

戰術叅攷書

第一連長

突擊準備

連担任正面之敵障礙物及偵察側防機能破壞之狀況了解部下敵情任務

整備彈藥規定記號並與比隣部隊協定等完結諸準備

突擊部署

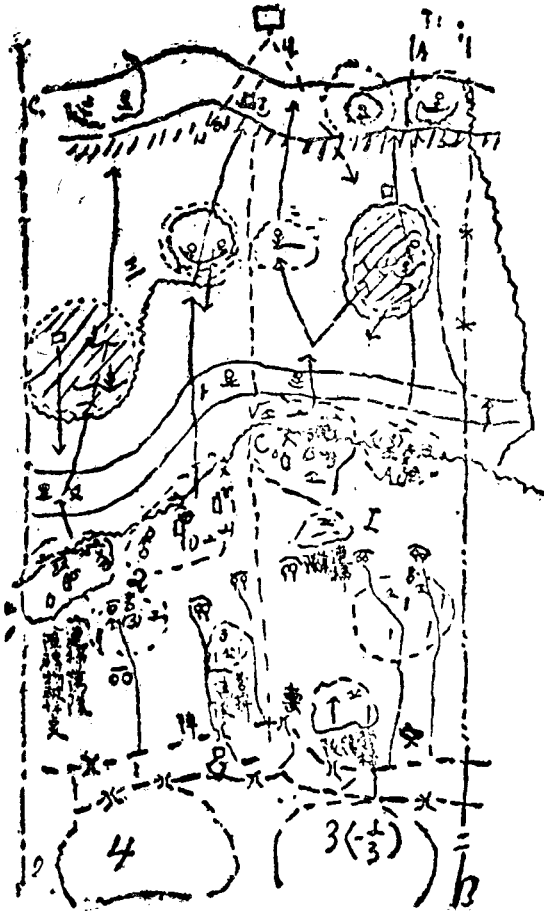

第一線第一(欠二班)第二排

預備隊第三排

第一排之二班以工兵若干為連掃蕩隊並步工兵破壞班

第一排(欠二班)由(A)破壞口徑(口)攻擊陣地至(A)陣地之後端

第二排由(B)(C)突擊路以主力徑(口)攻擊陣地以一部徑(二)攻擊陣地進出於(A)之線

預備隊在第二排之後方前進

掃蕩隊隨第二排續行

連担任正面之掃蕩破壞班於第一線排突擊部隊之先頭前進任突擊路之破壞清掃之責

突擊實施

依營長之命令實行突擊此際預備隊之擲彈筒曲射步兵砲協力對(口)之敵機關槍施行煙幕射擊

掃蕩隊隨第二排續行連担任正面之掃蕩

預備隊由第二排正面突入擴張戰果

第一連第二排長

突擊實行

破壞班(附工兵若干)在第一第二第五排第一線之先頭其餘之排爲援隊配當各排之破壞口奪取所示之目標依連長命令斷然突擊此時擲彈筒適時與排之主力協力戰鬥

基本戰術

一四六

基本戰術筆記目錄

遭遇戰

防禦時攻勢轉移之研究

- A 以火戰爲主之防禦 二四
- B 以守勢地帶(堅固設備之地帶)爲軸而於其近傍之側翼行攻擊戰鬪之防禦(依托一翼之攻擊戰) 二五
- C 待敵之近接運動而行攻擊前進之防禦(半遭遇戰) 二九
- D 乘敵於攻擊中的過失之防禦 三〇
- E 待增加隊到着以轉移攻擊勢之防禦 三一

防禦

- 一 要領 三三
- 二 種欸 三三

目錄

三三

三二

三一

三〇

二九

二五

二四

二二

二一

三 防禦陣地

三三三

甲 一般之要旨

三三三

乙 陣地之兩翼

三四

四 前地陣地

三六

甲 誘敵過早施行展開時

三九

乙 誘敵主力向於不利方向之攻擊時

四〇

五 側面陣地

四三

甲 側面陣地應具備之性能

四三

乙 攻擊與側面陣地

四五

丙 持久與側面陣地

四六

其一 遲滯敵之攻擊行動時

四七

其二 掩護本軍進出隘路

四七

丁 能佔領側面陣地之時機

四八

六 陣地佔領

四九

砲兵戰鬥計畫

五五

夜間防禦

五九

一 夜間戰鬥與心理作用

五九

二 夜間防禦之不利

六〇

三 夜間防禦之時機

六一

四 夜間有敵襲顧慮時之處置

六一

五 夜間防禦時機關槍陣地之設備

六二

甲 夜間射擊應準備之材料

六三

乙 陣地之偵察

六三

丙 晝間設備之要領

六三

丁 進入於夜間射擊之位置及照準備之決定並工事

六四

六 夜間防禦戰鬥之要領

六六

七 對於爲獲捕俘虜的奇襲防禦

六七

追擊

六九

一 追擊之必要

六九

二 追擊之困難

七〇

甲 精神上之關係

七〇

乙 兵力上之關係

七一

丙 時刻上之關係

七一

丁 軍需品缺乏之關係

七一

戊 地形上之關係

七二

己 火器糧食之關係

七二

庚 天候上之關係

七二

三 追擊當排萬難以行之

七二

四 追擊之種類

七三

五 各部隊之追擊

七四

甲 突入後敵尚未脫我有效射擊時之追擊

七四

乙	敵已脫我有效射界時之追擊	七六
六	高級指揮官部署之追擊（追擊隊追擊）	七七
七	歐洲大戰時德軍向瑪因河追擊中之給養	七九
	基本戰術筆記（防禦附錄）	八二

	防禦配備原則之應用	八二
	想定	八二

防禦陣地配備高級指揮官之動作

第二項	防禦主陣地帶之選定	九四
第三四項	地區之區分及兵力	九五
第五項	戰鬪地境之劃分	九六
第六項	砲兵陣地	九六
第七項	前進部隊之退却	九七

第八九項 騎兵及飛行機之任務

九八

第十項 通信隊之任務

九八

二 事著手之時機(命令第三項說明之補述)

一〇〇

障礙物之設置

一〇三

陣地祕匿之手段

一〇四

于防禦戰鬪步砲兵之協同動作

一〇七

(一)攻者未達我陣地前而尙在遠距離時

一〇七

(二)攻者近接在於中距離時

一〇八

(三)攻勢轉移之時

一〇八

對於包圍之處置

一〇九

對於中央突破之處置

一一五

甲 狀況

一二〇

乙 地形天候時刻

附記

甲 有後方部隊之時機

乙 未有後方部隊之時機

丙 被擊敵退之時機

丁 欲使退却容易而行攻擊之時機

(四) 各部隊收容與全隊收容之關係

(五) 各隊收容之要領

(六) 全隊收容之要領

(七) 收容隊之戰鬪法

一一〇

一一二

一一六

一二六

一二七

一二七

一二八

一二九

一三〇

一三一

目
録

基本戰術筆記

李啓頤講

遭遇戰

當我軍不欲立於防勢而同敵前進敵亦同抱此思想而向我前進兩相不下互相對進於是而生衝突此等戰鬥名曰遭遇戰而遭遇戰唯一之要訣首在占先制之利益因是必須注意左述之二要件

一指揮官宜於果斷之決心迅速之部署於我最有利之地形與時期先敵展開且使敵之展開遲遲立於受動之地位失其自由至不得已而屈從我之意志

二既知敵情速行判斷以定處置既悉地形速占要點以制機先此時若稍涉遲疑與不為終必陷於失敗

高級指揮官之動作

- 一馳赴前方本自己之觀察及所得諸報告判斷一般之情況確定自己之意志
 - 二迅速指示部下諸隊長尤須注意先及於前衛司令官俾其動作有所準據
 - 三規定本隊各隊之行動使其速到戰場進而使敵之展開在在遲緩
- 其他各級指揮官之動作

一各級指揮官以獨斷專行迅速部署各隊以達迅速展開之目的

二各隊獨斷專行易於不相統一是以協同連繫而宜注意航空隊及騎兵之動作

(敵之行進路)

(敵縱隊之區分)

一，偵察(敵軍之位置)迅速報告之

(地形)

(其他之狀況)

二，妨害

(敵之前進)

使敵過早展開則我可從有利之方面而攻擊之

倘不能達妨害之目的則對於其行動須加以掣肘為要

三連絡 任各縱隊之連絡俾各指揮官得以互知情況作適當之處置

前衛之動作 遭遇戰中最有重大關係者前衛之行動是也苟前衛動作適切可使高級

指揮官有動作之自由得以如其意志運用軍隊或使本隊安全展開不因敵之行動妨害自己之自由故前衛動作應服膺之要旨有四

一擊破敵之一部以破壞其展開之基礎

二略奪其要點使敵之展開困難

三估領要點以使我之展開容易

四已經估領之要點或已佔有之地域應堅固維持之以掩護本隊之展開
夫須擊破敵之一部或奪略全局之要點時縱因是而惹起戰鬥與佔領過火之正面亦所不辭
不然務勿輕舉妄動致為敵人各個擊破此前衛司令官所以宜按當時情況顧慮將來戰局以
定行動也

前衛獨立攻擊時機之二三例茲圖示之于左

前衛宜常須顧慮本隊之行動而動作者如以獨立而妄取攻勢則易與本隊遠離有被敵
各個擊破之虞縱得利益本隊亦不能利用故必應本隊現况能迅速應援而後乃取攻勢
為要茲將此等時機圖示之于左

一在溢路前或溢路中與敵遭遇須動作迅速使本隊得以安全通過溢路時



此時應注意左列各件

- 1 務須不妨害本隊之進行
 - 2 須留本隊展開之地域使爾後動作便利
 - 3 須有本隊通過障碍物及展開部署之充足時間
 - 4 預料將來能與本隊協同動作
 - 5 務盡力驅逐敵之一部以挫其全隊之銳氣而擴張我有利之形勢
- 二欲先敵略取重要地點時

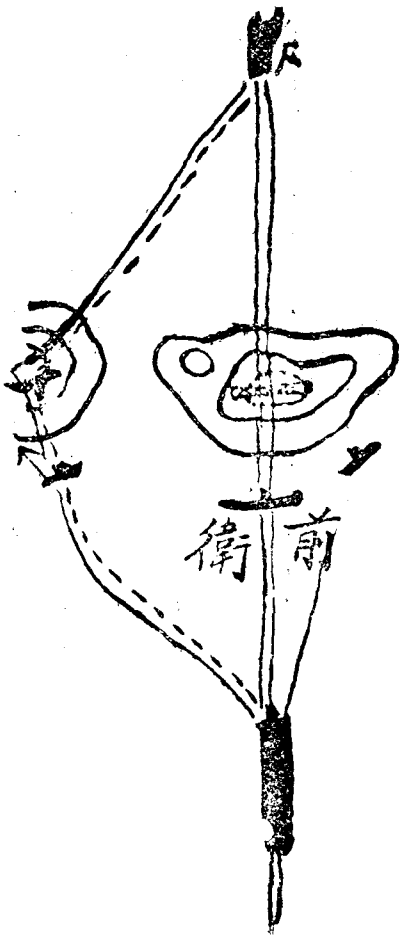

能奪取此高地可以瞰制敵人使敵陷于不利之地形故前衛應努力逐去占領此要點之敵與本隊以展開及活動之餘地

三敵兵微弱或在不利之狀態急速攻擊為有利時



敵人於隘路中行進時必派遣其一部至隘路前方以掩護其進出及展開我若破擊之可使敵窘宿于隘路之內陷於極困難之境

四確認敵兵有退却之狀況時

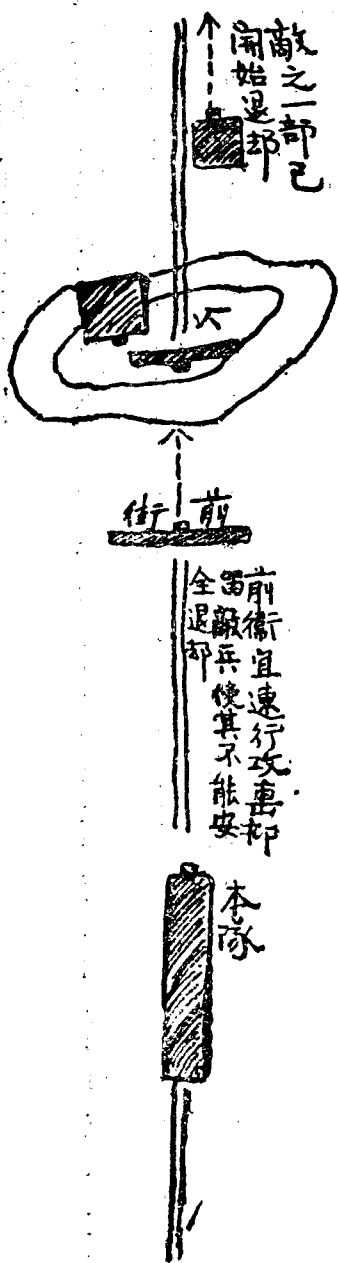

基本戰術筆記

六

本隊之展開及攻擊實施

一要領 遭遇戰之展開以先發制人行動自由二者爲本旨而以先敵展開爲歸結欲先展開宜使各隊卽由行軍縱隊逕行展開若就展開準備位置乃行展開爲時既長何能制先而行動之自由失矣此卽通常之遭遇戰與對敵已占領陣地之敵攻擊相異點也

二實行

甲由行軍縱隊逕行展開其一般隊形變換之狀態概如左圖所示

線 突 衝

基本戰術筆記

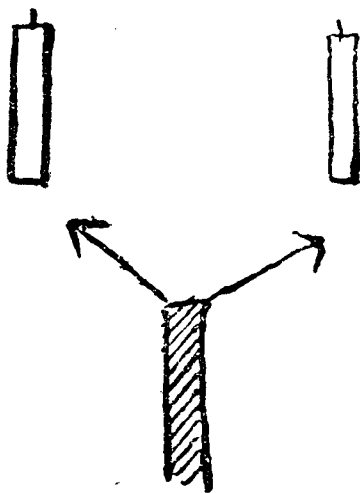
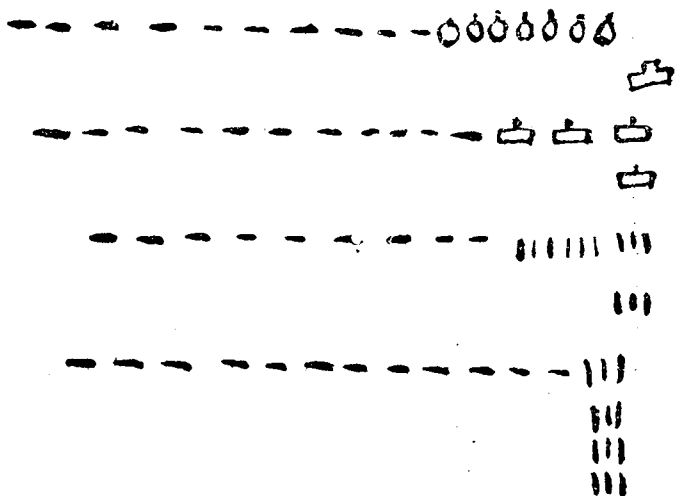

基本戰術筆記

八

乙敵我相距不遠地形尚能通過最初有用展開隊形前進者

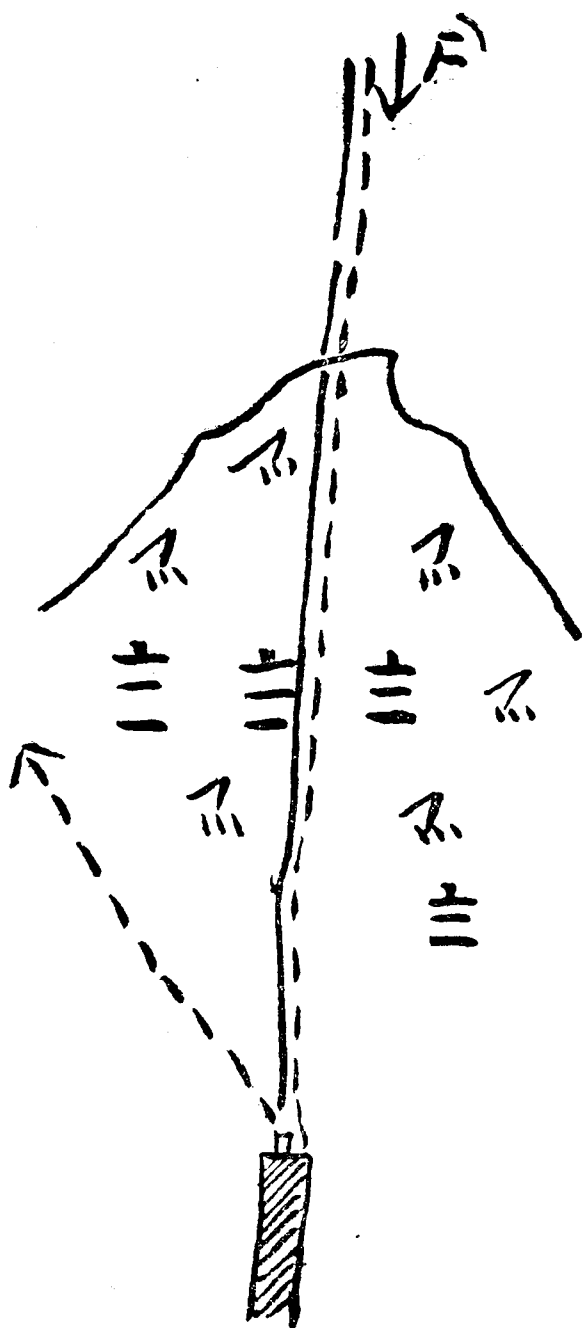

此際自行分進漸次展開之各隊對於敵情地形應行搜索自設警戒並與比鄰部隊互相
連絡是為至要

三種類 展開之實行雖概如前圖所示而以地形敵情有種種之變化故展開之形式亦未能
一致茲分述並圖示之於左

由後方一齊展開於前衛之線以前進攻擊敵人
 此係全部一齊向前展開取協同一致之攻擊部署而後移於攻擊前進實最良之展開法
 也但必須於時間地域均有餘裕全不受敵妨害時方可施行圖示於后

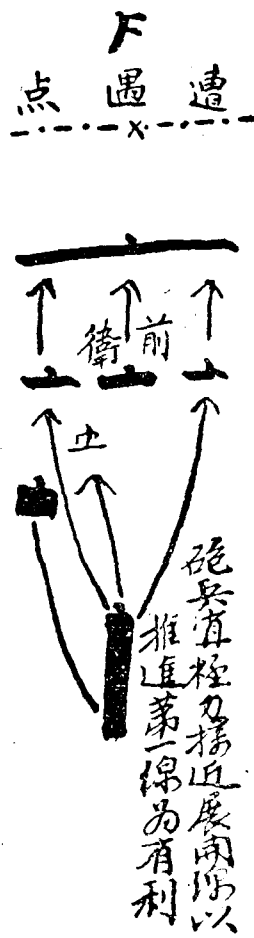

甲時機

A 在有適當之遮蔽物後方展開時

B 制空權屬我不致受敵之妨害時

C 我之騎兵較敵占有優勢時

乙 敵人占有上述之形勢時

則我軍前衛宜嚴其戰備本隊之諸隊以最迅速之行動施行展開如受敵騎兵之牽制宜命步

兵之一部支援我軍騎兵而驅逐之至於恐被上空之敵所妨害與偵察則於展開之運動宜力圖遮蔽爲要

丙敵我均同一形勢時其勝負之判別

能先敵展開完畢並於攻擊實施得占先制者實已獲勝利之第一著

2 展開於前衛之後方使前衛後退然後一齊前進實施攻擊

此方係敵已先我展開完畢而策用之一策但前衛之退却則難免精神上之不到且對於本戰其退却之時機亦難期適當故此法通常只用于彼我戰况尙未十分接近之時而已圖示其形勢如左

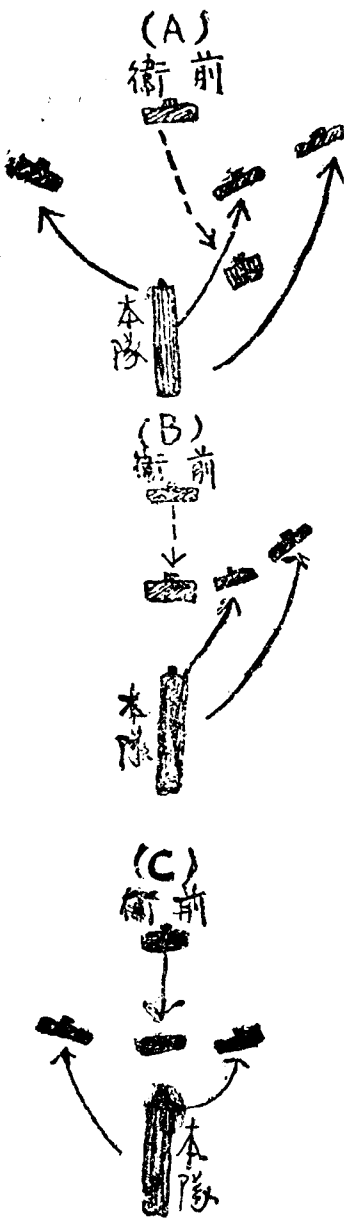

甲時機

A 本隊若欲於前衛線上展開恐於展開中受敵之攻擊時

B 恐常我本隊展開完畢未及前進而我前衛有被敵各個擊破之虞時

乙注意之事項

A 本隊宜以最迅速之部以行展開努力與前衛之線接近

B 前衛之退却宜按戰況以定時機不宜過早以致本隊展開受敵之妨害亦不宜過遲以致前衛被敵之各個擊破

C 本隊砲兵宜努力進出於敵方以支援前衛之動作

D 經已展開之部隊務宜嚴其戰備

丙敵人佔有此方式之形勢時

則我軍迅速展開完畢努力向敵之前衛壓迫乘其後退之時向其本隊施行果敢之攻擊

3 前衛先行獨立攻擊本隊逐次展開加入戰鬥

此方式乃我之前衛已制機先本隊爲確保其利益使逐次到達戰場之部隊隨時加入戰鬥雖一時建制分割部隊混淆亦所弗恤也圖示如左

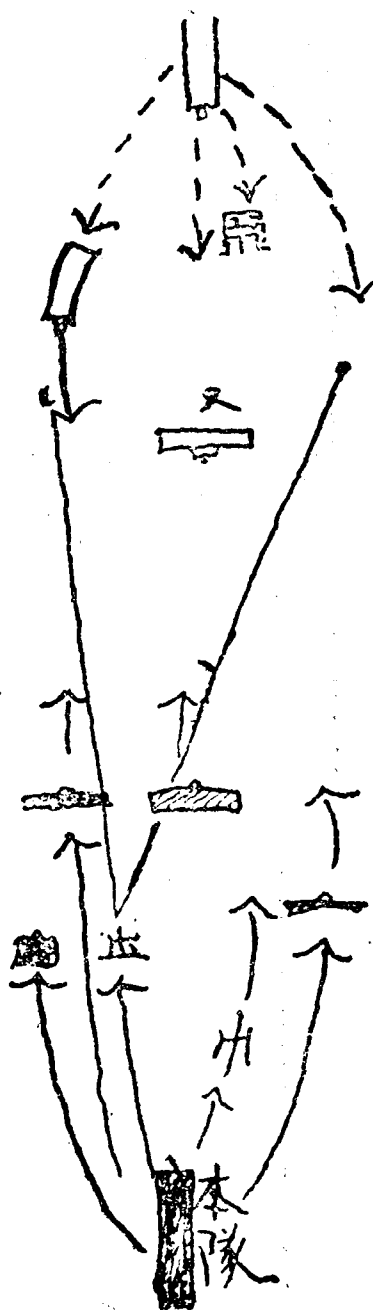

甲時機

A 我之前衛雖得制機先而恐有陷於孤立之虞時

B 為欲確佔地形上之要點而恐前衛不能達成時

乙 注意之事項

A 本隊為援助前衛各部隊展開務宜迅速

B 各部隊之展開務保嚴密之連繫

C 本隊砲兵宜努力妨害敵之展開

丙，

我軍宜迅速展開較敵優勢之兵力乘其參差到著戰場之部隊而各個擊破之

4 前衛先停止而防禦本隊逐次展開加入戰鬥

此方式乃前衛略得必要之地點以待本隊常有先行守勢以維持之者此時本隊亦應以逐此到著戰場之部隊以行加入戰鬥速轉於攻勢為要圖示如左

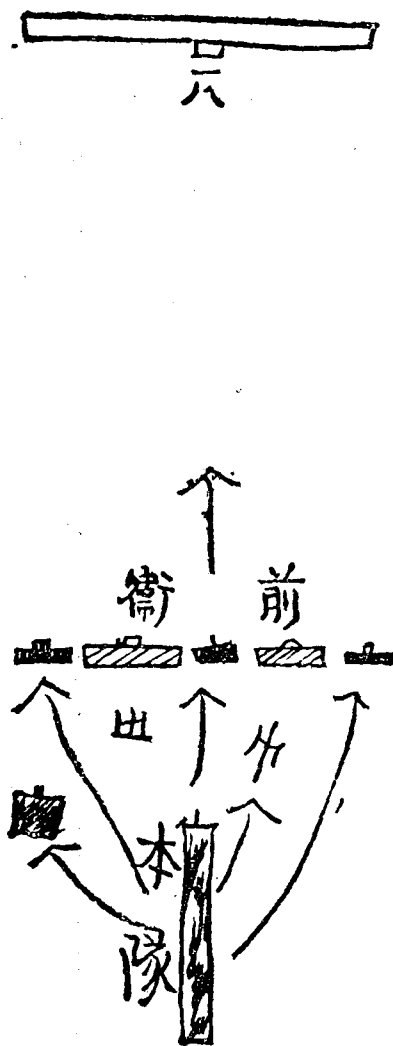

甲時機

A 敵之前衛兵力較我前衛優勢時

基本戰術筆記

B 我前衛已佔有之要點而受敵之攻擊時

乙 敵人佔有此方式之形勢時

我軍宜迅速展開較敵優勢之兵力乘敵尙未展開完畢兵力分離之時速向其守勢之部隊施行果敢之攻擊以使敵長久陷於被動地位而失其動作之自由

丙 注意之事項

A 展開必要之兵力後迅即轉移攻勢以獲動作之自由

B 不可過久固著於一地以失先機

C 砲兵宜努力以支援步兵之進展與以攻擊轉移之動機

前述之方式要不外統一展開與逐次展開之二種而逐次展開雖較統一展開易生指揮之混淆若認爲狀況上之必要亦不能以此而爲不利也此時展開之特性則爲各部隊當其自己之正面與對向行動之敵人以行遭遇戰是以各級指揮官務宜以適當之獨斷與猛烈之攻擊以收協同之効並須有自膺難局以開拓新生面之勇氣惟或謂遭遇戰之動作貴乎迅速能使各部隊得以迅速參加戰鬥爲主統一非所要也此實不然蓋迅速行動目的在制機先欲制機先端賴有統一之指揮若各個參與戰鬥易爲敵人各個擊破此遭遇戰所以由行軍縱隊卽行各個之展開則可若行各個以參加戰鬥則不可也但因其時之情況常有不能行統一之戰

鬥者例如前衛占有某一要點而受敵人攻擊之時或前衛正攻擊敵人本隊各隊必須迅速參加以援助之等是也蓋於此際若仍拘持於統一戰鬥之常例而放棄前衛已得之利益坐失自利之機會致反爲敵人所乘者又非計之得者也總而言之遭遇戰者競爭展開之戰鬥也如何展開如何戰鬥當按其時之情況而不同其適當與否則在乎指揮官之能力如何而已是以前謂遭遇戰爲指揮官之試金石者誠非虛語也

四有慮敵先我展開之虞時遭遇戰之指揮

1 須與敵適宜離隔整頓戰鬥之準備

2 非將十分兵力展開後務避其面前之戰鬥

3 此際我軍砲兵之動作如左

甲妨害我步兵展開之敵砲即當制壓之

乙於步兵開始攻擊前砲兵宜迅速開始射擊

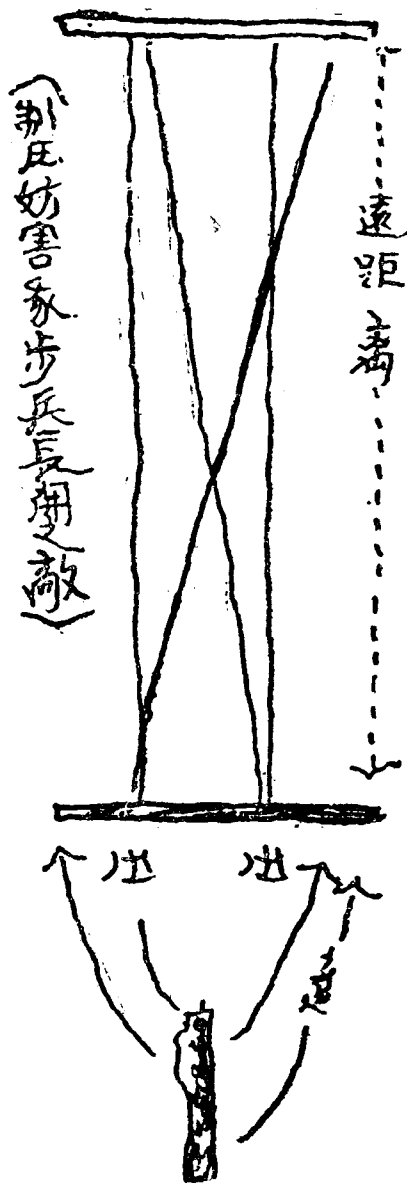

五於遭遇戰特異場合之指揮

遭遇戰有以守勢的指揮爲利者即如先展開以待敵乘其展開於不利之地形而行政勢是也

例如避隘路口之進入暫時待機乘敵任意進出隘路口以行展開時驀然乘機施行攻擊前進圖示如左

六 遭遇戰時本隊之動作

高級指揮官宜迅速確定其決心并命本隊之諸隊迅速整正展開於所望之地點而於施行之先命諸隊以分進于分進時以不蒙敵火之損害為限務利用良好之道路而若對於敵照

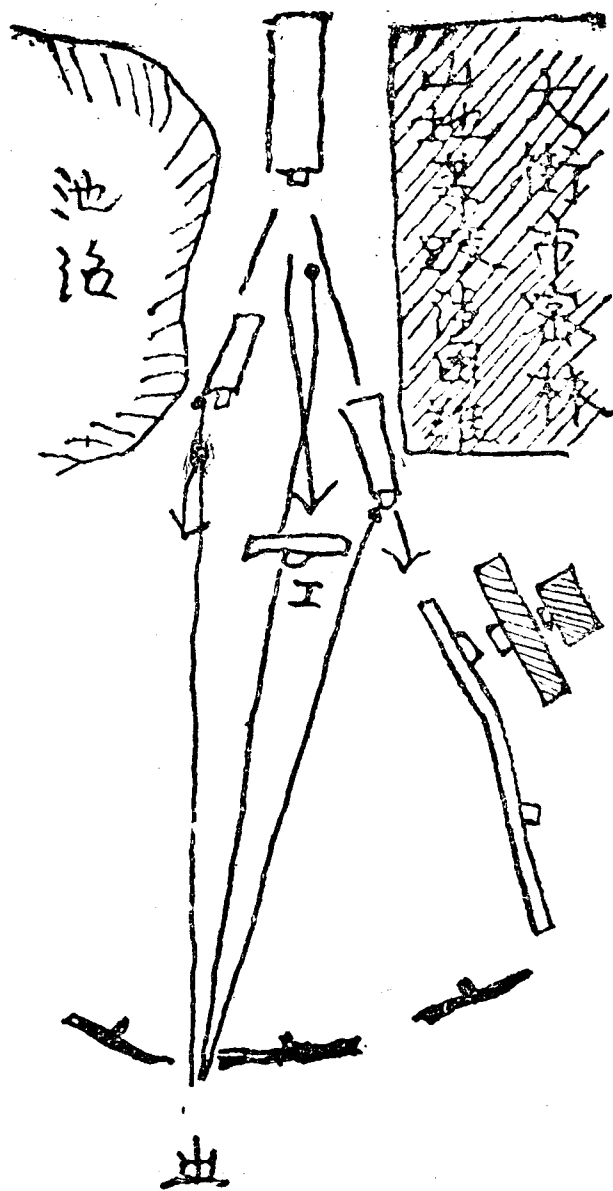

敵彈易於暴露或兩側通過困難之道路及直通於敵方之道路等敵得以遠射炮及飛行機施行急襲者務宜避之並且對於重要之道路與橋樑宜防備敵航空機之攻擊爲要

命各隊部分進而於分進開始時依於適當幕僚之使用及通信機關之利用於分進中之部隊與以適時展開命令而在小部隊爲使其逐次展開則不下兮進命令僅與以展開命令則各部隊各自設備警戒以行分進而已

七 遭遇戰的包翼之指揮

於遭遇戰時以情況之推移比較的迅速若欲施行包圍配備則不可不於行進間或自展開之基礎以部署之又爲預期與大兵團之敵遭遇時則宜於前進之初以整備包圍之形勢配置強大的兵力於側翼及至與敵衝突時得以實加包翼爲要若欲於展開後依兵力之移動以行包翼則反爲敵占有先制之利而與以包翼或突破之好機故於遭遇戰的包翼實施匪易若稍誤其運用之方則必致陷于被敵包翼或突破之惡境是不可不注意者也

將來依於包翼以促戰機發展之機會必多且可於開戰之初期多屬惹起遭遇戰之時若於卅緒戰不幸而失敗勢必致影響于全般之戰鬥計劃或甚而陷于不能救濟之苦境是以對於緒戰的遭遇戰之指導務須以周到之計劃與大胆之斷行爲要故於實施之時則宜集中之際採用容易實施包翼的配備或于前進開始之初則常速行兵力之移動以集中所要之

兵力於翼側並由交并及補給機關之整滌以發揮軍隊之行軍力而得以速行兵力之移動爲要

爲因正面戰鬥之強韌若於遭遇戰亦專使用兵力于正面則戰機之發展必難而勢必陷于持久之形勢故包翼於遭遇戰實爲戰勝之頗要條件也若徒專注意于先制之利而過早展開全力則於戰鬥之指導上決其不能適當是以自戰鬥之初每須展開全部務宜控置適當之兵力常企圖向敵之翼側以行包擊爲要

然若我能先敵展開完畢則不獨對於作戰上之指揮容易而於志氣上亦得多大之良影響也是以指揮官爲欲企圖包翼則固宜控置必要之兵力而同時亦須使第一線隊部占有先制之利施行猛烈之攻勢是爲至要

今就成爲一縱隊前進之部隊於遭遇戰時示其下達命令之一例如左

前進中指揮官既概知我與敵人之遭遇點即率砲工兵隊長適時進出於前方先以必要之命令下達於大行李及輜重使停止於適當之位置及既權知前衛與敵人衝突指揮官則判斷敵情及一般之地形而於前衛司令官按在展開之各項給與命令

一我之決心

分進部隊之進路及目標

二前衛應爲之任務

三指揮官之位置

其次顧慮將來之展開而於本隊中所要之部隊命其分進以備展開同時其他直屬隊長及分進各部隊之領取命令者招致於前方

對於分進部隊按左開事項給與命令

一一般之狀況（敵情前衛及航空隊騎兵等之狀況）

二我之決心

三該部隊分進之道路及目標更或特宜警戒之方向

四指揮官之位置

指揮官親自視察現時之狀況及實行其攻擊先於同伴之砲兵隊長按左開事項給與命令

一我之決心（尤要者主力之攻擊方向）

二砲兵陣地之概略位置戰鬥初期之任務

三航空機之配備

四指揮官之位置

同時或於工兵隊長下於援助砲兵之命令此時指揮官務於前方適當之地點對於已招致之

各隊長及命令受領者按左開事項下以命令

一敵情

二我之決心

三第一線各部隊之任務

四砲兵之任務

五工兵之任務

六騎兵之任務

七航空隊之任務

八總預備隊之任務

九關於衛生隊事項

十關於大行李及輜重事項

十一指揮官位置

此命令若以時機迫促時則先給以各別命令使其迅速加入戰鬥其後再補以合同命令爲宜

防禦時攻勢轉移之研究

守者以神速之動作行猛烈之出擊實爲決戰防禦達成其目的唯一之時機亦有光輝名譽之盛譽也而就實際言之防禦敵於受動之姿勢行奮然之出擊不但窺破時機爲難卽欲脫離精神上之束縛亦至不易是以福煦將軍就聯合軍總司令之始便刻刻以攻勢主義獎勵其所部其言曰欲得會戰最後之勝利則非取攻勢不可又若欲壓倒敵之志氣則亦非攻勢所不能也而德軍總司令魯登道夫其主張採用攻勢亦有言曰予欲排除此等守勢動作者非僅以其影響於同監軍之不利已也且我軍隊爲最適於攻擊之戰鬥者設若使之爲防禦則果能發揮其威力與否實屬疑問况且防禦有集結其有力之兵器材料於攻者所望的戰場之不利其動作使不自由也反之攻者則能以寡少之勢力與些少之損害便得遂行因是以其精神之優越故益益不能放棄攻勢之企圖若取守勢則其弱點更多一層之暴露不利尤甚也由是觀之並證諸以往之戰史防禦每多失敗而古來名將遲疑逡巡徒失良機至墜令名者亦頗不少故有決戰企圖之防禦而爲指揮官者宜按諸種之情況於適當之時機以斷然之決心行猛烈之出擊實爲唯一之要圖也

况現今空中偵察與交通機關之發達全般形勢易於察知則攻勢企圖亦較諸往昔爲易而其時機則按步兵操典第二篇第九十一條所示者如左

甲藉守兵之射擊以使敵之攻擊頓挫時

乙發見敵之過失時

又第九十二條所示之時機如左

丙待敵達至最近之距離而發揚其最後之火方以使敵震駭時

甲項以火戰爲主防者得以完全發揮其守者物質的利而後轉於攻勢實爲選定出擊時機最權故之方法也然擊之攻擊頓挫通常在接近至近距離時（蓋於遠距離受砲火而頓挫者甚少）而防禦於此時亦同感損害之增加且於攻者之近接而其精神上之不良的影響亦隨之而加增此則又不可不顧慮者也

乙項爲除甲項時機之外凡其他一切時機均屬之而所謂敵之過失則非防者所能預期者蓋以其全爲偶然而發生的事實也

丙項爲防者於戰鬥之終局努力以排除其受動的守勢而行最後的非常手段也蓋防者於此時機甚形迫切與其坐以待斃不若前進與敵肉搏而死之爲愈也但採用此等時機則對於國民性及軍隊之素質與訓練不可不顧慮及之

茲將關於攻勢防禦之時及其要領揭示二三例如次但戰况千變萬化至無窮極卽亦不可因此二三型式之拘泥而妨碍戰機之妙用爲要

I 以火戰爲主之防禦

步兵操典第一篇第七十五—九十一條卽爲關於此等之原則也卽亦明示守兵藉射擊以乘敵攻擊頓挫時之攻勢防禦原則也故茲特記述其一二之要領以喚起諸君之注意

一陣地務須十分發揚其火器之効力不僅對於守兵之攻擊前進須容易且能使敵不能不舉其全力以向我經已設備之陣地以行攻擊并於火線上須有適當之支撐點特對於翼之堅固支撐點尤爲必要

二陣地之例翼後須有預備隊之適當待機位置並便於施行攻擊前進者爲要

三守兵之動作須能與預備隊之行動相協力且於攻勢轉移時尤須能保持密切之關係爲宜
四戰鬥之重點宜在防禦線上之守兵換言之卽爲藉火力以使敵之攻擊頓挫並使其不得新兵力之增援而致所謂坐以待斃之形勢爲要

五預備隊卽爲確實所得之勝利以供最後對敵突刺之用

六攻擊前進時當以守兵之全力或一部隨預備隊之前進或爲繼續仍對當面之敵射擊則關於我預定之計畫地形及當時敵攻擊頓挫之狀態而定例如敵之攻擊甚形頓挫而致敵我攻守異處時則自最初宜依然繼續射擊及於狀況上認爲無射擊之必要時乃以全部施行攻擊前進等是也

七如前述此種防禦之攻勢時機一至立即努力自側翼行之爲要但此時縱令守兵能藉射擊以使攻者之攻勢頓挫而我守兵仍愈宜於正面繼續作強韌之交戰務使當面之敵不遑他顧我得以自側翼容易發展爲要

八若夫攻勢轉移之時機既失則宜待敵到達最近之距離舉全線以行逆襲此時縱令敵之一部突入我陣地內則後方部隊宜勉力與守兵之奮鬥相俟決行恢復攻擊以驅逐敵兵爲要

九以守勢地帶（堅固設備之地帶）爲軸而於其近傍之側翼行攻擊戰鬥之防禦（依托一翼之攻擊戰）

此種防禦之守勢地帶乃形成攻擊動作之樞軸而戰鬥之重點則在攻勢方面也例如野戰軍以要塞爲運動軸全圖攻勢者相似而關於此當注意之點述其一二如左

一守勢地帶（即防禦陣地）須備要機且同時應十分堅固使防者得以比較的僅少之兵力守備之而攻者必須舉其大部之兵力並不能不向之攻擊者爲要

二此種防禦其守勢與攻勢兵力之分配則自最初之至少限亦當爲各半數但能使攻勢之兵力愈大愈佳

三戰鬥指導之著眼點概爲右之所示而以對於攻勢地帶之選定與準備位置之決定特爲緊

要茲將關於此種防禦戰鬥總預備隊之使用法略述之如次

I 位置於守勢地帶之後方者（旋回法）

此方法之利害如次

- a 在最初得以遮蔽敵眼及祕匿我之企圖
- b 其位置若近於後方則同受損害過遠則易失戰機
- c 於展開時須行旋回
- d 展開費時

2 位置於守勢地區之側方者(側擊法)

此方法之利害如次

- a 有先機被敵發見並我之企圖易受妨害
- b 展開迅速容易且得包圍敵翼

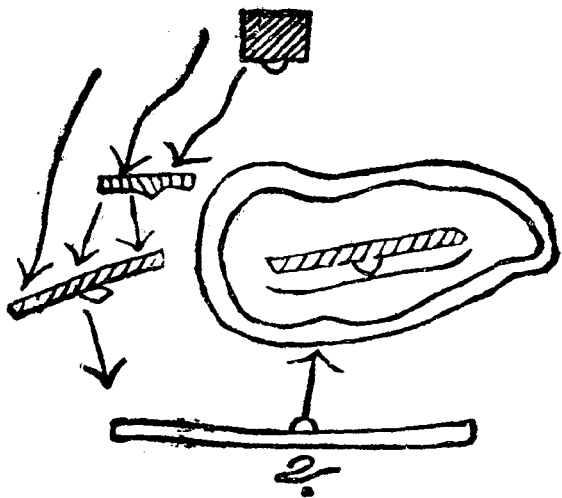

● 有不受守勢地帶敵彈之損害

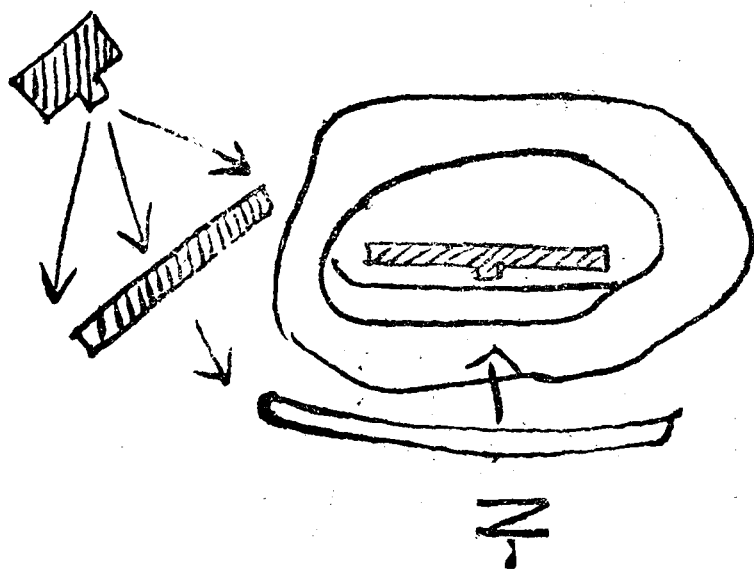

3 位置於守勢地帶之側翼後者（半旋回法或直進法）此方法之利害則在前述兩者之間

以上所述之三種時機究當採用何者則如步兵操典第二篇第八十六條所謂關於兵力戰況及地形而定而預備隊之位置則應於戰況而時時變化者故當於施行攻擊前進之準備運動時以逐次轉移其位置為宜茲並舉此種戰鬥之時機例示之如左

一 待敵於兵力運用困難之地區乘之以行攻擊前進 (Lirofes)

二 對敵之薄弱方面以我優勢之兵力施行攻擊前進 (Brahmoks)

III 待敵之近接運動而行攻擊前進之防禦 (半遭遇戰)

此種防禦乃所謂戴防禦之假面具者也以其在攻擊準備陣之姿勢而待敵兵之近接於其兵力分離或準備不周之時乘之於我所望之方面以行攻擊前進者也此時配備於陣地之

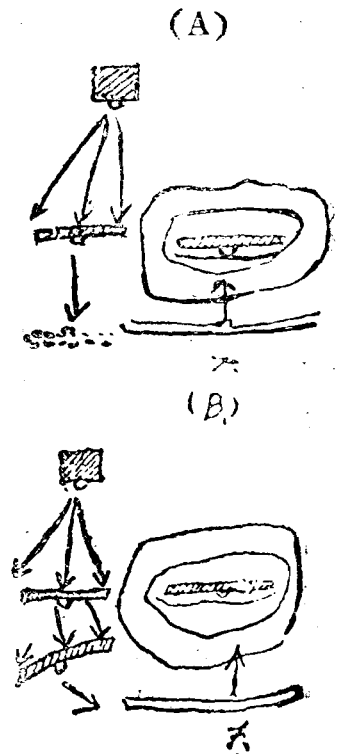

兵力務宜節約並使敵不得已而須採如我預期之行動爲要又於我前進之時爲使任側翼等之掩護者只於必要之程度爲限

茲舉其二 例如左

一 乘敵兵之分離時 (Arrested))

二 制限敵之行動地域以乘之之時 (Kotzlorch)

三 乘敵在準備中之時 (Rosh od, 及沙河)

IV 乘敵於攻擊中的過失之防禦

此種防禦之決戰時機不能自最初計畫之以其全屬於偶發的事實也設自最初以此等偶發的事項爲條件作戰鬥指導之計畫則實屬危險也是以此等時機既不能預爲指定則於發見敵過失之時務宜毫不遲疑以乘之爲要茲假設其二三時機述之如左

一 於攻者近接運動不慎重之時卽爲不適富步兵操典第二篇第 十九條所示之要旨也例如主力尙未完了戰鬥準備之時而其前衛忽妄自現出於我陣地前之時機卽其一例也

二 攻擊計畫之根本的過失例如誤其地形判斷而將主力使用于不適當之方面時如沙河會戰是也

三 攻者暴露其縱隊分割之不利時例如縱隊於互相連繫困難的地形而不能統一現出於我

陣地前是也（各個擊破）

四攻者爲欲行包圍或遷回而致兵力分離時例如遼陽會戰中俄軍對於日第一軍之進出太子河右岸者擬企圖攻勢是也

五攻者之一部輕舉暴進時

六攻者之不自然的兵力移動時例如攻者在於沈默的戰況而欲轉移其部署以趨於有利施行兵力移動等時是也

七攻者砲兵變換陣地不適當時（砲兵爲避射擊之中斷故通常於陣地變換以梯次行之此野戰砲兵操典草案第二篇第四十二條所示者也而攻者忽略此等注意時是也

八攻者砲兵過早消耗其彈藥時（準備彈藥之不足與攻擊指導法之不適當等皆爲攻擊計畫之缺陷也如欲判斷攻者陷於彈藥缺乏時則可由砲兵之戰鬥狀態得之若於緊要的時機而不能繼續行活潑之射擊者則爲缺乏之兆也）例如南山攻擊之日本軍是其例也

V 待增加隊到着以轉移攻擊勢之防禦

此種防禦爲攻勢防禦抑或爲守勢防禦實一疑問也何則蓋此種防禦以左列諸要件爲其基礎者也

一以其爲待增加隊之到着故其目的最初爲持久

二於增加隊到着以前縱有機會可乘而無實力以行之
三增加隊到着後應選如何之時機位置方法以轉移攻勢則當按增加隊到着時之戰况而不能預爲權定之

四增加隊到着其轉移攻勢之方法有如次述之各案

a 全隊(新舊協同)同時移於攻勢

b 以舊陣地爲軸而使增加隊施行攻擊前進

c 增加隊一時爲防者總預備隊待機移於攻勢

以上所述於其防禦初期指揮官之自力所能決行者僅爲持久的防禦其他則不遇預定之而已蓋指揮官於目下尙缺攻勢必要之實力也但於防禦陣地之附近則須預選攻守兩勢轉換作用之地點務勿違攻勢防禦之要旨爲要又以此轉換作用之實現於時機上須受特殊之限制而觀察此時機之分界線則爲持久防禦與攻擊二戰法之結合而於時間上稍爲先後者也至對於指導此連結如何方能圓滿則關乎指揮之技量如何矣

防禦

一 要領

防禦者藉地形之利補我之缺以圖達成戰鬥之任務也然欲達成戰鬥之任務則務宜出以攻

擊之行動故縱在防禦戰鬥亦宜利用機會以轉攻勢否則防禦而爲地形所牽制始終立於被動之地位失其動作之自由不僅不能達戰鬥之目的恐終不免於滅亡也

二 種類

防禦以圖最後之勝利爲歸結不過藉地形之利以收物質上之利益乘敵我勢力均衡之時或使敵進退困難之際出以攻擊之行動而達最後之勝利質言之即謂占領陣地藉地形之利以補我戰鬥之一種手段也故凡於防禦之時自最初則預期轉移攻擊企圖制勝者以計畫爲之宜而此種防禦稱曰決戰防禦（攻勢防禦）防禦雖有上述之二種而以決戰防禦爲本則故以下所述以決戰防禦之原則爲主其他則適宜記述之

三 防禦陣地

甲 一般之要旨

選定陣地不徒求其堅固已也當適合我軍之目的與彼我之情況是以陣地之特性須與防禦之目的相一致但陣地於實際上每不適合於理想上之要求故選定陣地時宜先就戰略上以概定應占領之地域然後於此地域範圍以內再擇其較利之陣地若陣地有弱點者則宜以兵力之配備與人爲之工事以補足之而理想上之防禦陣地其一般應具備之要件如左

一 須合彼我之情況與目的

二得發揚火器之効力

三側面須安全

四陣地正面須與兵力相合

五須遮蔽敵眼火

六陣地之內部及後方須便於交通與遮蔽

乙 陣地之兩翼

火器與築城進步而正面攻擊益覺困難於是攻者每避正面之攻擊而向防者之側翼以行包圍蓋陣地之兩翼乃其弱點也若向之攻擊既可使用較敵優勢之兵力復得集中火力易於協同並減少無益之損害故陣地兩翼之受攻擊乃自然之勢也日俄之戰日軍之對俄軍幾次均用一翼之包圍即今次歐戰西方戰場最初彼此仍競相包圍以圖翼之攻擊殆其後兩翼無可延伸（一至於海一至於中立瑞士國境）包圍不能實行始成兩不相下之陣地戰故在一翼之部隊務宜竭力堅固其陣地以免被敵之包圍爲要而堅固之法莫如依托於天然之障礙或利用之地形以作堅固之支撐點但亦須藉左述人工配備之二法以補助之

一在陣地之一翼編成堅固之集團工事工事之編成法容後詳述之

二在陣地之一翼用守勢鈎形之配備守勢鈎形之梯次配備爲防禦配備中重要之件以其既

能防禦包圍又可節省兵力至其梯次之問隔及距離則按乎地形而異茲圖示之於後

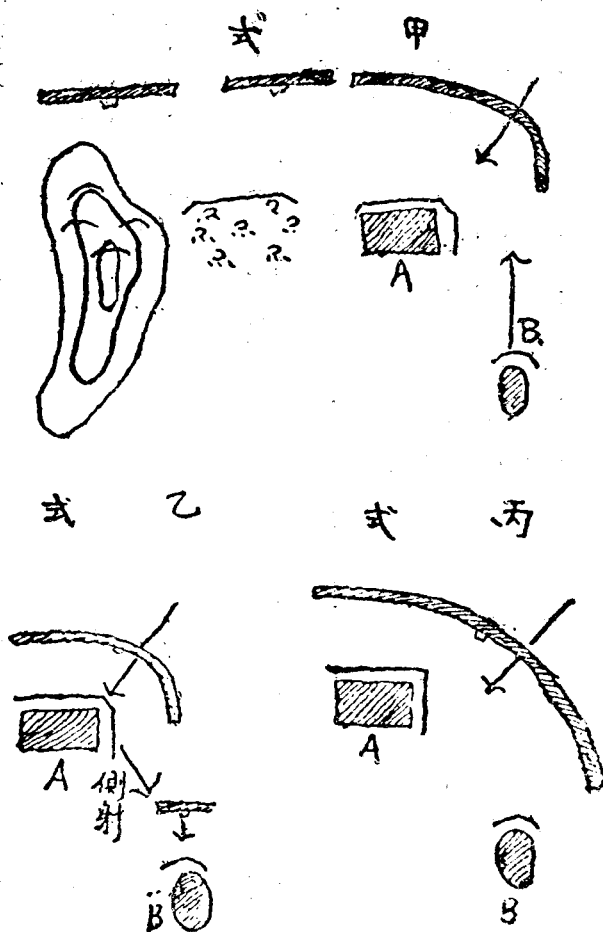

如上圖敵若用甲式前來包圍則受我 B 點之側射如用乙式來攻更另以一部向我 B 點攻擊則該部有被我 A 點之側射於是不得已而以丙式前來包圍則非用至大之兵力不能成功而

其利益全失反之防者有互相側防得收十字火之利此守勢鈎形所以爲防禦最有利之配備法也至於 A B 之間隔及距離通常以六百米爲宜以其過近於敵無甚困難所得之利益不大過遠出於步槍効力界以外不能確實收効此乃就學理上而言實際如何仍按乎當時之地形而定也

四 前地陣地

意義 防禦時以有特別之目的使一部隊佔領主陣地前方之要點稱此佔領之地帶曰前進陣地

近來基於火器之精進空中偵察之進步並戰鬥法之變遷前進陣地之佔領尤爲必要蓋攻者於施行攻擊之初對於其防者必極力祕匿其企圖是以防者雖盡種種之手段亦難偵知但若佔有前進陣地時則攻者於向此陣地攻擊後容易暴露其企圖及攻擊方向防者於此時得使主陣地之守兵有餘裕之準備並且使攻者經一次前進陣地之攻擊後得以疲其兵力挫其銳氣又於向主陣地續行攻擊時因以其主要之砲兵未能適時前進以致步兵與砲兵不易得樞切之協同防者得乘其不利之瞬時突然施行出擊尤爲有利此前進陣地之於防禦配備實爲必要也

德第八軍於一九一五年二月關於戰術上之訓示曰

陣地之正面攻擊只限於砲火之優勢（特以野戰重砲尤為必要）

壓倒敵兵時行之對於數線之陣地應努力行逐次之奪取又奪取其前進陣地時必須顧慮受敵自側方或後方之射擊為要

德軍預備第三十九軍團關於教練之訓示曰

佛軍與俄軍屢屢佔領前進陣地並且常於本陣地上設置多數逐次重疊之散兵壕基於以上所述之德軍訓示則於歐戰時前進陣地之占領亦盛用於各國也

目的 占領前進陣地之目的茲舉二三例以說明之於后

1 保守主陣地前方之要點不使過早歸于敵手時

日俄戰役兩軍作戰於 綠江時俄軍特派一部於虎山占領前進陣地之例

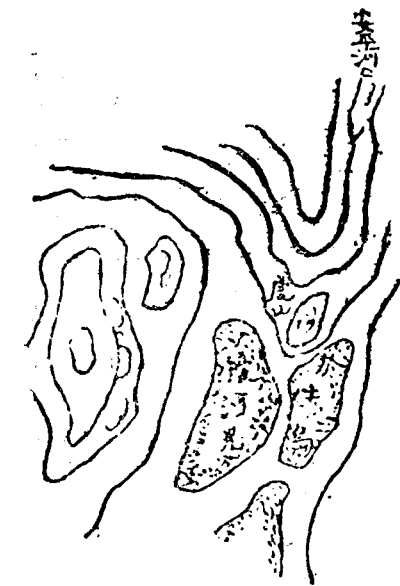

虎山地形成為有利之展望台且能探知河谷之敵情且攻者占之得為攻擊前進右翼之轉軸故俄軍於戰鬥之先派第三師參謀長林達中校指揮步兵一營獵兵二百及砲二門占領之其後更增加步兵二連以守備之但因安平河口之配備欠妥以致虎山不能固守

(中日戰爭時我軍亦曾占虎山為前進陣地)

2 占領前進隱匿本陣地之例



日俄兩軍於沙河會戰之前第二軍司令官命令其第三師派步兵二營于大東山堡第四師派步兵一營于大觀音閣第六師派步兵一營于柳條塞並各附以騎兵若干使任掩護日軍之所在并任敵情及地形之偵察當沙河會戰之始得以偵知俄軍之情況而使俄軍不知日軍之配備者皆此前進陣地之力也

3 擬防害敵軍不使其容易接近本陣地之例

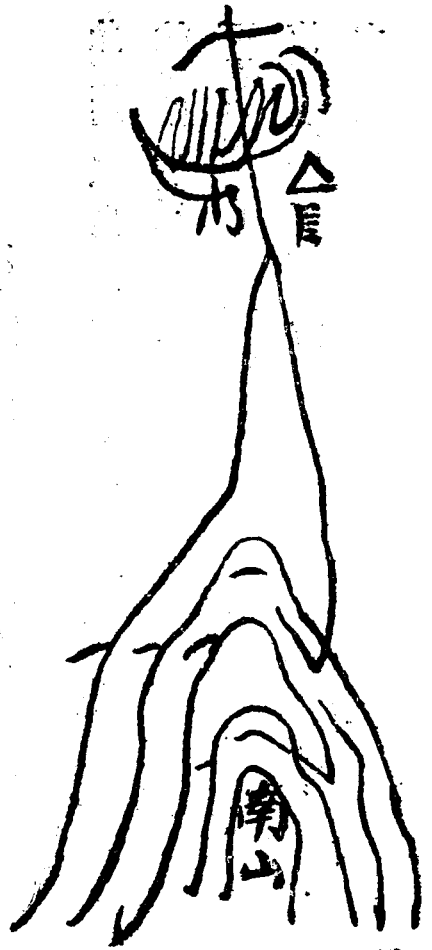

俄軍於關東半島之地頭編成防禦之際係將南山與金州城一併占領蓋因南山陣地之北方突角對於日軍由北方之攻擊不惟薄弱倘放棄金州城而不占領則是更

與日軍以攻擊之據點故俄軍占領之而卒能與日軍以攻擊困難之効

4 使敵誤認爲本陣地而過早展開或誘惑敵之主方於不利方面攻擊時之圖例

甲，誘敵過早施行展開時

敵若過早展開
爾後欲移動於
他方面自然不
易而防者最小
限亦達到遲滯
敵人之目的



乙，誘敵主力向於不利方向之攻擊時

此處堪為一良好之陣地
故使敵人誤認為本陣地
而選主攻方面於道右而
使其展開兵力于此方向
之不利



甲地形上堪為本陣地時
乙須使敵對於本陣地不能為新
計畫之攻擊故其距離不宜遠
丙能得本陣地之砲兵射擊
方

對於前進陣地應注意之事件分述之於后

1 前進陣地與本隊之距離過遠而致受敵包圍各個擊破之例

日俄戰役俄軍由得利寺附近退却中時恐退路被日軍之遮斷於是以劉司坦少將之支隊配置於岫巖—海城街道上之分水嶺擬以主力堅固占領分水嶺爲欲遲滯日軍之前進故以一前進部隊配置於橋家堡及後日軍淺田支隊之前衛向俄軍之前進部隊行猛烈之攻擊且得砲火之協助於是俄軍向王家堡子之東南側退却而日軍之一部適於是時進至該地以挾擊之使該部隊未能與主力相合遂致潰敗

2 前進陣地宜確受他方面火力之援助

德國某少校對於法軍戰術之注意有曰

於本陣地之前方常有前進陣地此時常在遠隔之地點準備機關槍或砲一二門乘攻者於向本陣地實施攻擊之直前開始不意之射擊又前進陣地常與本陣地有火力之連繫

向此等前進陣地攻擊時常宜顧慮其他之陣地(側方及後方)所行之射擊法軍知德軍常以溝密之散兵施行攻擊故往往預先放棄此等陣地故若行追擊時宜加以注意特以超過高地時尤宜戒慎最初得以偵探先行試之

又德軍之將校關於法軍戰鬥法之觀察有言曰

彼等之前進陣地對於吾人常施以欺驅之手段誘吾人以行過早之展開而乘我行劇烈的追擊之際則自其預先準備良好之陣地施行側射以壓倒我軍法軍對於前進陣地之退却亦甚機敏其選定陣地亦常按此目的以行之

3 前進部隊退却時機過早致未得效果之例

鴨綠江附近戰鬥之先俄軍之前進部隊雷啓克上校任水口鎮方面之守備以其主力在紅石拉子占領陣地至于安平河口則僅配置步兵二連騎兵二連山砲二門故在此河岸之部隊過早爲敵擊破其主力未行抵抗遂亦退却以致虎山方面之前進部隊不得不倉皇退却而日軍遂得按照原定計畫以實施攻擊



五 側面障地

甲側面障地應具備之性能

1 近於敵之一側須有不能跋涉之障碍物或有堅固之支撐點使敵不能向之脅威或攻擊者
 蓋如是則我之側翼及退路均得安全毫不為敵所牽制反之此側薄弱敵必以其正面衝我
 側背是未收側面障地之利而先蒙其害矣

2 敵之進路務在我砲兵有效射程內

蓋如此則敵非向我攻擊不可必不敢強行通過且於施行側面展開時我能與以損害使其益增困難之度而束縛其自由於我最爲有利若敵之進路不在我砲火射程內則雖不行攻擊亦得勉強通過縱令向我攻擊亦可由遠方先變換方向更改退路以其正面當我如是則側面陣地之價值全失矣

3 攻勢轉移容易

此因須壓迫敵人於其原來之退路外而生者也若出擊不易則予敵行側面展開及變換退路時必不能迅轉攻勢敵遂可從容動作而得不受我之壓迫矣

4 退路安全

我之退路若不安全設不幸戰敗則我反爲敵壓迫於意外之方面是欲陷人而反自陷也

5 須能使敵不致過早發見

若我陣地無有蔭蔽敵於遠處卽能發見則必在我之視界外或射界外早有準備而側面準備之功效遂大爲削減
理想的側面陣地如左

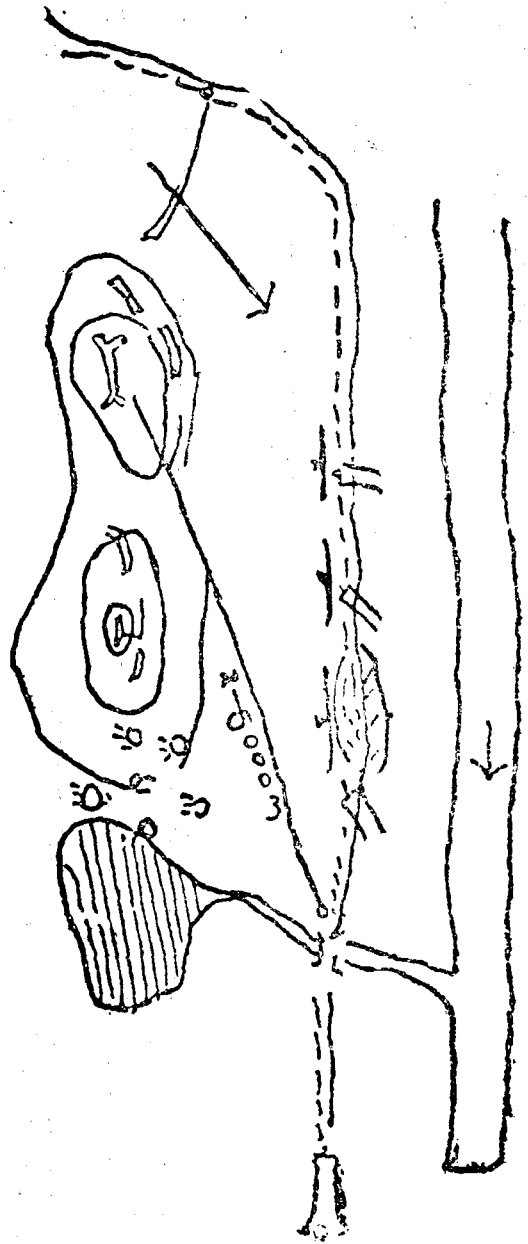

乙 攻擊與側面陣地

德將毛奇有云凡佔領側面地者務使攻勢的準備設無攻勢的能力則決難奏功視此則側面陣地必須帶攻勢性質方能獲得美滿之效果也茲略述其理如次

I 側面陣地之使敵最感不利者即側面展開若我僅取守勢敵可從容動作我失佔領側面陣

地之本意矣故於其施行不利展開時宜乘機出擊勝算最大

2 設敵不變退路逕來攻擊我若僅取守勢敵並不感受何等之痛苦必我能驀然出擊方能壓迫其於退路之外

3 設我始終守勢則與敵以十分準備之時機敵可以於夜間或遠距離從容展開並對於退路預爲設備然後向我攻擊則側面陣地之利幾于全失矣

丙持久與側面陣地

側面陣地有因特別目的而占領之以行持久者例如欲牽制向我主要作戰目標（首府及本軍集中地或資源地等）前進之敵軍于側方或掩護我本軍進出隘路之類是也前者之目的在引誘敵軍于其既定之進路外使其不能直向作戰目標前進以遲滯其攻擊後者之目的則如左

A 使敵攻擊困難可得時間之餘裕

B 雖不幸敗退亦不致波及于本軍

C 于良好之時機得使本軍直衝敵之側面

D 以進出之地域與本軍

茲並將上述之二種時機圖例之

其一 遲滯敵之攻擊行動時

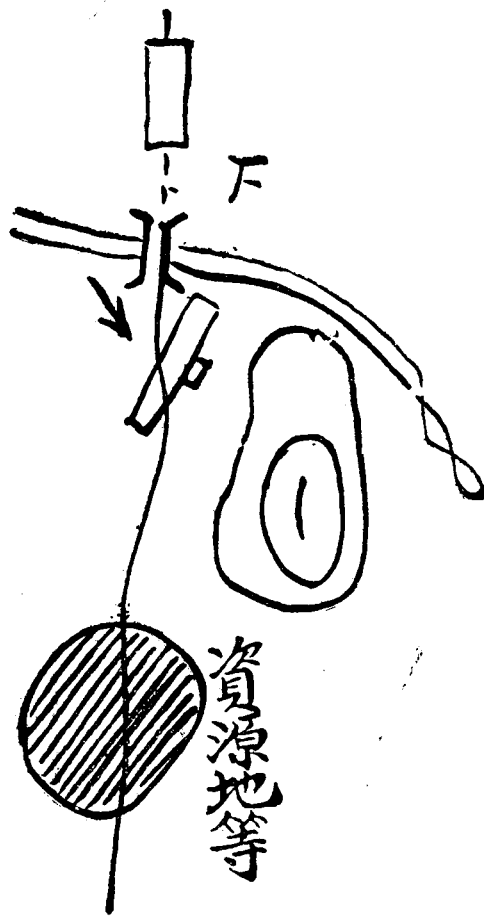

其二 掩護本軍進出隘路

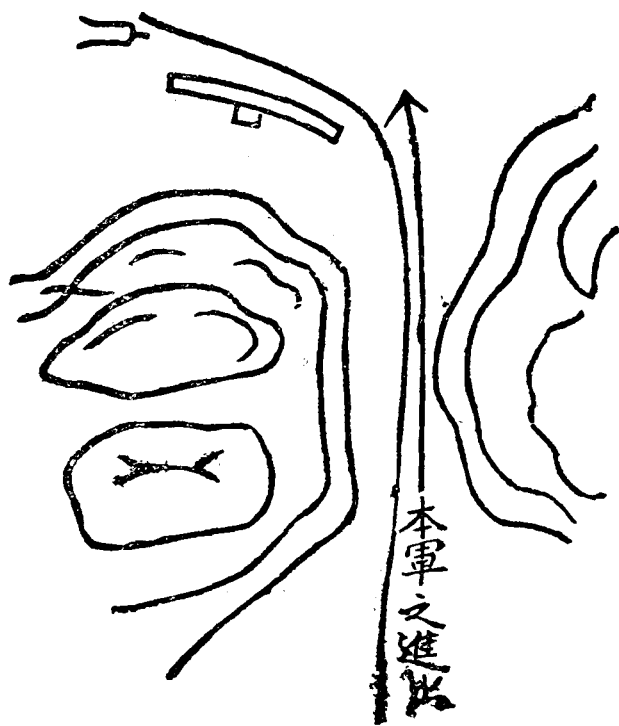

丁能佔領側面陣地之時機

1 可行機動的動作之小部隊隨處得以運動之時

2 于國內作戰後方能自由連絡不受掣肘之時

3 我退路安全與連絡線無大關係或捨去原來連絡線得向他方行動時

4 我之勝算甚大至少亦能擊退敵之突擊全無退却之顧慮時

5 最初即有退却之企圖早既將關於退却諸準備完好而欲引誘敵人于此方時

六 陣地佔領

佔領防禦陣地高級指揮官動作之圖例

基本戰術筆記

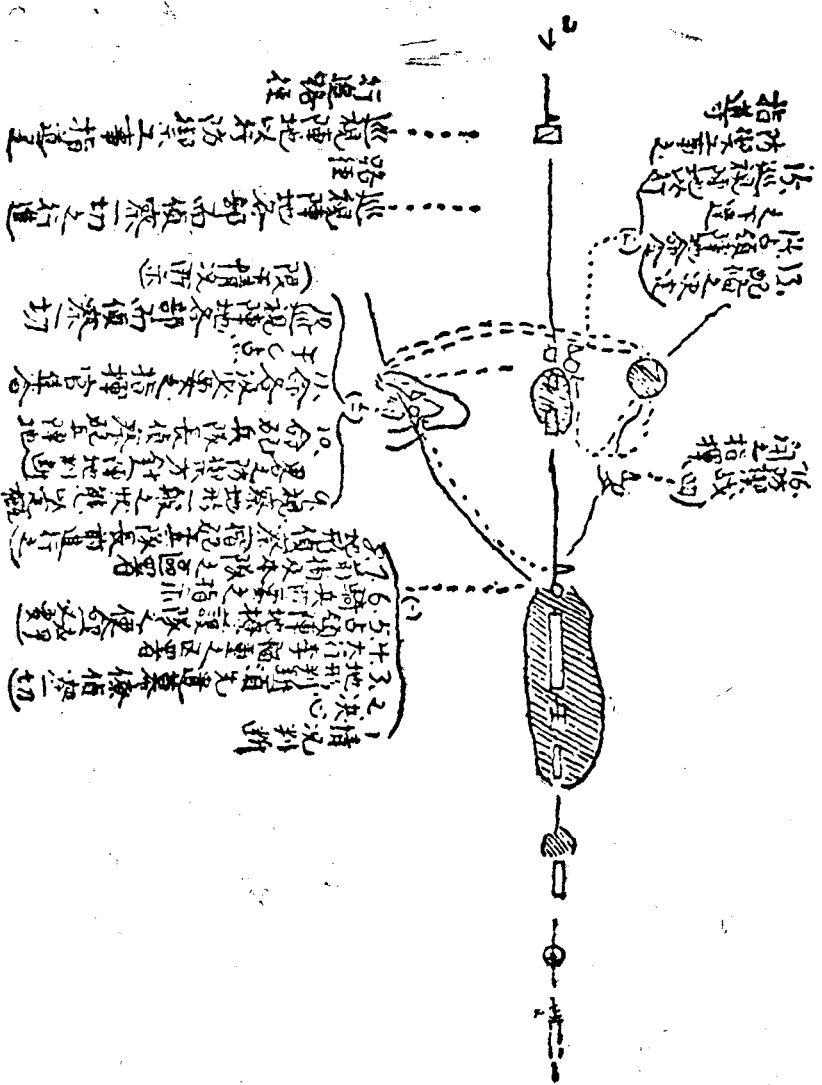

占領防禦陣地自有概略之順序指揮官依適當之順序着着施行則得迅速完成且爲遺漏茲就其順序述之如左但此順序原非一定之方式因狀況不同而生前後繁簡之差異

1 情況判斷 卽就諸種之情況下以判斷決定自己當如何作爲之謂也此種判斷以任務敵情地形爲基礎而彼我之情態周圍之關係及季節天候等亦爲判斷之資料

2 決心 卽判斷情況之後而下權定之決心也

但實際上定此決心若不行地形判斷與陣地判斷則難以悉行權定

3 地形判斷 卽陣地之選定選定之法則于情況許我占領之範圍內選其適合目的之若干陣地比較其利害得失再擇其善者而用之

爲此判斷通常依騎兵之報告與地圖行之但須先遣幕僚往偵察以資權証

4 大行李及輜重之區署 大行李及輜重之中除彈藥及野戰病院外皆與戰鬥無直接密切之關係故戰鬥之際惟取用所要之步砲兵彈藥縱列及野戰病院其餘均使之停止于後方適當之處其距離若干全依狀況而定惟指揮官多努力于前方之事對於前方之處置常有忘却之者此當注意

5 占領陣地掩護部之任命 將欲占領陣地時通常派一部于前方以爲掩護至若接近敵人時則須派少數之步兵部隊(以前衛部隊之一部任之爲便)使行一時之抵抗然通常則使

騎兵搜索敵情以圖遲滯其前進足矣

6 騎兵所要之指示 在前方之騎兵務將所要之事件適時指示之俾其爾後之動作有所準據而適合于自己之意圖

7 前衛及本隊之區署 前衛有時命其一部掩護占領陣地餘則使之停止于適當之地點本隊通常命在本隊之高級者率領之而使開進于適當位置

8 地形偵察 指揮官以上之處置既畢則通常偕砲工兵隊長前進于展望良好之地點從事觀察地形

9 陣地判斷 既依一般之地形判斷以選定其陣地從而詳細審查以決定使用陣地之法是謂之陣地判斷

但此陣地判斷與地形判斷有密切關係二者常難判然區別故多同時研究之

此判斷爲防禦配備之基礎其判斷之適否爲能否達成目的之根源故爲最重要之事項須審慎行之

指揮官前進于展望良好之位置觀察地形一般之狀態行此陣地判斷以定概略之防禦方針 此判斷指揮官或躬往各部考查或由展望良好之地點觀察陣地之概況參照幕僚之報告以行判斷一依當時之狀況非可預定者也

10 命砲兵隊長偵察砲兵陣地 指揮官示其意圖于砲兵隊長而命其偵察陣地

但此時關於何處附近地形之狀態暨得以使用砲兵與否砲兵隊長據行軍間所派偵察之報告已得知之是爲常例

11 集合直屬各指揮官或受領命令者 在防禦時通常可以集合其直屬之各指揮官

預令集合之時指揮官宜將防禦計畫決定之次第直行下達如此則不致耗費時間殊爲有利蓋指揮軍隊最忌耗費時間故雖在防禦亦須盡各種之手段以長時間充防禦配備之用是深宜注意也

其集合之位置須能展望全般之地形且集合容易爲要

12 陣地各部之偵察 防禦各部之大方針既已樹立之後如情況所許陣地指揮官宜視察陣地之各部勉求計劃之周全

然行此視察宜努力從事毋使受令者久待或致縮短防禦配備之時間爲宜

13 防禦計劃之決定 自指揮官巡視陣地各部以至到達各指揮官之集合地其間並由砲兵隊長報告陣地偵察之結果于是決定防禦計劃

以下就防禦計劃應決定之事項述之

一 敵情判斷 按照已得知之情況及地形以判斷敵戰術上之行動及主攻擊之方面

二一般之狀況 師之任務隣接部隊之關係

三占領陣地軍隊之部署 地區之區分地區守備隊之兵力及任務前地之區分（射擊目標或區域）側防之關係總預備隊之位置與任務

四工事構築之計劃 步兵抵抗地帶之編成交通壕掩壕之構築據點之設置

五前進部隊之派遣（要時）兵力任務抵抗之程度退却之方法

六砲兵之使用 戰鬥各時期火力運用之準備陣地概略之區域陣地變換之事項應控置之

部隊應與步兵協力之事項航空機及工兵之配屬可得使用之彈藥概數補充之方法等

七觀測所之配置

八騎兵之使用 搜索及警戒之事項與攻勢轉移之動作

九工兵之使用 重要工事之構築及砲兵之援助

十飛行機之使用 搜索之使用砲兵之配屬連絡及防空之任務

十一戰車之使用 配屬于步兵之任務

十二通信隊之任務 陣地內通信網之構成于必要時並規定部下指揮官之位置以便連絡

十三迭襲及攻勢轉移之部署 攻勢轉移之方面兵力步砲兵之協同戰車及飛行機之動作

總預備隊之增加各種信號之規定必要工事之設備

十四大行李之位置

十五衛生隊及野戰病院之設置

十六輜重及先遣輜重之位置並彈藥交付所之所在

十七師司令部之所在

14 占領陣地命令之下達 指揮官既已決定防禦計劃後其實行之第一着即為命令之下達

此命令之下達法通常用合同命令然狀況迫切欲迅速下達時則有用各別命令者

15 防禦工事之指導 指揮官欲使全般之工事所施皆如意圖則宜預定秘密之計劃于占領

陣地命令中指示之然實際上往往難以如願相償故于命令下達之後若情況所許指揮官

更宜巡視全陣地(若不能巡視全陣地時則僅巡視陣地中重要之部分)或使幕僚巡視而

為必要之指示(比鄰陣地之側防支撐點之編成等)以補命令之不足

16 防禦戰鬪之指揮 爾後指揮官則位置便于觀察敵情及得以容易指導全般戰鬪之地點

而從事防禦戰鬪之指揮

砲兵戰鬪計畫

砲兵指揮基於高級指揮官之命令及所得之諸情報與自己偵察之結果以策定砲兵戰鬥計畫此計畫即以戰鬪準備及火力運用為主體而同時亦須顧慮戰鬪之充實(即歸於砲

兵指揮系統內的諸機關使用之事項)以決定之而其記述之事件分述于后

(一)軍隊之區分 基于自己之目的以將部下砲兵區分為若干羣而給與各別之任務以遂行戰鬥對於此等砲兵羣之編組則依于情況而定即為按乎當時之戰況及地形以決定其編組之謂也

(二)主任務 在師內之砲兵其主任務通常區分為直接支援砲兵羣及全般的任務砲兵羣而全般砲兵羣又區分為對砲兵戰砲兵羣及其他遠戰砲兵羣

直接砲兵羣與全般任務砲兵羣其兵力之分配則依于戰況及地形而生差異例如砲兵戰鬥準備時間短促或無須十分準備之必要時則此計畫為得以增進砲兵之機動性起見直接支援砲兵羣之兵力宜大反之若有準備之餘裕且而遂行計畫的戰鬥時則全般任務砲兵羣之兵力宜大也

(三)占領地區 即為各砲兵羣應占領陣地之位置與地上觀測所之選定也而陣地之位置則務須選於一個陣地得以始終戰鬥為宜但於防禦時為補其火炮射程上之不足欲使其於縱方面之戰鬥地域得為最有利之配備是以往往於戰鬥之初期特以砲兵一部占領於主陣地之前方者有之而此等陣地須於敵近接時依陣地之變換以行後退然陣地變換雖在砲兵使用上不得認為完善蓋在變換時對於火力之準備與行動甚為困難且若受敵急

襲的攻擊時尤爲危險但於防禦時因情況上每有不得不施行之者故宜於策定計劃之時預爲周到之準備尤以對於道路之修補行動之祕匿火力之準備彈藥之補給等特宜注意及之

(四)各炮兵羣之戰鬥區域 指示各羣固有之戰鬥地域及隨戰況前進之臨時戰鬥地域並須指定向於鄰接地區應使用之兵力以期得以互相互力

(五)戰鬥之任務 隨戰鬥之各時期各炮兵羣火力之運用茲分述之如左

1 攻者攻擊準備炮擊之時期 攻者攻擊準備炮兵射擊開始之時或攻者炮不施行此等射擊而爲攻者步兵前進開始直前之時均屬於此時期換言之卽爲攻者之彈撥力將達於最高度或正達於最高之時期也此時炮兵宜施行攻擊準備之破碎射擊以挫折敵之企圖使敵之攻擊計劃不能安然實施並應努力以破壞其步炮兵之協同爲要(但在此時機以前卽爲攻者接敵之時防者務以長射程炮兵施行防害射擊使敵前進困難而陷於遲遲故此時爲補我炮兵射程上之缺陷有以一部占領陣地於主抵抗地帶之前方者)

在此時期我炮兵應射擊之目標(區域)如下

攻者已爲攻擊之準備或尙在準備中時則宜對其砲兵迫擊砲之制壓地上及空中觀

測所之防害攻擊步兵出發點之破壞戰鬪司令所及其通信設備並掩蔽部之破壞在集合場的軍隊之擾亂近戰兵器材料及戰車準備行動之妨害並對於敵前線後方之交通路而行交通遮斷射擊等

- 2 敵步兵攻擊前進開始後之時期 對於攻擊前進的步兵近戰火器等之阻止射擊及對於攻者之支援炮兵的制壓射擊攻者指揮組織之破壞步兵炮兵協同之破壞並對於敵戰車之戰鬪等其次則為與我步砲而敵施行逆襲與攻擊之動機並努力以支援之為要但于此時期之防者砲兵通常除特別有利之情況外務避對敵砲兵戰為本則
- 3 攻者戰果擴張之時期 防者戰鬪不為有利的發展而攻者步兵向其陣地施行突擊並以主抵抗地帶之後端為攻者前進目標之時此際無論攻防之步砲兵均不能為確實之協同而為兩者之步兵極竭其自己之砲兵援助之時期也故于此時防者之砲兵若尚能在最初之陣地以繼續戰鬪固屬有利否則在戰況上不得已而須撤退其陣地時則務須迅速占領新陣地以與防者步兵或戰車逆襲的有力之援助並能乘攻者之弱點努力以挽回戰勢必要

(六) 彈藥之使用 規定各砲兵羣于全戰鬪經過得以使用之彈藥概數有時並規定在戰鬪之各時期應使用之彈藥數及預備彈藥數等

(七)通信設備 與高級指揮官及部下各砲兵羣並與應行協力之友軍或鄰接地區之砲兵等構成所要之通信網但爲顧慮戰鬪進步砲兵預期爾後陣地變換之位置時則預先規回線之往路者有之

(八)敵情搜索 此時砲兵指揮官宜以配備之飛行機努力于敵情之偵察以期砲兵火力運用適宜並于地形雜複時有特派砲兵偵察遠出前方以行偵察者

(九)補給機關 宜示以團段列之所在

(十)航空機之使用 此時爲便于射擊之修正與射彈之觀測及適時火力運用起見宜將航空分屬于各羣使用之

(十一)團地上觀測所之位置 宜明團地上觀測所之位置以便于連絡

(十二)砲兵團之位置

夜間防禦

夜間戰鬥與心理作用

百聞不如一見人類普通之心理然也晝間之時眼界廣大大事物物形形色色形狀之大小顏色之黑白均能一一映於眼簾而印於腦海故能保其安心而無所用其疑慮至於夜間咫尺不辨形色不見但聞其聲不見其事精神弗甯心理不安疑慮叢生注意過度而神經過敏之害生

焉神經過敏幻象易生於是杯弓蛇影鶴唳風聲之害生矣既以風聲爲鶴唳則凡草木盡疑爲敵兵而恐怖膽怯之念生矣加以夜間昏黑耳雖有所聞而目無所見既無所見則腦海無印象心中無主宰而隨聲附和之盲從又生焉故由心理作用言之於夜間戰鬥確有種種之不利語曰一犬吠影百犬吠聲夜間人類心理作用庶幾得以此一語包括之也

二 夜間防禦之不利

夜間防禦實有害而無利茲列舉之如左

1 防禦原爲藉有利地形之利以達戰鬥之目的然於防禦有利之地形所謂平坦開闊也者而在夜間反足以使敵人得以不碍行動容易接近則轉爲不利也

2 防禦唯一之要件在藉火力以挫折敵人然夜間火器失其効力敵人得以不受損害而接近陣地

3 夜間黑暗難知敵情及敵近接始知來襲而爲時已晚進備無由遂至應付之術聽其失敗

4 欲防備敵人來襲于是不得不將兵力分布于各陣地然以備多力分每至到處薄弱容易被敵攻陷

5 夜間情況難悉運動不易故于甲陣地受敵攻擊而乙陣地不能互相應援

6 夜間指揮困難指揮官之企圖每不能適時及于部下受敵攻擊易于瓦解

7 萬一被敵擊退每至潰亂不可收拾

8 夜間黑暗目難遠視敵之真相難明火器之効力大減精神每抱不安志氣易於沮喪前述夜間心理作用之缺點實以防者爲尤甚

9 防者積極準備而敵不來攻擊則枉費心機徒勞無功要之防禦原屬立於被動的地位每有受敵支配之害至於夜間其度更甚且防禦縱能成功極其量亦僅保守其原來之陣地擊退敵之攻擊達其消極之目的而已耳

三 夜間防禦之時機

夜間防禦疲勞大而成功難故爲萬不得已之舉也至其時機既如左述之各項

1 佔領堅固陣地攻者不易一時將陣地迅速攻破之時

2 晝間彼此已交激戰因入夜而中止戰鬪兩者各在原地對峙之時

3 兩軍對陣之時(例如歐戰中之陣地戰)

4 攻者晝間雖已達于陣地前方而未有進攻之時

5 攻者展開完畢時已日暮即在原線停止不復攻擊前進之時

6 彼此兩距已近夜間不能安然宿營不得不以一部預爲防備之時

四 夜間有敵襲顧慮時之處置

如判斷敵人有乘夜間前來攻擊之顧慮時應施如次所述之處置爲要

1 宜多備野戰電燈及照明彈等照明前地以搜索敵情並妨礙其行動

2 于陣地前方之各要點派遣潛伏偵探或警戒部隊偵察之敵行動並阻礙其近接

3 如知敵人近接或實施工事之時宜用小部隊出擊以擾亂其隊伍妨礙其運動

4 陣地前方設置障碍物使其攻擊困難但此障碍物須嚴防敵之破壞故于前方配置哨兵以

監視之

5 判斷敵之攻擊方向重要地點及必須通過之地域等（如橋樑隘路森林村落等敵必須通過者）宜預先準備夜間之射擊此際若能施行斜射側射其效甚偉

6 配備必要之兵力於陣地担任守備

7 後方部隊務必接近前線以便增援迅速

8 亦通完結務求完備

9 戰備之度務須嚴重

要之夜間攻擊以能乘防者之不備爲唯一之要訣故夜間之防禦以準備周到使敵無機可乘爲第一原則也

五 夜間防禦時機關槍陣地之設備

夜間防禦機關槍實為最重要之火器若能準備適宜則得以收偉大之效果茲將其夜間射擊準備之要領特為左述之研究

甲 夜間射擊應準備之材料

機關槍於夜間射擊時應準備次述之材料為要

- 1 垂直而長約一米之木樁每槍須配付二桿(甲樁)
 - 2 指示雍射角度之界限以中徑約三生的長約一米之木樁每槍須配二乃至四桿(乙樁)
 - 3 照準決定用之提燈(附臘燭)每槍須配付一或二個(丙)
- 但甲乙之樁可用天幕之支柱提燈可用利彈藥箱以代之

乙 陣地之偵察

其陣地之偵察雖與一般之要領無甚差異但對於槍之位置特須選定水平而堅固的土地且於射擊位置決定後則宜植立標示樁並須設置進入之路標為要惟關於射擊準備之標示樁在夜間陣地進入時宜預防觸撞若稍有偏移則射擊不能正確也

丙 晝間設備之要領

- 1 照準線及雍射角之決定

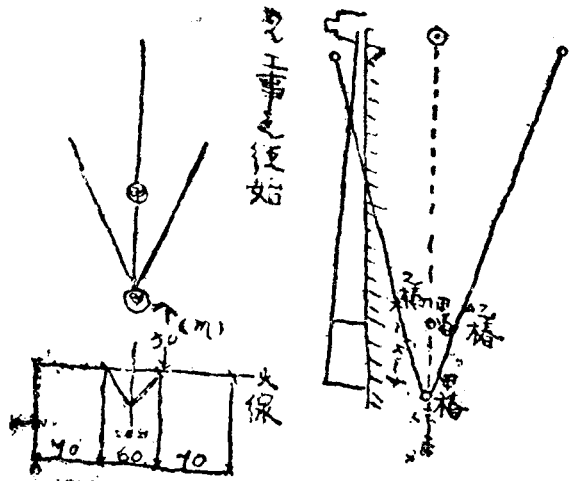

a 槍長須於槍位置之直前如上圖之植立

甲樁二桿使連絡其上端之線以通於目標之位置(預

選之地點)

b 雜射角之決心亦與之同一要領以植立乙樁

火線則如上圖以選定近於甲樁後方約五十生的之處又為便於開掘則當於X點之處植立小樁以為標示

丁 進入於夜間射擊之位置及照準線之決定並工事

宜先將槍位置於正面甲樁之線上然後按上圖以樁固定槍之位置次乃為照準線之決定而其方法如左

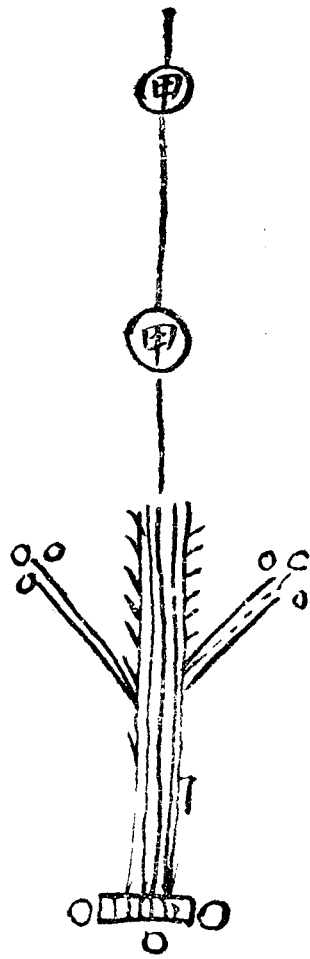

於甲 1 之處置一提燈又於甲 2 之頂設一凹形之假照門則由 a b (即爲蛋間目測距離所得之表尺數) 以決定照準線然後再向甲 1 地面之提燈(附黑點)瞄準所得表尺數爲 b 而記憶其數蓋如是縱在夜間而照準線之決定得以正確也

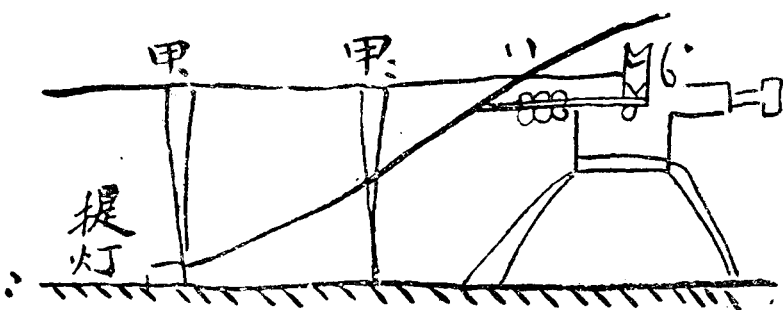

次爲工事之實施則先將槍位置於後方然後按普通之方法以掘開之而於工事完了時則以 b 之表尺向提燈之黑點瞄準以遵照準線於所望之地點可也最後則用乙椿按照所預定之雜射角度植立於地面上如是於夜間雜射角得以指定

六 夜間防禦戰鬥之要領
1 夜間防禦比隣部隊之協同後方部隊之援助每不可得故各部隊長當受敵人攻擊之際宜

以斷然之決心堅固守備其陣地以達防禦之目的

2 夜間射擊瞄準不易効力微弱故須至最近距離如行猛烈射擊以期殲滅敵人或緩敵人近接陣地前方五十米達以內拋擲手榴彈擲彈筒等乘敵勢頓挫之時卽揮白刃斷行逆襲將敵驅逐於陣地之外

3 不可爲攻者之亂射或探照所或以過早應敵而還射致使効力全無反使敵人詳悉我之位置爲要

4 如若擊退敵之攻擊卽派一部迫擊敵人使之陷於潰亂其餘主力速行整頓以備敵之再舉

5 一部之陣地如被敵擊破而占領之亦不可輕舉撤退陣地各部隊仍當固守原地力圖恢復或以後方部隊施行逆襲脅威敵之側背

七 對於爲獲捕俘虜的奇襲防禦

德軍某師團參謀研究對於英軍爲獲捕俘虜的奇襲小戰防禦方法所得之結論其要旨如左

在英軍砲兵施行猛烈砲擊之後則有英軍之偵探前進蓋以德軍之砲兵射擊不僅不能妨害其偵探之前進且縱爲我之守兵嚴爲防備而英軍之偵探尙能侵入我之散兵壕內者故我軍步兵當注意左述之各法

1 妨害英軍偵探侵入于我陣地內

2 殲殺英軍偵探之侵入于我陣地內者

在英軍準備砲擊之間德軍哨兵得自其哨所以監視敵情但此哨兵之數以務減至最少限其他之哨兵則當退避于最近傍之掩護部入口

凡在掩蔽部內者無論有警報與否均須時常有得以立即出營之準備爲要

于各掩蔽部之入口須配置一分隊(或分隊長所指派之兵卒)

以注意敵砲兵指向我第一線散兵壕之射擊若覺其砲火已不向我第一線散兵壕射擊時該分隊長或兵卒迅速前赴火線視察敵軍之前進狀況如難定時即速傳達警報于各部隊若敵軍之砲火忽然中止時凡在于掩蔽部之人員不可全數同時就于胸牆蓋敵軍屢屢一時中止其砲火及後又突然開始射擊以企圖與我守兵以大損害于此不可不注意之

凡短距離射擊之火砲及迫擊砲之指揮官當與以完全之獨斷權爲要

爲偵察敵情宜派遣偵探于敵我中間之地區爲要但若預期敵軍之出擊且我軍對之已有準備時則此等偵探可以不必派遣

凡若得預知敵行奇襲之地點與時刻則于敵開始奇襲之先將第一線散兵壕及其附近之守兵與兵器材料全部撤退于後方實爲最良之方法也于一九一六年七月十一日之夜法第五軍第四十三旅團對于其前面之德軍施行猛烈砲擊之後則用步兵施行小奇襲而德

軍已預將其第一線附近之人員兵器材料盡數撤退於後方故法軍侵入于德軍之散兵壕交通壕掩蔽部等雖極力于前後左右之探索而卒一無所得其後不得已而歸還于自己之陣地由是觀之攻者若不能巧於秘匿其企圖則欲奇襲之成功甚難也故於奇襲之先特宜對敵廣大之正面以行砲擊使敵不能窺破其攻擊點之所在是爲至要

追擊

一 追擊之必要

戰鬥之目的在殲滅敵人若僅戰勝決不能達殲滅敵人之目的必也乘戰勝之餘威更行猛烈之追敵不得安於退去然後方能達到殲滅之目的步典第二篇第九十九條曰戰勝後之常態往往狃於小勝不行勇敢之追擊以至功虧一簣故各級指揮官敵退却之時速宜猛烈追擊窮其所至殲滅無遺使戰勝之效果十分偉大而後可

誠以攻者於攻擊之時其所受損害常較防者爲多欲補其缺使敵更受較大之損害惟有既得勝利敵人退却之時行猛烈之追擊耳蓋攻者猶放債也償還本利當全追擊之時蓋戰勝而卽以勝利爲滿足躊躇而不行追擊無異自棄其全功茲將追擊與否之利害列之於左

甲 追擊之利

1 追擊之際敵無抵抗故可乘此加害敵人以取償攻擊時之所失

2 敵既敗退志氣自喪我乘戰勝之餘威自其後以追擊之則較整然有備之敵容易壓倒
3 乘敵之敗而追擊之則一勞永逸可免自後再行攻擊之勞
乙 不行追擊之害

1 敵既退却得以整頓隊伍恢復元氣

2 我不追擊敗退之敵精神形體均無至大損害容易恢復其戰鬥力

3 我若不行追擊則敵人得以退至其所欲之地點從容爲再舉之準備

4 不行追擊不特放棄其至大之利益逸去殲滅敵人之良機設敵兵力補充或元氣恢復欲

再攻擊之更須犧牲二次攻擊之損害或及因是而爲敵所敗以至自滅

由此觀之追擊之必要彰彰明矣總之攻擊祇能擊退敵人欲使敵人潰亂而達殲滅之目的實在追擊

二 追擊之困難

追擊之重要雖如前述但據實戰之經驗完全之追擊戰史實不多見

比因追擊之實行有至難之點在也茲列舉之如左

甲 精神上之關係 激戰之際精神奮發及敵退却若大功告成精神放弛之而追擊之餘氣力與戰敗之敵俱去矣推原其故當勝敗未分之際喘喘焉其恐或敗能得勝利已屬萬幸更何

希冀乎追擊此其一也戰鬥之時精疲力竭既得戰勝更無餘力以事追擊此其二也指揮官見其部下疲勞困憊不忍再投之於槍林彈雨之中此其三也敵人退去喜任務之完結追擊之念不覺置諸腦後此其四也目擊戰場之慘狀回思戰事之危險痛定思痛危懼之念油然而生此其五也此皆關係於精神上之作用致使追擊實行困難者也

乙 兵力上之關係 兩軍相戰勢均力敵乃屬常事既勢力均等故決戰時至用全力不可既用全力以行決戰敵雖退却而指揮官之掌握已無一兵縱欲窮追敵人而實際已無新銳之兵可供追擊之用能力不及事與願違此兵力上之關係所以追擊每覺困難也

丙 時刻上之關係 火器日精晝間運動困難而晝間之退却更難即在日俄戰役而論鴨綠江之會戰俄軍晝間退却損害至鉅有某團幾至全滅得利寺之會戰亦然自是而後俄軍改其方針戰况縱屬不利亦必支持至夜而始退蓋於夜間火器効力大減追者不易加害於敵人况因日間戰鬥辛勞夜間每思睡眠此精神上夜間追擊所以不易也加以夜色沉沉咫尺莫辨行動不易隊伍易亂若既混亂整理即難苟退者以一部對追者加以阻害追者則不能再行續追而退者可以安逸遠颺矣有上述之關係自經日俄戰役之經驗退却概乘夜間行之而追擊因是遂感困難也

丁 軍需品缺乏之關係 現今戰鬥漸近強韌需時較多故彈藥之消耗糧秣之供給在在浩繁

倘戰場交通便利道路良好則多數之彈藥糧食尙得如意之補給不然則彈藥之缺乏糧食之不足往往而是縱能將敵擊退已屬萬幸安有餘力以事追擊

戊地形上之關係 在交通不便運動困難之地形退者苟留一部以爲阻礙則追者運動困難且敵於退却之時每對於道路橋樑隘路等加以破壞或阻絕故追擊常因是而發生困難也
己火器糧食之關係 火器日精射程延伸退却之時如以一部占領一地則可支拒敵人於遠方而使追者不能迅速前進之感而其主力得乘此以行與追者脫離也

庚天候上之關係 凜寒酷暑風雪雨霧均得爲行動之累故追擊亦每因是而發生困難

三 追擊常排萬難以行之

追擊之難雖如前說但其理由僅屬一面尙未爲退者之困難設想也就精神言既經戰敗志氣沮喪風聲鶴唳草木皆兵退却之時實爲敗者最危險之時期亦即追者千載一時之良機故追擊縱使極難而退却尤難此吾人可以想見者也否則何至放棄利益自超於滅亡之途而至於退却故追者當思退者此時之情況較我尤難則所謂精神上之困難自去就兵力言追者苟有新銳部隊追擊敵人其勢固易其利甚大即或不然此際敗者至於退却必其力已窮其兵已盡僅以現在之姿勢而向後退却是爲常事故攻者亦儘以現在之姿勢而事追擊可也縱無餘力亦非困難就時刻言退者於物質雖較有利而於精神上實感痛苦行動困難易生混亂一也耳

雖有聞而目無所見心懷狐疑志氣沮喪則有草木皆兵之感二也追者不能以射擊加害敵而退者亦不易以射擊阻止追者三也就補充言補給爲難雖屬常事而現今交通機關發達運輸亦較容易苟於事前竭力以行準備於敵退却之際以現有者而行追擊亦不覺其若何爲困難也就火器言火器日精追擊益難此誠然也若能分道窮追不爲微弱之敵所阻排除困難使敵不得安全退亦未嘗不可以達殲滅之目的也就地形言既有利於退者則未嘗無利於追者互有利害不可以一概論之至被破壞阻絕乃屬人爲之事敵能設之我則能除之不能因是而遲滯追擊之行動也就天候言敵我所處境遇相同追者苟能留意而防範圍適當而利用之即可乘此以達殲滅之目的總之敵人開始退却乃爲勝利之端緒亦千載一時之良機欲確收完全之勝利惟在追擊之一法故追擊當排萬難以行之也

四 追擊之種類

追擊隊之種類各兵學界不一其說大概約分爲左述之四者

- 甲 分戰略上之追擊與戰術上之追擊
- 乙 分戰場內之追擊與戰場外之追擊
- 丙 分各部隊之追擊與追擊隊之追擊
- 丁 分各部隊直接之追擊與高級指揮官部署之追擊

按之實際以丙丁兩者之區分較爲適當但教程以丁者爲準故此間亦按此區分以說明之

五 各部隊之追擊

爲此擊退敵人之直後高級指揮官之追擊命令未有到達以前各部隊獨斷所施行之追擊也
其實施之要領如次

各部隊既已衝入敵陣占領其地卽宜施行追擊射擊使敵受至大之損害設敵之陣地內部有
蔭蔽地時各部隊常宜獨斷專行協同動作迅速到達於敵陣地之後方然後對於退却之敵再
行追擊射擊但通過蔭蔽地時稍一不慎易受敵之反追故前進之時各部隊長深宜注意集其
兵力免受奇襲此時各部隊之動作有如左圖所示(甲圖)

甲突入後敵尙未脫我有効射擊時之追擊

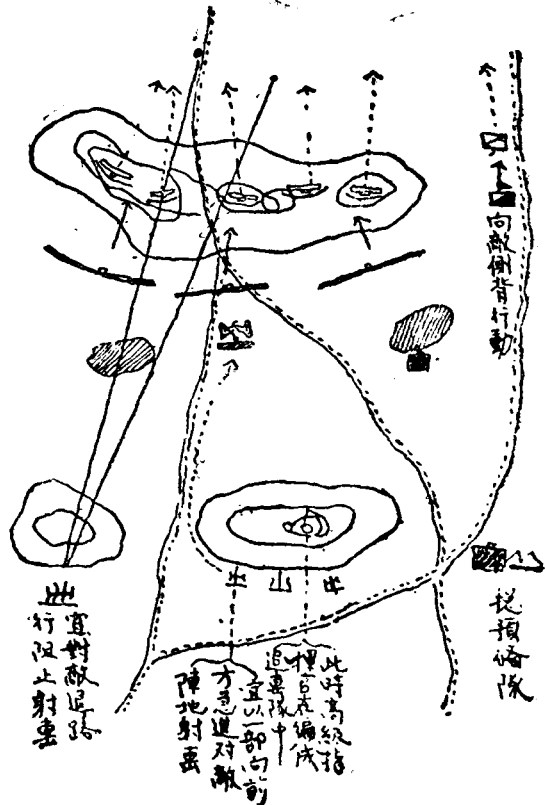

設敵脫出我之有效射界各部隊宜以現有之隊形開始運動猛烈果敢速追敵人至於得逞射擊効力之處再行猛烈射擊務使敵人陷於潰亂而後已斯時宜注意者各部隊不可過度前進至受敵人反擊又不可過於落後致使鄰隊陷於孤立是也其動作有如左圖所示(乙圖其一其二)

基本戰術筆記

乙、敵已殺我有轉身時之迫害
(其一)

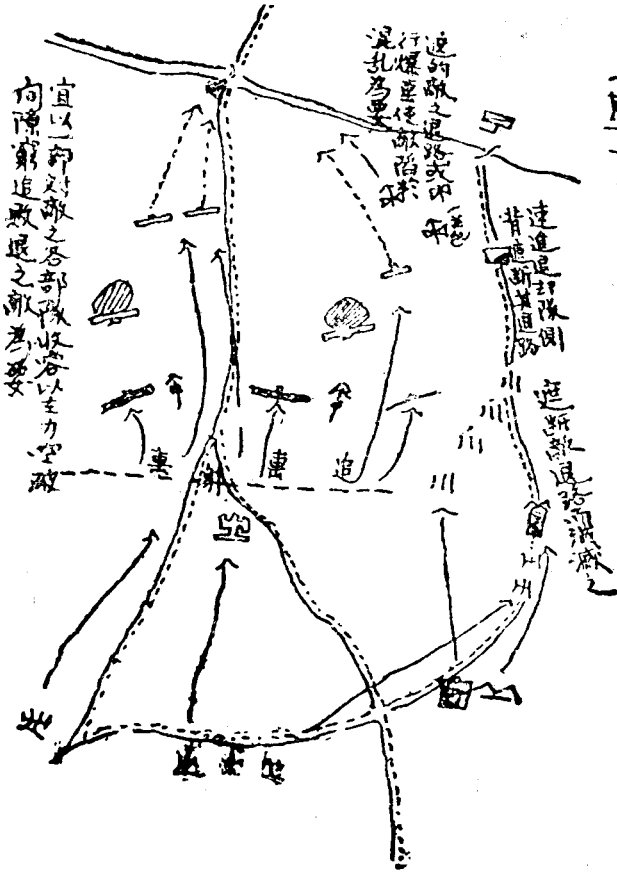

六 高級指揮官部署之追擊(追擊隊追擊)

追擊隊之必要 各部隊之追擊如能將殲滅敵則戰鬥之目的已達固屬甚善而按諸實際每有未能且各部隊以原來之姿勢繼續追擊則隊伍漸行混亂非加整頓危險堪虞故高級指揮官知敵已退即宜以進出最便集結最易之部隊為追擊隊繼續各部隊之後以任追擊使其他之各部隊得以恢復隊勢準備此後之前進

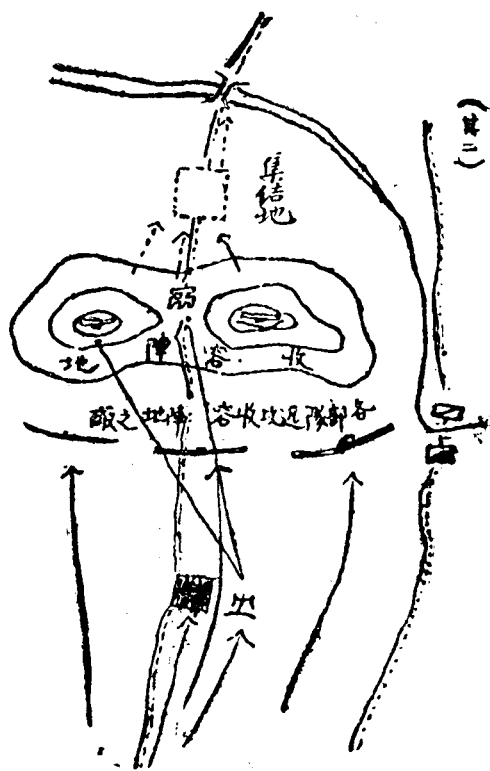

追擊隊之編成 其編成雖以步兵爲主而亦按乎地形每有差異騎兵砲兵及飛行隊於追擊之時亦屬必要之兵種故宜配屬之又因敵於退却後對於道路橋梁多加以阻絕或破壞者故於追擊隊爲排除進路之障礙與道路之修補則亦有配以工兵之大部者

追擊隊之行動 追擊隊之目的在使敵人不能整頓隊伍以安然退却陷於潰亂而至殲滅故追擊隊宜不顧危險勇猛敵前追擊敵人而抑留之使我主力到達以達殲滅敵人之目的又追擊隊縱不能追及敵人亦當與敵保持接觸不失敵蹤所在爲要但敵每以小部隊利用地形作逐次之抵抗以遲滯我之追擊者有之此時追擊部隊宜按遭遇戰之要領迅速展開所要之兵力擊破逐次抵抗之敵若徒俟地形敵情之偵察然後乃行攻擊則已爲敵所利用其主力得以安然與我脫離矣否則亦宜以一部對於逐次抵抗之敵而主力則迂回其側背向敵之主力縱隊壓迫使其退却陷於潰亂爲要故「與其慎重不如冒險」之二語實爲追擊指導之要訣也其動作概如左圖所示(丙圖)

書間退卻應注意之事項

爲脫離戰場所應注意之事項

一 須敵較遲我之行動

甲 狀況

二 須阻止下人之行進或收容我軍之退卻

1 戰鬥種類

三 須掩護我之行動

2 被敵壓迫之狀態

四 須集結兵力

五 須使我得向退卻目標全行進

3 4

對於我後方部隊之有無

對於行軍之素質性情志氣及慣用戰法

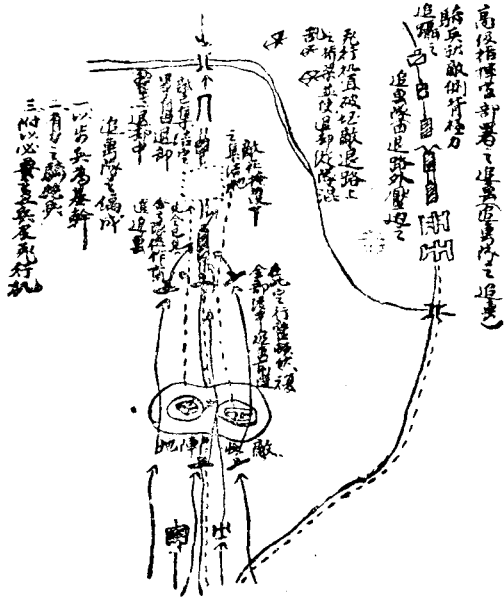

七 歐洲大戰時德軍向瑪因河追擊中之給養

在大部隊施行遠距離之追擊時關於沿途之給養實為一最重大之問題茲特搜集德軍於一九一四年向瑪因河追擊中其給養之方法以供參考

德軍於八月三日之夜超過比利時國境後至九月五日則到達於瑪因河在其最外翼之部隊

時日約經一個月行程約經四百吉米的戰鬥前進而其次又繼之以戰鬥且法比軍於退却之時全然破壞其鐵道以若是強大之德軍其如何以行補給追送實爲頗有興趣之問題也今日雖尙未能詳悉其要領若何而其大部爲依於地方之調辦則不難推察左之所述乃準據德國之資料者諒必正權於此亦可以窺見當日之一斑也

在比利時法蘭西的德軍之前進以其行於富饒之地方能預期得有地方之物資其於比也則能藉徵發以調集所要之物資故毫無飢餓之虞且以住民皆旣逃遁雖麵包牛酪之類稍形缺乏而家畜則多委棄之故牛乳則甚豐富並且到處均得有多量之葡萄酒

兵食用之麵包則以德軍追擊頗爲迅速故每形缺乏而鷄犢猪「三义」野菜等則頗爲豐富在比利時之街市村落的店舖其商品則於住民逃走之際全部均旣搬遷是以不能藉有此等之物資而在法國則不然德軍於侵入法境之際其諸街市之店舖依然照常開舖德軍於是藉其商品得以給養者數日又因其住民類皆迎合德軍之意以供給其物品故給養尙未感若何之困難及其後德軍前進達於（hamagne）地方時其給養則漸覺困難但尙得發見多量之野菜及罐裝食品尤以於 Rheims Fhernag（Rheims 南方）之街市更得有多量之物資

部隊徵發則對於徵發物件僅限于軍官乃能發行受領証於該受領証內須記入價格供給

者姓名及其住所並記入受領者姓名此項受領證於無住民時則交付於市鄉村長至於屠獸時則由隊屬屠獸班直接到牧場選擇評定其價值而屠殺之

部隊於每朝給以咖啡而其殘餘則入於水壺晝食則用野戰炊爨車或釜以調理之晚食則使用各自攜帶之麵包及肉類並屢屢有發給以赤葡萄酒之極稀薄的「（葡萄酒之混合飲料）者

又德軍於到達均得有法國所製之白麵包惟不甚適於德軍之嗜好以其一般均好食兵食用之黑麵包也德軍又爲禁止其兵卒於未調味而先食故每於野戰製麵所配置哨兵以監視之又於法軍所委棄的背囊中能發見有多量之罐裝肉食品者

據德軍某軍官所談謂德軍自開戰以至到達瑪因河之間在行進中及戰鬥後均未曾見有一回之糧食縱列又隊屬之糧秣車亦不過到達於部隊者謹二三回而已

野戰炊爨車不能適時到着時則兵卒自行炊爨此際對於兵卒中之料理者則與以較大的利益而在於炊爨時得利用人家之灶而亦每有露天以行之者馬糧則全藉地方之調辦要之在法比兩國前進的德軍除甚少之時機外則不致有受飢餓之虞

按上所述德軍以舉國軍之大部尙得以藉地方之調辦而且給養不致發生大的支障者此皆因在於沃饒而物資豐富的中歐並在夏季作戰之結果所致也若在東亞方面作戰恐斷不能

如是之易而德軍能藉地方物資如此之容易者則亦因比法兩軍於退却時不將所有物資焚毀以致自招其禍也故方於退却之時不使糧糶委諸敵手亦爲絕對必要之處置但聞法軍於退却時每在逃走一空之住民地委棄加毒的食物下毒的井泉及有傳染病毒的婦人等以使德軍兵卒咸染病毒而致波及全軍故於追擊之際若占領敵之住民地此亦應亟宜注意者也（並聞其有傳染病毒之婦人多屬爲看護婦及着喪服的婦人云）

基本戰術筆記（防禦附錄）

防禦配備原則之應用

想定

一 西軍第一軍團自森岡港上陸特先道第一師掩護以使軍團容易進出於松本川之平地該師由金岡大道東進於 月 日 午后一時其前衛步兵先頭行抵宮尾町西端此時師長在本隊先頭行進中得知之情況如左

- 1 約有兵力由二師編成之敵人一縱隊由金岡大道向我前進中本日正午其先頭已通過神足川之線

- 2 我騎兵隊爲優勢之敵騎所壓迫刻下向信氏村東方高地逐次退却中

- 3 我飛行隊（偵察機八）現飛翔於神足川之上空其勢力與敵略等前進著陸場現設於陶

村西北方之地區

4 我軍團之主力如能按照預定之時刻上陸完竣則於明(日)傍晚當可到達宮尾町附近

5 松本川及神足川除橋樑外皆徒涉困難

師之編成及軍隊區分如左

飛行隊

飛行第一連(偵察機八)

騎兵隊

騎兵第一連(欠三班)

前衛

司令官步兵第一團團長步兵上校某

步兵第一團(欠第三營)

騎兵半排

野戰砲兵第一營

工兵第一連

本隊(同行軍序列)

基本戰術筆記

八四

師司令部

騎兵一班

步兵第一團第三營

步兵第二團

野戰砲兵第一團(欠第一營)

步兵第三團

工兵第一營(欠第一連)

野戰重砲兵第一連

通信隊

衛生隊

輜重(略)

防禦陣地配備高級指揮官之動作

(一)師長於午后一時之決心及理由之大概
決心

師擬於宮尾町附近占領陣地以擊攘敵人

理由

A 師若繼續前進則當於江島附近與敵衝突然敵占優勢已甚明顯欲擊攘之勢難取勝

B 師以任務上言則當占領松本川平地以掩護軍團主力之進出於松本川左岸地區

C 此際可爲師防禦陣地之地形有二一爲宮尾町附近一爲信氏村附近但信氏村之陣地雖較良好而距離較遠若占領之恐於防禦配備之時間未能十分充分故於此情況似不甚適用

(二)師長於決心權定後其應處置之事概如左示

A 使幕僚急赴宮尾町附近偵察地形

B 命前衛速占信氏村東方高地附近以遲滯敵之前進

C 命騎兵隊及飛行隊迅與前進部隊協同

D 命其餘諸隊開進於陶村附近

E 率砲工兵隊長急至宮尾町東側高地觀察地形

情況

I 午后一時師長於本隊先頭(村上附近)行進中權定占領陣地之決心後即使幕僚先行地形之偵察并命副官送次之命令於前衛司令官

第一師命令

一約有兵力以二師編成之敵人一縱隊由金岡大道西進於本日正午其先頭已通過神足川之線

我騎兵隊爲優勢敵騎所壓迫刻在逐次退却中

我飛行隊現飛翔於神足川附近地區之上空勢亦與敵略等

二師以占領宮尾町之目的擬開進於陶村附近

三前衛迅即占領信氏村東方高地之線如情況許可時須遲滯敵之前進於日歿但工兵第

一連即在現地停止歸還本隊

2 師長既爲諸般之處置後則離開本隊之先頭馳馬急至宮尾町西北側標高 32.50 高地時

已午后一時廿五分矣

師長至此高地後聞信氏村有徐緩之槍聲又見前進部隊之先頭用跑步前進有頃前派之幕僚至師長前而報告地形偵察之結果

3 師長遂命各隊長集合於 32.50 高地又命砲兵團長於此高地附近及監獄署附近偵察砲兵陣地

說明

派遣步兵一團(欠一營)及野戰砲兵一營於信氏村東方高地之線者不僅使之掩護主陣地之占領已也且欲使之於此高地拒止敵人以至於日歿故附以砲兵實爲必要也若僅單派步兵則斷難期其持久勢必致委此高地於敵手而午後四時前後則敵當可現出於高地之上是直與敵以迅速準備攻擊之時間而已於師甚形不利也

若附以砲兵則能支拒敵人於遠距離又因此高地爲極良好之陣地或得使敵誤認爲我之本陣地亦未可知果爾則於師之目的達成甚有利也卽縱不能欺驅之而自令以至日歿前敵人勢難越此高地並不能向我本陣地以行偵察如是則對於敵之利用夜暗以行接近或乘我不意強行夜襲等之危險亦甚安全再敵明日之攻擊開始亦可因此而遲滯之況且金岡大道沿道之村落林木皆有利於前進部隊之退却縱不幸而遇意外之不利亦無絕大之危險要之在此情況附以砲兵於前進部隊實爲必要也

4 師長在宮尾町附近之陣地判斷及其理由之大概如左

判決

師應以一部占領宮尾町北方高地以主力占領宮尾町東南端附近致監獄署附近

理由

A 考宮尾町附近之地形金岡大道北側地區以宮尾町北方高地雖爲陣地要點而地形堅

固攻擊匪易又以環我陣地之地形山谷錯雜敵之主力欲行包圍攻擊決不適用於此方面而大道附近及其南側之地區則較易陰蔽接近尤以宮尾町東端形成突角於地形上較爲薄弱故對於敵之主攻擊當指向於我陣地之中央或右翼而若向我右翼則以其過於偏南展開費時較大且防者於此間出擊在地形上無特別足以供抵抗之點縱能攻破之尙得再據松山村附近作繼續之抵抗此其不利也若向中央方面則此處地形既屬陰蔽易於接近於大體上形成陣地之突出部實爲全般上比較薄弱之部分且其北方一帶高地若能佔領之防者陣地立即瓦解並能直接壓迫防者於原來退路之外敵判斷敵之主攻擊以指向於我陣地之中央方面爲當也

B 敵之主攻擊方面既如上述判斷則師須以主力占領宮尾町南側森林以至監獄署附近之線相機以行攻擊而砲兵則於能集中火於預期敵之主攻擊方面及對於攻勢轉移地帶亦能爲最有效之射擊計須以主力占領宮尾町北側高地以一部占領監獄署附近爲宜情況

1 師長於高地觀察一般之地形後根據幕僚長所呈出之意見既爲上述之判斷並策定防禦計畫之腹案及至一時卅分砲兵團長偵察陣地完畢而各隊長皆已集合於師長所在之處

2 此時師長目擊本隊之先頭亦已到達於陶村北側開進地

說明

凡欲決定防禦配備則必須高級指揮官巡視陣地之各部後乃行決定之爲本則但於本情況在 32.50 高地上已能展望陣地之全部又並得幕僚之輔佐與接受其報告則師長可不必親自往偵察之必要此際宜從速使各部隊於其應占領之地區著手防禦工事以免虛耗時間故師長此時遂按所決定之計畫而下達陣地占領之命令

師長所應下達之命令如左

第一師命令 月 日 午后一時四十分 於宮尾町北側高地

一 約有兵力由二師編成之敵人一縱隊由金岡大道向我前進中今日正午其先頭已通過神足川之線

二 師擬佔領自監獄署經宮尾町至楠木村北方鞍部之線以擊攘該敵

三 步兵第二團附工兵一排傳騎三名爲右翼地區守備隊須對於宮尾町南側連於齋藤南方無名村以至壓司村北端之線以南之敵而佔領監獄署附近至宮尾町南側大森林之線但防禦工事之構築須在日沒後實施之

四 步兵第三團附工兵第一連(欠一排)及傳騎三名爲左翼地區守備隊須連繫右翼隊對於前述之線以北之敵而佔領由宮尾町東南端小森林附近以至楠木村北方約千米處

之鞍部附近之線

五 戰鬥地境以宮尾町南側連於齋藤南方無名村至壓司村北端之線爲界線上及其以北

屬第三團以南屬第二團

六 野戰砲兵第一團(附野戰重砲第一連)須能射擊金岡大道及其以南之地區爲主應以

主力於宮尾町北側高地附近以一部於監獄署附近佔領陣地但在宮尾町北側高地附近之砲兵須能向步兵第二團陣地前方側防之準備爲要砲兵於陣地佔領後卽爲火力運用之準備同時並基於上述計畫之A項開始射擊

附屬工兵一排飛行機三

本戰鬥得使用之彈藥概數野砲兵每門約爲五百發野戰重砲每門約爲二百五十發砲兵火力運用準備之計畫如左

A 敵在接敵運動間宜以一部對於信氏村東方高地以東之地區施行射擊以妨害敵之戰鬥準備

B 敵向我前進陣地攻擊時宜以一部直接支援前進部隊之戰鬥同時以主力對敵砲火之制壓

C 敵向於主陣地開始攻擊時以主力阻止敵步兵之前進以一部對敵砲兵之制壓及交

通之遮斷

D 我行攻勢轉移時務以全力支援攻擊部隊之出擊必要時須以一部隨伴出擊步兵之前進

七

前進部隊須佔領信氏村東方高地之線倘情況所許時務須努力遲滯敵之前進以至日歿退却時須以主力由壓司村南側地區退却其步兵第一團(欠第三營)須退至總預備位置炮兵第一營則退至砲兵團長所指示之位置

八

騎兵連須與前進部隊協力以遲滯敵之前進並努力搜索敵情爾後則須掩護師之右翼飛行隊以三機配屬于砲兵團其餘仍繼續偵察後方部隊之狀況並須與前進部隊協力

九

通信隊須於午后三時以前樞切完全陣地內所要之通信網但對於前進部隊與師司令

部間之電話通信須迅速完成之
通信網構成之計畫如左

1 以師司令部之所在為基點至右翼地區守備隊左翼地區守備隊砲兵團前進部隊總預備隊間構成電話通信

2 至總預備隊處須架設不同經路之二線路

3 在松山村附近須預設一接合部

4 於各部隊之連絡除主用電話通信外並須準備副通信法

十一 步兵第一團工兵第一營(欠第一連及一排)爲總預應位置於陶村西側並於松山村菓園之南側至陶村之間構成所要之射擊設備但須於日沒後實施之

十二 衛生隊應在陶村西端開設繃帶所

十三 野戰病院一個在上村附近開設

十四 先進輜重於上村開設彈藥交付所

十五 予由右翼巡視陣地後則位置於現在之高地

師長陸軍中將○○○

此命令集合步第二三兩團長及第一團之第三營長炮工兵隊長其他各隊之命令受領者
口述使之筆記

前進部隊以筆記命令交付之

基本戰術筆記

↑
0
7
200,000

一般圖

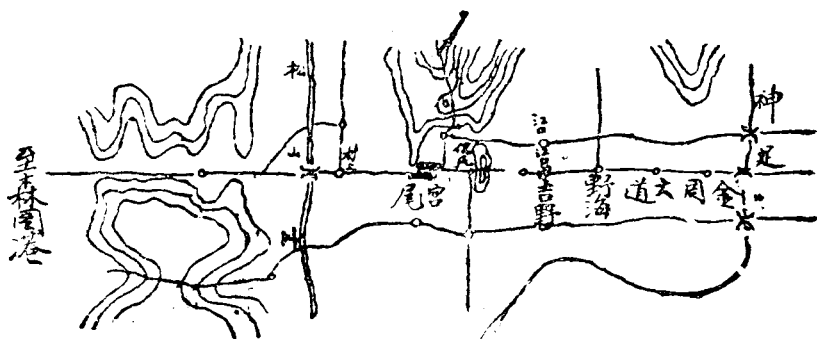

說明

茲將命令之各項說明之如次

第二項 防禦主陣地帶之選定

爲欲藉火器之威力以使敵之攻擊頓挫則其陣地須如步典第二篇七十六條所示但不能得以充分發揚其火器之効力爲滿足並使敵不得不舉其全力以向我既經設備之陣地施行攻擊故其主陣地帶宜按此要旨以選定之爲要在本情況爲達成上述之要旨則宜著意誘敵之主攻擊於左翼方面實爲必要但於此方面爲預防被敵之包圍計則陣地之左翼須依托於楠木村北方之高地附近爲宜茲並就陣地兩翼之選定以研究之

(一)左翼方面 陣地之左翼既如前述須依托于楠木村之北方高地附近蓋此處附近地形山谷錯雜環繞左翼雖不能成爲絕對堅固之障礙而地形複雜不適於敵大部隊施行包圍之運用若能構築集團工事以固守之則亦甚形鞏固也

(二)右翼方面 陣地之右翼之決定於此地形所宜顧慮者卽爲良好之依托與攻勢轉移之便宜也若將火線過於進出則右翼被敵包圍之可能性愈大反之而後退于松山村之附近則監獄署與工籐村之線容易委于敵手而至將來之出擊困難故斟酌此等之利害及顧慮兵力與正面之關係其最右翼以決定于監獄署附近爲適當于此位置雖不能完全被敵之

包圍但敵若施行之則有展望費時變更退路且有不得不背神足川之危險敵恐不敢輕妄爲之而爲預防萬一之危險計亦得按守勢鈎形之配備以一部于工籐村之西北方構成一閉鎖之堡堅固陣地以補其不足可也

第三四項 地區之區分及兵力

步典第二篇七十八條云陣地須應防禦之目的顧慮地形及指揮之便否分爲數地區次於各地區內配置適合之建制部隊按於現在之狀況則以區分攻勢地帶與守勢地帶之二地區爲適當蓋爲指揮上之關係若無其他之支障則地區以少爲有利也至以攻勢地帶之決定主關于地形與預想敵之主攻擊方面而定元來若情況上許可則指揮官能舉全線以轉移攻勢最爲有利然于實際每屬困難尤以對于敵之主攻擊方面爲特甚何則蓋此方面敵之火力必較我優勢能否向之以轉移攻勢實屬疑問也故自防禦之始則宜預爲計畫于此等地區之守兵若不能轉移攻勢時則務選定得以轉于攻勢之地區爲要即所謂攻勢地帶是也如步典第一篇七十六條有曰「其陣地又須有容易轉移攻勢之地帶」觀此可知其必要也而于此地帶決定之先當準備得以容易轉于攻勢之諸設備爲要基上所述于本情況則應以預期受敵主攻擊之宮尾町附近及其以北之地區爲守勢地帶而于監獄署方面附近爲攻勢地帶較爲適當也

地區兵力之決定則當按步典第七十八條第二項所述地區之數及各地區應備之兵力則按當時之狀況而異例如預期企圖攻勢之方面或射界不良之地區則其兵力宜大云云

按上述於此時機則於攻勢地帶監獄者之附近宜用較大之兵力且須配置以建制部隊爲宜

第五項 戰鬥地境之劃分
戰鬥綱要有曰對佔領各地區之部隊通常指示陣地帶之緣端或劃定戰鬥地境以明瞭陣地之境界……故於此宜劃分守勢地帶與攻勢地帶之戰鬥地境以明其境界

第六項 砲兵陣地

步典第二篇第七十六條曰「佔領陣地之部隊以能發揚火力爲最要故指揮官宜本此目的且須顧慮砲兵之用途以選定陣地而其陣地又須有容易轉移攻勢之地帶」況且現今之砲兵其威力著著增大則砲兵之用途與防禦有至大之關係也

攻勢防禦砲兵之用途如步典第二篇第八十條第二項所示砲兵對預料之敵人攻擊方向須能十分發揮其射擊效果又對於攻勢轉移之際能施行最有效之射擊云按在攻勢防禦時其步兵之配置以攻勢轉移之方面爲戰鬥重點而砲兵採用同一之原則以部署之使其在攻勢轉移之際得以集中火力於此方面爲要故通常砲兵之配置在攻勢防禦時當採用集結主義而此集結主義者非一定必須集結于一陣地之謂也僅其火力集結而已有時陣地雖爲分散而

能在於統一指揮之下適時對於攻勢地帶集中其火力者便能適合此等之要旨

於此情況爲滿足上述之要求則宜位置觀測所於宮尾町西方高地而以其主力砲兵於宮尾町北側高地附近以其一部砲兵於監獄署附近選定陣地較爲適當蓋前者得以利用良好的觀測所對於一般地帶尤以預期之攻勢地帶均能施行有效之射擊後者則對於攻勢地帶方面之敵得以施行縱射且於爾後步兵出擊亦能爲有力之支援但在宮尾町北方高地附近之砲兵宜預在楠木村北方高地之凸出部附近選定預備陣地以便於爾後對敵現出於野田川以東之地區時乘其不意得爲最有效之使用以側射攻勢地帶之前地而使我步兵之攻擊前進實施容易步典第二篇九十條第二項曰敵兵迫近我陣地時縱以少數砲兵由新陣地出敵不意施行射擊其效果亦甚顯著又九十二條有云此時砲兵縱蒙極大損害亦當不顧直至便于射擊之位置向決勝方面猛烈射擊

如此在計畫時宜顧慮及之又欲使砲兵隨戰鬥之經過其火力運用適合於高級指揮官之意圖則宜明示主要之各時期於所希望方面或地點的以配置火力及其目的至關於與步兵連繫之事項有時亦預爲規定以便於協同

第七項 前進部隊之退却

步典第二篇七十七條第二項有曰「宜於適當之時機以行退却然退却時不可妨碍本陣地

之射擊云云按本情況前進部隊之主要任務在遲滯敵之前進以至於日沒故其退却時機總以在日沒後爲宜至其時機則由該指揮官於目的達成後相機行之可也其退却之經路則爲使其不致妨碍本陣地之射擊宜由壓司村南側地區爲宜

第八九項 騎兵及飛行機之任務

步典第二篇七十五條第二項曰凡防禦時須將敵情審察詳晰而於敵之企圖尤宜洞澈無遺故航空機騎兵及第一線部隊宜盡各種手段以期副此目的云云故此時騎兵及飛行隊宜給與搜索及偵察之任務若敵兵近接時則宜與前進部隊協力爲要

第十項 通信隊之任務

步典第二篇八十七條有曰完成通信之諸設備或築設交通路以資各部隊間之交通于防禦時尤爲緊要云云茲將關於通信構成之要件略述之於後

于防禦時電話通信其用途甚廣得以適時受領各方面之報告基於正常之判斷以投合於最有利之攻擊時機或決行猛烈之逆襲等則電話通信之效所負頗大也又於陣地內部交通不便或于廣大正面占領陣地等時欲得詳悉全般之狀況則亦須賴電話通信之效也而於一般防禦關於通信連絡應注意左述之要件

一 於防禦時通信所之設備其位置與個數通常較多故宜考慮其輕重要否以決定之若比

較不甚重要之處則宜併用信號通信而貯存一部分器材預備以應爾後之需要

二 通信網之構成通常多有餘裕之時間故宜對於敵彈人馬車輛等不致發生障礙以注意路線之選定人員器材之節約及良好之建築爲要

三 前進部隊或掩護部隊之通信連絡以其能早得敵情搜索之端緒故于必要時務須架設之而于該部隊之退却預能同時迅速撤收之並于此時得使用其他之連絡法以補助之爲要

四 攻勢部隊與指揮官之連絡實爲最緊要者故宜架設二線路且須準備副通信使其不失時機得以決行攻勢爲要

茲并將手旗通信于普通地形實驗所得之距離概要如次

1 不用望遠鏡時五百乃至七百米達內外

2 使用阿舖拉「才」 〔鏡約千二百米達內外〕

3 使用波里次姆「」 〔鏡時約二千米達內外〕

右述之標準當依於地形天候而生差異例如左湖水面上若使用波里次姆鏡則于四千米達之距離亦得確實通信

每陣地構成之大概

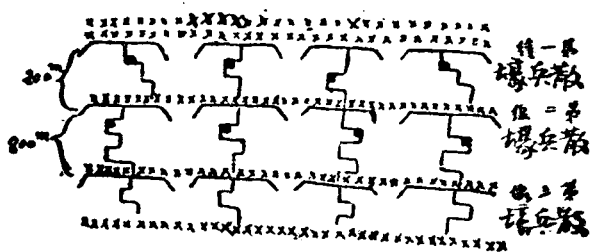

圖例
 xx 障礙物
 o 散兵場
 〰 交通壕
 ● 掩蔽部

二 事著手之時機(命令第三項說明之補述)

現今航空機之發達致使陣地之秘匿陷于非常的困難基于實驗航空觀測對於陣地帶最容易發見之時機殆為守兵在于工事中的狀態故工事之構築以能於夜間實施之為有利于本情況左翼隊之方面(即守勢地區)其陣地之設備有十分堅固之必要故務須在最初能迅速

著手工事之構築爲宜縱此方面之陣地被敵所發見於戰鬥上亦無大支障且有得以誘致敵人之效果是在此方面之陣地編成以於晝間實施之爲善而至于攻勢地帶工事著手之時機則宜加以考慮也何則蓋對於目下之情況判斷敵之本攻擊當在明日拂曉於今日晝間受攻擊之虞較少且工事亦比較的不要十分堅固而爲避免航空機之發見僅於晝間施行偵察經始距離測量射界掃清等及至夜間然後着手工事之構築蓋如是我之企圖得以秘匿不致過早被敵發見而陣地之編成則務須在明拂曉以前完成之爲要

茲將日本步兵學校與航空隊連合演習於實驗之結果中擇其必要的事件以介紹之于諸君事工苟爲情況所許務採諸般之遮蔽手段爲要故于陣地之構成後若狀況可能時應使飛行機自天空視察之以檢點遮蔽設備及僞工事等之實施果能適當與否

對於航空機在工事實施上應注意之件如左

1 實施時機

在工事實施間爲偵察最容易者也故工事之實施務宜選于空中偵察困難之天候或夜間但必須於拂曉前完了遮蔽設備爲要

2 位置

位置雖依一般情況以決定之但若自機得以視察容易之地物則當與之離隔爲要而工事

實施在利用森林村落時於森林則利用林緣或林內於村落則利用土壁生籬溝渠等使敵認識困難者爲有利

3 實施要領

經始斷面當避等間隔等幅員及正規之線狀而使成爲不等不規且不現蔭影部又於稜線及急斜面則細心掩覆使無論自前後左右任何方面均不致形成特別的蔭影並且對於內壕須施以假裝爲要

4 遮蔽手段

遮蔽之設備則宜以與附近之地物不得判別之物件全加以掩覆且不僅單射於前方即自後方及側方之觀察亦不宜忽略遮蔽之設備又往返於工事線的傳令等以能作成掩蔽部爲有利

5 於陣地的守兵之動作

完全遮蔽的陣地于攻者之偵察甚屬困難故于敵之飛行機在我陣地上空飛翔時雖一細微之徵候亦當細心注意不宜忽略之若此時有二三兵卒之暴露行動遂往往得以利用之爲偵察標準故防者對於敵飛行機在其上空飛翔之時宜嚴戒守兵使其不爲不謹慎之行動而靜坐于內壕內蔭影部爲要又爲蔭匿守兵可使其植立樹枝于胸牆尙

6 僞工事

雖如上述以講求各種隱匿手段而對於敵勇敢且執拗之偵察尙未絕對的得以遮蔽之故須設僞工事以欺騙之爲有利特對於高度大時之空中偵察藉此等欺騙的設備尤得以易欺騙之然若欲收僞工事之效果則于其位置經始斷面及其他之設施使無論自何方面觀察均有與其工事難以區別之程度爲要而往往依于其深之有無得以區別其爲真僞故掘開的新土宜比較的高蔭影部不宜大及設備橫牆等尤爲必要若此時于僞工室內配置若干兵員及擬砲擬兵等使之行動益能使敵與真工事之判別困難又于內濠覆以天幕時宜于其上散布生草爲要但特須注意者對於敵之低空飛行不宜徒顧慮工事之絕對遮蔽而致悖乎築城之本旨是爲至要

要之對於飛行機之偵察爲遮蔽工事及軍隊的要訣卽爲排除自飛行機得以認識容易之諸件而代以使其認識困難的狀態是也

障礙物之設置

于各據點之前方若時間許可時則宜設置障礙物在于歐戰時障礙之使用以鐵條網爲主但此等障礙物若暴露於地面上則有被砲彈或機關槍等破壞之虞故宜利用地形或以人事設置之于地平線下又爲妨害敵障礙物之破壞制宜于障礙物前方設置監視濠或機關槍坐等

以掩護之至其與散兵濠之聯絡則藉交通濠或墜道

障碍物不僅設置之于火線前方即交通濠之周圍及其他中間地與有危險的顧慮之地點均應一律設置之又于散兵濠及交通濠內宜準備螺旋狀鐵線以供阻止敵侵入後之前進而設置于火線前之位置則依情況而變化通常英軍概爲廿乃至五十碼至於法軍則於火線前配置二列各列之深爲十乃至廿米各列之距離及第二列與散兵濠之距離概爲十乃至廿米在於德軍則深爲五米按其目的有以配置一乃至三列爲利者

障碍物之前方當配置監視哨在法軍則於每一排之正面設置一個哨所或每百乃至二百米間設一個者其哨兵則爲二乃至三名在德軍則以下士一兵卒五或六充任監視但其任務不僅專爲傳達警報並須極力妨害敵之近接若無別命不得擅自撤退其所在之位置

●陣地秘匿之手段

現今火器之增進尤以砲兵之威力更爲發達於是陣地之秘匿愈增大其必要也於歐洲戰場每因爲滅殺敵砲兵之威力起見與其徒求步兵之射界廣闊不若僅得達成其目的最小限之要求爲愈若其前面有堅固之障碍物存在時則其射界可在二百米達以下

步兵操典關於陣地秘匿所示如下第二篇第八十三條曰陣地(防禦工事尤然)對於敵人須守秘密就中對於敵之航空機更須隱匿故不但當盡各種手段以施行遮蔽或偽裝工事等且

須自各地區派遣偵探于前地或配置監視部隊以妨礙敵之搜索爲要又有時宜設僞工事以使敵人誤認我之兵力及配備茲分別概略研究之如左

關於陣地之秘匿概略有如左之手段

一 火線則以不生死角爲限務宜低下

二 積土凡屬銳稜務須避之

三 新積土務須與附近之土地同一外觀

四 設置僞工事

五 步砲兵及機關槍之位置務須選定適當

六 派遣偵探或監視部隊以妨害敵之搜索

以上各項由一至三乃關於技術上之手段非于教室所能研究者暫略之茲就四以下之諸項分別研究之如左

四 關於僞工事

僞工事其應設備之線及位置則按其目的而異例如

1 爲使敵誤認於前後的位置而利用之以圖時期之餘裕或陷敵於過失之時

2 爲使敵誤認關於我陣地帶左右之位置或兵力等以吸引敵火於僞工事之時

前者則設置於陣地之前方而常配置以相當之監視部隊後者則主設置之於陣地帶上以欺騙敵人者

要之偽工事若能設置適當則固得以吸引敵火而於敵企圖之制肘亦往往能收偉大之效果如於日俄戰爭時俄軍之偽工事屢屢使日軍浪費貴重之彈藥可於概見矣但偽工事雖類似兒戲而務須排除之以欺騙以敵使之誤以爲真爲要且現在於航空機之發達於此尤爲緊要也一九一五年七月上旬於法軍訊問逃脫而來之德軍砲兵的要旨有云德軍設置夥多之偽砲兵連陣地每於真砲兵連陣地間二百乃至三百米達混爲偽砲兵連而偽砲兵連之設置殆能使航空機難以發見者其火砲材料則以施有灰色塗料之木材構成之而于炮身下裝置細長之鉛管於其中裝填火藥並備有點火裝置在本陣地與偽地之間則以電話線相連絡云云觀此可知德軍之重視偽工事及其準備之周到也

5 關於步砲兵機關槍之位置前已述之茲不贅

6 關於偵探及監視部隊

偵察及監視部隊雖於前方已派有掩護隊時則仍須派遣之以達成隱匿陣地之目的妨害敵之搜索爲要而此等監視部隊縱於掩護部隊退却後應依然停止於其位置縱在最後仍得隱蔽我之陣地爲要至其派遣則當由各地區任之如操典所示雖限自其地區守備隊派出之而

若地區之正面廣大時則通常當由其附近之集團於其前方要點派遣之也

于防禦戰鬥步炮兵之協同動作

于攻擊時步炮兵之關係位置乃隨時刻而生變化者也此際炮兵應對於我步兵所處之不利之狀態須極力以支援其行動而同時務須獲得敵之弱點以增進我步兵戰鬥之能力由是觀之攻擊之炮兵實負有兩重之任務而此二者連絡之保持所以亟宜嚴密也而于防禦時則不然其步炮兵之關係位置乃屬始終固定者其戰鬥任務亦僅在獲得攻者之弱點與之以打擊而已故依於狀況有步炮兵獨立併行的戰鬥之傾向（即爲步炮兵各自努力以達其任務之意）不若攻者之必要互相調和也然此等要旨乃爲對於持久的姿勢而言者若由防止之姿勢而變換爲攻勢之時期（即爲攻勢轉移之時）則此時兩者之關係殆屬與攻者相同也故在防禦之時其步炮兵之協同動作則按時期而有差異此當注意者也茲分述之於后

（一）攻者未達我陣地前而尙在遠距離時

於此時期防者之守兵殆悉利用於掩護之下並努力以避敵火之危害而僅爲砲兵大肆活動之時也故此際我第一線派出於前方之偵探宜適時偵知敵砲兵之陣地及其開進位置不失時機以報告之並須將此等偵知之事項同時通報其關係之砲兵隊長爲要是以若能於步砲兵之間依適當之視號通信法以保持其連繫時往往對於不謹慎之敵部隊得與之以大打擊

者例如我陣地占領掩護部隊若能迅速發見敵之開進以通報於我炮兵團則使炮兵團能不失時機得以對之集注猛烈之火力是也但此等射擊須以飛行機補助之爲要卽步砲兵間連繫之保持亦主以飛行機任之爲宜惟以飛行機屢屢有被敵之欺騙及對於小部分不能十分搜索之慮故凡在於前方之部隊宜將其直接所目視之件不斷以行通報實爲至要而不可缺者也

(二)攻者近接在於中距離時

於攻者在我陣地前方三千米附近乃至千四五百米間之攻擊運動時防者步兵於此際尙無何等之動作而爲防禦炮兵得以發揚其最大威力之時期也此時步兵之主力一方宜極力以避無益之損害一方尙須使其各機關活動以使我炮兵之射擊奏於有效爲要例如目標之偵察及觀測等之援助與派護衛於砲兵偵探等當竭其所有之手段以爲我炮兵活動之聲援又於我步兵開始射擊之時機必須通報之於友軍砲兵蓋於此時敵砲兵之射擊當必集注于我步兵也

(三)攻勢轉移之時

在此時期敵步兵既達于近距離而入我步槍之射程內防禦砲兵之射擊以近接於第一線之位置一般漸覺困難且步砲兵之關係于攻勢轉移之時尤不能與現在之形勢相同此甚明顯

者也若欲施行攻勢轉移而在未能獲得敵之過失則除以我火力之優勢於能得調整兵力均衡之機會施行之實無他法前已言之而此機會實由防者藉砲火之適切調和以達成之若徒待敵之過失以圖發見攻勢之機乃屬消極的方策也不僅爲消極已也且使防難免陷於敗退蓋如是之防者不過徒與敵以好機而決不能有爲此於戰史已證明之故藉步炮兵密切之協同動作以預先造成攻勢轉移之動機乃屬防禦配備第一之要件也而於攻勢轉移所有步砲兵間當協定之事項雖概與攻擊間步炮兵之行動相同惟在於攻擊時其攻勢步兵本來在於前進中而於防禦則爲驅固著於陣地的步兵以突入於雲集的敵中故與之協力的砲火尤須更加活潑旺盛爲要然欲使防禦砲兵火頓能占有優勢之手段則宜使防禦砲兵之一部爲準備攻勢轉移以行陣地或射擊之變換否則以元來劣勢的火砲焉得期其火力之優勢于攻勢地帶乎又爲避免敵步兵之危害與努力以減少遮蔽之距離起見則砲兵陣地在于決戰期當爲若干之後退而此等之行動苟非步砲間有十分之理解與疎通則終不能實行也如是則攻勢轉移之準備乃屬于出敵意表之陣地以集注猛烈的步砲火力于意表外之地點以使敵近襲之氣勢挫折然後我步兵乘機奮起以揮其白刃至于此後協同動作則全與攻擊間相同也

對於包圍之處置

攻者選定包圍點之部分卽爲防者之弱點也是以防者爲對抗此等包圍之處置則其配備宜

依于地形之利用而不致暴露其弱點于敵爲要况現在依于火器及築城之發達以者方面之抵抗力頗爲強韌雖以僅少之兵力亦得以對抗優勢之敵人如是防者能節約此處之兵力控置之以採縱長之配備適時以之對抗敵包圍之動作使攻者常不得不施行正面攻擊之不利是以防者欲爲對抗敵之包圍則宜採翼之後退梯次配備等之處置以控置強大之兵力且派遣騎兵于翼側以警戒之而任掩護側背之兵團則須由諸兵編成者爲要近時因空中偵察及交通機關之發達防者得以適時偵知攻者之包圍企圖及其行動而自他方面轉移兵力使用於被包圍之翼側以挫折攻者之包圍企圖亦非困難若防者於此等之處置能與攻者之包圍運動相匹敵時則發生延翼之競爭又若防者於某一定之時期間此等兵力轉用運動能較敵占勝利時遂得挫折攻者包圍之企圖惟攻者之兵力極優勢時防者始終難免被其包圍此時則不宜專意於對抗包圍之處置以爭無益之延翼蓋宜出於果敢之行動攻擊包圍部隊之側背或發見攻者正而上之弱點乘其過失施行斷然之突破積極以圖得此機會爲要如俄軍常被包圍於德軍而招失敗實以俄軍之志氣已輸德軍一籌而致長久立於守勢且其騎兵及航空機之能力均皆薄弱不能預爲察知敵之包圍企圖而常暴露其側翼兼之一被德軍之脅威牽制便過早使用預備隊及其後受德軍之急襲而被其包圍時則又乏預備隊以當之若欲圖斷然之正面突破又缺果敢之勇氣此實俄軍所以屢招失敗之原因也

包圍之實行及其對抗包圍之處置均宜常加考慮者即爲部隊之素質是也蓋如正面堅固時則宜將素質劣等之部隊使用之於正面戰而任包圍或對抗包圍之部隊使用於外翼者則以精銳之部隊充之然亦不可專拘泥於此等之部署以呈中央突破之好餌於敵爲要蓋對於包圍時亦須顧慮敵之素質及慣用戰法等按諸般之狀況以決定其配備爲宜也

總合以上所述則對抗敵之包圍動作有如左之手段

- 一 敵若行包圍而致正面薄弱時則於其包圍達成之先突破敵之正面
- 二 屈曲被包圍翼於後方或以預備隊作守勢鉤形成新正面以對抗包圍部隊
- 三 對於敵之包圍部隊以被包圍翼之一部用守勢鉤形直接對抗之再以第二隊兵團或自他方面轉用之兵力及向包圍部隊施行包圍的攻擊此際若攻防兩者之包圍的企圖及其能力相匹敵時則生延翼競爭

四 藉退却以脫離敵之包圍

總之無論在如何時機必須施行周到之搜索預察敵之企圖于未然實爲最要之事項也茲並將包圍翼之選定方法述之于后以供參考

攻者當選定包圍翼時雖按戰略及戰術上之要旨以選定之而亦須對於包圍實施容易而且效果最大之方面爲宜茲揭示其二三如左

一 兵力轉用最容易之方面卽自他戰場得迅速集結以轉用其兵力之方面

實施包翼之兵力不充分時往往有自他戰場或他戰鬥正面招致兵力以行之者但必須以乘敵不意而迅速擊破之爲要故縱屬地形或有其他之若干不利亦必須選定于參加攻擊最迅速而容易之方面爲宜若此參加部隊係以徒步行軍來著戰場者則特宜多此一層之顧慮

(例)千九百十四年九月阿爾來 *Alz* 河畔之攻擊德軍對於俄第一軍陣地兩翼之攻擊在戰術上殆有同一之價值而其左翼則自坦尼別路 *Tornberga* 方面可以迅速移動兵力且乘輿疎威 *Dzsera* 集中中之俄第十軍未能與第一軍協力之先迅速壓迫其第一軍於北方以離隔其作戰路於是德第八軍自坦尼別路方面轉用兵力以最迅速容易的行動對於俄軍之左翼施行包圍遂得成功

二 有充分包翼地域之方面

從戰鬥之推移而向包圍翼以行延伸但若無充分之地域則遂成爲正面之攻擊而已全不能爲包翼之企圖也故于包翼方面必須有充分之地域攻者方能利用其優勢之兵力以實施之(例)一九一四年八月於土馬蘇 *Fomafred* 附近奧之第一第四軍與俄之第四第五軍遭遇奧軍遂以優勢之兵力自其正面攻擊俄軍之前進部隊同時並以一兵團(枯來路

兵團)向俄軍之右翼行包圍此方面兵力係以百三十二營對俄軍九十六營則甚形優勢也而俄軍則右翼依托於威古捨爾河 Weichsel 與軍雖經五日之連續攻擊卒無進步而其後右翼以被俄軍之包圍遂至不得已而退却

三 敵素質劣等之方面

於戰略戰術之利害同一時則當按敵翼部隊之素質優劣以爲包圍翼之選定然如此判斷乃屬戰略戰術以外之事必須詳悉敵軍之素質如何若對於素質不同之數部隊而成之敵則宜考察其軍隊之指揮官是爲至要由是觀之凡任包翼或迂回之部隊則必須使用素質良好而富於機動力之兵團爲要

例一九一四年八月德法軍于國境之會戰英軍則集中于忙瑟(S)附近而連繫於法軍之左翼于八月二十二日聯軍之左翼遂被德軍之包圍攻擊蓋因當時英軍之訓練不良指揮拙劣終不能爲德軍之敵也卒以敗退而法第五軍之左翼連接於英軍當時因英軍之敗退故其左翼亦甚危險並因此而其影響遂波及全軍終至全線撤退且在退却中英軍亦常受德第一軍追擊之包圍致不能停止遂不得已而退於瑪因河附近之線

四 包圍部隊無再被敵包圍危險之方面

包圍之所以失敗者乃因依於敵之對抗處置而變成正面攻擊或防者將其控置部隊以攻

擊包翼部隊之側面而致包翼部隊反被敵之包翼故包翼部隊必須依托于不能通過之障礙物以掩護其外翼或向無敵存在之方面以實施包翼凡包翼部隊必須免除上述之危險得以確實實施包翼爲要但此等障礙物亦須顧慮其不致限制我包翼之行動爲宜

例一九一四年十月德第九軍自多崙Thule要塞出擊以向俄第二軍之側面攻擊而德軍則自窪爾他河Wärth及威古捨爾河Wai chsel之中間地區突進其兩翼得以確實受其掩護

五 敵之背後連絡線

攻者若得攻擊敵之側背以行脅威其背後連絡線則包翼之效果頗大又若脅威敵之背後連絡線而能壓迫之于全相反之方向則包翼之效果更大

(例)如前例所述德軍自多崙之攻擊爲向俄軍之側背以行脅威故俄軍不得已而急行退却又于明治三十八年奉天會戰俄軍占有沙河右岸自四方台經桑欄子至高台岑之線並于清河城附近以一部守備之日軍則占有黑溝台林盛堡高台岑東方山地之線合計日俄軍之兵力則步兵爲二與三之比騎兵爲一與三之比砲兵爲一與二之比日軍蓋處甚形劣勢也日軍則於解冰期後實施攻擊以鴨綠江軍担任擊破清河城附近之敵後而向馬羣鄂前進施行猛烈之攻擊以將俄軍之後方部隊牽制於此方面又以第一二四各軍向敵之正

面攻擊俟各方面政擊進步後則以小北河附近之總預備隊第三軍向敵右側攻擊以壓迫之於奉天東北高地附近而斷其南滿鐵路之連絡當時俄軍黑鳩公大將誤判鴨綠江軍爲第三軍之全部遂將所有後方部隊盡數使用於左翼馬羣鄂方面及其後日第三軍乘正面砲火有力之掩護以牽制正面之敵遂乘機向俄軍之右側背實施包翼攻擊而俄軍缺乏預備隊以抗之日軍遂得以達脅威其背後南滿鐵路之連絡線的目的此次以劣勢的兵力能巧於運用而達成良好之目的誠壯事也

對於中央突破之處置

預想於將來之戰爭以其國軍之增大而戰場之區域每受限制於其範圍小者則其兩翼依托於不能通過之障礙物及要塞於其範圍大者則其兩翼依托於海或中立國例如瑪因河會戰法軍兩翼支撐於巴黎及凡爾登要塞及其復於一九一四年十月以降德法兩軍皆依於海與中立國以掩護其兩翼於是翼之包圍實無施行之可能於是不得已不得不爲正面攻擊即斷行之中央突破是也蓋如是則中央突破亦爲現代戰鬥上必要之手段而對於此如何處置之方則亦亟應詳加研究者也茲略述攻者對於突破點之選定以供參考蓋於此亦得以明其對抗突破之處置也

中央突破之攻擊點即按脅威敵之背後連絡線或分斷敵軍爲二部而全壓迫於其本來背後

連絡線之外等戰略上之着眼點以選定之外並須顧慮戰術上地形及配備之弱點而突破奏功容易之地點以選定之茲揭示其二三如左

一防者配備及地形上薄弱之部分或素質劣等軍隊之正面

攻者而於防者配備及地形上薄弱之部以行攻擊實爲當然之理蓋以其奏效容易也但實施之時必須加以詳細之偵察與周到之計劃以行之否則忽遭意外障礙之抵抗不僅攻擊被其挫折而防者乘機以行攻勢轉移時則每致陷於敗退之悲境者有之

近時以騎兵裝備刺刀加以有機關槍與騎砲等以支援之得以增大其攻防之能力故屢屢有如步兵以使用之者其於陣地戰時則使之担任正面一部分之戰鬥而以徒步戰達其任務是以於陣地戰時有以騎兵團填補戰鬥配備之空隙以鞏固防禦之連鎖力或以之補兵力配備之不足此乃於歐洲戰役時之一新現象也然此騎兵之担任正面往往爲企圖突破的攻者良好之目標若攻者不失時機對於騎兵正面施行迅速果敢之突破遂得以使其全線瓦解也

俄軍屢以優勢騎兵使用於戰線之空隙而不附以步兵支援之是以每爲德軍所乘故其陣地之破綻常發生於騎兵所占領之地區及其後因基於此等失敗之經驗乃對於騎兵團若負有地區防禦之任務者於必附以有力步兵之支援通常於騎兵師最少限亦附以步兵一

二營以供支援之用

於素質劣等軍隊之守備正面往往亦爲突破之良好目標若該正面一被動搖遂致全正面受其波及攻者得以奏意外之效果故精銳之軍隊對於素質劣等之敵縱屬占有數倍之優勢亦往往博得奇捷者有之此指揮官所宜注意者也（如例一）

二攻者容易集中火力配備之突角

凡實施突破必須先以優勢的炮兵而突破口猛射以開突破口而後逐次向其兩側包圍其破綻端以席卷之故對於敵配備上之突角以其自然之形狀容易施行上述火力之集中也且實施突破之部隊常得與突破點隣接的友軍容易協同以向其突破端施行包圍也又於廣大之範圍攻者得以突破防者全體配備之突角時同時并得包圍其隣接於突破正面的防者之部分以其背後連絡線有被攻者遮斷之危險故每有不能保持其位置者防者通常因地形及其他之原因不得而於戰線之一部形成突角但若徒恃正面抵抗力之強韌而于正面呈出突角者此實爲攻者突破之良好目標而已（如例二）

三 防者配備上協同動作困難之接合部或步炮協同動作困難之地點

配備之接合部者卽爲作戰地境戰鬥正面不精確之界限任務之不明確責任之回避協同動作不十分等諸種之原因而成爲防禦薄弱部者也攻者對此得爲良好之攻擊目標故企

圖突破之攻者若一旦偵知此等弱點後定必決然向之施行果敢之攻擊尤以對於乏協同動作精神之部隊及缺獨斷專行而互相推諉其責任之軍隊屢能收偉大之效果若德軍能利用俄軍之缺點常選定於軍或軍團之境界附近以企圖突破屢能以寡克衆又於防禦時步炮協同困難之正面常爲攻者選定突破之目標因得乘防者步炮不能十分協同時而展開優勢的炮兵以向攻擊正面猛射而使用優勢之步兵攻擊之則突破之奏效特爲容易者也

四 攻者之兵力集結容易而防者之兵力轉用困難之方面

中央突破成功之要訣首在於突破點始終占有兵力之優勢蓋因于突破攻擊未成功之先敵亦亟亟向於突破點與增援所要之兵力此爲於防者於戰鬥部署上固有之利益也然因此而每有與敵以益益堅固其正面之機會果爾則不僅難以遂行突破而若防者兵力增加之度大時遂得爲防者攻勢轉移之良好時機而致使攻者因此以陷於不利之情況者有之故於實施突破時必須使防者受攻擊後欲增援被攻擊點而自他正面或他戰場移動兵力實施困難者以選定之爲要卽爲使敵於鐵道自動車等之輸送機關利用困難的方面爲宜而攻者一經突破開始後則應不絕培養戰鬥力始終保持優勢且須採用強大兵力之縱長配備并得依於交通機關及其他之關係實施兵力移動迅速向容易之方面以選定之爲突

破正面爲要

例一九一五年六月德十一軍于加里撒Groben擊破俄之第三第八軍而追擊之當時俄軍以騎兵第四軍團充填第三第八軍中間之空隙是以德軍常欲向此騎兵攻擊以于其占領正面發生破綻於六月二十八日德軍偵知俄第三軍之左翼可魯羅夫集團占領柔西科Hofen及士馬蒐Tornshou之線第八軍占領阿那Dnów以南之地區騎兵第四軍團則占領也路特蘇Yenishn高地附近遂以二師團餘之兵力攻擊騎兵第四軍團所占領之陣地俄軍騎兵忽行退却一舉向東北方潰走十八吉米德軍則以一部追擊之以主力包圍可魯羅夫集團之左翼遂得潰亂之

(例)一九一五年五月二日德軍于加里撒Gablgen之高路里斯附近Gudlin所施行之突破卽爲向於俄軍全配備之突角也而此突破之成功則於高路里斯以東加路巴田Karnha附近之俄軍有被包圍之危險故不得不放棄占領加路巴田諸山頸之有利的位置而施行退却也

退却

關於晝間退却原則之說明

一 退却指揮之要訣

退却指揮之要訣在使交戰部隊少被損害迅速脫離戰場以編成行軍縱隊容易與敵離隔俾得準備爾後之動作爲要

爲欲與敵離隔以準備爾後之作戰則一須對敵秘匿我之行動二須阻止敵之行進或收容我軍之退却三須掩護我軍之行動四須集結兵力五須使我軍得向退却目標安全行進凡此數者實爲退却指揮所必當注意者也若於非常之際對於上述第二項之阻止或收容於不得已而代之以道襲者有之

二 爲脫離戰場所夜顧慮之事項

爲脫離戰所夜顧慮之事項概如左所述

甲 狀況

至所謂狀況者乃包括萬事而言又以其爲千變萬化者實不能一一以詳說之也茲不過僅舉二三例如次以供諸君子之參攷而已

I 戰鬥之種類卽如於防禦時爲不堪敵之壓迫而致退却或于攻擊時爲受敵之攻勢轉移不堪其壓迫而致退却將或於攻擊中因其他種種之關係須中止戰鬥以行退却等均宜顧慮又間有彼我未至交戰而行退却者凡此種種之狀況其對於退却實施之方法手段之選擇等均至有關係者也

2 被敵壓迫之狀態若詳言之即爲須考察所受敵壓迫之程度及其方向並我軍退却之方向等然後按此以決定退却之時機順序方法等之選擇

3 對於我後方部隊之有無其關係于退却之指揮者已明示之於操典所述

4 敵軍之素質性情志氣及慣用戰法等對於退却指揮亦大有關係宜按此以適宜區處之爲要

乙 地形天候時刻

地形對於蔭匿抵抗壓迫等均有彼此利害之關係而時刻天候則主關於明暗之度面生彼我行動上之難易

三 退却指揮一般之要領

一般之要領已詳示之於步典第二篇第一〇五條乃至第一〇八條所述似無說明之必要但對於前述各條所記載之事項中易於誤解者略加說明如次

高級指揮官於退却指揮所當考慮之主要事項如左

1 通路之開放（衛生隊大行李輜重等之退却）

2 收容（掩護）（收容隊或掩護隊與收容陣地及其佔領之時機等等）

3 各部隊之撤退（行進目標縱隊併進之部署退却地區（道路）及其順序等）

4 部隊之集結（集合地或占領地第二次之行進目標及掩護方法等）

5 行進（後衛之編組及必要時於其任務達成上所應指示之事件縱隊行軍序列出發及行進等）

以上乃一般當考慮之事項所列記之順序而其中為諸君所易于誤解者即為行進目標是也。行進目標者嚴格言之則為指揮官擬於次期作戰之退却目標也。換言之即為退却終極之目標而向于此退却目標之行進途中又須有適宜集結部隊之目標。換言之即為有二個之中間目標也。而依于狀況此兩目標有時亦為一致者。即如自始使諸隊而于退却目標退却以適宜集結諸隊于此地。例如退却後於其近後方以佔領陣地之時機是也。

今就此二個相異目標之時機以考之。即自戰鬥脫離之初究應指示如何之目標。乃為適當則恆視乎當時之狀況而定。但能否直接向其退却目標以行進則通常非於部隊集結難以推定之。故通常多指示以第一之行進目標以為部隊集結之中間目標。而此行進目標則不必僅限於一地者。若在併行退却之時機尤然。

關於縱隊併行之退却如步典第二篇第一〇五條第一項中述「高級指揮官務宜將軍隊編為數縱隊而使之併退云云」又于同條有三而各縱隊之指揮官亦不外按上述之要領以指揮退却。關夫此件對於前進行進目標之解釋不無發生疑問。蓋亦以其欠缺說明也。

但退却種種之時機均已詳記于操典如能按夫指揮法以部署軍隊則種種時機皆得翫味以研究之而此等誤解亦自釋然矣

附記

退却目標與退却行之行進目標簡單解釋之如次

退却目標者乃爲欲脫離其所受敵人之拘束而爲採用新企圖所希望當到達之地點也至若行進目標者按其名稱則僅爲行進而設之目標也故通常爲到達于其退却目標之途中按夫指揮上之使否而適宜與以中間之目標也

故軍隊指揮官於狀況上以無若何之妨碍爲限通常以直接到達於其退却目標爲當蓋能迅速到達於此得爲作戰上之新生面也至於行進目標之到着則無何等之積極的變化不過僅爲消極的戰術上之改善而已耳

茲將退却指揮一般之要領按各時機分別述之如左

(一) 軍隊尙未戰鬥展開而爲與敵離隔完全得以隨意退却之時機

於此等時機其脫離戰線也則須按夫當時之狀況以區分所要之縱隊並指示其退却之目標得以施行整然之退却而間或亦有設置收容隊以備萬一者此時各縱隊則各設所要之後衛而向於其目標以併行退却可也

基本戰術筆記

一二四

於此時機對於戰線之脫離特宜注意蓋雖經一度脫離而尚須在敵之近傍以為退却行之
行軍故關於退却戰鬥之指揮特宜研究者不少也

(二)於中間地區有整頓各隊的必要之時機

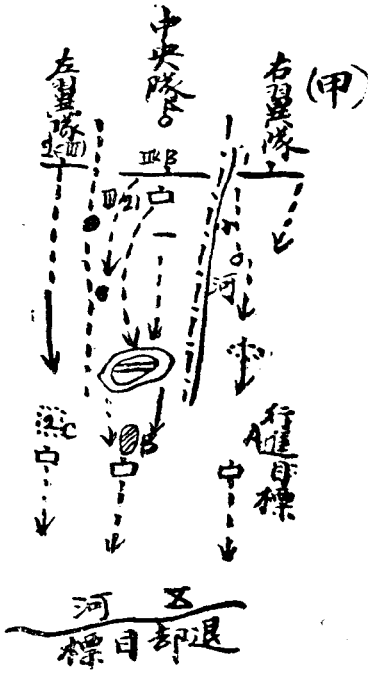

軍隊指揮官

師長

中央縱隊指揮官

步兵第二旅長

右縱隊指揮官

步兵第一旅長

左縱隊指揮官

步兵第二團長

(但將來則為中
央縱隊指揮官)

(乙)

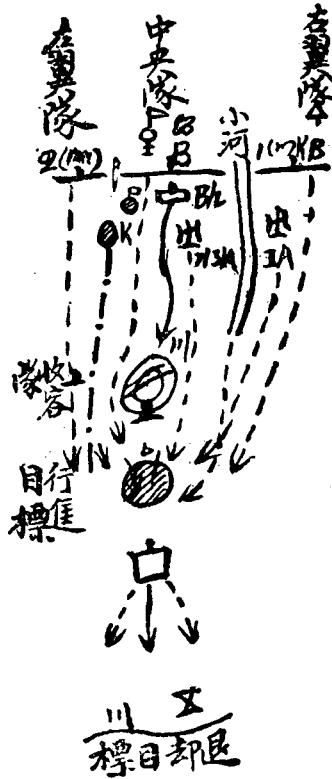

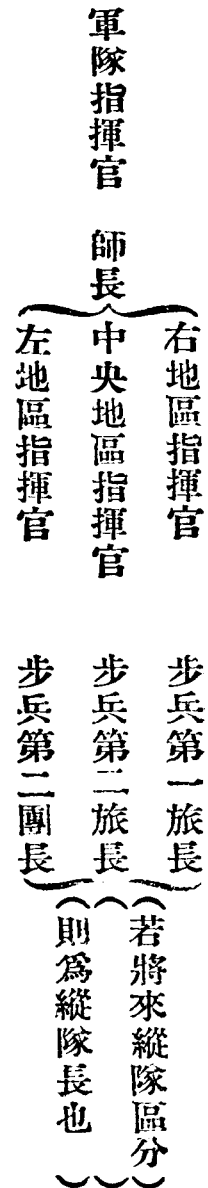

(但將來則為縱隊指揮官)

步兵操典者乃係就(2)之時機而述者觀夫操典之性質上得以權知之也

除上所述之外則按夫狀況地形及敵之壓迫狀態如何而發生種種之差異或有向退却之目標以直行者或有須於中間目標以行整理者或有須先行佔領要地者凡此種種實不暇枚舉也

以上所說僅一般之要領而已當其實施時則按如左所述之時機即生差異所說明其若干特點如左

甲 有後方部隊之時機

此時機如前述之要領並基於步典第三篇第一〇五及一〇六條之所示以實施之可也

乙 未有後方部隊之時機

此時機雖如步典第二篇第一〇七條所示而詳細研究則更生下列之兩個時機分述之如左

可以收容之時機

a 未有後方部隊而自最初希望以某部隊使任收容者乃屬於理論上爲無理的注文也是故於此方法則須按夫敵之壓迫狀態地形及天候而異若不受特別之掩護則於實行上多屬困難也而實行之時其收容隊通常不能不自第一線抽出之但此際所當注意者則爲抽出收容部隊不致使第一線動搖爲敵所乘而發生瓦解爲要

b 使第一線部隊之一部行掩護之時機

際於全隊不堪敵之壓迫而行退却若此時欲殘置一部於第一線以掩護退却則於晝間行之頗覺困難然亦較無之爲優也但此等部隊必須且有全部動輒犧牲之覺悟爲要是以此等時機亦以有地形或其他特別掩護之時方採用之較爲適當也

c 全線同時退却之時機

及至與敵適宜離隔則爲步兵得以現在隊形向與正面成直角之方向以行退却之時機也指揮官則以在退却中之部隊任其他部隊集結之收容或掩護然此方法究在如何之時機方能採用則又須按夫當時敵之追擊狀態友軍或地形之援助等而難以一定者也

丙 被敵擊退之時機

此較諸乙項所述之C時機尤爲悲慘者也蓋此時非緩敵之迫擊或藉友軍之援助則其軍隊

之集結頗爲困難故於此之時賴夫軍官之勢力者實較一般之時機尤大也

丁 欲使退却容易而反攻擊之時機

詳細研究此時機則更有如次所述之二種時機茲分述之如左

a 擊退當面之敵或與之以一大打擊而後行退却之時

於此時機之退却其原因非爲當面之敵情者實因爲他方面之關係如指揮官存有「將來要退却」之意志不過其退却之時機以擊退當面之敵或與之以一大打擊後方能決定之實則攻擊與退却有判然之別也換言之則爲軍隊指揮官預期將來之退却而施行斷然之攻擊而已蓋如是能加打擊於當面之敵後乃行退却則極爲上策尤以能擊退敵人時爲然但攻擊與退却之轉換則不得不有賴於統帥之巧妙也

o 爲使他部隊之退却容易而以一部施行逆襲時

夫欲以一部隊之逆襲而阻止敵之全體此種困難殆非易也但雖以一部隊而若能勇猛向敵施行反攻則最少限亦能使敵惹起一時之混亂以停止其當面之部隊并得使與之協力的比鄰部隊及後方部隊一時發生恐怖之念蓋如是亦得以一時挫折其敵軍之氣勢若逆襲之行動能勇猛果敢者尤然惟任此逆襲之部隊則不可不有預期全滅之決心故此方法不過僅用於非常之時機而已

四 各部隊收容與全隊收容之關係

各隊收容者為使容易戰線之脫離乃縱隊指揮官及各部隊長所行之收容也而全隊收容則為使脫離戰場後容易其集合出發乃屬於軍隊指揮官所行者也而全隊收容能使戰場脫離與集合出發同在於一地者實為至便故步典第二篇第一〇五條末項謂此收容隊如嗣後可逕作為後衛則更有利

蓋如是乃屬最有利之時機也然於狀況上每有不能如此者則為達成前述之目的起見不得不以各別行之故數次日收容之所以發生也
茲圖示普通之時機如左

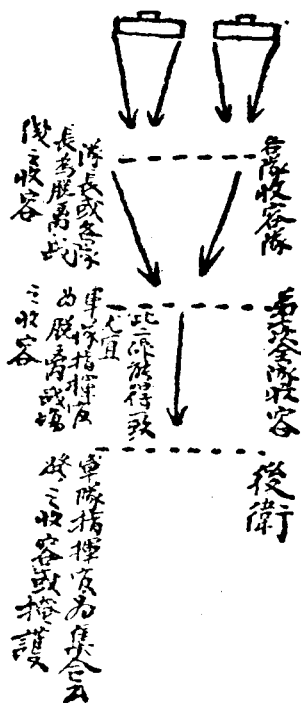

五 各隊收容之要領

研究各隊收容之要領則必須熟讀步兵操典第一編之戰鬥法

(步一，一七〇)退却以全線同時行之爲有利亦有用散兵線之一部抵抗敵兵以掩護他部隊退却者若尚有援隊務須占領則後方地點以射擊收容前線之退却(連)

(步一，二二四)退却之際若尚有預備隊或能使用機關槍時須使之占領收容陣地然後使第一線退却倘無預備隊可殘置交戰最激烈之部隊使之抵抗而令他部分退却此時須使機關槍於敵宜位置對肉薄之敵人猛烈射擊俾第一線部隊與敵脫離

若至脫離敵之追擊時將各部隊須即集合至營長處(營)

(步一，二四八)退却時已不受敵人之急追團長即須集結全團(團)

(步一，二五八)一旅之戰鬥除本章所示外專以第二編所示之戰鬥原則爲基礎更有待於旅長之運用

又步兵操典第二編第一〇六條曰

(步一，一〇六)在戰線之各部隊有時亦宜用自己縱長區分之兵力以收容前線其陣地務選定退路之側方俾其火力能拒止敵人或依當時狀況舉行逆襲使前線不致陷於潰亂通覽以上所述之諸原則其於退却與其他之時機有待於戰術單位之營長的手腕者甚多又

於戰場各部隊之收容則視夫其縱長的兵力之有無而縱長設置之程度若何則雖全關夫當時之狀況然若過於區分多數則每發生動作之混雜與煩雜而益使戰場之脫離困難是當注意者也各部收容陣地選定之要旨在使橫度排列于戰線之諸隊得避免側方移動之危險與混雜且于此等部隊之退却不致妨害收容部隊之射擊並務得使追擊之敵爲我射擊所阻而不得已須以正面對我爲要然究以選定如何之位置爲常則關於狀況及地形而務以選于側方或中央後之高地等爲宜至于與第一線之距離則顧慮縱屬敵情急迫不致使前線潰亂並前線與收容隊不致一舉被敵擊破等以決定之使能奪取戰線勢若破竹以行急追之敵不意遭遇新戰線者要爲而此時能適用的兵種當屬步兵（合機關槍）但須顧慮步槍與地形之關係而已

六 全隊收容之要領

收容陣地及收容隊之編成

收容陣地者爲使退却的軍隊得於其掩護之下以集合出發也故必須顧慮一般之狀況以決定之而至少亦須顧慮左之諸件爲要

- 一 使退却軍隊得容易通過其最減痛苦之地區以選定其位置爲要
- 二 收容退却軍隊使其得有整理之餘地

三 不致掣肘退却軍隊之動作並得迅速開始射擊以阻止敵之前進爲要
此陣地得掩護各隊之集合且地形上對於自己將隊之退却便利爲要

四 凡退却因全隊之形勢不良而撤却戰線者也若以其內之一小部隊的收容隊欲完全拒止敵全部之前進殆屬不可能之舉故此陣地之選定特以對於我主力最感困難之時機與位置得以救助之爲最大之着眼點而此陣地有一陣地者或於不得已時有于縱方向及橫方向爲數陣地者

在小部隊以其戰面狹小自其一翼以至他翼對於炮兵火固無論則在步槍火其効力亦得以及之故全隊之收容陣地特以第一次之收容陣地（非爲後衛者）則以設之于側方爲有利然若直接將此收容隊改爲後衛時則爲顧慮將來之便利一般設之于中央後爲常又部隊小則收容陣地亦比較的與戰線接近若在大部隊其收容陣地設之于側後以其收容全隊困難多在中央後其位置亦比較的遠隔
總之此收容隊之任務非直接收容前線者而爲收容各隊自行若干之整理後退却而來之諸隊並得在此以整理之

此種收容以其爲第一次陣地之部隊得直改後衛爲便如步兵操典第二篇第一〇五條所示而能改爲後衛與否則全關係於敵人追躡之狀態若敵之追擊過急則爲

數次之收容者實不得已也

收容隊之編組就步兵操典第二篇第一〇五條所示者諸君特宜注意者也蓋通常對於集結完全的編組後方使之担任收容殆爲當時狀況所不許其兵種兵力多屬逐次使用以充其所要而已

收容隊與後衛之任務不同故收容隊改爲後衛之時則當應夫當時之形勢適宜修正而爲完全之後衛也

「附言」收容者卽爲包擁自己占領線之前方於自己勢力範圍之意而掩護者卽爲在於敵與掩護物之中間以掩護自己之後方也翫味此意義則於收容與後衛其本然任務上差異甚明瞭也

七 收容隊之戰鬥法

收容隊之戰鬥法在得短時間之餘裕而爲持久防禦也是以多將其全力展開於第一線其詳細當如持久戰所述

基本戰術筆記

一三四

應用藝術



應用戰術

緒論

一吾曹置身於陸軍者咸以戰鬪爲最大目的而戰鬪之目的實在得完全之捷利故軍官平日應研磨之事業必不可不以戰鬪爲標準也蓋軍事攸關上之學問不一而足然推究原委實不外研究制勝敵軍應用何等方法之問題而此等學問中最可注意者卽用兵學是也如兵器築城地形交通數學語學其他一切學科則均系戰術戰略之基礎喻之樹木戰術戰略猶樹木之幹其他諸學科猶根與枝葉非兩至完美之域不可按自古以物之末或事之小者稱曰枝葉然由植物上之根與枝葉於植物生存上均屬緊要無有軒輊凡樹幹之大者根與葉亦無不大若根與葉均不大如矮樹野草此其幹亦必不大試觀千載老松幹達數圍之大者其根抵蟠屈枝葉繁茂皆與之相稱至於兵學亦同此理苟欲研究戰術戰略之蘊奧必不可不修其他之學科也若徒修其他之學科而不學戰術戰略或草學戰路戰術而不修其他之學科此殆與矮樹野草等安得望千載之老松耶且他日欲爲軍長或師長指揮百千之大兵或參與帷幕等畫國軍之運用或在中央部參與軍國之樞機者尤不可不兼修諸般學科也

孫子曰兵者國之大事死生之地存亡之道不可不察也故經之以五事所謂五事者即道天地將法是也吾曹現在所研究之兵學攸關一切學科悉包羅於此五中矣

二夫帥兵之術深遠窅妙無所窮極無論何等時機不能用一定之法於各地戰鬪必須隨時活用此等處置亦有數說然概按眼前之情形即敵情地形任務等因時制宜是爲緊要如欲通全軍而始終固守一定之方略適足以示無能而已故平素先假敵情任務地形等種種變化之情況而研究統帥指揮之術以養成臨事處斷不誤機宜之軍事的能力庶不負其職責矣其研究攸關事項以下三項爲最要

1. 過去戰術
2. 戰鬪原則
3. 應用戰術

茲將應用戰術之細部次第敘述如左

三原則及應用 原則者應用之母也欲以原則以外求應用之術猶之緣木求魚決不可得也故欲究戰術應用之妙必不可不先通曉基本之原則也徵之實驗初學者誤會應用戰術之旨往往有專重活用而輕視基本之戰術者蓋應用之奧義在臨機應變離合操縱以盡其妙用而毫不出原則之範圍猶與獨斷專行之不容涉其任務以外者相同

四地圖及地形之識別 凡戰術之研究無論地圖與實地必以識別地形爲重蓋地形之影響戰術最大如能熟悉則得以不利之地形轉爲有利之地形故於圖上研究戰術則先留意於地圖讀法雖極微細處而詳細判斷殆如置身於實地無絲毫差謬是爲緊要否則徒費心神

亦少裨益矣至於實地之戰術研究既親踏其境其有利益固不俟論然在不用實兵者則其作戰經過動失於過早或拘於目前地形等往往易流於粗忽不可不慎也

五、略圖作業 略圖作業於研究戰術最屬緊要蓋略圖之爲用或省筆錄之煩或補筆記之缺務須迅速明瞭毫無疑點即其不甚緊要處概從省略專從緊要處明瞭描出雖日光昏闇之時猶能辨別是爲至要大抵先判別其要處與不要處是爲研究略圖作業之一要件也詳而言之於戰術上無關之點概從省略於戰術上有關之點明瞭描出在行軍略圖則省略其首尾左右之地形及地物而明示行軍縱隊先頭後尾之位置在戰鬪略圖則將戰線之位置及攻擊點裏傷所等之位置詳細描出如彼我中間地區概從省略是也

茲就其細目次第刊舉如左

(一) 運筆 當描寫略圖之際爲期運筆便捷及梯尺確實起見必須先定圖根爲要即如道路及河流之屈曲點高地之頂點村落之中心點等凡著明樞要之地點用鉛筆或圖規之尖端標出於紙上以此爲基礎然後順次定距離間隔以描寫地物是也如不依此例而任意描出則於梯尺上往往生誤差與實地不符毫釐之差誤以千里不可不戒也運筆務宜用濃墨然其所描寫之物件自有輕重之差故於重要處用濃墨於不重要之處用淡墨一濃一淡犬牙相錯則圖上鮮明易於辨別

至用鉛筆則鉛筆之尖端亦須留意銳鈍如失於過銳則難描粗大之物失於過鈍則難描纖細之線兩者均不合格

(2) 地物之描畫 小河惟畫以藍色之線大河則用藍色描出水面或畫以藍色之平行線

其近於河岸者密接描出向中漸次廣其行間爲可

河流爲容易識別左右兩岸起見須描小矢以示水流之方向

曲線惟畫首曲線而不畫間曲線或僅畫數條之曲線以示高地之形狀均可

有人家之處概能辨別其位置及大小爲足

道路中僅示其方向及連絡之關係者畫一條之線爲足至於示其幅員及性質者須標出定式符號或注明其事由

(3) 隊標及隊號 兩軍之隊標通常標敵軍以紅色標我軍以藍色隊號亦與隊標同色惟其文字不必拘於隊標之方向照尋常書例以北爲上位東西爲側位

(4) 行軍略圖 縱隊之先頭後尾務須確實描出其位置其法先算出行軍之全長徑以描出其先頭後尾之位置然後插入各部隊於其間是爲緊要若不依此例自先頭起照各部之長徑順次描出則錯錄誤差漸積漸大終其全徑致生大差謬不可不戒也
如欲將行軍長徑迅速算出則與其積算前鋒兵前隊前衛本隊本隊等之長徑及其部

隊間之距離不如合算全兵力之長徑與距離總數其法與算出混成旅行軍縱隊全長徑之時將其混成旅之步砲工各部隊之長徑（包有部隊後之距離）與部隊各部隊間之距離合算者相同

(5) 戰鬪略圖 示預想之敵軍攻擊方面及砲兵陣地并我軍攻擊進路砲兵射擊線等圖爲緊要如此則戰鬪意思由是明矣又在工程之於既定之斷面其工事及完成時日略一定者僅記工事之符號足矣不然則須記註其工事之種類及所須之人數時日

(6) 宿營略圖 步哨抵抗線視地形與部隊大小以作斷絕或屈折無妨惟須註明步哨抵抗線又爲警戒步哨而派遣之偵探經過路務須示以點線以與實際經過路無異若派遣于遠隔之地而不得于略圖中示其經過路者宜記註其派遣之方面及目標點等如使前哨分隊或前哨前隊之警戒部隊在其掩護之下則宜于其旁記註其故

(7) 梯尺之選定 大梯尺之略圖雖甚明瞭然以紙幅大故不便於披閱若小梯尺之略圖以紙幅小則便於披閱但不能明揭細小之部分故於製略圖之際須要顧慮粗密之程度與披閱之便否以決定所用梯尺

六筆記作業 凡筆記攸關之文章不必婉曲要貴平易簡明若夫修飾字句乃徒增煩縟無補於文意不爲亦可至於字體須輪廓明瞭便於通讀蓋誤字及漏字之弊多由粗略與不注意

而來影響於軍事動作不可不戒

七雜等時間 於戰鬪中咄嗟之際絕無時間餘裕其辦諸事尤貴神速今不必贅故於一定時間之內使完成作業者則爲於戰鬪中短時間辦事使無遺漏之弊苟時間之不確守則爲規律紊亂計畫齟齬之基可不慎哉

八考察判斷 凡立考察下判斷須立實戰當有之情況考察以判斷當有之現况毫與實際無異爲要不然則此亦空論耳夫於不屬地理之處遭遇艱難之絕糧食與夫槍林彈雨死傷山積血流漂杵以與實戰爭勝之情況則於平時不得現出惟描出於此觀念於腦中以與實際合是爲研究之要旨

射擊効力之判定於諸研究中尤屬應注意之事何則射擊効力之大小實左右戰鬪之勝敗故也苟欲各時機之兵力射手之位置目標現出之程度距離攸關及彼我部隊應受之損害非均顧慮之以爲公平之判斷則無研究之價值也

又須注意運動之速度時間之計算蓋在運用實兵之際則有左右運動速度諸種影響以現出例如地形天候季節步度等有形之反應是也然在無實兵之演習則不得知是等反應故非審察是等關係詳細計算則與實際相反而終無益矣雖毫厘之差輒有大關係於全軍不可不知也

若敵情判斷須專就其所既知者以爲考慮不可忘設臆測假想以爲推察之研究也又與其就敵之不利以爲判斷不若以敵爲戰術上占最有利者而判斷之何則侮敵爲失敗之基故也蓋於平日之研究動輒不免所謂演習判斷或教官判斷之弊夫想像演習之狀況或推測統裁官之意中以求苟合則拙之又拙者也若如此學識何由進步要之研究之要惟在討窮條理之確否所論之正邪而已耳

民國十七年九月五日彭武寫於南京軍官團

應用戰術

應用戰術目錄上

想定	所要地圖	龍眼洞	石牌	二萬五千分一
		石井	廣州市	
第一問題	午前七時卅分師長之決心			一
第二問題	師長關於展開準備之位置考案如何			六
第三問題	第一師就展開準備位置要圖			七
第四問題	師長對於敵陣地之偵察部署			九
第五問題	第一師攻擊計劃要圖			一六
第一師攻擊計劃				一九
其一	作戰方針			一九
其二	攻擊部署			二〇
其三	通信			二二
其四	補給			二三
其五	衛生			二三

第六問題 基於師攻擊計劃之砲兵隊戰鬥計劃

第七問題 師長之決心及處置 二六

第八問題 師長之決心及處置 三〇

想定 所要地圖 廣州市 東莞縣 十萬分一
廣州市 石牌 橫沙 二萬五千分一

第一問題 師長之決心及處置 四一

第二問題 棠下西北方高地附近陣地判斷要圖 四三

第三問題 第一師命令 四八

第四問題 砲兵隊占領陣地要圖 五五

第五問題 右地區守備隊配備要圖 六〇

第六問題 大村崗附近前進部隊配備要圖 六七

一 前進陣地之意義及設備之時機 七三

二 前進陣地之種類 七四

三 前進陣地之利害 七六

四 前進陣地之探否及關於一般之趨勢 七七

五	前進部隊一般之要領	七七
六	前進部隊之戰鬥及撤退	七八
七	按情況上兵力之配備	七八
	關於持久防禦之原則附屬說明	七九
一	要旨	七九
二	陣地之選定	七九
三	兵力部署之著眼	八〇
	關於防禦戰鬥說明之補足	八九
一	防禦戰鬥初期防禦砲兵之戰鬥法	八九
二	警戒部隊之撤退	八九
三	守備配置於陣地之時機	九〇
四	移轉攻勢之要領	九一

應用戰術目錄止

想定 所要地圖 龍眼洞 石井 石牌 廣州市 二萬五千分一

一 南軍(約二師)於數日以來在橫枝岡舊營盤一帶占領陣地中八月十日北軍(約一師)

對於舊營盤附近之敵於胡椒崗龍眼洞之線準備攻擊中

二 北軍第一師以攻略廣州市策應龍眼洞方面軍主力之攻擊由英德分兩縱隊南下八月

十一日午前七時三十分右縱隊先頭到達大朗店左縱隊先頭到達白沙河西端大道間

此時師長合各方面所得之情報如左

1 騎兵隊及左右縱隊前衛於本早五時三十分以來連續擊破敵之騎兵及石馬龍湖

附近之敵軍前進部隊目下進出白沙河——大朗店之綫

2 有約以步兵三團為基幹諸兵連合之敵於昨日以來在佛嶺市棠涌平沙之線構築

陣地中佛嶺市以東水田間有疎散之工事

3 飛行機報稱本早六時有約三四千砲十數門之敵由三水沿廣三路線向廣州市徒

步進行中 本日彼我空中之勢力相等

4 軍主力定本日午後開始攻擊

- 5 目下水田乾涸各兵種之通過無碍陳田蕭崗以東之水田泥土約深二三十生的
 - 6 各處森林爲疎散之森林部隊之運動無碍
 - 7 珠江各流域除利用舟筏外不能通過
 - 8 粵漢鐵路及廣三路已大破壞不能利用
 - 9 圖上片點綫道路砲車可以通過
- 三 師之編組及分區如左

飛行隊

飛行第一連

騎兵隊

騎兵第一團(缺二排)

工兵第二連之一排

右縱隊

長步兵第二旅旅長少將某

騎兵一排

工兵第三連

騎砲兵第一連

步兵第二旅(缺第四團)

野砲兵第三營

架橋縱列一排

衛生隊三分之一

左縱隊

前衛

司令官步兵第一旅長少將某

步兵第一團

騎兵一排

山砲兵第一營

工兵第一營(缺第二第三連)

本隊(同行軍序列)

師司令部

騎兵一班

步兵第二團第一營

工兵第二連(缺一排)

野砲兵第一團(缺第二營)

野戰重砲兵第一營

野戰高射砲第一第二連

步兵第二團(缺第一營)

步兵第四團

氣球第一連

想定 所要地圖

龍眼洞
石牌

石井
廣州市

二萬五千分一

一 南軍(約二師)於數日以來在橫枝岡舊營盤一帶占領陣地中八月十日北軍(約三師)

對於舊營盤附近之敵於胡椒岡龍眼洞之線準備攻擊中

二

北軍第一師以攻略廣州市策應龍眼洞方面軍主力之攻擊由英德分兩縱隊南下八月十一日午前七時卅分右縱隊先頭到達大朗站左縱隊先頭到達白沙墟西端大道間此時師長綜合各方面之情報如左

1 騎兵隊及左右縱隊前衛於本早五時卅分以來連續擊破敵之騎兵及石馬龍湖附近之敵軍前進部隊目下進出白沙墟大朗站之線

2 約有步兵三團爲基幹諸兵連合之敵於昨日以來在佛嶺市棠涌平沙之線構築陣地中佛嶺市以東承田間有疏散之工事

3 飛行機報稱本早六時有約三四千砲十數門之敵由三水沿途三路線向廣州市徒步行進中

本早彼我空中之勢力相等

4 軍主力定本日午後開始攻擊

5 目下水田乾涸各兵種之通過無障礙田蕭岡以東之水田泥土約深二三十生的

6 各處森林爲疏散之森林部隊之運動無碍

7 珠江各流域除利用舟筏外不能通過

8 粵漢及廣三路已大破壞不能利用

9 圖上局點線道路砲車可以通過

三 師之編組及區分如左

飛行隊

飛行第一連

騎兵隊

騎兵第一團(缺一排)

騎砲兵第一連

工兵第二連之一排

右縱隊

長步兵第二旅旅長少將某

步兵第二旅(缺兵第四團)

騎兵一排

野砲兵第三營

工兵第三連

架橋縱列一排

衛生隊三分之一

左縱隊

前衛

應用戰術

司令官步兵第一旅旅長少將某

步兵第一團

騎兵一排

山砲兵第一營

工兵第一營(缺第二第三連)

本隊(行軍序列同)

師司令部

騎兵一班

步兵第一團第一營

工兵第二連(缺一排)

野砲兵第一團(缺第一營)

野戰重砲兵第一營

野戰高射砲第一第二連

步兵第二團(缺第一營)

步兵第四團

氣球第一連

砲兵團段列

衛生隊三分之二

輜重(省略)

第一問題

午前七時卅分師長之決心

原案

師擬即攻擊當面之敵命各隊就展開準備位置

說明

對於攻擊占領防禦陣地之敵攻者通常有偵察敵情地形選定攻擊之時期及方向與方法等之餘裕時間故師長預使軍隊就展開準備位置規定綿密之計劃且爲充分之準備以施行統一攻擊爲要（戰三三八）

令敵之陣地尙未明瞭且直由行軍縱隊移爲戰鬥殊多不利故應命各隊就展開準備位置以縮短行軍長徑並從事偵察敵情地形以爲策定攻擊計劃之資料

第二問題

師長關於展開準備之位置考案如何

要求事項

警戒部隊之占領綫（掩護陣地）各縱隊主力之集結地域

原案

1 警戒部隊之占領綫

茶村 顯光嶺 平岡之綫

2 兩縱隊主力集結地域

右縱隊 大朗站附近

應用戰術

左縱隊 白沙墟西方約四百餘米達以北道路之兩傍附近

研究及說明

綜合各答解約分爲左之三案

第一案 警戒線 大岡環濶 下茅 鶴邊北村之線主力集結於茶村 橋頭墟附近

第二案 警戒線 茶村 顯光嶺 平岡之線 主力集結於大朗站 白沙河附近

第三案 警戒綫 大朗站南端 官橋墟 橋頭墟之綫主力集結於龍湖頭 石馬莊附近

第一案陣地雖比較堅固然過度接近敵人容易惹起無益之戰鬥致使爾後之戰鬥部署反受拘束殊多不利第三案距敵太遠雖屬安全而偵察就感不便自彼我兵力上言敵方已屬劣勢則其移轉攻勢公算較少縱稍極近之無妨碍第二案警戒線尙屬相宜惟主力集結之地域則尙有若干之過失

掩護陣地與敵陣地之距離當較掩護陣地距主力之位置爲大（此距離應考慮警戒隊之抵抗）當敵移轉攻勢時使主力容易赴援警戒隊不致被敵各個擊破本此情況敵人移轉攻勢之公算既少惟欲顧慮於萬一使主方得安全集結及不失時機增援前衛則警戒線以選於大力岡顯光嶺平岡之線主力集結於大朗站及白沙墟西方約四百餘米之地以北道路兩傍之地區爲宜

第一師就來開準備位置要圖

午前八時



第三問題

第一師就展開準備位置要圖

原案

如別紙要圖但關於全般之狀況以命令指示如左

第一師命令

八月十一日午前八時
於石馬

一 敵情如別紙要圖

二 師擬即攻擊當面之敵以主力集結於大朗站南端及石馬莊附近之線搜索敵情地形

三 騎兵隊以主力在團下田附近威脅敵之側背并搜索三元里廣州市方面之敵情

四 右縱隊以一部占領茶村附近主力集結於大朗站南端地區偵察當面之敵情

五 左縱隊前衛以一部占領平岡附近主力集結於橋頭墟附近搜索當面之敵情

六 兩縱隊之搜索及警戒區域由顯光嶺連結大圍高嶺之線

七 左縱隊本隊之位置如左

步兵第二團 白沙墟西方約四百餘米道路之北側及大鵬嶺東端附近

野戰砲兵第一團(缺第三營)

野戰重砲兵第一營

工兵營(缺一連)

步兵第四團 石馬莊附近

砲兵團段列由野砲兵團總區處集結於石馬北端

衛生隊三分之二石馬以北地區

八 野戰高射砲隊占領如左之陣地對空中警戒

第一連 白沙墟附近

第二連 大鵬嶺南端高地附近

九 氣球隊在大鵬嶺東端附近昇騰偵察敵情

十 無線電信隊在石馬東端附近開設任與飛行隊間之通信

十一 師通信隊速於師部與兩縱隊騎兵隊及無線電信隊間架設電話

十二 余在大鵬嶺

研究及說明

一 展開準備位置之選定 展開準備之位置及各部隊之配置于戰鬥之部署影響甚大故

當選定之時宜研究一般之狀況我軍之企圖及敵情地形須使攻擊準備容易確保爾後動作自由且得減少敵火之損害對於地上及上空務能遮蔽敵眼（戰三四〇）。

軍隊就展開準備位置之目的在偵察敵情地形策定綿密之計畫且行充分之準備以行統一之攻擊（戰三三八）故此位置務須便於爲策定攻擊計畫之資料所行之各種偵察且便於爾後攻擊部署之態勢兼顧慮敵之出擊而以警戒部隊之一部占領要點偵察敵情地形其主力則占領掩護陣地對於敵之出擊掩護本隊爾後之攻擊準備容易例如縮短行軍縱長以行攻擊之各種準備各機盡各種之手段從事偵察敵情地形在此警戒部及本隊之配置時期總稱之爲展開準備位置。

二 主力集結之位置與掩護陣地之關係 展開準備之位置及各部隊之配置影響於戰鬥之部署甚大故師長應指示各縱隊主力集結之地區及指示關於索搜及警戒之要件如情況之許可之時以統一各縱隊警戒部隊之行動爲要（戰三四〇）

主力集結之位置與掩護陣地有密切之關係選定展開準備位置之要旨應先決定主力之集結位置次決定掩護陣地又主力之集結位置雖良而掩護陣地不良不能抵抗敵之出擊或偵察不便之時則失其價值此二者應分別考慮而定其取捨

掩護陣地應具備之性能如左

1 占領便於各種之偵察且爲將來有利之據點

2 對於敵之出擊能確實掩護主力之集結

觀此則知第二項之要求以距敵遠且其陣地堅固爲善第一項則反是然以其占據過廣接近敵人之堅固陣地勿寧要求便於偵察及爾後之攻擊有利如全般必要之地點爲善至應如何決定應依當時之狀況我軍之企圖及敵情地形等按如左之數項以爲判斷之基礎

1 敵陣地之狀態(就中主陣地及警戒陣地之距離)其出擊公算之多寡

2 掩護陣地所具備地形堅固之程度

3 判斷能否容易爲偵察及攻擊之據點

4 豫想敵攻勢地區之狀態

5 主力參加戰鬥之難易

本此情況爲敵於其後續部隊未到遠以前濫取攻勢乘我之過失放棄其陣地出擊殊多不利故本日之掩護陣地爲過度接近敵陣地選定環濬及鶴邊北村以南雖無多大之危險然惹起無益之戰鬥至爾後之戰鬥部署受其拘束之殊不利爲選定大朗站橋頭墟之線則偵察困難遲延攻擊開始皆屬不當故

主力集結之位置須適應於爾後之攻擊選定於一地或數地然攻擊部署須待偵察之結果乃能策定故通常選定之方法以顧慮能減少敵火之損害地上及空中敵眼之遮蔽及容易進出於各方向等著意能迅速集結兵力而決定之

主力集結於數地之時期如左

1 由縱隊區分到達戰場之時期

2 前進地區受限制之時期

3 豫定依展開關係選定之時期

自航空機發達火炮之射程因以延伸在今日大部隊在一地集合殆屬稀有即配合之部隊(如砲兵與工兵在一地集結)亦應於廣大之地區行適當之分散配置以各地區能掌握及警戒為限

敵陣地與主力集結地之距離究以若干為適當殊難作具體的說明蓋在航空發達之今日火炮之最大射程又隨之增加故此位置如選於砲兵之有效射程外殊多困難往往當戰鬥前進間被敵火之有效射擊故以接近敵人為善此距離應於狀況地形及敵之砲兵數及其性能而生差異又軍隊過度接近敵人則亦易失却爾後行動之自由此不可不注意當敵攻勢轉移之際須著意能似本隊之一部迅速赴援及本隊砲兵之支援且能確實

掩護師主力之行動爲要

又攻擊準備間我之企圖應勿使敵察之故主力務期勿過度接近敵人其位置及行動對於地上及空中均宜力求遮蔽敵眼爲要

三

前衛掩護陣地之部署 對於掩護陣地警戒隊之部署應顧慮如左之要件

1 應於敵之出擊配置於主力危險之方面且第一線以能抗拒敵之出擊應派出充分之兵力

2 顧慮爾後策定攻擊部署關於前衛主力之移動而定配備之重點其兵力務須集結此二者之要求適得其反至應如何決定尙須有如次之顧慮

前衛掩護陣地爲持久陣地其配備須顧慮我爲攻擊兵力較敵方優勢且前衛之後方尙有強大之本隊以爲後援又此等掩護陣地之配備當按持久戰防禦之要領占領要點通常構築工事俾得發揮充分之抵抗其全正面則如前哨勤務配備適當疎散之兵力本情況當於敵容易出擊之鶴邊方面配備主力爲適當

四

前衛砲兵之動作 前衛砲兵之任務當準前衛本來之任務行之茲列舉如左

1 能應敵之攻勢移轉

2 能壓制妨害展開準備之敵砲兵

3 前衛若取積極的行動之時能以一部或全部與之協同戰鬥

按上述之條件其理想之陣地如左

1 對於敵砲兵陣地得行良好之射擊

2 豫想敵之攻勢移轉方向得行良好之射擊至我陣地直前之射擊尙屬第二義

3 努力願慮遮蔽勿過早被敵之砲兵所破壞

4 願慮本隊砲兵陣地及其進出

5 無妨害本隊步兵之展開

本情況對於豫想敵出擊之方向（鶴邊方面）得行良好之射擊爲主眼左縱隊前衛砲兵於官橋墟東端附近占領陣地右縱隊砲兵以主力能側射平岡方面於茶村北方河流北岸鐵道附近占領陣地

五

搜索據點 本情況警戒部隊應注意於前方佔領搜索據點此時之警戒陣地距敵陣地尙遠欲達成搜索之目的尙屬困難故應於大岡鐵道橋及鶴邊北村附近佔領搜索據點爲善

六

騎兵隊之派遣 鐵道以西河流衆多騎兵失其效用故騎兵隊應派遣於左翼方面使其向陳田黃小嶺方面進出以威脅敵之側背兼軍主力方面連絡較爲有利

問 就展開準備位置時各隊之動作如何

答 就展開準備位置之各部隊須顧慮避敵之視察減少敵火之損害尤以對於瓦斯彈及飛行機之襲擊愈當注意故務須利用地形集結部在必要時則分置之至不得已時則取疎散之配置(戰三四一)

問 就展開準備位置時各部隊之警戒應如何部署

答 應構成地上警戒及對空防禦

說明

展開準備位置之部隊警戒部署分爲對空防禦及地上警戒二種對空防禦爲師長之責任至各部隊僅負消極的警戒而已師長對於防空之手段以飛機驅逐敵之飛機而獲得制空權更配置對空監視哨及高射機關槍與高射砲等至步兵之防空通常由各營設備飛行機射擊部隊(通常步兵一排機關槍一連)及對空監視哨

地上之警戒通常爲展望哨斥候及配置小部隊於其周邊等

第四問題

師長對於敵陣地之偵察部署

原案

佛嶺附近敵陣地要圖

八月十一日午前十時分

三
二
一
↑
1
25000
長一厘米



備考

- 一、鐵線網約深五米內外
- 二、敵之密集部隊位置不明

師長對於敵陣地之偵察部署如次

一 參謀之偵察（以攻擊之目的爲主行地形判斷）

甲 參謀偵察敵陣地之正面及敵陣地右翼方面陣地一般之狀況

乙 參謀偵察右縱方面敵陣地左翼之狀況

二 騎兵隊及飛行機隊氣球隊繼續以前之任務

三 砲兵隊（由野砲兵第一團長統一指揮）

1 判斷敵軍之備砲及觀測之位置

2 主攻擊方面戰鬥各時期關於砲兵之使用法

四 工兵隊

環涪河流及各河流影響於軍隊行動之程度

敵陣地之狀態及其強度

佛嶺市 棠涌 平沙附近水田之價值

五 師長自登大鵬嶺視察一般之狀況

說明

此時之偵察大別之爲高級指揮官自行之偵察（自己之目的視幕僚

飛行機

騎兵

等)與警戒部隊各縱隊各部隊等負有特別任務部隊之偵察此類偵察關於高級指揮官之攻擊部署極爲重要故應盡各種之手段綿密偵察爲要

情況

午前十時卅分師長在大鵬嶺綜合各方面所得之情報如左

一 敵陣地之狀況 如別紙要圖

二 地形之狀況

1 環濬河流及珠江各河流不能徒涉其餘各小河可以徒涉

2 鶴邊以南至高嶺一帶各小高地環抱而生曲折複雜且各村落及各地均有疎散林

木妨碍通視惟部隊則隨處均可通過

三 敵後方兵團之狀況

由三水向廣州市前進之敵計程約於明早十時許可到達廣州市附近

四 頃間敵之飛機在橋頭墟上空飛翔被我高射砲射擊已向南逃去

五 軍主力方面隱聞有緩徐之砲聲

六 師之展開準備無何等障礙將次完畢

問 午前十時卅分師長之決心

答 師擬卽向當面之敵攻擊

說明

今敵情地形既已明瞭卽可策定攻擊計畫實際上對於敵情殊難得如此之詳細又關於軍主力方面及敵後續部隊之情況不可再延時日是以決定卽向當面之敵攻擊

第五問題 第一師攻擊計畫要圖

原案

第一師攻擊計畫

其一 作戰方針

師以策應龍眼洞方面軍主力攻擊之目的乘敵後續部隊未到達之先擊破佛嶺市附近之敵略取廣州市以與軍主力協力壓迫敵人於珠江北岸而殲滅之因之預定作戰之推移如次

- 1 師擬乘敵後續部隊未到達之先以全力擊破當面之敵乘勢略取廣州市
- 2 師當以主力向敵陣之右翼攻擊
- 3 師於擊破當面之敵後卽以主方向廣州市方面敗退之敵追擊以一部向燕塘方面

應用戰術

轉進擴張戰果

其二 攻擊部署

甲 準備

I 左例支隊 (騎兵隊) $7K - \frac{6}{16} \cdot III$ / $4C$. $7KA$. $\frac{1}{4} - 2R$. 主力向團下田黃小

嶺前進以脅敵之側背并以一部隊偵察燕塘方面敵軍之狀況

II 右翼隊 (2 (-4) B). $\frac{3}{16} K$. $\frac{1}{4} - 2P$. $\frac{1}{3} - BK$. $\frac{1}{3} - S$) 對於平沙——棠涌間

於本日午前十一時三十分以前於大岡環濬之線展開準備攻擊

III 左翼隊 (7B). $\frac{1}{16} K$. $\frac{1}{4} - 2P$) 對有松岡佛嶺市東端地區之敵於本日午前十一

時三十分以前於下茅南端——鶴邊北村之線展開準備攻擊

兩翼隊之戰鬥區域以顯光嶺西側連結大圍迄高嶺之線(線上屬右翼隊)

四 炮兵隊 (7A. 1BA. 1SA. 3P. 飛行機II)之部署如左

舊右縱隊炮兵及舊左縱隊前衛炮兵仍在現陣地掩護各部隊之展開

主力炮兵務期以主力能射擊佛嶺市棠涌間之敵主力在官橋墟西方高地附近一部在

望岡高地附近佔領陣地

隨戰鬥之進步以炮兵各一連向鶴邊北村及工兵廠附近推進

爲顧慮敵之出擊應對鶴邊方面準備行阻止射擊又對於豫想敵後續部隊之進出路高

嶺方面及其以西鐵道線路附近準備行交通遮斷射擊

本日之陣地攻擊得使用之彈藥標準數如左

野炮250 山炮200 15H100 10K150發(每門)

五 野戰高射砲隊

隨第一線各部隊之前進佔領如左之陣地担任防空

第一連 平岡南端附近

第二連 大明村東端高地附近

六 飛行隊(飛行第一連缺三機)繼續前任務并爆擊廣州市擾亂敵之後方兼與軍主力連

絡

七 氣球隊(氣球第一連)繼續前任務且與炮兵隊協力任射擊之觀測

八 豫備隊(4(—3)I. 1(—2.3)P.)受第四團長之指揮位置於白沙墟北端附近

工兵於援助炮兵進入陣地後歸還豫備隊之位置

應用戰術

一一一

乙 實施

- 一 左側支隊務以全力擊破黃小嶺附近之敵後主力向蕭岡方面轉進威脅敵之側背一部搜索廣州市及敵之後續部隊之情況
- 二 右翼隊以主力突破棠涌以西之敵陣地後與左翼隊連繫略取廣州市
- 三 左翼隊以主力向敵之右翼攻擊於突破陣地後主力與右翼隊連繫向廣州市前進一部與左側支隊連繫向燕塘方面轉進擴張戰果
- 四 砲兵隊于戰鬥初期以全力制壓敵之砲兵及破壞敵之主要陣地及障礙物俟後則以一部協同右翼隊主力協同左翼隊戰鬥
- 五 野戰高射砲隊 飛行隊 氣球隊 繼續前任務
- 六 豫備隊應於戰鬥之進步沿橋頭墟本道前進

其三 通信

- 一 攻擊準備間 以大鵬嶺東端爲基點於師司令部及左側支隊長兩翼隊長砲兵隊長及無線電話隊間架設電話
- 二 攻擊實施間 沿橋頭墟道路架設主要之通信線其連絡之基點爲大鵬嶺東端及平

岡

其四 補給

甲 彈藥

一 午後一時以前於如左之地點開設彈藥分配所

步兵彈藥一排 大朗站

步兵彈藥一連 白沙墟北端

野炮兵彈藥一排 大朗站北端

野炮兵彈藥二排

石馬南端

重炮兵彈藥一連

乙 糧秣

二 本晚得使用攜行糧秣之一部爾後各部隊大行李於補充各部隊後即向石馬北方約三
千米之地及龍湖北方約二千餘米之地受輕重隊之補充

其五 衛生

攻擊準備期間衛生隊以三分之二在石馬三分之一在龍湖附近開設爾後隨第一線之前進
於如左之地區開設繃帶所

三分之二

白沙墟

三分之一

大朗站

說明

一 主攻擊方面之選定 參照(戰三三〇)

敵陣地之左爲珠江各河流其右爲水田及白雲山山地我欲向其兩翼迂迴殆屬難能本此情況則本日之攻擊不能不採用正面攻擊之方案敵之兵力約爲我四分之三自昨日以來即構築陣地則其強度當然比較堅固

棠涌以西之地區多係平原水田敵之陣地比較薄弱惟由此方面進攻其不利之點如左

1 師主力之轉用不便

2 地形開闢不易接近敵陣地

3 戰鬪不利時則有被壓迫於珠江河流之危險

由此而觀則主力向敵之左翼殊多不利至如棠涌以東之敵陣地雖比較堅固然其陣地之前方地形複雜容易蔭蔽以接近敵陣地故師之主攻擊方面以選於敵之右翼爲適當兵力之部署 通常於企圖決戰之方面欲適當維持火力及突擊力其戰鬥正面大概步兵一連以二百米爲標準其助攻方面則不妨加大而師之企圖於本攻及助攻方面之正

面各約二千米即本攻擊方面一連以二百米計應需十連助攻方一連以三百米計約需七連此兵力欲使兵突入敵陣地後尚有餘力並發揮各級單位之戰鬥性能故各級單位均應留置一部以爲預備隊按本日之情況師應乘敵後續部隊未到達之先擊破當面之敵並欲箝應軍主方面之戰鬥而收速效故宜強大第一線之兵力以期一舉而擊破之又按攻擊之部署使優勢之兵力於決勝點之要訣而節約助攻方面之兵力而強大主攻擊方面即本攻擊方面使用二十四連助攻方面使用十二連是也

陳田蕭岡以東之地區僅僅敵之騎兵其抵抗力甚弱若我能以一部驅逐該項騎兵則可進出於敵之側背遮斷其交通並擾亂其後方使敵有立足不穩之利故以步兵一營附屬於騎兵編爲支隊使其向該方面活動總預備隊以應不虞之事變及顧慮追擊時之使用與應付敵之後續部隊故應留置步兵兩營隨左翼隊後前隊

砲兵之部署按砲兵一連之火制正面爲一百乃至三百米其中數爲二百米今於主攻擊地區預想二千米之正面須配置十連乃能發揮最大之砲兵威力其助攻方面則不妨減少配屬兩翼隊之工兵隊以對於敵陣地前有障礙物之部分專任障礙物破壞

配屬於砲兵隊之工兵以修理砲兵進入陣地及變換陣地時之進入路爲主

三 展開位置 距敵過遠則爾後之指揮運動不便過近則又受敵步槍火之損害其決定之

標準總以不蒙敵火之損害并容易接近敵人（戰三四三）本此情況則展開位置以選於大崗環濬下茅鶴邊北村之線爲當

四 補給 彈藥分配所按戰術及補給勤務之要旨應選於戰線後方約三四千米附近應於

情況亦有選於二千米以內者其選定之標準如左

1 顧慮步兵小行李及炮兵團營段列來往補充之交通務須便利

2 容易發見之地點通常設於通第一線之道路輻輳點

3 輜重車輛之進入開進補給須有相當之地積（通常一連須一百平方米）且

能遮蔽敵眼敵彈

4 步炮兵彈藥分配所須相當隔離且不妨害繃帶所病院等事務

五 衛生 繃帶所位置通常選於戰線後方約二千米之附近野戰病院距繃帶所之距離約

三千米附近此二者之位置務須能避風雨且有良好之飲水故通常以選於村落內爲宜

第六問題

基於師攻擊計畫之砲兵隊戰鬥計畫

原案如次表

第一師砲兵戰鬪計劃

羣兵炮右 Ⅲ (IIIA)				軍隊區分			要領		
III A : BA				陣地			1 戰鬪初期以全力制壓敵之砲兵及主要之陣地與障碍物至步兵開始前進時		
近端東茶	附北村	大地	協同	所測觀	法測觀	務任主	2 隨第一線之前進應勿失時機以一部推進前方支援第一綫		
戰區之敵兵之制壓	隊翼右	隊之碍我步及龜岡南	右翼制壓妨棠涌西端	域區砲戰野	域區砲戰野	域區砲戰野	3 戰鬪第一線之殘敵		
物之沙路鐵力翼與	障岡及道破隊左	礙敵平線壞協右	隊一屬進廠兵部以同	進至開始前	進至開始前	進至開始前	戰鬪任務		
射通近鐵溪對以同	擊遮行道西於一	斷交附端唐部上	長線第配推工向一	火至始前	火至始前	火至始前	戰鬪任務		
	250%			III	II	I	彈藥使用區分		
	150%			IV					
	40%			V					
	200%			預備	備	考			
地變助時應之炮配	換炮機勿工兵屬	陣兵援失兵羣於							

應用戰術

羣 兵 炮 左	羣 兵 炮 央 中
III II A	III (I A) ISAIA I(一)BA
附高望 近地崗	附高西官近村邊後近坪橋初 近地端橋 附北鶴爾附頭期
地高崗 機飛及上	嶺光顯 崗 平 球氣機飛上地
戰隊翼左同協 陣之以市佛 地敵東街嶺	務任般全 遮通上道西其嶺爲此全地敵 斷之交線鐵以及高外部之陣
全 右	兵之敵 炮動步
敵市制 炮有壓 兵端佛 之嶺	敵棠制 炮涌壓 兵間松 之崗
協與碍地東嶺破 力右物之敵市壞 翼障陣以佛	障陣涌嶺破之制 碍地間市壞炮壓 物之敵棠佛兵敵
同 上	擊翼之陣向推北鶴部以同 射右地敵進村邊向一上
同 上	擊 避行嶺對以同 射通近高部上
200%	200%
20%	20%
30%	40%
20%	200%
揮長砲師東大位氣則般察地任兵屬三飛 之兵長側鵬置球則般察地任兵屬三飛 指隊及受嶺於隊規一偵陣長砲直機	三 二 三 飛

- 一 遮蔽 暴露陣地目標顯著易遭無益之損害是以砲兵陣地無論如何總以採用遮蔽陣地爲善如爲地形所限亦宜施以人工之遮蔽
- 二 砲兵陣地接近敵人之配置砲兵陣地務期對於敵陣地之全縱深得連續發揚砲兵之威力蓋於戰鬪間變換陣地每爲情況所不許故選擇陣地之先卽應準此顧慮近敵配置爲要
- 三 側射 側射對於精神的及物質的效果均極偉大故砲兵隊長宜審察諸般情況而以砲兵之一部施行側射
- 四 砲兵羣之編成 砲兵集結於一地則對於敵陣地之全部殊難施行射擊且陣地亦難選擇相當之地積故應編爲數羣散置各處而統一其射擊指揮爲善
- 五 火力之配置 砲兵隊之火力準備當戰鬥初期以制壓及撲滅敵之砲兵爲主至戰鬥劇烈時期則制壓敵之步兵及破壞敵之工事與障碍物又對於敵之出擊方面及顧慮攻擊奏功直後敵再占領第二次抵抗陣地等以爲準備火力之基礎
- 六 彈藥之使用 彈藥之使用務期於決戰時期能充分發揮砲兵最大之威力以爲計畫各時期使用彈藥之標準又顧慮敵後續部隊之增援應留一份爲預備彈藥

情況

午前十時四十分步兵第一旅長在橋頭墟南涪浦邊接受師長按前途攻擊計畫下運之師命令同時接受炮兵隊通報砲兵隊戰鬥計畫之概要

步兵第一旅長接受上述之命令及通報即審查一般之情況下達所要之命令

第七問題

原案 以如左之命令說明

左翼隊命令八月十一日午前十時三十分於橋頭墟

一 敵情(省略)

二 師擬以主力即向敵之右翼攻擊

右翼隊於顯光嶺連結大圍高嶺之綫以西之地區向敵陣地攻擊左側支隊向圍下因黃小嶺前進威脅敵之側背

三 旅擬即向當面之敵陣地

四 第一團(缺第三營)附工兵一班對於棠涌佛嶺市間之敵於鶴邊北村西端及其以西之綫展開準備攻擊

五 第二團(附工兵一班)對於佛嶺市以東地區之敵於鶴邊北村—503高地及其以東之線展開準備攻擊

兩團之戰鬥區域由鶴邊東端連結佛嶺市之線(線上屬第二團)

六 第一團第三營爲預備隊位置於平崗附近

七 彈藥分配所在白沙墟北端爾後繃帶所在白沙墟開設

八 予沿鶴邊道路前進

左翼隊長少將某

注意 對於左翼隊直接關係之砲兵隊戰鬥計畫之要旨應通報第一線兩團長

說明

一 主攻擊方面之選定 左翼隊之主攻擊方面當與師之主攻擊方面一致今於師命令

所示之主攻擊地區內選擇旅之攻擊點茲分述如左

第一案 佛嶺市西方高地

第二案 佛嶺市東方高地

第一案爲敵之正面且其陣地堅固攻者當受重大之犧牲

第二案爲敵之側翼其地勢比較薄弱且得左側支隊之協力砲兵又容易協同戰鬥故此

應用戰術

三一

時以選定第二案爲有利

二

兵力之部署 兵力部署之要訣在使用優勢之兵力於決勝點即節約助攻方面之兵力而強大主攻擊方面之謂又此時旅應留置一部隊爲預備隊以應不虞之事變故對於第一線之兵力鶴邊以西(助攻方面)使用步兵二營鶴邊以東(主攻擊方面)使用步兵一團旅長以一營爲預備隊

情況

午前十一時步兵第二團團長在大鵬嶺東端接受左翼隊長前述之命令即準備向展開位置前進

問 步兵第二團團長向展開位置前進之要領如何

答 第二團向展開位置前進之要領如左

- 1 以步兵一連爲前衛向橋頭墟東端地區前進
- 2 各營成梯隊向橋頭墟東端地區前進
- 3 步兵砲隊及通信班在團之後尾續進

情況

午前十一時步兵第二團團長到達橋頭墟東端接第一團之通報及自己目視之情況與

午前十時三十分所示之情況無大差別

午前十一時二十分各營均到着橋頭墟東端附近

問 步兵第二團長之處置

答 下達如左之展開命令

步兵第二團命令 八月十一日午前十一時二十分於橋頭墟

一 敵情 師長之企圖 旅之任務 友軍之狀況從略

二 團爲左第一線對於佛嶺市以東之敵於鶴邊北村迄 503 高地以東之地區展開準備攻擊

與步兵第一團之戰鬥區域爲鶴邊東端連結佛嶺市之線

左砲兵羣(野砲兵第二營)占領望岡高地附近陣地直接與左翼隊協同戰鬥

三 第一第二營爲第一線如左之地區展開準備攻擊

第一營 503 高地附近

第二營 步瘦狗嶺西端高地附近

第一營 附屬平射步兵砲一班曲射步兵砲一排第三營附屬步兵砲隊(缺半部)

應用戰術

兩營之戰鬥區域由黃邊西端連結銅州岡——蕭岡西端之線

四 第三營爲預備隊位置于黃邊附近爾後在第二營之後方跟進

五 通信班速于團部及第一營兩營與旅司令部之間構成通信網

六 予暫在現在地爾後在第二營之後方前進

下達法

召集各營長步砲兵隊長通信班長口達

情況

午前十一時三十分砲兵隊進入陣地完畢卽選擇敵陣地之要點施行試射此時敵之砲兵亦向我施行緩徐之射擊

此時第一線部隊已就展開位置現在繼續偵察敵情地形中午前十一時向我展開部隊行妨害射擊之敵砲兵現已沉寂

問 師長之處置

答 命砲兵隊開始射擊

說明

此時第一線部隊既已展開而砲兵之戰鬥準備又復完畢則此時應卽開始射擊撲滅敵

之砲兵使我之第一線部隊容易前進以期迅速擊破敵人

情況

午前十一時四十分我砲兵一齊向敵陣地砲擊敵亦還射兩軍遂開始砲戰
問 師長何時命步兵開始攻擊前進
答 以電話命各隊於正午十二時開始攻擊前進

情況

正午十二時我軍第一線部隊一齊開始前進敵砲兵即向我第一線部隊行阻止我砲兵亦對於敵砲兵行制壓射擊並開始對於敵陣地及障礙物行破壞射擊于是彼我之砲聲漸次猛烈爆煙蔽天砲聲振耳午後一時我左翼隊已進入敵之步槍火網內午後一時十分右翼隊亦進入敵之步槍火網內彼我之槍聲大作步步激烈

同時我左側支隊亦到達敵陣地之前方敵騎兵據險扼守我軍不能前進支隊長遂命騎兵之大部與步兵連合施行徒步戰並命砲兵猛烈向敵陣地射擊

午後二時我右翼隊之六七兩連攻擊棠涌以西之敵以過度突進兼受敵之側火損傷頗重現退至大圍附近整頓

午後二時四十分許第一線部隊冒猛烈之敵火前進現既到達敵前約四五百米之線敵

軍抗戰最烈傷亡甚衆此時我軍之概況如左

1 師預備隊到達鶴邊南端附近

2 右翼方面野砲兵一連已推進至兵工廠東端砲台附近左翼方面山砲兵一連推

進至鶴邊北村野砲兵一連推進至 503 高地附近

3 左側支隊第一線已進至敵陣地前約三四百米附近

午後三時三十分師長在鶴邊北村知如次之情況

1 午後三時二十分約有一營之敵步兵向佛嶺市東端增加頑強抵抗

2 右翼隊方面第一線到達敵陣地前約三四百米左翼隊方面距離約二三百米

午後二時以來左側支隊方面之敵騎兵受我步砲火之猛烈射擊損傷甚大敵軍仍頑強抵抗

至午後三時二十分我左側支隊猛烈衝突敵勢不支始於午後三時四十分向後潰退我左側

支隊猛烈追擊至大馬嶺以南之地區

午後四時左側支隊以一部在大馬嶺以南之地區警戒主力向蕭崗轉進威脅敵之側背敵軍

頗感不利

午後四時十分敵軍約二三百人向蕭崗東端增援抵抗我左側支隊同時佛嶺市附近及棠涌附近之敵陣地及障礙物被我之砲兵破壞甚多佛嶺市街被砲擊惹起火災

問 師長之處置

答 以預備隊歸左翼隊長指揮增加前線猛烈攻擊并命砲兵隊對佛嶺市以南道路上行交

通遮斷射擊

情況

午後四時三十分師預備隊到着左翼隊長處左翼隊長即命其增加于左翼第一線自己原有之預備隊仍舊控置

午後四時四十分我左翼得預備隊增加進攻最烈同時敵人感受蕭崗方面被我左側支隊之襲擊大有立足不穩之現狀

午後四時五十分我全線部隊同時衝鋒蕭崗方面之敵被我左側支隊擊破敵軍退守蕭崗南崗之線抵抗同時佛嶺市東端高地已被我軍占領敵勢不支遂開始向後潰退惟松崗及其以西地區之敵仍頑強據陣地抵抗中

第八問題

師長之決心及處置

原案

決心

應用戰術

師擬卽向當面敗退之敵追擊

處置

- 1 命左側支隊爲左追擊隊速向三元里方面前進遮斷敵之退路
- 2 左翼隊爲中央追擊隊以主力卽向當面敗退之敵追擊前進以一部向松岡棠涌方面轉進擴張戰果
- 3 右翼隊附屬砲兵一營爲右追擊隊迅速擊破當面之敵卽以主力向廣州市方面追擊前進同時以一部抄出敵之左翼後遮斷敵之退路
- 4 砲兵隊對於高嶺及其以西鐵道附近以猛烈之火力行交通遮斷射擊及撲滅敵陣地內殘餘之敵同時以一部在中央追擊隊後方續進協助追擊
- 5 各隊之追擊目標爲廣州市

說明

追擊目標之選定 師長判斷敵軍退却之動機及其狀態與我軍之補給能力友軍之關係及地形等顧慮我大局之企圖而選定追擊目標

師長鑑於敵之真動機卽判斷彼我一般之態勢反敵軍危險之側背與敵後續部之關係而選定追擊目標務期挫折敵之企圖使其陷於最不利之狀態故以選於敵之後方重要之地點爲

當

當敵敗退之際務急起直追使敵無集合之餘裕時間以挫折其企圖此時當審慎無誤認敵之佯追而以爲係真退却輕舉前進反受敵之反攻故此時宜指定追擊目標行適當之部署縱使在戰場附近之敵易脫雖然當其到達退却目標附近時尙須集結兵力以遂爾後之企圖部署此時尙須長大之時間及混雜我若從容整理乘此時敵正部署混集之際斷然進攻以遂殲滅敵人之目的故追擊目標以選于遠方爲善（戰叁一〇）

本此情況敵之根據地廣州市之南端爲珠江河流我欲到殲滅敵人之目的當壓迫敵人于珠江北岸使其不能逃竄聚而殲之故追擊目標應選於廣州市爲當

二 追擊之要領 追擊之要在從各方面包圍或壓迫於其道路之外或壓迫於其所不欲至之地而殲滅之（戰二九七）

退却之敵每於其收容部隊掩護之下退却如從正面追擊每爲此等收容部隊妨害故如爲地形所許務宜最包圍之態勢追擊然敵亦欲避免我之包圍常分爲數縱隊退却而於廣正面而配置收容部隊以掩護其安全退却

按情況鐵道以西之地區爲河流所限不易進入敵之後方故宜自三元里方遮斷敵之退路壓迫之於鐵道以西各河流間而殲滅之

三 追擊部署 師長以較爲便於集結進出之部隊速編成追擊隊使任追擊已在追擊中之各部隊則使迅速整頓秩序更爲前進之準備總以不失時機區分縱隊決行追擊（戰三一百）此時各縱隊及向敵側背行動之部隊務須與正面猛烈追擊抑留敵之動作一致以收殲滅之效

按情況第一線之各部未與敵交戰之部隊如欲集結而須多費時間故以左側支隊即向三元里前進遮斷敵之退路而以左翼隊之主力向敗退之敵追擊而以一部向西轉進擴張戰果而後再與右翼隊連擊向敗退之敵追擊如是則可促進敵之敗退又可遮斷敵之退路壓迫之於其所不欲至之方面而殲滅之

四 騎兵 砲兵 工兵 航空隊之使用法（參照戰三九九一百）

五 各部隊之動作 各部隊既擊退敵人即以一部施行追擊射擊同時以他部前進追擊力圖與敵肉搏勿使其主力有逃逸之機會切勿徒爲敵之一部所抑留故我之大部則須迅速突進其側方或間隙使敵無脫離之機會（戰三九九）又師長於既在追擊中之部隊則使迅速整頓秩序更爲前進之準備總以不失時機區分縱隊決行追擊（戰三二百）

前者爲各部隊獨斷的追擊即戰術的追擊之稱戰場內之追擊後者爲師長之統一追擊即戰略的追擊亦稱戰場外之追擊各部隊之獨斷追擊雖容易追及敵人然脫離指揮官

之掌握對於敵之反擊頗爲危險故各部隊獨斷之追擊僅於地形平易而第一線部隊之次序容易維持及敵軍反擊之公算小或在戰場附近搜殺敵人之時機採用之至於比較遠之距離追擊應由高級指揮官掌握統一追擊爲要

師長決定追擊部署以不失時機追擊敵人故關於追擊命令則命幕僚及副官迅速口頭傳達至在追擊隊中之主要方面則師長應授以自己之意圖派遣參謀前往指導

六

對於收容陣地或後衛陣地攻擊之着眼 收容陣地或後衛陣地在拒止或遲滯追擊部隊之行動使主力部隊得整頓或容易退却而設攻擊方面應以迅速之行動而追及敵之主力故對於收容及後衛陣地應着意迅速攻路爲要其採用之手段如左

1 包圍或向其陣地之後方迂迴

2 乘配備之間隙突入敵陣之後方

3 乘敵之弱點迅速突破即以主力向前追躡或奪敵之炮兵規則所

想定

所要地圖
廣州市 東莞縣十萬分一
廣州市 石牌 橫沙二萬五千分一

一 有對子由惠州向省城西進之敵確保廣州市平野任務之西軍第一師（步兵三團 騎兵一團缺一連 野砲兵一團 山砲兵一營 野戰高射砲一連 工兵一營 飛行機

一連(偵) 氣球一連 衛生隊一隊)于九月五日午前十時卅分到達如左之位置

先遣隊(步兵第一團缺第三營 騎兵隊缺一排 山砲兵第一連 工兵一排 衛兵

隊三分之一) 上珠村附近

師本隊前衛先頭 石牌站

其餘各部隊 在大小濬及其以西鐵道綫路上

飛行場在大沙頭設備明(六)早六時以後可以使用

二 此時師長綜合各方面所得之情報如左

1 敵情

以步兵四團砲五六十門為基幹諸兵連合之敵于本早七時由石龍出發沿鐵道向

省城西進中

增城方面之情況不明

2 地形

一 目下水田乾涸部隊之運動無碍

二 各森林為疎闊之林部隊之運動無碍惟不能通視

三 車陂河流河寬約十五米水深三四十生的淤泥深六七十生的岸高約二米棠

下河流自鐘家祠以下淤泥甚深不能通過

四 珠江因目下彼我均無船舶不能利用

五 廣九鐵道已大破壞非十日以上之大修理不能通車

六 圖上片點線道路砲車可以通過

七 各村落家屋概由不易燃燒性之材料構成其圍壁能抵抗步槍彈

八 龜岡及棲鳳岡一帶竹林茂密生刺各兵種均不能通過

第一問題

師長之決心及處置

戰時出征軍衛生機關業務系統

應用戰術

高等司令部勤務令附圖

四四

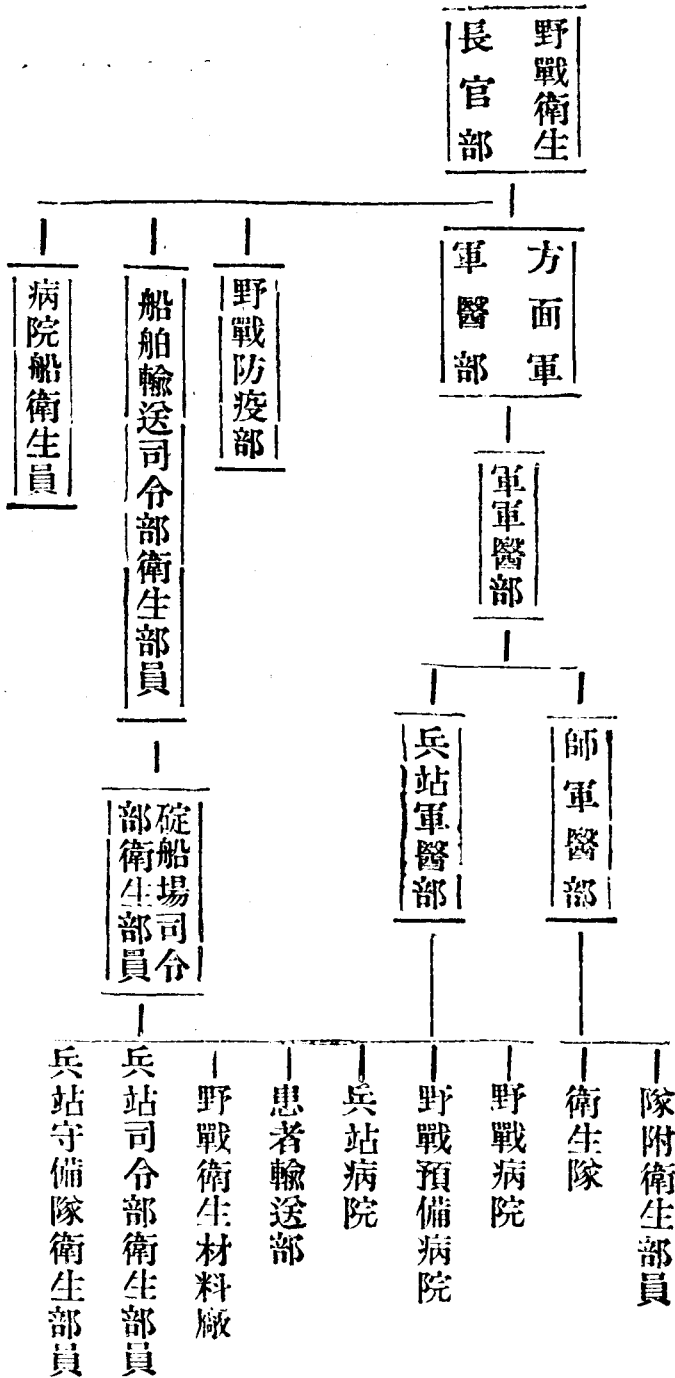

原案

決心

師擬以決戰之目的于棠下西北方高地一帶占領陣地

處置

一 先遣隊為前進部隊于大村岡——赤岡之線占領陣地掩護師之占領陣地及遲滯敵之前進

二 師主力各部隊于如左之地區集結準備占領陣地

第二團 青龍岡附近

第三團 老鼠山附近

第一第三營 西瓜冰附近

野砲兵團

山砲兵營缺一連

工兵營缺一排

砲兵團段列

衛生隊三分之一

石牌西端附近

受野砲兵團長之區處於南邊北端沿鐵道路線至石牌站之綫集結

三 先進輜重停止於石牌附近

四 師長率引所要之幕僚偵察陣地并命各團隊長按如左之分配施行偵察

第二團長 偵察棠下上社以南一帶之陣地及其附近河流地形之狀況

第三團長 偵察孖髻嶺附近及其以北一帶之陣地與其附近河流地形之狀況

野砲兵團長 偵察砲兵陣地觀測所及關於進入路與彈藥補充等一般之狀況

工兵營長 偵察陣地內部之交通土質及關於築城材料之整備等

說明及研究

一 欲達戰鬥一般之目的自以採用積極的攻擊手段爲善繼使情況萬不得已而一時採用防禦之應排除萬難臨機變果敢斷行移轉攻勢以達戰鬥一般之目的蓋戰鬥勝敗之素因在軍隊素質之優劣及指揮之巧妙以爲準至兵數之多寡不過爲其素因中之一成分耳故採用戰鬥之手段不在以兵數多寡之比較爲標準徵之古來名將常以少數之兵攻擊優勢之敵卒收偉大戰績之例已屢見不之鮮

今敵之兵數較我約多四分之一其超於我之力量有限苟我富於攻擊精神及巧妙之指揮斷取攻擊手段未嘗不足以致勝

二 師之任務在確保廣州平野欲達此任務必先求勝敵而後可所謂能戰然後乃能守若採

用純粹之守勢則以此少數之兵守此廣大之區域安能處處堅固又何能長期持久若採用攻勢進擊敵人則我軍之素質既未優於敵而指揮之能力又未見如何高妙縱使兵數相當而勝算亦不過各居其半何况我立於劣勢之地位當然不能採用此等毫無把握之主張

由是而觀則師欲達成任務惟有於廣州平野附近占據適宜之地點利用地形工事以補我兵力之不足然後乘敵之過失或依火力壓倒敵人然後移轉攻勢如是則我之立足穩健苟能臨以適宜之指揮則勝算已超過半矣

三
防禦陣地須適合於我之兵力及企圖按棠下附近地勢北有爐火坦諸山之險南有珠江之固中間平原乾田作戰計畫最便且有各小河流高地均可利用其正面約寬三千餘米深合本師之兵力是選擇防禦陣地當以此地為適當

四
師長按上述之考慮決心於棠下西北高地一帶占領陣地點敵之過失或依我火力壓倒敵人以移攻勢

此項主張既確定後即應派出陣地掩護部隊及集結主力於適宜之地點以便占領陣地更按各部隊之性質及使用而課以任務使其從事偵察以為防禦計畫之資料（戰叁七六）

情況

午前十一時五十分師長在紅石柱高地接受各方面之偵察報告與自己之偵察所得一般之情況與想定所述之情況略同

第二問題

棠下西北方高地附近陣地判斷要圖

原案

如別紙要圖

說明及研究

一 陣地之性能

甲 前地（戰叁七二）

射界廣闊爲陣地應具備性能之一蓋防者得由遠距離開始射擊拒止敵人於遠方惟射擊開始過早則暴露我之企圖及陣地使招敵砲火之損失殊爲不利故甯於陣地之直前構成火網以發揚最熾甚之火力以挫折敵之攻擊力爲善是以近代火綫之設備其步兵火網之縱深通常約六百米內外準此條件則陣地之前方縱使一部分射界短小亦無妨礙切勿忘過早開始射擊然在持久戰爲遲滯敵之前進則以早射擊爲有利

圖要斷判地陣近附下棠

25000

時一十前午日

判決
 師擬占領乞兒岡—紅石柱—符盤廟一帶陣地依
 大力壓倒敵人後由右翼方面移轉攻勢

註記
 一 兵力部署之概要
 右地區古領部隊
 步兵第二團
 騎兵一連
 工兵一連
 左地區古領部隊
 步兵第一團
 騎兵一連
 工兵一連
 中央地區古領部隊
 步兵第一團
 騎兵一連
 工兵一連
 野砲兵一團
 山砲兵一營
 飛行機三

豫備隊
 步兵第一團
 步兵第二團
 步兵第三團
 步兵第四團
 步兵第五團
 步兵第六團
 步兵第七團
 步兵第八團
 步兵第九團
 步兵第十團
 步兵第十一團
 步兵第十二團
 步兵第十三團
 步兵第十四團
 步兵第十五團
 步兵第十六團
 步兵第十七團
 步兵第十八團
 步兵第十九團
 步兵第二十團
 步兵第二十一團
 步兵第二十二團
 步兵第二十三團
 步兵第二十四團
 步兵第二十五團
 步兵第二十六團
 步兵第二十七團
 步兵第二十八團
 步兵第二十九團
 步兵第三十團
 步兵第三十一團
 步兵第三十二團
 步兵第三十三團
 步兵第三十四團
 步兵第三十五團
 步兵第三十六團
 步兵第三十七團
 步兵第三十八團
 步兵第三十九團
 步兵第四十團
 步兵第四十一團
 步兵第四十二團
 步兵第四十三團
 步兵第四十四團
 步兵第四十五團
 步兵第四十六團
 步兵第四十七團
 步兵第四十八團
 步兵第四十九團
 步兵第五十團
 步兵第五十一團
 步兵第五十二團
 步兵第五十三團
 步兵第五十四團
 步兵第五十五團
 步兵第五十六團
 步兵第五十七團
 步兵第五十八團
 步兵第五十九團
 步兵第六十團
 步兵第六十一團
 步兵第六十二團
 步兵第六十三團
 步兵第六十四團
 步兵第六十五團
 步兵第六十六團
 步兵第六十七團
 步兵第六十八團
 步兵第六十九團
 步兵第七十團
 步兵第七十一團
 步兵第七十二團
 步兵第七十三團
 步兵第七十四團
 步兵第七十五團
 步兵第七十六團
 步兵第七十七團
 步兵第七十八團
 步兵第七十九團
 步兵第八十團
 步兵第八十一團
 步兵第八十二團
 步兵第八十三團
 步兵第八十四團
 步兵第八十五團
 步兵第八十六團
 步兵第八十七團
 步兵第八十八團
 步兵第八十九團
 步兵第九十團
 步兵第九十一團
 步兵第九十二團
 步兵第九十三團
 步兵第九十四團
 步兵第九十五團
 步兵第九十六團
 步兵第九十七團
 步兵第九十八團
 步兵第九十九團
 步兵第一百團



備考
 一 豫想敵之開始攻擊時期當
 在七日拂曉
 二 表示師長命令占領之前進陣
 地
 三 大村岡附近之前進部隊撤退
 後為師豫備隊

乙 陣地之縱深與陣地內部及背後之景况

防禦陣地之縱深配備以在陣地前構成濃密之火網爲主眼其縱深通常約五六百米至其陣地之內部及後方務期有適於部隊縱深配備之地幅兼且交通自在又能遮蔽敵眼爲善（戰叁七二）

丙 翼側

陣地之翼側務期依托堅固使敵不能包圍或迂迴爲最善否則須考求部隊之配備及施設工事以補其不足

二 選定陣地之根本條件務期適合於我之企圖及兵力使敵不得不行攻擊或敵希圖施行迂迴時於我尙有利于攻勢動作之地勢（戰叁七十）今於棠下西方地域選擇陣地約分如左之三案

第一案 圓頭岡 老虎岡 鷄籠岡之綫

第二案 大遮 大頭鷹 青龍岡 鷄籠岡之綫

第三案 聰岡 紅石柱 孖髻嶺之綫

第一第二案與兵力相較其正面過廣左翼薄弱且敵若由白花岡長湓方面迂迴則我之陣地全歸於無用其前地形複雜敵人隨處均能接近殊爲不利

第三案前地射界廣闊右有珠江左有棲鳳岡一帶竹林及車陂河流以爲障礙正面約四千餘米尙合於本師之兵力內部及後方地幅寬大交通便利又能遮蔽敵眼其左方有火爐諸山之險運動不便假使敵由此方面迂迴則受我砲兵之側射同時我可由黃村方面移轉攻勢以擊敵之側背且有車陂河流之障礙我左翼方面之變換陣地頗爲容易並有良好的移轉攻勢地區是以本日之防禦陣地當以第三案爲最適當

三

敵開始攻擊時期之判定預想敵之開始攻擊時期關于我陣地之編成工事等甚大按情況敵於本早七時始由石龍出發計程當於明(六)日午後方能到達其到達後尙須偵察及準備則明日勢難開始進攻則其開始攻擊時期當在後(七)日拂曉以後則我之工作時間約在一日以上儘可行周密之設備

四

敵主攻擊方面之判定 敵之主力欲向我右翼包圍或迂迴地形上已難做到我左側方面有龜岡棲鳳岡之竹林及車陂河流之障礙又有火爐諸山之阻隔則敵之主力斷難由此方面迂迴一部則或有之然我既有上述之阻碍則勿庸多大顧慮僅以騎兵隊扼守水頭嶺附近即可至由正面判定可得如左之三案

第一案 我陣地之右翼卽棠下附近

第二案 我陣地之中央卽棠下上社附近

第三案 我陣地之左翼即翻旗嶺附近

第三案我陣地之前方爲翻旗嶺棲鳳岡各高地又有疎闊之林木適足以資敵之遮蔽且孛髻嶺失守則牽動全線有被敵壓迫珠江之危險惟是該方面地區狹小不能使用多數之兵力且敵由青山向黃岡方面側行移動暴露於我之砲火下頗爲危險則敵由此方面進攻之公算較少

第二案爲我之正面亦即步砲火最熾甚之地區且地勢平坦開闊毫無遮蔽敵由此前進頗爲困難

第一案爲我右翼之前方地勢雖爲平坦開闊然有棠下車陂官溪珠村各村落頗足利用以接近我陣地且由車陂渡河亦極容易自戰術上言敵由此方面進攻頗爲有利其砲兵亦容易協力惟其左側區近珠江萬一失敗則危險實甚是其害耳

由此而觀則敵之主攻擊方面以向我之右翼(棠下附近)進攻之公算爲多

五 我攻勢方面之決定 我之攻勢方面須能充分發揚步砲火之最大威力以壓倒敵人且須有能展開實行攻擊時所需要兵力之地域使此部分占兵力上之優勢然後由戰術上的戰勝而誘導爲戰略的殲滅戰爲最有利

防者之攻勢方面與攻者之主攻擊方面應否一致當視能否由一部之戰勝而獲全般之

勝利及是否常立於主動之位置一舉而能迅速決戰鬥之勝負蓋此兩一致則爲以我之主力當敵之主力其勢均衡或我尚有劣勢之處反不若敵強其左吾亦吾強左之爲善如爲情況所拘不能不以我之主力當敵之主力則務宜利用火力以摧破敵之攻擊力即乘勢移轉攻勢否則設法吸引敵之主力於我之守勢方面再以火力壓倒敵人而由敵之薄弱方面移轉攻勢爲最善

接情況我左翼方面地勢複雜出擊不便且地勢狹小不能展開出擊所需兵力之地域中央方面亦田地狹窄故我之攻勢方面當以從右翼方面爲善

右翼方面爲敵之主攻擊方面此時如我不能吸引敵之主力於左翼方面則惟有利用火力之一途編成陣地之時當注意及此

由上之判斷我左翼方面當借工事以強固我之陣地勿論敵人如何攻擊均能固守現陣地勿使牽動右翼方面故當於陣地之前方設備堅強之副防禦工事爲要

六 地區數之決定 地區之數與兵力務求其相當如在攻勢企圖之方面或射界不良之地

區則兵力宜大又陣地內之交通困難時則地區之數宜增此外應顧慮指揮之便否如一

地區以一指揮官能完全指揮爲要並應顧慮高級指揮之指揮單位總期能減輕指揮之

煩累爲要（戰參七七）

地勢棠下上社附近形成平野其兩傍則爲高地如分爲兩地區則交通不便指揮困難是以分爲三地區爲適當

七

地區占領部隊及總豫備隊之兵力 攻勢防禦之攻勢移轉之原動力爲地區占領部隊與總預備隊之調和在機動的攻勢防禦區分第一線與總豫備隊其攻勢之原動力爲豫備隊故其兵力以較第一線大爲有利如在依火力移轉攻勢時其移轉攻勢時機之作爲卽第一線地區占領部隊以此兵力能確保陣地并能以火力壓倒敵人爲滿足特於企圖攻勢之方面爲尤然一而以預備隊移轉攻勢時應於所望之地點構成攻擊重點又於戰鬥經過中常乘敵之過失能移轉攻擊則其兵力宜大欲調和此兩種要求則在占領陣地時關於地形之利用工事之施設軍隊之配置等務求適宜爲要

按情況我企圖移轉攻勢之方面爲右翼方面故宜節約左翼方面之兵力而強大右翼方面至於一地區應配置之兵力應視地形及陣地之要度而定右地區之正面約二千米配兵一團中央地區正面約七八百米配兵一營左地區正面約千餘米配兵二營而以總豫隊配置於右地區之後方更於玉堂岡塘塹岡之線構成豫備陣地爲善

八

警戒部隊之配置 警戒部隊距主陣地前之距離視乎地形及狀況而異

- 1 陣地之掩蔽(妨害敵之搜索)其距離宜遠

2 爲敵情之搜索則於可達成任務之地而止如過度進出於前方則有被敵各個擊之害且與主陣地之連絡困難

3 在主陣地砲兵有效支援之距離然過度接近則陣地不能掩蔽其價值亦減少

由以上分別考量大概以在陣地前約一公里內外爲適當元來此位置應於地形及敵攻擊之時機而課以警戒部隊之任務按情況車陂河流右岸之線可爲我陣地之掩蔽並可爲我搜索之據點尙有相當之價值雖其距離稍遠然豫想敵之攻擊開始時期之拂曉攻擊點之公算爲多此線大可妨碍敵之渡河故警戒部隊以配置於此線爲善

九 前進陣地 前進陣地原爲增大地形上及陣地上之強度(戰叁七三)

按情況翻旗嶺及棠下如委諸敵手則適足爲敵之攻擊據點及我之陣地掩蔽困難故有於此兩地設備前進陣地之必要

十 砲兵之用法 關於砲兵配備之細部容後研究至其決定配置之概要務期以砲兵火之主力能射擊步兵火網之直前及其內部爲要

情況

午前十一時師長在紅石柱高地策定防禦計畫之概要(如第二問題原案)隨即下達師占領陣地之命令

第三問題

第一師命令

原案

軍隊區分

飛行隊

飛行機第一連(缺二機)

騎兵隊

騎兵第一團(缺一連又一排)

右地區守備隊

步兵第三團第八連

步兵第二團

騎兵一班

工兵一排

中央地區守備隊

步兵第三團第三營

騎兵一班

工兵一排

左地區守備隊

應用戰術

步兵第三團(缺第二營又一連)

騎兵一班

砲兵隊

野砲兵第一團

山砲兵第一營

飛行機二機

野戰高射砲隊

野戰高射砲第一連

氣球隊

氣球第一連

豫備隊

步兵第一團

工兵第一營(缺二排)

第一師命令
於紅石柱高地
九月五日午前十一時

敵情及友軍之概況

1 敵情省略

2 我先遣隊爲前進部隊占領大村崗赤崗之線警戒并掩護師之占領陣地

二 師之任務及目的

師以確保廣州平野之任務擬占領棠下西北方高地一帶陣地乘敵之過失或依火力壓倒敵人由右翼方面移轉攻勢

三 搜索

飛行隊於明(六)早開始活動對於陣地之上空警戒并搜索如左
地區之敵情

沿廣九路線至石龍間之敵情

黃麻洞 石橋墟 增城方面之敵情

但橫沙一帶地上之搜索及警戒由前進部隊長處理

四 各部隊占領陣地之部署如左

1 騎兵隊撤退後以全力振守水頭嶺附近掩護師之左翼相機威脅敵之側背及搜索該方面之敵情

2 右地區守備隊於棠下上社直紅石柱腰崗之線占領陣地并對於中央及左地區陣地前施行側防設備

但須以一部占領棠下東端兩進陣地

警戒陣地爲缸瓦窰——上車陂東端——鐵道橋之線

8 中央地區守備隊於棠下上社北端迄孖髻嶺南端之線占領陣地

警戒陣地爲ITV高地至馬鞍南端之線

4 左地區守備隊於孖髻嶺亘IV高地之線占領陣地并對於中央及右地區陣前施行側防設備

但須以一部占領翻旗嶺前進陣地并於玉堂崗——塘塹崗之線構築豫備陣地

5 警戒陣地爲馬鞍率及其北方河岸之線

各部隊之戰鬥地域境界如左

右地區守備隊

老鼠山連絡棠下上社北端至鐵道橋之線

中央地區守備隊

鯉魚岡連絡馬鞍岡南端之線

左地區守備隊

砲兵隊務期以主力能射擊步兵火網之前方及其內部尤其對於右地區方面能行充分之射擊其大部在GIS高地至長岡之間一部在大岡附近占領陣地

紅石柱西端及SIV高地東端應各以山砲兵一連對左(右)地區前施行例防設備以砲兵之一部設備能支援警戒部隊及射擊陣地內部之要點

對於大靈山珠村之線及車陂河流之線須行阻止射擊設備

7 野戰高射砲隊以一部在 323 高地附近一部在乞兒岡北端附近占領陣地担任防空

8 氣球隊最初在棠下上社附近依敵接近之狀況退至南邊附近昇騰偵察敵情兼任砲兵戰鬥之指導

9 豫備隊位置於青龍岡附近

但工兵最初由營長統一全部構築陣地之要部及障碍物與交通壕并援助砲兵進入陣地後歸還豫備隊

10 各部工事務期於明(六)日午後一時以前構築完畢

五 通信

師通信隊於師部及各地區守備隊長及前進部隊豫備隊無線電信隊砲兵隊長之間架設電話

無線電信隊在老虎岡附近開設任師部與飛行機及各部隊間之通信

六 衛生

衛生以三分之二在南邊附近開設以一部在鯉魚岡附近開設

第一野戰醫院在簸箕村附近開設第二野戰醫院在東山公醫院附近開設

七 補給

炮兵彈藥縱列之大部及步兵彈藥縱列之一部在大崗附近開設彈藥分配所其餘在石牌站附近開設彈藥分配所各部隊給養在中央黨部附近受輜重隊之補充

八 子爾後在青龍崗附近

師長某

說明

一 關於占領陣地各項已於第二問題原案中說明茲不重述

二 關於前進部隊之派遣及撤退等當別與命令此處僅述其概要通知各部隊即可

前進部隊撤退後步兵即歸還總預備隊騎兵即退至水頭嶺附近警戒山砲兵及工兵歸還建制部隊

三 對於警戒部隊之撤退及移轉攻勢或逆襲等用擲彈筒煙火信號手旗等規定單純之記號以爲指導

第四問題

砲兵隊占領陣地要圖

原案

備考

一 (A) 表示砲兵隊長計畫火力之 備即對於該圖內村落區以行制壓射擊之火力數其標線內表示砲兵群之區分人 (定) 表示陣幕

丁 表示偵防砲兵

(中) 示砲兵群之視測所 R 示砲兵隊長直轄

二 前進部隊之砲兵撤退後歸還本配備

三 砲兵隊長與各砲兵群團視測所飛行隊之間 架設電話人無線電信(含對空無線電信)

圖要地陣領占隊兵砲近附下棠

後以時一十第于日五月九

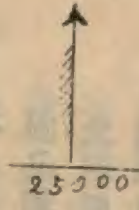

主要射擊目的

防軍之攻擊準備
制軍之砲兵
擾亂敵之後方

防軍之攻擊準備
阻止敵之前進
支援我之進攻部隊

防軍之攻擊準備
擾亂敵之砲擊力
支援我之步兵砲力

(2)

圖

如別紙要圖

一 砲兵之配備須選定與此相稱之陣地其所選定者係近于步兵抵抗地帶時得阻止敵于遠距離而遲緩其攻擊之動作或則配置于遠後方迨至最後仍不變其位置射擊主陣地帶前及其內部有得與步兵協力戰鬪之利益(戰奎七八)

砲兵之配備須適應師長之企圖以爲決定火力指向之基礎今師之企圖爲決戰防禦故砲兵陣地亦應適應此等意圖并顧慮與步兵線之關係對於主陣地之直前尤其對於豫想敵之主攻擊方面及我企圖攻勢之方面得行最有効之射擊而選定之今陣地之前方有車陂河流障礙敵甚大敵決難於白晝通過勢必於日沒前強行攻擊我之警戒部隊主力則利用夜暗渡河本此推測應以砲兵之一部配置於前方以妨害敵之行動(戰三六10)然應顧慮當陣地變換時不妨害主力砲兵之射擊或蒙敵火之損害此外應注意秘匿我之陣地及企圖爲要

砲兵隊之戰鬥準備就中關於火力之運用及指揮上之便利應編成若干之砲兵羣此等各砲兵羣之任務通常分負擔全般之任務及與步兵協同兩種而在防禦砲兵應於其特性上應形成火力之重點隨敵之行動而加以制壓故宜節約任與步兵直接協同之兵力而強大任全般任務之砲兵然如此部署則需多數之砲兵故此等各羣欲其始終專任一

項任務殆屬難能應適宜兼服此兩任務爲要例如戰鬥初期以主力從事全般之任務至決戰之際則舉全力直接協同步兵戰鬥

二 遊動炮兵 戰卷七八爲妨害敵之近接并其攻擊準備間動作之目的以炮兵之一部配置于主陣地前方所謂遊動炮兵係應於地形及其他關係上認爲必要及有利之時採用之然以其易生全般火力配置之缺陷及難免敵火之損害故通常以使用炮兵之一部爲原則

三 編成炮兵羣之注意 炮兵羣之區分已如前述依任務而定爲欲完全達成其任務其羣內炮兵陣地於某程度迄分散之時由火力應用之點注意陣地相互之距離在担任一任務砲兵羣內之各單位如分散在千米以上之地域則指揮頗屬不便而以電話不通之時爲尤甚此宜注意者也但在側防砲兵爲服一時的任務者不在此限

一砲兵羣中包含如何之砲種應視一般之狀況及我之砲種砲數及砲兵羣與任務而定總以能應狀況之變化發揮各種火砲之特性及最大之能率以兼有平射曲射兩砲種爲善然應注意保持其建制勿喪失戰術（射擊）單位本來之特性爲要

四 火力之準備

一 要旨 火力之準備依射擊之目的及精粗而異其價值在防禦砲兵如有餘裕時間

時應行周密之計畫及最精密之準備爲要防禦砲兵之射擊目標大別之爲固定及移動一種對於前進之步兵及隨時隨地現出之砲戰車等之準備僅指示其地域及概略之砲數使此等射擊能應於現况適宜運用故原案對於主要之村落行制壓或殲滅之射擊準備其他則依射擊之目的而定

二

妨害敵之攻擊準備及阻止前進 大村岡黃岡一帶爲敵之攻擊準備位置固勿論矣其他之時機豫想敵砲兵火力之現出及後方機關存在之地域亦希望行充分火力準備對於大村落每因彈藥上之關係難望徹底的破壞効力故對於此種地域之射擊須不斷的使敵感受不安而妨害其行及擾亂卽爲滿足對於此等目的之射擊每百平方米達一時間野山炮彈一百乃至二百發十五手榴彈八十乃至一百二十發今採其中數發射彈假定一連野山炮四五〇發十五榴一二〇發則其配當以野山砲約三分一連十五榴三分二連爲基準

由警戒部隊之直後至陣地前之火力準備應擇敵必通過之重要地域按前項之方面而增大其密度爲要

前述爲有重砲兵火力準備之標準今師內無重砲兵當然不能按此準備特舉出以爲斟酌準備之基礎耳

炮兵隊長準此要領精密策定全炮兵之射擊計畫以爲各砲兵羣射擊上之適確指針

三 攻擊力之摧破 由警戒部隊之位置附近至陣地直前之間爲決戰地帶最重要之區域從第一線直接協同砲兵與步兵密接協力外更以負全般任務之砲兵以補其缺且隨時隨處構成大力之重點

對於全圖殲滅的效果之射擊每日平方米

野山砲 榴彈 一〇〇——一五〇發榴霰彈 射距離米數 約四十倍

十五榴 同 六〇——一八〇發同 約十倍

對上述之彈數以三分以內之急射擊爲要

一之連發射彈數假定每分野山砲二十五發十五榴十發則三分間爲七五發及三〇發每百平方米行殲滅射擊其配當野山砲二連十五榴三連內外爲基準而斟酌炮數彈藥數等以決定之

五 步兵之火方組織與炮兵火力配置之關係 炮兵火力配置之要領以由警戒部隊之前

方至主陣地之前能以火力之大部射擊尤其對於主陣地帶步兵火網之直前及內部能充分行濃密之射擊爲原則蓋防禦戰鬥指導之要在依火力於陣地之直前撤底的

摧敵攻者之攻擊力卽由步兵火網前方之戰鬥以炮兵爲主一似步兵火網之前端恰爲
步炮兵戰鬪領域之界限然如以爲在步兵火網深內之戰鬥減少炮兵之負擔而移其主
於步兵之說則大謬蓋步兵火網內爲真決戰地帶防者應發揮其全能力於此地域內佈
散濃密之步火及熾盛之炮兵火擊滅敵人於陣地前加以致命的打擊而作成移轉攻勢
之時機故由步兵火網前方之炮兵射擊乃爲減耗敵人攻擊力之一手段而炮兵之主力
火力配置與步兵之火力組織其地點及時機務期一致爲要

六 陣地 炮兵陣地欲其火力配置適宜當以技術上能實行爲前提選于步兵兵地之後方

通當以縱體配置爲宜

一 全般之配置 防禦炮兵之射擊以由某程度追隨攻者之行動而加以制壓於所希
望之時機及地點如意形成火力之重點蓋與優勢之攻擊炮兵對抗頗爲困難故務
須保有火力之機動性是爲防禦炮兵緊要之事項

炮兵一般之配置如右圖以使用側射斜射爲主由彈丸之威力而言如地形便利亦
有採用如此之配置者惟炮兵此類配備常受火力配置之制限殊難隨時隨處形成
火力之重點又欲與第一線步兵適切協同則宜置於該部隊附近爲善如兩者遠
隔縱有良好之觀測所能如意視察戰况及觀測如一旦通信連絡斷絕則難期與步

兵爲適切之協同故任與步兵直接協同之炮兵應位置於其協力部隊之後方服全般任務之炮兵應位置於全陣地之中央一以與步兵適切協同一以隨時隨處形成火力之重點至如右圖則因情勢以一部炮兵配置即可

二

步兵陣地與炮兵陣地之距離 陣地之直前按字義卽爲步兵火線之直前自槍劍之前端起此位置對於炮兵火力之所及應顧慮對於友軍之危害實際上應生若干間隔爲宜關於多數彈丸之躲避及一彈之威力圈詳見兵器學中在陣地攻擊之時于突擊準備至敵前幾何距離而終止現在日本對於此距離通常約二百米內外如在防禦炮兵比攻擊炮兵則多有餘裕時間得多一層精密射擊之諸準備故此距離可減少幾分以爲步炮兵陣地選定上之標準對於其以內地域之射擊以行斜射及側射爲當卽于步兵陣地直前使炮兵火力于可能超過射擊之最大限度于此以內之地域(例陣地前百米以內之地域)則依斜射側射及步兵之火之協調以補其不足陣地之遮蔽 陣地之遮蔽在今日爲最要而以防禦炮兵爲尤然無論對於地上及天空均能遮蔽然此理想的陣地殆屬希有當選定陣地之時須先求對敵之地上觀測能完全遮蔽(對於天空之觀測爲間斷的地上爲常續的)然後在講求對天空之遮蔽手段又側防炮兵爲其側面薄弱而冀其最後尙能存在則不僅對於敵眼卽

三

備考

表示前進陣地

示主陣地抵抗地帶之後端

示地區之側防

二前進陣地由第一線隊長指示地點及兵力之基準命令占領之共敵連通商該隊長自行區處

三通信以電話為主兼用無線電借手旗彈筒及傳令

右地區守備隊配備要圖

九月初二十日以後

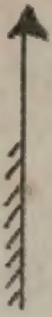

25000



第四師攻展要圖

(八月十五日午前十時三十分)

↑

1
約50,000



- 四 騎兵隊
五 預備隊
- 六 汽球隊與砲兵協力
七 飛行隊得機參與戰鬥
八 在右馬附近防空
九 通信網與展間完了同時完成

飛行機四及工兵一連歸砲兵隊直轄	左砲	中砲	右砲	區分	部隊	隊任	務
	1A	ISA ISA ISA	EA WA IBA	砲兵	砲兵	砲兵	砲兵
	砲兵	全般任務	砲兵	砲兵	砲兵	砲兵	砲兵

備考

一 右翼隊
二 左翼隊
三 砲兵隊
四 砲兵隊軍區分

71
1/2 K
1/4 P
NIK(3)
81
2/10
3TK(3)

敵火亦應力求遮蔽爲要

四 於陣地內部之射擊 對於陣地內部之射擊爲最近戰鬥法之特性應依防禦之目的而定其準備之程度

觀測所 按情況地形良好地上之觀測所最易選擇炮兵隊長應於適宜之處設備觀測所及通信爲要

情況

午前十一時廿分步兵第二團長在青龍崗接受師長關於占領陣地之命令及炮兵隊通

報炮兵戰鬥計畫之概要

五 問題

右地區守備隊配備要圖

原案

如別紙要圖

說明及研究

一 關於地區占領部隊之配備一般的說明

(一) 要旨 師長之防禦命令通常指示主陣地帶之前線及劃定戰鬥地域境界前地之

應用戰術

六七

區分。搜索警戒之担任與側防關係之律定而地區指揮官則於其戰鬥地域內負擔全戰鬥之經過及警戒搜索之責任與隣地區側防之義務

地區指揮官基于師命令於担任地域內之偵察(其精度依狀況而定)并與師炮兵指揮官尤其與地區直接協同之炮兵指揮官協定所要之事項部署所配屬之部隊完備陣地之編成如步炮兵之協定適切則陣地之編成配備及戰鬥之指導愈增確切實為最要

(二)兵力部署一般之要領 地區守備隊為遵行前述之任務通常區分警戒部隊第一線部隊及地區豫備隊(戰叁八一)而此等各部隊兵力之比率應如何而定則依狀況尤其為防禦之目的與地區之任務及地形而異例如防禦之目的為決戰正面之地區守備隊應極力減少警戒部隊之兵力而強大第一線尤宜增大豫備隊之兵力反是在持久正面之地區守備隊則按前述對於第一線之兵力應比較的增大為有利又在山地及交通不便之地區除顧慮目的及任務外通常應強大第一線之兵力雖然第一線部隊為步兵抵抗地帶防禦之主體故無論在如何時期概地區守備隊之主力充當之(戰三八一)

(三)主抵抗地帶之配備及地區豫備隊之任務 抵抗地帶通常連接第一線步兵營

陣地（應于地形及其他之狀況亦有使用營以下之兵力者）第一線營應勿待其他之援助施行能獨力支持其陣地之設備故地區指揮官應鑑于地形任務及一般之要領成爲抵抗中樞而決定地區之配備卽于地區抵抗地帶之前端編成濃密之步兵火網考查戰鬥全局得發揚所希望火力之處置各營之間隔及前地須能互爲有效之側防其後方設營（團）豫備隊或地區豫備隊之陣地確係第一線營之抵抗地帶以爲逆襲之據點（戰叁八一）（此等豫備隊依狀況使用增加或補充第一線營）由主抵抗地帶於地區守備隊配備之根本觀念上已爲前述實際上尙應顧慮軍隊建設之本義及指揮之便否保持各編制單位（例如步兵團）之特色俾發揮其最高度之能率故勿論矣而地區守備隊之兵力務適合其所担任之正面更行小地區之區分

二 基於情況上部署之研究

（一）配備及陣地構成上之着眼 右地區爲師之企圖攻勢方面故其配備及陣地之構成務期便於移轉攻勢

紅石柱高地爲右地區陣地之要點其前地射界短小守備極難務期於棠下上社東南端及腰岡附近對此行最有力之側防設備并構成最濃密之火網之摧破敵之攻

擊力作成移轉攻勢之動機并爲移轉攻勢之據點

程界東社及其以南地區其前地有河流濕地南有珠江敵不易來故僅配置最小之兵力以供警戒即可

(二)主抵抗地帶兵力部署之研究 按前述之要旨由373高地亘棠下上社之間配兵一營而以一營爲地區豫備隊位置於乞兒岡西端附近別以一小部占領程界東社及河岸以爲警戒

步兵砲均分配屬於第一線兩營并考量地形及陣地之要度配置於333高地及其南端小高地附近爲適當

第二營之機關槍連以配置於腰岡西北側對主陣地之前端施行側射爲適當

爲此配置則步兵營之建制完全保持對於指揮運用最爲便利第一線之守兵既屬強大而地區豫備隊之兵力亦不爲薄弱兩兩相稱較爲適宜

右地區既爲師企圖攻勢之方面則關於陣地之編成構築當以不妨害出擊之行動爲要據此則關於欲增大之陣地強度只能利用火力而不能構築障碍物爲地勢薄弱不能不用障碍物之時則構成移動障碍物爲善

三 陣地之縱深及構築之順序 縱深配備以於陣地前構成濃密之火網爲主眼以期得發

揚所希望之火力摧破敵之攻擊力而作成移轉攻勢之動機即在豫備隊逆襲之據點亦認爲必要而陣地之內部亦須有相當之火力準備至陣地縱深概要之標準前已說明茲不煩贅至陣地構築之順序通常先從主陣地上主要之火線構築散兵壕清掃射界并行所要之視察及連絡設備爾後於時間所許之範圍內增加工事之強度（掩護設備）更連綴前後左右俾陣地連成網狀使敵自地上及空中均難察知我陣地之重點至於障礙物則由工兵指導之下步兵自行構築或以步兵援助工兵之構築

四 前進陣地 棠下爲右地區陣地前之要點惟其左右均無連繫易受敵之包圍自難永久保持關於其陣地之占領以委諸地區隊長之考量爲適當又此等前進部隊之戰鬥及撤退與主陣地之戰鬥有密切之關係故以第一綫營長担任爲當

五 警戒部隊

（一）警戒部隊應由何部隊派遣 警戒部隊之配置爲地區指揮官之責任（戰卷八一）而地區守備隊之中應由何部隊派出則依狀況而定依原則之正面解釋以其由第一線部隊派出之時地區預備隊之一部充當是爲通常如因狀況由第一線部隊派出之時地區指揮官亦有統一之必要

I 第一線營爲主陣地之骨幹如由第一線部隊派出則有適切連繫之利

2 支分第一線之兵力則其抵抗力減殺

3 警戒部隊與主陣地同時受攻擊之時警戒部隊撤退後（已受相當之損失）關於集結休養等之餘裕時間少有影響於主陣地抵抗力之害如由後方隊派出則其利害相反又派出部隊之單位大則遞增上述之利害總之應按當時之狀況地形及警戒部隊配置之目的與主陣地之距離分別考量適宜應用爲要

本情況地形平易撤退較難且其與主陣地之距離亦較遠故採用由地區預備隊派出之方式

（二）警戒部隊配備之要領及其指揮之關係 指揮官一人能担任指揮幾何之警戒正面而應依地形警戒部隊與任務兵力等而決定之向無一定之標準蓋警戒部隊之任務爲敵情之搜索及主陣地之掩蔽於陣地前之要點占領據點式之陣地以形成連續之堅固陣地線其兵力之配置應考量要點之價值及要度而決定之應於其任務而定抵抗之強度由各據點兵力之大小而增加左右之連繫與密接協同之程度警戒部隊由上述之任務自然向橫方向（警戒部隊相互間）之連繫最爲重要卽縱方向（對主陣地）之連絡亦不可忽自警戒正面與警戒部隊兵力之關係上一地區以一指揮官統一指揮之又鑑於指揮之能力通常困難之時（地區之正面地形兵

大村岡附近前進部隊配備要圖

九 月 五 日 午 前 十 一 時 以 後

- 備考**
- 一、陣地前適當之地點派出監視部隊或斥候
 - 二、通信電話外兼用手旗回光通信等
 - 三、四八表示主要之射擊區域
 - 四、撤退應全綫同時撤退其撤退時機由前進部隊長指示



力等之關係上指揮可能之時）則以一指揮官能確實統一指揮之正而配置適宜之兵力此等警戒部隊以隸屬於直接地區隊長（或派遣警戒部隊之團營長）為適當但警戒部隊之單位過多時則增地區指揮官等指揮上之煩累此宜注意者也

（三）警戒部隊之撤退 警戒部隊撤退之時機關係師全般戰鬥之指導故應由師長規正或依師長之命令地區隊長的確指示之（戰奎一三四）

六 配屬工兵之用法 配屬於地區守備隊之工兵應以其大部配屬第一線營使構築或指導構築主要之工事以一部與預備隊位置於地區守備隊長所指定之位置但關於人員及材料之補充等由工兵連（排）長統轄担任為要

第六問題

大村崗附近前進部隊配備要圖

原案

如別紙要圖

說明及研究

一 前進陣地之意義及設備之時機 前進陣地按字義直解即設於主陣地前方陣地之謂也在主陣地前方之部隊（含所謂前進部隊）占領陣地不問其陣地兵力目的位置及

戰鬥法之如何均得稱之爲前進陣地至其占領陣地之目的如左

1 前地之要點不使早歸于敵手

2 使敵誤認其展開方向

3 使敵接近我陣地之動作困難

4 掩護我陣地之占領

等見戰卷七三頁此外尚有使敵誤認其前進之方向一項

此外尚有附加搜索據點之保持與陣地之蔭蔽(妨害地之搜索)等目的而配置警戒部隊又戰鬥綱要防禦之部有前進陣地與警戒部隊之占領陣地(含警戒陣地)之區分其陣地攻擊之部則有「敵之前進部隊或警戒部隊」之記載觀此則如前進陣地爲主陣地之前方設備之各種陣地中除警戒部隊之占領陣地外以稱之爲前進陣地爲適當

二 前進陣地之種類 前進陣地占領之目的已如上述由其位置之關係與陣地之直接影響及由遠距離至主陣地之直前又由其隸屬之關係從高級指揮官地區指揮官及其以下之第一線隊長兵力編組及戰鬥法等種種不同試分別說明如左

(一)高級指揮官由戰術及戰略上之見解爲遂行一般之企圖而設備之前進陣地其位置及兵力編組須適合此目的

1 欲遲滯敵之前進或求餘裕時間之時

例掩護我陣地之占領或遲滯敵之前進或鞏固陣地以待增加隊之到達然後乘機擊攘敵人之時通常位置于主陣地之遠前方其陣地之選定兵力之編組須能達成其目的多數之時機以諸兵種編成而以富於機動力之兵種爲要如本情況大村崗附近之陣地亦其一例

2 使敵陷於不利之態勢然後乘機擊攘敵人之時

例如欺騙敵人使其誤認前進陣地爲主陣地致誤展開方向或前進方向導敵於不利之態勢乘機而爲一種機動的攻勢此類戰鬪法其兵力編組陣地之占領法戰鬪法及全般之配備等務期適合此企圖爲要通常應按地形及敵軍之素質將帥之性格及慣用之戰鬪法深加考慮於可能且有利之時機採用之此非通常之原則

(二) 欲保持增強陣地之手段

應於地形上以補陣地之不足爲主高級指揮官地區指揮官及其以下之第一線隊長之占領依地形而異其位置兵力編組等其大體如前述不過規模比較狹小且其位置亦接近主陣地

- 1 陣地前之要點不使早歸敵手之時
應於要點之位置及要度由高級指揮官或其以下之指揮官命令占領之其兵力編組戰鬥法等亦依狀況而有差異
- 如本情況中翻旗嶺棠下之前進陣地之類
- 2 使敵接近我陣地之動作困難之時
欲補射界短小之缺或使敵對於我主陣地之判斷困難或分散敵砲火或遲緩其攻擊動作之時而占領之設於主陣地之直前通常以一部為限

三 前進陣地之利害

- 1 容易受敵以各個擊破之機會
與主陣地之距離愈遠其害愈增
- 2 難免逐次使用兵力之害
退却時機之選定及退却之指導困難最易生過失及錯誤前進部隊之兵力大
- 3 其戰鬥之正面廣其困難之程度愈增
- 4 敏捷之敵容易追躡而入本陣地
前進陣地之位置近於主陣地(含警戒陣地)則此危險愈大而以夜間為尤甚

5

前進部隊之退却容易沮喪在主陣地守兵之志氣

主陣地守兵一見前進部隊退却不覺的發生恐懼蓋防者放棄先制之利而立於被動之地位無形中已覺氣餒故一見前方部隊撤回而恐懼心不覺的發生爲救前進部隊之危急易惹起意外不利之戰鬥

6

前進陣地之位置與主陣地近且其兵方大時往往易惹此害

四

前進陣地之深否及關於一般之趨勢

輓近科學日應進步航空及通信機關亦因之發達舉凡敵情之偵知及友軍之相互連絡等亦復容易又因各種火器威力之增大照明機關之進步夜間儼如白晝小部隊之抵抗力增加故前述各項之害大可減輕而占領前進陣地之機會亦較往昔爲多

抑逐次抵抗本非防禦本來之趣旨應於一個陣地帶編成堅固之陣地全員一致團結鞏固竭有形及無形上之全能力以發揮防禦之真威力故前進陣地之主義務嚴戒其濫用至決定採用與否應按當時之情況而慎重考察隨其效果之利害而使用必要兵力之最小限度爲要

五

前進部隊戰鬥一般之要領

前進部隊由一般之見解常行持久戰故其戰鬥一般之要領準用持久防禦之要領實施

六 前進部隊之戰鬥及撤退

爲遲滯敵之前進以求餘裕之時間故通常於比較之距離開始射擊以拒止敵人於遠方本於情況及任務上應抵抗至某程度適宜指導戰鬥其撤退之時機如師長不能特別指示之時應由前進部隊隊長獨斷專行於適當之時機與敵脫離切忌與敵決戰此時務期利用地形撤退如能依主陣地砲兵之收容與地形及兵力之關係上由廣正面分散退却以減輕損害爲要

七 按情況上兵力之配備

鐵道以南地形平易爾後之撤退較難且爲預防被敵壓迫於珠江之虞故主力應配置於鐵道以北之地區卽由白鶴山至鐵道間配兵二連由大村岡東南端小高地至吉山之間配兵一營而以騎兵主力扼守長岡附近以警戒側面砲兵則配置於金鷄岡附近至鐵道以南以之地區則注重由大村岡方面側防故兵力雖微亦無妨碍且縱使赤岡一帶失守我主力亦可由鐵道以北之地區逐次由主陣地砲兵掩護之下向北方撤退

關於持久防禦之原則附屬說明

持久戰爲欺騙敵人或抑留之更爲得餘裕之時間施行持久戰（戰參一一三）

一 要旨（參照戰參一一三）

此種防禦依其得時間之長短而異其要領其大體爲極力避免我之損害依火力阻止敵之前進於達成其目的時卽速與敵脫離是爲一般共同之原則其陣地之選定配備及戰鬥法等均須與此主旨適合一致通常負擔正面之兵力比較強大其陣地之要件概述如左

1 地形須適合目的

2 砲兵以欲達成其目的能直接參與步兵戰鬥爲有利

3 撤退容易

一 使用富於機動力之兵種（例利用騎兵自動車步兵等）

二 陣地之撤退便利

三 以能達成其任務爲限取適當之縱長配備

4 依任務使主力之行動容易及有利（例如掩護本隊進出隘路之前衛）

二 陣地之選定

此種防禦由任務（目的）地形敵軍及主力之行動等全般之關係而由自行決定陣地概略區域之時期爲多通常由高級指揮官示其概略之位置而此指示之範圍須適應其目的及兵力至於陣地之選定則有指揮官自己之判斷

在得餘裕時間之防禦有於一箇陣地行頑強之抵抗及於數個陣地行逐次抵抗之二種後者於狀況特許之地域及時期而採用之其成立之基礎條件如左

1 兵力與行動地域之關係適於逐次抵抗之時

2 地形有適當之數個陣地

3 兵力之編組適於逐次抵抗

兵力大則機動性減務須兵力大而富於機動性爲宜

4 軍隊之素質機敏輕快而指揮官亦得其人

三 兵力部署上之着眼

(一) 縱長區分

持久防禦應力避與敵決戰故在一地一時的持久之時應於狀況不宜使步兵之大部參加戰鬥然於一陣地對優勢之敵欲其持久而不能不用步兵之大部者又如掩護本隊進出隘路之前衛及收容隊等應於狀況幾有使用全部之步兵於第一線者又在長時間之持久爲補充等第一綫及防止敵之迂迴或於數個陣地逐次抵抗之時應以各時間之總合能達成所望之目的而控置強大之豫備隊然總以視狀況之如何不拘於成例行適當之縱長區分爲要

(二) 配備

以少數之兵力保持廣正面之陣地自應詳審地形之價值明察敵之行動以行適宜之配備爲要卽於全正面或平等分散兵力或應配成重點詳細考核而定其取捨及兵力之節約等又砲兵以能遲滯敵之前進爲本義步兵則於補助此主義不足之下實抵抗

砲兵之配備由兵力與正面之關係上得於某程度取分散配置且設備僞陣地以欺騙敵人并著意能隨時變換陣地之準備爲要(戰參一一三)情況

九月六日天氣晴明午前八時至十時之間敵飛機約三四機數次在我前進部隊及主陣地之上空飛翔均被我高射砲射擊向新塘方面遁去

午前十一時飛行機報稱石龍方面之敵分三縱隊於午前十時卅分其右縱隊先頭通過雙井中央縱隊先頭通過會頭左縱隊先頭通過小徑溪向我西進中石橋墟方面敵情

正午十二時我各部隊之工事構築完畢現正繼續補修事申前進部隊之陣地已構築完畢射其部隊在陣地之後方蔭蔽集結休息并從事搜索敵情其騎兵在烏涌新村之線警戒正午十二時飛行機報稱十一時五十分頃敵之先頭已通過大庄火村之線繼續西進中

午後一時聞江北附近有槍聲數響約十分鐘後槍聲甚密未幾即見我江北松岡方面之騎兵紛紛退回至一時卅分敵軍先領之一部展開於尖峯大田馬武狀元山之線同時敵砲兵開始向我射擊

問 前進部隊長之處置

答 前進部隊長應以電話將當面之敵情報告師長并由電話令各隊長確實掌握部下嚴密警戒并命砲兵準備射擊

情況

各隊長接受前進部隊之電話即準備戰鬥全線寂然毫無動搖之色至午後一時四十分敵砲兵射擊頗爲猛烈其陣地似在馬岡及華坑北端附近由砲聲判斷其砲數約十餘門午後二時敵砲火稍衰同時大田馬武狀元山之敵開始前進此時前進部隊長即命砲兵開始射擊敵亦還射以掩護其步兵之前進我砲兵則依狀況時集中敵射擊以妨害敵之行動

午後二時五十分敵之第一線已迫近我陣地前約千米內外我重機關槍首先開始射擊於是步兵之戰鬥開幕敵一進一止向我前進第因我步砲火之猛烈射擊其進度頗爲遲緩午後三時卅分敵之第一綫已進入橫沙吉兒岡之綫此時由戰況判斷敵第一綫之兵力上堂吉兒岡之間約有步兵一營瓊岡至橫沙之間約有步兵兩營強其後續部隊繼續向銅鑼馬武狀元山

上海图书馆藏书



A541 212 0023 6702B



目 總

(首篇類每詳另目細)

- | | |
|-----------|----------|
| 總理遺像 | 遺囑 |
| 廖黨代表遺像 | 格言 |
| 蔣校長像 | 校訓 |
| 黃埔軍校正門 | 黃埔風景三幅 |
| 黃埔烈士墳 | 沙基血跡 |
| 一、近世戰術之趨勢 | 二、基本戰術 |
| 三、應用戰術 | 四、戰術筆記 |
| 五、戰術問答 | 六、尖兵實施 |
| 七、作戰計畫原則 | 八、高級班戰略學 |
-



總 理 遺 像



總理遺囑

余致力國民革命凡四十年其目的在求中國之自由平等積四十年之經驗深知欲達到此目的必須喚起民眾及聯合世界上以平等待我之民族共同奮鬥

現在革命尚未成功凡我同志務須依照余所著建國方略建國大綱三民主義及第一次全國代表大會宣言繼續努力以求貫徹最近主張開國民會議及廢除不平等條約尤須於最短期間促其實現是所至囑

廖 黨 代 表 遺 像



富貴不能淫貧賤

不能移威武不能

屈
民國十三年冬

廖仲愷



校 長 蔣 中 正



校訓

親愛精誠

蔣中正

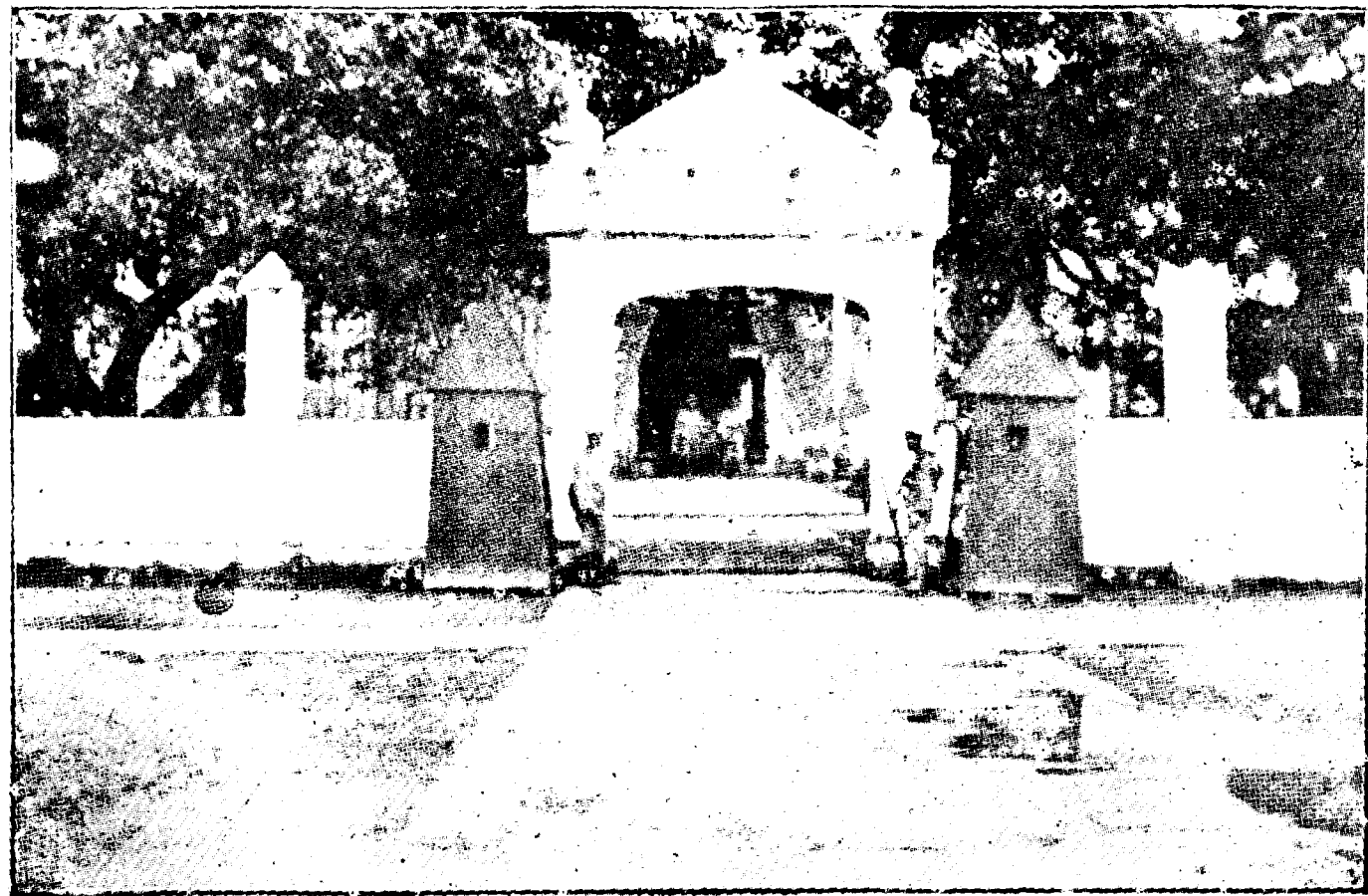

黃埔中央軍事政治學校正門

黃埔中山公園之一部

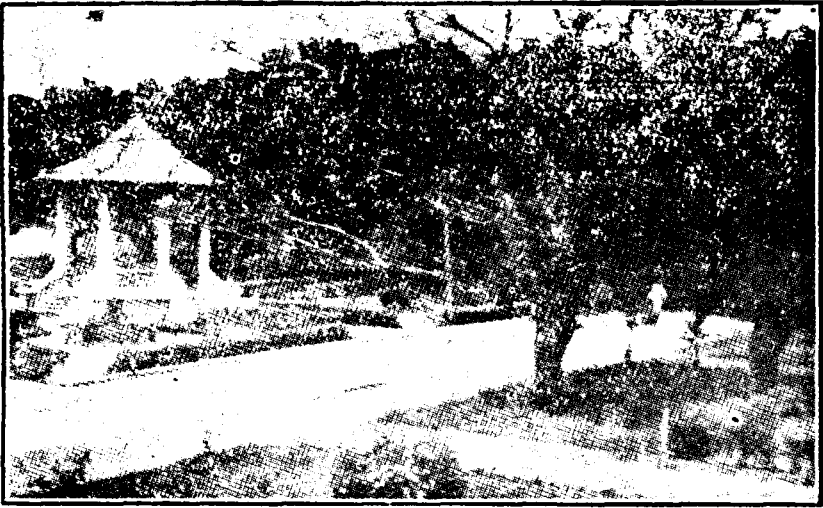

黃埔關口

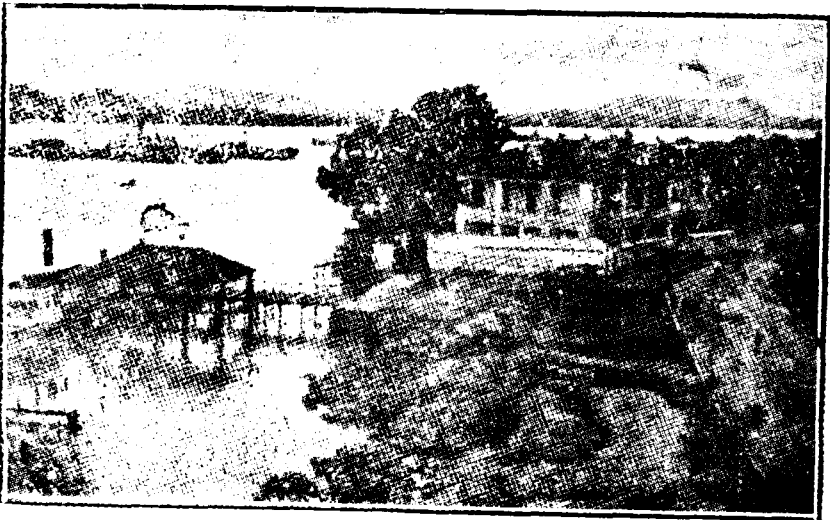

黃埔軍校大俱樂部之外面圖

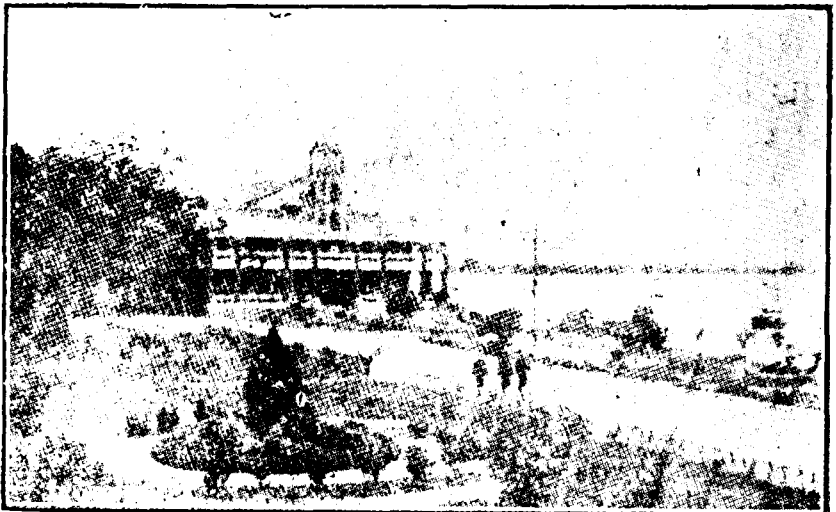

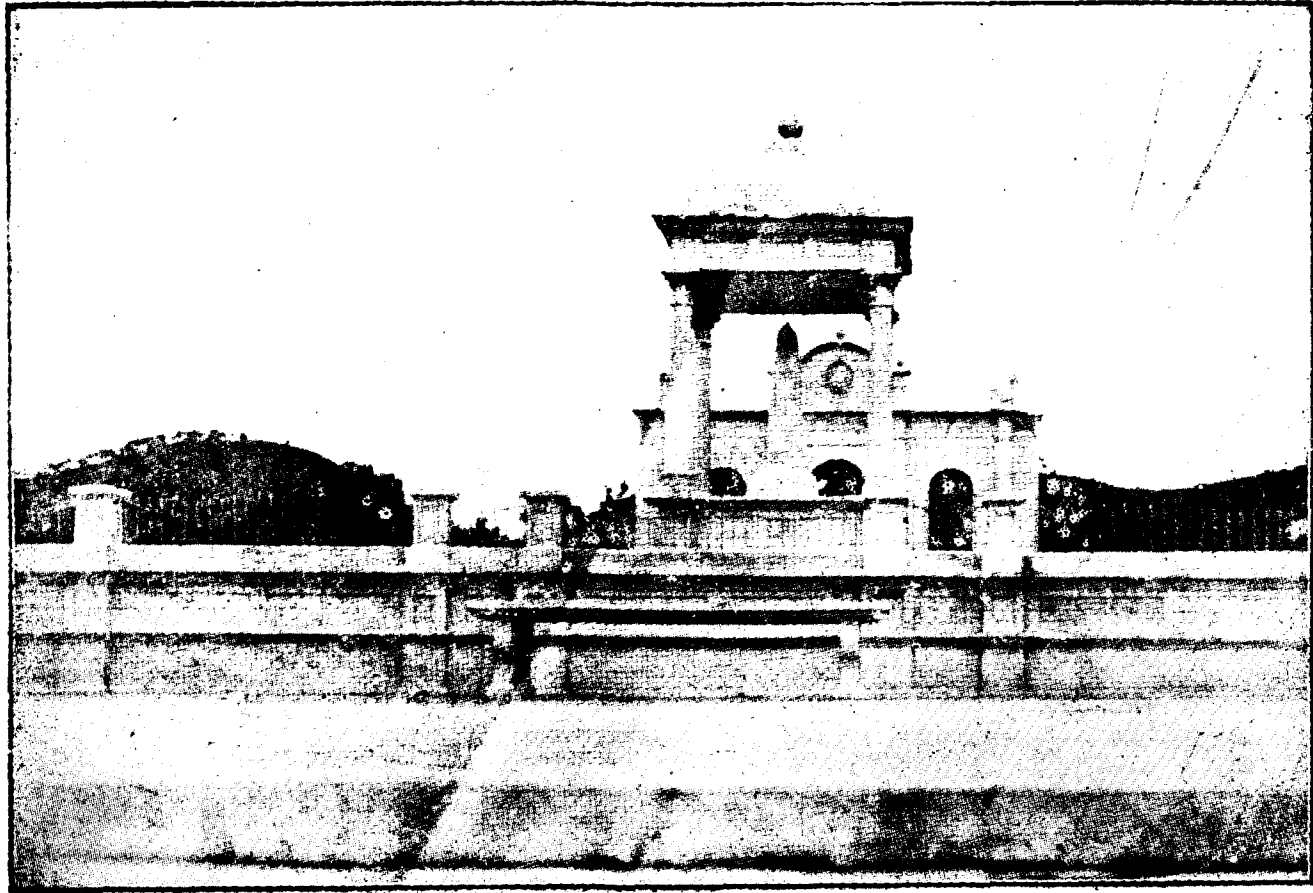

黃埔東江陣亡烈士墓



痕 淚 埔 黃

跡 血 基 沙

近世戰術之趨勢



近世戰術之趨勢

主任周 斌 口 述

一、近世戰鬪之特色

近世戰鬪之特色。在器械力之利用。即昔之以人者。今則易之以器。質言之。即爲火力戰鬪。科學戰鬪。非肉彈主義之戰鬪也。

歐洲戰爭。因新兵器與築城術之進步。攻防各欲盡其能事。遂成鐵與防楯之爭，其新兵器中。屬於火器者。有重輕機關鎗。步兵礮擲彈筒塹壕礮各種輕重之火礮及速射長射之火礮。且礮兵因射擊術之發達。與測地術之進步。而能施行無觀測無修正之射擊。復以礮兵運用之適切。與通信聯絡之完備。而使步礮兵之協同動作。益增圓滿。其次更有毒斯瓦之發明。及其大規模之使用航空機。偉大之發達進步。與戰車之採用。此種種新兵器。盛行利用之結果。致戰略戰術上之急襲。向以爲不可能者。而於歐戰末期。竟得實施之。爾來急襲一事。遂成陣地攻擊成功之第一要件也。

新兵器之出現於戰場。既如是其盛。築城亦由一線而變爲數線。一陣地而變爲數陣地。日進月異。鐵亦恆欲穿貫。防楯而未能。遂相持至於四年之久。卒以科學之力。與

戰術之刷新。而鐵乃獲最後之勝利。此外航空機之發達。促成上防空設備之發達。而防空設備之中。又以遮蔽設備 (Camouflage) 爲最著。兵器偉大之進步。運動戰所受之影響。亦不亞於陣地戰。疎開隊形之應用。與地物之利用，其必要之度。遂彌見增加也。夫疎開隊形。在戰爭開始之際。猶未用之。嗣以在戰兵有效射程內。不問軍隊之大小。不能以濃密之隊形施行運動。故攻防兩者。俱以橫廣縱深疎開之隊形與部署。從事戰鬥。又在自動攜帶火器採用以前。各兵卒因覓適切之射擊位置。凡一草木。一土一石。莫不有盡量利用之必要。自自動火器出現以後。遂否認小鎗隊射擊之效力。射擊概由有自動火器者行之。其餘之兵卒。則不行射擊。惟利用地形地物。前進衝鋒而已。故利用地物。不置重個人之利用。而置重部隊之利用。凡一營一連一排一班地物利用之適否。卽足爲損害之多少。亦實關係於攻擊之成敗。至此等部隊利用地形之狀況。恰如降雨之時。水之就下。並以小縱隊按橫廣縱深。取不規之配列。使任由何方觀之。不能認爲大部之集團。其由一地物轉移於他地物之形狀。又恰如多數蚯蚓，同時齊發。泊乎與敵愈相接近。自動火器。則從高處射擊。小鎗部隊。則從低處前進。互相扶助。遂成火力與運動之配合調節。本協同之精神。導戰鬪於有利。故步騎兵俱採用戰鬪羣之戰法。昔日顧慮射擊注重個人之地物利用。今則注重機關鎗

射手施以教育矣。

近世戰鬪，惟恃諸兵種及各項兵器之協同。始可期其成果。故宜於所望之方面。集中其全威力而發揮之。其與用單一兵種。單一兵器。遂成戰鬪之時代。實大異其趣。質言之。即戰鬪應爲有組織的。而其計畫。尤不可不緻密也。故策定計畫之時。不僅以基礎配備爲足。更須豫想其戰鬪經過作成巨細不遺之方案。茲就防禦言之。則隨地占領與防禦指導之要領。均須於防禦命令中指示之。

以上所論。近世戰爭。雖成科學之戰爭。其戰鬪之要領。亦大生變化。然勝敗之主因。依然在精神的要素。今昔毫無差異。

次須特就歐洲戰爭期間。兵器進步之情形。火器使用之盛況。示以概數。俾明戰爭漸爲科學化之程度。

法國全戰役期間之兵器製造數。

一、攜帶火器。

小 鎗。 約三萬挺。

重機關鎗。 約十萬挺。

輕機關鎗。 約二十二萬五千挺。

騎鎗。

約四十八萬一千挺。

二、小鎗彈

一日之最大製造數 約七百萬發

一月之平均製造數 一萬萬零七千萬發。

一月之最大使用數 二萬萬零四百萬發。

一月之平均使用數 五千萬發

開戰當時。其豫備彈藥。平時準備數僅十三萬萬發。至休戰當時豫備彈藥所有之數。實達十八萬萬發。相差甚遠。

三、火礮之製造數

野砲

約一萬八千門。(新造)

同右(改造)

約一萬五千門(以原來之舊式砲改造為新式砲)

十生的加農

約一千三百四十門。

十五生的榴彈砲

約五千門。

此外十五生的新式速射大威力加農。三十一生的二十八生的二十二生的榴彈砲。及塹壕砲舊砲等。新造或改造者，為數甚多。

四、從事製造火炮之職工數

開戰當初

約四萬五千人。

開戰一年半後

約五十四萬人。

五、砲彈

通全戰役期間。各種砲彈之製造數。約達三萬萬。

一個月之製造能力開戰當初野砲彈藥一萬。重砲彈藥一萬。至開戰後十個月。合計約達十五萬發。在一九一七年。其數遽增。一日平均約達二十二萬發。

一日平均使用彈數。大概二十萬發。一發平均以九十圓計。則其價額實達一千八百萬圓之巨。

六、飛行機

開戰當時。不過僅有二十五連。(一百五十八機)至一九一八年十月休戰。當時實以二百五十八連。(三千四百二十二機)使用於戰線。

自一九一七年四月一日。至一九一八年三月三十一日。一年間之製造數。凡一萬六千有餘。一個月平均實達一千三百四十機。又自一九一八年四月以降。每月平均製造二千五百機。其飛行機不僅供給法國。並供給連合國。且供給美國之數尤

多。製造飛行機。雖如其多。然其命數極短。若欲常在有利條件之下。足資使用。則不可不時行新陳交換。故欲增加戰場飛行連之數。尤非多多製造不可。蓋飛行機之命數。不能如火砲之大。僅在火砲與彈丸之間也。

將來之戰爭。彌當利用器械之力。故國家工業之盛衰。影響於戰爭者頗大。欲獲勝利，則一切新式兵器。必須於平時祕密研究充分準備。俾有事之際。能出敵之意外。以大規模使用之也。

二、防禦

近世防禦之特色。即爲採用縱長配備。質言之。即各兵種及各兵器。以縱深之主義。取適當之配置是也。

一陣地之縱深。達二啓羅至四啓羅密達間。亦有更大者。例如有名之德軍（興登堡）線一陣地之深。有達六七啓羅密達者。全築城地帶之深。有達二十啓羅密達者。藉陣地之縱深配備，與近世火器（尤以自動火器爲然）適切之使用。對優勢強有力之攻者。亦得以僅少之人員。占廣正面以行韌強之抵抗。其結果遂克以強大之兵力。控置於後方。以任逆襲。轉於攻勢。實施防禦戰鬪。故防者若以多數兵力配置於第一線。則對使用多數機關鎗速射砲毒斯瓦飛行機等項新兵器之攻者。其所受損害頗大。是防者在

未交真面目之戰鬪以前。已受巨創深痛也。故當占領防禦陣地之際。務取縱長配置。以求發各種火器之特性。並減少敵火之損害。最爲必要。例如小鎗班則藉其配置。以掩護輕機關鎗班。此等各班更掩護其後方。担任側防之重機關鎗。此外步兵砲舊砲野砲重砲等。各因其特性。逐次配置於後方。其在同一兵種。同一兵器。亦當按此要領取縱深之配置。此等全火器。務安定其計畫部署。以使其彈丸悉數落於所應固守之地點。(通常屬至抵抗陣之最前線)之前方。此彈丸落下之地域。謂之火網。(步兵火網)又在步兵之火網前。有砲兵火制地帶敵人攻擊之時。必不可不從此地帶前進。即敵之步兵必先入砲兵之火制地帶內。繼入步兵之火網內。防者俟敵進入其步兵火網之內。則縮短砲兵之射程。以使砲彈落於敵之頭上。步礮協同。以圖制壓敵人。若敵人以突入陣地。則計畫將步兵火網及砲兵之火製地帶。酌量後退。恆使火力集中於敵。嗣以控置後方之部隊。即各級指揮官所有之豫備隊。以行逆襲。(攻勢移轉)再將敵人擊退於其舊陣地內。

陣地前之火制地帶。須以步兵火及砲兵火嚴密編成。以期即在此處萎靡敵人。或使歸於全滅。不能有一人不受彈傷而進入我之陣地。現今附有多數自動火器之步兵。通常有四百密達之射界。即應滿足。故步兵之射界陣地前。雖有村落森林。亦屬無妨。此

因利用反對斜面。不免過早由遠大之距離。即爲敵之砲兵所破壞制壓。反不如在低地選定陣地之主抵抗線爲有利也。蓋如此。則攻者步兵砲兵之協同動作雖甚形困難。而防者反是。至決戰時期。其協同極易。且對敵人優勢之砲兵。至最後之時期。尙克使其步兵線健在也。

以上所論。乃一陣地之部署。及防禦戰鬪之要領。其警戒陣地主抵抗陣地兵力。雖時有差異。而戰鬪之要領。則毫無變化。又如陣地內各部隊之部署。應取縱長區分。既如前述。例如一排之區署。則以其一二班爲第一綫。殘餘爲第二綫。使各射彈齊落於第一線前之火網內。故一排之陣地。非一線配備。通常有一百密達內外之縱深。又在一連。則以其排按上述一排區署之要領。併列或重疊之。其縱長應在三百密達內外。各排無論其爲第一線之排。或第二線之排。各應構成射擊陣地上。至一營一團一旅一師等。亦悉按前項要領。取縱配備。並各構成其陣地。故一營之縱深。至少亦有五六百密達。一團一旅則應較此更大。至於一師則除其砲兵陣地不計。當在二千密達內外。

陣地不問其爲陣地戰與運動戰。必由主抵抗陣地與警戒陣地構成停止。一地之時間愈大。則在其後方更構築第三第四陣地等。第一線師當設備警戒陣地與主抵抗陣地。極

力防禦。第三陣地及其後方之陣地。由第二線師構築之。第一線師則於此項諸陣地。並無何等關係。此外有時設連絡各陣地之斜交陣地。以防陣地之生破綻。並作攻勢轉移之據點。如斯構築多數陣地之後。應以何陣地為主抵抗陣地。則由軍司令官定之。

警戒陣地。雖依照其任務以決定守兵之兵力。然通常則為第一線師。步兵六分之一乃至三分之一。要之務求以少數兵力。達成其任務為宜。

警戒陣地之任務如左

一、妨害敵之偵察。

二、擊退敵人小企圖之攻擊。

三、對敵人真面目之攻擊。破壞其攻擊組織。

在主抵抗陣地前方。隔幾何距離設置警戒陣地。雖視地方而異。然為使在主抵抗陣地後方。我軍野砲之大部。得以有效支援。故不宜過度設於前方。又為將主抵抗陣地。置於敵人斬壕砲射程以外。不可過使接近。現今德法兩國。通常定為二〇〇〇密達——四〇〇〇密達。

有時以固守陣地之任務。授之警戒陣地之守兵。(通常受敵人真面目之攻擊。即後逐

於主抵抗陣地。此時形勢上當然有擊退敵人之公算。是以警戒陣地之守兵。一受敵人之攻擊。即退避A B C等據點內。並在此據點。對於前後左右。極力防禦。然則。攻者之一部。必包圍此據點。其大部即乘間隙穿入主抵抗陣地。而此項間隙。應由防禦砲兵之射擊。驅逐敵人。使其復歸舊陣地。

警戒陣地

警戒陣地

主抵抗陣地

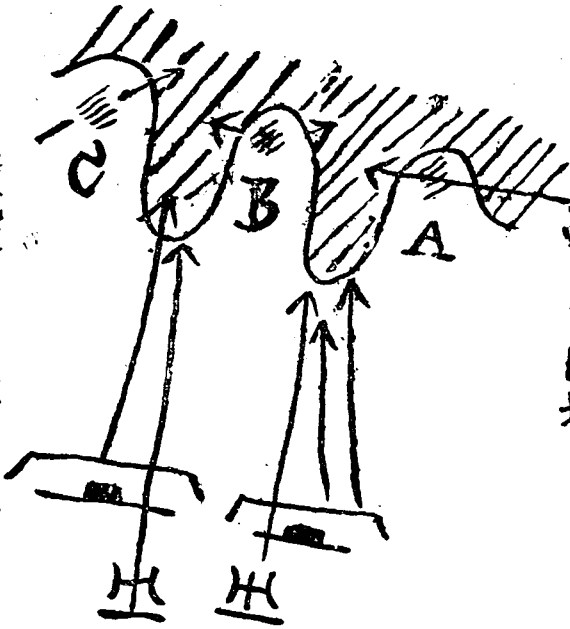

防禦戰鬪之實行

防禦戰鬪之要領。在以火力制壓敵人。以逆襲擊破之。彈丸肉彈。二者並用。換言之。即用火力與運動。而將敵人壓倒擊退者也。雖在持久防禦。亦以逆襲或攻勢轉移為必要。現今無論防禦之目的如何。凡不輔行攻勢之防禦。絕無成效。故各級指揮官。務須增大縱長區分。多多控置豫備隊。以期得向所望之方向速行出擊。即在防禦計畫中。就逆襲或攻勢轉移之計畫。豫立方案。以律各部

隊之協同動作。

在野戰時。雖不克照陣地戰定詳密之計畫。然其要領相同。所異者惟下級指揮官獨斷之餘地較大耳。豫備隊兵力之編組。固視部隊之大小而有變化。大兵團之指揮官所留之豫備隊。係由諸兵種而成。特在軍司令官及其以上之高等司令官。則有步兵及騎兵數師並各種火炮組成之。砲兵豫備防禦。戰鬪愈爲複雜。其指揮法亦愈形困難。於是通信連絡。益覺必要。故宜利用各項通信機關。以求命令通報報告等傳達之完全。又以同一目的協同動作之步砲兵。指揮官尤以位置於同一地爲原則。

陣地若時間有餘。務當構築堅固。世無以過於堅固之陣地爲病者。故防者停止時間愈長。則其陣地益堅。至彼我兩軍近在眉睫。互圖堅固其陣地。遂成所謂陣地戰。據實戰之經驗。凡掘深其壕設置障礙物並交通設備十分完善之堅固陣地。其構築所需時日。至少亦二三月也。

三、攻擊

攻擊之經過得區分如左

一、近接行進 軍隊初向敵人前進。雖距敵尙遠。然既入敵人砲兵之射程。或已受敵人飛行機攻擊之顧慮時。不可不由遠大之距離。卽以相當警戒之行進。

是之謂近接行進。

二、接敵行進 短縮其長徑成數多之縱隊行進中。在前衛前方之騎兵。先與敵衝突及其衝突停止。則成前衛之活動。是之謂接敵行進。

三、攻擊準備 前衛驅逐敵之警戒部隊。占領要點（觀測所等）從事敵陣地之偵察。暨攻擊之諸準備。是之謂攻擊準備。

四、攻擊實行 為施行攻擊則展開主力。取適切之縱長區分。實行攻擊。敵陣地之縱深愈大。強度愈堅。攻者亦當增大其縱長區分。狹小其正面。以厚攻擊之繼續力。

五、戰果之擴張 攻擊實行時。楔入敵陣地內。最深之部隊。則向前方及左右擴張其成果。增大其楔入孔。以使鄰接部隊之攻擊容易進展。並迅速深入敵陣。是之謂戰果之擴張。

六、追擊 藉戰果之擴張。以破壞敵之防禦組織。迨敵人已不能為有組織的抵抗。放棄其陣地。施行退却。攻者力即猛烈果敢追擊敵人。是之謂追擊。
此際有諸兵聯合之強大部隊。近作支援之騎兵及飛行機。為主要之追擊機關。

近接行進之要領。

通常係由要野向要點躍進。前方部隊停止之時。後方部隊繼續行進。以短縮其長徑。漸次移於橫廣之部署。但因愈與敵人接近。其受反擊之危險愈增。不可不妥爲準備。有以應之。故有時用前衛與本隊之交互躍進法。此方法係本隊前進時。前衛即占領要點停止。俟本隊已停止於要地。前衛即尙其次之要點前進。利用停止機會。前衛及本隊。俱常縮短其行軍長徑。迨與敵接近之時。各部隊概已橫廣展開者。此方法一見。似覺行進頗爲弛緩。然不可以爲速得近接敵人者。能獲勝利。要在與敵接近之時。已展開完了者。即在敵之先完了戰鬥準備者。得獲勝利。所謂準備完了者。係指全兵力全兵器得以同時使用而言。換言之。即縮短縱長是也。多數砲兵。就中在行軍縱隊後尾行進之軍之重砲兵。欲使適時參加戰鬥。自需相當之時間。此縱間倘在縱隊先頭與敵人甚相接近。已交戰鬥之情況。而欲求之。則對橫廣開展。豫整戰鬥準備之敵。頗感危險。故須於比較時距敵尙遠時。即準備之。如斯之近接行進法。野砲多須逐次占領陣地。以行躍進。

現在歐美諸國所用野戰砲之最大有效射程概如左。

野砲八〇〇〇密達。十五生的加農一二、〇〇〇密達。十生的加農（繫駕）

一四〇〇〇密達。十五生的加農（自動車牽引大威力砲）一六、〇〇〇密達。
。十五生的榴彈砲一〇、〇〇〇密達。

戰果之擴張

在縱深配備之戰鬪。以攻者突入敵之陣地爲始。真正之攻擊突入後行之。防者先以射擊而制攻者。嗣在陣地內部反復施行逆襲。攻者排除敵人陣地內。防者以火力與逆襲所施之頑強抵抗後。卽當移於追擊騎兵。更當豫有準備。以便發現好機。無論何時。概得超過步兵線。移於追擊。是以騎兵指揮官。恆與第一線步兵師長在同一處。所注意可乘之好機。不使逸去。攻擊。得急襲敵人之時。其效果最大。固不待論。特在陣地戰。此項必要更大急襲。除有戰略的急襲。與戰術的急襲之別外。而戰爭準備中。亦有急襲。就平時得未嘗有之新式兵器材料。豫爲研究準備。（或隨同戰爭開始多多製造）不意中以大規模使用之。是爲已得急襲敵人者。在歐洲戰爭。如德軍使用之毒斯瓦之類。使連合軍方面。爲之一驚。爾後一年間。遂至大感痛苦。實爲世人所知。惟德軍尙未知之。以之裝於砲彈。其使用亦不甚廣。故未足左右戰爭之命運。又戰車之出現。雖與德軍一大痛擊。然德軍大本營。因認爲其效力不大。稍以此事附於等閒。連合軍遂以大規模之使用。遂成一九一八年戰勝一大原因。是敵人利用。向來未有

之。新式兵器如何影響於戰爭之勝敗。從可知矣。

戰略的急襲

戰略的急襲。在使敵不知我之攻擊方面。故應按全戰線之要部。到處豫爲攻擊之準備。以擔任攻擊之強大部隊。遠控置於後方。務注意勿使敵人察知。利用夜間。祕密集結於攻擊方面。隱密準備。以行不意之攻擊。

戰術的急襲

在使敵不知我攻擊發進之時機。故攻擊日。攻擊發進時刻等。非至最後之時機。不使各團隊知悉。其爲攻擊諸準備。所下之命令中。以(T)字示攻擊日。以(H)字示攻擊開始時。是卽令爲敵之間諜偵悉。或我方。無論何人被敵捕獲之時。仍得實行戰術的急襲也。此外或全廢攻擊砲擊。或間遏的數回行之。使其不知步兵何時發進。此種種手段。要在使敵。不能自安而已。

準備砲擊

非將主要之防禦機關破壞。或壓制之攻者之前進。不可能也。故在步兵攻擊發進之先。施行攻擊。準備砲擊。此項時間。雖視防禦陣地強弱之程度而有長短。攻者欲乘敵之不意。務以短時間爲宜。多數新式速射重輕砲。無觀測無修正射擊之用。及戰車

之出現。遂縮短準備礮擊之時間。在無戰車之時。通常以二時間內外之準備礮擊。得以破壞堅固陣地之障礙物。及向塹壕爲突擊縱隊打開進路。並得壓制敵之主要防禦機關。(砲兵機關鎗觀測所等)又有戰車之時。或全廢準備礮擊。或僅以二三十分鐘爲足。蓋用戰車(重唐克)之時。突擊縱隊之通路。可藉以打開也。

攻擊點

因火器之進步。及其多數之使用。於選定攻擊點。暨攻擊進展上。遂亦略生變化。即從來以敵人陣地之弱點。或陣地之鎖鑰點等選定爲攻擊點。而現今則宜擇適於使用唐克之地形。並得展開優勢之礮兵。集中其火力之地點。選定爲攻擊地區。避去高地村落森林等堅固之據點。而對前進最容易之部分。指向主力至於在其左右之據點。則不直接用力攻之。惟先以火力(就中砲兵)制壓。使其守兵不能妨害我之主力通過中間地區前進。次則迂迴出其側背。以攻擊之也。

在主攻擊方面。使用優勢之兵力。雖爲不變之原則。然非在第一線羅列多數兵力之謂。乃在縱長部署之。(即增大縱長區分)以厚攻擊能力。(攻擊繼續力)豫備隊非用於增援遭遇敵陣堅固之部分攻擊陷於困難之部隊。在用於攻擊進展容易之部分。益使其容易進展。並擴張其所得之成果也。

各兵種之協同動作

軍隊之編成。益趨複雜。在同一兵種內。亦致使用種種特色特性。相異之兵器。欲盡量利用此等各兵種各兵器之特性。以符共同之目的協同動作。則須有綿密組織的計畫。固不待論。而攻擊較之防禦。不可不更爲有組織的。不然。則各部隊之協同動作。不可期也。一旦攻擊實行之後。尤須迅速。蓋計畫若非有組織的。則對敵人陣地敵人防禦諸機關之破壞壓制。必不充分。攻擊亦遂無成效。又若不迅速。則不能利用急襲已獲之效果。而我未得自其陣地。驅逐敵人以前。敵反得從他方面招致其增援隊也。各兵種確實之協同動作。及迅速之攻擊實行。雖爲攻擊成功之要訣。然此二要件。實有相反之性質。若欲調節之。則當規定逐次之目標。每達各目標時。卽以若干時間停止整理部隊。變換砲兵之陣地。整備通信連絡之設備。並使確實施行彈藥補充爲要。且此項停止時間。務須短少。以期全班之攻擊實行。得以迅速也。（下面要圖參照）現時陣地之縱深既大攻擊。實不可不統攻擊準備。攻擊實行。戰果擴張。三者而並籌之。故攻擊命令中。亦不可不記載此三項也。吾人向來起草之攻擊命令。僅爲其中之攻擊準備尙非完全之攻擊命令。不過一攻擊準備命令。（或展開命令）如斯之攻擊準備命令。實不能律定。日趨複雜之各兵種。各部隊之協同動作。

敵陣地

攻擊發起點

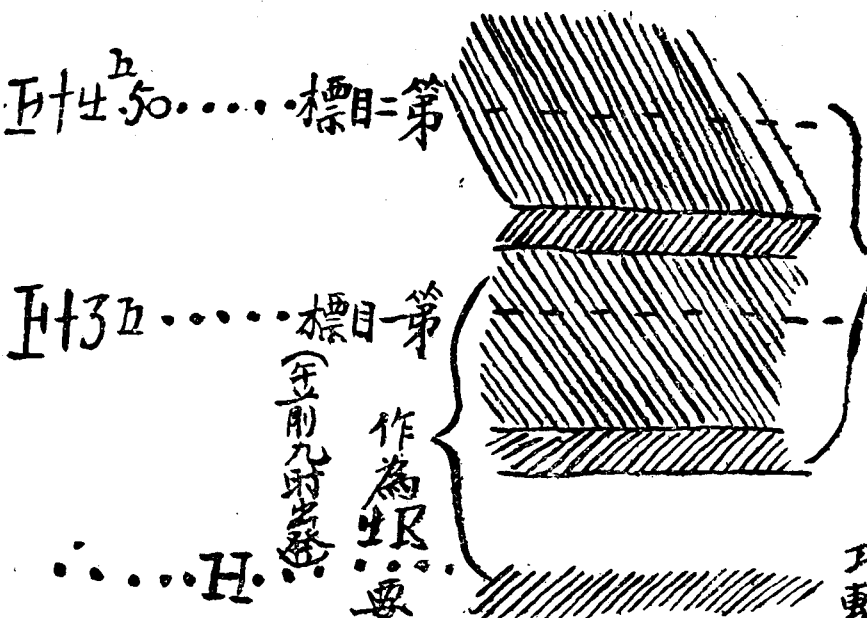

H+50... 第一目標

H+35... 第一目標

(午前九時發)

作為要點

...H

出 出 出
(午六時出發)

又砲兵變換陣地所需之時間作為一時間則
第一線步兵在第一目標上
至少須停止一時午前九時始可發進第一目標

其他觀測暨戰場監視等。大需特別之設備。既於防禦之部述之

礮兵之用法

法國步兵師，內有野砲一團。（四營四十八門）重砲一團。（十五榴二營二十四門）其向主攻擊正面之軍團。通常係以師重疊。使用第一綫之師。最初即得並用第二綫師之砲兵。隨諸戰鬪經過。雖師有交替。而其砲兵。則不交替。故步兵通常有二師分之砲兵。其他軍團。則於其固有編制內。有重砲兵一團。『十生的加農二營（二十四門）十五生的繫駕加農二營（二十四門）』專任對砲戰。

又此外不僅臨時由軍配屬各種砲兵。且有軍司令官直轄之大威力砲兵團若干。援助軍團之攻擊。

至在主攻擊正面之步兵師。至少有二師分之師砲兵。（不算軍團及軍砲兵）且步兵僅三團以較大之縱長區分。實行攻擊。故其戰鬪正面通常爲二——三啓羅密達。有時有達四啓羅者。又有時有僅僅一啓羅二〇〇內外者。

此例步兵之兵力。有如此多數之砲兵。故其使用法。亦自有特異之點。至於其區分通常如左。

一、野砲

步兵團直接支援砲兵。

共同使用砲兵。

二、十五生的榴彈砲

若營數甚多之時。則於第一線各步兵團。每戰鬥地域配屬若干營。以殘餘之營。適宜區署。使得射擊師之全正面。若營數少時。則全部共同使用。此等師砲兵。除軍團長。持有指揮以外。概不使用於砲兵戰。茲特就二師分之師兵。用砲法圖示一例。

師戰關正面

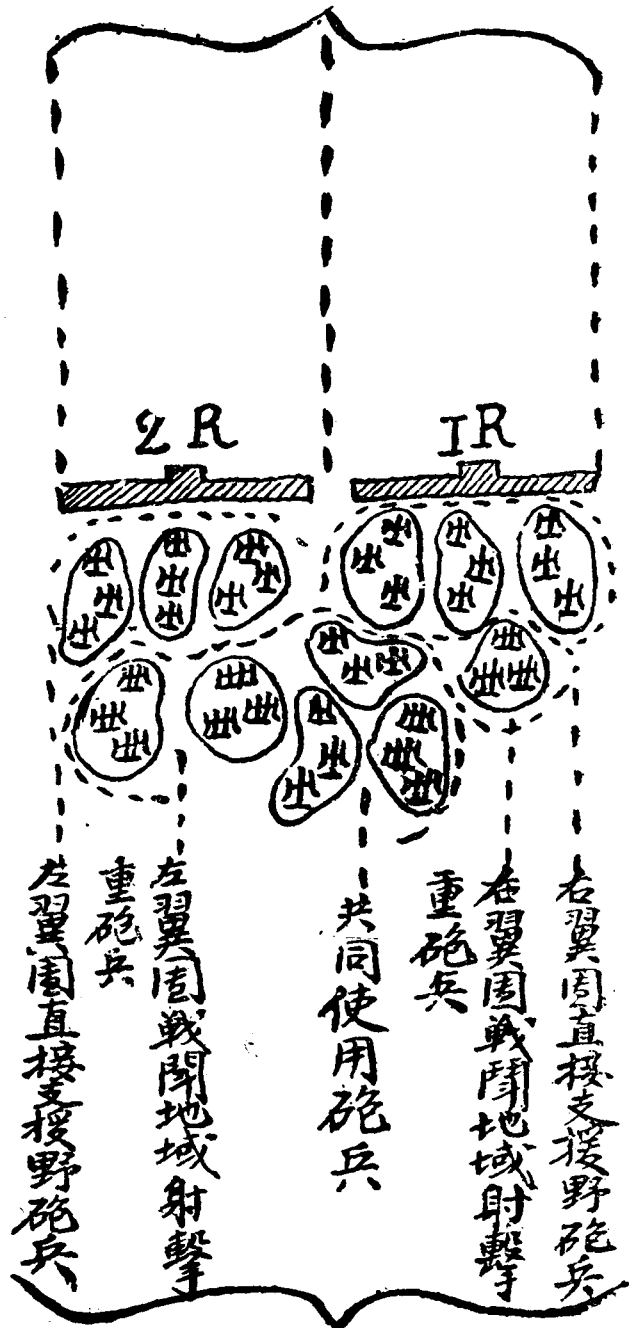

計野砲八營 計榴砲四營

此等有各種任務之砲兵之射擊。及其指揮系統。頗為複雜。茲省略之。

後方機關之價值

近世戰鬪。需多數之材料。就中尤需多量之彈藥。其補給之完否影響於攻擊之成功者頗大。故後交通網交通機關輸送材料等之整備。恆應大為顧慮也。

四、陣中勤務

一、行軍間之警戒

因火砲射程增大警戒行軍時。梯隊間之距離。約爲戰前之二倍。又愈與敵人接近。則各梯隊各短縮其縱長成數縱隊。迨與敵遭遇之際。概已成展開之形。卽多數時機第一線師不行開進。逕已展開者也。

又前衛內。固當附一部之砲兵。然以隨伴砲兵之意味附之。現在以附屬過大之砲兵。認爲不常之論者不少。至本隊砲兵中之野砲。至與敵接近時。則當由此陣地向彼陣地躍進的交互前進。更須恆有準備。得作步兵有效之支援。

二、駐軍間警戒及宿營

因飛行機之發達。火砲射程之增大。及其射擊術之進步。若在被其脅威之地域內。軍隊已不能在落村內集團宿營。必須顧慮敵之攻擊。在所選定之後方。以橫廣之配置露營前哨。亦須選定其抵抗陣地。在要點施以工事。凡機關槍等。足爲陣地之骨幹者。均須豫爲配置。其他砲兵。亦有時以一部置於陣地。使其無論何時。皆有支援前哨之準備。

關於騎兵之宿營及警戒勤務。尤須注意。

五、結論

平時所規定之典範令。蓋適應其當時制定之編制及兵器而定者。開戰當初。卽戰爭之初期。可資應用者也。然戰爭永續期間。其範圍日益擴大。至成國家總動員。使用兵力及兵器。亦漸次增加。迨至昔所未知之新兵器一出。編制裝備一變。則戰鬥之方式亦須變化。自屬當然。拿破翁所謂戰術十年一變。蓋卽此之謂也。今日則每一會戰戰術而生變化。於歐洲戰爭。已有明證。然歐洲大戰。主要會戰。至少亦有十回以上。若使拿破翁言之則。未參加此次大戰之國。方之歐美諸國。已有百年之差。所以我輩之研究。不容稍緩。尤須洞察將來。以理想的編成裝備。而研究順應時代之戰術也。

近世戰術

基本裁術



基本戰術目錄

總說

第一章 戰鬥狀態之變遷

第一節 要旨

第二章 兵器威力之進步

第一款 步兵火器及發揚火力手段之變遷

第二款 砲兵火器威力之增加

其一 精審射擊（破壞射擊）之發達

其二 關於射程增大

其三 彈丸改良

其四 彈數使用

其五 結言

第三節 疏開

第二款 配置

目錄

一
一
一
二
二
六
七
七
一
一
三
三
四

目錄

二

第三款	戰鬪	一六
第四款	指揮	一九
第三章	編制及裝備之概要	二一
第一節	要旨	二一
第二節	步兵	二二
第三節	騎兵	二四
第四節	砲兵	二五
一	野砲	二五
二	榴彈砲	二六

基本戰術筆記目錄

第四編 諸兵連合之戰術

第一章 戰鬥指揮詳說

第一節 戰鬪指導要領

第一款 戰鬪指導大綱

第二款 部署及合於戰况指揮官之處置

其一 戰鬪部署要訣

其二 戰鬪正面縱長區分

一 要旨

二 預備隊

其三 隨戰鬪之進步各部及高級指揮官之處置

其四 對部隊間接合部之處置

其五 戰鬪有利時機之處置

其六 戰况不利時之處置

目錄

三五
三五
三五
三五
四三
四三
四三
四三
四四
四四
四八
五〇
五一
五二
五二

目錄

四

其七	對敵瓦斯之處置	五三
第三款	於戰場彈藥之補充	五五
第四款	戰鬪後之處置	五七
一	收容死傷	五八
二	檢拾遺棄物件	五八
第二節	諸兵種之運用及協同	六〇
第三節	連絡	七一
第二章	運動戰	七三
第一節	攻擊	七三
第一款	要旨	七四
其一	概要	七四
其二	主攻擊方面之選定	七四
一	戰略上之要求	七四
二	戰術上之要求	七八
其三	正面攻擊側面攻擊及包圍	七九

一	正面攻擊	七九
二	側面攻擊	八一
三	包圍	八七
其四	迂回	一〇一
一	迂回之種類及實施	一〇一
二	守者對於迂回之處置	一〇四
三	迂回之結果及使用迂回之時機	一〇五
第二款	戰鬪前途	一〇五
其一	概則詳于教程茲不再贅	一〇五
其二	前進部署	一〇五
一	師	一〇五
二	各部隊	一〇六
三	警戒及搜索	一〇六
四	與敵接觸時機各級指揮官之處置	一〇六
第三款	對敵占領防禦陣地之攻擊	一〇六

目錄

六

二 偵察

一〇七

三 展開準備

一〇七

四 攻擊計畫

一一三

五 攻擊命令及展開

一一四

甲 要旨

一一四

乙 展開位置之選定

一一五

丙 展開各部隊之動作

一一五

其二 攻擊實施

一一八

一 由攻擊開始至突擊準備時諸兵之動作

一一八

二 突擊準備

一二一

三 突擊

一二三

甲 要旨

一二三

乙 使突擊威力強大之要件

一二四

丙 突擊間諸兵種之協同動作

一二六

丁 突擊成功之要訣

一二八

四	敵陣地內部之攻略	一二八
五	於突擊奏功時諸兵之動作	一三〇
其三	對占領堅固防禦陣地之攻擊	一三一
一	要旨	一三二
二	攻擊方法	一三二
	獨立第一師攻擊計劃要旨	一三四
第一	目的	一三四
第二	要領	一三四
第三	軍隊區分	一三五
第四	兩翼隊戰鬥地域之境界	一三六
第五	各隊任務及行動	一三六

目

録

八

中央軍事政治學校高級班戰術講授錄

顧清選編述

黃家濂校正

歐戰之詔示於吾人非獨軍事而已也凡百事物無不波靡而失其故步然即以戰術論對於將來整軍經武規畫國防莫不以此爲先導而有至鉅之關係焉戰事方殷徵集戰報東麟西爪語爲不詳今罷兵已越年所戰爭之事蹟得亘全局觀察斷定其指揮以爲改善國軍之考鑑爰就所得教訓列記將來戰法骨幹若干條謀國在當就國力所許之範圍使國軍資質日漸高上兵器編制裝備等煥然日新與列強競其進步豈徒拈毫削簡於講席上下其議論而已哉

戰術講授錄

戰術講授錄

顧清選編述

黃家濂校正
張性

總說

第一章 戰鬪狀態之變遷

第一節 要旨

彈丸愚而槍刺獨賢之觀念據日俄戰役之實驗已失其價值之半而餘韻猶存歐戰初期因其他戰鬪力要素之效果凡輕視兵器之威力一俟劍尖以決勝負者多至大敗戰局愈進步機械威力影響於戰鬪動作亦愈大遂至現出可驚人機械之威力恰似太古純樸之風一變爲複雜之社會昔之百事單簡克期成功者已成過去今日當於一定方針之下糾合利害各異之社會分子圓滿而發達之使社會分業之彩色愈加濃厚并綜合各種戰鬪活力長短相輔毫末之微利用無餘又發揚合理之攻擊精神至盡人事之極遂到達僅以簡略主義不能解決萬事之形勢于是徒誇張各種之特長而輕視一切者雖得利用之機會亦無所成故各兵種各別之行動

已斷其跡而戰鬪活力打成一氣各舉其全力盡瘁于戰鬪之目的不可尤於決戰之時步砲之緊密動作視爲戰捷之唯一手段遂有呼步砲爲一兵種者

歐戰物質戰鬪威力進步殆達理想之域然輕視無形之要素僅以機械力解決萬事亦足證明其過失蓋攻擊精神偉大爲千古不磨之原則當戰役末期發揮真正之攻擊精神遂收最終勝利蓋攻擊精神與機械力並行不悖如集團突破鐵城之時有如暴虎憑河之勇亦須理解火器威力之效果然其前進毫不躊躇著盡所有之手段須預計完密之方策然後有不勝不巳之精神故重視各兵種之協同同時並講求兵種之戰鬪手段當不能協力之戰况無俟他援自乘良好之機會獨立以圖攻擊之進步而後可

第二章 兵器威力之進步

歐戰兵器威力之進步世所共認本書不能詳述茲僅列步砲兵一般火器之威力

第一款 步兵火器及發揚火力手段之變遷

機關槍之價值日俄戰役不徒於旅順攻圍戰可以證明即在野戰對於少數之機關槍亦不敢輕視及至歐戰前列國軍機關槍數步兵一團僅備六至八挺迨西歐障地戰發生聲價日增值各國競增其數茲列其狀況如左

開戰後法英德軍重機關槍增加景况一覽表

年次	國別	
	法軍	英軍
開戰當初	步兵一團一連(六挺)	步兵一營四挺及師直轄自動車機關槍一隊(六挺)
千九百十五年	步兵旅二連步兵團一連(各團十二挺)	步兵營六挺後改爲旅一連(十六挺)自動車機關槍如故
千九百十六年	步兵團三連(十八挺)繼續增加爲二十四挺	步兵一團一連(十八挺)外師獨立機關槍連(八挺)自三連(二十四挺)編成營
千九百十七年	步兵營二連(十二挺)	旅一連(十六挺)師一連(十六挺)
千九百十八年	步兵團(各十二挺)	外自動自轉車機關槍一連(六挺)屬於軍團
備考	末項之編成實施年次未詳	據教令步營機關槍一連(六挺)預備三挺又輕機關槍步兵連四挺預備一挺別以右記情報揭示其數

重機關槍不徒其數增加在戰術之用途已脫送距離擊貫的威力之域而增加其射擊地域遂發明間接射擊之考案擴大其使用範圍

重機關槍運動欠敏捷于是復有輕機關槍操作祇用射手一名必要時並能於行進中施行之其射擊較為精良者對攻者得排除最前線機關槍使用之困難故步兵火力發揚之手段遂發生一在變化各國軍採用之至戰役末之狀態如左表

歐戰末期列強軍連內輕機關鎗員數表 (附人員與重機關鎗之比)

國名	輕機關鎗	連員數	重機關槍平均對一連配當之比
法	一二	一九四	五三·弱
英	一八	一四七	一·三強
美	一六	二五六	三·五
意	二	一六九	四·四弱
德	六一九	一四五	二·二弱
奧	四	一九六	三〇弱

據前述之編制並列強發表之操典于現時步兵之戰鬥機關槍之威力可謂既脫步兵補助兵器之域

于將來運動戰使用如前述多數之機關槍而其彈藥之補給能否圓滿雖屬疑問然于千九百十八年德軍第一次第三次之攻勢突破成功爾後于無築城之自由地帶一舉前進數十吉米戰鬥其間使用多數之手機關槍克奏偉功由此觀之將來戰鬥當排除一切之困難講求彈藥補給之手段準備多數之機關槍為不移之原則也

如上所述將來機關槍威力之偉大其存在否與戰鬥遂行上有至大之關係故力圖撲滅為自然之趨勢因達此目的雖可使用砲兵然對於隨時隨處出沒無常之機關槍砲兵自遠距離射擊不獨效果不大且在重量大之砲兵常不能任意於戰場各方面追從步兵遂至增多步兵獨力續行攻擊之時機故為達續撲滅機關槍之主要目的遂以輕量將種砲配屬於步兵隊增大其獨立攻擊之能力而于戰役末期列強步兵砲之配屬如左表

歐洲列強各國步兵國內步兵砲配屬表

國

名

輕迫擊砲

三十七密加農

法	隨伴小四砲三	三
英	八	
意	一二	四
美		三
德	九(預備中追擊砲二三門)	
奧	六一八	二一四

于運動戰步兵配屬之砲種砲數並裝備雖大有研究之餘地然為增加步兵獨立戰鬥之能力步兵砲之必須配屬為必然之趨勢

現與步兵不問其戰鬥性質如何于步槍之外必使用多數之重輕機關槍與在制敵機關槍及各種步兵砲而機關槍既脫戰前步兵補助兵器之域戰術之用法亦為一新于步兵火力發揚上重視為威力之一大要素

第二款 砲兵火器威力之增加

砲兵火器威力之增加主因子砲種砲數及使用彈量之增加而航空機及通信並觀測法之發達亦有甚大之影響茲就歐戰成滯陣姿勢之陣地戰一般得使用之火砲比較戰役前與戰役末期列述砲兵發揚威力之素因如左

其一 精審射擊（破壞射擊）之發達

歐戰爲對陣地戰其有待於砲兵射擊威力者甚大故精審射擊之要求亦大因此火砲之安定照準具之改良特於射擊法之改善等均爲長足定進步因精密射擊野戰之面目大爲一新而夜間之破壞射擊于戰爭前非各國砲兵之所夢想也

其二 關於射程增大

歐州戰役之經過發生延伸各種火砲射程之傾向在戰役前野砲着發射程最大不過八，〇〇〇米內外於戰役後末期延長一〇，〇〇〇米以上其主要原因於砲架改良彈丸經始之變更等又戰役前以榴霰彈爲對人馬主要之彈丸在六〇，〇〇〇米以上未必有效後改良榴霰彈之構造其對人馬凡射程所達均爲有效之距離戰役前砲兵射擊之指導全俟地上觀測非占有高地或瞰制地之特種位置其觀測距離自有限界故火砲之最大射程不得視爲有效射擊也至利用空中觀測距離限制甚小火砲最大射程卽爲有效射程與火砲射程增加皆有極端之主義且不僅野砲若輕榴彈砲及重榴彈砲均亦增加其射程

各交戰國各種新式火砲之最大射程如左

一 野砲

國軍 最大射程米

運搬時之最大重量吉瓦

德軍 十六年式 一〇・七〇〇

二・二八五

法軍 改造九七年式 一一・〇〇〇

一・八六〇

英軍 一九四年式 七六八〇

未改正

一・七八五

奧軍 十七年式 一〇・〇〇〇

美軍 將來理想案 一三・七〇〇

二・〇四〇

輕榴彈砲

國軍 最大射程米

運搬時之最大重量吉瓦

德軍 十六年式 九・七〇〇

二・一七三

法軍 十五年式 八・四〇〇

二・二二六

奧軍 十四年式 七・四〇〇

二・三七〇

美軍 理想案 一一・〇〇〇

美軍	英軍	法軍	奧軍	德軍	國軍	六軍	俄軍	意軍	法軍	奧軍	德軍	國軍	美軍
理想案	十七年式	十六年式	十五年式	十六年式	最大射程	十五珊加農	十六年式	十六年式	十六年式	十五年式	十七年式	最大射程米	理想案
二二・八〇〇	一七・三〇〇	一七・六〇〇	一六・〇〇〇	二二・八〇〇			二二・八〇〇	一一・八〇〇	一五・〇〇〇	二二・〇〇〇	一四・二〇〇		一六・五〇〇

運搬時之最大重量吉瓦

砲身車 二・七八五

五・六〇〇

運搬時最大重量吉瓦

砲身車 六・三一〇

一七・二〇〇

一三・三〇〇

一一・〇〇〇

其三 彈丸改良

彈丸之效力關於其鐵量與支配炸裂威力炸藥量之多少並信管之良否茲就野砲榴彈述之歐戰前德軍使用榴彈之炸藥量不過約二百九戰爭經過中增加炸藥量與信管之改良相輔其效力上面目一新

又交戰各國軍使用各種之瓦斯彈制壓敵人克奏偉功蓋比之少數之彈丸得長久奪敵動作之自由今其於最近之情報德法兩軍瓦斯彈之最大射程及其一彈之效力界如左

一 德軍用瓦斯彈最大射程

野砲彈 八・五〇〇米

輕榴砲彈 七・〇〇〇米

十珊加農 一一・〇五〇米

十五珊榴彈砲 一〇・〇〇〇米

二 法軍瓦斯彈射程

野砲 八・五〇〇米

十生半加農 二・五〇〇米

十五珊榴彈砲 二・九〇〇米

右述野砲及輕榴彈砲毒瓦斯之射程與前記兩種火砲之射程不一致因用從來之彈型若採用新型彈火砲固有之最大射程即不得一致故耳

三 法國瓦斯彈一發所生之効力範圍

彈種

如窒息性瓦斯彈瓦斯發散早

如皮膚糜爛瓦斯彈瓦斯發散進

七十五密野砲彈

一六平方米

五平方米

十五珊瑚彈砲彈

一・〇〇〇平方米

五平〇方米

瓦斯彈因風流動在野砲彈目破裂點五〇米以內重砲彈一〇〇米以內之部隊得及危險而瓦斯散少其効力時間頗長概五十二時間乃至數日有效

其四 彈數使用

于歐戰使用彈數甚大人盡周知然多屬於陣地戰雖不能即認爲一般野戰之標準而在火器進步及其利用範圍擴大之今日敵藉地形築城之利用及隊形之應用等減少我射擊之効力故我爲達成所期之目的較從來準備多數之彈藥亦不得已也故於今後之戰鬥縱在運動戰亦須準備其發射之彈數恐非昔日之比也

其五 結言

前述砲兵威力之遞進若信以爲根本的可破壞敵之戰鬥力實爲過失雖歐戰某時期我場中

之一部隊得承認而因經驗戰鬥之實驗漸次蟬脫迨戰役末期已不存在觀千九百十八年七月十二日法軍總司令官之訓令並千九百十八年四月一日德（路登託路）將軍之訓示可知也

第三節 疏開

橫隊戰術一變為縱隊戰術密集戰鬥一變為散開戰鬥其原因關於所用火器之進步故疏開之程度隨火器威力之增大逐次擴大其程度及範圍理之當然無足怪者但須於指揮掌握上不至發生甚不利之度而採用之徵之戰實驗疏開程度遠過昔日不僅直接盡與戰鬥之散兵必須疏開而後方部隊築城並自兵戰巨戰場各面亦須採用之此陣地戰特異之現象其在火器威力稍差之運動戰應否採用同一程度之疏開係研究之問題也

然縱令輕快之運動戰對於將來火器威力之狀態較遜于歐戰初期遂採用從來疏開之程度未免不合乎理蓋必須擴張疏開相當之程度已為不可掩之事實也若僅自指揮掌握一點立論當然以密集為可將來於不必要求疏開之時機當保持便於指揮掌握之隊形固不待言否則必須戰得疏開之利益以利用之觀于歐戰突擊時尙保持疏開可知濃密隊形對於現時火器之不適當也

總之疏開自橫隊戰術移於縱隊戰術較之散開戰鬥更擴張其意義歐戰末期更隨火器之威

力著著增進遂極發達

第二款 配置

在空中觀測未發達之既往戰鬪若得遮蔽敵之水平視察在相當密集之部隊利用地形得通過炮兵有效之射擊地帶然徵之歐戰之教訓對敵鳥瞰之凹地等亦未得蒙昔之恩思遂至對上空不得遮蔽之地域自不能免敵之炮擊於是發生疏開隊形以減敵砲擊之損害

因空中及遠隔觀察之發達爲防砲兵減少其損害以疏開隊形使敵砲兵耗費多數之射彈最爲良策今就數字說明於同一距離對正面幅二十五米之目標則倍之者縱長約增百米維增加約五成之彈藥不能收同一之效果蓋隊形之疏開不獨使敵砲兵擴張射擊地帶發射多數之子彈且對於大集團不便利用之小地而在分散之單位得自由乃用所在之小地物即從來等用所視之小地物亦得享有利用之利益據千九百十九年四月發布法軍步兵攻擊教令所示（連分散爲三至四梯隊以上之戰鬥羣參照第一篇第八章第一節第一款）在平坦地橫幅得及四百米縱長六百米至八百米達以上）可以窺知疎開隊形之一班矣

疎開不獨步兵戰場內行動之各兵種行李輜重均得用之如砲兵將來連之配置較之從前尤當分散利用有利之地形使敵之射擊困難然其在戰場行動分割小單位動作尤爲必要也
以上雖等述攻擊配置及隊形疎開之必要然於防禦築城之疎開尤爲必要蓋對於現時進步

之砲兵至必要時期當能堪其猛烈射擊以保持陣地若如從來所取一線而集團於狹小之陣地甚不適當歐戰之所證明也徵之戰鬪實驗限於不妨害防禦目的之程度疎開築城于必要時期以對抗攻者之猛烈射擊蓋築城疎開一時變更防禦戰鬪方式雖有採用數段抵抗之感想然戰役末期即明確否認之蓋築城疎開非數段抵抗之意義其本旨實爲一段抵抗夫一段抵抗於理想上爲一殘陣地然一線築城大戰時多爲敵所破壞故須忍若干火力發揚之不便疏開而附以縱深即線之抵抗改目面之抵抗爲聞明真相茲引用千九百十年（ ）方面戰門挫折德軍攻勢之法軍第四軍司令官（梧羅）中將之訓示如左

爲滿足現時戰鬥之要求目下之防禦配備及工事不可不爲根本的改正當一擇多數重疊線上逐次抵抗之舊思想將防禦力元子之戰鬪羣深配置於第二線陣地帶以編成不能破碎之抵抗面（即任其事者務基於地形適當配合戰鬪羣爲橫廣縱深之方式其單一線上散開之方式務須示之）上述之新防禦組織對於戰鬥羣核心之輕機關鎗通常須爲露天之配置據吾人經驗所確認者砲兵射擊之基準爲散兵壕及交通壕等交叉所成之顯著地區故戰鬥羣務避此著明之工事據單簡之彈痕或地物以增大避敵砲火之公算時機一至則驟起以逞其威右訓示雖關於堅固陣地然一般野戰防禦陣地若據顯著且堅固之少數工事固着的配置守兵不過早失其戰鬪力無甯縱深配置小部隊利用小地物及彈痕等容易隱匿時機到着即

蹶起加敵以射擊爲有利卽單簡之野戰陣地限於時間之所許必須施行多數工事巧利用之又疎開位置雖欲免敵彈損害有消極之嫌其實不然蓋沒却配備主要之目的爲減少損害趨于極端之疎開雖不足採而爲保持決戰時必要之戰鬪資力於此經過間對精銳火器採用必要之疎開則非徒恐懼損害四散分離專求隱匿物之比也

第三款 戰鬥

歐戰之教訓如前節所述疎開範圍由散開以匿突擊蓋歐戰初期步兵主要之火器爲步鎗爲發揚火器之威力散兵線上務配置多數之步鎗以制壓敵軍至與敵衝突時機使濃密之第一線一舉以破碎之及歐戰末期因使用多數發射速度大之重機關鎗不獨無從來爲發揚火力於狹小地區排列多數步槍之必要且欲兵線過度濃密其所受之損害之度不適火力增加之利爲使兩者相輔故減少散兵之密度而復增大其火力其以濃密散兵一舉勝負之戰鬪將來必不發生通常皆以機關槍爲核心戰鬥羣之火力與他之火力相輔以壓倒震駭敵人突入敵陣如後節所述之紛戰狀態以決勝負如今日爲破碎敵之抵抗強用濃密散兵或集團的威力必于臨時向受莫大之損害結局仍爲稀萍之散兵可謂所失多而所得少也

今爲證知此事實於歐洲戰末期就各國所述步兵攻擊及突擊隊形引用二三例如左

一 千九百十八年七月修正德國陣地攻擊教令

步兵攻擊成功之主因不在使用兵力之多寡而在訓練裝備休養等休與之戰鬥力加以準備之注意敏速果敢之戰鬥動作及將校以下熟練之程度等

二 德軍基于千九百十八年三月第一次攻擊之實驗其步兵教育指針（路登托路）將軍所下之訓示（自陣地突擊主動戰）如左

1 攻擊演習時不宜用連續之散兵線或稠密之集團力

2 攻擊法須熟練步槍機關槍擲彈槍迫擊砲於砲兵支援之下以輕機關槍為核心疎散小羣施行之

3 當突擊開始時於第一線各所配置選援隊步兵為確保其各羣之連絡於其間隔內以疎開隊形突入

三 參謀本部所編戰鬥軍事調查資料第五十號內載德軍步兵將校所著（現今之步兵戰鬥）其主旨與右述（路登托路）將軍之訓示全然一致其運動之部曰

戰役初期所用狹小之散兵線今已不適用連散開時各步兵間隔至少須六步其理由第一為避損害

第二大間隔散開伏臥之散使敵視困難

此外特須注意者機關槍除射手外其槍側不使有一名伏臥之兵

四 美法軍亦覺濃密散兵對現今火器之威力極爲不利千九百十八年四月法軍發布步兵

攻擊教令其步兵戰鬪之部所說如左

1 現時火器所加於濃密隊形之損害使步兵須用分散隊形漸次顯著

2 排以其先頭部隊用各種間隔散開前進（同一羣之各兵間平均四乃至六步各羣之間隔由地形決定）排內之他部隊須毫無遲滯以射擊及運動加入戰鬥通常以縱隊前進爲宜

五 英軍於千九百十八年十一月發行師攻擊教令如左

攻擊時第一線步兵隊形用疎散之火線其援隊以近接歐戰之教訓非僅突入敵線以前之戰鬪法發生變遷突入後亦大有不同從前彼我第一線逐次增殖兵力以爭火線之輸贏其後以濃密隊形突入敵線於僅少時間左右大勢至歐戰以築城之疎開精銳火器多數之採用並國民之自覺戰鬪時雖失陣地之一角而戰線之大部仍不至崩壞頑強持續抵抗之結果即突入後尙不能一舉以決勝負戰鬥之韌強性大爲增加其戰線各部之戰鬥威力亦非等一衝突後彼我戰鬥羣互相出入亂劃勢力範圍而一般之戰線亦犬牙相錯遂呈韌強決戰之亂戰狀態非以白兵與火器續行突擊不能決勝觀歐戰陣地突破後之戰鬥狀態可知也此等狀態名曰紛戰

千九百十八年六月德（路登托路）將軍訓示中（壓倒敵人）在火力非集團之兵力無論何時不可離此觀念即說破狼突的攻擊精神雖以密集內彈衝突鐵壁毫無效果也至戰線各局部之火器効力彼我不同而為我能突入之部分不少此突入非如從前以後方部隊之全部增加第一線或近接之為濃密之散兵線及內戰之大集團也今之第一線仍為疎開隊形突入敵線制壓正面持續抵抗之敵以後方梯隊包圍之使陷于孤立其不受抵抗之部分極力前進縱深至敵線之最後而突破之昔日縱深淺之突擊隊形已不適用當用疎開隊形並疎開能節約第一線之兵力而梯置於後方使具有韌強紛戰之威力也總之疎開戰鬥因火器築城等諸元之進化應情勢而發生至疎開之程度及隊形當適應現況據德軍攻擊教令所示（採用重疊散兵線或波狀隊形之突擊波或二者併用須按當時情況規定）觀此知所用形式至不一定惟有不問情形如何其疎開隊形之必須為不可爭之事實也

第四款 指揮

疎開配置比之集結部隊之指揮甚難以其不能於一號令之下整齊其衆動也然指揮雖難而密集戰鬥不得不變為散開戰鬥散開戰鬥不得不變疎開戰鬥蓋因火器威力之發達自然成此狀態及趨勢也若因指揮之難躊躇不用是為大誤目下之急務惟努力研究指揮之方法利

用此有利之新趨勢而已

演習隊開隊形而得運用之巧妙固屬必要而指揮官與軍隊間緊密連絡尤宜注意千九百十九年四月法軍發布步兵攻擊教令總則第二章於指揮官及指揮法中力說連絡之必要遂至要求二重連絡上下兩指揮官連絡之意然戰鬥進步各種連絡法不能全取效果對分散各所部下欲如指臂之相使徒有希望而難實施於是各小單位指揮官不能不增進其戰術能力俾敢行獨斷專行之行爲然前述疎開之程度其獨斷之範圍亦愈擴大下至目兵亦當有責任觀念具足自發獨斷之能力

歐戰實驗遂超過以連爲戰鬥最小單位之原則而以半排或班爲戰鬥羣巧爲功力以行戰鬥千九百十九年四月發布法軍之步兵攻擊教令如左

敵火下之成羣行動遇一排尙嫌過大當用微弱兵力之一時集團然此集團於一定方面遵行任務以至終局常缺少必要之編成及指揮於是遂用一個自動器及橫縱者或加以掩護兵卒若干以編成完全之戰鬥羣現時實際指揮此種小單位以半排爲通則若仍恐戰鬥羣過大得減少兵力爲半排以下

德軍所倡與前略同千九百十八年（路登托魯）將軍之訓示如左

繼續前進中遭遇敵之抵抗據前此會戰所證明連之前進隊形當能屈伸自在以每班成一羣

爲有利連長因是須定連之集合點先於此點確實掌握本連更部署攻擊按前記要領繼續前進

突擊後之紛戰各級幹部尤須獨斷動作據前述法軍步兵攻擊教令所示（排無須與比隣之排相待爲一致之行動亦不必有整頓一切之顧慮唯須向目標不遲滯其前進又曰（對敵之逆襲宜先以射擊阻止繼以運動擊退之如此時機有時須戰鬪羣長之獨斷以兵卒協力之精神發動之）觀此可知下級指揮官獨斷之必要也

總之演練疎闊戰鬪之部隊常尊重長官之指揮又須應戰况各負責任向一定目標協同一致始終達全般之目的若日天須上官監視用強壓結束之軍隊情况偶陷于苦境其結束卽生破綻各部立即離散故不宜樹立統一指揮之權而使各按戰况爲自負責任之獨斷專行然勝敗一決之時不應全俟下級官之能力於情况所許之範圍仍傾注全力于統一指揮至戰狀態變化統一指揮不及之範圍然後增大下級幹部獨斷之能力兩相濟美以互補其缺爲要

第二章 編制及裝備之概要

第一節 要旨

戰之實驗機械威力異常進步較開戰之初如同隔世蓋由長時間陣地戰生特異之現象若卽認爲全般如是未免太過今就技術進步而改良戰術諸要如下

基本戰術

第二節 步兵

步兵之編制裝備除採用發揚火氣威力主要而不缺之重機關槍並步兵炮外尚有手榴彈為必要之武裝

重機關槍之配屬關係于彈藥補充數之多寡雖難遂行決定但每團屬六挺編成之隊其不通于現況必須增多不待言也今示歐戰末期列強重機關槍對步兵一連之比如左（左記數字合計戰略單位內之總數）

法	軍	四·〇	意	軍	四·〇
英	軍	二·三	德	軍	三·〇
美	軍	四·〇	奧	軍	二·〇
法	軍	一·二	意	軍	二·
英	軍	八·	德	軍	六·
美	軍	八·	奧	軍	四·

為陣地戰發現之比數雖不是為範然一連一之比數似失之過少二之比數略近為最小限數故對於各步兵營四挺之配屬難副戰術之要求也
重機關槍各國編入于連之內者其數如左

此等輕機關槍之裝備問題由種種關係決定之戰役間變戰諸國以一班乃至一排爲一戰鬥羣戰後德法皆以一班爲一戰鬥羣德步兵連有十二班用十二挺輕機關槍法步兵連亦然理論上甚爲有利又彈藥裝備其槍側彈藥英法德奧概以千發內外爲標準部隊攜行彈藥數統計上得重機關槍彈藥約三分之一之比約千五百乃至二千發據上述之一戰鬥羣之編制以一班爲基礎之單位彈藥裝備合之小行李以二千發爲標準

步兵隊應配輕量砲兵已如前述而此砲種砲數之標準因種種關係甚難決定觀歐戰之跡于砲種之裝備有曲平射二種擬千九百十七年德國發布之砲兵戰鬥教令如左

（突擊開始爲排除重砲擊之障礙物（機關槍等）其直接支援步兵之攻擊於師砲兵外當備有步兵團（營）之步兵用砲兵否則須配屬野砲）

又千九百十八年三月攻擊後『路登托魯』之訓令如左

（將來如砲擊時間過久當預計撲滅敵機關槍之不可能其對此機關槍巢窟之蕩掃當備有若干之火炮（或輕迫擊砲）跟隨步兵最前線之小部隊屬該部隊長指揮自近距離直接照準射擊）

據上所述即知步兵砲必須平射砲也而法『美等維』中將于戰後軍制改革論主張採用小口至三十七密加農亦可確證步兵砲之勢然敵機關槍多利用地形地物占據陣地隱匿其位

置若僅平射炮不能應此要求况步兵砲不獨對敵機關槍有時尙須彌補砲兵之缺故僅平射砲未爲滿足法國于千九百十七年于（媽魯美瘡）試用（斯多箍）輕迫擊砲大有價值漸次廢平射砲採用曲射砲非無故也

要之平曲兩種各自利害獨軍則兼用之戰後美研究之結果亦確定平曲兼用參酌交戰諸國之步兵炮裝備數參照

（第一章第二節第一款表）自使用觀察步兵一營至少須有曲射炮二平射炮一乃至二之裝備

第三節 騎兵

一 騎兵之編制須用數騎旅及裝甲自動車隊編成騎兵集團

據歐戰實驗各國皆編成騎兵大集團附以自動車隊騎工兵隊及以自動車運搬步兵隊等以增大其獨立戰鬥之能力然騎兵之特性在利用其快速之馬力遂行諸種任務若採鈍重之編制滅却其特性必不適當但因支援之用非配屬他兵種不可在騎兵劣勢之國尤爲必要又不問自轉車部隊之有無戰時當皆配屬必要之兵種至裝甲自動車以配屬于騎兵旅以上爲可

英國近時創造輕戰車有偉大之速力若用以代裝甲自動車尤佳

二 于騎兵之裝備爲增加徒步戰之能力騎兵連於輕機關槍之外當增加攜帶彈藥攜行手榴彈及土器乘馬戰則須採用車力及手槍

第四節 炮兵

一 野戰炮兵採用輕榴彈爲宜

野戰炮兵中應否採用輕榴彈炮列國間盛傳已久據歐戰實驗不獨決定其必要更有用爲將來炮兵主兵之說

列國軍之情勢德奧英美軍自開戰前野戰炮兵中有輕榴彈炮當大戰時大發揮其效果德國榴彈炮于各會戰尤逞其猛威觀之戰迹其著明也巴威軍於千九百十六年至十七年之初編成改正時步兵一二團所成之師內其炮兵團以輕榴彈炮(十二珊半)二營野炮一營編成之各會戰之結果證明此編制皆適用運動戰蓋此編成之主旨因七珊級野炮之威力不甚強大而代以輕榴彈炮至野炮則隨同炮兵助行其任務當戰爭間有巴黎軍某炮兵指揮始終轉戰東西兩戰傷及羅馬尼亞方面具有豐富實戰之經驗今摘錄該將校之意見如左

一 野砲

知此砲兵多屬野砲今因其威力過小隨戰爭之經過漸次改爲附屬步兵之砲兵多能遂

其目的例如千九百十五年于「崖利沙」「抹肯整」將軍之突破作戰於「斯他音」集團之巴圍預備第八陣以步兵四團與強大之炮兵（七珊野炮二營十珊輕榴彈炮二營二軍或十五珊重榴彈炮三連十珊加農一連）自「辣桶挪」亘「托媽削」施行長大之突破後攻擊前進間往往使其野炮與步兵直接協同而「媽伊利」攻擊以野炮二連隨伴步兵其一連（巴圍務備炮兵第九團第三連）近接至敵前前方百五十米處施射擊効力尤爲顯著

野炮瓦斯彈之効力發生瓦斯量過多費莫大之彈藥量而收效甚少九珊炮亦然
又野炮平射之効力以十珊輕榴彈炮（十六年式）代之毫無遺憾

一 輕榴彈炮

輕榴彈炮於戰爭之經過中隨時增進其價值不獨對人馬之殺傷爲炮戰中之主炮又因運動輕易適於步兵炮之協同步兵對於此炮最所歡迎十五珊榴彈炮對於毒瓦斯之準備少亦以此砲射擊又在彈幕射擊及鐵網破壞德軍皆以輕榴彈炮爲主

千九百十六年式之輕榴彈炮併用強裝藥射程達九千米對野砲平射之任務以之屬於此砲而有餘此砲在連日之突破戰得隨處追隨步兵之行動

千九百十六年式輕榴彈砲之射擊

如左

口徑

十珊半

最大射程

九·七〇〇米（據修哇魯特所著之書）

全備重量

二·一七三吉瓦

彈量

一五五吉瓦

據上述以野砲爲步兵砲以輕榴彈砲爲從前之野砲雖未必即採然可知將來戰爭爲增加砲兵之火力其裝備不得以從前野砲爲野戰砲兵之全部至少亦須加入一威力較大之輕榴彈砲

附言 所稱輕榴彈砲係德軍千九百十六年左其強裝藥射擊最大射程達九千百米可發揮昔日野砲平射同一之效果故稱爲輕榴彈砲不如稱爲口徑大之野砲或短加農爲當

法軍如是更回顧以觀察法軍法於開戰前盛唱七十五密野砲萬能主義至開戰後恍於曲射砲強大之威力覺野砲威力之不足用急製輕重榴彈砲同時並造百五十五密榴彈砲逐次增加其數以配爲于各師兼任德軍輕重榴彈砲之任務然觀其戰後之趨勢一部分之論者謂野戰砲兵不獨以七十五密野砲編成當更採用十珊級火炮（加農或榴彈不明然軍困砲兵中烏主張採十珊加農以此判斷之其大部當爲榴彈砲）更有極端之

說則謂七珊級野炮時代既爲過去將來炮兵當全以十珊級火炮編成之兵學界之議論雖烏未成確案洞察全局因大戰之實驗七珊級野炮威力不充足之彩漸次濃厚爲不可否定之事實也

歷四軍攻城野戰之經驗兩交戰國軍均高唱野砲威力增大之論難爲陣地之特產物然將來戰爭築城工事之破壞毒瓦斯彈及烟彈之採用及砲兵戰等物質的威力固不待言而彈丸炸烈所生精神的效果亦可證明七珊級野砲威力之不足故野戰砲兵中採用十珊級輕榴彈砲以充實其威力可謂極爲必要之考案

二

于戰略單位之師配爲運動性適當之野戰重砲兵爲宜戰略單位之師爲使其戰鬥能力向上充實獨立作戰之能力非配爲威力更大之野戰重砲不可蓋將來戰爭築城之進步不出數日即可現出以野戰砲兵（野砲及輕曲射砲）不得破壞之堅固工事而野戰重砲兵爲砲兵最適當之砲種大戰結果之所證明也戰場上野戰重砲之必要決非在特別時機即普通之運動戰亦爲必要因此以採用運動性適當之十五珊級榴彈砲爲有利盛稱野砲前獨主義之法軍於戰役間急遽係用十五榴戰後步兵師之編成亦係用十五榴二營是能真知野砲之價值者也

十五珊榴彈砲之運動性須不障礙師作戰之能力固不待言然犧牲其運動性若干以要

三 求威力之增大于十五珊榴彈炮採用上有不可刪之真理

軍炮兵主力須以十五珊榴彈炮其一部須以十珊加農編成之軍炮兵之任務在增加師炮兵之威力或補其不足不可與師炮兵同其編制故以十五珊榴彈炮及十珊加農爲適當其不用十五珊加農或二十珊級榴彈炮以其運動性鈍重在運動戰用途甚少也軍炮兵之主力爲十五珊榴彈炮或爲十珊加農雖爲研究之問題然對遠大目標爲補足師炮兵之不足及互級陣地區爲正面活動時而兵以十五珊榴彈炮爲可列國軍軍炮兵有大威力重炮之特種炮兵別有軍團炮兵今摘記主交戰國德法軍兩軍及團砲兵如左

一 德軍（巴威軍）

開戰常時軍團及軍砲兵之編制如左

（1）軍團砲兵

1 十五珊榴彈炮

一營（三連）

2 十珊加農

一連

（2）軍砲兵 二十一珊白炮

二連（四門連）

開戰間關於軍團及軍砲兵未有一定之編制各會戰各異其數戰後巴威軍某將校（前記開除意見者）之意見如左

(1) 軍團砲兵(步兵二師)

1 十五珊榴彈砲二連十珊加農
一連所成之營共二營

(2) 軍砲兵 無一定之編制

2 二十珊臼砲一營(三連)

二法軍

開戰當時 野砲四十八門(四營)

戰後編制案如左

(1) 軍團砲兵

1 十珊加農二營
2 十五珊加農二營

(2) 軍砲兵 無一定之編制

德軍採用曲射砲主義法軍固執平射砲主義孰是孰非固難論斷然法軍於開戰間既明知曲射砲之價值德軍亦確認平射砲之必要事實昭彰非專用一種之火砲明矣前記法軍軍團砲兵之編制皆加農砲大可研究至兩軍軍團砲兵編成內德軍尙採用二十珊臼砲法軍尙採用十五珊加農亦大有著昭之價值

又戰役間德法砲兵之編制共大行改正于師砲兵及軍團砲兵外德軍編成大本營直轄

重野砲兵團法軍總軍司令官直轄砲兵總預備團當所要臨時分屬分屬于軍集團或獨立軍受分屬之軍及軍集團適宜配屬于軍軍團及其一部為直轄使用即所謂戰略總預備砲兵是也而以編制之要否及裝備之要領關於最高統師之事屬于本研究之外茲專就戰役間列舉法軍主要之砲種以資參考

1, 自動車積載輕砲團 七珊半

(1) 十珊加農

2, 繫駕重砲團

(2) 十五珊榴彈砲

(3) 十五珊加農

3, 自動車牽行砲兵隊

(1) 十五珊加農

(2) 二十二珊榴彈砲

(3) 二十八珊榴彈砲

四 砲兵隊內觀測通信班之外必須編成情報測定班

砲兵隊於觀測通信班之必要無待繁言為適應將來戰爭尚須編成情報及各種測定班

(火光測定班音響測定班及測地班)以正確迅速發見巧行遮蔽及偽裝之各種目標且標定之俾我砲兵射擊容易且正確

歐戰各國軍編成砲兵情報班及各種測定班以標定戰場諸種目標得省略試射逕行効力射或夜間尙得精密施行破壞射擊足資參考

五 砲兵攜行彈藥量務須豐富

歐大射彈耗數之大衆所共知其主要交戰國德法發軍縱于數次會戰規定一門每日應準備彈量如左

野砲彈

法 軍 三〇〇發

德 軍 二〇〇發以上(在軍二五〇發)

野戰重砲彈

法 軍 一五〇發

德 軍 一五〇發

右述係陣地戰之準備定量又因交戰軍依砲彈威力不無濫費之弊未必可爲彈藥裝備之規範然將來戰因火炮威力之增進必須增加彈量勢所必至也

六

榴彈與榴霰彈之比尙須增加榴彈之數並須準備毒瓦斯照明彈發烟彈等

大戰間因榴彈改良用途亦增工事構築物以至鐵條網障礙物等破壞皆以榴彈有主且對人馬暴露目標兼能發揮榴霰彈之效果榴彈遂爲砲兵主要彈丸如千九百十八年十月戰役末期英軍取攻勢之各軍團對人馬活目標多廢榴霰彈（非缺乏榴霰彈而用榴彈足證其用途之大也）

戰役末期德法英軍野砲準備之榴彈榴霰彈之比如左

德軍	榴彈	二	榴霰彈	三
法軍	同	五	同	一
英軍	同	一	同	一

右之配比雖因陣地戰及榴彈容易構造然其用途之增加亦爲不可掩之事實故榴彈之攜行量大有增加之勢

此外毒瓦斯彈照明彈及發烟彈等鑑於大戰結果之偉效須準備所要之彈量

毒瓦斯出現於戰國皆崇拜之甚謂將來砲兵常用爲主要彈種至戰役末期之連戰動其聲價日低蓋瓦斯彈大受天候地形之變感其效力長時日不即消滅者於運動戰常佳自戕而尤于攻擊爲然千九百十八年十月戰役末期英軍之攻勢其瓦斯彈用途不及霰藥

基本戰術

三四

消費量之百分之十以是觀之毒瓦斯雖有步兵而榴彈榴霰彈其在砲兵之主要彈種之價值尙不更變也

基本戰術筆記

張性講述

第四篇

諸兵連合之戰術

第一章 戰鬥指揮詳說

第一節 戰鬥指導要領

第一款 戰鬥指導大綱

人生天地之間所以爲萬物之靈者以其精神較物爲完備也故無論爲士爲農爲工爲商必須有精神貫注於其間而藝乃精而業乃成軍人者所以衛黨國保人民者也苟徒尙形式而無精神則戰無不敗攻無不北步伐整齊進退如法此體育也所謂形式是也智信仁勇嚴五者具備運用之妙存乎其人此智育德育也所謂精神是也語云精誠所至可以動天地活鬼神古今來英雄豪傑建大功立大業何莫非精神之作用哉若精神不振不惟無軍人之資格而且有害黨國之威益黨國之恥其害有不可勝言者故高尚人格與夫興發攻擊之精神包維深遠之學理實爲軍隊指揮官必須具備之要件而不可或忘者此外尙有要旨如左

一 指揮要訣

1 在確實掌握部下之軍隊

基本戰術

- 2 於明確企圖之下適時予以確切之命令而規定其行動
- 3 對直屬指揮官多留寬大活動之餘地如此軍隊始能基於指揮官之意發揮其全力時應種種狀況之變化不失戰機以行其積極之動作

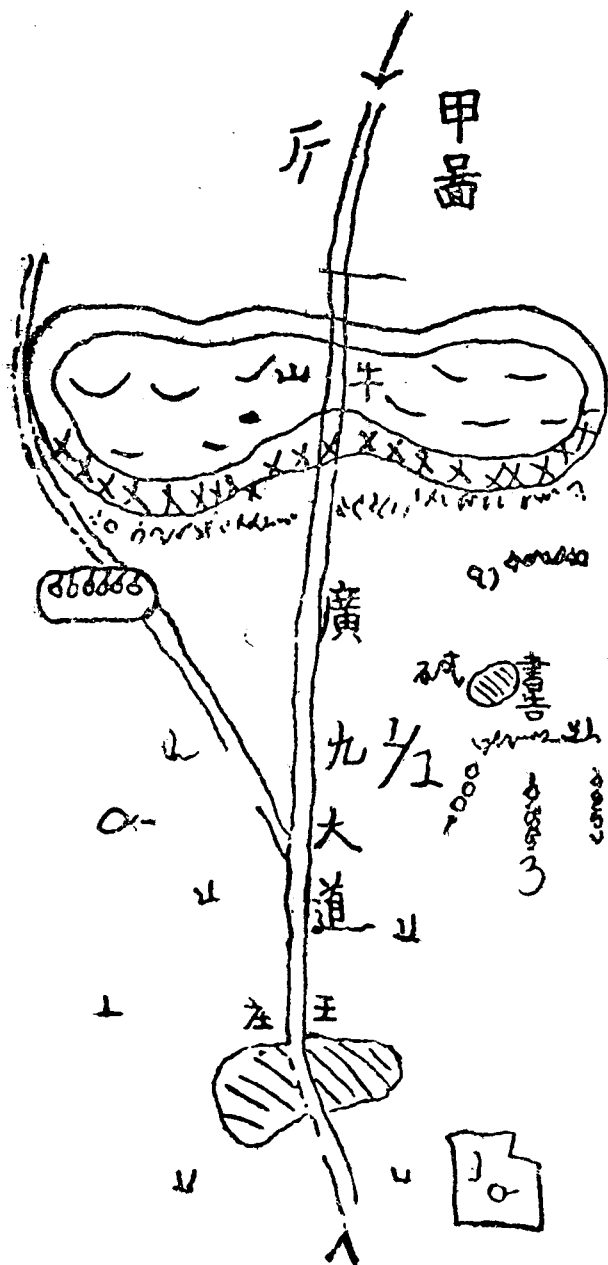

隣接第二連

預備隊(第二連在第二連之右後方)

例如南軍步兵第一營誠能確實掌握部下(三個步兵連)至王庄之南端展開擬以主力向占頤牛山之敵右翼攻擊此時應下之命令其要旨如左

一……………

二……………

三第一連展開于廣九大道左右沿大道向前面之敵攻擊

四……………

五……………

六……………

七……………

第一連長接到命令後即要下命令于各排令其前進攻擊至於前進中或攻擊間遇有種種狀況之變化而連長基營長之意圖必可不失戰機而行其積極之動作若營長下命令時對於連長舉種種未然之形勢以一定其處置之方法則情況變遷而連長不敢獨斷專行則爲害實非淺鮮此發令者所當避忌者是也

二 凡於戰鬥除狀況實不得已之時外常須決心攻擊

如明治三十七年五月一日擊破俄軍於鴨綠江後至九連因他軍尙未離陸誠恐孤軍深入發生不利乃於該處暫行防禦而攻擊之決心毫末稍懈可爲一例也

一千九百一十四年秋間東普魯士會戰法之第八軍暫行防禦德之第一軍向之攻擊法軍于良好之機施行反攻得收偉效可爲明證也

三 當其指導戰鬥對敵宜常立於主動之地位獲得動作之自由指揮官當決心時常須立於主動之地位宜制機先獲得動作之自由否則雖有旺盛之企圖心始終受制于敵必歸失敗例如一千八百七十年普法戰役中之斯比倫及威爾多兩戰鬥皆以極大之部隊不期而相衝突是時普軍常制機先以致動作得以自由而勝敗遂分可見一斑矣

四 制敵獲勝須常出敵之意表

吳代楚公子光問計於伍子胥曰可爲三軍以肄焉我一師至彼必盡衆以出彼出我歸亟肄以疲之多方以誤之然後三軍繼之必大克矣楚於是始病於吳

五 方於施行戰鬥指導爲指揮官者常以堅確之意思遂行其企圖然隨狀況之變化不可誤其應付之道

例如日俄戰役日之第八師長受領增援于黑溝台方面之命令乃率部隊向其前進行至

六

中途據報右翼有敵兵一縱隊向我側進而該師長置若罔聞仍本其企圖到達目的地始知報告者之誤彼時若該師長誤其應付道則黑溝台之戰不知鹿死誰手可斷言也

戰勝之要訣在綜合有形無形上各種之戰鬥要素集中較優之威力於要點且使其發揮於戰爭中貫徹我之意志者惟賴兵力兵力之要素大別為有形及無形二者

一 有形要素 即資材人馬等是也

二 無形要素 即精神力智及教育訓練是也

細列之則如左表所示

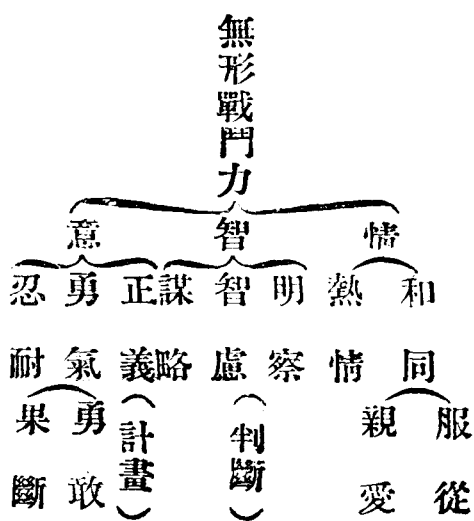

基本戰術

有形戰鬥力

直接

間接

法編制
規制度
組織
裝備

兵器城
塞船艦
人員
素質
員數
素質
員數

動員力及動員法
資材之補充力
製造力修理力
國境及地勢
運輸通信交通及運搬

於以見兵力云者非單言人員馬匹材料之員數並稱員數素質及價值而含有有形無形兩要素也

六

戰鬥者依諸兵種之協同一致各發揮其固有之能力而得收良好之效果是也

一九一五年就法軍總司令(就夫魯)元帥切言應改正次之事項以徹底意志于全軍

1 戰鬥之結果不良歸着于步砲等連繫之不確及諸兵種連合之師長指揮之不良

2 關於步砲等連繫先須法忘步兵與野砲為唯一之戰鬥兵種然對重砲亦須放棄特種

兵種之觀念

3 指揮上師長當指揮時不可如指揮各兵種之注意要在無論如何各兵種得使步兵活動也

以上所述于戰鬥步砲等之協同頗為緊要其所以設兵種之區分者在磨練各特有之技能然當戰鬥的使用時當去兵種區別之觀念使為一體之活動觀歐戰時意軍數之大敗其主要原因由客于友軍長短之取捨及師內之步兵與他兵種之連繫不全尤于步砲兵間缺乏精神的連繫為各個之戰鬥所致可為殷鑒也

七

常行周到之搜索且不可稍忽警戒之處置

八

須應戰况之變化獨斷專行以乘其機

命令實施要獨斷之時機不少蓋戰况經一層複雜雖一連一排亦經統一遂至自師以至一班之情況時時發生不同須各自指揮各兵種者之獨斷專行故指揮者一方面須忖度發令者之意同時一方面應戰况之變化不逸戰機是爲至要

九 戰鬥之指導務使合適敵軍素質之良否並考慮其戰法習慣等使軍隊之志氣旺盛部下自信其必勝爲要

十 爲指揮者對於部下務常存且戰且教之用意

歐戰間德國占領陣地有左之區分

1 警戒陣地

2 主陣地地帶

3 預備陣地地帶

4 教育地帶

設立教育地帶之意義係因近來戰法之變化新兵器之採用築城術之發達教育未完全之幹部及兵卒之補充等以及戰時事能戰場變易諸無限量僅就平時軍隊所準備與訓練尙不得立應機宜故在戰場上須常應將來之變化加以且戰且教之意

十一 指揮官之位置于指揮軍隊有極大之影響故當選定時切宜參照教中所述各細項爲要

第二款 部署及合於戰况指揮官之處置

其一 戰鬪部署要訣

于企圖決戰方面須集結較敵優勢之兵力以向此方面施行猛烈攻擊期於此點與敵決勝負為戰鬪部署之要訣

此時於他方面須適合此目的出其兵力之一部施行戰鬪以威壓敵使敵不得不用重兵與我一部部隊相對滅却對我企圖決戰方面之兵力俾我軍於決勝方面自能優越於敵使決戰方面戰鬥容易

因是可知使用他方面之兵力其目的有二如左

1 吸引強大之敵於自己之前面

2 將前面優勢之敵長久拘留之

為達第一之目的須服膺於左記條件

1 攻擊開始宜在決戰方面之前或與之同時

2 攻擊點須選定于最關痛癢之方面或其陣地之弱點

3 用種種手段使敵誤認我為優勢

其二 戰鬥正面縱長區分

基本戰術

一 要旨

縱長區分云者

子 意義爲有某兵員之部隊于行戰鬥展開之際區分其後方所控置之兵力之謂也

丑 縱長區分與戰況之關係

現今戰鬥係以散兵線爲重心其用縱長區分者實不過爲達戰鬥目的之一方法也詳言之卽爲將來於緊要方面密布散兵或爲適宜擴張之正面集得優於敵軍之火刀起見於初時所之手段也故于決戰方面未定之際自以控置衆多兵力後方爲善及已決心實行戰鬥則應於預定之地點展開優於敵軍之兵力以制機先切不可拘泥於縱長區分而使第一線最初卽陷于寡弱地位是爲至要

若最初致第一線陷于劣勢則志氣上影響極大爾後增加兵力亦僅補充死傷填塞空隙而已殊難復以優勢地位蓋其初第一線既居劣勢則必爲敵之火刀所在倒我兵概皆不能舉首射擊縱使勉強應射亦欠沈着難期命中而敵人見我射擊散亂其志氣壯旺更可盡心射擊我所蒙之損害遂益大矣此最初使用之兵力所以不宜失之過小也

寅 戰鬥正面之意義

戰鬥正面云者其意義有二

1, 即為某兵員之部隊於戰鬥時所取之正面幅是也(如一師1000)

2, 即為某員之部隊於戰鬥時展開于第一線之兵力之謂是也

一 師以二團為戰鬥正面餘一團為縱長區分

卯 戰鬥正面與縱長區分之關係

如前所述戰鬥正面與縱長區分實不可分離者也蓋一師若以多數兵力展開于第一線則殘置後方之部隊寡小反之如以寡小之兵員展開于第一線則殘置後方之部隊必大二者之關係恰如面積上之橫幅(戰鬥正面)與縱幅(縱長區分)設面積(全兵力)無變更僅變其橫幅與縱幅之時則可得種種形狀

茲假定面積為 900

縱長 9

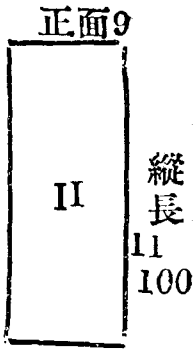
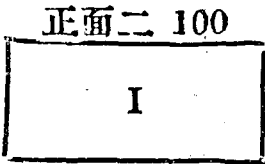

基本戰術

四五

基本戰術

換言之即於一定之人員若增加戰鬥正面則減少縱長區分(如圖上)增加縱長區分則減少戰鬥正面(如II圖)

辰 戰鬥正面之變化

決定戰鬥正面之大小依臨時之狀況尚有種種變化茲列記於左

狀況

依託 獨立戰鬥兩翼

於 全無依託之時

友 兩翼全有依託

軍 之時僅一翼有

之度 依託之時

正面 其初應狹小

其後可擴大

可以擴大

較前應稍小

應狹小

應擴大

應狹小

適中

可擴大

不能過大

久防禦

須自行補充

火線且防不意之事變

又須貯一利用好機

理

由

須貯存此後攻勢所必要之兵力於後方

欲使敵覺我兵力強大故最初宜發揚我之火力

須貯存此後攻勢所必要之兵力於後方

為避決戰須支持敵於遠方故第一線之兵力應強大

然為將來退却容易後方之兵力又不容過小

欲始終為強韌之抵抗則須多存兵力於後方以逐次彌

補火線

我之戰鬥之目的
 決勝攻擊(助攻同)
 攻勢防禦
 步兵持久防禦
 一時持久防禦
 (如前戰)
 長時間持
 久防禦

欲使敵覺我兵力強大故最初宜發揚我之火力
 須貯存此後攻勢所必要之兵力於後方
 為避決戰須支持敵於遠方故第一線之兵力應強大
 然為將來退却容易後方之兵力又不容過小
 欲始終為強韌之抵抗則須多存兵力於後方以逐次彌
 補火線

記	附	係之天明	短之繼戰	係之敵情	係關之	之行地
		關候暗	長續門	關情	關之	行地
		雪夜間或濃霧降 風塵等時	預知戰鬥經過 緩慢時	預知戰鬥經過 迅速之時(如 遭遇戰)	敵軍之能力比 我小時敵取廣 大之正面時	兩翼有障礙依 托之時
意於其中也	表中所云正面大小不僅寬度大小之謂實含有第一線兵力多寡之	宜小	宜小	亦可廣大	可以廣大	應狹小
		可大	可大	患	後方	常有不應施行火戰而非以密集隊行曰兵戰不可者故
		係純以白兵戰為主	須貯存永續補充之資料	無待說明	敵既缺乏攻擊精神則我取廣大正面亦無被敵突破之	不但正面應小即縱長距離亦應縮短
		畫間				
		宜小	宜小	亦可廣大	可以廣大	應狹小
		可大	可大	患	後方	常有不應施行火戰而非以密集隊行曰兵戰不可者故
		係純以白兵戰為主	須貯存永續補充之資料	無待說明	敵既缺乏攻擊精神則我取廣大正面亦無被敵突破之	不但正面應小即縱長距離亦應縮短

基本戰術

二 預備隊

使用法

- 1 策應不時之事
側背受敵襲擊時突擊時加入
 - 2 擴張欲獲之戰果
增加于主攻方面
 - 3 與向其所企望之地點以行決戰
順境進展之方面
 - 4 援助某要點
補充戰線
 - 5 催促戰線之前進
- 預備線使用已盡或尙未盡用視當時之狀況若爲必要者則須適時由需要程度較少之方面抽出必須之兵力新編成預備隊或藉此增大預備線之兵力
- 例如左圖敵我對戰至某時間我將預備隊延伸于我右翼以期以火力壓倒敵人而結戰局旋因彼此火力相等不能達其目的而我左翼敵確無前進之模樣且受敵人之射擊亦不見烈則乘此時機由此方面抽出必須之兵力新編成預備隊是也

編成 預備隊務須使用建制之部隊

位置 視用途及狀況而定其位置

- 1 若選定敵之右翼爲我決戰方面則預備隊位置宜置於我左翼之第一線後方
- 2 若選定敵之左翼爲我決戰方面則預備隊定置於我右翼之第一線後方
- 3 若我左右均有友軍確知我部隊將于中央突破敵之障地我欲將預備隊于此方面擴張戰果則預備隊宜置于中央第一線後方

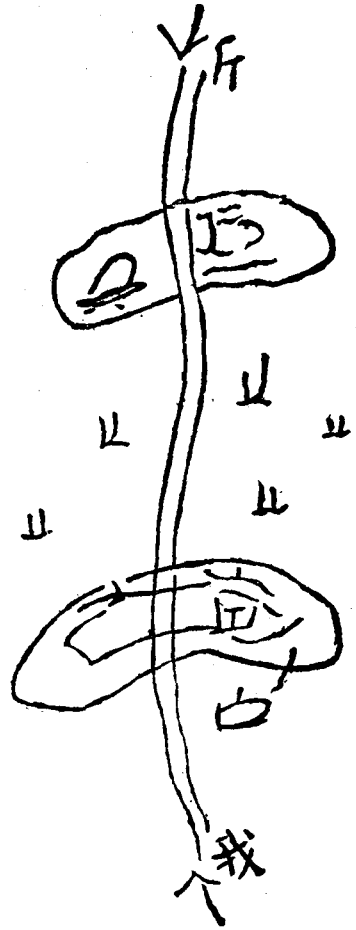

4 無論如何此時預備隊之位置尤須講求遮蔽且於最後移動時亦不可使暴露於敵眼敵火爲要

隊形 選定預備隊之位置宜顧慮之處如左

1 務求便于掌握（不可過於分離）

2 須適合地形

3 行進容易

4 宜顧慮減少敵火之損害

其三 隨戰鬥之進步各部及高級指揮官之處置

戰鬥之進步端賴各部隊之奮勵與夫協同動作者多故各級指揮官應有左之注意

1 決勿依賴其他之援助

2 始終免盡一己之任務

3 縱因狀況時有變遷勿須空待命令且應臨時果斷善爲處置不可稍涉逡巡

4 常須窺破戰機不失機宜而出敵之不意或得以乘其弱點進所收之勝利僅在一小局部

而其勢常冀能及于全般

5 一部之戰况若形不利則宜躬任其責勿使波及于他方

例如象攻擊進步步兵進出于砲兵射擊距離以外此時砲兵指揮官應決行舉全力前進適時對頑強抵抗之敵陣地或企圖突破之地點集中猛火以開拓步兵之進路或擊退敵之逆襲極力援助步兵之攻擊不可使步兵缺有力砲兵之援助若砲兵此時空待命令而後施行而步兵決待砲兵之援助始行再進則敵觀破砲分離之好機決然轉行逆襲攻者則危險莫甚焉高級指揮官之動作如左

- 1 宜常考察全般之狀況
- 2 恰合時宜發行所必要之命令
- 3 或指使砲火向所望之方面
- 4 適當運用預備隊而始終統一戰鬥
- 5 戰鬥間于不預期之方面竟爾成功當稽察全般之狀況斷然乘此機會圖戰鬥之進步不可躊躇

其四 對部隊間接合部之處置

在戰鬥間特以隣接部隊之接合部易成弱點故上級指揮官須講求必要之處置如左

- 1 劃定戰鬥地域
- 2 步砲火力之配置

比鄰各部隊亦須極力互相補綴惟依當時之狀況上級指揮官有配置一部隊于其境界之附近

其五 戰鬪有利時機之處置

迫得預期戰勝高級指揮官之要務如左

1 預察敵軍退却之時機

2 使追擊下備（ ）

3 整頓後方機關（通信所）

4 務使不失時機施行遠大之追擊

此外各指揮官即當在前線適時完成追擊應有之準備而在敵兵隨意退却之虞爲尤然戰勝軍隊爲收完成效果務施行猛烈果敢之追擊而殲滅之

其六 戰况不利時之處置

指揮官縱處戰况不利之時機應有左之處置

1 須盡種種之手段力圖挽回（增加予隊 爆擊）

2 此際所最關緊要者在指揮官之意志鞏固明敏果斷出其適宜對付之策略

3 入于不利時于適當之時機藉決戰以挽回或即斷戰鬪之念當有決斷

4 將預備隊轉控置以爲退却之掩護則謬甚矣

其七 對敵瓦斯之處置

欲對敵瓦斯之處置宜先知瓦斯之使用法茲述如左

1 雲狀番瓦斯之使用與學候氣象及地形大有關係故不能預定其使用之時期

又以其準備及裝置上手續頗繁故不能隨處以大規模使用通常作爲對於敵之一部之

攻擊準備或于攻擊戰鬥間爲局部的攻擊時使用之

2 雲狀毒瓦斯使用上之要訣在秘匿準備用以急襲敵人是也故準備一經完善則毋失

時機使用之爲有利

由夜間連亘拂曉散布毒瓦斯而後續行步兵之攻擊甚佳若能與散布毒瓦斯同時決行

攻擊則收效愈大

不論步兵攻擊實施之要領如何當此毒瓦發射之際所有攻者皆須裝防羞面具爲要

3 毒瓦斯射器由最前線準備完妥用之通常砲兵此時不用攻擊準備射擊待適當之時卽

行發射毒瓦斯同時砲兵亦開始射擊如此行之足以擾亂損傷敵軍也

4 在風雨向敵方而風速每秒一乃至二米達者且無昇流之乾燥天氣爲最適于用毒瓦斯

攻擊之時候此種氣候通常在晴朝之夕爲多宜留意也

5 凡陣地之最前線少有連亘爲一廣大延長之直線者又風向通常流動于我中心線左右三十乃至四十度之範圍內故遇風向由我一般陣地線對向垂直左右四十五度以內角度吹向敵方者乃爲適當之方向至若風速過大時則毒氣迅速散入空氣中効力全失矣

6 遇潤濕之空氣及些少之驟雨時無甚妨礙但大雨或密雨細雨之時則毒氣之効力不免爲之減殺殆盡

夏季日光直射空氣類皆昇流則不宜於毒氣之發射

7 氣象之於毒氣既如上述之關係故當企圖用此種攻擊之時宜預行部署一氣象班使常從事于氣象之觀察爲要

8 隨風流動之毒氣遭遇地物時有值中央即升騰值左右即環流之性質其遇密接之森林亦不易侵透也

遇凹地窪地時在晴朗之日沒前或夜間則由高處以重氣流下降之故甚適于毒氣之發射反之如遇有火水池沼之地同於一天候因水氣上昇之故不適于發射毒氣此於地形之關係也

適用于大規模的毒氣攻擊之地形爲比較的平原而尤以附近無叢藪森林沼澤之地爲

宜

故施行毒氣攻擊之時宜顧慮此等之地形關係而特預行偵察敵陣地爲要

9 毒瓦斯發射器之運搬及裝置上須大費作業故必須以附近之部隊援助

因是對敵瓦斯之處置如左

1 戰鬥間敵當受敵瓦斯之攻擊各級指揮官須行瓦斯警報告使軍隊對此速爲必要之處置

2 軍隊於瓦斯彈射擊所及地域一切動作頓形困難且因此最足減耗其兵力而於森林谷地等容易滯留瓦斯之地區爲尤然故各級指揮官當部署軍隊時特須顧慮及之

第三款 於戰場彈藥之補充

1 於預期戰鬥之時期高級指揮官使戰鬥直接必需之輜重若（步砲步彈藥縱列（連）野戰病院若干等）進出于前方線之先進輜重該隊前進時使隨戰鬥部隊之直後而行

2 彈藥若已射盡則步兵失其主要之戰鬥力砲兵及機關槍一時全失其價值故戰鬥間及戰鬪後於適當之時期補充彈藥爲各指揮官之任務

3 高級指揮官于預料發生大戰或已開其端緒之時使彈藥縱列前進以行接近（先進輜重）有時更招致其一部于戰線而以其位置通報于各隊又彈藥縱列不論軍官軍士有

應其請求支給彈藥之義務因補給軍隊之彈藥招致彈藥縱列於前方當其未到所命之地點以前縱列長通常先至其地決定彈藥分配所及彈藥分配之法迨縱列到時直即報告於軍隊指揮官同時並通報於其附近之軍隊然後爲彈藥分配之準備

彈藥縱列補給彈藥於軍隊在步兵通常以縱列之彈藥箱與小行李之空箱交換在砲兵則以彈藥向團彈藥隊或連彈藥隊補充之其他兵種則直接交付於其部隊縱列之彈藥約用至半數時縱列長應即報告於軍隊指揮官

4 步兵營內小接濟於戰鬪前後及戰鬪中以不失時機分配彈藥於各部隊此時監視員受營長之命令躬率所之馱馬直達必要地點之後始行分配或使用步兵率而行分配（戰鬪前及戰鬪中）或分配以補助担架卒行之（戰鬪中）或使輸送卒般行之（戰鬪中）步兵營內小接濟之補充彈藥依該隊長之命令以其空箱向步兵彈藥縱列換取實箱補充之

步兵機關槍隊彈藥排之補充彈藥亦同前項行若機關槍彈藥不能行正規定之補充時則應用步槍彈藥而補充之爲要

5 師屬之騎兵隊及工兵隊其接濟中均不攜有補給彈藥故其補充彈藥由在近傍步兵隊之彈藥馱馬及步兵彈藥縱列行之爲常故此時步兵隊若承受其補充彈藥之請求有應

行補給之義務（騎兵旅之補充彈藥由該輜重隊行之但機關槍彈若不能正規補充時關於其處置亦可適用前條第二項所揭之規定）

6 野戰礮兵及野戰重礮兵團彈藥隊之補充彈藥通常以其車馬送至於礮兵彈藥縱列之位置使其裝滿彈藥（戰鬪後砲兵連之補充彈藥通常直接由砲兵彈藥縱列行之）

7 戰鬪後不能適時由彈藥縱列補充彈藥時及手槍彈與炸彈須補充時應速以其趣旨報告於高級指揮官

第四款 戰門後之處置

戰門統局在戰鬪間若有機會當立行處置之其概要如左

一子 錯雜混淆之諸兵各按其所屬併合後使集合于一定之地點復歸各部隊長之掌握

丑 在必要時各連重新區分班排等使其平均

寅 因其兵員非常減少之連營暫時合併新編一隊以便于戰術上之指揮然當須注意者以不妨碍內務之執行與戰後諸調查爲要

二 各部隊應將尙堪戰鬥之人員及在軍隊傷病之人數報告于直屬上官並須調查戰死負傷及其生死不明者

三A 調查消費彈藥與毀損或遺失之武器

B 凡屬破損之武器 裝具 被服 速行交換修理

C 彈藥糧秣山輜重補充馬車輛等由徵發或後方補充

D 馬車輛糧食用戰利品補充時須依軍司令官或獨立師長命令行之

四甲 高級指揮官於戰鬪後派出戰場掃除隊於戰線近傍施行搜索其意如左

(1) 收容死傷

(2) 檢拾遺棄物件

乙 夜間防無賴者之掠奪令掃除隊担任保護

丙 掃除隊之人員概以兵站部隊充之

丁 情況有必要時則由該地戰鬪部隊派出掃除隊每營或每團設置必須之指揮官使各

任其行動地域之掃除

戊 有時以未在該地戰鬪之部隊任戰場掃除隊

己 關於死者之處置通常由其地之戰鬪部隊派出至少之人員使參與行動地域之掃除

庚 我軍及敵軍負傷者施救急之手術速送于最近之病院俘虜則于審問以後加派護衛

還送于後方

五 各隊長戰鬪後立須上呈戰鬪要報嗣再速呈詳密之戰鬪詳報茲將戰鬪詳報之呈報順

序及目的並記載法分別述之如左

一 步兵及砲兵營以上之各部隊（獨立戰鬥之連亦同）及其他兵種連以上之各部隊在戰鬥後應纂錄戰鬥詳報各以一通呈於其上級指揮官（軍隊區分之時則呈於隸屬之上級指揮官）此時各指揮官應以部下軍隊之戰鬥詳報附於自己之報內順序經各長官以進呈於大本營戰鬥詳報之目的在使高級指揮官收受完全必要之材料以供其確實計畫爾後之作戰且爲將來戰鬥之參考起見得以廣錄實戰之經驗故其記述愈精細則價值愈大其呈出愈迅速則效果愈多

二 戰鬥詳報之記載法無一定之格式要在逐次按時刻一一列記其事項若戰鬥之區域廣大時別依其地區分爲若干處而記載之且須附以明示各時期彼我位置之要圖記載事項亦無一定之標準然大部隊呈出之戰鬥詳報大概記述左開之事項

戰鬥前彼我形勢之概要

天時及戰鬥地之狀態並及於其戰鬥之影響

彼我之兵力交戰部隊之番號及將帥之姓名及占領陣地或攻擊部者及其主要之理由並關於戰鬥所下之命令

各時期之戰鬥經過及與有關聯諸鄰接部隊之動作彼我之陣地或行動可爲參考之意

見

以上所開係列舉全般之必要事項記載者應分別其部隊之獨立戰鬥與在大兵團中之連絡戰鬥而取捨之

記述戰鬥經過之精細因部之大小而定例如步兵營則以戰鬥開始時所取之隊形及而後各時期隊形變化之詳細開始射擊之距離各連一進一止之境况小行李之行動等皆記述之爲宜然在軍或師之大兵團則按全般記述其大綱不得已而省略其細瑣事項收到之命令通報報告凡有影響於戰鬥動作者應將其要旨記入於本文中或以其原文作爲附錄添附末尾

死傷表鹵獲表武器彈藥損耗表應作爲戰鬥詳報附表而呈出之又各人各隊之勳功其特別顯著者必須附載於記事之末尾

第二節 諸兵種之運用及協同

指揮官當戰鬥時使用各兵種須按其性能以此之長補彼之短十分發揮其固有之能力作適當之部署與指導使各兵種得收完全之協同

各兵種之完全協同須恃各兵種互以精神的相與結合與十分理解他兵種之性能始得達其目的

茲說明諸兵之用法如左

一 步兵 步兵以射擊壓敵以突擊摧敵與諸兵種共事之中特以與砲兵協同結戰鬪最終之局

千九百十七年四月（噶奴）會戰法軍第五軍之失敗因步兵與砲兵不能確保協同所致可爲一例也茲更將步兵各時期與砲兵協同之必要述之如左

甲 步兵攻擊開始與砲兵協同

我步兵自攻擊準備位置攻擊前進時雖極力用種種方法以避敵砲兵之損害然防者之砲兵利用射擊諸準備完結對於攻者攻擊前進之第一步與以大打擊以圖挫拆其攻擊企圖或遲滯其行動此時我攻擊步兵若無砲兵制壓敵之砲兵則我步兵前進而不困難者未之有也

乙 步兵接近敵人與砲兵之協同

步兵前進至與敵接近時最大障礙即鐵條網是也若砲兵不與之協同則此一端可生問題矣歐戰實驗砲兵於此時機不使準備突擊之步兵于至近之距離停止極力向之破壞以任突擊路之開設蓋其開設突擊路所費之彈數不多而路幅又寬實爲砲兵之特長茲據法軍實驗如左

1 鐵條網

幅二十五米達

破壞所要彈數 野砲彈六百顆

深二十五米達

2 每一通路開設 幅員約五米達 全一百二十顆

丙步兵施行突擊時與砲兵之協同

砲兵於我步兵開始突擊須使其射擊近接步兵先行掩護我步兵之行動說明之如左

歐戰實驗敵人當我步兵突擊開始忽然恢復志氣占據殘存工事或彈痕等極力持續抵抗我砲兵須極力制壓是等之障礙援助步兵之突擊是為至要蓋敵於此抵抗之要素在我猛烈準備砲擊中即行雌伏俟我步兵現出于咫尺之間遂逞殲滅之威力因是攻者砲兵須使火力接近突擊步兵先行掩護其行進所謂彈幕射擊是也

二 騎兵 騎兵于戰鬪間之連用及協同述之如左

A 戰鬪間騎兵通常在軍之翼側蓋便于警戒與對敵側背脅威及搜索也然于狀況無須位置于翼側或顧慮爾後用途則控置之後方以為預備

B 戰鬪間之直前有便騎兵挺進于遠方之敵側背遮斷其後方連絡線或破壞之敵軍需

或挺進近方敵之側背直接擾亂之是等之挺進除破壞擾亂等直接效果外而與敵志氣上影響甚大茲舉例如左以證明之

子日俄戰時日之挺前騎兵由長春向俄軍之背後破壞其西伯利亞鐵道及其他之運用可見一斑也

丑千九十五年七月中旬德之第八軍出發于(屋音托)川之線在(箍魯蘭托)附近開始作戰以自四師餘編成騎兵集團之主力挺進于俄第十九軍團之側背遮斷其退路因是俄第五軍放棄第二線占領之企圖而退却于(箍魯蘭托)此德騎兵集團挺進時機之適當而奏偉大之效果也

C 移動騎兵于必要之方面直接參加戰鬥更有從其時宜任與鄰接兵團之連絡千九百十五年九月德軍約自三隊所成之騎兵集團挺進于(屋伊魯那)東方地區擾俄軍之側背俄軍於第二軍與第十軍協力並令第一第五軍騎兵集團直接參加戰鬥而行挾擊而德軍之騎兵集團全然覆沒

D 會戰間騎兵任翼之延伸或任第一線間隙之閉塞歐洲大戰間不問東西戰場與運動戰及陣地戰以騎兵任翼之延伸或於第一線閉塞間發揮其移動性而收效果之例不少

三 砲兵

子砲兵於戰鬥經過有重大之影響故運用之要訣在適時對於所希望之地點發揮砲火之最大威力故須予準備所必要時期

丑師長爲使砲兵戰鬥容易集必要之情報配屬砲兵以航空機等必需之機關或就自己所得之情報其間有可以供砲兵行動之準繩者即予以通報以爲相當之補助

寅師長統一使用師固有之砲兵及臨時配屬于師之砲兵爲原則然於情況有必要之時有以一部配屬於第一線步兵指揮官者

據歐戰之實驗師長砲兵統一指揮之要與昔日無何等之變化徵之主要交戰國砲兵之運用法法軍於開戰之初係用大單位(軍)統一運用法德軍則以小單位(師)統一爲主旨兩者之間雖有大差然據數次之交戰與各國軍之教訓至戰役末期

德法英各國皆採用以師砲兵爲戰鬥統一指揮之限度除屬于軍之砲兵服特種之任務外使配屬于師爲原則

然因情況砲兵于師內不能收統一指揮之利益時亦有之當此之時宜分割師內砲兵之一部以獲得大局上之利益

一九一八年三月德軍施行大攻勢連續施行突破戰對第一線步兵團配屬野砲連

乃至二連其餘主力由師長掌握之適時支援第一線步兵遂連續突破數十吉米亦著明之一例也

及一九一八年戰役之終期陣地突破後所謂中間地戰鬪于步兵團營分屬砲兵之一部發揚偉功以後砲兵分屬論俄然高唱遂發生放棄統一指揮而爲分離指揮之傾向甚至有以師內之砲兵之全部預行分屬於步兵團者然據戰鬥經過之結果如此用法徒分散砲火之威力而不能收集團火力之效果因是仍以師統一指揮爲有利

一九一八年十月二十五日聯合總司令官(矢惡修)將軍訓令曰

分屬砲兵全部于各步兵團在戰鬥各挾正面尙可行之若連繫不良效果不揚而且使用彈數亦見過大苟對集中射擊欲迅速破摧小抵抗之攻擊遂至頓挫故砲兵全部自初分屬於步兵各團是不適當

卯師砲兵依于當時情況有須與鄰接兵團協力者雖然通常由軍司令官規定其相關係之點而有時對于必要之協定由師長適時直接行之

辰砲兵運用上最大注意之原則如左

(一) 師砲兵

A 于師戰鬥地區內之全砲兵動作及戰鬪上由師砲兵指揮官統一指揮之

B 師砲兵之任務對步兵砲兵而與步兵密接協同戰鬥為主眼

(2) 軍團砲兵

A 軍團直屬之砲兵部隊軍團砲兵指揮官統一指揮之

B 對砲兵戰爲其主任

(3) 軍砲兵

A 軍直屬砲兵部隊軍砲兵指揮官統一指揮官

B 應服行之任務主以威力重砲(平典射砲)編成之以便對於遠距離之砲兵與遮

斷交通等之用

己砲兵之配置 砲兵之配置以左項而決定之

(1) 專基于戰鬥目的

(2) 關於戰鬥指導

(3) 對預期決戰地區及必要之方面得不斷發揮砲兵之最大威力

以上三項之外尙有應顧慮者

得應狀況之變化故砲兵常圖發揮各種火炮之特性且務自同一陣地隨戰鬥之經

過得達諸種之任務應取縱深之配置爲要

例如防禦砲兵戰鬥指導要訣爲達成確定之戰鬥目的對敵常收先制之利爲主眼故關于地區配置砲兵戰鬥開始等須從高級指揮官之企圖決不可委任于砲兵指揮官之獨斷

因防禦戰鬥之目的砲兵或行遠戰或專使用于近戰等爲砲兵特別之任務此外

1 對於各種砲兵之特性

2 砲兵之用法

3 適合防禦之目的

4 分配戰鬥地區

以上是爲陣地內部之區處亦屬高級指揮官之重要部署據之更用積極之指導以獲先制之行是爲至要

一千九百一十八年七月(香板牛)會戰法軍砲兵用法之成功實爲適例

積極云者非待敵之射擊始積極應射之謂乃乘其好機而積極射之以破其企圖之意也好機可乘之時期何在茲分別列下

1 攻擊準備時期(廣義之攻擊準備含有開進及展開之初期)

2 決勝時期(特于突擊準備時期)

3 于上兩時期之中間得最大發揮全兵效果之時期

右三時機爲攻者一時帶受働的色彩之時機故防禦砲兵之積極行動及獲先制之利即

不可逸此好機爲要

午就狀況而觀尙未達決定全部砲兵之配置或砲兵之控力甚大面狀況上毋須使用全數者則控置其一部確保使用上之自由爲有利于此時機以控置行動最容易之砲種爲宜

一千九百一十八年三月某將軍訓令所云如左

使全砲兵約三分之一爲沉默砲兵

沉默者係此砲兵於戰鬪間不令參加當敵大規模攻擊始命突然參加戰鬪而此砲兵須巧爲利用地區地物或施以偽裝祕匿陣地如砲側有交通之小徑則留置警報者于砲側以爲警戒其餘人員于必要時可以最小限之數于與陣地離隔之地區作爲休息未師砲兵常戰鬪時全般之任務如左

1 按師長企圖之重點就其戰鬪區域內

2 服行對敵砲戰及其他之遠戰

3 與步兵直接協同（左右翼隊）

四

工兵 工兵于統一指揮之下戰鬥自開始以迄全局担任特稱技術之作業爲本然則因左之關係有須分制工兵配屬他隊或援助他兵種之作業者

戰況 (左右翼)

地形 分割隊

作業地域 破壞

工兵集團且于統一指揮下使用工兵指揮官自區處全隊人員器材確實統轄分配全般之作業不獨能應緊急之度且有使作業能率增大之利益此於操典中所明示也據歐戰之實驗愈確表明其必要茲將各國軍之訓令徵之如左

一九一八年英國參謀本部發布(於野戰工兵勤務)為確實技術兵之適當使用其指揮師工兵指揮官行之

又在普通塹壕戰雖得分屬工兵連使任該地區守備之步兵旅獨立

一九一七年法軍防禦會戰統帥綱領中為工兵有效使用合數連或以完全連或至少附以十分之幹部示以建制部隊

營陣地設備時工兵所主任作業者如左

- 1 陣地內主要交通路之構築
- 2 于陣地內掩護部觀測所指揮所等之構築
- 3 特須堅固地點及于特種土質之地點工事之指導援助

4 工用材料之製作供給

5 各種障礙物之排除

工兵援助他兵種作業時關於作業之計劃及實施工兵軍官當任輔助之責軍士以下則担任主要技術之作業

依于作業之種類及狀況有使兵種援助工兵者此時關於作業通常受工兵指揮官之指揮

五 通信隊 通信隊之任務如左

1 構成諸兵運用及協同動作需要之通信網

2 力期通信迅速

通信網者于戰鬥指揮上緊要之方面及時期得發揮其最大能力為主眼且發展諸機關之特性長短相輔以構成之爲要

一九一八年十一月英軍師發行攻擊教令曰

爲節約通信兵員且使業務敏活與其徒多設通信網不如盡全力于其重要之處擇設之爲宜

六 航空隊戰車等已詳述於第一篇茲不再贅

第三節 連絡

二 戰鬥間連絡勤務若能適當設施迅速確實行則不獨指揮得以統一而各部隊之協同動作亦爲容易

凡于戰鬥指揮官統一之指揮步砲兵協同之必要實爲戰鬥勝敗之所由岐在歐戰時各交戰國軍之訓令訓示無不言及此事而步砲兵協同之良否由於兩種間通信連絡機關並方法之如何故步砲兵各級指揮官常須十分努力以期完壁

一九一七年十二月德軍陣地攻擊教令野戰之部曰

於遭遇戰或于攻擊參與戰鬥全軍隊與本部幕僚間迅速確實開設通信設備最爲緊要蓋非適應時機先成通信設備則高等指揮官于其勢力不能及于戰鬥實施及獨斷等故須盡所有之通信手段努力達此目的也

二 連絡之設施務統一之確立整然之系統發揮其最大之能力特爲緊要通信連絡機關頗爲複雜若各通信部隊班等各爲通信連絡之設備使用之時易生混淆蓋是等之設備保存不獨徒費無益之勞力及材料至各種通信能力有不得發揮之不利故歐戰之時各國軍皆于各級司令部置通信部長各部隊置通信主任將校以圖通信上技術之統一而發揮其最大之能力

三 通信設備爲連絡之主要手段故各級指揮官必常求其完備然過於依賴通信機關甚至

以自己當行之事項胥待上級指揮官之指令消磨進取之志氣是爲不可不切戒者

四 連絡設備右屬於同一指揮系統之指揮官彼此之間及互相協同動作部隊之間而設置之

據歐戰實驗因戰鬥複雜于戰鬥間各司令部及各部隊命令報告通報等之傳送通信連絡迅速確實使戰鬥指揮毫無遺憾爲要歐洲各國軍于各司令部及各部隊置連絡專任者關於相互連絡用全幅精神以免誤事

一九一八年法軍各兵科連絡教令所示

連絡專任者應連絡司令部及部隊之大小用將校或下士兵卒如軍隊等大單位部隊各向其隸下各部隊在旅自下級部隊向上級部隊及各部隊向隣接部隊砲兵隊向步兵隊派遣連絡專任者使緊密相互之連絡

五 通信設備對於天然及人爲之障礙務須掩護確實故宜利用地形請求應施行之工事等各種之手段

通信連絡設備受敵砲火之損害因通信網之擴大及戰鬥之長久隨之增大故各國軍均施特種之手段對通信設備施以偽裝或掩護而避敵機之偵察且常預備豐富之通信器

材以便修補

六 通信網之構成務於軍隊配備告竣即當完成是以爲指揮官者應顧慮其準備不失時機授通信部隊長以準繩爲防漏洩祕密並期通信之圓滑師長關於師內通信之連絡必要之事項如左

暗號

略符號

信號

無線電信上必要呼出之符號

通信時間

通信法

以上諸指揮官須適時命令于各部隊此外在緊要時則禁止或制限無線電信之使用或對於竊聽地域內關於電話通信之設備及使用當特予以命令以圖通信之祕匿

第二章 運動戰

第一節 攻擊

基本戰術

第一款 要旨

其一 概要

攻擊云者乃進而衆戰以期殲滅敵軍之意欲達此意則不可不知左之要訣

1 在以剛健之意志專心向敵勇進

2 攻擊愈能出敵之意表其成果則愈見其大

其二 主攻擊方面之選定

當選定之先須就戰術戰略兩方顧慮之其戰術上應考慮者即如何可以容易將敵擊破是也其戰略上應考慮者即戰勝或戰敗後之影響何如是也基於考慮之結果如兩者適合（即戰略上認為必要之方面而戰術上亦便於攻擊）則最為便利但此等情事未必隨處皆有蓋以兩者所要求之條件全然不同也茲分列于下

一 戰略上之要求

1 主攻擊方面與我背後連絡線須一致（甲圖）

如甲圖於A方面攻擊則戰鬥中之補充給養均極便利即不幸戰敗退路乃原先之進路退却亦容易反之如由B方面則困難甚矣

主攻擊方面須與敵之背從連絡線斜交(如子圖)

圖 甲

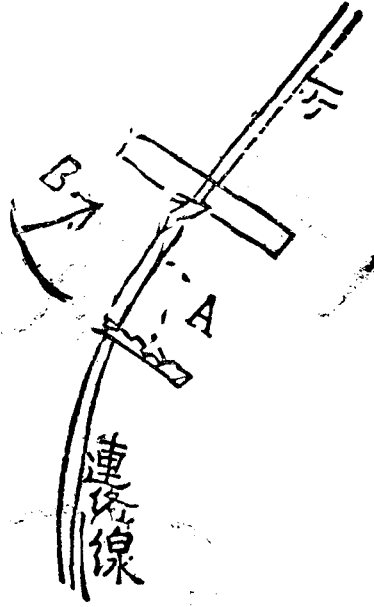

子 圖

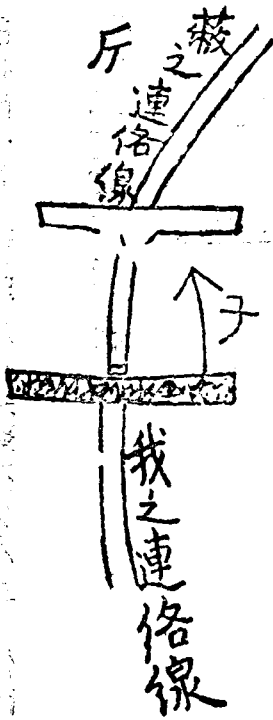

基本戰術

七五

基本戰術

七六

如子圖於攻擊中即使敵受脅威而戰勝後追擊亦便利且可使敵不得已而向來路以外之方面退却

3
主攻擊方面須與我大軍而方面以便利

乙圖

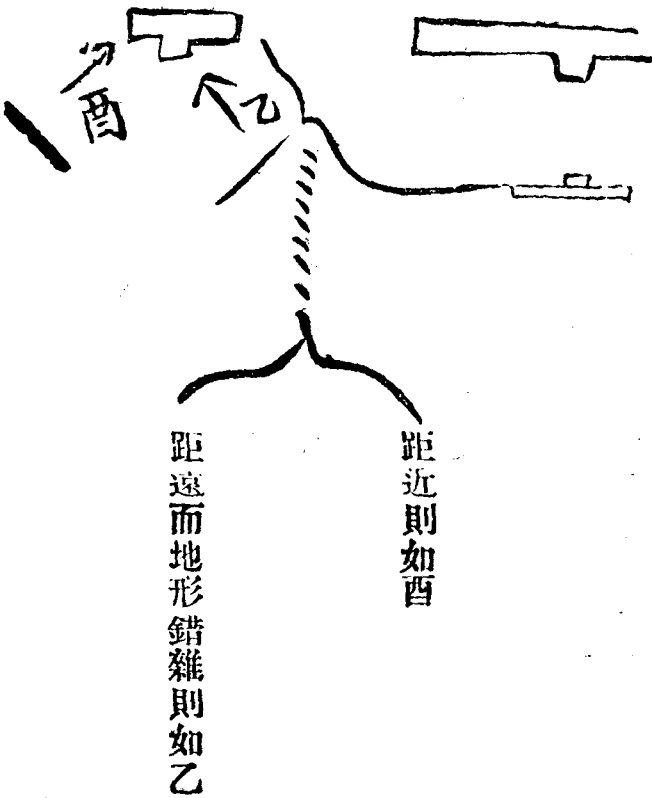

如與大軍方面相隔甚遠且地形錯雜則由內翼向外攻擊勝則敵與其大軍隔離敗則影響不及于我之大軍

圖 丑

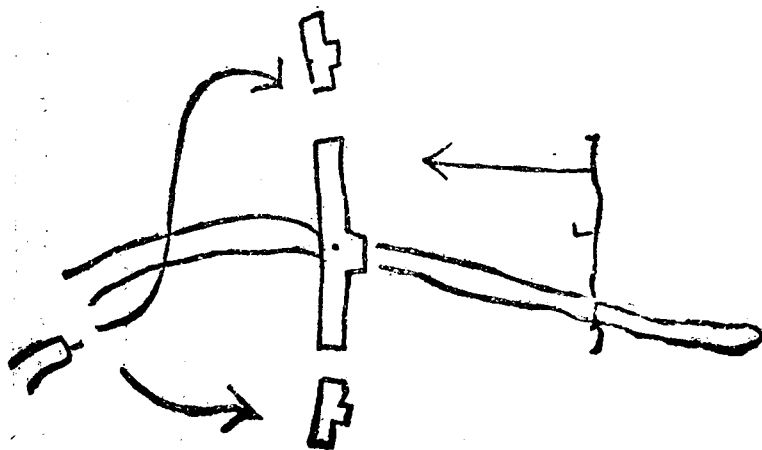

如與大軍方面相隔甚近時則由外翼向內攻擊勝則直脅威敵大軍之側背敗則可將敵軍吸引於遠方

4 主攻擊方面須不受敵增援軍之妨害

若預知敵有增援隊將到則宜向其來路反射之方面攻擊之使其多費時間方能參加戰鬥縱令於攻擊中到着戰場並不感痛苦仍可以原來正面繼續進攻

5 主攻擊方面須利用國境及要塞而不爲其所妨害

二 戰術上之要求

1 對於主攻擊點須能由諸方面集注子彈施行縱射斜射且得使用大多兵力爲要故通常視敵陣之翼側及凸角乃爲自然之主攻擊方面

2 常向主攻擊方面展開反連接之間須能遮蔽敵彈敵眼俾少受損害而又出於敵之意表
3 主攻擊方面須選于敵陣之弱點

4 如敵陣到處皆堅固則選其鎖鑰部（能瞰制全陣地之處）以爲主攻擊點此於攻擊時雖甚困難而成攻後可以使敵之陣地瓦解

由以上所述具見戰略戰術二者對於主攻擊方面所要求之條件全然不同故實際上選定主攻擊方面時常有彼此正相反射者例如左圖如就戰略上着想應由 B 方面攻擊蓋勝則可以

脅迫敵之退路敗則我之退却亦容易也而就戰術上着想 B 方面甚為不利一則開進展開前進均須暴露一則敵陣直前有障礙突擊突擊不易反以由 A 方面攻擊方便斯時若無特別理

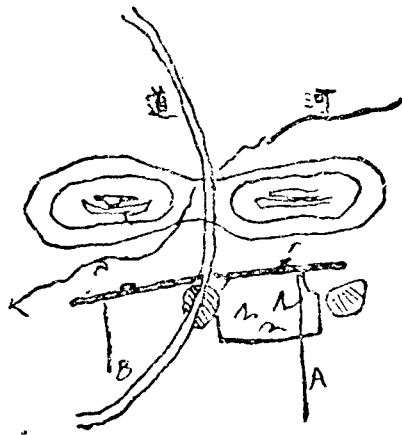

由則以從戰術上之便利為常蓋攻擊之目的首在擊破當前之敵至於將來追擊或退却之便利尚在第二步也

其三 正面攻擊側面攻擊及包圍

一 正面攻擊

基本戰術

A 正面攻擊之義意及區分

正面攻擊者係以正面衝突敵正面之謂也其區分如左

(1) 戰略

(2) 戰術

戰略的正面攻擊詳于戰略學茲不贅及以下單稱戰術的正面攻擊

B 形勢如左圖

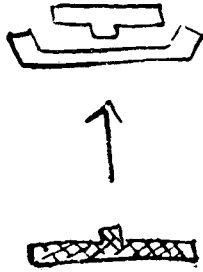

C 正面攻擊之利害

攻擊容易着手

利展開比較容易

退路少受脅威

損害大

害
收攻擊之成果緩慢

D 時機

1 陣地兩翼有不可動作之依托物時

2 雖在包圍攻擊中就各部隊觀之仍各爲正面攻擊

E 成功之要素

現在火器之進步而欲收攻擊之成功實爲難事唯特精神力之作用而已故軍隊必須具有之要素如左

1 志氣旺盛

2 教育訓練之精良

3 諸君協同動作恰當

4 指揮官智力之優越意志之堅確

二 側面攻擊

A 意義及區分

側面攻擊係以我之正面攻擊敵人側面之謂其用意在於集結我之戰鬥力而衝突敵人兵

基本戰術

力僅少(使用上)之部分也亦分戰略戰術兩種

戰略的側面攻擊詳於戰略學茲不贅及以下單稱戰術的側面攻擊

B 戰術上側面攻擊其形勢如左圖

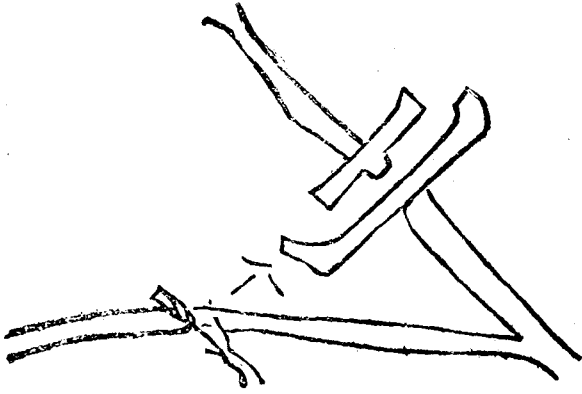

C 側面攻擊之利害

(1) 側面攻擊之利

子能包圍敵人使之潰亂

丑能脅威敵之退路

寅強敵以困難之展開使成新正面

(2) 側面攻擊之害

甲我之連絡線暴露

乙攻擊着手之時間遲延(須先迂回參看左圖)

丙拆角之側面攻擊其結果亦等於正面攻擊也其形勢如左圖

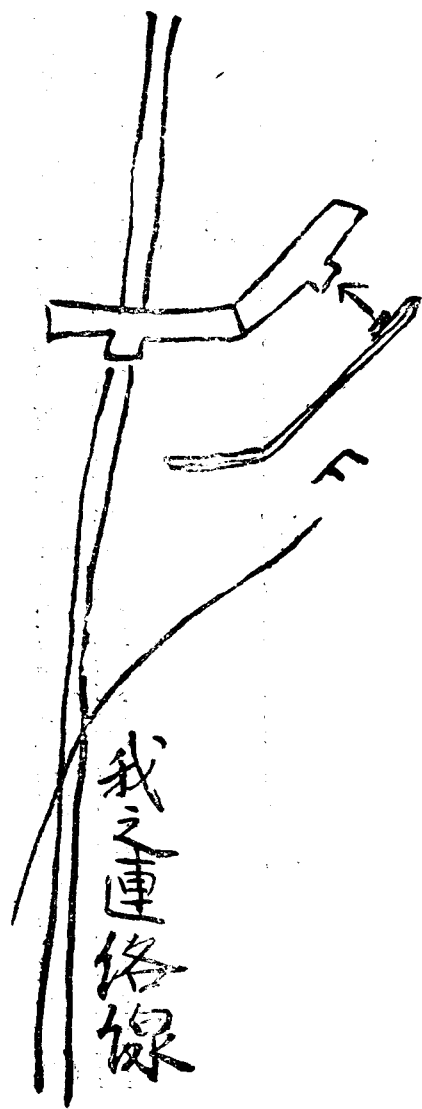

側面攻擊之利害雖參半然以搜索偵察諜報通信均已發達之今日而欲忽然出敵不意以突進於敵之側面實爲難近世兵學家所以倡單純之側面攻擊不足以達攻擊目的之說也

D 施行側面攻擊之要件

純然之側面攻擊奏功極難已如前述故于實施側面攻擊時必須具左之要件

(1) 須有運動之自由

(2) 須有障礙物或他軍隊爲行動之遮蔽

(3) 須有果敢之指揮官(不必兢兢于退路若能擊退敵人則退路自安全矣)

E 守者對於側面攻擊之處置

守者對於攻者將行側面攻擊其應取之處置有二

(1) 反攻

乘攻者于實施側面攻擊之旋回中忽向其側面突然斷行反攻不但可使攻者企圖中絕且能大獲勝利也其形勢如右圖

(2) 變換新正面

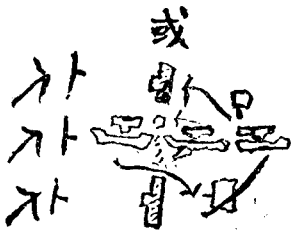
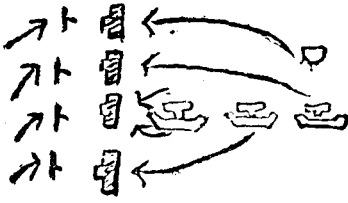
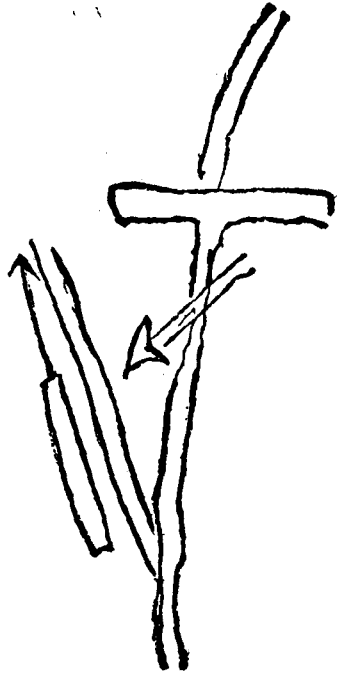

基本戰術

使最外翼爲頑強抵抗或後退而將他部隊悉行變換新正面以與攻者對抗其形勢如右圖

(3) 退避

於攻者旋回中既未發見可乘之機及攻者迫近後又無適當抵抗之法果時舍退避以外無以法也

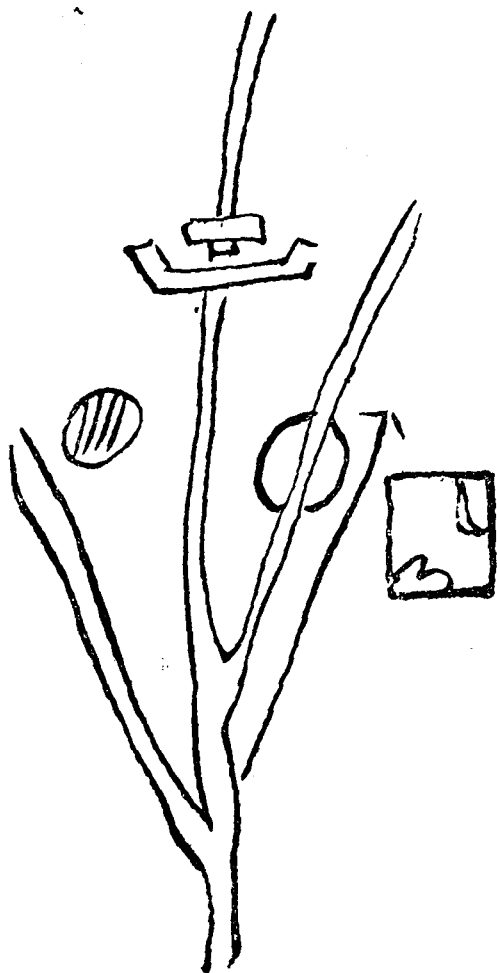

F 側面攻擊之結果

甲敵若取第一手段以直衝我側面時其結果雖因當時之地形如何而不能預定但敵既舍其陣地而與我決戰我已先得一部之利益矣

乙敵若取第二手段變換新正面以與我對抗則情勢與遭

遇戰相同其勝利當歸于先展開之方面也

丙敵如取第三手段決行退避則勢利已屬於我矣應迅轉于追擊以完此勝利之效果是爲至要

三 包圍

1 包圍攻擊之定義及區分

正面攻擊與側面攻擊其利害均達於極點軍獨使用不易奏效方今戰鬥概皆並用此二者以之曰包圍攻擊換言之即對於敵線同時實行前述之正面攻擊與側方攻擊（一側或兩側）稱合擊之謂也亦爲戰略戰術兩種

戰略之包圍攻擊詳於戰略學茲不贅及以下單稱戰的包圍攻擊

2 包圍攻擊之利害

利如左

- (1) 攻者得以配列優勢之火器且得施行縱射及斜射
- (2) 衝突敵薄弱部之軍隊(側面)強使之變換正面或即攻擊側奏效甚速
- (3) 得脅威敵之退路
- (4) 易收殲滅之効力
- (5) 志氣因之旺盛

害如左

- (1) 戰鬥正面過大有兵力分散之患
- (2) 各部(正面攻擊部隊側面攻擊部隊)之統一困難
- (3) 包圍部隊(任側面攻擊者)之退路危險
- (4) 敵若有適當之縱長分則側方地區亦僅能施行正面攻擊而已

3 包圍攻擊之種類

A 一翼包圍

不論主力在正面或側方凡包圍僅敵之一翼者概稱爲一翼包圍其形勢如左圖

C 包圍之實施法

基本戰術

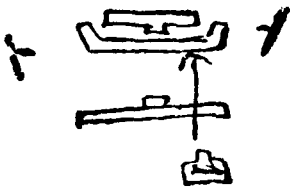

或

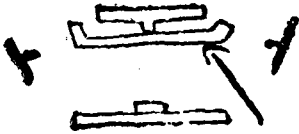

B 兩翼包圍

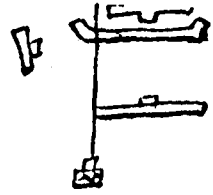

或



爲實施包圍（一翼或兩翼）其方法甚多大別爲左之三種

- 1, 依縱隊之併進以行包圍
 - 2, 依後方梯隊之加入以行包圍
 - 3, 依展開部隊之移動以行包圍
- 此三者實施之手續既異利害亦殊茲逐一詳述之於後
- 一 依數縱隊併進之包圍

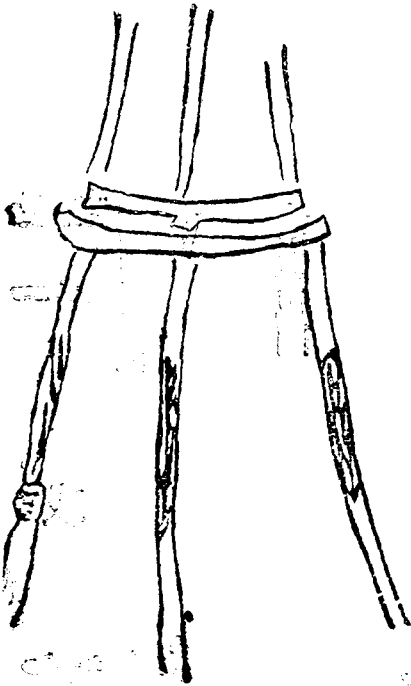

甲 實施要領

須以我之全力適當分爲若干縱隊使由各別之道路向敵作集中狀前進迨與敵接近制自成包圍之勢略如左圖

乙 兵力區分

最初區分兵力時須注意之點有二

(1) 使縱隊之兵力適應於將來包圍攻擊之配當

(2) 各縱隊之兵力須以不爲敵所各擊破爲最小限(旅或團以下之小部隊其兵力已屬寡弱實不容再割故此種分進合擊之包圍惟師以上之大兵團得採用之)

丙 道路選擇

行此包圍欲求有利則道路之關係不可不適當也茲舉其要求於道路線之條件如左

(1) 道路線須能敗全兵力之作戰(即道路數至少須與縱隊數相當)

(2) 其各道路之間隔須與使用兵力之展開正面相當

(3) 道路方面須與我欲展開之各正面相直交

(4) 於各道路上之行進速度須無大差(即道路之素質抵力等須略同也)

(5) 各道路間須亦通自在俾各縱隊之連絡容易

丁 行此包圍之利害

1 利益

用此分進合擊方法行包圍時若能有適當之遂路網則包圍手續可以簡單如左

a 各軍之行進容易

d 展開迅速

c 包圍所須之特別運動減少

因上之三者可以出敵不意而急襲之

2 弊害

此包圍雖有上述之利益然適合理想之道路網實不易常得且兵機倏變其最初所區分之縱隊兵力每多過誤而指揮又不易統一實際上常不免有左記之弊害

(甲)各縱隊之進路難期正當

(乙)各部隊之兵力常不能吻合于包圍攻擊之計畫

(丙)指揮不易

(丁)各縱之連絡困難

戊 成功之要旨

欲使此包圍能于成功必須具有左列要件

(一) 務詳悉敵情及地形使縱隊分配合乎攻擊之區署

(二) 須連絡交通均容易

(三) 高級指揮官伎倆優秀

(四) 下級指揮官富有獨斷專行能力

既具備上述要件更適應乎機宜于其所欲地點統一各縱隊並嚴為不受敵人各個擊破之準備則成功之公算已過半矣

二 依後方梯隊加入之包圍

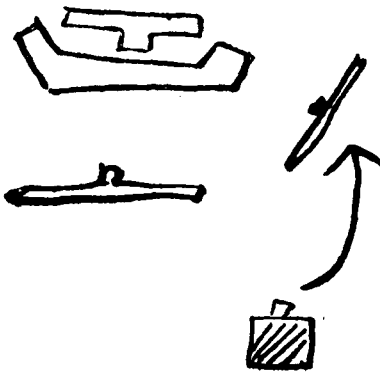

子 實施要領

以前衛當于正面並以本隊之一部補助之而主力則開進于後方適當之地然後移動于側方或兩側便利包圍之位置以行展開而成包圍之勢如右圖

丑 正面部隊應注意之事件

行此包圍時當包圍部隊未奏效果之先其担任正面戰鬥之部隊須竭力遮蔽包圍部隊之行動務使不為敵覺且制牽正面敵人並防其出擊茲列記此時期正面部隊應盡之任務於下

1 牽制敵人

2 拒止敵人突然出擊

3 掩護包圍部隊之向側方移動

4 繫留敵之退却遇有必須突進時即行突進

寅 包圍部隊應注意事件

1 宜取外翼梯次配置以預防受敵之攻擊

2 務避敵彈敵眼向取之側面近接俟達最有效距離如突然開始攻擊

卯 總預備隊注意之事件

(一) 於包圍部隊運動間須選定於敵如向我第一線決行送襲時即可赴援之位置
(二) 迨包圍部隊既出于敵之側面我之正面已無危險時即移向于攻擊點以參加戰鬥
行此包圍之利害

1 利益

統師較前法容易且少補各個擊破之患

2 弊害

爲包圍所須之特別運動較多須用準備之時間甚長不能出其不意以急襲敵人在火
兵團尤然(此法惟師以下之部隊用之)

三 依展開部隊移動之包圍

(A) 實施要領

將業已展開占領放擊位置之部隊順序或交錯(惟限于不得已之時始用之)
向側方移動使正面攻擊轉成包圍攻擊之勢略如左圖

(B) 因此移動之有利不利

于敵前側面行動雖集結之軍隊在射擊界外施行尙且困難况已展開成廣正面之部隊

乎茲列記其不利之點如左

- 1 移動之部隊不得不予敵前行側面運動
- 2 於移動之際若受敵人之出擊頗為危險
- 3 位置交代時易生混雜兵力愈大愈見其然（後方補給線路之關係）
- 4 所費時間甚大

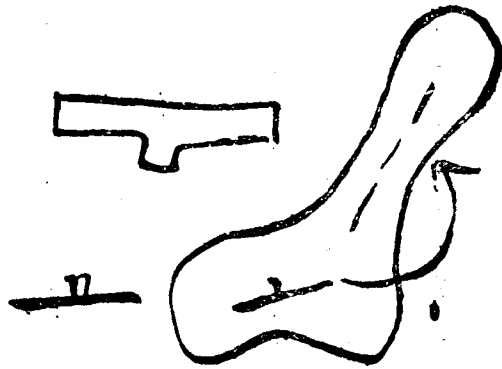

於此移動之包圍誠非有利之方法但謀勝利上遇非用此法不可時仍應力排萬難斷然迅速施行不可以其危險且複雜之運動而避忌之遂置勝利于不顧也當日俄戰爭時遼

陽奉天兩大會戰中日本近衛師及七八兩師團曾對優勢之俄軍果敢施行均獲偉大之效果

(C) 排除此不利之手段

- 1 適當利用地形以掩蔽我之行動且拒止敵之出擊
- 2 利用夜暗天候等以避敵之目視及使敵之出擊困難
- 3 非于不得已時務用順次之移動以減輕混雜

(D) 守者對於包圍之處置

守者既知攻者將繞攻其翼側則斷無拱手待其包圍完成之理勢必講求抗拒之法其應

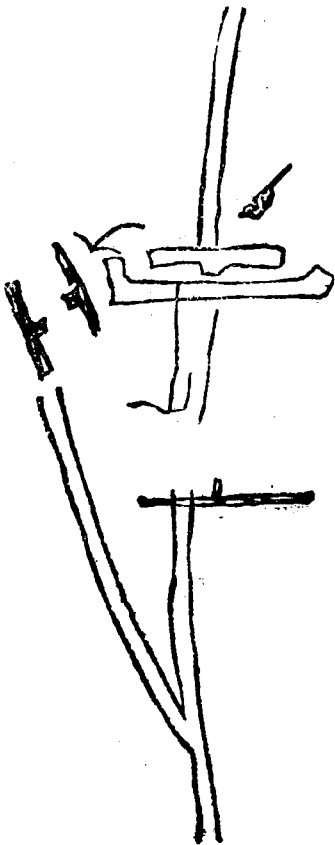

取之手段約有五種

(一)對正面轉攻勢

于包圍部隊未達有效地位時乘攻者之兵力舉其主力向攻者正面突進以顛覆其包圍之基礎同時更以一部阻遏其包圍部隊俾正面容易成功

(二)向包圍部隊突進

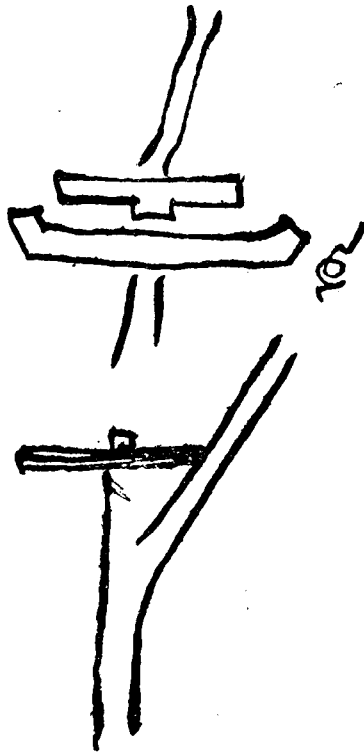

此亦阻碍包圍之善法守者率皆用此以與包圍動作相抵抗若攻者用于包圍之兵力不甚優勢則因此竟致之能施行包圍僅得于守者陣地之側方施行正面決戰而已甚或反為守者之所包圍

于遭遇戰時若預知敵人將有包圍之企圖而以法應付之常能席捲敵之包圍部隊壓迫于其正面部隊之側翼反可自收包圍之利益

(二)我以守勢目的延長被包圍翼或使被包圍翼稍向後退二者均係將被包圍翼作成守勢鈎形然必地形與此正均適合方可施行若不問地形如何而欲以此應急攻者必更溢出于外翼而來壓迫其包圍之成功可無疑矣

(四)向被包圍翼以攻勢目的延長戰線

此法勝于守勢鈎形遠甚若攻者之兵力不過優勢則得因此阻遏其包圍動作使之不得已於陣地側方實施正面戰鬪

(五)捨現陣地而退却

此為最消極之手段必後方有退却餘地目的不在決戰或任務係逐次抵抗時方可用之

(E)包圍之結果

守者對於包圍之處置既有種種則我之包圍結果亦斷難一致茲逐一分述於下

(1)守者用第一手段而我正面突進催促決戰于此方面時其結果當以我正面部隊之抵抗程度而定

(一)我正面部隊如能始終頑強抵抗之則包圍效果愈大

(二)我正面部隊若於包圍部隊未呈效果以前即為敵所突破則不但包圍目的歸諸泡影且自蹈于悲慘之境

(2)守者用第二手段向我包圍部隊突進以期于此力求優勢時則彼容易適正相對其結果當以兩方兵力之比較而定

(一)攻守兩者之兵力如相等則於此方互行面正戰鬥

(二)守者之兵力優勢則可轉向攻者之外翼溢出以反圖包圍攻者

(三)攻者之兵力優勢則更壓迫守者外翼包圍仍得成功

(3)守者用第三手段退為守勢鉤形時則自成凸角狀于攻者最為有利真不啻與攻以制勝之左券其包圍結果不能成功

(4)守者用第四手段向被包圍翼以攻勢目的擴張戰線時其結果當以攻者兵力優勢之程度而定

(一)攻者兵力如絕對優勢則可更向外翼溢出包圍仍可成功

(二)攻者兵力若僅稍優則祇能十敵人不備之方面實施正面攻擊而已

(5)守者如用第五手段捨陣地而退却時則我雖不戰而得堅固之陣地然于決戰目的尙未達到仍將繼續施行追擊與敵以大挫折為要

(F) 包圍成功之要件

無論我用何法包圍敵以何法抵抗欲期望某成功必須具備左記之要件

(一) 我之兵力占優勢

(二) 於正面及反對翼側牽制之奏功

(三) 包圍運動猛烈果敢出于敵之不意

其四 迂回

迂回攻擊者係以運動脅威敵之背後使其不得已而拋棄現在位置之意雖非攻擊手段為便利于攻擊之一種行動謂迂回攻擊亦無不可也

一 迂回之種類及實施

甲 迂回因所用兵力多寡不同分為左記三種

1 全力迂回

2 主力迂回

3 一部迂回

此三者使用之時機及實施之方法既相殊異利害亦各不同茲逐一分述于次

(1) 全力迂回

1 實施要領

係將正面開放而以全力繞由側方向敵之背後以行迂回

2 行此迂回之利害

- (一) 利益 迂回之効力(即敵所感背後之痛苦)極大
- (二) 弊害 我先拋却正面而異露後方連絡線不啻自受迂回



3 得此迂回之時機

- (一) 依地形之關係連絡線可以安全或連絡線得移於新方面
- (二) 突進于敵之正面無大價值時
- (三) 敵人伎倆極劣我全無顧慮時

(2) 主力迂回

1 實施要領

留一部之兵力與敵相對而以主力由側方向敵之背後以行迂回

2 行此迂回之利害

(一) 利益 迂回隊如能安然到達敵之背後其効力略與前同若正面所留之一部更能不為敵所擊破則退路且甚安全

(二) 弊害

a 兵力分離

b 留于正面之一部如為敵擊破則主力部隊即失却背後連絡線

3 得行此迂回之時機

概與前相同

(3) 一部迂回

1 實施要領

係以主力與敵對戰而以一部之兵方向敵背後施行迂回

2 行此迂回之利害

(一) 利益 能牽制敵人注意于側背而使主力作戰便利

(二) 弊害

A 迂回隊之兵力如過少則易為敵所擊退或為少數之敵所阻止

B 迂回隊之兵力如過多則主力方面之兵力因以減少易為敵所各個擊破

二 守者對於迂回之處置

當施行迂回之際其分離之各兵隊間隔比之包圍時更大每易為敵所乘不可不慎茲列舉守者對迂回之所常用之處置如左

(1) 乘攻者之兵力分離而向正面突轉攻勢

于攻者迂回隊未達有效之地點時斷然向正面轉攻勢並以必要之一部對於迂回隊而掩護其行動

(2) 擊退迂回隊

以必要兵力于正面防止攻者之突進而用有力部隊擊退迂回隊及壓迫之至於攻者背後

(3) 拒止迂回隊

以少許兵力利用堅固地形以拒止迂回隊使不能逞其効力

三 迂回之結果及使用迂回之時機

綜合以上所述具見迂回一事利少害多施行既極困難且最易爲敵所乘其收效之公算甚爲稀罕實不宜濫用僅得施行于左記之特別時機而已

- 1 正面之地形不能容我之兵力非用迂回隊無由發展戰況時
- 2 爲欲擊退於山地占據堅固陣地之敵時
- 3 正面攻擊已將成功欲完全其勝利時

第二欸 戰鬪前途

其一概則詳於教程茲不再贅

其二前進部署

一 師

一般之時機在區分縱隊前進時師長之動作如左

- 1 指示各縱隊之進路
- 2 規定前進地域
- 3 各縱隊應担任搜索及警戒之區域
- 4 使各縱隊間之連絡嚴密保持

二 各部隊

各部隊分進務須利用道路若漸次近接敵人可依敵砲火之狀態一時更區分為數縱隊或以疎散之隊形前進然此時不可專於顧慮減少敵火之損害過於分散其兵力至使軍隊行動陷于遲鈍或失動作之自由而在外翼之部隊尤須加意

三 警戒及搜索

四 與敵接觸時各級指揮官之處置

以上二項參照教程所述

第三款 對敵占領防禦陣地之攻擊

對於占領防禦陣地之敵攻者常有左列時間之餘裕

1 偵察敵情地形

2 選定攻擊時期

3 選定方向方法

因是師長須預使軍隊就於展開之位置規定線密計畫且為充分之準備以施行統一攻擊為要然不徒然時日使得左之利益

1 得以堅固其陣地

2 得有招致新銳兵力之時間

在獨立作戰之師師應鑑全般之狀況考慮攻之方法或對敵之陣地施行迂回或直攻其正面

二 偵察

為資策定攻擊計劃須盡百方之手段為種種之偵察尤須觀察一般之情況確定偵察之方針然後總合各機關之報告而定計劃始為適宜

據歐戰之實驗空中偵察機關之發達使偵察勤務容易施行然因敵之蔭蔽及其欺騙手段之進步並天候氣象地形之障礙若專恃其偵察以為資材恐悞時機因是地上偵察之價值尙不稍減且有時使用威力偵察然無論用何種偵察倘為狀況所許可須按全陣地全縱深細密而行左列之偵察

1 主陣地帶之位置

2 狀態

3 兵力

4 配備(尤以砲兵之配備為要)

三 展開準備

展開準備位置之選定及各部隊之配備

甲 要領

展開準備係由行軍姿勢移為戰鬥姿勢之第一步也通常概自行軍縱隊直變為集合隊形(如子圖)或將數個行軍縱隊之先頭併列之(如丑圖)

子圖

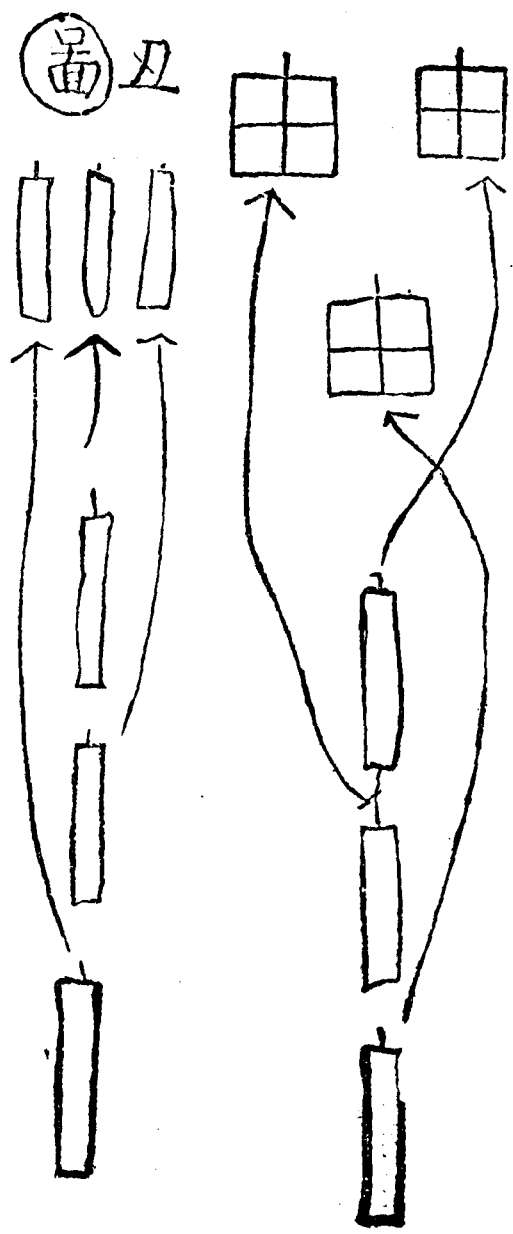

丑圖

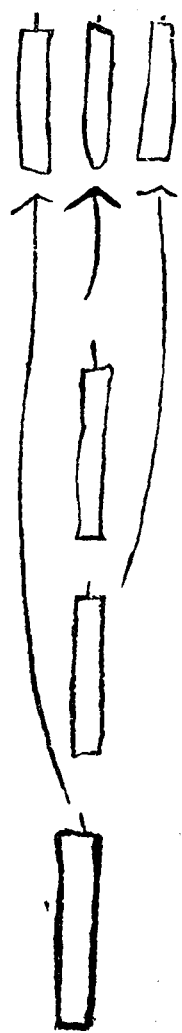

乙 展開準備之分合

全部軍隊於一處展開準備乎抑或分於數處展開準備乎此視兵力之大小而定在團以下之部隊通常皆於一地展開準備至於大部隊則概按行軍狀態及爾後使用之方面而選定二或三之適當地區爲常若過於拘執必欲展開準備於一地則徒增複雜雜費時間而已無甚利益也例如左圖當行軍時係用兩縱隊而將來之攻擊計劃係向敵之右翼行主攻此時若欲強使左

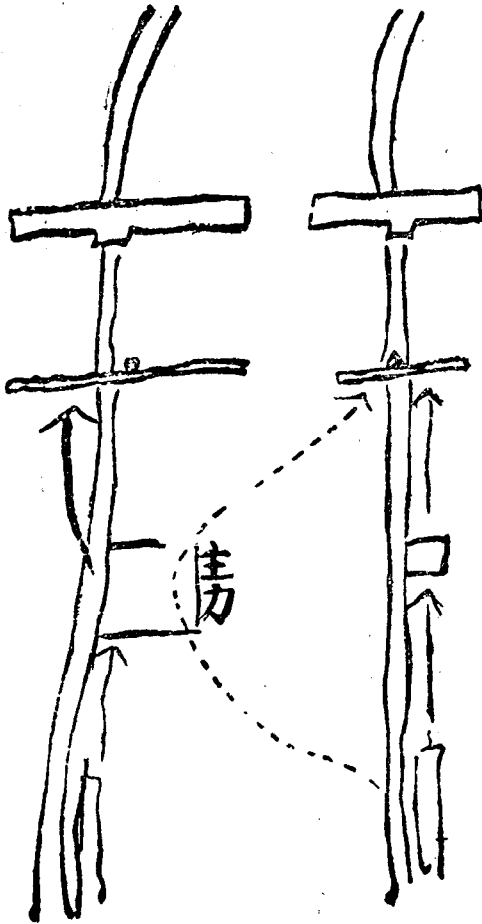

右之一部先至主力方面展開準備然後再展開于右翼行助攻則不但有使右縱隊徒勞之弊且恐遺誤時機不若最初即於兩處展開準備爲便也

丙 展開準備之位置

展開準備之位置應具備之性能如左

1 須在敵砲火有效射程之外

據歐戰之實驗於戰役末期攻防均努力增加砲兵之射程自砲兵砲架之改良彈丸裝藥之進步其射程不僅增加其彈丸到達之距離即爲有效射程之狀態因之展開準備位置亦較昔日遠隔也

現在各國野砲之射程最短者亦有達十吉羅米達之遙以此觀之則展開準備之位置選定於此距離之外始爲適當然爾後之準備如偵察展開等甚感不便因是有使展開準備之位置前進的必要前進之程度視左列各項而定

1 一方面須不受敵之砲擊

2 一方面須考慮將來之準備

3 攻擊時間不致伸長

據此主義則冒若干之危險亦所不顧故此位置距敵在十吉羅米達以內爲宜此各國

軍所共認也

2 須便於向各方面展開

3 須在預定展開位置後方適當距離（距敵陣過遠則各隊赴展開位置時恐有參差過近則向外翼展開之部隊不便）

4 對於敵眼須有遮蔽

5 須能受前方部隊之掩護

6 須應於兵力有適當之幅員

總合以上所述展開準備若較遠則將來展開時必以展開準備隊形爲長距離之行進不但軍隊疲勞且易生混雜若較近則以後展開之方面頗受限制而不能自由矣

丁 展開準備動作

此爲戰鬥動作之初步務宜按照左列要旨謹慎施行

(1) 整正確實

(2) 迅速圓滑

欲合乎以上要旨須服膺左記條件

1 各兵種之行動地區及道路使用須顧慮其性能（例如砲兵必由道路上運動步兵則

可于道路外運動之類)

2 免避行軍交叉設萬不能避時則取以下之處置

A. 速度小者讓速度大者先通過

B. 速度相同者則互縮短其隊形及距離以行通過而免久滯

3 須按使用之順序而展開準備之其先用之部隊則位置於前方至預定為預備之部隊則不妨重疊於後也

戊 展開準備間部隊指揮官之注意

高級指揮官此時已不在部隊近傍而至前方因而展開準備部隊之諸般事務概由部隊指揮官之資深者代為處理之此代理者應注意於下事項

1 直接警戒 為恐敵之騎兵活動不能專恃前衛掩護間應為直接警戒之處置為要

2 細部區署 展開準備地點雖經高級司令官所指定但其詳細事件之命令中概不規定應由代理者按照現地現狀適宜區署之且須暗合於高級司令部之企圖

3 注意道路 為注意爾後行動須將向各方面之進出路偵察或修理之

4 注意聯絡 與高級司令官之連絡務須密切宜特設遞哨或其他通信設備

5 為受領命令之準備 各部隊須採用一種接到命令立可出發之姿勢而各隊長為預

備高級司令官之召集須占位便於應召之處

四 攻擊計劃

師長基於軍司令官之指示且參酌自己偵察所知之結果以立師攻擊計劃案應示本計劃之概要如左

1 敵陣地之狀態兵力配備等（印刷於大梯尺地圖上若能配布於下級單位且調製多張最爲有利）

2 軍之目的

軍砲兵戰鬪計劃之大概（即戰地境）

3 隣接友軍之任務攻擊目標及應協同實施之事項

4 師之任務作戰地境攻擊目標及與鄰接各師應協同實施之特別事項（應向之地區施行側射）

5 軍隊區分及因此區分而在各部隊之任務左右翼砲兵隊總預備隊

6 師砲兵及配屬於師之砲兵陣地與關於其展開及掩護之方法例如右翼須與展開砲兵協力

7 彈藥使用之標準

- 8 關於特種攻擊（毒瓦斯火燄攻擊等）實施之事項
- 9 攻擊實施之要領（即如命令是）
- 10 武器彈藥器具材料之整備及補給
- 11 關於道路鐵道之設備與通信連絡機關之設定
- 12 關於給養衛生之事項

五 攻擊命令及展開

甲 要旨

若已確定攻擊計劃師長按此下達關於攻擊之命令使各部隊就展開之位置其命令之要旨如左所列

- 1 彼我一般之狀況
- 2 我之目的及攻擊目標
- 3 關於砲兵之件（陣地位置並應射擊之目標及得使用彈藥之概數）
- 4 關於第一線部隊之件（各部隊之展開區域及攻擊目標並戰鬥地域）
- 5 關於騎兵之件（應搜索警戒或脅威之方面）
- 6 關於預備隊之件（任此之部隊及位置）

7 關於飛行隊之件

8 關於工兵之件

9 關於衛生隊之件

10 關於大行李之件

11 關於先進輜重及輜重梯隊之件

12 指揮官之位置或報告送達之地點

乙 展開位置之選定

師展開位置之選定須顧慮之項有二如左

1 不蒙有效之敵火

2 須克接近於敵

丙 展開各部隊之動作

展開各部隊爲攻擊實行作諸種之準備茲分別述之如左

(A) 砲兵

1 砲兵陣地及配置 砲兵陣地須對敵陣地全縱隊能連續的發揚砲火之威力且戰

鬥間得避陣地變換之不利依情況所可能則必近敵而配置

願最初之配置雖應夫火炮特性與戰鬥任務及彈藥補充難易等而定然運動性小者定配置於前方斯於所占之陣地得久行其動作願慮有必須變換陣地時其實施務求容易

2 砲兵之展開動作

師砲兵指揮官基於師長之命令應願慮之件如左

敵情

自己及軍直轄砲兵之任務與兵力

第一線步兵之兵力及其戰鬪地域

按上諸件規定砲兵之戰鬪計劃其要件列下

- 1 砲兵之配備任務指揮之關係(某砲兵羣歸某指揮重野山砲)
- 2 關於彈藥之集積及運搬之方案
- 3 砲兵陣地之築設及關於展開之方案
- 4 砲兵戰鬥動作之概要及關於推進之方案
- 5 航空機之配屬及其使用計劃
- 6 關於彈藥使用之規定及關於補充運搬之方案

7 諸作業隨戰況之進步爲使砲兵前進應受他部隊援助之預定

8 關於通信連絡之方案

若砲兵分爲砲兵羣使用時各砲兵羣長指受展開之命令迅速與自己戰鬥有直接關係之部隊連絡此時更須與有直接協同任務之砲兵羣長及應協同之第一線步兵部隊長協定必要之事件

(B) 步兵

步兵之展開動作 第一線步兵部隊以適合狀況之姿勢偵察敵情地形與直接協同之砲兵協定各要項爲爾後攻擊之諸準備至全般展開進步時務避過早之戰鬪然在施開位置之前方對於觀測及爾後攻擊進步必要之地點以一部占領之爲有利

(C) 戰車隊

戰車隊應盡各種之手段祕匿其位置及行動(因戰車之戰略的運動性爲之弱故運搬之於戰場務須依賴鐵路而御下於前方爲宜而由宿營地至待機陣地或至出發線間尤須利用夜暗以自動貨車搬運之若戰車以自力因卡他必拉之運動不啻速度遲慢及容易損害材料且大發音響易爲敵所察知故運動以縮短爲小限之距離爲要更須利用多墩之飛行機飛翔於此附近之地區以消滅發動機之爆音與卡他必拉之音響

D 飛行隊(如另紙)

D 攻擊準備間工兵之動作

工兵之動作如左

- 1 任交通之開設
- 2 援助砲兵得為良好之陣地
- 3 縱地形險難亦須極力施行工事使砲兵占領陣地不致困難
- 4 預同步砲兵偵察地形為使暗夜運動容易開始必要之道路或設標示等担任各種之作業

其二 攻擊實施

一 由攻擊開始至突擊準備時諸兵之動作

- 1 砲兵之射擊開始及步兵之攻擊前進由師長命令行之
- 2 於攻擊實施之初期步砲兵之動作

A 於攻擊實施之初期師砲兵通常先與軍直轄砲兵協力射擊敵之砲兵使我步兵容易前進此際射擊所最要者如左

(1) 敵陣地之要部

(2) 障礙物

(3) 遮斷後方之交通或使其擾亂

B 第一線步兵部隊 準攻擊前進之命令開始前進顧慮敵火之狀態必須利用地形及應用各種隊形一舉而近接于敵

據歐戰之實驗攻者步兵自攻擊準備位置攻者前進時須極力利用地形疎開隊形以減敵砲火之損害其理由如左

因防者之砲兵利用射擊諸準備完結(距離早已測定)對於攻者攻擊前進之第一步與以大打擊以圖挫折其攻擊之企圖或遲滯其行動故攻者步兵縱令地形利用隊形疎開自有限制故此時自攻擊前進第一步須以我砲兵制壓敵砲兵之時極力接近敵人是為最要

C 戰車為減少敵火之損害在受我有力砲兵之掩護時隨第線部隊後方取適合之距離巧于利用地形作躍進的之前進有時利用煙幕秘匿自己之行動或使敵砲兵射擊困難最為有利

D 工兵在攻擊間工兵排除天然人為諸種障礙物使砲兵容易前進故於必要時則挺進於步兵前方實施作業

E 飛行機 于我步兵攻擊開始前進步兵用之飛行機伴其前進運動以爲行動刻刻偵察友軍步兵之情況及其預備隊之集合前進等項

3 于進入敵步兵火網之前步砲兵之動作

我步兵漸次近迫敵人入敵步兵火器有效射程之先守者重機關槍步兵砲開始射擊以圖妨害我步兵之前進而其火力之程度愈行近接愈增其熾烈之射擊故應此程度適時制壓之卽爲砲兵唯一之任務砲兵應此要求須漸次集中火力於敵之步兵線以制壓之而步兵對敵之砲兵火及遠距離之機關槍火適宜部署一意繼續前進而在最前線之步兵部隊務須常取立得應戰之姿勢俾不失砲兵援助前進之時機爲要

4

于進入敵步兵火網後步砲兵之動作

步兵射擊之效果與敵愈近而愈大故步兵入敵步兵火網內藉不意之猛火協調其步砲火力與運動制壓敵軍繼續近迫此時砲兵中以直接協同之炮兵射擊敵步兵與我步兵之攻擊前進協力相助

然因地形敵火之關係戰線各部分所感之情況不同有此部隊較他部隊容易前進者此時亟須捨得其機會與利益勉力前進步砲間于突擊前後欲始終協同動作實爲不可能之事故最密切之砲兵使入第一線步兵隊長指揮誠爲最良之策

千九百十八年十一月英軍發布師攻擊教令附錄曰（於此時機須分割野戰砲兵之指揮）

又千九百十四年四月陸軍發布步兵攻擊教令中曰（指示團長關於配屬之隨伴砲兵下必要之命令）

以上例觀之配屬砲兵于步兵下級單位爲必要之事項但步砲兵之此各國不如德法軍也如分屬師砲兵于各步兵團因使用致發生不利亦宜力避又分屬時期失之過半則生砲上使用上之不利其例不少因此分屬時機及兵力以適合當時之狀況是爲至要

5 步兵酣戰之時步砲兵及航空隊之動作

A 砲兵 終受敵砲火最大之損害亦所不顧務集注其火力之大部于我主攻擊方面之敵步兵且以一部制壓加害于我步兵之敵砲兵與步兵協力攻擊

B 步兵 此時步兵勇猛前進使現出之敵軍由我砲火協同之威力使其萎靡

C 航空隊 偵察全般之狀況對於各方攻擊進步如何並敵之轉移攻勢等特須注意之

二 突擊準備

攻者僅以射擊之效果猶不得驅逐敵故常須實施突擊期收最後之勝利此時最宜注意者即

砲兵之用途不可錯亂是也茲將德法兩國于此時機各種砲兵之用途及任務如左

(1) 迫擊砲 主任第一陣地之破壞故對第一陣地帶稱之爲主砲兵

(2) 野砲輕榴彈砲及重榴彈砲 主任第二陣地帶之破壞並援助迫擊砲

(3) 十珊及十五珊加農 主任第三陣地帶之射擊及後方交通路之制壓

(4) 二十珊級三十珊級曲射砲 主任第二陣地帶最堅固築設物之破壞或對第三陣

地之破壞

至將近突擊之機步兵則發揚其火力以達于最高後方部隊不失時機接近第一線

砲兵則盡諸種之手段偵知彼我之狀況更須確悉友軍步兵最前線之位置極力與其協同至

步兵將突入敵陣地之時則對突擊地區集中猛火使敵震駭

千九百十八年七月德軍修正攻擊教令中曰

攻擊砲兵及迫擊砲于此時間之任務如左

A 沉默砲兵及迫擊砲

B 震駭敵塹壕守備兵且破壞其陣地

C 射擊左列之處

(1) 敵之預備隊

(2) 後方連絡線

(3) 觀測所

(4) 戰鬥司令部

(5) 補給廠

(6) 後方地區之氣球

(7) 道路

(8) 彈藥補給所

工兵與步兵担任排除一切障碍物破壞及制壓側防機能爲步兵開設進路以準備向敵陣地而突入

例千九百十八年三月廿一日及廿二兩日德軍施行大攻勢時利用濃霧並藉砲火之掩護使用工兵破壞鐵條網斷行突擊侵入英軍陣地數碼之深毫無蒙其砲火之損害此皆工兵之力也

騎兵此時在翼側務向敵之側面及背後等最感痛苦之地點施行攻擊使師之戰鬥有利飛行隊則必參加地上之戰鬥爲要

三 突擊

甲 要旨

突擊依當時之狀況有自前線部隊而作或由上級指揮官之命令實施者然不論在何時機須有左之動作

突擊須以熾烈砲擊錯亂守者指揮系統及精神乘其未恢復時舉前線與最後砲彈同時

突入敵陣故砲兵于攻擊準備砲擊後更宜廣地域實施猛烈砲擊甚為緊要

茲舉例以明之如下

攻擊準備砲擊之目的列左

(1) 開拓攻擊步兵之進路

(2) 發揮物質之破壞效力

(3) 發揚精神之效果

以物質之破壞効力而論通常須精密射擊且須長久之時間與費長久時間無甯于至短時間施行必要之猛烈射擊而收精神之効果為愈

千九百十八年七月德軍第五次取攻勢時于攻擊準備砲擊時特使砲兵於最短時間發揚火力至最高度竟奏膚功可見一斑也

千九百十八年七月德軍陣地攻擊教令中所示

特須着意獲得精神的效果而其成功則在攻擊步兵十分利用此精神之效果而不失之以確乎不援之精神斷行突擊壓倒敵人為要

乙 使突擊威力强大之要件

突擊之威力若不强大則由射擊所開之戰勝端緒將因最後之突擊而歸於敗矣是以增大突

擊威力之手段不可不講求也

(一)精神上制壓對手者

- 1. 攻擊精神之鞏固
- 2. 志氣之旺盛
- 3. 軍紀之嚴肅
- 4. 精神團結
- 5. 協力動作

由是可使士兵勇敢沉着毅然邁進

6. 統率之優秀

- 一 不與軍隊以餘裕致使思其身之安危
- 二 自己把持明確之意與鞏固之決心
- 三 有成功之自信力使之感染於部下

由是可使部下成騎虎之勢無遲疑無遂巡而專屬於指揮官之意志

(二)物質上制壓對手者

- 1. 兵力大 (宜以愛惜兵力及指揮巧妙求之)
- 2. 體格強壯持久力大
- 3. 槍刺及手榴彈等使用之熟練

由是可使氣勢猛烈

1 出其不意以驚嚇敵人

(二) 補助手段 2 依音響之援助

3 依隱秘之行動使敵人生疑或與不安之念而後乘之

丙 突擊間諸兵種之協同動作

全局之勝負皆決于步兵突擊成功之如何故對於步兵之突擊應以各兵種之努力集成之也因而突擊前各兵種應取之協同動作如左

1 步兵 當突入時步兵巧藉用火器發揚之瞬間與最終之炮彈接踵而起鼓前力之勇氣突擊前進繼即突入敵陣地並使用記號與其他方法將其突擊開始及最後最前線之位置暨詳細之敵情通告炮兵

2 砲兵 砲兵當我步兵近接于敵之陣地應以其砲火適時轉移指向敵之步兵或變換陣地或使一部伴隨步兵前進以直接射擊攻擊點使敵之步兵不能續行其射擊而與我步兵以突進之時機有時於必要之正面施行烟幕射擊使敵之觀測指揮射擊俱感困難

3 機關槍步兵砲 應發揮其威猛之殲滅的效力使敵不得已而撤退其位置以開步兵

突擊之進路

4 工兵 應先爲突擊部隊開闢進路破壞障礙物使我步兵不遭遇敵之構築物及障礙物俾得一瀉千里直接肉薄于敵以揮其白兵斯時如使我步兵于猛火中逢着障礙物致其攻擊之行動中止或澁滯實工兵之一大恥辱也

5 騎兵 應侵入於敵之側背與彼以精神的打擊且牽制其後方部隊使失機宜或擾亂其背後使其志氣沮喪以直接間接援助我兵之攻擊

6 戰車 使用戰車時通常於第一線步兵攻擊開始之時期加入戰鬥爲有利此時步兵與戰車之前進務須密切連繫而行然步兵尙須顧慮戰車多受損傷及易發生障礙須具有獨力遂行突擊之意氣

及步兵既實行突擊砲兵及機關槍更應注意于左記事項

(一) 砲兵至不能射擊攻擊點時(因彼我步兵已不能分辨)則改向此前進之敵人後方部隊或撲滅而我突擊部隊行側射斜射之敵其於突擊有最大危害者則集中砲火以射擊之

(二) 機關槍應占領適當之位置雖於我突擊中尙能續行射擊爲要俾得援助我步兵之突擊抑制敵之逆襲務將正面敵人悉數殲滅之

丁突擊成功之要訣

- 1 依火戰與敵以打擊且因前進不絕之氣勢以挫折敵之志氣
- 2 迅速投合好機
- 3 志氣旺盛
- 4 上下一致果敢斷行
- 5 不遠隔於目的點（即縮短突擊距離之意）

四 敵陣地內部之攻路

- 1 要旨 突擊之後對敵陣地內部爲逐次攻路斯時戰鬥狀態自呈至大之糾紛
- 2 步兵之動作 步兵突入陣地其動作如左

(1) 盡力繼續奮鬥

(2) 與隣接部隊協力

(3) 利用各種兵器并行火戰自兵戰

(4) 猛烈向所命之地點突進

(5) 嚴防敵之逆襲

- 3 砲兵動作 步兵既施行敵陣地內部之攻路砲兵此時之動作如左

突擊之進路

4 工兵 應先爲突擊部隊開闢進路破壞障礙物使我步兵不遭遇敵之構築物及障礙物俾得一瀉千里直接肉薄于敵以揮其白兵斯時如使我步兵于猛火中逢着障礙物致其攻擊之行動中止或滯實工兵之一大恥辱也

5 騎兵 應侵入於敵之側背與彼以精神的打擊且牽制其後方部隊使失機宜或擾亂其背後使其志氣沮喪以直接間接援助我兵之攻擊

6 戰車 使用戰車時通常於第一線步兵攻擊開始之時期加入戰鬥爲有利此時步兵與戰車之前進務須密切連繫而行然步兵尙須顧慮戰車多受損傷及易發生障礙須具有獨力遂行突擊之意氣

及步兵既實行突擊砲兵及機關槍更應注意于左記事項

(一) 砲兵至不能射擊攻擊點時(因彼我步兵已不能分辨)則改向此前進之敵人後方部隊或撲滅而我突擊部隊行側射斜射之敵其於突擊有最大危害者則集中砲火以射擊之

(二) 機關槍應占領適當之位置雖於我突擊中尙能續行射擊爲要俾得援助我步兵之突擊抑制敵之逆襲務將正面敵人悉數殲滅之

丁突擊成功之要訣

- 1 依火戰與敵以打擊且因前進不絕之氣勢以挫折敵之志氣
- 2 迅速投合好機
- 3 志氣旺盛
- 4 上下一致果敢斷行
- 5 不遠隔於目的點(即縮短突擊距離之意)

四 敵陣地內部之攻略

- 1 要旨 突擊之後對敵陣地內部爲逐次攻略斯時戰鬥狀態自呈至大之糾紛
- 2 步兵之動作 步兵突入陣地其動作如左

(1) 盡力繼續奮鬥

(2) 與隣接部隊協力

(3) 利用各種兵器并行火戰白兵戰

(4) 猛烈向所命之地點突進

(5) 嚴防敵之逆襲

3 砲兵動作

步兵既施行敵陣地內部之攻略砲兵此時之動作如左

(1) 掩護攻擊部隊

(2) 維持已奪之地區

(3) 常作對敵逆襲之準備

至於對其占領地區之前面施行縱長防禦彈幕射擊(掩護彈幕射擊)據歐戰之實驗築城地帶內紛戰持續強抵抗或局部的逆襲危機瞬時發生間不容髮掩護彈幕射擊實為必要
一九一八年七月德軍修正之陣地攻擊教令曰

攻擊若達目的須固定其彈幕射擊於占領地區之前面以掩護占領部隊為要

4 工兵之動作 如左

(1) 援助步兵攻擊前進

(2) 使砲兵進出容易而且迅速

(3) 必要時于奪取之地區施行強固之工事

5 航空隊之動作 如左

(1) 敵陣地之狀態

(2) 敵步兵活動之狀態

(3) 敵後方部隊之移動

(4) 我突擊部隊之狀態

(5) 彈幕射擊之效果

以上諸項偵察所得之者除報告通報各級指揮官外更須適時通報于砲兵此則務須參加地上之戰鬥

6 戰車與步兵之協同如左

戰車之使用以對於與我抵抗最有妨害友軍步兵之敵而有左之動作

1. 撲滅敵之機關槍

2. 排除其障礙物

步兵須不失時機利用戰車已竟之功異常相與協同以圖攻擊之發展爲要 (期考以前講述此上)

五 於突擊奏功時諸兵之動作

突擊將成功及既成功後之動作分別述之如左

1 突擊將成功時之動作

於突擊中察知勝利已將屬我應着手於近擊之準備以完結此勝利之效果其應爲之動作列下

(一) 招致新銳部隊于前方與以多量之彈藥(以便一接追擊命令立可突進)

(二) 各指揮官須現出于前線(以便窺破追擊之好機)

(三) 詳察部下之位置及姿勢

(四) 整備連絡通信諸事

(俾指命追擊容易)

2 突擊成功後之動作

突擊而至成功疲勞已達于極點若欲于此瞬間直以原姿勢爲長途之追擊困難殊甚然爲完結勝利不可不勉爲以下之動作也

(1) 步兵速至能行追擊之地點續行攻擊

(2) 其未加入射擊之部隊應速于不受敵砲火射擊之處整頓隊伍爲必要之警備(預防敵之恢復攻擊)或作追擊運動之準備

(3) 速將此勝利波及于全部(即向未撤退陣地之敵施行環攻迫之一齊引退之意)

(4) 戰車須迅速排除妨害我追擊之敵以開進路

(5) 砲兵及機關槍速進出于得以射擊之位置以行追擊射擊

(6) 飛行隊以射擊或擲擊使敵陷於潰亂

其二 對占領堅固防禦障地之敵攻擊

一 要旨

攻擊之堅固陣地應特別顧慮者如左

1 障礙物

2 側防機能

須異常周到之項如左

1 攻擊計畫

2 實施方法

若陣地愈爲堅固則我當漸次採用近似乎陣地戰之要領實施攻擊

二 攻擊方法

對此敵之攻擊通常利用暗準準備展開之要領準備攻擊其方法有二
1 先以炮兵之火力破壞敵陣地之要點及其障礙物

2 制壓敵砲兵後開始攻擊

3 若我砲兵兵力不足晝向攻擊爲難時不得已更利用暗夜近迫敵人

4 以步兵補助障礙物之破壞後實行攻擊

若狀況在不得已時須遂構成攻擊陣地近迫敵人遂行攻擊蓋此等方法徒費時日有使敵之防禦更加堅固之不利若非確無他法預須避之

1 對堅固陣地逐次推進其攻擊陣地以行攻擊

情況

東軍獨立第一師對占領櫻川右岸高地之敵攻擊壓迫其于比良山脈前已佔領野分相丘最上明石之線掩護本部于七月十一日下午二時在堅田附近完了開進

彼我之飛行機飛翔于戰場上空其勢力略相伯仲

獨立第一師之配屬部隊如左

野戰重砲兵第一團第一營同團段列一排(十五軸)

獨立野戰重兵第一連(十加)

獨立山砲兵第一團第一營同段列一排

第一師第一野戰高射砲隊

獨立工兵第一連

飛行第一連(偵察九機)

氣球第一連

說明

其一師長綜合諸情報知敵之兵力約步兵七千砲六十門爲基幹于數日前已着手陣之構築其最前方陣地之前有深約十米之鐵條網敵地前面地形平坦開闊我砲

比較離云優勢然一舉前進未易徒受多大損害難期奏功須構成攻擊陣地逐次迫近敵人始行突擊基此戰鬥指導而策定攻擊計畫其要旨如左

所記

獨立第一師攻擊計劃要旨

第一 目的

依連續攻擊動作一舉攻略敵之前進陣地及本陣地更殲滅或壓迫之於比良山脈

第二 要領

師於七月十一日沒前先行攻略敵之警戒陣地進出於隅田烏羽經伏見春日神發之線構成陣地

七月十二日沒後推進陣地於千早川之線

七月十三日沒後更進出於敵陣地前百米內外之線構築突擊陣地

七月十三日十四日砲擊

七月十四日沒後步兵近迫作業開始突擊路

七月十五日拂曉施行突擊戰果擴張更向比良山脈之線進出主攻擊地區於敵陣地之

中央

第三 軍隊區分

右翼隊

步兵第一旅

左翼隊

步兵第二旅(欠第四團)

炮兵隊

長野砲兵第一團長上校某

野戰重砲第一營

獨立山砲兵第一營

工兵隊

工兵第二營(欠第二連)

預備隊

步兵第四團

飛行隊

飛行第一連

獨立工兵第一連

工兵第二連

野砲兵第一團

獨立野戰重兵第一連

氣球第一連

騎兵第一團

第一野戰高射砲隊

第四 兩翼隊戰鬪地域之境界

最上南端烏羽北端扶桑北端至櫻橋之線

第五 各隊任務及行動

第一期（第一次陣地構成）

一 兩翼隊於七月十一日午後三時三十分由敷島野分最上明石之線準備攻擊

於午後四時開始攻擊前進驅逐敵之警戒部隊向陸奧隅田烏羽伏見春日神社之線進出占領陣地並構成後方交通設備

二 砲兵隊於七月十一日午後三時三十分以主力於野分及時雨森附近以一部於明

石東北側地區占領陣地先行壓制敵之砲兵並與攻略警戒陣地協力

同夜敷島官森平戶以西之地區變換陣地其時機之詳細別紙所示火力準備如別

紙要圖

三 工兵隊援助砲兵隊陣地進入並陣地變換

四 飛行隊以主力搜索師當面之敵情並任第一線步兵與砲兵之連絡以一部直接協

力砲兵隊

五 預備隊先位置於榛名十一日日沒後跟隨兩翼隊進出即移於宮森

第二期(第二次推進地構成)

一 兩翼隊由十三日薄暮開始行動於千早川之線推進陣地並構成後方交通之設備

二 砲兵隊對敵陣破壞射擊之準備及對敵砲兵之壓制繼續以主力對敵之攻擊施行射擊動作

山砲兵營(欠第三連)配屬於右翼隊山砲兵第三連配屬於左翼隊

三 工兵隊依然與砲兵協力尚須任諸補給路之補修

四 飛行隊續行前之任務

此時期以後應配屬飛行機二機於砲兵隊為要

五 預備隊依然位置於宮森

第三期(至突擊作業完了)

一 兩翼隊由三日薄暮開始行動至陣地敵前二百米內外之線進出突擊陣地並構成

後方交通設備且詳細偵察敵之陣地

四日日沒後使步工兵近迫作業既得砲兵隊破壞射擊之效果應即乘機開設突擊

路

二 砲兵隊三四日以主力破壞敵陣地之障礙物及要點尤須以一部壓制加我危害之

敵砲兵襲時以主力對敵之攻勢動作施行猛射

三 預備隊於三日薄暮開始行動移于烏羽北側森林附近

四 其餘諸隊依然續行前之任務

第四期(突擊至戰果擴張)

一 兩翼隊期于五日拂曉一齊突入敵之陣地擴張戰果努力方向比良山脈進出

二 砲兵隊四日天明後開始精密射擊與兩翼隊協力爲要應對敵之攻勢動作施行射

擊並與敵砲之制壓以免突擊步兵之危害

三 工兵隊以主力援助砲兵之陣地變換

四 預備隊由右翼方面擴張戰果

補給 通信上生略 (攻擊計劃要旨完了)

其二右攻擊計劃基右翼隊之攻擊陣地前進之隊勢

一步兵第一團(欠第三營屬工兵一排)右第一線

二步兵第二團(屬工兵二排) 左第二線

三兩團戰鬥地域之境界 野分南端 三笠神社南端 並加賀南端

四步兵第一團第三營 工兵第一連(欠三排)爲預備隊

其二右翼隊步兵第二團部署(屬工兵二排)攻擊陣地前進之隊勢

一第一營(附平射步兵砲一排)(欠一班)曲射步兵砲一排(工兵一排)右第一線

二第二營(附平射步兵砲一班)曲射步兵砲一排(工兵一排)左第一線

三兩營戰鬥地域之境界秋津神社龍田南端能登北端之線



四第三營爲預備隊

對於堅固陣地步兵團在突擊陣地部署之圖如右

情況

六月中旬以來對於占領櫻川右岸高地堅固陣地之敵現在放擊中南軍（以三師爲基幹）之第一師

步兵一師

山炮兵一營團段列一排

野戰重砲兵一營團段列一排

獨立重砲兵一連

野戰高射砲隊（甲）

獨立工兵第一連

飛行機第一連（配屬偵察機）

氣球第一連

六月三十一日進出於梅川左岸地區準備攻擊由七月一日開始攻擊構築攻擊陣地逐次近迫敵人

三日夜到達敵前約二百米達構築突擊陣地並詳細偵察敵陣地中七月四日日沒後施行步兵近迫作業既得我砲兵破壞作業之效果即乘此機會開設突擊路

七月五日第一師之第一線各隊受我砲兵猛烈掩護之下日拂曉全線舉行突擊師之中央隊第一團第一第二營爲第一線第三營爲預備隊山炮隊連及預備隊之機關槍援助第一線營

猛行突擊

對於攻擊堅固陣地步兵營由突擊陣地實施突擊之圖及說明

說明

突擊前步兵第一團正面之情況

敵陣地之要部及障碍物等爲我炮兵約略破壞又側防機能雖大部受我壓制然尙未達到十分之希望

說明

營長

突擊準備 營長應有左之觀察

第一線之位置

敵情

部下部隊

比隣部隊

戰況

應有左之處置

以機關槍步兵炮對敵側防機能及障碍物之破壞攻勢轉移之處置彈藥糧食之準備各

基本戰術

種信號(含擲彈筒)之規定

以上諸準備均須完結

突擊部署

第一第二連爲第一線(兩連各屬工兵一班)第三連(欠一排)第四連爲預備第三連之一排及工兵二班爲掃蕩隊

機關槍及步兵炮尤須對敵之側防機能及機關槍(口)(二)破壞制壓並準備信號擲筒爲要

突擊實施

明日午前十時實行突擊第一線部隊強行鐵條網之缺斷作業爲要但山炮機關槍及步兵炮尤須密接協同但以曲射步兵炮對(口)(二)之機關槍施行煙幕射擊第一線連由突擊陣地前進預備隊前進于第一連突擊陣地以爲位置

掃蕩隊於第一線連後續行任戰場之掃蕩

第一線連突入敵之陣地機關槍反平射步兵炮進出于第一線連之附近爲最有力之援助

預備隊 於第一線連獲得擴張戰果速即突進於敵陣地之後端

前進總計其總兵力步兵約十一二營砲兵約五六十門前進部隊長知上述之情況即報告師長

午後三時五十分師長接到前進部隊長及飛行機之報告情況大略相同

問 師長之處置

答 此時師長之處置如左

1 以情況通知各部隊長

2 命前進部隊應於戰況適宜撤退其撤退後騎兵隊(附步兵一連由第二團派出)即

至水頭嶺附近振守并掩護陣地之左翼砲工兵及衛生隊各歸還建制步兵歸還青

龍岡附近為師之豫備隊

情況

午後四時前進部隊長接受師長之命令(其要旨如上之處置)此時敵之第一線已進至陣地前約六七百米附近前進部隊長即命各部隊舉各種步砲火之全力發揮其威力之最高企圖壓倒敵人即乘機一齊撤退

午後四時三十分敵經我重大之打擊其戰況頓覺沉默而橫沙村落內發起二三處火災前進部隊長見退却之障礙已除即由信號令各部隊撤退此時各部隊殘置一部於現陣地繼

續射擊主力即向後撤退至午後五時各到達所望之位置

午後五時三十分敵之第一線已進入大靈山珠村之線其主力似在鶴門山吉山大村岡西華坊附近集結此時我砲兵對敵行妨害及制壓射擊

爾後敵兵無前進之模樣惟彼我砲聲隆隆忽疾忽緩而炎炎赤日亦漸西墜

薄暮敵之小部隊分別進出官濱黃村葫蘆岡一帶我警戒部隊前面不時發生劇烈之槍聲
午後七時卅分以後彼我之砲聲停止戰場頓呈靜肅之狀況

問 師長之處置

答

1 令各地區指揮官如警戒部隊在正子以後受優勢之敵攻擊時則依信號適時撤去其撤退時機應通報主陣地及比隣部隊

2 令各隊嚴密警戒即在現在地撤退并增補工事之強度及障碍物與從事為移轉攻勢之交通設備等

情況

各地區指揮官接前項之師命令即轉知各部隊及警戒部隊

第一綫各部隊各於其陣地配置所要之部隊嚴密警戒其主力則於接近其陣地之後方集結

休息

夜十二時頃車陂河流東岸一帶敵兵有逐次增加之模樣未幾各警戒部隊同受優勢之敵攻擊此時我警戒部隊猛烈射擊敵軍因河流之障礙不能通過至零時四十分敵軍強行渡河是時我警戒部隊殘留少數斥候以與敵保持接觸主力在一部砲兵支援之下前後向主陣地撤退午前三時敵軍之一部向棠下及翻旗嶺向我之前進陣地夜襲被我軍猛力擊退此時車陂河流西岸一帶依有大部敵軍到達之狀況此時師長綜合各方面之情報預料敵人必於車陂河流西岸一帶行攻擊準備至拂曉開始攻擊準此判斷通報各部隊準備戰鬥並命砲兵隊準備隨時開始射擊

午前四時許我砲兵隊基於計劃以妨害攻擊準備之目的舉全砲兵開始猛烈射擊其主火力先對於車陂一帶地區反覆三次行十餘分間之集中射擊隨後移於鐵道以北之地區此時敵砲兵亦向我之主陣地及前進陣地射擊并以一部對我砲兵陣地行試探射擊

午前四時四十分頃天色漸明一輪紅日出現於淡霧薄雲中此時彼我之砲聲隆隆震山河未幾敵我之飛機開始活動互冒危險旋迴飛翔而敵之砲兵位置遮敵頗良綜合飛行機之報告及由射彈之方向等判斷敵之砲兵配備如左

古鼎岡附近

野山砲約三連內外

大靈山附近

野山砲約四連重砲約四連內外

黃村宦溪附近

野砲約三連重砲二連內外

總計敵砲兵約六十餘門

午前五時許我砲兵對於妨害攻擊準備之射擊告一段落其一部（全般任務砲之主力）任制壓敵之砲兵主力依然繼續行妨害敵之攻擊準備射擊是時敵之步兵如何部署尙未明瞭惟鐵道兩傍附近之敵以不能遮蔽被我之炮擊損傷甚大車陂村落被砲擊破壞甚多敵之損傷數不詳此時我之陣地及障礙物亦被敵炮破壞數處配屬於地區內之工兵利用敵火之間斷行補修作業

問 此時第一線步兵應取如何之姿勢爲適當

答 此時第一線步兵之主力依然在各陣地之後方對上空及地上均能遮蔽之地點集結準備隨時均能進入陣地之姿勢（此時之前進陣地依然存在）

情況

午前六時各地區隊長命第一線各隊就預定之陣地同時二十分各地區守兵配置完了
午前六時卅分敵之第一線一齊開始前進我砲兵對於前進之敵兵施行集中射擊阻止敵之前進同時對於豫想敵之後方部隊存在之村落施行射擊

敵步兵一進一止射擊與運動併用近迫棠下及翻旗嶺之線至午前七時我棠下之前進陣地被敵略取同時二十分翻旗嶺之前進陣地亦被敵陷落守兵向主陣地撤退

午前七時五十分敵兵已進入我步兵火網內我主陣地之步兵遂開始射擊其與第一線之步兵直接協同之炮兵舉全力於步兵火網直前以內之地區行定彈幕射擊服全般任務之砲兵亦以主力對於陣地前行集中火力以補其缺於是彼我之步兵戰鬥趨於最高度槍砲之聲雜作山河震動

午前八時敵軍到達我陣地前約四五百米內外之線由孖髻嶺南端以南地區之敵以地面平坦開闔毫無遮蔽受我最熾甚之步砲火射擊其損傷約計當在百分之十五翻旗嶺附近之敵損傷約在百分之十其後方之部隊亦受相當之損害以故前進頗遲此時敵炮之威力亦有漸次衰弱之象

午前八時三十分敵砲兵後以最熾甚之火力向我射擊其步兵於其掩護下鼓其餘勇冒彈雨前進死傷累累觸目皆是棠下上社東端鐵道兩傍附近之敵兼受我左右地區之側射死亡尤甚至午前九時敵已進入我陣地前約二三百米內外之線以死亡衆多不能前進遂暫時停頓

午前八時我騎兵隊受敵壓迫退至岑村石山附近停止

問 師長之決心及處置

答 決心

師擬即移轉攻勢

處置之大要如左

- 一 命第一團第三營增加於右地區守備隊由敵之左翼攻擊向車陂河流之線壓迫
- 二 命第一團第二營增加於中央地區守備隊向當面之敵攻擊攻擊壓迫之於車陂河流之線

兩隊之戰鬥地域境界由棠下上社南端連結至高地之線

- 三 左地區守備隊對於當面之敵向高地方面移轉攻勢

- 四 炮兵隊以一部與左地區守備隊協力主力集中於中央隊及右翼隊之正面與兩隊協力戰鬥

- 五 步兵第一團第二營及工兵大隊之殘餘為豫備隊位置於紅石柱西端附近

情況

午前九時卅分第一綫中央隊及右翼按新部署展開其全力於現陣地之線施行最猛之射擊此時敵軍已退至我陣地前端百米內外之線我軍依火力猛烈射擊之結果即實施移轉攻勢

於是兩軍各處均發生混戰

關於以後戰鬪之勝敗則在兩軍素質之優劣與士氣之旺盛與否爲斷

關於防禦戰鬪說明之補足

以防禦戰鬥之原則（戰叁六九至九六）與上述之情況對照關於防禦戰鬥之經過如何已可見其一般茲再舉下列主要之事項若干以補其不足

一 防禦戰鬥初期防禦炮兵之戰鬥法

一般之要旨防禦炮兵不宜與敵炮兵對戰本情況亦如之惟在戰鬪初期攻者於攻擊準備間對於攻擊炮兵之射擊準備尙未完畢則難發揮其優勢之威力故此時機防者得於狀況所許之範圍內加敵以損害以減殺爾後之活動力并妨害或摧破敵之攻擊準備使敵於初動時卽於精神上及物質上加敵以一大打擊卽在叙戰初期兼達減耗攻者之炮兵力及妨害其攻擊準備之兩項目的爲要

二 警戒部隊之撤退

關於警戒部隊撤退由高級指揮官及地區指揮官豫先與以明確之指示前已說明至其命令之時機於最初占領陣地下達命令之時卽明確指示或於爾後適當之時機再行命令均可本情況係屬後者

警戒部隊之撤退應依如何之手段統一指揮是為最困難之問題總以按當時之狀況適應機宜採擇適當方法試舉數例如左

1 以時刻而定。此法最確實然究以何時刻為適當最難豫想蓋過早則難達警戒之目的過遲則又陷於危殆不能撤退之虞

2 以敵之到達綫為準。此法亦比較的確實性大然敵近迫之狀態各方面未必能同時對於敵兵力及行動如何姑置勿論而警戒部隊派出之主旨亦難完全達成

3 依敵壓迫之程度（警戒部隊受敵攻擊之兵力為基準）

警戒部隊欲十分達成其目的自以應於敵人壓迫之程度而撤退為有利雖對於敵人壓迫之程度不易指示然總以不失時機勿陷于與敵脫離困難之不利此際怯者則每失之過早

4 由警戒部隊長自行決定。此類辦法在欲達成警戒之目的上最為有利惟是警戒部隊長之人選困難多數之時機其長概由下級指揮官充當高級指揮官及地區指揮官如採用此方法時則關於撤退時機不必明確指示

本情況以在夜晴與敵之脫離容易故以全線同時撤去為要并混用1、3兩項形式

三 守兵配置於陣地之時機。如戰叁九十其四所述應於攻者之行動保持將來企圖攻勢

之主動位置適合于時機而配置之此時之大缺點卽待機間之守兵以能集結大單之部隊而保持其行動自由爲有利然此大單位之部隊在各地區間殊難選擇相當之地域此一方欲勿失占領陣地之時機一方則因地形難選擇能遮蔽大部隊集結之地域此兩種要求洽成相反欲兩下調和只有減少大單位之部隊而以戰術單位之營爲限卽限於狀況尤其爲地形特異之關係外其守兵概以每營集結於一地爲適當如欲使機動的彩色濃厚此單位不妨漸次加大又或受敵之攻擊應於時機切壓之度逐次減小其單位使守兵早就陣地至於適當之時機配置守兵於陣地是爲指揮官之全責任

四 移轉攻勢之要領（戰卷九二其六）

由防禦移轉攻勢時關於命令傳達之方法部署之變更部隊之移動步砲兵之協調及步兵與戰車之協定等須豫先綿密計畫至攻勢移轉之直前視狀況應否變更然後實施

應用戰術

九二

應用戰術目錄下

想定 所要地圖 龍眼洞 廣州市 石脾 二萬五千分一

第一問題 師長之決心及處置

第二問題 師長之決心

第三問題 騎兵團攻擊展開要圖

想定 所要地圖 龍眼洞 石脾 廣州市 十萬分一 廣州市 二萬五千分一

第一問題 師長之決心 九

想定 所要地圖 龍眼洞 石脾 廣州市 二萬五千分一

第一問題 騎兵團長之決心及置處 一四

第二問題 石脾東方高地地形判斷案 一五

第一師攻擊記劃 一六

其一 攻擊方針 一六

其二 攻擊部署 一六

應用戰術目錄下

應用戰術目錄下

二

其三 通信

一八

其四 補給

一九

其五 衛生

一九

想定所要地圖

廣州市 石牌 橫沙 二萬五千分一
廣州市 東莞 編 十萬分一

一九

第一問題 師長之決心

二一

第二問題 第一師攻擊計劃要圖

二一

第二班戰術實施

想定 所要地圖

廣州市 石牌 橫沙 二萬五千分一
廣州市 東莞縣 十萬分一

二一

第一問題 師長之決心及處置

二二

第二問題 第一師長去之決心

二三

第三問題 左翼隊之攻擊展開部署如何

二三

第四問題 戰車第一連戰鬪計劃

二三

想定 所用地圖 十萬分一

廣州市 東莞縣 二萬五千分一
廣州市 石井 江村 石牌 龍眼洞 橫沙 二四

本班演習要旨

想定 所要地圖 如現地戰術所規定者

第一問題 甲國第一師目下應取之方針

第二問題 第一師陣地判斷要圖

第三問題 第一師防禦計畫如何

戰車第一連戰鬥計劃

想定 所要地圖 江村 石井 廣州市 二萬五千分一
花縣 廣州市 十萬分一

第一問題 師長之決心

想定 所要地圖 栢塘墟 惠州城 淡水 花縣 增城縣 東莞縣 虎門 廣州市 十萬分一

第一軍作戰計畫

其一 作戰方針

其二 前進部署

其三 搜索

其四 通信

二六

二七

二八

二八

二八

三一

三五

三五

三六

三九

三九

四〇

四一

四二

其五 補給

四二

其六 衛生

四三

第二問題 基於軍計畫飛行隊之搜索計畫

四五

其一 搜索方針

四九

其二 搜索部署

五〇

其三 前進計畫

五〇

其四 通信計畫

五二

其五 補給計畫

五三

第三問題 基於軍作戰計畫第一師之前進

五五

第四問題 騎兵旅長之處置

六二

第五問題 軍長之決心及處置

六六

第六問題 第一師之攻擊命令

六八

第七問題 軍之決心

七八

第八問題 第一軍政擊計畫

七九

其一 作戰方針

八一

其二	攻擊部署	八二
其三	通信	八三
其四	補給	八三
其五	衛生	八三
第九問題	基於軍作戰計畫左翼隊之攻擊命令	八五
第十問題	基於師命令右翼隊之攻擊命令	八八
第十問題	軍長之決心及處置	九一
第一問題		九四
第二問題	前衛司令官之偵察計畫	九六
第三問題	支隊長之決心	九九
第四問題	北軍支隊夜襲部署要圖	一〇一

應用戰術目錄下

想定所要地圖

龍眼洞
廣州市

石碑 二萬五千分一

萬夢麟編

一 有擊攘由增城向廣州市前進敵人任務之西軍第一師（飛行第一連騎兵第一隊）（二連）步兵第一第二第三團野砲兵第一團（野砲兵六連山砲兵三連編成）野戰重砲兵第一營工兵第一營野戰高射砲第一連（自動車編制）（衛生隊一隊）於十一月十四日午前七時其前衛兵先頭到達省議會附近

二 此時師長所知之情況如左

1 諸兵連合與我同等之敵分兩縱隊西進於本日午前六時卅分其兩縱隊之先頭通過金山茶山向我前進中

2 我騎兵隊（缺一排）本早曾一度擊破敵之騎兵目下在令旆岡紫泥岡飛鵝巖一帶與敵騎對峙中

3 我飛行隊目下在師正而之上空飛翔向龍眼洞金山蟹山王潭一帶偵察敵情中

第一問題
師長之決心及處置
情況

午前八時十分師長在前衛本隊之先頭到達沙河東端接到如次之情報

一 午前七時五十分我騎兵受優勢之敵騎壓迫日下向舊營盤—橫枝岡之線開始退却
二 步兵約十七八連砲三十餘門爲基幹之敵一縱隊於午前七時五十分通過龍眼洞北端
向我前進中

同時有步兵約八九連砲十餘門之敵一縱隊通過獨松向我前進中

三 我左右縱隊之先頭目下通過石鼓崗 鷄籠崗前進中

四 本日彼我空中之勢力相等

第二問題 師長之決心

原案

決心

說明

原案

決心

師以遇戰之目的分三縱隊向塘塹岡

舊營盤

黃京塘之線前進

處置

一 飛行隊繼續搜索金山茶山方面之敵情

二 騎兵仍在現在地拒止敵之前進

三 右縱隊(M|I I 1|16 2K P|1A 1|3 3P 1|3S)經石牌——鷄籠崗向塘塹岡——牛降松之線前進搜索敵情

四 左縱隊(3|(II) I 1|16 2K HA 1|3 3P)經安平市——石鼓崗向橫枝岡黃京塘之線前進搜索敵情

五 中央隊前衛(1|(II) I 1|19 2K IA 1P(3) 13|S)經沙河——瘦狗嶺向舊營盤——游魚岡之線前進搜索敵情

六 本隊按如次之順序在中隊前衛之後方續進

師通信隊 無線電信隊 師司令部 步兵第二團第一營 野砲第一團(缺第

一第二營及第九連) 野戰重砲兵第一營 工兵一排 步兵第二團(缺一營)

步兵第三團第三營 砲兵團(營)段列 野戰高射砲第一連 衛生隊三分之一

七 先進輜重在潔德書院附近停止待命

八 以決心及處置通知騎兵隊長

說明

第二班

應用戰術

三

情況

一 午前八時四十分騎兵第一第二連到達沙河安平市東端之線敵軍即向我行最緩之射擊此時兩連各以一部下馬對於各當面之敵攻擊其空馬及乘馬部隊控置於沙河東端森林及安平市附近

二 午前九時十分第一線徒步部隊進入(ANTO)燕塘市東端迄排龍岡之線兩軍開始射擊此時我砲兵已進入陣地即集中火力逐次向敵陣地之各要點射擊

三 午前九時四十分我第一線已進入敵陣地前約四五百米之線兩軍戰鬥激烈互有相當之損傷此時敵軍舉全力向我猛烈射擊至午前十時開始紛紛向後潰退

四 午前十時二十分我第一線全占領敵陣地以火力向敗之敵追擊射擊中

五 午前十時五十分我各隊均到瘦狗嶺——石鼓岡附近砲兵到着燕塘市附近此時團長

所知之情況如左

1 胡椒岡附近之敵騎已到達茶橋市北端向我前進中

2 敵之砲兵似向白灰塲前進其機關槍一部似向六沙墓一部似向上元崗方面前進

3 敗退之敵目下向橫枝岡黃京塘附近潰退一小部向上元岡附近敗退

問 團長之決心

答 團擬即攻擊當面之敵向橫枝崗黃京塘之線前進

第二問題 騎兵團攻擊展開要圖

第二班

原案

決心

團擬即逐驅當面敵之警戒部隊後以一部經石頂岡旆令岡主力經桐油岡黃京塘之線前進
求敵而擊攘之

處置

- 一 騎兵第一連(附輕機關槍二門單旗一)即驅逐狗頭以南敵之警戒部隊搜索敵情
- 二 騎兵第二連(附輕機關槍二門單旗一)即驅逐石鼓岡以北敵之警戒部隊搜索敵情
- 三 機關槍連即向排龍岡附近前進協助第一線騎兵之攻擊兼任空中防禦
- 四 騎砲兵連即於無毛岡附近占領陣地與第一線騎兵之攻擊協力驅逐當之敵
- 五 騎兵第三連即在第一連之後尾續行

說明

第二教授班戰術實施

想定

所要地圖

龍眼洞
廣州市

石牌
十萬分一

廣州市二萬五千分一

一 有遲滯敵之前進掩護軍主力容易進出佛山平野任務之西軍先遣軍第一師以持久之目的占領黃京塘——游魚岡——塘慚岡之線陣地十一月十六日午後二時以來受優勢之敵（步兵約四團爲基幹）攻擊中

二 師之編組及配備如左

飛行隊

飛行第一連

師正面之上空飛翔偵察敵情

騎兵隊

騎兵第一隊（二連）

扼守孖髻嶺附近警戒師之右翼

右地區守備隊

步兵第一團

騎兵一班

占領塘暫崗——北舊營盤一帶陣地

工兵一排

左地區守備隊

步兵第二團

騎兵一班

工兵一排

占領游魚崗——黃京塘一帶陣地

砲兵隊

右砲兵羣(HA)占領大石岡 龜頭岡附近陣地

中央砲兵羣(HA 1(3)SA)占領龍船岡 石堤岡附近陣地

左砲兵羣(MA 3/1SA)占領蓮蓬岡附近陣地

飛行機三機

野戰高射砲隊

野戰高射砲第一連 天牛坑

野戰高射砲第二連 大蟠龍 担任防空

氣球隊 氣球第一連 瘦狗嶺附近昇騰偵察敵情及砲兵之觀測

豫備隊

步兵第三團 牛面崗附近

工兵第一營(缺二排)

應用戰術

應用戰術

八

衛生隊 三分之一 石碑 三分之二 沙河

先進輕重

步兵彈藥縱列一排

砲兵彈藥縱列一排 石碑站

步兵彈藥縱列二排

砲兵彈藥縱列二排 沙河

重砲兵彈藥縱列一排

第一野戰病院

省議會

第二野戰病院

廣州市待命

輜重隊 石圍塘附近

三 至午後五時二十分師長綜合所知之情況如左

午後五時十分敵軍第一線已進至我陣地前約五六百米之線以受我步砲火之猛烈射擊

此時頓呈沉靜之狀態

1 軍主力最早須至二十日方能全部在佛山附近集結完畢

2 西濠口海珠附近已準備停泊能積載千人及行李之火船十隻

第一問題

師長之決心

原案

決心

原案

一 第一次之退却部署

1 輜重隊即時由現在地撤退至譚邊站待命先進輜重先輸送患者以後陸續撤退追及主力

2 大行李及衛生隊在先進輜重之後尾續行大行李向邵邊衛生隊向五眼橋撤退

3 第三團第一營(附步兵砲半部山砲兵一連)爲第一右收容隊即時出發占領東山岡

4 印子岡陣地收容右地區守備隊之退却

5 第三團第二營(附步兵砲半部山砲兵一連)爲第一左收容隊即時出發占領黃花園

高地陣地收容師本隊及左地區守備隊之退却

6 右地區守備隊於午後八時撤退經廣九站長堤於海珠乘船向芳村退却但途中須殘置

步兵一營砲半部於東山醫院附近歸師長指揮

6 左地區守備隊於午後八時撤退經惠愛路於西濠口乘船向石圍塘退却

7 砲兵隊（缺三連）日沒時與第一線步兵協力猛烈射擊阻止敵之前進於七時三十分先撤退重砲兵營至七時五十分全部撤退右砲兵羣由海珠乘船向芳村其餘由西濠口乘船向山村退却

8 王兵營於援助砲兵退却後至石圍塘待命

9 騎兵隊於孖髻嶺附近遲滯敵之前進掩護師之翼側適時撤退由海珠乘船向石圍塘北部退却

10 師部於午後七時四十分撤退由西濠口乘船向石圍塘退却

11 飛行隊於明（十七）拂曉活動偵察敵情及其追擊之狀態

12 氣球隊於日沒時撤退由西濠口乘船向五眼橋退却

13 高射砲隊於日沒後撤退由海珠乘船向南塘退却

14 通信隊及無線電信隊於午後七時四十分撤退由西濠口乘船向石圍塘退却

15 各部隊乘船之配當受船泊司令官之區處

二 第二次之退却部署

1 第一團第三營（附步兵砲半部）爲第二左收容隊占據西湖街永漢北路以北地區各街

圖要過經擊攻隊翼左

時五後午日月

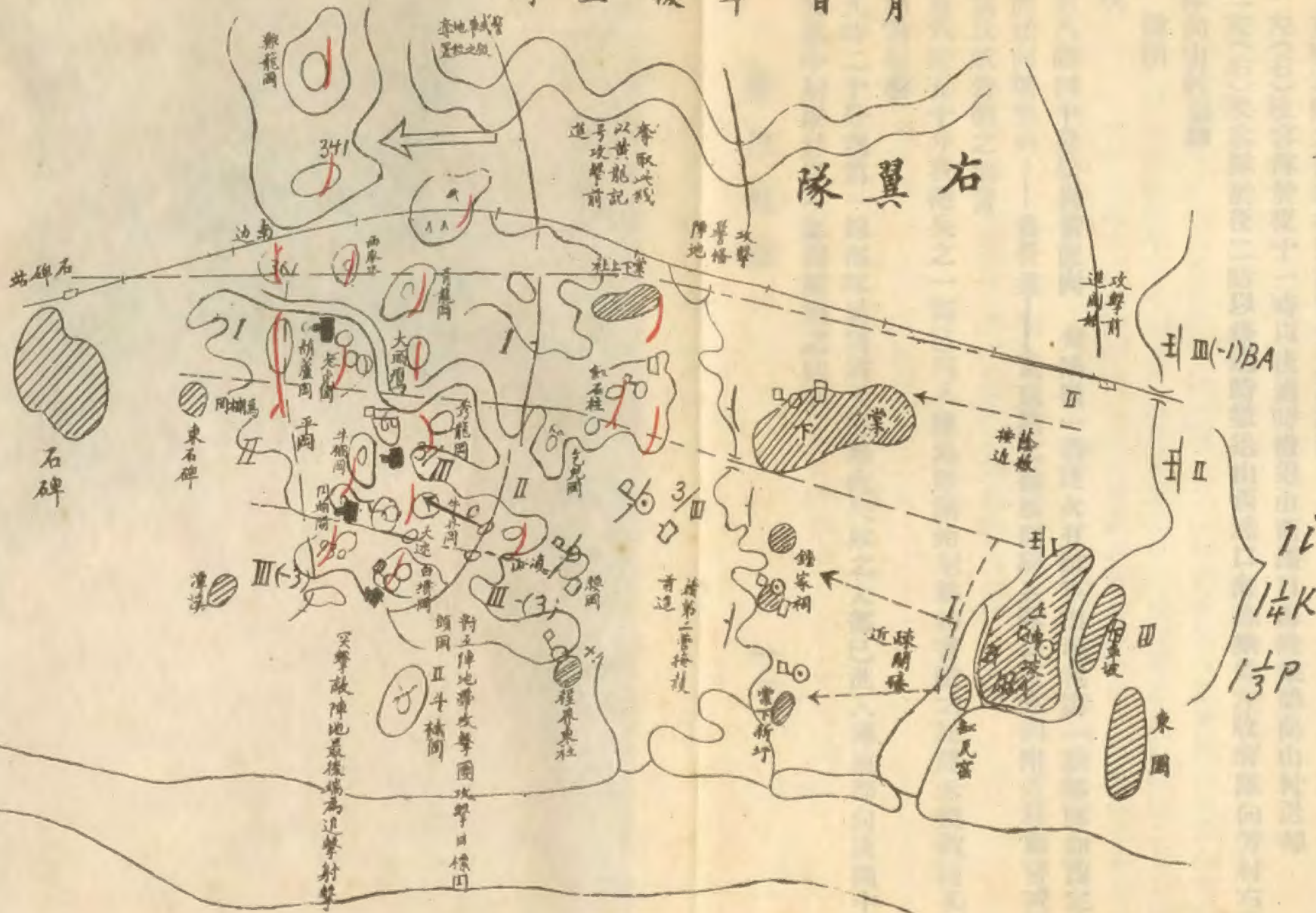

口之要點收容第一左收容隊之退却并掩護師主力之渡河

2 第二團第三營(缺一連)爲第二右收容隊占據永漢南路至西湖街各街口之要點收容第一右收容隊之退却并掩護師主力之渡河

3 第一左(右)收容隊於夜十一時以後適時撤退由西壕口海珠乘船向山村退却

4 第二左(右)收容隊於夜二時以後適時撤退由西壕口海珠乘船左收容隊向芳村右收容隊向山村退却

說明

情況

一 午前八時四十分松崗紫泥崗 飛鵝嶺一帶逐次有敵軍出現我第一線部隊如豫定之計劃開始向塘塹岡——舊營盤——黃京塘之線展開騎兵隊向玉堂岡附近移動警戒師之右翼及威脅敵之側背

二 午前八時五十分我砲兵之一部已進入陣地即開始射擊妨害敵之展開未幾敵砲兵亦開始向我射擊

午前九時二十分我第一線部隊展開將次完畢砲兵隊之大部已進入陣地即向展開中之敵逐次集中射擊并以一部制壓敵之砲兵

三 由各種之偵察及砲戰結果之判斷敵軍之概要如左

飛鵝嶺—上元岡高地間

約展開步兵三營

蟹山—水塘東方高地間

約展開步兵二營

飛鵝嶺西北端附近

約有砲兵十餘門

紫泥向東北方約七八百米附近

約有砲兵二十餘門

茶橋市附近

約有砲兵十餘門

其後方集結之部隊所在地未詳

四 午前九時五十分師各部隊展開完畢砲兵亦全數進入陣地此時第一線步兵在與砲兵

密接協同之下開始前進敵軍舉步砲火力向我前進之步兵射擊我砲兵以熾盛之火力制

壓敵之步砲兵掩護我步兵之前進我步兵一前一止射擊與連動併用奮勇前進此時敵我

之飛機互冒危險在戰場之上空旋迴飛翔

午前十時四十分敵軍第一線部隊冒火力之重點次第施行殲滅的射擊

此時之戰鬪最爲激烈步砲機關槍之聲雜作密不透風山鳴谷應地震欲裂各部死傷疊疊

仍各奮發軍人之精神勇往直前

午前十一時我右翼隊向飛鵝嶺敵軍之左翼成包圍之形式前進至十一時卅分敵我兩軍

處處均發生混戰此時兩軍豫備隊之大部已增加於第一線彼此反覆衝鋒忽前忽退卒以我軍之英勇奮鬪於十一時五十分許由惡戰苦鬪中奪取紫泥岡及其西北高地之線敵軍紛紛向後潰退其餘各處仍在混戰中此時我紫泥岡附近之部隊即以一部向潰退之敵追擊一部向飛鵝嶺方面前淮擴張戰果後至午零時十分敵軍火線同處處均有動搖之狀況同時飛行機報稱龍眼洞及獨松附近敵軍之車輛行李有向北移動之狀況問師長之情況判斷

答

情況

午後零時卅分飛鵝嶺及蟹山均被我軍占領敵軍紛紛向後潰退我軍依火力追擊當面潰退之敵

師長此時知上述之情況即決心向潰退之敵即行追擊而殲滅之

第四問題

第一師追擊部署要圖

原案

第二班戰術實施

想定 所要地圖 龍眼洞 石牌 廣州市二萬五千分一

一 南軍第一師附屬之騎兵第一團(騎兵三連機關槍一連輕機關槍一連騎砲兵一連)以搜索徐村方面敵情之任務由廣州市北進十一月十七日午前八時其前衛先頭到達潔德書院附近

二 此時騎兵團長所得之情況如左

1 兵力較我稍劣勢之敵騎目下其一部(約一連)在瘦狗嶺石鼓岡桐油岡之線警戒其主力似在胡椒岡附近

2 敵我之飛行機時時在沙河龍眼洞胡椒岡一帶之上空飛翔

第一問題

騎兵團長之決心及處置

第一班

原案

決心

師擬以決戰之目的於石牌東方高地一帶附近占領陣地

處置

一 左縱隊前衛爲前進部隊占領狀元岡——自鶴岡之線掩護師之占領陣地并遲滯敵之前進在黃村之騎兵隊即歸其指揮

二 師主力於如左之地區集結準備占領陣地

右縱隊 東石牌

左縱隊本隊 大崗——石牌間

三 先進輜重停止於如左之地點待命

步砲兵彈藥縱列 石牌站西方(4183)附近 第一第二野戰病院 東山醫院附近

四 師長率領所要之幕僚偵察并命各部隊長偵察如左之事項

右縱隊長 偵察鐵道線以南老虎崗一帶地形之狀況

第三團長 偵察鐵道線以北鯉魚崗一帶地形之狀況

野戰兵團長 關於砲兵陣地 觀測所 進入路及彈藥補充等一般之狀況

工兵營長 關於陣地內部之交通 土質等之偵察及築城材料之準備

說明

第二問題

石牌東方高地地形判斷案

主陣地之選定

地區之區分

警戒線之決定

炮兵之位

兵力佈置

第二班

原案

以文字記載敘述如左

第一師攻擊計畫

其一 攻擊方針

師擬於明(十九)拂曉以主力沿鐵道線路以南之地區向敵主陣地之右翼方面攻擊乘勢奪取廣州市因之預定作戰之推移如次

一 本日薄暮以一部驅逐敵之警戒部隊偵察敵陣地主力利用夜暗接近敵之主陣地明拂曉一舉而突破之

二 以騎兵向大石岡方面前進威脅敵之側背

三 主力之到達線爲石牌石牌高地之線

其二 攻擊部署

甲 準備

甲 準備

一 左翼隊

(薄暮以一部驅逐棠下上社以南敵之警戒部隊偵

察老鼠山以南敵主陣地編成之狀況

二 右翼隊

(薄暮以一部驅逐鐵道線以北敵之警戒部隊偵察鯉魚崗

以北敵主陣地編成之狀況

三 兩翼隊之搜索警戒區域以鐵道線路爲界

四 瞰兵隊(TAISA飛行機三)於午後五時以一部占領黃村及其以北約千米附近之道路

附近協力驅逐敵之警戒部隊

五 騎兵隊繼續搜索敵陣地左翼之情況

六 飛行隊(缺二機)繼續偵察敵陣地及其後方之狀況與敵陣地之攝影

七 野戰高射炮隊於大靈山長魚頭附近占領陣地担任防空

八 氣球隊於吉山附近昇騰偵察敵情并與炮兵隊協力

九 豫備隊(GCHP)位置於珠村西華坊附近但工兵於援助炮兵進入陣地及戰車前進後

歸還豫備隊

乙 實施

應用戰術

一 兩翼隊於明(十九)午前四時展開於淡竹崗—凌山—乞兒崗—490—616—182高地之拂曉對各當面之敵攻擊兩翼隊之戰

第二班

戰區域境界以鐵路道線爲界 線以北屬右翼隊)

二 炮兵隊繼續兩翼隊後占領白花崗——黃村附近陣地準備火力於拂曉與第

一線步兵協力攻擊敵之主陣地

但須以野炮二連爲推進炮兵隨第一線之進步向 高地與大崗附近前進

此次攻擊得使用攜帶彈藥百分之八十

三 騎兵隊於正午以後向大坑崗方面移動拂曉向敵陣地之左側背威脅

四 飛行隊於明(十九)拂曉後搜索敵主陣地及廣州方面之敵情

五 高射炮及氣球隊繼續前任務

六 總豫備隊隨第一線運動沿車陂棠下之線前進

其二 通信

一 攻擊準備間 以西華坊爲基點於師部兩翼隊長豫備隊長無線電信隊之間架設電話

二 攻擊實施間 沿西華坊道路架設主要之通信線連絡之基點爲西華坊及黃村

其四 補給

甲 彈藥

一步炮兵彈藥縱列至明(十九)拂曉以前於如左之地區開設彈藥分配所

步兵彈藥縱列 三分之一 下車陂北端 三分之一 馬鞍崗東端

炮兵彈藥縱列 三分之二 上珠村 三分之一 王家崗

重炮兵彈藥縱列 全部 珠村北端

乙 糧秣

二本晚得使用攜行糧秣之一部爾後在珠村東端附近受糧食縱列之補充

其五 衛生

第二班戰術實施

想定 所要地圖 廣州市 石牌 橫沙 二萬五千分一
廣州市 東莞縣 十萬分一

一 有擊攘廣州市附近敵人任務之東軍第一師於十一月二十日午前十一時以來連續擊破敵之騎兵及狀元岡白鵝山附近敵之前進部隊至午後三時各部隊於如左之地區就展開線準備位置完了

飛行第一連 師正面之上空飛翔偵察敵情

騎兵隊(二連) 靈塘附近搜索敵情

前衛() 黃村附近其警戒線車陂河流東岸之線

本隊之集結位置如左

第二團 珠村 西華坊 第三團 吉山 叢山

野砲兵團(缺一營)

野戰重砲營 西華坊茅岡道路間

野戰高射砲隊二連

砲兵團(營)段列 戰車第一連(四排) 橫沙

氣球第一連 石門頭

無線電信隊 師通信隊 塘口

先進輜重 交冲 衛生隊三分之二 新溪 輜重(省略)

二 敵陣地之配備如前回所研究防禦想定但其兵力較我劣勢且西瓜迷葫蘆崗之間加築

縱深八米之鐵線網一道

制令

I 瘦狗嶺長碰飛鵝嶺延線以北之地區兩軍均不得利用

2 廣九鐵路已大破壞兩軍均不得利用

第二班

第一問題 師長之決心

原案

決心

第二問題 第一師攻擊計畫要圖

說明

步兵展開之位置

兵力之部署

地區之區分

主攻擊方面之判定

兵之位置

攻擊開始時間

第二班戰術實施

想定 所要地圖

廣州市 石牌 橫沙 二萬五千分一
廣州市 東莞縣 十萬分一

一 西軍第一師以擊攘山石龍方面西進之敵確保廣州之任務於十一月十八日午前六時
其右縱隊（步兵第一團騎兵一班野砲兵第一營工兵第一連（缺一排）衛生隊三分之一）

應用戰術

左縱隊前衛(步兵第二團(缺第三營)騎兵一班野砲兵第二營工兵第一營(缺一連又一排)衛生隊三分之一)本隊(師通信隊 無線電信隊 師司令部 步兵第二團第三營野礮兵第一團(缺等)第二營)野戰重礮兵 工兵二排 步兵第三團 野戰高射砲第一第二連 兵團段列 重砲營段列 氣球第一連 野戰照明第一隊 衛生隊三分之一)兩縱隊之先頭到達石牌南端——石牌站之線

二 此時師長所知之情況如左

1 兵力較我優勢諸兵連合之敵分二縱隊於本日午前五時三十分

通過唐美站 ——東埔之線向我西進中

2 我騎兵隊(連)目下到着黃村附近搜索敵情中

3 我飛行第一連目下在橫沙——新塘之上空飛翔偵察敵情

制令

1 瘦狗嶺——長礮——飛鵝嶺延伸之線以北之地區兩軍均不得利用

2 廣九路已破壞兩軍均不得利用

第一問題 師長之決心及處置

第二班

攻擊準備間衛生隊以三分之二在西華坊三分之一在吉山開設爾後隨第一線之前進於如左之地區開設繃帶所

三分之二 車陂

三分之一 赤岡附近

第一野戰病院於石門頭附近開設

第二野戰病院在新溪待命

說明

第二問題

第一師長去之決心

答師擬於明(廿一)拂曉以主力延鐵道以南向敵主障地之右翼攻擊

第三問題

左翼隊之攻擊展開部署如何

第四問題

戰車第一連戰鬥計劃

現地戰術第三班

應用戰術

想定 所用地圖十萬分一廣州市東莞縣二萬五千分一廣州市石井江村石牌龍眼洞
橫沙

一 侵入軍以領有廣州市附近之目的用奇襲行動由香港根據地經廣九鐵道向廣州前進
其先頭部隊於十一月十四日到達東莞縣北方鐵道附近

二 國防軍因不意間受敵奇襲未及遠出拒止敵人臨時由各方召集大軍集中於廣州附近
先遣一支隊以掩護集中之任務向東莞縣方面前進十一月十五日至黃花崗附近宿營
三 虎門新式要塞建築已成備有多數之新式要塞炮及充足之炮彈十一月十四日雖受敵
炮艦六艘之襲擊已擊沉二艘其餘敵艘向香港退却廣州附近江防尙屬安穩

四 據各方面所得情報如左

1 外交部之通報

敵陸兵約三師分乘運送船約二十艘以海軍掩護由某殖民地向中國航行嗣因某國提
議干涉暫時停頓

2 廣九鐵道守備兵被壓迫回廣州綜合其報告如左

東莞縣北方鐵道附近敵步兵約二團炮十餘門飛機約二十餘架其兵員多不正規兵運
送之機關車及各項車輛多與廣九鐵道不同或由平時秘密所準備云

飛機偵察隊報告

本隊壓制敵機東向廣行搜索確知敵軍約三千餘人十四日晚在雅瑤車站至大塾一帶宿營附呈敵宿營地及準備宿營時情形攝影二紙

五 先遣支隊之編組如左

支隊長陸軍中將某 (戰列部隊) (組織與司令部同)

支隊司令部 步兵第一團 步兵第二團 步兵第三團

(步兵每團三營營四連每連二百人每團附重機關槍一連八桿)每連附輕機關槍六桿)

騎兵第一團之第一連(百二十騎分二大排八小排附騎兵機關槍二桿)

山砲兵第一團之第一營(營三連連四尊)

工兵第一營之第一連飛機一營(偵察機一連(十六機)戰鬥機一連(十二機)爆擊機一連(

十二機)野戰高射砲二隊(每隊四尊)野戰電話隊一隊 衛生隊一部

(輜重部隊) 步兵彈藥二縱列每縱列可供步兵一日之用 砲兵彈藥一縱列 糧食三縱

列每縱列可供人馬一日之用 野戰病院二所普通一般每所能收容二百人

馬廠

問題第一 十一月十五夜先遣支隊長之情況判斷 按情況判斷 一判決 二理由

本班演習要旨

一 本演習因交通給養所限制僅就廣州市東北附近地區制作想定務就此狹小地區內略近實戰以指導演習

歐洲戰術之變遷多因兵員驟增及武器之進步而兩方延長時日或爲陣地戰尤爲其重要原因夫指導作戰務用運動戰以求連絡戰局減少敵我之死傷及損失此不徒人道主義者所贊同卽兵學家亦同此感想故將來戰爭是否復演此長期不幸之陣地戰實難預計本班演習務參酌此旨以指導運動戰爲要圖次及陣地戰以爲將來對外實戰之豫備

三 新發明之武器國軍所有者務精研其性能用法盡量發揮其戰鬥力以備實際應用其爲國軍所無者亦假設應用以觀將來之進步

四

戰鬥指揮隨國軍之設施裝備而各不同質言之卽因國軍之程度而各不同也盡將他人所有移植于國內未必適合形勢故好高務遠徒驚虛名不如實事求是以徵實用本班務參列新舊學術顧慮國軍之程度以定確當之指揮法俾實際應用毫無隔閡

五

演習價值全在實戰觀念之有無國防上之顧慮所以喚起實戰觀念者也本班演習務置重於國防其於地形利用軍務配備等決不可於國防無關之處所僅利用一隅形勢削足適履致用兒戲各演習員務深體此意爲要

六 實地戰術以圖上戰術不同之點不徒指揮配置適合地形而已演習員當如身臨戰地指揮實兵於演習之軍紀風紀均應竭力維持儼如實戰方得其益

想定 所要地圖 如現地戰術所規定者

一 以九龍爲根據之甲國軍（第一第二師獨立重砲兵旅爲基幹）于國交斷絕之日即行動員由加爾各搭自海上向九龍輸送中

二 在九龍之甲國第一師有廣範圍占領廣州使軍容易作戰之任務自九龍前進逐次驅逐劣勢之乙國軍于十一月二十三占領廣州市午後 時師長于省政府綜合所得知之情況如

1 我騎兵困在石村附近與對舉敵之騎兵對峙中

2 在三水集中之乙國軍（約四師爲基幹）於本（二十三）日得集合三師及重砲一團左右
後續部隊尙在陸續集中中

3 軍主力（第二師及重砲旅）于二十四日得由九龍上陸

4 據軍參謀處通報珠江砲艇四艘一時屬于第一師長之隸下

5 珠江至白鵝潭之制河權已爲我河內砲艇所有

三 第一師編成並作戰資料如別線第一第二

別線第一 第一師編成

第一師 步兵三旅(旅二團)騎兵一團(四連及重機關槍一連)砲兵旅(以野砲兵一營山砲二營編成之第一團及以十五榴二營編成之第二團)工兵第一團(二營營三連)師通信隊衛生隊及輜重

輕戰車第一營 氣球第一連 偵察飛行機第一連(十二機) 野戰第一二高射砲隊航空通信隊一排 野戰電信隊一連 野戰照明隊 第一師架橋材料連 兵站部隊若干

擔任運戰車及自動車之修理保續並有專一之職工運輸送隊有輸送戰車至戰場之人員

第一問題 甲國第一師目下應取之方針(作戰主任參謀意見具申)

師以占領廣州市假軍主力到達之任務擬即於廣州市東北高地占領堅固陣地

第二問題 第一師陣地判斷要圖

第三問題 第一師防禦計畫如何

別線第二

作戰資料

一我軍之編制如別線第一但步兵團以步兵三營步兵炮一隊(十二門)通信班步兵營三連機關槍一連(六挺)編成之

各部隊各攜有防毒具
砲兵彈藥之比例如左

榴彈 35%

榴霰彈 30%

瓦斯彈 20%

烟彈 10%

二敵軍之編制一師步兵三團砲兵一團重砲兵一營其餘概與我同敵之素質裝備及其將帥之能力與我無甚軒輊

三作戰地兵要地理如左

1 悉如現地

2 自動車之數約五百輛(三噸貨車及乘合車)每車得乘十五人

3 廣九鐵路一日得開駛十二列車

4 我編制一師之輸送需七十二列車

5 河流除珠江外餘概不適于砲艇之航行

6 九龍上陸效程目下編制之師需二日乃至三日

7 廣州附近不難徵集一切工具材料及運搬具等項編用人夫亦甚容易
四輕戰車營之編成如左

營由營本部及三連而成連由連本部及三戰鬥排連段列工作排及運輸隊而成
連本部除指揮上所需之人員外復有無線電信車

戰鬥排有戰車五(三備輕砲二備機關槍)排長在一砲戰車內指揮他四戰車分爲二半排
(每半排砲戰車一機關槍車一)以資深之軍士爲長

連段列有預備戰車五(並有非軍官之乘員)及任運搬彈藥燃料糧食之自動車與任助手
人員輸送之牽引車

連工作排有工作車一及自動車若干乘

第二班

原案

一 敵警戒部隊之驅逐

第一營(附步兵砲半部)於薄暮驅逐棠下上社以南地區敵之警戒部隊偵察老鼠山以南
敵主陣地編成之狀況及進入路

二 主攻擊地區

棠下——石牌本道路兩側地區敵之主陣地

三兵力部署

第一第二營爲第一線第一營在右於明(十九)午前四時於327高地——乞兒岡——竹岡之線展開準備攻擊

步兵砲各以半部配屬於第一第二營 第三營爲豫備隊

四戰鬥地域之境界 由車陂連結秀龍岡——烏攬岡之線線以北之地區屬第一營

說明

第二班

原案

以文字記載表示如左

戰車第一連戰鬥計畫

一 方針

1 連擬利用夜暗展開於紅石柱高地東端標高323附近拂曉前於第一線步兵展開線之直後占領出發之位置隨步兵之前進適時出發超過步兵線突入敵陣地破壞敵之障礙援助步兵之攻擊

2 戰車之主力使用於棠下——石碑本道路之兩側地區

二 配屬

戰車第一連(缺二排)

配屬於步兵第一營

戰車第一連第三排

配屬於步兵第二營

戰車第一連第四排

爲豫備隊

三 展開

四 1 展開之位置及時機與道路

本日夜十一時由橫沙出發經車陂本道前進明午前三時三十分展開於如左之位置

第一第二排 標高373之北部

第三排 腰岡東端

第四排 棠下西南隅

2 出發之位置及時機 午前六時第一線戰車各排到着如左之位置準備出發

第一第二排 大岡東部

第三排 凌山北側

第四排 335高地南部

戰鬥

1 至步兵衝鋒準備完畢時接近敵前約三百米附近與衝鋒準備之砲擊同時開始超過第一線步兵突入敵陣地

2 爲打破爾後敵之抵抗力向石牌附近前進

3 預備隊戰車在第一第二排之後方續進

4 於突破敵陣地之全縱深後在石牌附近集合

五 土地之補修

與工兵營長協定於如左之地區實施補修作業

1 棠下村內所要通過之設備

2 棠下西方河流之通過設備

3 出發位置附近之遮蔽設備

六 與砲兵隊長之協定

1 到着大崗凌山進路時之協定

2 戰車展開位置與砲兵陣地之協定

3 兩者戰鬥計畫之通報及協定

4 連絡手段及記號之協定

七 與飛行機之協定

I 戰車計劃之通報

2 兩者之通信連絡之協定

3 戰車戰鬥上必要之敵情尤其敵軍對戰車砲兵之位置及敵陣地內障碍物之位置

八 通信

除一般之通信外照如左實施

1 戰車連長與第三排長間之連絡用電話無線電信與視號通信及傳令

2 戰車隊與飛機隊間之連絡用無線電信 視號通信 通信筒之投下 發射發煙彈

九 補給

1 連段列至午前五時三十分到着棠下西端附近

2 補給路同一進路

十 其他之準備

到着展開位置後關於戰車隊之點檢調製完全及行其他之戰鬥準備

第二班戰鬥實施

統裁萬夢麟

想定所要地圖

江村 石井 廣州市 二萬五千分一
花縣 廣州市 十萬分一

有於江村附近企圖擊攘敵人任務之北軍第一師(步兵三團) 騎兵一隊(二連) 野砲兵一團 野戰重砲兵一營 工兵一營 野戰高射砲二連(自動車編制) 飛行機一連(偵) 氣球一連 第一架橋縱列(衛生隊一隊)沿粵漢路南下一月二十二日午前六時其前衛先頭到達湘岡莊西方鐵道附近

二 此時師長所知之情況如左

I 由香港沿廣九粵漢路北進敵諸兵連合較我優勢之敵計程約於本日午後三時許可到
達大岡附近

2 我騎兵目下在橫瀆佛嶺市附近搜索敵情中

3 我飛行隊在師正面之上空搜索廣州市橫沙方面之敵情

4 粵漢路及高塘墟鐵道橋已大破壞兩軍均不能利用

第一問題

師長之決心

原案

答師於江村附近擊攘敵人之任務擬即於流滂水北岸壹帶取守勢作戰

原案

師擬以決戰之目的於江村河流北岸地區占領陣地乘敵半渡轉移攻勢持久直接配備決戰間接配備

理由

直接配備與間接配備之分別

一 敵情判斷

直接配備者即是將主力配置於河岸

二 地形判斷

間接配備即將主力配備於後方以警戒部隊配屬於沙

三 任務判斷

岸是也亦即距沙岸稍遠也

想定所要地圖

柏塘墟 惠州城 淡水 花縣
增城縣 東莞縣 虎門 廣州市 十萬分一

有肅清東江敵人任務之西軍第一軍於十月一日以來準備出征中十月五日各部隊之態勢如左

騎兵第一旅 石瀝濬附近擔任警戒

第一師 石灘附近擔任警戒

第二師 東莞

第三師 雅瑤 黃沙頭

軍直屬各隊（缺騎兵旅）
步兵第十二團
新塘 石下

第四師（缺一團） 增城

二 十月五日軍司令官接受大本營之訓令及參謀處之通報綜合其要旨如次

一 敵情之概要

博羅附近 約七八千人

惠州 約二萬餘人

淡水 約二萬人

平山 約一萬五六千人

紫金 約一萬人

河源 約六七千人

惠州至河源之間情況不明

二 友軍之狀況

第二軍在虎門寶安上陸預計十月四日上陸完畢六日開始向淡水平山之敵攻擊前進

獨立第十五師在從化集結預計十月七日到達龍門即向河源附近之敵攻擊前進

三 軍官應率所部即向博羅惠州附近之攻擊前進於擊破惠州之敵後與第二軍及獨

立第十五師互相呼應向紫金五華梅縣之線前進

三 軍之編組如左

一 第一師之編組 騎兵一隊(一連) 野砲兵一團

步兵三團

重砲兵一營 工兵一營 野戰高射炮二連 氣球隊一隊

衛生隊一隊 輜重若干

二 第二第三第四師之編組與第一師同

三 軍直屬部隊

騎兵第一旅

獨立重砲兵第一團

飛行隊 飛行第一營(偵察)獨立飛行第一連(偵察)飛行第二營(戰鬥)飛行第三營

(重爆發擊二連輕爆發擊一連)野戰高射炮三連 航空通信隊一隊 工兵一營

氣球隊一隊 電信隊一隊

無線電信隊一隊

作成計畫

其一

作戰方針

通信隊一隊

其二 前進部署

兵站(省略)

其三 搜索

備考

其四 通信

一 廣九鐵路已大破壞不能通車

其五 補給

二 東江河流以無船舶不能利用

其六 衛生

三 圖上片點線道路重炮車可以通過

四 禾田大多水乾部隊之通過無碍

第一問題

第一軍作戰計畫

原案

第一軍作戰計畫

其一 作戰方針

軍擬與第二軍連繫抑留敵人於惠州附近加以大打擊然後應於狀況與第一軍及獨立第十
五師互相呼應向紫金五華梅縣之線前進求敵而擊攘之因之預定作戰之推移如次

一 軍以一部沿東江南岸主力沿東江北岸地區前進於擊破博羅附近之敵後應於狀況以一部於東江北岸相機協助攻擊惠州或出南津遮斷敵之退路主力由博羅附近渡河轉入南岸地區攻圍惠州

二 軍務期與敵保持接觸誘敵於不利之狀況而擊滅之

三 於惠州陷落後應於狀況與第一軍及獨立第十五師連繫向紫金五華梅縣之線前進

其二 前進部署

一 第二師(附獨立飛行機第一連)沿東江南岸地區平野一帶向惠州搜索前進俟軍主力由博羅渡河後即與軍主力合併攻路惠州

二 第一師沿東江北岸地區平野一帶搜索前進即擊破博羅附近之敵乘其尾追應於狀況由水北方面逕攻惠州或出南津遮斷敵之退路使軍主力之作戰容易

三 第四師(缺一團)附飛行機第一連由增城經西角洞伯官拗向博羅前進掩護軍之左側

四 第三師及軍直屬各隊與第十二團在第一師之後方續進俟擊破博羅附近之敵後即與第四師由博羅附近渡河由東江南岸向惠州轉進

五 各部行進之基準如左表

部隊	月日		到達地	摘要
	到	達		
騎兵第一旅	十月六日	十月七日	十月八日	
第一師	下南白沙	禮村 龍華	蘇村墟牛田崗	
第二師	藁蘭 鐵場	馬嘶 水口	龔村 龍溪墟	
第三師	南社村吳頭山	東山新村仁和墟	長行埔赤崗	
第四師	河洞月琴帘	伯官 坳	打柴嶺附近	
軍直屬各隊及十團	里波水石灣	和生 學頭	禮村	
	石龍	上南	禮村墟	

其二 搜索

一 騎兵第一旅以主力沿東江北岸地區擊破敵之騎兵隊向博羅搜索前進以一部由鐵場石麟墟龍華墟牛田崗之線搜索前進

二飛行於明六日開始活動主力沿東江南北兩岸平野一帶搜索博羅惠州附近之敵情及平山紫金方面敵軍後續部隊之狀況以一部搜索餉水墟柏塘墟楊村墟派尾墟方面之敵情同時務期獲得制空權并爆發博羅惠州及敵之飛行場兼與第二軍及獨立第十五師軍騎兵旅間之連絡

三飛行場於十月八日有推進至上南附近

其四 通信

一以利用既設線為主如無既設線之地區則架設電話線以連綴之兼用無線電信
二與第二軍獨立第十五師及軍騎兵旅之連絡兼用飛行機隊

其五 補給

各隊於如左之地區受兵站之補充
一糧秣

七日 石龍附近

八日以後 第二師 橫瀝附近

其餘各隊 上南附近

二彈藥

九日

第二師

仁和墟

其餘各隊

馬嘶附近

其六

衛生

軍兵站醫院於九日以後以一部在南社村開設一部在藁蘭附近開設其餘在石龍附近開設

說明

一 一般之概要

敵情之概要已約略明瞭惟敵軍爾後之行動及其所取之手段爲何尙未得知自一般之情勢上言敵之兵數較我劣勢如欲取極積的攻勢手段其勝算殊無把握列必利用地形工事之便集結主力於惠州波水之線與我一決雌雄然後再作別計

軍之任務旣在肅清東江之敵則無論敵之態度如何當然極積的向敵進攻惟欲達肅清之目的則當以抑留敵人於惠州附近加以重大之打擊或殲滅之以滅殺其爾後之抵抗力因之務宜極力保持與敵接觸并盡各種之手段遮斷敵之退路勵行殲滅戰如擊破敵人時則盡力窮追勿使其脫離

二 前進部署

前進部署應便於將來之作戰判斷敵軍之企圖及地形之便利適宜區分數縱隊前進按情況敵之態度難未盡明瞭然其欲於惠州波水之線企圖決戰之公算則較

應用戰術

四三

爲多此判斷則軍之主力以由東江南岸地區之線前進於將來之戰鬥較爲便利惟是博羅未下之先勢難逕攻惠州且惠州與河源之間有無敵情尙未明瞭如此主力沿東江南岸前進萬一相塘墟方面有敵軍由此逕出而襲擊我之側背或逕襲石龍則軍之作戰頗爲危殆且東江南岸尙有第二軍則我之顧慮已可減少爲策其安全則軍之主力以用於東江北岸候博羅攻下後再轉入南岸較爲適宜

東江南岸雖有第二軍然相距尙遠故亦宜以一部由東江南岸地區前進爲要

由博羅至惠州中隔東江河流由博羅敗退之敵是否退還惠州抑或退守博羅東北方山地間希圖控制我軍之攻擊自是意中事是以於博羅陷落後應盡力窮追而殲滅之并留置一部於東江北岸以應付一切并可由水北方而逕攻惠州或出南津遮斷敵之退路使軍主力之作戰容易

增城之第四師原以防柏塘墟方面有敵使掩護軍之側背至博羅陷落後惠州河源之間有無敵情當可明瞭此時東江背岸既有第一師担任則第四師宜歸還本隊一同攻擊惠州爲要

三搜索 搜索不僅搜索敵人第一線兵團之狀況卽敵之後方兵團之位置兵力行動等亦應同時搜索故宜兼用航空隊及騎兵隊使各發揮其特性自地上及空中以行搜索爲要（戰



（時五夜午日）圖要道經擊攻普一第隊其左

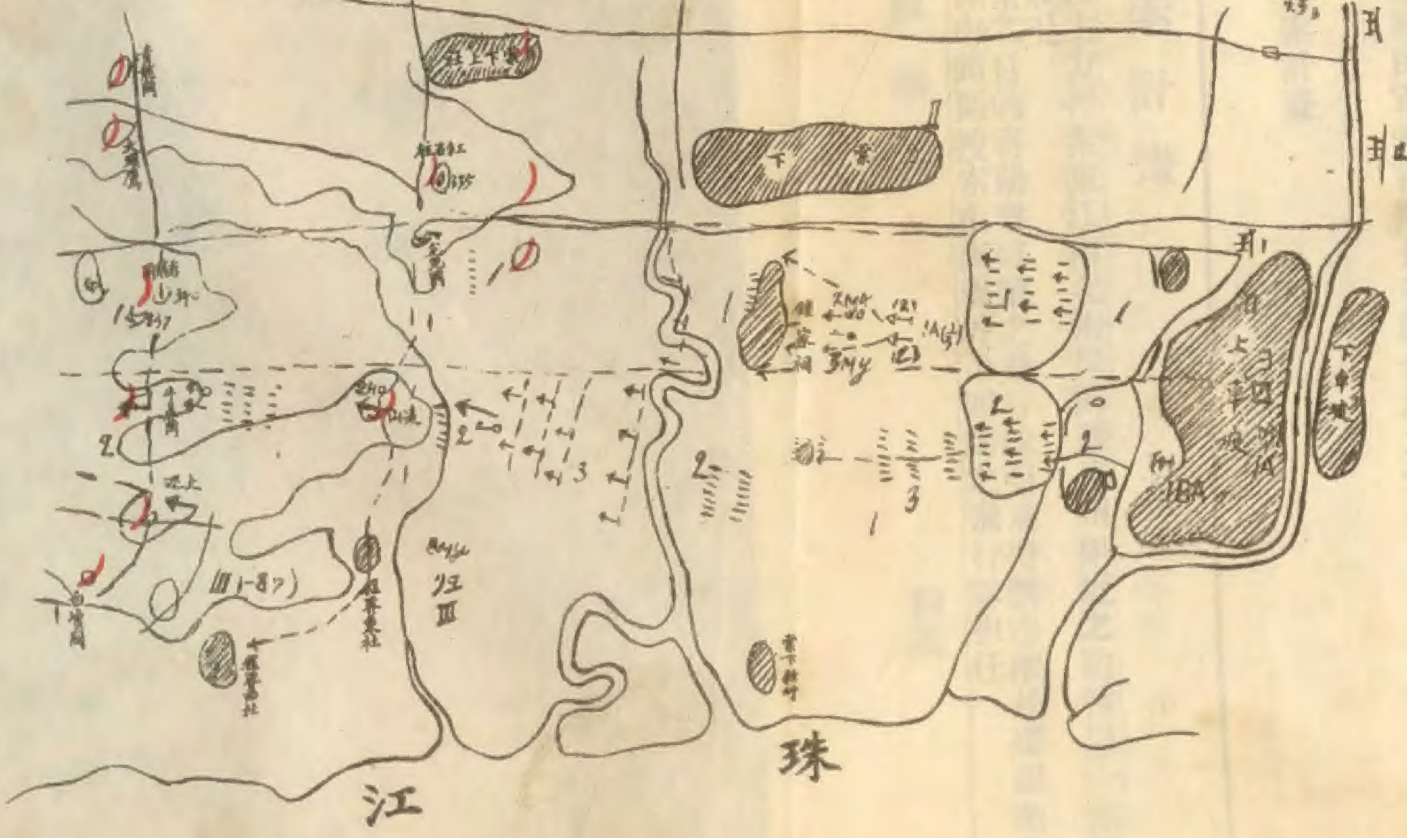

第一師團立山... 江... 珠... 第一師團... 第二師團... 第三師團... 第四師團... 第五師團... 第六師團... 第七師團... 第八師團... 第九師團... 第十師團... 第十一師團... 第十二師團... 第十三師團... 第十四師團... 第十五師團... 第十六師團... 第十七師團... 第十八師團... 第十九師團... 第二十師團... 第二十一師團... 第二十二師團... 第二十三師團... 第二十四師團... 第二十五師團... 第二十六師團... 第二十七師團... 第二十八師團... 第二十九師團... 第三十師團... 第三十一師團... 第三十二師團... 第三十三師團... 第三十四師團... 第三十五師團... 第三十六師團... 第三十七師團... 第三十八師團... 第三十九師團... 第四十師團... 第四十一師團... 第四十二師團... 第四十三師團... 第四十四師團... 第四十五師團... 第四十六師團... 第四十七師團... 第四十八師團... 第四十九師團... 第五十師團... 第五十一師團... 第五十二師團... 第五十三師團... 第五十四師團... 第五十五師團... 第五十六師團... 第五十七師團... 第五十八師團... 第五十九師團... 第六十師團... 第六十一師團... 第六十二師團... 第六十三師團... 第六十四師團... 第六十五師團... 第六十六師團... 第六十七師團... 第六十八師團... 第六十九師團... 第七十師團... 第七十一師團... 第七十二師團... 第七十三師團... 第七十四師團... 第七十五師團... 第七十六師團... 第七十七師團... 第七十八師團... 第七十九師團... 第八十師團... 第八十一師團... 第八十二師團... 第八十三師團... 第八十四師團... 第八十五師團... 第八十六師團... 第八十七師團... 第八十八師團... 第八十九師團... 第九十師團... 第九十一師團... 第九十二師團... 第九十三師團... 第九十四師團... 第九十五師團... 第九十六師團... 第九十七師團... 第九十八師團... 第九十九師團... 第一百師團...

飛行隊務期獲得制空權騎兵隊務期擊破敵之警戒騎兵深入敵境盡各種之手段以達搜索之目的

第二師獨立由東江南岸前進故配屬獨立飛行第一連使第二師長得如自己之意圖搜索所希望之地域第四師方面亦如之其餘飛機完全歸航空隊長直轄

地上之搜索為便利計凡第二第四師之方面即由第二第四師自己負軍騎兵旅即担任東江北岸軍主力之正面區域內之搜索

空中之搜索其全般之任務由軍飛行隊長統籌全局為要

第二問題

基於軍計畫飛行隊之搜索計畫

原案

飛行隊搜索計畫

搜索方針

- 1 飛行隊務以主力搜索東江南北兩岸博羅惠州附近之敵情以一部搜索敵後
- 2 為達成搜索之目的務期擊破敵之飛行隊而獲得制空權并爆擊敵之飛行場
- 3 惠州至河源中間區搜索由配屬於第四師之飛行隊担任

應用戰術

野戰高射炮隊	飛行第一營	飛行第二營	區分
野戰高射炮隊配置於上南飛行場附近專任防空	利用夜暗續行爆擊 敵之飛行場 適時與軍騎兵旅之 戰鬥協力 東江	我偵察機及爆擊之 行動一部以準備隨 於後方 北西岸第一第二師 以主力控制東江南 方面之上空并掩護 我偵察機及爆擊之 行動一部以準備隨 於後方	十月六日 偵博羅惠州附 近敵軍第一線兵 團行動之狀況 2 敵後續部隊之有 無及飛行場之位 置狀況 十月七日 偵察敵人第一線兵 團配置之狀況及敵 後續部隊之狀況 繼續前任務 繼續前任務 與軍騎兵旅協力 繼續前任務 十月八日 繼續前任務更行繼 密之偵察 應於狀況適時與第 二軍及騎兵旅間連 絡
			摘要

(二)我地上部隊渡河之掩護 地上部隊之渡河時每有受敵機爆擊之虞故部隊如渡河時須派出戰鬥隊之一部以任掩護并於渡河點附近配置高射砲以任防空

(三)制空時期及地域之限定 戰鬥隊就其性能上期航續之時間短，難生長期護得制空權且兵力過大勢難處處兼顧故有制空時期及地域之限定其制空最要之時期為拂曉後一二時間至此時間內務期特別努力而護空權

(三)飛行第三營

(一)對敵飛行場之爆擊 對敵飛行場之爆擊為獲得制空權之徹底手段通常於會戰前及會戰間實施

(二)對於重要市街之爆擊 此種爆擊每足與敵以精神上之恐慌故於戰鬥間在於情況選擇敵方重要之市街而爆擊之

(三)與軍騎兵旅之協力 軍騎兵旅與敵騎戰鬥間協助騎兵旅之攻擊爆擊酸之手馬及乘馬豫備隊等其成功頗為迅速特於任務上以妨害敵之前進行動為有利

備考

飛行機之行動半經 飛行機之行動半經應於飛行之性能尤其水平速度飛行徑路行程之大小敵之妨害及天候氣象交感之程度與履行任務時間之長短豫備時間之多少等各

有不同而通常使用飛行機概以如左之時間爲標準

偵察機

一五〇——一九〇吉米

戰鬥機

九〇——一三〇吉米

重爆擊機

五〇〇——五五〇吉米（全裝備之時）

情況

軍騎兵旅長於十月五日午後在石瀝濬附近接受軍司令官基於作戰計畫之軍命令并由第一師派出步兵一營爲騎兵支援隊預計此步兵營於五日日沒前可到達石瀝濬附近

第二問題

基於軍作戰計畫騎兵旅之搜索計畫

原案

騎兵第一旅搜索計畫

其一 搜索方針

一旅以一部由石灣慕蘭馬嘶蘇村之線前進主力由南基學頭龍溪墟義和墟之線前進搜索博羅方面之敵情

二旅應於一般之狀況努力擊破敵騎之主力深入敵境偵察敵情若受優勢之敵騎壓迫時則

應用戰術

四九

占據適宜之地點拒止敵之前進使軍主力之進出容易

其二 搜索部署

一第一搜索隊（第一團第一連（缺）一排增加將校斥候一組輕機關槍二班無線電機一電話機一）沿石灣——葵蘭——馬嘶——蘇村之線前進搜索敵情

二第二搜索隊（第二團第二連增加將校斥候一組輕機關槍一排無線電機一電話機一）沿南基——學頭——龍溪墟——義和墟之線前進搜索敵情

三兩搜索隊之搜索境界由龍花地——陳村——竟岡嶺——廖屋仔——百足嶺之線（線上屬第二搜索隊）

四A將校斥候（長中尉一下士上等兵二兵卒一二面光機一）由黃塘——福田墟——石麟墟——龍華墟轉向老圍——義和墟之線前進搜索敵情

其三 前進計畫

騎兵旅之前進計畫如左表

部隊號	宿營地			摘要
	月日	宿	營	
	十月六日			
	十月七日			
	十月八日			

第一搜索隊	上南	白蓮湖	麻風院西方 約千米附近
第二搜索隊	九子潭墟	舊岡	義和墟
情報收集所	源頭墟東端	下村	銀水湖
旅主力	源頭墟	曲範	銀水湖
第二團第一連		禮村	山尾
支援步兵營附 傳旗之	源頭	鶴寶下	長湖瀝
大行李及輜重	源頭	孱田	下寮
			六日正午十二時出發行李同行
			六日午前十時出發按第一團第二連附機關槍一排輕機關槍二班為尖兵連旅司令部第一團缺第一第二連機關槍隊第二團之主力之順序成一縱隊前進
			六日午前十一時至十一時至午後三時正深瀝開民情報捷集所八日午前十一時至午後三時間在龍溪墟開設情報收集所
			午後一時出發由騎兵第二團派出騎兵一排以任掩護

應用戰術

備

考

1. 七日以後如與敵相遇前項計畫下能實施之時則依狀況適宜修正
 2. 情報收集所由長通信班之一部騎兵第二團之一小排二輪自動車二
 自轉車六而成

其四 通信計畫

一 搜索隊與騎兵旅之通信 主通信無線電機乘馬傳令副通信利用既設線電話通信自轉

車傳令

二 將校斥候與騎兵旅之通信 主通信乘馬傳令副通信利用既設線電話通信及回光通信

三 第一師與騎兵旅之通信 主通信無線電信利用既設線電話通信副通信回光通信乘

馬自動車傳令

四 軍司令部與騎兵旅之通信 主通信無線電信利用既設線電話通信副通信自動二輪

車自轉車乘馬傳令飛行機

五 飛行機與騎兵旅之通信 主通信飛行場與騎兵旅間經由軍司令部電話連絡飛行機

與騎兵旅間用無線電信及各種信號通信副通信飛行場與騎兵旅間用自動二輪車及無

線電信

六 支援步兵及大行李輜重與騎兵旅之通信 主通信乘馬傳令自轉車副通信用自動二

輪車

其五 補給計畫

一 斥候及搜索隊之給養利用地方物資

二 旅主力之給養勉力利用地方物資其大部由旅輜重及自動車運

輸補給

三 彈藥於出發時當充分攜帶其補充由騎兵旅輜重行之

四 旅輜重於補充部隊後之空縱列即還至軍兵站地受彈藥糧秣之補充仍追及旅部以爾後之補給

說明及研究

一 一般之概要 目下敵之行動及配置是爲我所欲速知爾時敵騎之位置亦未明瞭故前進部著應準備無論敵騎如何行動我均能應付之態勢爲要

東江北岸地區除藁蘭馬嘶本道而外其餘道路大多由南而北甚少東西貫通之道路故路線殊難選擇自一般地勢上言藁蘭馬嘶本道之線逼近東江主力若沿此線前進於作戰及搜索均多不利其以北地區雖無東西橫貫之道路自軍事上言主力由此方面前進則將來之作戰搜索便利實多且水田間可以通過其道路雖小亦無幾大妨碍故主力以

山南基學頭之線前進較爲適宜

搜索計畫之記載法有將搜索方針 搜索部署前進通信補給等分別立案者

二 搜索部署 本案之搜索部署按「戰式四一」同時併用搜索隊與將校斥侯其派出於搜

索隊前方任遠距離之將校斥侯由騎兵旅長增加斥侯要員配屬於搜索隊中然後由搜索隊長課以任務派出搜索其理由如次

1 旅豫期於馬嘶河流之線與敵騎戰鬥其勝利以護得爾後搜索行動之自由及軍之前進容易爲最緊要故宜集結多數之兵力以期最初之騎兵戰鬥獲得勝利

準此條件以認爲最要之方面始派出搜索隊其他方面則僅派出有力之斥侯以期節約兵力故福田墟石麟墟方面僅派遣將校斥侯

2 本案搜索隊與各將校斥侯約略同時出發菴蘭馬嘶平野一帶河流象多遠距離斥侯受搜索隊支援之公算甚多故派出於搜索隊正面之遠距離斥侯所由旅長加增斥侯要員於搜索隊再由搜索隊長課以任務而派遣之

(一) 第一搜索隊及進路 菴蘭馬嘶之線爲通博羅之本道爲其接近東江小河衆多展開不
便即敵方之主力騎兵豫想配置於此方面或由此方面進出之公算較小故此方面僅派遣搜索隊一而附以必要之輕機關槍以能達成其任務而止

(二) 第二搜索隊及進路 南基學頭水口方面爲豫想敵騎主力配置或進出之方面故第二搜索隊之兵力以用騎兵一連輕機關槍一排以增大其戰鬥力爲要

(三) 最左翼之將校斥侯 福田墟石麟墟方面情況上雖不重要然亦不可完全忽略爲由第二搜索隊担任誠恐顧慮有難周到之點故宜派遣一將校斥侯爲要

三 前進計畫 前進計畫應顧軍主力之行動而定而搜索隊與旅主力亦應取相當之距離故以如表所定爲當

情報收集所晝間應於旅進路之要點開設以便收集各方面之情報夜間則至旅宿營地附近開設

支援隊務期勿拘束騎兵之活動力且得適時支援騎兵之戰鬥在旅主力之直後續進

第四問題

基於軍作戰計畫第一師之前進部署

原案

第一師前進部署

一騎兵團以一部沿蓀蘭馬嘶蘇村博羅之線前進主力沿源頭學頭龍溪墟博羅之線前進搜索方面之敵情

二右縱隊（步兵第二團野砲兵一營騎兵一班工兵一連衛生隊三分之一）沿葉蘭馬嘶本道向博羅方面前進

三左縱隊前衛（步兵第一團（缺第三營）騎兵一排（缺二班）野砲兵一營工兵第一營（缺一連）又二排（衛生隊三分之一）（沿源頭學頭龍溪墟之線向博羅方面前進）

三兩縱隊之搜索及警戒地域之境界如左

由陳村連結竟岡嶺廖屋仔之線（線上屬左縱隊）

四左縱隊本隊（騎兵一班師司令部司通信隊無線電信隊步兵第一團第三營野砲兵團）

缺二營）野戰重砲兵營工兵二排步兵第三團（缺第三營）野戰高射砲隊野砲兵團段列

重砲兵營段列氣球隊衛生隊三分之一之順序在右縱隊前衛後方約千米附近續進

五左縱隊大行李歸某大行李長指揮在左縱隊本隊後尾約二千米附近續進

六師輜重隊在左縱隊大行李後方約四千米附近續進

七各部隊之宿營地如左

十月六日

右縱隊

葉蘭附近

左縱隊前衛

源頭附近

左縱隊本隊

鐵場附近

輜重

南基附近

十月七日

右縱隊

馬嘶附近

左縱隊前衛

水口附近

左縱隊本隊

學頭附近

輜重

陳村附近

十月八日

右縱隊

蘇村墟附近

左縱隊前衛

牛田岡附近

左縱隊本隊

老園附近

輜重

大成附近

說明及研究

一 縱列之分割

師爲戰鬥而前進故應準備適時移爲戰鬥準備之態勢迅速展開完了應於兵力之運用而縮短行軍縱長按情況距敵雖遠○敵之行動尙未明瞭故宜時時作戰鬥之準備設一旦與敵相遇能迅速展開即行攻擊準此條件以分割爲數縱隊前進爲適當就宜於師戰鬥正面適當之地域內勿過度分散致指揮不便及滅殺戰鬥之能力今通敵方之要道有二故以分二縱隊前進爲適當

每日行進之前衛可由各部輪流充當以期勞逸平均

二

出發時刻 出發時期應依戰術上之要求於情況所許之範圍內顧慮行軍行程季節天候及部隊之狀態而定爲○敵砲火之損害及敵之視察則以拂曉前進出於敵前爲有利

按情況敵情尙未十分明瞭且距敵尙遠行程短小且屬秋季氣候溫涼勿夜行之必要且爲避與軍騎兵之混亂故出發時間以在十分以後至八日則提早出發爲宜

三

前進目標 對於陣地攻擊之時其前進目標通常以在敵警戒部隊之前方便於爾後攻擊準備之線然更於其前方敵之前進部隊存在之地爲統制各縱隊攻擊之時則選於敵之前進部隊之前方按情況敵之行動尙未明瞭豫想如敵取守勢之時則博羅附近之部隊當爲敵之前進部隊豫想其前進陣地當在筆架山百足嶺或大隆墟麻瘋院之線故師之前進目標以選於牛田岡蘇村墟之線爲當

四

前進地域搜索及警戒區域之配當及連絡法 分割爲數縱隊前進之時師長應規定各縱隊之進路及前進地域搜索及警戒之担任區域與各縱隊間之連絡爲要蓋縱隊之進路若以一縱隊沿道路之地區前進如在敵長射程之威力圈內仍依道路前進殆屬不能或爲驅逐敵之小部隊等各縱隊更有分割爲數小縱隊以疎開隊形前進者故應指定前進地域及警戒地域然此時爲避敵火之損害常有過度分散兵力使軍隊之行動陷於鈍重或失動作之自由此宜注意者也

按情況此時據敵尙遠對於上述之顧慮尙少故不必詳密指示至八日以後當按情況再爲指示

前進間爲顧慮與敵接觸故前衛及各縱隊應密接保持連絡前進按情況與敵接觸之公算當在七日或八日以後且係晝間行進連絡較易如與敵接近欲於拂曉前行動爲豫防夜間發生諸弊病應定連絡之時機及地點等使用傳騎傳令等密切連絡其他前進間各縱隊之連絡手段則利用飛行機無線電信信號電話等

五

警戒及掩護 師之主力如利用夜暗前進之時應於晝推進一部隊於前方占領所要之地點以掩護主力之行動按情況距敵尙遠且係晝夜行動故無庸派遣此類部隊如八日以後應於情況必須利用夜暗前進則應於敵出擊公算之多少及軍騎兵之抵抗力酌派先遣部隊以任掩護

六

砲兵之用法 師行進間爲豫防與敵接觸而增大各縱隊之戰鬥力及爲將來戰鬥之便利各縱隊間應配屬相當之砲兵

與敵接近師之主力砲兵爲利用長射程砲逐次占領陣地支援各縱隊之前進以與敵之遠距離砲對抗時則宜在前方行動爲有利如在自動車編制之砲兵與徒步部隊行進困難時則由別道行進

七

師右縱隊逐次躍進之時 前進間應於狀況上最宜慎重態度以行前進師長爲統一規正各縱隊之行動以戰鬥準備逐次向所要之目標躍進此時豫想於某一線與敵衝突對

敵應取如何有利之態勢以行適宜之部署如統一規正各縱隊或警戒部隊及主力之行動逐次選定目標行有計畫的躍進採用此方法之時機如左

1 情況不明欲偵之敵之企圖之時

2 對於優良裝備之敵有長射程砲於遠距離受敵急襲之虞大時

3 通過蔭蔽地或於夜間前進欲密切連絡之時

4 敵之航空權優勢之時

然此種行動有全般行動遲滯之虞於特別之時機始採用之

八 爲戰鬥前進開始之時機 師由行軍狀態移爲戰鬥部署之時期即師一方爲行軍同時

對於他方逐次行爾後之部署而警戒部隊等一部之部隊及騎兵部隊等應於特種之目的行戰鬥之部署此間各部隊之行動影響於爾後之戰鬥甚大

爲戰鬥前進開始之時機應考慮敵軍之戰法敵情闡明之度敵前進部隊(陣地)之狀態敵砲兵之性能及其用法彼我之航空力我軍之狀態應否急於開始攻擊等各條件而決定之

情況

六日夜騎兵旅長到着源頭墟綜合本日各方面所得之情報如左

1. 有騎兵約四五連砲一連步兵約三連之敵停止於龍漁墟附近其一部(騎兵約二連)沿

馬嘶河流東岸之線警戒

2. 博羅附近之敵於本早以來在大隆墟烏石雲麻瘋院之線構築陣地中其一小部在梅隴
鷓徑附近占領陣地

3. 惠州附近之敵現在三才嶺——馬嶺——廟子角——岸嶺——平項嶺——賴屋——
歪髻領之線構築陣地中

問 騎兵旅長爲明日之處置如何

答 一 第一搜索隊與第二團第一連連繫驅逐西塔角以南敵之警戒部隊搜索龍溪墟方面
之敵情

二 第二搜索隊驅逐石塔角以北敵之警戒部隊搜索龍溪墟方面之敵情

三 砲兵連以一部於水口附近占領陣地協助驅逐敵之警戒部隊應用戰術

四 主方由劉屋地附近渡河向龍溪墟方面轉進求敵而擊攘之

五 支援步兵以一部協助第二搜索隊驅逐敵之警戒部隊主力田下村附近渡河會同騎
兵主力向龍溪墟方面前進

六 以情況報告軍長及通好第一師長

情況

七日午前十時我第一第二搜索隊各以大部下馬徒步攻擊敵之警戒部隊此時砲兵已進入陣地即開始射擊至十時卅分已通過馬嘶河流敵軍紛紛向龍溪墟方面退却午前十一時騎兵本隊以一部在林村警戒主力在黃塘附近集結支援步兵及砲兵到達下村以步兵之一部在下村東南端警戒第一搜索隊及第二團第一連到達禮村此時第二搜索隊已歸還本隊同時旅長所知敵陣地配置之狀況如左

下寮西南方堤防附近約有敵步兵一連機關槍二門

下寮—龍溪墟間敵陣地線之長約千八九百米其乘馬部隊在鯉魚頭附近

關塾附近約有騎兵一連

梅花嶺西北方高地附近約有砲兵一連

第二問題

騎兵旅長之處置

原案

處置

一 第一搜索隊及第二團第一連由禮村向下寮西南方堤防附近之敵攻擊前進

二 支援隊以吸引敵之主力於該方面使旅之主力作戰容易即向下寮龍溪墟附近之敵攻擊前進

三 旅主力即向關塾方面轉進自敵之右翼攻擊

四 砲兵連務期以主力能射擊下寮——關塾之中間區域於下村東南地區附近占領陣地

五 以情況報告軍長並通報第一師長

情況

上午十二時各部隊部署完畢我支援步兵及禮村方面之騎兵開始前進此時我砲兵已入陣地即開始向敵射擊

十二時二十分旅主力到達下朗北方約千餘米之地受敵之砲兵火射擊各隊遂離開間隔繼續向敵前進

同時我支援步兵已進至敵前約七八百米之地彼我槍聲大作我軍於砲火掩護之下射擊與運動併用力圖向敵前進此時我禮村方面之騎兵以一部下馬向敵攻擊前進以受敵猛烈之射擊進度頗爲遲緩

十二時四十分主力方面亦以一部下馬攻擊關塾附近之敵

午後一時我步兵第一線已進入敵陣地前四五百米之綫同時關塾附近之敵爲我擊破

退守老園附近旅以一部向敗退之敵追擊主力向龍溪墟轉進

午後一時卅分我主力到達龍溪墟北方約同時我爆發機屢次向鯉魚頭附近敵之空馬施行爆發二三百米之線敵軍舉全部步炮機關槍火力猛烈射之結果其乘馬部隊自鯉魚頭附近移轉攻勢突就向我襲擊兩軍遂陷於混戰格鬥中至午後二時卒依我軍奮鬥之結果始將敵軍擊破敵軍紛紛向銀水湖蘇村墟方面潰退我軍乘勢追擊俘虜甚衆午後四時我軍追擊至銀水湖蘇村墟之線以受敵陣地之炮擊不能前進且時將薄暮遂退回龍溪墟廖房邊附近宿營

東江南岸東山新村附近之敵騎於本日午後一時受我第二師之騎兵攻擊至午後三時始將敵騎擊破我騎兵進至上橋附近

八日午後三時軍長所得之情況如左

一我軍之情況

第一師 主力在龍溪下寮廖屋邊附近集結一部在白下石梅花嶺布心之線警戒

第二師 主力在橋頭墟唐屋附近集結一部在東坡嶺赤岡之線警戒另一部在謝崗附近

第四師 主力在湖鎮附近集結一部在鑿圍黃田之線警戒軍本隊在禮村馬嘶附近

二敵陣地之狀況

鷓鴣徑 約二百餘人

梅隴附近 約三百餘人

天上園附近 約百餘人

大隆墟西北方高地至烏石雲之間 約二千餘人

烏石雲至麻瘋院高地南端之間 約一千四五百人

黃尾岡附近集結之部隊 約千餘人

干碑潭大隆墟附近之間 砲兵約十七八門

黃尾岡西部地區 砲兵約二十餘門

雄鷄拍翼附近 砲兵約十餘門

其警戒線在湖羊廟——嶺背園——廖屋仔連絡之線

東江南岸 琥珀大灘湖之間約千餘人

陳屋圍附近 約二百餘人

其警戒線爲田頭楊梅坳西湖之線

東樓丹溪之間約四百餘人

琥珀南端高地間 砲兵約十餘門

應用戰術

敵陣地之前方設有間斷之簡單副防禦工事

三 本早有七八千諸兵連合之敵由紫金向惠州前進

第五問題

軍長之決心及處置

原案

決心

軍擬於明(九)拂曉驅逐當面之敵向惠州附近搜索前進

處置

一 第二師於明(九)拂曉驅逐當面之敵向蕉坑 劉屋 田步頭 梅岡墟 官陂嶺之線

前進偵察敵情地形

二 第一師(新配屬飛行第一營第二連)於明(九)拂曉驅逐當面之敵向赤足坑七娘塘之

線前進偵察敵情地形

第一第二師之戰鬥區域境界以東江爲界

三 第四師於明(九)拂曉驅逐梅隴附近之敵向博羅縣城轉進襲擊敵之側背

四 飛行隊繼續前任務

五 騎兵旅向白下石附近移動繼續搜索當面之敵情其支援步兵即還第一師
六 其餘各隊在如左之位置集結待命

第三師 於明(九)拂曉前面到達下寮龍溪墟附近

第十二團 白蓬湖附近

重砲兵團 以一部向梅花嶺附近前進協助第一師之攻擊主力及工兵營在禮村附近

待命

一 通信隊 於第一第二第三師砲兵團之間架設電話

無線通信隊 在禮村附近開設任與各部及飛行隊間之通信

說明

一 對於敵前進部隊之攻擊 大隆墟麻瘋院琥珀一帶之敵自情況上判斷當爲敵之前
進部隊軍爲於惠州附近與敵會戰之目的對於敵之前進部隊當就有驅逐之必要惟對
於此等部隊驅逐 如由第一線各部隊自行驅逐則其行動不能統一各個朦然前進殊
多不利故由軍統一指揮爲要

於擊破敵之前進部隊後乘勢尾追一舉而衝入敵之主陣地固屬有利就敵之前進陣地
與其主陣地距離最近之部亦有十四五吉米之遠勢難一鼓作氣尾追進入敵之主陣地

且敵主陣地之狀況尙未明瞭如直追躡前進必致各隊前後參差失其連繫設一旦被敵反攻則指揮統御均感困難危險實甚故宜與敵保持接觸逐次躍進以備敵之反攻爲要

二 攻擊之時期 對於敵之前進部隊本應卽時驅逐惟按情況敵之此等兵力尙屬強大非一時所能驅逐且爲攻擊敵人各部隊行攻擊部署及偵察尙需若干相當之時間預計至各項準備完畢則時將近薄暮不便進攻爲欲夜襲則又易發生夜間混亂各項弊病故不爲利用夜暗驅逐敵之警戒部隊以接近敵之主陣地至明拂曉開始攻擊之爲善

三 使用之兵力 按敵之兵力及地勢我第一線之兵力已足敷使用不必再用後方之兵力就爲顧慮於萬一故命第三師集結於龍溪墟下寮間以備相機策應至第二師及第四師方面兵力優於敵數倍且中隔高山河流策應困難故該兩方面以使其獨立作戰爲要爲促進戰鬥迅速奏功效以獨立重砲團之一部向梅花嶺附近推進以協助第一師之攻擊第一師已與敵接觸爲使其便於偵察起見故以飛行第一營第二連配屬於第一師

第六問題

第一師之攻擊命令

原案

軍隊區分

飛行隊 飛行第一營第二連(缺三機)

騎兵隊 騎兵第一隊(缺一排)

右翼隊 步兵第二團 騎兵一班 工兵一排

左翼隊 步兵第一團 騎兵一班 工兵一排

砲兵隊 野砲兵第一團

野戰重砲兵第一營 工兵一排 飛行機三機

野戰高射砲隊 第一第二野戰高射砲連

氣球隊 氣球第一連

預備隊 步兵第三團 工兵第一營(缺一連)

第一師命令 十一月八日午後四時
於龍溪墟

一 敵陣地之狀況爲別紙要圖

二 第二第四師方面於明(九)拂曉各向當面之敵攻擊

軍騎兵旅目下在白石下附近搜索敵情

三 師擬於明(九)拂曉以主力由兩邊月義和墟大龍墟道路之兩側地區向敵陣地之右翼

方面攻擊

主力到達線爲新屋仔黃崗尾萬年松 筆架山之線

四 兩翼隊於本日薄暮各以一部驅逐各當面敵之警戒部隊偵察敵之主陣地至明(九)午

前四時展開於慶屋仔東部長頭圍南門嶺延伸之線拂曉攻擊各當面之敵

兩翼隊之戰鬥區域境界爲竟岡嶺 嶺背圍 烏石雲 黃岡尾連結之線(線以南之

地區屬右翼隊)

五 砲兵隊於本日薄時以一部占領梅花嶺村及牛田岡附近與兩翼隊協力驅逐敵之警戒

部隊明(九)拂曉以前於牛田岡北部 梅花嶺 銀水湖附近占領陣地準備火力至天

明與兩翼隊協力射擊敵之主陣地

此次戰鬥得使用携行彈百分之八十

六 騎兵隊於正子以後在合竹洲北方道路附近警戒師之右翼

七 飛行隊於明(九)拂曉後搜索當面之敵情及博羅方面之狀況

八 野戰高射砲隊於明(九)拂曉以前於銀水湖東北部高地及西邊月附近占領陣地担任

防空

九 預備隊在龍溪墟砲兵之後尾續行向義和墟附近前進

但工兵營於援助砲兵進入陣地後歸還預備隊

十 通信隊於明(九)午前四時以西邊月爲基點於兩翼隊預備隊間架設電話

十一 無線電信隊至明(九)午前四時在牛田岡附近開設與各部隊飛行隊及軍部與友軍間之通信

十二 衛生隊於明拂曉以一部在銀水湖主力在西邊月附近開設繃帶所

十三 步砲兵彈藥縱列於明拂曉於如左之地區開設彈藥分配所

步兵彈藥縱列 三分之一 梅花嶺村 三分之二 牛田岡

砲兵彈藥縱列 三分之一 梅花嶺村 三分之二 老圍南方三岔路附近

重砲兵彈藥縱列 全部 梅花嶺西北方高地西端附近

十四 子明午前四時到西邊月

說明

一 主攻擊地區之選定 敵之陣地左依東江右據大屏山如欲自其翼側迂迴殆屬難能其陣地之正面左翼扼麻瘋院高地陣地較爲堅固如自此方面進攻則敵可以步步抵抗我軍有逐次攻擊之不利其右翼大隆墟附近係屬平野運動便利且攻破大隆墟後即可直驅萬年松博羅以斷敵之歸路壓迫之於東江河流而殲滅之故師之主攻擊方面以選於

敵之右翼方面爲宜

師之開始攻擊時期爲拂曉是則拂曉以前尙須行各種之攻擊準備在此夜間運動極易混雜及種種弊病故前進之地區以平易爲最要

大屏山高聳峻急攀登降下均極困難而以夜間運動爲尤其故以一部輕裝步兵由大屏山向天上圍前進雖可抄出敵之側背然爲上述之困難且我第四師已由梅隴前進逕襲博羅則此項部隊可勿庸派遣

二

對於敵警戒部隊之驅逐 攻略敵之警戒陣地以能連續攻擊敵之主陣地帶最爲有利（戰三四二）然在拂曉攻擊關於攻擊之各種準備及運動均於夜間行之此時對於敵警戒部隊之驅逐如在拂曉稍時固可乘敵之不及一舉而急攻擊敵之主陣地然如此辦法對於偵察多不充分且拂曉後步兵之前進距離大難收拂曉攻擊充分之利採用此項主張必須敵陣地及地形平易情況明瞭之時且敵之警戒部隊與主陣地之距離道近而我之展開位置對於陣地在全縱深之炮火均能充分射擊之時機採用之致於夜間襲擊則可祕惹我之企圖乘敵警戒部隊之不意而急取之然用夜襲部隊之混亂及爾後隊勢之整頓困難殊爲不利至於利用薄暮攻擊則夜間混亂之度及爾後隊勢之整頓較之夜襲容易且對於敵主陣地之偵察亦較夜間爲充分準此審察則本日對於敵警戒部隊之

驅逐之時期當以薄暮爲善

三

兵力之部署 攻擊部署之要決在使用優勢之兵力於決勝點即努力節約助攻方面之兵力而強大主攻方面之兵力是也今之編制爲三三制爲指揮統御便利起見於第一線展開兩團而以一團爲預備隊如此第一線似有全線勢力均衡無所謂重點之嫌然各部之建制不致破壞爲補救上述全線勢力均衡之弊而以預備隊在主攻方面第一線之後方續行於決戰或必要之時增加於第一線如此則重點自在主攻方面矣砲兵隊務期對於敵主陣地之全縱深勿須變換陣地得行充分之射擊則其陣地以接近敵之主陣爲善

原案砲兵陣地距敵之第一線陣地約四千米距敵陣地之後端約六千米內雖覺稍遠就對於敵陣地之全縱深尙能射擊

騎兵爲地形所制限已不能活動此亦無可如何

四

展開之位置 拂曉攻擊之展開位置務期努力接近敵之主陣地於拂曉後縮短步兵前進之距離然過度接近則由敵陣地之火力及敵小出擊妨害我之展開動作難行整然之展開故選於敵火網之附近殊多困難更應取相當之隔離且夜間第一線部隊之展開易生混亂及錯誤此亦宜注意者也

在平坦之地區此距離以距敵之主陣地前進陣地約千米內外若在起伏甚多之地形則適當利用地物總以由敵陣地之火力不能妨害我之展開爲要

情況

午後五時許師各部在展開準備中敵之砲兵向我行妨害射擊我砲兵亦還射一時砲聲隆隆至薄暮我兩翼隊及砲兵各以一部驅逐敵之警戒部隊歷四十分間敵軍紛紛向其主陣地撤退

我兩翼隊於占領敵之警戒陣地後主力卽占領敵之警戒陣地線確保各要點而又斥侯及小部隊尾追敗退之敵以偵察敵之主陣地及地形與進入路并於各道路之分歧點標示路標

午後八時兩軍砲戰停止全陣寂然惟因我之斥侯及小部隊到敵主陣地前偵察故不時發生少數之步槍聲

九日午前一時三十分敵砲兵復向我射擊午前二時我各部隊在砲兵掩護之下利用敵火之間斷繼續向預定之地點移動惟因敵火砲兵之猛烈亦受相當之損傷至午前三時四十分各到達到所希望之位置展開

此時敵砲兵之射擊異常猛烈我砲兵亦對之行制壓射擊其餘部隊利用地形潛仗行政

擊之各種準備

午前五時三十分天氣漸明我炮兵舉熾甚之火力形成重點對於敵陣施行制壓及破壞射擊未幾敵我之飛機翱翔空際互冒危險旋迴飛翔

午前五時五十分我第一線步兵於炮火掩護之下開始攻擊前進射擊與運動并用此時敵步兵及機關槍向我射擊

此時東江南岸第二師方面亦聞有最熾甚之步炮聲第一線步兵奮發精神向敵猛勇奮進卒因敵火之猛烈一前一止無多大之進步

午前八時麻瘋院高地西端之突角已被我軍佔領至八時三十分我第一線部隊到達敵陣地之前方約一二百米之地準備衝鋒豫備隊之大部已加入左翼隊第一線此時敵軍舉步炮火之全方向我射擊我軍突遭此項打擊均潛仗不動至八時五十分敵火稍衰我軍斷續準備於午前九時由右翼隊方面首先衝鋒左翼隊繼之於午前九時十分到達敵主陣地線時敵之主力已撤退至其主陣地線之後方約六七百米之線其陣地上殘置少數之散兵已被我軍擊斃或捕獲僅最少數之散兵向其主力之後方飛奔而去

此時我軍即行追擊射擊至九時四十分我第一線各部隊已到達黃岡尾萬年松之線此時敵軍已脫離我之有效射界外師長即編成追擊隊繼續向敵追擊前進

我第四師於拂曉以來擊破梅隴附近之敵向博羅前進午前十時十分到達烏石下附近適遇由大隆墟方面敗退之敵即攔阻攻擊敵軍突受此意外之攻擊驚駭四竄一時大亂紛紛向南轉向博羅逃遁我第一第四兩師乘機進攻俘虜甚衆其餘少數經博羅向東潰退我軍於午前十一時佔領博羅城

東江南岸地區之敵於午前八時被我第二師擊破紛紛向惠州潰退我第二師即向敵追擊前進

午後二時第一師之一部到達白社上小嶺之線警戒主力在博羅城東端附近第二師之一部到達蕉坑何屋官坡嶺之線警戒主力在實岡圍三和墟一帶另一部在碧下附近集結第四師在博羅城內

午後二時三十分軍長知上述之情況即命第一第二兩師在現在地警戒搜索敵情第四師由博羅城附近渡河向大水坑獅子石拖羅窰之線前進第三師（缺第九團之一營）及第十二團由蘇村墟附近渡河向下旗徑銀窿附近前進軍直屬各部（缺獨立重砲兵團之第一營）由下村渡河向西湖附近前進第九團之一營及騎兵旅左側支隊由餉水墟向柏塘墟風門坳方面搜索敵情兼警戒軍之左翼獨立重砲兵團第一營由博羅城前進配屬於第一師

午後五時軍司令官接到各方面之情報如左

飛行機報稱

一 由紫金向惠州前進之敵於本日正午到着觀音閣墟附近停止

二 平山方面之敵於本日午前一部（諸兵連合約萬人）到着惠州一部（諸兵連合約七八千）到着淡水

三 我獨立第十五師於八日在距河源西南方約七八吉米之地與敵衝突敵軍抗戰最力現尙無進步

四 第二軍於八日以來在塘頭廈大堂圍平湖坪一帶與敵接觸目下已進展至約塲墟鐵場圍龍岡墟迴竟埔一帶準備擊中

五 敵我空中勢力大略相等
敵陣地配置之狀況

由三才嶺 馬嶺 廟子角之間約配兵萬人炮四五十門又由三才嶺烏石頭老樹頭應頭之線設備之陣地警戒線爲塘風窟烏石岡風門坳之線其主陣地之前方各處均設有縱深八米之鐵線網
派尾附近有敵騎約五六連步兵一營

由2120高地 平頂嶺 賴屋 歪髻嶺之間約配兵二萬四五百人砲百餘門其警戒線爲敵陣地前方二吉米附近之線主陣地之前方設備有片斷之鐵線網

林屋 小塘嶺 石屋子之間約有三千餘人騎兵約三四連

由南至惠州城之間有浮橋三座又東江之南岸到處均有警戒部隊敵陣地之編成爲通常之野戰陣地

三 軍渡河部隊預計第四師及第三師之一部本晚可以渡河其餘各部預計須明(十)日正午方能渡河完畢

第七問題

軍之決心

原案

決心

軍擬以主力沿東江以南之地區向敵之主陣地攻擊

說明

軍各部此時大體準備完畢敵陣地之狀況已大體明瞭第二軍方面對於淡水附近之敵已在準備攻擊中此時正宜與第二軍連成一致即擊當面否則第二軍方面單獨進攻設

萬一不幸則影響甚大爲同時進攻縱使一方面失敗一方面得勝尙可設法挽回戰局至獨立第十五師方面雖距離過遠勝敗一時不至影響於軍之作戰惟是觀音閣之敵其進行方向尙未明瞭爲軍攻擊遲緩則觀音閣之敵可以逕襲我第十五師之側背爲第十五師失利則敵可會兵由柏塘墟逕襲博羅以攻我之側背爲是則軍危矣故此時軍宜急於進攻牽引觀音閣之兵使其不能救援河源並乘其未能到達惠州之前即擊破當面之敵爲要

第八問題

第一軍攻擊計畫

其一

A 作戰方針

1. 先以一部吸引敵之大部於東江北岸再以有力之部隊輕裝逕出小塘嶺——三棟——官橋襲擊敵之後背

2. 主力務于晝間向博羅附近移動爾後利用夜暗向東江南岸轉進蔭匿集結準備攻擊

3. 則以騎兵旅向柏塘墟前進防止觀音閣方面之下

其二 攻擊部署 甲 準備

1. 左側支隊……

2. 第一師（附獨立營炮兵一營）對於東江北岸之近于赤足坑夜小嶺咀之間準備攻擊

3. 第三師于十日于禮村向博羅前進日沒後由博羅渡河向高牌拖羅雲蕉坑附近前進秘密集結準備攻擊

4. 第四師于十日夜由新屋仔渡河向梅岡墟由步頭附近前進秘密集結準備攻擊

5. 第二師『缺重炮兵營』于三四兩師渡河交代警戒勤務後秘密向黃泥塘後窩前進準備攻擊

6. 集合二三四師騎兵隊歸第二師騎兵隊長指揮于黃洞附近秘密準備攻擊

7. 預備第三師之一團及軍直屬諸部隊向蘇瘋院經附近前進日沒後由蘇村渡河向宏村附近前進

乙實施

1. 第一師于十一日午后二時極力向東江北岸之敵攻擊以吸引敵之大部于該方面使軍主力作戰容易

2. 第三師『欠一團又一營』第四師（附獨立重炮兵第一營）于十一日午後各以小部驅逐之警戒部隊十二日午前四時展開於黃洞——賴屋連結之線 兩師之戰鬥區域境界爲

咀犀黎屋黃塘連結之線

3. 第二師于十二日拂曉輕裝逕出小塘嶺三棟官橋襲擊惠州

1. 騎兵集團于十二日拂曉由石屋仔團嶺出馬鞍墟防止淡水平山方面之敵與第二師連絡襲擊惠州

5. 預備隊于戰况之進步在第四師之後方廢進

原案

第一軍攻擊計畫

其一 作戰方針

軍不問第二軍及獨立第十五師方面作戰之狀況如何應舉全力迅速擊破當面之敵一鼓而下惠州然後應於狀況求敵而擊滅之因之預定作戰之推移如次

一 軍應迅速準備完竣以主力沿東江南岸地區進攻使敵不能策應淡水方面

二 先驅逐敵之警戒陣地主力利用夜暗接近敵之主陣地於突破敵之主陣地後乘勢略取惠州

三 以一部小由塘嶺出三棟官橋以威脅敵之側背別以騎兵旅出栢塘墟揚村墟以防止觀音閣方面之敵兼警戒軍之左側背

四 主力到達線爲南津河南岸下馬莊之線

其二 攻擊部署

甲 準備 由十日至十一日

一 左側支隊（騎兵旅及第九團之一營）由栢塘墟揚村墟方面搜索前進防止觀音閣方面之敵兼掩護軍之左側背

二 右側支隊（第二師第七團附野炮兵一連）於軍主力開始攻擊後即由小塘嶺出三棟官橋威脅敵之側背

三 第一線各師務期於十一日午後五時以前一律準備完畢薄暮各以一部驅逐各當面敵之警戒部隊偵察敵主陣地編成之狀況

軍獨立重炮兵團分屬於第一線每師配屬一營

四 各師之戰鬥地域境界如左

右翼隊（第二師）

梅岡墟—水邊—飛鵝嶺連結之線（線以南之地區屬右翼隊）

中央隊（第四師）

東江河流連結水南—饅頭嶺之線（線以北之地區屬左翼隊）

左翼隊（第一師）

五 軍飛行隊繼續前任務

六 豫備隊(第三師缺一團又一營)位置於鶴山頭—宏村附近

乙 實施 由十二日以後

一 第一線各隊於十二日午前四時展開於烏石崗風門拗轉屋松山下黃沙之線拂曉對各當面敵之主陣地攻擊

二 飛行隊繼續前任務相機與第一線部隊之戰鬥協力并爆擊惠州附近之浮橋

三 豫備隊隨第一線部隊戰鬥之進步沿水尾嶺水邊飛鵝嶺之線前進

其三 通信

一 攻擊準準間 以廣和墟為基點於軍部及各部隊間架設電話線

二 攻擊實施間 沿廣和墟三和墟之間架設主要之電話線連絡之基點為橋頭墟及三和墟

其四 補給

一 野戰兵器廠於十二日其大部在橋頭墟一部在龍溪墟開設

二 各部隊之給養於十一日以後在土橋及下寮文兵站糧食之補充

其五 衛生

兵站營於十二日在橋頭及龍溪墟開設收容第一線之患者

說明

應用戰術

八三

一 主攻方面之選定 東江北岸地區地形平易進攻最便惟地區狹小不能使用多數之兵力且距惠州尙隔東江縱使突破敵之主陣地後不能一舉而下惠州爾後如由南津一帶渡河則側背又有受觀音閣方面襲擊之虞其南岸地區雖屬崇山峻嶺進攻困難然於突破敵之主陣地後得以乘勢一舉而下惠州而側背又後安全且可分斷淡水惠州之敵故軍之主力以自東江南岸地區進攻爲適當

二 兵力之部署 觀音閣方面之敵進路尙未明瞭則對於該方面不能無相當之顧慮是以用騎兵旅向柏塘楊村墟方面前進以防止之并掩護軍之側背

山地之攻擊宜正面包圍迂迴并用蓋山地多屬險要由正面攻擊頗難進展故宜盡力講求包圍及迂迴威脅敵之側背而搖動其本陣地如此方易奏功

按情況出三棟可以遮斷敵軍平山之連絡線又可分斷淡水惠州之敵故應以一支隊遷出三棟而威脅敵之側背

東江北岸爲助攻方面用兵力一師於突破敵陣地後卽向水北南津前進威脅惠州附近之敵至南岸地區爲主攻方面且地幅廣洞地勢堅固故用兵力三師至軍獨立重炮兵團則以分屬於第一線各師爲宜

三 攻擊開始時期 軍此時能早日進攻是爲最善惟按情勢軍各部須至十日正午方能渡

河完畢渡河後向須行種種之準備及偵察預計十一日勢難進攻故決於十一日薄暮驅逐敵之警戒部隊主力利用夜暗接近敵陣地至十二日拂曉開始攻擊爲適宜

答九問題

基於軍作戰計畫左翼隊之攻擊命令

原案

軍隊區分 飛行機第一營第二連(缺三機)

騎兵隊 騎兵第一隊(缺一排)

右翼隊 步兵第二團 騎兵一班 工兵一排

左翼隊 步兵第三團 騎兵一班 工兵一排

炮兵隊 野砲兵第一團 野戰重砲第一營 獨立重砲兵第一營 飛行機三機

野戰高射砲隊 第一第二野戰高射砲連

氣球隊 氣球第一連

豫備隊 步兵第一團 工兵第一營(缺一連)

第一師命令 十一日午後一時
於小嶺咀

一 敵陣地之狀況如別紙要圖

軍之企圖及友軍之狀況省略

二 師擬於明(十一)拂曉以主力由小鎮烏石岡道路兩側之地區向敵陣地攻擊

主力到達線爲波洞老虎嶺頭之線

三 兩翼隊於本日薄暮各以一部驅逐當面敵之警戒部隊偵察敵之主陣地明(十二)午前

四時展開於雷心島石岡風門劫東部之線拂曉各攻擊當面之敵

兩翼隊之戰鬥地域境界爲湯村連結烏石頭之線(線以南之地區屬右翼隊)

四 炮兵隊於本日薄暮以一部占領北乾西方約千米附近及咀頭附近與兩翼隊協力驅逐

敵之警戒部隊明(十二)拂曉以前於北乾西部竹洞咀頭附近占領陣地準備火力天明與

兩翼隊協力攻擊敵之主陣地

此次戰鬥得使用携行彈藥百分之八十

五 騎兵隊於夜十二時以後沿蠟獨嶺東南端山麓向塘下營盤店前進威脅敵之側背兼掩

護師之左翼

六 飛行隊本日應偵察敵陣地之狀況及攝影明(十二)拂曉以後搜索當面之敵情及其後

方部隊之狀況

七 野戰高射炮隊於明(十二)拂曉以前於北乾西北方小高地及白石附近占領陣地担任防空

八 氣球隊於冷水坑附近昇騰偵察敵情兼任炮兵之規測

九 豫備隊在赤坑附近爾後應於戰鬥以進步向北乾烏石岡前進

工兵營於援助炮兵進入陣地後歸還豫備隊

十 通信隊於明(十二)午前四時以赤足坑為基點於兩翼隊豫備隊師部間架設電話

十一 無線電信隊於冷水坑附近開設與各部隊飛行隊軍部及友軍之通信

十二 步炮兵彈藥縱列明拂曉於如左之地區開設彈藥分配所

步兵彈藥縱列 三分之一 赤足坑 三分之一 赤足坑北部三岔路附近

炮兵彈藥縱列 三分之一 冷水坑南部 三分之二 冷水坑北部

重烈兵彈藥縱列 全部 麥 棚

十三 衛生隊於明拂曉於赤足坑附近開設繃帶所

十四 余明(十二)午前四時以後到北乾

說明

一 主攻擊選定 敵軍陣地右據三才嶺一帶高地左憑東江迂迴包圍均無所措手其右

翼方面較左線堅固同時右翼亦爲敵陣地之要點如三才嶺一破則全陣地均不能守且有被壓迫於東江河流之虞而敵陣地左翼之前方七娘塘一帶山地連綿師如由此方面進攻運動殊不便利故師之主攻擊方面以選於烏石岡道路兩側之地區較爲適宜師之開始攻擊日期爲拂曉則一切運動準備均於夜間行之故前進以平易爲最善切忌向複雜之地區運動徒生混亂及夜間各種弊病準此條件則師之主攻擊方面當以敵陣地之右翼方面爲適宜

二

兵力之部署 敵軍以少數之兵力占領廣正面之陣地則處處相感薄弱對於此等之敵應配成重點而突破之不必處處均以相當之兵力攻擊致兵力不敷分配其不重要之地以最少數之兵力牽制之即可令助攻方面使用兵力一團主攻擊方面使用兵力二團再以騎兵沿蠟燭山麓轉入營盤店方面以威脅敵之側背爲三才嶺之陣地動搖則進展自易矣

第十問題

基于師命令右翼隊之攻擊命令

原案

右翼隊命令

十一日午後二時
于上小嶺東方高地

一 敵情軍之企圖師之任務及友軍之狀況從略

二 團爲右第一線攻擊馬嶺以南地區之敵擬先以一部驅逐敵之警戒部隊後攻擊其主陣地攻擊目標之後端爲沙和嶺陳塘之線

與左翼隊之戰鬥地境界爲湯村烏石頭連結之線

右砲兵羣於咀頭附近占領陣地與右翼隊直接協同戰鬥

三 第一第二營爲一線第一營在右於明(十二)午前四時展開於風門坳—悵岡之線準備攻擊

步兵砲隊以各半部配屬於第一第二營

兩營之戰鬥區域境界爲咀頭連結沙和嶺之線(線以南之地區屬第一營)但第一營應於本日薄暮驅逐悵岡以南敵之警戒部隊偵察馬嶺以南敵主陣地之狀況

砲兵隊之一部於咀頭附近占領陣地協助驅逐敵之警戒部隊

四 攻擊開始之時別待後命

五 第三營及工兵排爲豫備隊位置於班在地爾後應於戰鬥之進步在第二營之後方續進
工兵排偵察廟子角河川之景况

六 通信班於團部及第一線兩營之間構成通信網

七 予暫在現在地後在第二營之後方前進

情況

十一日軍各部在展開準備中敵軍不時以砲兵向我射擊軍各部亦陸續以砲兵向敵行制壓射擊及試探射擊

午前十時頃彼我飛行隊在惠州之上空戰鬥歷十餘分間各自退回爾後彼我陸續互冒危險旋迴飛翔間有小衝突

午後四時各部爲計畫準備完畢薄暮第一線各部各以一部驅逐敵之警戒部隊於是步槍及砲聲大作至午後八時卅分方始停息惟間有極稀少之步槍聲而已

十二日午前四時各部爲計畫展開完畢五時敵軍突以熾甚之砲火向我之展開線前後射擊我砲兵亦向敵行制壓射擊

午前六時我第一線步兵於砲兵掩護之下一齊開始前進并利用敵砲火射擊之間斷運動與射擊并用惟因東江南岸地區多係山地運動最難而以砲兵爲尤甚故每每不能爲所希望運動優勞之火方

午前七時卅分第一線各部隊已進入敵之火網內此時步炮機關槍之聲密不透風敵軍每以火力形成重點向我射擊軍各部利用山地之死角及地物勢方向敵接近惟因山地斜面

故進展頗爲遲緩

午前十時軍長綜合各方面之情報如左

1. 右側支隊於拂曉擊破小塘嶺附近少數之敵現已進展至官橋附近惠州附近之敵約一千餘人目下冷水坑附近前進

2. 我第一線各部已進展至敵陣地前約三四百米之線敵陣地之左翼古塘坳新塘方面以受我右側支隊之威脅頗有動搖之狀況

3. 東江北岸馬嶺之敵陣地已被我軍占領敵軍退守烏石頭附近向我頑強抗戰我軍以豫備隊自突破孔加入向左右方面擴張戰果

4. 我左側支隊至柏塘墟與由觀音閣方面西進之敵抗戰中目下有不能支持之狀況

5. 我第二軍於十一日以來攻擊淡水附近之敵惟敵軍抗戰最力現尙進展

6. 我獨立第十五師在河源受優勢之敵壓迫目下向西撤退約十餘吉米附近停止整頓并監視敵人

7. 本日空中勢力我軍稍佔優勢

第十問題

軍長之決心及處置

原案

決心

軍擬乘勢迅速擊破惠州附近之敵以豫備隊加入右翼隊方面戰鬥

處置

一 以豫備隊加入右翼方面歸第二師長指揮與右側支隊連繫迅速擊破當面之敵即向惠州前進

二 命第一第四兩師速以全力攻擊當面之敵

三 命右側支隊迅速向敵之側背攻擊

四 命飛行隊爆擊惠州市及浮橋擾亂敵人

說明

我獨立第十五師目下雖然失敗一時尚不致影響於軍之作戰觀音閣之敵雖到着柏塘墟然我之左側支隊一時尚可牽制如派兵增援則不特減少主力方面之兵力而左側支隊亦難支持待增援隊之到達淡水方面雖無進展然儘可支持是則解決此問題之關要即在迅速略取惠州如惠州一下則各方面均不成問題好在我右側支隊已有相當之成效敵陣地之左翼亦已動搖東江北岸之敵陣地已被我軍突破一部此爲絕好之時機應

宜乘時舉全力進攻乘觀音閣之敵未到達之先即攻陷惠州是爲目前最要之一着如稍一遲緩俟觀音閣之敵到達則軍之應付當倍感困難矣

想定 所要地圖 石井 廣州市 二萬五千分一

一 北軍支隊以擊攘廣州市附近敵人之任務由花縣南下二月二日午後三時三十分其前衛步兵先頭到達佛嶺市南端此時支隊長綜合所得之情報如左

1. 以步兵一團爲基幹諸兵連合之敵於本早七時以來在大鴻鵠豆雙山市之線構築陣地中

2. 敵之後續部隊約二千人由石龍向廣州市西進計程約於明(三)午前十時許可到達廣州市附近

3. 我騎兵排已擊破高嶺附近之敵騎目下到着唐下東端附近搜索敵情中

二 支隊之編組及區分如左

前衛

步兵第一團第一營 騎兵一排 山砲兵第一連 工兵第一連(缺一排)

本隊(行軍序列同)

通信班 騎兵一班

支隊司令部 步兵第一團(缺第一營) 步兵砲第一連 山砲兵第一營(缺一連)
工兵一排 步兵第二團第一營 砲兵營段列 衛生隊三分之一
注意

1. 廣州市爲中立地帶兩軍概不得利用

2. 團之編制爲步兵三營步兵砲一連 步兵一營爲步兵四連機關槍一連

第一問題

原案

決心

支隊擬即命各隊就展開準備位置

處置(以如左之命令表示)

北軍支隊命令 二月 日午後一時
于佛嶺市北端

一 敵情略

二 支隊以攻擊當面敵人之目的於唐夏唐溪蕭岡之間就展開準備位置

三 前衛應於唐夏及其東方高地延伸之線占領陣地掩護主力之集結并偵察當面之敵情

四 主力各隊於如左之地區集結

第二第二營及工兵排步兵砲隊 唐溪東部村落附近

第二團第一營 高嶺附近

山砲兵營(缺一連)及營段列佛嶺市高嶺街道間

衛生隊三分之一 佛嶺市附近

通信班應於各隊及支隊部之間架設電話

六 余在唐溪東部附近

說明

對於占領防禦陣地之敵攻者有自由選定攻擊之時期及方向與方法之餘裕時間故攻者須距敵適當之距離先命各隊就展開準備位置詳細偵察敵情地形以行綿密之計畫且行充分之準備以行統一之攻擊

此時敵陣地之狀況尙未明瞭故攻擊計畫須待偵察後乃能決定而此時支隊之先頭距敵不過五六千米且地勢通過高嶺以南即爲平野毫無遮蔽支隊如再前進則不惟無集結之地區且有受敵砲擊之虞故此時不宜再事前進應命各隊即就展開準備位置爲適宜

掩護陣地須便於偵察且能確實掩護主力之集結欲便於偵察自以接近敵人爲善就過度接近敵陣地使掩護陣地敵之警戒陣地步兵火網內而其主力在敵之砲兵最有射程集結則不利實甚於情況敵之砲兵似爲山砲其射程不十分大且支隊之兵力不大集結容易原可稍進一步惟是高嶺唐夏以南地區蓋爲平原水田別無地形可以利用故掩護陣地以選於唐夏及其東方高地之線主力在唐溪東部村落附近集結較適當

按情況敵如移轉攻勢以沿三元里高嶺道路之公算爲多由松柏岡道路之公算次之據此判斷則本日之警戒配備應以主力配置唐夏及其東方高地延伸之線爲宜

本日敵我均無飛行機故軍隊之集結應專顧慮地上之遮蔽空中雖稍暴露亦無妨碍

第二問題

前衛司令官之偵察計畫

原案

前衛偵察計畫

區分		兵力	任務	摘要
部隊				
甲偵探	長排長一 兵卒十二	敵陣地之正面一般之觀察及敵陣地前一般地形之概況	以攻擊之目的行地形判斷	
乙偵探	長軍士一 兵卒六	偵察飛檣嶺以西敵陣地之狀況		
丙偵探	長軍士一 兵卒六	偵察飛檣嶺以東敵陣地之狀況		
砲兵連		1. 判斷敵軍之備砲及有無側射砲兵 2. 爾後砲兵之使用及位置		
工兵連		1. 偵察陣地之狀態及強度 2. 各河川水田之價值		
騎兵排		偵察陣地左翼方面之狀況		

情況

午後三時支隊長在唐溪東部村落間接到各方面之報告綜合其要旨如次
一 敵陣地配置之狀況

1. 主陣地

由大鴻鵠至飛檣嶺之間約配兵四五百人

由西得勝至雙山寺之間約配兵七八百人

西得勝及西砲台附近約有大砲七八門

瑞獅球附近約有大砲三四門

其陣地爲通常之野戰陣地其陣地之直前各高地之突出部均設備前進陣地又由飛檣嶺至大鴻鵠敵陣地之前方設有簡單之鐵線網

其後方之密集部隊位置未詳

2. 警戒陣地

由將軍嶺北方高地至松柏岡之間約有步兵一排

由三元里走電岡至西村東約之間約有步兵一連

其警戒陣地之編成爲構成立射散兵壕之據點式陣地

二 敵後方兵團之狀況

由石龍西進約二千人之敵計程約於明日午前十時許可到達廣州市附近

三 地形之狀況

1. 各禾田目下稻已收割概爲乾田諸兵種之運動無碍

2. 各小河流除橋樑外步兵到處均可徒涉

3. 各處森林概爲疏濶之森林諸兵種之運動無碍

4. 圖上單點線道路二列步兵可以通過

四 支隊之展開準備無何等之障礙目下一律集結完竣

第三問題

支隊長之決心

原案

支隊擬乘敵後續部隊未到之先利用夜暗襲擊當面之敵

說明

對於攻擊佔領陣地之敵攻者原有自由選定攻擊之時期及方向與方法之利益今支隊原可緩期攻擊籍行詳細之偵察作細密之準備惟按諸情勢敵軍據守大鴻鵠雙山寺一帶高地之險攻擊已屬困難其後續部隊又將次到達若緩期攻擊俟敵之後續部隊到達其兵數較我優勢則支隊將陷於多殆之境故不能不迅速攻擊乘敵後續部隊未到達之先即擊破當面之敵爾時縱敵之後續部隊到達亦無能爲矣按地勢敵陣地右據白雲山

之險左依中立地區形勢險要支隊爲爾後作戰之便利必迅速通過敵陣地後乃能措施裕如否則敵之援軍一到卽以一部扼守現陣地而以奇兵由胡椒岡馬鞍岡望岡逕出佛嶺市襲擊我之側背則支隊殆矣敵之後續部預計當於明（）午前十時頃到達則支隊務期於明（）午前十時以前擊破敵陣地乃能應付一切由此推算開始攻擊之時期目下已到午後三時則本日晝間及薄暮兩時期爲行攻擊應行各項之準備及運動計時已來不及如選於明（）拂曉原可利用夜暗接近敵陣地又可免除夜間之混亂惟是敵陣地已據天然之險復施以人爲之工事自非一二小時所能攻下萬一不幸戰事稍爲延長縱使擊破敵陣地之一部此時如敵之後續部隊到達尙可乘我立足未穩以新銳之兵力卒然反攻則支隊應付困難矣

由上所述則本日之開始攻擊時期當以半夜爲善目下敵我相距約四千餘米現作種種之準備薄暮開始運動按夜間每小時行二千米則需二小時卽可到達敵陣地前驅逐敵之警戒部隊約需半小時預備時間約需一小時三十分總計四小時爲午後七時開始運動則夜間十一時許到達敵陣地前十二時開始攻擊在夜間攻擊多係自兵戰故戰鬥之經過較爲迅速則拂曉以前當能擊破敵陣地拂曉以後卽可舉行追擊爾時敵之後續部隊無所用其力矣準此理由故支隊之開始攻擊時期以夜間十二時爲適當

第四問題

北軍支隊夜襲部署要圖

原案

如別紙要圖

說明

夜間攻擊當避巧妙複雜之部署蓋以夜間不能通視而指揮連絡均感困難多生錯誤故不若單統之爲便

夜間攻擊有秘惹我之行動兵力企圖并可避免損害接近敵人之利故最便於奇襲出敵不意一舉而衝破敵陣然因夜間通視困難運動不便軍隊之連絡指揮不易動輒錯誤故最忌巧妙之部署且夜戰之軍隊必須訓練熟習乃能減少夜間混亂諸弊

夜戰勝負之數不在兵力之多寡而在軍隊之素質及指揮之如何而定苟軍隊之訓練精熟則以寡擊衆常能奏功

夜戰因夜間混亂諸弊在所難免故以大部隊施行夜襲是爲兵家所忌自歐戰以來雖有以大部隊施行夜襲者亦僅限於欲完成其晝間所得之效果續行攻擊或以其一部奪取敵陣地之要點使翌日之攻擊容易之時期採用之而已夜戰欲減輕夜間混亂諸弊故對於一般之地形

須詳細偵察行精密之計畫務須于晝間下達命令使作各種之準備

按情況主攻擊方面如選於大鴻鵠方面雖有容易遮斷敵軍後方連絡線之利然因通敵方無主要之道路僅有各禾田間之單點線道路曲折複雜運動既感不便且最易發生錯誤故不若向敵陣地之左翼雙山寺三眼灶方面攻擊爲便蓋夜間主攻擊方面之選定與晝間略有不同夜間務期地形平容易運動爲主

夜戰概用密集部隊以周密之準備出敵不意與敵肉搏故對於敵陣地不必處處攻擊蓋如是則兵方分散力不集中指揮既感困難衝突力又復減少則戰不利實甚

按情況本日之敵隊部署應以步兵沿白雲山麓將軍嶺襲大鴻鵠高地主力則三元里道路襲擊方砲台雙山寺間之敵使敵不知我主攻擊方面之所在而我之兵力仍得圍集俟方砲台以西及大鴻鵠之敵陣陷落則其餘之敵陣地將不攻而破矣

對於敵之警戒陣地應與敵之主陣地一舉攻擊以期使敵人準備不及出其不意一舉而突破之

由上所述故本日之攻擊部署應以第二團第一營襲擊大鴻鵠高地之敵主力方面以第一第二兩營爲第一線以第三營爲預備隊第一營在右用併立營縱隊沿三元里道路之兩側前進其正面及兩側各派遣斥候及連絡兵第一線營各派出一部先期出發驅逐之

警戒部隊主力則繼續前進於敵之警戒部隊騷擾後即乘勢追躡至敵陣地前稍事整頓即揮白兵突入敵陣地以求與敵決戰

騎兵在夜間已失其活動力故命其在沙冲南約附近警戒砲兵在夜間已失其價值且夜襲務期秘密故通常不行火戰然爲備萬一之需要及阻止敵軍之逆襲故以砲兵之主力向松柏岡附近前進其一部向將軍嶺附近前進佔領陣地

藝術筆記



第十二	砲兵採用遮蔽陣地之時期	二九
第十三	放列線宜配置梯形之例	三四
第十四	砲兵掩護之種類	三六
第十五	戰鬥間各級指揮官利用地形	三九
第二編	攻擊	四一
第一	戰略之攻擊點	四一
第二	戰術上之攻擊點	四三
第三	攻擊之各種手段	四八
第四	楔狀攻擊之利害	四九
第五	迂迴之方法	五五
第六	佯攻之方法	五七
第七	攻擊經過中砲兵步兵之協同動作	五九
第八	遭遇戰本隊之展開法	六五
甲	前衛防禦之時	六七
乙	前衛攻擊之時	七六

	丙	敵隔離之展開	六九
	第九	遭遇戰前衛攻擊之時機	七一
	第十	對於設備堅固陣地攻擊之例	七六
	第三編	防禦	七六
	第一	防禦陣地應具備之性能	七六
	第二	持久防禦陣地	七八
	第三	側面陣地	八〇
	第四	佔領前進地之時機	八二
	第五	準備陣地之意義	九四
	第六	步兵一營集團工事之要領	九四
	第四編	持久戰 追擊 退却 夜戰	九五
	第一	持久戰軍隊部署之要點	九五
	第二	追擊之要領	一〇〇
	第三	退却戰鬥之要領	一〇四
	第四	收容陣地	一〇六

第五 戰場脫離法之各種時機

一〇九

第六 夜間攻擊點與白晝間攻擊點之差異

一一二

第七 夜間防禦之要領

一一三

第八 夜襲之隊形

一一三

第五編 局地戰

一一五

第一 防禦陣地諸要件之具備高地

一一五

第二 高地防禦之要領

一一六

第三 谷地戰攻擊之要領

一一九

第四 森林防禦

一二〇

第五 森林大小於戰術上之價值

一二一

第六 缺

第七 村落防禦配備之要領

一二四

第八 隘路防禦時前之時機

一二七

第九 山地防禦之要領

一三一

第十 河川防禦之要領

一三六

第十一 戰術上適當架橋點

一四二

第十二 渡河掩護陣地與架橋掩護陣地之性能

一四六

戰術學教程筆記附原則圖解 目錄

戰術學教程筆記附原則圖解

校長訓話

1 辦事的方法

現在是科學時代人事真繁雜極了我們辦事的人宜利用科學方法去辦就辦得了不用科學的方法去辦就辦不好所謂科學的方法第一要有組織像軍隊裏的編制就是叫組織的要知道軍隊裏一定有了組織才能以一人指揮數十人數千人數萬人比方師長指揮團長團長指揮營長營長指揮連長由此推下至於班長指揮士卒如臂使指又像本黨也是有組織的中央執行委員以下有特別黨部區黨部省市縣黨部及小組等遇到有指揮黨員的事只要中央執行委員下個命令交各省區黨部就可以使全國黨員一齊動員了第二要有條理無論辦什麼事定要把條理一條一條分析起來那條最要那條次要那條不甚重要那條歸甚麼系統那系統應包括那幾件事條理清楚了於是按部就班做去沒有辦不好的第三要有範圍排長做排長的事連長做連長的事參謀做參謀的事副官做副官的事軍醫做軍醫的事能各守範圍各盡其職什麼事都辦得好了第四要有統計例如各部隊日報表就是統計的一種有了這種統計上官來查時一看就明白比口頭報告不知簡便幾倍以上所講的科學方法大家要十

分留意在科學時代總要以科學方法去辦才好現在的情形不患無軍官而患無辦事的人大家要知道倘使不知以科學方法去辦事即使能打勝仗也是不能整理國家建設事業所以不但希望大家單做一個好帶兵官還希望大家能以科學的方法整理國家這是最希望於大家的現在軍隊漸漸擴充靠上級官長幾個人辦理一切是無濟於事的況且我在什麼日子死也不知道不能一生一世來領導你們的希望大家總要覺悟總要自立實行我的話那麼我就是

一旦死了也不患無担当繼續的人了

2 作戰時應注意之點

講到戰略無論前方後方都離不了「距離」「時間」這二種要素因為種種作戰計劃沒有不根據「距離」「時間」而定的假定敵軍在惠州本軍在廣州作戰之前就要明白兩地多少遠這距離中間有多少鐵道多少河道一件一件分析起來再用時間來計算鐵路開到石龍要多少時間石龍到惠州水陸路各要多少時間假定從省城到惠州要三天時間這三天中間在那裏宿營在那地方宿營就要計劃一切於是給養學生等事就可根據這裏而定這是戰略與戰術上的要點大家畢業後關於這裏要點若不知道儘管你戰術讀得甚樣爛熟都是沒用的所以我們研究一件事情要找到他的要點才有用

3 帶兵時應注意之點

作戰時比方敵人多至幾十萬或幾百萬比方戰線長至數百里或數千里其一樣指揮孫子有云「門衆如門寡」的話就是說無論敵人甚樣多我把他當作一個人看待無論區域甚樣大我把他當作一張地圖看待比方我們做營長的帶五百人只要當作五個人看做團長的帶一千五百人只要當作五個人或三個人看戰線不管他甚樣長把他分做若干個戰區或五里一戰區或十里一戰區這樣指揮作戰就不覺困難大家對於新戰術固要研究對於從前孫子等古書也要研究才好因爲各種原則是自古至今不會變的

戰鬥最要留意的是先求自強你且不要問敵方多少人數亦不必問敵方槍械怎樣精利只要問你自己的軍隊質量怎樣程度怎樣究竟能不能自動自立如果不被敵人拘束能夠自動的運用且能自強的奮鬥那麼無論敵方人數怎樣多槍械怎樣好只要有相當兵力就是我少過他幾倍也不必怕他的因爲敵軍是沒有主義的沒有訓練現在我們一連就可打他一營或一團不過要做到這層總要把所帶的兵放在自己掌握之中叫他東就東叫他西就西叫他生就生叫他死就死使得他不偷生不怕死才行如此練兵才可算是革命軍但是表面上看似乎要做到這程度很不容易其實只要帶兵的官長待遇士兵像待遇自己子弟一樣誠心御下實力奉行是沒有不好的尤其是士兵在病傷之時更要留心撫養安慰使得他精神上不致痛苦才好

剛纔有句話「運用要自動的」就是不要爲敵人所拘束的意思比方敵人佔領了防禦陣地在我們的正面如果地形與情形於我軍不利而我們也用正面去攻擊他那就被敵人所拘束了又如敵人左方有一營兵力我們也要用一營去對付他不管他敵情如何那就不能立於自動地位了總之用兵最要臨機應變先要把地形情形遠近強弱大體觀察清楚敵人主力就是在我們正面我們不必用正面去攻他或用背面或用側面但亦不一定要攻他側背如果爲地形所限就是正面也可攻他的又如敵人有一師兵在我們正面或有一團兵在他左翼我們不一定要用一師兵去對付他一師亦不一定要用一團兵去對付他一團如果不緊的地方就是他主力所在的地方我們一個兵都不去管他倘若在要點就是他只有一連兵或一個兵都沒有的地方我們就要用全力去攻他這樣就是自動不爲敵軍所拘束所謂運用自在就是如此

還有在敵情沒有明之前務要節省兵力總要照戰術的原則開進展開散開一步一步的來做才好申子有句話變不可先圖權不可預設隨時先移與物變化概括言之就是前面所說的臨機應變你若接到個偵探不確實的報告講敵甚樣怎樣假使還沒有十分證實究竟是否實在就拿兵力向正面展開及一交戰左右各方敵人都來了再沒有兵力來應付抵禦他這樣豈不是很危險嗎追攻敵人要從他的側背最爲有效然而正面亦不可不注意總之無論何事

終有一個常理在其當中尤其是戰時在危急地方總要拿各方情形綜核起來再拿常識來判斷下決心是不會錯的了如有決心一切疑惑恐怖皆可免除了

戰鬥的祕訣就是「堅忍」二個字總要有堅忍不拔的精神具有不勝不休不死不止的決心才能打勝仗如果一時打不通使灰心退却了這不特將來事業不能成功就是經過的勞績也要消滅必須功虧一簣前功盡棄了所以無論何事只要堅忍不拔至死不變就是革命的大丈夫古語所謂打得通便是好漢要知道逢到最困難最艱辛的時候就是成功不遠的時候越是艱難困苦離成功的時間越近什麼事都是如此所以不經過艱難困苦的成功是不澈底的成功因此我們革命黨不但怕艱難困苦並且有時要去找艱難困苦的事來做才好這樣才是個革命黨員我講的話有許多是書本中所找不到的都是從辛苦艱難中閱歷得來大家要格外留心記著

4 服務時應注意之點

大家出去服務時必定要遇到種種困難如被人非笑輕視或是被人毀謗妒忌排斥或是看見種種腐敗情形如經理雜亂軍醫糊塗等事在這種時候切不可因人家的輕視妒忌排斥而生灰心更不好因看見種種腐敗情形而起恨心要知真正革命者以感化爲要務尤其是能從骯髒雜亂之中去整頓清理一切無論如何樣不好的社會都要使得他受我們的感化使得

他和我們一致今天不好明天還要想法感化他一月不好就感化一年一年不好二年三年以至於五年十年……：孔子所謂「誨人不倦」釋氏所謂「我不入地獄誰入地獄」我們革命者要有這種忍耐性感化力那麼所謂輕視妒忌排斥毀謗非笑我們的人必有一天受我們的感化不但是不來毀謗非笑排斥我們而且一定能同我們來革命了

初出去辦事你且不必管別人家辦事好不好只管盡你自己的職務即使一時受了委屈而公道在人心早遲終有表見的一日即使委屈到底那我們革命黨是只求革命成功不想做偉人大官的所謂「人不知而不愠」這才是革命黨的本色我說革命黨是要做一個無名的英雄就是這個意思革命黨是重在犧牲的看他能不能革命就是看他能不能打破虛榮和權利心

俄國共產黨員及紅軍所以能成功者就在不怕困苦能夠犧牲無論如何排斥他毀謗他非笑他的社會或團體之中而他們偏偏更要進去實實在在去做他實事盡他的職務去感化對方來爲黨爲民奮鬥中國革命之所以不成就是一般黨員只想靠黨來升官發財不肯犧牲個人的幸福有時有才幹的同志只多用點才力他就驕傲起來了就要爭權奪利了再使黨國俱壞而他自己決不肯有絲毫的犧牲這樣怎能成功

以後各位到各處服務的時候要爲國家爲主義來奮鬥總要記着「勤儉嚴毅」四個字

做去如果一天不死一天革命未成就一天革命對於士兵要時時設法提高他的生活不要自以為學問好資格高看不起士兵你要知道不能與士兵同甘苦就不能與士兵患難了你如不能當士兵如子弟怎麼能使士兵視你如父兄呢還有研究學問總要提綱挈領至於射擊瞄準各種技術要教士兵時時練習如警戒步哨各種動作要使他十分瞭解擦槍檢查更要留意做見習官要時時檢查士兵勤惰並且先要檢查自己的勤惰使作士兵表率還有節省子彈利用地形更要使士兵一一領會切不可忘掉

總而言之大家這次出去服務是要負改造軍隊的責任才有效力不能繼續我們 總理的革命大業這樣我們做人還有什麼意義要是一出去就為惡環境所化那就白白辛苦了這幾年

歐陽振鑫謹書 一九，一八，四。

第一篇 戰鬥一般之要領 附諸兵種戰術

第一 戰鬥一般之經過概要

一 騎兵之接敵

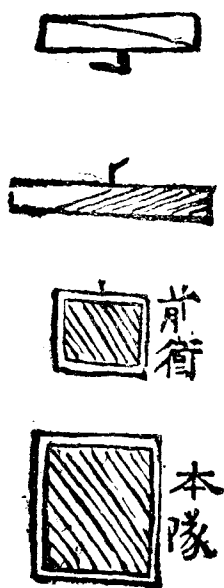

軍隊因攻擊而行軍又派騎兵遠出以任搜索而敵亦以同一之處置向我前進故兩軍相接首在騎兵此時宜盡全力擊破敵或先頭部隊使便於爾後之動作爲要

二 由警戒部隊與戰鬥之端緒

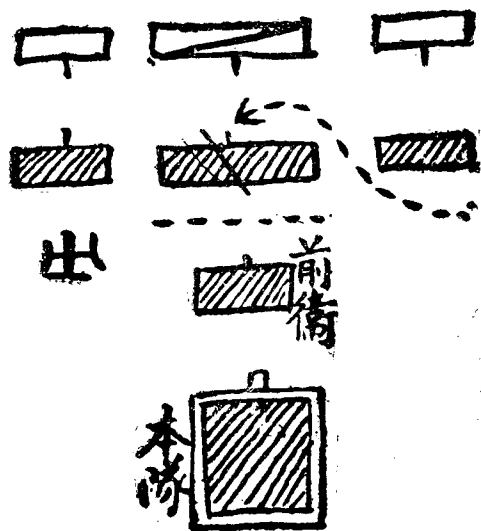

敵我既相接近則前方騎兵已無活動之餘地即避開正面行動于其翼側以行掩護或搜索及威脅敵之側背擾亂其開進爲要

前衛即見敵軍所在即當占領適當陣地防止敵之前進以掩護本軍開進展開並詳細偵察敵情地情呈報高級指揮官以爲選定攻擊點及策定攻擊計劃之基礎

『最新戰術原則圖解』

三 高級指揮官之動作

高級指揮官既接騎兵隊長及前衛司令官報告知敵已于前方占領陣地其應決行之件大概如左

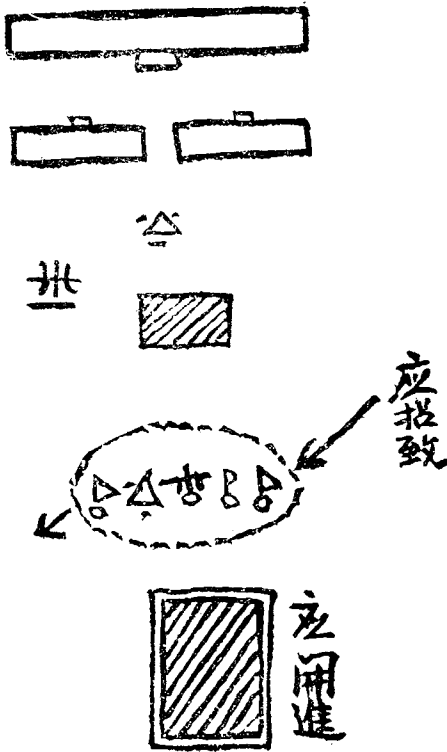

如戰況所許其位置宜近於敵方

- 一 招集砲兵指揮官及他所要之指揮官于前方
 - 二 若為狀況所許宜佔近于敵方之位置而觀察彼我之狀況及地形
 - 三 對敵翼圖獲得自己之利益
 - 四 與警戒部隊等動作之憑証
 - 五 規定本隊之行動
- 各兵種之協同動作

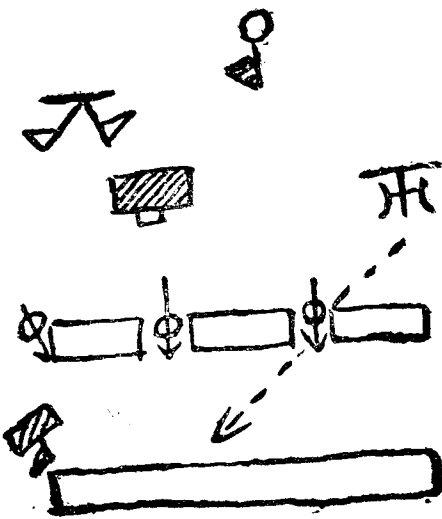

尖兵————最高度射擊

砲兵————向攻擊點集中射擊

機關槍————穿貫的効力(縱射)及掃射

騎兵————側背脅威及警戒

工兵————開設進路維持交通

五 戰場追擊

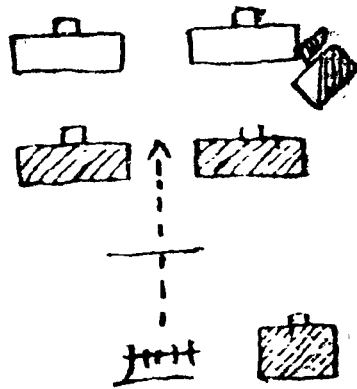

步兵及部隊如見敵將脫我有効射擊界即以猛烈果敢之運動追擊之

此時間指揮官宜集結兵力瀰成追擊隊獲勝利之軍隊為謀完全結果起見須行猛烈之追擊(特派新建制部隊組織追擊隊之追擊)



(參照第二篇第四)本隊速整頓隊伍續行于追擊隊最新戰術原則圖解

第二 開進地位置

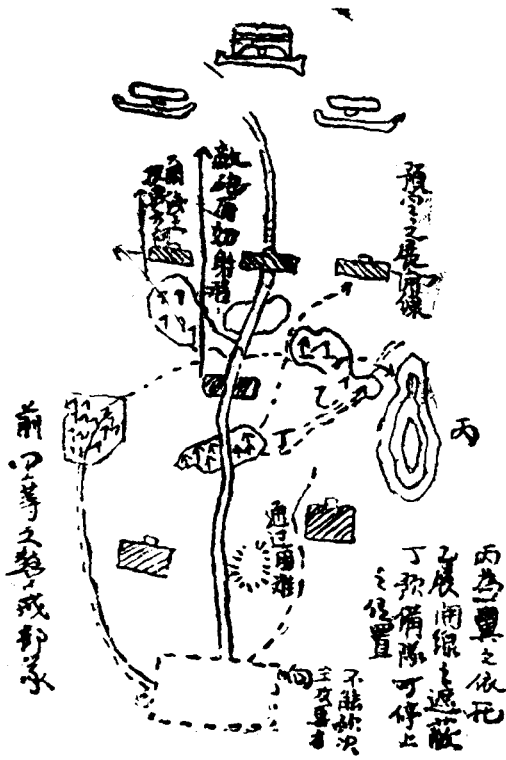

開進地選定要旨

(一)一般位置(只選定如何方面不必顧慮細部之位置)

選定之要旨

- 1 依地形關係狀況明瞭等得預定使用主力方面時則開進地宜選於用主力之方面
- 2 不能預決用主力之方面時無論爾後進出於何方面其位置宜選定中央及距離較遠者爲宜

(二)細部位置決定之要旨

- 1 開進地對於敵眼須藉(地物連絡)遮蔽即進入路亦不可暴露於敵
 - 2 須在敵砲火有效射距離外
 - 3 向各方面均須容易展開
 - 4 應乎兵力須有適當幅員合乎展開及配備「最新戰術原則圖解」
- 第三 以圖例說明戰鬥正面及縱長區分
- 1 戰鬥正面與縱長區分之關係

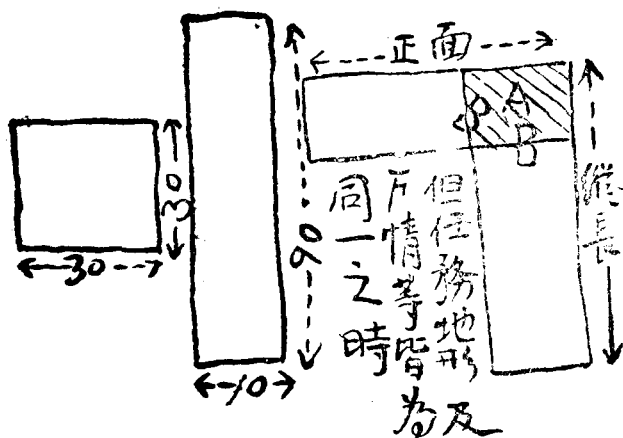

某部隊若展開於第一線之兵力衆多則控置後方之兵力必寡少展開於第一線之兵力寡少則控置於後方兵力必增大故縱長區分必減少戰鬥正面二者適成反比例也今更以數字示之如左

80 × 30 = 90 × 10 = 600 即軍隊容積為 900 平方米 以是知正面減去三分之一則縱
長增加三倍

2

戰鬥正面與縱長區分關係於左例各事項

1

獨立戰鬥時

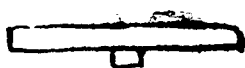

約節時務



在獨立戰鬥兩翼全無依托時其縱長區分宜大蓋如是乃能補充火線以防不意之
事變又得利用好時機以達種種希望

2

與他隊協同戰鬥時

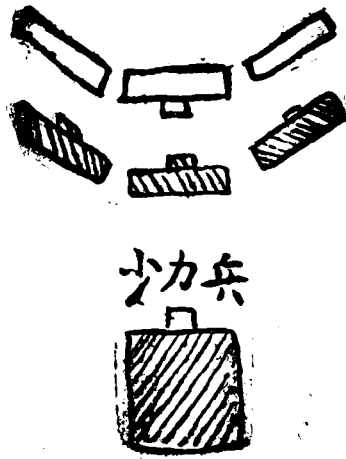

兩翼已有依托部隊則無須顧慮不意事變或向敵左右行包圍之兵力其縱長區分宜小故酌留其兵力補充或延長火線之兵力足矣

3

一翼依托他隊或障礙物時

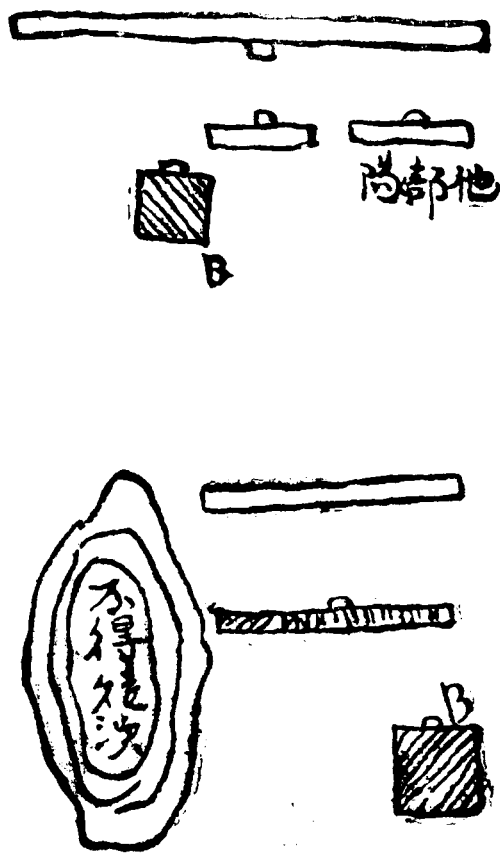

A > B > C 但以上為戰鬥之初期其后漸次隨戰鬥之發展通常如次所示 C > B > A

一翼依托軍隊或障碍物則他一翼可乘戰况進步機會企圖包圍或應不時之事變故縱長區分宜位置於此翼其兵力較 C 之兵力宜稍大

4 戰鬥之目的

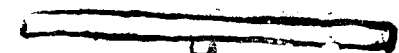

最 初 必 要 之 兵 力

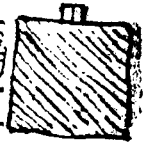

隨 行 後 隊 亦 要 之 兵 力

A 求決戰時(無續戰之希望或驅逐任務時)因火線所受之損害甚大必多留預備

隊方能維持第一線之火力

戰術學教程筆記附原則圖解

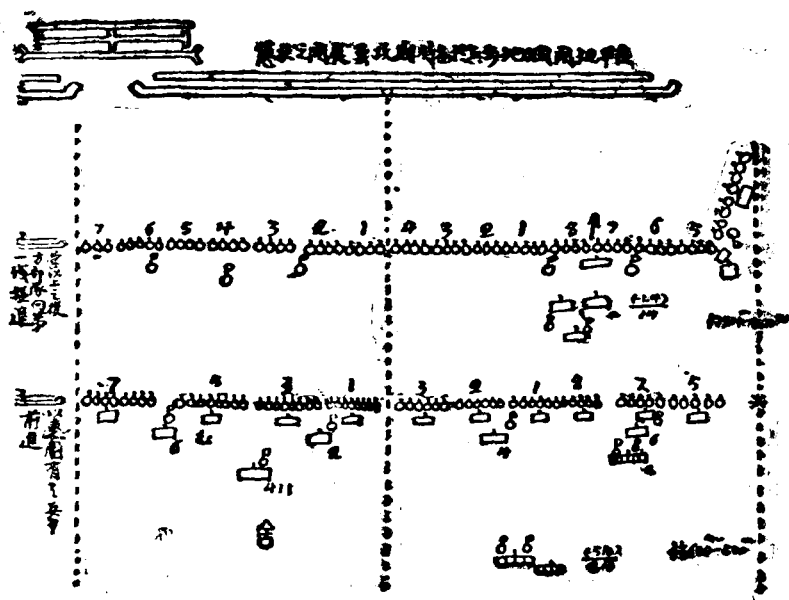

戰術學教程筆記附原則圖解

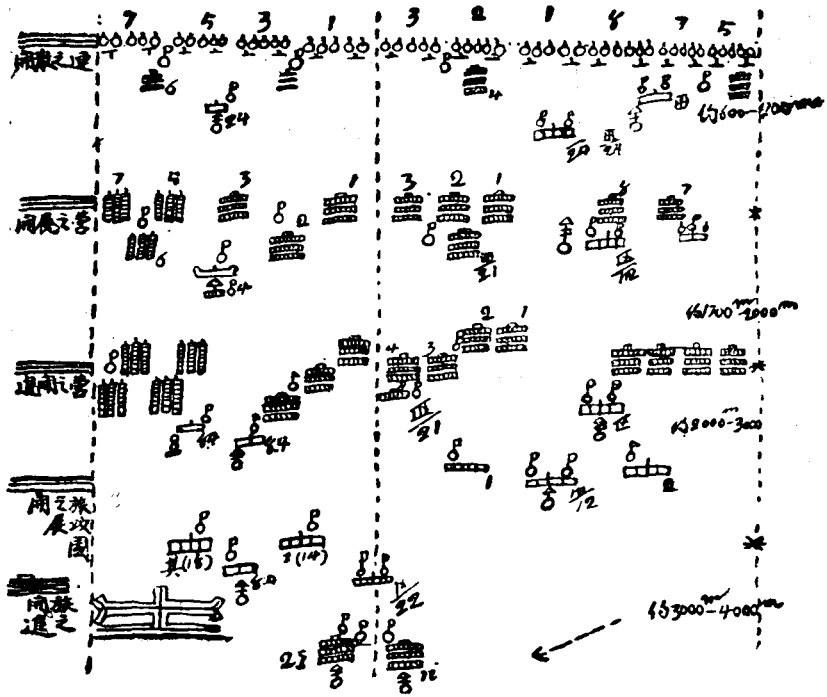

第五 平坦開闊地騎於各時機展開之狀態

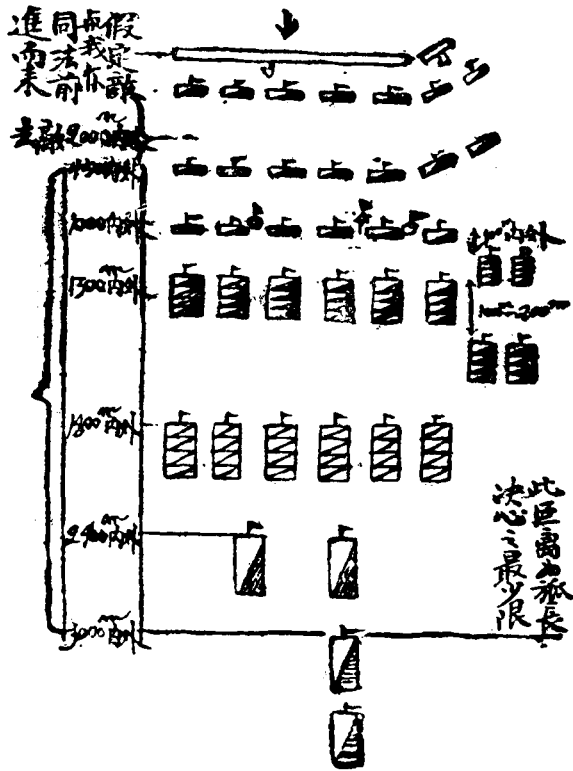

第六 騎兵旅展開之形式

I 展開已畢之形式

A 敵情明瞭時

B 敵情不明瞭時

戰術學教程筆記附原則圖解

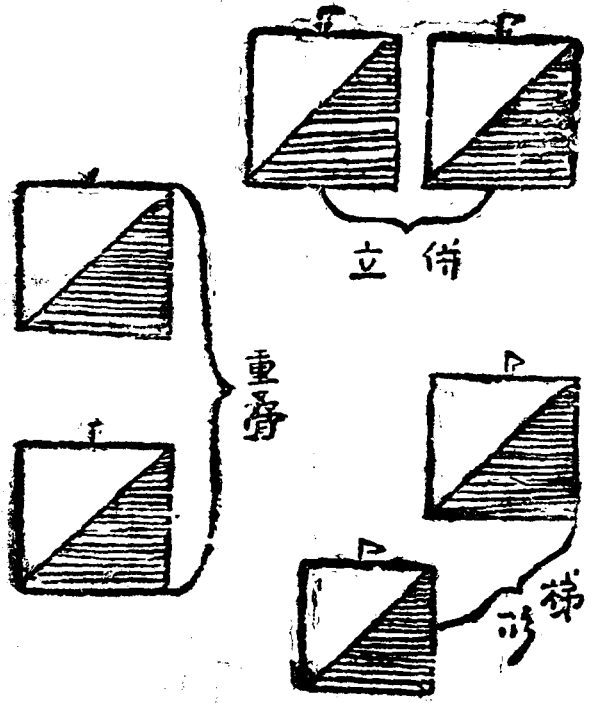

戰術學教程筆記附原則圖解

II 展開運動之形式

A 攻擊前進間即行展開者

B 節約時間與勞力且于前方隊形以行展開者

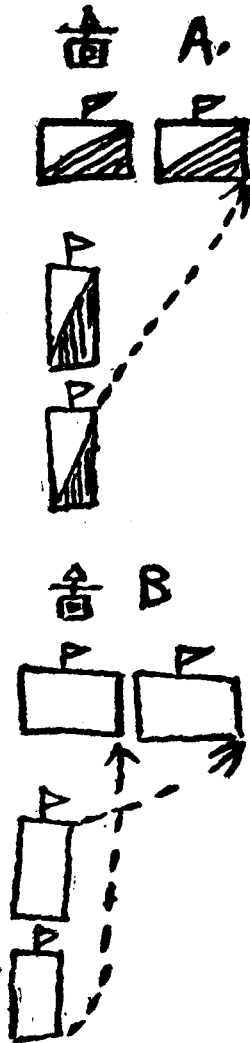

C 因狀況不得全部之展開
行重疊或各個之攻擊者

D 因狀況及地形待敵以行攻擊者

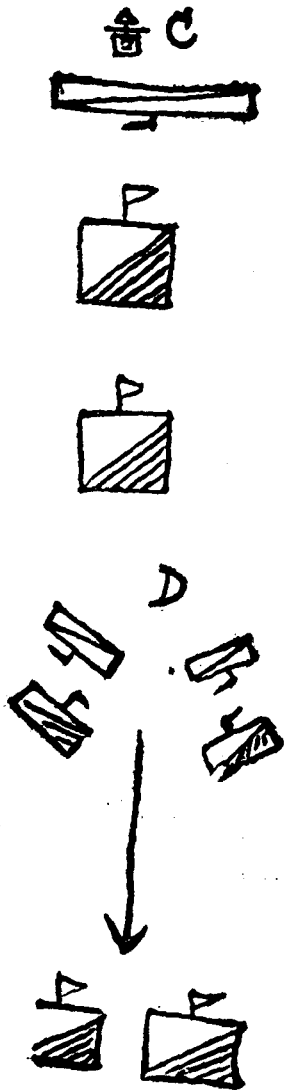

第七 騎兵對於步兵戰鬥之要領

1 利用蔭蔽地迅速接近敵人
出其不意而襲擊之

2 以重疊隊形擊數方向之數
點襲擊之

3 襲擊成功之要訣乘有利之
瞬時即乘而力行之凡遇如
此好機不向攻擊方向及隊

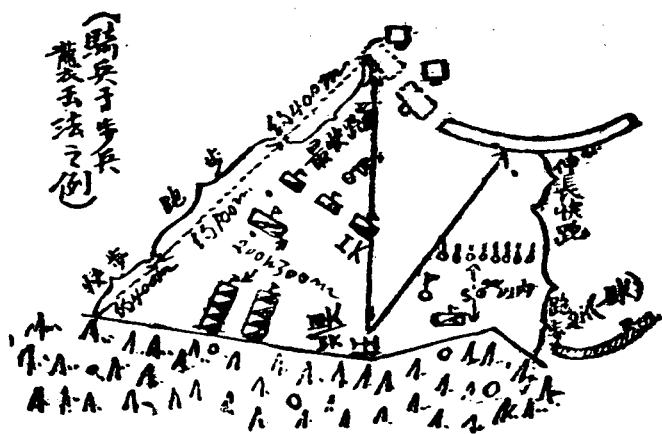

形之如何最宜迅速投入之爲要

第八 騎兵對於砲兵襲擊之例

戰術學教程筆記附原則圖解

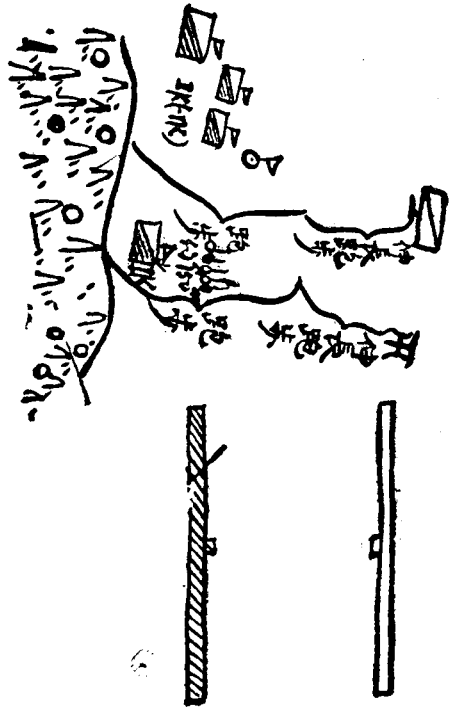

襲擊砲兵之時機如左

I 依我火力已使敵火擾亂時

2 由側面或背面得出不意襲擊時

3 放列佈置繫駕馱載等無戰鬥力時

4 砲兵在運動時

5 乘機迫切不得不行犧牲的襲擊時襲擊砲兵之要領

- 一 對於佔領陣地之砲兵正面其襲擊之要領(如時機隊形步度之使用等)全與對步兵同
- 二 在前記時機一二三四等時以極力行之於瞬間為要故不拘隊形之如何及攻擊方向總

宜迅速襲擊

三 襲擊砲兵必兼襲其掩護隊雖其初未發現掩護隊之位置必先事準備得機宜襲擊之
徒步兵之要訣

一 利用馬之運動性適時現出於任意之地點且動作以在短時間求得成效爲要

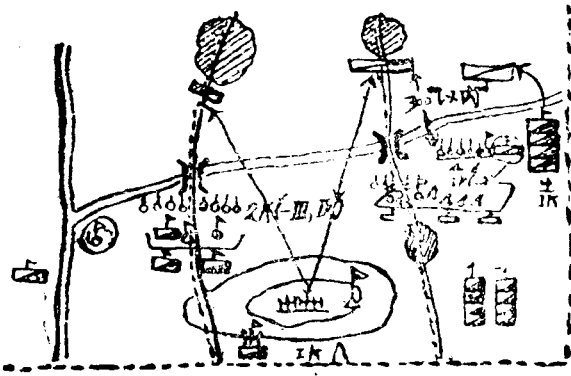

二 關於我之兵種兵力務求欺騙敵

人使用此手段暴露且以佔領廣
地域爲要

行徒步攻擊之時

騎兵戰鬥雖以迂迴使敵不得已行退
却然爲地形狀況不許時則以徒步攻
擊開大進路或奪取局地或拒止優勢
之敵爲常

步徒攻擊之要領

徒步攻擊通常區分爲徒步戰鬪部隊空馬及乘馬預備隊三部戰鬪部隊最初須以多數兵力使用於第一線非若徒步之逐次將其所要兵力擴張或補填於第一線也
空馬務控置於散兵線附近可以蔭蔽之位置

乘馬預備隊之兵力因狀況而差異然普通時期各國之比較如左

國別	連	團
法	一排	一連至二連
俄	同	一連
奧	同	同右

要之一連則用一排爲乘馬預備隊在四連之團則用一連爲乘馬預備隊

(附記)騎兵以步兵徒步而惹起遭遇戰殆絕無之事通常對於陣地而取攻擊

第十 乘馬戰之騎砲兵及機關槍使用法

1圖

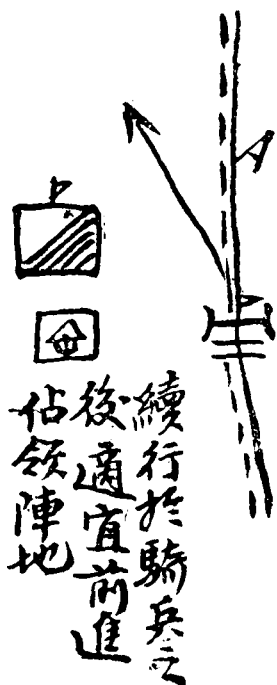

騎兵乘馬戰以騎砲兵形成大據點機關槍形成小據點

〔圖若騎兵因不求于A方向決戰時則騎砲兵為運動之軸使敵不

得不避A地域而取如圖示攻擊之方向俾我得有力之戰鬥如欲與有力之戰鬥援助于騎兵因之決戰則其所屬之騎砲兵至少須有二連（歐戰各強國以四連門編成之二連屬之）至機關槍如上所述則無足決定為戰場之據點

2圖

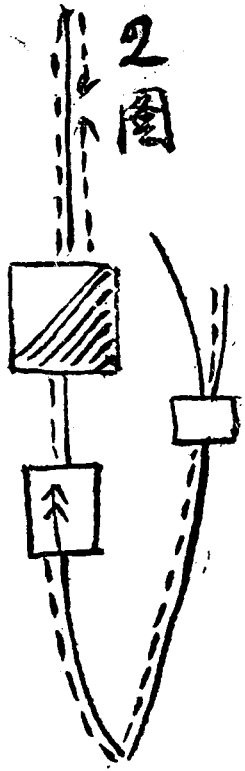

雖然騎兵原以乘馬戰爲要旨主體不可過於依賴騎砲兵機關槍（日本僅以一連編於騎兵原因者蓋此意也）

- 2 圖所示即其使用之原則
- 3 不能射擊騎兵時

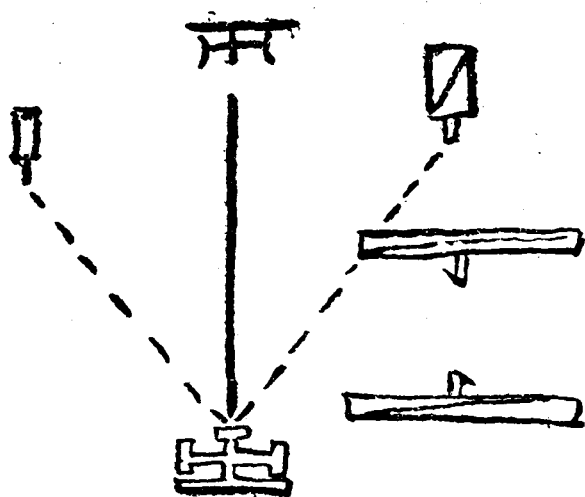

我騎兵既與敵騎接近至我砲兵不能射擊時則應射擊敵之砲兵及其機關槍使其火力不能注于我騎兵爲要若敵有新騎兵出現爲我之好目標則又以不顧射砲而射擊其新騎兵爲要

IV 攻擊奏功時

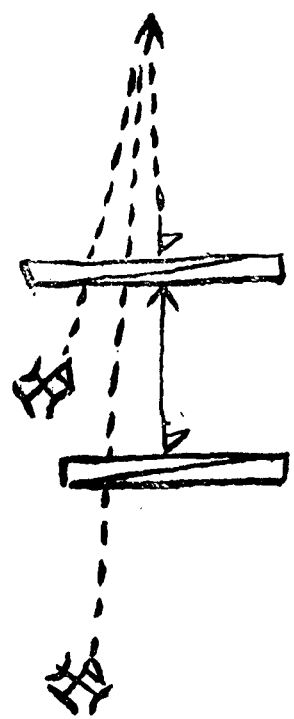

戰鬥已獲勝砲兵即以射擊追擊敗

退之敵或前進于新陣地以防其整頓

隊伍重來抗戰

V 戰鬥間經過不利時

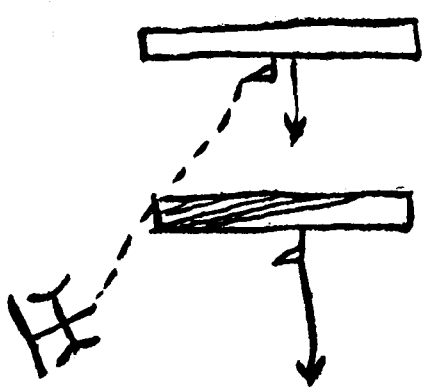

戰鬥經過如遇不利通常停止于新陣

地以掩護騎兵之退却

VI 乘馬戰騎兵之理想陣地

1 一般之時期



2 特別時期

騎砲兵選定陣地之着眼點

戰術學教程筆記附原則圖解

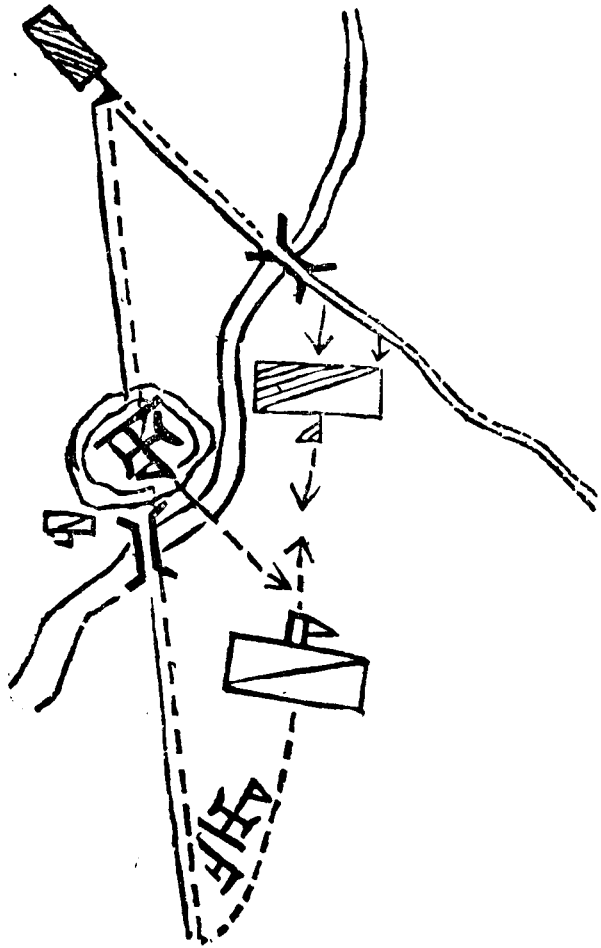

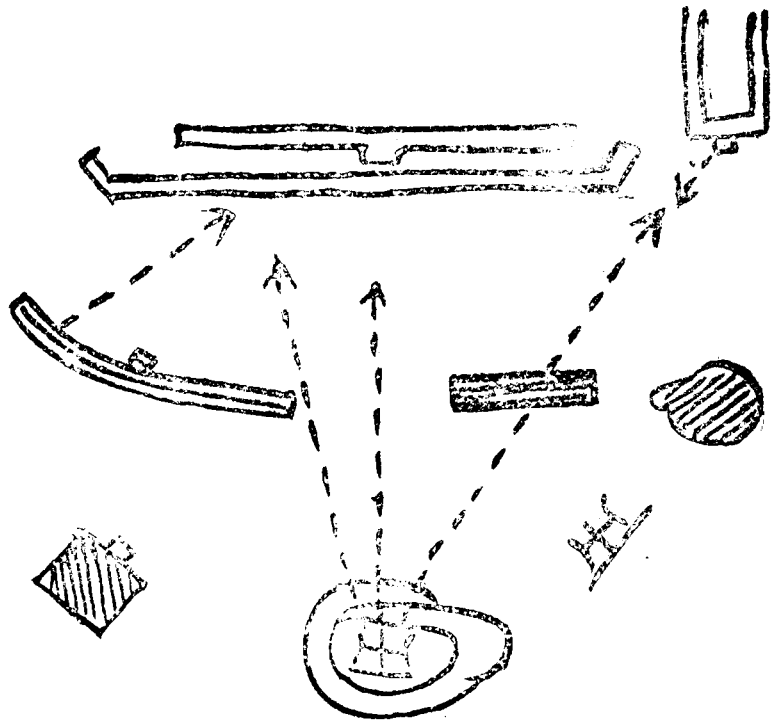

- 一 務以不分離為要
蓋射擊分離不惟限制騎兵之運動難以確實掩護且於短少時間難收火力集中之效用
- 二 務選于騎兵之側方高地為適當
如此可長久繼續有效射擊及妨向我側方運動之敵
- 三 不能適參與攻擊
雖陣地良好亦毫無價值根本原則
- 一 陣地須適合戰鬥之目的及狀況
- 二 砲兵主力之陣地則以發揚最大威力射擊戰場之大部分為主
- 三 隨戰鬥之經過得在同一陣地達成戰鬥之目的

第十一 攻擊時戰術上砲兵陣地撰定之根本原則

以限於局勢不合(二)之目的

第十二 砲兵採用遮蔽障地之時期

1 對於優勢之敵兵以持久目的戰鬥時

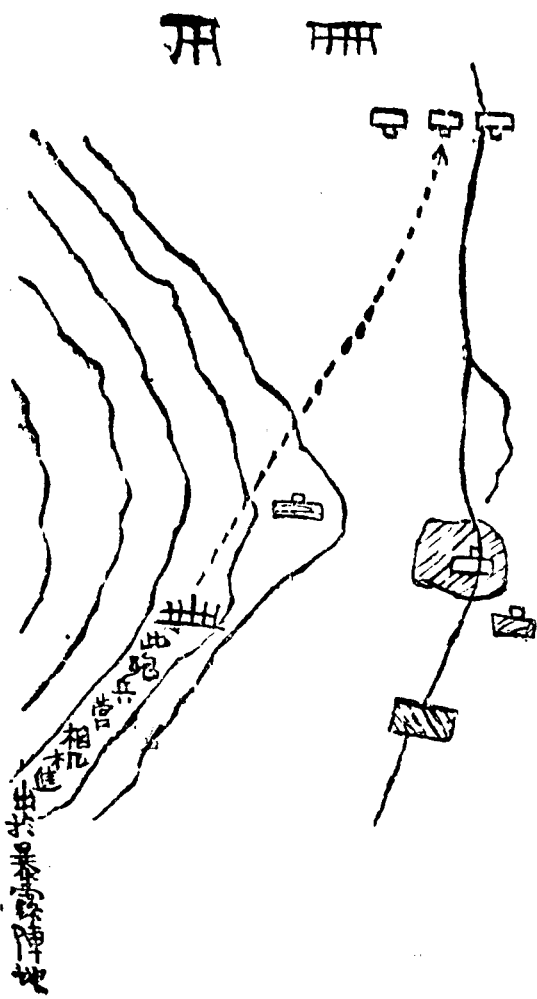

戰術學教程筆記附原則圖解

2 攻擊堅固陣地時第一陣地之砲兵

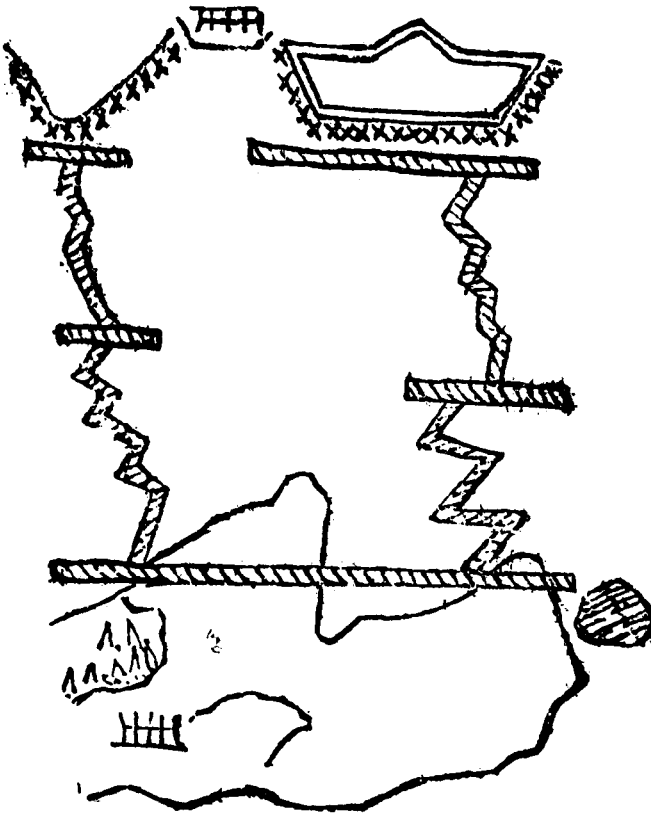

3 以一部砲兵牽制敵砲兵便於遂行我目的

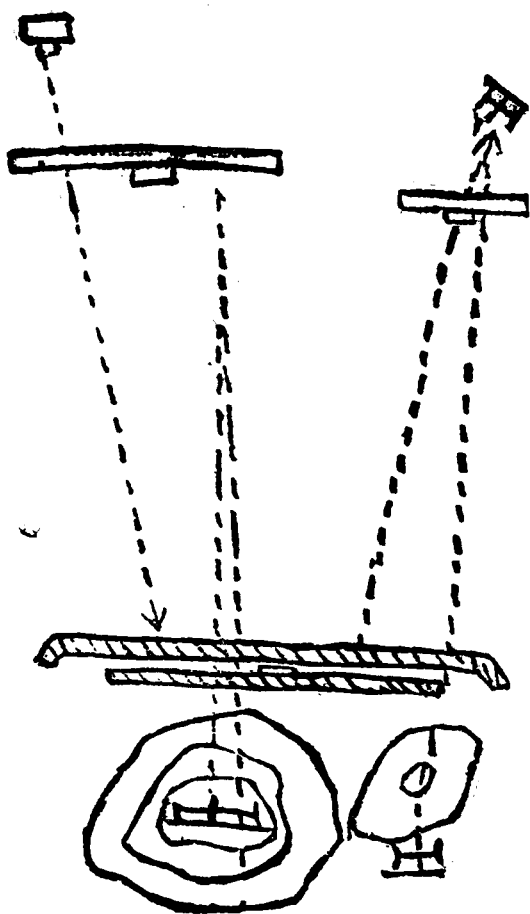

4 防禦最初之砲兵

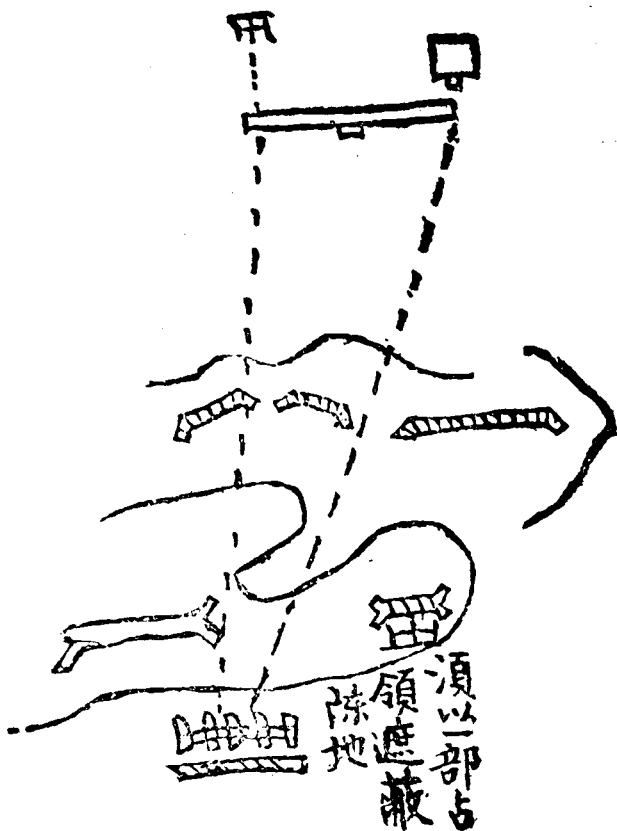

5 須秘密我兵力時（威力偵察之砲兵等）

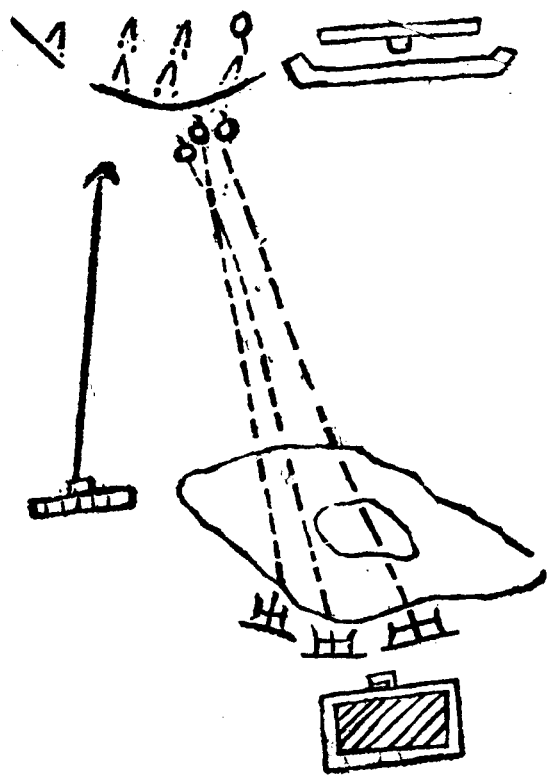

第十三 放列線宜配置梯形之例

I 地形上梯隊放列之例

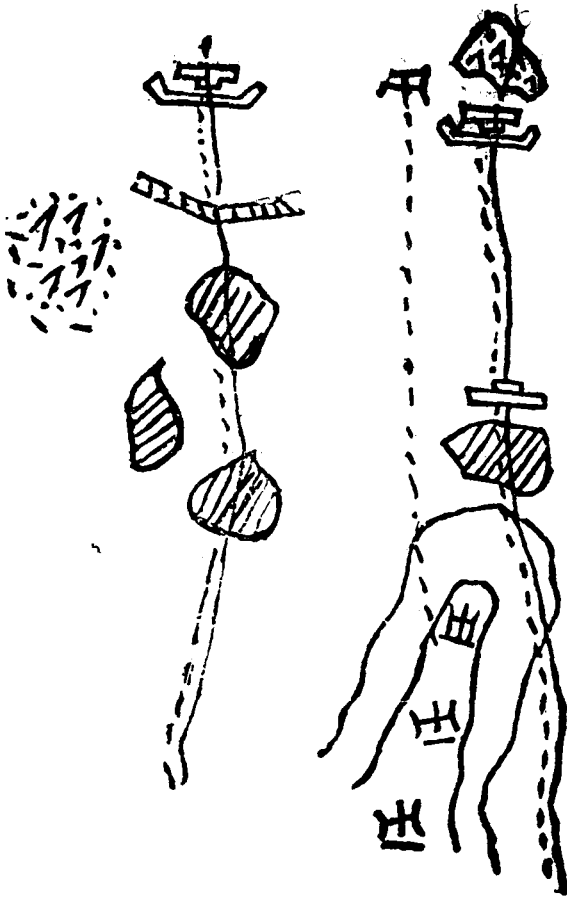

地形平坦運動鮮受限制無論何種隊形均得採用然在山地及山地等佈置陣地隨其稜線或緣端之方向而定之如稜線或緣端與戰鬪正面斜交時則佈置放列然以梯形唯一之方法又在森林凹線之一例或村落之一翼等防禦亦常用梯隊配置

最新戰術原則圖解

2 顧慮預期戰之隊線放列之例

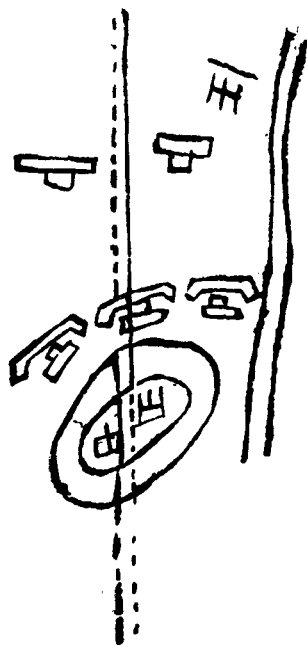

8 顧慮敵人炮火梯隊放列之例

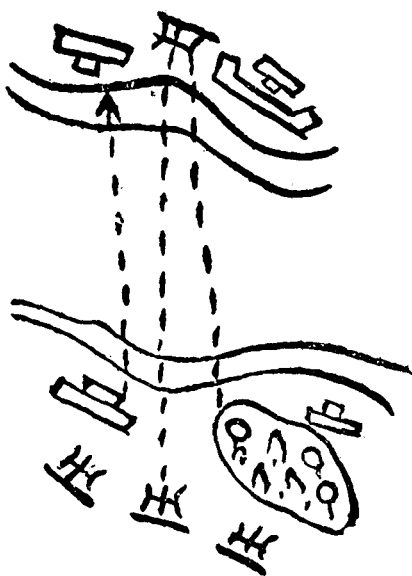

如敵炮兵在其陣地之一翼我砲兵若成一線配置則亦有受敵斜射縱射之害欲避其害須顧慮此砲火而行梯行隊放列

第十四 砲兵掩護之種類

A 掩護隊有無之區別

- 1 由一般部署自然之掩護
- 2 由夜間濃霧及他狀況特別之掩護隊晝間砲兵正面得依配備之步兵掩護如夜間

撤去而砲兵仍留該陣地則有受敵突入之虞或當濃霧彌漫之際易受不意之襲擊且配置步兵於前面以掩護之他若敵之大騎兵因進入活動我之側背或顧砲兵之行動不為友軍所拘束得以運動於必要之地點等時皆須特設掩護隊

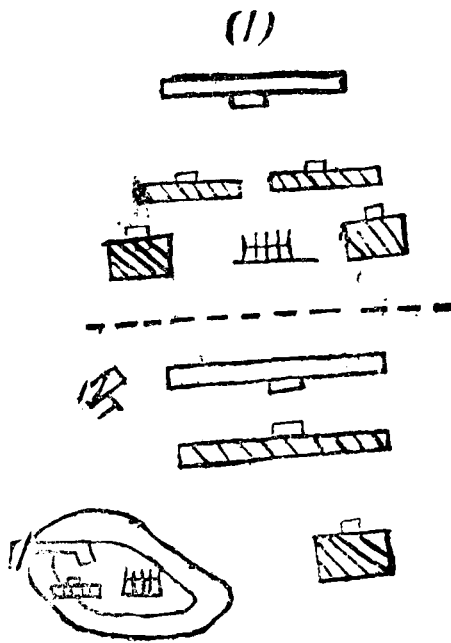

最新戰術原則圖解

B 掩護隊兵種之區別

戰術學教程筆記附原則圖解

1

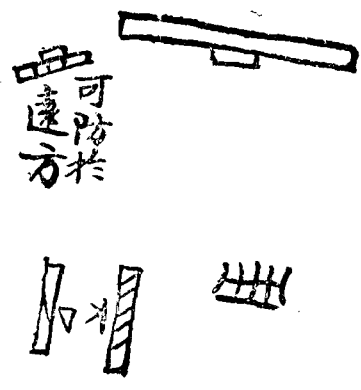

2
二騎兵掩護時

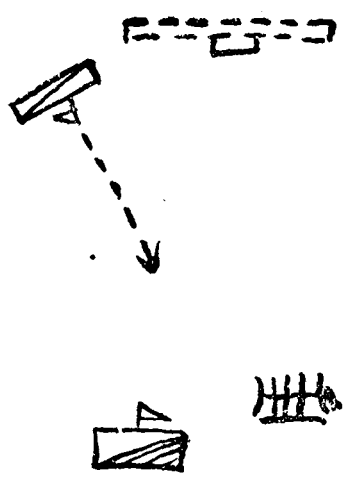

此為對F自側方攻擊而配置者

以步兵掩護時用步兵為掩護隊時應占領放列線之側或前方適當之位置務防止F人於遠方使其火力不波及於我砲兵為要或以掩護隊之一部接近砲兵位置時以便直接掩護敵騎之急襲顧慮此等時機以直接配置有之

用騎兵為掩護隊時以位置于放列線側方為善蓋可自側方攻擊F人其得免F人之損

當然因地形及狀況之關係宜以徒步掩護時則本步兵掩護之要領以佔領位置

第十五 戰鬪間各級指揮官利用地形

1 攻擊精神及戰鬪動作不得遲鈍之件

攻擊志在進取宜按偵察之結果整頓攻擊最先擊破敵之前進陣地直搗其本陣地勿稍猶疑是為原則次之二例皆魯頓其精神遲鈍其動作犯兵家之大忌者不可不戒
 步砲兵不欲暴露兵力致將前進時機遲延使敵得移轉攻勢者最為指揮官之戒

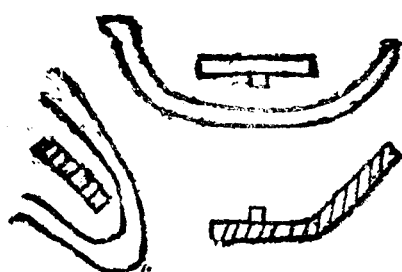

固守掩護射

擊有利之地

形遲緩突擊

之動作者是

為大誤

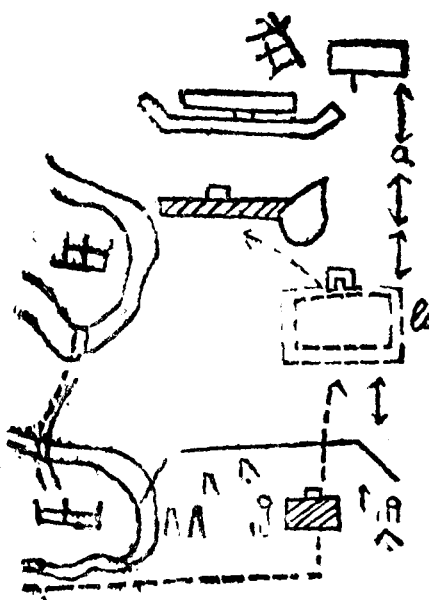

2 指示定之行動範圍不得脫離之件

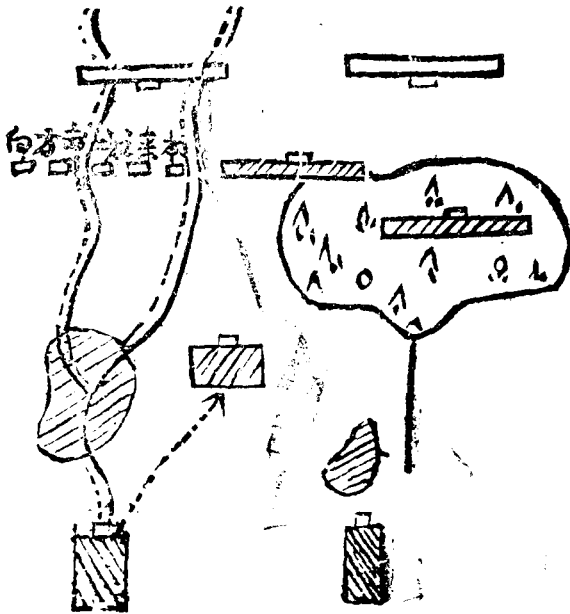

也

成不良之現象者最所忌

出原定行動之範圍而演

因便於地形之利用致脫

第二編 攻擊

第一 戰略之攻擊點 籌畫攻擊成功或便利各種情形所選定之攻擊點謂之戰略上之攻擊點

1 顧慮與本戰之關係

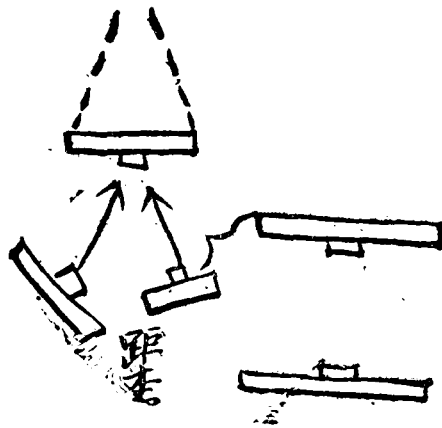

攻擊方面如與本軍相隔甚遠且地形

複雜則由兩翼向外攻擊勝則使敵與

其主力隔離敗則影響不及於我之主

力

如與本軍相隔甚近則由外翼向內攻擊勝則直威脅敵主力之側背敗則可將敵軍吸引於遠方

2 攻擊中顧慮敵增援隊之到着

戰術學教程筆記附原則圖解

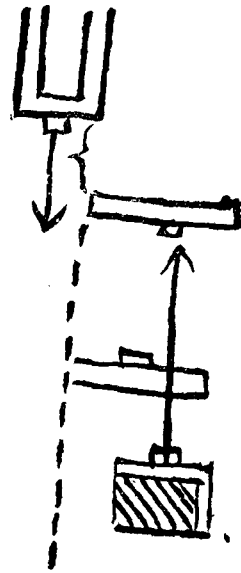

8 顧慮我背後連絡線

若預知有援隊將到則宜向其來路
反對之方向攻擊使其多費時間方
能參與戰鬪縱令於攻擊中到着
戰場而我並不受痛苦仍可以原來
之正面繼續攻擊

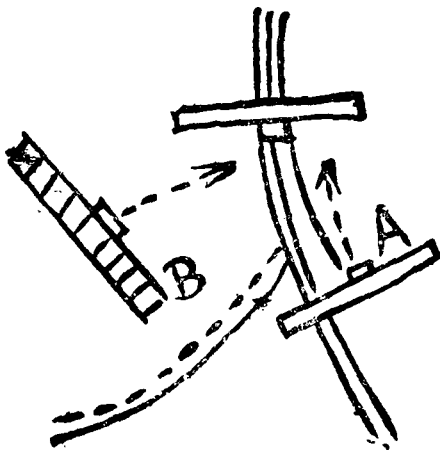

如圖于 A 方向攻擊則戰鬪中補充給
養均極便利即不幸戰敗退路 B 原來
之進路退却亦甚容易反之如 A 圖方
面攻擊則困難矣

4 敵之背後連絡線與陣地斜交時

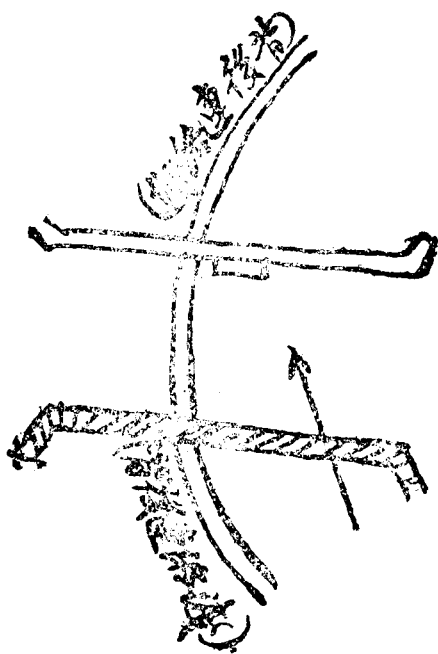

此於攻擊中即使敵受其威脅而戰勝

後追擊亦便利且可使敵不得已而向

來路以前之方向退却

第二 戰術上之攻擊點

1

自然之攻擊點(適合攻擊部署根本之要義)

戰術學教程筆記附原則圖解

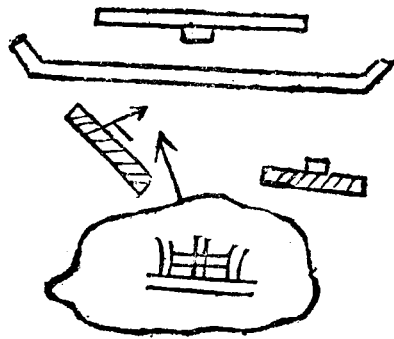

1 翼側(迫脅翼之攻擊)

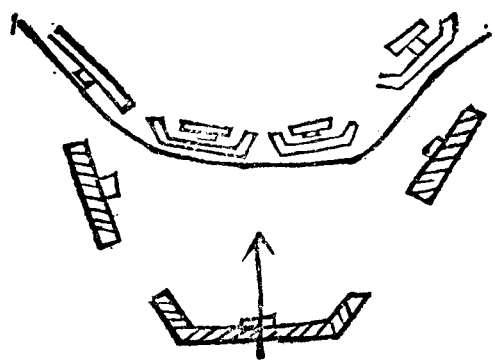

2 突出部(包圍左右之攻擊)

敵修側防之法於地

形狀况上之突出部

甚無價值

對於攻擊點須能使用強大兵力排列優勢火器由諸方面集注于彈施行縱射斜射為要
 故通常敵陣之翼側或凸出部為自然之攻擊點

2

用蔭蔽接近(遮蔽行進之攻勢)

當行攻擊方向及接近之間須能遮蔽敵彈之敵眼俾尙受損害而又得出敵之意表

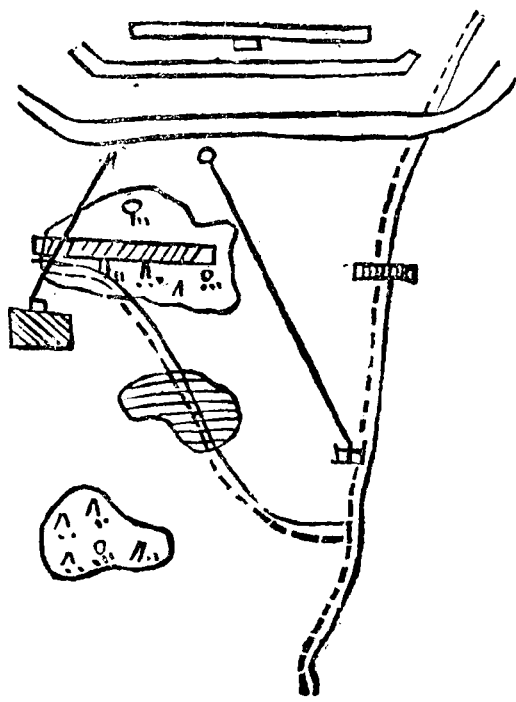

3

障地之弱點(即地形上容易接近及便于集中火力或配點上過失等)

戰術學教程筆記附原則圖解

四五

戰術學教程筆記附原則圖解

1 地形之弱點

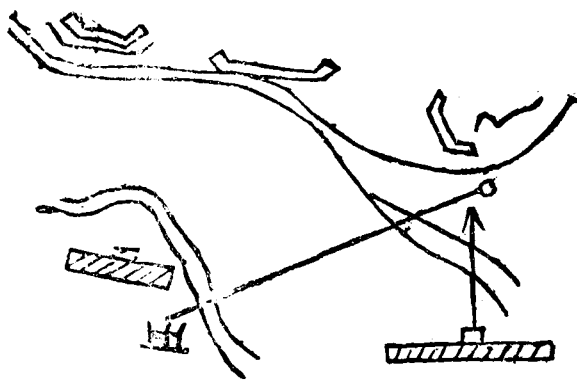

2 配備上之弱點

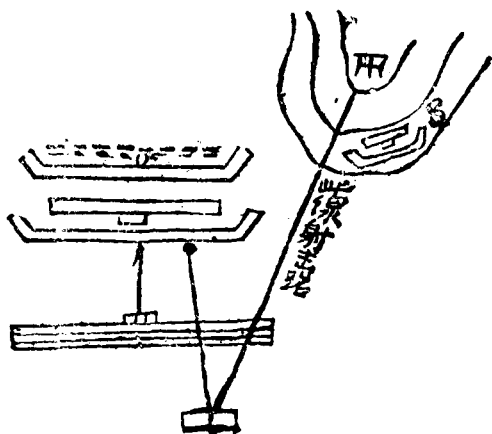

原則
 如圖 A 方面為薄弱部如不較堅固 B 後退則陣地斷難鞏固故攻者以選定 A 方面為

4 陣地之要點(有希望之地點)

如圖若敵陣地處處堅固則選定其鎖鑰部(能瞰制其全陣地之外)以為攻擊點此
 于攻擊時雖甚困難然成功後有使敵陣地全行瓦解之利

此高地若被我佔領

則敵必陷于不得不

撤退全陣地之運命

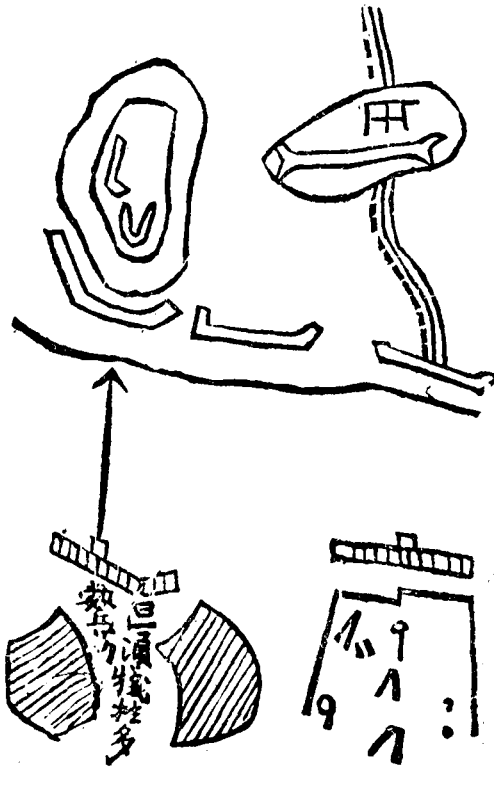

第三 攻擊之各種手段

A 正面攻擊 係我正面攻擊敵正面之說即形成楔狀攻擊之一種如第二圖

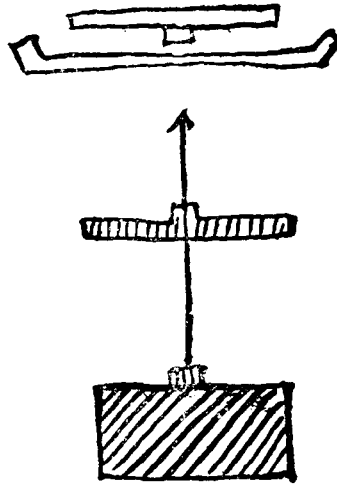

敵之兩翼均佔優勢障地而時機上非
動作不達我軍之企圖者採用之

正面攻擊之利害

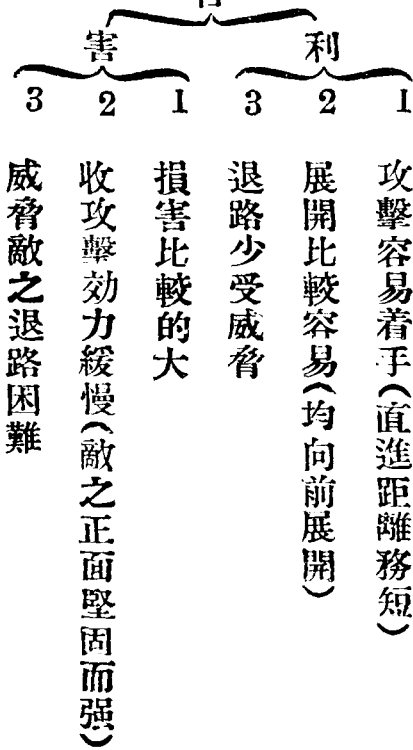

楔狀攻擊之利害

此攻擊法勝則分斷敵線以挑開之而各壓出於其退路外不勝則自陷于被包圍之苦境故非我兵力優勢或敵之正面異常薄弱時殆無可乘之機

B 側面攻擊 係以我之正面攻擊敵人之側面意在集我之戰鬥力衝突敵兵力薄弱之部分側面攻擊之利害

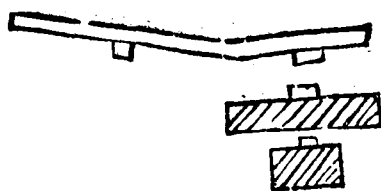

利

害

1 能包圍敵人使之潰亂而進窺其本陣地

2 能威脅敵之退路

3 強敵因困難之展開使成新正面

1 我之連絡線暴露

2 遲延攻擊着手之時間

3 折角之側面攻擊其結果亦等於正面攻擊

敵主力偏于一翼或其陣地之一部露其之弱點足達我軍之希望或我軍為交通制限不得不出于敵之側面等時適用之

C 包圍攻勢(並用正面攻擊)及側面攻擊二者謂包圍攻擊若兵力優時可行兩翼之包圍如二圖

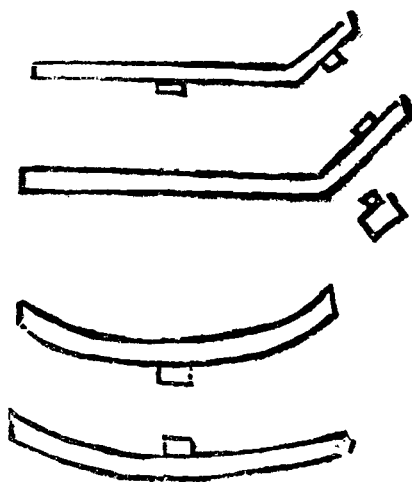

包圍攻擊在我軍之兵力倍于敵人對於敵人或障地能使我軍疎散而得集中火力之利等時適用之要塞戰山地戰可常採用

包圍攻擊之利害

利

- 1 攻者得以配置優勢之火力且得施行縱射及斜射
- 2 衝突敵薄弱部之軍隊(側面)強之使變更其正面攻擊其側面奏功迅速
- 3 得以威脅敵之退路

4 以上係物質上之利益更能估志氣精神上之優勢

害

- 1 戰鬪正面過大有分散兵力之患
 - 2 各部(正面及側面攻擊部隊)之統一困難
 - 3 包圍部隊(側面攻擊者)之退路危險
 - 4 敵若適當之縱長區分則側面地區亦僅能施行攻擊而已
- D 脅威者與牽制

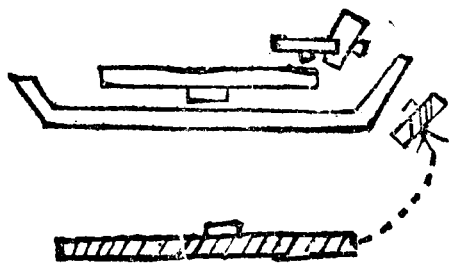

牽制者即誘制或抑留其敵於我之方面之謂脅威者即脅威敵之側背或退路使敵感痛苦或恐側面危險而退却之謂然兩者均為補助本軍之支隊戰鬥或補助主力之一部戰鬥相與為用非一定不亟者如牽制者克奏其功則益臻我戰況於有利使敵更向我增加兵力於是牽制將變而為威脅者克

奏其功使優勢之敵而應我後更抑留此敵使轉移於本軍或主力之方面於是脅威亦變為牽

制

E 迂迴

迂迴云者係對於已準備之敵陣地
避直接攻擊之困難單以迂迴運動
脅威敵人背後使其不得已而撤退
其地或以部隊行此動作使我主
力容易攻擊謂之包抄

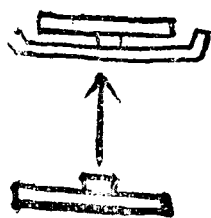
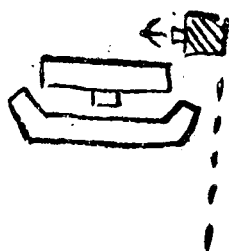

F 佯攻

佯攻之目的專以欺敵人使其誤算我兵力過
大而認為真正面之攻擊故在我軍雖大不為
決戰而使敵視之須確有一決戰之偉大觀念
為要使用佯攻之時機佯攻多不能達戰鬥之
目的且非交戰之著實手段僅得以左之時機
偶一試用

I 偵察戰鬪時 用佯攻威嚇敵人使不得不暴露其象

2 牽制戰時 用佯攻吸引敵人於我正面亦更牽制之使其不能參加於本戰

3 掩護戰時 用一部分兵力對敵行佯攻以祕匿我之兵力之退却或側進

A 欲先敵略取重要地點時

能奪取此高地可以瞰制敵人使敵陷於不利之地形故前衛應冒危難逐去佔領此要點之敵與本隊以展開及活動之餘地

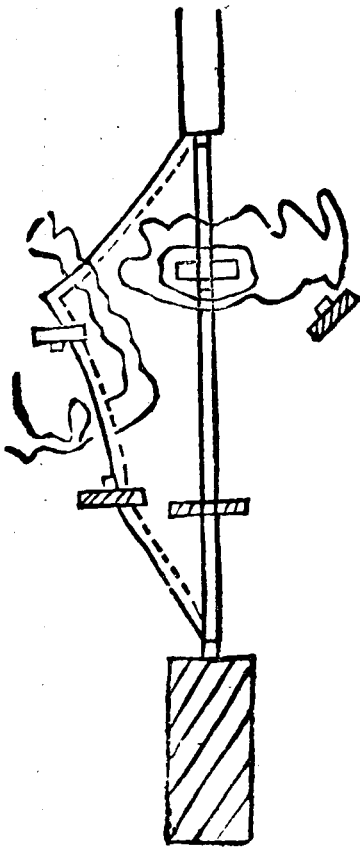

B

敵在不利之狀態前術以急速攻擊為有利時

敵人于隘路行進時必派遣其一部至隘路前方以掩護其進出及展開我若奪取其要點可使敵密結於隘路之內陷於極苦之境

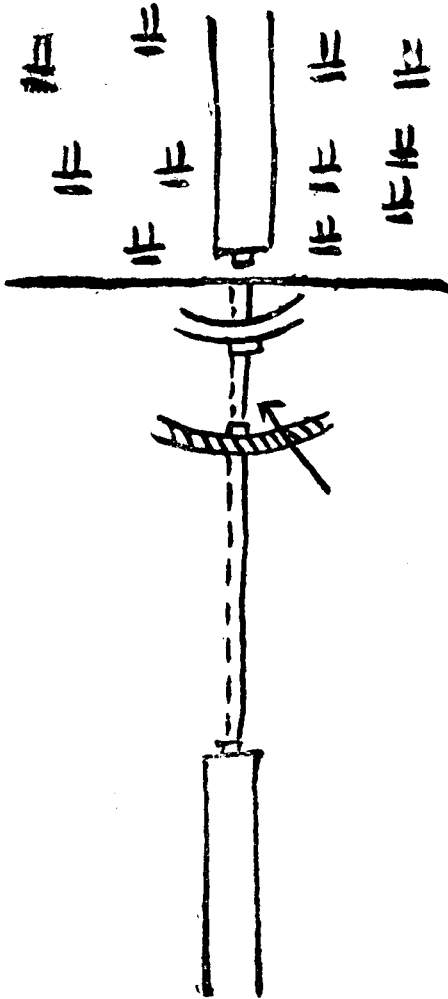

C

由展開隊形移轉之包圍

近於敵展開陣地前向側面移動以行包圍甚為困難非在左列之特別時期不得實施

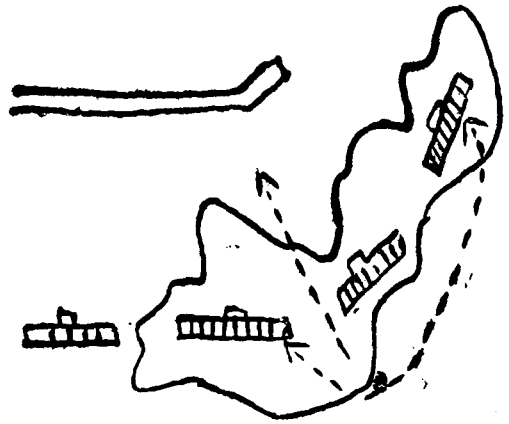

第五 迂迴之方法

I 以全力或主力迂迴者

全力迂迴者係將正面放開由全力繞由側方向敵之背後以行迂迴之謂也其以由一部之兵力以與敵相對而以主力由側方向敵之背後行迂迴謂之主力迂迴兩者

一 能依地形掩護我移動及移動中得對敵之出擊無危險

二 能暗夜濃霧等得避敵之目視及使敵之出擊困難總之此法由敵情之變化確認包圍為要且後方部隊不能分割前來使用時始採用之

之効力雖大然一則拋業正面暴露後方連絡線不啻自受迂迴一則兵力分離且留於正面之一部如為敵人擊破則主力部隊即失後方連絡線有此弊害故非於地形有特別之障得物而連絡線可以安全或連絡線得移動於新方向決不可採用在全力迂迴特為尤然

2 以一部迂迴者

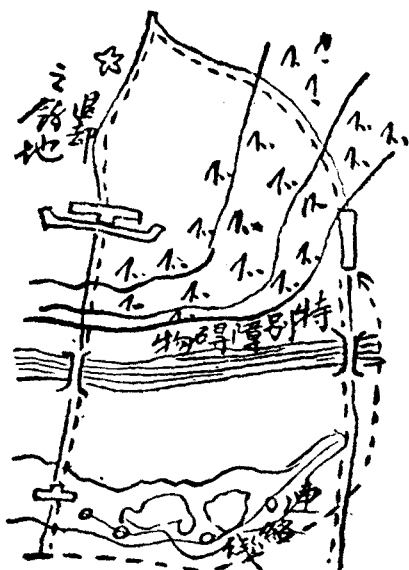

$$A+B=C+D$$

$$B > D, A > C$$

攻者於地形上不能使用
 A+B 之兵力於正面或即用
 B 兵力於正面仍須迂迴
 者謂一部迂迴其利害於
 左

第六 佯攻之方法

戰術學教程筆記附原則圖解

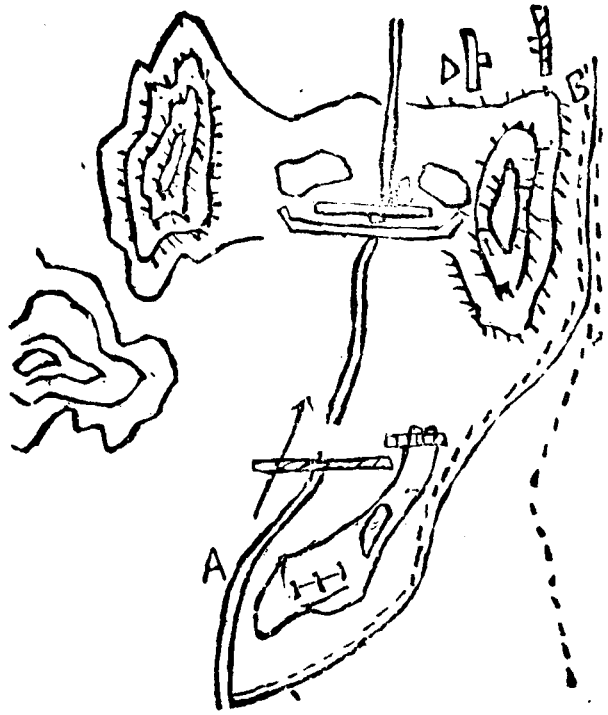

利 能使敵人注意於側背而使

我主力作戰便利

害 1 迂迴部隊之兵力如過

多則主力方面之兵力因以

減少易為敵各個擊破

2 迂迴部隊之兵力如過

少故易為敵擊退或為少數

之敵所阻

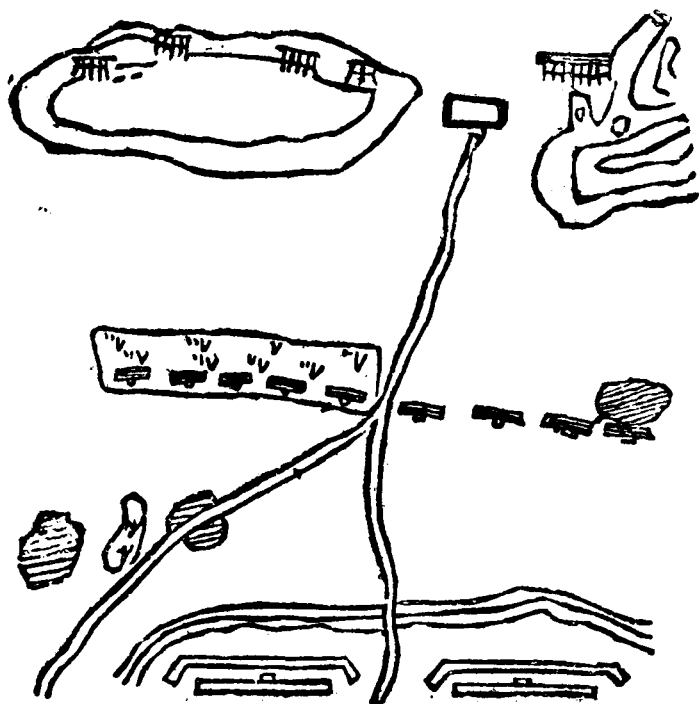

砲兵之位置宜多數分割廣佔正面利用其射擊速力使敵認爲優勢且在遮蔽陣地內左
右相移動其位置以繼發射爲要

步兵務展開于廣正面以多數之彈藥取猛烈果敢之活動尤宜視察地形之開闊與否而
增加其兵力之密度如在開闊地則取密形如在蔭蔽地則取疎形以行欺騙敵人爲要

第七 攻擊經過中砲兵步兵之協同動作

A 展開之時機

步兵保持順序聯絡而展開但各部隊各行所要之警戒預防不意之事變

砲兵宜速進入陣地準備射擊敵之砲兵俾我步兵容易展開但對敵人宜秘密我

運動卽射擊開始亦忌過早

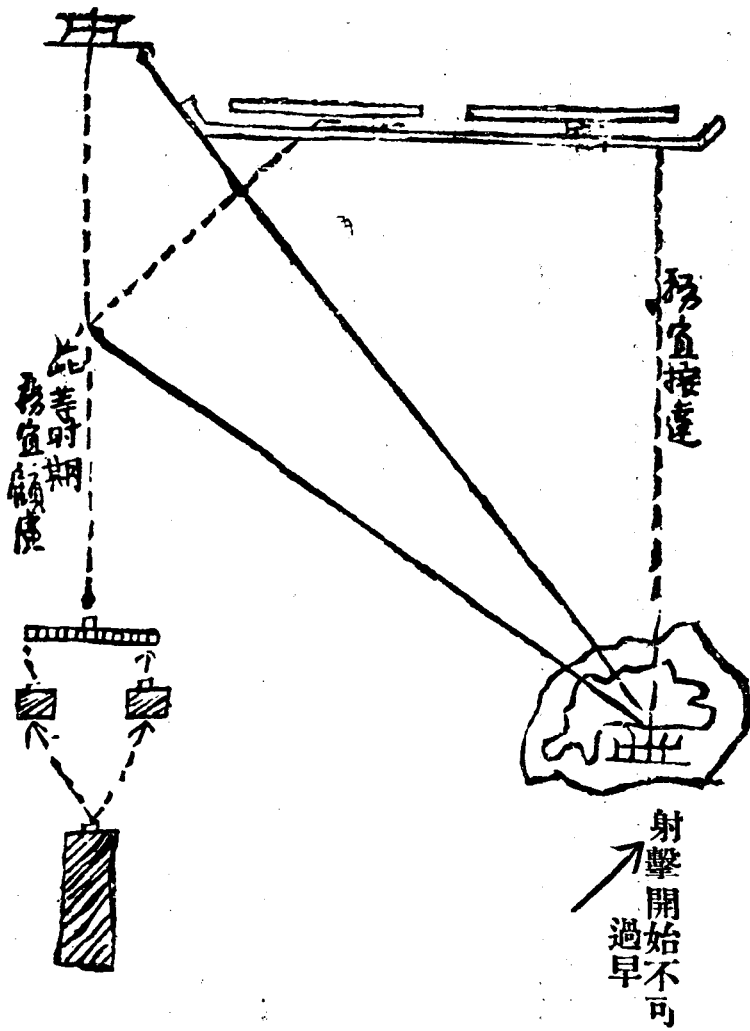

B

攻擊前進之時期

步兵在彼我砲戰間一意前進力求接近敵人砲兵此時宜盡全力佔優勢之火力適時壓制敵人使我步兵前進容易縱不能佔優勢之火力亦須使敵砲兵不致防碍我步兵前進爲要

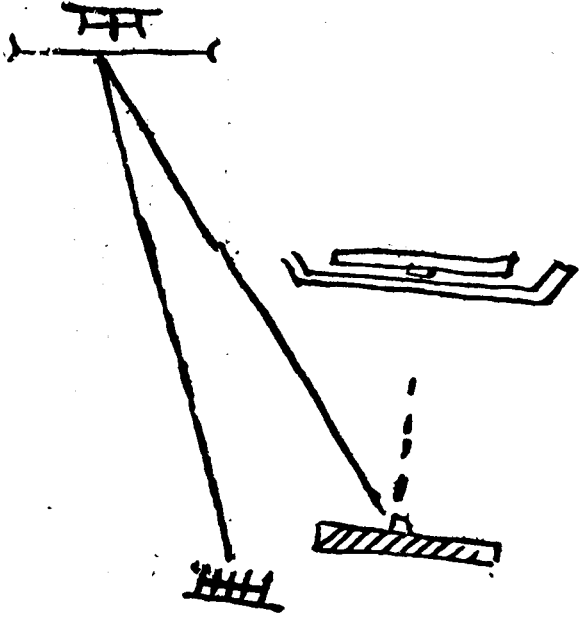

0 酣戰之時期

步兵猛勇前進使敵露出其軍隊俾我步砲兵得協同射擊以壓倒之
砲兵宜不顧敵火之損害向企圖決戰方面之敵攻擊以優火力集中射擊其一部壓
制妨害我步兵攻擊之砲兵及機關槍等

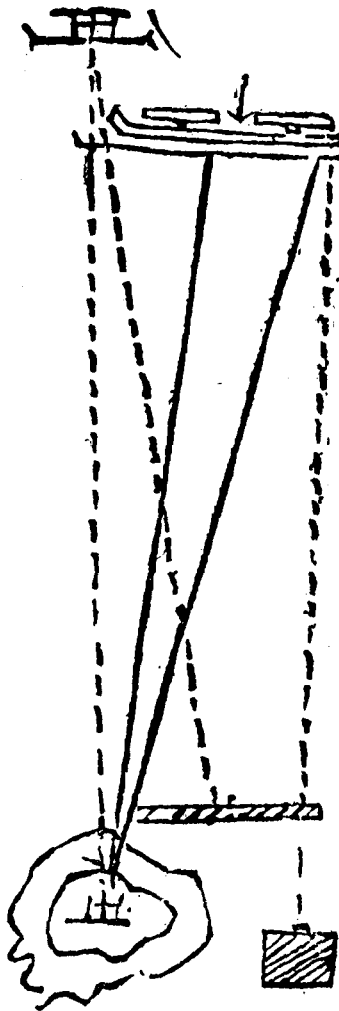

D 突擊之時期

砲兵對於配置機關槍或掩蔽物後之敵人爲我步兵之攻擊進步起見宜不失時機

努力協同突入F之陣地前向突擊點行最高度之射擊震駭敵人以與我步兵突擊之好機會

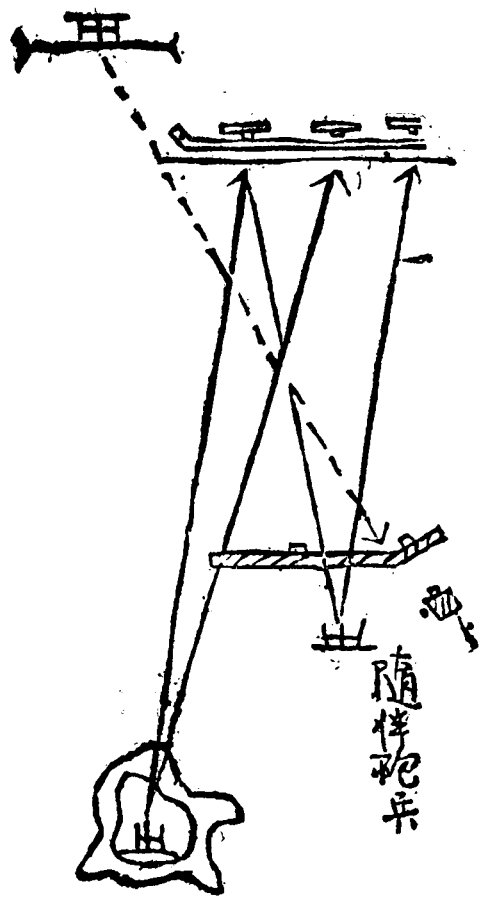

步兵所有後方部隊增加於前線以誘起突擊之動機以至窺破突擊好機即盡全力奮鬥對於百方對抗或施行逆襲之敵以完突擊之效果

E 突擊奏功後

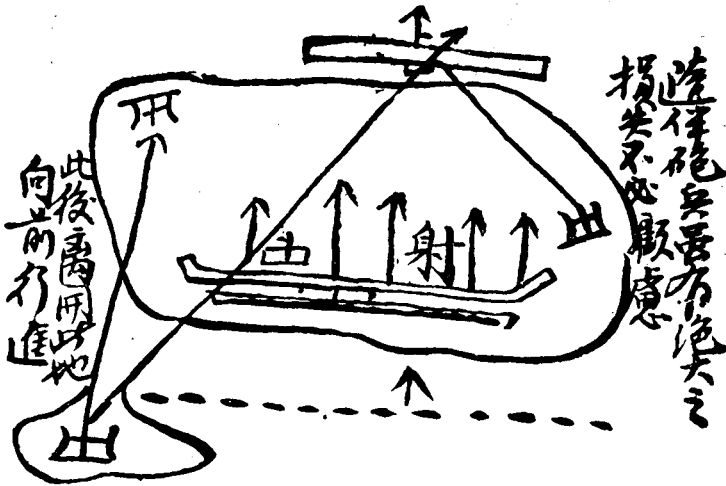

步兵

一 行突擊之部隊即可行追擊之地點續行攻擊

二 未加入追擊射擊之部隊宜速整頓隊伍自設必要之警戒部隊並改築陣地一切防禦工事以防敵之恢復攻擊且準備爾後之追擊運動

砲兵

以一部隊進入侵略陣地行有效追擊其餘砲兵仍對於退却之敵射擊至將脫敵有效射界時則以迅速之步度前進續行射擊

第八 遭遇戰本隊之展開法

A 展開之要領

1 因占先制之利由行軍縱隊即行展開為有利其隊形變換之狀態如次

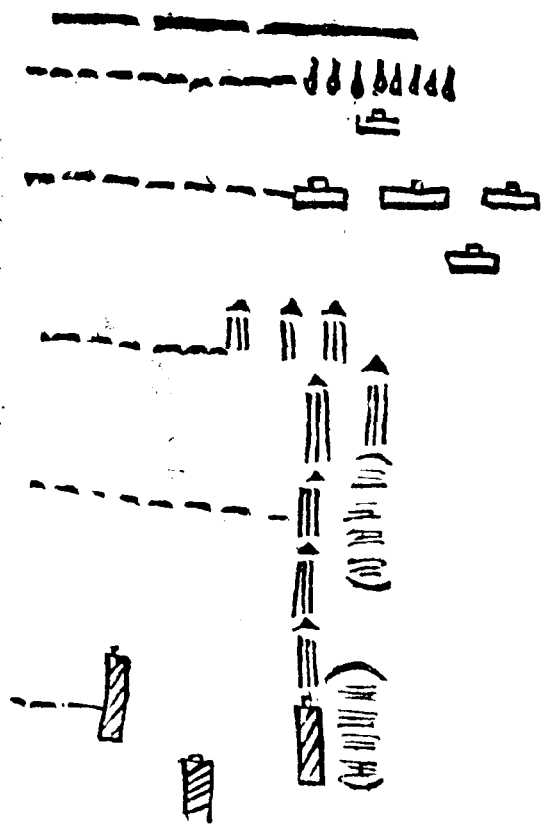

2 距敵不遠且爲地形所許最初卽展開前進者

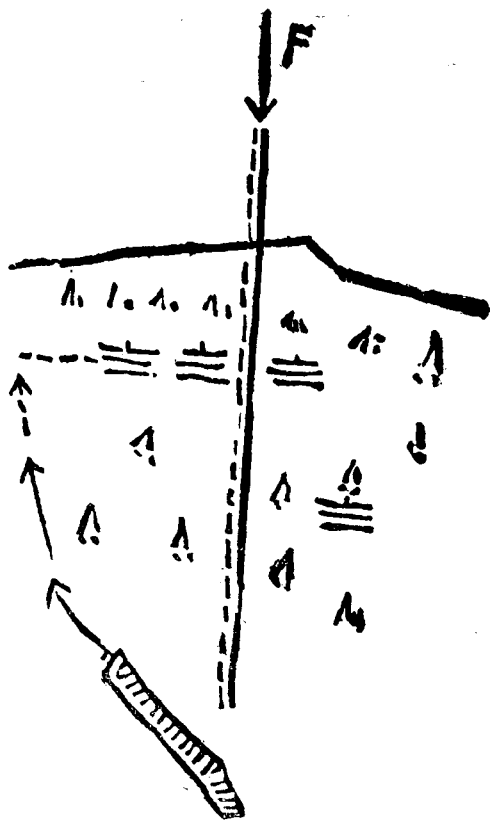

B 展開法之種類

1 統一展開

甲 前衛防禦之時

2 加入前衛展開

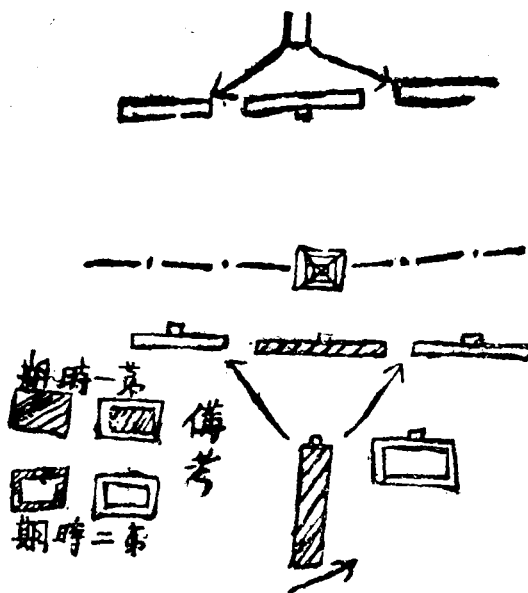

戰術學教程筆記附原則圖解

六七

此係以全部向敵展開取協
 同一致之攻擊配備而後移
 於攻擊前進實最良之展開
 法也但必於時間地域均有
 餘裕且全不受敵妨害時方
 可也

前衛因略得必要地點以待本隊通常先出防禦以維持此時本隊亦應以逐次達到戰防戰場之部隊投入戰線中原其勢力而速移轉攻爲要

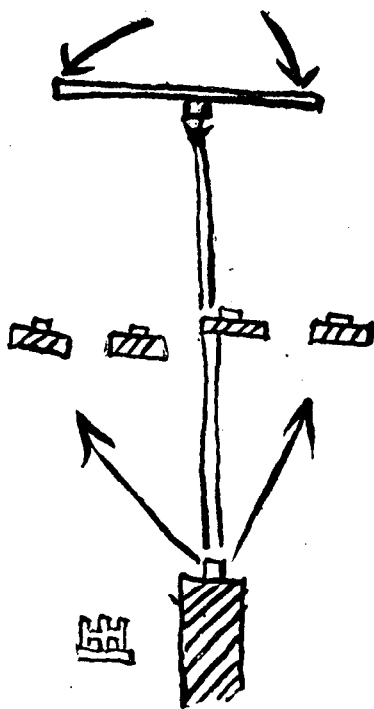

乙 前衛攻擊之時

此時我前衛已得先制之機本隊應確保其利益使逐次達于戰場之部隊隨時加入戰鬥雖建制分割部隊混淆亦所不恤

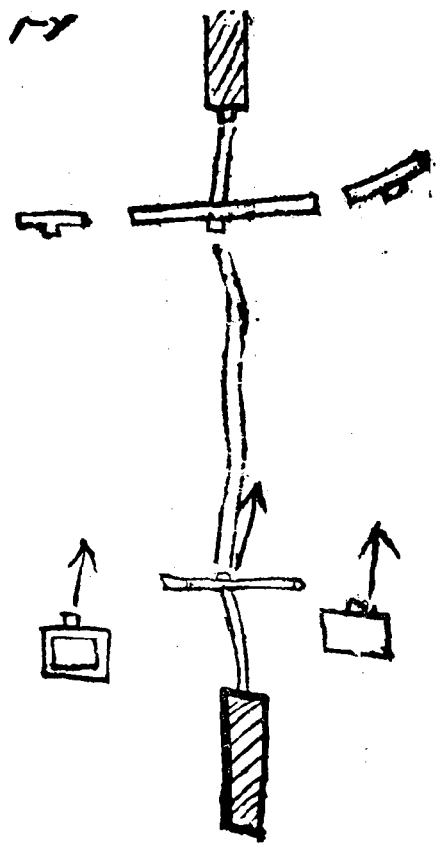

丙 敵隔離之展開

I 展開於前衛線者

此係敵已先我展開以極有利之姿勢行進於我處不利之景况不得不展開於前衛之線然後一齊前進攻擊敵人

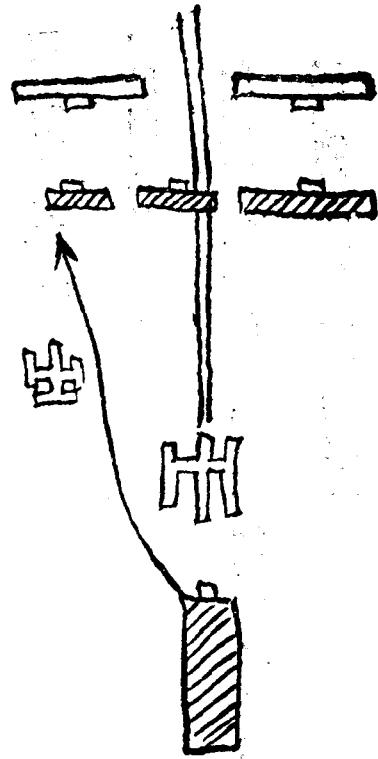

使前衛稍退者

此係展開於前衛後方便前P後退然後一齊前進攻擊敵人者其形勢略與前同惟限於左列之時期用之

A 本隊若欲在前衛線下展開必于展開中受敵攻擊

B 當本隊展開完畢未及前進而我前衛有被敵各個擊破之虞時

第九 遭遇戰前衛攻擊之時機

前衛常須顧慮本隊之行進而動作者如以獨立而妄取攻勢則與本隊隔離過遠易為敵各個擊破即得利益而本隊亦不得應用故必應時隊現况能迅速應援然後乃取攻勢然能獨立攻勢者則惟限于左列之時機而已

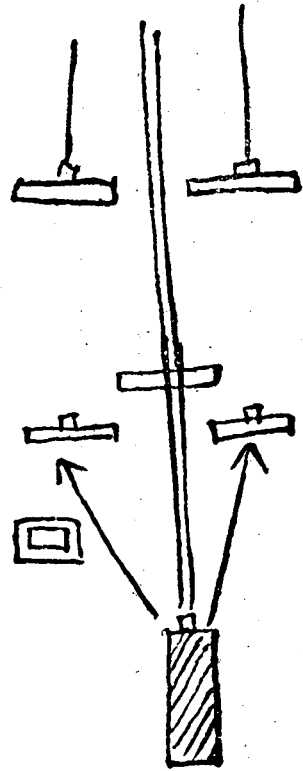

↓ 在隘路前或隘路中與敵遭遇其動作迅速有使本隊通過容易安全時

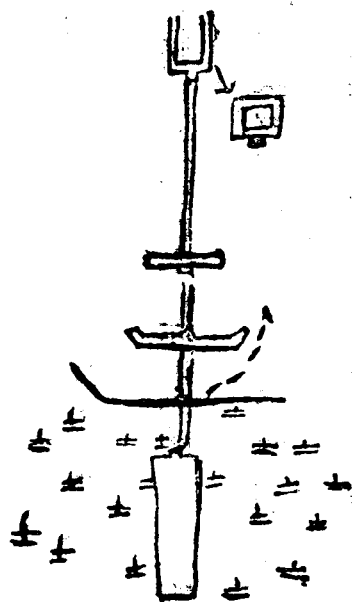

此時以注意左列各件

- 1 務不妨害本隊進行
- 2 須留陣地之餘步使本隊動作便利
- 3 須使本隊有通過障礙及佔領陣地之充足時間
- 4 預計將來能與本隊協同動作
- 5 務盡力驅逐敵之一部使傷 F 全部之銳氣以擴張我有利之形勢

如欲決戰或增大防禦之效果而出擊時則一部須通過自在故凡如圖攻擊之防禦陣

地通過依地形將陣地區分爲攻擊勢地區及守勢地區之部

6 內部 陣地內部地域須宏敞使軍隊之展開及配布與運動均容易兼須有妨害敵人

通設之遮蔽物且對攻者之包圍動作及瞰覽皆容易射擊可以猛烈施行爲要

7 後地 陣地之後方地域狹小且通視不便則軍隊之退却甚爲困難故後地須有平坦地有疏林俾退却軍隊俾早免有効之射擊並易與敵隔離

8 退却路 較與正面直交若徧應受敵攻擊之側翼危險殊多必更佔領堅固之收容陣地而後可

第二 依目的上防禦陣地之種類

防禦目的有決戰的（如1）與持久的（如2）之不同故選定陣地之要領亦異

○ 決戰防禦陣地 決戰防禦之方式雖有種種皆要必轉于攻勢故其陣地不僅以便宜防守卽爲足備更須其主力轉于攻勢爲要因之陣地有攻勢地區及守勢地區之設備

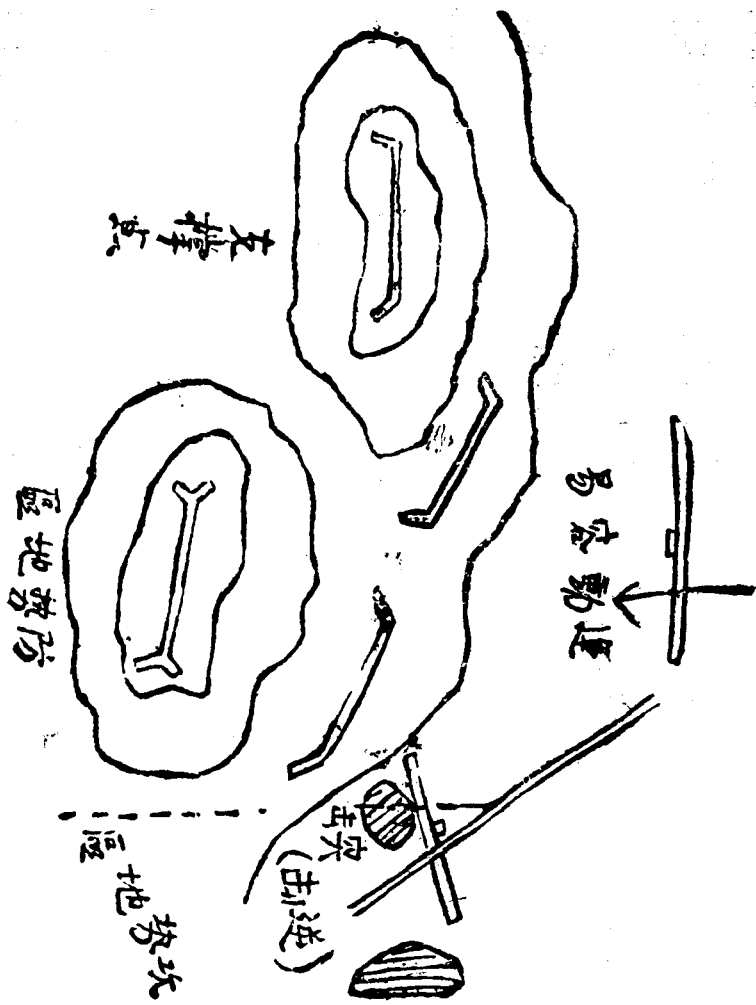

A 攻擊地域應具備之性能

I 我兵力之展開使用運動等皆容易且便向敵側翼行動

II 不為敵之一部阻止(地勢平易)

III 我敵企圖不致早為之發覺

D 確認敵有退却狀況時

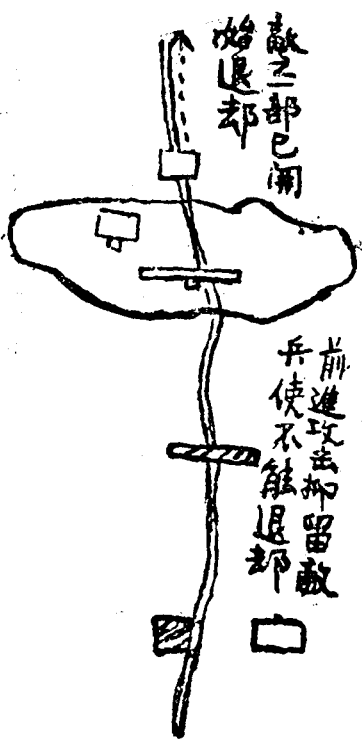

第十 對於設備堅固陣地攻擊之側

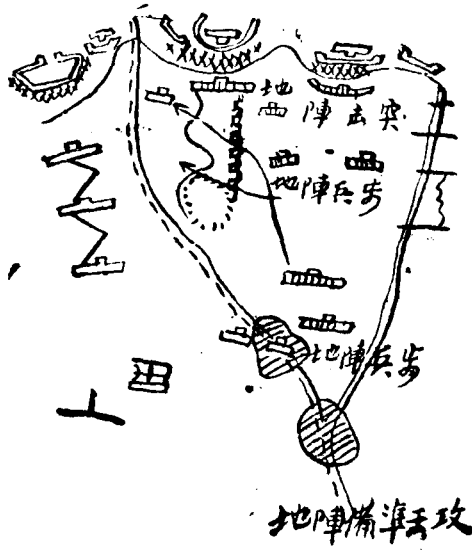

第三篇 防禦

第一 防禦陣地應具備之性能

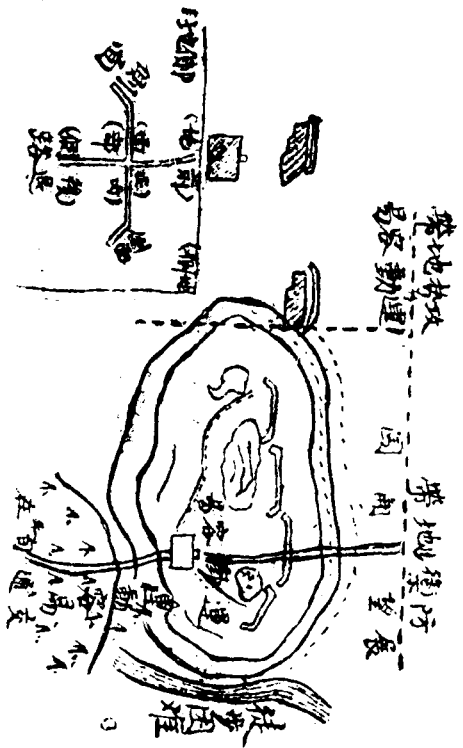

註 如為敵不得不改攻擊之地通常遮其前進路而佔領但因時宜其行進路平或斜交佔領之者有之

- 1 一般防禦之陣地應具備之性能
 - 2 位置必須與目的相合
 - 3 圖幅必與使用之兵相稱
- 前地宜射界廣闊展望遼遠無敵可利用接近之地物且前以緩傾斜降下為要

- 4 側地須通過困難使敵不便接近或開關能射擊遠制敵人且容易警戒爲要
- 5 「正面及側面」陣地之正面及側面均須便於通視互相應援且步兵線後方適當之距離有良好砲兵之陣地爲要但僅以阻止敵人爲主時則其正面及側面均須便于通視以有不可超越之障碍物爲有利

三 我之企圖不致早爲敵人發見（對敵有遮蔽）

B 守勢地區應具備之性能

- 一 有吸引力使敵不得不向之攻擊
 - 二 須能遮蔽敵彈而發揚我之火力與敵以大損害
 - 三 能支持優勢之敵而待攻時動作之成功
 - 四 得以激射援助攻擊地區
- ## II 持久防禦陣地

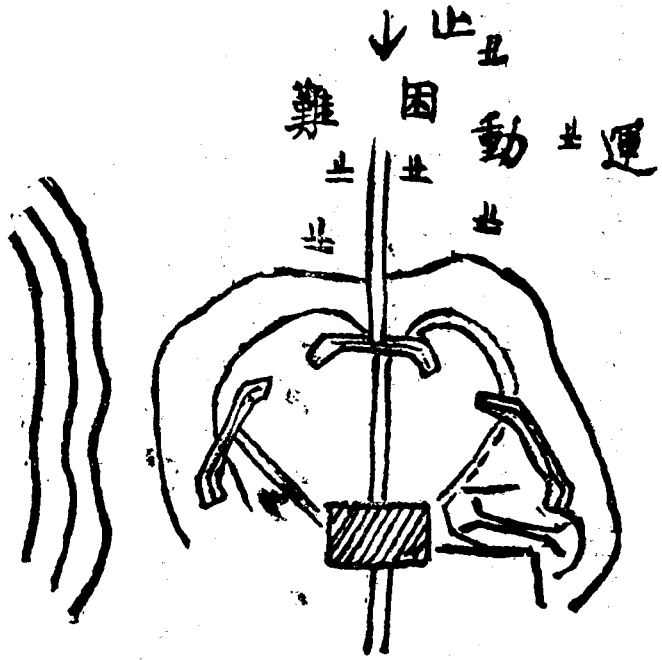

第一線之應援

持久防禦因所欲得
 之地域時間不同更
 分爲步兵持久防禦
 短期持久防禦長期
 持久防禦三項三者
 之性質既殊其於陣
 地之要求亦自異茲
 分述如左

A 步兵持久防禦之要求於陣地者（只求時間餘裕不須確守地域）

1 便于退却

2 容易與敵脫離

3 後方須有相當之新陣

B 短期持久防禦之要求於陣地者（有確保守地域之必要）

1 須有能確實防禦陣地援軍未到之前不致被敵擊破

2 側面須有適于大軍行動之攻擊地區

C 長期持久防禦之要求於陣地者

退却之便否及攻勢地之有無均可全置不顧惟力求強固而已

總之持久防禦之目的在求得時間之餘裕故其陣地前面須有延遲敵攻擊着手之地形使敵偵察開進展開均頗困難若其一切放擊預備多費時間如是而我之時間得餘裕矣

第三 側面陣地

側面陣地以攻勢佔領為常（如I）有時以久的佔領（如II）

I 攻勢

(攻勢)

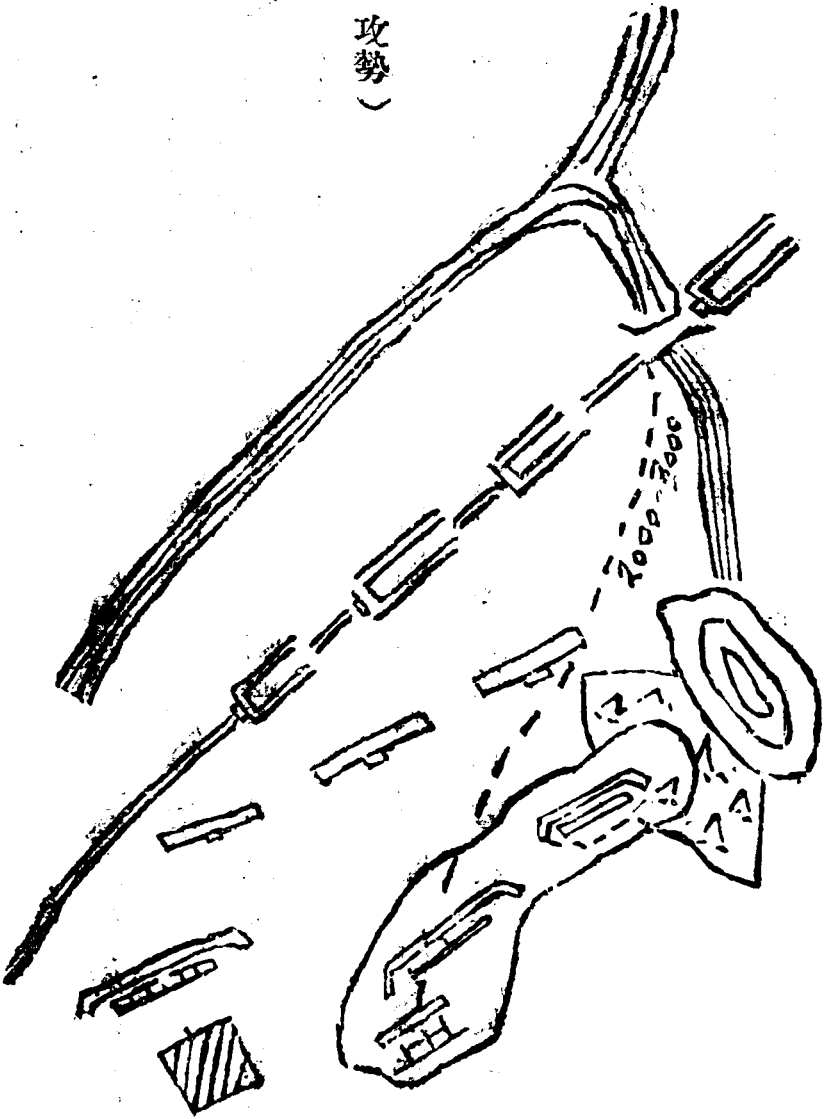

取攻勢之理由

- 1 側面陣地使敵最感不利者即側面展開若我僅取守勢敵可從容動作我即我佔領側面陣地之本旨故於其行不利展開時乘機出擊勝算最大
- 2 設敵不變退路逕來攻擊我若僅取守勢敵並不感何等之痛苦必我能轟然出擊方能壓迫敵人於退却路之外
- 3 我若始終取守勢則與敵以十分準備之時機故得於夜間或遠距離從實施行展開並可將退路諸事設備無遺然後再行攻擊則或側面陣地之利益始終失矣

2 守勢

取守勢之目的

- 1 使敵攻擊困難可得時間餘裕
- 2 雖不幸敗退其影響亦不波及於本軍

於良好時得使本軍直衝敵之側面

4 以進出之地域與本軍

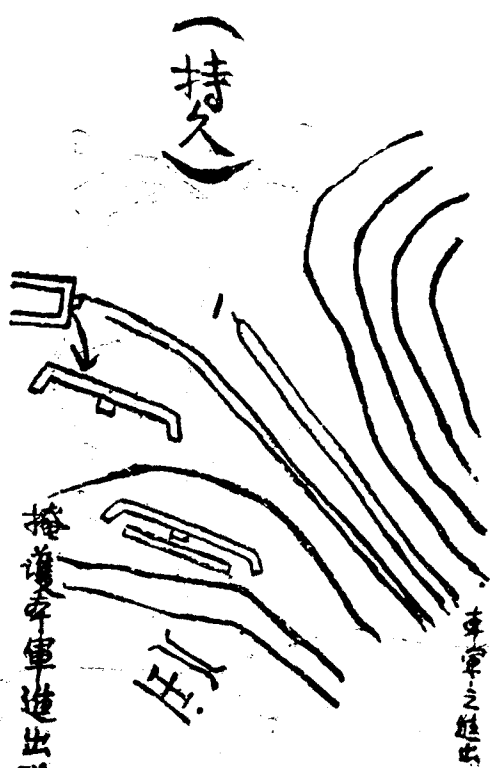

第四 佔領前進地之時機

戰術學教程筆記附原則圖解

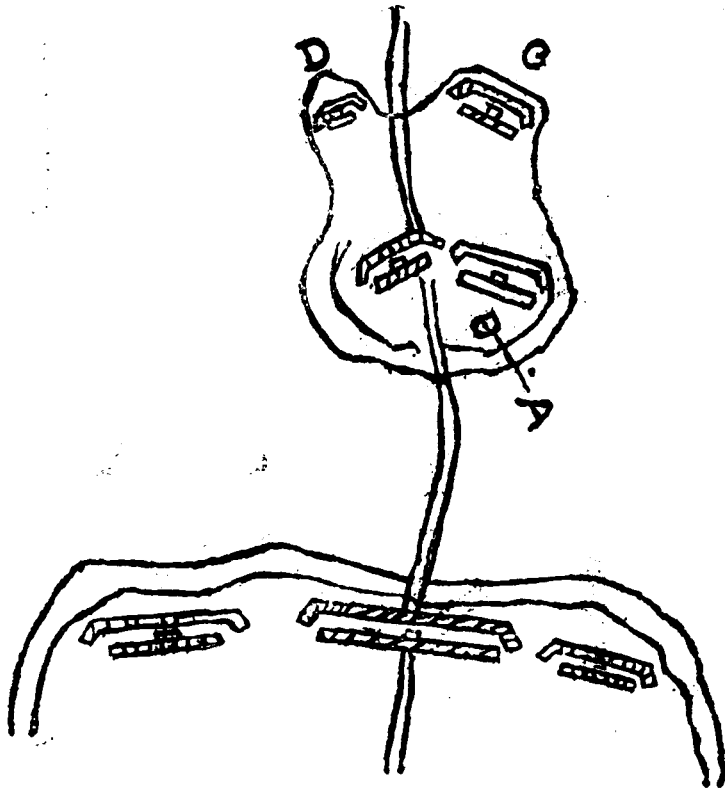

凡前進部
隊所佔領
之陣地爲
前進陣地
其一般佔
領之時機
如左

1 欲遲滯敵
人前進時
此種任務
範圍最廣
故其兵力

及編組須具有獨立之能力俾得遠距離本軍於所受之時日內可以獨立行動

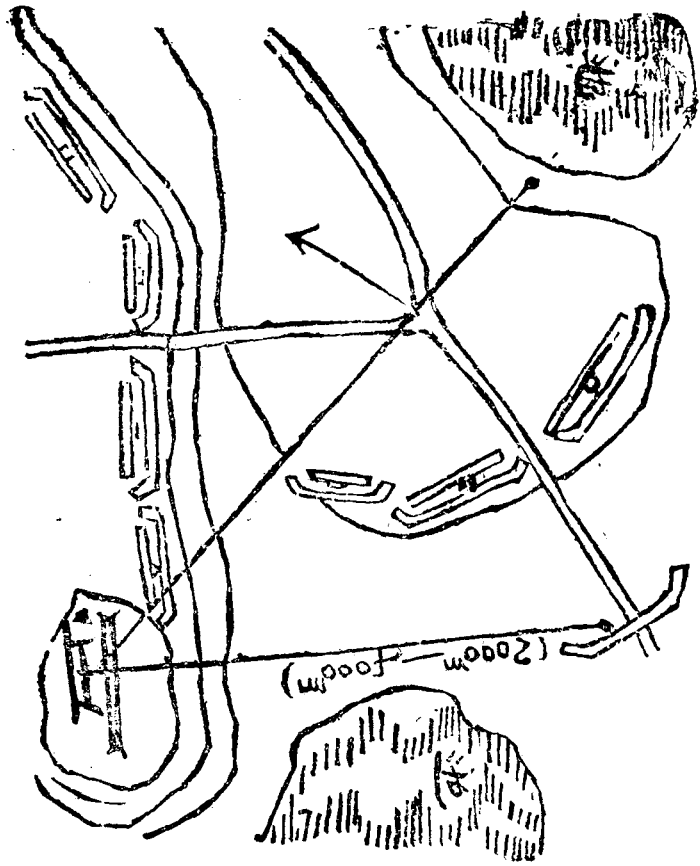

日俄之役俄以東部兵團遠出于九連城附近其任務即爲遲滯日軍之向遼陽本陣地前進其於奉天會戰前又爲遲滯日本鴨綠江之向武順本陣地前進復派遣一支隊於清河城附近是也

應注意之件

- 一地形價值工事配備抵抗程度等均略能與本隊相似方足以驅敵
- 二本陣地之砲兵陣地務以良好射程與前進陣地互相策應
- 三欲使敵人不得對本陣地更行新計劃務宜近接之

C 掩護本陣地使得堅固佔領時(其他工事掩護)

此即操典三百十五條所云將佔領陣地時必派一部隊于前方以爲掩護之意也任以掩護部隊之任務在使本陣地于工事告成或陣地佔領前不受敵人之妨害而已如本陣地設備尙未完全雖受極猛攻擊應竭力抵抗即全方殲滅亦所不辭

D

秘匿本陣地使敵莫能適時

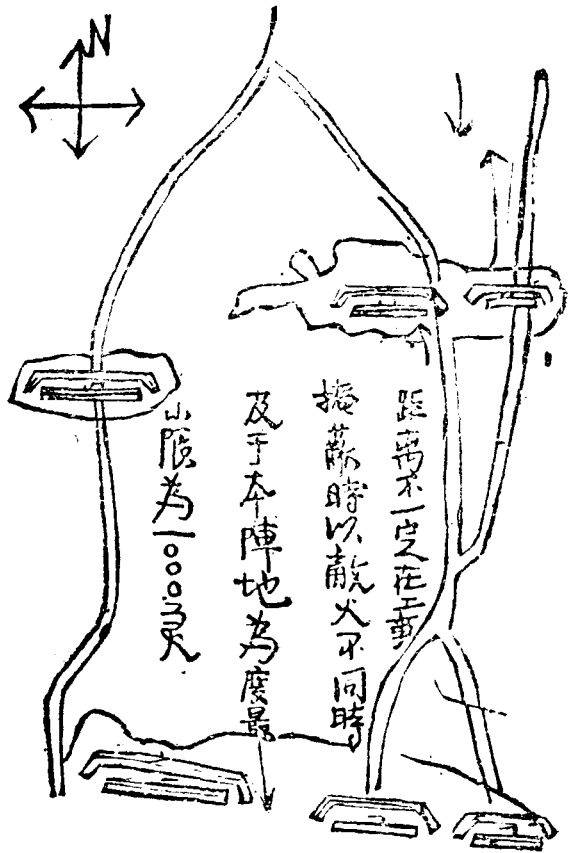

此即操典第三百三一條所云陣地須永久隱匿勿令敵知之意蓋陣地若早被識破則敵

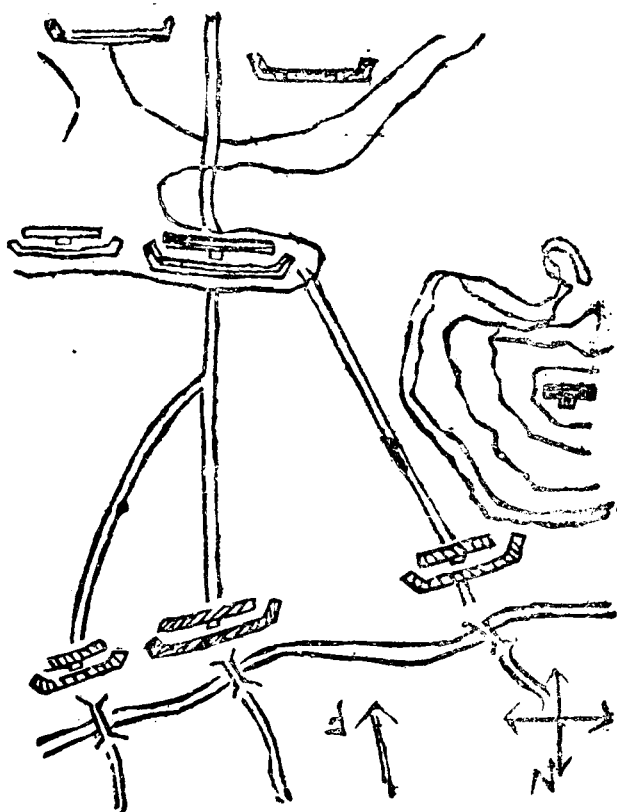

人可以預定計劃早整戰備于守者極爲不利故木陣地務求隱匿而隱蔽之道在是敵偵

探困難是以陣地前所有敵能展望及易潛入之地點皆應以有力部隊或小部隊分別佔領不令委諸敵人之手爲要

E 妨碍敵容易接近本陣地時

此陣地以使敵不易逼近我本陣地前方之獨立部落丘阜森林谷地山麓等凡敵可利用者均應以一部佔領故毀壞或施障礙物使敵接近困難日俄之役俄以金川城爲前進地者蓋以南山陣地北方突角部係一弱點且金川又有爲敵據點之虞故佔領之使其不易接近卽此意也

其圖於後

F 佔領本陣地之要點使永不委於敵手時

此陣地若敵據之可爲攻擊之據點陣地前之偵察亦頗容易故我須佔領使永久不委於敵手爲要

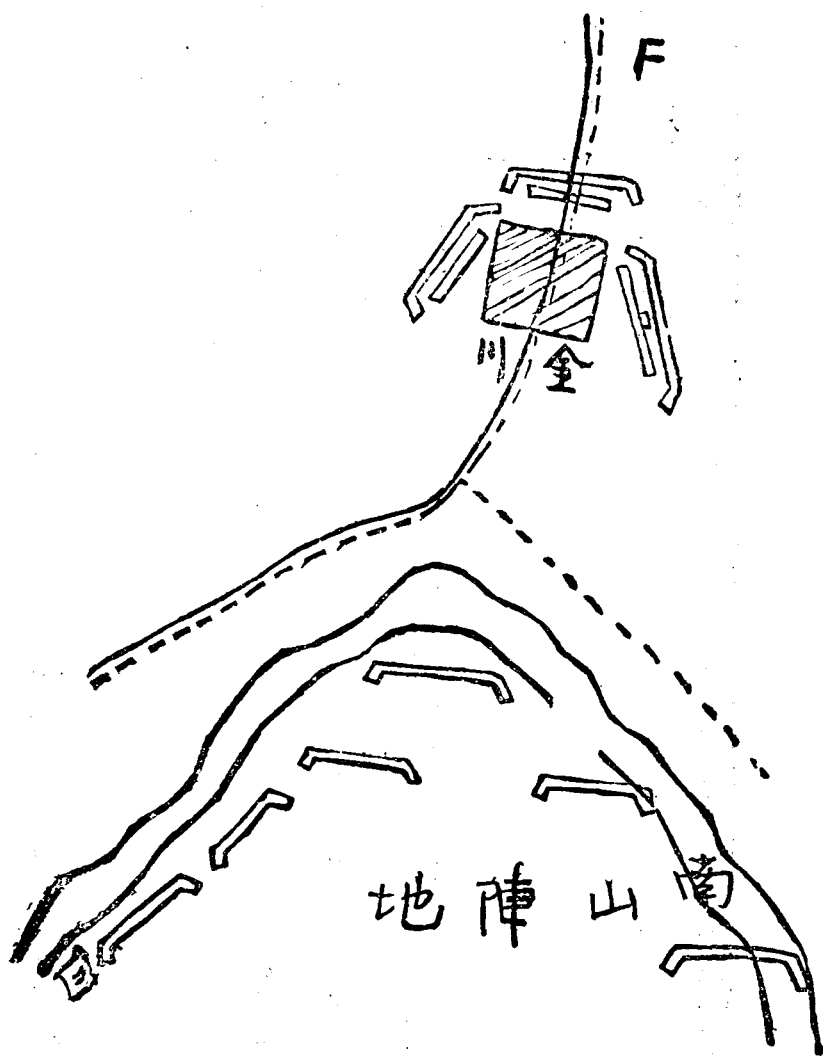

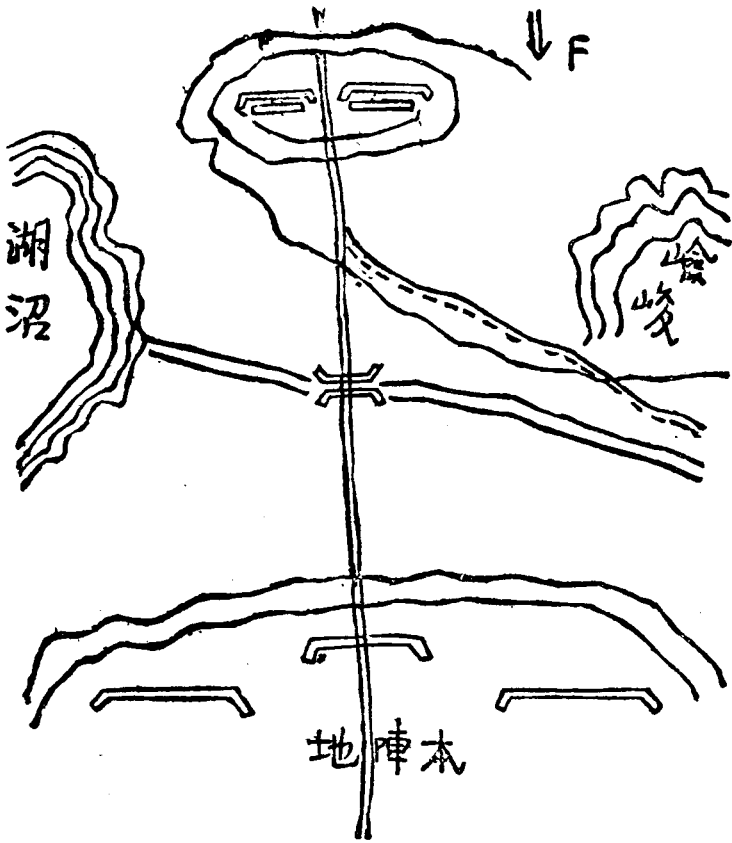

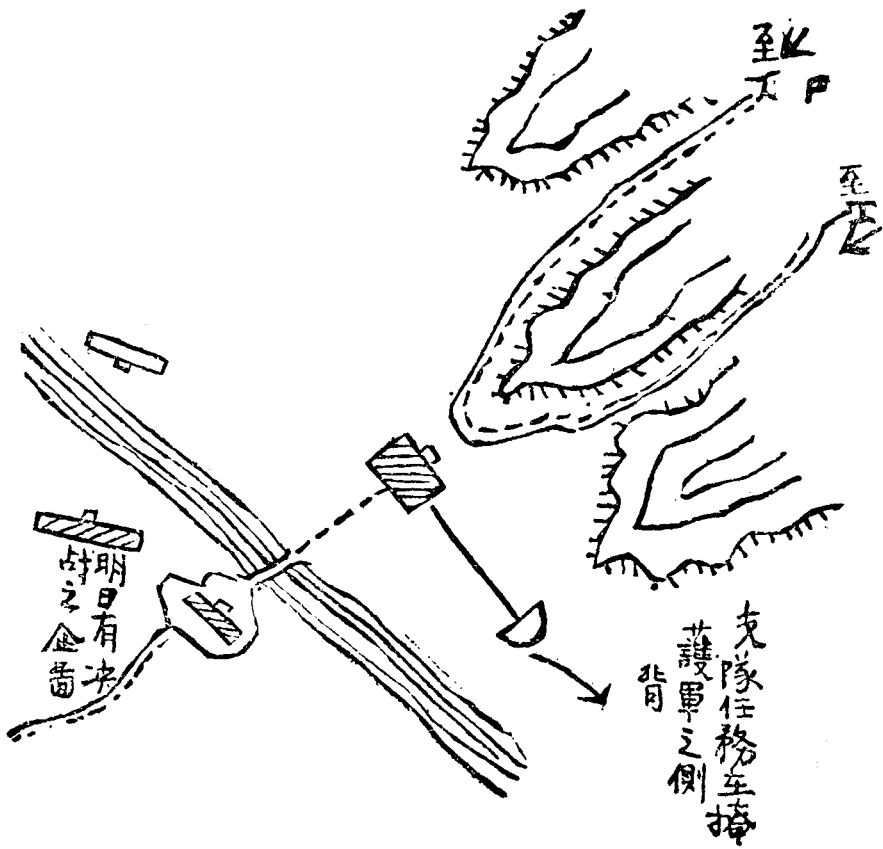

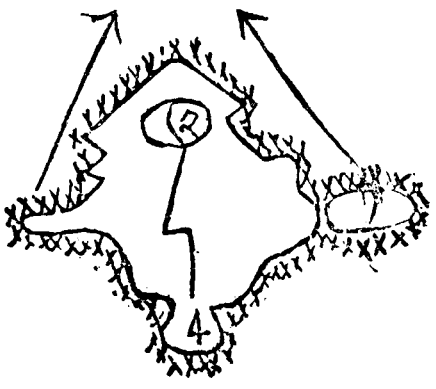
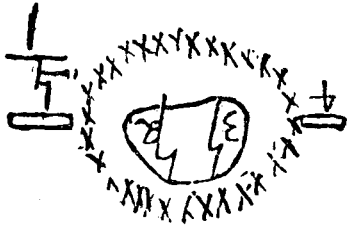
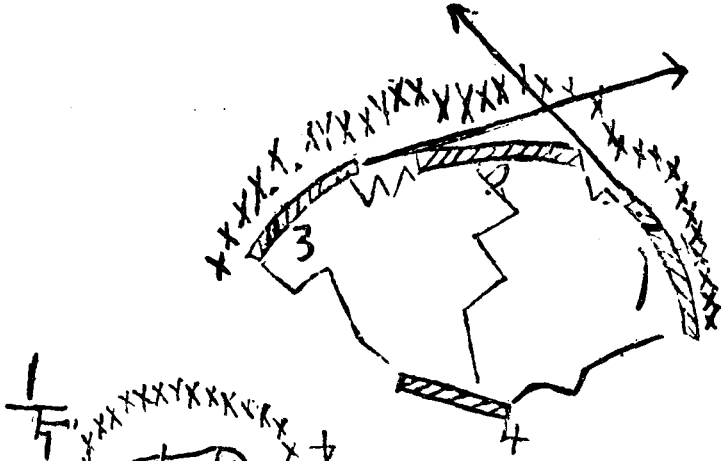

第五 準備陣地之意義

準備陣地者即攻守雖如何決心而使用兵力之方面及其地點尙不能決定一時之姿勢也如圖支隊担掩護之任務若位置於己點則不合狀況縱敵由X而來其採用Y點或Z點尙不明瞭故宜一時位置于B點取準備之姿勢即謂之準備陣地

第六 步兵一營集團工事之要點

說明

步兵一營之集團工事不能正面及側面能發揚火力已也而地區前之死角得由其火線之徑始而消滅之以故依任務及地形使四連併列或按梯翼配備或由彼此折衷之以防過奇襲所設之障碍物或包圍全部或設於各散兵壕前或置於爲核心之散兵壕前每集團中之各散兵壕以交通連絡之且應其必要於內部及後方設掩壕及掩蔽部

第四編 持久戰 追擊 退却 夜戰

第一 持久戰軍隊部署之要領

持久戰之部署法依其目的時間地形等而各異然無論何時其第一線各部隊展開正面比其兵力應占之正面廣大蓋使敵之大兵展開困難且防止其進入故也

A 依目的之部署法

戰鬥之目的雖在持久然依逐次抵抗或一線配置等其部署之要領各異

I 始終固守其地點

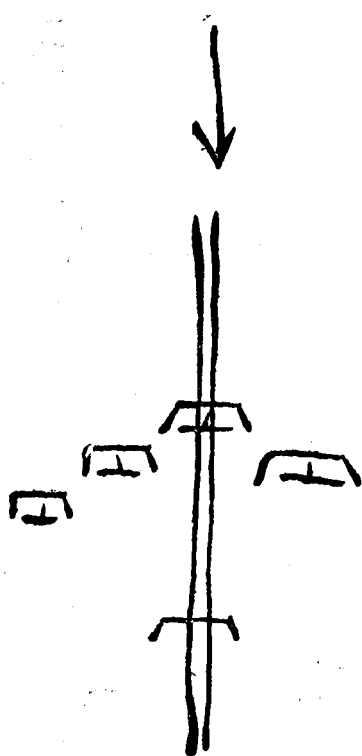

2 遲滯敵之前進逐次防禦以求時間之餘裕縱長之兵力強大蓋爲便於伍收容或使第一線陣地之佔領確實也

3 基於指揮官爾後之決心欲區分多數之軍隊時

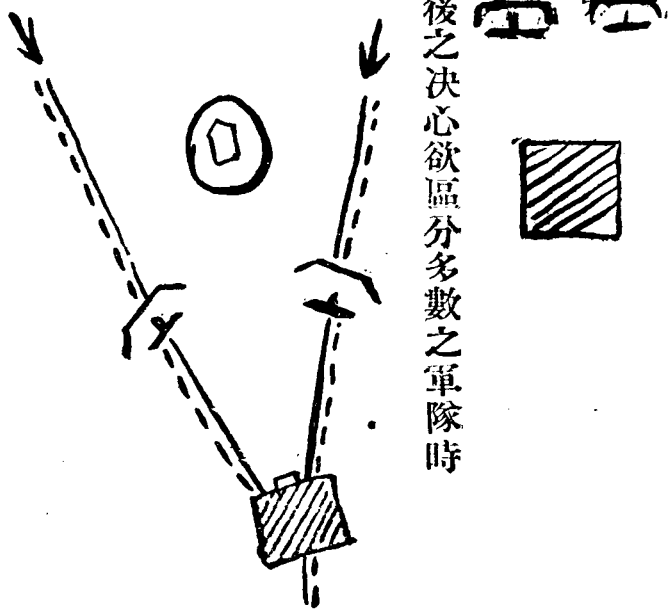

B 依時間之部署法

I 短時間持久戰

此因暫時拒止敵人故其正面不宜過廣而預備隊之兵力得於時間中應不時之事變補充死傷足矣例如包圍攻擊中於包圍部隊未奏功時之正面部隊或掩護本隊展開之前衛等類皆用此法

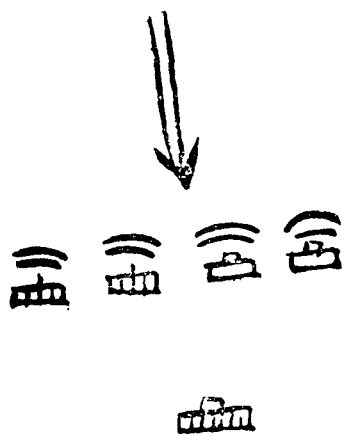

2 長時間持久戰

此與(I)之目的不同以其有獨立戰鬥之長時日故正面不求廣闊預備隊之兵力務須儲存多數爲要否則易呈破綻不可不顧慮也

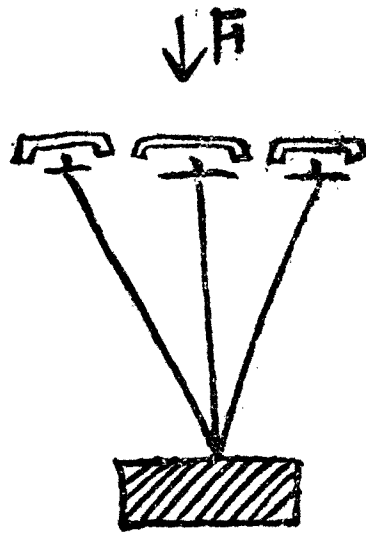

C 依地形之部署法

1 地形堅固時

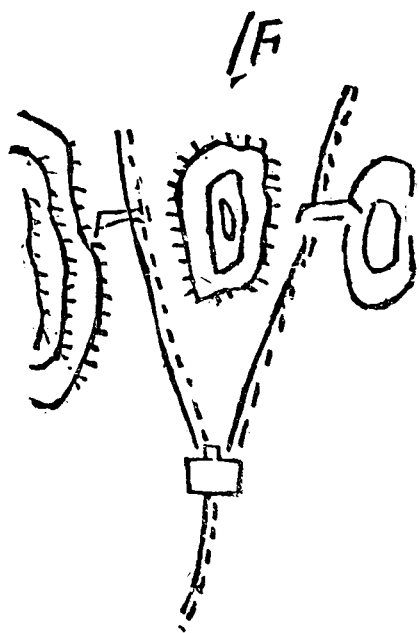

堅固地形之部署法有可以一部兵力拒止敵人者有得安全佔領比較的廣正面者有
領佔山地之要點以拒敵人迂迴者此則以兵力之一部拒止之法也

2 地形不堅固時

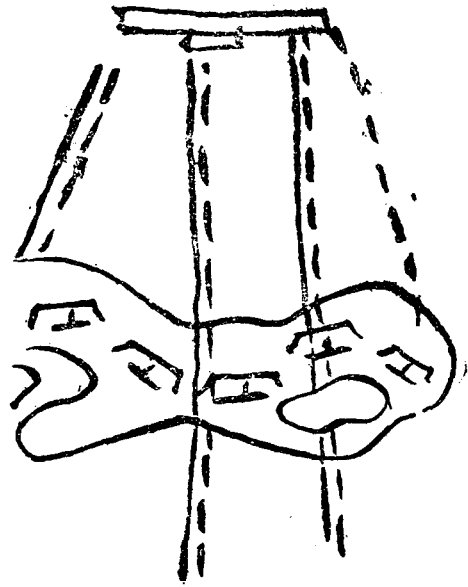

地形既不堅固勢不得以
多數兵力以配置之

第二 追擊之要領

A 自突入後至敵將勝離我有効射界之追擊（火力之追擊）

此追擊務用銳新部隊或疲勞較少損害較微之連之建制部隊爲宜且須多附騎兵及砲

兵

B

敵脫我有效射界後之射擊(足跡之追擊)此時如敵已潰亂即猛烈壓迫以期一舉殲滅之設敵尙整然退却則須敏捷之手段更於不利地點與我戰鬥務使潰散而後已

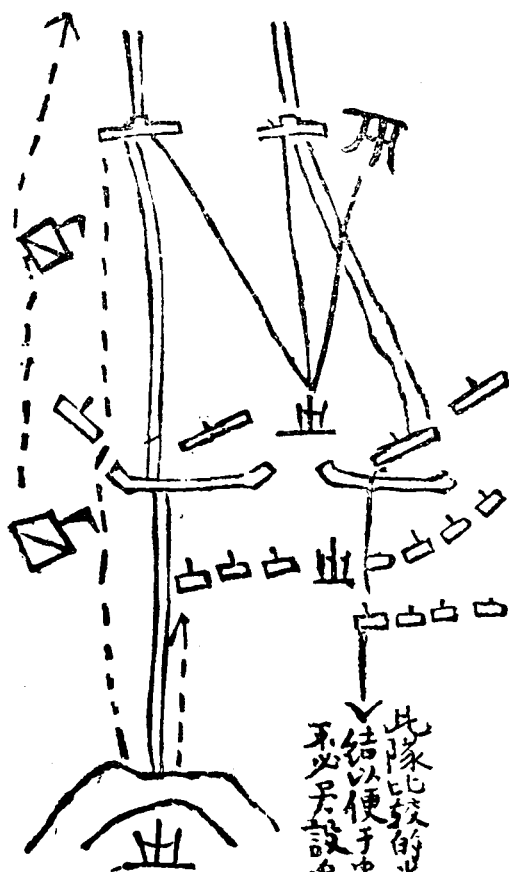

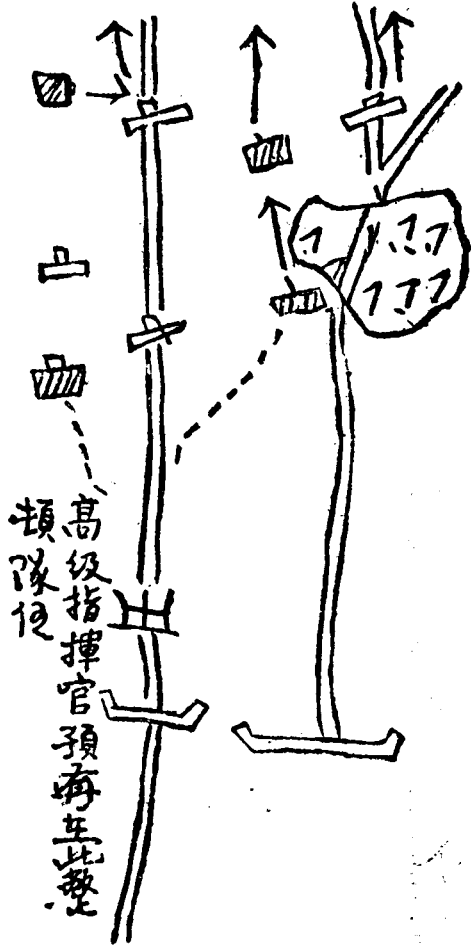

C 對敵收容陣地之追擊

追擊隊勿為少數敵人所阻止雖遇極堅固之障地亦應乘機將其包圍或斷行迂迴以直迫其隊

D

戰場外之追擊

戰術學教程筆記附原則圖解

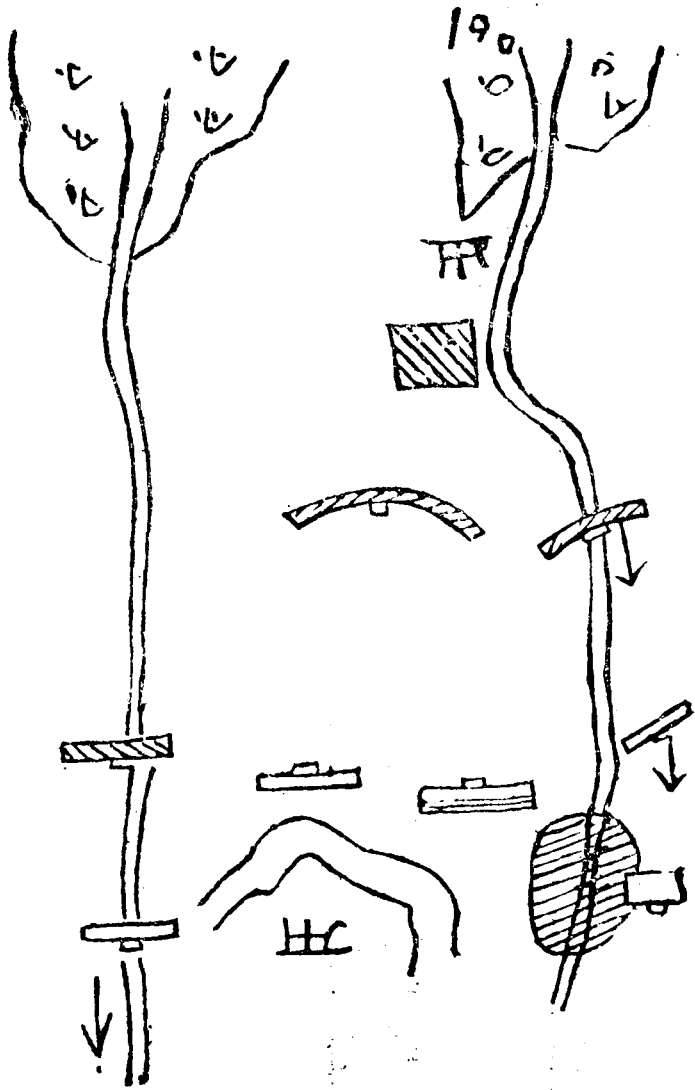

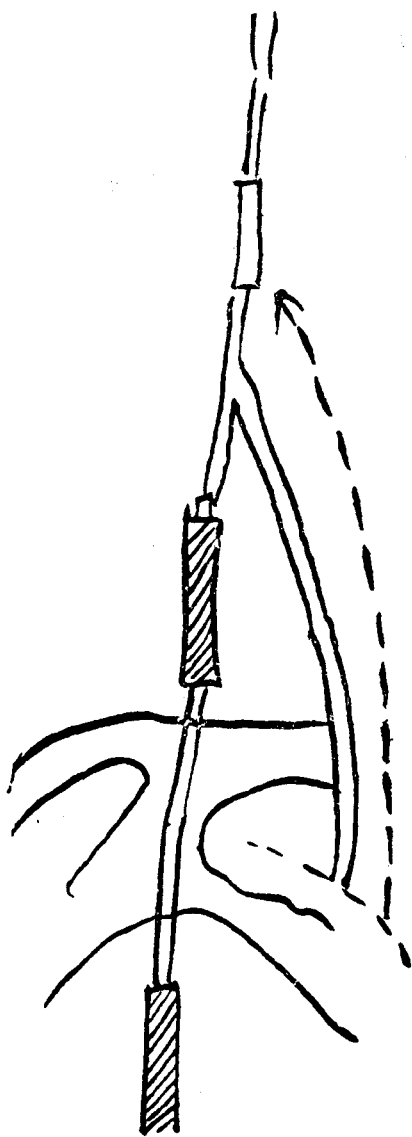

以上 A B C 皆我戰場內之追擊即賴各部隊果敢一致之追擊也 D 則本高級指揮官之企圖中止戰場追擊另以兵力尾攝不使敵依收容隊或後衛防止我之追擊俾其得恢復志氣整頓隊勢以行反攻之動作者也

第三 退却戰鬥之要領

A 高級指揮官指揮官為求退却之迅速安全其決心處置均須敏捷不可猶豫既已決心退却務宜將左列諸項按其順序從速決定以為退却命令之基礎

- 一 大行李及輜重以各別命令先使退於無妨害軍隊地點
- 二 指揮收容陣地及收容部隊

- 三 確定各部隊引退之目標
- 四 指揮官確認實行退却須先行于適宜之地點
- 五 待退却部隊之來再定爾後之處置

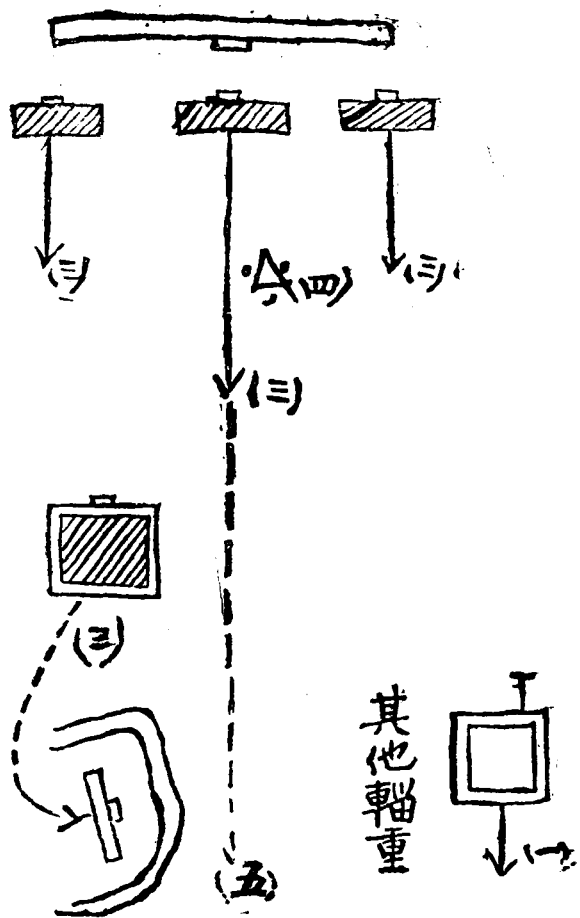

B 各隊指揮官

各隊指揮官準高級指揮官之意志各於地區內設收容部隊指揮退却部隊

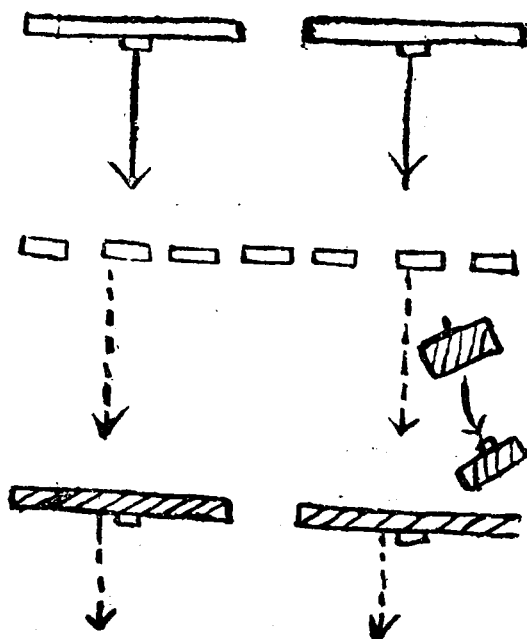

第四 收容陣地

I 收容陣地一般之形式

收容陣地有高級指揮官爲全隊之收容所用者與在戰線各部隊指揮官爲該部隊之收容所用者二種前者爲一般之收容陣地後者爲各部隊之收容陣地

(A) 一般之收容陣地

(B) 各部隊之收容陣地

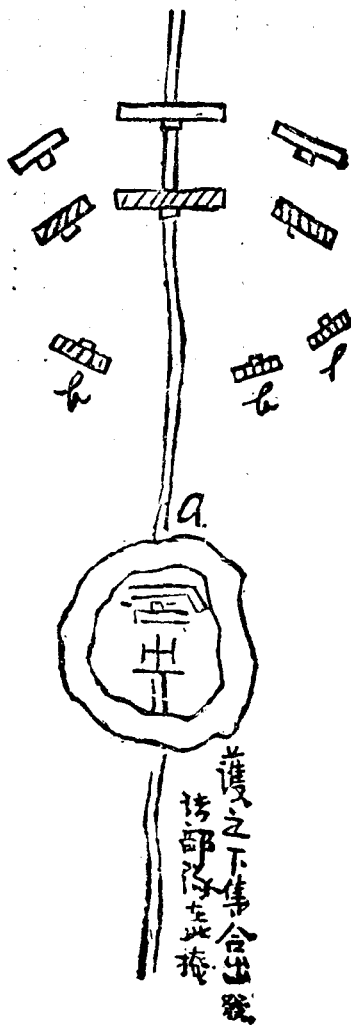

一般收容陣地應具備之件如左

1 須能收容各部隊之退却

2 須能早開始射擊使彼我遠隔

3 須不妨碍各部隊之退却

4 須能掩護各部隊之集合及出發

5 須退却容易

各部隊收容陣地應具備之件如左

1 須能早開始射擊阻止接近之敵

2 須不爲退却部隊妨害我之動作退却

3 須不効害各部隊之退却

4 須使敵不得不通過我之正面

5 須退却部隊使利早脫敵之射擊

A 適當收容陣地之概示（一般之性能）

退却軍隊對於收容陣地之要求在藉其掩護以整頓集合而移於行軍隊形並在適當距離以設後P故收容隊須本此要旨以選定適當陣地

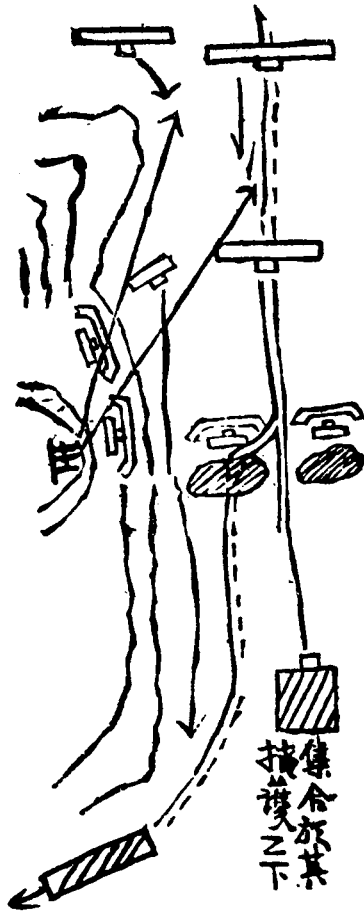

第五 戰場脫離法之各種時機

A 軍隊後方向存新部隊時

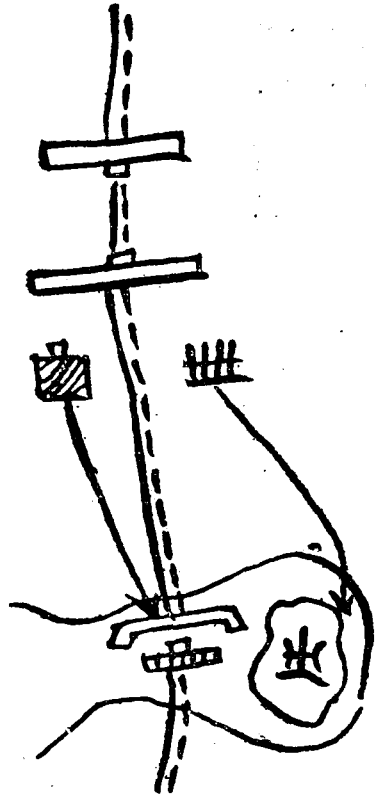

當彼我既相接近而行激戰我之後方部隊若已用罄欲行脫離極爲困難反之如存有新部隊以之收容則脫離頗爲容易也
以一部逆襲秘密企圖時

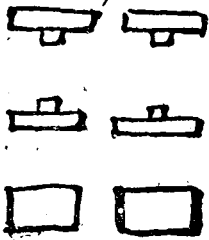

此爲遲緩敵之追擊先以一部逆襲挫折敵之攻擊意圖使其不得不一時防禦我得乘間以行脫離之法也

C

步兵之大部已在交戰時

敵之攻擊最為激烈為對於我之 A 部隊而情況上又不得不行脫離時則須使該部隊行最後之抵抗以遲緩其追擊為宜

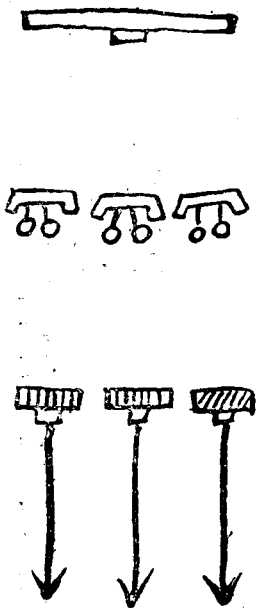
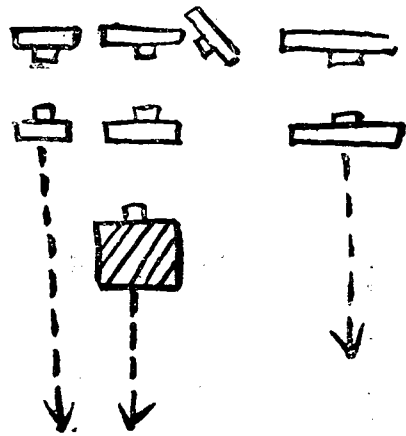

白晝脫離極爲困難故雖退於不得不退之苦境而爲減少損害每見類皆利用暗夜僅留少數監視兵其餘以最靜肅之動作退却

第六 夜間攻擊點與白晝間攻擊點之差異

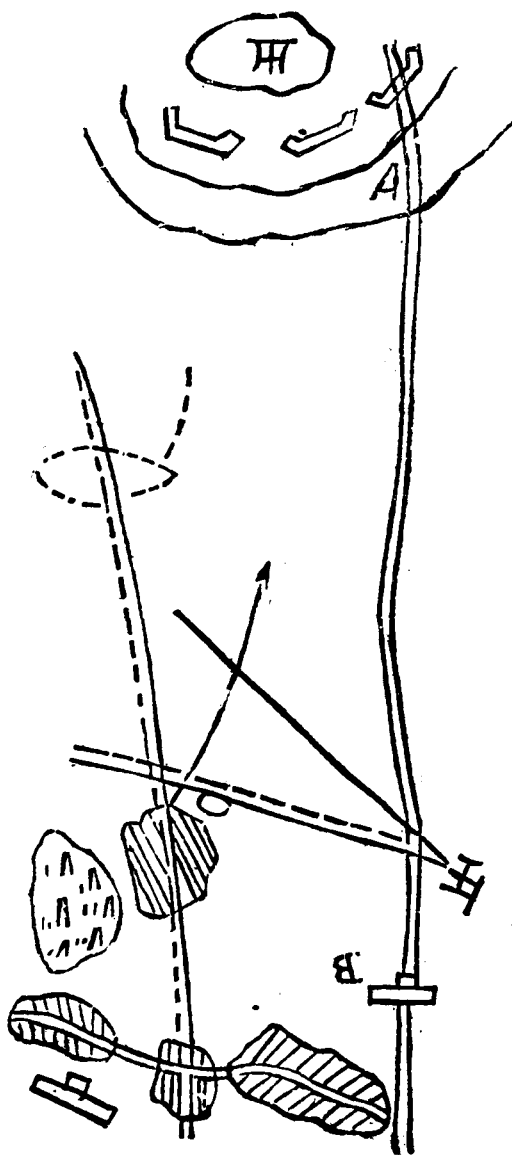

夜間攻擊專以單簡之部署逕取運動容易之地區爲主故以 A 點爲攻擊目標至晝間則顧慮步砲兵之協同及謀蔭蔽接近之利須由 C 村東方地區向 B 點攻擊爲要

第七 夜間防禦之要領

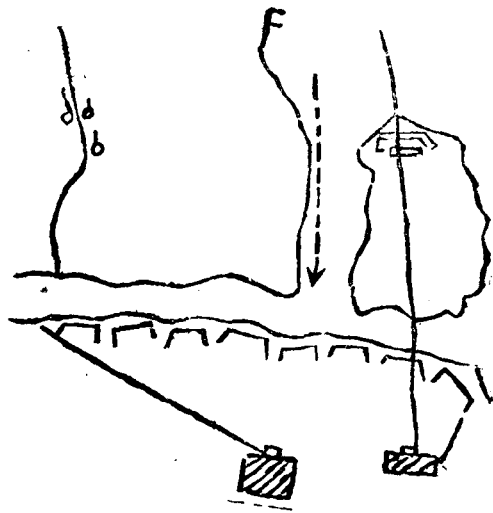

- 一 夜間防禦應服膺次之諸要件
- 一 防者欲不使敵乘不意須派警戒兵於陣地盡明前地等諸種之手段以戒敵之前進
- 二 陣地守兵對敵攻擊之方向順預先行射擊之準備尤須於能縱射其行進路之地點配置機關槍
- 三 夜間受攻擊而以新部隊應戰則易陷於混雜故偵察之際

以所要守兵使就入線且宜近集後方部隊俾得迅速增援爲要

第八 夜襲之隊形

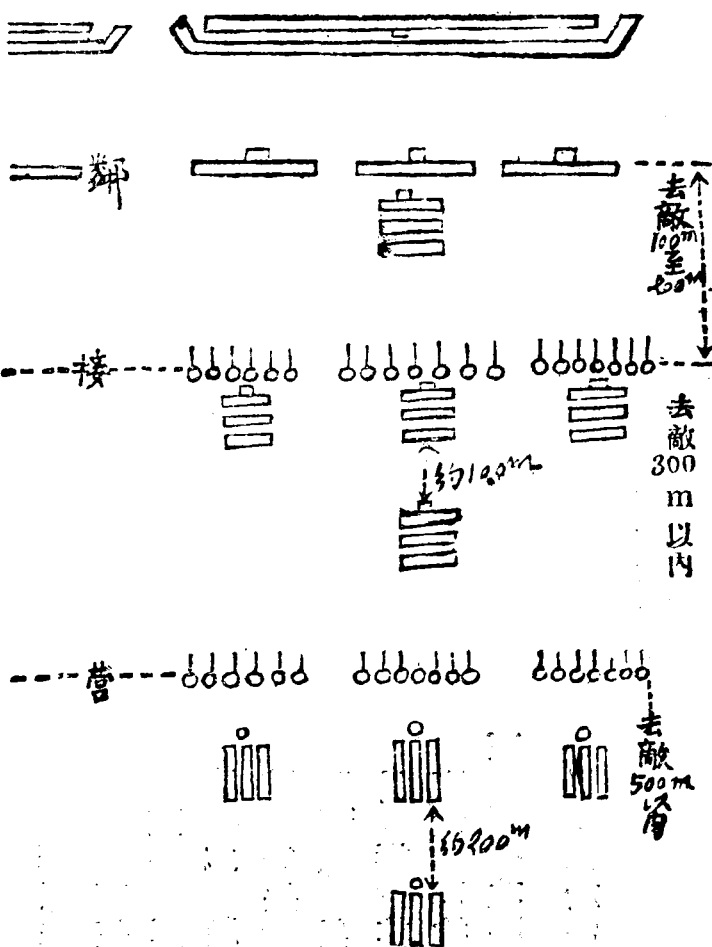

狀況地形及明暗之度而變化

用於夜襲之
隊形務力求
簡單通常每
營為一組以
各連縱隊或
併列縱隊或
重疊之而於
正面前數十
米達處配以
少數散兵或
全然不配亦
可至各連折
取之距離因

第五篇 局地戰

第一 防禦陣地諸要件之具備高地

平面圖則參照第三編第一圖其詳細解釋如左

一 凡企圖決戰須選運動容易之地區以便攻勢轉移並合乎步砲兩兵協同動作所築之工事

二 向敵方之傾斜面其斜須適當且宜等齊

三 須有適當之縱深且對於敵之側面攻擊不致暴露

四 高地上面須交通容易尤須有適當之遮蔽

五 後方之地形須使於軍隊遮蔽運動

六 如預計退却時其退路附近須有適當之收容

適當高地之縱斷面圖

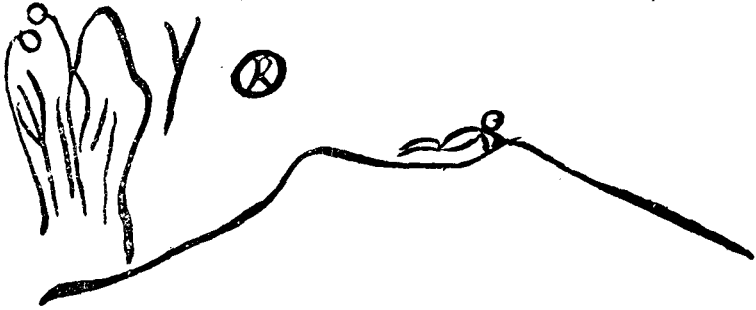

不適當高地之縱斷面圖



第二

A 高地防禦配備之要領

普通配備法

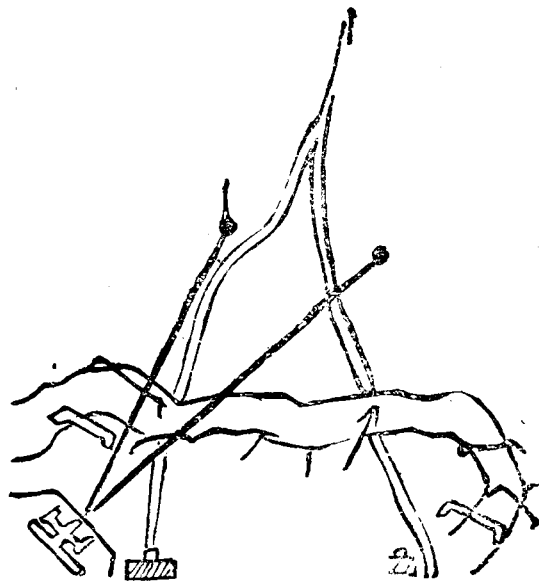

一

防禦線通常
設於防界線
或斜面之稜
線部

二

斜面如有屈
折則其凸出
部與彎入部
均須配備必
要之兵力設
互相之側防

- 三 特別重要之地點須使諸方面均能集中射擊以防止敵人之接近
- 四 砲兵位置於顛頂或鞍部以能射擊之行進路並得斜射其斜面為要

B
後退配備法

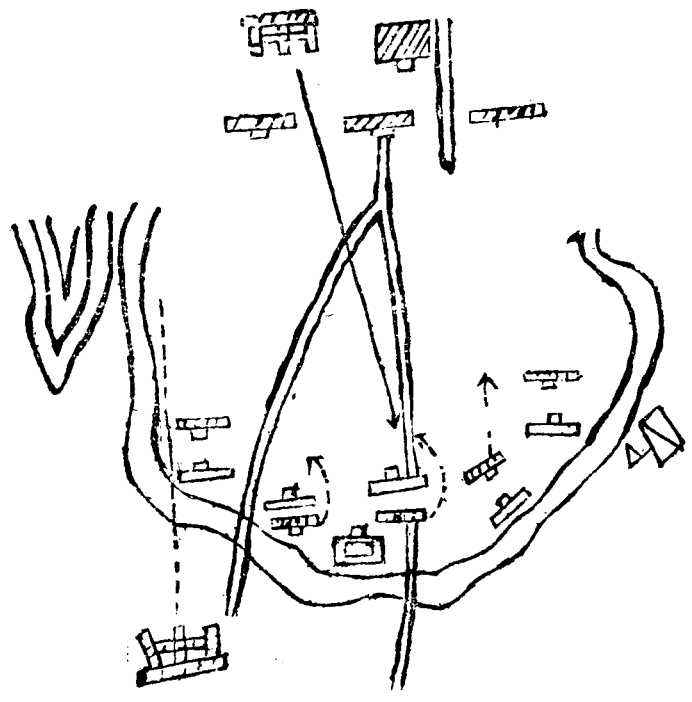

第三 谷地戰攻擊之要領

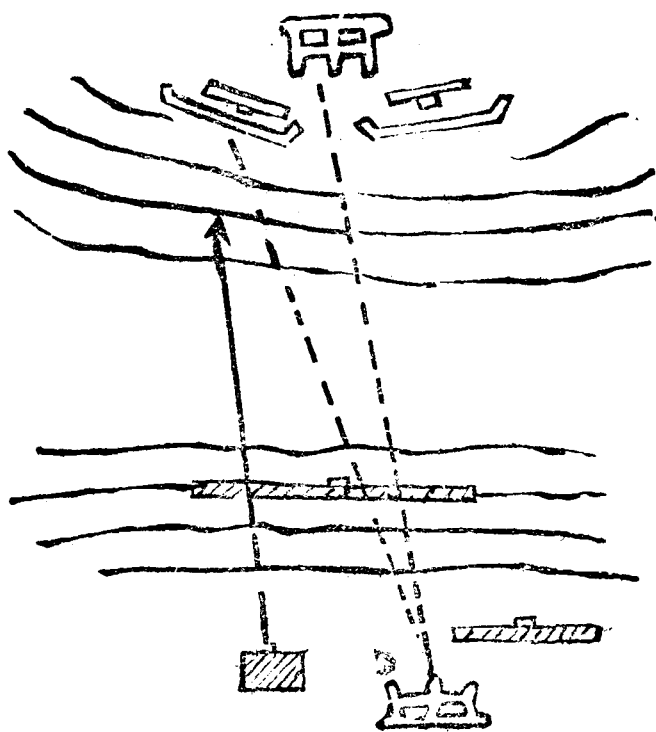

谷地戰之攻者以此時期爲最關緊要務須以步砲兵之協同動作而減少敵人來攻之損害末后之攻擊法殆與高地同若能偵察敵情並得砲兵之援助則其利益較高地戰更爲可望

谷地形勢與作戰之關係

- 一 谷地對峙比較上能瞰制敵方偵密其主力運動
- 二 我兵須利用谷底後方之平底部集中開進竭力躲避敵砲彈之落着
- 三 形勢複雜之谷地須按連山地戰鬥之要領不失連絡統一指揮
- 四 兩谷對峙或谷山對峙其距離須適當

第四 森林防禦

配備之要領

第五 森林大小於戰術上之價值

故其位置在小森林配備於林外以便各種運動並免敵之注意在大森林配置於林內此時迅速出於林緣務選在道路交叉處爲要

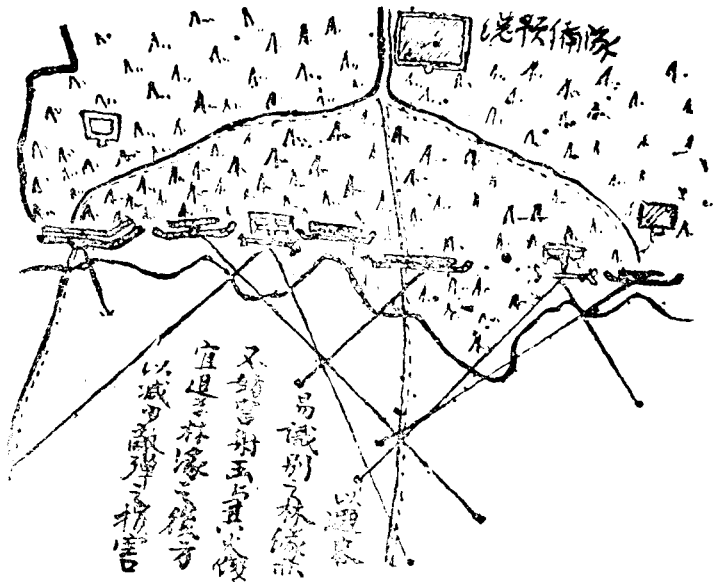

說明

一 適當利用其屈折便於互相側防

二 跑兵通常設於凹角內切不可暴露於敵步兵火下

三 各地區之劃界務須適當區分

總預備隊位置之選定
總預備隊務使兵力強大

A

(注)森林於戰術上之價值視其形狀大小疏密而有差異
1 有害無利之森林

限制我
之運動

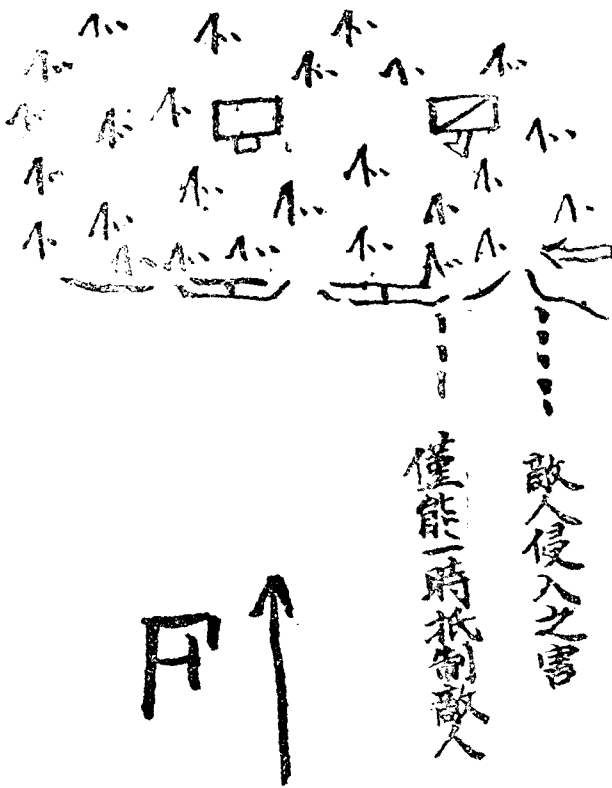

2 通過困難之大森林

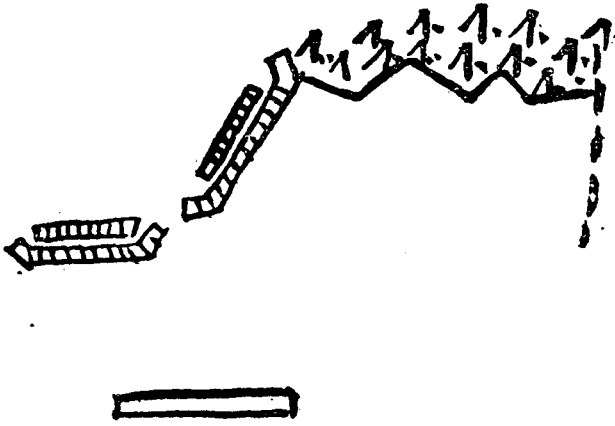

用爲障礙以依托我陣地之側翼

B 比兵力小之森林

1 攻者可佔領以為攻擊之據點

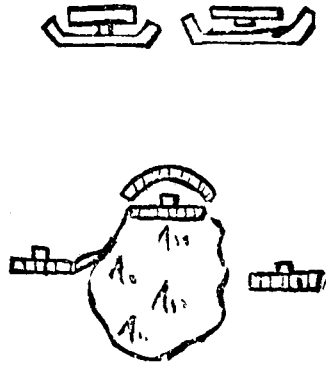

2 防者可佔領為支撐點

或因狀況隱匿其預備隊

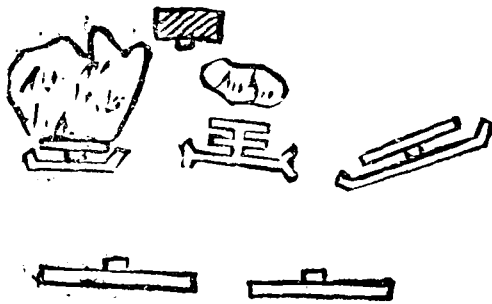

第七 村落防禦配備之要領

當佔領村落時或其目的僅在一時防禦以得時間之餘裕或欲始終固守其佔領之陣地之法各有差異

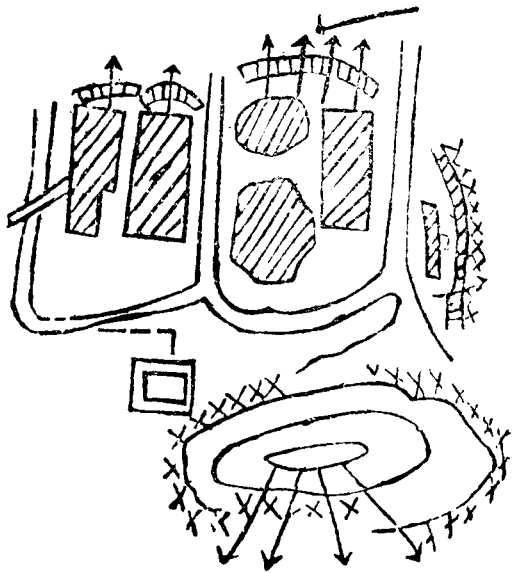

欲固守其村落之時不但於其周圍行堅固之防禦（即以妨礙物編成防禦線或利用外圍壁穿鑿「槍眼」并土堆傾斜壁壘等）即其內部亦須有可以抗戰之設備（即步兵防禦上事複廓等類）其他掩壕及壤土壕機關槍陣地隘路口出入

口屈曲角等工事）爲要

B
時間餘裕之目的

欲得時間餘裕之目的則僅占領圍牆中各道路出入口要點即可分配若干軍隊入於房屋之內非於射擊效力上萬不得已時當避之蓋在村落之軍隊多脫離指揮官之掌握且一旦欲去此地不免有隔絕之危險

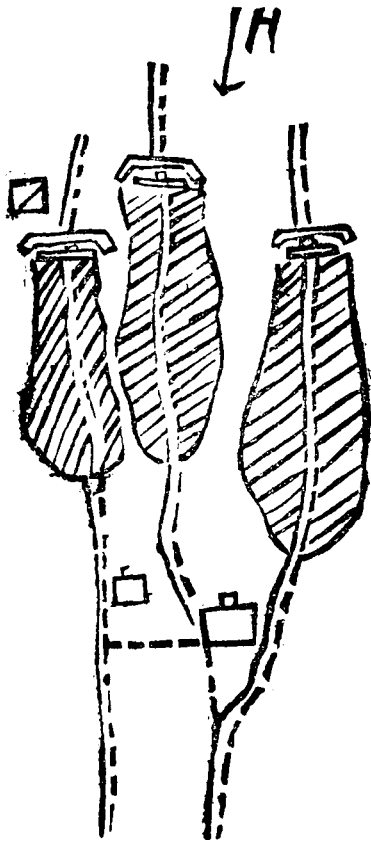

注意 (一) 村落內不可屯集軍隊以避波及之砲彈

(二) 砲兵通常位於凹角內使火力於遠距離阻攻者並能側防步兵為要

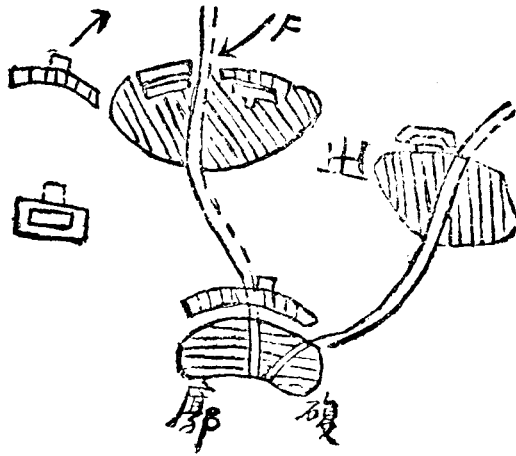

(三) 地區之區分務比較的狹小使其獨立以行防禦

(四) 總豫備隊通常位置於村落外(攻勢之時)或便於增加援助起見而位置於後方中心點線上者有之

(五) 使內部能繼續防禦則另須占領複廊以配備特別之守備兵為要

第八 隘路防禦時前之時機(概分左之三種)

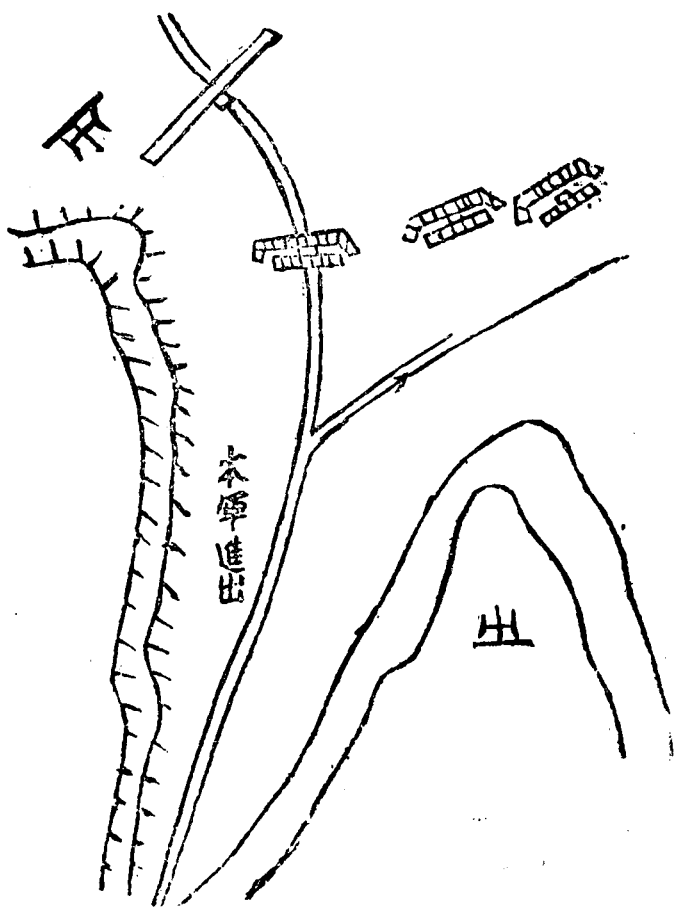

應考慮之件

(一) 確定占領隘路口且須地形堅固

(二) 務能阻止敵兵於遠距離之外主力通過時不被直接之射擊

(三) 我主力通過隘路後尚須展開留餘地(最小限二千米達之深處)以佔領障地為要

B 掩護其主力退却
——應具備之性能

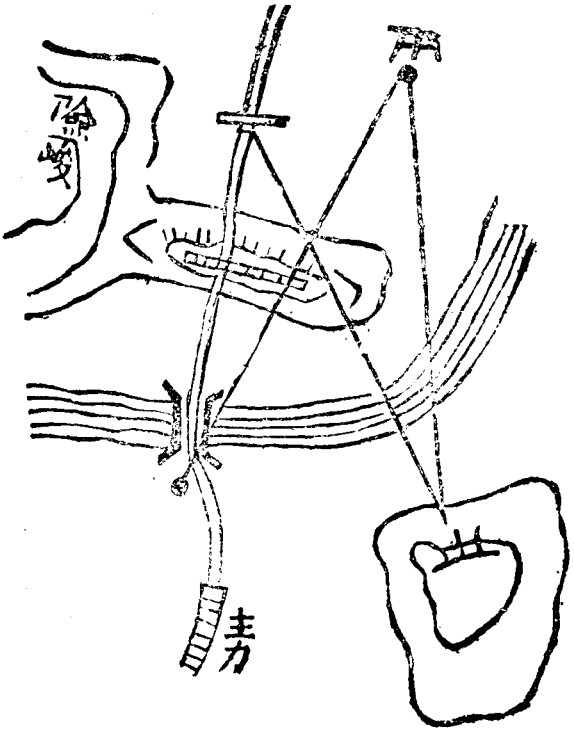

一 地形堅固

二 不被包圍

三 通過隘路不受

『直接射擊』

『至少須配置

一部此得以射

擊為便』

脫離敵火以收容火

線之力要皆險峻高

地之助也

C 地形上以佔領隘路前方為有利時（佔領隘路前方其後方須有適當之交通）
如左圖佔領隘路後方必受敵人瞰制不利茲白其佔領前方橋則無此弊且良好之退
路亦尚不乏

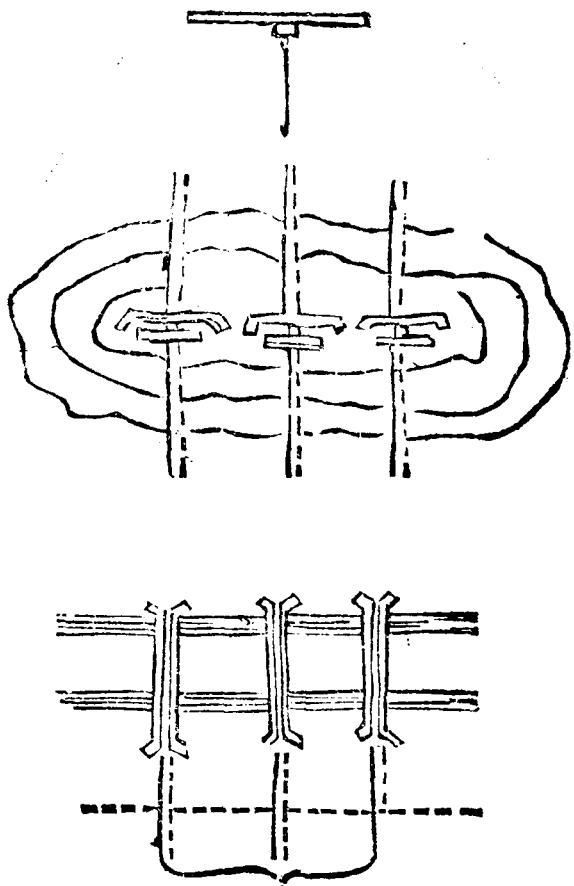

此地有受敵瞰制之

第九 山地防禦之要領

守者或希圖移轉攻勢或僅求時間之餘裕而其配備法各異

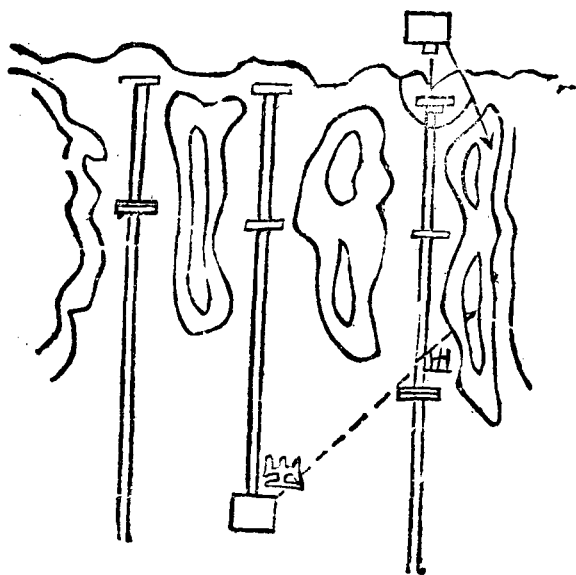

1 交通便利時

節約谷地區之兵

力蓄集於總預備

隊俟敵兵攻線疏

懈卽以優勢之兵

力乘機移轉攻勢

是爲常法

2 交通稍不便時

此時宜分置總預備隊於數地區協同動作互相照應以便達目的爲要餘與(1)之要領同

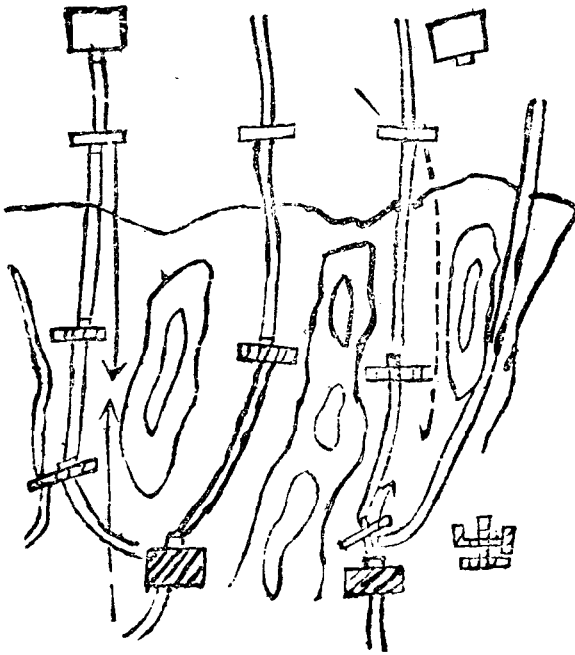

此二兩縱隊之守勢法各按狀況適宜增援但兩預備隊之連繫除應置通信騎兵外另須補助以特別交通(電信電話展架哨兵等)爲要

3 交通最不利時

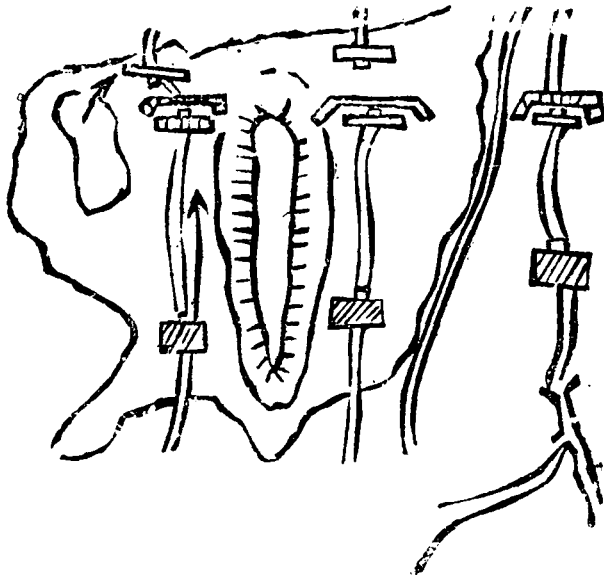

1 各地區各自奮鬥可取
以全般之勝利

2 各地區最初即增大其
兵力使獨立戰鬥不特
另設總預備隊也

B

求時間之餘裕時
1 交通便利時

增大各地區之兵（如左圖各地區）各置援助部隊相須依狀況以定兵力以防止主要道路或各地及他緊要地點等爲要

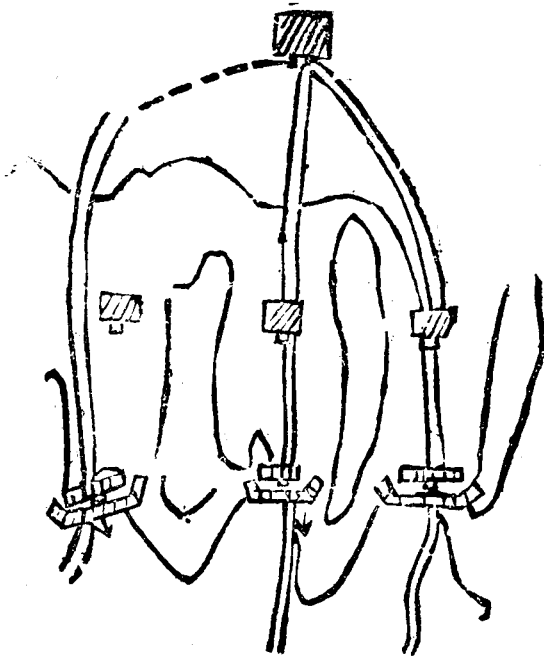

求各預備隊能於捷路達
各地區必新設交通路爲
要

以能援助補充各地區爲
度較攻勢兵力爲少

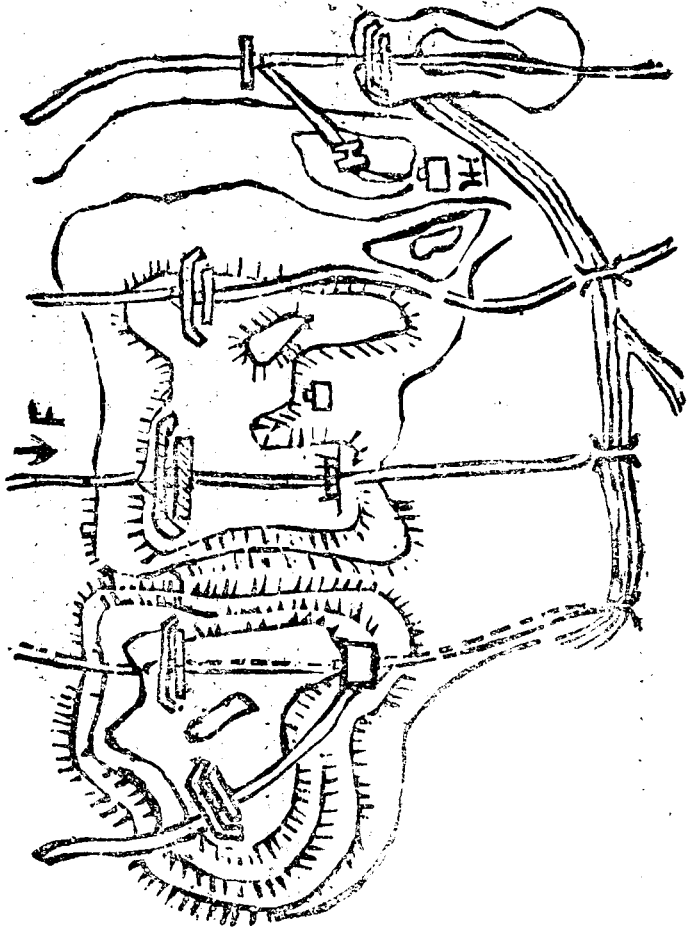

在交通不便之地形不必顧慮戰後之擴張須道路極粗惡亦須處置守備且最初即增大各地區之兵力使能拒各該地區之敵人爲要

第十 河川防禦之要領

河川防禦因有決戰之企圖與求時間之餘裕兩目的故其配備之要領亦不同

(注)在此時機通常用後退配備然因地形之關係亦有直接配備者

A 有決戰之企圖時

I 後退配備

甲 普通之時

注意

此時之配備須派監視之部隊於渡河點以視敵之行動並努力搜索迅速發現敵之真渡點慎勿爲僞動作所欺騙故往往用上流設僞橋梁使我注意而於下流狹窄淺水之部暗爲渡過者

或伴渡彼點而實向此點通過皆其例也）將行攻擊動作之主力方面尤須集結兵力於後方

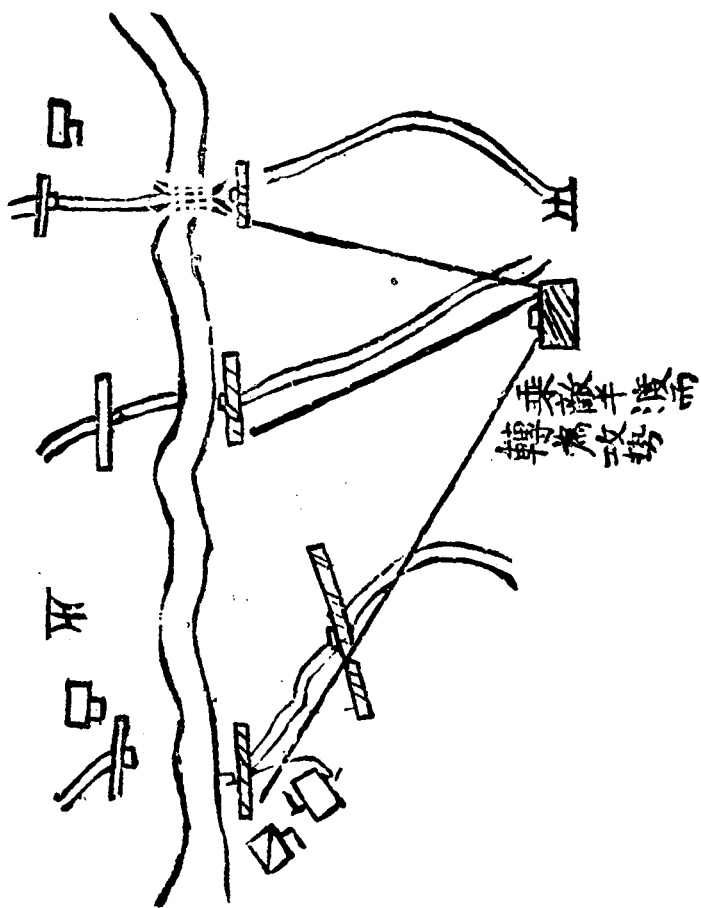

適宜之地點以待時機之至其乘敵半渡而未嘗佔有地步時而迎擊之是為常法

乙得預察敵之進出方向時

敵之進出方向確已為我察知則將主力屯集於後方步砲集中火力形成包圍敵人渡河點之勢使其部隊大半再移轉攻勢壓迫於其河岸隘路間而突擊之是為至要

俟敵之大半渡河而

後轉為攻勢

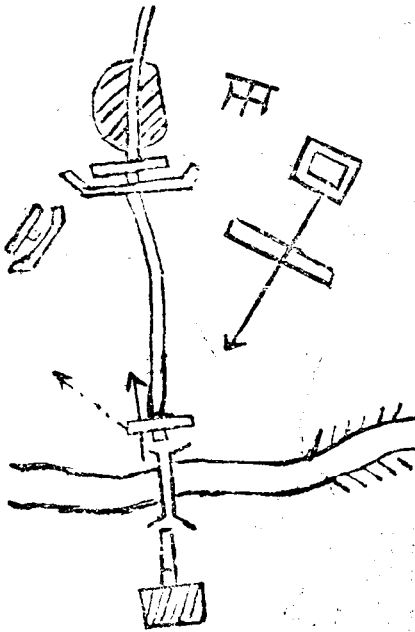

2 地形上特別有利之直接配備法

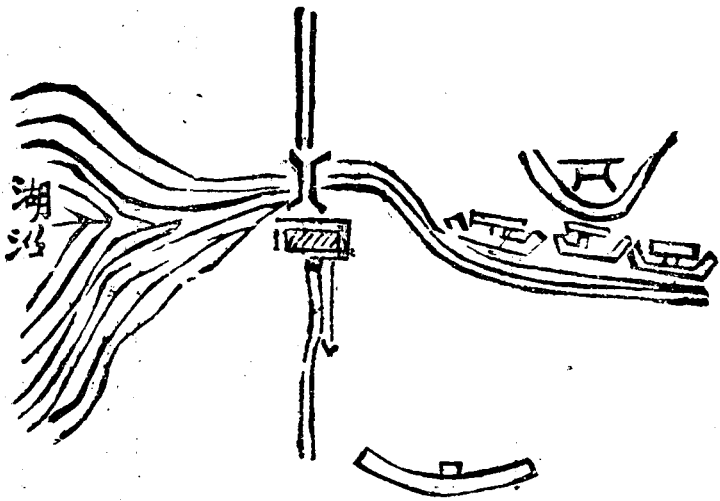

在河川防禦企圖決戰通常採用後退陣地然如上圖之地形確有特別之利益於此防禦最宜採用直接配備法凡河川之灣曲向我方能利用高地（砲兵陣地）瞰制彼岸以斜射火力掩護渡河點（側防要領）他處得藉障礙使敵概無渡河之餘地

C 求時間之餘裕時

在此時間仿照(1)沿河配備為常因地形之間關係亦有後退陣勢者

1 直接配備

此配備通常採用河之障礙沿河岸直接佔領以妨害敵之渡河動作俾得時間之餘裕其手段如下

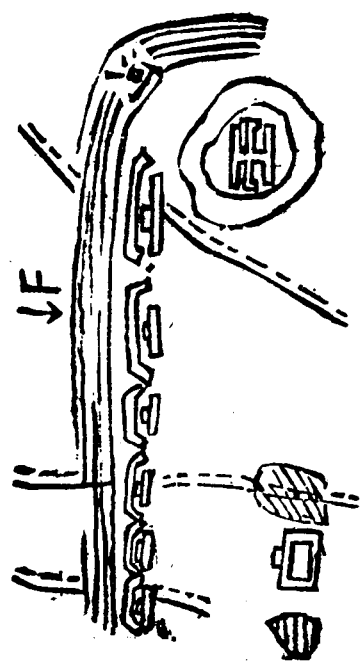

(一)妨害攻者施行渡河設備

(二)縱攻者之渡河設備已竣亦可妨害其渡河動作

2 後退陣勢

選定此陣地因沿河岸直配備有受敵人瞰制之虞勢不得不後退於適當之高地(以其力能達渡河點全線為有利)施行工事以拒敵人渡河企圖時間之餘裕

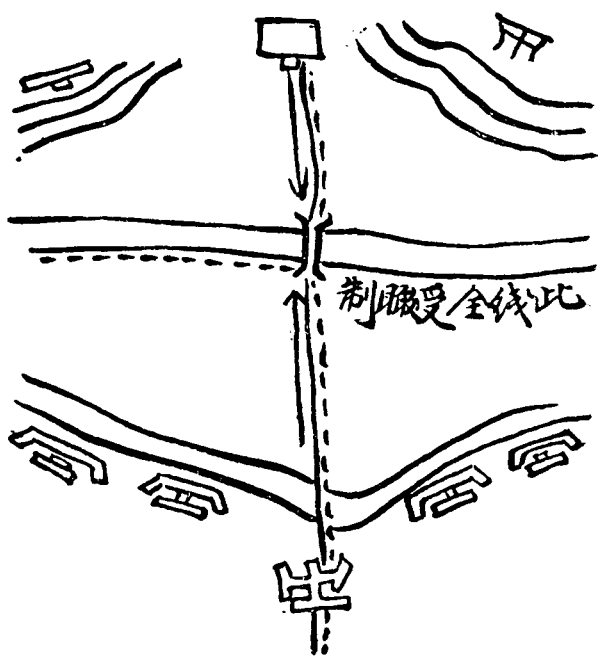

第十一 戰術上適當架橋點

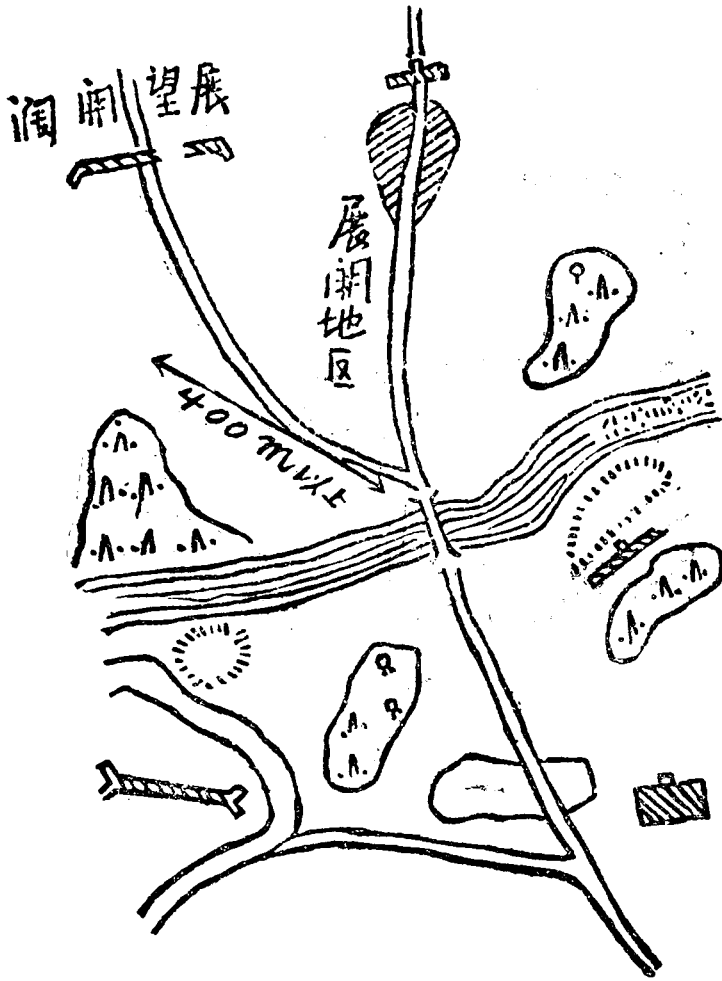

說明

- (一) 對於預期之攻擊點可使用軍隊於有利之方面
 - (二) 作戰路近傍兩岸之交通便利
 - (三) 軍隊之集合須有寬宏之地域且得以射擊由此岸援護彼岸之掩護隊
 - (四) 渡河準備須極容易尤須祕密不為敵人發覺
 - (五) 掩護橋樑渡河須有適當之陣地
 - (六) 接近渡河點須有蔭蔽得以掩護敵眼敵彈
 - (七) 架橋點須有便於掩護隊渡河之地點但此地點以不因渡河而妨害架橋工事為要
- 施行工事以拒止敵人渡河企圖時間之餘裕

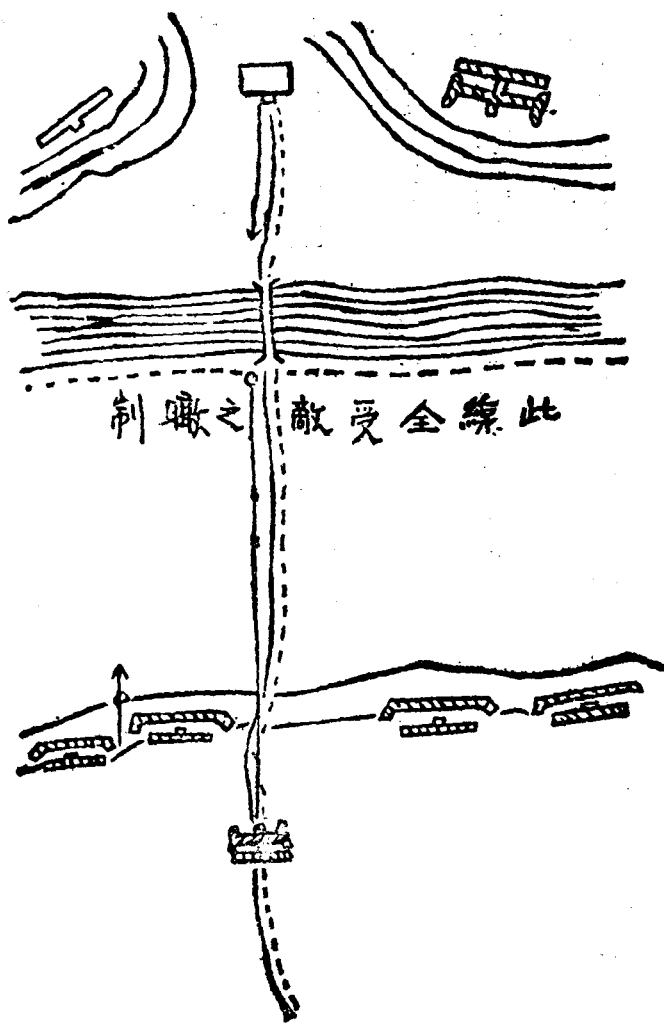

第十一 戰術上適當架橋點

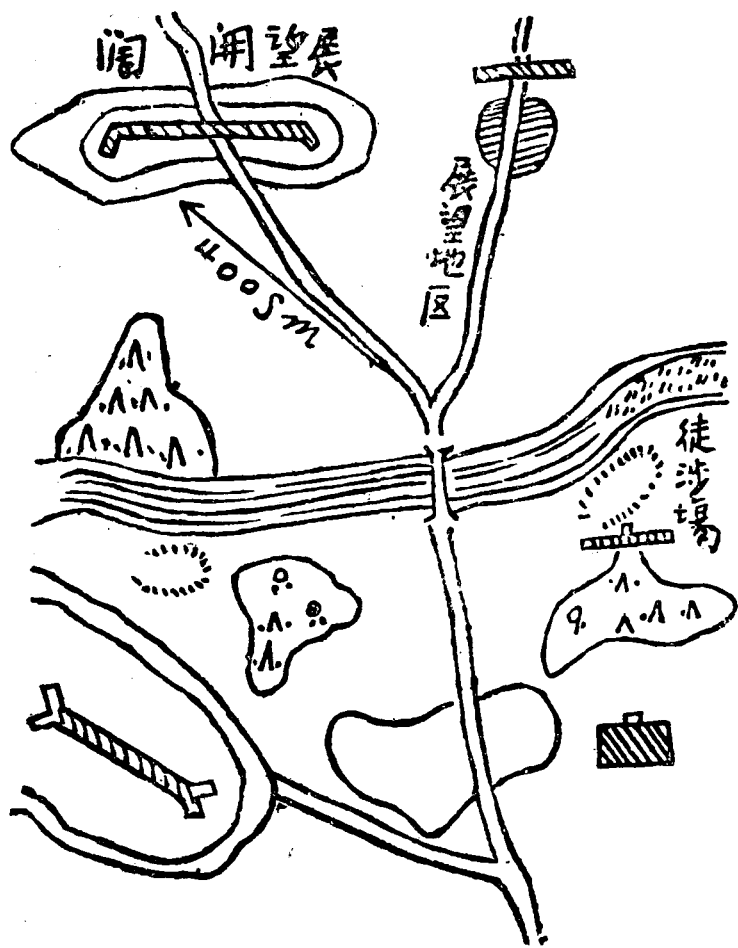

第十二 渡河掩護陣地與架橋掩護陣地性能上之差異兩陣地因掩護之目的不同故其應

具之性能亦異觀之兩圖及其說明即可明瞭更以說明各條兩圖對照愈見透澈

一 渡河掩護陣地

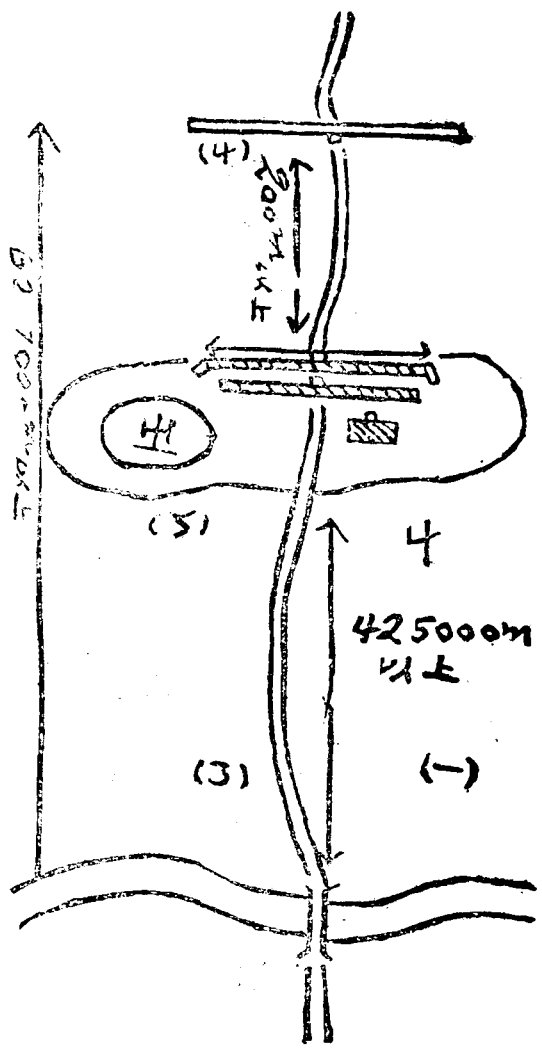

二 架橋掩護陣地

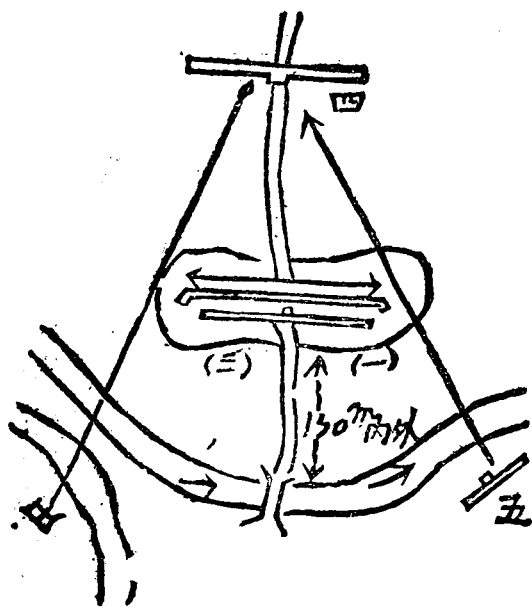

說明

- (一)前者須顧慮敵砲火後者多係夜間作業僅慮敵兵鎗彈使其損害不同時及於架橋點為要故相隔之距離較為減少

(二)兵力及防禦程度之準備上正面較為廣大者為渡河掩護陣地

- (三)前者後方須有適當展開地域後者則否蓋夜間無遠戰火力僅以兵團集掩護足矣
- (四)前者企圖將來之進出前地運動尤須容易
- (五)後者因距離陣地及兵力上之關係得由我軍隔岸射擊獨以砲兵陣地爲要

戰術學教程筆記目錄

預備隊

甲排——援隊(用途)

乙連——預備隊(用途)

丙營——預備隊(用途)

丁團——預備隊(兵力)

戊旅——預備隊要否之研究視敵情況而定之

己——總預備隊分述如左

防禦時預備隊兵力之決令

預備隊位置

步哨

命令

通報例一

例二

戰術學教程筆記

目錄

一一一 七 八 八 九 〇 一 二 四 五 九 九

例三

戰鬥要報之例

側衛命令之例

報告之要領

散兵線之組成

散開要旨

散兵線之構成

散兵線之運動

散兵線之射擊

連之散開正面以一百五十米爲準之理由

團之展開

展開後之方向變換

騎兵旅展開之形式

遭遇戰 木隊之展開

1 展開之要領

二〇
二一
二四
三一
三一
三三
三四
三五
三六
四〇
四三
四五
四五
四九
四九

2 展開之實施

第五節 行軍部署之筆記

實施旅次行軍

甲 行軍容易

乙 宿營給養之顧慮

丙 衛生之顧慮

戰備行軍之計劃

甲 關於行軍

乙 關於給養

丙 宿營之準備

四九

四九

四九

五〇

五一

五一

五二

五二

五二

五三

戰術學教程筆記

目錄

四

預備隊

甲排——援隊(用途)

I 遇必要時以收容散兵

2 攻擊時則賴以增進散兵之自信力防禦時則以增進散兵之抵抗力

3 衝鋒前進則賴以加入而促決戰之動機

II

援隊是否與散兵同時前進視當時敵人能力狀況與火力狀況而定若敵火易被我散兵壓制則援隊宜俟散兵前進停止射擊敵火稍衰時再行前進若不能壓制時則取散開或疏開隊形與散兵線同進然前進入掩蔽之下或停止之際仍須恢復密集隊形(與隊長遠隔時如中間不為地物遮蔽則配置連絡兵)詳戰術二十頁

V III

援隊在開闊平坦地有地物可遮蔽之班用二列橫隊躍進或跑步前進
援隊利用前方蔭蔽及凹道每班用一路側面縱縱隊前進之



VI 援隊在平坦開闊地不能遮蔽 F 眼時用每
班一列橫隊或散開躍進或跑步前進或屈
體行進

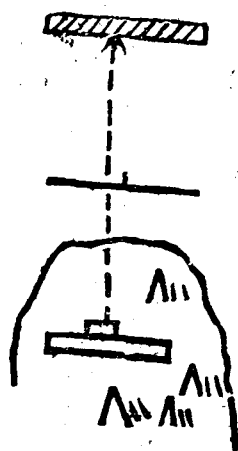

IV 援隊利用地形或道路每班用一列縱隊之
躍進

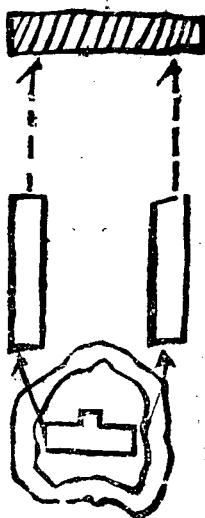

乙連——預備隊(用途)

- 1 擴張戰鬥正面
- 2 援助火線或補充火線
- 3 掩蔽危險側背并派戰鬪偵探以任搜索
- 4 攻擊與散兵線依賴之心防禦時宵散兵線抵抗之力
- 5 或掩護有受敵攻擊之虞之側面及側背

預備隊之隊形由當時狀況敵火效力而定通常用密集隊形其應顧慮者如左

A 便於指揮掌握

B 易於適合地形

C 運動容易

D 務能減少損害

茲示應用各隊形之時機如左

1 已被敵目視時則用橫隊或一列橫隊或班之一列縱隊

2 地形蔭蔽時則用縱隊

3 在敵之猛烈射擊不得已有用散開隊形者然一停止或入蔭蔽地時則仍復密集隊形

4 預備隊於停止間務取跪勢或臥勢巧於利用地形以邀敵目而減損害

5 因當時關係或用梯形或各排各班分隔而取適當之間隔

豫備隊增加散兵線之時機

1 散兵線已受損害務須維持其火力時

2 火力更須增加時

3 鼓勵散兵線前進

增加之法如左

1 延伸

2 伍間

延伸增加之利害

延伸增加命令之統系不變射擊指揮亦易但此在左之時機有不能實行之時

1 地形狹小爲他隊所限制時

2 爲地形所限制時

3 欲以新銳兵力補充死傷以恢復戰鬪之時伍間增助之利害

此法有易使部隊混亂及不使指揮之弊但有鼓舞士氣補充彈藥實驗上多用此法
預備隊利爲兩排時其隊長以資深排長任之應顧慮之要件如左

1 常宜視察地形狀態

2 研究預備隊增加法

3 注意預備隊應加之時機

4 與散兵線連絡以便詳知前面狀況

5 任側方之警戒

預備隊與散兵線之距離依戰況及地形而定如左

1 時期

戰鬪初期——宜遠（因援助散兵線之期遠）

決戰時——宜近（因增加散兵綫之期近）

2 目的

開闢平坦地——宜遠（受損害大且敵分易接近故稍遠無妨）

地形陰蔽——宜近（受敵損害少且敵亦易接近故距離近得迅速增援）

預備隊與散兵線之距離通常在 一百米達以外 二百米達以內之理由如左（開闢地平坦地）若在開闢平坦地假設敵人步槍（乃指現在通常之七九（五）步槍性能而言集束彈道被彈地之中心適落散兵線上欲令預備不致同時受其損害則在學理上應取之距離須按左之標準以決言之

1 敵人距離我線失散四百米達時則半個被彈地之長約為二百米達

2 敵人距我散兵線六百米達時則半個被彈地之長約為一百五十米達

3 敵人距我散兵線八百米達時則半個被彈地之長約為一百三十米達

4 敵人距我散兵線一千米達時則半個被彈地之長約為一百一十米達

5 敵人距我散兵線一千二百米達時則半個被彈地之長約為一百米達

觀右表預備隊與散兵線距離按當時情況取一百米達乃至二百米達之距離即可免同受一

集束彈道之害

甲 豫備隊對於散兵可生其依恃之心而遏其退縮之念

乙 位置基於用途而定或在中央後或在一翼後

一兩翼皆依託於隣隊或地物側面不多慮且將來增加非伍間行之不可則宜在中央後
二獨立戰鬥時兩翼均無依託其危險不能豫料若在一翼不免顧此失彼亦可在中央後
三若一翼依託於隣隊或地物僅有一翼可慮且將來延伸增加綽有餘地則自以在危險之翼後爲宜

丙 豫備隊與散兵之距離以不失時機援助散兵線則距離宜近爲開進與散兵線不受同一

集束彈道之害則距離宜遠戰鬥初期援助散兵線之期遠則不必近決戰則增加散兵之期近則不可遠有物可利用時雖近無妨至集束彈道之長短因所用之槍不同按近來步槍八百米達以上距離則其平均被彈地長爲二百五十米達凡射距離大則集束彈道廣射距離短則集束彈道狹又射距離遠則子彈之落角大而危險界小射距離短則落角小而危險界大今假定集束彈道爲二百五十米達而敵射與目標爲我之散兵線則其集束彈着點必在我散兵線之前後各半此各半係爲一百二十五米達現今規定爲一百五十米達即可免其損害

增加後須能精確射擊現今定爲一百五十米達快跑四十五度呼吸不致迫切促其射擊精神無害

按操典以實用爲主故不規定其距離恐人拘泥戰術以活用爲主故視其標準爲 150m 臨時可以變通

預備隊之任務於左

- 1 斟酌狀況派遣側方偵探員側背安全責任並按集側方情狀不時報告連長
- 2 散兵前進時斟酌情狀令援隊同時前進分先後前進對於預備隊及停止地點而爲適當指揮

3 時機緊迫時須按正面敵及散兵線狀況而研究增加之法

丙營——豫備隊（用途）

以豫備隊擴張戰鬥正面其運用並無何等偉大之功效惟於一營獨立戰鬥對於寬廣正面之敵不得不取相當形勢時用之倘敵人正面狹窄取銳利之動作而我妄以後方兵力延長正面取包圍之勢則錯誤爲甚大

在大部隊內中間之營其所負擔戰鬥正面於區域不可隨意擴張而各連散兵線之增加又各有豫備隊自行援助通常無須營豫備隊增加之人故其豫備隊專爲推進第一線之用卽第一

線前進時則以之控置於後方以作聲援或隨之跟進以增勇氣或佔領高地掩護射擊而以促進第一線之動作者耳若在一翼戰鬥之營對面無依托之側翼營弱所在務須顧慮周密以維持自己任務而策全部安全（詳戰術四七頁）

一營戰鬥所留豫備隊最後若不敷用尙可由團豫備隊補助之至一團戰鬥則無論何時機皆須憑自己力量盡其任務不能妄希他隊之援助或望總預備隊之前來混合加入故團長非至最後時機亦須留存若干預備隊掌握以便最後之使用（詳戰術十二頁）

丁團——豫備隊（兵力）

團當戰鬥時除第一線所使用之兵力外團長必須以一營爲豫備隊此一營乃兵力之最小限也團豫備隊與第一線之距離團預備隊概以在營預備隊後二三百米達爲常限即距第一線約六七百米達也

團既須以自己能力始終担任在一方面之戰鬥故宜用三線其第三線之團預備隊含有總預備隊之性質故其使用時機不可過早蓋團豫備隊之目的在於戰鬥若保持火線增大戰鬥能力係營豫備隊之能力然因是而展開不足之兵力於第一線縱長配置失之太過團豫備隊用之太遲至於行將決勝負之時而後方尤存多數兵力亦可謂謬誤之甚者也

使用法 團預備隊乃最後時機使用之因團之戰鬥須自己終結故雖增加補充但須留

有若干部隊掌握至結戰時與團旗同時前進因團旗在戰時係代表大元帥親臨監視至突出時兵士存一親上死長之心爲鼓勵士氣振作精神故也（參照隊形內展開後之方向變換）

戊旅——預備隊要否之研究視情況而定之

1 獨立戰鬥時

A 兩翼無依托物……………要設

B 兩翼均有依托……………不設

2 併列戰鬥時

A 位置在中央……………不設

B 位置在一翼并無依托物時……………要設

除上述外因戰鬥之目的亦有關係如左

攻勢防禦者……………要設

由持久戰轉而企圖決戰時……………要設

如前所述旅之豫備隊按情況有可以不設時雖然旅之戰鬥方面既佔廣大之地域圍雖得主宰其負擔之戰鬥地內之事而團之預備隊則不能負擔旅長可認爲必要之任務故欲用旅長所企圖之決勝方面則掌握必要之預備隊爲不可少者也故旅長須留必要之兵力作豫隊備

爲原則

旅預備隊之要否 旅當獨立戰鬥之時旅長掌握中非留若干部隊不能達其目的此際豫備隊之不可少毫無疑意惟在師內之旅預備隊之要否其說不一有主張不用者其理由有

三

(一) 旅不過爲中間之命令機關旅長將其戰鬥任務分配於各團其任務即達故無用豫備隊之必要此旅之戰鬥配備所以取併列配備爲原則也

(二) 旅長如取豫備隊不得不於某團之內抽取則該團之戰鬥能力減少難達一方面之戰鬥任務而步兵精神團結之最大單位之本性失矣

(三) 旅長既于某團抽取預備隊而此豫備隊將來如使用於他團方面有團與團相說之害

然駁之者亦自有說

旅預備隊應由團派遣及其兵力

此依情況而定在獨立戰鬥一翼有依托及併列戰鬥時一無依托之一翼此由無依托之團派遣其兵力約爲一營如敵襲即可禦抵之在兩翼無依托之獨立戰鬥則兩團各派出一營爲預備隊何翼出不意之事即以該翼團內之營前去抵禦(詳戰術七二)

己 總預備隊分述如左

一 兵力 一團當戰鬥時除第一線所使用之兵力外團長必以一營爲預備隊此一營乃預備隊之最小限也

二 與第一線之距離 團預備隊以在營預備隊後二三百米達爲當即距第一線約六七百米達也

三 預備隊一般之用途

A 保持動作之自由

1 應不時之事變

2 排除正面外敵人之妨害

B 使戰鬥進步有利

1 求決戰於所望之地點

2 援助增加必要之地點以促戰術之進步

3 防戰線之搖動

其任務與營之豫備隊相同

防禦時豫備隊兵力之決定

- 一 目的——1 專守防禦——第一線宜用多數火器故預備隊兵力小
2 長時之專守防禦——宜留補充隊伍損害之兵力故豫備隊兵力宜較大
3 決戰防禦——守勢地區之兵力本小故兵力不大
- 二 地形——堅固者第一線兵可少而預備兵力即大
- 三 担任正面——廣時第一線宜多用兵力而預備隊兵力即少
- 四 依托之關係——兩側有隣隊或天然障礙等物以掩護側翼之危險故預備隊必不大否則反是

預備隊位置

- 一 其目的在補充第一線故宜接近第一線並援助第二線時務須進出便利展開容易方為適當
- 二 因近前線易觸敵眼又蒙敵火故須利用地形構築掩體以減損害並修交通路以便進出
- 三 其位置通常在陣地中央然一翼無依托或較重要之時則在該翼之後為宜
 旅展開命令之要領
- 二 彼我一般之狀況
- 二 我之目的及攻擊目標

- 三 關於砲兵事項（陣地位置及射擊目標）
 - 四 關於第一線之部隊之件（各部隊之展開區域及攻擊目標）
 - 五 關於騎兵之件（應搜索警戒及威脅之方面）
 - 六 關於預備之件
 - 七 關於工兵之件
 - 八 關於衛生隊之件
 - 九 關於大行李之件
 - 十 關於前衛輜重及輜重梯隊之件
 - 十一 指揮官之位置或送遞報告之地點
- 某旅命令某月某日某時某地
- 1 敵情
 - 2 本旅擬攻擊某處敵人
 - 3 第一團（缺第三營）由某處攻擊敵人宜於某處互於某處展開
 - 4 第二團向某處攻擊敵人宜於某處互於某處展開
 - 5 兩團之界線為某地物至某點之延線但線上屬某團
 - 6 第一團第三營為預備隊位置於某處
 - 7 予現在某處或以後到某處
- 旅長少將○○○

前哨報告○月○時于○地

1 午後某時前哨如要圖上配備完結

2 敵之騎兵于午後某時以一部留于某村南端其餘向北方退却

3 因團欲偵察某河擬從此派軍官偵探于某處

前哨司令官○○○

步 哨

第一排哨報告○月○日○時于○地

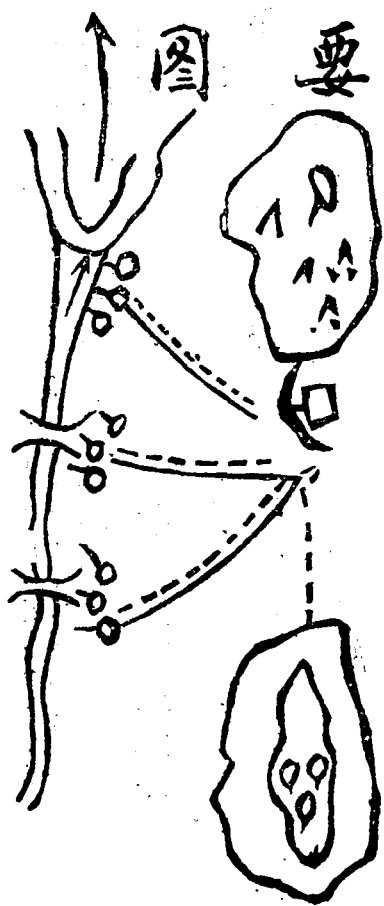

1 敵情

2 排哨于午后何時若干分鐘配備完結(如要圖)

3 與鄰接排哨業已連絡

命令

占領陣地連長予以各排所要之命令

1 敵情

2 任務

3 第一排長率領該排由某某至某某之線

4 第二排長率領該排佔領由某某至某某線

5 第三排為豫備隊位置于左(右)或中央後方某處停止

某某帶兵若干名為前進部隊位置于前方二百米遠處獨立家屋停止監視敵人

6 予在援隊位置

連長關於陣地佔領所要之命令

1 敵情

2 我軍之目的

3 本連爲第幾防禦區之第幾區左翼自某點起至右翼某點止右接何連左接何連

射擊方向爲某方向右自何處起點左至何處止

4 本連爲第幾防禦區由某地互至某地

5 某某排長率領兵若干爲土工班就經始綫構成某處（立射散兵壕等）（有時設土工班交代班）

某司書率上等兵一名兵四名爲距離測量班對於前（側）方某某處（如交叉路口交叉點橋樑隘路獨立樹等敵人必經之處）距離宜確實測量

某排長率兵若干爲特別作業班對前（側）方某處射界速掃清并蒐集胸牆被覆材料（有時并示以壕底埋填作業及連排長之掩護壕構築等）

予在某處

作戰命令 月 日 時 分發于 地支隊部行營

1 經我擊潰之敵已向 G 坊 D 嶺方向逃竄某逆集合殘部千餘人在 E 嶺盤據待援我軍第

二支隊全部准明日（十九）上午八時進至 G 村

本支隊有佔領 E 鎮之任務以攻擊之目的准明日（十九日）向 E 鎮搜索前進

3 本支隊之行軍序列及軍隊區分并出發時間如左

步兵第一團第二營爲先遣隊於明日(二十日)午前六時由現地出發向E鎮前進在B村西之高地佔領陣地候全部安全通過再行撤防跟進

步兵第二團爲本隊限於明日(十九)午前五時卅分由原地出發隨前衛向E鎮前進

步兵第一團第三營爲後衛於明日(十九)午前六時卅分由現地出發隨本隊跟進對G坊向仍須嚴加戒備

支隊部在本隊先頭行進於明日(十九)午前五時二十分出發

4 大行李除後衛在該隊伍先頭行進外餘均在各隊伍後跟進

5 S隊隨本隊跟進

6 結養用現金就地購辦

7 我在支隊部先頭行進

第一支隊少將某

并圖如左

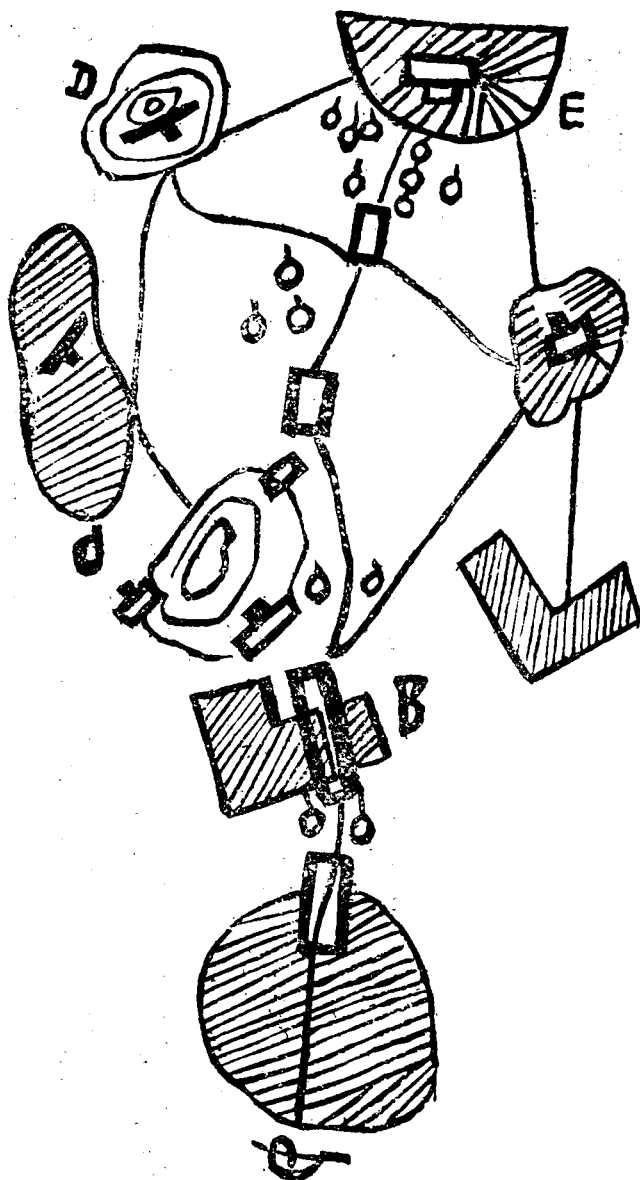

通報例一

步兵第一師第一團部通報 ○月○日○時發於某處

今日上午八時敵司令部接得某處騎兵報告云敵人右路支隊各兵種聯合之兵力約千餘人向某方向前進 貴部隊正當其要衝宜設相當之準備專此通報

貴團長鑒核

第一團長某

通報例二

步兵第一營通報 ○月○日○時發於○處

1 今日午前六時有敵步兵若干砲幾門已到某地其先頭由某地續行前進其後方有大隊隨行

2 我營於某時由某處向某處續行前進

3 貴部於相機準備前進俾收夾攻之效

營長少校某

騎兵第一連報告(某月某日發於某地)

(一)今日午前十時三十分鐘見有敵人騎兵約有七十餘名砲四門步兵三百餘人佔領D村

及 E H 兩森林一帶又有一小部隊佔據 E 森林前方之橋樑似有渡河之意圖
(二)此時我騎兵應在 B 村與敵保持接觸

騎兵第一連長〇〇〇呈

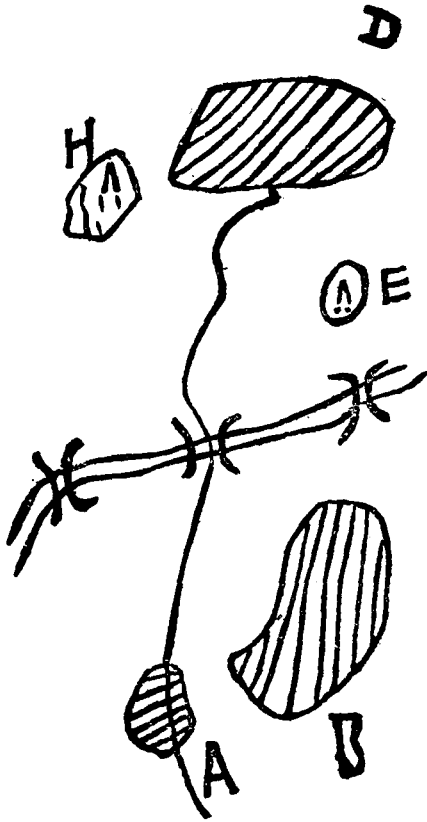

報告例三

步兵第四連報告(〇月〇日〇時發於〇地)

本日上午五時我連與敵步兵百餘人在H林附近接戰但接戰未久即行退去瞻彼後方亦無援隊由此推察敵人主力當不在H林方向刻下仍須偵探H林後方搜索專此謹呈
第一營長鈞鑒（如上圖）連長上尉○○○呈

戰鬪要報之例

步兵第一營戰鬥要報三月廿四日午後四時發於D村高地

(一)今天午後一時與敵步兵第二大隊在D村附近戰鬪歷○小時

(二)敵人抵抗甚力後以猛力衝鋒前進始擊退之已向D村北方退去

(三)本營以全力奮勇追擊

(四)至D村北方高地被其收容隊阻止想明日敵人必圖恢復

(五)本營擬今夜于E H兩林各伏兵一連又D村南端伏兵均起協攻當獲勝利

(六)我營所負傷兵○人死○人敵人傷○死○

(七)武器無損此次消耗子彈約○○發(如上圖)

步兵第一營戰鬥詳報○月○日發于○地

今天午後十時在A村北方我營與敵開始戰鬪A村東端為B林我騎兵在此掩護陣地前為藥河並不能徒涉但舊有石橋三座由此可侵入敵之陣地而D村之東有E林村之西有H林

兩林之間皆爲敵人佔領其陣地頗爲堅固（一）

午前十一時我之步兵第二連與敵遇于藥河北岸敵之騎兵則隱于E林後方其步兵一連向我開始射擊甚爲猛烈其餘軍隊在D村附近陣地內（二三）此時我以步兵第一連之第一排防其E林之騎兵襲擊以第二連及第一連之二三排射擊其向我射擊之部隊因我火力優勝而砲兵亦注射其散兵線敵遂不支而向D村退却我軍力追至D村南端千餘米達處與敵之主方相遇其建造之陣地甚爲堅固敵砲兵亦由D村西端發射此時我軍無所蔭蔽傷亡頗衆幸我之砲兵將敵之砲兵擊敗我步兵各連合行猛烈攻擊前進遂將敵人擊退午後一時完全將D村佔領敵人向北方退去E、H兩林亦爲我所有已將一切工作改爲我之堅固陣地以備其續圖恢復（四·五·六·七·八·九）

與我戰鬥之敵人彼係步兵有二大隊騎砲兵各一連其騎兵先行退却砲兵次之其指揮官少校營長○○○（十）

傷亡消耗虜獲列表另呈第一營少校營長○○○呈（如上圖）

前衛命令 ○月○日○時○分發于○○○地方

1 與我兵力相等之敵人由甲村向我前進其先頭部隊已達乙莊之東南端

2 本支隊有阻止該敵之任務

3 本營爲前衛

4 第一連爲前兵由唐莊經過己市戎園石橋向丙鎮乙莊前途

5 其餘爲本隊按二三四連之次序在前衛後四百米處行進

6 我在前衛本隊先頭行進

少校營長〇〇〇

前兵命令

〇月〇日〇時〇分
發于唐莊

一 敵情同前

二 本連爲前兵

三 第一排爲尖兵在前兵前二百米處經過己市戎園石橋丁市向丙鎮由乙莊搜索前進

四 其餘歸第二排排長帶領

五 我同尖兵行進

連長〇〇〇(口述)

尖兵命令 月 日 時于 地

一 本排爲尖兵由此地出發經過己市戎園石橋丁市向丙鎮乙莊搜索前進

- 二 某中士爲偵探長率兵幾名爲路上偵探在尖兵前百五十米達順尖兵行進路搜索前進
- 三 上等兵王某帶兵二名爲左側方偵探你爲長經過已市戎園之南端至石橋歸還尖兵
- 四 其餘歸第二班中士李○率領距前兵前二百米行進
- 五 我隨尖兵(或路上偵探)

側衛命令之例

尖兵長○○○(述)

- I 某側P命令○月○日于○地敵情云云

- 2 本隊由某地向○地前進

- 3 步兵○營騎砲兵工兵各若干爲○側P

- 4 步兵○連騎兵若干爲側兵經某地向某地前進

- 5 其餘爲側P本隊按其次序歸某連長指揮由○地經○地向○處前進
- 6 我前進時在大隊先頭五百米達處

後衛命令(○月○日○時于○地)

少校營長○○○

一 敵情

本隊先由○處經過○地向○處背進

二 步兵○營爲後 P 準本隊行進路向○處背進

三 騎兵○部隊爲後 P 騎兵準後 P 行進路跟隨背進

四 步兵○連爲後兵距後 P 本隊約六百米背進

五 其餘爲後 P 本隊按如何順序歸○連長率領向某處退却

六 余行進時在後 P 本隊後五百米處

少校營長○○○

旅長命令 四月五日午後一時
發于王村

一 敵人在趙莊附近

二 本旅擬在鄭莊宿營

三 前衛在伍莊北方丁字路應警戒趙莊方向

四 各隊之宿營地如左

步兵第一團第三營在周村西端

步兵第二團在周村南端

宿營司令官團長某

大行李給養

余在周村

後P八時派受命令者前來

少將旅長某

前P命令○月○日○時于○村○地

敵人在趙莊附近本旅今晚擬在周村附近宿營

我前衛今夜擬在伍村北端丁字路附近宿營

第一營爲前哨在李莊西端應警戒右翼至錢莊右翼至徐莊之間

若敵襲擊時應在某地某某處緩緩抵抗

由大行李給養

余在前P本隊露營地

前P司令官團長某

前哨命令○月○日○時于某地

6 5 4 3 2 1

1 敵人在趙莊附近

2 本隊在周村前 P 本隊在伍莊北端地方丁字路宿營

3 第二連爲右翼前哨連在○處附近應警戒右翼自某處起至左翼某處之間並連絡右翼前哨連

4 第三連爲左翼前哨連在○處附近應警戒右翼自○處起左翼至○處之間

5 當敵襲時應在錢莊至孫莊之線上抵抗

6 其餘爲前哨本隊應在李莊西端露營

7 余在前哨本隊

前哨司令官營長○

右翼前哨連命令○月○日于○地

1 敵人在趙莊附近

2 本隊在周村附近前 P 本隊在伍莊地方丁字路前哨本隊在李莊西端左翼前哨連在○處

3 本連爲右翼前哨連在○處

4 第一排爲第一排哨應警戒右翼由○地起至左翼○地止應派遣巡查由李庄至趙庄之

大道上

- 5 某中士帶兵一班爲獨立軍士哨至○處應警戒○處與右翼前哨連第一排哨連絡
- 6 當敵襲時應在前哨連之前方抵抗線上抵抗

右翼前哨連長○○○

第一排哨 命令(口述)

- (1)敵人在趙莊附近

前哨本隊在李庄西端我右翼前哨連在○處

- (2)本排爲第一排哨在○處

- (3)某中士帶兵六名赴○處向○地警戒

上等兵某帶兵二名赴某地向某處警戒

槍前哨應在○處

前哨司令官在受駐止命令時同時受領關於今夜本隊與前衛應爲一切之事項而指示之然後下關於宿營之警戒命令而比命令之詞略須隨當時之情況而定若以前衛之全部任前哨時則僅下步哨命令

并舉前衛命令如左



1 前衛命令(○月○日○時發于○地)
約不下三千諸兵種連合之敵人今日午後二時許已到新城其優勢之騎兵已在王庄附近出沒

支隊長擬在高庄附近宿營

我獨立騎兵目下在圍庄附近

前哨擬今夜在楊庄西端附近宿營

2 步兵第一營騎兵第四連爲前哨在楊庄西方約六百米丁字橋路上警戒由右翼馮村至左翼康庄之間午後九時派受命者前來

3 前衛司令官上校團長○○○

前衛命令○月○日○時發于○地

1 約有不下三千諸兵種連合之敵人今日午後二時許已到新埜其優勢敵騎在王庄附近
出沒

2 支隊今夜擬在高庄附近宿營

3 本營爲前哨擬警戒新城方面

4 第一連爲右翼前哨連應在馮村西端警戒對於民庄通新城大道上宜派巡查

5 第三連爲左翼前哨連應在康庄西端派出哨兵警戒

6 前哨騎兵午後六時半應撤歸前哨本隊

7 其餘爲前哨本隊應在楊庄西方丁字路處幕營

我在前哨本隊宿營地

前哨司令官少校營長○○○

前衛騎兵當主力既已停止亦即駐於適宜之位置乘日光尙在騎兵尙能活動之時務駐於警戒最便之處從事搜索其動作概準獨立騎兵前哨蓋本隊既已決定宿營此時前衛司令官即由本隊指揮受所要之命令決定前衛騎兵以後之行動與以命令其列如左

(一)支隊在○地附近宿營

(二)前衛(步兵第○團○營)爲前哨位置于○地附近

(三)騎兵第○連暫歸前哨司令官第○營長指揮前衛騎兵既受命令後晝間仍駐于原地担任警戒至日沒後歸還

報告之要領

(一)報告以要圖爲基礎

甲報告與要圖之程度以前衛司令官知者爲限

乙如晝間配置相異時

(二)要圖所不能記憶之事項因以報告文記之

(三)報告之事項大概如左

A 配置完結之時機

B 敵情

C 偵察搜索所取之手段在擬行之處置

散兵線之組成

其俄戰役以前連之戰鬥正面操典所規定者概爲百m左右迨火器進步損害增多於是散兵間隔以大爲利自經日俄戰爭之經驗散兵間隔曩一步至二步者戰後改爲約四步矣連之

距離曩成約一百 m 者戰後改爲約一百五十米矣。正面之標準雖今次歐戰猶採用之。夫就損害穢少言間隔以大爲良。然間隔大則正面廣而指揮不易。若散兵過於疎散。又有戰鬥能力薄弱之害。此步兵操典第二百二十三條謂連之正面攻擊之際約以一百五十米爲標準者。實按學理經驗而決之也。由編制論「排人散」約五十左右。散兵間隔約爲二米。再加每兵所站之寬則一人所佔之正面約三米。故一排散開之正面約一百五十米。適與一連之正面相符。此連之散開最初通常所以爲一排也。原最初一通常先散開一排之理由有三。最初散開人數過多則正面超過約一百五十米之規定。一也。最初散開兵力過多。此後無由補充。火力不易維持。火器團進步則戰鬥經過久而損害巨。最初散開兵力過多。此後即無由補充。必賴化連爲援助。遂不免過早與他連混淆。二也。戰鬥之時變化難測。意外事故發生。是非貯有餘力不足應用。故連之戰鬥最初後方須留強大之援隊。三也。此三種之理由。故散開最初通常祇爲一排而散開隊形。通常含散兵線與援助之二部。惟在特別時機。譬如追擊敵人。或以持久之目的。以微弱之兵當強大之敵人時。則將連之全部（或大部）最初散開亦常有之。

(1) 散開之利

A 無正面不當間隔不勻之弊

B 斜行進後就地散開行側面運動者其損害少

C 隨散開隨取間隔故散開容易

用途欲企圖續行前進者

(2) 就地散開之利

A 迅速修正散兵線正面有同時開始射擊之利害

側面行動取間隔受害大

B 前進遲緩兵卒散開困難

用途

1 利用存在原地之地物時

2 欲求稍整頓後再行前進時

散開要旨

散開隊及密集隊利害相反連戰鬥在營內時及獨立時其獨立戰不出左之時機

A 充前側後 P 及前哨等

B 威力偵察時

C 掩護砲兵及掩護徵發時

D 騎兵之支援

E 側背之掩護

散開兵力之決定最初散開兵力過多時有最初得熾盛之火利之利然因散兵線之損傷有不

能維持之害若最初散開兵力過少則始終處于劣勢有背戰術之要旨
應散開充足兵力之時機如左

- 1 遭遇戰之前 P 略取緊要地點須猛烈攻擊及須謹守無失時
- 2 收容後 P 及追擊等之戰鬥

散兵線之構成

散開以利用地形地物發揚火器效力為主苟有地物可用則整齊與間隔不必過拘又散兵通常向前行之有時或在原地或以濃密為主或以疎散為要按情況與地形而決定之

散兵線濃密與疎散之利害如左

- | | | |
|-----|----------|----------------|
| 濃之利 | 1 最初火力強盛 | 2 能免敵射擊我第二線之損害 |
| 濃之害 | 1 損害大 | |

- 2 火力漸漸衰弱(因爾後發生死傷無可補救之故)
- 3 無推進散兵線之餘力

疎之利

- 1 損害少

疎之害

- 1 火力弱不易制壓敵人

2 正面大指揮困難

3 敵有射擊我後方部隊之暇

基於以上利害乃有如左之所決

1 戰鬪目的

伏戰——濃（企圖制壓敵火）
持久戰——中等（足以維持火力）
伴動——疎（企圖欺騙敵人）

2 敵我中間地

平坦開闊——疎（波少損害）
波狀起伏——濃（損害少）

散兵線之運動

1 散兵線運動以單一為要其理由如左

散兵在敵前運動若行複雜之動作易生混亂若運動單一則秩序嚴整連絡容易
指揮容易監視便利指揮官掌握部下可操縱自如

2 應迅速接近敵人之理由

我為攻擊敵為防禦敵人有所依托火器之効力偉大我在敵火下多一刻停滯即多受一刻之損害故宜取捷徑迅速接近

3 散兵務須利用地形之說明

火戰之利用地形甚爲緊要故爲操典「五」條所特許但宜注意左列事件

A 不可妨害友兵之射擊（前後之出入過甚）

B 不可利用地形致正面擴張過度（用以應側面以外之地形）

散兵線之運動殆卽直進之一法側面運動最宜禁忌

明知不利不得不向側面運動取其例如左

A 側面受敵騎襲後方無他部隊

B 正面前之敵火稍衰於側面發現新敵時

散兵線之運動通常用正步之速度前進但在敵有效火下爲減少損害在暴露時間計以用跑步爲有利舉例如左

A 在敵之直前欲出蔭蔽地或出其射擊位置更轉他處運動時

B 通過危險界（平坦開闊地等）

C 須迅速集合時

D 於運動中佈置火線（或增加時）

散兵線之射擊

射擊効力因平時之訓練與臨時之際遇而有不同尤要者則爲官長之指揮分述如左

I 射擊技術純由平時訓練不能得於平時如左各件

A 瞄準能力之優劣

B 沉着力之大小

C 各放時之速度適當否

D 對於瞄準點之選定當否（瞄準點通常不指示任各兵自行選擇）

散兵用速集合之時機

A 於戰鬥結局或已行追擊射擊後時

B 於退却中不受敵追擊射擊時

C 歸於無用之散兵線集合為預備隊時

散兵線用速集之時機

A 當暫不受敵射擊依遮蔽物以整頓其隊伍維持其團結時在敵壘或陣地前欲團結兵

力以行衝突時

B 散兵于前進或退却中遇地形之正面狹小（隘路橋樑）非縱隊即難通過時

C 於狹小正面排列多槍時

發展關

一 展開之意義

由行軍隊形或開進地變為戰鬪準備隊形申言之即由縱隊形變為橫闊隊形且決定戰鬪正面及縱長區分之謂

二 展開之目的

展開之目的為準備戰鬪並使各部連繫妥協兵力團結且俾第一線得同時加入戰鬪

三 展開時機

展開過早距離過遠有指揮不便運動困難暴露于敵之害然可同時加入戰鬪展開過遲（距離過近）有減少戰火速了戰局之利然在將行展開之時有受敵反攻之害故展開之要訣苟有地物可以利用且不受敵反攻則以愈遲愈妙

四 規定展開區域之廣狹指揮官應熟慮之事件

I 戰鬪目的

攻擊（宜狹）

防禦（宜廣）

決戰（宜狹）

佯攻（宜廣）

決戰防禦（宜狹）

持久防禦（宜廣）

2 敵射之陣地

攻——對敵陣地之堅固方面宜廣對攻敵點宜狹

防——對敵難接近之處宜廣他方面宜狹

3 時候及天光之明暗

晝宜廣夜宜狹

氣候

暗明宜廣

昏暗宜狹

4 我軍之素質營教練精可廣否則宜狹

5 併列戰鬪不能廣獨立戰鬪可隨意

6 豫想戰鬪經過之時間長短(長則宜狹短則宜廣)

五 展開時應注意之件

1 祕匿我之行動免受敵之損害

2 須保持秩序與速擊

3 展開未畢遜與敵戰

4 展開部隊爲防敵騎襲擊須行直接警戒

連之散開正面以一百五十米爲準之理由

各國連之散開正面概爲 100M 之間固戰時一排約可八十人散開之間隔每人二步則一排之正面已有 200 步如是則連縱受二分之一之損害尤能繼續戰鬪然在助攻方面可取廣大正面歐戰連之戰鬪正面僅五十米不管連縱隊之正面又當別論

施行展開時營長之處置

展開時如有狀況所許應爲左列之處置

1 現狀之指示

2 指示營之攻擊目標於必要時分配各連

3 授與各連任務指示各連位置及連絡如某連爲第一線餘爲豫備隊等

4 規定營之運動通常向攻擊目標直接目標不能指示時則指定基準進爲行進目標如向其處前進以某連爲基準例如以第二連爲基準向獨立樹前進其餘各連則示以間隔及距離

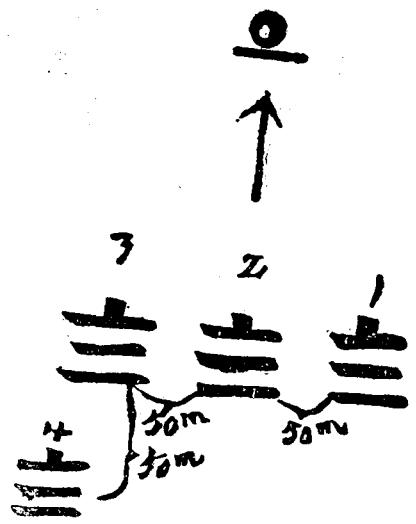

營展開時第一線應出若干連當視左之狀況而定

A 一營若在於大部內戰鬥時則對全局戰況營長無須顧慮只以努力其本營正面上之進步為目的故最初用於第一綫之兵力不妨稍大以使正面兵力雄厚然亦不可將全營兵力一時悉用之而無餘至不能維持其正面之火力及一部之戰況於最後故最初展開除用第一綫之兵力外仍須留置一連以上之豫備隊為要

B 依戰術上之要求期在迅速決戰時則展開於第一綫之兵力須大以求最先撮取火力之

優勢

C 期在持久戰時則展開於第一綫之兵力宜少而正面須寬後方控置之預備隊多留兵力爲要

D 由開闊地攻擊堅固陣地之敵則損害必大而待繼續補充故須用狹小正面多留後方之兵力

E 遮蔽地之戰鬥常於接近時而用白兵突刺故須正面狹而密動作銳利後方更多置兵力爲要

F 又敵人正在配備之廣狹亦爲我第一綫兵力之標準

G 又營爲獨立之戰鬥時須顧慮獨立以維持戰鬥結局且防不意之事變故最初祇能散開少數兵力隨戰鬥之進步逐次以增加兵力

團

展開時第一綫兵力過廣則在戰鬥開始至有火力熾盛之利然指揮困難且戰鬥時間之損害不易補充火力難於維持愈近決戰危險愈甚若第一綫正面過狹則戰鬥初期又有被敵優勢火力壓倒之患團長欲令展開部署適當須依左之相異狀況而決定之

A 獨立戰鬥時因防備不時之事變或顧慮爾後之戰况欲隨時補充兵力則最初第一綫之兵力須節約

B 在持久戰時則最初用於第一線之兵力尙須節省若求決戰則最初須用兵力火力占上先制之利

C 兩翼有友軍依托時則側方無須顧慮最初用於第一線之兵力須大一翼若有友軍依托則于暴露之翼須置以適當之預備隊兩翼或一翼依托於障礙者亦同

D 地形蔭蔽易於接近敵人火戰之時間短少戰鬪之經過迅速爲求一舉決勝起見用於第一線兵力須大

E 按F人正面之廣不得不與之成相等之形勢時則戰鬪正面之寬不能一定隨時變更爲要

團之展開

團由行進隊形開進後即當集合各營長於開進地之前方將團長所得之各種情況於現地指示于各營長然後本隊之目的給與任務如左（在四千米以內之時機）

一 本團擬攻擊前面之敵

二 第一第二營爲第一線第一營向右以第一營爲準間隔五十米第三營爲第二線在右翼後距離三百米達

第一線各營展開成二線每營以一聯爲一線之例每連皆取全距離間隔之併列縱隊敵

倘若已明瞭將指示目標

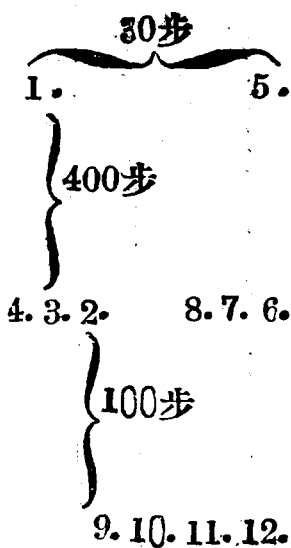

但在遠距離時則指示目標於第一營以作營之基準第一線各營展開成之線第一線以兩連展開之例

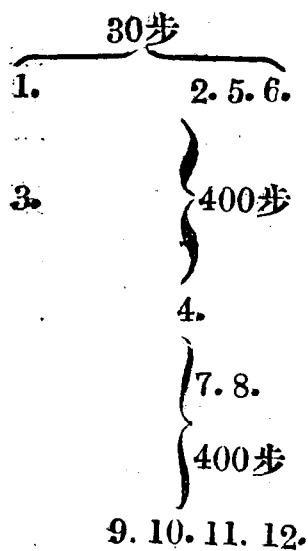

愈近敵人則逐次向前展開至敵情已明即直指示目標於各營爲要

展開後之方向變換

在營以下之部隊其正面不大將戰鬥線轉移於側方甚爲容易而團以上之部隊則甚難施行欲勉強行之亦爲有使後方部隊移置側方或由新正面展開而聚其殘餘部隊爲預備隊之一法而已故團長於最初決定戰鬥時面時須十分審慎以免將來變換之煩且應當留有力之預備隊以防不意之變爲要

騎兵旅展開之形式

一 業已展開之形式

1 敵情明瞭時



2 敵情不明瞭時



重疊 (Heavy overlap)



二 展開運動之形式

1 攻擊前進間即行展開者

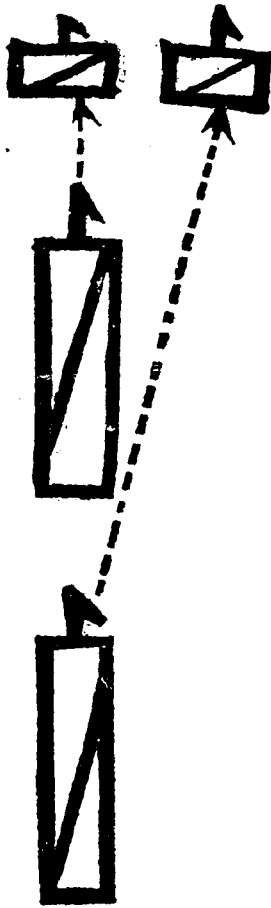

2 節約時間與勞力且與前方在一地域展開時

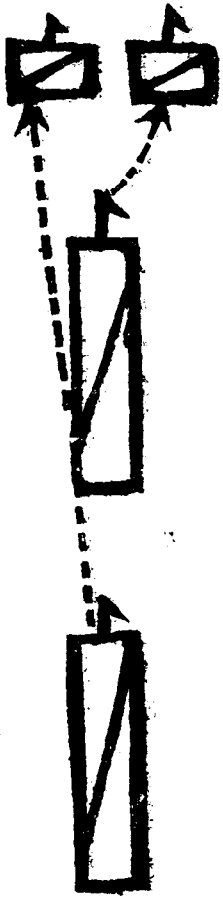

3 因狀況不得全部之展開行重疊或各個之攻擊者



4 因情況及地形待敵以行攻擊

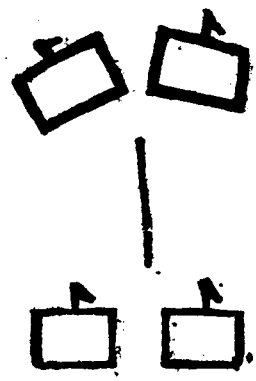

旅

先展開之一團

戰術學教程筆記

先展開之團須顧自己勢力其戰況待他團展開則以之協同無作他團未展開之時受敵過度之壓迫亦不得希望他團之援助後展開之團視先展開之團被壓迫亦無須直接加入援助之須由其一翼正面展開相當之兵力取團獨立動作之姿勢壓迫敵人以減少他團方面之兵力實行協同動作間接而援助之

他團展開者

兩團重疊行戰鬥只限于特別時機如遭遇戰或急速增援本軍等時機迫促無暇開進先到者即先展開此時在後之團遠在後方不能同時展開于一線上只得將其縱長縮短為橫廣隊形重疊於先頭團後

團展開時授與任務

此時團長若不豫示一切狀況任務于營長營長亦不能豫示於連長及至全部展開後再為明示傳達同時實屬不易且難明瞭確實其害不止此也且令各部隊散在各處對敵無所準據一旦臨機發生緊急事變才有指彈困難動作錯亂之患

一團既展開後通信網尙未構成則各部隊之通信固為不易故團長務于開進之際未曾展開之先集合各營長及步兵炮隊長告以現在狀況而授以任務臨時得以自行動作處置為要

遭遇戰

本隊之展開

I 展開之要領

遭遇戰之展開以先發制人引動自由二者爲本旨而以先敵展開爲歸結欲先展開宜使各隊卽由行軍縱隊進行展開若先開進而再展開爲時既長何能制先而行動力自由失矣此卽通常之遭遇戰與對敵已占領陣地之攻擊相異點也

2 展開之實施

遭遇戰之展開既略去開進由行軍縱隊逕行展開故其方法由師而旅由旅而團由團而營漸次分進漸次展開是爲通法殆至漸近敵人乃將各連取相當之間隔或展開各連自是以後應於必要再行展開於是戰鬥隊形成矣茲將其要領用圖柝示之

此際自行分進所有展開之各隊對於敵情地形應行搜索自設警戒並與比隣部隊互相連繫是爲至要

等五節 行軍部署之筆記

實施旅次行軍

自度



自後

旅次行軍既以休養為主故其實施之目的應沿途無事到達預定之地點至關於行軍容易宿營給養及衛生等諸般之事項須盡種種之手段而爲之今舉宜行顧慮之諸件如左

甲 行軍容易

- 1 分軍爲數縱隊使各部隊各自行進
- 2 縱隊之內增大部隊之距離使各部不致互相妨害
- 3 徒步兵宜取最捷之路
- 4 騎兵只要於馬蹄無損宜取硬軟適宜之道路卽有多少迂路亦可
- 5 砲兵宜選路質堅硬之大道

6 各兵種之步度各異故不能與他兵種連繫各以自然之步度各別行進
7 行路沿途派先行者準備適當之飲水並選適當之休息位置

8 有時使役地方人民或派遣工兵修築道路或橋樑等

9 每日行程宜規一致且適當計劃之

10 休息時間宜多對於天氣季節尤宜十分講求

乙 宿營給養之顧慮

1 採取廣闊宿營地以使給養豐富

2 出發時不可過早俾得充分睡眠

3 如到宿營地須即得宿舍

4 豫派設營隊施行諸般之設備

5 如遇偏僻小村須先派遣軍需人員徵買一切

6 有時先遣大行李炊事之人員至宿營地炊爨或使之同行

丙 衛生之顧慮

1 須使十分睡熟時之間

2 對於天氣季節須適當講求爲要

- 3 宜先遣衛生部員於休息與宿營地檢查惡疫之有無水之良否
- 4 於行軍之路途派先遣班準備飲水且擇定適當之位置休息等
- 5 有時給與眼簾眼鏡

戰備行軍之計劃

與F無衝突之虞時以休養軍隊為主可以施行旅次行軍至與敵有接觸之虞時則不能顧慮行軍容易宿營給養之使一意以戰鬪準備為主眼而區分其行軍爲要今將其要旨列左

甲 關於行軍

- 1 設置警戒法至與敵衝突之際務令我展開之進容易且使爾後之戰鬪便利
- 2 宜以戰鬪間使用之順序規定其行軍序列
- 3 欲便利於展開之進則宜集結行進
- 4 凡可爲作戰顧慮之大行李輜重宜取大距離隨行
- 5 豫期與F遭遇時宜減少長徑且爲顧慮展開可使縱隊分進

乙 關於給養

- 1 以養其銳氣爲必要之件如情況可許則給養宜求其豐富
- 2 因當時情況只能醫得飢餓止渴爲滿足

丙 宿營之準備

例如進擊退却敵人之時於到宿營地以前須先搜索該地蓋第一之顧慮在對敵期安全也然戰備無休養宜如何取捨雖因當時之情況是以指揮官即在移於戰備行軍之後亦宜注意休養不致生無益之消耗爲此項取捨之適當方見指揮官之價值焉

戰術學教程筆記

我術問答



戰術學教程問答卷一 目錄

第一篇 戰爭及戰鬥之概念

第一章 戰爭及戰鬥之意義

第二章 戰略及戰術之意義

第三章 戰鬥

第二篇 各兵種之戰術

第一章 步兵戰術

第一節 總論

第二節 步兵連

第三節 機關槍連

第四節 步兵營

第五節 步兵團

第六節 步兵旅

第七節 戰鬥

第一款 攻擊

第二款 防禦

第三款 追擊及退却

第四款 步兵對於他兵種之動作

其一 對騎兵之動作

其二 對炮兵之動作

其三 對航空機之動作

第五款 配屬於步兵隊之特種兵器之用法

第八節 補充彈藥

第二章 騎兵戰術

第一節 總論

第二節 騎兵連

第一款 編成

第二款 隊形及運動

第三款 襲擊

第三節 騎兵團

第四節 騎兵旅

第五節 戰鬥

第一款 戰鬥一般之要領

第二款 乘馬戰

其一 對騎兵之戰鬥

其二 對於他兵種之戰鬥

第三款 徒步戰

第三章 炮兵戰術

第一節 總論

第二節 野戰炮兵

第一款 炮兵連

第二款 營團旅

第三款 戰鬥一般之要領

其一 通則

其二 戰鬪準備及占領陣地

一 選定陣地

二 偵察及進入陣地

其三 射擊指揮

其四 變換陣地

其五 彈藥隊之動作及補充彈藥

第三節 野戰重炮兵

第四節 攻守城重炮兵

第五節 海岸重炮兵

第四章 工兵

第五章 交通兵

第六章 輜重兵

戰術學教程問答卷一

第一篇 戰爭及戰鬥之概念

第一章 戰爭及戰鬥之意義

(1) 問戰爭與戰鬥之區別如何

答戰爭者一國對於他國因貫徹其國是或保持其國是用威力動作以實行其意志之最後手段也戰鬥者爲達戰爭之目的直接所用之手段即以槍炮相轟刀劍相衝之謂也

第二章 戰略及戰術之意義

(2) 問戰略與戰術之區別如何

答戰略者爲達戰爭目的運用軍隊之方略也戰術則實行其方略之方術耳二者相輔並行乃得用兵之妙故戰略與戰術雖似明瞭可別實則不能判然劃分

第三章 戰鬥

(3) 問戰鬥一般之目的及戰鬥之手段

答戰鬥一般之目的在壓服或殲滅敵人能達此目的乃謂之戰勝因戰鬥之結果使敵由戰場退却者雖亦可謂戰勝然不可謂能達戰鬥之目的至戰鬥主要之手段即火戰及

白刃戰是也火戰者以火器傷斃敵人白刃戰者以白刃刺擊或斬殺敵人之謂也最近歐洲戰爭更發明燃燒液毒瓦斯等之用法亦為攻防之一種戰鬥手段

(4) 問隊形有幾種及其各種之利害

答隊形有三種即散開隊形疏開隊形密集隊形是也

散開隊形之利如左

一易於利用地形依託地物且不受隣兵之防礙最能發揚火器之效力

二隊形稀薄適於滅殺敵火之效力

三各兵運動自由進退迅速若在險難地形其利更大

散開隊形之害如左

一團結力薄弱

二易於脫離指揮官之掌握

疎開隊形之利如左

一適於滅殺敵人炮火之效力

二各兵之動作較為自由而行進容易

疎開隊形之害如左

一指揮困難

二不易應戰况之變化

密集隊形之利如左

一狹小之地可集衆多之兵力

二軍隊之團結力鞏固衝突力大

三便於指揮掌握

密集隊形之害如左

一在敵之有效射擊界內損害甚大

二各兵之運動不能自由進退緩慢

第二篇 各兵種之戰術

第一章 步兵戰術

第一節 總論

(1)問步兵何以爲軍中之主兵

答步兵不受地形及時期之限制且忍耐力優於其他兵種兼備攻擊防禦二力併用火器及白刃雖無他兵種之援助能自行準備及進行戰鬥於戰場上常負主要之任務而決

最後之勝利故步兵爲軍中主兵

第二節 步兵連

(2) 問步兵一連之編成如何

答連分二排排分數班每班四伍乃至八伍戰時步兵一連約以士兵二百五十人編成之

(3) 問步兵連密集隊形分爲幾種及其各種之利害暨用途

答步兵連密集隊形分爲兩種卽基本隊形及應用隊形是也基本隊形爲連縱隊應用隊形通常爲連橫隊併列縱隊側面縱隊三種茲比較各種之利害並研究其用途如左

一連縱隊

利 1 便於指揮掌握

2 正面狹小運動敏活

3 變換行進方向甚速且易迴避障礙利用遮蔽

4 在遠距離可以滅殺敵火之效力

害 1 縱深較大在近距離損害甚重

2 不能同時使用多數之火器

故此種隊形用於集合及敵火有效界外之運動最爲相宜在夜間衝鋒亦有用之者

二連橫隊

利 1 縱深較淺在近距離比連縱隊損害害少

2 易於散開且同時能使用全部火器

害 1 正面廣大運動不便交換方向困難且比較的掌握不易

2 目標顯著遮蔽困難在遠距離對於敵火之損害較大

故此種隊形用於敵火下必須以密集隊形運動時及衝鋒時最爲相宜又集合於縱深窄小之地及短距離之運動亦有用之者

三併列縱隊

利 1 較之連縱隊運動尤便

2 正面狹小使敵瞄準困難

3 便於利用地形運動自由在遠距離能減少敵火之損失

害 1 縱深較大在敵火有效界內損害增多

2 對前方不能同時使用多數之火器

故此種隊形惟在敵火有效界外之運動及集合用之

四側面縱隊 此種隊形正面狹小縱深長大祇於軍時用之

(4) 間疎開隊形之構成法如何

答疎開隊形係將各排約隔百密達之距離重疊之若無別命則各排使各班各成一路側面縱隊約離三十步之間隔併列之其距離間隔可因情況而伸縮至其構成法係由各種密集隊形行之排長班長本於連長之口令而發口令作成隊形此時連長應指出為基準之排有時並指示其行進目標

連 疏 開 隊 形

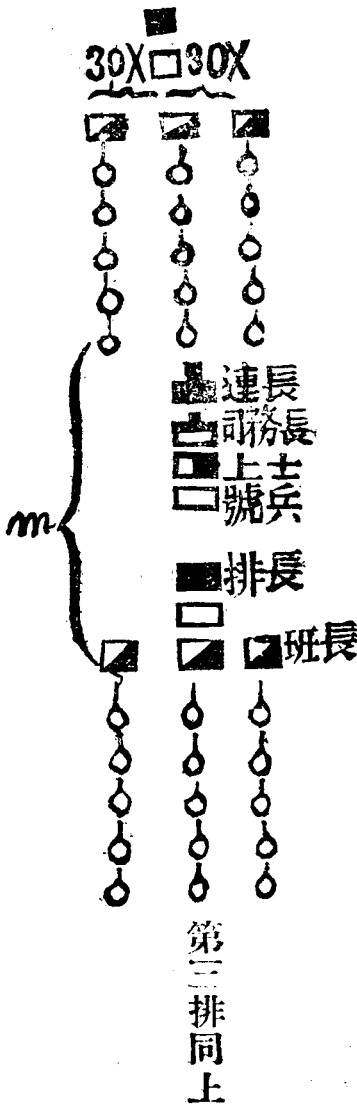

(5) 問一連戰鬥最初散開之兵力應如何決定

答連既至散開之時機最初務須節約兵力因最初若以連之大部散開則於戰鬪經過中爲維持充足之火力須賴他連之援助難免與他連過早混淆然在戰况所許最初應散開充足之兵力時則不可躊躇施行

(6) 問散兵間隔應以何爲基礎而決定之

答散兵間隔規定之基礎在使散兵之射擊及運動自在便於利用地形減少敵火損害且指揮掌握容易連長可按狀況適宜決定之在歐戰前概以二步爲通則目下因火器效力益著散兵間隔有增爲四步者然應否作爲準則尙待研究

(7) 問散兵線運動之要旨如何

答其要旨如左

一運動之制式極宜單簡務努力維持秩序與連繫速接近敵人

二不可在一地停止過久以保勇往之氣勢

三敵火之下以散兵線向側方移動最爲不利然其効力不欠之時可用斜行進稍移其行進方向

(8) 問散兵線運動之步度及行進法

答散兵線之運動通常用正步但在敵有効射擊下由此地區以達彼地區可用跑步相度

時宜并可增大其速度若經過之距離過長時則於每若干距離停止一次是謂之躍進
(9)問每次躍進之距離應如何決定及其過長過短之弊害

答每次躍進之距離視乎土地之景况軍隊之狀態敵火之強弱而不一致若為狀況所許務速接近敵兵故躍進距離以大為利過於短小則前進益緩而損害愈大然失之過長易礙此後射擊之精度且長久在敵火有效之下亦易蒙至大損害是以躍進距離自有限度據各國規定德為八十密達內外俄為一百密達左右英為七十至九十密達日本不過一百密達其他法奧諸國無有定規今假定躍進距離為八十密達而用跑步約需三十秒鐘此三十秒時間內防者約能射擊四五發受害尚不甚大倘距離更長不獨損害更多且因呼吸迫切此後射擊亦覺困難况前進過遠易礙後方部隊之射擊故各國規定躍進距離每次不過一百密達

(10)問射擊開始之時機

答射擊開始必在預期能有十分效力或非用射擊則於接近敵人必供重大犧牲之時蓋以射擊開始過早不獨虛耗子彈致緊要時機反有缺乏之虞更因射擊無效反損我之志氣德國操典本規定以八百至千二百密達為開始射擊之距離但中距離以上之射擊非得訓練良好之部隊特別有利之時機仍無効力不可不注意也抑攻者之射擊開

始常處被動地位不行射擊能近敵人誠所希望設敵火猛烈非抵抗敵人不能前進於是不得已而開始射擊故攻擊地之射擊開始常視敵火效力以爲轉移至防禦時之射擊開始視其目的而不一定決戰防禦首在隱匿陣地故非得收至大効力之時不行射擊持久防禦在阻敵前進故常由遠處開始射擊然防禦時不論目的如何以射擊有依託陣地有設備敵人目標顯著子彈補充較易其射擊開始可較攻者爲早通常以千二百密達爲射擊開始之距離

(11) 問射擊目標應如何選定

答按戰術上之價值而定首選最有危害於我者或須從速殲滅者大率以選對抗之敵步兵爲多然於射擊砲兵亦不可忽

(12) 問浪費彈藥之害

答戰時輸送彈藥最感困難通常果能節省使用則緊要之際効力上所必要者不致有所缺乏苦浪費彈藥不知愛惜則補充難繼不特減我軍之銳氣且無效之射擊反起敵人輕視之心

(13) 問戰鬥時連長之責任

答連長責任如左

一 決定應取之隊形散開之兵力及散兵線之位置

二 規定散兵線之運動或使全線同時前進或令各排逐次前進等

三 射擊指揮指示射擊直標或以目標分配於各排測量距離決定表尺命令開始射擊
觀測彈着點等

四 時常注意敵情地形比隣部隊之動作

五 注意與營長確保連絡

他如在前線之連長常能應乎地形敵情窺破好機與我應獲之利益此時宜不失時機
努力以赴之俾收全局之勝利

(14) 問戰鬥時排長之責任

答排長責任如左

一 輔佐連長按其意旨號令本排之進止指揮本排之射擊

二 復誦連長之口令誘導本排部署於射擊便利之位置

三 指示本排之射擊目標決定表尺號令發射

四 監視各班是否佔領適當位置各士兵是否遵守射擊諸法則

五 注意敵情觀測彈着點報告連長

六顧慮攜帶彈數使適合於射擊之應用

七與鄰接各排協同動作以信號或傳令與連長連絡

他如有時應乎戰況之必要排長可獨斷選定目標與開始射擊或規定散兵線之運動

(15) 問援隊之用途

答援隊用途按其任務約分四種

一增加散兵線于擴張戰鬥正面或補充火線

二掩護恐有敵襲之側面或背面

三派戰鬪侵探以任搜索

四使前線目兵有所依恃攻擊時作其勇敢之氣防禦時增其抵抗之力

(16) 問援隊與散兵線之距離應如何決定

答按戰況及地形而不一。如欲不失時機援助散兵其距離宜小。欲不早為敵人發現并圖減少損害其距離宜大。如有地形可以利用即緊接散兵後方亦能確實掩護其距離。又無妨縮小。又就時期而言開戰之初去敵較遠其距離可大。然若地形蔭蔽易接迎援隊常須迅速增援前方。雖在開戰初期亦應近接散兵其距離宜小。故援隊與散兵之距離不能立一定標準。就步槍有效被彈地之縱長及日俄戰役之經驗在平坦開闊地約

以一百五十密達至二百密達爲宜

(17)問援隊增加之法有幾及其各法之利害

答援隊增加法有二卽伍間增加及延伸增加是也伍間增加可使成爲濃密散兵線增加戰鬪力然各排混雜指揮困難延伸增加之利害與此相反在大軍內作戰戰鬪正面有一定限制每無延伸餘地故不得已而用伍間增加從新區分排班以救其弊至山地戰每用稀薄散兵線則以用延伸增加使各排不相混雜較爲有利

第三節 機關槍連

(18)問機關槍之特性若何

答機關槍攜帶便利凡步兵能運動之地點機關槍卽能與之共同行動又因其射擊速度每分鐘約六百發能以熾盛之火力瞬息間集注於我所希望殲滅之目標以發揮其偉大之効力是皆機關槍特具之性能也

(19)問機關槍一連之編成如何

答機關槍連之編制分爲戰鎗隊及彈藥排兩部戰鎗隊由機關槍六門或四門編成六門分爲三排四門分爲二排各鎗由右翼依次予以號數以軍士爲槍長

(20)問機關槍戰鬪之要旨如何

答機關槍戰鬪惟一之手段在以射擊壓倒敵人爲主務故機關槍無論在何種狀況皆應排除萬難奮不顧身以槍隊於適當之時機到必要之地點又槍隊無論在行動間或佔領陣地後均宜與隊形選擇適當之步度巧取地形或設置遮蔽物期於發射前能確實秘匿不致受敵砲彈之射擊且能乘敵不意行奇襲的射擊手段凡在遠距離行長時間之射擊最宜避之再選擇隊形宜以狀況及地形爲主橫隊損害較少通常用於敵火下之運動縱隊易于利用地形便於運動遮蔽故用時較多又鎗隊苟爲敵狀地形所許務馱載接近敵人至不得已時始行卸下

(21) 問機關槍陣地應如何選定

答機關槍陣地以能適合於任務而發揚最大之威力爲主其對於敵眼敵炮及飛行機之遮蔽尤應格外注意是以選定陣地務避著明地物之附近而利用天然及人造遮蔽物或森林等黑暗之地物爲要又如選定斜射或側射之陣地尤能增大機關槍之威力又攻擊之際若選定陣地於散兵線一翼隆起之地點可不波及危害於我散兵而行長時間之射擊最爲有利

(22) 問機關槍開始射擊之時機

答機關槍開始射擊不可過早總以於近距離內乘好機以出敵不意而施行有效射擊爲

主反是不過徒使敵人容易發覺我槍隊之位置空費有用之彈藥而已故在遠距離非對特別有利之日標則不輕於發射然在遭遇戰或有特別之目的時於遠距離而行射擊者亦往往有之至超過友軍之射擊則僅於地形時特別有利時施行

(23)問機關槍射擊目標應如何選定

答選定射擊目標應按戰術上之價值選擇於我步兵最有危害者或須速行殲滅者在普通時機固應選在敵之散兵線然敵之後方若有步兵密集部隊或其部隊足為良好目標對之射擊能於戰鬪之全局有至大之影響者則以射擊此敵為有利

第四節 步兵營

(24)問步兵營之密集形有幾及其用途

答步兵營之密集形有三如左

一營橫隊 用於集合及展開前之運動

二營縱隊

三重複縱隊 用於集合及運動

(25)問部署一營展開應注意之要件為何

答一營在獨立戰鬪時其活動之餘地既大故宜廣用地形巧使兵力勉期包圍敵人而為

備翼側不意之事變及應乎戰鬪之進步逐漸強大其正面者則最初於第一線之兵力務須節約

二在大部隊內戰鬪時側方苟無意外之虞可多展開兵力於第一線然爲進行本營之任務至少須控置一連爲預備隊

三各連之戰鬪正面因狀況及地形而定然於企圖決勝之攻擊方面欲適當維持散兵線之火力則戰時人員之一連約以一百五十密達爲標準其他時機一連所占之正面每有較此爲廣者

四機關槍連因其特性於戰鬪初期通常控置爲預備隊

五預備隊係供營長之直接使用者營長須適當使用以應戰鬪之變化營在獨立戰鬥時自能用預備隊以擴張戰鬪正面然在大部隊內作戰則戰鬪正面有限制多以預備隊爲推進第一線之用又營在一翼戰鬪時其預備隊常用于無依託之翼

(26) 問展開之要領如何

答展開之部署決定後若狀況不甚急迫營長應先集合各連長示以現在之情況及營之攻擊目標與第一線各連長以協同動作之標準並將第一線之各連與預備隊及各連之關係位置或爲基準之連一一指示之因當時狀況每連各與以攻擊目標者有之

(27) 問營長使用機關槍應注意之事件

答營長欲適當使用機關槍必速將自己之企圖示知機關槍連長爲要因地形及當時狀況展開之初卽已決定使用機關槍之方面時則預命其向該方向分進若代其加入戰鬥應先與以射擊目標或地區並陣地等必要之命令又機關槍連以不分割使用爲有利但因狀況雖有分割者然單槍之使用僅限于特別之目的而已機關槍通常使用於近距離需要殲滅的効力之時機務以向敵側射斜射爲要

(28) 問預備隊長應注意之事件

答預備隊長務時時顧慮戰況與地形警戒無依託之翼側與營長確保連絡按營長意旨以定預備隊之位置及運動無論何時須注意預備隊不可爲敵隊發現過早并注意減少敵火之損害又對於敵之航空機及騎兵必須嚴爲警戒

(29) 問營長之位置應如何選定

答須選定於第一線與預備隊之間以便進行任務而其所占之地點須能觀察戰況便於指揮且與團長確保連絡爲要

(30) 問展開後小行李行動之方法

答應遵營長之命令取運動輕捷便於指揮之隊形而行動用一伍縱隊巧於利用地形進

者頗能減少敵火之損害在地形開闊不得不暴露於敵炮火下時通常分爲二縱隊逐次通過或以大間隔併列前進小行李在以上之行動間不可過與預備隊隔離爲要

第五節 步兵團

(31)問步兵一團之集合隊形如何

答步團之集合隊形係以營之密集隊配置一線二線三線若爲二線則通常以一營位置

于他二營間之前方或後方各營之間隔距離通常爲二十步

(1)用營縱隊將三營配置於一線

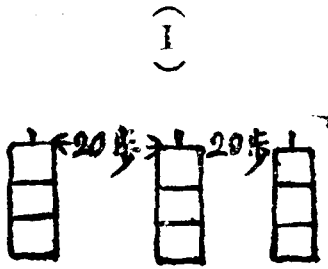

(2)用營方隊將三營配置於兩線

(2)

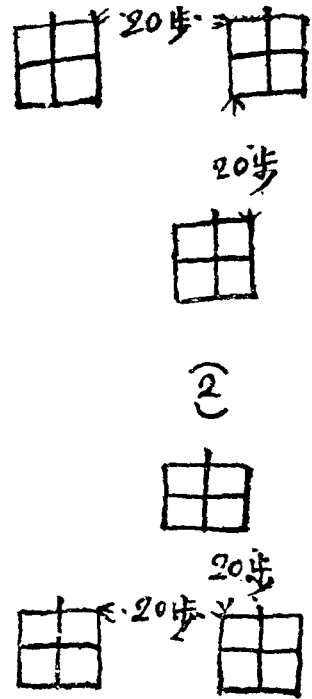

(3) 用營方隊或營橫隊將三營配置於三線

(3)

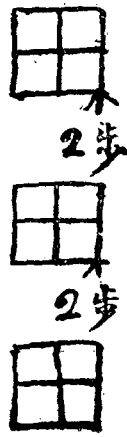

(3)

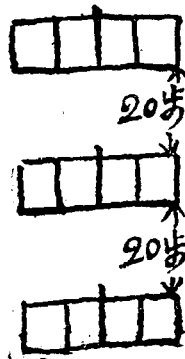

(32) 問部署一團展開應顧慮之事件

答團長部署展開應顧慮左列之各件

一團長本所受之任務顧慮正面狀況與側面依托之關係以決定最初展開用於第一

線與控置為豫備隊之兵力

二團之戰鬥常不恃他隊之援助始終能獨力戰鬥故最初用於第一線之兵力務從節

約

三團既展開而欲更移其位置或變正面換甚爲困難故常展開時務須精密審慎以確定展開線爲要

四步兵炮因其特性於展開之初期通常控置爲豫備

五團豫備隊準營豫備隊之要旨然團長須始終留存若干部隊於常握中以迄最後與團旗共行衝鋒

(33) 問步兵炮之使用法如何

答團長直接使用步兵炮或應其需要於營以下配屬步兵炮之一部或全部又因情況分割一門而用者有之

團長或配屬步兵砲之部隊隊長須將步兵炮參加戰鬥之時機指示於該砲隊長且於其加入戰鬥之先示知自己之企圖與以射擊目標或射擊地區并陣地等必要之命令

(34) 問通信班之使用法如何

答通信網構成之當否影響於戰鬥指揮者至大故團長宜不失時機命令通信班以爲該班長動作之準據且使其在展開中速構成所要之通信網又雖於戰鬥中亦須適時將自己指導戰鬥之企圖指示之使通信班之行動常能敏活適合戰機爲要

第六節 步兵旅

(35) 問旅之集合隊形如何

答旅之集合隊形即將兩團併列或重疊之其間隔及距離通常為三十步有時按集合地之形狀亦可伸縮

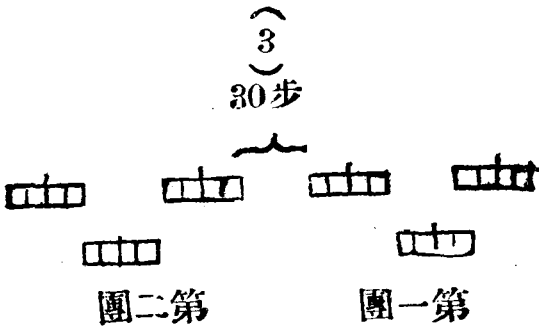
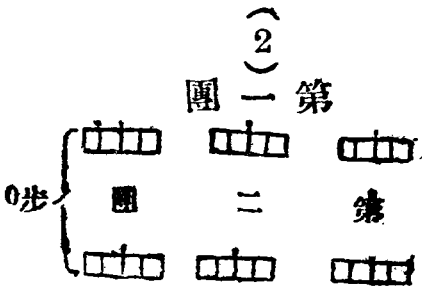
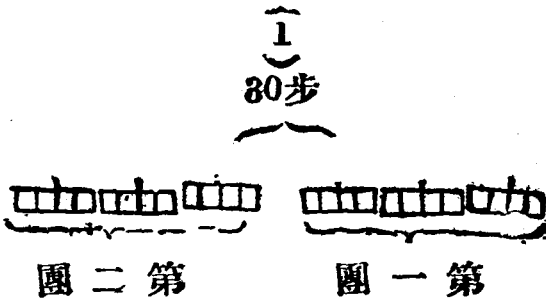

第一團 第二團

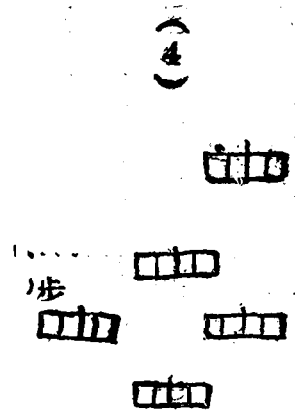

(4)

第一團

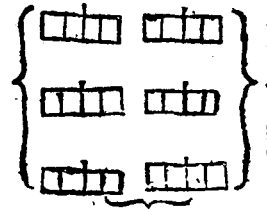

30步 (5)

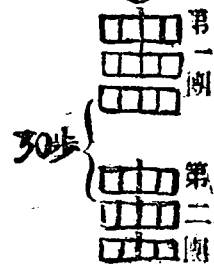

(36) 團一旅展開之方法

答旅長以兩團併列授以戰鬥任務使各團協同以圖戰鬥之進步是為旅戰鬥之最適當部署法蓋各團有能自達一方面戰鬥任務之性質故也然因狀況亦有應先展開一團然後再展開他之一團者此時先展開之團不可恃其次展開之團為援助須自行縱長區分而次後展開之團當未展開時通常在先行展開之團之一翼側後集合

(37) 團旅長位置應如何選定

答旅長選定位置須能視察全般戰况便於指揮全旅之戰鬥且能適時收得各種報告之處為宜又為便於最後時期統一全旅以全勝利起見不可不適時接近於第一線

第七節 戰鬥

第一款 攻擊

(38) 問指揮官下攻擊命令之方法

答指揮官於決定攻擊部署後下總攻擊命令指示任務與展開區域及開始運動之時機
等於各部隊又依狀況亦有先使展開(展開命令)再指示前進之時機者(攻擊命令
展開命令之一例

第○旅命令 ○月○日午後○時于
○地

一敵情

二本旅擬攻擊某處敵人

三第一團向某處攻擊敵人由某處亘於某處展開

四第二團(缺第三營)向某處攻擊敵人於某處亘於某處展開

五兩團之界線爲某地物至某點之延線但線上屬某團

六第二團第三營爲預備隊位置於某處

七予現在某處或此後到某處

旅長少將○

攻擊命令之一例

師(旅)(支隊)命令 ○月○日午後○時
于○地

一敵情

二本師(旅)(支隊)擬由某村附近向某點攻擊

三右翼隊占領某村以援助本師(旅)(支隊)之攻擊須警戒某村方向爲要

四中央隊占領某村由該村附近向某點攻擊

五右翼隊占領某村由該村附近以牽制敵人

六炮兵須占某地點附近之陣地須能射擊右翼某地至左翼某地之線爲要

七騎兵以一部警戒某方向主力在某地附近任本師左側之警戒

八工兵在某川某點架橋

九其餘爲總豫備隊在某處開進

十衛生隊在某處準備開設

十一大行李在某處停止

十二輜重第一梯隊內之野戰病院二個步炮彈藥各一縱列向某處前進

十三予在某處

指揮官○○

(39)問已展開之部隊應注意者何事

答展開之部隊應偵察敵情及前方地形以圖爾後容易前進故有時須驅逐敵之警戒部隊

隊但未至全般展開將畢之時不可過早惹起戰鬥

(40)問後方部隊之位置及應取之距離應如何決定

答後方部隊之位置宜顧慮其用途及便於爾後之展開以決定之通常選于一翼側後但因情況不明或在持久防禦時亦有置於中央後者至應取之距離依狀況與地形而異在開闊地于戰鬥初期其縱長距離須大爾後須漸次縮短但應注意敵人步兵之集束彈及砲兵之子母彈不致同時損及我縱方向之二梯隊故必要之距離約為三百密達

(41)問後方部隊之隊形應如何選擇

答後方部隊應選擇適合地形及容易運動之隊形并宜集結之故以適當選定各種密集隊形為宜然至暴露於敵之有效射擊下時則宜採用分散之配置此時指揮官應注意勿使部下脫離掌握為要

(42)問攻擊前進間對於敵砲火之注意

答敵之砲兵於我攻擊前進間對我前進地域構成射擊幕者屢屢有之故通過之際各部

隊長不可不巧用地形及隊形乘敵砲火之間斷勉期減少損害然必要時則應不顧損害以迅速果敢之行動而通過之

(43) 問攻擊時應否使用工作器具

答近世火器精良爲滅火損害及確實占領業已略取之陣地起見有時須使用工作器具然不可膠固於所築之掩護物致遲滯攻擊前進凡意氣雄邁思慮周到之步兵雖常敵火前進極難之時亦能巧用工作器具逐漸前進以收最後之勝利

(44) 問衝鋒之動機是否專俟高級官之命令

答衝鋒之動機係由前線部隊之獨斷與上級指揮官之命令及其他適當之處置而起當比隣部隊衝鋒之際各部隊亦應與之協同衝鋒不專俟高級官之命令

(45) 問衝鋒若遇頑強之敵一次不能奏功此時應如何處置

答若一次衝鋒不能奏功此時後方向有密集部隊則以之推進更行第二二次之衝鋒無推進部隊亦應憑幹部及兵卒之勇氣停止於至近之地位置以猛烈之射擊恢復氣勢再行喚起衝鋒之機會振百折不撓之勇氣反覆衝鋒一息尙存決不中止

第二款 防禦

(46) 問防禦之位置應如何選定

答防禦位置之選定應按其目的爲攻勢防禦抑專守防禦而異但無論如何務須適合地形并可完全發揚兵器之効力爲要

(47)問佔領陣地時連長應如何部署

答連長通常對於所要之部隊示以散開地域將其餘部隊控置後方在未至應就火線以前以遮蔽爲主派監視兵警戒之無論何時須於前方及側方派出偵探設必要之工事測出要點之距離而標示之

(48)問佔領陣地營長應如何部署

答營長通常將佔領地域及前地分配於第一線各連指示機關槍連之陣地授以任務此際營長須盡力詳密偵察地形使配備與之適合並計劃側防與通信連絡等事占領縱深陣地之際分授守備地區於各連使各行縱深之配備又控置所要之豫備隊而對於防禦之重點特應注意且須顧慮赴援逆襲之方法爲要

(49)問防禦時對於機關槍應如何使用

答防禦時須使機關槍對於豫想之敵人攻擊方向能十分發揚射擊効力在轉移攻擊之際須使對於前進地帶能行最有利之射擊爲要然授以特別任務使其射擊地區前之死角與集團工事之間隙及其前地者則分割配置於各要點至於機關槍參加戰鬥之

時機仍不可失於過早通常控置於豫備隊至必要時始就陣地然爲扼守最易接近之道路與掃射陣地前之隘路時則以最初使就陣地爲宜

(50) 問陣地上之設備如何

答陣地上之設備如左

一 陣地應儘所有之時間堅固施行防禦工事至工事程度卽在不甚緊要之方面亦不可全然忽略

二 對於各部隊間之交通連絡應設置完備之通信法及交通路

三 對於敵之搜索及航空機之偵察施行蔭蔽假裝及僞工事業

(51) 問配置守兵於陣地之時機及過早過遲之弊害

答陣地設備已成而敵軍尙未現出於我陣地前此時宜集團守兵於陣地後方至以若干部隊爲一集團則視當時情況定之通常敵人相距愈遠則一集團之兵力愈大如配置守兵於陣地過早不惟暴露我陣地且難應乎敵情變吏部署致因工事而牽制配備若失之過遲則敵軍可不受損害而接近於我陣地均爲不宜至適當時機全陣地不能一律是以適時配置守兵實爲各地區指揮官之責也

(52) 問防禦時射擊開始之時機

答雖因戰鬥之目的而異然必待敵人入我射擊有效界內始可開始射擊

(53)問防禦時對於敵之衝鋒應如何處置

答防禦正面之部隊對敵衝鋒時最宜沉着射擊乘敵之委靡決然逆襲敵若衝入我陣地則由各部向之斜射側射與以重大之損失此時自防禦隊長以下各應振奮全身勇氣與敵格鬪而殲滅之

(54)問防禦戰欲收最後之勝利所不可忘者何事

答防禦戰欲收最後勝利應牢記一遇好機即須斷然轉取攻勢此際轉為攻擊之各部隊均應決行迅速果敢之攻擊動作最為緊要

第三款 追擊及退却

(55)問追擊之要旨

答追擊乃殲滅敵人以完全戰勝之效果者也故擊退敵人之各部隊應以一部追擊射擊即戰場內之追擊同時以他部轉為追擊前進即戰場外之追擊無須待高級指揮官之區處自行緊迫敵軍使之陷於殲滅此時不可愛惜部下躊躇不進功虧一篑使敵得各恢復之機會

(56)問攻擊奏功後各部隊長之處置如何

答連衝鋒奏功後立向敗退之敵行追擊射擊至不能用射擊予以至大之損害時連長應立率全連前進並有時因狀況不施追擊射擊即行前進急追者

營長宜不失時機急追敵軍射擊與運動相輔併用力圖殲滅敵人故前線各部隊除行追擊射擊者外其未加入射擊之部隊立行前進急追或整頓隊伍準備前進機關槍宜不失時機加入追擊射擊

團長當追擊之際須適時掌握部下各營急追當面之敵使步兵砲速就便於射擊之位置猛射退却之敵尤以射擊其任收容之機關槍爲要

(57) 問退却之要旨如何

答退却每易陷於潰亂或至不可收拾故當退却之際軍隊指揮官應極力設收容部隊俾退却之軍隊在其掩護之下集合出發至前線各部隊奉命退却時亦各按情況以自己縱長區分之兵力任前線之收容其陣地務選於退路之側方藉大力以遏止敵之急追亦有因狀況緊迫決行逆襲以免前線陷於潰亂者

(58) 問退却時各部隊長之處置如何

答連之退却連長使全線同時行之爲利有時散兵線之一部抗拒敵人掩護他部之退却尚有援隊時務使其占領側方後之地點以火力收容前線之退却既至脫離敵之追擊

立即集合至營長之處

營長當退却時如尚有豫備隊與可使用之機關槍則使之先占領收容陣地然後令第一線部隊退却若無豫備隊則以交戰最激烈之部隊暫行抵抗由他部分先行退却此時機關槍應由適宜之位置猛射肉薄之敵以便第一線之部隊與敵脫離
團長按當時之必要設收容部隊以收容前線而令其步兵砲猛射肉薄之敵人機關槍與其砲兵以收容第一線之退却為要

第四款 步兵對於他兵種之動作

一對於騎兵之動作

(59)問步兵對於騎兵戰鬪之要領如何

答步兵對於騎兵戰鬪之要領如何

一 步兵能沉着射擊則無論用何隊形可使優勢敵騎之襲擊無效

二 交戰中之步兵若為敵騎所牽制而變換隊形或運動遲滯則已輸敵一籌故當敵騎襲擊之際除直接抵抗所要之部隊外其他部隊依然服其原有之任務不必與之交戰

(60)問步兵對於徒步戰之騎兵應行注意之件為要

答步兵對於徒步戰之騎兵應注意射擊其空馬並迅速進至中距離八百米突以內以壓倒其火力雖步兵較少亦可制勝也

二 對砲兵之動作

(61)問步兵與砲兵對戰其効力之比較如何

答步兵與砲兵戰在遠距離則砲兵之火力勝於步兵至一千五百密達內其火力相等一千密達內步兵勝於砲兵故步兵戰以迅速接近爲有利

(62)問步兵在遠距離射擊砲兵能否有效

答當敵砲兵在運動中或布置放列或在繫架馱載及變換陣地之際縱在遠距離之射擊亦屬有效

(63)問步兵對砲兵戰鬥之要訣如何

答利用地形迅速接近猛施火力先傷其砲馬次傷其砲兵俾其進退困難爲要

(64)問奪取敵砲後應如何處置

答估領敵人砲兵陣地後應速在其前面將隊伍集合以防敵人新銳隊伍向我反攻至其砲車與所屬馬匹材料等物應即另派一部隊確實虜獲如勢值不能奪取時則急毀壞其砲身砲門及各種瞄準器具俾其不能復用爲要

(65) 問步兵對砲兵戰鬥欲減少損害應如何處置

答一縱隊大者須分爲數小隊且用單薄隊形或用單行及雙行橫隊或用散開隊形均可
如在不能施行以上之隊形或在遠距離則用併列縱隊爲最佳各排間隔總使兩部同時不受一彈之損害爲要此隊形之間隔依敵砲之種類而定對陸砲以三十密達對山砲以二十密達爲宜

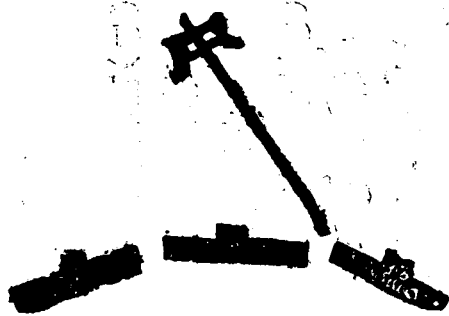

作守勢鉤形

則受敵砲火
之損害甚大



如配置爲梯

形則受敵砲
火損害稍小

二在停止時利用地形或跪或臥勉取低姿勢俾敵砲不易取準以減少損害
三位置屢屢轉移前進時對敵彈線蜿蜒斜進俾敵難於瞄準隊伍運動務要神速俾敵
彈超我頭上及背後炸裂爲要倘畏縮不進停止時刻愈大則受砲彈之損害亦愈大
四恐受縱射之翼側不可不作守勢鈎形即不得已則將散兵線配置爲梯形

三 對航空機之動作

(66) 問步兵對於航空機之動作

答各部隊對於敵空中偵察欲絕對祕密我行動須利用夜間或藉天時氣象等之掩蔽若
在晝間則不爲停止與行動間苟爲狀況所許對於敵之航空機務求遮蔽并防其急襲
爲要故宜選擇能利用地形與蔭翳之隊形或取不規整之分散配置必要時可指定射
擊飛行機之部隊與規定對空警戒適宜之監視方法

(67) 問步兵對於航空機之戰鬥方法如何

答步兵對於航空機固不可妄交戰鬥被其牽制行動對於低空或以奇襲而加害於我之
敵航空機倘沉着射擊則容易擊滅之對於飛行機之射擊通常用步兵一連或機關槍
一連確認有充足之効力時始可行之通常與飛行機之直距離非在一千二百密達以
內不行射擊

第五款 配屬於步兵之特種兵器之用法

(68) 問歐戰後配屬於步兵之特種兵器有幾

答歐戰之結果步兵獨立戰鬥之能力益有增加之必要因此步兵配屬有特種之兵器即輕機關槍步兵炮(輕炮)輕迫擊炮擲彈槍四者是也

(69) 問輕機關槍之特性及其使用之概要

答其特性如左

1 能於狹小地域發揚熾盛之火力

2 運動輕捷目標微小

3 易於適合地形

其使法之大要如左

1 配屬於步兵連通常於其正面內使用如能利用地形向敵斜射側射最爲有利步兵連散開之初控置於後方至決勝時期已近可加入散兵線分屬各班而使用之亦有時集團使用

2 攻擊時宜與散兵線密接連絡以熾盛火力援助散兵之前進及衝鋒如連衝入敵陣宜不失時機進出前方以射擊挫折敵之抵抗至衝鋒奏效則力行追擊射擊

3 防禦時須隨時向所望之地點發揚其火力因乎狀況最初將其全部或一部隱匿於預定位置俟敵至近距離出其不意而射擊者有之或用於側防亦屬有利

4 退却時以猛射近迫之敵掩護連之退却此時若附一部步兵占領側方後之地點能使前線之脫離容步

(70) 問步兵炮之特性及其使用法之概要

答其特性如左

1 能與步兵共同行動

2 當需要時則用其侵徹力與強大爆發力以發揚其威力
其使用法之概要如左

1 配屬步兵團專用以破壞敵人之機關槍殺傷敵人援助步兵之戰鬥

2 攻擊時選定接近敵人之陣地能長久射擊爲要至決勝時機則專射擊敵之機關槍側防炮等以喚起步兵之衝鋒並援助之若團衝入敵陣則速進出前方協助步兵尤須努力壓制敵機關鎗在夜間攻擊時破壞敵之探照燈亦屬有利

3 防禦時最初不可配置於第一線通常設置預備陣地而控制於後方不失時機使就陣地有時用以阻止敵裝甲戰車之突進

4 退却時須猛射肉薄之敵機關槍砲兵等收容第一線之退却

(71) 問輕迫擊炮之特性及其使用之概要

答輕迫擊炮之特性在於敵前近距離用彎曲之彈道與猛烈之爆發力補充我炮火之威力與步兵密接連繫而協助其決戰其使用之概要如左

(1) 應接近步兵第一線而占領深遮蔽陣地且須隨時隨地變換陣地以乘敵之不備因該砲發射速度及準備彈藥數之關係常宜集中其威力於緊要之一點故於所配屬部隊內集團使用為利然有時分割使用惟不宜在兩門以下

(2) 攻擊時先破壞敵之掩蔽部散兵壕埋填其交通壕須豫行綿密準備乘好機以收十分之效果必要時破壞敵之機關槍障碍物等震駭妨害我衝鋒之敵守兵則使我步兵之衝鋒容易如至衝鋒奏功後速隨步兵進取敵之陣地以防敵之恢復

(3) 防禦時努力妨害敵之近接作業以挫折其企圖拒止其衝鋒尤宜對於自然膠集死角之敵後方部隊及障碍物之通過點射擊為至要對我炮兵(尤要者為平射炮)之死角須能有利之射擊以配備之轉移攻勢時務集團使用於攻擊方面俾猛烈射擊成為攻勢之樞紐

(72) 1 擲彈槍之特性及其使用法之概要

答：彈槍之特性係當決戰時機於近距離用其彎曲之彈道與爆發之威力使我步兵戰鬥有效并於夜間發射照明彈以照明敵人

其使用法之概要如左

(1) 須於短時間內發揮其威力而步兵即不失時機以利用之殊為緊要通常在連內以行戰鬥

(2) 攻擊時自散兵線之後方射擊敵人以援助散兵線之衝鋒直至步兵衝入敵陣為止

(3) 防禦時拒止敵人衝鋒與協助我之逆襲

第八節 補充彈藥

(73) 攻擊時補充彈藥法如何

答：一戰鬥時小行李隨從各營之後務接近火線利用地形陰蔽其補充法有三(1)由增加前線之兵使帶補充(2)由後方未加入戰鬥之隊伍(援隊或預備隊)運送補充

(3)由小行李輸卒運送補充

二凡火線上受傷之士兵務將所有子彈交給鄰兵故士兵遇有戰友受傷或陣亡則速取其子彈而自用之

(74) 問防禦時補充彈藥法如何

(64) 答防禦時補充彈藥較攻擊爲便因散兵常止於一處惟將小行李之彈藥豫先置於火線近旁可也(右列攻擊之第三條亦適用)

(75) 問戰鬥間補充彈藥之系統及其責任

答一營長須常留意彈藥車或彈藥馱馬不可使火線彈藥缺乏如鄰營彈藥有缺者則使用本營之小行李彈藥暫行補充

(76) 二小行李之空彈藥車或空彈藥馬速向後方步兵彈藥縱列補充故高級指揮官須豫將彈藥縱列所在地點告知各指揮官

三在戰鬥時小行李不待命令速到所屬之營行補充爲要

第三章 騎兵戰術

第一節 總論

(67) 問騎兵於戰鬥上之特性如何

答騎兵之特性有二卽速力與衝力是也然速力衝力之大小則因乎馬匹能力大小爲轉移苟從事奇襲非有極大之衝速力不能達其目的惟其缺點在遇困難地形則限制其馳驟而無發揮衝速力之餘地以較步兵不免路遜一籌

(77) 問騎兵戰鬥之方法有幾

答騎兵戰鬪惟一之方法在利用乘馬戰以其衝速力壓倒敵人或殲滅之然在火器發達顯著之今日屢有不適用乘馬而須用徒步戰以達戰鬪之目的者

第二節 騎兵連

第一款 編成

(78) 問騎兵連以若干騎編成爲最適當

答各國概以百四十騎至百六十騎編成一連最爲合宜中國現時以五十六騎編成一連至實戰時不彀騎數太少有不敷使用之害

(79) 問騎兵一連應分爲幾排

答應分爲四排(中國兩大排)每排三十五騎乃至四十騎

(80) 問騎兵連之上應設何項機關以馭之方爲適當

答騎兵連之上不應設營宜直接設團以統馭之其團之編成以三連至六連爲準

(81) 問騎兵團之上再有高級機關否

答有獨立騎兵旅(由一團至三團編成)或騎兵師(由二旅至三旅編成)

第二款 隊形及運動

(82) 問騎兵步度如何配合馬力方能持久

答配合步度分爲兩種時機分述如左

(一)尋常時即用便步快步兩種適宜配合或用三分之一之步度(便步十分快步五分)或用二分一步度(便步十五分快步十五分)但用快步時不可過十五分以上又兩回間之便步最小限亦須五分鐘

(二)襲擊時距敵騎兵約千五百米達用快步約千米達換跑步五百米達伸長跑步一百五十至二百米達則用襲步

(83)問各種配合步度平均一點鐘能達若干距離

答騎兵部隊用四分之一至三分之一之步度平均一點鐘行六啓羅五乃至七啓羅米達若官長偵探傳騎等不成隊伍之騎兵用三分之一至三分之二之步度平均每一點鐘行七啓羅五乃至八啓羅米達

(84)問騎兵連之隊形有幾種及其用途

答有兩種即橫隊與連縱隊是也橫隊用於襲擊與集合之時連縱隊用於運動及集合時

第三款 襲擊

(85)問襲擊應用何種隊形

答襲擊時所用之隊形概分兩種一為密集隊形一為散開隊形

(86) 問散開襲擊對敵人騎兵亦有使用之時機否

答對於敗走之騎兵可用散開隊形以行追擊

第三章 騎兵團

(87) 問騎兵團訓練之要件為何

答團長所發之口令記號號音或命令必須求其運動無不如意即是騎兵團訓練之要件

(88) 問騎兵團之隊形有幾

答有四種即橫隊縱隊集團橫隊團縱隊是也(附圖)

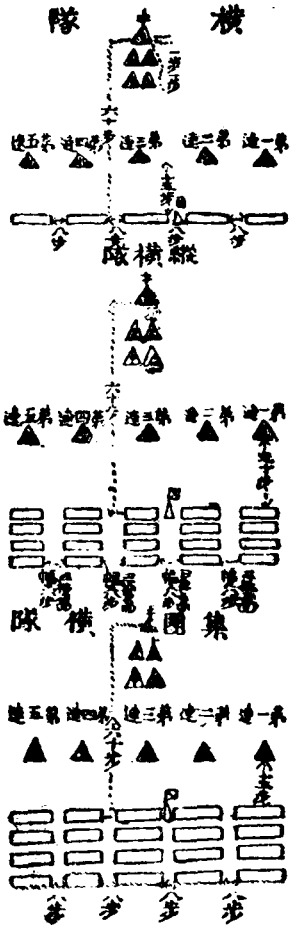

團旗所在之連其號兵須位置于團旗衛兵之後方

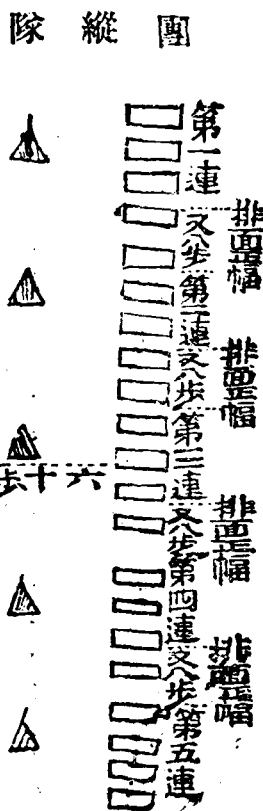

(89) 問騎兵團各種隊形之利害比較及其用途如何

答團橫隊之運動較縱隊橫隊及集團橫隊其輕捷略遜一籌然其受敵火之損害則頗為減少又縱隊橫隊較集團橫隊能少受敵火然至於運用兵力則不如其使利故通常橫隊用於襲擊縱橫隊用於襲擊前之運動集團橫隊及團縱隊用於集合及運動

第四節 騎兵旅

(90) 問騎兵旅之運動與騎兵團有何差異

答旅之運動悉准團之要領施行與團無甚差異不過大角度之變換方向由旅長示以目

標各團長用團所規定之諸運動行之耳

(91)問何謂戰列

答騎兵之戰列即步兵之縱長區分茲將騎兵旅戰列區分示例如左

第一顧慮一翼以區分二戰列

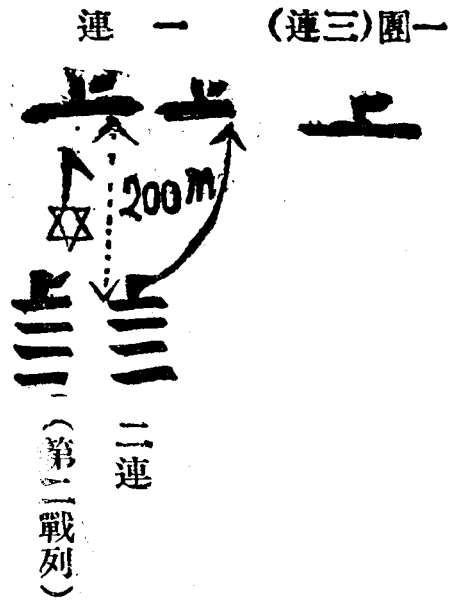

第二顧慮兩翼以區分三戰列

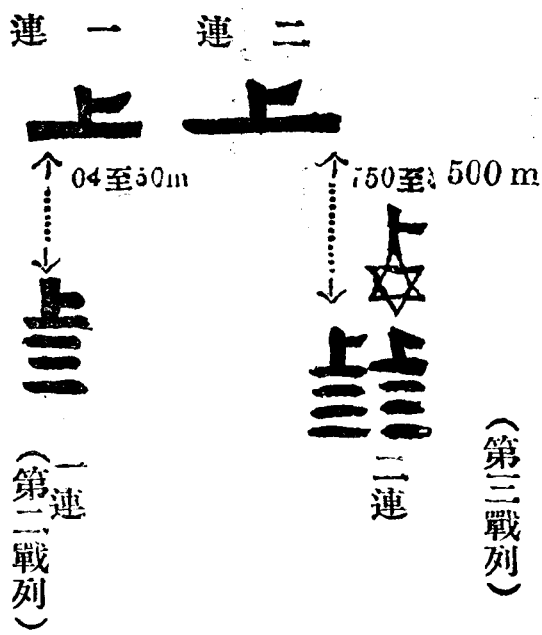

第三顧慮兩翼以區分三戰列

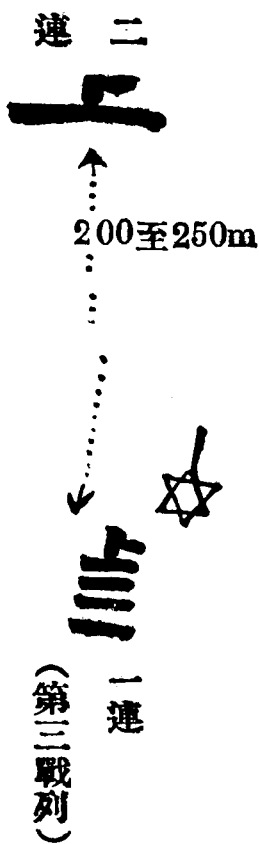

第五節 戰鬪

第一款 戰鬪一般之要領

(92) 問戰路上運用騎兵法如何

答戰路上運用騎兵法有三如左

(一)任前方之大搜索遠向大軍前方遣派衆多而且獨立之騎兵使之擊攘敵騎兵以專制作戰地區並竭力搜索敵情所爲大軍作戰之基礎卽獨立騎兵是也

(二)擾亂敵軍後方連絡線遣派騎兵及騎馬工兵之一枝隊潛出敵軍背後毀壞鐵路電線橋梁焚毀倉庫火車站宿營地並襲擊輜重以妨害敵軍之作戰卽挺進騎兵是也

(三)戰後之大追擊用大集團騎兵能出於敗走敵軍之旁毀壞道路橋梁燒夷沿途部落絕其退路且更行攻擊以期殲滅卽追擊騎兵是也

(95)問戰術上運用騎兵法有四如左

答戰術上運用騎兵法如何

(一)範圍狹小之搜索及警戒 此係前衛騎兵及前哨騎兵應盡之任務凡獨立部隊在行進中或停止此項騎兵卽任其警戒及搜索

(二)掩護我軍側背及威脅敵軍側背 此爲將決戰之初或正在決戰中獨立騎兵應盡之任務

(三)參與決戰 無論何種騎兵若見本軍與敵正在決戰有機可乘卽當決行襲擊若見本軍危急縱使無機可乘亦須參與決戰

(四)通信勤務 此爲遞騎哨及傳令騎兵之任務雖現今通信術甚形發達然此仍爲騎兵緊要之任務

第二款 乘馬戰

其一 對騎兵之戰鬥

(94)問乘馬戰一般原則如何

答乘馬戰一般原則不外左列九項

(一)指揮官須富於敢爲之勇氣與應變之智略於咄嗟之間判斷敵情選定攻擊點以定應用之隊形

(二)須利用地形遮敵人耳目潛進暗行迨距敵已近突然現出攻其不意襲其不備

(三)實行襲擊必須秩序整齊團結堅固其隊形如山岳之不可動搖而後馳突衝擊之力乃大

(四)騎兵除徒步戰外絕無停止防禦之力故無論如何情勢總以攻擊敵人爲主勿受敵人攻擊而自立於被動之地位

(五)騎兵以用大集團爲有利故將戰之初必須集結兵力多多益善雖匹馬隻兵不可或

遺務使兵力上常佔優勝

(六)須先派戰鬪偵探及地形搜兵偵察敵情及地形而後實行攻擊庶有把握

(七)騎兵側背絕無禦敵之力故凡向敵騎攻擊時務攻擊其側面並掩護自己之側面以防敵騎攻擊是爲緊要

(八)須常設預備隊至預備隊設制之標準則因兵力目的及攻擊目標之種類與戰况之緩急等而定大概如左

(1)就兵力論之一連以下不設預備隊須舉全力以行衝突爲原則在團以上則區分爲二戰列或數戰列(第二戰列以下皆爲預備隊)

(2)就目的及攻擊目標之種類論之當出敵人不意攻其側面或敢冒敵火攻擊正而之時均無庸第二線蓋雖設第二線不能得運用之宜也若當攻擊砲隊或整齊之騎兵時則宜設第二線以爲繼續衝鋒及防護側面之用

(3)就戰况論之當事機危迫無暇區分梯隊之時則仍以原隊形徑行攻擊又當正出隘路猝與敵人相遇時必不能詳考梯隊區分故其已過隘路而直行攻擊實出於不得已也

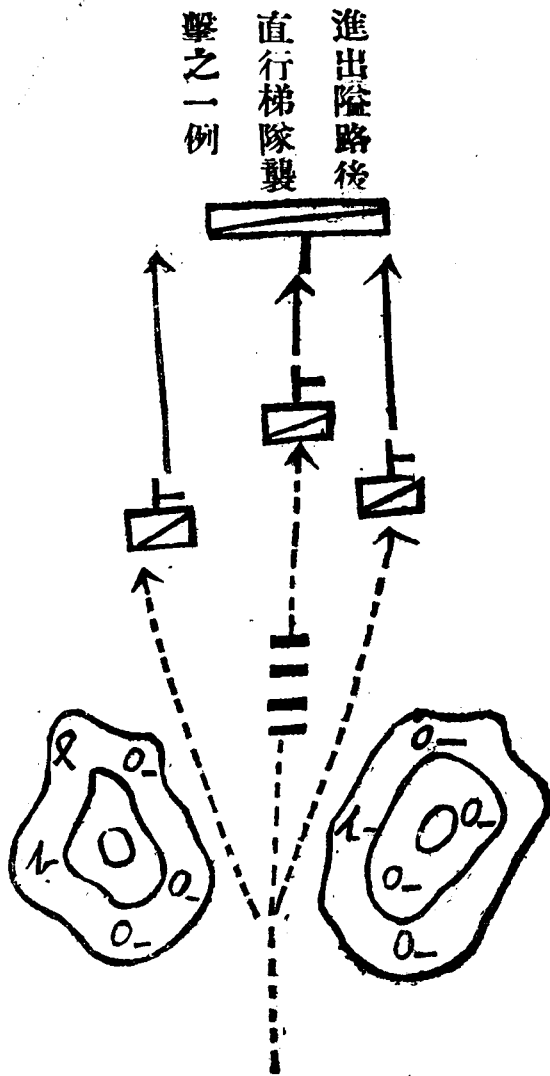

(九)既能擊破敵人須直行猛烈追擊惟於紛戰雜鬥之後欲求新銳部隊從事追擊必不
可與故追擊隊擇部伍較整者擔任即可其餘部隊速令集合跟隨追擊隊之後以期
協力殲滅敵兵或預備收容追擊部隊如左圖所示

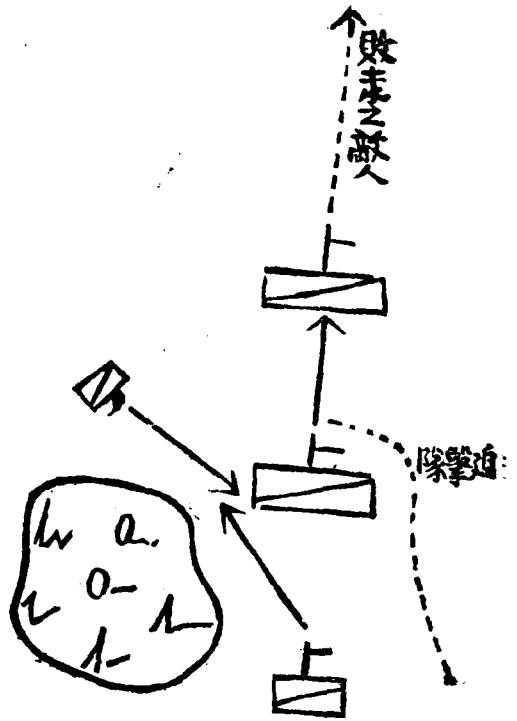

敵軍收容隊

(95)問運戰鬪時進出前方之排何以宜從側面歸還時本連參與攻擊

答若從正面歸還一則恐首先被敵人擊破波及本連甚為危險二則距離較近歸還較早
 本連準備未畢遽與敵人交戰亦屬不利三則可得敵人側面誘向本連正面與敵以猛烈之衝突

(97) 問團戰鬪因攻擊目標之種類不同區分梯隊時各連應課以何項任務

答例如襲擊步兵時前頭部隊首先襲擊一氣衝入敵陣後繼部隊則襲擊前頭部隊所踐躡不及之敵又如襲擊砲兵時必分一部同時襲擊敵砲掩護隊之類

(98) 問騎兵旅或團臨戰鬪時所分之梯隊與戰列二者有何區別

答騎兵爲施行戰鬪起見區分梯隊或區分戰列梯隊者由形狀言之即將隊伍前後重疊者是也戰列即參加戰鬥之序列蓋謂戰鬥任務一定之梯隊也

(99) 問襲擊前進時地形搜兵與本隊之距離如何規定

答地形搜兵與本隊之距離由地形之險夷而異若遇蔭蔽地則搜兵一部稍遲行進使本隊通視以便不失連絡遇有障碍物則獨留搜兵一名以其通過點報告本隊而後疾步馳進搜兵偵察地形務須迅速不可使本隊運動稍有遲滯

(100) 問騎兵衝入敵軍之要領有幾

答要領有二如左

(一) 衝突力宜大 在尋常時機務增長繼續速步而後取短距離馳步終移至疾驅爲常若能維持步度則不特馬匹沉着隊伍堅固尤可得動作之自由

(二) 衝突之際宜存餘力 此等要求比之步兵衝鋒時以存餘力爲最要者其關係更爲

重大蓋格鬪之際欲追擊力之強大失敗之際欲驟脫離危地亦不可不有餘力故也
 當此之時務須留意馬匹之持久力及其呼吸是為至要（馬匹之呼吸當安靜不動
 時每分鐘八至十二回之譜若疲勞達於極點則增至三十回過此則倒斃矣）

其二 對於他兵種之戰鬥

(101) 問騎兵對敵人步兵襲擊應用何種隊形

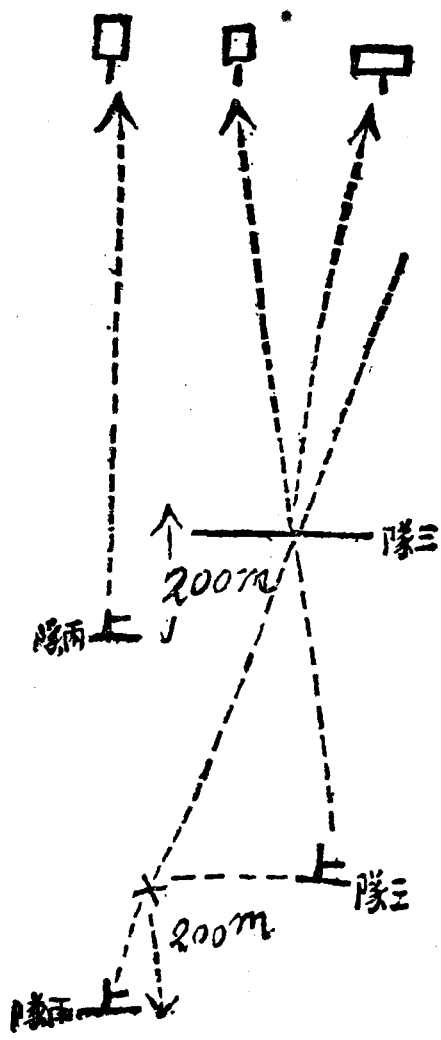

答騎兵襲擊步兵之隊形因敵人情形及自己之目的不能一定茲分叙如左

(一)散開隊形 行佯攻時用之

(二)單行橫隊 對敵散兵線用之

(三)雙行橫隊 對敵密集隊用之

(四)梯隊襲擊 對敵密集隊用之

(五)由各處襲擊 對敵散開及密集隊均可應用無論何時凡用以上各種隊形襲擊

步兵皆宜先用併列縱隊留出適當間隔遇敵時各排轉灣即可

一千八百七十年普法戰爭德人多用梯隊襲擊如右圖所示

(102)問騎兵必於何種時期始對敵人炮兵襲擊

答襲擊炮兵之時機以彼不能發揚固有之能力時為最善茲分述如左

(一)砲兵正在苦戰時

(二)側面或背面有隙可乘時

(三)正解脫前車或行連接時

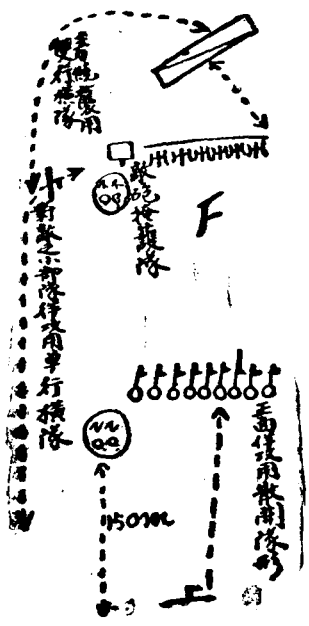

第三款 徒步戰

(103) 問徒步戰下馬兵數應如何規定

答戰鬪之初必須火力佔優勝時則全數下馬否則半數下馬又空馬能止於一地不必隨

徒步兵進退時則全數下馬否則半數下馬

(104) 問徒步戰應如何區分

答徒步戰之區分大要如左

(一) 徒步戰鬥之部隊(散兵線與援隊)

(二) 空馬(其位置以蔭蔽且便於交通為有利)

(三) 馬上預備隊(戰鬥偵探由該隊派出)

按以上區分更繪略圖以明之以為將來研究圖上戰術之參攷

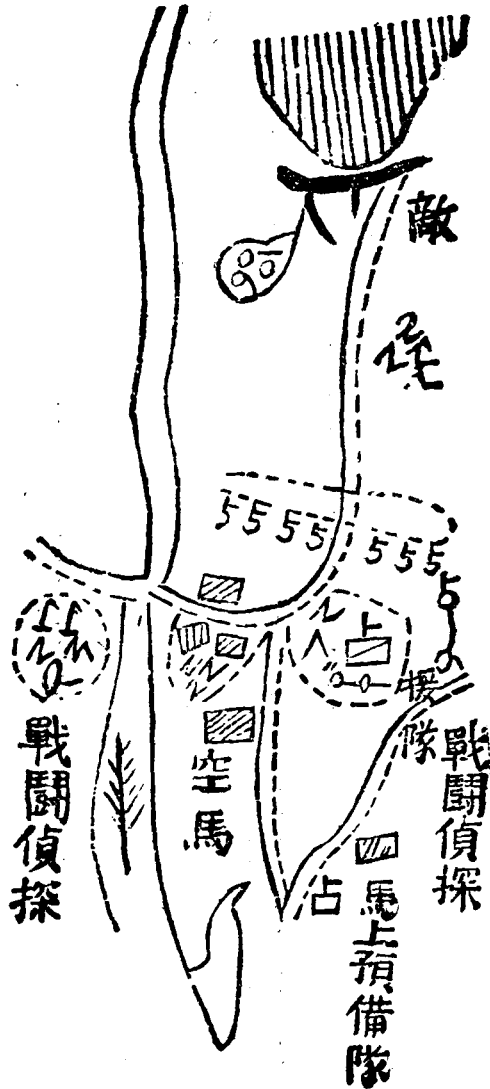

(105)問騎兵用徒步戰行攻擊之時機

答例如須擊退敵人開通隘路時則不得不實行攻擊此等時機務於戰鬥之初展開必要之兵力以立占火力上之優勝

(106) 騎兵徒步防禦時其陣地應如何選定

答防禦陣地宜利用局地至其射界則以廣遠爲要

第三章 礮兵戰術

第一節 總論

(107) 問砲兵之特性如何

答砲兵常須與步兵或騎兵協同實行戰鬥作戰鬥之骨幹其特性在能以卓越之火力使敵受極大之損害而使我戰鬥之進行容易惟砲兵因地形及天候時刻等係其使用之範圍頗受限制又因其自衛力小常須他兵種之掩護

(108) 問砲兵之種類有幾

答砲兵因用途及砲之種類區分爲野戰砲兵野戰重砲兵攻守城礮兵海岸重砲兵

(10) 問野戰砲之種類有幾及其性能上之比較如何

答野戰砲分兩種卽野砲與山砲是也其口徑通常皆爲七生的五我國現用之山砲亦有五生的七者惟野砲砲身長故射距離遠(六千米達內外)山砲砲身短射距離近(三千米達內外)山砲較之野砲其射程上之威力雖小然因重量小且可全體分解故適用於山地及運動困難之地形卽在平地亦因其容易利用地形及超越射擊與敵接近

時便以使用

第二節 野戰砲兵

第一款 砲兵連

(110) 問 礮兵連如何編成

答 一連由兩排至四排編成備用火砲四尊至六尊（或八尊）且屬以彈藥車六輛至八輛預備車品車一輛至三輛

(111) 問 四門制與六門制或八門制利害之比較如何

答 (一) 一連之火炮如定為八門則發揚火器之効力頗大然以彈藥車及預備品車均應增加故行軍運動與戰鬥之間斷非一指揮官所能操縱况現在火炮發射速度異常增大欲以一人之力左右指揮使諸炮均能協合機宜實所難能蓋臨戰之際各炮皆先裝填子彈以待連長之號令苟連長之聲音不能貫徹於部下其貽誤誠非淺鮮

(二) 一連之火炮如定為六門雖於千五百米達以上之距離施行翼次發射之時其效力與四尊編成之連無所優劣然因實際上戰况之變化炮手之疲勞及彼我損害之關係（假定兩連射擊命中同一無差則四門之連與六門之連比較損傷必多不能維持戰鬥力）等當欲施行急射之時則凡六門編成之連較四門編成者其威力必優理固

然也

(三)假如以四門編成之九連代六門編成之六連則砲數雖同而其射擊威力必以四門編成之九連爲優然欲仿此而減少砲數增多連數不惟平時需款頗鉅且有種種弊害卽如已成長大之行軍長徑因此益加大而命名之單位亦因此愈增加又或爲短縮行軍長徑起見減少彈藥之數則戰鬥必需之固守時間(謂砲兵連自帶之彈藥能維持戰鬥之時間)亦因之短縮要之一連砲數無論四門六門或八門有利於此勢必有害於彼至應如何選定祇有照當時情形適宜取捨耳

(112)問砲兵連之彈藥車應有幾輛及其區分方法

答例如六門編成之連則所屬之彈藥車應備置六輛以三輛爲彈藥小隊隨同砲身運動其餘三輛外加預備品車一輛軍官乘馬預備馬匹等編爲連彈藥隊行軍時在營之後尾續行戰鬥陣地則位置於砲車線之後方

(113)問砲兵連之隊形有幾及其利害之比較

答砲兵連之隊形爲橫隊及縱隊橫隊之進退運動較縱隊固多窒碍然對於敵彈則損害較小卽變換隊形亦不甚困難如向各砲車前面或後面布置放列亦可從速施行且各砲車皆可以獨立運動不受他車之牽制大抵在敵火下運動時多採用之至縱隊則因

其縱長甚大對於前面或後面布置放列不能如橫隊之便利且受敵彈之損害較大然側面運動其正面頗狹對於敵目標甚小不易辨識而對於側面布置放列尤屬容易其他如道路之利用運動之便宜地形之適合均為有利故除戰鬥及不得已之時機外務須用此種隊形運動為要

(114) 問野砲山砲之步度分為幾種及每分鐘所行之距離若干

答其步度分常步快步跑步三種每分鐘所行之距離如左但有時可以伸縮

野砲 常步八十六米達 快步二百一十米達（如在長時間可減其速度為百八十八米達）跑步三百一十米達

山砲 常步八十六米達 快步一百四十五米達

(115) 問一連布置放列時各砲車之間隔若干能隨意伸縮否

答當一連布置放列時各砲車務擴張其間隔以減殺敵火之損害然間隔過大則指揮操縱不能如意且多數砲兵布置一地亦難得充分廣闊之地形又從行軍或集合隊形移而為放列之際其中難易亦不可不預加審察故其應取之間隔約以三十步為準然因狀況其間隔可以增減又因地形其間隔可以不必齊一

(116) 問何謂試射何謂效力射

答連先以全部或一部用曳火或着發射彈以行試射然後以連之全部或一部於數距離或一距離上行効力射

第二款 營團旅

(117) 問砲兵營如何編成

答由二連或三連編成

(118) 問砲兵團如何編成

答由二營或三營編成戰時加以團彈藥隊

(119) 問砲兵旅如何編成

答由二團編成屬以旅輜重隊

(120) 問砲兵營之集合隊形及其各連之間隔

答營之集合隊形爲併列縱隊及橫隊併列縱隊係將成縱隊之各連約取十步間隔併列之橫隊係將成橫隊之各連約取十步間隔併列之

(121) 問砲兵團之集合隊形及各營之距離間隔

答團之集合係將營併列或重疊之各營之距離及間隔通常約爲二十步

(122) 問砲兵旅之集合隊形及各團之距離間隔

答旅之集合係將併列或重疊之各團之間隔及距離通常約爲三十步

(123) 問砲兵營團及旅何以無放列隊形

答連爲砲兵戰術單位實戰時砲兵一地放列未有及一營或一團以上者故不規定放列隊形

第三款 戰鬥一般之要領

其一 通則

(124) 問砲兵戰鬥最應注意者爲何

答砲兵應與他兵種協力保持密接之連繫常制機先適時適地以發揚優勢之火方而決戰時期乃其發揚最大威力之時也故在此時期以前須勉求節省戰鬥力至於火力之優勢不僅關於砲數多寡其射擊指揮之良否及彈藥之多寡關係亦甚鉅

(125) 問砲兵數羣配置之利害如何

答大砲兵部隊不可占領一連不斷之陣地務以不破建制不妨統一之指揮而配置數羣爲有利蓋如此不惟能收火力集中之效果便於利用地形且可減少敵火之効力也

(126) 問砲兵之掩護法如何

答砲兵按軍隊一般之部署法能受自然掩護故通常不設特別之掩護隊但在夜間或濃

霧等時或因其他之情況有須特派掩護隊者又當危急之際可向近傍之他兵種求其救援故須時時與之保持連絡然自己亦不可不常行警戒以防一時之敵襲且隨戰鬥之進行對於側方及後方愈應注意

其二 戰鬥準備及占領陣地

一 選定陣地

(127) 問 攻擊時或防禦時選定砲兵陣地最應注意者何事

答 在攻擊時選定陣地須能以優勢之火力集中於企圖戰方面尤須能集中於攻擊點在防禦時之選定陣地則須能集中火力於預期敵之攻勢方面並對於進至最近距離之攻擊步兵與我轉移攻勢時之攻擊地帶均能行最有效之射擊為要

(128) 問 砲兵陣地應具備之性能如何

答 一 遮蔽敵眼觀測容易砲兵射擊分為直接瞄準間接瞄準兩種直接瞄準命中較確準備較易原極便利用基於歐戰經驗取暴露陣地往往易受殲滅且失動作之自由是以砲兵陣地趨重於遮蔽藉其精良瞄準具及砲兵之熟練以施行間接瞄準因此觀測所之位置特注意

二 射擊廣闊即近距離亦能掃射並力求避免死角

三放列之正面與射線宜成直角以免妨碍鄰砲之射擊

四瞰制敵人有居高臨下之勢則易於觀測子彈及展望敵人之情形

五帽員須十分廣闊能按定間隔放列其利有二卽一套駕時無所妨碍二放射子彈不至與鄰砲所放子彈交叉

六進退容易因砲兵運動甚難進退如不容易其弊害甚多也

七砲車位置須平坦而堅硬以免發射時有發生偏差之弊

八有適當之觀測所砲兵射擊時烟氣甚大直接瞄準官長自行觀測尙不容易若在間接射擊尤爲困難必有觀測所以補助之方能收效

九有適當彈藥隊之位置 此項位置須隱蔽而與砲車接近且便交通

(129)問近來兵學家均主遮蔽陣地此種陣地之利害如何試詳言之

答遮蔽陣地可以祕匿我兵力及配置使敵之射擊困難我之移動容易因之能保持我戰鬥力及動作之自由惟因觀測所設備困難而射擊準備較費時間尤以其位置愈遠射擊指揮愈難迅速確實又遮蔽之度愈深則有遮蔽距離愈大之害

二偵察及進入陣地

(130)問搜索敵情地形本屬騎兵專責何以開戰前砲兵司令官亦以此爲要務試言其故

答凡兩軍從事砲戰如砲數大略相等則勝利大概歸佔領陣地良好開始射擊迅速以及緩急進退確合機宜者所得故開戰以前所有敵情地形攸關之報告砲兵司令官必須從速蒐集以預定布置指揮之基礎且砲兵偵探一事非有專門知識者不免有疏漏之憾是以不能盡委其責於騎兵也

(131) 問砲兵偵探所最注意者爲何

答即敵人設假裝物以掩蔽工事或配置假砲於各地或置砲車於待機陣地等是也

(132) 問攻擊時與防禦時砲兵派遣偵探是否相同

答攻擊時當敵軍佔領陣地之後派遣偵探務須從速出發刻不容緩至防禦時則不必遠

派偵探惟於陣地附近之高地及前方重要之地區分別配置足已

(133) 問砲兵進入陣地時宜注意者爲何

答砲兵進入陣地之時務宜遮蔽敵眼以祕匿我之企圖爲要故砲兵各指揮官常宜注意

利用地形使部隊行動與之適合然亦不可徒顧遮敵而失機宜

其三 射擊指揮

(134) 問軍隊指揮官當戰鬥開始前對於砲兵司令官所下關於射擊之命令如何

答試舉一例如左

命令
于某地
月日時

一敵情 友軍情況

二我軍目的

三步兵佈置

四砲兵須在某地附近佔領陣地以能射擊右翼某地至左翼某地之線爲要爲輔助砲兵構築陣地起見附屬工兵若干此工兵俟工事畢歸入預備隊（有時卽命充掩護隊）

五騎兵位置

六衛生隊之位置

七總預備隊之位置

八司令官之位置

司令官○○

(135) 問砲兵司令官與軍隊司令官或其部下在戰場通信其法有幾

答一用鉛筆記載派砲兵乘馬傳遞 二旗語通信 三電話通信以上三種須按當時情

形適宜應用務令迅速而且確實爲要

(186) 問砲兵射擊目標應如何選定

答選定射擊目標應依戰術上價值定之其價值大率視我步兵所受危害之程度可得判定於戰鬥之各時機對於敵之步砲兵應如何分配火力則全依狀況而定因乎時宜以射擊高等司令部航空機觀測所及探海燈等爲利者有之

(187) 問砲兵發揚火器效力之手段如何

答射擊因火力之集中及發射速度之增加而得顯其最大之效力如能出敵不意而行急射其效果益爲顯著當集中火力時除由正面射擊外同時加以斜射側射始能收偉大之效力而對於利用防楯及其他掩護物之敵人則尤然在狀況必要時對於重要目標可用不同之彈種行重射擊又一連能以火力制壓之正面幅雖因狀況而異但過於縮減不惟無利且互相妨碍射擊之修正大減射擊之效力也

(138) 問砲兵超越友軍射擊應如何注意方不至危害友軍

答砲兵超越友軍射擊必因彼我之識別射彈觀測之難易及所生射程之變差等一一詳悉確認爲毫無危險時方可行之此外如展望之開豁地形判斷之適合射擊目標距離之測定射擊指揮之確實以及隨時中止射擊等於施行超越射擊關係最大皆不可不

加意慎重者也

其四 變換陣地

(139) 問砲兵變換陣地應用何人命令行之

答變換陣地須有高級指揮官之命令或受許可而後行之然因狀況砲兵指揮官亦可獨斷決行隨卽報告若當一局面之狀況驟變而砲兵宜速前進無暇稟請許可之時砲兵各指揮官應於決行之後報告之

(140) 問砲兵變換陣地以前應如何準備

答砲兵指揮官本於高級指揮官之企圖顧慮戰鬥之推移須不失機宜派遣所要之偵探使偵察新陣地及行進路並關於通信設備等事而完備其計劃及準備爲要部下各指揮官須預行偵察陣地附近之進出路如能於新陣地預行所要之設備尤屬緊要

其五 彈藥隊之動作及補充彈藥

(141) 問連彈藥隊及團彈藥隊在戰鬥間其位置應如何選定

答戰鬥間連彈藥隊之位置通常本於營長之指示而由連長決定之須與放列交通容易進退自如且對於敵眼敵彈須能遮蔽與放列之距離因狀況地形而異務求接近爲要戰鬥間團彈藥隊之位置由團長命之以能不被敵彈而得靜肅補充爲限務期接近陣

地並須交通自如容易發見爲要

(142) 問砲兵彈藥補充之系統如何

答砲側彈藥庫(彈藥箱)之彈藥係由連彈藥隊派遣於放列之彈藥庫(彈藥班)補充之
又有時可由在連彈藥隊之其他彈藥庫(彈藥班)補充之此等事項係由連長適時指示之者連彈藥隊彈藥由團彈藥隊補充之

連長可時時將彈藥之概況報告於營長營長須洞悉各連消費彈藥之景況時時報告於團長不失機宜請求團長向需要之連補充彈藥在狀況急迫時可直接向團彈藥隊長請其補充然後報告團長又在必要時可暫用他連之彈藥以補充之

團彈藥隊之一部如分屬於營之時可適時將此補充于連彈藥隊團長命團彈藥隊長使其不失時機向各營補充彈藥團彈藥隊之彈藥由砲兵彈藥縱列補充之其補充乃團長之責團彈藥隊長遇情況緊要時以及營長直接請求彈藥時宜速應付之而報告於團長

戰鬥後各連之補充彈藥通常直接由砲兵彈藥縱列補充之又急迫時則由團彈藥隊直向放列補充

有時將砲兵彈藥縱列之一部前進於團彈藥之位置或放列附近者

第三節 野戰重砲兵

(143) 問野戰重砲兵之特性如何

答以其擲射砲射擊野戰砲兵所不能擊破之目標如對掩護物背後或其下方之目標及堅固之術工物等以發揚著大之效力是也又以其平射砲對暴露目標游動目標或掩護不完全之目標等而壓制之於遠距離破壞垂直掩體與有防楯之砲兵發揮其時有威力與野戰砲兵協同以圖戰鬥進步之容易

第四節 攻守城重砲兵

(144) 問攻守城重砲兵原爲用於要塞戰鬥若有時參加野戰其應射擊之目標爲何

答攻守城重砲兵參加野戰之際用以射擊最堅固之構築物與破壞掩護最確實之目標及野戰砲兵與野戰重砲兵所不能射擊之遠距離目標最爲適當

第五節 海岸重砲兵

(145) 問海岸重砲兵之任務如何

答海岸重砲兵通常與海軍協同擔任海正面之防禦

第四章 工兵

(146) 問工兵之特性如何

答工兵之特性與他兵種協同且於作戰經過之全局適應情況發揚其特有技術之能力以實行作戰而開全軍戰勝之途工兵雖可以其攜帶之步槍如步兵實行戰鬥但其非固有之任務

(147) 問工兵營連之隊形與步兵有無異同

答工兵連與營之形隊皆同於步兵但連之橫隊與營之重複縱隊於戰場內用途少故工兵無此制式

(148) 問工兵之任務如何

答工兵之任務專實施需要特殊技術與鉅大土工力之作業如築城架橋交通衝鋒作業對壕坑道等是也步砲兵所需要之工事雖應自行工作然因狀況須由工兵指導或援助之又工兵在特別時機亦擔任他兵種應自行工作之工事

(149) 問工兵指揮官對於作業實施應如何計畫

答工兵指揮官宜統一部下各隊之作業俾適於實際之要求尤應適時完成其工作使不一般戰鬥動作因之遲緩故爲工兵指揮官者於實施作業之前須迅速偵察一切決定作業計畫及部署將預定之完成時刻或計畫大要速報告於高級指揮官爾後更將作業進行之景况隨時報告之並通報於有關係之諸部隊長至作業計畫及部署之要旨

即本於狀況及我軍之目的並顧慮目下必須之要求及可以使用之時間等以定作業之種類程度實施之順序方法且按此以分配人員材料等是也

(150) 問何謂交通兵

答交通兵者乃航空隊鐵路隊電信隊野戰電燈隊等之總稱也

(151) 問飛行隊按其用途分爲偵察戰鬥爆擊三種其編制及任務上不同之點試略舉之

答一偵察飛行隊 編組爲連其機數雖無一定通常爲十數架得依交互使用而担任偵察行動專服敵情偵察砲兵射擊之觀測與連絡等諸勤務

二戰鬥飛行隊 機數略同於偵察飛行隊以之編成爲連又以若干連編成爲營而爲戰術使用之單位或更編成大單位專於空中攻擊敵之航空機擊滅其勢力或威壓之以取得制空權而使我偵察部隊之行動安全又因情況或直接掩護我偵察飛行隊之動作

三爆擊飛行隊 以爆擊飛行機編成與戰鬥飛行隊同樣之單位而以營爲使用單位載鉅量之爆彈爆擊我重砲兵射程以外之敵軍或攻擊地上航空部隊

(152) 問鐵路隊之任務爲何

答鐵路隊之任務在於戰地從事鐵路之建築修繕改築及運轉諸勤務以保持增進軍隊

之活動力必要時並任鐵路之破壞此等任務中關於鐵路之建築需要鉅大之作業力故通常附屬以補助部隊以增加其作業之力

(153) 問電信隊之任務爲何

答電信隊之任務在於戰地服架設通信等之電信勤務

(154) 問野戰電燈隊之任務爲何

答任野戰電燈之使用以服照明搜索夜間射擊之補助及通信連絡等諸勤務並眩擾敵目妨害其視察或妨害敵之照明等於夜間戰鬥尤以在陣戰地最爲緊要

第六章 輜重兵

(155) 問輜重兵何以爲軍中之命脈

答輜重兵者運送補給糧秣彈藥及其他需要物品以維持增進軍隊之戰鬥力並使保有其活動力者軍隊賴以保存故爲軍中之命脈編成行李縱列馬廠及自動軍隊等以實行其任務

(156) 小行李大行李之區別

答小行李係配屬於步工衛生等隊而積載戰鬥間必要之物品者即彈藥衛生材料步兵器具工兵器材等是也大行李係配屬於高等司令部各兵種步隊電話衛生等隊而積

載宿營必要之物品者卽金櫃糧秣各職工具輜重攜行器具預備蹄鐵預備被服及炊具等是也在騎兵隊更載有破壞器具在工兵隊更載有器材

(157) 問何謂彈藥縱列何謂糧食縱列何謂架橋縱列

答彈藥縱列者爲輸送全師步(含機關槍隊)騎砲工各兵所需之彈藥以行補充者也
爲步兵彈藥縱列砲兵彈藥縱列兩種糧食縱列者係攜帶全師人員所需之糧秣約四份并預備品若干以行補給者也架橋縱列者係用以架設軍橋或修理軍橋及渡河之際輸送其所需材料者也

(158) 問馬廠之任務爲何

答馬廠之任務在担任全師軍官預備乘馬之管理豫備蹄鐵等之運送補給者也

戰術學教程問答卷二目錄

第三編 陣中要務

第一章 戰鬪序列及軍隊區分

第二章 戰略單位及支隊

第三章 部隊間之連絡

第一節 通則

第二節 命令

第三節 通報及報告

第四節 命令通報及報告之傳達

第五節 公文記述之通則

第四章 行軍

第一節 通則

第二節 行軍之種類及行軍隊形

第三節 行軍序列

戰術學教程問答卷二 目錄

二

第四節 行軍速度

第五節 行軍長徑及各隊間距離

第六節 行軍準備

第七節 行軍實施

第五章 搜索及諜報

第一節 通則

第二節 地面搜索

第三節 空中搜索

第四節 諜報勤務

第六章 偵察

第七章 警戒勤務

第一節 通則

第二節 行軍警戒

第三節 前哨

第八章 宿營

第一節 通則

第二節 舍營

第三節 露營

第四節 村落露營

第五節 獨立騎兵之宿營

第六節 宿營地之偵察

第九章 給養

第一節 通則

第二節 各種給養之方法

第三節 徵發

第十章 衛生

第十一章 通信

第一節 通則

第二節 有線電報及電話

第三節 無線電報及視號通信

戰術學教程問答卷二 目錄

四

第四節 通信實施

第五節 通信網之破壞

第十二章 鐵路

第一節 運送

第二節 破壞及修理

第三節 鐵路及車站之偵察

第十三章 船舶運送

第一節 通則

第二節 運送實施

第三節 給養

第十四章 兵站

第十五章 戰鬪詳報陣中日記留守日記

戰術學教程問答卷二

第三篇 陣中要務

第一章 戰鬪序列及軍隊區分

(1) 問何謂戰鬪序列

答當全部動員或一部動員時大元帥特頒布戰鬥序列以規定作戰軍之編制凡全戰役間之統馭經理衛生均依此規定施行之非有大元帥命令不得變更

(2) 問何謂軍隊區分

答爲應作戰上之需要暫時編組者名曰軍隊區分此區分以不分割戰鬥序列之建制爲善

(3) 問區分軍隊時應注意者何事

答應注意左列諸件

一 區分之時機

二 區分與編組

三 區分與兵力

四 區分與固有之編制

(4) 問一混成旅(步兩團騎一連砲一營工一連衛生半部)戰備行軍時之區分如何設舉一

例

答其例如左

軍隊區分

前衛

司令官步第一團長上校某

步兵第一團(欠第二營)

野砲兵第一團第一連

左側衛

司令官步第二團第一營長少校某

步兵第二團第一營

本隊(同行軍序列)

騎兵一班

步兵第一團第三營

野砲兵第一團第一營(欠第一連)

衛生隊半部

騎兵第一連(欠兩班)

工兵第一營第一連(欠一排)

騎兵一班

旅司令部

工兵一排

步兵第二團(欠第一營)

第二章 戰略單位及支隊

(5) 問何謂戰略單位

答戰略單位者能於數日間獨立作戰之最小限單位也故必以諸兵種編成且必配屬以相當輜重

(6) 問何謂支隊

答爲達某種特別任務於軍或師內派遣若干兵力暫時獨立活動者名曰支隊其兵力及編組雖因狀況各有不同但於任務上必需外務極節省以免分散主力

(7) 問編成支隊時應顧慮何事並各兵種應如何配合始爲得宜

答編成支隊應顧慮者之事件及兵種之配合如左

甲 騎兵爲主附以他兵種時

一 附砲兵於騎兵時其利甚多(如鞏固騎兵之獨立性增加攻擊防禦之威力等)在騎兵大規模之搜索時最利然其害亦易見(砲兵愈多掩護愈難因之束縛騎兵之動作自由而妨害其勤務)故去害就利通常於騎兵旅始附砲兵一連且宜用運動輕捷之騎兵

二 附步兵於騎兵時有使騎兵得強固後援及增加局地戰鬥力之利但爲不拘束騎

兵之行動自由宜使用輕裝步兵

乙步兵爲主附以他兵種時

- 一 附騎兵於步兵最爲緊要除不得已之時機（無騎兵或地形上不能使用騎兵等外）步兵不宜單獨行動然對於有砲兵之敵尤須附以砲兵戰鬥之要求始稱完備
- 二 附砲兵於步兵有增大攻擊力（對堅固陣地尤要）及防禦力之利然搜索警戒及防止敵襲更賴有騎兵又因砲兵過多常妨害動作之自由故在一營以下之步兵鮮有附砲兵一連者

（8）問支隊應示以何等任務

答支隊應示以下列各項任務

- 一 威脅敵軍側背或掩護我軍側背
 - 二 遠追敵人或牽制敵人於某方面
 - 三 掩護主力之集合或進出隘路
 - 四 任主力作戰區域外之各種策應
- 第三章 部隊間之連絡

第一節 通則

（9）問命令報告通告三者與軍隊之關係若何

答命令報告通報爲指揮軍隊之三大要件軍隊依之爲行止戰爭視此爲勝敗蓋命令爲

統帥直接指揮部下之惟一手段其當否固關係全軍之命運而報告通報乃指揮官藉以明瞭情況正確判斷而下適當之命令者也故三者缺一即不能利行作戰

第二節 命令

(10) 問命令與訓令有何區別

答命令與訓令均係有指揮權者向部下指示其行為之手段原無劃然之界別不過依各時情況與指示之形式有嚴格的與不嚴格的之區別耳試分別述之如下

一命令係明示發令者之意思並課與任務且限制其程度而定實行之方法即嚴格的
二訓令只顯示其企圖及應達之目的至其行動範圍與實行方法則無限制即不嚴格的但亦有因受令者之識量須指示大綱以為行動之標準者故此種訓令其形式又近似命令

(11) 問製作命令時應注意之事件如何

答應注意之事件如左

- 一命令宜簡明確切而適於受令者之識量與性能
- 二命令只指示受令者不能處斷之要項此外悉委於受令者之範圍不可過於干涉
- 三凡申說理由臆測將來及希望未來形式均所深戒

四傳達命令時間過長其間變遷難測時又或情況未明欲受令者相機處理時則命令宜簡短不涉細事或竟給以訓令

(12)問作戰命令與日日命令之區別如何

答作戰命令係規定軍隊之作戰行動如駐軍行軍宿營戰鬥等命令是也日日命令者係規定與作戰無直接關係之各事項如軍隊內務人事補充及各項雜務例行之命令是也

(13)問作戰命令記載之次序如何

答作戰命令之記載因情況而各有不同但皆依緩急及要否爲先後普通記載之次序如左

一敵情及友軍狀況

二指揮官之決心(示以下令時最初之行動)

三各部隊之任務(依軍隊區分之次序記載)

四處置大行李及輜重事項(最簡要之指示)

五發命令者所在之地點(或示以收報告之地點)

(14)問命令小部隊作戰要軍隊區分否

答小部隊部署簡章（例如命某連爲右側衛附騎兵四名又如某少校率步兵第一營騎兵半排爲前衛等）記載增繁難不如含入命令詞中爲便

(15) 問命令之傳達法有幾

答有 筆記 印刷 口達 電信 電話 記號信號等

(16) 問合同命令與各別命令之利害及各種使用之時機如何

答合同命令之利在使各部隊明瞭全般情況容易連絡便於協同動作並可省起草之繁雜苟爲狀況所許皆應採用之至各別命令與上述相反依情況上認爲有利時用之

(一) 令急須行動之部隊速就任務(二) 僅令一部隊行動無須他部隊知悉時

第三節 通報及報告

(17) 問通報與報告之區別如何

答通報之用所如左

一 對於同級之友軍

二 對於命令統系不同之各部隊（上級者亦可）

三 對於所指揮之下級者

報告之用所如左

- 一 受任務者對於授任務之上官
- 二 對於有命令統系之長官

(18) 問 應行報告及通報之時機如何

答 一次發見敵人時

- 一 遭遇有力之敵部隊時對敵步兵尤要
- 二 推想敵應占領之陣地而敵尚未占領時
- 三 已達某目的或一任務告終時
- 四 發現意外之狀態或與以前狀況大異及尤為嚴重之時

(19) 問 應行通報及報告之事件

答 一 敵行進方向兵種及兵力

- 二 敵先頭(步兵)到達地點及宿營地
- 三 敵陣地及前哨線並其兩翼之位置
- 四 到達某地方尚未發見敵人
- 五 證實既往報告之事件
- 六 於限度時間內情況無變化

(20) 問 記載報告不合受報者誤會之方法如何

答 欲免受報者之誤會宜如左述分別記之

一 某事係己所親見者

二 某事係他人所見者

三某事係他人所聞知者

四某事係己所推測者（須附記理由）

(21) 問通報及報告應詳記者何事并其理由

答宜詳記者爲兵種（若只云敵兵易生誤解）數目（宜云員數若干砲數若干不可云約一大隊或幾連幾營因敵我編制不同雖隊號相同而兵力未必一致也）時刻及先頭或後尾位置（此項必須明白蓋指揮官之決心處置以此爲基礎也）

(22) 問轉送報告時何以須記入原報人及發送之地點與時刻

答欲受報人明瞭該報告之來歷及其責任者可憑此以定虛實藉悉當時之情況也

(23) 問同時報告各方或省略中間各級官之報告隨後補報時何以必記明已報告某方

答同時報告各方或省略中間報告者係免時之耗費補報必記明已報告之方面者係免

受報者向已報告之處雷同轉報也

(24) 問戰鬥中指揮官應隨時報告者何意

答戰况瞬息千變故指揮官須不失連繫隨時報告戰况於上官以爲判斷之確據

(25) 問戰鬥時忌報敵兵優勢者何意

答誇張敵勢則沮喪我軍士氣

(26) 問何謂戰鬥要報及要報之目的

答要報者係一節次之戰鬥終結或數日間戰鬥於規定時間簡要報告也其目的在使上級者於將來或最近之將來為適當之指揮也

(27) 問要報中應記載之事項及應附之圖表如何

答要報或以文字或列表或附圖并注記如左

- 一 戰鬥前彼我形勢之概要
- 一 戰地之狀態
- 一 彼我之兵力
- 一 敵兵之隊號
- 一 戰鬥經過之概要
- 一 在緊要時期鄰隊之動作
- 一 彼我之情況及敵退之方向
- 一 追擊之部署及方法
- 一 彼我損害之概數
- 一 判斷以後敵人所取之行動及我爾後對敵擬取之行動
- 一 附以要圖證明各時期彼我之位置

第四節 命令通報及報告之傳達

(28) 問傳達命令報告通報之方法有幾

答命令報告通報之傳達依距離遠近及景况不同以筆記口述印刷諸法由電報電話各種視號腳踏車汽車航空機傳書鴿犬與乘馬或徒步傳令傳達之

(29) 問凡用電話視號或口述傳達之重要命令報告通報等在受領者應如何注意

答凡以電話視號或口述傳達之重要命令報告通報等受領者須筆記而附記傳達姓名以爲憑證

(30) 問重要事件用電報電話傳達時同時仍用筆記送達者何意

答電報電話雖爲迅速然常有舛誤及不通之弊故仍用筆記送達不但確實且有證據

(31) 問收集報告之地點應如何選定

答一道路之輻輳點

二與各方距離平均且容易探得之地點

(32) 問應設傳遞哨之時機如何

答在距離遠大通信繁多而電報電話又不確實時則設騎兵（此種減少騎兵兵力不得已時用之）腳踏車腳踏汽車等之傳遞哨

(33) 問二傳遞哨所要人員及各哨間距離如何

答欲決定傳遞哨所要人員及各哨間之距離全視所需時間之長短及通信之繁簡與道路及哨所地之安全與否而有差異若概爲規定則如下述

一人員數 每哨哨長（通常用軍士）二兵卒之數在騎哨通常爲三人至六人在腳踏

車或腳踏汽車哨爲三人以上

一距離 騎哨爲十吉米至十五吉米車哨爲二十至三十吉米

(34) 問傳遞哨之位置如何選定

(答) 傳遞哨宜設於接近傳遞路之獨立家屋須避民情可疑之大村落有時須設警戒以防

敵襲

(35) 問傳遞簿及收信證宜如何記載

(答) 傳遞簿長須置傳遞簿對於往來之函件將信面所載者(如收發人名地點速度)時刻

及傳遞者之姓名完全記入其傳送次哨則帶收信證俾受領者於此證內記入收到字

樣以作送到證據

(36) 問各種傳令之速度如何

答傳遞速度因地形天候道路遠近馬匹遲速而有差異在普通時機則如左述

(一) 乘馬 三分之一步度每小時約行六吉米急則用三分二步度每小時約行十吉米

至急則盡馬力取最速步度此種惟在戰地廿吉米以內之距離用之

(二) 徒步 常步每小時五吉米快步每小時六吉米跑步盡脚力所能只可於近距離內

(三) 用之

三脚踏車等 此項因道路景况天氣良否殊無一定其緊急程度可依前述要旨定之

(37)同發文人對於傳令者應指示之件爲何

答一收文人及其所在之地點

二應經過之道路(有時附以經過路之要圖或記明經過之地圖)

三速度(有時須示以到達時刻)

四對於敵人應顧慮之事項

(38)問傳送重要文件恐中途有危險時應如何避免

答一製數份同時派數人分途傳送(或使二人以上同行)

二尤重要者派軍官傳送(有時以兵卒衛班之且乘車)

第五節 公文記述之通則

(39)同記述公文之要領如何

答一簡單明白易於了解忌用奇僻語

二記載後加以復讀

三設身處地斟酌字句以避誤解

(40)問關於地名地點及地區物等之記述應如何注意

答一 記載地名須明瞭且宜用地圖上同一之文字

二 在一地方內有相同之地名或地名不甚顯著均須詳細注記（如在括弧內註明北方某村或某村之東約幾吉米之某村）

三地之別名或俗稱均應載入圖內

四 地名與實稱不同者宜於圖上括弧內註明俗稱某地實稱某地字樣

五 道路際最著名大道（如京榆大道之類）外須以二處以上之著名地點表示之（如某處至某村道路）

六 指示地區每藉名著名地物或交通線（道路）地性線（河流山谷等以示界限）（如某道以東某河川以西某村以北等）但不可寬泛指示必如下記法方得明確

甲 以地物或道路等示地區界限則該地及道路是否在該地區內宜分別註明如在內則於該地物或道路名稱下注以（在內）否則注以（不在內）字樣

乙 又如上述之界限（地物道路等）如念在所指示地區內逕記以某地及其以東地方或某道路及其以南至某處等字樣亦可

七 在命令通報政報告中須載地形關涉事項時宜如下注意

甲 明示所用地圖之名稱

乙記載地名須依所用地圖上之名稱

丙依標高指示地點時須明瞭如云某村以西約若干米達標高若干之處是也

(41)問關於方向之指示應如何記載

答指示方向不可但云前後左右等語應如左法記之

甲對敵時則云左側右側或左翼右翼等

乙對縱隊之行進方向時則云隊頭隊尾

丙對河川記載方向以面向下流在左稱爲左岸在右稱右岸

丁以左右方向標示地區或軍隊位置時在我方用從右至左在敵方用從左至右之方

向爲原則或以著名地點及物體爲基準時則以由基準向左向右表示之

(42)問記述日月時刻之方法如何

答一凡在一文件中記載同一月日事項如前項已記日月則以下可省略只於時刻上加

以午前午後等字

二記日須云昨(某日)今(何日)如但云昨日今日則易混淆

三記夜間事由黃昏至黎明但記云某日夜即可

(43)問部隊之記述法如何

(43) 答一指示司令部及建制部隊宜明瞭簡略

二指示殘缺一部分之部隊則以括弧注記於部隊名稱下如第某營(缺第某連)第某排(缺一班)等是也

(44) 答三指示殘缺多數之部隊則記本部及所屬部隊爲常如云某團本部及其第何營是也
四依軍隊區分改屬於其他指揮官之部隊則冠以原屬之隊號加步兵第某團之第某營是也

五又臨時編成之部隊呼以所在地名或以指揮官之姓稱之

第四章 行軍

第一節 通則

(44) 問行軍與作戰之關係若何

答行軍爲作戰之基礎果計畫得宜施行確實則戰鬥之結果必佳

第二節 行軍之種類

(45) 問何謂戰備行軍及旅次行軍

答預料與敵衝突而以備戰的姿勢行軍者曰戰備行軍此種行軍宜規定編組及行軍序列嚴密警戒其行李輜重等在遠距離之後方續進

旅次行軍與前述全相反以休養兵力為主惟在敵境內時則派騎兵搜索或於輜重砲兵等隊附以護衛而已

(46) 問何謂急行軍及強行軍

答急行軍較常行軍爲速強行軍較急行軍更速二者無顯然之區別

(47) 問夜行軍之時機有幾

答一須急行軍及強行軍時

二對敵須秘密行動時

(48) 問各兵種之行軍隊形如何

答步兵之行軍隊形爲側面縱隊

騎兵之行軍隊形爲四伍或二伍縱隊

砲兵之行軍隊形爲縱隊

工兵之軍隊形與步兵同

步兵機關槍隊之行軍隊形爲縱隊

騎兵機關槍隊之行軍隊形爲縱隊

第三節 行軍序列

(49) 問決定行軍序列之要領如何

答一以軍隊使用上預定其順序爲要(如野戰砲兵爲占先制所必要故以不失警戒爲

限務置之前方其他兵種依使用緩急規定其順序)

二預計轉移戰鬥時容易還復建制（如其與前衛同團隊之步兵使在本隊先頭行進
一至戰鬥時就近合併是也）

（50）問行軍時野戰砲兵之連彈藥隊及團彈藥隊之位置如何

答連彈藥隊每營合爲一部在營戰砲隊後隨行團彈藥隊通常在師戰鬥部隊後隨行亦
有於必要時分一部使屬於營或連者野戰重砲彈藥隊亦同

（51）問工兵電話隊衛生隊行軍時之位置如何

答工兵行軍時大部屬前衛一部置於本隊砲兵之前方或後方行進
電話隊在本隊前方有時以一部屬前衛
衛生隊在軍隊區分中所編各部隊後尾

（52）問與敵接近時對於行李之區處如何

答與敵有接觸之虞時則將行李分爲二部卽小行李隨所屬部隊（爲命令時亦然）大
行李在本隊後方約二千米達距離（依情況可伸縮）隨行高等司令部行李依情況或
獨行或隨某隊

（53）問行軍時輜重之區分如何

答行軍時通常將輜重分爲兩梯隊取適當之距離續進

第四節 行軍速度

(54) 問諸兵種單獨行軍之速度若何

答各兵種單獨行軍時在常行軍每一吉米步兵需十二分鐘騎兵因步度變更而不同（用四分一步度每小時行七吉米用四分三步度每小時行十一吉米）野炮兵於短距離間與騎兵之速度同

(55) 問諸兵種連合行軍時之速度若何

答各兵種連合行軍時應以速度最緩者爲標準在大部隊行軍而景况最好時每小時可行四吉米（約七里休息時間在內）

(56) 問旅次行軍連續行進時每日適當之行程若干

答大部隊連續數日之旅次行軍在天候道路之景况均屬中等時一日行程約四十至五十里

第五節 行軍長徑及部隊間距離

(57) 問行軍時必規定行軍長徑及部隊間距離者何意

答據各部隊之長徑及各部隊間之距離可算出一縱隊之全長徑藉此而知行軍中各部隊之位置出發時刻及開進時間亦依此算定之

山砲兵連	野砲	
	營	連
除彈藥隊	除彈藥隊	除彈藥隊
四〇〇	一一〇〇	三二〇
一九〇	六七〇	一九〇
	二四〇	

(59) 同各部隊間之距離若何

答步兵連工兵連後

十步

步兵工兵營及騎兵連後

二十步

步兵騎兵團及砲兵連後

三十步

砲兵團(營)並團彈藥隊後

四十步

旅後

六十步

有時爲迅速開進須縮短行軍縱隊者此時或廣其正面或併列行軍縱隊或縮短部隊間距離

第六節 行軍準備

(60) 同行軍前應注意之要件爲何

答行軍前應注意者有二一爲規定出發時刻二爲出發之集合法

(61) 問規定出發時刻及集合法之要領如何

答一出發時刻依作戰上之要求定之(倘於作戰上無妨時則便宜規定之)

二出發集合法依戰術上顧慮與部隊大小及地形而定各部隊應面向行軍方向集合法之

(62) 問出發前各部集合法之方法有幾種并各種之利害

答集合法分一地集合數地集合逐次集合路上集合四種以大部隊集合於一地於統歸掌握得按狀況適宜區處之利而其害則在使軍隊久停止於一地數地集合利害於上相反於一地逐次集合時易招混亂僅限於因地形關係不能用數地集合時用之在小部隊即以行軍隊形於路上集合出發最爲便利

(63) 問各種部隊集合法所要之幅員如何

答如左表所示

		集合幅員之概數			
師	野砲團	兵		步	
		旅	團	旅	團
	橫隊之二線	營縱隊之並列	營縱隊之二線	營橫隊之重疊	營橫隊之二線
					形
					寬
					(米)
					深
					(米)
四〇〇	二〇〇	二〇〇	一〇〇	三〇〇	三〇〇
六〇〇	一五〇	二五〇	二五〇	一〇〇	一〇〇

(64)問大行李及輜重集合之方法如何

答一大行李之集合以不妨害他部隊行動爲原則故宜預指示集合之區數位置到集合

場之道路所需之時刻與本隊之距離等

又因情況預定於軍隊出發前或出發後集合

倘大行李應較所屬部隊先出發時則於就寢以前積載完畢

大行李在路上集合時須不使逆行故以在行軍路外進出行軍路便利之路上爲大行軍集合場

二輻重 通常不示集合法只示先頭出發時刻及地點以其常依長徑之位置宿營不能在一處集合也

第七節 行軍實施

(65) 問行軍間應注意之各件

答在行軍時不致減少戰鬥力及妨害交通紊亂秩序等須注意下列各種

一 行走時用便步

二 道路用便利之一側

三 在道兩旁均便或遇他部隊時則行道路右側

四 後方部隊均準前方部隊重疊不可擴張或斜歪

五 在廣大街道中必空其一側(小路必讓軍騎馳走)

六依道路景况或天氣炎熱分行路之兩側

七以外因天候季節上之預防(炎熱苦寒風雨雪等)

(66)問行軍時之避免交叉法與不能避免交叉時之處置如何

答於行軍縱隊中招致後方之異種或同種部隊於前方時爲避與前方部隊進行交叉宜令招致之部隊由前方部隊之某一側通過之如不能避交叉時則部隊之輕便者以狹窄隊形由他隊空隙通過之(如砲兵與步兵行進交叉時則步兵以縱隊或連縱隊由砲隊空隙通過之其他仿此)

(67)問夜行軍時應規定之件如何

答一保持一定之團結

二隊頭置嚮導於緊要地點置連絡兵或標識

三人馬須保持肅靜

四於日間準備各種記號

(68)問行軍中之休息應規定之件若何

答一時間上之規定

A 起程之一點鐘後須略予休息以整頓裝具

B 以後因道路遠近天氣良否定爲一次或數次在一天時須在路程過半後在數次時普通每一點鐘一次

二方法上之規定

甲選定休息位置（飲水蔭涼遮蔽大小便各設備）

乙預告兵卒以休息時間（取單簡動作以免費財）

丙敵警少時用行軍隊形在路旁休息（宜勿妨害他隊動作）

丁休息時間長宜在道路外選定一或數個開進地（此時可卸下小行李之馱載物品）

戊休息中各自設警戒若近敵時各縮短縱長以便應戰遇隘路時宜通過後再休息）

己在大部隊長徑頭尾不能同時休息則選適當地點按順序逐次開進以就休息

（此時前方各部隊宜各嚴守時限以免妨害後方部隊）

庚行李輜重長久休息時須避開各種隘路以免妨害他部隊之交通在短時間以縱隊

於道上行之

第五章 搜索及諜報

第一節 通則

（69）問搜索之目的及担任搜索之部隊如何

答一搜索之目的 在偵知敵之位置兵力其動作等同時並偵察地形

二担任搜索之部隊 地面上為騎兵空中為飛機及其他航空機等

第二節 地面搜索

(70) 問大部隊搜索之兵力及行動如何

答一兵力 通常爲騎兵團或騎兵旅

二行動 遠出前方有時擊破敵之搜索機關以完全達到蒐集情報之目的至主軍與敵接近時則移向側方搜索

(71) 問大部隊(騎兵團或旅)搜索時應有之處置如何

答一派搜索隊或軍官偵探或二種並派

二搜索隊之兵力因情況而定然通常爲一連

三派數個搜索隊時須顧慮地形道路關係而定搜索地帶之境界(各隊又自定搜索網分別派遣)

四搜索隊須適時報告及受領命令與主力保持連絡(其與主力距離通常爲半日至一日行程)

五騎兵兵團或騎兵旅與敵接近時搜索隊或與主力合或繼續前任務

(72) 問即屬騎兵之要否及其使用法如何

答一無無論前方有無騎兵兵團或騎兵旅必附騎兵於師

二師屬騎兵大部常屬於警戒兵隊任近距離搜索

三前方無騎兵兵團或騎兵應派遣軍官偵探搜索遠方

(73)問派遣偵探依要求程度上分爲幾種並略述其任務

答一偵探及小部隊之搜索 此種以視察爲目的并驅逐敵之偵探或小部隊

二軍官偵探 此種在善於判定地形能以一瞬間視察而爲正當之決心及判斷方爲稱職(此種偵探不可多派至減少主力又須選擇好偵探長最宜注意)

三特別緊要時有以參謀或騎兵以外之軍官爲偵探長

(74)問偵探應具備之性質及應取之動作如何

答一偵探性質宜具備機敏熱心沉着勇敢四者

二偵探動作有時用躍進靜止時宜隱秘遇大村鎮不可逕行通過在村落院牆不宜長久停止

三有時偵探長將大部停止於容易認識之地點自行單身或率領騎術精熟之兵卒冒險偵探

(75)問騎兵以外之各種偵探及其任務如何

答一徒步偵探 任與敵接近時之偵察

二步兵軍官偵探 任務如上略爲重要

三步兵外加派工兵及砲兵偵探 任偵察敵人所構障地宜夜間行動

四砲兵偵探 任搜索關係砲戰之情況宜與附近偵探或搜索隊或軍隊連絡

五步兵隊或各兵種連合支隊搜索 任較遠之搜索或驅逐敵之監視或警戒部隊常不避戰鬥以搜索敵之背後情況

六步砲兵攻擊搜索 此種常引起本戰惟不得已時用之此項搜索主軍須取備戰姿勢

第三節 空中搜索

76) 問航空機之搜索較他兵種之利害如何

答航空搜索之利

一能搜索廣大區域之情況且正確而迅速

二他種搜索不能使用或困難時用此亦能達搜索目的航空搜索之害

一受天候光明之影響則施行容易間斷

二容易爲敵人所欺騙

第四節 諜報勤務

(77) 問 諜報之方法有幾試條舉之

答 一 探詢居民

二 掠取郵局通函所及衙署文件

三 搜索該地報紙信函電報

四 敵戒俘虜及病傷者所遺圖書或言語

以外尚有間接手段數種試述如下

一 審訊俘虜凡關於敵情者詳訊之雖急迫時亦須確詢其所屬部隊及位置

二 使用間諜有二種注意如下

甲 對間諜只示我所欲知之點而我之目的不可宣洩

乙 由敵方歸來之我軍間諜直送於原派出之司令部不必審問

三 依徵兆可分為下之三種

甲 居民之意嚮態度

乙 通信交通機關設置之方向或其破壞之方法

乙 敵兵宿營之遺跡

第六章 偵察

(78) 問 偵察之種類有幾及各種之目的如何

答 分地形偵察與敵情偵察之二種其各種之目的分述如下

一 地形偵察之目的有一般與特別二種如左

甲一般目的 係高等司令部由平時依廣地域之狀態及歷年間變化而預備作戰計畫者行此種偵察必先明地理測量統計各學科并地方沿革

乙特別目的 爲偵察直接作戰上必要之情況以便行適當之處置者也宜按目的（陣地偵查河川偵查宿營地偵查等）及事項輕重各以兵科相當之軍官行之

(79)問偵察實施之先應計畫之件爲何

答一自己任務及一般情況

二熟悉地圖及地形上之各種研究

三偵查之目的及偵查事項之難易

三偵察所可用之時間

五依以上所述計畫實施方法以決定所採用之手段及順序與經過之道路等

六實施時勿爲目前局部之地形所眩惑

(80)問偵查報告之要領如何

答可準前第三章所述之各要領惟對於自己實地偵察者宜明細披瀝其真相使受報者如親歷其境爲要

第七章 警戒勤務

第一節 通則

(81)問警戒之目的及兵力與警戒時部署之原則如何

答一目的 在行軍駐軍間防不意之敵襲並阻止其視察此外更宜周密搜索所在地帶

并須連絡遠前方之警戒隊(軍前方之騎兵團或騎兵旅)

二兵力 以僅可達到目的爲止多則減縮主力

三部署原則 以對敵方漸次微小配置兵力爲原則(閱後述自見)

第二節 行軍警戒

(82)問行軍時警戒法有幾其目的爲何

答一警戒之 行軍時之警戒有前衛側衛及後衛之三種

二目的 在對於敵之攻擊使本隊動作自由不致行進遲滯

(83)問前進之前衛其任務爲何

答一除去進路之障礙如遇敵之小部隊則擊破之

二與敵接近時即偵查其陣地與行進方向及兵力且掩護我本隊之開進及展開

三追敵時宜迅速迫使敵不得不以主力應戰

(84)問前方衛之兵力及編組如何

答前衛之兵力及編組因敵情縱隊大小地形天候而定尋常前衛步兵之兵力以全兵力三分之一以內爲常且以配屬機關槍爲有利又因情況屬以必要之騎兵及砲兵工兵有時并以衛生隊及架橋縱列之一部

(85)問前衛與本隊間應存之距離若何

答此距離雖因目的敵情地形天候及縱隊大小而各不同常以左列二件決定之爲要
一須使本隊之行進無滯則不可過短 二須使本隊能赴機應戰則不可過長

(86)問前衛之區分法如何

答通常區分爲前衛本隊前兵及前衛騎兵在小部隊則僅派尖兵連及尖兵

(87)問前衛各部隊運動之原則若何

答一前方小部隊常視後方大部隊爲進退各部隊聯絡法則由後方大部隊行之

二特別困難時小部隊亦須與大部隊力圖連絡

三連絡常用步兵其數目動作按距離及道路景况而異

(88)問前兵與前衛本隊間之距離若何

答一通常以將來遇敵時前衛本隊有展開之餘裕爲主故此距離約爲七百至一千二百

米達

二兵力較小之前衛則以倉卒遇敵時不致使前衛本隊受敵之步槍有效射擊爲標準

(88)問前兵應派出尖兵連之時機及尖兵與前兵之距離若何

答一前兵兵力較大時欲警戒嚴密可更派尖兵連於前方二尖兵連與前兵之距離約三百至四百米達

(90)問前兵或尖兵連應更派兵力於前方否

答一前兵或尖兵連應於前方三百至四百米達(或加大)處派出步兵尖兵

二前兵有時於步兵尖兵之前方更派騎兵尖兵

(91)問步兵與騎兵尖兵之任務若何

答一行進路上之搜索)尖兵長應在尖兵前方在騎兵尖兵常選便於監視之處逐次躍進)

二與前兵連相連絡

三與敵接近時進路兩旁派遣偵探(蔭蔽地點須注意)

(92)問前衛騎兵與獨立騎兵之區別及兩種之任務各若何

答一區別 前衛騎兵屬於前衛司令官獨立騎兵屬於一支隊或一縱隊之指揮下

二任務 前衛騎兵之目的在警戒前衛任小區域之搜索獨立騎兵則警戒全部隊任

廣大區域之搜索但前衛騎兵須不時連絡獨立騎兵

(93) 問側敵行與退行之前衛其任務各若何

答一側敵行時其前衛之任務在警備敵之騎兵與除去進路之障礙等(用騎兵工兵)

二退行時前衛之任務在使通過退路得以自由(常用騎兵及工兵惟通過危險時亦有以各兵種編成者)

(94) 問側敵行時之側衛掩護本隊之方法若何

答一與本隊并進護其側行動

• 二於本隊行進路之側方占領障地使本隊安全通過

三緊急時攻擊或阻止敵人使不得迫近本隊

(95) 問側敵行之警戒方法若何

答一側衛與本隊并行時以前兵側兵警戒正面及側面有時尚須設後兵戒備後方

二由前進變為側敵行時常以前衛為側衛由本隊內另派前衛有時尚須增設後衛

三側敵行時大行李在反對於敵之側方與本隊并進或在本隊直後行進

(96) 問前進及退行之側衛派遣法及派遣時機

答一前進時側方警戒非偵探所能擔任時須另派側衛依情況由前兵或前衛本隊或內

隊派出其部署一準前衛須與本隊平行并與前衛及本隊連絡

二退行時側衛由後衛或本隊派出此種係防敵之繞後衛從旁抄襲也其所屬騎兵應常與敵接觸搜索其迂回動作其餘概準進前時之規定

(97) 問退行時之後衛其行動如何

答其行動雖因各種情況而異然其準則大概如左

一應以行軍縱隊行進掩護本隊之退行與本隊距離須使本隊進行順利通常較前衛為遠

二緊要時須占領能始終獨立擔任戰鬥不易接近之陣地以阻止敵軍前進使之展開或行迂回俾本隊得充裕之時間且須自身亦容易退却

三最緊急時須全隊犧牲使本隊退却容易

(98) 問後衛之兵力及編組應如何決定

答一兵力 因任務重大又不能得本隊援助故其兵力應比前衛大

二編組 應屬以強大之砲兵阻敵於遠距離外在非常時機須勒強抵抗其步兵兵力亦須大於前衛又為保持接觸防敵迂回運動更須屬以所要之騎兵至於阻塞各種交通設備又需工兵之一部至其區分部署悉準前衛

(99) 前進而側敵行有時亦派遣後衛者何故

答 縱隊後方設有敵騎擾害時須派遣後衛以警戒之

第三節 前哨

(100) 問前哨之任務及其行動之基準如何

答 前哨任務在警戒休止之軍隊距敵愈近則警戒愈益嚴密至其行動則準左之各條

一 排除敵之小企圖

二 對真戰鬥極力抗拒使休止之軍隊有準備戰鬥之時間

三 妨害敵之偵察動作以秘匿我軍情況

(101) 問前哨之兵力及編組法應如何決定

答 一 因危險大小我軍衆寡及地形難易而定

二 其配置法因各時機所生特別情況而有變遷但亦須顧慮預想警戒之時間及指揮

官翌日之決心

三 戰後宜以新銳之兵力任前哨

(102) 問前哨抗戰之準備及其應嚴戒之事若何

答 一 前哨爲防敵襲須全體抗戰應設工事及通信連絡

二 避無益小戰以免惹起大戰而妨全軍之休息

三 前哨哨兵之位置須十分隱匿

(103) 問前哨戒備之緩急因距敵遠近而異試述其大概

答一 距離尚遠時 當此時機翌日仍據繼續行軍警戒法宜簡單各宿營以外衛兵任警

戒此外以微弱之部隊任前哨即可

二 與敵接近時 因有敵襲之顧慮警戒宜嚴密有時分前哨為數區各區置前哨司令

官各配屬以前哨部隊

(104) 問前哨分為數區時其境界線及各區兵力如何

答一 境界線之決定

甲 以天然之地區地物為界線

乙 通敵方之主要道路須在前哨區中央

二 兵力之決定

因指揮隸及戰鬥係至大不過一營

(105) 問前哨之區分與統系及區分上各級之任務與位置若何

答一 前哨之區分與統系如左所示

實線示通常前哨

虛線示特別前哨

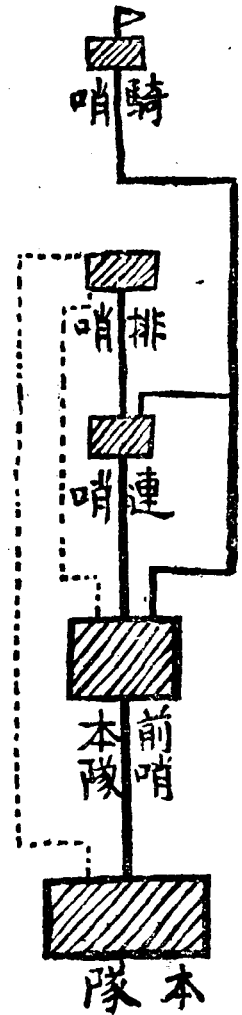

二前哨各級之任務位置如左

(甲)前哨本隊之位置及任務

位置 主要道路之近旁交通便利之地點

任務 敵襲時增援前哨連或收容之

(乙)前哨之位置及任務

位置 便於抵抗且與監視線關係適當之位置

任務 警戒最前線切要之道路及要點近旁

(丙)配屬前哨之騎兵之位置及任務

位置 晝間在前方夜間歸警戒線有時夜間一部在前方或側方主力在前哨

本隊

任務 通常晝間搜索夜間歸還有時在夜間須與敵保持接觸或須遠在前方

占領一陣地時則使一部行動於警戒線之前方

(106) 問行軍中前衛司令官受駐止之命此時關於佈置前哨應下之命令如何

答前衛命令其中應示一般之事項如左

一全體之簡單情況(敵軍及我軍本隊並前方騎兵之所在)

一前衛司令官之目的

一前哨司令官及屬其指揮之部隊

一前哨司令官之任務及關於實施之特別指示(搜索警戒及敵襲時處置上各注意

事件)

一步哨線近傳由後方派出警戒部隊之隊號及任務

一前衛司令官所在地

(107) 問前哨司令官奉佈置前哨之命應如何處置並對於所屬各隊下如何之命令

答一處置

A 奉命後即先下配置前哨之命令(此命令只示最要事件宜迅速且於行軍中爲之此時須注意與敵維持接觸之事)

B 前令下後速赴前線視查(以迅速爲主只偵查必要之件)左之各件

1 預定抵抗線之適否及占領此線之方法

2 前哨一般之地形與圖上相合否

3 附近之道路及要隘有可閉塞者否

4 除區分連哨外對於側面須直接警戒否

以上偵查完畢即歸還下完前哨命令

二命令

前哨命令 ○月○日○時
于○○○地

(一) 敵情……

我師今夜在某地宿營 我前衛本隊在何處 左側衛於某村對某方向警

戒

(二) 本營及騎兵第一連(欠一排)爲前哨對某方警戒

(三) 騎兵第一連(欠一排)警戒某地至某地之線須不斷與敵接觸日沒後留一

部於某地餘退歸前哨本隊

(四)步兵第一連位置於某處應警戒某處至某處之線又某點附近之本道須堅固閉塞如遇強大敵襲時暫時抵抗後向某村南方高地退却附傳騎四名

(五)步兵第二連位置於某處附近與前哨第一連之左翼繫亘於某村附近之間以行警戒當敵襲時務固守該地附傳騎五名

(六)其餘爲前哨本隊在某處露營但第三連須派一班之軍士哨於某村監視某街道

(七)余在前哨本隊

(108)問前衛騎兵由行軍移爲駐軍時其動作如何

答由行軍而駐軍時前衛騎兵應不待特命卽位置便於警戒之要點以任搜索其動作概準於獨立騎兵部隊之前哨以後通常屬於前哨司令官至日沒時歸前哨本隊

(109)問前哨司令官對前哨本隊應如何處置

答應處置之事項如左

- 一 規定前哨本隊之宿營法與戰備之度及直接警戒方法
- 二 使部隊卽早炊爨速爲休息(有時由後方供給炊爨但前方部隊須先得給養爲要)
- 三 不可輕離前哨本隊位置(若因監視各哨所必須離開時則以資深軍官代行職務)

四先將其配置迅速報告前衛司令官俟前衛連配置之報告到達時再行補足之

(110) 問一前哨應派前哨連若干並各連之稱呼若何

答一前哨連之數視敵情地形道路網之形狀而定

二各前哨連以各該連原來之號數稱之(前哨第〇連)

(111) 問前哨連長之任務及動作如何

答一定該連之位置及警戒使各就其配備

到現地偵查而修正其配備且決定敵襲時之處置及應設之工業等

三規定該連各部之配備及諸勤務

四因當時之形勢與前哨司令官之指示以決定戰備之度

五連長任備戰之責除偵查地形及監視警戒外不可輕離其位置

六速將配備及預定夜間計畫製成要圖附以說明報告前哨司令官

七以配置大要通報比隣連哨及前方騎兵

八規定本連備戰之一切禁令

九對於本連直接警戒法(置槍前哨有時並置一或數處之單哨複哨等)

十連長對於軍使來時應令其於步哨線外停止詢明來意即令退還隨即報告前哨司

令官

十一如排哨押送人來或投降者或形迹可疑者或我軍所屬之諜報人應派護衛兵送

交前哨司令官并禁止護送兵與之交談

(112) 問排哨之任務兵力稱呼各若何

答一任務 任要路及要點之警備

二兵力 一排或二排以下以軍官或軍士爲長

三稱呼 自右翼起逐次附以號數

(113) 問排哨警戒之要領如何

答一排哨務於黃昏前各就應占之位置而詳識地形且施以必要之工事

二晝間配置排哨時排哨長當於未暗前巡視警戒區域詳識地形但須令部下知其所在

二在夜間排哨長以在排哨之位置爲原則

四排哨長應決定步哨與哨兵之數及其位置而步哨常用複哨(二至四人)有時須

用軍士哨

五各排哨之步哨統合與軍士哨由右翼起依次附以號數

六由排哨交代之複哨通常距排哨不逾四百米遠

(114) 問排哨於步哨之外必派軍士哨者何故而軍士哨之兵力若干

答在特別重要或交代不便之地點則派軍士哨至一軍士哨之兵力依任務用途而有差

異然至少須以軍士(有時以上等兵)一人兵卒六人編成之

(115) 問排哨備戰之度如何

答一軍士兵卒可命(排哨長命之)卸背囊但皮帶(並刺刀子彈盒)雜囊水筒不可

離身

二在排哨人員夜間以不眠爲原則但有時可使軍士兵卒之一部分假寐

三除有任務及特別許可者外概不得擅離排哨

四排哨長對於軍士兵卒之休息使其比例平均

(116) 問排哨長對於報告連絡方法及軍使與投降者之處置如何

答排哨長對於報告連絡之方法及對於軍使與投降者之處置一準前述前哨連長之動

作行之

(117) 問步哨位置如何選定

答一晝間須擇容易展望得避敵眼之地(此時以各種地物或他種同色之物體以掩

其體用望遠鏡以監察敵方)

二夜間 在高處有見火光聽音響之利低地有透視空際以發見敵人之利

(118) 問步哨之配置法有幾

答配置法有二如左

一一齊配置 命步哨長(軍士哨長)各率所屬同時出發各取捷徑就預定地點然後

排哨長到各哨所授以守則

二逐次配置 此種係最初不能概定步哨之員數及位置時用之宜先從緊要部分逐

次行之立時授以守則

(119) 問步哨一般守則爲試列舉之

答一步哨常監察敵之方向凡有疑之徵兆極須注意伊發見關於敵軍事件則速以一人

報告排哨若稍猶豫卽惡立陷危殆時則連續發槍以爲警報併以一人報告於排哨

至敵之單獨兵或由數人組成之偵探則設法射殺或捕獲之

二晝間凡我軍之軍官部隊偵探傳令等准其出入步哨線其餘人員之通過須悉受排

哨長之指示若有不從步哨命令者則射殺之

三夜間有接近步哨者則作預備放式而究問(誰)若三呼不應則可射擊其他處置與

晝間同

四來自遠方以白旗表示其爲軍使者不能以敵待之卽令止於步哨線外隨即報告排哨長若敵之單獨兵棄槍而來或由遠方表示其爲投降者亦適用以上規定然投降人若攜有武器先命棄置之

五步哨槍不離手不可吸煙非有命令不得坐臥晝間托槍或提槍或挾槍（槍口向前平托於腕）皆可夜間則只能托槍提槍挾槍若上官有所質問仍以監視之姿勢答復之

(120) 問步哨之特別守則爲何試條述之

答一步哨號數

二敵情

三我軍在前方之部隊及偵探之情況

四應特別監視之區域與重要道路村落之名稱

五鄰哨之位置及其號數與其連絡法

六排哨與前哨連之位置及通此位置之捷路

(121) 問連哨或排哨所派槍前哨之動作及守則如何

答其動作守則概同步哨惟有所報告時不必離其位置

(122) 問駐軍關派遣之偵探其任務動作如何試分別述之

答駐止間偵探之任務除適用前第五章第三節所述者外尚有左述之件

步哨前之地域有須監視者則令偵探駐止其地有時用潛伏偵探以備捕獲敵兵者此法於夜間多用之若發見敵襲時則以射擊報警

上述之外尚有予以確實任務(視察敵情土地及村落森林渡河點等)

偵探動作之最要者為靜肅無譁不時停止以聽音響詳識地形通過步哨線時須將任務及歸來時刻地方告於近傍步哨並詢問其見聞之新情況及歸來時亦當以見聞所得告知該步哨

有時須去來異路以防被敵中斷(此時排哨長宜通告監視歸路之步哨)

(123) 問尾察之任務若何

答一巡視步哨線內監視各哨所與步哨

二搜索無步哨之地點

三任與隣哨所相互之連絡

四步哨線內有射擊或喧噪時以巡查究其事實

五援助步哨

(124) 問戰鬥準備時之前哨警戒法如何

答戰鬥準備時之前哨其部署隸屬勤務之要領悉與行軍前哨同而警備之度則愈近敵而愈嚴密可略述之如下

一兩軍近接長久對峙其警戒尤須嚴密此等前哨線須相連絡不留空隙并須施特別之部署與工事

二各哨因警戒愈嚴則距離及間隔愈應閉縮接近於抗戰適宜之陣地而配置之俾一遇敵襲立成密接之防禦線

三按情況有省略前哨區分以全部或一部徑占領防禦陣地以警戒者此時應於前方側方近距離內派小部隊警戒

四步哨配置宜互相接近使無一人能逃步哨之眼或避其射擊而經過步哨線故夜間濃霧之際務更求密接而步哨亦須求掩蔽物(或特設之)而據之

(125) 問戰鬥準備時前哨之編組與行軍前哨之編組異同若何

答行軍時前哨編組以步兵為主屬以所要騎兵有時附以機關槍至戰鬥準備前哨編組亦以步兵為主而屬以所需之機關槍及騎兵有時尚須附以砲兵及工兵與野戰電燈

(126) 問戰鬥準備之前哨應施行之工事爲何

答一各部隊宜築必要之工事爲強硬抗戰之準備

二各部隊間設置技術的通信機關以期連絡確實迅速

三前哨貫通村落森林等等蔭蔽之地點則各部隊須諳熟其區內地理設置道標開闢道路以便暗夜行動

(127) 問前哨夜間之識別及記號暗號如何規定

答一通常時由前哨司令官及前哨連長規定(記號或暗號)

二長時間對峙時有由高級指揮官規定暗號者

(128) 問排哨之交代法如何

答一排哨交代概以二十四小時以內行之

二交代時須靜肅蔭蔽不可間斷警戒

三舊排哨長須先將緊要事件告新排哨長然後協同交代步哨舊步哨長或軍士哨長

亦當以守則及特別應知事項轉告於新步哨長或軍士哨長

四交代時由新舊兩哨派共同之偵探俾新哨之偵探得諳識步哨線前之地形

五交代宜於拂曉前完畢然選定時刻尤宜視當時情況

(129) 問獨立之騎兵前哨宿營時其警戒法如何

答在騎兵旅或騎兵兵團獨立宿營時其警戒之兵力及部署倘爲情況所許總宜節約兵力以省疲勞故常不須縱長區分以諸種補助手段警戒之爲善至警戒時應有之方法可略述之如左

一騎兵警戒以搜索爲主故晝夜不可中止搜索

二與敵接近或民情可疑不可徒恃前哨須用特別方法以警戒其宿營地然騎兵之警戒勤務宜始終勿懈

三警戒隊之馬匹置於背敵方面而附以監視兵

四距敵較遠時除固有之前哨外尙須與前方搜索隊連絡

五搜索隊占領遠在前方重要地點時可以抗拒敵人否則亦可遲滯其前進（騎兵旅以下之部隊亦有派一部於前方者）

六除上述者外悉照步兵前哨之規定

(130) 問騎兵前哨配置之大要如何

答一前哨全部之區分法有二如左

A 長大連續之警戒線分爲數前哨區每區兵力爲一連（前哨騎兵連）或較小之

部隊

B 有時爲備第一線之支援可使最前方村落宿營之部隊準備戰鬥(控兵)不另置前哨本隊

二前哨騎兵連之配置法有二如左

A 通常直配置軍士哨及騎哨

B 緊要時可分遣排哨(兩種配置均以徒步兵服務馬匹留置後方)

(131) 問前哨騎兵連長及排哨長對於前哨各部隊所負之責任如何

答一因任務及情況對各哨授以特別守則並規定交代法

二關於人馬之休息給養馬匹飼養及其相關之事項

三不失機宜偵敵行動嚴密以禦敵襲俾後方得策應之餘暇

(132) 問配置軍士哨及騎哨應注意之要旨爲何

答其要旨在能展望遠方故在晝間須帶望遠鏡有時爲擴張監視線起見派遣軍士哨或騎哨於夜間所占位置之前方者若在夜間應於前方要點派偵探駐止又在夜間或遮蔽地形不能十分展望時亦須監視道路

第八章 宿營

第一節 通則

(133)問宿營之種類有幾並各種之利害如何

答宿營共分舍營露營及村落露營三種其各種利害如左所述

一舍營之利

甲遮蔽風雨最能休養人馬恢復體力

乙需用品容易補充調理

丙被服裝具便於修補

丁便用燈火對於寫繕命令報告及其他種勤務均容易

戊我之兵力被敵推算之害少

二舍營之害

甲軍隊分散連絡不便集合遲滯故準備戰鬥困難

乙警戒較費兵力

丙指揮官之掌握監視均屬不便

丁兵民雜處妨害軍紀風紀且有間諜混迹之虞

戊大部隊利用村落不易集團則軍隊向側方移動繞道過遠易感疲勞

三 露營之利害概與舍營相反

四 村落露營則兩者之利害兼而有之

(134) 問 適用各種宿營法之各時期如何

答 一 適用舍營之時間 於戰術上無妨碍全以休養爲目的用之最宜

二 適用露營之時期如左

甲 戰鬪前後須駐守一定之地域時

乙 地方荒僻無可舍營更無他法之時

丙 避住民地傳染病之時

三 適用村落露營之時期如左

甲 與敵接近因警戒上不能全部舍營時

乙 大軍集於一處其村鎮不能容全部時

丙 房屋稀少不能爲全體舍營時

第二節 舍營

(135) 問 決定舍營地之廣狹其要領若何

答 一 在駐軍舍營時 宜顧慮部隊大小統御上之便利以決定舍營地之廣狹

二在行軍舍營時 宜按行軍縱隊之長徑及再行集合所要之時間使省無益之疲勞以決定之

(136)問與敵接近而行舍營時分配各部隊宿營地之方法如何

答一强大之步兵置於最前線之村落

二砲兵則接近步兵不可使其孤立

三騎兵則須顧慮其安全及休養使駐於適宜位置

四輜重則置於距敵最遠地方爲要

(137)問舍營時各司令部及各本部之位置如何選定

答一掌握及指揮上是否便利

二關於諸種勤務上其連絡是否容易

三依上述故對於電話電報及道路交通特須注意

(138)問何謂舍營地何謂舍營區

答部隊宿營地方之居民地方稱之曰舍營地依作戰與內務或直接警戒上之便利而劃分之者名曰舍營區

(139)問舍營時勤務上各級人員之統系若何

答舍營時服行動務之人員統系圖示如左

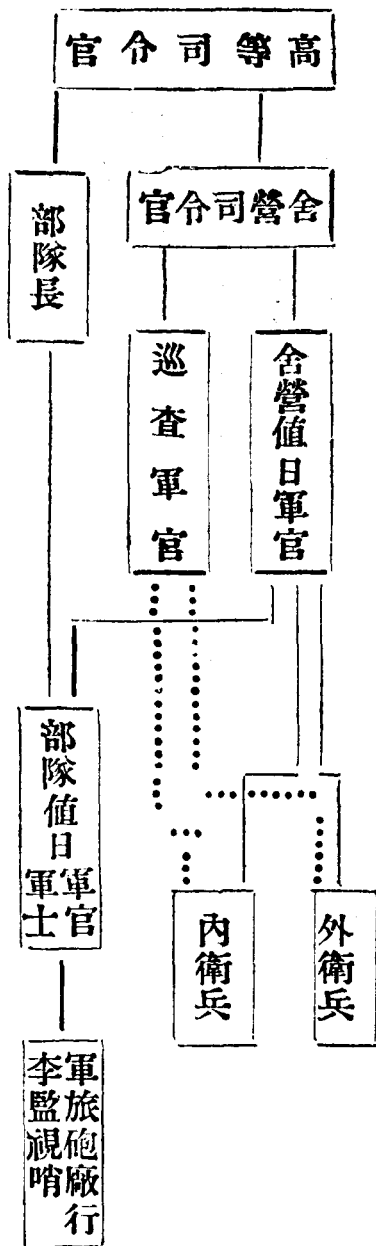

(140)問舍營司令官所下之命令如何

答舍營司令官應下之命令如左

- 一 各部隊舍營地區之決定
- 二 舍營值日軍官及巡查軍官之指定而內外衛兵之人員數目及設置地點亦須指示
- 三 得警報時應取特別處置之規定必要時凡乘馬兵種車輛行李等所應取之動作
- 四 決定戰備之程度
- 五 高等司令官及舍營司令官之宿舍及通信位置

六有時關於衛生及衛兵勤務並日課時限等亦須指示

(141)問舍營值日軍官之任務如何

答一承舍營司令官之命指示舍營之內務以及舍營之警戒法

二對內衛兵及外衛兵須親身區處並負不時監督之責

(142)問巡查官之任務如何

答一稟承舍營司令官指示舍營之內務及警戒法

二任舍營地各處之巡查

(143)問各部隊值日軍官軍士之任務為何

答一承舍營值日軍官之命指示舍營內務及警戒上必要之件

二注意舍營地區內之靜肅及秩序

三實行所屬部隊長及舍營司令官之命令

(144)問派遣設營隊之時期及設營隊之人員如何

答一派遣之時期如左

甲大部隊舍營時先時派往以便與地方官協議爲舍營之準備

乙在行軍中有於決定宿營時派遣者

(145)

二設營隊之人員依狀況決定但每隊須有一設營隊司令

崗設營時除前述135 136 137等條外更須注意者爲何

答一各部隊之舍營地區須以明瞭線區分之

二須有適當之警急集合場砲廠車廠繫馬場等

三使舍營之防禦單簡容易

四凡房屋及馬廐有傳染之虞者宜避之

五依舍營地住民之數(每戶五人)以算定宿營力

(146)

問各部隊宜如何選定集合場

答一依交通上之便利

甲諸隊集合時須各用一道路

乙各路宜直達集合場無交叉或迂回致生遲滯

丙在暗夜亦能明視且無危險

丁對於爾後之占領位置或進出目的地須運動自如

戊一切交通連絡均便利

二位置須適合於各種部隊之性能

甲步兵須能在舍營地之前方側方或內部

乙騎兵須能在舍營地之側方或後方

丙砲兵須能在炮廠之位置然必須進出容易地幅充足又與舍營地及繫馬場之關係良好對敵且安全

147 問 警急大集合場如何選定

答 大集合場之選定除照上述各條外宜注意者如左

一 地幅充分進出容易

二 對於將來使用兵力之方面宜適合其要求

三 與各警急集合場之交通連絡容易

四 通視容易對敵安全

148 問 舍營時警備之要領若何

答 通常設置外衛兵有時令一部隊行警急舍營或其他特種區處

149 問 外衛兵之任務及其配置法如何

答 一 任務

A 警戒敵之急襲並為第一線之抵抗

B 與前哨及比隣宿營地保持連絡

C 檢出入舍營地者對於傳達命令報告者報知長官之宿所(內衛兵亦同)

二配置 外衛兵之兵力及配置因危險程度與地形而定但其配置統系有左之二種

A 通常每營區設置之以爲直接之警戒

B 有時舍營司令官將警戒地區分於各部隊俾各自配置外衛兵者

(150) 問內衛兵之任務若何

答爲保護軍機防範間諜監督衛生維持安甯與秩序於每舍營區各設一內衛兵以任各事務至其動作概準衛兵勤務之規則

(151) 問在何種時間須加特別警戒並其方法如何

答一大部隊於不意時在敵境內舍營(如戰鬥略取地區)宜以多數新銳之兵卒屬於舍營司令官以行警戒更多派巡查徧行搜索以防潛藏之敵

二在最狹窄舍營時宜設特別法以維持肅靜夜間尤宜嚴密設強大之內衛兵多派巡查宜使有關係之商戶(酒飯店)必須早閉井泉必嚴行檢查以及車馬往復等均須限制

三行軍舍營時對於舍營地附近之搜索與比隣連絡之保持及橋梁之監視等皆須注意又於高地置展望兵對未持許可證者不許出舍營區以外又禁止或限制居民之通信交通等

四爲預防居第通敵宜懸嚴罰或拘留逮捕又以燈火照耀開放房屋嚴整戰備必要時行警急舍營舍營地各出口用自由開閉法以閉塞之並爲舍營地防禦之準備

五在上述各時期以能卽時整頓馬匹爲要因之舍營地須在便利之地點避閉塞之庭院否則亦須破壞園牆連絡出路務使每排宿於一屋士兵武裝立馬匹側軍官在本排各於宿營前設哨兵尤危險時夜間使馬匹銜勒備鞍或附輓具繫於廐外適當之地點或使駕有時可使在舍營地以外

(152) 問警急舍營時之處置若何

答一每一建制部隊使宿營於一舍

二人則整備服裝武器裝具置於身旁馬則整頓鞍裝豫先準備

三窻戶均宜開放各舍至少留站崗兵一名

(153) 問各部隊聞警報號音(或不用號音行警急集合)時如何動作

答一步兵 以每排(班)先行集合再至連之集合地集合再往警急集合場

二騎兵 集合於繫馬場

三砲兵 以每砲車先行集合隨其勤務之區分先迅速集合於砲廠或先集合於繫馬場整備武裝再集合於砲廠

四機關槍隊其動作準乎還兵

五工兵集合於緊急集合場

六輜重集合於車廠

七衛兵則從舍營司令官之命令以行其應行之處置

第三節 露營

(154) 問 露營以集團者與分割比較孰為相宜

答 一兵員少且勿須拘束時以分別為宜(除警戒隊外須就兵種區分之)

二大部隊必須集合於一地時各部隊宜留充分之間隔(步營間為二十步步團與團或與砲連及異兵種部隊間為三十步)

(155) 問 露營宜適於戰術上及休養上兩種目的試分述關於兩種應顧慮之事件

答 一關於戰術上應顧慮之件

A 露營地之位置形狀便於集合及出發各露營地交通便利

B 臨事守備一地區時宜於該處後方露營但距離過近則易暴露企圖總以遇敵襲時能不失時機得占領該地為足

C 露營地宜避敵眼尤須能避空中偵查

二關於休養上應顧之件

A 飲水充分便利薪炭藁草木材物品等充分

B 露营地宜乾燥能避風雨(大樹林山麓村落側方爲宜)

(156) 問露營勤務員之任務如何

答露營司令官之任務如左(司令官多係將官)

甲露營司令官通常由行軍中離隊先行偵查(此時可使各部隊之設營軍官同行)

乙露營司令官分配露营地規定外部警戒法及露营地閉塞法並其特別之規定

丙露營司令官速施障蔽風雨方法使兵卒早就安息

丁露營司令官宜在最易認識之地宿營

戊依舍營規則設露營值日軍官及部隊值日軍官有時並設巡察軍官以輔佐露營司令官

令官

(157) 問宿營勤務之統系如何

答如圖示

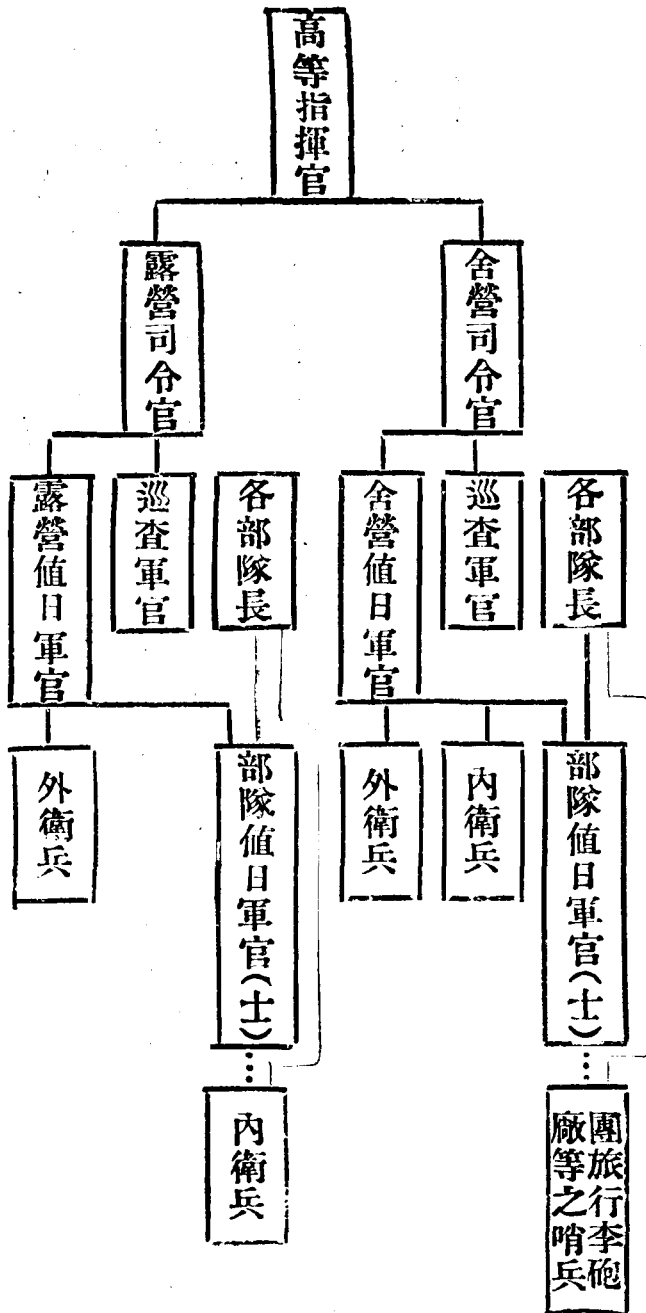

(158) 問 露營地之警戒法如何

答 一與敵接近時設外衛兵任直接警戒(全舍營)

二各隊設內衛兵(數目依所要而定)以警戒哨所前槍前並行李位置等地點

(159)間在露營地聞警報(不意敵襲等)時各部隊如何動作

答一聞警報即時完畢一切出發之準備(步工整備武裝集合於架槍線騎兵到連之集合場各砲兵機關槍及行李等分別馱載或繫駕輜重準備出發外衛兵監視所遺材料俟完畢後歸隊)

第四節 村落露營

(160)問行村落露營之要領如何

答以混合編成之大部隊在一地區行村落露營時宜準左之要領行之

一須將各部隊分配於相接之數村(準舍營方法)

二各隊不能在屋內宿營之隊伍使在院內或附近空地及村落外露營

三嚴禁在道路上露營

四因備戰程度有時指示應行露營之部隊概數

(161)問村落露營時其勤務員之任務如何

答村落露營勤務員之任務關於準備偵查及警戒勤務各事項可準於前述舍營及露營之要領此外則須注意預防混亂一事例如露營部隊與舍營部隊相互所生之混亂或

密集於村落以行舍營部隊之混亂又或兵卒擅用人民物品飲水不能分配及其他各種混雜欲預防此種混亂須知左示之二件

一於未入宿營地以前須設嚴密之規定如左

1 揭示各部隊之區域

2 限制行動之區域通路等

3 分配井泉有時並限制炊事場繫馬場砲場位置等

二率領各部隊官長先向宿營地急行明示以所要之規定

三有率兵卒若干至必要所在設置步哨者

第五節 獨立騎兵之宿營

(162) 問離隔本隊之騎兵之宿營地及宿營法如何

答宿營地爲使敵不易接近我布置警戒容易宜在天然或人工障礙物之後方

宿營之方法爲備戰嚴密通常採用村落露營法有時須用露營法則宜定戰備程度

或裝鞍勒或使一部分兵卒執鎗等) 此時側背均加警戒

第六節 大行李輜重之宿營

(163) 問大行李之宿營法分幾種及各種之要領如何

答大行李宿營別爲分進及獨立宿營兩種其各種之要領分述如左

一分進之要領 在行軍畢或交戰後縱隊指揮長已決心宿營應招致大行李時按如左之要領行之

甲縱隊指揮官宜儘先令大行李前進（此時雖各部隊之宿營區域尙未規定亦宜行之）然後予以分進命令

乙大行李長既知戰鬥部隊宿營須招致大行李宜與縱隊指揮官前衛司令官舍營司令官等連絡設法使大行李確實到達各部隊

丙至大行李接近各隊宿營地後再使分進

丁與本隊隔離之宿營部隊（如前衛等）之行李則令官長指揮到該部隊宿營地附近使之分進

二獨立宿營之要領 在此時機縱隊指揮官須指示其宿營地域但所屬部隊長若因招致糧秣及行李之一部前來時使用完畢須仍令歸還宿營地

(164) 問輜重宿營之要領若何

答一輜重宿營地與軍隊之距離苟爲情況所許概與行軍同

二適應於行軍長徑在行軍路附近村落密集宿營（如沿途村落稀少亦須設法使用

二千米達以內之村落)

三顧慮翌日出發進入行軍路之便否以分配宿營

四通常用舍營或村落露營不得記時始用露營

五縱列之舍地通常以繫馬場爲主眼

六各縱列須集團一處有時可分割爲半縱列惟不得已時各排獨自宿營

第七節 宿營地之偵察

(165) 問偵察舍營地時應注意之事件若何

答一地域之廣狹及形狀稠密之度 及各兵種分配之便否

二砲廠繫馬場及材料場之位置及廣狹

三各隊至舍營地所要之道路及道路之廣狹路外之狀況又舍營地內外(砲廠繫馬

場材料場集合場等尤須注意)道路通過房舍之便否交通路之應否開設或修理

及其所要之人員時間材料

四集合場之位置及廣狹

五警戒法外衛兵應設之位置及應設之個數並兵力之多少且與前哨交通連絡之便

否

六風土病及傳染病之有無

七飲用水及雜用水之景況及飲馬場之便否

八糧秣及其他食用品並薪炭藁等之多寡

(166) 問偵查露營地應注意之事件如何

答一位置 出入行進路之難易及與陣地之關係

二警戒及掩護 我警戒線能掩護之程度對敵彈敵眼能遮蔽之程度外衛兵警戒之

難易及其位置與兵力

三形狀及幅員 展開之便否指揮掌握之難易對於其兵力及正式隊形有無相當幅

員特別配置之要否

四各露營地交通之便否 可用道路網之景況及修理開設所要之人員材料時間

五衛生 對於雨露風雪等之遮蔽殺害之多寡乾濕之程度附近有無風土病及傳染

病

六給養品 飲水雜用水之景況飲馬場便利否糧秣及其他食用品薪炭藁等之有無

第九章 給養

第一節 通則

(167) 問在戰地人馬之給養方法有幾

答在戰地給養以利用戰地現有減少遣送糧秣爲原則然實際上必須有種種方法乃可試

條述如下

一軍隊攜行糧秣

二倉庫糧秣

三部隊直接購買糧秣

四部隊直接徵發糧秣

五舍主供給糧秣

(168) 問戰時人馬給養一日份之定量若干

答戰時出征軍軍人軍屬之糧食其一日份之定量爲一升二合罐肉四兩鹽三錢醬油五

錢其他蔬菜醬菜調味品等若干又馬糧一日份之定量爲大麥一斗(行李輜重輓馱

馬則八升)及乾草稻藁各六斤

右開之糧秣因時宜或與以代用品或增加定量或另給加給品使給養益加確實

第二節 各種給養之方法

(169) 問大行李糧秣之使用法如何

答大行李積載之定量糧秣爲尋常糧秣(尋常口糧爲米麥罐肉鹽醬油尋常馬糧爲大

麥)係所屬部隊用之以充部下給養者此時對於充實戰時定量不足之品爲該部隊

長之責(充實法即採辦方法)

(170)問大行李糧秣之採辦與保存及補充法如何

答一採辦 於指定區域或宿營地區內或擴張區域於未宿營之地區均可採辦如爲情

况所許或由高級指揮官命軍需部採辦交付各隊

二保存 大行李之規定糧秣因其適於保存及搬運故各部隊長如知高級指揮官所

補充之品類與大行李所規定不同時則勉期不用大行李糧秣爲宜

三補充 通常由高級指揮官處理之在行動間以糧食隊補充長久住紮一地應受倉

庫補充而保存大行李之糧秣

(171)問攜帶糧秣之使用法如何

答攜帶糧秣(口糧馬糧)係軍隊由出征時各自所帶之預備糧秣始終必須攜帶者此糧

秣非至萬不得已時不用即用亦須有高級指揮官之命令若部隊長自行負責使用時

須迅速以使用之緣由報告高級指揮官以補充之爲要

(172)問攜帶糧秣之數量及攜帶之方法如何

答攜帶口糧每人一日份爲米一升二合或乾面包一斤二兩及副食品(罐肉四兩(但

騎兵及同行部隊之乘馬者爲二兩)鹽六錢)其攜帶法在徒步者裝入背囊(或背

袋)乘馬者裝於鞍囊

攜帶馬糧每馬大麥五升(騎兵及與其同行部隊之乘馬則爲三升八合)其攜帶法在乘馬裝於旅(鞍)囊鞍馱馬則適宜積載之

(173)問大行李及糧食隊之補給與補充法如何

答一大行李之補充法 大行李到所屬隊之宿營地後奉命補充積載糧秣時通常由所屬隊派遣糧秣主任官命監視員指揮所要之車輛至糧秣分二配所(或野戰倉庫等)以行補充

二糧食隊之補給法 糧食隊補給糧秣於軍隊時係交付於軍需部部員中之糧秣主任官再由該官分配於軍隊是爲通例在特別時期亦有以糧食隊一部直接交付糧秣於軍隊者凡糧食隊之空車通常立與命令向後補充

(174)問何謂野戰倉庫並其補給及屯積之方法如何

答野戰倉庫係軍或師命軍需部長設置於管區內以屯積糧秣其充實方法用購買徵發或追送若軍隊久駐一地高級指揮官可速令開設野戰倉庫由該倉庫直接補給糧秣於各部隊又隊軍於行動間因補給輜重等所要之糧秣於軍隊通過後之地區亦應設置野戰倉庫

(175) 問購買與徵發之區別如何

答購買者由高級指揮官指定購買地域標準價格使各部隊自辦給養之謂也通常在小分遣隊或廣舍營於豐富之地行之徵發者謂將軍隊所要之軍需品課賦於地方之人民而徵收之也因易生惡感不已時始用之

第三節 徵發

(176) 問實施徵發之方法如何

答徵發之指揮官必以軍官任之對於徵發須特定精密之規則且於嚴屬監視之下施行爲要否則軍紀紊亂近於掠奪在戰鬥所占領之村落等徵發尤易流於暴戾掠奪不可不嚴重制止之

(177) 問官憲徵發應採用之手段若何

答爲充實野戰倉庫之徵發法宜由軍或師之軍需部長(官憲徵發)並使地方官協助行之若地方不任徵發則以威力達此目的或在民心向敵地方可以軍隊支援行之

(178) 問步隊徵發與官憲徵發之利害若何

答步隊徵發可減高等司令官之煩勞且如地方富饒則給養最能豐美然因有濫用戰地物品及不能平均分配之弊故宜避之至官憲徵發所得之物品以之充實野戰倉庫有

時可即分配於各部隊

(179) 問徵發時應注意者何事

答一軍隊如耗費地方物資或使用未至收成時之物品則以後作戰經過必陷於困難

二在進軍或駐軍中非有高級指揮官命令不許燬滅地方物件

三退軍之際則糧秣物品不使入敵手爲要

四騎兵或其他在前方部隊利用地方糧秣時秣宜思後來者需用更繁如有剩餘須派兵保護以讓後來者

第十章 衛生

(180) 問隊屬之衛生人員及材料之名稱並人員之使用材料之攜帶概如左述惟自軍官以下

均於上衣左袋中有裹傷囊

答一名稱 各隊應備人員爲軍醫看護長上等看護兵及步砲連兵卒中已受担架教育者其攜帶材料爲醫法(醫藥箱)及担架

二人員使用及材料攜帶法 步砲隊開設裹傷處(隊繃帶所)時以受担架教育之兵卒爲補助担柴兵至材料之攜帶則步兵隊置於小行李砲兵置於彈藥隊騎兵工兵隊置於大行李

(181) 問在行軍間發生疾病時應如何處置

答輕症者務使隨行重症者送最近之陸軍醫院或患者療養所或托地方醫院或由地方官吏保護

第十一章 通信

第一節 通則

(182) 問各種通法之利害及其用途如何

答一各種通信法之利害

有線電話通信確實能力亦大電話則彼此可所疏通意思通信簡易但易生錯誤無線電報適於較遠距離之通信然有被空中電氣妨害及混信之虞視號通信輕易且簡單然常受通視之限制凡於近距離用技術的通信其迅速確實反不如傳令戒濫用於電話尤然

二各種通信之用途

軍隊間之連絡以用電話及視號通信為主高等司令部間之連絡則以用有線電報及電話為主而用無線電報尤為有利

(183) 問軍隊指揮官移動位置時對於通信應如何處置

答軍隊指揮官移動位置時通信往往因之斷絕故軍隊指揮官宜將爾後之行動適時通報於通信所或通信部隊長俾迅速開設新通信所在移動間宜留軍官一名於舊通信所又在移動間必須續行通信時則以移動通信所行進而派軍官一名任連絡

(184) 問軍隊對於通信部隊之援助及保護法如何

答一通信部隊在作業實施及宿營給養時附近軍隊須予以援助及保護

二對於敵軍及含有敵意之土民其附近軍隊須安全保護通信所

三在戰場之線路或因建築不良或因敵軍及友軍行動致生障礙或截斷者附近軍隊須時時注意保護(電話線宜避橫方向架設)

四各部隊長官應令部下特別尊重通信網

五關於電線之保護使其周密注意

第二節 有線電報及電話

(185) 問野戰電報隊及師屬電話隊與隊屬電話班各種之用途若何

答一野戰電報隊係為構成野戰電報網而任軍司令部與直屬指揮官及隣軍之聯絡

二師屬電話隊專任師司令部與其直屬指揮官及隣接部隊之連絡又因情況用於師後方之連絡

三各隊電話班（除騎兵電話班外）則任各該隊長與其直屬隊長及無通信機關之上級指揮官連絡有時與哨所並隣接部隊等連絡

四騎兵電話班任該隊長與其直屬隊長及上級指揮官之連絡而與上級指揮官之連絡通常以最近之電報通信所（在師屬騎兵則用電話通信所）為基點而延長其線路為利因此騎兵隊長開設電話通信所有時得向上級指揮官具申意見

(186) 問在戰鬥間應如何使用電話通信試言其概略

答一戰鬥間迄於展開告竣須將電話網構成

二隨戰鬥之進步適宜延長線路

三已歸無用之線路必須進宜撤收以備爾後之用

(187) 問在宿營時應如何使用電話通信

答宿營之際警戒隊之電話班於警戒配備完竣時須將電話網構成有時使電話隊協助之為警戒隊長須任統一電話網之責

第三節 無線電報及視號通信

(188) 問無線電報之用途如何

答一任遠隔之高等司令部互相通信

二任獨立作戰軍與主作戰軍通信

三任騎兵團或騎兵旅與後方之連絡

(189) 問用視號通用之時機如何(視號即爲手旗軍旗通信等)

答一用爲有線通信之補助

二用於地形上難以架設電線時

三用於因戰況一時不能使用有線電報時

第四節 通信實施

(190) 問用電報通信時應顧慮之事項如何

答電報因其緊急重要之程度分軍機電報至急官報通常官報三種以定發送之次序在軍機電及至急官電非確認爲必要時不可濫發否則因同一次序之電報輻輳反致妨礙緊要之通信又校對及受信回報之電報其處理甚煩亦勿濫發爲要

(191) 問用電話通信應如何注意方無錯誤

答一須由負責者互相通話

二以電話傳達命令與報告通報時必令受話者復誦之

三長篇之命令或報告使逐句筆記後一再使復誦其全文

第五節 通信網之破壞

(192) 問在我軍作戰地內破壞通信網之時機如何又負命令破壞之責者何人

答一在退却時命令後衛司令官破壞之

二前進或駐軍時祇限於有敵軍或敵地人民通信之虞獨立部隊指揮官可命令破壞之

三欲將通信設備根本破壞時則係大本營或軍司令或獨立作戰師師長負責

四地下線及水底線雖輕易之破壞亦准前條之規定

第十二章 鐵路

第一節 運送

(193) 問用鐵路運送時其運送指揮官及車站司令部之責任各若何

答凡列車運送部隊中之高級資深軍官(如無軍官即以軍佐充之)即稱為運送指揮官
專任乘車下車之指揮及途中之管理(在將官或團長得以次級者充之)至車站司令部乃於主要車站設立之專以規正運送之實施者也

(194) 問車站衛兵之責任為何並如何派遣

答任乘車下車或給養時之警戒與維持軍紀其派遣法如左

一由衛戍部隊派出

二由附近軍隊派出

三如無以上二種則指揮官由乘車部隊中派出

(195) 問運送指揮官爲完成任務起見應如何準備

答一確守運送計劃 在運送時軍隊若因事故遲滯運行則不易恢復原計畫或至全行

廢止故運送指揮官宜嚴守計畫予鐵路人員以執行上之便宜爲要

二檢收乘客車各部隊之軍用運送券（此券記載所運人馬材料之種類數量及開車

與到達之車站時刻等）

三接近敵地運行時之注意 運行軍用列車近至敵地時指揮官認爲必要時可令軍

官或軍士登機關車或使與車守同車

(196) 問運送指揮官於運送實施前應向車站司令部請求者何事

答應請求指示者即集合場登降場交通路到站時刻警戒法使役兵準備列車之編成及其他特別規定等項

(197) 問運送人馬材料時應至登降場之時間如何

答欲知至登降場之時刻宜先知登車所要之時間登車時間因所用材料之示軍用一列軍之登車時間如左

徒步兵 一時間

騎兵 一時三十分

炮兵 二時間

輜重兵 二時三十分

以上述既知登車所要之時間則知至登降場之時刻矣

(198) 問實施乘車時運送指揮官應有之指示如何

答一根據車站司令官所預定各件下乘車命令

二車輛如有剩餘即通報於車站官司令官

三任搭載事務員之軍官軍士指揮所屬人員引導人馬材料至所分配車輛適當之位

置同時或逐次施行搭載惟軍士兵卒乘車有由指揮官口令官號音者（車路上禁

用小笛）

(199) 問乘車時材料人員馬匹三種所用之車輛同異若何並略述三種搭載時應注意之事

項

答一材料之搭載 搭載軍用材料之車輛用無蓋貨車（有蓋貨車亦可）彈藥爆藥及

危險物品宜用有蓋貨車最宜注意者即搭載危險物時其重不得逾貨車重量三分之二

二又須用蓋履有時用水桶浸束藁以防火災必要時更派監視兵

二馬匹之搭載 宜用有蓋貨車（不得已時用無蓋貨車加以設備）應注意者馬身

常與軌道平行或成直角並規定監視人員看守兵馬匹只使銜勤其餘裝具均解卸

（短時間運送時乘輓馬不卸裝具）準備所用芻秣其裝具載於他車以防潮溼

三人員之搭載 軍官士卒宜乘客車或有蓋貨車不得已時亦有用無蓋車者其應注意之事件如左

A 士卒依指揮官或事務員之口令及號音循序登車其或武器裝具先脫卸之適宜攜帶或先令使役兵搭載

B 運送指揮官將列車各車輛分配於各軍官使任監視該軍官又派該軍高級資深者為班長以管理之士卒須計明自己所乘車輛

(200) 問火車在進行中士兵應注意何項試述其概略

答一嚴守鐵路一般之規則

二不可踞坐車門或側板上

三危險物品附近或馬匹車芻秣易起火災應嚴禁吸烟或燃火

四嚴禁搖手揚旗（或紅布）以免誤會

(201) 問中途停運送指揮官應有之處置如何

答一有十分鐘以上之停止方允士兵全體下車

二依時間刻表或問鐵路員查知停車站名通知全體士兵使爲下車之準備

三查明確知停車開車之時刻通知各兵士隨即以口令或號音令其下車

四車站若無衛兵即先派衛兵下車

五車已停時宜令軍官軍士檢查積載之馬匹物品狀態或整頓之

六至再登車時間發乘車之口令或號音

七列車在站外忽然停止時宜向路務員詢問理由施以處置以維秩序

(202) 問下車時運送指揮官應處理之事如何

答一通常於下車車站前一站停車時命令準備下車

二列車到站即按車站司令之規定發下車命令各事務員即按命令實施

三先令軍官佐衛兵伏役兵下車然後以口令或號音令士卒下車

四對馬匹材料之下車俟車停妥後先由貨車入口卸下諸物品再卸下馬匹裝備已卸

之乘馬牽至集合場輓馱馬牽至繫駕與馱載物品之所卸下車輛曳至遠處其他諸

材料亦速運去

五下車所要之時間兵員下車及整頓需十分至十五分至各車同時卸下所需時間之標準馬匹需十分至二十分材料需二十分至四十分騎炮及輜重兵因其尙須整頓馱載積載繫駕故下車後至離去車站或集合場更須十分至三十分

六因敵襲或遇危難須臨時下車時則宜與列車長協議決定下車地點（或現地或進或退）

七下車時避高堤深溝橋梁急坡等處

八當非常緊急之際於車站外下車亦不可用急坡斜波

(203) 問在運送間人馬給養之方法如何

答一通常官兵人員之給養在給養車站行之（由車站司令官或特派職員服務）

二限於停車時間不能從容給養或小運送無給養設備者則於出發前或途中發給行廚在車內給養惟茶湯須於適宜之車站准備之

三馬匹給養於出發時攜帶更於途中發給飲料於車內用麥囊水囊喂養

四人馬飲水除給養車站外凡主要車站皆須多備

第二節 破壞修配及保全

(204) 問對於鐵路施行告破壞之命令者及服務者如何

答施行大破壞依大本營軍司令或獨立師之命令行之通常用鐵路隊工兵隊有時以騎兵團或騎兵旅服此任務

(205)問鐵路小破壞之命令者及服務者如何

答行鐵路之小破壞(僅使阻隔數時或二三日間)時由前述較低級之指揮官亦得命令之擔任破壞之任務騎兵隊之專責然有時以工兵鐵路隊及其他種担任者(小破壞常於退却或敵境內施行駐止時亦有行之者前進時當力避之)

第三節 鐵路及車站之偵查

(206)問偵查鐵路時應注意之事項如何

答偵察鐵路因其目的及所在地域並現時情況而異但一般注意事項則如左述

一 種類及軌寬 單線或複線廣軌狹軌或準軌

二 線路之狀態 一般之方向軌道之素質傾斜曲半徑破壞程度修理方法所要材料人員時間及迂迴之利害等

三 主要術工物 橋梁隧道之所存種類長短橋梁之抗力與桁構之種類及有無徒步通過之設備又修理之方法迂迴點之位置掩護術工物之方法等

四 利用之程度 機關車站能否運行線路能完全利用否

五輪轉材料 種類良否數目及所在

六其他 通信線路之狀態車站之間隔沿途住民地之狀況

(207) 問偵查車站除上述者外於車站中更應注意何事

答一依設備繁簡等級大小而判定利用之程度

二站內軌道之種類數目利用之程度待避線之有效長度

第十三章 船舶運送

第一節 通則

(208) 問船舶運送時主要之勤務員並勤務之大要如何

答一運送指揮官 其資格及勤務與鐵道運送指揮官略同

二監督軍官 於必要時始設置之以監督船員之勤務及與艦船連絡須附以信號兵

三船埠司令部 設於主要之乘船地及上陸地使任運送之實施

(209) 問船舶搭載之要領如何

答搭載時雖因船舶大小不能一定然總須不分割建制便於維持軍紀與給養並能服上陸以後之勤務爲要并注意利用船舶之搭載力不許留餘以節約全部運送所需之船數

第二節 運送實施

(210) 問運送實施前有關係之各勤務員應如何準備

答一各部長之準備如左

甲于乘船前二日派員與乘船地之船埠司令部議妥一切事件（集合場所時刻分配各處衛兵及使役兵之規定航行期內應備之糧秣等）告知運送指揮官

乙有時派員與上陸地之船埠司令部協商一切

二運送指揮官之準備 本於前述結果派員與船埠部員協商區處人馬材料謁示姓名隊數目以便迅速完結

三乘船上陸事務員之派遣 運送指揮官由各隊派出軍官士卒充名隊之搭載及上陸事務員分陸上及船內兩班服行勤務

(211) 問乘船實施之次序若何試順序記之

答一集合 集合須豫計乘船次序及準備時間使各部隊同時或逐次乘船

二乘船準備 各部隊到達後運送指揮官即分配衛兵使役兵苦用舢板時則分數班搭載每班附以軍官軍士俾乘船肅靜敏捷

三乘船次序 通常按材料馬匹人員之次序

(212) 問 搭載材料馬匹人員各種之要領如何

答 一 材料 甲 裝載材料以先起岸者後裝 乙 凡材料皆須困定以附轉動 丙 砲車等及諸材料適宜結束馬裝具適宜捆包各附以牌號標明物件 丁 火藥危險品藏於避火之處

二 馬匹 甲 馬匹乘船須用草鞋及踏板舢板上敷草或沙 乙 選沈靜之馬為先導

丙 由舢板登本船時用起重機

三 人員 甲 船舶連接棧橋時士兵按須序肅靜登船若用舢板則由軍官或軍士順次引入面對軸部緊縮間隔 乙 無論何時皆宜肅靜有危險時令卸背囊跪坐

(213) 問 同乘船後之處置及航海中之注意事件如何

答 一 乘船畢運送指揮官通報船長巡視船內一切景况

二 指揮官發關於各種勤務日課時刻分配糧秣等之命令

三 各船設值日軍官軍士衛兵哨兵等執行各種勤務

四 長久航行使士卒練習學術科及運動

五 船中應守之規則如左

1 不得攜帶火柴等之發火器

2 吸烟飲食洗面等皆照規定之地點時刻

3 節用清火

4 嚴禁站立船橋船樓入舵室機關室廚房并佇立羅盤之周圍及階梯之近傍
六馬匹之保護

七遇大災觸礁除奉指揮官命令者可以補助船員外不得妄動致生妨害
八遇敵船時運送指揮官與督軍官協議後決定乘船部隊之進退

(214) 問上陸點應如何選定

答一因情況上令一部於上陸最易之地點先行登陸占領確實以爲掩護

二俟上述動作確實後再以主力於適合我目的之地點登陸

(215) 問上陸點之港灣應備之性能如何

答一海岸廣闊可使多數之人馬同時登陸

二運送船及掩護艦隊之錨地務近海岸

三潮流風浪緩徐不致斷絕與陸上交通及中止上陸之患

四上陸掩護部隊有適當之陣地

五宿營給養便利進出容易

六有安全良好之航路及交通設備與內地之交通便利確實

七在敵前上陸時我艦隊得以砲火制壓敵軍（直在突出海中之半島爲良）

(216) 問諸兵種同乘一船時其上陸之次序如何

答同乘一船之諸兵種按步騎砲行李之次序上陸（但須派軍官一人附以士卒但船中監視使與最後之行李同時上陸）因情況有令工兵先上陸者

(217) 問敵前上陸時之要領如何

答此種上陸極爲困難指揮官應與海軍元任官高級資深者協議處置要領如左

一運送船到上陸地之沿岸則海軍陸戰隊藉護衛艦隊之掩護接近海岸先行上陸占領要地并留一部爲後續之指導

二掩護隊接步砲騎之次序繼海軍陸戰隊上陸逐次占領陣地以掩護本隊上陸

三掩護隊宜排除萬難與艦船連絡力求迅速施行防禦工事并修補道路設備棧橋

（工兵須同上陸）

四軍隊上陸後不能更占領良好港灣時則於上陸點編成極堅固之根據地對陸海之敵軍均有設備且使乘船登陸容易

五與敵且行且戰上陸之際務以多數兵力由正面攻擊同時以一部於海岸地點威脅

敵之側背

第三節 給養

(218) 問船舶運送時人馬之給養方法分幾種

答一人馬均由船主供給

二人員田船主供給馬匹由官發現品

三人馬均由官發現品

(219) 問給養用官發現品其領受及其處理之方法如何

答一官發現品由乘船地之船埠司令部交付而由運送指揮官掌其授受出納

二在官發現品有使軍隊自行調理炊爨者此時運送指揮官須與船長協定給養法

三上陸時官發品如有殘餘運送指揮官應行交還至交還于何官銜臨時定之

第十四章 兵站

(220) 問兵站之任務如何

答一前送保持野戰軍作戰力所必要之人馬物件

二後送作戰所不要之人馬物件

三供給通行人馬之給養寄宿

四 確保野戰軍背後連絡與管理民政等事

(221) 問 何謂兵站線路及該線路上主要之設備爲何

答 一 由內地留守部隊所在地起至野戰軍所在地其間之陸路鐵路與可供航行之水路線均應其必要爲兵站線路

二 兵站線路上通常設置兵站基地集積基地集積主地兵站主地及兵站地於此具備兵站事務必要之機關

(222) 問 兵站基地集積基地集積主地兵站主地兵站地各機關之任務及其統系若何

答 各機關均係經營送交出征部隊之物件及後送出征部隊退回之物件惟因所在位置不同而性質上稍有略點試分述之如左

一 兵站基地各師於管區內設立一處凡留守部隊送交出征部隊之物品須該地送由集積基地發送又分送由前方送還之物於其目的地

二 集積基地設於內地主要之地點備有各廠及其他機關凡由兵站基地送到之物品須分別緩急分送於前方其由出征部隊送還之物品亦分別轉送於其指定處所

三 集積主地置於戰地主要地點設立各種廠庫及他機關凡由集積基地送到之物品須分別緩急轉送於各兵站主地并整理送還之物件轉送於集積基地

四兵站主地即兵站監部所在之地點宜設於軍兵站管區內交通便利之處亦設有各廠及諸機關任前送後送及貯存諸物品之任務

五兵站地即兵站司令部及兵站支部之所在設於兵站線上適當距離之處任來往人馬之奇宿給養及分送物件等事

六各機關之統系如左圖示之

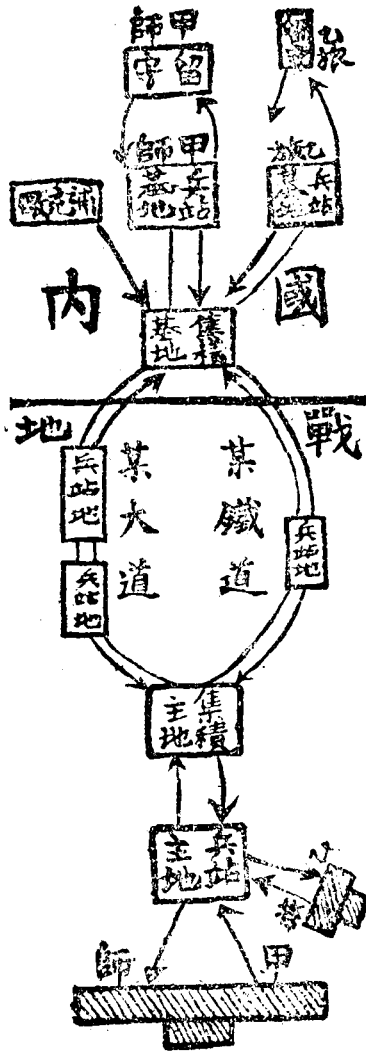

(223) 問軍隊由兵站補給補充軍需品之方法如何

答軍隊由兵站補給補充軍需品時通常各用自己之輜重隊向野戰諸廠或兵站倉庫或兵站司令部或兵站支部領取之故野戰諸廠之支廠或兵站倉庫宜設於鐵路末端方爲便利又有時令兵站連送機關越兵官末地前與作戰軍輜重直運送

(224) 問兵站諸官 (兵站及兵站支部之司令官其他兵衙署長) 與通行軍隊之關係若何

答一兵站諸官不得任意使用通過該管區內之軍隊人軍屬

二緊急時預得暫時負責之若指揮官係高級者(較兵站諸官高級)則須稟申指揮官聽其決定

三單獨來往該區之軍人軍屬(除軍佐高等文官)可留於兵站四十八小時

四通過兵站區內之軍隊軍人軍屬一體服從兵站事務諸規則

五軍隊軍人軍屬不得兵站長官同意不能在該區內買物及運搬或擅用電話電報等

(225) 問軍隊及單獨軍人軍屬等經過兵站時應持何種證據

答證據計分三種如左

1 軍用旅券此種係由高等司令部兵站司令部兵站支部兵站基地司令部發給持此

可經過兵站線並受宿舍給養

2 軍用運送券由各部隊發給但能運送不受宿舍給養

3 便乘券由鐵路船舶運送部發給但管運送不受宿舍給養

(226) 問大軍隊經過兵站管區時應如何區處

答大軍隊經過兵站管區時通常關於宿舍設備由該軍隊自行擔任兵站部抵但任準備
糧秣

第十五章 戰鬪詳報 陣中日記 留守日記

(227) 問應呈戰鬪詳報之部隊為何

答步砲由營以上（獨立作戰之連）其他兵種由連以上之部隊各以一分呈於上級者
（有軍隊區分時則呈於所隸屬之指揮官）

(228) 問戰鬥詳報之記載法及其應記載之事項如左

答戰鬥詳報之記載本無一定格式宜逐時一一記其事項在戰鬥區域廣大者則宜按地
區分為若干部分記載之（須附以各時期彼我位置之明瞭要圖）通常大部隊呈出
之戰鬥詳報應記載者如左
一 戰鬥前彼我形勢之概要

二天時及戰鬥地之狀態並及於戰鬥之影響

三彼我之兵力交戰敵兵之部隊號及將帥姓名

四占領之陣地攻擊部署及其主要之理由並關於戰鬥所下之命令

五各時期之戰鬥經過及其關係之隣接部隊之動作

六戰鬥之成績並決勝負時之景況

七戰鬥後彼我之陣地或行動

八可爲參攷之意見

(229)問作陣中日記及留守日記之目的並其記載之事項若何

答甲記載各部隊或各人之經歷及遭遇之實況並意見以資戰史之用并供他日銓叙戰功之參考

乙記錄編制教育補充給養衛生武器彈藥器具材料被服裝具凡關於軍事上之經驗以爲將來改良之資料

欲達甲項目的應注意左列各件

1 記述命令報告通報全文

2 每日之位置(須記離某地留某地不可云與前日同字樣又分散於各地時 宜

詳細記載)

- 3 戰鬥之景况(詳記始末與隣隊之關係附以緊要時機之部隊位置要圖)
- 4 關於行軍宿營行李之事項
- 5 戰鬥間發生之事件

記載以上事項必詳記時刻地點及影響於本部隊之事項

- 6 人馬之更動每日之現員(僅書概數)轉任死傷勳功者之事績

- 7 野戰作業之設施

欲達乙種目的應注意左列各件

- 1 關於武器彈藥器具材料被派裝具等事
- 2 編制及諸規則影響於作戰之勝敗者
- 3 關於補充給養衛生之事
- 4 關於教育及軍紀之事
- 5 常非常時機所行非常之處置

(230)問應作陣中日記及留守日記之部隊爲何

答大本營各部高等司令部(編制上區分之各部各呈一份)兵部監部之各部兵站司令

部兵站支部團營連(要塞守備之獨立排)機關槍隊砲兵團彈藥隊衛生隊醫院縱列
其他獨立部隊及諸廠師及獨立作戰部隊之大行李等

(231)問對於陣中日記及留守日記之記載法及保管法如何

答一各部隊由受領動員令之日起特設部隊由編成終結之日起從事記載

二隨事件之發生直爲登錄愈遲則價值愈減

三由高級司令部到來之文件表冊等摘要書有記事之後作參考

四秘密計畫以別冊記載密存俟日後轉載日記中

五日記記明月日地名由各部隊長參謀長改正錯誤蓋印

六至復員日止各謄寫一本依次送陸軍部轉參謀部

尖兵實施



尖兵實際的動作目錄

- 第一章 尖兵之統系
- 第二章 前衛之區分及尖兵之位置
- 第三章 尖兵之任務
- 第四章 尖兵之兵力
- 第五章 尖兵長之命令
- 第六章 尖兵長出發時之動作
- 第七章 尖兵長行進時之位置
- 第八章 尖兵行進時之隊形
- 第九章 尖兵之搜索等
 - 第一節 搜索之範圍
 - 第二節 尖兵搜索開關地法
 - 第三節 尖兵搜索陰蔽地法
 - 第四節 尖兵搜索隘路法

尖兵實際的動作 目錄

一一 二 三 三 四 五 六 七 七 八 一

尖兵實際的動作 目錄

二

第十章 尖兵遇敵之動作

第一節 一般之要領

第二節 尖兵在開闢地遇敵之動作

第三節 尖兵在蔭蔽地遇敵之動作

第四節 尖兵在隘路遇敵之動作

第十一章 追擊尖兵對敵之動作

第十二章 後衛尖兵

第一節 後衛尖兵之區分及尖兵長之位置

第二節 後衛尖兵之任務與兵力及退却法

第三節 後衛尖兵使用偵探法

第四節 後P尖兵對E之動作

第十三章 步兵獨立時之尖兵

第十四章 尖兵改充排哨時尖兵長之動作

第十五章 尖兵長之報告法

第一節 尖兵長報告之要領

一三
一三
一四
一四
一五
一五
一六
一六
一七
一七
一八
一八
一八
一九
一九

第二節	尖兵長應報告之事項及時機	二〇
第三節	尖兵長用傳命令報告法	二二
第十六章	尖兵休息法	二二
第十七章	尖兵與前兵連絡法	二二
第一節	尖兵向前兵連絡之理由	二二
第二節	選擇連絡兵法	二三
第三節	決定連絡兵人數法	二三
第四節	配置連絡兵法	二四
第五節	連絡兵之動作	二六
第十八章	尖兵派遣偵探及偵探之動作	二九
第一節	尖兵長派遣偵探之要領	二九
第二節	偵探之兵力	三二
第三節	偵探兵應具之性能	三三
第四節	偵探派遣時應指示之事項	三四
第五節	偵探之記號	三四

尖兵實際的動作 目錄

四

第六節	偵探與射擊	三五
第七節	偵探之步度	三七
第八節	偵探與徵候	三七
第九節	偵探與判定方位	三九
第十節	偵探詢問土民法	四五
第十一節	偵探訊問俘虜降人及敵人遺留傷病者法	四七
第十二節	偵探與測量距離	四八
第十三節	偵探之陸軍刑法	五〇
第十四節	偵探之隊形	五一
第十五節	偵探之行進法	五三
第十六節	偵探之連絡及偵探長之位置	五三
第十七節	偵探之動作	五四
第十八節	路上偵探必須服膺之事項	五五
第十九節	側方偵探必須服膺之事項	五六
第二十節	偵探之搜索法	五七

第廿一節	偵探遇敵騎兵時之動作	六一
第廿二節	偵探遇敵人步兵時之動作	六一
第廿三節	偵探之報告法	六一
第十九章	騎兵尖兵	六四
第一節	騎兵尖兵之統系	六四
第二節	騎兵尖兵之兵力及行進法	六五
第三節	騎兵尖兵搜索之要訣	六六
第四節	騎兵尖兵視察之要領	六七
第五節	騎兵尖兵長出發時之動作	六七
第六節	騎兵對敵之動作	六七

尖兵實際的動作 目錄

尖兵實際的動作

第一章 尖兵之統系

行軍時之警戒部隊有前衛後衛側衛之別尖兵前衛則由前兵派出於側衛則由側兵派出於後衛則由後派出如前(側)後兵之兵力大時(通常一營)則更派出尖兵連(一連)斯時由尖兵連派出尖兵若警戒部隊之兵力小時(通常一連)則尖兵即由前衛本隊直接派出但側衛于側方派出尖兵之外有時更于進路前(後)方派出尖兵者本章所述以前衛尖兵為主

第二章 前衛之區分及尖兵之位置

一 (陣要第一一二)前衛通常區分爲前衛本隊前兵及前鋒騎兵但在小部隊時僅派出尖兵連或尖兵

二 (陣要第八一)無論前方有無騎兵兵團或騎兵旅各師宜派師屬騎兵任搜索勤務

三 前方無騎兵兵團或騎兵旅時通常由師派出騎兵官長偵探於前衛騎兵之前方以搜索遠距離(戰略上用)

四 附騎兵于前兵時則派騎兵尖兵于步兵尖兵前方而依軍隊區分所成立之各部隊附以必要之騎兵爲常則

尖兵實際的動作

二

(陣要第八二)由軍隊區分所成立之各部隊通常附以必要之騎兵任搜索近距離故屬騎兵之大部分通常分配於警戒部隊

(陣要第一一五)前兵于步兵尖兵前方派附屬騎兵為騎兵尖兵但依時宜可省略之

五 步兵獨立時尖兵之位置
(陣要第一一七)步兵獨立行進時……………宜增大尖兵之兵力

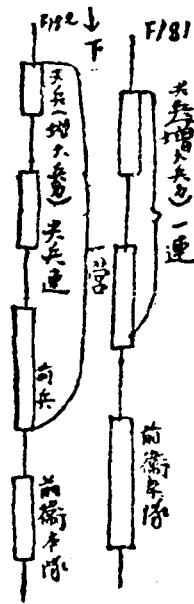

第三章 尖兵之任務

尖兵為縱隊之耳目前進之嚮導其主要任務在搜索行進路近敵時應乎所要更派側方偵探搜索進路近傍此時搜索村落及蔭蔽地更宜注意故為尖兵者視察與聽察均宜敏銳舉觸于眼達于其耳之事均宜迅速傳告後方部隊

尖兵能否盡其任務關係全軍之安危至切故為尖兵隊者有戰用智識研究諸戰鬥方法以盡

其任務

第四章 尖兵之兵力

尖兵動作貴在輕捷故兵力不宜過大但須不賴前兵及尖兵連之援助而能廣行搜索進路之近傍并須有驅逐小部隊不妨其銳進之推造力及暫時阻止敵人之大部隊之抵抗力故其兵力又不宜過微（陣中第二五）步兵尖兵之兵力爲一班以上由（中少尉指揮）要之尖兵係搜索隊（偵探羣）非戰鬥部隊故其兵力亦由搜索力上決定非由戰鬥力上決定者也而依敵情地形目的及本隊之兵力爲轉移

- I 由敵情論 距敵近時或預期與下遭遇戰時兵力宜稍大反之距敵遠時或確知敵人在某地實行防禦時兵力不妨節減
- II 由地形論 地形非常開豁時兵力可節減而甚爲蔭蔽時則宜增大若開豁地與蔭蔽地相間時則適宜增減之可用半排
- III 由目的論 追擊尖兵因須不賴後方部隊援助而能猛烈追擊敵人故兵力宜較普通前進尖兵加大退却尖兵因須獨當敵人拒其追擊故尖兵宜較普通後 P 尖兵加大

第五章 尖兵長之命令

尖兵長之命令最宜簡切使部下容易領解其應指示之事項因左述時機而增減（A）尖兵在

尖兵處受尖兵長及前兵長命令時則複誦命令後區分所要之偵探即行進可矣(B)尖兵長不在尖兵處受領命令則將所受命令要旨指示部下其事項如左

(A)敵情及我軍目的友軍情況(B)任務之概要(C)派遣及區分偵探並授以任務(D)派遣連絡兵(E)有時指定率領尖兵之班長(F)告明自己之位置及選定傳令

今舉應用命令之一例如下

1 敵人由某處向我前進其前衛于午前幾時已抵某處我軍宜攻擊此敵前方一千幾百處有我騎兵尖兵約百排

2 本排為尖兵向某處進行

3 某排長帶兵三名為路上偵探由此道經某路向某處前進約距離尖兵二百米二等兵某帶兵二名為右側偵探由此道向某處前進搜索某村落後由本道某點歸還尖兵

4 連絡兵 (每班一人)由某班長指揮前兵 連絡

5 某班長帶領尖兵距前兵約四百m

6 余在路上偵探後方行進某班長及某上等兵隨余為傳令

第六章 尖兵長出發時之動作

尖兵開始行動通常在行軍之初但亦有在中途開始行動者例如本隊因變換行進路方向舊

前衛改爲側衛時新設前P時或中途派遣側P時普通出發前必有若干時間（平時演集由集合地受命令後警戒部隊因急于開始運動及取所要距離用跑步開始者屬例外）故尖兵長受命令後施行左列諸事

1 複誦命令

2 判斷情況（爲遭遇戰或爲攻擊敵人陣地戰等）及檢閱地圖決定搜索法

3 致查部下技能及處置病兵

4 檢查服裝裝具槍械彈藥

5 指示敵情與任務

6 規定記號

7 命部下裝槍

此外於前夜所聞知事項如部下須知悉者亦指示之尖兵長之動作影響於部下之士氣者甚大故振奮精神慎重言行提起部下之崇敬心

第七章 尖兵長行進時之位置

（陣中要令第一一五第二項）尖兵長在尖兵前方行進於發生事故時得以判斷尖兵在行軍縱隊最前方行進其以尖銳之鋒錯近接敵人在搜索敵情與偵察地形及警戒後方部隊大觀

所得事項宜迅速報告故尖兵無後方部隊之耳目規定尖兵長在尖兵前方向進者誠以於發現敵人在時能迅速判斷及適當處置故也

近時各軍野外演習無論情況如何尖兵長似以近路上偵探而行進者爲制式實大謬矣蓋尖兵長位置因時宜而變不可執泥例如在左時機以在尖兵隊頭爲利

一、在森林等蔭蔽地時

二、前方有騎兵尖兵情況上許可廢除路上偵探時

要之尖兵長之位置以在尖兵路上偵探之間而以記號能以互相目視通路爲最宜不但容易監視前方又能確實掌握尖兵

近時推論尖兵長行進時位置之利害約有左列二說

一、尖兵長在路上偵探後方三十至五十米達時近行進此路上偵探似爲尖兵長之衛兵尖

兵長每先路上偵探發見敵人不免生自行指路上偵探之煩

二、尖兵長偕路上偵探前進此法尖兵長始終規制路上偵探之行動在開豁地時尤宜被敵窺見一旦遇險部隊大失依據敵尖兵長之避險非重其生命實重其任務也

第八章 尖兵行進時之隊形

尖兵行進時隊形因敵情地形而異通常取用如左

若行進路傍有不能展望之地物（森林村落波狀地等）再派側方偵探搜索之

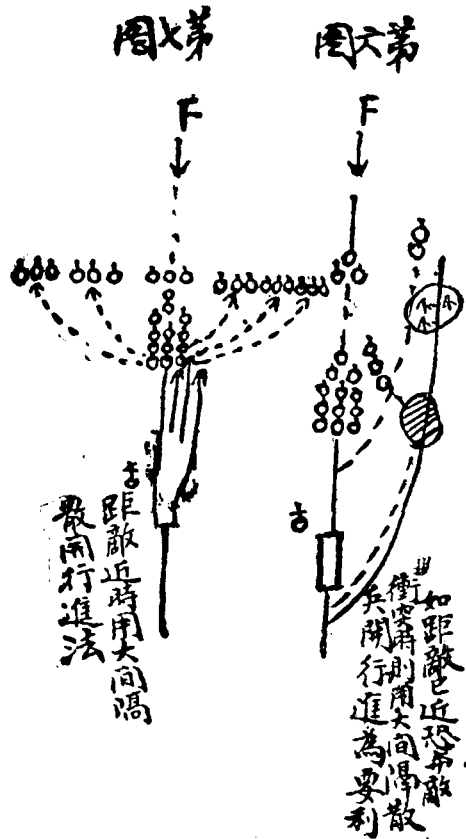

第三節 尖兵搜索蔭蔽地法

A

尖兵搜索蔭蔽地之要領 尖兵搜索蔭蔽地按其種類與廣狹派遣必要之偵探使互相連絡取如敵兵線之偵探網搜索前進但區域甚廣時非尖兵之兵力所能及故此時僅沿進路兩傍搜索狹正面足矣若距離近時入蔭蔽地之先宜預上刺刀並以散開尖兵之一部或全部為利

B

尖兵搜索村落法 尖兵搜索村落遠敵時涉獵遇之近敵時務宜注意故敵人常設伏其中出我不意突然猛擊故尖兵長宜先出遠處用望遠鏡探視村落及其附近地區有無敵人工事使偵探搜索後認為安全時再行進入而村落內如寺院學校及其凡敵人容易設伏處特派偵探嚴密搜索之其搜索法有左列二種

圖 八 第

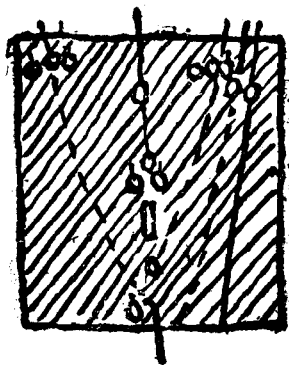

村落廣大地形蔭蔽須嚴密搜索時則多派偵探分區搜索并增加連絡兵數與後方部隊確保連絡

第九圖

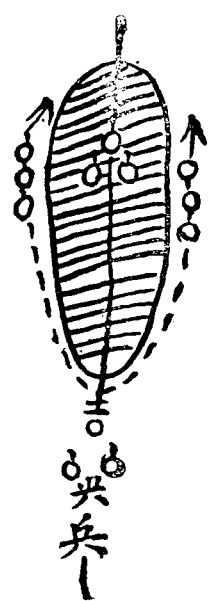

村落若狹長形沿道路兩側成立者則派有力偵探(增大兵數)搜索其內部同時另派側方偵探警戒側方使沿兩側搜索前進

C

尖兵搜索森林法 尖兵搜索森林之要領略同搜索法通過迅速將出林緣時尖兵長使傳令命兩側偵探在林緣停止先自用望遠鏡窺察前方敵情與地形決定此後搜索方法及此後搜索上不要之偵探上林內或道旁附近歸還尖兵後令參差出林緣免為敵人認見

尖兵搜索小森林法

距敵遠時派側方偵探與路上偵探遠路可矣

距敵近時散開尖兵一部搜索之

尖兵搜索大森林

距敵離遠時以偵探搜索之距敵近時散開尖兵搜索之

第十圖

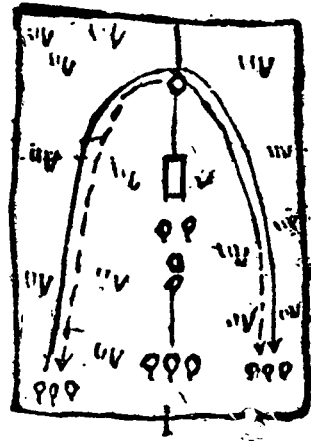

第四節 尖兵搜索隘路法

尖兵搜索隘路因隘路之長短及兩側之險情而異尖兵長宜先使尖兵利用蔭蔽停止自己窺察方敵情與地形命路上偵探迅速通過近敵時更使班長指揮尖兵之一部在近距傍準備射擊自代尖兵大部速至前岸如情況許可時即代尖兵全部跑步至前岸通過隘路時尖兵長之位置按當時狀況或自行指揮路上偵探先行或與尖兵偕行通過長隘路尖兵前用長距離之躍進法斯時宜與偵探加大距離尖兵既出隘路尖兵長須速代尖兵至前方適宜地點停止掩護尖兵連或前兵通過隘路以預防敵人襲擊蓋敵人隘路前方地利天成於我最為不利而於

隘路前方之地形蔭蔽時尤然故尖兵此時宜速占領蔭蔽地前端如蔭蔽地域甚大亦宜進至某距離預防敵襲為要

第二十圖
尖兵搜索普通隘路法

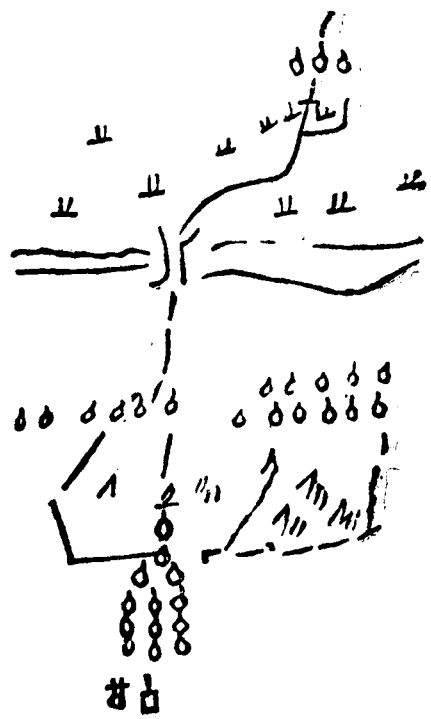

先命偵探至前岸又命預備偵探至後岸準備射擊尖兵即跑步至前岸占領A森林前隊然後分預備偵探前進而留絡兵于後岸

第十三圖 尖兵搜索蔭蔽地中長隘路法

派側方偵探警戒兩側尖兵迅速通過之

第十章 尖兵遇敵之動作

第一節 一般之要領

尖兵之主務本在發現敵人主力之行動非僅發現敵人偵探已也故發現敵人偵探或敵人之小部隊時尖兵長宜以慎重之動作與靈敏之手段搜索後方如察知其後方無續進部隊則驅逐之不使搜索停滯爲要遇敵之大部隊時尖兵長須適當指揮尖兵迅速獨斷佔領緊要陣地

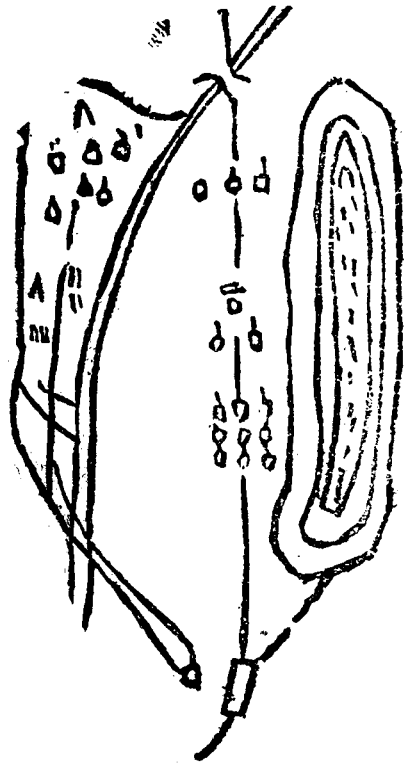

免敵展開附兵要地以派遣偵探佔領之同時向後方報告待尖兵連（或前兵）前來但此時動作務須秘密尤不可過早開始射擊蓋過早開始射擊不但反遭危害且警戒部隊容易突出前方妨碍本隊之展開或因此釀成大戰而出總指揮預料之外害莫甚焉若遇佔領陣地之敵人常易與敵掩護部隊衝突故此尖兵長宜選前方適宜之掩護陣地令尖兵停止報告前兵長聽候命令再開始射擊但依時宜亦可獨斷開始射擊例如（1）敵人轉為攻勢時（2）近旁發現偵探我軍之敵兵時（3）發現妨碍我後方部隊運動之敵兵時

第二節 尖兵在開闢地遇敵之動作

尖兵在開闢地遇微弱敵兵時一面報告尖兵連長一面散開所要兵力驅逐之仍繼續前進但遇優勢敵人步兵或敵人有續進部隊或在林端林緣發現敵人未詳其後方情形尖兵通常宜散開全部以待尖兵連或前兵前來至應否即時開始射擊則依當時情況而定

第三節 尖兵在蔭蔽地遇敵之動作

蔭蔽地因不便展望故與敵衝突多在近距離尖兵長宜如側方加派側方偵探嚴密搜索若遇微弱敵人則散開預備偵探開始射擊阻敵前進尖兵長查其有無續進部隊遣就近班長報告尖兵連長或前兵長如散開預備偵探兵力猶嫌不足則令尖兵加入成濃密之散兵線驅逐之遇優勢敵人時即散開尖兵全部阻其前進使後方部隊得有從容準備戰鬥之時間倘敵人由

蔭蔽地前向我急進尖兵長速使尖兵在蔭蔽地散極力阻其前進待尖兵連或前兵到林緣後再行前進

第四節 尖兵在隘路遇敵之動作

隘路前方有敵人小部隊時尖兵可由近旁迂路密敵前進如近旁無可行迂迴之路尖兵長宜按任務與地形決定令尖兵由隘路出擊敵人或在隘路入口附近擇一陣地令尖兵先行停止候尖兵連或前兵前來再行動作隘路前方有敵人大部隊時尖兵欲由隘路前進甚爲困難此時尖兵長宜速令尖兵至便于射擊之蔭蔽地停止以待尖兵連或前兵前來但仍宜派遣偵探搜索敵人之後方爲要

偵探在隘路內被敵人射擊時尖兵長宜設法收容之若尖兵在隘路內被敵人射擊時若爲地形所許取橫廣隊形速達前岸

第十一章 追擊尖兵對敵之動作

尖兵追擊之要領首在與敵保持接觸使敵無暇整頓隊伍終爲我所覆滅故步度自必加快但仍宜與尖兵連或前兵保持連絡且須多派偵探增其驅逐敵探之能力並免尖兵陷入敵人伏兵之虞如見敵後衛尖兵將行停止卽猛烈攻擊之使之不能佔領陣地向我反抗故追擊尖兵開始射擊當不遲候尖兵連長或前兵長之命令然敵人後衛已佔領陣地時尖兵派進深入

及使後方部隊將來措置困難此時尖兵長宜速令尖兵佔領近處良好陣地掩護後方部隊聽候該部隊長之命令再行動作故追擊時尖兵長預料前方地形比普通前進時爲尤要有時可特派班長偵察進路免致臨時受窘

第十二章 後衛尖兵

第一節 後衛尖兵之區分及尖兵長之位置

後衛區分爲後衛本隊後兵及後衛騎兵

後衛尖兵長之位置以在尖兵後或與預備偵探偕行爲最良蓋于必要時便於選定尖兵停止陣地并容易指揮部下若與路上偵探偕行最爲不利因選定尖兵停止陣地令尖兵停止時尖兵必要開向敵方前進以就尖兵長選定之陣地故也如左圖

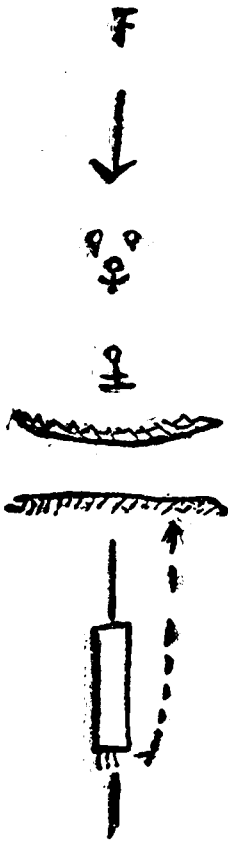

(右圖)第十四圖 後衛尖兵長與路上偵探偕行之不利
第十五圖 後衛尖兵長之有利位置

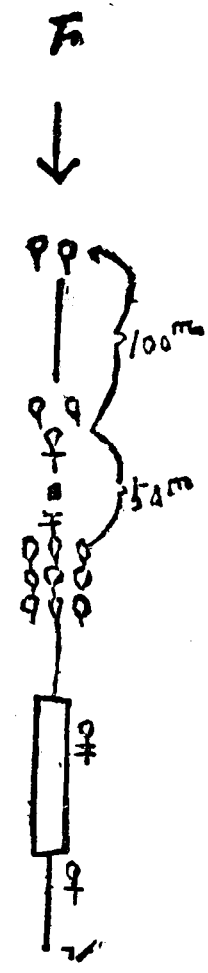

第三節 後衛尖兵之任務與兵力及退却法

後衛尖兵以阻止敵人追擊並求速與敵人脫離為本務然欲阻止敵人追擊則宜暫時停止抵抗而求速與敵人脫離又不宜停止貴能迅速退却二者完全反對故尖兵宜按當時情況折中之不可回避敵鋒至使本隊不能遠隔敵人亦不可因抵抗敵人反為敵所乘

後 P 尖兵退却時在敵火下用散開隊形及已不受敵火即復密集隊形且常不宜賴後兵援助而能單獨拒止敵人故其兵力較前衛兵力加大但非萬不得已時易與敵戰而既拒止敵人則必強韌抵抗之

第三節 後衛尖兵使用偵探法

尖兵實際的動作

後P尖兵派遣偵探之目的不在搜索敵情而在與敵速求脫離及預防敵人迂迴故偵探兵力宜比普通時加大使有拒止敵探之能力但派遣過多反被敵人利用爲追擊嚮導故尖兵長依情況有時可全廢路上偵探掌握尖兵全部取躍進式之退却法反得行動迅速之利

第四節 後P尖兵對F之動作

後P尖兵被敵急追至不能退却時則取最後手段轉爲逆襲或設法隱伏出敵不意猝然猛擊之此時尖兵長之決心宜神速動作尤宜果敢躊躇逡巡必遭失敗但對敵逆襲乃後P尖兵不得已之方法故僅在不得不爲前方部隊犧牲時始行之如前法部隊正在通過隘路被敵急追則尖兵連停止猛烈逆襲之有時鼓舞我軍士氣亦可行之後P尖兵于敵人追擊必由之路或緊要地點有時宜獨斷設置障礙或與後方協力行之但宜兼顧不可因此妨碍我軍行動

第三章 步兵獨立時之尖兵

(陣要第一一七)步兵獨立行進時……宜增大尖兵之兵力

步兵獨立行進時搜索及警戒均宜自任然步兵運動之速度不及騎兵故行動之範圍小與敵兵尖兵突然遭遇之時多是以宜增大尖兵之兵力俾得實行其任務而此時尖兵長尤宜時必備與敵衝突爲要

第十四章 尖兵改充排哨時尖兵長之動作

尖兵改充排哨多在行進中由尖兵連長或前兵長受命令所示各件

1 營哨及連哨之位置并連哨警戒區域之概要

2 排哨之兵力與位置及警戒區域之概要

尖兵長接到命令後即在行進中就命令之要旨指示部下並派所要之偵探警戒配置步哨此時指示部下之大旨如左

1 敵情及友軍情況

2 本排(或某班以上某班)至某地為排哨(其餘……)

3 某帶兵幾名至某地監視某方面至何時歸某處(排哨)

4 某班長率領本排哨至某處

5 予先至某處(偵察地形)

排哨長由偵察地形回排哨後再下排哨命令(排哨命令茲不贅)

第十五章 尖兵長之報告法

第一節 尖兵長報告之要領

報告乃受任務者由報其必要之事件於授任務者之謂也報告不貴於多而貴乎精確與明瞭及迅速精則無遺確則無訛明簡瞭亮受報告者於事務紛繁之際不致至誤聞而迅速為尤要

尖兵實際的動作

尖兵實際的動作

二〇

倘報告失時則價值盡失故甯爲拙迅速之報告不爲巧密遲緩之報告凡上報告時必宜服膺左列事項

- 一 確有最良之報告而遲緩時呈出則失其功效
- 二 報告有誤或情實虛則陷我軍於不利
- 三 報告中宜分明親眼目視之事項及聞自他人之事項切莫混入

第二節 尖兵長應報告之事項及時機

尖兵長宜使上官迅速廣知敵情故於尖兵應搜索內努力偵察並宜迅速確實報告爲要至應報告之事項及時機雖不能一定通常報告左述諸件最爲有利

- 一 敵人行進路與部隊及其步兵已到之地點
- 二 其方面(緊要方面)尙未發現敵人時
- 三 初次發現敵人時
- 四 敵情久無變化時
- 五 遇敵人絕大部隊或敵之步兵時
- 六 預料敵人擬佔領之陣地而敵尙佔領時
- 七 已達一任務時

八 關係重要之地點

九 自己之狀態及此後擬行事項

第三節 尖兵長用傳令報告法

尖兵長既得報告材料可命傳令報告尖兵連長或前兵長（口傳報告）如事項重要者命班長報告之故尖兵長常隨班長一名

一 尖兵連長或前兵長在何地

二 經路

三 速度

四 傳達後之處置

今舉應用報告之例如左

一 尖兵於幾時幾分在某村北端遇敵騎約二十名即攻擊此敵現已被我驅逐向某村退却其續部部隊尙未發現

二 現向某村前進

三 某村北端之橋樑各兵種均可通過

按上述事項命令傳令兵復誦後再指示左列事項

尖兵實際的動作

尖兵實際的動作

- 一 向尖兵連長報告尖兵連長在某地
- 二 由此路去(尖兵與尖兵連同一路行進時不必指示)
- 三 用至急速度
- 四 傳達後由原路回尖兵(此時不必指示)

傳今回尖兵時尖兵長得令將報告要旨複誦於其是否正確

第十六章 尖兵休息法

後方部隊休息時尖兵亦休息但仍宜不絕監視前方及側方(監視法準排哨要領)距敵近時警戒尤須加嚴此時不宜架槍膳食可分兩班交互行之

尖兵休息法 第十 第六

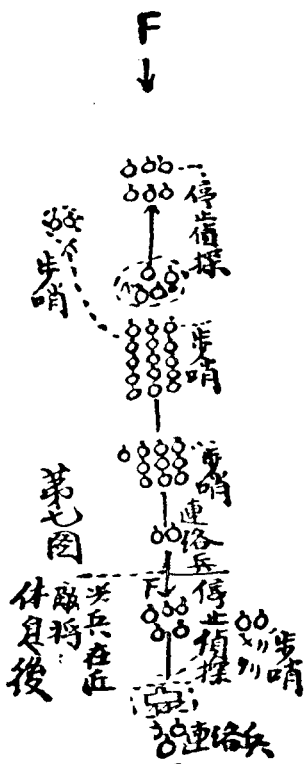

第十七章 尖兵與前兵連絡法

第一節 尖兵向前兵連絡之理由

(陣要第一一五)尖兵宜派連絡兵向尖兵連或前兵偵探連絡

觀陣要務之規定惟尖兵派連絡兵向後方部隊連絡其部多由後方大部隊派連絡兵向前方小部隊連絡爲原則可知其中必有理由蓋尖兵本爲偵探羣因敵情地形或急行或驟步步度無定斷不能爲後方部隊行進速度速度之標準故不合前兵向尖兵保持適當距離而規定尖兵派連絡兵向前兵連絡(理由一)

尖兵長多屬青年中將校志氣豪邁容易使尖兵隨偵探暴進斯時欲向前兵確保連絡必須加連絡兵而減尖兵之人數藉此可驚尖兵兵務防其暴進(理由二)

尖兵按自己之動作可預知與前兵距離之伸縮便于適時增減連絡兵以確保連絡并易隨前兵之行阻(理由三)

第二節 選擇連絡兵法

連絡兵須有機敏細心忠實耐勞之性質蓋其行動常在官長視界外遇事多宜獨斷故選拔時宜考察兵卒之情性質俾得發揮其所長

行軍中忽促受任爲尖兵時尖兵長可命班長派連絡兵不可命分排尾數名充之

第三節 決定連絡兵人數法

連絡兵人數因部隊間距離及地形而定普通約於一百至二百米達間配置一班每班人數或

尖兵實際的動作

二四

一名或二名其利害亦相及略舉如左

A 一人一班之利

所需人員不多

B 二人一班之利

1 便于連絡在道絡灣曲點時更然

2 休息或大休息時可交互休息便於服務

3 有一人患病或受傷時連絡尙不致斷絕

第四節 配置連絡兵法

尖兵長配置連絡兵時宜令尖兵後尾兵卒時常注意後方連絡兵之動作有時可指定班長或上等兵監督之如巨離伸縮太大時命報告之尖兵長可適宜規定尖兵之步度或增連絡兵人數授與連絡兵之命令務從簡單

『例如你爲第一連絡兵在前兵前約一百五十米達向前兵與第二連絡兵連絡』

行進中尖兵長配置連絡時即無尖兵長命分班長中亦宜自行去列一人監視連絡兵之動作至尖兵與後方部隊確實連絡後

尖兵

前兵或前衛本隊配置連絡兵法如左

諸隊在集合地受任爲警戒部隊時一面隨前部隊出發一面逐次向後方或前方取連絡時該部隊長如指定排長該置連絡兵該隊長即選定連絡兵所要人員集合于一地指示各連絡兵行進順序與距離及關係位置即順序配置之

1 由行進時基準部隊(前兵)向後方配置連絡兵法 此法前兵由集合前進時至距離集合地約百米達即配置者第一連絡兵以後每百米達順次配置第二第三〇〇〇連絡兵以迄末後之連絡兵

2 由後方部隊由前方部隊配置連絡兵法 此法例如前P本隊先須連排長受連長命令後即將所要之連絡兵由集合地隨前兵前進至巨前P本隊約一百米達時命第四連絡兵停止順次隨前兵前進每距離百米達時配置連絡兵一班迨第一連絡兵得所要距離後即令該連絡兵用記號使各連絡兵一齊前進排長在適宜地點監視各連絡兵之行進俟前衛本隊至該地歸還本連

第 十 八 圖

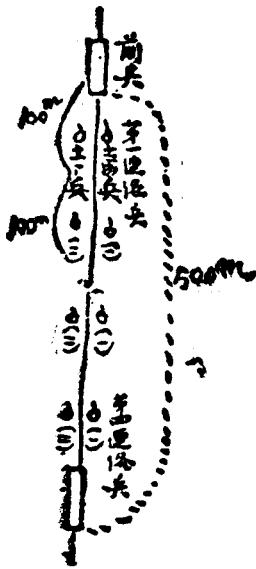

尖兵實際的動作

3 欲思派遣連絡兵時其班次之號數宜由最遠處定起以便此後距離伸縮時加班數不致號數混淆

第五節 連絡兵之動作

1 携槍法 行進時托槍或提槍停止時托槍或荷槍

2 行進法 地形尙無妨碍時二人並列行進但與先頭連絡兵在道路同一側方常空道路一側俾傳令者通過容易

3 記號 記號準官長規定爲依時宜可臨時另定但用記號通信時發信者宜確實監視受信者不得誤傳爲要

4 傳達命令處報告法 連絡兵傳達命令或報告有左列二法

A 原地口傳法 傳達者應先停止(他一人繼續行進)向受傳達者用記號令其停止然後用口或拳口(屈指成筒狀置口際)發言既傳達後令其複誦再追及他一人行進

B 前進或後退口傳法 傳達者一人用跑步接近受傳達者準 A 法行之

5 休息法 選定前或後方通視便宜位置交互休息地形上不便通視時則以獨斷一班中二人可互相分離至前方或後方通視便利地點停止休息時之動作準步哨勤務脫卸背包與否準派出部隊之動作行之

大休息及膳食法 大休息亦準小休息更須行之膳食通常照大休息能之但連絡兵膳食貴乎迅速故不必交互施行將背卸下放鬆背包中皮帶取下飯盒蓋即可膳食不宜將飯盒完全卸下

在道路灣曲點之動作 令就第二連絡兵行至該連絡兵將抵道路灣曲點時甲先跑步至前方與第三連絡兵連絡乙通視第一連絡兵並指示自己行進方向第一連絡兵接其指示即用手向指該方向以待覆誦乙認為無誤後再跑步追及甲道路須逕及分叉點甚多時一班中三人可獨斷前後分離以確備連絡

第十九圖

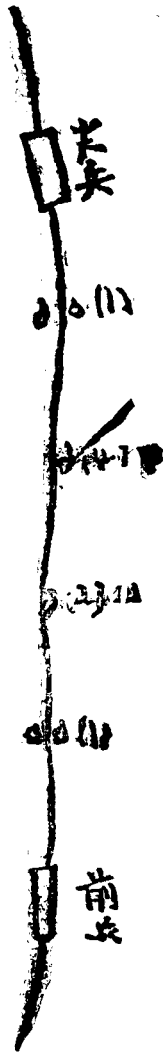

尖兵實際的動作

尖兵實際的動作

第二十圖

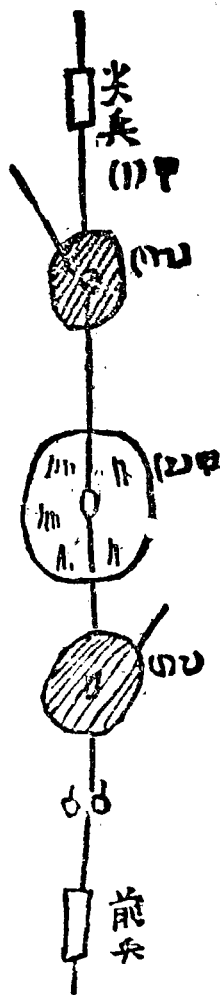

8

僅尖兵時跑步時之動作尖兵跑步時距尖兵最近之連絡兵亦跑步并通知後方連絡兵
 順序通知連絡兵此時各連絡兵間可順序擴大距離若尖兵與前兵保持連絡則通報連
 絡困難由最後之連絡兵報告尖兵長或帶領尖兵之班長尖兵長擇其報告視定尖兵步
 度或加派連絡兵

9

僅尖兵停止時之動作尖兵停止距尖兵之最近之連絡兵即通報後方連絡兵自己仍繼
 續前進此時各連絡兵可縮短距離有時可數人互集一地但宜將尖兵與前兵之距離報
 告尖兵長

10

前兵跑步時之動作前兵跑步時前兵方之連絡兵向前遞傳報告尖兵長各連絡兵同時

改爲跑步

II 前兵停止時之動作此連絡兵與尖兵均宜停止故連絡兵須迅速通報前方但因敵情地形若尖兵不能即時停止各連絡兵可暫時擴大其距離

12 前兵改行進方向時之動作前兵改變行進方向時在前兵先頭之連絡即通報前方之連絡兵并用跑步順序集合各連絡兵追及尖兵前兵因而後方展開一時變換行進方向時之尖兵與前兵間之各連絡兵任遞傳勤務但時間動作甚爲困難各連絡兵通常依斜行追逐次保持連絡而至陰蔽此時因與隣接連絡困難固多須移動其位置確保連絡但改換行進方向時宜先預定行進目授免誤方向

第一節 尖兵長派遣偵探之要領

(陣要第六十九) 距離遠時搜索過涉細部與敵漸近則漸次加與衝突若時機促迫則精密偵知敵人戰術上部署爲要

尖兵通常派路上偵探至近敵人如同側方偵探搜索進路近旁而派遣時最宜得當否則尖兵

長必至部下散漫脫離掌握尖兵派遣法因地形不能一定總以逐次派遣成闊狀搜索前進交互收容之蓋側方偵探向進路側方搜索動作較行進易慢故由進路向前派為良在進路之右者謂之右側偵探在進路之左者謂之左側偵探亦有從前兵或前衛本隊派出者今舉側方偵探派遣法如左

圖 一 十 二 第

法 索 搜 續 連

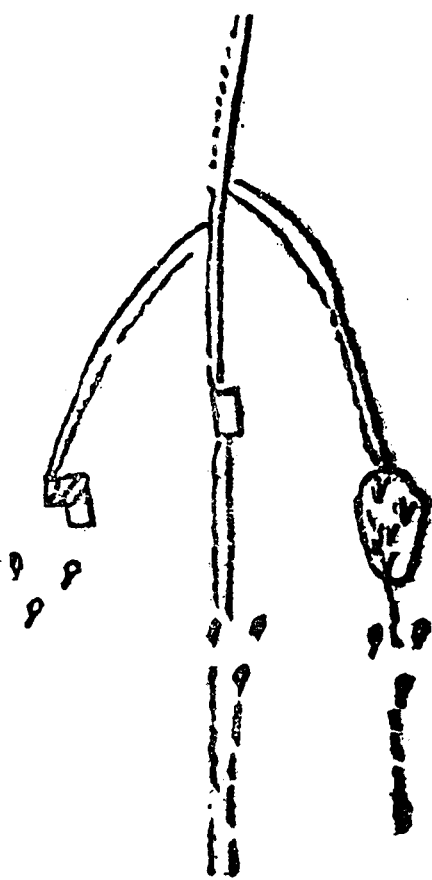

第二十二圖

逐次搜索法

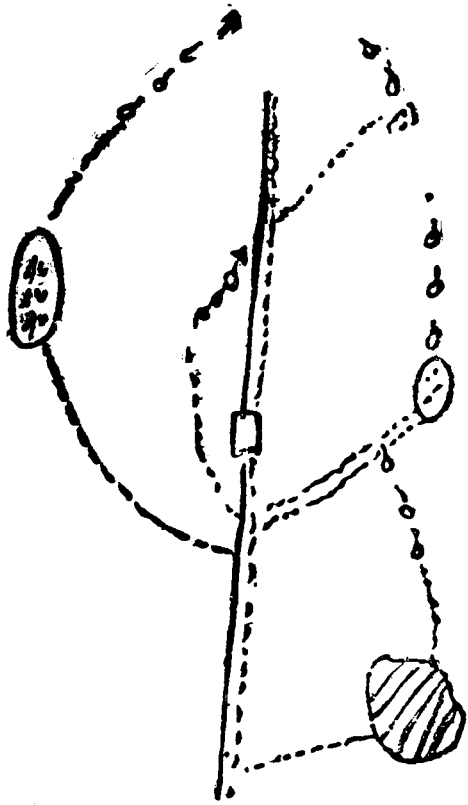

連續搜索法偵探疲苦最大搜索不易精確逐地搜索法用於地形複雜時偵探往返頻繁搜索

容易中斷

尖兵實際的動作

圖 三 十 二 第

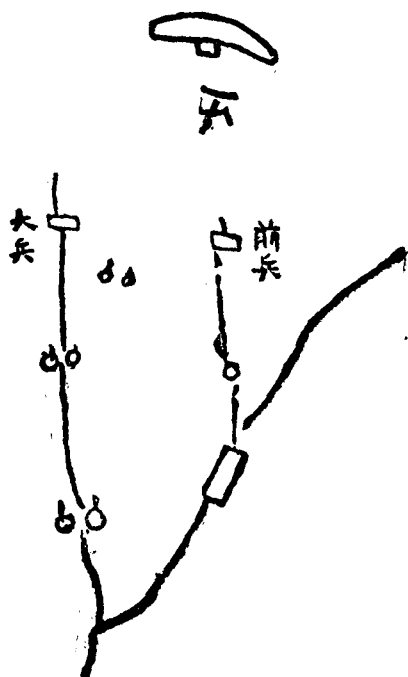

部隊改變行進方向附近接該部隊之連絡兵常以遞傳勤務致驗其間連絡是否確定報告該部隊長

第十八章 尖兵派遣偵探及偵探之動作

第二節 偵探之兵力

偵探之兵力因任務地形敵情及尖兵之兵力大小士民之狀況送達報告之方法等而定必須

選幹鍊者爲長至少附以兵卒二名蓋求前方發生事故偵探長遣人向後方報告時或偵探兵中乏一人負傷時偵探長尙能借他一偵探兵續行其任務

第三節 偵探兵應具之性能

選擇偵探長與偵探兵得人尖兵長不但可免瑣碎之煩且易如願而達目的最爲有利偵探長應具之才能約如下述

- 1 縱在未知之地形偵察出正路之能力
- 2 於未知地形有察出正路之能力
- 3 對於勤務不生疲倦
- 4 遇意外災厄或危險狼狽有沉毅不動之精神
- 5 富于謀略長于詭計縱在卽危險時亦有脫險解難之手段與方法（陣要第八八）偵探應具之性能有四卽慧敏熱心沉着剛胆是也就中剛胆之性質者最能達其任務但偵探常宜防預意之危險故必須細心注意

就上列偵探長應具之才能五條對照陣要則第一二五條慧敏也第三條熱心也第四條沉着與剛胆也今惟究四種性質之効用如下剛胆者遇意外之事而不驚沉着之人雖處極險之境猶能能知圓滿敵令設施圖己身之逃匿熱心從事者能耐常人不能耐之勞苦慧敏者稍有徵

候即能悉心推測敵人之究竟就中缺剛胆者欲其深入敵中實所難能沉着熱心慧敏將皆歸于無用之地矣故尤以剛胆爲最要

第四節 偵探派遣時應指示之事項

指示偵探之事項必須簡單確實使爲偵探者易明其任務不生遺誤爲要

故指示時若僅下（經 A 地至 B 地於 C 地回尖兵）等命令徒使偵探盲從不但動作流於輕率且每至無價值之地點徘徊故命令中必須將要點特別指示之其事項如左

- 1 偵探之任務及搜索之地域
- 2 應取之道路方向或應通過之地點及停止之位置
- 3 若須顧慮其實施任務之時間則指示之
- 4 鄰接偵探之情況
- 5 送達報告地點
- 6 歸還尖兵之地點

指示右列諸件時宜使偵探目觀現地就明瞭地物指示之或告明地形及道路網之關係有時可使攜帶地圖更爲有利

第五節 偵探之記號

偵探最宜靜肅接近敵人一切發聲更所嚴禁故偵探不用大聲以取連絡而一一往來互相聲氣連絡因甚確實但最耗體力且多爲情況限制故用親定記號以代口傳而連絡避人耳目而得爲自由之動作乃連絡法中最良者也但其記號務須簡易不生誤解種類亦不可過多今就步兵操典第二十二條所規定者推廣用之分述如左

- 1 前進 將槍或垂直高舉
- 2 停止 將槍或手垂直高舉卽下
- 3 發現敵 兵將槍水平高舉
- 4 尖兵長部隊 將槍水平上下移動
- 5 退却 手向後伸
- 6 臥倒 手向平壓
- 7 集合 以手招之
- 8 迂迴 以手當迂迴之方向
- 9 平安 以右左手水平搖動

第六節 偵探與射擊

偵探以搜索敵情警戒我軍爲本務達此任務之主要手段爲視察與切忌動行照射譬如敵兵

尖兵實際的動作

由彼處射擊我不必射擊應之蓋我之避戰實須務達任務若妄行發射則 F 人始尙不知我之所在至此而維如之矣不啻令敵注意於實施我任務須生莫大妨碍故當我見 F 人敵尙未確實見我之時最忌射擊但有預料心爲 F 所擒或行進時 F 人阻我進路及退却軍與追擊軍之偵探於任務上不得不行射擊故依時宜亦所難免總之駐軍時之偵探于射擊慎之行軍時之偵探于射擊許之戰鬥時之偵探于射擊貴之今舉偵探應用射擊之時機如左

1 保衛自己對敵人取最後手段時例如猝然遇 F 不能避 F 之射擊時與其爲 F 所制不如我先射擊敵人不如 F 人斷我退路不可不開生路時或防禦追跟我之 F 人時以及外類之時機

2 於我軍極有危險者 例如 F 人向我前進甚速留心自思如迅速報告 F 必趁此尾追與我部隊接近莫如速行射擊警戒我軍兼阻 F 前進在此時機指揮兵一名急行報告

3 除射擊外不能達目的時 例如少數 F 兵蟠踞隘路前岸又無可以迂迴之路此時若不擊退之斷難通過達我之任務

4 發現窺視我軍情之 F 兵時偵探不但搜索 F 情兼宜隱匿我軍動作故發現 F 人在我軍近傍或在步哨線附近決不可放其歸還此時若無他種手段卽射殺之如此雖有便知我位置之不利而較之放其歸報猶爲勝之故無庸躊躇對 F 人騎兵偵探尤然

此外發現 F 人自騎傳令及關係重要者凡在我射界內亦宜射殺之毋令逃脫

第七節 偵探之步度

偵探宜迅速搜索得 F 情先機故步度須迅速行軍時側方偵探因須先于本隊搜索前進步度更宜加快故偵探通過開闊地或由此地物進至彼地物時用跑步爲常以減少暴露 F 且時則搜索遮蔽地如村落森林等以並用快步爲宜要之偵探步度因比形 F 情而生緩急不能一定者也

第八節 偵探與徵候

徵候能預察下有無大小運動及其意圖故偵探宜仔細注意可疑之事項今分述如左

1 土民之情態

土民情態如恆照常營業 F 人尙遠之徵候也反之土民騷擾及入 F 境而其人民傲慢通常 F 人已近之徵候也

2 塵埃

軍隊行進時所起之塵埃依其形狀可察知 F 人兵種數目及其行進方向

A 低而濃者爲步兵

B 低而濃且間斷者爲山砲兵

尖兵實際的動作

尖兵實際的動作

三八

C 高而濃且間斷者爲野砲兵

D 高而淡者爲騎兵

3 露營火及烟火

依露營可知F人之位置又依其多寡可知其部下隊伍之大小

吹烟及露營火多而盛F人駐有大部隊之徵也炊烟及露營火衰微時F人減少或退却之徵也但F人有時因秘其退却及增廣露營火者有之就中炊烟色淡且多溝中或凹地分歧上褐色濃而勢烈者通常F人焚房屋者也

而熱烈者通常敵人焚房屋也

4 音響即車輪聲馬蹄聲馬嘶聲犬吠聲等乃通過各種軍隊之徵也并可由此察知敵人行進方向

依槍聲之多少可判敵人兵力之大小又依其方向可知其位置

5 道路傍依足跡蹄跡車轍可判敵人行進方向與編成及兵力之根要依露營跡可知敵無駐之兵力與兵種察其整齊與否可判敵人軍紀之廢弛

6 敵人遺棄物品與病傷者依此可判敵人退却方向及服裝兵糧所屬尖兵實際的動作

部隊兵力配置等就中搜閱胸章及肩章與軍人手簿攷查其隊號搜檢官長班長攜帶之地圖等尤其有價值

此外依普通之徵候可爲判斷敵之補助者甚多要之偵探須有慧敏之性質以識別之耳例如河岸之一部集有船舶村木等敵人已退却或持久防禦之徵也

敵人在駐軍中而其背後輜重非久駐軍之徵也

近敵步兵偵探之後方必有敵人步兵部隊

羣鳥駕飛敵人設伏也反之棲鳥寂無敵之徵也

道路歧點樹木有削折斷枝或葉有紙片及鉛筆削片等敵人在通過之路也

第九節 偵探與判定方位

一 用地圖法 地圖圖形去上面通常與地段知自己之位置在圖上何處對照視地即可判定方位此法頓爲簡易

二 用磁針法 磁針之藍尖常指北方故將磁針在水平面上迴轉使其藍尖正指 N 字則小字方向卽爲北方此法用于暗夜濃森林內等不能發見目標最爲便利

三 依太陽法 太陽午前六時在東玖時在東南正午在南午后三時在西南六時在西故知當時時刻觀太陽之位置卽可知大概方位又鏢判定方位時先將鏢保持水平在磁面中

心直立一細針使影落于短針（時針）上則12文字與短針尖角之平分線方向即為北方N

第 二 十 四 圖

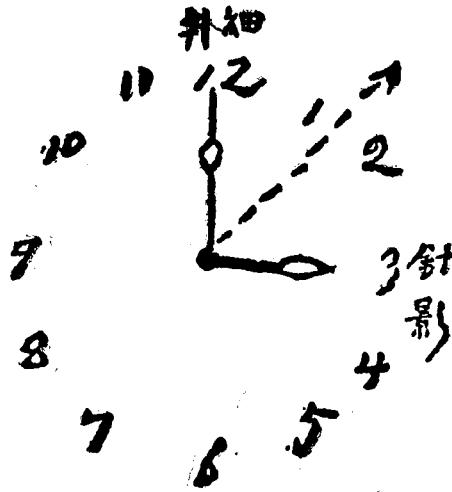

四 依月亮法 依月亮判定方位較為困難但于不能窺見恆星之夜猶得利用之

月亮約于初一日正午經過子午線（即在正南）其運動每日比太陽約慢五十分鐘故先由月亮之盈缺判定陰歷日次之大概（判定法如二十六圖）再由陰歷日次可推知

當時月亮所在之方向若已知月亮所在方向并可由當時時刻之概略設例如左

A 知當時時刻推求月亮所在之方向法

設于某夜十二時月亮為



視形求

其所存之方向

推求法據圖可推知陰歷日次約為貳拾貳(貳拾叁)則月亮可僅過子午線比太陽所慢之時刻約為 $21 \times 50 = 1050$ 分為十八點鐘由當時時刻即夜間十二時向前逆減十八點鐘約為午前六時太陽在東故此時月亮所在之方向約為東方

B 知月亮所在之方向推求當時之時刻法

設于某夜某時見月亮為○視形知月亮

所在之方向為東南方求當時之時刻

推求法

據圖可推知陰歷日次約為十五則月亮本日經過子午線比太陽所慢時

刻約為 $14 \times 50 = 700$ 分約為十二點鐘而太陽在東南方時為午前九時加十二時約為午後玖時故推知此時之時刻約為午後玖時

第二十五圖

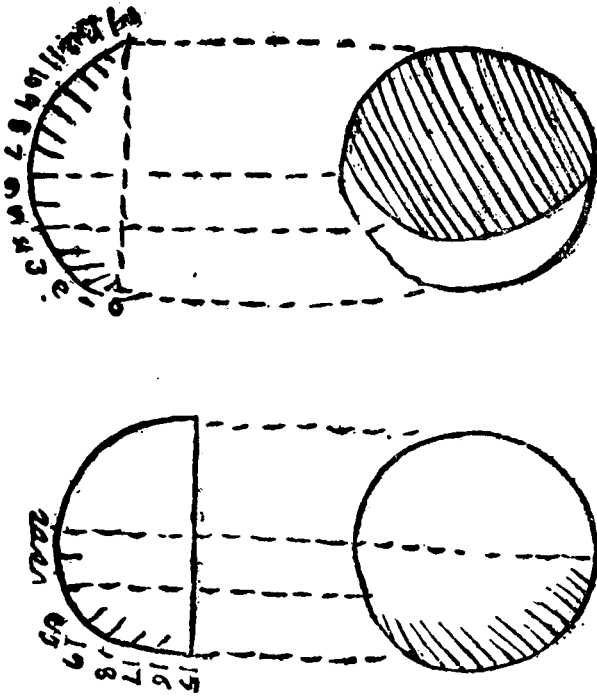

由月之視形推求陰歷日次圖

圖 六 十 二 第



初一至正午
須經過新子
午線

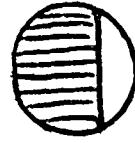

(初二三)
新月

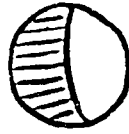

初八九

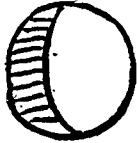

十二三

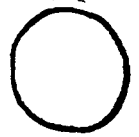

十五
新月時約午前六時在東午
後六時在西

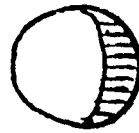

十八九
上絃約午後六時在南夜十
二時在西

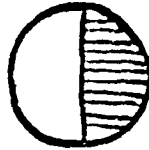

廿二三
滿月時約午前六時在西午
後六時在東十二時在南



廿六七
下絃時約午前六時在南夜
十二時在東

尖兵實際的動作

四三

依星法 晴夜觀星之排列可判定方向就中利用在北方之北極星為便利

第二十七圖

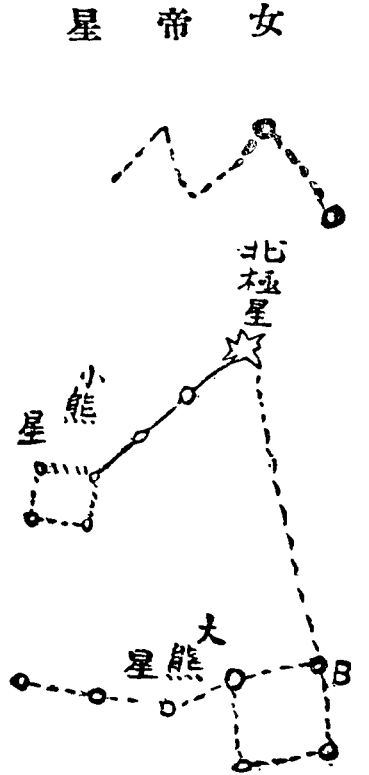

此星位置于小熊星尾端之恆星在大熊星 A B 兩星延線上均 A B 五倍之長處其近傍與大熊星反對方向有砌成字形之數星(又名女帝星)各星均已北極星為中心圍繞運行故明上述各星之關係即可判定方位

5 依徵候法 依樹木及季候風向與蟻穴門向苔蘚等特徵亦可推知方位但不易精確故

貴乎平時熟練日本海軍少將尾形惟善者其視側天候雖中央氣象臺尙避三舍亦由熟練與經驗致之耳今舉其事項如左

A 樹木 樹之枝葉向南方面較爲繁茂但白葉樹與此相反又樹平截面其輪層向南方面多組厚向北方常細密

B 季候風普通之季候風春多東風夏多南風秋多西風冬多北風凡所謂盲人因風向而知歸向之路是也但各地之季候風因地勢稍有不同

C 蟻穴 蟻穴之口多向南方若該地有特別風向者則背風向而設口

D 門向 深山曠野房屋之戶牖多向南開設我國前清留衙門之大門亦向南方

E 苔蘚 樹木圍墻道標凹道等向北方而因不受日光常生苔蘚

F 雜件 土民過常于村民之北方盛值樹木或建設土堤以街北方又屋頂之積雪通常向南方面先行融解

第十節 偵探詢問土民法

詢問土民常得情報之利就中如有曾爲 F 人嚮導或爲質于 F 或從事于 F 者而訊問之尤易探得 F 人端緒但在 F 國則語言不通難了解且其所言未必可信故訊問時務取良好之手段提供重要之事項（如該地附近 F 兵之多寡等）表裏深探誘其實言爲要領驗土人所言之實

否可就已知之事件探詢之依其所答之虛實概可判其餘所對之真偽

訊問旅客時先問其姓名職務及來路次問其通過地有無下人軍隊若有之則詢其多寡兵種並當時下之動作通過之返路而又莫善于詢問兒童以其思慮少而易吐實情但不易完全總之士民及旅客之言未必精確而其與下表好意與否尤有關係美的比猶來日徵諸經驗訊士旅客以下之兵數常比實數多四倍至六倍此蓋非故意爲之而各自觀察力常失之過大數也

訊問時尤當注意者我所訊問之目的不使彼等傳聞於敵人蓋訊問時稍不經心往往應對之間已洩露我之敵情故必嚴密訊問謹慎臨之列如訊士民以道路時必須問「此路通何地」使彼所欲知之地名切不可問「此地通某地否」因此只能得其「然」之回答到底不能確知其地而我欲訊問之目的地已被其窺知矣

偵探長在夜間或地形不明時可就招募响導但此時最宜注意蓋此等响導我偵探故意導入敵界使我陷于不利而得乘機脫逃故當招導之初如有跡涉助敵行爲或有危險我偵探嫌疑者即威壓之行進時尤宜注意監視之

在敵地訊問士民或招募响導偵探不可久停其地并忌入民家蓋難保土人不密告敵人或敵人亦行襲擊甚爲危險不可等閒忽之

第十一節 偵探訊問俘虜降人及敵人遺留傷病者法

訊問俘虜降人及傷病者法之言大可爲偵探之材料而明察其應答之真偽識別其緊要與否是乃訊問所必要者訊問時能通敵語變訊問而爲談話於話中探起各要件則最善言語間應始終注意被訊人使彼惟欲我欺而不能

俘虜於就縛時與降人未投時宜將彼等隔離各別訊問之不使彼等有相議僞答之餘暇然後就其應答對照之至應訊問之事件從被訊者之階級兵種及賢愚等而異茲就普通訊問必須之件說明于左

- 一 所屬部隊 知此則能推至敵人兵力及部署例如朝鮮之戰場見有敵人逗遛僞病者爲第六師團所屬可知敵人已招後之本軍隊於戰場矣
- 二 與其部隊連繫之他部隊 是亦可以知敵之兵力及部署假如第六第十六兩師團連繫時可知敵人能卒西京之軍隊而使用於戰場矣
- 三 高等司令官之姓名 知其人則可推至其用兵之大略例如青昌之戰探起其司令爲神尾中將則其性質與戰法即易判斷其動作也
- 四 前夜之宿營地 知此則赴該隊出發處及今日運動之景况
- 五 行軍之狀態 由此可判下軍運動之遲速軍紀之嚴弛併可推測其計畫與健康力如每

日行軍落伍兵甚多則其行軍之遲緩戰鬥力之薄弱可推知矣

六 士氣之整頓否 此與下軍之強弱大有關係且足爲判斷其戰鬥後行動之好資料此外如訊問最後所發之命令及軍需品之盈虛給養之充否病傷者之多寡衛生之景况縱隊之編成行軍之方向等若存在駐軍時則詢及各部隊之位置準之嚴疏等亦爲訊問中最要之件但時機倉卒不遑細簡時則擇其最要者訊問之可也

第十二節 偵探與測量距離

一 目測 測量距離目測最爲便利但不易精確蓋目測依氣象之係土地之狀態視力之強弱目標之形狀物體交互之顏色等而生變必須由平時就各種景况熟精練之方法能收効于臨時其所生誤差之關係約如左述

A 易失於近時

a 天氣晴朗時及雨久初晴時

b 測手背太陽時

c 目標因其背後物色之關係甚爲鮮明時

d 遠隔之明瞭物體

○ 水面(平坦地)波狀地或因地物不通視中間之土地時

B 易失于遠時

a 天氣炎熱時

(此處因原本失去一頁無法添補請閱時注意)三百至五百米突能見分隔窗門之玻璃
格字二百至二百五十米突能望屋簷之瓦文

在各種距離望見軍隊時則呈左之狀況

四千米突以上能望見在山頂之縱隊

三千米突以上在稍高之土地能認別平原內密集隊伍之運動

二千二百米達時望見人馬如遊動黑點

一千五百米達時
步兵爲一黑線槍之白部發者

騎兵爲最高之一線上部成齒形

步兵可區別其隊形

一千二百米達時
騎兵可見其乘馬或休息

砲兵可見其放列

九百米達可明視敵隊伍

尖兵實際的動作

八百米達可見臂及腿之運動並能區別馬頭及服裝部

六百米達可區別馬脚之運動并可數軍隊之伍數

四百五十米達可區別人頭及帽形騎兵能變別其馬匹但略成暗色

三百米達可認識服裝之概略

二百米達觀人之臉部約如平面而未能分清耳目口鼻

準右列目測距離在晴天誤差約不逾全距離八分之一至六分之一

第十三節 偵探之陸軍刑法

陸軍刑法第四十八條

偵探 離服務地或隊伍或不至其應至之地點準左之規則分別判罪

一 在敵前 處死刑或無期徒刑或十年以上之刑

二 在戒嚴地 處以無期徒刑或二年以上之徒刑

三 在此外時機 處以一年以下之徒刑

第五十一條

作戰時或戒嚴地偵探爲虛僞之報告處以七等以下之苦徒

注意此規定係日本之陸軍刑法我國現在尙未規定

第十四節 偵探之隊形

偵探搜索之隊形首在便于監視次顧慮偵探自身之警戒依地形
 偵探若欲搜索廣正面不使數人同時同地陷于危險則以廣大為貴然欲確保連繫且使偵探
 長指揮便利及遇意外危險宜互相救援又以狹小為便約至近取廣間隔之散兵隊形至遠達
 一百米達總以便於搜索能達其目的為主隊形如達此目的之手段與方法耳故相度地形隨
 時變換相離而能相應是在運用之妙也

偵探搜索平坦開闊地之隊形

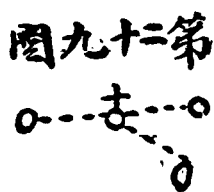
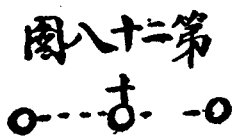

圖十三第

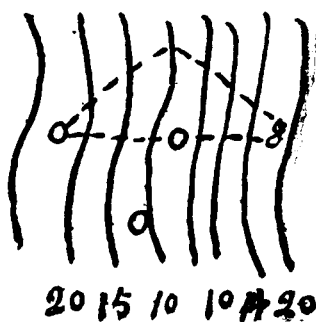

偵探搜索凹地之隊形

偵探搜索小森林之隊形

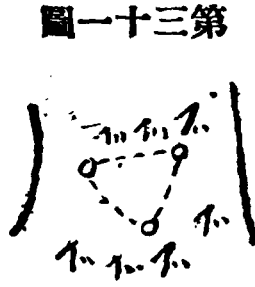

圖一十三第

偵探搜索斜面之隊形

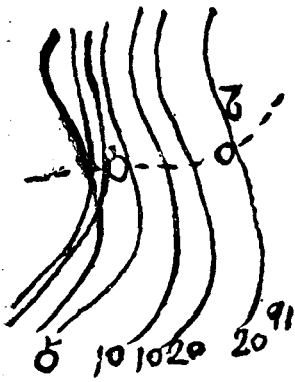

圖三十三第

偵探搜索大森林之動作

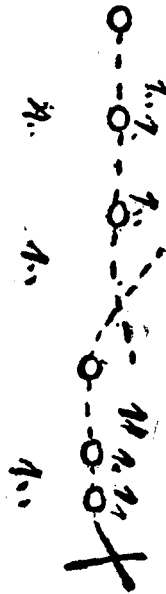

圖二十三第

偵探近敵時搜索隘路之隊形

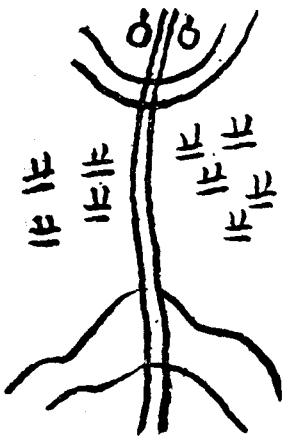

圖四十三第

第十五節 偵探之行進法

偵探利用地域行進於能窺敵之地點爲貴如在不能避敵目之地形所用躍進法前進故其行進胆如狐兔之避人目而潛行於地域之間其胆量則如獅虎之攫人而無所懼但選定停止地點務至展望便利處且注意勿爲敵人發見

偵探雖須貴利用地域物而前進然有時因任務不同而生差異如路上偵探爲尖兵直接警戒進行宜速不宜專用蔭蔽地側方偵探搜索之範圍較廣多利用蔭蔽地前進于駐軍時之偵探則最好須利用蔭蔽地前進爲貴

第十六節 偵探之連絡法及偵探長之位置

偵探之進退及距離間隔以偵探長爲準宜常保連絡而以用記號而互相用目視連絡最確實如通視困難時則用音響連絡法爲便

偵探與尖兵宜常保偵絡尖兵改變行進方向時轉灣更宜注意偵探長常在危險方面行進或應所要令探兵先至危險地前者偵探長躬當危險於猝然遇敵時有迅速兵處之偵探兵僅任報告及輔助而已

但偵探必不能達任務而先斃後者應予所要以展望危險地有時或犧牲部下探兵以達其任務但由尖兵派出之偵探長以躬當危險爲常蓋尖兵先後方續進故也

第十七節 偵探長之動作

偵探長掌握探兵全部因欲達其任務蓋各種處置與手段須勉勵部下同心協力須指揮得當故偵探長當接受任務時須誠心靜聽蓋此後之動作及決心欲期確實施行不可不於此時了解其任務是以受命已畢即須複誦尖兵長得以攷查其有無錯誤如有不明瞭及即向官長請求解釋

偵探須離散其單獨之任務將所受任務詳細指示部下使其勿忘如是萬一偵探長爲敵所斃則生存者尙能續行其任務否則部不明目的即不知應注意者何事動作難保不生謬誤故偵探長宜爲名譽之戰死各探兵有遂行其任務之責則此指示實爲最要之舉

偵探長受領命令後即須出發時或尖兵在行進時出發更宜迅速此時偵探長無示綿密指示可一面行進一面令探兵裝槍及指示任務之要點檢查武器裝具等均須於一目之下行之但時間充足則關於左列各件須仔細研究之

1 搜索前進時應取之道路及此外應取之處置

2 檢查彈藥充否槍械有無損壞及服裝整否

3 便探兵行大小便

4 準備行進時不發音响

5 將所受任務要旨指示部下

6 裝子彈

7

分配任務

A 望遠鏡磁針

8 攜帶左列諸品
B 時鏢（與尖兵長對準時刻）

C 報告材料（報告紙鉛筆等但多在遠離本隊獨立動作時或窺探 F 人前哨線攜帶之）

D 若在白晝後須備點火物品……藥品

在駐軍時偵探出發前多有若干之時刻故可綿密檢查詳細指示在戰爭時偵探長首須檢查部下彈藥充否為第一要事

第十八節 路上偵探必須服膺之事項

1 尖兵行進之目的地及間前地行進之道路

2 搜索 F 情並與尖兵保持連絡

3 發現情 F 雖一卒之微亦須報告

4 遇少數 F 探則擊退之不使尖兵行進遲緩

5 注意與側方偵探連絡

6 途中遇障礙時即報告尖兵長如能掃除即掃除之

7 由敵方來探者送至尖兵長處

尖兵實際的動作

8 追擊 F 人時注意不爲 F 人落伍者或伏兵奇襲

9 遇橋樑檢查敵曾不施行破壞準備並同時視察前岸有無 F 人如認爲安全則令探兵一名或容易單獨或帶兵一二名跑步至前岸監視 F 方若前方有 F 情則以記號命後方停止之偵探兵報告尖兵長始尖兵完全通過再前進如前岸可疑則報告尖兵長以待後命

10 通過長凹道時不始終派一探兵在路旁高處行進如此則視察 F 情及與側方偵探均稱便利

11 行進路旁有邱阜時則登臨其上展望前方有時宜占領之以待尖兵前來

第十九節 側方偵探必須服膺之事項

側方偵探以搜索本隊進路側方使本隊無側方之顧慮得以安然行進爲其主務其必須服膺之事項如左

1 應搜索土地及區域

2 回本隊之地點

3 注意與路上偵探不失連絡

4 遇河川沿澤等障碍物不能通過時速即回報聽候指示

5 遇 F 之偵探時即隱匿身體監視其動作及有無續進部隊但無論本隊行進與否不可久停一地若須獨斷時則努力設法驅逐之或捕獲之不使進路之旁留有 F 人縱影妨害我之動作

6 達任務後即至歸還之地點據地物監視 F 方待本隊行抵該地即行報告然後回隊
7 追擊時注意 F 之伏兵毋陷危險並留心本隊行進位置保持連絡

第二十節 偵探之搜索法

1 偵探搜索之要領 偵探專為搜索 F 情警戒我軍而設故決不可挑無益之戰鬥致誤其任務所最要者努力視察 F 人或追隨 F 人以盡其責偵探應利用地區地物以掩護己身於未發見 F 人時直進搜索既見 F 人迅速隱匿

2 偵探應偵得於我軍有利之 F 情未為己也必即時確實報告始稱完全達其任務如搜索地域以內 F 情之未變更或待 F 既久而並未見 F 亦須報告受命之官
偵探搜索蔭蔽地法

A 偵探搜索蔭蔽地之要領 偵探將抵蔭蔽地(村落森林等)時偵探長先窺察其入口令探兵暫在(蔭蔽處停止注意偵探長之動作如無可疑徵候然後入內即迅速前進致向 F 方之村端林緣不可久停一地或闖入民家免為所害如情況上宜先遣一人前

尖兵實際的動作

五八

進則令勇敢者先至爲要

B 偵探搜索森林法 偵探搜索小森林時以疎散之散兵線運動爲通例各探兵之間隔因森林之疎密搜索地域之大偵探小之兵力等而定通常各探兵間隔以能互通目視或能聽情低聲語言爲宜

C 偵探搜索大森林法 偵探搜索大森林費時久而易陷于危險殆常有被 F 捕獲之慮在 F 國時尤然故時間充足時宜先登外高方地或樹木視察內部若其中匿有 F 人大部隊每易窺見森林內偵探長宜在容易監視部下處各探兵宜注意互相連絡及持方向由森林出開豁地時宜先細察前方有無 F 人然後再出林緣

D 偵探搜索村落法及應訊問土民之事項 F 人多利用村緣設備防禦陣地故偵探長宜先窺察村緣有不是人事如認爲安全再行入內及既入內部卽就最近處捕訊土民有無 F 人或擄以質令其伴行

應訊問之事項

1 有無 F 人及 F 人曾否到此

2 有無郵政局電報局及鄉村公署等

3 著名紳士之姓名及其住所

4 物質之概要

B 偵探在森內之連絡法 偵探在森內可利用搖動樹葉或折斷樹枝及叩擊裝具等

音響以保連絡故探兵時時靜聽探長所發音號爲要

三 偵探搜索開豁地法 偵探搜索開豁地時最易被敵窺見故用躍進法爲常及既躍進

之地點如土地有凹凸部利用之以前進則更妙倘無地物可利用時可取疎散齊之隊形前進若遇微少之敵探則以巧妙之運動與精巧之射擊壓倒之如被敵人射擊時則據適當地物對抗之

四 偵探搜索高地法 先由正面確識之腹頂綫有無敵人如不能由正面辨識則派探一

名至側方視察時以記號報告偵探長如敵人尙未佔領高地探長卽代探兵一名速至高地頂視察高地前方令其餘探兵警戒後方及側方但偵探長不可無行超過高地較線免爲敵人窺見在後方之探兵宜注意偵探長記號及動作

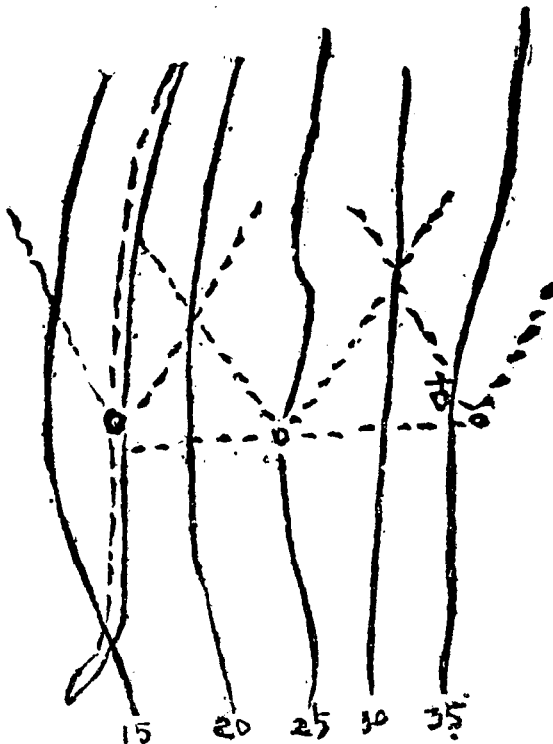

第三十五圖

軍士偵探搜索高比之一例

五 偵探搜索村落房舍及府第法 此法因住宅之大小位置及偵探之兵力並敵人出規三名入內搜索此時固宜特別謹慎但迅速果斷以進入者每收確實良果且偵探長之才能

亦於此時可告第一成功

第二十一節 偵探遇敵騎兵時之動作

發現敵人騎兵時注意其有無之部隊然後迅行報告但微少敵人騎兵向我前進時則一方利用地物之蔭蔽猛烈射報之此時能沉着發射必能盡行撲滅之

第二十二節 偵探遇敵人步兵時之動作

一 我先發現敵人時判別能否避人目視再回目的地交進如能避之仍向目的地前進爲宜判斷不能避敵目視時則先敵快放以制機先

二 彼我殆同時發現迅速以快放以制機先乃爲優勢之敵人時宜亦下猛擊切勿退却

三 敵先發我附迅速整備射擊先殺敵人距我最近者或於危險最大者此時倘能沉着交事斷無被敵危害之虞

第二十三節 偵探之報告法

報告有二種卽關於敵情之報告及關於地形之報告上述而關於敵情之報告宜叙明左列各事爲要偵探之名稱或號數派遣偵探甚多倘歸還報告之偵探不將名稱或號數報明則上官易生誤會故授任務無派分何地卽定明名稱或班次受務者務將宰記之報告時稱呼上官不至與其餘偵探混淆而授任務者發出其報告時一聞其名稱及號數卽分其爲某處之偵探矣

- 1 時刻 窺見敵兵時宜確記時刻以便報告例如敵人步兵之先頭或後尾於某時通過某地受報者將此報告即易推知敵人現已行進若干距離而後應時處置
- 2 報告者目睹事項 偵探親見之事於報告中最有價值因其確實可信故也但不可稍參自己之隱測以誠報告之價值當既窺見敵人後于其兵力兵種行進方向續進部隊之有無或佔領之地點防禦之事有無正面之寬廣均宜一一明報蓋敵深匿不露時無確知其兵數而報告其正面之寬廣管報者亦易概測其兵力又報告不可僅云優勢或敵人大部隊等濛混之名詞宜指明其大概數目例如敵人步兵若干名于砲兵則報告其砲數
- 3 他人見聞之事即由土民或旅客間諜所得之情報而轉報官長之理也因彼等所可作參考之資料不能信爲確實故報告者切忌據爲己得修正而增加之例如據土民言有敵騎兵三四名在某村出沒是也
- 4 徵候正確之敵情常有徵候得之故色微小之徵候有時亦不可忽略
- 5 自己推測之事 推測者推斷其理測度其機而得知敵情也或目睹可疑之事或聞他人之言或由徵候等皆可藉以判斷敵情而爲受報者之參攷若推不甚得當則不必報告不可徒逞臆度加以牽制之詞附會之語不但背報告之要旨且能誤受報者之決心普通偵探不可輕易用之

6 偵探疑行之事概發現敵人或已得其端緒以後欲探究敵情之變化而爲行進或停止等處置亦須報明受報者不可忽略

茲綜合右列各件報告之一例如左

派遣 A 村軍士偵探報告(名稱)現時約十分鐘前(時刻)敵人步兵約三百名由 A 村向 B 村東北方行進(報告者目睹事項)據土民云由現時約半點鐘前有敵人騎兵約三四名由 A 村向 B 村而去(他人見聞之事)在 A 村北方路旁見有蹄跡及鉛筆之新削片(徵候)恐定人騎探定由此通過向 B 村而去(自己推測之事)偵探現監視敵兵向 B 村方向行進(今後之動作)完了

地形爲戰術上所必要故關係重然而偵探亦宜報告其事項如左

一 道路橋樑田地等便于各種通過否

二 河川察其有無徒涉場與渡河點之形狀及幅員流速河底之性質渡船有無兩岸附近之地形等

三 村落森林察其道路之多寡與示向及邊緣之形狀房屋構造森林內外通過之難易等
四 展望之便否

茲就地形偵察舉報否之例如左

尖兵實際的動作

尖兵實際的動作

六四

路上偵探報告因昨夜兩 A 河水勢大漲渡船盡被流來目下河寬約三十米達流遠約有七尺據土民云於此是難徵發渡船但聞河之上流距此地約一里許 A 村之渡船場有渡船完了

第十九章 騎兵尖兵

第一節 騎兵尖兵之統系

騎兵團或騎兵旅或獨立行進之騎兵部隊部署隊伍法準前衛行之但小部隊騎兵通常省略區分故派稍有力之尖兵可也有時由步兵前兵派出騎兵尖兵者(見第三頁陣要第二五)騎兵尖兵關係之位置如左

- 一 前方有騎兵兵團或騎兵旅時如第三十六圖
- 二 前方無騎兵兵團或騎兵旅時由師派出官長偵探乃如第三十七圖

尖兵連

前衛騎兵

尖兵

前兵



騎兵尖兵

第三十七圖

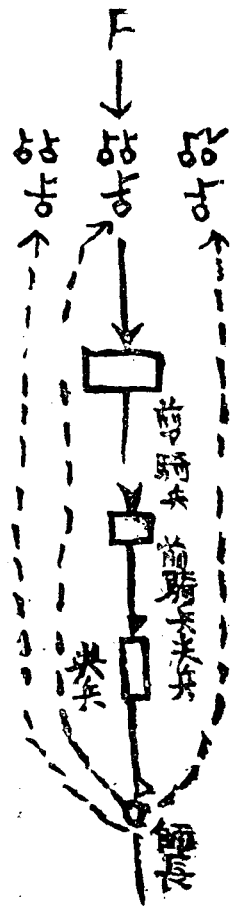

(陣要第八一)前方無騎兵兵團或騎兵旅時師長通常派官長偵探搜索遠距離

第二節 騎兵尖兵之兵力及行進法

騎兵尖兵由尖兵長及尖兵數人而任搜索行進路

前兵尖兵因其毛度迅速常停止于要地詳細視察并搜索後再用迅速步度至第二要點同樣視察與搜索故常利用路旁地物躍進宜與後方步兵保持連絡

第三十八圖

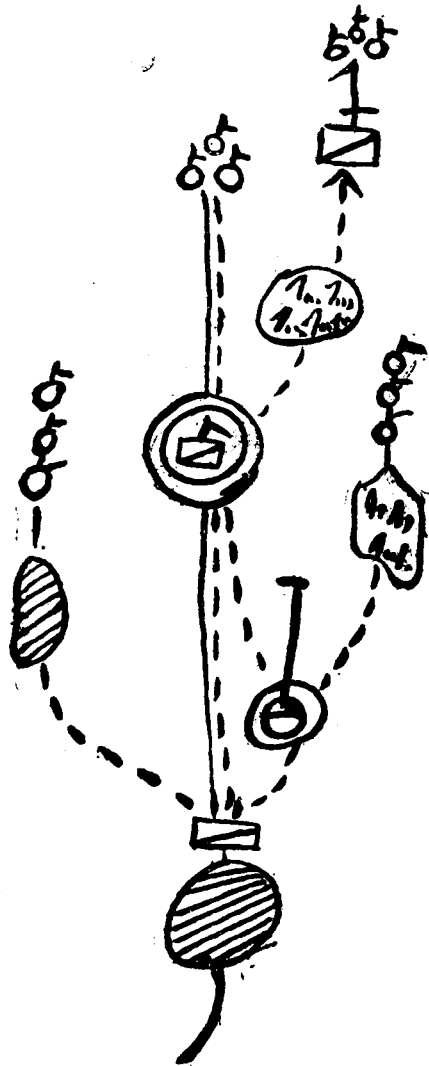

第三節 騎兵尖兵搜索之要訣

(陣要第八二)偵探及小部隊之搜索以偵察為主要手段但遇敵人小部隊或偵探時必須驅逐之以達我目的

騎兵尖兵搜索法亦準左述要旨用戰鬥達其目的惟在不得已時至欲達其搜索目的必

須如左述要求

- 一 馬匹良好有後速力持久力
- 二 士兵精熟騎兵

三 士兵有勇敢果斷沉着剛毅熱心敏捷剛胆之性質
四 携帶品完全尤須有精良之望遠鏡

第四節 騎兵尖兵視察之要領

設察敵人在行軍中爲最良蓋敵人在行軍中得我判斷其兵力及目的故也但敵人多由早晨出發至傍晚改爲宿營視察宿營之敵人多生困難敵人距我尙遠或尙無與敵衝突時則視察其作戰上之要點如敵人縱隊數目日日行進目標行進方向及關於區分縱隊事項視察以在高地爲最良但在一地點行視察爲誤認地形

第五節 騎兵尖兵長出發時之動作

- 一 與派遣之上官對準時鏢
- 二 出發前尖兵長就敵情及戰爭目的與自己之任務指示部下更或集合偵探及任務傳騎之班長與上等兵於地圖上說明其以研究之要事件
- 三 班長如無地圖則調製所要之地圖
- 四 決定攜帶品
- 五 檢查馬匹

第六節 騎兵對敵之動作

尖兵實際的動作

尖兵抵預期與敵遭遇之地點此時行進須特別私匿如遇敵人偵探則以攻勢之精神對付之
遇優勢敵人騎兵則避敵目繞道迂迴之令述大概要領如左

1 避小戰鬥於未達指定地點前更然

2 手段已窮時始與敵開小戰鬥例如不得不擊破敵人時亦包圍敵人偵探時或出其不意
捕獲敵探時

3 追擊退却時之敵兵或尾追敵人但追擊時慎防受敵人不意之奇襲

4 發現敵人時迅速隱匿使敵為其所欲為探其意計擊其不意而捕獲之或迅速迂迴避行
此時尖兵長之決心最宜神速

5 欲求隱匿則移動之時間不可不短縮或取迂迴之路運動或取詐說手段欺敵應機取捨
以達目的是在尖兵長之運用也

作我計畫原則



作戰計畫原則目錄

第一章 作戰之定義

第二章 作戰之要素

其一 兵力須占優勢

其二 對敵人本軍須用全力攻擊

其三 爲實行決戰須集結兵力

其四 大兵團須分割使用

其五 速結戰爭之局

其六 和平條約締結困難

第三章 作戰之種類

第四章 作戰要點

其一 策源地

其二 作戰目標

作戰計畫原則 目錄

其三 集中地

其四 決戰地

其五 戰略上之攻擊點

第五章 作戰要線

其一 定義

其二 作戰線之選定

其三 作戰線之區分

其四 作戰基地

其五 防禦線

其六 作戰線與作戰基地之變換

其七 戰略展開

第六章 作戰方法

其一 正面攻擊

其二 突貫攻擊

其三 包圍攻擊

其四 迂迴攻擊

其五 背面及側面攻擊

其六 追擊

其七 戰略上守勢防禦

其八 準備地陣地之占領

其九 側面陣地

其十 退却

其十一 戰略預備隊

其十二 兵力轉用

第七章 二百年來戰略戰術趨勢之概要

結 論

作戰計畫原則

目錄

作戰計畫原則目錄（終）

作戰計畫原則

譚夢賢著

總說

第一章 作戰之定義

夫所謂作戰云者即甲國對於乙國或此軍對於彼軍爲貫徹政略上一定之目的利用國家之防禦力暨陸海空軍之威力而達成戰略上之方針是也

國家之防禦力有廣狹二義之分兵制人民國土財政物資之生殖力機械之運動力政治之應用力此廣義之防禦力也而軍隊艦隊要塞航空軍及一切之航空設備此狹義之防禦力也
國家防禦力中兵制最爲緊要即國家之陸海空軍制應如何規定方合戰場上之使用是也
兵制之定規除按軍制學上規定外須根據國民之性質文化之程度國家存立之要件特別政略之方針以爲基礎

國民人數之多寡智識之高低體格之強弱性質之良否影響於國家徵兵制度與軍隊教育之關係甚大是不可不察也

大陸與海島沙漠與山地國土之性質特殊而國防之設備自異如英美以海軍德法以陸軍俄

以騎兵意以步兵或稱雄于世界或名震乎全球其所以致此者國土之關係使然也
現今戰爭非用大兵團不能制勝惟兵員愈多耗財自大在昔日俄戰役每日之軍費日本軍隊
中則用金三十餘萬元而歐戰一日之費則在數十倍以上矣由此觀之則平日財力準備未充
裕之國家一旦有事實未可以言戰也

農業關於軍隊之糧秣工業關於軍隊之武器牧業關於軍隊之馬騾鐵道船舶航艇關於軍隊
之運輸呢毛革之織工業關於軍隊之被服物資之關係於軍用有如此之偉大蓋可知矣
槍礮子彈及其他戰鬪品之製造全恃機械之能力而軍事運輸亦用機械其效用可知也
兩國宣戰以後甲國欲勝乙國能內結民心外交強鄰戰士揚武於戰場人民轉輸於國境軍實
充裕閭閻凝休非平時能活用國家之政治力者不克如是也

戰略者發揚政略上之目的而對於敵國施行一種最後威脅之段手也戰略與政略於開戰初
期關係最爲密切卽兩國談判不能解決紛爭外交將行斷絕而戰略上應用開始然外交斷絕
之時期應在何時是大有研究之價值蓋外交斷絕之時期宜利用我戰略上最有利之時機解
決之若戰略上不利而外交驟然斷絕則遺害於政略上之目的良非淺鮮如日俄戰役日本原
定於明治三十年起由六師擴張至十三師而海軍亦然但海軍自三十六年尙不能如數急向
意大利國定購兵艦二隻此定購之軍艦須明治三十七年二月初旬可到日本此卽日本陸海

軍準備完全之時期故日本於三十六年六月間即行對俄國外交談判特延至次年二月而外交斷絕此即利用戰略上最有利之時機之明證也

普法戰役法之作戰大方針原擬乘德之集中未完之先侵入南德則法之外交須延長至法國軍隊集中完畢時機而法國外交當局未知此也先行與普魯士告絕厥後法軍不但不能取攻勢而反被普軍攻擊矣此外外交斷絕之時期不知利用戰略上有利之時機之明證也

選定戰略有利時機最爲緊要而實行較爲困難蓋外交官爲文官而陸海軍之準備爲陸參兩部之事務常有陸參兩部認爲戰略上方便之時機而外交官認爲不方便者反之而外交官認爲方便時機而陸參兩部認爲不合時宜者此其所以爲難也

調和二者爲一致莫若國務總理將外交官與陸參兩部之意見斟酌損益統籌畫一致之方或國家最高主權者尊重外交官與陸參兩部之意見於適時發布國交斷絕之通告書

例如一八六六年普奧戰役其導火線原於普奧兩國同爭南德之霸權蓋南德依歷史關係應屬奧國普以北德大領土主義欲爲聯邦中二十五國之盟主遂撓阻奧國圖南德政略之進行而奧國亦以德國聯邦勢力不能合一故常藐視普國而有侵略南德之野心利害衝突戰端以啓當斯時也南德諸國已經附奧而北德諸國暫時附普普魯士自信力甚強以爲戰勝奧國南德諸國不用兵自來歸服矣當時普國外交準備較爲不利軍事準備則卓卓餘裕故普於開戰

後分三軍侵入奧境不十餘日破奧之主力軍於是北德諸國變爲心服而南德諸國亦與北德結國防同盟一千八百七十年普法戰役南北德意志皆作一致行動收莫大效果可知外交上雖不利軍事上順利亦可補其不逮也

第二章 作戰之要素

其一 兵力須占優勢

戰爭之要素有二無形之精神士氣是也有形之物質兵器彈藥材料被服糧食裝具等是也二者互相連合於戰場上方能發揮用兵之能力而決最後之勝利古今名將常以少制衆以小挫大者蓋以此也然士氣雖於用兵上有極大之影響但欲判定其士氣之程度如何頗爲困難因士氣極旺盛之軍隊經一度之挫敗遂致不振職此之故精神既不可靠物質方面不能不力求優勝於敵此戰場上所以需用衆多之兵力也

兵力優勢之義分爲二種曰絕對優勢卽兵員馬匹衆多槍械子彈糧食器具材料充足編制完善後方機關應用靈活曰比較優勢謂在一時期中或一戰地內能配備較優於敵方之部隊以行決戰所謂比較優勢之要訣可得如次之條款

(甲) 須從速整頓戰備以占先制之利而擊破戰備未整之敵

例如一九〇四年日俄戰役遼陽會戰日軍第一期作戰計畫其要項如次令第一軍由韓國上陸進出於鴨綠江北岸牽制敵人令第二軍乘第一軍上陸牽制敵人時由遼東半島之大孤山上陸占領根據地並策應第一軍令第三軍攻略旅順要塞或監視之

令第四軍於營口上陸向遼陽方面進發

各軍互相策應攻擊遼陽

當遼陽會戰之初俄軍全力步兵爲一百九十營騎兵爲一百五十連砲爲五百九十二尊而其配置步兵約一百二十八營於戰線四十九營爲預備隊十營於側面爲掩護隊十二營於後方爲守備隊

日軍之兵力步兵爲一百十四營騎兵四十一連砲爲四百七十八尊及兵站守備若干

據以上兩軍兵力比較俄軍多於日軍步兵爲七十二營即五與三之比例騎兵俄軍多於日軍三倍即三與一之比例俄軍比日軍多砲一百餘尊即六與五之比例但會戰時俄軍由八月二十三日至九月三日用鐵道輸運之兵員爲步兵只十餘營砲二十四尊然俄軍之戰地與平時駐軍之衛戍地相距甚遠故野敵軍之缺員補充遲緩因此會戰之初一營之兵力往往減至六百人至八百人故俄軍之營數似與日軍之營懸殊然其實力不啻兩軍相若即日軍四俄軍五之比惟日軍機關槍比俄軍多然會戰結果日勝俄敗因日本能利用戰場上兵力使用之法較

俄優勢之明證也

(乙)須能十分活用時間爲增加兵力之補助

例如法奧戰役法軍於亞力山大及它爾士亞兩要塞間集中兵力於威蘭斯選定伴渡河點於波河下流比森薩附近選定主渡河點一七九六年五月七日用強行軍法於十六小時內行一百八十吉羅米達以上距離至比森薩驅逐少數敵騎徵集架橋材料即日渡河迎擊奧軍於佛比洛大敗奧軍此拿破崙活用時間之明證也

其二 對於敵人本軍須用全力施行攻擊

國軍兵力固要强大然爲使用便利起見又將國軍分爲數軍各給以任務按任務之輕重分配兵力有大小之差別任務小者用一師或一支隊任務大者則編成軍但無論如何對於敵入本軍方面作戰須用全力

例如一七九六年七月法奧兩軍在意大利國內戰爭奧政府以蒲婁將軍屢敗於拿破崙以鄔爾姆斯將軍代之同月二十六日集合奧軍其位置如左

鄔爾姆斯軍約二萬四千餘人 在特連

古斯達軍約八千人 在特連東

麥斯格軍約五千人 在特連西

蒲婁軍約一萬三千人 在特連附近

曼土亞要塞守備隊約三千人 在曼土亞

奧將鄔爾姆斯將軍至特連卽將以上諸軍區分爲三縱隊中央隊自率之約二萬四千人由厄特什河向勿爾威利前進右縱隊古斯達將軍率之約八千餘人由嘉達湖西向巴利西亞前進左縱隊麥斯格將軍率之約五千人向巴薩那前進三路軍隊會合於曼土亞要塞附近進擊法軍

自五月三十一日以來法軍擊破奧軍後因後方連絡各項設備未能完畢不能進攻奧軍當時法軍之位置如左

馬塞那軍約一萬八千人 在勿利威里

梭來軍約五百人 在沙羅

總預備隊約五千人 在威羅那

塞律烈軍約九千五百人 在攻圍曼土亞要塞

法軍指揮官拿破崙一世聞奧軍大至乃解曼土亞要塞之圍以一部扼守摩爾西亞將各軍集中於嘉達湖南側對於較先接近之敵人取攻勢卒能將奧軍逐次擊破此法軍用全力對敵人實行攻擊之明證也

其三 爲實行決戰起見須集合兵力

敵我兩軍開始戰鬥皆存必死之心以決最後之勝利戰鬥方酣決戰之時機發現故須集結兵力於預想決戰方面適時使用以收功效
近來交通機關非常發達如無線電信等均可用爲指揮連絡之具卽不能通信之處亦可用自行車飛行器及其他補助通信法直接通信故集結兵力在昔最爲緊要今則兵力雖然分散各處亦可藉交通機關之能力指揮之是則集合兵力之原則雖不能放棄而結集之程度自然減少矣

例如中東戰役日軍次於平壤對於正面用大島旅團牽制清軍其主力如元山支隊朔寧支隊由大同江之上流渡河野津師團由大同江下流渡河但兵力尙未集合亦竟奏功是一例也
日俄戰役遼陽會戰日本第一軍從鳳凰城攻擊以第二軍從大石橋攻擊敵人結果集結兵力亦未告成功此一例也

其四 大兵團須分割使用

集結兵力對於敵人施行攻擊是爲戰略上之原則然大兵團集結一處必發生弊害

一·因道路網之關係軍隊運動不能自如

二·因地方物資關係給養發生困難

三· 因宿營地狹窄與地方傳染病不時發生對於軍隊衛生危險殊甚按戰時戰場上直接所受之損害比疾病之傷亡爲少

是以合其三與其四兩條觀之則二者立於反對地位應如何調劑方爲合法曰運動時則分割兵力攻擊時則合力作戰卽毛奇將軍所謂分進合擊是也

例如普法戰役普軍之作戰計畫分三路侵入法國日俄戰爭日軍分四路侵入遼東半島是亦分進合擊也

其五 速結戰爭之局

戰爭未開始之先預先計畫戰後之結局若無計畫則其戰爭終局所生之結果必然不良戰史陳例可以概見也

例如拿破崙率軍征俄占領俄首都莫斯科後而戰局不結至於天寒退兵防寒之設備未周後方之運輸弗靈故法軍退却之際俄軍乘虛追擊遂爲俄人所敗方其拿破崙之侵俄也率兵三十萬人及其歸也只餘萬人嗚呼戰爭之局結未其遺害可勝言哉故謀國之道計於廟堂之上巧運政略戰路預計戰爭結局而收成效

然就敵國狀態及一般之觀察結戰局之時期大概如左

一· 占領敵國首都對於敵國之主權者加以損害

二·占領敵國首都而不防害敵國之主權者

例如一千八百七十七年俄土戰役俄以七軍團侵入土耳其其時至土國首府君士坦丁堡斯時英國派艦隊至土國且宣言曰俄軍若占領君士坦丁堡即妨害英國權利是與以英人宣戰無異此際俄軍進退未免爲難當此之時土軍亦未能續戰即派使向俄軍求和

其六 和平條約締結困難

戰後無論勝敗如何兩國必須締結和平條約以權利之關係折衝于尊俎之間實爲不易之事
揆之外交史例可以知之

例如一八一二年法拿破崙率兵征俄占領其首都在拿破崙之意以爲已達到戰略上之目的
俄人必要人必要求締結和平條約孰知俄人不但不欲和平而且拒絕法軍之和平俟法軍退却俄人乘機追擊大破法軍

一九〇四年日俄戰爭締結和平條約俄國不允給償金日本政府勉強應之而東京首都幾致激起市民之變

第三章 作戰之種類

作戰之種類因情狀不同分爲數類有長期作戰如國防計畫短期作戰又曰節次作戰如攻擊防禦計畫此就時期言也攻勢作戰守勢作戰退却作戰此就任務言也主作戰支作戰此就兵

力言也內線作戰外線作戰此就地形言也對外作戰對內作戰此就敵情言也聯軍作戰謂兩同盟國聯合兵力對敵作戰也國防計畫者由國防會議根據本國政略決定國軍戰時之應用也國防會議以國家最高主權者召集各部主管官依據陸海參航空各部之提案加以修正交參謀部作戰局執行之其決定國防計畫之大綱如次

- 一 國防作戰大方針之綱領
- 二 平時軍事費及戰時預貯費
- 三 軍區及作戰地區之畫定
- 四 陸海空軍事上一切設備
- 五 軍隊配置及軍事上大建築

例如俄國彼得大帝雄略蓋世威振西歐方其盛時所定之國防作戰方針實有併吞全球混一歐亞之勢方針惟何曰令海軍自波羅的海出北海握大西洋海上霸權令陸海軍自黑海出地中海握印度洋霸權令陸軍自西比利亞出中國握太平洋之霸權

其出墨海也則啓土俄之戰其出北海也則啓英法俄之戰其出太平洋也則啓日俄之戰嗚呼彼俄帝之遺策雖未達到目的而赫赫之國防方針尤足以震世而驚俗矣

英國之國防方針擴張制海權與制空權保全領土發展海上商業鞏固國之基礎

作戰計畫原則

美國之國防方針維護美洲大陸之領土發展經濟之勢力

日本之國防方針以強力向外殖民擴張在東亞之勢力增高國際地位

德國之國防方針蓄養實力待列國利害衝突時乘機恢復歐戰前之勢力法國之國防方針以海軍力擁護海上權利以陸軍力預防德人復仇

國防軍費昔時甚少今以對外關係權衡於國家財政與國防兩者之間妥為籌備如平時陸海軍費與軍事行政費為國防要需或不容緩者也而戰爭時國防費十分浩大傾全國之財力以應付之至於戰時預貯費則視國家平時財政之寬裕以為儲蓄之標準此為現今之通例也茲舉各國之國防費列表於次

費	國		種	國名
	海軍費	陸軍費		
總額	十億二千萬元	四億八千萬元	英	美
	八億元	三億七千萬元	日	俄
	五億八千萬元	一億九千萬元	法	
	五億元	三億元		
	八億元	六億二千萬元		
	十億元	一億八千萬元		

劃分軍區之法有二軍區與行政管區相一致以期軍事行政與民事行政便于連係此其一軍

區與行政管區不一致因地理之關係求軍略上之便利而分割之此其二

軍區之內劃分師區因徵兵關係該師之兵員則自該師區內徵集之徵集之標準須按地方人口之數目求相當之比例人口稠密地方師區之面積宜小人口稀薄地方師區之面積宜大軍區之大小視其區內之師數及面積以爲衡故師區面積小之地方則一軍區內所含之師數可多師區面積大之地方則一軍區內所含之師數應少以若干師區合爲一軍區因便于教育訓練及各種戰備之監督指導爲度

軍區內之事務有三徵兵一也動員召集二也在鄉軍人管理三也以上之事由軍管理區長官分任於師管區長官再分任於旅管區長官復分任於團管區長官團管區者軍區內最小之單位也

管區與軍隊配置爲一致如師團管區內有兵力一師旅團管區內有兵一旅團管區內步兵一團其所以軍隊之配置須與管區一致者因使在鄉軍人與各部隊官長平時發生親愛關係在鄉軍人即在本管區內召集如召集他管區內之在鄉軍人不但召集不便且生隔閡之弊士兵先在本管區內充兵士對於官長甚爲相熟退伍之後再行召集尤爲方便管區之劃分以人口及交通情形爲標準故劃分管區各國多取與行政管區一致蓋分割地方行政管區時即注意交通與人口關係人口之多寡關係於徵募交通之便否則關於動員之召集也

預想作戰地根據預想敵國決定之預想敵國者預想我國軍隊對於某國在國防上取攻勢或預想某國將侵略我國爲防止其侵略以爲國防建設及國防計畫運用之標準也

本國之政略方針是爲決定預想敵國之權衡如日本明治維新以中國爲預想敵國則作戰地區定於朝鮮國境明治中葉以俄國爲預想敵國作戰地區定於遼東半島是作戰地區以預想敵國爲根據也

國防會議決定國防大計畫至於細部研究則由陸海參航空各部協同召集高等軍事會議依照國防方針對於軍事上一切設施次第改善使之有利而無弊其大體要件如左

- 一 修正或改良海陸空之軍制
- 二 規定陸海空軍教育方針
- 三 動員計畫之綱領
- 四 軍事上之大建築
- 五 細部作戰計畫之草案
- 六 軍隊平時配置
- 七 軍需品之準備
- 八 國內守備與補助內治法

短期作戰計畫即在一戰地內所發生之作戰計畫如某地之攻擊計畫或防禦計畫架橋計畫等等皆爲短期之作戰計畫

凡戰爭時此方取攻勢彼方必取守勢然考一般戰例在戰爭初期雙方皆取攻勢會戰一次以後則雙方分爲一攻一守

例如一千八百七十年普法戰役普軍對於法軍取攻勢法軍對普軍亦取攻勢嗣因計畫不能實行法軍改取守勢

一九〇四年日俄戰役俄以輸送關係不能取攻勢暫取守勢

作戰攻守之變化其原因如左

- 一、戰略上取攻勢戰術上取守勢
- 二、戰略上取守勢戰術上取攻勢
- 三、戰略戰術均取攻勢
- 四、戰略戰術均取守勢

例如侵入軍握有渤海制海權對於北京取攻勢作戰以一軍由秦皇島上陸以一軍由白河口上陸兩軍均向北京前進此戰略戰術均取攻勢之明證也

國防軍以北京爲根據地以爲戰略上不利故利用北京要塞（假定）以對敵而取守勢俟敵

人接近而攻擊之此戰略戰術均取守勢之明證也

國防軍對於由秦皇島上陸之敵只在開平附近集中兵力乘機攻敵此戰略守勢戰術取攻勢之明證也

侵入軍以主力由白河口上陸以一部由秦皇島上陸敵軍在開平集中爲求主力上陸便利起見該一部須在秦皇島附近牽制敵人此戰略上攻勢戰術上守勢之明證也

戰略上之攻守與戰術上之攻守互相關係變化無窮然欲達作戰之目的則莫若戰略戰術均取攻勢爲愈也

戰略上攻勢之要訣須運動敏捷攻擊迅速使敵人無準備時間然欲達此項目的其方法有二

一、求敵人野戰軍擊破之

二、敵人之野戰軍未明瞭時先定假目標

例如一八二二年法軍遠征俄羅斯拿破侖軍於一千八百吉羅米達內以八十小時達到目的地每日行軍二十吉羅米達而俄軍每日行軍只十六吉羅米達可知法軍之行軍力有勝於俄軍矣

例如侵入軍以擊破國防軍爲真目的但未偵知國防軍主力之所在則由秦皇島或白河口上陸之侵入軍不能不假定北京爲攻擊之假目標

攻勢作戰最大之利益有二

一、士氣旺盛因我軍士兵均以為我軍已處優勢地位士氣旺盛在守者則目睹戰場之慘狀士氣銳減矣

二、動作自由即攻擊點攻擊時期攻擊方法均可自由選定

攻勢作戰最大弊害亦有二

一、兵力減少取攻勢者迅速動作於是在行軍時加急速度因之疾病者必多戰線上須猛烈攻擊而死傷尤夥戰線愈長後方守備兵力愈多戰鬪愈久補充尤為困難如此兵力減少勢所必至也

例如法拿破崙以四十五萬大軍征俄至俄首都莫斯科僅餘十萬人行軍不利莫大乎此

故兵力減少為攻者之弱點而守者可以利用攻者之弱點乘機施行攻擊

二、易惹起列國猜忌心戰勝國氣勢凌人隣國必生戒心外交不善必啓列國干涉

例如一八七七年俄土戰役俄勝土敗締結條約英法奧忌之遂宣言不承認俄土條約而俄之外交遂陷於不利情況

守勢作戰之目的有二

一、暫時維持軍隊實力不使被敵殲滅

二、保護資源地再圖發展

爲欲達以上目的亦應對敵人取攻勢假使暫時取守勢將來亦應乘機轉取攻勢惟守勢作戰只限左列三法

一、死守現在陣地 必係兵力薄弱較敵人劣勢故只固守陣地以待增援或暫時抵抗以遲

敵人前進

二、不與敵人決戰 逐次退却爲被優勢敵人壓迫向後退却則我軍兵力愈集愈多敵人愈前進則兵力愈減少追我軍兵力恢復之後乘機對敵轉取攻勢

三、乘機向敵人轉取攻勢 將兵力集結一地用秘密方法偵察敵人動靜乘機逆襲之然此法非良好之指揮官恐難奏功

例如一千八百七十年普法戰役普軍亦發生如斯情況普軍第一軍先第二軍前進之時法軍可以出擊以達各個擊破普軍之目的

守勢作戰之利有八

(一)我軍可保全實力敵人必減少兵力 敵人攻擊我軍或追擊我軍必然施行急烈行動行動既急兵力損害自多且後方連絡線愈長守備兵力愈大此爲減少戰場上兵力之原因我軍則反是

(二) 熟諳地理便於占領 我軍對於地利非常熟習且可以利用後方交通機關以爲連絡 利用地形以爲障地可補助兵力之不足

(三) 各種情況容易偵察 在本國內作戰地方之官吏及人民皆可爲我軍之耳目

(四) 給養物資易於徵集 取守勢作戰之軍隊關於給養不用追送可以利用現地物資如有剩餘者則輸送於後方以備後方友軍之用

(五) 後方連絡線隨意撰擇 我軍之後方連絡線有時可以隨意變更如敵人由白河口上

陸向北京前進國防軍可由馬廠方面攻擊敵人側背並可壓迫敵人於京東地區

(六) 誘敵於我希望之地點決戰 我軍隨意選定陣地以待敵人來攻如侵入軍以北京爲攻擊目標但國防軍則由馬廠方面出擊而敵人非向馬廠前進不可

例如一八七七年俄土戰爭俄軍之作戰目標在土國之首都君士坦丁堡俄軍向土國首都前進但土軍占領陣地俄軍不得已攻擊之歷久未下後改用包圍監視方法以主力向君士坦丁堡前進

(七) 守者比攻者所消耗經費較少 攻者不但兵員損失甚多而各項材料亦必消耗甚巨

(八) 易得隣國同情 現今列國均高倡國力平衡主義而取守勢作戰者多爲較弱之國列國忌攻者之得志嘗對弱者表示同情

例如一九〇三年英杜戰爭在戰爭未開始之先德人對於英人大生猜忌德皇暗令駐杜之武官及預備後備軍官贊助杜軍故杜軍對於英國能支持至三年之久未始非德人暗助之力也
守勢作戰之害

(一) 常陷指揮官於不能決斷之地位 指揮官以我軍取守勢之故常存自己所指揮之兵力劣勢對於敵人不敢出擊卽有時發現轉移攻勢之時機因循錯誤時機失去如普法戰役中法軍發生此種過失甚多是其例也

(二) 將領土之一部拱手讓敵 守勢作戰往往以戰略上關係開放領土之一部拱手讓敵而敵人則不傷一兵不棄一彈得占領地天下便宜之事莫大乎此卽使我守勢軍隊有時戰勝敵人亦不過恢復已失之領土而已何利之有

(三) 軍隊士氣較攻勢作戰者沮喪 戰爭勝負與軍隊士氣關係甚大一取守勢則士氣爲之沮喪而戰局亦受影響此守勢作戰之弱點也

(四) 同盟國隨之解體 守勢作戰是將我之弱點暴露於人前與我同盟之隣國見我軍有不能制勝之希望往往背棄盟約而守中立甚或合敵謀我者

例如普法戰役奧意兩國前與法國聯盟嗣見法軍取守勢敗徵已露暗中與普結盟

敵守勢作戰暫時應敵則可持久對敵必遭失敗利害相權利少害多非萬不得已不可用也

攻勢作戰之要訣即集中優勢之兵力攻擊敵人之弱點蓋近來戰爭敵我均用最優勢之兵力互爭一日之勝負故彼我之目的及行動均應秘密不使敵人偵知有時即使敵人知我之行動亦無準備之時機以爲對我之計畫方爲上策

例如日俄戰爭奉天會戰日軍欲集結兵力於右翼遂令第三軍以兩師向奉天方面前進以一師向撫順方面前進當時俄軍之總預備隊及騎兵集團皆集中於奉天方面日軍以一師在撫順方面行伴攻俄軍竟將總預備隊向撫順方面移動日軍騎兵以較俄軍騎兵劣勢之故乃用間接方法編爲挺進騎兵向長春方面活動以破壞敵人後方連絡線俄騎兵竟被牽制移於後方而日軍左翼主力部隊於是得從俄軍之陣地右翼攻擊奉天會戰得以成功

退却作戰爲守勢作戰中最消極之辦法其目的或以國土形狀狹長關係引敵人深入待敵後方連絡線延長兵力銳減時乘機攻敵一舉殲之

例如一八一二年八月法皇拿破崙領兵征俄與俄軍戰於克拉司諾俄軍退屯司母崙司古城後在長河上戒備嚴密法軍攻之三次未克夜中俄軍北退火焚附近城鎮村落烟燄燭天數日未息法軍初以爲俄人大愚自燬其產不知正所以絕法軍占據之地勿令以廬舍禦寒迨俄軍退至徹亞司馬俄將託婁將軍調歸以苦土索夫大將代將其軍以備擊敵戰後律北法軍追入莫斯科城不見人烟難覓糧秣不得已退軍俄人追擊遂爲所敗此退却作戰制勝之明證也

主作戰者謂主力軍隊作戰之方面也支作戰者謂主力軍分出之一部隊在一方面作戰使主力軍隊方面作戰容易之謂也

例如一七九六年法奧戰役法國葛爾諾將軍建議法軍應以意大利之首都維也納爲作戰目標分國軍爲三軍以左翼軍及中央軍爲主力軍左翼軍由約丹大將指揮自萊茵河上流沿馬茵河谷向維也納前進中央軍由摩魯大將指揮自萊茵河上流經多腦河向維也納前進右翼軍由拿破崙將軍指揮由尼西經意大利北部沿波河向維也納前進

是時奧國軍隊亦分三軍其主力軍由查理大公指揮對法之左中兩軍作戰其右翼由蒲婁大將指揮對法之右翼軍作戰

九月法奧兩軍之主力軍於南德意志境內會戰法國之左翼軍失利中央軍不能前進惟右翼軍以拿破崙少年英武善戰屬獲勝利擊退意大利北部之奧軍侵入奧境轉支戰場爲主戰場拿破崙各個擊破內線作戰者即將兵力集中於適當地點乘敵人前進而攻擊之謂也法國拿破崙將軍善用此法謂對敵可以達到各個擊破之目的

毛奇分進合擊外線作戰者謂對內綫作戰之敵分數方面包圍而攻擊之謂也普國毛奇將軍善用此法謂對敵分數縱隊前進攻擊可以收分進合擊之效

施行內線作戰之時應具左列要件

(一) 指揮官須有決斷力 當敵人分散縱隊向我軍前進時我欲達各個擊破敵人之目的 當此之際若指揮官虞我軍退却路之被抄襲猶豫不決不敢即時向一方面之敵人攻擊前進而敵人必合力向我攻圍各個擊破之機會因此坐失富有決斷力之指揮官勇往直前必收良好之結果

(二) 軍隊強有行軍力 實行各個擊破敵人時機須利用行軍力迅速前進先攻破一方面之敵使其不能得友軍之援助復利用其行軍力再擊破他一部隊之敵軍逐次施行是可以少勝衆矣

(三) 敵人兩部隊或兩軍之間不甚接近時 敵人之間隔愈寬則其友軍之互相援助愈難而我軍可以利用此弱點各個擊破否則不能實行

(四) 敵我兩軍須相隔適當距離 在大軍作戰敵我兩軍須距離數日以上行程否則不能施行各個擊破之計畫蓋敵人友軍可以參加戰鬪也

(五) 開戰後勿虛用時日 開戰之後即宜迅速與敵人決戰若相持日久敵人兵力集結完竣則我軍各個擊破之計畫更難施行矣

內線作戰之害有二

(一) 不明敵情 因敵人分散各處情況不明我將自己兵力集結一處待機攻擊是有守勢

作戰之意味而守勢作戰往往自陷亦不利之情況

(二) 敵人得制先機 我取守勢敵取攻勢戰勢機先敵人占盡矣

由此觀之內線作戰利少害多非在特別時機地形有利不可濫用

至於外線作戰之利害則與內線作戰相反勿庸贅述

例如法奧戰史上所記載拿破崙破崙戰法關於內線作戰之研究事項甚多以涉於戰史範圍茲不再叙

日俄戰役遼陽會戰時俄軍用內綫作戰法將兵力集結於遼陽附近待機攻擊日本軍隊分三軍由鳳凰城大石橋岫巖三路前進向遼陽包圍攻擊是外線作戰之證明也

方今列國研究作戰咸以對外作戰為基礎以對內作戰為旨歸蓋歐西列強以及東亞之日本內政修明儘可傾注全力對外故國內關於軍事一切設施根據國防計劃為標準以研究各種戰略戰術趨重對外方面因國家武力足以對外則對內作戰綽有餘裕矣

聯軍作戰者謂同盟兩國或數同盟軍聯合戰線對於敵人施行脅威一種手段也

聯軍作戰在力求軍事與外交一致即戰略與政略一致以免為敵利誘或被敵間疑是為要訣然聯合軍係複雜的非純粹的軍事上應用較為困難蓋各國或兩軍各有意見利害所關易起衝突因此之故有時軍事與外交行動出乎範圍者因國家政略上之關係或軍隊中之指揮發

生不便衝突卽起此聯軍之指揮所以較爲難也

例如宿營地之分配及攻擊地點之難易一不平均卽生誤會軍隊登陸如甲軍先上岸卽可徵集各項材料乙軍後上岸則無材料可徵亦衝突之原因也

普法戰役法軍兵力僅二十五萬普軍兵力約三十餘萬是法軍比普軍劣勢而法帝拿破崙三世所以敢對普國宣戰者以普國爲聯合軍易於擊破也若初次作戰法軍能得勝利則普之聯合軍中必有解體者可知聯合軍兵力雖多弱點亦屬不少聯合軍對敵人作戰能得勝利指揮尙可爲力不幸敗潰則指揮更見掣肘矣聯合軍指揮困難當普法戰時普人亦知之故選第三軍之指揮官時頗費苦心蓋普軍第三軍係南德兵力並非普國純粹軍隊也故以普太子任指揮官所以爲調劑之法也

對聯合軍作戰宜攻擊其缺點如聯合軍兩軍之接連部或先擊敗一軍他軍自然瓦解例如普法戰爭法軍作戰方針法軍以各個擊破之目的迅速運動軍隊出於萊茵河上流侵入南德聯邦征服各小國以解普軍與南德連合之勢而中斷南北德之聯絡此法人利用聯軍弱點而定計畫也

一七九六年法與戰役法軍於迭戈戰勝奧軍而與奧軍聯合之沙迭尼亞軍遂脫離奧軍羈絆與法軍提議休戰聯合沙迭尼亞者意大利北境之一小國也未戰之前與奧軍聯合既戰之後

與法軍聯合矣

據上例可知聯合軍作戰之弱點矣

第四章 作戰要點

其一 策源地

策源地者戰時供給野戰軍守備軍或要塞軍軍資屯集之所也最大策源地爲本國之首府或大商埠以其資源及戰具最爲富饒故也

野戰軍前進時其聯絡後方之交通網必隨之向其目的地漸漸延長如其路線愈長則一切軍需品不能直達最末之目的地故在戰地爲輸送軍需品便利起見除策源地外須選定分策源地大概深入敵境之軍隊於其後方沿途隨時酌設在昔日分策源地大抵在四日或五日之距離行程內而設置之然因地形關係似可斟酌決定若有鐵路之地方距離更可延長矣爲保全屯集之軍需品起見則於策源地須嚴行警戒以備不時之虞有時爲安全起見以要塞爲策源地者有之或於臨時軍需屯集之所設置防禦工事軍資分爲左列四種

一兵力及保持兵力一切之資料及一切設備兵力又分爲陸海空三種國家所練之軍隊因國勢而異英美重海軍俄德重陸軍日法則陸海軍並重今則各國除海陸軍外又趨重於航空矣

中國爲大陸國三面濱海應爲陸海空軍並重然練海軍較陸軍爲難故仍以練陸軍爲得策偏重陸軍亦有先例如昔日普魯士只練陸軍在普法戰爭時普之陸軍約三十餘萬海軍最少法國陸軍約二十五萬海軍居世界第二位當時普國不以無海軍之故爲顧慮專就陸軍方面施行鍛鍊及普法戰役大得勝利可知軍隊作戰不必全賴乎海軍也明矣

兵力組成之要素有三

(一) 人力分體力與精神力二種精神力比體力尤爲重要在日俄戰役日俄兩軍之體力無甚軒輊至於精神力日軍似較俄軍更勝一籌質言之卽日軍之兵卒及軍官均存有必死之心戰勝之念有以致之

例如一七九六年法軍與奧沙聯軍戰爭當時法軍兵力僅四萬餘人而奧沙兵力約七萬至砲數法則八十餘尊意奧聯軍則有砲二百餘尊至於給養則意奧聯軍在國境上聯合作戰給養諸多容易而法軍則侵入意大利境給養較爲困難

當時法國政府令拿破崙將軍率領法軍攻擊奧沙聯軍但因法國財政政府困難之故法政府只給與少許軍費則爲指揮官者對於士兵之給養感受非常之痛苦矣故拿破崙蒞駐防地時卽召集諸將官士兵對之演說其辭意之大旨略謂法國現時之財政困難已達極點是爲諸君所深知敵軍隊之給養不能十分完善尤爲遺憾致使諸君感受痛苦然無論如何困難總竭余力

籌辦之以充軍實但諸君亦須努力爲國家效力將我軍之主力侵入意大利國境因糧於敵俾我軍給養得以完善自拿破崙演說後而法軍之士氣爲之一振卒能數戰而破敵

一八二二年法俄戰役拿破崙統軍四十餘萬侵入俄國首府莫斯科行軍七十餘日行程約一千四百八十餘吉羅米達每日行軍距離約十九吉羅米達到俄境後則以四十餘日行軍七百吉羅米達每明行軍約十五吉羅米達之距離夫法國以如此之大軍行如此之長途經如此之時日每日行軍如是之大距離設非法國軍隊平時之精神教育完全及鼓勵士氣之方法適當何克臻此

二馬力 馬之力量分爲三種如左

1. 擔負力

2. 速力

3. 忍耐力

就上列三種力量觀之可知馬力比人力強但抵抗力則不如人耳在人爲疲勞以後經一度休息元氣卽能恢復而馬則不能故在戰時馬之損耗甚大也

例如南北美戰爭時北美軍隊中之騎兵損耗率之比例爲人一而馬六卽每人於戰役中須用馬六匹

三機械以最良者爲上乘而子彈等之補充須十分完善

四輸送材料分爲左列四種

1. 鐵路 鐵路與戰爭之關係其價值甚大盡人皆知以其輸送力偉大能運輸大軍於戰場如日俄戰役之南滿鐵路及西比利亞鐵路於戰役中特爲顯著最大效程而歐戰中之鐵道網之輸送力尤呈空前未有之效果在日本平時關於鐵道之研究以參謀總長爲鐵道會議議長其餘與鐵道有關之人員與商民均爲會議議員決定之路綫以戰略上之運用爲主旨其次顧及經濟是爲鐵道政策與軍作用相合之規畫也

2. 船舶 船舶輸送爲減少軍隊之行軍力或於無陸地之方面多用船舶中國船舶甚少將來輸送上必不方便故政府對於各船舶公司應給以補助金俾得增加船數是爲至要

3. 電信 電線電話爲軍隊中不可缺之物平時應早爲設備一切以供戰爭時之用如無綫電信在日本試驗之結果由東京可達朝鮮其偉大之效力可知也

4. 飛行機裝甲自動車等 最近非常發達編爲航空隊以供戰時之用但飛機之製造迄今未至完善以其不能在空中停止又不能直起直落及減少飛行時之音響是其缺點耳

其二 作戰目標

作戰目標者我軍爲達戰略上之目的主力軍隊所進攻之點也凡軍隊取攻勢作戰向敵人前

進須選定許多之作戰目標以爲各軍進攻之準則然其最重要之主要作戰目標莫如敵人野戰軍之主力我軍如能將敵人野戰軍主力軍隊擊破則可達到戰略之目的矣其次要之作戰目標爲敵國之首都或敵國主要之大商埠我軍若能占領之則資糧於敵以充軍實於軍隊精神上影響甚大也

有所謂中間之作戰目標者謂我軍未達到主要目標之先假定敵國之某地爲作戰目標待此假目標占領之後再進行對於真正之目標攻擊前進至於我軍略取預定作戰目標後卽以此作戰目標據爲我軍之策源地者比比是也

例如法奧戰役拿破崙第一次征意大利其作戰目標爲奧軍之主力而策源地決定在地中海岸之尼西俟法軍由意大利之熱那亞海灣上陸擊退奧軍後占意大利之大都市冰蘭卽以冰蘭爲策源地以奧國首都維也納爲作戰目標

日俄戰役日本第一次之作戰目標以占領遼東半島爲根據地其第二次作戰目標在遼陽第三次作戰目標在奉天

普法戰役法軍之作戰目標在侵入南德意志而普軍之作戰目標則在法國之野戰軍此普國毛奇將軍之計畫也

一千九百十四年歐洲戰役德軍將西方戰場作戰第一次作戰目標之選定爲比利時第二次

作戰目標之選定爲法國首都巴黎是也

其三 集中地

集中地選定之要領有二

一判定敵我兩軍交戰之地點究在何處 判斷交戰地點之所在頗爲困難欲達此項目的須先判定敵人集中地之所在欲判斷敵人之集中地則須觀察敵人之交通網之狀況

如敵人取攻勢時則我軍之集中地須選定於交戰地之稍後方

如敵人取守勢時則我軍之集中地可以隨意選定以能迅速攻擊敵人之地點爲集中地

攻勢作戰時多於國境上集中大軍設我軍集中未完畢即受敵人攻擊則我軍有被敵人各個擊破之虞宜將集中地選定於後方或有時變更集中地是爲原則

例如普法戰役普軍之第二軍之集中地在第一軍與第三軍之前未免突出前方倘受法軍攻擊危險殊甚普軍參謀總長毛奇將軍爲顧慮第二軍安全起見即將第二軍之集中地變更於後方即此意也

二在兩軍交戰地之稍後方集中 此種集中方法係案左列之情況決選定之

1. 敵情 敵人兵力之大小強弱

2. 距離 彼我軍相距離行程之遠近

3. 地形 集中地點形勢之險夷

4. 給養 集中地對於軍隊給養之便否

集中之方法 就形式上約分二種

一全軍集中於一地

二全軍集中於數地

例如一千八百六十六年普奧戰役普軍集中於數地奧軍集中於一地

一九〇四年日俄戰役俄軍集中於奉天即集中一地日軍分四軍由遼東半島上陸即集中於數地

一九一四年歐洲戰役德法兩軍以兵力過大之故集中於數地

集中法之利害比較如左

集中於一地 此法若我軍能即時攻擊敵人非常有利以其兵力集結故也否則集中大軍於一地將來進行因道路網之關係則分開前進較為困難而給養亦稱不便

集中於數地 此法不善之處即總司令官將兵力分散指揮不便但對於將來行進及給養均屬便利在今日交通機關發達之際總司令官可以藉電信指揮軍隊且可以收分進合擊之效昔拿破崙嘗採用集中一地之法如一千七百九十六年遠征意大利一千八百零六年征普魯

士一千八百十二年遠征俄國其軍隊集中法皆採用一地普國參謀總長毛奇將軍集中法則採用集中於數地如一八六六年普奧戰役一千八百七十年普法戰役皆採集中數地歐洲兵學家以拿破崙與毛奇之集中法不同遂起爭論然集中之法雖不同其精神則一致何則蓋拿破崙於集中數地亦曾採用如一八〇五年對於英德奧連合軍之戰法軍亦分五處集中也

然拿破崙之集中法多在前方集中距敵人位置較近當集中完備即可開始向敵人攻擊毛奇將軍集中法則集中地距敵位置較遠集中完備後尚須行軍而待攻擊敵時其兵力亦能集結也日俄戰役日軍集中數地俄則集中一地即俄國以主力軍隊集中於遼陽前方以少數部隊掩護集中日軍以第一軍在鴨綠江岸集中第二軍在大石橋集中第四軍在岫巖集中歐洲戰爭兵力愈大給養愈困難惟通信術甚發達而各兵學家均認包圍法爲有利則集中數地遂公認爲集中之原則以其可利用通信網以行連絡給養較易且可利用軍隊集中之形勢以行包圍敵人故也

掩護集中法

- (1.) 集中掩護隊之任務通常爲持久防禦切不可妄與敵人決戰但有時取攻勢掩護
- (2.) 掩護隊到掩護陣地後司令官須另派部隊對於地方物資迅速徵集以爲將來大軍給

震之用

(3.) 集中地與掩護陣地或後方須切實連絡對於特別地區內之要點應施行警戒

(4.) 掩護隊之行動或取持久戰或迅速對於向我集中地前進之敵取攻勢當視敵情而定

(5.) 以何項軍隊任集中掩護隊由總司令部酌定

(6.) 集中地附近通常設大倉庫屯集糧秣

向集中地前進之部隊行軍法 距集中地遠之軍隊通常用鐵路或船舶輸送距集中地近之軍隊通常徒步行軍徒步行軍時以一戰略單位之軍隊如師或軍由一條道路前進如交通未便之地有用二個或三個戰略單位之部隊重疊行軍向目的地前進二個以上戰略單位之部隊重疊前進時對於給養上較為便利而對於作戰上頗為不利以其先行之部隊與敵人接戰而後方部隊尚未參加戰鬪也

戰鬪部隊與後方輜重分開重疊前進對於給養甚屬不便因後方輜重不能超越前進戰略單位部隊之先頭而補充給養品也至於戰鬪準備極為便利即於第一日或第二日可參加前方戰鬪

但與敵人接近時可以得戰略單位重疊使用之利而輜重則集合於後方行進與敵人遠離時則兩戰略單位與輜重可以依照通常行軍序列行進至於側敵行軍以免避與敵人接戰為有

利倘不幸發生意外戰事非常危險故警戒尤須注意其警戒方法如左

1. 併進掩護

2. 停止掩護

3. 佯攻掩護

以上三法究竟採用何種案當時情況而定

例如在日俄戰役日軍第一軍位於右翼第四軍居中央第二軍位於左翼向遼陽方面前進有俄國大騎兵集團發現於第一軍與第四軍之中間擾亂行軍之秩序而日本第一軍乃派出掩護隊掩護第一軍之安全此其證例也

其四 決戰地

決戰地者敵我兩軍主力最後衝突而決勝負之地點也在攻勢作戰因敵人主力軍隊所在之關係則決戰地不能隨意選定在守勢作戰可於地形與自己作戰有利之處選定決戰地於敵國境內不能如意選定故多於本國境內選定之其選定之法有二

一 距本國國境近 可於敵國國境與我國境相連處選定之

二 距本國國境遠 可於本國國境內開放一土地讓與敵人於本境內有利之地點選定之通常作戰原則選定決戰地時多採第一項方法在敵國國境與本國之境相連之地選定之至

於第二項或因我軍動員遲滯或集中輸送不便時則採用第二方法於本國內地選定決戰地惟採用第二方法時其不利之點如左

一因開放本國土地一部讓與敵人我軍志氣爲之沮喪

二我軍之陣地過於退後則政府及人民對於軍隊之指揮官發生不信任之觀念

三我之製造廠及軍用物資之一部份入於敵人之手以補充敵人之軍實

例如一千八百七十七年普法戰役兩軍第一次決戰地選定於斯德那斯與美的兩塞之前方

一八〇四年日俄戰役兩軍之第一次決戰選定遼東半島

一九一四年歐洲戰役德國參謀部作戰計畫對於西戰場第一次決戰地在歐洲北部平原即來茵河下流白耳義國境與法國東北部國境是在西歐古戰場之區域內也

其五 戰略上之攻擊點

選定戰略上之攻擊點與選定戰術上之攻擊點迥異戰術上之攻擊點在避實擊虛戰略上之攻擊點在摧堅削銳此其所不同也茲將戰略上攻擊點與戰術上攻擊點比較於左

戰術上攻擊點選定之要旨如左

(一)對於敵人陣地上某點得由諸方面施行攻擊而砲兵并能縱射斜射敵人陣地而攻擊正面或側面可使多數兵力據此則敵人陣地之突出部及翼側可爲戰術上之攻擊點

(二) 步兵攻擊前進須能遮蔽敵眼敵彈以行展開接近敵人陣地故在地形蔭蔽或無敵人預備隊之一翼可為戰術上之攻擊點

(三) 在地形上或敵人配備上有缺點之處謂之敵陣地之薄弱部可為戰術上之攻擊點

(四) 敵陣地上之支撐點有關全陣地軍隊之存亡者謂之陣地上要點或曰鎖鑰部可為戰術上之攻擊點

戰略上攻擊點選定之要旨

(一) 敵野戰軍之主力部隊 敵軍主力部隊如未被我軍殲滅仍有抵抗力時則我軍即不能達到政略上之目的進而占領敵人政治中心點加害於其最高主權者要求承認我外交上提出之條件故我軍戰略上之攻擊點是為敵人之主力部隊所謂殲滅戰之攻擊點也

(二) 聯合軍或兩大部隊戰線之相連合之處 聯合軍或敵人兩大部隊之戰線互相連接之處往往戒備未周我軍可以乘虛攻入由中央突破將敵人陣地線截斷為二部并壓迫其後方聯絡線威脅敵人退路俾敵人不得不屈伏戰略上所謂突貫戰之攻擊點也

(三) 敵陣地線之一翼或兩翼 大兵團應用原則以衆制寡通常用最大兵力對於敵人陣地之一翼或兩翼施行包圍運動壓迫敵人退却以達戰爭之目的即戰略上所謂包圍

戰之攻擊點也

(四) 敵陣地線上最堅固之要點 取守勢作戰之敵人在軍事準備必有缺點或軍隊之素質不良或動員召集遲慢或軍隊集中未完或器械尙未補充所以選定本國內地險要之地域或依托國境要塞占領陣地以行抵抗敵人陣地線上必有最堅固之要點此要點或係國防要塞或係臨時堅固築城我軍若能將此點占領敵之陣地線必然動搖甚至全線瓦解亦未可知在戰時對於此最堅固要點多用強襲手段攻略之所謂強襲戰之攻擊點也

例如一千八百七十七年普法戰役普軍參謀部所定之作戰方針對於法軍求其主力而擊之壓迫其部隊於法國北境而遮斷南境資源地之連絡故普國第一軍第二軍選定屋伊多利及那梅烈士集中蓋對於集中美的法軍之主力軍而取攻勢厥後普軍之戰勢展進維魯布溜根斯比黑輪美的等地會戰普軍皆用全力搏戰希冀擊破法軍而貫徹戰略上之方針

一千九百十四年歐洲戰役德國參謀本部之所定作戰方針如左

- 一以奧軍之主力與最少數之德軍於德俄奧三國國境上長久拒止俄軍之侵入
- 二以德軍之主力經白耳義平原侵入法國求其野戰軍之主力而殲之再將主力部隊轉送於東普魯士與奧軍合力再攻俄軍

基於上述作戰方針 德國軍隊之布置如左

一以國軍之主力一部配置於美的以南地區防止法軍由要塞線侵入
二將主力集中於美的以北阿罕地區迅速經過白耳義國境搜求法軍之主力而攻擊之
三在集中期內使屯駐德國西境之諸軍侵入白耳義襲擊力耶斯要塞而占領之厥後德軍戰
勢展進攻略白耳義之列日要塞擊破白耳義之野戰軍侵入法境壓迫法軍向威爾丹與巴黎
兩要塞間退却

據上例可知戰略上之攻擊點在求野戰軍之主力部隊而擊破之

例如一千七百九十六年三月二十日意大利戰役法國拿破崙率領法軍對於奧沙聯軍作戰
當時奧沙聯軍位於迭戈附近奧軍擔任左翼及中央沙軍擔任右翼法軍用內線作戰法向奧
沙聯軍之中央部突破大獲勝利而沙軍退滿多威奧軍退亞利山大據此可知戰略上攻擊點
對於聯合軍之連接部選定之能收最大功效其明證也

一九〇四年歐洲戰役馬爾奴會戰德軍向退却之法軍追擊俟法軍退至威爾丹及巴黎兩要
塞之間時而德軍實行中央突破之法集中兵力之重點於巴黎與威爾丹之前方當時法軍於
左翼方面增加部隊包圍德軍之右翼乘德軍施行中央突破未成功之際而與以打擊遂將德
軍擊退

作戰計畫原則

四〇

一九〇四年日俄戰役鴨綠江會戰日本第一軍之第十二師由鴨綠江上流水口鎮渡河占領石頭城向俄軍之右翼包圍攻擊亦告成功

據此可知戰略上之攻擊在包圍敵人側翼可以壓迫其退却也

例如一七九六年四月十日法奧戰役法軍守將蘭本上校守意大利境北部之孟德諾德堡壘此堡爲戰略上要點故蘭本上校竭其全力以守之並請後方法軍增援當時法攻沙奧軍未下法軍司令官拿破崙令烏汝羅軍與馬塞那軍自薩窩那前進十二日拂曉展開於孟德諾德西方向奧沙聯軍攻擊而蘭本上校亦率守兵同時出擊大敗聯軍

一九一三年歐洲戰役德軍於八月一日對白耳義政府提出威脅通牒白耳義政府誓不承認遂以瑪斯河爲第一防線據安別魯及列日兩要塞爲依托以行抵抗德軍

案列日要塞根據於一八九一年計畫而築成以列日街市爲核堡其防禦線則跨瑪斯河之兩岸距該堡約六至九吉羅米達之半徑築爲半圓形各間隔取四至六吉羅米達築造六個一等堡壘及同數個次等堡壘有遠近戰之設備其比噸壁能抵抗二十一冊攻城重礮及爆破彈其所備之礮位如左

一等堡壘 十五生的加農二門 十二生的加農四門 二十一生的白礮二門 五生的速

射礮四門

次等堡壘 十五生的加農二門 十二生的加農二門 二十一生的白礮三門 五生的速射砲三門

一等及次等堡壘與中間側防砲台等均相通而全備砲數約四百餘門由此而觀其要塞防禦力之堅固可想而知矣

德國爲使其主力容易通過白國境起見不待動員完畢令第七第九第十諸軍團用強襲攻擊遂克成功

據此可知戰略上攻擊點爲攻略極鞏固之要點雖犧牲最大人員材料在所不惜也

節五章 作戰要線

其一 定義

自策源地至作戰目標謂之作戰縱綫作戰部隊展開所占領之綫謂之作戰橫綫亦謂防禦綫縱橫二綫統謂之作戰要綫

作戰縱綫不只一條由數綫相併而成作戰橫綫在戰略上只一綫在戰術上有數綫此戰略戰術所以不同也

作戰縱綫有主綫及支綫主綫則行程不計遠近以避險取夷而軍隊由策源地向作戰目標前

進時能以最短時間而達到支線有二

(一) 在主線外從策源地通於主要作戰目標之路線

(二) 在作戰主線之側翼爲我分遣部隊向作戰目標所取之通路

(三) 臨時作戰線即本軍一時棄却作戰主線別取側方之通路之路線

作戰橫線其方向與作戰主線成爲直角而平行於作戰基地此線通常與作戰支線直交使作戰上諸軍互相交通而軍隊之轉移軍需品之轉運於戰役全局有關係故於作戰地以鐵道航路爲橫線最爲有利

橫線與作戰主線之交會點稱戰略上之要點

其二 作戰線之選定

選定作戰線與戰地之形勢政略戰略要點之位置及敵人軍隊之配備俱有攸關通常選定自策源地與作戰目標間至短之距離如爲傳達命令容易則選定平行於鐵道或航道者爲行軍給養便利則選定相通戶口稠密之區物資豐富之地及路上少有河川隘路及敵之要塞等障礙物者爲佳然此線之長者往往優於短線蓋短線常有障礙物橫互於其間而長線者多爲大道往來通行較爲利便也

其三 作戰線之區分

作戰線因其線數方向及其位置區分如左

一單線 作戰軍合爲一由軍策源地向作戰目標一定之方向行進者

二複線 作戰軍分爲二部或數部由策源地向作戰目標行進者

在單線係合諸部隊爲一軍適合用兵原理所謂緩急咸合機宜複線則非我軍占優勢不可行之然大軍進行爲給養便利及隊伍之排列困難時多採用複線

三內線及外線 介於敵人兩作戰線之間者或敵爲作戰複線而我軍先敵而達作戰目標時皆謂之內線內線有迅速得知敵情之利若敵人從二條作戰線進行我可先擊破其一線之孤軍惟占有內線之利者須長於戰術之運用或利用時間且得適用之土地爲要如其土地狹小機動緩慢必受敵之包圍而召失敗

敵爲單線我爲複線我軍自策源地向作戰目標前進先達作戰地可以包圍敵人者謂之外線有分進合擊之利但須顧慮被敵各個擊破是爲至要

其四 作戰基地

一作戰基地之定義 調辦軍需品之地謂之作戰基地以廣義言可舉一國以稱作戰基地蓋用兵所要之軍需品悉仰給於全國故也以狹義言卽軍隊開戰之際所集中之地俟軍隊進行後卽以此地爲作戰基地

軍需品之供給攻勢作戰者軍隊前進不能仰給原定之作戰基地守勢作戰者不幸敗北則退軍於原定之作戰基地守者必將作戰基地移於後方由此可知攻守兩者當軍隊進退之際須重新選定作戰基地

兩軍開戰後原有之作戰基地稱爲主要作戰基地而間於作戰基地與作戰目標之作戰基地謂之中間作戰基地中間作戰基地以作戰線之長短而異至於距離長短因戰地之形勢與用兵之目的各有伸縮中間作戰基地有時避危險而於作戰線之側方選定之移各項軍需品於此設掩護隊掩護之此種基地稱爲臨時作戰基地

二作戰基地之性質 作戰基地之方向對敵之作戰基地或爲斜向其形狀有直線曲線而其幅員亦有長短如敵我之作戰基地俱爲平行幅員又不同一其利害亦相似若我之作戰基地對敵作戰基地在斜交方向則我可集合兵力於其突出之地可由捷徑行不意之襲擊較爲有利作戰基地爲外圓形時可以集合我軍於中央之凸出部由此處進襲敵人而敵人不能以襲我回部也蓋敵人於自己之要點不能不配備多數軍隊既配多數軍隊則不能襲我兩翼矣故我軍作戰基地之兩翼自能堅固

作戰基地爲內圓形時可由諸方面對敵人行不意之攻擊但兩翼之凸出部頗爲危險不可不顧慮也

三作戰基地之位置 凡大軍配置必在政略戰略之重要點故主要作戰基地之位置亦在主要重點上除特別情況外通常在國境上選定之蓋於攻守咸宜也如作戰基地接近國境攻者易占先制之利而守者見敵人攻入國境亦可向敵施行攻擊是以位置基地於他國境上比較位置基地於國境內得以迅速得知敵情以部署兵力也

在險要之地位置作戰基地可以備敵之襲擊倘基地之兩翼無依托時築臨時堡壘以守禦之在殷富之地且有許多之交通路及鐵路通於我國之都府或大商埠則軍需之調辦極易可以位置作戰基地也

其五 防禦線

防禦線者橫截於作戰線在地形上而有守禦之利者如廣袤頗大之連山長河大湖廣沼深林等障礙物橫互於作戰線上可爲守勢作戰者之天然障地皆謂之防禦線

例如德意志國境對法國之防禦線則以美的與斯德那斯兩要塞爲戰略上第一道防線以來茵河爲戰略上第二道防禦線在一七九六年法奧戰役奧德聯軍曾於此線拒止法軍侵入白耳義以瑪斯河爲國防上對德國之第一道防禦線以安多厄爾要塞爲第二道防禦綫在一九一四年歐洲戰役曾於第一道防禦線抵抗德軍

其六 作戰線與作戰基地之變換

變換作戰線與作戰基地謂從原定之作戰線向其旁之新作戰線上轉移也二者同時變換或各別變換以當時情況定之

變換作戰線與作戰基地其原因不同分爲二種

一隨意變換 欲向敵人一翼迂回或占領側面陣地或因給養及運動困難欲向他方行之

二強迫變換 依敵人行動關係如受戰略之壓迫或優勢兵力之攻擊不得已時而行之

當變換作戰線時凡輜重及預備品速令轉移於新位置如向側方移動通常作戰橫線利用交通機關以行輸送

作戰既久由基地向作戰地輸送各物不無缺乏故變換作戰線之初須先與舊作戰線相連絡同時轉其基地或向新選基地移動

作戰橫線上如有鐵道航道則轉移作戰線頗覺容易若橫線上交通機關未備則輜重及預備品之轉移往往留滯於舊作戰線上應設法移於新作戰線是爲至要

其七 戰略上展開

戰略展開者自集中地分爲數縱隊向敵人集中地前進之謂也案戰略上之原則各縱隊前進時兵力不可不平均分配譬如國軍分爲三軍中央軍爲主力軍左右兩軍皆爲一部是兵力之重點在中央軍矣不然將兵力平均分配於各軍大犯兵家所忌不可不察也

例如一七八〇年普法戰役普軍分爲三軍其第一軍由三個軍團與騎兵師二團組成第二軍由七個軍團二騎兵師組成第三軍爲五個軍團兩野戰師兩騎兵師組成是普軍兵力之重點在第二軍矣

一九〇四年日俄戰役遼陽會戰日軍以第二第四兩軍爲主力以第一軍爲一部第一軍由連山關方面前進第二第四兩軍由南滿鐵路方面前進其兵力之重點用於敵人陣地之右翼此其例也

各軍向作戰目標前進均取齊頭正面而迅速行軍達適當地點再向敵人開始攻擊然有時不用齊頭隊形而用梯次隊形者

例如一八二二年法俄戰役柰瑪河畔戰爭拿破崙不待軍隊集中完畢卽向俄軍攻擊前進斯時俄軍尙未集中完畢忽被法軍攻擊不得已仍以集中未完部隊避決戰而退却此戰役法軍採用梯次隊形前進

利用梯次隊形最多之時機莫如攻擊要塞蓋敵國軍隊集中多藉國境要塞掩護若我軍向敵要塞攻擊前進敵之野戰軍必然出擊我可利用要塞形勢使後續部隊疊次前進包圍攻擊以收分進合擊之效矣

第六章 作戰方法

其一 正面攻擊

正面攻擊者以爲軍主力對於敵人陣地之正面施行真面目攻擊之謂也上面攻擊展開容易運動自如退路安全攻擊時期及手段皆可隨意選定兵力部署又可從容布置惟主攻方面所要之兵力須比敵人絕對占優勢所謂用兵之重點必在是也助攻方面所要之兵力以僅能抵抗當面敵人之攻擊而維持至主攻方面決戰完畢而不被敵人擊破爲度

攻擊時通常以一戰略單位担任一方面之戰鬥任務對於作戰目標須於預定之時期內而達到預定占領地域并壓迫敵人之後方聯絡線使敵人之作戰軍向側面退却而與後方策源地隔離其軍資補充不繼則戰鬥力自然消失而我戰略上之目的可以達成也

其二 突貫攻擊

突貫攻擊者勿論野戰陣地戰要塞戰我於戰場上集結兵力於某地區選定敵人陣線之弱點施行強襲攻擊之謂也

此戰法係拿破崙得所特創在一千七百九十六年拿破崙以少年英俊勇敢精神任法國第三軍司令官率軍征駐意大利轉戰於米蘭維也納之間大小百餘戰擊破奧軍直逼奧都迫爲城下之盟其所以制勝克捷者蓋以內線作戰之精神而以突貫攻擊成功者也自此以後突貫攻擊戰法遂開歐洲兵學界之新紀元迄普法戰爭毛奇將軍之包圍戰法出而戰略戰術之趨勢爲

之一變此歐戰前之情形也迨至歐戰中因戰場上兵力過大在西戰場德奧聯軍致英法聯軍之陣線由瑞士山地互於英法海峽兩軍之左右翼依托大障礙物未有包圍之隙地而中央突破戰法遂爲當事者所採用矣

突貫攻擊時機

- (一) 開關戰勝之途徑無他攻擊良法時
 - (二) 發現敵人陣地線上之弱點時
- 突貫攻擊之要件

- (一) 選定適當之突破點
 - (二) 速以強大兵力向突破點前集結實施急襲的攻擊
 - (三) 突破部隊須選擇精銳者並準備大口徑火炮
 - (四) 突破部隊之戰鬪正面不可過寬後方須配大部隊以資推進
 - (五) 突破部隊成功後防止敵人反攻與逆襲
 - (六) 突破時行動秘密乘敵不意使敵無應付之餘暇
- 突擊點之選定

- (一) 敵之兵力配置上或地形上之弱點

作戰計畫原則

(二) 敵之素質較劣軍隊之正面

(三) 我軍火力易於集中之地點

(四) 敵人兩部隊協力担任防守困難之地點

(五) 我兵力容易轉進集結之地點

突破點之寬度 依歐戰之經驗其結果如左

(一) 突破點正面狹小時 攻者受敵之集中火力有被敵人包圍之虞

(二) 突破點正面過寬時 攻者突破之威力薄弱不但易壓迫敵之側翼而敵可用後方

兵力隨時填補其缺口

據此則突破點須有一定適當正面如左表所示

成否	地 點	歷 日	攻 擊	正 面	兵 數
否	阿爾多阿	一九一五年五月	法軍之突破	十三吉米	十六師團
成	西安巴牛	同 年九月	法軍之突破	二十八吉米	二十六師團
否	保利毛鳥	同 年二月	德軍之突破	十 吉米	七 師團

歐戰實驗概以三十至四十吉羅米達爲標準而以二十吉羅米達爲最小限突兵團之密度
依歐戰之實驗如左表所示

成	哥爾利斯	同	年五月	德奧軍之突破	四十吉米	十五師團
成	索模	一九一六年七月	英法軍之突破	四十吉米	三十二師團	

地名		國軍		一師之平均正面	成否
瑪爾奴		德軍	攻	三吉米八乃至六吉米七	否
		法軍	守	六吉米五乃至五吉米五	成
哥爾利斯		德奧軍	攻	三吉米	成
		俄軍	守	十吉米	否

上述各國之戰鬪正面在歐洲東方戰場一師正面如加入軍之後方部隊平均約二吉米
五內外西方戰場法國之規定一師及後方部隊概爲千五百米至二千五百米日俄戰爭

日軍之主攻擊方面一師約三乃至四吉米法軍之千五百至二千五百米爲堅固陣地之標準故於野戰雖能增大若干正面幅若「馬爾奴」會戰密度最濃德軍第二軍之正面爲三八吉米竟終難成功據此一師戰鬥正面以四吉米至五吉米爲適當

突破點所用之礮兵 依歐戰實驗其用法有三

(一) 破壞敵人陣地上堅固防禦工事

(二) 作成彈幕使我步兵容易前進或遮斷敵步兵之前進

攻者使用炮兵須能制壓敵人突破正面守者之炮兵因敵人陣地堅固我以礮兵破壞之使其陣地抵抗力薄弱步兵易於躍進故礮兵須占優勢即突破成之要訣也

歐戰所使於突破點之礮兵礮數表

戰場		國	軍	砲	數	成
哥爾利斯		德	奧軍攻	四百五十門八時間之準備擊射其砲(四十有二三)(三十珊半)(二十二珊)(十五珊)等		成
俄	軍守			輕砲百二十門重砲十二門		失敗

索 模	阿拉(北方)		西安巴牛	
	德軍守	法軍攻	德軍守	法軍攻
	野砲九百六十門 重砲三百三十二門 四時開之準備射擊	輕砲約六百門 重砲不明	野砲千四百八十二門 重砲七百七十三門 七十二時間準備射擊	約四千門
德軍守	成	成	否	否

突破軍司令官之部署 先定一種突破計畫及施行之秩序命令部下切實施行
突破部署依時期而異如左

(一) 對敵人第一線陣地之突破部署

(1) 戰鬥正面與縱長區分須相稱而後方部隊之兵力酌量決定使有十分之推進力
擴張力持久力

(2) 準備擊破時機須於最短時期內收射擊之效

(3) 依強襲的手段步砲兵協同動作壓迫敵之步砲兵使無抵抗能力

(4) 最後沖鋒以士氣偉大能力壓倒敵人

(二) 第一陣地突破後之部署

1. 奪略敵陣地後雖係夜間亦應竭力追擊直攻其第二陣地若情況不許夜間爲各種準備拂曉後開始追擊

2. 敵無第二線陣地時突擊部隊對於突入部施行主攻企圖將敵陣線截爲兩斷敵有

第二線陣地時選定工事薄弱之部分攻入並擴張戰鬪線以行包圍

3. 突破敵之第一線陣地我後方部隊迅速增加用於我主動之位置爲最適當若敵之第二線陣地未陷落時不可不力求推進以壓迫其突破點之側面同時並續行正面之攻擊

4. 截斷敵陣地線時速使後方部隊由突破點進入捲擊敵人內翼並防備敵人新來之部隊逆襲防止之法通常以後方部隊担任之

5. 戰鬥材料須準備充足子彈之補充尤須敏捷迅速否則必遭失敗

突破時隣接部隊之行動

一 隣接部隊應猛烈攻擊前進或牽制前面之敵適時突破前面陣線使突破部隊作戰容易

二隣接部隊須担任廣大之正面因戰鬪之進步務竭力奮鬪與突入部隊極大援助當突入部隊追擊敵人時隣接部隊担任側面攻擊

三突破點擴張後隣接部隊應加入戰鬥共同突破敵陣之側翼或壓迫敵人後方連絡線
四突破部隊收功後壓迫隣接部隊正面之敵人時隣接部隊須不失時機追擊之

其三 包圍攻擊

自一千七百年普法戰役普國參謀總長毛奇將軍倡分進合擊之論啓包圍戰之端緒西歐兵學家宗之視包圍爲攻擊成功唯一之要訣南阿戰役英軍用正面攻擊致遭失敗日俄戰役日軍用劣勢軍隊包圍優勢之俄軍卒能成功歐洲初期包圍戰法兩軍皆用於戰場其所以必用包圍者原因有二

一因火器築城進步正面攻擊之成功極感困難

二爲求戰勝以行包圍較爲容易

包圍之種類

一一翼包圍法 向敵陣之一翼施行包圍

二兩翼包圍法 向敵陣之兩翼施行包圍

選定包圍正面不可過寬則兵力有不足之患因包圍戰除用優勢兵力外別無他法若包圍之

正面愈大所用之兵力愈多不可不顧慮也然以日俄戰爭之經驗日軍常用劣勢軍隊包圍優勢之敵人收效極大

例如奉天會戰日軍兵力爲二十餘萬俄軍兵力爲三十餘萬日軍所以敢行包圍動作者以軍隊素質精良並判斷敵人無果敢氣慨反攻故也

包圍之利可分爲精神與物質二方面如左

精神方面

一用大兵力爲威脅的壓迫與敵軍精神上之大恐怖

二促進我軍士氣之凝結

物質方面

一威脅敵人之退却路與後面連絡線

二用劣勢兵力能取優勢兵力之效果

三用優勢兵力有發展威力之餘地

包圍成功應注意之要件

一全數兵力比較均優於敵

二集中及配備上已占包圍之形勢

三戰勢推移敵兵力抑留他方不能應戰可以包圍

四交通網靈敏我之兵力轉用迅速

包圍翼之決定

攻者選定包圍翼依戰略戰術決定戰略戰術一致實爲成功之要訣故包圍時選定實施容易及其效果甚大之方面是爲緊要其應顧慮之要件如左所列

一優勢兵力參加戰鬥最容易之方面 包圍戰在乘敵不意迅速擊破爲原則運動遲緩費時甚多則易被敵察知終或成爲畫餅所以必先顧慮其距離地形及交通網交通機關之狀況以選定其集結兵力之方面

二戰鬪地域寬裕之方面 包圍結果戰況推移漸次擴張其正面若地區狹小則我兵力不能展開施行包圍定感困難故在決定包圍翼時當顧慮選定地形能十分使用兵力之方面

三地形運動便利之方面 包圍行動首在迅速苟稍事遲緩則易爲敵所發覺得作準備勢必實行強制的抵抗終致推移於戰鬪正面如是則包圍之成立頗屬難困故地形須力求我部隊運動迅速展開便易者至爲緊要

四敵人軍隊素質劣等之方面 敵之某翼部隊若比我軍之素質劣等對之包圍甚爲有利但此劣等軍隊是否存在敵之一翼又爲疑問故我之包圍部隊務須使用素質優秀且能適應

乎機動之軍隊担任

五敵無對抗部隊或敵人對抗困難之方面 敵有對抗部隊則能防止我軍之包圍必將變爲正面戰鬪或被敵之對抗部隊包圍我之翼側亦未可知故宜選定無敵人對抗部隊之方面六能遮斷或脅威敵之後方連絡線與退却路之方面敵之後方連絡綫或退却路暴露時我若無他種顧慮而能實行包圍極爲有利

對於包圍之處置

一使敵不易包圍之處置 軍隊配置及築城陣地設備須顧及敵不能行包圍動作地域或對敵之包圍部隊先取攻勢以挫折其企圖

二受敵包圍時之處置 勿爲敵人包圍運動而餒其志氣速使預備隊及附近之部隊向包圍之敵攻擊例如歐洲戰役戰爭初期德軍用包圍戰法於白耳義及法國北境會戰而德軍之第四軍第六軍及騎兵集團將英法聯合軍之左翼包圍遂壓迫英法連合軍退却於巴黎及威爾丹兩要塞間瑪爾奴會戰法軍於巴黎之西南方用第二軍向德軍陣地之右翼包圍卒將德軍擊退

登甯伯爾溪會戰德軍以一萬六千人之第一軍團拒止二十三萬兵力之俄軍德軍之主方置於兩翼其中央配以少數之軍隊以支持俄軍正面之攻擊而兩翼包圍遂得以成功

其四 迂迴攻擊

迂迴者脅威敵之後方連絡線有甚於包圍動作蓋以威力的側面壓迫牽制敵人使其放棄原來陣地向我作戰或為決戰方面使主力容易攻擊起見派遣之別動隊是也
迂迴部隊須動作敏捷速出敵之側背此時敵之側面若無對抗我迂迴隊之敵軍或敵抵抗困難我可以收偉大效果故迂迴部隊愈大愈有利蓋可以壓迫敵人退却也

迂迴應注意之要件有二

一 攻防二者皆採迂迴行動其戰略上所受之影響相同故我迂迴未成功之先須防止敵人向我迂迴

二 攻者之運動力脅威力偉大防者戰略上所感受之影響尤大

實行迂迴之機會依歐戰之經驗得左列之四項

一 獲有制空權時

二 敵人缺乏決斷力軍隊運動遲鈍

三 迂迴部隊得避敵眼時

四 敵人對我迂迴部隊應付困難時

迂迴奏功之要訣 迂迴若被敵人發見必致減少效力或遭失敗亦未可知若敵人應付效力

薄弱爲我迂迴奏功之要訣其應注意之件如左

(一) 迂迴部隊之行動絕對密匿

(二) 迂迴部隊之運動迅速敏捷

(三) 迂迴部隊之攻擊動作猛烈使敵人無應付之餘暇

據此迂迴部隊須利用交通機關及夜間行動乘敵不意速出於有效地點倘被敵察覺務擊破其防害我前進之部隊依其最初目的決然轟進而壓迫之是爲至要

防者對於迂迴部隊之處置 防者不欲退却能乘迂迴部隊未展之先而攻擊之亦可收效惟近日航空機發達敵情易得其迂迴之企圖總可早日發現對於迂迴隊轉取攻勢甚屬易易若大兵團作戰依山旁海兩翼皆有依托敵無迂迴之餘地矣茲列已向我陣地迂迴之敵臨時之處置如左

一 速用兵力阻止敵人迂迴部隊或攻擊之

二 速向敵迂迴部隊正面而攻擊以妨害敵迂迴運動

三 速向後退却使敵人迂迴部隊撲空

例如一千九百零四年日俄戰役遼陽會戰日軍第一軍司令官以脅威俄軍後方連絡線起見令第二師由太子河上流迂迴俄軍則以主力置於遼陽後方遼陽前方設置堡陣日軍以少數

兵力對抗之當時正八月天候高粱長成俄軍未知日軍情況有一旅之衆與日軍相遇於高粱地日軍第二師攻之俄旅退却俄軍後方部隊誤識爲自己軍隊互相攻擊自行潰散日軍第二師之迂迴得以成功

一千九百十四年歐洲戰役東普魯士阿爾列河畔之會戰俄軍一翼依托湖濱未加警戒德軍包圍其左翼一鼓而擊退之東普魯士瑪茲爾會戰德軍二十一軍團行迂迴俄軍第二十軍團被其包圍以致全部殲滅

同年十一月下旬奧俄兩軍於歪若些爾河會戰其戰線依兩軍包圍交互之作用其陣線延申於利瑪羅哇附近俄之二師團被奧軍包圍不得已向後退却

其五 背面及側面攻擊

戰略上迂迴如能奏功卽成背面攻擊形勢惟迂迴之法在交通機關發達之今日成功甚難因大兵團應用其行動不易密偵探術精良我軍之行動敵知之較易職此之由迂迴難成而側面攻擊遂爲戰場上重要之戰法矣蓋迂迴運動如達目的可以遮斷敵之後方連絡線而壓迫其退却也

例如一千九百零四年日俄戰役奉天會戰日第三軍欲向俄軍陣地之右翼迂迴因行動不密遂爲俄軍騎兵逐次妨害前進其後方連絡線反被俄軍包圍當第三軍出發時日軍司令官乃

木大將會下訓令云「各團隊今日北上行背面攻擊宜視其無輜重及大行李」其決心堅確蓋如此矣然第三軍扼於情況仍不能照預定計畫實行亦僅能爲側面之攻擊耳可知背面攻擊之不易戰史上已有先例矣

其六 追擊

追擊者殲滅敵人最後手段須排除萬難猛烈實施使敵人無反抗能力之謂也

追擊戰略與戰術迥異戰術分戰場內追擊與戰場外追擊戰場內追擊以火力於有效射程內行之戰場外追擊則將我之新銳部隊臨時編爲追擊隊追蹤敵人於一日行程內行之

戰略上追擊依情況而定通常用大兵力壓迫退却之敵人使無整頓隊伍之餘暇俯首屈伏於我威力之下故行程不論遠近日時不計多寡部隊不拘大小總以全力同時施行之

例如一八零六年法普戰爭伊噎那會戰普軍戰鬥不利向後退却法軍拿破崙軍行十餘日之追擊壓迫普軍於北海

一九〇四年日俄戰役遼陽奉天會戰俄軍退却日軍未行猛烈追擊西歐兵學界甚非笑之

一九一四年德法兩軍於國境會戰法軍敗北向巴黎及威爾丹兩要塞間退却德軍實行追擊自八月三日至九月五日不分晝夜長驅法境努力追擊當時法軍於巴黎西南用大兵力將德軍之右翼包圍德軍不支遂向伊斯河畔退却法軍亦行數日行程之猛烈追擊

敵人退却爲避與我決戰故退却之目的不外下列三項

一 欲待敵人之兵力減少時退於相當地點轉取攻勢

二 敵人兵力比我優勢退我與後方之增援軍相合

三 退於後方之堅固地形能定橫築之障地爲持久抵抗

追擊者欲使敵人不能行上列三項處置惟有竭力尾追壓迫其自行潰散惟敵退却時必分數縱隊向預定目標前進追擊者亦分數縱隊追擊之此戰略上之原則取其容易運動故也

然敵可乘我軍兵力分散時行反攻是可轉守爲攻以達各個擊破之目的也追擊須用騎兵欲求抵抗力大附以步工兵但步兵之速度與騎兵不一致因增加速度起見可利用鹵獲之馬匹則騎兵之力蓋可觀矣

追擊部隊射於退却之敵以其用正面攻擊勿甯由側面截擊或迂迴效力尤大因往往一次會戰之後敵擊鬪疲勞士氣衰頹隊伍紊亂我如於後方出敵不意風聲鶴唳草木皆兵敵於精神上感受之苦痛多矣

歐戰初期德軍追擊法軍過於急劇兵學界認爲過於冒險在所必戒須顧慮戰略戰術敵情地形及友軍之狀況以慎重猛進決定其行動也
追擊時應顧慮之要件

一敵之退却係潰散退却抑或有他種企圖退却

二友軍之戰鬪力繼續發展之限度

三我追擊最大之限度

潰散之敵如其後方無增援隊到着我可猛烈追擊之以期根本殲滅敵之戰鬪力若有新企圖我之追擊自有一定限度切戒冒進以免遭敵之反攻歐戰中追擊敵人常一進一止待我後方部隊整頓完畢能應付敵之反攻再行猛烈追擊

正面追擊欲達殲滅目的成功甚難日俄戰爭俄軍退却多利用黑夜及交通機關運動極為迅速日軍用正面追擊常被俄軍後衛阻止

歐戰法軍由國境向瑪爾奴退却德軍之第一軍用包圍追擊法軍不得停止連退數日迨巴黎要塞阻止德軍不能再行前進法軍始得休息

法軍由瑪爾奴追擊德軍時由正面追擊中途被阻德軍乃得停於噠奴之線上
由此觀之追擊非用包圍不可并兼行壓迫敵人側面妨止敵人側翼包圍是為至要
追擊之要旨

(一) 追擊開始前用大騎兵使用於敵之側面

(二) 我軍兩翼兵團須配為包圍敵人之部隊之形勢

(三) 正面追擊部隊以能維持敵人反攻爲度其餘兵力用於側翼

(四) 發見追擊徵兆時速轉用戰場上新銳部隊利用交通機關增加我之側翼以便追擊
例如一千九百十四年歐洲戰役瑪爾奴會戰德軍追擊法軍時德軍之右翼有騎兵四師與第二軍協同追擊不僅包圍法軍之右翼并用步兵一部增援騎兵團在最外翼脅威法軍之側背至於用航空隊向敵人之後方施行威力破壞炸燬敵人輜重或交通機關及要緊交通路以阻其退却非有制空權未可實行也

其七 戰略上守勢防禦

戰略上守勢防禦者暫時與敵人避決戰俟有利機會再向敵轉取攻勢之謂也
戰略上守勢最有利之時機如左

一待敵人前進兵力減少時

二我軍後方增援到來兵力占優勢時

三占領有利陣地以補充兵力之不逮時

戰略上守勢之最不利者惟士氣沮喪不堪再戰誠以士氣盛衰關係全軍之勝敗是不可不注意也

例如一千九百零四年日俄戰役俄之作戰計畫擬先在遼陽集中兵力利用長久日時造成陣

地自二月開始工事作業至八月方有遼陽會戰發生又派有力部隊於鴨綠江得利寺等地據險而守以抗日軍當時俄軍戰略上之利益甚大摘要於次

一俟日軍前進兵力減少歐俄之輸送部隊到來俾得集中多數兵力於奉天再行決戰

二將日軍誘至遼陽附近陣地前方而攻擊之

三據堅固陣地以拒日軍

據上而觀則俄軍於戰略上之計畫未始不周密然其結果實得其反蓋俄軍前方部隊由鴨綠江得利寺大石橋摩天嶺逐次退却士氣沮喪而後續部隊大受影響故戰鬥結果致遭失敗

一八二二年俄法戰役法軍占領俄國首都莫斯科後俄人終不肯議和法軍以防寒設備不良之故向國境退却致遭失敗此俄軍取守勢成功之例證也守勢作戰有因情況不利可退於要塞地區或臨時築城陣地再抗敵人而補充兵力至如何利用要塞詳於築城學與要塞戰術

例如侵入軍之第一軍於秦皇島上陸第二軍於白河口上陸第一軍使第二軍上陸容易起見對於開平集中之敵軍強行佯攻並引誘其主力於東北方面

軍隊引誘力以守勢作戰爲最要以能吸引敵人兵力於他方面達我軍之企圖也然引誘力之大小因我兵力之大小迥異如我兵大則引誘力亦愈大至於引敵人進至何種地點爲止至若干距離爲度是爲研究之問題即引誘敵人於最不利之地點與之決戰然守勢作戰有時爲情

况不許不能遂行預定之企圖尤爲不利

例如一千八百七十年普法戰役法軍之右翼軍於斯德那德附近與普軍第三軍會戰戰鬪不利退却於車龍而在美的之法軍亦被普軍包圍當時在車龍之部隊如照戰略上退却應向巴黎方面退却與國民軍相合利用巴黎要塞以抗普軍而法國民反對之要求車龍軍進援美的卒未成功反被普軍包圍困於斯丹要塞內矣

攻勢防禦在昔兵學界謂爲理論上之戰法實行收利甚難歐戰時忽有大兵團攻勢防禦之戰法發生兵學界繼起研究矣

例如一千九百十五年歐洲戰役德興登堡將軍以一軍團兵力於幾爾慶伯爾溪防禦待四軍團半之俄軍來攻則於陣地兩翼招致後方兵團向敵人兩翼包圍以轉攻勢遂壓迫俄軍於阿窪咧烏湖畔大敗俄軍

同年興登堡將軍於頗蘭多與奧軍聯合作戰戰鬪不利退回國境當退却時將退却線上之鐵道行根本破壞俄軍追擊稍遲故得利用時機集中兵力組織瑪肯孫軍向羅米斯急進使俄軍主力作戰大受影響此大兵團富機動力行攻勢轉移收効之明證也

守勢防禦成功之要件如左

一依航空隊力偵察攻勢轉移之時機及方面甚易

二軍隊運動藉交通機關之轉進極易

三將官富於學識平時之偵察確實戰時之判斷力豐富能通曉敵人部隊之素質利於反攻

四交通機關靈敏大部隊應用輕捷

至於持久防禦昔日爲暫時的經歐戰爲永久的永久之持久防禦爲陣地戰另有專書茲不贅述

其八 準備陣地之占領

守勢作戰於國境內扼險以抗拒敵人但敵人究竟由何處來攻其主力使用於何地於未接戰之先判斷極難故敵情未明之先須占領準備陣地以逸待勞俟種種情況明瞭後再對敵取攻勢此一定之原則也

準備陣地之占領究取一地或數地大有研究之價值昔拿破崙將軍主張用一地毛奇將軍主張用數地以何種爲適當則視兵力之大小以行決定質言之兵力小選定一地兵力大選定數地也

例如一千八百零五年法軍與俄奧聯軍戰役法軍於是年九月下旬出發至十月中旬於國境會戰即將奧軍擊敗俄軍退却法軍追擊十一月十四到維也納法軍最前線之一部隊被俄軍擊退俄軍不但不行追擊反而後退却法軍跟踪追擊之因俄軍遠退故未能追及俄軍於十二

月在阿牟斯的里凡占領準備陣地布散謠言云「法軍疲勞擊之必敗」俄軍信之回軍攻擊卒爲法軍所敗矣

其九 側面陣地

作戰原則通常以正面攻擊爲正當手段以敵我之後方聯絡線與作戰橫線均爲直角故也然有時爲情況關係占領側面陣地以抗敵軍其利害有三如左側面陣地之利

一·使敵人向意外之方向展開

二·可誘敵於作戰目標以外地區

三·能壓迫敵人向側方退却

側面陣地之害

(一) 變更後方連絡線

(二) 難以掩護作戰目標

(三) 兵力愈小敵卽以一部監視我陣地以主方向作戰目標前進

側面陣地應具備之要件

(一) 對敵方之翼側須有天然據點

(二) 他一翼有便於友軍攻擊展開之地域

(三) 退路安全不被敵人截斷

(四) 陣地正面寬度須與兵力相稱

其十 退却

戰略上的退却分爲集中退却與離散退却二種集中退却者守備國境上之部隊向後方集中決戰地退却以行集中之謂也或曰我軍欲在後方決戰何必前方又派部隊未免多此一舉不知此論似是而非茲述其重要理由於左

一 給養衛生上便利 將軍隊集中於小地區內給養多有不便且有傳染病之發生

二 占領前方廣大地域掩護我軍集中 如最初即在後方防禦則敵人易於偵知我預定之決戰地前方若有部隊掩護可以秘匿我後方部隊之行動

三 引誘敵人向我攻擊前進我集中決戰地前方派有部隊敵或誤認我取攻勢對我之前方部隊以集中未完之部隊向我前進我一退却敵必追擊是可誘敵之一部於預定之決戰點上集中退却之法其不利之點士氣沮喪若後方有素質不良之軍隊一經退却易受影響惟此退却係引誘敵人爲目的並非敗退如軍隊素有精練對於士氣上無影響也

離散退却者與敵戰鬥後情況不利求脫離敵人分爲數縱隊利用平行道路退却之謂也
離散退却之利

一 退却可得迅速

二 隱蔽後方主力所在之地 退却方向關係

離散退却之害

一 減少戰鬥力 兵力分散戰鬥力減少

二 沮喪士氣

離散退却後即須行集中退却其退却之目標大概如左

一 後方增援部隊所在之地

二 國防要塞地帶

三 預築設之堅固陣地

四 地形上最險要之地域

歐戰後交通機關發達退却發生艱易其理由如左

一 退却容易理由

1. 航空機發達可適時得知敵情容易中止戰鬥及速離陣地

2. 交通機關靈敏退却迅速

3. 火器進步正面之抵抗力大能拒大敵人退却極易

二退却困難之理由

1. 航空機發達易得知敵退却情況我能早行處置準備進擊或制止之

2. 交通機關發達追擊不感困難

3. 火器進步攻者正面抵抗強大可迂迴或包圍追擊敵人

追擊之趨勢在用包圍方法以優勢部隊從側翼進擊使退却之敵應付困難而感受最大痛苦故退却時須有左列之處置

一 監視戰場敵兵行動警戒側翼預防敵迂迴或包圍

二 移轉正面或令他戰場之兵力以阻止敵之包圍或迂迴追擊

三 梯置優勢之兵力於側翼

其十一 戰略預備隊

攻勢或守勢作戰其部隊自集中地行戰略上展開後必留一部為總預備隊此部隊謂之戰略上預備隊

戰略預備隊之兵力 依敵人之情況兵力之大小集中地決戰地之地形而行決定但守勢作戰兵力宜大攻勢作戰宜小

例如一千八百七十年普法戰役法軍預備軍之兵力共三萬四千餘人約等全力之八份之一

如左

第六軍團（步兵四師每師三旅預備砲兵八連）

工兵預備隊

一九〇四年日俄戰役遼陽會戰日軍之總預備隊其兵力爲後備兵第十一旅約等全兵力之八分之一

同年沙河會戰俄軍總預備隊之兵力有六十餘營約等全兵力之八分之一如左

西伯利亞第四軍團（步兵二十四營騎兵五連砲一百十餘門）

第一軍團（步兵三十三營騎兵四連砲一百零八門工兵一營）

密西期掩科少將騎兵旅（共十二連）

同年沙河會戰日軍總預備隊之兵力共步兵兩旅砲兵一旅約等全兵力之七分之一如左

後備步兵第十一旅

此兵力由第二軍調來砲兵第一旅（缺兩聯隊）

後備步兵第三旅

沙河會戰時日軍之戰鬪序列如左

第一軍（近衛師 第二師 第十二師 近衛後備步兵旅 騎兵第二旅）

第二軍（第三師 第四師 第六師 騎兵第一旅）

第四軍（第十師 第五師 後備步兵第十旅）及第十一旅與第三旅野砲兵第一旅

同年黑溝台會戰俄軍總預備隊之兵力有三軍團（欠一師半）約等全兵力之三分之一
戰略預備隊之位置 攻勢作戰置於決戰點之後方守勢作戰最初敵情未明瞭之先置於戰
略要點附近敵情已明瞭則置於攻勢轉移之方面然勿論攻守兩者如第一線軍隊勝利將敵
擊退戰略預備隊爲追擊之用不幸失敗則爲收容之用此一般之定則也

例如一千九百零四年日俄戰役遼陽會戰日軍總預備隊由總司令官直轄位置於第二第四
軍之中央後即在南滿鐵道附近沙河鎮以北之地區南滿鐵道者即日軍當時之戰略要線沙
河北方地區日主力軍對俄軍進攻之地點也

同年奉天會戰日軍總預備隊於會戰之初在東煙台附近開進隨戰况進步移於第二軍之左
翼後方即南滿鐵道附近日軍主力進攻之方面也

戰略預備隊使用之時機

（一）我軍與敵人決戰時

（二）攻勢轉移時

（三）全軍總退却防止敵人追擊時

（四）向敵人行包圍或迂迴運動時

（五）參加最危險之方面轉進時

例如一千九百十四年歐洲戰役瑪爾奴會戰法軍於巴黎西方用兵力二軍團向德軍右翼行決戰攻擊德軍不支遂向後退却此戰略預備隊使用適當之例證也

一千九百零四年日俄戰役奉天會戰俄軍將總預備隊由右翼移至撫順以致右翼空虛爲日軍所乘以遭失敗此戰略預備隊使用不適當之例證也

其十二 兵力轉用

戰場上兵力轉用自古有之突貫攻擊尤爲必要惟昔時交通機關未發達兵力轉用之方法未能昌明歐戰以來依戰爭經驗兵力轉用之效果頗爲偉大甚至有視爲戰勝唯一之要訣者蓋戰場上有一方面被敵猛攻發生危險暫置他方之痛苦不顧調用其兵力參加此方戰鬥以救其扼或我攻擊進步轉用他方兵力以資推進或脫離戰場上之危險皆可採用

兵力轉用之時機

- (一) 用兵重點變換時
- (二) 增加戰場上兵力時
- (三) 應付敵之包圍或迂迴時
- (四) 彌縫陣地上之缺點時
- (五) 僞騙敵人時 將兵力使用於非真正之戰場以欺敵人如秘密真渡河點真攻擊點集

結兵力轉移於所期之地點是也

兵力轉用之應注意之要件

(一) 任務完結後之兵力

(二) 過剩之兵力

(三) 待機陣地之兵力

部隊担任戰場上之任務非只一種且爲繼續的性質舊任務終了新任務發生但喜逸惡勞人之恆情軍隊亦然故凡負擔任困難一任務後卽喜擔任容易之任務亦部隊之習慣久於將兵者類能道之此卽兵力轉用之障礙也爲統師者在斟酌當時情形強制執行之庶乎可也

兵力轉用時間與可能

(一) 軍富于之機動力

(二) 交通轉輸機關必須完備

(三) 指揮官能力要卓越多費時間爲轉用兵之缺點蓋有暴露行動於敵人之虞故轉用兵力之決心雖良好若轉用失機不但不生效力或遭失敗亦未可知是宜戒也

例如一千九百〇四年日俄戰役沙河會戰日軍之第三軍攻擊進步轉用第六師於第四軍方面奉天方面第二軍之第三師由正面轉用於左翼

一千九百十四年歐洲戰役丹甯伯爾溪附近會戰德之奧登堡將軍將俄之紗模索夫軍戰破後以一部追擊以主力移轉用於阿魯厄河一方面

歐洲戰爭德軍敗於瑪爾奴河畔退於保奴河之線欲再取攻勢由阿爾澈斯羅奴與耶奴方面轉用兵力於外翼以求決勝德法兩軍互相包圍之結果遂至十月中旬戰場達於北海

第七章 二百年來戰略戰術趨勢之概要

佛郎克斯戰術者二百年以前之戰術也卽線列戰術西歐十八世紀七年戰爭時爲裴力特大王所創始散兵戰術者一百年以前之戰術也卽縱隊戰術爲法國拿破崙第一所發明射擊與突擊戰術者六十年以前之戰術也卽橫隊戰術經南阿與日俄兩戰役方實現陣地戰術者近年新出之戰術也卽塹壕戰術爲歐戰中所新使用兵學界視爲制勝唯一之戰法也考其原理不外橫隊與縱隊之遞遭兵器築城進步之關係而以戰略戰術之趨勢爲歸宿焉茲分期詳述於次

其一 步兵

第一期

散兵線 第一線散兵用少數最稀薄散兵隊形其兩散兵之間隔爲五步至十步
援隊與預備隊 散兵線方之中央或一翼則置強大之援隊或預備隊

此爲縱隊戰術應用時期其所以用此隊形者理由如左

(一) 集結兵力爲內線作戰乘機向敵人陣地上之要點施行中央突破

(二) 逐次向突破點增加兵力以白刃戰之威力爲最決勝之用

第二期

散兵綫 第一線用強大最濃密之散兵線兩散兵間隔爲二步至五步

預備隊與援隊 用全兵力三分之一或四分之一多置於我散兵綫之一翼後方乘敵不意向

敵人之翼側行攻擊

此爲橫隊戰術應用時期其所以用此隊形者理由如左

(一) 步槍射擊距離昔拿破崙戰爭時在八百米達內爲有效至普法戰爭時其效力增至二

千米達之射程因之敵陣地正面之火力強大行中央突破成功之公算甚少

(二) 築城進步敵陣地線上多用溝壘與能防害攻擊部隊之前進若由敵陣側面攻擊不但

減少敵火損害而攻擊亦易奏功

第三期

散兵線 第一線用多數濃密之散兵兩散兵間隔爲三步至四步攻擊展開則用疎開隊形防

禦時利用堅固陣地

援隊與預備隊 散兵線上援隊用最少數兵力約等全兵力三分之一或四分之一散兵之後
方位置強大預備隊

此為陣地戰戰術應用之時期其所用此隊形者理由如左

(一) 為減少敵陣地上礮兵機關槍步槍之火力損害起見攻擊前進之隊形宜用疎散逐次
躍進之距離約為一百米達左右

(二) 敵人陣地線延長其兩翼依托大障礙物我軍不能包圍或迂迴運動除用突貫攻擊外
別無他法可以勝敵

其二 騎兵

第一期

護翼騎兵 掩護步兵陣地線之兩翼

決戰騎兵 用於第一線為冲鋒之用有時援助步兵攻擊

此為古代騎兵使用方法迄拿破崙戰爭時代仍沿用之理由如左

(一) 線列戰術時代戰場上所使用之兵力較少陣地線之左右兩翼恐被敵騎兵襲擊或被
敵步包圍故用騎兵掩護之

(二) 西歐騎士時代騎兵最為發達馬匹精良騎術優美戰爭地域多在普魯士東北部及法

蘭西西北兩大平原敵我決戰故多用騎兵

(三) 白刃戰爭時代決戰兵種以騎兵爲最要步兵次之但有時爲援助步兵起見常用騎兵

第二期

(一) 偵察騎兵 輕裝騎兵專爲偵探敵人或傳令之用

(二) 預備騎兵 開戰初期位置於後方決戰時期用於冲鋒地點或追擊退却之敵

(三) 集團使用 大騎兵集團爲戰略上偵探之用

此爲普法戰爭時代應用騎兵之法理由如左

(一) 自步兵戰術發明古代騎士之佳名日見衰頹且訓練一騎兵之經費可以訓練步兵五人故對於騎兵不甚注意軍隊中騎兵之人數較少多派遣於前方爲偵探之用

(二) 昔時沿之騎兵多爲重裝騎兵因歷史上之關係以其冲鋒力偉大故置於預備隊中爲最後之使用以白刃威力勝敵也

(三) 遭遇戰時機多欲明敵情須派騎兵於前方施行偵察但戰略上偵察常在遠大距離如騎兵兵力過小有被敵人擊破之慮故用數師或數旅之騎兵組織大集團並附他種兵以爲補助之用

第三期

(一) 師屬騎兵 爲偵察傳令所用之騎兵

(二) 大騎兵集團 爲掩護集中地之騎兵

(三) 預備騎兵 爲最後追擊敵人使用之騎兵

此爲歐戰中騎兵使用之法理由如左

(一) 歐戰發生戰場上用最大之兵力開戰爭之新紀元兵力既大戰略單位在軍而不在師

故師屬之騎兵可以減少只留少數爲傳達命令或偵察敵情之用

(二) 集中地之掩護法除步兵於近距離直接掩護外前方通常派大騎兵集團向數十日行程外活動一面直接偵察敵情一面間接掩護我軍之集中

置於陣地之後方爲預備隊俟追擊退却之敵人時使用之

(三) 戰場上兵力既大陣地之左右兩翼皆有依托開戰之後騎兵已無使用之餘地只可留

其三 砲兵

第一期

(一) 集團使用 砲兵通常用爲集團砲兵選定敵人陣地上易於集中火力之處以行射擊

(二) 預備隊 開戰初期用爲預備砲兵置於後方於決戰時迅速進出決戰方面對於攻擊

點施行極猛烈射擊

作戰計畫原則

此爲拿破崙戰爭時代使用礮兵之法其理由如左

(一) 當時火器精度不良步槍射程只六百米達砲兵最大射程爲八百米達至千米達故步砲兵可以在同一戰線上使用

(二) 砲兵因製造關係運動性緩慢進入陣地較爲遲滯若被敵人發現危險殊甚且彈藥補充尤屬不易故列爲預備礮兵於短少時間使用於決戰方面也

(三) 礮兵之射擊速度緩慢子彈之散佈面其力量薄弱非用集團之砲兵難收火力集中之效

(四) 西歐自一千七百七十年以來戰爭多發生於西北部之太平洋原卽今荷蘭白耳義法蘭西北部德意志之東北部地形平坦運動極易選定集團砲兵之陣地不感困難

(五) 防止敵人最後白刃冲鋒使用預備礮兵之效力極爲偉大

第二期

(一) 砲兵連以下兵力皆可分割使用行分火的交叉射擊

(二) 礮兵陣地選定於散兵線之後方約三百至五百米達之處

此爲普法戰爭時代使用礮兵之法理由如左

(一) 築城進步陣地前方設置溝壘但橫牆背牆不及胸牆之厚故砲兵對於散兵壕內之敵

利用縱射斜射側射以交叉之十字火援助我步兵前進而破壞敵之散兵壕

(二) 交通機關不靈敏偵探術未進步兩軍會戰發生遭遇戰之時機甚多行軍時欲應付敵情或集團使用皆爲情況所限制

(三) 局地戰時機增多選定礮兵營以上之陣地甚感困難故礮兵須分割使用之

(四) 製造學進步礮兵每分鐘之射擊速度由四發增至二十五發射程由二千米達增至七千米達以上礮兵可以放列於散兵後收效亦大

第三期

(一) 破壞敵之堅固陣地或攻擊要塞使用集團礮兵

(二) 同步兵在一線上使用

(三) 預備砲兵

此爲歐戰時使用砲兵之法理由如左

(一) 陣地戰發明敵人皆採用數線陣地配備陣地除用集團砲兵外不能破壞之

(二) 陣地戰決戰時期較遲砲兵移動有餘裕時間能從容向陣地線增加故可用爲預備砲兵

(三) 戰場上兵力加大陣地線延長突貫攻擊時機極多砲兵爲破壞突破點工事常爲集團

使用

(四) 輕砲之運動性靈活射程短小能與步兵同列一線爲破壞敵人機關槍之用

結 論

兵法云知己知彼百戰百勝縱觀二百餘年戰史古今勝敗之因雖曰兵家之常道其所以制勝者在善用兵法之原則其所以戰敗者不善用兵法之原則列國將校誰弗知研究兵法一旦臨敵作戰措置皆非蓋紙上談兵不切於實際耳上述各章原則不過示一般之要領應用之妙在乎一心如平時能洞悉敵我兵力之大小士氣之盛衰指揮官之優劣戰鬪法之良窳軍備程度之高低通盤計畫此較確實敵有致敗之由我操必勝之券可以勞師動衆與敵宣戰矣孫子云兵者國之大事死生之地存亡之道是不可不察也

作戰計畫原則(終)

法俄戰役 1805

(第九圖)

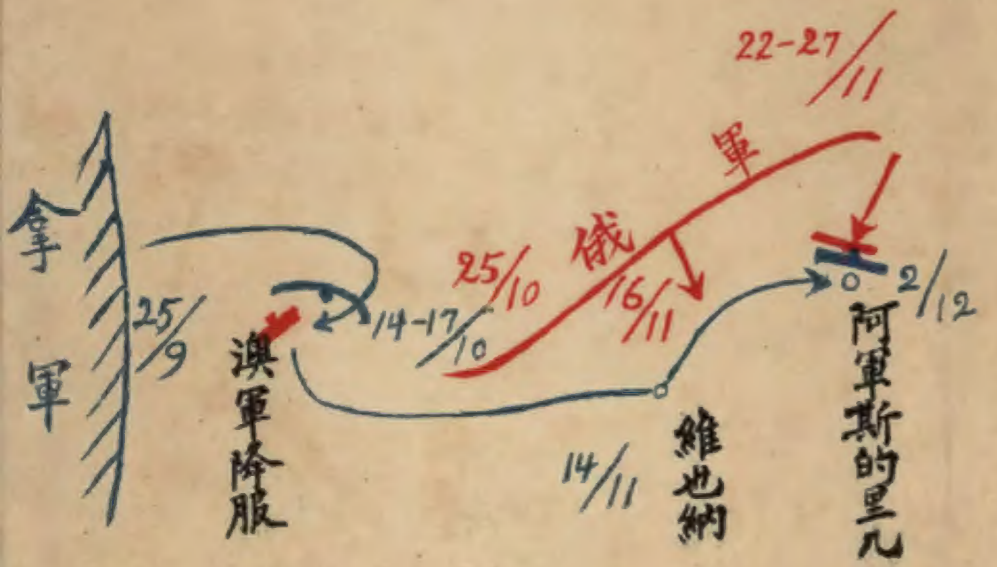

普法戰役 1877

(第十圖)



歐洲戰役 1914

(第十一圖)

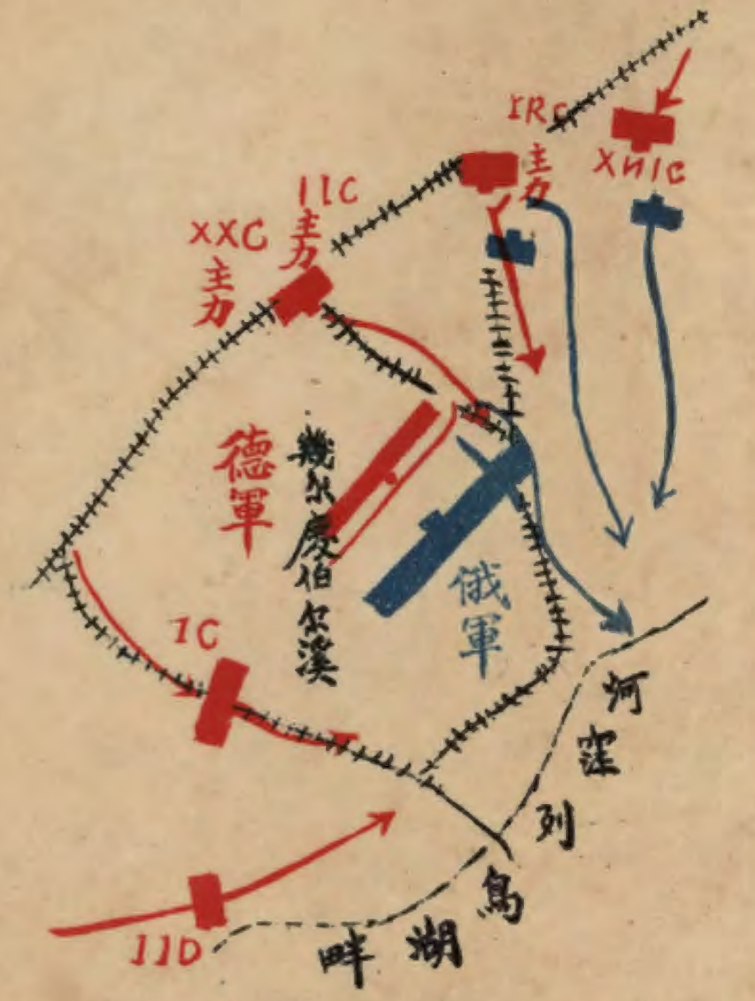



日俄戰役 1914 (第二十五圖)



法普戰役 1914 (第二十四圖)

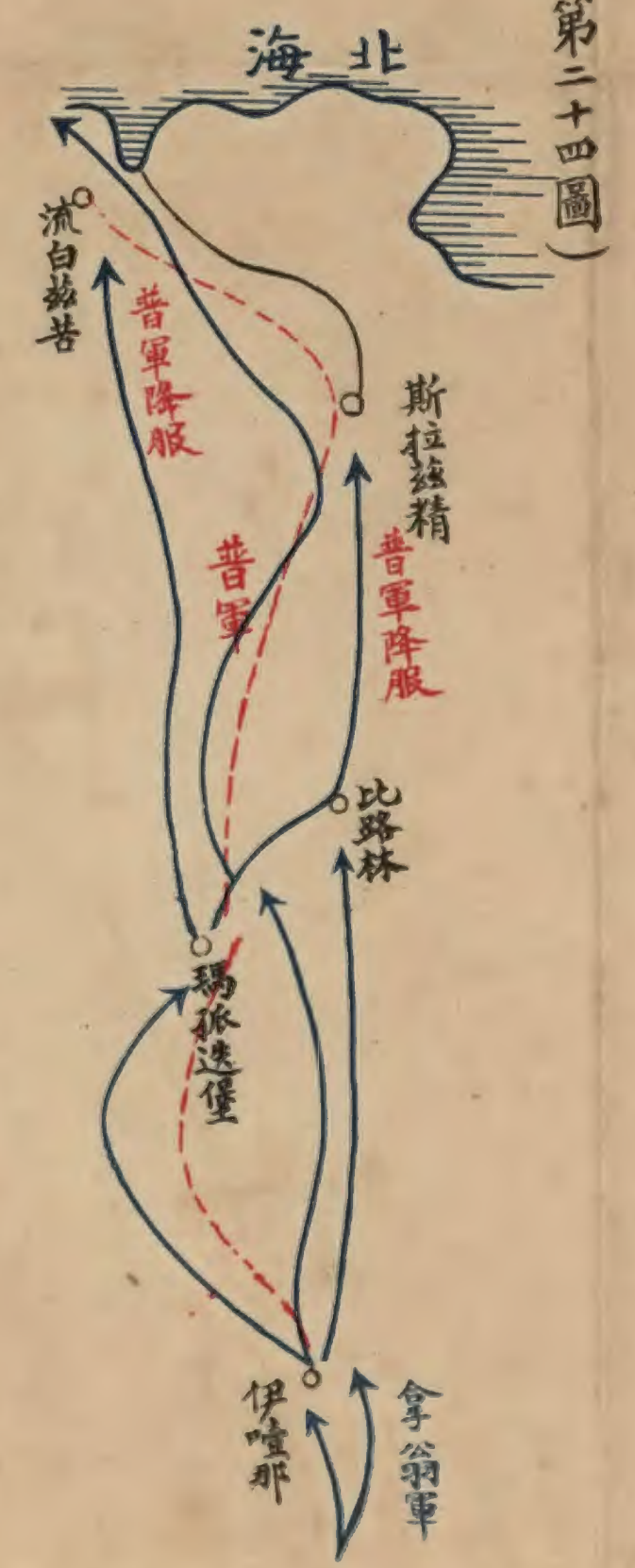

歐洲戰役 1914 (第二十三圖)



日俄戰役 1904 (第二十二圖)

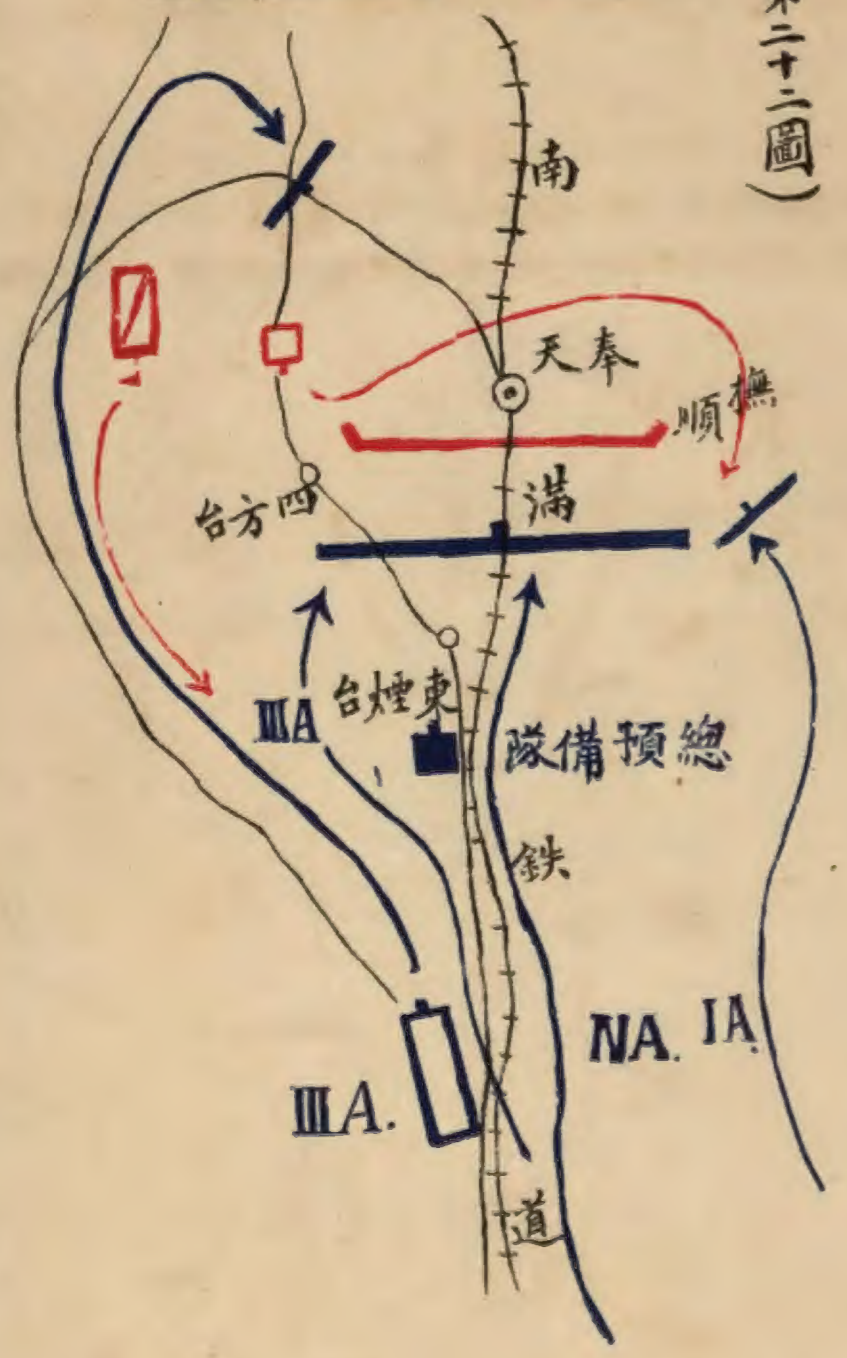

歐洲戰役 (第二十一圖)



歐洲戰役 1914 (第二十圖)



日俄戰役 1904 (第十九圖)

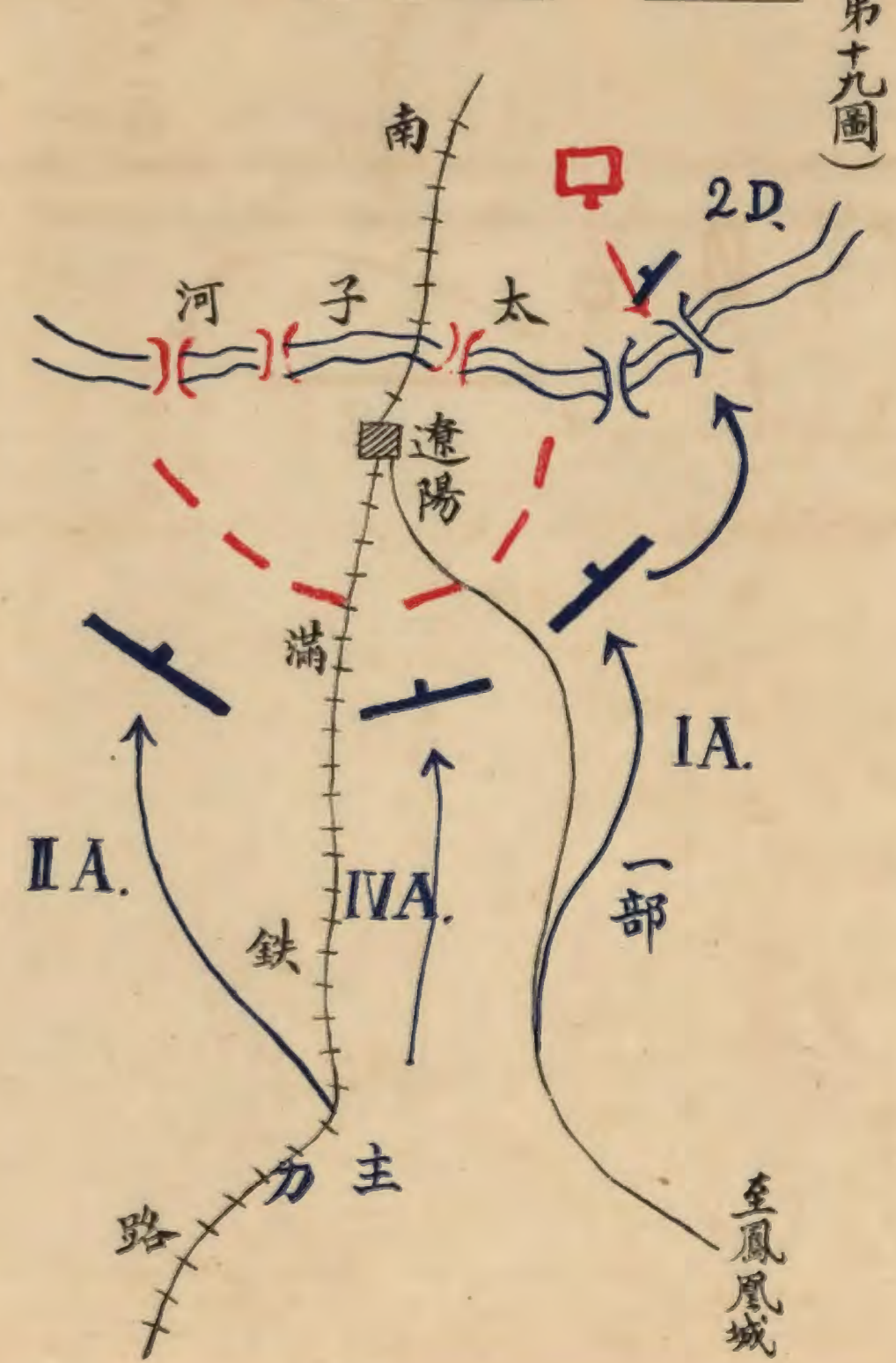

歐洲戰役

1914

(第十八圖)

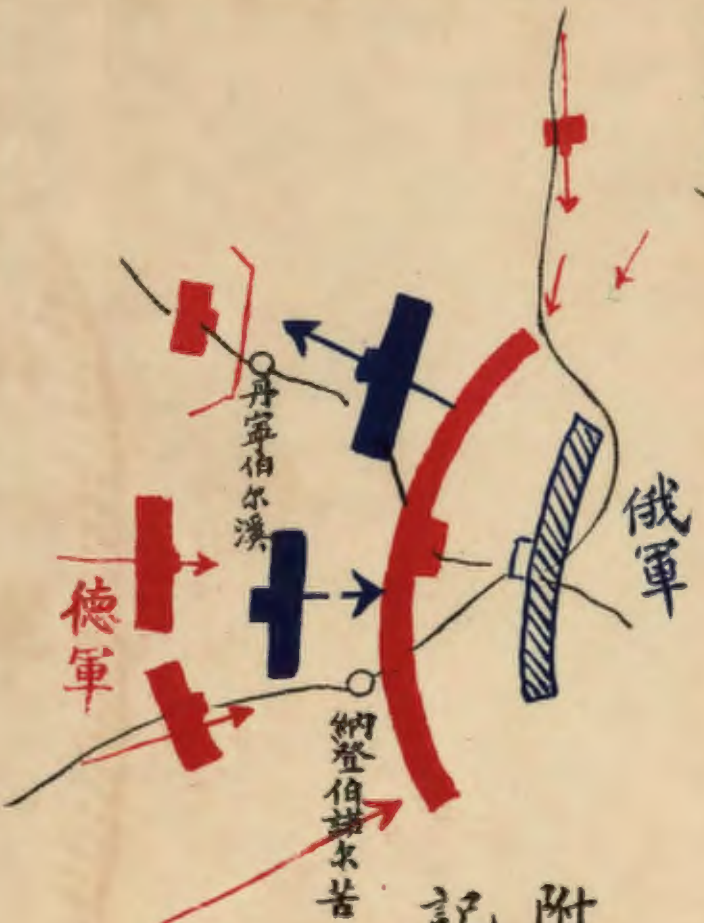

附 德軍戰勝在此方面
 記 俄軍受包圍

歐洲戰役

1914

(第十七圖)



法俄戰役 1812

(第十六圖)

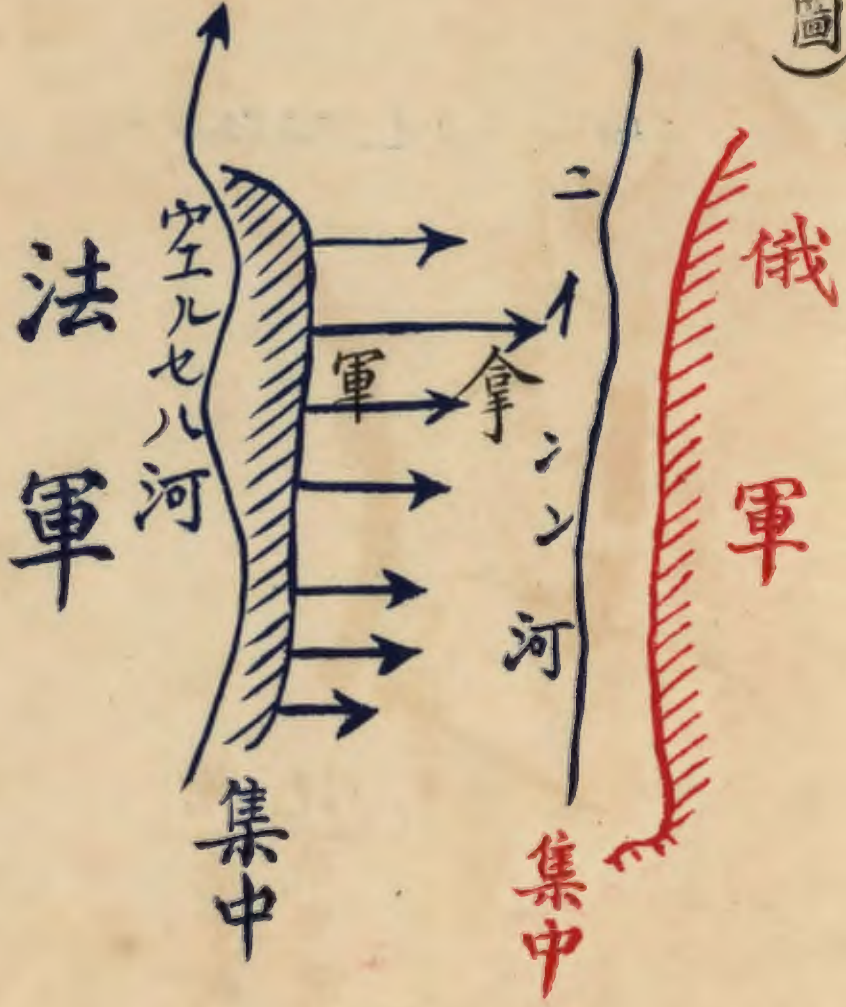

防禦綫圖例(白義) 1914

(第十五圖)



歐洲戰役 1914

(第十四圖)



日俄戰役 1904

(第十三圖)

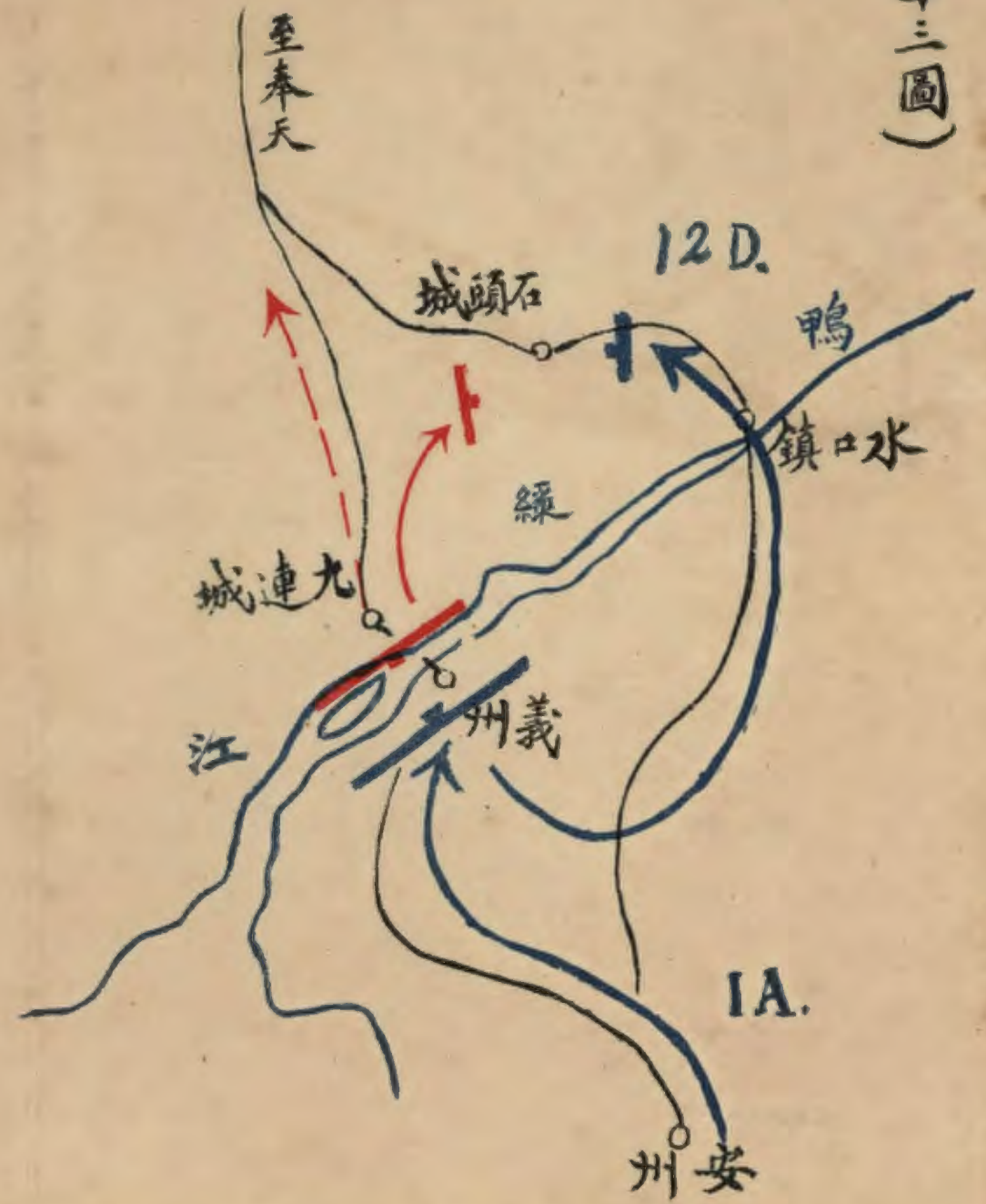

法奧戰役 1796 (第十二圖)

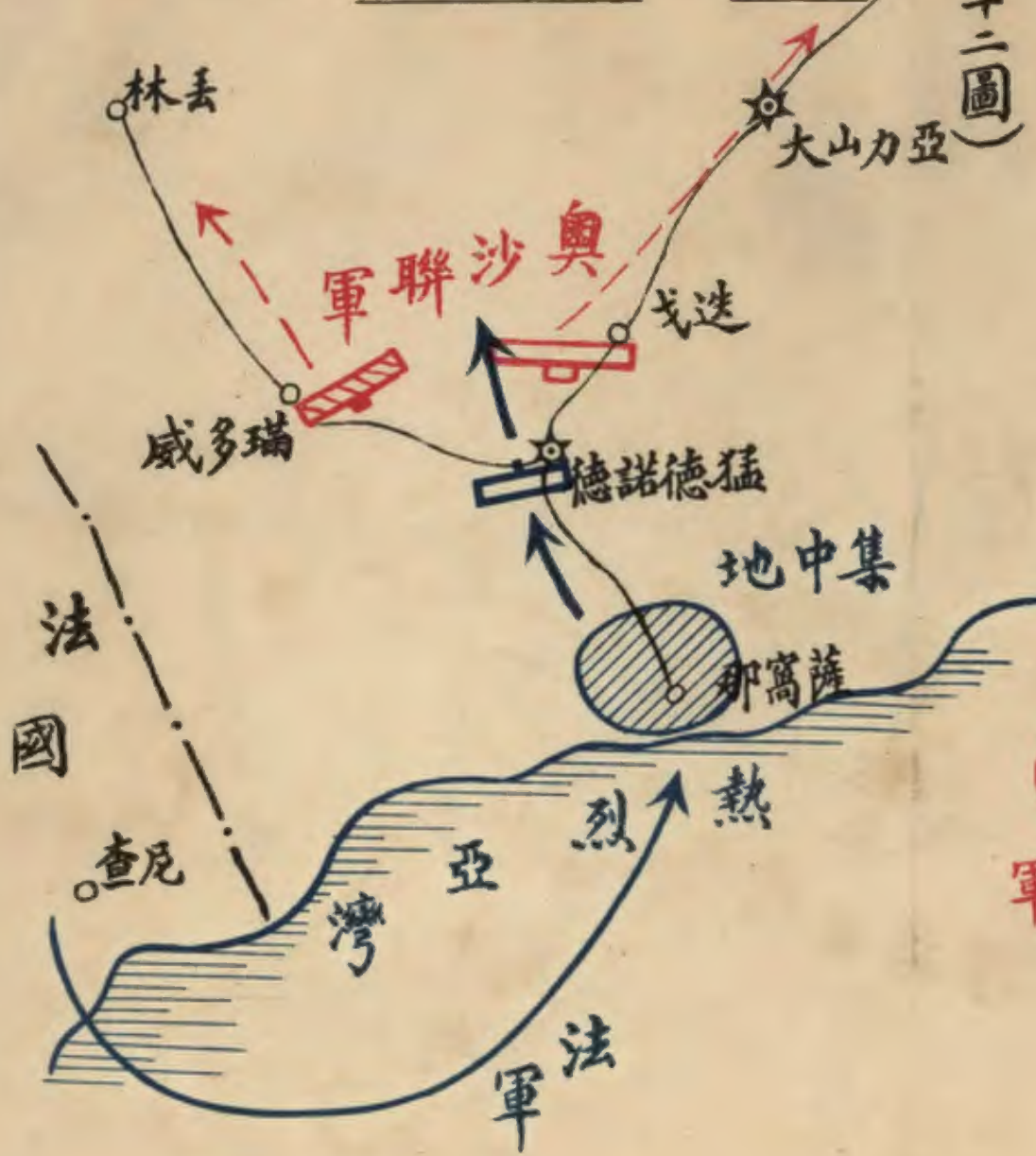

普法戰役 1877 (第十圖)



法奧戰役 1796 (第十圖)



日俄戰役

1904

(第九圖)

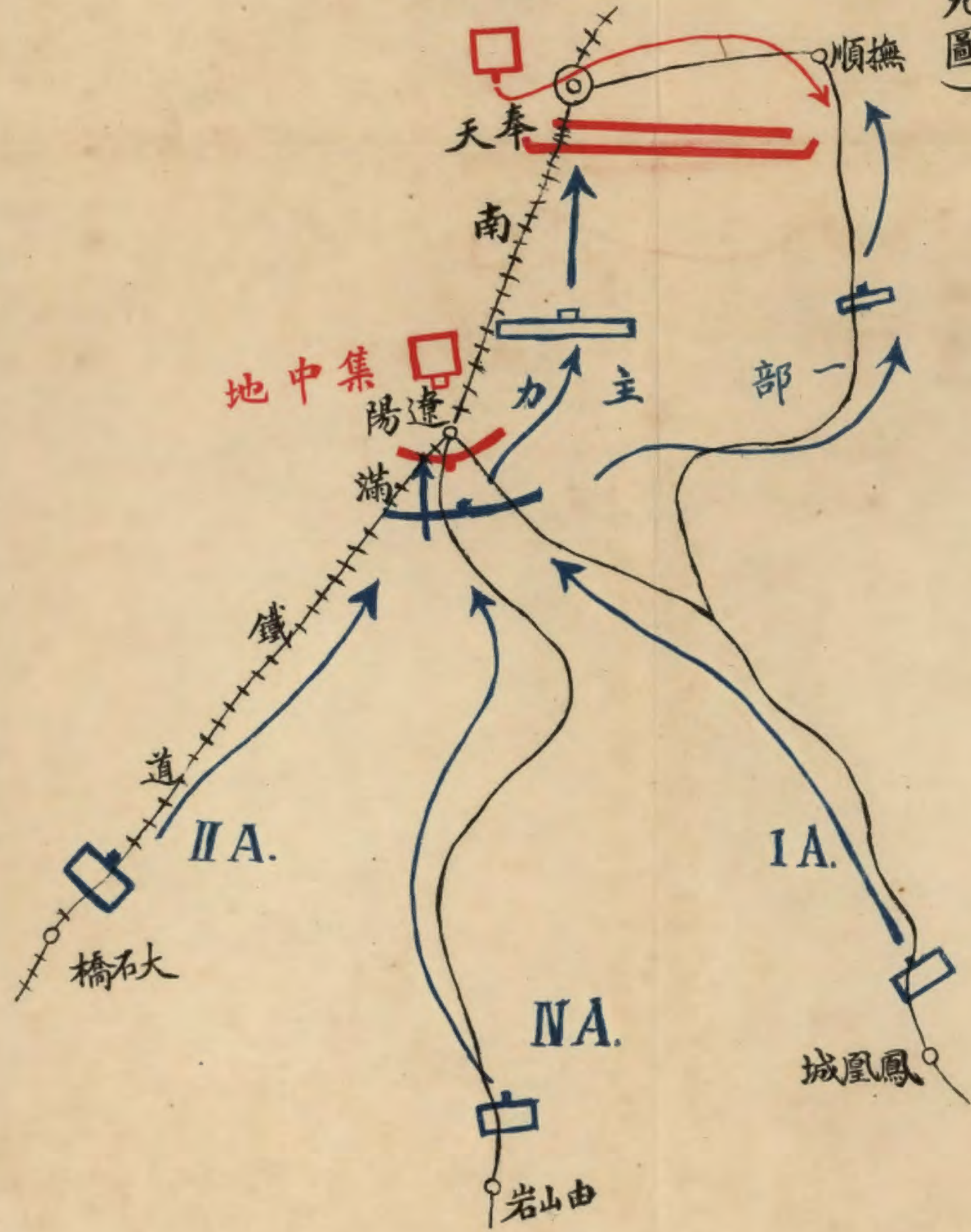

戰例

(第八圖)



俄土戰爭

1877

(第七圖)

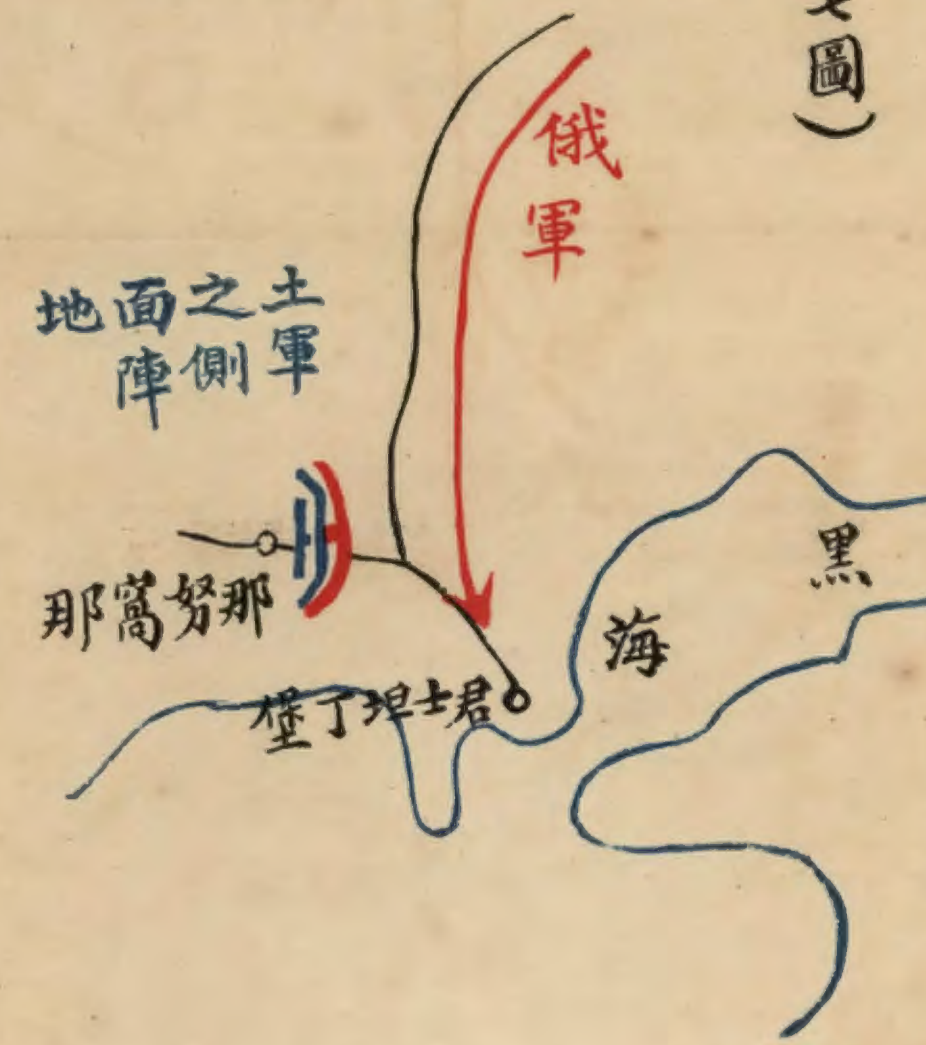

俄皇大彼得帝之國防大方針

1682

(第六圖)

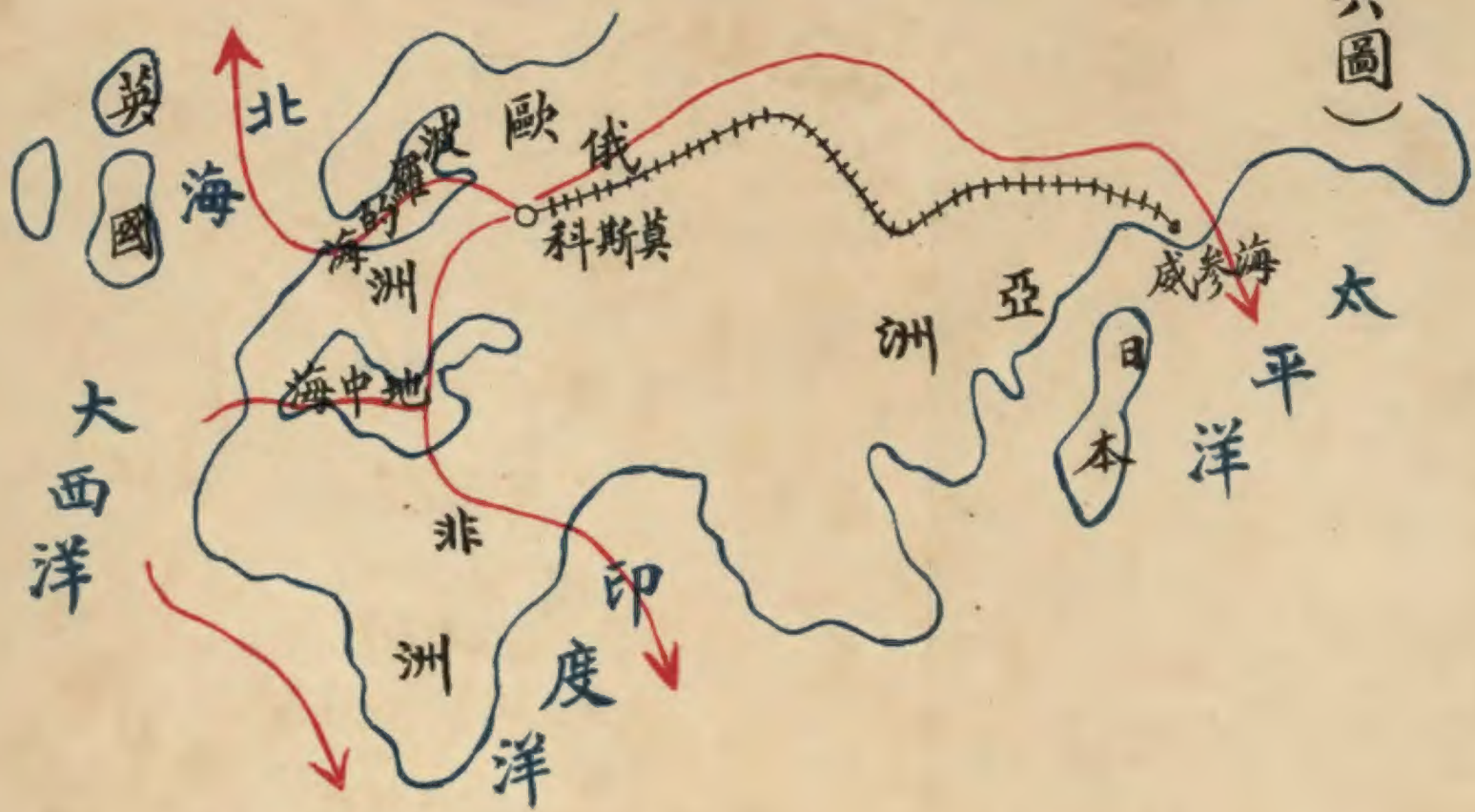

俄土戰役

1877

(第五圖)



中東戰役

1294

(第四圖)



法奧戰役 1796



(第三圖)

一千七百九十六年法奧戰役 1796



(第二圖)

日俄戰役 1904



(第一圖)

歐洲戰役 1914

(第三十二圖)

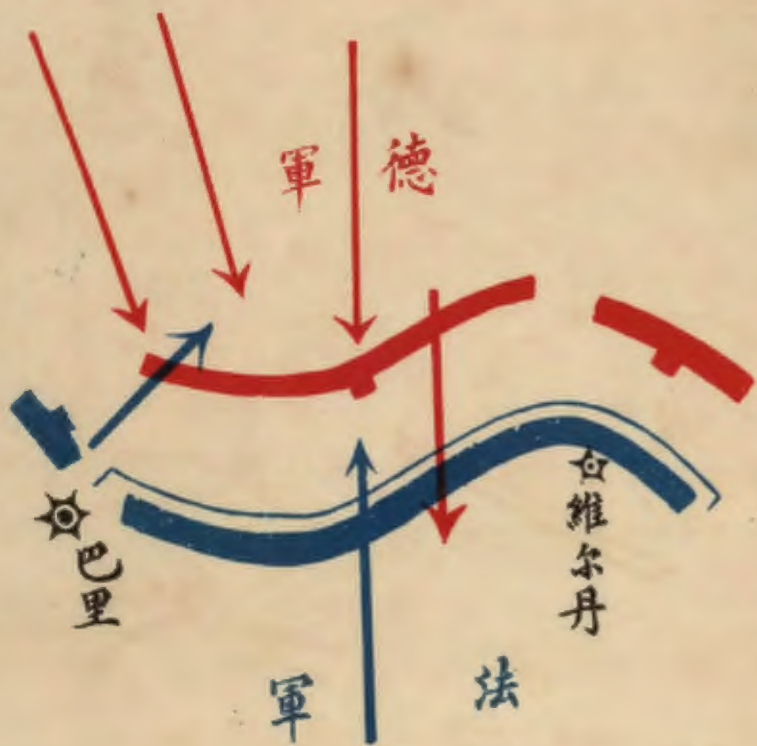

日俄戰役 1904

(第三十圖)

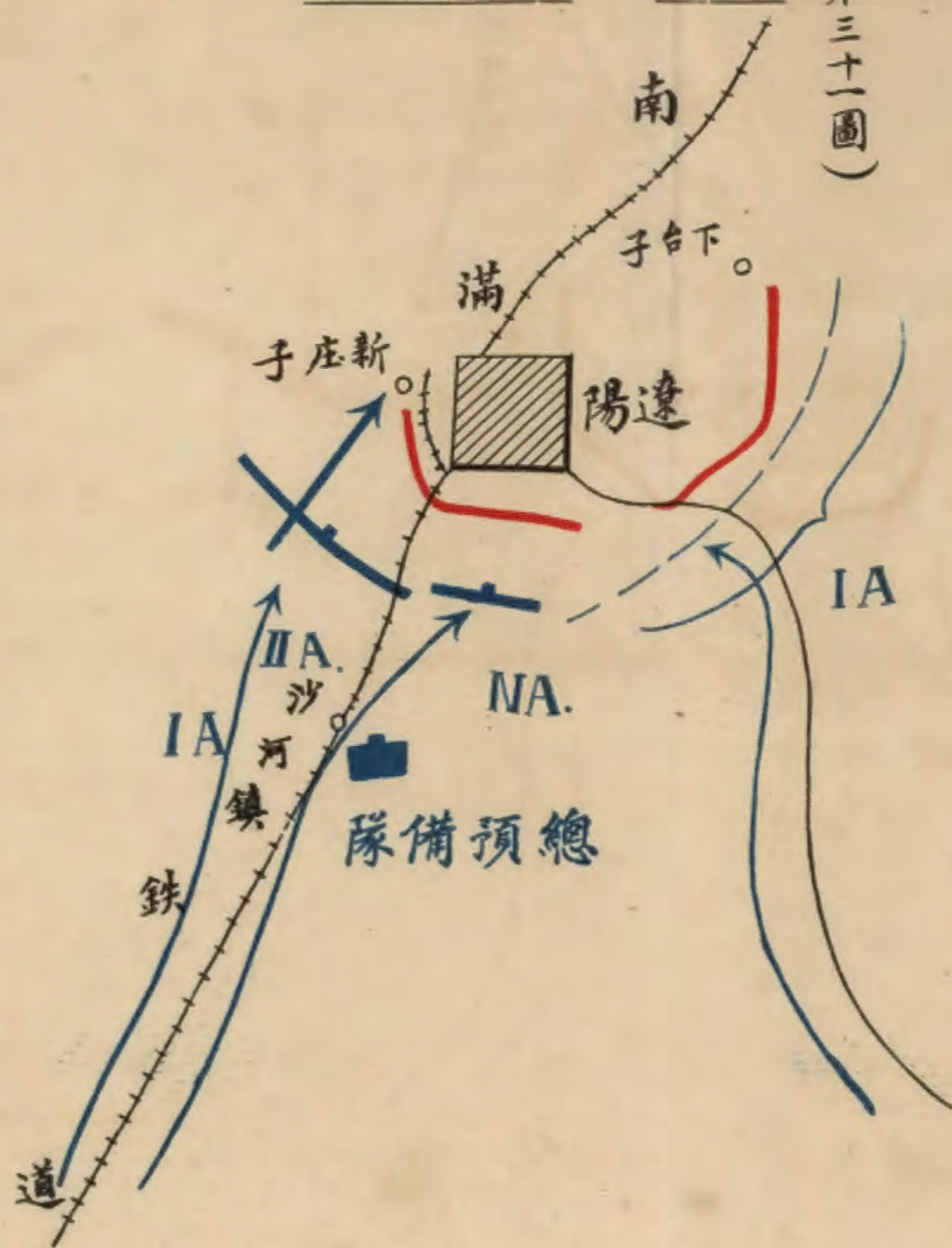

日俄戰役 (側面陣地) 1904

(第三十圖)

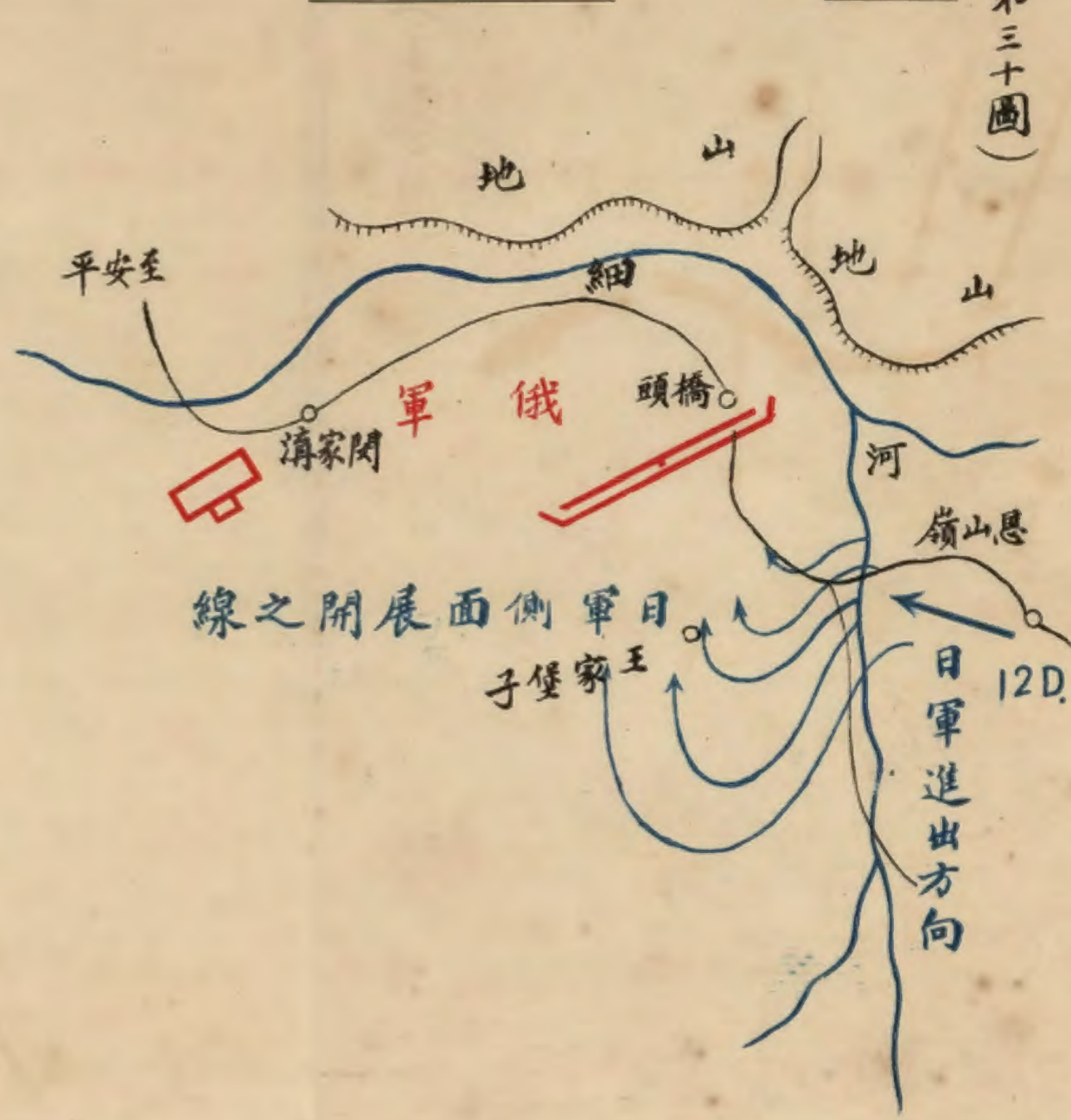

就暑講義



戰略講義目錄

上篇 汎論

第一章 戰爭

第二章 戰爭之目的與手段

第三章 戰略與戰術之關係及其區別

第四章 兵力之要素

第五章 攻守之概要

第一節 定義

第二節 攻守之利害

第三節 攻守兩勢之交互作用

第六章 原理 (第一至第十)

第七章 戰略線戰略要點及地位

第一節 戰略線

第二節 地位

戰略講義 目錄

戰略講義 目錄

二

第三節 戰略要點(固定戰略地位)

第四節 移動戰略地位

第八章 交通線之脅威

第九章 制海及封鎖(見海戰學)

第十章 制空(見航空戰術)

下篇 作戰

第一章 總說

第二章 軍事行動之目的點

第三章 軍事上之三大事業

其一 作戰計畫

其二 動員計畫

其三 教育計畫

第四章 作戰目標及作戰線之選定

第一節 作戰目標之選定

第二節 作戰線之選定

第五章 攻勢作戰之遂行

(甲) 戰略攻勢

第一節 教理

第二節 戰略的集中

第三節 戰略的前進

第四節 戰略的正面攻擊

第五節 戰略的突破

第六節 戰略的翼攻擊

其一 一般之翼攻擊

其二 突破奏效後之翼攻擊

第七節 戰略的包圍

第八節 戰略的迂迴

(乙) 戰術攻勢

第六章 守勢作戰之遂行

(甲) 戰略守勢

戰略講義 目錄

四

第一節 教理

第二節 準備陣地

第三節 求心退却

第四節 離心退却

第五節 側面陣地

第六節 內線作戰

第七節 持久戰

(乙) 戰術守勢

第七章 地形及於作戰之影響

第一節 山地及於作戰之影響

第二節 氣候及於作戰之影響

第三節 季節及於作戰之影響

第九章 資源及於作戰之影響

第十章 會戰

第一節 遭遇戰

第二節 本戰

全篇結論

自序

本講義分上下二篇上篇就一般而汎論

戰略講義 目錄

五

自序

本講義分上下兩篇上篇就一般而汎論之下篇就作戰而推闡之上篇制海與制空兩章以有海戰學及航空學之兩課在故暫不述及

本講義之輯述得 顧清選學長之助力不鮮特誌之以鳴謝

中華民國十六年六月抄於廣州

朱 偉

戰略講義

朱偉輯述

上篇 汎論

第一章 戰爭

泰西論者之對於戰爭也有以戰爭爲善者如克老斯燁資一派之學說是也有以戰爭爲惡者如甘德氏以下所著永久和平論等之持論是也而吾中國之兵學家則信兵用得其正則善則不得其正則惡如三略及司馬德之持論是也

原夫戰爭之起也大概由於鞠米尼氏所述左列九種之原因

- (一) 因回復某種權利或因防禦其回復權利而起戰爭者
- (二) 因保護維持商業工業農業等國家大利益而起戰爭者
- (三) 因謀自國之安全或以維持均勢之故支持隣接諸國之生存而起戰爭者
- (四) 因盡同盟義務而起戰爭者
- (五) 因擴充宗教或政治之主義而起戰爭者或因勦滅(保護)相反之宗教主義或政治主義而起戰爭者
- (六) 因伸張國威及國力而攫取領土以起戰爭者

(七)對於他國之脅迫圖自國之獨立而起戰爭者

(八)雪國家之恥辱而起戰爭者

(九)因好大喜功以併吞爲念而起戰爭者

迨至晚近戰爭大都源於經濟競爭而起最近之將來可斷言其亦然戰爭者國與國之間以兵力而行之爭鬥也

夫戰爭者一國對於他國之兵力行爲也然而彼此之間必互相宣戰始然若夫平時封鎖或占領一部分衝要之地屬于一方行爲者則不得謂之戰爭其意不過欲矯正對手國之行爲或迫其承認以及恢復我之權利而已

戰爭者一政略之行爲也其始也縱本於政略然而戰爭一起則躬自代政治而繼承之雖戰爭之開始與終局受政略之規定而戰爭繼續之間則全然歸戰略(兵學原則)之支配而斷不容政治有所干涉

戰爭之起也非一朝一夕由遠因近因及動機醞釀而生而動機之發也須發於恰好之時

附錄軍語

一、凡人類執干戈相爭鬥之現象總稱爲兵戰

二、行兵戰之地域稱爲戰地行兵戰之時間稱爲戰時

三、兵戰隨其兵力戰地及戰時之大小大別之有左列四種

(甲) 戰爭 戰爭者在廣大之戰地互長區之戰時大軍之兵戰也如中日戰爭日俄戰爭等是

(乙) 戰役 戰役者在戰爭之範圍以內起於一方面較長時日之兵戰也如美西戰爭之古巴戰役斐列賓戰役等是也

(丙) 戰鬥 戰鬥者在戰爭或戰役之範圍以內接觸於一局地相對抗兩軍之兵戰也如中日戰爭之平壤陸戰是

(丁) 格鬥 格鬥者在戰鬪之範圍以內衝觸於一地點對抗兩軍一部之兵戰也

(四) 戰爭之戰地稱爲戰域戰役之戰地稱爲戰區戰鬥之戰地稱爲戰場

第二章 戰爭之目的與手段

戰爭者政略上最後唯一之剛勁手段也然則戰爭之目的維何克老斯煒資曰戰爭者威力之作用也其要在於先擊倒敵人使之至不可得而再事抵抗而屈服於我之意志者也是謂戰爭之目的但前者爲近目的後者爲遠目的彼戰爭之行爲唯得近目的而已耳至於遠目的早已墜於所謂戰爭者之範圍以外矣夫欲使敵國至於不可得而再事抵抗一須壞滅其武力二須略取其土地隨此兩結果與交互之現象之如何可以迫敵請和

矣達味廬曰戰爭之目的無他惟滅殺敵人至無力之狀態而已此目的一達則解決紛爭甚易事也而欲滅殺敵人至無力之狀態莫要於破滅其武力

至於戰爭之手段唯有一而已即戰鬥是也凡戰爭中所生諸般之事蹟無一不由戰鬥力而生故戰果者戰爭之自然產物也由戰爭之手段而生者也

於戰事進行而將成功之際每有用手段於次要之地而代目的者此蓋思預占便宜之地步者也

第三章 戰略與戰術之關係及其區分

高爾資曰戰略與戰術之界畫線不能截然確定

克老斯煒資曰戰略者爲戰爭之目的而行戰鬥之學也戰術者使用兵力於戰鬥之術也

毛奇曰戰略者示人以最善方法引入戰鬥者也語人應於何時何地而戰者也戰術者示人於臨戰中用各種武器之方法也語人應當如何而戰者也

馬亨曰接觸者戰略與戰術分歧點也軍隊至接觸止所須之兵術謂之戰略接觸中所須之兵術謂之戰術

鞠米尼曰戰略者包含戰域中所進行一切者也戰術者戰場上之交綏技巧也

要之戰略與戰術其陳義也或則大廣或則大狹據吾人所見案定戰鬥大方針者戰略也實行

該戰鬥大方針者戰術也其始也與政略相關聯由是而定國防作戰上之大綱由是而定作戰方針及整頓出師準備動員所謂平時戰略是也若夫戰時戰略則與戰術不可分離其界限互相淆混未衝突以前各司命官所謀定之諸般方略皆屬諸戰時戰略既衝突矣則屬諸戰術僅屬于海戰者稱爲海軍戰略海軍戰術僅屬于陸戰者稱爲陸軍戰略陸軍戰術

附記戰爭之大者大抵用海陸兩兵力故戰略亦非偏于海陸之一方者

戰略可分爲大戰略小戰略及下級小戰略

大戰略者欲貫徹戰爭最後之企圖而定最終作戰目的欲達此最終作戰目的而運用兵力之方策者也其中含陸軍戰略與海軍戰略

小戰略者欲達大戰略中所定之附隨作戰目的而運用兵力之方策者也

下級小戰略者欲達小戰略中所定之附隨作戰目的而運用兵力之方策者也

附錄軍語 作戰云者實施兵術之動作之語也夫作戰之用語固得用於大小之兵戰

然現時則以用於戰略實施爲主故作戰計畫卽戰略的計畫之代名詞也

第四章 兵力之要素

兵戰之元素有三時地力是也而三者之中以力爲最必要而地與時次之蓋地形與時象之障礙有時尙可以人力勝之故也是以兵戰先着眼於兵力之優劣繼乃攷慮地利之得失與時機

戰爭要素

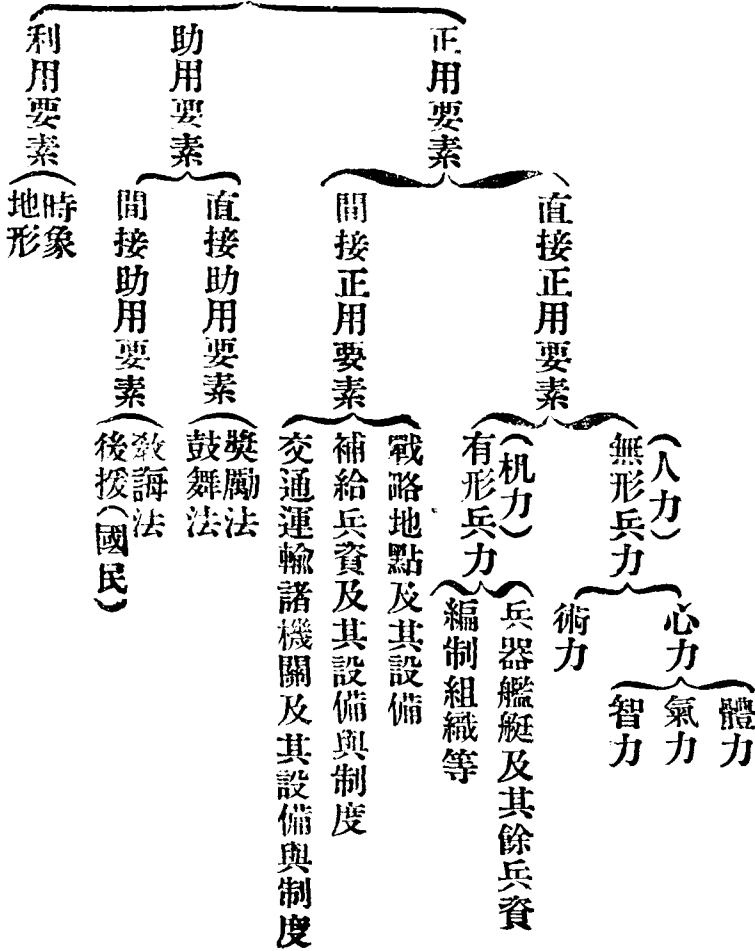

夫兵力者有形兵力與無形兵力相待而始得期其優勢者也此二者互相交感作用乃相得益彰雖然就兵器言之無論如何精利豐富必也得人能活用之始得呈其效驗由此言之後者常較前者爲有力試觀左式可以知之

$$E = M \times A^2$$

戰略地點之相對價值視其設備之完全與否於兵力之活動有至大之關係
補給之資源及補給機關之完整與否大影響於兵軍之活動此須於平時而組織的考究之
交通力之發達與否大影響於兵力之運用

第五章 攻守之概要

第一節 定義

攻擊者以積極意思並積極行動而戰者也防禦者以消極意思並消極行動而戰者也換言之
攻擊者挑戰者也防禦應戰者也兩軍各不相讓期決雌雄者謂之決戰

攻勢者有攻擊之姿勢者也守勢者有防禦之姿勢者也戰略上取攻勢戰術上亦取攻勢者謂
之攻勢攻擊戰略上取守勢戰術上取攻勢者謂之攻勢防禦戰略上戰術上均取守勢者謂之
專守防禦

取攻勢攻擊者須有與敵同等以上之兵力至少須有敵七成以上之兵力若在七成以下惟有

取攻勢防禦而已

能無忝守字之義者惟攻勢防禦而已故攻勢防禦亦名真守勢

例一、軍向戰地前進推知敵軍之所在繼向戰場前進而攻擊此乃攻勢攻擊戰即略上取攻勢戰術上亦取攻勢者也

例二、軍取戰略的攻勢索敵而前進思與敵會戰而敵尙未發動嗣軍取戰術的守勢敵取戰術的攻勢在我仍爲攻勢攻擊何則不過待機而已敵則爲攻勢防禦

第二節 攻守之利害

攻者之利如左

一、能自由選定攻擊之方向與時機並能自由部署其軍隊守者反是不可不控置軍隊以取待機之姿勢

二、攻者得定明瞭之目標而準備其計畫且得適應其計畫而統一使用其兵力

三、就時間場所及戰術關係而考察之攻者得利用防者偵察所須之時間而下定區畧之決心並得決定適應於對敵之手段

四、攻者因能自由選定攻擊之方向故得在敵以充分兵力區畧其防禦之先集中其最優勢之兵力而用之於最有利

五、攻者之精神已有壓制敵人之氣概故軍隊之勇自油然而長增高
攻者之害

一、運動與戰鬥損耗甚鉅

二、通過之地方屬於敵國不可不有以警備之尤以背後之連絡線爲然

守者之本旨在於令敵在攻擊中迅速消耗兵力而已則徐徐消費以俟兵力之均衡或候敵之過失或伺敵之弱點於是集結其兵力移轉於攻勢者也然則其利害若何
守者之利如左

元來取守勢者固無特別之利也最大之利不過能不敗而已

一、防者得選定己所欲交戰之地域

二、得在掩蔽之下以其火力制壓之進路

三、較攻者之目標小且得隱匿之

四、得發揚熾盛正確之火力

五、彈藥補給缺乏之危險少

六、現代火器之射程遠大攻者不免有過早展開之不利

七、防者通常其後方有良好之道路因是補給便利

八、防者易於使豫備隊及增援隊前進

九、對於機械的設備得適用於有效

守者之害如左

一、常有已爲弱者之感覺

二、敵可任意擇其攻擊地點我有顧此失彼之勢若分割兵力則有一一被擊破之憂

專守防禦除敵有大錯或疲弊不堪或有不可抗之災害外則無有不敗者惟時日之問題而已持久戰 兩方相持不下則陷於持久戰事至於斯國力之貧富於戰爭之勝敗大有影響然而

無論勝敗歸誰交戰國之兩方其國力必皆甚疲

要之交戰之真正方法在取攻勢不得已取守勢時切不可久

結論

一般之原則攻勢之優於守勢其利不可勝計也毛奇曰防禦戰性質上缺乏勇氣反長敵人戰力之勇氣與精力與其徒使我軍苦於不安之念不如冒若干危險而出諸攻擊戰也高爾資曰何謂戰爭攻擊是也蓋攻擊者爲所欲爲已知之而敵不知也攻擊者爲活動上運動方法運動時期運動地點之主宰故常在極有利情勢之下而敵毫不能得如斯之利益也攻擊者種種計畫種種之假定敵不能測其究取何種也

由此言之攻勢攻擊為適用軍隊之智力及精神的威力之最有效手段何則取攻勢者常油然而生其自信心自信其計畫之適良自信其有實施之能力以其全力向選定之目標逐次往前推進以達到既定之方針同時因作戰進步而所企圖之效果亦隨以俱來於是攻者之行動較守者格外活躍此乃攻者之利也

戰爭行為固不能純以科學解釋但若研究戰行為之組合可得一般通則茲列表如左

戰勝之時	退	縱獲勝利其影响尚未及於全戰役或戰爭	雖有獲得勝利之形勢然敵之交戰能力尚在不能得真正之結果	得收殲滅敵軍及壓伏敵國並占其領土之効
	結局僅得安全撤退			
戰敗之時	軍被殲滅領土因以喪失	為再企圖戰術的攻勢起見而退	據有戰略上有利之形勢	一時於棄其企圖
綱要	專守防禦（戰略的守勢及戰術的守勢）	攻勢防禦（戰略的守勢及戰術的攻勢）	待機攻勢攻擊（戰略的攻勢及戰術的守勢）	攻勢攻擊（戰略的攻勢及戰術的攻勢）

第三節 攻守兩勢之交互作用

自攻勢轉為守勢自守勢移於攻勢其正當之時機惟有發見之能力者始能得之

攻勢所及之破坏効力大矣然而攻擊遂行上必須之優勢之觀念若垂將消滅之時則立須自攻勢轉爲守勢切不可延至情況急迫不得不然之時而始然也何則新變成之守者以情況之劇換挫折志氣甚大故也是以將帥須躬擇轉於守勢之時機（例如在戰術上過度之攻擊進出若受致命的擊退則情況推移一旦迅速開始退却非常困難當此之時倘能先期見机而退其困難難度當較輕指揮官爲免過度進出起見有設前進應到達之限界者）

自守勢移於攻勢之時机由戰略上論之極爲容易何則戰略的攻者若屆於疲弊之時其疲弊之情實終不能久秘一也攻者的戰術的能力若經減少則易爲防者所覺二也此皆是令防者移於攻勢者也若戰術上之自守勢移於攻勢之時机則甚難於捕獲蓋識別與決心之時間均甚短少也

此外在戰線極其延長之時有同時取攻守兩動作者故自戰局之大體觀之有一方軍取攻勢他方軍取守勢之意味若夫舉全軍或於全戰略正面齊轉爲攻勢者惟限於在特別情況之時而已

（拿破崙曰自守勢轉移爲攻勢爲戰爭最難之一事蓋取守勢者其自力薄弱易生遲疑而失攻勢之良机也）

原理第一

兩軍對戰於一地優者必勝劣者必敗

所謂優者凡有形兵力無形兵力均較敵優之謂也若彼此相等而用力之法之巧拙亦爲優劣之一

兵者位於空間現存之物體也戰略上謂之配備戰術上謂之隊形

原理第二

勢均力敵之兩軍互相對抗之時於同時同地能取以較敵優勢而戰之配備或隊形者勝否者敗

原理第三

勢均力敵之兩軍互相對抗之時其運動迅速而變位變形敏活者勝否者敗

原理第四

勢均力敵之兩軍互相運動而對抗之時能制對戰頗良地位之時机者勝被制者敗

原理第五

勢均力敵之兩軍各分配爲數箇一一互相對抗之時各地點對抗之勝敗據第一乃至第四之原理以斷

原理第六

勢均力敵之兩軍各分爲數箇一齊互相對抗之時其連絡鞏固者勝否者敗

原理第七

勢均力敵之兩軍各分爲數箇一面集散離合一面相對抗之時能於適當地位集優勢兵力者勝否者敗

原理第八

不均勢之兩軍互相對抗之時優者取攻勢劣者取守勢常道也

原理第九

不均勢之兩軍優者於全局取攻勢劣者於全局取守勢

取攻勢者能用其各部兵力於同時機同地位者勝取守勢者能將其各部兵力用於同時機同地位者可保不敗於是據大局上勝者之形勢乃至能取攻勢嗣後再處置適宜遂至於勝

原理第十

勢均力敵之兩軍以同一情勢互相對抗之時能一面保有己之活動量一面減損敵之活動量者勝被減損者敗己之活動量雖減而敵之活動量所減更多則己勝而敵敗

第七章 戰略線戰略要點及地位

第一節 戰略線 Strategic Line

戰爭方面之戰略地點不可僅視爲分離孤立之物於審定位置強度物資三條件之後須考察其相互之方向距離及其往來通路之關係

連結戰略地點等之線航海上謂之航路軍事上稱爲戰略線因目的之不同而名稱以異曰作戰線曰退却線曰交通線（連絡線）等是也

海上設其他情形一切相等則艦隊所常擇之航路以極短者爲尙然而以盡人皆知之理屢有爲特別情況所限制者航路有直經大洋者直而短有蜿蜒於沿海者屈曲而遠洋上之大路惟制海者爲能自用使用否則雖噤口潛行於沿海亦不能十分安全

作戰線云者軍自根據地出發而向作戰目標所取之道路之謂也連絡線者陸路水路鐵路等是也軍依之長受其給養或補充者也

連絡線與作戰線非同一之物有時且顯然異其方向

連絡線須有警備其線愈長而警備愈難而警備之地點亦愈見加增敵來遮斷之之事亦愈見容易於是軍之補充亦愈見困難是以作戰線若同時用作連絡線若又甚爲延長則在此線上前進之軍兵類皆危險如拿破崙之往莫斯科是也是以連絡線若過於延長則至少須爲糧食及彈藥着想而另設新根據地

退却線者我軍在優勢之敵前於退避之時所利用之後方作戰線者也換言之導軍於作戰線之後方者也

被擊破之軍業已無抵抗之意志唯思由敵離脫似此之軍爲確實保持殘軍同時掩護其根據地而並得增援及補給起見概以其連絡線爲退却線此常道也反是軍尙未甚疲倦惟其兵力一時遜於敵而須退却似此之軍其要在於增加兵力而得均勢是以其退却線須採擇便於與其增援軍相合之線而增援軍之作戰線與之合致與否則在所不問

要之無論陸上無論海上一切軍事之組織畢竟須倚賴與國家勢力基礎之地之交通此交通線有二重價值供給其一退却其二而退却則極端倚賴自國根據者也在供給自由與退却無阻之情形之下海軍或陸軍乃能保其安全

凡突出之半島若其兩側皆爲敵所必經則該半島之極端卽爲交通線之衝

陸地爲凹角者灣口若再有一島我軍則能於未出口之先在灣口以內集中兵力出而撲敵敵則不能測我於兩口之中究出何口也就此推之海正面之諸武裝港自成爲作戰基礎地之部分其間之海岸線可稱爲戰略線所謂軍港要港等之武力的連繫是也當須準備擴散之際或迫切強行集中之時而此諸武裝港之間之交通須能應全安且迅速之要求不但此也作戰基礎地陸正面之後方須能保運動供給及運輸軍隊之自由但吾人須注意者艦艇船舶須通過

海正前方而已

第二節 池位

地位者介在諸國之間一邦畿之關係狀態也分經濟地位政略地位及戰略地位

例(口授)

一、英之對於歐洲大陸

二、挪威瑞典之對於歐洲大陸

三、日本之對於亞洲大陸

(甲)經濟地位 凡一國介在諸國之間先觀其經濟地位如何若優善則其國必日趨盛富夫物產製造國內外交通皆消長經濟地位者也經濟地位之消長爲戰時勝敗原因之一

(乙)政略地位 一國之政略地位隨豫想敵國中立國同盟國及國際間利害衝突之處之更易或變化而移動者也相互間之距離方向及狀態須時時察而知之
國於大地凡友邦取何政略其政略影響己國若何在地理上若何我如何行動始能自衛或保其均衡或占優勢皆須計及之

(丙)戰略地位 戰略地位者敵與我之關係位置也自敵我兩國之位置作戰地之方向

作戰地位之距離等是也分固定及移動戰略地位二種

第三節 戰略要點（固定戰略地位）

戰略要點者戰略上有價值之地點也其價值隨左列三主要條件而定

第一 位置

第二 強度

第三 物資

位置者恰適之坐向也以中正爲尙假使某地從極強輒尙不當戰略線之衝則不足一盼強度者攻守相宜者也假使某地位置極其中正物資極其豐富然而不足取者無他脆弱而已物資者其地及其鄰地之資源也裕則亨乏則不利理至明顯無俟煩言

根據地 根據地者戰略地點中一種之代名詞也有常設者要塞軍港要港是也有臨時設者假根據地如前進根據地等是也

軍隊與人體同有消耗則須營養有傷損則須整治此根據地之所以緊要地

就根據地之性質言之與敵本國領土稍近之善良地位於攻勢作戰上極爲有利

要塞論 要塞者於適時適地使我優勢力加諸敵勢力之上且也變易地面而成強固之防禦以補助弱軍之防禦勢力使之能對峙數量皆優之敵軍者也能達此目的與否一視築城法之

如何一視運用之如何

自古以來未有不依野戰軍之活動而能決其勝敗者亦未聞不能阻敵之前進而有成功之要塞者故要塞者野戰軍之附屬品也不可倚賴而膠著之其利於野戰軍者有四策源地兵站基地及交通連絡線可以寡兵守之一也戰地各部之守備以寡兵當之使野戰而得多數之餘裕二也優勢之敵軍有掩遮或攻圍我要塞之時我可滅殺或牽制其兵力三也爲敗軍之再集點四也

第四節 移動戰略地位

往昔歐洲各國爲作戰起見於一定之地設立要塞豫積軍所資需之物迨至軍往前進而根據地亦移而追隨之輓近交通機關發達乃一變根據所須之條件根據不必跼限於一地方可以舉全國而充之何則流通集注甚易也雖然戰爭者消費現存之兵力者也尤以今日之軍事性質更有待於秩序齊整之補充資源及良好之連絡線是以軍隊之前進距根據地愈遠時愈見有補助根據地之必要以供集積自後方追送而來之物品之用此設立前進根據地之所以也隨作戰之進展（前進或後退）而常常變更之至於根據地之地點須豐饒而安全更不待言

前進更據地若有二途徑以達戰場乃稱良好此二途若成直角尤佳蓋作戰部隊在此直角內

作戰能得相異二方向之援助也稱之爲直角三角形根據地又稱二重根據地

第八章 交通線之脅威

陸上之交通線若暴露於敵受敵之脅威則危軍隊之生命而絕軍隊之營養此脅威與防衛所以各竭其全能也大洋上之交通線除爲敵管制外若僅受脅威則其害不如陸上之甚何則艦艇雖容積有限然所載之物資較之野戰軍所攜者則多一也脅威雖易其時甚暫二也海上通信極易無絕對陷於孤立之事三也脅威交通線之目的

- (一) 杜絕敵國民生物資之來源以凍餒其國民使之不能持久
- (二) 杜絕敵軍之供給使之匱乏而減殺其活動力
- (三) 迫敵拋棄既得之位置變更豫定之企圖
- (四) 迫敵不得不戰

上篇終

戰略講義

下篇 作戰

第一章 總說

作戰者實施兵術之一種動作者也總稱行軍駐軍及戰鬥之諸動作者也

克老斯焯曰自狹義言之作戰者不過於臨戰之秋爲運用既存之材料之方法（既存材料指兵器人馬）自廣義言之包含凡因戰爭所存在之諸作業及剏造戰鬥力之全體後者如徵兵授以兵器施以裝具而訓練之等等皆是（大戰學理，(A.II. 2104)

作戰有攻勢守勢之別而攻守兩勢之作戰自學理上分之又得分爲戰略的與戰術的

第二章 軍事行動之目的點

攻路之目的在使敵屈服於我之意志戰爭之目的在擊倒敵人使之不能復起再事抵抗而戰略則爲遂戰爭目的之手段然則軍事行動必也須設與其目的相當之目的點而定此目的點者戰略也而戰略而籌劃戰爭之方略而以實行該方略之諸作戰附之以作成野戰計畫案規定諸戰鬥之位地而設定其梯次連絡然而此戰略作業元本於一般之想定而一般之想定則有難於先見判斷之事實者不少往往與實際不適合是以在戰略上之計畫計事也須能臨時

應勢而處事且全體計畫須能終始不斷而加以臨機之變更

戰鬥開始之地與其時機以及參與之兵數皆由戰略定之職是之故戰略以顯大之影響及於戰鬥之端緒戰鬥之端緒既開戰術乃與其作用而結戰鬥戰業經完結戰略乃又顯出不問爲勝抑爲敗必以該戰鬥之結果向戰爭之目的（最終作戰目的）而利用之加之此目的遠在前途者多而近目前者鮮故戰略不得不擇許多中間目標作爲過渡手段以代此大本之目的且也此中間目標之中之小者又爲其重要者之中間目標是以中間目標在實際上互相殊異不但此爲然即以可成就一戰爭之大本目的（最終作戰目的）言之亦復每戰爭而殊異

附錄俄國海軍中將克拉德之說

凡戰鬥之狀況千變萬化無一定之形故其效果不能豫期須臨機應變以適机宜然而有不可不豫定者有不可不確定而置之者其物維何運動之大主眼是也即舉全力而圖貫徹之大目的是也此目的一經確定如何始可達到方法之選擇機會之應用以及勢力之運用等一視三軍司命者之伎倆如何而決其能否若定此目的不得其宜而欲達到之無論將帥如何運其智謀始終彷彿於中途浪費夥多之勢力與精神而所得效果甚鮮故國家當宣戰之際出兵於某某方面須指示其大目的然後軍隊或艦隊之司令官以此大目的爲舉眼而獨立行動於戰場可也

最終作戰目的之選定

最終作戰目的在於擇敵之死生存亡之處而扼住之使之不得不屈從我之意志者也其選定之條件如左

第一 擇敵之不得不極力防禦抵抗之處

第二 定第一條件與其失於過重不可失於過輕

第三 然後減殺其抵抗力而與以痛苦

選定附隨作戰目的之條件如左

(甲) 攘破其海上兵力

(乙) 侵害其海上商業

(丙) 侵領其戰略要點

(丁) 侵領其經濟要地

(戊) 攘破其陸上兵力

(己) 侵領其政治要地

(庚) 攘破其同盟國兵力

作戰目的不可使敵覺之宜多方以術之使之捉摸不定

第三章 軍事上之三大事業

作戰計畫動員計畫及教育計畫爲軍事上之三大事業如鼎足之爲用須常相伴

一 作戰計畫

平時所立之作戰計畫一旦際以政治上剛勁手段而圖貫徹政略目的之秋對於兵力發作之初動以附與唯一最善之方向爲其主眼者也自兵學原則言之對抗國所執剛勁手段集束之地方（有事之日豫想中對抗國兵力所集中之地方）卽爲我攻勢作戰計畫中焦點之所在

對抗國之兵力集中可供利用交通路之多少及其便否與我攻勢作戰計畫有親密之關係故在立攻勢作戰計畫者宜常詳知彼我國際的政略之主義宜常明可供其剛勁手段之用之兵力程度宜常通悉初動作戰地境之地理尤以交通之景况爲然此等智識由於平時身當諜報外交通商等事業之官民所得之觀察然後蒐集綜合之之結果也是以從事於作戰計畫者不但其支配下有諸種機關之必要而仰一切方面之援助尤爲必要

作戰計畫之性質應附諸極秘故該計畫案除職務上有關係者之外不容與知又絕對不容洩而關於該計畫之立案與夫實施所有一切又絕對不容局外者之干預其中尤以政治家爲然

作戰計畫以平戰兩時既存之兵力爲基礎（既存兵力云者即現在能勝戰場勤務之現役並在鄉人馬及兵器材料之謂也）期達成戰爭之目的而立該計畫之案者也其補充計畫以能維持既存兵力爲限度而預定之若夫開戰後因戰局範圍之擴大期間之延長而有增加兵力之要之時則除待至戰時于臨時立案之外無他道也試假日俄戰爭之情勢以概說攻勢作戰計畫之性質與程度如左

當彼之時日本陸軍之立攻勢作戰計畫之案也其計畫對於俄國東洋艦隊活動之能力之如何不得不費至大之顧慮（甲）假使該艦隊適當發揮其能力則日本陸軍之攻勢作戰除在朝鮮南岸即瀕于朝鮮海峽之局部地域之外無設定其基線之餘地殊以朝鮮海峽屬于常爲俄艦隊脅威之範圍運送船之航行決不容視爲安全界似此冒極鉅之危險故初動作戰之基線不得不以能設定于朝鮮南岸爲滿足于是日本陸軍之總作戰計劃先謀在朝鮮南岸以大速力上陸繼則務遠往北方集中多多兵力至以能制壓在同一期間集中完竣之俄國兵力爲限（乙）假使俄之東洋艦隊不能適當發其能力由是除瀕于朝鮮海峽沿岸之外自東岸西岸而遠至北方皆爲與日本陸軍以上陸之除地于是當于朝鮮南岸之外另據別途之上陸及集中計畫（丙）假使俄之東洋艦隊更格外不活動因是日日本海與黃海不啻全然開放則更另據別途之上陸及集中計畫且也隨情形之變化有時不得不由（丙）策而

(乙)策由(乙)策而(甲)策難保不際遇此向後退轉之狀況是以須想定開戰直後所生之情勢於日本陸軍不利之時應當如何於日本陸軍有利之時應當如何憑此想定有立計畫而置之之必要由是觀之平時可以準備之攻勢作戰計畫不過根於若干之想定僅設定初動作戰之基線而已換言之不能計畫至集中以後之事也何則現代作戰以戰略的集中始而第一會戰立即繼之而行故也至於在初動作戰之基線成立以後迄於交第一會戰之作戰計畫則爲任其事之該軍應將立案者而第一會戰後之總作戰計畫以蒙時時刻刻狀況變化之影響惟有隨機宜而立計劃而已於此吾人所當注意者初動作戰之成敗其影響所及者極鉅而與戰局相終始

守勢作戰計畫須指示最初抵抗戰略的位置並設定終點
作戰計畫之要素如左

- 一 戰略的及戰略的形勢之一般觀察
- 二 彼我兩軍兵力之比較
- 三 對於攻勢應採用之一般計畫
- 四 關於豫想中敵之計畫及其集中地點之記述
- 五 我集中地點及集結兵力之使用法

六 最初之行動應取之方向而其目的之所在則期於在有利狀況之下與敵之主力決戰
七 區分爲取攻勢抑取守勢各自策定計畫在攻勢標題之下揭示應採用之統括方法而包含強要和平諸事項在內在守勢標題之下揭示最初不得立於守勢之諸行動以及經過中可以轉移於攻勢之事項

八 從屬諸問題之一般論究

其二 動員計畫

在今日動員之名詞含有廣狹二義廣義之動員舉國一致精神的物質的協力貢獻於軍國之謂也狹義之動員戰時使既存之兵力完成出征姿勢之作業之謂也茲所說明者後者是也夫既存兵力能適時完成出征可能之姿勢與否則以根本的影響及於作戰計畫之實施故動員計畫須宛然與作戰計畫相一致而本之以立案決不可令作戰計畫橫來齟齬

方今戰時所須兵力之大無論何國不能於平時常置惟有藉動之作業一屆戰時則以常備團隊爲基礎而編成出征所須之團隊夫動員之作業將視爲平時事業歟抑將視爲戰時事業歟對此觀念之深淺爲一國強弱之所由岐何則視動員作業爲戰時事業者平時對於動員不甚措意迨至一旦有事始俄然急造縱能得數十萬乃至數百萬之人民而武裝之其如無可恃之指揮將校何矧武裝又不能咄嗟立奇人民又不能咄嗟練就耶此動員計劃不隨伴於作戰計畫

之弊也又令其橫生齟齬者也在此情形之下作戰計畫縱有實無

動員計劃實爲平時事業須於平時精細準備之迨至戰時僅以此準備而具體組織之與開戰同時於短少時日之間迅速編出能應作戰計畫之要求之兵力職是之故戰時編成所須之人馬物件其員數素質雖下至極微細者皆不可不於平時完備而置之否則縱兵員有着甚至因微細物之缺乏有令動員遲滯者自理想上言之動員之準備當俟所召集之最終兵卒集於旗下便得立時開始前進

動員迅速之利在於得乘敵之不意占先制之利而祕匿我之企圖迨至敵知我之企圖之時已不能恢復我所獲得之利益矣

動員計畫隨作戰計畫之更新而更新之一年一回

動員計畫之更新以何時爲宜耶其準繩如左

- 一 一年中發生戰事公算最多之季節
- 二 初年兵第一期教育已竣而能用之於野戰之時期蓋此時期全軍兵力最爲強大
- 三 兵役轉換之時期

其三 教育計畫

陸軍教育分基礎教育與應急教育二種基礎教育屬於平時事業上至將帥下至士卒全然以

養成軍之基幹爲目的應急教育屬於戰時事業以速成爲主眼以急造兵卒乃至下級將校爲其目的

觀於最近歐洲大戰英美兩國之急造軍之價值應急教育固不能多所屬望至於基礎教育凡高級將校以及稱爲軍之基幹者之下級將校士兵等要員皆由是準備之然而有不能普及與精到之處歐戰後各國於基礎教育外更從事於國民軍事教育以求得達多兵而精兵之旨

第四章 作戰目標及作戰線之選定

第一節 作戰目標之選定

某作戰行動所關係之目標稱爲作戰目標
戰爭之企圖有待于軍隊之協同始能達成故向目標之前進線須爲求心的然目標乃移動者而非固定者故選定目標須十分考慮政治上軍事上之情況
選定目標一般之原則如左

一 敵之主力軍

二 作戰地域內敵所位置之戰略要點

三 鐵路之中心施有築城之地點後方連絡之集合點及最後之敵國首都

第二節 作戰線之選定

前已言之作戰線云者軍自根據地出發而向作戰目標所取之道路之謂也其原則有二一作戰線之方向須自己後方之連絡線毫不感危險而又得以脅威敵之連絡線也二作戰線須有數條且又能互相連絡爲一羣以向敵方也何則方今陸上兵力龐大非條作戰線所能敷用通常對於目標之方向須有數條之作戰線當此之時爲行動自由起見各軍各自指定其作戰線但全軍必須能協同作若夫選定作戰線非謂選其最良而又至近之道路也乃謂在全般情況之下選其有最大之效果者也作戰線有最大之效果者爲何卽易擊破敵軍或捕獲之者是也卽以能在敵最感痛苦之地與敵遭遇爲原則者也

第五章 攻勢作戰之遂行

甲 戰略攻勢

第一節 教理

戰略攻勢之主旨務令我軍在有和狀況之下惹起決戰職是之故須以優勢兵力衝敵之最薄弱之點吾人若得於會戰之前凡所能招致之軍隊悉以之集合向敵最感痛苦感痛之地之方向而前進則可謂吾人在攻勢應爲之事悉以戰略教理而爲之矣何則戰略之全教理卽在於在決勝點爲優勝者而已

在戰略攻勢除兵力之須占優勢外尤以有祕匿我企圖之必要所以然者欲使敵於會戰之前

雖思集其兵力以對向我迨至時機已失始能知我之攻擊方向者也例如我軍之一部遠在他方敵軍之一部亦然迨至敵認知我目的之時我軍之一部近接於決勝點矣

此敘理雖甚單純而實際則頗非易易最初明亮之情況途中忽焉消滅矣彼我兩軍接觸之處非一點也乃數點矣於是到處生兵力不足之感職是之故縱欲向決勝點而移動軍隊而此方向果屬正當耶否耶之疑生焉當初立計畫之際豫想與敵衝突之區域而選定一目標者今則現出數目標矣敵又意外强大其動作不如我豫想

在此俄頃之際以正當活眼迅速發見最緊要之目標而把持之他之目標姑一時放置之此為用兵術上至難之處要之攻勢於一點收勝利之時其影響立即波及於其全局面知利用此特性者即知遂行攻勢作戰之道矣

第二節 戰略的集中

軍雖動員迅速能與開戰同時立即完成戰爭之準備設集中緩慢則前者所得之時日今復失之矣是以關於集中之事項須預先有所計畫而準備之勿稍遺算夫對於預想敵國我之兵力應於何地集中耶確定此事為作戰計畫之一部實施之時併用徒步行軍鐵路輸送及船舶輸送等方法務不失期而達於該地

選定集中地在取攻勢者須從事便於向戰場協同作戰之諸設施在取守勢者豫指向於預想

中敵軍主力之前進線要之無論爲攻勢抑爲守勢目標既經選定則向此目標而趨之軍隊必須選定集中地以示之何則集中地者於作戰有極鉅之關係者也集中地大都選定在天然障礙障地及要塞之後方仍以特別部隊航空隊騎兵團等掩護之但有時因地理之關係不能於所望之地集中不得已須於前方即近於戰場或在戰場地域之內而集中者

當會戰之時機若不能舉全力而協同動作則誤作戰之目的蓋必要之優勢不現存故也欲避此不利自始若即能掌握其全兵力以集合之狀態而前進則可矣如一八〇六年之秋拿破崙於普魯斯開戰之先集合軍隊於萊因河達牛坡河及焉因河之間以二十萬人之大方陣而前進是也似此集中法提集結之大軍楔入于敵之離隔諸羣之間而分離之將其各個擊破拿破崙蓋屢用此方法而成功

雖然以拿破崙式集中法而前進多有不能行者蓋地形多不許一也大集團之集合多有不便如給養及飲料水之供結困難等事二也充前進之用之道路亦大有關係三也毛奇式之集合法反是以分進合擊爲主義

毛奇式之集合法與拿破崙式之集中法其方法雖相反而其主義則同蓋皆期於會戰地以優勢兵力而協同動作者也

第三節 戰略的前進

爲戰略攻勢而前進吾人之所欲者軍之集中地與目標之間有約略平行多數之道路而此諸道路愈近目標則愈互相漸次接近迨至達目標附近則相會合

進軍務宜減縮行軍長徑又屢有連動於道路外者

戰略前進之方向主以目標位置而決定之若軍當分離之時則自集中地決定之其細部之部署及前進中補給問題皆須慎重研究今試舉其前進法如左

一併行前進此法於欲迅速通過一地方之時或於決戰追擊之時甚爲有效
併行前進有左列之利

一、宿營給養均便利

二、各縱隊通常各有其作戰方向且各有其兵站線

三、得免輜重縱列發生混淆

四、易於運用大兵團

五、雖一縱隊駐止他縱隊毫無遲滯

併行前進之不利如左

一、非各縱隊十分接近不能適時協同於戰場

二、進路與進路之間若有障礙之介在則一縱隊爲敵攻擊之時他縱隊不能迅速與之協

同

二、包圍前進此法因距離已近諸縱隊須互相接近者也譬如以主要縱隊向豫期接觸地點前進同時以他縱隊協同前進而包敵之兩翼是也但此注意者若一縱隊與敵衝突而他縱隊尙未到達則有各個被擊破之虞

包圍前進不可過早否則將有爲敵察知集合地點之虞
集合地點頗難豫先確定蓋此地點非固定之一地點也

第四節 戰略的正面攻擊

假使知敵之可以擊破則可不問情況如何而衝突方向與攻擊點亦可無庸拘泥一發見敵則於其地向之前進而攻擊當此之時彼我兩軍若以平時正面相對之時則正面攻擊生焉正面攻擊最爲明確現示優勢兵力者而擁有優勢兵力者又當然行之者也

指揮官若確能斷定自己兵力優於敵則以兵力之全重量自最直路攻擊敵之主力當此之際苟欲擴大以優勢兵力所得之效果不可弄流於巧飾之補助手段蓋自主割出一部分軍隊而分遣於他處彼即脫離掌握不啻令主力微弱也補助手段惟用諸欺敵或出敵不意或陷敵於誤謬等時而已

在正面攻擊攻者之目的在於務迅速加入戰鬥故須以最單簡最迅速最捷近之方法勇往直

前

第五節 戰略之突破

戰略的突破者突破敵線分離敵爲數部用以逐次各個擊破之者也（使用集團於某地點突破敵線而後包圍其某部逐次擊破之）

突破若經奏効則顯非常効力敵則成爲四分五裂之兵羣大都同時失其自然之連絡線今試舉其結果如左

一 對分裂敵之兩翼部隊可施行其側面攻擊

二 脅威敵之一翼部隊或兩翼部隊之背後連絡線

三 無論包圍敵何翼部隊以捕擄之

四 攻者得以劣勢之兵力抑制強於一方面而以優勢兵力集注於凸出部他方面之敵

然而擴大破口投入豫備隊嗣後若情況不十分有利進展則踟蹰於狹隘之區域宛然如楔之嵌物雖經嵌入一旦力盡則止於中途以射擊效力發達之今日其危險顧不大歟我已將失去活動力矣敵又對凸出正面以集其軍隊於凸出部以攻我於是我則處於三面受敵之下此不利之所以生者我將試突破之時敵則已經合歟不然即我試突破之時同時敵得集合其軍之各部而協同動作此我所以於正面及兩側面均受敵也然則戰略突破之時機在於何時曰在

敵之兵力集合之前而兵力之須餘裕亦爲條件之一
若考察敵之集中運動得判斷其兩軍接合點之所在當此之時向其接合點攻擊則易收效若
經奏効則向敵之一方之軍加以最初之打擊於是立即撤底擊破之如此則可免上述之危險
矣

第六節 戰略的翼攻擊

其一 一般之翼攻擊

戰略的翼攻擊云者對於敵正面之一翼加以攻擊以先在該翼收好果之目的集結兵力而衝
此寡少部分者也雖不能似突破得收殲滅敵軍之効但亦可避被壓迫被包圍之危險且也最
初之勝利雖止于一部分然連繫於是則易獲嗣後之勝利是以翼攻擊者爲無十分兵力而欲
占先制之利勇敢之攻者應行採取之方式也例如準備兵力難較敵爲早但預料隨作戰之經
過敵之兵力將見漸次優勢斯時以出於翼攻擊之策爲適當

當此之時敵之正面等處亦不得全然放置之固也對於該正面等處或以欺敵之策或交輕戰
或藉牽制運動以抑敵而留之迄於攻擊翼之奏効時爲止否則敵不能傍觀其一翼受攻而不
赴援或以中央及未受攻擊之翼而出攻勢

其二 突破奏効後之翼攻擊

一翼攻擊爲突破之第二期若突破奏效則於罅隙中（破口）投入增援隊而擴大之爲應此行動起見須對於敵之各分離之翼之側方構成正面同時以部分兵力抑留其一翼而以主力向他之一翼努力攻擊

一翼攻擊應注意者如左

一 對敵之一翼須徹底擊破或驅逐之

二 守勢翼須有充分抑留敵之一翼之兵力若不得退却之時亦必須極力支阻敵軍使我之決戰翼對於敵之他翼有完全戰勝之時間後方可漸次退却

三 須確保後方連絡線

第七節 戰略的包圍

戰略的包圍者向敵所占領之地域對敵之正面及其一側或其兩側同時施行攻擊者也
欲行包圍須計劃構成包圍之地點夫分進之縱隊若過早集結於敵之正面即不能構成包圍故須定各縱隊之集合地點於敵之戰線之後方

欲與向正面之攻擊同時包圍其一側或兩側轉翼運動須早爲着手且須因應敵之正面而構成基線於敵之側面而任包圍之軍苟期保持與正面攻擊軍之關係而不妨其行動則預有充分時間之餘裕以便於正面交戰之稍先參加戰鬥於是乎始得與之協力由此言之正面及側

而兩部隊之前進速度必須十分保持調和

施行包圍軍之集合地點既在敵所占領地域之內敵又位於中央是以我分離之作戰線之危險殊大何則敵若在準備整然之時而偵知我之行動則可一面支阻我之正面攻擊一面逆襲我之前往包圍之縱隊也是以各縱隊至少須有能暫時拒止此逆襲之兵力

若實施包圍運動有所未善致爲敵所覺不得不退往於構成包圍地點以外之位置其結果除在敵前集結兵力以前進而自正面攻擊外無他策也

欲行包圍貴在祕密然在航空機關及情報手段發達之今日則有難於祕密者

然而在敵尙未爲應戰準備之時若行包圍之攻擊由諸方一齊加以猛烈行動則可惑敵而來其部署（配備）之變更而離散其用諸防禦之兵力若然則易獲殲滅敵軍之效果夫殲滅效果惟包圍攻擊爲能克之

第吾人須注意者施行包圍若兩軍素質同等惟擁有數字上優勢者始能然若素質不同等其素質優者雖兵數稍劣亦能包圍較大敵軍此其一也包圍奏效之後多至於不能立事追擊何則各軍以求心的前進而來迨至獲得勝利之後業已錯雜混亂須先再整隊勢故也此其二也

第八節 戰略的迂回

攻擊之際不但包圍敵軍且更達到敵之背後而脅威其連絡線敵一戰敗即可壓敵至斷其退

路之地點如是則包圍之名稱可以迂回代之

迂回運動將來難行

一 集中限於某一定之地迂回部隊難得所要之距離

二 祕密甚難

三 兵力規模過于龐大行動細部不免複雜

戰略的迂回運動將來難于實施將來該運動大概適突破作戰之進步經過中得以實施之而已何以言之繼突破奏效之直後廣續戰鬥防者于是退却漸次失其連絡線攻者以同一步驟漸次略有其連絡線也

在與敵之正面平行一旦對敵已經集中之時則戰略的迂回非常困難蓋敵對於我之迂回運動得為相應之處置也

當此之時迂回運動須戰線全般變移由包圍敵一側之結果始能發生即先得包圍繼為迂回運動終為一翼攻擊

然而攻者由防者前面撤去兵力向其背後之時防者亦倣及此之所為以支阻其迂回之進路

(乙)

戰術攻勢

戰術攻勢云者會戰地之攻擊之謂也爲戰略攻勢之最後部分此攻擊對於在運動中之敵較對於已在防禦配備之敵易于有利尤以乘敵在進行中從事決戰爲有利故宜努力爲之

兵力之優勢爲攻擊奏效之要件不但兵數須優而兵力之要素(見前)亦須優者謂兵在精而不在多輓近及將來之戰爭則非兵又精又多難期戰勝也

夫殫精竭慮之大胆攻擊所以異於無謀之猛進者彼自知其爲優勢而能下至當之決心也譬如確知我明日必爲優勢乃今日竟行攻擊此則誤矣但夜間敵有逃走之十分理由之存在則不在此限

然而過於久俟有利之狀況亦屬不可何則當會戰之秋若能集合全兵力固爲理想上最善最美而又最要求之事無如時機不久俟何

在戰術攻勢亦如在戰略攻勢者然迅速祕匿之動作與夫出敵之不意皆爲利會戰之主要手段

攻擊點攻擊時機爲時保守祕匿加以迅速動作我得乘敵未集中兵力之前有逆行攻擊之時間在我則精神發越而敵則不能適時取應付之手段

集合于會戰地諸軍之動作使之一致同時諸兵種之協力使之整然如律此乃指揮軍隊之術之所在全軍行動之準繩抑亦戰勝必須之條件

若夫侵入于敵之陣地以及肉薄敵軍之事亦決不容輕視何則僅以火力而思驅敵離其陣地未有能之者必也待突擊而後成功（對敵綫之薄弱部開始局部的突擊）

第六章 守勢作戰之遂行

（甲） 戰略守勢

第一節 教理

戰略守勢之作戰大都先避不利之決戰俟至有利之狀況始求決戰者也所謂有利之狀況者敵軍之志氣沮喪兵力疲弊一也已軍特達于有利之陣地二也增援軍到着之時三也

取戰略守勢所必須之條件在于視我軍之增加果優于因退却待機或遷延而生之物質上及志氣上之損失與否以爲衡若在守勢作戰之終較之當初未必能優于敵是將毫無所得不如自始即從事于戰術的決戰也可

時間場所天然障礙及要塞等之防禦工事皆爲守勢作戰之主腦資源

時間爲守者最可信賴之援助能補行防禦之設備一也老攻者之兵力而消耗之以得均勢二也俟政路關係與軍事行動之發生變化三也守者之目的在拒止攻者之目的在求決戰故前者之得時間較後者易四也

守者大都能自由選定戰場而熟知其地理

守者大都能藉天然及人工之地物以增加其防禦力

在守勢作戰于守者最有利者爲其吸引力蓋退却之軍常以吸引力及于其對手者也是以攻者之勢力愈減而守者之吸引力愈大當此之時守者之選定陣地不側重于自己之安全唯擇在敵之最感脅威之處

守勢亦與攻勢同然有一定之終點爲守勢之移轉于有利武運之所此有利之武運若僅由敵之疲勞而生之時則攻擊愈爲強大而終點愈于國之深入內部求之但不過于遠在後方致失自軍嗣後之保持力似此極端之守勢唯有堅確之將帥從順之軍隊果斷之政府以及信用政府並將帥之人民始能行之否則志氣沮喪於未達大目的之先已召敗歟矣

第二節 準備陣地

第一防禦陣地須豫爲選定且須與全戰略守勢作戰之起點一致若國境有要塞之存在該陣地亦有選在國境附近者但此等陣地若不能強敵而來攻擊則不適切何則國境有要塞之存在固爲誘惑敵軍之物而攻者之攻擊國境要塞之中間或背固爲守者第二線部隊之最所希望然攻者有時非必須向之攻擊故宜慎重

第三節 求心退却

求心退却（一名集中的退却）于敵之作戰方向上在豫經選定有利之陣地集合諸軍者也有

一種論者謂自始卽集合兵力于該地爲得策不知軍之給養關係上不能過度久集合于該地一也前方迄于國境之地域不欲卽撤棄二也僅以一部之兵力無十分之吸引力三也防者若自始卽占決戰之陣地不啻與攻者以易于動作之便何則防者若自始卽占決戰之陣地則攻者可立卽認知其所擇之集合點之所在因是可迅速決定其攻擊方向能在便利分離之位置之迄于最後也四也高爾賚有言曰防者如是何異自行撤去隱蔽其處置之帷幕也
求心退却爲自覺其弱點者第一所行之作戰也譬如開戰前之情勢難取豫定之攻勢或者併進諸縱隊被敵擊退則當時唯有退後之一法所謂後方集中是也

第四節 離心退却

離心退却者故意分離兵力向後數方向退却者也夫兵力之分離在我則一時奪去軍之能力而令敵有立於內線之利此種退却法於原則應當屏棄然兵戰不利欲於交戰中一時避免與敵之接觸則向後數方向之退却卽謂所離心退却者往往爲免去追擊之最良手段何則軍之運動給養及宿營均容易一也自始卽利用多數之交通路益令退却容易二也我主力所取之退去之方向令敵迷誤三也令敵對於追躡我之誰何縱隊一時不能確定致生緩慢而隨以中止四也

受敵繼續追擊而後方又有大障礙之存在我雖於敵之目前超越而過則亦離心退却爲宜譬

如後有追軍前有大河必也須占領相離隔之一定之渡點如此則軍以分離渡河而退爲宜之義何待煩言至於期待接近後方而來之援軍之時亦與此同然
向在側方之陣地之離心退却當不意受敵攻擊之時則難於實行當此之時除執最自然之處置外無他道也最自然之處置者向後方之退却也

第五節 側面陣地

若判斷無十分兵力與敵在正面對戰之時得採用側面陣地
側面陣地主腦之利益在誘敵自其對於目標之方向移而之他換言之在使敵離去其目標也
于是則直接所不能掩護者可得而間接掩護之而此方向之變換又得顯然令敵之動作困難
雖然側面陣地在大概情形之下亦多令自己之境遇困難蓋我之連絡線及退却線均取于側
方有爲敵遮斷易于失之之事一也攻者之兵力若極優勢可以其一部對我仍以其主方向目
標而賡續動作三也我若一旦敗戰則難于得再占領陣地以阻止敵軍之機會四也
側面陣地之性能須如左

- 一、須有相當之強力足以牽制敵于該方面
- 二、須在易于轉移爲攻勢之地不可在易于封鎖之隘路內
- 三、須有良好之退却線

第六節 內線作戰

內線作戰者防者先占位于一點對於繞該點之圓周上之敵從多數地點分進而攻擊之者也如是之防者謂其立于內線輓近則推廣此意義其解釋如下一軍介在敵分離各軍之中間于敵能以優勢兵力而從事攻擊之先集結我之兵力將分離之敵分別一一擊破之是也譬如攻者之兵力分離于二處而防者則介在其中間設防者集結其兵力而前進思與此兩方面之敵軍交戰則可展開較敵劣勢之一部使之掩護其一側或支持一方面同時對於他方面則展開其優勢兵力以進攻之

輓近戰爭以所用兵力之大與交通通信機關之發達故內線作戰大見困難

內線作戰所必須之條件指揮官須有果斷之能雖片刻寸陰而不徒費俾得不逸良機而機敏行動此其一也軍隊以有大能力爲必要換言之軍隊須精銳蓋精銳之軍隊始能表武德與武力而出之而勝任無理之要求如異常之行軍等事此其二也距離與兵力之關係須極適當此其三也

第七節 持久戰

持久戰者抑敵而留之與之不卽不離此待其久則生變或待其久則力殫或爲我得時間之餘裕而行之者也持久戰以攻擊行之歟抑以防禦行之歟此則隨情況而定當此之際指揮官之

所在者特在於遲延眞眞之戰鬥而已

持久戰必須鞏固地形譬如蔭蔽斷絕之地方即大於持久戰有利蓋得以妨碍優勢兵力之使用與大兵團之展開得以限制敵之射擊効力得以困難敵之空中偵探等是也

(乙) 戰術守勢

戰術守勢以獲得決戰的勝利爲主旨職是之故須併行攻擊之動作然防禦動輒陷于全然受動之守勢易至失去動作之自由是以苟得時機務必決然轉于攻勢

在以避決戰得時間之餘裕爲目前之防禦無庸慙敵事眞眞之交戰何則時間正爲守者之同盟苟至一定之時機而不敗北即可謂達其目的與任務矣

然而若在僅以固守一地爲目的之時務宜利用可以阻碍敵之攻擊之地形及地物雖至最後之一人亦必死守陣地苟有逆襲之良機則須斷然決行

射擊効力地形防禦工事以及勞敵而疲敵之爲滅殺敵之優勢而得與之平衡之手段之主要者

反防者之原來意志被牽制于敵或至有應不期之決戰之不得已此等事于事前務思有以避之

當運欺敵之謀之時可視爲已達其目的矣之時機極難看破而認取若一旦逸過則其罰立至

必至爲敵強行非所欲未預期之決戰蓋步兵一交真真之戰鬥則不得不繼續以迄于最後是以苟欲中止戰鬥唯有于該時機之前始得中止之亦必須中止之

第七章 地形及于作戰之影響

第一節 山地及於作戰之影響

以戰路眼光觀察山脈之方向可分爲二

一、山脈之方向與作戰線成直角者

世人往往視山岳爲取防禦者之利然而查賴師大公則曰山岳者使攻擊容易者也其論斷可謂不失正鵠雖在取攻勢防禦之一方熟知山脈之起伏諳悉其谿谷峽路及山間之連絡自山間與敵以一擊再迅速而退彼不諳地理之敵斷難追擊然此乃戰術上區區之戰鬥吾人于茲所論者對於侵入軍以十分慎重態度斟酌國境防備之時相度山岳應當如何以處之或者當大戰役開展之際山脈所及之影響究若何而已凡山脈互綿至數哩之間勢不可不監視之然而當防禦之任者無有如斯行之者惟以扼其各通路爲常此蓋以各處皆強爲旨者也然必召各處皆弱之結果敗衄之道恐卽基於是矣何則攻者若向全通路或一通路爲佯攻而以主力攻其餘之一通路則通路之中之一若爲敵破則其餘之全通路自易進出矣蓋由此所生之結果(罅隙)較之被敵侵入根據地尤爲慘澹當此

一攻一防之際攻擊軍之得援軍常較防禦軍易而維持其立脚地亦常較防禦軍易至于彼此其餘之一利一害之點甚多然綜絜而較量之殊見攻擊軍之利點正多耳

夫防禦山地之正規守段則以小支隊占領諸通路以騎兵及航空機偵察前方而軍之主力則祕匿集結于山脈之後方用以偵知攻者之兵力及其行進方向而阻礙其前進若攻者自隘路排除困難而前來則于其諸縱隊進出于山地之際尙未相合之先卽以我之主力方向之攻擊而各個擊破之

再者通過山地縱遇僅微之抵抗則突破非易而進出卽須長時日此特性適於守者之節約兵力而得時間之餘裕是以爲防禦之軍計其作戰地方若含有山地可以節約該方面之兵力以防阻敵之突破爲度當此之際則迅速從事於他方面之決戰或者自己佯裝欲突破山地以牽制多數之敵於此方面而以之利他方面之決戰

二、山脈之方向作戰線平行者

此則彼我均有將兵力轉移使用之便

第二節 河川及於作戰之影響

一、河川之方向與戰線成直角者

河流與進路直交之時在攻者爲障礙而於防者有利何以言之甚費勞力與時間一也縱

有橋梁未將監視者驅逐而言則不能用二也縱得橋梁不過一條之隘路三也以潛渡渡過彼岸之部隊在此岸者則不能適時往援四也在數地點渡河則不得不分離兵力五也渡河作戰其渡河場所及時機必須出諸敵之不意

防禦渡河點之正規手段在于分遣小部隊監視諸渡河點用以偵察敵之企圖及敵之主
力之真真渡河點而已之主方則集結于河線後方便利之處乘敵之開渡始河或因全軍
尚未全渡或已渡而其各縱隊尚未相合之先立即向之攻擊以一一擊破之

二、河川之方向與作戰線平行者

一、有掩護翼側之便

二、對於侵入該地方之軍大概自然構成作戰線

三、運輸上有多大之便益

四、對於侵入軍在河畔要地設要塞而衛之則增大抵抗力

三、巨川屢能補助海上之力且能導海軍以入內地

四、巨川相會之處或入海之處大都爲要塞所在地

第八章 天時及於作戰之影響

第一節 天候及於作戰之影響

明暗 晴朗之白晝謂之明不辨咫尺之黑夜謂之暗黎明與黃昏謂之薄明霧雪雨塵沙之晝

以及月明之夜星辰滿天之夜可謂在明之間明暗之解釋自軍事言之視界之大小而已因視界有大小之差而作戰之變化以起

和險 晴朗靜穩者謂之和暴風疾雨波濤山立者謂之險和則便于行動而通信機關亦可信其良好險則反是

順逆 凡風潮日月便于我者謂之順不便于我者謂之逆所有上風下風之利害及日之出沒月之出沒皆須預及之

第二節 氣候及于作戰之影響

降雨及溶雪之影響于軍事其事理固至顯矣但由此所生之氣候若何（泥濘之程度若何）亦宜究而知之

不利或難堪之氣候非常影響于軍隊之健康尤以在嚴寒酷熱之下補給缺乏之時為甚

第三節 季節及於作戰之影響

成就而貫澈戰勝之效果以晝長為唯一之條件一日數時間之長與短全滅敵軍耶抑僅以敗戰而終耶之差異生焉故勝者常期晝之長敗者常期晝之短也

冬季之中軍事行動有格外煩難者除積雪泥土及結冰之影响行於動外即寒風冷氣亦甚沮

鈍軍隊之氣與力而其最重大者則爲冬夜甚長敵於其間能恢復元氣收集援兵重占新陣地全翌日再演新抵抗

第九章 資源及於作戰之影響

物資空空如洗之地在攻者爲絕大之障礙在守者爲最良之保障是以攻者務資糧于敵而守者則甚至行堅壁清野之策也雖然堅壁清野之策在陸上水陸交通機關發達之今日僅以陸上小規模行之徒自苦而不能苦敵必也兼着眼于海空兩方務保持制空制海而以大規模行之觀于最近歐洲戰爭德國爲敵之堅壁清野之策所困難影響德國海陸作戰之大可知其重要矣

第十章 會戰

高爾資曰會戰者戰略上之狀況甚爲切迫無從避免決裂兩軍非大角力則不能離隔不得不以戰術上之決戰完成戰略之事業者也

第一節 遭遇戰

相對抗之兩軍較其希望爲早因不時之事變兩相接觸而生之會戰謂之遭遇戰
遭遇戰之要訣在于先制職是之故須以斷然之決心迅速部署軍隊若至詳知敵情之後始行處置則概陷於失敗

在遭遇戰有待于各級指揮官之獨斷專行之境遇甚多尤以前衝之行動于主隊之戰有至大之關係

在遭遇戰指揮官須善應地形與全般之狀況使各部隊先敵而展開于有利之狀態職是之故無庸令各部開進以令其立即展開爲有利
若有敵兵先我完竣展開之虞之時可適宜與敵離隔整飭戰鬥準備以防爲敵包圍

第二節 本戰

本戰者盡最後極端之力爲獲有效之戰勝（大結果）而行之者也何以言之兩軍之於本戰其唯一之努力唯壓倒滅絕對手是務故其有形無形兩方之優劣一經判決之後則此判決遂保至戰爭終局而有效力
本戰可視爲戰爭一切重要事件之中心譬如猶凹面鏡之焦點然太陽之光線皆彙合於凹鏡之焦點以發極大之熱力此熱力乃正太陽之真像

由此觀之惟本戰或與本戰相等之大戰爲能生大結果

今試就決勝之時機論之夫勝敗之運命通常自本戰之當初業已偏傾於兩軍之一方第偏傾之形當初甚微不能於其微時而察知之之指揮官遂至以不利之條件進而受戰而此偏傾之度始雖微弱纔能感覺嗣後其度不斷增大時時刻刻生其觸人感覺之力而爲指揮官者概常

遠於退軍以前而因是以自覺其運命由此觀之決勝之時機隨指揮官之感覺而已銳則或能全軍而退鈍則終至潰走甚至覆沒至於均勢久中立於兩方或久偏傾於一方後則其勢一變俄然轉傾於他之一方者亦有之

再就勝敗論之勝敗何由分曉曰視其棄去戰場與否而分曉之

夫戰鬪之間兩軍所生有形之損害有極甚之懸殊者極稀惟至戰之決之際敗者之大損害乃隨退軍以俱起而勝者則不蒙此同等之損害也此不但有形力爲然而無形力亦然夫無形力之由動搖而挫折而減耗終至爲棄去戰場之主因嗣後仍毫不間斷增其減耗非至戰爭全然終止之時則此減耗亦不能達其究極之程度何則敗者之精神上之沮喪爲惹起肉體上之損害之直接原因而肉體上之損害更再以其反動及於精神上之交互循環則氣力之沮喪無究極矣是以敗者之意氣隨諸均勢以下之度較諸勝者升諸均勢以上之度爲甚事到如茲敗者若不特外來之支援而妄試再舉唯有徒重大其失敗而已外來之支援既不能遽來勝者又乘其銳氣而更屬目於大結果將爲暴漲之河水潰決堤防沛然而莫之能禦唯見其流亡萬物而已當此之時當其鋒者須有富於歷練與武德之軍與將或者能結構許多之抵抗以俟勝者之銳進力盡而自停止亦未可知

全篇結論 弓矢戈矛變爲鎗砲矣帆船變爲汽輪矣道路變爲鐵路矣戰事發明以來相當之

戰略講義 下篇作戰

三四

地皆可馳驅矣航空機則搏擊于空中潛水艇則出沒於水內兵器雖日而日進戰略之原則終屹立而未變不過應用稍異耳此非余一人之私言當爲古今所公認故研究兵學者宜就東西古今成敗之迹以求真知庶能昌大斯學於吾中國也

下篇終

版 權 所 有

中華民國十七年十二月出版



翻 印 者 童 光 鴻

代 印 者 南 京 共 和 書 局

定 價 大 洋 伍 圓

上海图书馆藏书

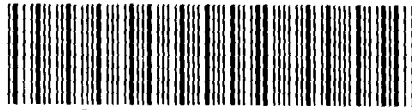

A541 212 0023 6702B

1627971

类号

册数

定价

2.50

上海旧书店

