

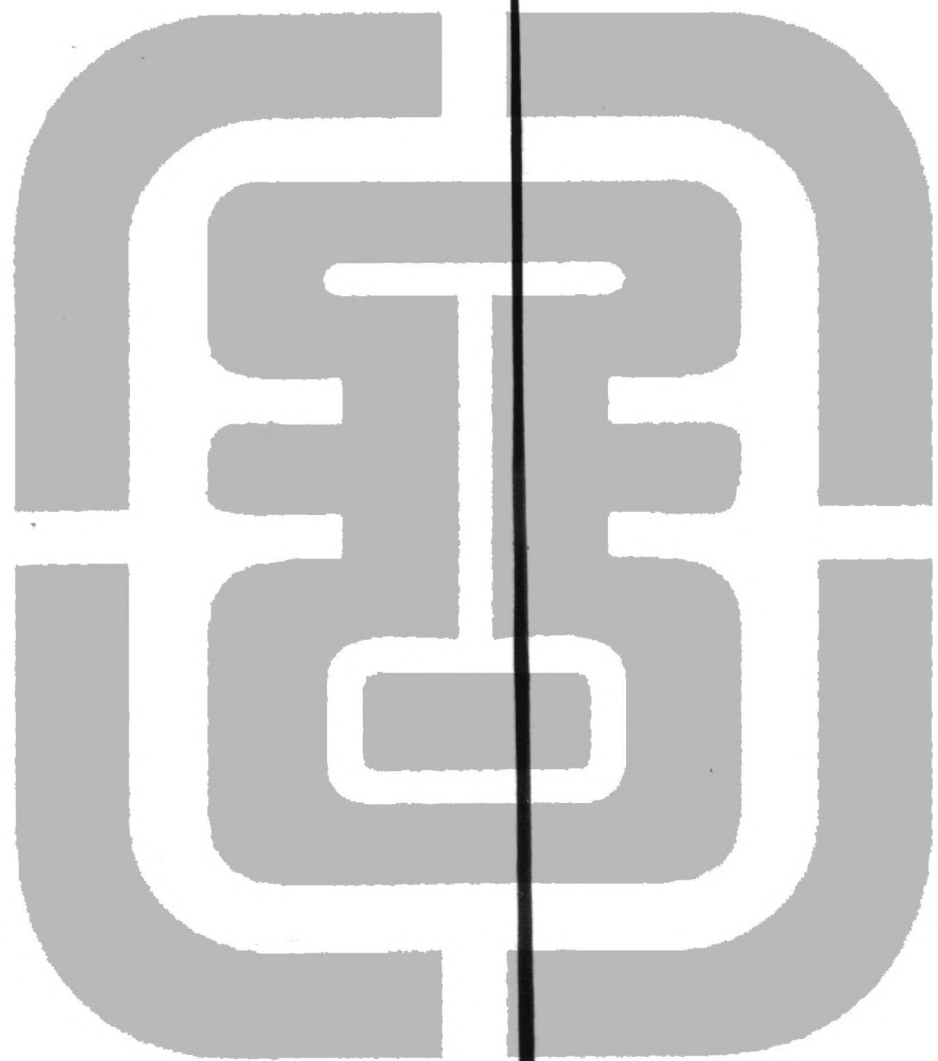

公字第一冊

各州縣解存

清河道憲庫陳設磁器圖冊



公字壹號

成窰五彩葫蘆瓶

吳橋

高一尺口徑一寸底徑三寸五分腹圍一尺八寸五分
銅鑲口上係二米梅花有菊錦紋二道中下截俱五彩石竹花紅木六足座楠木匣無桐嵌價銀總開



憲鑒須至冊者

清河道憲庫陳設編列公字號磁器繪造圖冊呈送

直隸試用布經歷陶嗣曾今將各州縣解存



清河道憲庫

公字貳號

成密三彩大瓶 吳橋

高一尺四寸三分口徑六寸五分底徑四寸四分週身三彩雲龍上中下各有篋三道底有大明成化年製六字紅木菱花六足座楠木匣損價銀總開



公字參號

霽紅大瓶 吳橋

高一尺三寸四分口徑三寸三分底徑四寸二分肩圍二尺零二分有銅胆銅鑲口足損粘補紫檀四足方座楠木匣有廂嵌價總開

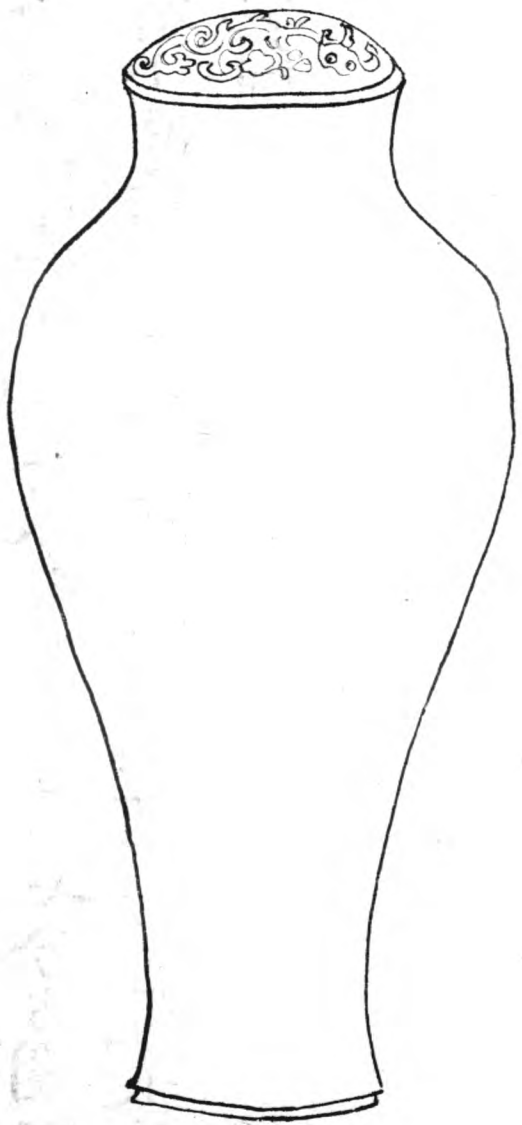

公字肆號

翡翠方瓶 吳橋

高一尺零九分口見方二寸六分底見方二寸七分方圍一尺七寸
六分身有小点缺梨木彫花陽紋四足地平方座紅木匣損無
廟嵌價總開

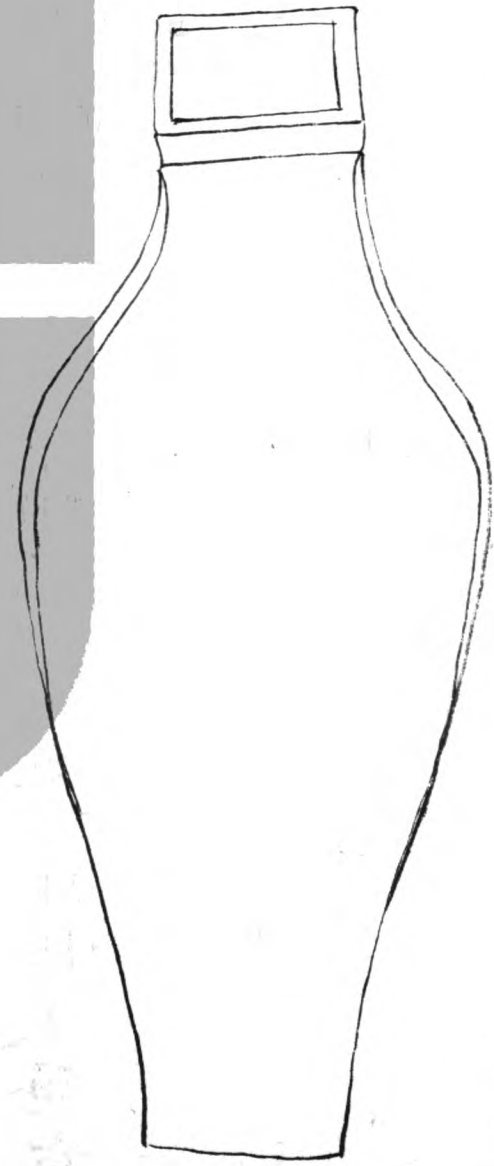

公字伍號

霽紅胆瓶 吳橋

高一尺零六分口徑二寸一分底徑三寸九分腹圍二尺零三分鍍金
銅鑲口紫檀陽紋五足圓座襟木匣損無廟嵌價總開

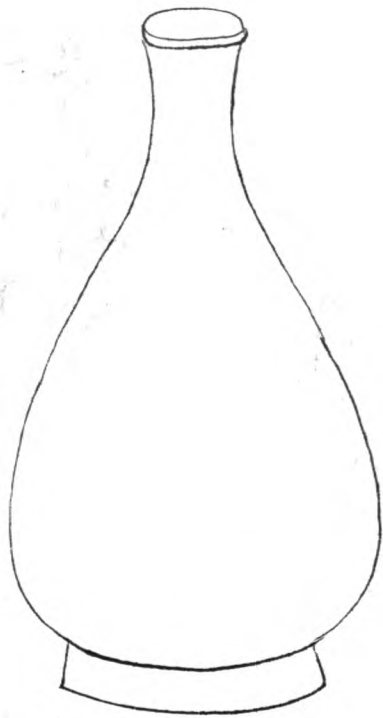

公字陸號

成窰太白尊

吳橋

高一尺零六分口徑三寸八分底徑四寸二分腰圍二尺四寸頸有雲紋四朵肩有席紋一道周身獅球底有大明成化年製六字鴻瀾木五足圓座紅木匣損廂嵌損價總開



公字柒號

龍泉花觥

吳橋

高七寸五分口徑三寸七分底徑一寸七分腰圍一尺零三分腹有暗花牡丹底有疤痕紫檀陽紋海棠五足地平圓座紫檀紅木共廂匣損廂嵌損原冊註龍泉觥價總開



公字捌號

嘉密錫 吳橋

連蓋高六寸六分口徑二寸七分底徑三寸二分腰圍一尺五寸
八分周身青花纏枝蓮座有大明嘉靖年製六字紫松漢
文起綫圓座紅木匣無廂嵌價總開



公字玖號

定密寶珠洗 吳橋

高三寸五分口徑
二寸七分底徑二
寸二分腰圍一尺
三寸六分銅胆身
有疤痕有缺紫
松五足双層座
紅木廂嵌匣損
價另開

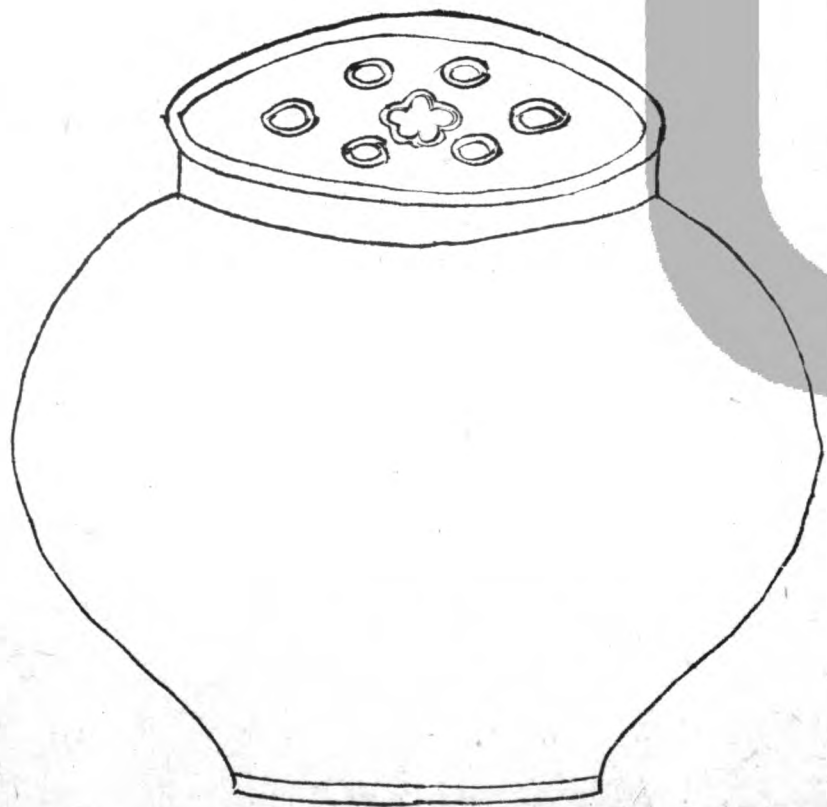

公字拾號

龍泉菓洗 吳橋

高三寸九分口徑八寸
底徑五寸內外暗花
纏枝蓮內底菊花
外底迴紋紫松六足
彫花架襟木無嵌
匣損價另開



公字拾壹號

定密中盤

吳橋

高七分口徑六寸五分
底徑四寸一分銅
鑲邊內外有小孔
紫松漢文五足夔
龍圓座紅木廂嵌
匣缺價另開

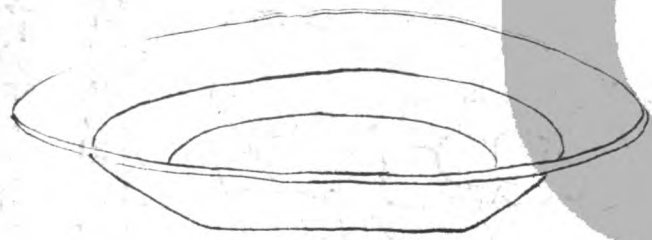

青外月盤

高六分口徑六寸五分
底徑四寸一分銅
鑲邊內外有小孔
紫松漢文五足夔
龍圓座紅木廂嵌
匣缺價另開

公字拾壹號

公字拾叁號

青花抱月瓶 吳橋

高七寸三分口徑八分底長三寸二分寬二寸五分身寬四寸五分
鍍金銅鑲口進螭耳周身白地青花肩係蕉葉身係芍藥二株
扁式原冊註宣室寶月瓶紫檀元寶座損楠木匣損無廂嵌價
總開



粉定磁壺 吳橋

連蓋頂高七寸八分
口徑二寸二分底徑二
寸四分肩圍一尺七寸
嘴刻龍頭蓮花蓋
肩口足俱蓮瓣蕉葉
口有損紅木六足圓
座楠木廂嵌匣價
另開

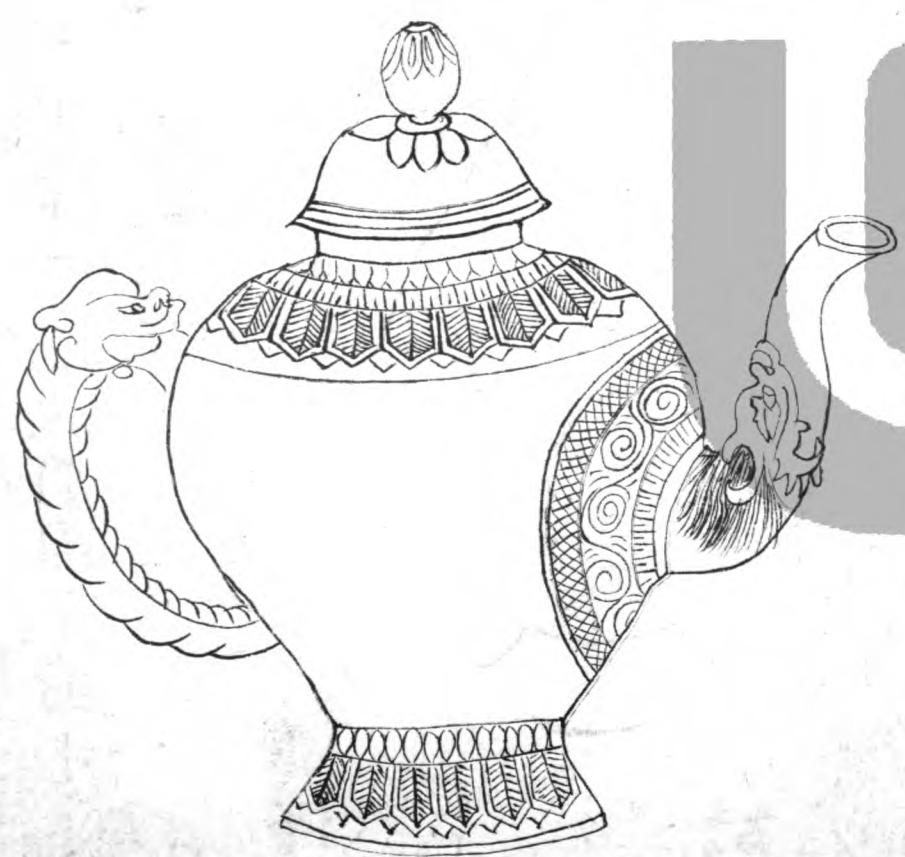

公字拾肆號

霽紅蒜頭瓶 吳橋

高八寸八分口徑一寸三分底徑二寸八分圍圓一尺四寸五分紫檀
香草五足圓座襍木匣有廂嵌價總開

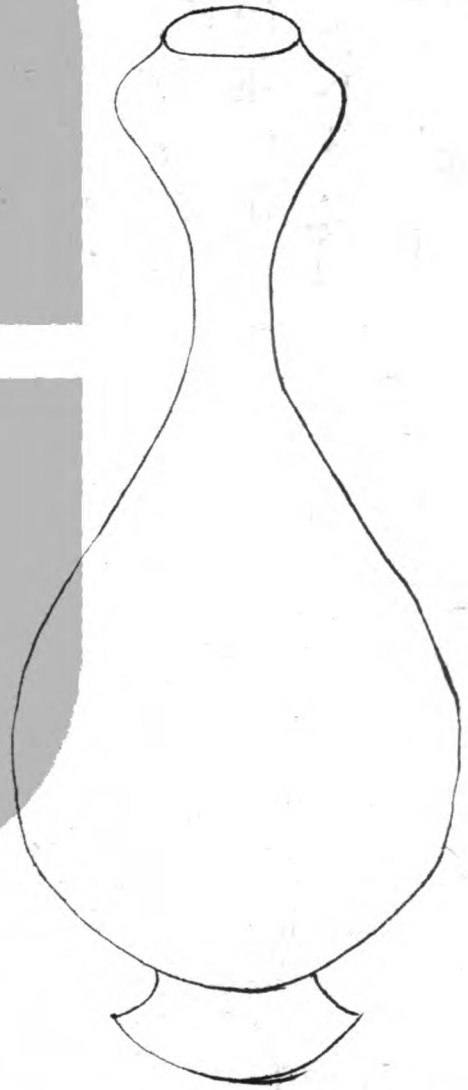

公字拾伍號

嘉慶五彩大吉瓶 開州

高六寸一分口徑一寸底徑一寸七分腹圍一尺上截有綠色香草紅
雲頭吊掛中截有紅色水紋綠色雲頭壽字腹係五彩長
春花香草雲頭吊掛底有大明成化年製六字無座花
梨匣有廂嵌價銀捌拾兩



號陸拾字公

宣密大吉瓶 開州

高七寸四分口徑一寸底徑二寸腹圍一尺四寸一分周身青花白
地萬壽菊底有大明宣德年製六字葫蘆式紫檀雕
香草六足圓座楠木匣有廂嵌價銀壹百陸拾兩



號柒拾字公

汝密雙環瓶

開州

高六寸七分口底徑均二寸三分腰圍圓一尺三寸雲頭耳有百乳雙環
周身雨過天青色紅木起線五足雲座襍木匣損有廂嵌價銀
廿四兩

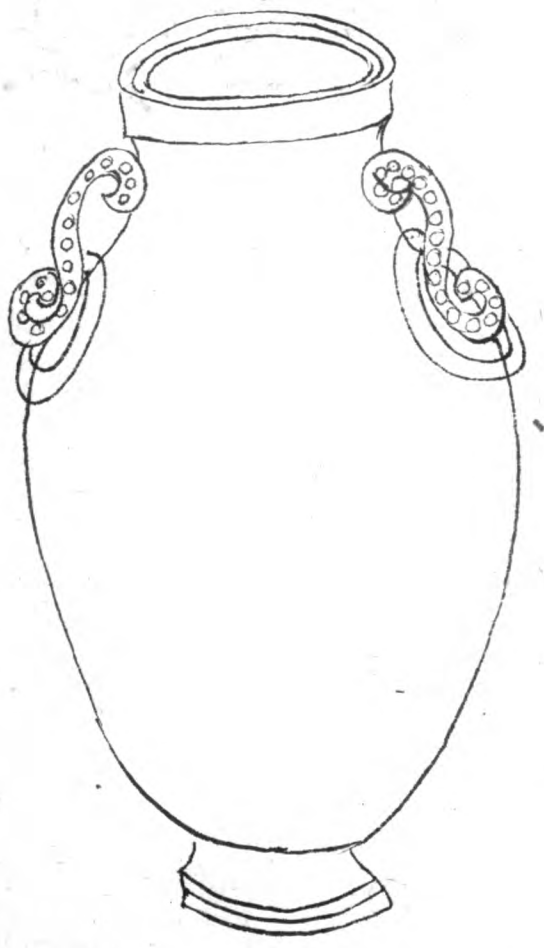

公字拾捌號

定窑洗子 開州

高二寸四分口徑五寸七分底徑一寸八分銅鑲邊口有迴紋一道內有鷺鷥蓮花底有缺損紫檀雕花五足螭虎圓座紅木匣有廂嵌價銀伍拾兩



公字拾玖號

哥窑花瓶

開州

高七寸口長二寸七分寬一寸九分底長二寸九分寬二寸三分腹寬五寸有銅胆雙管耳篋三道紅木陽紋四足腰式座紅木匣有廂嵌價銀壹百陸拾兩

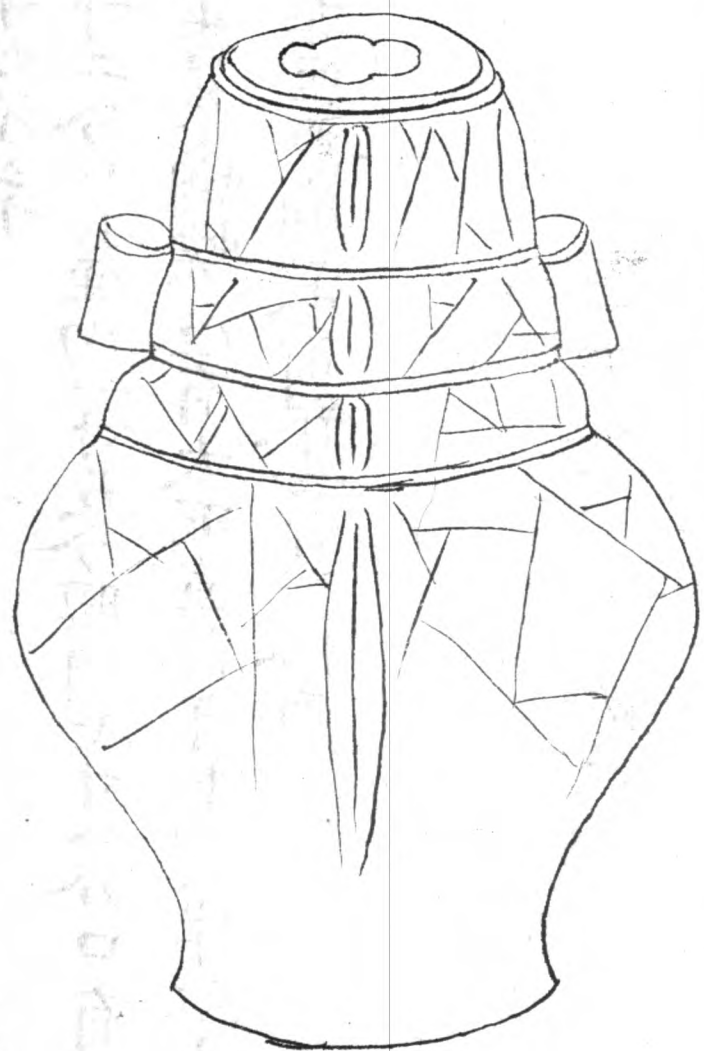

公字貳拾號

宣密小花瓶

開州

高四寸二分口徑均一寸五分腰圍七寸八分口有席紋周身
青花番草蝴蝶底有大明宣德年製六字紅木六足六角
座花梨匣無廂嵌價銀壹百貳拾兩



公字貳拾壹號

成密龍瓶

開州

高七寸五分口徑三寸底徑二寸九分腹圍一尺三寸四分頸有
篋一道身有暗龍一條腹有小孔數個底有大明成化年
製六字紫檀六角六足座襍木匣損有廂嵌原冊註雙龍
瓶價銀肆拾兩



公字貳拾貳號

汝窑松段瓶 開州

高一尺三寸二分口長四寸四分寬三寸九分底徑四寸三分周圍二尺天然松樹一段周身有猴子一个印一顆螭龍八条底有缺損係天青色花梨起綫五足座楠木匣損有廂嵌價一百兩



公字貳拾叁號

哥窑雙喜瓶 開州

高七寸口徑三寸七分底連座不末兩腹圍一尺六寸三分双耳周身大小孔六角六足座紅木廂嵌價捌拾兩

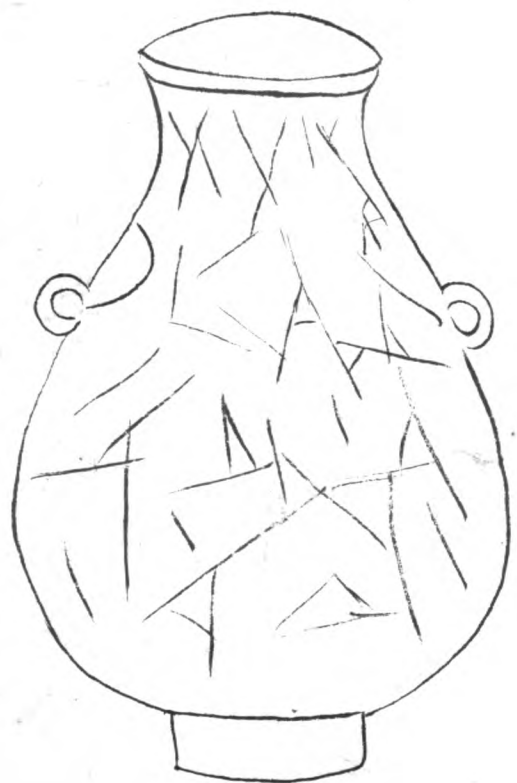

公字貳拾肆號

霽紅玉壺春

開州

高九寸四分口徑二寸九分底徑三寸四分身圍一尺九寸紅木六足海棠座失一足襍木匣有嵌價陸拾兩

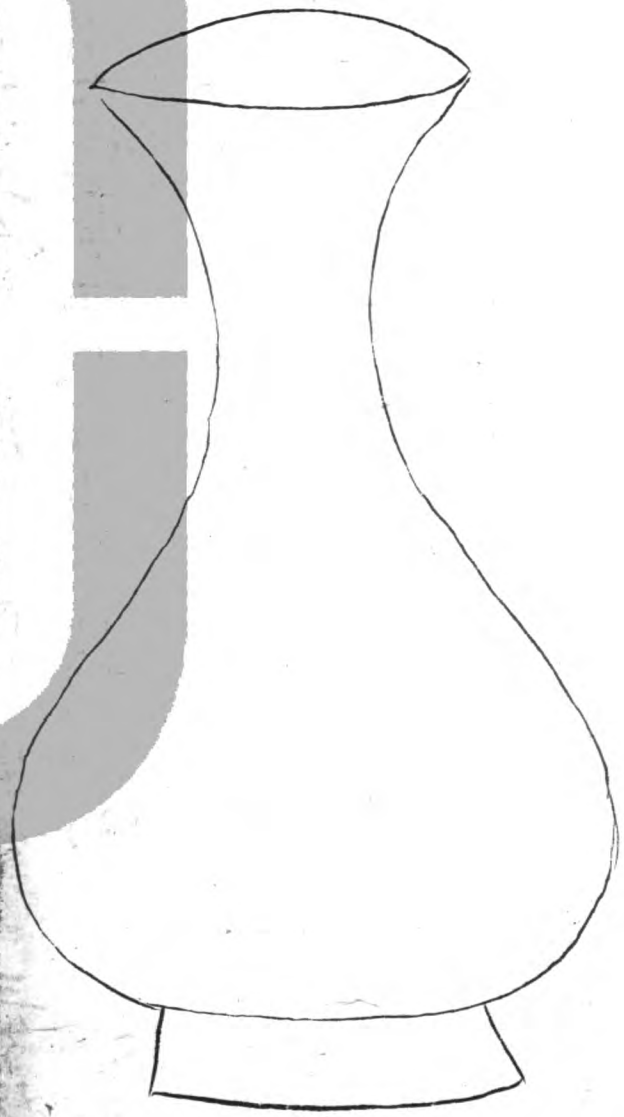

公字貳拾伍號

五彩嘉密梅瓶

開州

連蓋高一尺二寸口徑一寸七分底徑四寸四分肩圍二尺一寸蓋係牡丹花肩係雲頭周身龍鳳纏枝蓮足係雲頭紅木六足地平圓座脫膠襍木匣損有嵌價壹百兩



嘉密大瓶

公字貳拾陸號

哥窑大碗

深澤

高四寸五分口徑
八寸二分底徑三寸
二分周身内外均
有斑点紫檀周花
五足双層圓座
紅木廂嵌匣價銀
貳百兩

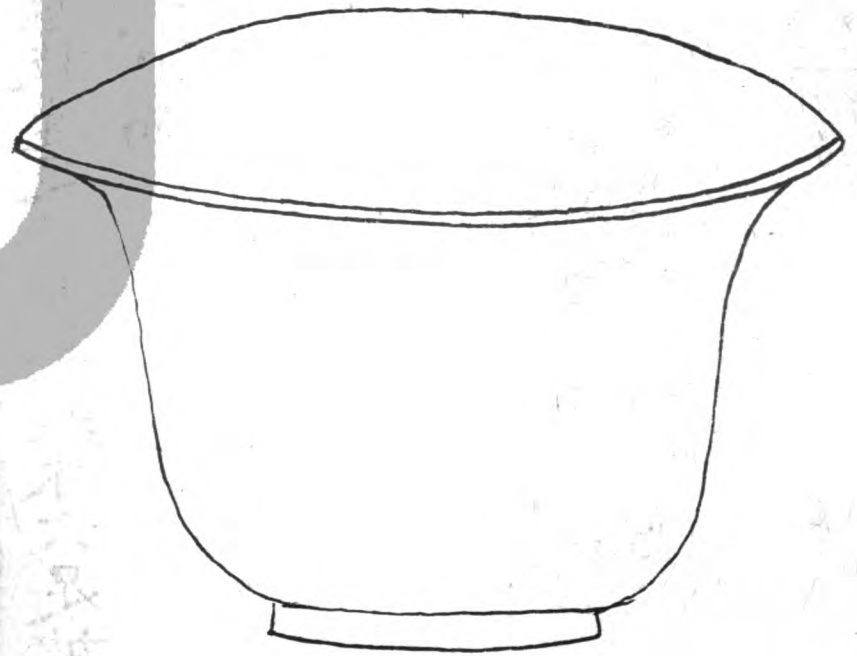

公字貳拾柒號

宣
哥窑方瓶

合錦

深澤

葫蘆高五寸六分口徑七分
底徑一寸八分腰圍一尺
零六分口有損周身
青花有係席紋底著
宣德年制西字假紅
木三足圓座

瓶高四寸三分口徑一寸五分
底徑一寸七分身圍七寸
二分四角有著卍假
紅木四足方座襟木匣
有廂嵌價銀拾陸兩

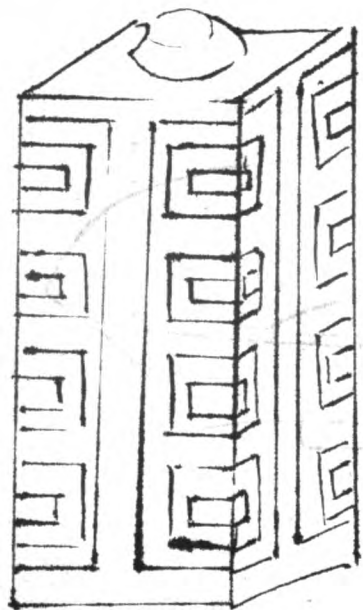

安宜海牛盤

三筆

公字貳拾玖號

均密小佛手盤

深澤

高八分長五寸四分
寬三寸七分長二寸
八分寬二寸外底白色
紫檀迴紋四足拖泥
腰式座楠木匣有廂
嵌價銀貳拾肆兩

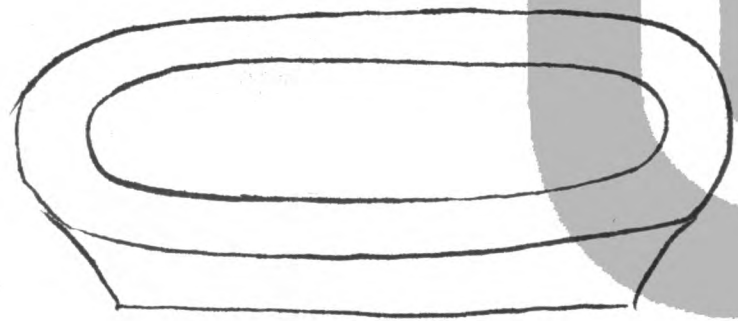

公字春合號

定密佛手盤

深澤

高八分口徑四寸二分
底徑一寸四分紫漆
足螭龍圓架花梨匣有
廂嵌價肆拾兩

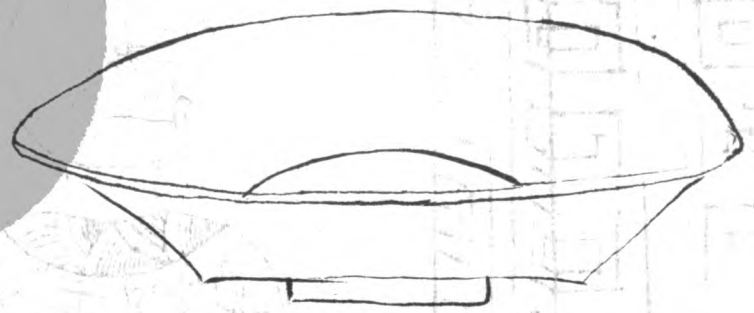

公字叁拾壹號

霽紅海棠式花瓶 深澤

高六寸口長三寸八分寬三寸四分底長三寸寬二寸六分係美人觥花梨四足海棠座襍木匣有廂嵌價銀陸拾兩

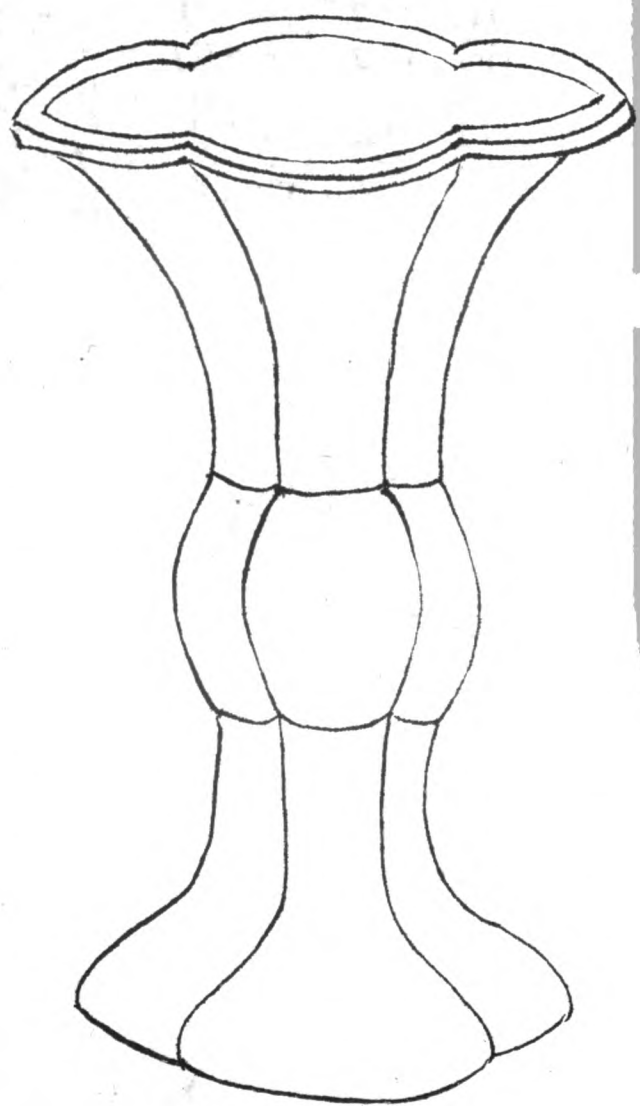

公字叁拾壹號

定窑梅瓶 深澤

高六寸二分口徑二寸九分底徑二寸一分腰圍一尺二寸九分身有暗花纏枝蓮花梨六折角地平圓座楠木匣有廂嵌價銀陸拾兩

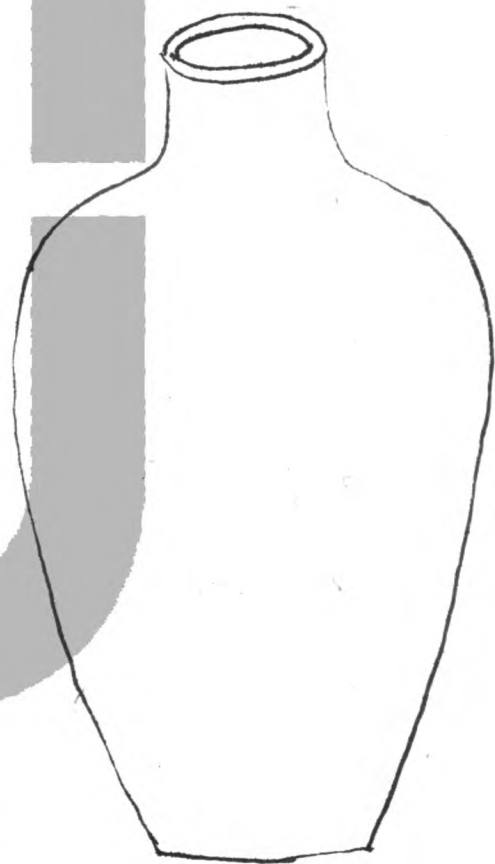

公字叁拾貳號

倣哥窑抱月瓶

深澤

高三寸六分口徑
七分底長一寸四分
寬一寸有四耳底
有二繩孔係馬掛
瓶假紫松四足長
方座鉄梨匣有嵌
價八兩

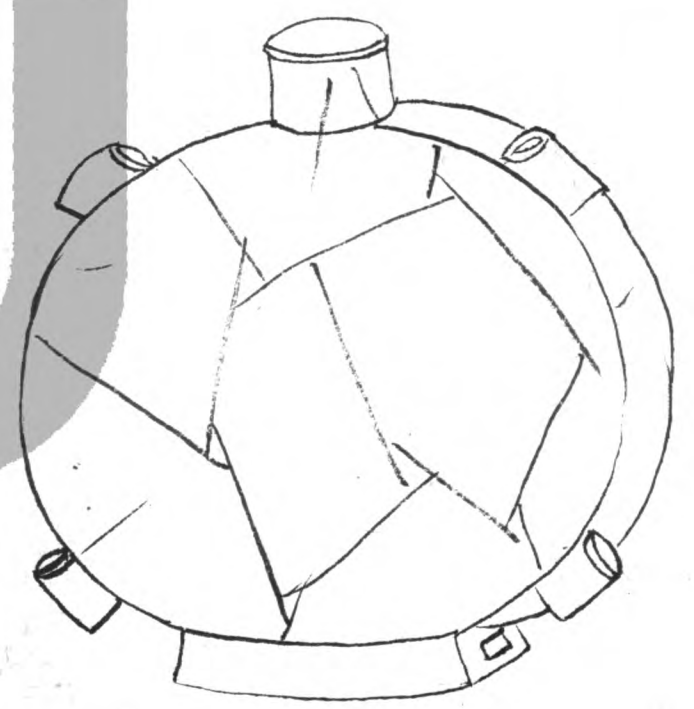

公字叁拾叁號

宣窑葫蘆瓶

深澤

高六寸二分口徑一寸一分底徑二寸二分腹圍一尺零六分口有水波
紋身係西番蓮花梨四足方圓座襍木匣有相嵌價銀貳拾肆兩

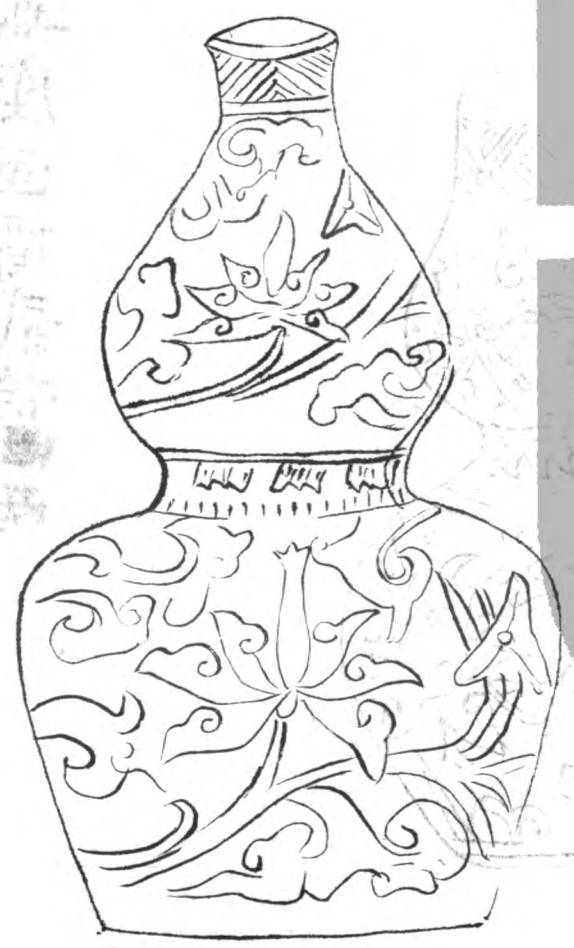

宣窑葫蘆瓶

宣窑葫蘆瓶
宣窑葫蘆瓶
宣窑葫蘆瓶

公字叁拾伍號

公字叁拾肆號

宣密葫蘆瓶

深澤

高五寸六分口徑一寸底徑一寸八分
周身青花無座匣價貳拾兩



均密洗

深澤

高三寸口徑六寸八分底徑二寸内外有
疤点紫松螭龍
五足圓架楠木嵌
匣價叁百兩

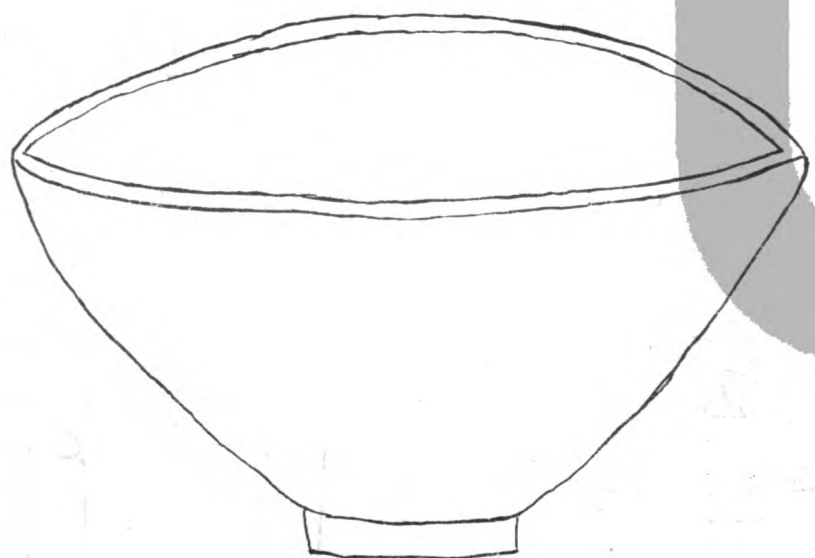

宣密
聯合號

宣密
聯合號

公字叁拾柒號

公字叁拾陸號

霽紅
宣密瓶合錦

深澤

霽紅瓶高五寸口徑七分
分底徑一寸七分腰圍
六寸紅木三足圓座
宣密瓶高二寸五分口
徑九分底徑一寸四分
圓圍八寸六分有銅胆
周身青花洋菊底有
大明宣德年製六字紅
木三足圓座紅木四
足長方盤襟木匣損有
廂嵌價銀壹百陸拾兩

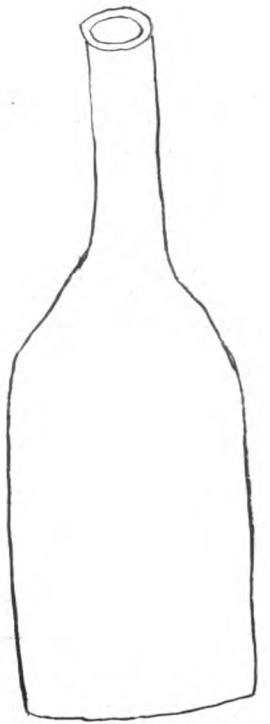

宣密五彩小寶月瓶

深澤

高四寸一分口徑七分底長一寸一分寬八分腹寬二寸六分隻如意耳
口有青花迴紋頭係青紅纏枝蓮身四面俱青紅雲頭蓮瓣各一朵
邊係纏枝蓮底有大清乾隆年製六字篆文圖書一個鉄梨四足圓
寶座楠木匣損有廂嵌價銀肆拾兩



公字叁拾捌號

成窑飛龍瓶 饒陽

高一尺零七分口徑三寸二分底徑四寸一分肩圍二尺周身二
彩水藻飛龍紫檀六足菱花地平座紅木匣有廂嵌價
總開



公字叁拾玖號

汝窑般皿 饒陽

高一寸口徑四寸
九分底徑一寸七
分紫檀雕花五
足圓座紅木匣
損無廂嵌價總
開

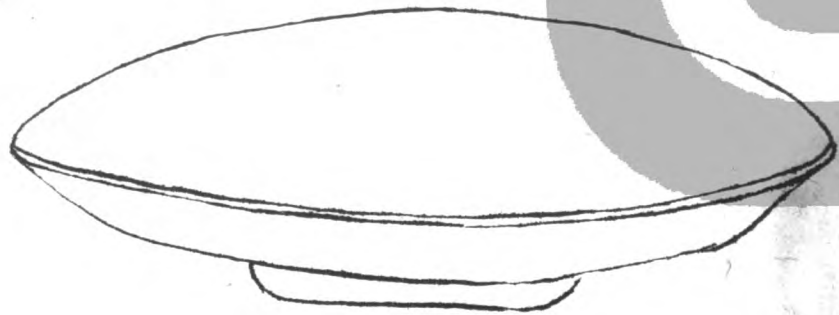

公字肆拾壹號

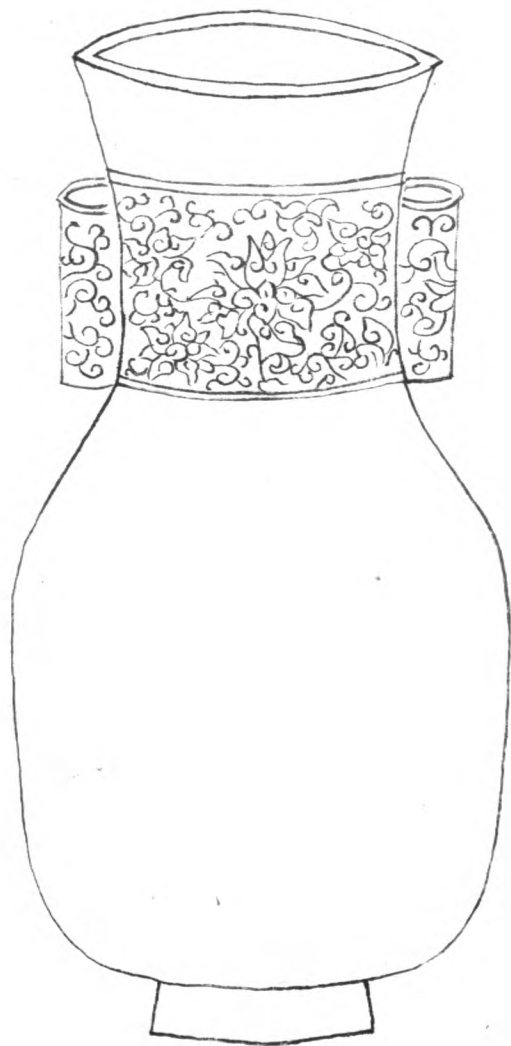

定窑雙管長瓶 定州

高一尺零八分口徑四寸三分底徑三寸六分腰圍一尺九寸六分
管耳頸有暗花西番蓮底缺一塊紅木五足圓座榱木匣有廂嵌
原名均窑大瓶價總開

公字肆拾號

霽紅瓶 臨城

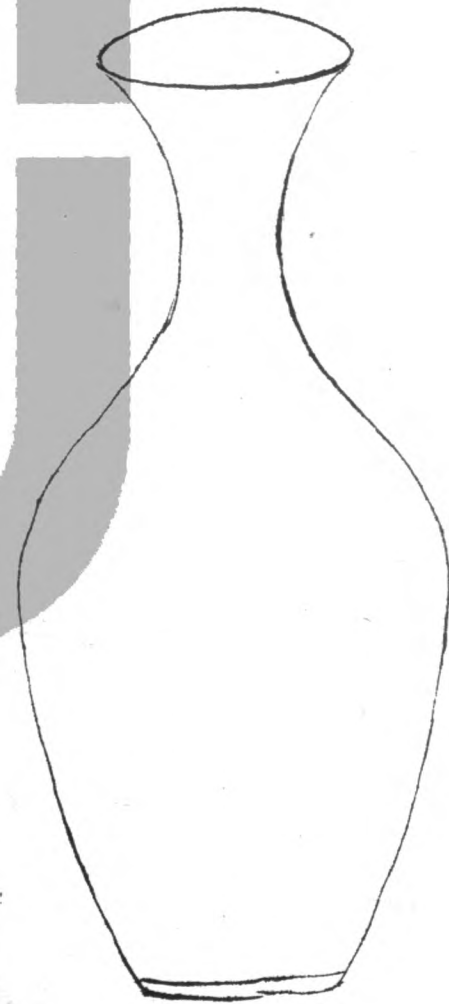

高一尺零四分口徑二寸七分底徑三寸一分腰圍一尺八寸腰有篋紋
三道烏木陽紋五足圓座榱木匣有廂嵌價銀貳百伍拾兩

公字肆拾貳號

成窰五彩香椽盤 定州

高一寸八分口長一尺
一寸九分寬九寸七分
底長八寸七分寬六寸
九分口有西番蓮底有
洋菊皮球絲環各花
卉紫檀六足座襟木
匣有廂嵌價總開



公字肆拾叁號

霽紅花觥 定州

高七寸口徑三寸六分底徑二寸七分底有缺損紫檀陽紋五足
圓座襟木匣有廂嵌價總開

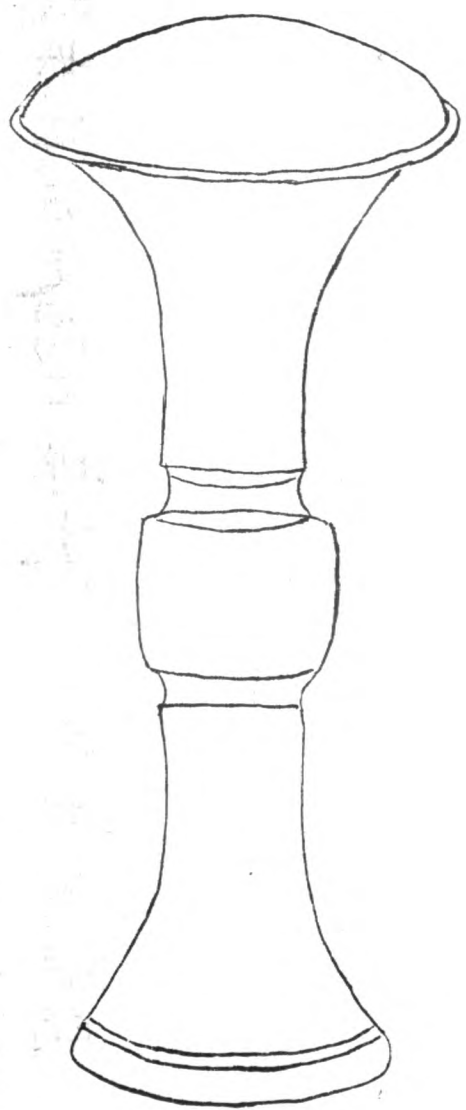

公字肆拾叁號

成窰五彩香椽盤

定州

公字肆拾肆號

哥窑獅耳尊 定州

高八寸四分口徑三寸四分底徑三寸二分腹圍一尺五寸三分雙獅耳口有裂紋紫檀五足圓座襍木匣有廂嵌價總開



公字肆拾伍號

成窑五彩抱月瓶 定州

高九寸八分口徑二寸一分底長四寸寬二寸四分腹寬八寸有雙耳周身五彩口頸有雲頭肩底俱雲瓣身係喜雀梅竹假紫檀四足元寶座襍木匣無廂嵌價總開



霽瑤大脚

公字肆拾陸號

霽紅大瓶 定州

高一尺一寸五分口徑四寸六分底徑五寸三分腰圍二尺六寸
肩有篋一道底缺紫檀六足圓座襍木匣無廂山欵價總開

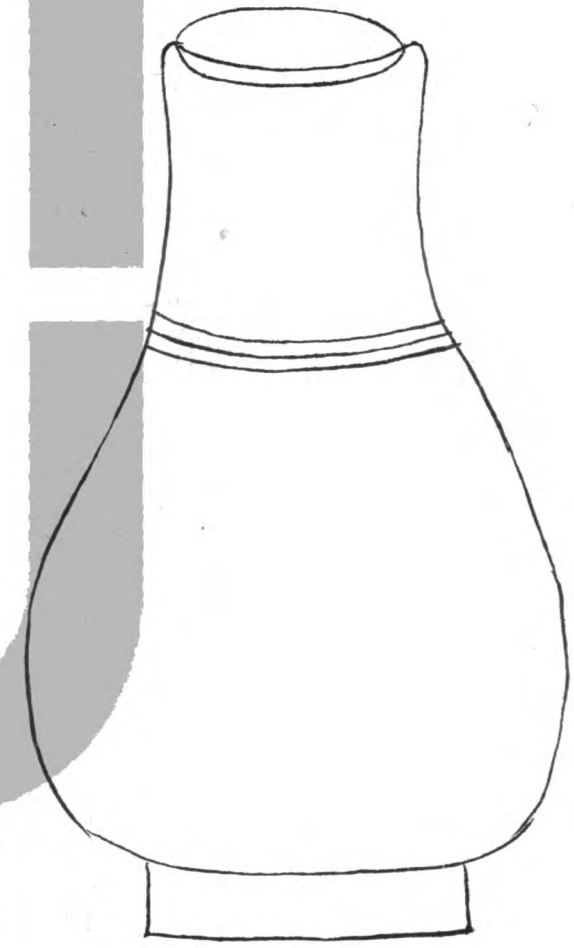

公字肆拾柒號

宣均窑 天鷄壺 洗合錦 定州

壺連蓋高四寸七分
口徑一寸五分底徑一
寸六分腰圍八寸五分
鷄嘴雲靶瓶頂菊口
身係花鳥山林紅木
四足圓座
洗高一寸八分口徑三寸三分
底徑一寸四分身圍一尺零分
底袖不周紫松五足
圓架假紅木夔龍長
方托几襍木匣有欵
價總開

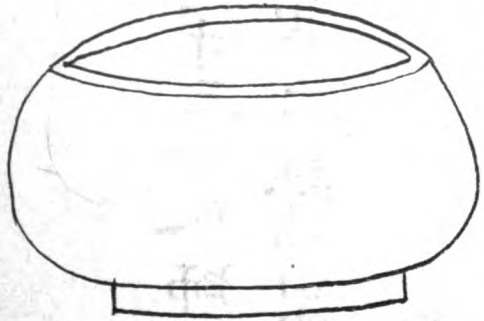

公字肆拾捌號

填密獅耳瓶

定州

高四寸七分口徑一寸五分底徑一寸六分腰圍六寸三分及獅耳紅木起
綫五足地平圓座襟木匣有廂嵌價總開原冊註填白獅耳小瓶
價總開

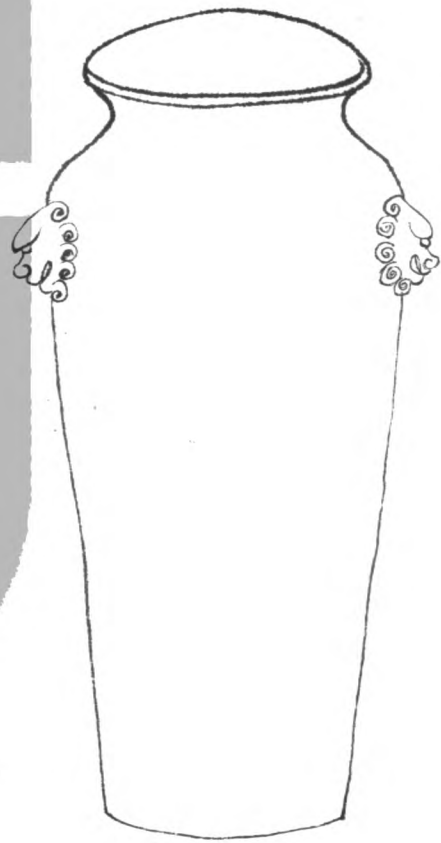

公字肆拾玖號

霽紅小香椽盤

定州

高一寸一分口徑六寸
六分底徑三寸六分
白口青底假紅木
五足螭虎圓架襟
木匣有廂嵌價總
開

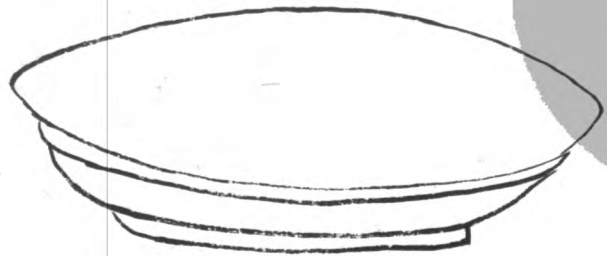

公字伍拾號

歐礪小佛手盤

定州

高八分口徑四寸七分
分底經二寸八分口
無袖內外俱有斑
点紫檀螭龍六足
架襍木匣損有廂
嵌價棹開



公字伍拾壹號

哥窑小香椽盤

定州

高一寸三分口徑六寸
底徑二寸六分內外
点紅木六足圓座
楠木匣有廂嵌價
總開

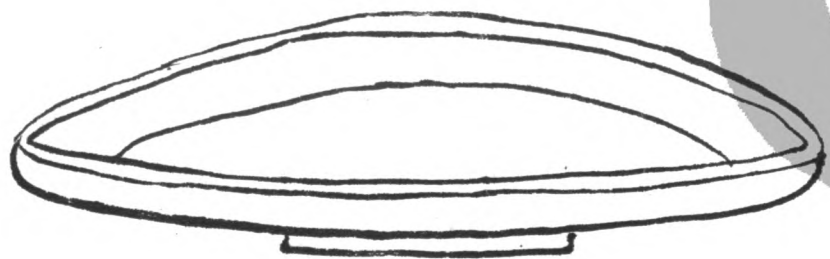

公字伍拾貳號

均密花囊 定州

高一寸七分口徑三寸三分身圍一尺三寸二分有銅蓋錫胆三足紫松彫花法座楠木匣損有廂嵌價總開



公字伍拾叁號

哥密爐

定州

高一寸一分口徑三寸四分底徑二寸四分內有密損一處底有篆文圖章足缺數處紫檀蓋微損舊玉荷花鴛鴦頂脫粘花梨四足座襍木匣有嵌價總開

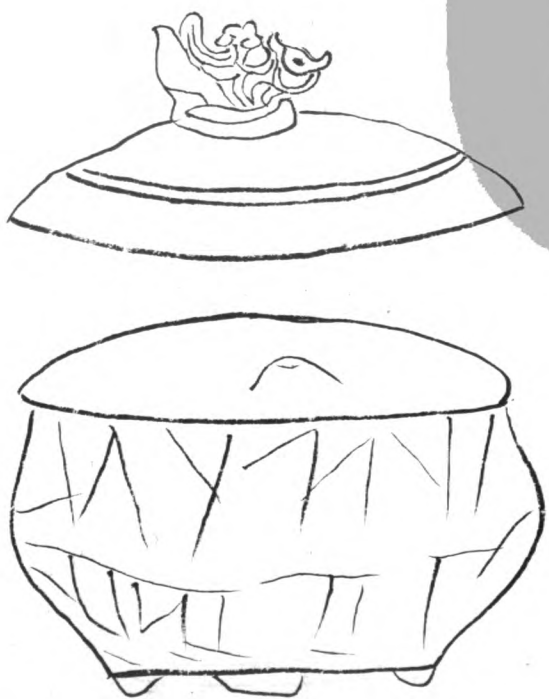

哥密爐

均密花囊

公字伍拾伍號

萬窑五彩雙龍盤 定州

高寸九分口徑二尺
徑六寸六分內係五彩
雲龍六條外係五彩
纏枝蓮底有大明萬
曆年製字紅木五
足圓座襟木匣有廂
嵌價總開



公字伍拾肆號

哥窑小爐 定州

高一寸五分口徑二寸五分
底徑一寸五分有雙耳外
底有窑損數處花梨
四朵團雲圓蓋玉海棠
頂脫粘花梨六足雲座
梨木匣損有嵌價總
開



公字伍拾陸號

填白三陽開泰瓶 定州

高三寸五分口徑一寸八分底徑一寸五分腰圍八寸一分身有石山雲
日羊三隻楠木三足圓座楠木匣有扇嵌價總開



公字伍拾柒號

官密海棠瓶

定州

高五寸二分口長三寸八分寬三寸二分底長三寸五分寬二寸一分
腰圍一尺一寸五分雙雲耳有錫胆梨木四足海棠式座損一足
無匣價總開

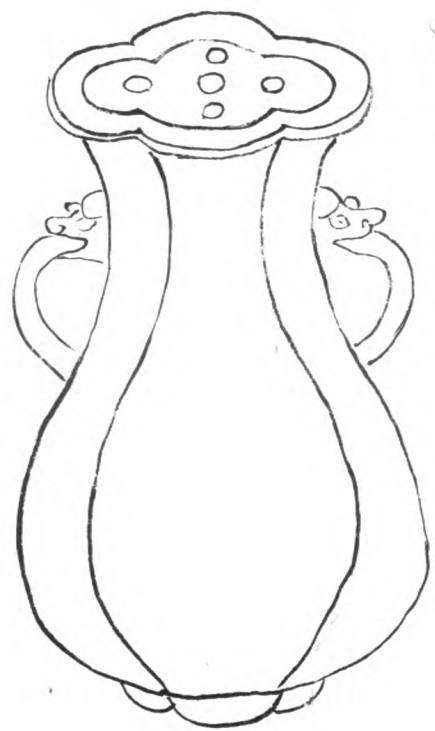

公字伍拾捌號

成窰葵花瓶 定州

高五寸二分口徑三寸三分底徑二寸六分腹一尺三寸二分圍
頸蕉葉蓆紋身係葵花底有成化年製四字楠木五足
圓座無匣價總開



公字伍拾玖號

定窰小香椽盤 定州

高八分口徑四寸八分
底徑二寸九分銅鑲
口底有暗花內外均
有斑点假紅木架襍
木匣無廂嵌價總開

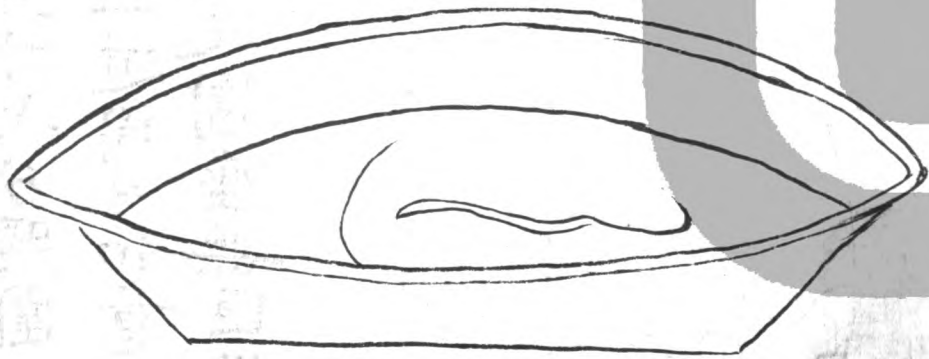

如窰青坊四荷

高八分口徑四寸八分
底徑二寸九分銅鑲
口底有暗花內外均
有斑点假紅木架襍
木匣無廂嵌價總開

公字陸拾號

成密青花白地瓶 定州

高八寸三分口徑二寸四分底徑二寸七分腰圍一尺二寸四分口有
錦花邊頸有如意草雲頭紋一道周身如意頭內有洋牡丹纏
枝蓮底有青花四朵紫松五足圓座無匣價另開



公字陸拾壹號

龍泉菱花香椽盤 定州

高三寸口徑一尺底徑四
寸五分菱花只稜身
內有香州底有暗花
口有驚紋外底有紅
疤紅木螭虎六足
架襟木匣無嵌價
總開

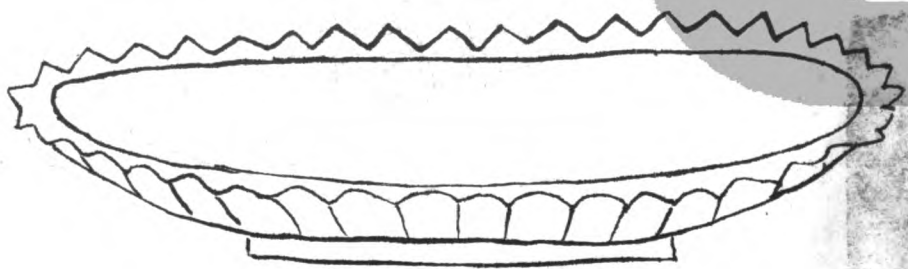

龍泉菱花香椽盤

公字新合 號貳拾陸字公

龍泉菱花香椽盤 定州

高一寸四分口徑七寸
一分底徑三寸四分菱
花口內係暗花香椽底
係梳子外底邊有孔
一個楠木五足螭龍水
紋架襍木匣有廂嵌
價總開

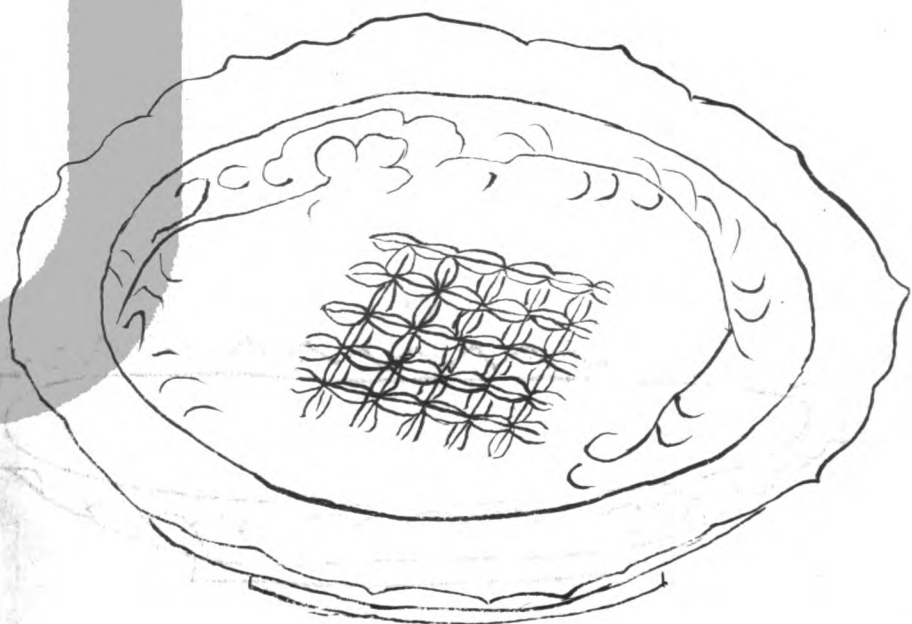

公字新合 號叁拾陸字公

官窰五福捧壽盤 定州

高一寸五分口徑九寸底
徑四寸五分葵花口邊
有香草八朵內底有五
蝙蝠捧壽字一個底有
篆文圖書一個缺一
塊楠木陽紋五足螭虎
架襍木匣有廂嵌價
總開



公字陸拾肆號

翡翠龍耳瓶 定州

高六寸九分口徑一寸七分底長二寸五分寬二寸腰圍一尺二寸
六分雙龍耳身有泥一丁花梨四足菱花座楠木匣有廂嵌
價總開



公字陸拾伍號

霽紅大圓瓶 定州

高一尺二寸六分口徑二寸四分底徑三寸七分腰圍二尺一寸三分
無座匣價總開

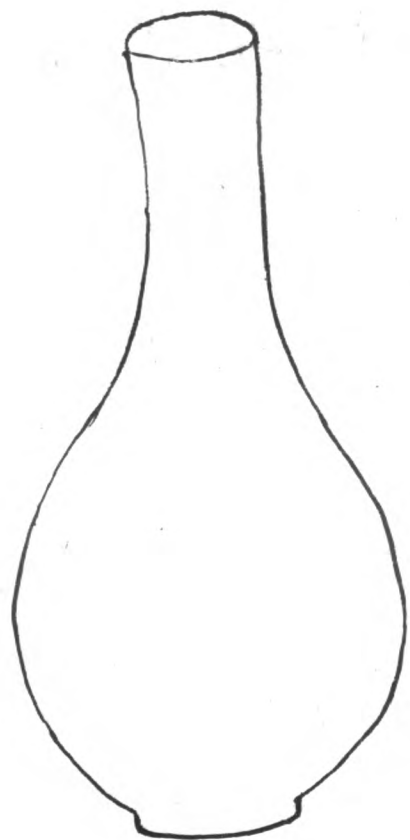

通鑑大綱

公字陸拾陸號

歐磁大盤 定州

高三寸五分徑一尺
口底徑四寸二分銅鑲
口底有龍一條外緣蓮
花瓣底有缺花梨
六足螭龍圓座襍
木匣無箱嵌價總
開

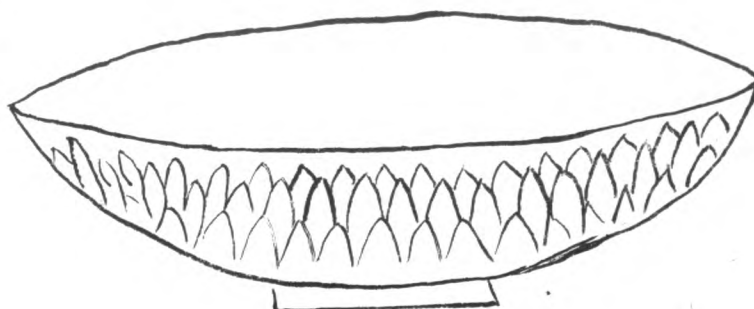

公字陸拾柒號

宣密萬福香椽盤 定州

高三寸一分口徑九寸
一分底徑五寸二分青
花白地口有迴紋內外
俱萬壽菊菊花楠木螭
虎五足水紋架襍木匣
有箱嵌原冊註宣密大
香椽盤價總開



公字陸拾捌號

宣密暗花香椽盤 定州

高一寸六分口徑八寸
六分底徑五寸三分有
青花椽子紋一道內係
暗花洋菊底有青花蚪
蚪紋一道中間係蓮花
一朵襍木五足冰紋架
襍木匣損有廂嵌價銀
總開



公字陸拾玖號

成密五彩盤 定州

高一寸一分口徑六寸六分
底徑四寸六分菱花邊
紅梅花錦地五塊白錦
地五塊內係五彩洋菊花
底邊係雲頭中係白地外
係二彩梅花底有篆文福
字一丁列衣紋一道楠木六
足架襍木匣無嵌價銀
開



公字柒拾號

定密
霽紅瓶合錦 定州

定密瓶高三寸五分口
徑七分底徑一寸腰
圍四寸九分周身暗
花蓮花荷葉紫松
三足圓座損

霽紅瓶高三寸三分口
徑九分底徑一寸一分
腹圍六寸七分鍍金銅
鑲口紫檀四足圓座
損紅木長方托几紅
木匣有廂嵌價總開

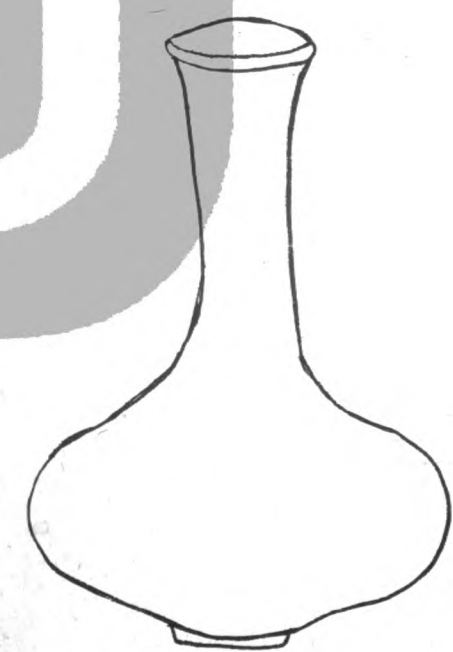

公字柒拾壹號

翡翠洗 定州

高二寸二分口徑二
寸八分底徑一寸六
分係孟式紅木五
足雲頭座襟木匣
有廂嵌價總開

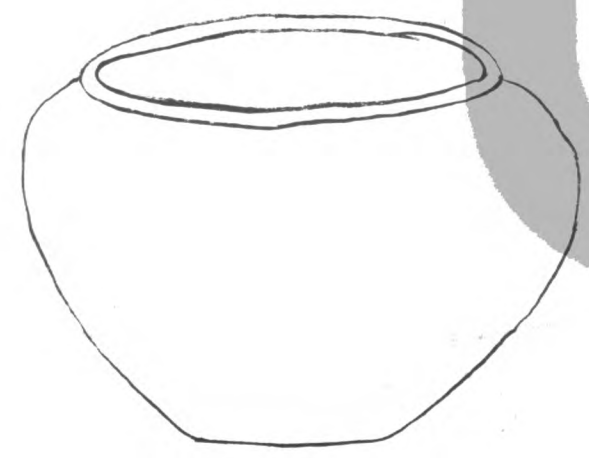

定密瓶高三寸五分口
徑七分底徑一寸腰
圍四寸九分周身暗
花蓮花荷葉紫松
三足圓座損

公字柒拾叁號

官窰太乙尊定州

高二寸四分口徑二寸八分圍圓一尺五寸
雙耳三足身有十二乳紫檀四足圓座
紅木匣有廂嵌價總開

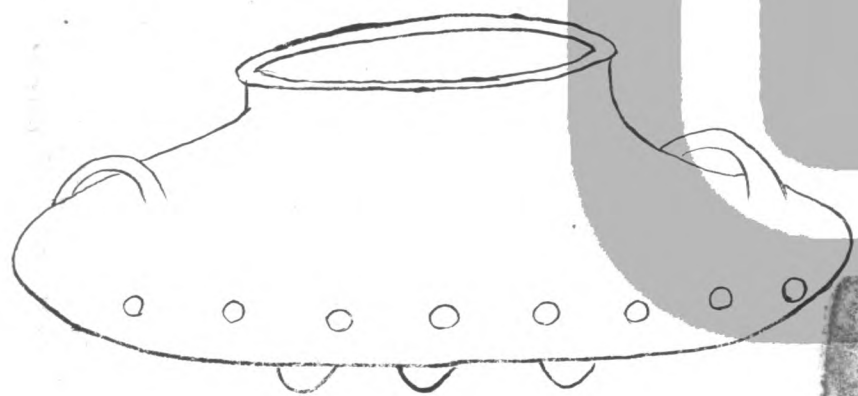

公字柒拾貳號

官窰盪羅洗定州

高一寸九分口徑五寸四分三雲足內釉
不周外有鼓釘十六個
篋一道周身有破裂紋紫檀三足鼓
式圓座楠木匣有廂
嵌價總開

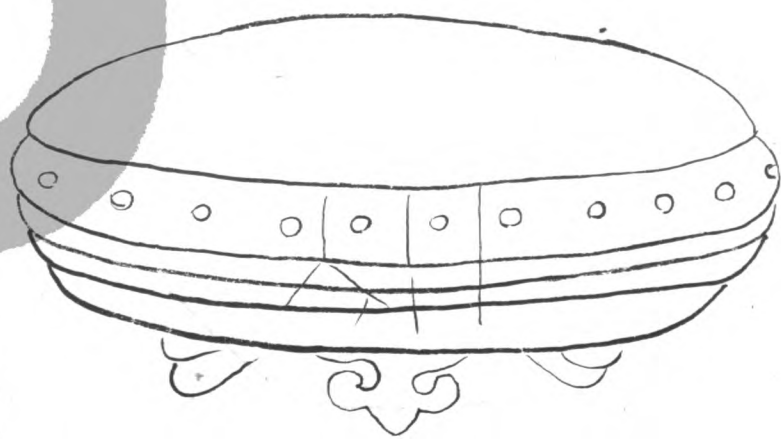

公字柒拾肆號

官窰抱月瓶 定州

高一尺一寸二分口徑一寸八分底長四寸七分寬二寸七分腹寬八寸三分雙魚耳二面俱有小圓凸底有窰鶻紅木長方四足船座雜木匣無廂嵌價總開

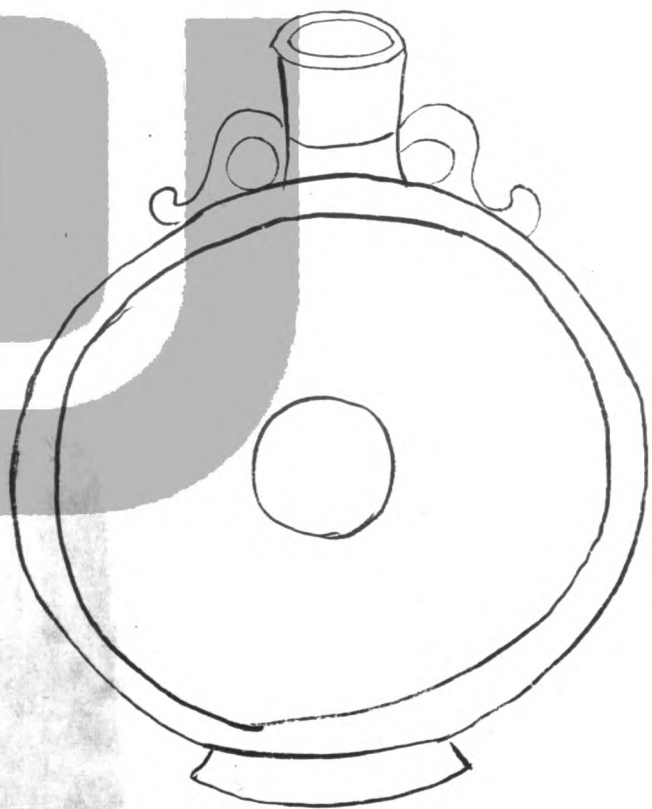

公字柒拾伍號

均窰梅瓶 定州

高六寸五分口徑一寸二分底徑二寸一分腰圍九寸九分口有裂紋紅木吾足地平圓座雜木匣有廂嵌價總開

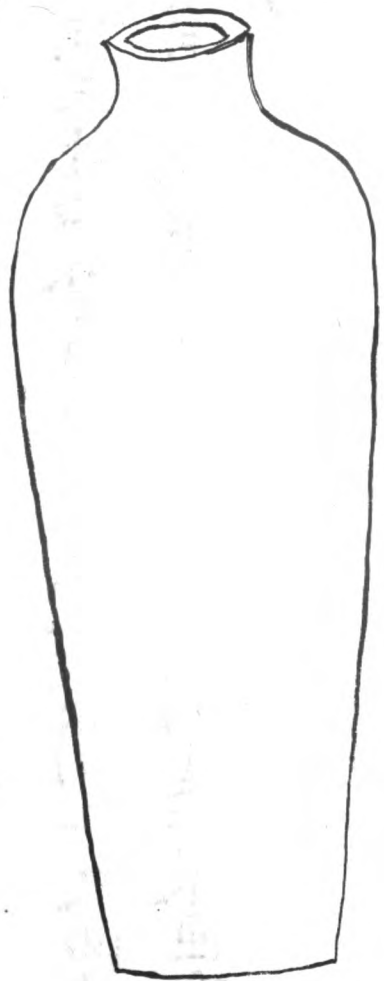

公字柒拾叁號

定窑雙環瓶 豐潤

高九寸五分口徑三寸四分底徑三寸九分腰圍二尺四寸銅
鑲口雙葉環有三足下損袖紫檀雲頭圓座楠木匣有廂
嵌價銀拾伍兩

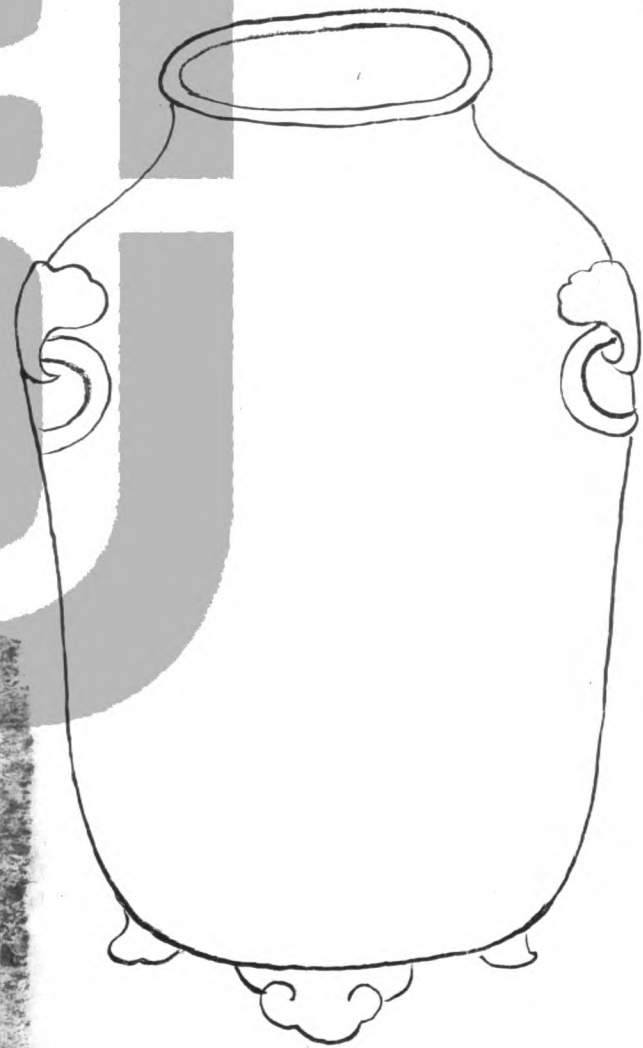

公字柒拾號

霽紅瓶 豐潤

高六寸六分口徑一寸底徑一寸七分腰圍一尺一寸假紫檀
五足圓座襍木匣損廂嵌不全價銀拾貳兩

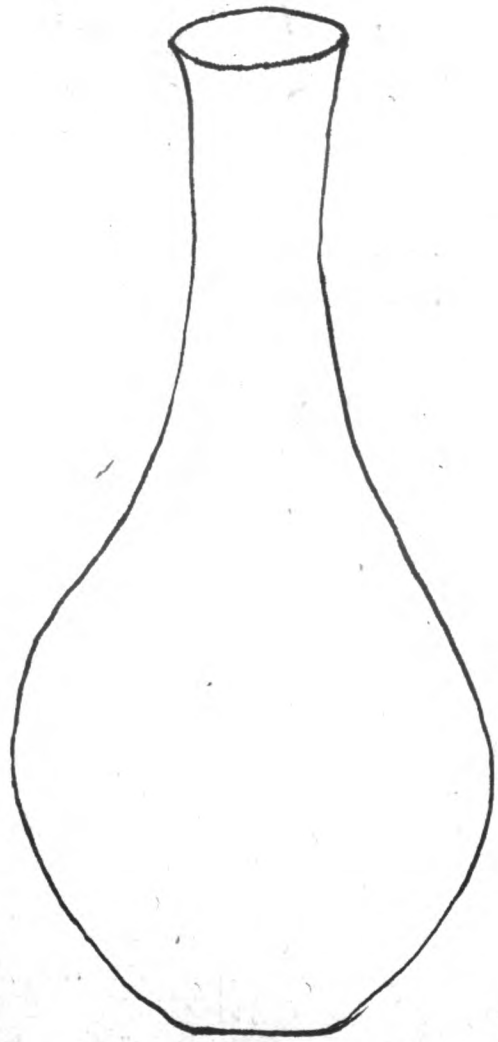

公字柒拾捌號

哥窑花囊

豐潤

連蓋高四寸三分口徑
二寸五分底徑二寸四分腰
圍圓一尺三寸五分身
葵花稜瑤瑯蓋
松雕花八足圓座楠
木匣廂嵌損價銀
四十二兩



公字柒拾玖號

翡翠蓮子瓶

豐潤

高八寸口底徑俱二寸七分腰圍一尺三寸頭有蕉葉雲頭周身纏枝
蓮有黑斑底損袖花梨陽紋六角六足座脫膠楠木匣有廂嵌價銀
三十五兩

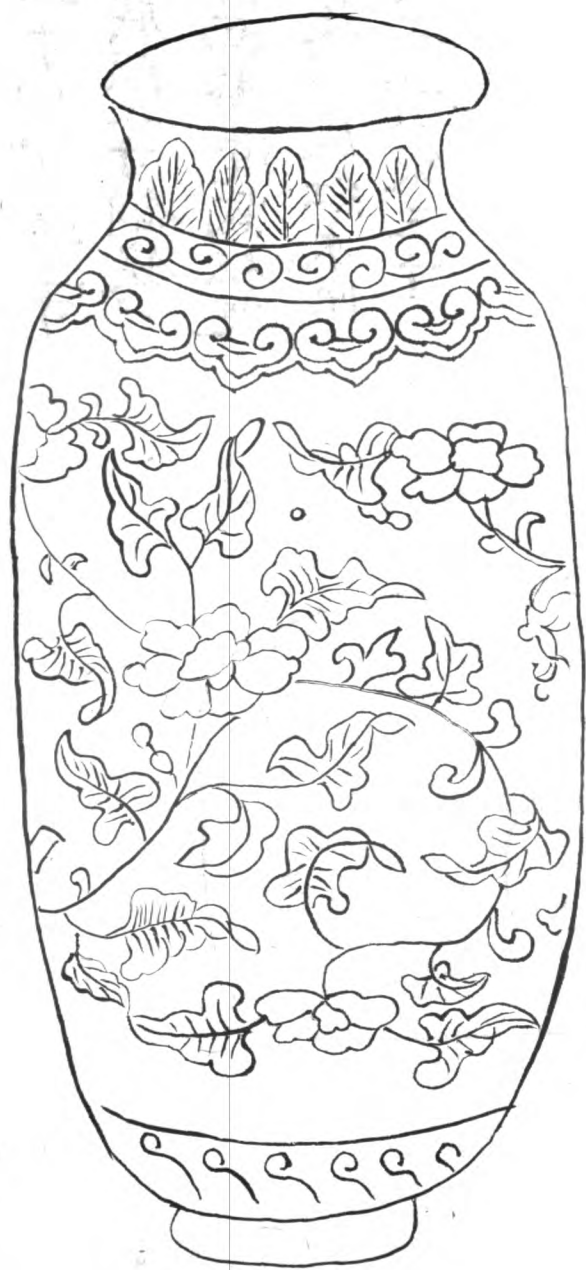

公字柒拾捌號

公字柒拾捌號

豐潤

公字捌拾號

定密蓮花盃

豐潤

高二寸四分口徑三寸
八分底徑二寸銅鑲口
身係西番蓮紫松迴
紋三足圓座紅木匣
有廂嵌價銀三十
六兩

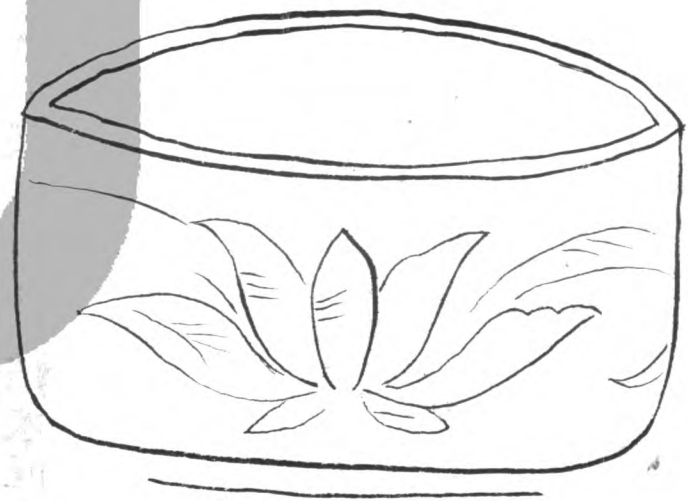

公字捌拾壹號

哥密淮父管瓶

豐潤

高五寸六分口長二寸七分寬二寸三分底長三寸二分寬二寸
六分腰圍一尺一寸七分進管耳頸有篋二道口內有紅疤一個
身有紅疤一個底有紅疤一個孔二個花梨陽紋四足雲座襍
木匣有廂嵌原冊註哥密淮耳環瓶價銀貳拾陸兩



公字捌拾貳號

定密觀音瓶

豐潤

高六寸六分口徑一寸六分底徑二寸二分腰圍一尺二寸頸有
迴紋周身暗花海棠芝草蘭花底有雲頭紋紫松
五足雲頭座襟木匣原銅釘有廂嵌價銀拾陸兩



公字捌拾叁號

紅花吉利瓶

豐潤

高六寸九分口徑一寸一分底徑三寸八分腰圍九寸四分有迴紋
一道肩有雲頭蓮身係西番蓮足係雲頭蓮瓣無座襟木匣
有廂嵌價肆兩

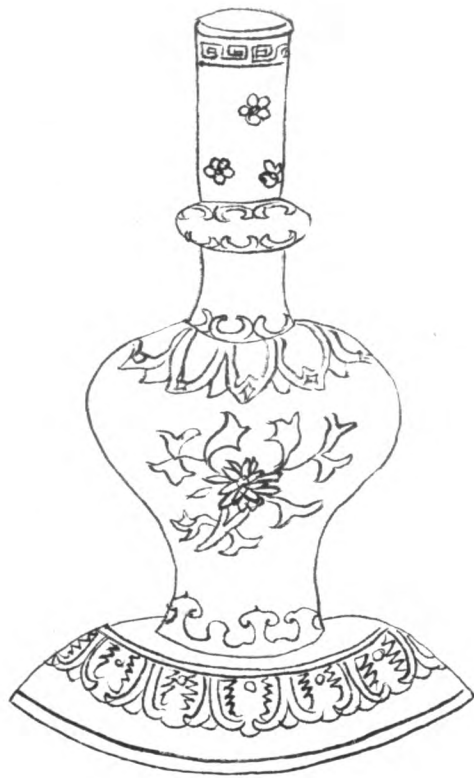

公字捌拾肆號

宣密青花小瓶 豐潤

高四寸五分口徑二寸三分底徑一寸六分肩圍九寸三分周身青花
頸有蕉葉有足俱迴紋身係雙鳳穿牡丹底有大明宣德年
製六字紫檀五足座楠木匣損有崩山嵌價銀拾貳兩



公字捌拾伍號

官密蓮蓬尊 豐潤

高四寸口徑一寸三分底徑一寸六分腹圍八寸三分口似蓮蓬紫檀三足
圓座襍木匣損無崩山嵌價銀拾兩

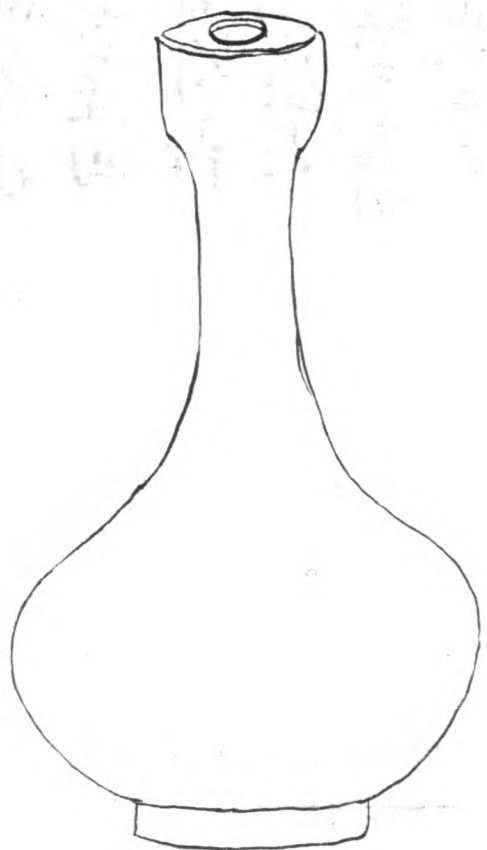

霽瑤瓚式 豐潤

公字捌拾陸號

霽紅鼓洗 豐潤

高一寸四分
徑四寸七分
徑四寸三分
身有釘頭
十四個
底有八小乳
紫松三足
圓薄座
破紫松匣
無廂
出價銀貳拾兩

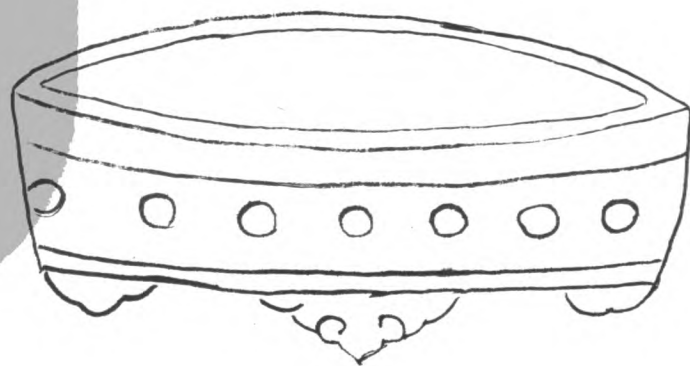

公字捌拾柒號

五彩大香椽盤 豐潤

高二寸
口徑一尺零五分
底徑六寸二分
內係五彩洋菊
襍花
外係五彩西番
纏枝蓮
底有五乳
襍木
螭虎五足
架無匣
價銀拾陸兩



公字捌拾捌號

霽紅瓶 豐潤

高一尺零三分口徑二寸六分底徑四寸二分腹圍三尺二寸二分
無座匣價總開

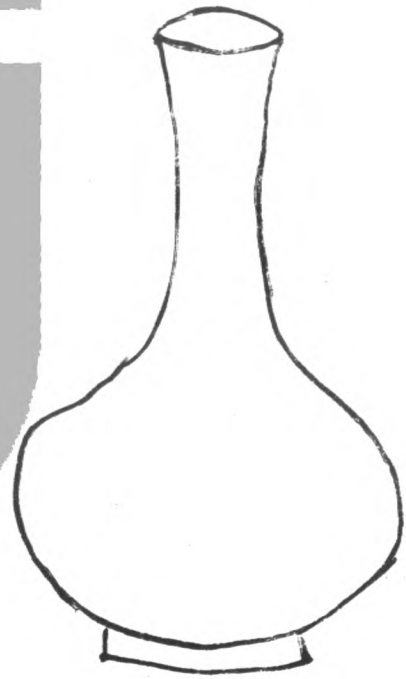

公字捌拾玖號

均密寶月盤

豐潤

高一寸三分口徑五寸五分底徑一寸八分內
底有疤眼一個外底
釉不周紫松海棠拖
泥座無匣價銀伍拾
兩

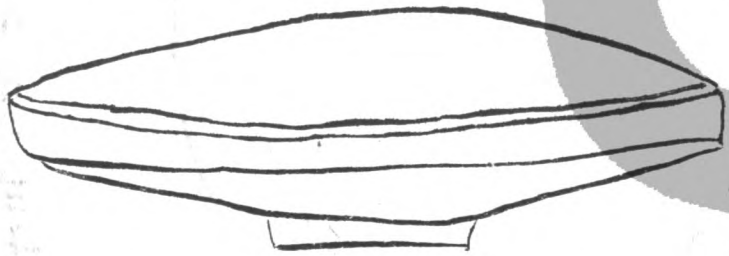

官密雙耳大碗盤

豐潤

公字玖拾號

官窰雙耳方葫蘆瓶

豐潤

高五寸八分口長九分寬七分底長一寸八分寬一寸二分腹寬三寸二分有雙耳底有篆文圖書一個扁方式楠木四足長方座無匣價總開

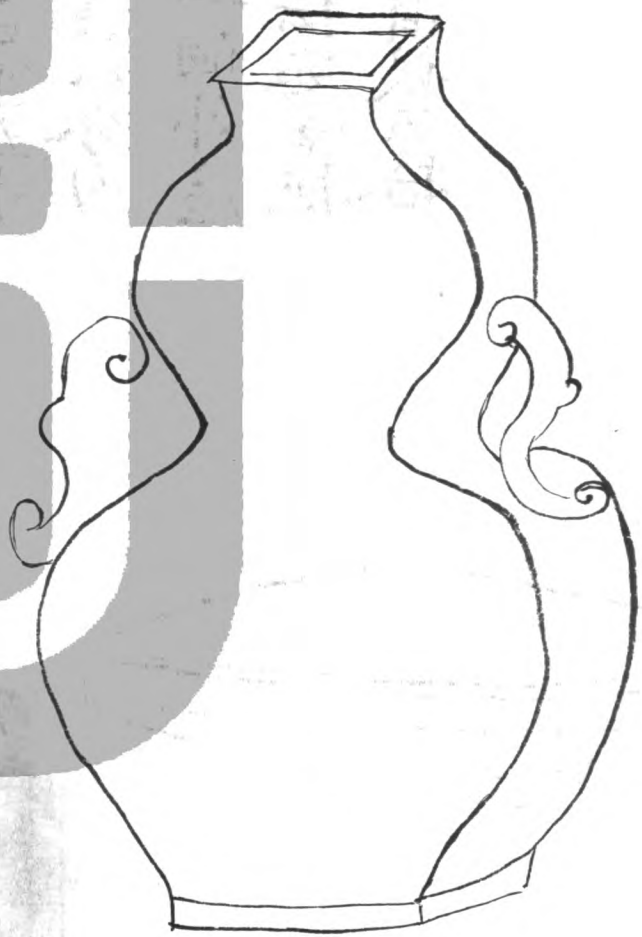

公字玖拾壹號

成窰五彩瓶

豐潤

高八寸四分口徑二寸二分底徑二寸腰圍一尺一寸七分頸有墨竹脊肩有五彩纏枝蓮身有五彩石菊雀梅蝴蝶無座楠木匣損廟嵌損價銀拾陸兩



成窰五彩瓶

豐潤

公字玖拾貳號

均密太白瓶 豐潤

高六寸五分口徑一寸二分底徑二寸四分肩圍一尺二寸底刻五
乾卦花梨五足地平圓座楠木匣損有箱嵌價銀拾伍兩

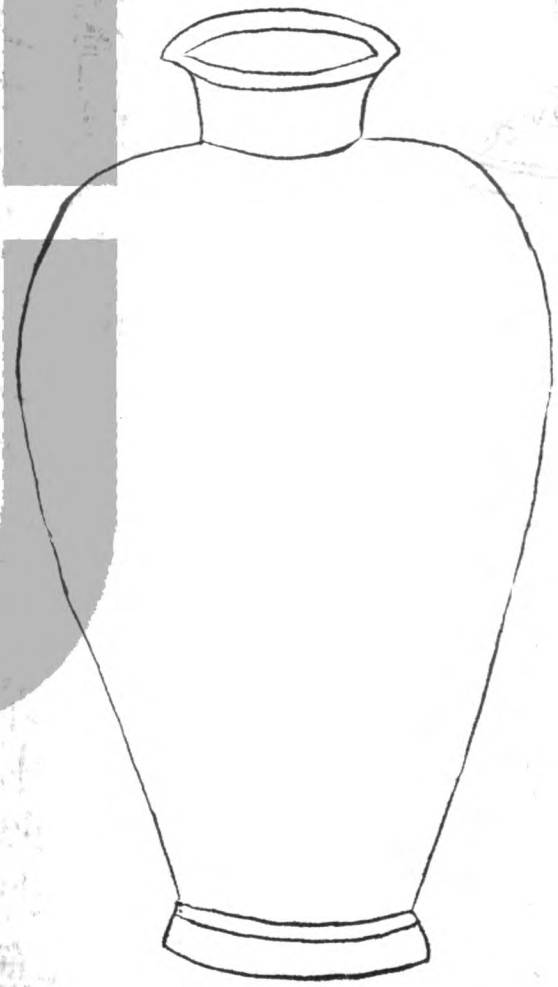

公字玖拾叁號

均密香緣盤 豐潤

高一寸七分口徑七
寸八分底徑四寸六
分有四足紫檀六
足座楠木匣有嵌
價銀十四兩

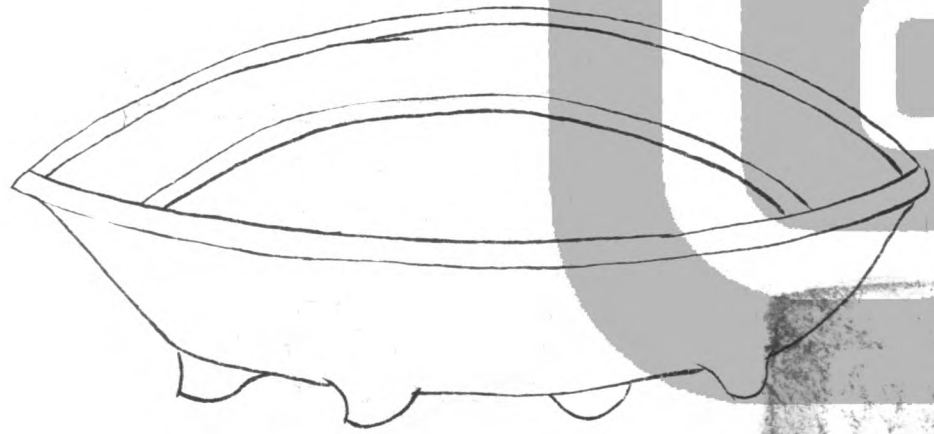

均密香緣盤

均密香緣盤

均密香緣盤

公字玖拾肆號

定密筆筒 豐潤

連座高四寸八分口
徑三寸七分底徑三
寸八分腰圍一尺二寸
三分周身古樹盤龍
有龍紋一道紫松栢
口脫膠底嵌紫松栢
足圓座裂損楠木匣
損有廂嵌價三兩



公字玖拾伍號

哥密葵花小洗 豐潤

高九分口徑四寸二分
底徑二寸三分葵花口
銅鑲邊內有小孔一
個外身有大小孔二
個底有疤凸六個紫
松陽紋彫螭六足圓
座楠木匣有廂嵌價
銀陸拾兩

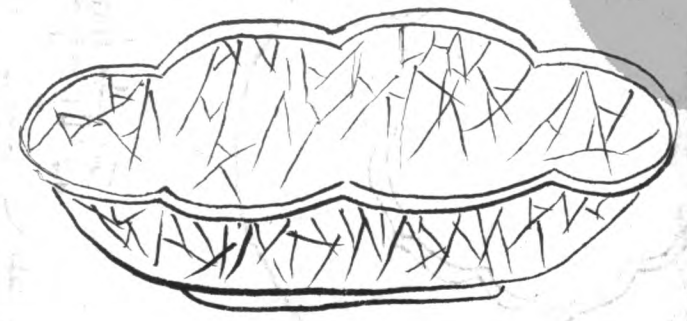

定密葵耳盥 豐潤

高九分口徑四寸二分
底徑二寸三分葵花口
銅鑲邊內有小孔一
個外身有大小孔二
個底有疤凸六個紫
松陽紋彫螭六足圓
座楠木匣有廂嵌價
銀陸拾兩

公字玖拾陸號

官密象耳瓶 豐潤

高一尺二寸五分口徑二寸五分底徑三寸五分腰圍二尺寸銅
鑲口雙象耳身有菱花款二塊紅木彫花圓座楠木匣有廂
嵌原名名嘉密太平有象瓶價銀肆拾兩

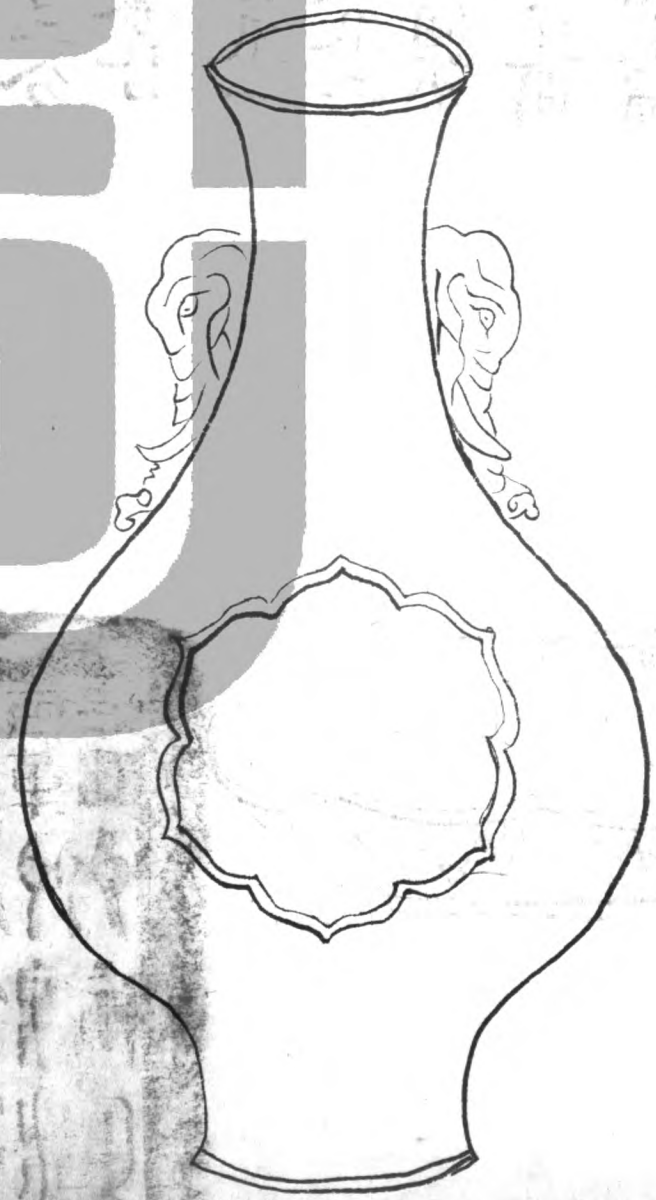

公字玖拾柒號

哥密瓶 豐潤

高五寸六分口徑一寸三分底徑三寸四分腹圍一尺一寸三分
紫檀雕螭虎五足圓座襍木匣有廂嵌原冊註官密瓶價
銀肆拾兩

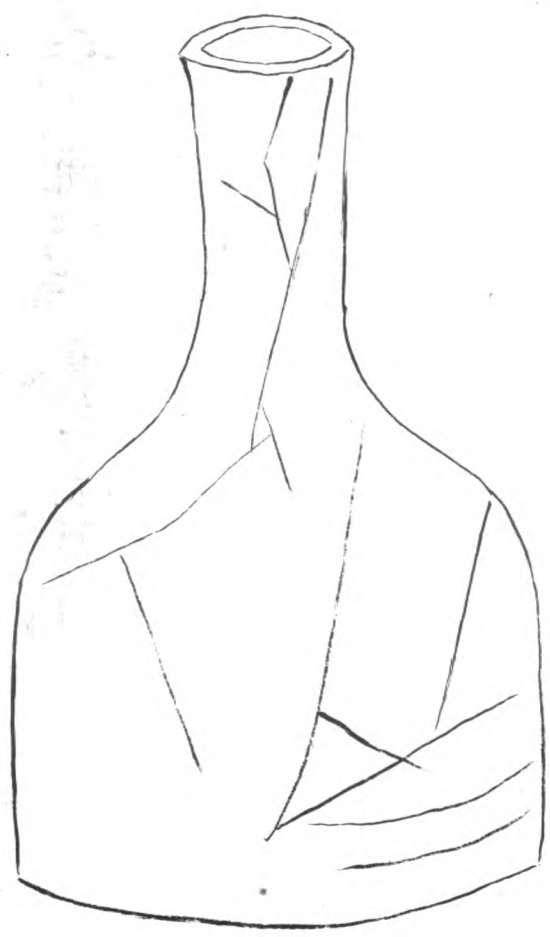

非國學山莊軒 豐潤

餘軒口瑞木

公字玖拾捌號

翡翠小花插

豐潤

高四寸一分口徑六分底徑一寸三分腰圍四寸七分銅鑲口紅木
漢紋三足圓座楠木匣有廂嵌價銀捌兩

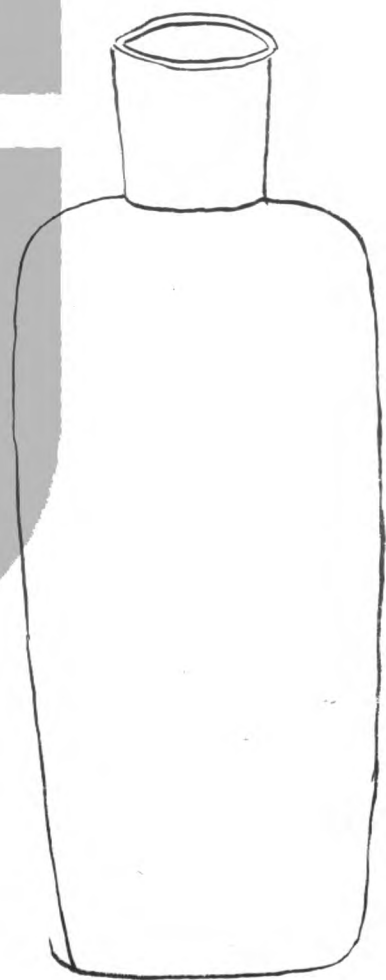

公字玖拾號

舊磁爐瓶三事 豐潤

瓶高二寸三分底徑六分底徑

一寸腹圍五寸七分及管

耳爪校身底有大明成化
年制字銅匙箸紫松

六足座

爐高二寸三分底徑三寸四分

底徑三寸二分圍圓一尺零

五分有三足周身青花楷

樹木人物蕉葉紫松蓋

玉鳳口啣谷穗頂紫松

五足圓座

盒連蓋高一寸三分口徑

二寸五分寬二寸一分底

長二寸寬一寸六分缺一塊紫

松腰式座紫松彫花高徑

托几楠木匣損有廂嵌
銀四十兩



公字壹百號

定密洗 豐潤

高三寸五分口徑六寸六分底徑二寸銅
廂口內分牡丹洋菊
蓮花六塊鉄梨五
足圓架楠木匣損
有廂嵌價銀陸拾
兩



公字壹百號

霽紅香椽盤 豐潤

高九分口徑八寸五
分底徑五寸二分銅
鑲邊有裂紋二處
紫檀六足彫雲圓
座襍木匣廂嵌損
價銀貳拾兩

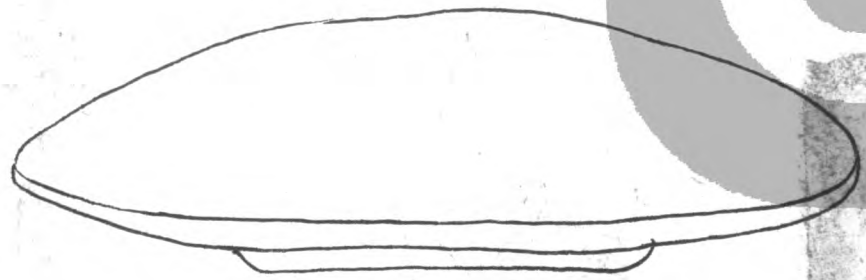

公字壹百貳號

成窰龍鳳尊 豐潤

高一尺二寸二分口徑一寸七分底徑二寸八分肩圍二尺零三分周身五彩龍鳳西番蓮足係五彩如意頭紫松陽紋六足圓座楠木匣有廂嵌價銀壹百貳拾兩



公字壹百叁號

宋龍泉瓶 河間

高七寸四分口徑一寸六分底徑二寸腰圍一尺一寸身有小疤眼一個底有窰裂一條花梨六足地平圓座楠木匣有廂嵌價總開

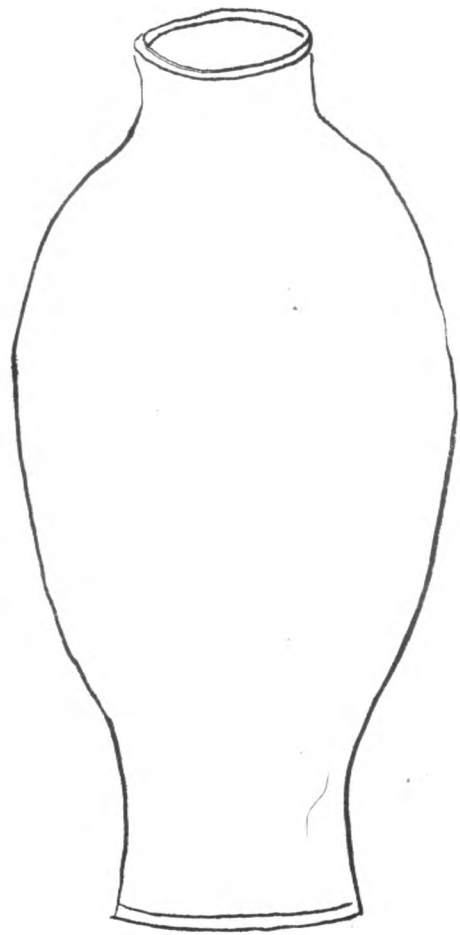

公字壹百壹號

均密大紅梅瓶

新置

高一尺零三分口徑二寸三分底徑四寸三分肩圍二尺二寸五分
紫松六足六角地平座襍木匣有廂嵌價另開

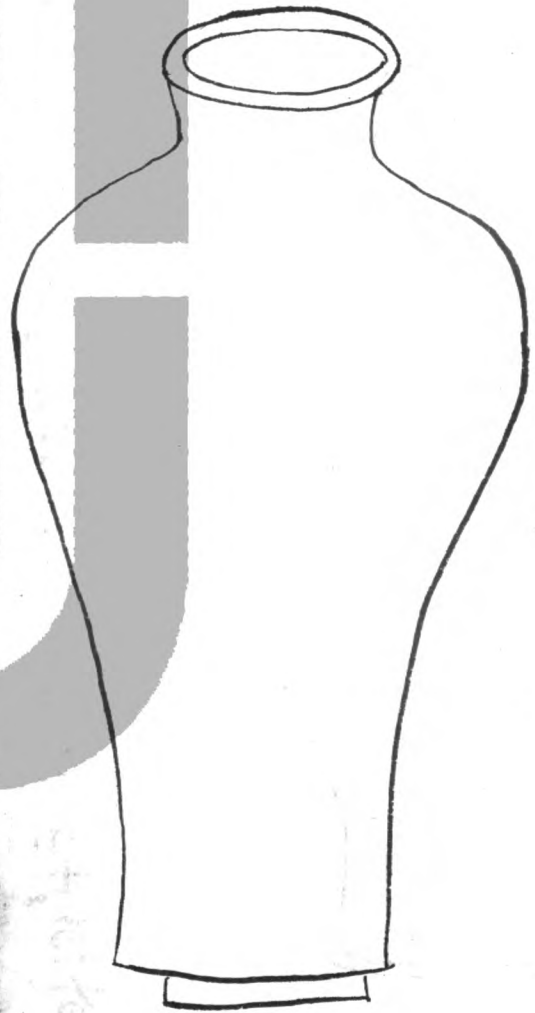

公字壹百伍號

均密鼠耳洗

新置

高二寸口長四寸一分寬三寸六分鼠耳
爪稜內底有斑点外
底有疤痕五個紅木
雕花四足爪稜座損
襍木匣廂嵌損係
哥密價另開

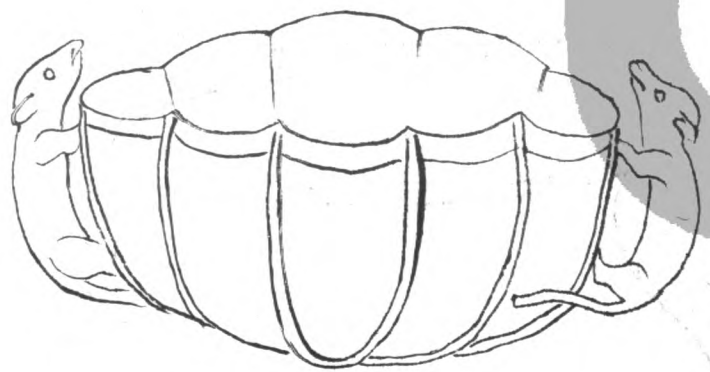

均密大紅梅瓶

新置

公字壹百陸號

哥窑玉頂爐 廣宗

高二寸三分口徑三寸四分底徑二寸五分
雙戟耳底有七釘
紫檀蓋玉鷺鷥蓮
花頂紫松五足圓
座紫松刺花拖泥
方托几紅木匣有廂
嵌價銀叁拾陸兩



公字壹百柒號

宋龍泉花觚 廣宗

高六寸九分口徑四寸
七分底徑二寸五分腰圍五
寸一分係菱花式中間
斗方田字斜紋束
帶一道疤一个底有
橫疤一條紫松漢紋
五足圓座楠木匣損
有廂嵌價銀貳兩貳
錢

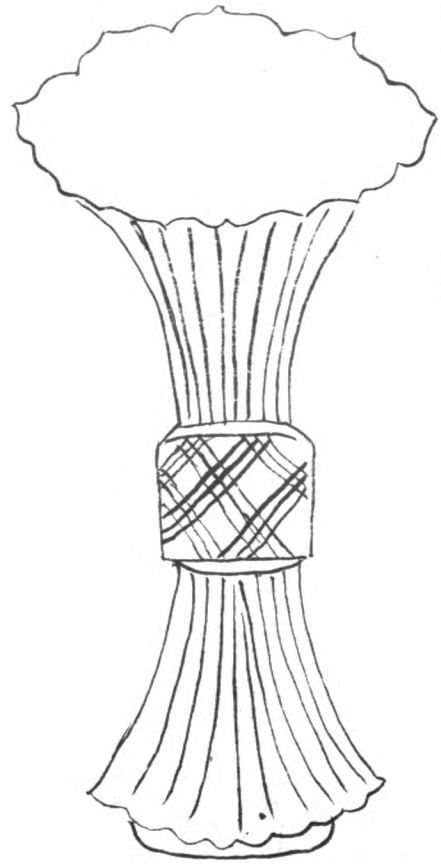

公字壹百捌號

翡翠瓶 廣宗

高一尺二寸四分口徑三寸六分底徑四寸二分腰圍一尺八寸七分
有迴紋一道中間有大明正德年製橫款頭有蕉葉肩有雲頭
身係西番蓮下有海水足有迴紋紅木五足圓座襟木匣有
廂嵌價銀貳拾肆兩



公字壹百玖號

成窰五彩方瓶 廣宗

高八寸口徑二寸一分底見方三寸六分方圍一尺四寸四分口係青
花雲頭頸係一彩纏枝蓮有肩有迴紋頭身二彩鹿鶴松梅四方
塊有四足紫松方座楠木匣損有廂嵌價銀玖兩陸錢



公字壹百拾號

霽青花囊 廣宗

高四寸八分口徑一寸七分底徑一寸三分腰圍九寸二分雙獸耳
有銅蓋紅木四足圓法座襍木匣嵌價銀拾貳兩

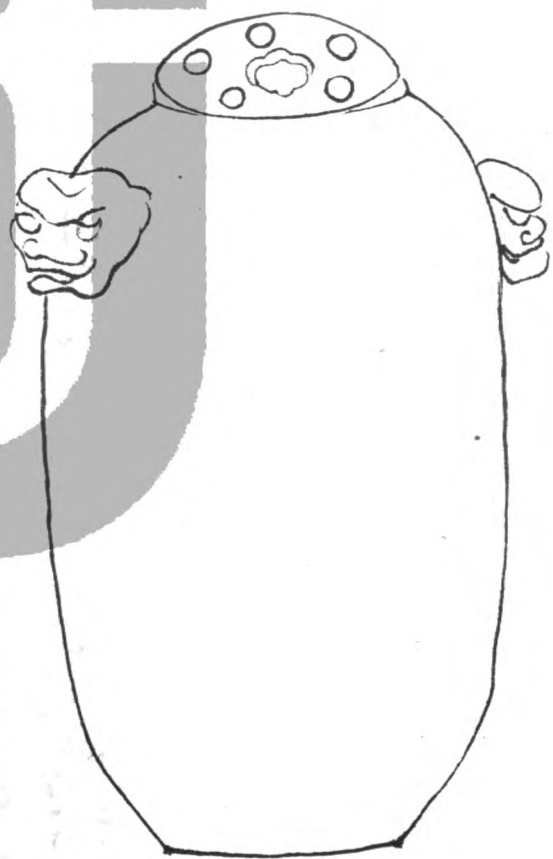

公字壹百拾號

定密八卦爐 寶坻

高二寸五分口徑三寸
三分底徑三寸二分身
圍一尺零二分紫松蓋
玉鳧頂身有八卦底
有三足紫松三足圓
座楠木匣損有廂嵌
價銀肆拾兩

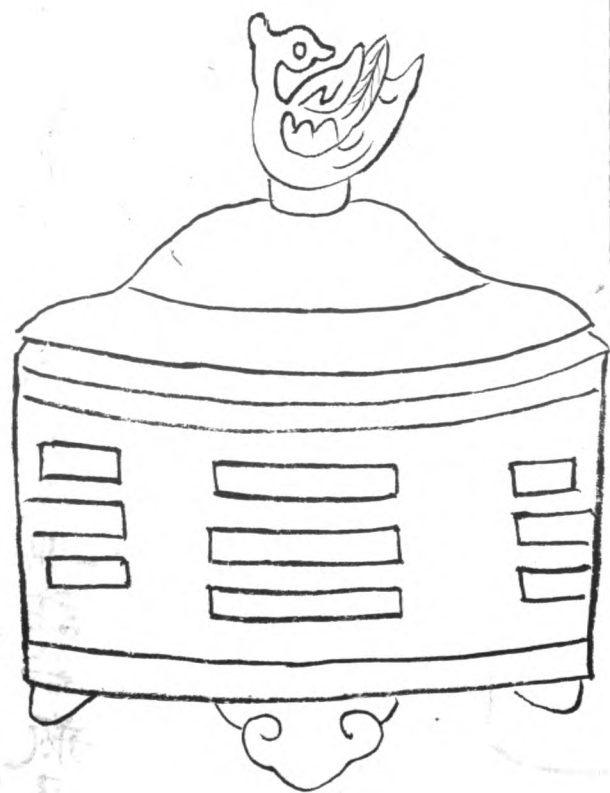

宣統元年

公字壹百拾貳號

宣密梅瓶 寶坻

高一尺一寸六分口徑一寸八分底徑四寸二分肩圍一尺九寸四分周身白色無花紅木六足圓座襟木匣有廂嵌原冊註荷瓶尺寸不符價銀貳百肆拾兩

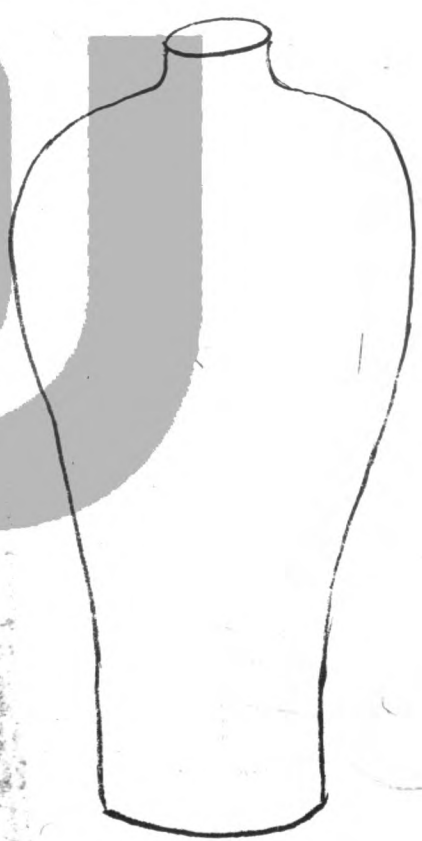

公字壹百拾參號

霽紅瓶 故城

高一尺一寸五分口徑二寸二分底徑三寸腹圍一尺九寸口有礪紋二道紫檀六足雲頭座紅木匣廂嵌損價總開

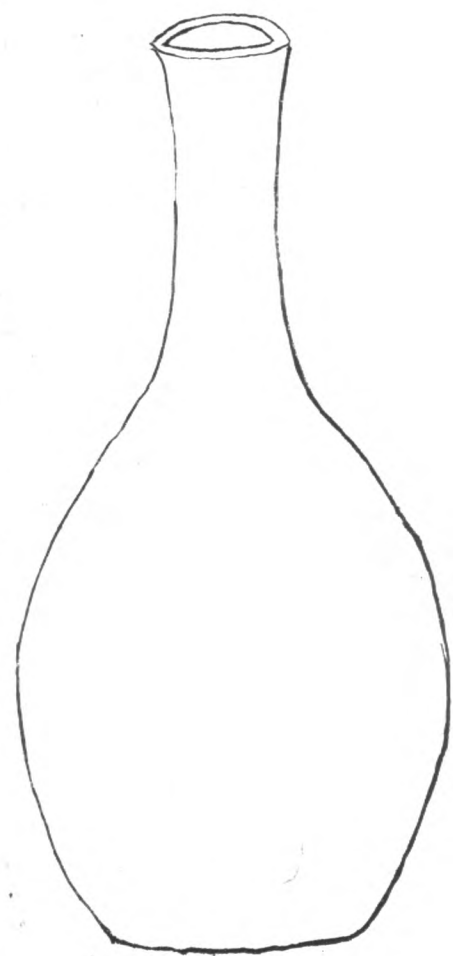

公字壹百拾肆號

均密燈籠瓶 冀州

高五寸四分見方二寸二分底見方一寸八分圍圓一尺二寸四分獸面環口有迴紋紫松四足方座楠木匣有廂嵌價總開

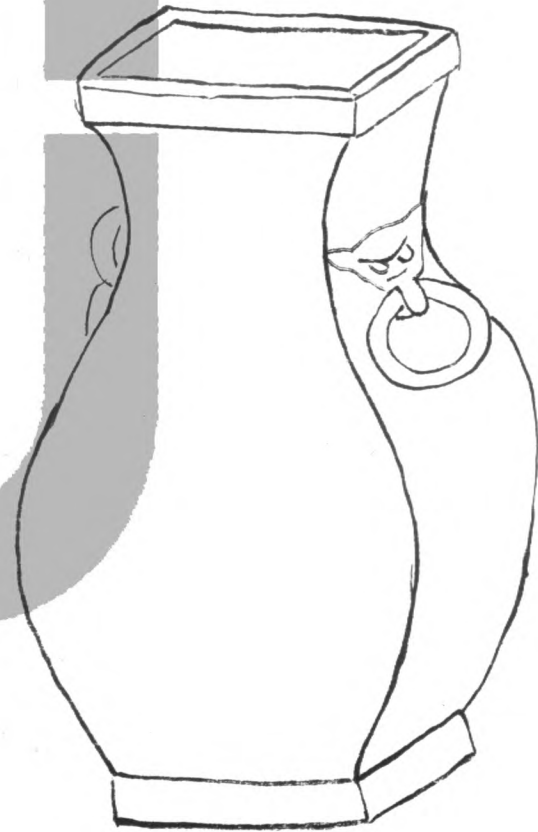

公字壹百拾伍號

定密盤 冀州

高七分口徑五寸七分底徑四寸三分銅廂口紫松六足圓座楠木匣有廂嵌價總開

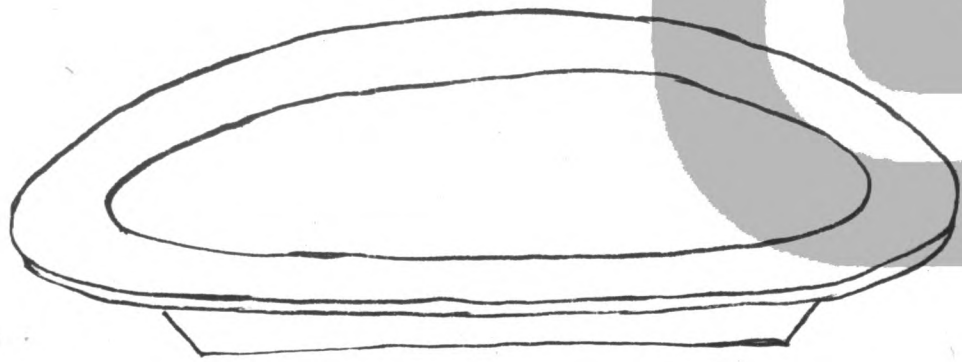

公字壹百拾柒號

哥窑雙耳爐 興州

高三寸一分口徑二寸五分
底徑二寸五分
圍一尺二寸有雙耳紫
松雲龍蓋玉荷花
鴛鴦頂紅木六足圓座
烏木漢紋折角拖泥
托几楠木匣有款價
總開



公字壹百拾陸號

汝窑雙耳瓶 興州

高三寸四分口長一寸三分寬九分底長一寸七分寬一寸一分腰圍
六寸三分有雙管耳烏木八角嵌銀絲座紫松彫花八角拖泥
托几紅木匣有廂嵌價總開

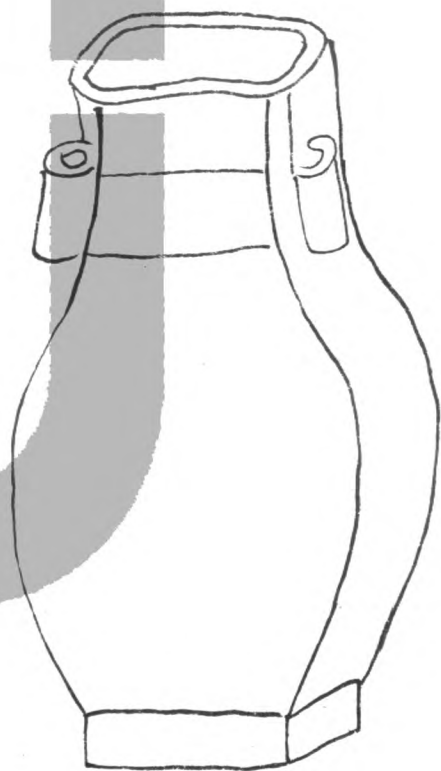

公字壹百拾捌號

宣密大花樽 興州

高一尺零八分口徑均三寸八分肩圍一尺八寸七分有迴紋頸有如意頭肩身有二彩雲頭珠串八寶吉慶足有雲頭迴紋紫松五足地平圓座紅木匣損有廂嵌價總開

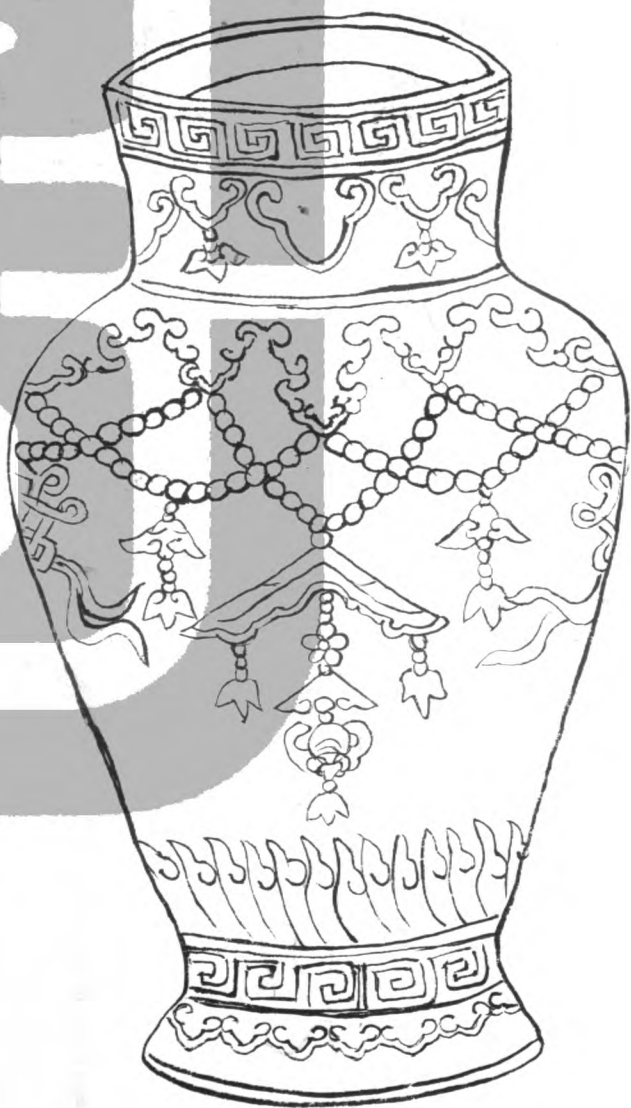

公字壹百壹拾玖號

宋磁玉頂爐 興州

高二寸二分口徑三寸底徑二寸六分身有篋二道內底有小孔數個三足一足有大孔一個紫檀蓋玉鷲鷲西峯蓮頂紫檀三足圓座楠木匣有廂嵌價總開

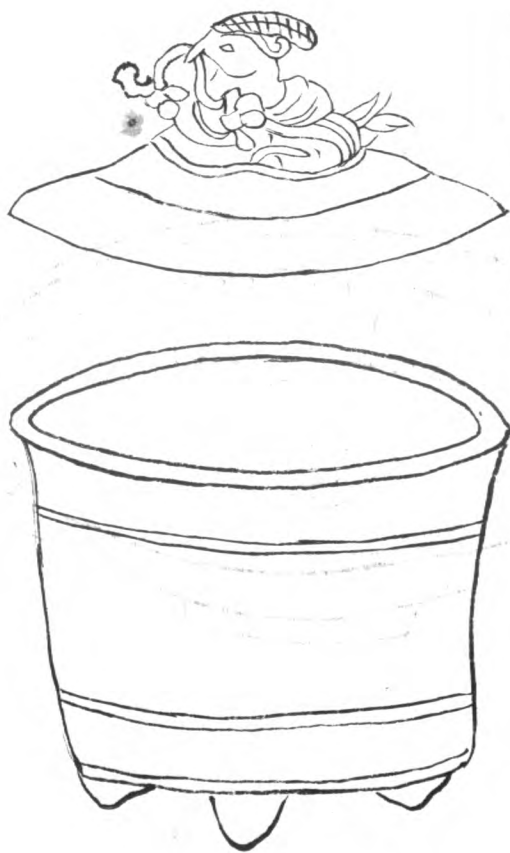

公字壹百

諸泉古

高

興

公字壹百貳拾號

龍泉香椽盤

真州

高二寸七分口徑一尺
二寸二分底徑五寸內
係瓜稜底有暗花牡
丹外底有綉疤細木
漢紋六足架襟木匣
有廂嵌價總開

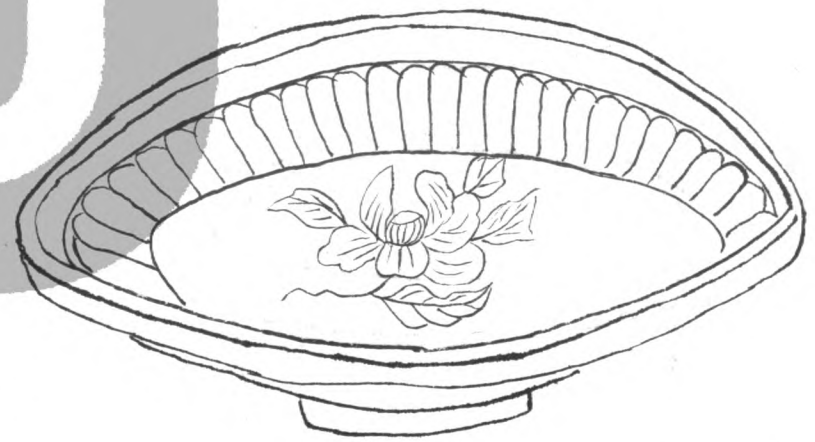

公字壹百壹拾號

汝窑鑲嵌墨床

真州

長二寸二分寬一寸六
分厚二分底有九月
廿九等字紫檀雕
香州長方座紅木
匣有廂嵌價總開
原冊註筆拙



公字壹百貳拾叁號

成窰瓶

邯鄲

高七寸二分口徑三寸九分底徑三寸四分腰圍一尺四寸周身
青花水藻纏枝蓮冰紋菊花錦地紫松五足圓座楠木匣
損有廂嵌價總開



公字壹百貳拾貳號

均窰梅瓶

邯鄲

高一尺一寸六分口徑二寸一分底徑三寸一分腰圍二尺脚磨去袖紅木
陽紋海棠五足地平座襟木匣有廂嵌價總開

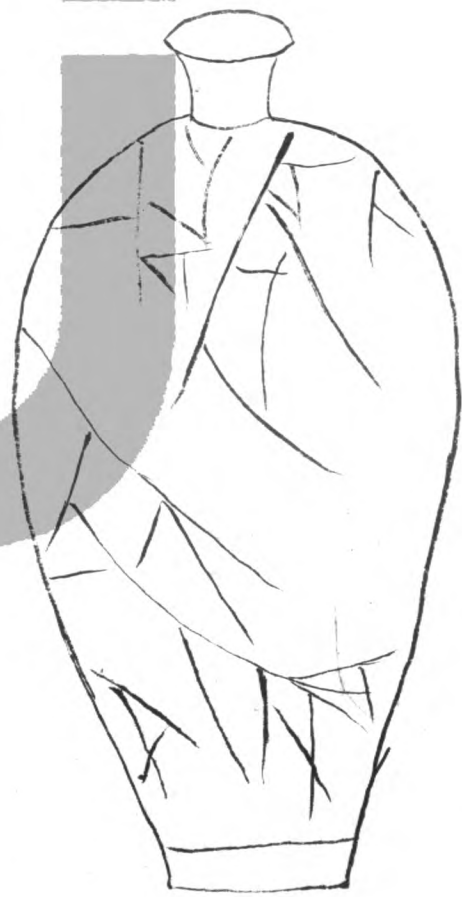

公字壹百貳拾肆號

白石瓶 邯鄲

高七寸口長三寸一分寬二寸二分底長一寸二分寬一寸五分腹寬三寸四分有雙耳肩有迴紋雲頭紅木陽紋長方座楠木匣無嵌價總開原冊註漢古瓶

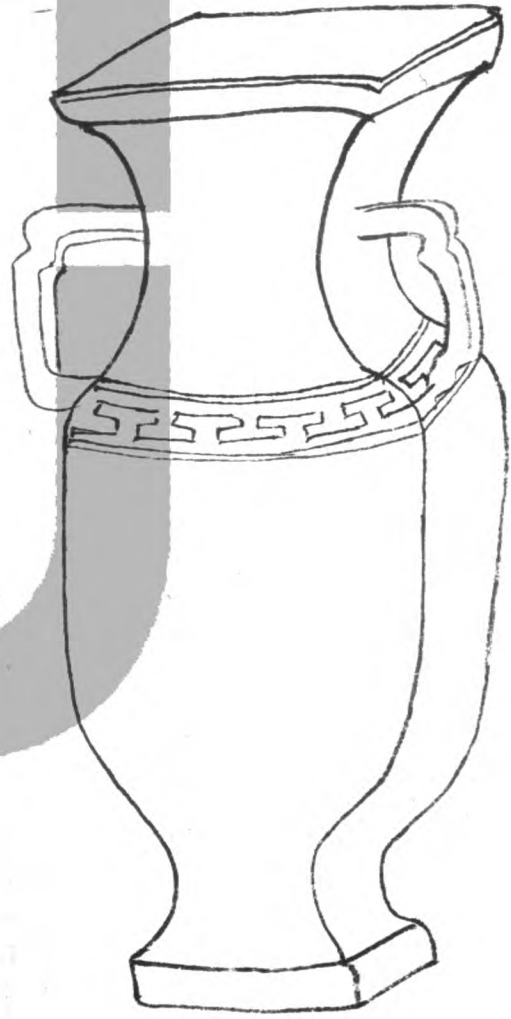

公字壹百貳拾伍號

成定 窑爐瓶三事

趙州

瓶高五寸七分口徑一寸七分底徑二寸一分腹圍八寸五分有銅胆脫蓋口有香州紋一道肩足俱雲頭身係夔龍捲州紫檀五足圓座



爐高四寸二分口徑四寸底徑一寸七分圍圓一尺三寸四分有三足周身紫色有黃色綠葉牡丹花二朵紫檀雕花蓋玉鳧啣蓮蓬頂紅木三足嵌玉雲座



盒連蓋高一寸六分口徑二寸九分底徑一寸蓋面有牡丹花一朵裡俱有描金太極圖瑞草周身百摺紅木五足拖泥圓座紅木雕花長托几楠木匣有願嵌價銀壹百二十兩

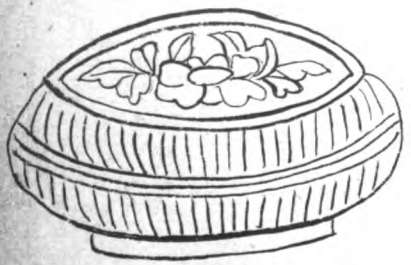

公字壹百貳拾柒號

宣密五彩鴛鴦洗

成密五彩鴛鴦洗
連頭高三寸七分底長
五寸寬三寸八分圍圓
一尺八寸係鴛鴦對
每個背有水孔一個底
有紉疤紅綾墊翡翠
磁六角六足座足斷一
隻膠粘紫檀六角六
足地平楠木匣有嵌
價銀一百兩



公字壹百貳拾陸號

宣密瓶合錦 趙州

瓶高四寸九分口徑一寸七
分底徑一寸五分肩圍一
尺四寸一分周身龍鳳雲
係石黃色花梨五足地
平圓座
盒連蓋高寸八分口底
徑四寸六分菊花式底
有大明宣德年製六字
口有鴛紋一道花梨六足
圓座紅木漢文長方托
几楠木匣有兩嵌價銀
一百二十兩

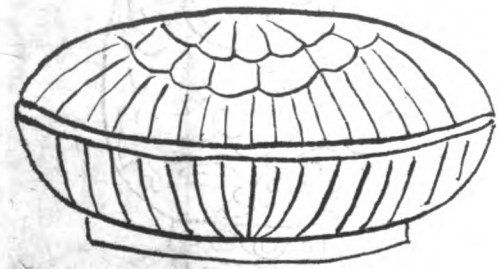

公字壹百貳拾捌號

官密吉利香椽盤 趙州

高一寸口徑四寸九分
底徑二寸一分銅鑲口
菊花式內底有吉字
一個紅木六足雙層
圓架楠木匣損有
嵌不合價銀三百
十兩

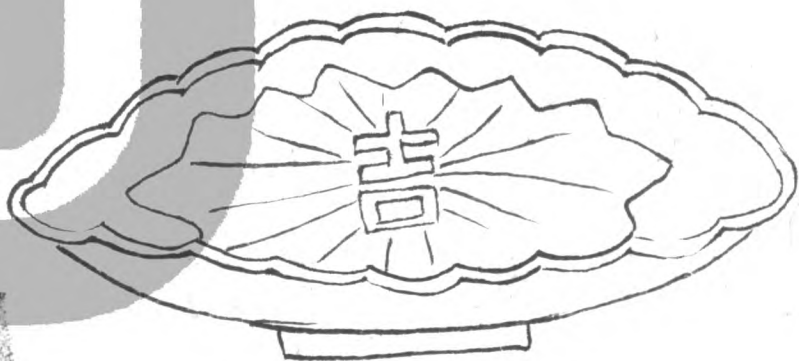

公字壹百貳拾玖號

成密五彩承露盤壹對 趙州

一高二寸三分口長
七寸八分寬五寸厚長
五寸四分寬三寸分
一高二寸五分口長八
寸一分寬四寸分厚
長五寸四分寬三寸二
分俱緋環鏤空口內
係五彩洛陽花外係
香草花梨四足腰式
座陽紋四足拖泥方
托几楠木匣有扇嵌
價銀壹百貳拾兩

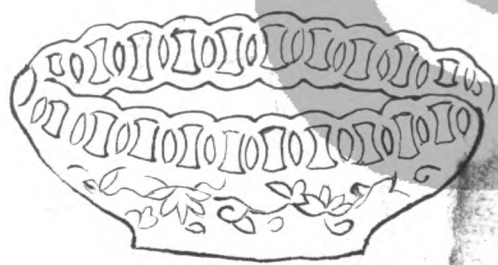
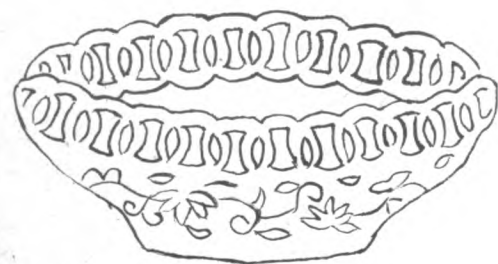

公字壹百叁拾號

宋磁香爐 趙州

高三寸口徑三寸
九分底徑二寸五分
雙龍耳紫松蓋
玉鳧頂紫松五
足圓座紫松海棠
托几楠木匣有廂
嵌價銀壹百兩



公字壹百叁拾號

定密瓶合錦 趙州

瓶高五寸三分口徑一寸
七分底徑二寸腹圍一
尺零三分周身暗花
石竹菊牡丹等花紫
松六折角六足座
洗高八分口徑三寸七分底
徑二寸五分銅廂口底
有暗花玉蘭二朵烏
木二層圓座烏木
長方盤紅木匣有廂
嵌價銀壹百陸拾
兩

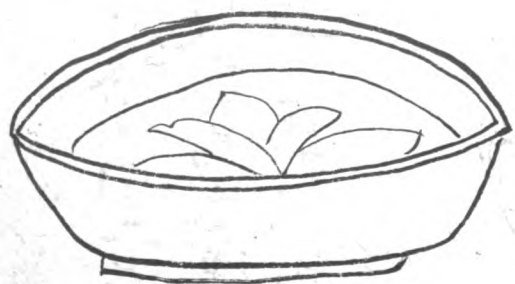

公字壹百叁拾貳號

宣密青花蜜罐尊趙州

連蓋頂高七寸六分口徑四寸五分底徑三寸七分腰圍二尺一寸蓋係荷葉
式有圍紋一道上下俱西番蓮瓣中間纏繞嵌寶鳥木蓮花座鴻漸木
六足六角托几脫膠紅木匣扁嵌損價銀壹百貳拾兩



公字壹百叁拾叁號

定密香盤趙州

高九分口徑四寸四分底徑二寸七分迴
紋邊內有夔龍旋
繞陽線一道底有海
棠一朶假紅木雕花
六足圓座係雙層楠
木匣有嵌價銀十
六兩



公字壹百叁拾肆號

官密八方盤

趙州

高一寸一分口徑六寸底徑三寸四分銅鑲口身係八方內有疤点一個襍木八方座襍木匣有嵌價銀二百四十兩

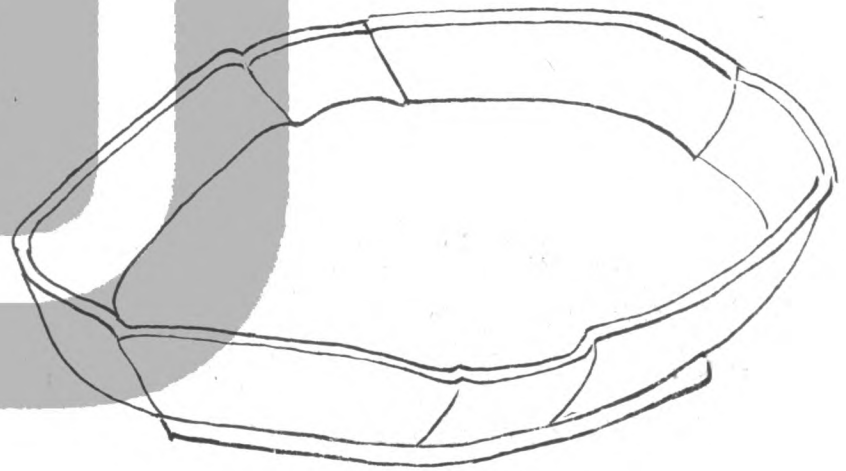

公字壹百叁拾伍號

哥密八角盤

棗強

高一寸一分口徑五寸九分底徑三寸六分係葵花式紫松彫花如意八足托座襍木匣有廂嵌價壹百兩

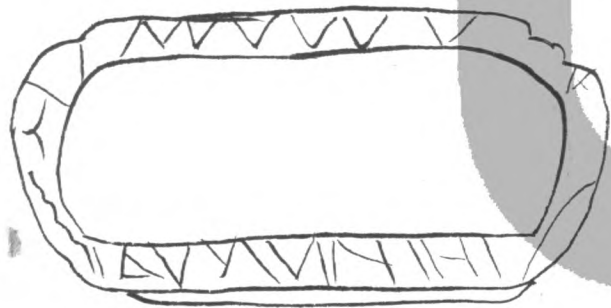

Vertical text on the left page, including '公字壹百叁拾伍號' and other faint characters.

公字壹百叁拾陸號

翡翠瓶 束強

高四寸七分口徑一寸底徑一寸三分腰圍九寸二分紅木
四足圓座楠木匣有廂嵌價銀拾貳兩

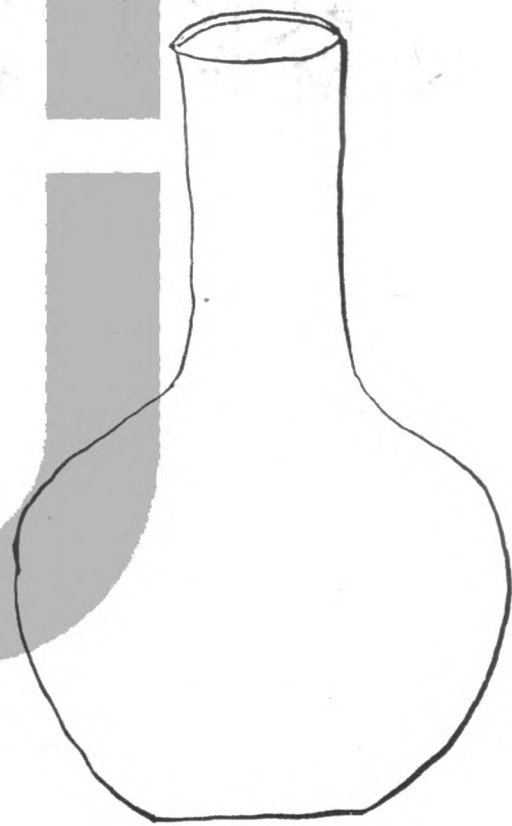

公字壹百叁拾柒號

霽紅五寸盤 束強

高一寸三分口徑五
寸三分底徑三寸二
分銅廂口紅木六足
架楠木匣有廂嵌
價銀貳拾兩

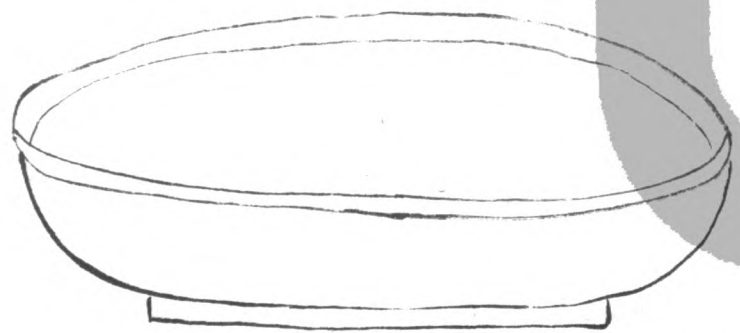

公字壹百叁拾捌號

成窰五彩盤 惠強

高一寸四分口徑六寸
二分底徑三寸九分
內底青飛龍紅水
漆外口青團紋周
身水漆魚龍海
馬走獸黑漆描
金六足架襟木
匣無嵌價貳拾兩



公字壹百叁拾玖號

宣窰石榴尊 惠強

高五寸二分口徑一寸底徑一寸九分肩圍九寸五分肩有蕉葉
雲頭身係紅色石榴脚係蕉葉紅木陽紋四足座紅木匣有廟
嵌價總開



宣窰小筆洗

公字壹百肆拾號

定案小筆洗

棗強

高五分口徑三寸四分
分底徑二寸四分銅
鑲口身分葵花瓣
紫檀鏤空五足座
楠木匣有廂嵌價
總開

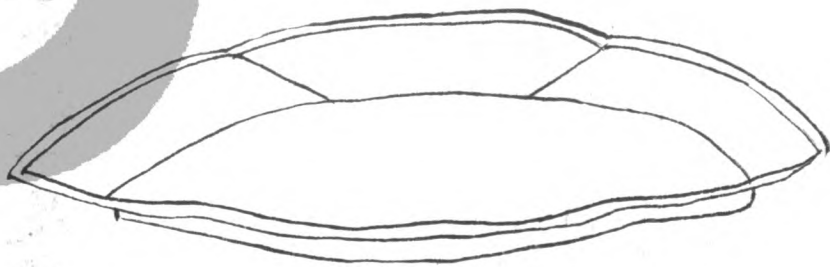

公字壹百肆拾號

龍泉雙鳳尊

棗強

高七寸六分口徑
俱二寸六分腰圍九
寸五分雙鳳耳口頸
有鶻紋三道底有
大裂紋一道花梨起
線六足圓座花梨匣
有廂嵌價總開

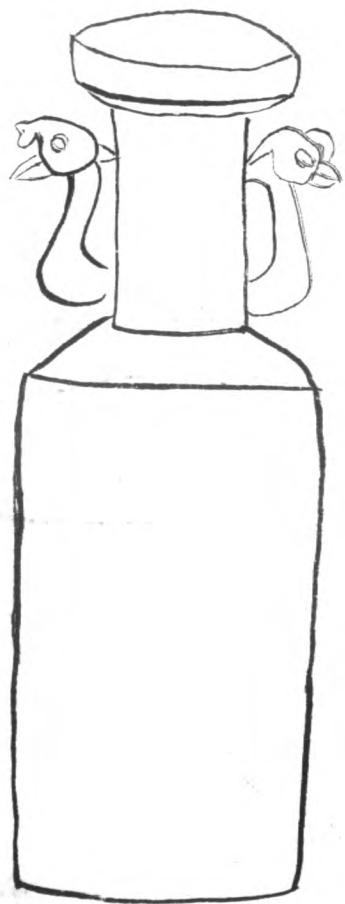

宋之青

畫

公字壹百肆拾貳號

宋冬青五寸磁碟
李強

高一寸二分口徑四寸
九分底徑一寸八分紅
木五足圓架楠查匣
損有癩嵌價銀叁拾
兩

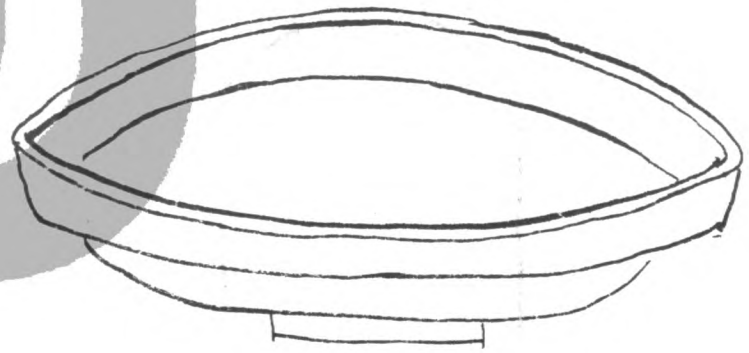

公字壹百肆拾叁號

龍泉一統尊
李強

高七寸口徑一寸二分底徑二寸三分肩圍一尺二寸五分銅鑲口身有
小点皮有疤痕紫松陽紋五足地平圓座襟木匣有癩嵌價總開



龍泉一統尊

高七寸口徑一寸二分

公字壹百肆拾肆號

均密筆抽 易州

高七分徑四寸一分
底徑一寸四分內有軸
疤一條外底軸不周
紫松五足座烏木
雕香牝八角四足拖
泥托几損紅木匣
有廂嵌價銀陸拾
兩



公字壹百肆拾伍號

均密菊花盤 易州

高一寸一分口徑四寸
七分底徑二寸五分
菊花口身分菊花
瓣紫松五足圓架
楠木匣有廂出櫃價銀
陸兩

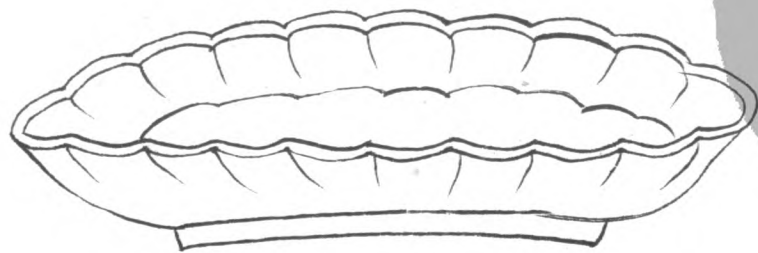

公字壹百肆拾陸號

嘉密洗 易州

高一寸一分口徑四寸五分底徑一寸六分
分葵花吊外青花
花水藻底有大明
嘉靖年製六字紫
松五足圓架楠木
匣有廂嵌價銀拾
兩



公字壹百肆拾柒號

嘉密葵盤

易州

高九分口徑六寸二分
底徑四寸二分紫色邊
葵花口內係香州纏
枝蓮外係香州底有
疤五處篆文壽字
一個紫松雕夔龍
五足螭虎圓架襟
木匣無蓋無廂嵌價
銀陸兩

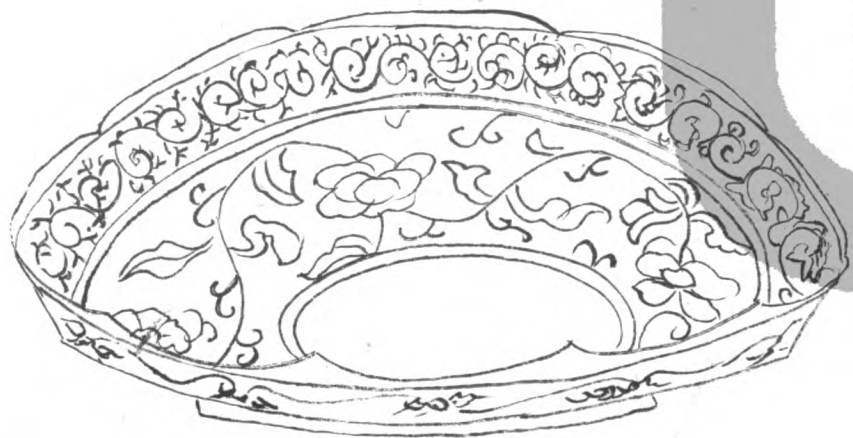

公字壹百肆拾捌號

定窑盪鑪洗

易州

高一寸五分口徑四寸六分底徑三寸四分有迴紋一道底有雲紋四朵外有篋三道紫松五足圓座楠木匣有廂嵌價銀貳拾兩

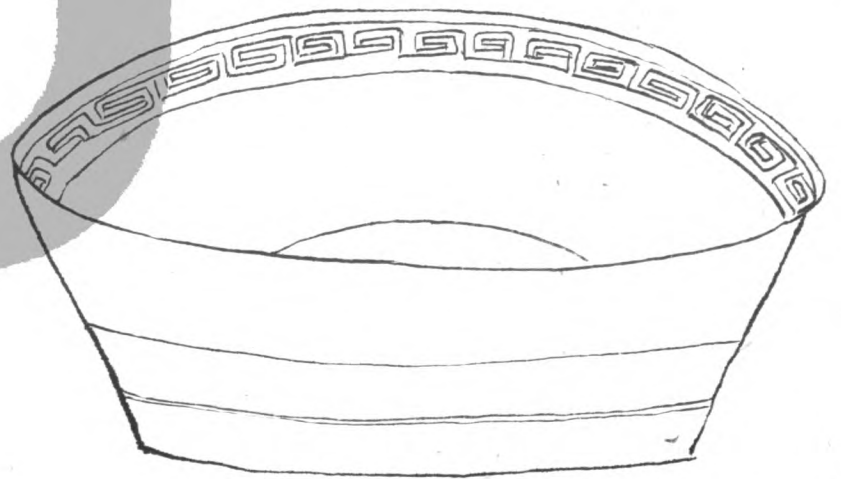

公字壹百肆拾玖號

哥窑花囊

易州

高六寸一分口徑三寸五分圍圓一尺八寸三分有銅蓋有雙耳紫松六足拖泥海棠座紅木匣有廂嵌價銀貳百兩

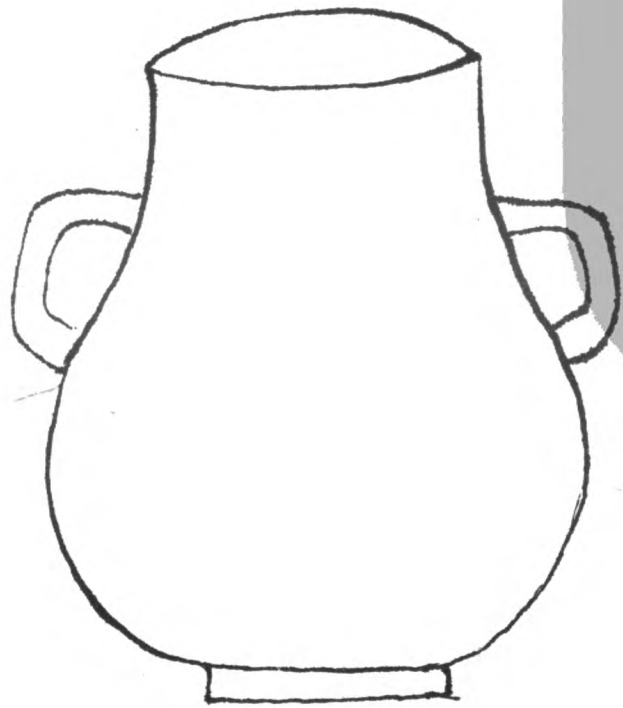

公字壹百伍拾號

嘉密玉壺春 易州

高一尺四寸四分口徑二寸一分底徑三寸一分腹圍一尺七寸青花白
地頸有蕉葉竹子纏枝蓮身有獅子綉球底有萬福攸同四字紫
松彫花五足圓座楠木匣有廂嵌價銀肆拾兩



公字壹百伍拾號

均密鼓洗 易州

高三寸一分口徑四寸八
分底徑三寸五分係三
足上下有鼓釘各十
五個底有五乳紫檀
雕花三足圓座楠木
匣有嵌價銀陸十兩

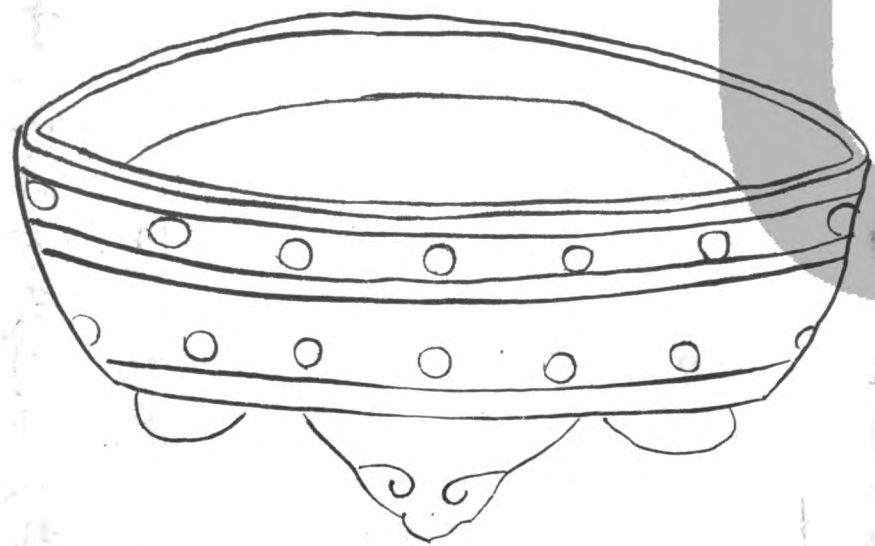

公字壹百伍拾貳號

奇密八卦瓶 易州

高九寸八分口徑三寸七分底徑五寸二分斜方式周身八卦有
暗花太極圖二個紫檀四足斜方座紅木匣損廂嵌失蓋價
銀叁拾兩

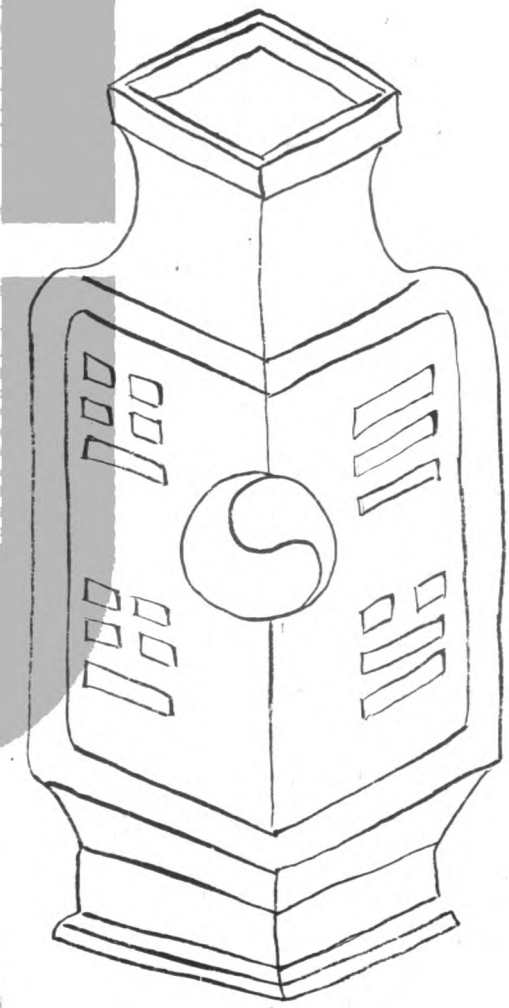

公字壹百伍拾叁號

奇密八角花囊 易州

高四寸四分口徑三寸
一分底徑二寸八分腰
圍一尺四寸五分洋
鑿銅蓋身係公稜座
有疤痕紫松八角八
足座襟木匣有廂嵌
價銀貳拾兩

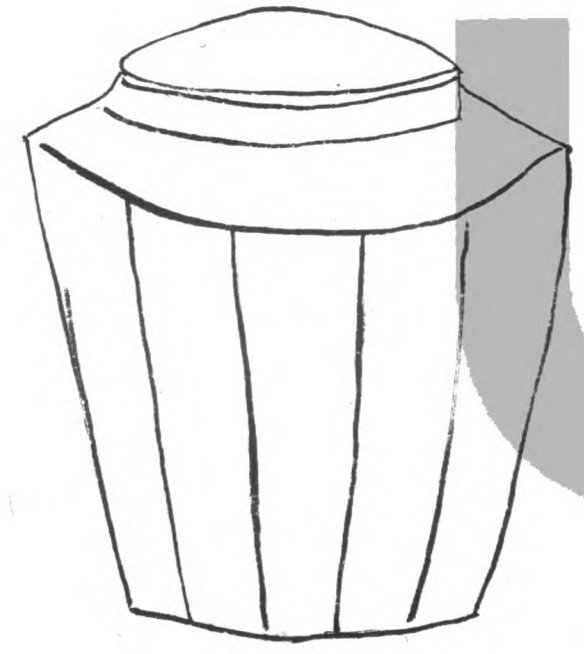

公字壹百伍拾肆號

均窰花囊 易州

高二寸九分口徑三寸
三分底徑二寸腰圍一
尺三寸二分有銅胆渡
耳身有黑疤一條底
袖不周假紫松彫花
法座鴻鴻木匣捐廟
嵌損價銀拾伍兩



公字壹百伍拾伍號

定窰洗 易州

高一寸六分口徑五
寸三分底徑一寸四分
銅鑲口內有香州紫
檀雕花法蓋座紅
木匣有廂嵌價銀
捌拾兩



官窰木盥

高... 公...

官窑水盛 易州

公字壹百伍拾陸號

高一寸二分口徑一寸
九分底徑二寸七分
圍圓八寸口有匙缺
底有始比山人清玩
六字紫松彫花三足
圓座黃錦匣有廂
嵌價銀拾兩原冊
註哥窑

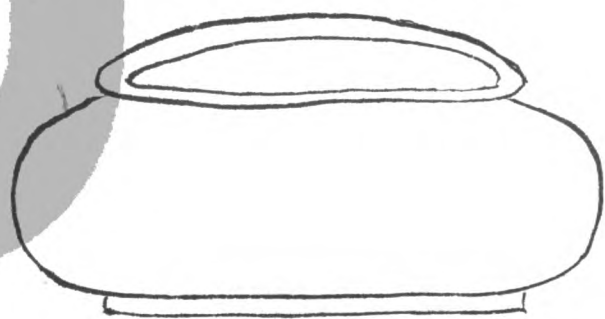

公字壹百伍拾柒號

哥窑雙魚筆抽

高六分口長三寸寬
二寸底長二寸三分寬
一寸四分長方式內有
雙魚紫松起線四足
雲頭長方座無匣價
銀五兩

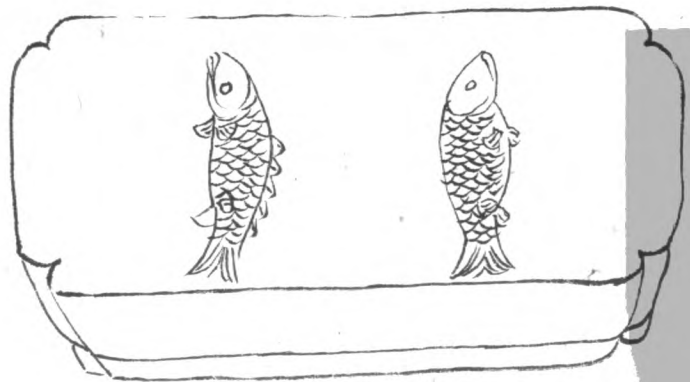

易州

公字壹百伍拾捌號

官窑小方瓶

易州

高四寸口度俱見方一寸三分口有青花梅錦地頸有番州
四寶肩有雲頭身有琴書人物四面足有迴紋紫松四足
方座楠木匣無廂嵌價銀拾兩



公字壹百伍拾玖號

定窑中盤

易州

高一寸六分口徑六
寸四分底徑二寸一
分銅鑲口內係暗花
州螭虎身分六瓣
紫松六角六足拖
泥座楠木匣無廂
嵌價銀伍兩

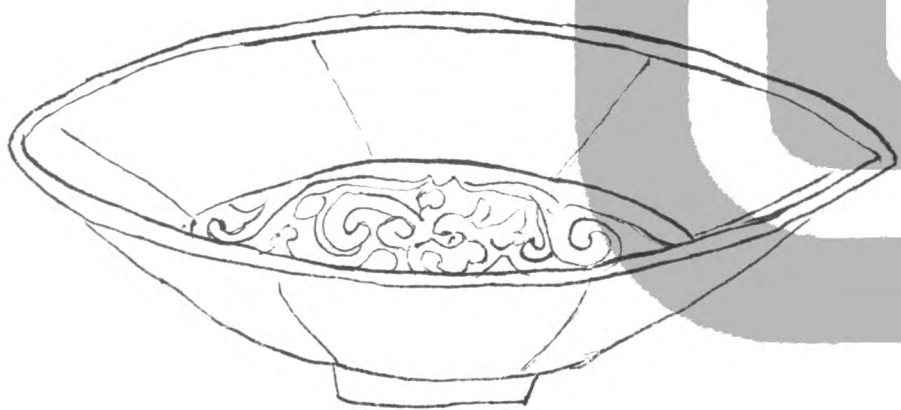

公字壹號陸百壹字公

龍泉大花囊

易州

高七寸二分口徑八寸
一分底徑六寸腰圍三
尺三寸四分銅廂口有
銅胆身有篋四道范
數个係夾底紅木鳳頭
雲牙圓座楠木匣有
廂嵌價銀六十兩

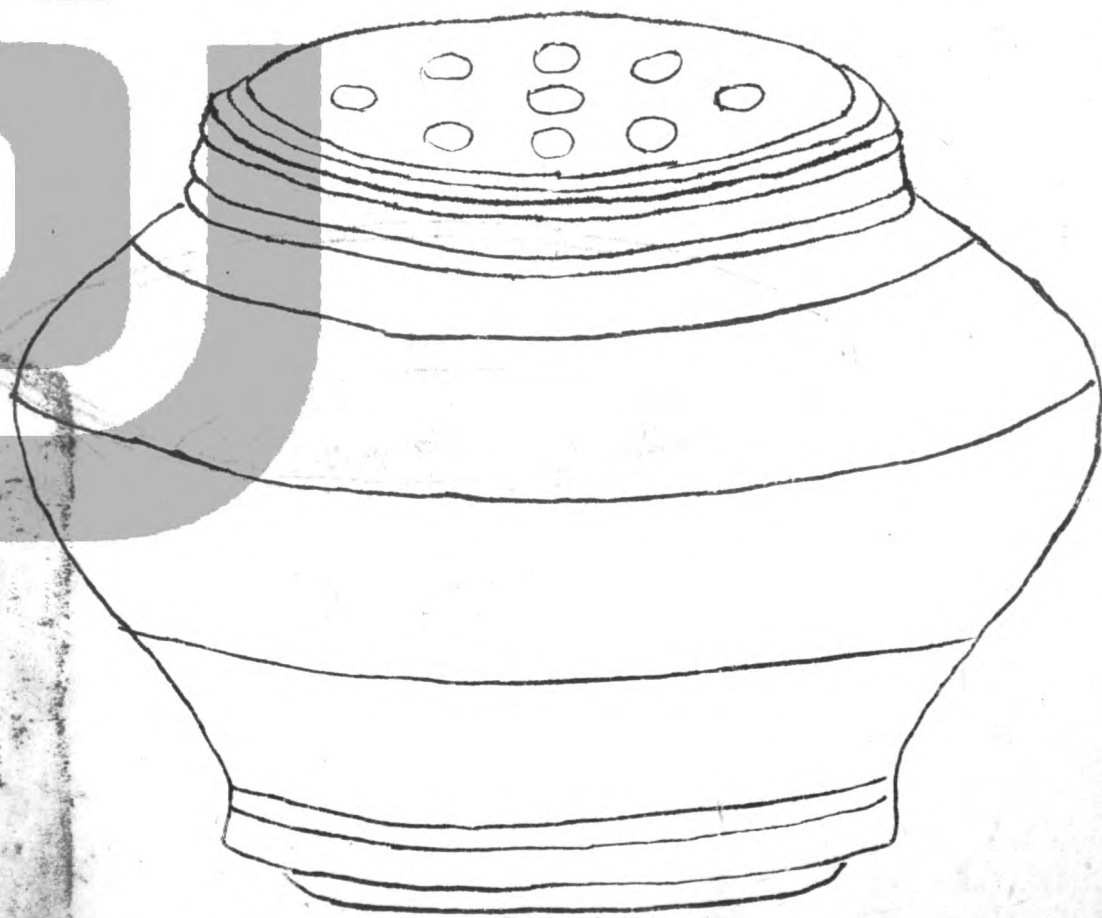

公字壹號陸百壹字公

定密胆瓶

易州

高五寸七分口徑五分底徑二寸腰圍八寸身有龍一條珠一顆
係葫蘆式紫檀起線三足圓座梨木匣有廂嵌價銀貳拾兩



公字壹百陸拾貳號

定窑小洗 易州

高一寸四分口徑三寸一分底徑一寸鑲口紫檀圓法座楠木匣有扁嵌價銀拾伍兩

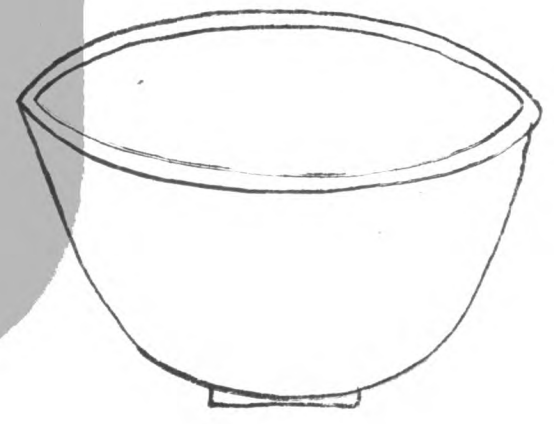

公字壹百陸拾叁號

成窑五彩大花瓶 易州

連頂蓋高一尺二寸口徑一寸五分底徑三寸七分蓋係五彩花卉有長大明嘉靖年製橫款口損粘補有香草紋肩有孔雀二隻纏枝蓮花身係五彩牡丹有迴紋足係五彩雲頭紫松六角六足地平架損松木匣無嵌價銀伍拾兩



公字壹百陸拾肆號

翡翠寶蓮尊 易州

高七寸六分口徑
四寸二分底徑四
寸三分圍圍二
尺四寸頸有蕉
葉肩足俱有
雲頭身係西番
蓮花紫松彫花
五足圓座襟木匣
有廂嵌價銀肆
拾兩



霽紅菓盤

易州

高一寸六分口徑六寸
二分底徑四寸白地邊
周身霽紅色底有
大明宣德年制本字
假紫松彫花五足螭
頭架襟木匣損有廂
嵌價銀廿兩

公字壹百陸拾伍號

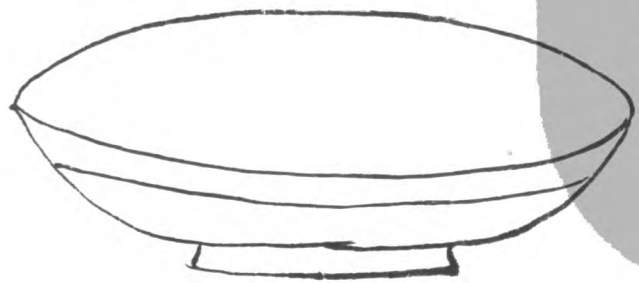

公字壹百陸拾陸號

富貴五彩長春盤 易州

高一寸二分口徑六寸
八分底徑四寸一分菱
花邊周身五彩長春
花底有富貴長春四
字假紫松五足圓座
漆木匣有廂嵌價銀
拾兩

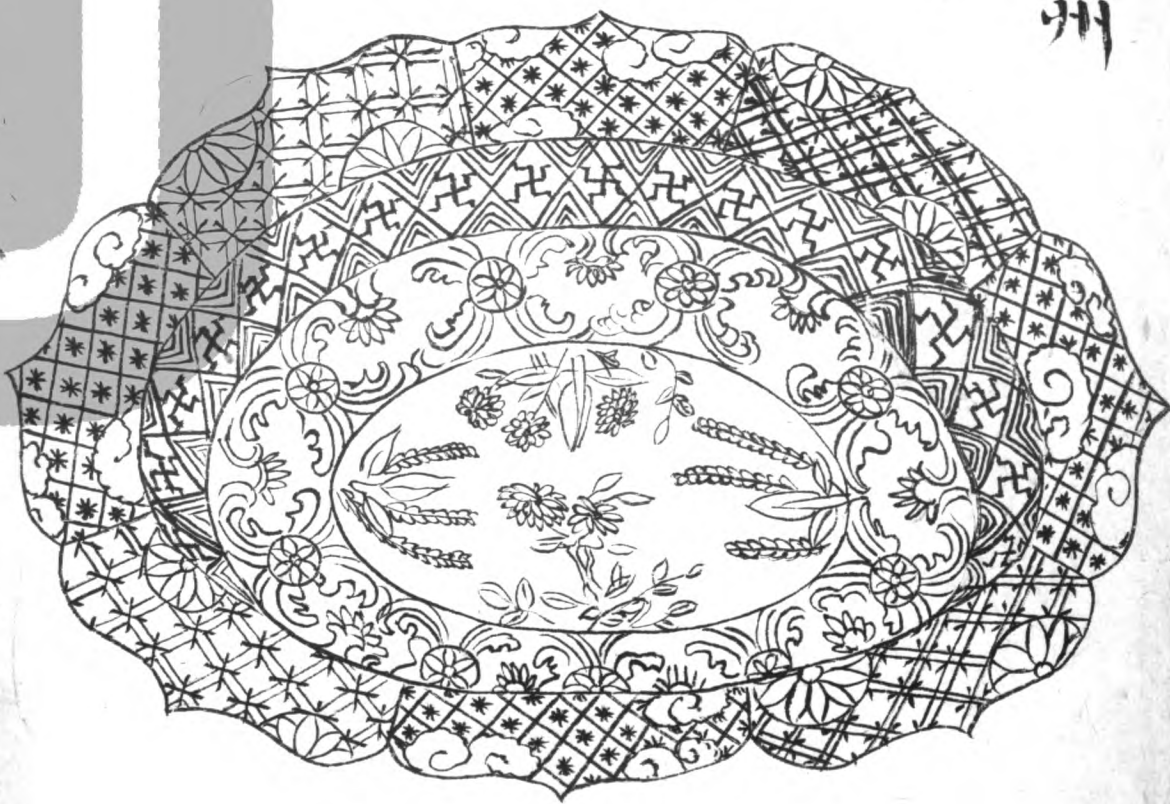

公字壹百陸拾柒號

霽紅僧帽洗 易州

高六寸口長連嘴五寸寬三寸七分底徑二寸三分僧帽口如意靴
有銅胆鉄梨雕螭圓座楠木匣廂嵌損價銀貳拾兩

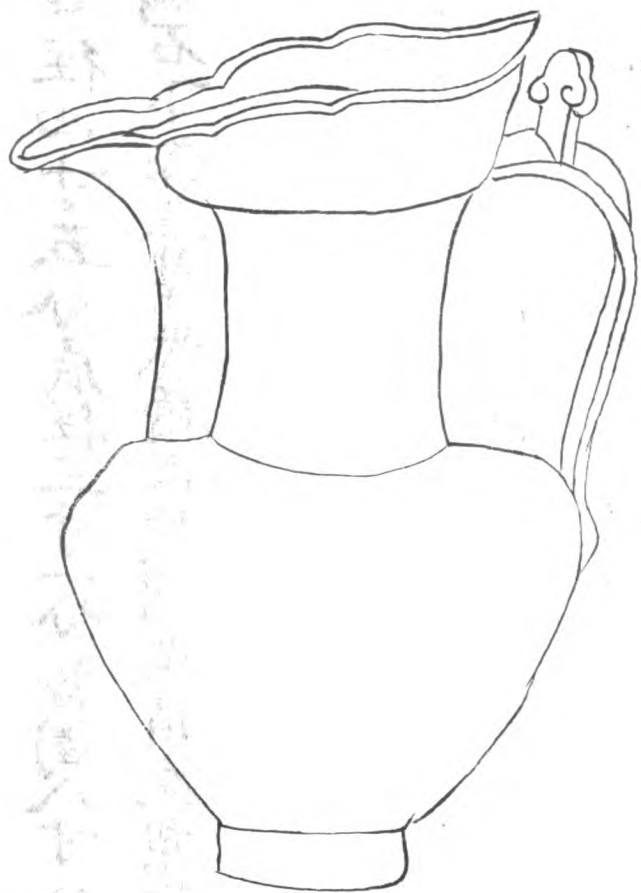

如意靴

高六寸口長連嘴五寸寬三寸七分底徑二寸三分僧帽口如意靴
有銅胆鉄梨雕螭圓座楠木匣廂嵌損價銀貳拾兩

公字壹百陸拾玖號

官密蒜頭瓶 易州

高六寸六分口徑一寸底徑二寸三分腹圍一尺二寸四分頸有篋一道紫檀陽紋圓座楠木匣無箱嵌價銀捌兩

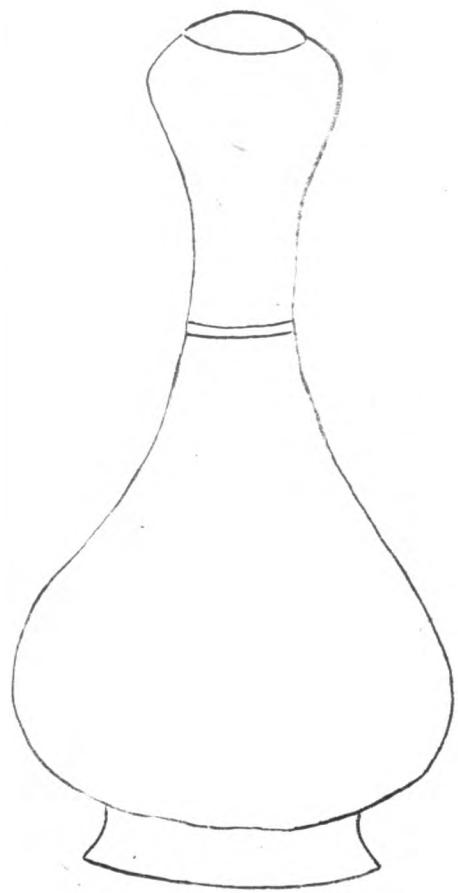

公字壹百陸拾捌號

成密太平觥 易州

高六寸九分口徑四寸五分底徑三寸一分腰圍八寸八分身係青花芙蓉蘭石下係蕉葉紫檀六足圓座損花梨匣有嵌價銀六兩



公字壹百柒拾號

定密中盤 易州

高一寸五分口徑六寸七分底徑三寸八分內係暗花篆壽字洋菊八寶底係太極圖洋菊字有裂紋紫松五足圓座襟木匣有廂嵌價銀貳拾兩



公字壹百柒拾號

哥窑葵花盤 易州

高九分口徑五寸四分底徑三寸分葵花口內有小孔数个底有疤痕数个紫松彫香草四足圓座楠木匣損廂嵌損價銀肆拾兩



老莊行藏

公字壹百柒拾貳號

均密花囊 易州

高二寸六分口徑二寸九分底徑二寸四分身圍一尺五寸五分有銅架紫松六足圓座楠木匣有廂嵌價銀拾兩

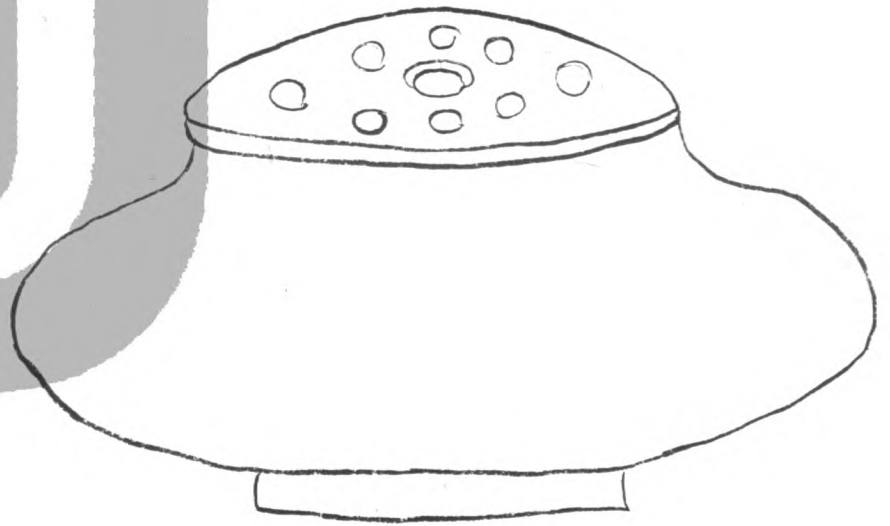

公字壹百柒拾叁號

均密胆瓶 易州

高二寸六分口徑一寸二分底徑二寸二分腹圍九寸八分身破粘補紫松五足海棠座楠木匣無廂嵌價銀伍兩

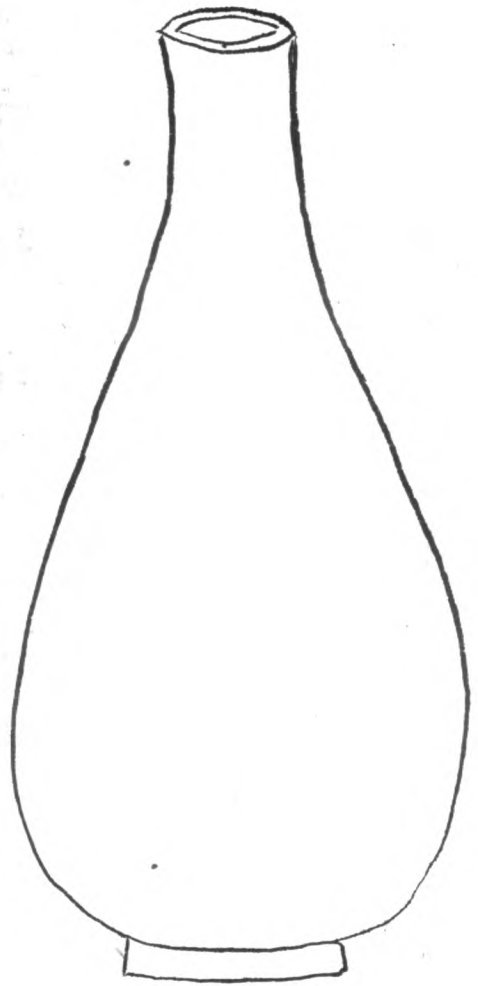

霽珠瓶

公字壹百柒拾肆號

霽紅瓶 易州

高五寸二分口徑一寸四分底徑二寸一分腹圍一尺一寸五分底有古香樓三字紫松三足圓座襟木匣無廂嵌價銀六兩



龍泉窑大瓶 易州

高一尺二寸口徑一寸八分底徑三寸八分肩圍二尺二寸七分口有破損花梨五足地平圓架脫膠襟木匣無廂嵌價銀拾伍兩

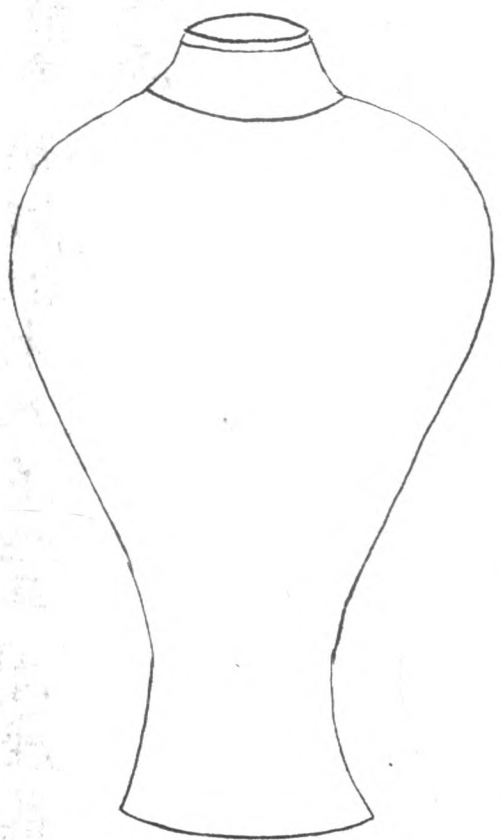

公字壹百柒拾伍號

龍泉窑大瓶

成飾

道一尺二寸口徑一寸八分底徑三寸八分肩圍二尺二寸七分口有破損花梨五足地平圓架脫膠襟木匣無廂嵌價銀拾伍兩

公字壹百柒拾陸號

龍泉窑大瓶 易州

高一尺四寸七分口徑七寸二分底徑三寸七分腹圍二尺周
身暗花葵花底有缺假紅木五足地平圓座祿木匣無
廂嵌價銀拾伍兩



公字壹百柒拾柒號

翡翠茄帶瓶 易州

高五寸七分口徑二寸四分底徑二寸八分腹圍一尺一寸五分身有窰疤
二个鉄梨五足獸面圓座紅木匣有廂嵌價二十兩

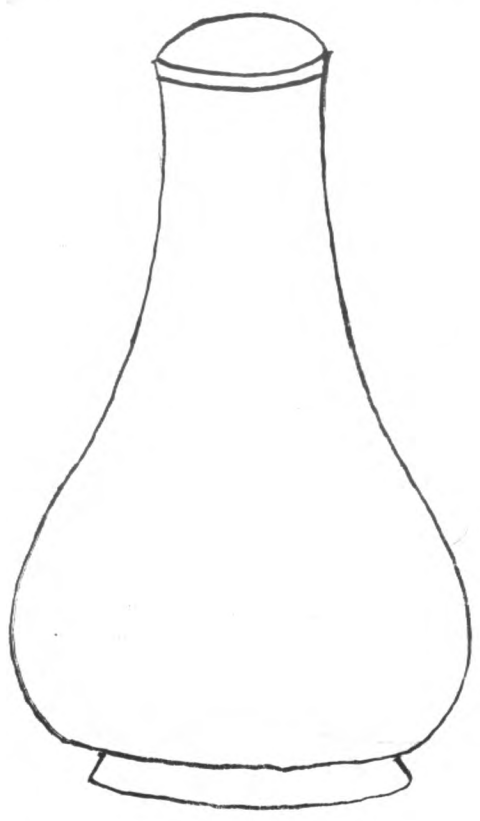

公字壹百柒拾捌號

哥窑小爐 易州

高一寸五分口徑一
寸九分圍圓八寸雙
耳三足紫松蓋
玉三足蟾頂紫松
荷葉三螺足座紅
木匣有廂嵌價銀
拾伍兩

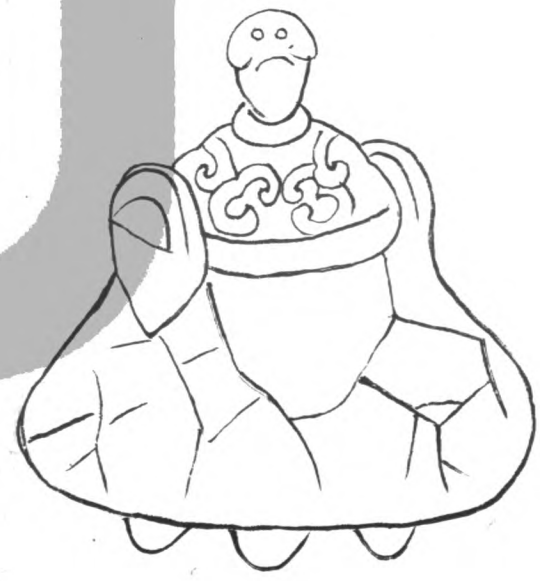

公字壹百柒拾玖號

均窑霽紅瓶 易州

高一尺五寸五分口徑一寸八分底徑五寸二分腹圍二尺六寸
係蒜頭式頸有篋一道襟木五足座襟木匣損無嵌
價銀十五兩

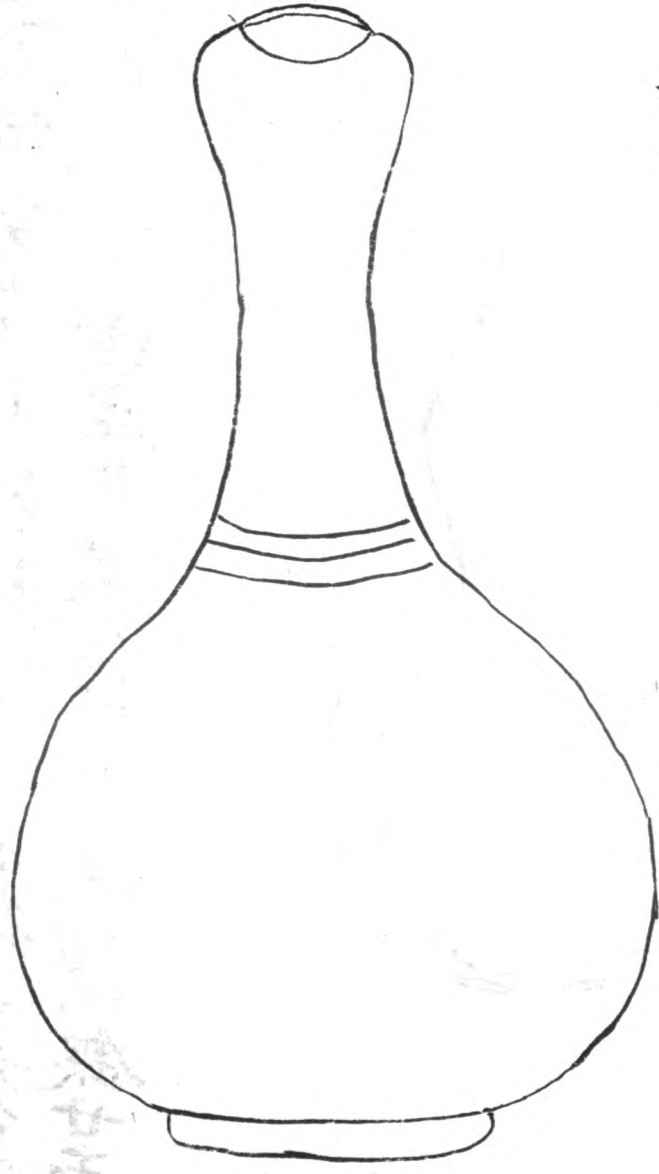

Vertical text on the left margin, likely a library or collection stamp.

公字壹百捌拾號

霽青三元葫蘆瓶 易州

高三寸五分係三元式有口三個徑俱四分底徑一寸六分腹圍一尺紫松陽紋三足雲座損紫松匣有嵌價銀廿兩

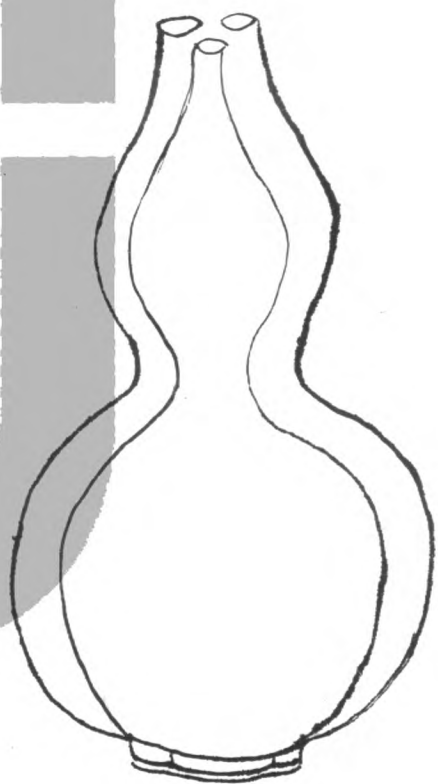

公字壹百捌拾號

哥窑寶月瓶 易州

高一尺零八分口徑一寸九分底長四寸寬二寸八分身寬八寸雙
瑞耳頭有篔一一道扁式紫松六足雲頭拖泥長架失拖泥楠
木匣有廂嵌價銀貳拾兩



請泉雷大圓勝

公字壹百捌拾號
高八寸七分口徑一寸四分底長三寸五分寬二寸八分身寬八寸雙
瑞耳頭有篔一一道扁式紫松六足雲頭拖泥長架失拖泥楠
木匣有廂嵌價銀貳拾兩

公字壹百捌拾貳號

龍泉窑大圓瓶 深州

高一尺一寸五分口徑二寸五分底徑四寸三分肩圍一尺八寸五分周身暗花葵花底有缺花梨圓座損無匣價銀七十二兩



公字壹百捌拾叁號

歐磁方瓶 深州

高六寸八分口徑三寸一分底徑二寸一分腰圍一尺五寸六分獸面雙環底袖不周紫檀四足方座襟木匣無廂嵌價銀七十貳兩

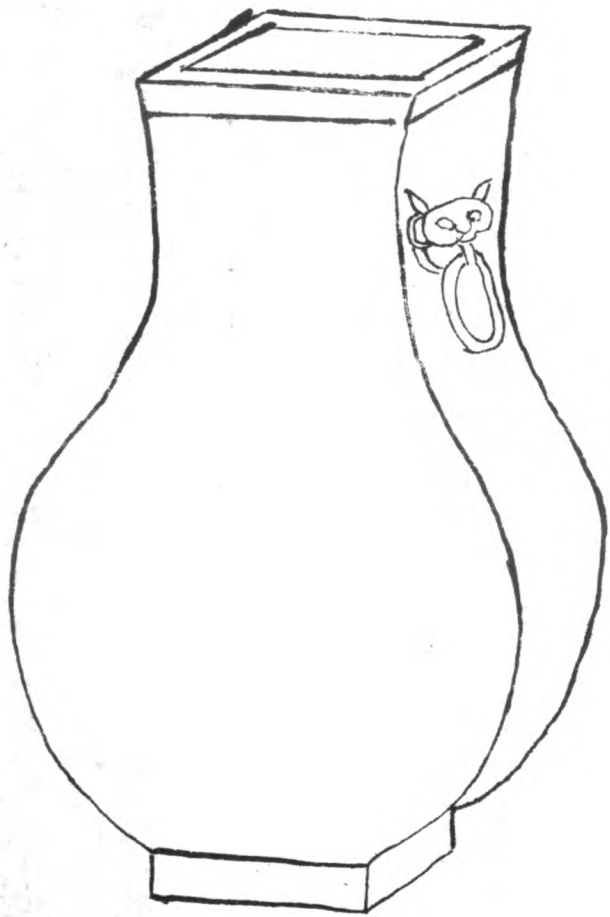

公字壹百捌拾肆號

官密樽

深州

高七寸口徑三寸四分底徑四寸腹圍一尺九寸雙耳飄帶環
有銅胆豈綠色紅木漢紋五足圓座榱木匣無廂嵌價
銀玖兩陸錢



公字壹百捌拾伍號

定密小盤

深州

高一寸一分口徑四寸五分底徑二寸四分銅鑲邊內有六戟驚紋一道外有暗花水紋紫松五足圓架花梨匣有廂嵌價銀七兩二錢



公字壹百捌拾柒號

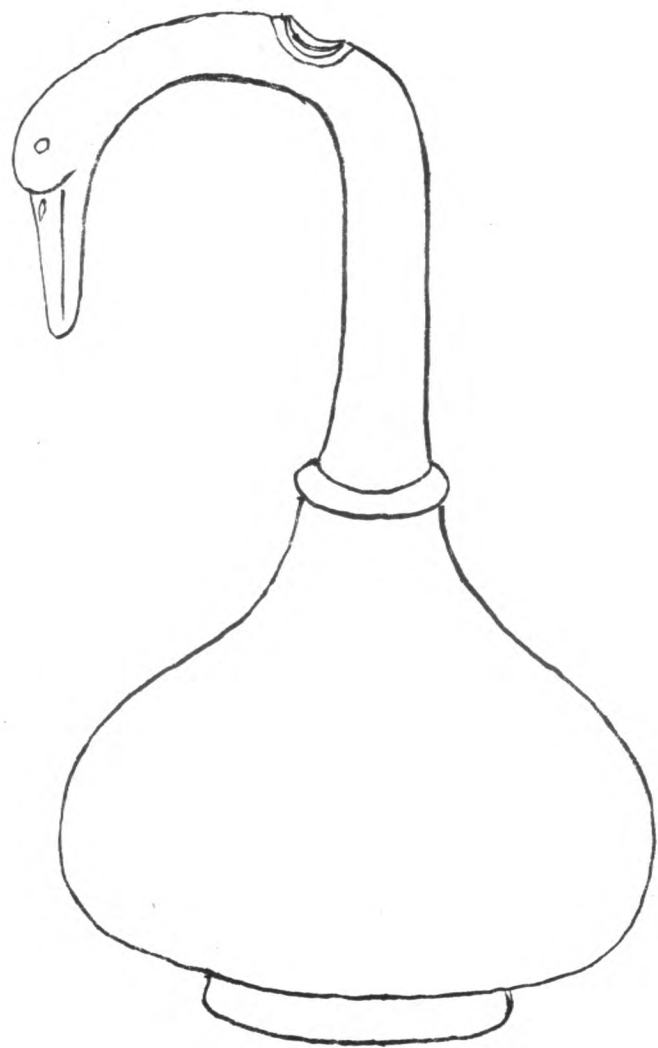

均窰鳥尊

深州

高七寸五分口徑八分底徑二寸五分低頭灣頸頸有篋一道紫檀陽紋六足海棠座紅木匣有廂嵌價銀壹百貳拾兩

公字壹百捌拾陸號

哥窰方瓶

深州

高九寸口徑二寸七分底徑三寸八分腰圍一尺六寸有銅胆象耳雙環鉄梨陽紋四足方座襍木匣損無廂嵌原註甌瓷價銀肆拾貳兩



公字壹百捌拾捌號

定窑木瓜盤

深州

高九分徑四寸六分
底徑一寸五分銅磨
底有夔龍有龍紋
紫松五足圓座紅木
匣損有嵌價四兩

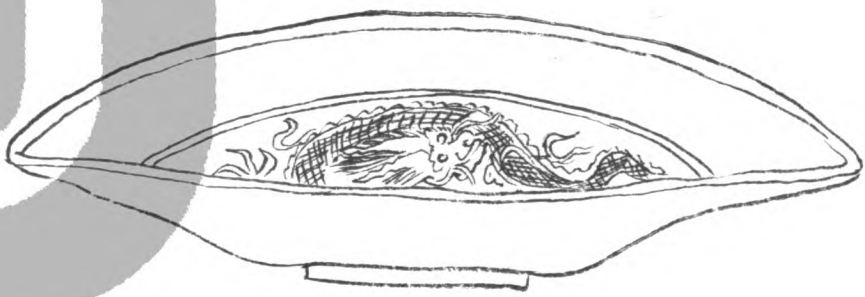

公字壹百捌拾玖號

宣窑胡蘆尊

深州

高六寸三分徑一寸二分底徑二寸八分周身
蕉葉身係西番蓮紅木五足圓座楠木匣有
嵌價銀肆拾捌兩



宣窑胡蘆尊

公字壹百玖拾號

歐磁藍瓶 深州

高八寸四分口徑九分底徑三寸腹圍一尺七寸銅箱口紫
松五足座襟木匣無箱嵌價銀柒兩貳錢

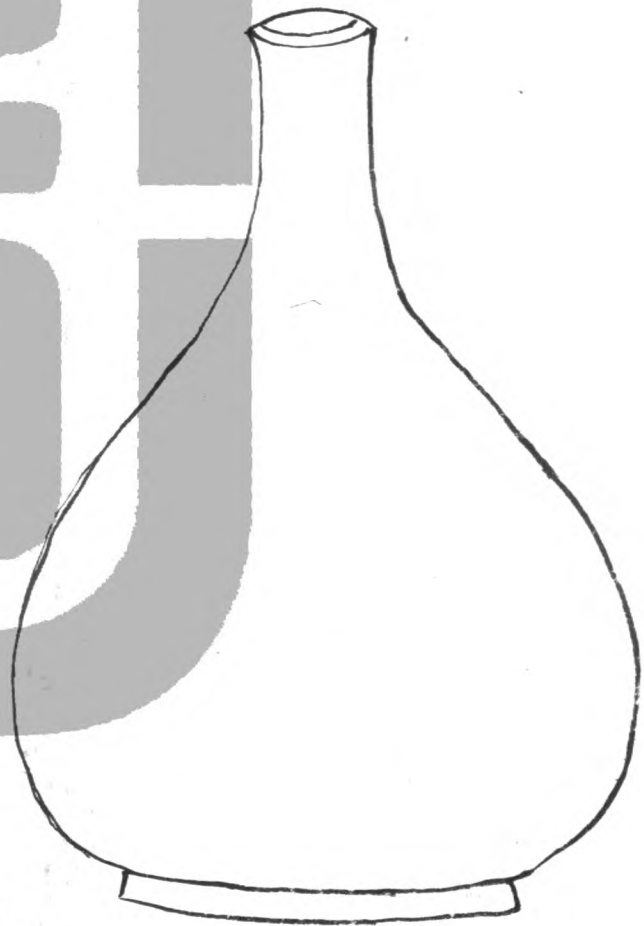

公字壹百玖拾號 定密三喜筆洗三件

深州

一件高八分見方二寸底見方一
寸六分係四方四角式底有天然
龍紋烏木雲頭四足方座

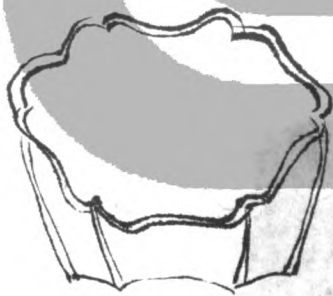

一件高九分口徑三寸一分底徑一
寸三分海棠式身有小孔數個
烏楊木八足圓座係奇密

一件高一寸一分口徑二寸四分底徑
一寸五分六角四稜式底有疤痕
三處烏木陽紋六角法座共楠木

匣有廂嵌共價銀玖拾兩

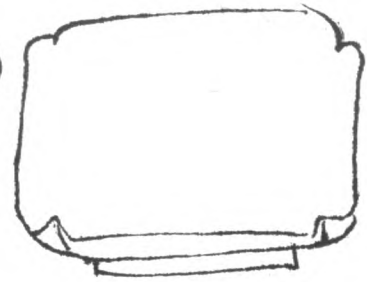

公字壹百玖拾號

公字壹百玖拾號

公字壹百玖拾號

公字壹百玖拾號

公字壹百玖拾號

公字壹百玖拾號

公字壹百玖拾貳號

汝窑高香椽盤

深州

高五寸七分口徑七寸四分底徑五寸法盛式腰有篋一道紫松葵花座襍木匣無廂嵌價銀叁拾兩



公字壹百玖拾叁號

定窑葵花盤

深州

高二寸三分口徑六寸一分底徑二寸五分銅廂葵花口內係暗花萬苜蓮外底有缺假紫松六足圓架襍木匣無廂嵌原册名龍泉窑香椽大盤價銀叁兩陸錢

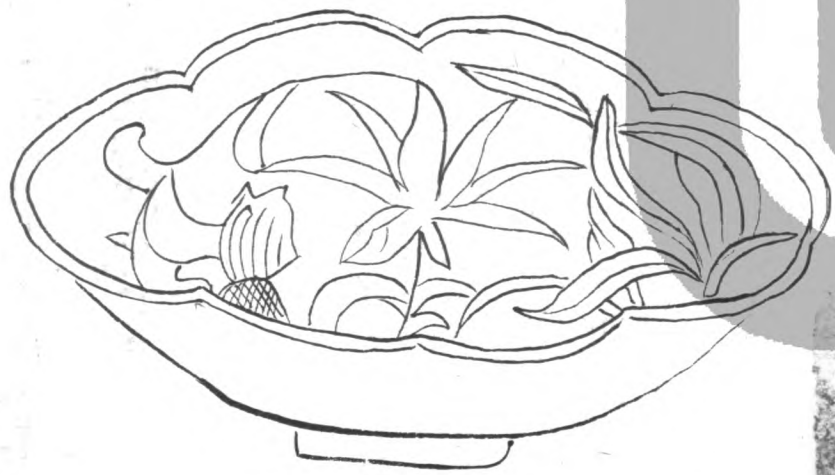

公字壹百玖拾肆號

成密五彩瓶 深州

高九寸四分口徑四寸六分底徑三寸八分腰圍一尺九寸六分口有迴紋
肩有五彩雲枝周身五彩扁蝠西番蓮底有成化年製四字紫松
陽紋菱花五足拖泥座楠木匣有廂嵌價銀叁百兩



公字壹百玖拾伍號

宣密葫蘆瓶 深州

高八寸一分口徑一寸底徑二寸八分腰圍一尺三寸五分周身青花白
地纏枝蓮假紫檀五足圓座襟木匣有廂嵌價銀肆兩捌錢



公字壹百玖拾陸號

五彩磁痰盂一對

磁州

均高一寸四分口徑
四寸五分底徑二寸八
分俱菱花金口有蓋
金頂周身俱暗花洋
州地五彩西番蓮螭
蝠卍字俱有屈無
座襟木匣無廂嵌價
銀叁兩貳錢



公字壹百玖拾柒號

官窰大花瓶 磁州

高一尺口徑五寸底徑四寸腰圍二尺零七分葵花口周身藍
紅色底有疤眼二個紫檀六足海棠座紅木匣損有廂嵌價
銀叁拾兩冊註原損

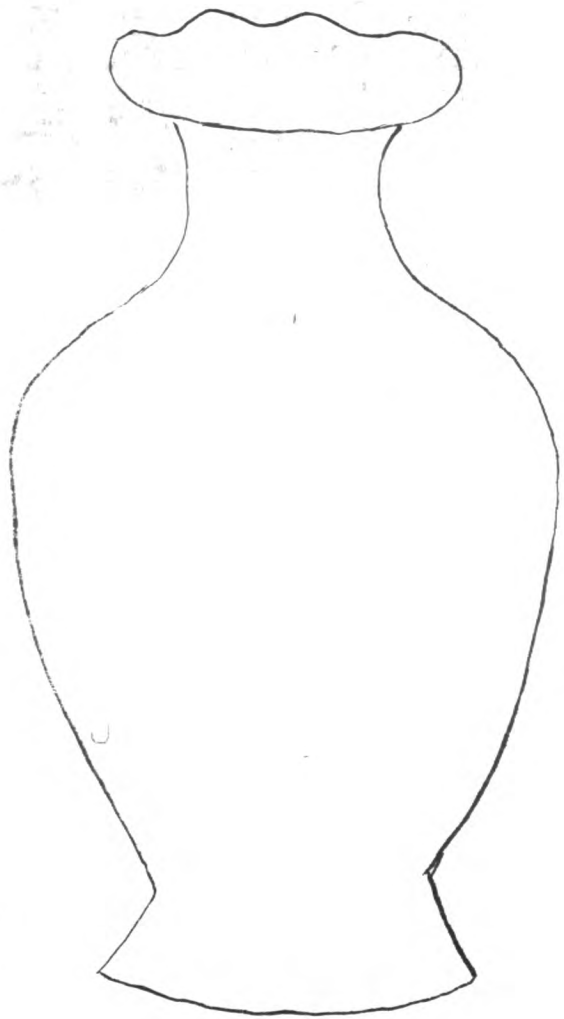

官窰大花瓶

公字壹百玖拾捌號

哥窑梅花木承盤

磁州

高一寸二分口徑五寸三分
底徑一寸八分係五瓣梅
花式口缺一大塊紫松
六足螭龍圓座楠木匣
有廂嵌價銀貳拾兩

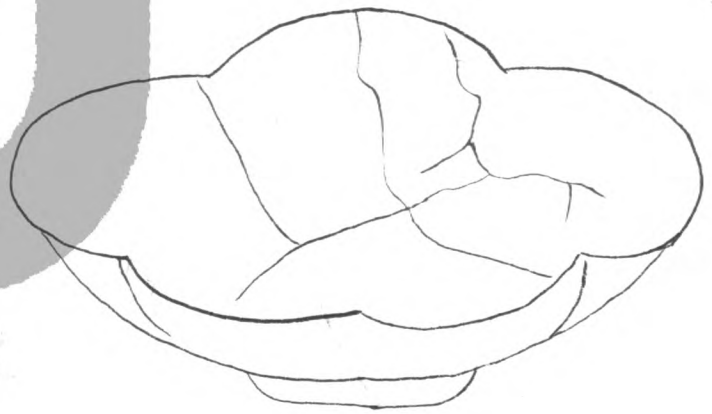

公字壹百玖拾玖號

繩絡花插

磁州

高五寸六分口徑二寸二分底徑二寸四分腰圍一尺五寸五分
腰有繩絡一道底有篆文大清雍正年製六字紫松五足座
楠木匣有廂嵌價銀拾兩

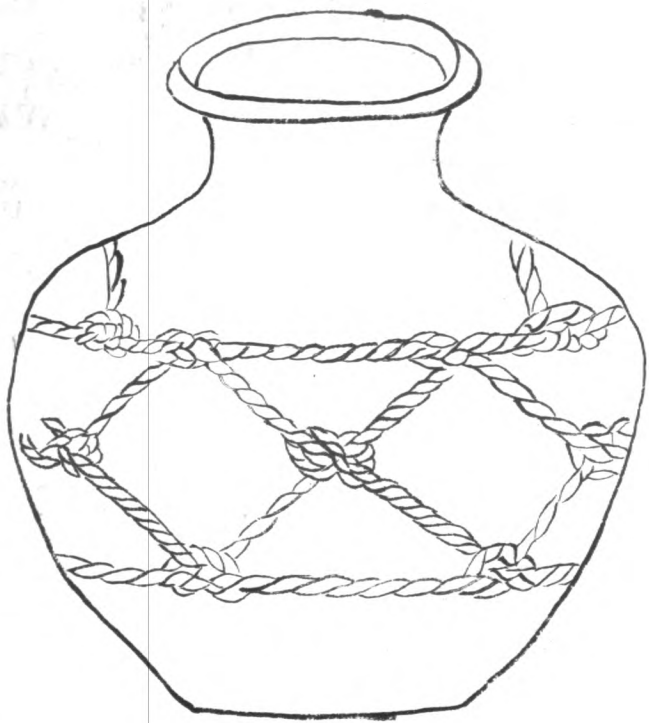

公字貳百號

嘉密青花木瓜盤

磁州

高一寸一分口徑四寸九

分底徑三寸二分內有篋

二道底蓮花底外纏

枝蓮俱青花有大明

嘉靖年製六字楠木

四足架襍木匣嵌價

肆兩



乾隆五年九月

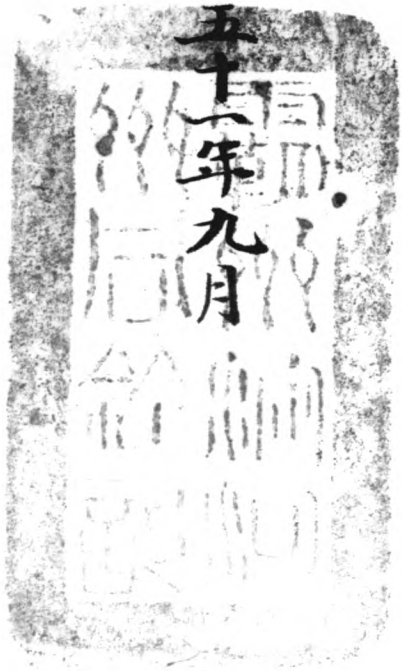

日

