

尊卑分脈 四

藤原

内鷹公流

日野本願寺、裏松、烏丸、柳原竹屋

魚名公流

北面門院藏人、大澤、秋田、城介、大曾、禰、安達、伴野

利仁流

富樫、林、進藤、匹田、竹田

則光流

赤塚

288.2

T0388s

W

第四卷目次

藤原

内麿公流 一
 日野 九
 本願寺 二〇
 裏松 三一
 烏丸 三二
 柳原 三六
 武者小路 三六
 土御門 三六
 勘解由小路 三九
 四辻 三九
 竹屋 四一
 魚名公流 四六
 北面 四九
 門院藏人 五一
 今大路 五七
 大澤 五八
 秋田城介 六一
 安達 六二

大曾禰 六三
 伴野 六四
 利仁流 七六
 齋藤 七六
 林 八〇
 富樫 八〇
 豐田 八二
 加藤 八二
 後藤 八二
 進藤 八二
 疋田 九二
 竹田 九二
 則光流 一〇一
 齋藤 一〇一
 河合 一〇一
 安原 一〇三
 稻津 一〇五
 赤塚 一〇六



25575

式部卿大納言眞楯子

右大將中衛少將太宰帥右衛門督
 右大臣副卿山長官陰陽頭從二位

内麻呂
 母從五位下安部常丸女
 弘仁三十六癸五十七贈大政大臣攝後長岡大臣

安房守
 武藏守中務大府中衛少將右近中將
 利部卿春宮亮從三位

眞夏
 母從七位上百濟永繼女 或本云此儀正說 母正五下飛鳥部奈夏殿女
 天長二左降備前權守同七十一(六)六癸五十八
 山陰道觀察使



内麿公流

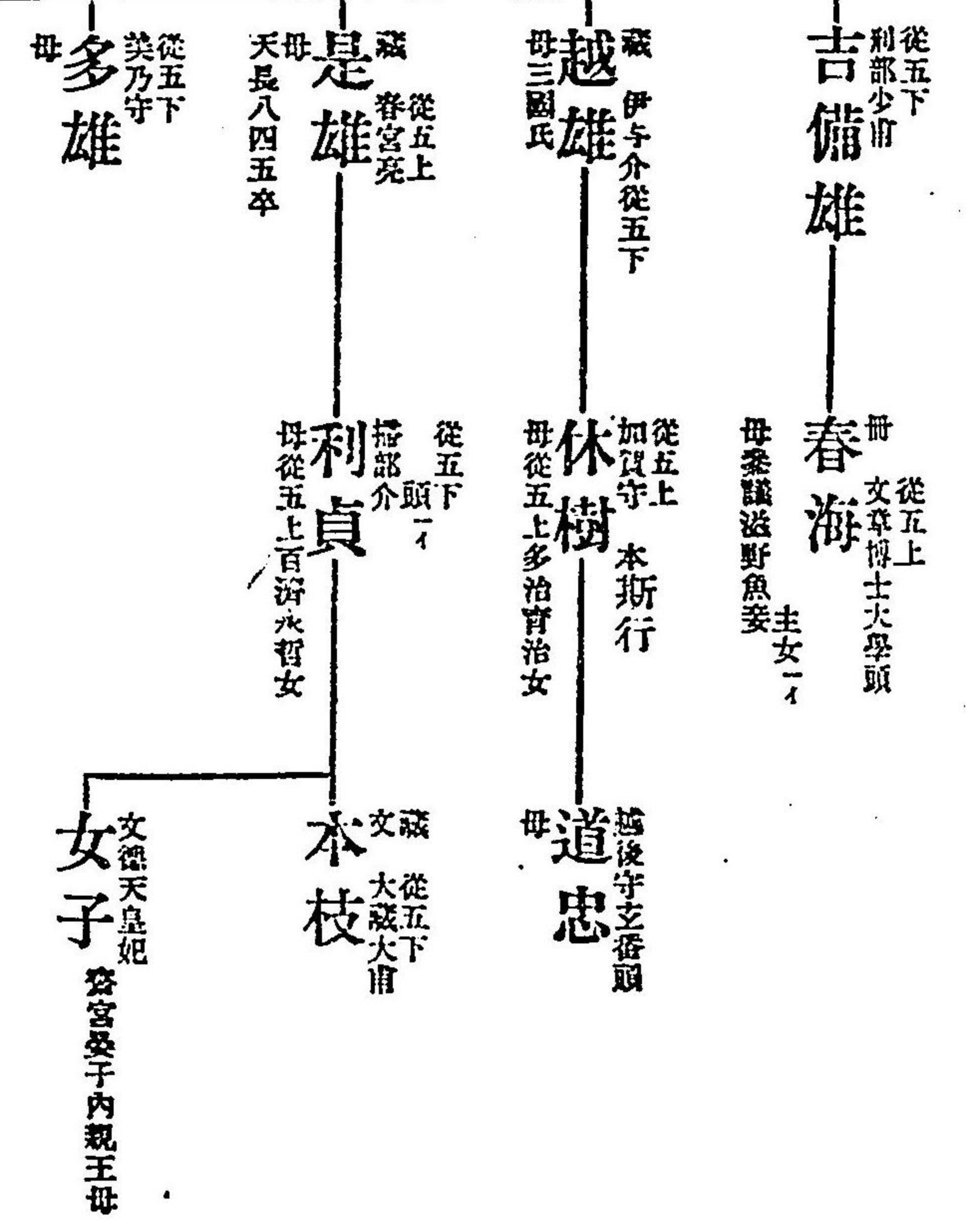

○ 厥本女伴母

○ 一本動無

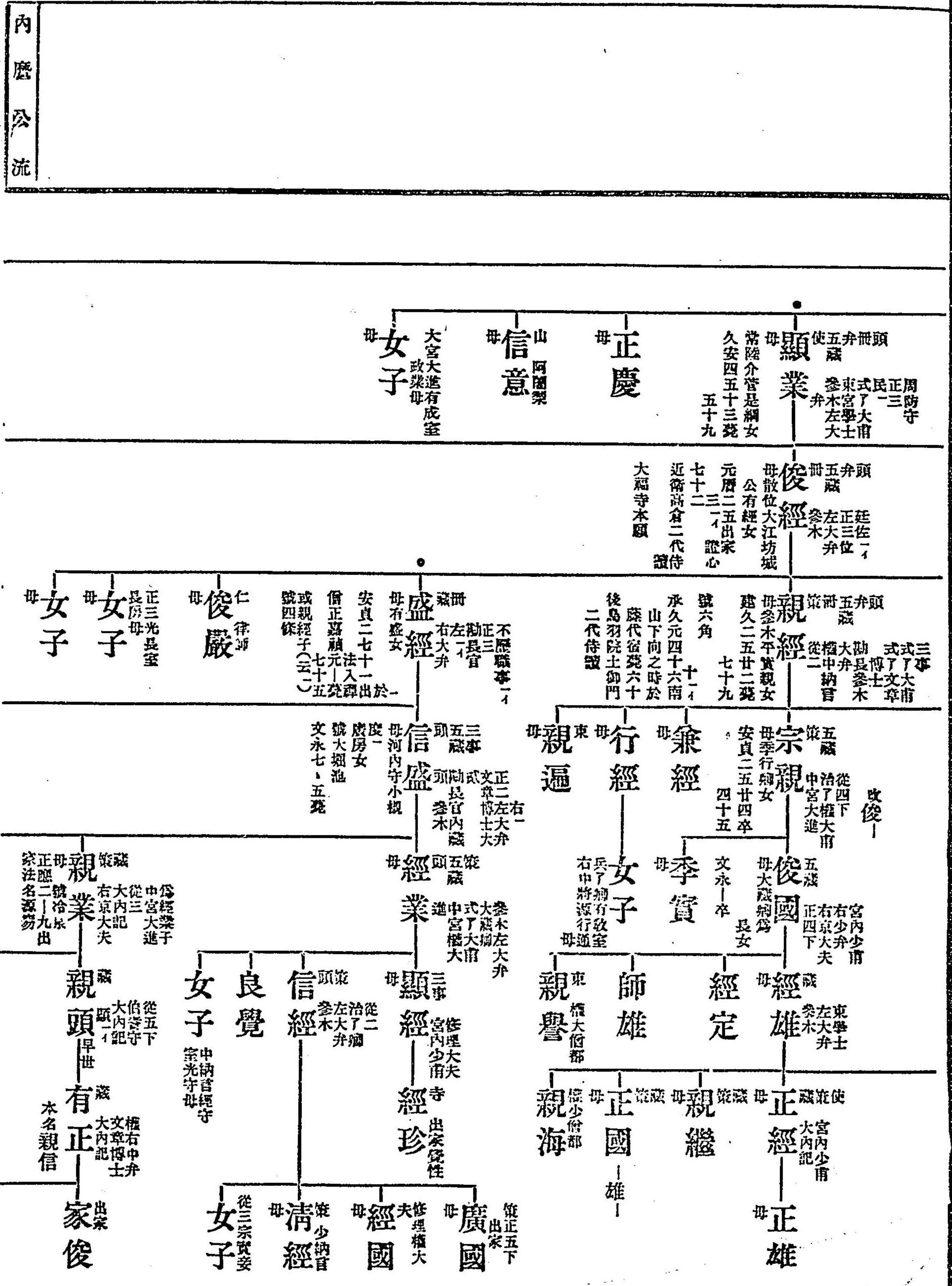
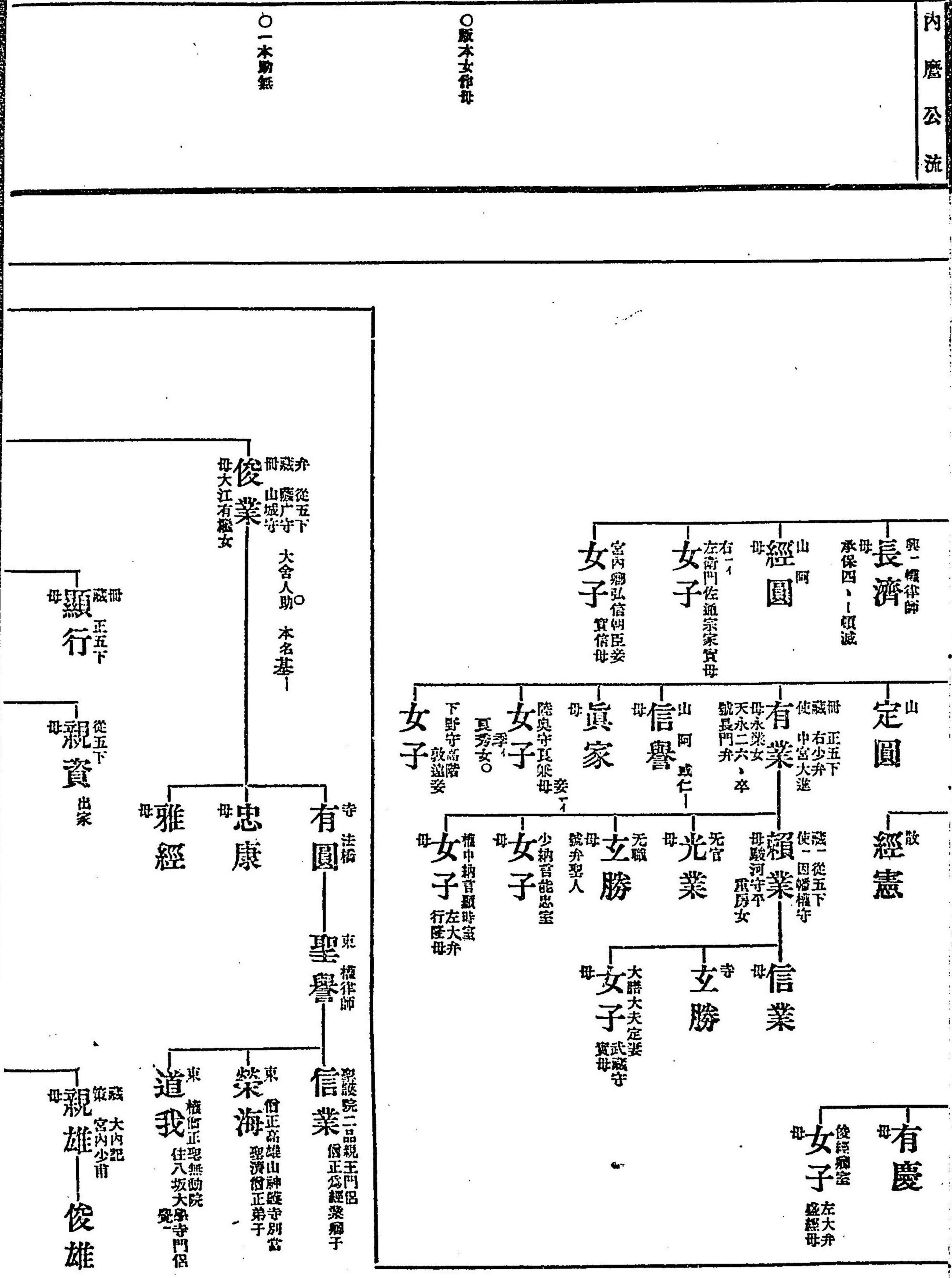

○一本ノ本東無
○版本在左圖
有經光支

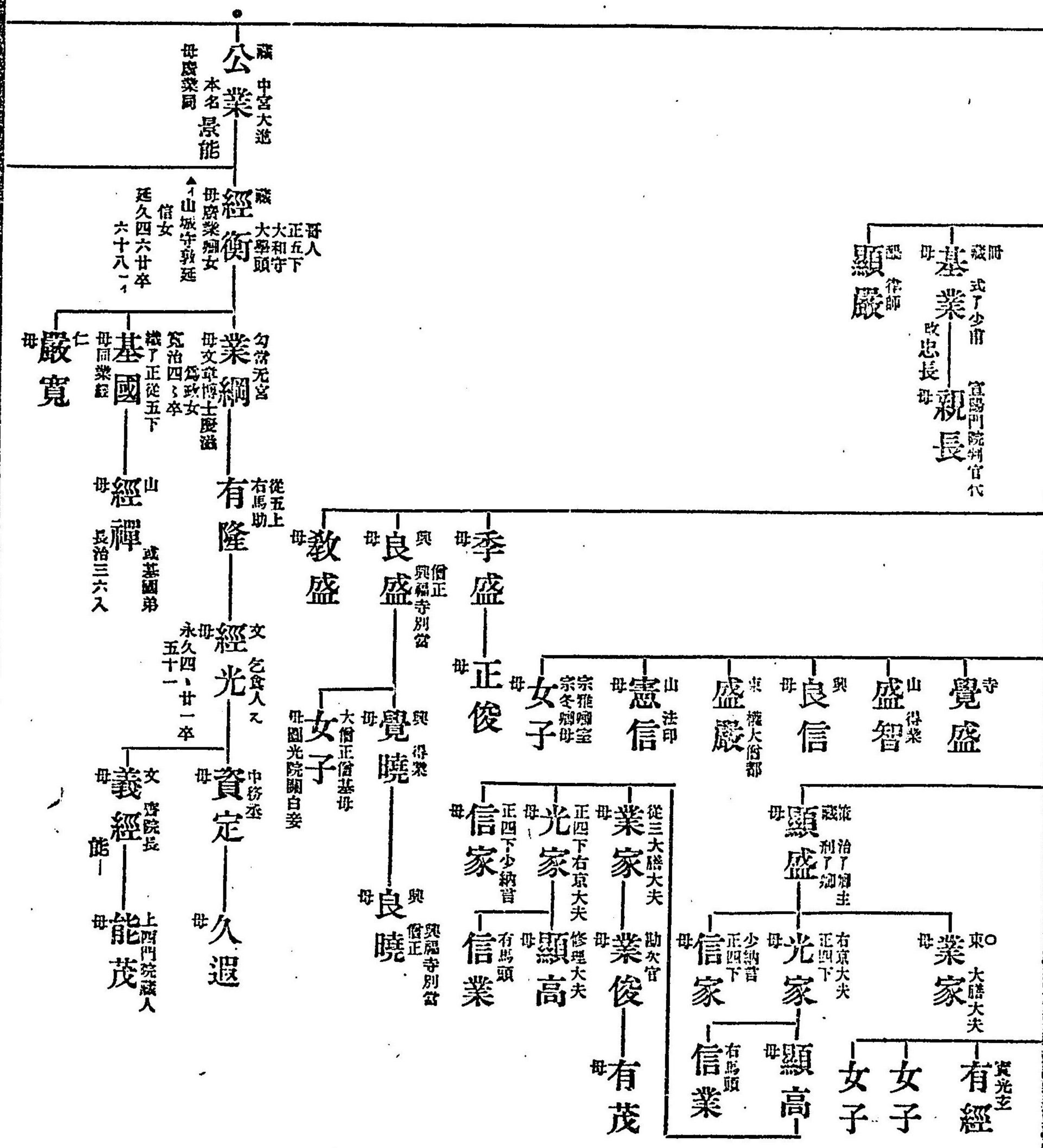

○版本ノ本東無

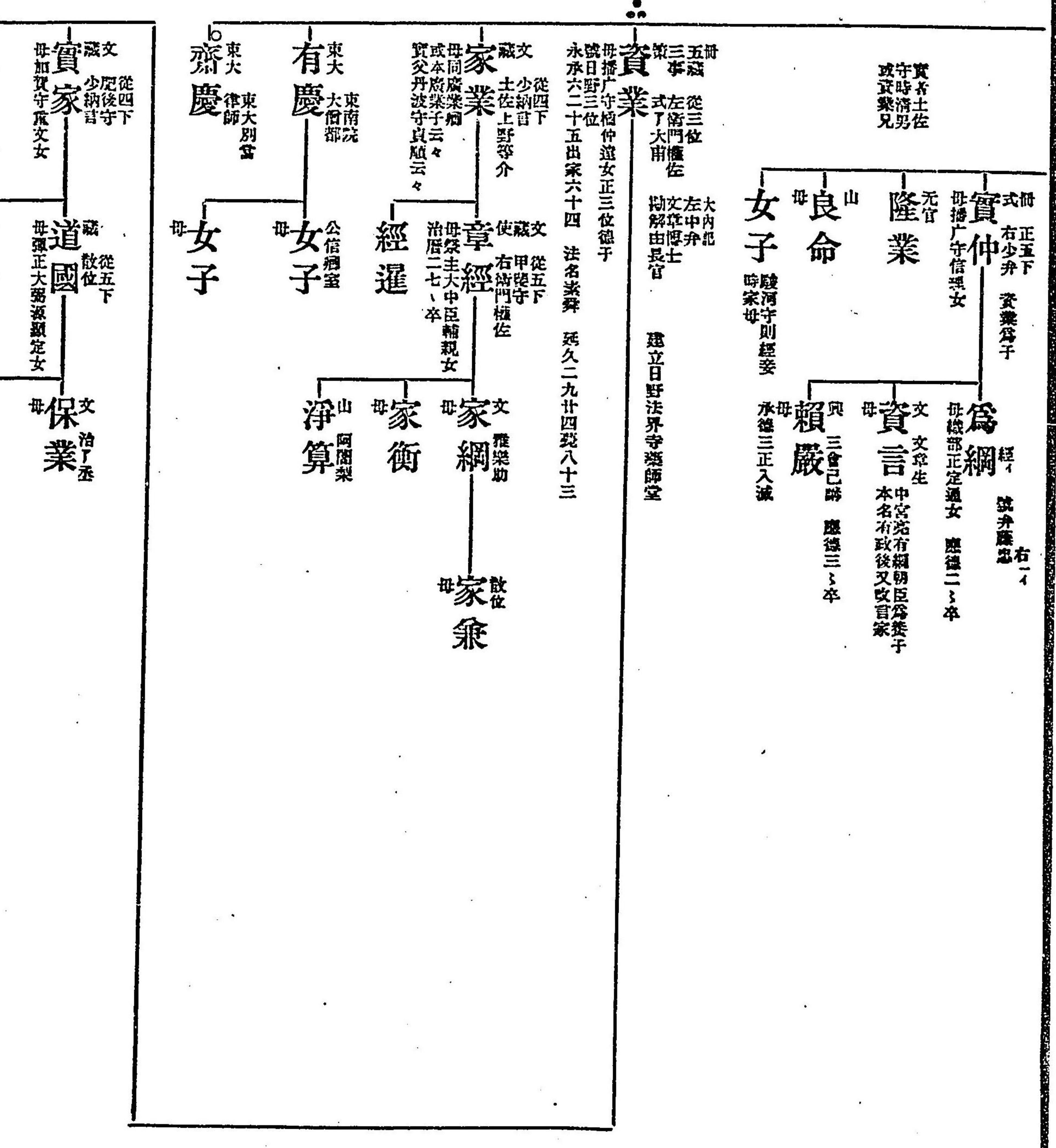

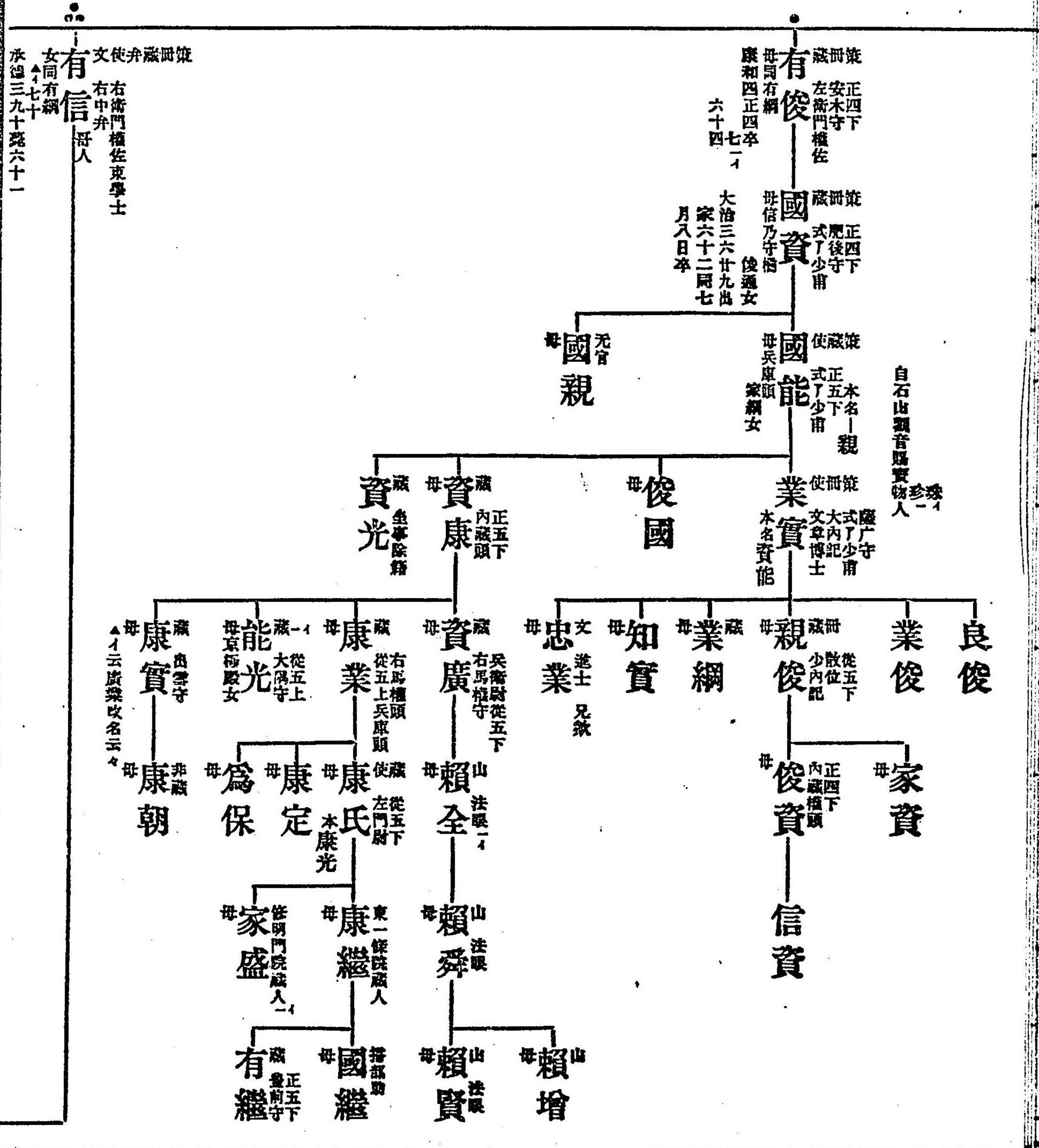

有信 母人

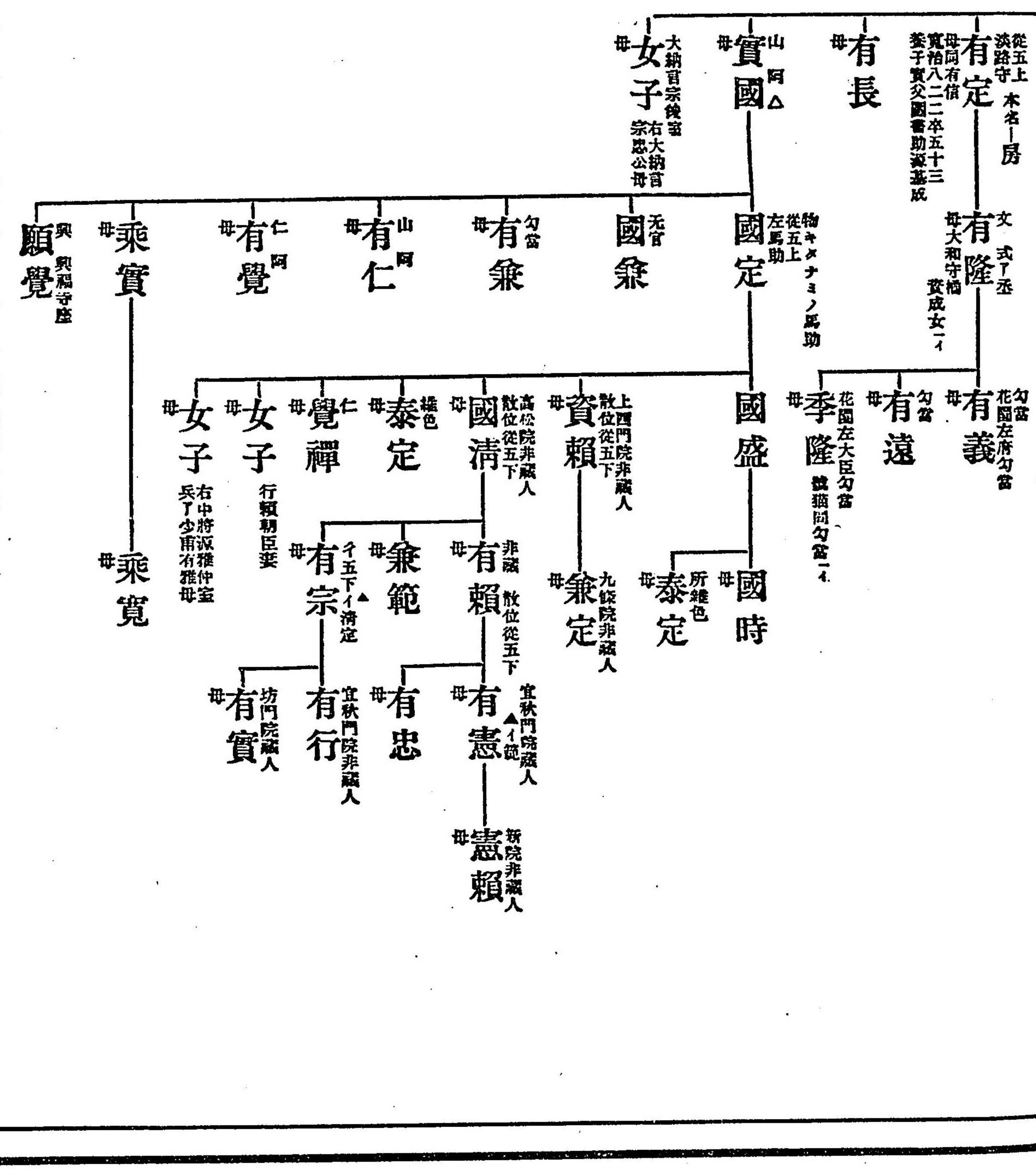

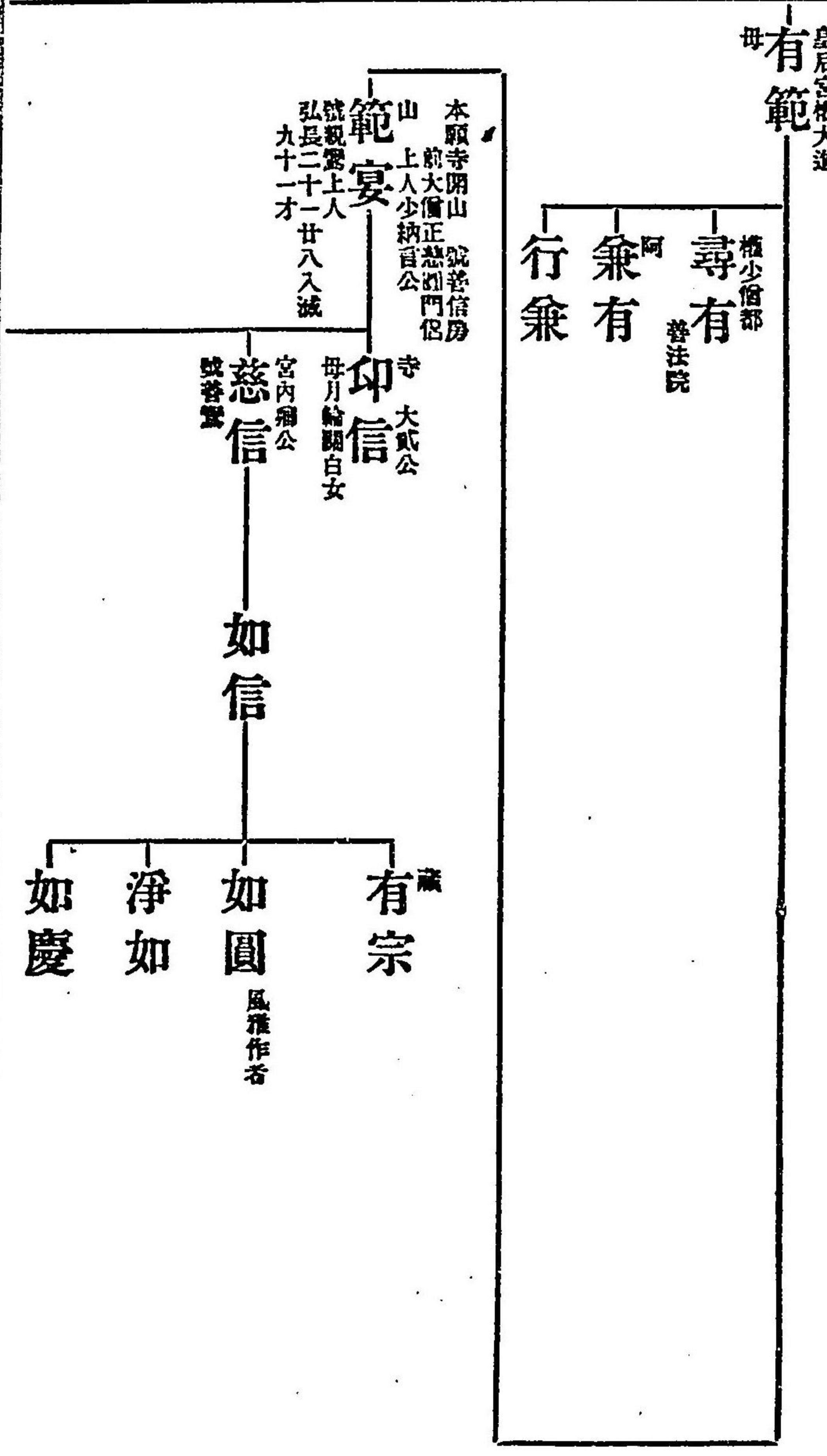
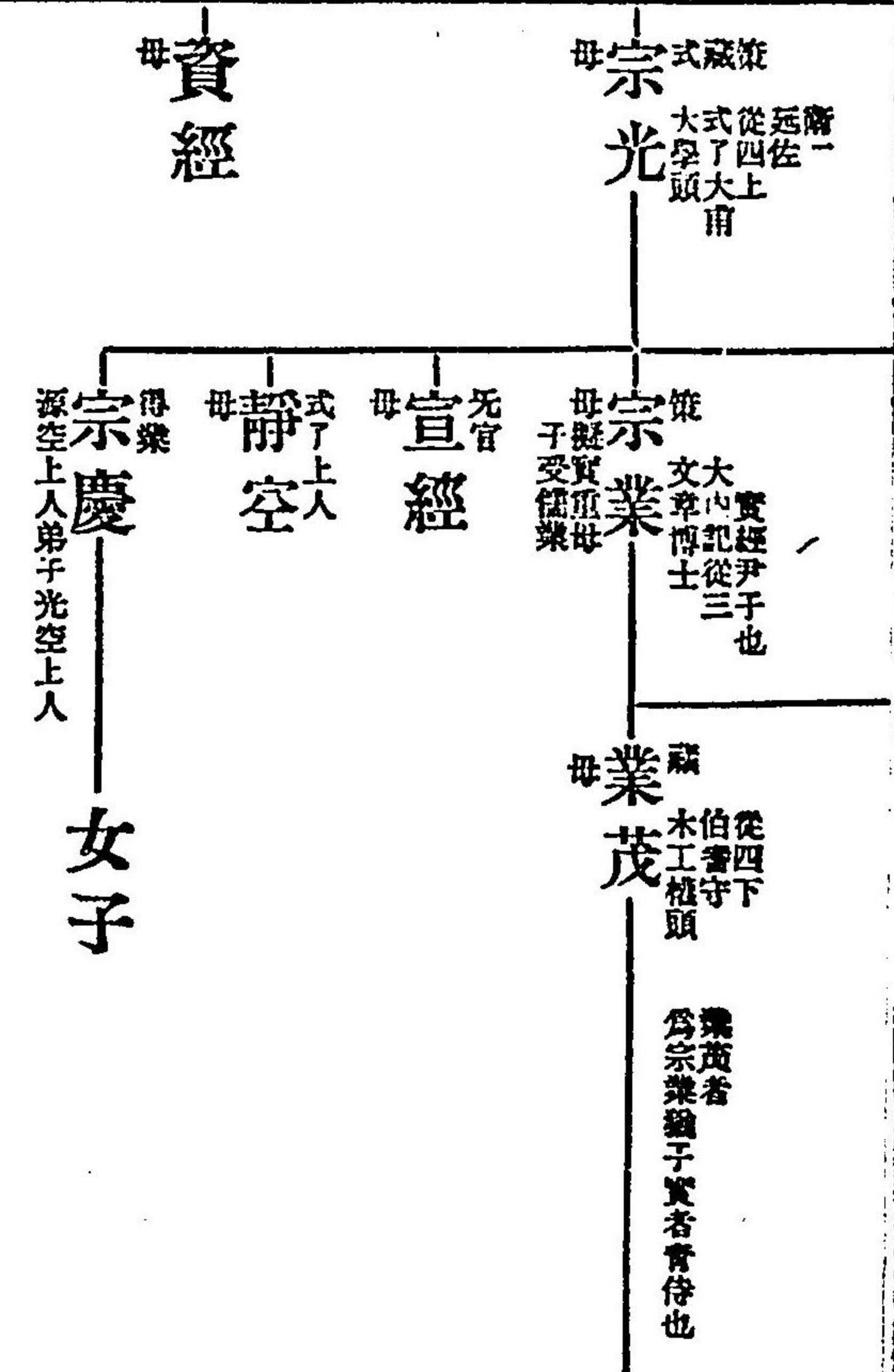

○一本女子

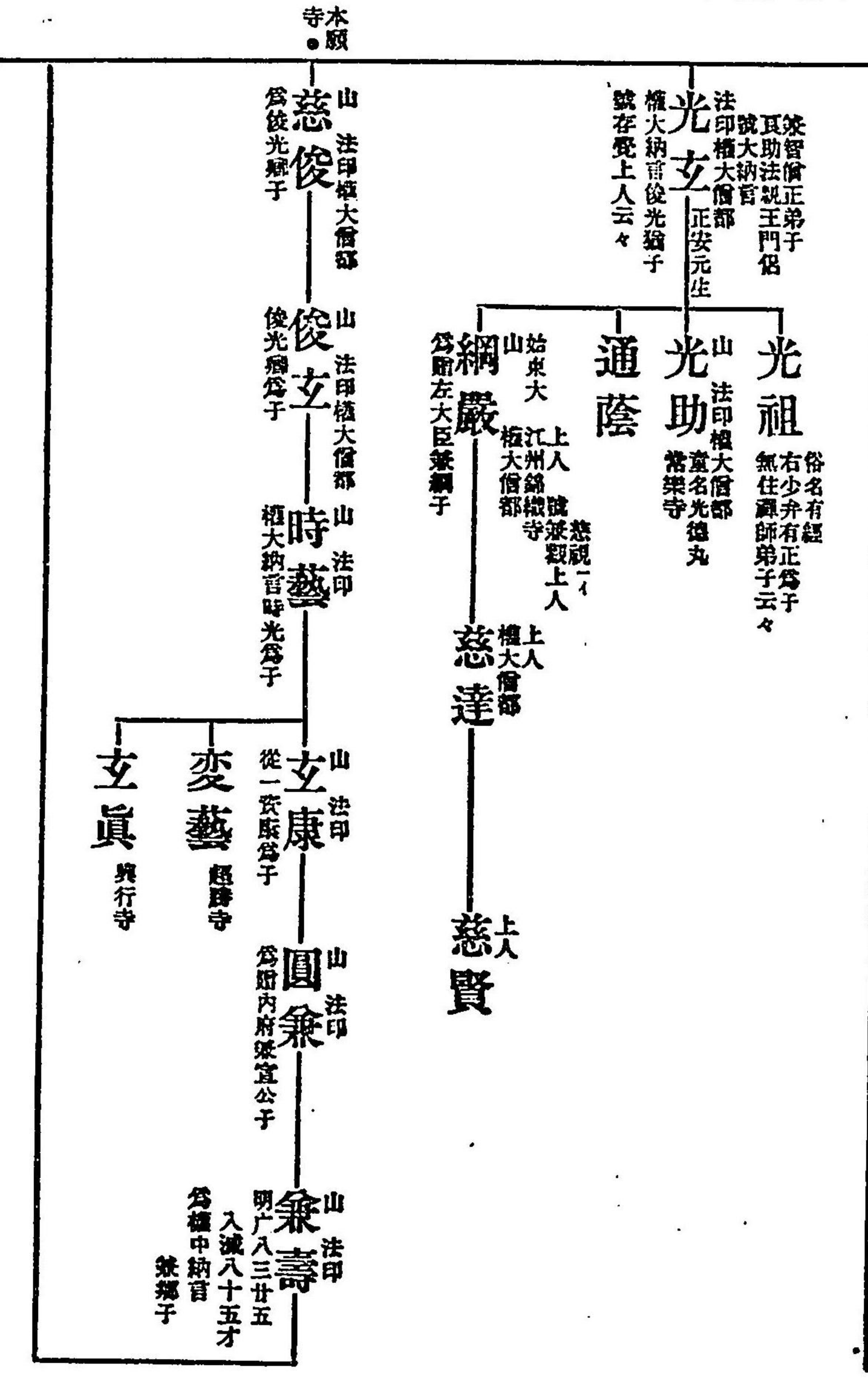
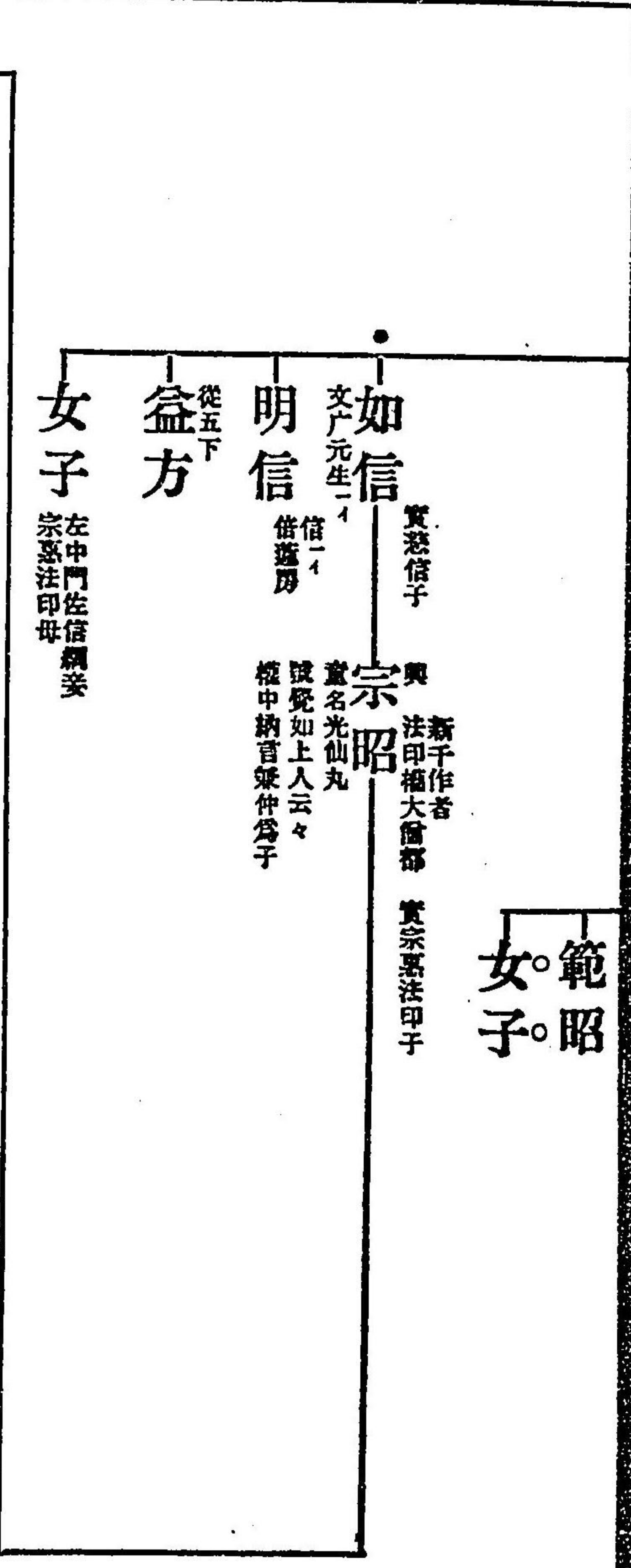

山 法印權大僧都
光助 號願成就院
為左大臣磨光公子

蓮乘

法印權大僧都
兼祐 松岡寺
兼玄 母左大臣教秀公女
兼相

光教寺
法印權大僧都
康兼
兼順 安養寺

光圓 早世二十二才

寺本願
山 法印權大僧都
光兼 為左大臣磨光子
大永五二、入滅
六十八才

山 權少僧都 早世
光融 權僧正
母權中納言水繼女
光教 山 法印大僧都
為慈願院關白女
光佐 直叙法眼母
母權中納言源實親女

兼珍 本願寺

兼澄 法印權大僧都

教澄 權律師 早世
教什

願成寺
法印權大僧都
兼譽

兼盛 願成寺
母權中納言教國女

兼幸 願成寺
教幸

實照 教忠

女子 光祐僧都
光室教

本願寺
權律師
兼緣
兼興 權律師

兼秀 權律師
兼詮 母權中納言宣親女

秀宣 母同

女子 母同

教清 母同

兼照 願成寺
母大隅守源家院女

願成寺
兼俊 權少僧都

四蓮寺
兼性 權律師

本善寺
兼繼 實錄智法印子
佐順

願成寺
法印權大僧都
兼智

正四下
兼行 正四大僧
大藏大僧

正四下
宗雄 民權大僧

宗仲 母同

宗茂 母同

正五下
業重 內藏權頭

業雄 母同
業綱 母同

宗綱 母同

宗範 母同

有茂 母同

從四下
宗茂 右京大夫

業綱 母同

宗茂 母同

女子 母同

女子 權中納言宣親室
女子 廣親親母
女子 權中納言宣親室
女子 神祇伯資氏室
雅榮王母
女子 女子 女子 女子 女子 女子 女子 女子 女子 女子 女子

○一本公

山 覺玄 本信性
 寺阿 行命 寺阿
 寺阿 長宗 寺阿
 仁 寬長 與得樂
 母 長遍
 建春門院女房
 女子

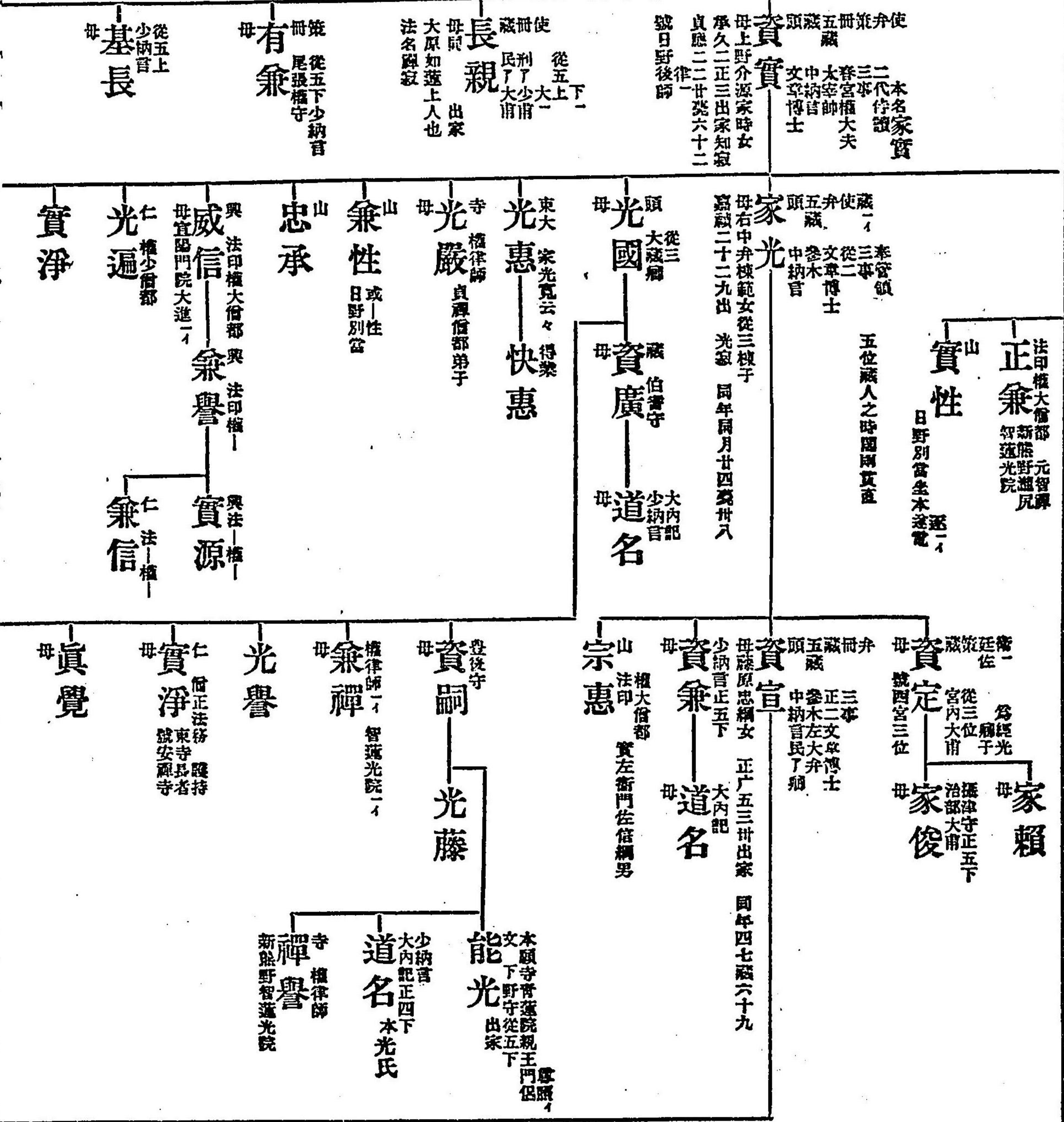
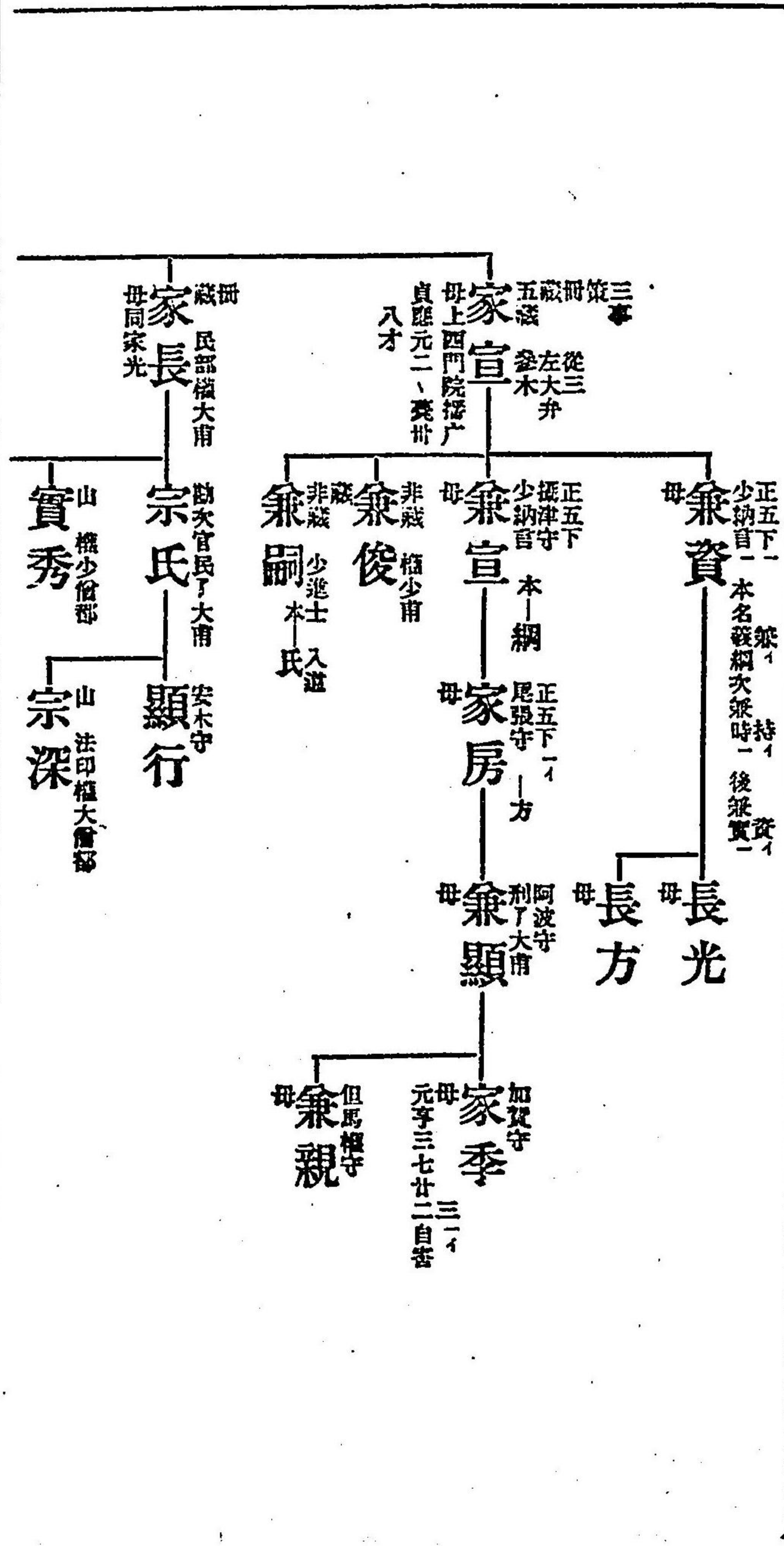

眞覺
 女子 中納言範朝室
 女子 範氏母
 女子 中納言伊平室
 女子 宣國門院少納言

己讓
 光性
 女子 土佐守資賴妻
 女子 權中納言伊平室
 女子 藤中納言範明室
 女子 範氏母

資冬
 正五下
 左兵衛佐
 春宮大進
 早世
 母大納言良牧女
 母實者繼女

仲光
 左兵衛佐
 早世

朝光
 從五上
 右少弁

信光
 從四下
 少納言

房光
 三事春宮大進
 右中弁
 出家法名明寂

氏光
 左衛門權佐
 號嘉松

房宋
 智德光院教宣弟子
 實光玄法印弟

承範
 禪四室
 正五位
 從一位
 母大納言
 早世

資康
 母家女房 號烏丸一位
 明徳元八十壽四十

俊光
 檢別當
 三事
 正三位
 右衛門督
 文章博士
 兼大納言
 母賀茂神主能賴女
 一院執權弁官之時
 被召加傳奏

言光
 正五下
 左兵衛佐
 早世

光雄
 出家陽叔
 從五下
 設收守
 母源長房女

家宣
 小笠原

景光
 木工頭
 母同俊光

賢宣
 山阿
 母同光雄

淨實
 寺法印權大僧都
 淨雅僧正
 弟

賴宣
 山法印
 權大僧都
 賴勝院

親宣
 東權少僧
 母

女子

忠俊
 山

資名
 院執權
 三事
 正二位
 右衛門督
 文章博士
 兼大納言
 母公寬卿女
 建武五二癸五十四

時光
 檢別當
 三事侍從
 正二位
 文章博士
 兼大納言
 母本榮一
 貞治六八廿五癸

女子
 日野四
 右大臣實俊室

女子
 從三從一
 從三從一
 從三從一
 從三從一
 從三從一

女子
 從三從一
 從三從一
 從三從一
 從三從一
 從三從一

女子
 從三從一
 從三從一
 從三從一
 從三從一
 從三從一

女子
 從三從一
 從三從一
 從三從一
 從三從一
 從三從一

女子
 從三從一
 從三從一
 從三從一
 從三從一
 從三從一

女子
 從三從一
 從三從一
 從三從一
 從三從一
 從三從一

資數
 延佐
 檢別當
 三事
 正一位
 左衛門督
 兼大納言
 母
 應永十二七十一出家法名世光
 同卅五五二癸七十三才
 號快樂院

資國
 准左大臣
 正二位
 權大納言
 文信博士
 侍從參木右大弁
 母
 廣永十二七十三出 恒右
 同卅五三廿五癸六十四才

光助
 權少僧
 三寶院
 光濟僧正
 早世

光賀
 權少僧
 母同資國

女子
 准三后源義一室
 從一位

女子
 母同資數
 號定心院

女子
 左大臣公定公室

女子
 從一兼長卿室
 清長房長母

女子
 從一兼長卿室
 清長房長母

女子 女房
母同光
檀大納言師藤室
女子
資名藤室
女子
氏光母

文安六廿五出同年一葵

策院執權
文章博士
左兵權佐
治了但馬介
資宗
檀大正二

侍從子五上
早世
知光
比正
女子
實慈院

光範門院 後花園院准母
准后從二位實子
〇藤成紀同
女子 爲實教二子
永永卅二十七廿九准后同日院號
永永五十七初出家五十才

檀大納言忠秀病室
從一資親母
女子

大僧正
賢性
長者
觀心院

女子

廣永卅二十二出出家光卅九才
左權佐侍從
嘉吉三九廿七依謀反梟首
右衛門督
檀大從一參木左大弁

有光

典侍
女子
教子

後花園院新典侍
女子

侍從子五下
出家宋順
號雲芳軒
業光

資親
檀大左兵權佐
參木左大弁從三

院執權
檢別當
本量
改家秀
檀大從三
永永四六一號卅二才

比正
女子
號平岡
後花園院
改教
檀大納言典侍
女子 柳子
貞興寺宮御母儀
爲養孺子

秀光
號永學院內大臣
永永四六一號卅二才

高松
又北
路小

院執權
檢別當
左衛門督左左兵衛佐
大納言從一參木右大弁
重光
廣永卅三十六號四十四才
法名龜年 道號善永
文安二九九贈左大臣
號廣壽院

贈大納言
院執權
檢別當
左衛門督右佐
檀中納言參木左大弁正三
義資
永永六六九極死卅八才

策院
左權佐
右少弁正五下
資方
早世

禪相國寺住持
萬松軒
仙嚴和尚
澄安

法勝大僧正
法隆寺別當
本光
俊圓
東北院

與別當僧正
西南院
重覺

東大僧正
隆實
東室

山僧正法務
重慶
法性寺座主橫川長定日野別當
高院院忠俊正弟子

使右衛門權佐正五下
持光
建武命出家

左衛門佐正五下
義藤

〇一本藤成紀同無

○イ本附左大臣云々
作典侍豊子之註

○版本二
○版本著作齊

鳥丸

廣永卅四廿五出家祐通四十六才
依歸定院殿御出家也
贈内大臣
廣榮林院
院執權
檢別當
頭弁
豐光
准中二

資任
左左左衛門佐侍從
准參木右大弁
准大臣從一

冬光
永正十三五五五四十四才

光康
母從三鴨信祐女

光宣

益光
檢別當
左權佐侍從
左衛門督
正參木左大弁
母家女房
文明七十二年九歲廿六才

資敦
侍從從五下
橫死十六才

資陰
從五上
右兵衛佐
早世
母同光康

季光
文章博士侍從
左少弁正五上
母贈大納言管為清女
文明三十七卒

資隆
從五上
右兵衛佐
早世
母同光康

重尋
與備正
東北院

女子
從一
贈大政大臣義教公室
號觀智院

女子
從一
贈相國義政公室
號勝智院

女子
號瑞華院

女子
寶慈院

女子
景愛寺住持
光家院

女子
大政大臣
義滿公室
准后
准中二

女子
北山院後小松院准母
廣永十四三三三三三三
同廿六十一一十一一

女子
廣慶院
圓興寺住持

任圓
法務法隆寺別當
與備正
東北院
母同益光
母同益光
母同益光

女子
下郎兼瑞福寺
大朝倉右衛門大夫日下部
後橋中時光室
母同

女子
從一
號慈受院
贈相國義持公室
贈左大臣義量公母

女子
從一
號慈受院
贈相國義持公室
贈左大臣義量公母

俊祐
與備正
佛地院
智恩寺并智恩院妙心
院住持附山
上人

光任
東大
別當權備正
東室
母同秀光
母同益光

女子
廣慶院
母同益光

女子
與備正
豐子

秀譽
智恩院
法譽弟子
上人

任親
東大
得業
東室
買少納言管為親子
文龜三三三三卒

政光
從左左兵佐
三藏
右少弁
改重政
永享六、出家
贈内大臣正
號妙心院

光藝
東北院
俊則備正兩弟
早世
與備正
日野別當
權備正
尊勝院早世卅一才
重慶備正兩弟
母

增圓
早世
嚴和會弟子
母家女房
與備正
四南院
重慶備正兩弟
母家女房

光淳
與備正
重慶備正兩弟
母家女房

永俊
與備正
重慶備正兩弟
母家女房

永緒
與備正
重慶備正兩弟
母家女房
女子
右大將忠輔公室
權中納言兼雄母

〇一本一色在寛持之上

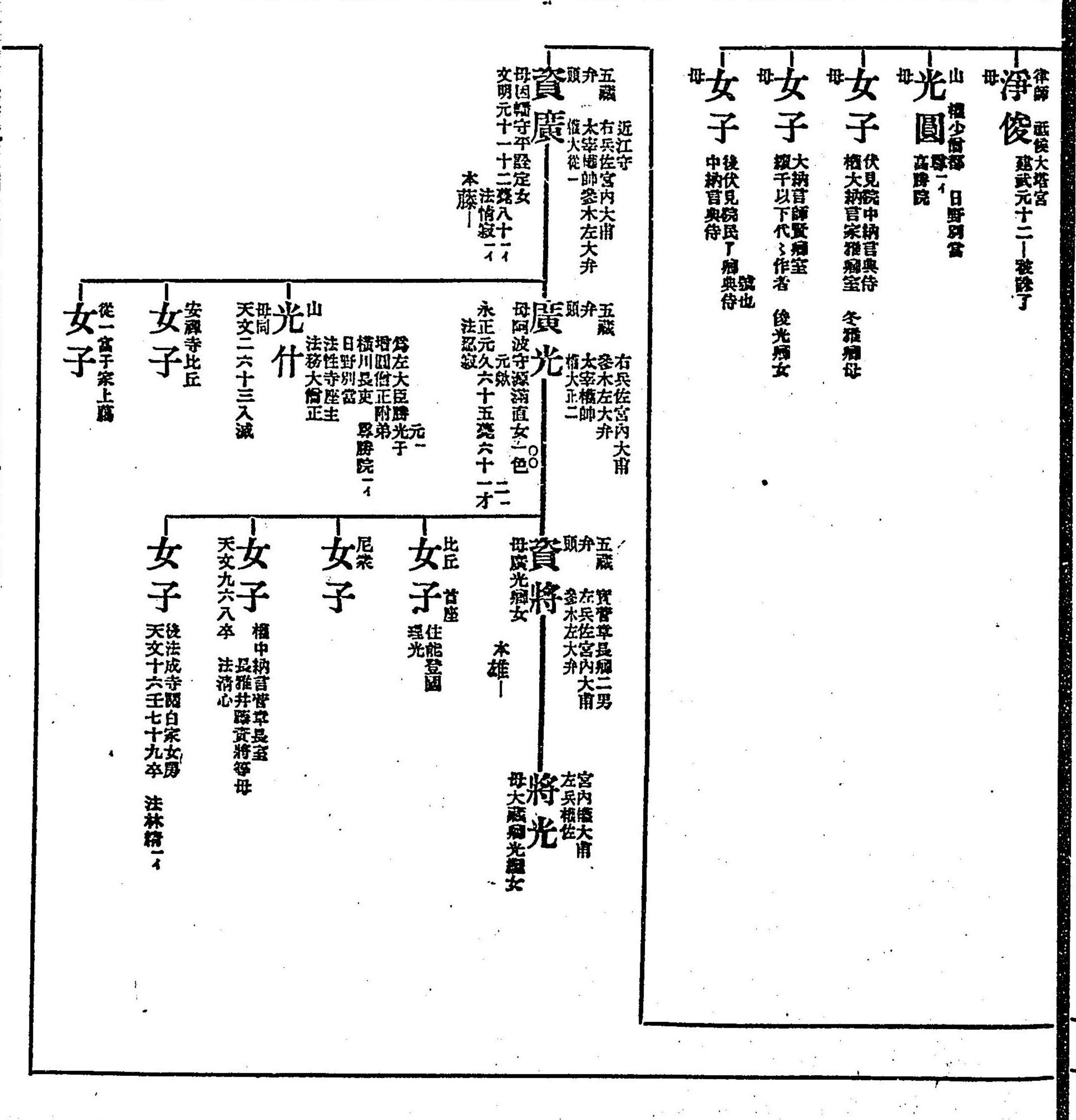
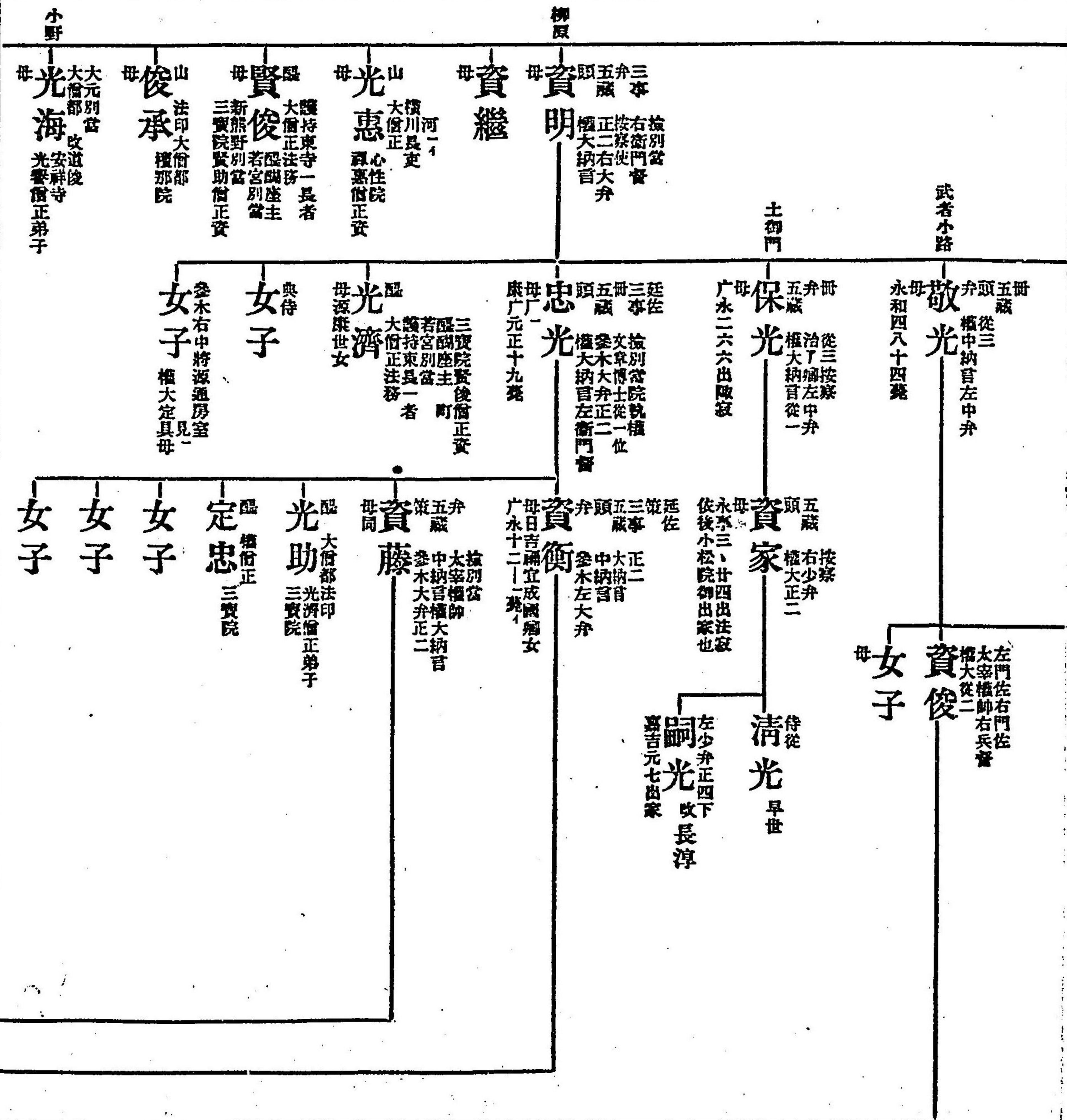

與別當僧正 改四
光曉 國守僧正弟子
東院修南院兼住
世人號文珠僧正碩學人云々
實權中納言光實卿男

崇賢門院女房
女子 兼子

與侍
女子 兼子

女子 兼子
崇玉道號光庵
惠聖院開山

女子 性圓

女子 慶珍
圓興寺長老

女子 淨土
圓興寺長老

女子 聖榮
母同仲承

定光
弁 右兵佐
左中弁正五上
母同兼卿
廣永十三三十卒廿才

資光
五藏 參木右大弁侍從
權中從三左兵權佐
實榮後朝臣男
廣永廿七正十四癸廿九才

空覺
早世
廣永廿七正十四癸廿九才

春龍丸
早世
母同綱光公
永享四九九卒

兼鄉
院執權侍從了少
三藏 左右權佐參木右大弁
五藏 右兵衛督檢別當
弁 權中從二 木宜光 又親
頭 兼鄉
母家女房
誠日野中納言

綱光
母從五下皇子女王神祇伯實忠王女
文明九二十四癸四十七才
道鏡心空法名秀敏
贈內大臣誠引接院

貞兼
碩學名匠也世稱慈風大師化現
與別當僧正
貞兼 僧正光雅弟子
實伊勢守平貞國子

兼雅
清水寺別當
與別當僧正
兼雅 貞兼僧正弟子
松林院

兼曉
四大寺別當
與別當僧正
兼曉 光曉僧正弟子
東院修南院慈恩院等兼住
母同兼卿

兼圓
四大寺清水寺別當
與別當僧正
兼圓 兼曉僧正弟子
實榮後朝臣男

良濟
山 大僧正法印 直叙法眼
大僧正法印 仲承僧正弟子
安房院
育遠院執事

光譽
仁 大僧正 直叙法眼
實助法印弟子
理讓院兼住

周紀
禪
與別當僧正 勝願院
周紀 鳴食
母同

兼壽
山 法印權大僧都
兼壽 本願寺
實圓兼法印真弟

宣雅
與別當僧正 勝願院
宣雅 養子

阿婦丸
山 法印權大僧都
阿婦丸 本願寺
實圓兼法印真弟
文安四七十二年十五才

光憲
清水大安寺別當
與別當僧正
光憲 兼曉僧正弟子
本實院
修南院慈恩院兼住

兼尋
得業
兼尋 兼曉僧正弟子
慈恩院
文明二正三十三入流廿才

慈賢
淨上人權少僧都
養子

圓兼
山 法印權大僧都
圓兼 本願寺
實多康法印真弟

兼顯
了大僧
右權佐右兵衛佐
參木右大弁
權中從三 四位丹官時加敷矣 子時藏人顯
母從四下藤原親朝臣女
文明十一五十四癸廿才 遠鏡照室法名惠寂

光慶
大安寺別當
與別當僧正
光慶 僧正光憲附弟
修南院

澄承
山 早世
澄承 安房院
母同
文明二四十二年十三才

靜兼
與
靜兼 早世
慈恩院
母同

女子
慶慶明了弟子
母同
天文五正十八歲七十二才

女子
大納言與侍從三
後柏原院御乳母
守子
母同
享保二十三卒六十五才

女子
贈內大臣守光室
母同
永正十四六十一卒五十一才

女子
法名宗慶
母同

女子
法名宗慶
母同

女子
法名宗慶
母同

女子
法名宗慶
母同

〇一本無安居院

從四下
後花園院御乳母
大納言典侍
綱子

女子
聖芳
大慈院比丘

女子
芳門
大聖寺比丘

女子
季真
嵯峨寶祐院

女子
景愛
寺住持

女子
早世

女子
太政大臣公室
依稱光院勅出家

女子
明丁
裏聖院

女子
後土御門院御乳母
顯子

女子
儀同三司冬房室
典侍會子母

女子
關白政嗣公室
出家

守光
治了少甫
右權左侍從
參木左大弁
准大臣從一
寬廣光男

兼光
母中納言基有女
大永六四一號五十六才法名祐寂
號是稱院內大臣

兼繼
法務法隆寺別當
四寺別當
別當大僧正
大僧正兼四附弟
東院東北院
實成光卿二男
天文廿二九六於東北院入滅八十才

兼親
權少僧都
改員監
僧正兼推弟子
松林院
實伊勢守平貞親男

宏助
權僧正
大僧正光譽弟子
大僧正光譽
實木實原在永男

兼秀
侍從
五藏
參木右大弁
兵了權從一
母贈內大臣綱光公女

貞雅
權少僧都
貞就僧都弟子
松林院
母從一公卿女
實伊勢守貞隆男

光尊
大安寺別當僧正
修南院
母法印茶禪女
實中納言宜親男

猷靜
權大僧都
法編院
實因權守平貞妻男

兼範
西大寺別當
大僧正兼繼弟子
大僧正兼繼
實大藏兼光繼男

光祐
大僧都
宏助僧正弟子
理體院
實木實治男
天文十五廿一
廿二入滅卅八才

兼範
權律師
早世廿一才

女子
早世十四才

女子
具子

女子
實木季兼女
元掌侍依勅爲子仍稱具侍

國光
侍從治了少甫
近江權介
參木左大弁
頭
母贈儀同三司政烈女

光俊
僧正光重附弟子
修南院
與法眼

貞昭
權律師
貞雅僧都弟子
松林院十六才時途維摩會與儀
母若執守源隆益女

國清
僧正光重附弟子
東北院
母法印源承女
天文十六八八六卅九才

壽玉
凌雲寺
多々良藤原爲子
母越中江大藤原家女

兼深
法隆寺別當
東北院
前大僧正兼繼附弟子

女子
多々良藤原室

女子
實左大夫小槻伊治女

女子
聖音
聖慶弟子

女子
爲國
白種家公子

女子
早世七才

女子
源隆益女

女子
多々良藤原爲子

女子
國光
母同國光
天文十六八八十四卅十一才

Diagram area containing various names and titles such as 兼親, 守光, 兼光, 兼繼, 兼範, 光祐, 兼範, 猷靜, 國清, 壽玉, 兼深, 國光, 光俊, 貞昭, 貞昭, 國清, 壽玉, 兼深, 國光, 光俊, 貞昭.

贈太政大臣藤原朝臣房前五男也

養者五年辛酉生云々 天平廿年二月一日叙從五下 同月十八日侍從 天平勝寶元正備中守 同年五十從五上 同二年十一月日上
 總守 同三年六七正五上 同五年正七從四下 同八年一從四上宮內卿 天平神護元正七正四下 神歷廿二二十八參議 同八月
 十九左京大夫 同十一月從三大藏卿 實德元十二正三位 同二十三三大納言(公卿補任傳是日中納言即大納言云々本傳云不經中
 納言云々)實德四月日近衛大將 同五年九一中務卿 同八年正七從二同十月日太宰卿 同九年三三為內臣 同月廿日即為皇臣
 同十年正一更內大臣 同年閏正月正二位 天歷元六廿七左大臣

正二位
左大臣

魚名

母與母從四下片野朝臣
 延曆二七廿五薨六十才
 號川邊大臣
 延曆元六十四坐事大臣總任所稱病留難波不下向
 同二年五月入京同七月廿五薨云々

正四下
左京大夫

鷹取
 母式了卿字合卿女
 依父魚名錄坐事
 左注石見介

從五下
利了少輔

星雄

春風
 月影

從五下
山城守

松影

傳云
 太宰帥五月勅太宰帥魚名老病相發留海中路宜令得還京施
 其卿親 同七月勅取末廣等令得入京 同廿五日薨(六
 十三) 附本官詔別賜施布米鹽及役夫等
 又詔曰爾其功延曆元年六月十四日所下勅勸府等悉燒却
 之云

從五下
若狹守

越

加賀權守

基茂

大舍人卿

玄高

母

真茂

母

正邦

母

道

母

會

母

長

母

洲

母

尋真

正五下
備前守

正雄

從四上
季木右衛門督

藤嗣

從四上
藤嗣

女子 藤子

母從四上真繼女 弘仁八三廿四卒四十五

母式了卿藤字合卿女 弘仁八三廿四卒四十五

從五位下
上卿
中務少輔

鷲取

母式了卿藤字合卿女
弘仁八三廿四卒四十五

美作守從五下

未茂

伊勢守從四下

藤成

奧州 巨左衛門 尾藤 首藤 武藤 大友 伊賀 波多野 松田 河村 小山 齋藤 中田 大田 下阿邊 足利
阿曾沼 佐野 園田等親

真鷹

長生

高軌

從五上
左衛門佐

常房

母同高房

益秀

越前守正四下
中宮亮

高房

母大納言紀古佐美女

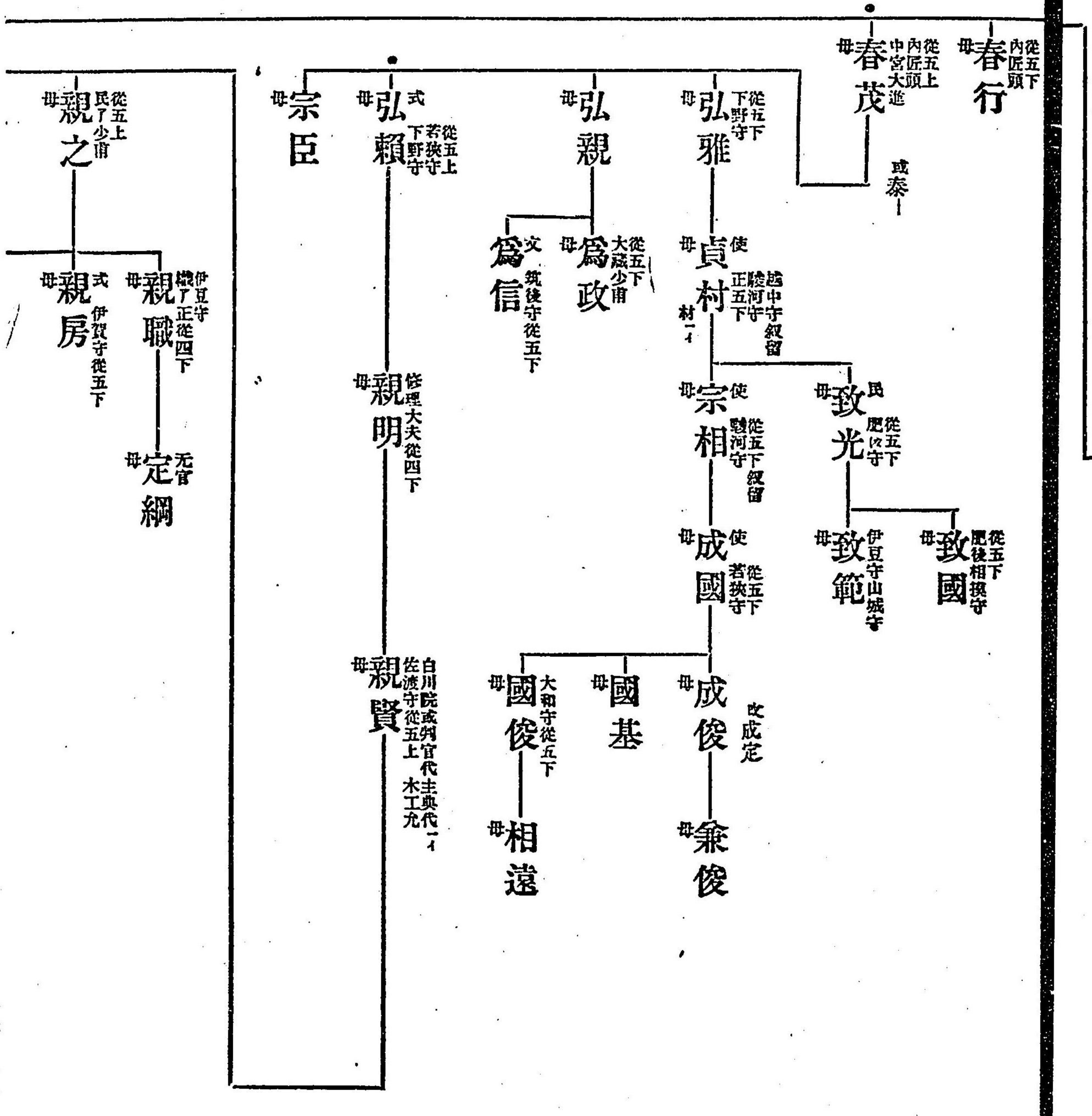
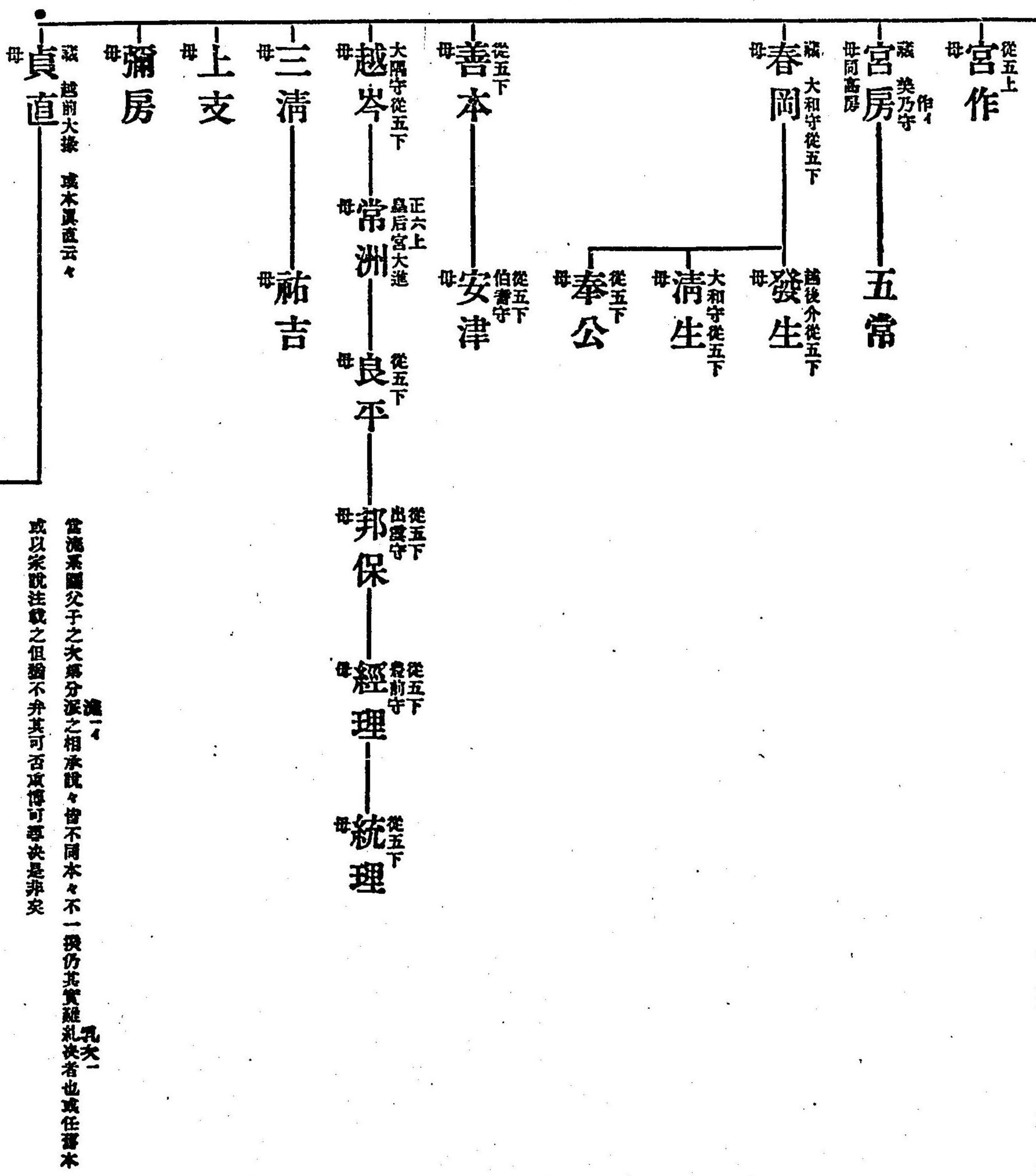

○一本ノ本宮内丞無

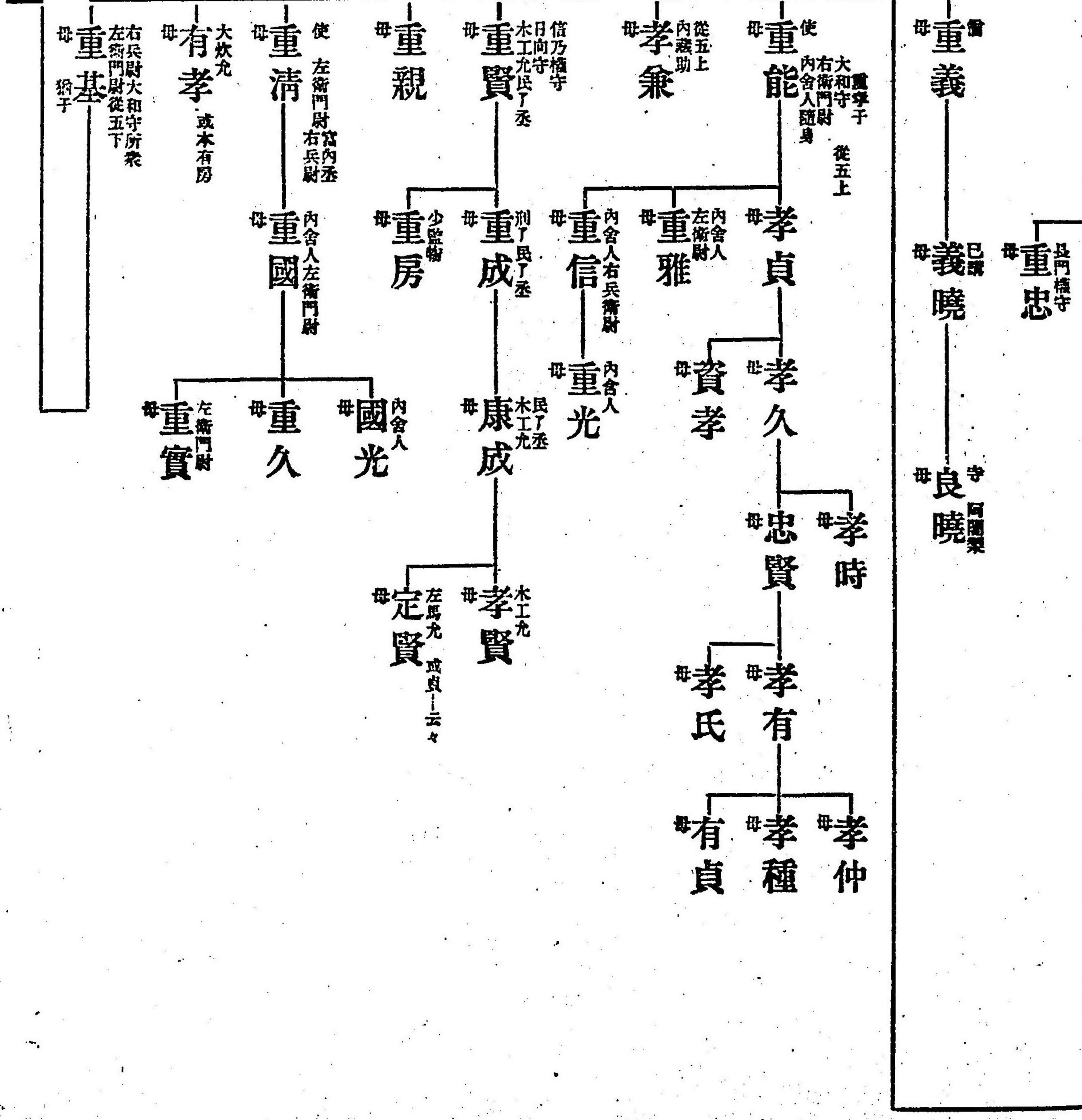
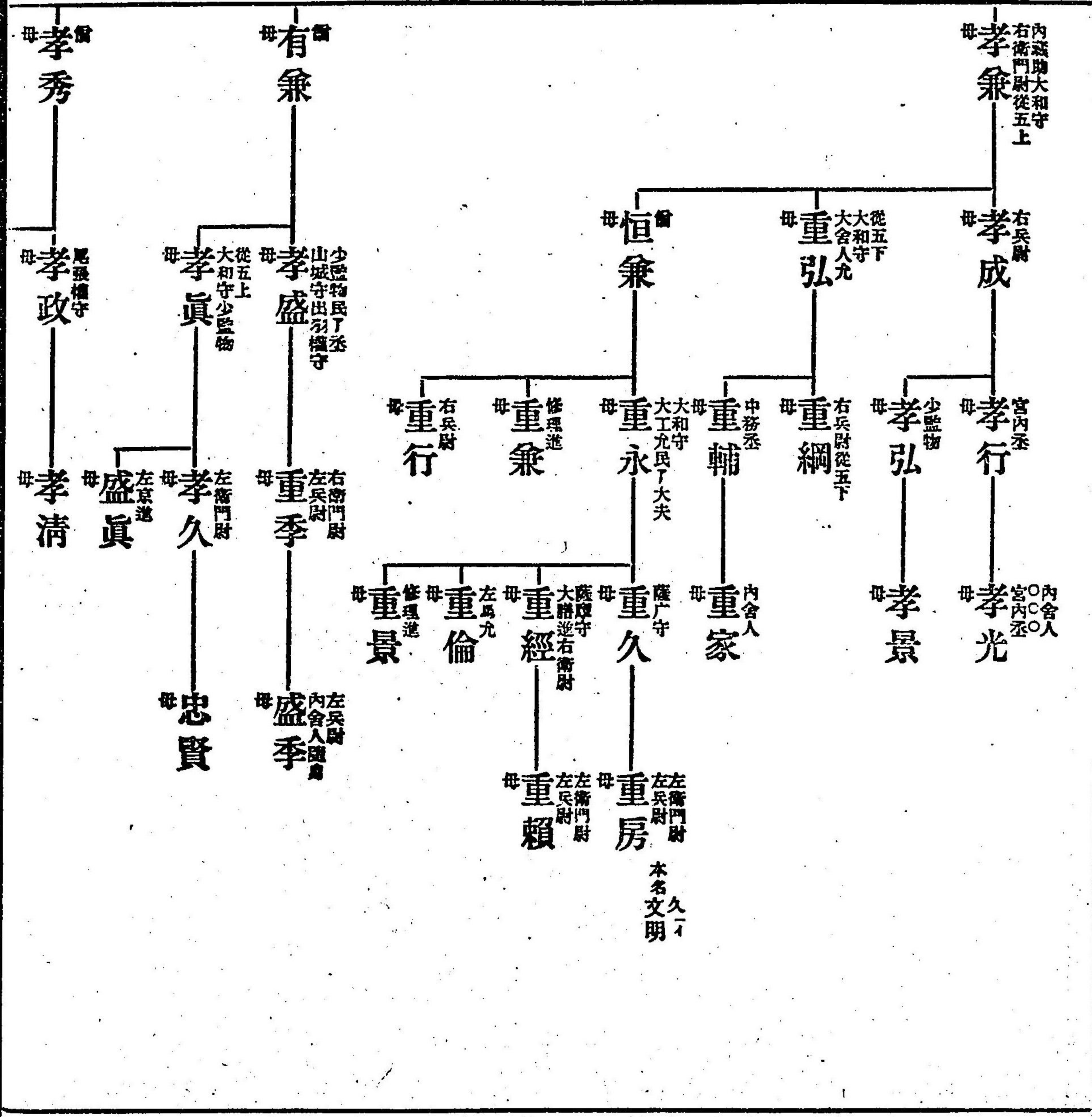

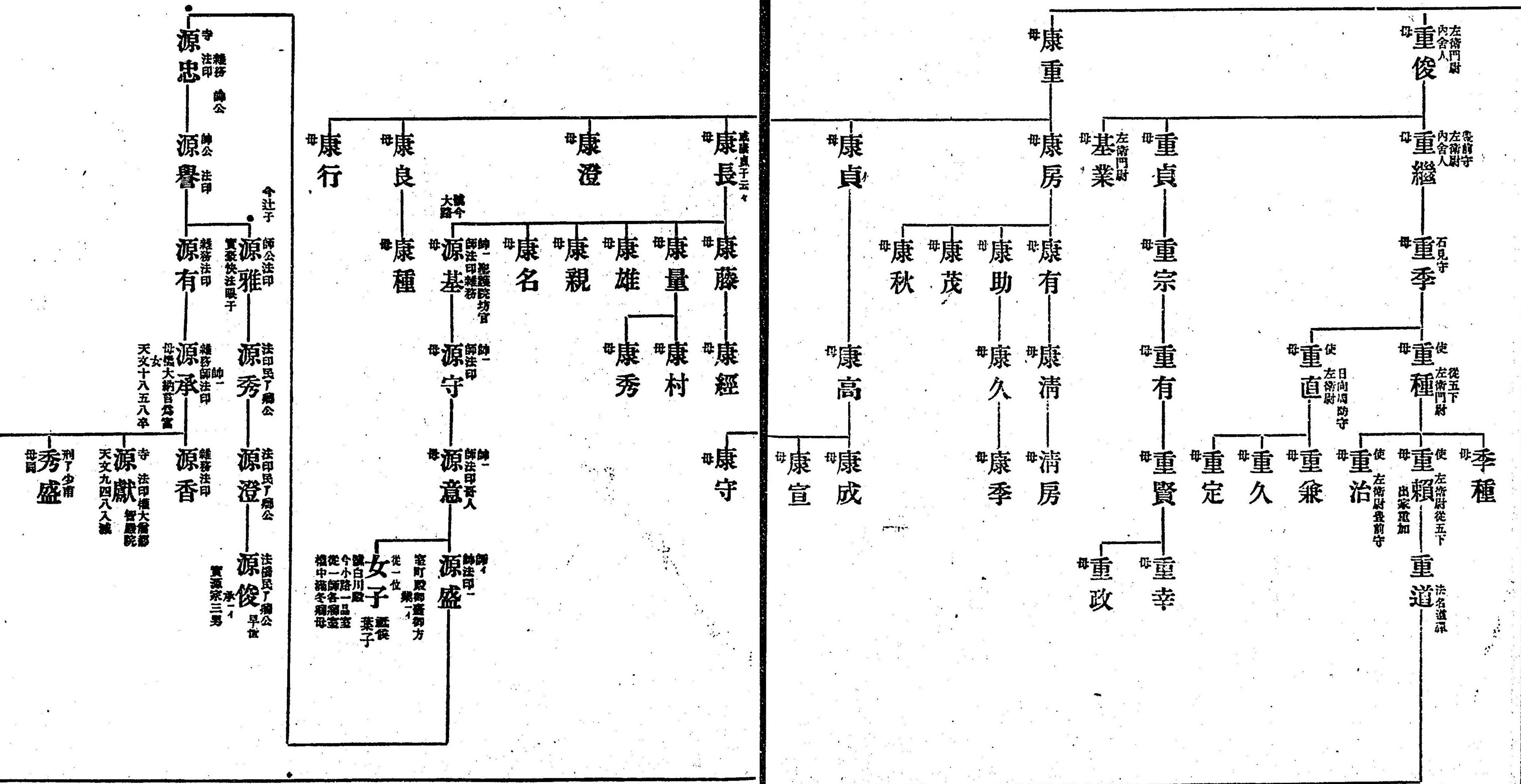

○一本ノ本無嗣

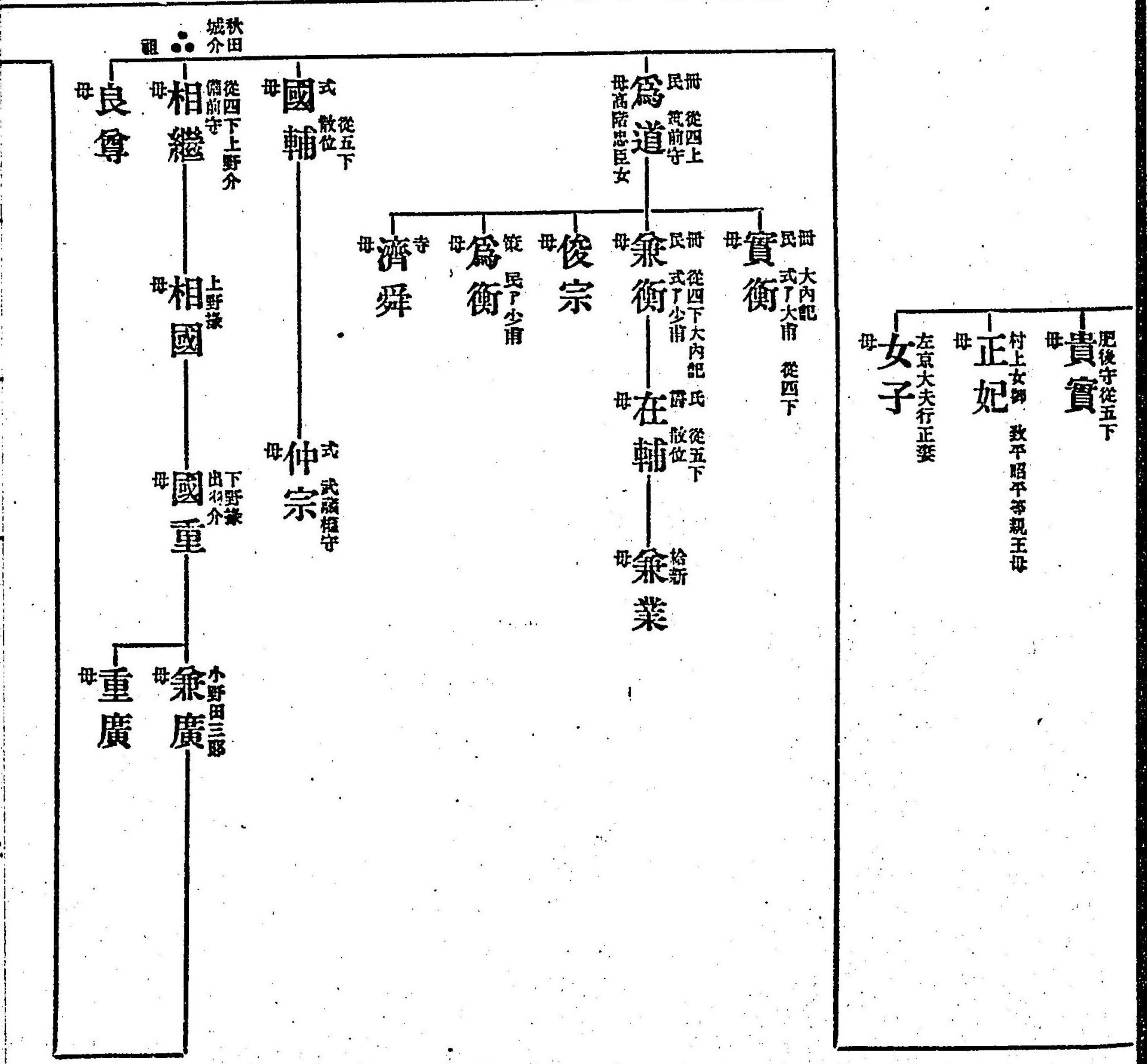
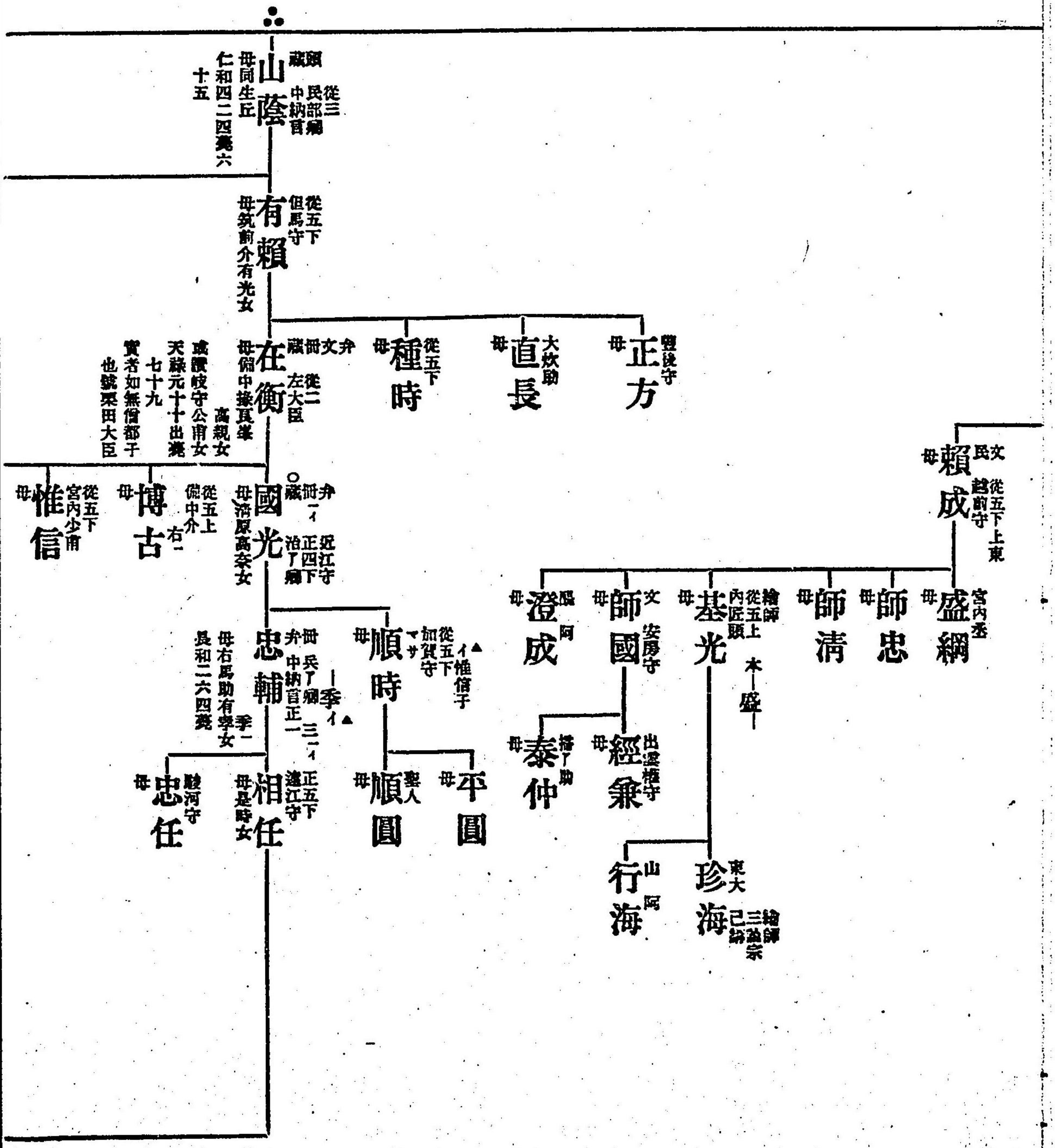

○一本ノ本無左系
金澤越後守平顯時家
△一女子
○按顯時法名慧日其妻曰
千代野生一女配足利殿
越守貞氏云々

○一本無關東兩使上洛

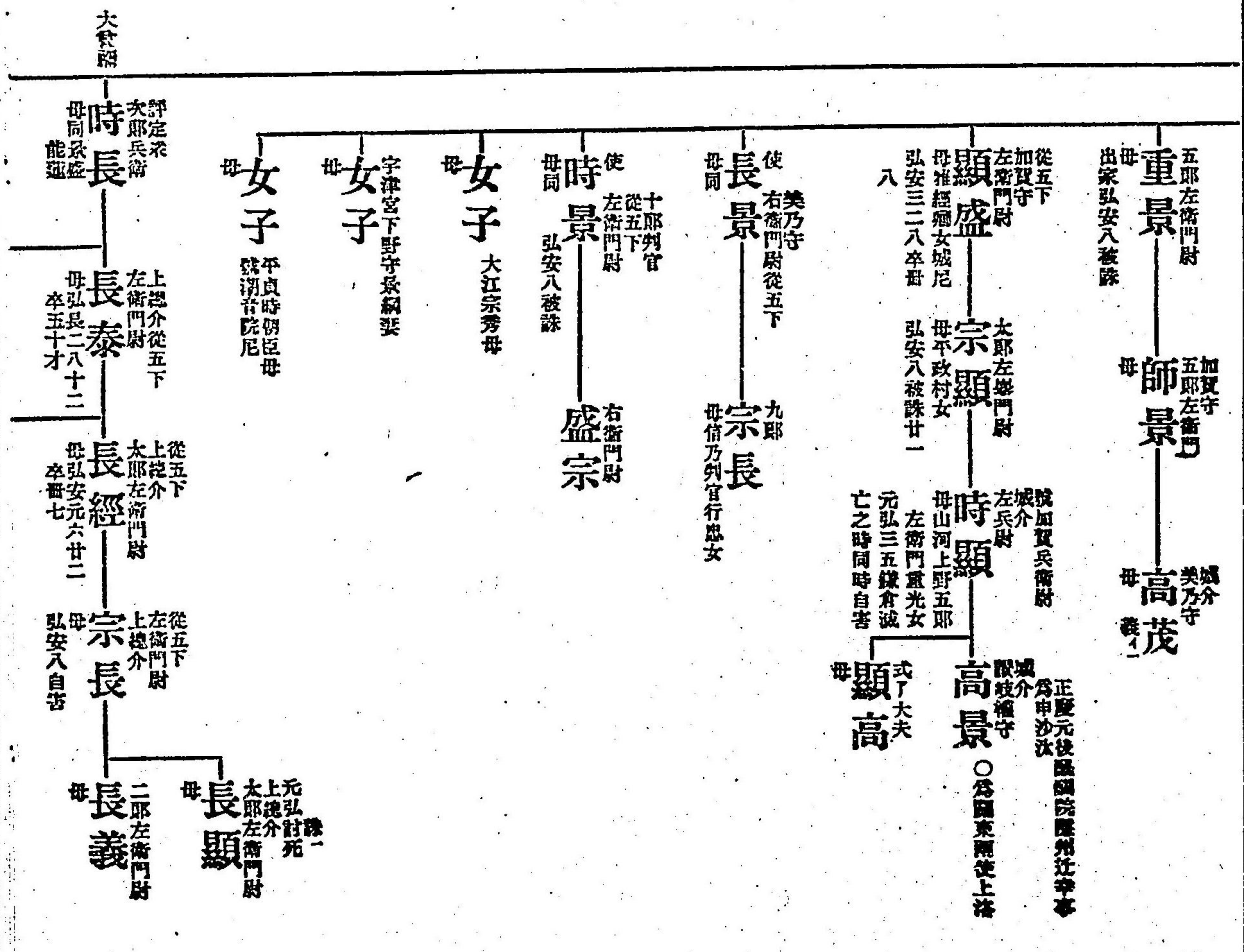
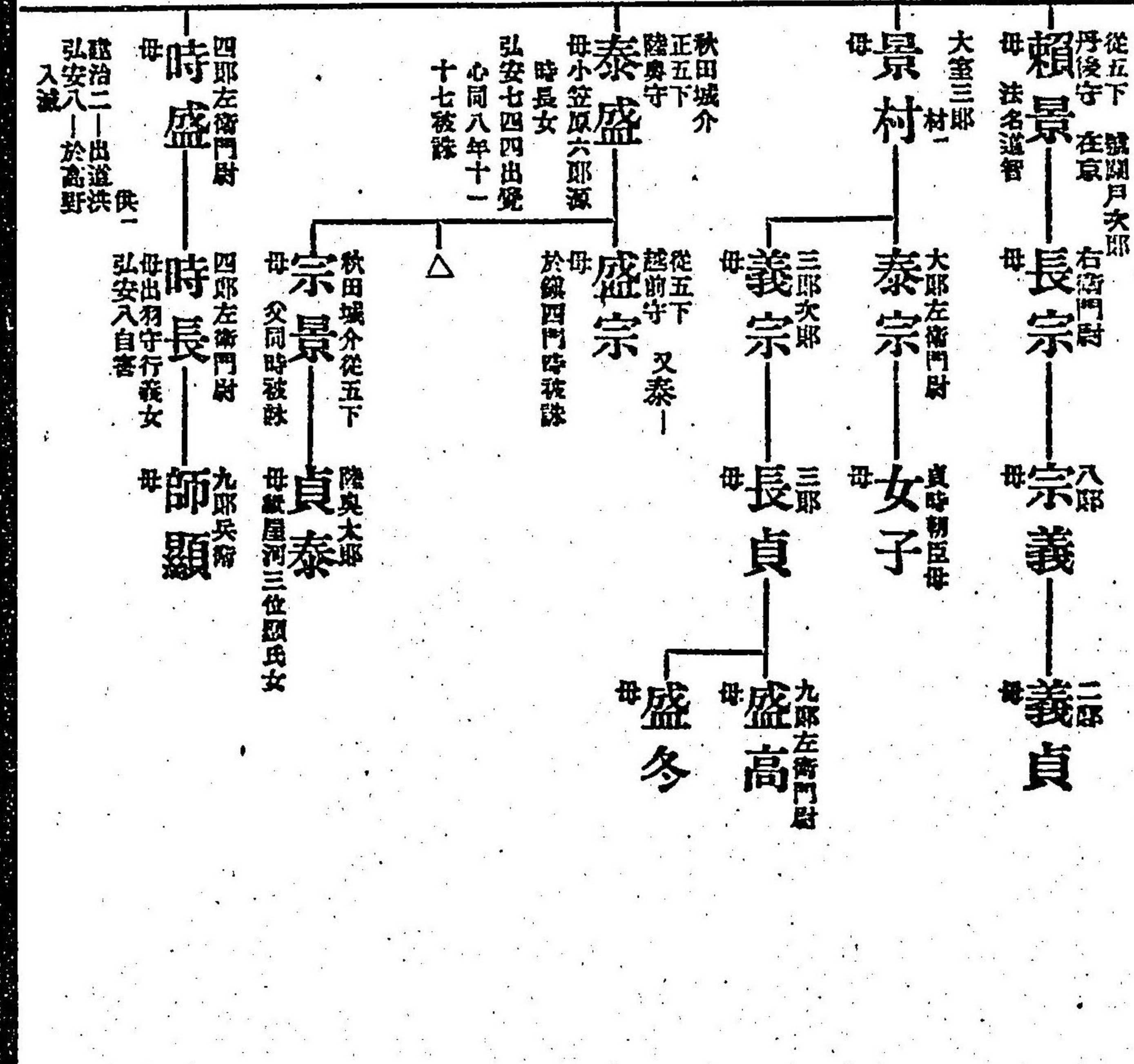
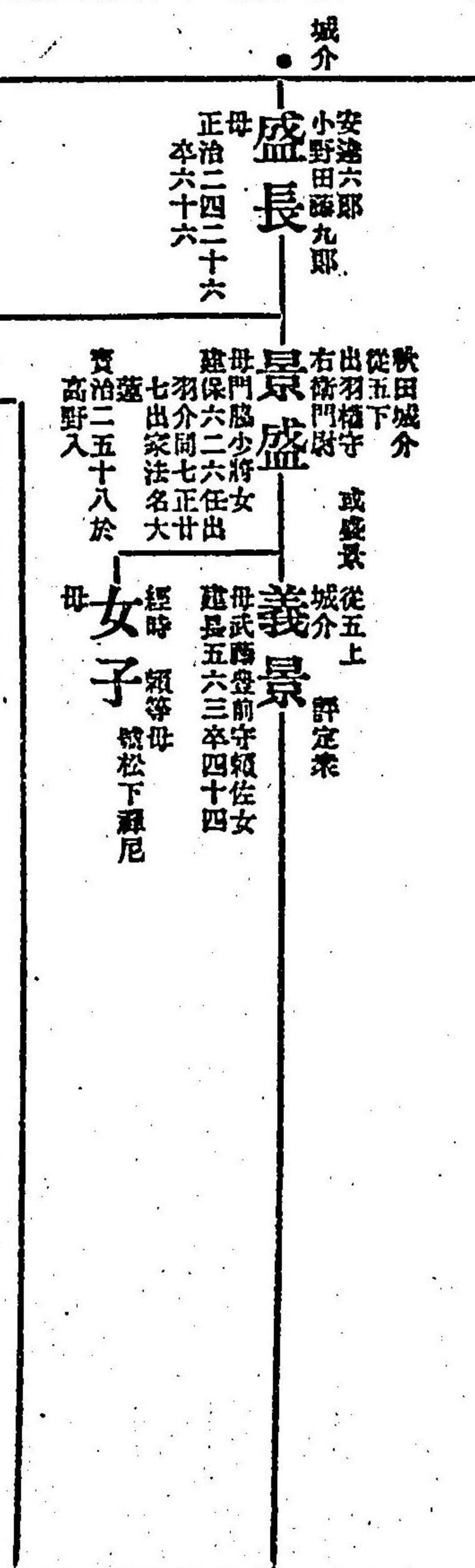

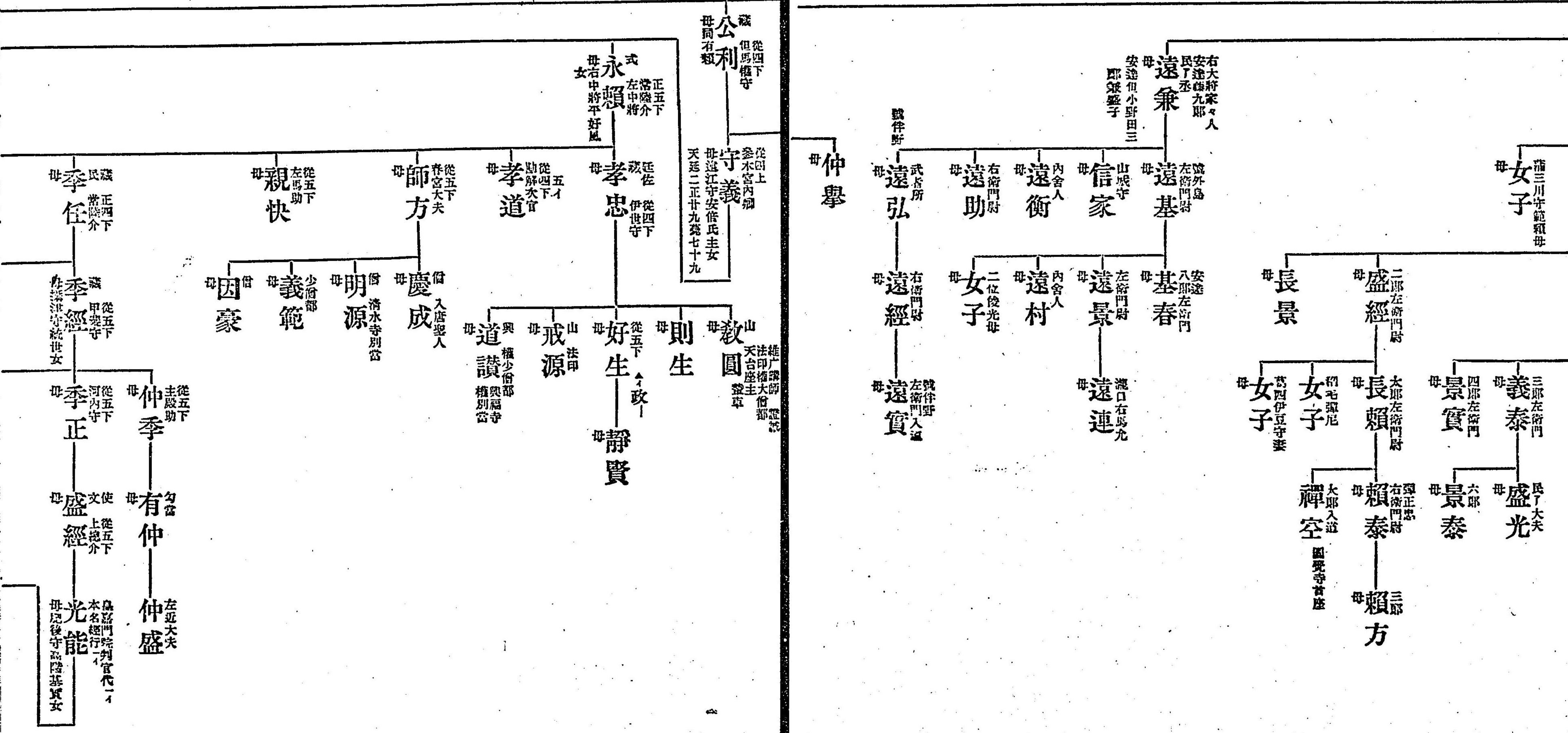

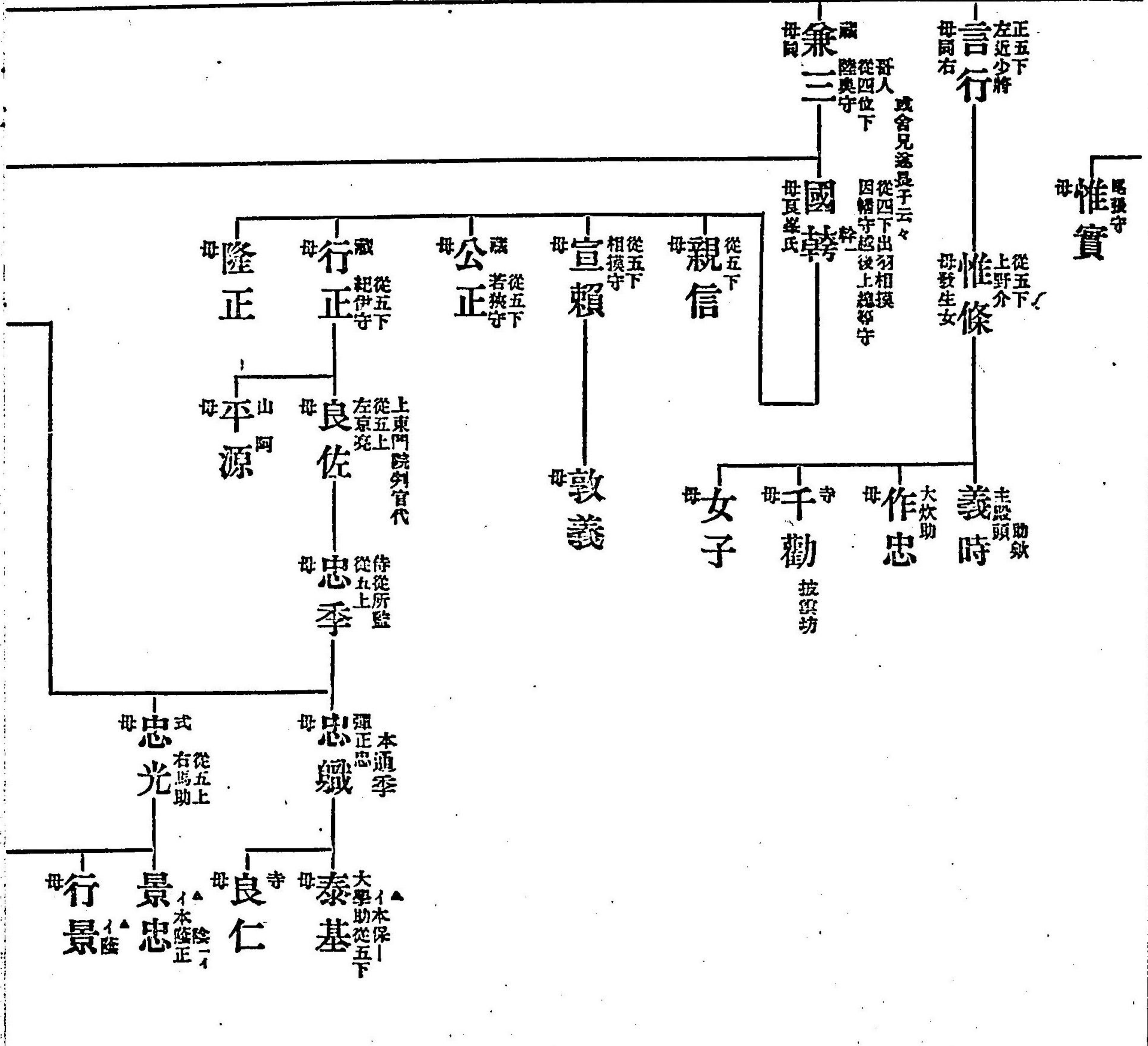
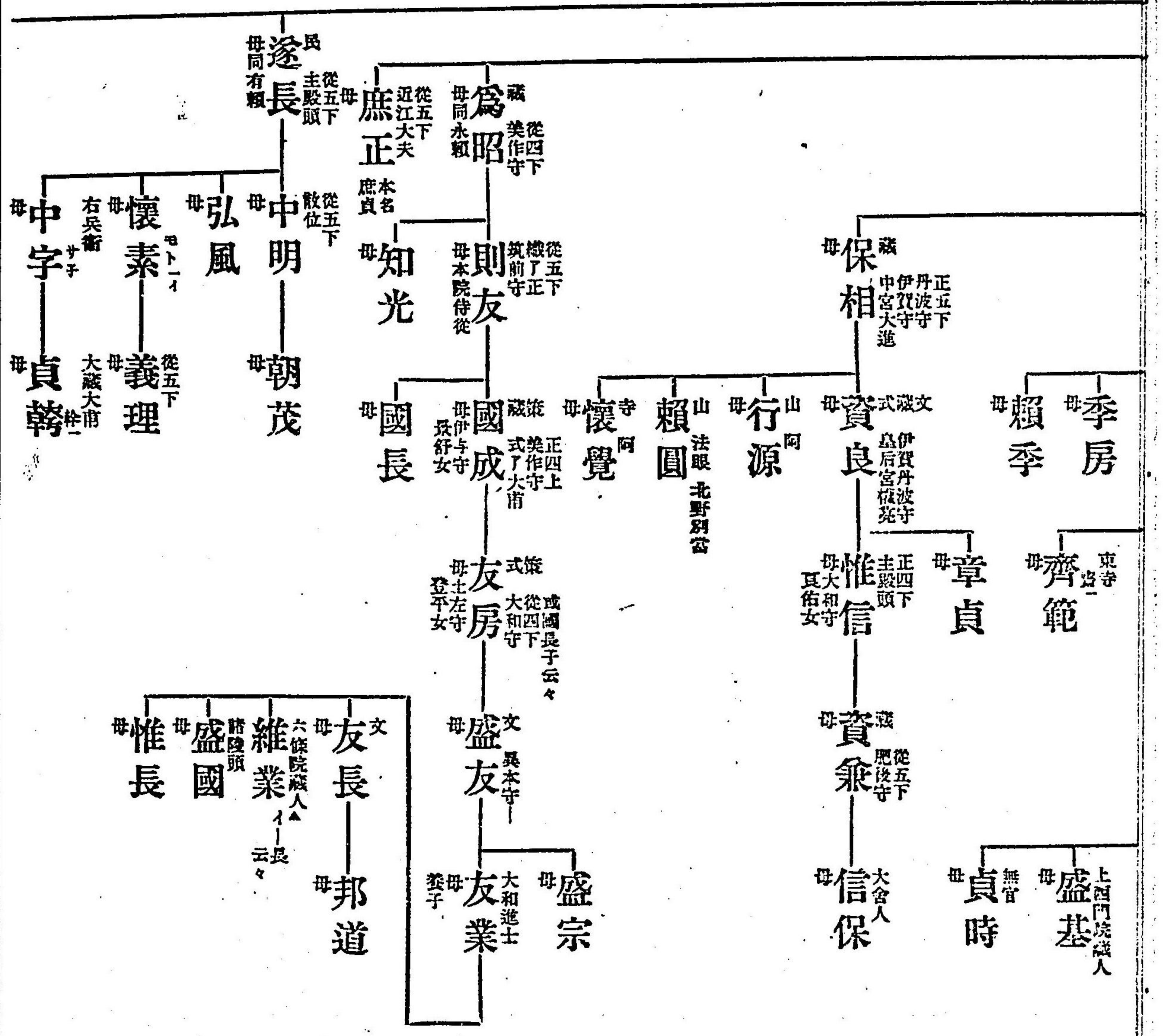

使右從五下
為成

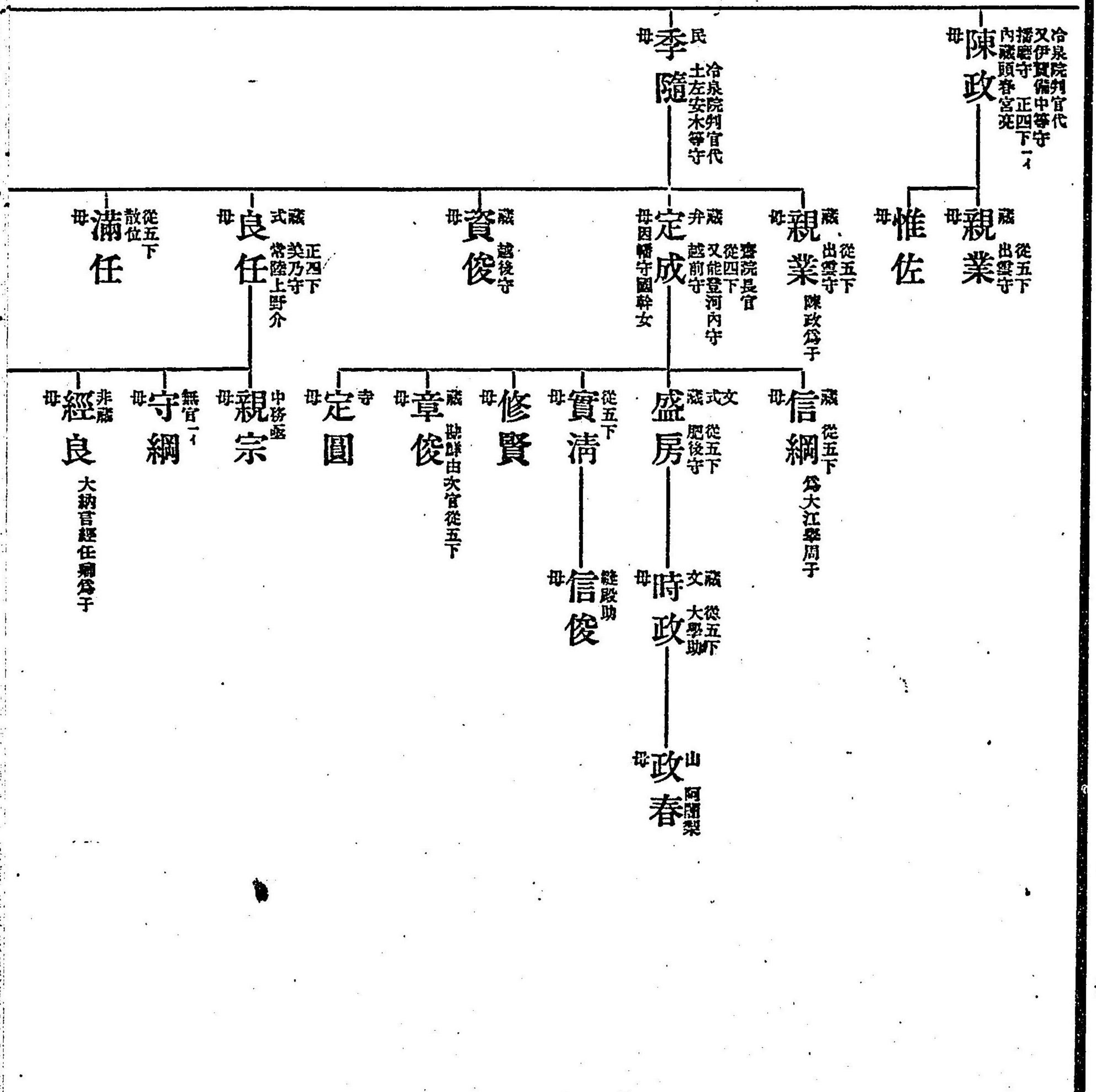
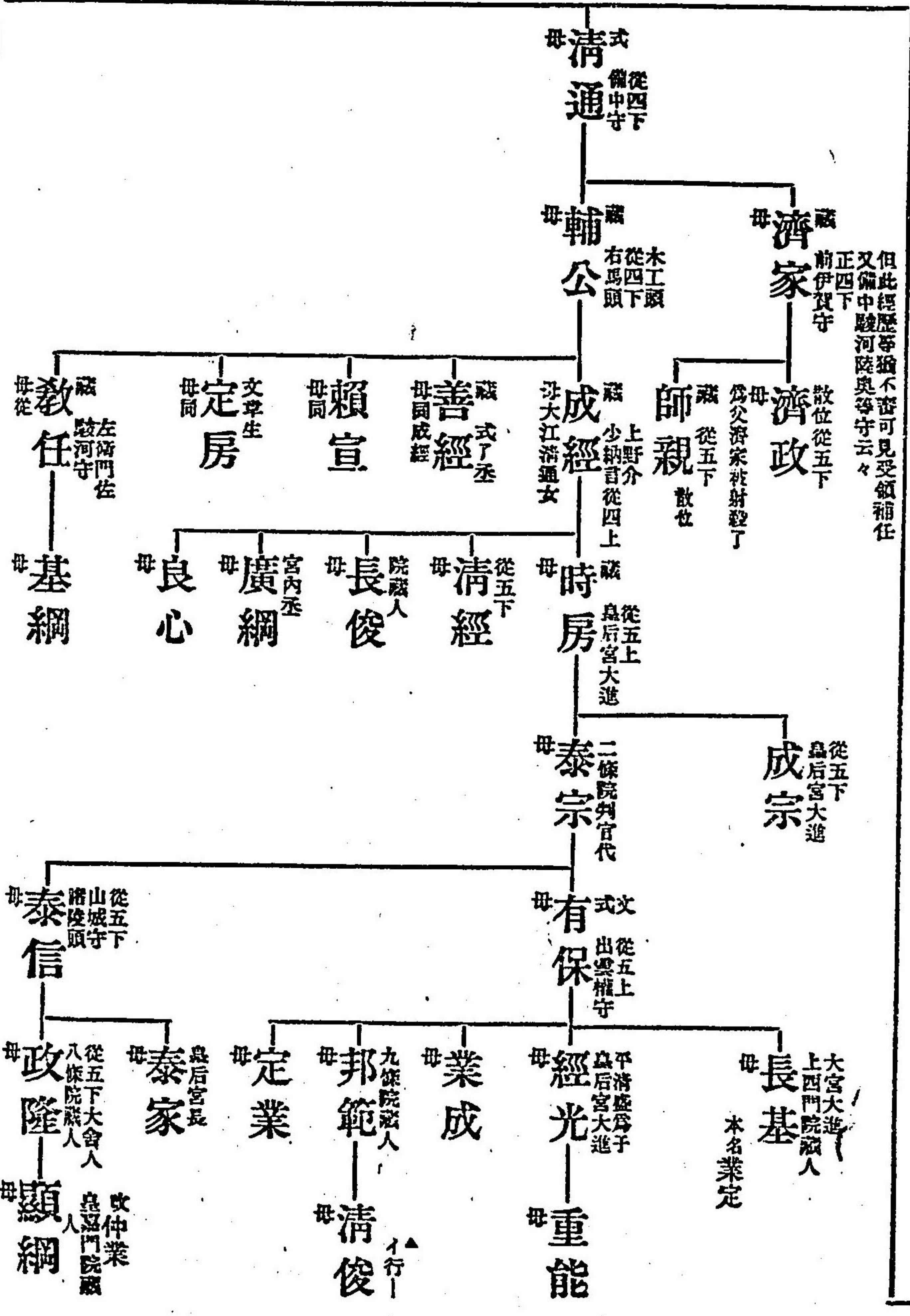
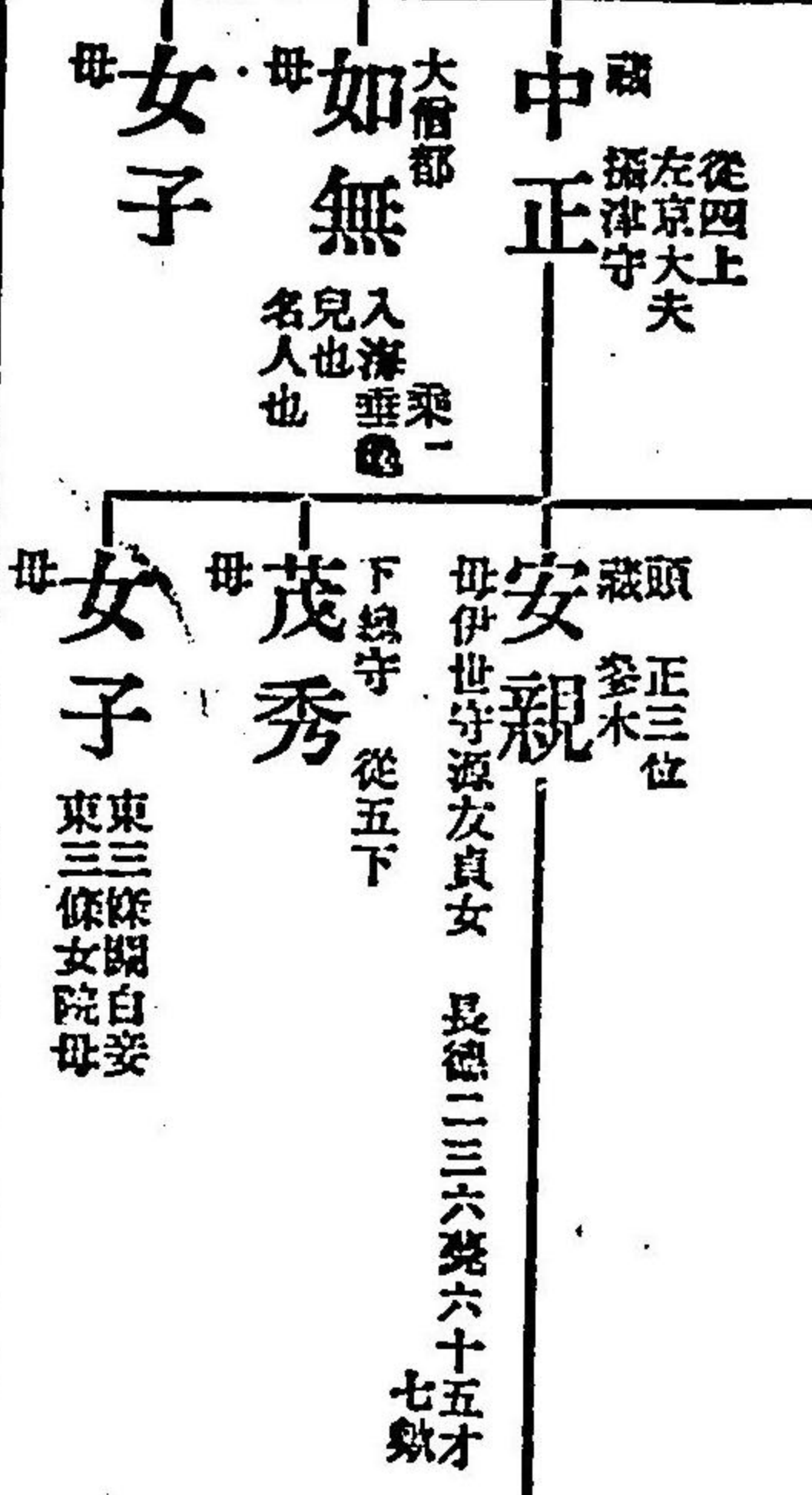

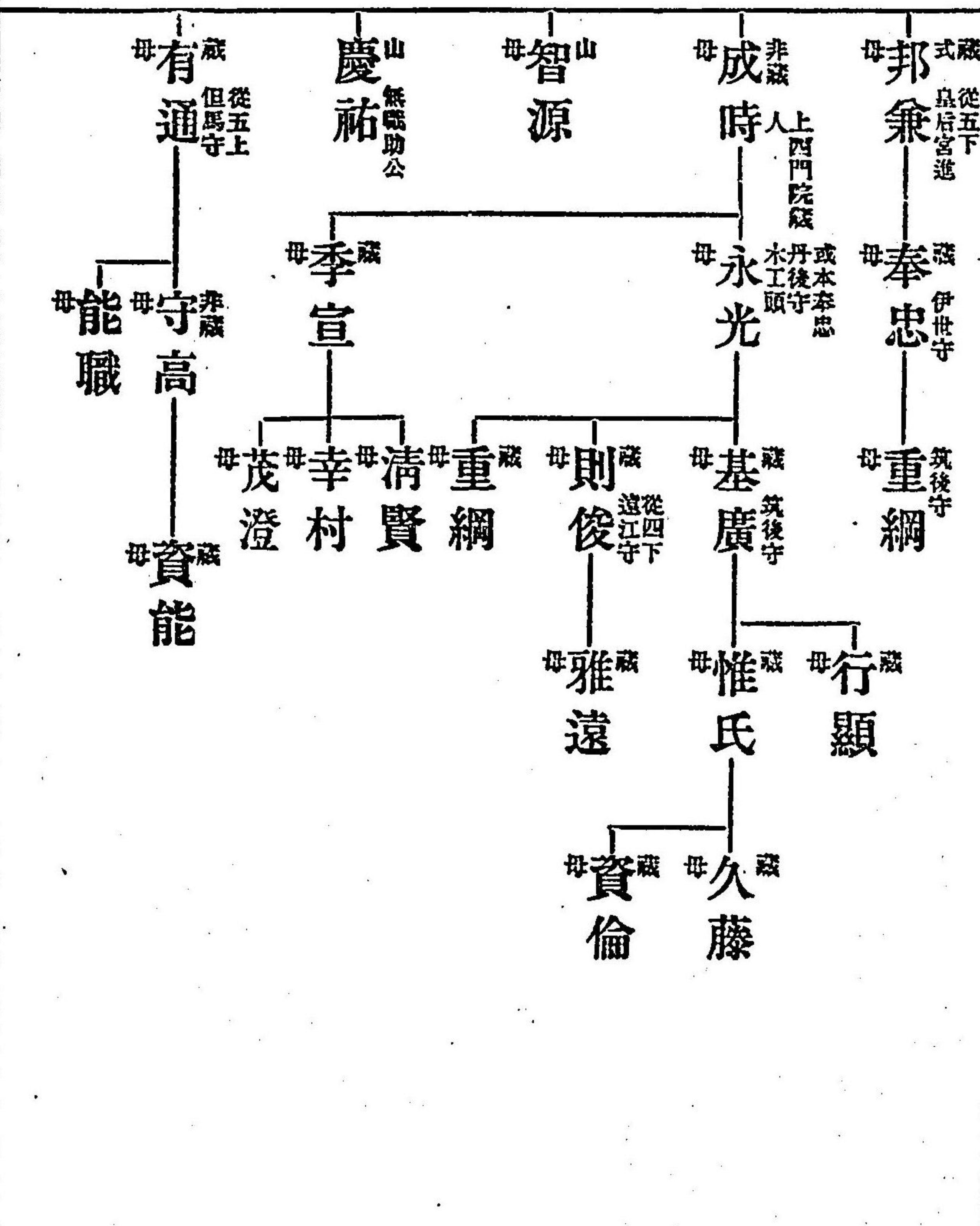
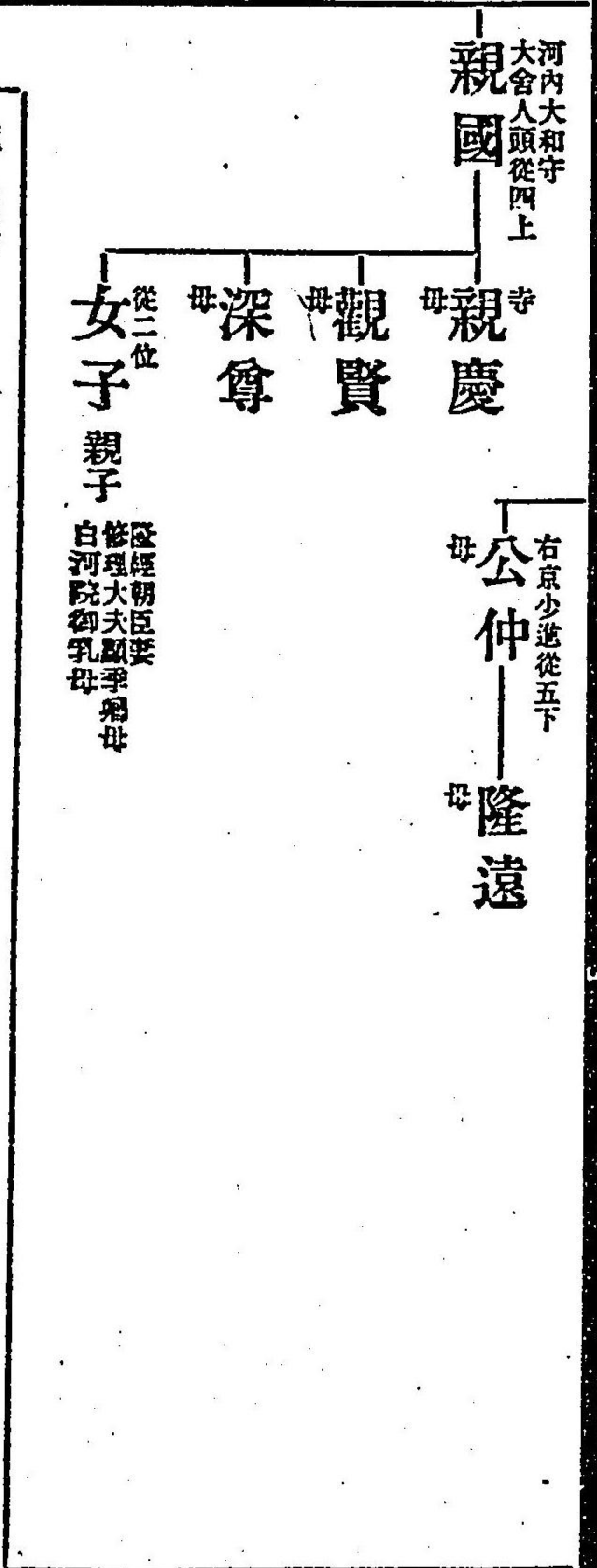
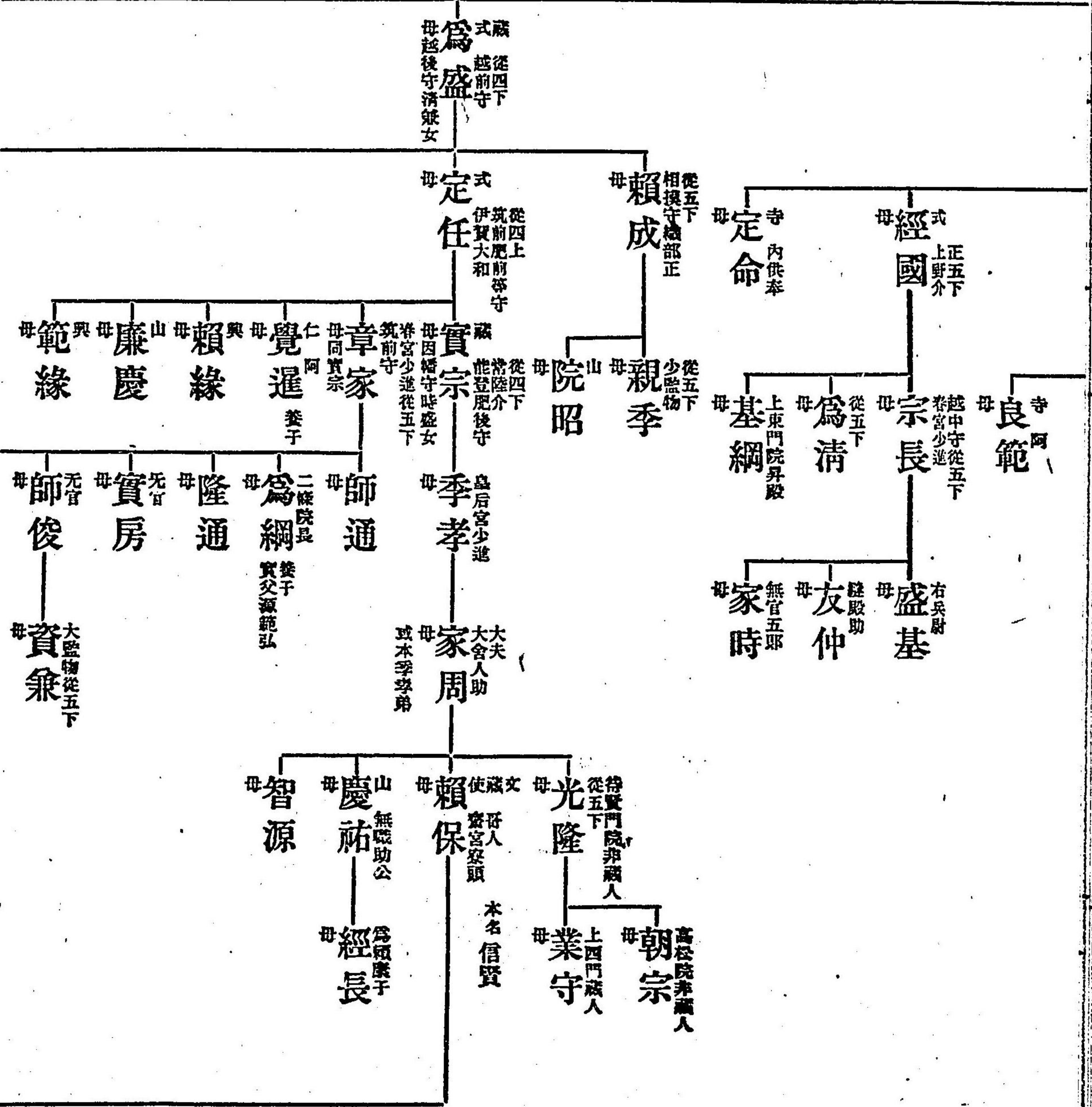

○殿本還作還

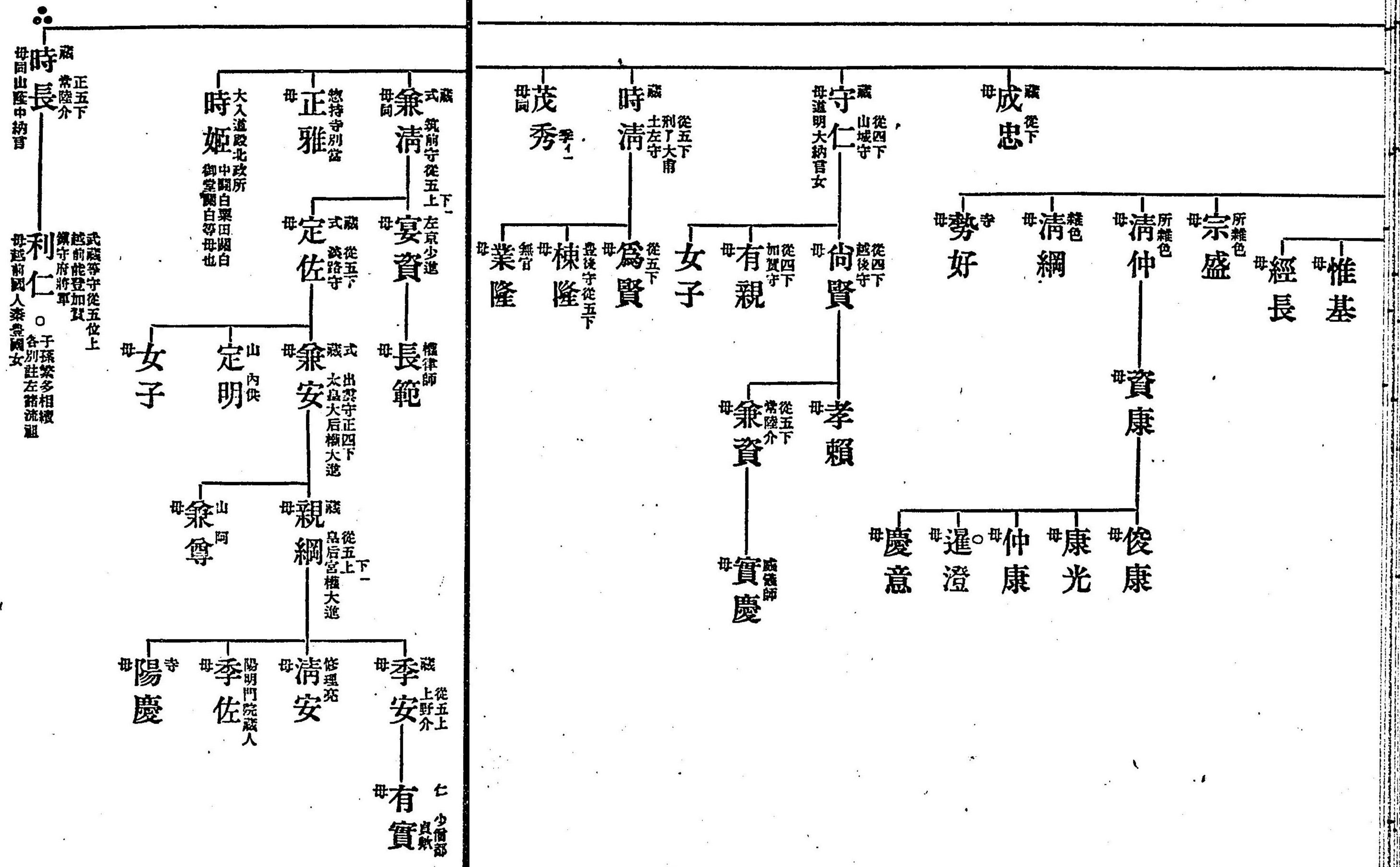

利仁 (武藏守從五位上, 越前能登加賀, 兼守府將軍, 母同山陸中納言)

 子孫繁多相續, 各別註左諸流祖

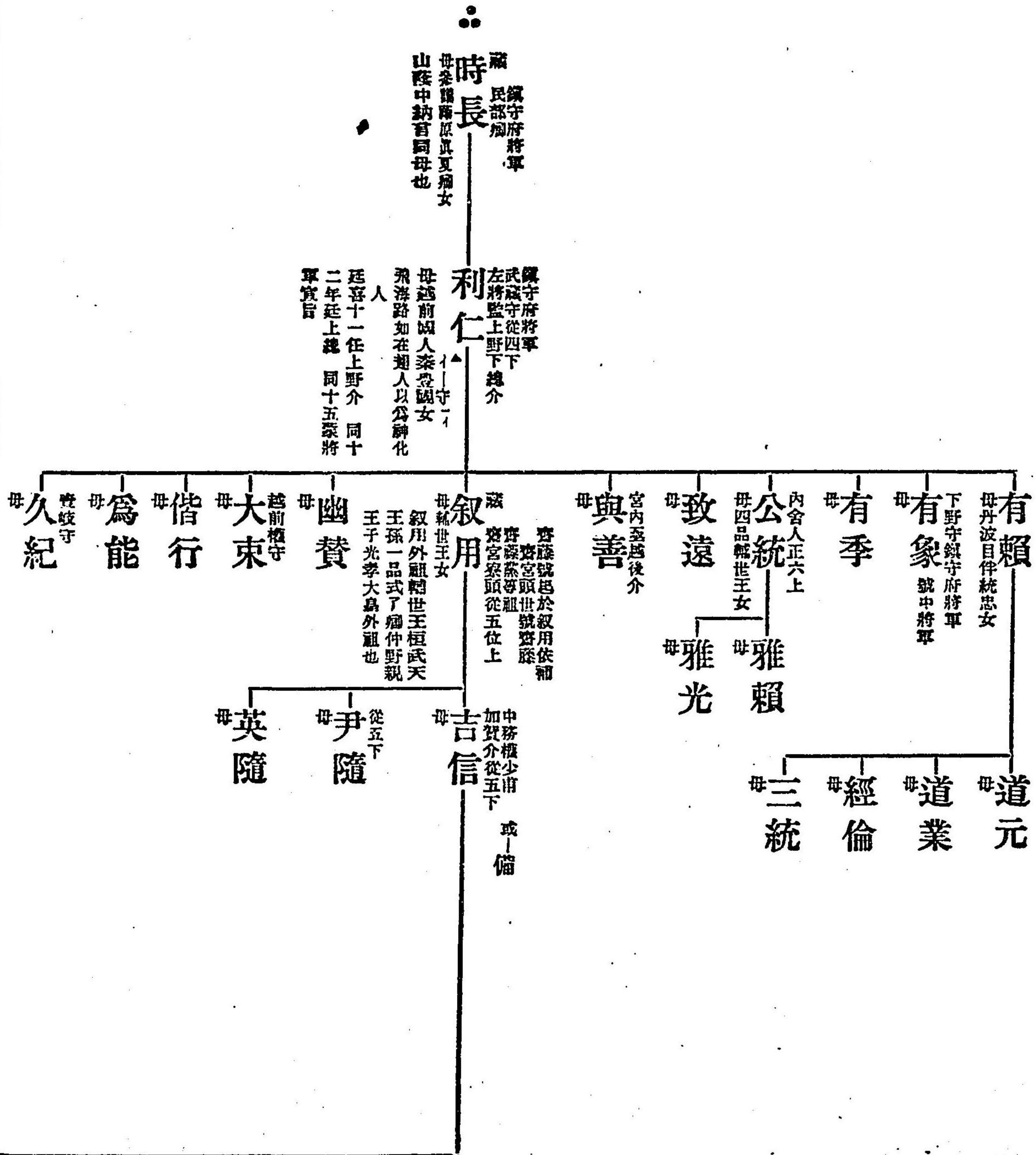

鞍馬寺起日

利仁爲鎮守府將軍智勇綢繆足將帥突厥之類莫不歸服爰下野國高藏國群盜蟻聚千人結黨藏峯藏安爲其前鋒自關東貢朝之調庸雜物爲彼黨類常被抄功國之靈害唯以在之因茲公家被忽撰其人天下所推偏在利仁可討罰異類之由被絲綸倫之雖悅清撰尙恐難勝仍爲仰天王之加被參籠當山(鞍馬寺)立願祈請即有爾現揚鞭首途至着下野國高藏山麓時之晚夏六月十五日也心有所思忽令作擾漸及深漏近召腹心之武士問云大雪降哉耶從不知將畧答云天晴將軍大怒賜劔令死又經小時召他勇士所問如初伏思前車之誠詐稱降雪之由利仁甘心服膺已及半夜陰雲四合寒雪高積萬谷千岩不弁高下徐至遲明雪止利仁運千里之籌率四方之兵各着鹿敷不拘鷄毛賊徒飢凍不能寸步利保死勝遂失一人當千遂斬凶徒獻駘萬許是以振天下武畧括海外(鞍馬寺起日)

忠賴 住賀州 子孫今世多流相續 齋藤流孫也 加賀齋藤始也 正田 竹林 下皆此家流

○ 一本作能登守

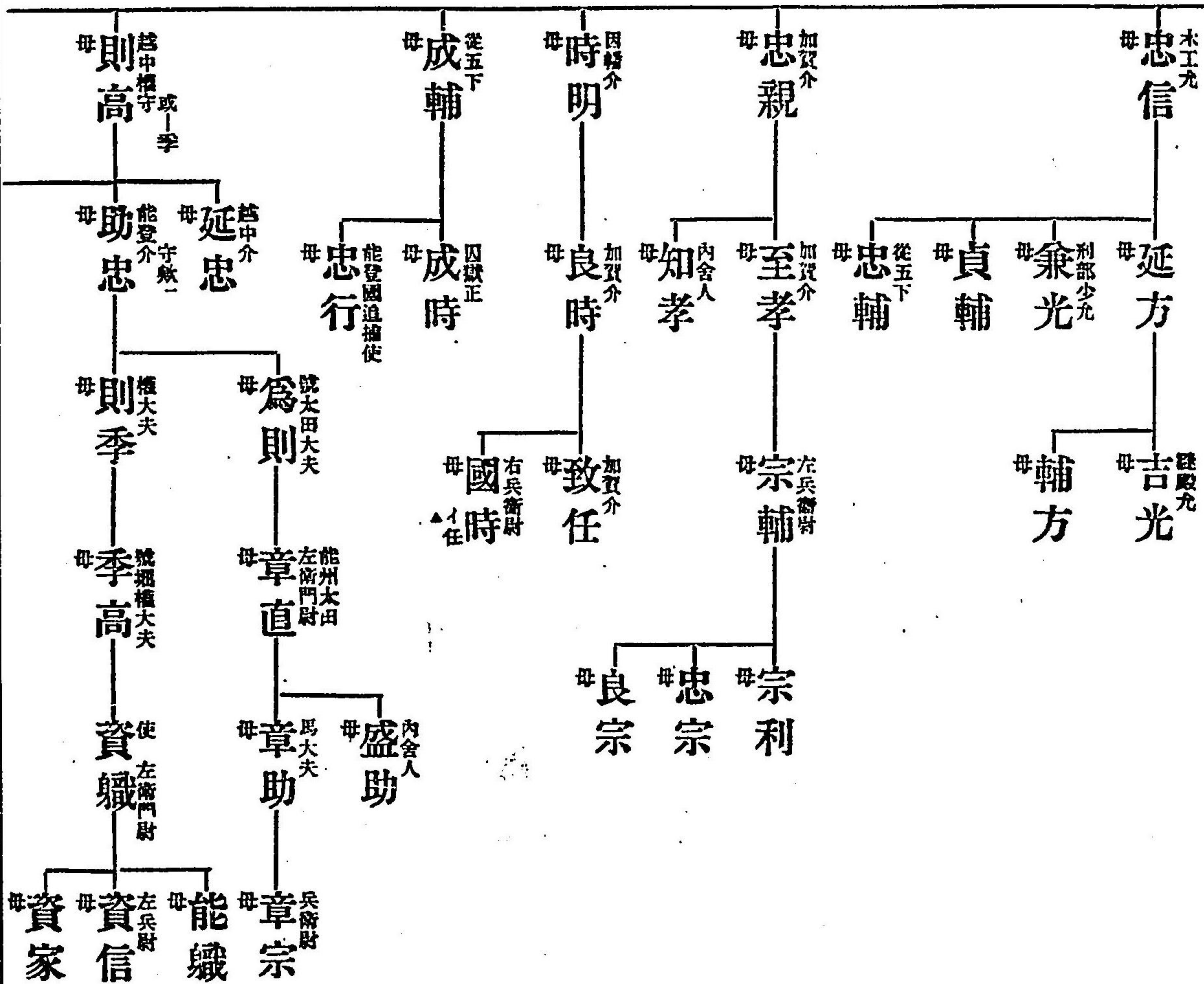

○ 一本作本無

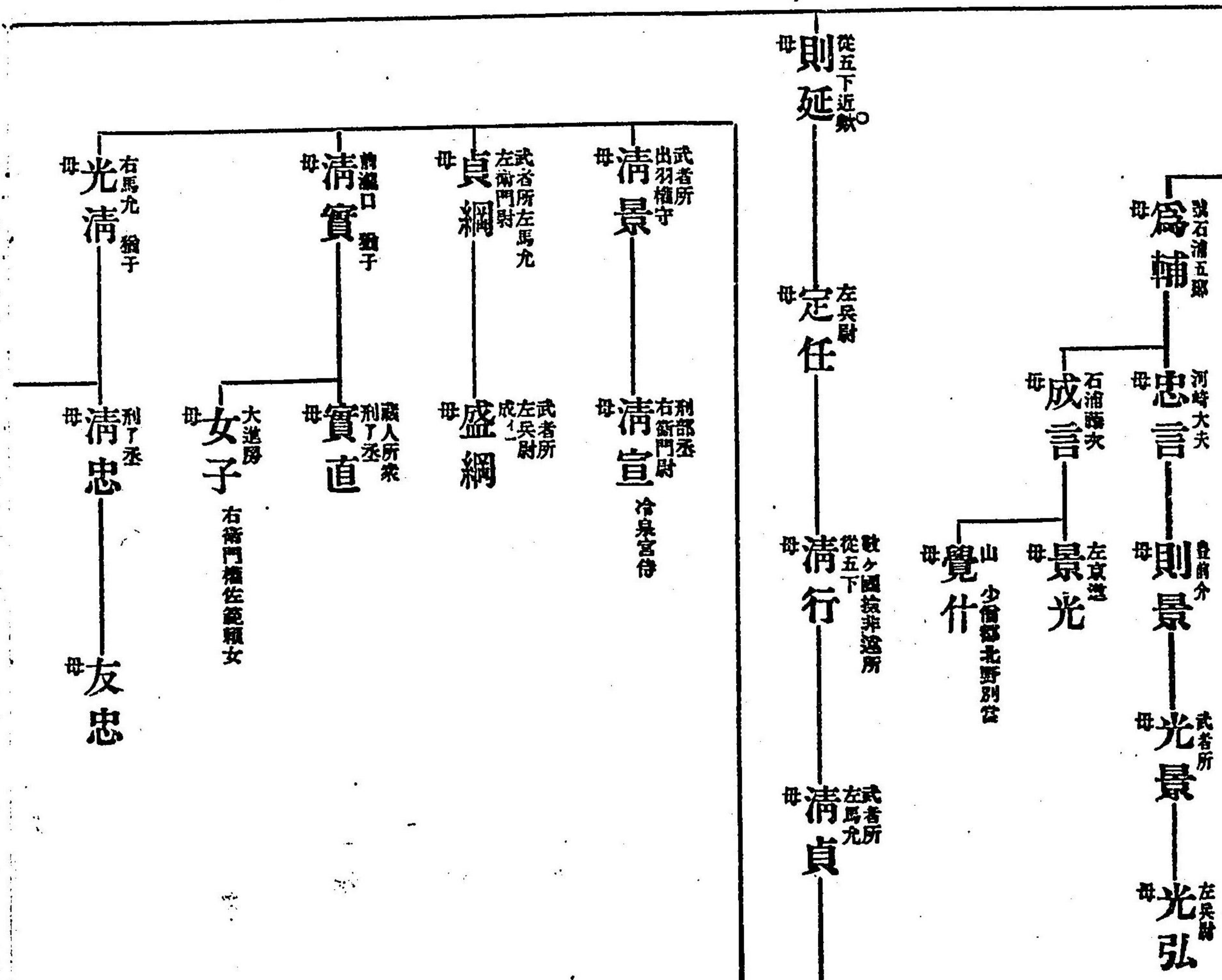

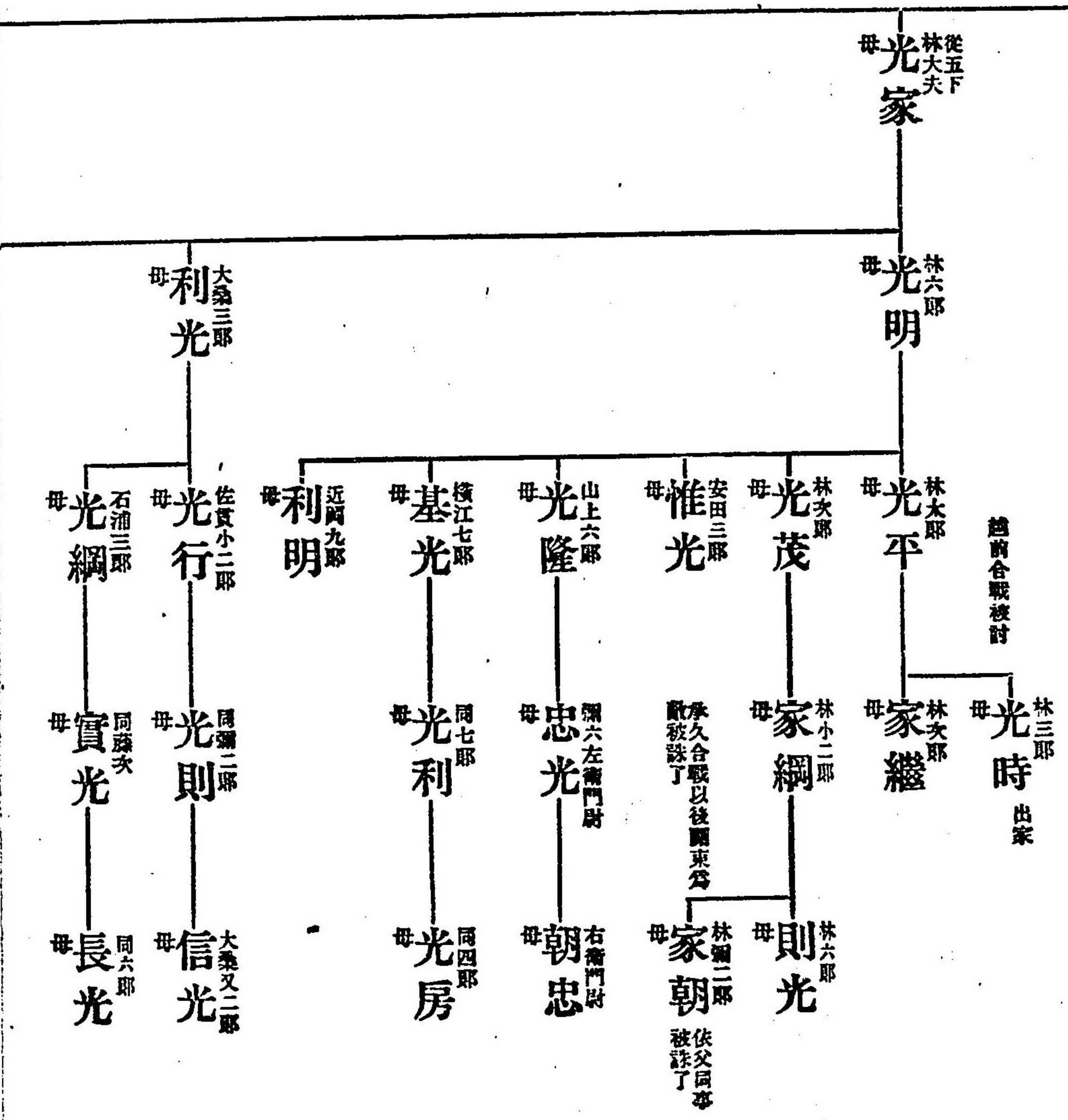
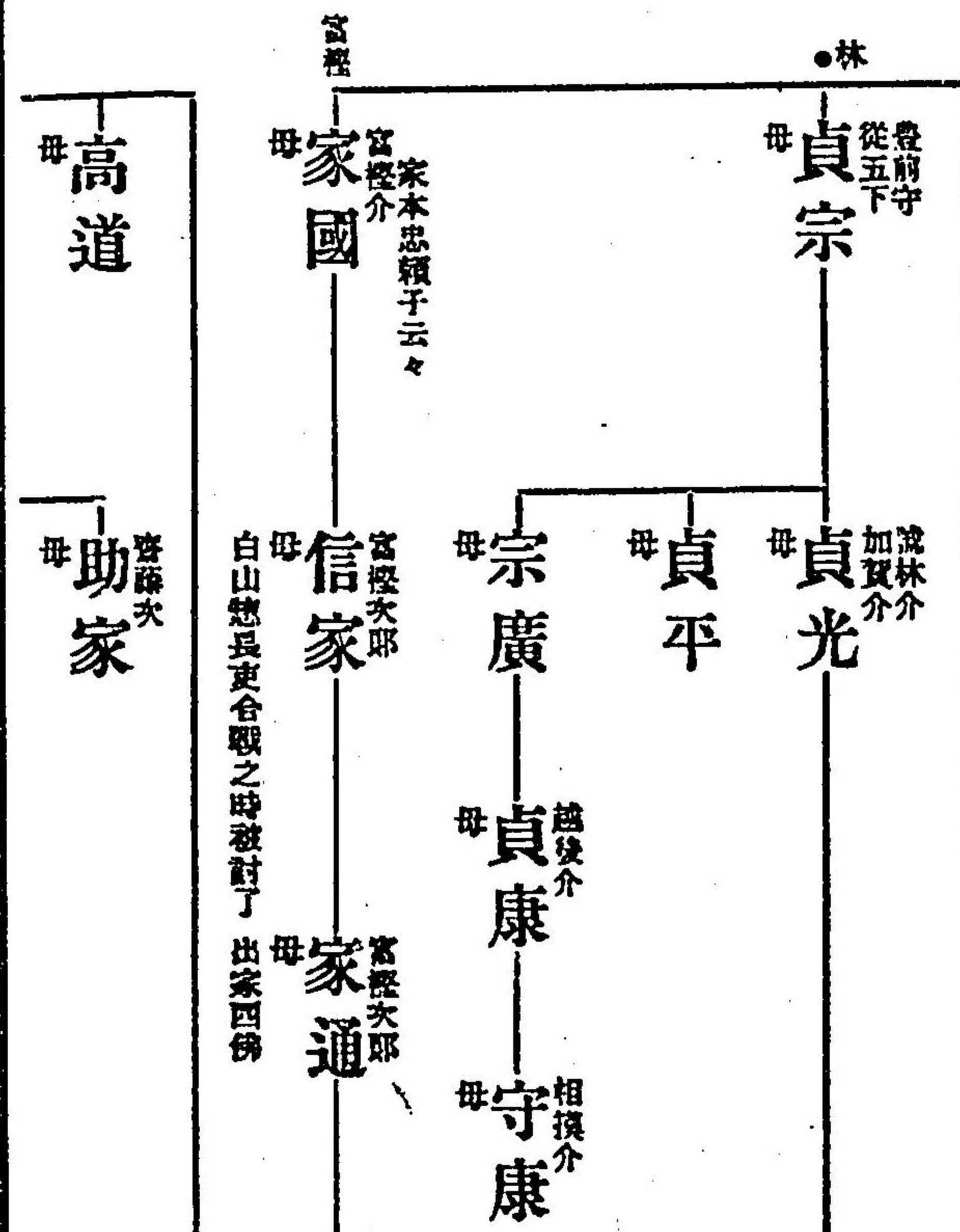
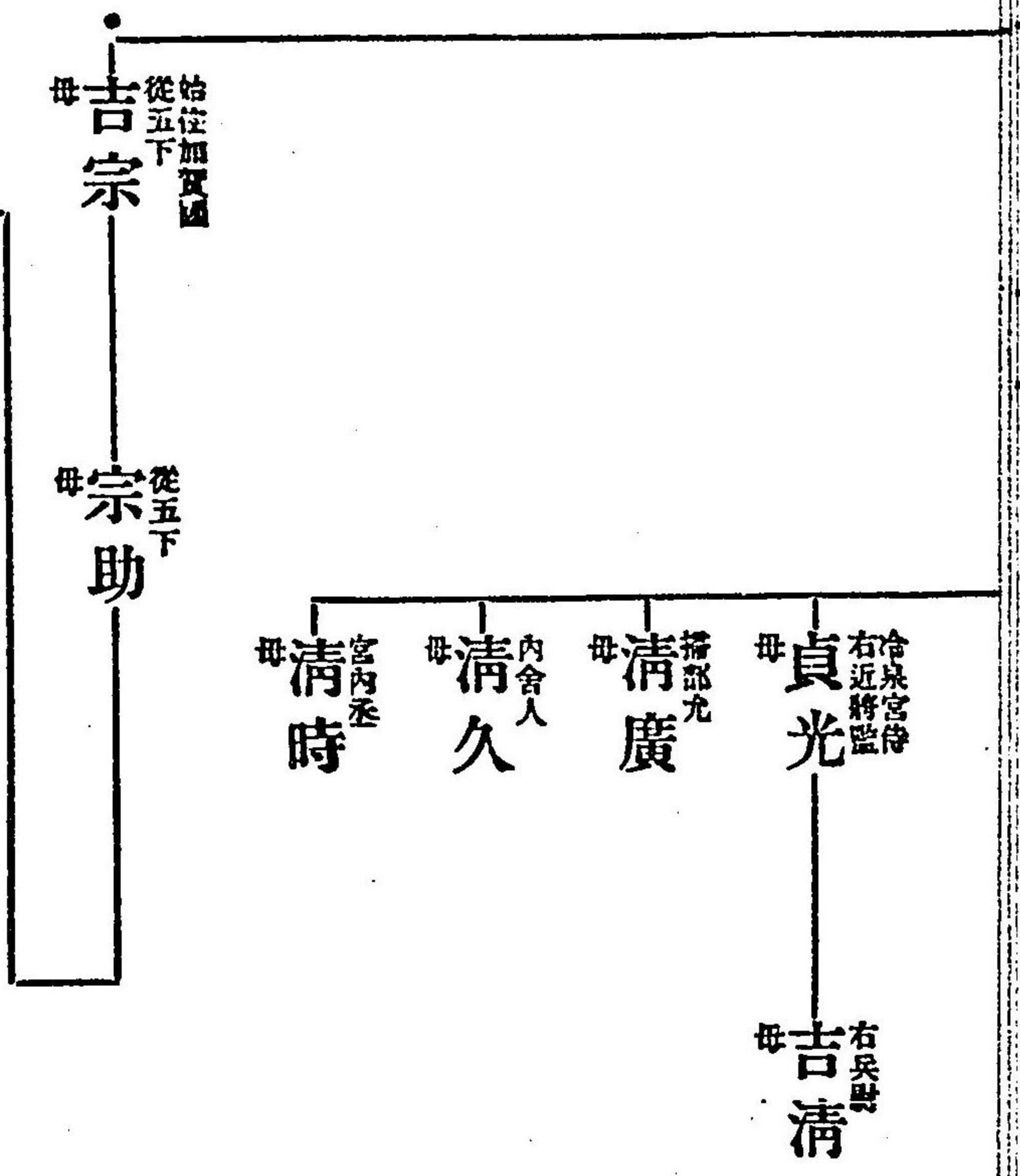

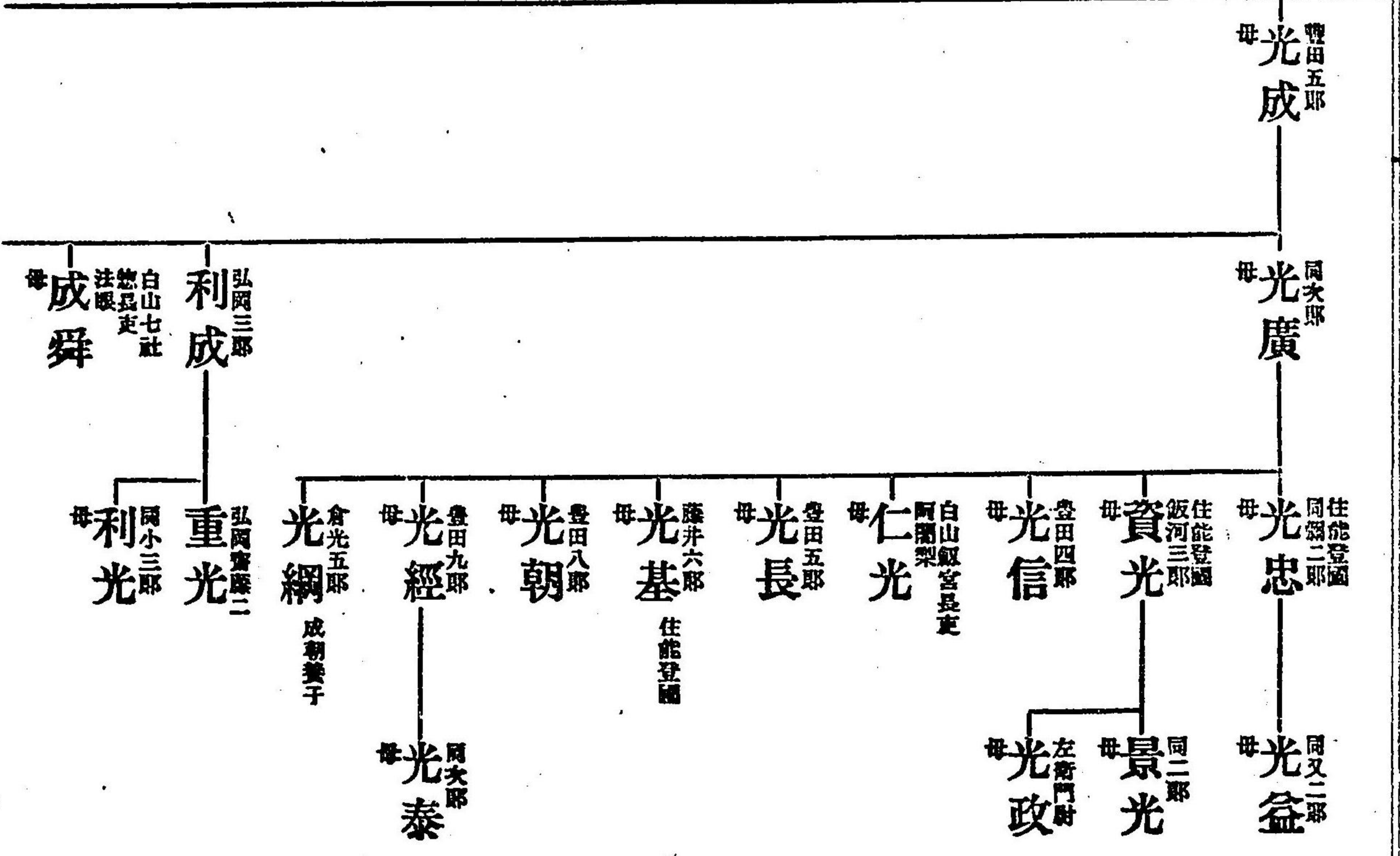
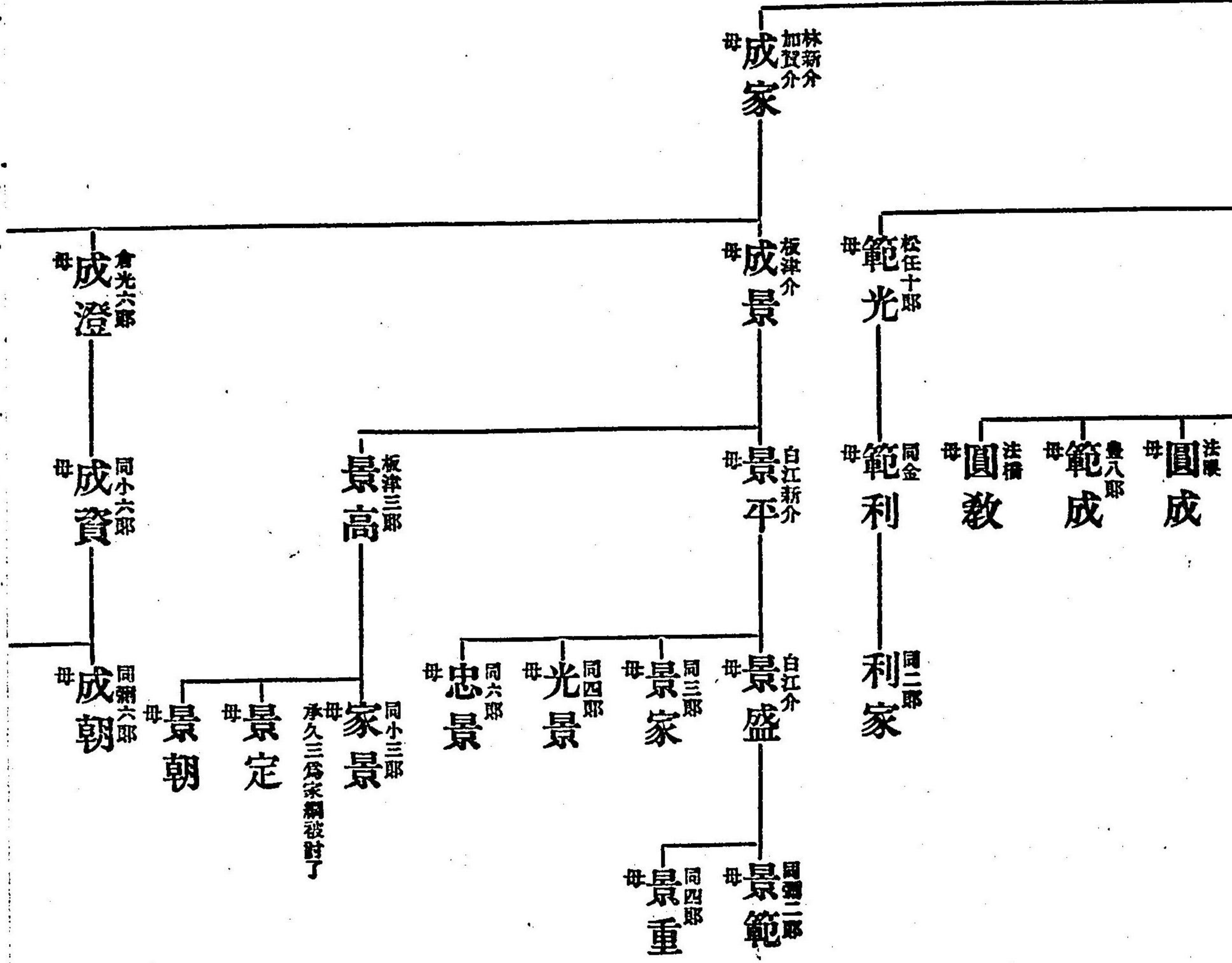

勝秀
 母 勝命
 母 勝尋
 母 教成
 母 景成
 母 友成

信乃介
 母 為利
 母 輔孝
 母 為基
 母 為賢
 母 為寬

從五下
 母 為時
 正田齊藤始
 越前國押領使
 小一院院帶刀長
 北陸七ヶ國押領使
 進藤祖

則光
 子孫相續繁多各別注左
 出家法名靈覺 八十五卒
 齊藤齋藤流 河合 赤塚 安原 和津等祖

進藤
 母 為輔
 母 成道
 母 成家
 鐵方上四郎大夫
 從五下
 出家法名觀覺
 遊藤祖也 依為修理進藤 號進藤也

為利

仁安二正冊使宜
 同年三十九中長
 同三年正六叙留
 從五下
 右馬九
 右衛門尉
 內舍人
 右衛門尉
 母 為範
 母 範高
 母 利範
 母 忠兼
 母 用範
 母 長範
 母 圓俊

進藤
 母 長經
 母 伊經
 母 伊忠
 母 經重
 母 長高
 母 長成
 母 長貞
 母 長有
 母 為成
 母 為季
 母 為重
 母 為用
 母 長輔
 母 長重
 母 為重
 母 為繼
 母 為俊
 母 為豐

從五下
勘解由列官
齋藤
基成
母史大夫盛時女
左衛門尉
基高
母美乃梅守
惟宗知邦女
出家規
四郎左衛門尉
基永
出澤忍
正元十六死七十三
出家行生

山入寺
後東寺
尊眞
母國關公文分當榮清女

大學助 本具
左衛門尉
基種
母同眞
文一
久永入出家寂遺
出家行生

大郎左衛門尉
利行
母
利基
母
利尙
母
利政
母
利名
母
利種
母
利以
母
利泰
母
利行
母
利基
母
利政
母
利名
母
利種
母
利以
母
利泰

關引付
從五下
左近將監
基有
母
基連
母
基教
母
基久
母
基盛
母
基任
左衛門大夫
基夏
母
顯基
母
基篤
母
維永
母
致基
母
基親
母
基村
利左衛門尉
致基
母
法支全
四郎左衛門尉
基親

基雄
母
貞基
母
維永
母
致基
母
基親
母
基村
利左衛門尉
致基
母
法支全
四郎左衛門尉
基親

彌七
助任
母
基緒
母
基守
母
宗基
母
藤基
母
宗基
母
藤基

大舉九
基世
母
利了左衛門尉
基村
母
宗基
母
藤基

從五下
大夫
左衛門尉
基明
母
基秀
母
基能
母
基兼
母
滿基
母
基行
母
基信

右馬九
基爲子
伊基
母
基能
母
基兼
母
滿基
母
基行
母
基信

○一本無大

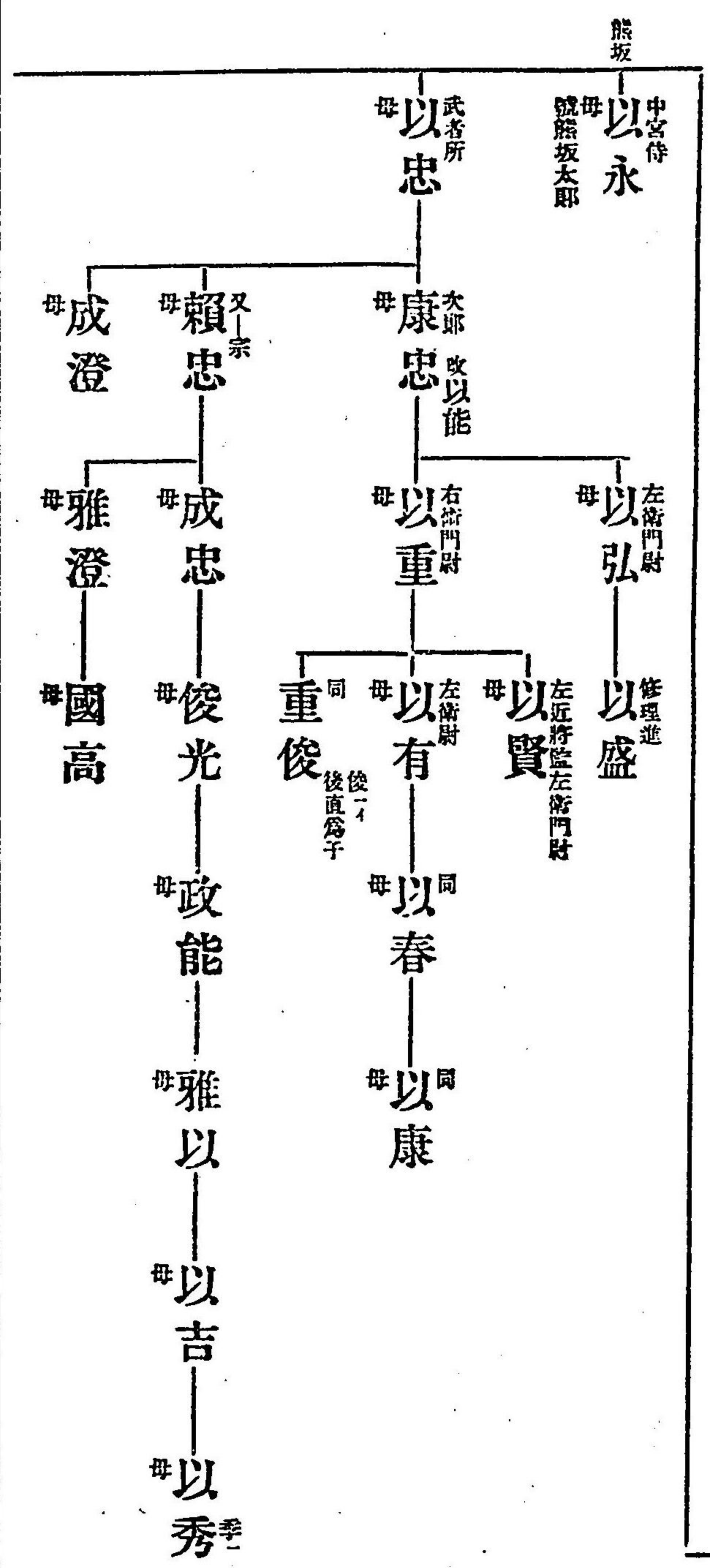
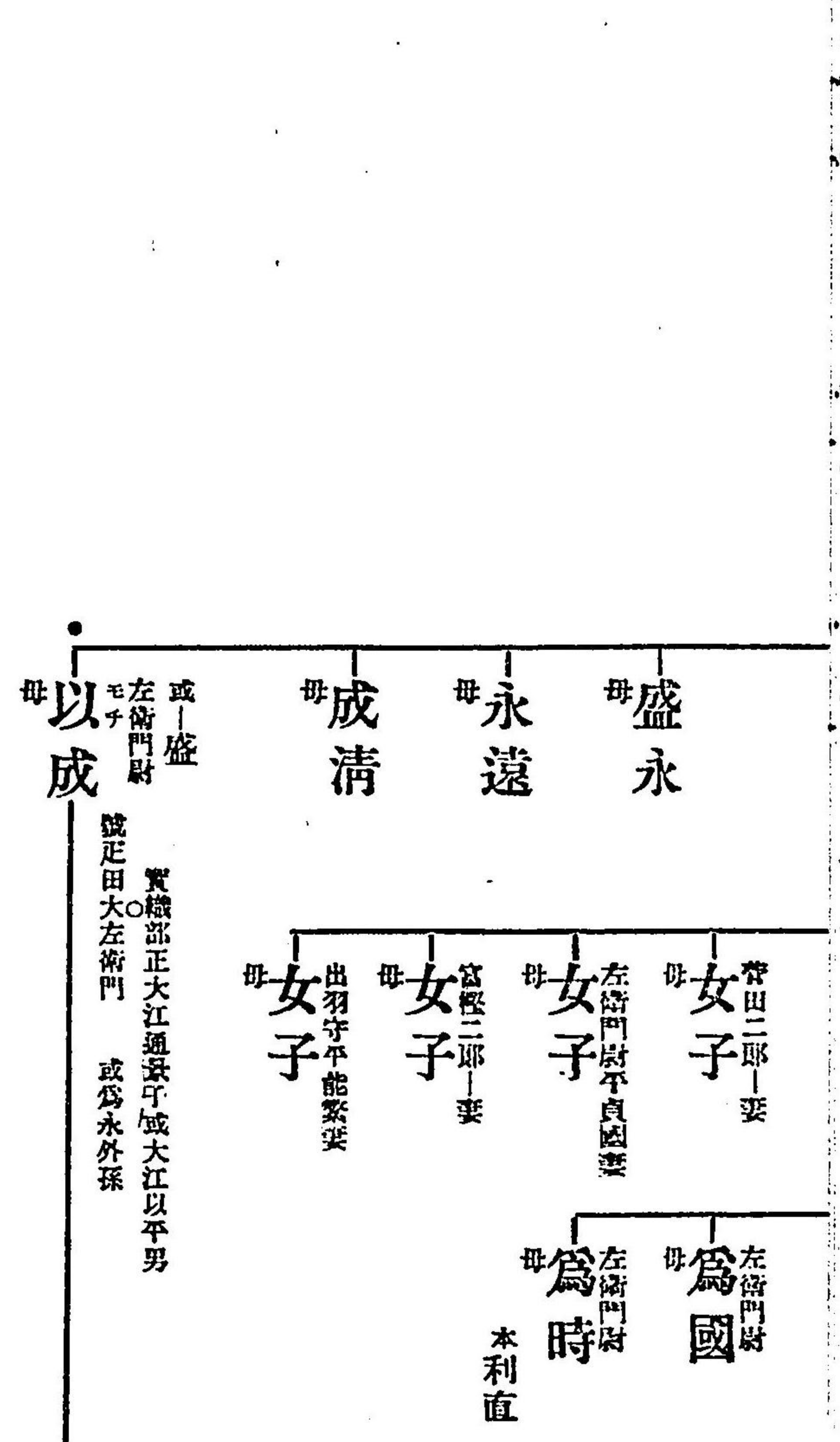

利仁流○疋田

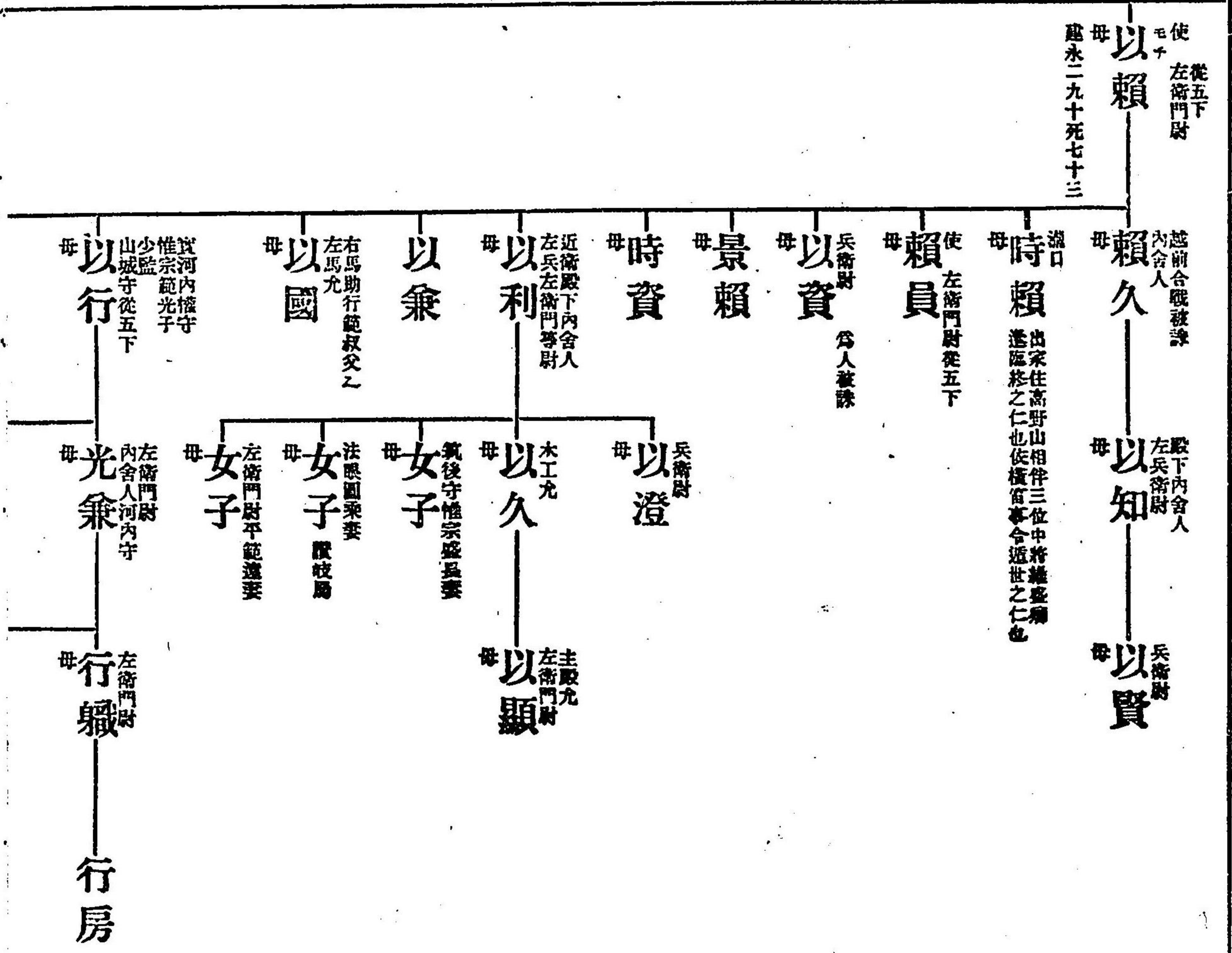

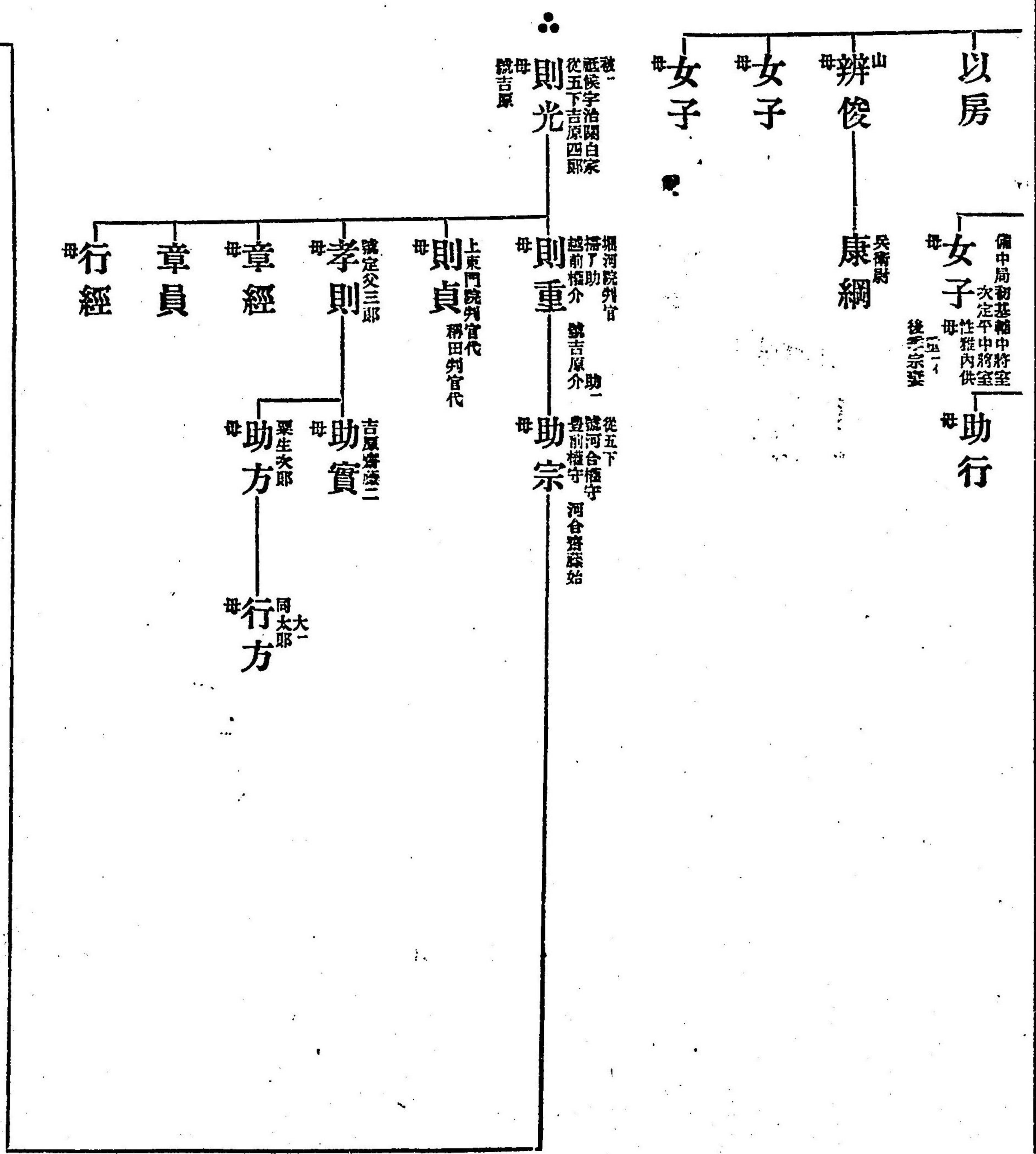
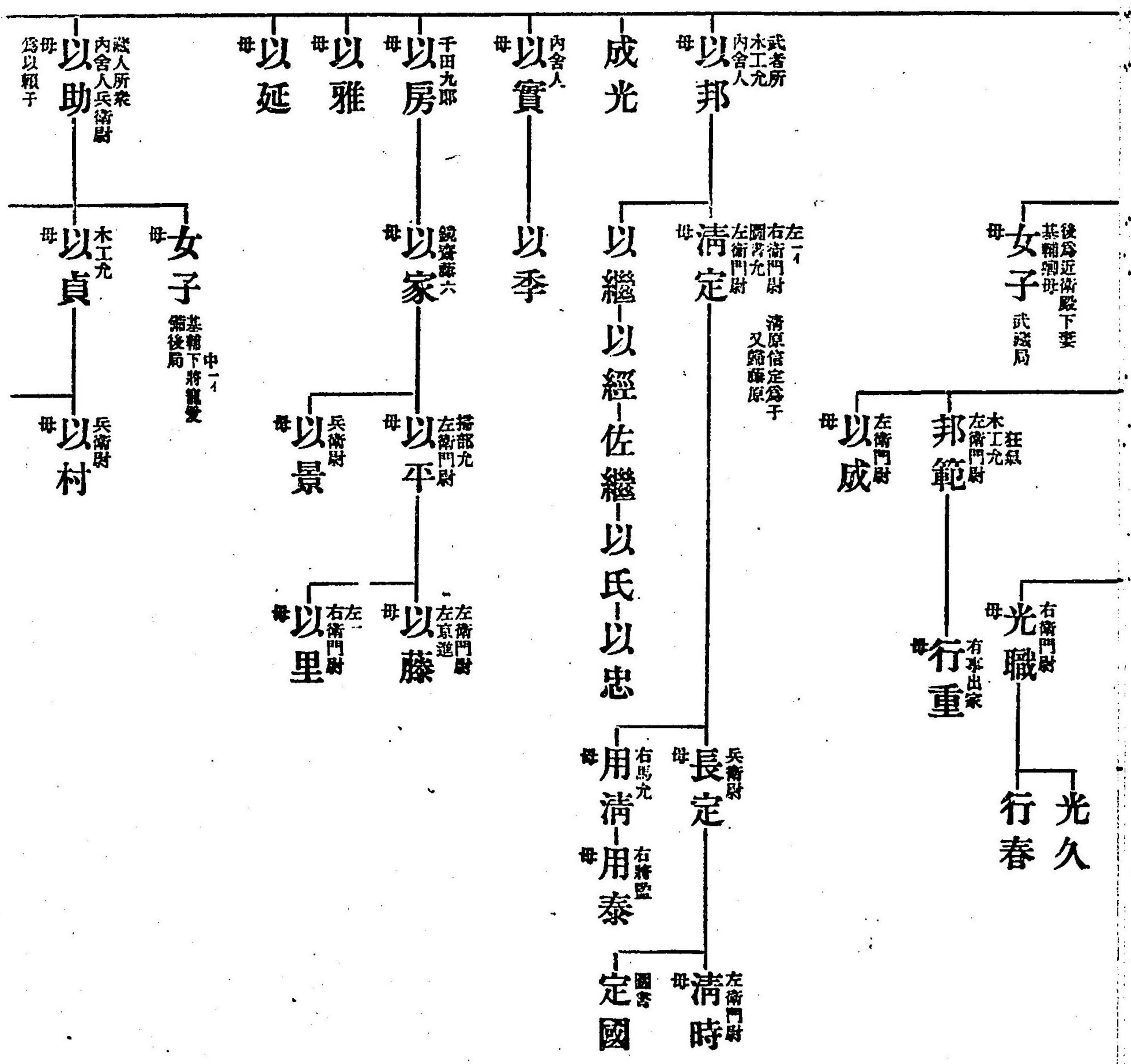

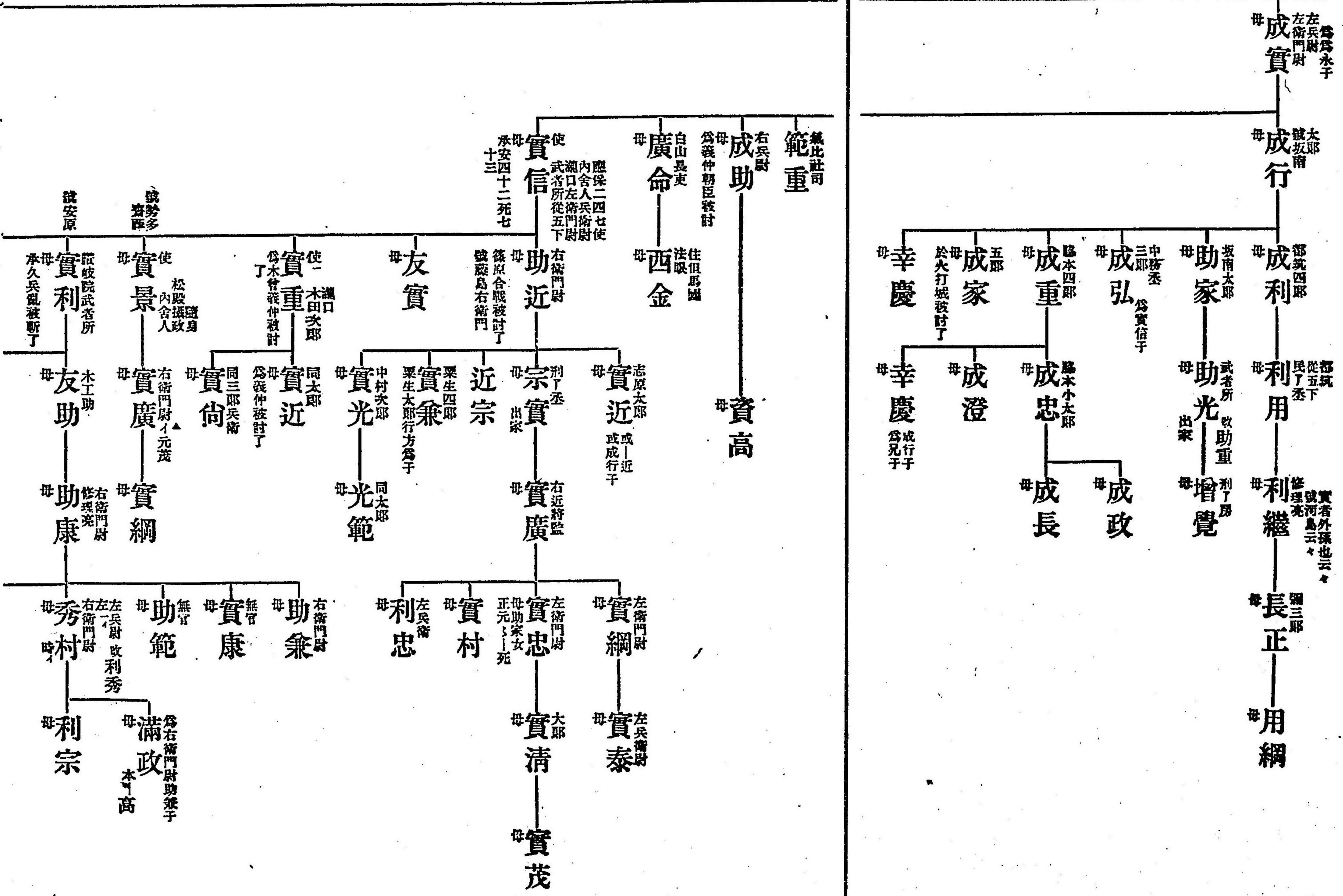
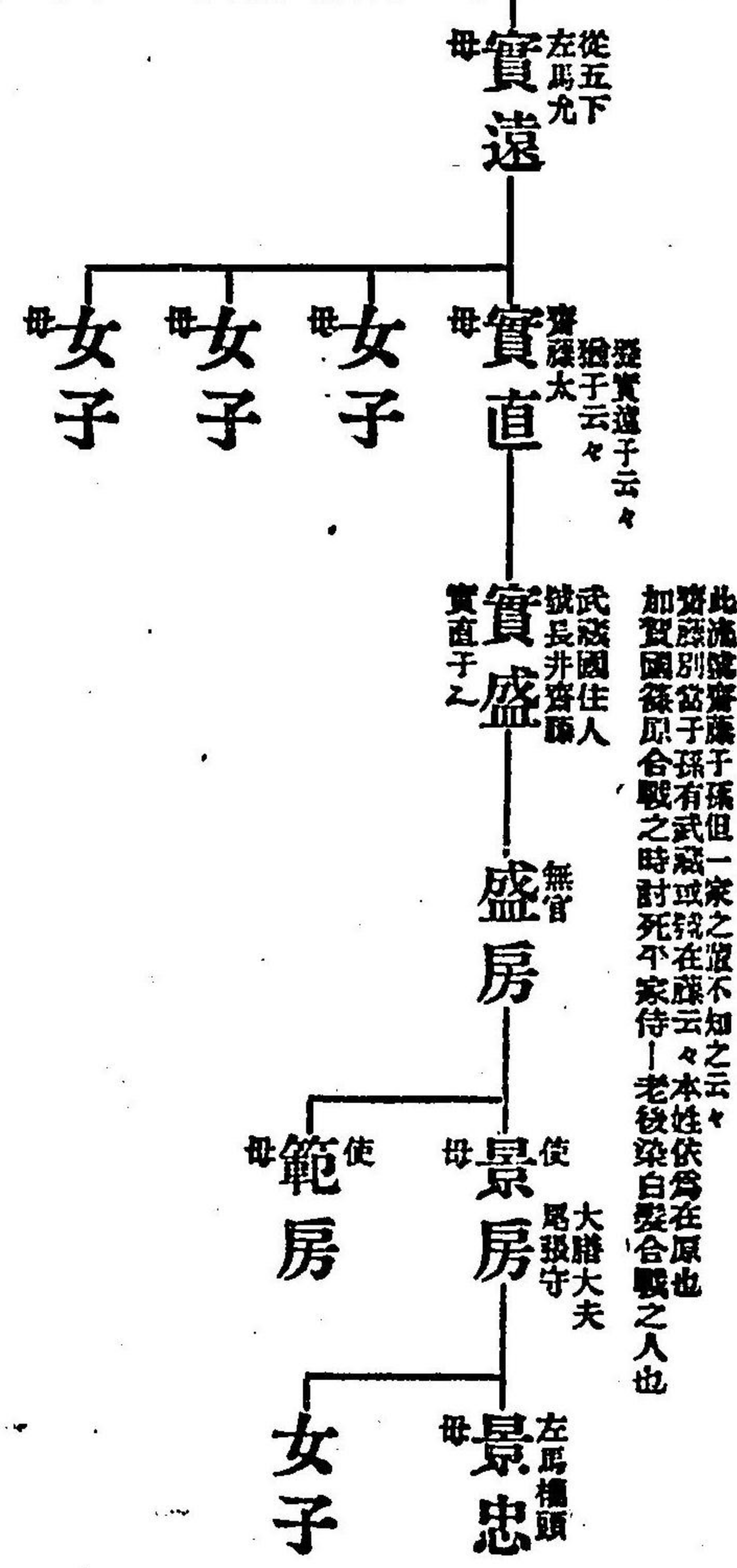

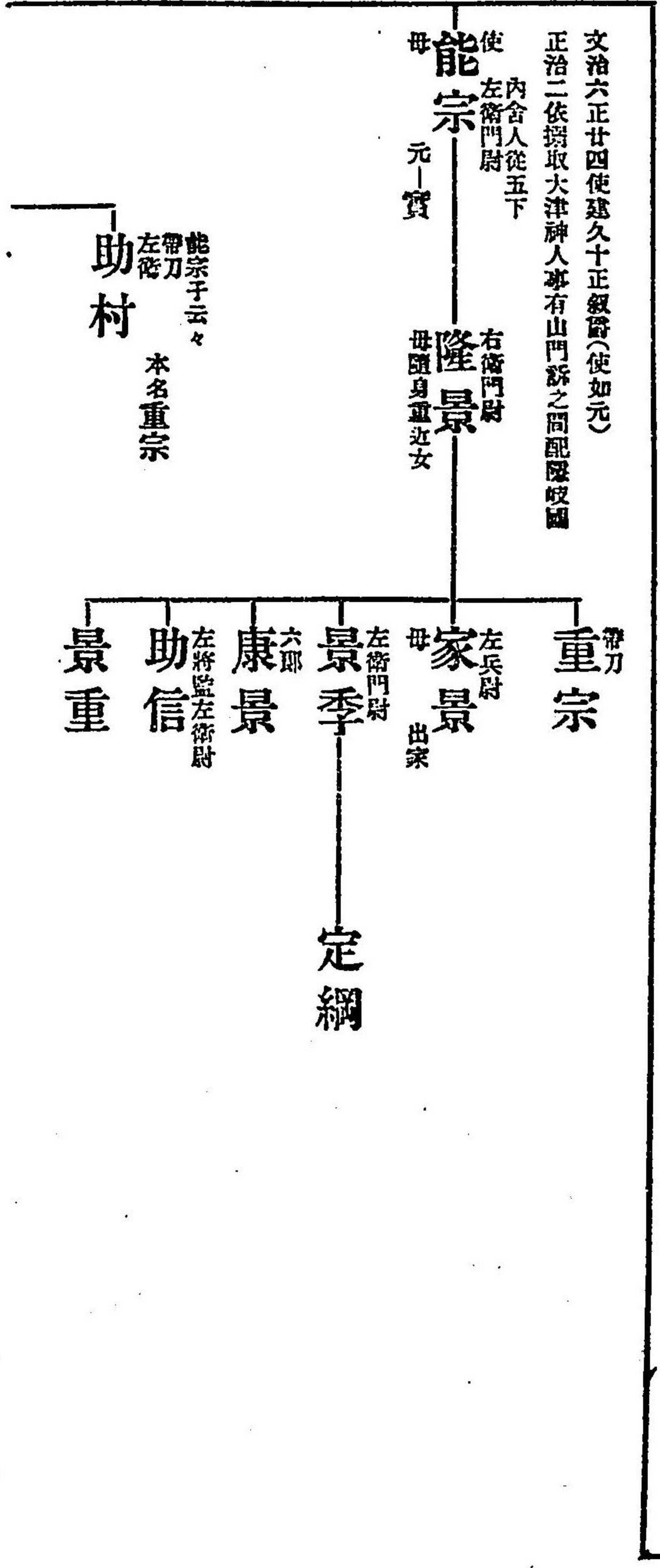
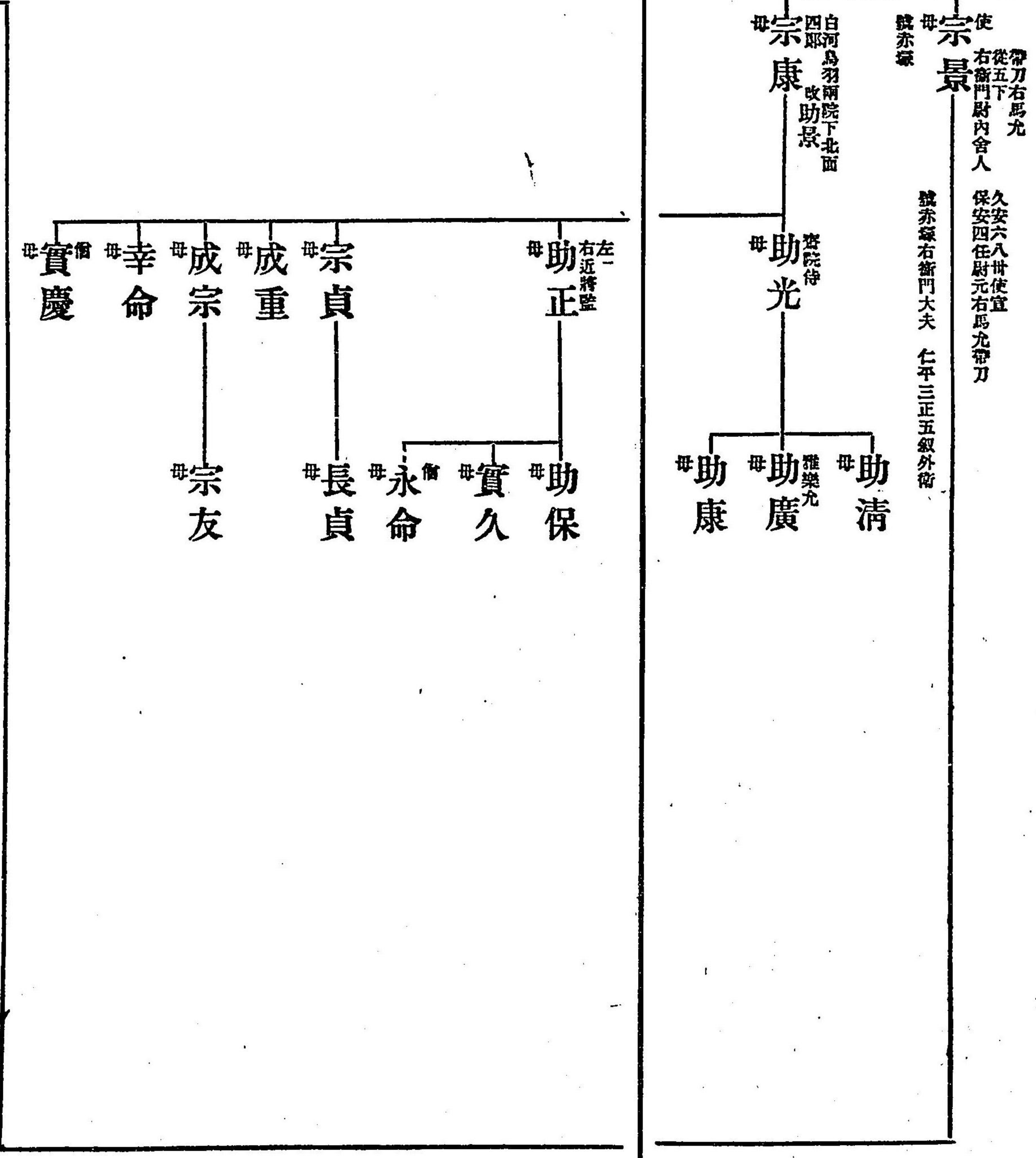
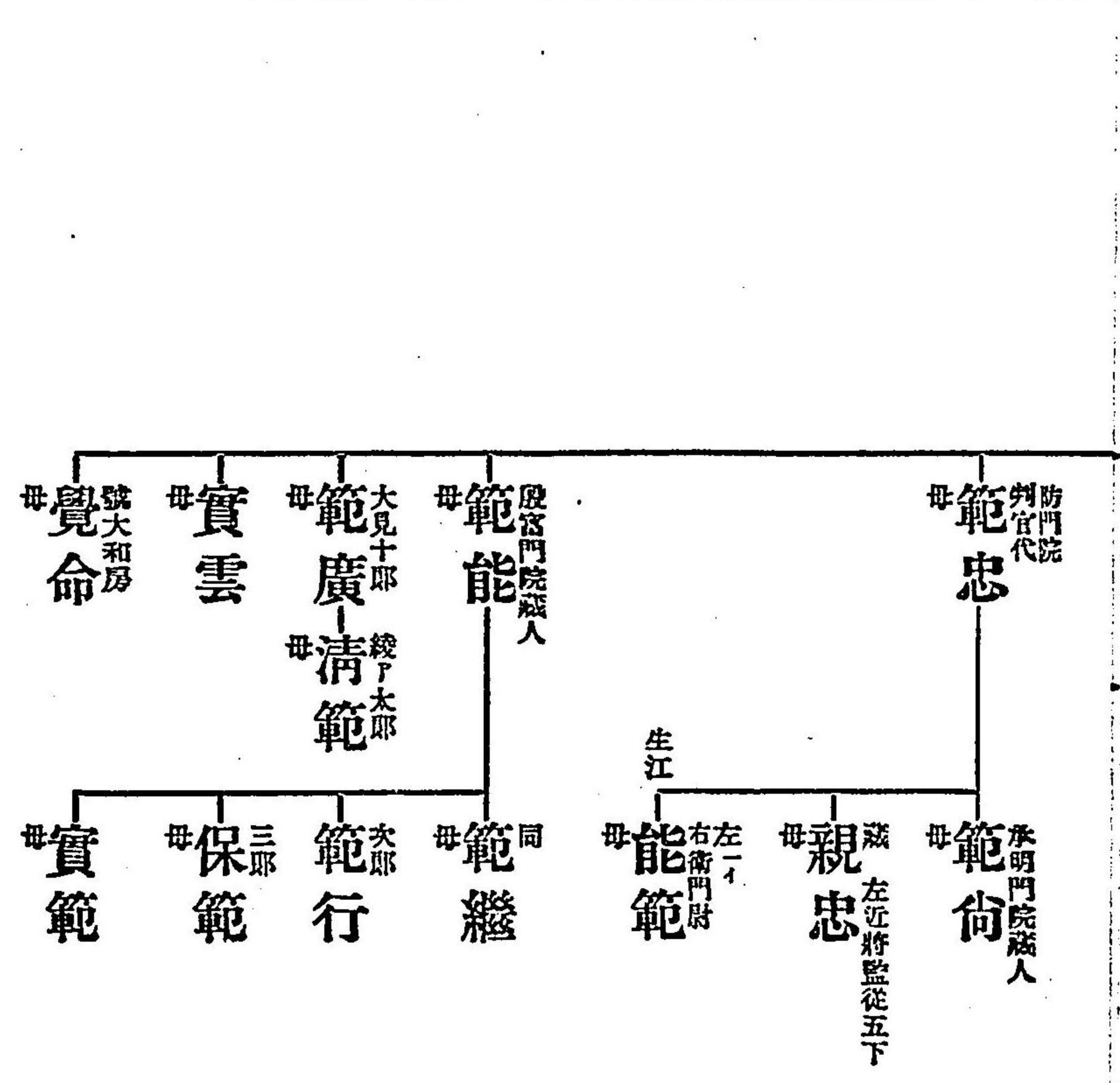

○日本龜山院上北面作景房之註

