

1937

年

第

卷

第

105

期

# 軍事雜誌

戰時民眾須知專號



第一零五期

中華民國二十六年九月一日出版

MIS-1  
102

# 本誌刊行「抗戰專號」徵文啓事

現在全面抗戰，既已展開，我前綫將士浴血奮鬥，視死如歸，其壯烈忠勇之精神，已足確奠我民族復興之根基！全國上下尤應戮力同心，共赴國難，以期達成國家民族獨立生存之神聖使命！本誌有鑒及此，爰擬刊行「抗戰專號」，藉以激勵全民奮鬥抗戰，忠勇犧牲之精神；敬希踴躍惠稿，國家民族幸甚！

惠稿請早日寄下本社爲盼！來稿採登後，奉報厚酬。

徵稿範圍概要如下：

- 一、抗戰必勝論（凡足以堅強必勝信念激發犧牲精神之文字一律歡迎）
- 二、敵軍不足懼之檢討
- 三、我軍抗戰戰略戰術上之參攷資料
- 四、敵軍戰略戰術上之檢討
- 五、敵軍編制裝備上之檢討
- 六、後方工作
1. 軍需品之補給 2. 器材之徵集 3. 糧食之運送 4. 民衆救護之組織 5. 交通之維護 6. 其他
- 七、防範間諜，揭發漢奸。
- 八、前方各部隊抗戰情形記事
- 九、戰時民衆必具的知識
1. 技術方面：間諜防範，防空，防毒，警衛，救護，消防，交通，運輸，工程等。
2. 精神方面：沈着，鎮靜，維持秩序，服從命令，守紀律，負責任等。
- 十、前方一切戰事照片
- 十一、忠勇抗戰將士的玉照
- 十二、其他與抗戰有關係之參攷資料

# 軍事雜誌第一零五期(戰時民衆須知專號)目錄

## 插圖六幅

全面抗戰的展開——卷首語.....	編者	一
現代戰爭與民衆之關係.....		一
民間團體之防空.....		五
民間本身防空要旨.....		一七
民間防空常識圖說.....		二五
防空漫畫.....		四三
警報.....		四七
空襲時之燈火管制.....		五一
偽裝與遮蔽.....		五七
防毒.....		六三
防毒面具之使用及處理並各種防護法.....		七三
簡易防禦毒氣法.....		八三
主要毒氣的檢別與防禦.....		八九
警備.....		九五
救護.....		一〇一



A 961913



V  
5905  
6000

消 防.....【一五】

各式避難所圖形簡略說明.....【一二五】

空襲時之交通整理.....【一三五】

戰時之食糧統制政策.....【一四三】

間諜防範.....【一四九】

戰時民衆應具之意識.....【一五五】

### 專 載

自存與共存.....林主席【一六五】

保衛國土是全國軍民應盡的天職.....林主席【一六七】

政府方針.....蔣委員長【一七一】

大家要說老實話大家要負責任.....汪主席【一七三】

我們應如何抗敵救國.....馮副委員長【一七七】

告全市民衆書.....首都新運會【一八三】

一月來抗戰彙訊.....【一八七】

### 法 令

戰時法規.....【一九九】

國府命令.....【二〇八】

到了最後的關頭，便只有拚  
全民族的生命，以求國家的  
生存！

——蔣委員長對全國民眾的昭示——



淞滬我軍前綫張司令官治中肖像

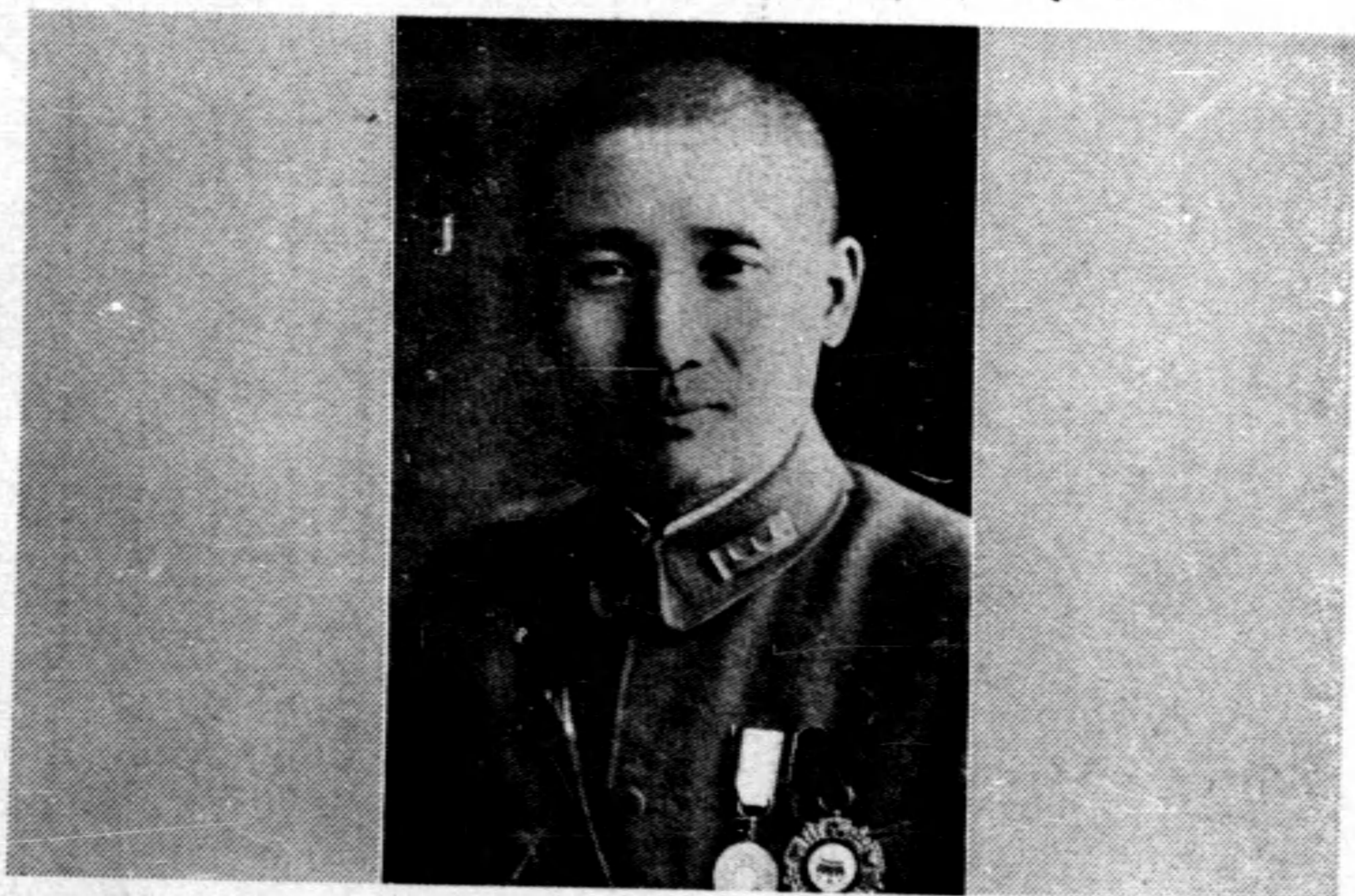

# 忠勇抗戰之我空軍戰士

(尚有忠勇戰士留照後續登)



雷炎均

毛瀛初

吳鼎臣

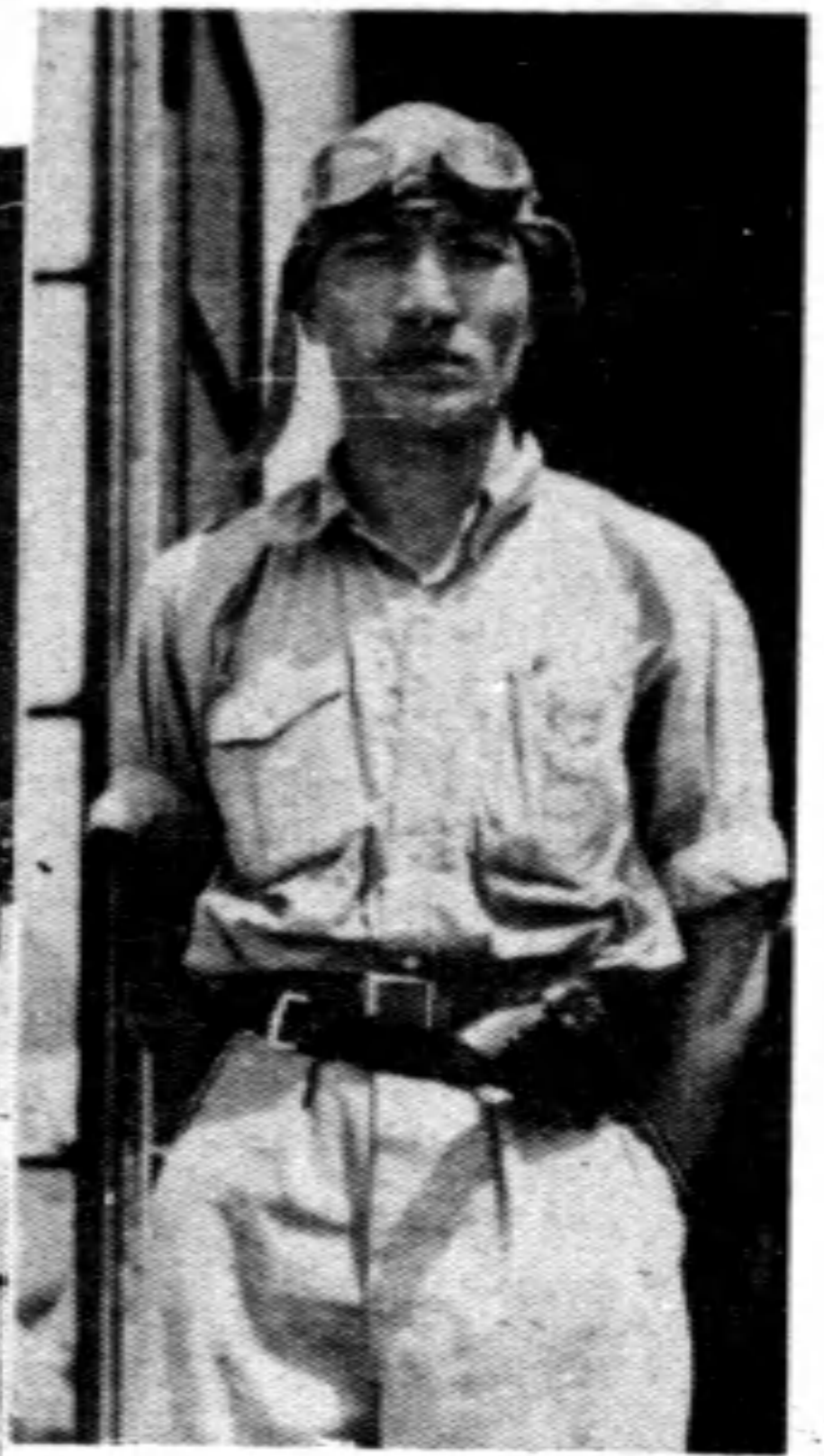

黃光漢

樂以琴

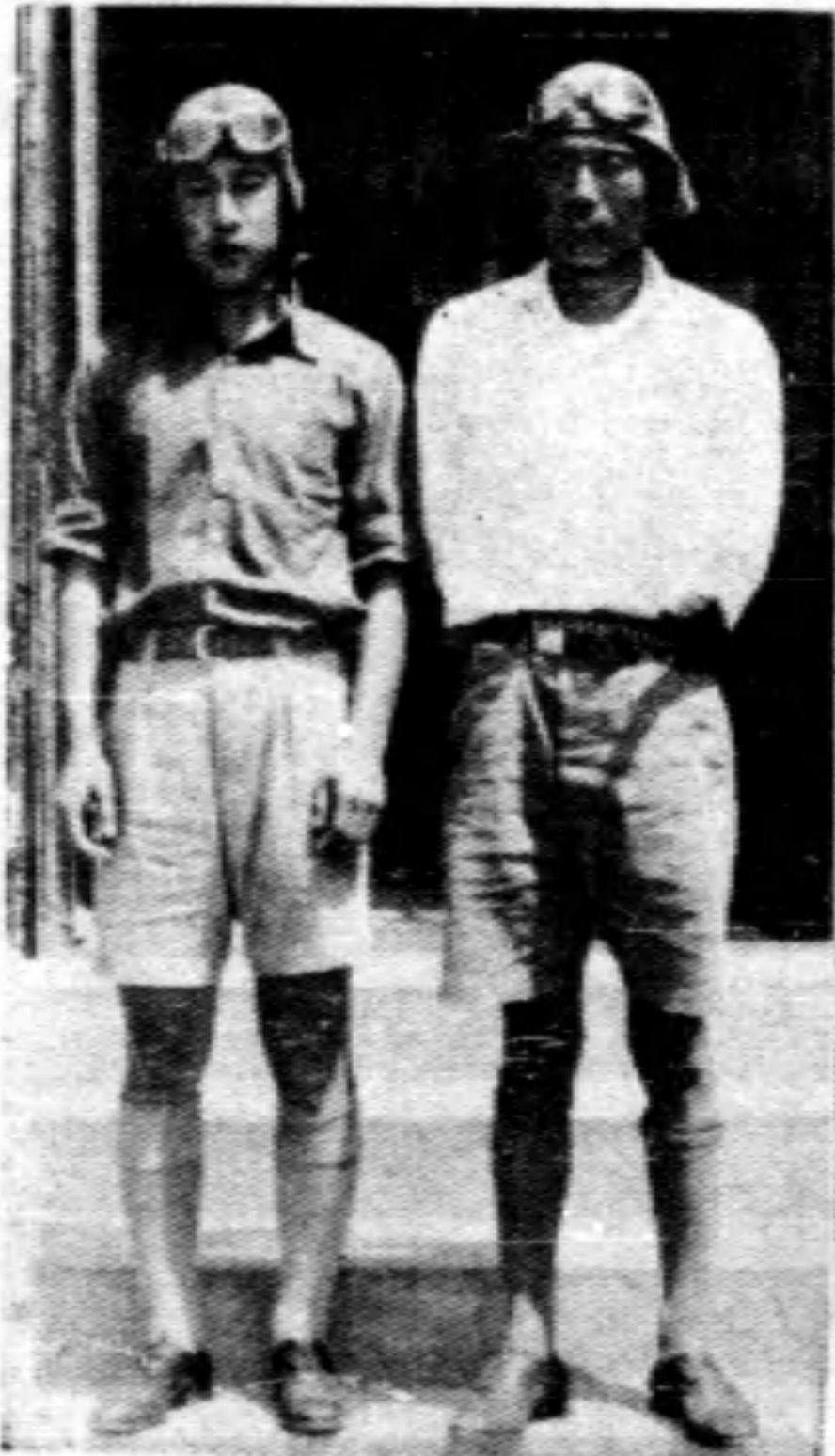

楊夢青

教居賢

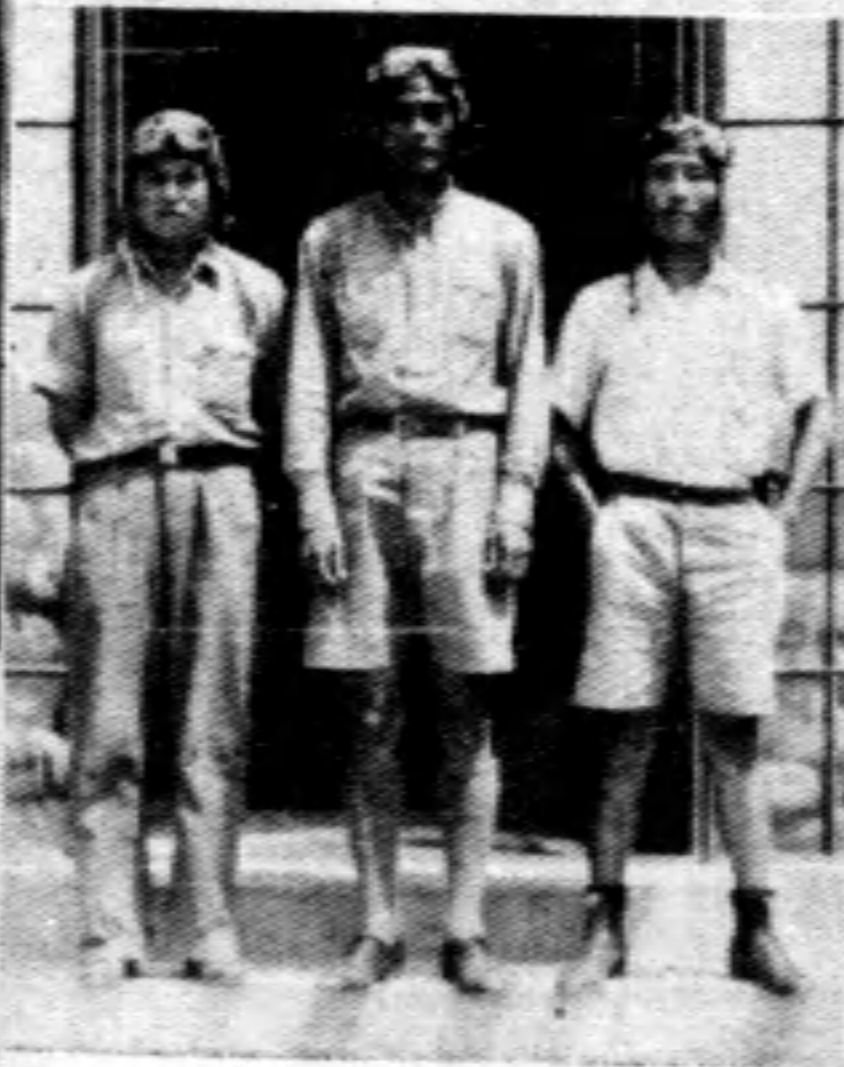

李有幹 張光明 曹世榮

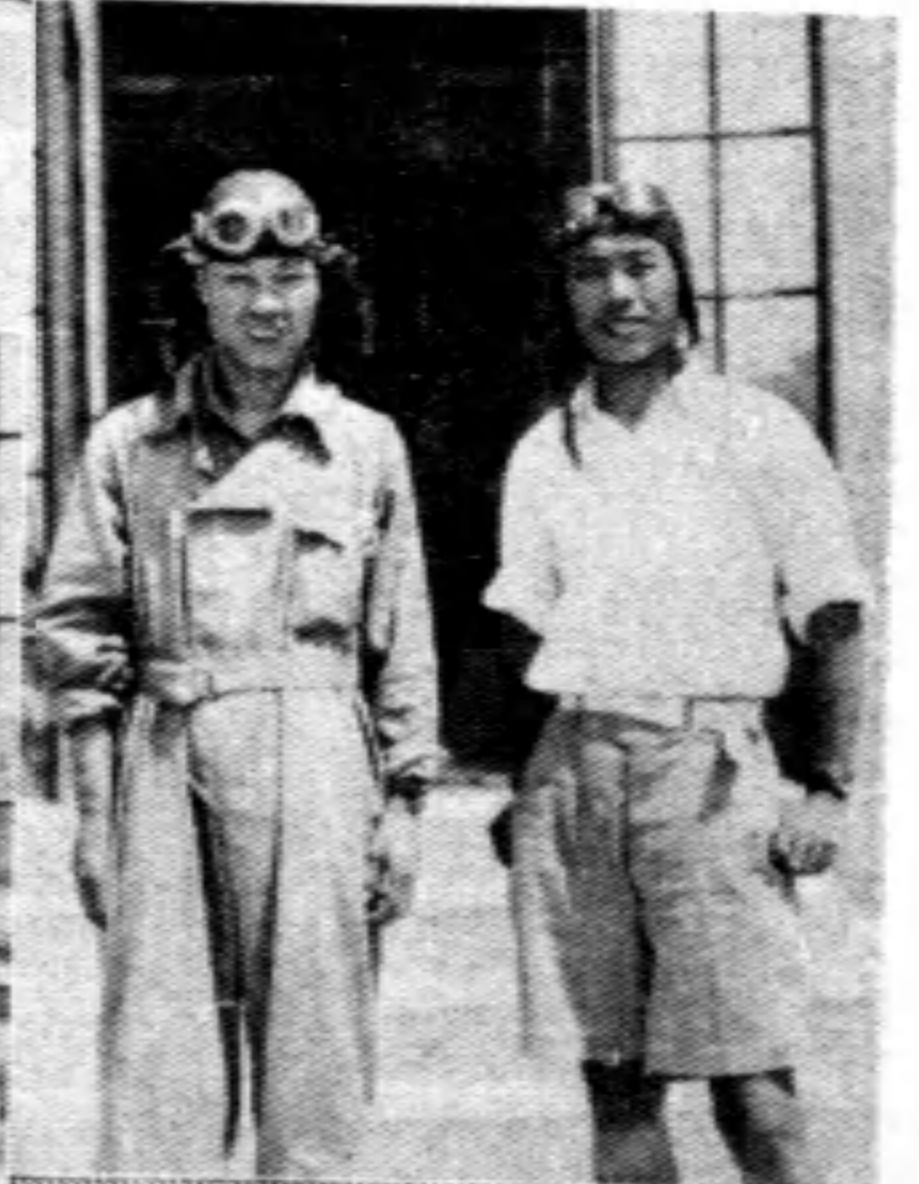

郝鴻藻

賴各湯

獨爭家國為血流而存生求族民為  
士將勇忠軍我之牲犧而立



軍將興梅黃



軍將禹登趙



運往後方醫  
治之傷兵

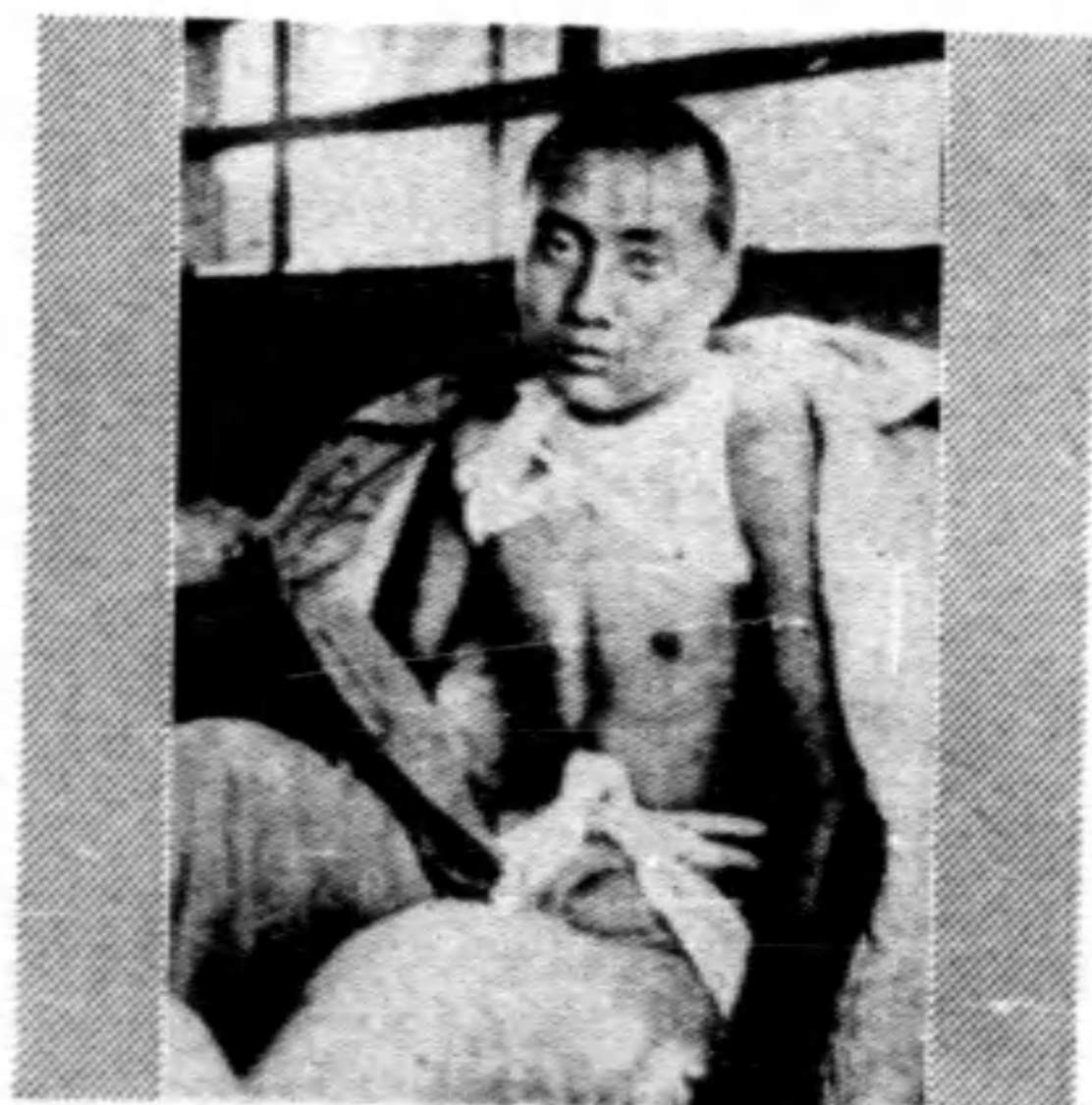



# 我空軍擊落敵機所獲之戰利品

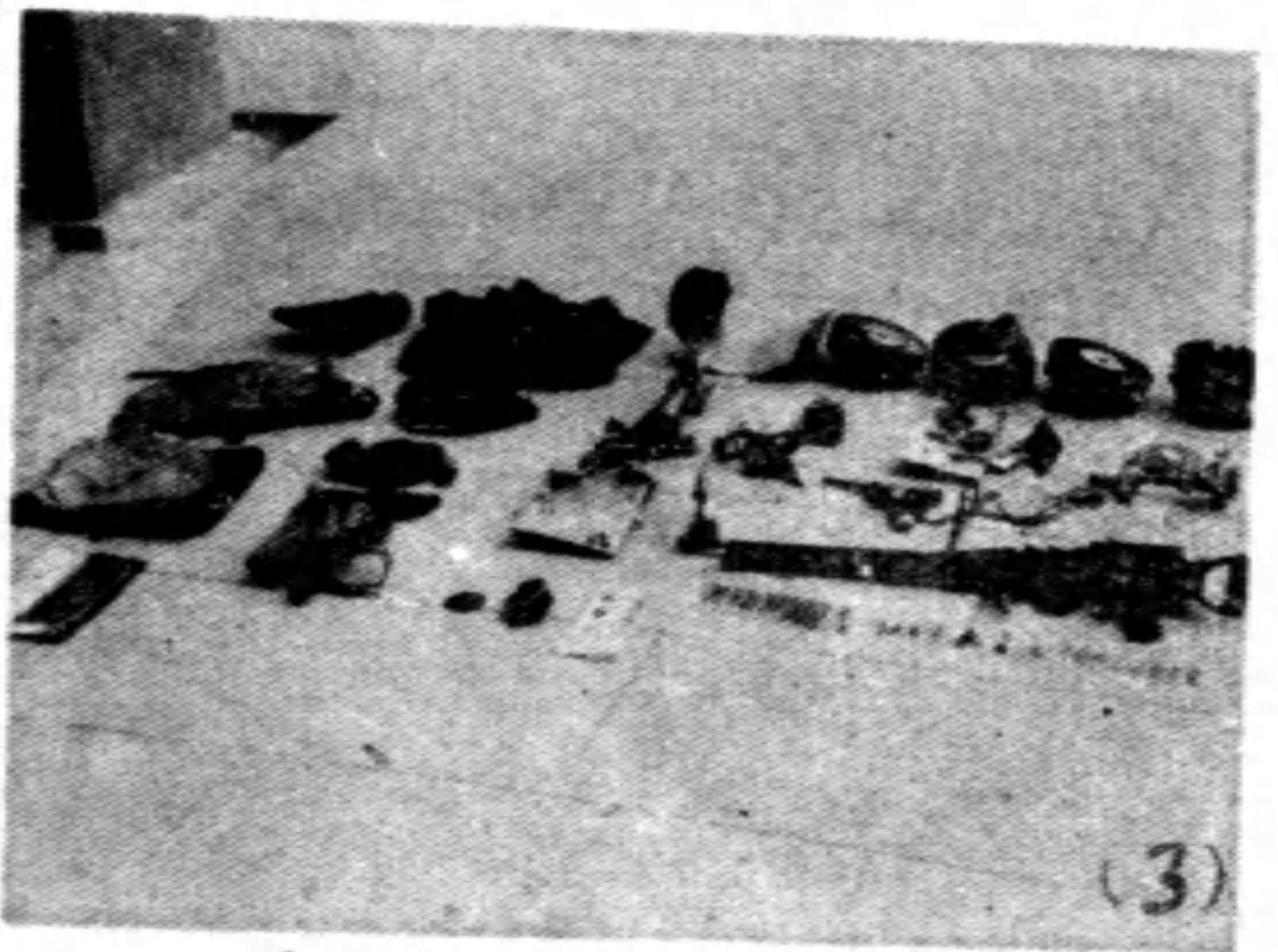
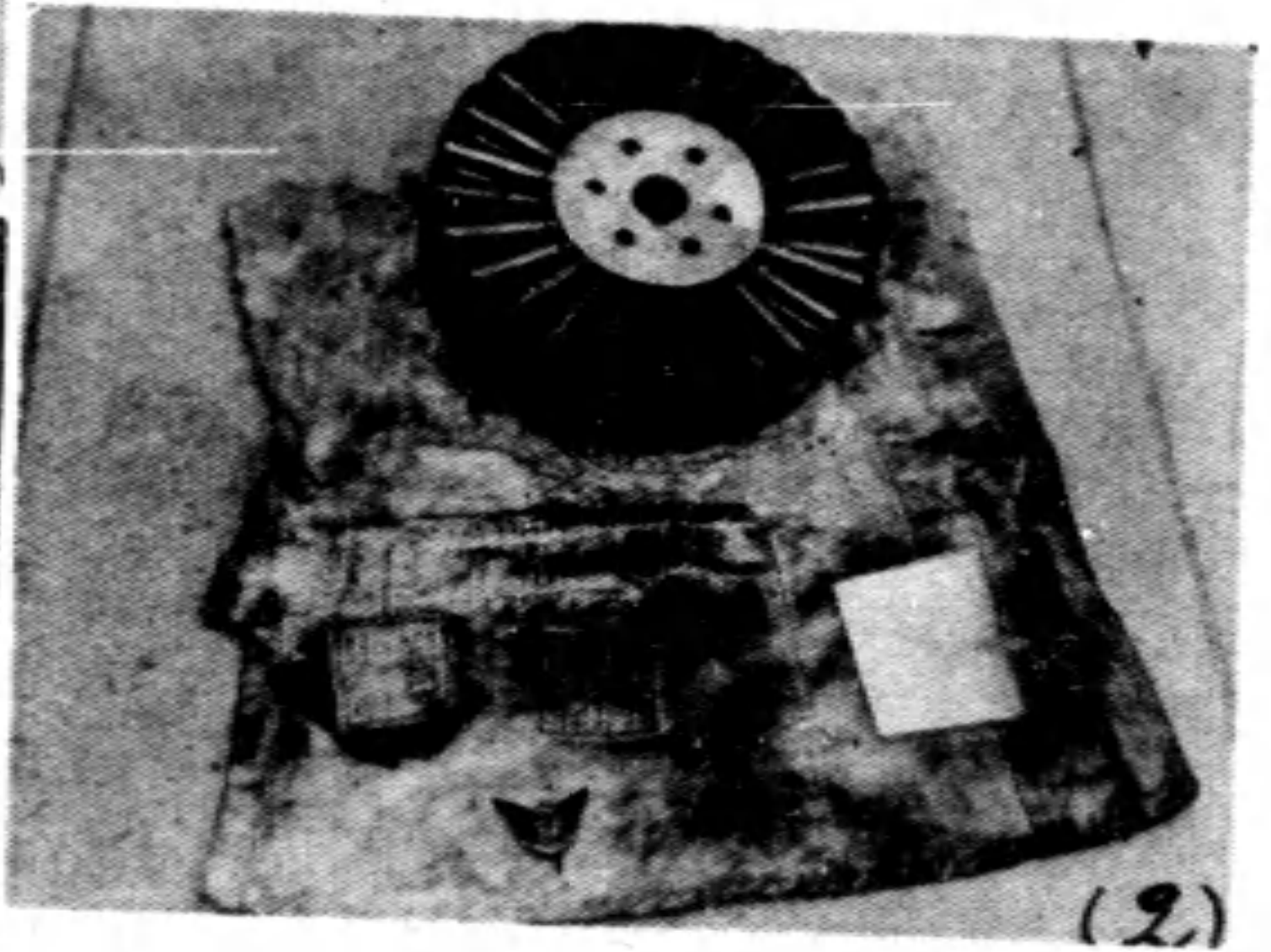
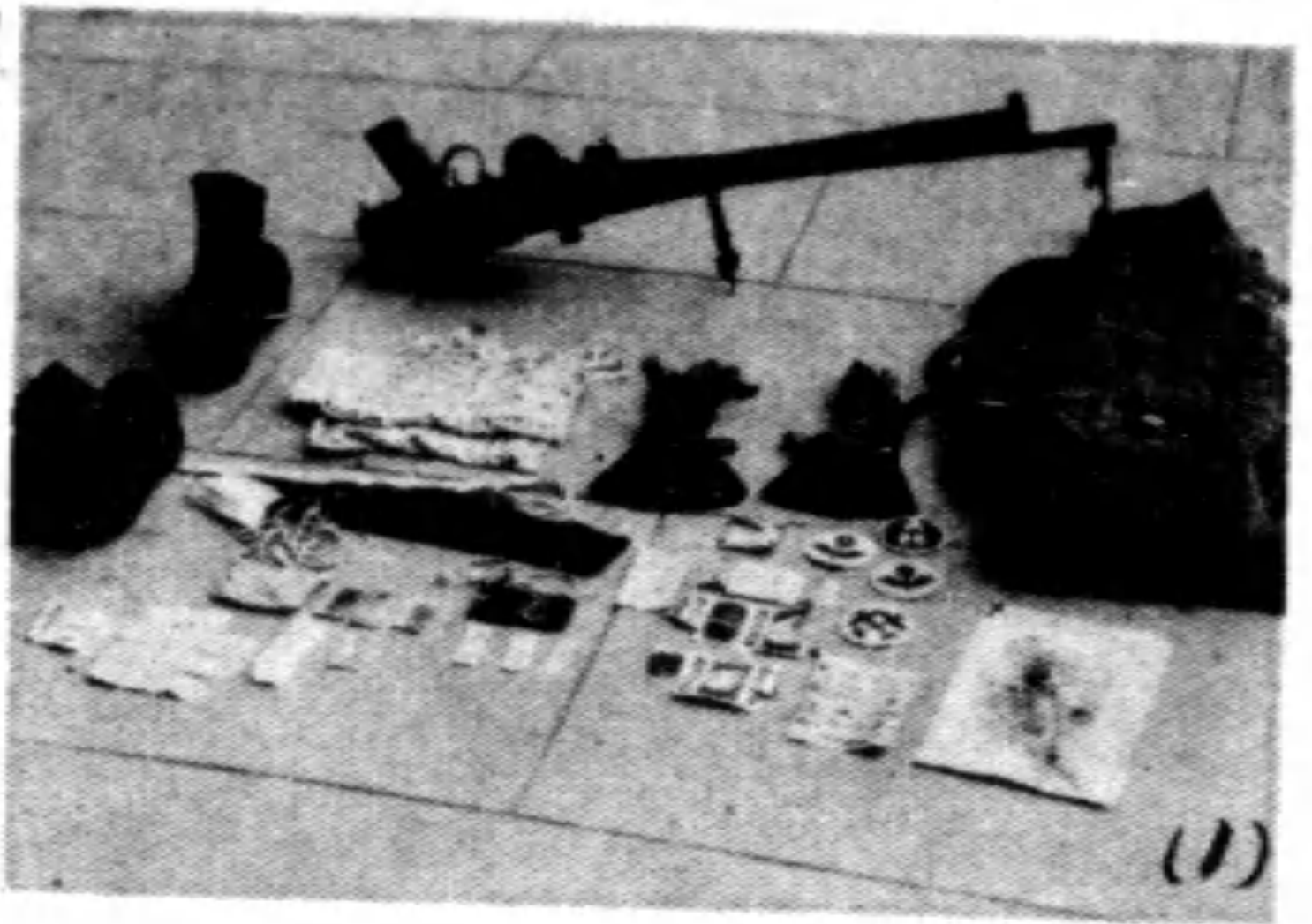
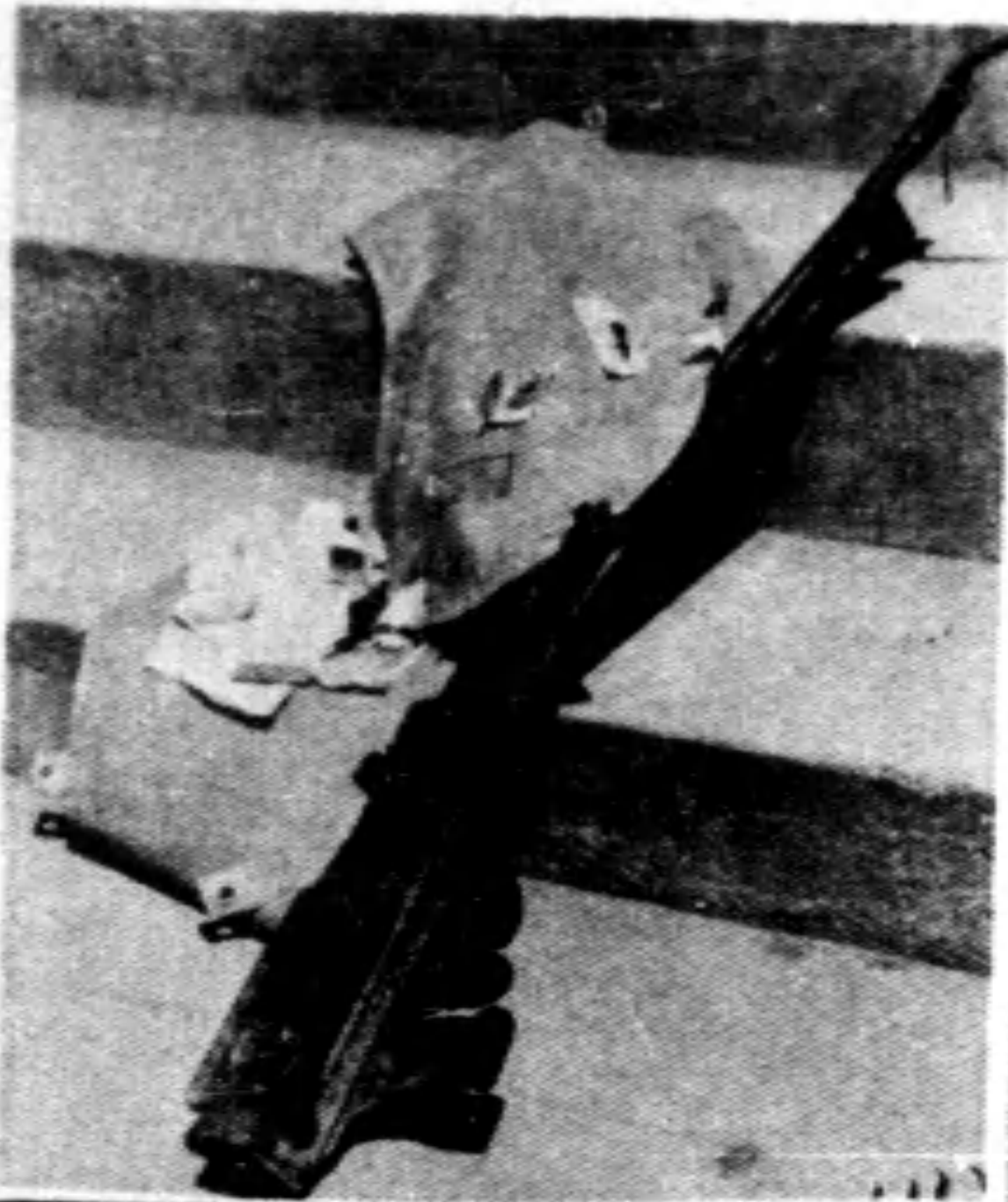

(1) 八日，我空軍擊落敵機一架，機上人員及戰利品，包括：(1) 敵機殘骸及機上人員遺骸；(2) 敵機殘骸及機上人員遺骸；(3) 敵機殘骸及機上人員遺骸；(4) 敵機殘骸及機上人員遺骸；(5) 敵機殘骸及機上人員遺骸；(6) 敵機殘骸及機上人員遺骸。

護摩供御札  
成田山  
新勝寺

陸軍航空隊

# 我空軍擊落敵機所 俘虜之敵飛行員

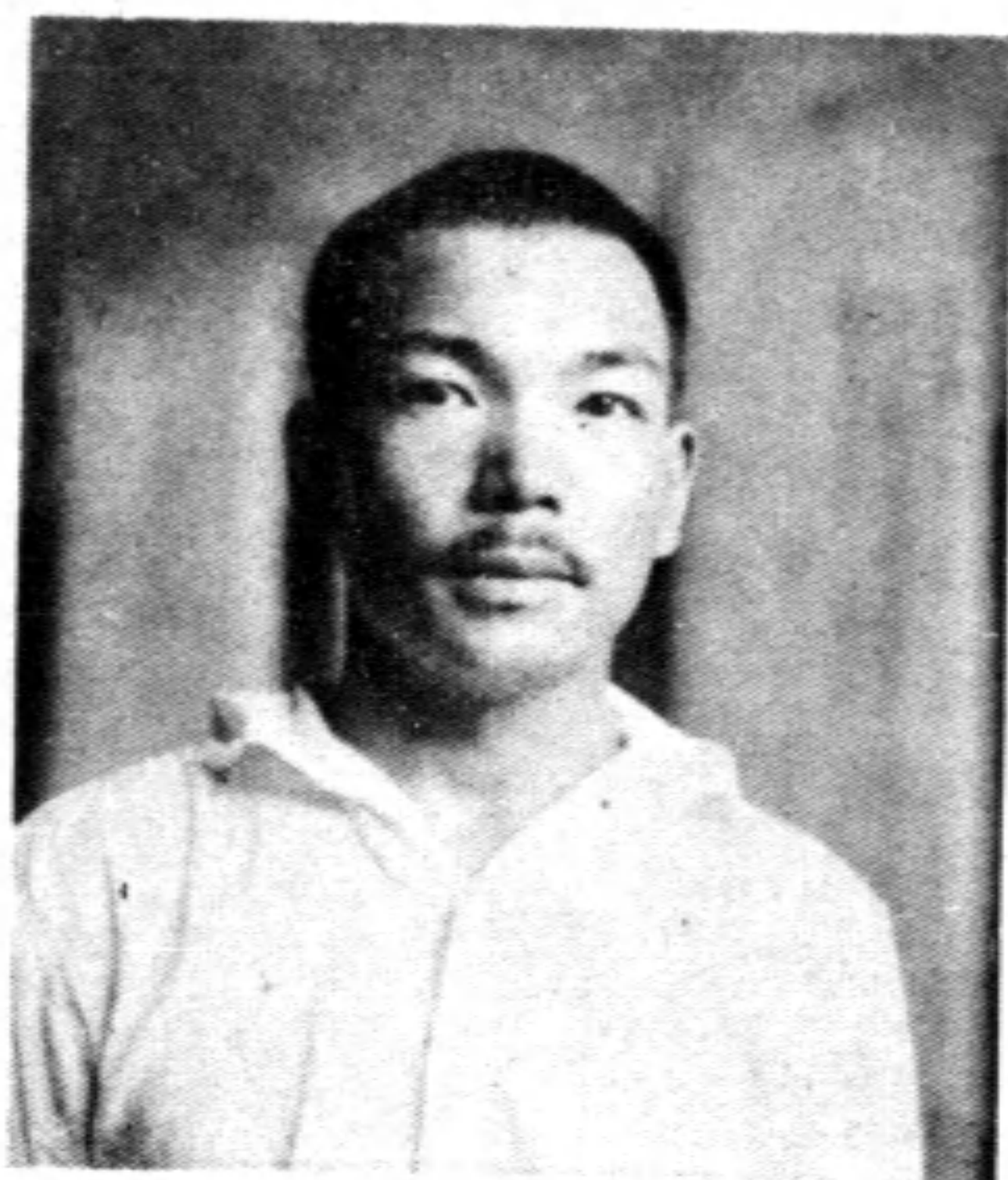

松浦久夫

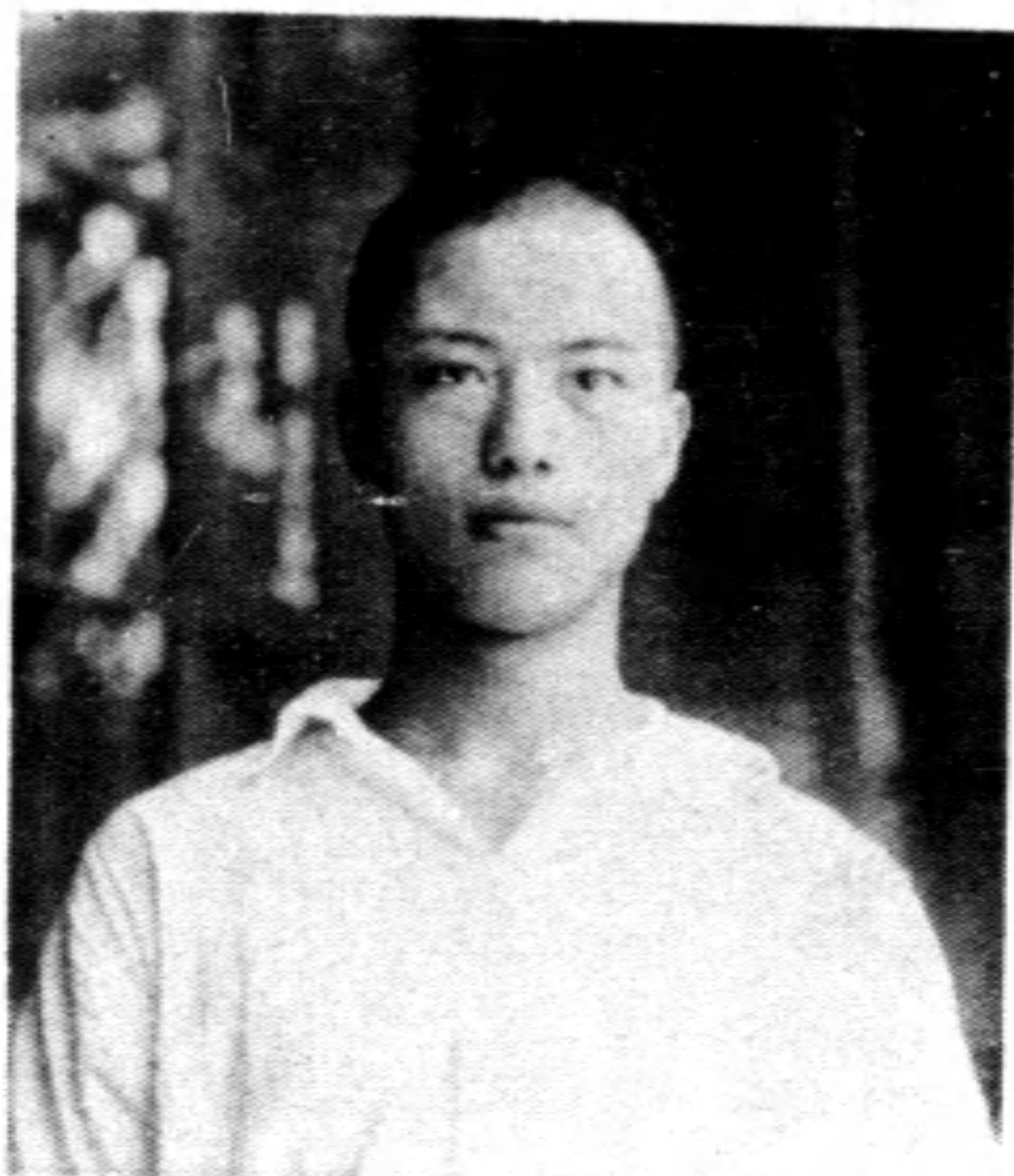

思地五郎



組織臨時法庭審問敵空軍俘虜之情形



墜機殞命之敵飛行員屍體

# 民衆踴躍參加後方工作

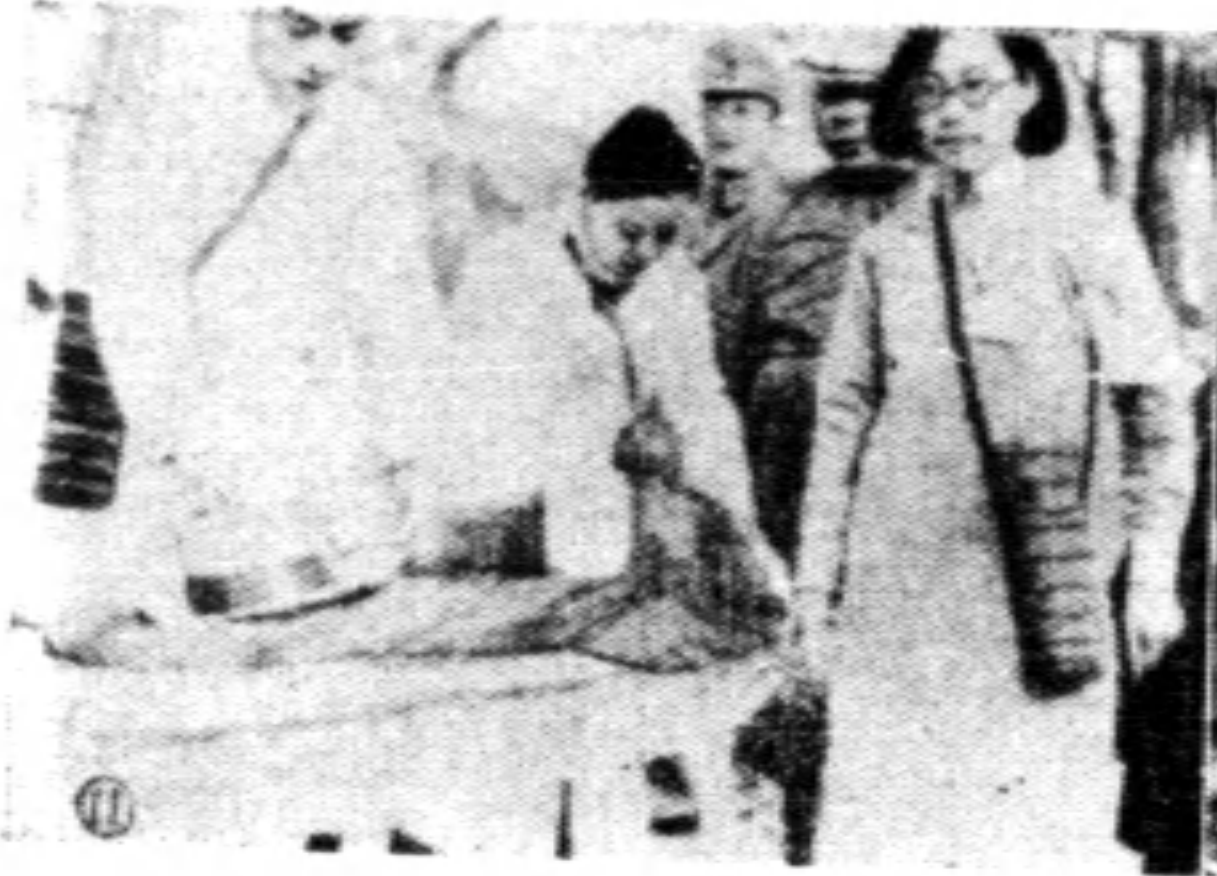

救護醫士為傷者診斷



北京市童軍募集廢銅爛鐵呈獻政府

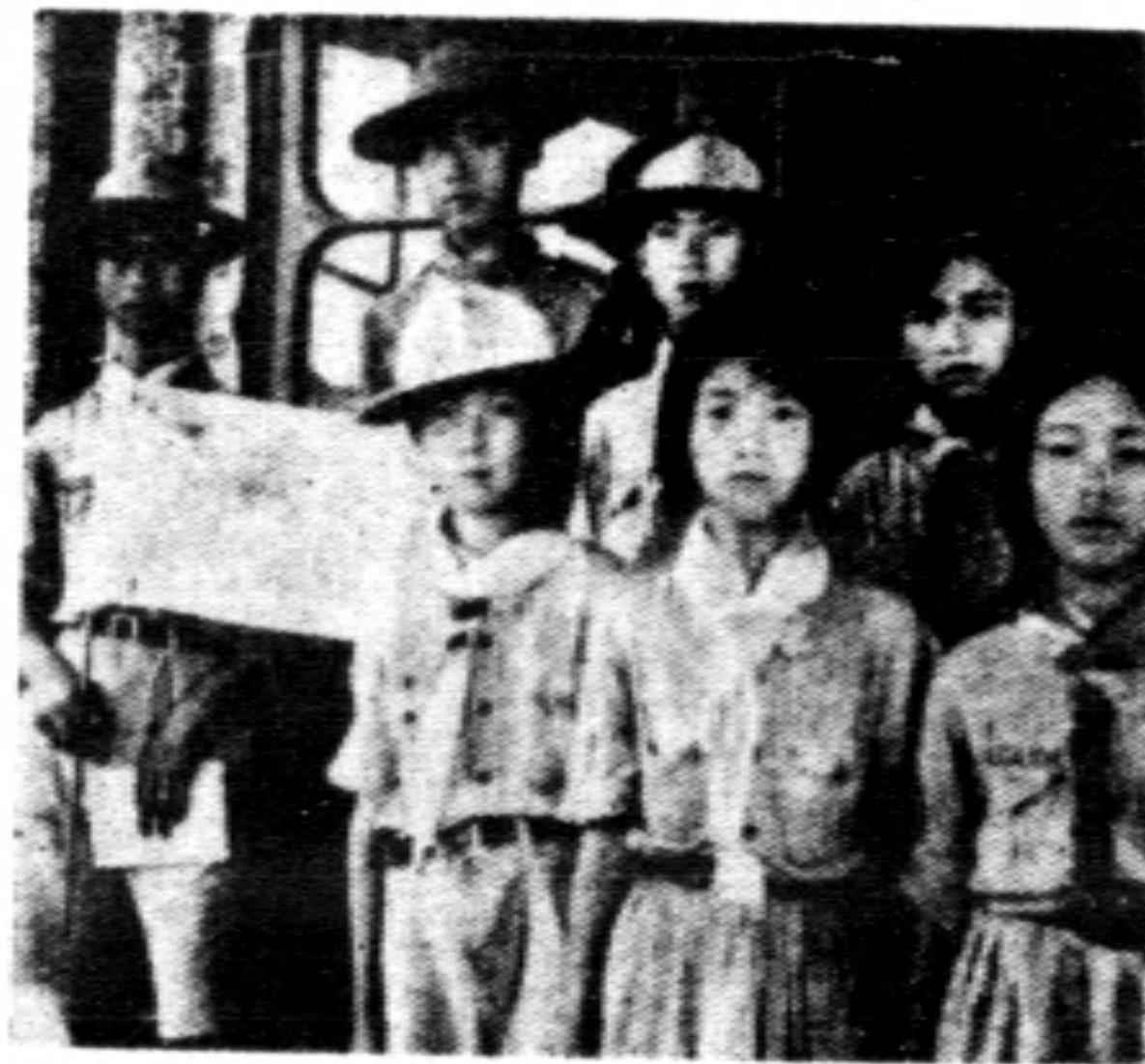

小學學生愛國募捐



婦女為前方將士縫製戰衣



婦女慰勞團發出前線慰勞

# 全面抗戰的展開

編者

## ——卷首語——

七月八日蘆溝橋事變的烽火，揭開了我們民族抗戰的序幕，到了現在，冀，察，淞，滬各地的戰局也都在壯烈地展開着了。自戰事發生以還，我軍將士英勇抗戰，屢挫敵鋒，捷訊傳來，舉國振奮。這次緒戰的勝利，已足表現我軍戰鬥能力的強大，同時敵軍的不足懼亦得到事實的證明，這種緒戰勝利的獲得，就是我們中華民族復興的曙光。現在全面的抗戰正在進展着了，我們抗戰的意義是神聖的，是莊嚴的，是偉烈的，為爭取國家的獨立與民族的生存，為維護人類的正義與世界的和平，我們不得不奮起而抗戰！

目前的勝利，是仰賴於政府當局的指揮若定和前綫將士的奮勇血戰，我們在後方的民衆，要忠誠信仰政府，在最高領袖統率之下，服從命令，嚴守紀律，負起責任，來遂行抗戰，尤在精神物質方面，竭力應援軍隊，切實地踴躍參加抗戰工作，舉國一致，集中全力，以粉碎敵人侵略的迷夢！

抗戰過程愈是長久，我們的工作愈加艱巨，我們的責任是隨着抗戰局面的展開

而越益增大。現在的初步勝利不過是善其始耳，至於如何善其終，尙待全國同胞的最大和最後的努力。初步的犧牲只是初步勝利的開端，我們爲博取最後的勝利還需要最後的犧牲。前綫英勇將士那種壯烈犧牲盡忠報國的偉大精神，已經確奠了勝利的基礎，我們後死的同胞，要踏着烈士的血跡，前仆後繼，再接再厲，發揚犧牲的精神，堅強必勝的信念，來爭取最後一瞬的勝利。忠之所至，必斷然取之，任何危難不避，義之所在，必毅然赴之，任何犧牲不惜，持之以久，堅之以恆，雖然戰到最後一個人，流到最後一滴血，絕無所顧，絕無所惜，犧牲個人小我的生命，換取民族大我的生存，這樣抱着這種強毅堅定的意志來和暴敵搏鬥，最後的勝利必定屬於我們的。

末後附加數語，在此全面抗戰展開的當中，爲適應民衆的需要，本誌所以有『戰時民衆須知專號』之刊行，貢獻民衆以戰時應具的知識，以期充實國家戰鬥的力量。

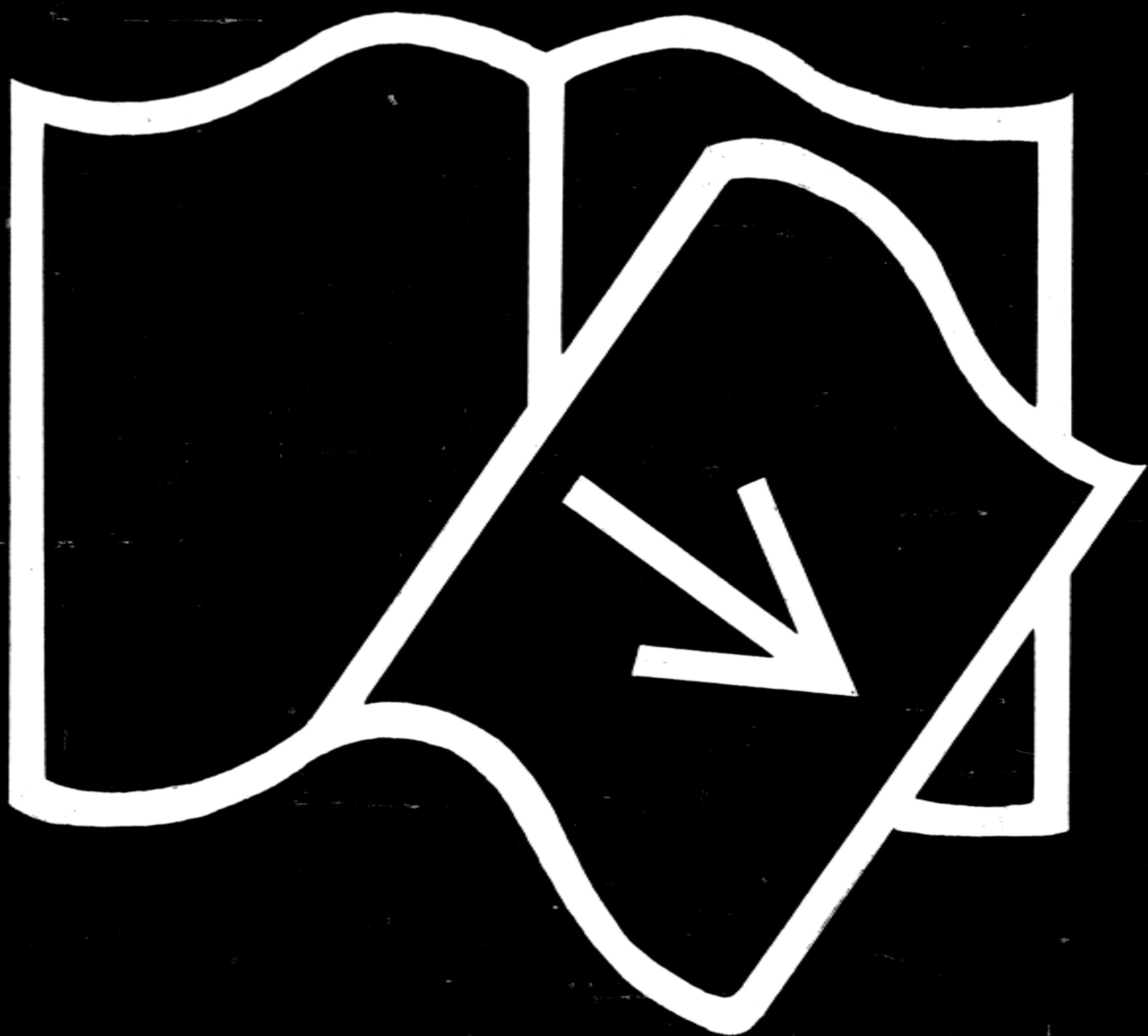

缺 **1** — **4** 页

# 民間團體之防空

## 第一章 組織

一、各機關暨學校之防空組織，應以消極防空為主，其指導系統如左：

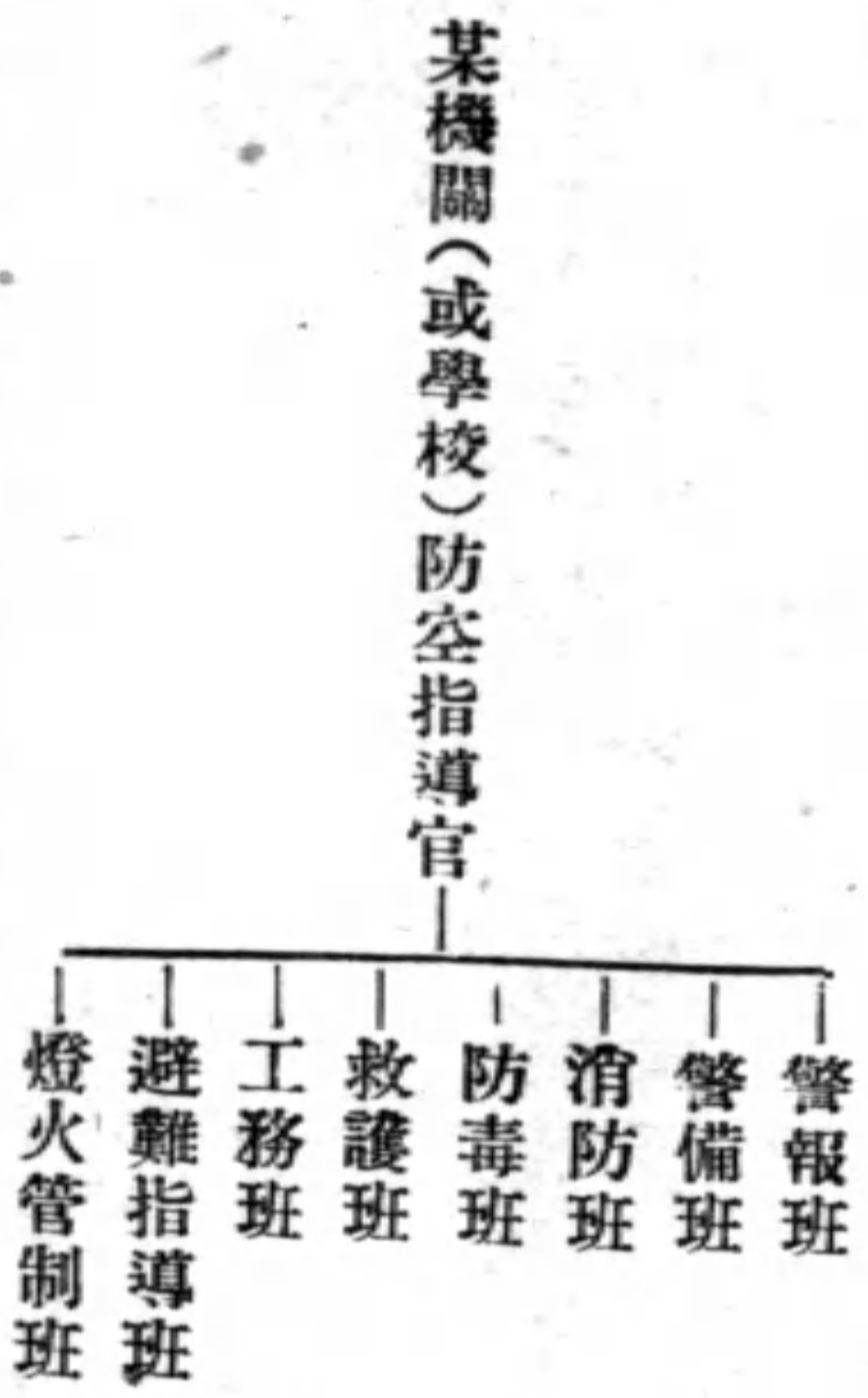

二、各機關暨學校，防空指導官，通常主由各該機關暨學校之高級長官兼任之，但必要時，得臨

時委派適宜之職員代理，或添備各種補助官。

三、警報班，負通信連絡及警報傳達之責，主由各該機關暨學校之通信人員，或號兵等編組之。

四、警備班，負警戒保護之責，必要時，尚須協助其他各班于敵機空襲下之各種活動，主由各機關之衛隊，或學校之學生等編組之。

五、消防班，負火災預防，火災撲滅之責，主由各機關之關係職工，或學校之學生等編組之。

六、防毒班，負防毒指導及消毒作業之責，主由各機關之勤務人員，或學校之化學教師及學生等編組之。

七、救護班，負中毒及傷害者之收容及治療之責，主由各機關之醫務人員，或學校之關係教職員及學生等編組之。

七、救護班，負中毒及傷害者之收容及治療之責，主由各機關之醫務人員，或學校之關係教職員及學生等編組之。

及學生等編組之。

八、工務班，負電線道路及自來水管等被破壞時修理之責，主由各機關之電務及工務人員，與職工伙役等編組之。

九、避難指導班，負避難人員秩序之維持指導，並避難場所管理之責，主由各機關之適當職員，或學校之學生等編組之。

十、燈火管制班，負夜間敵機來襲時，燈火之隱蔽，限制，熄滅等之責，主由各機關之關係職工（庶務副官勤務兵等），或學校之關係職員及學生等編組之。

十一、前記各班，依各機關暨學校原有人員之多寡，及管轄範圍之大小，而各有不同，但其人數，以能充分遂行其任務為原則。

十二、各班為指揮，管理，訓練便利起見，得由各機關長官，或學校當局，指派正副班長或指導員一二人關於各班應有之設施及訓練，除參照第三章第四章之規定外，其細部事項，可自行擬定之。

## 第二章 設施

一、各機關暨學校之防空設施，除在防空上有特別之價值者，由政府另行設施外，其餘概以利用各該機關及學校現有之器材及設施為主，但消防設施最為重要。

二、關於警報傳達者，各機關之主管官及學校當局，應按照其單位之多寡，及配置之狀況，而設置所要之防空警報裝置，以為向內部人員傳達之用，其應設施之主要事項如左：

1. 設置音響警報器于機關及學校之適當位置，並講求能普傳警報於所屬全體人員。

2. 在可能範圍內，務須裝置信號燈或警鐘於主管官之處所或辦公廳。

3. 指派警報專員，任警報之監視，並注意與最近之防空警報機關如汽笛，警鐘，號音之人員等連絡。

4. 對於部屬，應分別予以各種警報規定之說明及



## 敵我飛機之識別。

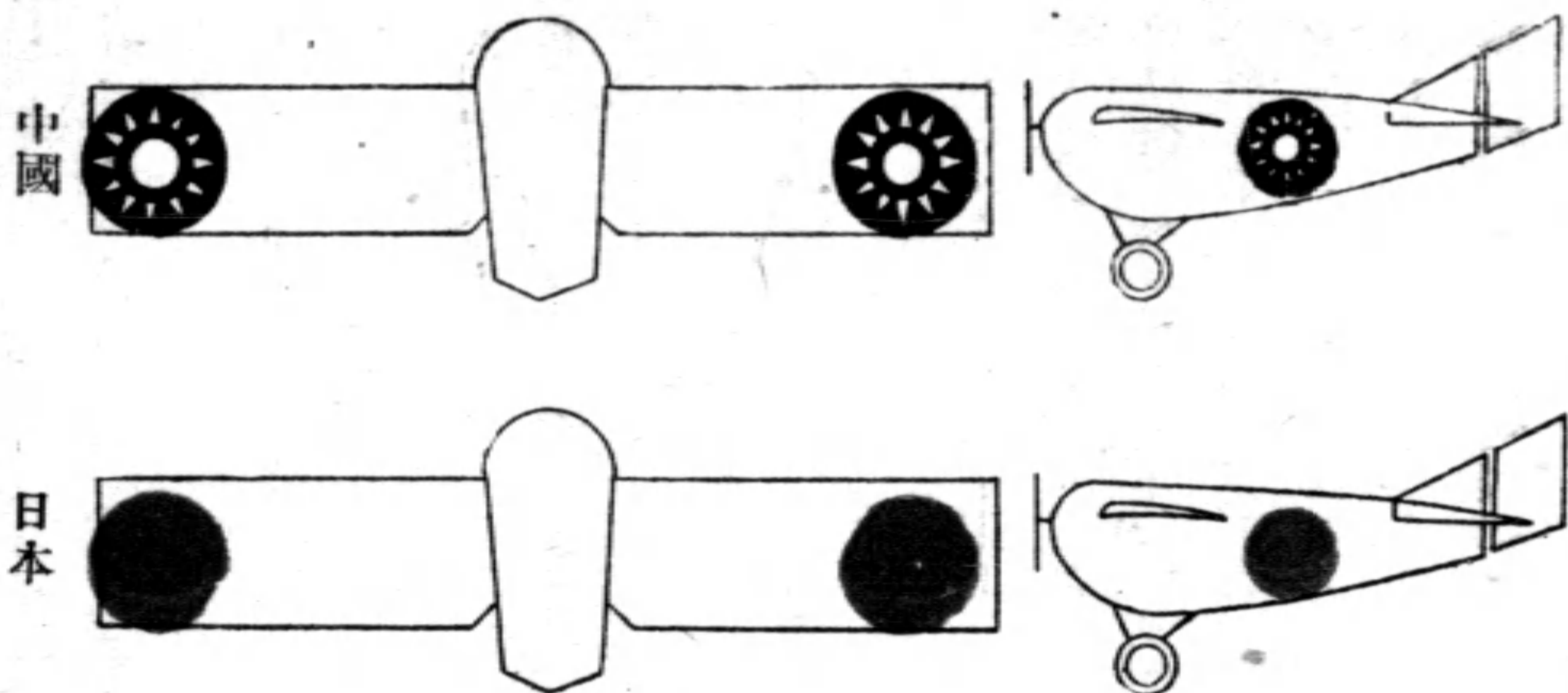

訓練。

三、關於防空通信者，各機關主管及各學校主管當局，對於所屬各單位現有之通訊設備，應竭力供給防空上使用，其應行之事項如左：

1. 改善通訊系統，切實與防空機關連絡。
  2. 增設防空電話線路，專任所屬單位之情報或警報之傳達。
  3. 指派專員負防空通訊連絡之責，並切實予以訓練。
  4. 有獨立通訊組織之各機關主管官及學校當局，應督促部隊，確實執行防空通訊之規定，並須援助防空監視機關之情報及報告之傳達。
  5. 於可能範圍內，各種重要機關，宜自行裝置電話總機，以便直接指揮其所屬之機關。
- 四、關於燈火管制者，各機關主管官及學校當局，應按照其所屬各單位之燈火狀況，而督促部屬分別完成左列燈火管制諸設備，並不時舉行檢查，臻於至善，以使防空全般之業務上，毫無

遺憾：

1. 窗戶須一律用一層或二層之厚黑布製成窗簾，緊密遮蔽。

2. 門扉一律須能緊閉，以免漏光於外方。

3. 亮瓦，通氣孔，及能透光之處，須一律用黑布或紙遮蔽或糊上迷彩。

4. 預備低光電燈泡，及着色電燈泡若干，以爲燈火管制時之用。

5. 增設屋內外燈之自動開關。

6. 燈火管制實施期間，電燈大都熄滅，各機關各學校爲工作起見，應準備洋燭，油燈，及手電燈若干，但須有適當之遮蔽用具。

7. 各種燈火之具體管制方法。（詳燈火管制）

五、關於消防設備者，各機關主管官及各學校當局，應按照其單位之大小，及組成之性質，並附近消防機關之有無，督飭部屬，完成左列之消防設備：

1. 購置滅火機若干，懸掛於機關及學校內部緊要

之處所。

2. 添設消防水桶及用水，分置於天井走廊下方，在可能範圍內，應購置小型抽水機以爲自身消防之用。

3. 貯存消防砂包於適當之地點，以爲敵機投下電子燒夷彈引起火災時消防之用。

4. 增設消防籠頭，以爲消防隊引水之用。

5. 石油揮發油火藥及有危險性之化學藥品，均須置安全處所，並派員負責管理。

6. 指派消防人員以任所屬機關各處火災之預防。

7. 設備安全箱櫃收存重要文件，並指定人員負責保管。

8. 添置消防用梯及其他有關之器材，並予所屬部下以適當之消防訓練。

9. 各機關要切實查明消防用之水源，須知空襲時，自來水實不可靠，在附近之水池井等，宜妥爲調查保存監視，以爲消防之用。

10. 與相鄰之機關或民衆消防人員，切實連絡，俾

能互相援助。

六、關於防毒消毒者，各機關主管官及學校當局，

對於所屬機關，應行之防毒消毒設備如左：

1. 在可能範圍內，應購人員防毒用具。

A. 防毒面具若干，由各機關主管官及學校當局負責，向軍事機關領用或購置。

B. 防毒衣若干，由各機關主管官及學校當局統籌購置。

C. 防毒靴套，由各機關主管官及學校當局，統籌購置，或督飭部屬，自備橡皮馬靴及皮手套等。

D. 油紙及油布，由各機關主管官及學校當局，統籌購置貯存，以爲防毒包裹物料之用。

2. 設置公衆用防毒室一或若干，其要領如左：

A. 選定適當安全之一室，而將窗戶門扉出入口全部密閉封鎖，使與外邊毒氣完全隔絕，尤須注意密封門窗之縫隙，使外面毒氣不致浸入，而於出入口設防毒幕布。

B. 或於室內分設濾毒裝置及排氣裝置，以供給室內清淨空氣之交換。

3. 購置消毒用具藥劑，以爲消毒實施之用：

A. 消毒用漂白粉撒粉車——以爲被毒地區消毒之用。

B. 消毒用手搖式篩桶——以爲部分被毒消毒之用。

C. 持久性毒氣消毒劑——漂白粉石灰等。

D. 一時性毒氣中和劑——肥皂水石灰等。

E. 人員用之消毒劑——石油漂白粉等。

F. 消毒用熱水（須在攝氏一二〇度以上者）。

七、關於救護避難者，各機關主管官及學校當局，

對於所屬機關，應行救護避難設備如左：

1. 組織救護班 由各機關主管官及學校當局，指定所屬担任之。

2. 設備避難所 選定對於炸彈，燒夷彈及毒氣等能確實保障安全之樓下或地下室設備之。

3. 備置救護用器材 担架藥箱等。

4. 設置救急治療所，指定各該機關及學校之醫學人員担任之。

5. 指示附近救護所，避難所，及醫院之名稱位置，並經過之路線。

6. 訓練部屬之救護及避難動作。

7. 派員與附近消防消毒救護避難諸機關，切實連絡。

八、關於偽裝遮蔽者，各機關主管官及學校當局，對於自身機關及學校之偽裝遮蔽須特別注意，而其應行之設備如左：

1. 在可能範圍內，指派專員組織偽裝遮蔽班，以任所管機關及學校建築物之偽裝及遮蔽事宜。

2. 購置偽裝用具，如偽裝網等，儲存於適當處所，以便有偽裝之必要時，可速取用。

3. 注意建築物之顏色及塗料，必要時須施以迷彩或變裝。

4. 注意各機關及學校所在地附近樹林及其他偽裝事項。

九、關於防衛警備者，區域內外之整個防衛警備，

原由警備機關負擔全責，惟於防空時期，警備區域隨時擴大，警備人員往往不敷分配，以致有薄弱而不能周密之處，故各機關主管官及學校當局，在可能範圍內，設法配置所屬人員及部隊，自任所在機關及學校之防衛，其應行設備之事項如左：

1. 指定專員組織警備班，以任所在機關之防衛。

2. 決定警備區域及應設置哨所之地點。

3. 增強警備能力，添置防衛武器。

4. 對於電話電燈局及重要機關，常為間諜破壞之重要目標，故其週圍警戒，尤須完密，宜多派巡查哨也。

十、關於工務修復者，當受敵空襲時，電話線，電燈線及道路與自來水管等，常為敵彈破壞，致通信，照明，交通，飲水及消防用水均感困難，故各機關應于所管範圍內作如左之準備，以求補救：

1. 組織工務班，其下分電話電燈之電線，道路及自來水管修理班等各組，以作平時之保護，兼備破壞時之修復。

2. 購置各種修理事材，以供修理時之應用。

3. 在可能範圍內，購置無線電話，以供電話線斷絕時之用。

4. 準備油燈，以供電燈線破壞時之用。

5. 多設道路，門戶，以供道路被破壞時之用。

6. 保護水井或水池，以供自來水斷絕時之用。

## 第三章 訓練

一、各機關暨學校之防空訓練 在使所屬職員及學生，明瞭消極防空之一般要領及動作，以期將來能減少敵人飛機轟炸給予之損害，而保障都市各機關暨學校活動之機能。

二、訓練之方式及時間 概由各機關暨學校自行規定，必要時得由政府防空機關派員指導之。

三、警報之訓練 除使各機關暨學校擔任警報業務

之人員或學生，了解警報發放之時機，熟習警報器之管理，遵守警報之各種規定，俾能適時傳遞所要之警報外，並須普及警報之命意于全體，以期均能聞而有所準備，主由各機關警報班長負責召集訓練之。

四、通信之訓練 除使各機關暨學校擔任警報通信連絡業務之人員或學生，了解防空通信之系統，熟習防空通信之各種暗號及術語外，並須講求技術上之訓練，俾能擴大防空之通信效能，主由警報班長會同關係通信人員召集訓練之。

五、消防之訓練 除使各機關暨學校擔任消防業務之人員或學生，熟習各種消防器材之使用法，及敵機轟炸下之消防行動，俾能適時限制或減少火災危害之擴大，並須普及消防知識于一般人員，使各明瞭空襲消防之重要，期能預防火災之發生，通常由各機關暨學校之庶務副官等負責人員召集關係職工或學生實施訓練之。

六、防毒之訓練 除使各機關暨學校擔任防毒業務

之人員或學生，熟習各種毒氣之防護要領及消毒諸動作，俾能減少將來敵人毒氣攻擊之效力外，並須普及一般防毒知識于全體人員，使各自了解毒氣之性質及防護之要領，通常主由各機關暨學校之醫務人員或化學教師負責實施訓練，必要時得政府之防毒機關派員指導之。

七、警備之訓練 除使各機關暨學校担任警衛守備業務之人員或學生，明瞭非常時期之警備要領，講求敵機轟炸下之警衛行動，以維持公共之秩序及防範反動之活動外，並須講求增進全體人員自衛之能力，以期能適時遏止不意事變之發生，通常由各機關暨學校之軍事長官負責實施之。

八、救護之訓練 除使各機關暨學校担任救護業務之人員或學生，熟習各種傷害之救護要領，及一般衛生知識，俾能適時對於傷害者能施行所要之救助担架治療諸手術外，並須普及此種救護常識于全體人員，以期能擴大救護之效力，

主由各機關暨學校醫務人員負責實施之，必要時得請政府衛生機關派員指導之。

九、避難指導之訓練 除使各機關暨學校担任避難指導業務之人員或學生，熟習空襲時期交通整理之要領，避難民衆指導之方法，使于非常災害時際，所能保持整然之秩序，以增大防空之效能，並須普及避難諸規定及應注意之事項于全體人員，期能減少空襲時紛擾之程度，主由各機關暨學校之關係負責者召集實施之。

十、燈火管制之訓練 除使各機關暨學校担任燈火管制業務之人員或學生，熟習各種燈火管制之規定及要領，俾能于夜間警報之同時施行熄燈滅光遮蔽諸手段，並須普及燈火管制之思想于全體人員，使各知夜間燈火管制之重要，而能自動遵守燈火管制之規定，通常各機關暨學校當局指派專員會同電燈公司實施之。

十一、工務之訓練 除使各機關暨學校担任工務之人員或學生工役，熟習一般電燈電話線及道路

自來水管等之修理技能及要領外，並須普及修理知識，使擴大恢復效力，以挽救空襲破壞後之危局，而保持平常之機能，主由各機關暨學校之技術人員負責召集實施之，必要時得請專門技術者指導。

## 第四章 家戶防空

### 第一節 組織

#### (甲) 家庭防空

防空以每一門牌號數為最小單位，如該戶係一家，則該家長充任戶長，如係多家，應由各家共推一員，充任戶長，辦理該戶內一切消極防空事宜，家長如不能充任時，得由其指定一人為戶長，但須報由該戶所在防護分團或區團登記。

#### (乙) 家戶聯合防空組

以鄰近十個門牌號數或十個門號數以上之弄里為組之單位（根據警察廳戶口調查酌予編配），組長由各戶長中推選，辦理並督促該組區內一切消極防

空業務，於空襲或非常時期，並負有維持該組項內秩序遵守之責。

#### (丙) 戶組之連繫

1. 各戶長有向該住宅組區內提議之權，平時如何準備預防，防空戒嚴時如何按照實施。
2. 各聯合防空組應與隣近之聯合防空組及防護分團或區團取密切之連繫，以增大自衛力量。

### 第二節 設備

#### (甲) 家庭防空

##### A. 關於消防者：

1. 乾砂，五袋至十袋（約二十公斤至五十公斤）。
2. 太平水桶多個，最少須貯水十桶（缸盆等俱可利用）。

3. 範圍較大之家可置備滅火機一具。

4. 每一門牌號數之民房，應與其相連之另一門牌房屋，建築與外牆同厚之隔火牆一道，并須砌出屋面至少七十五公分，如隔牆為木板者，

亦須用磚石或水泥加厚至此限度，作為防火之用。

#### B. 關於防毒消毒者：

1. 按人口數購置防毒面具，至少亦須購備防毒口罩（口罩請衛生事務所辦理售發）。

2. 儲備漂白粉，石灰，硼酸，肥皂水，火酒，石油，小蘇打等消毒藥品，以為消毒實施之用。

3. 屋宇較多之家，可另闢最穩固之一室為避難室，平時加以加厚或其他增修。

4. 有廣大園地之家，可按規定方法，開掘防空壕或地下室。

#### C. 關於燈火管制者：

1. 購備洋燭若干或油燈等。

2. 按所有門窗數，備置厚黑布遮蔽簾若干。

3. 備置屋內燈之各種遮蔽用具（式樣另有規定）。

4. 預備低光電燈泡及着色電燈泡若干。

#### (乙) 家戶聯合防空組

#### A. 關於消防者：

1. 購置滅火器一具，并添設公共消防水桶及沙包若干，放置於規定或適當處所。

2. 購置消防用梯若干及其他消防器具。

3. 非常時期指派消防人員若干名，以任夜間各處火燭之巡邏。

4. 備置警鐘一具，平時規定信號，通知所屬組內之各戶居民。

5. 開掘水井或儲水池，以為自來水被破壞後之消防水源之用。

#### B. 關於防毒消毒者：

1. 設置公衆用地下室或避難室一所，其要領如左：

a. 選定適當安全之一室而將窗戶門扉出入口全部密閉封鎖，使與外邊毒氣完全隔絕，尤須注意開窗縫隙，於出入口處做消毒幕并設備濾毒器。

b. 室之大小，以足供本組區居民避難為原則，但以容人數愈少，避難室愈多為妙。



c. 備置漂白粉，石灰，肥皂水，石油，熱水等消毒用藥劑。

2. 聯合防空組之服務人員，應由各家聯合購防毒面具爲之使用。

C. 關於燈火管制者：

增設本組區內各居戶之室內外燈自動開閉器各一具，通常裝設於組長住所，以便統制。并每家必須購備洋燭等，但要注意遮蔽。

D. 關於救護者：

1. 備置消毒紗布棉花碘酊絆創膏各若干，以爲急救藥品。

2. 備置担架若干付，平時由所在地防護區團派員訓練以普通担架術。

3. 如該組內有醫院或診療所者，則應担任該組區內之救護及消毒防毒事務。

E. 關於警報傳達者：

1. 設置警鐘或警鈴於組區內之適當位置，并講求能普傳警報於所屬組區內全體居民。

2. 僱用或指派警報人員一名，担任警報之監視，并須注意與最接近防空警報器如汽笛警鐘等連絡。

3. 平時對於組區內各居民應分別予以各種警報規定之說明。

附載1. 關於右列各項設備之用費，應由各居戶自行備置爲原則。

2. 如因經濟關係，不能設置地下室或避難室時，各戶長對於附近之公共避難場所或地下室之地點及途徑，應俱熟諳，俾有事時，得順序於避難管制班及交通管制班指導下前往實施避難。

## 第二節 訓練

各家戶之消極防空訓練，可按團體防空第三節之訓練各方式辦理之，惟各家長應將各項防空訓練辦法，普傳於全戶各人；在平時主婦對於上項之各種訓練辦法，更須特別注意。

## 民族精神與文藝

文藝是時代的反映，文人是社會的領袖，尤其是當國家危急的時候，一般愛國文人，畢竟是民族的燈塔，他們能在黑暗擾攘的世運中，指出光明的前路，使有血氣之倫，大家都起來做民族復興的運動。本來文人的感覺，比一般普通的人，格外銳敏，別人尙未感到痛苦，而文人先受了刺激了。所以文人的作品——文藝，當是先時代的；不僅能反映時代，而且能改造時代。

德國文學家納德勒主張以種族爲精神的單位，將文學作爲民族的精神現象，與夫精神的表現。以前常把文學視爲個人天才的作品，納德勒却主張說：文學是民族精神的產物。因爲個人不過是民族的一份子，民族是已經不能分析的肉體及心靈的單位，他的本性與特質，常與其富於創造力的代表者個人，同樣的表現出來。而這種種族的特質就是血（種族）與土（土地）所作成的精神，所作成的文學。所以表面上雖是個人的作品，實際却也可說是整個民族的產物。他的理由，是基於血與土的民衆文學，及一般文藝與藝術家的地方色彩。照這樣說來，文學更可代表一民族的文化。文學既然是民族的產物，民族的一切，當然也能在文學方面表現出來了。

意大利的統一，全靠但丁的一部神曲；法國的革命，受了盧梭福祿特爾的影響很大；德意志帝國的成立，文學家歌德的力量，不亞於俾士麻克；俄國革命的成功，也可說是幾個文人鼓吹起來的；英人拜倫之哀希臘詩，慷慨激昂，得未曾有，希臘民衆終因此起而革命，而脫離土爾其人的壓迫；波蘭民族文豪顯克微支和美基委茲的文學作品，處處在鼓吹着民族的獨立，到了歐戰前後，波蘭民族主義文學家卡斯普勞威什，復創作慷慨悲壯的詩歌，引導人們向前奮鬥，終於在大戰以後造成了波蘭的獨立運動，卞氏曾說：『我們的詩歌，沒有憧憬，沒有奇蹟，只有今天的高呼和勇敢，到了明天，我們的詩歌，便迴響着勝利的狂歌。』愛爾蘭的愛國詩人皮亞士，麥克頓那，伯倫克德等，極力鼓吹着民族的獨立和解放，從他們火燄詩悲天行等作品中表現出來，至一九一九年果然新芬黨宣告獨立，至一九二一年，英國乃正式承認其自組政府。以上所說的都是民族精神在文藝方面的表現。文藝的爲物，不獨可以統一人們的感情，並能引導着人們趨向同一目標的行動，其根基是建築在感情上面的，感情是有傳染性的東西。中國向來有句話說：『一人向隅，滿座爲之不歡。』這完全受感情的傳染，而發生的同情心。大人向小孩假哭，小孩却真哭起來；我們看電影，看到極悲哀處，亦爲之淚下；從這種心理上的證明，更可以明白文藝對於感情的力量，現代文人，也當知所從事了。

# 民間本身防空要旨

## 一 緒言

各人須知，無論用盡何種對空防禦的兵器，都不能構成萬全的防空，敵人飛機在廣闊浩蕩的太空，終於可能突破而投彈，敵機轟炸之時，能用瞄準而投彈的稀少，多半是用集團投下，碰巧命中，所落下的巨數炸彈，是毫無定規的，到處落於目標（城市或村鎮）之上，所以一個城市靠房屋塗成暗色，把屋頂偽裝起來，似乎亦枉勞其神。

各人須知，無論政府機關，都不能叫每個人普受防護，故每個人必須有本身的「自己防護」義務，各盡其力以圖補救。

各人須知，敵人用空襲轟炸之目的，是要動搖我們抗戰的雄心，所以遭遇空襲，須當以豪勇忍耐

，要知單靠軍人爲國爭光的時代，已經過去了，現在的時代，各位國民無分男女老少，每個地方無分遠近大小，都要戮力爲祖國生存而抗戰到底，必要之時，犧牲以成仁，惟獨舉國一致，億兆一心，方可成功勝利。

## 二 空襲危害區域

並非每個地方都能受空襲的危害，距離敵機起飛地點較遠者，則受害可較少，離開起飛地八百公里以外的各處地方，通常都是對空安全的。

## 三 空襲危害的根源

普通人皆知危害是從空中而來，但了解其真象與所以然者甚少，因爲空軍是新產物，由一種不識

不知，自易引起十分錯誤的觀察，而不免作無味的過分行動，以致敵機尚未出現於天空，已使民衆發生恐怖徬徨驚擾，消滅抗戰的意志，在此種人人恐怖的情況下，敵機只要一旦現出，即算業已成功，若在偏遠之地，亦都受了糊塗的對空過分行動之毒，那樣，敵人空軍的成功更大了，報紙的神聖責任，就在揭明真象，安定人心，對真實的事實，自然不能緘默，然切不可作過度的描述，而造成人心恐怖。

認清空襲危害的根源，自己方能正確的估量，而切實防護，或最低限度可能減弱敵空襲的危害性，目前要舉辦巨大的安全處置，時間來不及，故惟有立即實行本身防護，以爲救急的方法，舉凡每一機關，每一人員所能迅速辦到者，立即施行之，此篇要旨指示之點，即在於此。

#### 四 空襲的各種方式

飛機機關槍射擊，必要在一千公尺下，才有威

力，飛機並不確切瞄準，乃是對着見人地方或疑有人處，作持續掃射。防護法：一、不許人羣密集，須將人數分散於寬闊地方。二、不許跑來跑去，須迅即仆倒，平躺在地，以減少命中面。三、因飛機從上空是斜面射來的，各人必須找一遮蔽部，以阻隔槍彈，例如挖一小土坑，四圍有土牆掩着。四、在屋內的，則緊臥接近飛機方向的內牆下，必須鎮靜，以聽出飛機發動響聲，機關槍與衝來的敵機位置。

附圖一



破片彈 此炸彈重量約十公斤一枚，其特性在裝有敏速的信管，並不打入地內，爆炸破片甚多，平坦向周圍飛濺，約到一百公尺半徑。防護法：

- 一、不許民衆大羣密集，人數分散於廣闊地方。
- 二、不許跑來跑去，迅速仆倒，平躺在地上，以減少命中面。
- 三、彈墜落時，常不能看見，惟可聞其穿過空間細銳之聲音，故當以鎮靜注意此彈聲之強弱，以判明危害之遠近。

一、勿在街頭或某地方門站，希圖看望敵人飛機。二、門戶和窗戶，用厚木板木桁或沙袋應時閉緊，以減少炸彈破片威力。三、在屋內者，則緊臥接近飛機的內牆下。

附圖二

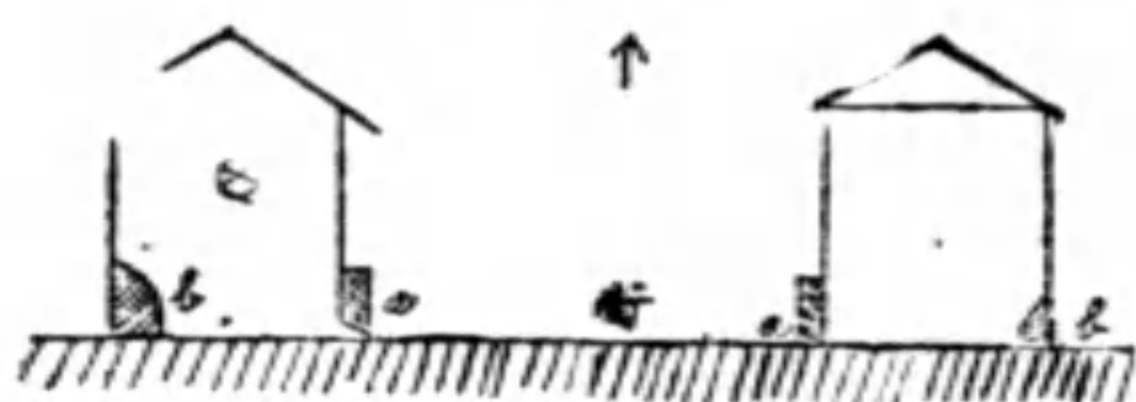

a 示木板木桁沙包處  
b 示人平臥之處  
g 對空掩護壕，詳下文。

爆炸彈 此彈重量通常約五十公斤一枚，尙有更重者，但投用頗少，其特性在侵澈力大，爆破力強，以中國式多數建築物而言，受此種爆炸彈或在近處爆裂時，則破壞必重，或致震塌，因炸裂作用，常時亦連帶引起火災，故住宅與薄弱地窖，均不足爲掩護之用，且因倒塌關係，易使多數人活葬。防護法：一、房屋內不許擁擠多人，上方之掩蔽不良時，其危害甚于上方無掩蔽，例如薄弱之掩體是也。二、不許跑來跑去，須迅即平坦仆倒在凹地內或土坑之內。三、如有地方，有空場，可掘作對空掩護壕如下圖所示。

曲折掩壕

曲折式掩壕之目的，在剋制爆炸彈之中傷，例如掩壕內命中了一彈，則僅能傷害二——三公尺內之人物，倘若壕之一節長六公尺，則傷害之人就更多也。

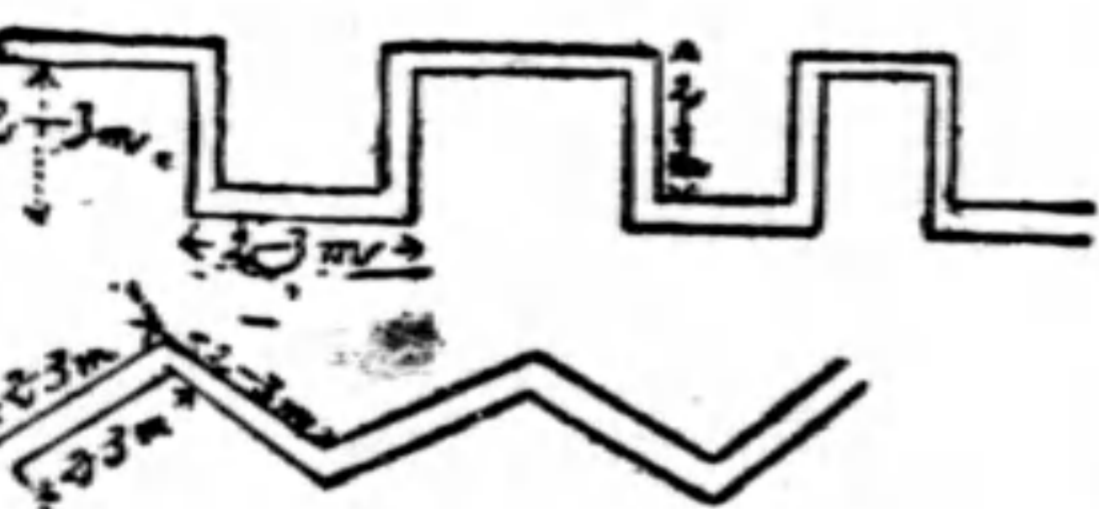

掩壕之斷面圖

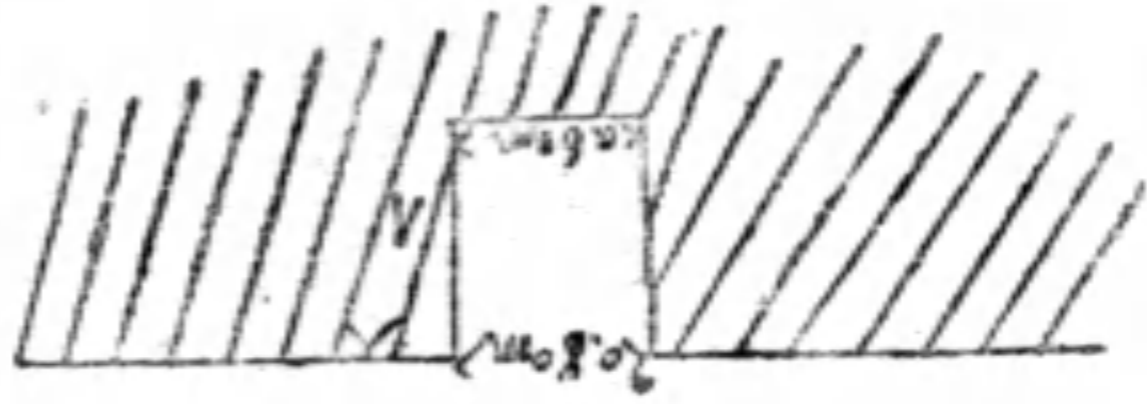

(說明)(一)掩壕之尺度，不可超過上圖所示，掩壕愈放寬，則受彈之可能性愈大。(二)如挖地見水甚淺，則兩旁將土相當的堆高起來亦可，須知遇鬆土沮洳之地，則炸彈擊入甚深，破片反被柔土所吞，是反無危害也。

燃燒彈 此彈頗輕，每枚重量在一磅至二磅之間，故飛機可攜帶極多之數，此彈特性，浸澈力並不大，但一般都能打入中國式之房頂而燃燒內部房間，此彈爆炸的聲音不大，但本身的燃燒，在十五分鐘內，僅係一種黃白色火焰，已能發生三千度的高熱。

在中國的城市和村鎮中建築物頗密接，多數房屋和院落所用的材料，均易燃燒，故燃燒彈為對居民最危險的炸彈，但及時的施救，能使燃燒彈失其

效力。防護法：甲、不能用水撲滅炸彈，用水撲滅炸彈，如水龍之類能使燃燒部份的火焰向四週飛濺，因此每部份火花都能發生新火頭。乙、唯一的救護方法為乾沙，因為燃燒彈所發生的氣體有毒，如救火員站在上風，就可毫無危險的接近燃燒彈。準備一乾沙箱和長柄圓鋏，如是一個人即能用乾沙把炸彈息滅，故必須預先準備乾沙和圓鋏，安置在多層的樓房裏，直接在屋頂之下的房間，又因乾沙容易受潮，故必須時常放在熟鐵盤或鐵鍋內炒乾。丙、在高大獨立的房屋和低矮密接的房屋裏，必須有熱心人員組成家庭義勇救火隊，假使情況可能，準備防毒面具，當轟炸時候，這些房子的每個救火員，都應各就各位觀察燃燒彈落下的地方，以便立刻能將炸彈息滅。丁、如開始火勢非常猛烈，則無論如何，必須先辨認風向，使在猛烈火焰下風的居民，可以隨時向旁邊避開，而站在上風旁邊，但絕對不可順着風向跑去，因火焰和毒氣，必快於人的行動。至於指揮大隊逃難人民的得當，

這完全是交通警察主要的任務。戊、小部份房屋的燃燒，則可用現存的方法，應用滅火機及預先準備的水桶，由家庭救火隊担任救火工作，各人須知城市救火隊不能普救各處的燃燒，其主要任務，乃在限制主要的火災及燃燒的火頭。

### 化學戰鬥劑

(甲) 毒氣 毒氣的效力，一般都估價太高，假使有大量濃厚的毒氣能碰到目標，那當然是很危險的，然而使用毒氣一事，正是敵人空軍的困難，在夏季中國的天氣很熱，蒸發極快，就可收保護之效，因毒氣重於空氣，所以毒氣像水一樣向低處流動，因此掩蔽部和地下室若建築不良，要發生危險。毒氣既有這種特性，則由太陽曝曬下層空氣所發生的大氣流，即能將毒氣帶到上空，因此毒氣的密度和其毒效，都能減小而消滅。

毒氣彈的特性，重量約為五十公斤，爆炸聲不大，但落下時先有一種微小的聲音，如聞一重物落在空曠之處一樣，然後能鎮靜辨別這類炸彈是否為

爆炸彈，毒氣彈的爆炸力不強，其作用僅能把彈壳炸破，使毒氣流出，毒氣是看不見的，可是因其有一種類似藥房氣味或大蒜氣味，故鼻涕粘膜是發現毒氣的預告者。

防護法：用嗅覺認出有毒氣危險的地方，立刻確定其風向，立刻以濕布用醋或細炭末捫在口腔和鼻孔上，然後以鎮靜的步度，不許跑步，由旁邊避開毒氣，站在上風，絕對不能順着毒氣前來的風向跑去。

爲什麼只能走而不許跑呢？因爲毒氣是在肺部起作用的，一跑則肺部的呼吸加快，毒氣就自動進入肺部，即等於自殺，以同樣的理由，也不許深呼吸，出氣必須輕鬆緩慢，剛出危險區域的人，不許繼續再走，必須平坦仰臥地上，盡量接近高處，使其從容的繼續呼吸新鮮空氣，衛生隊遇中毒病人，即用担架抬至中毒病人收容所。

毒氣能滯留在無風之處至數小時之久，例如在房間裏或院子裏，防護方法，使空氣流通，在院子

內舉火，使上昇的熱空氣，把毒氣沖向天空，大雨的效力，亦能洗淨空氣，要使建築物能防護毒氣，這種目的，以中國式的建築法，則不能實行。

(乙) 液狀戰鬥劑 這種液狀戰鬥劑，較氣體厲害，但處置得當，其效力亦就容易消滅，敵機可用兩種方法，對目標施放液狀戰鬥劑。

(一) 用特別裝置之飛機洒下 此類飛機，現在尚很少出現，但其施放方法，要在低空方能收效，但如是之飛機，則在有防禦的城市裏，必有被擊落之虞。

(二) 投下裝液狀戰鬥劑炸彈 炸彈重量每枚約為五十公斤，其爆炸和侵澈力，與瓦斯彈同，但其爆炸力較大，能使液體戰鬥劑飛濺于四周，成爲細小的紫黃色之露珠，而附於各處，此毒液有大蒜及西藥的氣味，液狀戰鬥劑的特性，在乾燥的時候中，能停滯至十四天之久，下雨雖則能幫助液狀戰鬥劑的迅速消滅，但所流去的水，以後亦能發生毒效，戰鬥劑遂因之而蔓延(效力)，這種戰鬥劑，

有糜爛效力，可由鞋及衣服中侵入肉體，經三四小時之後，先使皮膚表面呈紅腫狀態，然後細胞組織由紅腫而破裂。如受火傷，若處理得法，這種創傷並不能致人死命。

防護法：(a) 人和牲畜，例如家畜，都能傳遞廣播此類毒劑，起初自己毫無感覺，故對此種洒毒，乃全體消防隊監視哨之責任，隨刻留心何處落有此類炸彈，將彈着的位置，立刻報告就近警察，用黃色小旗插在上面，將這些地方封鎖，各人須知這些地方不准通行，並須告戒小孩子，把牲畜攜至遠處。

(b) 這些地方的消毒工作，乃消毒班之責任。

(c) 誰認爲在皮膚上受了毒，立刻用漂白粉擦在上面，再用水洗去，如能預先發現，則毒劑可完全失其效用，衣服或鞋受了毒，必須立刻將衣鞋脫去，將其燒去或用水煮一兩小時，若用火燒染毒衣物亦會發生毒氣，故僅可以在空曠處實行之，並



須在風之上方，假使毒劑由口鼻耳肛門等處之粘膜而侵入身體內部，就有生命危險，因此不可用手指去接觸口鼻等處，絕對不可觸到眼睛，因毒劑能把眼睛毒瞎，在戶外小孩，要時常洗滌，並須加以告戒，不准拾取炸彈破片，更不許帶回家裏，因其能由一個毒氣彈引起同居者和收集者的危險。

(d) 要準備大量的漂白粉，頗爲困難，漂白粉（化學式爲 $CaCl_2$ ）易受潮濕而起作用，故必須緊密儲藏在警察所醫院衛生事務所藥房以及學校機關等處，而使用上必須加以監視，以免無目的的濫用。

(e) 糧食，中國的糧食，一般均陳列在市場上，因此到處都容易受毒，而成爲毒劑的傳播者，就能引起生命危險，故主要原則，須將所有糧食完全用水蒸煮，蒸飯所用蒸氣太弱，不能達到使毒劑完全失效，如大量毒劑侵入米麵店及倉庫，只有將糧食燒毀。

(f) 水池，絕對不能用以洗淘糧食或作其他

洗滌之用，因不能察覺在一個水池裏已否有毒劑流入，毒劑在不動水池內，能保持十四天之久。防護法：當利用這些水池之先，必須決定在水面是否浮有死魚死鼠或在近處有否鴨鵝進入，如有，必須將該池水立即封鎖，禁止人和牲畜出入，因二者在不知不覺中，仍能傳播毒劑，水池消毒，天天不斷的

用長桿攪動水面，使毒劑與水混合，而失其毒效。

(g) 消毒班必須有特製服裝與特別訓練。

(h) 空襲之後，因使用毒劑之後，危險仍舊存在，故街道房屋院落等，須根本加以掃除，人員的清潔，爲防護方法最重要的一種。

## 五 結言

防空與本身防空非一二天所能造成，但只要注意一般規則，而自身防空就能予每個人極大的幫助，每個人須保持鎮靜謹慎，同時要知惟勇敢者得天之助。

## 今日救華北

舍錢與血沒有第三樣東西

這回日軍突然襲我蘆溝橋，差不多像「九一八」深夜黑暗裏炮攻瀋陽，遽爾奪吾三省以去，爲何等便宜之事。要明白從前誤於和平兩字，所以堅守着不抵抗主義，以冀得到在外交上正當解決的途徑；孰料這種夢想，是永遠在輾轉反側中打嚙語，決不會使強暴的敵人回心轉意，反而養成其侵略的慾望，高漲到極度。你看這次蘆溝橋畔，吾二十九軍統率韓帥，克盡守土的責職，以與敵相周旋於硝烟彈雨的中間，不許越雷池一步。就是外人視察戰地的談話，也大加贊許，說：「抗敵的銳氣，爲以前所未有，比之岳家軍一樣。」那末，爲什麼緣故？唔！知道不抵抗，就失掉軍人衛國的資格，而予敵人以得寸進尺的機會。故這回日軍，無端起釁，而吾駐軍即和他一決雌雄，并且抱着必死之心。願「蘆溝橋爲葬身之墳墓」，想！這種氣魄，爲怎樣的勇猛。張自忠亦發表「吾們姓張的決不做對不起民衆的事」，可見現在的軍人和上級的將領，都存着不肯喪權辱國，拿疆土來拱手讓人。似乎大家可以相信，不比以前的聽到敵人的砲聲，就棄甲曳兵，做了宵遁將軍。

進一層講，打仗原來是危險的事。古人說：「兵凶戰危。」這真很有道理的一句話。然而「國家可百年無戰，不可一日而忘戰。」兵書上亦載「毋恃敵之不來，恃吾有以待之，」故你若不起而和他抗，不但邊患愈深，敵勢益張，國家的尊嚴，也就喪失盡淨。到這地步，就算還能辱含垢地，在撐拄之間，收得折衝的效果。吾以爲敵既狡焉思逞，肆其無要的要求，縱口口聲聲，決不簽訂任何條件，須知道做中國人民的，已經屢受教訓，終不免懷着疑慮的態度，人人自危啊！所以現在做華北的軍人其所以荷槍前驅，作一殊死戰，實爲捍衛疆土而戰，力爭人格而戰，和保障民族而戰，完整領土而戰，而也爲軍人對於一己所不能不盡之天職而戰，非不曉得軍人在前線，血肉之軀，和炮火相拚，這是那樣的苦楚，然而亡國的慘慘，比較殺身，還要痛心，奴隸的恥辱，等於架鎖，更加束縛。苟其能够想到這步田地，不期然會得胸中陡起與其生爲無國之民，毋寧死爲沙場之鬼的心理。一旦親自剗刃於敵人的心腹，雖立刻倒斃於炸丸轟機之下，也覺得有些甘心。成敗顧什麼，利害去問那個，只管朝前衝去，殺敵而已。壯哉！秦德純覆滬上各團體，電文有：「如人人起而自衛，方爲國家的光榮。」故吾望不特兵臨城下，方才起而相抗，如敵來犯，無論何處，皆當盡其自救的力量，而堅其團結和不怕死的決心，即受一時的痛苦，也覺得光榮愉快，那中國才有復興的希望。

## 平時



(錯)

處於空戰時期，未受其危害之前，亦不應優遊自在，對於空防，漠不關心。



(對)

深明『國家興亡匹夫有責』的家長，應教其子女以防空常識。

## 民間防空常識圖說

## 街頭



(錯)

在街上見敵機飛來，不可翹首觀望。

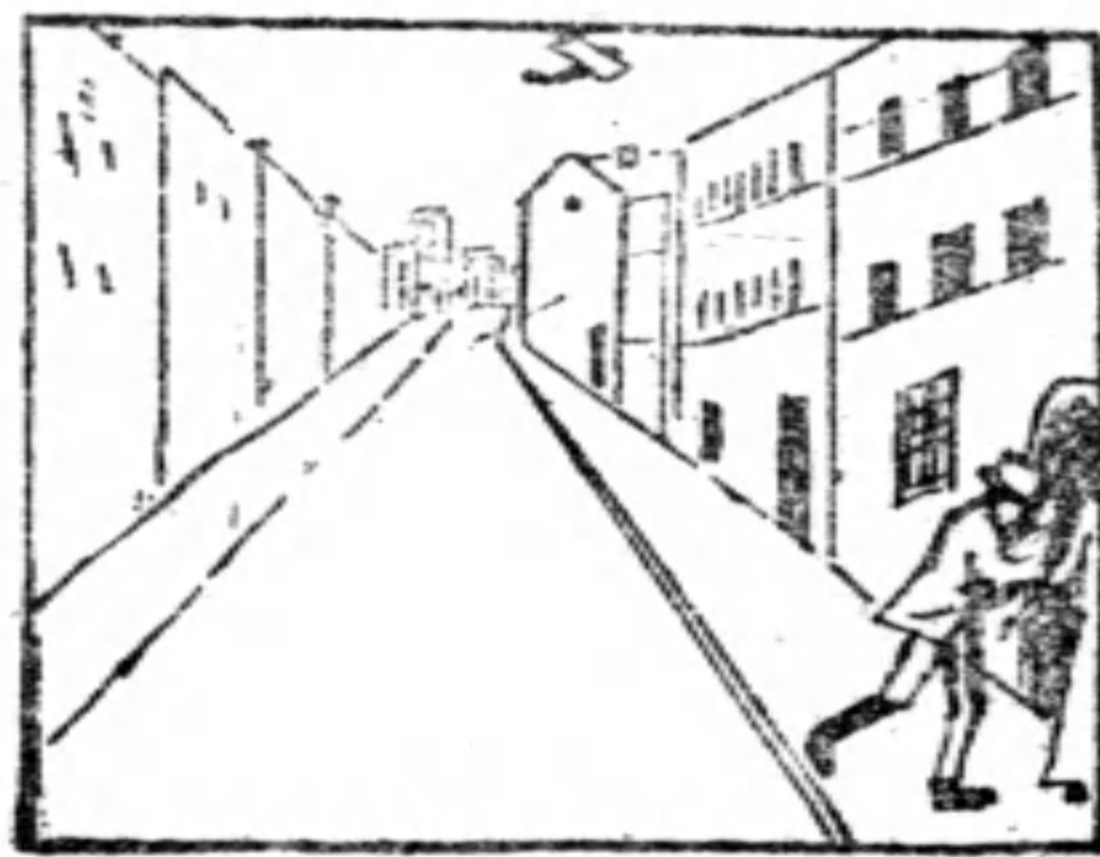

(對)

如得敵機來襲警報，應急避入室內。

## 野 外



(錯)

不可羣聚停立觀望。



(對)

應臥于溝中。

## 在 電 車 中

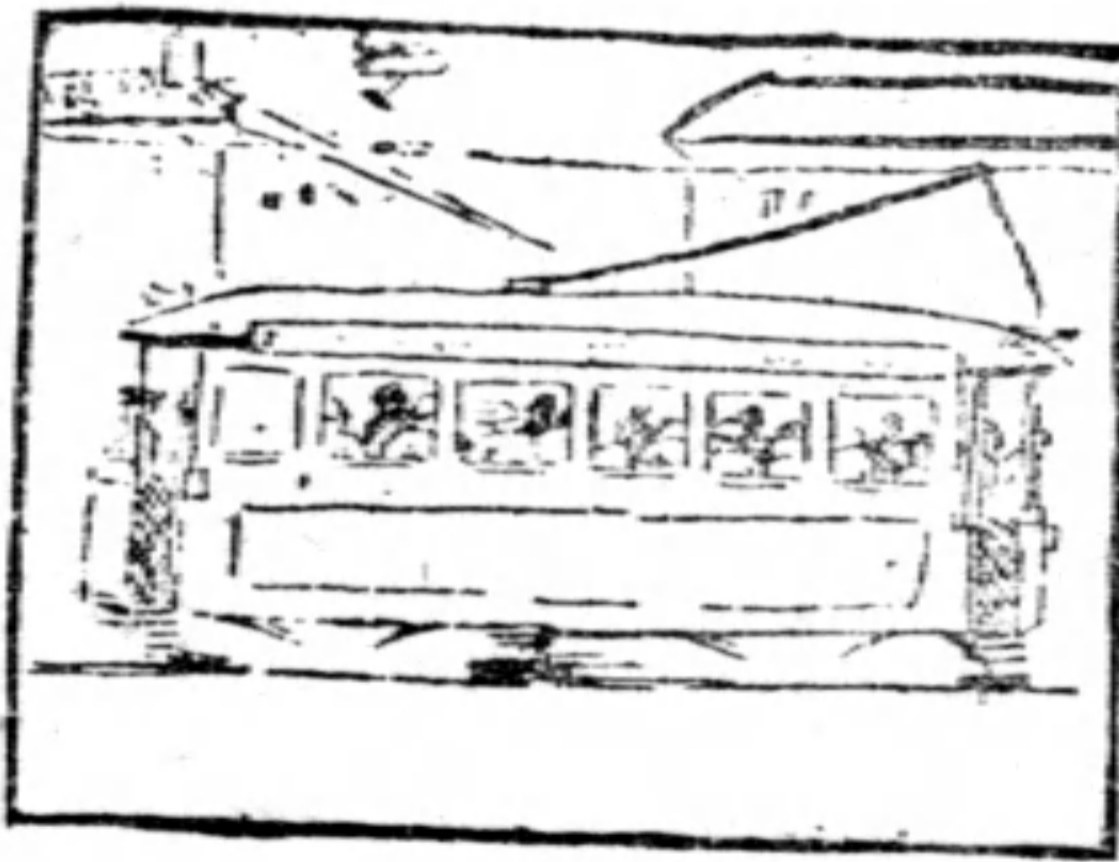

(錯)

車輛不可仍然行駛。



(對)

應立即停止，下車趨入室內。

### 在馬車上

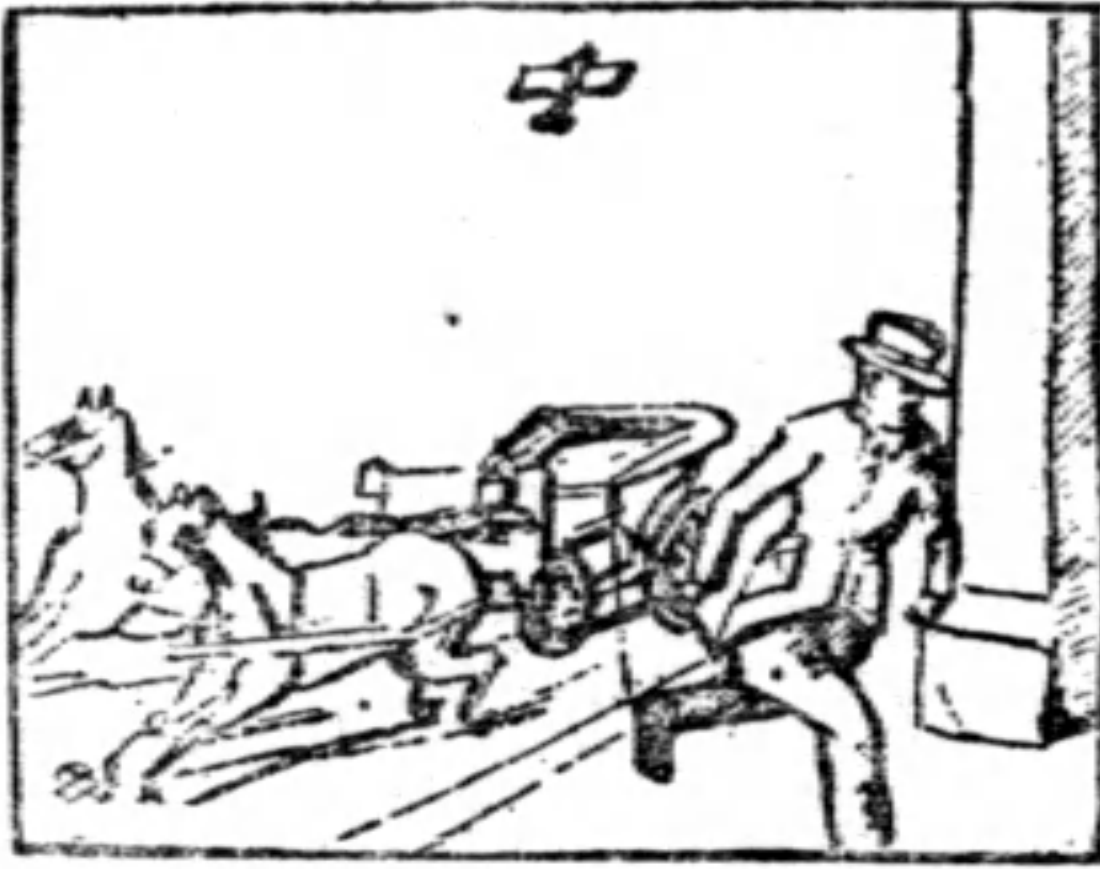

(錯)

不可獨自奔入室內，致使車馬在外任意奔馳。

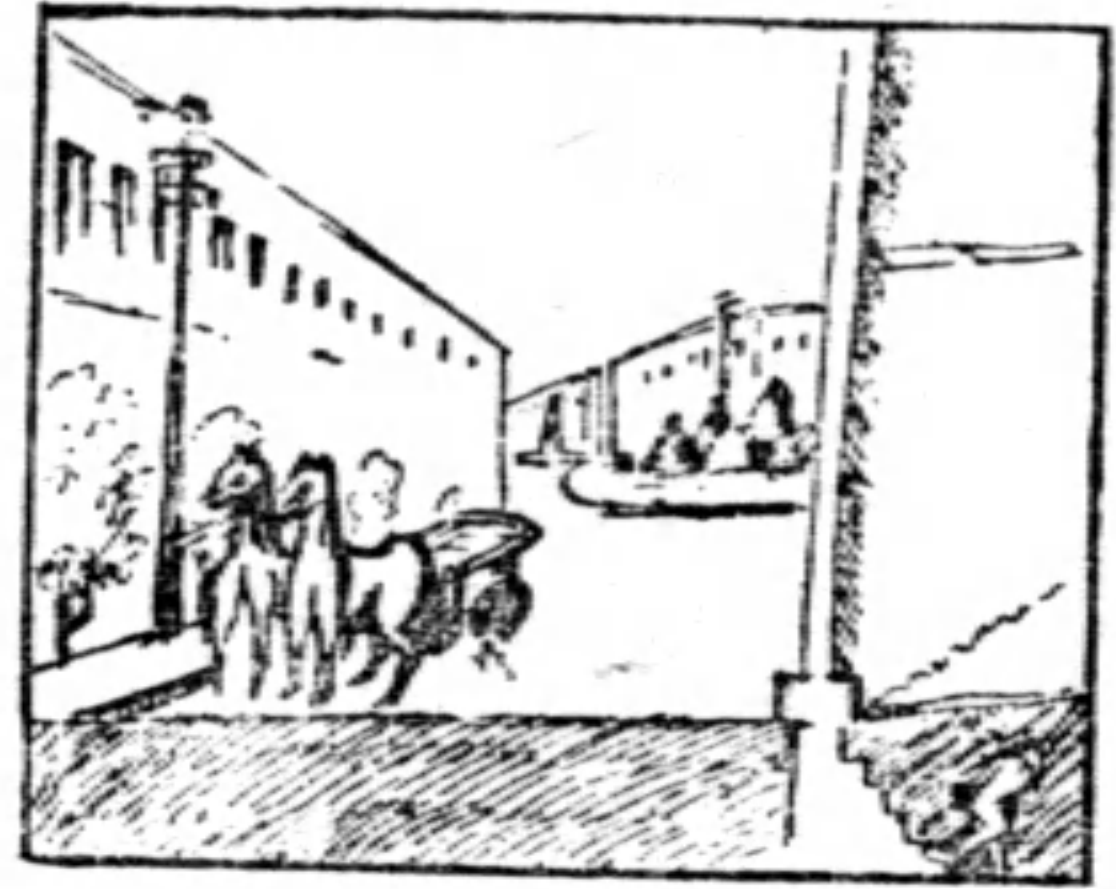

(對)

應將馬拴好，再行避入室中。

### 在火車內

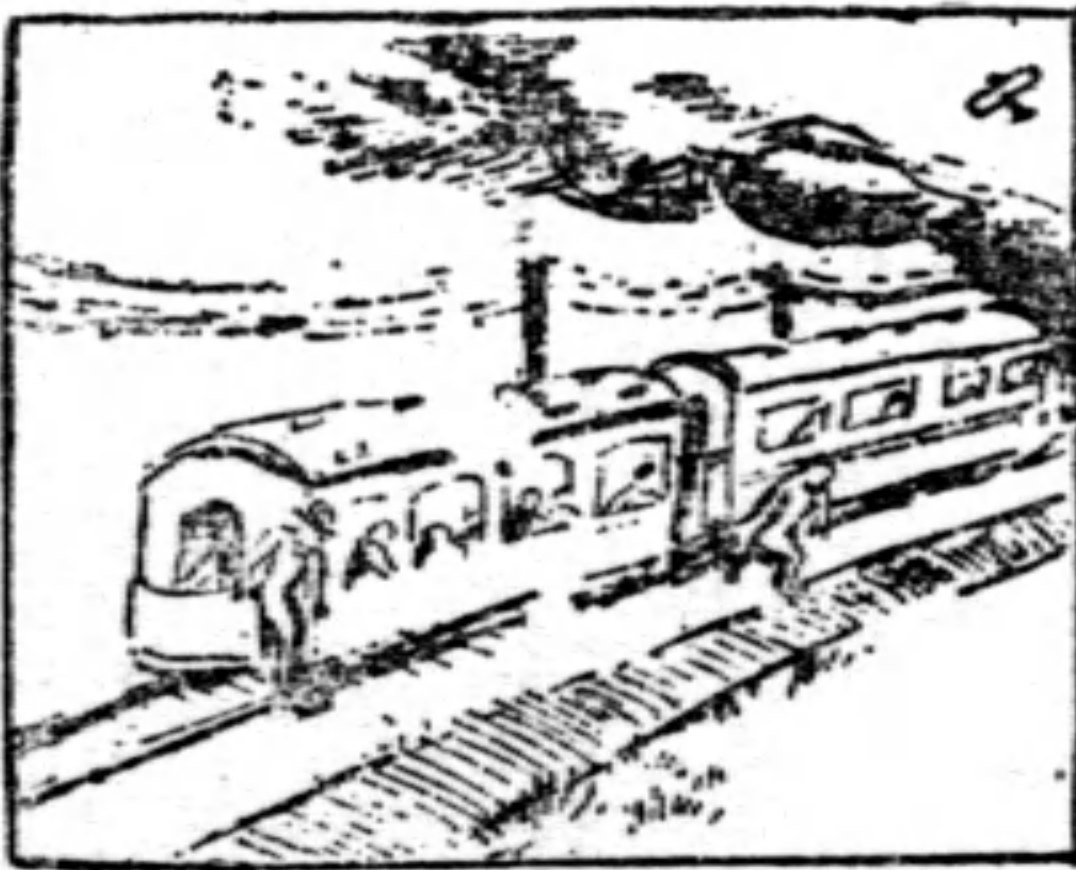

(錯)

不可探首窗外，並下車觀望。

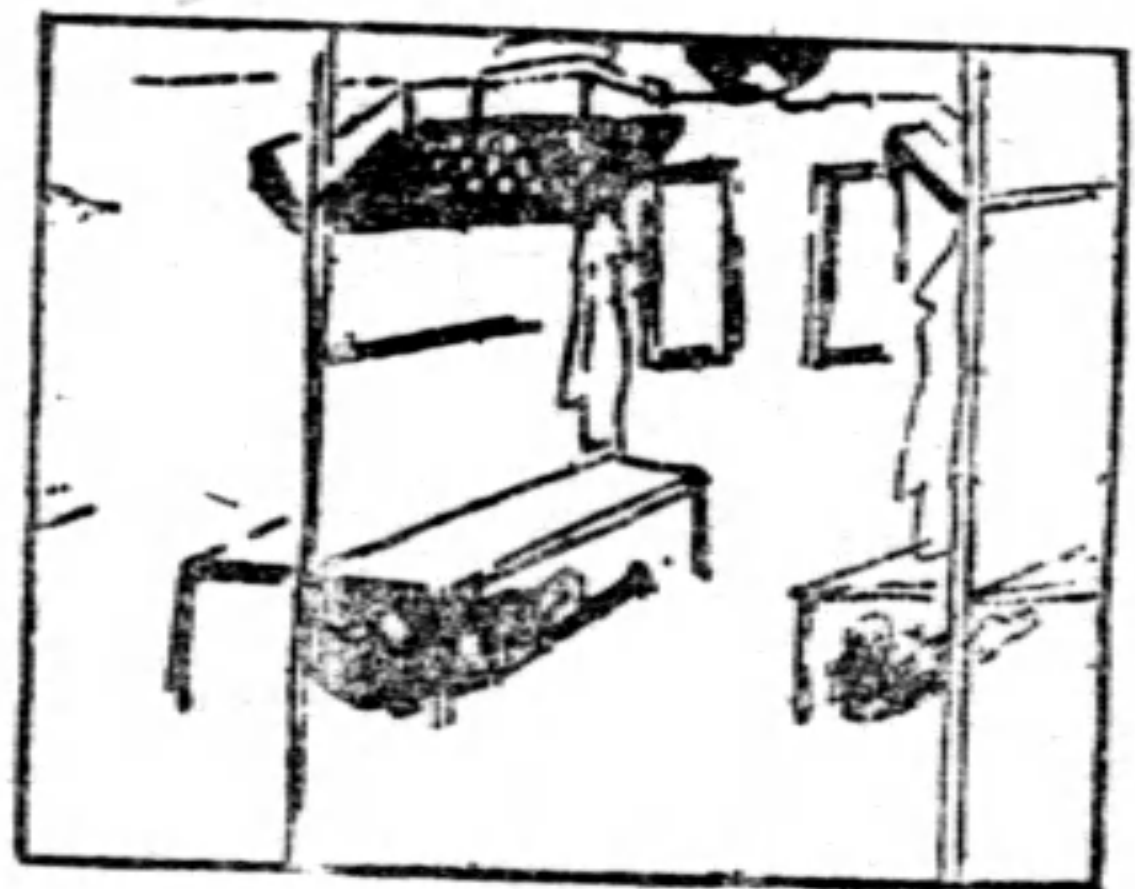

(對)

應藏於座下。

## 在上課時



(錯)

上課時得敵機來襲警報，  
不可驚慌亂跑。



(對)

應該抱鎮靜態度，向地下  
室去。

## 在上課時



(錯)

上課時得敵機來襲警報，  
即使就近無地下室，也不  
要亂跑。

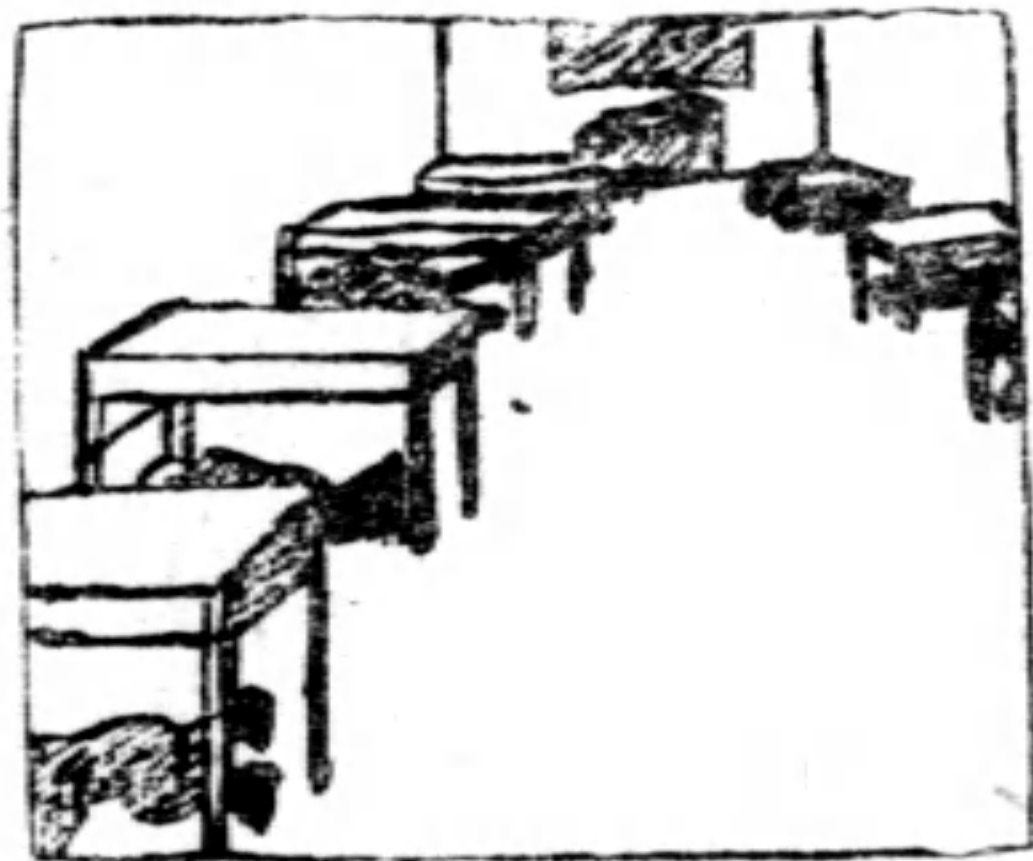

(對)

應該立刻臥於課桌下面。

## 晚上在家中



(錯)

晚上在家中得敵襲警報，  
不可若無其事依然閒談。



(對)

應該聽防空機關燈火管制  
之命令，而將電燈立刻熄  
滅！

## 晚上在家中

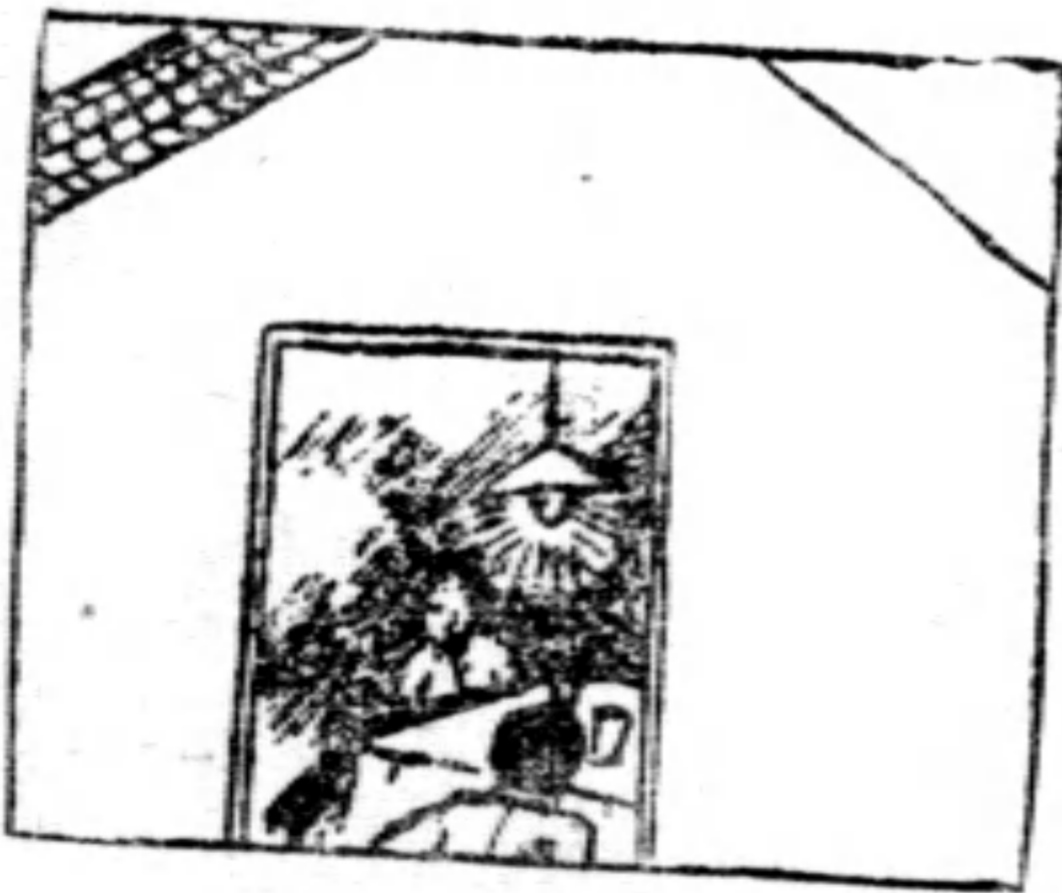

(錯)

晚上在家中得敵襲警報，  
不可若無其事依然閒談。

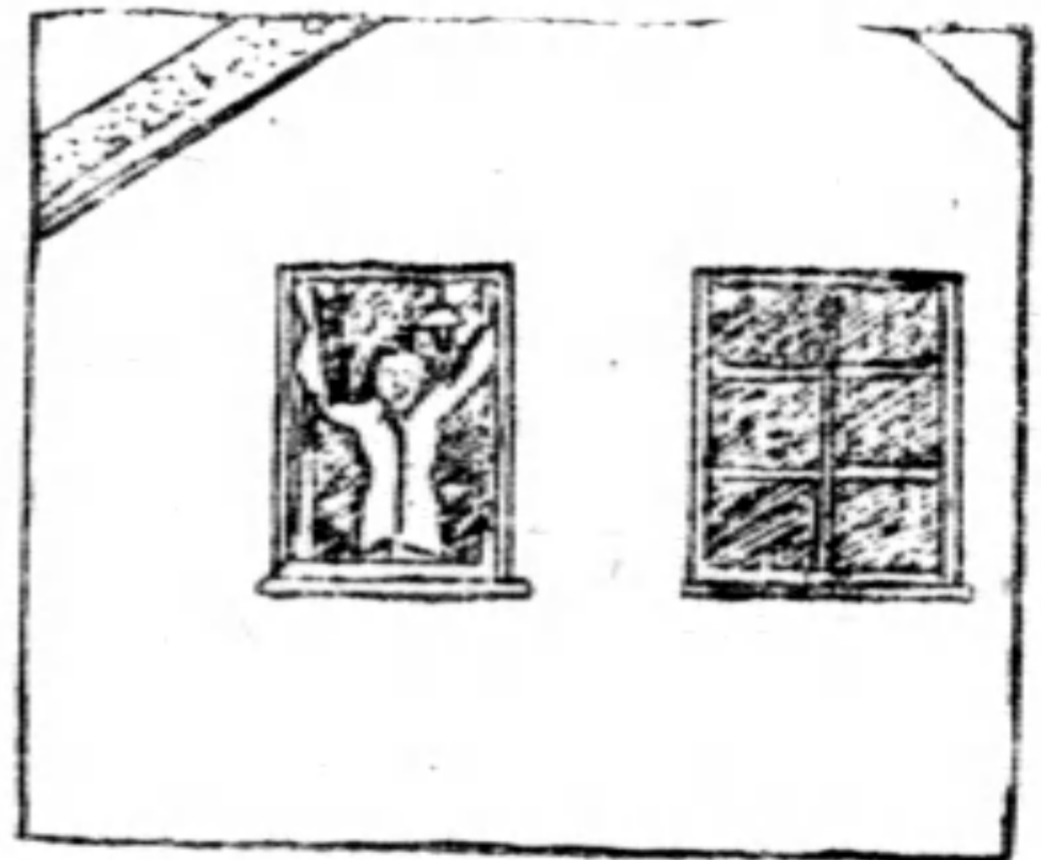

(對)

應該將窗簾摺上，使燈光  
不透窗外。

### 當投爆炸彈時

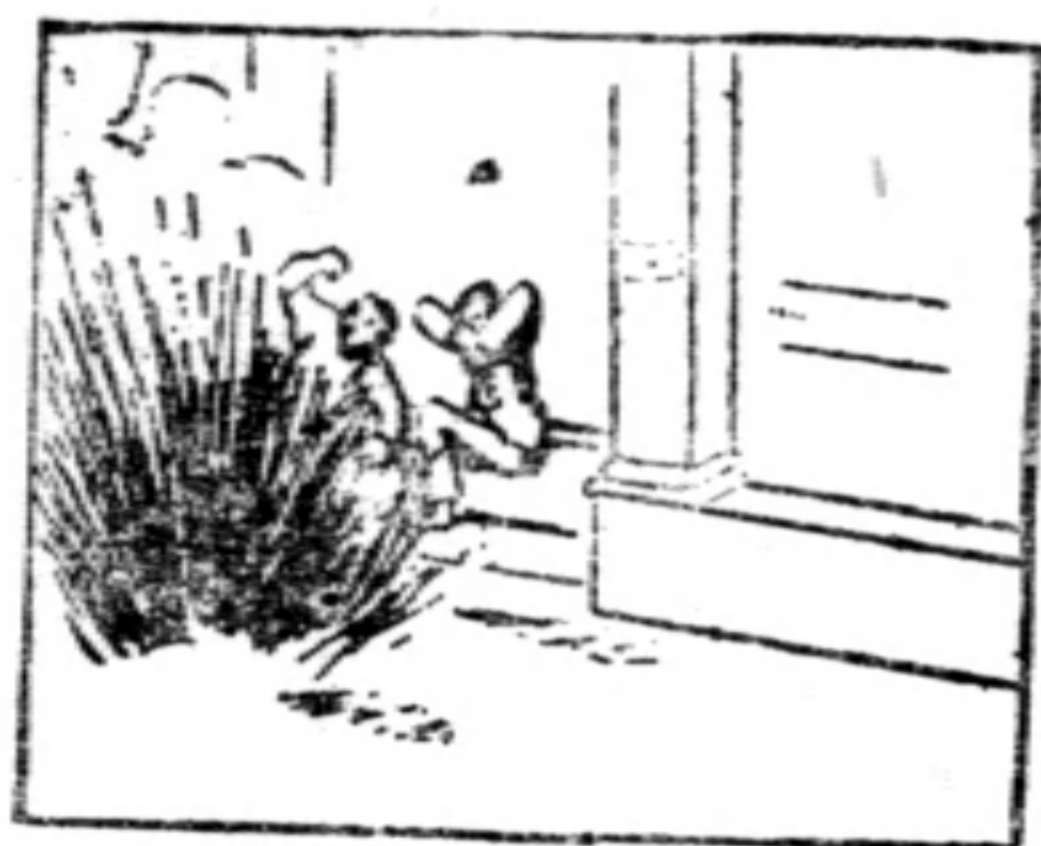

(錯)

不應站立門外。

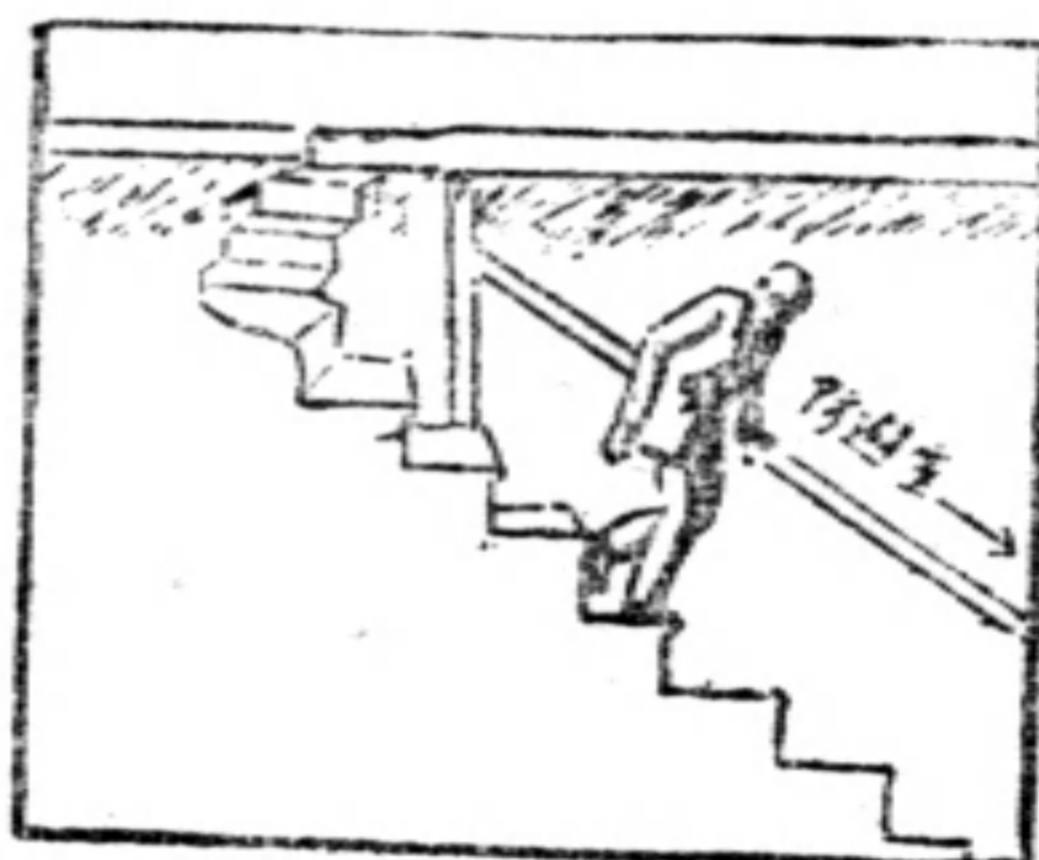

(對)

應趨入防避室。

### 當投爆炸彈時

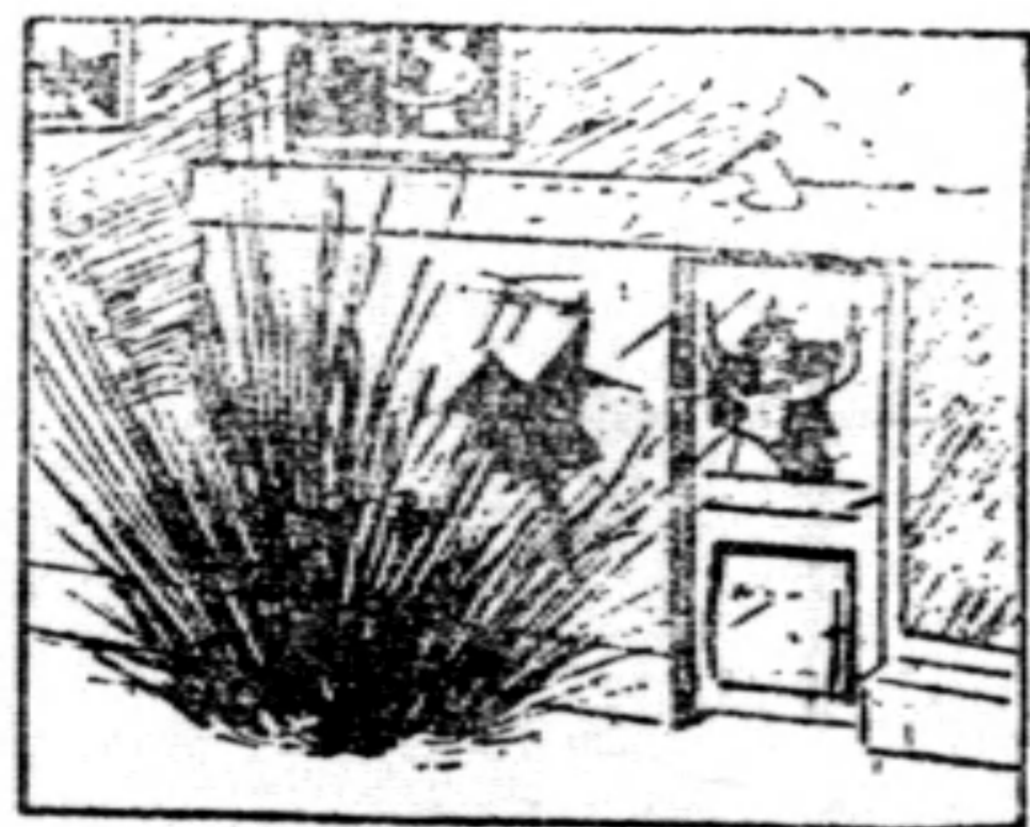

(錯)

不應靠窗站立。

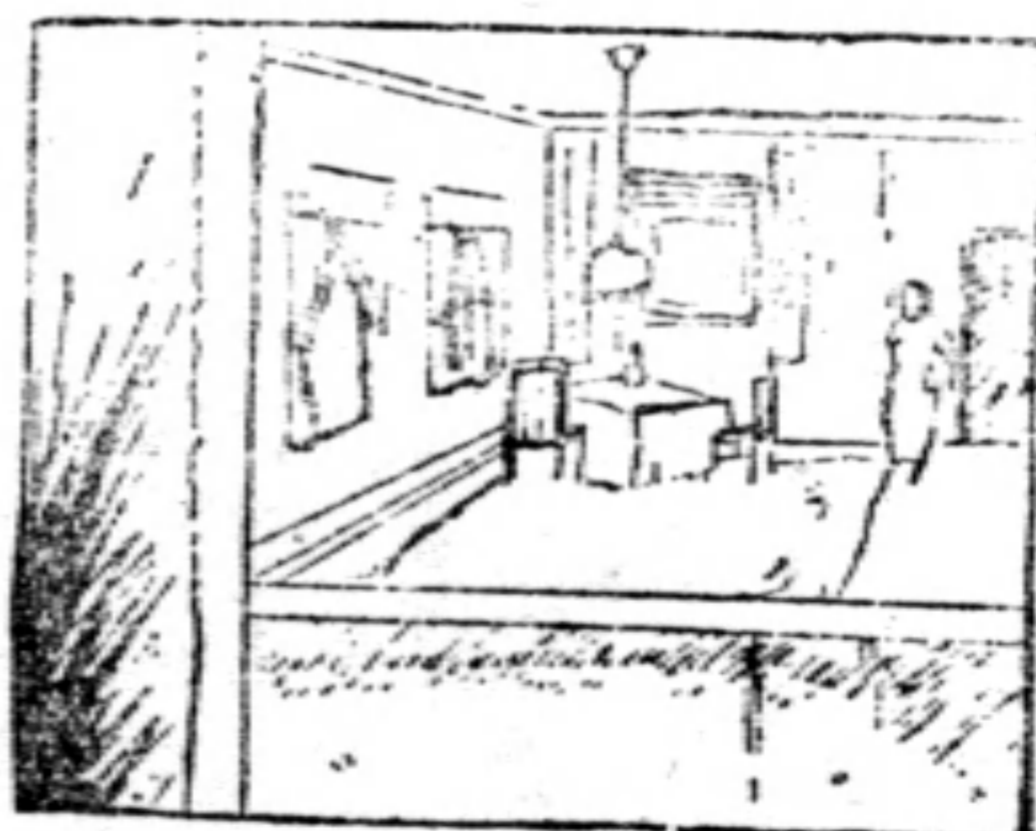

(對)

應趨入防避室，或避於屋角；最好在庭柱下面。



## 當投爆炸彈時

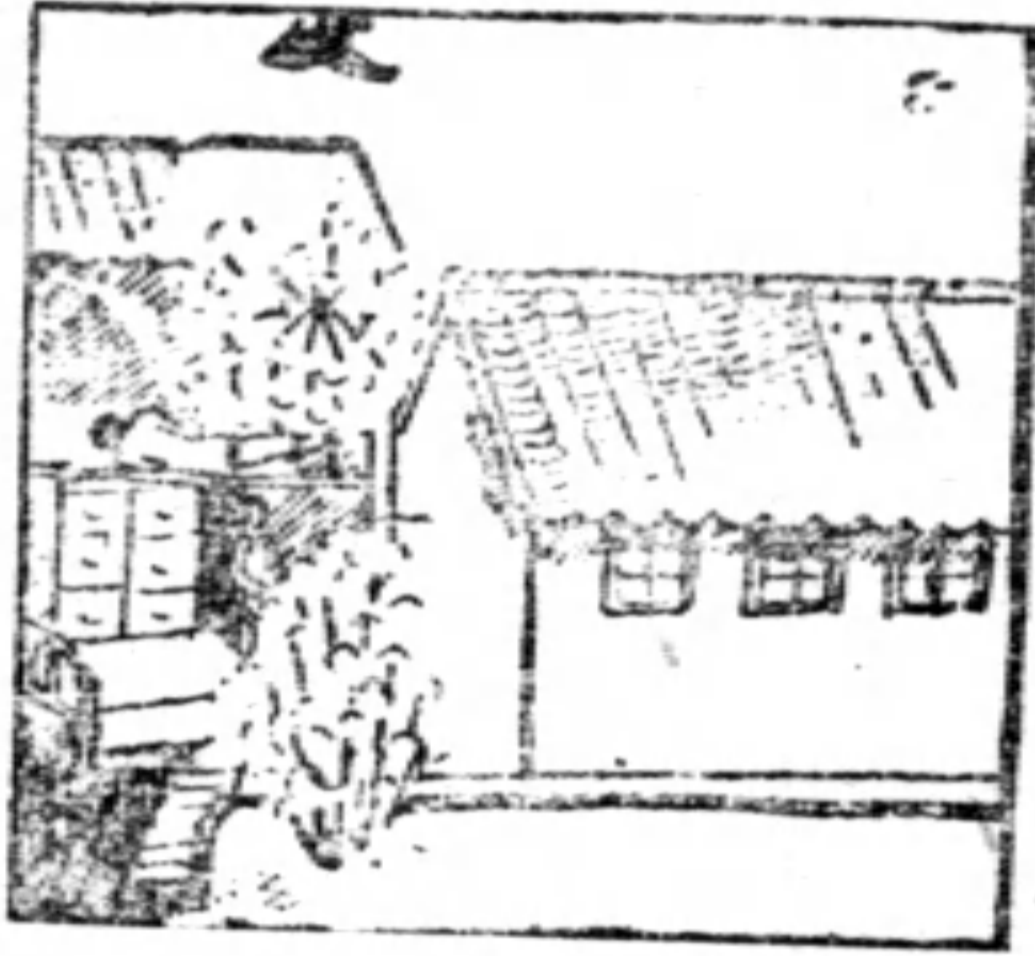

(錯)

不應在樓上。

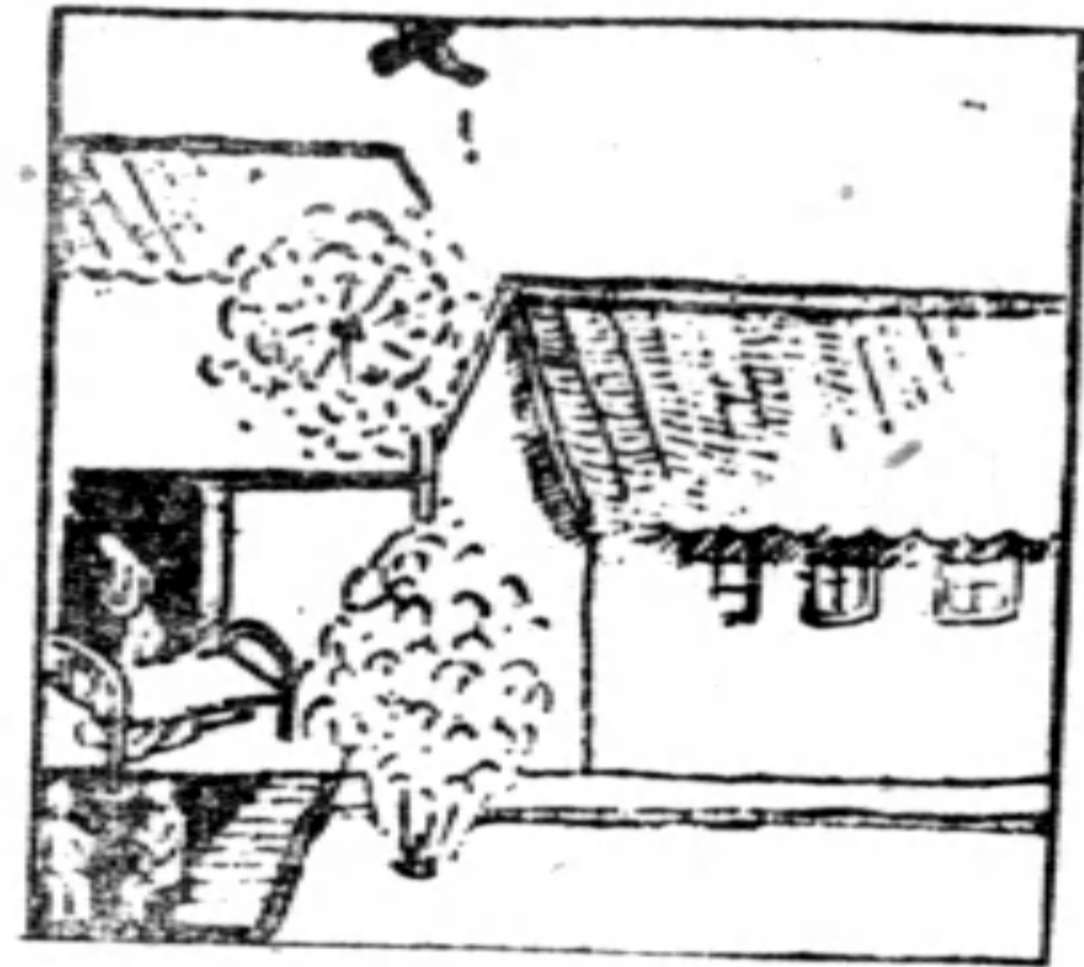

(對)

應在地下或床下。

## 當投爆炸彈時

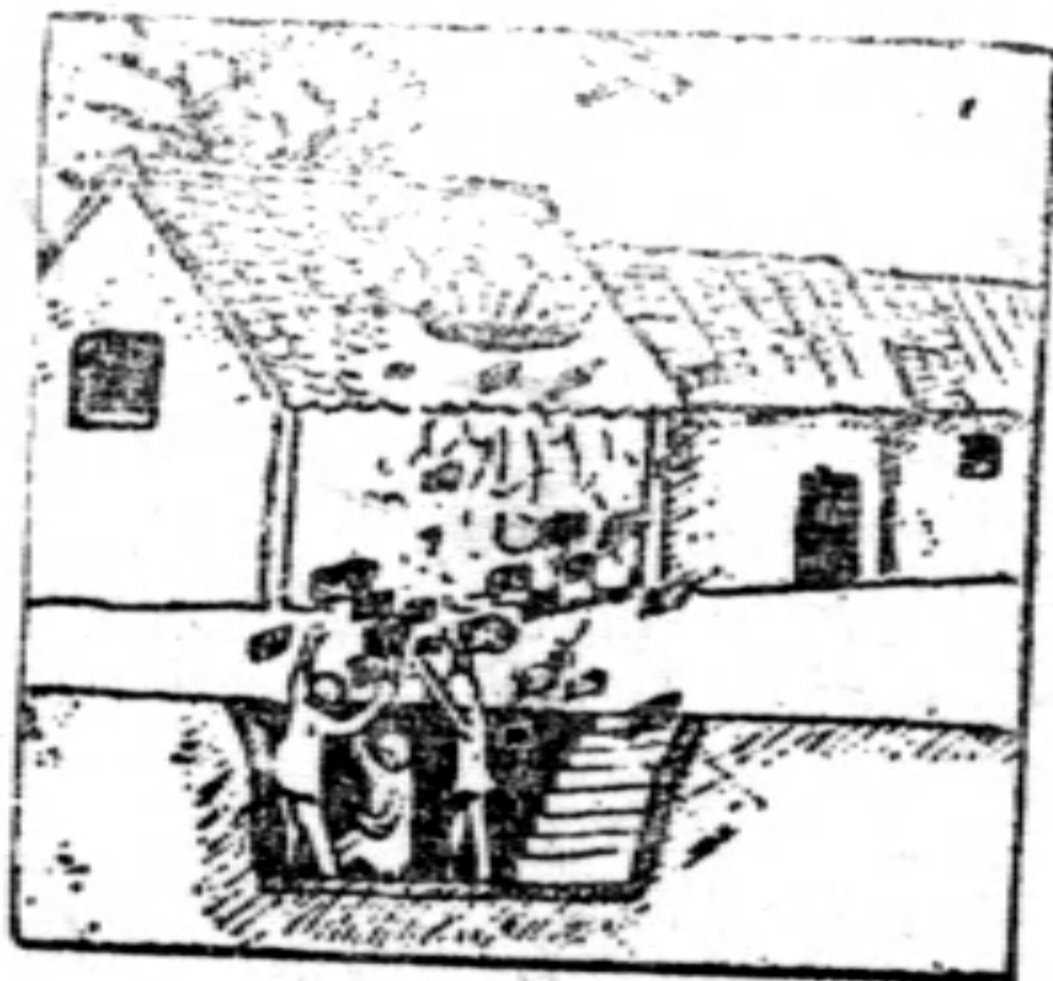

(錯)

地下室不可無掩蓋。

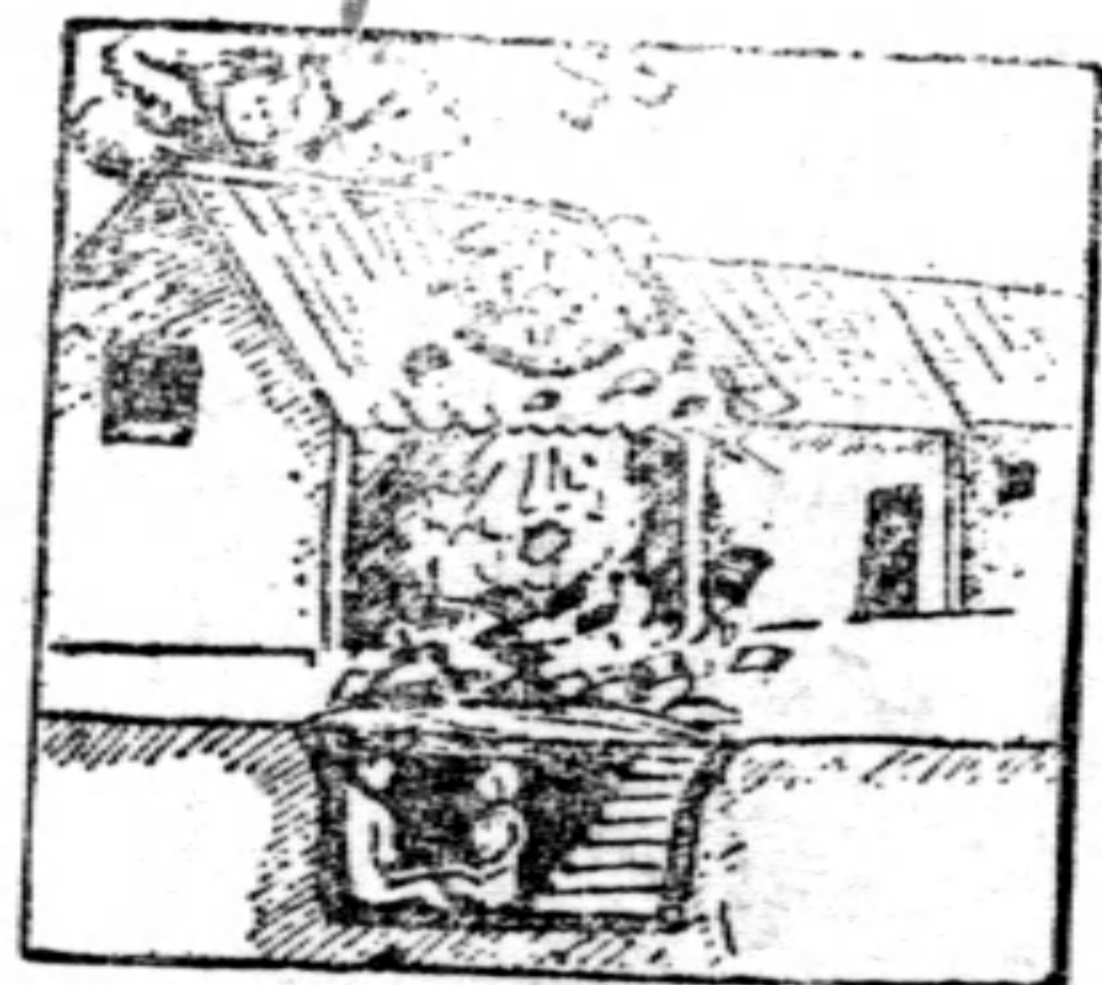

(對)

地下室應有掩蓋。

### 當投爆炸彈時

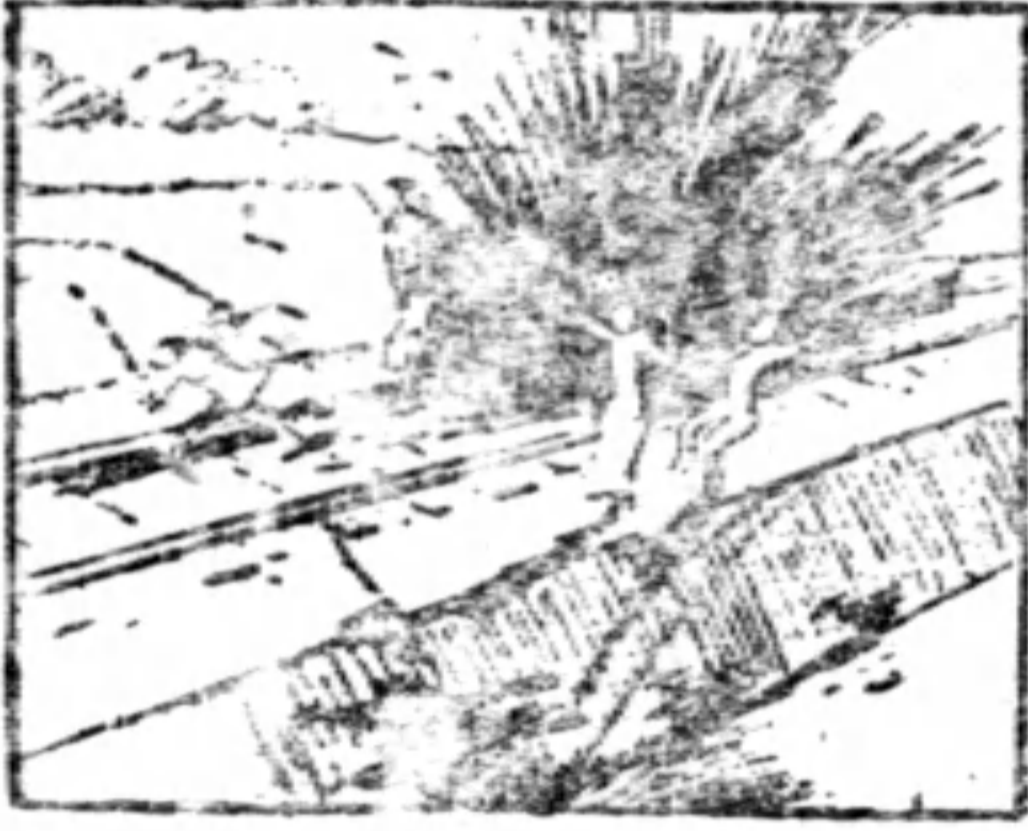

(錯)

不應站在爆炸點旁。

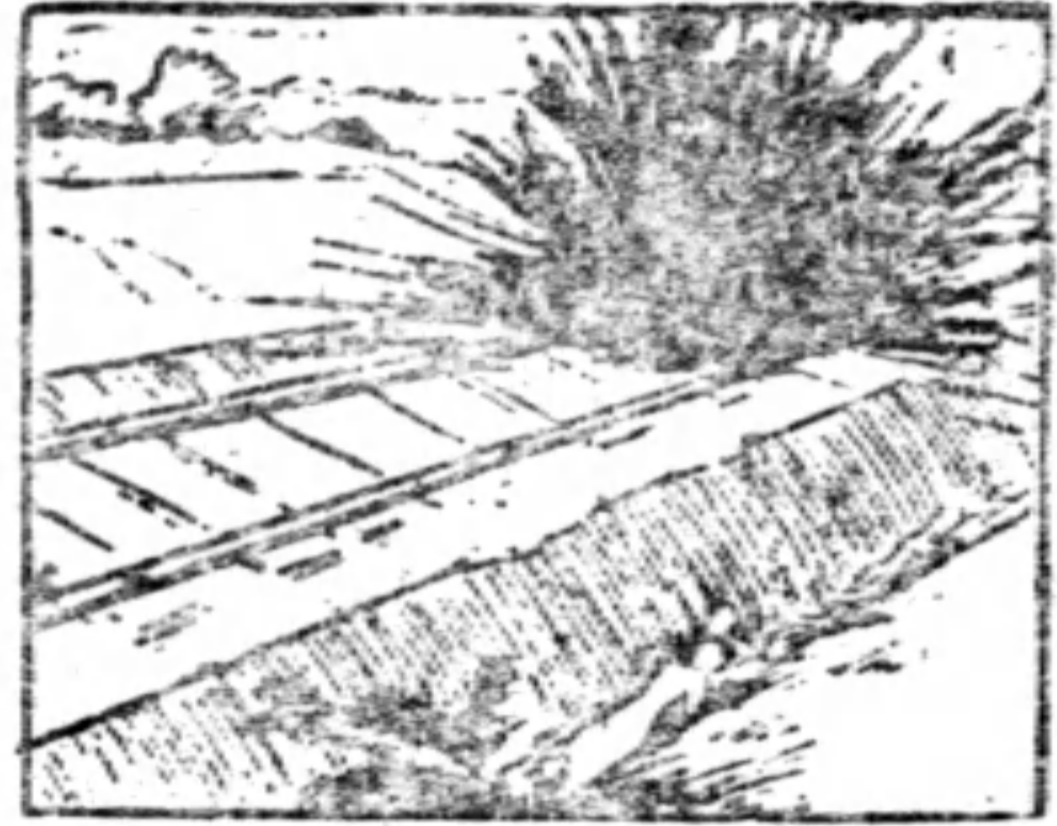

(對)

應臥於溝內。

### 當投爆炸彈時

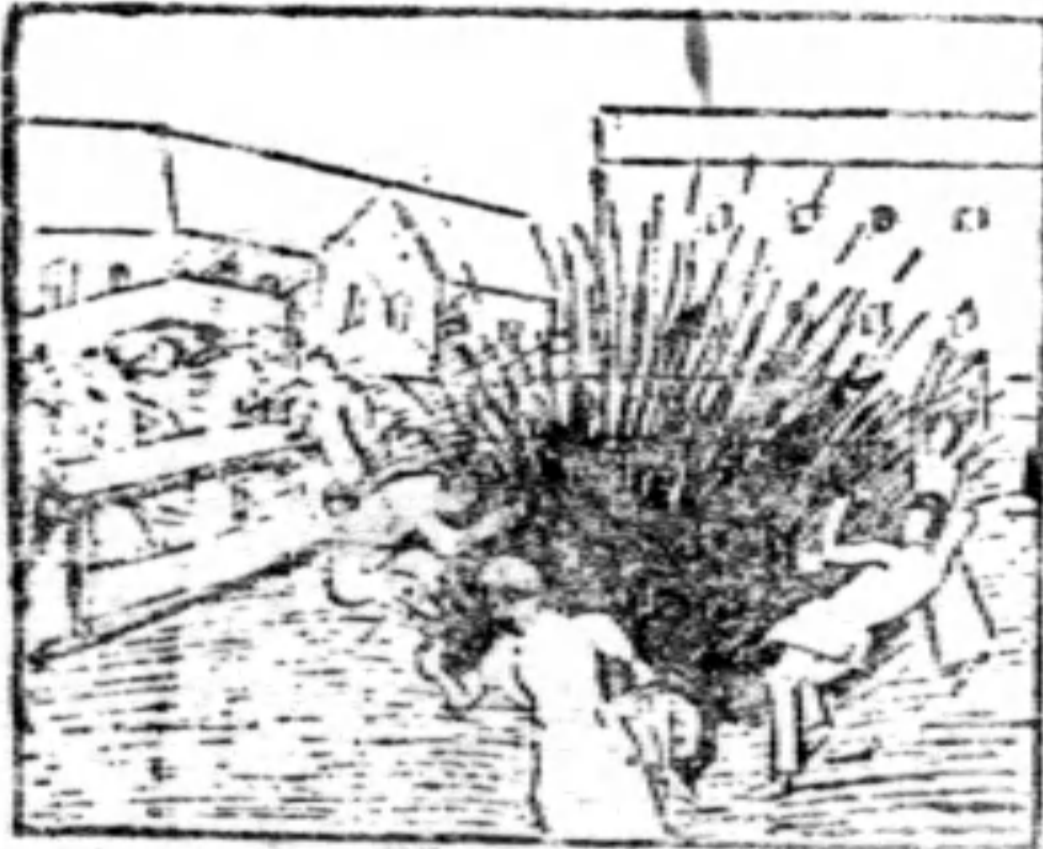

(錯)

不可仍在市上購物。



(對)

應從容避入就近房屋之防  
避室內。

### 當投燃燒彈時



(錯)

當飛機襲擊時，所生火警，  
全靠消防隊，不易撲滅。

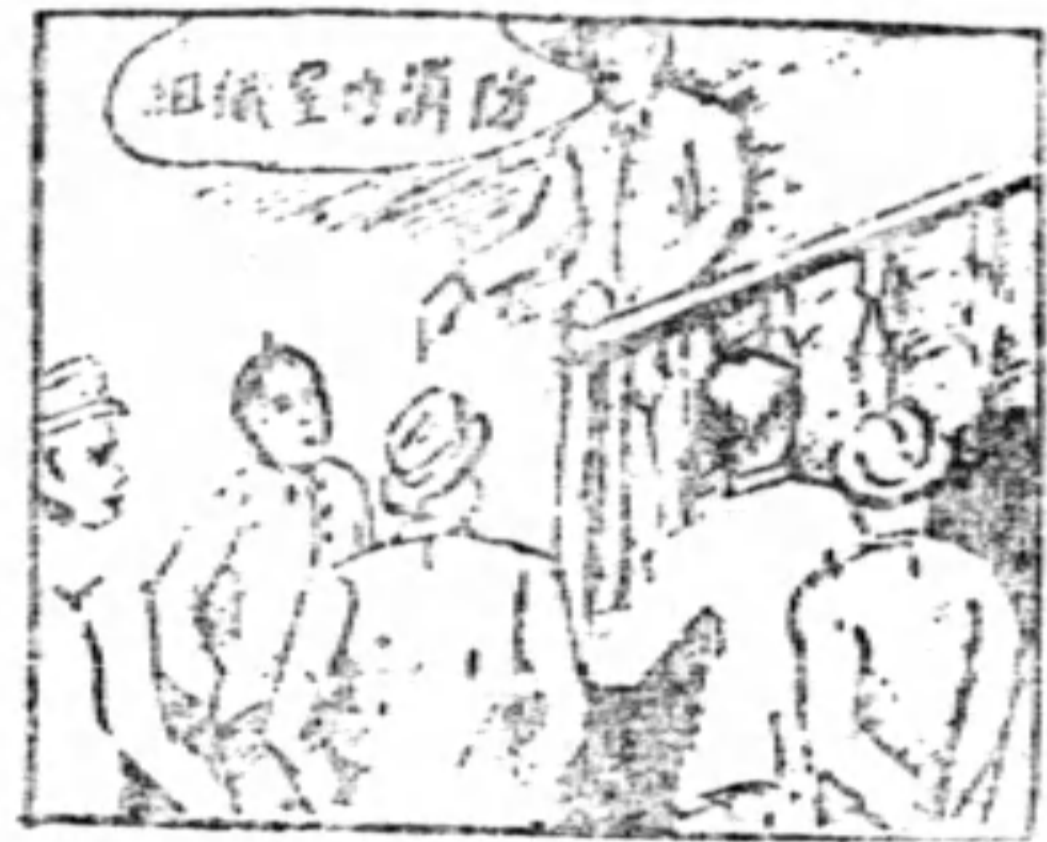

(對)

人民應在平時，有房內消  
防組織的準備。

### 當投燃燒彈時



(錯)

在飛機襲擊時，不可羣皆  
避入防澗室內。



(對)

在飛機襲擊時，當巡察各  
處，即令起火，亦可立即  
撲滅。

### 當投燃燒彈時

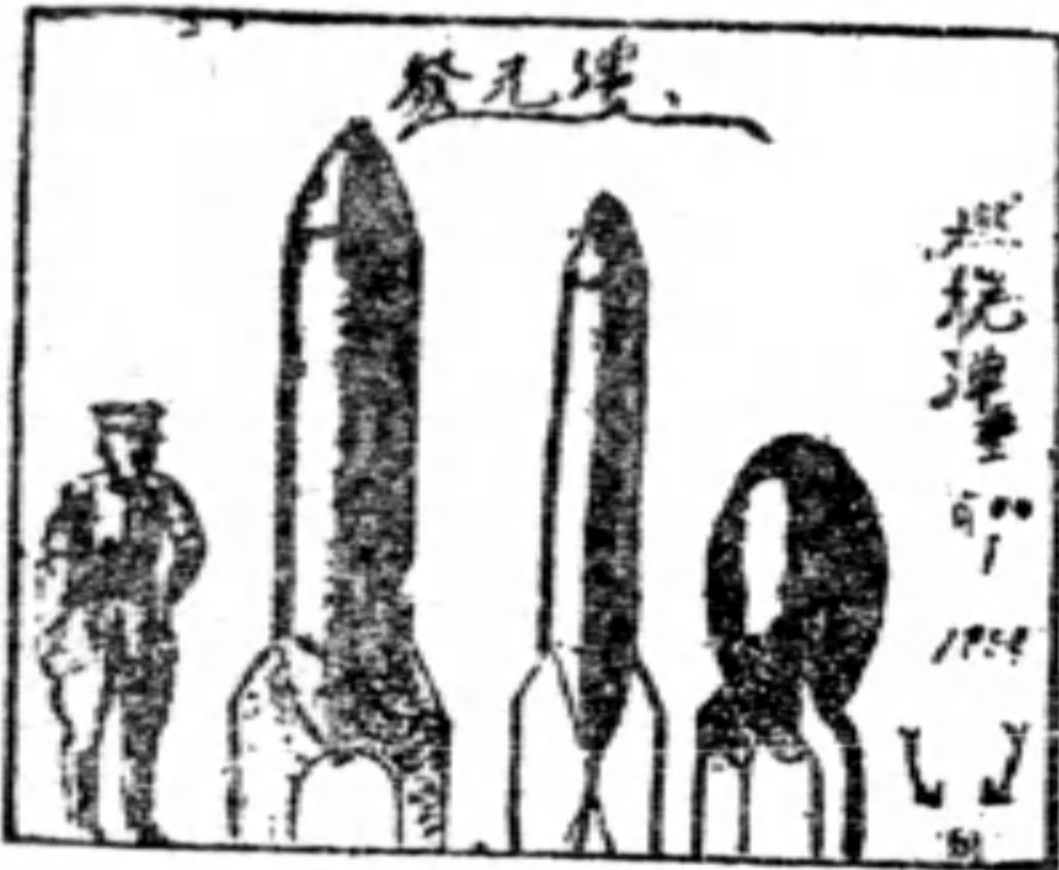

勿以炸彈物體微小，而輕視之。



『星火燎原，為害甚大。』

### 當投燃燒繞彈時



(錯)

室中不可堆積容易引火之廢物。



(對)

應掃除廢物，儲藏救火器具。

## 當投燃燒彈時



(錯)

被空襲的全樓，居民不可  
皆避入地窖。



(對)

房內消防組，應担任巡察  
及屋頂防護責任。

## 當投燃燒彈時



(錯)

在充滿煙霧室內，不可不  
帶防煙罩行動。



(對)

有煙霧時，須帶防煙罩，  
并可在地板上爬行。

### 當投燃燒彈時



(錯)

表面上似已撲滅之火，仍有復燃之可能，不可疎忽。



(對)

須用沙撲滅後，并將火爐除去，且用防火之物圍住。

### 當投燃燒彈時



(錯)

戰爭時，勿想火災損失，火險公司可以賠償。



(對)

應充實自衛力量，方克保護自己房屋財產。

注意

敵人投電燃燒彈時，熱度有三千度，水是不能救此火，應該拿沙來消防!!!

## 當投毒氣彈時

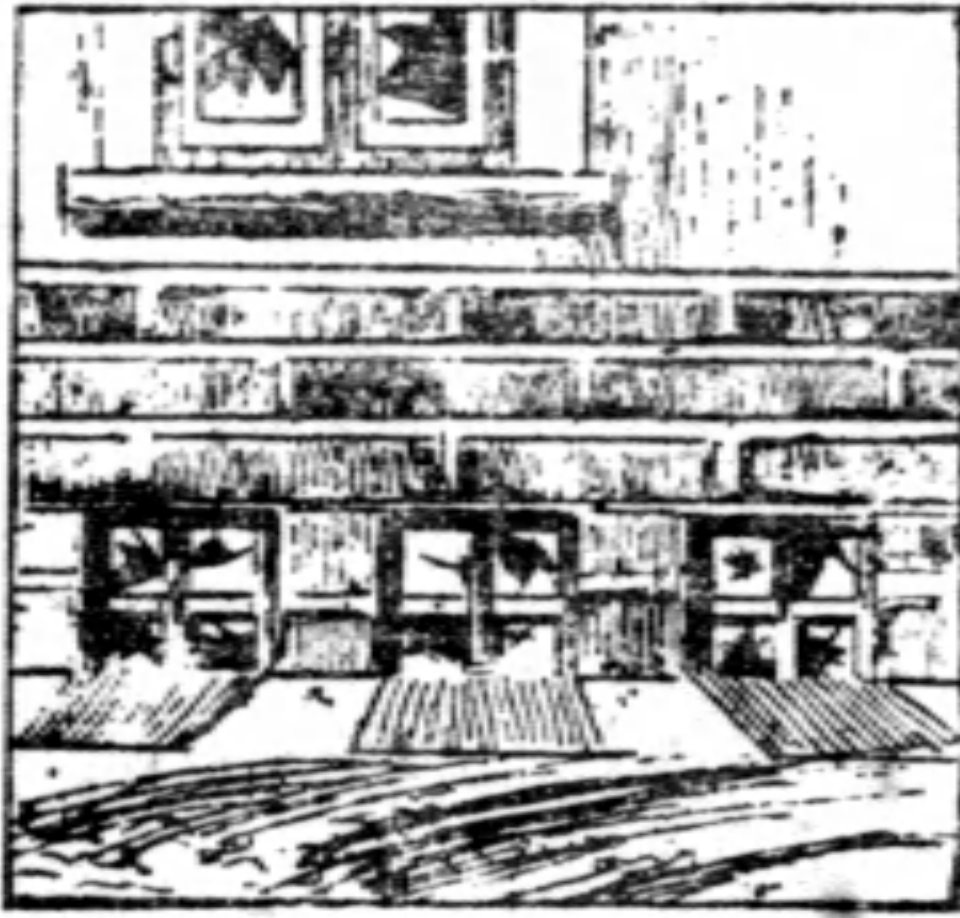

(錯)

地窖之窗外，不可無相當設施。



(對)

在戰時，地窖之窗外，應堆積沙袋或土箱等物。

## 當投毒氣彈時

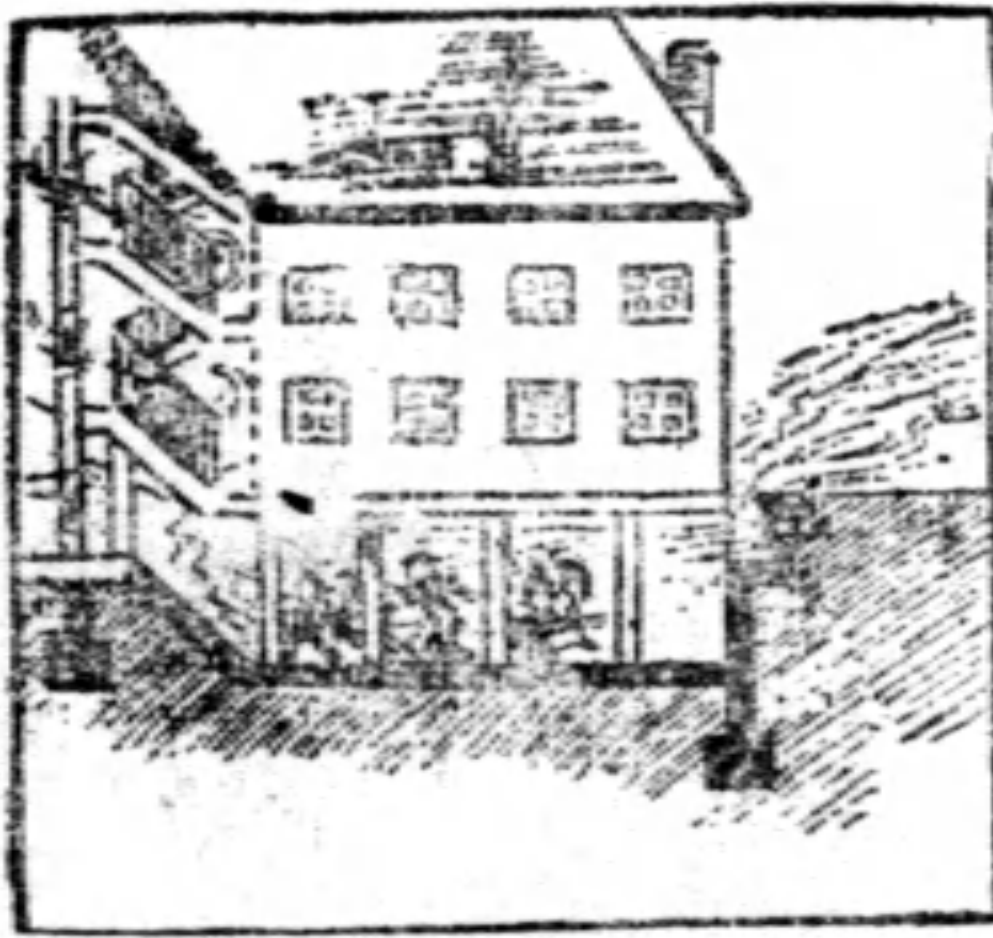

(錯)

在入防避室之過道內，若無防毒設備，則含有毒質之混合氣體很易由門隙中流入室內，致使防避室成爲廢物。

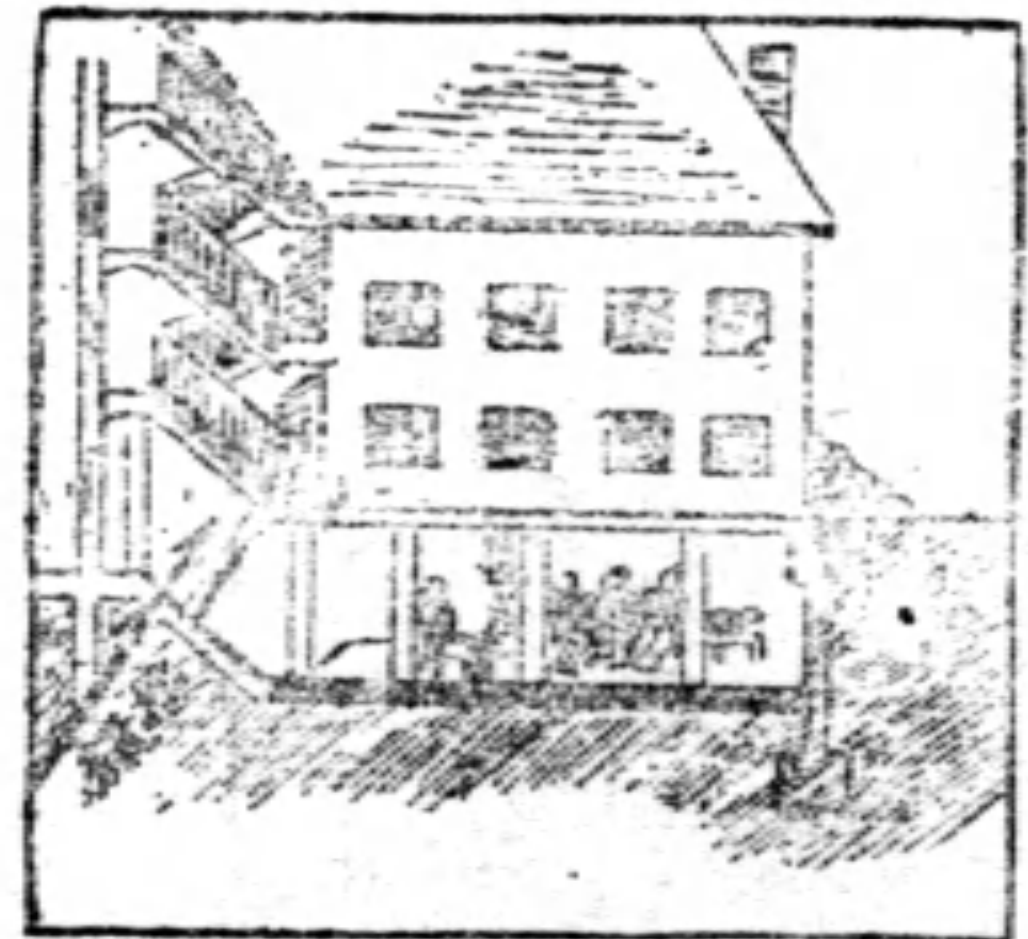

(對)

在入防避室之過道內應設一氣擋（例如用布張於木框上），使毒氣不能透入室內。

## 當投毒氣彈時



(錯)

在街上如遇毒氣時，每因急欲逃出，用雙臂橫揮，致使空氣流動，於是吸入毒氣更多。



(對)

在街上遇有毒氣時，應用手帕掩護口鼻，選捷徑走避，儘可平息呼吸，迎風前進，如正逢毒氣濃厚之處，則可偏風前進。

## 當投毒氣彈時



(錯)

設陷入毒氣雲霧中，不可奔跑，致吸入更多毒氣。



(對)

如吸入毒氣，切勿驚慌，應立即尋覓最近之防避室坐下，或臥下，不可任意作。



## 當投毒氣彈時



(錯)

不可開窗。

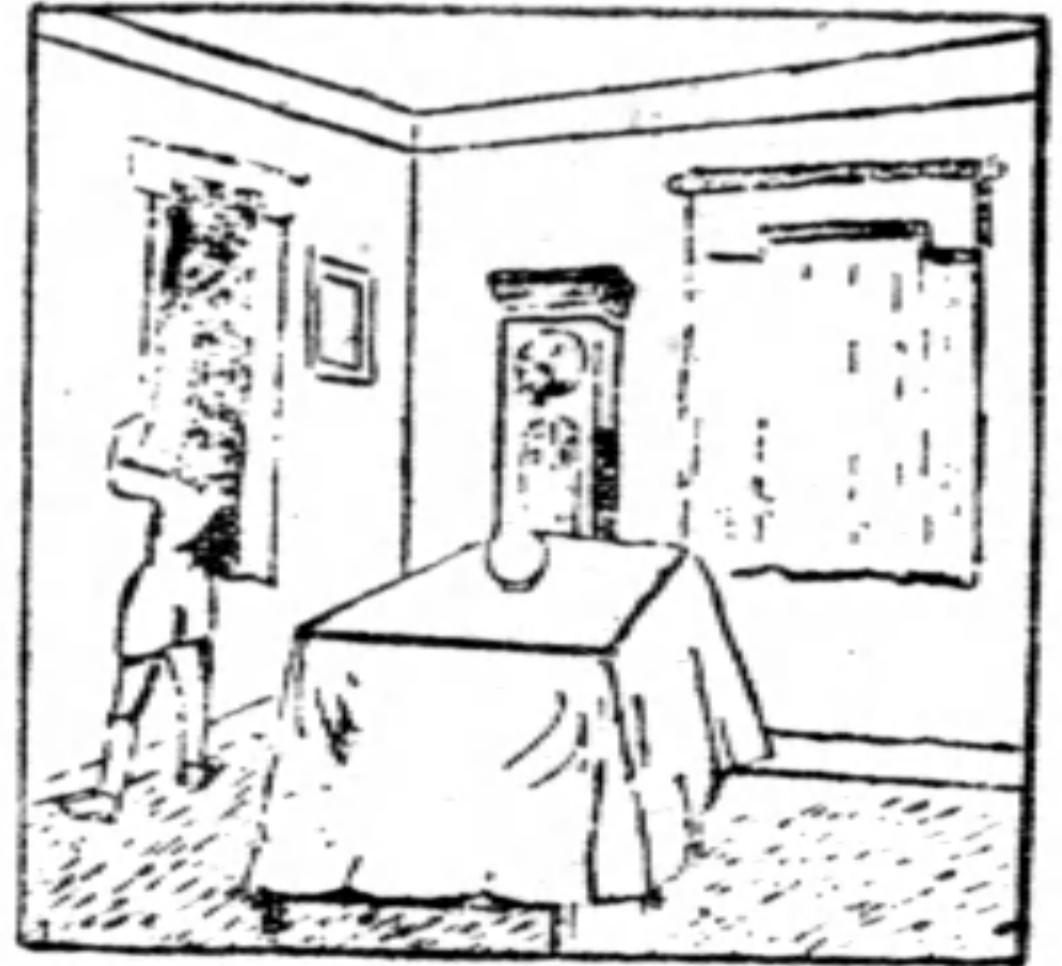

(對)

將窗門及一切隙縫，嚴爲  
堵塞。

## 當投毒氣彈時



(錯)

在防避室內不可慌奔，探  
詢，謾罵吸煙，燃燭，及  
種種擾亂秩序之動作。



(對)

保持安靜及秩序，使防避  
長易於處理。

## 當投毒氣彈時



(錯)

街上禁止行人，不可走出  
防避室外。



(對)

應留在室內，待消防隊將  
街道清理後，再行外出。

## 當投毒氣彈時



(錯)

不可使中毒者行走很遠的  
路並上樓尋覓醫生。



(對)

應將中毒者抬至醫生處，  
勿使過累（但近在咫尺可  
以行走）。

## 當投毒氣彈時



(錯)

設步入觀察不到之毒質液體處，不可顧惜衣履，致受重毒。



(對)

應將衣履脫下，將身體用肥皂水洗澡，並用氯化鈣擦之。(但氯化鈣於眼有害應注意！)

## 當投毒氣彈時



(錯)

中毒之食物，不可留存。

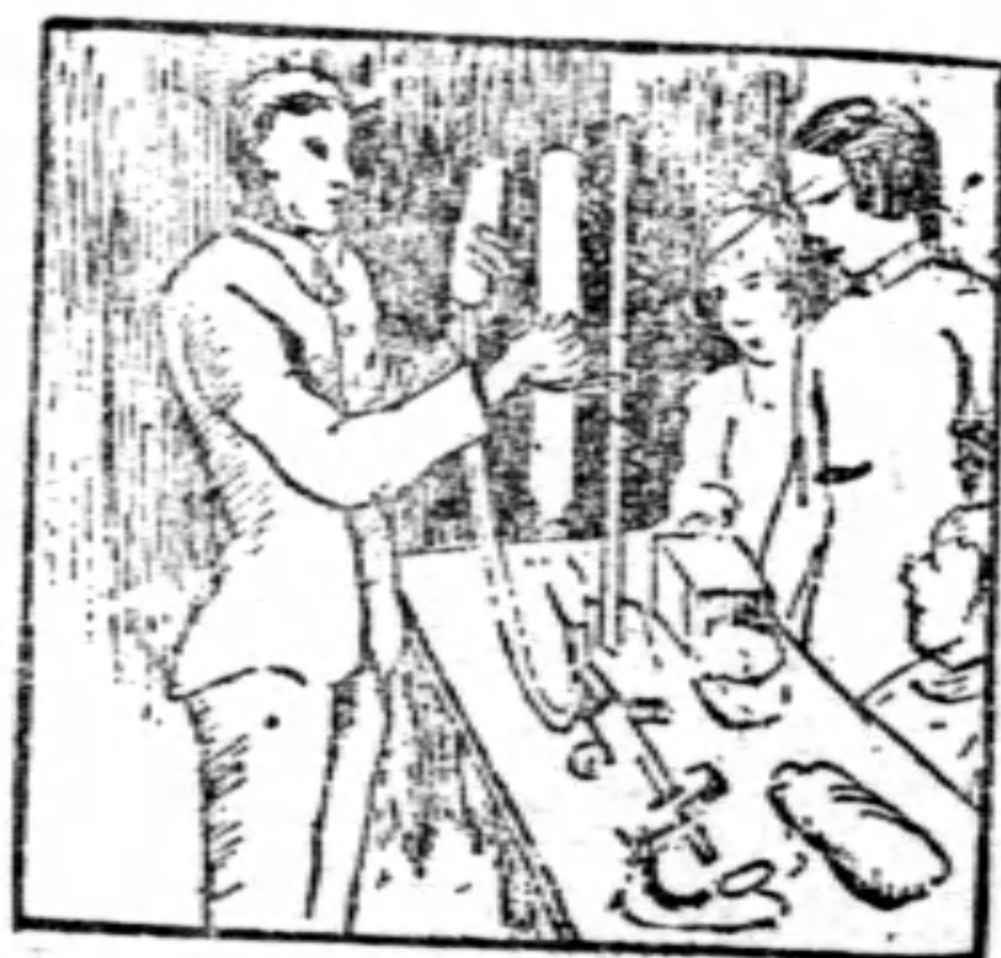

(對)

懷疑情形下之食物，在未用之前，須作試驗，水中如有不潔之物體或液體，則絕不可飲。

## 歐戰時的英國民間

——以熱烈與鎮靜應付非常時期我國人須學着這一個好榜樣——

英國在第一次的歐洲大戰中，雖也爲主角之一，但因地理上的關係，所受地方糜爛之損失，較諸法比等國，自然是不可同日而語；不過自從對德啓戰之後的四年餘間，英倫三島實也無日不處於戰爭籠罩中，全國人民也無不在度其非常時期的生活。雖然這些已是二十年前之事，但我覺得在我們目前這個時期中，追述一二，或許是有相當價值，而值得我人三省的。

在作戰的四年餘間，英國民衆，除被徵或請願入伍，渡海作戰之外，在民間最高興的，是把食物與衛生用品，饋贈前敵將士，始終如一，直至戰事結束時始已。據統計，在四年餘間，三島間運往歐洲大陸的食品價值，至少當在一千二百萬至一千五百萬鎊之間。其間除十分之二三係政府在英購置而運往前線者外，餘均爲由民衆捐資購貴而交官場的，或半官的運輸機關，輸往前線以供犒勞之用的。其間最多的，爲罐頭食品酒類及水果等，衛生用品，如禦寒物品肥皂牙刷防風眼鏡等，也爲數甚巨。這些東西，大率已由公家充分地供應。所以自一九一六年後，便停止饋贈，不過藥品繃帶等，因前線的需用殷繁，所以民衆的供應，數量極巨。據估計，在四年餘間，民衆所饋贈的，約值四百鎊左右，而其間的半數，均爲購自美國，或在歐洲購買。而供前線之用的，於一九一六年有一位孟哲斯德的工人，獲得愛爾蘭獎券的獎金五萬五千鎊，竟把那獎券，贈給倫敦的一個供應機關，把所得獎金的三分之一，購買食品，三分之二購置藥品，運往前線犒軍，爲免被人注意起見，連他自己的真姓名都不願宣布。

戰事爆發的最初二個月間，英國的各項公債及各種股票，無不下跌或呆滯；但嗣因政府的努力，以及各報的鼓吹，很快的恢復了原來的狀態。而至第五個月間，因前線一切需要的殷繁，各工廠無不日夜的加工趕製，以應需要。於是各項公債及各公司股票，反日趨發達，上漲不已。兵工廠及重工業製造廠，會漲至較票面高出百分之五十。即若干食物及化學品製造廠與棉織廠毛織廠等，也曾漲出票面百分之二十至三十不等。政府發行公債，不足一星期，亦必購買一空。即協約各國，發行戰事公債，也紛以倫敦爲最好的市場。因彼時的英人，已將協約各國視爲一家。鄰有所需，均不分彼此，而解囊購買。更有一事足述的，是在英倫三島間，平均每三家至四家之間，必有婦女一人，往歐洲大陸，充臨時看護，其間有年在十四歲左右的，也有年在六十五的，普通均在十七歲至四十五歲之間。所以在那一個時期中，倫敦及其他各地，曾鬧着女傭缺乏的恐慌，而普通家庭中，遂養成了主婦自行處理家務的習慣（迄今英列主婦，猶以習於節儉勤勞著）；不過在事實上，去投效而充看護的，各階級中的婦女均有，而其更有不少，是博士們的，或是貴族家庭之中的婦女呢。

防空漫畫

「無空防即無國防」，我們今日既然遇着了生死關頭，「空防」自然是最緊急的國防。作者想在這裏用淺近的文字，和簡明的畫面，把防空常識擇要地來報告國人。希望識字的同胞們，盡



量轉告一般不識字的同胞，使得大家都可得到這衛國保身的常識。

一 白天聞得警報

白天裏聞得了警報，民衆應立即關閉門窗，將重要物件迅即移放安全地方。在路上行走的，亦應各歸家中，但切勿高聲喚鬧。

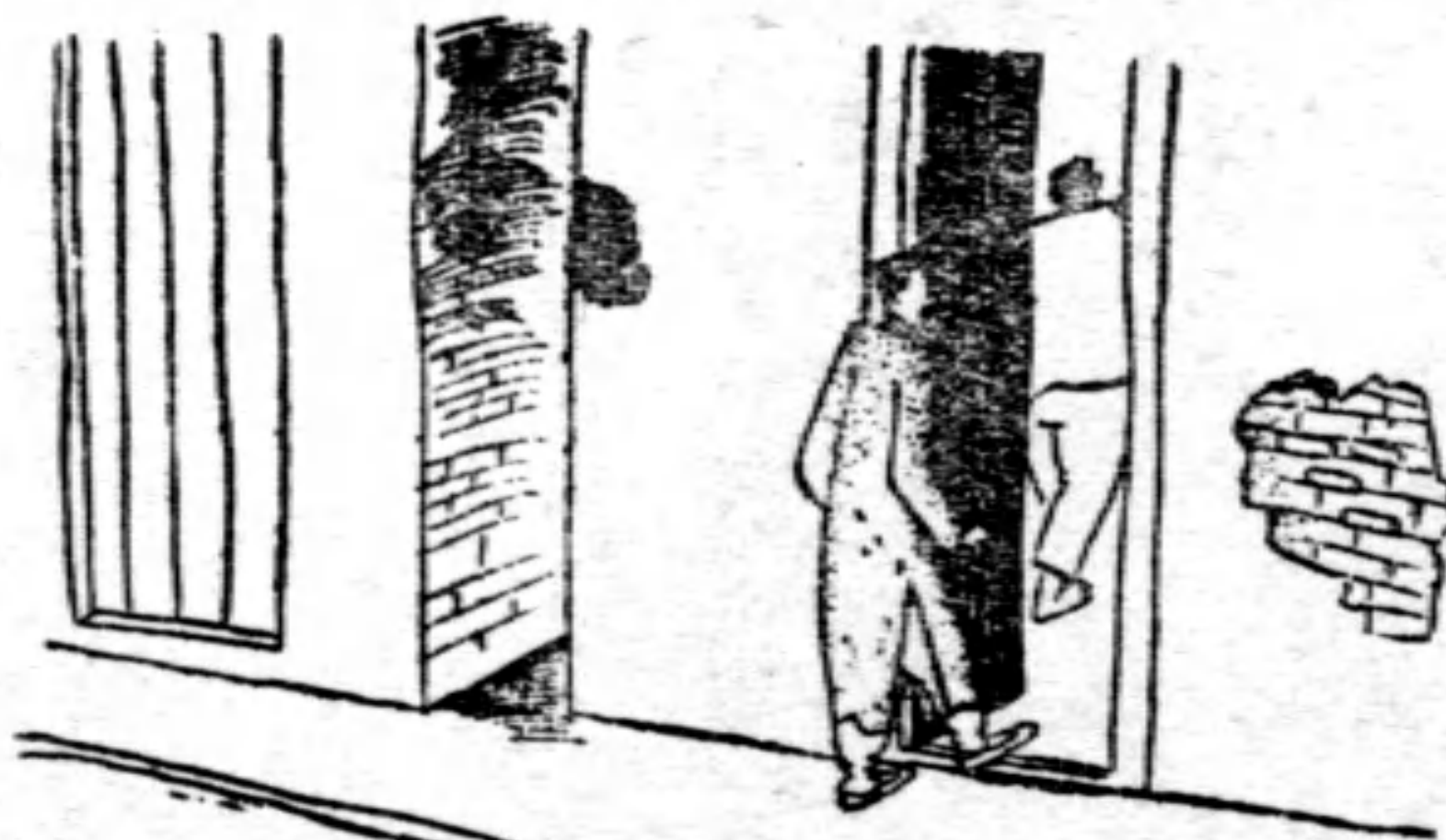

## 二 不及趕家回時

在路上行走的民衆，得到警報以後，自己估計在短時間內不能跑回家中，那末可避入附近住家或商店，但切勿驚惶亂跑，以免自相踐踏。

## 三 白天躲避敵機

白天突遇敵機來襲，在外行走的人，如不及避

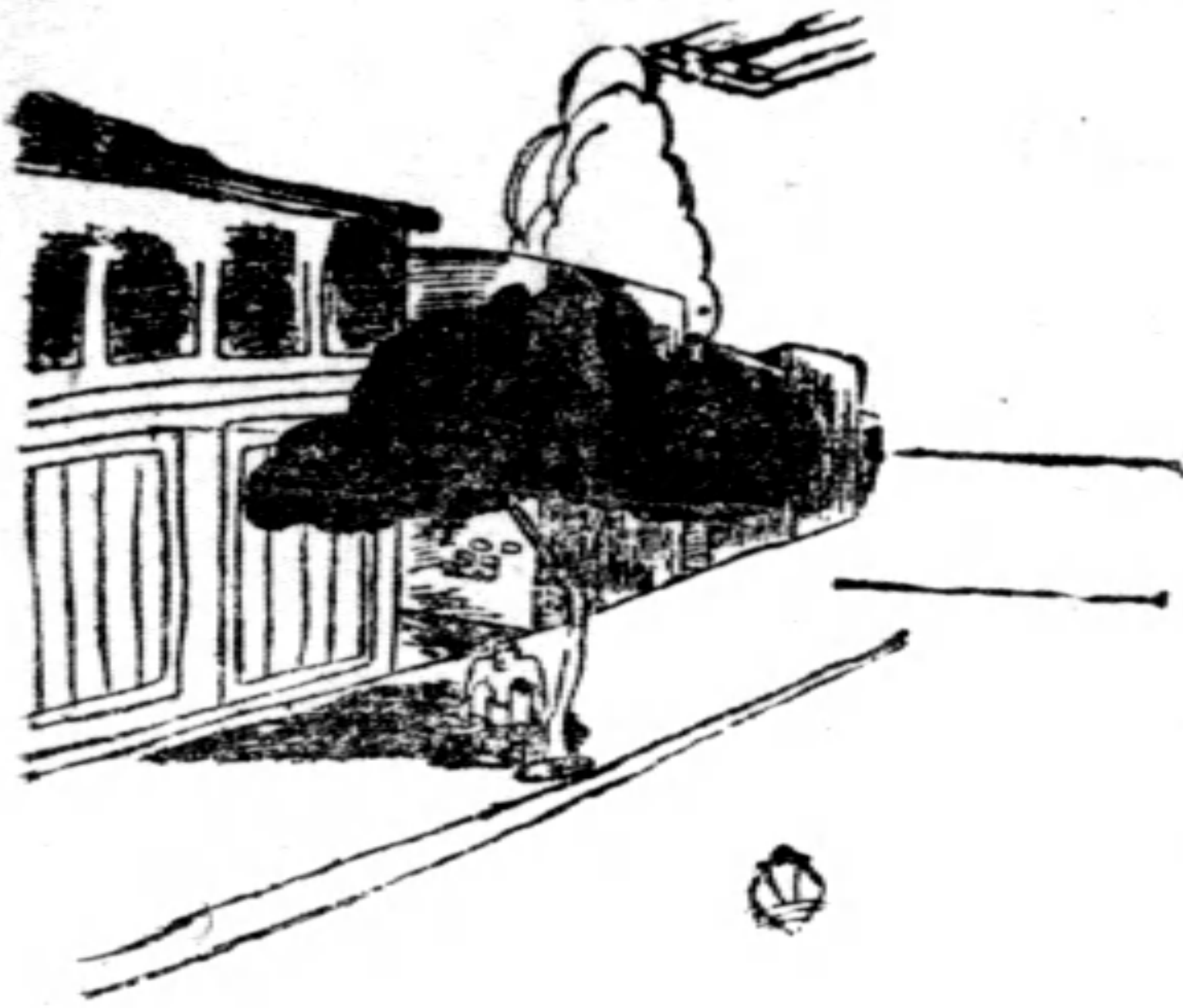

入附近舖戶，那末，可立即伏臥原地，切勿移動。倘就地遇有牆壁樹木陰影的地方，應趕速蹲在這陰影下面。這樣，就可以避却敵機的目標，同時危險性也比較小得多啦。

## 四 夜間聞得警報

在夜間聽到警報後，民衆應立即消滅室內外燈

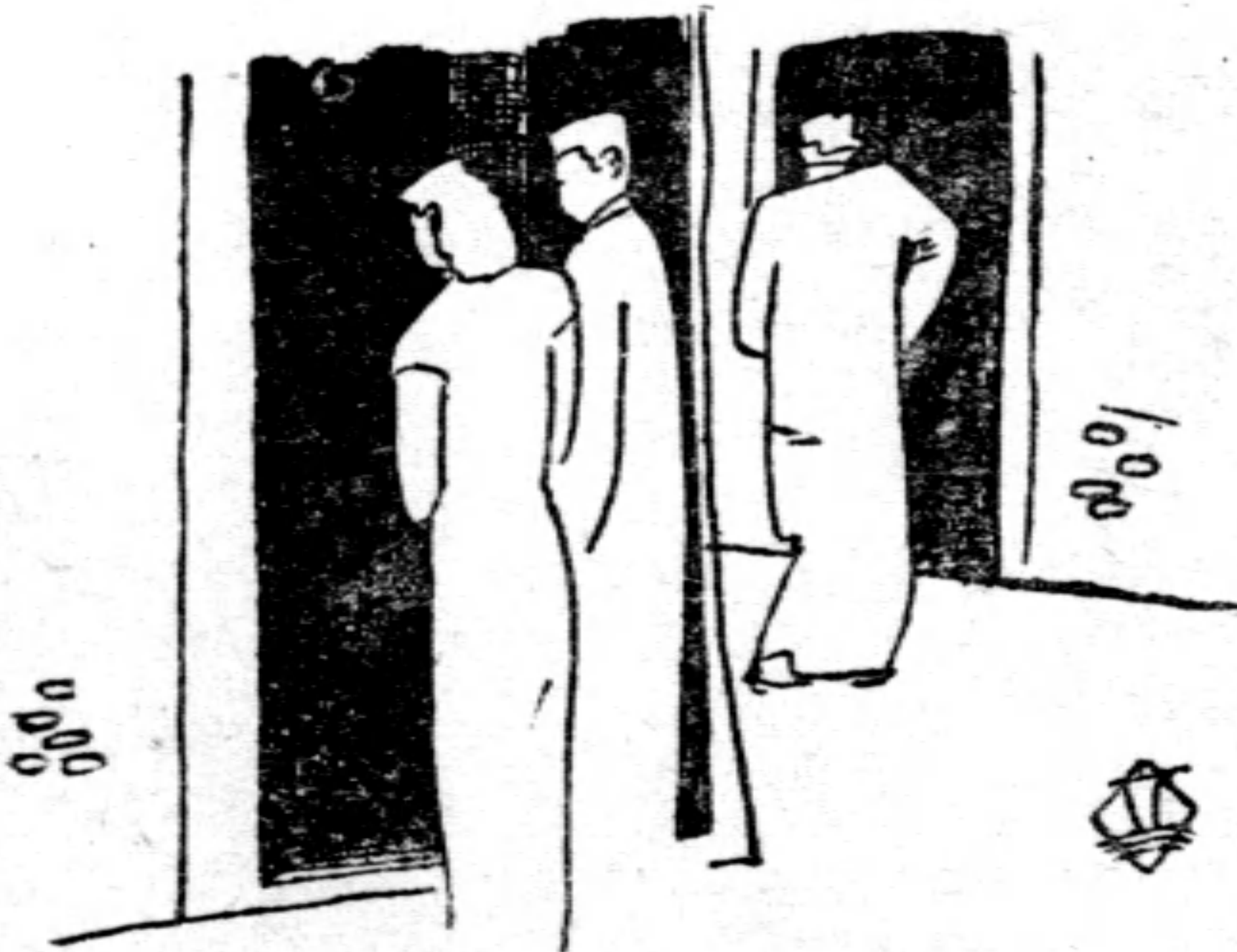

火，以迷敵機轟炸的目標，同時在室外的人亦應靜悄悄地各回室裏。

## 五 夜間途遇敵機

夜間行走，忽遇敵機來襲，倘若手裏持有燈籠



或手電筒，應該立即消滅，或隱藏起來，其他正在行駛之汽車及人力車，亦應趕速將燈光消滅，靜息停止。否則敵機的爆炸彈就要立時投下來的。

## 六 燈火遮避

夜間敵機能來襲時，應該立即熄滅室內外一切

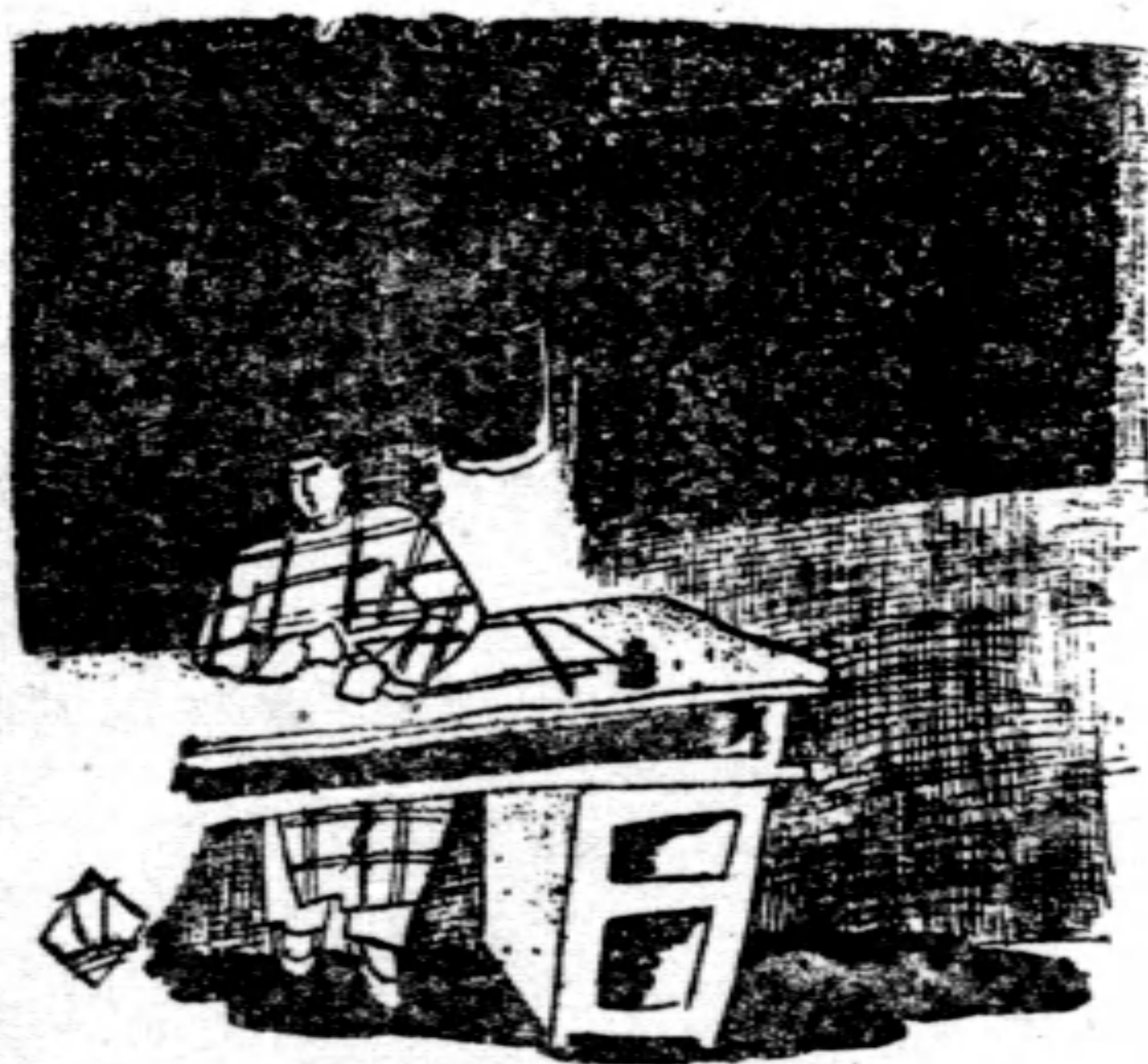

燈火，如有萬不得已的工作，必須繼續進行時，那末須將燈火的光亮，用黑布遮蔽起來，使光亮不致

射到室外去。燈光遮蔽的方法，須於平時妥為演習，看究竟有沒有光亮射出戶外，以便設法補救。（老式屋子，在屋頂上往往有個透光的玻璃洞，最宜注意！）

## 七 娛樂場所聞警報後

娛樂場所，得警報以後，應立即熄滅燈火，停

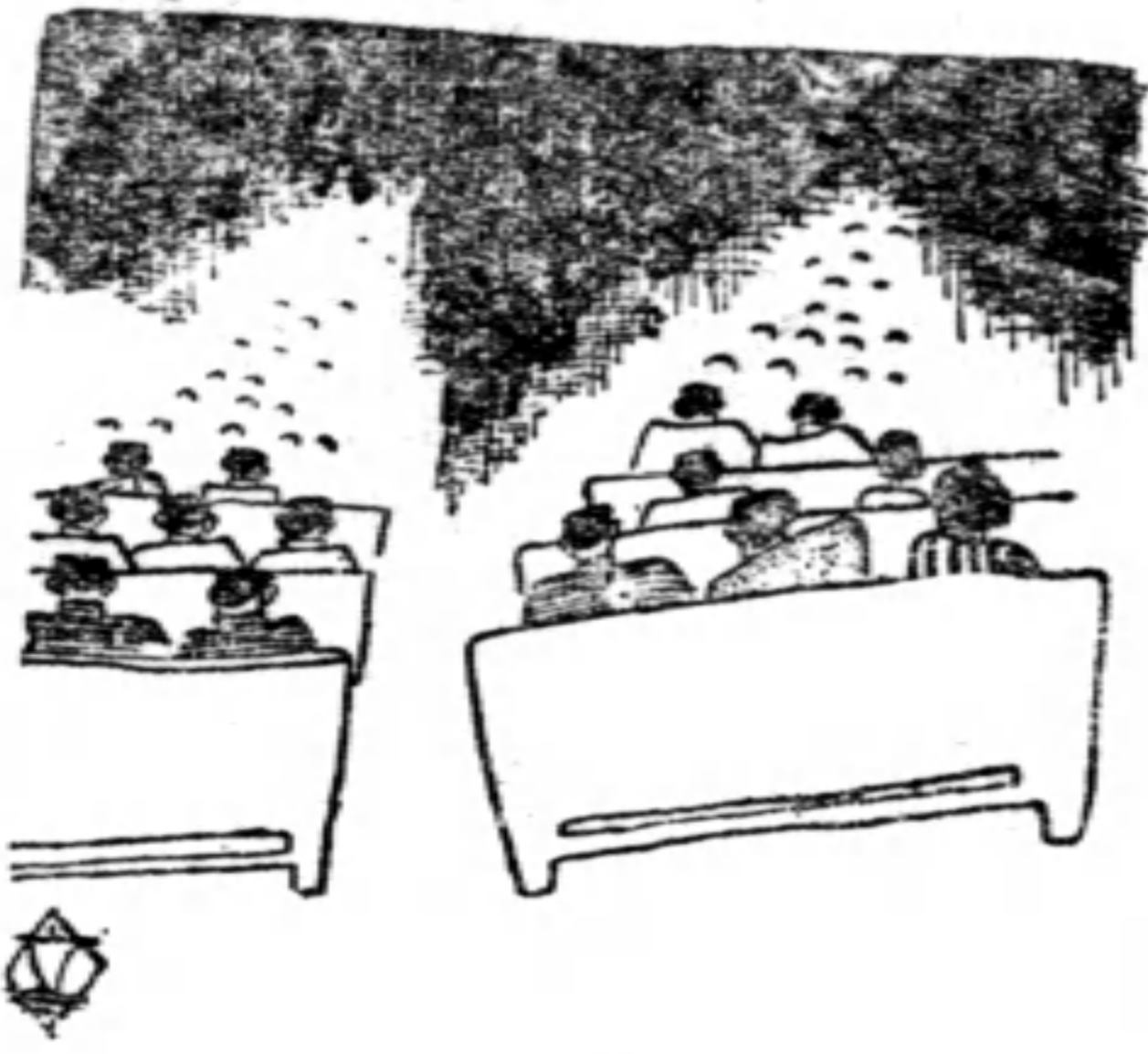

止樂器聲浪。觀眾們須在原有地位靜坐或靜立，切勿慌張亂闖，使敵機有所察覺。

## 八 敵機轟炸時的躲避法

敵人的飛機來擲放炸彈的當兒，我們雖然已經知道可以跑進屋子裏去躲避，但是屋子也很容易炸壞，那末我們非在屋內擇個比較安全的地方去躲一

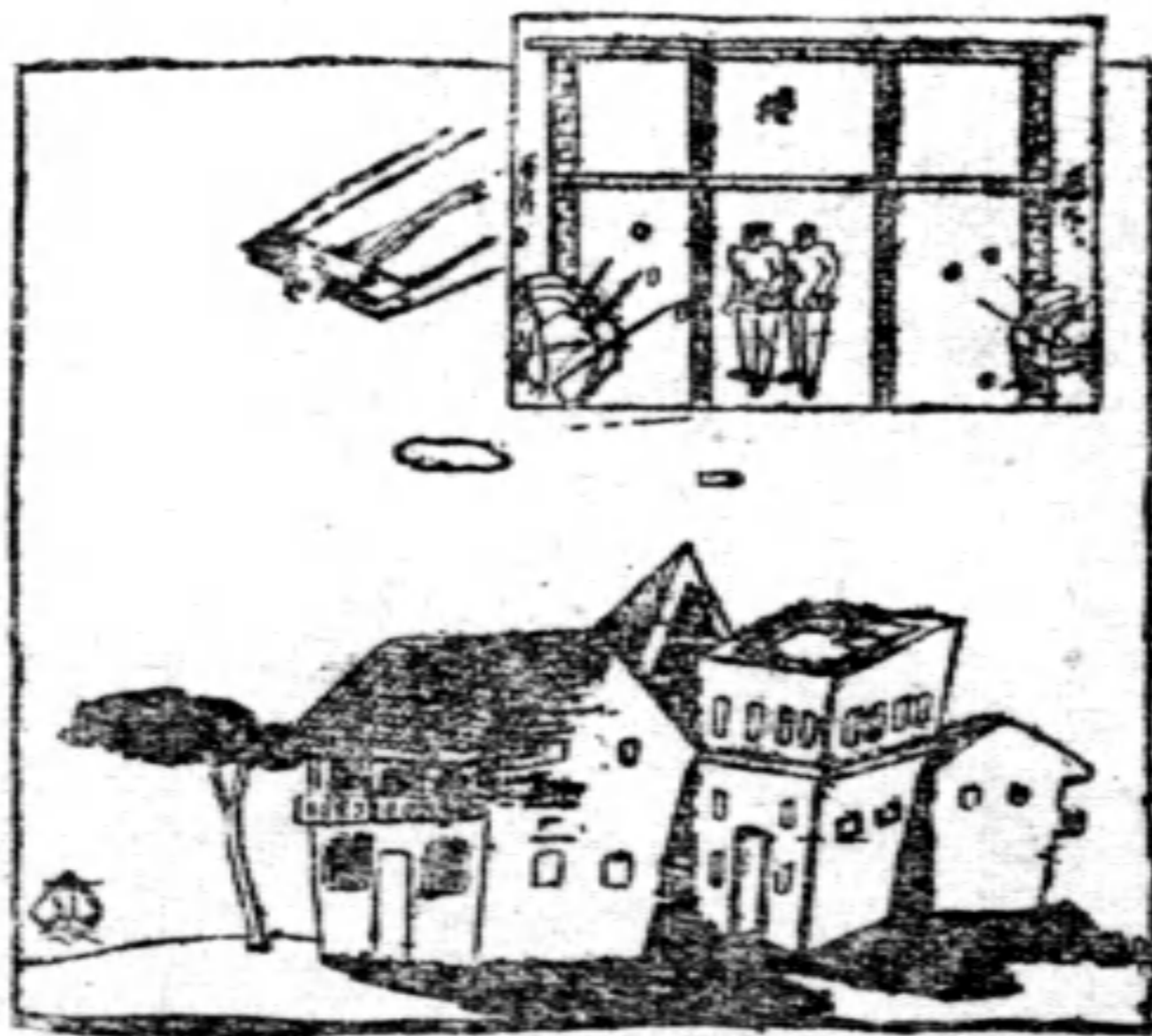

下不可了。什麼是比较安全的地方呢？譬如有樓的，應當躲在樓下，三間並列的，應該躲在中間那間，室中有堅固器具的，應該躲在器具傍或器具內。這樣，在爆炸的當兒，就比较安全些了。



# 警報

## 一 防空警報之意義

在防空期間，各種防護工作，尤其是燈火管制等，從何時起，又從何時止，如無一定之規定，則防護業務漫無限制與秩序。因此，特規定各種記號或信號，傳達於一般市民者，謂之防空警報。就是防空司令部，由出征軍隊，海軍，鐵路，電信及對空監視哨之報告，得悉敵機之來襲時，向該防空區域，發出命令或信號，使該防空區域內之各防空自衛隊及一般人民，得以周知適時從事於防護工作。

## 二 防空警報之種類

防空警報可分四種：即空襲警報，急緊警報，解除警報，毒氣警報。

(1) 空襲警報 又稱警戒警報，防空司令部，由出征軍，海軍，電報局及其他之各種報告，知敵機有來襲之虞，或知敵機已進行來襲之準備時，發出此空襲警報，使防空區內之各防空自衛隊及一般人民，預知敵機行將來襲，準備各種防護業務之實施。如在夜間，即行實施警戒燈火管制。此空襲警報，既因恐有敵機來襲之虞，或知敵機已有來襲之準備而發出，故其期間較長；即數日數十日或數月之久亦未定。惟在防空演習期間，祇數小時或半日而止，然因舉行演習起見，一日之內行數次之警報亦有之。

(2) 緊急警報 防空司令部，由上述之種種方法，及對空監視哨之報告，確知敵機已到達我防空區域之領空時，發出此緊急警報，使各防空自衛隊

，立即開始活動，所有人民，除有特殊任務者外，即避入於避難所或防毒室內，尤其是在夜間，應即實施非常燈火管制。

惟空襲警報與緊急警報，不一定按次順序而行，有時因敵機逼近，不經空襲警報，而即行緊急警報，故在防空期間，一般人民須切實記憶所規定之信號。緊急警報之期間不甚長，但一日之內因有需要，發出數次之緊急警報亦有之。

(3) 解除警報 防空司令部，確知來襲之敵機，已經離去防空區域，沒有空襲之虞時，發出此解除警報，使一般人民周知，安心居家，或由避難所及防毒處還回自家。

(4) 毒氣警報 敵機已來我都市上空，實施毒瓦斯之攻擊，發出此毒氣警報，使一般市民周知，而開始使用防毒面具及防毒衣。

### 三 防空警報傳達之方法

上述各種警報之傳達方法，由防空司令部之命

令，在都市內利用電，汽笛，或大警鐘等，如在夜間則亦有行電燈明法直接傳達於各有關機關及全市民衆。但是只上述之警報方法，恐有不能普及於全市之虞，故又有使當地之防空自衛隊隊員，乘汽車或自行車，沿街向市內住戶傳達各種警報，同時在軍事機關與部隊內，用預先規定之號音，自行傳達。其在行政機關，學校，工廠，各大商場等處，亦各自振鈴以傳達警報。

至於都市以外之傳達法，亦由防空司令部，用有線或無線之電話電信，傳達於各鄉鎮警察分所，或行政機關，再傳達於一般住民。總之，警報之傳達，務使迅速且確實爲主。

### 四 各種警報之規定

各種警報，即空襲警報，緊急警報，毒氣警報，解除警報等所用之各種汽笛，電笛，電燈明滅，警鐘等之規定，本無一定，可由各地臨時規定而通告一般人民。



## 五 接到空襲警報時應注意

### 之事項

- (1) 防空自衛隊人員，即行準備，整裝待發。
- (2) 在屋內之人，應立即關閉門窗，將重要之物品，移置於安全之地，尤其是容易接火之物品，須行相當之處置。
- (3) 在屋外之人及路上行人，應即停止活動，即行回家或避入於附近人家。

(4) 如在夜間，市內的燈光如裝飾燈，廣告燈，街路燈，屋外之門燈等，均須實行警戒燈火管制。屋內燈亦即準備管制，此時所有不重要之燈，均應行熄滅。(參考燈火管制)

## 六 接到緊急警報時應注意

### 之事項

- (1) 防空自衛隊人員，即行開始工作。
- (2) 無論屋內外人民，均應避入於防毒室或避難所內。

(3) 如在夜間，應即實行非常燈火管制。(參看燈火管制)

## 七 接到解除警報時

(1) 防空自衛隊人員，工作如已完畢，可暫行解除任務。

(2) 所有人民，接到緊急警報解除之信號，可行空襲警報之注意。接到空襲警報解除之信號，可恢復平時狀態，照常活動。

(3) 如在夜間，接到緊急警報解除之信號，燈火管制等可行警戒燈火管制。接到空襲警報解除之信號，即行解除燈火管制。

## 八 接到毒氣警報時應注意

### 之事項

(1) 防空自衛隊人員，即可戴用防毒面具及防毒衣，并開始防毒工作。

(2) 一般市民應避入於防毒室內，如有防毒面具，亦應即戴用。

# 空襲時之燈火管制

## 一 燈火管制之意義

怎樣叫燈火管制呢？就是對於燈火的啓閉，加以管理限制的意思。這是夜間防空業務上一種消極的主要工作。因防火，防毒等類的事務，係部分的特殊業務；而燈火管制是屬於一般國民的，勿論男女老幼，必須個個都要認識，都要實施，燈火管制如能完全實施，則敵機夜間來襲，即都失却目標，無從施其威力了。

## 二 燈火管制之要領

夜間敵機實行都市攻擊的時候，宜預先將都市及其附近村落的燈火及各種發光體，悉行熄滅或遮蔽及隱蔽，把整個都市完全隱藏起來，使敵機失去

其轟炸之目標，免受敵機之攻擊，以減少生命財物之損害。

燈火的種類很多，有室內燈，室外燈，廣告燈，裝飾燈，路燈，火車汽車電車等之前後燈，船舶燈，以及工場煙筒中噴出的火燄等，凡是可以發出光亮的東西，均屬於燈火的範圍。此繁雜之燈火，按照當時的情形，而予以熄滅，遮蔽，隱藏等處置。且此種處置，既需迅速，又要劃一，始能避免敵機的視線。故燈火管制，實爲一重要之問題。

## 三 實施燈火管制之範圍

各種燈火，施行管制之際，亦有相當之範圍。大約以實施防空的都市爲中心，雖此都市二百餘里周圍以內之處，均爲此都市燈火管制之範圍。如果

燈火管制祇實施於施行防空之都市以內，而都市以外之鄰近空間，仍光明如常，敵機在空中下瞰時，此都市正如光明中之一黑圈點，即可認定此黑圈點為都市，而施行轟炸。是故鄰近都市周圍二百餘里以內之燈火，也必須與都市同時實施管制。

#### 四 燈火管制之時期

燈火管制開始實施之時期，實為一重要之問題。蓋實施過早，所受之損失與不便太多，如施行過遲，使敵機看到，則燈火管制，完全失了效能。故開始實施最適當的時期，便是敵機尚在距離都市二百餘里以外的時候。此時我第一線對空監視哨發現敵機之後，即行報告我防空司令部，而防空司令部即刻發出警報，傳達於一般市民。市民如無準備，不能即行管制，即影響於全般防空業務。故一般市民務須先行準備，一聞警報，即迅速實施，方有效果。

#### 五 燈火管制之區分

燈火管制，有警戒管制與非常管制之區分，蓋現代國際間，一旦戰事發生，當陸軍及海軍尚未接觸以前，必互相努力於空襲，與敵方以物質及精神上之打擊，此乃必然之行動。然吾人不知敵機飛來之時間及其飛行之方向，故自戰事發生以迄戰爭終了，全國之各都市及都市之周圍二百餘里之地帶，皆為警戒管制實施之區域。非常管制者，由我對空監視哨之報告，確知敵機所飛之方向及所向之都市，即以此敵機所向之都市為非常管制區域，由警戒管制轉入於非常管制。茲將非常管制與警戒管制之區分表示如次：

警戒管制與非常管制之區分表：

燈火種類區分		警戒管制	非常管制
屋	路燈之種類	熄燈	熄燈
外	信號燈，注意燈之類	限制	熄燈或限制

注 意	火 燈 動 移					燈 內 屋		燈	
	燈 船 船		燈 輛 車			燈 外 室		標 燈	廣 告 燈 之 類
	其 他	之 類	其 他	車 內 燈	前 照 燈 及 車 尾 燈 之 類	門 燈 之 類	月 台 及 其 他 候 車 處		
一、隱蔽者，使其光線不透於外者。 二、遮蔽者，照映於天空之光線，用方法爲之遮隱者。	遮	隱	限	限	遮	熄	遮	限	熄
	蔽	蔽	制	制	蔽	燈	蔽	制	燈
	熄	熄	遮	熄	熄	燈	熄	熄	燈
	燈	燈	蔽	或	或	燈	或	或	燈
			蔽	限	遮		蔽	限	
			制	制	蔽		制	制	
			制	制	蔽		制	制	
			制	制	蔽		制	制	

## 六 燈火管制實施之方法

上述燈火管制，有警戒管制與非常管制之區分。本來燈火管制之意義，并不是所有一切的燈火，悉行熄滅；如將所有一切的燈火完全熄滅，此并非是管制而是強制。所謂管制者，是要分別重要與不重要，予以熄滅或遮蔽之意。如因爲生產的關係，雖在戰爭期間，夜間亦不能停止，其使用之燈火當遮蔽，使其光線不致漏外，以便夜間繼續工作。至其他不重要之燈火，自以概行熄滅爲宜。因此，實施燈火管制有二種方法：一爲中央管制，二爲自由管制。中央管制者，係恐自由管制不能完全實施，或有其他意外之關係時採用之。其實施方法，卽由電燈廠關切輸電之路線，概行予以熄滅。自由管制者，電廠并不關切輸電路線，祇由各人採用各種相當方法，使光線不漏於外間。

## 七 屋內燈火之管制準備

實施自由管制之時，屋內不關重要之燈火，概要熄滅。如不得已，必須使用燈火，可照下圖之方法，悉行遮蔽之。且房屋四週之窗戶，或屋頂天窗等，宜用黑色厚布幕遮蔽，出入的開扉，亦須嚴為

關閉，勿使屋內光線外洩。總之，實施燈火管制之時，除因特別關係所使用之燈火須妥為遮蔽外，其餘一切燈火悉行熄滅為宜。茲將屋內燈之遮蔽方法列圖如次：

第一圖



第二圖

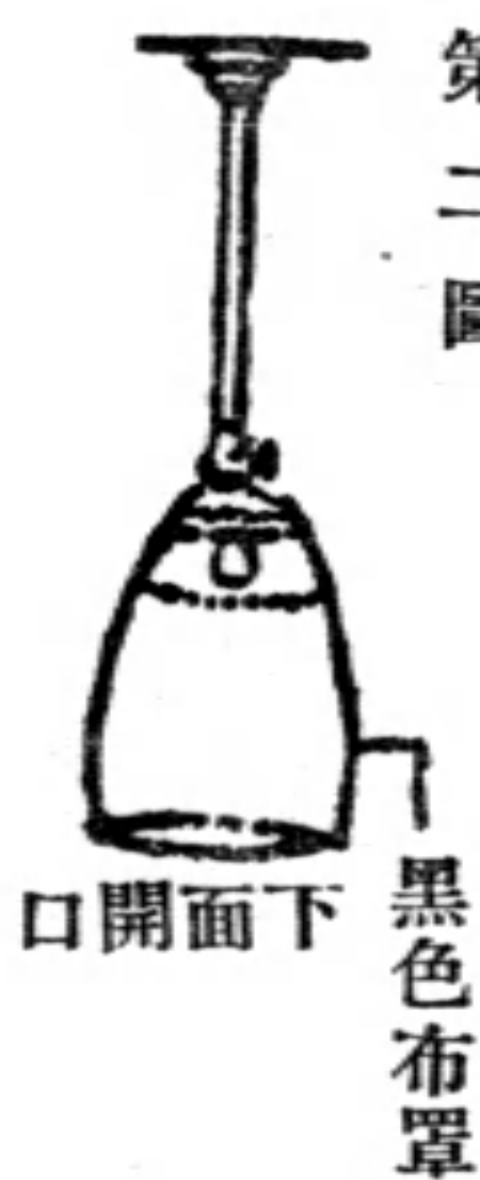

第三圖



第四圖

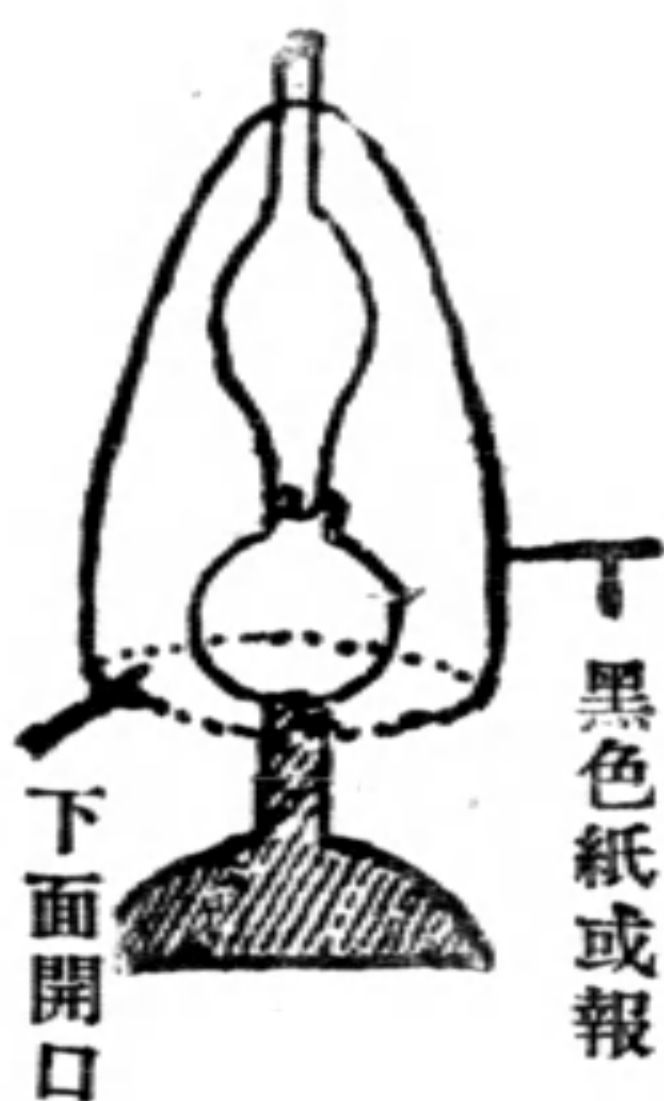

第五圖

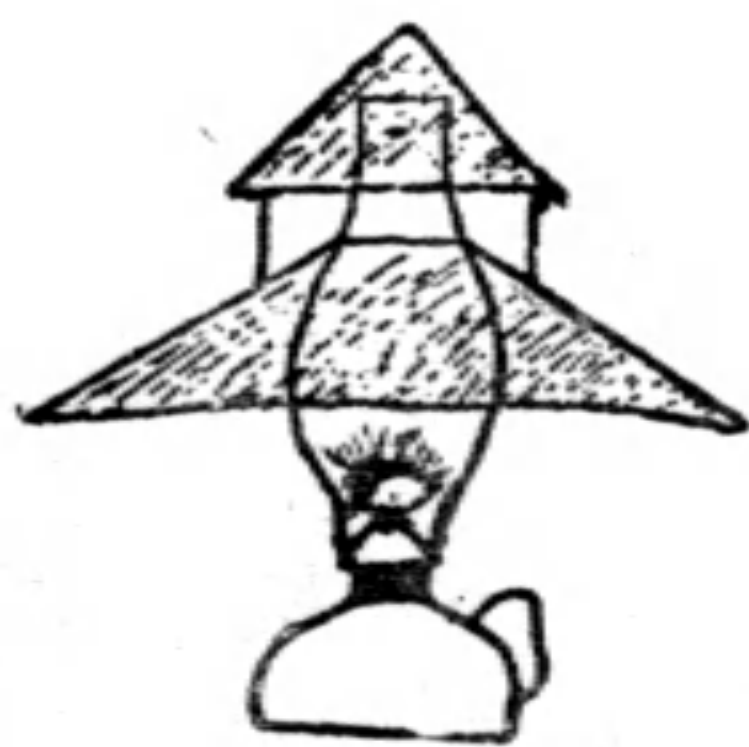

## 八 屋外燈火之管制與準備

屋外燈火如裝飾燈，廣告燈，不重要之路燈等

，在防空時期，無論在警戒管制與非常管制之時期，均應絕對熄滅。惟對於交通或保安上必要之燈火，當以金屬燈罩遮蔽之，或改用藍色燈泡，減少其



光力。茲將屋外燈之遮蔽方法列圖示之：

第六圖



第七圖

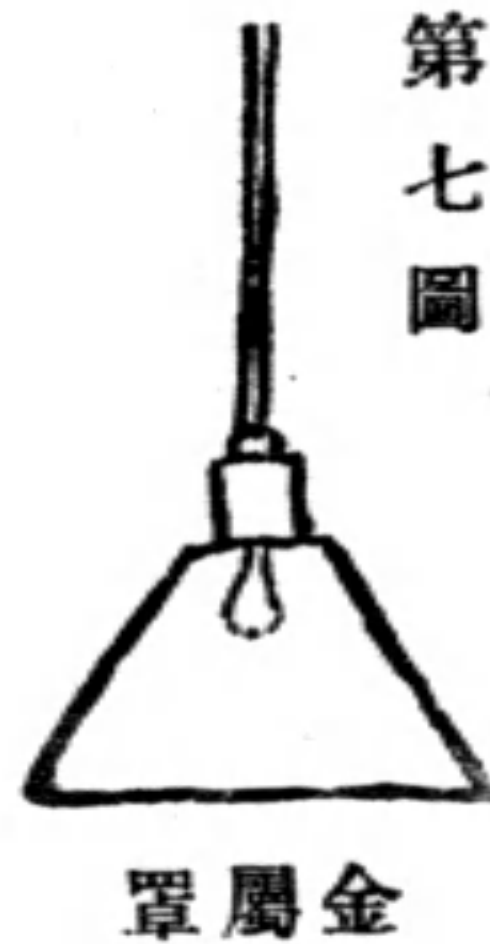

第八圖



第九圖



第十圖



第十一圖



第十二圖



### 九 汽車火車電車船舶等燈

#### 火之管制

汽車，火車，電車，船舶等燈火之必須管制，亦與其他燈火相同，或者較其他一般固定的燈火，

更爲重要。故勿論是警戒管制或非常管制，均應行遮蔽處置，以消滅敵機的目標。各種車輛之前照燈，其遮蔽方法如圖第十三，各種車內及船舶內之燈，不關重要者均行熄滅之。爲認須要之燈火，當照第一二圖之屋內燈遮蔽方法辦理，車窗及氣孔，均須用黑布燈遮蔽之。

圖 三 十 第

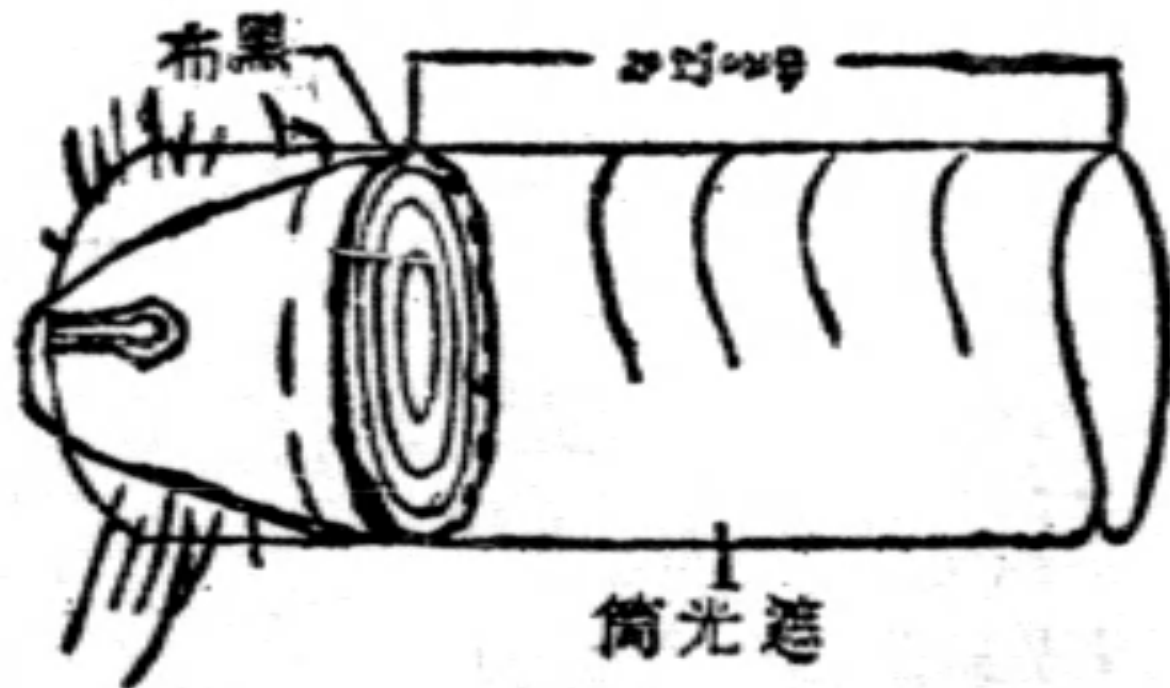

### 赴敵歌

吹響了警號，  
敲遍了銅鑼，  
貧窮的走出茅草棚，  
富有的離開安樂窩，  
在今天，  
不分小與大，  
不分你與我，  
不分前與後，  
不分左與右，  
四萬萬民衆是一家，  
大家一齊結成夥，

我們要活命，  
我們要自由，  
帝國主義是豺狼，  
中華將臨亡國禍！  
不是得過且過的辰光，  
不是因循苟安的時候，  
我們抖擻精神，  
唱起戰歌，  
不要讓，  
不要躲，  
不求神，

不起課，  
忍着寒，  
耐着餓，  
有了他，  
沒有我，  
大家一不做，  
二不休，  
來一雙對一雙，  
一個抵一個，  
頭顱算什麼，  
拚了一顆又一顆，  
大家趕到戰場去，  
不打走敵人決不休。

# 偽裝與遮蔽

## 一 爲什麼要偽裝與遮蔽

當敵人的飛機，高翔在空中的時候，地面上的道路，橋樑，船舶，房屋，看得非常清楚，拋下一顆炸彈，能立刻使這些東西化爲灰燼，我們知道，道路，橋樑，船舶，房屋，是不能收藏起來的，我們惟一的法子，就是實行「偽裝與遮蔽」。



敵機高翔在空中，把下面看得很清楚。  
楚，拋下炸彈，使一切建設成灰燼。

## 二 怎樣施行偽裝與遮蔽

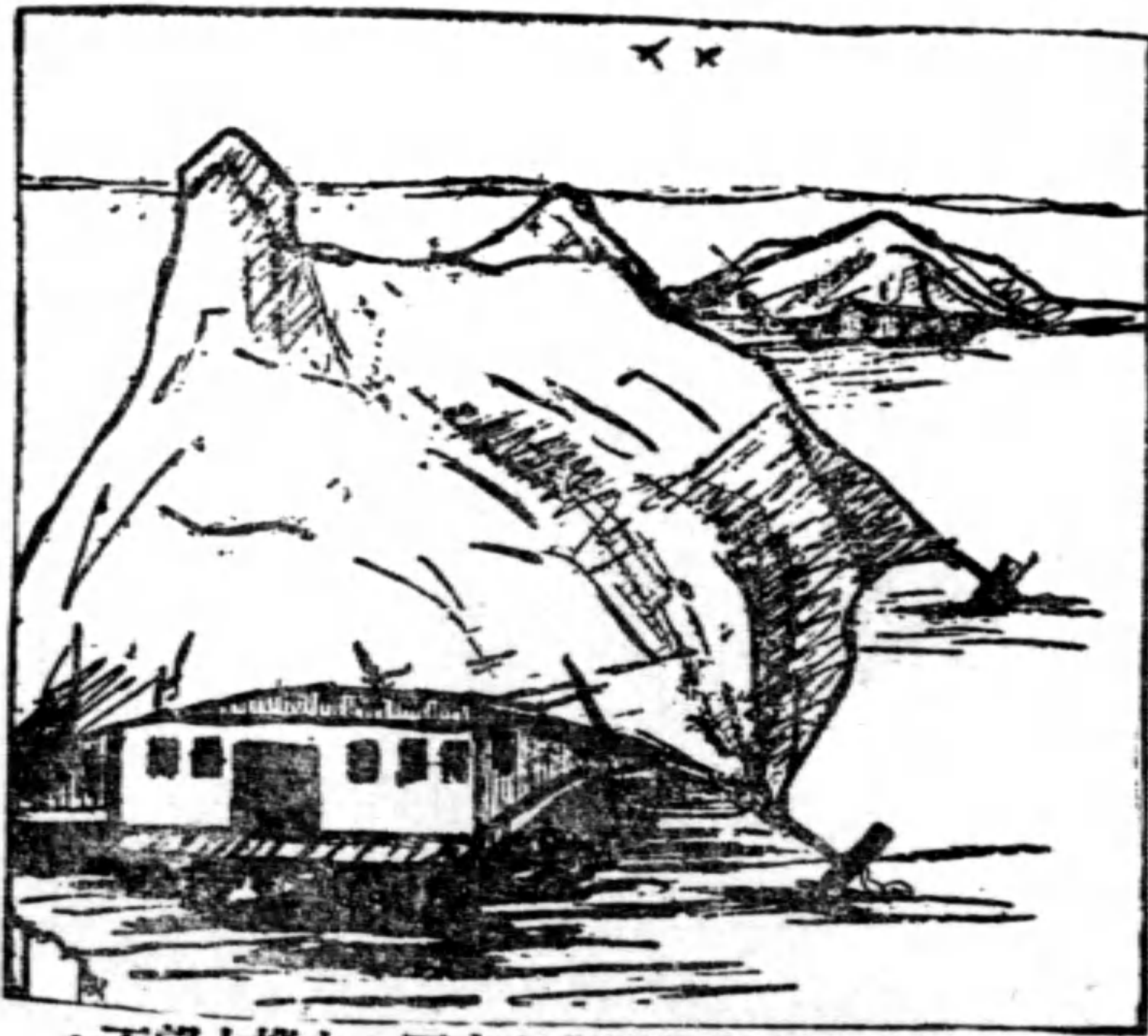

以三色塗料在幕布遮蔽面上，由機上望下，  
一如土丘。

(1) 偽裝的種類和性能，分爲實地偽裝與欺騙偽裝二種：

(A) 實地的偽裝，就是將重要的建築物及其附近，多種樹木花草，使附近地區完全變成綠色，或以三色塗料的布幕，遮蔽在上面，或以三色塗料，塗於建築物的全體，使敵機不能認識真正的目標。

(B) 欺騙的偽裝，就是在曠野上用簡單的方法（如紙製，木製），製成一組一組的小房子，屋頂用布幕遮蓋，並裝置若干的玻璃窗，內部點很多電燈，宛如實地上的住屋一般，屋的前後面，做成布製的假火車，并在地上擺下布畫的鐵道，配置有色電燈及信號燈，使敵機誤認爲真正都市。其他如河流，則用水銀玻璃裝成假的河流，而將其真的河流，用水草樹葉樹枝遮蔽起來，或將高山頂上的大樹建築物，照樣在另一處設立，使敵人誤認目標的所在，以達到欺騙的目的。

(2) 遮蔽的方法，也和偽裝差不多，就是把地上的目標，概行隱蔽，不使敵機窺見，在小物體上採用「天幕遮蔽」，至大建築物和中心城市，則採用一般煙幕遮蔽。

### 三 天幕和煙幕遮蔽的方法

(1) 天幕遮蔽，是以布幕繪上和附近地物同色的油畫，將物體掩蓋起來，或在布上蓋以草皮，樹枝，塗上石灰，裹上泥土，鋪上沙雪，使敵人見到



(敵機在烟幕上，雖施以轟炸，也難命中。)

，看不出絲毫的破綻。

(2) 煙幕遮蔽，是利用煙幕罐燃燒發煙，或利用飛機散放煙霧，將都市要地完全隱蔽於煙幕之下，同時又利用工廠的煙突，發出濃煙，或是在庭園空地上，利用就地的積藁，或其他廢物，燃燒發煙，使煙幕所佈的地區廣大，敵人雖施以轟炸，也難命中。

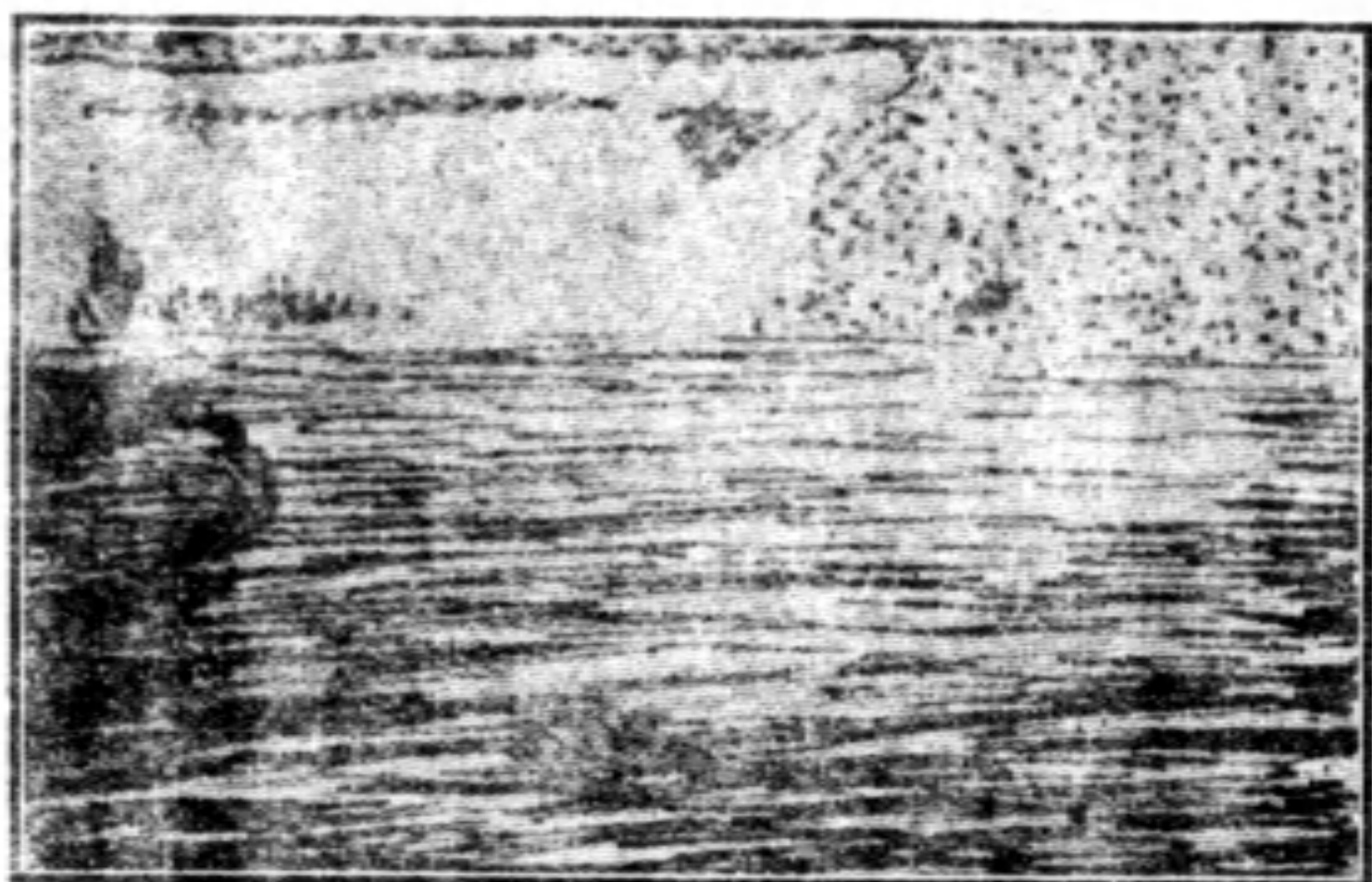

(幕煙的船戰蔽遮)



(幕煙的市城蔽遮)

#### 四 施放煙幕遮蔽的方向問題

我們要知道，風是可以吹散煙幕的，當我們施放煙幕時，必須按定風向，安放在適當地點，譬如在東南風時，建築物在西北方，我們的煙幕，也應

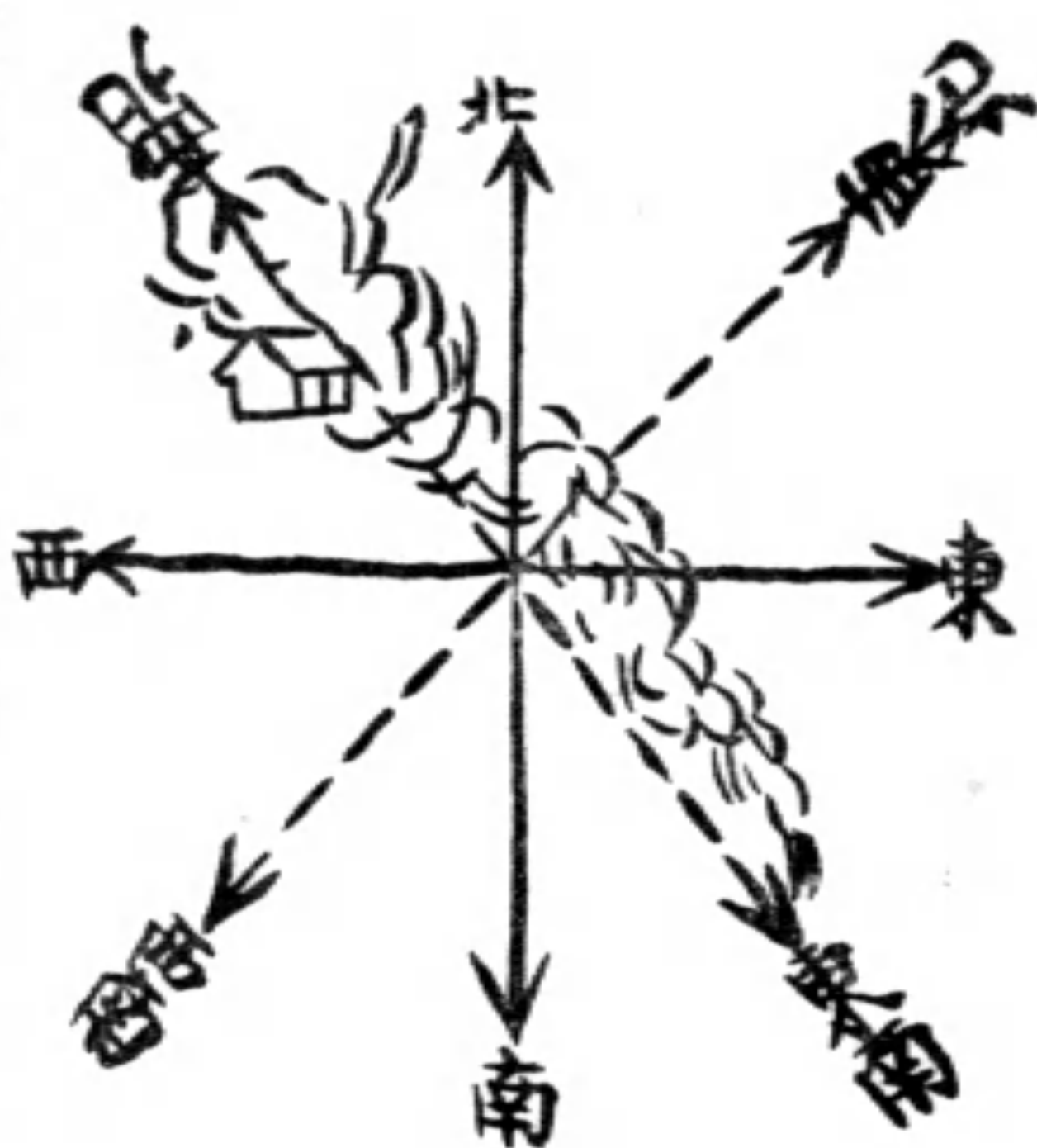

該放在東南方，假如建築物在東南方，我們的煙幕也應該放在東南方建築物的東南面，餘可類推。

## 五 遮蔽與偽裝的關係

遮蔽與偽裝是有密切的關係，在施行偽裝的工  
事上，必須施放煙幕遮蔽，使敵人不見明瞭真相，  
但於煙幕收散後，偽裝的工事，仍不可改換原形。

## 六 煙幕與偽裝同時改換的

影響

煙幕是一種臨時欺騙的方法，可隨風收散，惟偽裝工事，乃係物體表現，如果同時將其改換，定給敵人空中以照相的機會，前後兩相比較，即可得知我方的真實目標。

## 七 偽裝和遮蔽應注意的事項

(1) 當敵機襲擊重要地帶的時候，是先要調製地圖，以覘視地上的各種目標，根據他作為飛行的要道，所以遇敵人空襲以前，須祕匿要地。

(2) 水（火）力發電所，導水管，貯電池，郊外大規模的開閉所等，施以偽裝，較為困難，導水管一般埋沒在暗渠內，暴露的部分，則用植樹以行偽裝，貯水池於其水面，蔽以水草。

(3) 偽裝完成後，須由空中檢點，倘發現不完備的地方，應該立時修改。

(4) 偽裝因天候和氣象的影響，常失效力，且在長時間，材料也有毀損，保存務須注意。

(5) 煙幕的發煙方法不當，或發煙的時間太早，反

而使重要地點，暴露出來。

(6) 舉行煙幕遮蔽，最好是聽防衛地區防空司令部整個統一的指導。

(7) 都市因高層西式建築物的關係，發煙器材難收遮蔽效果時，飛機發煙，更見重要。

(8) 最大發煙筒的有效面積，在氣象平靜時，可寬五十至一百公尺，長六百至一千公尺，持續時

間約八分鐘。

(9) 「發煙器」的方法，大概與發煙筒相同，發煙時間可延長至二三十分鐘，惟處理複雜，發煙時須用多數人員。

(10) 發煙時，不僅對必要之點，希望遮蔽，於其周圍，亦當行廣範的發煙，不然，發煙反成敵人擲彈的目標。

## 防毒消毒簡便辦法

毒氣攻襲前 (一) 口鼻防毒，佩戴防毒口罩。製法：取紗布疊二十層至四十層，浸濕防毒藥液（烏羅特羅屏二至三食匙，蘇打或鹼一食匙，加水三兩），密罩口鼻部位。(二) 眼部防毒，眼結膜囊部塗凡士林，戴風鏡（風鏡上如有通風孔，先用橡皮膏封密）。

毒氣攻襲中 (三) 皮膚消毒，如皮膚上沾着有芥氣液體（略帶黃色之水液，有蒜臭），則塗擦漂白粉漿（漂白粉一份，加水二至三份），經十分鐘，再行洗去，漂白粉及漿，慎勿觸及眼部。

毒氣攻襲後 (四) 耳鼻口眼部，用稀淡之蘇打水或鹼水洗滌，蘇打或鹼半食匙，加水三兩。(五) 全身消毒，用肥皂及水沖洗全身。

非常時期的家庭

## 莫驚惶莫浮動

棉被沙袋總要預備

時局是這樣，大家不要驚惶，不要害怕，中國有四萬萬同胞，人人都有敵愾同仇的心，我們怕什麼？在這種時候，我們家庭裏有幾點基礎的注意點，希望同胞們注意。

該做什麼還做什麼 兵士的責任是禦侮，工人的責任是作工，學生的責任是讀書。雖是時勢非常，我們也不要驚惶，該做什麼，還做什麼，不要自己慌亂，愛國心固不可無，而驚亂是無用的。要鎮靜，鎮靜之中才有出路，纔能應變。早出早歸不可逗遲 現在每晚戒嚴，大家要明白這是政府處理非常時期政務必要的步驟，戒嚴爲便於保護市民，我們都要遵守的，早出早歸，門戶要謹慎，不可貪於吃飯打牌，弄得太晚了來往不便。一切娛樂皆不應有 在現在這種時期，凡有血性的人，不忍去娛樂，大家想想前線的忠勇壯士，爲我們而犧牲流血，我們還木麻不仁在後方逍遙娛樂，真是無心肝了。我們應該把準備娛樂的錢，捐到各團體與報館去，慰勞我們抗戰將士。

防範流彈要找軟物 兵荒馬亂之時，難免有流彈飛來，防避流彈，石頭最不好，因爲石經彈擊，必定破碎，破碎之後比彈傷還厲害，比較起來，棉被，沙土袋，都能避彈。棉被可以掛在門戶上，沙土袋堆集在門口。遇到槍砲聲來，不必亂跑，最好在室內靜坐。門戶上懸掛棉被。如果真有軍事常識，不妨跑在空地中，伏地上，躲避流彈。

買米買煤無濟於事 有人一聽戰事，便買米叫煤，這都是一百年前的常識。因爲那時候沒有大砲與飛機，圍在城中，有吃的便安全，現在城防已無大效，并且也不是獨善其身，不和外界往來便算好國民的。我們越鬧米叫煤，越中商人的奸計，他們越高抬物價。試問有米能吃半年嗎？煤够燒四個月嗎？真起了事，沒水也不能做飯，沒鹽也不能做菜，徒然叫了米煤，又有何用？

## 算算賬

朝鮮八十萬方里。

琉球五萬方里。

臺灣澎湖十三萬方里。

遼甯八十六萬方里。

吉林八十八萬方里。

黑龍江一百七十八萬五千方里。

熱河五十八萬方里。

總結失地共五〇九五〇〇〇方里。



# 防 毒

## 一 毒氣之種類及其性能

軍用毒氣，種類繁多，然按其性能，約分爲下

列五種：

一、窒息性毒氣——此類毒氣，傷人肺腑，使呼吸發生困難，若大量吸入，可令人窒息致死，少量吸入，則令人喉鼻作癢，連續咳嗽，涕淚交流。

二、催淚性毒氣——此類毒氣，能刺激眼目，使其流淚，失去視察能力，但不至失明，或有致命

之危險。

三、噴嚏性毒氣——此類毒氣，能刺激喉鼻，令人發生噴嚏，甚至嘔吐。

四、糜爛性毒氣——此類毒氣，爲害甚烈，能刺激皮膚，使發泡潰爛，爲持久性毒氣之一。其防禦方法，除戴防毒面具外，尚須着嚴密不通氣之油布製成之防毒衣服，手套，靴鞋。

五、中毒性毒氣——此類毒氣，能刺激神經系統及血液，輕則頭痛，呼吸困難，心臟激動，重則全體發現中毒病症，以致死亡。

## 毒氣種類性能一覽表

區別分類	譯名	化學名	分子式	常溫形態		特 性	比 重	揮發性 (30°C)	生理作用	病 理 及 症 候
				色	氣 液 固					

望 息 性	光 氣	雙 光 氣	氯	溴	Carbonyl Chloride	COCl <sub>2</sub>	氣 無 無 無 無 無 肥 堆 臭	1.38	35.1	瓦 斯	主 因 被 傷 害 而 望 息 作 用 於 呼 吸 系 肺 臟	肺 充 血 ， 肺 氣 腫 ， 肺 水 腫 ， 氣 管 枝 炎 及 氣 管 枝 肺 炎 等 ， 其 症 狀 發 現 較 氣 氣 速 。
性	芥 氣	留 毒 伊 質 斯	Dichloroethyl Sulphide	Br	(ClC <sub>2</sub> H <sub>4</sub> ) <sub>2</sub> S	液 無 無 無 無 無 芥 油 臭	1.27	5.5	0.6	皮 膚 而 起 中 毒 爛 爛 ， 因 毒 眼 吸 。	皮 膚 生 水 疱 並 於 眼 球 起 重 大 傷 害 ， 並 侵 呼 吸 器 及 消 化 器 ， 發 現 速 。	
												Chlorovinil Dichlorarsine
噴 嚏 性	二 氯 腫	二 氯 腫	Diphenyl Cyanarsine	(C <sub>6</sub> H <sub>5</sub> ) <sub>2</sub> AsCN	固 1	無 無 無 無 無 苦 桃 油	1.45	無 飛 散 化 而 為 微 粒 能	0.0001	刺 而 發 噴 嚏 及 嘔 吐 之 粘 膜 ，	呼 吸 器 粘 膜 起 灼 熱 的 刺 激 ， 而 發 噴 嚏 與 嘔 吐 。	
												Diphenyl Arsinchlorid
催 淚 性	二 氯 腫	二 氯 腫	Bromobenzyl Cyanide	C <sub>6</sub> H <sub>5</sub> CH(Br)CN	固 無 無 無 無 無 考 刺 香 性 臭	1.47	6.73	0.7	刺 視 力 障 害 呼 吸 器 粘 膜 ， 甚 惡 心 嘔 吐 。	對 眼 及 呼 吸 器 之 刺 激 性 特 大 ， 故 發 噴 嚏 ， 並 起 催 淚 及 分 泌 尤 道 。		
											Chloroacetophenone	ClCH <sub>2</sub> COOC <sub>6</sub> H <sub>5</sub>
性	氯 味 苦 質	溴 甲 苯	Benzylbromide	C <sub>6</sub> H <sub>5</sub> CH <sub>2</sub> Br	液 無 無 無 無 無 同 上	1.44	5.91	2.4	發 眼 球 結 膜 炎 。	催 淚 ， 同 時 起 望 息 作 用 及 催 吐 作 用 。		
											Chloroplerin	CCl <sub>3</sub> NO <sub>2</sub>

## 一一 毒氣侵襲時應注意之事項

- 一、毒氣彈破裂時，其聲音比較普通炸彈爲小，有煙霧飛騰，或液體濺散。
- 二、毒氣彈，有特別臭味，凡發覺毒氣之人，必須跑到最近之公安分局或防毒隊消毒隊報告。
- 三、毒氣彈落下時，在其附近下風之人，必須立刻避至上風。
- 四、得悉敵人投擲毒氣彈時，有防毒面具的人，即須趕快戴上，無防毒面具的人，則用濕手巾掩住口鼻向上風逃避。
- 五、每家每戶，須準備一間無罅隙的房子，以爲避毒室。
- 六、地下室之出入口處，若沒有完善的防毒設備，往往有受毒氣侵入的危險，反不如避入高地爲宜，如有三四層樓的建築物，則跑至最上層樓較爲安全。
- 七、每家每戶，均應準備漂白粉，作爲糜爛毒氣之消毒劑。
- 八、道路上行人，遇毒氣襲擊時，應速入附近之避難所躲避，但須顧慮到風的方向。
- 九、進入避難所的時候，要先讓老幼婦女進去。壯年的人在後進去。若可能時，更須幫助作消毒及其他種防護事務。
- 十、持久性毒氣所毒化之地區，千萬不可入內，如必要時，必須穿戴防毒面具及防毒被服。
- 十一、器具物品，有被毒嫌疑時，切勿用手去摩，必須先行消毒。

毒 性		化 學 名 稱	符 號	氣 味	色 澤	狀 態	比 重	蒸 氣 壓	沸 點	融 點	作 用
極 毒	極 毒	Carbon Monoxide	CO	無	無	無	1	0.96	—	—	因一氧化碳而生成二氧化碳，奪取血色素中之氧氣，而發紫藍色致死。
極 毒	極 毒	Hydrocyanic acid	HCN	無	無	白 粉	0.70	0.93	—	—	侵入中樞神經及各部組織，起中毒致死。

十二、糜爛性的毒氣，感毒最快，但其作用，却在感毒後數小時甚至數日。在這潛伏期中，最易將毒質傳染他處，此時如用手去摩擦眼睛，最為危險。

十三、身上雖穿防毒衣具，而坐臥被毒地上，亦是非常危險，最好勿以身體與被毒地相接觸。手有染毒嫌疑時，未經消毒，切勿入便所，以免危險。

十四、中毒之人，切忌激動，宜速入救護所治療。總之，對一切毒氣，不宜慌張，要沉着應付。

### 三 個人防禦法

一、自製簡單面具，預購西藥房出售之碳酸鈉一兩，次亞硫四兩，甘油一兩，溶解於一面盆熱水中，臨時用紗布裹棉花一大塊，浸入該液後，稍擰乾用以掩蓋口鼻，但須掩蓋嚴密，使空氣由棉花內吸入，因此藥液，有中和毒氣之效。（加入烏羅托羅賓，可防光氣 Phosgen）

二、如未備有此等藥劑，祇好取布片一二層，內填土壤，澆以人尿浸濕，然後用此布片，覆於口鼻，亦可稍解毒力。

三、購買完備之防毒面具，因此種面具有濾毒罐一具，內貯活性炭素及遭達石灰二物，由呼吸管連繫於皮製之面具上，有此面具，可以防護各種毒氣。

### 四 各種防毒劑及消毒法

一、增加身體抵抗力之藥劑，毒氣多係酸性。事先預服曹錠，可令身體之抵抗力增強。或注射 0.5 至 1.0% 之重曹液於靜脈內，其利益同上。

二、皮膚之防禦，若撒布重曹粉，或滑石粉於腋窩，會陰，頸項，腹部各處，可以增強皮膚之抵抗力。

三、住室內外之消毒法，為中和毒氣起見，預撒布多量漂白粉於室內室外，可以防禦芥子氣，又

將碳酸鈉與次亞硫酸鈉二物溶解於水中，大量洒滴於室內外，亦可防禦氣氣之侵襲。此外門窗縫隙，必須一一堵塞嚴密，勿令透氣。最好門窗之簾幕（用毛氈或棉被製成）預浸於碳酸鈉及次亞硫酸鈉之溶液中，效力尤佳。

## 五 毒化區域內之消毒法

- 一、水珠噴射法，用救火機以噴射水珠，使毒氣易於消散。
- 二、燃燒法，注煤油於柴薪，堆置於毒化區域，點火燃燒，能使毒氣消散。
- 三、其他，用機關槍掃射及放鞭炮法，亦有效驗。

## 六 集團防禦法

- 一、防毒室以在高處空氣流通之地方為佳，切勿避入森林及低窪地區。
- 二、防毒室之建築，須以水泥或堅密之磚壁造成，分為內外兩間，外間有門窗及氣眼，內間除一

門外，毫無縫隙。

- 三、外間之通氣孔旁，置一電風扇，使室內空氣流出（即扇葉對向室外）而外間空氣不易流入。
- 四、外間之門幕，應用厚重棉絮製成，夾以板條，並浸以消毒藥液。
- 五、內外間之通道，須有兩層門幕，距離約須三尺，以便掀外門幕時，內幕尚可防蔽。
- 六、外間地面上洒以消毒藥劑。
- 七、室內安置清淨器，此項清淨器所用之藥液，凡能中和毒氣者，均可應用，如亞摩尼亞，石灰等是也。

## 七 中毒者之救護法

- 一、救護人員若在染毒地區內救護中毒者，則須注意防毒面具之着用，如中毒未戴用防毒面具時，應即為之戴上，或用簡單面具，以覆於中毒者之面上。
- 二、將中毒者慢慢移置到新鮮毒氣中，如空曠之高

阜和無煙之田野，都是空氣新鮮，毒氣不易集積之地方。若無空曠之處所，則屋上之露台，樓房之最上層，都是毒氣較少，新鮮空氣較多的所在。

三、救護人員，搬移中毒者之時，應特別留心，務使中毒者安靜呼吸，切忌急忙，反使中毒者呼吸促迫，而呼入多量毒氣。

四、小心脫換病人的衣服，中毒者一經離開毒區，即應小心脫去毒化衣服（救護人員應避免自己的手指染毒），用熱水淋洗全身，但淋洗時，切勿在浴盆內，因毒氣比水輕，恐怕漂浮水面，仍然染在身上。至脫下之衣服，應即投入鹼水或漂白粉水中，泡十餘天後，再用清水沖洗。

五、加意保溫，病人既然脫換衣服之後，即應使其安眠，覆以被蓋，放置熱水袋等，以取溫暖。  
六、飲以開水或茶，病人安眠後，即須飲以熱開水

，或茶及咖啡等。

七、對症之處置：

(a) 眼睛發紅之流淚症，先用溫開水洗拭，再用熱手巾包蓋。

(b) 喉嚨乾燥和發癢，用熱開水一大碗，覆上一玻璃，或白鐵漏斗，從漏斗的尖口，吸入水蒸氣，若能在熱水中加一點小蘇打或薄荷油，玉樹油更好。

(c) 皮膚起泡，應小心用鹼水或蘇打化水沖洗，再塗上麻油，或麻油與石灰水混和物，或凡士林等，再覆上清潔之布片吸取毒液，但切勿將泡弄破。

(d) 部疼痛和小腿抽筋，放在熱水袋或熱手巾包蓋，即可停止。

(e) 呼吸突然停止，可用人工呼吸法。

八、延醫診治，中毒後，一面施行急救，一面延醫診治，或直接送至毒區以外之醫院去醫治。

(對)



入進，道街或路馬離遠應  
。室下地或室毒防內屋

(對)



沙以應圍周之戶窗室下地  
宜即時平，塞填土泥或包  
。用應時隨便以當妥備準

(對)

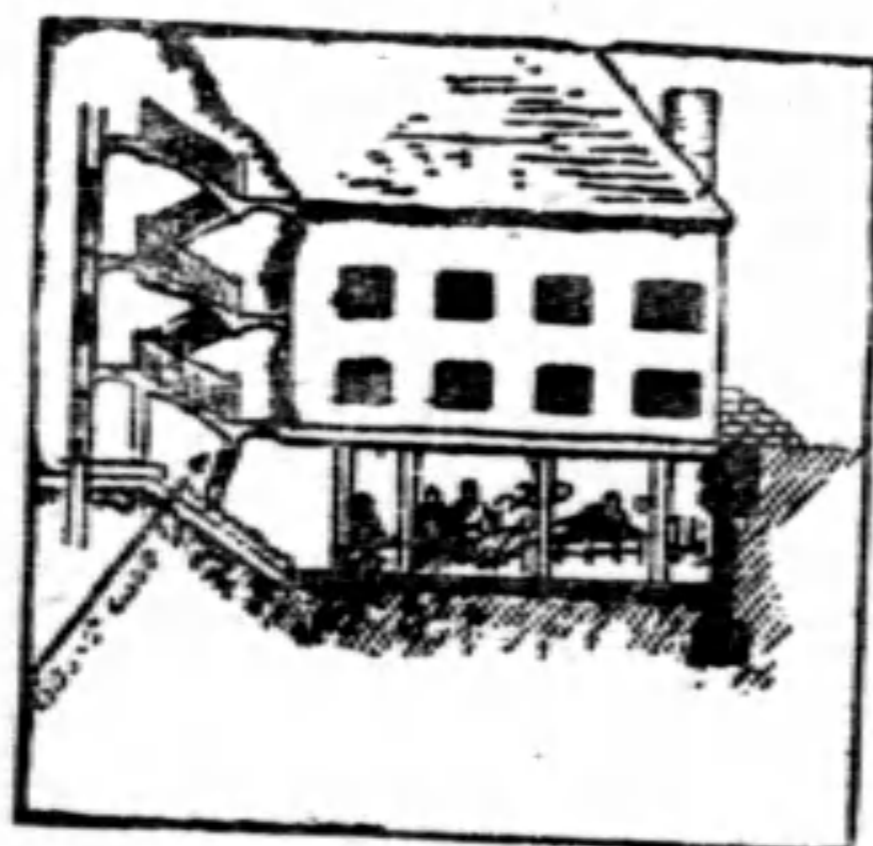

以裝應，口入之室下地  
裝門門及門如例) 開氣  
氣，(氈毛羊之張緊以  
阻，間兩外內離隔須開  
。間內入侵氣毒止

(1)

(錯)



在應不，時襲來機敵當  
。徊徘徊上路馬

(2)

(錯)



無可不，戶窗之室下地  
。施設之禦防彈炸

(3)

(錯)

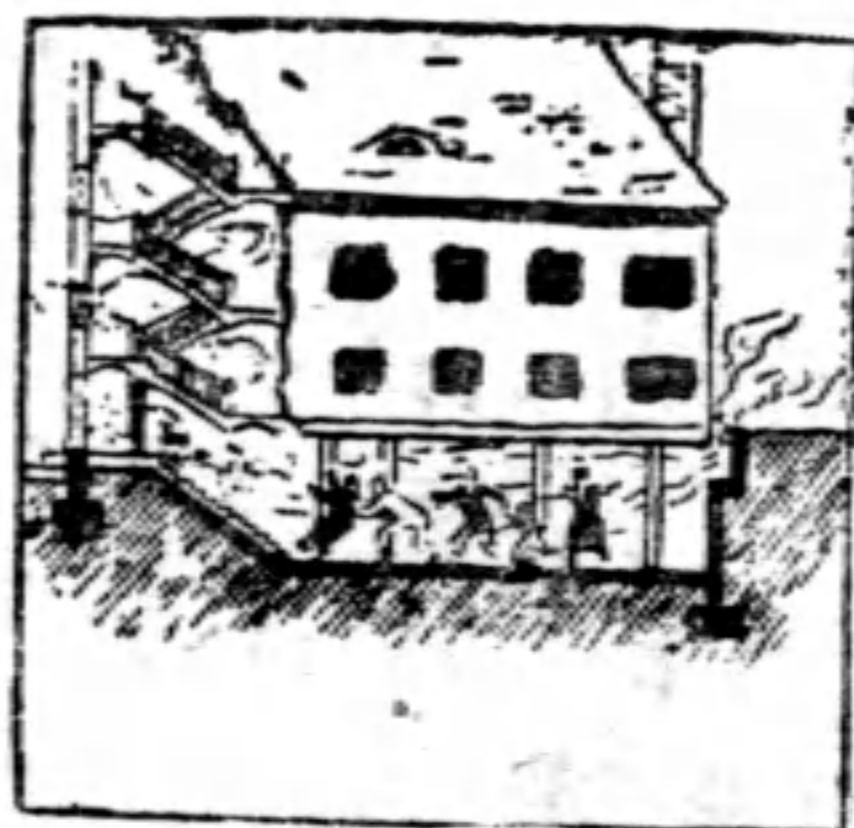

防有未，口入之室下地  
毒，時門開在，備設毒  
用無成變，入侵可仍氣  
。所難避之

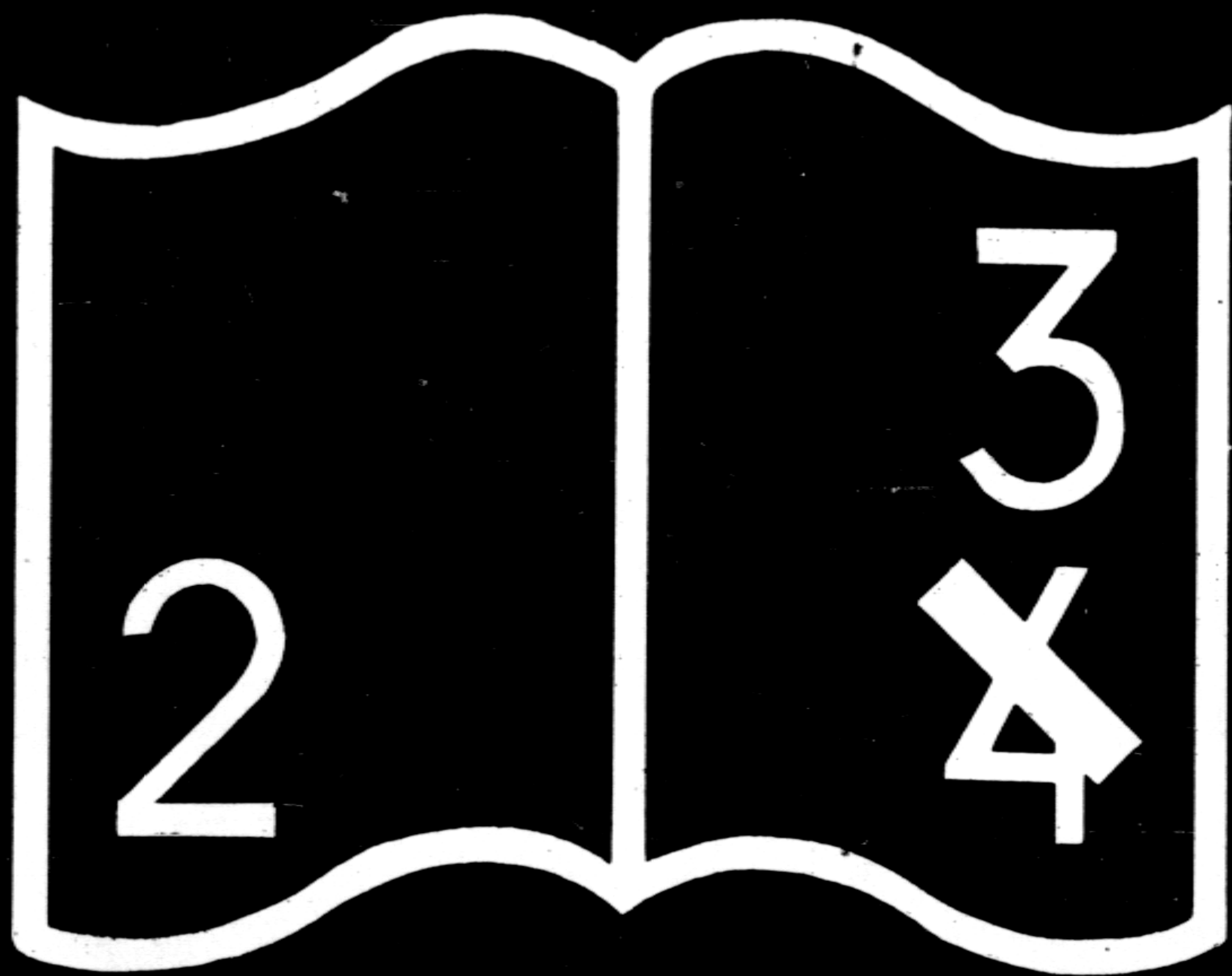

编码错误



(對)



，帘窗下並窗關即立應  
閉密嚴須均，縫隙有如  
。塞

(對)



平，鼻口覆掩巾手以應  
反相向風與須，吸呼靜  
脫，進前向方之直斜或  
。域區氣毒離

(對)



走靜安宜，氣毒入吸已如  
中室於臥靜，內室毒防入  
。話談及作動切一忌避，

(4)

(錯)



窺窗開 應不時襲空當  
。望

(5)

(錯)



疾上路馬在，氣毒遇如  
以足適，舉高手兩，走  
。氣毒量多入吸

(6)

(錯)



走奔呼狂中霧煙斯瓦在  
。氣毒量多入吸致以，

(對)



守遵，令命空防照依應  
。靜安持保，序秩

(7)

(錯)



秩無毫內室毒防在應不  
謾步散煙吸意任如，序  
。火燈點燃罵

(對)

(8)

(錯)



已道街毒被將隊毒消俟  
。出外可方，後除清加



前之毒消未尚上路馬當  
。室毒防開離應不，

(對)

(9)

(錯)



苦到感會未卽，後毒中  
以，靜安持保應亦，悶  
。處師醫至抬隊護救待



不，時悶苦感已後毒中  
而，梯樓上走或涉跋應  
。診治師醫求

(對)

(10)

(錯)



使不，拭拂巾手用應  
之後過用，觸接膚皮  
。之棄燒可巾手

拂手用可不氣毒體液  
。拭

(對)

(11)

(錯)



肥用，靴鞋及服衣去脫應  
化氣以擦并，澡洗水熱皂  
眼入可不切鈣化氣但，鈣  
。險危明失有因，內

衣之毒染被已着穿可不  
。靴鞋及服

(對)

(12)

(錯)



查檢行先宜，物食之疑可  
如，時小半沸煮宜少最，  
水之染侵氣毒經曾定確已  
。用可不亦，沸煮經雖，

染侵氣毒被已取攜可不  
。物食飲之

# 防毒面具之使用及處理並各種防護法

## 甲 總論

如果我們覺到自身在毒氣區域中間，而沒有防毒面具，就應該立刻採取和風向垂直的方向走避，因為從這個路到新鮮空氣去最近，切不可向風向相同的路徑躲避。為免除含毒空氣侵入肺部，可以用一塊溼布或手巾掩住口鼻。走的時候要慢，要鎮靜，不要奔跑。最好能用淺呼吸，在濃度高的毒空氣裏面，最好能夠暫時停止呼吸。

如果我們在毒空氣裏面有停留的必要，那末必須用各種防護的器材。

最要緊的是呼吸器官的防護：防護的主要器材是防毒面具。

其次為眼部的防護：單用一塊溼手巾不能防護

眼的中毒，面具可以同時防護眼部。

又其次為全身之防護：假如遇到芥子氣這一類的毒氣時，必須穿防毒衣戴橡皮手套穿橡皮靴等。

## 乙 防毒面具

主要的防毒面具，可以分作兩類：第一類是濾淨式，就是用一個濾毒罐，把空氣裏面的毒氣完全濾淨，以後再讓他進吸呼吸器官裏。第二類的面具叫隔絕式面具，面具戴上以後，完全和外界的空氣隔絕，呼吸所需要的氧氣，完全從面具內部的貯氧鋼瓶，或化學生氧劑供給。因為這一類的面具價格貴昂，而且不是一般民衆防護所需要的，所以我們不去講他。對於我們最緊要的就是濾淨式面具，平常所說的防毒面具，就是這一種。

這種面具的構造，可分面罩和濾毒罐兩部份：

### 一 面罩

面罩就是覆在面部上面的一塊東西，他是用橡皮或者橡皮布做的。在上半部有二個圓洞，叫做眼框，眼框裏面嵌着眼窗，可以使我們的眼睛仍然可以很清楚的觀察外物。

這種眼窗是用玻璃片或不易引火的賽龍片做的，眼窗內面要加一塊保明片（或者塗一層保明膏），呼吸時候留在面罩內部的水份，不致凝結在他的上面而發生霧濛。

面罩下部右面有一個出氣活門，這個活門的構造是很巧妙的，外面的氣體不會從這處跑進去，而呼出的氣體，可以自由排出來。活門外面有一個活門蓋，用以保護出氣活門的。

面罩的正中下端有一個接口，叫做口部關節，濾毒罐可以從這個接口很密合的旋進去。

面罩內面的四週有一層密合框，因為有了這一層，同樣大的面罩，可以密合於大小不同之頭面。

所以這類面具，只有一種大小。當然頭面特別大的，要感到一點緊縛的困難，或者只好用特大的面罩。

面罩四週有二部寬緊帶，上面的一部有頭頂帶一條，左右腦側帶兩條，左右太陽心帶兩條，這五帶互相連結，總匯於腦後皮墊。各帶可以伸縮，使密配頭部。下面的一部只有一條帶，但是他從右面起，穿過腦後皮墊的鐵鈎，用鐵圈套入於腦腮側的鐵鈎，也是可以伸縮，便於密配。不用的時候，可以用這一條帶，把面具掛於頸上。

### 二 濾毒罐

濾毒罐是一個圓形鐵罐，上部有可以連到面罩上去的螺紋接口，不用的時候，有一個蓋蓋住，罐底有一層密封之油紙蓋，用的時候，要把油紙扯去。

濾毒罐裏面裝有三層裝填料，用以濾除毒氣和毒煙。每兩層的中間，都有鐵絲網和紗布隔開。最低的一層是濾煙層，係用纖維疊成的（也可以用棉

花)，他的作用是把進來的毒煙過濾擋住了，好像大粒的砂子在一個篩上攔住，不能通過去的一樣。

中間的一層是活性炭，他是完全為吸濾毒氣的。他的作用，好像磁石吸鐵屑似的，把進來的毒氣分子吸住，所以毒氣不能夠通過濾毒罐而進到面罩內部去。這一層的作用，完全是物理作用。

再上面的一層，就是近嘴部的一層，叫做化學吸收劑，他的作用是把沒有被活性炭吸住的毒氣，在這裏起化學作用而消滅他的毒性。這一層的作用，是化學作用。

這樣的濾毒罐可以防護一切軍用毒氣（一氧化碳除外）。自然，各類濾毒罐的構造並不是一樣的，譬如某種濾毒罐他的濾煙層是在最近嘴部的一層，不過原理和作用是一樣的，就是使用的範圍也是一樣的。

## 丙 面具的使用

### （一）主要規則

甲、面罩頭頂帶與掛帶應於平時調整之。

乙、戴上後即行緻密試驗。

丙、濾罐謹慎裝入口部關節內。

### （二）戴面具法

1. 以兩手分握面罩上端之左右四條頭頂帶，使在後之兩條疊於在前之兩條上（圖一）。



圖一



圖二

2. 將下顎套入面罩之下顎部，至被下顎架所貼住而止（圖二）。

3. 將頭頂帶用力向頭上望後套緊。

4. 以右手將右側掛

帶之一段繞過右

耳下部，鈎入後

腦部皮墊上之銅

鈎，再以左手將

掛帶銅圈繞過左

耳下部，鈎入面

罩頤側銅鈎上（

圖三）。

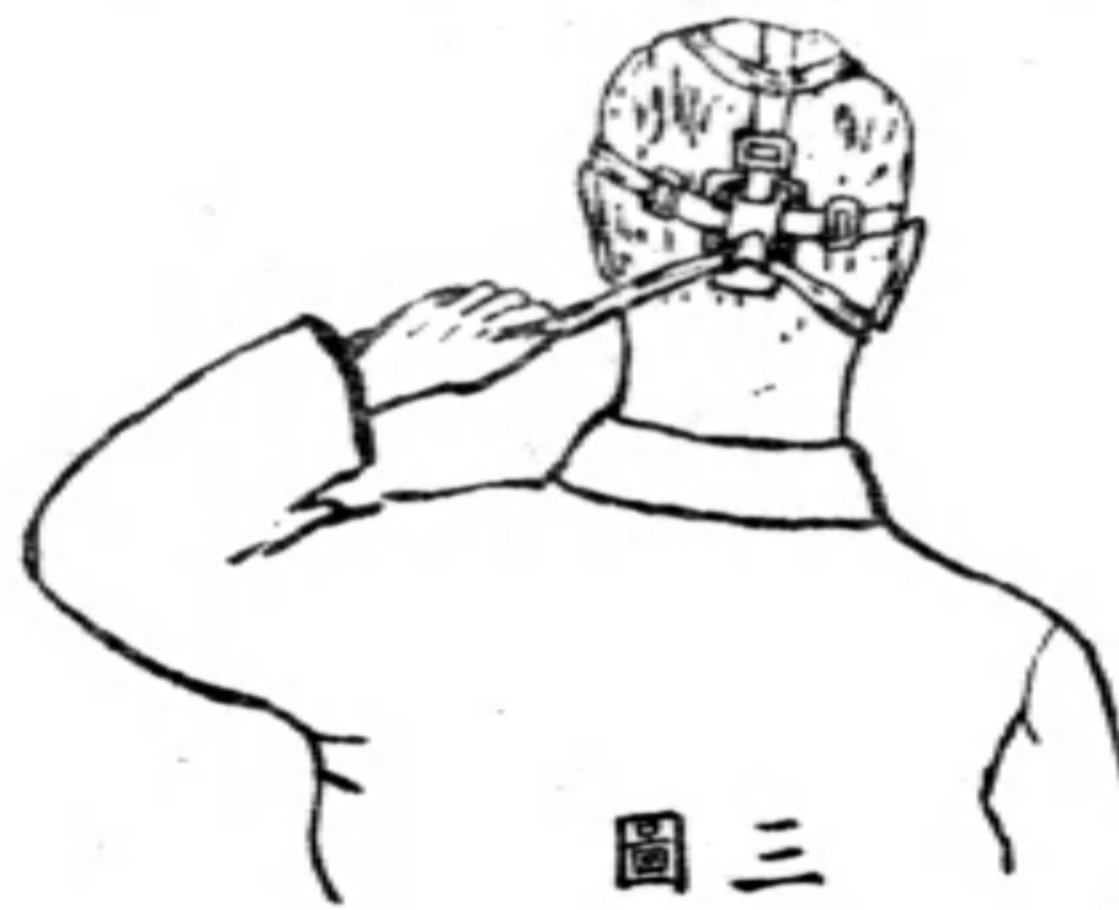

圖三

### （三）調整頂帶及掛帶

1. 普通將頭頂帶上之鬆緊扣（右側掛帶之鬆緊扣亦然）移至中間亦可。

2. 頭大或頭小者，須予以適當之增減。

3. 調整後，須使面罩之密合框與面部上額下頤兩頰兩頤相密貼，而頭部面部不覺束縛太甚

感受痛苦。

### （四）緻密試驗

先吐氣，然後以掌心將面罩口部堵塞，用力吸氣（視圖四）；此時面罩之密合框及呼氣活門

內不得有空氣侵入，而面罩本身須隨吸氣稍稍粘着面上。

注意：在毒氣室試驗密合前，不

得將面罩置於室之近旁，恐毒氣凝結於面罩內部，戴上後感受刺激而誤以為漏氣也。

### （五）濾罐

兵工署所造濾罐，內裝物質足以抵抗任何戰爭用之毒氣或煙霧；任何毒氣或煙霧，其化學構造固不同，而其物理性質則一樣，濾罐即依其物理性質而消滅其毒，故用者對於是項濾罐之功能，可深信而無疑。

裝濾罐法 裝濾罐前，先檢查口部關節內之橡皮圈是否存在，旋開濾罐上之鐵皮蓋，扯去罐下之油紙蓋，將罐緊密的旋入口部關節內。戴上面具後，必須深長均勻呼吸。

濾罐防護時間 防護時間之久長，全視吸入之空氣數量及毒氣之濃度而定，故防護時間，並不一定；濃度大，防護時間少，濃度小，防護時間多，倘使用時感覺氣味，則濾罐之吸毒能力將近耗盡，須更換新罐。

濾罐保藏 未經開啓之濾罐，藏於乾燥陰涼之處，可保持多年而不減其效能，惟爲安全計，隔二三年後即作廢，但可使之應用於練習時候。

### (六) 脫面具法

以左手使掛帶銅圈脫離面罩側銅鈎，再以右手握面罩口部關節向前向上移動，使頭頂帶脫離頭部，乃令面罩垂掛胸前(圖五)。

### (七) 清潔

用清水洗淨後，用乾布擦乾，乃用浸過殺菌藥水之布再擦之；污穢之呼氣活門，亦以殺菌藥水浸洗之，保明片不得洗滌，故須於清洗前取出之。

殺菌藥水 一份西羅沙藥粉(Chinosol)溶於一千份淨水內。

別種溶液如汽油(Gasolin)、酒精(Alcohol)、醋鹵等不得應用，洗後應掛於潔淨陰涼處；禁止曬乾烘乾或裝攜帶袋內。

只在準備使用時，裝於攜帶袋內。



圖五



## (八)換裝保明片

1. 先取出眼框內之彈簧圈，次將舊片傾出。
2. 保明片之一面塗有膠汁，故持此片時，須握其四週，乃用口呵氣試之，其不起薄霧者即為塗膠之面。
3. 放入新保明片，使塗膠面向面部，未塗者向眼片，然後(圖六)將彈簧圈壓縮，輕輕推入眼框。
4. 舊保明片晾乾後仍能應用。

圖 六

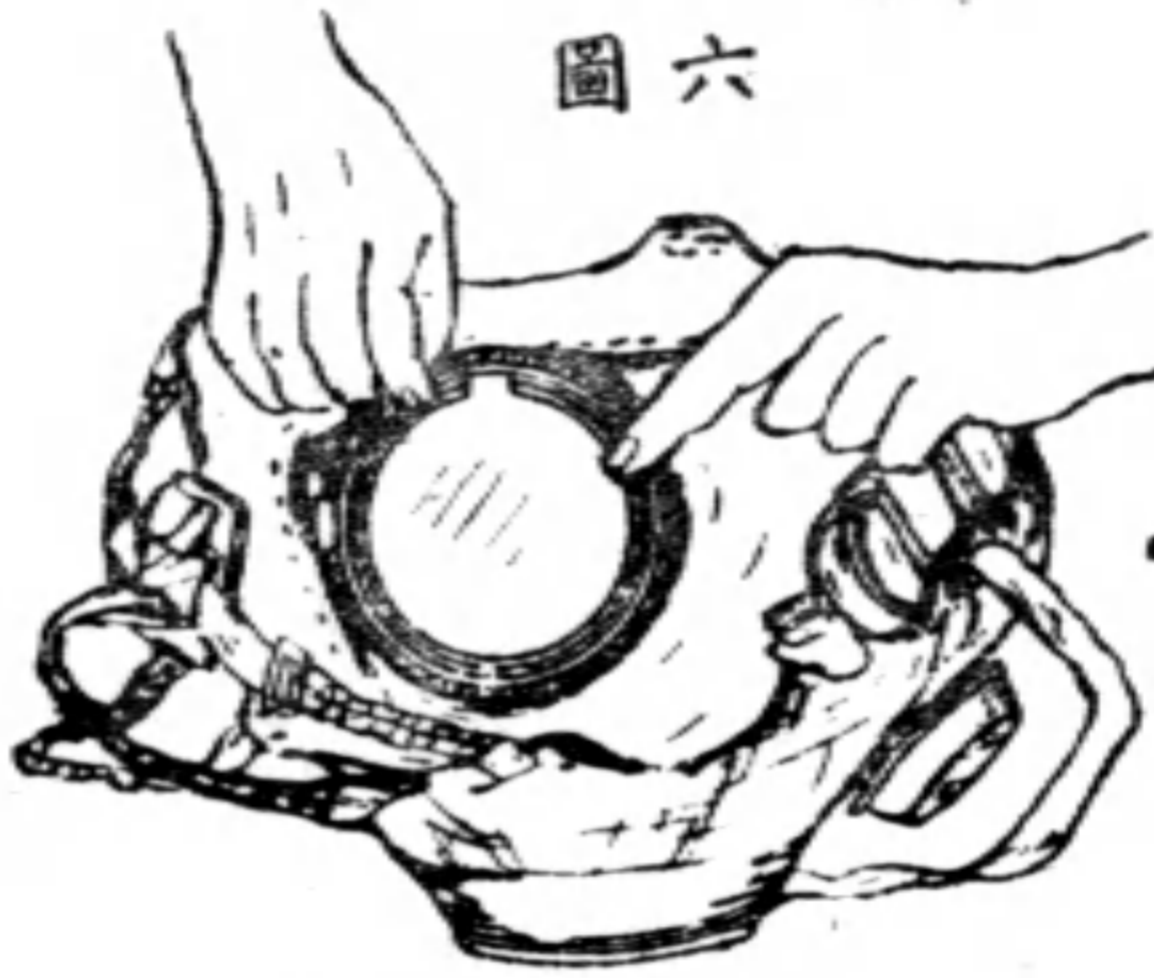

## 丁 面具的處理

## 一 貯藏

不需要面具的時候，要立刻把濾毒封好，和面罩同時放入面具袋或是面具筒裏面。最好的方法，面罩應該放在一個乾燥箱子裏，不要摺疊，須保存他原有的情形。面罩的全部或一部是用橡皮做的，所以貯存處的温度，冬天不要在「攝氏表」零度以下，夏天不要在十五度以上。

## 二 洗淨

面罩的保明片有鹼鹼的時候，不要用手指或碎布去擦他，應該換一塊新保明片。這時可將眼框內的彈簧圈拆下，取出舊保明片，從預備盒內取出新保明片換上，仍舊把彈簧圈裝好。

面罩內部鹼鹼的時候，切不要用酒精去洗他，可以用預備盒內的絨布，輕輕地擦拭，或者用清水擦洗後，在陰處用風吹乾，絕對不能用火烘，或在太陽底下曝曬。

濾毒罐接口的地方有鹼鹼的時候，用乾布擦去，絕對不能用水洗的。

## 三 消毒

假如一個面具具有幾個人先後佩帶，那末每次用過以後應該要消毒，以免病菌傳染。最便當消毒的方法，是用絨布吸千分之一的希納沙耳（Chinosol）或來沙耳（Lysol）的水溶液，塗擦面罩內部和各部，經過二小時之後，然後再用「攝氏表」二十五度的清水洗滌，洗後在陰處吹乾。

#### 四 檢驗

面具不用的時候，每隔幾個月要把他送到檢驗機關檢驗一下：（一）面罩是不是密氣，（二）呼吸活門是不是完整，（三）濾毒罐的阻力有沒有增加，（四）藥劑是否已經失效？

### 戊 應急呼吸防護器

民衆不見得每個人都有面具，或者有面具的人，臨時他的面具不能用了，那末應該準備應急呼吸防護器，唯有用溼手巾掩蓋口鼻的方法。比較好一點方法是用幾層紗布，或醫生用的細布，或常用的手巾，用海波（即洗照相用的）藥水，或重碳酸鈉

（即小蘇打）水浸透，壓去過量的水份掩蓋口鼻，用紗布密紮。

比較更完全的方法是用細布十二層，浸透下面的藥水：

蘇打 一分 烏羅特羅并 十分  
冷開水 八十九分

浸透後絞到半溼，紗布的中間，再夾進乾燥棉花十公分，然後密縛于口鼻之上。這樣，不但可以防禦毒氣，而且也可以防禦毒煙了！

### 己 全身防護

碰到芥子氣這一類的毒氣，我們得要注意，他不但能夠糜爛皮膚，而且能夠穿過平常衣服，皮鞋等等，使週身中毒，所以我們要穿防毒衣，防毒手套，防毒靴，防毒頭兜。這種器材，或者是油布做的，或者是特種橡皮做的，不過對於這種防護，平常民衆是不需要的，只有做積極工作的人，像消毒隊員，應該有這類的設備。

平常民衆所要注意的，是地面上，草木上，或露天下面的各種雜物上，常有這種芥子氣或苯氣醋酮一類的毒氣黏着，如果不小心使皮膚碰到了，就是不潰爛，也會疼痛難忍，所以我們在毒區以內，沒有消毒完畢以前，絕對不要在草地上或公園橙子上面坐臥或接觸，以免受到這種毒氣的危害。

## 庚 食料防護

食物和飲水如暴露在空氣裏，很容易沾染毒氣，所以我們要用油布蓋藏起來，或者用密氣的玻璃瓶，洋鐵箱來貯藏食物和飲料。

## 辛 動物防護

有用的動物如犬，馬，鴿等，都應該有防毒器材的準備。馬用的有馬面具，犬用的有犬面具，鴿用的有防毒鴿籠子。如果沒有這類器材，祇好給他們預備避毒馬房，犬廐了！

## 壬 消毒法

人們的身上，衣服，器材和食物等，中了毒以後必須消毒，也是防毒裏面最難問題之一。

### 一 人體消毒

眼睛中毒，可以用百分之一的重碳酸鈉水（小蘇打水）洗眼。

口內中毒，可用千分之一的過錳酸鉀水或常用的雙氧水漱口。

全身中毒，可用溫熱水，肥皂水，或百分之一的碳酸鈉水洗浴，經過半小時以上的洗滌，再用清水沖洗。

在皮膚上某一部份中芥子氣毒的時候，最好在十分鐘以內，用漂白粉，或漂白粉漿繼續擦洗幾次。

### 二 衣服被褥消毒

衣服被褥中芥子氣毒，可用過熱蒸汽鍋消毒，或者熱到四十度至四十五度（攝氏表）的百分之二的蘇打水消毒。平常將毒衣浸在這種溶液裏面約二小時之久，用木棍攪拌，換藥水四五次，然後再用

肥皂水及清水沖洗。

也有四氯化碳把毒衣內的毒氣浸出。這個法子很好，但是要小心，不要讓皮膚碰到這種含毒的四氯化碳，而且這種毒液，應該立刻埋到地面以下，把他消滅了！

### 三 食物飲料消毒

食物飲料中毒過深，必須棄去，如不過深，那末要看毒氣之種類。例如沾有噴嚏性毒氣，或染了路易士氣的必須棄去，不能再食。如爲光氣，氯氣等，沸煮以後，就可消毒。芥子氣水化較慢，所以沸煮時間要長一些。

### 四 器材消毒

器材中毒，要看他的原料和毒氣的性質，大概都可用洋油擦洗。但是要注意的，不可讓含毒的洋油碰到皮膚，而且要把這種洋油和擦洗棉布等用火燒燬了！洋油擦過以後的器材，便要用凡士林塗敷。

### 五 室內及不通氣地點消毒

室內有毒氣的時候（如果室外沒有毒氣），第一要開窗通風，把毒氣吹散了。空氣如果不流通，那末要用通氣機。不通氣的地方有毒，也是如此辦法。假如室內有了芥子氣，那末要用漂白粉消毒了！

### 六 地面消毒

地面中毒，大概都是芥子氣（暫時性的毒氣，不必消毒的），這時候要用多量的水沖洗。水並不能夠把芥子氣消滅，不過把他沖散了，所以還要繼續散布漂白粉于地面，地面把他完全消滅爲止。不過有一點要注意的，就是液體芥子氣上面，不能直接散布漂白粉，因爲他們起了極強的化學作用，發生大量的熱，容易把芥子氣蒸發，增加他毒害的能力。所以我們如不能先噴水，也可先散布砂土，使砂土和毒液拌和了以後，把他們埋在地面以下四五尺的深坑，上面再蓋漂白粉以消滅他。地面上的殘毒，可再用漂白粉漿及水先後洗刷。

## 後方工作

蘆溝橋事件發生後，我國用盡方法求和平，可是和平竟不能實現，現在我忠勇的兵士，已忍到再不能忍的地步，開始『予打擊者以打擊』了！戰事既已不可倖免，我們只有奮起做政府的後盾，從戰爭中尋覓和平！

做政府的後盾，並不是一句空話，須要實地的幹，現在在前方的勇士，既已開始奮鬥，那末，我們在後方的國民，擔任後方工作是責無旁貸的了。

各地抗敵後援會雖已先後成立，各地踴躍輸將的情況雖甚熱烈，但只僅是我們應做後方工作中的一小部分，除此以外，尚有許多工作，急待進行。

除募款慰勞之外，還有什麼工作呢？下面是作者想到的幾件急不容緩的重要工作：

(一) 實行全國各軍需品(包括糧食軍器鋼鐵汽油等)的調查，作戰時統制的準備。我們工業落後，開戰之後，軍需品供給或感不敷，所以現在即須着手調查，一面限止出口，此項工作，須由政府擔任，我們後方民衆，須予以種種便利，並加援助。

(二) 創辦特殊軍用技術速成班。近日戰術，日新月異，各種新式兵器，並非每個人民均能使用，如航空救護等等，需要更爲殷切，須開短期訓練班，招收學生，加以特別訓練，使在戰時能勝任。

(三) 穩定外匯，安全金融。此項問題，異常重要，政府財政當局，宜竭力擔任此種重大責任，全國金融界更宜在政府一貫政策下儘量協助。

(四) 集中人才，研究戰事問題。戰事倏忽萬變，各種狀態，均賴專家作仔細的研究，將其意見，供獻政府，以便採擇施行，科學家更宜努力於新式戰器的發明，對敵方戰器之抵禦法，缺乏原料品之增加生產或覓取替代等。

以上四種，僅指最重要而易爲人忽視而言，此外如節約以充實戰時經費，宣傳以糾正國際視聽，注意治安以免禍生肘腋，均係當急之務，但普通均能予以注意，故此處不贅。

最後，有一點更爲重要，就是無論何種舉動，均須整齊步伐，最好由各地抗敵後援會組織一聯合團體，聘請專家，迅速詳加計劃，規定各種工作，令各地推行，如此可收事半功倍之效；不然，散漫凌亂，南轅北轍，每易誤事。總之，此時宜迅行訂定各種後方工作進行之步驟，然後全體國民，各在可能範圍內，以最大的努力，爲國家服務，這問題關係整個國家的存亡，希望能在鄉重迅速二條件下順利進行，實之讀者，以爲如何？

# 簡易防禦毒氣法

## 緒言

毒氣爲害，世人往往宣傳過甚，其實并無若何可怕，空氣中如有少許毒氣，濃度不高，於人無害，即遇濃度較高之毒氣，如預爲準備，防禦得法者，亦不至有所傷害。我國地面廣大，敵人勢難將全國毒化，即毒化一小區域，亦需大量之毒氣。我國空防鞏固，敵機不易攻入。即能到達，于倉卒間，放毒目標，不易正確，收效自小。有備無患，古有明訓，此簡易防毒法之印行，即所以指示民衆如何防毒，以備萬一耳。

## 一 防毒概要

一、平時準備 平時須準備避難及防毒器材，

如面具，口罩，防毒鏡，防毒軟膏，各項藥品及飲食物料等。

二、避毒方法 如遇毒氣，即走入避難室，或戴上面具，口罩，防毒鏡，以保護呼吸器官及眼部。至於耳內，可塞藥棉。如遇糜爛性毒氣，須另以防毒軟膏遍塗全身。

三、中毒急救法 眼部中毒，可用硼酸水(3%)或小蘇打水(2.5%)洗滌，鼻腔與咽喉中毒，可用小蘇打水(2.5%)嗽口，或噴入。皮膚中毒，即以棉花將毒液吸去，然後塗以漂白粉，一分鐘後再用溫水沖洗。毛髮染毒，可用肥皂水洗滌，肺部中毒，即須移至新鮮空氣處靜臥，並延醫治療，呼吸停止，即施行人工呼吸，並延醫處理。

## 二 防毒及急救簡明表

毒氣類別	特 徵	作 用	防 護	消 毒	急 救
催淚氣性	一、無色，二、刺眼使人流淚	使眼痛流淚並刺激喉鼻	一、戴上面具，二、或戴防毒鏡，三、或入避難室	流通空氣	一、吸入新鮮空氣，二、眼鼻喉部以5%小蘇打水洗滌，或3%硼酸水洗滌
噴嚏氣性	一、散在空中如浮塵，二、具藥房臭味刺激鼻令人噴嚏	立時發生強烈刺激及噴嚏	一、戴上面具，二、或戴上面具，三、或入避難室	一、流通空氣，二、須立即廢去食物	一、吸入新鮮空氣，二、以1%小蘇打水嗽口
窒息氣性	一、淡黃綠色或無色，二、臭味略帶刺激或如腐草爛果，三、高濃度時令人咳嗽	初則咳嗽刺眼繼則惡心嘔吐受毒重者死	一、戴上面具，二、或戴防毒鏡，三、或入避難室	一、流通空氣，二、以水或鹼液噴射	一、不可擾亂，二、急入醫院
糜爛氣性	一、不能見，二、具葱蒜介子味，三、糜爛皮膚	中毒後皮膚生水泡逐漸糜爛眼亦糜爛如中	一、穿防毒衣，二、戴防毒鏡，三、或塗防毒油膏，或入防毒室	一、以漂白粉漿，二、噴於衣服或器具，三、或沸水消毒	一、吸除毒液塗以漂白粉一分鐘後以溫水沖洗
中毒氣性	無色無毒略帶杏仁味	中毒後發生頭痛抽筋或失知	一、戴防毒鏡，二、或戴防毒面罩，三、或入避難室	流通空氣	一、在新鮮空氣中施行人工呼吸及按摩，二、急入醫院

### 三 個人防毒器材

器材種類	保 護 部 份	防 禦 何 種 毒 氣	用 時 注 意 事 項	價 值	發 售 處
面 具	眼目及呼吸器官	催淚，噴嚏，窒息，中毒性四類毒氣	須密氣	約十二元	

口罩 (註一)	呼吸器官	同	上	須密氣 浸在藥水後使用	三角	衛生事務所
防毒鏡 (註二)	眼部	催淚噴嚏糜爛性毒氣	須密氣	須密氣	四角	同上
防毒軟膏 (註三)	全身各部	戴口罩防毒鏡或面具後再塗以軟膏可防禦糜爛性毒氣	全身各部	口罩，鏡，面具須密氣，軟膏宜多用	數角	向藥房購買自配
避毒衣手套及鞋等	全身各部	糜爛毒氣	須密氣	須密氣	數十元	可用油布自製避毒衣

(註一) 一、如無藥水遇毒氣時，可用濕布毛巾將呼吸器官掩蓋，立到避難室，或用布數層，內加棉花以水浸濕覆於口鼻，亦可暫時避毒。(如無棉花及水者，可以泥土及人尿代替。)

二、如有藥水，可製口罩，方法如下：  
用棉花二十層臨時浸入下列之任何一種藥水中。

1. 烏羅托賓 二四兩

碳酸鈉 一〇兩

水 六〇兩

2. 烏羅托賓 一九兩

碳酸鈉 七兩

抱硫硫酸鈉 十四兩

火酒 五兩

水 四七兩

3. 烏羅托賓 四兩

硫酸鎳 二兩

碳酸鈉 一兩

水 一五兩

如有甘油，可加入少許(約四五兩)於上列三



種藥水，各種藥品可向西藥房購買，藥水配就後，可貯於玻璃瓶中，二十層紗布亦應早日製就，遇毒氣時，如無避難室，即將紗布浸於藥水中，緊蔽口鼻，並另戴防毒鏡，即可避毒，藥水快乾時，須另浸以藥水，方能再用。

(註二) 防毒鏡，即以普通風鏡稍加改造，使各部均不漏氣。

(註三) 防毒軟膏成份如下：

氧化鋅

百分之四十五

胡麻

百分之三十

豬油

百分之十

羊毛脂

百分之十五

#### 四 集團防禦

市內人煙稠密，宜多備避難室，以為多人避毒之用，此項避毒室，窗戶務須嚴密，不得透風，平時即須預備一間，內貯飲食，衣服，及便器，以便敵人放毒時，全家避入室中，數小時後，毒氣消散

，即可出外，萬一家中無多房屋，平時可將油布油紙等預備妥當，一遇毒氣，可於短時間內將窗戶緊閉避毒，普通小房（約十尺長十尺寬十三尺高）可容十二人四小時之避毒。

最好用混凝土建築一堅固避難室，既可避毒，又可避炸彈。

#### 五 遇毒氣時應注意之事項

一、平時將防毒法熟習，一遇毒氣，如在家中即入自備之避難室，二、如在街道步行，即以濕毛巾遮蔽口鼻，走入最近之避難室，三、不論何時何地，如有面具口罩，或防毒鏡時，即須戴上，四、外出時，如遇毒氣，而附近無避難室者，則須往上升風行走，或登山頭，或高樓躲避，切勿到低下之處，普通在50—60公尺（每公尺合三尺）之高處即可避免毒氣，五、遇毒氣時，或到避難室，或登高處躲避，均須先加思慮，決定後，緩緩步行，決不宜慌張亂跑。

## 六 中毒急救法

一、眼睛發紅流淚，可用硼酸水（3%）或小蘇打水（2.5%）洗滌，或用牛乳洗滌，然後塗擦鹼性藥膏，如無藥品，先用溫開水洗拭，再以熱手巾包蓋，二、如喉頭乾燥作癢，可用小蘇打嗽口，或嗅以漂白粉之氣味，如無藥品，可用開水一大盃，置於口下，盡量吸入水汽，三、鼻腔受毒，可用小蘇打水噴入，四、皮膚發泡，應小心用小蘇打水洗淨，塗以漂白粉漿，再以清潔布片，吸收毒液，切勿將泡弄破，宜找醫生治療，如無漂白粉，可塗以麻油或凡士林，或麻油與石灰水之混合物，五、胸部疼痛或小腿抽筋，即須移至新鮮空氣之處靜臥，放上熱水袋，或以毛巾包蓋，并延醫治療，六、皮膚燒傷，可以小蘇打水洗滌，并以軟膏細帶包紮，重者延醫處理，七、呼吸突然停止者，即用人工呼吸法，并同時延醫治療，八、無論何項中毒，輕者可用上列方法，作初步之救護，重者宜入醫院治

療，九、無論何種情形下，均宜力持鎮靜，萬勿慌張。

## 七 什物消毒法

一、飲食須預為蓋妥，如已染毒，除神類毒氣外，長時蒸煮，完全去毒後，方可食用，至飲食所染之毒氣，究係何種，可詢附近之衛生事務所，二、地面如有毒氣之標記，切勿行近該處，消毒之法，可用砂土或漂白粉掩覆，或以鹼水沖洗，三、如器具染毒，以漂白粉處置之，四、衣服染毒，可用沸水蒸煮之或以鹼水洗滌，五、空間有毒，須用鹼水噴射，六、牆壁窗戶有毒，須用水或鹼水噴射，七、如遇未炸之毒氣彈，及其他炸彈，宜立報告官廳，以消燬之。

## 八 平時應準備之材料

一、多儲糧食飲水，二、準備口罩，三、每家須準備不透氣之小房一間，如房屋不堅，須早架以

支柱，四、儲預備下列藥品：硼酸鈉，小蘇打，漂  
白粉，甘油，抱硫硫酸鈉，煤油，麻油，豬油，棉  
花，紗布等，五、預備多量細砂，以爲防火之用，  
六、預備厚紙，以爲遮光之用。

## 決心怎樣表示

▲大家團結起來

▲向前共赴國難

蔣委員長謂：『有守土抗戰之責任者，皆應抱定犧牲一切之決心。』然此「決心」，隱藏於方寸之間，如何表示，則不得不從「責任」上窺之。夫今日而欲人民負抗戰之責任，似尚未臻此一境。總領師于者，方將大加撻伐，以奏膚功，毋勞芸芸者之荷槍前驅也。顧其「責任」，又何嘗可或卸。吾謂人民之「責任」，生於利害者，不若根於道德之可恃。如因利害而始負「責任」，則其「責任」，見可趨避者，則趨避之，或目前可以趨避，則遂顧目前，而不問將來，其所謂「責任」，必無可恃。苟由道德而發者，則其「責任」，生於心之所不安，情之所不忍，視國家之存亡，一如疾病之在身，而不能須臾安也。於是「責任」負於雙肩，乃真擊堅確，而不肯稍移。

故「決心」不可見，唯見之於「責任」二字。『地無分南北，人無論老少。』苟有血氣的，莫不駭汗奔走，大聲疾呼，曰：抗戰抗戰。一二錚錚者，且毅然欲犧牲一身，爲國馳驅，力圖自救，以盡區區一份子之「責任」。蓋非是，則受敵人宰割，爲奴爲隸，帖服於蓬島扶桑鐵騎之下而已。於是飛騰渙散之民意，一變而爲團聚固結之民心，雖然，則震撼全國，風發潮湧，壑若漩渦，此非「決心」之所表示乎？不知構成此團結之精神者，以何原因，而轉撥此運動機能者，又以何原因。則內有政府之領導，而外受強敵之壓迫，不得不如物體然，既無所容，亦無所逃，乃相啣逐，相提携，相攢聚，而簇成一團，使其團而復不勝其驅迫與壓抑，則團中之份子，再相排列，相結集，相吸引，而隨之以運動。其團之固體愈大，益以展放其周邊之界線，團之圈限愈廣，其間對外膨漲之力亦愈甚。故一致團結者，非漫然而聚，俛然而散者。中有三要素者：一曰攝力，爲團結之肌，以聯絡各地之機關，俾之動作齊一。二曰結力，使團體表現意思之新舊，相合而不驅離。三曰愛力，使人人自由活動之能力，互相感應，互相親和。具此三者，雖敵人轟炸之機，砲彈之猛，其如吾人民之一致「決心」何。

抱此「決心」，然後爲不徒犧牲，何也？犧牲，亦非貿然一瞑不視而已也。然以一身之死，以易萬衆之生也，欲人知我之所以死，而救國家不至於亡也。所以犧牲者，非謂一死，即云「責任」已盡，其身縱死，其心未死。特死者之「責任」，卸而擔於生者之身。吾讀春秋「程嬰彼以我爲能成事，故先我死，今我不報，是以我事爲不成。」僅此數語，千載下猶懷慄有生氣。是以「犧牲到底」者，與其他日吾爲牛馬，人爲刀俎，不如今日共赴國難，打開一條生路，以與敵人作背城一戰之爲得也。

# 主要毒氣的檢別與防禦

## 一 毒氣的檢別

敵人施放毒氣的時候，我們一定要設法防護，才能免除意外危險，然而在防護之前，對於敵人所放的毒氣屬於那一種，應當了解，才能得到良好的效果，否則是不沒有益處的，所以毒氣的檢別是很重要；關於檢別當從二方面着手：一方面士兵或人民對於毒氣的性質（如顏色氣味等）須切實明瞭，則敵人施放毒氣時，立可設法避免；一方面則由防毒機關用較精密的方法檢別，以通知民衆；現在就來談談檢別的方法吧！

### 甲、窒息性毒氣

一 氯氣 氣爲黃綠色之氣體，有如氯化鈣之刺激味，人居其中，則喉癢發咳，呼吸略

感困難，所以在作戰的時候，倘使天空中發現瀾漫黃色的毒氣雲，而令人喉癢欲咳，有氯化鈣之刺激味者，可知其必爲氯氣，應從速躲避或戴上防毒面具；還有氯氣遇碘化鉀與澱粉的水溶液，即由白色變藍色，再由藍色變白色。

二 光氣 爲無色之物，有窒塞爛果味，其檢別可用下面二種試紙：

1. 以濾紙投入下列溶液，乾燥後即可應用，其紙本爲白色或淡黃色，遇光氣即呈黃色或橙色。

二甲氨基苯醌 (P. Dimethyl amino

benzaldehyde) 5 公分

二苯胺 (Diphenyl amino) 5 公分

## 乙醇 (Alcohol)

100c.c.

2. 以濾紙投入下列溶液，乾燥後遇光氣則變成赤褐色或暗綠色（氯氣亦可用此法檢別）。

1,3,6 亞硝二甲氨酚 (1,3,6 Nitrosodimethyl amino phenol)

二乙基酚 (Diethyl amino phenol)

二甲苯 (Xylo)

三 雙光氣

亦為無色，與光氣一樣有窒塞爛果味，如加熱或與木精化合則成光氣，故其檢別法與光氣略同。

## 乙、催淚性毒氣

## 一 溴醋酮

純粹的溴醋酮是無色的，然而牠常現櫻黑色，略溶於水，易溶於酒精與醋酮的混合液中，我們的眼遇到了這種毒氣，立刻就要流淚，所以我們不需精密的檢別，就可以知道，立刻可以戴上面具或躲匿。

## 二 三氯硝基烷

純者無色，通常者呈黃色，有刺激味，能刺激角膜而流淚，不溶於水，而溶於酒精；通常檢別則以氣體通過厚玻璃管加溫，則能吐出氯氣，導入碘化鉀與澱粉溶液，呈藍色。

## 丙、噴嚏性毒氣

氧化二萘肼（二苯氯肼）成白色固體（或油質），能透過普通防毒面具，而令人噴嚏，作用甚大，微溶於水而易溶於光氣，或各種有機溶劑；遇水則變成氯化氫，可用石蕊試藥試之（由藍變紅）。

## 丁、中毒性毒氣

氰化氫 可用下列二試紙檢別：

1. 甲基橙昇汞試驗紙 以濾紙浸入下列二液之

混合液（二·一（十五c.c.，加以甘油0.5c.c.，遇氰化氫則變紅色（濕時使用））。

昇汞 1.2公分 加水 250c.c.（第1液）

甲基橙 0.6公分 加水 250 c.c.（第11液）

2. 乙酸聯肼二胺乙酸銅試紙 遇氰化氫則變成青色作用甚為銳敏

純乙酸銅 (Copper acetate) 3 公分

加水 10000 c.c.

純乙酸聯肼二胺 (Benzhydrazide) 1 公分

加水 1000 c.c.

### 戊、糜爛性毒氣

芥子氣 其檢別方法甚多，今擇幾種述之：

1. 累頓法 (Lantern's Process) 其法將造鹽質 (Halogen) 之積於銅絲網上，置本生燈上燒之，如有芥子氣則火焰綠色；空氣中含百萬分之一即可檢出。

2. 玻璃片法 德軍曾於玻璃片上塗以黃色塗料，分置戰壕各處，如遇芥子氣即變黑色。

3. 珞珈檢別法 以鉻黃 (Chrome Yellow) 油赤 (Oils carlet) 等染料和以戊醇 ( $C_5H_{11}OH$ ) 與硝化纖維 (Nitrocellulose) 製成之珞珈，遇毒即變脂紅色。

4. 亞硒酸法 據 Yablick, Perrott, Furman 三氏之研究，謂亞硒酸 (Selenious acid) 在硫酸溶液中 (1:1) 能被空中些微芥子氣還原，成橘紅色。

芥子氣為無色液體，普通有芥末味，溶於醚及酒精，不溶於水，毒性甚強，可令人窒息，催淚噴嚏糜爛而致死，故稱為毒氣之王。路易士氣可應用亞硒酸法檢別，為微黃色液體，有鶴咀草的刺激。

## 二 毒氣的防禦

為避免毒氣的襲擊起見，不得不有良好的防禦，科學天天在進步，殺人的利器日益精良，然防禦的方法也越來越完善；以致兇猛的毒氣終逃不出防毒設備的圈套，不能發揚牠的威力；所以防毒是一件很重要的工作，也是一件值得我們研究的一件事，現在先來談談各種毒氣的防禦：

甲、氯氣 氣的防禦很簡單，只要用布或棉浸以抱

硫酸鈉，碳酸，甘油，水等溶液，即可得到良好效果，如應急之時，則可以水或土覆於口鼻，亦可暫時防禦，如用防毒面具最佳。如已中毒者，則可灌以咖啡鹼（或皮下注射）以清心臟，更以重碳酸鈉或食鹽水洗滌粘膜，充分供給氧氣，即可痊癒。又法國醫學家于歐戰時發明以猴類及猩猩之血滴入中氣氣毒者之鼻孔，即可醒悟復甦。

乙、光氣 光氣之防毒面具以活性炭，輕石或硅藻等之混合吸收劑，再和以烏羅脫羅屏（Urotopine）和鹼類等混合物，即可除毒，受毒者須速離毒區，鬆解衣服，保持體溫，飲熱咖啡，然後延醫生診治。

雙光氣與光氣同，中毒區域，可用無水硫酸肥皂水消毒。

丙、溴醋酮 溴醋酮之吸收劑，以活性炭為最有效，眼中毒後，則可以食鹽水洗滌，空氣則可以次亞硫酸鈉與肥皂水之噴霧消毒。

丁、三氯硝基烷 防毒面具以活性炭與草蓆油為主。

戊、氯化二萘肫 普通防毒面具沒有效力，因其成極細之微粒，能透過普通防毒面具，故防毒面具中須夾以濾紙（以絹毛羊毛等組成），再用活性炭與石灰即可防毒，中毒者可以重碳酸鈉水漱口，可減輕病症。

己 芥子氣 芥子氣之防護，全身均須保護，故須應用防毒衣，但芥子氣能溶解橡皮，故不能以橡皮製造；美國的防毒衣服，以二層棉布製成，外表塗以油劑，可防毒氣內侵，然不透氣，不能長期穿着，是其缺點；防毒手套浸以硝化棉，可應用二星期；防毒面具則以鈉石灰與活性炭製成；但這種防毒衣服很不便，美國有以下列藥品配成之藥膏塗於皮膚上，以作保護：

氧化鋅 (Cozibe) 四〇——五〇

胡麻子油 一一〇——三〇

羊毛脂 (Lanalin) 一一〇——一五

豬油

二〇——一〇

亦有以橄欖油代之者，亦有用漂白粉或含  $CaI_2$  之油膏代之者。

如皮膚上已染芥子氣，則可用易於溶解芥子氣之液體洗滌，如石油，汽油，礦物質滑油或不膠結之植物油洗滌，如麻油，豆油，棉子油等；如偶遇芥子氣而無上列諸物時，則可先以布吸去芥子氣，再以肥皂水洗滌，亦可消毒；亦有用漂白粉或過氧化石灰洗滌者；最簡便者則以溫水洗滌，其餘各部如眼鼻等如遇芥子氣者，亦須用酸性碳酸鈉之溶液（百分之一）洗滌，其餘一切應用物品，如染有芥子氣者，都須以漂白粉消毒。

庚、路易士氣與芥子氣同

上面已把各種毒氣的防禦方法說了一點，現在再來貢獻一點對於毒氣的認識和實施防毒的方法，以作本文的結束！

一 要辨識毒氣彈與普通炸彈的分別：

1. 沒有很大音響和破壞力；

2. 有特別的臭味，對於眼鼻咽喉有刺激的，同時有煙霧或液體飛散出來。

二 實施防毒的方法：

1. 認識毒氣的種類性能和防毒的方法；
2. 發見毒氣，立刻通知大衆與官廳或防毒所；
3. 設有防毒室的，須迅速躲入緊閉門窗；
4. 在毒氣彈炸點附近的人，務要記清向風快走，切不可順風而走入毒氣的重圍；
5. 迅速向高處躲避；
6. 有防毒面具的迅速戴上，若沒有，可將厚毛巾或被單，用水或肥皂水浸濕蒙閉呼吸器官，若能各人之尿浸濕此毛巾則尤佳，因尿之成分中含有阿姆尼亞之原素，此素為強性之中和劑，可使大量之毒失其功效也。
7. 已中毒的就要靜待救護，切不可激烈運動；
8. 染毒區域，雖經長時間，非經防毒人員指導，不得任意通行。



紀抗日名將

## 李杜先生

在寓所研習戰術

自日軍在蘆溝橋挑釁，戰事爆發以來，不禁使我想到了當年抗日的民族英雄李杜將軍來了！李將軍自從那年在東三省因寡不敵衆敗北，繞道蘇俄回國後，就息影海上，不問世事，一般人總以為他從此壯志消沉，不再作出山之想了！豈知將軍滿腔『爲國家，秉忠心』的念頭，至今無時或釋呢。

原來他化了六千多塊錢，新近從巴黎買得兩大箱的小型軍器，每天研習戰術，將軍日常黎明即起，漱洗完畢，便到郊野去散步，七點半鐘回寓，早膳用罷，就把室內的兩隻大茶台子併攏來，便開始他的工作了！

以兩隻台子當作兩個國家，先把那些小型戰具取出來，在台子上分佈好了，然後着手交鋒對壘，於是一方進攻，一方防禦，情況很是緊張熱烈；凡是大戰時所需要的武器，如機關槍，迫擊炮，飛機，坦克車等，無不應有盡有，尤奇的，這些小型戰具，如槍炮可以像真的放射，車輛和飛機，亦可各自地活動，加以李將軍略過人，演來更是有聲有色，不過具體而微罷了。嘿！將軍真有心人也。

今樂府

## 吉星文

一封書，吉星文，書不盡言言盡意，人人敬愛吉將軍！忠勇天性，蘭生有芬，少年軍訓，將出將門，職爲團長，西汛營屯，蘆溝之橋古，宛平之邑新（宛平本京縣北平設市移此），奉命守土兮，尺寸豈可與人？望關東之烽火兮，駭華北之風雲，墜地金甌缺，驚天玉弩淪，遭敵夜襲，豕突狼奔，我軍一連，衆寡不倫，作悲壯之犧牲兮，西北好兒郎們！（據馮副委員長談話）城亡與亡，城存與存，一片蘆溝，是我墓墳，宣言凜凜，義薄鈞陳，將軍武怒，奮起援增，君子豹變，中郎虎賁，式遏寇虐，誓掃妖氛，秦關百二得，雲夢八九吞，大刀肉薄，榴彈手捫，十盪十決，川沸山崩，殺傷過當，絕倫超羣，彼飛機與重砲，亦喪魄而亡魂，况士官之反戰兮，自殺屍諫固大有人，兵竄敵不耐勞兮，喝死者日以數十聞，帥直爲壯兮，我今得新戰死之精神，可以一決雌雄兮，請看最後之鐘五分，訛傳將軍負傷兮，四海爲之痛呻，致聲珍重兮柱石身，毋徇小勇兮集大勳，平安傳語報憑君，一封之書手筆親，願書萬本讀萬遍，買絲繡作吉星文！

# 警 備

都市防空之方法，除用積極的飛機，防空砲等去直接消滅敵人飛機之攻擊，和利用消極的防毒，防火，救護等，以避免或減少人民被害的程度以外，最重要的，就是空襲時的警備。因爲在空襲時，市民一見敵機來襲，即爭先恐後的逃難，此時除受炸彈直接損害之外，還有因擁擠混亂，自相踐踏而致死傷，因之社會秩序紊亂，反動份子，漢奸，竊盜，以及敵國間諜，均得乘機活動。此時，全靠都市警備隊的鎮壓和防範，才可以保障民衆的安全，才可以維持公共的秩序。所以對於都市的警備隊，不能不預先施以深刻的訓練；有了充分的訓練，才能在空襲時去活動和運用，以保護都市的安全。

## 一 警備與民衆團體

警備的責任，雖然是警備部隊的事，可是在事變時，警備部隊的任務加重，人數有減無增，事實上就發生種種困難，假如沒有其他力量之補助，單以平時之警備部隊，萬難負責擔警備之責任。所以警備的問題，必須由各種民衆的自衛團體共同協力，才能勝任。

### 二 警備之要領

甲、在施行燈火管制時之警備要領

在敵機空襲時，憲警除協助燈火管制隊外，並須指導市民，遵守左列事項：

1. 留意緊急警報，適時自動隱蔽或熄滅燈火。
2. 燈火熄滅後，在屋內者，一律不准出外，且不得喧嘩。在途中者，應即躲避於道傍。

3. 各商店聞得警報時，應即停止營業，並關閉門戶。

4. 燈火熄滅後，一切宴會，均須停止。

5. 燈火熄滅後，市民須注意門戶，謹防盜賊及火災。

6. 各戲院，影戲院，及其他娛樂場所，在施行燈火管制時，應即停止營業。

7. 燈火管制時，除掛有特許通行證之車輛外，其餘一概禁止通行。

8. 燈火管制時，通用車輛之前後燈，應以黑布遮蔽，車內燈應完全熄滅，如不得已時，須掛黑布罩。

9. 燈火管制時，京市小火車應即停止開行。

乙、在敵機投下爆彈時之警備要領

(一) 投下燃燒彈時之警備

1. 協助消防大隊。

2. 封鎖火場四週道路，除消防與救護人員外，不許其他閒人逼近。

3. 保護消防器械。

4. 維持火場及水源或積沙間之交通。

5. 指導附近居民，積極協助消防。

6. 如投下燃燒彈，須用細沙掩覆彈着處之火源，切勿以水灌救，以免助其火焰。

7. 老幼病廢居民，准先行退出火場，馳赴附近避難地點，或收容所。

8. 受火災之居民搬運行李，須放置於指定地點，不得阻礙交通路線。

9. 對於因火災傷亡之人員，應即通知救護機關，施行救護。

(二) 投下爆炸彈時之警備

1. 如黨政軍重要機關被轟炸時，須設法協助該機關職員保護或救出檔案及印信。

2. 如交通要道被轟炸時，除立即通知工務隊修理外，並指示市民以代替之路線，俾免交通阻塞，或秩序紊亂。

3. 如電線及自來水管被炸壞，除通知工務隊

修理外，並須注意行人觸電及關閉水源。  
4. 其他應注意事項，均與第一項所列相同。  
(三) 投下瓦斯彈時之警備

1. 協助防毒大隊。
2. 維持毒化地區附近之交通秩序，並指導附近市民，避入防毒室或高地及樓房。
3. 對於行路之人，指導其迅速躲入最近之避難所或上風地點，勿使其亂跑。
4. 如敵人撒佈持久液體毒物時，應即指導在建築物以外之人民避入建築物內，並即時封鎖四週道路，除防毒與救護人員外，不許他人逼近，並指導市民以安全路線。
5. 對於染持久性毒物之地區，應即通知防毒機關，實行消毒處置。
6. 指導附近居民，積極協助防毒及救護工作。
7. 保護防毒及救護器械救護車等。
8. 對中毒之人員須立即通知救護人員，施行

### 救護。

丙、對發生騷動及盜匪時之警備

1. 在發生騷動事件時，應分別報告憲警各主管機關，及警備隊本部或有關係各機關，同時予以適時適當之處置。
2. 如發生盜匪時，應立即報告憲警各主管機關及各大隊本部，同時於交通處所，實行檢查行人，務要人賊俱獲爲止。
3. 在燈火管制時發生騷動或盜匪時，得開警備燈光，以便鎮壓及緝捕。

## 三 警備部隊應受訓練的事項

(一) 對間諜，漢奸，反動份子的活動防制之訓練

1. 間諜，漢奸等探捕之訓練。
2. 間諜，漢奸等陰謀預防之訓練。
3. 間諜，漢奸等擾亂行動鎮壓之訓練。
4. 間諜，漢奸等散佈謠言及煽動民衆時處置之訓練。

5. 間諜，漢奸等與敵方往來手段之檢查與偵探之訓練。

(二) 社會秩序維持之訓練

1. 對違犯各種防空規定者處置之訓練。
2. 對盜賊流氓乘機打劫鎮壓之訓練。
3. 對違犯警律行動制止之訓練。
4. 對擾亂社會秩序者取締之訓練。

(三) 補助對空監視連絡之訓練

1. 補助監視之手段與方法之訓練。
2. 對敵我飛機種類與行動識別之訓練。
3. 情報搜集與傳達之訓練。
4. 各種監視規定實施之訓練。

(四) 補助警報傳達之訓練

1. 各種警報符號區別之訓練。
2. 警報汽笛等器具使用之訓練。
3. 其他音響信號，火光信號等警報傳達之訓練。
4. 指導各種警備時期市民行動之訓練。

(五) 協助燈火管制實施之訓練

1. 各種燈火管制執行之訓練。
2. 檢查與取締移動燈火之訓練。
3. 各種燈火管制時期行動之訓練。
4. 處置破壞燈火管制者之訓練。

(六) 協助交通整理實施之訓練

1. 市街上一般秩序之保持與維護之訓練。
2. 車馬行人違犯交通整理規則者之取締與指導的訓練。

(七) 協助消防之訓練

1. 各種滅火方法及監視警備區域內發生火災之訓練。
2. 災區附近秩序維持之訓練。
3. 援助其他消防人員救火的訓練。
4. 援救火場內災民出險的訓練。

(八)協助防毒實施之訓練

各種主要毒氣防禦之訓練。

(九)協助市民避難之訓練

1. 對各種炸彈躲避方法之訓練。

2. 指導市民赴避難所之訓練。

3. 維持避難所秩序方法之訓練。

4. 援助被難人員之訓練。

(十)協助救護實施之訓練

1. 普通受傷人員救護之訓練。

2. 簡單人工呼吸法及看護常識之訓練。

3. 避難民衆安全保護之訓練。

4. 中毒人員救護之訓練。

## 四 結言

綜上以觀，可知防空時之警備，爲都市防空手段之中堅。吾人爲欲完成防空之任務，保障國家民族之生存和都市之安甯，只有努力完成警備部隊之訓練！最後我們要求：

1. 集中地方警備人員之力量！

2. 鎮壓社會一切反動與騷擾！

3. 保障市民之自由和安全！

4. 完成防空之任務！

## 趙登禹將軍歌

二十九軍備三師，一師撐起趙字旗。將軍宋室之華胄，兀然重鎮爲角觝。當年力戰喜峯口，襲營夜策驂騑騎。殲敵千人橫刀笑，無限聲名在大廳。不平之氣冲霄漢，剛沙堅守見雄姿。千日養兵一日用，丈夫報國此其時。敵兵雖衆器雖利，我有寶刀建功奇。揮衆上前毋反顧，殺人如草敵披靡。一而再，再而三，三度衝鋒冒險危。臂中彈，腿中彈，幾處中彈志不移。將軍不復計成敗，爲自由死是男兒。士卒堅請將軍退，將軍依然揮衆馳。但招親隨悄然語，我有遺言轉母知。移孝作忠守古關，聞之一字一淚墮。身經數創若無覺，不死不止今有誰。爲我民族爭光榮，將軍大名宇宙垂。同袍偷生據神京，我知將軍心骨悲。羣公何以昧股鑑，國亡家破悔已遲。不如反正驅敵走，大廈欲頹冷衆支。

## 糾正心理錯誤

在強敵壓境下，國家前途的演變，是每個國民都深切關心着的。然單用『主觀』和『直覺』去批判目前的國是，由此便普遍地產生出兩種絕對不同的心理，即樂觀論者和悲觀論者是也。可無論其誰方佔多數，因其心理的錯誤，並無二致，而有同樣加以糾正的必要。

試觀悲觀論者的心理如何？他們鑒於平津失守如是迅速，漢奸宵小之充斥，華北大勢漸去，敵人若再逞其兇暴野蠻的手段，襲其籠絡利誘漢奸之故技，以爲今後之華南未必不淪爲目前之華北。如是，中國之亡，尙何待乎？滿腔『杞憂』，感前途一切無望，於是由憂傷而消極，置國事於不問聞者有之，由消極而厭世，放浪形骸，甚至自殺者亦有之。

嗟乎！憂傷，消極，厭世，自殺，其效果爲如何？其與垂危之國族，有絲毫補救乎？不言可喻也。要知『困獸猶鬥』，况乎人類。阿比西尼亞民族之開化，物質與國際地位均遠遜於我，然彼猶誓死抵抗侵略者猛烈的砲火，至死不屈。際此關頭，亦正應奮發精神，以『死裏求生』爲信條，爭取最後的勝利，此悲觀心理之應糾正者也。

再試觀樂觀論者的心理又如何？他們以爲中國『地大物博』，擁有四萬萬同胞的大民族，陸軍數位甲天下，歐美諸邦都表同情，日本決難亡我。故雖敵陷平津，正步步進迫，猶高枕逸樂，效『商女』之唱『後庭花』焉。彼豈不知自恃誇大，醉生夢死之適足以自蹈滅亡之機耶？要知敵人野心不但要亡我華胄，且圖爲『東亞盟主』，稱霸世界。最近數度增加侵華經費，遣將調兵，即可證明其野心之一斑。每個國家，正該驚惕醒覺，抱爲國犧牲的決心，此樂觀心理之亦應糾正者也。

總之，整個國族已瀕危急存亡之關頭，悲觀，樂觀均有以理智去克服的必要！

# 救護

## 一 概論

救護之目的，係在戰爭時，我前線將士及後方民衆，遭受敵機之襲擊，以及其他種種之原因所受之傷害而施行指導，收容，及管理，診治之謂。茲將各種救護方法，概列如下：

### 一一 救護一般之要領

戰爭時，軍民所受之傷害，其原因甚多，狀態亦不一。要之約可分爲創傷，火傷，電傷，及中瓦斯毒所受之傷害等等。茲將其救護方法，分類述之。

#### (甲) 創傷救急法

在戰爭時，特別是在空襲時，創傷之原因甚多，其形狀亦不一。槍彈所射的傷口，多半是一小孔，而砲彈或炸彈所炸之傷口，就大得多了，有時甚且將腿臂整部炸去。現在我們對於創傷之形狀，暫且不講，無論是何種形狀，其救急的方法，總不外以下四種：

1. 注意救急者之本身及環境——在救急的時候，救護者要特別鎮靜，不可慌張，必須時時刻刻注意消毒和止血兩件事情，對於皮破血流的傷口，不可用手指衣服以及一切未經消毒的東西和傷口接觸。

2. 止血——凡受傷之人，不久即喪失性命者，多由於流血太急，沒有設法制止的原故，所以對於受傷的人，先看流血的緩急，如果流



血緩，即設法消毒；如果流血急，則先止血，後消毒。

3. 傷口消毒——消毒之方法，就是用消毒的紗布，蘸上碘酒，塗於傷口及傷口之周圍。如果傷口上有灰塵土及其他異物的存在，即用煮開的溫水，將傷口沖洗，然後消毒，惟不可用未煮過的水沖洗。

4. 包裹傷口——傷口消毒之後，即取出消毒之紗布，蓋在傷口上面，再用細帶或三角巾裹好，或用絆創膏貼好。裹細帶的方法，不可過鬆，以免紗布脫落。

### (乙) 火傷救急法

火燄燒傷和沸水，沸油燙傷的，都叫做燙傷。

1. 未破皮燙傷救急法——未破皮之燙傷，可用消毒之紗布，蓋在上面，外面再用細帶或三角巾，鬆鬆纏好，以免紗布脫落。

2. 破皮燙傷救急法——破皮的燙傷，可用消毒

紗布，蘸上微溫或冷的茶汁，蓋在傷口上面，茶汁愈濃愈妙，然後再用細帶或三角巾鬆鬆纏好，以免紗布脫落。

### (丙) 電傷救急法

1. 輕度觸電救急法——若是電流僅通過身體一部，并且已脫離電流範圍以外，對此種人之救急處置，仍照處置燙傷之方法。

2. 重度觸電救急法——若是觸電之人，電流已通過身體全部，失却知覺。其救急處置，首先要使其脫離電絲接觸，最好是關閉電門。如果是觸敵人的電網，只可用木棍（不可用槍），將觸電之人撥出來，使其離開電絲接觸，脫離電流範圍。脫離電流範圍後，如果已經沒有呼吸，但心還在跳動，可用人工呼吸法救之，對於灼傷之處，可照燙傷救急法處理。

### (丁) 中瓦斯彈救護法

1. 窒息性中毒者——中毒時，爲減少氧之需要起見，須絕對避免自身之運動，精神上之興奮，是以人工呼吸，不能使用。如在天氣寒冷，筋肉易於攣縮，氧之需要，因之增加，是以在可能範圍內，用湯熱器，毛毯，火爐等以保持溫度。對於重症者，立即施以氧氣吸入療法。停止呼吸者，則用自動呼吸器亦善，又患者若有肺水腫之症，則用樟腦等強心劑注射。鬱血猛烈者，瀉血最爲重要。如患者苦渴，則以鹽水之皮下注射與咖啡及茶等之飲料供給，皆爲必要。

2. 催淚性中毒者——中毒時，則用百分之二重碳酸鈉水或百分之三硼酸水，洗眼，嗽口，再以四氯化碳藥水布，將目拭清。如毒氣刺激呼吸管，則與窒息性中毒同樣治療可也。

3. 糜爛性中毒者——中毒時，如係糜爛性毒氣附着皮膚，則應立用藥水棉布除去，惟絕不可拭擦；清除後，皮膚上厚撒漂白粉，或用漂白軟膏包裹，速將受傷者送至沐浴處，將體洗清。其洗身之時期，如中伊伯里脫(Yperit)毒時，須於中毒後十分鐘以內舉行。如中路易士脫(Lewisite)毒時，則須於五分鐘以內舉行，否則無效。又洗滌毒劑，如係伊伯里脫中毒，則用鉀鹼摩擦洗滌五分至十分鐘即可。如係路易士脫中毒，則用百分之四苛性鈉溶液，將被毒部份，洗滌五分鐘後，再用氯化亞鐵甘油糊塗擦可也。對於感發赤灼熱之病人，則用明礬水，食鹽水，重碳酸鈉水之溫布療法。至於水疱，則無菌之穿刺後，用同樣濕布療法。對於糜爛潰瘍病者，初用硼酸水濕布療法，後用軟膏療法及溫浴等治之。若中毒深入內臟，則與窒息性中毒同樣處治可也。

4. 嘔吐性中毒者——中毒時，宜行重碳酸鈉水，食鹽水吸入，三氣甲烷噴霧，或吸煙，飲咖啡茶等，亦有效力。

5. 中毒性中毒者——中毒時，宜用人工呼吸法，吸入氧氣，自動呼吸器等之使用最為有效。或用威士忌酒摩擦其身，用亞摩尼亞刺激其嗅覺。若毒入心臟，則用樟腦液注射。

### (戊)人工呼吸法

人工呼吸法——係先將受傷者之衣服脫掉，使其仰臥地上，用枕頭或衣服將其腰部墊高，先叫一人蹲在受傷者之頭部，用雙手扶住受傷者之頭，使其仰上，口部張開，則空氣可從口中自由出入。如舌子塞住喉嚨，空氣仍不能出入，必需設法拉直舌子，以免塞住喉嚨。另外一人雙腿跪在受傷者之大腿兩傍，面朝受傷者之頭部，張開兩手，將兩手放在受傷者之胸膛上，乳房下面，雙手用力，將受傷者之胸膛，向地面緊壓，使其胸膛縮小，將肺中之

空氣驅出來，但緊壓時，用力不可過猛，口中要緩數一，二，三，然後將兩手漸漸放鬆。數秒鐘後，又用力在胸膛上緊壓一次，如此一壓一鬆，胸膛即一張一縮，而肺中之空氣，就一出一入，不久受傷者，即可起死回生。惟施行人工呼吸法，千萬不可着急，不可以為施行一二十分鐘後，受傷者尚未轉活，即認為無救。須知有時要施行半小時甚至一小時，受傷者之呼吸，方回轉來。如果一人氣力不足，可用二三人輪流施行可也。

### (己)傷者搬運法

#### 一、單人搬運法

1. 如受傷者神經清醒，兩手尚未受傷，即可將受傷者揹在背上，使其兩手抱住搬運者之頸部。

2. 如受傷者尚能站起，可將受傷者對着搬運者之背(見十一圖)。放下來的時候，可以先緩緩蹲下，將右膝跪好，使受傷者坐在地上，

然後回轉身來，扶住受傷者。

3. 如受傷者完全不能動作，當然是睡在地上。搬運者先將他翻轉來，面部朝天，雙手放在兩邊，然後站在受傷者之頭部，扶他站起來（如十二圖）。自己將身體屈下，將頭伸在傷者之腋下，使傷者之身體，撲在自己之右肩，再用右手伸在受傷者之胯下（如十三圖），將右手由傷者之胯下繞過來，握住受傷者之右腕，然後將身體站立起來（如十四圖），

〔附圖〕 第一圖



## 二、雙人搬運法

如有兩個人搬運受傷者，就可以兩人之手交叉做成椅子式（如十五圖），扶傷者坐在上面（如十六圖）。

## 三、担架搬運法

先將受傷者抬置担架上，記其姓名及病症而後搬運，惟必要時須施行簡單之救治手術。

## 四、救護車搬運法

先將受傷者抬置救護車上，由救護員施行簡單之救護手術，然後和平駕駛救護車送至指定醫院內診治。

圖二第



圖 四 第



圖 三 第



圖 六 第

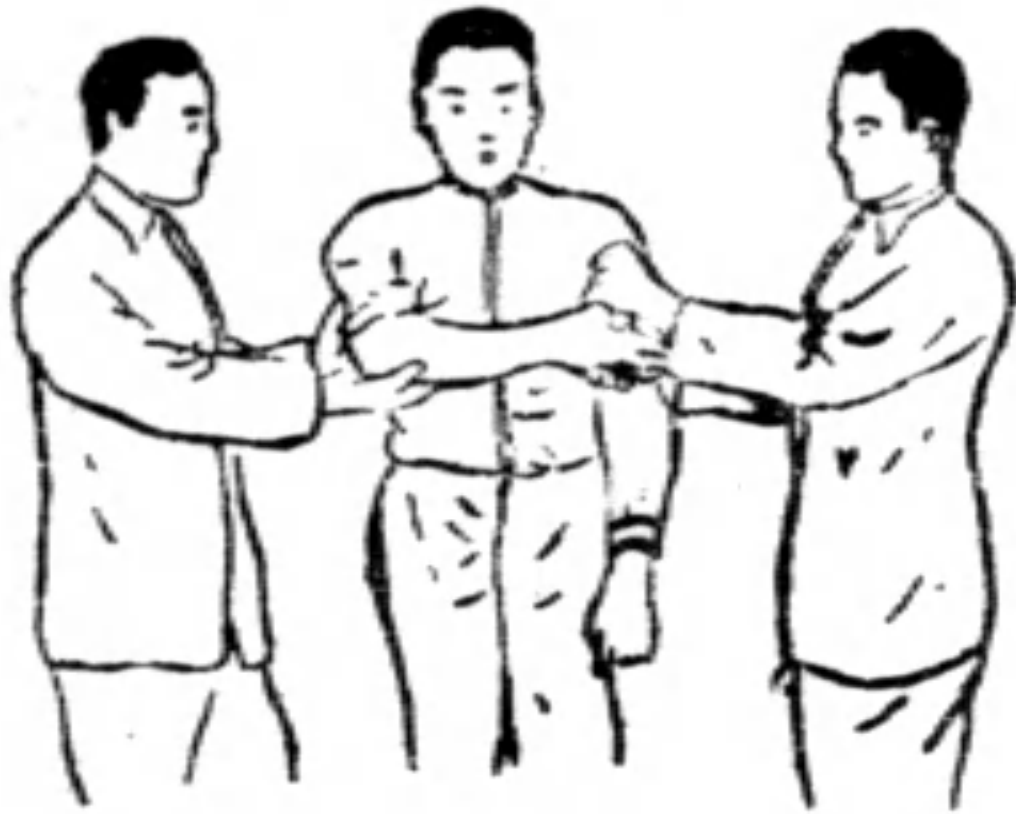

圖 五 第

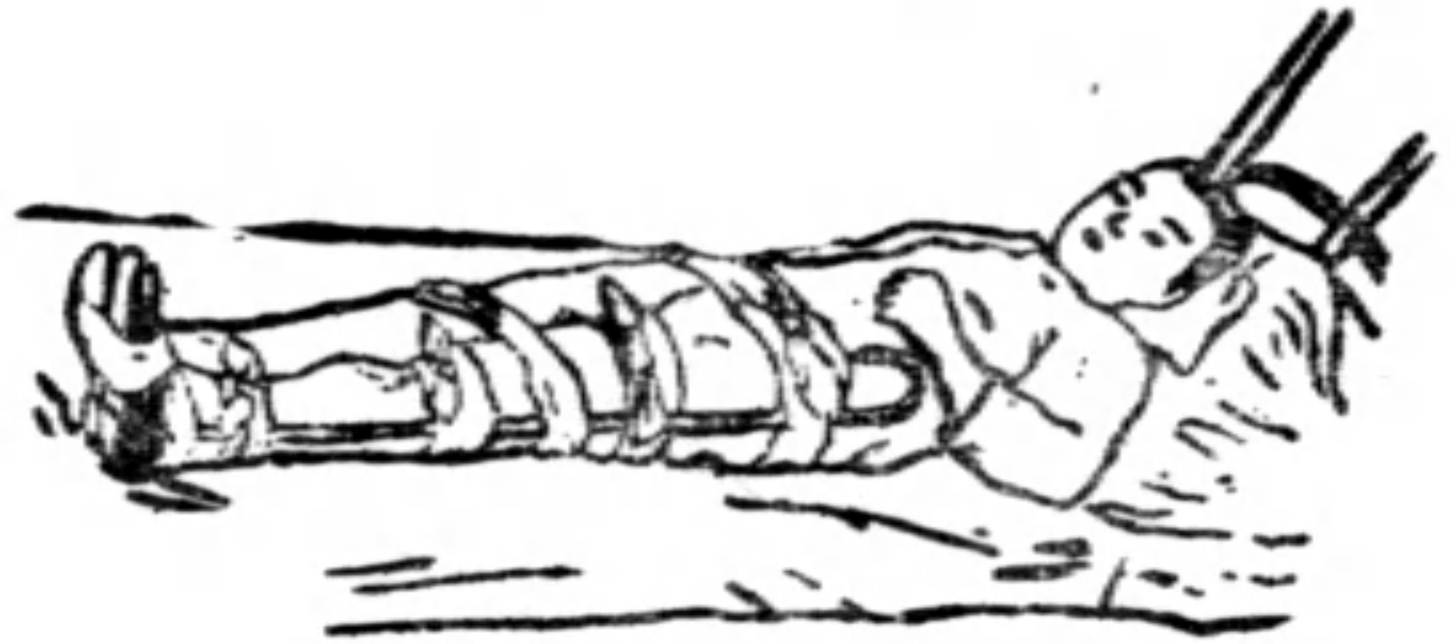

圖 七 第



圖 八 第



圖 九 第



圖 四 十 第



圖 十 第



圖 二 十 第

圖 一 十 第



圖 三 十 第

圖 六 十 第



圖 五 十 第



## 二 綑帶及其用法

綑帶的功用 綑帶就是用以包紮創傷的布片，因此它的功用，有如下述五種：

1. 固定傷部敷料藥品；
2. 由其壓迫而能止血；
3. 限制行動以保安靜及消炎；
4. 用為支持肢體以防其下垂；
5. 保護創部以避外來之刺戟。

綑帶的種類 綑帶的種類概別有三，即：三角巾，捲軸帶，及多尾帶等是。其作用大都相彷彿，不過捲軸帶和多尾帶，在急救法上很少應用，所以本章的中心點只是注重在三角巾上面，普通三角綑帶，是用老亞麻布一方對角摺疊而成，如無此種綑帶，亦可用手帕代替，按其對角剪成兩副三角形即成，即着色的領巾，也可用作綑帶，因為綑帶是常包裹在衣服（特別在急救上）及創傷敷料之上，有了這些東西隔離着，無論甚麼有毒的染料也不會入

了傷口，但是須注意這句話：『決不能把着色的綑帶』，置于傷口上，或臨近傷口，更不能放在濕藥棉上，因為浸進後，就易于中毒的。

三角巾可製成下列三種形式：

- 一、原形綑帶（即原形三角巾）（圖十七）
- 二、狹摺綑帶（圖十八）
- 三、寬摺綑帶（圖十九）

第十圖



第十一圖

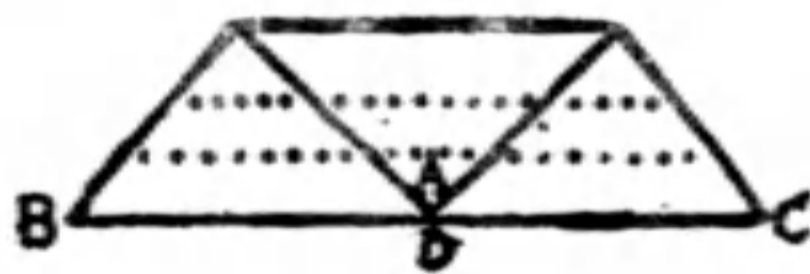

第十二圖

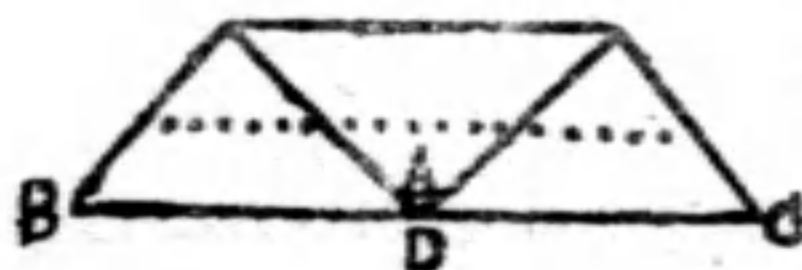

在急救工作所用的結，通常只用平結，決不能用祖母結，一來很麻煩，二來醫生來時要把它解開也很費時間。

課堂裏紮帶實習已過，用過的紮帶摺好，備第二次再用，其摺法可按圖上虛線而摺疊之。(圖廿)

圖 十 二 第

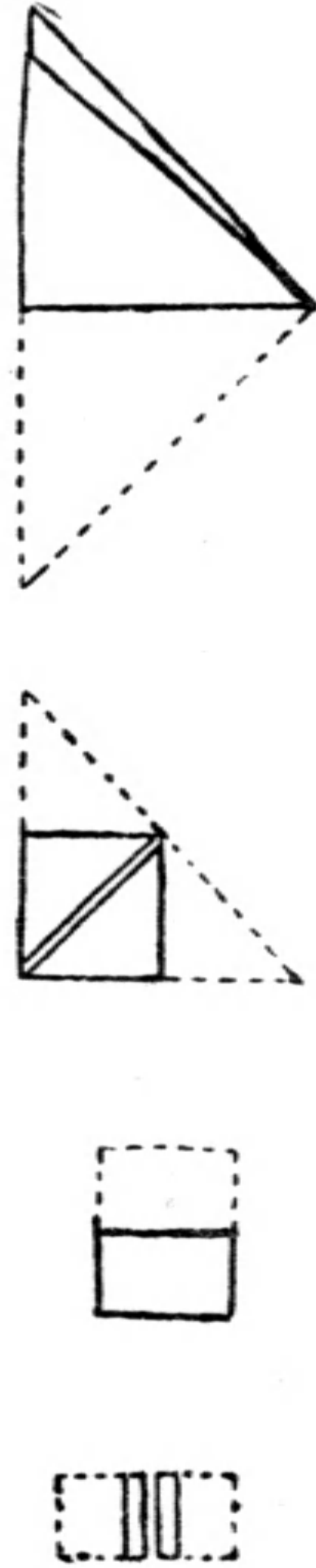

三角紮帶的使用法

(1) 吊腕帶 (即三角擔帶) :

圖 一 廿 第



圖 二 廿 第



圖 三 廿 第



(a) 前臂支持帶 (圖廿一廿二)  
(b) 提肘帶 (圖廿三廿四)



圖 五 廿 第

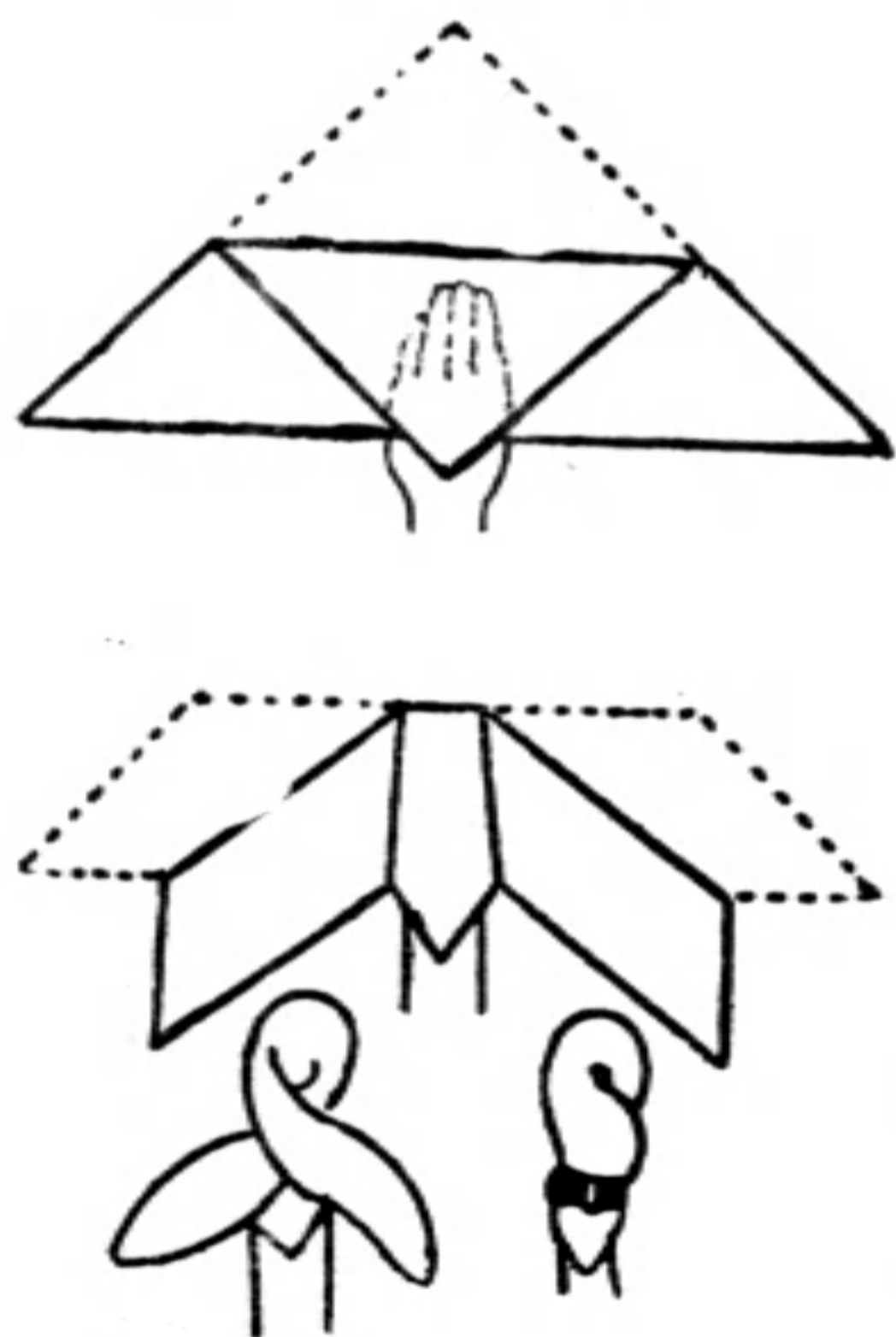

(2) 頭部紮帶：  
 (a) 三角頭帕 本法用于顛頂部創傷時，法即  
 取原形紮帶一塊，將基底部捲起一吋半，

圖 四 廿 第

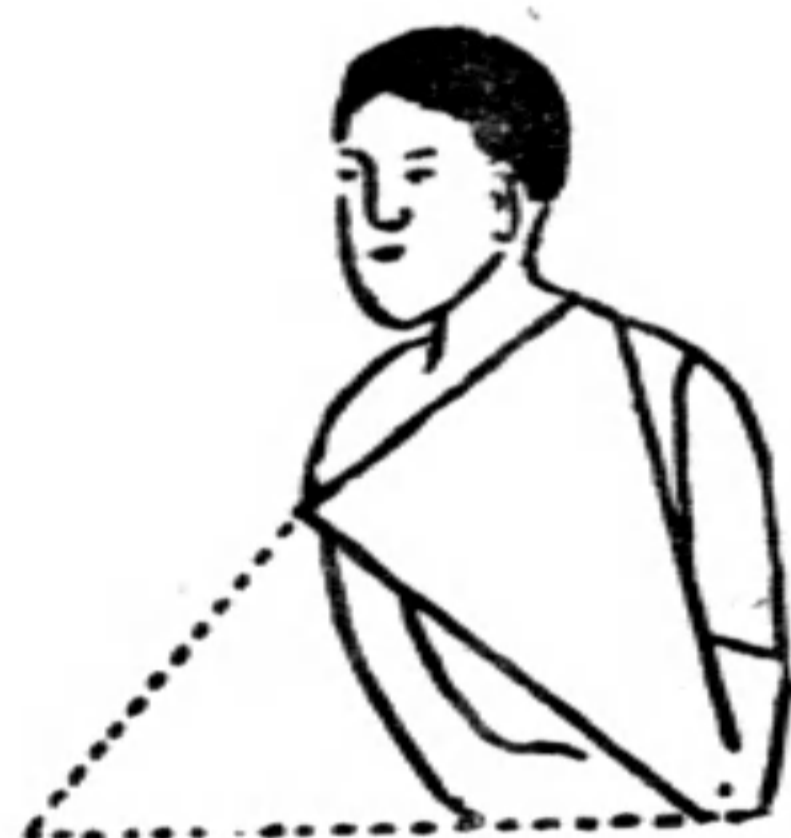

放在前額眉弓上方，其尖端垂于後頭，把帶之兩端，沿耳根向頂部送去——不要裹着兩耳——在頂部相交叉，再回至額前而結節（繫時必將垂在頸背的一尖端恰恰壓住），然後把尖端反摺于頭頂上。（圖廿六廿七）

圖 六 廿 第



(b) 顛顛帶（太陽穴） 遇太陽穴受傷時，將狹摺紮帶的中心核于健側太陽穴，然後把兩端直過頭頂及下頷，至患處交叉而旋轉成十字形（圖廿八），再橫過前額及枕骨至健側而固定之（圖廿九）

圖 七 廿 第



圖 八 廿 第



圖 九 廿 第



(c) 眼帕 本法于眼傷時用之，即把狹摺帶的中心，置於受傷之眼，斜繞到頭的後方，打結即成，此為隻眼帕，若兩眼同時受傷，則施以雙眼帕，即將兩端對直，送往後方，于後頭部交叉復至前面締結即成（圖三十）

圖 十 三 第



(d) 其他頭部三角帶 裹其他頭創傷，也約略和眼帕法相彷彿；總之，原擬結節于什麼地方，就把狹摺帶的中心，放在該處。

如：  
前頭，頸側，頭後傷……放在枕骨上  
頸的周圍傷……放在枕骨上  
下頷，耳面頰傷……放在下頷上

(3) 四肢綑帶：

(a) 三角肩帕 即用以包紮肩胛創傷之方法，先把原形細帶的中心，放在肩與膊的結連處，其尖端A貼近面部，其基底則置于膊

圖一十三第



上，把兩尖端將膊交叉裹紮外面打結，再另取一狹摺綑帶，將前臂吊起，然後把尖端A從吊腕帶下摺轉于上方，用安全針扣住，即不致鬆脫了（圖三十一）

(b) 胸和背部三角帕 用原形綑帶放在胸，尖端由患側肩上越過，然後把左右兩端經腰部圍過締結于背部，更將由肩上越過之尖端，與另一端繫之，此法即成。（背部包紮法與胸部的包紮相同，惟其方向恰正相反。）（圖三十二）

(c) 手足部綑縛法 將三角巾展開，手或足趾與巾之頂尖取同方向放于巾上，然後復反

圖四十三第

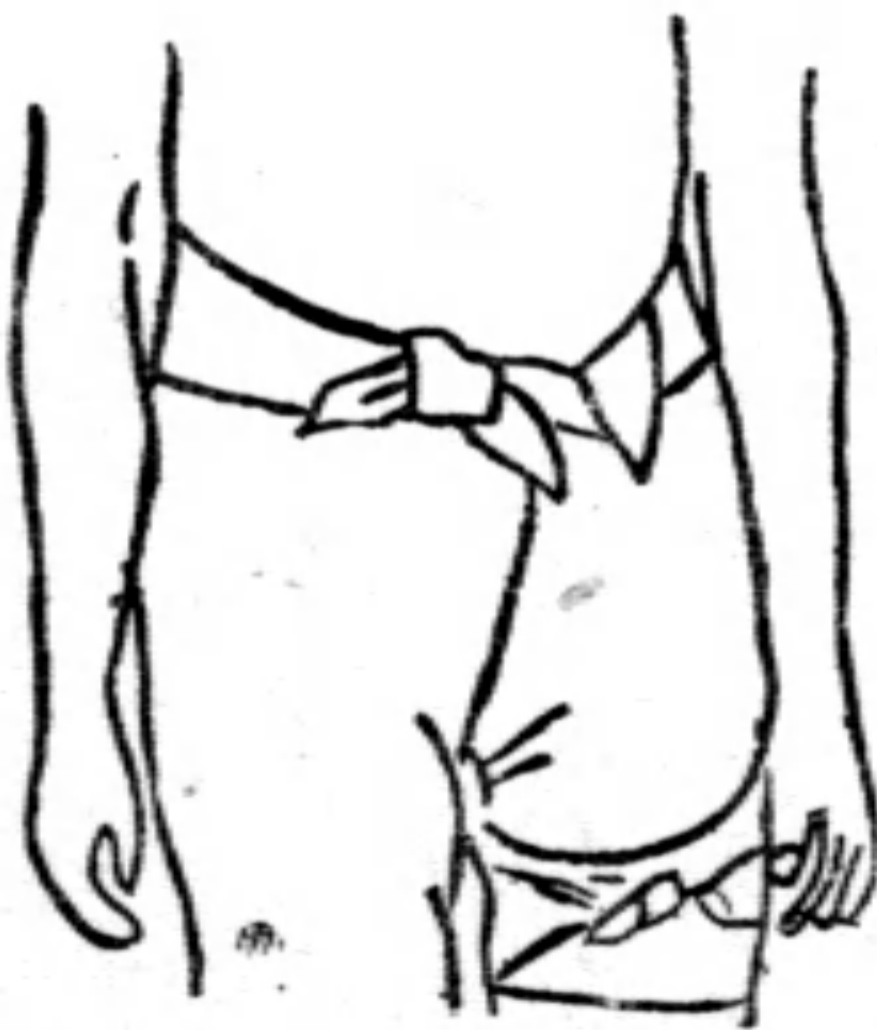

圖三十三第



圖二十三第



摺巾尖端於手或足背上，再以其兩端互相交叉，纏繞而結於手或足背上，最後將巾的尖端，向前翻折，以安全針固定（圖廿

五），不過在手臂紮後，更須用大吊腕帶吊住傷肢的。

(d) 膝關節部綑縛法 從第三十四圖便可看出，其法與肩部略同。

(e) 肘部和膝部綑縛法 將展開的三角巾基底部摺入少許，放在傷處，尖端A向上，其他兩尖端以前臂（或腿）交叉縛過，壓住尖端A而締結於前面的下部，再把尖端摺

圖五十三第



圖六十三第



下，以安全針扣住即成。（圖三五三六）

(f) 上膊部綑縛法 把狹摺帶的中心，放在傷

的部位，巾的兩尖端於腋部交叉包裹，締結於膊前即可（圖三十七），如傷在前臂，除與以同包紮之外，再加以大三角吊帶，如傷在上膊，則用小三角吊帶即可。

圖七十三第



(g) 大腿和小腿綑縛法 和(f)項一樣處理，僅把狹摺帶改成寬摺帶而已。

(4) 骨帶：

縛夾板時，無論用狹摺帶或寬摺帶都可以，用法也和通常裹傷法相同，把細帶的中心，放在夾板上，然後把其他兩尖端向對側交叉，復至前面打結即成。還有個好的方法，就是把細帶從中摺起

兩端完全疊合，把摺處放在夾板上你要打結的地方，然後把兩端從後面繞過，反到摺處，向摺孔處互穿入，兩端所留出之長，足夠打結，確可以時，然後打成一結即成。（圖三十八）

骨折帶并非如此簡單，一切種類與方法詳骨折急救章內。

## 最後的勝利

最後的勝利，不是決定在敵人的武器，是決定在我中華民族的意志。

我聽見了時代先驅者一而再再而三的吶喊，我自己也曾這樣一再地聲言過。

敵人有的是貪吃無厭的野心，蠻橫無理的手段，虛偽矯揉的面具，壓迫和欺凌的暴力，更有的是軍火商特地供給的軍火武器。可是祇憑了這些，我們便決定了失敗了嗎？敵人就一定得到最後的勝利了嗎？我將趕快地說：『不，不，決不。』

敵人的一切，我們並不怕，我們也無需怕，任何我們都不怕，祇怕的我們自己不團結，沒有統一而堅強的血和意志。所以不論敵人飛機砲彈多麼兇惡，我們必得由全力的自衛起來，大家一條心，對於敵人那樣野火的澆熄，是易如反掌的。

可是在這裏我却又樂觀起來了，我民族原再也不是前時那樣糜爛頹廢的民族了，幾年來民衆的對國家存亡的關心和熱誠，對於挽救的決心，尤其是急新於與敵人決一死戰的將士，誰能謂我民族失去了奮發圖存的雄心，更誰又能謂爲這不是我民族將重揚光輝的預兆，尤其到目前這烽火連天的時候，誰也更有着熱血，誰也愛着國家，全民是已經建立起共通的鐵一般的意志了。

執迷不悟的野心的敵人們，轉換着視線吧，最後的勝利決不是你們的武器，而早被我民族的堅強的信心所決定了。

圖 八 十 三 第



# 消 防

## 一 預防空襲火災的方法

預防發火，自較消除火焰爲容易，而且安全。故民衆們應明白火災的慘烈，與發火的原因，以及消防的一般智識。而於平時，各注意並準備左列事項：

- (1) 所有容易着火的物料，如洋油，汽油，火酒，硝磺，柴草，及其他化學用品，不可放置在樓上，務須妥爲安置，避免強烈日光之晒照，並須使其與廚房爐灶等隔離。
- (2) 使用爐灶，須有專人看守，用後不可遺留殘火。如遇烈風或氣候乾燥時，更要注意。
- (3) 吸餘的煙頭，和燃餘的紙屑，不可亂擲。而使用蚊煙時，亦須妥爲放置。

(4) 花爆，香燭，錢紙，亦應少用。

(5) 建築房屋，彼此間須有相當的隔離。

(6) 現有自備的水井或公井池塘等，均須妥爲保存，並須貯蓄清水及沙包於適宜的地點，以爲撲滅因砲彈或燃燒彈所引起的火災之用。

(7) 房屋附近，須多備池塘，水井，並須購備化學滅火器。

(8) 室內室外的電燈線，必須時常修換，以免走火。

## 二 空襲火災發生的原因

空襲火災發生的原因，歸納起來，可分爲左列五種：

(1) 由於人民懼怕敵機，慌亂失慎所起的火災。

(2) 由於敵機投彈破壞或震動電線走電所起的火災。

(3) 由於敵機投下的爆炸彈所起的火災。

(4) 由於敵機投下的燒夷彈所起的火災。

(5) 由於敵方砲火攻擊所起的火災。

### 三 空襲火災警報的方法

各住宅家長，聞敵機襲擊警報後，即應派人在最高層樓輪流看守，如自己屋內或鄰居中彈，發生火災時，即應依照左列方法警報：

(1) 用電話直接報告本區消防隊，救火會，及市民消防隊。(本京各區消防隊，救火會之電話號碼，附表於後。)

(2) 如電話線被炸燬，或發生其他故障，不能直接報告於消防隊，救火會，及市民消防隊時，即應報告附近崗營或佩有消防臂章之消防隊員及童子軍。

(3) 燒夷彈撲滅法 在非常時期，一切皆須官民

合作，消防尤不能例外，市民均應早作預防之準備，撲滅燒夷彈之辦法：(一) 磷質燒夷彈，以硫酸銅溶液(又名藍礬)百分之五，水百分之九十五，溶化置於缸中，如遇有磷質燒夷彈而發生火警，即用此項藍礬水撲滅，耗費不大，約法幣二角，(二) 鉛化燒夷彈，絕對不能用水撲滅，必須用砂灰(即普通乾泥砂)撲滅，茲有簡單辦法，可以廢物利用，即以民間灶灰(柴炭灰)攪拌煤灰，予以撲滅，其攪用辦法，以煤灰研細和灶灰各半，儲於適當處所，以備需要時應用，燒夷彈如未爆發或未燃盡，可移放於安全地方。

(4) 彈性之識別 兩種燒夷彈之識別：(一) 磷質燒夷彈爆發時，其所發出之光多煙狀，(二) 鉛化燒夷彈，其白光最烈，市民於發生擲彈時，可以隨時注意其煙狀，以便分別，如法撲滅。該兩種彈燃燒後，並不十分危險，宜即自行撲滅，不可等待消防人員到達，致多

延時刻，而遭蔓延，據悉該燒夷彈長約市尺五寸，粗約四分，形如新街口等處之炸彈模型，外爲白鐵，但須物體觸動發動器始爆炸，稍斜或風力稍大，均難發生效力。

#### 四 撲滅空襲火災的方法

(1)如遇火災發生，切勿驚慌亂奔，應即一面用電話報告最近的消防隊救火會，另一面集合家中的消防器具，會同鄰人迅速撲滅。

(2)如是因失慎而一小部份着火，可用浸濕的棉被蓋壓，或用水撲滅，如若不然，即應將屋內人員救出，並應注意被燒房屋之下風等處，將火路截斷，以免延燒。

(3)若是因電線走火而着火，那末，就應先關閉電門，斷絕電流，以免蔓延。並應注意被炸燬或燒斷之電線，以免觸電。

#### 五 消防應準備的事項

我國各地消防器材，均欠完備，對於平時火災，尙且不能充分救援，若以其任防空時之消防，則困難更甚。因爲平時之火災，各處水龍汽車，可以集中使用，互相應援。若在防空時期，則各處水龍汽車，均須駐守本區，萬萬不能互相應援。且受空襲之時，水源及水管會先被破壞，自來水即不能使，故消防應先準備左列諸事項：

(1)消防隊及救火會不宜集中一處，應依照人口及屋戶稠密的程度，劃分消防區，分設消防隊及救火會，而各區消防隊及救火會之下，亦應分設分隊分會於各處，確定其掌管區域，形成極周密的消防網。並應各區消防隊及救火會之駐在地址及電話號碼，通知各本區住戶。

(2)增加各處現有之消防隊及救火會人員，擴充其組織，改良其設備。(如購置防毒面具，防毒衣，防毒鞋，防毒手套，鹽化鈉等。)

(3)調查火災報知機，消防器，水井，池塘，造



表通知各住戶。

(4) 各消防區，設立消防哨，於空襲時，對空監視。

(5) 各住戶均須購備木桶，洋鐵桶，水缸等物，貯盛清水，並另備沙包，無論何時，始終不怠。

(6) 宜使消防隊機械汽車化。

(7) 在各區十字路口，應有消防警報的設備。

## 六 組織市民消防隊

各消防區，應組織市民消防自衛隊若干隊，施以消防及公安之訓練，使担任防空時消防及維持災區之公安任務。

所以使其担任消防及維持災區之公安兩大任務者，是因遭空襲而着火時，必定引起居民之不安，甚至有不肖之徒，乘火打劫，擾亂秩序，此種市民消防隊，平時歸消防隊訓練，及警察局管轄，而戰時則輔助消防隊及警察局執行消防及維持災區公安

之任務。

市民消防自衛隊之組織，由店員職工及住戶之男人編成之，隊之下分三組，組之下分三班，每隊九十人，每組三十人，每班十人，第一組任使用橡皮水管及覓水之工作，第二組任消防之破壞，及拯救火窟中人畜財物工作，第三組任火災地方附近之警戒工作。

## 七 火災中之救護工作

當樓梯燒斷，被困於樓上時，切勿慌亂，應由窗口向外呼救，俟消防人員張羅救生網於下方，或接好救生梯於窗口時，始可下來。如若不然，則可將床被及衣褲，結成一長條繩下。

若被困於濃煙火場內，不能直立行動時，可伏在地板上爬行出來。

凡被災害之人民，應遵守消防救護人員的指導，避難於臨時避難所，或移居於指定之區域內。消防人員，應使用各種救命具，甚至揮斤持斧

一 圖 附



(對)

內房有，時平在應民人。  
。備準的織組防消



(錯)

火起所，時擊襲機飛當。  
易不，隊防消靠全，警。  
。滅撲

二 圖 附



(對)

察巡當，時擊襲機飛在。  
可亦，火起令即，處各。  
。滅撲即立



(錯)

羣可不，時擊襲機飛在。  
。內室避防入避皆

三 圖 附



「。大甚害為，原燎火星」



而，小微體形彈炸以勿。  
。之視輕

，越牆倒壁，從火窟中救出人畜財物。

四 圖 附



(對)

火救藏儲，物廢除掃應。  
。具器



(錯)

火引易容積堆可不中室。  
。件物之

五 圖 附



(對)

巡任担應，卸防消內房。  
。任責護防頂屋及察



(錯)

不民居，樓全的襲空被。  
。窖地入避皆可

六 圖 附



(對)

，罩煙防帶須，霧煙有。  
。行爬板地在可并



(錯)

可不，內室霧煙滿充在。  
。動行罩煙防帶不

七 圖 附



(對)

火將并，後滅撲水用須  
物之火防用且，去除燼  
。住圍



(錯)

，火之滅撲已似上面表  
可不，能可之燃復有仍  
。忽疎

八 圖 附



(對)

能方，量力衛自實充應  
。產財屋房己自保護



(錯)

失損災火想勿，時爭戰  
。償賠以可司公險火，

◀ 注 意 ▶

是水，度千三有度熱，時火着而彈燒燃擲投人敵  
!!! 防消來沙拿該應，火此救能不

## 首都警察廳消防隊及各區救火會一覽表

隊別	所在地	電話號碼	備考
首都警察廳	承恩寺	二一〇七〇	
消防警察隊	二郎廟	二三六八〇	
消防警察隊	長樂街	二一〇一〇	
消防警察隊	菱角市	二一二三八	
消防警察隊	保泰街	三一〇九三	
消防警察隊	承恩寺	二一〇二六	
消防警察隊	黑洋橋	四一六三二	
首都東區第一救火會	楊公井	二三八〇一	
首都東區第二救火會	利涉橋	二一九九五	
首都東區第三救火會	科巷	二一三一七	
首都南區第一救火會	許家巷	二三〇六八	

首都西區第一救火會	倉巷	二一三八二	
首都西區第二救火會	銅坊苑	二一六二六	借用
首都北區救火會	估衣廊	三一八一三	
首都中區第一救火會	大香爐	二三五四五	
首都中區第二救火會	弓箭坊	二三二三五	
首都中區第三救火會	珠寶廊	二二〇九八	
首都下關區救火會	虹霽橋	四一六五二	

## 八 民間簡易之防火品

「滅火劑」種類甚多，但為民衆普及計，當取簡而易行者，謹述如下：蓋凡燒夷彈擲下爆發時，每一着火處，亦必起於一點，而後沿燒，但如四散奔逃，不加灌救，自必勢成燎原，故必家家有備無患，庶可守望相助，得保安全。最簡便者，每用大石缸兩隻，各貯五百斤水，甲缸化入明礬粉五十斤，乙缸化入老碱二百斤（均顏料店有售），臨時時以

提桶汲取各半桶，併入一大桶中，澆着火根，立即熄滅，如在高處，則用水槍激射之，（小試）可用家常燙衣用之噴水壺，內貯此項混合液，試取灶下燃燒之柴一根，噴之即熄，重行塞入灶中，亦不易於復燃。

（附註一）救火會不論何式之水龍，亦可用此，但將兩種分別研粉，各救麻袋，每兩袋一併貯入特製木板箱中，箱之上半部四邊有孔，浸於水中，吸

水管即自箱中吸水，則射出之水，俱含藥液，因其溶化性慢，故不及溶出於箱外也。

（附註二）從前杭垣義集，每於街坊上設有太平缸，以備不虞，若能由商會及警察局，勸諭店家合力設置，似不難於普遍，即在平時，亦足以消防，假定每二十五家一組，每十家門面，但備四缸及提桶四隻，所需之費，即按門面攤派，亦頗輕而易舉，至於舊式義集水龍，亦無不可以應用也。

## 大家拿出力量來

偉大的抗戰，決不是一軍人的力量，能够支持，武裝同志有武裝同志的力量，全國同胞也有全國同胞的力量，能够萬衆一心，同仇敵愾，有錢的出錢，有力的出力，集中全國的財力和人力，各個人就他能力所及奮發的去幹後方的一切工作，使全民族的軍力和民力打成一片，作最大限度的奮鬥，那麼我們後方的民衆，雖然不在前線衝鋒陷陣，但是事實上也有它偉大的貢獻；再進一步講，在全民族偉大抗戰的前夜，各個人的任務，只須用得其當，在救國的力量上，他的工作都會包涵着重要和有價值的意義，也許在千鈞一髮的當兒，誰的少不了誰。同胞們！救國不一定跳出現實的環境，儘可各就各的任務，各就各的能力，隨時隨地作最大限度的奮鬥，在全民族解放抗戰的大目標下，大家拿出力量來！

## 蘆溝橋血戰歌

赤日炎炎正當空，蘆溝橋頭血飛紅，拚將鮮血抗暴日，血光誓將日光融！我祖軒轅驅重霧，大敗蚩尤于涿鹿，無牛不是周室放，有馬未許胡兒牧。國防前線蘆溝橋，將軍抗戰英名高，桑乾涕淚未枯渴，化作奔騰萬里濤！憤茲驕虜赫然怒，慷慨悲歌臨古渡，縱死不願將兵撤，蘆溝橋即我墳墓！我撤兵兮駐敵軍，豐台一二甯無聞？一手扼斷平漢路，華北全局成秋墳！假名演習已堪駭，捏造失蹤愈費解，青史重張倭寇狂，黃金更把漢奸買。國于天地寡恥廉，信義東之長矛尖！此世界有此一國，山河草木無顏色，此人類有此一格，蟲魚獸鳥亦悽惻！徐福當初悔求仙，童男童女恨未旋，遺來逆種如梟獍，坐使玉庭染猩羶。關河蕭瑟久淪落，故都似燕巢宛幕，商女猶聞唱後庭，將軍曷起圖高閣？二十九軍有寶刀，二十九軍有血袍，二十九軍將士人人血向雲端濺，頭向敵前拋！生即爲復興華夏之榮光，死亦爲洗滌三島之怒潮！勝因保護保土衛國象衛民，敗亦再接再厲不屈不撓？君不見，三十六人志氣豪，深入虎穴漢班超；又不見，千秋偉蹟姓名彪，馬踏匈奴霍驃姚，爲存爲亡興或滅，視此一戰蘆溝橋。

## 送出征勇士歌

田漢

這裏有幾件衣裳，  
這裏有一點乾糧，  
歡送我們的勇士，  
去到神聖的戰場！

X X

敵人好比無厭的虎狼，  
但我們也不是綿羊，  
武裝也許敵人的好，  
但關志是我們的強！

我們沒有躊躇，  
我們沒有徬徨，  
前進便是勝利，  
退後便是滅亡！

X X

現在沒有平時與戰時，  
沒有前方與後方，  
我們不分男·女·與老·少，  
都要拿起我們的刀槍！

站在我們一道，  
捍衛我們的家鄉。

X X

我們沒有躊躇，  
我們沒有徬徨，  
前進便是勝利，  
後退便是滅亡！

X X

請收下這件衣裳，  
用了這一點乾糧，  
爭取偉大的勝利，  
在神聖的民族戰場！

# 各式避難所圖形簡略說明

建築避難所之目的，為非常時期；供一般民衆，及無防空業務人員避難之用。因抗彈力之大小；及建築時所取材料之區別，與容納人數之多寡；可分為下列數種：

圖(三)各式防空壕圖形，防空壕分露天防空壕，掩蔽防空壕兩種。露天防空壕，專為防禦破片之用。掩蔽防空壕，兼有防禦毒氣之效力。地基最好擇高爽地面，距房屋之距離，宜稍遠至少須與房屋之高度相等，到防空壕路邊，及進口地點，均須以標記指明。施工時，先用石灰，在地面上打樣，然後動工開掘。已開掘之露天防空壕，先用木板遮蔽，再將黏土覆于板上，即成掩蔽防空壕。掩蔽防空壕之進出口，安置木框，張掛毛氈，或棉被造成簡單之防毒幕。

圖(四)防破片臨時性避難所圖形，屋旁支架之臨時性避難所，為利用已有之堅固牆壁，再用木架支撐，外堆沙包而成者。進出口須張掛防毒幕，其抗彈力，視掩護所用材料而異。外面鋪薄鋼板者，可防禦小型炸彈。

圖(五)混凝土中形避難所圖形，此種避難所，可防禦百公斤以下之炸彈；內部用混凝土構成，外面用木板或鋼板沙袋掩蓋成斜坡形，內部靠牆壁所築之混凝土壁，可較外面稍薄。

圖(六)大形避難所圖形，防止炸彈密接側壁爆發，大別可分為地面上及地面下兩種。地面下避難所之抗彈力，普通大于地面上者。進出口均備有消毒室以便避難人員消毒之用。

圖(七)各式大形避難所圖形，大形混凝土避難所，供集團避難之用，此種避難所：可防禦中型炸彈。地面上鋪水泥或大石片使炸彈不易浸入地層下爆發。其中有消毒室，進出口上均裝置向外關閉之鐵門，以防破片之飛入。

圖(八)防毒開窗戶掩護及天花板支撐圖形，此種大形避難所，分深入地面下，及雙層避難所兩種。深入地面下之避難所，可防禦重疊炸彈，雙層避難所，因需要程度可增加至數層，以容納多數避難民衆。

甲、防毒開窗戶掩護，及天花板支撐圖形。

乙、防毒開窗戶，防毒開由內外兩面防毒幕，及木製之木框所構成者，幕用毛氈數層，其上綴有細木條，幕之長度須掩地三十至五十公分木框與牆壁接合處均需用油紙封糊使其緻密。

丙、木柱支撐，用水柱支撐樓頂，使成爲避難室先用橫樑置于樓板下面及地板上面，再用木柱撐緊，各橫樑之距離通常爲一公尺五。

丁、窗戶掩護，爲防破片及毒氣由窗戶侵入室內，先將窗門扇拆下，兩邊用紙封糊使其緻密木板中嵌沙袋，再用長螺絲釘釘緊木板，與牆壁結合處，用油毛氈條塞緊。

圖(九)避難室圖形之一例，此圖爲構造避難室之一圖形，內有消毒室設備。四週圍以沙袋堆成之護牆藉以防禦炸彈之破片。



# 各式防空壕圖形

## 各式防空壕圖形

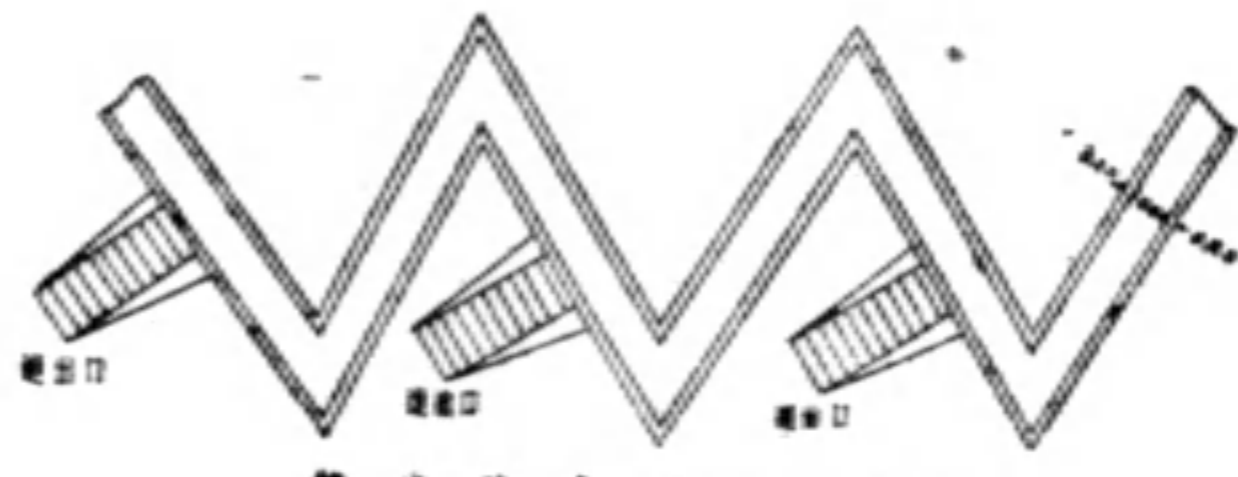
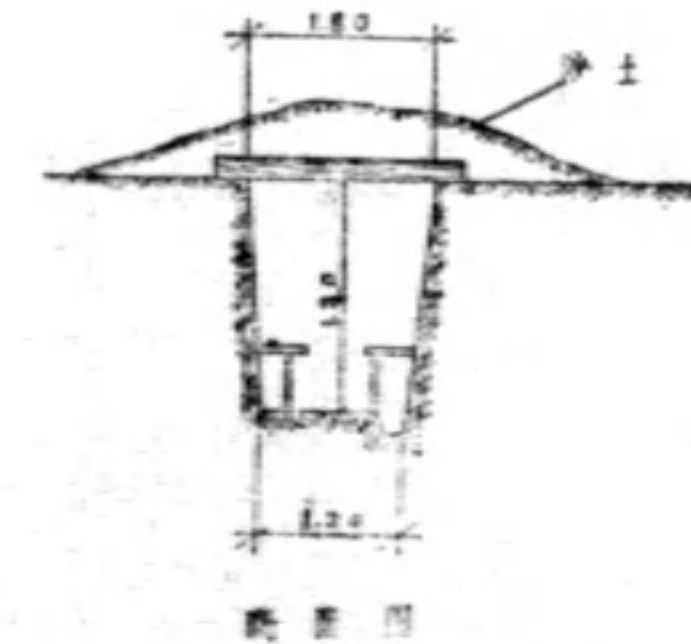
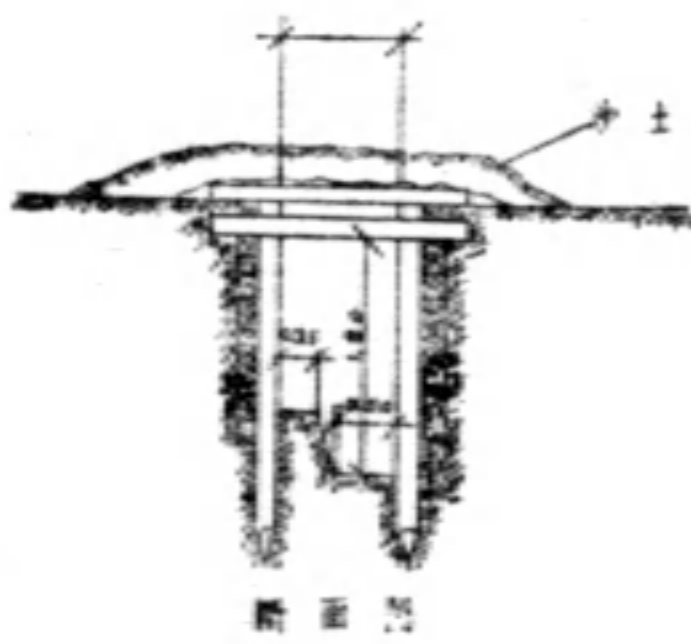
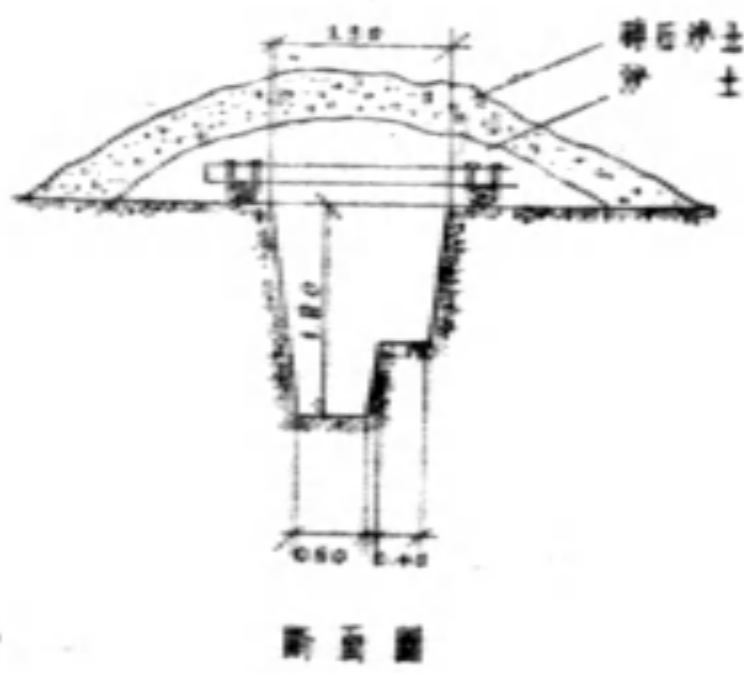
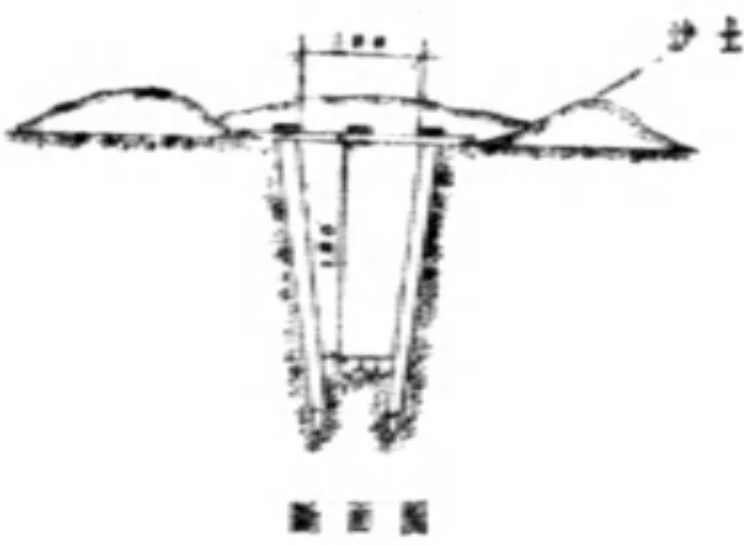
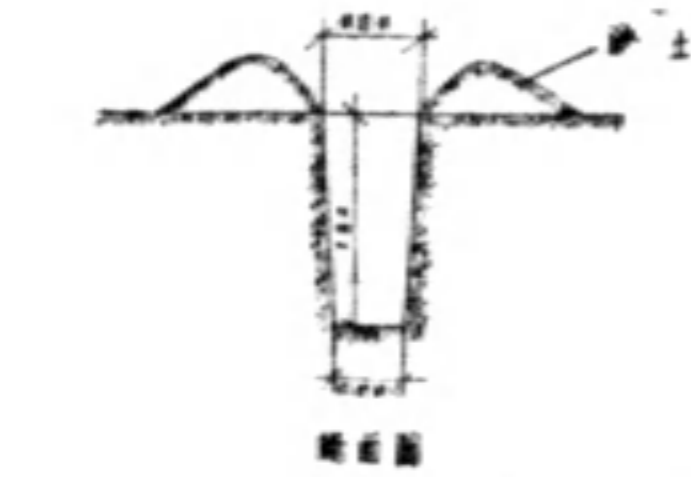

鋸齒防空壕平面圖  
防禦破片每公尺可容二人

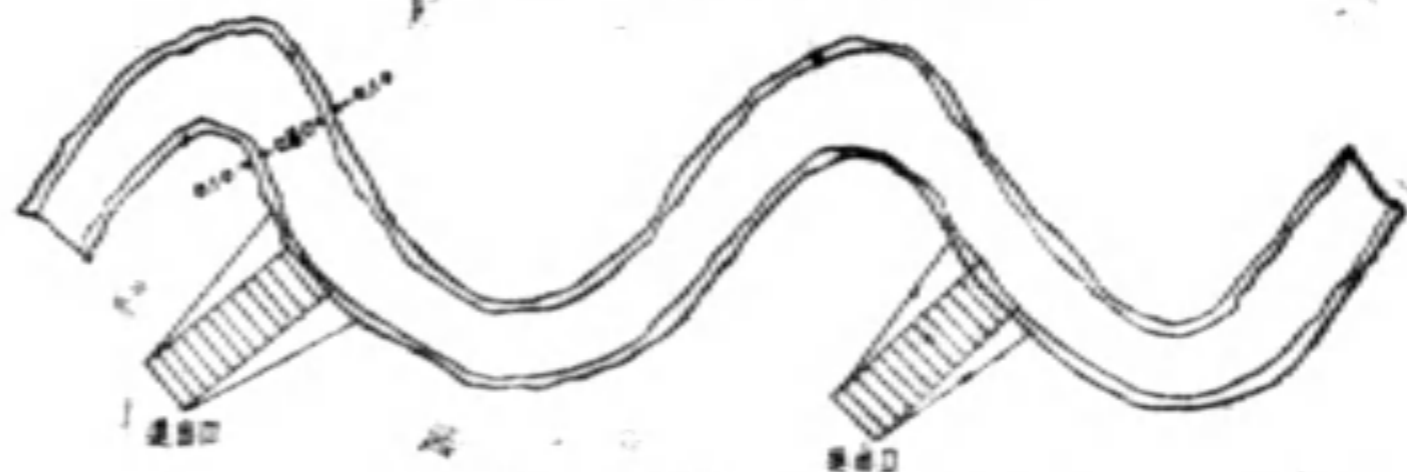

波浪防空壕平面圖  
防禦破片每公尺可容二人

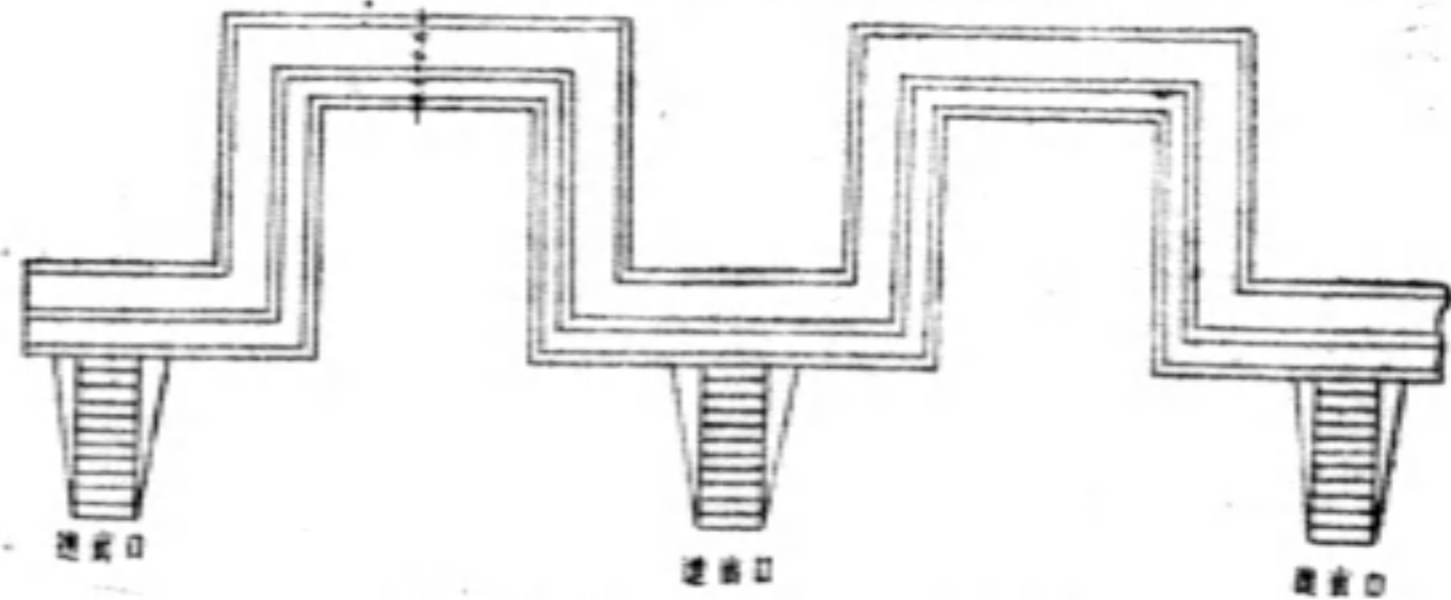

城壕防空壕平面圖  
防禦破片每公尺可容二人

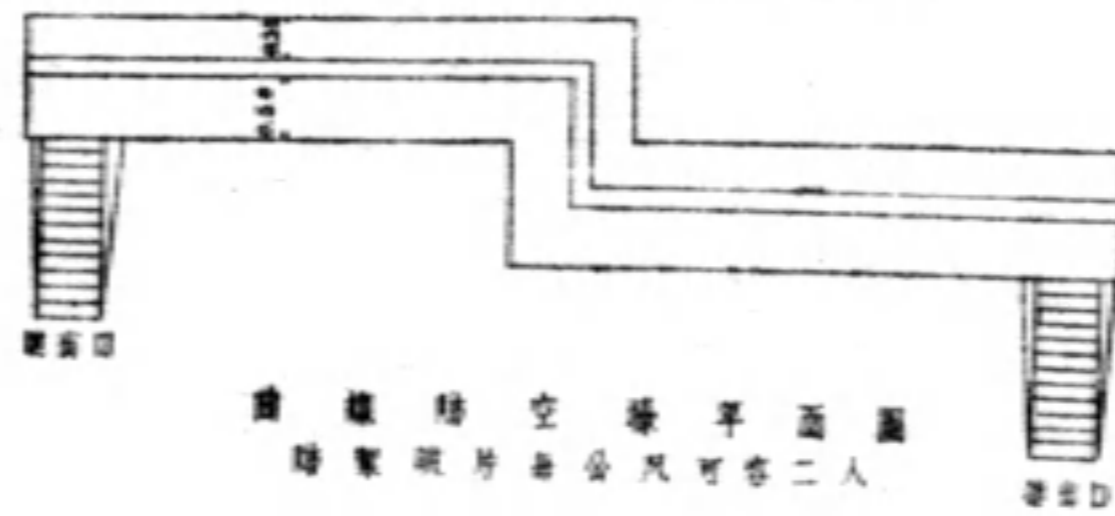

齒輪防空壕平面圖  
防禦破片每公尺可容二人

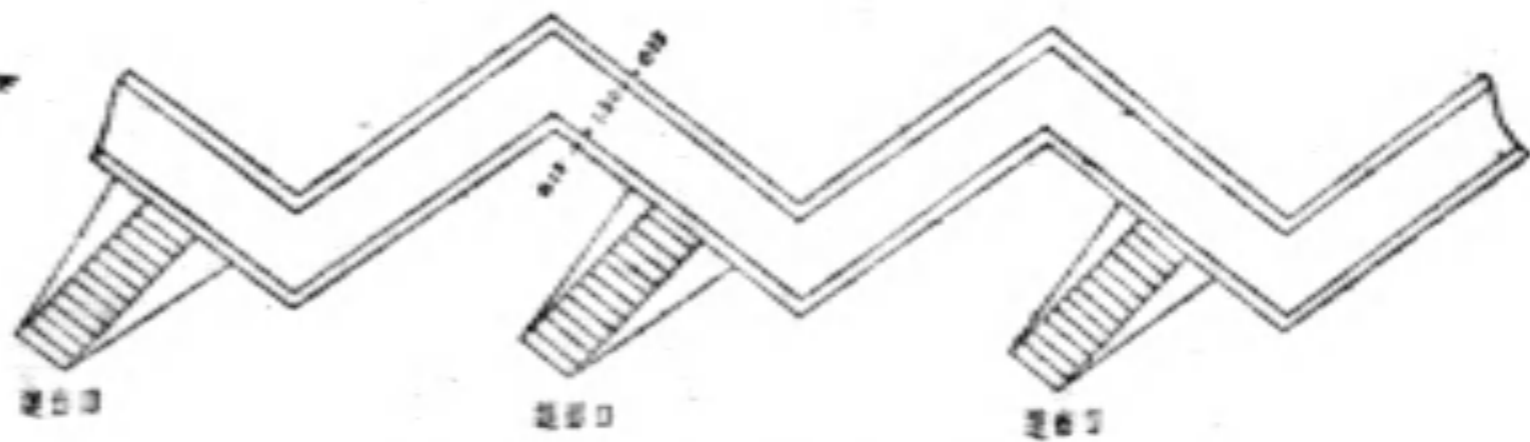

龜孔防空壕平面圖  
防禦破片每公尺可容四人

# 各式避難所圖形

三

## 防破片臨時性避難所

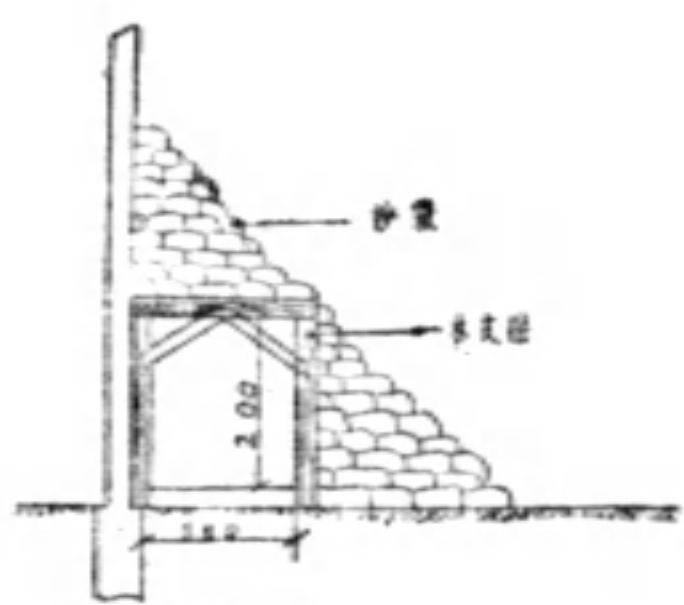

斷面圖

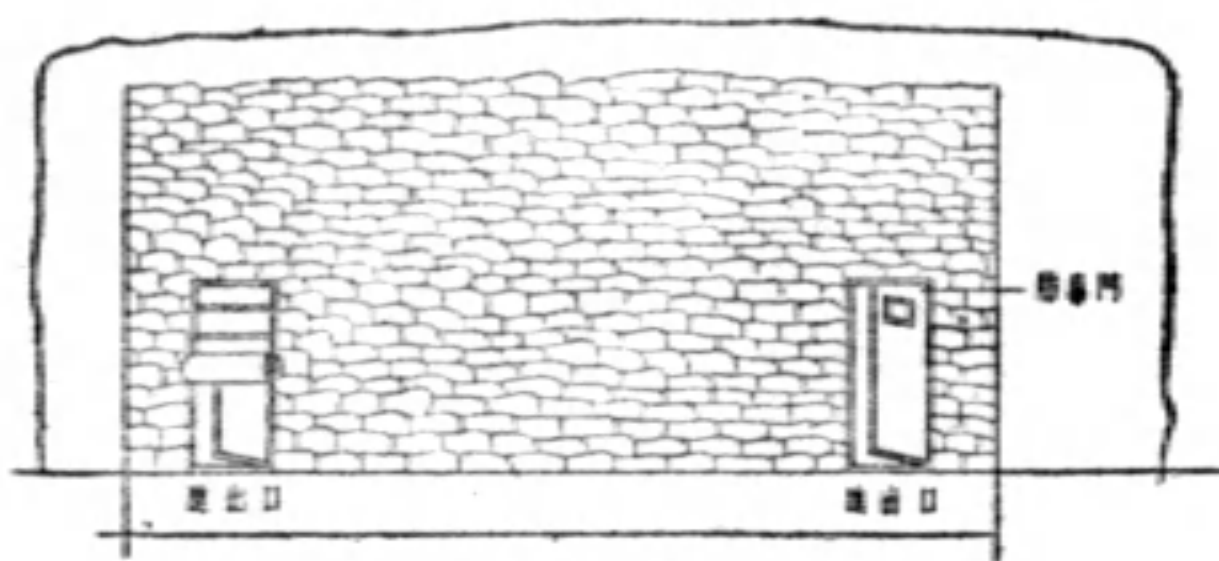

正面圖

防破片可容十五人避難

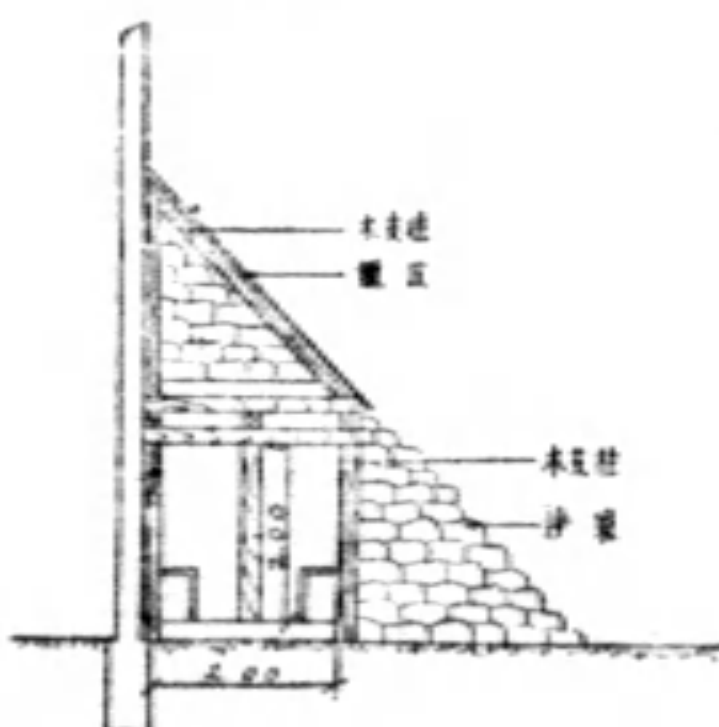

斷面圖

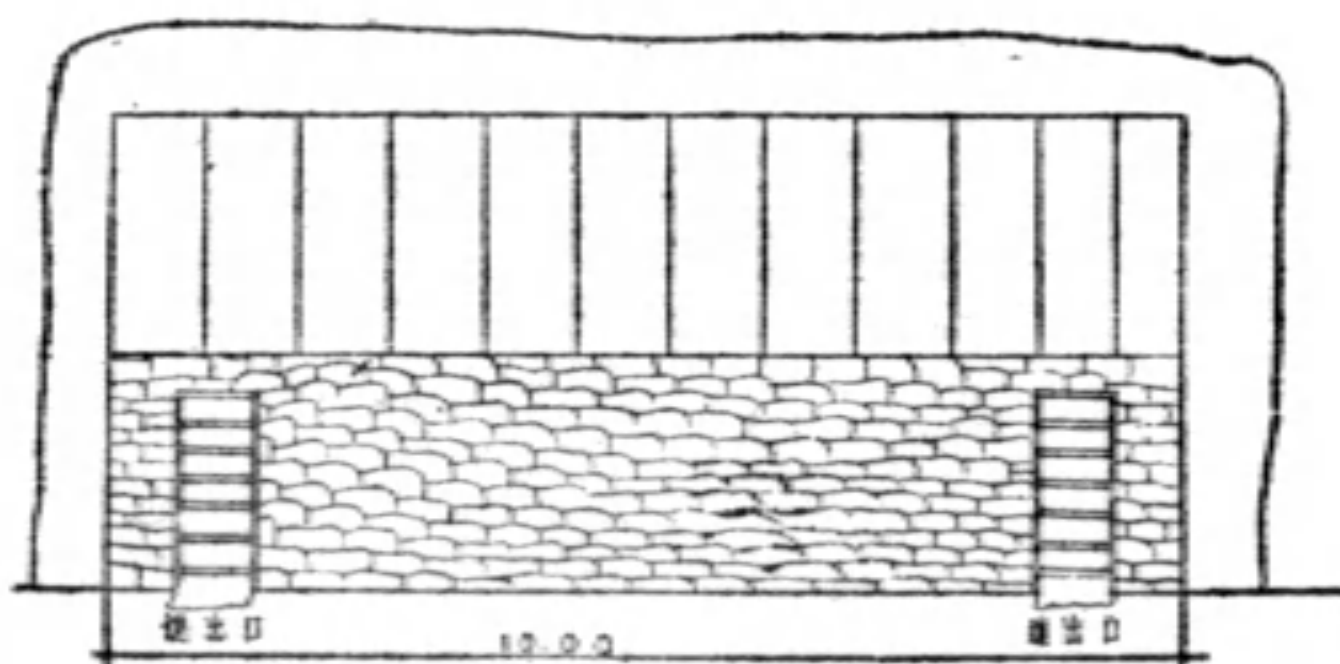

正面圖

防破片可容四十人避難

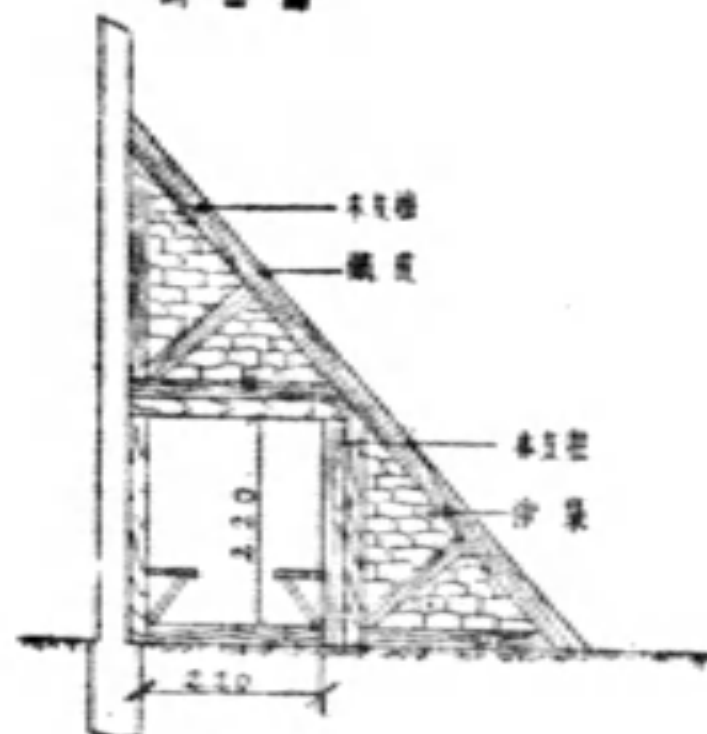

斷面圖

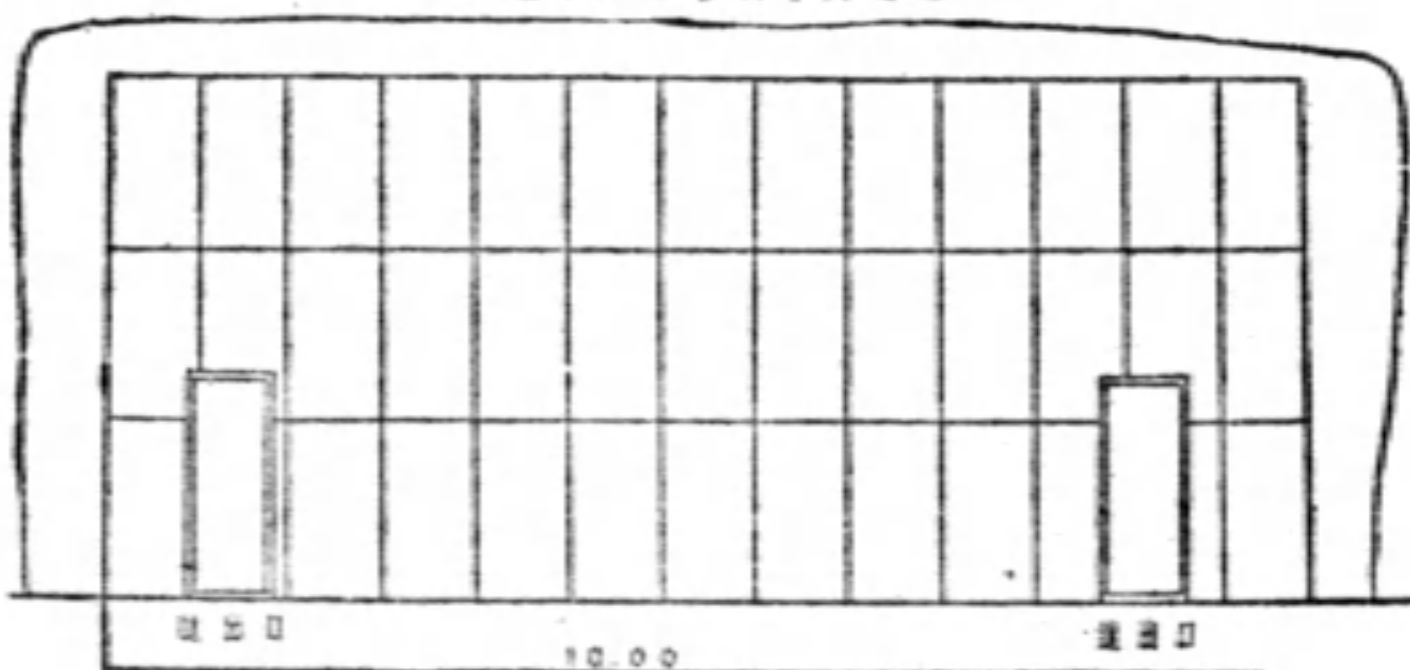

正面圖

防破片可容四十人避難

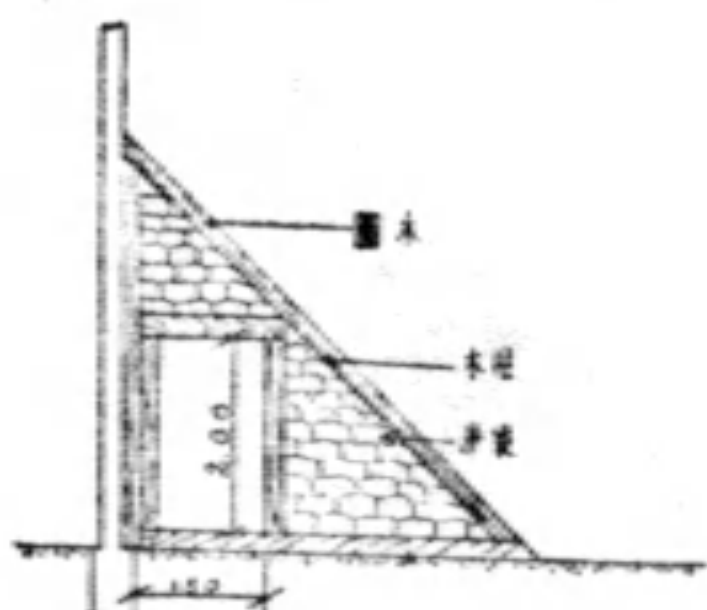

斷面圖

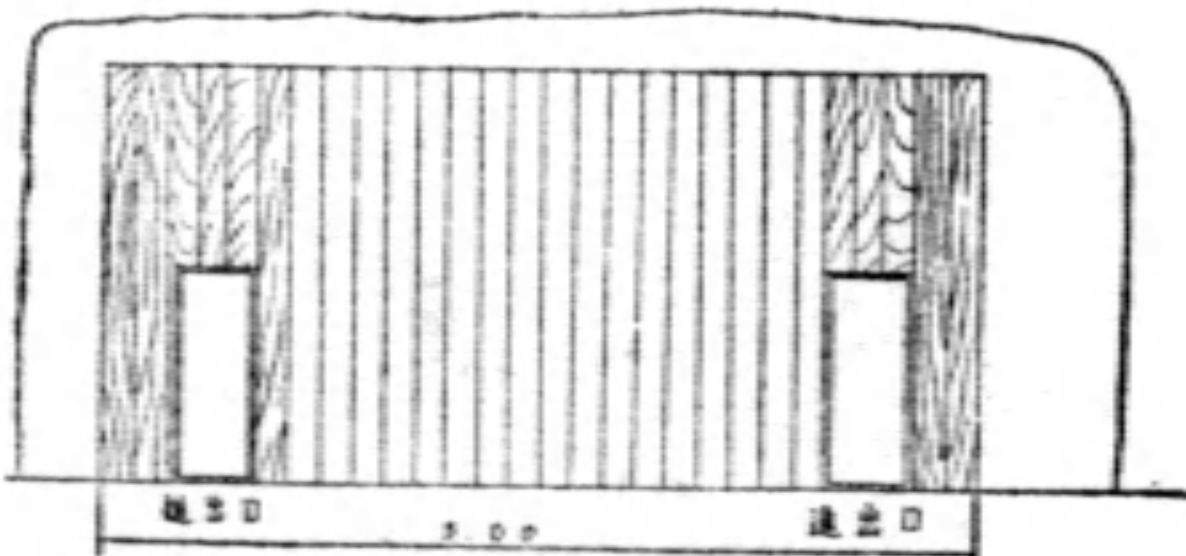

正面圖

防破片可容二十五人避難

# 各式避難所圖形

26

## 混凝土小形避難所

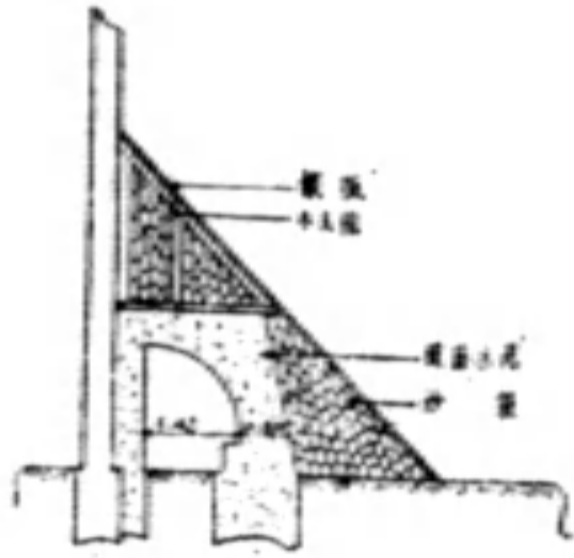

斷面圖

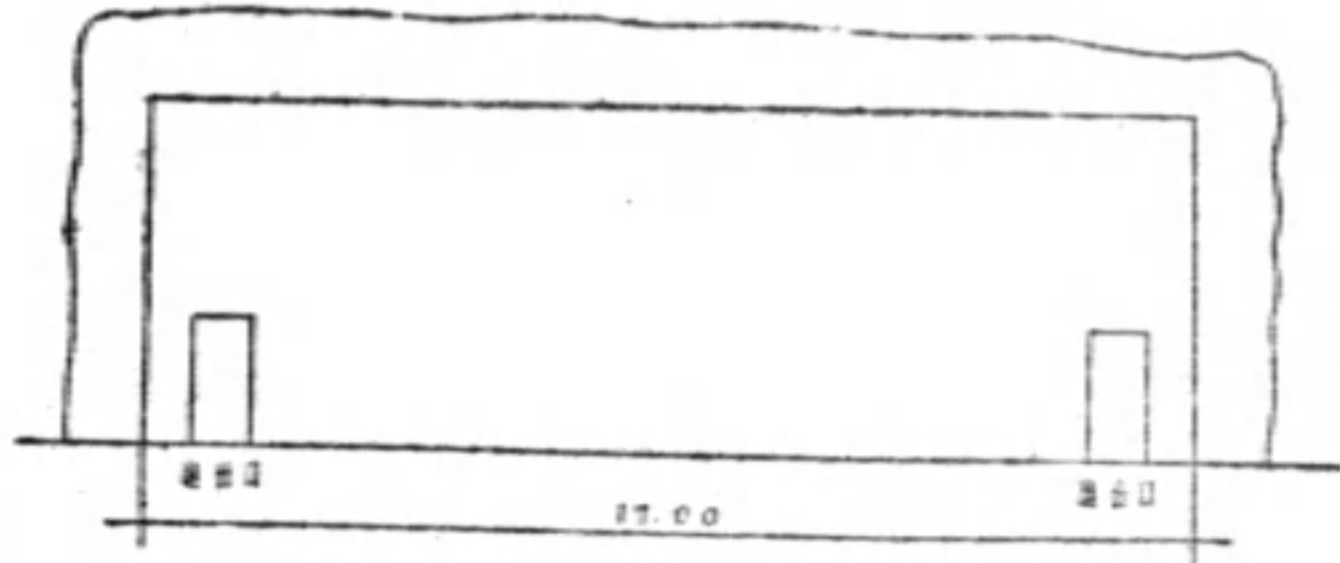

半圓形避難所正面圖  
防禦百公斤炸彈可容五十人避難

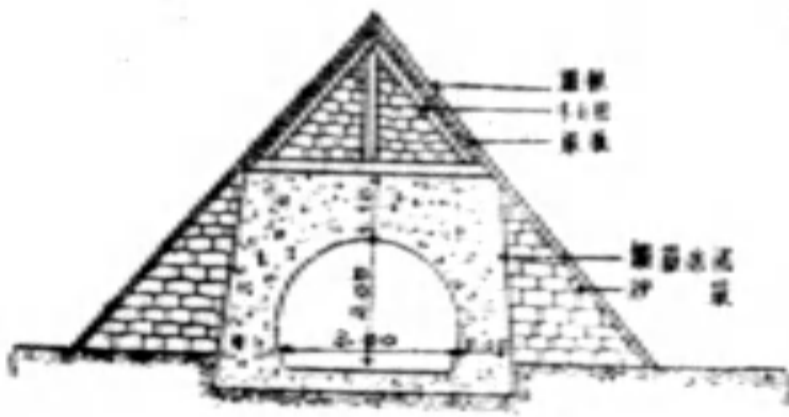

斷面圖

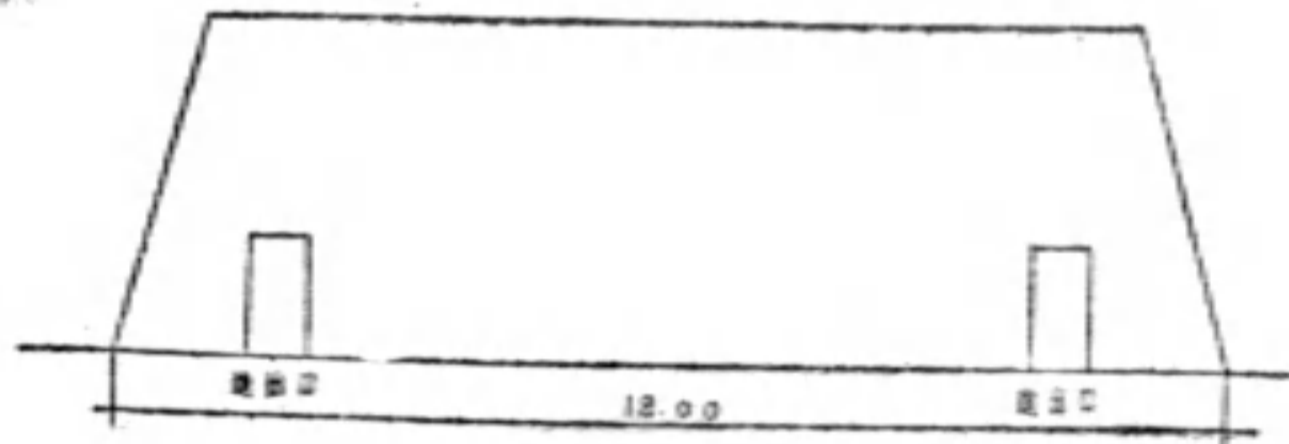

拱形避難所正面圖  
防禦百公斤炸彈可容百人避難

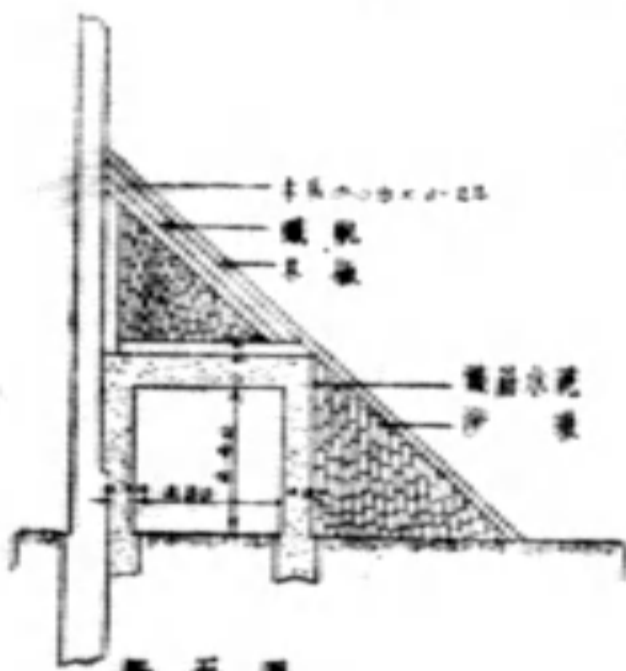

斷面圖

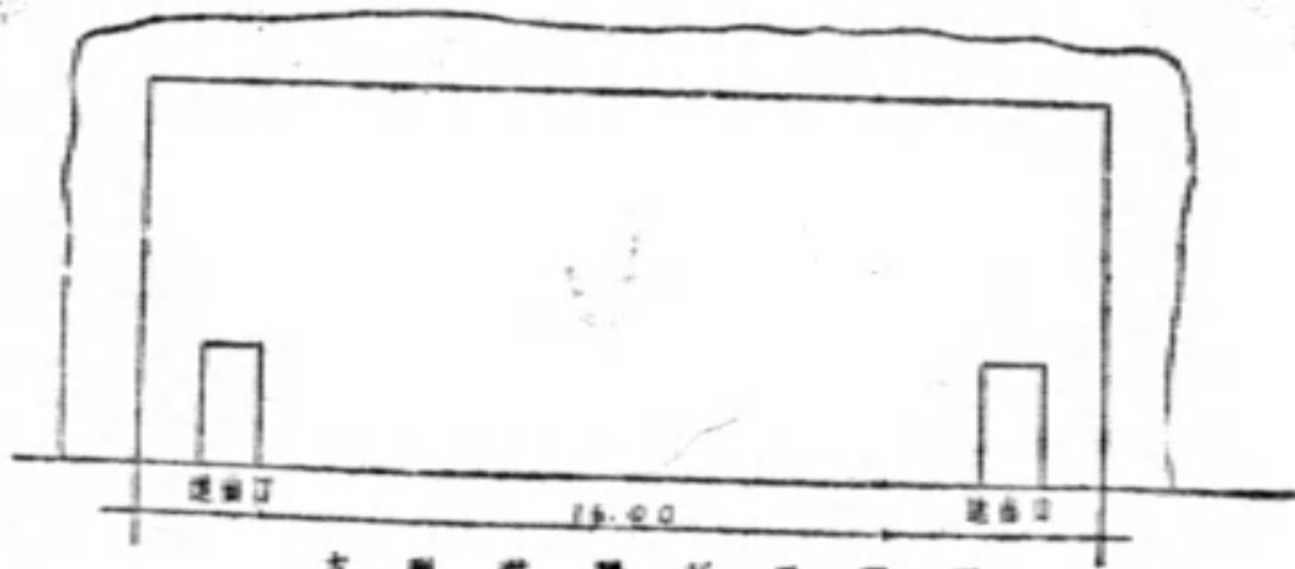

方形避難所正面圖  
防禦五十公斤炸彈可容七十人避難

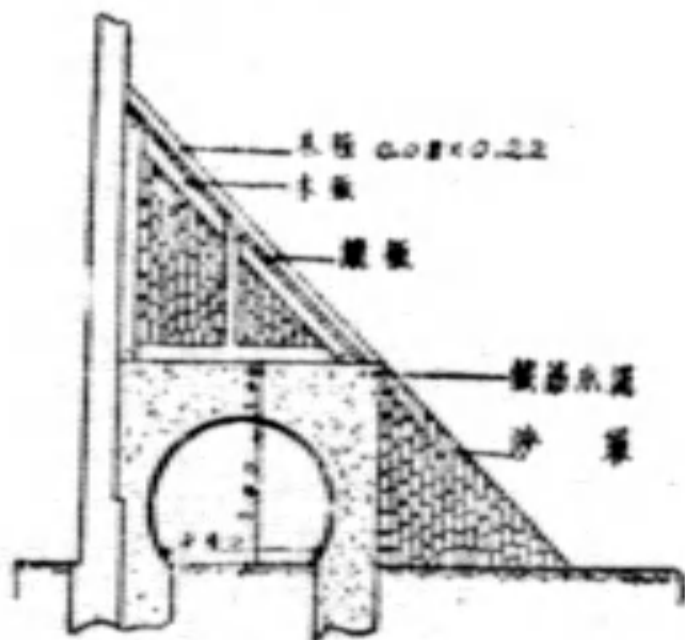

斷面圖

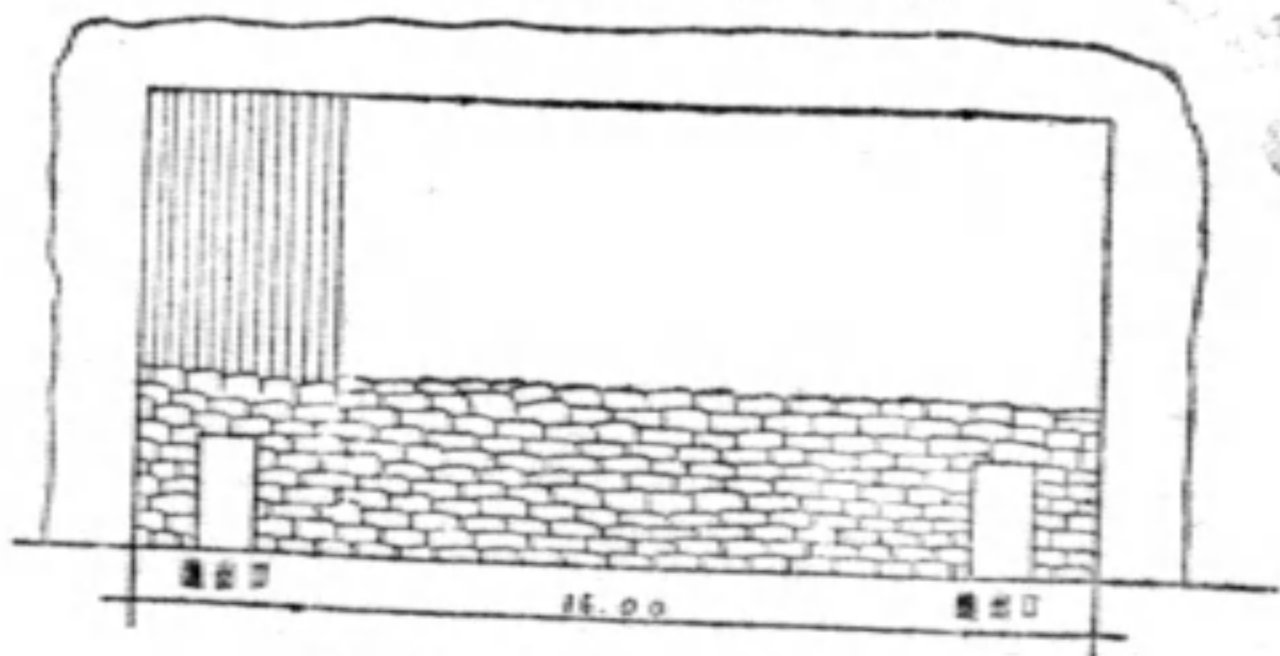

長形避難所正面圖  
防禦百公斤炸彈可容七十人避難

# 各式避難所圖形

## 混凝土中形避難所

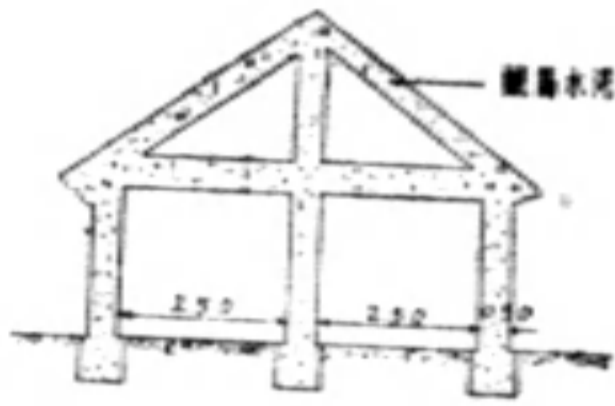

斷面圖

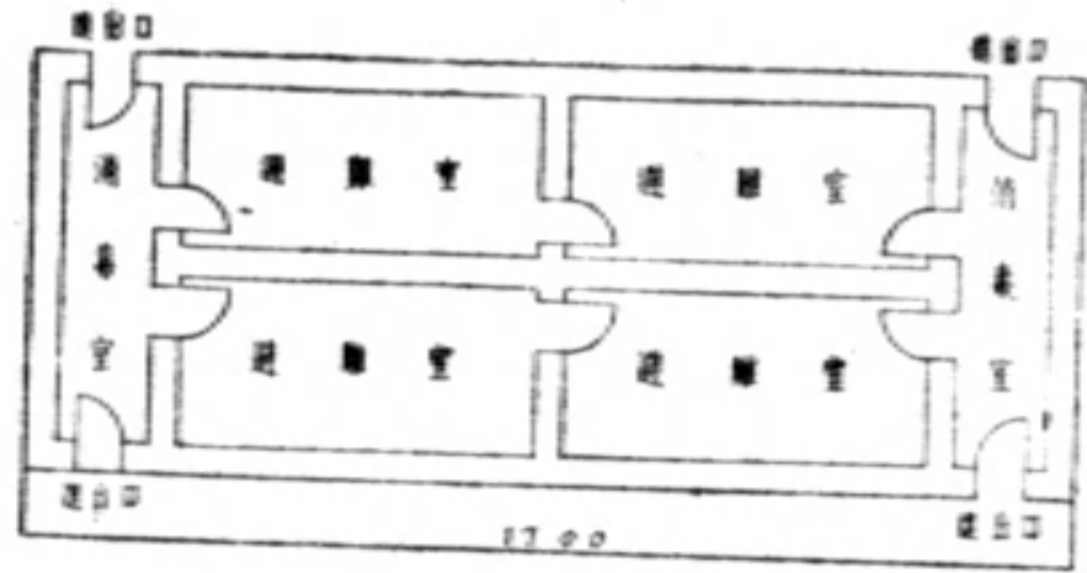

間隔之避難所平面圖  
防護五十公斤炸彈可容一百二十人避難

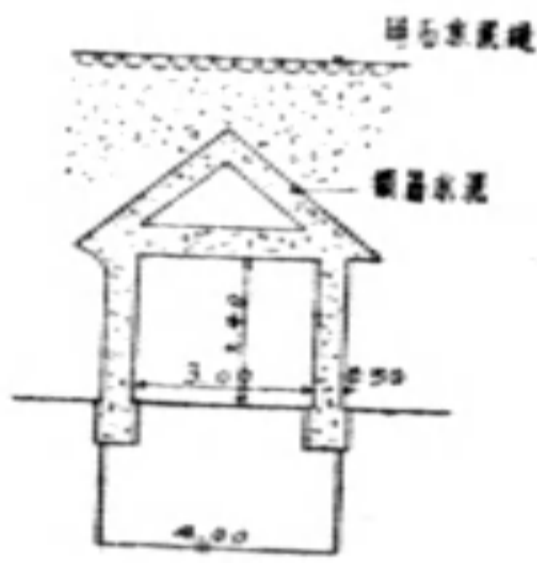

斷面圖

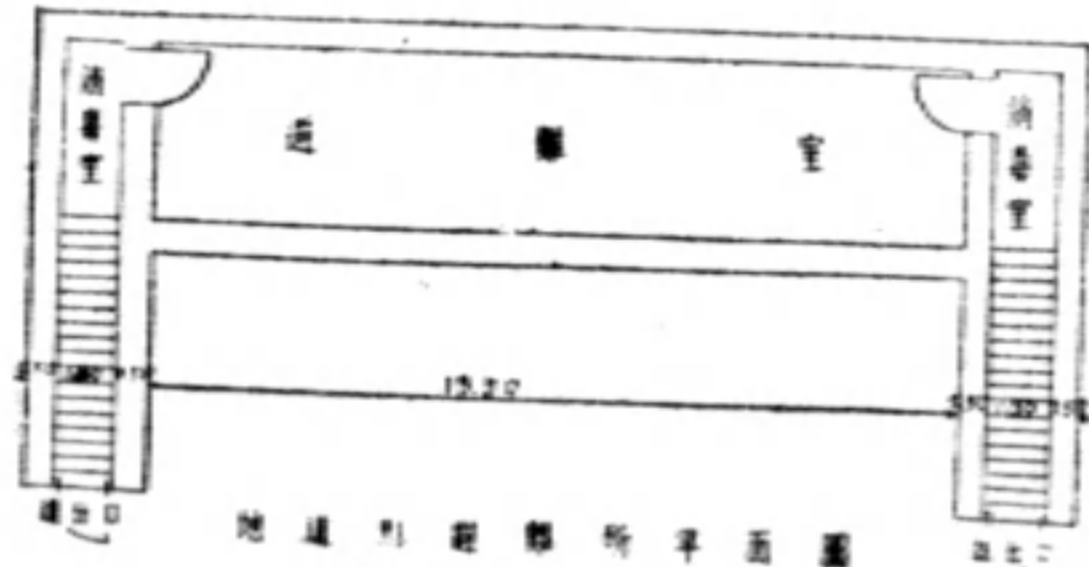

地連射避難所平面圖  
防護百公斤炸彈可容六十人避難

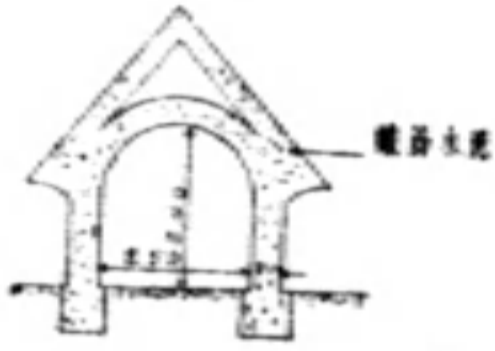

斷面圖

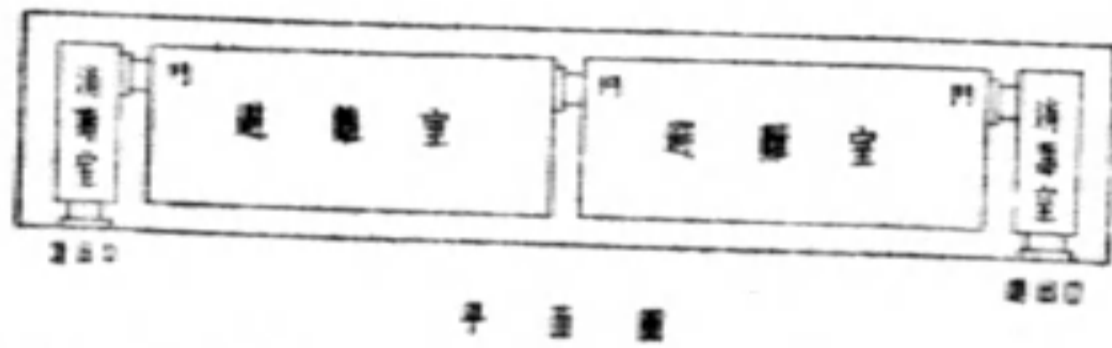

平面圖

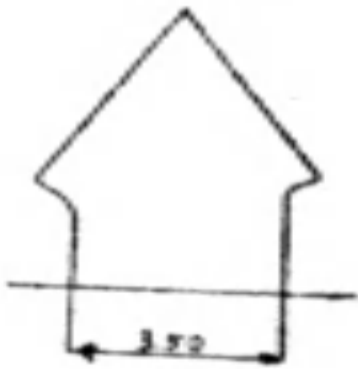

正面圖

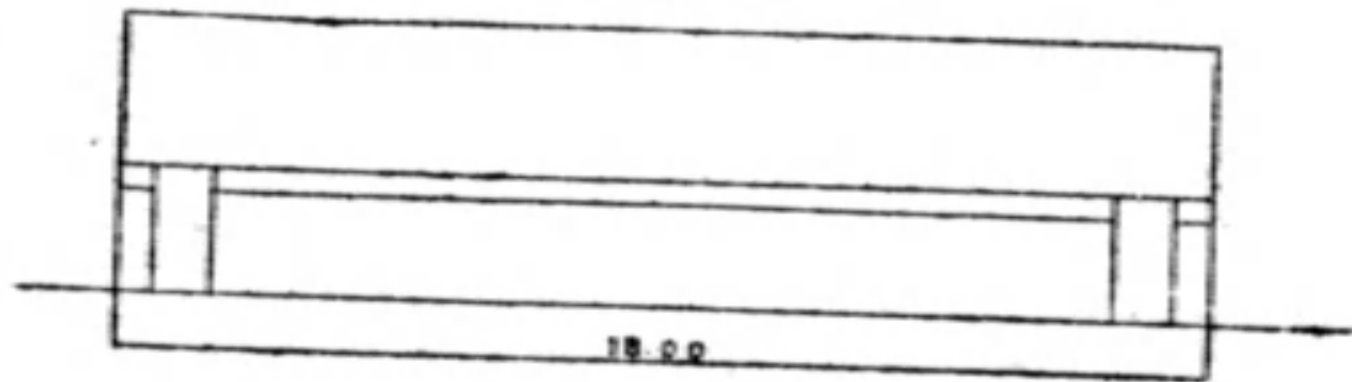

地連射避難所正面圖  
防護八十公斤炸彈可容六十人避難

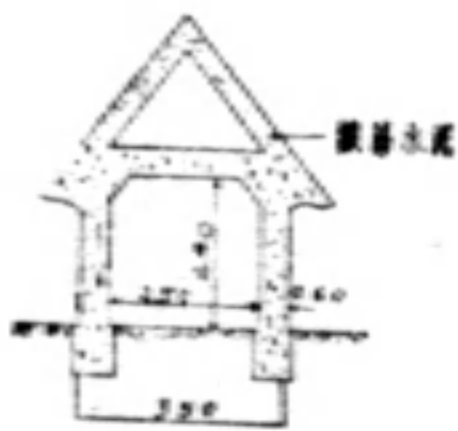

斷面圖

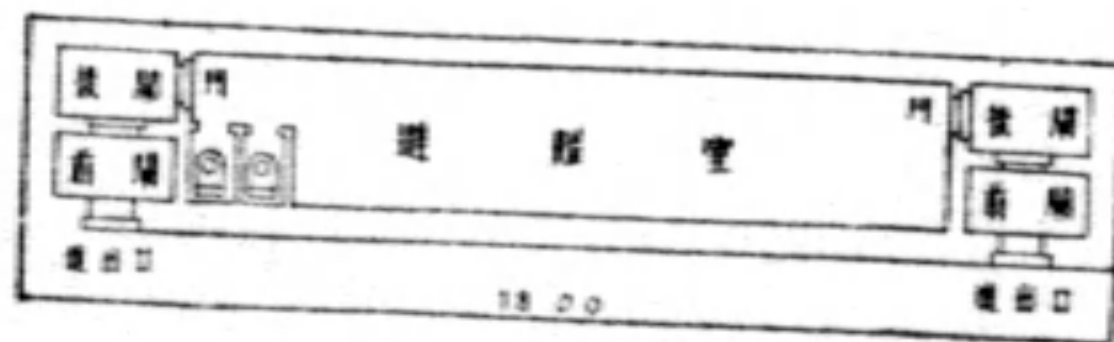

方形避難所平面圖  
防護五十公斤炸彈可容六十人避難

# 各式避難所圖形

六

## 各式大形避難所

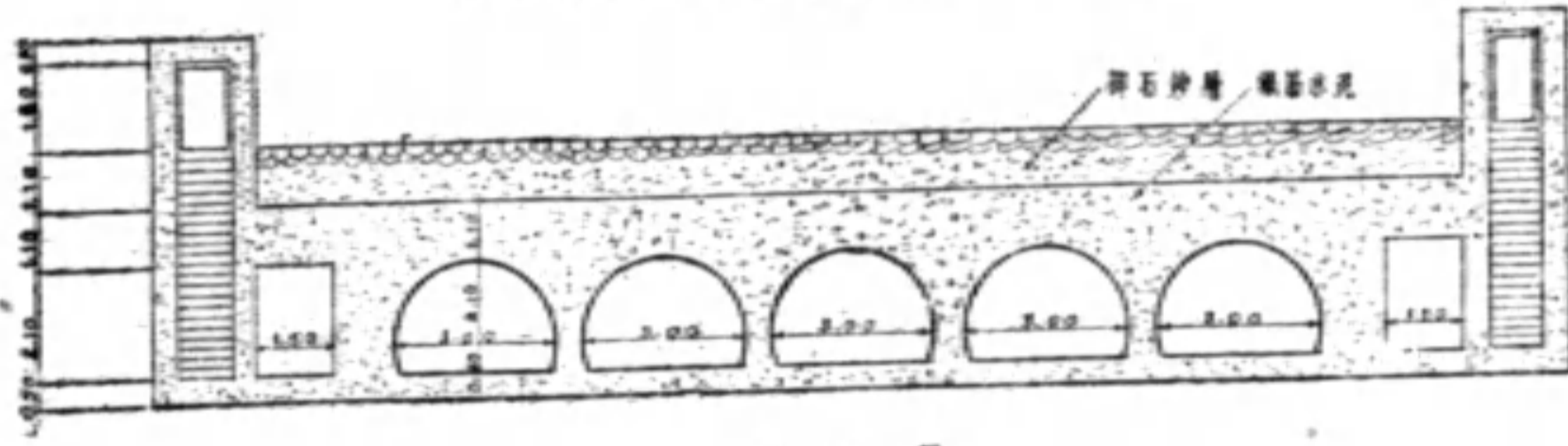

斷面圖

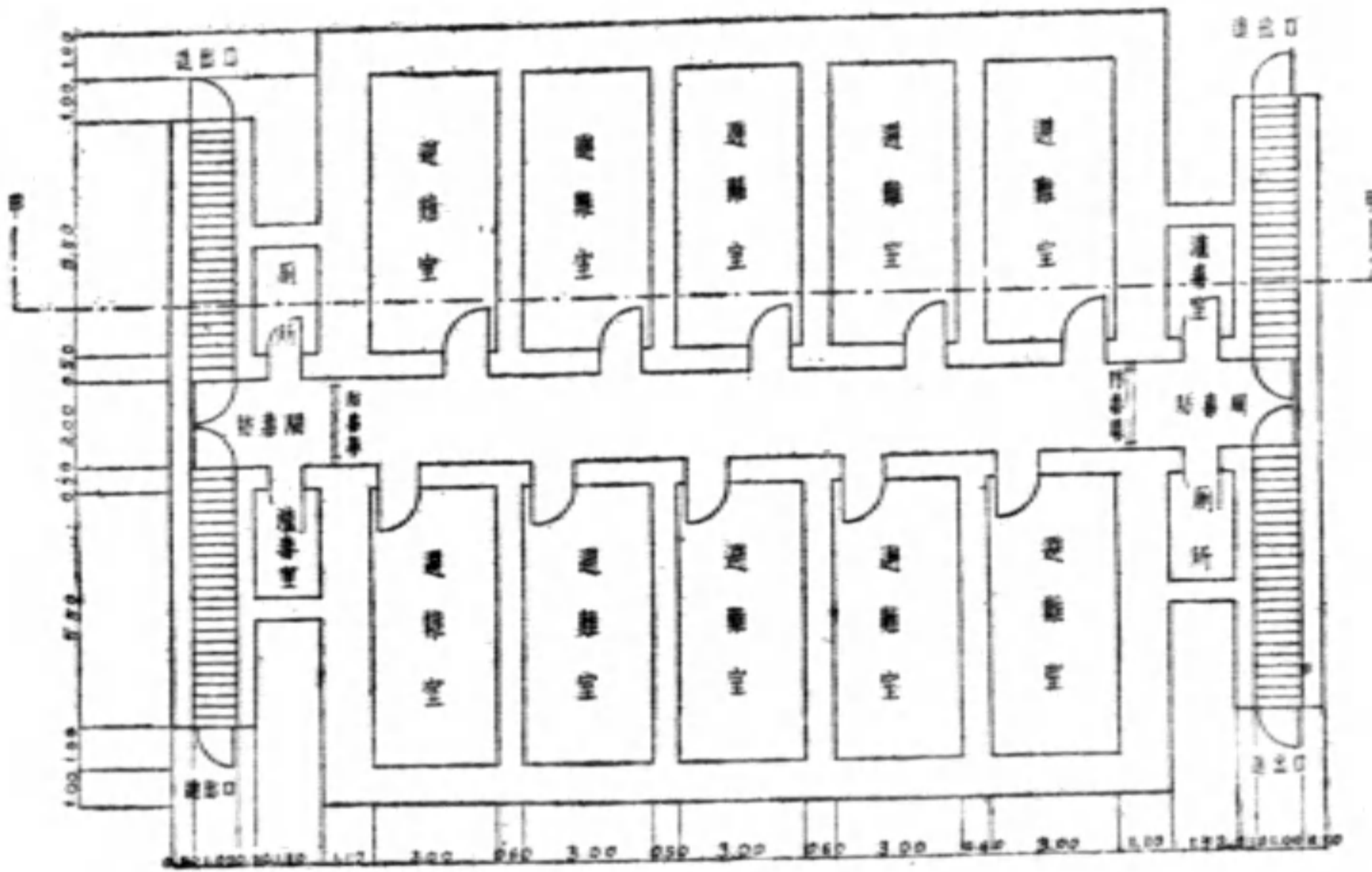

大形避難所平面圖  
附設百公斤炸彈可容五百人避難



斷面圖

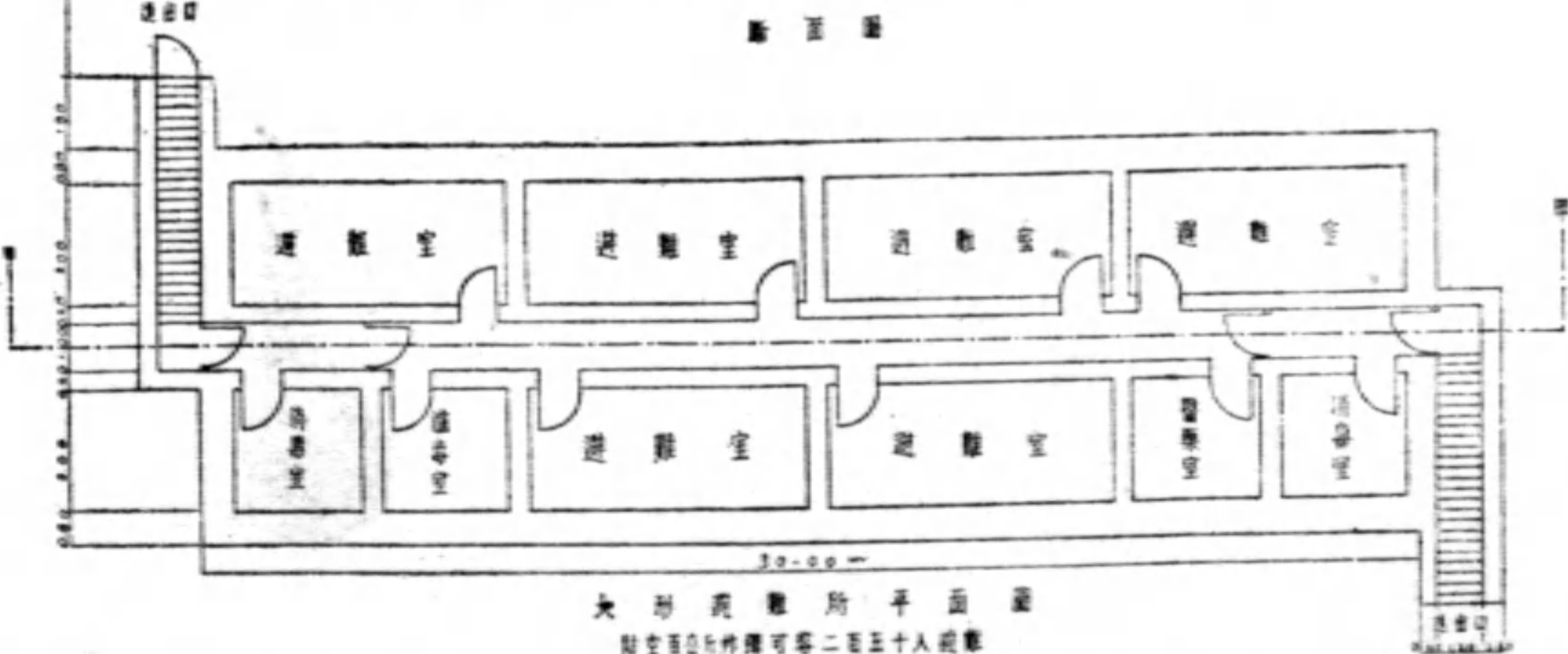

大形避難所平面圖  
附設百公斤炸彈可容二百五十人避難

# 各式避難所圖形

十

## 各式大形避難所

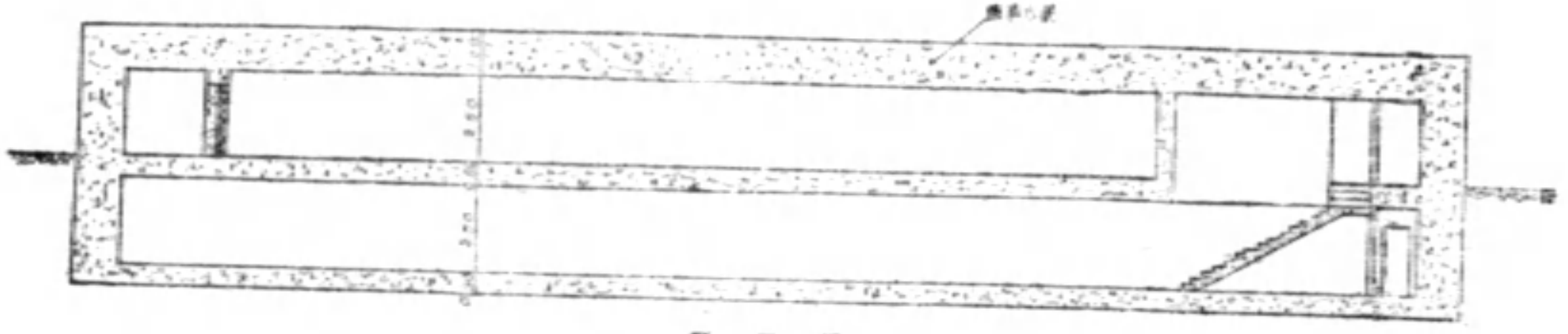

斷面圖

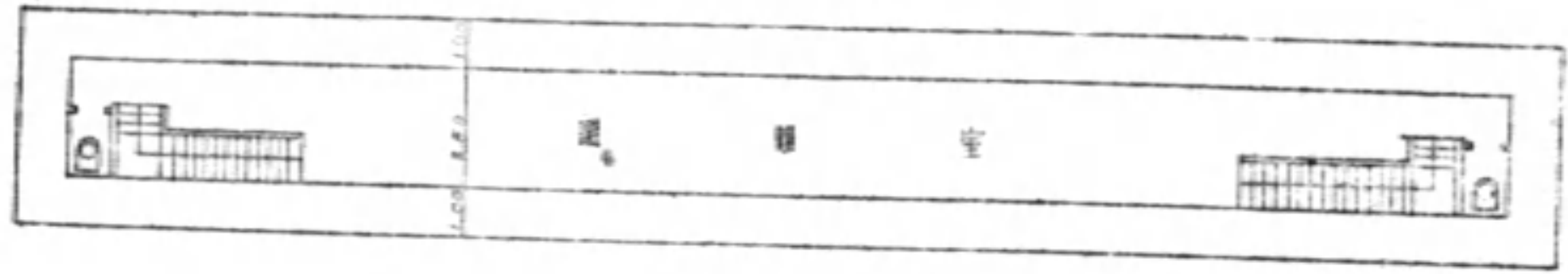

地下室圖

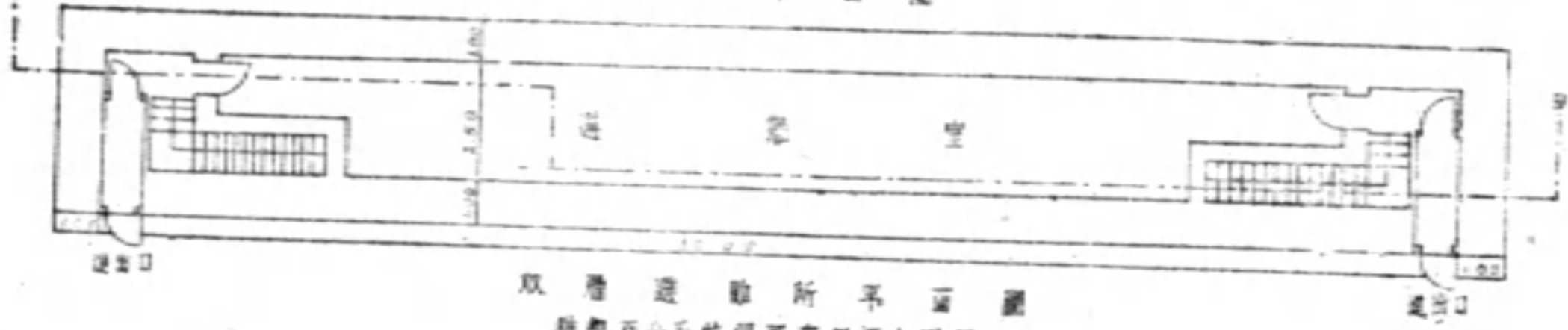

雙層避難所平面圖  
每室百公斤炸彈可容二百人避難

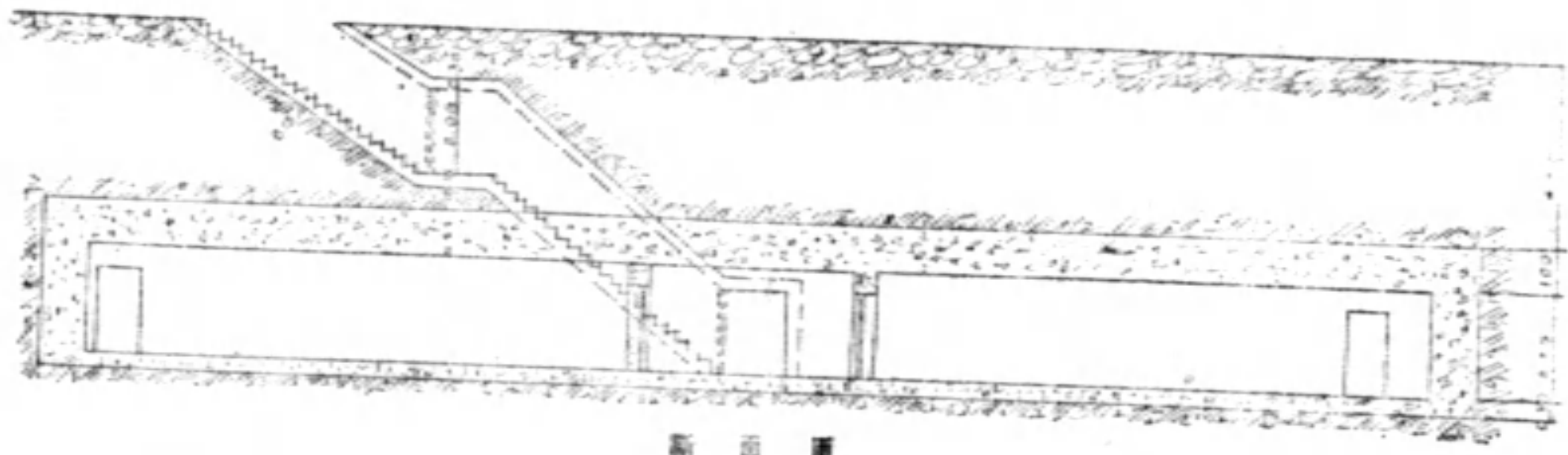

斷面圖

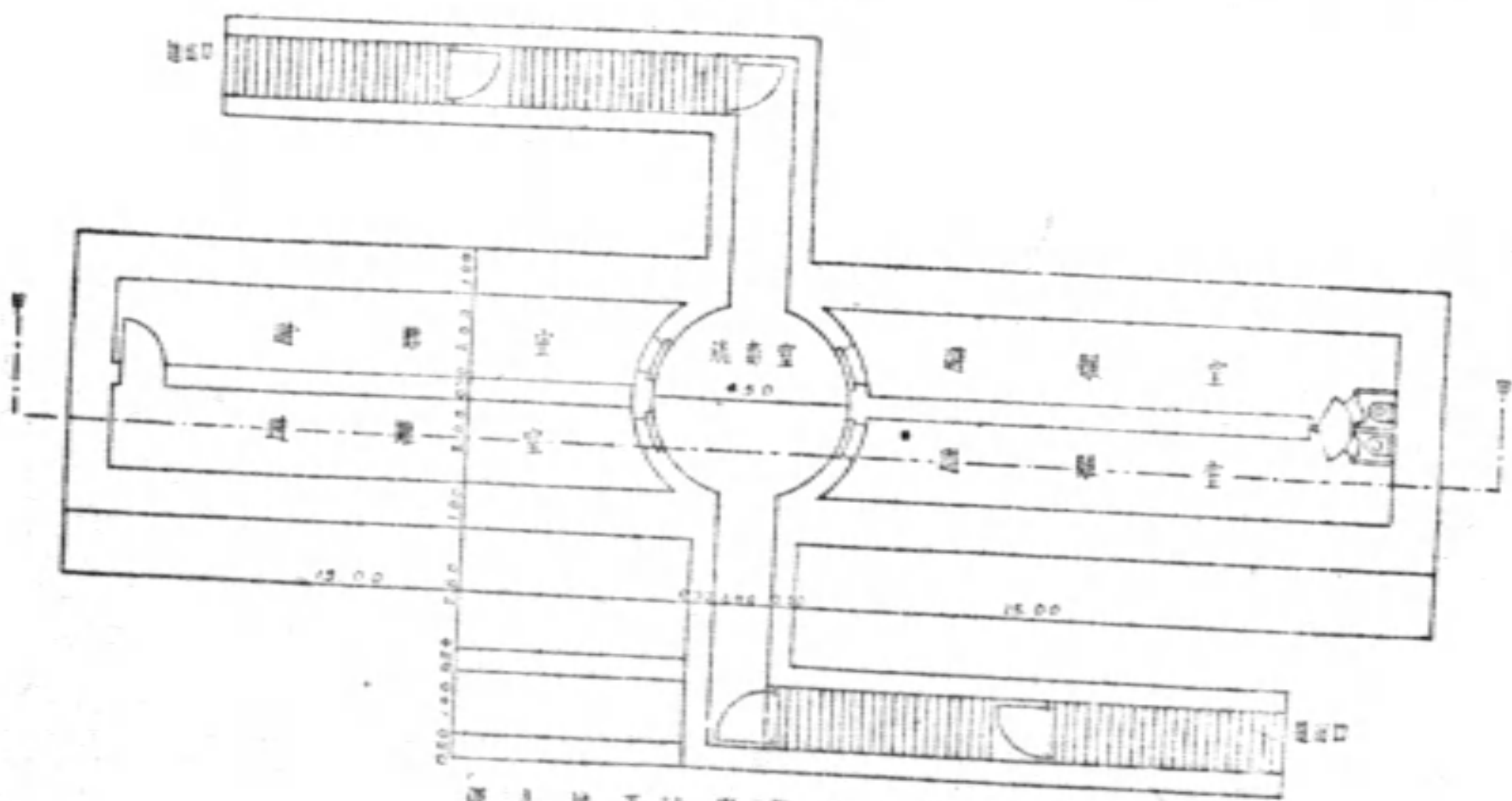

深入地下大型避難所平面圖  
每室三百公斤炸彈可容二百人避難

# 各式避難所圖形

## 防毒間及窗戶掩護壕坑支撐圖形

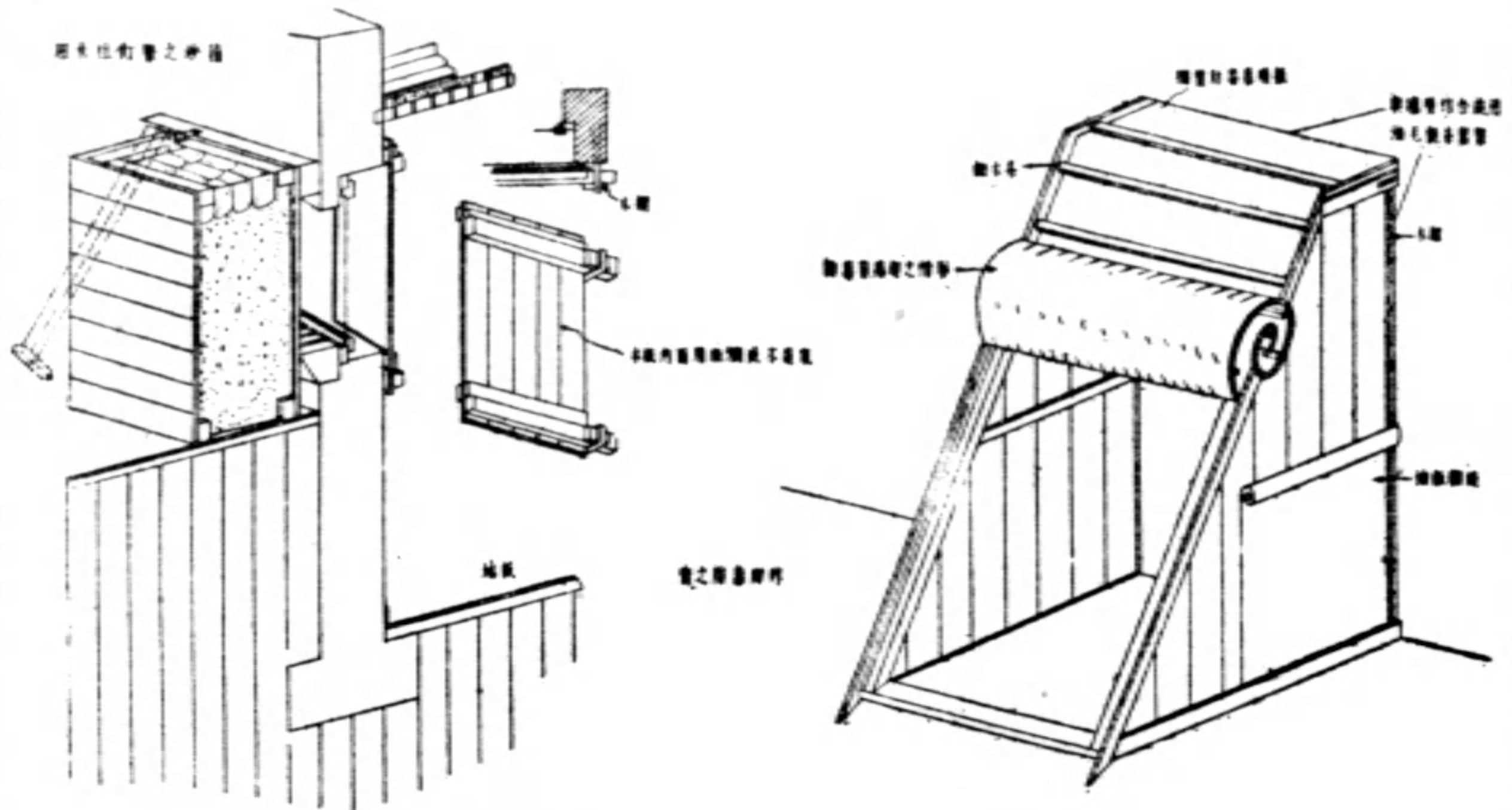

(丙) 窗戶防破片工事圖(一)

(甲) 防毒間圖形

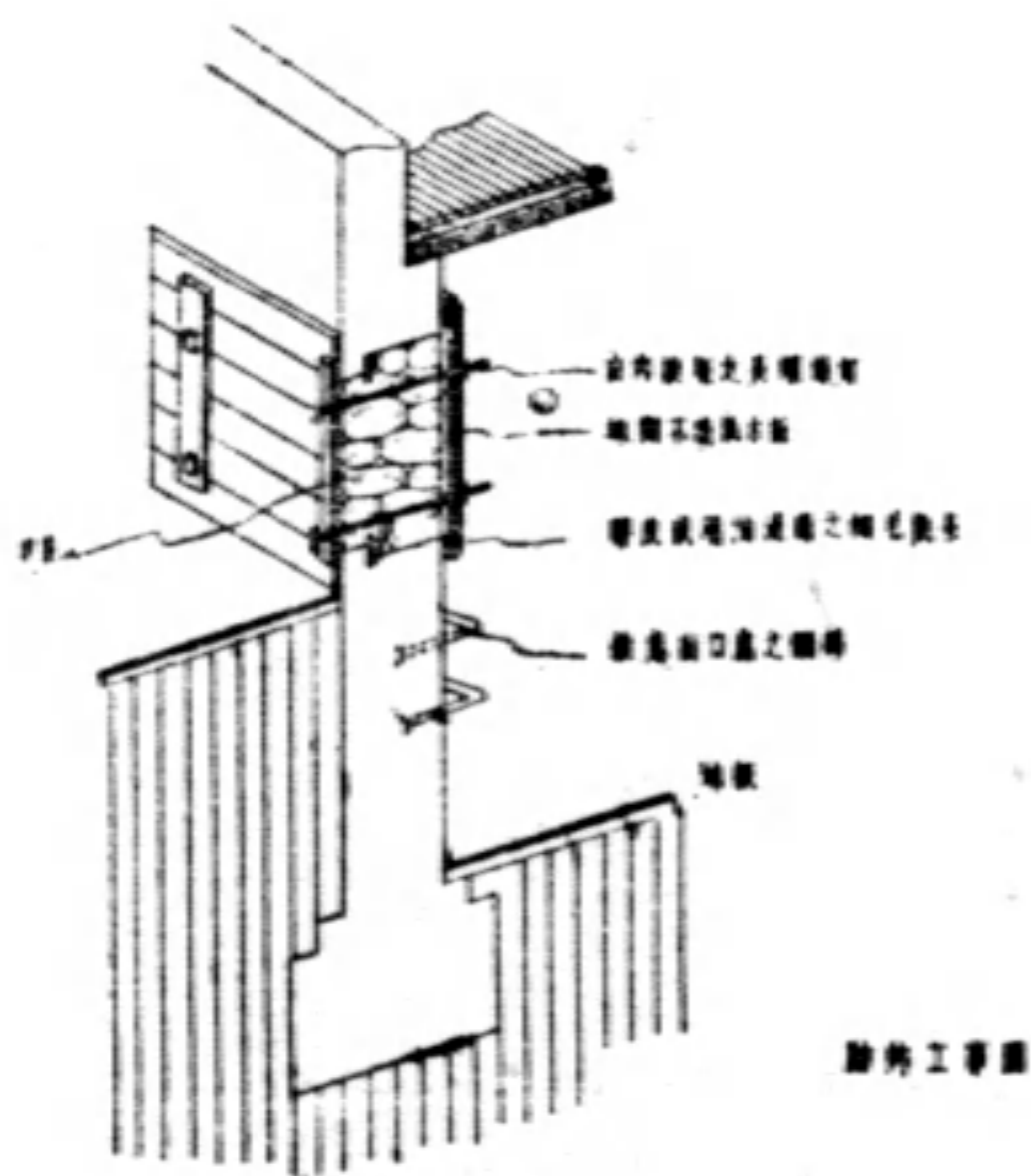

(丙) 窗戶防破片工事圖(二)

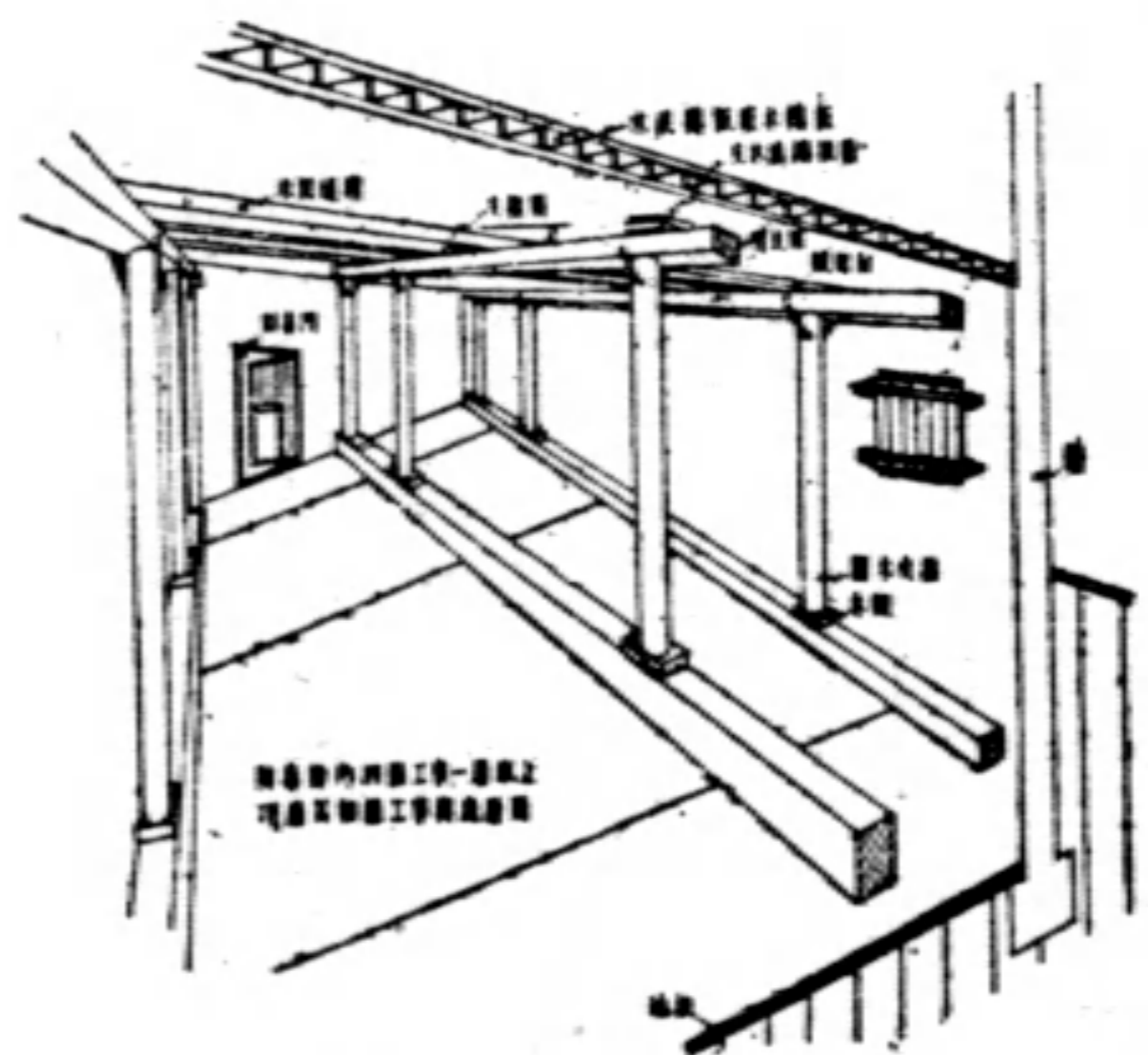

(乙) 普通房屋底層支撐作避難所圖形

# 各式避難所圖形

## 避難所圖形之一例

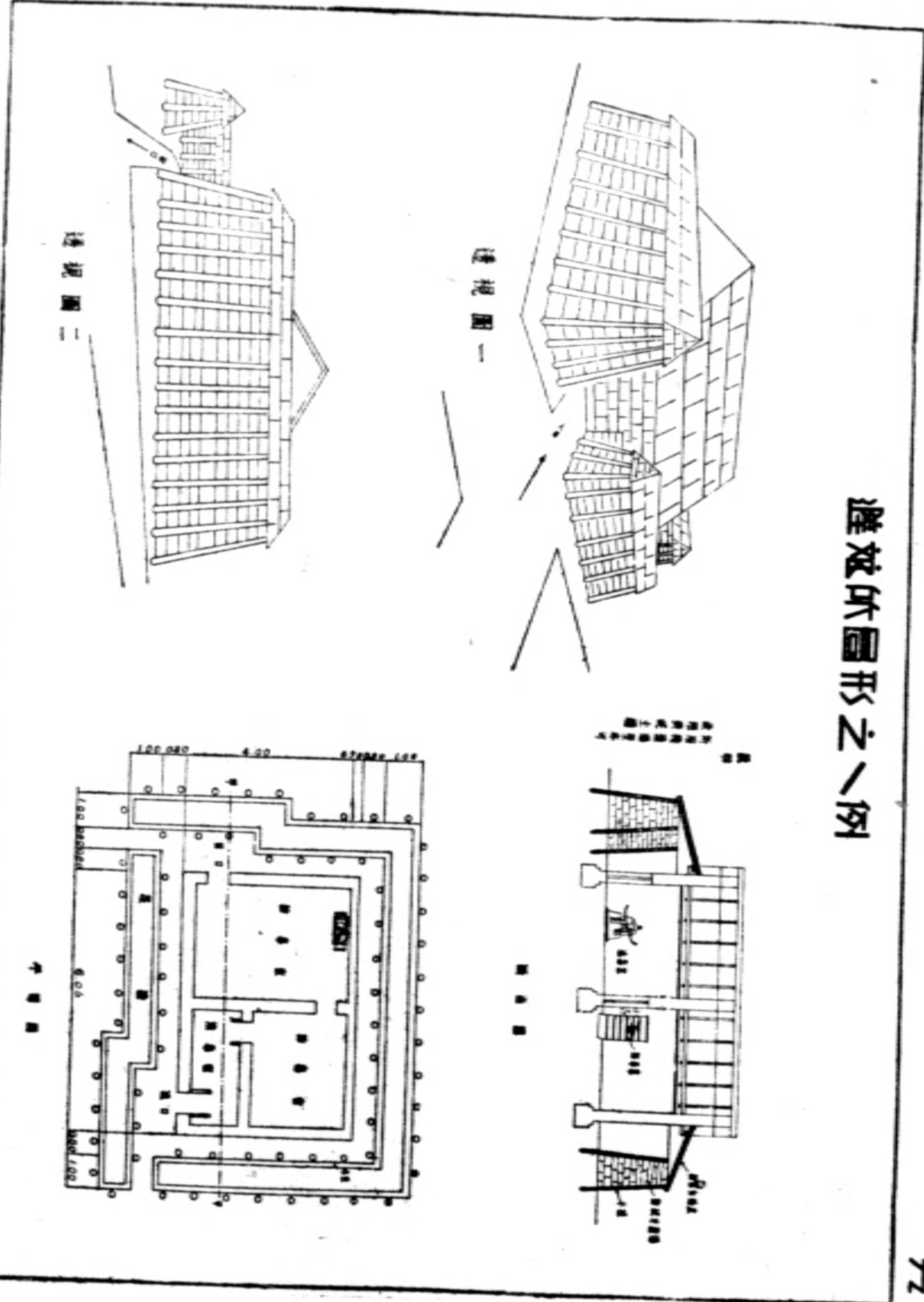



## 奮鬥吧

朋友！奮鬥吧！

萬惡的環境在壓迫着我們，威脅着我們。

可是我們不要氣餒，不要心灰；

要立定堅強不屈的意志前進。

和平的幸福，

是要在戰爭中去得到的！

光明的大道，

是要在荆棘中去尋求的。

朋友！奮鬥吧！

時候到了！敵人的槍口又在對我們瞄準了！

不要畏懼，不要心慌，

犧牲和創傷的代價，是和平與光明，

憑着我們的熱血，

一把揩淨了我們染滿了羞辱的舊鏡。

朋友！奮鬥吧！奮鬥！

是時候了！

## 我是中國人

我是中國人，

大難已臨門，

敵人要土地，

有田不能耕，

敵人要財帛，

有商不能經，

工廠被敵炸，

學校被敵焚，

有工無處做，

有書讀不成，

敵人炮火烈，

燬我祖宗墳，

白骨漫天飛，

飲恨九原深，

生當爲國士，

殺身以成仁，

死當爲厲鬼，

結草抗敵兵，

快快起來吧！

親愛同胞們！

『一聲何滿子』。

雙淚落君前！

想起亡國奴，

實在真可憐！

大家齊抗敵，

奮勇各爭先，

父死子來續，

兄死弟上前，

阿娘語我兒，

身當爲國捐，

嬌妻語我夫，

馬革裹屍還，

春閨夢裏人，

功名圖凌烟，

『自古皆有死，』

何能戀瓦全？

赤手挽銀河，

中華億萬年！

# 空襲時之交通整理

## 一 空襲時之交通整理原則

1. 嚴禁人羣聚集。
2. 不問晝夜，絕對禁止市民懸掛旗幟及洞開門窗。
3. 應囑令人民，進屋閉門，準備消防防毒一切事宜，不得在門前或街旁徘徊仰視。若中途行人，不及回家者，令其自覓附近隱蔽地躲避，如無隱蔽地，須令其沿牆根行至附近避難所藏匿。
4. 車輛逃避之行駛方法，仍須竭力使之靠左邊走，以免有阻塞擁擠之虞，不得已時，可酌予變通。
5. 對於懸有特別通行證之汽車及佩有規定臂章之員役，准予先行通過。
6. 如在整理區內，發現敵機擲下炸彈，無論爆炸與否，應立即將其週圍一二百公尺以內之地區，施行嚴密警戒，斷絕交通，並須經消毒各組隊檢查工作完畢後，認為安全者，方准通行。
7. 如在整理區內，發現火警，電線破斷，自來水管爆炸，橋樑路面鐵道毀損時，應立即相機斷絕交通，防止危險發生，同時宜急速報告各該負責部隊機關，出動修理。
8. 竭力設法維持負有一切防空任務之車輛員役，在交通上安全與便利。
9. 任何車輛，夜間均須遵照防空機關所頒佈之燈火遮蔽規定，辦理完善，方准通行，不然

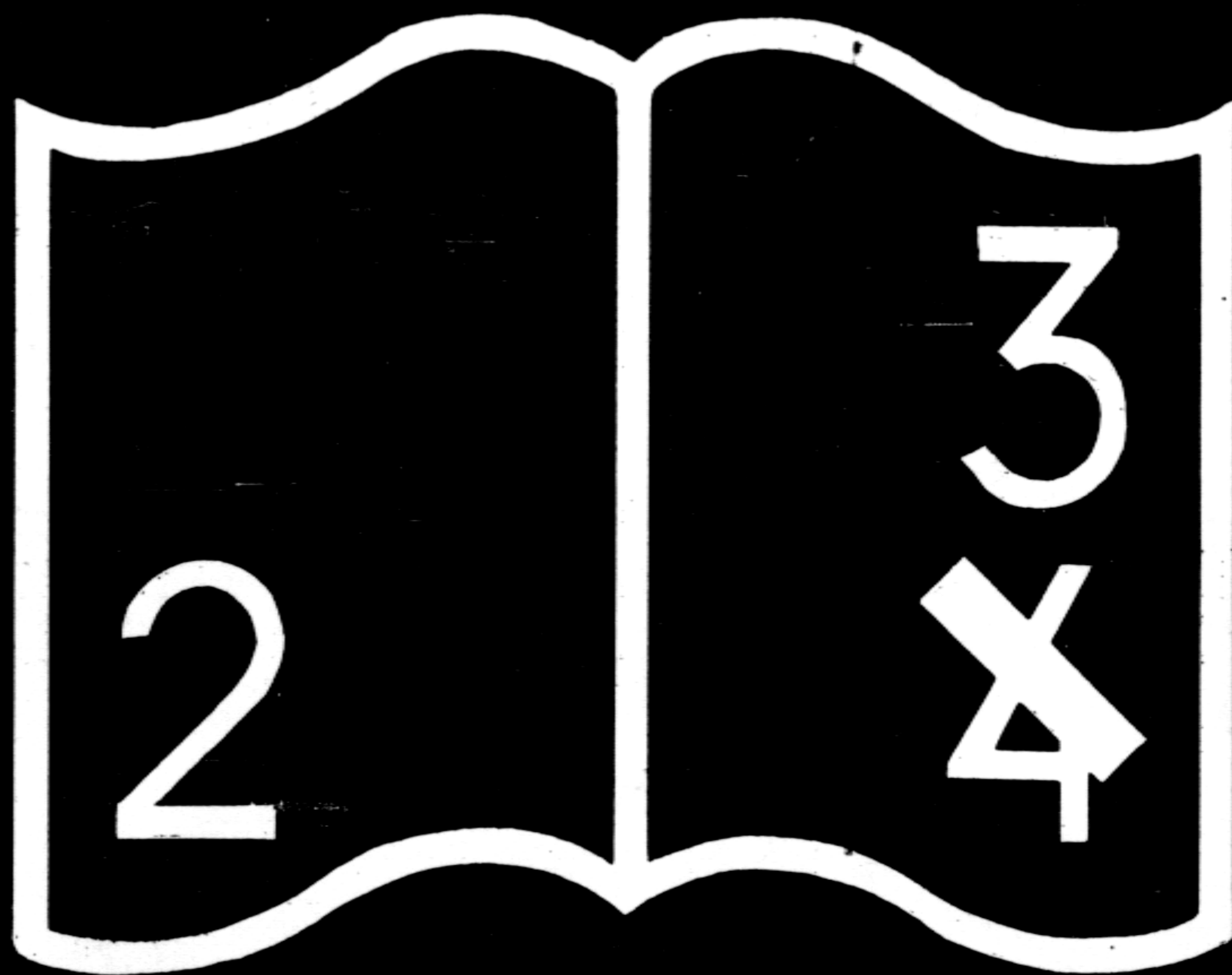

编码错误

，一律不得燃燈及通過。

## 二 空襲時之交通整理要領

### 一、空襲警報時期之交通整理：

1. 限制車輛之速度，指示其行進之方向。
2. 取締馬路上無用的車輛和用具，行人。
3. 禁止行人在馬路上，尤其是在交通路附近停留。
4. 指定隱蔽地區，停置車輛，指導行人避難。
5. 在夜間取締各種無遮蔽燈火之車輛。

### 二、緊急警報時期之交通整理：

1. 禁止私人及公用車輛行走。
  2. 禁絕馬路上無業務的或觀望徘徊之人民。
  3. 指揮防空機關車輛之運行。
  4. 指導避難民衆之行進。
  5. 維持避難場所附近的秩序。
  6. 在夜間禁絕一切無遮蔽燈火之車輛。
- 三、解除警報時期之交通整理：

1. 恢復平時交通狀態。

2. 指導馬路上行人之交通。

3. 開放避難場所民衆，恢復平時狀態的秩序。

4. 夜間解除燈火管制的限度。

## 三 空襲時之交通整理隊任

### 務

1. 準備船隻車輛，載運避難市民。
2. 聞警報或奉到交通整理之命令時，迅即出動，到達服務地點，管制行人車馬船隻，毋使交通阻滯。
3. 按當時情況，分別軍事通行路，及人民避難通行路，實地分別指揮之。
4. 按當時情況，對於行人車馬或船隻，令其緩行，或加速，或停止。
5. 指示人民避入附近避難處所或可通行之路。
6. 對於車輛船隻，應按燈火管制之規定，隨時取締之。

7. 如某地區被敵機轟炸時，在該地四週一二百公尺之距離，不許人民走近，于必要時，可

附圖一



說明

汽車行駛途中，碰着了敵機，就要立刻停止，車上的人應即下車，馳往屋內躲避。

斷絕交通，以便防空部隊動作便利。  
8. 如有廣集之羣衆，得設法制止或解散之。

附圖二



在野外行走時，如遇敵機來襲，馬上就要臥於溝中，或藏身於樹下，千萬不要停立觀望，以引起敵機投彈的目標。

附圖三

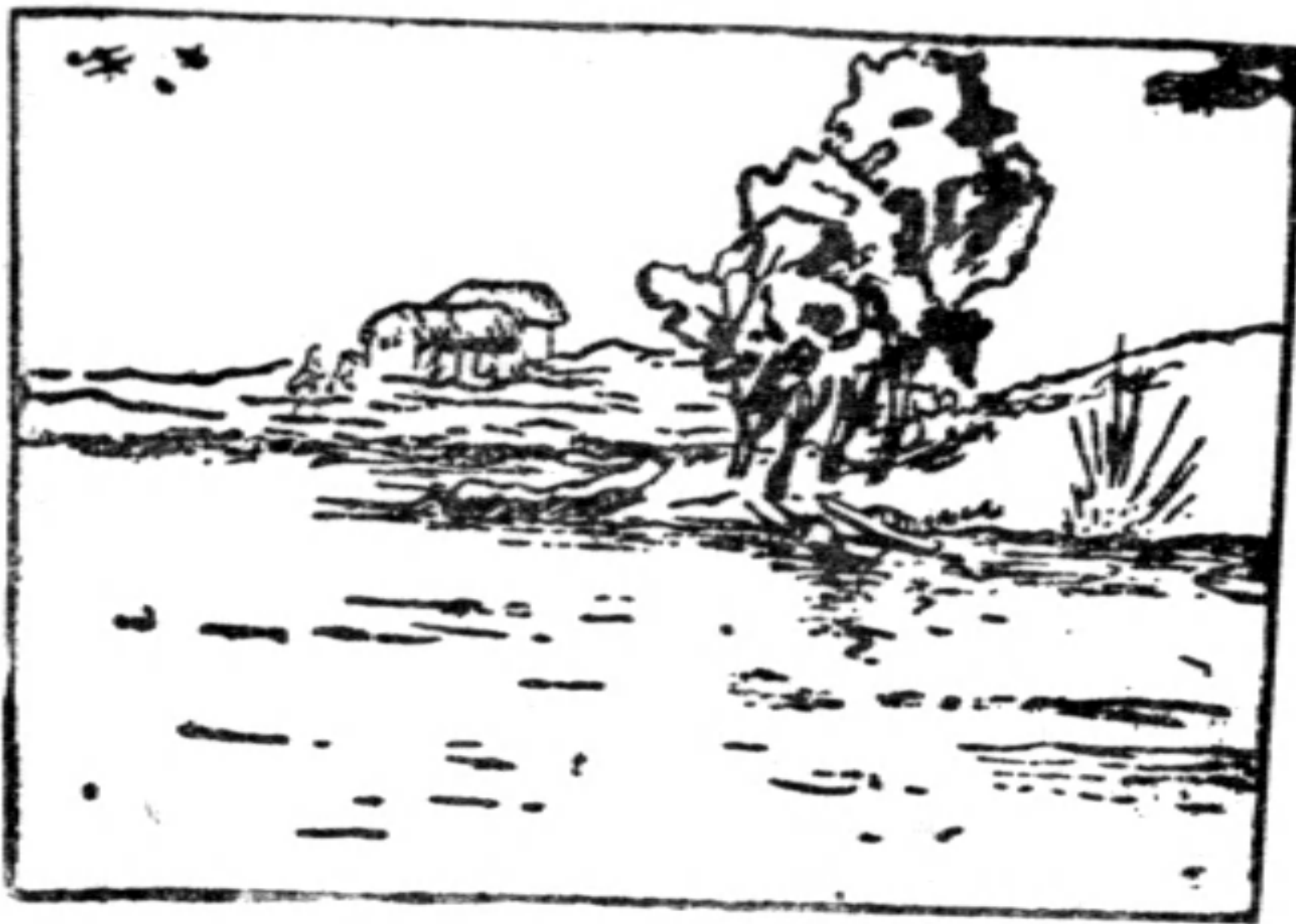

說明

敵機若沿河岸  
飛來，水面上的船  
隻，應即划到岸傍  
之樹蔭底下泊定，  
船上之人，亦應向  
河岸附近房屋內趨  
避。

附圖四

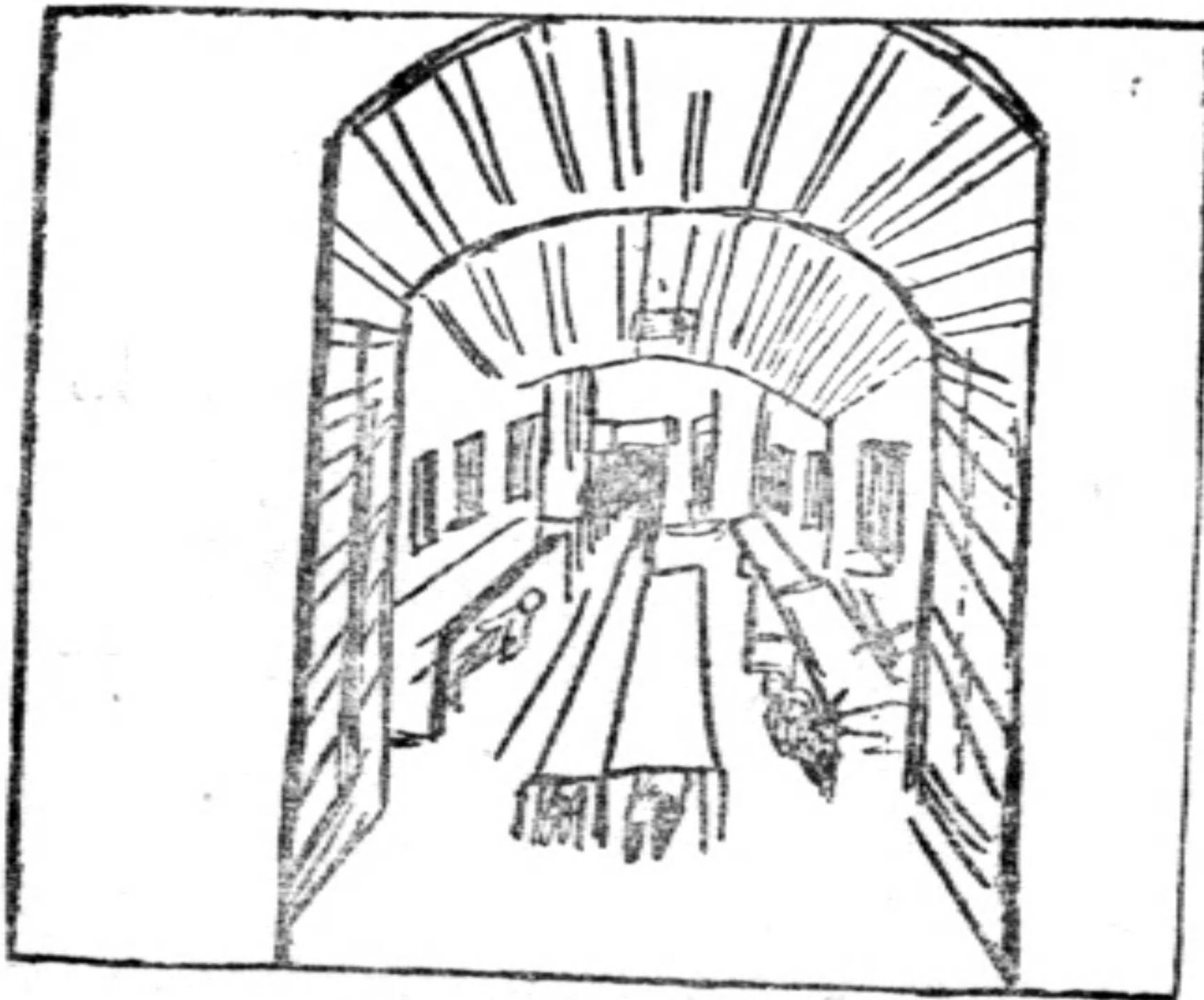

說明

乘坐火車  
，如遇敵機投  
彈不及趨避時  
，應即隱身於  
車內的坐位底  
下，切不可探  
首觀望。

附圖五

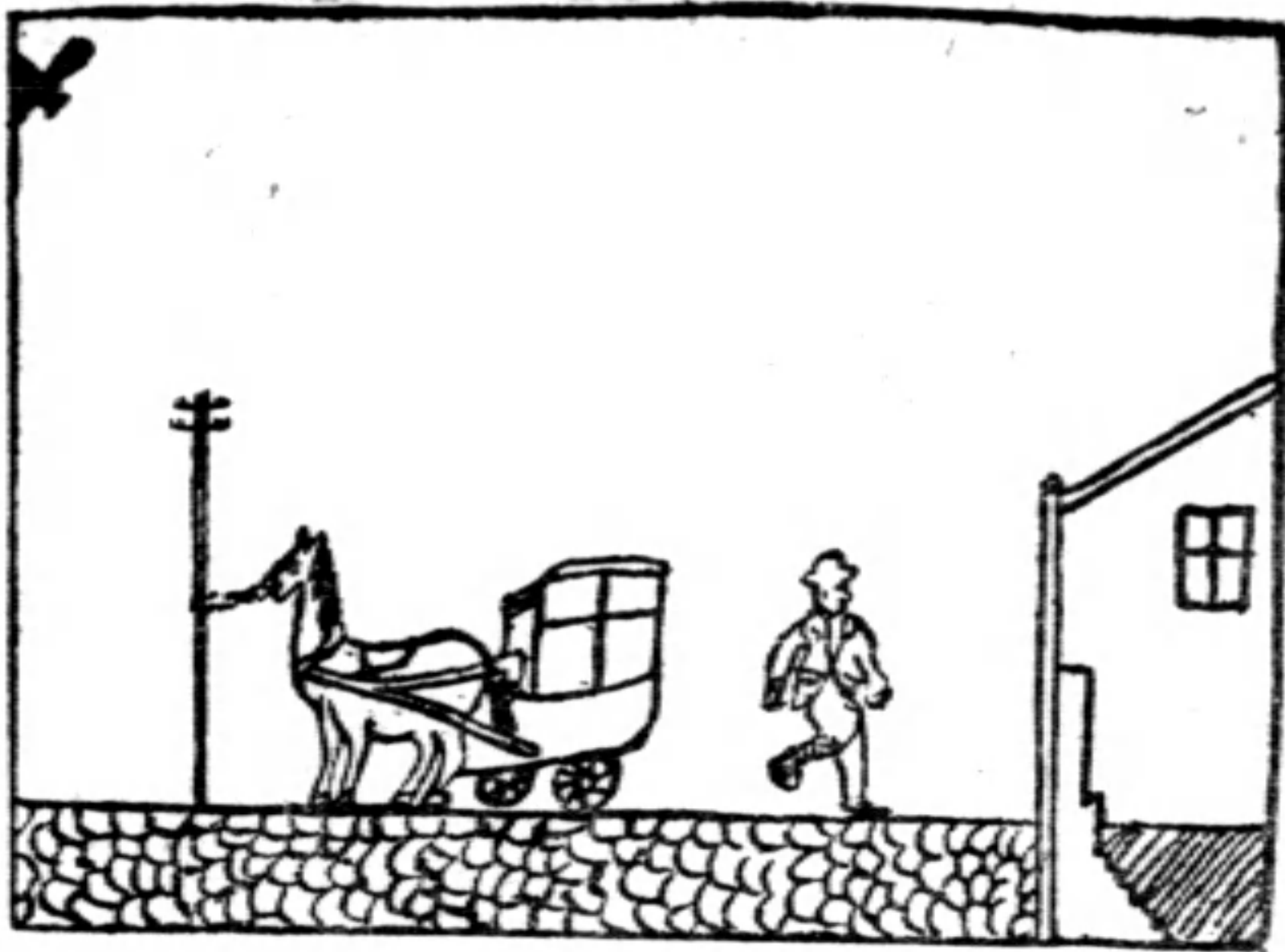

說明

乘坐馬車，如遇敵機來襲，應先將馬拴好，然後再避入附近房屋內躲避。

附圖六

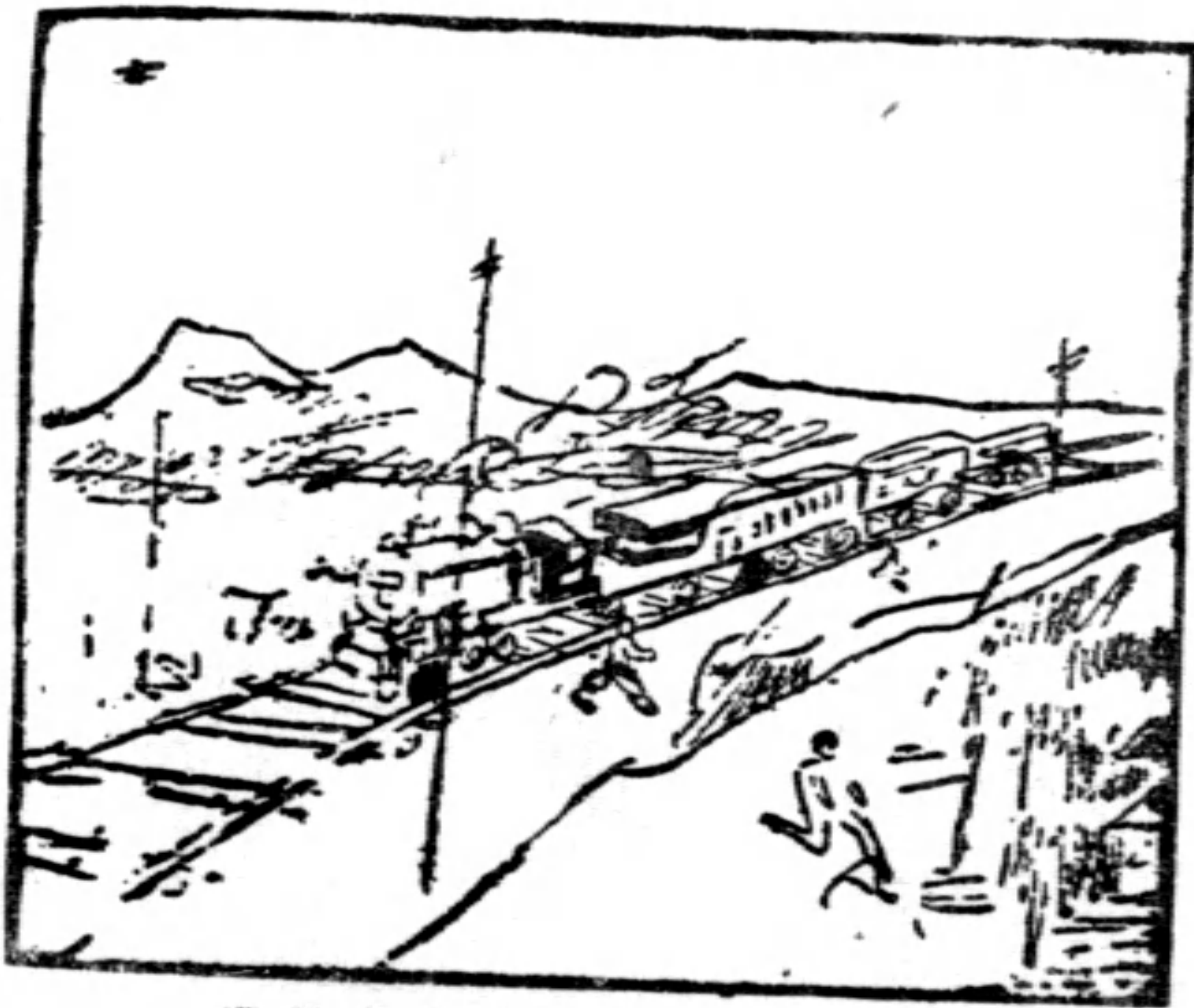

說明

火車行駛鐵道，如遇敵機來襲時，速將火車停止，車上的人，應急向附近房屋內躲避，或隱身於軌道旁邊的陰蔽地及道溝等處。

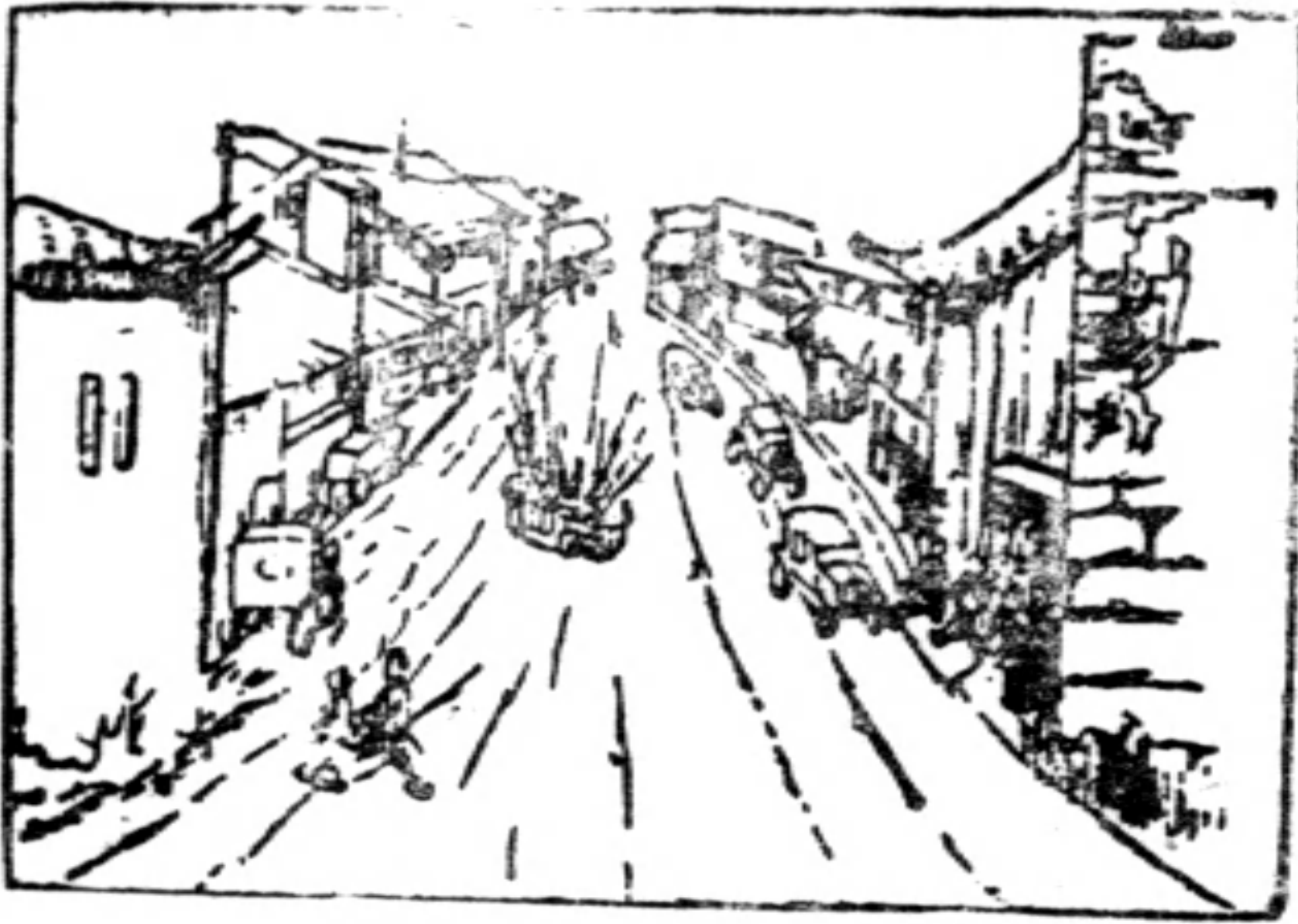

附圖七

說明

敵機飛到我們  
都市上空，而汽車  
行駛街中，最爲危  
險，所以應即向兩  
傍安全地帶停止，  
乘車之人，宜即  
容避入屋內躲避。



附圖八

說明

敵機來襲  
，在曠野的人  
民，應立刻跑  
到附近房屋或  
陰蔽地方躲避  
，不可徘徊觀  
望。



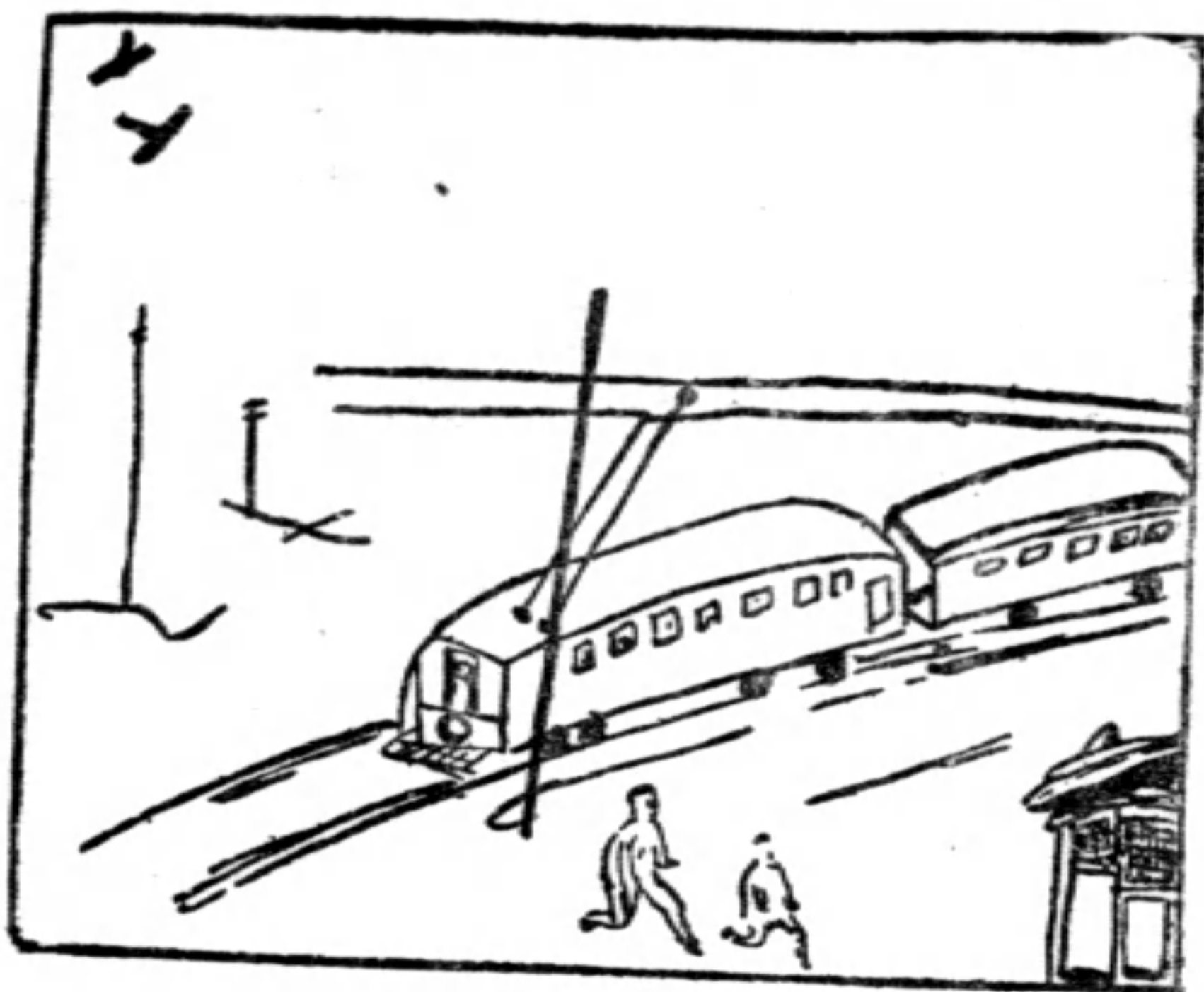

附圖九

## 說明

電車行駛街中，易被敵機轟炸，所以一聞空襲警報，就要將車停駛，車上的人，馬上趨赴屋內去躲避。

## 戰

戰，有自戰，侵略戰，自衛戰的分別。自戰，爲自相殘殺，如瑪德里之戰是。

現在中日戰爭，日本是侵略戰，是無理由無道德，而發揮他侵吞中國的野心的戰爭，中國是自衛戰，爲保全領土完整，爲保護民族安甯而與其抗戰。

上海戰事業已爆發，我國忠勇將士在槍林彈雨中，浴血奮鬥，使敵人走頭無路，而有繳械及躲電廠的舉動，這種抗敵精神，早爲外人所洞悉，亦爲外人所贊美。其他南口等地之戰，我國將士抗敵精神，亦何減滬上。

戰，我們男女老幼，一致蜂湧起來，有錢的出錢，有力的出力，與敵人拚個生死，掙得最後的勝利。

## 千女縫

錢振鏞

但聞百家衣，不聞千女縫，千女之縫出何處，乃在扶桑東復東，倭奴性命如草賤，倭婦顏色如花紅，臨行贈郎一尺布，自謂精誠能禦凶，縫紉似不出一手，針線慘淡製作工，爲郎前敵護心胸，祝郎勝利居成功，東來賊子如狂蜂，欺我中國無英雄，豈知大惡天不容，天威一震來剛風，螺舟擊沈骨填海，奇賊墮落血灑空，摩大巨刀砍頭頸，我軍快手如刈蓬，區區愛妻一尺布，此時安得進刀鋒，願聞爾國公相老且備，喜事右職皆兒童，爾曹奉命不得已，出門涕淚嗟何從，爾何不爲支離叟，爾何不爲折臂翁，却復戴頭渡東海，萬衆一夕爲沙蟲，哀哉千女縫，一針一淚點滴濃，春閨夢醒人不返，破鏡那得重相逢，中原萬古天不變，哀哉爾族多愚蒙。

## 空防上的利器曳光彈與信號槍市民應有相當認識

適日敵機時來首都，企圖襲擊，我防空高射槍砲部隊，射擊準確，予敵威脅，使其不敢肆擾，市民莫不表示欣慰，惟防空部隊於夜間射擊時所發出之「曳光彈」，一般民衆，尙多未明其功用，且有疑爲信號槍者，揣測既多，易滋誤會，記者特訪軍事家某君，就詢「曳光彈」之功用及其信號槍之區別，承詳告于下：某君談稱，自空軍發達以來，爲求鞏固空防起見，對於高射槍砲之發明，亦日求進步，其大口徑之高射砲，完全利用精密之指揮儀器，以作間接射擊，其小口徑之高射機關槍砲，多利用簡單瞄準具，以行直接射擊，惟因瞄準具構造簡單，爲求射擊準確，則利用「曳光彈」，以作修正彈着偏差之標準。機關砲，曳光彈及曳光，顏色有紅綠黃白各種，至機關槍則於數彈間夾「曳光彈」一二粒，以資識別彈道，而能修正偏差，同時彈光炫耀，並可予敵人以精神上之威脅。至「曳光彈」與信號槍之區別，則（一）曳光彈連續射發，而信號槍只能單發，（二）曳光彈初速大射程遠，而信號槍初速小射程低，曳光彈只見射光向上，而信號槍之射光向上之光甚微，向下明亮而緩，在此非常時期，一般市民對於「曳光彈」與信號槍，應有相當認識，以資辨別，而免誤會。再者夜間敵機來襲，全市實行燈火管制時，凡我市民，切不可各色燈光或火光及手電筒等向空中照射，免給敵機以轟炸目標，自招危險，甚望各市民特別注意云云。

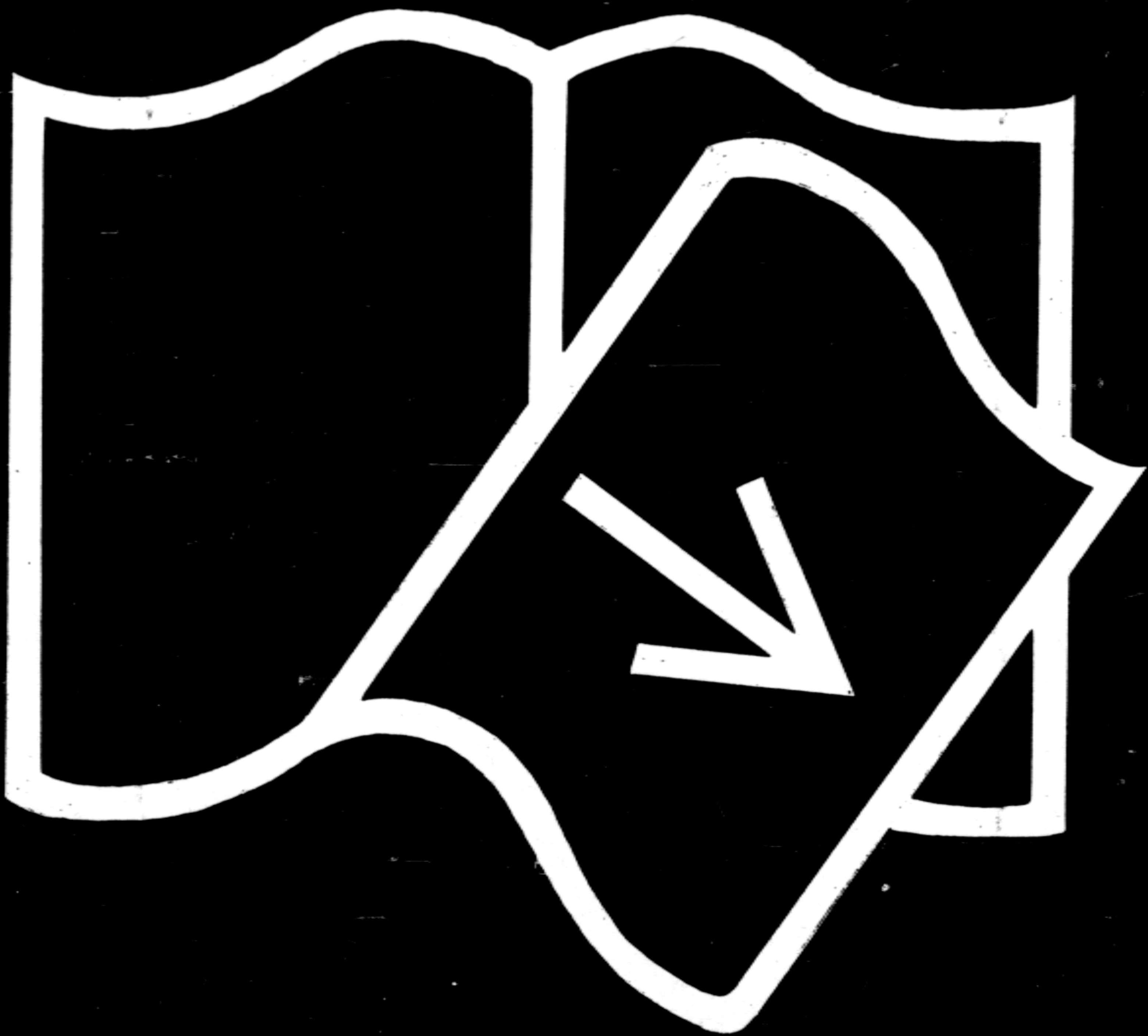

缺 143 — 148 页

# 間諜防範

現代戰爭，其範圍之大，已遠非昔比。昔日之戰爭，僅及於軍事；而今日之戰鬥，則影響及於全國，舉凡政治經濟以及精神各方面，莫不息息相關。因此，於宣戰之前，敵人莫不先派遣間諜，潛入其作戰國或中立國境內，以搜索所要之各方面情報，或散布謠言，鼓動風潮，藉以擾亂民心，搗亂治安，企圖增敵軍後顧之憂，俾得減煞其作戰力量，以期獲得戰略上之勝利。反之，在國內爲阻止敵人，之此種破壞及搗亂行爲起見，是不得不謀相當之對策，此對策維何？即所謂「間諜防範」是也。間諜防範，可分爲一般間諜防範及軍隊間諜防範二種述之。

## 甲 一般間諜防範

一般間諜防範，範圍甚廣，故此種防範之準備及工作，可視爲全國人民之責任。

### 一 對內間諜防範

政府機關，對於外國及外國人之窺探，其動員者，必須加意防範，所有各種防護及實施之方法愈密，則敵間諜之搜索工作亦愈困難。

一般人咸以爲間諜防範，係一種祕密事務，實屬大謬。要知間諜防範，乃爲全國國民所應受之訓練，而且爲全國國民之義務，尤以全體國軍爲然。惟各機關之內部組織，對外自應保守祕密也。

對於防範間諜之方法，如僅依書面文字上或明令之制式規定實施，頗難收效。蓋以書面文字或明令上之規定，所涉範圍殊狹，而敵人之間諜行動，

範圍甚廣，顧慮頗難周全，故必須將一切間諜防範之方法及知識，灌輸於一般人之心目中，并常加演習，俾收學理活用之效；且於隨時隨地，均能施行其防範工作，而後收效自易也。

一般人之心理，概多舍近圖遠，此為最大之通病。例如辦公室內之紀律良好與否，亦足影響間諜防範之效果，若紀律良好，亦可為最有效之防範之一法。對於各種秘密文件，尤須置於最保險之處所；無用之廢紙，不可隨意拋棄，於下辦公室時，須彙集於主管監督之下焚燬之。若委之公役，則大不可也。此外，如附屬人員之言語不慎，及貪鄙等行為，均足為敵人通訊勤務之良媒，故亦必須嚴為取締及防範之也。

## 二 對外間諜防範

對外間諜防範，須有統一之組織及指揮，否則，頗難收效，故必須設一中央防範機關以統轄之。其主要之任務，為監視，偵察，拘緝嫌疑人等。欲

達此目的，尤須與警察及通信機關保持嚴密連絡，以收切實合作之效。

各幹部機關及軍隊之防諜軍官，須與中央防範機關取密切之連絡，互相協助，於必要時，且得將防範特務人員供部隊担任辦公處內外之糾察。在辦公處以內所緝獲之人犯，須由中央防範機關之防諜軍官移交之。

有嫌疑之外國旅行者，於超越國境時，須予以監視。此種情事，如係邊疆官署發現時，須立即通報中央防範機關；如時機迫切時，并得為必要之處置。

在戰時，敵人之間諜，常先潛入中立國，而後相機掩入作戰國，藉圖進入之便利。故在戰時於中立國境內，設立防範機關，亦為絕對應有之事，蓋不如此，則無適宜之對策也。

中央防範機關，為擴大其任務起見，必須在各大城市中軍駐區要塞等處，各依需要，設立分支機關。對於曾經一度被發覺之嫌疑者，須詳列名冊，

并拍照其相片，此種名冊及相片，如屬確切得當，則可爲防範工作之可貴輔助工具及參考也。

## 乙 軍隊之間諜防範

孫子云：「知己知彼，百戰百勝。」軍隊之間諜防範者，卽所以防止敵人於開戰前派遣間諜窺視我軍機而獲先制之利也。此種防範方法，在平時對於各部隊機關，卽施以良好之訓練及準備，庶不致有所隕越。訓練之責任，應由曾受有特別訓練之軍官擔任之；實施時，亦由該項軍官負責指揮之。此種軍官謂之「防諜軍官」。在世界大戰中，德國在戰線後方各處，均設有祕密戰地警察，卽屬此類。軍隊爲防範敵諜之嚴密起見，在平戰兩時，應注意左列事項：

- 一、各軍用建築物衛戍地，須設衛兵及斥候警戒之；
- 二、各營房須勤加檢查或視察；
- 三、各勤務法規典令及公文之安全保管，於夜間及

派勤務時間，舉行密查；

- 四、祕密文件複寫及印刷時，須特別加意防護，印刷品須嚴密保存，蠟紙或印板及無用之文書等物件，應於負責人員監督之下焚燬之；

- 五、用電報或無線電傳遞命令或通報時，須用密碼，此項密碼，須嚴守祕密，更爲慎重起見，則需用簡密語，至於用郵信傳達命令或通報，應絕對禁止之；

- 六、在戰時，對於宿營地址之用文字標寫，須完全避免，最低限度，於部隊出發之際，應避免之，於車輛及火車上文字之標記，亦應予禁止；
- 七、戰區交換宿營地時，隨帶之各項文件地圖等，須特別注意保存，其不能攜帶之笨重物件，須設法毀滅，并須於主管人員監視之下行之；
- 八、擔任偵察勤務之人員，於實地服勤務時，切不可攜帶於敵有價值之命令文件及地圖等物，如攜帶爲絕對必要時，則於遇危險時，須立即設法消毀之。

於開戰之前，敵機及敵諜往往同時施行，散布傳單，或組織便衣隊，破壞人民及軍隊之安靜狀態，甚至施行種種誘惑賄僱居民，使於攻擊進行時，舉行大規模之破壞及搗亂，以期達騷擾之目的，而企圖戰爭之勝利。此種破壞之方法，即在城市中之各處舉火，毀壞軍事設備，拆斷電話，電報線，鐵道交通，及其機關等。因此，吾人於各城市中及重要地點，有受敵襲擊之虞時，須計及與敵部隊或空軍協同之敵諜，而加意防範之；并須於事先為澈底之準備，以謀對抗，其主要之準備工作如次：

一、城市區警察及衛戍司令部之防範方法及其準備，屬於此者，為對他鄉人及外國人之嚴厲監視，以及工廠，電廠，水廠，政府建築物等防範設施之指導視察。此外藉報章及警察指導人民，亦為必要。如遇意外之情事發生時，居民必須鎮靜，并與警察合作，或予援助。至於謠言偽訊，須迅速糾正之，并須報告警察當局。

二、各機關之地方設施，屬於此者，為在各工廠及

其他之重要地點，對敵空襲及敵諜之連合行動，須加意防護，且於事先為適當確切之指示及準備，使所有人員，各負責實行各項規定。對於電廠，自來水廠，電話，電報線等，須嚴行監視，一切消防設施，亦須早為準備。

## 丙 附錄

### 一 日間諜在華南之活動

日本帝國主義者為着要獨占中國，除開採用武力掠奪的殘酷政策之外，還採用種種陰險，刻毒，卑鄙無恥的手段，諸如派遣得力間諜，從事特務活動，便是其中之一，現在日本在華的間諜網，已經佈滿各地，平津冀察綏滬等地的特務機關，已採取公開活動的方式，魯晉豫陝等處，亦已成爲公開的祕密，這樣看來，從華北到華中，已完全在敵人間諜包圍之下了。

最近聽說華南各地，亦有建立特務機關的消息，經過記者多方調查，得悉此間日方特務工作，本

由各地領館事負責，自從去年北海事件以後，日方即在香港建立特務機關，由小田及安村負責指揮，內部分設情報，社會，軍事，破壞數系，並在華南各地組織活動隊，現已成立者，計有廣州，香港，汕頭，瓊崖，廈門各一隊，每隊之下分設若干小組不等，但有些地方人數太少，如福州海口梧州，便成立直屬小組，歸該機關直接領導。

在目前，他們的活動範圍，是以粵桂閩三省爲限，暫時不分省界，其工作綱領，即着重下列各項：

- (一) 偵探華南各地軍事實力，諸如駐防軍隊的分佈，民衆武力的組織等等。
- (二) 偵查華南各地的國防設備，交通情形，軍事工業狀況，並設法予以破壞。
- (三) 收買過去軍政腐化人員，如人民政府殘餘份子，粵桂兩省失意軍人。
- (四) 偵查並破壞各級黨部及民衆團體的活動，並設法運動各種不穩份子，破壞抗日救亡工作。

(五) 設法分化中央與西南當局的關係，以移轉地方當局及人物的抗日情緒。

(六) 聯絡地方奸商市僧，組織走私機關，實行武力保運，給予商人利益，以建立在漢奸走狗中的信仰。

(七) 利用日韓正當商人，以經商爲名，分赴內地活動，從事間諜工作。

自蘆溝橋事變發生後，該機關活動更爲緊張，現擬特設漢奸份子下層幹部訓練班，將各地漢奸，集中訓練，以便應付將來重大事變，此項訓練時間，預定二星期至三星期，參加者均係親信走狗，訓練的課目，大概有情報技術，偵探術，破壞術，化裝術，社會調查，華南方言等等，現聞該班職員係以特務機關負責人小田擔任主任，並向上海特務機關長楠本接洽，商派指導人才，已派上海同文書院教授小野等南下，協同訓練，這一次訓練完畢後，便分發各地工作。

單就日本特務機關在華南的陰謀，便可證明敵



人的侵略是毫無止境的，貪圖局部的苟安是做不到的，華北的烽火已經燃燒了，我們惟有以牙還牙，以眼還眼，才能制止敵人侵略的野心！

## 二 日間諜在上海方面之活動

讀了時事刊行社發行的一冊「在華偵探網」，方知人家的間諜，已祕佈在我們的領土上，在通都大邑，真是無地無之。

敵之間諜機關，亦稱特務機關，外表面大概是藥店或白麵莊嗎啡館之類，其中的人物，主持的都是軍官，他的部下，甚至白俄，漢奸都有。

據說上海一處，這間諜機關的開銷，也大得很，每月須花四十多萬，上海這特務機關的主任，是某大佐，他的部下，白俄極多，而且白俄的功勞很大。還有一個訓練白俄的人。上海的白麵莊和嗎啡館，聽說都在某特別區，而越界築路地一帶，數目有二百多，都是這種機關。

又有說：間諜是慣用女子，與青年軍官接近去

探聽軍情，這樣看來，那一水兵，爲了宿中國私娼，被別的水兵瞧見了，他就嚇得要逃，我起初，很覺莫明其妙，雖然宿了不是司令部所指定的娼家，似乎還沒有什麼大罪。現在看了有女間諜探聽軍情的話，於是恍然大悟，也許怕我們用妓女來探聽軍情，所以不許與指定以外的妓女接近，萬一犯了，這罪就更大，差不多有洩漏軍情之嫌疑，所以只好逃了。

間諜的工作，聽說平時：（一）調查駐紮地軍隊之數量及變動情形，隨時呈報東京總部，（二）注意該地的交通情形，及一切建築電話電報與各種設備裝置，（三）詳查一切兵工廠，工業情形及其設備，管理及出品，（四）詳查當地之天然資源，銀行及商業等，（五）詳查當地民衆抗日組織內幕及測驗民衆抗日之情緒，（六）結交當地領袖，確認其品性及特性，以便利利用。戰時：（一）偵察軍事行動，（二）收買奸細，（三）進行擾亂後方與破壞工作，（四）挑撥和離間軍閥與政客。

# 戰時民衆應具之意識

## 一 戰時之信念

戰時迥殊於平時。人民對於國家，在平時有其必然之信念；及至戰時，則於平時之信念之外，尤應有特殊之信念焉。如關政治者：平時之人民，務參預，務監督，鑑別其是非，計議其利害，從而擁護之，反對之；戰時應奉全權於政府，體諒之，恪遵之。如關法令者：平時惟行政司法警察諸親民主管之機關是從，戰時最尊軍事律令；平時不犯法令，戰時樂從法令；平時守法至最低度，戰時協力推進法令之功效至最高度。如關處世之道者：平時得求國家保護救濟，得求社會同情贊助，得求親族友好扶植維持；戰時至少亦得事事自了，勿以一己累國家，勿以累社會，勿以累他人。如關立身之道

者：平時自給自足，自作自享受；戰時應儘量節約一切耗費，而儘量提供一己之精神時間體力財力物力於國族。如關思想行動者：平時以思想自由信仰自由爲原則，行其心之所安，求其行之而無所內疚；戰時則不問我好如何想，好如何信，好如何行，而務求其無害且有益於國族之作戰。易辭申言之，一言一動，務利於戰，不然，雖動機純潔，容心無他，主觀之判斷爲極是極善，苟其客觀結果而竟不利於國族，則不但不可自諒，不可求諒於人，抑且以其不利國族之後果而應受嚴厲制裁；制裁所加，不求申訴伸冤，亦無申訴伸冤之餘地也。

當前者，既爲一百分之一百之戰時矣，國人其於戰時應有之信念，切實體念力行之哉！

## 一 戰時怎樣負責任

日前汪主席有一篇「大家要說老實話，大家要負責任」的廣播演說。汪主席最痛恨的是一般人不肯說「老實話」，因為不說老實話，所以也不負責任；因為不負責任，所以說話也不老實。汪先生在這個嚴重問題，能夠把一般人的病態心理明白指摘出來，真是有功於世道人心不淺。我們在這裏，願再補充汪先生一點意見，這意見便是「怎樣負責任」的問題。

「怎樣負責任」，不僅是說「老實話」而已，還要去「老實做」。國家到了這種危急存亡之秋，除了分工合作去「老實做」而外，再沒有什麼「閒話」可說的了。如何去「老實做」？我們認為政府與人民的責任須得首先分別清楚。政府與人民的責任本來是不相同的，但在這種暴風雨之下的嚴重關頭，他的責任更見分明，他的責任也更見重大。老實說：到這時，政府的責任只是「統制」，人民的責任，也

只是「服從」，除了無條件的「吃虧的和」人民有過問之餘地以外，不管他是如何的戰，——什麼陣地戰？遊擊戰？持久戰？有形戰？無形戰？……凡有關於戰術戰略之運用者，大家只應該絕對的信任政府，切不可有絲毫燥急之心，有絲毫恐慌之念。

我們承認「戰，是要打敗仗」的，所以不戰則已，戰必係作「長期抵抗」。因為我們準備「吃敗仗」，又因為抵抗是「長期」，所以策畫萬全，是政府應有之責任。政府有了這個特具的責任和權力以後，即應該從戰爭方面去盡量準備，盡量籌策，凡有利於戰爭前途者，儘可以全力發揮其「統制」作用，大家實絕無所用其怨望。至於人民方面，對戰爭發動之緩急問題，對軍事外交之運用問題，關心則可，主張宜慎。人民的責任，在這時，只是如何的供應政府？如何的維持後方？譬如救護工作，肅奸工作，運輸工作……等等，這都是後方人民應有之責任。這責任並不亞于「制挺以撻秦楚之堅甲利兵」。總之，戰時的人民，只有在政府統制之下

，而絕對服從其驅使，爲了爭民族解放起見，爭國家獨立起見，無所謂個人之自由與安樂。

政府的責任，與人民的責任，分得來清清楚楚，各自在其本分內去盡量發揮，這才叫做真的「負責任」。在目前，只有負真責任，實事求是，才能搶救國家民族的危亡！

### 三 戰時心理的建設

我們在這全面戰爭開始的時候，希望國民在心理上有一種正確認識，也便是對於此次戰爭之心理建設。

所謂心理上的正確認識者，並不是說我們「應該對日抗戰」，因爲對日抗戰，這已經成爲天經地義，不容解釋的問題了。而且抗戰業已開始，還有什麼戰與和之可言。推一般人目觀戰禍之來，總不免有「兵兇戰危」，前途不堪設想之感。數十年個人事業的經營，或國家努力建設的成績，都不免於數小時之內，被戰爭的砲火把他摧毀了。所以許多

意志薄弱的人，在平時高談「抗敵禦侮」之論，及到真正砲聲一響，又每每相與太息不置，作悲天憫人之想，這是何等矛盾錯誤的事！

我們並不否認戰爭是殘酷的，尤其近代的化學戰，立體戰，及其影響於政治經濟社會各方面之全體性的破壞力量，誰也不敢輕于嘗試。然而我們若果從另一方面去觀察，又覺戰爭確有促進建設，誘導文明之功用。因爲任何國家的建設，不是按部就班的循序漸進，便是加速度的飛躍。而在凡百事業落後之國家，即需要「飛躍式」的建設，不必以循序漸進爲務。戰爭便是有助于飛躍式建設之有力工具。譬如國防設備，若果不是戰爭的急需，誰去如是加工趕造？最顯著的事例，如戰時行政機構之敏捷有力；戰時財政，糧食管理等之統制得宜；民衆訓練之加速度的完成；消防，防空，救護等工作之有條不紊等等；……這在平時都很不容易見諸成效的，只有在戰爭期中可以把他迅速的建樹起來。所以戰爭之爲物，自然對物質方面的建設，社會經濟

之基礎，不免受到許多重大的創傷，但在另一方面也不能說是毫無代價的。至就民族解放，謀國家領土主權之完整來說，那更是理直氣壯，無待解說的了。——明白了這種理由，我們就應該歡迎戰爭之到來，不要見着烽火連天，便馬上存怯懦畏縮之思，致動搖了民族抗戰的堅強意念。

又有人懷想着「戰，是要打敗仗的」，既然要打敗仗，國家人民所受之犧牲必更大，於是得罷且罷之觀念，又不免應運而生。但是我們又必須認定：只要是全面戰而非局部戰，是持久戰而非短期戰，這最後勝利是終歸可以操左券的。至於說到「吃敗仗」，記者也曾經說過：在這種萎靡沓泄，蒙頭蓋面的現狀底下，打敗仗正是「除舊佈新」，「汰沙呈金」的一種有效辦法。且「勝敗兵家之常」，不吃敗仗，誰能夠查出何者精良？何者虛腐？何者貪污？何者嚴明？何者勇敢？何者怯懦？何者幹練有為？何者欺世盜名？所以「戰而勝」是用兵之正道，「戰而敗」實暴露弱點，急圖補救改正之必由階段。我們並不

怕打敗仗，只怕不明白自己的弱點；我們並不怕自身弱點之多，只怕有弱點而不急圖糾正。因此，國人對於戰敗的顧慮，也應該有一種正確的認識。

畏懼「戰爭」的「殘酷性」與憂慮「戰敗」的「怯懦心」，這在目前大戰爆發之時，必然會無形中流露於社會各階層人民之心理中，但此種心理，實足以危害民族抗戰之根本信念，故吾人一述其另一方面之意義如此。

#### 四 戰時生活之改變

現在全面戰既經揭開之後，在民衆方面，除了的一切的一切，都要加緊準備，加緊訓練，加緊組織而外，還應該轉變其原來的生活。把安閒享受的生活，轉變為適應非常時期的生活。

所謂適應非常時期的生活，首先要節制消耗。能節制經濟上的消耗，便可為國家儲備些財力。能節省時間上和精力上的消耗，便可為國家多幹些工作。因為到了戰爭發動以後，國家對於財力人力，

正不得不爲大量的消耗，私人方面也就不得不極力節制消耗，供國家之用。

世界上新興的國家，又有那一國的國民，不在那裏積極地埋頭苦幹？不在那裏儘量地節制消耗？再講到侵略我們的敵人，在生活上又是何等的吃苦？何等的儉省，我們是被侵略者，是被侵略到了最後關頭而不得不拚死者，還能習於懶散的奢侈的生活嗎？

今日之下，大家不可頹喪，不可慌張，却尤其要想到『覆巢之下，必無完卵』，不可再一味作樂與享受，而且形勢逼迫，也斷乎不容許你再作樂與享受，我們要提出一個口號來：『轉變私人的生活，爭取全民族的生存。』

## 五 犧牲的精義

汪主席日前演詞，解說「最後關頭」的意義，其中說到：『我們所謂抵抗，無他內容，其內容只是犧牲。我們要使每一個人每一塊地，都成爲灰燼

，不使敵人得到手裏。』這幾句話，可以說是我們應付最後關頭的惟一簡單而合理的態度。

我們可以打一個比喻，說明此時我們必須犧牲的理由。譬如我們走路，前面來了強敵，這時如有別路可走，自不妨另走別路，避開敵人的刀鋒，假如前後左右，都已發現敵人，沒有一條活路可走，那麼我們也許還可以獻出所有的東西，買命過路。如果敵人包圍住我們，斷絕了我們的活路，一定要我們獻出性命，到這時，退亦死，打拱叩頭亦死，拿出拳頭來和敵人決鬥，或許還有突圍之望。如此則是我們亦惟有決心犧牲，和敵人拚一個死活了。現在日本對中國的關係，簡單說來，就彷彿這一個譬喻。我們的活路，都被日本人鎖住了，我們這樣打拱，那樣叩頭，懇求日本高抬貴手，放我們一條生路，也都不行，身陷重圍，瀕於絕境，除掉向前衝鋒，殺開一條血路之外，還有什麼別的法？除掉「犧牲到底，抗戰到底」之外，還有什麼別的法？你嫌犧牲慘酷嗎？須知道，坐以待斃，延頸就

戮，其情形更慘更酷！

犧牲不是消極行爲，乃是積極行爲。我們並不是打算犧牲了自己就算完了。要拚着犧牲自己的勇氣，消極的保存自己人格，使敵人一無所得，如果可能的話，我們還要積極的給敵人以損害，打出自己的生路。因此有了犧牲的勇氣，還須有犧牲的計劃。不作零碎的犧牲，要作整個的犧牲；不作無代價的犧牲，要作有效果的犧牲；不作盲目的犧牲，要作有目的的犧牲。同是犧牲行爲，我們要取其能給敵人以最大損害之一途，要如此犧牲，便需要計劃。定這個計劃，是政府分內之事。戰鬥行爲，不可不有嚴密的組織與統一的指揮，我們惟有下定決心，振作勇氣，一心一意的等待號令。只要是有利於殺敵應戰的事情，政府要我們怎樣，雖赴湯蹈火，亦不應辭！犧牲而有效，固是我們的願望；萬一無效，則每一個人每一塊地，都成爲灰燼了。憑着這一種正義所在，生死不渝的精神，也可以上無負於祖宗，下無作於子孫，光榮悲壯地結束了這一部

中華民族文明史，使千秋萬世的人們知道，中國人並不是覩覩怵怵地被人滅掉的。

## 六 大家共起除奸

日來大局緊張，正是漢奸出場活動的時候，軍警機關對除奸工作，當已有萬全之措置，不容我們懸念，惟爲除惡務盡起見，我們市民亦不應自忘其協助除奸工作的責任。蓋漢奸認賊爲父，爲虎作倀，其罪惡之深重，絕非普通案犯可比。試觀天津最近焚掠之慘，可知漢奸乃是專以搜殺同胞爲志的鬼畜。他們既甘充敵人的劊子手，與我全國人爲敵，則我不殺他，他必殺我，我人爲自救救國，對此輩鬼畜，惟有隨時隨地予以不客氣的制裁。我們不應僅自處於旁觀地位，把除奸責任一概推給軍警機關。我們個個人都應自任爲除奸之一員，爲軍警的耳目，助軍警緝拿，使彼輩奸徒個個不得漏網。因此我們希望：（一）各職業界應即分別成立除奸組織，承軍警機關之指導，對同業內的人互相監視糾察。

(二)我們住家的人對同居者行動亦應特別謹慎注意，一有可疑，即須秘密報告軍警機關偵查。(三)軍警機關有所詢問探訪，當盡所知，充分協助。(四)重要處所附近市民應助軍警負守望警戒之責。(五)對於逆跡已明的漢奸，無論識與不識，均須與之斷絕關係。我們相信以各地軍警戒備之嚴密，倘再加上人民全體的協助，漢奸雖有飛天的活動能力，亦必無容身之處。

## 七 從恐怖中得到安慰

—— 敵機來襲我首都的半日觀感 ——

八月十五日南京遭受有史以來第一次的空襲；同日南京也表現着最可驕傲的防禦力量！

下午一點四十分光景，南京市民聽到敵機來襲的警報，一會兒憲兵，警察，及受過國民軍訓的市民，都發現於各街道上，其出動的迅速，的確是我們所意想不到的。等到第二次緊急警報發出的時候，各街道上憲警的崗位已經佈妥，交通立刻斷絕，

(一)



表現石頭城防禦力的不可侮性。

車輛除軍用外，一律停止行動，行人都避入避難所或兩旁的屋裏，一時全城鴉雀無聲。在這一切的進行中，敏捷中含有無上的從容，緊張中保有整齊的秩序，這令我們意識到國民空防的充實，

在全城人士屏息的靜寂空氣中，我們隱隱聽見飛機的聲音。原來日本飛機乘着陰晦的天氣，藉密雲為掩護，由高空進襲我們的首都，新街口一帶的



人士，最先看見敵機四架由高空穿過白雲，以機槍向下掃射，沿國府路朝東飛去。敵機飛過的地方，

我們分布各處的高射砲

和高射機關槍隨時放射

，轟轟的聲音不絕於耳

，聲音過後，空中留下

一個個的煙團，煞是奇

觀，使人毫無恐怖之感

覺。此後敵機二架或四架成隊，在京市上空的雲中

出沒，我方除高射砲和機關槍向敵掃射外，我們的空

(二)



(三)



(四)



軍也起飛應戰，在首都四郊環飛，向敵機取大包圍形勢，結果敵機被擊落六架，直至下午四點鐘，解除警報宣告殘敵已不支竄走。記者於是驅車出外視察，這時市民依舊熙熙攘攘，照常作業，到達明故

宮機場時，敵機來襲的警報又起，記者乃驅車沿中山東路速向新街口駛來，市民又敏捷而從容地再回復寂靜無譁的狀態，私衷真是十萬分安慰，尤其是受過軍事訓練的市民，幫助維持治安和消防，收到絕大的效果，更感覺我們一切都有辦法，環境已使我們變成一個緊密團結的整體，見了這種種可喜的現象，意識到首都的軍民上下，好像一部機器，隨時可動，隨時可止。其實，我們全國上下在最高領袖抗戰大纛之下，何曾不是同樣的一部機器呢？

第二次來京的敵機，於五點多鐘飛離南京，察其來勢，似係尋覓未歸隊的敵機，所以並未擲彈，記者於五點半鐘解除警報之後，又驅車外出，尋覓被我方擊落的敵機，下面是記者親眼看見的一番景象。

記者在高樓上參觀空戰之際，其時城東有敵機四架，後面緊隨我方飛機一架，有頃，見敵機一架下墜，知其被我機擊中，解除警報發出後，記者驅車前往墜機地點視察，發見敵方雙發動機重轟炸機

## (五)



一架墜地燒燬。該機有紅色太陽標誌，撞地後碎片

散佈數十畝之廣，碎片上隱約有「三七四一」字樣，機中七日人都斃命，有兩人屍體去機甚遠，據那裏目擊的農人談，這兩人是當機未撞地之前跳下致死。在飛機的碎片中，我們發見了一個供測量用的三角板，上面刻有「二見」二字，當為其中一人的名字

。機上引擎及器械都炸燬，可是兩架無線電機却還完好，是輕鐵所製，十分精緻。

寫到這裏，記者還要附帶的報告一下：昨晚市

民十分鎮定，多數提早熄燈就寢，防護團則仍終宵守衛。

## 附圖說明

(一) 敵重轟炸機燬後之殘骸

(二) 敵空軍人員所佩之臂章

(三) 護身符，帽邊及符號

(四) 敵機師屍體之一

(五) 敵機師屍體之二

## 戰幕揭開

還願得勝敗麼

佟麟閣副軍長，趙登禹師長，均已悲壯殉國矣，可見此次之同仇敵愾，與暴日作殊死戰，直我中華民族有光之一部戰史。吾民族而不欲自救則已，苟欲自救，唯有共抱一致之決心，與國共存亡而已。

不聞敵軍以飛機大炮轟炸我平津乎？其間膏腦塗血於灰燼，葬身於焦土者，不知其幾千百也。雖慘無人道之暴行，無不恣意爲之。以後北苦雨淒風，幽燐夜泣，惇嫠孤子，飲血吞聲，冤慘之氣，上徹霄漢。此非我燕趙居民所遭浩劫，而爲世界仁人所不忍聞者乎！

顧今日之下，戰幕已揭開，戰爭之勝敗，並不繫於一時一地之得失，進而言之，亦不繫於前線之軍隊，而繫於吾整個民族之決心，勿謂以一渺渺之身，不過一分子之資格，而對於我個人應盡之厥責，遂爾不聞，則最後之勝利，終屬於我。

戰，危事也，但戰亦亡，不戰亦亡，而戰或可以終不亡。國家可百年無戰，不可一日而忘戰。兵志有言：『毋恃敵之不來，而恃我有以待之。』故北方日日言折衝，稍涉猶豫，即爲鬼揶揄。敵乃得售其誦詐，潛師以逞，乘我不備，置我於死地矣。

故進則生，退則死，戰必勝，和必敗。苟與吾正面撻伐之師，全國動員，安知蹶於彼者，不克於此，挫於前者，不利於後。倘不崛起，以圖生存，華北既遭其蹂躪，無一片乾淨土，南方亦甯有尺地之迴旋。至時機一失，大錯特成，縱奔走呼號，亦徒轉轉須臾，豈我黃炎神裔之所以自處哉？要之，三戶亡秦，匹夫有責，勸吾兵兮秣我馬，所謂『予打擊者以打擊』，亦可拂衣而起已。

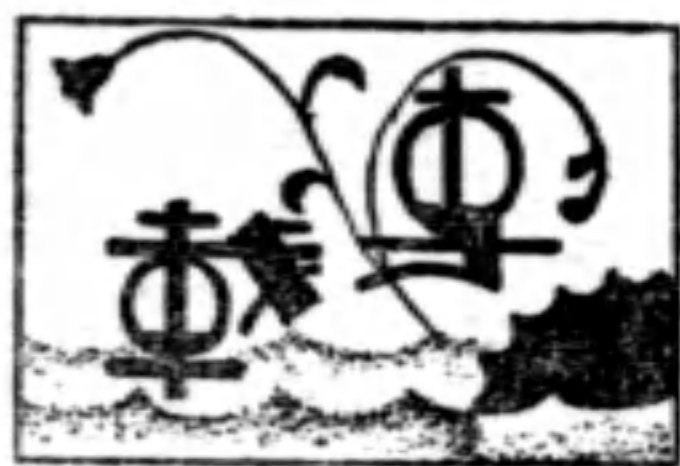

## 自存與共存

林主席

自從蘆溝橋案發生到現在，足足有一個月了，我中央開始即抱最大容忍態度，屢經聲明，只要不逼到我們民族生存的最後關頭，始終希望用和平方法以挽回東亞兩大民族的最後劫運，我方根據最低限度立場，再三與日方和平折衝，不惜委曲求全，要想在僵局中尋出一線光明，尤其在日方日日增兵，處處挑釁的險惡情狀之下，我冀察當局屢次交涉制止衝突，約定退兵，乃日方屢次食言背信；在談判和平掩護之下，完成他運兵運械，及軍事上的種種佈置，終且佔據平津，轟炸文化機關，掃射無辜村民，毀滅我東方著名最高學府之南開大學，除飛機低飛轟炸外，更用火油灌燒，這種殘暴行爲，在號稱文明的人類，都不忍爲不肯爲的。

我們再看到鄰邦最近增加軍事預算，不斷的軍事動員，艦隊的忙於運輸，飛機在我領空內到處的不法飛行，各地領事館及僑民的全部撤退，在華企業的結束，這些都可以證明彼方有侵略戰爭的決心，甘爲破壞世界和平的禍首，所以他日東方兩大民族到了兩敗俱傷，或竟同歸於盡的地步，這個爲子孫萬世貽累與破壞世界和平的責任，毫無疑義的不在中國而在日本，至於轟炸文化機關，屠殺無辜人民，這種非理性的行爲，尤其對於文明人類及後世歷史上，留下不可洗滌污辱，這都希望同文同種的鄰邦政府，要加以切實的反省。自古國家無百年仇，中日兄弟之邦，又是代表東亞地位與東方文化的兩大國家，應該互相提攜走上自存共存的大道，不

應該互相殘害，走上同歸於盡的末路，這些話 總理在日，是常常對着鄰邦人士說的，直到最後一次，經過日本北上，對門司新聞記者的談話，還是貫徹這種主張，可惜鄰邦對這些深遠的理論，和我總理偉大的主張，沒有深切了解，這是東方兩大民族的不幸，我們認為不勝遺憾的。

總之，我們到了這個階段，應該明白已不是單純講理所可伸張正義的時期，我們必須有了自衛自存的力量表現，然後才能實現提攜共存的希望。我國地大物博，人口衆多，國力方面本不少於鄰邦，所欠缺的是人事組織力量，及物質方面遠不如人，但只要全國一致，和衷共濟，同在統一政府領導之下，有組織，有紀律，那麼自然可以應付當前的時局。現在我再特別提出兩點，要請國人注意！

一、沉着精神 沉着二字，原是我們應有的修養，我們要做一個真正現代健全的國民，非有沉着的精神不可，我們知道，據歐戰時的統計，真正直接死於飛機毒氣者並不多，而犧牲於自亂者反不少

，這些道理，在防空防毒的主管人員已經講得很詳盡，所以我國國民對於目前緊張之時局，務須持以鎮定，各安生業，維持秩序，安定金融，努力生產，隨時接受政府指導及命令，擔任各種工作，萬不可張皇失措，或輕信流言，自相驚擾，能夠這樣，直接有利於己，即間接有利於國，這是國民應付危局爭求生存中一切方法的根本。

二、保護外僑 保護外僑，是國際公法所必守的，也是一個國家民族道德所應負的責任，無論對方如何用種種方法來殘殺我們無辜同胞，但是我們仍該抱着大國民的風度，及文明人類的道德，對於他在我國僑居的商民的仍要盡力保護，使其安全，我們要明瞭鄰邦的黷武政策，並不是該國全體人民的意思，這是要望國人加以注意的！至於其他友邦僑民生命財產的安全，我們必須盡最大的能力加以切實保護，更無庸說。

以上所講的兩點，務望同胞加以注意！

# 保衛國土是全國軍民應盡的天職

林主席

## —— 在國府紀念週報告詞 ——

自從九一八事變發生以來，到現在已是六年了，在這六年當中，我們爲企求和平，不惜委曲求全，但是我們愈容忍，愈不能得到他人的諒解，反而一再向我們尋釁，上月蘆溝橋事情發生，我們的河北省，既然無端受到蹂躪，接着又有近日上海的變故，他人調兵遣將，向我們層層壓迫，事到今天，已是我們國家存亡的最後關頭，我爲保衛國土起見，不能不起來應戰，國人爲着自己的生存，更是應該大家來流血流汗，挽救危亡。鄰邦壓迫我們的目的，有說是在北部數省，現在爲使大家對於自己的國土有充分的認識起見，把我國北部的冀魯晉察綏五省，在我國歷史地理經濟上的價值，提出來和各位研究一下：

關於以上五省地位的重要性，我們可從地理歷史和經濟各方面分別來說：在地理上該五省面積約二百五十八萬方里，人口約七千七百多萬人，所以就面積來說：他佔全國總面積百分之十二，人口也佔了全國總額百分之十七以上，像這樣一塊廣土衆民的土地，其在我國所佔地位的重要，也就可想而知。

在歷史上該五省又是我國文化的發祥地，要證明這一個事實，只須看看上古的建都所在地，便可以明白：像神農都曲阜，便是現在的山東；黃帝都涿鹿，便在今日的察省；唐都平陽，虞都蒲阪，夏都安邑，以上各地，都在今日山西境內。我們知道，大凡國都的所在，往往就是一國文化的中心，所

以單就這種事實來說，就很可證明我國的文化，原是發源于這五省，後來由這裏出發，逐漸向西南進展，才造成我國今日文物燦爛光輝的局面，所以我們飲水思源，對於這一片具有偉大歷史意義的土地，絕不容許他人來覬覦。

再就經濟上的情形來說：該五省地位的重要，更是非常明白，我們可以分開來講：

第一是礦產，煤鐵兩種礦產，原建立近代新式工業的基礎，一個國家如果缺乏這兩種礦產，而沒有方法來補救，新式工業，便很難望發展，這是一定的道理，而該五省對於這兩種礦產的儲藏量，特別豐富，據地質調查所二十三年的估計，全國煤的儲量，共約二千四百萬噸，該五省便有一千三百萬噸，竟佔全國總額半數以上，鐵的儲量，全國共約十一萬噸，該五省便有一萬三千萬噸，佔全國總額約百分之十三。

第二是農產，該五省農產，以棉花為主要，不僅遍植各地，並且品質優良，據統計山東，河北兩

省的棉花產量，便佔全國的百分之三十以上；此外小麥佔全國百分之十二，小米佔全國百分之五十，高粱約佔全國百分之四十四，花生佔全國百分之三十七。

第三是工業，因為該五省的原料豐富，所以工業的發展，也很有可觀，據中央工廠檢查處二十四年的調查，共有工廠四百四十六家，工人八萬三千多人，佔全國工廠總數百分之七以上，工人佔全國百分之十六以上，這當中又以紡織麵粉火柴等項工業比較發達；就紡織來講，華商紗廠在河北，山東，山西三省的共有十九家，佔全國約百分之二十，資本額約四百二十多萬元，佔全國百分之二十五以上。次為麵粉業，全國共有麵粉工廠計一百另四家，該五省便佔了五十二家，資本額全國約有三千一百多萬元，該五省便佔有一千二百萬元以上；二十三年全國產量約七千四百萬袋，該五省便有一千八百萬袋。所以就工廠說，該五省佔了一半，就資本說，佔了百分之三十九，就產量說，佔了百分之二

十四。再次是火柴業，也算該五省最發達，山東河北山西三省共有工廠四十三家，平均每月可出三萬八千箱以上，約佔全國百分之六十。此外像製革製鹽水泥化學等項工業，也都具有相當的基礎，值得我們的注意。

第四是交通，一國交通是否發達，實為一個國家強弱的分野，尤以鐵道為更重要，我國最初建築的鐵道，便是北寧路唐山到胥各莊一段，後來所建築的也都偏於這一方，像北寧，平漢，平綏，津浦，同浦，正太，膠濟等線，都在該五省境內，已把

五省打成一片，所以交通非常便利。

至於說到上海方面的情形，一方面它是我國經濟的中心，同時又密邇首都，其地位的重要，更是各位所知道的。

以上所講，只是揀幾點大者要者來說，有這樣可寶貴的國土，那能再受侵害，政府對於保衛國土的责任，固然要切實負擔起來，但是全國國民，也應該深深認識目前我們國家所遭遇的危機，把保衛國土，看做每個人自己應盡的天職，協助政府，奮鬥到底，以達到我們最低限度生存的目的。

## 下決心

明亡，史閣部可法抗戰於揚州，以孱弱不堪之師，當數萬狼虎之衆，血戰十日，卒以身殉！嘗閱某筆記，載閣部就義前所寄家書一通云：

『太太楊太太夫人萬安！北兵於十八日圍揚城，至今尙未攻打，然人心已去，收拾不易，法早晚必死，不知夫人肯隨我去否？如此世界，生亦無益，不如早早決斷也。太太苦惱，須托四太爺，大爺，三哥大家照管，照兒好歹，隨他罷了！書至此，肝腸寸斷矣！四月十二日法寄。』

今此書尙勒石於廣陵史墓前，斑斕點點，淚痕宛然，過其地者，無不嗟嗟感嘆不置。夫以閣部當時處境，其艱苦危殆，蓋有千百倍於今日，而其慷慨激昂，硬幹苦幹，決心猶如此，則今日我賢明當局，宜如何痛下決心，以維國格民族之光榮耶！



## 後方工作

前方在抗戰，我們在後方的，應有聲援的工作，最重要的是治安問題，除掉負責維持地方治安的軍警以外，民衆也須合作互助，我們可以分幾點來說：

(一) 金融 金融是民生的命脈，以前內戰，最容易引起人民的不安心理，便是金融混亂。有錢的人，只顧自己的舒服，爭先恐後地向銀行錢莊提存款，那些兌換店，利用機會，把兌換任意攪亂，時高時低，物價也如此跳躍起來，謠言的製造廠就建築在這種潮汛裏。自從規定法幣以後，沒有了擁兌，固然已減少了無謂的紛擾，但是提存款，和亂定兌換率，還是要防止的。所以一方面要銀錢業善於應付，一方面還得約束民衆顧全大局，不可自私自利。

(二) 交通 交通與治安，也是極有關係的。在必要時，國有的交通工具或者要移作軍用，便賴民營的交通工具輔助不足。不單是都市與都市之間的聯絡，不可生阻礙而中斷，就是都市與四鄉，也得求其脈絡貫通，因為四鄉是都市的吐納機關，否則如蟹去螯足，陷於僵局。而民衆的集合與分散，得到便利以後，一切秩序和物質的取供也無問題了。

(三) 糧食 民以食爲天，尤其是非常時期，爲了運輸不便，和少數囤積，往往使食糧發生缺乏的恐慌。就軍需而論，最好能够就地取糧，使軍心堅凝，一致對敵，漢奸即無由侵入，所以一方面當把糧食統制起來，一方面民衆自動的節省。最好兼用其他忍飢食品，至於平準糧食的價格，尤所必要。

我以爲處理這三大事件，應當有以下各種組織：(甲) 抗敵後援會(各縣已經設立再分布到各鄉鎮)，(乙) 金融流通處，(丙) 食糧產銷合作社，(丁) 交通配備所。在此密雲欲雨的時候，可以大事宣傳，使民衆知道，無論何人，應以國家爲重，尤其注意鄉鎮村落間，因爲有大多數的民衆，還沒有明瞭國難的奇重。這一樁後方工作，中等以上學校的師生們應當負責的。

## 沉着

政府屢次教我們「沉着」。怎樣算沉着呢？我以爲「不慌不忙」就是沉着的註釋。

大禍臨頭，那時不爲恐懼心所動，不怯懦，不慌張，不弄得手足無措，這是沉着之一面。

緊急時機，不爲一時之感情而盲動，躁急，不胡亂冒險，這也是沉着之一面。

再換一句話說，沉着的内容就是「膽大心細」。膽子要大，不怕犧牲，但是心裏要仔細，要有計劃，有步驟。一個人遇到禍事，能够不慌不忙膽大心細的去應付，便能處戰時如平時，便可以履險如夷了。

# 政 府 方 針

蔣委員長

蔣委員長對於平津形勢驟變後之政府方針于七月二十九日應新聞記者之詢問，發表下列之意見：

（問）宋委員長突然離平，致失重鎮，未悉中央對其責任問題如何處理？

（答）在軍事上說，宋早應到保定，不宜駐在平津，余自始即如此主張。余身為全國軍事最高長官，兼負行政責任，所有平津軍事失敗問題，不與宋事，願由余一身負之；余自信必能盡全力，負全責，以挽救今後之危局。須知平津情勢，今日如此轉變，早為國人有識者預想所及，日人軍事政治勢力之侵襲壓迫，由來已久，故造成今日局面，絕非偶然；况軍事上一時之挫折，不得認為失敗，而且平津戰事不能算為已經了結，日軍既蓄意侵略中國，不惜用盡種種

之手段，則可知今日平津之役，不過其侵略戰爭之開始，而決非其戰事之結局，國民祇有一致決心，共赴國難，至宋個人責任問題，不必重視。

（問）今後我政府對日方針究竟如何？

（答）自蘆溝橋事變發生，余在廬山談話會曾切實宣告，此事將為我最後關頭之限界，並列舉解決此事之最低立場計有四點，此中外所共聞，絕無可以變更。當時余言我不求戰，祇在應戰，今既臨此最後關頭，豈能復視平津之事為局部問題，任聽日軍之宰割或更製造傀儡組織；政府有保衛領土主權與人民之責，惟有發動整個之計劃，領導全國一致奮鬥，為捍衛國家而犧牲到底，此後決無局部解決之可能。國人須知

我前次所舉之四點立場，實爲守此則存，逾此則亡之界限，無論現時我軍並未如何失敗，即使失敗，亦必存與國同盡之決心，決無妥協與屈服之理。總之，我政府對日之限度始終一貫，毫不變更，即不能喪失任何領土與主權是也。

。我國民處此祖國之存亡關頭，其必能一致奮鬥到底，余已決定對於此事之一切必要措置，惟望全國民衆沉着謹慎，各盡其職，共存爲國犧牲之決心，則最後之勝利，必屬於我也。

### 我們要實行克勒滿沙的話

法國的「老虎總理」喬治斯克勒滿沙，他在法國大混亂之下，拿破侖第三倒了，國防政府成立了的時期，他被任爲巴黎第十八區的區長，當普法戰爭已到了最後決戰的時候，法兵大敗，普魯士的軍隊正將直抵巴黎，那時他發表言論道：

「敵人已經兵臨國門了，以我們的軀幹，充做國家最後的干城，爲時也不遠了！人人都認識自己的天職，我們是大革命的子孫，我們要效法一七九二年時代我們祖宗革命的精神，終於得到最後的勝利。……」

他這副準備爲國犧牲的精神，在他一九一三年起發表的文章中均可看出，他全部的思想，全部的力量，全部的心膽，都準備供獻給法國，他寫着：

「現在開火了！死算得什麼！必須勝！人人的軀幹都應供做國家的干城！」

他又說：

「在國家危亡之時，一切政敵，皆應復歸於好，既往不咎，我們應信任法國歷史所賦與我們法國人的德性！現在除了國家之外，一切都滾蛋！」

同時他在議院裏宣稱：

「在你們面前的這個政府，決不接受任何妥協的和平！我們或死或守，但我們守着的一天，則國家多支持一天！」

（以上節錄寄寒著『勝利之父』的一生）

他的話，得到全法國的同情，他的話激起武裝同胞的勇氣。這次蘆溝橋的事變，雖和普法戰爭時的情形不同，而他的話仍然給予我們以強烈的勉勵。

末了，我希望每個青年都要實行那：「死算得甚麼！必須勝！人人的軀幹都應供做國家的干城！」

# 大家要說老實話 大家要負責任

汪主席

汪主席兆銘八月四日晚八時，在中央廣播電台講演，題爲「大家要說老實話，大家要負責任」，原詞如次：

各位同胞：當此存亡危急的關頭，兄弟所要說的只是幾句話：大家要說老實話，大家要負責任。

論到責任，原是大家都有的，服務政府機關的，各有各的責任，服務社會機關的，也各有各的職務。就政府方面來說：從前的措置如何，將來應該如何的措置，這固然是很大的責任。就社會方面來說：幾年以來，人民所供給的血汗，實在不多了，除了以法定的貢獻供給國家之外，還有許多的義務捐以至樂捐，其于責任可謂已盡，然以之比較日本對於所謂「華北事變經費追加豫算」，一動筆就是四萬萬圓，其相去又如何呢？

中國歷史上有兩句最痛心的話，一是鄭國說：「臣爲韓延數年之命，然渠成亦秦萬世之利也。」明知不能救韓之亡，而徒欲延其數年之命，這樣的以人參湯來延最後之喘息，到底不是辦法。一是張梯說：「吳亡之際，乃無一人死節，不亦辱乎？」明知不能救吳之亡，而惟欲一死以自盡其心，然想到了自己死了之後，未死的人，都要爲奴爲隸，這又何能瞑目，到底也不是辦法。

然則不能不商量怎樣的大家負責任了！兄弟的愚見以爲大家若要負責任，則必先之以大家說老實話。所謂說老實話，是心口如一，心裏這樣想，口裏這樣說，這是很要緊的。中國宋末明末曾兩次亡國，其亡國之原因，最大最著的在於不說老實話，心裏所想與口裏所說，並不一樣；其最好方法是自

己不負責任，而看別人去怎樣負法。當和的時候拚命指摘和，當戰的時候拚命指摘戰；因為和是會吃虧的，戰是會打敗仗的，最好的方法還是自己立於無過之地，橫豎別人該死，於是熊廷弼傳首九邊了！袁崇煥凌遲菜市了！此之可悲，不在其生命之斷送，而在其所有辦法，在這種大家不說老實話不負責任的空氣之中，只有隨處碰壁；除了以一死塞責之外，簡直替他想不出一條出路。

宋亡將及百年，明亡將及三百年，這樣長時期的亡國之痛已夠受了。自十九世紀以來，亡人之國，不只武力，一切經濟文化，皆可為亡人之國的工。所以國不亡則已，既亡之後，絕無可以復存；除了波蘭因特殊情形亡而復存外，更無可舉之例。在大戰中俄國敗於德國，幾乎亡了，德國土國敗於協約國，幾乎亡了，然卒能保存且能復興，這都是於垂亡之際，人人下了救亡圖存的決心，人人肯說老實話。和呢是會吃虧的，就老實的承認吃虧；並且求于吃虧之後有所以抵償。戰呢是會打敗的，就

老實的承認打敗仗；敗了再打，打了再敗，敗個不已，打個不已，終於打出一個由亡而存的局面來。這種做法，無他妙巧，只是說老實話而已！

這說老實話不是等閒的，人人能說老實話，纔能人人負責任；反之，人人不說老實話，則必人人不負責任；人人不負責任的結果，除了亡國，還有那一條路。

我們知道現代戰爭，有強國對於弱國的戰爭，有弱國對於強國的戰爭。強國對於弱國的戰爭，利用自己力量豐富，運用迅速，期以一舉而糜爛弱者，使無復戰鬥能力。弱國對於強國的戰爭，自知力量不及，但是已經下了決心，就要將所能使用的心力物力，完全使用，不留一點一滴，那麼自己的力量，固然使盡，而強國的力量也為之消耗，強國於是便不能不有所顧慮了。我們必須知道強國之對於弱國，如饕餮之徒，貪得無厭，如果吃着甜頭，那自然越吃越甜，永無不吃之理，除非吃着了苦頭，方纔會把食慾打了回去。所以我們若能將所能使用

的心力物力，完全使用，不留一點一滴，則至少至少總可使他吃些苦頭。

還有一層，我們也必須知道現代戰爭，不只是有形之戰，而且是無形之戰，一個強國平日對於其他強國，雖不以兵力相見，然野心既大，樹敵必多，其兵力已有備多力分之苦，何況除了兵力之外，還有經濟戰商務戰工業戰等等無形之戰，時時刻刻都在性命相搏，絲毫不肯相讓，因此之故，一個強國對於一個弱國爲有形之戰，以消耗了兵力以至於財力，則無異對於其他強國發生了破綻，使之得乘間而入，其始只是若干消耗，其終且成爲致命之傷。一個強國無論如何的強法，對於此點，決不能無所顧慮的。

明白了以上的意義，則可知一個弱國對於一個強國不得已而應戰，極度的犧牲是萬萬不能免的，而這種極度的犧牲，決不是白白葬送了去，絕無效果的；反之，不肯犧牲，犧牲而不肯極度，則強國不但吞食得容易，而且消化得也容易，這真使他越

吃越胖，不但不因消耗而發生破綻，且將以這一個弱國爲資源，更爲吞食其他強國之用了。

有人說道：『我們雖是弱國，但我們的力量不可估量太高，也不可估量太低；估量太高，則將輕於嘗試，估量太低，則將即以消沉。』這些說話，誠然是至理名言，但是估量兩字，是不容易做到的。例如歐戰開始，德國原欲聚其兵力，於最短期內擊破法軍，直入巴黎，當時德國估量自己兵力必然可以做到；但是後來遇著比國里愛巨之抵抗，以及法國馬斯阿之立定陣線，原定計劃不能達到；這是德國估量自己力量太重，法國力量太輕，以致於此。德國的軍事學，世界有名的，尙且對於估量，不免有差。又如近來意大利之攻擊阿比西尼亞，當時各國的軍事觀察家，皆以阿比西尼亞多沙漠不毛之地，而且又有雨季，屆時意大利軍隊必不能前進；然而後來意大利之進兵迅速，阿比西尼亞之一敗塗地，竟不待至雨季，一般軍事觀察家所估量的完全錯了。由此可知估量二字，是不容易做到的。大抵

一個強國對於一個弱國，用兵之始，必欲以雷霆萬鈞之力，糜碎之於一擊之下。當此之際，這一個弱國，惟有硬着頭皮，盡力掙扎，掙扎愈久，生存之希望愈多，舍此實無生路。

又有人說道：『我們雖是弱國，但我們是愛好和平者，如果被人侵略，將必得尊重和平者之援助。』這些說話，誠然也是至理名言；但是我們固然愛好和平，而和平之存在，不取決于愛好和平之志願，而取決於維持和平之力量，沒有維持和平之力量，而言愛好和平，這不是愛好和平，而是輕蔑和平。世界上固然有尊重和平的國家，但只知尊重和平而不知拿出力量來，與其稱爲和平之尊重者，毋寧稱爲和平之嘲笑者。然而拿出力量來是不容易的：第一爲先要我們自己拿出力量來，第二所謂路見不平，拔刀相助，雖然是人類應有的道德，然就現在世界上國家民族林立的局面來說，那一個國家民族不是爲自己的國家民族的生存而拔刀，那一個國家民族肯爲別個國家民族的生存而拔刀，除非是共

同利害，即使是共同利害，而權衡輕重，斟酌緩急，也大有提刀四顧，躊躇滿志之餘地；由此可知一個弱國被人侵略的時候，全靠自己盡力掙扎愈久，生存之希望愈多，舍此實無生路。

於是有人說道：『然則以弱敵強，豈不甚難。』拿破崙說字典無難字，我們說字典無易字，因爲知其難而說是易，那就不免隨便的說，隨便的做，說既不老實，做又不負責任；反之，知其難而說是難，知其難而仍然向著難去做，那就說是老實的說，做是負責任的做，這決心與勇氣當然增加十倍，即使困難十倍於此，亦可將他打破。我們大家說老實話，我們大家負責任，我們不掩飾，我們不推諉，我們不作高調以引起無謂的衝動，因爲這種衝動，是易於頹喪的，我們不作奢想以引起無聊希望，因爲這些希望，是易於幻滅的。總而言之：我們守着弱國的態度，我們抱定必死的決心，除非強國放下屠刀，立地成佛；不然，湯誓所說：『時日曷喪，予及汝偕亡。』便是全國同胞的一致呼聲了！

# 我們應如何抗敵救國

馮副委員長

馮副委員長八月六日晚八時起，在中央廣播電台演講，題為「我們應如何抗敵救國」，原詞如下：

諸位同胞！在今日我們的民族敵人日本帝國主義，又以武力攻佔我們的平津，屠殺我們的同胞，現在平漢鐵路，平浦鐵路，和平綏鐵路沿線，到處轟炸我們的時候，真正到了我們民族存亡的最後關頭。我看到聽到許多同胞，無有一個不在憤怒敵人的暴行，都在打算如何為國家民族的存亡而奮鬥；我們看到平津一帶的軍隊如何忠勇地犧牲自己的性命，抵抗敵人的進攻，雖然戰爭的結果，我們暫時小有失敗，可是這一切表現，已證明我們能夠抵抗敵人，並且保證我們能夠獲得抗戰的最後勝利，所以我就來和諸位談談「我們應如何抗敵救國」的

問題！

我們政府對於敵人的態度，已經蔣委員長幾次明白愷切地昭告於全世界，就是我們以平津及華北的主權不受侵犯，為我們暫時忍耐的最後關頭，所以現時除了日帝國主義澈底悔悟，返還一切侵佔去的領土主權以外，我們只有為爭取國家的生存而奮鬥，我們只有實現蔣委員長的主張而抗敵。說到如何抗敵救國，我們可以分三點來說：第一我們應如何正確的估計敵人，這個問題我們又可以分成三點：（一）六年來敵人不斷的對我國侵略，尤其是最近敵人在蘆溝橋和平津的襲擊，轟炸，已經最後一次的打碎少數人以爲日帝國主義的侵略還有止境的幻想，另一方面這些憐痛的事實，又不免激起一部分同胞把全日本人民都看成敵人的錯誤認識，我



們要知道侵略中國的是日本帝國主義，兇橫殘暴的是日本軍閥，至於日本人民，我相信大都還是愛好和平，擁護公理和正義的，我相信他們終有一天會和我們攜起手來，制裁他們橫行無忌的軍閥，打倒他們帝國主義的政治，但是我們對於日帝國主義和軍閥，却決不應該再存有絲毫的幻想，他們是只有覆亡於我們全民族革命戰爭的鐵血之下時，才能收拾他們貪得無厭的野心，才能認識世間的公理和正義。(二)我們還有些人把敵人的力量估計的太高，把我們自己的力量估計的太低，他們所以把敵人力量的估計的太高，一方面是太高估計了敵人砲火的效力，另一方面又相信日本可以在我國國民中用威脅利誘的卑劣手段，收買許多人去做工具。關於現代戰爭中砲火的效力，我們在後面再去詳細說明，現在就以蘆溝橋的戰事而論，這是敵人處心積慮，至少計劃了一二個月以後的行動，爲什麼他們攻擊了兩個星期，傷亡到由五百至三千人還沒有攻下，由此可見只要我們的將領和士兵能忠勇愛國，不怕犧

牲，相當的有點準備，就可以抵抗敵人武器的優勢，就可以打擊敵人外強中乾的輕舉妄動，同樣的我們平南戰爭的失敗，固然由於敵人武力的集中與衆多，然而亦由於我們自己的準備不夠，否則敵人是不会這樣容易得手的。又比如敵人早已把廿九軍和廿九軍的將領看成可以隨意支配的工具，然而宋哲元到了緊急的關頭，還是要不顧一切的還手，廿九軍的官兵，還是要忠義奮勇的抗戰起來，所以廿九軍這次幾千人的死亡，死的真有價值，實不愧爲中國的革命軍人。再如日本一手製造的冀東偽組織之下的保安隊，因爲張慶餘和士兵的幡然反正，一天功夫就把通州的日本兵殺死了二百多，而舉起抗敵的旗幟，由此可知敵人所製造所希望的，我國內部的矛盾，在民族生死關頭的時候，必然能夠一致的站在抗敵陣線上共同挽救危亡，而日本所誇耀的武力，並非是不可戰勝的；況且現在有的不過是前哨的戰鬥，如果展開了全面的持久戰時，他們的內部問題，還要更多更大。(三)另一方面又有些人把敵

人的力量估計的太低，以為只要我們的軍隊一還擊，敵人就得敗亡，這也是不合事實的想法，因為民族革命戰爭，固然不能單靠武器的優良，但是我們至少得有決心，有計劃，有準備，我們要避免敵人之所長，以襲其所缺，利用我之所長，以攻其所短，因為敵人內部固然有許多矛盾，士兵們都有畏縮怕死不願打仗的心理，但是亦必須在我們長久的抗戰與反攻之下，他們內部問題和矛盾，才能完全暴露出來。總之，我們對於敵人的力量，估計太高或太低都是錯誤的；估計太高了，結果只有等待作亡國奴，或是甘心情願的做漢奸；估計太低了，不免要受許多不必要的失敗損失，反而增加了敵人的凶燄；因此我們對於敵人的正確估計，應該是敵人的物質力量並不可怕，我們必能戰勝，而這個必能戰勝的條件，就是我們舉國上下堅毅一致的決心，週密具體的計劃，盡可能的充分準備和持久的大規模的抗戰。第二我們應如何正確的認識抗敵政策，我們現在所以要實行抗戰，完全是我們的敵人逼迫出

來的，我們並不是不愛好和平，正因為過去我們過于愛好和平，所以成爲日本帝國主義侵略不已的對象，現在只有用抗戰手段，才能取得真正的和平，才能使全世界的各民族獲得平等自由的生存發展的權利，因此我們的堅決抗戰，不是以一死了事，保全了個人的人格和國格就以爲足，而是以少數人民犧牲，求得全民族無數人的永久生存，我們不是燬滅我們的民族和國家建設，使敵人即使佔了全中國，亦毫無所得，而是曾在敵人的侵略中，把無論未被或已被敵人侵吞了地方，用我們頑強抗敵的手段，完全把敵人驅逐出去，而取得國家自由與平等，我們這個最後勝利的信心，決不是幻想而是教訓。

總理中山先生曾分析武昌起義的事說明這個道理，他說：『有熊秉坤者，新軍中一排長耳，見事機已迫，正在大索黨人，若我不先發制人，終必爲人所制，置於死地而後生，等死耳，不如速發難，因將此意告諸同志，僉以無子彈對，後由熊秉坤向其友之已退伍者，借得兩盒子彈，分授同志，革命之

武器所恃者，僅有此數，槍聲一起，砲兵營首先響應，瑞徵張彪相繼逃竄，武昌遂入於革命黨人之手；彼滿清方面，軍隊非不多也，槍彈非不備也，當革命風聲傳播之時，瑞徵且商諸某國領事，謂若湖北有事，請其撥軍艦相助，布置如此周密，兵力如此雄厚，乃被革命黨人以兩盒子彈打破之，諸君試思兩盒子彈，至多不過五十顆，即使一一命中，殺敵不過五十人，能打破武昌乎？余以為打破武昌者，革命黨人之精神爲之。兵法云：『先聲奪人！』所謂先聲，即精神也。準是以觀，物質之力量小，精神之力量大，可於武昌一役決之，此第就本國而言，已有此先例，試再言外國，前次意大利人有加利波地者，爲一有名之革命家，彼亦非有如何武器能力，當其渡海攻城也，以一千人與三萬敵人相持四五日，卒由他路抄襲入城，此在戰略上戰術上，無論如何，均不能取勝，而事實之相懸若此，將謂以少勝衆乎，直乃精神勝物質耳。』這一段遺訓，是我們今日所當切記的，現在的日本帝國主義，其

戰鬥力固遠勝於滿清政府，但是我們現有的武器亦遠勝於辛亥時的革命軍，況且我們有的是偉大的民族精神，而日本帝國主義，恰如日俄戰爭時的俄國，毫無精神可言，所以這次中日戰爭的結果，只要我們澈底抗戰，失敗者必定是日本，最後勝利者必定是我國的。第三我們應如何實行抗敵救國，從上面所說的看來，我們對於抗敵救國的辦法約有三點：（一）發揚我們民族抗戰的精神，如同甲、毀家紓難的令尹子文爲公不爲私，乙、申包胥的爲國不爲家，我們首先要把許多不良的觀念，比如自私，不誠實，怕死，爲家不爲國，明哲保身等等，這些觀念，如不剷除淨盡，不留一點奴隸坯子，我們現在應該刮垢磨光，以「爲公」代替「自私」，以「忠實」代替「不誠」，以「犧牲」代替「怕死」，以「戰死於戰場」代替「壽終正寢」，我們如果個人做到只知有公不知有私，忠於國，忠於民族，不顧家庭，犧牲個人小我的生命，換取民族大我的生存，則我們的國家必能從日本帝國主義的壓迫下，

獲得自由平等的地位，比如土耳其和蘇聯的反抗戰爭，都是以民族抗戰精神，而獲得勝利最好榜樣。

(二)我們要知道抗敵戰爭的進行，是一個長時期的艱苦巨大的工作，我們除了貢獻我們的身體到戰場上去奮鬥，還應該貢獻我們的金錢財產給國家，以充作一切必要的戰費，最近聽說侵略主義的日本，在蘆溝橋事變發生以後，他們的國民尚有捐助一百萬元五十萬元給國家的，我們是被侵略的國家，我們是在生死存亡的最後關頭的人民，所以我們更應該比敵人還要加倍踴躍的來毀家紓難，人人將他所有的金錢，貢獻一大部分給國家，則我們自然不怕財政困難，不怕我們沒有新式的武器來抵抗敵人了。

(三)抗敵戰爭無疑的是一個巨大的消耗戰，我們國民應該加倍的替抗戰生產用品，加倍的替抗戰節省私人的用品，實行不供給原料與敵人，而將節省縮食生產所得的物品，完全集中到國家手裏去，這樣我們的抗戰，就可以持久，力量就可以加大了。最近敵人已經在他們國內實行第七次的徵兵，並且

增加戰費四五萬萬元，又宣傳要將廿八個師團來攻擊我國。民國四年的時候，日本曾以動員軍隊嚇住了袁世凱，使他完全承認了牠所提出的廿一條，同胞們！現在已不是那個賣國政府時代了，我們要動員四萬五千萬人以答覆牠動員廿八個師團，我們要把精神，把金錢，把物力都貢獻給抗敵戰爭上去，以拚死的戰鬥打擊我們的敵人，現在世界上還無所謂什麼真理及和平，誰的力量大，真理和平就在哪一邊，現在是我們全體國民為公理，為正義，為生存，為和平，為國家，為民族，為自己，為子孫犧牲一切精神物質的最後關頭，要人人起來參加抗戰，方可生存，不然則亡。

總理中山先生教訓我們說：『安南有一個大官住在河內，叫做黃高啓，從前做過了宰相的，所以他是升過了大官，發過了大財，因為他很有錢，所以他置在河內的產業，便非常之多，家中的花園也非常之大，但是安南現在亡了，他就是做過了大官，發過了大財，還是要做法國的奴隸，國家亡了，要做外國人的奴隸，就是升

官像黃高啓，發財也像黃高啓，要人不罵他是亡國奴，他還有什麼榮耀呢？國家之存亡，和我們人民有很大的關係，如果國家是強盛，大家便榮耀，國家是衰弱，大家便恥辱。」中山先生的這段遺訓，也就是我今天貢獻給諸位的意見，希望全國人民

都在政府的統一領導之下，實行堅強持久的抗日民族革命戰爭，敵人是不足怕的，一次兩次的小失敗，也是不足慮的，只要我們全體國民愈接愈厲的抗戰下去，勝利總是我們的。

## 殺敵在今朝

蔡復誠

風搖搖，雨飄飄，好男兒殺敵在今朝！冒着敵人的飛機大炮，向前衝，向前衝，要直殺得敵人鬼哭神號，纔顯得我英雄身手好！莫徘徊，莫退縮，拚着一腔熱血，灑遍蘆溝橋！

風搖搖，雨飄飄，好男兒殺敵在今朝！冒着槍砲，提起寶刀，向前衝，向前衝，要殺盡胡兒，方能把怒氣消！莫徘徊，莫退縮，拚着一腔熱血，灑遍蘆溝橋！

風搖搖，雨飄飄，好男兒殺敵在今朝！跨上戰馬，披上征袍，威赫赫提起槍刀，雄赳赳直搗敵巢！莫徘徊，莫退縮，拚着一腔熱血，灑遍蘆溝橋！

風搖搖，雨飄飄，好男兒殺敵在今朝！不畏強暴，不怕奸刁，一聲戰鼓頻敲，一陣陣的殺敵呼號！莫徘徊，莫退縮，拚着一腔熱血，灑遍蘆溝橋！

## 同心抗敵歌

陳桂尊

中華民族，自西而東，文明五千歲，國土四萬里，王道非霸功！何來蠻寇，侵我疆封？抗敵禦侮，億兆共心同！  
嗟爾蠻寇，仇我何深？先演九一八，繼又一二八，殺戮何相尋？長城血未乾，蘆溝兵又臨，抗敵禦侮，億兆同決心！  
嗟爾蠻寇，嗟爾蠻將，休再說和平，休再說親善，現爾猙獰面！漢賊不兩立，我絕難退讓，億兆同心，要與強權抗！  
嗟我同胞，快起奮鬪，北平一寸城，蘆溝半條草，皆屬中華國，豈能任敵人，鯨吞與蠶食？億兆同心，奮起來抗敵！

# 告全市民衆書

首都新運會

首都新運會以日軍自在華北挑釁後，即積極侵略我領土主權，茲爲使全市民衆同具嚴肅之態度與齊一之步驟，以應此非常事變起見，特於日前印就告各界民衆書分發全市民衆，茲探錄其原文如下：

我們的平津，不幸被敵人強佔了，天津方面，在敵人毫無顧忌的用飛機轟炸，文化機關，悉爲灰燼，無辜婦孺，死傷枕藉，在此全國一致，忍無可忍，戰幕已開之際，爰將目前國民應持有之態度爲吾京市各界民衆告：

## 力持鎮靜抱定決心

第一、力持鎮靜 二十世紀的戰爭，是立體的，立體的戰爭，在總動員以後，不分前後方的，這次蘆溝橋的事變發生，將來能演成世界大戰，也未

可知，總之，是非一朝一夕所可了的事，所以在此非常時期，我們更要鎮靜，敵人的大砲雖猛，震不碎我們的犧牲決心，炸彈雖多，驚不亂我們的愛國陣線，同胞們，這就是總理所昭示給我們大無畏精神的表徵，也就是黃帝的子孫保守五千年文化遺下所應有的職責。

## 節衣縮食報效國家

第二、節衣縮食 新式戰爭，並不全在乎疆場之上，後方的物力，亦爲勝負最大之因素，蔣委員長說：『我們是弱國，戰爭既開之後，再沒有妥協的機會。』準是以觀，則戰爭一日，我們就得有一日的準備，所以在後方的民衆，節衣縮食，以應事變，也是當前很緊要的一件事，譬如說現在每天

吃三餐飯的人，當此國難期間，可暫改作兩餐，穿兩件衣的人，可以暫改作一件，好娛樂的人，可以停止娛樂，如果大家厲行節約把這些錢節餘下來，統統儲存起來，捐呈中央，以備不時之需，國家力量便可增厚，且可減少後顧之憂。

### 各盡所能方有把握

第三、各盡所能 新式的戰爭，既不分前方後方，那末全國民衆，均係戰鬥人員，所以我們每一個人，均應各盡所能，方才不愧爲中華民國的國民，也可以說方才不愧做一個人。至於軍事祕密，作戰計劃，我們要認清職務，不必過問，也不必妄加批評，因爲我們上有賢明的領袖，終日埋頭苦幹，自會領導我們向着正義的軌道前進。現在是到了最後的關頭了，我們有力的人就要時時刻刻想着怎樣去解決一個來侵的敵兵，有智的人就要時時刻刻想着怎樣去消滅敵人的武器，四萬萬五千萬人，人人存此想，人人盡所能。國家便是整個有辦法，抗

敵便有絕大的把握了。

### 斷敵資源消極抵制

第四、斷敵資源 敵人農業不振，他們全靠用不好的貨物來騙取我們的金錢，這是誰都知道的，騙到了手，就拿着這種錢回國去製造飛機大砲，轉而來屠殺我國的民衆，同胞們，這是多麼慘酷的事啊，現在我們既然認清此點水陸碼頭工人拒起卸敵貨，不替敵人作工，不與敵人交易，果能照此堅持，不待一年，敵必不戰而自屈服矣。

### 臥薪嘗膽加緊工作

第五、加緊工作 現在已到最後關頭了，我們四萬萬同胞，無一不抱定犧牲的決心，在軍隊的犧牲性命，以完成其守土抗敵之責任，不在軍隊的犧牲精神，以從事于守土抗戰之準備。總理說：『革命軍一以敵百。』這句格言，現在可爲每一個將士工作之標準，不在軍隊的同胞，更應當臥薪嘗膽

，夜以繼日，孳孳不斷的努力，全國上下，俱有一種力的表現，民族方有復興之希望。

## 厲行新運才無漢奸

第六、厲行新運 新生活運動是一種復興民族的運動，我們領袖，早經說過，在平時是想把我們練成一個有禮貌，愛人羣，講衛生的健全國民，戰時是想把我們練成一個守紀律，負責任，不怕死的戰士，所以無論在平時，推行新運，都是非常重要的，當茲強鄰入寇，敵軍橫行之時，有些漢奸，也在鬼鬼崇崇做他們趁火打劫的勾當，這些都是沒有受過新生活運動的人，才能做出這寡廉鮮恥的事，

所以我們要把這新運的信條，切切實實的去灌注在全國民衆的腦中。

## 向前衝去收復失地

以上所言，俱為救國要旨，希望同胞以堅決不拔的信心，共同遵守，我們看此次團河南苑之激戰，修麟閣趙登禹兩將軍之成仁，這種壯烈犧牲，捨身殉國，真足以驚天地而泣鬼神，勵末俗而寒敵胆，從此中華民國是有救了。睡獅啊，怒吼吧，我們當踏着趙修兩將軍的血跡，向前衝去，殺盡暴敵，收復失地，躍馬長城，觀櫻三島，以完成我復興民族的大業。

## 鐵 與 血

後方的志士獻鐵，  
前方的志士獻血。  
我們最後的勝利，  
全恃我們的鐵與血！

同胞們！一致起來吧！  
莫遲疑，莫悲切。  
後方打成一片，  
共把敵人滅。

沈瘦碧

國恥自然雪，  
把我們中華造成一等大強國。



## 陣地工役——苦力在戰爭中之重要性

平日所最不被人重視的苦力，在戰爭中，却也處於很重要之地位，在歐戰中，便是一個很好的例子；那時我國因參戰關係，曾遣出過一大批華工，在西歐各陣地間，多所努力，而博得國際間不少好評。但以歐戰區域之廣，中國遣出華工雖多，在實際上，僅數戰爭中協約國所需苦力百分之十五的支配。所以在歐戰中，兩方戰士的支配，尙不感若何困難。因除徵兵入伍之外，自願加入為祖國而戰的，也很衆多。惟有幫助工兵隊，及輜重兵隊，作陣地建築，及一切運輸工作的苦力，却極感缺乏；因彼時各國人民，同仇敵愾，無不以上戰場殺敵為快，所以任何一國徵募工役令的效果，應募者常僅及於募兵之百分之二十至三十，一般人均以為在戰地間服勞役，還不逮荷槍作戰的光榮，所以自一九一六年起，交戰各國，爲了募役的困難，紛以俘虜充用。

在歐戰中，各軍陣地，所需之苦力，除我國華工以外，近東各國，及非洲各國屬地間，均有大批苦力，輸入於交戰雙方的陣地工作着，但據說合雙方苦力計算，雖然約有十五萬人左右，可是此數僅及雙方各國所需苦力數之百分之三十五至四十五，尤以德奧聯軍，於戰爭的後期中，苦力之缺乏，更感恐慌，所以於一九一七年末，德奧聯軍，在前線雖節節勝利，可是所需的大量苦力，無法徵募，引起前線各將領極大的惶慮；於一九一六年，曾有德奧聯軍中較老弱的戰士，二萬稍弱，被迫解除武裝，而充工役，且提高其待遇，以資鼓勵。一九一七年秋，在東普魯士各城市村鎮間，到處張貼着徵募工役的廣告，各出版物，更受命一致宣傳促起民衆，作陣地工役之應募，謂在陣地服勞役，與爲祖國作戰，同樣的有無上之光榮。

繼歐戰後的希土戰爭中，在土軍陣地中工作的工役，本國籍的凡二萬人，來自近東各鄰國的外籍苦力，計二萬餘人，而希臘的陣地苦力，僅二萬稍弱。土耳其的戰勝希臘，原因雖多，但苦力之衆，也給與戰事上不少的便利。意阿之戰，以阿國交通之困難，意軍除招募東非屬地土人充苦力外，正式軍隊的三分之二，均兼司着繁重的工役，事後，某高級軍官宣稱：征阿之役，若能有充分之工役，戰事的結束，至少當可提前三個月，爲全部徵阿經費，減輕百分之二十的負擔。在蘇聯最近數年來，於軍備的擴張中，戰地工役的訓練，也異常注意；紅軍中某高級領袖，於一九三五年宣稱：蘇聯若一旦作戰，可有戰地工役百分之七十五至八十五，從這些上面看來，戰爭時，苦力的重要，實與在前線作戰者，無分軒輊；我國在前此的一切內戰中，所需工役，輒出之於拉夫一法，但在迫近目前的抗敵戰爭中，爲國家民族的生存起見，我想大家當必能一致起而應募，處處與前方戰士以便利，而不使軍事當局，爲此問題，發生困難。

# 一月來抗戰彙訊

## 一 平津抗戰經過

(1) 北平方面 七月二十五日日軍以修理電話爲名，進襲廊坊，我二十九軍三十八師劉旅倉卒起而應戰，日用飛機多架及部隊二千餘名向我猛烈攻擊，結果我軍民傷亡達千餘人。二十六日敵駐屯軍司令官香月向我當局提出種種無理要求，並企圖攻破我廣安門，奪取北平，二十七日宋哲元公佈，決不接受日方無理要求，同時日軍以全力圍攻，北平郊外被日機轟炸甚烈，二十八日我軍反攻，南苑團河北宛湯山通縣等地均發生激烈戰事，尤以南苑團河方面爲最激烈，二十九軍副軍長修麟閣一百三十二師師長趙登禹均於此役同時成仁，爲國殉身，前線士兵多呼中華民族解放萬歲，但至二十八日午夜

，情勢突變，宋氏偕秦德純等離平赴保定，由張自忠代理冀察政委會委員長，二十九日北平城內已無我駐軍，而代以所謂治安維持會之漢奸組織矣。

(2) 天津方面 天津方面戰事於七月二十九日發動，晨二時敵在東局子東大沽東車站總車站等地向我挑釁，我軍與保安隊分別浴血應戰，九時將各地收復，敵傷亡五六百，獲戰利品甚多，東局子敵機場，海光寺敵兵營一度被我包圍，敵不時以大礮轟射，飛機擲彈，我軍在一百十度烈日下，終日未飲食，固守陣地，敵機四十餘架，午後一時至八時，在天津市肆意轟炸，投彈達七八百枚，炸而焚毀之建築物，計市府，南開大學，電話總局，地方法院後部，商檢局，東車站，特二公署，中山公園等，全市火光燭天，軍民被炸死者甚衆，我方傷兵收容

於馬大夫醫院及英國醫院，各健兒精神百倍，毫無痛苦，時呼殺死小鬼子。至三十日我保安隊因衆寡懸殊，不得已向靜海一帶撤退，致津市形勢亦隨平市形勢劇變，所謂治安維持會之傀儡組織亦相繼出現。

(3) 日軍肆意摧殘文化慘殺無辜 天津八里台南開大學於七月二十九日被日機轟炸，一部份被燬，奈敵軍尤以爲未足，爲全部毀滅計，復於三十日下午三時許，派騎兵百餘名，汽車數輛，滿載煤油，到處放火，秀山堂，思源堂，圖書館，教授宿舍，及鄰近民房，盡在火烟之中，烟頭十餘處，紅黑相接，黑白相間，烟雲蔽天，翹首觀火者，皆嗟歎不已。同時南開中學及南開女中亦均被敵之飛機大砲肆意轟燬，按照國際公約，即兩國宣戰，文化機關亦不應藐予破壞，故各國人士對於日人此種暴行，皆不值其所爲。敵軍於二十九三十兩日在津市以飛機大肆轟炸，並投燒夷彈，各機關建築及民房被炸及焚毀達千所以上，無辜人民死亡達千餘人，街

頭巷尾，屍體縱橫，傷心愴目，慘不忍睹！此外復有日兵多名，以煤油沿緯路保安司令部一帶縱火延燒，當居民逃出時，日軍復以機關槍掃射，屍骨橫陳於途，其行爲之殘酷，令人髮指，在廊坊及北平城內并逐戶搜查，遇有壯丁或學生即被槍殺，而青年婦女之被敵蹂躪者，尤不可勝數。

### 目覩日軍在津轟炸之慘狀

——英國一女子之記述——

英文大美晚報載英國一女子天津通訊云：七月二十九日，日軍於午夜二時三十分開火，但余睡至三時三十分始驚覺，其時野戰砲與機關槍聲并作，余乃至花園中諦聽，砲聲由日租界日軍營內發出，余寓距日租界甚近，該砲乃向在百里台移動之中國兵轟擊，百里台距余寓約五六里之遙，而余家之馬夫亦即寓於該處，其始余對砲聲，尙不覺其可惡，迨後震耳之轟擊，迄不休止，彈壳有落於附近之小橋上者，始信砲火爲無情之物，乃急以電話致阿福

禮克君，阿君謂如形勢不佳，可即來，十分鐘後，阿君來電云「速來」，余等急在黑暗中穿衣，以下午所收拾之銀器置於車中，隨帶首飾箱出走，拉車之苦力謂彼決不逃，并謂彼若被殺，則任何地方均可致死，逃亦奚益，其態度至快樂，蓋其人至佳，然是時砲彈橫飛，有一彈擊中鄉下總會，穿過體育館，連小巷中之電燈亦被擊滅，余家女管家正上前關閉電門，而電門亦擊破，幸伊手未觸及，否則殆矣，女管家之子亦在旁，僕人尤驚懼，伊乃在黑暗中使彼等勿驚。

余等既抵阿福禮克君家，先進咖啡，彼等復以車往迎女管家來，晨六時已頒戒嚴令，租界入口處有武裝兵士駐守，六人來往巡行，余復返家取衣，余夫離家時，正在日機開始轟炸之前，是日下午由二時至四時半，余等均伏於屋頂之尖塔中，目觀日機擲彈，日機每十五架先作一次循環飛行，每次擲彈三四枚，余等不戴眼鏡可見炸彈離開機身，彈擲下後，有一長時間之停頓，然後有烟冒起，終乃炸

開，余意日軍所加之破壞力，似弗逮擅長飛行之人，然其目標至佳，從未有高射砲還擊，於是日軍乃在萬國橋與東車站間之大廈縱火焚殺，目的大致爲郵局及貨棧，其時吾等以爲車站乃在華軍之手，於是日機乃大肆轟炸，後乃知不然，蓋華軍伏匿於屋中，日軍乃按戶搜尋，意租界與前俄租界均着火，有意海軍死一人傷二人，萬國橋終日在火線之中，有欲過橋者，華軍即加槍擊，中車站後亦着火，余見有四彈同時由日機上墜下，其時濃烟四起，慘不忍觀，日機仍不斷轟炸後乃飛去。

此後即爲南開大學及中學之被炸，日機轟擊極烈，整個學校全在火燄之中，余以爲校內或有華軍，後知非是，又以爲或有小學生欲加入保安隊，上午五時A君出外返家探視，此後轟炸乃暫停，余家未受損，守門者亦無恙，苦力小童及園丁均已逃遁，當彼等未走時，砲聲適大作，窗戶均受震動，余意彼等可憐之神經亦被震而不能自己也。彼等又聞今晚華軍將大舉反攻，余意華軍反攻亦大佳，……

然至晚忽又聞有一大將投附日軍，倘令此間華人聞之，不將氣沮耶？津市長張自忠，所轄軍隊均在津郊，宋哲元又退保定，此忠勇為國之華軍，孤軍苦鬥，援絕餉盡，既無飛機，又無高射砲，安能支持到底。……八月一日，余已投身為緊急救護隊隊員，蓋有一固定之工作較易消磨時日也。昨今兩日早晨，余初在一店中糾察人民購物，所有食舖，只准上午九時至十二時開門，且每人只准購麵粉二磅，糖二磅，或牛油一磅。……眼見無量數難民由租界曳至第一特區，為狀至慘，租界中所收容者已達三萬人，并為之埋鍋造飯，蓋彼等一身以外無長物，婦女有背負嬰孩息於道旁，老人則皆茫無所措，至星期五日下午，南開大學始全部被毀，日軍復澆油於殘留物之上，使之變成灰燼而後已，至此始知校內并無戰爭性存在，日軍此種暴行，

到處招致不滿，蓋彼等彷彿有組織地摧毀抗日工作之中心，前日日軍既毀南開，昨日又在中國地界，中車站四周，用重砲不斷轟擊四小時，飛機因地濕不起飛，只有武裝火車用機關槍掃射，余在二十五秒鐘之內，細數有九十四響，其槍聲之緊密，可以想見。



倘保安隊能獲得援助，則其所遭遇者，當較優於此，但並無生力軍開來，倘保安隊有飛機六架，則於謠傳華軍大勝之日，彼等可將日軍全部逐出。英租界防禦極強固，多數人均加入緊急救護隊，蓋巡行兵士僅四百人。美國僑民甚不濟事，美兵均蟄伏兵營中，美人亦無參加緊急救護隊者，然則既不擔任工作，駐兵意義果何在？

## 二 南口及察北抗戰經過

1. 南口斃敵無數 敵方於強佔我平津後，復以重兵進攻南口，企圖由該處襲佔綏遠，以遂其囊括滿蒙大陸之野心。敵軍自八月十一日起，即向我南口一帶猛攻，至十二日陸續增援至五千餘人，以野砲六十餘門，坦克車三十餘輛，及在飛機三十餘架掩護下，向南口附近之峪虎村，黃花坪，暨得勝口等處猛烈襲擊，砲火極為猛烈，我軍以少數兵力嚴守陣地，沉着應戰，官兵上下，咸抱有敵無我之決心，士氣之盛，所向無前，結果於十二日晚卒將頑

敵完全擊退，日軍傷亡達千餘人，軍實損失尤多。十三日敵又增加約兩師之衆來攻，反復衝擊，血肉相搏，仍將敵擊退。十四日敵竟日以重砲轟擊至五千發左右，同時用重坦克車三十餘輛，向我陣地猛衝，我內外壕工事均被衝毀，我王仲廉師五二九團羅芳珪部，浴血奮戰，死守不退，以致全團殉國，團長以下無一生存，其壯烈犧牲，實為近代戰爭所未有，方之日俄戰時，日本以肉彈自詡之精神，更有過之，其後我以某部馳援，卒將敵擊潰，敵方傷亡尤倍於我，此種抗戰精神，不特為我民族歷史之最上光榮，尤足為全國軍人之模楷，益信此次戰事之最後勝利，必屬於我也。至十五日戰况尤烈，敵以坦克車三十餘輛向我猛衝，我軍固守陣地及左右側山頭，沉着痛擊，斃敵達五千餘人，我軍亦略有傷亡，但士氣益為旺盛。十六日我軍乘機出擊，將士奮勇爭先，將進犯之敵重重包圍，敵雖圖作困獸鬥，但終被我軍完全解決，是役我斃敵甚多，並獲坦克車十餘輛，生擒約五六百人，殘敵潰不成軍，

向南逃竄。聞敵軍在南口指揮作戰者，爲坂垣第五師團長，因損失萬餘人，現改變戰略，轉圖察北，日軍因慘敗，池田專田松岡三參謀，限一星期遞解回國。

2. 察北軍事大捷 我軍於八月十三夜圍攻商都，戰况激烈，敵我損失皆重，至十四日黃昏將商都收復。十六日又收復南壕壑及察北「偽蒙古軍政府」根據地之化德縣（即嘉卜寺），至十七日尙義崇禮兩縣亦經我軍克復，總計察北六縣失地現已收復五縣，所餘者僅張北一縣耳。

## 三 上海抗戰經過

**事變起因** 自蘆溝橋事變發生以來，日人到處挑釁，意在引起全面戰爭，八月九日下午五時半，有着日本海軍軍官服裝攜帶武器之日人兩名乘坐汽車一輛，赴虹橋飛機場，抵達時，即擬衝進場內，當由我飛機場衛兵，加以阻止。該日人等即發槍射擊，查近數日來，常有日人至飛機場窺探之事，

我軍警當局，曾嚴令飛機場衛兵，如遇少數日人擾亂之事，不得發槍還擊，故當時飛機場衛兵，見該日人等開槍，即伏地蹲避，未加還擊，該日人等旋即乘原車折回，其時我附近之保安隊，因聞槍聲出巡，該日人等復開槍射擊，我保安隊一名，當被擊斃，乃予還擊，其中一名當場擊斃，另一人亦被擊中，逃逸數十步，因傷重而死。

**日提無理要求** 虹橋不幸事件，經中日雙方調查結果，本曲在日方，奈日領岡本反向俞市長提出撤退保安隊及防禦兩無理要求，當經我方予與駁復，而日本第二艦隊軍艦十六艘，亦由佐世保開抵上海，海軍陸戰隊二千餘名登陸，其有意擴大事態，於此可見。

**滬戰爆發** 日方自巨量日艦來滬，及大批陸戰隊登陸後，即積極佈置工事，十二日下午曾屢次開槍尋釁，我保安隊忍耐沉着，未予還擊，十三日晨九時十五分，日陸戰隊一小隊突由天通庵及橫濱路方面越淞滬鐵路而衝入寶山路，向我駐在西寶道

路附近之保安隊用機槍及步槍射擊，我方忍無可忍，爲自衛計，乃予還擊，於是滬戰遂正式爆發矣。旬日以來，賴我忠勇將士奮力苦鬥，迭予敵以重創，茲將日來戰役（截至二十二日止）經過略述於下：

十三日我軍佔領八字橋中興路等處，又江灣路引翔港我軍均佔優勢，十四日日方續向上海增兵一師團，兩軍激戰竟日，戰况約略如下：

（一）陸軍方面，在空軍掩護下，雙方均以大砲轟擊，晝夜未停，江灣路一線，我軍於清晨佔領水電路持志大學一帶日軍陣地，迫近北四川路底日軍司令部。楊樹浦方面，雙方陣線無甚變動，聞十四日雙方死傷頗重。（二）空戰之發生，完全由於日飛機之挑釁發動，日機於晨十時飛出，擬炸我虹橋機場，我空軍乃出而應戰，至下午四時後，戰事愈演愈烈，同時敵艦發高射砲助戰，砲聲震耳欲聳，結果敵艦兩艘被我機投彈命中受傷，瀏河敵艦亦有一艘被擊毀說。十五日我佔領北四川路底之日海軍俱樂部，防守該處之敵軍三百餘人悉被殲滅，十

六日晨拂曉，我軍部隊乘敵增援陣地尙未穩固之際，各路同時進攻，槍聲密如雨點，我將士奮勇肉搏，有進無退，殘敵於頑抗後，各路不支潰退，八時十五分，滬東方面，公大紗廠敵司令部中死守之敵，以無法支持，向後潰退，現以裕平紗廠爲根據地，再圖頑抗，我軍一面越過公大紗廠向前推進，一面派隊抄查敵司令部，引翔區方面，敵亦退至河間路之南，虹口方面，我軍佔虹口公園，愛國女學，育青中學等處後，瞄準北四川路底敵司令部轟擊，敵以勢力孤單，被迫放棄，退至狄思威路，以日本小學爲根據地。又滬西方面，敵方放棄豐田紗廠後，原以內外紗廠爲根據地，十六日亦已放棄，退至該廠以南，聞各路敵軍遺屍遍地，死傷甚鉅。同日我軍在廣東街截獲敵鐵甲車二輛，又我飛機三十二架轟炸吳淞口敵艦，極爲得手。此役我旅長黃梅興氏爲國殉身，誠壯烈矣。至十七日我軍將全部敵軍完成大包圍形勢，敵軍大砲已全失威力，當日我軍佔青雲路時，並燒斃敵軍極多，十八日敵以連失要



隘多處，全部退入租界區，我將敵左右兩翼切斷，當日有大部增援之敵軍在楊樹浦各碼頭登陸，十九日我軍佔匯山碼頭，敵全線崩潰，二十日我軍進至唐山路，而虹口公園附近之敵屢圖衝出重圍，均經我擊退，敵傷亡甚多，又同日敵砲彈擊中美旗艦奧葛斯脫號，炸死美兵一名，傷十八人，二十一日困守租界殘敵，陷三面包圍，數次突圍，均受重創而退，至二十二日我軍右翼前線進抵北四川路，旋即確實佔領該路。據官方發表，滬戰自八月十三日發生以來，截至二十二日止，動員約五萬人，所耗軍費逾一萬萬三千元，其死傷達六千人，逃過外白渡橋被英兵繳械者，達九百餘人。敵空軍陣亡及被俘失縱者亦達百餘人。

敵軍在滬除戰事失利損失奇重外，

「皇軍」  
聲譽掃地

其軍艦復畏我空軍之轟炸，常藉美旗艦

為掩護，美報認為無恥之極。據美報所載云：日戰艦每於深夜熄滅燈火，潛移至美旗艦奧葛斯脫號之旁，藉該艦之掩蔽，向中國軍隊防地發砲射擊，認

為無恥之極。紐約導報則稱：此種行爲，為避免褻瀆報紙尊嚴起見，最好不加以評論云。

我國當局對於此事已於十九日通知英美法意等國駐華使節，請其轉飭各該國在滬之軍艦與商輪，至少須開駛距離日方軍艦五海里之外，或令日方軍艦開駛至距各該國軍艦或商輪之同樣距離，如上項請求在十二小時內未能照辦，則中國空軍或其他武裝力量，與日本軍艦發生衝突時，如損及各該國軍艦或商輪，中國概不負任何責任云。又二十一日下午三時日艦一艘，竟冒懸英國旗，由浦江向浦東方面移去，企圖偷襲，我守軍於其靠近時，發現所載全為日軍，當即開槍掃射，擊斃數十人，該艦還擊，我亦稍有死傷，約戰二十分鐘，該艦卒不支退去，其胆怯無恥，可見一斑。

我方封

閉長江

子江鎮江下游江面予以封閉，所有該段江

面航行，一律暫行停止，並由外交部分別照會各關係國駐華使節，轉飭各國僑民一體知照。

上海戰區簡圖一

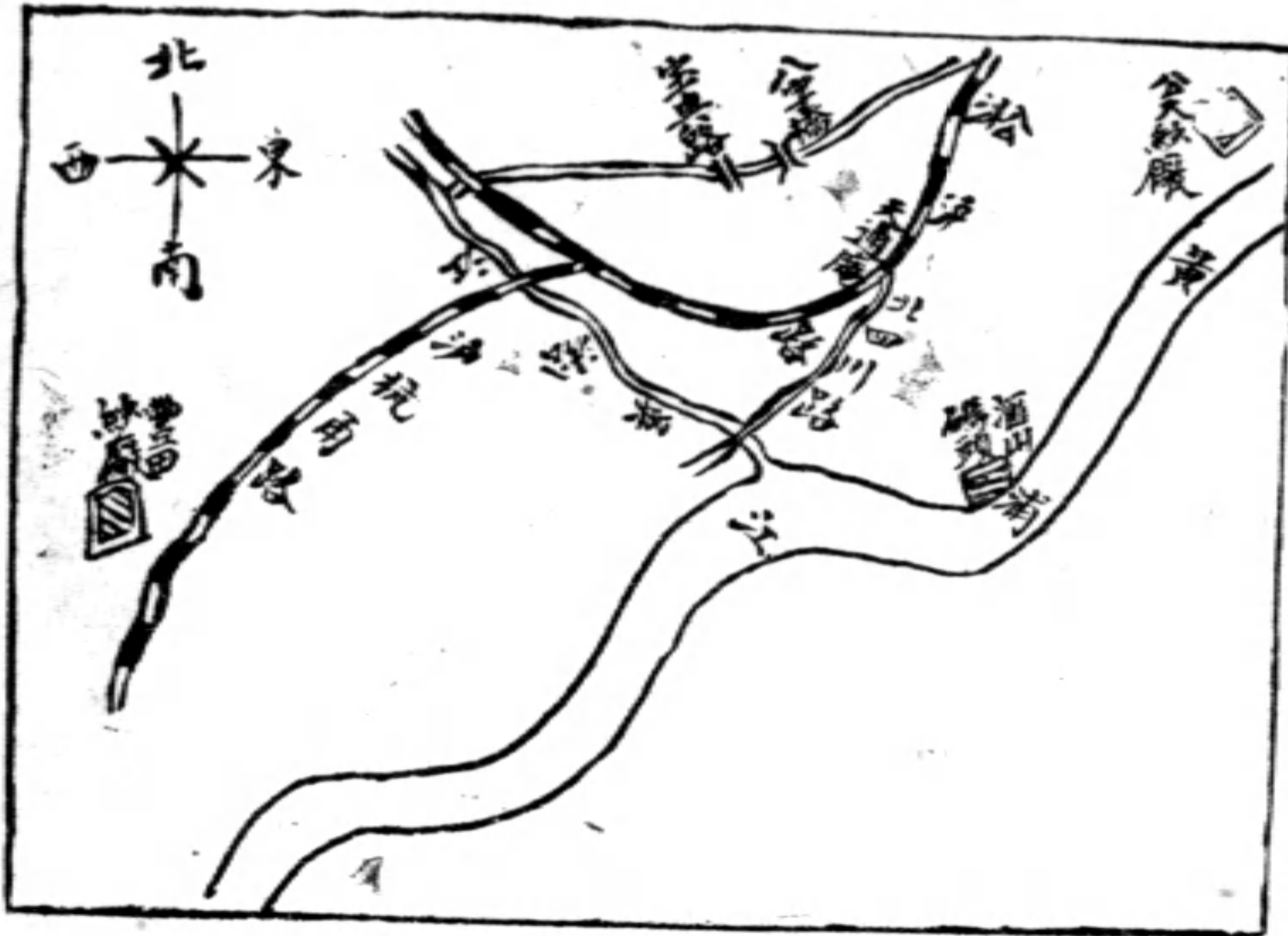

關於我政府封閉揚子江鎮江下游江面事，我軍事當局曾發表談話，謂現下時勢急迫，我國為自衛計，不得不採取各種適當措置，而封閉揚子江鎮江下游江面，實為我國目前在國防上必須自衛辦法之

上海戰區簡圖二

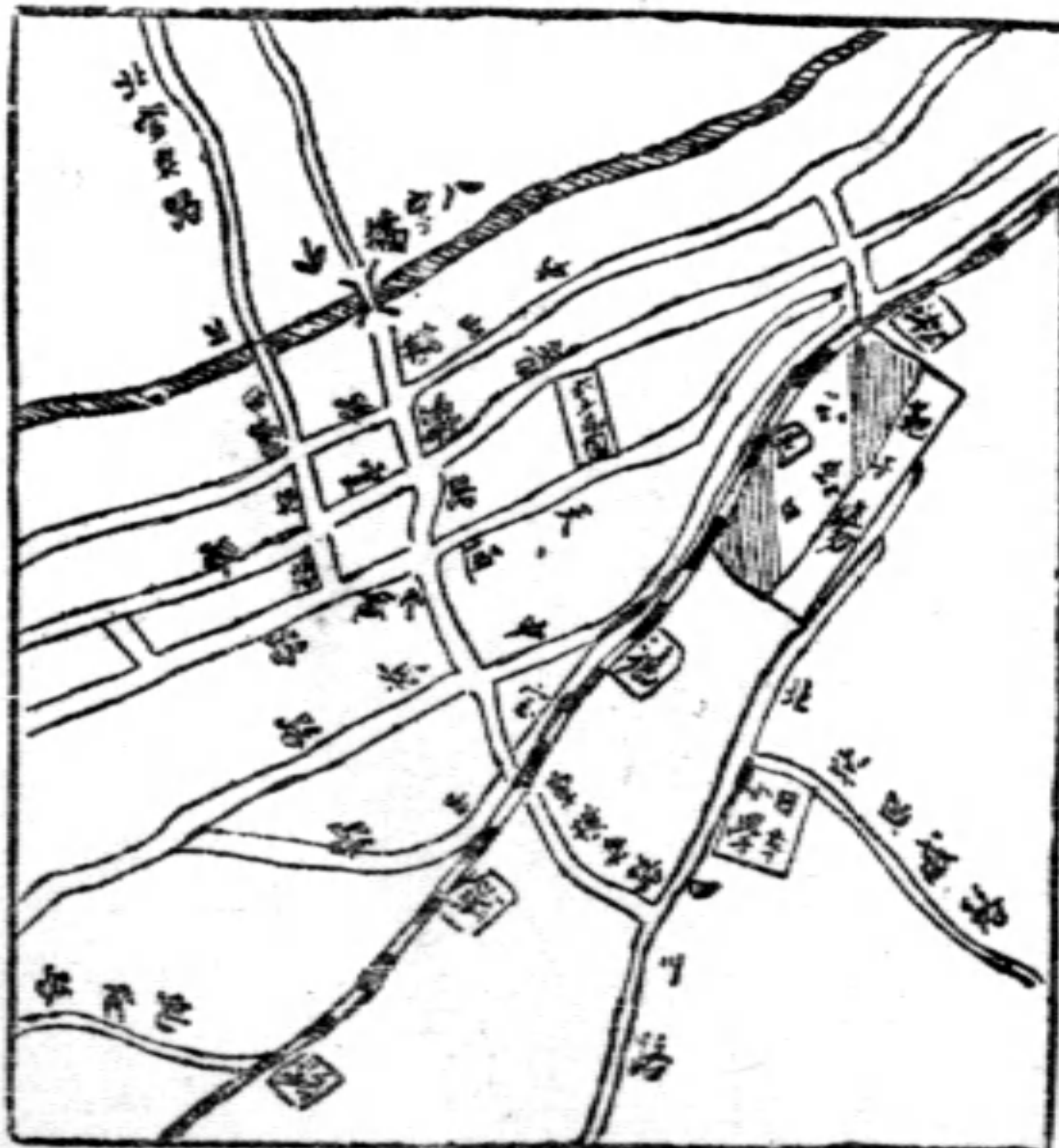

一種，此種辦法實施於中國領土，目的純為自衛，雖一時對於中外航業略有不便，但應為中外人士所諒解，一俟外來之威脅解除，上述江面之航行，當立即恢復也。

## 四 平漢與津浦兩路最近戰况

### 况

#### 平漢線方面

我房山良鄉縣境之部隊，八月二十二日分煤兒嶺，平頂山，南黎園三路與敵軍激戰：（一）煤兒嶺方面之敵二十二日與我軍接觸後，我軍奮勇向前激戰甚烈，敵雖一度頑抗，卒不支，向煤兒嶺以北之魯灘方面潰退。我軍乘勝追逐，士氣激昂異常，敵狼狽退至魯灘，見我大軍追至，復向東方潰逃，我軍遂於二十三日晨十時，確將魯灘及附近高地完全占領。（二）犯我平頂山北車營之敵，以步砲聯合兵力約千餘人，一面以密集砲火轟我平頂山一帶陣地，一面派一小部隊繞至平頂山左方接近我軍陣地，亦以猛烈砲火向我襲擊，我軍抱定爲國犧牲精神，堅守陣線，至死不退，與敵肉搏多次，因敵以密集砲火狂射，我守軍兩連遂壯烈殉國，此時之敵正欲向我陣地猛衝，而我後續部隊，業已趕到，士兵萬分驍勇，予敵猛烈打擊，敵受重

創，傷亡慘重，乃潰退，我軍遂於午夜將平頂山翟家莊北車營一帶殘敵完全肅清。（三）良鄉我軍二十二日晚，亦向南梨園間各莊肅莊方面之敵進攻突擊，敵砲火失效，我士兵奮勇肉搏，與敵作殊死戰，敵勢不支，倉皇逃遁，傷亡慘重，是役我奪獲機關槍四挺，及其軍實甚多。

#### 津浦線方面

津浦線方面我軍連獲勝利，二十一日起我軍與獨流鎮民衆連合夾擊盤踞該鎮之敵，重重包圍後，敵因四面受攻，無法應付，結果被我擊斃四百餘人，其餘少數殘敵，則逃往車站，我軍民緊緊尾追，刻正在車站一帶包圍。又我某部在獨流以北地區轟擊敵砲兵陣地，敵受重創後，向後狂奔，初退至良王莊，現又退至楊柳青，仍有向天津方面退去模樣。

## 五 我空軍大捷

#### 勝利一般

據軍政部公布，自本月十三日上海中日軍交戰後，我空軍於十四日晨出動，轟

炸敵軍艦，及楊樹浦敵根據地，予敵軍以重大之打擊，其匯山碼頭，公大紗廠，日陸戰隊司令部，均中彈，損傷甚大，而自十四日下午起，敵大隊飛機先後飛杭州南京及浙贛各大都市，轟炸擾亂，因之引起最激烈之空戰，我空軍奮勇殺敵，予敵機以意外之大損失，計十四日下午敵重轟炸機十一架，由台灣飛杭州廣德等處轟炸，當被我在杭州擊落三架，又三架受傷，在浙省蘭谿等處被迫降落，僅有三架仍循原路線逃回台灣。十五日敵機二十餘架飛炸杭州，十六架飛炸南京，在杭州者被我擊落八架，在南京者被我擊落六架，十六日上午敵機復大隊來襲，當在句容被我擊落二架，擊傷一架，在上海被我擊落二架，在揚州鎮江被我擊落三架，在嘉興被我擊落二架。又十六日下午敵機二十餘架轟炸蘇州飛機場，投彈甚多，但均未命中，有一敵機被我高射砲隊擊落於蘇州機場附近，合計三日以來，敵機損失已在三十架以上，我方飛機僅受傷三架，空軍人員死二人，傷三人云。又十七日滬敵機飛到我陣

地擲彈，被我空軍猛烈攻擊，當擊落敵機二架。同日敵之重轟炸機二架，到杭州擲彈，被我高射砲隊擊落一架，落於錢塘江中。十九日下午一時許，敵機兩隊各六架，分飛安徽廣德及南京，企圖轟炸，廣德方面被我空軍擊落一架，當即着火，飛南京之敵機，亦被我空軍於迎戰時，在句容附近擊落一架，又下午七時許，又有敵機十餘架，來襲首都，被我高射砲擊毀兩架，一架至安徽郎溪墜落，機中六人，一人已死，五人攜輕機關槍逃逸，正在搜查中，一架在孝陵衛墜落。二十日敵機十四架前往廣德轟炸，當地我空軍即起與應戰，約半時許，我軍以斬釘截鐵手段，連擊落敵機二架。二十一日在揚州附近被我擊落三架，一落於揚州起火，另二架落於東台縣與泰興縣之間，同日在上海方面被我擊落敵之九五式水上偵察機中島號三十九號一架，及敵驅逐機兩架。二十二日敵機十二架圖炸江陰，當被我高射砲擊落一架，重傷二架，擊落之一架為九四式單發動機複葉轟炸機，機中三人均已斃命。統計自

架之多。此外在浙皖蘇各十四日起至二十二日止，敵機之被我擊落不下五十架，先後被我俘獲之敵空軍人員，現已解到京者亦不下二十餘人。

**中央電勉** 敵軍此次以海陸空軍向我進擾，我空軍將士沉着迎頭痛擊，克獲甚多，捷

音迭至，中央執行委員會於八月十七日特致電嘉勉，原電如下：

航空委員會轉空軍各將士鑒，此次敵軍以陸海空軍同時進擾，侵略之態，自謂萬丈，賴我空軍將士忠勇沉着，迎頭痛擊，克獲甚多，捷音迭至，不特爲中央所嘉美，尤爲全國人民所歡欽，特電獎慰，尙期益勵精神，克敵致果，永垂懋績，張我國威，中國國民黨中央執行委員會（十七日）印。

**蔣委員長** 連日我空軍將士奮勇抗敵，迭奏膚手諭獎勉功，蔣委員長頗爲嘉慰，十六日特頒

手諭獎勉，原文云：三日來我空軍全體將士大都皆忠勇奮發，我軍以一當十之技術，與犧牲無畏之精神，成效卓著，聲播中外，殊堪嘉尙，除殉難與受傷人員特別獎恤外，茲特給參加作戰之戰鬥員特加給薪餉一月，以資獎勉，尙希我全體將士益加奮勉，以報黨國，樹立我革命空軍無上之光榮。

南京及南昌杭州等處自日前發現敵機侵襲後，我空軍將士莫不奮勇抵抗，每戰必克，三日來空戰結果，共擊落敵機三十餘架，同時赴滬轟炸亦以投彈極準，將敵艦擊沉，聞蔣委員長及航空委員會秘書長蔣夫人爲獎勵空軍將士起見，特派總幹事黃仁霖攜帶各種慰勞品，分別赴空軍防地慰勞，聞蔣夫人尤爲關懷，特親自時時至各航空場巡視，並對各空軍人員慰勉有加，將士益爲感奮云云。



## 戰 時 法 規

### 軍事徵用法 二十六年七月 十二日公布

第一章總則第一條陸海空軍於戰事發

生或將發生時，軍事上緊急之需要，得依

本法徵用軍需物及勞力。陸海空軍機動演

習之徵用，依第五章之規定。第二條前條

第一項軍需物及勞力，具備左列各款情形

時，始得徵用之。一。確為軍事上所必需

者。二。確為應徵人所能供給，而不致妨

害本人及其家屬之基本生活者。三。不能

依其他方法取得，或雖能依其他方法取得

而需時過久足以貽誤軍機者。第三條職業

上所必需之物不得徵用。但於緊急危難時

，已無從執行其職業或該物之徵用並不妨

害本人或其家屬之基本生活者，不在此限

。第四條軍事徵用權限，於左列各長官行

使之。一。陸海空軍總司令。二。軍政部

長、海軍部長、航空委員會委員長。三。

陸軍總司令、總指揮、軍長、師長、獨立

旅旅長。四。海軍艦隊司令、分遣艦長、

陸戰隊獨立旅旅長。五。要塞或要港司令

。六。空軍區司令指揮官。七。兵站總監

。第五條軍事徵用，應視徵用標的之性質

，人民之便利及地方之供給力，適宜劃分

區域行之。第六條實施徵用之時期及區域

，由最高軍事機關決定之。但遇戰機緊迫

不及由其決定時，有徵用權者得先行決定

，呈請補行核准。第二章徵用標的第七條

左列之物，除本法有特別規定外，得徵用

之。一。彈藥、槍砲、電信器具材料及其

他作戰之工具。二。糧食、飲用水、飼料

、燃料、飲食及烹飪器具。三。服裝及服

裝材料。四。衛生醫藥之器具材料。五。

房屋、廬園或倉庫。六。乘馱輓用之牲畜

、車輛、船舶、鐵道、火車、電車、航空

器暨各種搬運及交通設備。七。造船廠、

航空器製造廠，及其他可供軍用之工廠。

八。醫院。九。土地。十。其他軍事上所

必需之動產及不動產，經國民政府以命令

指定者。第八條徵用物以徵用區域或應徵

人現有者為限。但製造物得由有徵用權者

酌量製造者之能力，限令於相當時期內製

就，以便徵用。第九條養老院、盲啞院、

慈幼院、托兒所、貧兒院、孤兒院、棲留所，戰時救護組織及其他慈善機關使用之必要場所建築物及設備，不得徵用之。第十條左列各款非在合圍地內或緊急危難之時而確有徵用之必要者，不得徵用之。一。政府及自治機關使用之場所建築物及執行職務所必要之物。二。消防機關使用之場所建築物及執行職務所必要之物。三。圖書館、博物館、學校、習藝所及其他教育機關使用之場所建築物及設備。四。公務或交通用必要之車馬及供學育之種牛種馬。第十一條外國使館領事館及其所屬人員之財產，不得徵用。外國人之財產，除條約另有規定外，依本法之規定。第十二條有徵用權者對於徵用標的，得視軍事上之需要，爲左列之處分。一。使用。二。其他軍事上必要之處分。第十三條徵用左列之物時，得併徵用其操業者。一。輪船、鐵道、火車、電車、汽車、航空器、駁車、馬車。二。造船廠及其他可供軍用之工廠。三。醫院。第十四條年滿二十歲未

逾四十五歲，身體健全之男子，爲軍事上必需之服務，得徵用之。前項規定，於左列之人不適用之。一。正在服役中者。二。公務員。三。外國使館領事館所屬人員及依條約應免徵者。四。學校之教職員及在學校肄業者。五。獨自經營農工商業，而因徵用其所營事業無法維持者。六。因被徵用而家屬之生活難以維持者。七。職務上對於所在地之民衆有重大貢獻，而爲該地民衆所不可缺少者。第十五條人之徵用次序如左。一。無職業者應先於有職業者。二。年少者應先於年長者。三。多壯丁之戶應先於少者。第十六條被徵用之人，應按其職業經驗學識技能及體質等，分配適當之工作。第十七條被徵用之人，關於給養衛生紀律裁判事項，準用關於現役軍人之規定。第十八條被徵用人之財產，除第十三條所規定者外，不得徵用。第三章徵用程序第十九條徵用由有徵用權者簽發徵用書，交付於省行政長官，由省行政長官酌量地方之供給力，令其所屬市縣

行政長官自行或委託區長鄉長鎮長實施徵用。直隸於行政院之市徵用書，應逕交付市行政長官，當市行政長官酌量地方之供給力，自行或委託區長實施徵用。第二十条遇左列情形之一時，徵用書得逕交付市縣行政長官區長鄉長鎮長。一。徵用標的爲土地房屋飲用水，應就地徵用者。二。事機危急，不能依前條之規定辦理者。第二十一條輪船、鐵道、火車、電車、汽車、航空器，與其他類似之交通運輸物及設備，不歸省或直隸行政院之市管轄，或歸二以上之省直隸行政院之市管轄者，徵用書應交付與中央主管行政機關，由該機關斟酌情形，自行或委託所屬機關實施徵用。第二十二條遇必要時，徵用書得逕交同業公會，由該會負責人酌量同業之供給力，實施徵用。第二十三條應徵人無正當理由，拒絕或怠於交付徵用之物或供給徵用之勞力時，得強制徵用之。第二十四條有徵用權者收到或占有徵用物後，應立即填發受領證，逕行或轉由徵用區域之行政長

官交應徵人收執。徵用區域之行政長官或受委託徵用者，應於應徵人交付徵用物時，發給臨時受領證。物主或占有人於實施徵用時，不在徵用地者，其受領證及臨時受領證由受委託徵用者或所在地之警察機關或自治團體暫行保管，並應立即通知物主或占有人，無法通知者，應將徵用標的物名稱及被徵地牌示或登報公告之。第二十五條有徵用權者，應按已徵用之勞力，填發證明書，交由應徵人收執。前項證明書應於徵用期終填發之，但徵用期在一月以上者，應按月填發之。第二十六條有徵用權者，徵用區域之行政長官及受委託徵用者，應將徵用之人及物，詳細登記簿冊。第二十七條徵用區域之行政長官，受委託徵用者或應徵人，如認徵用為不當或不法，得向有徵用權者或接受徵用書或者受委託徵用者請求糾正，如不為糾正時，得依左列規定聲明異議。一。對於行政長官或受委託徵用者之處分，得向其直接上級機關聲明異議，如不服其決定，得依次再

向其上級機關聲明異議。對於區長鄉長鎮長之處分，得逕向市縣行政長官為之。對於同業公會之處分，得向其所在地之市縣行政長官為之。但對於行政院之決定，不得聲明異議。二。對於有徵用權者之處分，得向有徵用權者之直接上級機關聲明異議，如不服其決定，得依次再向其上級機關聲明異議，至最高軍事機關為止。前項所列受理機關收到聲明異議，至遲應於三十日內予以決定。第二十八條前條之聲明異議，無停止徵用之效力。但有徵用權者，徵用區域之行政長官或受委託徵用者認為必要時，得自動停止或暫緩實施徵用。第四章賠償第二十九條應徵人因徵用所受之損害，除本法另有規定外，應賠償之，其損害之賠償以現實直接者為限，賠償全額應參照徵用物之買賣或使用價格或勞力之代價定之。前項價格或代價，依徵用時之法定標準定之，無法定標準者，依有徵用權者或徵用區域之行政長官或受委託徵用者與應徵人之協議定之，不能協議時，

依徵用地於戰事發生前三年間之平均價格或代價定之。第三十條戰事發生後由外國進口之物，以買入之價格及必要費用，加週息五厘，為法定標準買賣價格。第三十一條非現存之物，其成本高於戰事發生前三年間之平均價格者，如不能協議價格，應以其成本及週息五厘為法定標準買賣價格。第三十二條依第十三條被徵用之業者，應按其徵用時由服務機關或僱用人所得之報酬，給以勞力之代價。第三十三條被徵用人工作完畢後，應資遣回原徵用地。備供使用之徵用物，應於使用完畢後發還原物主或占有人，除依第二十九條給予使用代價外，並應就其因使用而生之損壞或減少之價值，予以賠償。前項損壞或價值之減少，以非日常使用所生之當然結果者為限。依第二項發還之物，如有損壞或減少價值情事，原物主或占有人未即當場驗明者，應於發還後五日內，向有徵用權者，徵用區域之行政長官或有受委託徵用權者，提出書面聲明。但其損壞或減少



價值之情形，於五日內不能發見者，應於發見後五日內提出聲明。其不提出聲明，或其發見在發還後逾一月者，不得請求賠償。第三十四條對於左列各款之使用，除有損壞或減少價值之情事外，不得請求賠償。一。無建築物之空地。二。牧場。三。森林地。四。私有之街道、巷街、橋樑及其他類似設備。五。空餘之寺廟祠堂及其他類似之公共建築物。第三十五條對於應證人因徵用所受之損害，應於填發徵用物受領證或徵用勞力證明書後三個月內賠償之。損害之程度不能即時確定者，其賠償金應於損害確定之日起三個月內發給之。但有徵用權者與應徵人另有約定者，依其約定。第三十六條徵用物運至交付地之搬運費及保管費，由實施徵用者所屬之機關先行墊付，於交付時由有徵用權者償還之。第三十七條應徵人因徵用所受損害之程度，於填發第二十四條之受領證或第二十五條之證明書時可以決定者，應由填發者於受領證或證明書起載明賠償金額。其

損害程度於發還徵用物時始可決定者，應由發還人於發還時出具證明書，載明賠償金額。損害程度不能於前項時期決定者，應由決定權者於決定後填發通知書，載明賠償金額。第三十八條前條第二項賠償金額之決定，由有徵用權者或其代表為之，如有徵用權者或其代表不在徵用地或損害發生地或不為決定時，由該地行政長官為之。第三十九條應徵人接到受領證明書或通知書後，對於所載之賠償金額認為不足時，得於五日內向徵用地之地方軍事徵用評定委員會聲明異議。第四十條不依第三十七條之規定填發受領證明書或通知書，或怠於決定賠償金額時，應徵人得向地方軍事徵用評定委員會聲請補填或決定。第四十一條不服地方軍事徵用評定委員會所為之決定者，得於決定書送達後十日內，向高等軍事徵用評定委員會再聲明異議。但賠償請求額在三百元以下或所爭執之利益不滿百元者，不得再聲明異議。對於高等軍事徵用評定委員會所為之決定，並

得聲明異議。第四十二條地方軍事徵用評定委員會，由左列人員組織之。一。市縣地方法院或其同等司法機關之推事或審判官一人。二。市縣行政長官或其所指派之代表一人，在直隸於行政院之市為社會局長或其所指派之代表一人。三。所在地較高級軍事機關之代表一人，如係同級，其公推之代表一人。四。市縣立法機關之代表一人，無立法機關者，由市縣行政長官指定當地有資望之公民一人代之，如徵用運由同業公會實施者，由該同業公會之代表一人代之。五。當地商會代表一人。地方軍事徵用評定委員會，以推事或審判官為主席。第四十三條高等軍事徵用評定委員會，由左列人員組織之。一。高等法院或高等分院之推事一人。二。省或直隸於行政院之市行政長官或其所指派之代表一人。三。所在地較高級軍事機關之代表一人，如係同級，其公推之代表一人。四。省或直隸於行政院之市立法機關之代表一人，無立法機關者，由省市行政長官指定

當地有資望之公民一人代之。五。省或直隸於行政院之市商會代表一人。已參與地方軍事徵用評定委員會者，關於同一事件，不得參與高等軍事徵用評定委員會。高等軍事徵用評定委員會，以推事為主席。第四十四條第三十九條第四十條之聲明異議，在地方軍事徵用評定委員會未組織前，得向徵用地行政長官聲明保留其聲明異議之權利。第四十一條之再聲明異議，在高等軍事徵用評定委員會未組織前，得向省或直隸於行政院之市行政長官聲明保留其再聲明異議之權利。第四十五條因徵用而受損害者，應於第三十五條所定賠償金發給期開始後，或於賠償金額經決定確定後，即將受領證明書或通知書或地方或高等軍事徵用評定委員會之決定書，提示於市縣政府，彙經上級機關，向最高軍事機關具領。第四十六條徵用物之發還，由有徵用權者或其代表，會同徵用區行政長官或受委託徵用者行之。第五章陸海空軍機動演習之徵用第四十七條陸海空軍為實

施機動演習，得徵用不動產。前項不動產，具備左列各款情形時，始得徵用之。一。確為演習所必需者。二。其徵用不妨害應徵人及其家屬之職業，或使其生活發生困難者。三。不能以其他方法取得者。第四十八條第九條第十條及第十一條所列之不動產，不得徵用之。第四十九條第四條第六條及第二十三條之規定，於本章之徵用準用之。但第六條之但書，不在此限。第五十條本章之徵用，由有徵用權者簽發徵用書，交付與演習地之市縣行政長官，由市縣行政長官酌量地方情形，自行或委託區長鄉長鎮長實施徵用。接受徵用書者或受委託徵用者，應於實施徵用前，以書面通知應徵人。第五十一條被徵用之不動產，應於演習完畢後，立即由有徵用權者會同接受徵用書者或受委託徵用者，交還原物主或占有人。交還被徵用之不動產時，應給與使用之代價，如被徵用之不動產一部或全部損壞或毀滅，並應予以賠償。前項代價與賠償之數額，依所在地當時通

行之標準定之。凡因演習而受第二項以外之損害者，亦得依第三項所定之標準請求賠償。第五十二條前條第二項及第四項之有賠償請求權者，應於徵用之不動產交還或損害可發見之日起，五日內，逕作或經由第五十條第二項之人員，向有徵用權者提出書面聲明。第五十三條有徵用權者對於第五十一條第二項及第四項之使用代價及賠償金額，應於決定後，以書面通知不動產之原物主占有人或請求賠償者。第五十四條不動產之原物主或占有人認徵用為不當或不法或徵用代價為過低，或有損害請求權者，不服有徵用權者之決定時，得於收到徵用之書面通知或徵用代價或損害賠償之書面決定後，十日內，向所在地之第一審法院起訴。第五十五條前條起訴，無停止徵用之效力。但法院於判決前以裁定停止徵用者，不在此限。第二十八但書之規定，於前項情形準用之。第五十六條第五十一條之使用代價及賠償金，由徵用地行政長官彙經上級機關，向最高軍事機

關具領分發。最高軍事機關接到具領使用代價或賠償金之聲請後，至遲應於一個月內發給之。一徵用地行政長官領到使用代價及賠償金後，至遲應於十日內分發之。第六章處罰恐第五七條應徵人無正當理由而拒絕或怠於應徵者，處一月以下之拘役或一百元以下之罰金，其教唆他人拒絕或怠於應徵者亦同。第五十八條接受徵用書者或受委託徵用者，無正當理由而拒絕或怠於實施徵用時，處一年以下之有期徒刑拘役或一千元以下之罰金。第五十九條第四條之有徵用權者或接受徵用書者或受委託徵用者，實施徵用時，濫用職權，拒絕或怠於履行第二十四條第二十五條第三十七條第四十五條或第四十六條之義務者，處五年以下之有期徒刑拘役或一百元以上三千元以下之罰金。第六十條第五十條第一項之接受徵用書者或受委託徵用者，無正當理由而拒絕或怠於實施徵用，或濫用職權，或拒絕或怠於履行第五十條第二項及第五十六條第一項或第三項之義務者，

處拘役或五百元以下之罰金。第六十一條第五十條第一項之有徵用權者，濫用職權，或拒絕或怠於履行第五十一條第一項及第五十三條之義務時，處一年以下之有期徒刑拘役或一千元以下之罰金。第六十二條依第五十七條第五十八條及第六十條應處罪者，及依第五十九條應處罰之第五九條人員，依刑事訴訟法由普通法院審判之。第六十三條有徵用權者應依第五十九條及第六十一條處罰時，由軍事法庭審判之。第七章附則第六十四條本法施行細則，由行政院會同最高軍事機關定之。第六十五條本法施行日期，以命令定之。

### 戰時糧食管理條例

二十六年八月十八日公布

第一條戰時糧食之管理，依本條例行之。本條例所未規定者，仍適用其他法令。第二條戰時應受管理之糧食，其種類由國民政府以命令定之。第三條為管理戰時糧食事宜，設戰時糧食管理局，直隸於行

政院，必要時得於各省市重要地點設分局，直隸於管理局，其組織規程由行政院定之。戰時糧食管理局關於戰時糧食管理事宜，得發布必要之辦法或規章。第四條戰時糧食管理局管理之事項如左，一。生產，二。消費，三。儲藏，四。價格，五。運輸及貿易，六。統制及分配。第五條本條例之施行及停止日期，以命令定之。

### 防空法國府明令公佈

第一條，為防敵機空襲，減少其所發生之危害，以衛護國家之安全，保障人民之生命財產，特制定本法。第二條，全國防空事宜，由國民政府最高軍事機關主辦之；其有關各院部會署及地方機關者，由各該關係機關協同執行。第三條，中華民國人民對於實施防空有服役及供給物力之義務，戰時或事變時人民及民用飛機及航行之船舶對於敵國或同情敵國之飛機行動有監視並報告附近軍警或防空機關之義務。第四條，在中華民國領域內有住所居所或財

產之外國人或無國籍人及有事務所營業所或財產之法人機關團體，均負有防空之義務，但不以抵觸條約及國際法為限。第五條，有左列情形之一者，得免防空服役。

(一)身體殘廢者，(二)有精神病者，(三)因年齡或健康狀態不適宜服役者，(四)因担任公務或服常備兵現役不能中輟者。第六條，左列行為，應呈經國民政府最高軍事機關，或其指定機關核准。(一)經營防空器材或工具，(二)發佈或散播防空印刷品，(三)演映防空影片，(四)舉行防空展覽會。第七條，戰時或事變時，防空情報及警報，得優先使用，國有公有民有通信設備，並改善或變更之。第八條，因防空之必要，各地防空主管機關陳請或會同當地軍政機關，得行使左列各權，但第六款第七款應呈經國民政府最高軍事機關核准，(一)命令人民參加防空工作，及防空設備，(二)利用人民或外僑在當地開設之醫院診療所等，供防空設施之用，(三)依法徵用人民之土地，及建築物，(四)修改或

擴大街道住宅建築之全部或一部，(五)命令或限制人民之遷移，(六)禁止或限制民用飛機之航行，(七)徵收人民防空附捐，(八)關於防空有調查之必要時，得令提出資料或實施檢查。第九條，違反本法第三條，第四條，第六條之規定者，處三十日以下之拘役，或一百元以下之罰金。煽惑他人為之者，加倍處罰。第十條，洩漏防空之秘密，或破壞防空設備，致妨礙防空工作或發生危險者，依陸海空軍刑法或軍機防護法處斷。第十一條，防空設備及實施所需經費，依其性質及實際情形，由中央與地方公別支給之。第十條，人民之土地或建築物因實施防空被徵用時，所受之損失，由地方政府依法補償。第十三條，人民因防空服役致傷病或死亡時，應由中央或地方政府依法酌給醫藥埋葬撫卹之費。第十四條，本法施行細則，由國民政府最高軍事機關定之。第十五條，本法自公布日施行。

## 救國公債募集辦法

財部制定公布

(一)本公債由財政部委託各級黨部與各級政府機關，各郵政局，各郵政匯業儲金局，各電報局，各國營事業機關，各銀行錢業公會，各商會，各同業公會，各銀行錢莊，各報館，各學校，各法團為經募機關。(二)每一地方就上列各經募機關，組織一救國公債勸募委員會，辦理宣傳經募事宜，其組織及辦事通則另定之。(三)募集之現金物品，以左列各種為限：一、國幣或外幣，二、生金銀及其製成品，三、有價證券(包括國內外證券)，四、存款摺據，五、不動產易於變價者，六、物品材料之可隨時變價或可直接應用者。(四)前條第一款之外幣，按中央銀行逐日掛牌價計算，第二款之生金銀及其製成品，按其所合金銀之成份計算，第三款之有價證券，按其市價或估價計算，但國民政府所發行或保證之內外債券，得按票面計算，第四款之存款摺據，按其實在本

息金額計算，第五款之不動產及第六款之物品材料，按售得價款或估價計算，關於財物之變價或估價，均由當地勸募委員會辦理之。(五)各經募機關收到第三條所列各款之財物時，以爲國幣或可立時以國幣計算數額者，應即如數填給正式收據，其須變價或估價者，先給臨時收據，俟變價或估定後，再換給正式收據。(六)正式收據由財政部印製，發交各地勸募委員會，經該會負責人簽名蓋章後，分發當地各經募機關，填發時應由該機關負責人簽名蓋章。(七)各經募機關所收第三條第一至第四各款之財物，及第五款之契據，應逐日報告當地勸募委員會，並將其財物契據，送交當地中央中國交通中國農民等四銀行，郵政匯業行，郵政局及其他指定之銀行收存，其無上述行局之地方而有政府機關者，應逐日送交該機關收存，其無上述行局及政府機關之地方應每三日送交就近之中央中國交通中國農民四銀行郵政匯業局，郵政局及其指定銀行，或政府機

關收存前項政府機關收存經募機關開到之財物契據，應逐日送就就近中央中國交通中國農民四銀行，郵政匯業局，郵政局，或其他指定之銀行收存，第三條第六條之物品材料，應逐日送交當地勸募委員會。(八)關於不動產及物品材料之變賣估價及送交應用，另以規則定之，(九)各地勸募委員會，中央中國交通中國農民四銀行，郵政匯業局，郵政局，其他指定之銀行，及收存經募機關解交財物，政府機關應每週將所收財物之名稱數額，列表報告財政部一次。(十)中央中國交通中國農民等四銀行，郵政匯業局，郵政局及其他指定之銀行所收款項，另立救國公債專戶存儲，每週由各該總行總局開列清單，報告財政部一次，其款憑財政部函令支發。(十一)凡持有第六條之正式收據者，得就近向中央中國交通中國農民等四銀行，郵政匯業局，郵政局及其他指定之銀行按照收據所載金額，換取同額救國公債，其開始換發日期，由財政部公告之。(十二)國

人或團體願以財物捐充救國之用，而不願收受救國公債者，其財物亦得由各經募機關經收，但其收據應註明自願捐輸不損公債字樣。(十三)前條捐輸財物之個人或團體，由財政部呈請國民政府特予獎勵，其獎勵之章程另定之。(十四)本辦法由財政部公布施行，并呈請行政院備案。

### 中華民國戰時軍律及施行

條例國府廿六年八月廿四日公布

戰時軍律(第一條)不奉命令無故放棄應守之要地致陷軍事上重大損失者死刑。(第二條)未奉命令臨陣退却者死刑。(第三條)奉令前進託故遲延，或無故不就指定守地，致誤戰機，使我軍因此而陷于損害者死刑。(第四條)降敵者死刑。(第五條)通敵不利於我軍之行爲者死刑。(第六條)故意損毀我軍武器，彈藥，糧秣，艦船，飛機庫庫廠塢，防禦建築物及交通通信機關以利於敵或以資敵者死刑。(第七條)主謀要挾或指使不利於軍事

之叛亂行為者死刑。(第八條)敵前反抗命令，不聽指揮者死刑。(第九條)製謠惑衆，搖動軍心或擾亂後方者死刑。(第十條)縱兵殃民，劫奪強姦者死刑。施行條例(第一條)不論文武軍民人等，戰時犯本軍律之罪者，俱照本軍律治罪。(第二條)犯本軍律之罪者，悉由軍法機關依照陸海空軍審判法審理之。(第三條)犯本軍律之罪者，依其情罪得依陸海空軍刑法處斷。(第四條)本軍律所規定之罪以外，悉照陸海空軍刑法辦理。(第五條)本軍律及條例自民國二十六年八月二十四日施行。

### 食糧資敵治罪暫行條例

國府廿六年八月卅一日公布

第一條凡以食糧資敵者，依本條例治罪。第二條本條例所稱食糧為穀米麥麵雜及其他可充食糧之物品。第三條凡以食糧供給敵軍者處死刑。第四條非常時期私運禁止出口之食糧出口在十萬斤以上者，以資敵論，犯前項之罪而數量未滿十萬斤者，處無期徒刑或七年以上有期徒刑。第五條包庇或縱容前二條之罪者，以共同正犯論。第六條犯第三條第四條之罪者，沒收其所運之食糧並科以食糧價額同等之罰金

，如罰金不繳納，得拍賣其財產抵償，拍賣財產得委託該管行政機關行之，但須呈報中央最高軍事機關備查。第七條第三條第四條之未遂犯罰之。第八條預備或陰謀犯第三條之罪者，處七年以上有期徒刑，四條之罪者，處一年以上七年以下有期徒刑。第九條犯本條例之罪者，由有軍法權之機關審判，呈經中央最高軍事機關核准後執行之，在作戰區域，因交通斷絕或時機急迫時，得由就近有軍法權之最高軍事機關代核，事後補報備案。第十條本條例自公布之日施行。

## 中外問題

### 第十九卷 第六期 要目

未來大戰的動力問題  
英貿易現狀之檢討  
準戰體制下日本的貿易入超問題  
醞釀中的北歐戰雲  
英愛的商戰  
墨西哥現總統卡頓納的小史

怨鳴 亞美尼亞的今昔  
一 鑒湖 今日之事  
仲襄 談談俄國的新舊文學  
鍾湘 關於六月九日日蝕的種種  
歐戰時之英國間諜隊  
易寬 福丑 蔣仲 思若 佐神 (譯叢)

民國廿六年七月廿五日出版每册零售壹角正  
通訊兼總經售處 新光書局總發行所 地址：白克路同春坊卅八號

# 國府命令

## 徵兵令 國府於七月卅日明令

強國之道首在足兵近代世界各國率行  
 通國皆兵之制我國古代亦寓兵於農卒伍之  
 宗出於廬井後世專用招募兵農遂分治製至  
 今迄未革新大多數人民安於罷輟民族意識  
 坐是消沉且以養兵需餉甚鉅國家財力拙於  
 供應遇有事變仍慮全國幅員廣闊不敷調遣  
 若非及時簡練民兵改革軍制其何以供戎守

而固國防查兵役法前經制定明令公布自本  
 年三月一日起施行現已由主管機關選定各  
 師管區亟應按照程序逐步推進茲特剴切申  
 明凡我國民須知履行兵役為人人應盡義務  
 際茲國家艱難之時宜有發奮自強之計徵兵  
 制度為充實自衛力量根本要圖各國行之已  
 久急起直追未容再緩務期全國人民一致醒  
 悟共策進行其依法應服役者尤應洋厲奮發  
 踴躍應徵於以復興民族鞏固邦基有厚望焉

## 徵兵令 國府八月卅日明令

東鄰肆虐侵我疆土自非全民奮起合力  
 抵抗不足以保衛國家之獨立維護民族之生  
 存在此非常時期凡屬兵役適齡之男子均有  
 應徵入營履行兵役之義務茲特依兵役法第  
 三條之規定着由行政院轉飭各兵役主管機  
 關得隨時徵集國民兵俾資服役而固國防此  
 令

## 中華法學雜誌 新編第一卷 第九號

縣市自治法之制定及近數年來地方  
 自治之檢討  
 天道觀念與中國固有法系之關係  
 從經濟上觀察我國的司法  
 中國古代存在國際公法辯  
 修正公司法之我見  
 美國各州之法院

黃右昌  
 陳顯遠  
 陳顯遠  
 洪鈞培  
 孟繼湘  
 何祚昌

比較法之研究  
 英國自治制度之沿革  
 五十年來之國際公法  
 論律師之養成制度  
 蘇聯犯罪學研究的發展  
 專載

立法院最近修正通過之重要  
 法規(六種)  
 沈書  
 張鼎昌  
 劉梯臣  
 黃克絢  
 嚴長助  
 張心博

每月一册每册三角預定全年三元三角半年一元八角  
 中華民國法學會主編·定閱處·南京河北路正中書局雜誌推廣所

防毒綱要

定價四角 八折

防毒一類的書籍，年來應運產生，汗中充棟。或在專理論以鳴高，或係偏於局部而粗陋，求一適合軍隊實用之本竟，不可得，此書為最新之本，理論適可而止，實論具體可行，雖涉及學理之處，亦復解釋詳明，易於瀏覽。有志研究防毒的同志，請以此書為參考。

指揮部隊之連用與

定價精裝二元八角 平裝一元五角 八折

機械化部隊，是未來戰鬥上所必需的，如果想要應付世界戰鬥的趨勢。不但需要機械化部隊，恐怕還得需要部隊機械化呢？此書是交通兵隊畢業學生作品，足為國軍機械化汽車化參考書的先聲。材料的新穎，記載的明晰，還是餘事，是各級幹部必備的知識，是配屬機械化部隊的惟一教材。

現代化學戰實施法

定價四角 八折

化學戰是現代軍事裏的甯馨兒。無論強弱，凡是獨

立國家，無不競爭製造，以為將來制敵和防敵之用。我國的國難有加無減，我雖無使毒之意，但是防毒之心不可無。本書是軍校十期學生實施的筆記，是世界首創使毒氣的德籍教官所講述的，其精采可知，其新穎適用。現代一般化學戰作品，是理論的最此書之優點，是理論和實施兼而有之，現代軍人不可不備。

游擊戰術講義

定價二角 八折

游擊戰術，久矣騰諸軍人之口，且已實現於國內義軍之抗日，及國軍之剿匪，積耗無數之軍實，積八年之經驗，成此游擊戰術一書，實為國軍獨得之秘，現代軍人必具之知識也。本社獲得此稿，即日出版，以需武裝諸同志，以為實戰殺敵之法寶，復興民族之先鋒耳。想部隊袍澤，當然以先觀為快了。

現代砲兵射擊學詳解

精裝定價二元五角 平裝二元七折

本書，將最新砲兵射擊

學，加以詳細之解釋。凡射擊，加以詳細之解釋。極詳盡之解釋。一切實施上之口令，動作，均有確切之說明，誠為新式砲兵射擊觀測學之良好講義。介紹於砲兵幹部。諸公袍澤，想有志研究新學術的同志，當然以先觀為快了。

重機關槍教育

定價四角 八折

研究重機關槍不可多得的參考書。因為他的內容，不僅是把制式動作加以敘述，還把戰鬥教練加以很綿密的演述，同時附加槍學。若是機關槍科的人員手此一篇，可以說是左右逢源。

重機關槍教練指南

定價五角 八折

重機關槍，在大戰裏面担着很大的任務，部隊裏對於重機關槍教練，向來未能一致，本書是新編制適用的教練參考，內容四篇：為「總綱」、「制式教練」、「單槍至排連駛載馭馬」、「野外教練」、「陣地之選定進入變換撤退」、「戰鬥教練」。

伯克式輕機關槍教練指南

定價五角 八折

重機關槍教練戰術指南

定價八角 八折

伯克式輕機關槍教練指南

定價五角 八折

白郎林輕機關槍之研究

定價四角 七折





零售每冊定價大洋三角 郵費國內三分國外四角

定	預		書價	連郵費
	時間	冊數		
全年	十二	三	三元三角六分	七元八角
半年	六	一	一元七角八分	四元

新編蒙古及日本朝鮮郵寄照國內辦法 西藏及香港  
澳門郵寄照國外辦法  
訂購本誌價款滿一元以上者請用匯票尾數可用郵票十  
足代價不折不扣如不通匯各地即以五分以下郵票代  
價十足通用  
雜誌如須掛號應由購誌人預寄掛號費(國內每冊八分  
國外每冊二角五分)  
本埠外埠及路途較遠者每冊即收郵費二分  
郵章如有更改得隨時增減

附例  
(一)軍事學校學生售洋一角八分外埠軍分校學  
生訂購者每冊加郵費三分  
(二)軍事機關及部隊每冊售洋兩角外埠每冊加  
郵費三分  
以上兩項優待價訂購多寡概以冊數計算並  
限於直接向本社訂購者

### 廣告價目表

等第	地位	全	面	半	面	四分之一
特等	底封面之外面	三十元	十六元	九元		
優等	底封面之內面及對面之 正文首篇之對面	二十四元	十三元	七元		
上等	圖畫中及首篇以外正文 前後之對面	二十元	十一元	六元		
普通	正文中正文後	十六元	九元	五元		

## 版權所有

民國二十六年九月一日出版

編輯者 軍事委員會軍事雜誌社  
社址：南京白下路  
電話：二二三四〇號

總發行所 軍事委員會軍事雜誌社  
及定購處  
地址：南京太平路

總代銷處 拔提書店  
地址：南京太平路  
電話：二二六〇六號

印刷者 文心印刷社  
社址：南京八條巷  
電話：二二四七五號

分銷處 軍事雜誌分社  
各埠大書局

廣告概用白紙黑字，如用色紙或彩印，價目另議。刊登廣告，以收款後刊登為原則。凡在本雜誌刊登廣告在三期以上者，以八折計算，半年以上者，以六折計算，一年以上者，以對折計算。

2488

# 上海附近形势略图

