

萬 有 文 庫

第 二 集 七 百 種

王 雲 五 主 編

史 繹

(一)

馬 驢 撰

商 務 印 書 館 發 行

史 繹

(一)

撰 驢 馬

書 叢 本 基 學 國

# 序

釋史百六十卷。今靈陽令鄒平馬侯所譔。計爲部有五。首曰太古部。卷十。次曰三代部。卷二十。又次曰春秋部。卷七十。又次曰戰國部。卷五十。合其末之十卷曰外錄部者。共百六十卷。而編成。統名之曰釋史。而因前侍御八寶喬公緘。昧予屬爲其敘。予啓而讀之。幾兩月。而業始卒。乃喟然嘆曰。嗚呼。斯文之在天壤。猶日月也。歷終古而常新。猶江河也。逮尾閭而愈大。謏聞小生。少見多怪。動謂古今人不相及。豈不謬哉。試以秦後所稱經世大典言之。自漢而後有畧。漢以前無有也。自晉而後有部。晉以前無有也。自唐而後有典。自宋而後有目。唐與宋以前無有也。自元而後有考。自明而後有補。元與明以前無有也。迄今而釋史復出矣。以一人攬百世之奇。以十年窺三才之業。試取漢畧。晉部。唐典。宋目。元考。明補。與釋史相衡。古今人果不相及否也。予讀之。善其獨勝古人者有四焉。一曰體製之別創也。編年之例。肇自丘明。荀氏而下。莫之能易。晉乘。越絕。楚檮杌。無論已。馬侯舉例發凡。惟以事爲經。而不襲夫系月系時之故。其獨勝者一也。一曰譜牒之咸具也。年月之表。起自司馬。范曄。而後莫之能述。三國。六朝。五代。無論已。馬侯鱗次眉列。兼以圖佐表。而一洗夫有學無問之陋。其獨勝者二也。一曰紀述之靡舛也。書以漢紀。而上述犧年。志繇宋名。而汎取烏紀。顧名思義。究何居焉。釋史則上遡太皞。下訖亡秦。紀事紀人。總以首尾爲疆畔。其獨

勝者三也。一曰論次之最數也。中壘著書。僅有題畧。承旨作史。并絕贅疣。知人論世。不太畧歟。繹史則文成踰萬。其旨盈千。或奪或予。遂以筆舌爲袞鉞。其獨勝者四也。至於萬千百國。十有二代之閒。大而洪荒。剖判之繇。小而名物訓詁之誤。與夫貞元運會之乘除。皇帝王霸之興廢。陰陽淑慝之消長。禮樂兵刑之因革。以迄日蝕星隕。水流山峙之篇。金生粟死。仰驕僥倖替之說。若內若外。或事或文。莫不網羅囊括。於百六十卷之中。控六籍。吞百家。駕九流。跨四部。辟之水然。漢畧崑崙也。晉部唐典。宋目元考。以迄明補。龍門積石。太史馬頰也。當吾世而繹史乃出。其真尾閭矣乎。其真尾閭矣乎。或曰。以經爲史可歟。曰。奚不可。夫唐虞作史。而綜爲經。兩漢襲經。而別爲史。蓋經卽史也。或曰。以子爲史可歟。曰。奚不可。夫諸志。史也。而錯以經。小學。經也。而錯以子。故子亦史也。或曰。以箋傳爲史。以蒼粹爲史。可歟。曰。是則有閒。然如顏馬之註。漢註史。杜鄭之爲典。爲志。亦孰非與史相表裏者。嗚呼。以史爲史。易。以經爲史。難。以經爲史。易。以子爲史。難。以箋傳爲史。以蒼粹爲史。則尤難。遠紹旁搜。不知繹史所得。視漢唐諸人。孰多乎。夫作者之謂聖。述者之謂明。書契以還。屈指有幾。兼時之興喪。或殊。則道之隆污。頓異。此秦楚之際。甫經烈焰。而聖經賢傳。累世而不復。沿及東漢。乃有欲發冢而求書者。蓋深痛夫一炬之爲禍也。或曰。使祖龍之焰不噓。以待馬侯今日之搜討。則繹史當更勝。是又不然。夫三古之世。所稱文浮於質。莫如周。然仲尼觀史。必適周而始得。韓宣子。季札。觀易象觀樂。必聘魯而始得。而楚左史倚相。僅能讀三墳五典八

索九丘之書。世主遂詫以爲奇。則九皇之初。與七雄之末。載籍之繁簡。又可知也。雖使秦之儒不坑。書不燬。聖經賢傳。當亦未能遠過於今日矣。且使先民作述。纖悉無遺。又安用後死者爲。惟是秦焚楚火。言湮事軼之後。而能從百世以下。摘抉蒐獮。使芒芒墜緒。燦然復著於斯世。與未燒無異。乃見馬侯之有造於斯文。不細耳。予夙有汲古癖。於史尤甚。每有異同。輒形論著。然大抵史乘一家言耳。自讀釋史。然後知天地之大。識宇宙之全。因嘆世之才人魁士。其神智意匠。愈出而愈勝。迴如江河之走大地。而日月之耀終古。固非世代所能囿也。乃世人猶往往操不相及之說。是則蠅蛄芝菌之儔。未足與之商春秋。辨晦朔者。其可一笑置之已矣。予曩未識馬侯。今以喬公之命。獲附名其閒。豈非幸邪。第齒衰思落。未能發明作者之旨趣。且喬公文章理學。有識共仰。而獨以敘屬予。予滋愧矣。非特愧馬侯。竝愧喬公矣。馬侯前理淮陰。今作宰靈陽。皆有冰蘖聲。喬公數爲予言之。學古有獲。不其然乎。第予猶有謁於馬侯者。昔北地欲檠蔚宗而下。益其褻貶。弇州欲挈子長而上。予之刪潤。亦髣髴釋史之義。而兩公之志。皆未逮。後人亦卒未有能成之者。馬侯其有意乎。倘能賈其餘勇。自釋史外。更取二十一朝之史。事經文緯。州次部居。以爲後勳。庶幾經國之大業。俯垂來許。上睨千古。而無餘憾也哉。昔康熙九年歲次庚戌。仲春上澣之吉。年家治弟李清頓首拜題於澹寧齋。

# 徵言

原夫載籍浩博。貴約束以刈其煩。羣言異同。宜臚陳以觀其備。驢少習六藝之文。長誦百家之說。未能淹貫。輒復遺忘。頃於左氏春秋。篤嗜成癖。爰以敘事易編年。篇目一百。各附以論。辯例圖譜。悉出新裁。讎正舊失。數易

稟而成書。謬為同志所欣賞矣。辯例三卷。圖表一卷。隨筆一卷。名氏譜一卷。庸復推而廣之。取三代以來諸書。彙集周秦已上

事。譔為釋史。是分五部。一曰太古。三皇。五帝。計十篇。二曰三代。夏。商。西周。計二十篇。三曰春秋。十二公時事。計七十篇。四曰戰國。春秋

以後至秦亡。計五十篇。五曰外錄。紀天官。地志。名物。制度等。計十篇。大凡一百六十篇。篇為一卷。篇帙多者。分為上下。或分為四五。用漢書五行志之法。紀事則詳

其顛末。紀人則備其始終。十有二代之閒。君臣之蹟。理亂之由。名法儒墨之殊途。縱橫分合之異勢。瞭然

具焉。紀事雖止於秦末。而采書實下及梁陳。事則無微不悉。文則有長必收。除列在學官四子書不錄。論語。大學。中庸。孟子。士子非角誦習。故一槩不錄。若夫五經並麗。陳常士或偏治其一

不復旁通。抑且考校得失。多所發明。今盡取之。經傳子史文獻攸存者。靡不畢載。周易。尚書。毛詩。周禮。儀禮。禮記。左傳。公羊傳。穀梁傳。爾雅。孝經。大戴禮記。國語。戰國策

鬻子。老子。列子。莊子。文子。管子。晏子。荀子。韓非子。商子。慎子。尹文子。公孫龍子。鄧析子。墨子。呂氏春秋。孫武子。吳子。三略。司馬法。以上全書具在。或取其事。或取其文。或全錄。或節鈔。若屈原。宋玉諸騷賦

則取之楚辭。傳疑而文極高古者。亦復弗遺。如神農本草。黃帝素問。陰符經。風后握機經。山海經。周髀算經。文選等書。穆天子傳。逸周書。竹書紀年。越絕書之類。皆未必果出當年。要亦

先秦遺書。至夫莊列寓言。真贗錯雜者。取其強半。如鬼谷子。尉繚子。鸞冠子。家語。孔叢子之屬。或原有其書。而後世增加。或其書脫遺。而後人補竄。又如管莊之書。亦非盡

出管莊之手。附託全偽者。僅存要略而已。如三墳。六韜。亢倉子。關尹子。子華子。於陵子之類。皆近代之人。依名附託。鑿空立論。淺膚不倫。姑存一二。漢魏以還。稱述古

事兼為采綴以觀異同。

史記·漢書·後漢書·白虎通·風俗通·淮南子·賈誼新書·陸賈新語·劉向說苑·新序·韓

越春秋·華陽國志·王嘉拾遺記·干寶搜神記·任昉述異記·東方朔神異經·劉向列女傳·張華博物志·崔豹古今注·揚雄法言·桓寬鹽鐵論·焦氏易林·抱朴子·許氏說文·文心雕龍·刀劍錄·鼎錄·十洲記·高士傳·列仙傳·神仙傳

·列異傳·錄異記·異苑·方言·釋名·文中子·以上諸書·去古未遠·采取詳略不同·自隋以後·例樂不收·若乃全書闕軼其名僅見·如黃帝內傳·出軍訣·秦壹雜

師曠占·歸藏·尙書大傳·太公金匱·太公陰謀·周春秋·汲冢瑣語·師春·春秋少陽篇·韓詩內傳·元中記·列士傳·丹壺書·衝波傳·子思子·公孫尼子·申子·尸子·范子·計然·纏子·隨巢子·胡非子·田俅子·魯連子·燕丹子

·王孫子·闕子·金樓子·正部·孝子傳·三將錄·劉向別錄·汜勝之書·緯識諸號尤為繁多·七緯者·易則乾鑿度·喪服要記·琴操·琴清英·古今樂錄·此等或真或偽·今皆亡矣·緯識諸號尤為繁多·稽覽圖·坤靈圖·通卦

驗·是類謀·辨終備·詩則含神霧·推災度·汜歷樞·尙書則璇璣鈴·考靈曜·刑德考·帝命驗·運期授·春秋則元命苞·文耀鉤·演孔圖·運斗樞·感精符·合誠圖·考異郵·保乾圖·漢含孳·助佐期·握誠圖·潛潭巴·說題辭·禮則

含文嘉·稽命徵·斗威儀·樂則動聲儀·稽耀嘉·叶圖徵·孝經則援神契·鉤命訣·以上並立名詭異·而託諸孔子·起自漢哀平之際·皆附會也·此外又有尙書中候·春秋內事·命歷序·論語摘輔象·撰考讖·河圖握拒·玉版挺輔佐·括

地象·洛書靈準聽·龍魚河圖·遁甲開山·則取諸箋注之言類萃之帙雖非全璧·聊窺一斑·十三經注疏·史記索

·漢書注·三國志注·王逸楚辭注·酈道元水經注·六臣文選注·以及左·國·世說等注·其旁證尙論·存古最多·至類書·則杜氏通典·白孔六帖·初學記·藝文類聚·册府元龜·太平御覽·太平廣記·文獻通考·鄭氏通志·玉海·說郛·

事類合璧·天中記·事文類聚·錦繡萬花谷·其引用古書·又百家所記·或事同文異·或文同人異·即如左國公穀·名目·今多未見·或聯載數語·或單存片言·今皆收之·序事各別·是事

同文異也·麥丘邑人之祝·或曰桓公·或曰景公·舟人鴻鵠之對·或為晉平公·或為趙簡子·是文同人異也·劉向韓嬰等所記·尤往往相亂·至諸書用字不同·悉依原本·如公羊賈脩·穀梁作餒脩·無駭卒·穀梁作倭·齊人殲于遂·公羊

作識·此類甚多·周官法皆作濩·三禮偏多作辯·呂覽僅或作覲·期或作旗·莊子居或作姬·此各書用字之異·不可更也·互見疊出·不敢偏廢·所謂疑則傳疑·廣見聞也·事屢

辭不同·亦並收之·如楚莊王大鳥之喻·介子推龍蛇之歌·皆四五見矣·或謂事無甚異·不必兼存者·然如公穀二傳·其不同在隻字之間·將何者可廢·且管韓著書·亦多有一事兩載者·古之人固有取乎爾也·余積思十年

業已撰集成書·獨是僻處下邑·學識固陋·未免搜羅有限·疎漏貽譏·仰祈海內博雅君子·或家傳鄰架·或

腹號經笥。或遊通都大邑。曾見遺書。或從館閣中祕鈔來副本。幸郵致以篇章。及指示以名目。卽如世本一書。後人不  
過轉相引用。蓋必失之久矣。至若皇甫謐世紀。臧周古史考。宋元人猶及見之。豈今已亡。且天下不知名之書必多矣。  
至金石遺文。今所習見。不過考古圖。博古圖。諸銘。及石鼓詩。韻楚文。翰樓。魏母。叔孫敷。季札等碑而已。恐不及。  
見者尤多。與夫碎細小品。若師曠禽經。甯戚相牛。倘獲一言之贈。奚啻百朋之遺。過惠瑤函。罔私祕枕。無任鵠。  
朱仲相貝之流。大凡有助此書者。並求教益。

鄒平後學馬驢拜手敬啟



# 釋史目錄

世系圖  
年表

太古計十卷 卷一至  
卷十

卷一

開闢原始

卷二

皇王異說

卷三

太皞紀

女媧附

卷四

炎帝紀

卷五

釋史 目錄

黃帝紀

卷六

少皞紀

卷七

高陽紀

卷八

高辛紀

卷九

陶唐紀

卷十

有虞紀

三代計二十卷

卷十一至  
卷三十

卷十一

禹平水土

卷十二

夏禹受禪

后啓附

卷十三

少康中興

卷十四

商湯滅夏

卷十五

伊尹輔太甲

卷十六

太戊盤庚之賢

卷十七

武丁中興

卷十八

周室始興

卷十九

文王受命

卷二十

武王克殷

卷二十一

周建諸侯

總載列國 太公封齊 周公封魯 召公封燕 康叔封衛 曹叔封曹 周章封吳 胡公封陳  
東桓公封杞 箕子封朝鮮 微子封宋 蔡仲封蔡 唐叔封晉 熊繹封楚 附巴子之封

卷二十二

周公攝政

卷二十三 周官表

周官之制上

立政 周官 天官冢宰 地官司徒

周官之制下

卷二十四

周禮之制一

冠禮 昏禮 相見禮 鄉飲酒禮 燕禮

周禮之制二

鄉射禮 大射儀 投壺 聘禮 公食大夫禮

周禮之制三

覲禮 喪禮 虞禮 謚諱 奔喪 弔贈

周禮之制四

喪服 郊社羣祀 廟制 祭義

周禮之制五

特性饋食禮 少牢饋食禮 禮通論

周禮之制六

曲禮 內則教學養老 王制 樂記

卷二十五

成康繼治

卷二十六

穆王命官訓刑

巡遊并載 共王滅密附

卷二十七

宣王中興

卷二十八

列國傳世

魯 齊 燕 宋 衛 陳 蔡 曹 杞 晉 楚 吳 秦

卷二十九

鄭取虢鄩

卷三十

周室東遷

春秋計七十卷

卷三十一至卷一百

卷三十一

魯隱公攝位

卷三十二

鄭莊公克段入許

卷三十三

衛州吁宣姜之亂

卷三十四

宋殤公閔公之弑

卷三十五

桓王伐鄭

卷三十六

魯文姜之亂

卷三十七

齊滅紀

卷三十八

鄭厲公篡國

卷三十九

曲沃并晉

卷四十

魯慶父之亂

三桓始事

卷四十一

王子克子頹之亂

卷四十二

楚子伐滅諸國

武王侵伐諸國

文王滅鄆

文王滅息入蔡

文王之賢

成王之疆

成王滅弦黃離

穆王滅江六藝

卷四十三



衛懿公亡國

文公滅邢附

卷四十四

齊桓公霸業一

桓公得國 管仲歸齊 桓公用管仲 桓公用諸臣 總記管仲事功 管仲對問

齊桓公霸業二

桓公會盟征伐 別記事蹟異同 雜記

齊桓公霸業三

管子著書上

齊桓公霸業四

管子著書下

卷四十五

晉滅虞虢

卷四十六

魯人頌僖公

卷四十七

宋襄公圖霸

卷四十八

齊五子爭立

卷四十九

王子帶之亂

卷五十

鄭穆公之立

靈公之弑附

卷五十一

晉文公霸業上

驪姬之亂

晉文公霸業下

襄公繼霸附

卷五十二

衛元咺構訟

卷五十三

魯柳下惠之賢

卷五十四

秦穆公霸西戎

卷五十五

晉靈公之弑

卷五十六

陳夏氏之亂

卷五十七

楚莊王爭霸

穆王附

釋史 目錄

卷五十八

晉滅赤狄

長狄之亡附

卷五十九

晉齊靡笄之役

卷六十

秦晉爲成

卷六十一

晉楚鄢陵之戰

卷六十二

吳通上國

讓立附

卷六十三

王臣亂亡

周公閱  
鞏簡公

召戴公

毛伯衛

劉康公

周公楚

成肅公

王叔陳生

僖括

單獻公

單成公

原伯綬

甘悼公

卷六十四

晉悼公復霸

卷六十五

宋子罕爲政

卷六十六

楚滅庸舒

卷六十七

衛孫甯廢立

卷六十八

魯與邾莒之怨

卷六十九

楚五令尹代政

卷七十

齊崔慶之亂

崔氏出奔 慶克之難 靈公滅萊 同圍齊 崔杼立莊公 莊公伐晉 崔杼弑莊公 崔杼慶封之貶

卷七十一

陳二慶之亂

蔡弑景侯附

卷七十二

諸侯弭兵

卷七十三

宋共姬之貞

卷七十四

子產相鄭

僖公之弑 子孔之亂 印段游吉之立 子產知然明 入陳始末 善事大國 駟良之爭 子產爲政 楚黑爭昏  
罕朔出奔 簡公之喪 駟乞之立 子產之卒 附鄆析之誅 駟秦之敗

卷七十五

衛靈公之立

諸臣附

卷七十六

楚靈王之亂

卷七十七

晏子相齊上

晏子相齊下

卷七十八

晉失諸侯

卷七十九

陳氏專齊

陳佗之亂附

卷八十

三桓弱魯

仲遂殺適立庶 叔孫僑如之亂 季文子相魯 孟獻子之賢 季孫宿專政 臧紇出奔 叔孫登牛之亂 季孫逐昭  
公 季孫斯專政 哀公孫越 悼公之衰

卷八十一

宋公族廢興

昭公之弑 桓族之亂 華向之亂 向魑之亂 大尹之亂

卷八十二

王子朝之亂

卷八十三

老子道教

關令尹喜 亢倉子 老萊子 楚狂接輿 文子以上並附

卷八十四

鄭滅許

卷八十五

晉滅肥鼓

陸渾附 伐鮮虞附

卷八十六年譜附



孔子類記一

本生 觀周 適齊 用魯 歷聘 哀公問

孔子類記二

刪述上

孔子類記三

刪述下

孔子類記四

垂訓 遺事 多聞 外記 終記

卷八十七

晉卿廢興上

三卿世系考 趙氏之難 卻氏之亡 欒氏之亡 韓宣子爲政 祁氏羊舌氏之亡

晉卿廢興下

范氏中行氏之亡 趙簡子之賢 趙襄子之立 知氏之亡

卷八十八

魯陪臣交叛

卷八十九

吳入郢

卷九十

宋景公滅曹

子章附

卷九十一

魯敬姜之賢

卷九十二

衛莊公出公父子爭國

卷九十三

楚惠王滅陳

卷九十四

楚白公之亂

卷九十五

孔門諸子言行一

孔門諸子言行二

孔門諸子言行三

孔門諸子言行四

卷九十六

越滅吳上

越滅吳下

卷九十七

王朝交魯

平王 桓王 莊王 僖王 惠王 襄王 頃王 匡王 定王 簡王 靈王 景王 敬王

卷九十八

小國交魯

杞 滕 薛 宿州 穀 鄧 曹 牟 葛 小邾 蕭 鄆 郟 介 郟 郟 戎 白狄

卷九十九

春秋雜記

郊祀 朔閏 蒐狩 城築 災異

卷一百

春秋遺事

戰國計五十卷

卷一百一至  
卷一百五十

卷一百一

三卿分晉

魏文侯之賢 聶政刺韓傀 韓滅鄭並附

卷一百二

田氏篡齊

卷一百三

楊朱墨翟之言上

楊朱墨翟之言下

墨者並附

卷一百四

魯穆公用賢

鄒穆公附

卷一百五

吳起仕魏相楚

卷一百六

子思孟子言行

卷一百七

楚江乙昭奚恤之怨

卷一百八

齊威王疆國

卷一百九

魏惠王治國談兵

惠施相梁附

卷百十

楚子發用兵

卷一百十一

申不害相韓

卷一百十二

列莊之學上

列莊之學下

卷一百十三

扁鵲文摯醫術

卷一百十四

鬼谷從橫之術

卷一百十五

衛鞅變秦法

尸佼附

卷一百十六

齊田忌孫臏破魏

卷一百十七

楚威王破越

卷一百十八

蘇秦合從

卷一百十九

齊宣王好士

卷一百二十

張儀相秦連衡

公孫衍相魏 陳軫田需附

卷一百二十一

靖郭君相齊

卷一百二十二

周分東西

卷一百二十三

秦并巴蜀

卷一百二十四

燕噲讓國之禍

卷一百二十五

衛嗣君之治

卷一百二十六

樽里疾甘茂相秦

卷一百二十七

趙武靈王胡服攻中山

李兌之亂附



卷一百二十八

鷓冠子之言

卷一百二十九

韓咎幾瑟爭立

卷一百三十

列國難周

卷一百三十一

楚懷王客死於秦

卷一百三十二

屈原流放

宋玉附

卷一百三十三

孟嘗君相齊

卷一百三十四

齊閔王滅宋

卷一百三十五

樂毅爲燕破齊

田單復齊

卷一百三十六

魏冉相秦

白起攻梁破楚

卷一百三十七

趙廉蘭趙奢同位

卷一百三十八

范雎相秦

蔡澤附

卷一百三十九

秦白起長平破趙

卷一百四十

平原君相趙

公孫龍魏牟並附

卷一百四十一

魏信陵君之賢

孔順相魏附

卷一百四十二

趙建信君之寵

卷一百四十三

荀子著書上

荀子著書下

卷一百四十四

春申君相楚

卷一百四十五

列國遺事

卷一百四十六

呂不韋相秦上

呂不韋相秦下

卷一百四十七

韓非刑名之學上

韓非刑名之學下

卷一百四十八

秦并天下

卷一百四十九

秦始皇無道

卷一百五十

秦亡

外錄計十卷

卷一百五十一  
至卷一百六十一

卷一百五十一 天象圖 分野圖

天官書

卷一百五十二 律呂圖

律呂通考

卷一百五十三 月令圖

月令

卷一百五十四

洪範五行傳上

洪範五行傳下

卷一百五十五 古初地圖 禹貢九州圖 十二附州 商地圖 爾雅九州附 戰國地圖 先秦附 秦置郡縣圖 三代州域表

周職方地圖

西周地圖 詩十五國風附

春秋

地理志

卷一百五十六

詩譜

卷一百五十七

食貨志

卷一百五十八

考工記

卷一百五十九

名物訓詁上

瑞贄 質文 五行 祥應 龜策 書契 兵戎 刑法 容止

名物訓詁下

冠服 舟車 宮室 器用 飲食 草木 鳥獸 蟲魚

卷一百六十

古今人表

# 釋史世系圖

司馬子長作史記。有表無圖。夫圖誠不可闕也。古者左圖右史。蓋史須繁文而後備。著之爲圖。則較若列眉矣。後之人不善爲圖。并古人圖籍湮沒不傳。惜哉。驢纂釋史。述太古以迄亡秦。爲譜世系於簡端。俾觀者考究焉。若夫經制之詳。疆理之濶。天官地輿之形。名物器數之式。今昔異宜。因革殊規。非圖莫顯。則各附諸篇之中。敢曰得古人之精微。庶幾里鼓南車之一助云爾。

帝王傳授總圖一。太皞世系二。炎帝世系三。黃帝世系四。少皞世系五。高陽世系六。高辛世系七。陶唐世系八。有虞世系九。夏世系十。殷世系十一。周世系十二。魯世系十三。齊世系十四。晉世系十五。宋世系十六。衛世系十七。鄭世系十八。秦世系十九。楚世系二十。陳世系二十一。蔡世系二十二。曹世系二十三。杞世系二十四。吳世系二十五。越世系二十六。莒世系二十七。邾世系二十八。滕世系二十九。薛世系三十。許世系三十一。諸小國世系三十二。燕世系三十三。趙世系三十四。魏世系三十五。韓世系三十六。田齊世系三十七。

【帝王傳授總圖一】凡傳位例用大系·傳世例用小系·已下諸圖放此·

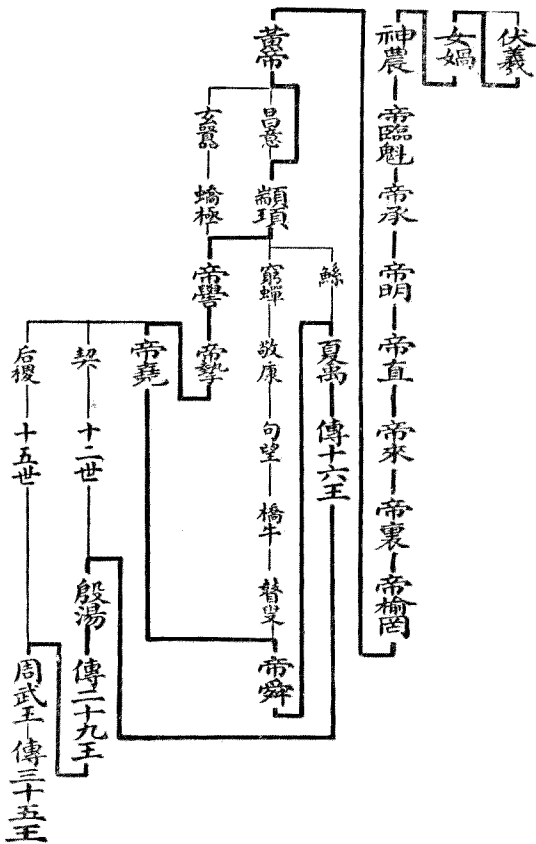

按司馬貞補史以伏羲女媧神農為三皇史記以黃帝顓頊帝嚳帝堯帝舜為五帝自黃帝以至三王皆同族異號今依以為圖然黃帝下當有少皞而帝舜不宜祖黃帝皆史遷之陳也說見本圖



【太皞世系二】

自大皞至周帝王世系十有一其支封後裔之國皆細書自魯至田齊列國世系二十有五其公子族屬皆細書各以其卿大夫附之

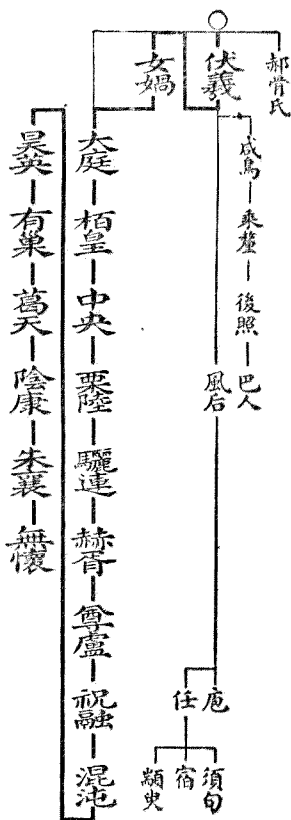

按帝王世紀自女媧氏至無懷氏皆繫庖羲之號今依以為圖然漢書古今人表大庭以前有宓成氏朱襄在葛天前而無祝融則與此不同路史謂大庭諸氏皆在伏羲前係三墳以為皆伏羲臣名尤不可從也

【炎帝世系三】炎黃二帝·皆少典氏後·

○少典氏

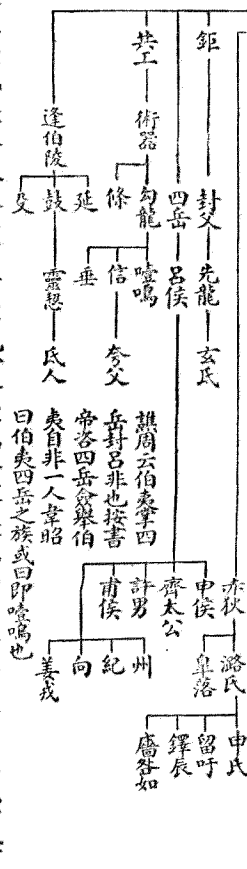
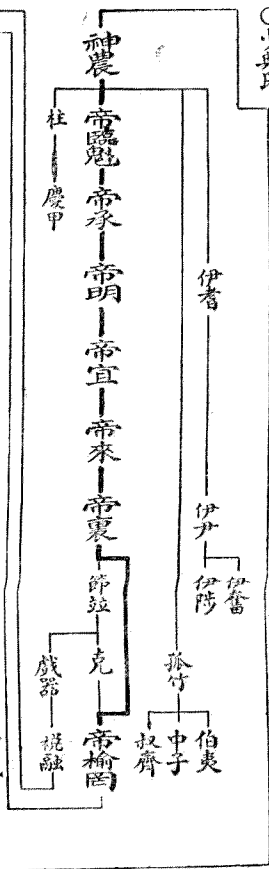

按通鑑外紀炎帝八世今依以為圖帝王世紀帝承在帝臨之上路史分臨魁為二人其帝柱帝節帝克帝戲帝器亦皆為君共十六帝也諸說各不同又按帝衷或作帝哀亦作帝居末帝榆罔漢書謂之參虛

曰伯夷四岳之族或曰噓鳴也

黃帝  
帝鴻

昌意 — 乾荒 — 生顓頊  
 玄囂 — 蟾極 — 生帝嚳  
 黃龍 — 融吾 — 弄明 — 白犬 — 犬戎  
 清陽 — 生少皞

防風氏 — 汪芒氏 — 長狄

白民  
 暘 — 季格 — 帝魁

驩兜

左人  
 蒼林 — 始均 — 北狄

番禹 — 薛奚仲 — 吉光

暘陽 — 禹號  
 餘子失名

禹京

儋耳 — 牛犁 — 繼無民 — 無腸

伯儼

密須 — 雍  
 向燕 — 偁

偁

雍

謝

仲虺

棼

時

章

舒

呂

祝

畢

泉

過

按杜預註帝鴻即黃帝也而路史云嗣立之帝是為帝休諱書復有玄孫帝魁 國語曰黃帝之子二十五宗 其得姓者十四人為十二姓姬酉祁已滕箴任荀偃姑嬭依是也外紀云元妃嫫祖生昌意玄囂黃龍二妃女 節生休及清三妃彤魚氏生揮及夷鼓四妃嫫母生蒼林暘陽餘子無考史記云嫫祖生子一曰玄囂是為青 陽二曰昌意帝王世紀云夷鼓一名蒼林漢書云黃帝之子清陽其子孫名執是為少皞所見各不同

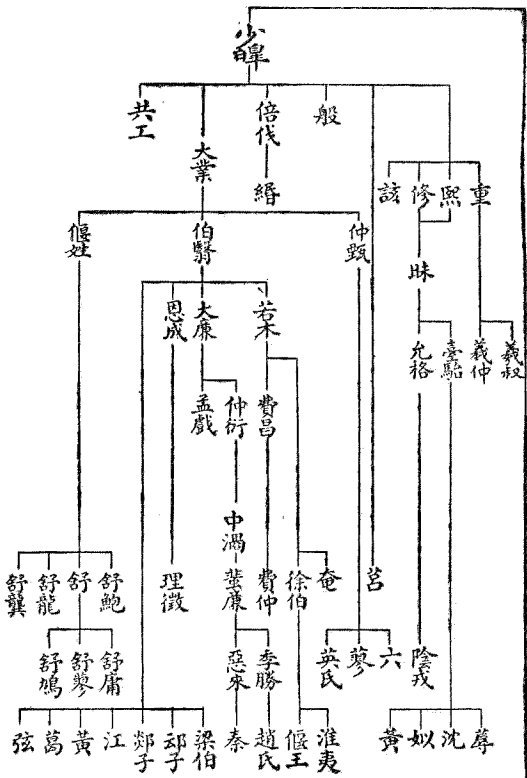

按少皞氏以金德王史記不序且少皞即青陽與玄囂為二人史合為一亦誤也秦本紀以大業祖顓頊按大業是為咎繇即皋陶也其子伯翳即伯益也宜祖少皞氏顓頊其母家爾

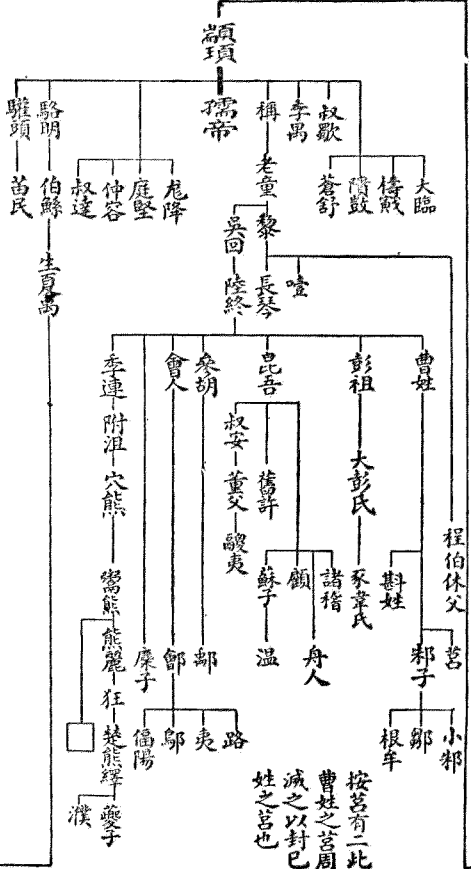

按大戴記高陽生鯀史記因之漢書五世而生鯀蘇子古史取馬山海經又云駱明生鯀諸說不同世遠莫可定也才子八愷杜注云高陽苗裔孔疏云二帝子孫至舜始用非必帝之親子故略言其苗裔耳

高陽八愷中有庭堅杜注即皐陶字此據臧孫不祀之言為証也然皐陶即大業實祖少昊則路史辯其非一人似得之矣

按莒有二此曹姓之莒周滅之以封已姓之莒也

【高辛世系七】 【陶唐世系八】 魯堯父子繼立 故同譜系

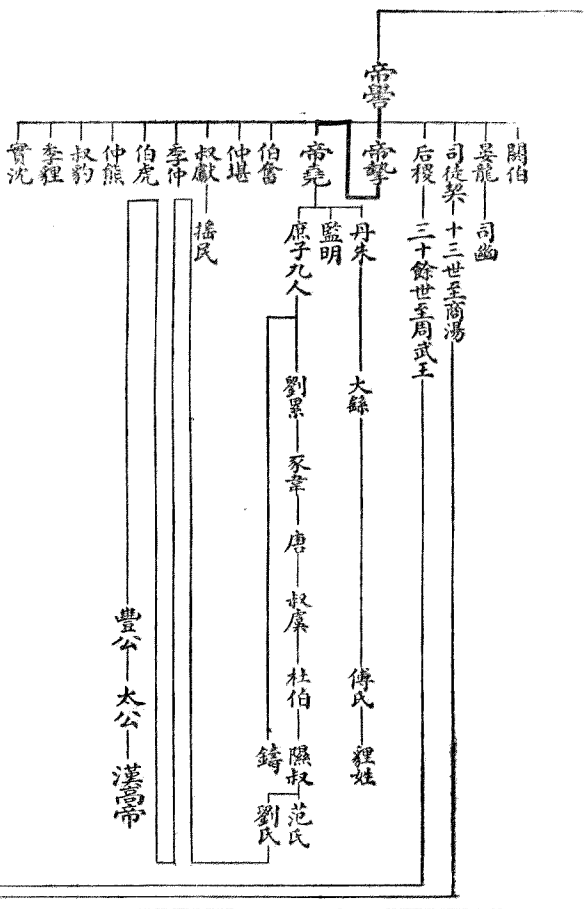

按高辛氏才子八元杜注云亦其苗裔言亦不必為帝之親子也今考舜舉人子去高辛之世未遠山海經云帝

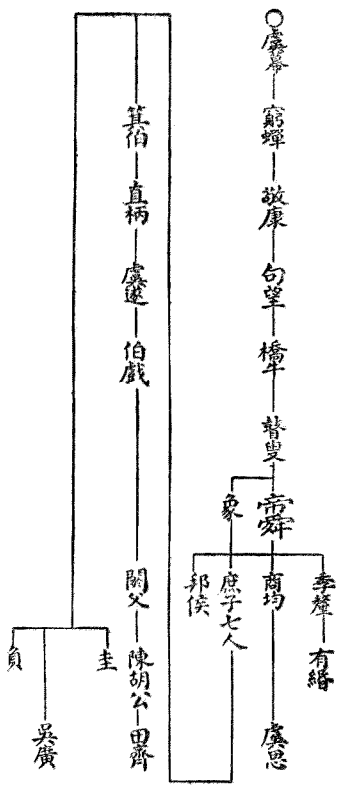

按史記舜亦黃帝苗裔為高陽六世孫則於堯為玄孫之屬路史辯其非以為系出虞幕五帝之中獨不祖黃帝國語云虞幕能聽協風與夏商周之祖竝稱章昭注幕即虞思非也若舜為宗親乃降在匹庶必侍四岳之舉且亂姓嬪倫妻以二女先儒皆以為疑今從路史

【夏世系十】

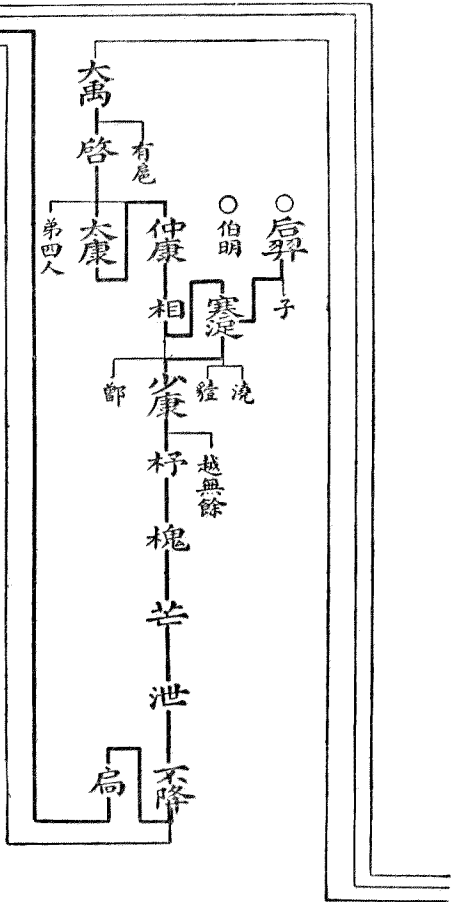

孔甲  
皐  
發  
桀

按左傳又有觀扈路史云啓有五庶分封于衛是為五觀紀年云武觀以西河叛書稱太康之弟五人仲康其一也蓋仲康初亦封觀邪 史記禹為姁姓其後分封用國為姓有夏后氏有扈氏有男氏斟牟氏彤城氏褒氏費氏紀氏何氏辛氏冥氏斟氏戈氏高誘曰有扈啓之庶兄也扈戈二斟見於夏世紀譜見於周杞別有圖繪即也褒姁之圖其



司徒契—昭明—相土—昌若—曹園—冥—振—上甲微—報丁—報乙

報丙—主壬—主癸—成湯—太子—太甲—沃丁—太戊—仲丁

外丙—外壬—太庚—小甲—外壬—仲丁  
 仲壬—沃丁—太庚—小甲—外壬—仲丁  
 仲壬—沃丁—太庚—小甲—外壬—仲丁  
 仲壬—沃丁—太庚—小甲—外壬—仲丁

祖辛—祖丁—陽甲  
 沃甲—南庚—盤庚

小辛—小乙—武丁

祖康—祖康—祖康—祖康  
 祖康—祖康—祖康—祖康

庚—武乙—太子—帝乙—紂—武庚  
 庚—武乙—太子—帝乙—紂—武庚

曼侯

大人 鄧侯

按書序成湯既沒太甲元年是外丙仲壬皆以幼故不立也未詳孰是 史記契為子姓其後分封以國為姓有殷氏 宋氏宋氏空桐氏稚氏北殷氏目夷氏北殷者盤庚遷都目夷則宋公子魚之字耳史述諸氏殊多缺略

【周世系十二】

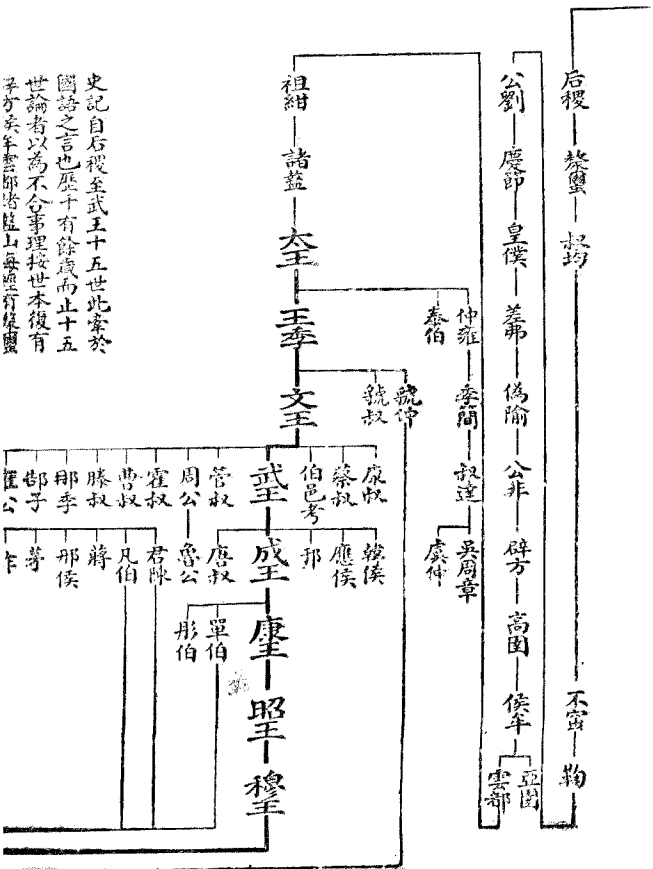

史記自后稷至武王十五世此案於  
 國語之言也歷十有餘歲而止十五  
 世論者以為不合事理按世本復有  
 子方矣年雲節諸蓋山每世有後稷

叔均今茲補入傳言夏衰不齒失官  
史以為后稷之子亦非也漢書侯年  
作夷姦而無諸監

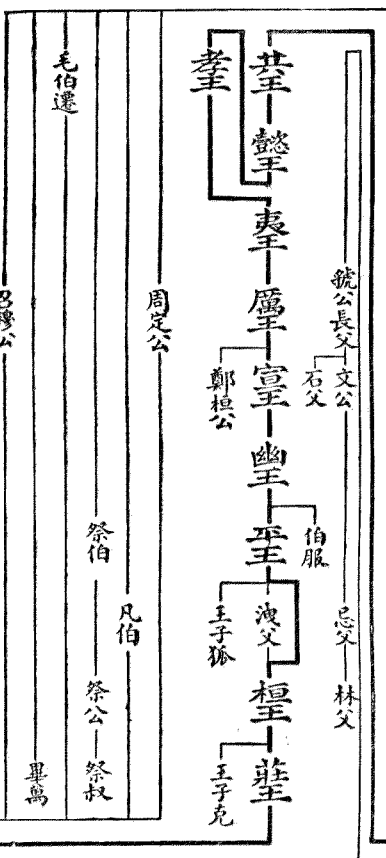
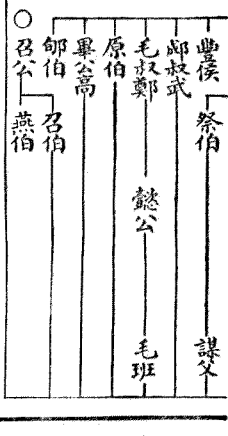



貞王  
哀王

思王

考王  
威烈王  
安王  
烈王

顯王  
慎靚王  
赧王

周桓公

威公  
惠公

西周武公  
其太子

中山武公  
桓公

文君  
庶子

東周惠公  
君傑

史記云考王封其弟于河南以續周公之官職  
是為桓公傳威公惠公又封其子於鞏以奉王  
號東周惠公是父子同諡也自是二周分治其  
名號史雖不載然諸書稽可考尋也詳見本卷

漢書古今人表  
自周考王以下  
皆二字諡曰考  
哲王威烈王元  
安王夷烈王顯  
聖王慎靚王史  
記不用故司馬  
溫公因之亦止  
書考安烈顯而  
已

周建諸侯有土傳世者此圖上載始封之君不紀世系其食采實內為王卿士者悉著其世於此號公出自王季周公  
毛氏原氏成氏出自文王周召之次子留相王室召亦同姓或云即郇伯亦文王之子或曰非也凡伯祭伯周公之胤  
也單氏出自成王王叔氏出自傳王甘氏出自惠王劉氏出自頃王儋氏出自簡王尹氏未詳所出蓋異姓也

【魯世系十三】

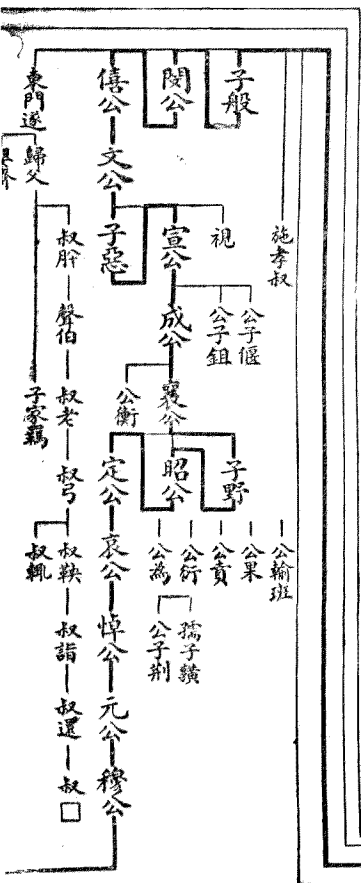
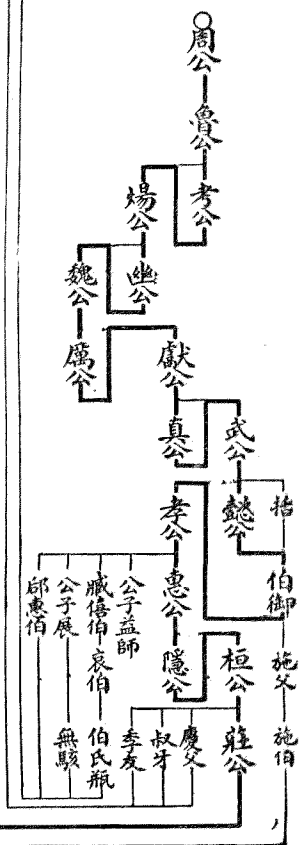

共公—康公—景公—平公—湣公—頃公

激宜—孟軻—仲子

公孫藏孫氏展氏邱氏出自自孝公邱亦作厚亦作后孟孫氏叔孫氏季孫氏是為三桓東門氏出自莊公子叔氏出自文公而三桓之別復有子服氏南宮氏叔仲氏公父氏

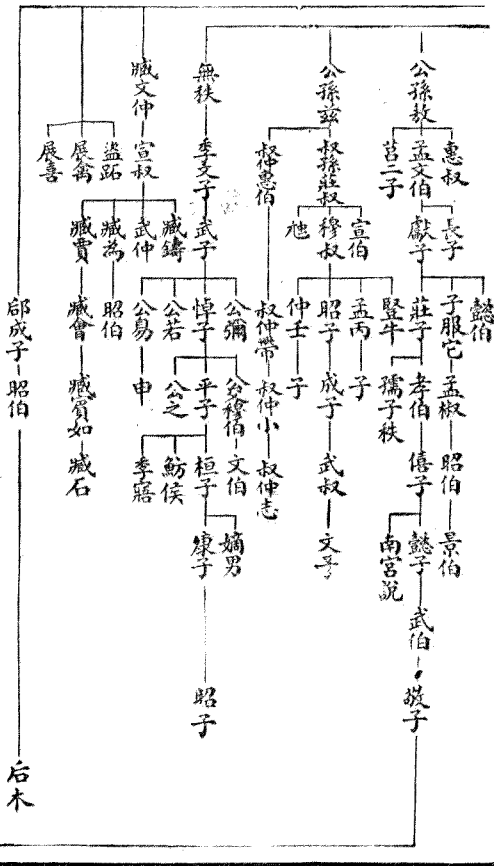

【齊世系十四】

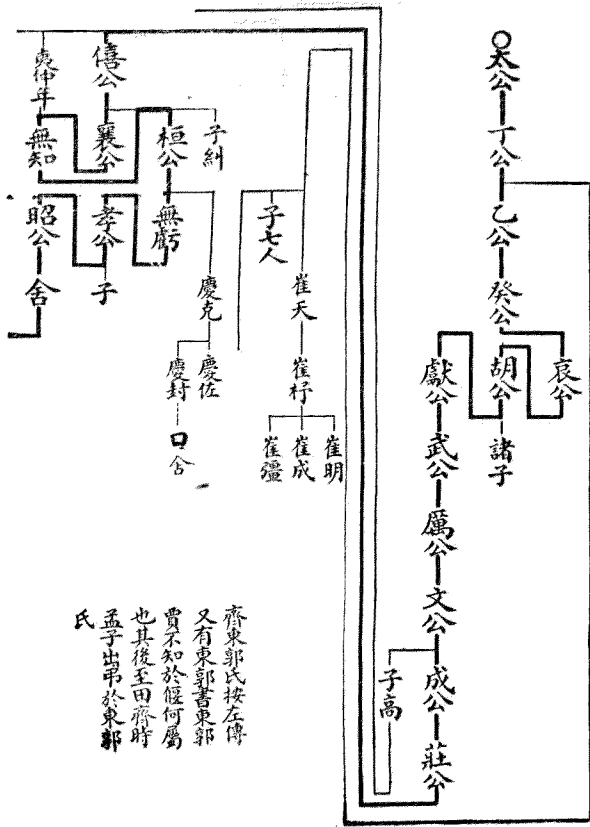

齊東郭氏按左傳  
又有東郭書東郭  
賈不知於偃何屬  
也其後至田齊時  
孟子出弔於東郭  
氏



公族崔氏出自丁公東郭氏出自桓公見左傳命卿高氏出自文公見唐宰相表國氏亦姜姓不知所出也隰氏出自莊公見國語注慶氏出自桓公或云無虧之後欒氏高氏出自惠公是為二惠其異姓則有管氏姬姓鮑氏姒姓俱見國語注姜氏不知所自出陳氏出自陳公子完亦曰田氏其後代有齊國別有國

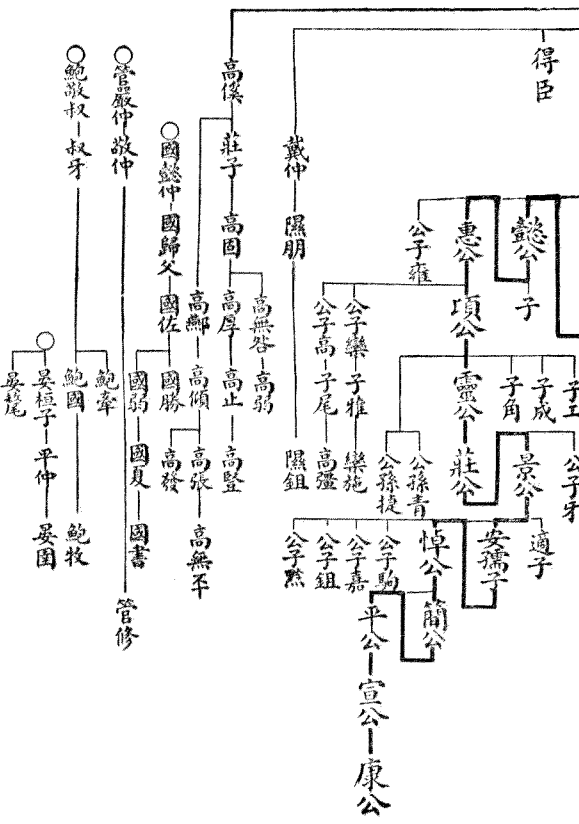

【晉世系十五】

○唐叔

晉侯—武侯—成侯—厲侯—靖侯—僖侯—獻侯

子樂 樂賓

穆侯

曲沃桓叔

殤叔

文侯

昭侯—孝侯—鄂侯—哀侯—小子侯

侯緝

叔魚

揚食我

伯僑

叔向

子容

士族

伯華

子容

太子申生

羊舌肸 羊舌職

高粱伯 祁奚 祁午 祁盈

韓萬

君卓

惠公

懷公

少子掾 惠伯

兄

揚子

公族狐氏唐叔之子孫

別在戎狄者也欒氏出

自靖侯祁氏出自獻公

羊舌氏出自武公見路

史韓氏亦公族也說見

文公—襄公—靈公

悼公—平公—昭公

子西人

成公—景公—厲公

子西人

成公—景公—厲公

羣公子自是晉之公族  
鮮矣

樂成—樂枝—樂盾—樂書—樂鑿—樂盈  
大戎—狐突—狐毛—狐溱  
狐偃—狐射姑

晉卿十一族趙魏

韓狐胥先卻欒范

知中行也知中行

同族荀氏趙魏韓

之後三分晉國別

有圖

公子雍  
公子樂

樂鉞

伯糾—伯宗—伯州犂—伯謁

胥臣—胥甲—胥克—胥童

先軫—先且居—先穀

先穀—鵲居—步毅

郤叔虎—郤義—步揚—郤擊—二子

郤芮—郤缺—郤克—郤錡

士瀝濁—士弱—伯瑕—士彌牟

士缺—士會—士變—士匄—士鞅—士吉射

士穀—士魴—知朔—徐吾—宵

荀首—知縈—知盈—知躒—知甲—知瑤

荀林父—荀庚—中行偃—中行寅

荀躒—程季—程鄭

董安于

○籍登—司空頡—南里叔子—官伯—司徒公—少襄—大伯—籍季—籍偃—籍談—籍秦

○辛有—二子董氏

項公—定公—出公

戴子—忌—哀公—幽公—烈公—孝公—靜公

史記晉世家哀公名驕其父名忌其大夫戴子名雍昭公之少子也趙世家以為懿公年表又云哀公名懿懿公名驕其互異如此

世本以戴子為桓子紀年以孝公為桓公而無靜公其年數亦各不同

【宋世系十六】

微子—適子—膺

微仲—宋公—丁公—閔公—厲公—僖公—惠公—哀公—戴公

煬公

弗父何—宋父周—世子勝—正考父—孔父

公子仲—公孫師—仲江

公孫鄭

公孫固

公子向

公子魚—公孫友—魚石

公子成

公子朝

向為人

向戌

向鱣

向寧

向羅

向鄭

向臯

向葉

向顧

仲幾—仲佗

子車

司馬牛

子頤

子頤

子頤

子頤

子頤

子頤

子頤

子頤

子頤

子頤

子頤

子頤

子頤

武公—宣公—煬公—桓公

穆公—莊公—閔公

子游

襄公—成公—昭公—文公—共公—平公—元公

君禦—孔叔—公孫鍾離

太子

太子

太子

太子

太子

太子

太子

太子

史記云微子卒立其弟衍家語亦同然禮記公儀仲子舍其孫而立子子服伯子引此以為况詳其文義則仲似微子之次子矣

公族華樂皇老為戴族仲氏為莊族魚鱗

蕩向為桓族傳又稱  
穆族不著其名

公子鮒 鮒賂  
公子蕩 公孫  
老佐  
蕩意諸 蕩澤  
蕩虺

魚

皇父充石

皇國父

皇野

伯

公子說 華督

世子家

華御事

華元

華閔

皇比

華合比

皇環

皇懷

公子術 碩甫

季甫

子僕伊

華倣

華弱

華定

無感

皇野

非我

表甫

樂豫

樂呂

華登

華亥

樂舍

樂析

湏 樂棧

景公

啟

樂懼

樂喜

樂軫

樂大心

瑞秦 孫周

昭公

悼公

休公

辟公

王偃

母弟辰

昭公

悼公

休公

辟公

別成

木金父 墨夷

防叔

伯夏

鄆叔純

仲尼

孔蔑

子思

子上

子家

公族孔氏出自閔公  
世為宋大夫自防叔  
以下為魯人

【衛世系十七】

○康叔—康伯—考伯—嗣伯—康伯—靖伯—貞伯—項伯—僖侯

世本名髡即王孫牟也古史考作牟伯

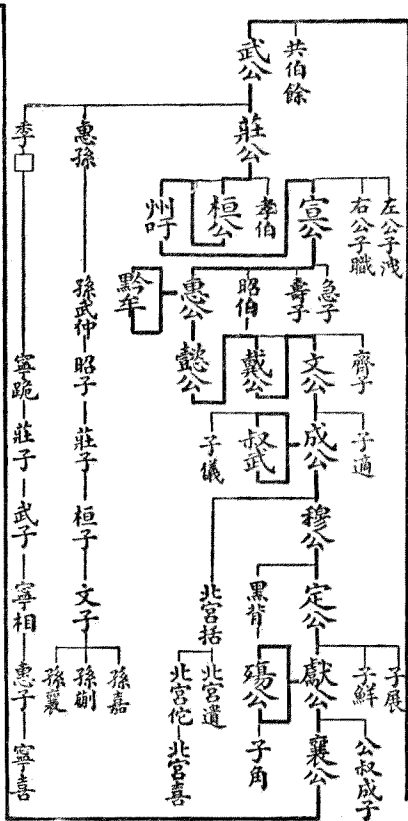

公族孫氏甯氏出自武公見世本北宮氏出自成公公叔氏出自獻公公孟氏出自襄公南氏出自靈公別族有石氏  
 孔氏史氏世叔氏孔氏姑姓其餘無考

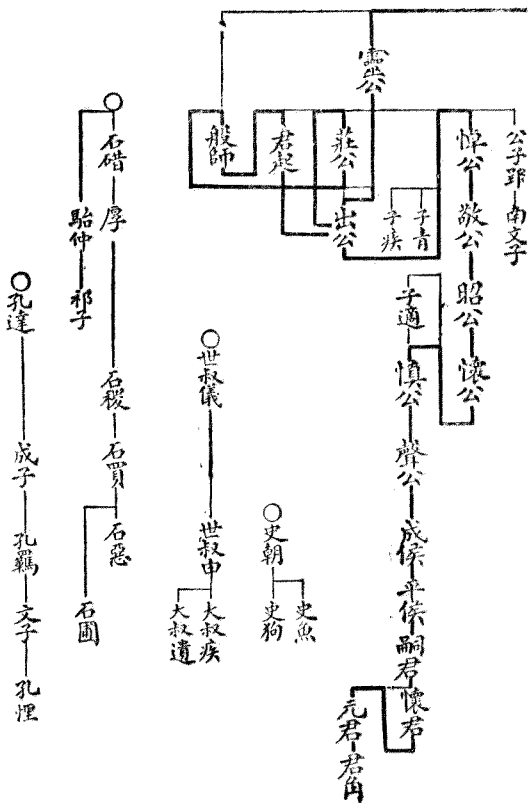





穆公十三子靈襄嗣位其十一人為大夫公子嘉誅子然士子孔之子出亡其子氏駟氏國氏良氏游氏豐氏印氏是為七穆外有羽氏非卿故不在七穆之中

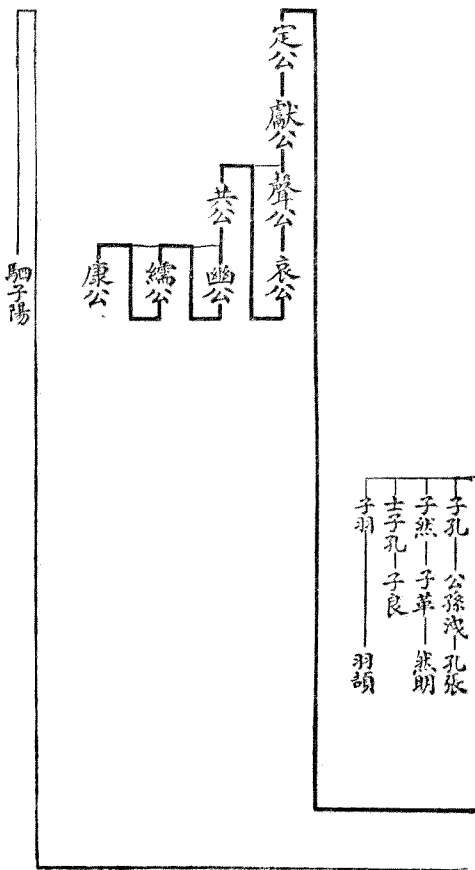

駟子陽

【秦世系十九】

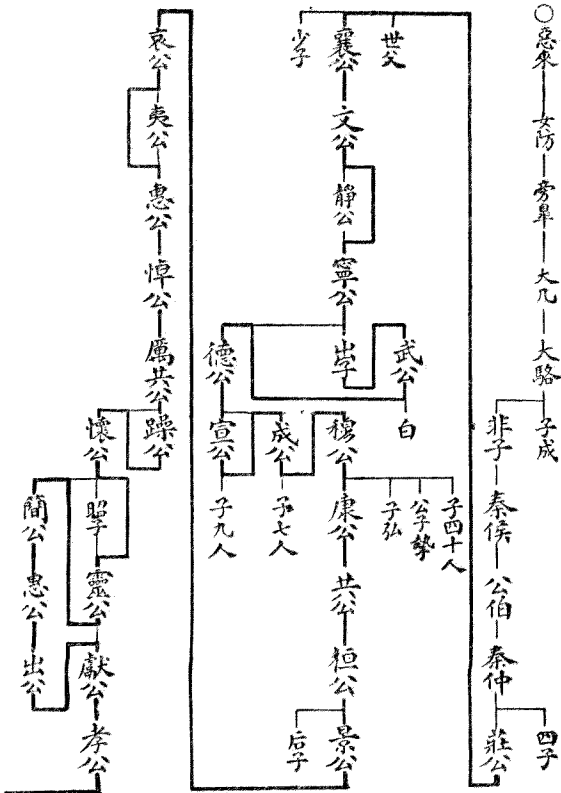

按史記於始皇本紀之末附載秦紀其名號多有異同舉公作憲公哀公作畢公厲共公作刺其公虛公作肅靈公自稱王以下皆二字諡曰惠文王悼武王昭襄王孝文王莊襄王其云肅靈公生簡公誤也世本簡公之後次敬公次惠公多一世出公作少主叙秦世系圖於列國之中者何不予秦以正統也紀秦亡於戰國之末者何亦不予秦以正統也

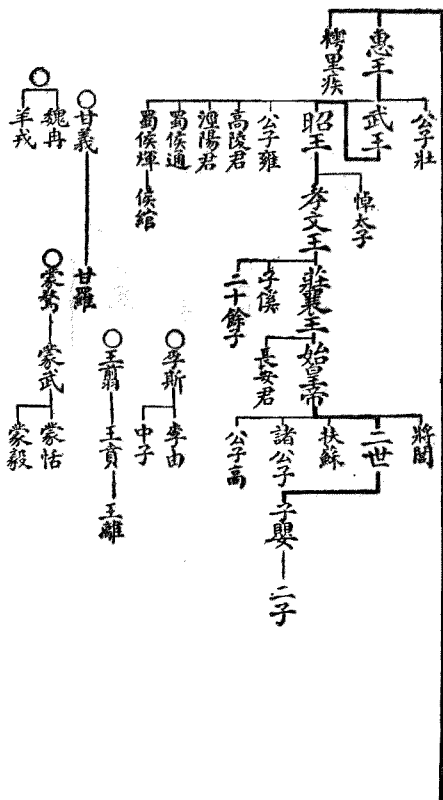

【楚世系二十】

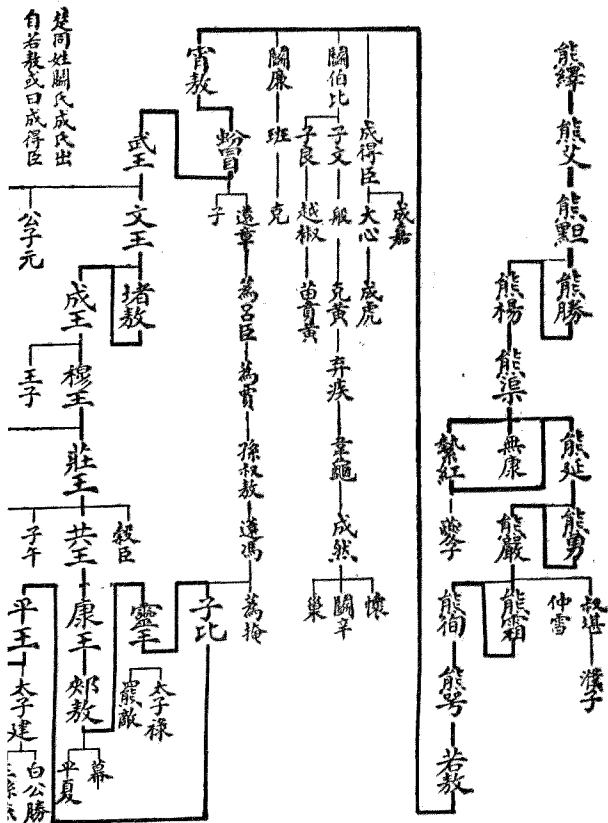

稱為民出自蚡冒而國語云季劔既立遠氏將起叔熊立之叔熊叔堪也季劔徇也則遠氏前已有矣屈氏出自武王陽氏出自穆王沈氏囊氏出自莊王漢徙楚之昭屈景懷於關中四姓皆楚族也別有潘氏申叔氏伍氏而伍員奔吳託子豐於齊為王孫氏

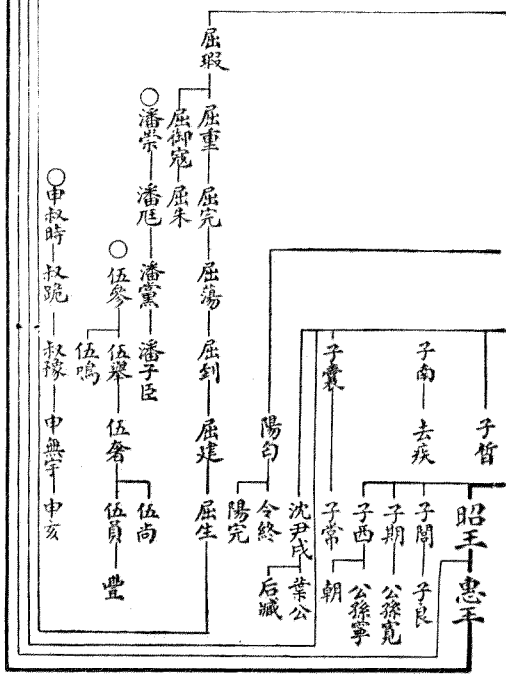

秦漢之際項羽立義帝此等六國後不成君例不大書

【陳世系二十一】

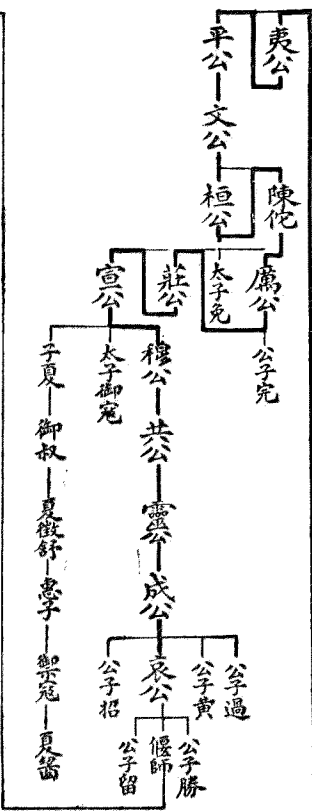
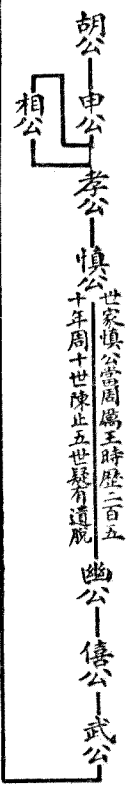

惠公 — 懷公 — 閔公

楚靈王滅陳平王復之陳中絕五年

按左傳五父即陳佗躍即厲公也史記云蔡人殺五父立佗為厲公又殺厲公立躍為利公此史氏之舛誤也公子完入齊為陳氏其後代齊別有圖公族夏氏出自宣公有棘氏袁氏或是一族唐宰相表云出自申公

【蔡世系二十二】

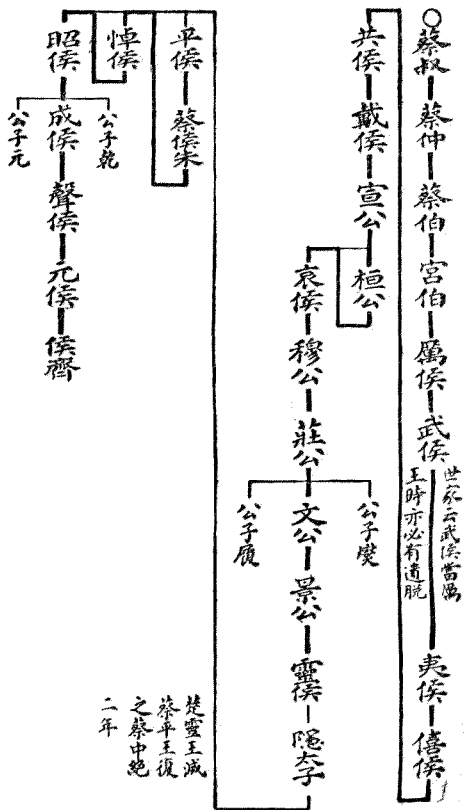

楚靈王滅  
蔡平王復  
之蔡中絕  
二年

蔡叔以殷畔失侯其子胡復封是為蔡仲史記以隱太子為景侯之子亦馬遷之誤也

【曹世系二十三】

○曹叔——太伯——仲君——宮伯——孝伯——夷伯

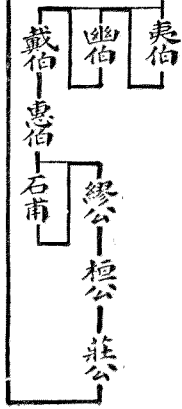

史記惠伯卒子石甫立其弟武殺之代立是為繆公其文不明或以繆公為惠伯弟也春秋曹竊出奔陳立臧于曹杜氏云竊先君已葬不稱葬微弱不能自定也明竊已立為君矣今從之左傳云成公殺太子自立杜氏云成公子臧皆宣公庶子史記言宣公卒弟成公立非也聲公隱公不見於經傳世本但云悼伯卒弟靖公立史記所稱二公之立當別有所據



【杞世系二十四】

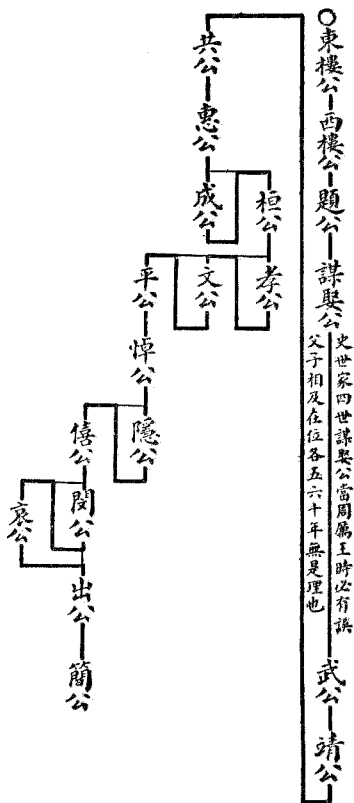

按世本共公生惠公惠公生成公及桓公史記云共公平子德公立德公卒弟桓公立既脫一世而諡號又不同故知世家於小國尤多舛誤

【吳世系二十五】虞世系附

太伯

仲雍 季簡 叔達

周章

吳越春秋云周章子熊遂子遂史為一人

熊遂 柯相 彊鳩夷 餘橋疑吾

虞仲

虞公

虞叔

柯廬 周繇 屈羽 夷吾 禽處 轉 頗高 句卑 去齊 壽夢

諸與

闔廬

夫差

太子友 王子姑曹 王子地

餘祭

子山

夷昧

王僚

慶忌

季札 燭庸

掩餘

左傳夫差子有公子慶忌呂氏春秋王僚子慶忌相去最近不宜二王之  
子同名諸子雜說未可盡信

史記云周武王克殷求太伯仲雍之後得周章已君吳因而封之乃封周章之弟為虞仲列為諸侯吳句卑時晉滅中國之虞虞滅二世而蠻夷之吳興余讀春秋古文乃知虞與句吳兄弟也

【越世系二十六】

○無餘 歷千餘歲

左傳太子適郢即鮑與也紀年又作鹿郢按紀年越絕書所載越君名號與史皆不合語音轉訛莫可考究矣呂覽有越王授王子搜疑亦一人未詳何代國語云羊姓楚越當是楚之支封別有一越路史謂越非大禹之後非也

無壬—無臯—夫諱—允常

句踐—鮑與—不壽—王翁—王翳—王之侯—無疆

諸族子

閻越王無諸  
東海王搖

【莒世系二十七】

○茲輿

莒子

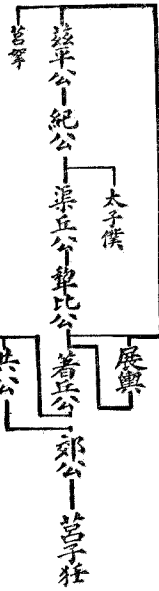

莒祖少昊世本云己姓譜云嬴姓傳言穆伯奔莒從己氏其為己姓明矣茲輿十一世至茲平公

【邾世系二十八】小邾世系附

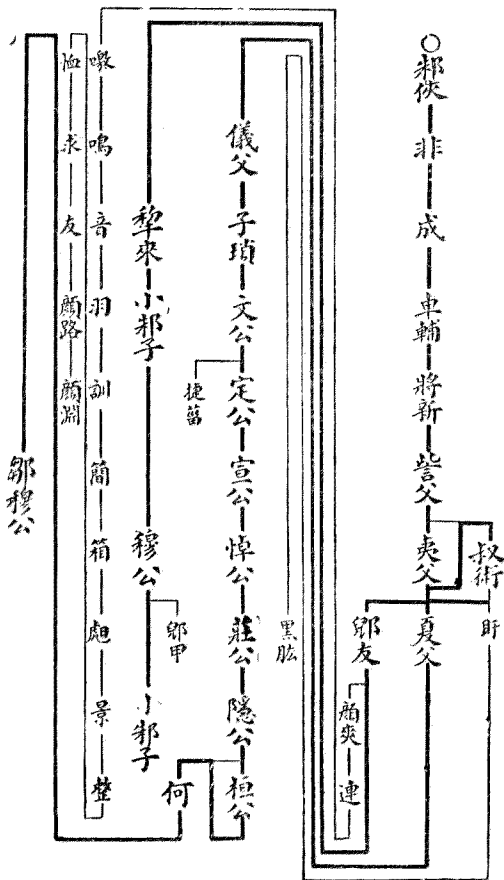

二邾出自陸終第五子曹姓也周初封俠于邾其後至夷父顏又封其少子子邾即小邾也入春秋皆附庸後以王命進爵為子邾至戰國改號鄒路史云邾并于魯鄒滅于楚非一國也未詳孰是顏氏據陸終志夷父顏之孫友之子也不知其所本所稱鳴與羽名見左氏傳而年世又不相直顏氏孔門八人亦不能盡詳其系也

【滕世系二十九】

○叔繡

滕侯

宣公——昭公——文公——成公——悼公——頃公——隱公

定公——文公

滕入春秋稱侯後降稱子至戰國有文公與孟子同時趙注云古紀世本錄諸侯之世滕國有考公廩與定公相直其子元公弘與文公相直似後世避諱改考公為定公以元公行文德故謂之文公也後滅于宋紀年云於越滅

【薛世系三十】

奚仲

仲虺

薛侯

薛伯

獻公——襄公——君比——惠公

薛故國也夏奚仲始封殷為仲虺蓋二代或封或絕至周復建也入春秋稱侯後降稱伯史記云滕薛騶小不足齒列故世家不論然滕薛邪宮許其名號卒葬多見于春秋今采其可知者著于圖

【許世系三十一】

文叔 ————— 許男

莊公

穆公 — 僖公 — 昭公 — 靈公 — 悼公 — 男斯 — 元公 — 公結

世子止

世譜云文叔封許十一世莊公始見春秋然前穆王時已有許男矣定公六年鄭滅許以許男斯歸其後復有元公或曰蓋楚復封之或曰元公即斯也

【諸小國世系三十二】

紀侯  
紀季

○鄆子 — 世子巫

○唐惠侯成公

○胡子髡子豹

○虢叔 — 虢公醜

○蕭叔 — 同叔

○戎蠻子嘉子赤

○邠伯 — 朱儒

○鄧侯吾離 祁侯

○沈子揖子逞 — 子嘉

春秋小國有兩世可見者恙著于右他如南燕仲父介葛盧高伯萬來共公殺伯綏賴子聃舒子平徐子章羽潞子嬰兒肥子繇畢鼓子勳韃戎子駒支無終子嘉父之屬止一世名見經傳又如邢侯宿男須子子鄆子邲子鄆子譚子偃陽子滑伯荀侯賈伯息侯黎侯隨侯賴子孩子淳子公邲子變子宗子舒揚子鍾吾子巴子屢子陸渾子白狄子驪戎男僅存其跡皆不可得而譜也長狄緣斯其後僑如兄弟四人似非君國有土者此姑闕之

【燕世系三十三】

○召公

頃侯—哀侯—鄭侯—繆侯—宣侯—桓侯—莊公—襄公—桓公—宣公

惠侯—僖侯

昭公—武公—文公—懿公—惠公—悼公—共公—平公—簡公—獻公

孝公—成公—湣公—僖公—桓公—文公—易王—王噲—昭王—惠王

公子職

武成王—孝王—王喜—太子丹

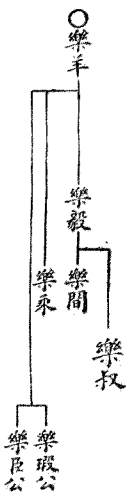

燕在春秋稱北燕以別媯姓之南燕小國也在七國亦獨小弱其君之名屬史不能紀唯昭王父子有名耳春秋齊納北燕伯款是為簡公乃與史表惠公之世相直公子職之名見於趙世家而燕記無之其諡法之同者則有三惠二僖二宣三桓二文皆莫可考究

【趙世系三十四】

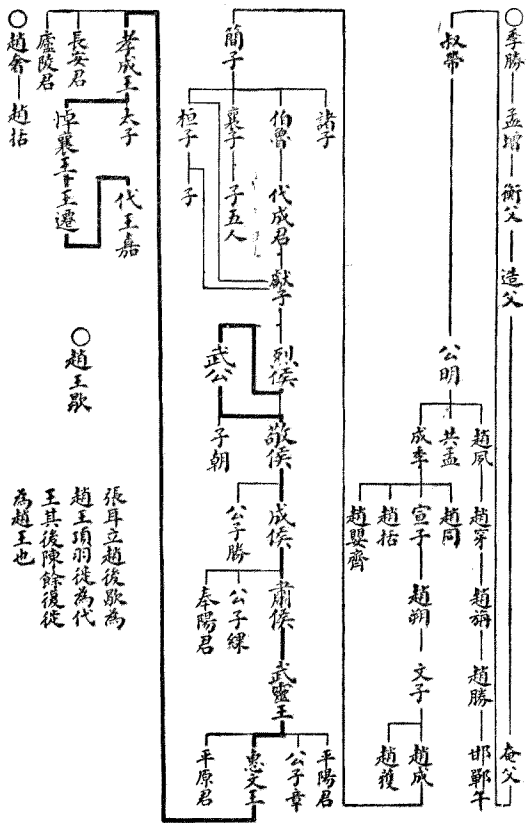

史記云自叔帶以下五世至趙夙夙生共孟共孟生哀世本云公明生共孟及趙夙夙生成季哀國語注云哀公明少子夙之季弟也今參考為圖按趙祖季勝春秋有趙勝戰國有公子勝平原君亦名勝春秋有趙括者之子亦名括



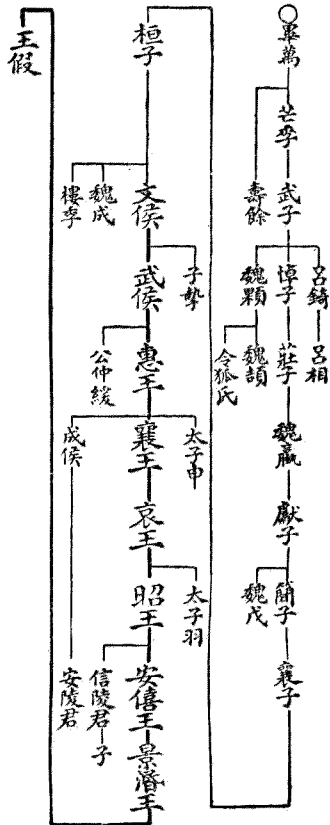

○魏王咎  
魏豹

史記云魏豹者故魏諸公子魏王咎從弟也其兄咎故魏時封冢陵君

按魏世系諸書最為互異其見於春秋及左氏傳者武子名躒莊子名絳獻子名舒襄子名曼多世本武子作武仲州史記莊子作昭子世本曼多作多史記作侈世本文侯名斯史記名都世本無悼子魏嬴哀王紀年惠成王之下書今王即襄王也亦無哀王史記無芒季簡子而桓子為襄子之孫文侯亦桓子之孫今兼存其名以備考

【韓世系三十六】

○韓萬—昧伯—韓簡—武子—獻子—宣子—  
 無忌—韓襄  
 韓須—簡子—莊子—康子  
 叔禽—韓固  
 叔椒—  
 子羽

武子—景侯—列侯—文侯—哀侯—懿侯—昭侯—宣惠王—襄主—僖王  
 韓傀

桓惠王—王安

韓王信

○韓王成

楚立韓成為王故韓之諸公子  
 橫陽君也漢立韓王信故韓襄  
 王之孽孫也唐宰相表云韓王  
 信幾瑟之子

按世本及左傳韓萬者曲沃桓叔之子也即晉之同姓支庶罔語叔向謂韓宣子能修武子之德宣子拜曰自桓叔以下嘉吾子之賜史記曰周之同姓事晉又曰武子二世至獻子皆失考

【田齊世系三十七】

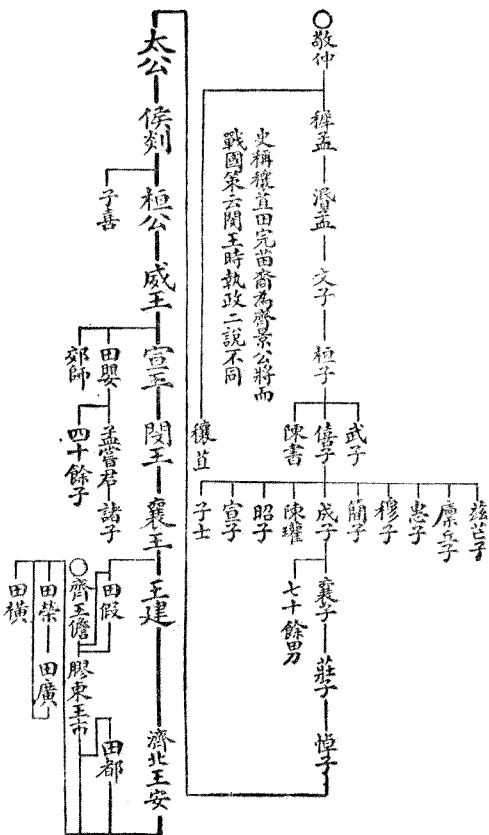

史記無悼子及侯刻今依紀年補之按莊子云田成子殺齊君十二世有齊國則紀年之說為是矣

秦漢間王三齊者王建之弟假其尊孫安宗族田儋儋子市儋之從弟榮榮子廣榮弟橫又有族人田都

