

二十二年
至
二十三年

時事大觀

下冊

時事新報編行

優待券請依此線裁下

時事大觀

欲購上冊
裝訂全部

優待券



必須填寫此券背面表格方為有效

『時事大觀』上冊，已有一月一日出版，內容有紀載國內外重要時事之文字凡六十餘篇，茲為優待讀者諸君起見，刊贈此券，凡欲購上冊或裝訂全部者，憑此券一律優待，辦法如下。

(一)『時事大觀』，上下兩冊，每冊定價大洋一元，全部定價二元，凡已購下冊而欲購上冊者，憑此券祇收大洋五角。

(二)憑此券購『時事大觀』全部(上下兩冊)者，祇收大洋一元，無此券者，照定價十足發售，概無折扣。

(三)如欲將『時事大觀』全部訂成洋裝金字布面者，將書交來，憑此券祇收裝訂費大洋五角。

(四)書費；裝訂費；及郵費；概須先惠，空函無效。

(五)郵費，連掛號每部二角五分。

上海望平街
二百廿四號
時事新報營業部啓

姓 字

別 性

齡 年

職 業

(填註服務之機關學校或行號及所任之職務)

詳細通
信地址

附 記

欲購「時事大觀」上冊或委託裝訂全部者，請於此欄註明。

時事新報

八折優待券

請依照此線裁下

憑此券向上海望平街時事新報館
直接定閱本報滿六個月者照碼八折計算
定閱全年者除照碼八折計算外再行
贈送時事大觀全一部上下兩冊
有效期間至二十三年三月底為止報費
須與優待券一併寄下空函無效

時事新報啓

周

謹告定報諸君

一、收報地址，務求詳細，如係鎮市，必須冠以某省某縣，以免誤寄，遇必要時，並須註明由某處轉寄，以期迅速。

二、收報人姓名地址，書寫務必端正，倘過於潦草，字跡難辨，以致魯魚亥豕，投寄發生錯誤，其責任不在本館。

三、老定戶如期滿續定時，必須聲明上次定報日之起止，以便接續登記，而免重複誤會。

四、報款由 貴處當地郵局，購就郵匯票，附入信內，掛號寄下，最為妥當，倘郵匯不通之地，可用郵票代作現洋，但以票面一分至一角者為限，照九五折計算，票面一角以上之郵票及印花稅票等，概不採用。

五、信內切勿冒險將鈔票錢票等夾入，倘被郵局察出，因而損失，或中途發生意外等情，本館概不負責。

報費價目

| | | | | | | | | | | | | | | | | |
|----|----|---|---|---|----|---|---|---|---|---|---|---|---|---|---|---|
| 中國 | 日本 | 每 | 一 | 元 | 二 | 角 | 歐 | 美 | 各 | 國 | 及 | 南 | 洋 | 羣 | 島 | 每 |
| 境內 | 朝鮮 | 三 | 個 | 月 | 六 | 元 | 三 | 元 | 九 | 角 | 香 | 港 | 澳 | 門 | 每 | |
| | 台灣 | 六 | 個 | 月 | 六 | 元 | 九 | 角 | 九 | 角 | 月 | 二 | 元 | 六 | 角 | |
| | 寄閱 | 一 | 全 | 年 | 十二 | 元 | 二 | 角 | | | | | | | | |

郵費在內如定報超過一月而不及三個月者其價當照一個月之定價計算餘則類推

張立時律師
 事務所 北四川路一三三二號
 電話 太豐公司二樓 四五〇一二

金煜律師
 事務所 法租界寶波路六八號
 電話 八四六六七

洪維枚律師
 事務所 四川路一四九號
 電話 一六九二三一四

姚君瑜律師
 事務所 大聯法律事務所
 上海愛而近路均益里北七號
 電話 四三九九七

胡張元 張元 何元 律師
 事務所 正明法律事務所
 上海寶波路一〇九號
 電話 一四七七八

周孝伯律師
 事務所 江西路二二二號
 電話 一三〇二六

余秀芳律師
 事務所 蘇維露路黎園坊二號
 電話 八〇三〇七

姚永勵律師
 事務所 香港路銀行公會二樓
 電話 一六〇五六

陳震律師
 事務所 四川路九江路六號五樓
 住宅電話 一四五八二 三一七六五

蔣持平 蔣持平 蔣持平 律師
 事務所 南京路大陸商場
 電話 九二四一六

謝春明律師
 事務所 南京路大陸商場五樓
 電話 九四〇七〇 九四〇七九

蔡倪培 蔡倪培 蔡倪培 律師
 事務所 白克路六二七號
 電話 三一二三四號

張德欽律師
 事務所 四川路三三〇號
 電話 一二九七三號

蔣保釐律師
 事務所 愛多亞路三十八號二樓
 電話 一六二五八一九

章士釗律師

事務所 上海小沙渡路
承裕郵一八一
所弄三號

彭淵恂律師

電話 三三六六七

沈星俠律師

事務所 海甯路高壽里念五
號
電話 四二三〇二

周衡律師

事務所 愛多亞路
二九號
電話 一〇七八

方積蕃律師

事務所 南京路一四〇
號三樓
電話 一九九六四

王顯湘律師

事務所 南京路一四〇
號三樓
電話 一九九六四

盧峻律師

事務所 南京路一四〇
號三樓
電話 一九九六四

胡鍾傑律師 事務所 河南路三四八號
陸善餘律師 電話 一八三六一

沈越聲

律師 事務所 梅白格路祥康
會計師 里七三號
電話 三二一六九八

王維楨律師 事務所 南京路大陸商場
殷士傑律師 五樓五一八號
季宗隨律師
龔元彪律師 電話 九〇五一六
楊志豪律師

俞恩良律師

事務所

馬樂鳴律師

四川路二九九號

范剛律師

電話

黃啓英律師

一五八六九

潘瑩律師

事務所 上海白克路大通里六號
電話 三一七一
南京馬府街九號 電話 二二二一九

童郁文律師
事務所 四川路三三號
電話 八樓 一九〇〇九

顧蒼生律師
事務所 四川路三三號
電話 八樓 一三三三三

馮美學律師
事務所 白克路口同春坊念號公益律師團
電話 九五二四九

姚兆里律師
事務所 南京路中和銀行三樓
電話 九三九九五
住宅 西門內曹家街五五號
電話 南門二二〇五

王永鍾律師
事務所 四川路四一六號
電話 一三六六〇

顧昌元律師
事務所 北京路二六六號
電話 一六五五四
住宅 電話 四三二二七

吳麗冬律師
事務所 三馬路綢緞銀行五樓五一八號
電話 九三九五四

曹霖律師
事務所 派克路協和里五〇號
電話 九一八七七

魏炯律師
事務所 愛多亞路三八號
電話 一八五〇六

孫原律師
事務所 愛多亞路三八號
電話 一八五〇六

徐祖燕律師
事務所 愛多亞路三八號
電話 一八五〇六

劉采亮律師
事務所 嵩山路仁和里底十號
電話 八〇六五〇

閻世華律師
事務所 薩坡賽路二六號
電話 八〇七九八

羅亮律師
事務所 愛多亞路三八號
電話 一〇二一〇

鄂杰律師
事務所 四川路二九九號
電話 一一六六一

歐陽頤律師

徐洸律師

張秉鋆律師

董熾律師

王鑑律師

李清穆律師

事務所 愛多亞路三九號 電話 八二三三九號
董律師住宅 薩坡賽路二德坊一號 電話 八五三四〇

奚亞夫 律師
事務所 江西路四五一號
電話 一〇八一三

杜作民 律師
事務所 北京路三七八號
景雲大樓
電話 九三四三〇

康選宜 律師
事務所 南京路大陸商場三
〇四號
電話 九三八八三

金通明 律師
事務所 南京路大陸商場六樓
高君湘 律師
六〇四號
李清輔 律師
電話 九二七三二

史乃修 律師
事務所 江西路四五一號
電話 一二二七七

陳承蔭 律師
事務所 南京路大陸商場三樓
溫崇信 律師
三二〇號 A
孫寒冰 律師
電話 九〇六〇二

李澄樹德律師

事務所 山東路二二四號
電話 九三二五三一六

黃子雄律師

事務所 霞飛路和合坊
電話 八五二八〇

本報法律顧問

張清樾律師

事務所 山東路二二四號
電話 九三二五三一六
飛路三號
和合坊
電話 八二一七九

張世傑律師

事務所 愛多亞路南洋烟公
電話 八〇六三五

吳履平律師

事務所 愛多亞路南洋烟公
電話 八四八五五

張鵠聲律師

事務所 愛多亞路南洋烟公
電話 八四八五五

倪綱律師

事務所 北京路一二四號
電話 一六七四三
住宅電話 北浙江路西曹益里
電話 四〇三二〇

集法律事務所
楊凜知律師
葉少英律師
張嘉惠律師

事務所 甯波路上海銀行大樓
電話 一六八二一八
一六八二一九

劉良律師

事務所 北京路一〇六號
電話 一三六三六

民法律事務所
朱棣華律師
李衍泮律師
陳幼石律師
馮誠清律師

事務所 廣東路江西路轉角
老門牌 A 三〇一號
電話 一九〇七一

吳凱聲律師

事務所 南京路一〇七號
電話 一五九三三

毛賢神律師

事務所 浙江路四百三十號
電話 九〇七〇六

黃修伯律師

事務所 派克路梅福里
電話 三三九二七

王黼裳律師

事務所 北京路一三七號
電話 一五二二八

陳忠蔭律師

事務所 北京路一三七號
電話 一五二二八

袁漢雲律師

事務所 北京路一三七號
電話 一五二二八

吳麟坤律師

事務所 北京路一三七號
電話 一五二二八

巢紀梅律師

事務所 四川路三三號六樓
電話 一八八二六

張橫海律師

事務所 牛莊路六九二號
電話 九二二六

林滌慶律師

事務所 北京路二八〇號五樓
電話 一〇九一四

邵人傑律師

事務所 甘司東路二三二號
電話 七五二五〇

陸孟飛律師

事務所 南京路一五二號
住宅 電話一〇三三二〇
北京路新永泰號五九號
電話四二四三二

酈鰲奎律師

事務所 白克路久興里
電話 三五八三〇

王士宗律師

事務所 愛多亞路二九號
住宅 電話八四五五四
初陽路四號業精里
電話三九五九號

錢中道律師

事務所 藤坡賽路仁
華里一九號
電話 八四四〇四

湯有為律師

事務所 海甯路天保里九號
電話 周北四一四七五

劉緒樺律師

事務所 地豐路地豐里二號
電話 二八七八四

孫德全律師

事務所 卡德路一五四里
電話 二二五號
三三〇四二



理想實現
進入新生之路

新村地址：適西郊外
分期售與、定價低廉

(本村住宅計分ABC三種)
欲詳請辦法請向總社或區部

中國新村建設社
總社：石路 電話：13913

君如感覺着
生活的枯燥無味
職業的地位不穩
家庭的負擔日重

請即加入
「中國經濟信用合作社」

因為牠可以幫助解決上述問題：

使君得着生活的興趣
使君得着職業的保障
使君得着家庭的安樂

詳情請函詢或到社面洽。

社址：漢口路(石路口)四五五號
電話：九四〇六一
中國經濟信用合作社啓

大達輪船股份有限公司

總公司：南馬路十號
南馬路十號
南馬路十號
南馬路十號
南馬路十號

本公司自開辦迄今已二十餘年，對於運輸貨物及搭客，素所共見，現為擴展營業，便利善於起見，添置寬大船隻，對於新式貨棧，積進此後，對於運貨更快捷，搭客尤能安適，以副惠顧諸君之雅意，焉敢此奉佈。

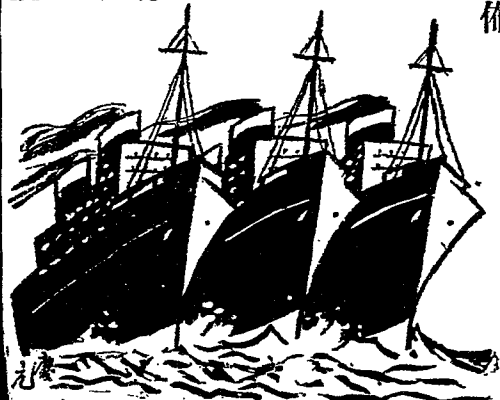



民生實業公司

華商輪船公司

HWA SHANG S-S Co. Ltd



茂利商輪總局

總公司 四川重慶
 上海分公司 九江路 288 號
 航線 長江各埠直達重慶
 輪船 民生、民實、民康、民豐、民江、民安、民治、民源、民強、民福、民有、民統、民榮、民觀、民意、永年、民殷、民力、民常、民利、民亨、民進、民法、民生。各輪船身寬大行駛迅速承蒙賜顧不勝歡迎

本公司輪船海上上海華大陸及經理船隻往來南北洋及長江各埠行駛極快辦事妥速如蒙委託運貨載客極表歡迎
 總理葉傳芳謹啓
 地址上海泗涇路二十七號
 電話一七七七二號

本局茂利號快輪每逢星期四由滬開往定海石浦海門黃岩行駛極快設備週全運貨搭客便利無比各界惠顧竭誠歡迎
 經理繆水章謹啓
 地址南市外馬路恆心里
 電話南市二一六〇四

國營招商局

CHINA MERCHANTS' STEAM NAVIGATION COMPANY

輪船

分局及代理處

辦理全國水陸聯運
 運貨搭客堆存客貨

| | | | |
|----|----|----|----|
| 漢口 | 九江 | 大通 | 蕪湖 |
| 安慶 | 南京 | 鎮江 | 廣州 |
| 廈門 | 汕頭 | 海州 | 老鑿 |
| 青島 | 大連 | 龍口 | 福州 |
| 溫州 | 寧波 | 香港 | 天津 |
| 烟台 | 營口 | 宜昌 | 沙市 |
| 重慶 | 安東 | 長沙 | |

江順 江安 江華 江新 江裕
 建國 江大 江天 新銘 新豐
 同華 公平 遇順 昌安 普安
 鯤興 永亨 廣利 海晏 廣濟
 泰順 海瑞 海祥 海上 源安
 龍山 無恙 快利 峨嵋 嘉禾
 江靖 新江 天壽 康華 新安

總局上海黃浦灘路九號

電話掛號八九六九

電話一五八四九號

二十萬言哀感頑豔長篇社會小說

陳大紅花瓶

為被壓迫階級吶喊！
替惡社會魔鬼寫真！

前曾逐日在時事新報披露，
歷時半載，十餘萬讀者着迷，

陳大悲先生別著(蠅公)·胸羅萬卷，名重中外，先生賦性仁俠，磊然可親，目擊現代社會的一切罪惡，久欲作不平之鳴，所以運他那枝生花妙筆，把最近五年內惡社會的各種惡生活狀態——虛偽，暴戾，流浪，悲哀，和一切的一切，——很忠實，很透澈的屈曲傳出，二年前在時事新報(青光)內逐日刊載，歷半年之久，因為這部小說，是苦悶底戀愛生活的寶鑑，現代社會罪惡之寫真，不但文情並茂，妙語環生，且實情實事，表露那可泣可歌的大悲劇，為可憐的花瓶吶喊，為社會上衣冠魔鬼寫真，哀怨處，令閱者同情一哭；骨節處，有粉裝玉琢的美人，活躍而出；笑俠處，使人拍案驚奇；激憤處，使人捧腹大笑，竟足近百年來，小說界第一部傑作，當時讀者感到了非常的刺激，引起了熱烈的同情心，全部登完以後，閱者不約而同，投函時事新報，要求刊印單行本，以廣流傳，遂由本社印行，出版未久，已風行全國了

洋裝兩厚冊，三色銅版封面，
每部實售一元二角，

希特勒組閣

自亞索里尼當法西主義以來，世界政治舞台上，引起了嚴重的變化，步武墨氏而獨裁成功者，惟有德意志的希特勒氏，希氏本是歐洲大政治家，他這回用大無畏的精神，和迅雷不及掩耳的手腕，一聲而獨裁成功，可知希氏對於法西主義，認識的深刻，措置的合宜，手段的敏捷，這樣偉大的成功，決非出於偶然，也非常人所能及，本書將希氏生平的大事業，作有系統的記述，閱者無片斷散漫之憾，有一氣呵成之妙，得此一書，於法西斯帝政黨和主義，可以從容研究矣。

平裝一冊，實售大洋二角

辣椒與橄欖

這部書是大晚報小品文集中選出的精華，內容有深刻尖刺的(談話)；幽默自然的(小說)；隨意舒寫的(紀事)；妙在毫無拘束，流露出文藝中活潑的天真，遺遺資料，備拾即是。

平裝一冊，實售大洋兩角半

四社出版部發行

國內各埠各大書局均有代售
招請特約經理章程函索即寄

上海望平街時事新報館內

時事新報；大晚報；大陸報；申時電訊社合組

目次

國際之部

| | | |
|-------------------------|-----|-----|
| 一年來世界經濟之週顧與前瞻 | 一一一 | 一五 |
| 一年來之世界金銀問題 | 一一五 | 二〇 |
| 一年來之國際聯合會 | 一二〇 | 三三 |
| 一年來之軍備會議 | 一二四 | 四二 |
| 一年來之軍備競爭 | 一二四 | 四二 |
| 一年來之戰債問題 | 一二四 | 四六 |
| 一年來之國際勞工會議 | 一二五 | 五三 |
| 一年來之東方被壓迫民族解放運動 | 一二五 | 六一 |
| 一年來之日本 | 一二六 | 六四 |
| 一年來之英國及其殖民地 | 一二六 | 六八 |
| 一年來之法國 | 一二七 | 七一 |
| 一年來之德國 | 一二七 | 七四 |
| 一年來之中歐南歐與巴爾幹 | 一二七 | 七四 |
| 一年來之拉丁美洲 | 一二八 | 八六 |
| 一年來蘇俄之建設與其第二次五年計劃 | 一二八 | 一三〇 |
| 一年來之美國復興運動 | 一二九 | 一四九 |
| 一年來社會之動向 | 一五〇 | 一五四 |
| 一年來我國所受日本之經濟侵略與其 他外患 | 一五四 | 一七七 |
| 一年來之抗日戰爭 | 一七七 | 一七九 |

中國之部

| | | |
|---------------|-----|-----|
| 一年來之抗日運動 | 一七九 | 一八一 |
| 一年來之內戰 | 一八一 | 一八四 |
| 一年來之政府反對派 | 一八四 | 一八六 |
| 一年來之匪禍 | 一八六 | 一八九 |
| 一年來之秘密結社 | 一八九 | 一九一 |
| 一年來中國經濟之剖視 | 一九一 | 一九四 |
| 一年來之民食 | 一九四 | 一九六 |
| 一年來之幣制 | 一九七 | 一九九 |
| 一年來之關稅 | 一九九 | 二〇一 |
| 一年來之商業 | 二〇一 | 二〇三 |
| 一年來之銀行業 | 二〇三 | 二〇六 |
| 一年來之工業 | 二〇六 | 二〇八 |
| 一年來之農業 | 二〇八 | 二〇九 |
| 一年來之礦業 | 二〇九 | 二一一 |
| 一年來之水產業 | 二一一 | 二一三 |
| 一年來之災害 | 二一三 | 二一七 |
| 一年來之賑務 | 二一七 | 二三八 |
| 一年來中國在科學方面之進步 | 二三八 | 二四八 |
| 一年來之出版界 | 二四八 | 二五〇 |
| 一年來之勞動運動 | 二五〇 | 二五一 |
| 一年來之勞動運動 | 二五一 | 二五三 |
| 一年來之合作運動 | 二五三 | 二五五 |
| 一年來之宗教運動 | 二五五 | 二五九 |
| 一年來之鐵道 | 二五九 | 二六五 |
| 一年來之航空事業 | 二六六 | 二七三 |
| 一年來之水利建設 | 二七四 | 二八〇 |
| 一年來之餘敘 | 二八一 | 二八三 |
| 一年來之僑務 | 二八三 | 二八八 |

一年來之遼吉黑熱.....二八八——三二八
 一年來之蒙古.....三二九——三三〇
 一年來之新疆.....三三〇——三三三
 一年來之甘肅甯夏及青海.....三三二——三三六
 一年來之黃河上游.....三三六——三三七
 一年來之黃河下游.....三三七——三三八
 一年來之長江下游.....三三九——三四〇
 一年來之浙江.....三四〇——三四四
 一年來之兩湖區.....三四四——三四六
 一年來之川康滇黔區.....三四六——三四九
 一年來之西藏.....三四九——三五一
 一年來之廣西.....三五——三五六
 一年來之廣東.....三五六——三七七
 一年來之福建.....三七七——三八〇
 一年來之中央政治建設.....三八——三九〇
 中國航空與將來公路之計劃之概況發展.....三九〇——三九一

上海之部

一年來之上海商業.....三九二——三九三
 一年來之上海工業.....三九四——三九五
 上海市一年來之衛生行政.....三九五——三九八
 一年來之上海教育.....三九九——四〇二
 一年來之上海國貨運動.....四〇二——四〇四
 一年來之上海信託事業.....四〇四——四〇五
 一年來之上海米業.....四〇五——四〇八
 一年來之上海漁業.....四〇八——四一一

一年來之上海麵粉業.....四二——四一四
 一年來之上海茶業.....四一四——四一五
 一年來之上海糖業.....四一五——四一七
 一年來之上海南貨業.....四一七——四一八
 一年來之上海酒醬業.....四一八——四一九
 一年來之上海牛奶業.....四一九——四二〇
 一年來之上海新藥業.....四二〇——四二三
 一年來之上海化粧品業.....四二三——四二五
 一年來之上海油漆業.....四二五——四二五
 一年來之上海油業.....四二六——四二七
 一年來之上海建築業.....四二七——四二九
 一年來之上海絲業.....四二九——四三〇
 一年來之上海紡織業.....四三〇——四三三
 一年來之上海針織業.....四三三——四三七
 一年來之上海呢絨業.....四三七——四四〇
 一年來之上海帽業.....四四〇——四四一
 一年來之上海皮革業.....四四一——四四二
 一年來之上海煤業.....四四二——四四三
 一年來之上海機器業.....四四三——四四五
 一年來之上海造紙業.....四四五——四四七
 一年來之上海搪瓷業.....四四七——四四九
 一年來之上海火柴業.....四四九——四五〇
 一年來之上海運輸業.....四五〇——四五二
 一年來之上海汽車業.....四五二——四五三
 一年來之上海電器業.....四五三——四五五
 一年來之上海電影業.....四五五——四五五
 上海公共租界年報.....四五六——四六〇

國際之部

一年來世界經濟之迴顧與前瞻

◎窮苦掙扎中之年度——一九三三……◎物價下跌之趨勢……◎生產過剩之發展……◎社會購買力之低落……◎資本積累之困難……◎財政困難之檢視……◎倫敦世界經濟會議與各國恐慌之強

(一)窮苦掙扎之年度——一九三三

自一九二九年世界經濟發生恐慌而後，屈指已五載於茲，吾人於迴溯一九三三年世界經濟發展現狀之時，尤不得不迴溯一九三二年以前世界經濟恐慌之經過，蓋自一九二九年世界經濟結構日形動搖以來，社會經濟所蒙之影響甚重，非惟一般社會中之無產者流之經濟生活首當其變，即確據生產手段之有產者流亦莫不飽受相當之痛苦，個人消費之收縮無論矣，資本積累之困難，實為若輩今日之所感首痛心，今將如何迴歷年身受之經驗，與夫恐慌發展之經過，以謀資本主義統治陣綫之持續，此即資本主義各國所焦思苦慮之問題也。

溯自歐戰之發生，現代世界經濟之結構，曾因戰爭之空前擴張、生產技術之突飛猛晉、殖民地之重新分割、資本競爭之集中，使資本主義之繁榮呈空前活躍之動態，就國別以觀，彼合衆國、加拿大、日本諸國，以備居戰爭資源供給地位之故，固已十足刺激其經濟結構為之發揚光大，即其他殖民地帶如吾國印度、澳大利亞，亦莫不為之分沾餘利，至於直接參戰國家，則因一切戰爭損失仍不外將最後担負全部轉

嫁於一般社會，於有產者流所擁有之生產手段，非惟無害，且有益發展之利焉，試觀大戰而後之十年中，凡美日加印，以至英法意德諸國之資本主義世界，莫不欣欣向榮，倘非遇大戰之殊恩，曷克臻此，然而資本之積累愈甚，有產者流之勢力愈雄，由是爭競排擠之關係愈加嚴緊，徒以市場有限，制之供應，血汗非無盡之源泉，故由大戰所造就之十年繁榮，乃不崇朝而烟消雲散，此則自美利堅以至歐羅巴，無分強弱大小，凡資本主義世界，莫不皆然，一九二九年而後之大恐慌之侵襲，夫豈偶然也哉。

自資本主義世界經濟之恐慌，於一九二九年開始而後，紐約證券風潮之爆發，實開其端，自時厥後，世界物價即逐漸下跌，國民收入因之收縮，商業信用因之枯竭，由是國際金融之流通突遭停頓，一九三〇年之德國金融狀態已略露端倪，至一九三一年則中歐金融風潮發動於五月，英國金本位停止於九月，終一九三二年，世界經濟之發展，更毫無起色，且因恐慌日深之故，列強間之矛盾日以加強，英帝國則召集渥太華會議，企圖鞏固殖民地之陣綫，以維持帝國之繁榮，亦猶一九三一年日本之侵略滿洲，以增加資本之剝奪，此

外則按某會議之召集，經濟會議之進行，尤足以表示資本主義列強開企圖以國際協約為自救方法之幻想，迨乎一九三三年，經濟恐慌、繼續發展、國際空虛、卒無成功，由是驚懼之擴張、軍備工業之發展、造成天然之步驟，蓋野心國家、時至今日、圖窮匕首、無事掩陸進藏之需求，凡資本主義世界之有產者流、皆恐資本積累無復可能、資本勢力日形死亡之景象、生產技術已登峯造極、社會購買力發展日難、警察固陣繞起見、自惟有苦中求活、死力掙扎、至不惜犧牲他人之土地人民、此則過去一個年度——一九三三——發展中之若形勢也、突先就一年以來之恐慌狀、略加分析、分段敘述、然後施需求挽救之迫切、最後更指示今日資本主義世界經濟發展之前途、當此經濟極度恐慌之時、尚有一事未容忽視者、則蘇聯之經濟建設是也、用述一二、以為本文之殿、

(一) 物價下跌之趨勢

戰後各國物價、因經濟日趨繁榮、貨物暢銷、至一九二九年之物價、則騰高達於極點、其最高者、幾十數倍於大戰以前、自恐慌發生而後、各國物價逐漸下跌、至一九三三年、則多已回復至大戰以前物價水平之下、以批發物價論、則

第一表：一年來各國批發物價指數

| | 1930年 | 1931年 | 1932年 | 1933年 |
|---------|-------|-------|-------|-------|
| 平均 | 平均 | 六月份 | 一月 | 二月 |
| 德 國 | 115 | 111 | 96 | 91 |
| 阿 根 廷 | 113 | 118 | 119 | 113 |
| 澳 大 利 亞 | 147 | 131 | 128 | 113 |
| 比 利 時 | 108 | 90 | 75 | 75 |
| 加 拿 大 | 135 | 130 | 104 | 100 |
| 丹 麥 | 130 | 114 | 113 | 117 |
| | | | 三月 | 四月 |
| | | | 五月 | 六月 |
| | | | 七月 | 八月 |
| | | | 九月 | 十月 |
| | | | 九一 | 九二 |
| | | | 九三 | 九四 |
| | | | 九五 | 九六 |
| | | | 九七 | 九八 |
| | | | 九九 | 一〇〇 |
| | | | 一〇一 | 一〇二 |
| | | | 一〇三 | 一〇四 |
| | | | 一〇五 | 一〇六 |
| | | | 一〇七 | 一〇八 |
| | | | 一〇九 | 一一〇 |
| | | | 一一一 | 一一二 |
| | | | 一一三 | 一一四 |
| | | | 一一五 | 一一六 |
| | | | 一一七 | 一一八 |
| | | | 一一九 | 一二〇 |
| | | | 一二一 | 一二二 |
| | | | 一二三 | 一二四 |
| | | | 一二五 | 一二六 |
| | | | 一二七 | 一二八 |
| | | | 一二九 | 一三〇 |
| | | | 一三一 | 一三二 |
| | | | 一三三 | 一三四 |
| | | | 一三五 | 一三六 |
| | | | 一三七 | 一三八 |
| | | | 一三九 | 一四〇 |
| | | | 一四一 | 一四二 |
| | | | 一四三 | 一四四 |
| | | | 一四五 | 一四六 |
| | | | 一四七 | 一四八 |
| | | | 一四九 | 一五〇 |
| | | | 一五一 | 一五二 |
| | | | 一五三 | 一五四 |
| | | | 一五五 | 一五六 |
| | | | 一五七 | 一五八 |
| | | | 一五九 | 一六〇 |
| | | | 一六一 | 一六二 |
| | | | 一六三 | 一六四 |
| | | | 一六五 | 一六六 |
| | | | 一六七 | 一六八 |
| | | | 一六九 | 一七〇 |
| | | | 一七一 | 一七二 |
| | | | 一七三 | 一七四 |
| | | | 一七五 | 一七六 |
| | | | 一七七 | 一七八 |
| | | | 一七九 | 一八〇 |
| | | | 一八一 | 一八二 |
| | | | 一八三 | 一八四 |
| | | | 一八五 | 一八六 |
| | | | 一八七 | 一八八 |
| | | | 一八九 | 一九〇 |
| | | | 一九一 | 一九二 |
| | | | 一九三 | 一九四 |
| | | | 一九五 | 一九六 |
| | | | 一九七 | 一九八 |
| | | | 一九九 | 二〇〇 |

美國物價較戰前水平約低百分之十二、法國物價較戰前水平約低百分之二十、但若以與一九二九年之高度比較、則美國約低百分之三十七、英國約低百分之三十三、法國約低百分之四十一、荷蘭約低百分之五十一、大抵就今日資本主義世界物價變動之全般趨勢觀察、一九三三年之批發物價、較之一九二九年、約平均跌落百分之四十、不可謂非今日資本主義世界之重大損傷也(關於各國批發物價一九三三年變動之趨勢、可參看第一表)。其次就零售物價觀之、各國零售物價之低落、殊不如批發物價之甚、以美國一九三三年三月之零售物價較之一九二九年約低百分之二十八、而批發物價則已下跌百分之三十七、其他各國、大率都是、零售物價之比較的高昂、固足以使勞工生活維持不易、而批發物價跌落過度、亦足以使社會豪工減資之憂、再次、一九三三年間、商品幣值之變動、依其性質之不同、亦仍有極大之差別、大抵農產品價值之跌落較之一九二九年、約達百分之五十乃至百分之八十、而工業製造品之幣值跌落較之一九二九年則約達百分之三十左右、因此之故、經濟之恐慌愈甚、則農業與工業之矛盾愈深、亦今日資本主義世界所以糾紛日甚之一原因也(一九三一—一〇〇)。

| | | | | | | | | | | | |
|-------|-----|-----|-----|-----|-----|-----|-----|-----|-------|-------|-------|
| 美國 | 一二四 | 一〇五 | 九二 | 八七 | 八六 | 八六 | 九〇 | 九三 | 九九 | 一〇〇 | 一〇三 |
| 法國 | 一一二 | 一〇二 | 八六 | 八三 | 八二 | 七九 | 七八 | 八二 | 八二 | 八一 | 八一 |
| 印度 | 一一六 | 九六 | 八六 | 八八 | 八六 | 八二 | 八七 | 八九 | 九一 | 八九 | 八八 |
| 荷屬東印度 | 一三四 | 一〇五 | 八四 | 七八 | 七七 | 七六 | 七五 | 七五 | | | |
| 意大利 | 一四一 | 一三四 | 一三〇 | 一四〇 | 一三六 | 一三四 | 一三三 | 一三六 | 一三八 | 一三六 | 一三八 |
| 日本 | 一三七 | 一六 | 二二 | 二四〇 | 二九三 | 三八七 | 二八二 | 二八五 | 二八三 | 二八二 | 二七七 |
| 新西蘭 | 一四三 | 一三三 | 一二九 | 一二五 | 一三〇 | 一二九 | 一三〇 | 一三〇 | 一三一 | 一三一 | |
| 荷蘭 | 一一七 | 九七 | 七八 | 七五 | 七四 | 七二 | 七一 | 七三 | 七三 | 七三 | 七五 |
| 英國 | 一一九 | 一〇四 | 九八 | 一〇〇 | 九九 | 九八 | 九七 | 九九 | 一〇二 | 一〇三 | 一〇三 |
| 瑞典 | 一二三 | 一一一 | 一〇八 | 一〇六 | 一〇六 | 一〇五 | 一〇五 | 一〇六 | 一〇八 | 一〇八 | 一〇九 |
| 瑞士 | 一二六 | 一一〇 | 九四 | 九一 | 九〇 | 九〇 | 九一 | 九二 | 九二 | 九一 | |
| 捷克 | 一一七 | 一〇七 | 九八 | 九六 | 九六 | 九五 | 九五 | 九六 | 九八 | 九七 | 九六 |

(三) 生產過剩之發展

在資本主義世界經濟之體系以內，市場問題最為重要，亦惟資本主義原有其特殊之生產關係，故雖於生產品價值總額極度低落之日，終無以使過剩之貨物透過價格關係獲得一恐慌中處於特殊地位之國家，於經濟和平之基礎實大有關係也。市場，試就一九三三年之生產統計觀之，今日之重要工業，其次再以一九三三年之生產較之一九三二年，

第二表：一九三三年來各國生產指數 (一九二八=100)

| | | | | | | | | | | | | | | |
|----|------|-------|-----|-------|----|-------|----|-------|----|-------|----|-------|-------|-------|
| 德國 | 一九二八 | 一〇〇.〇 | 加拿大 | 一〇〇.〇 | 美國 | 一〇〇.〇 | 法國 | 一〇〇.〇 | 日本 | 一〇〇.〇 | 英國 | 一〇〇.〇 | 比利時 | 一〇〇.〇 |
| | 一九二九 | 一〇〇.四 | | 一〇八.一 | | 一〇七.二 | | 一〇九.四 | | 一一.四 | | 一〇六.〇 | 一〇〇.一 | |
| | 一九三〇 | 九〇.一 | | 九一.七 | | 八六.五 | | 一一〇.二 | | 一〇五.六 | | 九七.九 | 八九.八 | |
| | 一九三一 | 七三.六 | | 七六.七 | | 七三.〇 | | 九七.六 | | 一〇七.七 | | 八八.三 | 七八.七 | |
| | 一九三二 | 六二.二 | | 六二.八 | | 五七.六 | | 七五.六 | | 一〇七.九 | | 八八.三 | 六七.七 | |
| 一月 | 六四.二 | | | 五二.八 | | 五六.八 | | 七八.七 | | 一一七.二 | | 八九.九 | 六九.五 | |
| 二月 | 六四.二 | | | 五二.八 | | 五六.八 | | 八一.一 | | 一一五.〇 | | 八九.九 | 六四.七 | |
| 三月 | 六四.七 | | | 五三.一 | | 五四.一 | | 八二.七 | | 一二九.九 | | 八九.九 | 六七.八 | |

第三表 一年來各國紡織品生產指數

| 國別 | 四月 | 五月 | 六月 | 七月 | 八月 | 九月 |
|-----|------|------|------|------|------|------|
| 德國 | 六六·一 | 六八·九 | 七〇·四 | 七一·四 | 七二·〇 | 七二·〇 |
| 加拿大 | 五五·三 | 六二·七 | 六七·七 | 七〇·一 | 七六·〇 | 七六·〇 |
| 美國 | 五九·五 | 七〇·三 | 八二·九 | 九〇·一 | 八二·〇 | 七五·七 |
| 日本 | 八四·三 | 八五·八 | 八七·四 | 八八·二 | 八七·四 | 八六·六 |
| 英國 | 九〇·九 | 九〇·九 | 九〇·九 | 九〇·九 | 九〇·九 | 九〇·九 |
| 法國 | 六六·一 | 七三·〇 | 六九·〇 | 六五·四 | 六二·六 | 六二·六 |

第四表 一年來各國煤油生產統計

| 國別 | 九月 | 八月 | 七月 | 六月 | 五月 | 四月 | 三月 | 二月 | 一月 |
|-----|-------|-------|-------|-------|-------|-------|-------|-------|-------|
| 美國 | 一〇〇·〇 | 九二·四 | 九〇·〇 | 八七·七 | 八七·七 | 八七·九 | 八七·九 | 八七·九 | 八七·九 |
| 加拿大 | 一〇〇·〇 | 九七·一 | 九七·一 | 九七·一 | 九七·一 | 九七·一 | 九七·一 | 九七·一 | 九七·一 |
| 日本 | 一〇〇·〇 | 一〇〇·〇 | 一〇〇·〇 | 一〇〇·〇 | 一〇〇·〇 | 一〇〇·〇 | 一〇〇·〇 | 一〇〇·〇 | 一〇〇·〇 |
| 英國 | 九八·六 | 九八·六 | 九八·六 | 九八·六 | 九八·六 | 九八·六 | 九八·六 | 九八·六 | 九八·六 |
| 法國 | 八五·九 | 八五·九 | 八五·九 | 八五·九 | 八五·九 | 八五·九 | 八五·九 | 八五·九 | 八五·九 |
| 蘇聯 | 七九·八 | 七九·八 | 七九·八 | 七九·八 | 七九·八 | 七九·八 | 七九·八 | 七九·八 | 七九·八 |

第四表 一年來各國煤油生產統計 (續)

| 國別 | 一月 | 二月 | 三月 | 四月 | 五月 | 六月 | 七月 | 八月 | 九月 |
|------|------|------|------|------|------|------|------|------|------|
| 蘇聯 | 一〇·三 | 一〇·三 | 一〇·三 | 一〇·三 | 一〇·三 | 一〇·三 | 一〇·三 | 一〇·三 | 一〇·三 |
| 委內瑞納 | 九·六 | 九·六 | 九·六 | 九·六 | 九·六 | 九·六 | 九·六 | 九·六 | 九·六 |
| 羅馬尼亞 | 四·〇 | 四·〇 | 四·〇 | 四·〇 | 四·〇 | 四·〇 | 四·〇 | 四·〇 | 四·〇 |
| 波蘭 | 三·三 | 三·三 | 三·三 | 三·三 | 三·三 | 三·三 | 三·三 | 三·三 | 三·三 |
| 墨西哥 | 二·七 | 二·七 | 二·七 | 二·七 | 二·七 | 二·七 | 二·七 | 二·七 | 二·七 |
| 美國 | 七五·一 | 八三·九 | 八三·九 | 八三·九 | 八三·九 | 八三·九 | 八三·九 | 八三·九 | 八三·九 |
| 利倫比亞 | 六六·七 | 六六·七 | 六六·七 | 六六·七 | 六六·七 | 六六·七 | 六六·七 | 六六·七 | 六六·七 |

第五表・一年來各國鋼之生產統計(米噸)(〇〇〇省法)

| 月 | 德 | 美 | 法 | 英 | 蘇 | 世界生產總額 |
|---------|--------|-------|-----|-------|--------|--------|
| 二月一、〇三五 | 六二、〇二九 | 二、五四七 | 三〇一 | 三、六五八 | 八、八三四 | 一〇、一五二 |
| 三月一、二一九 | 七五、三〇二 | 二、八二五 | 三三九 | 四、〇〇六 | 九、九四五 | 一一、一九一 |
| 四月一、〇九三 | 六五、三二三 | 三、〇〇八 | 三三八 | 三、九四五 | 九、〇五八 | 一一、八〇八 |
| 五月一、一六九 | 八四、七四七 | 二、八八六 | 三二七 | 四、一〇一 | 九、一三三 | 一一、七八二 |
| 六月一、一〇六 | 八二、八四一 | 二、八九五 | 三二六 | 四、四八〇 | 九、二六二 | 一一、二六九 |
| 七月一、一〇三 | 八四、三八七 | 二、九三五 | 三三六 | 四、七五一 | 九、〇五二 | 一一、二六九 |
| 八月一、一五五 | 八五、二九九 | 二、八九三 | 三三七 | 四、七五〇 | 一〇、三〇九 | 一一、二六九 |
| 九月 | | | 三二二 | 四、三三九 | 一〇、一八九 | |

一九二八
一九二九
一九三〇
一九三一
一九三二
一九三三

一九二八
一九二九
一九三〇
一九三一
一九三二
一九三三

即大槪呈繼續擴張之趨勢、日本固無諱矣、即以美國而論、一九三三年七月之生產擴張、較之一九三二年年底、已增加百分之四十、美國煤油生產量、一九三三年一月為六千四百萬桶、至八月則增至八千五百萬桶、美國鋼之生產量、一九三三年初為一百萬米噸、至八月則為二百萬米噸、大致觀察

、一九三三年之生產擴張、殆為資本主義列強之普遍現象、(參看第二、三、四、五表)當此生產總值極度低落之時、數量依然有增無減者、一方面為極力減輕成本之結局、一方面則為膨脹通貨降低幣值之原因。職是之故、生產擴張之現象、適足以為恐慌日甚之基本原因、其次就一九三三年生產品

團案之現象觀之、以較前言、原棉之存棧、在一九二九年之一月、不過七百萬包、至一九三三年之一月則增至一千萬包、同時期間、生絲之存棧、由十四萬擔包、增至二十四萬擔包、白銀之存貨、由五萬萬盎士、增至七萬萬盎士、大致自一九二九至一九三三之五年經濟恐慌期間、存貨之增加、約達百分之四十乃至百分之五十、資本主義列強雖用盡心思、竭力設法、終無使存貨減低、大有莫可如何之勢矣、

第六表：一年來國際重要商品存貨統計

| 年份 | 千包 | 千擔 | 千噸 | 百萬盎士 | 千噸 | 百萬桶 | 百萬斛 | 百萬磅 | 世界存貨總指數 |
|---------|--------|-------|------|------|-------|-------|-----|-----|---------|
| 一九二九年一月 | 七、八一九 | 一三四 | 三、一 | 五〇五 | 二九七 | 五七〇 | 五六五 | 二四一 | 一五八 |
| 一九二九年七月 | 四、四七六 | 八六 | 三〇、四 | 五〇七 | 三〇一 | 六二二 | 三五五 | 二〇四 | 一六二 |
| 一九三〇年一月 | 八、〇九八 | 一九〇 | 三七、四 | 五七二 | 三八三 | 六二四 | 五八四 | 二八六 | 一八七 |
| 一九三〇年七月 | 五、九五二 | 一七九 | 五〇、七 | 六二五 | 四三〇 | 六三三 | 三七九 | 二三〇 | 二二一 |
| 一九三一年一月 | 九、八九七 | 二三七 | 五二、六 | 六三五 | 五〇七 | 六〇三 | 五八三 | 二八八 | 二二九 |
| 一九三一年七月 | 七、五七二 | 一九七 | 六二、〇 | 六六七 | 五四六 | 五八七 | 四四三 | 二三三 | 二五五 |
| 一九三二年一月 | 一〇、一九三 | 二七八 | 六一、七 | 六三七 | | 五五六 | 六〇九 | 二六九 | 二七六 |
| 一九三二年七月 | 八、二〇五 | 一九一 | 六一、〇 | 六七八 | | 五四二 | 四四五 | 二〇〇 | 二八五 |
| 一九三二年八月 | 七、七九三 | 二〇九 | 五九、八 | 六九八 | | 五四二 | 四〇八 | 二〇二 | 二七四 |
| 一九三二年九月 | 七、六〇二 | 二二三 | 五七、九 | 七三二 | | 五三九 | 四二四 | 二二三 | 二六八 |
| 一九三二年十月 | 八、二五一 | 二二四 | 五八、七 | 七三一 | | 五三四 | 四九七 | 二四一 | 二六二 |
| 一九三三年一月 | 一〇、五五二 | 二四二 | 五七、一 | 七二八 | | 五二二 | 五九三 | 三一四 | 二六二 |
| 一九三三年五月 | 九、五六〇 | | 五〇、一 | 七六〇 | 六四二 | 五〇四 | 五三二 | 三一四 | 二六二 |
| 一九三三年六月 | 九、〇一四 | | 四八、八 | 七五四 | 六二八 | 五〇四 | 五三二 | 三一四 | 二六二 |
| 一九三三年七月 | 八、三四一 | 一八四 | 四六、五 | 七三〇 | 六二八 | 五〇四 | 五三二 | 三一四 | 二六二 |
| 一九三三年八月 | 七、七二三 | 二〇九 | 四四、六 | 七四三 | 六二八 | 五〇四 | 五三二 | 三一四 | 二六二 |
| 一九三三年九月 | 七、二五四 | 三三〇 | 四〇、九 | 七五一 | 六二二 | 五二一 | 四六〇 | 二五八 | 二六七 |
| 一九三三年十月 | 七、九〇一 | | 三五、九 | 七五五 | 六二二 | | 四八三 | 二五九 | |

參看第六表

(四)社會購買力之低落

現代資本主義世界經濟之困難、基本所在、無過於生產愈擴張購買愈低弱之矛盾現象、所謂資本主義世界關於市場問題不啻為一致命傷者此也、在一九三三年中、生產品價值之低落、已有如上述、則國民收入之縮小、自在意中、始舉

德美二國之例以言，德國一九二九年之國民收入總額約值七六、一〇〇百萬馬克，至一九三二年則僅有四六、七〇〇萬馬克，美國在同時期中之國民收入總額，則自八五二、二〇〇百萬元，降至四〇、〇〇〇百萬元，當此國民收入總額極度降下之時，估重要部分之國民薪資收入，自必受重大影響以美國而論，一九二九年之薪資收入為五三、三〇〇百萬元，至一九三二年則為二八、二〇〇百萬元，幾跌去百分之五十，可為明證矣，試更就各國工資指數觀之，美國農業工資指數在一九三二年初為五十六，至一九三三年之三月期已降至四十三（一九一九年為基年），工業工資指數在同時期間則已由九一落至七八，其他各國之工資，殆莫不於五年中，

第七表：各國工資指數（一九二九=100）

| 國名 | 一九三〇年 | | | | | 一九三一年 | | | | | 一九三二年 | | | | | | |
|--------|-------|-----|-----|-----|-----|-------|-----|-----|-----|-----|-------|-----|-----|-----|-----|-----|-----|
| | 三月 | 六月 | 九月 | 十二月 | 三月 | 六月 | 九月 | 十二月 | 三月 | 六月 | 九月 | 十二月 | 三月 | 六月 | 九月 | 十二月 | 三月 |
| 澳大利亞 | 100 | 99 | 97 | 95 | 92 | 90 | 88 | 87 | 86 | 82 | 81 | 81 | 81 | 81 | 81 | 81 | 81 |
| 捷克 | 100 | 103 | 103 | 103 | 103 | 103 | 103 | 103 | 103 | 103 | 103 | 103 | 103 | 103 | 103 | 103 | 103 |
| 丹麥 | 100 | 102 | 102 | 104 | 102 | 102 | 102 | 102 | 102 | 102 | 102 | 102 | 102 | 102 | 102 | 102 | 102 |
| 法國 | 100 | 108 | 108 | 108 | 108 | 103 | 103 | 103 | 103 | 103 | 103 | 103 | 103 | 103 | 103 | 103 | 103 |
| 德國 | 100 | 102 | 102 | 101 | 97 | 96 | 95 | 95 | 94 | 94 | 94 | 94 | 94 | 94 | 94 | 94 | 94 |
| 意大利 | 100 | 101 | 99 | 94 | 90 | 92 | 89 | 88 | 85 | 87 | 87 | 85 | 85 | 85 | 85 | 85 | 85 |
| 日本 | 100 | 98 | 98 | 95 | 94 | 92 | 92 | 91 | 90 | 89 | 89 | 88 | 88 | 88 | 88 | 88 | 88 |
| 波蘭 | 100 | 100 | 99 | 95 | 94 | 92 | 92 | 91 | 90 | 89 | 89 | 88 | 88 | 88 | 88 | 88 | 88 |
| 英國 | 100 | 99 | 99 | 99 | 95 | 94 | 92 | 91 | 90 | 89 | 89 | 88 | 88 | 88 | 88 | 88 | 88 |
| 美國(工業) | 100 | 100 | 100 | 100 | 98 | 96 | 95 | 94 | 93 | 92 | 91 | 91 | 91 | 91 | 91 | 91 | 91 |
| 美國(農業) | 100 | 92 | 88 | 77 | 74 | 71 | 66 | 66 | 66 | 66 | 66 | 66 | 66 | 66 | 66 | 66 | 66 |

第八表：各國失業人數統計(千個)

| 國名 | 一九三〇年 | | | | | 一九三一年 | | | | | 一九三二年 | | | | | | |
|------|-------|-----|-----|-----|-----|-------|-----|-----|-----|-----|-------|-----|-----|-----|-----|-----|-----|
| | 三月 | 六月 | 九月 | 十二月 | 三月 | 六月 | 九月 | 十二月 | 三月 | 六月 | 九月 | 十二月 | 三月 | 六月 | 九月 | 十二月 | 三月 |
| 澳大利亞 | 192 | 193 | 193 | 193 | 193 | 193 | 193 | 193 | 193 | 193 | 193 | 193 | 193 | 193 | 193 | 193 | 193 |
| 奧地利 | 192 | 193 | 193 | 193 | 193 | 193 | 193 | 193 | 193 | 193 | 193 | 193 | 193 | 193 | 193 | 193 | 193 |
| 加拿大 | 192 | 193 | 193 | 193 | 193 | 193 | 193 | 193 | 193 | 193 | 193 | 193 | 193 | 193 | 193 | 193 | 193 |

急速下落，惟尚不及美國工資縮減之甚且慘耳，其次，在今日資本主義世界經濟恐慌之諸原因中，尚有一不可忽視之現象，則大部分勞動力之安寧摧殘是也，勞動力乃社會之基本生產力，大部分勞動力之由生產機關抽出遺棄，已十足地顯出資本主義無力制取自己之勞動力，結果，劇烈勞動羣衆之生活資源，減低勞動羣衆之死亡年齡，遂無可避免，此為資本主義摧殘勞動最密骨之現象，亦即社會購買不能抬高之主要原因，此項失業工人，僅以一九三三年各國入會工人及保險工人而論，約有三千餘萬之衆，其中美國佔一千四百萬人，德國佔六百萬人，英國佔三百萬人，勞動力之摧殘，既若是之甚，其將何以求市場之發達，而救今日之繁榮耶，(參看第七第八表)

| | | | | | |
|-----|-------|-------|-------|-------|-------|
| 捷克斯 | 五〇 | 八八 | 三四〇 | 六三四 | 七八八 |
| 丹麥 | 六六 | 四九 | 七〇 | 一四五 | 一六六 |
| 法國 | 九 | 一四 | 七二 | 三四七 | 三五六 |
| 德國 | 二、四八四 | 三、〇四一 | 四、七四四 | 六、〇三四 | 五、九九九 |
| 意大利 | 三〇九 | 四一三 | 七三五 | 一、〇六五 | 一、一一一 |
| 荷蘭 | | | | | |
| 波蘭 | 一七七 | 二八九 | 三七三 | 三六〇 | 二八〇 |
| 瑞典 | 四四 | 四二 | 七三 | 九九 | 一一一 |
| 瑞士 | 九 | 二一 | 六一 | 一〇三 | 一一三 |
| 英國 | 一、一〇四 | 一、六九四 | 二、六六六 | 二、六八〇 | 二、八二二 |
| 美國 | | | | | |

(五) 資本積累之困難

吾人於前述各段中，已就一九三三年中資本主義世界經濟恐慌之現狀，分別說明，當此生產品價值總額日形低落之時，因生產擴張生產過剩為維持資本主義陣線必然之方法，結果，國民收入總額固為之減少，而社會購買之貧困，勞動生活之摧殘，亦勢所必然，當此之時，盡極嚴重之損失，居最後之負擔者，必為各國內一般社會之勞動羣衆，而絕非據生產手段之有產者流，然因生產品價值總額之日趨低落，資本積累之過程，必然發生若干困難，則有產者流所疾首痛心之事實，亦有未容否認者，茲就各國官方所發表之數字略為說明，

自資本主義世界經濟恐慌發生而後，各國工商企業不振，不惟利潤減縮，甚且賠累不堪，其始也，尚可藉歷年之留積，賴信用之週轉，勉為支撐，繼則減工減息，整理債務，縮小資本，亦為必要之手段，故資本積累之實現，在今日已難能而可貴矣，如英國全國企業純收入，在一九三二年中只

及一九二八年百分之六十五，比國則只及一九二八年百分之二十九，足徵經濟恐慌對於各國工商企業影響之深，更就各國農業經濟言之，各國農業之困難，固以債務為最重，然農產價值之跌落，則較工業為尤甚，即以美國而論，一九三三年之農產價值僅及一九三〇之半，加拿大一九三三年農產價值之總額，則僅及一九三一之十六，由是以言，農民經濟之破產，因無可避免，然厚始積累，又何可能，資本主義之前途，不其危歟，

(六) 財政困難之檢視

現代資本主義世界之財政基礎，雖似以財產制度為準則，然財政支出之全部擔負，實已完全轉嫁於勞動生產者之身，間接租稅收入之轉移，其為便利，固無庸論，即直接租稅收入之轉移，又何嘗非對於生產品予取予求，職是之故，一旦當生產品價值總額日形低落之際，國家財政基礎遂立呈動搖之象，第一，就收入而論，大抵各國中央收入之最要者，為關稅及所得稅二者，以英國而言，向屬自由貿易國家，故近年重征之後，關稅收入頗有進步，一九三三之收入較一九二九年約增加百分之四十，所得稅亦尚能維持一九二九年之水平，此為現代資本主義世界列強獨有之現象，其他各國則殊不然，以華國而論，目前之關稅收入固只及一九二九年百分之五十四，而所得稅之收入，更不過一九二九年百分之四十五，至如加拿大、印度、意大利、德國之租稅收入，殆真不因恐慌之故，而大遭打擊，收入之減少，即擔負之重有增無減之徵兆也，(參看第九表)第二，就支出而論，近年以來，各國財政因收入日縮之故，故預算支出尚無極端膨脹之現象，惟自一九三三年，各國努力軍備競爭而後，財政支出之預算，遂形增加，(參看第十表)其甚者，如美英日之海軍擴

度擴張、俱無不引起國際之注視、此外則社會救濟之切迫、亦為財政上一大問題、第三、就各國之國

第九表 ● 各國中央預算收入(一九二九—一九三三)

| 國別 | 貨幣單位 | | 會計 | | 庚 | |
|---------------|------------|--------|--------|--------|-------|------|
| | 100,000-法郎 | 1929 | 1930 | 1931 | 1932 | 1933 |
| 奧地利 (Sch) | 2,010 | 2,027 | 2,009 | 1,937 | 1,937 | • |
| 法國 (Franco) | 47,780 | 45,681 | 43,103 | 28,882 | • | • |
| 德國 (Rm) | 1,064 | 1,065 | 8,953 | 7,382 | • | • |
| 匈牙利 (Pengo) | 1,483 | 1,484 | 1,464 | 1,239 | • | • |
| 意大利 (Lira) | 21,654 | 20,198 | 20,545 | 18,317 | • | • |
| 波蘭 (Zloty) | 3,029 | 2,750 | 2,262 | 2,002 | • | • |
| 西班牙 (Peseta) | 42,25 | 3,735 | 3,656 | 3,886 | • | • |
| 瑞典 (Krona) | 738 | 784 | 791 | 806 | • | • |
| 瑞士 (Franc) | 396 | 433 | 428 | 420 | • | • |
| 英國 (Sterling) | 815 | 858 | 852 | 827 | • | • |
| 美國 (Dollar) | 4036 | 4,174 | 3,319 | 2,118 | • | • |

第十表 ● 各國中央預算支出(一九二九—一九三三)

| 國別 | 貨幣單位 | | 會計 | | 庚 | |
|----------------|------------|--------|--------|--------|------|------|
| | 100,000-法郎 | 1929 | 1930 | 1931 | 1932 | 1933 |
| 奧地利 (Sch) | 1,990 | 2,189 | 2,131 | 1,920 | • | • |
| 科倫比亞 (Peso) | 821 | 601 | 416 | 348 | • | • |
| 捷克斯拉夫 (Koruna) | 1,027 | 9,928 | 12,260 | 9,319 | • | • |
| 法國 (Franco) | 63,968 | 53,265 | 50,641 | 41,098 | • | • |
| 德國 (Rm) | 1,353 | 1,740 | 9,555 | 8,219 | • | • |
| 意大利 (Lira) | 20,790 | 25,702 | 20,164 | 20,923 | • | • |
| 日本 (Yen) | 1,736 | 1,558 | 1,498 | 1,944 | • | • |
| 波蘭 (Zloty) | 2,993 | 2,813 | 2,866 | 2,451 | • | • |
| 瑞典 (Krona) | 811 | 819 | 894 | 896 | • | • |
| 美國 (Dollar) | 840 | 881 | 860 | 848 | • | • |

美 國 (華) 三,九九四 四,三三一 五,〇〇七 四,二六九 三,九七五
 債而論、大戰以來、各國債務之增加、原非小可、近年自收支不敷而後、國庫如洗、財政恒恃金匯以爲挹注、因此利息之支出、竟居國庫支出百分之三十以上、當物價下落過甚之時、財政上之困難、因此更形嚴重、自一九二九年至一九三三年爲止、五年之間、美國之國債、計增四、〇〇〇元、英國增二萬萬鎊、德國增三、〇〇〇馬克、意大利增一〇〇〇〇〇馬克、自今而後、各國國債之增加、殆難免有繼續增高之勢歟？(參看第十一表)

第十一表 ● 各國預算國債統計

| 國名 | 會計年度終結之月份 | 一九二九 | 一九三〇 | 一九三一 | 一九三二 | 一九三三 |
|-----|-----------|--------|--------|--------|--------|--------|
| 德國 | 總額(馬克) | 八,九七二 | 一〇,三七五 | 一一,〇八九 | 一一,二三七 | 一一,二四七 |
| | 外債 | 九〇一 | 八五四 | 三,三〇六 | 二,二二五 | 三,〇六五 |
| 印度 | 總額(盧比) | 一〇,七四五 | 一一,三六五 | 一一,六〇六 | 一一,一五〇 | ••• |
| | 外債 | 四,七一八 | 四,八八二 | 五,一七〇 | 五,〇七九 | ••• |
| 意大利 | 總額(里耳) | 八八,九四二 | 八九,八七六 | 九三,一七八 | 九七,二六八 | 九八,四一八 |
| | 外債 | 一,八〇八 | 一,七七四 | 一,七三六 | 一,六九六 | 一,六五三 |
| 日本 | 總額(丹) | 五,八三一 | 五,九五九 | 五,九五六 | 六,一八七 | 六,七四一 |
| | 外債 | 一,四五二 | 一,四四七 | 一,四七九 | 一,四七三 | 一,三九一 |
| 波蘭 | 總額(波幣) | 四,〇七九 | 四,〇七九 | 四,四二八 | 五,〇四一 | 五,〇五四 |
| | 外債 | 三,七九九 | 三,六九四 | 三,九八八 | 四,五九三 | 四,五一四 |
| 英國 | 總額(鎊) | 七,六二一 | 七,五九六 | 七,五八三 | 七,六四八 | 七,七六九 |
| | 外債 | 一,〇八五 | 一,〇七四 | 一,〇六七 | 一,〇九一 | 一,〇六〇 |
| 美國 | 總額(元) | 一六,九三一 | 一六,一八五 | 一六,八〇二 | 一九,四八七 | 二一,四三六 |

由以上言、方今各國收支不敷、日以巨大、一假有產者流、方鼓舞領土擴張之野心、掀動市場開拓之大欲、必欲以第二次大規模武力解決換取資本主義之繁榮、則軍需之浩繁、軍備之增加、終非聚歛搜括無以救財政之危急。凡此一籌一粟、一經轉嫁、則鉅細靡遺、終必使最後之歸有於各國國民之擔負、社會貧困之日增、斯經濟恐慌之進行將有增無減矣、矛盾之甚、無逾此者、

(七)倫敦世界經濟會議與各國恐慌之強化
倫敦世界經濟會議之起點為洛桑會議、其基本目的、則在於研求克服資本主義世界經濟恐慌之方法、自世界大戰而後、大規模之世界經濟會議、已有三次、第一次在一九二〇年舉行於比京不魯拾耳、第二次于一九二七年舉行於日內瓦、而一九三三年六月十二日舉行於倫敦之六十六國代表大會則為第三次、先是美國羅斯福總統於四月間在華盛頓召集各國代表舉行談話會、且同時宣佈停止金本位制、復於五月十二日由領袖國家成立「關稅休戰」協定。至六月十二日經濟會議開幕之際、則形勢已有不甚圓滿之象、極擬接續達七週之久、至七月下旬、乃無結果而散、此其經過之大略也、

考倫敦世界經濟會議所以失敗之直接原因、最重要者、實為羅斯福拒絕安定美金匯價之計劃、法人謂羅斯福之公然宣布拒絕美金匯價之安定、不啻對於世界經濟會議、施放地雷、洵實在之情也、自資本主義世界經濟恐慌而後、大多數國家莫不相繼採行通貨膨脹之方法、以英國之強天、猶且不足為焉、貨幣價值之低落、在世界市場可以就競爭能力頓形增加、在國內市場、則可以使債權債務顛倒地位、當倫敦世界經濟會議尚未開幕之際、美國即先行停止金本位、意義自在於為美國之利益另謀出路、而不顧國際協調之救濟為有

效之方針、在美國之意、以為美金匯價之操縱、可以使債務減輕、使銀行業免於破產之患、可以改善資本之運用、可以減低工人之實際工資、可以沒收一部分寄生階級之資本及其儲蓄、可以隨英國之後處於同等貨幣地位、法國欲從而誘致美國同意於安定匯價、其不能為羅斯福所接受、豈足異哉、法美之不能妥協、實無異於歐美之對立、經濟會議之破產、宜矣、

且也、倫敦經濟會議之召集、原由於資本主義國家間矛盾對立之複雜、法華而外、凡與會各國莫不心懷損人利己之圖、無一有情願犧牲者、以如此之動機、而求資本主義世界經濟統一陣綫之樹立、其何可能、

總之、資本主義世界挽救恐慌之企圖、無非為解決市場之矛盾、因會議之失敗、更足以說明列強間相互矛盾之尖銳、與夫社會剝削之與日俱增、則謂市場問題之不能解決、將與資本主義相終始可也、

(八)世界經濟之前途與市場問題

資本主義世界經濟之基本目的、為全部生產產品之賣出、倘生產產品一旦有不能賣出之情勢、斯恐慌必然隨之發生、爰於說明市場問題之先、略述一九三三年各國國外貿易與貨幣金融之現勢、

一九三三年之各國貿易、以貨價論、約當一九二九年百分之三十有四、較之一九三二年、不惟毫無起色、且有更形減縮之勢、其尤可注意者、則法國之入超、一九三三年上半年達二萬四千萬法郎之巨、而一九三二年同時則不過二萬萬法郎、德國之出超、一九三三年上半年只六千八百萬馬克、而一九三三年同時猶有一萬一千四百萬馬克之巨、此其一例耳、試一考今日各國之匯兌統制、固已甚嚴、關稅管理、尤

爲森密、如印度、埃及、馬來聯邦、暹羅、英國、法國、德國、意國、以至美洲各國，莫不於一九三三年中極力提高關稅，然各國貿易發展之趨勢則反因經濟統制之嚴緊，而有日形收縮之勢者，果何故歟、(參看第十二、第十三、第十四表)

其次、以貨幣金融而論、現今資本主義列強鑒於恐慌之強烈、遂莫不注意於貨幣金融政策之改善、企圖由此以促進生產之擴張、要求繁榮之回復、自英國設定匯兌基金三萬五千萬鎊而後、美國則有

第十二表：一年來世界進出口貿易總額月別統計

(約當全世界貿易價值百分之九十、單位爲美國金元百萬、按平價計算、)

| 年份 | 進出口 | 進出口 | 進出口 | 進出口 | 進出口 | 進出口 | 進出口 | 進出口 | 進出口 |
|------|-------|-------|-------|-------|-------|-------|-----|-----|-----|
| 年 | 份 | 份 | 份 | 份 | 份 | 份 | 份 | 份 | 份 |
| 一九三三 | 一、一四一 | 一、二二九 | 一、一六六 | 一、一五一 | 一、〇九三 | 一、〇八六 | 九三一 | 九七六 | 九七六 |
| 一九三二 | 九四〇 | 八九八 | 一〇一〇 | 九〇八 | 九六七 | 九三四 | 九五五 | 九七三 | 九七三 |
| 一九三一 | 三三三 | 三六 | 三八 | 三三 | 三四 | 三六 | 三四 | 三四 | 三四 |
| 一九三〇 | 一 | 二 | 三 | 四 | 五 | 六 | 七 | 八 | 八 |
| 一九二九 | 九九四 | 一、〇〇七 | 一、〇二四 | 一、〇〇四 | 九二一 | 八九一 | 八二五 | 八八二 | 八八二 |
| 一九二八 | 八四八 | 八一五 | 八九八 | 七七三 | 八八〇 | 八八八 | 八八一 | 八八八 | 八八八 |
| 一九二七 | 三四 | 三五 | 三六 | 三一 | 三四 | 三四 | 三四 | 三四 | 三四 |
| 一九二六 | 三四 | 三五 | 三六 | 三一 | 三四 | 三四 | 三四 | 三四 | 三四 |
| 一九二五 | 三四 | 三五 | 三六 | 三一 | 三四 | 三四 | 三四 | 三四 | 三四 |
| 一九二四 | 三四 | 三五 | 三六 | 三一 | 三四 | 三四 | 三四 | 三四 | 三四 |
| 一九二三 | 三四 | 三五 | 三六 | 三一 | 三四 | 三四 | 三四 | 三四 | 三四 |
| 一九二二 | 三四 | 三五 | 三六 | 三一 | 三四 | 三四 | 三四 | 三四 | 三四 |
| 一九二一 | 三四 | 三五 | 三六 | 三一 | 三四 | 三四 | 三四 | 三四 | 三四 |
| 一九二〇 | 三四 | 三五 | 三六 | 三一 | 三四 | 三四 | 三四 | 三四 | 三四 |
| 一九一九 | 三四 | 三五 | 三六 | 三一 | 三四 | 三四 | 三四 | 三四 | 三四 |
| 一九一八 | 三四 | 三五 | 三六 | 三一 | 三四 | 三四 | 三四 | 三四 | 三四 |
| 一九一七 | 三四 | 三五 | 三六 | 三一 | 三四 | 三四 | 三四 | 三四 | 三四 |
| 一九一六 | 三四 | 三五 | 三六 | 三一 | 三四 | 三四 | 三四 | 三四 | 三四 |
| 一九一五 | 三四 | 三五 | 三六 | 三一 | 三四 | 三四 | 三四 | 三四 | 三四 |
| 一九一四 | 三四 | 三五 | 三六 | 三一 | 三四 | 三四 | 三四 | 三四 | 三四 |
| 一九一三 | 三四 | 三五 | 三六 | 三一 | 三四 | 三四 | 三四 | 三四 | 三四 |
| 一九一二 | 三四 | 三五 | 三六 | 三一 | 三四 | 三四 | 三四 | 三四 | 三四 |
| 一九一一 | 三四 | 三五 | 三六 | 三一 | 三四 | 三四 | 三四 | 三四 | 三四 |
| 一九一〇 | 三四 | 三五 | 三六 | 三一 | 三四 | 三四 | 三四 | 三四 | 三四 |
| 一九〇九 | 三四 | 三五 | 三六 | 三一 | 三四 | 三四 | 三四 | 三四 | 三四 |
| 一九〇八 | 三四 | 三五 | 三六 | 三一 | 三四 | 三四 | 三四 | 三四 | 三四 |
| 一九〇七 | 三四 | 三五 | 三六 | 三一 | 三四 | 三四 | 三四 | 三四 | 三四 |
| 一九〇六 | 三四 | 三五 | 三六 | 三一 | 三四 | 三四 | 三四 | 三四 | 三四 |
| 一九〇五 | 三四 | 三五 | 三六 | 三一 | 三四 | 三四 | 三四 | 三四 | 三四 |
| 一九〇四 | 三四 | 三五 | 三六 | 三一 | 三四 | 三四 | 三四 | 三四 | 三四 |
| 一九〇三 | 三四 | 三五 | 三六 | 三一 | 三四 | 三四 | 三四 | 三四 | 三四 |
| 一九〇二 | 三四 | 三五 | 三六 | 三一 | 三四 | 三四 | 三四 | 三四 | 三四 |
| 一九〇一 | 三四 | 三五 | 三六 | 三一 | 三四 | 三四 | 三四 | 三四 | 三四 |
| 一九〇〇 | 三四 | 三五 | 三六 | 三一 | 三四 | 三四 | 三四 | 三四 | 三四 |
| 一九九九 | 三四 | 三五 | 三六 | 三一 | 三四 | 三四 | 三四 | 三四 | 三四 |
| 一九九八 | 三四 | 三五 | 三六 | 三一 | 三四 | 三四 | 三四 | 三四 | 三四 |
| 一九九七 | 三四 | 三五 | 三六 | 三一 | 三四 | 三四 | 三四 | 三四 | 三四 |
| 一九九六 | 三四 | 三五 | 三六 | 三一 | 三四 | 三四 | 三四 | 三四 | 三四 |
| 一九九五 | 三四 | 三五 | 三六 | 三一 | 三四 | 三四 | 三四 | 三四 | 三四 |
| 一九九四 | 三四 | 三五 | 三六 | 三一 | 三四 | 三四 | 三四 | 三四 | 三四 |
| 一九九三 | 三四 | 三五 | 三六 | 三一 | 三四 | 三四 | 三四 | 三四 | 三四 |
| 一九九二 | 三四 | 三五 | 三六 | 三一 | 三四 | 三四 | 三四 | 三四 | 三四 |
| 一九九一 | 三四 | 三五 | 三六 | 三一 | 三四 | 三四 | 三四 | 三四 | 三四 |
| 一九九〇 | 三四 | 三五 | 三六 | 三一 | 三四 | 三四 | 三四 | 三四 | 三四 |
| 一九八九 | 三四 | 三五 | 三六 | 三一 | 三四 | 三四 | 三四 | 三四 | 三四 |
| 一九八八 | 三四 | 三五 | 三六 | 三一 | 三四 | 三四 | 三四 | 三四 | 三四 |
| 一九八七 | 三四 | 三五 | 三六 | 三一 | 三四 | 三四 | 三四 | 三四 | 三四 |
| 一九八六 | 三四 | 三五 | 三六 | 三一 | 三四 | 三四 | 三四 | 三四 | 三四 |
| 一九八五 | 三四 | 三五 | 三六 | 三一 | 三四 | 三四 | 三四 | 三四 | 三四 |
| 一九八四 | 三四 | 三五 | 三六 | 三一 | 三四 | 三四 | 三四 | 三四 | 三四 |
| 一九八三 | 三四 | 三五 | 三六 | 三一 | 三四 | 三四 | 三四 | 三四 | 三四 |
| 一九八二 | 三四 | 三五 | 三六 | 三一 | 三四 | 三四 | 三四 | 三四 | 三四 |
| 一九八一 | 三四 | 三五 | 三六 | 三一 | 三四 | 三四 | 三四 | 三四 | 三四 |
| 一九八〇 | 三四 | 三五 | 三六 | 三一 | 三四 | 三四 | 三四 | 三四 | 三四 |
| 一九七九 | 三四 | 三五 | 三六 | 三一 | 三四 | 三四 | 三四 | 三四 | 三四 |
| 一九七八 | 三四 | 三五 | 三六 | 三一 | 三四 | 三四 | 三四 | 三四 | 三四 |
| 一九七七 | 三四 | 三五 | 三六 | 三一 | 三四 | 三四 | 三四 | 三四 | 三四 |
| 一九七六 | 三四 | 三五 | 三六 | 三一 | 三四 | 三四 | 三四 | 三四 | 三四 |
| 一九七五 | 三四 | 三五 | 三六 | 三一 | 三四 | 三四 | 三四 | 三四 | 三四 |

第十三表：一年來各國進出口貿易統計

| 年份 | 德國 | 加拿大 | 美國 | 法國 | 意大利 | 日本 | 英國 | 蘇聯 |
|------|-----------|-----------|-----------|------------|-----------|-------------|-----------------|-----------------|
| 年 | 份 | 份 | 份 | 份 | 份 | 份 | 份 | 份 |
| 一九三三 | 一、二六六、七七二 | 一、〇八六、〇三三 | 三、九八二、八二四 | 四、四七〇、三三九 | 一、八二六、七〇二 | 一、七七七、七九二 | 八、九六二、〇九四 | 九、〇四三、〇三三 |
| 一九三二 | 一、二〇〇、五六六 | 一、〇八二、四九九 | 三、六五一、五〇八 | 四、八五一、七一九 | 一、八〇五、三九七 | 一、八〇七、一〇〇 | 九、二、五八九、七三三 | 九、三、〇三三、〇三三 |
| 一九三一 | 八六六、〇九六 | 八四〇、〇四〇 | 二、五九五、〇六四 | 三、七五、九〇一 | 一、四四五、五五二 | 一、二五、五七四 | 七、九、七六二、八三三 | 八、〇三三、〇三三 |
| 一九三〇 | 五六〇、五九〇 | 五二、三四二 | 二、七四〇、〇三八 | 三、五、一七、一五三 | 九七〇、二五五 | 一、〇〇五、二八 | 六、六、五二二、〇三三 | 六、六、五二二、〇三三 |
| 一九二九 | 三八八、八七五 | 三七、七一八 | 二、〇、四二四 | 二、四八五、四八七 | 六八八、二〇〇 | 二、二五、二七三 | 五、四、三、五二二、〇三三 | 五、四、三、五二二、〇三三 |
| 一九二八 | 三六七、八一〇 | 三四、四四一 | 九、一七、一八二 | 二、五五〇、二六二 | 六六八、〇九八 | 一、一七〇、二六 | 四、九、四、九、五二二、〇三三 | 四、九、四、九、五二二、〇三三 |
| 一九二七 | 三四七、三三七 | 三三、五五四 | 八、四、一、六四二 | 二、六五〇、四一七 | 六〇五、〇八五 | 一、七九〇、〇六九 | 四、〇、五、九、五二二、〇三三 | 四、〇、五、九、五二二、〇三三 |
| 一九二六 | 三三六、一八四九 | 三二、八五一 | 八、一八、九三二 | 二、六〇五、三〇七 | 六五四、三九七 | 一、八一、二、六三三 | 三、二、三、六三三、〇三三 | 三、二、三、六三三、〇三三 |
| 一九二五 | 三三二、〇七五 | 三二、四五六 | 八、八、一、〇七二 | 二、四二七、三三〇 | 六〇四、八四九 | 一、五、四、四、〇〇〇 | 四、七、六、一、四、〇〇〇 | 四、七、六、一、四、〇〇〇 |

第十四表：一年來各國出口貿易統計

| 國名 | 單位 | 一九三三年 | 一九三二年 | 一九三一年 | 一九三〇年 | 一九二九年 |
|-----|-------|--------|---------|--------|-------|-------|
| 德國 | (千馬克) | 三三,九二七 | 一〇九,四一一 | 四六,四八九 | 九,九一三 | 三,三三三 |
| 加拿大 | (千元) | 三三,九二七 | 一〇九,四一一 | 四六,四八九 | 九,九一三 | 三,三三三 |
| 華國 | (千元) | 三三,九二七 | 一〇九,四一一 | 四六,四八九 | 九,九一三 | 三,三三三 |
| 法國 | (千法郎) | 三三,九二七 | 一〇九,四一一 | 四六,四八九 | 九,九一三 | 三,三三三 |
| 意大利 | (千里耳) | 三三,九二七 | 一〇九,四一一 | 四六,四八九 | 九,九一三 | 三,三三三 |
| 日本 | (千丹) | 三三,九二七 | 一〇九,四一一 | 四六,四八九 | 九,九一三 | 三,三三三 |
| 英國 | (千鎊) | 三三,九二七 | 一〇九,四一一 | 四六,四八九 | 九,九一三 | 三,三三三 |
| 蘇聯 | (千盧布) | 三三,九二七 | 一〇九,四一一 | 四六,四八九 | 九,九一三 | 三,三三三 |

收購黃金操縱銀價之企圖，所謂通貨戰爭，乃因經濟會議之失敗而日以激烈，至於印度加拿大新西蘭之紛圖改組中央金融機關，美國之保障存款，修改銀行法律，盡莫不於貨幣金融行政三致意焉，其尤著者，則美國之復興法案，既圖抬高物價，復為之倡言減少工時增加工資，其於統制經濟之進行

尤為今日當行出色之舉，然一究美國今日之所有收穫，果何如者，因吾人之所週知，尤無須為之重述（參看第十五表）吾人迴溯一九三三年資本主義世界各國所施行之各種經濟政策，固足以充分使吾人明瞭資本主義列強企圖獲取或解決新市場要求之迫切，但以上述之各種現狀而論，則又可謂

一切企圖俱成泡影、是則市場問題在今日之資本主義世界實、

第十五表 ● 一年來國際重要貨幣之匯價

| 紐約 | 巴黎(平價三、九一九七) | | 倫敦(平價四、八六六六) | | 神戶(平價二〇、五八) | |
|-------------|--------------|-------|--------------|-------|-------------|------------|
| | 對平價之百分比 | 每鎊合法郎 | 對平價之百分比 | 每鎊合元 | 對平價之百分比 | 每百金對平價之百分比 |
| 一九三九年九月二十一日 | — | 九四、〇二 | — | 三、六九四 | — | 一一六、二八 |
| 一九三九年平均 | — | 八九、〇二 | — | 三、五〇四 | — | 七五、九一 |
| 一九三九年十月 | — | 八六、五八 | — | 三、三九九 | — | 七二、〇〇 |
| 十一月 | — | 八三、六二 | — | 三、二七八 | — | 六九、八四 |
| 十二月 | — | 八三、八九 | — | 三、二七六 | — | 一四、三三八 |
| 一九三九年一月 | — | 八六、〇六 | — | 三、三六〇 | — | 六六、六四 |
| 二月 | — | 八七、三三 | — | 三、四三三 | — | 六二、二五 |
| 三月 | — | 八七、四二 | — | 三、四三三 | — | 六〇、五八 |
| 四月 | 四、一二二 | 九五、二八 | — | 三、五八六 | — | 五九、五二 |
| 五月 | 四、五九三 | 八五、三〇 | — | 三、九三九 | — | 六〇、六六 |
| 六月 | 四、八一四 | 八一、三八 | — | 四、一四二 | — | 五九、八九 |
| 七月 | 五、四四六 | 七一、九五 | — | 四、四二二 | — | 六〇、九八 |
| 八月 | 五、三六六 | 七二、七五 | — | 四、四四二 | — | 六〇、九〇 |
| 九月 | 五、八一八 | 六七、三五 | — | 四、四六二 | — | 五八、七九 |
| 十月 | 五、七九六 | 六七、六〇 | — | 四、四六八 | — | 五七、三六 |
| 十一月 | 六、二六一 | 八〇、三五 | — | 四、六六一 | — | 五八、二二 |
| 十二月 | — | 八二、二七 | — | 五、二二九 | — | — |

已成爲絕大問題、蓋市場問題之尖銳化實無異資本主義之致命傷、而尤以今日資本輸出市場之緊張、足以促起資本主義之崩潰、亟須解決、何待煩言、雖然、就資本主義之生產結構而言、因資本積累過程之關係、終必至相對地日益減少社會勞動羣衆所獲生產品之價值、因此、必然的造成資本主義市場恐慌之發生、而爲一不可消滅之條件、然則以資本主義之生產關係、而求生產過剩之消滅、市場問題之解決、不其難歟、

(九) 世界另一隅之經濟建設

在資本主義世界發生嚴重恐慌、苦力掙扎、仍然茫無出頭之日、另一道路之蘇聯體系、則正在興高采烈、向經濟建設之前途邁進、彼自一九二八年十月而後、以四年又三月之時間、完成第一屆五年計劃、第二屆五年計劃則自一九三三年一月以後即在進行之中、據蘇聯當局於一九三三年尾發表之結果、謂三大規模技術先進之工業、已在蘇聯造成、特別在近代重工業中獲得顯着之進步、集團農業之新制度業已

實現、致使蘇聯轉變成爲全世界規模最大之農業國家、無產階級在過去數年中、已克服巨大之困難、且獲得具有歷史重要性之勝利、使城市與農村之勞動羣衆之境况、大加改進、七小時工作得以實現、失業問題完全解決、今日之蘇聯已變爲一具有先進文化之國家、以上所述、大致當係實情、至少亦必比今日資本主義世界之經濟狀態較爲優越、

夫蘇聯之立國、以政體論、固絕然有以異於今日之資本

一年來之世界金銀問題

○動搖中之世界通貨制度……○金銀比價之變動……○黃金集中之趨勢……○美國之購金政策……
●白銀生產之過剩……●倫敦會議中之白銀協定

(一) 動搖中之世界通貨制度

自世界經濟於一九二九年發生恐慌而後、各國之通貨制度即已根本發生動搖、蓋通貨制度在資本主義之交換關係以內所發揮之任務、無非爲資財信用授受之媒介、故其所代表之購買限制、原有一成不變之意存乎其間、常人所謂貨幣購買力不變者此也、但自資本主義世界所生產之貨物發生不能賣出之現象以來——即物價跌落、資本主義之經濟遂有不能維持之勢、從而其經常所奉爲圭臬之通貨制度、即金本位制度、遂不得不成爲可變之制度、否則惟有出於破產之一途、自是各國金本位相率停止、一則使債務可以減輕、二則使成本可以降低、用以挽救資本主義經濟之危急、功莫大焉、

綜觀五年以來之國際通貨制度、大約可別爲四大體系、

第一、金本位體系、屬於此類者、有德意志、奧地利、荷比利時、保加利亞、西班牙、法蘭西、意大利、立陶宛、荷蘭、波蘭、羅馬尼亞、瑞士、捷克、土耳其、巨哥斯拉夫等十五國、就中惟比利時、波蘭、荷蘭、瑞士、法蘭西、立陶

主義國家、然經濟建設之進步、既有如吾人所述、而國際地位之重要、似尤爲今日國際風雲日急之際神龍莫測之國家、法俄親善關係之成立、固無論矣、太平洋美俄關係之接近、亦於一九三三年完成、曠觀今日之世界、彼蘇聯之所以爲世重視、夫豈僅以其經濟建設之進步已耶、(參看「一年來蘇俄之建設與第二次五年計劃」一文)

宛、意大利、諸國迄今猶爲純粹金本位制、其餘各國則均爲管理匯兌、而維持與金本位國平價接近之匯價、此金本位體系也、

第二、金鎊本位體系、當恐慌之初發也、南美及海洋洲各國、大抵被迫首先停止金本位、迨一九三一年、因恐慌之強化、金鎊領袖下之大英帝國通貨制度、悉驟見動搖、至一九三三年六月倫敦經濟會議之時、金鎊國家之陣容乃尤形嚴整、觀於七月二十七日不列顛、加拿大、澳大利亞、新西蘭、南非、印度諸國之聯合宣言、不啻金鎊國家之一紙哀的美教也、

第三、金元本位體系、自一九三三年四月以後、美元始宣告脫離金本位、自時厥後、則巴拿馬、菲律賓、南美各國多宣布與美元之匯價取一致行動、此則基於貿易關係之綿密、非如此不可也、

第四、銀本位體系、吾國爲今日世界唯一最大銀本位國家、至於波斯則自一九三二年三月而後、銀本位既已放棄、

匯價則一視英國為轉移、銀本位之退化、固有其自然之趨勢也、

總之、時至今日、因物價之趨勢不定、故金屬本位制度之恢復、終不易期諸實現、所謂管理貨幣者、雖曰視物價之高低為轉移、實則為資本主義世界避恐恐慌損失擔負之巧妙方法、誠可謂盡剝削之能事矣、

(二)金銀比價之變動

白銀之金價、自一九二九年以來、已隨世界商品價格之低落、呈逐漸下降之勢、蓋白銀之為物在一般金本位或以金

為基礎之本位國家以內、始終不能脫離商品之地位、因生產過剩、價格自低、至一九三三年、在倫敦紐約之銀價、雖因各國通貨膨脹之故、呈上漲之勢、如一九三二年倫敦每盎司

(每盎司合純銀二八、七七格蘭姆)之平均銀價為一七、八辨士、一九三三年則恒在十八辨士以上、但金價在一九三三年所騰高之地位則尤形迅速、如倫敦之金價在一九三二年為五辨士、一四一六、八二辨士、而一九三三年中則最高達一五九五辨士、結果、金銀之比值、求維持一九三二年之地位、幾不可能、茲特列倫敦紐約二地之金銀價及其比值如後、

二年來之金銀市價

| 年 份 | 金 倫 敦 銀 市 價 | | 紐約市價 | |
|--------|-----------------|-------------|-------------------------|-------------|
| | 純金每盎司 五格蘭合辨士 | 指數 九為一〇〇 | 純銀每盎司 二八、七七格 蘭合辨士 | 指數 九為一〇〇 |
| 一九二九 | 一〇〇九 | 一〇〇 | 一四、四五 | 一〇〇 |
| 一九三〇 | 一〇二〇 | 一〇〇 | 一七、六七 | 七二 |
| 一九三一 | 一一一〇 | 一〇九 | 一四、六〇 | 六〇 |
| 一九三二 | 一四一七 | 一三九 | 一七、八四 | 七三 |
| 一九三三一月 | 一四七〇 | 一四四 | 一六、八八 | 六九 |
| 二月 | 一四四九 | 一四二 | 一六、八九 | 七二 |
| 三月 | 一四四四 | 一四二 | 一七、五九 | 七二 |
| 四月 | 一四四八 | 一四二 | 一八、四四 | 七五 |
| 五月 | 一四八一 | 一四五 | 一九、〇五 | 七五 |
| 六月 | 一四六七 | 一四四 | 一九、〇八 | 七八 |
| 七月 | 一四八八 | 一四六 | 一八、三四 | 七五 |
| 八月 | 一五〇九 | 一四八 | 一七、八八 | 七三 |
| 九月 | 一五七六 | 一五四 | 一八、二七 | 七五 |

(二) 黃金集中之趨勢

黃金集中為大戰以來極顯著之現象、自恐慌發生、各國信用收縮、投資困難、遂使黃金為之集中、當一九三三年之初、以美金平價計、各重要國家所聚積之黃金、美國為三十九億、法國為三十二億、英國為八億、西班牙比利時各為四億、瑞士為五億、意大利荷蘭各為三億、總而計之、已達全世界黃金之百分之八十、以言近年之黃金移動、則美國於一九三一年每月約淨入口一千二百萬元、至一九三二年則每月純出口三千四百萬元、一九三三年猶每月純出口達二千餘萬元、荷蘭瑞士向為黃金吸收之國家、至一九三三年則頗有

二年來世界黃金存底統計

(單位以美金平價計算、百萬元)

| 國別 | 一九三一年 | | | | 一九三二年 | | | |
|--------|-------|-------|-------|-------|-------|-------|-------|-------|
| | 第一季 | 第二季 | 第三季 | 第四季 | 第一季 | 第二季 | 七月 | 八月 |
| 美國 | 三、九八六 | 三、四六六 | 三、七四八 | 四、〇四五 | 三、九一六 | 三、九九六 | 四、〇〇一 | 四、〇〇九 |
| 法國 | 三、〇一〇 | 三、二二七 | 三、三三九 | 三、二五七 | 三、一五〇 | 三、一八三 | 三、二二三 | 三、二二八 |
| 英國及自由邦 | 五九一 | 六六六 | 六八三 | 五八七 | 八四〇 | 九二七 | 九六七 | 九六八 |
| 西班牙 | 四三四 | 四三五 | 四三五 | 四三六 | 四三六 | 四三六 | 四三六 | 四三六 |
| 比利時 | 三五〇 | 三五七 | 三五九 | 三六一 | 三七一 | 三七二 | 三七四 | 三七五 |
| 瑞士 | 四七一 | 五〇三 | 五〇九 | 四七七 | 四八九 | 三六一 | 三五一 | 三五六 |
| 意大利 | 二九六 | 二九八 | 三〇五 | 三〇七 | 三三一 | 三五六 | 三五六 | 三五八 |
| 荷蘭 | 三五三 | 三九四 | 四一六 | 四一五 | 三八一 | 三〇九 | 三一一 | 三三三 |
| 阿根廷 | 二四八 | 二四八 | 二四八 | 二四八 | 二四八 | 二四八 | 二四九 | 三四九 |
| 日本 | 二二四 | 二二四 | 二二四 | 二二二 | 二二二 | 二二二 | 二二二 | 二二二 |
| 印度 | 一六二 | 一六二 | 一六二 | 一六二 | 一六二 | 一六二 | 一六二 | 一六二 |
| 瑞典 | 五五 | 五五 | 五五 | 五五 | 六二 | 七一 | 七一 | 九七 |
| 德國 | 二二六 | 二二五 | 二〇七 | 二〇九 | 一九三 | 六二 | 五八 | 七三 |
| 波蘭 | 六四 | 五四 | 五五 | 五六 | 五五 | 五三 | 五三 | 五三 |

流出之勢、印度之黃金輸出為近年黃金市場可注意之現象、一九三一年純輸出九千五百萬元、一九三二年純輸出二萬萬元、一九三三年以來、猶每月純輸出約一千四百萬元、印度民間之藏金、本極充足、當茲黃金恐慌之日、得此富足之源泉、謂不足資為挹注者乎、至於英國、當一九三一年之際、純出口為一億五千萬元、一九三二年則吸收八千一百萬、一九三三年則每月約吸收四千餘萬元、法國在一九三一至一九三三年間、每年約吸收九萬萬元之巨、至一九三三年則其勢已稍衰矣、茲列一年來各國黃金存底之變動如後、

★ ★ ★ ★ ★

| | | | | |
|--------|-------|-------|-------|-------|
| 南 | 三六 | 四二 | 三五 | 三九 |
| 非 | 四九 | 四九 | 四九 | 五一 |
| 世界總額 | 一一二六二 | 一一〇三三 | 一一四四三 | 一一六三三 |
| (蘇聯除外) | | | | |

(四)美國之購金政策

美國自一九三三年初國內發生金融大恐慌而後，美國政府遂施行所謂復興方案，厥後至七月中旬國內經濟會為之一度繁榮，但未幾即仍恢復恐慌之狀，因此美國遂另思以購買國內外之黃金為抬高物價之方法，美國購買國內黃金始於十月二十五日，其時規定官價每盎司三十一元三角六分，但收效甚微，至同月二十九日由美總統集會，決定開始於巴黎紐約各地收購黃金，由是國外黃金價格始競與美國之官價成一致之趨勢，茲列表比較於後，

美國金融整理公司之購金官價與倫敦市價之比較

| 官價 | 倫敦市價(單位美金) |
|--------------------|------------|
| 一九三三，十月二十日—元二九，一三 | 元二九，二七 |
| 一九三三，十月二日—元二九，〇一 | 元二九，一〇 |
| 一九三三，十月三日—元二九，五九 | 元二九，八三 |
| 一九三三，十月四日—元二九，八〇 | 元二九，七四 |
| (開始購國內之金) | |
| 一九三三，十月二十五日—元三三，三六 | 元三〇，九九 |
| 一九三三，十月二十六日—元三三，五四 | 元三三，〇三 |
| 一九三三，十月二十七日—元三三，七六 | 元三三，〇一 |
| 一九三三，十月二十八日—元三三，八二 | 元三〇，三八 |
| 一九三三，十月三十日—元三三，九六 | 元三三，五二 |
| 一九三三，十月三十一日—元三三，一一 | 元三三，〇七 |
| (開始購國外黃金) | |
| 一九三三，十一月一日—元三三，二六 | 元三三，五八 |

| | | | | | |
|-------------------|--------|------|------|------|------|
| 五五 | 七一 | 七〇 | 八〇 | 七五 | 七二 |
| 五一 | 五一 | 五一 | 五一 | 五一 | 五一 |
| 一一六六七 | 一一五八 | 一一七四 | 一一四四 | 一一四四 | 一一四四 |
| 一九三三，十一月二日—元三三，三六 | 元三三，〇八 | | | | |
| 一九三三，十一月三日—元三三，五七 | 元三三，二二 | | | | |

美國經濟現常極度恐慌之際，購金政策之前途，果足以為美國之有產階級別開生路歟，誠足以引起世界之注意，自美國於國外購金以來，美元之金價乃大為跌落，截至十一月三日為止，較之平價已跌去百分之六十四以上(即以十一月三日之倫敦市價三三，二三元除平價二〇，六七元，得數為六四，二%)，換言之，美元之金價在購金以後約跌落百分之三十五，同時物價之上漲，則不過百分之二十，是則猶為美中不足之事也，且也美元之金價既跌，物價又復高漲，為產業打算，固足以使債務減低，工資之實值降下，然而工資數量不能增加，則又無異以勞工之血汗為慾壑，以貧困社會為結局，生產過剩之恐慌，果將何術以為消滅之道耶，茲列美元金價減低之趨勢如後，

| 月 | 日 | 單位 | 以法郎等金幣為標準 | 以倫敦金價為標準 | 以官價為標準 | 摩德氏美國批發物價指數 |
|----|----|-------|-----------|----------|--------|-------------|
| 一〇 | 二〇 | 七一，四一 | 七〇，六七 | 七一，〇一 | 一一一，一 | |
| 一〇 | 二二 | 七〇，八一 | 七一，一七 | 七一，二〇 | 一一〇，九 | |
| 一〇 | 二三 | 六九，八一 | 六九，九六 | 六九，九二 | 一一二，八 | |
| 一〇 | 二四 | 六六，七一 | 六九，二六 | 六九，四一 | 一一二，九 | |
| 一〇 | 二五 | 六六，六一 | 六六，七六 | 六六，〇〇 | 一一五，四 | |
| 一〇 | 二六 | 六六，四一 | 六六，六五 | 六六，二四 | 一一四，八 | |

| | | |
|------|-------|---------------|
| 一〇二七 | 六七、四一 | 六六、六六五、一一二六、二 |
| 一〇二八 | 六六、八一 | 六八、一六四、九二二五、二 |
| 一〇三〇 | 六六、四一 | 六五、六六四、七二二五、四 |
| 一〇三一 | 六五、九一 | 六六、六六四、四二二二、七 |
| 一一一 | 六四、九一 | 六五、五六四、〇一三三、一 |
| 一一二 | 六四、二一 | 六四、四六三、九一三三、七 |
| 一一三 | 六四、二一 | 六四、二六三、六一二四、二 |

(五)白銀生產之過剩

自世界經濟發生恐慌以來，銀價之跌落，乃呈空前未有之紀錄，然銀之生產過剩則實爲此中主要原因，夫銀爲次於黃金之重要幣材，居今之世，獨吾國猶爲世界最大之用銀國，其他各國，則相率積棄銀之貨幣幣要，此一端也，吾國近年以來，因農村經濟之破產，內地信用之枯竭，各村現金集中沿江海之都市，而尤以上海之現金集中爲別開新紀元，茲別其數字之發展如後(單位純銀千盎士)：

| | | |
|------|--------|-----|
| 一九三〇 | 一月初 | 一九二 |
| 一九三一 | 一月初 | 二一五 |
| 一九三二 | 一月初 | 一九一 |
| 一九三三 | 一月初 | 三三一 |
| 一九三三 | 九月二日 | 三五七 |
| 一九三三 | 十月七日 | 三六二 |
| 一九三三 | 十一月十八日 | 四〇九 |

夫吾國爲用銀國家，白銀之窖藏(上海之圓銀，原因並非由於發行之增加)，實足爲銀價之絕大障礙，就一九三三年而論，因紐約銀價之向上，白銀之出口甚多，結果，向爲白銀入超之國，今則一變而爲出超之國家，此又一端也，以上就白銀消費方面之觀察，試再就供給方面觀之，一九三三

年銀之生產，約達一億六千三百萬盎士，較之一九三二年一億六千八百萬盎士之生產尙無遜色，此外則一九三三年由印度出口者達五千萬盎士，由蘇聯出口者達四千五百萬盎士，由中國出口者達一千萬盎士，統計已在二萬七千萬盎士以上，至投機家所握之現銀，紐約倫敦合計已有二萬萬盎士之巨，此雖未於一九三三年之國際市場施行傾銷之策，然銀價過於低落，則又未始非白銀市場之絕大威脅也。

(六)倫敦會議中之白銀協定

一九三三年白銀市場之重大事件，當推倫敦會議中所成立之白銀協定，考白銀協定爲美國所動議，於本年七月下旬，由用銀國如印度、中國等與產銀國如美國、加拿大、墨西哥等八國簽定，其主要條款如下：(一)印度政府同意自一九三四年一月一日起，四年之內，售銀總量不逾一萬四千萬純盎士，即每年平均不超過三千五百萬純盎士，倘每年所售不及此數，則可於以後各年補行出售，惟每年應以五千萬盎士爲限，至印度政府出售與各國以償還美國戰債者則不在此限，(二)主要產銀國於協定適用期內，不得出售白銀，并應自一九三四年起，每年自其礦產之白銀內，統共購買三千五百萬純盎士，(三)照上條所購入之生銀，應即於此四年之期間以內，置於國庫，以供貨幣上之種種用途，或即爲單純之保存，(四)中國政府同意自一九三四年一月一日起，以四年爲限，不將其由鑄銀幣所得之生銀，售諸市場，(五)西班牙政府或西班牙銀行，同意自一九三四年一月一日起，以四年爲限，每年售銀不得逾五百萬純盎士，以上爲協定之主要條件，惟該協定須於一九三四年四月一日以前經各國政府批准，方能有效，而對於產銀國家，倘屆時有一或二國以上未予批准，則仍有拘束之力。

首倡敦白銀協定成立而後、首先批准者爲印度政府、此一九三三年十一月二十一日事也、一月後、美國政府繼予批准、由是以言、自一九三四年起、四年以內之世界白銀市場、或可受相當之拘束歟、惟以今日銀之生產、年達一萬六千

萬盎士之巨、再加許可印西二國舊銀額年四千萬盎士、則每年銀之供給已逾二萬萬盎士、益以投機家所握之銀極爲富足、又在在均足以爲銀價抬高運動之障礙、則銀市之前途、能否樂觀、固猶爲一絕大問題也、

一年來之國際聯合會

○上年十二月十五日決議草案之失敗……○國聯事務局案之秘密擬定……○一月十六日特委會開會調解失敗……○九人委員會起草報告書……○報告書建議部分之難產……○十九特委會報告書全部成立……○國聯大會通過報告書……○國聯顧問委員會之進展……○日本脫退國際聯合會……○國聯顧問委員會通過否認僑組織實施辦法……○國聯對華進行技術合作……○第十四屆國聯大會……○德國脫退國際聯合會……○意大利建議改造國際聯合會

一九三三年者、國際聯合會之試金石也、我國首席代表顧維鈞氏在第十四屆國聯大會議席上之演說曰、「國聯成立以來、如其在政治境域內努力之成功或失敗爲度量、則過去一年、殆最足使其覺醒迷夢、……」以迷夢二字、狀日內瓦之國際聯合會、殆最爲確切、然至吾人執筆草此文時、已爲一九三三年之終、試翹首西望、屈指細數、此一年間萊芒湖畔和平使者之言與行、抑何會稍稍覺醒耶、非徒不覺醒、而此脆弱之國際聯合會、抑且不勝此一九三三年之磨折、而幾瀕於破碎之絕域矣、自歲首之德魯蒙杉村秘密協商、至歲尾之意大利改組建議、中間經過幾許曲折、暴露幾許醜態、其最足爲和平迷夢作嚴重之打擊、厥爲二月二十四日之報告建議書、徒等具文、了無實效、日本悍不服罪、掉頭退出、強暴道遙法網之外、弱小憔悴於刀鋸之下、而國聯束手無策、及德國以爭持軍備平等、步日本之後塵、悄然自甘孤立於盟會之外、於是十五年前難雜編造之國際聯合會、不得不在此一九三三年試金石轉動壓榨之下、自暴其非金非石、而

爲一盤之散沙、與一束之廢紙耳、

(一) 上年十二月十五日決議草案之失敗
一九三三年十二月中旬、國聯十九國委員會受大會之委託、由五國起草委員會草擬決議草案、因遭中日雙方反對、未得要領而散、此十二月二十日事也、

先是、一九三三年十二月九日、國聯特別大會決議、舉十一月二十一日第六十九屆國聯行政院以後一切報告書、意見書、演說詞、小國提案、大國暗示等等、悉以移交十九國委員會、製成建議、再交大會、而大會初不加以批評、十九國委員會者、根據是年三月十一日國聯議決案第三章之規定以產生、其組織份子、除行政院會會員中日兩當事國以外、英、德、法、意、西班牙、波蘭、墨西哥、愛爾蘭、瓜地瑪拉、巴拿馬、挪威、捷克斯洛伐克亞之十二國、爲當然會員、他爲瑞士、哥倫比亞、匈牙利、瑞典、比利時、南斯拉夫、荷蘭七國所組成、委員會既受命於大會、乃以十二日接開非公開會議、以英外相西門之建議、重申三月十一日之建議、

而指定英、法、瑞士、捷克、西班牙五國、組織委員會、負起草決議草案、以提交大會之責、小組委員會窮三日之力、至十五日起草完竣、是日午後五時、十九國委員會重復開會、通過草案、待徵求中日同意、而後提交大會、是為一九三二年十二月十五日之決議草案、

是項草案、共有決議案兩件、及理由聲明書一件、其中決議草案第二件、僅對李頓調查團表示感謝、其最重要者為第一件、有下列之數要點、

- ① 重申上次大會三月十一日之決議案大綱、
- ② 注重國聯盟約、華盛頓九國公約、巴黎非戰公約之條件

③ 建議設立調解委員會

而關於所謂調解委員會者、則僅僅有下述之兩項建議、

- ① 組織份子 十九國委員會為當然會員、並加入中日兩當事國、至美俄兩國、則說明有待邀請之必要、
- ② 調解期限 既不規定調解開始與截止日期、而僅指定一九三二年三月一日提出報告、

是項決議草案、對於滿洲問題之是非曲直、與解決之方案、初不着一字、而惟以三月十一日決議案、國聯盟約、非戰公約、九國公約等堂皇名詞、點綴門面、至於美俄之加入與否、觀乎「美國台維斯大使、有國聯未曾決定原則之前、美國不願加入之聲明、俄外交委員長李維諾夫、有「不願在火盆中、拾取國聯票子」之譬喻、當亦可以知其態度之所在、而中日兩國之同意、則又均不可得、十九國委員會乃處於進退維谷之地位、我國之所以不滿意者、為

- ① 決議案無否認「偽滿洲國」之積極表示、
- ② 決議案對日本侵略行動、與滿洲之是非曲直、無一

字之批評

① 決議案不確定解決之期限、

日本之所以不滿意者、為

① 決議案提及九國公約、

② 調解委員會之設置、將擬及直接交涉、

③ 有邀請美俄二國參加調解委員會之議、

④ 決議案以李頓報告書第九十章為討論之基礎、十九國特委會既無法取得兩當事國同意、遂以二十日之會、輕輕宣告休會至一九三三年一月十六日、在休會期間、仍由主席設法疏通、而決議案全文、亦不予發表、日內瓦各國要人、咸作鳥獸散、以度其快樂之耶誕與新年矣、

(二) 國聯事務局案之秘密擬定

一九三二—三三年終歲首、耶誕新年、人事咸停、十二月十五日之決議草案、既告失敗、國聯休會以待疏解、各國政治家、咸沉醉於酣歌狂舞之中、十九國特委會主席比人希孟、亦以事離日內瓦、乃由國聯事務局局長英人德魯蒙、負疏解之責、然所謂疏解者、僅有英日間之暗中勾結、而未聞置我國主張於何地也、例如一九三二年除夕、德魯蒙與英外相西門、在某處鄉間晤談、嗣後英國駐日大使林德萊、數訪日外相內田康哉、德魯蒙又與日人事務次長杉村陽太郎會商、而成立所謂事務局案者、皆所謂疏解與勾結之結果也、然所傳之事務局案、內容雖未盡悉、而參酌外電、則下列之數點、殆為不容諱飾之條件、

- ① 關於滿洲偽國之問題、決議案不再提及、(或謂李頓調查團報告書中、所謂維持現在之滿洲偽行政機關、非解決現在滿洲問題之道之一節刪除之、
- ② 調解委員會之職權範圍、不得預先規定、又其組織

份子、僅限於中日兩當事國、及英法德意比或其他一小國

(二)邀請美俄參加調解委員會之議、徇日方之請、決不提起、

(三)調解原則、尊重事實、李頓報告書祇作參考之用、上述事務局案、經杉村報告日代表團後、即電東京諮詢、至我國方面對決議草案之不滿、則不獨為大國疏解所不及、而自檢閱事件爆發後、更不聞在外交上有何進一步之應付

(三)一月十六日特委會開會調解失敗

國聯十九特委會既於新年未開會之前、以所謂事務局案者、巧日人之妥協、待開會之後、又以取消美俄加入調解之條件、市彼一語、以緩和否認偽組織之說、脅我讓步、枝枝節節、惟求十二月十五日決議草案之得以苟且成立、而不問滿案本身之如何解決、侵略者已往暴行之如何懲處、未來事變之如何制止、與國際間莊嚴約章之已被唾棄者之如何回復其精神、而重為人類和平之樊籬、此一九三三年國聯開幕時之形勢也、

蓋自特魯蒙杉村所擬之事務局案簡妥後、十九特委會即於一月十六日如期開會、事前國聯方面逆料必得相當解決者、及開會前夕、而形勢急轉直下、其故有三、

一、日本復訓、堅決反對邀請美俄參加調解工作、

二、我代表提出抗議、質問兩點、

甲、修改上年草案、事前未通知我國、

乙、特委會原擬草案之修改、顯係不允行為、中國不能接受、

三、同時愛爾蘭瑞典捷克各代表、亦因特魯蒙修改特委會原擬草案、認為有越權行為、提出抗議、

因此特委會方倍外間空氣惡劣、對事務局案、祇稱係出於特魯蒙個人行動、非國聯公意、以圖洗刷、一面對十三月十五日之決議草案、自認調解棘手、宜即準備宣告失敗、即根據會章第十五條第四款、「倘爭議不能如此解決、則行政院經全體或多數之表決、應繼續報告書、說明爭議之事實、及行政院認為公允適當之建議」之規定、着手起草報告、

此種表示、表面上似像對日之一種恫嚇、實則英國總統國聯、始終袒日、故十八日特委會續會、雖經三小時之激烈辯論、終於通過電詢日政府最後意見、對於事務局所擬決議草案、是否除邀請美俄參加一點外、其餘均可接受、並請於二十日以前、明白答復、同時我外部接到代表團報告、謂國聯擬將我所提修改意見、在說明書上加以文字之補充、且謂對否認偽組織問題、希望我國保留、

迄二十日下午、日復文雖經發表、而對於十八日特委會之質問、非但置之不理、抑且提出對案、以圖回復於上年十二月十五日之狀態、其要點如下、

一、創除尊重各國公約之部份、堅拒美俄參加、

二、調解委員會應以促成直接交涉為主要任務、

三、對採用李頓報告書之九十兩章、應修正為採擇第九章之若干原則、

四、理由書改議長宣言、並加修正、

五、緩和否認偽組織之表示、並容許日代表發表反對否認宣言、

特委會以日方既無接受誠意、遂決定向日方致最後通牒、請於二十四小時內、對草案表示接受或拒絕、並將會議延至二十一日、

(四)九人委員會起草報告書

國聯之處理中日爭案、自一九三一年九月、閱十有五月、至一九三三年一月下旬、而始自認調解失敗、決議採用盟約第十五條第四款、着手「起草報告書、說明爭議之事實、及行政院認為公允適當之建議」、以強制爭議雙方以遵守、此一大轉捩也、初、十九特委會對日發出之最後通牒、既遭對方拒絕、念一晚開會、始知調解係屬徒勞、決議變更方式、盟約第十五條第四款之援引、遂為一致之意志、二十三日、決推英、法、意、比、德、荷、捷克、西班牙、瑞典、瑞士九國代表、為報告書起草委員、即日成立起草委員會、同時、十九國特委會休會以待、二十五日以後、九國委員會連開秘密會議、進行起草工作、越一週而報告書之首三章、草擬告成、即

①序言 報告國聯工作移轉於國聯盟約第十五條第四款之事由、內含李頓報告書之首八章、附以滬領事團報告書、及時局事態發展至今日之經過情形、

②歷史部份 言一九三一年九月瀋陽事變起後、中日爭議之歷史、其中穿插關於東三省之參考資料、意在使讀者有正當之了解、

③結論 大都採自李頓報告書、即

一、說明東三省與中國之關係、及東三省與日本之關係、地位、

二、確認東三省為中國之一部、但在事實上、享有自治地位、

三、言及近年來東三省中國人口之大增、

四、說明日本在東三省亦有權利、如租借地及南滿鐵路、是、並謂日本之特殊地位、在中國民族主義發展時、勢必造成緊張事態、

五、確認中國在過渡狀態中、需要外助、以便建設成功、

六、言及排貨、謂排貨乃激怒的行為、為中日間緊張之一原因、但在九一八事變後、排貨乃反對軍事行動之報復性質、

七、聲明雙方不接受公斷之機會、

八、言及自衛之困難問題、謂「二八夜之日人行動、不能認為合法自衛之性質、無論如何、自衛之說、不能使國家免除國際盟約第十二條下之義務、中國亦可以自衛為言、但中國始終遵守國聯盟約之範圍、

九、聲明滿洲之獨立、並非自然產生之運動、並謂日人軍事活動中、頗多政治成分、

十、說明巨幅土地、確為中國所有毫無疑義者、已被強奪而與中國分離、

十一、說明日本在李頓報告書繕成以後、承認「滿洲國」、

十二、說明九一八事變以前之時局、雙方皆負責任、但九一八以後所發生之事件、必不可歸罪於中國、

除上述三章外、其第四章建議一章、最為重要、然以日人奔走於英人腋下、以致英人為所蠱惑、其外相西門、狂於瀋陽撤兵協定對日所許之諾言、顯為袒日傾向、對於否認偽組織一節、為反對之論調、以為今後或有數國、將出以承認、此時應使若輩、表示自由意見云、同時東京政府致其代表團之回訓、有若如下之數條、

①日本代表要求國聯完全撤除上年十二月十九國委員會作成之解決中日問題決議案理由書最後部分否認「滿洲國」之字句、如國聯不能刪除此字句、則再度詢問國聯、有無修正或緩和「否認」兩字之意、

②國聯不刪除「否認滿洲國」之字句、然若有修正或緩和之意、則日本可表示依照盟約第十五條第三項進行交涉

④如國聯不認修正「否認滿洲國」之字句，則日本並不妨礙及應用第十五條第四項之規定，但貴代表須以斷然決意、進行談判、

⑤國聯適用第十五條第四項而製作「否認滿洲國」之報告書、則日本有退出國聯之準備、

以是而九人委員會、一面受英人之操縱、一面為日人所怙嚇、始終未敢起草第四章之建議一章、而將發諸十九國委員會、或請其訓示範圍、至其草竣之旨三章、則以政治股要員維奇之臥病未愈、延至二月三日、始行發出、十九國委員會即定於四日開會云、

(五) 報告書建議部分之難產

一月二十三日組織成立之九國起草委員會、以起草依據盟約第十五條第四項之報告書為職責者、第十日之力、完成首三章之草案、既於二月三日、以其擬成之稿、送交十九國特委會、十九國特委會即於四日上午、重行開會、

是日特委會集議兩小時、以一小時之時間、研究日本新提案、卒決定日本提案為不可接受、但亦尚留第十五條第三項調解之餘地、故決定由秘書長特魯蒙、轉告日代表松岡、以日本尚可於兩種修正下、接受上年十二月十五日之決議案、其所謂兩種修正者、即①不請美俄加入調解委員會、②理由說明書改為主席宣言、而依允兩道有權提出保留、

按是日決議、為使九國起草委員會之前功盡棄、予日本以接受十二月十五日之決議、而加以兩項修正之機會、並回復於第十五條第三項、以重開調解之門、為我代表所根本反對、此所以有六日之特殊文告、與八日之重要公報、以重申我國之立場也、

二月六日、十九國特委會繼四日之會、重行集會、對報

告書建議部份、作具體之討論、俾決定原則、交九國委員會草擬文字、是為最重要之一幕、據路透社電傳、會議結果、決定重要原則三條、

①對於「滿洲國」之不承認、會衆一致同意、

②會衆主張將各建議案、送達各鄰邦及九國公約簽字國、以期得其合作、

③會衆主張成立小組委員會、俾可繼續代表國聯、與遠東時局相接觸、

又哈瓦斯社所傳之三點、經全體一致同意者、為

①委員會承認建議案有根據李頓報告書第九章十項條件之必要、意謂建議案對於中國在滿洲主權、必須維持、並依照李頓調查團之主張、認在滿洲回復原狀為不可能、

②委員會一致決定、建議案反對在法特並在事實上承認「滿洲國」、

③建議案主張嚴格遵守三項公約、即非戰公約、國聯會盟約、及華盛頓九國公約、

歸納上述三原則、為否認偽組織、為回復九一八前原狀為不可能、為國際公約之遵守、為九國公約簽字國之合作、是日之會、英代表艾登、首先發言稱偽組織未具有為人承認之資格、法代表瑪錫格里、繼起作不得與偽組織合作之解釋、捷克代表建議覓取美俄合作之途徑、瑞典代表主張設立委員會、監視建議案之實施、蓋自有特委會以來、前所未有之大轉機也、

自六日特委會決定報告建議部份原則後、九國起草委員會、反無進展、七日未經集議、八日會舉行一次會議、但僅對李頓報告書第九章之十項原則、略加討論、而未着手建議、蓋秘書長特魯蒙、方在釋後、予日人以提出新提議、再用

審試政策之機會、以重開調解之門、故九國委員會消聲光陰以坐待發展也、至九日上午、十九國特委會重行開會、對於日本新提議、認爲不甚確切、(按此屆日本新提議、初未發表、惟據國民新聞社電傳、謂日本擬接受十九國委員會十二月十五日決議草案理由說明書之末項、即維持僑組織與恢復九一八前原狀俱非滿意辦法、而冀望委員會於說明書內、加入李頓報告書內有利日本之各點、以爲交換云、)因於討論之後作最後一度之嘗試、向日本代表團、提出兩項問題、

其一、要求用書面答覆、日本是否承認我國在滿洲之主權(此係質詢其對於李頓報告書第九章第七項之原則、是否承認、)

其二、係口頭提出、日本爲表示妥協精神起見、是否準備停止進攻熱河之軍事行動、

日本被此質問、自然惱羞成怒、其軍部不獨於特委會開會當日、發表侵熱聲明、其政界且以維持僑組織、爲遠東和平之唯一保障、而反責國聯之不明日本立場、侮辱日本面子、爲國際非禮舉動、其總代表松岡、則口頭答覆德魯蒙、以熱河爲僑組織一部、而反嫁罪於我之抗日行動、以爲彼實施侵略之藉口、其政軍兩界、更奔走告語、反以軟弱無能、責備甲閣之外交政策、大概臨時開議決定之後、必將有荒謬絕倫之覆牒、致於國聯、而不惜冒大不韙以違反全世界之公論也、

(六)十九特委會報告書全部成立

上述兩大質問、其第一問、日本遲遲未予答覆、第二問、由秘書長德魯蒙面詢日代表松岡洋右、而獲得松岡悍認之答覆、九人起草委員會、乃不待日本之答覆第一層問、而以高速度完成報告書之首三章、與最後一章之建議部分、

蓋已自知調解途窮、非此不足以盡其責也、十一日晚九人起草委員會已將報告書草案全部草案、全部草就、即交十九國特委會審議、十三日晨、特委會通過報告書前三章、(即)追述遠東事變發生之經過、(二)中日爭端在日內瓦方面之進展、(三)結論、(僅字句間略有修正、同時德魯蒙報告以熱河事件質詢松岡之情形、及松岡之答語、次日建議部分、連綴通過、候提出於念一日之國聯大會、作最後之核准、而日政府對國聯九日第一層問之覆牒、經其開議再三考慮、慎重製定者、亦經質到、其內容、對國聯質問兩點、並無切實答覆、僅曉曉申辯日本之立場、對僑國之承認、決不讓步、且反提出中日直接交涉云、

報告書經過幾許艱辛挫折、卒告全部成立、十九國特委會之工作完竣、十七日、國聯秘書廳、將報告書全文正式公佈、藉無線電廣播全世界、於是十七閱月來、國聯處理中日問題之最後掙扎結果、遂大白於世界矣、

在日本方面、自九日特委會提出兩大質問、繼以報告書四篇章、先後通過於特委會、消息傳到、俱於彼方不利、東京空氣、日形緊張、其重臣奔走告語、其股市狂跌陡落、閣議席上、對於退出國聯之時間手續問題、軍部與政界意見分歧、而侵熱軍事、着着不懈、擾亂遠東和平之種子、播散不已、二十日首相野田之緊急閣議、一致決定、倘國聯大會採用十九國特委會之報告書、日本即行退出國聯、蓋已到期窮途之候、不恤以孤立地位、與全世界之公論相抗矣、

(七)國聯大會通過報告書

九人委員會依據盟約第十五條第四項起草之報告建議書、凡四章、萬數千言、既於二月十三十四兩日、先後通過於十九特委會、十七日由日內瓦無線電台、廣播全球、次日歐

國外交部逐漸公布，由中央社傳載全國各報，日內瓦方面，國聯大會於二十一日如期開會，主席希孟報告中日糾紛之發展，及十九國特委會調解之失敗後，大會即延會，至二十四日再開，俾各國政府有充分時間研究報告書後，將應取態度，訓令其在日內瓦之代表，越三日，為二月十四日星期四，上午十時五十八分，國聯大會開會，在比人希孟主席之下，將報告書點名付表決，結果，贊成者四十二票，反對者一票（日本）遲遲未投票，其餘未到，而行行政院各代表，（中日在外）贊成者有二十三票，於是報告書終為一致通過，日代表剛相率退席，悻悻然見於詞色。

先是，國聯大會於上年十二月六日開會，壇坫之上，各國代表，議論風生，而曾無些微決議，至九日，以全部案卷，（李頓報告書、中日意見書、代表演說詞、小國提案等等）移交十九國特委會，而大會初未加以批評也，自是以後，國聯大會，停頓兩月，中日問題為重心，移於十九特委會，特委會受命於大會，即於十二月十二日開秘密會議，推舉五人起草委員會，製成調解草案，以十二月十五日，通過於十九特委會，是為十二月十五日之決議草案，然此草案，我既凌拒，日復梗阻，耶節年關，特委會休會期內，即德魯蒙與杉村進行妥協之中，及本年一月十六日，特委會重開，乃悟調解之未易成，而盟約第十五條第三項之援用為不可能，於十八日以除去邀請美俄加入之一項外，是否接受十二月十五日決議草案，其他部分，實詢日本，既不得要領，特委會於是進而援用第四項，於二十三日組織九人委員會，起草報告書，九人委員會窮一週之力，完成首三章，至二月初旬，以特委會之決定建議部分之原則，而報告書全部完成，迨通過於十九特委會，而提交大會，即二十四日主席希孟宣稱無須更

改而經一致通過者也。

在國聯大會通過報告書之前，除二十一二十四兩次大會外，迨有其他諸集會焉，一為二十日深夜之八小國秘密會議，決議報告書通過後，特委會之工作，應繼續延長，以注視滿洲時局尤其熱河時局之進展，一為二十一日大會散會後接開之十九特委會，決定立即組織顧問委員會（根據報告分節四章建議部分之第二段而組織）對於願意參加之德、意、英、法、西班牙、愛爾蘭、葡萄牙、捷克、土耳其、哥倫比亞、瓜地瑪拉、匈牙利、墨西哥、挪威、巴拿馬、瑞典、瑞士等國，發出請柬，其已接受者為英、坎拿大、法、德、意、西班牙、愛爾蘭、捷克、葡萄牙、荷蘭、比利時、土耳其等十二國，待報告書通過後，即以此十二國列名其上云，一為二十三日之十九特委會，蓋以決定二十四日大會之議程，通過大會主席之宣言，並決定委員會留存不閉，而再增加坎拿大荷蘭二國，擴為二十一國顧問委員會。

（八）國聯顧問委員會之進展

國聯大會既於二月二十四日通過報告書，是日傍晚，擬續開會，聆吾代表顧維鈞氏對於熱河事件慷慨激越之陳詞，並通過主席希孟所提關於非會員國邀請合作，與組織顧問委員會之決議草案五條，次日顧問委員會之由十九特委會再增加坎拿大荷蘭二國，而為二十一國者，即告成立，其第一次會議，即遵從國聯大會決議案，邀請美俄二國加入，同時英代表外次艾登，提禁止輸運軍火案，建議由有關各國組織小組委員會，而以各國間一致同意為第一條件，嗣經決定，俟接得美俄覆牒，再開第二次委員會討論之，委員會經此會議冷落兩旬，蓋專為等候美俄二國之答覆也。

美俄二國之合作，國聯中人懸望甚切，在美國方面，新

蓋國稍轉轉爾史汀生二氏會晤後、即於二十五日電覆國聯、對於國聯報告建議書所採取之政策旨趣、表示深切之贊同惟執行之方法與範圍、則保留其裁斷之獨立、同時勸告兩當事國、兼求世界輿論之明白表示、採取和平政策、解決爭端、以與各國之期望相符合、此項覆牒、爲美國對於國聯直接表示滿意態度之創舉、認爲國聯維持正勳、得一有力之生力軍、殆非過言、惟文中於顧問委員會之是否參加、初未置一詞、其後國務卿史汀生於二十七日宣稱、美國願與該委員會合作、但又解釋、合作並非與參加具同樣意義、史汀生之作此猶豫、殆將爲新政府登台後、作更進一步之切實聲明、留一餘地歟、三月四日、羅斯福初柄國政、處理國內金融潮既竟、乃於十三日致電國聯、聲明願意加入、惟保留其有獨立自由而不受任何委員會拘束之判斷權、其所指派之代表瑞士公使威爾遜氏、則僅得出席而無表決權焉、

至於蘇俄方面、其外交委員長李維諾夫、自日內瓦返抵莫斯科、與其中樞商榷多時、至三月七日、答覆國聯、以蘇俄未經若於國承認、與國聯決議、有未符國聯盟約、九國公約非戰公約之處爲理由、而竟拒絕參加焉、

於此顧問委員會停頓之中、有禁運軍火問題者、亦爲世人所注意、而與國聯有聯繫焉、此問題之在英下院中、醞釀已久、在野之工黨領袖藍斯傑、暨自由黨領袖羅爾二氏、持之甚力、蓋以日本運籌、有加無已、世界和平、岌岌可危、自宜斷絕軍火之接濟、以爲消極之制裁、願以政府稍覺過慮於國際間之是否全作、故尙躊躇猶豫而未決也、二月二十七日、經特別開議後、英政府之政策、於焉決定、即於是日午後、由其外相西門宣達於下院、藍斯傑激昂陳詞、痛斥日本之無狀、於國聯之應有迅速行動、與英國之應實施制裁

、慨乎其言之、然西門祖日諷調、仍不稍變、並宣布英政府自即日起、禁運軍火於遠東、而於我國之爲自衛之戰、與日本之爲侵略之戰、則無分畛域焉、英國此舉名爲激於輿論、追而此、明知日本爲軍實充厚、而我爲不能自給之國、一體待過、無有區別、其所以減削我抵抗力量、增高彼侵略野心者、蓋匪淺也、美國當軸之表示不將有任何行動、殆已鑿破此點歟、至於國聯行政院、決議英法所提禁運軍火至南美之案、我國代表顧維鈞氏、投票贊成、同時聲明贊成之故、謂南美小國之戰、孰爲禍首、未經判明、自宜一體待過、若夫遠東之事、已有所歸、自當分別處理、顧氏此論、爲對英國政策而發、同時英國尙在力謀各國步武其後塵、以爲國際間協作之舉動、然皂白不分、嗜甘冒從、既大受我國朝野之訾議、反對聲浪、復勃起於其國內、而國際間又涉不可得、英政府鑒於解鈴、乃於三月十三日自動取銷禁令、由其樞相鮑爾溫、宣佈於下院焉、

美俄兩國既已明白表示態度、國聯顧問會乃於三月十五日下午繼續開會、美代表初次蒞會、擴二十一國而爲二十二國委員會矣、然除另推挪威代表爾格維比外相希孟爲主席、與組織兩個小組委員會、討論禁運軍火問題、與處理與否認僑組織有關之實施方法外并無其他之新發展也、其第一小組委員會、因英代表艾登之建議、指定英、法、德、意、美、西班牙捷克、瑞典、挪威、瑞士、荷蘭十一國組織之、第二小組委員會、因愛爾蘭代表勒斯特之建議、由英、法、德、意、美、愛爾蘭、土耳其、荷蘭、西班牙、瑞典、墨西哥、挪威十二國組織之、於是今後之中日問題、乃由二十二國顧問委員會、轉入於此禁運軍火與否認僑組織之兩小組委員會矣、

(九) 日本脫退國際聯合會

國聯既已於二月二十四日、一致通過公正不阿之報告書、日代表松岡洋右、不待散會、悻悻然負氣出會、國聯事務次長日人杉村陽太郎、亦週辭答、是爲日本脫退國聯問題、由桐野變爲事實之先聲、先是日本退盟之說、高唱已久、然徒爲軍閥桐野之詞、而卒以有所顧忌、未易實現、及報告書草案發表以後、國聯形勢、大不利於日、乃以二十日之閣議、決定報告書通過以後、應即退出、然此僅爲原則、退出之日期與手續、固猶待緊急閣議通過後、暨詢樞密院審核也、三月初、外務省既將退盟通知書草竣(計分處置書通告書理由書三種文件)三月八日、外相內田親見日皇奏請所擬退出國聯條文之內容、內閣即於是日晚間集議正式核准、再送樞密院審議、樞府爲慎重起見、組織稽查委員會、派九人爲委員、以平沼騏一郎爲委員長、石井菊次郎等爲委員、開會數次、至十七日審查完竣、十八日樞府委員會通過退盟照會草案、承認外務省之主張退盟議案、至廿七日晨、樞府大會在日皇親自監臨之下、正式通過退盟之通知書、即將全文電致日內瓦、正式宣告退出國聯、

在國聯方面、日本退盟通知書到達以後、秘書長德魯蒙即予以答覆、曉以盟約第一條第三項所載、退盟國於此後兩年內仍須履行會員國責任之義、蓋按照規定、會員國退出國聯、須於二年前通知、故在一九一五年以前、日本雖自以爲非會員國、而國聯則未嘗許其該卸應盡之責任也、而在一九三五年退盟手續生效之時、南洋荷德屬羣島之由國聯委託日本代管者、即應歸還於國聯、斯則太平洋上未來糾紛之大問題也、

(十) 國聯顧問委員會通過否認偽組織實

施辦法

本年二月二十四日、國聯特別大會通過十九國委員會報告書、建議各會員國、無論在法律上或事實上、總不承認「滿洲偽組織」、並設立一顧問委員會、以觀察是後中日糾紛之情勢、及協助大會施行盟約第三條第三項之職務、三月十五日、顧問委員會復決定設立兩個小組委員會、其中二小組委員會、即專爲研究關於否認「滿洲國」所發生之種種問題、既而國聯秘書處應顧問委員會之請求、於五月初間草擬否認「滿洲國」之初步報告、轉由該第二小組委員會研究修正後、再提出於顧問委員會、該會當於六月七日、正式通過、即由國聯秘書長、於六月十二日以通告之形式、送達國聯會員國、及前此曾經送致本年二月二十四日大會報告書之各非會員國、通告內容、貫徹不承認「偽組織」之主張、頗足見國際正義之所在、略謂各種國際條約、皆註明國家或政府、可許加入公約、秘書處雖未受有訓令、以說明國家或政府之字義、但國聯委員國除日本外、擔任不承認滿洲境內現有之制度、具有一個國家或政府之地位云、同時報告書又言及參加問題、建議凡簽字於公約之國家、應拒絕滿洲國之加入、因聯盟大會通過不承認滿洲國之報告也、並建議簽字國應用其勢力、運動非國聯會員國、拒絕滿洲國參加條約、此種條約、即海牙公約、巴黎公約、以及日內瓦所議定之人道主義各公約、報告書預料「滿洲國」政府或將通知國聯秘書長、告以根據中國所簽字之條約之條文、「滿洲國」自認須爲對「滿洲國」之承認也、報告書謂此種接近可反對、因此非爲對「滿洲國」之承認也、報告書謂經濟封鎖、在學理上固屬可能、但在實

踐上、頗有疑義、此舉將牽涉同時的商業封鎖、或謂經濟或商業封鎖、苟不施諸日本、則終無效益、故各國政府僅定發表一文、聲明不欲承認滿洲國之通貨、並請商人亦勿承認之、報告書言及護照事、謂居於滿洲之人民有欲出境者、則其所願往國之領事、未有理由不給以通行證云、

(十一) 國聯對華進行技術合作

年來我國與國際聯盟之關係、日益密切、後者曾數度派遣專員、來華考察調查、以示相互合作之端倪、本年七月、財政部長宋子文乘出席倫敦世界經濟會議之便、漫遊歐陸、直接向國聯請求技術合作後、此事遂急轉直下、有水到渠成之勢矣、

考國聯行政院、前曾於一九三一年五月十九日、決定與中國全國經濟委員會、在技術上合作、以便襄助中國從事建設、至是我國政府以一公文敘述合作情形、向行政院提出報告、謂中國決定在若干省區加緊建設工作、使成爲模範區域、擬請行政院指定技術員一名、俾使國聯得與國民政府及全國經濟委員會、作較爲密切之聯絡、中國政府對於國聯之合作、日益重視、對於國聯技術人員之成績、亦認爲有益、茲爲調整各技術人員之工作起見、請求指派聯絡員、應請速予決定云云、行政院當於七月三日決議照辦、并組織特別委員會、令其採取有益之措置、是可見國聯頗有意與我國進行技術上之合作也、

國聯決定原議後、遂進行商討辦法、先行組織技術建設委員會、以襄助中國政府建設模範省區、該委員會計有八國代表參加、我國係財政部長宋子文、駐法公使顧維鈞、德國方面凱勒、西班牙方面阿里文、英國方面哈衛、法國方面瑪西洛里、意大利方面皮應休里、捷克方面阿索斯基、美國方

而則麥里內代表乃以旁觀者之資格列席、該委員會於七月十八日晨在巴黎開會、我國代表宋履均出席與會、當經決定指派中國政府與國聯行政院間之技術聯絡員、並確定該技術聯絡員之職權、舉定國聯衛生部主任波蘭人拉西曼博士爲代表、前來中國、辦理國聯指導下在華進行之技術顧問工作、並切實聲明拉氏職權限在技術上、而非在政治上、其辦公地點即在南京、查拉西曼博士在過去十年中、曾屢游我國、此次國聯派其前來、其任期定爲一年、薪金及一切開支、均由我國政府供給之、其職務如下、

①以國聯各種技術機關之運用、以及此等機關如何能援助中國從事建設之消息、報告中國、②凡中國政府請求技術上援助時、應傳達國聯秘書長、③中國政府爲建設事業需用技術人員之合作時、該聯絡員對於此事、應援助中國政府、出席中國全國經濟委員會、以便就地使國聯各技術員之行動、得以協調、技術聯絡員、應將其執行任務情形、隨時報告國聯行政院、每三個月、至少須呈送詳細報告書一次、

技術建設委員會決議案最後謂、以後該委員會爲下列各事、聽國聯行政院之指揮、即①中國政府如再向國聯請求技術上合作、以謀中國之建設時、行政院對於此事之一切問題、得交技術建設委員會討論之、②國聯收到技術聯絡員之各種文件及報告書時、得交技術建設委員會研究之、關於技術聯絡員執行任務之一切問題、亦可交該會討論之、

我國與國聯進行技術合作、本爲極尋常之事、況國聯再三聲明此種合作、唯限在技術上、惟居心叵測之日本當局、又以懷疑目光視之、竟謂列國爲滿足其經濟的企望、企圖進出中國、究與中國以若何政治的影響、乃爲問題、且列國之援助、有助長中國傳統的以夷制夷主義之嫌云云、按我國真

國聯之協商合作，純爲一國之內政，日人豈得而干涉之，日人此種荒謬絕倫之論調，恐徒見其心勞而日拙也。

(十二)第十四屆國聯大會

國際聯盟，依盟約規定，應於每年九月間舉行大會一次，本年第十四屆大會，於九月二十五日在日內瓦開幕，十月十一日閉幕，會期歷十有七日，除日本、阿根廷、洪都拉斯外，凡會員國均有正式代表出席，南非代表德華脫與法國代表達拉第，當選爲大會正副主席。

大會開幕後，行政院主席摩溫克，首先致辭，謂國際間無合作誠意，乃軍縮經濟兩會議失敗之主因，並謂國聯未能解決遠東糾紛，爲國聯之失職，英代表西門，雖力爲國聯軍縮作辯，但法代表彭古，却謂國聯對國際事務之判斷，往往涉於游移，使各民族之希望，逐漸減少，而強者乃主張以強力解決，不復欲使國際合作，我國代表顧維鈞，則痛陳遠東之危險，指明國聯盟約在蘇彝士運河以東，不啻已被視爲廢文，愛爾蘭代表雪萊，稱中國在遠東之糾紛，雖使國聯失敗，但亦可見國聯盟約與其他和平條約之罅隙，此外各國代表之演辭，對國聯殆無有樂觀者。

依照向例，大會設置六種委員會，(一)組織暨法理問題委員會，(二)財政經濟委員會，(三)軍縮委員會，(四)預算及行政委員會，(五)人道及社會問題委員會，(六)政治問題委員會，本屆大會，以軍縮會議已定十月十六日在日內瓦開議，故不設軍縮委員會。

大會決議案中，有關於國聯之組織者有二，即非常理事之增加與補選。

非常任理事之增加，由葡萄牙提出，經大會通過批准，於十月九日在大會中舉行票選，葡萄牙以三千票當選。

國聯非常任理事中，有挪威、愛爾蘭、與瓜地瑪拉三國，任期屆滿，大會於十月二日舉行補選，參加選舉者凡五十三國，結果丹麥阿根庭與澳洲，以五十二票、四十九票、及四十七票，當選爲非常任理事。

大會決議案中，有關於國聯之行政者，以少數民族問題之決議案較爲重要，保護少數民族，原爲國聯任務之一，最近德國對猶太人肆意壓迫，與國聯保護少數民族之精神，有所不合，故本案在政治問題委員會審查時，德代表即聲言猶太人事件不在少數民族問題以內，當予分別處理，而法代表則力持異議，最後大會通過法代表所提關於少數民族問題之決議案，此案分二部分，第一部份規定一切國家對於居民，因種族宗教語言關係，而處於少數地位者，當本各項現行條約之精神，予以公平及寬容之待遇，與其他居民相同，即使對國聯已解除一切義務之國家，亦應如此，第二部分，認排斥若干人民，爲妨害少數民族之權利，並違反各項現行條約，德國因涉及猶太人，故投票反對，致此案雖經大會通過，亦不能執行至猶太人之救濟，大會通過荷蘭之提案，由國聯派一高等委員，辦理德國出亡之猶太人問題。

其次大會對於交通、運輸、衛生、兒童保護、智識合作、奴隸販運、及鴉片問題等報告亦有討論，其中最值得注意者，厥爲鴉片問題，據路透社九月二十八日日內瓦電稱，是日中央鴉片管理委員會舉行會議，由愛爾蘭代表雪萊報告，喚起該會對中國裁種製造麻毒毒品危險之注意，謂中國政府確已實行取締辦法，中國政府確有種種困難，但委員會必須防範任何國家危及其他國家，以盡職守，我國代表顧維鈞力爲辯護，謂中國禁烟成績之欠佳，由於國內有外國租界及外人管轄之領土，關於禁止不法販運烟土及其他麻毒品，

加劇困難所致、

最後、大會中亦復表露國聯經濟上之窘狀、國聯行政院秘書長愛文諾、在預算委員會中、談及一九三四年度之預算、謂無論如何撙節、終恐入不敷出、勢須將國聯活動範圍、予以縮小、故國聯存若干活動範圍內、可認為「靜默期待」與「假寐之年」、並談及若干國家積欠會費之問題、謂國聯準備循序漸進、不斷努力、以求節省支出、但各會員國、亦當以同樣努力消償會費云、

由上述諸概要而觀、吾人當知第十四屆國聯大會、除選出四席非常任理事外、實毫無建樹可言、而代表之演辭、亦幾無一不抱悲觀者、至經濟之窘狀、更無所用其諱飾、及大會閉幕、未及四日、德國又以軍縮平等要求不遂、宣佈退出國聯、故十月以後之國聯、直由愛文諾之所謂「假眠」而進為「永眠矣、

(十二) 德意志退出國際聯合會

經過四年又三個月之歐洲大戰、凡爾賽和約下之屈辱條件、德國雖已忍痛接受、然戰後各種問題、究甚錯綜複雜、一時萬難解決、法國之宿仇、已如願以償、頑強之德國、頓如喪家之犬、惟日耳曼民族、本不可侮、奸行小慧之法蘭西、亦知之有素、矧據白里安之高瞻遠矚、德國之復興、必指日可待將來勢必仍為法國安全之阻力、於是美法意等國、於一九二五年邀德舉行會議於羅卡時、以互謀歐洲之安全保障、為達此目的、各國遂請德意志加入國際聯盟、共策世界和平之維護、幾經波折、至一九二六年、卒告成功、是年九月八日、國聯第七次大會、全體一致表決德國加入國聯、同時德國亦被指定為理事會永久會員、德國旋於九月十四日正式加入、自此之後、戰敗之德意志、乃得同躋於列強之林矣、

七年以來、德國以加入國際聯盟而其所獲之利益、亦可得而言、

① 德國獲得理事會永久會員一席、

② 衝破協約國對德之聯合陣綫、聯英意以為己用、

③ 國聯所管理之事務、如少數民族之保護、但澤與波蘭之爭執、以及委任領土問題等、德國亦得過問、

④ 國際裁軍、既由國聯盟約第八條規定為盟員國之義務、故德國更得以盟員之資格、促進裁軍會議之召集與戰勝國軍備之縮減、

⑤ 楊格計劃之實現、洛桑會議之召集、卒底於賠償問題之全部解決、

然自一九三二年一月抄國社黨希特勒執政以來、德國對外態度、趨於強硬、力欲不使德國淪於「次等國家之地位」、軍備平等之要求、為德人一致之呼聲、最初於一九三二年八月三十一日對法提出、同時以此為要挾之工具、以退出軍縮會議、而法之目的、在平安全保障、雙方堅持、幾瀕破裂、卒經英美意三國之斡旋、於一九三二年十二月十一日、以五強聯合宣言、承認德國軍備平等之原則、惟實施細目、仍有待於軍縮大會之討論、該會自一九三三年二月二日德國復返重行開會以後、經十閱月若斷若續之商議、法德之妥協、渺不可期、列強鑒於希特勒之鐵腕政策、尤不願稍予讓步、最後於十月十四日、英外相西門在軍縮會主幹委員會中發表演說、謂德不許重置軍備、聲言含有既受和約限制之國家、不得增加軍備、同時法外長彭古、贊成西門之說、並堅持須有四年之試驗時期、管理德國之軍備、美代表台維斯、意代表薩拉格那、以及希臘提索等代表、亦均以英外相之言為然、於此知列強反對德國軍縮主張之聯合陣綫、蓋已構築完成、

、德國乃於同日毅然決定退出軍縮會議并及國際聯盟矣、
關於軍縮爭執之經過、另篇詳敘、此處不贅、

德國退出盟會之消息、初由希特勒親在十月十四日之閣議席上宣布、旋又以個人名義、發表播音演說、以德政府名義、發表通告民衆書、於迂緩曲折中、帶強硬不屈之口吻、以發洩其不平之情緒、同時以與登堡總統命令、解散國會、至十一月廿二日改選、並舉行公民投票、以視國民對於此舉之態度、其退盟通知書則於廿一日、送交國聯秘書處、內容僅寥寥數語、言明按照盟約第一條第五節、德國擬於兩年期滿後、退出國聯而已、國聯副秘書長德人特倫台倫堡、亦於是日正式辭職、其他在日內瓦供職之德籍職員、亦均立即束裝返國、至十一月十二日、公民大會、與國會改選、同時舉行投票表決、於總票數四千三百四十餘萬票中、書是者約四千○六十餘萬票、於是德之政府暨其民衆、均自甘陷於完全孤立之地位、而大國之不在國際聯盟旗幟之下者、以不加入之華俄二國、與不認罪之日本並計之、在一九三三年之年終、得四國焉、

(十四)意大利建議改組國聯會

十二月五日、意大利泛黨大會、議決意大利繼續為國聯會員國、而以徹底改造國聯之機構為條件、其前半句殆因國意大國須有步武德國後應退出國聯之傳說、國聯秘書長愛文諾南下勸解、已獲意大利之諒解而然歟、後半句則意大利自創建四強公約以來一貫之政策也、此雖為黨的主張、而在一黨專制之國家、黨猶國也、其所主張、不啻意大利之國策、意大國建議改造國聯之呼聲、喧傳已久、至是而始宣露、其聲歷亦可得而言、

先是、德既退出國聯軍縮兩會、意大利即有在日內瓦以

外召開四強公約簽字國代表會議以代國聯之議、以法國斷絕於惟國聯為國際間唯一之和平機關而罷、及普魯士總理戈林南下羅馬、與墨索里尼密切計議、而巴黎裔傳德國將提出改組國聯行政院、要求修正國聯之組織及條例、以為德國重入國聯之條件、並據可待消息、是項建議、意大利已有贊成之可能云、(見十一月十二日本報巴黎十日路透電)是時、柏林方面、與登堡希特勒、大發選舉演說、對於國聯盟約與凡爾賽和約、頻施攻擊、前者論永久和平之障礙、而歸罪於有軍備國與無防衛國之不能並立、與有自由與無自由之不能互信、後者竟目兩約為階級鬥爭同其錯誤、羅馬方面墨索里尼、在全國職業團體委員會之演說、其對日內瓦最近發展之論調、亦若與柏林為桴鼓之相應、而法總理薩勞、外長彭古、在其衆院所發表者、為「不放棄國聯」為和平之期望唯向日內瓦祈求之、為「法國之外交方針應遵守國聯公約、乃與柏林羅馬、適若針鋒之相對、自是厥後、意大利代表之列席殘餘之軍縮會者、聲言其唯能處旁聽地位、其國內則頻頻放送退出國聯之空氣、於是國聯秘書長愛文諾、藉弔喪之名、前國聯行政院代表謝樂嘉租)至日內瓦、為向意規勸耶、抑探聽虛實耶、外電不一其詞、其在日內瓦則英意有召集新國際會議之說、甚且謂有比法學家蒲金其人者、已受命草擬計劃書、因法外長彭古之反對、而二十二日之主幹委員會、未經提及是議而遂休會、然羅馬方面改造國聯之傳說、初不以為而稍息、英大使德魯蒙、屢屢出入於墨索里尼之門、德大使哈塞爾博士、返抵柏林、殆均與此說有關、及蘇俄外委李維諾夫談約登羅馬、談話範圍、傳有改造國聯一事、惟李氏臨行語客、謂尚未議及、斯則外交上談話應有之語氣、原無足異、李氏朝離意京汎聚大會、暮即成立此決議案而發表之、

至於改組之具體計劃，猶待議製，今所傳之大綱有二、

①限制小國之投票權、

②解除內部繁重復查之組織、

③分離盟約與和約爲二、

以上第一條爲抬高大大國之地位、第二條爲合議制度之廢止、第三條爲修改和約之根本、綜而言之、爲國際組織之法西斯化、爲四強公約之擴大充實化、說者謂四強公約發起之時、原以解除國聯之樊籠、與主張和約之修改爲主旨、及法國及其與國大肆反對、轉輒修正、已大失本來面目、今茲意大利汎黎黨之建議、固不獨使今後之國聯爲法西斯式之國聯、亦將以補救四強公約之前失也、於是歐洲諸國、乃裂爲反國聯與反反國聯之兩櫛、反國聯者之言曰、「國聯缺乏現實的效能、其故由於組織廣泛、小國不量力度德、唯濫濫好辯、而大國狃於國格平等之義、觸虛掣肘、故議論多而成功少、改革之道、宜黜小國、廢合議制、予大國以特殊地位、羅致美俄德日等不在國聯範圍內而有實力之國家、共組一太上統制機關、以爲國際間之唯一仲裁人、」反反國聯者之言曰、「改革如屬必需、吾人自當樂從、惟國聯成立之根本原則、應保持到底、原則唯何、即凡百國家、在國際上應有平等之地位也」、前說意大利墨索里尼主之、其次次蘇維樞樞奉使聘德、將以徵求希特勒之同意、後說法國外長彭古大放厥辭、而比利時提克波爾等國、應聲響起、及波蘭外長麥克上校提克外長皮尼士先後訪法、法外長彭古又將出遊東南歐、與其「衛星」小協約國切實聯絡、以構築一堅固之「反」反國聯「陣線」焉、

上述形勢、突現於一九三三年之歲杪、爲國際時局之中必癡紐、雖然、此不過爲歐洲「維持現狀」與「修改和約」兩大

集團之復現、其爭持之由來既久、其解決必非旦夕可致、而在此兩大集團之外、可以舉足爲輕重者、遠西之美國、不預聞歐洲政治之國策、始終如一、羅斯福總統在故威爾遜總統忌辰之演說、字裡行間、雖視國聯爲世界和平之石礎、而其不加入國聯之傳統政策、初未變更也、雄踞三島之英國其對歐陸之爭持、因時異趨、國聯改造問題、倫敦政界默無表示、袖手海峽之兩岸、國聯秘書長愛文諾、往返頻仍、酬酢未已、種種錦繡、莫測高深、及外相西門躬自渡海折衝於凱陶賽、息影於加浦里、已屈臘尾談首、英之態度、始終未予宣露、除英國而外、其最足爲意法重視者、厥爲蘇俄、希特勒主義、膨脹於中歐、蘇法同感威脅、而訂互不侵犯條約、然爲擁護國聯、蘇法未必站在一條戰線也、巴爾幹半島諸國、元首寡幸、聘問不絕、方爲大巴爾幹之結合、若爾國者、懷和約修改之懷懼、故倚法以自重、同情於侵略國定義之倡議、故均加入蘇俄不侵犯公約之陣線內、而墨索里尼又久蓄包舉近東睥睨地中海之雄心、最近蘇俄携手、李維諾夫墨索里尼之會晤、雖語不落邊際、然使蘇俄事先已容納改造國聯之議者、此後巴爾幹之于蘇法意之三角關係、大可注視也、

夫兩年來國聯約章撕毀無餘、我國身當其衝、受創尤甚、而國聯曾無以伸正義而懲強暴、決議案報告書建議案、徒欺騙吾人以自暴其無能耳、法人之國家平等論、勸聽之詞也、然其所留戀者、吾人所不敢信任之國聯也、意人之增信強效能論、勸聽之詞也、然其所欲創造者、大國操縱把持弱小無晉陞地之國聯也、前者假借德謨克拉西之名詞、後者不諱法西斯蒂之推行、既無一而可、則吾人唯於此一國聯「與反」反國聯「兩營處之外、自求出路、庶幾可耳、

✘ ✘ ✘ ✘ ✘ ✘ ✘ ✘

一年來之軍縮會議

(一)軍縮會議之起源……(二)軍縮會議中之第一階段……(三)德國提議軍備平等……(四)麥唐納之新軍縮計劃……(五)四強公約之締訂……(六)巴黎談話與法德爭持……(七)德國退出軍縮會議……(八)意國改組國聯之議與德法對軍縮之態度

軍縮會議、自一九三二年二月二日在日內瓦開幕迄今行將二載、不但無所成就、至今尤有瓦解之勢、

綜觀過去之事實、此會議完全沉沒於大批提案之中、而其經過階段、乃為爭辯而停頓、而轉圈而復活、循環進進、空泛已極、且各國一面呼籲於軍縮會議、一面仍勾心鬥角、整理軍備、未嘗一日稍懈、故萊芒湖畔、雖集有六十餘國之代表、祇因利害衝突、惟對方軍備之縮減是求、相持不下、各執一詞、絕不以大局為前提、空言盈庭、實際毫無、故謂軍縮會議乃能裨補於世界和平、以事實之呈顯於吾人目前、甯謂痴人說夢、雖然、集議軍縮之事實、則不容否認也、茲為明瞭此會議之來蹤去跡、以及兩年來之工作經過起見、用特一總檢討、藉供讀者參考焉、

(一)軍縮會議之起源

軍縮會議組織之歷史的動機、當追溯到一八九九年、當一八九九年與一九〇七年之海牙和平會議中、均曾論及此事、國際聯盟公約亦曾有軍備減縮之規定、如第八條所云、一盟員承認和平的維持、必須裁減各國軍備至最低限度、以足供保障國家安全與履行國際義務為限、巴黎和會中、亦將戰敗國、如德奧匈保之軍備先行裁減、以作普通裁減軍備之表率、故凡爾賽條約第五章之前序宣言、為謀得世界各國軍備的普遍限制起見、德國約定嚴守下述之陸海空軍事條款、

軍縮會議在正式開幕之前、國聯大會曾組立一軍縮預備會、專事研究軍縮計劃、非盟員國如美俄、土耳其亦均派代表參加、一九二六年並在日內瓦舉行第一次會議、至一九三〇年終、乃草成軍縮草約、以作軍縮會議將來討論之根據、然其實際、為一空泛之具文、頗引起各國間之齟齬、

(二)軍縮會議中之第一階段

軍縮會議於一九三二年二月二日在日內瓦正式開幕、由英人漢德森為主席、然當時國際形勢陷於最危險之時期、遠東方面、我國東三省為日本所侵佔、我義勇軍在冰天雪地中奮勇抵抗、而我淞滬之戰正酣、太平洋方面則美艦隊集中操演、與暴日成鏖刃對立之局、西歐則希特勒領導下之法西斯運動、如瘋如狂、乃在此第二次大戰行將爆發之時、軍縮會議誕生於此時會、實可為滑稽而矛盾矣、

開幕以後、各國態度先後表露、各以維持本國之利益為前提、故主張乃亦大相徑庭、英國主張以(一)軍縮草約為討論根據而廢除潛艇、(二)取消毒瓦斯及化學戰、(三)取消徵兵制、(四)削減戰艦噸位、(五)減小砲徑最大限度、(六)禁止陸戰砲口徑超過某種限度、(七)設立常設裁軍委員會、

美國提議共有九點、(一)考慮軍縮草約、(二)延長華盛頓條約與倫敦條約的效力、儘速促法意兩國參加倫敦條約、(三)依照華盛頓條約將海軍噸數作比例的縮減、(四)禁止天空襲擊、以保護平民、(五)完全廢止潛水艇、(六)廢止毒氣與微菌戰爭、(七)

武裝兵額、限至適足維持國內治安及保衛國家安全爲止、⁽¹⁾限制坦克車與重砲、⁽²⁾限制軍用器材之經費爲裁軍之補助方法、

法國則主張⁽¹⁾設立國際警察與空軍以供國際調用、⁽²⁾限制戰艦與潛艇、⁽³⁾遠距離的重砲及排水量甚大之軍艦交國聯支配、⁽⁴⁾實行強迫仲裁、⁽⁵⁾禁用毒氣與微菌、⁽⁶⁾禁用飛機或砲隊在陸地戰爭中距離若干遠之轟擊、

德國則要求各國廢止所有的海陸軍事飛機、毀壞邊境上之砲壘、取消徵兵制度及極力減少戰艦噸數、並拒絕以軍縮草約爲討論之根據、以凡爾賽條約第五章的前序爲論據、要求各國將軍備裁減至德國同樣程度、

意國主張⁽¹⁾各國權利平等、⁽²⁾軍備減至相當的最低限度、⁽³⁾廢止戰艦潛艇及航空母艦、⁽⁴⁾廢止重砲坦克車和轟炸機、⁽⁵⁾永遠禁止化學戰爭與微菌戰爭、

俄國提案最爲徹底、主張將各國所有軍備無分飛機戰艦與陸軍之別、一概廢除、

日本則一方面在我國以大砲毒瓦斯大事侵略、但仍仍矛盾地在軍縮會議中贊同廢除天空轟炸、毒瓦斯及微菌戰爭、及縮小大砲口徑與航空母艦、

但結果因彼此利害之衝突、各國間之提案、故未經軍縮會之採納大多數表決乃仍以軍縮草約爲研究之基礎焉、

自軍縮會議於二月念五日決定以軍縮草約爲研究之基礎以後、總委員會乃組織政治海軍陸軍空軍國防預算五委員會、分別進行工作、適逢復活節、暫時休會、至四月十一日會議乃復開、

軍縮草約之內容共分六十條計十二要點、⁽¹⁾締約國承認條約極力縮減其軍備、⁽²⁾陸海空軍在平時之限制與徵兵服

役年限之限制、⁽³⁾限制軍費以間接限制陸軍軍備、⁽⁴⁾直接限制海軍之噸數與大砲口徑、⁽⁵⁾限制海軍經費、⁽⁶⁾限制飛機的噸數與馬力、⁽⁷⁾限制每年陸海空軍之支出、以軍事爲根據之製造用費、⁽⁸⁾關於軍事消息之公佈與交換、⁽⁹⁾化學戰爭之禁止、⁽¹⁰⁾設立一常設軍縮委員會以監督軍縮協約的執行、⁽¹¹⁾軍縮協約不得觸害凡爾賽、聖日耳曼諸和約中的軍備限制之規定、

自會議重開以後、各國乃均集中討論此草約、但對軍備縮減之方法、則又互相爭執、而尤以國際管理軍備之一問題爲會中不能決、而所欲廢之軍備種類、則又意見不能相同、討論月餘、毫無結果、

是時也、解決賠款戰債問題之洛桑會議、又於六月十六日閉幕、美國爲欲實行其軍縮與戰債爲有連鎖性之主張認爲減低或停付戰債、則各國將更作軍備之競爭、而美總統胡佛認爲在此時提出軍縮計劃爲解決戰債最好之良機、故洛桑會議首次休會後、當各國巨頭均重抵日內瓦之時、美代表吉

白生即在日內瓦奔走活動、與英相法揆在摩爾哥小村之逆旅中、互作秘密談話、結果軍縮會主席漢德森作特別請求、總委會乃於六月念二日突然開會、而胡佛總統之驚人的軍縮計劃、乃於是時提出、美國謂歐洲一日不縮減軍備、則美國一日不允取銷戰債、故有主張世界海陸空軍軍備統減三分之一之徹底縮減軍備之提案、其內容以倫敦海軍協定五、五、三

之比例爲標準、縮減規定之各種戰艦噸位與隻數三分之一、飛機母艦巡洋艦驅逐艦四分之一、潛水艇則減三分之二、陸軍以凡爾賽和約所定德國得養兵十萬人爲比例、廢除坦克車化學戰法活動重砲、空軍則禁止天空轟炸於是法日兩國及小協約國均舉起反對、英國亦爲有條件之接受、七月七日軍縮會

實行開會討論胡佛之提案、並推定英外相西門就前此各國間已同意之各點、製成決議草案、內容分序言、技術問題、及最後附件之四段、而英法意美四大國乃迭開非正式會議、取西門案比照胡佛計劃而研究之、而荷蘭、挪威、丹麥、瑞典、瑞士、捷克、西班牙及比利時八小國又別提新案、是時洛案會議、已宣告閉幕、各國乃均專力應付軍縮問題、由捷克代表貝納斯集各種提案同意各點之大成、為各大國間密切作之基礎、旋經討論、完成一總報告於七月二十三日、後付表決、結果意德放棄投票、蘇俄及其他五小國投反對票合而卒以多數通過序文及關於陸地大砲之議案、蘇俄關於天空轟擊及瑞典荷蘭關於陸軍砲位之修正案均被否決、此通過之決議案其內容如下、

序文 以白里安凱洛格非戰公約及胡佛計劃、經會中所決議者為依據、

政治條件 即安全問題及德國所提軍備平等待遇、保留日後討論、

天空轟炸 禁止對於平民施行轟炸、但仍保有協定許可天空轟炸地域之可能性、

陸地軍備 限制坦克車噸數、及海岸大砲最大口徑、與海軍大砲同等處理、

化學戰爭 毒瓦斯微菌引火品等戰爭絕對禁止、

軍備休戰 自去年九月二十九日起、一年休止競爭已滿、現自本年十一月一日起延長四個月、

軍備監察 設常任委員會、

海軍問題 授權各大海軍國自行協商、

上列包含所謂紅十字會式之軍縮條件、為軍縮會六閱月來之唯一空洞表現結果、而結束第一階段之工作、敷衍了事

、軍縮會仍為一空泛之軍縮會議、

(三) 德國提議軍備平等

總委員會既通過總報告書以後、又以四十票對二票通過五項決議案、(一)歡迎胡佛總統縮減軍備三分之一之建議、(二)允禁天空轟擊與化學引火品微菌之戰爭、(三)促請限制陸地砲隊之口徑與坦克車之重量、(四)主張設立永久軍縮委員會、(五)邀請簽字於華盛頓與倫敦海軍公約之列強會商縮減海軍軍備、此種提案僅德國與蘇俄與以反對、德國則更提出要求軍備平等、代表那度尼陳述軍縮會之不能有公平與滿意之解決、並一方面對法提出五項關於軍備平等之備忘錄、其國防部長施萊徹更作驚人演說、翌日宣稱鄰國如不允縮減軍備至與德國相當之程度、則德國亦將重整軍備以與各國並駕齊驅、德法關係愈趨緊張、英美兩國乃以和事老自居、設法緩和衝突、法國為自身安全為標準提出軍縮新計劃、以中心的圓圈主義為根據、委之於國聯盟約及非戰公約之理由、復遭德國之拒絕、

英外相西門為欲德國代表重返軍縮會議、乃提出英法兩國之軍縮計劃、一面對德國平等要求、予以原則上之承認、一方面又顧及法國之安全、結果雖得德人之歡迎、但為法國所不悅、

當時日本又提出海上軍縮之新案、以冀推翻一九三〇年倫敦海軍協定中主艦五五三之比、而實行日本所要求之十一一八之比、

經英相麥唐納及美代表台維斯之努力疏通、結果五強會議已見效果、法德兩國已表示讓步、而共同發表聯合宣言、在原則上予以德國要求軍備平等之通過、

(四) 麥唐納之新軍縮計劃

時間巨輪，已轉至一九三三年，而此軍縮會議亦隨之遷延，毫無結果，提案甚多，應接不暇，延會復延會，時而爭辨，時而停頓，蹉跎光陰，終難作有力之顯示，而最不易調和者，乃為英法德三國之意見，德國始終要求軍備的平等權，而法國則除安全保障外，別無他求，英國同情於德，但又不欲開罪於法，意見紛歧，莫衷一是，本年一月二十三日會議重開以後，英法乃復提出難以合作之提案。

英國提出關於政治安全保障問題，承認德國的軍備平等要求，而以新軍縮條約之締結為達到軍備平等主義與約束德國及其他各國擴張軍備之方法，凡攻擊武器，均主切實廢除。

法國提案主旨，為組織國際軍隊，歸國聯管理，同時由各國締結不侵犯條約將歐洲各國合為一體，以對付受國聯宣告的任何侵略國，視安全保障與軍縮事業為不可分離。

二月九日乃開始討論，對英國提案大致同意，於非戰公約以外訂立一新條約，但俄國代表李維諾夫主張修正英國提議，以為此項宣言不應限於歐洲，其後三月二日，該項「歐洲各國禁用強力宣言」得二十六國通過，但非歐洲各國，則均予以反對。

至於大陸各國互助公約問題英國代表宣言已受洛迦諾條約之條束，不能再負其他義務，但力勸各國簽訂此約，其後討論結果，以十四票對五票通過，英國及蘇俄未投票，反對者則有德意奧匈荷蘭，所獲得同意者，不過諸小國而已。

英相麥唐納為欲使軍縮會作有力之決議，乃奔走於巴黎羅馬日內瓦間，謀挽救軍縮會前途厄運，於三月十六日將新軍縮計劃，提出於軍縮會議，軍縮會乃頓呈生氣。

麥氏軍縮計劃共分五章，摘述如下：

第一章 將國際安全建於非戰條約之上，規定簽約國違反公約時，如至少有五國要求，則國聯應召集會議，決定孰為侵略國，並討論應付辦法，此種辦法必需得大國全體同意，並經其餘各國大多數贊成，始能生效。

第二章 為軍縮問題對於軍額及軍器均規定縮減。

①軍額 關於軍額之規定，多採自軍額委員會之結論，對於歐洲各主要國之軍額，均規定數目，其中分兩，一為本部軍隊額數，一為所有軍隊之總額，而海外殖民地軍隊，即在此總額以內，根據英國計劃，各國之軍額分配於下：

| 國別 | 本國的軍隊總額 | 軍額總數 |
|-------|---------|---------|
| 德國 | 二〇〇,〇〇〇 | 二〇〇,〇〇〇 |
| 比國 | 六〇,〇〇〇 | 七五,〇〇〇 |
| 保加利亞 | 六〇,〇〇〇 | 六〇,〇〇〇 |
| 西班牙 | 一一〇,〇〇〇 | 一七〇,〇〇〇 |
| 法國 | 二〇〇,〇〇〇 | 四〇〇,〇〇〇 |
| 希臘 | 六〇,〇〇〇 | 六〇,〇〇〇 |
| 匈牙利 | 六〇,〇〇〇 | 六〇,〇〇〇 |
| 意大利 | 二〇〇,〇〇〇 | 二五〇,〇〇〇 |
| 荷蘭 | 二五,〇〇〇 | 七五,〇〇〇 |
| 波蘭 | 二〇〇,〇〇〇 | 二〇〇,〇〇〇 |
| 葡萄牙 | 五〇,〇〇〇 | 六〇,〇〇〇 |
| 羅馬尼亞 | 一五〇,〇〇〇 | 一五〇,〇〇〇 |
| 捷克 | 一〇〇,〇〇〇 | 一〇〇,〇〇〇 |
| 巨哥斯拉夫 | 一〇〇,〇〇〇 | 一〇〇,〇〇〇 |
| 俄國 | 五〇〇,〇〇〇 | 五〇〇,〇〇〇 |

規定陸上砲位最大口徑，現存者係一百五

五米里、未來者定為一百零五米里、海岸砲位定為四百另六米里、衝鋒車則以十六噸為限、此外凡禁止使用之軍器均予銷燬、

◎海軍 關於法意兩國之海軍軍備、即以一九三二年美國對於巡洋艦及驅逐艦所提之比例為基礎、

◎空軍 禁止一切空中轟擊、將意、法、英、美、日五國飛機、各定為五百架、並將世界各國空軍額數分配於下、

| | |
|-------|-----|
| 國別 | 架數 |
| 中國 | 一〇〇 |
| 土耳其 | 一〇〇 |
| 法國 | 五〇〇 |
| 意大利 | 五〇〇 |
| 美國 | 五〇〇 |
| 日本 | 五〇〇 |
| 俄國 | 五〇〇 |
| 英國 | 五〇〇 |
| 比國 | 一五〇 |
| 捷克 | 二〇〇 |
| 愛沙尼亞 | 五〇 |
| 拉脫維亞 | 五〇 |
| 荷蘭 | 一五〇 |
| 波蘭 | 二〇〇 |
| 羅馬尼亞 | 一五〇 |
| 西班牙 | 二〇〇 |
| 瑞士 | 七五 |
| 戶克斯拉夫 | 二〇〇 |

| | |
|-----|----|
| 丹麥 | 五〇 |
| 芬蘭 | 二五 |
| 希臘 | 七五 |
| 立陶宛 | 五〇 |
| 挪威 | 七五 |
| 葡萄牙 | 二五 |
| 暹羅 | 七五 |
| 瑞典 | 七五 |

第三章 各國對於軍備互換消息方法、內容日後再定、

第四章 禁止化學燃燒及微菌戰爭、

第五章 組織常任軍縮委員會監察禁用之軍器及準備二次軍縮大會、

(五)四強公約之締訂

歐洲之英法意德四強時立、均抱資本帝國主義的傳統觀念、均欲盡量擴張勢力、稱霸歐洲、是以國際一切會商、鮮有結果者、自有其原因存焉、

英國雖欲為歐洲之盟主、但因國境不與大陸毗連、不易直接受侵、故其爭雄手段、亦隨之而異、始終作消極的爭衡在歐戰以前、利用法國的敵愾心理、以抵制德國發展、及待德國歐戰挫折、法國欲稱雄之際、復助德復興、使法國時存戒心、同時對意聯絡、以阻抑法在地中海上之發展、以期維持歐洲的均勢、而英國可趁此機會、獨自操縱、此均勢之樞紐、而可為實際之盟主、此為英國歷代一貫之傳統的外交政策、至今仍復如是、即在國聯中、亦擔任秘書長之職權、實際主持國聯、故英國與法德意、表面無所偏袒、亦無所忌礙、實則樞軸與要領實不亞於其他三國、

德國雖爲歐戰中之戰敗國，但民族性之強盛，十餘年之奇辛含苦，仍能砥礪奮發，與法國相爭抗，而希特勒上台以後，其極端之企圖，更使法國及波蘭與小協國爲之惴惴不安。意大利則自墨索里尼執政後，其所舉措莫不顯示其將大有作爲，常不滿法國獨佔軍事之優越，故對海軍軍縮，力爭須與法國平等，以法國與巨哥斯拉夫擁有良好之軍港，其地爲亞得里亞海潛水艇活躍最適宜場所，而法巨則編有軍事同盟，相之間的財政及通商關係，異常密切，以意國之好勝，在臥榻之旁，豈容他人鼾睡，於是於一九二七年與巨哥接壤之亞爾巴尼亞，締結攻守同盟，並予以財政的援助，實際上亞爾巴尼亞，已爲意國的保護國，一旦有事，意國得利用亞國的軍港，同時可威嚇巨哥與法國，此外法意的商戰的尖銳化，亦爲法意惡感日深的一因。

在此互相猜忌、勾心鬥角以爭雄長的氛圍中，國聯雖號稱有維持和平的責職，而各國的舉動，則無一不在暗示國聯無力以負此重荷，軍縮會議既已漸趨潰敗之裂隙，欲維一時之均勢，使戰禍得以稍延，自必須在國聯以外另闢一途徑，故在此歐洲既陷情形之中，四強公約乃得成立。

當麥唐納在日內瓦提出新軍縮計劃以後，乃於三月十八日南詣羅馬訪問意相墨索里尼，而意大利則正因凡爾賽條約對亞洲殖民地之分配，未得插手，而久已耿耿於心，加之所謂和平機關的國聯，意國在責任理事中無甚陪食，毫無左右大勢之實力，以致所謂和平祇是法國立場的或是英國立場的，故極想乘此時機，推翻國聯，廢棄凡爾賽條約，以便於改造環境，本身則可多得利益，故墨索里尼提出四強協約。

四強公約最初之原案共有六款，內容大意爲：(一)德法英意四國擔保推行有效的合作政策，以維持和平，(二)四國確認修

改和約之原則，而須在國聯機構內爲之，(三)法英意三國宣布，萬一軍縮會議僅有一部分結果，則德國享有平等權利將有有效的意義，德國須擔保商得其他列強同意而逐步實現此平等，關於奧匈布三國應成立同樣之協定，(四)凡歐洲以外之政治問題，與非政治問題連同殖民區域在內，應儘可能取共同之方針，(五)協定以十年爲期，(六)協定應在國聯備案。

此約之用意，乃在欲以英法德意之國聯成爲四國平等操縱，故德國極爲歡迎，而有一即使德國另有提案，亦必與意國提案完全一致之論調，而法國赫禮歐則謂：「四強協約不啻以三國強迫第四國，而修正和約及軍備平等均爲德所希求，與奧匈布的軍備平等對小協約乃一大威脅，故小協約行政會之主席羅馬尼亞外相德杜萊斯，乃赴巴黎活動，旋又轉往英倫，表示小協約堅決反抗之態度，波德間爲邊疆等問題關係，既極惡劣，一旦此約成立，德國即可與任意對付波蘭，故波政府亦聲稱，凡以意國提議爲根據而組織之列強團體，其所採任何決議，不能約束波蘭，法國則同時接乎英國已經修正之約文，但另外草一節略，於十一日分別函英意說明對意案原則，表示同意，但須修正該約擔保在有效期內不增軍備，保持現勢，於修改條約則持異議，並根據國聯盟約第十九條，以爲該條應與第三條第十條第十一條及第十六條等量齊觀，換言之，即仍欲維持盟約之效用，以保持現狀。

夫凡爾賽和約之簽訂，乃係對付德國，今英意提出四強公約，予德國修改和約之機會，德國自然熱望四強公約之成功，至於法國，雖亦樂聞四強公約之得保障歐洲和平，然英意共同扶持德國要求修改和約以與法國抗衡，則爲法所不願，而自希特勒執政以後，以取消凡爾賽和約爲口號，更給予法國及小協約國之莫大刺激，故不能同意於修改和約之一

點、因此乃無形作罷、

及至五月十七日德戈林赴意時、此說又復興起、英意爲促進協約成功起見、意請德讓步、英亦採納法國所提之將和約十六條、列入四強公約之意見、而協約之本身、後經刪改、與原案大有出入、因此阻礙二月之久之四強公約、終於六月七日、英意法德四國代表在羅馬維納亞宮內簽押第一字母、而於七月十五日由意相墨索里尼法國駐意大使格爾汗姆、德國駐意大使哈塞爾、在羅馬首相辦公室、正式簽字、

簽訂之四強公約、其內容共六條、首冠以序文、謂德法英意四國元首、深信世界之不甯、唯有四國愈愈團結、而增進歐洲和平之信心、始能消弭、爰訂此約聲明、恪遵國聯盟約、洛加諾條約、非戰公約、與三月二日不用武力解決解決國聯爭執之宣言、又宣稱無意離棄國聯盟約、而於制定之手續、並聲明國家之權利非得關係者方面同意不能受有絲毫影響、其本文撮要於下、

①簽約國對於一切有關係問題將共同諮商、並將在各國際聯合會內盡力維持合作政策以期保持和平、

②締約國決定研究一切可使國聯盟約第十條第十六條及第十九條、發生實效之提議、(第十條係尊重並維持國聯會員領土之完整、第十六條係對違背盟約者之制裁、第十九條係條約之修改、)

③簽約國將盡力擔保軍縮會議之成功、但保留在軍縮會議完畢後、討論有關自己之任何未決問題之權、

④四國確切聲明共同諮商以期復興歐洲經濟之志願

⑤本約自簽字日起、有效十年、期滿後、苟非一國或數國先於兩年前通知不願繼續、則將無限期繼續有效

⑥本約應由四國儘速批准、並向國聯登記、

(六)巴黎談話與法德爭持

四強公約、雖正式簽定、然軍縮問題、仍未見稍能解決、自五月間軍縮會停頓後、軍縮問題乃移向會外會商、各國均欲調停德法所相持不下之意見、

當九月間英法美三國代表在巴黎作數度之會商、結果決定將軍縮公約、分兩個階段、①三年或四年靜的時期、②實在的軍縮之階段、分三四年實行之、而意大利亦願以調停人自居、意代表在日內瓦提出五項妥協條件、其內容爲、①在四年之內保持現有軍備之狀態、四年之後將攻擊的兵力減少、②兵力減少之數量、以麥克唐納案爲基礎、③爲達成軍備縮小目的起見、設置一國際監督機關、④容納德意志意見、承認其增加少數之國防軍、並保有某程度之輕戰車及戰鬥機、⑤禁止以化學的細菌學的手段、從事戰鬥、廢棄毒氣等化學的戰鬥物質之製造工場、

但此項建議遭英國之反對、不得已、法德代表乃直接談判、當德外長牛賴特與法外長彭古之會晤、彭古曾表示法國對軍縮所抱之三主要點爲、①管理軍縮、②試行四年、③期內無軍縮、牛賴特當時即予否認、乃返柏林、

德國欲力爭軍備平等、向英法美意宣佈其軍縮各要點之立場、主張須有凡列強所有之武器、如戰鬥飛機小坦克車高射砲皆在其列、

各國聞訊後、意見不同、大抵皆不能輕予允諾、法國尤甚、兩方態度固執絕無轉圜、英法美尤有聯合對德之勢、德乃陷於孤立、其時意國則游移不決、將在軍縮會、提出追認巴黎協定中之三點、併予取消、

(七)德國退出軍縮會議

當英美法三國代表集談於日內瓦、將以巴黎談話所同意

之條件、強逼諸德國、然以意大利之游移、猶未敢造次、至十月十四日主幹會開會、英外相西門一席演說、顯然反對德國之重裝武裝、而獲美法意希臘捷克諸國代表之贊成、德代表那度尼先一日奉召回國、柏林政府得那度尼報告於先、聽西門演說於後、即於十四日由希特勒於閣議席上、宣布軍縮會議與國際聯盟、一併脫離之決議、同是以與登堡總統之命令、解散衆議院與邦議會、至十一月十二日再行改選、以覘國人對於政府此舉之態度、希特勒又以個人名義、發表宣言書、以德政府名義、發表通告民衆書、以伸訴其意見、其間可得而分析德國退盟脫會之原由、蓋有下列數要點、

①列強修改其相麥唐納之五年軍備計劃、而為八年兩期計劃、

②於第二期之四年試驗期內、不許德國重置軍備取締與監督僅施於德國而不及列強、

③幸第二期、列強始約略依循英相計劃、減縮軍縮

④軍縮僅施之於已受和約限制之德國、而不及其他

、是視德國為第二等國家、

⑤列強不先裁軍而獨責德國、監督之目標唯在德國

、一九三二年十二月十一日所許之平等原則又安在哉、

⑥德國內部弱點、在在暴露、希特勒藉藉此舉、以

振作民氣、轉移視線而鞏固中央之威信與地位、

(八)意國改組國聯之議與德法對軍縮之牒文

自德退出軍縮會議後、日內瓦頓呈冷落氣象、然各國朝野、無不欲德國回頭復返、但意英法美之意見、互不相同、而所爭執者、厥為重開會議之手續問題、但須以外交上之談判、謀各國間尤其德法間意見之接近、則為四強一致之意見

、幾經辯論、幾經盤旋、於是將十二月四日開會之總委員會、休會二月、在此休會期間、外交談判仍相繼進行、希特勒與柏林法大使龐賽間之談話形式、亦即開始、意大利則藉四強公約之基礎、溝通各國意見、尤為活躍、而蘇俄外長李維諾夫、亦被邀赴意、

當十二月五日意汎繁大會、忽倡議改造國聯之機構、意在國際組織之法西斯派、及欲為四強公約之擴大充實化、但此議發表後、法國聯絡諸小協約國以示反對、美國始終置身事外、英國則指為獨裁制與民治制之分裂、而近東之土耳其、方將結合巴爾幹諸邦與意大利為揆鼓之相應、

自意大利汎繁大會改組國聯之動議、於是在此休會二月中之軍縮外交談話途徑中、乃有關於國聯問題之成分、英外相為欲覓求法德之接近、並確定英國之軍縮方針、乃於去歲十二月二十二日、渡海蒞法、翌日與法外長彭古總理

相晤談話、傳謂雙方皆認國聯原則必須維持、並認為國聯各種外交談判之歸宿點、其後西門由法赴意、在加浦里小島度耶誕休假、歲杪、英國駐意大使德魯蒙街墨索里尼命至自羅馬、元旦次日、西門飛意京與意相兩度談話、據路透社電傳、兩人皆認歐洲當前之急務、厥為軍縮協定之迅速成立、國聯之改組、則退居次要地位、而軍縮問題之解決、則據西門之所語於新聞記者、有承認德國軍備均等要求之可能、並據英報消息、謂英國主張一月中旬國聯行政院開會之時、另由英法意美代表、就法德談判之情形、與墨索里尼西門談話之結果、開一列強會議、研究軍縮問題、擬努力容納德國意見、以謀獲一總諒解、俾引德國復回軍縮會、惟此議須視法國是否承諾為斷、以是西門之回國、又在巴黎逗留片刻、以徵法國意見、

至於法德間之直接談判、則始自十一月二十四日駐德法使薩麥之謁見希特勒、希氏口頭向法之要求、其大要為德國將置軍額三十萬人、德國得置備其他各國所置備之國防武器、德國得收回薩爾區域、而不必待至一九三五年舉行公民表決之時、其書面照會、則於十二月十九日、由法使署發回阿爾那賽給巴黎、其要點有四、

①德國得將國防軍增為三十萬人、而其長期軍役、改為短期軍役、但德國願與各國簽定互不侵犯公約、

②德國可採行各種適合情理之步驟、以祛除國家主義之軍人主義、但須他國亦有此舉動、

③德國與他國間亦允從檢查軍備之制度、但在改編國防軍時此制未便實行、

④德國贊成逐漸廢除軍砲但要求防禦軍備之平等、法政府接得此項牒文後、遲遲未草覆文、至二十六日其

一年來之軍備競爭

軍縮會議開會之日、正列強競增軍備之時、於軍縮會議中所表現者、非為縮減軍備、而適為相互爭奪軍備上控制別國之權、此點於一年來之軍縮會議中見之、其被外之音、咸各盡其理頭擴充軍備之能事、無論胡佛之計劃奚若、麥唐納之計劃又奚若、列強對擴充軍備工作之積極、固彰彰在目也、擴充軍備最力者、首推日美英三國、蓋以一年來太平洋上之風雲緊急、中日之糾紛、與日俄之劍拔弩張、隨時皆有發生二次世界大戰之可能、故日美軍備之競爭、踴躍於經濟極恐慌之一九三三年、猶不遺餘力、索以海軍稱雄之英國、處於日美競爭之趨勢下、亦自當仁不讓、至於法國、因法德之對立、與法意之交惡、擴充軍備、亦勢所必然、德國要求軍

陸海空三部長開會討論法德關係、次日內閣會議、繼續討論、經三部長陳述意見、始將復牒草竣、旋召柏林大使龐賽歸國受訓、迨龐賽返任、即以法國答覆德國軍縮建議之備忘錄送交希特勒與牛頓特、聞希特勒須於部下縝密研究、並採取英意兩國意見後、始可對法答覆云、

法國對德備忘錄內容秘未宣布、外電僅謂法國願意經由尋常外交途徑與德繼續交換意見、惟軍縮談判必在日內瓦於國聯範圍內進行、彭古於三十日對新聞記者發表宣言、亦唯囑誠希望龐賽按照國務會議之決定、將法國意見、通知德國政府之後、能折服德國、使之相信互相互安全條件下、公平普遍裁軍之門戶、仍然大開、而軍縮會議工作之能否再有進展、全繫於法德之能否合作云云、他如柏林消息謂節略措辭和緩、並無驚人主張、而倫敦英報則目為有禮貌的拒絕德國要求、僅尚留有一線之餘地而已云、

備平等之呼聲、實為擴充軍備之張本、俄英之敵視、以及全世界之環攻、蘇俄軍備擴充亦正不弱、至於法西主義之意圖、更無待言矣、

最使吾人注目者、厥為本年各國之軍費、在赤字預算中各項經費皆極端縮減之時、獨龐大增加、各種工業皆凋弊不堪、而軍需工業反獨呈繁榮之象、如與一九二六年各國軍費之總數相較、則一九三三年者、適足以倍之、茲特介紹英美法意日五國、一九三三年之軍費、與一九二六年者之比較表、以證一般、

軍費統計表、(單位百萬元)

國別

一九三三

一九二六

| 國別 | 英 | 美 | 法 | 意 | 德 | 波蘭 | 羅馬尼亞 | 捷克斯拉夫 | 南斯拉夫 | 比利士 | 芬蘭 | 愛沙尼亞 | 拉脫維亞 | 印度 | 波斯 |
|--------------------------|-------|------|-------|-----|-----|-----|------|-------|------|-----|-----|------|------|-----|-----|
| 總計 | 五〇四 | 五〇三 | 六七七 | 二四四 | 一七八 | 四一〇 | 二五八 | 一七九 | 一八五 | 一七九 | 一八五 | 一七九 | 一八五 | 一七九 | 一八五 |
| 未列入、否則更有可觀矣、 | | | | | | | | | | | | | | | |
| 軍隊實力之增加、本年亦頗顯著、德國其雜誌曾有該項 | | | | | | | | | | | | | | | |
| 調查表、特介紹如左、(單位千人) | | | | | | | | | | | | | | | |
| 日本 | 三三〇、八 | 一九二五 | 三三〇、八 | 三〇五 | 三〇五 | 三〇五 | 三〇五 | 三〇五 | 三〇五 | 三〇五 | 三〇五 | 三〇五 | 三〇五 | 三〇五 | 三〇五 |
| 美 | 三三〇、八 | 三〇五 | 三三〇、八 | 三〇五 | 三〇五 | 三〇五 | 三〇五 | 三〇五 | 三〇五 | 三〇五 | 三〇五 | 三〇五 | 三〇五 | 三〇五 | 三〇五 |
| 英 | 三三〇、八 | 三〇五 | 三三〇、八 | 三〇五 | 三〇五 | 三〇五 | 三〇五 | 三〇五 | 三〇五 | 三〇五 | 三〇五 | 三〇五 | 三〇五 | 三〇五 | 三〇五 |
| 法 | 三三〇、八 | 三〇五 | 三三〇、八 | 三〇五 | 三〇五 | 三〇五 | 三〇五 | 三〇五 | 三〇五 | 三〇五 | 三〇五 | 三〇五 | 三〇五 | 三〇五 | 三〇五 |
| 意 | 三三〇、八 | 三〇五 | 三三〇、八 | 三〇五 | 三〇五 | 三〇五 | 三〇五 | 三〇五 | 三〇五 | 三〇五 | 三〇五 | 三〇五 | 三〇五 | 三〇五 | 三〇五 |
| 德 | 三三〇、八 | 三〇五 | 三三〇、八 | 三〇五 | 三〇五 | 三〇五 | 三〇五 | 三〇五 | 三〇五 | 三〇五 | 三〇五 | 三〇五 | 三〇五 | 三〇五 | 三〇五 |
| 波蘭 | 三三〇、八 | 三〇五 | 三三〇、八 | 三〇五 | 三〇五 | 三〇五 | 三〇五 | 三〇五 | 三〇五 | 三〇五 | 三〇五 | 三〇五 | 三〇五 | 三〇五 | 三〇五 |
| 羅馬尼亞 | 三三〇、八 | 三〇五 | 三三〇、八 | 三〇五 | 三〇五 | 三〇五 | 三〇五 | 三〇五 | 三〇五 | 三〇五 | 三〇五 | 三〇五 | 三〇五 | 三〇五 | 三〇五 |
| 捷克斯拉夫 | 三三〇、八 | 三〇五 | 三三〇、八 | 三〇五 | 三〇五 | 三〇五 | 三〇五 | 三〇五 | 三〇五 | 三〇五 | 三〇五 | 三〇五 | 三〇五 | 三〇五 | 三〇五 |
| 南斯拉夫 | 三三〇、八 | 三〇五 | 三三〇、八 | 三〇五 | 三〇五 | 三〇五 | 三〇五 | 三〇五 | 三〇五 | 三〇五 | 三〇五 | 三〇五 | 三〇五 | 三〇五 | 三〇五 |
| 比利士 | 三三〇、八 | 三〇五 | 三三〇、八 | 三〇五 | 三〇五 | 三〇五 | 三〇五 | 三〇五 | 三〇五 | 三〇五 | 三〇五 | 三〇五 | 三〇五 | 三〇五 | 三〇五 |
| 芬蘭 | 三三〇、八 | 三〇五 | 三三〇、八 | 三〇五 | 三〇五 | 三〇五 | 三〇五 | 三〇五 | 三〇五 | 三〇五 | 三〇五 | 三〇五 | 三〇五 | 三〇五 | 三〇五 |
| 愛沙尼亞 | 三三〇、八 | 三〇五 | 三三〇、八 | 三〇五 | 三〇五 | 三〇五 | 三〇五 | 三〇五 | 三〇五 | 三〇五 | 三〇五 | 三〇五 | 三〇五 | 三〇五 | 三〇五 |
| 拉脫維亞 | 三三〇、八 | 三〇五 | 三三〇、八 | 三〇五 | 三〇五 | 三〇五 | 三〇五 | 三〇五 | 三〇五 | 三〇五 | 三〇五 | 三〇五 | 三〇五 | 三〇五 | 三〇五 |
| 印度 | 三三〇、八 | 三〇五 | 三三〇、八 | 三〇五 | 三〇五 | 三〇五 | 三〇五 | 三〇五 | 三〇五 | 三〇五 | 三〇五 | 三〇五 | 三〇五 | 三〇五 | 三〇五 |
| 波斯 | 三三〇、八 | 三〇五 | 三三〇、八 | 三〇五 | 三〇五 | 三〇五 | 三〇五 | 三〇五 | 三〇五 | 三〇五 | 三〇五 | 三〇五 | 三〇五 | 三〇五 | 三〇五 |

阿富汗 七一 四一、五

海軍軍備之擴充、本年之競爭尤力、日本發表造艦計劃也、美國發表造艦計劃也、英國發表造艦計劃也、種種計劃、連續不已。在計劃中尚未造成者不計外、一九三三年、英美法日意現有之軍艦、總計達一四一二單位、其排水力總計為四二二、七〇〇噸、其中競爭最烈者、為潛水艇之激增、本年五大強國之潛水艇數及其排水力之統計、有如下表、

| 國別 | 潛水艇數 | 排水力(噸) |
|----|------|--------|
| 日 | 八一 | 九三三五七 |
| 法 | 一〇四 | 一〇三三八九 |
| 美 | 九六 | 八七五四二 |
| 英 | 一〇四 | 六八七一八 |
| 意 | 六五 | 四二四八五 |

至其空軍戰鬥力、本年已達如下表所示之高度、其在計劃中未完成、及已造成而未編入航空隊中者不計也。

| 國別 | 偵察機 | 轟炸機 | 攻擊機 | 總計 | 其中重轟炸機 |
|-------|-------|-------|-------|-------|--------|
| 法 | 九九九 | 三五四 | 六六〇 | 一九五三 | 一八〇 |
| 意 | 四八三 | 一八三 | 三四四 | 一〇〇〇 | 九五〇 |
| 英 | 二七三 | 三三六 | 三三六 | 九五五 | 一〇〇 |
| 美 | 二八、六% | 三五、二% | 三六、二% | 一〇〇% | 二二% |
| 日 | 二、六% | 五七、四% | 二二、二% | 一〇〇% | 七五% |
| 德 | 九、五% | 四五、三% | 五、七% | 一九三、五 | 一五〇 |
| 波蘭 | 四、九% | 三三、五% | 二七、二% | 一〇〇% | 一二、九% |
| 羅馬尼亞 | 七、六% | 五、二% | 二、九% | 一五八、六 | 七五 |
| 捷克斯拉夫 | 四、八% | 三三、一% | 一八、五% | 一〇〇% | 四七、五% |

此種就數量方面言之、質量方面之競爭、亦至顯著、戰爭技術之進步、本年尤為迅速、例如英國之新式飛機、本年

已達每小時二百五十哩之速度，以前各國之軍用飛機，每小時能達二百哩者實少，至超過二百哩者，更無論矣，高度負重以及距離上之增加，亦至迅速，如飛機從海面飛起，載足度之重量，九分鐘之內，即可達二萬呎，如每分鐘上升時為一百呎，其所及之高度，可達三萬呎，以戰車之運動能力論，中型戰車，英國所有者之速度，於路上每小時能達三十二公里，行動距離，於路上能達一百六十公里，超越壕溝，能達六呎，而渡涉能力，於河底良好之流水中，亦可達五呎，輕型者尤過之，其速度每小時達四十八公里，行動距離達二百四十公里，此實足以驚人矣，然據蘇俄之宣稱，其戰車之進步，尤且過之，至於軍隊中武器之火力，本年中遠甚於往日，據最近調查，法國師團每小時射擊之數達二二二、八〇〇、砲兵射擊噸數，達一四〇、五、其進步固至速也，而美國之師團，尤過之，其每小時之射擊數，竟達四二二、三二〇而其砲兵射擊噸數，每小時亦達一四、五、較之一九三二年實已進步甚多，如與一九一四年時相較，其進步之數，英國為三倍，法國亦達二倍，其他各防禦工事，亦皆極速，如法國東陲與東南陲本年新近完成之防禦工程，竟全以鋼骨為之，保護周顯，不虞大砲轟擊，其中如一地底之城，火車行其中以運送子彈者以千計，通於砲台者，有升降機、電機、自流井等，地下儲藏之燃料與油物，可供全部軍隊之用，凡此皆一九三二年前所未有也。

個別言之，本年最足令人注目者，厥為日美所發表之造艦計畫，與英國因日美之刺激，更加速其造艦程序諸事，蓋自華盛頓會議後，英美日三國於其條約規定五五三比例之實力尙未達到，華府會議將於一九三六年重開，為獲海上霸權

及謀於該會中有優越之地位，自不能不於一九三三年特別努力於軍艦之建造，故日本於一九三三年發表其第二期海軍補充計劃，此計劃之目的，即於一九三三年起，四年內共須造成、

| | | |
|--------------------------------------|--------------|--------|
| 輕巡洋艦 | 二艘 | 各八千五百噸 |
| 航空母艦 | 二艘 | 各一萬噸 |
| 驅逐艦 | 十四艘 | 各一千五百噸 |
| 潛水艦 | 六艘 | 共七千五百噸 |
| 水雷敷設艦 | 一艘 | 五千噸 |
| 潛水母艦 | 一艘 | |
| 水雷艇 | 四艘 | |
| 驅潛艇 | 四艘 | |
| 條約限制外之艦艇(供油艦) | 一艘 | |
| 航空隊 | 八十隊 | |
| 其全部經費為六萬萬七千萬元，因之，其一九三四年之海軍預算，其內容將如下、 | | |
| 基本預算 | 二五〇,〇〇〇,〇〇〇元 | |
| 新要求 | 五一〇,〇〇〇,〇〇〇元 | |
| 其細目如下、 | | |
| 第二次補充計劃初年度分 | 二二〇,〇〇〇,〇〇〇元 | |
| 艦艇改裝費 | 五〇〇,〇〇〇元 | |
| 航空廠設備費提前 | 五,〇〇〇,〇〇〇元 | |
| 各軍港及學校設備費 | 一,〇〇〇,〇〇〇元 | |
| 艦艇維持費 | 二〇〇,〇〇〇,〇〇〇元 | |
| 航空隊改編 | 八〇,〇〇〇,〇〇〇元 | |
| 航空母艦及飛機建造費 | 八,四〇〇,〇〇〇元 | |
| 艦載飛行建造費 | 四,八〇〇,〇〇〇元 | |

潛水艦二次電次完裝費

二、〇〇〇、〇〇〇元

油類購入費追加

三〇、〇〇〇、〇〇〇元

其他略

北太平洋上之秩父島亦將增設砲台、凡此種種皆於本年所規定者、

美國一年來雖力謀經濟復興、而其於軍費方面之支出、仍未稍稍節、且日增無已、海軍部決定以九千萬乃至一萬萬元經費、以為建造新艦之需、所建造者、以巡洋艦及航空母艦為主、每年並擬指撥二千五百萬、以為更換已達年齡舊艦之需、海軍人員名額亦增加二萬人、其已確定之造船經費、已指撥者、有五千九百萬磅之多、各項預算、雖已緊縮、而軍費日見其增、各部人員雖亦裁減、而海軍之人員更形加多、計本年份新艦已動工興造者、有一萬噸巡洋艦五艘、航空母艦一艘、艦隊潛水艇二艘、及一千五百噸級以上之軍艦十艘、此外海長史濱生於本年八月、又進行其三年造船計劃、並已簽定新艦三十二艘之建造合同、海軍船塢承造者計有十艘、其餘二十二艘、均歸私家船塢承造、該二十二艘、造價達美金一億二千九百七十七萬七千六百元、連海軍船塢所造者、共計二萬三千八百萬元、因海軍之積極擴張、以故遂決定其新預算如下、

新艦建造費預算額

四千三百九十萬美金

復興費支出

四千六百萬美金

合計

八千九百九十萬美金

艦艇建造費預算額

五百三十萬美金

復興費支出

三千萬美金

合計

三千五百五十萬美金

飛機建造費預算額

八百十萬美金

水陸設備費

二百九十四萬六千美金

其他預算額

三億六千四百十萬九千美金

總計

四億〇六百萬美金

不獨此也、大海軍派且在國會中不斷努力、謀通過文生氏之六一六、〇〇〇、〇〇〇美金之十年造船計畫、該計畫規定增造戰艦一百十艘、分航空母艦、巡洋艦、驅逐艦、潛水艦等數種、此事雖於本年中未得實現、然美國對於軍備競爭之熱狂、已可見一斑矣

因羅斯福指撥五千九百萬磅建造軍艦之舉、日美之造船會亦遂有以三九、〇〇〇、〇〇〇磅造軍艦之舉、日美之造船會積極進行矣、於是英國之造船計畫遂益加緊、本年份英國造船程序原定為造輕巡洋艦四艘、現決定改建為三艘、噸位輕者加以加重、其中二艘皆超過九千噸、大砲口徑及數額、皆有增加、均超過去年日內瓦英代表之建設、蓋其規定巡洋艦不得超過七千噸、大砲口徑最大為六吋一、今之超過、其所藉口者為日本本年份建造八千五百噸級之巡洋艦四艘、載有六吋口徑之大砲十五六架、美國本年開始建造一萬噸級之巡洋艦四艘、砲徑與日同、與日本者相同、並企圖陸續建造相同之戰艦七十艘、冀於一九三六年時、重執世界海軍之牛耳、計今年已經決定建造者、除此原定四艘改為三艘者外、復有驅逐艦九艘、潛艇三艘、原來之開工日期、已提前甚早、且擬修改巡洋艦之設計、以便增多砲位也、

至於空軍軍備之競爭、亦不遺餘力、雖不若海軍軍備競爭之令人注目、然其計畫亦至足驚人、航空部以英國空軍、仍居世界第五之地位、擬立即增加空軍十隊、並擬陸續再增加飛機一萬架、以期達到五百十二隊之標準、其退一步之計畫、亦擬增至五千架、俾能與法國相抗衡、所需之建造費

費、耗達二九、〇〇〇、〇〇〇磅之巨、

以上三國之競爭、爲本年度之最激烈者、其他如法意等國、亦各有其計畫、法國於本年度所從事者、計有新艦六艘下水、空軍之組織、且擴充而獨立之、太平洋上亦增設海軍根據地、沿海之砲台、與守台之軍士皆大加擴充、規模最大、工程最巨者、首推其邊防之防禦工事、建築之時間、且四年之久、始於本年份完成、其積極備戰之居心、可以知矣、意大利之擴充空軍、爲本年度極偉大之工作、觀乎其航空大巴爾波率領大隊飛機之橫渡大西洋、不言而喻、德雖受條

一年來之戰債問題

○戰債之本質……○問題之經過……○爭議之癥結……○前途之展望

(一)戰債之本質

歐洲大戰、既使世界經濟重心由倫敦而移至紐約、又使英國由戰前之英法各國之債務國一變而爲戰後之英法各國之債權國、十餘年來、因歐洲經濟之凋敝及戰債額數之鉅大、所謂戰債問題者、竟成爲美國控制歐洲各國之鑰子、無論對軍縮會議或德法衝突、美國政府常以債主地位發爲干涉操縱之言詞、頤指氣使、儼然獵主之與獵狗、而英法意比各債務國、對此態度、心雖不甘、然因經濟地位之不如、常不得不忍氣吞聲、低首下心、奉承他人之意旨、此種情形、在一九三二、三、四年洛桑會議前後、最爲顯明、洛桑協定成立以後、德國賠款既已消滅、英法合作似已成立、加之世界恐慌之日益深刻、償付戰債之大感困難、於是英法各債務國遂聯合向美國進攻——要求緩付債款、要求開戰債談判、削減戰債、而美國亦擴布奇陣、從容應戰、鬥爭結果、雖勝負未分、緩付削減之請求、無一獲允、歐美對壘之形勢、依然存在、然在一

約限制、軍備不能作公開之擴充、然其建築袖珍艦也、飛行軍國民教育也、航空建設之免稅也、改修戰時所留之飛機也、在在皆於可能範圍內、謀軍備之擴充、

論者謂、一九三六年將爲世界第二次大戰爆發之年、視於本年列強軍備競爭之狂熱、與其以一九三六年之海軍會議爲目標、而益信、然吾猶謂、如以一九三六爲戰爭之年、則本年份實爲備戰最積極之年、軍縮會議之失敗、與其失敗後之積極擴充軍備、皆於本年份作最瘋狂之表現、戰鼓聲起、實始於本年也、

九三三年、尤其是九三三前半年、歐美爲戰債問題鬥爭手

法之奇幻、已使世界觀戰者大都眼花瞭亂矣、

戰債問題、歷時十餘年、牽涉數十國、內容極爲複雜、故於敘述一年來戰債問題之情形以前、當先略述戰債問題之起因及其變化經過、

戰債者何、協約國在歐戰中及歐戰後所借自美國政府之債款也、一九一七年四月美國參加歐戰以前、協約國之間已有八十萬萬金元之借款、其中六十萬萬係由英國借出、當時美國係中立國、故對交戰雙方均未發生借貸關係、惟協約各國政府間之債券常由私人商業關係而流入美國社會耳、美國參戰後、威爾遜總統即鼓勵國內銀行自由借款與協約國、國會又立即通過發行一種五十萬萬金元之公債、而以三十萬萬元借與協約國、後又數發行公債、募集借款、故在戰爭期間、美國借與協約國債款共計美金七十萬萬元、和議成立後、美國又借與協約國二十五萬萬元、及戰事善後費七萬四千萬

元、故總合歐戰中歐戰後美歐借與協約國之債款、共計美金一萬零二萬四千萬元、是為歐美戰債之本金總數、

然此鉅額債務、非以現金運往歐洲所成立者也、而係由美國之聯邦儲備銀行以現金在美國工廠農村購買子彈、糧食、棉花等而與歐洲各國所成立者也。故事實上、所謂戰債款項、係完全消費於美國社會中、和議成立後、美國本可停止償債、然其所以仍有鉅額債款借出者、係為本國工業家地主着想、許多工業及農業皆依賴生產軍需品及糧食而大為發達、今如突然於停戰後即停止其生產、則此等工業業將受劇烈之打擊、故不如仍接受協約國之賠償定貨單而繼續生產、故和議成立後、美國所以仍借款給協約國者、係着眼於本國工業業之利益、

梵爾賽和約成立後、勾消戰債之主張逐漸抬頭、一九二二年、美國國會設立「戰時對外借款委員會」、與協約國協商整理戰債、並通過清理法案、該法案為打擊當時之勾消論、即限定委員會、不得取消債務、須於二十五年内收回、利率不得低於四厘半、自此以後、戰債成爲國際間最要問題之一、最先與委員會談判者爲英國、英國共欠戰債四十萬萬金元、英國以爲二十五年之償還期限太短、四厘半之利率過高、於是委員會即根據事實、違背國會之限制、而與英國決定償還期爲六十二年、利率各期不同、平均約三厘三、並規定總共償還本利一百一十萬萬金元、此種決定、後爲國會所追認、此後又與約二十債務國繼續談判、各國都要求本金全償惟利率請按償還能力酌爲減低、故結果、規定利率爲約三厘三者、爲英、波蘭、捷克與羅馬尼亞、約一厘六者爲法國、僅四厘者爲意大利、此次整理中、所削減者均爲利率、至於戰債本金則毫未削減、

整理協定成立後、各債務國多陸續還債、計至一九三一年底止、美國共收回戰債本利二十六萬萬金元、其中英國償還者十九萬萬金元、佔總數百分之七十三、法國償還者四萬八千六百萬金元、意大利償還者九千八百萬金元、至此時止、協約國尙欠美國戰債總共約一百十五萬萬金元、按此數目較原來之戰債總數爲大、所以然者、因有若干國家到期利息未付、而照整理協定所訂辦法將利作本也、

戰債債務國共二十國、除上述之英法意波捷羅外、尙有比利時俄帝國愛沙尼亞立陶宛芬蘭希臘阿爾本尼亞南斯拉夫等國、其中阿爾本尼亞與俄帝國均已消滅、俄帝國所欠美國之戰債約一萬九千三百萬金元、若照他國辦法本利相償、至今當亦在三萬萬元以上、惟自蘇聯成立後、不承認帝俄時代所借一切外債、故十餘年來、美國此筆戰債、毫無着落、而成爲美蘇不睦原因之一、此一問題、至一九三三年十一月美蘇復交時、尙未得確定解決、

(二)問題之經過

一年以來歐美戰債問題衝突之情形、當從一九三二年洛桑會議敘述起、

洛桑會議開會於一九三二年六月、至七月九日而成立洛桑協定、內容規定將一九二一年決定德國須付協約國三百二十萬萬金元之賠款、削減爲七萬一千四百萬金元、然同時英法兩國又成立「紳士協定」、相約必待英法對美國戰債問題獲得滿意解決後、始批准其與德國簽訂之洛桑協定、再則、又特別聲明、英法等國以後對債務問題如何行動、應互相商洽云、紳士協定之如此規定、乃將賠款與戰債兩問題牽合爲一、並確定在對付此二問題上英法之聯合戰線、按歷年法國對美國之戰債、原係取給於德國對法之賠款、而英國借付美

國之戰債，亦係德國付與法國之賠款，再由法國付與英國作爲償還戰債者，故英法債還率國之戰債，原皆取給於德國，今對德國之賠款，英法既同意准其減付且暫時停付，而對於應償還美國之戰債，二國亦必設法停付，自是英法政府當局心中之當然邏輯，又，法之聯英政策，乃其維持歐陸霸權而壓制德國主要手段之一，而英法聯合對美，又爲英國欲達到取消戰債目的所必須採取之方法，合則兩利，分則兩傷，故英法對賠款對戰債而結合聯合戰線，乃理所當然之事，藉洛桑協定及紳士協定之成立，在十一月美國總統選舉完結後，英法爲戰債問題對美國之總攻立即開始，此一聯合總攻乃造成一九三三年歐美戰債問題之新局勢。

十一月十日英國以牒文致美國政府，要求談判戰債問題，並對十二月十五日期當付之一批戰債要求延期繳付，牒文聲明，洛桑協定可謂有關係各國政府對於早日恢復世界繁榮之最大貢獻，但欲達到恢復繁榮之目的，非美國合作不爲功，故英國政府特請美國開會談判戰債問題，對於將到期之一批戰債許其緩付，同日，法國亦有意義相同之牒文送交美國政府，請求美國政府展長一九三一年胡佛總統緩付戰債之期限，並重開全部戰債問題之討論，該牒文述洛桑會議之情形云，「一九三一年六月，胡佛總統曾提議緩付戰債，法國前內閣總理賴伐爾即於是年十月二十五日與胡佛總統共同發表宣言，此項宣言，實爲緩付戰債建議之自然結果，法國政府即根據此宣言中所列各種原則，在洛桑會議中，自願作重大犧牲，以求各民族間惡感之緩和，並援助世界經濟之恢復及和平之鞏固……」第洛桑會議雖有重大成就，然經濟財政上各種困難之足以阻礙國際貿易及通常關係之恢復者，依然存在……法國本此心理，請求美國再對戰債問題，共同加

以研究……請求照洛桑前例，允許將停付戰債期限予以展長」云云，英國牒文送出後，外相西門即以其內容通知法比意各國政府，緊接英法牒文之送出，意比捷克波蘭等國遂亦對美國政府提出同樣之要求。

胡佛在接收英法牒文後，立即致函當選總統羅斯福，請會商應付此問題，於是此問題之嚴重性突然表露，而引起全世界之注意，新舊兩總統會商結果，未有公報發出，但次日胡佛發表聲明書，指明戰債與賠款並無連帶關係，且一九三一年十二月美國國會之決議已嚴格限制其對於戰債問題之權限，惟伊個人相信世界形勢之變動，特別是世界幣價之低落所加重債務者之擔負，當可作理由請求國會設立一特別委員會與債務國個別酌作整理戰債之討論，然又次日，羅斯福發表聲明書，不贊成設立委員會討論整理戰債之意見，而認爲此種討論可經過外交機關如外交部之類而得到解決，於是十一月二十六日，包含此不同意見之美國覆牒遂交英法兩國政府，並拒絕十二月到期戰債緩付之請求，覆牒內特別著重於戰債與賠款不生關係之說明。

胡佛所以提議組織委員會討論整理戰債，係欲維持其歷來對戰債問題談論之信用，羅斯福之所以反對如此討論整理，蓋懷有解決美國經濟恐慌之特別計劃，欲於就職後以戰債問題作爲操縱軍縮會議及世界經濟會議之工具也，故自此以後至其就職時止，羅斯福對於胡佛所欲解決之戰債問題，表示推諉躲避，不願開問，而胡佛以即將去職之身，遂亦不能有所作爲。

英法於接到美國覆牒後，詳加考慮，又送出一大牒文，英陸頗長，詳述戰債與賠款爲世界凋敝原因之一，美國如必欲續付戰債，其結果將加重世界之恐慌，得不償失，故十二

月到期之債款當許緩付、並當速開審察戰債之談判、法艦聲稱、現行戰債協定、實與目前世界經濟狀況不相容、有重締新約之必要、法國並要求許其緩付到期債款、美國對英國二次覆牒、聲明美國樂於接受英國重行審察戰債之請求、但明白表示、審察二字不包合取消之意義、至到期戰債、則謂應當如期照付云、對法國二次覆牒、詞旨與致英覆牒大略相同、英接覆牒後、又對美國致送第三次牒文、內容聲明十二月到期戰債、決以黃金償付、惟此次付款、必需視為按照現行英美戰債協定付款之最後一批、不能認為在長期停付後該協定所定款額之開始重付云、美國立即覆牒、不承認英國此項付款條件、

在牒文往復之間、胡佛似甚同意於英國所提出要求緩付並整理之理由、而欲申諸國會予以許可、但反對者多、故胡佛之議遂歸擱置、英法兩政府見美國態度之頑硬、麥克唐納首相與赫禮歐總理乃為付款問題、特別會商於巴黎、會商結果均同意有條件的付款、故散會後、英國即以現金進美、然法國政府則遭遇重大之障礙——閣議雖已通過現金付款、但國會則大加反對、赫禮歐以對美富與英國一致行動為理由懇切申諸國會准許付款、但國會否決其提議、於是赫禮歐內閣遂倒台、而對美到期戰債遂因而停付、

十二月十五日期戰債、償付者計有英意捷克芬蘭拉特維亞立陶宛六國、共美金一萬二千五百萬元、未付者為法比波蘭愛沙尼亞匈牙利五國、共欠二千五百萬元、如此、美國資本家對英意當然表示好感、對法比等國當然不滿、因之、有單獨速辦英意等國戰商整理戰債之議、對於法國、則稱非俟本國債款償付後、不與談判、

償付與否行動之不一致、表示英法在洛桑會議時所成立

之對美聯合戰線之陣勢已歸破裂、是攻者一方面已無力量、在美國則胡佛整理戰債之意向遭受國會之反對、羅斯福之拒絕整理態度則為一般所贊同、而政權即將操諸羅斯福之手、是守者一方面力量已更強大、於是最引人注意之歐美戰債衝突、遂於十二月十五日而開始消沉下去、自此以後、所有歐美戰債問題之談判與交涉、不過此一衝突之餘波與羅斯福戲法之變幻而已、

一九三三年一月、羅斯福令國務卿史汀生通知英國、謂渠甚願英政府派遣專門委員會於三月以後來美、討論戰債問題、同時討論世界經濟問題、故該委員會當有權討論改良世界經濟之方法云、討論戰債、乃英國所求之不得、惟討論戰債同時又須討論世界經濟問題、此表示羅斯福欲以戰債為餌收買英國、而同時即欲拆散英法之聯合、此種辦法當然使英國有所躊躇、故接到美國通知後、英國政府即甚猶豫不決、屢開閣議、詳加考慮、二十五日、英政府以覆牒送致美政府、表示準備於三月四日（羅斯福就總統職日）以後、派代表往美京討論戰債問題、至對於其他世界經濟問題、則聲明願與羅斯福交換意見、但不能有任何決定云、覆牒之表示此種態度、雖係英國欲掃除法國對英法聯合戰線之猜疑、但亦充分表示英國對羅斯福之奢望不能滿足矣、此後、羅斯福數次召見英國駐美大使林德塞、商談美國對英戰債讓步之交換條件、林德塞又攜帶羅斯福之交換條件返至倫敦與英內閣詳加研究、又復返美國、一結果一無所成、而六月十五日償還戰債之期又至、英國是否償還及如何償還已成當前之問題、

蓋英國在世界亦為巨子債權國、世界他國欠英國債務之數目、大於英國欠美國戰債之數目、如英國對美、賴債不付、則英之債務國將以此法還施諸英國之身、英國將受鉅大損

失、故種債之法莫不願施、但洛桑協定既建立英法兩國之關係及歐洲暫時之穩定、此種關係與穩定、乃英國之所需要者、如英國果債還到期戰債、則不惟英國將破壞與法國之關係、且有破壞洛桑協定所成立之形勢之可能、因此、英國甚覺難以自處、遂不得不於六月十五日以前向美國政府作極爲頻繁之交涉、幾經交涉之結果、美國許可英國以白銀折價償付美國到期戰債一千萬金元、作爲表示英國承認美國債權之意、而華國政府則不認英國爲債付國家、至整個戰債問題、美國許可於十二月一批戰債到期之前雙方開會解決、華國之所以如此解決本期戰債者、非爲解除英國之困難、蓋因世界經濟會議即在倫敦開會、美國欲有所企圖、故對英讓步而使之助己也、按六月十五日期戰債總數爲一萬四千三百六十萬金元、結果收到者僅一千五百萬元、計英意各付十分之一、法比波蘭延付、捷克付一部分、芬蘭全付、對於各不付債國家、美國只微發其肩、表示冷淡態度而已、

美國既許英國在十二月十五日以前、開會討論解決整個問題、因於十月十日華國政府與英國代表團開始會商於華盛頓、華國提議削減戰債十分之九、爲羅斯福所拒絕、後又要求削減四分之一、美國亦不贊同、至十一月三日無結果而散、此次英國赴華盛頓之代表爲英政府中極不重要之人物、蓋麥克唐納早知此行必無結果也、按羅斯福發表之戰債談判步驟、係先與英談判、俟談判完結後、以所得結果作模範再與他國談判、今與英談判既無結果、故對他國談判、亦不進行

十二月十五日期應付戰債共約一萬五千三百萬金元、而收到者僅約九百萬金元、英國仍付一小部分以昭信用、法比波蘭未付、

以上爲近一年來、歐美戰債問題衝突之情形、現各債務

國逐漸不付、美國亦無奈之何、問題已自然僵化而被擱置矣

(二) 爭議之激結

美國胡爲乎必欲歐洲各國償付戰債、而英法等國又胡爲乎堅決不償戰債耶？是除政治操縱之作用外、又各有其心理的經濟的不得不然之原因在、

現各國所欠美國戰債、共約一百十五萬萬金元、而事實上除美國外、全世界所有金貨、共僅六十萬萬金元、此外、美國在世界上各處尚有私人債務一百五十萬萬金元、須用現金償付、是除美國外、全世界所有之現金、不足償付美債之數甚遠、故各國自無法償付、如果美國債主同意於各債務國以貨物輸入美國作價償債、則各國當有償還之能力、無如近年以來華國正恐怖於商品過剩、不需要外貨之輸入、故各國無法還債、

惟現世界多金之國家、除美國外、爲法國、共存金約美金三十四萬萬元、而法國欠美之戰債額共爲三十八萬萬元、是法國獨有償付戰債之能力矣、然一年餘來法國所以三次拒付者、因在心理上法國人以為不當付也、原法國過去對美所付之戰債、皆出於德國對法之賠款、在法國資本家之心目中、以爲戰債乃歐戰之遺產、而歐戰之禍首爲德國、故法國戰債須由德國之賠款轉付、於情甚順、視爲當然、然自洛桑會議後、德國賠款、既允停付、則法國欠美戰債當然亦須停付、此種邏輯、已成法國人普遍之心理、故一聞赫禮歐內閣決定自以現金償付戰債、國會立即使之倒台、

過去各債務國之所以能繼續付債、多因美國借款與德國、使付賠款、然一九二九年世界恐慌發生以來、國際借貸信用多形破產、美國資本家皆不作國外投資、於是德國無從得贖以作賠款、故賠款事實上不得不停付、因之美國之各債務

國亦無款償付戰債、再、過去各國付美之款、除得之賠款及借款外、一部分係得自美國富豪之世界遊歷費、該富豪等因遊歷而使美國現金流至各國、各國用之以償美債、然自世界恐慌發生後、因工商業銀行家利潤之菲薄、富豪多停止其國外之遊歷、此種情勢使世界他國少一批現金之收入、而加重付債美國戰債之困難、

然此種事實、美國政府中人、如胡佛斯汀生波拉等、非不鑒悉知之也、而所以仍須債務國付債戰債、且不允與以削減者、亦幸國人一般心理使之然也、美國在募集戰債時、曾發行自由公債、財務公債、勝利公債等、此種公債、雖經美國政府連年償還、但自由財務等公債、迄今未償還者、為額尚鉅、而此種債券多流落民間、一般人認為須待歐洲戰債作償還、今如一旦許可戰債之勾消、無論美國政府未提出收回此種債券之救濟辦法、即令提出、亦非美國一般人心理之所能接受、因此、美國雖常有作戰債勾消論者、而國會則常預作防止、限制總統對此問題之權限、不允削減、遑云勾消、此種事實、遂成為美國政府當局不得不逼索戰債之原因、故就世界情勢觀之、歐洲各國之拒付戰債、乃勢所必然、而法國之雖有金貨而不付、美國之明知不可而仍索、亦情之當然也、

(四)前途之希望

茲一估量歐美戰債問題之前途、

歐戰停止以來、世界現金以紐約為中心而流集、所有債務國幾皆無力償付戰債、此事美國當局知之甚悉、華國既不需他國之貨物或勞力折償戰債、而對戰債惟欲債務國償還現金、則美國惟有降低自國之關稅、使國內現金流山、如此他國始有償還現金之能力、然敵之事實、美國所為則恰相反、

十餘年來、不斷通過增高關稅法、使他國之貨物無法輸入、而美國貨物則借其工本之低廉、壓倒世界市場、因之世界現金更向美國集中、而世界積欠美債之數目日益增大、此種形勢、迄今仍在發展中、如此下去、世界各國將更無力償還戰債、

美國對於歐洲各國無力償還戰債之申訴、常謂、此乃虛偽辭窮之詞、因各國既有金錢從事於不斷擴充軍備、決不能無金錢償還美債也、豈知事實並不如此、按一九三一年、英國軍備費用額、大於支付美債額三倍、法國大十三倍、意大利二十倍、英國平均每年耗於陸海軍者約美金五萬萬元、此種數字雖大於各國每年應還戰債之數字、然此並非以現金支付他國之數字、而係在本國內各種軍用物品及其原料之消費生產折價所得之數字、美國既不需物品折償戰債、則此種數字豈能成為償還戰債之款乎？故謂債務國有錢擴張軍而無錢償戰之申訴為故意詭辭、乃不合事實之論也、

近數年來、美人對戰債問題、約有三種意見、即固執償還論者、削減論者與勾消論者、固執償還論者、認為一九二二年與各債務國所成立之戰債協定、當視作最後協定、其中數目不可再為削減、削減則將增加美國人民之擔負、削減論者、以為目前世界經濟恐慌之嚴重、除非美國首先犧牲、難望恢復繁榮、繁榮如不恢復、則受害最重之國家首為美國、其害之大超過於因削減戰債十分之九所受之害、故雖不能取消戰債、當削減戰債、勾消論者則認為、各國決無償還之能力、現在即不勾消、將來事實上終須勾消、且戰債在道德上為求世界和平之費用、根本不當責各國償還、故當自動勾消、自吾觀之、所謂戰債、乃美國乘戰機會擴充勢力之耗費、而今乃取債於歐洲民衆之血汗、其不當甚甚、一筆勾消、於

理最難、無奈各帝國主義間之矛盾太甚、此債之削減勾消、
絕無可能也、

就一年以來事實觀之、美國各期所收之債款既每次減少

二年來之國際勞工會議

第十七屆國際勞工大會、於本年六月八日在日內瓦開幕、至是月三十日閉幕、會議共歷二十餘日、與會者有四十八國之代表、另有二國之旁聽員、僑為本年國際間之重要會議也、夫國際勞工會議之組織、係由加入國際聯盟之國家所組成、凡加入之國每國得派代表四人參加、此四人者、二人代表政府、一人代表資方、一人代表勞方、斯會得制定關於國際勞動問題之公約、運送各國政府、請其批准、而每一批准條約之國家、於是乃有執行條約之義務焉、

先是、在正式會議以前、嘗於一月十日就日內瓦舉行政勞資混合預備大會、窳為事先之商討、其所規定之議程、為廢除收費之職業介紹所、殘廢老年及孤寡之保險、玻璃自動機工作者之休息與換班之設備、失業保險及各種救濟失業之方法、減少工作時間、綜此五項、其間最重要者、厥為工作時間之減少、彼時列席者有三十四國、政府代表六十八人、勞資雙方代表七十五人、徒以世界經濟恐慌日益加劇、減少工時、似仍不解各國勞資之糾紛也、職是之故、預備會議雖有若干討論、然均限於形式、根本無裨於實際、因而遂造成未來正式會議黯淡之前途矣、

本屆大會所討論之主要議案、仍為本年預備會中所討論之諸項、而每週四十八小時工作制之問題、竟仍延而未決、僅規定由大會之委員、草擬各種問題之草案、分送各國政府、徵求意見、以便於明年解決、終會議之閉幕、僅於三十二種

、而對拒付諸國、美國亦無法逼索、如此下去、則戰債問題必將與賠款問題同歸僵死、不勾消而事實將等於勾消、蓋經濟情形使之不得不如此耳、

國際勞工公約外、增加若干但書與條文而已、凡此所示、實令吾人不能不遺憾於該會所謂談國際勞工之幸福也、

尤有進者、據大會之報告各國失業統計、英國有四百萬人、德國有五百五十萬人、美國一千六百五十萬人、意大利一百萬人、法國之失業者近百萬之數、全世界一萬七千萬工人、失業者共達三千萬人之多、況此乃為官場統計、遺漏勢所難免耳、痛苦與失望、行將一旦引起爆發、結果如何、非所敢知、一故今日之失業問題、已引起全世界之注意、且認此為極危險之問題、去歲意大利之政府代表米凱利氏、曾以救濟世界失業與經濟恐慌之理由、而提出積極減少工作時間之議案、認為失業問題如不獲解決、則世界絕難於安定、而減少工作時間、復為解決失業問題唯一切實之方法、第斯種意見、以資本主義內部之矛盾無法解決、於是終為懸案耳

本屆會議對此問題曾表現三種衝突、試分述如下、一、為會議中代表立場之衝突、良以代表綜合政勞資三方面、因為經濟利害各不相同、而意見亦復矛盾紛歧、難於一致、在資方、對於減少工作時間、而使現在工業可能之領域中、容納一部份之失業工人、此在減少社會因失業而發生騷動之原則上、固可同意、不過另一方面減少工時同將將減低工資、仍將此種損失轉嫁於勞工而使其負擔、同時在勞動方面、認為現在之工資、已難維持其最低限度之生活、此舉當然歡迎、然却不能因此而減低其工資也、現實之矛盾已使勞資間問題緊張

、而政府之代表、復接近資方、於是減少工作時間之議案、結果雖主張考慮保留矣、①以國際貿易競爭之劇烈、各國爲要求貿易競爭之能佔優勢、勢必貶低貨價與抑低其成本、據此原則、而減低工資與夫延長工作時間乃爲當然之趨勢、因此減少工時而解決失業問題之辦法、復顯困難之確石、②在會議中瑞典代表聲明、須各主要列強同時縮短工時、始克贊成、而德代表更進而懷疑各國能否悉允減縮時間而維持原有工資、并力言苟非在各國合作之基礎上、無論如何減縮工時、決難解決世界失業問題、議論紛紜、莫衷一是、卒以國際間盤根錯節之矛盾無法消弭、而此減少工作時間爲四小時之議案、乃不特不延至下次第十八屆大會討論矣、

當大會開幕之際、正值世界經濟會議熱烈進行於倫敦、社會視線多集於此、不特大會爲之減色、即大會之代表、亦對經濟會議抱無窮之希望、因此於其第一次會議中、即決定由政勞資三方代表、共同署名、向世界經濟會議提出議案、其內容①恢復穩固之貨幣狀況、②成立一種國際合作制度、俾阻止物價中造成普通失業之有害的活動、③停止國與國間經濟戰爭、并廢除匯兌限制、④增高購買力、以便維持勞工生活之適當標準、⑤採行公共工程政策、以恢復資金之流通、然不幸世界經濟會議失敗、而大會代表所幻想之五點、乃爲事實所嘲弄、國際勞工局管理部主任查得基管謂、國際勞工大會所通過關於失業之提案、謂世界失業人數三千萬之估計、確屬未將失業負擔之重量完全闡明之估計、蓋目前尤有千千萬人、尤以在亞洲諸國如印度與中國者尤甚、彼等以農產賤價、致未能獲其生活所必需、而不能消費製造品、如國家與國際之糧食貨幣狀況不恢復、世界貿易限制不取消、則失業人數決不能有永久之減少、一由是觀之、大會向經濟

會議之提案、於其謂爲解決失業問題、毋當請爲替資本主義尋找出路也、

且大會中之值得吾人注意者、厥爲反法西斯派代表與法西斯派代表之衝突、於四十八國代表中最顯明之派別、爲法西斯派、社會民主黨及其他各種馬克斯主義派、於是形成兩種經濟之多角式的對立、在開始時、馬克斯派代表、不投意大利代表米普里斯爲主席票、而德國代表李樂伯、意大利代表拉查、亦遭會場之反對、且決定委員會不令工人參加、以致德國代表團奉其政府之命令、全部退出、雖大會對德之退出、申明德國地位將因之更陷於孤立、第德爲歐洲重大工業國之一、關聯於歐洲經濟與勞工問題極爲重要、特別在國社黨執政以後之今日、對於歐洲勞工問題尤具有若干重要性、故其退出適足表現大會之脆弱也、至如遠東之王的日本、嘗試脫離大會之束縛、並以勞工大會祇能局限於歐洲之勞資問題、於日本毫無作用爲理由、主張脫離、然其政府恐因是愈陷孤立、於是乃派代表敷衍參加、對於主要議案以不合日本國情而反對、凡此所示、國勞大會之組織、幾同五人共傘、一事無成、益以法西斯思潮之澎湃、將更走向分裂之道路、吾國出席大會之代表、亦曾有所提案、①爲僑居國外工人與所在地工人受同等待遇、②爲外僑在華所設之工廠、應服從中國勞工法規、並一再陳述因日本之侵略、使中國勞工受惡劣之影響、雖第一提案獲得大會之通過、惟諸國近日日本南洋、南美各地華工遭受驅逐與虐待之呼聲、與夫上海公共租界工廠檢查之被工部局堅決反對、則大會舉辦未乾之條文、其作用已等於廢紙矣、

一年來之東方被壓迫民族解放運動

(一) 中國……(二) 印度……(三) 菲律賓……(四) 波斯……(五) 土耳其

東方被壓迫民族、爲中國、印度、菲律賓、朝鮮、土耳其、波斯等除土耳其於一九二三年復興以外、餘仍在帝國主義者鐵蹄踐踏之下、其受創之烈、以中國爲最著、主權之喪失、國體之侮辱、不啻於亡國之印度朝鮮、言之痛心、思之靡盬、

帝國主義者爲壓迫弱小民族之惡魔、其形成爲資本主義發展至最後階段之必然性、資本主義發展之初期爲商品之輸出、十八世紀產業革命後、生產技術進步及巨大資本的積聚、資本主義遂由商品輸出一轉而金融資本之輸出、目的在掠奪殖民地及後進國家的原料生產地及過剩資本的投放地、同時以資本繁榮弱小民族國家的市場、培植人民之購買力、以便銷售其過剩之商品、其殖民政策遂由消極的變爲積極的、由和平的變爲侵略的、二十世紀之初、世界所有領土被帝國主義者分割淨盡、形成帝國主義彼此尖銳之對立、而引起一九一四年世界空前之大戰爭、領土重被分割、但帝國主義以世界市場之日益狹小無法解決其機械大量之生產品、而本身之矛盾愈尖銳化、所以有一九三〇年世界之經濟恐慌、帝國主義知其已至末日、爲求最後掙扎計、故加強對殖民地及弱小民族之侵略、九一八事件便是一個極明顯的例、

中國爲被壓迫民族之一、自九一八以來、人民之解放運動如火如荼、而世界之政治視線、幾集中於中國問題、現將中國及東方各被壓迫民族過去一年來之解放運動真相、擇要敘述如下、

(一) 中國

A 軍事方面

中國在國際公法上爲一獨立國、當一九三一年九月十八日日軍突以暴力佔領瀋陽、於數小時內、便佔我國南起於營口牛莊北至長春直線一千三百里的領土、五日之間向東至延吉及吉林省城、向西越鄭家屯而至通遼、負有東省守土之責的軍事長官、飭軍務退、絲毫不加抵禦、豈非開有史以來被侵略國之奇例、視歐戰時蓋荷小邦比利時之抗德國、誠不勝令人汗顏、是以日軍念茲驕逞、如入無人之境、不及三月佔領北甯錦朝兩路之交點、當天津瀋陽之中樞的錦州、遼黑兩省遂完全入於日本暴力之統治、又數月黑龍江亦被佔領矣、

噩耗傳來、民怨沸騰、激起廣大之反日運動、雖窮鄉僻壤之地亦有抗日救國會之組織、一面呼籲政府出兵抗日、一面實行經濟絕交制日人之死命、

日本以中國民氣浩張、深恐引起列國之反對、冒然以武力壓制愛國運動釀成一二八中日之巨大血戰、而十九路軍開始以武力反抗帝國主義消沉之民族精神、爲之興奮不少、因武器之優劣懸殊、卒至停戰、

在東北方面、日人以武力佔領遼、吉、黑三省後、更進一步、企圖佔領榆關及熱河全省、但當時關外義勇軍異常活躍、不敢下手、前年十二月義軍蘇炳文、馬占山、王德林諸部先後以彈盡援絕、潰入俄境、日即移軍犯榆關、是月八日、駐錦日軍以鐵甲車一列、開抵榆關尋釁、我駐軍何柱國旅、甘願屈伏、暫時相安無事、去年一月一日、日又大舉來攻、何柱國率部抵抗、血戰三日、終被攻下、我軍傷亡甚多、

安撫緊急營商議、

日軍既得榆關、當積極圍熱、先期指使偽國發表攻熱聲明、隨於二月念三日、聯合偽軍猛攻南嶺、北票、朝陽、開魯、凌南、凌源等處、我軍無力抵抗、念四日開魯即告失守、凌南、北票、朝陽亦相繼淪陷、念六日、全線退守赤峯、建平、凌源、三月三日駐承德湯玉麟部、不戰退豐甯、湯先二日已將私產及鴉片由平雇來之大批汽車運走、四日晨、一百念八個日兵、不費一彈而佔領承德、此後雖有宋哲元部在喜峯口一帶與敵血戰旬旬、然以孤軍而無補於事、

熱河失陷、舉國痛恨、張學良以督責無方、呈請辭職、而華北人民、咸盼蔣介石親自北上、督師反攻、三月九日蔣張暨何應欽、宋子文等羣集保定、會商抗日大計、深夜始散、十二日國府准張學良辭職、以何應欽暫代平軍分會委員長職務、蔣則於二十五日返京、與方從德國回國之汪精衛協商救國大計、另一方面、日軍於佔領承德後、即分兵陷喜峯口、古北口、冷口、灤州、唐山、豐潤、石開、密雲等要隘、五月中旬、平津垂危、古物南遷、市民恐慌、達於極點、此時行政院所任駐平政務整理委員會黃郛到平、秉承中央意旨、先與日方辦理停戰交涉、以解日兵威迫平津之危、而何應欽亦派徐燕謀向日本關東軍司令官正式提議停戰、(塘沽協定前文)三十一日停戰協定在塘沽簽字、從此我軍不能脫駐長城以南、延慶、高麗營、順義、通州、香沙、寶坻、甯河、蘆台以北駐留(協定第一條)而日本反得駐兵於長城以北各地、(協定第三條)且日本侵害我上述各地之領空權亦得法律之保障、(協定第二條)毀權辱國、莫此為甚、

在東北民族抗日戰中、以義勇軍之活躍、為最光榮為國一頁史實、自九一八事變以後、正式軍隊已在不抵抗

主義之下屈服逃避、當時民衆武装之義軍、作公爾之抗日戰、其組成分子極複雜、有綠林豪傑、退伍軍人、民團、學生、胡匪、後邊西有鄭桂林、耿維周、于百恩、劉鳳山所部、遼南有李純華、趙濟時所部、遼東有鄧鐵梅、劉克儉所部、黑龍省有馬占山收編之北滿義勇軍、自哈爾濱失陷後、與丁超李杜之部隊、沿哈邊境繼續反攻、及在中東路之活躍、今日人寢食不安、結果雖失敗、但對於日人之打擊、亦足以表示國人愛國之熱誠也、

B 外交方面

國難以來、中國政府之口號為「一面交涉、一面抵抗」、但前線除有少數之部隊及義勇軍與敵搏戰以外、政府並無對日宣戰之決心、然於外交上則甚活躍、希冀於外交上獲一和平之勝利、自一月三日榆關失陷以後、四日外交部照會日使提出抗議、日本不理反變本加厲、在榆關城外築堅固防禦工事、一方將部隊撤回錦州、準備攻熱、我國唯一依賴之和平使者——國聯、故於七日由我代表團照會國聯、請儘速採用有效方法制止日軍行動、國聯為討論中日爭端、特組織十九國委員會、一月十六日開會、二月六日該委員會決定採用李頓報告書第九章第十項原則作建議原則、十三日該委員會通過國聯報告書前三段、十四日該委員會通過國聯報告書全文、十七日公布、日本即開緊急會議拒絕國聯建議、同時日方以全力攻擊我長城沿線之防禦軍隊、二月二十日開議決定倘國聯大會通過報告書日即退出國聯、二十四日國聯大會果通過報告書、延至三月十七日日本正式退出國聯矣、

外交部以日本退出國聯、但對於國聯盟約規定之義務、仍有履行之必要、會鄭重宣期促國聯之注意、日本之反省

、九月二十九日國聯開大會，我國顧代表出席演說，聲明我國仍認大會報告書為解決東省案之唯一基礎，對於國聯不能執行，引為遺憾。

三月間漢口日本海軍陸戰隊，擅設漢口長波電台兩座，又擅改長春電局人稱，均屬防害我國電政特權，遂以中日電約，外交部特提抗議，希予分別制止。

因日佔東省引起中東路蘇聯向日僑提議讓渡之糾紛，我曾兩次向蘇聯提出抗議，結果尙屬圓滿。

至若宣傳方面，則改善國外電報宣傳，舉行外籍新聞記者登記，編印滿洲國如何造成一書及黃皮書第八號，藉作國際宣傳。

C 經濟方面

帝國主義最主要的侵略方法，當為經濟侵略，帝國主義在中國逞其雄風，亦不外以商品輸入，轉為金融資本輸入，分割中國的市場，掠奪中國的原料，將中國的農業生產組織破壞無餘，大批民衆被吸收於其所開設工廠之中，養成買辦階級，為直接槍殺老百姓之劊子手，中國在帝國主義經濟勢力束縛之下，陷於民窮財盡的危境，更談不到建設。

所以吾人如將中國統一起來，建設起來，必先解放民衆經濟之壓迫，現在研究過去一年中，國家整個經濟狀況如何，以為改進之張本，茲分述數點於下：

①國際貿易之不振 國際貿易日形不振，其原因即因中國人購買力日漸減低，外貨雖因金價低落，但仍不能與中國人之購買力低下成正比例，因此在外貨輸入更形減色，輸出方面因各國國家經濟主義之高漲與自身民族經濟之凋敝，自亦無方法推進，本年前十個月出口價值為五〇六、九五四、六八九較上年同期為六五六、四四八、六八〇元減少一四經濟統制

九、四九三、九九一元，入口價值為一、一五七、九二三、八九〇元，較上年同期為一、四〇五、一七二、八一四元減少二四七、二四九、九二四元，貿易總值，本年前十個月為一、六六四、八七八、五七九元較上年同期之二、〇六一、六六一、四九四元減減三九六、七八二、九一五元，茲特表列於左、

民國二十二年前十個月出入口貿易價值總計(單位國幣)

| 本年前十個月 | 上年 同期 | 減 值 |
|----------------|-----------|---------|
| 出口價值 506,954 | 656,448 | 149,494 |
| 入口價值 1,157,923 | 1,405,172 | 247,249 |
| 貿易總值 1,664,878 | 2,061,620 | 396,742 |

②農村經濟之不易恢復 世界經濟，均仍陷於恐慌，我國國內經濟，一切均受資本主義國家之感應，自無進步可言，且連年內憂外患，天災人禍，農村經濟已瀕於破產之境，一年來華北遭黃河汎溢，農民流離失所，江南匪氣猖獗，安枕席，各種農作物，如小麥、米、棉等雖告豐收，但以我國運輸不便，銷路滯塞，且課稅奇重難顧成本，以致農產品價格低落，農民生活艱難，購買力低弱，而影響國內工商業之衰頹也。

③工商業之不景氣 九一八事變以後，喪失東北市場，工商業益不景氣化，紗廠絲廠均竹九停業，其他各種生產品皆一蹶不振，市場蕭條。

中國因經濟不景氣，而影響政治之不能統一，社會之不安甯，如能解放目前中國經濟之危機，則中國便整個有出路矣、

中國經濟解放，捨「經濟統制方法」以外無他途，所以「經濟統制」成爲現在國人所熱切討論之問題，據羅敦偉先生

分析其經濟之制，有以下二特點，「經濟統制的本質是社會主義的，因為在現今私有財產制度之下實行，以國防及社會需要為標準的統制經濟政策，當為半社會主義的，①經濟統制之目標為分散的，不能限於某一點，棉業固需要統制，中國農村經濟豈不更需要統制，②經濟統制之地域，以國防為中心的，而不僅限於開明的都市或省份，應脫離帝國主義的附庸機關，而集中在內地中心區域的建設，」

總之「經濟統制」是中國目前的出路，自宋子文氏返國以後，出席九月六日之廬山會議，七日即討論以全國經濟委員會掌握全國財政、任宋子文為委員會常委，十月二十六日宋子文呈請辭財長及所兼各職，中央准宋辭財長，對經濟委員會常職決議保留，但是全國經濟委員會是否掌握全國財政、事實上看來，是否定的答覆，而經濟統制之實行，決非一簡單之事，

一年來之中國，在內憂外患風雨飄搖之中，政府及人民無不殫心竭力從事於民族之解放運動，惟以帝國主義之壓迫過深，內亂之不能救平，統一既無由實現，國勢更陷於淪夷，切盼國人從今屏除私見，精誠合作，庶東方被壓迫之老大中國，得以追躡土耳其而復興，

(二) 印度

英國開始征服印度，最早是以一五九一年和印度通航為嚆矢，東印度公司的創設在一五九九年十二月卅一日，此為英國以經濟侵略印度的具體表現卒至一八五七年印度完全隸屬於英國矣，一八八五年，印度民族運動公然開始之一年，以全印度國民會議 (Indian National Congress) 為其目的，一九一九年以後，居留南阿的印度有名人物「聖雄甘地」(Mahatma Gandhi) 領導此種偉大之消極革命工作「不合作運動」，

(A) (Non-Co-Operative Movement)

但印度甘地運動，現在漸步入滅亡之途，資產階級所組織全印國民大會已給大不列顛帝國主義者分化政策所收買，停止其非武力反抗運動，甘地也捨棄集團的反抗而從事個人非武力反抗運動，常目下獄，與政治隔絕關係，而以絕食為個人抵抗方法，如此之甘地運動顯然難以達到印度獨立之目的，然甘地之人格精神，則令全世界敬仰，

過去一年中，印度之最偉大解放運動，為甘地三星期之絕食事件，

甘地於五月八日開始絕食，乃為印度賤民所謂「不可接近者」(The Untouchables) 要求平等地位、印賤民據西門報告書估計，有四千三百六十萬，佔印度全人口百分之十九，此種賤民階級歷來被印度其他階級歧視，受着非人待遇，彼等不能與其他階級，同在一寺院拜神，不能與其他階級同在一處工作，甚至食水亦不能同在一處，

近年來因賤民階級受教育者日衆，彼等之反抗意識，逐漸蓬勃發生，為增進賤民階級之福利，曾有全印度賤民階級聯合會之組織，印度國民運動領袖如甘地等，極與彼等同情，然一般印度民衆仍固執印度傳統習俗，鄙視賤民，因此彼等地位，無所改進，狡猾之帝國主義利用此點，居中離間破壞印度國民運動的勢力，甘地以欲印度民族解放，必先解放賤民，

一九三二年英政府擬用一種分別選舉區計劃，辦理印度選舉，將賤民、回教徒、印度教徒、西克民族、歐洲人等分別規定選舉區，使各不相屬，其目的即在分散民族反抗之勢力，甘地得悉英人之奸計曾於九月間絕食一次表示反抗，後由印度領袖與賤民同在甘地前簽訂協定，並致書麥克唐納，

要求取消關於賤民階級分別選舉部分，甘地始允暫時停止絕食、

然自該等案簽定後，賤民階級之社會地位，并無絲毫改變，前年十一月印度教正統派對於賤民之拜神，仍藉口以孟買最高法院之判決為根據，不允賤民赴寺祈禱，而在英政府方面亦以平等待遇賤民，違反印度之習慣風俗，故對於甘地及其信徒要求平等待遇賤民不願干預，因此甘地絕食後之效果仍等於零，甘地為貫徹其中張計，從五月八日起舉行絕食三星期，印度政府恐甘地死於獄中，即於該日下午三時將甘地無條件釋放、

甘地出獄後，即邀集印度國民大會領袖，建議暫停非暴力抵抗一月，後覺一月太短，又改為六星期，甘地之所以停止非暴力運動，并非停止反英，照彼之意見，以為絕食運動，可以完全脫離政治運動，而在精神收較大之效果，同時甘地又聲請政府釋放及收回取締非暴力抵抗之嚴厲條件，以轉換空氣，使印度政府在停止非暴力抵抗時發生良好之結果，致政治空氣稍見進步，但一月告終猶無進步，則請政府仍送其入獄，觀此吾人可知甘地之絕食目的在喚醒印度其他階級，解放賤民，但印度的正統派能否以甘地精神之風格，而放棄彼等之傳統習俗，尚為一問題、

不久甘地欲與印督韋林教會商，要求獲得榮譽和平，被拒絕接見，如是再作其非暴力反抗運動，甘地預定於八月一日率領修道士卅二人，前往凱拉區之拉斯村，邀藉村人參加此項非暴力抵抗之新運動，再作類似一九三〇年三月十二日起舟次破壞鹽法之遊行，但在尚未出發前，甘地就於一日清晨被捕，其隨後亦多被逮下獄，當彼等押解至波那後，政府於四日釋放甘地，命其居住波加，并禁止其參加不服

運動，於是又復被捕，判禁一年徒刑，其夫人及隨從亦以同樣情形而被判禁六月，到十六日，甘地又開始絕食，謂政府倘不允其為印度數百萬賤民繼續工作，遲將絕食而死，甘地絕食後病勢沉重，政府准其移住醫院，其夫人亦釋放擔任看護，直至八月廿三日甘地始被政府無條件釋放、

以上所述，為過去一年來之印度在甘地領導下之解放運動之概略也、

(三) 菲律賓

菲律賓之獨立運動，在西班牙時代已發生若干次矣，一八八六年美西戰爭，美帝國主義者乘機向東方及中美，而美擴張其勢力，當戰爭時，美允許菲之獨立以助美驅逐西班牙為條件，後西班牙被逐，美竟棄前言，以武力壓抑菲之獨立、

美之不願意菲島獨立，完全為軍事與經濟之關係，前者為美國以菲為太平洋軍事之根據地，後者美國以菲為其銷售商品之市場，因此菲島獨立之議案雖早於一九一三年由美議員瓊斯提出，然議會所通過關於菲島之獨立則不過包括少許空洞之原則，謂美國以菲島能設立穩固政府時，即撤回統治權而承認其獨立，十三年之後，參議員金氏，提出菲律濱獨立案，又遭大多數否決，而菲島議會每年必通過完全獨立案一次，迭派獨立諸願團來華盛頓游說，美當局允其所請，但參眾院所通過者，內容殊不一致，最顯著者為過渡時期之年限問題，故參院於通過哈威斯克丁提案(Haver-Cattin Bill)後即移送兩院協商委員會，十二月二十二日協商委員會工作完畢，對於各要點已獲完全同意，同時參院無甚討論，通過協商後之菲島獨立法案，移送眾院討論，此案包括下列提要點、

① 過十年過渡期後，准予獨立，不得再取決公民大會
② 第六年起非島應施行逐漸遞增之出口稅則，其稅率照美國正稅則，自百分之五起至百分之廿五止、

③ 出口稅收入用以償還非島公債、

④ 免稅非糖輸美額應限制為粗糖每年五十萬噸、精糖每年八萬噸、

⑤ 免稅輸美椰子油、應限制每年二十萬噸、免稅輸美椰油、應限制為每年三百萬磅、

⑥ 非島每年移民入美額、定為五十名、但此規定、須俟非立法議會或憲法大會接受獨立法案後、方生效力、

⑦ 美國留非島保存海陸軍駐地之權利、

⑧ 諸美總統商訂中立條約、保護非島獨立、

十二月二十九乘院辯論後、以一七一對一六票之大多數通過該案、十二月卅日發達白宮、

去年十月七日非列濱參議院否決承受獨立案、十月十一日議院通過拒絕獨立案、因此美國國會所通過之非列濱獨立案從此將變為廢紙、

非列濱反對理由最主要之一點、為十年之後、才能得到完全的獨立、非列濱民族自主心切、當然不能忍受此種束縛美國因軍事上而不能允許非島獨立、即於十年後、允其獨立、亦亦保存其駐海陸軍之權、可見美之用心、但據實際觀察、如太平洋一旦有事、美國決不能保存非列濱之完整、如令其獨立、則非可與太平洋沿岸各國訂中立條約、又多一重和平保障、故獨立對非有益、對美無損、

至於財政方面、非獨立後本身即感困難、因其為美之屬地、貨物輸美概不徵稅、一九三二年非島貿易輸出總額為一萬萬二千萬美金、中有九千五百萬美金、為對美之貿易如

一旦獨立則非列濱之商務、必受美國關稅之影響、

非列濱明知其獨立後必受經濟上之打擊、但其以「自由」獨立為貴、不畏任何困難、一個自尊的民族、總不願作他人統治之下、即使受着何等的保障與安樂、美國素抱救護弱小民族之宗旨、但為本身利益計、恐難應允非獨立之要求、

(四) 波斯

波斯在十九世紀、即為英、俄、德三帝國主義爭逐之場、歐戰後德、俄、無力東顧、英國乃橫行無忌、一九一九年、逼立英波條約、一切內政外交、莫不受英人之節制、若非國民急起革命、宣言條約無效、波斯表為英之保護國矣、一九二五年李富汗被擁為王、竭力聯絡回教國家、以抵抗帝國主義之侵略、與土耳其、阿富汗均締結友誼安全條約、

英波火油公司糾紛事件、曾引起列國之注意、蓋由於一九〇一年英國取得波斯五十萬方里之油田特許權、設立英波火油公司、歐戰期內煤油照常開採、然公司分文未付、至一九二〇年始重復付款、此後十一年間、公司盈餘達二萬萬磅、而波斯所得之款、不及一千萬磅、按照合同、英波公司當以每年收入百分之十六付給波斯政府、而公司方面不能坦白履行契約、公司恃英國之強勢、對波斯政府之建議毫不理會、波政府毅然於一九三二年十一月廿九日夜間以政府名義宣布取消英波公司所得達爾賽油礦之讓與權、

波政府宣布取消後、旋提交國會、即於十二月二日得國會之同意、於是波斯京城及各地舉行莫大慶祝、

十二月五日英國下議院開會、外交官艾登宣佈、英波油公司所得達西油礦讓與權、須在一九六一年始滿期、今波政府片面取消、英政府已提出極嚴厲之詰問、遇必要時得用合法之保護云、同時波政府不能接受英波油公司完認之建議、

是國政府遂於十二月八日以美敦書約波政府要求於一星期內撤回英波油礦合同命令、否則將請海牙法庭公斷、波斯同權不能接受、英政府將此案提付國際法庭、後由波斯之請提交國聯解決、

同時英政府以英波油公司事態嚴重、命駐印度砲艦三艘開往波斯灣示威、

波斯因察於軍方被壓迫民族之必須聯絡、遂與土耳其訂立親善及中立條約案於一九三三年二月經波斯國會批准、德里爾「西北傑漢」報於討論中讚揚波政府此舉、謂波土兩國間之友誼、因此益見增強、又謂東方民族必須聯合一致始能抵抗他國之陰謀、保障本身之獨立云、

英波油案經提交國聯後、迄未得解決方法、波政府聘美國與瑞士專家為顧問、襄助辦理取消英波油公司合同之談判、英波油公司總董開特曼 (Cattman) 為爭案談判事務於四月間到達波京、英政府現援助該公司、堅主波政府不得以片面行動取消讓與權、

此案爭端、經數度之磋商、已獲原則上之妥協、油公司担任每年至少採油五百萬噸、使波斯政府每年可獲美金一百萬磅、

波斯國會於五月卅日批准英波油礦協定 (The new oil agreement between the Anglo-Persian Oil Co. and the Persian Government) 、

新協定內容大約如下、一、油公司在波斯西南開採油礦、其領域較原定者約減一半、二、公司在一九三八年以前未能開採之領域、應由波政府收回、三、公司除繳稅每噸四先令外、所獲淨利應以五分之一付與波斯政府、如英匯低落、公司須償付匯兌上之損失、四、此項讓與權以六十年為期、期

滿後波斯得收回所有產案、

波斯在帝國主義威勢壓迫之下、然其反抗精神較之中國、豈不可同日而語、

(五) 土耳其

向以東方病夫著稱之土耳其、十六世紀國勢漸衰、歐戰時加入聯盟、不但歐非之領土喪失殆盡、幾饑亡國瓜分之禍、一九一九年凱末爾出而組織國民軍、堅苦奮鬥、戰敗希軍、一九二三年結洛桑之約土耳其得免瓜分之難、

土耳其復興之局、復其自由之時、乃自一九二三年七月十四日洛桑條約 (Treaty of Lausanne) 始、去年十月廿九日為土耳其共和國成立十週年紀念、其國人之熱狂歡呼、不可言喻、

土耳其因其國勢漸強、在外交上遂亦成活躍之勢、◎對俄——土耳其與俄訂立互不侵犯條約、◎對意——土耳其外長路什第於八月詢問羅馬、晉謁意相奧索尼里討論海峽問題、◎對希——土外長訪意後、晤希臘當局進行希土二國密切合作事、九月十二日簽訂二國互惠條約、◎對日——土日暫定通商協定展期至明年二月五日失効、◎對法——成立各項商務協定、法國前國務總理赫梯歐 (Mr. Edouard Herriot) 於八月間游土耳其、訪土總統凱末爾、以敦土法兩國之交誼云、

次論土耳其一年來教育上之改革、土耳其政府於一月間根據新制法律、由教育部訓令全國各外籍學校、必須一律規定國文、歷史、地理及各項必修科目、應用土耳其文、因土耳其國內居住人民、民族至為複雜、故規定各學校須以土耳其文教授為主、

土政府於年前十二月會下令、凡在禮拜堂讀新經者、

俄改讀土耳其文、而廢阿刺伯文 於二月六日在白魯薩 (Thessalonica) 某禮拜堂因教師用土文宣讀古蘭經致演成嚴重之宗教暴動、教師被毆、羣衆出禮拜堂高呼擁護宗教、打倒政府、土總統凱末爾認爲事態嚴重乃親往白魯薩調查、并謂此種騷亂乃政治性質、其倡亂首領非宗教狂徒、乃政治反動份子也、故當依法嚴懲之、

三論土耳其財政上之解放、土耳其當帝國(奧特曼帝國)時、曾在法國發行公債有廿六種之多、總額達一萬萬六千萬元幣之鉅、迨土耳其共和改建、帝國推測、此項公債、轉由共和政府負責償還之責、除帝國已償付者外、尙餘之數爲一萬萬零七百萬元、土政府於一九二八年與該持票人協定、按照債款數目、按百分之三十八分期清償、十政府以經濟狀況欠佳、難按期繳付、遂由財長恕克雷 (C. Nohudari) 往巴黎與持票人會商辦法、結果遂由一萬萬零七百萬元減爲八百萬磅、由土政府每年償還七十萬至二百萬、至償清時爲止、於四月十一日此項協定遂由兩方政府代表在巴黎簽字、此項協定之議定、可謂土耳其財政上之一大解放、因土耳其所認償之總數、尙不及帝國時代一年利息之多耳、

四論土耳其經濟上之建設、土耳其共和國自成立以來、

一年來之日本

① 源於遺產之財政……② 政局動搖不安……③ 財閥三次屈服於軍閥……④ 五相會議和戰之聞……

⑤ 政黨聯合抵抗軍閥

一九三三年之日本、自一月一日起就開始侵略我國、一日攻榆關、血戰三天、八日起犯熱河、攻察哈爾、蹂躪華北、至五月廿一日成立塘沽軍事協定、前後五閱月間、我國民

銳意於經濟之建設、土耳其於去年四五月間派代表訪俄實業、代表團在俄考察、於七月初始返土京、當代表團在俄時、已與俄方專員商洽擬於土耳其凱塞里 (Kars) 城創一巨大紡織工廠、用蘇俄各式應用機器、紡紗廠將有三萬三千紡錘、織布機將有一千架、每年可出產布疋三千萬米之多、俄政府并貸土耳其以美金八百萬元、以爲發展實業之需、

土耳其最近并注重新式之建設、自橫貫小亞細亞之沙姆松 (Samsun) 麥西納鐵路完成開車後、又計劃由西瓦斯至艾爾祖魯姆 (Erzurum) 之鐵道建設、計長七百公里、土耳其并擬開辦由新東京安格拉 (Ankara) 至舊京伊斯坦堡 (Constantinople) 間之空郵、

總之土耳其民族已由被壓迫的地位、恢復其固有自由、對東方其他猶在被壓迫下之民族、可爲一復興之榜樣、故本文特提出之、以資與奮國民愛國之精神耳、

東方被壓迫民族、除上所述外、尙有各帝國主義瓜分下之南洋羣島、日本統治下之朝鮮台灣等、均因各該統治者帝國主義之勢力、已根深蒂固、尙無有組織之解放運動之表現、故不備述、

✱ ✱ ✱ ✱ ✱ ✱ ✱ ✱ ✱ ✱

衆無日不在日帝國主義飛機大砲威嚇之下、換一方面言之、日本之一九三三年、乃爲加緊侵略中國、受世界各國指斥、自走絕路、多行不義之年也、三月二十七日、日本竟退出國

慶聯盟、慶決表示對亞細亞大陸繼續行其侵略政策、野心勃勃、不肯罷休、故於退出國聯之日、即加緊準備太平洋戰爭、爲着準備戰爭、在日本國內、隨時隨處發生軍閥與財閥之明爭暗鬥、所以一九三三年之日本、亦可說以對外開火迎春、以內爭送年、吾即根據此種情形、簡叙一年來之日本如下、

(一)瀕於破產之財政

▲總歲出五十三萬萬

日本現在的情形、一言以蔽之、就是外強內乾、因爲軍閥以槍桿爲后盾、人民均敢怒不敢言、所以六十四屆國會、日軍閥藉對華戰爭在進行中爲名、追國會承認空前未曾有的軍事預算、中央政府各部預算、共有二十三萬萬九百四十一萬四千日元、其中軍費竟居八萬萬五千一百八十九萬三千元、即百分之三十七、然而、國會上下兩院竟無一人敢論其是非、言論界雖有幾個硬漢責其軍事亡國、然不久即有軍刀先生、登門問罪、故其後遂無一人敢反對軍人、

日本全國一年的國民總收入、根據日內閣統計局調查、在一九二四年是一百二十八萬萬八千三百萬元、可是、他們的歲入中、被國家所征收的數目、已達五十三萬萬九百四十五萬二千元、即百分之四十一、每年有一千元的收入的每一個日人、對國庫的貢獻達四百元、國民的困苦、昭然若揭、所以稱爲破產局面的財政、詳細內容如左、

一般會計

二、三〇九、四一三千元

特別會計

五、〇九四、一八一

地方預算

四九一、六六一

共計

七、八九五、二五五

按右表看起來、總預算共計七十八萬九千五百二十五萬五千元、因各預算間各有來往數目參雜其間、重複計算在預

算面的數目、共有二十五萬八千五百八十萬二千元、所以折實起來、一九三三年的財政負擔就是五十三萬萬餘元、原因暫時不提、

(二)政局動搖不安

▲財閥反守爲攻

六十四屆國會開會中、政友會對於軍事費一字也不提起、在下院佔三百的議席、因受軍閥排擊、致不能重操政權、如果攻擊軍閥、政權依然不能到手、政友會有見於此、也就不提起軍事費、藉以討好於軍閥、而在國會開會前已集其砲火進攻救農經費太少、無補於事、一面可以討好於貧困的農民、又可以追高橋藏相與後藤農相下台、兩相如果去職、齋藤內閣就不打自倒、政友會可以坐收漁利、原來救農經費、共六十三屆國會擬定三年計劃、其總經費定爲六萬萬日元、其中一九三二年度已撥二萬三千七百萬元、一九三三年預算亦決定開出三萬萬六千五百三十一萬元、從中、中央政府所欲開銷的經費、居三萬萬八千六百八十九萬元、兩年間已預定開銷其三分之二、政友會的攻擊、可謂毫無道理、其實齋翁之意並不在酒、政友會謂、在六十三屆國會開會中、岡田海相會與鈴木政友會總裁密約、齋藤首相當在國會后下野、把政權讓給鈴木、因首相不履行前約、故以救農問題催迫岡田、岡田海相爲着左右作人難、竟於一月十日去職、以謝鈴木、然而、齋藤首相終不下野、岡田海相去職后、高橋藏相與鈴木總裁會見數次、勸政友會勿再無理取鬧、以目前的形式推測、雖齋藤下野、政權亦未必能歸於鈴木、反爲軍閥造機會、本人健康亦不堪久執此職、望政友會忍氣負重、後來政友會乃故事宣傳云、財長將於國會后辭職、齋藤首相亦將退讓賢能、政友會作此宣傳的目的、欲藉以安慰黨內的反

鈴木派、國會竟然無事通過、政局亦遂轉危為安、

到了三月底、又來了一個政局危機、因為日軍閣的野心太大、繼續行軍不息、忽而錦州、忽而榆關、今日犯熱河、明日攻奉哈爾、未幾華北又要受日軍閥鐵蹄的蹂躪、國聯觀察日軍閣的野心絕無止境、竟以十條議決、迫日本承認、對國聯的議決、日國內又來了一個軍財兩閣對立抗爭的機會、關東軍、陸軍省、參謀本部及內田相等、軍閥派倡首退出國聯獨霸亞洲、並宣傳云、如財閣反對、則實行軍部專政、山本內相、高橋藏相、牧野內大臣、鈴木政友會總裁及若槻民政黨總裁等、均代表財閣發言、反對國際孤立、並慮因孤立而戰爭軍備、致使國民經濟破產、造成社會革命、因此雙方爭執甚烈、原定三月二十二日聲明退出國聯、抗爭兩星期間、尙未能決定、至三月二十七日、遂以對華軍事行動中、不容內爭壞了軍事為藉口、財閣又屈服於軍閥了、

(三)財閥三次屈服於軍閥

▲日政府清算焦土外交

自三月底起、至五月初止、財閥取消極態度以待政府內部的變化、尤其是政友會特別期待高橋財長履約下野、可是、高橋財長的態度安如泰山、毫無求去的意思、到了四月五日、小山法相竟然為着前后兩次的司法官赤化案、引咎單獨提出辭呈、財閥料高橋藏相必與小山法相一同求去、小山法相受日皇慰留後、五月二十二日、高橋訪鈴木、表示留任的苦情、並解釋國內的情勢萬分危急、一失慎國內就要起革命、政權必歸軍閥、為政黨政治計、須與軍閥奮鬥到底、故忍痛留任、敦勸鈴木忍氣負重、政友會又憤高橋不履約、二十五日的總務會議、竟議決與政府決絕、後來因為黨內床水派與久原派反對、鈴木總裁乃改為、「政友會對政府將採取是

非非的政策、監視其設施」、政治評論家史料六十五屆國會、政府將與政友會起衝突、政變在所不免、雖然、內部這樣紛紛爭、竟不致倒閣的原因、其理由如左、

① 軍部專政的準備未成、故不利於政變、軍閥遂藉軍事行動為名、壓制一切的反對派、

② 財閥收復政權的準備未成、恐因政變促軍部專政、不敢走極端、

③ 因國際情勢萬分不利於日本、各國在英國領導下、積極抵制日貨、印度與中國、相繼聲明取消滿期的對日商約、處此環境、若軍財兩閣爭過甚、使國內政局搖動、貧苦的農民和軍隊、若乘機憤起改革內政、日本的前途就不堪設想、因有三種原因互相牽制、故齊藤首相得幾次挽回垂危的危局、

財閥第三次的挑戰、軍閥仍藉五、一五案公判、使各兇手極力攻擊政黨的罪惡、倫敦海約當時的行動近於賣國、收野內大臣挾天子以令諸侯、農村貧困的原因在財閥榨取過甚等、責罵財閥的罪過、幾無完膚、不但放任各兇手盡量攻擊財閥、而且縱容各報館反對財閥等、其反對財閥政策可謂無微不至、且與各法西斯派勾結、藉運動減輕各兇手的刑期為名、在全國各地方開始反對財閥政黨的民衆運動、七月二十四日、在橫須賀開軍法會議以來、軍閥反對財閥的運動、更加深刻、政友會及民政黨的態度、從此又起搖動、鳩山高橋兩相乘機勸鈴木總裁改變態度、取消其反政府的政策、八月二十三日、齊藤首相訪鈴木總裁、面勸合作以後、政友會遂藉協定國策為名、與政府妥協、在此八個月間、財閥屈服於軍閥、前後有三次、

政友會用公開方法進攻政府以外、更有田外務次官與內

田外長起衝突，有田外次拉攏駐外大使，團結攻擊部內的軍閥派，因不見諒於內田，有田外次遂辭職，有田外次去職后，軍閥派外交官白鳥情報部長及各亞洲司長均被內田外相陶陶、內田因此開罪於軍閥，並因外交失敗，又責怨於財閥，至九月十四日，竟以老弱不堪担負責任為理由，自動下台，從此焦土外交亦密告結束、

(四)五相會議和戰之闕

▲內政會議軍農合作

九月十四日、前任駐俄大使廣田弘毅、繼任日外相、極力主張以外交手段打開僵局、荒木陸相亦勸首相元定國策、解決國家百年大計、齋藤首相因與鈴木總裁會面約解決國策、遂於十月三日召開五相會議、審定外交國防國策、參加討論的閣員為齋藤首相、廣田外相、高橋藏相、荒木陸相及大角海相、荒木大角兩相相謂、國際情勢已萬分危急、一九三五、六兩年為日本對外的危機、非有十足的武力、一定不能安穩渡過、故舉犧牲一切、擴大陸海軍備、廣田高橋兩相反對其說云、日獨擴大軍備、勢將引起英美與日競爭軍備、日財政必因此宣布破產、在目前問題、還是整頓滿蒙、滿蒙若不能開發、國民經濟終無出路、屆其時雖軍備任何完整、國民已變成骷髏、骷髏架飛機駛軍艦、又有何用、故要先努力外交工作、對各國求和平、盡一切力量開發滿蒙產業、雙方爭執三星期、數次謠傳內閣將總辭職、齋藤首相居中極力調解、遂決外交與國防分途並進、廣田高橋兩相堅決反對軍閥的好戰政策、可謂九一八事變以來首次的現象、可以證明財閥已改採取攻勢、十二月三日的預算會議席上、高橋藏相堅執原議、與大角海相抗爭、毫不退讓、足證財閥確已反守為攻、若槻總裁在名古屋黨大會演講、亦公開責罵軍閥、政友

會議決肅清軍紀、反對軍人干政、又是財閥取進身的一種表示、軍閥亦不示弱、鄉軍組織皇道會、開始政治工作、各地開大會反對財閥與政黨、並勾結農民支持軍部、荒木陸相又在陸軍省組織將校團、進行政治工作、陸軍省與參謀本部也組織大亞細亞協會、分担對外工作等、軍閥專政的準備、正在推進中、內政會議席上荒木陸相極力擁護後藤農相與山本、高橋及三十三三抗爭、實行軍農合作、以期爭取下屆的政權、

(五)政黨聯合抵抗軍閥

▲反對軍人獨裁政治

中島商相出自工業界、為財閥的一份子、在內政會議席上、極力反對救農政策、與山本、三土、高橋等站在同一戰線、勇敢地向荒木陸相進攻、且定十二月二十五日議政民兩黨領袖、促成兩黨合作、抵抗軍閥、收復財閥的指導權、其所傳出來的合作目的、共有四條、

①肅清軍紀、反對軍人干政、

②恢復政黨政治、反對獨裁、

③軍事與產業、須按其所長、分途並進、

④解決農村問題及救濟中小商工業家、

政黨合作的目的、在於爭奪下屆政權、軍閥與財閥孰能得勝、在目前尚難預料、六十五屆國會中、雖有多少議論、不致積極打倒內閣、軍財兩閥的決戰時期、應視內政會議和滿鐵改組問題如何結束為其轉移、

一九三三年新正、日軍閥進攻榆關、以砲火向我國賀正、今一九三四年新正、轉瞬即逝、不知日人又將用何方法向我賀正、

一年來之英國及其殖民地

(一) 經濟與財政

一九二九年世界經濟恐慌猝發而後，世界商業、江河日下，於是英國乃確立保護關稅政策，促成一九三二年渥太瓦帝國經濟會議之開幕，影響所及，世界全部貿易，皆因而增高其對外關稅，而力謀自身維護之計，英國對外貿易，因保護關稅之結果，年來大有逐漸增高之勢，據十一月十二日英倫商部報告，十月份英國對外貿易積見起色，計輸入共值英金六一·七七一·〇五三鎊，較之九月份增多一·九六八·二二九鎊，輸出共值三四·一三〇·〇〇〇鎊，較之九月份增多一·九〇四·〇〇〇鎊，本年十月份較之上年十月份輸入增加一·〇〇四·二六一鎊，輸出增加四·五六八·三二六鎊，又至十月底止之十個月內，輸入共值五四九·四二四·三三九鎊，較之上年同一時期減少三一·五三九·六六七鎊，輸出共值三〇二·五二七·二一〇鎊，較之上年同一時期增加九七九·五八五鎊，值茲經濟衰落達於尖銳之期，英國貿易，獨能維持不敗，實屬令人嘆服，故各國財政陷於拮据之境，而英國財政，竟呈樂觀之象，九月三十日英倫財政部半年統計，表示英國財政，大有進步，計國家半年收入為二七五·七三六·〇〇〇鎊，支出為三二四·三三六·〇〇〇鎊，不敷之數為四八·五九〇·〇〇〇鎊，以許多年來之半年短少數字較之，此為最低之紀錄，查財政年度之上半年支出，向來超過收入，因國家大宗款項，須在最後一季，即一月至三月之時期中，始克收入，故後半之收入，若不遭意外之減色，則財相定可在明年四月有預算盈餘，以機器捐

稅之可能，對外投資，堪為吾人所注意者為遠東中日兩國，計投於日本者，約在英金六千三百萬鎊以上，投於中國者，約在四千萬鎊以上，兩國總數為一萬零三百鎊，其中八千三百萬鎊乃投於政府與市政證券者，若加以英籍兩國居民產業，則為數更可驚人，

至於一九三三年英國之產業界，除棉業因日本傾銷政策之影響而略示不景氣外，他如鋼鐵業、機械工業、造船與船舶修理業、海運業、電機製業、羊毛工業、採煤業、建築業以及旅館公寓業等，皆呈業率增加之象，因此英國失業恐慌，亦逐漸減輕，據八月廿一日英國勞工部發表，加入失業保險者中獲得職業人數，為九百八十五萬七千人，較之昨年，實激增六十四萬八千人，同時加入失業保險中失業人數，為二百四十一萬人，比之去歲，實激減五十三萬六千人，英政府對於加入失業保險之失業業者，給補助金每人一鎊一鎊，一年之間，減少五十萬人以上之失業業者，亦即政府可節約二千六百餘萬鎊之歲出，

(二) 政治之動態

英國向為實行政黨政治之模範國家，由兩大政黨交互執政，惟自一九三一年秋組織國民聯立內閣以來，形勢頗為混沌，蓋其中握有實權者，厥為保守黨，近因工黨在各選舉區中逐漸恢復其勢力，而保守黨及自由黨內閣亦起分化作用，故已往之政黨關係，頗呈動搖之象，工黨於一九三一年秋間，曾遭連選之失敗，但其勢力，近來已逐漸恢復，韓德森氏前在克萊克勞斯區當選，實屬為工黨張目，而十一月初東當

萊姆地方補缺選舉之結果、更足使政府黨罷氣。同月一日、英格蘭及威爾斯三百四十六個市議會之選舉結果、工黨獲二百六十一席、失十九席、淨獲二百四十二席、保守黨及獨立黨失二百零八席、自由黨失三十四席、而各主要市工黨候選人八百八十人中、當選者達四百四十四人、似此空前之勝利、遂使政府黨不得不考慮自衛之策、蓋一九三一年後之英國選民、其意向實已發生變化、而所謂國民聯立內閣者、其是否代表民意、乃成疑問、據十一月六日路透電傳、英相麥唐納內閣於東富萊姆區及各市參事會選舉之結果、擬另組政黨、以代現有之保守黨、此種見解、西門派及贊成聯立內閣之工黨及保守黨員、皆極贊同、同日全國工黨委員會舉行宴會時、與賓者共三百人、來賓中有麥唐納、鮑爾溫及西門諸要人、並先後皆有致詞、大致謂英國政府、乃合乎目前所需要之混合政府、各黨應團結一致、以避狄克推多之威嚇、按三黨領袖、同席演說、申論其具有同一目標之理論、確屬罕觀、故論者皆謂為另組新黨之預兆、蓋麥氏自一九三一年組成聯立內閣後、已與工黨幹部脫離關係、而獨樹一幟、今既不能重返舊黨、則其欲自組新黨、自為意中之事、保守黨右派亦與鮑爾溫相去日遠、以其帝國自由貿易問題與夫現政府對印度之政策、皆鮑氏所主持、而為右派所不滿者、鮑氏為異日組閣打算、乃不得不與麥氏一派、實行連絡、自由黨現分三派、西門為國民自由黨領袖、且身任政府外相、則其能與麥鮑二氏合組新黨、亦自無困難、

其反對保護貿易之主張、頗投自由黨正統派之所好、故二黨有日漸接近之趨勢、

除上述各政黨相互間之關係外、尚有所謂前保守黨財相邱吉爾、邇來頗為活躍、魯易勳爵之法西斯主義運動、亦逐漸擴大、他如工黨克里伯斯爵士之主張獨裁、凡此皆攸關英國各政黨間之將來發展、而為吾人所堪注目者、

(二)自治領與殖民地鳥瞰

英國政府之屬地殖民地、幾遍全球、本年來均皆安頓無事、惟南亞爾蘭自由邦與印度兩自治地之獨立運動、聲勢殊為浩大、英政府對於殖民地之統治方法、頗能適應環境、而從未施以壓迫手段、此固受當日美國獨立之教訓所致、然亦即英國之所以稱雄之道也、無如潮流所趨、民族自決之思想、與日俱進、故帝國政府雖多方遷就、以謀與各自治領合作、而獨立運動之空氣、實仍未稍殺也、茲將英屬各自治領及殖民地、舉其要者、分述如左、

○馬爾太 馬爾太國民黨內閣與帝國當局、於十一月間因意見歧異、抵牾甚烈、曾解散國會一次、據外間所傳、因九月間將警政海陸空軍等事請諸帝國當局管理後、局勢已見惡劣、復經當局發表命令、除得總督認可者外、禁止外人參與教育工作、而實因英政府對於該地所施之政策、久有惴惴不安之勢、蓋一九三二年責任政府恢復、曾受英國會一種嚴格之限制、即小學中僅准教授馬爾太文與英文、而馬爾太諸閣員則多蓄意規避此種政策、力主與意國親善、增習意文、因此英政府乃深為不滿、財政方面、亦不能得英國同情、於此可見英國政府之對付、實以文化而代槍砲也、

○馬來亞 馬來聯邦及海峽殖民地、因數年來不景

氣之彌漫、機器工藝、亦被波及、去歲馬來聯邦貿易、已落至前年之六十九巴仙、今年之貿易情形、亦不減其衰頹之象、入口數量、雖較去年減少、而出口數量亦不見其增加、據馬來聯邦及海峽殖民地統計局出入口報告、本年輸入統計、逐月減少之數如下、一月份四百八十九萬六千元、二月份七百一十五萬二千元、三月份二百八十八萬元、四月份五百七十四萬一千元、五月份四百一十九萬一千元、輸出之統計、比去年逐日減少、僅五月增加而已、茲舉前半年之統計如下、一月份五百七十六萬九千元、二月份七百八十四萬元、三月份一百十五萬元、四月份六十萬零二千元、五月份五百二十八萬九千元、

②南非洲 南非聯邦於本年春間、政局頗為不安、二月二十四日組織混合政府之協定、經首相赫索格將軍、財長海文閣及斯末資將軍與鄧德四巨頭之裁可、更經南非黨及國民黨之通過、於是正式成立混合政府、依協定所載、赫索格仍任總揆、並規定解散國會、故南非政府於四月八日發布解散國會之令、旋以好與角之國民黨向反對混合制、故特定於五月十七日總選舉、其結果政府黨大獲勝利、在議會中竟佔一三五席、

③南愛爾蘭 南愛爾蘭自由邦之獨立運動、年來繼續進展、不遺餘力、該邦領袖凡勒拉始終不懈、為南愛爾蘭政治及經濟上之完全獨立、不惜作全副武裝之準備、據泰爾報章所載、該邦共和黨最高司令滋拉司氏已將黨軍軍力從二十萬擴充至三十萬人以上、按派氏曾有宣言謂、「黨軍軍力已較一九一六年為強、吾人信不列顛不經一度戰爭、將不放棄愛爾蘭、而吾人準備以一個民族與

之一戰、並信凡勒拉君必不負吾人之期望、」於此可見南愛之獨立要求、大有一日不實現、一日不止之勢、自由邦自凡勒拉當政後、勵行反英政策、冀與英帝國脫離關係、故始則停付土地年金、繼更於三月一日廢除效忠於英皇之誓言、其結果引起英國經濟報復之手段、而成英愛間之關稅戰爭、自英愛衝突後、倫敦與杜白林間、曾二次接洽、希望進行談判、願每次均以雙方各執己見、不歡而散、八月九日自由邦議會、提出憲法修正案三件、(一)將英皇代表之建議權移交行政院、(二)取消英皇代表拒絕核准議案之權、(三)終止上訴樞密院之權、及至十月間、該三件修正案、竟於國會中正式通過、不管劍者總督之權力殆盡、而與英皇斷絕關係、凡勒拉之反對黨有所謂統一黨、為考斯格拉夫Ogilvie黨及奧杜斐將軍領導下之國衛軍等黨派所組成者、幸凡勒拉善於應付、於國會中竭力謀與工黨合作、以冀獲得多數之議席、而不為反對黨所乘、故南愛凡勒拉之勢力不傾、獨立運動必無時或止也、

④北愛爾蘭 北愛爾蘭適與南愛相反、對於帝國、向極忠服、惟本年五月間竟有烏爾斯特Ulster區農民集會於恩尼奇倫Enniskillen、通過決議、要求帝國政府准予停繳土地年金三年、彼等宣稱每年實較其他地方多負擔百萬鎊重稅、會議中復通過其他決議、主張於將來國會選舉中、須指定農民候選人等、於此可見南愛之運動、北愛亦將有同感焉、

⑤印度 近年以來、印度之獨立運動、亦不遺餘力、甘地氏之非武力抵抗、再接再勵、不稍退縮、殊屬可敬、甘地既於去歲九月間抗議印度賤民階級之被輕視、

絕食一次、成立改善賤民地位之協定以後、卒以印度上等階級對於此項協定未能以實履行、乃復於本年五月八日、絕食二十一日、以促上等階級之覺悟、其夫人亦以赴內地組織婦女大會及示威行動之故為政府所逮捕、三嘗鐵窗風味、八月廿地復變更反英方式、改民衆為個人、所謂「公民個人之不服從運動」(Individual's disobedience)、並發表告英國國民衆書一通、略謂「印度和平、決不能由政府方面取獲、亦非頒佈命令所能濟事、英國人民、若欲印度昇平、即當信賴國民大會、余酷愛英國民族、其中雖有少數認余為敵人、但余敢預言、彼等終有一日、恍然大悟、而以余之請求為有理由云、」斯時也、甘地及其夫人、被捕繫獄者再、絕食以爲賤民階級爭地位者再、然甘地氏卒於九月間表示讓步、允在一九三四年八月三日以前、不再採行積極的非武力反抗、以免再遭監禁、而無濟於事、但與當局接洽結果、已明白規定其運動之目的、即在印度之完全獨立、在軍事外交財政經濟各方面、均須擁有完整之統治權、足見印度之獨立問題、實爲英帝國所端端於懷、而正方興未艾也、

⑤其他 英國殖民地、除上述者、尚有加拿大、澳洲、新西蘭等以及散佈於太平洋面之各小島、不勝枚舉、究中以澳洲與新西蘭兩自治殖民地爲最重要、以其孤懸於遠東太平洋上、對於太平洋野心強國、常存戒懼之心、故本年春間英政府特供給澳洲以蘭德級之七千噸巡洋艦二艘及新式驅逐艦四艘、並於夏間遣派裝甲艦特羅號赴新嘉坡、蓋皆密備之計也、而各殖民地、對於英本國之關係、亦幸皆忠實、祇以宣告取消印日商約一端而論、一轉瞬間、抵制日貨之運動、即推行於各殖民地

(四) 國際之周旋應付

英國之稱雄於世、由來已久、其在內也、採長補短、設施備至、舉國上下、無不兢兢業業、而以國家福利爲前提、各政黨間、雖經爭執、但從未陷於意氣用事、殖民地中、縱有謀背、俱能以和平爲主、化險爲夷、其對外也、平波息瀾、聲東擊西、應付益爲老到、歐陸相安、世界砲火之未爆發、其關鍵多繫乎英國之抑強扶弱、以造成勢均力敵之局面、故英國雖爲大西洋中之孤孤三島、而目光實注於全球也、始而聯法以制德、繼又爲德鳴不平、初也擄法以抑意、終又予意以擊援、朝三暮四、舉棋不定、皆益顯其舉足重輕之能事、身爲首相之麥氏、復西渡赴美、東游巴黎羅馬、商量戰債軍縮公約諸端、尤儼然有世界盟主之概也、本年來英以日本傾銷政策之行使、帝國市場、深受其害、繼聞及之棉織商、損失不貲、而印度則幾爲日本傾銷之唯一對象、英政府有鑒於此、乃於四月十一日先期通知日本廢棄印日通商條約、以爲對策、故有所謂「印日西拉姆會議」、(詳情參閱本刊上篇一年來之遠東問題)轉機迄今、猶未圓滿解決、而帝國排日之聲、實已震撼宇宙矣、值此危機四伏、戰雲彌漫之秋、太平洋上、問題叢雜、宜乎促英人之遷鑿新加坡軍港也、

一年來之法國

◎彭古內閣……◎達拉第內閣……◎薩勞內閣……◎旭丹內閣

一年來之法國，亦在多故之中，內政外交，千頭萬緒，其有關國際者，如戰債軍縮等問題，本刊已專文論述，其國內政治，則得以閣潮之起伏，推視其全部、

法內閣以急進黨與社會黨組成者，自赫爾歐乃至現任之旭丹內閣，已為第五次赫爾歐政府，因償付美國戰債問題，與衆院不協，退職而去，其他在此一年中繼起組閣者，有彭古、達拉第、薩勞、旭丹諸氏，但除現任旭丹以外，其壽命均因預算案而促其夭亡，今將每屆內閣之傾覆因果，簡述之於後、

(一) 彭古內閣

彭古繼赫爾歐而組法內閣，但支持僅月即被推翻，彭氏原為赫氏內閣中之陸軍總長赫爾倒後，遂繼任總理，彭古內閣既組成後，乃向衆院提出財政法案，財政部長薩勞在此案中提議彌補預算不敷之數一〇、五四一、〇〇〇、〇〇〇法郎之方法，主張縮減開支，五、三三六、〇〇〇、〇〇〇法郎及增收捐稅五、四五三、〇〇〇、〇〇〇法郎，而所擬之節節政費之辦法中，有官吏減俸一條之具列，然減縮及增稅政策為議會所反對，一月二十七日預算案提出衆院後，辯論終夜，未能通過卒以三九〇票對一九三票之多數，彭古內閣，乃遭傾覆焉、

(二) 達拉第內閣

彭古內閣傾覆後，陸軍總長急進黨左翼總裁達拉第乃拜命磋商組閣，初擬以共和派為基礎，並擬請社會黨加入，予以五都長之位置而組共和內閣，但社會黨以六四票對一七票表決有條件的接受總理之請書，其所附之條件，為達氏須

擔任受特殊環境及去年六月社會黨所通過收清原則之指導，

查社會黨政綱包括：◎積極裁減軍費，◎保險業收為國有，◎禁止軍火買賣，◎平衡預算，但不得裁減社會事業之經費及官俸或恩給金、

達氏以社會黨條件太苛，不能接受乃組織清一色之氣進黨內閣，然因赫爾歐等之擁護，復得社會黨之允在經濟政策上暫時予以援助，衆院於二月三日開會，遂以三七〇對二〇〇票之多數通過信任案、

達氏所組之內閣閣員，達拉第任總理而自兼陸軍部長，彭古繼任外交部長，任拉穆爾為預算部長，以前公共工程部長博奈為財政部長，任薩勞為殖民部長、

新聞甫成立後之行政方針，從其宣言中窺見，新聞之外交政策，仍與舊閣相同，關於財政政策，亦復循前內閣政策，主張緊縮，但前內閣，乃因主張減縮而倒閣，達拉第閣後來之傾覆亦種因此，其難關仍在預算問題也、

夫急進黨與社會黨之政策根本不同，社會黨為求預算平衡主張減縮軍費不主減縮文職官俸，而急進黨對於此種政策不與贊同，彭古內閣即因此不能得社會黨信任而遭推翻，故達拉第閣閣後，即力求滿足社會黨之希望，財政案中亦欲避免前財長薩勞之覆轍，故交出之財政提案，雖擬裁減政費二、〇〇〇、〇〇〇、〇〇〇法郎，但僅以甚輕之擔負加諸官吏，而退職人員尤不受影響，軍費裁去六三八、〇〇〇、〇〇〇法郎，薩勞原議直接稅毫無變更，故提案擬增酒稅汽油稅及汽車稅，並擬徵加受限制之貨物進口執照稅，新提議並

張凡納稅者須在其所得稅呈報單中，填明其銀行之名字，庶可查核其所執證券、預料此種辦法，可使所得稅增多一〇〇〇〇〇〇〇〇〇法郎，故內閣之預算案，雖減削軍費，然其數量極微，為能否滿足社會黨之關鍵，而加稅政策，尤為全法納稅者所竭力反對。

但社會黨深恐表示不信任新閣後，致使右派之崛起，以國民集團等口號，組織右派政府，故財政案於二月十四日在衆院初讀時，經過三十七小時之激烈辯論，急進黨社會黨終起而贊助政府以三九五票對二二五票之多數，通過政府財政案。

衆院既與初步通過，乃提交參院審查，參院財委會乃從事改製衆院所通過之財政議案，並通過將一九三三年之所得稅增高百分之十，並拒絕增高汽油稅，且認為欲求振興財政局而、首重實行撙節，然後乃可加重賦稅，但加重賦稅，祇可作為節目，以故參院財委會將稅收數目自二、二六七、〇〇〇、〇〇〇法郎改為一、七一五、〇〇〇、〇〇〇法郎，其中七萬餘萬法郎，係從整頓稅收項下而來，至於核減支出項下，計達二、六四九、〇〇〇、〇〇〇法郎，易言之，即較之政府財政計劃多減一、二二三、〇〇〇、〇〇〇法郎，較之衆院所通過之財政案，多減一、六二六、〇〇〇、〇〇〇法郎也，參院財委會對於衆院所通過各種條文，凡可使國庫增收十萬萬法郎左右之收入者，均表贊成。

參院改製後，仍交衆院付表決，總計於一九三三年度法蘭之預算，估計赤字不足達六十萬萬法郎，修改後之最善妥當補救方法，仍不外減政增稅，且達氏素所主張之政策，以壘決反對膨脹通貨計劃，以保全法郎價格為主旨，但減收一項，全國人民所最反對，故卒以第三十七條而致內閣傾覆也。

財政案之第三十七條中所列者，為規定公共機關及私人機關辦事人員之薪俸、性質固定者，應抽百分之六，衆院財政委員會初核准文官特捐，但反對在及私人收入，惟達拉第則以為如此，預算仍將缺少二十萬萬法郎，堅辭維持原案與以通過，急進黨方面，則贊成折衷辦法，主張公私機關辦事人員，年俸在九千法郎以下者，准予免稅，超出此數者，所抽之稅則以付入失業救濟基金，社會黨對此折衷辦法，曾開會討論，但必欲先徵求各工會主持人意見，方能決定，而工會首領，對急進黨之折衷案表示反對，社會黨亦以多數對此折衷案否決。

衆院數度開會，社會黨內部意見分歧，社會黨與急進黨之妥協乃益無望，而各地公務人員，紛紛集會，納稅人團結示威，均表示反對政府之政策，愈促從社會黨否決之可能，當最後衆院會議於深夜再開時，形勢緊張，社會黨多數黨，表示對政府投反對票，急進黨力勸擁護政府，社會黨之少數黨，亦表示贊助政府，互作激烈辯論，達拉第作最後掙扎演說，謂不欲作通貨膨脹，亦不欲抑低幣價，惟期保全世界最穩固之國幣，而認為減政與彌補預算短虧之最善辦法，激昂之舌戰後，達拉第請以財政案之第三十七條付表決，投票結果，達拉第以八十八票之差數宣告失敗。

(三) 薩勞內閣

達拉第內閣傾覆後，法總統即請急進黨領袖海軍部長薩勞出任組織新聞、新聞成立後閣員多數輝聯，除薩勞自任總理兼海長，達拉第退長陸軍外，其餘如外長彭古、財長龐萊等均未更動，故新聞員，仍以急進黨佔多數。

薩勞內閣之行政方針，外交方面仍一循前內閣的傳統政策，財政方面主張，①立即擱置費用，②減輕過高捐稅以期

減低出產或不鼓吹經濟活動、(B)採行取締濫發稅捐稅約計劃、(C)實施公共工程大計劃更法重馬達運輸的發展、(D)保護法國實業繼續進口限制制度、除互惠者外、不予他國以優惠待遇、(E)發展法國殖民地的市場、

十一月四日、法衆院雖以三〇二票對三二二票通過新內閣之行政方針、但有議員二百人放棄投票、其中社會黨員幾全部在內、原來薩勞所宣布之行政方針、對平衡預算及補償赤字之計劃、均爲社會黨所不滿故放棄投票、

新內閣對平均預算、仍力主節省費用、其於十一月十六日對衆院提出之預算草案之要點爲、(A)預算短少六十萬萬法郎、(B)從嚴收稅、可增加收入七萬萬法郎、(C)凡延不繳納者加以處罰、(D)增加行政官員對社會保險養老金及輸助金的捐額、十一月二十四日、衆院討論此項預算案、又起爭執、結果就任未及匝月之薩勞內閣、又以三二一票對二四七票的不信任而解體、

一年來之德國

——(施萊轍之軍人獨裁內閣成立……)——
——(希特勒內閣之成立……)——
——(希特勒專政排除異黨……)——
——(退出國聯軍縮之試驗)——

德國在此一年之中、乃爲歐戰後最大轉變之時期、亦即德國力求解脫拘束之奮鬥時期、蓋自國社黨獲勝、希特勒上台以後、在歐洲引起巨大之變化、而且在怪傑希特勒領導之國社黨治下、如叛如狂、用其大刀闊斧之手段、力行獨裁統治、對外則要求軍備平等、毅然退出國聯與軍縮會議、欲行使德奧合併、結成天日耳曼之口號、對內則解除中央黨排斥異己之社會黨共產黨、氣焰萬丈、不可遏止、全世界均爲之

(四) 旭丹內閣

於十一月二十七日、急進黨領袖旭丹乃又受命繼任、閣員仍以急進黨員爲多、但旭丹內閣當面之難關、仍爲財政預算、而旭丹之大政方針、亦以暫不作任何之政治討論之聲明、力謀議會中對財政案作表決信任案、

以內外時勢所促成、旭丹在衆院大聲疾呼、請求互相協調、深得衆參兩院之同情、故旭丹內閣前途、已較幸運多多矣、衆院初讀通過、移交參院、經數度後、亦均通過再送衆院二讀、結果此凡三項獲內閣之財政預算案、於耶誕前一日晨、由參衆兩院獲最後之通過、計參院贊成票爲一九六、反對票四六六、衆院贊成票二八六、反對票一九九、於是摧殘政府之危機、完全消滅、旭丹內閣已高奏凱歌、穩渡財政難關、衆院亦決定休會至一九三四年之元月九日焉、(一九三四年一月十日寫竣)

側目、

茲當所述、則自施萊轍組閣、次述國社黨勝利希特勒組閣、及國社黨在國內排斥異黨之手段、與夫十一月十二日之希特勒選舉得勝、擇其內部重要之事項、依次敘述、至於德國外交上之各種政策、具見另篇所紀、

(一) 施萊轍之軍人獨裁內閣成立

一九三二年之下半年德國閣潮相繼未已、自社會民主黨

白魯密內閣辭職後，巴本氏於五月三十日，以過渡內閣名義受命組閣巴氏欲鞏固政府在議會力量，乃以胡根堡氏領導之國權黨為基礎，聯絡希特勒之國社黨，因此在此七月三十一日之總選中，國社黨竟獲二百二十名之驚人議席，希氏乃欲組織內閣，與政府乃公然反抗，結果九月十二日國會開會，德總統與登堡下令解散國會，表示無諒希氏組閣之誠意，但十一月六日總選之結果，反對黨除國社黨之一百九十五席外，擁有一百二十一席之社會民主黨，七十席之中央黨，十八席之巴伐利亞人民黨，又先後與巴本談判決裂，使巴本之勢益孤，卒於十一月十七日向總統提出總辭，但與登堡欲圖德意志之幸福，始終信任巴本內閣，故當希特勒於十一月十九日屢進見總統，詢問與氏對將政府託付該黨是否反對之時，與氏答以在原則上固無所反對，但不能無條件任命為總理，其所稱之條件，其一為希氏必須採用一切具體經濟計劃，須與巴本計劃相類似，且不可離去巴本業已開始實行之大綱，奧氏數度與希氏周旋後，乃於十二月三日正式任命巴本之替身施萊格將軍為國務總理兼國防部長及普魯士行政委員，軍人獨裁內閣，於是組成，而此次政爭，可稱為軍人勢力獨裁與經濟勢力獨裁之爭，而代表德國舊軍閥勢力之施萊格，與德意志金融資本勢力之希特勒之勢力相爭，結果，施萊格因總統關係密切而獲最後勝利。

(二)希特勒內閣之成立

自施萊格任總理，組織軍人獨裁內閣以後，希氏自為不平，但既不能以武力奪得政權，又復不願他黨合作，在此僵局之下，有一部份希氏之國社黨徒，如施特萊塞等一派，對希氏不能取得政權，表示失望，對於不妥協之政策亦不滿，乃聲明脫離國社黨。

希氏為團結其本黨，免趨分裂以後乃採取妥協他黨以獲得政權，一方面經巴本之拉攏，希氏乃與右派之國權黨及鋼盔團聯合，而冀得進而得組閣之企圖。

施萊格之得組織內閣，全屬總統之力量，在聯邦議會中原無多數議員之擁護，待國會開會時，短兵相接，宣告無效，一月廿八日乃提出辭呈經與登堡與巴本希特勒胡根堡一度協商，乃由總統委派希特勒為總理，而組織右派聯合內閣，右派內閣組成後，當前問題，仍在應付國會，因國社黨與國權黨在國會中之議員，仍不能占絕對多數，而左派之社會民主黨及極左派之共產黨對於右派集團，事實上又無妥協可能，故中央黨成舉足輕重之勢，但中央黨領袖路斯又拒絕贊助政府，希特勒乃請命總統下令解散國會期待三月五日之總選。

德國社黨能於三年之短時期中一躍而為第一大黨，實係經濟恐慌，使德國中小資產階級破產及工人失業有以促成之，德國在失業恐慌之筆乘，為求出路投向國社黨，故希特勒必有挽回德國頹運，使不致令歸附之黨人失望。

希特勒解散議會以後，對左派極施壓迫之能事，大選前夕，希特勒之挺進隊十二萬五千人遊行示威於柏林聲勢浩大，至六日選舉結果，國社黨獲空前之勝利，各黨得票計，國社黨二八八席，社會黨與國家黨一二五席，共產黨八十一席，中央黨七十三席，國權黨五十二席，巴伐利亞人民黨十九席，日耳曼人民黨七席，其他共二席。

希特勒乃宣告勝利而中央黨乃失去政局舉足輕重之地位，希氏既總攬大權，其當政之第一聲，即於三月十五日取消國防軍與海軍中之共和旗改用舊帝國時之黑白紅三色旗與國社黨黨旗，表示回復舊日之軍國而國社黨行將獨裁。

三月二十一日之新國會，在波登丹教堂舉行，與登堡希特勒與皇太子均出席，國社黨與聯合之各黨，提出重要提議，請予政府以行政全權而以四年為期，該案於二十三日以四四一票對九十四票獲得通過，於是韋瑪憲法時代已結束，德國乃趨於獨裁政治。

(二) 希特勒專政排除異黨

希特勒既得獨裁權，乃實摧毀敵黨之勢力，希氏覺過去十四年之馬克思主義之執政使德國趨入衰落，故決心剷除馬克思主義之社會民主黨及共產黨，於是首先於二月二十七日，放火將國會衆議院會議廳燒燬，而嫁罪於共產黨，並封閉共產黨宣傳機關，搜查共產黨總部，並捕捉共產黨領袖，三月三日希氏演說痛詆馬克思主義，並責罵蘇聯之殘忍，三月二十八日查抄漢堡蘇聯商務代表駐所，經蘇聯提出抗議，德俄邦交並呈破裂。

希氏對勞働階級極占勢力之社會民主黨，亦不任其存在，五月一日慶祝勞工節以後，德政府將在馬克斯主義大本營之社會黨機關的自由工會封禁，並沒收社會黨與國旗團之全部產業及該黨各報館。

國社黨既奪取社會民主黨之工會後，復將原有工會，改組成立所謂工人前線，以擴張國社黨下層階級之勢力，社會民主黨在德之勢力乃一蹶不振，希氏欲造成一黨獨裁之局勢，對國會亦思根本剷除，但共產黨已被剷除，社會民主黨亦被解散，國會中僅有中央黨與國權黨，為欲徹底排除異己，對天主教中央黨亦不能倖免。

國權黨之武裝團體，為鋼盔團，乃歐戰退伍軍人之組織，由德國勞工部長塞爾德氏領導，驟投降於希特勒，然尚有一小部分所謂奮鬥團者，仍效忠於國權黨首領胡根堡，希氏乃

於六月二十一日，實行解決奮鬥團，消滅國權黨之勢力，但故意聲明，非對胡根堡及國權份子，亦非對鋼盔團而發，乃係避除誤會，並謂奮鬥團百分之六十至七十為社會黨及共產黨之份子，以為藉口，國權黨既兼併，胡根堡當然亦失勢。

八月一日柏林警察沒收天主教中央黨所有款項及檔案，並佔據中央黨各黨部，於是各黨紛紛自動解散，如巴伐利亞人民黨，於七月四日宣言解散，日耳曼人民黨，亦由總理傑爾允於七月四日正式宣言解散，七月五日天主教中央黨領袖之白魯雷，宣稱自由解散。

同時派巴本與羅馬教皇，於七月八日下午六時，在羅馬簽訂政教和平協定，一方面希特勒下令，取銷解散天主教團體及禁一切反對天主教及教徒之計劃。

希氏施其鐵腕之手段，將國內政敵一掃而空，國社黨乃專政德國矣。

(四) 退出國聯軍縮之試驗

希特勒因英法等國拒絕軍備平等要求宣言退出國聯與軍縮，同時總統解散國會，十月十二日舉行新國會選舉及公民投票，藉視德國人民是否贊成政府措置。

在選舉以前，國社黨員四出活動，希特勒到處演說宣傳政策，十一月十日，在柏林西門子工廠作最後之選舉演說，痛言凡爾賽和約加於德國之損害，德人欲解除此種痛苦，惟有堅持平等權利原則，不任剷削，故希望全國人民，一致作此主張，與登堡亦作廣播演說，讚成希特勒政策請人民擁護政府。

同時政府發出宣言，激動民心，謂無故不投票者之官吏，有失其職務，任何受養老金或救濟金者有失政府援助之責，強迫人民投票任票。

當選舉之日，三色卅字旗飛揚全國，國社黨員乘坐運貨車，高呼口號，擁護希特勒。

選舉票數計全國共投四三、〇〇七、五七七票，其中除廢票三、三五二、二八九票外，贊成希氏國社候選人單者計三九、六五五、二八八票，公民投票計全國投四三、四六四、四二〇票，其中除廢票七九〇、〇一〇票外，反對希氏政

策者祇二、〇五五、三六三票。

選舉結果希特勒獲勝利，嗣此德國國會中已成爲清一色之國社黨之世界，所有全國官吏，均由國社黨黨員充任，希氏現方計劃修改憲法，欲思取消聯邦制及聯邦議會，實行中央集權，統一警察管理，鞏固其個人之獨裁政權，(二十三年元月十日脫稿)

一年來之中歐南歐與巴爾幹

◎地理的觀察……◎歷史的觀察……◎機械運與事件……◎德奧交惡……◎背景乃在憲法……◎法郎政策支配下之奧政府……◎意大利在中歐佔上風……◎法國佈置安全網與巴爾幹之新結合

(一) 地理的觀察

本題所稱之中歐，西起阿爾卑斯山麓，東盡巴爾幹半島，北枕喀爾巴阡山，南臨亞德里亞海，多瑙河及其支流，紆紆其間，闢爲大平原，固一獨立之自然地域也，然西之阿爾卑斯山，既多峽谷，與南德巴威喀爾高原北意郎巴第迤地相通，北之喀爾巴阡山，又低若培塿，而不足以限斯拉夫族鐵騎之南下，至於東南之巴爾幹半島，更如連鷄之勢，爲歐亞間一通衢，謂爲中歐之展延線可也。

所謂南歐，宜若指地中海上三半島而言，然西之伊比利亞半島，以地勢而言，幾若與歐洲其他諸國相隔絕，西班牙、葡萄牙二國，恒與國際間之事不遑聞問，可置不論，東之希臘半島，則已自踞於巴爾幹之林，亦不必，叙，惟有意大利半島，墨索里尼叱咤於古羅馬之墟，睥睨羣雄，而有與英法等國分齊一杯羹之概，其建議改造國體，其發起四強公約，貝迪以國師軍縮兩文中，英文所載，南歐惟述意大利、意大利惟述其與中歐巴爾幹有關之部分。

(二) 歷史的觀察

中歐與巴爾幹，既居四達之地，故民族雜糅，離合乘除，史不絕書，而有事之秋，每爲強者逐鹿之場，一若吾國之中原焉，故匈奴西徙，而其苗裔馬嘎爾族，建國於多瑙河流域之中流，斯拉夫族南下，而其別支，繁衍於喀爾巴阡山之南麓，與亞德里亞海之東海岸，及哈布斯堡族承襲神聖羅馬皇帝之大統，際然爲歐洲之共主，阿斯曼佔君士坦丁滅東羅馬帝國而代有其地，於是日耳曼與土耳其兩族，分爲中歐與巴爾幹之統治階級者，歷三四百年焉，十九二十世紀之交，阿多曼皇室中落，巴爾幹半島裂爲數國，哈布斯堡皇室與新興之霍亨索倫皇室，結爲兄弟，仗其力量得以維繫中歐於萬一，而後者之勢力，復因以瀾漫於中歐與巴爾幹，其 *Weltmacht* 之政策，即假道於此，以貫通於波斯灣頭焉。

及歐戰告終，俄哈兩皇室崩潰於俄頃，土耳其孫出於歐洲之外，其新興之基瑪爾政府，保有小亞細亞阿那託利亞一隅地，不復以兼併異民族爲長，於是雜居於中歐與巴爾幹之

諸民族、無復憔悴苟活於異族統治階級之下、而儼然在民族
自主主義之下、建爲獨立國者、自阿爾卑斯山以東、徂於黑
海之濱、犬牙相錯、可以屈指而數也。然而若爾國者、以其
地處四達之地、亦復往往爲強勢力所浸淫、在者東歐之
第三國際勢力、亦曾一度越爾巴斤山而有侵入布達佩斯脫
之勢矣、德奧合併、尤爲日耳曼族寢饋不忘之政策、於是大
陸方面戰勝國之領袖法蘭西者、亟運與捷克羅馬尼亞兩斯拉
夫諸國、締結友好條約、寢假而組織小協約同盟、收以爲附
庸、是爲法蘭西勢力拓展於中歐與巴爾幹之時代、迨至一
九三三年、德之禍衫總理、欲重溫 *Mitteleuropa* 之舊夢、
意大利之墨索里尼、高瞻遠矚、以多瑙河同盟之領袖與修改
和約之伏羲執言者自居、而法奧不甘放棄其已得之霸權、中
歐與巴爾幹、遂爲德憲法三國逐鹿之場、然而終一九三三年
之世、得衫總理在此方之謀略、竟告失敗、故兄弟之德奧、
卒致閉關、而昔之形影不離者、遂一九三三年、乃仇離如寇
讎、而之所以仇離者、以意大利傾於左、而法蘭西德患於後
爲之也、然法意勢不兩立、豈能相容、故法意之爭霸於中歐
、與巴爾幹諸部之兩面夾攻、爲一九三三年、特着之點、
其間真軍起於北方、以含有侵略國定義之條約、隱然爲互不
侵犯多邊公約之盟主自居、並與法意二國互致好意者、爲李
維諾夫式外交下之蘇俄、嗚呼、小國鱗比櫛次、強者鷹隼隼
視、一九三三年之中歐巴爾幹、固猶之乎一九一四年之形勢
、而複雜錯綜倍之、希特勒之國家社會主義、李維諾夫之不
羈主義、墨索里尼之法西斯主義、與法蘭西之維特原狀主
義、五光十色、交流於世、能勿爲觀世者之所注意及之歟、

(三) 意械運與事件

一九三三年開始時之中歐、德奧何處之一集團、與法國

及其卵翼下之諸小國之又一集團、適相對峙、固未有異乎前
此之形勢也、其時德奧未仇離、法蘭西未曾爲奧、於何見之
、見之於一月下旬之意械運與事件、

是時、意大利有大批軍械子彈飛機、假道奧境、運往
匈牙利、英法兩國、微聞其事、頗滋憤慨、致牒質詢、謂係
違反聖日耳曼與脫利亞農兩和約之行為、與謂此係舊械運
奧希爾登堡製造廠修理者、純爲商家之事、無預政府、法以
匈牙利密運小協約國、又與奧意互爲勾結、暗運軍火、危及
鄰邦、乃致嚴詞、責以立即消燬、或返還意國、於是意國大
譁、指爲「國際上從來少見之文章」、非所以待獨立國家之道
、且陽若對奧、陰實爲意而發、同時德亦不直法國所爲、一
時意法德法、舊仇新恨、交相迸發、而法前總理赫禮歐、又
於其時傳播德奧意三國同盟之風說、雖事無佐證、而杯弓蛇
影、益增疑懼、幸奧國窘於財、方將仰給於西歐、焉敢開
罪於法、故婉緩其詞、具牒答覆、而英法亦不爲過甚、其事
遂疑、解鈴還讓繫鈴人、蓋自是厥後與國遂受制於法郎政策
支配之下矣、

(四) 德奧交惡

五月中、維也納舉行擊退土耳其二百五十週年紀念、德
國國社黨要人、巴威略爾司法總長法郎克博士、及普魯士總
長利爾二人、率希特勒命、赴奧參加、修邦交也、乃甫下飛
機、與政府即報之以噓聲、及德公使抗議、與政府復置之不
理、繼復逐之出境、不特此也、與政府對國外希特勒黨徒、
既嚴禁其入境、對國內國社黨徒、亦復加以高壓、自五月以
後、凡與國國社黨機關報紙被封禁、黨員被捕、其寓所被
搜查者、乃至紀不勝紀、其最嚴重者、如希特勒駐奧情報處
處長哈皮赫之被捕被逐、德使署之被指爲國社黨陰謀之大本

費、其他與政府對德敵對行為、更不一而足、於是德國大憲、亦復施之以報復行為、如重稅限制德人之越境入奧者、如柏林與便署情報處長華塞巴克博士之被捕、如飛機之頻頻飛入奧境、散佈反奧傳單、如哈皮赫之頻頻藉無線電話傳播反奧演說、至於德奧界上哨兵槍殺衝突之事、與奧國國社黨在希特勒指使之下作危及奧國政治破壞奧國治安之事、尤充塞於一九三三五月以後之紀載、以唇齒相依之同宗同文國、而交惡至於如其甚者、不獨宜深究其故、亦且有關於歐洲大陸之前途甚大也、

(五)背景乃在意志

德國國社黨政綱之第一條曰、「我們根據民族自決的原則、要求全日耳曼人結合為一大日耳曼國、」以是而希特勒及其黨徒、認德奧兩主要日耳曼國之應合併為一、自屬天經地義之事、自希特勒攫獲德國政權後、德國國社黨人、即以爲德奧合併之時機已熟、無時不用其全力、向奧國進攻、以期合併好夢之能早日實現、而奧國國內之國社黨、亦報之以相應之共鳴、在其國內大事活動、

然而併奧於德而擴大為一純粹日耳曼族之德國、非徒爲據讓和約之法國與其卵翼下之小協約國所不許、亦爲同倡修改和約高調之意大利所反對、法國與小協約國之所以不許者、懼德奧之興復仇之師、而前食戰勝之果將悉數吐出也、意大利之所以反對者、懼德奧反弱爲強、則意大利臥榻之旁、有他人鼾睡、而不得獨強也、會奧國現政府執政者、爲天主教社會黨領袖之杜爾斐斯氏、氏自三月修正奧國議會集議以來、即爲奧國之獨裁者、亦即爲極端反對德奧合併之一人、故憲法政治家得以施展其手腕、

(六)法郎政策支配下之奧政府

意法樂同爲反對德奧合併者、而因立場不同、故其所施之手腕亦異、法爲據讓和約者、故依據凡爾賽和約第八十條、與聖日耳曼和約第八十八條之規定、而以獨立自主之說、日傾於杜爾斐斯之左右、與政府意於獨立自主之說之動聽、而法國削弱日耳曼之計得以售矣、

然法國之外交政策、猶不止此也、歐戰後之奧地利、僅僅保有阿爾卑斯山麓之一隅礦地、其在經濟上難以自給、法國窺破此點、乃能以法郎政策、玩奧政府於股掌之上、一九三二年奧國金融風潮起、法國貸大批法郎於奧、取英國金鎊之地位而代之、及一九三三年、希特勒之東向政策、由德國腹地、大吹大擂、直撲維也納、法國以爲欲防範德奧合併之實現、與剋服奧國國社黨之舉行政變、勢非從經濟上扶助奧國現政府之穩固不爲功、前鴻意械運奧事件、杜爾斐斯卒屈於法者以此、及六月間、杜爾斐斯歸自倫敦、道經巴黎、謂法接達拉第爾、幾度談話、而三萬萬奧先令法國任其三分之一之借款條約、叱嗟立成、杜氏成功返奧、終一九三三年之世、維也納政家獨立自主之聲、高唱入雲者、此三萬萬奧先令爲之作氣也、

(七)意大利在中歐佔上風

法國外交政策之成功、僅僅在消極方面、使與政府不爲德奧合併說所惑、而未能在積極方面、納奧國於附庸國之林、如小協約國者然、至於意大利、則更上一層台、竟以多瑙河經濟同盟之盟主自居、而收奧大利暨匈牙利等國於卵翼之下、且使巴爾幹諸邦、於戴法國之維持原狀主義爲其護身符外、并亦朝宗於羅馬焉、

意大利用以拉攏奧匈之手腕、一言以蔽之曰同唱修改和約之聲調也、此之聲調、與軍備平等之呼聲相和諧、即意大利

利用以交換德意志國際會議席上之地位、并博得其好感者也、惟其用以結奧匈之耳鼓者、非為改變疆域、而擴充軍備、前者恐失去小協約國之同情、因以破壞其在中國與巴爾幹之地位、後者不徒為維也納所求之而不得者、且藉口於防制國前黨之東進、亦可以獲得巴黎倫敦之彩聲也、

九月間、英法意三國、先後允許奧國得暫時增設補助隊八千人、連同陸軍二萬二千人、共為三萬人、庶幾不超過聖日耳曼和約所規定之數額、以鞏固奧國之國防、與維持國內之秩序、此雖三國所許、而意大利為之竭力張羅、乃不可諱言之事實也、

云何意大利之在中歐已佔上風乎、與政府之寢饋不安者、獨立自主之不克維持也、國社黨之舉行政變也、為防杜此二者、內須充實國防、外須仰仗強援、國防問題、以軍備之擴充而聊勝於無矣、外援問題、法國之來、越國而鄙遠、不可恃也、近水樓臺、其惟意大利乎、惟意大利豈願毋兵中歐以與德國相見於疆場者哉、彼之所企圖者、蓋在扶植法西新勢力於中歐、特多瑙河流域為一經濟集團、視以為墨索里尼掌握下之大塊禁樹、以與法蘭西爭南歐霸主之一把交椅耳、四強公約、所以與國聯分庭抗禮於西歐者也、多瑙河經濟同盟、所以拓殖其聲威於東歐者也、二者成、則墨索里尼可以無慮英法之觀斷國聯、以睥睨全歐之羣雄矣、故奧總理杜爾斐斯、向總理斐波士、幾度奔走於墨索里尼之門、稍裏錦囊、不難推測而知、及奧之內閣團領袖史蒂倫堡親王之歸自羅馬、而鮑威總理、即以短小精悍之軀體、集六部部長之職權於一身、宣佈奧國為法西斯政制矣、匈之斐波士、歸自羅馬、而意奧匈三國之經濟聯絡成、脫利哀斯脫港、許與匈二國以共同通用矣、意法爭霸之局、意大利於談笑之中、著者佔

先者、即此可以窺見其端倪矣、

(八) 法國佈置安全網與巴爾幹之新結合

至於法國之在中歐巴爾幹方面、為對奧與對匈起見、佈置安全網、亦未甘落後、小協約國之新聯盟協定、因意機運與事件、與赫禮歐所傳德意奧三國同盟之威脅、而於二月十六日在日內瓦簽字、按小協約係一九二九由捷克南斯拉夫羅馬尼亞三國所締結、聽受法國指揮、以包圍德奧匈諸國為目的者、此次新締盟約、較前更進一步、新約承認現行各種條約、連歐戰媾和條約在內、必須遵守、以後任何政治協定、凡足以發生政治上影響者、任何締約國、於未得其他國同意之前、一概不予簽訂、此外並規定一種共同政治會議、討論三國有關事宜、據聞此新約與尋常盟約完全不同、其堅強之結合、不啻將此三國合併而為一大聯邦、舉凡一切軍事財政外交、均有聯合辦理之性質、蓋法人之過分重視機械運與事、實為小協約國重締新約張目也、

及意大利在中歐一隅、勢力日益擴大、四強公約之簽成、更予意大利以迴旋而歐亞聯盟之地位、法國遂亦不能不在巴爾幹方面採取反攻的防守、九月二十五日、小協約國在羅馬尼亞西那亞城開會、商議對意大利之態度、對奧增加軍額之意見、及軍縮問題等等、三國除各派外長出席外、羅馬尼亞國王加羅爾、與南斯拉夫國王亞歷山大、亦均親自參加、會議終結後、亞歷山大王又赴保加利亞土耳其遊歷、於伐爾那會見保加利亞國王波利斯、偕往土耳其、會見土總統基瑪爾、同時羅馬尼亞外長杜德克斯哥、自英法歸後、通遊東歐、於土耳其共和成立十週紀念前抵達土京安哥拉、與匈牙利外長加利亞相會、而蘇聯代表團由海陸軍人民委員長伏洛希羅夫領導者、亦於此時抵安哥拉、參加紀念大典、巴爾幹聯

國元首、或外交使節、及聯邦代表、聚集於安哥拉、共謀結好土耳其、安哥拉遂爲巴爾幹之政治重心矣、

在另一方面、土耳其與希臘於九月十二日、締結希土互衛協約、十月十七日、羅士互不侵犯條約在安哥拉簽字、十月十九日、匈牙利總理奧波士土耳其政府之請、行抵斯坦堡、商訂土匈互不侵條約、其後土耳其其外長魯迪奧、於十一月下旬至南斯拉夫、與南國當局商訂友好及仲裁條約、十二月上旬、保加利亞國王波利斯、王后雅娜、偕其國之元宰近臣、同抵南斯拉夫、聘訪其當局、而希臘外長瑪克齊摩斯、更於歲杪遍遊英法意之京城、訪其當局焉、

凡此諸國、元首蒙幸、外交重臣、聘問會議、在一九三三年之一戰中、曾不知其幾何次、至一九三四年開始之時、而有新巴爾幹公約之出現、希臘外長之奔走於西歐、即爲此事也、巴爾幹新公約之內容、雖猶未可知、而在大國利害衝

突益甚、和約締結羸羸莫定之秋、巴爾幹諸國之結合、至少當含有下列之諸意義、

①巴爾幹向稱爲歐洲之火藥庫、諸國爲避免於二次世界大戰時再以巴爾幹爲戰場、故均捐棄前嫌、重修新好、以創造一和平合作之局面、

②土耳其與保加利亞匈牙利、均爲舊同盟國、後之二國、且爲修改和約集團中之一員、今俱加入於南斯拉夫羅馬尼亞希臘等、結爲一維持現狀之大組織、此爲法國對修改和約陣線行施分化政策之成功、

③德國希特勒主義、以向東南伸延爲其出路、巴爾幹同盟之組織、多少亦含有阻撓希特勒主義侵入之使命、

④最後、則因大國間之糾紛、而促進弱小民族之自覺、然其背後、隱然有法國之外交家爲之操縱、故此公約亦可作爲法國之安全網觀也、

一年來之拉丁美洲

古巴革命……哥倫比亞與祕魯之戰爭……魯政變及泛美會議

自一九三〇年以來、拉丁美洲各國、國內之政變與國際之戰爭、相繼迭發、此外彼與、幾無已時。先則有阿根廷 A. Rosales 祕魯 Port 玻里維亞 Bolivia 之革命、繼則有智利 Chile 厄瓜多爾 Ecuador 之政變。最近一年來、復有哥倫比亞 Colombia 對祕魯、巴拉圭 Paraguay 對玻里維亞之戰爭、與古巴之革命。此種極一時之革命潮流、所以釀成之者、無非英美帝國主義競爭市場、欲各樹其厚固之勢力耳。其手段或則賄助親己之軍人政客、與現政府攫奪政權。或則利用在任之親己政府、對另有背景之反對黨人作極度之高壓、致釀成政

古巴革命……哥倫比亞與祕魯之戰爭……魯政變及泛美會議

治上之騷動。最近古巴革命之原因、雖曰係數年來馬嘉圖馬 G. M. G. 總統專主橫暴之所造成、然革命黨人之所以能推翻馬嘉圖政府、與現今聖馬丁 Juan G. 政府之所以迭遭挫擊、皆因美國欲樹立其親美政府而作幕後之活動故也。至於巴玻與哥祕之國際戰爭、其原因則爲各國政府領袖、欲謀自己地位之穩固、乃用國際戰爭方法、以引起國人對外之仇敵愾、而避免國內之革命風雲、惟兩國戰爭既啓、帝國主義者之資本勢力、又往往參與其間、如巴玻戰爭、美國資本家之援助玻里維亞、與英國資本家之援助巴拉圭是也、茲將

最近一年來，拉丁美洲所發生之大事，如古巴革命、哥倫比亞、巴玻戰爭等節略述之。

(一)古巴革命

古巴與墨西哥、爲西印度羣島中面積最大之國，位居加拉比海(Caribbean Sea)與墨西哥灣(Gulf of Mexico)之間，以產蔗糖著稱世界，十餘年來，因南洋羣島糖產之增加，與德國甜菜糖之勃興，古巴糖業受其競爭，其市價已逐漸下跌，近年重以世界民牛凋敝，經濟衰落，生產過剩，於是古巴糖價十年來竟自每磅二角三分跌至一分，而尤以一九三〇年爲甚。惟古巴人民大多數賴種植糖製糖以爲生，今生活所繫之糖業既已搖動，民牛艱困，動亂自然頻生，而此時古巴政權復適在專主擴張號稱「鐵腕」總統者馬嘉圖(Martínez)之手，彼祇知用恐怖高壓政策，壓迫國內一切動亂，而不知所以救濟之道，同時英美帝國主義復多方從而播煽之，於是此種騷三年之古巴革命，乃轟然爆發。

初馬嘉圖總統於一九二五年就任，依古巴憲法，總統任期爲四年，馬氏應於一九二九年去職，但馬氏因欲久據斯職，於一九二八年，不惜修改憲法，延長總統任期爲六年，同時復因運動而得當選爲下屆總統，反對黨以爲馬氏修改憲法，完全爲圖延長一己政治生命，乃竭力反對其有效，一九二九年以後，反對者開始其游行發傳單等等之示威舉動，而尤以各大學學生教員爲多，擁護馬氏之軍警至此亦開始其制止之活動，於是雙方發生衝突，繼之以流血，繼之以拘捕，惟反對馬氏之勢，依然如故，而馬氏壓制之手段，亦愈趨愈厲，後馬氏竟有封閉哈佛那大學，停辦全國中學，並檢查郵電新聞，宣布全國戒嚴，停止人民憲法上應享之言論出版聚會等自由之舉，但革命事件之發生並不因馬氏防範之周密而

稍減少，各地人民與軍警之衝突幾無日無之，反對馬氏者復進一步而圖暗殺，三年中馬氏遇刺者竟多至四次，而馬氏爲報復起見，因亦組織密探隊，專事暗殺反對者，以是三年來郊外常發現被槍殺之青年屍體，社會恐怖，因之日增，前年亡命海外匿居北美編勞利達(Rochdale)州美亞米(Miami)之反對黨，在前總統門諾加爾(Mario G. Menocal)領導之下，門氏於二年前曾在古巴舉行革命，旋以失敗，於一九三二年十月避居美之福勞利達州，一具有計劃之組織，作爲推翻馬嘉圖政府之準備，同時美國亦以馬氏數年來不能消滅古巴人民反美之心理，使美認爲相當滿意，乃謀收買民心，對革命黨予以暗中之攔絡，冀組織一更親美有力之傀儡政府，而開始其傾覆馬嘉圖政府之陰謀。

本年二月六日，馬嘉圖政府因欲阻遏反對黨之騷動，竟將古巴大學生一百五十餘名，略予審訊，即行處決，一時古巴全境已滿布恐怖狀態，二月底古巴內地已有革命黨人開始秘密軍事活動，二月二十三日古巴京城哈佛那(Havana)與聖保羅(San Paulo)間電信交通曾一度突告斷絕，四月初反對黨致哈佛那警察廳匿名信數封，謂哈佛那亦週(Havana)與聖保羅(San Paulo)間自是月十三日開始，於是哈佛那警察全部武装出發搜捕，有傾覆馬嘉圖政府之一切嫌疑入犯，並調騎兵巡邏街道無論何人如被認爲稍有形迹可疑者即加以檢查，至四月十四日哈佛那果發生炸彈案十九起，十五日復有炸彈繼續爆發，警察於嚴密搜查中拘獲嫌疑犯十二人，並發現十四日所發生之炸彈案，其炸彈係現任古巴郵務總長二子阿比利俄(Alibert Daza)與道薩二人竟於十六日爲人槍傷，於是古巴政府以時局愈趨嚴重，乃宣布全國戒嚴，並嚴密檢查郵電新聞，對於去年十二月所恢復之五省憲法保

障亦重復取消，四月下旬，奧林特 Orléans 省已入反對馬嘉爾政府之革命軍之手，旋復襲擊形勢險要之政府軍營聖路易 St. Louis 而佔有之，並佔據其他鄰近之城鎮，預備向京城進發，一面向墨西哥中美西印度羣島等處源源輸入軍火，不久加馬圭 Orizaba 聖太克萊拉 Santa Clara 二省及其他各省之內地，亦有大批革命軍出現，政府軍隊以革命軍散佈極廣且得民衆同情，一方面恐京畿有失，不敢輕派大軍入內地，因此各省內地革命運動，蔓延甚爲迅速，馬嘉爾革命聲勢日益浩大，乃不得不稍改其已往之政策，五月七日馬氏宣言將痛行改革內政，提議另設副總統，表示於若干改革實施後即時引退，並先後兩次赦免政治犯九十餘人，但革命之進行與民衆之不滿現政府依然如故。

美國見古巴之紛亂日有增加，思有以干涉之，乃於五月間任熱悉拉丁美洲事件之外交部次長韋爾士 Sumner B. Welles 氏爲駐古巴大使，韋氏於抵哈佛那後，即着手其名為調解實則干涉之工作，彼除建議修改古巴選舉制度外，復與古巴政府及反對黨會議，會議之結果，乃有七月二十七日之大赦全權政治犯命令，馬氏所以肯簽定此項命令，無非欲圖緩和革命空氣，然事實有大謬不然者，當此大批政治犯紛紛返歸其舊日牢籠時，各地因歡迎而起之游行示威復作，於是軍警與民衆衝突之大流血又復發生矣。

八月二日哈佛那京城公共汽車司機人車夫借反對苛捐爲名首先罷工，三日全國一切車輛爲援助公共汽車者紛紛繼起罷工，四日全國白業實行總罷工，同時罷工領袖並宣布其罷工理由，爲推翻馬氏政府。

馬氏對於此日趨嚴重之罷工風潮，初則以武力脅迫，繼則以引起美國干涉與權辱國相勸告，冀激動工人愛國熱誠而

自動復工，惟罷工之仍繼續進行，八日以後京城之內糧食蔬菜已告匱乏，貧民生計更形困難。

駐古巴美大使韋爾士，於罷工發生之後，乃兩次向馬氏提議，主張馬氏立即辭職，新總統則由現任教育部長賽司配司 Carlos Manuel Céspedes 繼任，時美海陸軍人主以武力佔領古巴者，惟羅斯福總統以爲武力佔領，恐招拉丁美洲之反對，與引起他國之效尤，遲遲未決，時英國與西班牙深知美國如以武力干涉古巴內亂，則必引起其他拉丁美洲各國之反對，而於自己有利，故曾逼美國出而負維持秩序與保護外僑之責。

當韋爾士提出馬氏因立即辭職時，馬氏初曾表示反抗，態度甚爲囂強，蓋以爲全國軍隊效忠於己，有恃而無恐也，十一日午後，局勢乃突起變化，素稱忠於馬氏之陸軍開始叛變，首先發難者，爲卡朋那 Capang 砲臺之駐軍，繼則馬氏衛隊及哥倫比亞大營亦先後加入，至是馬氏知大勢已去，乃於當日午夜提出辭職，交國政於加圖上校 Dyraino del Gardo 及門尼爾司令 Alberto Manier 爲領袖之軍人團體，已則於十二日午後與財長亞代霍夫 Octavio Avenioli 及哈佛那市長等飛往英屬巴哈馬羣島避難。

十二日臨時總統產生，初爲陸軍部長赫雷拉將軍 Orestes Quiroga 惟以陸軍皆不承認，乃改推文人賽司配司，賽司配司者，即前美大使韋爾士提出之人也，賽氏於十三日正式就職後，宣言將完全恢復憲法上人民權利之保障，與賦稅之減輕，經濟上之改善，一時全國人民欣喜之狀，如醉如狂，罷工工人乃先後復工，社會秩序亦漸次恢復，十四日有美艦到臨，旋見秩序已將恢復，當即離古巴他去。

賽司配司之繼任古巴總統既爲美國所指定，故美國之滿

憲案氏政府與賽氏政策之親美、自毫毫無疑問、賽氏秉政數日、以財政困難、擬向美國訂立美金一萬六千萬之借款新合同、一面命財政部長直接與美國商洽關於兩國間之種種經濟問題、古巴民衆既知新政府日益親美、甘作美國傀儡、而淪古巴於帝國主義殖民地之地位、於是乃復有傾覆賽氏政府之二次革命之舉。

九月四日賽氏出京調查風災、京城駐軍乃乘機譁變、主其事者爲甘薩拉士上將 Angel González 與發狄士脫 Juan F. 等二人、不久京城警察亦一致加入、在不流血之中京城乃被佔據、時自由主義派之急進黨已得甘發二氏同意、開始組織革命委員會、推解前學教授古勞聖馬丁 Gran Samartín 波爾特教授 Gerlando Portela 伊拉薩里教授 Iose M. Izauri 新聞記者加波 Sergio Carbo 及銀行家福朗柯 Porfirio Franco 等五人爲委員、聖馬丁則爲主席、發狄士脫爲海陸軍總司令、革命政府既已組織、乃一面發表革除阿附馬嘉圖之軍人、一面聲明將組織臨時政府、並召集憲法修改會議、且謂俟憲法經濟軍事各方面改善後、革命委員會即行辭職、容司配司於革命委員會成立後、即被逼去職、

華盛頓政府見忠於自己之賽氏竟被迫去位、乃大爲震怒、當即命駐古大使韋爾士警告革命委員會、謂一旦亂事發生、美海軍陸戰隊將立即登陸、並令所有美輪均集中香港旅館、以作武力干涉之準備、五六七數日內華艦之集中古巴者、達三十艘、此外海軍飛機十二架在福勞里達裝配炸彈升火待發、海長史班生 Navy Charles A. Swenson 亦於八日乘艦抵哈佛那、同時自宮復於六日召集駐美河根廷巴西智利墨西哥拉丁美洲四大國公使會議、以刺探各國關於美國干涉古巴革命之意見、

四日二次革命爆發、各政黨多有參加、而以急進派之工人學生及共產黨爲甚、古巴人民本有反美之心、茲見美國竟敢公然準備武力干涉、羣情大爲憤激、共產黨及急進派之學生工人均起而紛紛反美運動、且準備借過美國海軍陸戰隊登陸時、一致以武力抵抗、革命委員會主席聖馬丁氏亦謂、「吾人之推翻馬氏者、以其獨裁也、推翻賽氏者以其甘爲傀儡也、」渠表示對於美艦開古亦深爲憤慨、九十月革命委員會與各政黨領袖會議結果、一致主張設法消弭國內各派爭執、共謀國是、並推古勞聖馬丁氏爲總統、古氏於十日在總統府就職、宣稱遵守法律及革命計劃、並官稱尊重政府債務維持美國友誼、其全體閣員名單亦於次日發表、

新政府雖已成立、惟擁護賽司配司之軍人、受事國暗中協助、仍不時向新政府搗亂、共產黨以不能操縱政權、在內地密謀起事、同時隱居美國福勞里達州之前總統門諾加爾復指使其黨徒作第二次之革命、十五日古巴第三次之革命在松林河 Elna Del Rio 及兩康索勃與 Ochoavita Del mar 等已開始活動、十九日加馬圭 Olanchoy 亦有革命軍出現、九月下旬政府軍隊雖將革命軍平息、而各地共產黨之聲勢則日漸擴張、二十九日京城各工廠工人受其黨煽動會罷工一日、下午共產黨軍警衝突死傷頗多、十月一日擁護賽司配司之軍官多人、隱居於國民旅館密謀舉事、爲政府偵悉發狄士塔氏親率軍隊攻擊、雙方死亡極衆、幸次日該軍官等因糧垣洞穿、無險可守、乃懸旗投降、惟此舉頗激起反對黨之憤怒、故 A. B. C 黨於二日起在街衢馳驅暗殺、總統聖馬丁氏曾一度被暴徒襲擊、幸未受傷、五日下午政府發表烏拉圭與巴拿馬對於聖馬丁政府已加以承認、十一日西班牙亦承認聖馬丁政府、古巴人民階級之下、欣喜欲狂、至是秩序亦漸見安定、惟重

十月二十六日 ABC 黨與一部份反對聖馬丁之軍人合作謀叛、紛擾又起、先則有十月二十九日全國之總罷工、繼則有十一月七日一部份空軍之反對、雖罷工不久解決、ABC 黨與擁護麥斯貝士之軍人被特迪士脫擊敗、但其他反對聖馬丁政府者如前總統門塔加爾黨徒等則又在外省起事、嗣後古巴亂事仍迭有發生、十一月二十七日聖馬丁政府因鑒於應付敵黨之困難、加以烏拉圭公使之斡旋、擬與反對團體如 ABC 黨及前總統門塔加爾黨徒等釋懸擱手、共組混合政府、俾兩勢得以穩定、先是十一月二十三日華國駐古大使韋爾士因灣古巴民衆之反對、總統羅斯福乃發表聲稱國務卿略甫與駐古大使韋爾士對調、此舉、美國政府、雖立即聲明、並非承認聖馬丁政府、但爲古巴政治之漸入穩定、則不可否認也、

(一)哥倫比亞與祕魯之戰爭

哥倫比亞與祕魯二國之西部、同在安達斯山 Andes Mts 高原之上、爲全國最重要之區域、東部則同屬亞馬孫河流域、低濕異常、亞馬孫河上流有一小埠曰勒蒂西亞 Leticia 距大西洋二千五百英里、爲哥祕兩國百年來爭執之焦點、至一九二二年哥祕劃界之沙羅門羅薩諾 *Solomon Loranca* 條約始劃歸哥倫比亞管理、惟該地住民百分之八十爲秘人、故其糾紛之因釀、十年來、無日或息、一九三二年祕魯發生革命、該地革命黨人亦起而響應、祕魯軍隊、乃於九月一日突侵入該埠而佔據之、迫革命既告段落、哥倫比亞再三抗議、逼令撤軍、而祕魯則聲稱哥倫比亞虐待該地秘國人民、祕政府決以全力保守該埠、絕不放棄、於是哥倫比亞人民在憤慨之下、乃鼓吹與祕魯宣戰、而政府亦開始作戰之準備矣、此後雙方均忙於軍事上之佈置、戰事似有一觸即發之勢、

一九三二年十月三日祕魯會申訴於華盛頓之永久委員會

、要求組織委員會調解此事、旋以哥方反對而未獲結果、一九三三年一月八日巴西政府提出和解辦法二、祕魯軍隊由勒蒂西亞撤退、該埠先歸巴西接管、同時二國即開會議、由和平方法解決一切問題、問題解決後、再將該埠交還哥倫比亞、但此提議因祕魯反對而失敗、一月二十三日哥倫比亞政府遂申請於華國政府及非戰公約簽字國、要求各國提醒祕魯政府遵守在此條約下應守之義務、美國政府當於二十五日致牒祕魯政府、謂不能以武力要求改變國界、然祕魯雖有答辯、但未肯遵命、二十五日哥倫比亞復以此事申訴於國際聯盟、國聯當向祕魯政府警告、但祕魯態度之強硬如故、二月十四日該地戰事乃開始爆發、因哥倫比亞之谷波 *Cobos* 將軍命祕魯軍隊向勒蒂西亞讓出、祕魯遂以飛機攻擊俾在普馬育河 *Pumahuari* 之哥倫比亞軍艦、谷波氏乃下令以飛機還擊、並令陸戰隊八百人登陸、因祕魯軍隊之抵抗、雙方死亡甚衆、十五日駐二國首都之雙方公使、皆被雙方政府遣送出境、同時雙方復於戰爭開始時、致電國際聯盟、互譴開釁之責、哥方並於十八日以長文送達國聯、請求國聯引用盟約第十五條、國聯行政院乃於二月二十一日開緊急會議、討論哥祕爭端、結果議決組織三國委員會討論此案、該委員會即推定由愛爾蘭、西班牙、瓜地馬拉三國代表組織之、至二十五日三國委員會已決定基本條件二項、(一)承認哥倫比亞在勒蒂西亞之主權、(二)勒蒂西亞城作爲國際城市由國聯委託哥倫比亞治理之、二十七日雙方均已先行停止敵對行動、靜候解決、二十八日三國委員會向祕魯提出建議、主張國際聯盟設一臨時行政委員於勒蒂西亞、由巴西、美國、瑞十三國各派員一人組織之、同日並向行政院提出報告書、內容包括三點、(一)祕魯軍隊退出該地、(二)暫由國聯組織委員會接收、(三)在談判期間

暫以哥倫比亞軍隊維持該地秩序、惟該項軍隊須為國際性質、此項建議提出後、哥倫比亞當時聲明接受、而秘魯則表示反對、於是行政院乃決定引用國聯盟約第十五條第四項之規定、由三國委員會草擬報告、至三月十七日此項報告書草擬竣事、其內容包括歷史上之事實、結論及建議三部、並要求雙方軍隊即由爭執之地點退出、立即開始談判、其中引用之證據極不利於秘魯、十八日晨國聯行政院即通過此項報告書、並議決組織十三國顧問委員會督察此項爭端、非會員國如巴西美國皆被邀參加、秘魯代表於報告書通過時、曾要求行政院予以考慮時間、行政院未予准許、乃憤然離席而去、

秘魯民衆對於國聯引用盟約十五條第四項處置勒蒂西亞之爭執、一致表示憤慨、認國聯報告書為荒謬絕倫、三月二十六日雙方軍隊在普馬育河森林帶又發生衝突、秘魯前進軍遭哥方飛機及軍艦夾攻、死傷至衆、

四月三十日秘魯突起政變、總統羅維氏 Luis Sanchez Cerro 被刺逝世、空軍司令員那伐德 Oscar Benavides 繼任爲總統、於是勒蒂西亞問題之形勢乃突起轉變、五月中旬秘魯新總統貝那伐德、親遊哥倫比亞代表羅伯士 Alfonso Lopez 赴秘面商、二方各以坦白態度討論勒蒂西亞爭端問題、結果在二國同意之下成立一協定、其辦法係依照國聯行政院三月十八日所通過之建議、五月二十五日哥秘雙方代表、乃在國聯勒蒂西亞委員會前簽定、三國顧問委員會提出之建議案、此項議案之要點爲(一)哥秘兩國皆須遵守一九三三年三月十八日國聯行政院根據盟約第十五條第四節而通過之建議案、(二)行政府須組織一委員會、在三十日內抵勒蒂西亞、秘魯軍隊在該處者、須於此委員會到時立即撤退、而委員會以哥倫比亞名義、接受秘魯軍隊所退出地方之行政權、(三)雙方依照

三月十八日行政院議決之建議案進行談判、(四)哥倫比亞負擔委員會工作及其代管地行政之費用、和議既成、國聯乃開始派遣其委員會前往接收勒蒂西亞、於是兩國戰爭、至此乃暫告解決矣、茲已於十月二十六日在巴西京城開始正式公斷、逆料數月後方可竣事、

(二)巴拉圭與玻里維亞之戰爭

玻里維亞在南美洲安第斯山高原之上、有南美洲西歐之稱、爲一無海口之國、巴拉圭在玻里維亞東南、亦無海岸、惟巴拉圭河縱貫國中、順流而下經阿根廷、可出大西洋、巴拉圭河支流比可馬約河 Pilcomayo R. 上流二國交界之處有地曰格萊度谷 Gran Chaco 者(即大度谷)乃一荒涼低濕之森林帶、然玻里維亞得此即可循巴拉圭河入海、故甚重視之、巴拉圭爲阻玻里維亞努力之東下、乃亦始終不願放棄、因此該地爲二國爭奪之交點者已歷數十年、一九三二年七月兩國在該地復不宣而戰、數經中立國調解、皆未見效、十二月十五日在亞盛頓由美、墨西哥、古巴、哥倫比亞、烏拉圭五國組織之中立國委員會擬作退一步之調解、其計劃內容即雙方立即停戰、在度谷設立中立地帶、俾永息戰爭、然此建議、因二國皆無接受之誠意、故仍屬無效、至於戰事、自十二月後、勝利轉入玻方、一九三三年一月以後、玻方軍隊在德名將孔德將軍指揮之下、迭佔彼方重要砲台、一月二十日至二十五日、此數日中雙方在那那瓦(Paraguari)砲台一帶交戰甚力、死傷各達四千餘人、二月初阿根廷、巴西、智利三國擬宣布中立、以阻止供給軍火與交戰國、三月二日國聯行政院十三國理事會秘密會議亦通過禁運軍火往南美巴玻兩國之原則、惟此種建議、表面上雖全體贊成、而實際上則巴玻兩國向外購買軍火、仍未感何種困難、故其戰事之進行依然如故、二月之

後，大原谷一帶，入以雨季，淫雨連綿，道路泥濘，軍事運輸極感不便，致前線戰事稍現沉寂，四月初玻里維亞軍隊復向東進攻，佔據那那瓦及新舊勞伯斯Tops兩炮台，距巴拉圭國都亞森松Asuncion僅一百十五哩，形勢頗為嚴重，南美ABC三強及秘魯四國共同組織之調解委員會，會竭力斡旋和平，勸兩國停止戰爭，交付仲裁，但巴拉圭雖允停止戰爭，然須玻里維亞退出所佔之土地，而玻里維亞則以保持現狀為停戰之條件，因此雙方堅持不下，故未有結果，五月十日巴拉圭在國會通過總統簽字之下，正式向玻里維亞宣戰，時巴方民衆歡呼鼓舞，興奮異常，但此事予國際聯盟以極大不安，蓋自國際聯盟成立以來，此為國際間第一次正式宣戰也，十一日至二十日前線有猛力接觸，二方死傷頗多，國聯行政院於十五日上午開會，十六日復開非正式會議，討論派遣調查團及禁運軍火與玻巴二國案，十八日國聯處理巴玻爭案之委員會，議決三項，(一)派遣調查委員會就地視察，(二)令巴玻兩國立即停止戰爭，(三)請巴拉圭取消對玻里維亞作戰宣言，二十日行政院會議並規定調查團職責三項(甲)作停止敵對行為的談判，(乙)籌備公斷，(丙)對於爭執原委加以調查，並向行政院提出報告書，國務會員國及巴拉圭，對於該項議案，均表示贊同，六月六日玻里維亞亦已接受此項建議，華盛頓中立國委員會，亦望國聯行政院能負完全責任調解巴玻爭案，旋阿根廷、秘魯、智利等國，皆通告巴拉圭非政府宣告局外中立，六月間雙方在前線衝突似稍緩和，惟自七月初以來，國聯派遣之調查團既未出發而前方劇戰又復爆發，七月五日七日兩次戰事，雙方死傷者達四千餘人，可謂慘矣，七月二十六日巴西政府邀請阿根廷、智利、秘魯三國會作從事調解，八月三日國聯行政院亦議決委託該四國設法調

處，於是此四國在國聯指揮之下，根據國聯訓令製作停戰計劃，進行調解，但巴拉圭始終主張非完全停戰，不接受任何和平談判，而玻里維亞則堅持主張非全部問題解決後，不願停戰，因雙方意見參商，致和平運動仍復無效，九月初南美四國對於調解巴玻爭案後有新建議，主張將

二國爭端析為兩個基本問題，一為玻里維亞無海口力求循皮柯馬約河Platense R.與巴拉圭河得一通海之路，一為兩國俱欲得原谷一部分土地，並擬將此問題先請美國大法院公斷，如美大法院不願公斷，則再提出海牙口為國際法庭，然和平運動為一事，戰爭又為一事，巴玻兩國，自八月以後，以前線正值燥季，劇戰連日不斷，並為避免雨季起見，雙方紛紛將軍用品運往前方，預備長期戰爭，九月間玻政府並下令召集一九三四年之後備兵，實行十九歲青年之強迫動員，玻總統且聲稱如玻方已佔有之原谷區域不得保障，則軍事行動決不停止，在調解方面，國際聯盟雖以此事委託南美ABC三國及秘魯共同辦理，但ABC及秘魯四國，因巴玻兩國在口頭上雖均表示贊成調解，但實際上則正各竭全力以謀軍事上之勝利，致調解無從入手，乃於九月三十日四國代表會議議決謝絕國聯委託之調解責任，並宣佈中止調解，自十月以來大原谷一帶之兩國戰事，仍繼續進行，十月二十六日一役尤為劇烈，國聯派遣之調查團於十一月中旬已抵巴拉圭，並進行其調解工作，戰事方面，十二月十一日巴拉圭軍隊在前方竟獲大捷，據巴拉圭政府宣稱，玻里維亞軍隊被殺者凡十三團，俘獲將士八千餘人，奪得大砲坦克車槍械子彈等不計其數，為巴拉圭建國以來第一次空前奇捷，玻里維亞既經失敗，乃於十二日下令集召一九一七年級至一九二〇級後備兵，再增援大原谷防線，惟衆料此次大戰，勝敗既分，國聯

關奎圖及泛美大會，復在進行調解工作，則此爭執數十年之大廈谷問題，或竟能從此解決，亦未可知也。

(四)墨西哥之排華祕魯政變及泛美會議

①墨西哥之排華 在新大陸之華僑，以美墨兩國為最多，墨西哥自銀礦發現之後，華僑結隊前往，初皆充當礦工，旋以礦區排斥華工，華工乃多退而改業商農，其人數最多時，曾達四萬餘人，惟華僑勤苦耐勞，尤喜儲蓄，故凡其所聚居之處，不數年後，即佔該地相當勢力，而遭當地人民之仇視，近年來，世界經濟衰落，各國失業人數，逐漸增加，因此海外華僑之遭遇，亦日益厄外，墨西哥於一九三一年即發生排華風潮，而尤以索諾拉Sonora、新納羅亞Nayarita、及奇華華Chihuahua三邦為烈，人民方面有排華委員會之組織，遇有華人商店財產，則任意衝毀搶劫，故華僑生命財產，隨時有發生危險之虞，政府方面，對於此種違背國際義務之暴動，不但加以禁止，更暗中予以協助，曾容納該黨之要求，對於華僑頒行苛例，限制華人商店每用十人必須雇用墨人四個，尤有甚於此者，墨政府將華僑之居留文件，藉口檢驗，實行沒收，然後以喪失居留證為理由，下令驅逐之，今年四月奇華華邦墨人，復武裝禁止種植蔬菜之華僑入城售賣，華僑商店多有因墨民之武裝干涉而停業者，各處被暗殺之華僑逐有發現，在此嚴重局勢之下，華僑為圖生命之安全，乃不得不棄其多年汗血換得之產業，離墨返國，茲據最近報載旅墨華僑之返國者，已達十八批，約二萬餘人，其餘在墨者，情形勢不能緩和，似亦即將首途，我國政府對於墨人之排華，雖曾一度向墨政府交涉，但亦未見效力，故此問題之嚴重，實未容吾人忽視也。

②祕魯之政變 祕魯總統撒維氏Louis Sanchez Cerro乃

一九三〇年舉兵起事，推翻雷吉臣Reggie總統之革命領袖，雷氏去職後，撒氏即被推為臨時政府總統，旋因被迫去位，至一九三一年祕魯恢復立憲政府舉行總統大選舉時，撒氏復以最多數而獲當選，然其反對黨如民衆革命黨等於大選後曾宣稱撒氏有舞弊選舉事情，始終反對選舉有效，且曾發生互毆及擊毀撒氏住宅等事，於是撒氏對於其政敵，乃開始用高壓手段，或分別逮捕，或驅逐出境，反對黨因仇恨撒氏，乃進而謀暗殺撒氏，一九三二年三月六日撒氏曾遭暗殺，受傷頗重，幸不久即告全愈，本年四月三十日撒氏偕其副員在跑馬場檢閱二月間所召集之後備軍，事畢出場，在汽車中，遭民衆革命黨人之狙擊，傷重身死，兇手或被擊傷，或被逮捕，事後全國宣布戒嚴，內閣立即舉行會議，共推空軍司令官任一九一九年之前總統費那維Oscar Parodi為代行總統職，上下兩院旋亦開會，以最多數選舉費氏為繼任總統，費氏就職後，即努力於恢復國內治安，並下令通緝民衆革命黨領袖，此項政變，對內政策，無甚變更，惟哥祕間勒蒂西亞爭端，則以總統易人，因此竟獲解決。

③泛美大會 第七次泛美大會於本年十二月二日在烏拉圭京城蒙特維的亞Montevideo開會，出席代表多係各國外長，美國代表團則由國務卿赫爾Orville H. Belmont領出，墨西哥外長喀索拉諾氏亦親自參加，烏拉圭外長梅恩被推為大會常任主席，大會開幕之日，由烏拉圭總統德拉博士Dr. Carlos G. Fontana舉行開幕典禮並演說，大會重要議案有白銀問題，關稅問題，國際爭案如大廈谷勒蒂西亞等之調解問題，泛美各國商務之復興問題，提倡游歷問題，勞工問題，女子權利及社會問題等，其他如祕魯代表提議要求美國減讓拉丁美洲各國所欠之債務，及大會國際公法小組委員會提議之一國不

得干涉他國內政等案，均足使美國左右為難，墨西哥曾在大會提出貨幣政策、主張採用復本位制與停付美洲洲際開借券六年、旋以美國反對、被大會小組委員會議決移交華盛頓南美洲洲際高等委員會辦理、在大會中墨西哥外長居居領袖地

位、美國則以歷史與條約之關係、地位雖屬首要然常為衆矢之的、大會會議時間、約須三四星期、至本年年底方可竣事、記者停筆時為十二月十四日、距大會開幕為時僅旬日、故會議結果、尚不得而知也、

一年來蘇俄之建設與其第二次五年計劃

◎蘇俄一般建設之插話……◎蘇俄之工業……◎蘇俄之農業……◎蘇俄之公共工程……◎蘇俄之交通……◎蘇俄之漁業……◎蘇俄之文化建設……◎蘇俄之勞工……◎蘇俄之財政……◎蘇俄之教育……◎蘇俄之邊疆建設……◎蘇俄之合作運動……◎蘇俄之對外……◎蘇俄之第二次五年計劃

蘇俄自一九一七年十月革命以來、迄於今茲、建國已歷十六年之久、前以主義政體之不同、每遭世人之白眼、惟其能於最短期內、結束軍事共產階段、而代以新經濟政策、厥後復施行五年計劃、以朝野之通力合作、遂使經濟落後之俄國、一躍而躋於富強、國際輿論、為之不變、曩昔之仇俄者、紛紛改變態度、締約復交、遍於世界、吾人試綜列強之所以前倂後恭、非其主義也、乃傾嚮其建設之成績耳、雖然、五年計劃之在蘇俄、托洛斯基之一派、對之頗為微詞、且嘗於其論文中、指責五年計劃本身所包合之矛盾、若工業與農業發展之平衡、使農業之發展超過工業、若整個工業中重工業部門較輕工業之發展為遲緩、若稅務數量之增加、而忽視質量之改進、均其弊也、故其結論希史大林氏將第一次五年計劃告一段落、而加以補充、俟缺憾業已彌縫、然後再從容邁進其第二次五年計劃、否則、人民生活於極度緊張之節、將趨於疲乏、使蘇俄招致嚴重之經濟危機、斯一說也、以蘇俄前途觀察、誠有其遠大之眼光、第以吾人之立場觀之、五年計劃雖有其本身之矛盾、而其發展也、殆為不磨之事實、

我國與俄、壤土相接、前以其種政治齟齬、宣告絕交、未幾復言歸於好、他山之石、可以攻錯、吾人縱不同情於共產主義、但對一切先進國家建設之成規、亦不容有所忽視、本年在俄為第二次五年計劃施行之第一年、建設事業、經緯萬端、其間有發人猛省者、有足資借鏡者、就各報電訊、加以整理、分門別類、彙供世人之索引、雖掛一漏萬、在所不免、而就其斷片之所示、亦可窺彼邦年來建設事業之姿態矣

(一)蘇俄一般建設之插話

◎鐵道建設

蘇聯鐵路建設之發展、開始於一九一八年、自一九一八年至一九二八年、新鐵路之完成者、達八千二百八十五基羅米突、在第一屆五年計劃期間、鐵路建設更有迅速之發展、以前發廢為落後而未經開發之蘇聯東部、因鐵路新建、礦產之開發、及工業與文化建設俱有迅速之進步、一九二八至一九二九年、即第一屆五年計劃初期、新造鐵路達四百四十基羅米突、一九三〇年達二千六百零四基羅米突、一九三一年達一千零七十六基羅米突、一九三二達一千二百八十基羅米突、此外附屬於大規模工業之各項小鐵路、尚不在內、

在第一屆五年計劃期間所完成之主要鐵路中，最重要者爲土西鐵路，此鐵路長達一千四百四十二英里，三年完成，此鐵路完成後，中亞細亞各共和國與西伯利亞東部及西部間，有一簡短之交通道，而中亞細亞得以逐漸發展，西伯利亞之穀物與木材，運入中亞細亞，與中亞細亞之棉產出口，均可假道土西鐵路。

蘇聯之鐵路建設投資，逐年增加，至一九二八年止，蘇聯鐵路建設投資達一萬六千九百萬盧布，而第一屆五年計劃期間之投資，則達十四萬零六百萬盧布。

蘇聯鐵路之運貨額，亦有迅速之增加，計一九一三年，俄國鐵路運貨總額爲一三三、〇〇〇、〇〇〇噸，一九二八年爲一五六、二〇〇、〇〇〇噸，一九三二年爲二六四、〇〇〇、〇〇〇噸。

一九一三年全國鐵路共長五萬五千五百七十四基羅米突，至一九三三年一月一日，增至八萬二千四百四十基羅米突，自莫斯科至頓河流域之雙軌鐵路，計長一千零九十基羅米突，於去年開始建築，將於本年八月前完工，經費達四萬一千一百萬盧布，此莫頓鐵路之建築，費時不過十八個月，掘土工程達三千四百五十萬立方米突，與土西鐵路費時三載，掘土工程僅六百五十萬立方米突相較，建築速度之增進，可以見。

第二屆五年計劃期間，全聯邦新築鐵路將達二萬五千至三萬基羅米突，其中主要鐵路十條，共長一萬四千基羅米突，歐洲部分占五千五百基羅米突，亞洲部分占八千五百基羅米突，至一九三七年，蘇聯之電氣化鐵路，將達一萬七千至二萬基羅米突，全運貨額中百分之三十五，將由此項電氣化鐵路運送云。

② 申工業之發展與車頭之製造

蘇聯重工業在本年上半年有長足之進步，計新添鑄爐四具，其總容量爲三、一五〇立方公尺，並添添大鑄爐三所，其餘鋼量每日達三八〇噸，最重要者爲塊鑄鑄機三具，此等機件均由卓爾司基廠用蘇聯材料並由蘇聯專家製成，其總生產量每年爲塊鐵二百四十萬噸，在本年爲首六月中復完成軋鐵機三具，及背爐灶一六〇具之焦煉廠三所，機器製造業之發展亦極迅速，契路平司克之巨大耕種機廠於七月一日開工，每年得生產幼蟲耕種機四萬具，同地摩光聯合廠之第一一部分亦已開工，石炭業亦已新添堅坑七所，共每年產量得增一百五十萬噸，化學工業之進展亦殊可觀，計添設阿莫尼亞廠一所（爲布勃引可夫化學聯合廠之一部分），及牙洛司拉夫耳橡皮廠內之新工場數所，愛夫萊莫夫人工橡皮廠及蘇列卡姆司克煉金廠，金屬綠玉，爲一種十分堅硬之合金，製造之試驗，對於航空建造，耕種機之製造及電氣工業等之發展影響極大，蘇聯重工業生產量在過去六月內進步殊足驚人，石炭產量各地均見增加本年六月間有一日之產量達二十萬噸，去年六月最高額僅爲十七萬噸，本年六月鑄鐵每日平均產量爲二四六五噸，較去年六月增加四五〇噸，本年六月鋼之產量平均每日爲一九、一四一噸，較五月增加百分之二一、五，較諸去年六月增加百分之三一、七，農業機械之生產量更足驚人，本年上半年共製收穫聯合機六、七五六架，較去年同期增加百分之六七、六，退縮型收穫機之產量增加百分之五九、三，耕種機之生產增加百分之五七、一，汽車工業在本年上半年則製成載貨車一八、五〇一輛，客車二、六一〇輛，又魯甘斯克車頭廠爲蘇聯新建工業之一，已於一月一日動工，此廠規模之大，歐洲可稱第一，僅英國之保爾文

廠與美國之美國車頭廠與此廠匹敵、此廠每年可出蘇聯式車頭一千零八十部、魯甘斯克車頭廠之建設、費時已達四載、用費約計一萬萬盧布、本年此廠完成時、又費去五千萬盧布、廠址占地甚廣、僅構造廠一項、已占地五萬六千方米突、機械器具均最新式、本年可出車頭二百五十部、

◎世界最大工業製造廠之建立與最大飛機之告成

烏拉爾之斯伐特洛夫斯克附近、新近成立一大規模之重機械製造廠、該廠一年可產機器逾一百萬噸以上、為全世界此類製造廠中之最大者、其技術之完全與設備之新式、即素負盛名之克魯伯工廠、亦不能過之、烏拉爾機械製造廠為一偉大之工程、建築費時五載、其中機械廠部分佔地五萬五千方米突、立方體積逾一百萬立方米突、為歐美二洲最大之工廠、每年產額自五萬噸至六萬噸、共有各式機械四百五十五種、五噸至七十五噸之起重機五十二部、該工廠預備製造運銷全世界之機器及任何重大之機器、該工廠有一長期開動之平面機、為全蘇聯之最大者、此種機器在全世界僅有二部、該廠僱用工人達三千名、除機械廠外、該工廠又有鑄造廠、每年產額二萬五千噸之熔鐵廠、及每年產額五萬噸之熔鋼廠等主要部分、該工廠將於本年中造成蘇聯從來未製之機器數部、又蘇俄所建造世界最大之飛機、現將告成、該機為卡爾可夫之飛機廠所造、而製造人則為蘇俄最著名之飛機製造者加李甯氏、將來新飛機造成後、將以Y字七號名之、該機為全部鋼鐵造成、內具艙房十六個、每個有四座、夜間則可伸展而成駕駛六十四個、載客總數為一百二十八人、除此之外、尚有駕駛人侍者等尚不在內、機之中部、復設有客廳一間、而前部則有一瞭望室、

◎農業之進步

關於蘇聯農業之二新令、其一為關於一九三三年之農業

稅則者、規定集合農場之徵稅、依其春耕畝數及非農作物之收入、列為等級、耕地超過計畫之畝數者、予以免稅、農稅為集合農場僅有之賦稅、為提高收成、發展此種農業種植、禽畜飼養、及集合農場貿易、集合農場得免去多種稅賦、集合農之無非社會化收入者、且全免其稅、其有非社會化之收入者、則對每戶徵以十五至三十盧布之稅、惟許以相當之豁免、佃農視其收入而徵稅、每戶約徵十五盧布以上、惟亦許以某種之免稅、富農則全視其實際收入而徵之、又一令為關於規定如期完成播種、開闢休耕地、改進墾植狀況、及保護穀物之收穫者、該令指出至五月二十日止、全國春耕已達六三·一二〇·〇〇〇公頃、較去年同日增加八·三二九·〇〇〇公頃、較一九三〇年同日增加六·三〇〇·〇〇〇公頃、即在落後之烏克蘭、在五月二十日播種亦已達一·八七〇·〇〇〇公頃、去年同日僅達九·五七六·〇〇〇公頃、至於本年春耕進步之原因、則為上屆穀物徵收、如富農怠工之被消除、集合農一般地位之增強、及集合農場每畝徵稅額之規定、該令最後謂集合農耕制不久可得完全之勝利云

◎輕工業之規畫

蘇聯各地、將於本年度開辦各項輕工業工廠、塔什干將設鞋廠一所、每年製鞋六百萬雙、明斯克亦將設鞋廠一所、每年造鞋三百萬雙、新辦造革廠數所、一在佛脫加、每年產革二千八百噸、伊凡諾華伏斯尼森斯克、將設人造皮廠一所、每年產橡皮二萬噸、奧特賽將設皮板廠一所、列甯格勒設千噸、佛脫加設每年產量二千噸之皮板廠一所、里雪裏斯克、戈登爾、及澤克奴廷斯克各地、將設大規模之玻璃廠數處、奧特賽將設電

製糖等製造廠一所、每年出品計值二千八百萬盧布、

實食物廠之建造

列甯格現建造大規模食物廠二十五所、其中肉類罐頭廠可與全世界製造最佳之此類工廠並列、製乳場及冷藏廠將於本年中開工、在第一屆之五年計劃期中列甯格拉之食物工業、已獲廣大發展、在第二屆五年計劃期中其發展將更大、如糖菓業在二年半中已完成其五年計劃、罐頭業與製菓業將於三年中完成、一九二七年與一九二八年間、糖菓產額一萬四千四百噸、一九三二年、增至七萬八千噸、而五年計劃所預期之數、在一九三三年僅為三萬八千七百噸、列甯格拉正積極製造各項工廠務期於最早期間開工、預計一九三七年之產額、可值三百五十萬盧布、即五倍於其預定產額、

彼得大旅館之建築

列甯格來得現正建築一偉大之旅館、計有客房一千〇四〇間、一切設備均採取最新式之裝置、專備外籍旅客遊歷蘇俄者之需要、而所有窗戶、均面向向陽、並有一長隧道、可通內法河口之十餘歷史上有名之建築、可謂歐洲備有之大旅館、再莫斯科亦正建造類此之旅館、

蘇俄工業之進步

蘇俄為充實國防、力謀重工業之發展、孜孜不倦、數年如一日、因有突飛猛晉之成績、據蘇維埃重工業人民委員所發表之數字、若以一九三三年一月至九月之數字以與一九三二年同期互較、適增進百分之九、茲將兩年來之情形分期比較如此、

| 分期 | 一九三二年 | 一九三三年 |
|-----|---------|---------|
| 第一期 | 百分之百 | 百分之百 |
| 第二期 | 百分之一百零二 | 百分之一百零九 |

第二期 百分之一百零一 百分之一百十三

據上表比較、由七月至九月之一時期內、蘇俄重工業產量劇增、蓋此時適為夏季、工作環境較佳、第一及第二兩期產量並無顯著之進步、其唯一原因厥為冬季之寒風凜冽、其工作環境過於艱劣、即除冬時期以外之季節、亦須要各地工廠有所準備也、以本年情形言、一二月之間、蘇俄全境寒風怒吼、雪勢頗厲、而各地重要工廠商店作坊之類、以無抵禦風雪之門窗設備、只得逆來順受、聽憑自然勢力之侵擾、霜害之襲擊、至九月間、各地工廠對此與自然勢力之搏鬥準備、業已完成、各項事工均已秩序井然、故本年冬季之來臨、雖為時較早、而重工業中之各重要部門、亦絕不至再似去年毫無準備時所受之影響也、

在業經調查之數月中、自動托重車工業、化學工業、電汽以及輪車建造業之產量、無不劇增、而此種種工業適為重工業之基本部門、惟蘇俄煤鐵鑛業等、並未能完成彼等工作而適合彼等之計劃、似亦極為顯著之事實、

在過去九閱月中、蘇俄之輕五金工業、亦僅能完成彼等本年計劃中工作之百分之三十九而已、鐵路上需用之車輛機車工業、亦有落伍之勢、惟蘇俄之玻璃、油漆以及瓷器等業雖未有謬人之成績、甚至尚不及去年同期之產量、然煤業一項、若與去年同期產量較、則確已超過百分之十、其比較如次表、(單位千噸)

| 分期 | 一九三二年 | 一九三三年 |
|-----|--------|--------|
| 第一期 | 一六·七五四 | 一六·三二四 |
| 第二期 | 一五·二二五 | 一七·三二八 |
| 第三期 | 一三·五四六 | 一八·五八五 |

蘇俄重工業之產量、在最初之九閱月中、僅及其全年計

計之百分之六十八，英國於一九三三年之產煤總量，亦不過一千六百十三萬八千噸而已。

關於俄鐵產量，在本年開始之九閱月中，亦僅完成其全年計劃之百分之五六·五，但與去年同期相較，則已增加百分之十三·四，其比較確數，有如下表（單位千噸）

| | | |
|-----|-------|-------|
| 分期 | 一九三二年 | 一九三三年 |
| 第一期 | 一·五三二 | 一·四一〇 |
| 第二期 | 一·五二四 | 一·六一四 |
| 第三期 | 一·三五五 | 一·八三九 |
| 總數 | 四·四〇七 | 四·八六三 |

蘇俄自動托重車工業之成功既如上述，考其成功原因，厥為組織完善，與管理得法，蘇俄鐵路事業既欠善，托重車工業乃益形重要，故若干技術巧妙之工業家，均趨之若鶩，乃得蒸蒸日上焉。

至於運輸事業中之機車及貨車等製造工業，迄至本年九月止，僅完成其全年計劃之百分之五五·八，第三期中亦不過完成其計劃之百分之六七·六而已，然而即此足以表示較去年同期中業已有百分之十一之增加也，無論如何，蘇俄現正期望於最後之三閱月中製成貨車一萬三千輛，此數約與本年度內最初三時期中所製成車輛之總數相等，蘇俄工廠實行社會主義制度，在有關工廠中，工人進行社會主義之競爭，以及大規模生產，故此種情形，非不可能，此次亦決非創舉也。茲以本年蘇俄參加重工業工人之數目與去年比較，則已遞減，以一九三二年為標準，則本年度各期之遞減百分比如下表：

| | |
|-----|---------|
| 第一期 | 百分之九四·三 |
| 第二期 | 百分之九四·一 |

第三期 百分之九八·四
由表面觀之，蘇俄重工業工人之數目雖稍有減少，但對於各項工業之產量，並無絲毫影響也。

(二) 蘇俄之工業

① 主要工業產額之預算

蘇聯中央執行委員會，議決一九三三年，即第二屆五年計劃之第一年，各主要工業應完成之產額如下。

| | | |
|---------|----------------|------|
| 電力 | 一六、三〇〇、〇〇〇、〇〇〇 | 啓羅尼特 |
| 煤 | 八四、二〇〇、〇〇〇噸 | |
| 石油 | 二四、四〇〇、〇〇〇噸 | |
| 鐵 | 九、〇〇〇、〇〇〇噸 | |
| 鋼 | 八、九五〇、〇〇〇噸 | |
| 卷鐵 | 六、二五五、〇〇〇噸 | |
| 高等卷鐵 | 八八五、〇〇〇噸 | |
| 機關車 | 六〇、五〇〇部 | |
| 汽車 | 四〇、〇〇〇部 | |
| 車頭 | 一、一七五部 | |
| 貨車 | 三四、〇〇〇部 | |
| 機槓照一九二 | 六、五三五、〇〇〇、〇〇〇 | 盧布 |
| 化學品同前 | 一、八三九、〇〇〇、〇〇〇 | 盧布 |
| 金屬器具重工業 | 五八〇、〇〇〇、〇〇〇 | 盧布 |
| 應用照去年價格 | 六、八〇〇、〇〇〇、〇〇〇 | 盧布 |
| 輕工業照一九二 | 二、七五〇、〇〇〇、〇〇〇 | 米 |
| 六十七年價格 | 八、一五〇、〇〇〇、〇〇〇 | 雙 |
| 棉布 | 七、七〇〇、〇〇〇、〇〇〇 | 盧布 |
| 皮鞋 | | |
| 食物照一九二 | | |
| 六十七年價格 | | |

木材前銷 二、〇七二、〇〇〇、〇〇〇盧布
牛產合作社 七、九二〇、〇〇〇、〇〇〇盧布
照去年價格

（丑）電氣工業

關於電氣工業，蘇聯於一九三二年在伊爾庫次克、維亞脫卡、阿穆爾、海參崴、奧倫堡、佛尼丁斯克及湖希造七新公用電廠，尚有四十二公用電廠在建築中，在本年內可早其落成，其發電量約自六千至一萬瓩。

此種電氣工業之進步，實使列強為之震驚，如對於斯哥「前進報」某記者，曾在蘇聯各地考察電氣事業，近在該報發表一文，據稱，目下蘇聯電量與英國相等，至一九三七年，蘇聯之電量將五六倍於英國目前之電量，蘇聯電氣化之發展，與蘇聯工業化及交通之發展成正比，第二屆五年計劃將不僅謀電氣化之推廣，並謀交通之發展云。

且不僅如此，即無線電事業，亦有突飛猛進之發展，如動工建築一世界最大之電台，在頓河洛克斯多夫，已造成一二十瓩之無線電收音台，在伊其夫斯克造成一四瓩之收音台，不久即可收音，現蘇聯有無線電收音台五十九，電台總數為一、四九八瓩，已居世界第一，在一九三三年，無線電網將更發展，各自自治共和國，均將設立新收音台，在白俄羅斯首都明斯克及烏克蘭之基夫，將建立一一百瓩之收音台云。

（寅）煤與煤礦之發現

蘇聯自本年四月二十五日起，每日產煤二十萬噸以上，全境所有煤礦，均呈顯著之進步，唐白斯礦，在四月份完成其預計之百分之九十五，此項成績，已為數月來所僅一見，此種成就，應歸功於黨與政府，能將採煤業之失敗，坦白表

現，同時積極設法促進其生產，現有一部分採煤托拉斯，已超過其預定計畫，如北高加索採煤托拉斯，在四月份最後五日中，每日產量達一五、六〇〇噸，而預計僅為一五、一〇〇噸，唐伯斯無烟煤托拉斯及卡狄夫托拉斯均超過其預定計畫，其他煤礦之開採量亦俱增加，如莫斯科煤礦自四月二十三日起，恒超越其計畫，古茲巴斯增多其產量，在若干時日中，亦超出預計額數，特別在烏拉爾境內之煤礦，在四月底發現一堅實之挺進，蘇聯境內煤礦之產量，既有此種同一步調之進步，則其超過其原定計畫無疑云。

至於煤礦之發現，亦復層出不窮，如地質學者考察蘇聯遠東境於近海參崴之波里耶河上流處發見一大煤礦煤源深入地下五十米，預算其產量約達一六、〇〇〇、〇〇〇噸，與最近在該境近處發見者合計之，可達三〇、〇〇〇、〇〇〇噸，現當局已計畫建立一冶金工場於該境，又據海參崴消息，最近堪察加西岸之巴爾民地方，亦發見一大煤礦，煤藏達十五層，因此發見，堪察加之煤給，已有離海參崴而獨立，此外在烏蘇里鐵路附近，亦有煤礦發見，北高加索阿麥林大煤田之三煤礦，現已開始採取其每年產量預計為三〇〇、〇〇〇噸，該境全部煤礦之估計，達一五五、〇〇〇、〇〇〇噸，且均為佳質者。

（卯）煤油業之進展

煤油在蘇聯出口平衡中，占最重要之地位，在過去五年內煤油輸出總值達六萬萬盧布以上，此項煤油之大量輸出，全由舊油田之急速改造及新油田（如烏拉爾、土耳其克美尼亞、喬治亞等）之發達所致，當歐戰結束時，俄煤油業幾全部衰落，其生產量由戰前之九、二三四、〇〇〇噸，在一九二〇至二一年時，跌落至三七八〇噸，惟蘇聯政府急設設法增

加生並、並投於大量資本、於是今日蘇聯之煤油工業、在技術上乃得優視全球、其操煉手續、已全用機械、油田亦經電化、並已築成巨大之精煉場、及輸油管線、是項工作、使蘇聯非唯恢復戰前標準、且竟超過之、一九三二年蘇聯煤油產量為二一、三九五、〇〇〇噸、即超過一九一三年兩倍半、一九三二年、煤油輸出為六、〇四四、〇〇〇噸、一九一三年僅九四七、〇〇〇噸、即增加六倍半、精煉煤油之輸出量、增加甚快、如汽油在一九三二年之輸出、超過一九一三年十三倍、蘇聯煤油在國外之市場中、最重要者為法國、在一九三二年、其購買量為一、一七一、〇〇〇噸、即當蘇聯煤油總輸出之百分之二八、五、其次為意大利、購買量為九三六、〇〇〇噸、(總輸出百分之二五、五)英國購買六五一、〇〇〇噸(百分之二〇、八)、德國六二九、〇〇〇噸(百分之二〇、四)西班牙一四三五、〇〇〇噸(百分之七、二)、此外為瑞典、比利時、丹麥、土耳其、日本、中國及波斯、現時蘇聯輸出之煤油、足供歐洲及地中海盆地需要量之百分之二十、蘇聯煤油之主要購買者、為獨立公司之國家的團體、及獨占的機關、彼等所購者超過蘇聯煤油輸出之半數、但蘇聯煤油、由世界托拉斯所輸出者、已逐年減少、蘇聯之輸出煤油機關、現正在各國設立舊機汽油站、及分配場所、以推廣其煤油貿易云、

其進展情形、既如上述、而庫頁島之產量、尤足驚人、重工業人民委員會決定使庫頁島之煤油產量於一九三四年增加為三十萬噸、至一九三五年增加為五十萬噸、一九三四年將新鑽油井三萬五千公尺、並將建築一新電氣廠、其發電量為六千基羅瓦特、供給奧卡油田、該廠第一一部分有二千基羅瓦特、將於一九三五年初開工、遠東工業逐漸發展、其對煤

油之需要將全由庫頁島供給、故現正在伯力建一練油廠、一九三四年已能得庫頁之淨油十五萬噸、迨一九三五年該廠產量將擴充至四十萬噸、庫頁煤油將由一新油管(長三〇二公里)運送至馬斯卡列伏埠、一九三四年庫頁油田建設費將有二千五百萬盧布、並撥款二百五十萬建造運油船隊、同時該地一切油田工作、明年均將機械化云、

(長)鋼鐵與礦業

①鋼鐵廠之開工 斯大林及莫洛托夫得庫茲尼次克冶金廠管理者報告、謂該廠之一部分已建築完成、準備開工、該部分包括一磁鐵機廠、為目前世界之最大者、

②金礦產額之增加 去年蘇聯金礦產額增加百分之十七、本年度西伯利亞西部金礦產額增加百分之七十五、外貝加爾增加百分之八十一、叶尼塞增加百分之二十一、耶庫次克增加百分之四十三、里那增加百分之一百五十七、阿穆爾增加百分之三十九、遠東增加百分之七十云、

③新金礦之發現 塔傑克斯坦舊金礦場附近、發見豐富之金藏量、因此、塔傑克斯坦擬於本年度大量擴充開採金礦之計畫云、

④泥炭之發現 全聯邦泥炭學院考察團、在波脫洛匹洛夫斯克附近、發見泥炭藏量數處、最豐富而具工業價值者、為尼可拉夫斯克、阿佛頓斯克、藏量計廣八千四百公頃、深二米突、此數處泥炭藏量、大部分可供燃料、總額共計二千一百萬立方米突強、合乾泥炭二千一百噸云、

⑤磷酸鹽之發現 裏海之加拉勃加茲灣、有一面積、十方基羅米突之死水區、其中無魚類、亦無水上植物、加拉勃加茲灣水面頗淺、流入之水、因受烈日之映照、蒸發甚速、因此數千年來、此海灣已成一天然之製鹽場、據蘇聯科學院

估計、含磷酸鹽之礦類、積聚於此灣中者、約計六百萬噸、在低溫度時、此等鹽類沉澱湖底、其被波浪激至岸上之海水、則因受烈日之蒸發、立即乾燥而成不需人工補助之磷酸鹽、製造磷酸鹽、向用此原始方法、近年來、始用工廠方法採取磷酸鹽、四年來海灣岸上、已成立一工業市、工人達二萬名、旅舍、學校、俱樂部等之設備俱全、一九三二年、加拉勃加茲海灣之磷酸鹽產額達十萬零四百噸、本年將增至十二萬五千噸、此海灣所產之鹽、可藉化學方法、提取蘇打、硫磺、及硫酸、一大規模之聯合化學工廠、將於本年內建築完成、俾從事此海灣之富源開發云、

(A) 磷礦之發現 目前、加拉半島已因磷灰石、磷礦之豐富而成一蘇聯之重要工業區、數年前、在該島上開始發見此項磷礦、目前、已開掘之磷灰石礦已達數處、磷礦已成立一所、化學工廠與水電廠正在建造中者各一所、希平諾高斯克已成一社會主義之城市、重工業人民委員會已擬定繼續開發加拉半島之計畫、加拉半島出產之磷、已足供全聯邦工業之需要、一九三二年、產額達十六萬噸、價值降至每噸一一、五盧布、一九三二年之出口額超出預算二倍、本年計畫、擬採礦八十五萬噸、造淨磷三十二萬噸、為該廠地運輸便利起見、擬添置車頭三部、二十噸車三百部、又蘇聯科學家已在希平地方發見鉬等希有金屬礦藏、擬於本年中開始採掘、並設廠煉製、目前七十六科學院聯合研究加拉半島問題、並已設一專局總司其事云、

(B) 北奧綏帶礦區之建設 北奧綏帶、本為一僻荒之地、現已因蘇聯政府之開發而開始生產、用於該地礦業之投資、已達一千萬盧布、在蘇聯全國木產中、北奧綏帶占一大半、該處新近又發見銅礦、大規模之木材聯合工場三所、已在

建造中、人民委員會之北奧綏帶考察團近在計畫一鐵路、謀北奧綏帶、南奧綏帶與外高加索三處之聯絡、此鐵道成功後北奧綏帶與蘇聯各部之交通當益臻便利、除礦業發展外、北奧綏帶之工業亦有同樣之發展、一九二八年、工業投資共達三千五百萬盧布、一九三二年達三萬萬盧布、前需比國公司之西夫開司克工廠近已變成大規模之熔銀廠、由奧綏帶人主持工務、一九二五年、工人僅千名、現有工人逾五千人、其中四分之三為奧綏帶人全區電燈達二萬二千五百塔羅瓦特、又北奧綏帶之文化、亦有相當之發展、一九三〇年一年中出版書籍之數量、幾與以前一世紀半中出版之總數相等、每一居民與集合農人之家中、俱備有書籍、北奧綏帶首都奧特荷尼克茲、現有非銜金屬學院、農業學院、及教育學院各一所、全區共有工業學校六所、普通學校一百二十所、醫院七所云、

(C) 汽車工業

(A) 汽車與曳引機工業之進展 據今日發表之統計稱、蘇聯過去半年之汽車及曳引機工業、其生產量超過其在計畫中所預定者、如用整數表示、在此時期內之牛產、有載貨車一八、五〇〇輛、汽車二、六〇〇輛、曳引機三三、〇〇〇具、及收穫聯合機之摩托一萬具、就中尤以斯大林格勒曳引機廠之成績最為特出、彼在此時期固超過其計畫、目下實際每日能製曳引機一七〇具、而計畫所定每日僅產一四四具云、

(B) 蘇俄汽車之史的發展 第一期之五年計畫開始時、全蘇聯之汽車、尚不及上海一市之多、此可見大戰前及革命後數年間、蘇聯汽車業發展之情形、據最近所得之數字報告、則在五年計畫之末、蘇聯四大工廠之汽車出品、每月幾及一萬輛、凡此、皆蘇聯之工人、蘇聯之材料所造成者、二九三

三年前三月出產之數目如左、

| 車 | 一月 | 二月 | 三月 | 第一季 |
|---------|-------|-------|-------|-------|
| 史達林 | 1,256 | 1,401 | 1,538 | 4,195 |
| 尼利-羅格羅特 | 1,218 | 1,411 | 1,410 | 4,039 |
| 亞魯斯打 | | | 219 | 219 |
| 哈高夫 | 1,432 | 1,420 | 1,417 | 4,269 |
| 史達林格 | 1,412 | 1,420 | 1,401 | 4,233 |

此實為蘇聯政府之一大問題、近代生活之各面、如運輸、交通、皆需要汽車、即戰爭、汽車亦屬重要、帝俄時代、有所謂「俄波羅的工場」者、坐落於瑞加、為製造汽車之惟一工場、其式樣則仿義大利之舊「發愛特」式、機器各部、又均係義大利所輸入、僅在該處加以裝設而已、在大戰期間、此工場遂變為修理汽車者、大戰中俄國所用之汽車、均係由外國輸入者、所謂「汽車工業」在當時之俄國、其不發達、亦恰如現時之中國、蘇俄政府將須設立之汽車工業、置於舊時之全國最高經濟理事會之指揮下、該會管理一切重工業及機器之製造、其後遂改為重工業人民委員會、內戰後理事會之第一步工作、即在徵集一羣工程師及工人、予以舊日之「俄波羅的」工場、並供給其材料、故一九二四年、(此場改名為「愛摩」工場)製出汽車十輛、大部均係手工所製、自「愛摩」工場起、蘇聯現有汽車工場五、史達林工場(即前愛摩工場)、尼利羅格羅特工場、史達林格打工場、哈高夫工場、及哈里愛濱斯克工場、一考其在一九二九年至一九三三年間之發展、殊值注意、

(四)莫斯科史達林工場 此工場、予前已述及、一九二四年之出產為汽車十輛、此為蘇聯製車之初次試驗、其後機件

雖仍由外國輸入、但其出產量則增加、一九二五年之產量為一百一十五輛、一九二六年為三百二十一輛、一九二七年為四百零一輛、一九二八年則為六百九十八輛、於一九二七年曾決將該工場改組、俾年可出產四千五百件機器、其後復決將該工場完全改造、俾適宜於製造便於運輸之重式車輛、於一九二九年、開始改造、機器由美國及歐洲購入、於一九三二年九月十五日、此工場即製出二噸半之汽車、並六十馬力之摩托、此種汽車為美國之重載汽車式、其計畫擬每年出產二萬五千輛、以如此之範圍、組織此新工業、誠非易事、深慮精巧工人之缺乏、而無經驗、但經六月之後、每月可出產機器五十五部、一九三三年四月、該場共出產一千九百二十四輛汽車、下列之數字、亦可證其成本之減低、一九三一年、每輛之成本為一萬一千零七十八盧布、一九三二則減為六千八百一十九盧布、至一九三三年、則更減為五千二百四十四盧布矣、其所以有此結果者、自因大規模生產之故、場中現可用三千工人及工程師三百人、

(四)尼利——羅格羅特工場 蘇聯政府之政策、在決定製造何式之車輛前、先試美國及歐洲之各種式樣、因俄國須其所製出之車能適合本國之環境、但同時、彼輩復須求其易於製造、而所費亦廉者、其目的在使汽車之製造標準化、並須大規模生產、故卒選美國之福特式、前此蘇聯政府、曾與福特氏已有交易、第一次至俄之拖車即為「福特孫」式、俄政府與福特第一次所訂之合同、即在俄國出售多量之拖車、其輸至俄國、均係零件、然後在列寧格打之克拉斯萊勃特羅維基工廠架設、在初期之農場汽車化、此尙可勉強供給、但不久「福特孫」式之車輛、即被摒棄、一九二九年全國經濟最高理事會、派一委員會研究製造輕車及一噸半汽車之大規模生產

事、該委員會即決採購特車之A式並計劃建築一大工場、每年可出車十萬輛、及百分之二十之多餘機件、此與福特在美訂一合同、請其在計劃及設備方面、予以技術之幫助、設立一如地德樂之福特工場相同者、該委員會立在地德樂成立一辦事處、定一切之最後計劃、為建造工場計與奧斯丁公司復訂一合同、地址即選在尼利羅格澤特坡對面之烏加區、古時、歐洲馬隊之前往西安者、即由此城起身、此大規模之工場、即立即開始建築、一九三零年五月一日始行奠基禮、其大部之建築、一九三二年一月一日即已完成、該工場共佔地四千畝、主要建築物共八所、其中最大者二、一佔五萬九千一百四十四立方英尺、一佔五萬零一百一十二立方英尺、各部均設有食堂、浴室、及休息室、以為工人之用、並另有總暖汽場供給全工場之暖汽及熱水、另外復有電場一、沿江岸復有碼頭、俾便船舶停泊之用、工場內現已敷設七十啓羅米突之鐵路線、蓄汽油池共儲二萬加倫之汽油、水管共長三十五啓羅米突、其外並有汽之設備及儀器、以為抑壓空氣之用、為五萬工人之居所並建有四層樓房之城市一處、中有木製之平房、食堂、工場廚房、沐浴室、洗衣房、及學校等、前此計畫之出產量、現已增至十二萬、福特工場之設備、大部均已依式設置、雖前此僅作輸入機器之裝設工場、現時所謂之俄國福特、其一切機件、均在此工場製造矣、預計在第二期之五年計畫、此工場將予以充分之發展、現時固無良好之管理、遂致相當之影響、此種缺點、前已在預料中、因俄人從未作如此大規模之管理者、在此之美國之汽車公司當局、對此及其他工場、曾一度檢查、彼謂、「進步殊佳、即在美國、以如此之大工場、亦須一年或一年半之時間、始可運用合宜、工場之計劃、及設置均甚佳、新管理者似亦能稱職、出

產最每月均有增加、四月一日共出車四百五十輛、其各車均在此裝設、莫斯科即有一裝設場、尼利羅格澤特工場亦如其他之蘇聯大工場、附設有實驗工場一所、作檢查及試驗之工作、俾便改造總工廠產品之式樣、此外並有技術及訓練精巧之工人及工程師、此種學校為蘇聯教育原則中單一技術教育總制度之一部、

◎亞魯斯拉烏工場 此工場製造五噸重式之重載車、一九二九年改組後之工場、出產二百五十三輛重載車、一九三〇年出產八百八十五輛、一九三一年出產一千一百一十四輛、至一九三二年出產二千輛、此工場現尙未完成、但預計每年出產重載車四千輛、均為四輪或六輪者、據稱美國一九二九年(出產量最高)僅製出此式五千輛、而歐洲之戴維及普生公司僅各製一千輛、俄國重載汽車之成本、約九千七百一十九盧布、此種車輛、大部均用作城市中之長途汽車及車輛過重者、

◎史達林格格拖車工場 汽車及拖車業之標語、為將蘇聯放入一汽車中、將農人放在拖車上、蘇聯農業大規模生產之理論、及事實、即在利用拖車及機車耕地、故對於拖車之發達、較汽車尤為注意、於內戰停止後之第一年、蘇聯政府自福特工廠購入多數之拖車、均集聚於列雷格格之工場中、但至田野實際工作時完全失敗、因其分量過輕之故、駕駛者之不精巧、自亦其原因之一、予猶憶一九二九年至莫斯科附近鄉村時、幫助修理用作犁地之拖車、拖車站中共有十輛、其中即有九輛均在田野間待修理、駕駛者及青年婦女、均於立旁觀、無法修理、故由此種經驗、全國最高經濟理事會決定採用較重之拖車、立與美國米及開城國際收穫者公司交涉、准其在俄國製造同樣之拖車權、在史達林格格、另計劃建

築一大拖車工場，在美工程師嘉爾德氏（彼為親與史達林討論建築工場之二外籍工程師之一，殊有聲譽）之指揮下，建築工場之計劃，在繼續進行中，在嚴寒之冬際，熔爐爐等均以前熱之洋灰鑄成，極大之裝設工場，以三月之時間築成之，美新聞記者里克波克在其五年計劃一書中，述及此裝設工場時謂「車床、鑽鑽、機手、及其他數百之機件僅專家可知其名雜列一旁，佔地約四百四十六碼長一百零五碼寬，但均為美國之商標，均為玻璃牆所隔絕，瞻視之幾如一美術家之工作室」史達林格拖車工場於一九三〇年完成，每八十八輛每年約可出產拖車五萬輛，所謂之「蘇俄國車」為一十五至三十馬力之機車，為適合俄國環境計較「福特孫」尤佳，據報每日所用之材料約鋼鐵一十六萬三千噸，煤油五萬噸，白鐵四千噸，一九三三年四月，該場共出產四千零六十四輛拖車，已滿足預定之產量，當局公開聲明，謂計劃建築此工場時，錯誤甚多，但向逐漸改正，服務員司漸受訓練，史達林格拖車為工人特築一城如尼利羅格利羅格羅特予曾述及者、

④哈高夫拖車工場 此工場之建築一如史達林格拖車之式樣，其範圍亦約略相等，於一年半之時間完成，史達林格工場所有之錯誤，在此均已免去，計劃之應用，殊見巧妙，其目的在使勞力經濟，預定之產量亦如史達林格拖車工場為拖車五萬輛，現時並製造收穫機，迄四月，共出產二千三百五十六輛拖車、

⑤恰里愛濱斯克拖車工廠 恰里愛濱斯克為烏拉區之一城，為蘇聯冶金業之中心，西伯利亞之煤、烏拉區之鐵、及其他豐富之原料，遂使為冶金業之中心，烏拉為蘇聯之中心、自戰略方面言之，此地點甚合理想，於此，蘇聯政府復造成第二之金屬大本營，使史達林格拖車一大工場，則恰里愛

濱斯克尙且倍之，裝設工場約六百四十四碼長，一百九十六碼寬，車床及其他機件之數目，幾超過一千七百件，此工場所製造之小機件，其數目之多，亦較史達林格拖車者倍之，其間之工人共一萬五千，城市可容六萬人，所生產之拖車為美國之「開特皮勒」式，重十噸，有六十馬力，預計年可產拖車四萬輛，於工場之建築完成時，特別遠東軍司令白勒歇氏曾派至該處發表演說，列述此工場之重要，其所生產之拖車為「坦克」式，蘇俄新聞界於工場將近完成時極為注意，最近兩年來恰里愛濱斯克附屬之實驗工場，迄在工作中，此工場預計於七月開工、

蘇聯工業領袖之目的及方法，其應用於汽車業者，極為明顯，彼輩決以大規模生產製一噸半、兩噸半、及五噸之重載車，於拖車，先試製「福特孫」式，但不久即發現其不適於俄國環境，以「蘇俄國際」代之，「開特比勒」式拖車將作多量之出產，擬用之於戰爭及田野間，其出產之數量，一九二九年為三千四百零八輛，一九三零年為一萬一千六百四十七輛，一九三一年為四萬零一百七十二輛，一九三二年則為五萬五千輛，四年間共出產一十一萬零二百二十七輛，在第二期之五年計劃中，計劃將略有改變，據稱，對汽車之出產，將略為注意，史達林格拖車，向之製造「蘇俄國際」拖車者，將改為製造輕式之「開特比勒」拖車，而用高力之摩托，蘇俄之汽車工程師對戴賽式機器之用於汽車及拖車，努力研究，據自全俄汽車及拖車公司所得消息，謂在第二期之五年計劃中，將作三種之汽車，一噸半、三噸及五噸之重載車，客車則擬作小車，腳踏汽車，及墨克式之中等車，至一九三七年計劃每年出產三十萬輛汽車，及十萬輛客車，尼利羅格羅特工場之出產量將增加至十八萬輛，史達林工場則增加至七萬輛、

車島意國之阿登、並擬建築一專造摩托車工場、以供各式汽車之需用、建築工程、業已完成、其他工場將專製彈簧車身及車輪等、蘇俄之重要大城、如列寧格勒、哈高夫、提弗里斯、塔斯康特、及伯力等、均將建築一裝設工場、以爲裝設蘇聯「福特」及汽車之用、在五六六年之時間、蘇俄竟成爲汽車生產國、自吾人觀之、當非極有興味之事、蘇俄並可出售汽車至比較不發達之國家如阿富汗、波斯及土耳其等國、予與創造此實業之俄籍及外籍之工程師曾有私人之接觸、以知彼輩去年均作十六小時之工作、予曾親見工場成立之困難、但今日之偉大建築物、足爲計劃已實現之明證、現在莫斯科街中、可見史達林工場之產品、並乘亞魯斯拉烏所製之長途汽車、予所熟識者、均能以分期付款之方法、購得所謂之「蘇俄福特」、蘇俄人民均可私有一車矣、

(午)化學工業

○人造香料之發明 蘇聯化學界、準備於本年內製造玫瑰、薰衣、雪花、絲露等人造香料、五十種、計重二十萬啓羅密爾姆、此種香料、不但用於香水肥皂工業中、即食品與糖果工業中、用途亦廣、蘇聯化學家、對於製造人造香料、已獲顯著之成功、彼等採用之新法、使香料成本輕廉、因此引起外國香料工業界之注意、每年出人造龍涎油五千啓羅密爾姆之工廠、現正在計畫中、本年內、蘇聯化學界將開始製造人造薰衣香料、去年以前、此項工業之原料、悉來自外國、目前可完全用本國原料製造、本年此項香料產額可達八百啓羅密爾姆、以後每年產額當增至五千啓羅密爾姆云、

○巨大化學廠之開工 莫斯科區卜勃列基化學混合廠已全部開工、該廠所占面積達二七五平方公里、建築物一百十所、其若干部分已於一九三二年及一九三三年年初開工、現

時已全部建築完竣、開始生產、結果蘇聯集體及國營農場於明年拾種運動時、得自上品化學藥品數萬噸、而小麥收穫即能增八四〇、〇〇〇噸、該廠第二及第三部分已在動工興建、一九三五年當能完竣、屆時其生產容量將大於今日三倍云、

(三)蘇俄之農業

○農業之理論與實際 農業爲蘇俄經濟奮鬥中之最前綫、佔蘇俄報紙之大部地位、其重要可知、蘇俄政府且以全力注意農業之組織自進行播種運動以來、蘇聯埃政策之領袖、均忙於鄉區之工作、莫斯科區播種運動完成後、其政治領袖、總宣傳彼輩必盡力完成該區之收穫計劃、今年五月三十一日、農業委員會發表下列之統計、謂五月三十一日、播種計劃完成者、一九三〇年僅百分之七十五、一九三一年、百分之七十五、四、一九三二年、百分之七十三、四、一九三三年、百分之八十三、一九三三年已播種之總面積、共約七千八百八十六萬四千海格特、至六月十日、播種計劃之完成者、爲百分之九十二、五、總面積爲八千七百九十萬零一千海格特、至六月十五日、完成者爲百分之九十五、四、總面積共九千零六十五萬三千海格特、

蘇俄政府現殊有豐收之望、正設法使農產無絲毫遺棄於地、因此、工廠中均進行製造收穫機、三大工廠之產量如下

| | | |
|------|--------|----------|
| 工廠 | 一九三二年 | 一九三三年上半年 |
| 燕米納 | 五、九八三機 | 三、五〇〇 |
| 魯色瑪 | 二、四四一 | 一、二五六 |
| 撒拉道夫 | 一、五八〇 | 一、八〇〇 |

據外國農業顧問之意見、今年收穫之希望甚佳、美國威斯康辛大學畢業生共命、「俄人現知注意多年前吾人所教彼

者、彼輩亦知耕種空地、並方主耕深、非如去年、以爲所謂耕種者、即播種之後、可立俟收穫也、今年彼輩努力於除去稗草、去年烏克蘭之田地、多爲稗草之寄生地、故其田畝、大半失敗、另有一值人注意之事件、即蘇聯人民亦大規模使用肥料、據官方報告、今年所用人工肥料約七萬二千噸、去年所用者則僅四萬噸、此青年對中亞細亞區工作之組織、及棉花之播種、尤爲推崇、

當局自己已完成其播種運動、現正預備收穫、自此以後、政府即預備收集穀類、政治部關於收穫問題、已詳細令知鄉區之蘇維埃、及機車站、中央政治委員會及其黨之中央委員會於六月時、已通過三令、最重要者、即今年政府如何收集穀類、自革命以來、穀類之收集、爲農人與無產階級所最易發生衝突之點、易言之、即如何使農人可以不得貨物及金錢之報酬、但同時其真實之價值可與在市場出售時所得者相等、將穀類輸至城市中、雖其不能以之易取金錢、以購買消耗品、彼亦必以穀類在一規定之價格下、輸諸政府、

因穀類之收集問題、致使列甯實施所謂之「戰爭共產主義」、以便利經濟政策之實施、批評及研究蘇俄經濟發展之學者、仍有誤認其爲共產主義者、

穀類之收集、常至引起衝突、農村及鄉區之地方當局奉上述之命令、必須滿足其定額、因此、在過去時期中、彼輩常用用高壓及強暴手段者、農人雖有時不得已而輸穀、但實際上、均將穀類存儲、以待政策之改變、或政府本身之改變、現時此類之希望均已消失、但去年因集合農場之發達、已使單獨農人在國家鄉區中喪失其重要之地位、但穀類之收集、仍多高壓及衝突、

命令中使農人及集合農場之農人不滿者、約有兩點、每

一集合農場、有一定之比額、且在某一定期中、應該將此比額繳納、去年地方當局及集合農場之契約、殊不結實、應繳之額、均無規定、故農人均不知應繳政府之額數、命令中並謂「去年集合農場之農民、有提出計劃者、受相當之鼓勵、故其所繳穀類之比額、且較規定者爲多、據此命令、對此類之計劃、決完全禁止、如有提倡此類行為者、且受懲罰、其所以如此者、其理甚明、去年之計劃、不能滿足比額之地方、當局常強迫集合農場農人之管理良好、有過剩生產者、較其所應繳者爲多、其結果、管理良好之集合農場、遂受管理不良者及不稱職之地方當局所累、甚至一農場有受四五次之徵發者、

契約關於應繳額數之不確定、並可發生一種弊端、地方當局自法律方面言之、可向有剩餘之穀類之集合農場之農人多所收集、此均爲農人最不滿意原因、去冬各處、多有受飢荒者、其原因亦即以此、

命令復鄭重聲明、穀類之收集、應於七、八、九、三月中行之、易言之、即在初收穫時收集、去年地方當局、於此時未能實行收集、集合農場之農人、即以之變作基金、故其後政府徵收穀類時、農人之收穫、早已無餘矣、但爲滿足比額計、其所預備之基金、終須充公、農人因益不滿、

去年滿足比額之各區域、均允其自由貿易、但今年之命令對此則加以阻止、但全國之農人、均以爲如彼輩能滿足比額、必仍可准其自由貿易、

第二種命令、係規定各區之農場、應繳政府穀類之額數、自然、此僅當局所希望之理想、如彼輩分配各區集合農場之工作、彼輩必須斟酌、其農業計劃已屆一新階段、該令謂「七八九三月中、蘇維埃農場必須繳政府七千三百八十二萬七

千普地(按一普地約合四十磅)，其後並附以表格，載明各人民委員會所管轄之國家農場，應擔負之額數，各人民委員會現負之額數，各人民委員會現知其應收集之額數，故可先事計劃收集，該命令並且規定在七、八、九、三月間，各地地理區域應繳之額數，例如北方之地區，在七月中，即不希望其繳納，因此地之收穫較遲，即在八月，其所應繳之數亦極少，大部均規定在九月繳納，雖所謂之北極區，亦應繳納一萬普地，據予所知特開斯丹，及中亞細亞區已有開始繳納者。

第三種命令，關於機車站及集合農場間所訂之契約，機車站為集合農場所作之一切工作，均以貨物為代價，易言之，即集合農場繳納其出產百分之幾為機車站，其額數由契約所規定，而以所耕種之海格特之數目為標準，此令規定一割一之制度，俾集合農場與機車站之契約標準化，高加索，中亞細亞，烏克蘭，克瑞米亞，北高加索，阿馬阿塔及南加撒斯城各區共和國，機車站在收穫前，所作一切工作之報酬，應在九月一日前清償，其他之區域應在九月二十五日前清償，機車站之工作其與收穫有關者，其報酬應每五日一清，機車站所受之穀類，百分之五留作各該站工人之給養及報酬，其餘者，均應繳交收集穀類當局。

現時天氣，極宜於農產，莫斯科附近，小麥之高度，已與人齊，白日晴，夜間雨，為此間之普通氣候，予夏季所住之鄉村，新鮮牛奶極多，每一農人均有母牛一，小牛一，彼輩並開始養雞豚之類，花園並種植蔬菜，但因種植時天氣不佳，人民最重要食品之蕃薯，出產恐不見佳，但農人對斯達林之宣言，謂「政府唯一目的，在使農民富庶，似極其信任，蘇俄當局之唯一工作，即在恢復前數年所喪失之農民信心」

(B)農村之工業化與電氣化

①工業化之必要 在第一次五年計劃過程中，蘇聯農村亦發生了極大的變動，就是農民大半集體化，惟蘇聯承襲帝俄之遺產，全國經濟生活中，小農經濟佔優勝，生產技術落後，這在客觀上，是社會主義經濟體系之莫大的困難，但這莫大的困難，在五年計劃期間，大體上業已完全克服了，據一九三二年底可靠統計，全聯邦農民百分之六〇，五業已集體化，即一千四百五十萬戶農民，業已加入集體農莊，播種面積約百分之八〇已社會化，即屬於國營農場和集體農莊所有，但我們知道，農於集體化是與農業生產機械化分不開，因生產技術不改進，則大規模經濟上是不易維持的。

(B)製造業之發達 在敘述農業機械化前，先說蘇聯農業製造業之發展，在帝俄時代，一九一三年農業機械製造額所謂最高紀錄者，其時出品不過共值七千萬盧布，這些製造廠大半(計總數百分之八八，六)是小手工製造廠，隨後歐戰爆發，到一九一五年，出品即比一九一三年降低了兩倍，此後直到一九二〇年，仍繼續降低。

在蘇聯時代，其農業機械製造業之發展，可分為兩期，一為改造，一為建設，改造期是在全國經濟恢復時代，即將帝俄舊時所遺下來的大小廠，大半合併改建，比如舊有大小廠計七二二家，現在只合併為四十個工廠，其出品至一九二六年，已恢復至戰前一九一三年水平，第二期為第一次五年計劃時代，在這一期間，為實現全國工業化政策和適應農村集體化之需要，蘇聯政府在五年計劃中，對於農業機械製造業特別注重。

這由投資上可看出來，在一九二八年時，農業機械與引機，計佔投資總額百分之一八、五，一九二九年增至百分之二〇、二，一九三〇年增至百分之二五、二，一九三一年已

增至百分之三、三了，其中所建築的特別有名的農業機械廠，在曳引機方面，如史達林格勒曳引機製造廠及喀爾科夫曳引機製造廠，均於一九三二年竣工，每日每廠可出曳引機一百五十架，現在又在建築一威拉賓斯基曳引機製造廠，預計今年底可完工，規模更大，將來每日可出二百架曳引機。

在農業機械方面，如羅斯特農業機械製造廠，於一九三一年一月一日竣工，每年產額約值兩萬萬盧布，主要出品為曳引機犁、播種機、收穫用器、及收穫打穀機等，薩拉瑪爾打穀機製造廠，於一九三二年竣工，每年出品約值一萬萬三千萬盧布，專製穀物收穫打穀機、塔什干農業機械製造廠，於一九三二年一月一日完工，每年出品約值五千萬盧布，專製棉業用具、高糧農業機械製造廠，於一九三一年竣工，每年出品約值兩千七百五十萬盧布，專製刈割牲畜飼料用器。

因農業機械製造業已有如斯廣大的發展，則蘇聯農業機械化所需一切機械，均可製造，用不着再由外輸入了，這即是說減輕了蘇聯對外的依賴。

尤可注意者，蘇聯農業機械製造業之發展，不僅可製一般機械，且可製複雜機器，如收穫打穀機等，所謂收穫打穀機者，就是將收穫穀物和打穀兩作用，聯合於一機而行之，如收小麥、在田野中一方收穫一方打，機器前端收麥，而後邊已是麥粒出來，且此機優點，在收穫中損失穀粒很少，如用手收穫時的捆束、運輸等無謂的損失不粒，均可免去，在一九二八年時，蘇聯農村尚不知道有此種東西，一九二九年，方由美國輸入此機四五架，但現在蘇聯已可大量製造此機了，一九三〇年初，全蘇聯已有此機八百架，同年終增至一六二〇架，一九三一年增至六千架，其中一半係本國所製，一九三二年，已有一萬七千架了，其中只三千六百架係外貨，餘全係蘇

聯本國所製的。

其次，全蘇聯農業機械出品，在一九二八—二九年，共計值兩萬萬一千五百萬盧布，到一九三二年已增至四萬萬盧布，在四年間差不多增了一倍，其中曳引機製造，發展尤速，一九二九年前，蘇聯自造曳引機共計只三千五百架，該年二年計自造一千二百八十架，一九二九年計兩千二百六十七架，一九三〇年增至一萬四千二百五十架，一九三一年增至三萬八千〇八十三架，一九三二年更增至五萬〇二百五十架了，蘇聯農業機器製造業之發展，就可想而知。

農業機械化 所謂農業機械化，就是農業上一切生產過程，如耕耘、撒種、收穫、打穀、與施肥、概應用機器來操作，而排斥人手勞動，這亦叫做農業工業化。

農業工業化，這漫說後進國，就是在先進的資本主義國度裡，亦尚未做到，因為天然條件（氣候）和社會條件（土地私有、分成小塊）的關係，資本家不願在農業上去投資冒險，在農民本身方面，多係小經濟，無力購備機器，所以在資本主義之下，就形成了先進的城市與落後的農村之顯著差異，蘇聯自革命日起，土地已收為國有，且自五年計劃實施後，農民多半集體化，則鄉村裏田地，已成廣漠一片，無小塊之分，換言之，更且佈了農業生產機械化先決條件，所以現在蘇聯的經濟政策、質言之，亦就是竭力去消滅前社會所遺留下來的這種差異，廣大的實施農業機械化。

農業機械化，之主要動力為曳引機，就是上述各種操作機器，由曳引機引其動作，因在田野連在工廠裏是不相同的，列雷在時，夢想全蘇聯農村裏須有十萬架曳引機來工作，但一九三二年底，全蘇聯農業中工作的已有十四萬七千八百架曳引機，（在一九二八年時其只有兩萬六千七百架）利用的

農戶達六百八十二萬，計佔全體農戶百分之二四九，這些農戶都是加入集體農莊的，至在蘇聯農業中有很大作用的國營農場之完全機械化，更不用說了。

一九二八年，全蘇聯農戶三分之一，尚是用着木犁來耕地，這木犁是代代相傳了幾千年的東西，但到一九三二年，蘇聯農村中此種木犁，業已廢棄，播種總面積百分之四八，春季播種面積百分之五三，已由曳引機犁來耕，此外用馬曳機之農戶，一九二八年時僅二十八萬七千家，計為全體農戶百分之一八，到一九三二年，已增至七百五十萬戶，計全體農戶百分之三〇五了。

又在一九二八年時，全蘇聯春季播種面積四分之三，是用人手撒種子的，到一九三二年，主要播種用具已為播種機，計達春季播種面積百分之四〇，一九二八年用舊式鐮刀收穫穀物的面積達四千四百萬公頃，一九三二年，穀物主要收穫器，已為曳引收穫機——新式複打複合機了，同樣，一九二八年時，有四千萬公尺之收成，乃是用鏈枷和其他手打穀形體的，到一九三二年，主要者已為曳引打穀機及複打複合機了。

總而言之，現在蘇聯農業生產過程一半，業已機械化了，尤其在質量方面注意的，就是機械化的，不是個體農戶，而是集體農莊和國營農場，這是說在農民集體化程度越高的地方，而機械化的程序也越大了。

以地域論，大半烏克蘭化高加索等農產地帶，機械化程度最大，比如以各地曳引機數目論，烏克蘭所有曳引機，居全蘇聯所有曳引機總數百分之十八、三，北高加索居百分之二二、二，中窩爾加居百分之九，下窩爾加居百分之七、五，西北利亞西都居百分之八、五，中亞細亞居百分之七、五，卡查斯

坦居百分之五、一。

更以蘇聯所有農業機器數值論，在一九二八年共計十四萬萬四千九百萬盧布，（以一九二六——二七年物價計）一九三二年已增至二十三萬萬盧布了，在第一次五年計劃諸年間，應用於農業的機械，計達十六萬萬盧布，在一九二八年時農業中所有機械，不過值十一萬萬四千九百萬盧布而已，由此亦可想見其農業機械化之突進。

◎機械化之槓桿 蘇聯實施農業機械化之槓桿，就是機械曳引機站，它是由政府選擇農業區域適中地方所辦的，其作用極大，茲擇最主要者敘述如下。

◎可促進農民集體化運動，蘇聯刊物上稱「機器曳引機站是集體化之真正組織者，」蓋某村農民剛成立集體農莊，一時尚無力購備機器，就可向機器曳引機站去租借，租費在收穫後交納，此時尚未加入集體中的貧農莊農親眼看到集體農莊用機器耕種之利益，也願意加入了。

◎機器集中在一起，其使用效率，大為增加，比如在一九二八年，集體農莊所有曳引機共兩萬架，那時利用的農戶共只四萬五千戶，一九三二年，集體農莊和機器曳引機站兩者所有曳引機八萬五千架，因成立機器曳引機站之故，利用農戶（均係加入集體農莊者）竟達六百八十一萬家了，而且有機器曳引機站服務的這六百八十餘萬戶集體農莊農民，其播種面積達二千五百三十萬公頃，即每戶平均有五、一八公頃，而未有機器曳引機站供用的八百一十萬戶集體農莊農民，其播種面積為三千一百四十萬公頃，即每戶平均為三、九公頃，一千萬戶個體農民，其播種面積為一千九百八十萬公頃，即每戶平均只有一、九八公頃，由此看來，有機器曳引機站供用的集體農莊農戶勞動生產量，要比個體農戶多兩倍半

、此未有機器曳引機站供用的集體農莊農戶多百分之三七、機器曳引機站之效用、概可想見、

所以蘇聯所謂實施農業機械化、主要就是去發展這種機器曳引機站網、在一九二八年時、這種機器曳引機站、只有一所、一九三〇年有一五八處、一九三二年已有兩千四百九十八處、其馬力共計有九十三萬八千匹、利用的集體農莊達百分之四十、同時機器曳引機站、已成為蘇聯農村政治與文化中心、每站設有醫院、學校、電影院、俱樂部、圖書館等、此外黨政機關辦公處亦在此處、這在消滅城市與農村之差異上、機器曳引機站、更有重大作用的、

曳引機駕駛員及其他各種機器司機員、均由機器曳引機站來培養、一九三一年進入曳引機、種打複合機及汽車等司機員訓練班的共計達一百餘萬名、一九三二年、已增至二百五十餘萬名以上了、

◎新五年計劃 第二次五年計劃決定、至一九三七年、農民全體須集約化、農業生產須全部機械化、機械化的桿槓、機器曳引機機站、至第二次五年計劃末、要增加至五十五百到六千所、預定到一九三四年春季、所有集體農場均可包攬於機器曳引機站網之內、

在第二次五年計劃期間蘇聯每年可造十七萬餘架曳引機、全部農業生產機械化、預計需要一千五百萬匹馬力、所需曳引機、即可由製造者充分供給、其他附屬用具、計需九十九萬至一百萬噸布、比之一九三二年額、要多十倍至二十倍、

同農業生產機械化有連帶關係的、就是燃料問題、曳引機現在所用唯一燃料為石油、至第二次五年計劃末、農業生產機械化所需一千五百萬匹馬力、計要一千五百萬噸揮發油

、要提煉如此巨額揮發油、計非原油四千五百萬噸不可、這樣、就要佔一九三七年所預定石油採額之一半了、

此外、第二次五年計劃期間、規定農業生產一部分要電化、到一九三七年、至少須有九十萬至一百萬萬克羅瓦特小時電力、應用於農業、預定首先電化的、為牛乳製品、園藝及集團養蜂場、次為工藝作物、如棉、麻、糖、燕麥等、田野作業電化的、至多三四百萬公頃而已、

◎農業計劃與國營農場 蘇俄今春之農業計畫、規定在九千五百萬俄畝之巨土、耕種各種糧食、其中一千萬俄畝為國田、六千七百萬畝為集合農場、一千八百十四萬俄畝為屬於個人私有者、

◎國營農場之飛機播種 蘇維埃遠東「孫逸仙」國營農場、已有蘇聯政府派來之飛機兩架服務、在空中播種、該處農場迄至四月二十日、已完成第一次春種百分之四十、計地四千四百五十六海克他、(每海克他計二英畝半)、又據最近報告稱、沿海各處之春種、成績最好者為「亞摩爾」云、

(四)春耕計劃與春耕面積之增加 蘇聯人民委員會及中央委員會已通過一關於一九三三年春耕計劃之決議案、由莫洛托夫及斯大林簽字發表、該計劃規定春耕之全部土地為九五〇〇〇〇〇〇公頃、其中國營農場佔一〇〇五〇〇〇〇〇公頃、集合農場六六、八一〇〇〇〇公頃、個人農場一八、一四〇〇〇〇〇公頃、

◎春耕面積之增加 據此間今日發表報告、截至四月十日為止、蘇聯全境春耕已達六百八十二萬七千公頃、去年同時僅達二百零八萬九千公頃、在已耕之區中、有五百六十五

萬三千公頃，係屬於集合農者，又截至五月二十五日爲止，蘇聯春耕總面積已達七二·一九九·〇〇〇公頃，或全部計劃之百分之七十五，與去年同期紀錄相較，已超出六百萬公頃，其中屬於集合農者達五三·〇〇〇·〇〇〇公頃云、

(五)農作物之豐收與棉產之增加

◎中部東部之豐收 蘇俄政府以蘇聯中部東部之國營農場將特別豐收，故已彼等應增繳，較計劃中原定數約多三十萬噸之穀物稅，蘇聯南部亦告豐收，故上月已發告同權指令，令增繳穀物四十萬噸云、

◎西伯利亞之豐收 又自西伯利亞各地之報告，糧收獲運動，現正迅速進行，國營及集體農場，均在收割其春季作物之豐富產量，西部西伯利亞之收穫量打破以前紀錄，每公頃產量竟較去年多二至三遞脫納，(每單位爲五十公斤)在若干區域內，每公頃竟產十八遞脫納，其預計農民之收入可較一九三二年增加一倍，西伯利亞之收割工作，僅進行十日云、

◎棉產量之增加 據植棉區域報告，至十二月二十日止向國家繳納之棉花已達一·二五〇·〇〇〇噸，繳棉工作尙未完竣，唯已超過上年繳納量十萬噸，土耳其曼尼亞已超過其預定數量，其他區域均將早期完成，今冬中亞細亞及外高加索植棉區內將加用多量礦物質肥料，以增加明年之棉收云，又據發表之統計，蘇聯在十二月二十日共存棉一百二十五萬噸，較去年同期增多十萬噸，當局爲增加棉田，俾一九三四年可以多獲起見，已以巨量礦質肥田粉供給中亞各區、

(六)帕米爾高原之農業

本年夏季中亞細亞生物考察局會派員赴帕米爾考察，在高原種植小麥是否可能，該隊在帕米爾東部之拉姆可耳及西

部之薩克達拉試種植物，此舉證明帕米爾高原即在四千公尺高處，亦適於耕種，西部帕米爾之種植，希馬拉雅玉黍及豆類完全可能，紫雲英等在此高處亦能生長，巴達希干政府擬據此項報告決定着手在東部帕米爾發展農業，下年先擬試種一百公頃，並指撥柔鄉雷司區內大批土地種植草類及玉黍，其地高達三千八百公尺，該處並將設科舉站一所，以繼續研究云、

(四)蘇俄之公共工程

◎巨大運河之築成 由白海直達波羅的海之巨大運河建築，行將完成，據建築該河之工程師聲稱，今春即可舉行落成禮，該河工程起始於一年前，因北「喀拉利亞」之氣候關係及濕地森林河流之阻碍，極感困難，幸賴新式機器之應用，工程師及工人之努力，不畏艱難，方克達到目的，查該運河之起點，係在俄國北部「蘇魯加」，通入「凡喀河」，經由「德特辛河」而直達「波凡尼茲城」附近之「阿尼牙湖」，然後再經由「司浮爾河」至「刺多牙湖」，而直抵「列雷格勒」附近之「內法河」爲止，由此則流入「波羅的海」矣，該河造成之後，即可以極低運費，將蘇俄出產之木料、煤、及金屬出品，運至北「喀拉利亞」，以及蘇俄之北歐洲各商埠，非但能增加蘇俄財政上之收入，且能發展上述各區之實業也、

◎貿易港口之建設 黑海與亞達夫海有蘇聯港口數處，均與蘇聯之國外貿易，與沿海貿易關係甚重，最重要者爲奧特賽、尼可來夫、諾華洛希斯克、土阿柏斯、及巴頓數處，近數年來，經過黑海與亞達夫海港口之蘇聯貿易，非常發達，貨物逐年增加之狀況如下，一九二八年七百零六萬五千噸，一九二九年一千零七十一萬二千噸，一九三一年二千零五十五萬噸，五年計畫之第一年過後，即呈貨物增加之現象、

貨物運至國外口岸者，占全額中百分之六十五至六十八，在蘇聯進口商業中，與特賽、諾華洛、希斯克、波蒂、及巴頓占最重要之地位，與戰前相較，經過此等港口之進口商業發生如下之改變，經過與特賽之進口貨，其原因為近數年萬二千噸，至一九三一年減至二十七萬噸，一九三一年為五十七萬噸之噸，至一九三一年減至二十七萬噸，其原因為近數年來，進口貨以機器等，有價值貨物為大宗，戰前則以原料及燃料為大宗，經過諾華洛希斯克之進口貨則逐年增加，一九一三年為八萬二千噸，一九三一年為二十六萬七千噸，其原因為大槩輸入供北高加索農場用之肥料及其他材料，此二港口外，尼可來夫馬里波耳、波蒂、巴頓四港口對於出口商業亦頗重要，經過巴頓之出口貨特別增加，一九一三年為一百四十四萬六千噸，一九三一年為三百五十四萬五千噸，其原因為巴庫之油產大抵從巴頓出口，巴頓為自巴庫運至巴頓之油管線之終極點，蘇聯政府鑒於戰前商業之增加及此等港口之不滿意狀況，近年來竭力從事此等港口之改良，并添設機械，以便貨物之起卸，又格爾森港口，在最近之將來將成為特別重要，因尼伯瑞流設壩與尼伯水路出口，均與此有關，蘇聯計畫中之「大尼伯」偉大工程，即建設貫通伏爾加河與頓河之運河及貫通裏海與黑海之馬尼克運河，完成後，將使黑海與亞速夫海所有港口之貨物大大增加，因此蘇聯第二屆五年計畫對於已成港口，力謀改良，并謀增設新港口及增加國內生產。

⑤大尼伯之建設 尼伯水電廠及其大壩為水閘之建築完成，除解決原動力問題外，更解決尼伯中段之航運問題，大壩使水平面提高不少，著名之尼伯湍流，已成平流，從此基夫與賽波洛意間可以通航，但此僅是「大尼伯問題」有關之局勢之一，尼伯及其八百餘支流，灌溉三個蘇聯共和國，即烏索蘭、俄羅斯邦、及白俄羅斯，溝通尼伯支流與鄰河、與開闢新水道，使三共和國農業區域與工業區域之交通水道。聯成一系，尼伯河與鄰河之溝通，又使通波羅的海及黑海之出路增多，并造成一通海口之簡單水路，除交通問題外，「大尼伯問題」又包括其他問題，如利用水力發電，及土地之灌溉與排水，因堤壩之建造，尼伯河上可以足供灌溉北克里濱高平原二百萬公頃地西之車站，在白俄羅斯與面，四百五十萬公頃土地，可藉溝渠灌溉，在烏克蘭之二百五十萬公頃高原亦如是，故危伯建設事業，對與於全國經濟問題，關係頗重，蘇聯政府因此竭力經營，以求尼伯水源之充分利用，此項計畫，現在積極實行，與其事者，均為蘇聯著名科學家云。

⑥莫斯科地道網之建築 莫斯科之地道，又稱首都地道，現正急速進行組織，參加此項工程者有工人數萬及多數之外國專家，現經決定此紅色首都地下道路之第一段，將於明年十一月七日舉行多數黨革命第十七週紀念時間開始通行，其長達十二公里，乃穿過城市中心者，首都地道全部長度為八十九公里，各線向城內各個方向伸展，唯均集中於中心點云。

⑦最高道路之興建 世界最高道路，即聯結奧西與科洛葛二地之大道，將於本年十月中建造完成，此大道為本年中待建造完成之若干新汽車道之一長達七百八十五基羅米突，平均高度超出海面四千米突，最高度超出海面四千七百米突，此大道之建造工程，非常複雜，建造工人須在終年水凍之積雪中工作，在急流上建造橋樑，尤感困難，又運接里那河柴那斯克與烏斯脫庫脫二港口之二百七十八基羅米突大道不久亦可完成，此大道將使西伯利亞與耶庫塔各地之交通，較

前便利、此外、本年內可完成之道路、尚有三百四十五基羅米突長之烏新斯基山路、即邊路門爾泰與賴脫二地之六百零三基羅米突汽車道、本年中開始建造之道路、則有連結史丹林那特與塔什干之直接汽車道、及連結莫斯科與高爾基之四百四十基羅米突汽車道云、

(五)蘇俄之交通

◎海峽航線之完成 聯接海峽與堪察加島彼脫洛巴洛夫斯克之定期航空線、現已建築完成、全長達三千五百公里、
◎莫威航線之勘測 專家一隊、定八月二十三日、赴西比利亞勘測莫斯科與海參崴間之直接飛航路線、其距離約五千哩強、每隔一千二百哩、將設一停留站所、專家隊之主任、為薩爾阿特勒、前曾參加齊泊林大飛船北極之探險行、

◎鐵道事業之發展 關於蘇聯鐵路管理上之改良及其他進步、最近莫斯科報紙發表整個蘇聯鐵路近況有趣之數字、「蘇聯國民經濟發展之孟晉、對一般交通尤其鐵路之運輸、遂要求一種最準確而無間斷之功效、不過近數年中鐵道事業在蘇聯反成爲一比較落伍之部門、經調查之後、始悉其主要原因、不外蘇聯人民委員會及七月四日聯共中全會之特別指令中所載、即管理之缺點、組織連絡上之錯誤、以及管理上早經絕對敗產而仍殘存之官僚主義方法、不過雖有如此缺點、蘇聯之鐵道事業仍有令人稱許者在、例如在沙俄時代、俄羅斯現在之面積內所有鐵道僅長六萬公里、機車約一萬九千輛、客貨車五十萬輛、更有不可忽視者、即迄至第一次大戰時止、幾四分之一之車輛、均有四十年至四十五年之陳腐歷史、帝國主義之干涉戰及內戰之結果、鐵道運輸上所受之損失益嚴重不堪、加以白軍被紅軍追逐時、曾在敗退中沿途將鐵軌炸毀、白軍又將炸毀全國最大之鐵橋、共計一萬五千餘

米突、至於其他鐵道建設如機車廠、造機廠、電線等等之破壞、更不計其數、是以沙皇被推翻後、鐵道事業洵非加緊最大之創造力、無以恢復其原狀而圖新發展、一九一三年時、沙俄境內所運輸之煤共計二千萬噸、但一九三二年則增至七千萬噸、計三倍半、一九一三年貨運總數爲一億二千五百噸、至一九三二年則爲三億噸、爲前者兩倍半左右、一九一三年乘客總數爲一億七千五百萬人、一九三二年則達六億人、前已述過、沙俄境內鐵道共不過六萬公里、但在蘇聯第二五年計劃之開始、已有鐵道八萬公里、其中包括土西鐵道、勃羅建伊、阿克莫林斯克、加拉岡達鐵道、麥格民特那雅加爾達里特羅伊茨克及其他新建之鐵道、本年以內將完成查勘工作者共有五十七條新路、其主要部分皆在蘇聯之亞洲境內、同時第二條幹線自莫斯科至頓巴斯亦在建築之中、全加札克斯克及全高加索之線則均在策劃之中、(第二線將直越高加索之山嶺、)尤有值得吾人注意者、即在建築新鐵道之外、蘇聯對鐵道之改造上無不以最進步之技術執行之、自動停車機及其他蘇聯發明家之最優良出品、如「D」號機車及「史丹林」號機車等、又如容積宏大之貨車、鐵路經營制度之徹底改造等、均爲蘇聯目前發展鐵道事業之主要內容、在改造工作之中、令人特別注意者、爲電氣化一層、高加索蘇拉姆隧道之電氣化爲必要特別指出者、此外「十月」(即列寧格勒至莫斯科)鐵道、伯爾姆、埃加特里雷斯基、後高加索及南方大鐵道、莫斯科連絡線等處之電氣化工程、不久均將着手進行、在本年內蘇聯擬在鐵道之建設上完成長足之進步、在最近將來在莫斯科附近將開一試驗場、試行超速度之空中火車、其計劃係出自蘇聯發明家瓦魯得納爾、此項空中火車之速度每小時將行二百五十至一千公里、

④航業之擴充 蘇聯商船隊近在英國購買商船七艘，計向倫敦之佛泰公司購買者四艘，其他二艘為雙層甲板輪，一名「開斯錄林王子」，一名「勃徐林王」，各載重五千七百五十噸，又向格爾哥拉讓豐公司購買者三艘，一名「卡郎派」，載重一千五百八十四噸，一名「蒙派」載重一千六百十七噸，一名「勞來耳派」，載重未表，付款條約為長期，分付期最長者達三十三個月云。

⑤製橋技術之改進 道路交通人民委員會，現以新式方法建造橋樑，愛爾姆河上之莫頓路鐵橋，為全鋼架拱鐵橋，現正在建造中，高加索山之斯凡尼特亞大道上，懸鋼索之吊橋已建造完成，此為蘇聯第一吊橋，在中亞細亞那因河上建同式吊橋之合同，已由該委員會簽字，諾華雪李斯克附近之麥歇斯架鐵道上，近試造一木泥混合橋，初步試驗證明，在某種情況之下，橋樑可以木泥代鋼骨水泥，又蘇聯造橋工業，已開始採用新式打樁法，其法用有力之水龍頭澆去泥土，平均每一分鐘可打樁一米突云。

⑥莫斯科市政交通之發達 依照本年度計畫預算本年莫斯科街車乘客總額為二兆兆名，較去年增加百分之十九，但乘客之增多，並不影響交通之便利，因街車預備增加三百六十三部，舊車改造者一百五十部，加修理者一千部，故擁擠情形當比去年反形減少，莫斯科街車當局已擬定種種改良路政計劃，如街車與公共汽車價目等等，按照時間開車，如設夜班及開車前空車身是也，去年添設新車達三百七十部，街車加以修理者達一千一百二十八部，實行改良之計劃為減少停車，增加速度，加設快班，及工廠與機關採用各別時間制，以免早晚乘客擁擠，但路政並不因此有多大之改進，故今年擬定之計劃，頗望其實行後有圓滿之成效云。

(六)蘇俄之漁業

①漁業之趨遷 蘇俄第一期五年計劃，漁業實業已有相當之成功，一九三二年時，漁業產量已較原定計劃約增百分之十，一九三三年原定計劃中，所捕魚類及海獸等，總量計為一一、四〇〇、〇〇〇寬特（每寬特為一百磅），但去年之總量，則竟達一三、二八八、〇〇〇寬特，故漁業發展已佔重要實業第二位置，此後可能增至三四倍以上，當第一期五年計劃中，漁業在地理勢上之分區，已經巨大移遷，在革命以前，由窩死河及裡海所獲之總數僅佔百分之六十八，發展之結果，目下遠東之滿曼司克及巴爾嚕什湖，已變為漁業重要區域，又革命以前俄國北方各處捕魚總量僅佔全數之百分之二，及至一九三一年間，則已增至百分之十，革命以前，遠東之漁產為百分之九、七，至迄至前年亦已增至百分之二十七、五，岡札德加、庫頁島、及柯力斯基半島，均一躍而為經濟發展之要源，至於蘇俄之捕魚船，一概裝有馬達機，而大批之新船，正在建築中，目下蘇俄之漁船，總計共有一千三百餘，此項船隻，昔日大都向外國定購，現則均由蘇俄造船所建造，業已服務之自製漁船，已有七十四隻，

②遠東漁船之添置 已造就重七百噸之船二艘，以為科學考察及漁獵之用，為航渡堅冰計，船身乃用鋼質製成，同時以有帆及二四〇匹馬力之第色爾引擎，故其航行範圍所及頗廣，蘇聯遠東漁船隊同時又添一冷藏運品之船一艘，得容五百噸，製自丹麥，最近定能自列雷格拉駛抵此間，然後復往駛庫頁島云。

③裡海罐頭魚廠之建立 裏海岸近卡爾瑪灣處，現已造成一大罐頭魚廠，該廠每年產罐頭魚一五、〇〇〇、〇〇〇罐。

(七)蘇俄之牧畜業

◎牧畜業之輪廓 蘇聯之牧畜業亦經社會主義化，規模頗大，在一九三一年，即有半數之馬及五分之一之他種畜類歸集合農場或國營農場，在種穀地方，有百分之四十畜類社會主義化，國營畜牧場於一九三〇年開始組織，至一九三二年初，已有牛三、二六、〇〇〇頭，豬一、五九七、〇〇〇頭，羊五、二一〇、〇〇〇頭，及禽類，一五〇、〇〇〇頭，肉類乳類及羊毛之出產均甚富，現國營畜牧場已超過六千萬公頃，最近創立一新式之集合交易畜牧場，其與國營畜牧場之分別，為後者由國家所有，生產全歸國家，受雇工作者僅領取薪資，前者則為農民所有，除照規定之標準繳納外所得生產，照勞動之比例而分派之，在第二屆五年計劃底，牛數將增加百分之三十，即每年增百分之五至八，其他小牲口羊增百分之五十，豬增百分之三百，禽類增一倍，屆時豬肉之消費將佔肉食中之百分之五十至六十，牛肉百分之三十三，羊肉百分之十一至十二，將來豬羊將與英國種者雜交，以改良之，蘇聯政府曾採美國之樣式，建築肉所五十七，至一九三二年，每年將能宰牛六百萬頭，豬二百萬頭，羊八百萬頭，現列賓格拉，莫斯科，奧斯克及西孟伯拉丁斯克均在興造此項建築至第二屆五年計劃底，國營畜牧場將有牛一千二百萬頭，豬七十五萬頭，羊二千五百萬頭，禽類三千萬頭，其所產乳至少將供給都市需要之半部，紡織業所需羊毛亦可得百分之五十之供給，畜牧場之半數預計可加入集合交易畜牧場，第二屆五年計劃中畜牧場之設備亦將全部改變，農場將與電廠並立，牛奶房均用電流工作，家禽之孵養均用電流，乞居夫斯基教授所試驗成功之改變空氣法及用紫外線助畜類生長法，均將施行，因牲畜業之發展，飼料之問題亦需改良，在第二屆五年計劃底，穀產總數預計為一、三〇〇、〇〇〇、〇〇〇仙脫納，其中五〇〇、〇〇〇、〇〇〇仙脫納之穀及七〇〇、〇〇〇、〇〇〇仙脫納之糠將用作飼料，在一九二七至二八年，穀產總量為七一六、〇〇〇、〇〇〇仙脫納其中僅二〇三、〇〇〇、〇〇〇仙脫納之穀、麥粉及糠用作飼料，故在一九三七年，蘇聯之穀地應較一九三一年增加二倍半也。

◎牧畜業之發展 第一屆五年計劃期初，蘇聯畜牧事業，大抵由多數個農分散管理，其由國營或集合農場管理者，僅占百分之一，最近二三年來，國營及集合農場逐漸發達，畜牧事業，亦逐漸社會化，此事業對於民衆肉料與乳之供給，固甚大也，目前，蘇俄境內，國營畜牧場達二千所，集合畜牧場達九千所，培養牲口達二千萬頭，茲將國營及集合畜牧場之牲口數量列表如左。

| | 一九二八年 | 一九三二年 |
|-------|---------|------------|
| 有角獸 | 三三三、〇〇〇 | 七、六〇〇、〇〇〇 |
| 綿羊及山羊 | 九七〇、〇〇〇 | 一〇、〇〇〇、〇〇〇 |
| 豕 | 七五、〇〇〇 | 三、五〇〇、〇〇〇 |

此表顯示，在第一屆五年計畫之四年期間，國營及集合畜牧場之有角獸，增加二十三倍，綿羊及山羊增加十倍，豕增加四十六倍，同時，此等畜牧場之產物，亦逐漸增加，一九三二年，國營養豕場，供給政府之肉料，比一九三一年增加四倍半，一九三一年，集合乳場產乳六十二萬四千噸，一九三二年，增至九十萬噸，一九三一年集合養豕場產肉一萬六千六百噸，一九三二年增至二萬五千噸，除將肉料售與中央供給部外，彼等售與私人機關及大食堂之肉與乳，為數亦不小云。

(八)蘇俄之合作運動

◎合作社之組織 蘇聯不斷擴張之合作組織、為力量最雄厚之貿易機關、在一九二八年、消費合作社之社員、共二千二百五十萬人、現已增為七千三百萬人、合作社之貿易額、在一九三二年已達二〇、七〇〇、百萬盧布、據本年之初步估計、則有二四、〇〇〇百萬盧布、本年合作社之投資總額、達三萬萬盧布、蘇聯合作組織內包括各種不同之農工企業、為合作社所有之工廠廚房、每日得回三千萬餐、在農業合作社領有蔬菜園地三四、〇〇〇公頃、及飼料培植地九五二、〇〇〇公頃、手工業之合作組織、已有巨大之成就、在革命前僅有手工業工會、及協會四十所、其會員僅及手工業階級千分之五、現時則此種工會及協會已達二萬所、共所合手工業生產者會員達二百五十萬人、現此等工會及協會共有資本十五萬萬盧布、其生產額去年達六十萬萬盧布云、

◎英人對蘇俄合作制度之研究 今日有壘銷合作社代表團一行自倫敦抵此、彼等將遍遊蘇聯各大埠、並研究蘇聯合作制度、該代表團中有壘銷合作社會計、紡織、糧食各委員會之分子如羅炳生、格拉罕姆、麥克法頓諸氏及銀行合作社理事達維斯君、

(九)蘇俄之教育

◎教育之發展 蘇聯人民教育委員長波勃諾夫、最近報告第一屆五年計劃中蘇聯文化之發展、據云、蘇聯文化計劃之成功、達百分之百、五年計劃規定投資於文化事業之總數、為七、六二八、〇〇〇、〇〇〇盧布、結果竟達五、五〇〇、〇〇〇、〇〇〇盧布、新設之大學、高等工業學校、及工人專科極多、在一九三三年初、蘇聯大學及高等工業學校有學生四八五、〇〇〇人、低級工業學校有學生九一三、〇

〇〇人、工人專科有學生四三五、〇〇〇人、工廠學徒學校及工會學校有學生一、五〇〇、〇〇〇人、具有高等工程師資格之人才、在一九二二年為五七、〇〇〇名、現有二一六、〇〇〇名、在第一屆五年計劃中、消滅之文盲達一七、七〇〇、〇〇〇人、在一九一九年、蘇聯人民之百分之三十三為文盲、現人口之百分之九十為受教育者、波氏最後謂文化之進步、為蘇聯五年計劃成功之一等顯著徵云、

◎教育改造之輿論 第二屆五年計劃教育工作開始、在報紛紛著文論蘇聯學校教育制度之改造及其影響、政府公報『伊士凡斯太』於社論中謂、蘇聯學校負有重大之使命、即在經濟上及人民意識上克制資本主義之殘餘勢力、人民新教育之推行、除學制規程之表面改變外、學校無家庭之氣象亦曾一新、

◎學制之改革 共產黨中央執行會、下令申斥教育委員布白諾夫與蘇俄出版部主任托姆斯基、不能充分供應雷之教課書、實屬溺職、又謂目下之教育制度、殊多缺點、該二員應從速準備於本年七月十七日印行各重要問題之新體教課書、衆料蘇俄學制、不日將大加改革、

◎教育計劃之審訂 一九三三年度之俄羅斯邦教育計劃、據稱、本年該邦大學將招收新生三萬人、畢業者將有九千人、專門學校將收新生十五萬人、畢業者將有五萬八千人、工人訓練班將收學生七萬七千人、畢業者將有一萬六千人、本年用於社會文化事業之款、總數為二二三、〇〇〇、〇〇〇盧布、其中九八、〇〇〇、〇〇〇盧布為供給學生之費用云、

◎強迫教育之猛進 俄國教育委員長、嘗於本年四月八日演說、言及蘇俄普及教育問題、謂蘇俄共和區域內兒童就

學者之總數，去年爲一百五十萬人，今年已增至二百餘萬人，各處皆厲行強迫制普及教育，惟極北區域內尚未舉辦，在強迫教育法下，就學之兒童百分數，在北高加索之迪巴狄諾自治區域內，一年中已由百分之八八增至百分之九三，查該處在革命以前，未嘗設一學校云、

⑤白俄羅斯教育之進展 白俄羅斯人民不識字者占百分之七十，至目前第二屆五年計劃初期，在城市中，識字者已達百分之九十八，在鄉村中達百分之九十六，四年普及教育制已完成，七年普及教育制已開始施行，一九一七年以前，白俄羅斯全境無一大學，僅有若干高等學校、專供地主及城市中產階級之子弟肄業，目前，白俄羅斯有科學院一所，共收容學生一萬五千名，大學及高等工業學校三十餘所，二千餘名，科學研究機關六十所，教師及工人專門學校之學生達四萬八千餘名，自一九二八年至一九三二年，小學校學生由四十七萬四千七百名增至六十九萬五千八百名，高等學校學生由七萬四千九百名，增至十八萬五千五百名，在白俄羅斯西部，平均每一百三十三人有白俄文書籍一本，在蘇維埃白俄羅斯共和國，平均每一百三十三人有書三百九十九本，自一九二五年至一九二八年，白俄羅斯國家出版局出版書籍七百九十一種，銷數五百六十五萬七千冊，在第一屆五年計劃期中，出版書籍四千零三十五種，銷數三千一百萬零三千冊云、

⑥流浪兒童之感化 蘇聯之流浪兒童，近已撲滅無餘，以前無家可歸之兒童達十萬名，現已安置於「兒童家」，從此街旁屋口，不復見此種極度漂泊之兒童，此種兒童爲帝國主義戰爭及內戰所造成，無家可歸，完全以乞食及偷竊爲生，蘇聯政府此種兒童對於社會深有妨礙，故竭力設法撲滅，一

九一九年，人民委員會議決，凡十四歲以下兒童之膳食俱由國家供給，並建造許多「兒童家」，供彼等住宿，一九二三年，創立「改善兒童生活列寧基金」，其目的即爲撲滅流浪兒童，迄今用於此途之開支，已達一萬三千七百萬盧布，由其他機關捐助者在內，以前之流浪兒童，已成受教育之公民，所有兒童，俱授以教育，並予以職業，沃木斯克兒童感化院，備有牛四十頭，馬十八匹，羊三十隻，耕地二十公頃，店舖十餘所，多數兒童感化院，俱有良好的成績，每年生產，最大者值數千盧布，喀可夫兒童感化院，能製造優美之照相機，莫斯科附近之波希維基感化院，成績最佳，每年生產達數百萬盧布，外國參觀團視此爲蘇聯政府可驚之成功，蘇聯撲滅流浪兒童之成績，不愧爲全世界第一云、

⑦拉丁化字母之施行 住在蘇聯境內之民族與部落，達一百八十二種，革命前，其中半數除象形文字或單音符號外，幾無正式之文字，革命後，蘇聯政府開始努力提高各民族之文化發展，成績頗爲圓滿，目前，成立文字者達一百三十四民族，在最近之將來，蘇聯全數民族，將具文字，此項成績，須歸功於拉丁化字母之採用，蘇聯境內，現有六十八民族採用拉丁化字母，以前彼等或用亞拉伯及中國文字，或無文字，蒙古人，加爾米克人，土耳其門人，塔傑克人，里茲克人，奧綏脫人，庫特人，印葛希人，加字特人，阿第窩人，通古斯人，中國人，及蘇聯遠北十六民族之文字，現悉採用拉丁化字母，各地人民之商業往來函件，俱用本地文字，簡單之拉丁化字母之採用，可使文化事業大量發展，革命前，中亞細亞遠北，及其他文化落後區域各民族中，識字者只占百分之二至百分之四，現則增至數十倍，因新字母之採用，蘇聯文盲之被消滅者，一九二九年達一百五十二萬人，一

九三〇年達二百九十三萬三千人，一九三一年達六百萬人，一九三二年達九百萬人云、

④北極教育之展拓 蘇聯極北境之荒鄉現已開始設立學校與文化機關、影戲及無線電、已運至此等地方、五年計劃末期、此等地方已有學校三百所以上、此外、巡迴學校之設立亦逐漸增多、目前竟逾三十所以上、在乞庫以克地方、計有固定學校四十五所、巡迴學校十二所、附設宿舍之學校三十一所、文化機關八所、青年農民學校一所、巡迴影戲院十五所、訓練教師與管理工人之高等學校五所、本年度將增設高等學校五所、北地人民學院現正預備、創造一種文字、供北部民族之用、在蘇聯之極北境、已有數處、發見用本地文字出版之地方報紙云、

⑤軍事教育之重視 據由俄境來滿洲里之某俄人談稱、蘇俄已於本年六月六日起全國施行預備軍事教育、因此業將滿十六歲至四十歲之男子召集、一滿俄國境附近之集團農場化為赤系農場、已移歸赤衛軍管理、此係爲補給赤衛軍之糧秣、又保爾吉方面本年度之穀種面積頗少、豫想收穫將激減云、

⑥百科全書之編輯 蘇聯編輯局、俟本年三十五卷之工業百科全書編竣後、將另編高等百科全書一種、計十八章、一百七十一卷、每章述一專門科學、並附關於物理數學及勞動組織之專門材料、章目爲化學、造機、礦業、冶金、汽車與飛機製造等、此外、該局已着手編製「工人工業百科全書」一種、分十四類、參加此等編製工作之作者、科學家、及工程師等、共計有一千二百人之多云、

⑦高等文學院之創立 現創辦取名「高爾基」高等文學院一所、不久可成立、內分文學、教育、及科學三研究院、

由中執會主席主持院務、該院任務爲培植高等新聞記者、作家、編劇家、文學批評家、及文學歷史家、並從事文學上之科學研究工作云、

⑧學校遍設無線電收音機 教育人民委員會通告、鄂羅斯邦學校一萬八千所以上、將於本年內裝設無線電收音機云、

⑨科學家之優待 蘇聯人民委員會下附設一專門委員會、其任務爲輔助國內科學家、去年在假期中免費入療養院及休息家之學者達八千六百三十七人、此種療養院及休息家、爲該專門委員會所創辦、地點大抵在健康設備最完全之區域、如高加索、克里米、及阿勃海西經地、本年度、免費享受療養之科學工人將達一萬二千人以上、除關心科學家之健康外、該專門委員會又以科學文字及實驗室備供給科學家、一九三二年、受此項供給之科學家達一萬人、此外科學家平常患病時、得入最優等之醫院診治、

⑩女作家之培養 在現代蘇聯女作家中、最著名者、爲卡拉維淮、及希夫利那二人、卡拉維淮女士、於一八九三年生於巴姆、女士之家庭、雖屬小資產階級、但女士自幼即有志於民間活動、自高等學校畢業後、女士充任鄉村教師、此職務使女士日常接觸農民生活、女士之成爲農民作家、實基於此、迨後女士離開鄉村、入歷史語言學專科大學肄業、獲得豐富之歷史知識、女士之處女作小說「女」於一九二二年發表於阿伯利亞雜誌、至一九二五年、女士之作品、風行各地、將得多數讀者之歡迎、女士作品之主要題材、爲新舊生活之衝突、從女士之作品、啓示農民之守舊習慣、不易推翻、伊自一九一九年起、即發生猛烈之變異、「農場」及「鋸木廠」二小說、反映此項過程最明顯、「金礦」一作、描寫十

八世紀之農奴生活、及後等之從事階級鬥爭、在蘇聯文學中、此小說成爲最有價值之作品、希夫利那女士於一八八九年生於一小鄉村、女士爲糧租農家之女兒、女士之最佳作品「佛里尼」描寫舊俄農民與新式農民之對照、「法律破壞者」描寫流浪兒之生活、除此二女作家外、在蘇聯女工及女街衛隊員中、作家甚多、尤以印字、馬利塔、利克脫諸人爲最著云、

●賽俄之體育 ●賽拳規則之改訂、蘇聯體育最高機關已將賽拳規則數條改訂如下、(一)凡全國或分區或各城重要比賽、共分五次、每次三分鐘、其餘次要競賽、則分兩次、每次兩分鐘、(二)競賽時無和局、(三)比賽時之分數須由裁判員精確計算、(四)若賽日期在兩三日以上者、與賽者須每日衡其重量、以求重量之正確、(五)比賽第一週進行時、如一方業已證明佔勝、則醫士自有特權得停止該項比賽、(六)比賽者、至少在比賽三日前受相當之檢驗、否則醫士得隨時禁止比賽、(七)列甯格勒建體育場、列甯格勒已撥款二千二百萬盧布、充本年度建造學校、俱樂部、及文化機關之經費、又擬建造一全世界最大、可容納十萬人之體育場云、

(十)蘇俄之邊疆建設

●庫頁島建設之一斑 蘇俄這幾年來用科學方法研究蘇俄遠東的天然計劃、現已印行許多有價值的論文、並指出現屬蘇俄的庫頁島北部現在情形的特點、最要緊的一點、就是庫頁島在俄國專制時代、不過是遣發罪人的所在、但是現在已變成了太平洋沿岸一個重要的實業區域、該島自蘇俄革命以來、居民日見增加、現在共計有蘇俄居民八萬餘戶、同時庫頁島的實業、亦大見發達、從前該島、不過有九個工廠、六百多工人、而現在共計有工廠油田礦業等三十二個、工人

亦增加到三萬多人、庫頁島的出產是煤、火油、木料及魚爲大宗、確是一個很豐富的地方、現在計算下來、每年可出二十萬噸以上的煤及三十萬噸左右的火油(在一九二五年時)、火油的產量不過十六萬噸、現已差不多增進一倍了、在俄國專制時代、島上人民幾乎不知道什麼叫作農業、但是現在進步了、差不多有百分之八十二的農夫、是公農、島上設有五十九個學校教育島上居民子弟、除學校以外、還設立了許多公共圖書館、科學研究會、及各種團體俱樂部等、本來庫頁島的天時、非常寒冷、可以說是近乎寒帶的氣候、發展農業是一件困難的事情、現下蘇俄遠東地質學研究會正在進行用科學的方法、把「柯羅西瓦」的熱潮引到庫頁島來、以使該島的天時變寒爲暖、成爲半熱帶的氣候、而合乎發展農業的計劃、並使該島的肥地能够種植菓子等類云、

●遠東實業之發展 蘇俄各報公佈蘇俄遠東各種實業之發展如下、(一)煤油、在蘇俄革命之前、此項事業人所不知、可謂蘇俄實業中之一種新事業、一九三一年產量爲一四三、〇〇〇噸、而一九三二年則增至二〇〇、〇〇〇噸、逆料此煤之產量、定可增多、預計至第二期五年計劃最後一年之產量爲二、〇〇〇、〇〇〇噸云、(二)煤、一九〇四年蘇俄遠東煤之產量爲九五、〇〇〇噸、一九三二年則增至四九七、〇〇〇噸、一九三二年異常發達、全年產量竟達三百萬噸、在第二期五年計劃中預算每年產量可至一千五百萬噸、(三)木料、此種實業可謂蘇俄遠東基本實業之一種、目下每年產量爲八百萬立方米、預計第二期五年計劃成熟時、每年產量可增至二千五百萬立方米、(四)造船事業、海參崴之造船廠自行政改組及裝置完善之機械後、能應製造蘇俄遠東江海輪船之各種需要、蘇俄歐洲航業部現在營造歐洲航線、以及遠東航

線之各種輪船，此外並在蘇俄遠東建設一大規模之水泥廠，預計每年產量為二百萬桶水泥，成立糖廠，每年產糖四萬噸，並建設造紙廠、種植絲質植物、五金工廠，並擬每年建設四〇〇、〇〇〇方米裝置地板之房屋，(四)農業，第二期五年計劃對於農業之發展每年收穫，預計可以較現下增進二倍，而農田則增至二百五十萬都克他，(每都克他計二英畝半) (五)漁業，預計在第二期五年計劃完成時，每年可增至一千二百萬羅克那(重甚)在蘇俄遠東居民之問題，按第二期五年計劃而論，預料可增至三百五十萬戶，去年各種工人之總計，約有二五八、〇〇〇名，其中之六七、七〇〇名則在各工廠中工作，(工廠工人在一九〇四年時，祇有四、二〇〇名，一九二三年則祇有一四、三〇〇名)，漁業工人計有三三、〇〇〇名，建築工人計有七〇、〇〇〇名，金礦工人計有二〇、〇〇〇名，河運及鐵路工人計有五〇、〇〇〇名云。

(四)伯力之改造 蘇聯遠東區執行委員會現方討論一改造伯力城之計劃，據該計劃，在伯力城中，將裝置二萬四千瓩發電量之電熱廠一所、機械廠一所、肉類聯合工廠一所、紡織廠數處，使該城能成爲完全之現代化，按伯力爲蘇聯遠東之一大城，現有人口九萬，在一九三四年上述之改造計劃完成時，人口可增至三十三萬。

(五)中亞細亞之工業化 在第一與第二五年計劃期間，本年度投資總額，達七萬八千萬盧布，工業經費比去年增加百分之四〇，五、工業生產品，總值將自七萬一千二百七十萬盧布，增至八萬七千四百四十萬盧布，工業投資中，以非鐵金屬石油、化學、紡織、食品、及電氣化工業之投資，占大部分，本年內，中亞細亞電廠總電量將自三萬二千四百二十九萬瓩瓦特，增至五萬六千五百九十九萬瓩瓦特，燃料消費額

將自一百七十一萬六千噸，增至二百二十七萬五千噸，石油產額將自九萬四千四百噸，增至十七萬六千二百噸，農業生產品，總值將自二十一萬一千五百萬盧布，增至二十三萬七千零五十萬盧布，鐵道運輸額，將增至八百九十五萬噸，乘客總額將增至一千六百六十七萬名，住宅面積，將增至七百一十一萬九千九百方米突，至於文化發展之經費，亦呈顯著之增加，民族教育費，將自二千七百四十萬盧布，增至四千四百一十萬盧布，學生總額將自一萬九千六百名，增至二萬四千五百名，各共和國支出預算平均將自四萬八千七百萬盧布，增至五萬四千萬盧布，從上列數字，可見在舊俄時代，被視爲落後區域之中亞細亞，在經濟並文化方面，均有顯明之進步云。

(六)達其斯坦之繁榮 達其斯坦爲俄羅斯邦十一自治共和國之一，有人口九十萬人，舊俄時代文化非常落後，僅一半手工之紡織廠，數原始漁場及手工製罐廠，自革命以來，漸經發展，已有大規模之機械工廠，如棉廠、羊毛廠、石油提煉廠、化學工廠、玻璃廠、皮革廠等，新式漁場已達九十處，油井十二，新工廠仍在繼續建設中，礦藏發見年來亦大增多，據目前所知該國全境有鐵礦四十億噸，基伐境有焦煤一千萬噸，達班脫境有氣體燃料九百億立方米，革命前工人僅一千，現已達一萬二千以上，農業亦全革新，有刈割農場三十四，機關車場十三，百分之二十五農民已集合化，所用機關車達七百輛，文化與經濟並進，現有初級小學一、一五五所共收學生十五萬人，中學六十四，學生七萬三千人，大學三，學生一千人，革命前該境僅百分之五人口受教育，現文盲僅幾絕跡，舊時僅一報紙，六電影院，現有二十二報紙，一百二十電影院及無線電十九架，其文字已自舊式之阿拉伯字

母、完全拉丁化云、

④高加索區建設之縮影 蘇聯「高加索區」喬爾基亞、

「阿美尼亞」及「阿柴貝琴」等共和國，在此第二、三、五年計劃中，迄至目下各種經濟實業，已有相當之成功，一切實業已佔國家經濟百分之七十，工人總數在第一期計劃中由三十九萬名增至七十六萬三千名，約增兩倍左右，際此時期，投資於重要實業者，計為八五八、〇〇〇、〇〇〇盧布，投資於次要實業者，計為五三、〇〇〇、〇〇〇盧布，煤油為該區最主要之實業，即以該區之「阿茲納夫脫」煤油信托公司而論，在第一期五年計劃中，最末一年之全年產量，為一千二百十七萬二千噸，該區產油之總額，預測為十七萬萬噸，故在第二期五年計劃中，該區將據蘇聯全境產油最多之第一位置，該區從前不知為何化學實業，但近來亦極力推進，在「喀爾瑞克力司」及「阿美尼亞」建設液氣肥料廠，在「貝加」設立之礦酒硫酸廠，均已開始工作，此外各廠新設之各種化學工廠，在復不少，同時冶金實業之基礎，亦於上述時期中建設，「柴可託分」之製錳廠之一部，業已建成，預計能加出產量由十萬噸至二十萬噸，克瓦沙爾之煤區，本年度雖祇能產煤四十萬噸，但預算此後數年中亦能增至一百四十萬噸，同時水電事業亦甚發達，阿美尼亞建設之「余拉基司」水電廠，其電力為二萬二千瓩，「伊黎紋」之水電廠，則為四萬八千瓩，「齊模阿加爾」之水電廠，則已擴充，在「阿美尼亞」加那喀爾「之水電廠，則為四萬二千瓩，「蘇瓦諾」及在「阿柴貝琴」之錳礦水電廠，則為七萬瓩云，該區次要實業，亦進步極速，各種工廠業已設立者，計有「鐵佛力司」之織布廠，「倫尼耐干」之織造廠，該廠計有織布機一千架，紡車三萬架，「鐵佛力司」之絲廠，「倫尼耐干」之絲廠，「喀路杯司」之絲廠，「伊黎

紋」之皮革廠，「貝沽」之鋼針廠等亦已成立云、

⑤烏拉爾庫茲尼次克之工業 開始建設烏拉爾庫茲尼次

克聯合工場偉大工程之議決，僅為二年前之事，但在此期間，在前本為罪犯流放地之西伯利亞原始大森林中，浩大冶金業與採礦業，已相繼興起，烏拉爾庫茲尼次克聯合工場所處之境，計廣六百萬方呎，比歐洲各國（除蘇聯外）之全而積更廣，此廣大之境域包括烏拉爾境、巴西克里亞西伯利亞西部、及喀麥克斯坦天然利源，非常豐富，即鐵礦一項，已佔全蘇聯鐵礦量百分之二十，他如銅占百分之十九，鉛占百分之七十一，錳、百分之九十四，燃料（以煤為大宗）占百分之七十一，此外金、鉛、銀、錳、鎢、鎢、錳、鉍、鉍、鉍及重金石等礦藏，亦頗豐富，革命前，此等富源，無人開發，測算亦不準確，如庫茲尼以克盆地之煤藏，照彼時測算不過一萬三千萬噸，但由事實證明之藏量則為四十萬萬噸，即其一例，庫茲尼次克之藏量，大於唐奈茲五六倍，預期在五年計劃最後一年開採煤礦為五百九十二萬噸，但實際開採之數則為七百十五萬噸，加拉甘大，以前幾不知為煤礦盆地，而照目前測算則藏煤達一萬五千萬噸，烏拉爾庫茲尼次克所合豐富與繁多之天然利源，造成藉以發展各項工業之次料基礎，因此，此這地荒蕪之地面，今已面目一新矣，在此境域之西北隅，興起一重要之工業中心，包括冶金業、機器製造業、及化學工業，馬尼安戈斯克聯合工場之建設已完成，此聯合工場含有冶金廠、焦煤化學廠、電力廠及礦廠，即冶金廠一項，已大於革命前今烏拉爾冶金廠二倍以上，已開工者為礦廠、二倍爐、焦煤化學廠、及發電廠，斯浮特洛斯克地方，現正建造一號稱「烏拉爾麥西」之重機械製造廠，一挖掘機製造廠，及一化學器具製造廠，此外，在其他地方建造之工廠，尚有下列數種

、即每年出四萬部機關車之機關車廠一所、發電廠一所、(以上在乞里平斯克)、每年產生鐵一百八十萬噸之冶金廠一所、每年造火車五萬四千部之火車製造廠一所、(以上在塔戈爾)、又巴爾工之工廠尙有皮里尼可未斯基聯合造氣廠、訓里甘斯克鉀礦廠、克拉斯諾烏拉爾斯克聯合熔銅廠官佛希爾紙廠不久即將開工者尙有烏發里斯克錳廠、賽姆造船廠、及甘斯克造紙廠、五年計劃期間烏拉爾庫茲及次克聯合工業之投資額達三十六萬七千五百萬盧布、又西伯利亞西部之工業投資額達二十五萬萬盧布、試將此項數目與此二地工業基本投資總數此在五年計劃初期為五十萬萬盧布相較、工業建設之奇速發展、即可想見、此次工業建設、對於西伯利亞關係頗重、彼地金屬已由庫茲尼次克工廠供給、該廠已開工之機器為二熔爐、二露天灶、一煤鐵機、一鐵條廠、一焦壓化學廠、及一發電廠、在庫茲巴斯地方、合煤一千萬噸之二十三礦層已預備開掘、皮洛夫斯克錳廠已開工、諾伏雪別斯克礦業機械製造廠、多木斯克地方之造路機械製造廠、及排挪爾地方之聯合紡織廠、均在建造中、喀扎克斯坦之工業亦在前進、加拉干達之煤田正在開發、已開發者十七層、其下未開發者尙有三十一層、巴爾加希湖地方、近在建造一大規模之聯合銅廠、每年可產銅十七萬五千噸、考賽克彼期克、銅廠、黎特鉛錳廠、西門派來汀斯克肉廠及萬里夫斯克地方之製罐廠、均在改造中、在巴西克里亞之烏發地方、近在建造每年造汽車十萬部之汽車廠一所、又該地銅廠已改造完竣、烏拉爾與西伯利亞二地、已成未成之新建鐵道甚多、新城市及新工業中心、必為數不少云、

④巴希克拉之進化 巴希克拉原為供給輕工業原料之一舊俄礦國、今則因蘇聯之治理、已成一工業國、巴希克拉自

治共和國、在十月革命前、工廠寥落、生產以手工業為主、工作時間、每日達十小時至十三小時、世界大戰及內戰時、巴希克拉之皮革與玻璃工業、幾瀕於破產、蘇聯政府成立、竭力謀巴希克拉各項輕重工業之發展、輔助人民自由開闢工業、舊式之皮革、布、靴、鞋等工廠、俱加改良、新工廠亦相繼成立、在第一屆五年計劃期中、巴希克拉有過分之成功、巨額之投資、新式設備之採用、使生產額大量增加、一九二二至一九三三年間巴希克拉之玻璃產額僅一千一百五十九噸、至一九三二年、增至一萬四千三百噸、羊毛產額由七萬一公里突、增至七十萬米突、鞋工業產額、達每年二十三萬雙、巴希克拉共和國、尙不以此為滿意、將於第二屆五年計劃期中、謀更大之發展、原料之豐富、使建設新廠之需要加增、惟交通不便、為巴希克拉最大弱點、第二屆五年計劃將竭力謀此方面之改進、本年中、巴希克拉將完成火柴工廠一所、及工人住宅區數處、又擬設一大規模印刷廠、採用最新式鑄字及印刷機、此外、皮革、布、靴、鞋等新工廠、均將於最近期中、開始建造、巴希克拉之天產頗豐富、第二屆五年計劃、將謀利用此項天產、增設各項工廠、輕工業科學研究院、將於本年中組織完成云、

⑤北極之開發 蘇聯極北地面頗大、約占俄羅斯邦全境百分之五十二、地跨歐亞兩洲、歐洲部分包括可拉半島及與北冰洋鄰接之北部沿地亞細亞部分置括奧宇河與索尼塞河之中下流、雅庫塔全境、及除發林馬斯基、烏蓋里斯克、海參崴、海蘭泡、與斯來計斯克外之蘇聯遠東全部、全蘇聯附屬富之自然財源、多致在蘇北部、其森林地面積佔全國森林地面積百分之八十、魚產及礦產亦甚豐富、人口總數達一百零六萬、散居全境之部落多至三十四個、列雷之蘇聯建國政策

、規定關於此廣大境域之工作、即考察與開墾、教育其人民、引導彼等參與無階級的社會主義社會之建設事業、革命前、蘇聯極北部之人民幾全不通文墨、彼等無文字、無受教育者、此廣大境域在蘇聯政府初次承受時係一荒蕪之地、至一九二五年、政府始加以改造、費時僅達六載、面目已煥然一新、經濟與文化發展、進步奇速、礦業木材業及漁業俱有相當之發展、聯合工廠亦已相繼設立、大商業託拉斯已成立者近十、在奧奈河口及葉尼塞口與西歐之間、及在可里馬河口與海參崴之間、均已通航、意茹嘉、挪里斯克、厄查夫等城市、前本為荒漠、現均臻熱鬧、居民各逾數萬、在第一屆五年計畫期中、蘇聯極北部人口、已由六十四萬一千增至百萬零六千、蘇聯政府對於極北部之利源開墾及人民教育、同樣重視、由於七年來蘇聯政府之努力、該地人民受工業教育與政治訓練者逐漸增多、在一九三一年與一九三二年間、全境分為九自治區及十六獨立區、故人民之自治能力已養成、革命前、蘇聯極北部、無一學校、無一文人、現在、學校多至一百八十六所、文化中心機關、亦已設立不少、(北部人民學院)之科學研究會、聘請長於北部文字之專門多人、從事北部語言之研究、據該會研究結果、北部文字共有十四種、該會又擬創造新字母一種、以拉丁文為基礎、字母數目二十三至三十二、此項新字母已被六十部落採用、蘇聯各大書坊現俱出版各種專門書籍、供北部人民閱讀、總計一九三二年出版用北部文字編製之書籍、超過舊歷三百年中出版總數、除教育設施以外、蘇聯政府又在極北部設立衛生機關與醫院、革命前、號稱(訓畏)之土醫生、為該地人民之唯一治療者、目前、蘇聯極北部共有醫院十所、健康委員會設立之診所四十五處、紅十字會臨時診所十八處、又蘇聯極北部之工

業教育、亦有顯明之進步、該地現有工業學校及大學工業專科共計十九所、(北部人民學院)中共有工業學生五百名、以上所述、僅關於蘇聯極北部之進步中之舉筆大者而已、

(十一) 蘇俄之文化建設

◎民族字母之創造 蘇聯新字母委員會、將於本年內創造民族字母十二種、此十二民族、以前均無字母、茲將十二民族之名稱列舉如下、達西斯坦八民族、人口七萬名、即奧定、察黑爾、阿高爾、魯高爾、迭地揚、安地揚及甘塔葛是也、(均屬高加索種)、中亞細亞阿拉伯民族、人口約四萬名、偉漢寧民族、亦屬中亞細亞、塔夫訂民族、住在塔米爾半島、余加奇民族、住在可里馬河口之佛克阿揚斯克附近、又、已採用拉丁化字母之各民族、近正編纂拼音法教本、本年內、住在耶庫塔、加扎克斯坦、寇徐斜、加拉可耶卡、西部西伯利亞、北高加索及克里亞各民族之拼音法、當編纂完成云、

◎烏茲貝克司坦之文化 烏茲貝克司坦之文化正急激發達、在第一屆五年計劃中、用於國民教育之經費、達三一五〇〇〇〇〇盧布、在革命以前、國民中僅有百分之一至二能寫讀、今日則識字者、已達百分之六十、共和國內全部兒童均在學校內、全國除初級學校外、復設高等技術學校八十二所、專門學院三十二所、舊時所用之阿拉伯字母已出拉丁字母代替、全國復有固定圖書館三五一所、流通圖書館一一六所、俱樂部二八九所、科學研究機關一〇六所、革命前全境僅有一種烏茲貝克文報紙、今已有七十五種、國內復有戲院三十七所、本年烏邦文化建設費共檢二二六、〇〇〇〇〇盧布、實為烏邦文化繼續發展之表徵云、

◎北庫頁島之文化 據蘇聯教育人民委員會之報告、蘇

聯治下之北庫頁島之學校學生數已自革命時之八百人增至一萬一千人，革命前該地僅有學校十八所，現有八百五十所，學齡兒童均亦入學，人民委員會已決定派送克師及政治訓練專員八十人至該處工作，在阿拉克山特羅夫司克將設特別訓練圖書館館員，以應在該島西岸之礦工漁夫羣中設置流動圖書館之需，該處全部學校擬改隸於各工廠及集體農場，下午復擬添設一師範大學。

蘇俄之新聞事業

新聞事業發展之形態 蘇聯之文化革命，可以蘇聯報紙之發展徵之，蘇聯報紙種類之多與銷路之廣，證明蘇聯大衆之文化進步，一九一四年俄國報紙八百五十九種，銷售總額達二百七十萬份，內戰時期，報紙銷路頓跌，一九二九年，蘇聯報紙僅六百九十二種，一九三〇年，增至一千二百種，一九三一年，達三千種，一九三二年達五千四百種，一九三三年報紙銷售總額爲二百七十萬份，一九二九年增至一千零六十萬份，一九三〇年達二千二百萬份，一九三一年達三千六百萬份，一九三二年達三千八百萬份，除報紙外，雜誌與書籍之銷路，亦有逐漸增加之勢，目前全聯邦出版雜誌達一千五百種，所用文字達四十種，革命後十五年來出版書籍達三十七萬六千種，銷售總額達四十一萬一千五百萬份，比以前一世紀中出版書籍之種類及銷路更多，一九三二年報紙銷路之增加率特小，其原因完全在於紙張缺乏，改造紙工業在蘇聯有繼續發展之必要，五年計劃期中，已增設新造紙廠不少其：巴來克那紙廠，每日造紙逾二百噸，每年達十一萬五千噸，該廠機械及設備，俱係最新式，開始建造期在一九二五年，該廠有六米突圍造紙機三部，曾派工程師赴美實習管理此項機器，列甯格拉克斯河旁，近幾造新紙廠一所，加

里里亞之康獨坡加紙廠，亦在建造中，其他新紙廠之將近完工者，尙有西伯利亞之加麥廠，與塔什干之造紙廠云。

②報紙之總數 蘇俄各地現均有報紙出版，據當局發表之統計，現全國共有報六千七百種，較一九二八年增多十一倍，其中有四十一種銷數在十萬至三百五十萬之間，估計全國每日所出之報紙，共有三千六百萬份。

蘇俄之藝術界

藝術展覽 莫斯科已有兩種藝術展覽會開幕，一爲表現紅軍成立後五年來之圖畫展覽，舉行於文化消息公園之心俱樂部，就中最引人注意之畫幅爲描畫一九一七年列甯抵彼得羅格特時情形之生動油畫，有一部分全部陳列，足以對照帝俄殖民在中亞細亞之盛態與解放、被壓迫民族之紅軍活動圖畫，其他圖畫爲描畫紅軍各種生活及戰時之威儀者，是項展覽共有畫幅千幅以上，乃代表各派作品，但多數屬於寫實派，另一展覽爲過去十五年蘇聯藝術之一般展覽，有畫幅三千幅以上，陳列於國立歷史博物院及藝術博物院，開幕時教育人民委員卜物諾夫，代理外交人民委員長加拉罕等，高教官員均列席，同時到藝術家、作家、國內新聞家甚多，第一廳所陳列者全係關於列甯與史丹林之畫幅，第二廳則爲老作家之作品，大部分陳列所爲蘇聯青年畫家作品所占領，該項展覽得報界之嚴重注意，真理報稱舊作家在蘇維埃狀況下非唯未失其地位，且復增高之，伊里斯斯太報稱在青年作品中實涵含與蘇維埃制度俱來之新人之創造及生命之愉快。

②古代藝術之發現 蘇聯國營營造廠修理紅場之加孫禮拜堂時，工人等將該堂牆上之原有泥灰剝落，以便塗制新灰時，發現十九世紀時代之壁畫以及牆上裝飾品等，該項舊物、無一破壞之處，又修理十八世紀所建之古屋時，亦於牆上

發現人造大理石之彫刻品及其他壁畫裝飾品等，該廠現正進行修理同樂貝琴之十八世紀沙金司克汗之宮殿，該宮中之壁畫爲東方最名貴之古物、

⑤蘇俄之電影與戲劇

◎美國對俄片之重視 美國華納兄弟影片公司西歐代表葛勒夫，在莫斯科語人云、「美國電影界頗望與蘇聯電影界發生密切之關係，彼此交換關於材料、導演、編製技術等之意見，從事此種工作之團體，不久將在美國成立」、葛氏駐蘇聯六星期，參觀蘇聯電影工業，並與蘇聯影片托辣司詳細討論，並攜回「斯文加里」與「棉地之茅屋」等片，預備在美國試映，葛氏稱、「蘇聯影片在美國已受極大之歡迎，「生路」一片，常引擁擠之觀客，美國人現頗歡迎以真正的俄國生活爲背景之影片，而反對好萊塢製造之冒充俄國影片」葛氏謂於本月底前再回莫斯科，與蘇聯影片公司繼續討論云、

◎無線電播送電影之成功 蘇聯自從第一次五年計畫獲得意外的成功之後，現在又努力於第二次五年計畫的建設，蘇聯的無線電及電影藝術，已有驚人的進步，此次第二次五年計畫開始之際，對於電影事業更有精密之計畫，據最近蘇聯的科學雜誌載，蘇聯的無線電播送電影，將宣告試驗成功，一九三二年春季，蘇聯聯邦技術同盟得到電信人民委員會的協作，開始試驗無線電播送電影，因蘇聯當局，感覺到電影是大衆教育最銳利的武器，所以除在全國各工廠、各學校、各工廠放映機外（根據一九三二年統計之學校裝置總數共有八七一八、工廠裝置總數共有二〇五〇、農村裝置總數一五〇〇〇），尙感覺還要擴充到全國家庭的必要，據最近蘇聯中央無線電局，初次試驗無線電播送家庭電影，成績甚爲圓滿、

滿，大受全國婦女和兒童的歡迎，同時各電影製作所，開始大量攝製專供無線電播送之影片，預料此後蘇聯當局對於電影，將有更大效果的利用、

◎農村劇場之推廣 提高農業水準與改善農業技術，爲蘇聯社會建設之一要務，故蘇聯對於一切與農村有關之問題，莫不重視，鄉村劇場之推廣，即其一端，隸屬於教育人民委員會之中央藝術部，已擬具鄉村常期演劇之計畫，並已組織若干劇團，專赴蘇聯僻陋表演戲劇，各共和國之藝術機關亦分頭準備在鄉村中常期演劇，烏克蘭已組織一百二十二劇團及三十六影戲隊，摩爾台維亞共和國已組織巡遊鄉村之劇場五所，喀可夫主要劇院準備赴烏克蘭鄉村間表演宣傳各種運動之戲劇，烏茲貝克斯坦之戲劇界亦在同一方面努力，彼等已組織三十劇團，赴各國營及集合農場表演，烏茲貝克斯坦影戲託辣斯已遣派影戲隊及攝影隊赴各鄉村宣傳各種運動，在目前，蘇聯之鄉村日與城市接觸，鄉村中文化生活日益發展，革命前之舊面目已因此煥然一新云、

(十二)蘇俄之勞工

◎勞動者之激增 在一九一四年舊俄時代，有統計工業之工人達二百八十萬名，其中冶金業工人占四十萬，煤礦業工人占二十萬，在戰爭與內戰期間，工人數量減至一百五十萬名，自蘇聯改造事業開始後，工人逐漸增加，在一九二六與一九二七年間，工人數量已達，戰前水準，五年計畫開始後，工人數量增加尤見迅速，第一二年，每年增加百分之二十七，一九三一年，有統計工業之工人，在戰前增多百分之八十七，一九三二年初，共有工人五百四十萬名，此項增加，百分之二十五由於重工業之發展，一九三二年初，煤業工人達四十二萬五千名，機械製造業工人達七十萬名，近二

年來、建築工人增加最速、一九三一年四月一日、建築工人計二百萬名、至一九三二年一月一日、即增至二百五十萬名、此外、一九三二年四月一日、運輸業及交通業工人計一百八十萬名、一九三三年一月一日增至二百三十萬名、一九三二年初、農民組合會員達二百五十萬名、總計蘇聯全國工人數量、一九三一年為一千八百五十萬名、一九三二年增至二千一百萬名、蘇聯不但工人數量增加、工資亦同時增加、茲將工資增加狀況、列表於左、

(全年平均工資—單位盧布)

| 全國經濟總數 | 一九二四年 | 一九三一年 | 一九三一年對一九二五年之百分比 |
|--------|-------|-------|-----------------|
| 工業 | 四五〇 | 一一二 | 二四七、一 |
| 建築業 | 五六六 | 一一八 | 二〇八、七 |
| 運輸業 | 六七六 | 一一五〇 | 一八四、九 |
| 農業 | 五二九 | 一一〇三 | 二二七、二 |
| 農林業 | 二〇一 | 七九七 | 三九六、六 |
| 教育事業 | 三九九 | 一一〇五 | 三〇九、八 |

因工人與平均工資同時增加、工資總數亦逐年增加、一九二四與一九二五年間工資總數為四萬萬盧布、至一九三一年增至二百一十萬萬盧布、此外、包括義務教育、衛生設備、社會保險、及住宅區建築等費之工人社會化工資亦巨數增加、一九二八年、此等費用達十一萬萬盧布、一九三二年、增至四十三萬萬盧布云、

(二) 婦女參加生產之普遍 蘇聯工業上之婦女數年有增加、據最近發表統計、一九三二年蘇聯之婦女工人總數、為一、七〇〇、〇〇〇人、佔全部工人之百分之三十三、在一九二九年、蘇聯僅有婦女工人八二七、〇〇〇人、年來工業機

械化之發展、工人生活之改善、為女工增加之主要原因、多種國家經濟之部門、如冶金、開礦、建築及運輸等、已有女工進入、煤礦業之女工、在一九二六年佔百分之九、七、一九三一年進至一四、五、冶金業在一九二六年佔百分之九、六、一九三一年進至一七、四、機械製造自百分之九、三進至一八、九、農業機械建造自百分之〇、九增至二〇、二、電氣機械自〇增至八、八、高等機械人才自三、一增至七、四、女農業家自九、一增至一四、多數婦女已在工業上佔重要地位、女工升任主任職者、已在百人以上云、

(三) 工時減工與生產率之增加 革命前、俄國工人之工作時間、平均為每日十小時、在若干工業中、工作時間達每日十四小時至十六小時、蘇聯政府成立後、即逐漸減短工作時間、茲將自一九一八年至一九二六年工作時間逐年減短狀況、列表如下、

| | |
|-------|-------|
| 一九一八年 | 八、五小時 |
| 一九二二年 | 七、九小時 |
| 一九二三年 | 七、八小時 |
| 一九二四年 | 七、八小時 |
| 一九二五年 | 七、六小時 |
| 一九二六年 | 七、五小時 |

一九二七年、蘇聯中央執行委員會、頒布每日七小時制法令、並據最後減短至每日六小時、在最近五年中、若干重要工業、已完全實行每日七小時制、在二十九種重工業與十二種輕工業上、實行此制者、達百分之八十二至九十二、在木材工業上、達百分之九十、在交通事業上、達百分之七十、蘇聯自減短工作時間後、勞動生產率、有增無減、此為頗有興味之一事、在若干實行七小時制之工業上、每月平均生

產率增加百分之八、三、每日與每小時平均生產率增加百分之二至百分之十一、在石油工業上、每一工人之每月勞動生產率、增加百分之二三、七、同時生產價值減低、

●一般工資之增加 最近四年來、蘇聯工資總數、由八〇〇〇、〇〇〇、〇〇〇盧布、增至三〇、〇〇〇、〇〇〇、〇〇〇盧布、於此可見社會建設之進步、失業之減少、工人雇員之增多、及平均工資之增加、本年度服務國家機關及文化事業之工人及雇員之工資、將增加百分之六、七、國營及合作事業之工人工資、將增加百分之九、三云、

(十三) 蘇俄之財政

●一九三三年財政之預算 蘇聯財政預算之特點、爲不以稅收爲惟一之收入基礎、而以國營生產事業之一部分盈餘爲收入之大宗、支出方面、不以政費軍費爲最大之支出、而用於經營各種生產、文化、建設、事業之經費爲最鉅、故蘇聯財政預算、實爲集各個生產部門預算之大成、其基礎實建立在工業、農業、及運輸、等等生產事業之各種預算上面、此外尚有信用、社會、保險、等等亦爲其重要基礎、申言之、此項預算、實負有集中與分配發展社會主義、經濟之資本、及向國民集中資金、與分配資金於國民之使命、與資本主義國家之財政預算完全不同、至於製定預算之機關、則設有專門委員會於中央執行委員會之下、該委員會專司製定中央及各個聯邦財政預算之職、而各部之預算、又爲成立中央預算之基礎、至於地方預算、則由所在地之執行委員會製定之、

茲述本年財政預算如次、一九三三年適爲第二個五年計畫開始之年、亦即爲蘇聯國民經濟第二個發展階段開始之年、本年計畫中、預定工業生產總額應較去年增加百分之十六

五、如以金額而言、則增加價值四十八億盧布之工業生產品、(依一九二六至二七之價格計)、鐵路運輸方面、預期可以增加三萬萬噸之貨運、依百分計算爲百分之二、五、投資總額可達一百八十億盧布、貿易方面、可以增加六十億盧布之資本、財政預算之收支、已經中央執行委員會下之預算及財政計畫都通過者、計收入爲三百五十億盧布、支出爲三百三十二億盧布、與一九三二年較、預算全部增加五十億盧布 (303.2 增至 351.2 盧布)、依百分計爲百分之十六、九、支出項下、因有政府盈餘十七萬八千萬盧布在內、故無顯著之增加、

●收入 茲將一九三二年與一九三三年之收入列表比較如下、

| 項 目 | 一九三二年 | | 一九三三年 | |
|-----------|----------|----------|----------|----------|
| | 金額(百萬盧布) | 收入總額之百分比 | 金額(百萬盧布) | 收入總額之百分比 |
| 國民經濟之社會化者 | 二四七一九 | 八二、五 | 二八七四九 | 八二、一 |
| 已經集中之民間資本 | 四三三七三 | 一四六 | 五三六四 | 一五、三 |
| 其他(如租稅等) | 八五七 | 二、九 | 八九八 | 二、六 |
| 總計 | 二九九四九 | 一〇〇、〇 | 三五〇一一 | 一〇〇、〇 |

已經社會化之國民經濟方面之主要收入有二、其一爲經營商業方面者、此項收入之形式爲營業稅、其次由各種經濟組織盈餘項下撥歸政府者、如工業、農業、等企業之盈餘、鐵路、郵政、有線電報、及無線電報之收入等、

營業稅之收入、在財政預算收入中作第一位、總額爲二

百十八億盧布、或為全部收入之百分之六二、四、至於此項稅收之增益、須觀生產狀況及負有納稅義務之商業狀況而定、此外工業品生活必需品之售價如有變化、有時亦足以影響各項貨物之營業稅、一九三三年預算中、稅率之變化極小、因而得以保持一九三二年之平均稅率、一九三三年營業稅所以能比一九三二年加多至四十四億盧布者、其原因實由於納稅之貿易比以前旺盛、其比較如下、(單位百萬盧布)

| 年 份 | 納稅貿易總 額 | 平均稅率以 百分算 |
|---------------------------|---------|-----------|
| 一 九 三 二 | 四三八一七 | 一七三二七 |
| 一 九 三 三 | 五四七二一 | 二二七九六 |
| 一 九 三 三 對 一 九 三 二 之 百 分 比 | 一二四、九 | 三六、八 |

如能再依一九三二年之實價計算之特殊生產品出售以後、所徵之稅列入前項預算之收入項下、收入總額可達二百三十五億盧布、或佔全部收入之百分之六七、二、由此可見收入方面有三分之二必須視國家商品貿易之情況而轉移、所幸目前市場之需要甚切、即預計一九三三年增加之百分之六、五、工業生產品、亦尚不能應國民及社會化部份之需要、預算中第二種重要收入為工業、信用機關及交通方面之蓄積、社會化部分之蓄積、總額決定為二百另二億盧布、此項蓄積總額之來源為依計畫規定之加緊生產、增加貨運、減低工業生產品之成本、以及增加工人生產能力等、此項蓄積數額之中、須以三十九億列入財政預算收入之中、

預算收入方面之第二項為稅收、暨人民所納之稅、或由捐助之費、人民所納之稅為所得稅、納此種稅者、為以重價僱用之工人、職員、以及並不工作而有收入之人民、(工商企業之所有人等)至於捐款、則用以補助發展文化及社會

事業者、此外亦有以捐款抵債、只能勞動而不能繳稅之農民所應納之稅額者、此種稅收之總額為二十一萬萬五千二百萬盧布、作收入總額之百分之六、一、第二項收入較去年增加三萬八千萬盧布、增加之原因、為各佃國民經濟部門之職工薪水增加、農業增加、勞動人數增多所致、

依合理的公債形式所募集之人民自由捐、在收入方面之意義甚為重要、一部分經濟建設、均藉此向人民募集之公債而舉辦者、年來因經濟建設正在創造之中、人民生活亦因經濟建設之進步與擴大而日見安定、此種現象、實不啻為國家增保證公債之堅固壁壘、故凡政府發公債之時、人民無不踴躍購募、政府負債、截至一九三三年一月一日止、為六十五億盧布、益以一九三三年必須再行募集之各種公債、至一九三四年一月一日、總額當可達九十億盧布、至於公債與人民之關係、當以持券人之多寡為斷、蘇聯購買公債之人民、在一九二八年為八百萬人、一九三二年一千二百萬人、至一九三二年增至四千萬人、公債之撥入預算收入項下者為三十二萬一千二百萬盧布、即收入之百分之九、三、

其他收入方面、一九三三年共計有五萬萬盧布、此為最高社會保險機關補助大學獎學金之款、此款所以列入預算之故、因欲使獎學金之計算比較簡捷、社會保險機關所撥之獎金、實際祇佔總額之一部分、而其他部分仍須另行設法撥注、此外收入項下之雜款、尚有零星稅款(一萬四千萬盧布)貨運暨客運收入撥解政府之款(一萬八千三百萬盧布)等等、

②——支出 一九三三年支出方面、與一九三二年之情形大致相同、惟國民經濟之主要部分、如重工業與農業之事業費、却較以前為大、文化與社會事業方面、如教授教員暨學生改良物價生活方面之費用、亦比往年增加、茲以兩年預

銀之支出列表比較如左、

| 項 目 | 一九三二年 | | 一九三三年 | |
|---------|---------|----------|---------|----------|
| | 金額(百萬元) | 佔支出額之百分數 | 金額(百萬元) | 佔支出額之百分數 |
| 國民經濟發展費 | 二二六.一八 | 七五.七 | 二二九.二二 | 七一.九 |
| 文化事業費 | 一六八.四 | 五.六 | 二二九.三 | 七.二 |
| 社會事業費 | 一六八.四 | 五.六 | 二二九.三 | 七.二 |
| 行政費 | 一九〇.〇 | 六.四 | 二二六.四 | 六.八 |
| 國防費 | 一九〇.〇 | 六.四 | 二二六.四 | 六.八 |
| 國債之支出 | 八九.五 | 三.〇 | 一三三.〇 | 四.〇 |
| 補助地方費 | 一六四.〇 | 五.五 | 一九五.〇 | 五.九 |
| 其他 | 一一三.三 | 三.八 | 一一九.二 | 四.二 |
| 總計 | 二九八.五〇 | 一〇〇.〇 | 三三三.三 | 一〇〇.〇 |

右表第一項國民經濟發展費、本年較去年為少、減少之原因、就經濟與財政言有二、(一)一九三三年投資總額保持一九三二年之水準、(二)八十億盧布(三)社會化部分蓄積中撥歸政府部分之金額減少國民經濟發展費中、以重要經濟部門之支出為最大、茲特別列表如左、(單位百萬盧布)

| 工業(電氣事業在內) | 輕工業 | 重工業 |
|------------|--------|-------|
| 一三三.七九 | 四七.六% | 八一.五 |
| 一〇八.九 | 三.五% | 一四〇.五 |
| 七四.八 | 四.五% | 二九.一 |
| 二九.一 | 五.八.七% | 二二.二 |
| 二九.一 | 二.二% | 三三.一 |
| 三三.一 | 三.九% | 三六.二 |
| 三六.二 | 一.五.二% | 三三.九 |
| 三三.九 | 一.〇.〇% | 二二.二 |

其他國民經濟部門(國營商業地方) 三六.二
 經濟到電等) 三三.九
 運輸(全部) 三三.一
 其他國民經濟部門(國營商業地方) 三六.二
 經濟到電等) 三三.九
 運輸(全部) 三三.一
 其他國民經濟部門(國營商業地方) 三六.二
 經濟到電等) 三三.九
 運輸(全部) 三三.一

上表各種支出之大部分、均用新建設方面、用於國民經濟發展方面者、共有一百八十億盧布、但其中有一百二十二億用

於生產方面之經費(即投資總額之百分之七.五)取之於政府、一九三三年預算中、關於文化社會事業之費用、特別增加、計比上年增加七萬萬盧布、即百分之三五、而此處所及者尚祇限於兩者之建設、及高中等學校之費用、至於小學校及其他一部分維持費尚不在內、後者之預算由地方及社會保險組織(多數為醫藥收容方面者)決定、用於國民教育、衛生與社會保險之經費約六十二萬七千萬盧布、總及中央財政預算之三、

文化及社會事業方面之支出分配如下、(單位百萬盧布)

| 國民教育 | 中央 | 地方 | 社會保險 | 總計 |
|------|-------|--------|------|-------|
| 民衆啓蒙 | 一〇八 | 二二七.八 | 八.八 | 三三四.四 |
| 高等教育 | 一七五.八 | 四〇.七 | 一一.一 | 二二七.六 |
| 科 學 | 二八.七 | 一.七 | 一一.一 | 三三.五 |
| 總計 | 二二五.三 | 二六〇.六 | 二二.〇 | 四九七.九 |
| 衛生 | 一三六 | 七三.四 | 三三.〇 | 二四二.四 |
| 社會保險 | 一〇.四 | 八.三 | 一三.六 | 三二.三 |
| 總計 | 二三九.三 | 三四一九.二 | 五八.一 | 八六六.六 |

一九三三年大約有五千萬(四九七.三〇〇)學生、中有七三四五〇〇〇兒童入幼稚園、比上年多百分之四十、初等學校有八至十一歲之兒童一九三三.七九〇〇名畢業、行政及國防經費在預算中所佔之數字甚小、大約祇有十六分之一、至於一九三三年比上年所以略見增加者、乃由於紅軍薪餉自一月一日起實行增加也、

蘇聯財政預算中、支出方面之特性、在充分表現其注重於促進蘇聯經濟之發展、與盡量提高其國民文化程度、及增加社會福利、其最足發人深省者、為有計畫的將其蓄積金款興辦工業農業、以穩固經濟基礎、

蘇俄財政長之報告 財政人民委員長格林利、於全聯邦中央執行委員大會中、報告蘇聯之財政情形、謂五年計劃中蘇聯財政已大有發展、

計劃規定社會主義建設之投資、為八六、〇〇〇、〇〇〇、〇〇〇盧布、結果此項投資、竟達一一六、〇〇〇、〇〇〇、〇〇〇盧布、而此巨額資金、必於國內籌措之、因蘇聯不能自外國取得長期借款也、惟蘇聯又與各資本國不同、不能以剝削增加其財政收入、故此巨額投資、乃自國內富源之合理應用取得之、

格林利指出蘇聯人民之錢幣及貨物收入、已自一九二九年之三三、〇〇〇、〇〇〇、〇〇〇盧布、增至一九三二年之七〇、〇〇〇、〇〇〇、〇〇〇盧布、一九三三年、更可增至八三、五〇〇、〇〇〇、〇〇〇盧布、

又謂目前各資本國已發生普遍之銀行倒閉潮、除贖債外、多數國家且拒付商業之擔保款、恐已僅蘇聯一國能照舊如期應付商業之款項耳、

格林利報告一九三三年度之聯邦預算總數、為三四、五〇〇、〇〇〇、〇〇〇盧布、較一九三二年增加四、五〇〇、〇〇〇、〇〇〇盧布、其中百分之八十四、係自社會主義經濟部分之收入、僅百分之十六、即八、〇〇〇、〇〇〇、〇〇〇盧布、為自人民之直接稅賦及借款之收入、支出預算為三三、〇〇〇、〇〇〇、〇〇〇盧布、收支相抵尚餘一、五〇〇、〇〇〇、〇〇〇盧布、

支出中二四、〇〇〇、〇〇〇、〇〇〇盧布、係用於國家經濟建設、餘數用於文化建設、在文化建設中、用於國家教育者七、三〇〇、〇〇〇、〇〇〇盧布、用於衛生保護者二、五〇〇、〇〇〇、〇〇〇盧布、本年度受國家義務教育者、預定

為四九、〇〇〇、〇〇〇人、不僅供給其教育費、且維持其一部分之生活、國防費則佔全部支出百分之五、格林利最後報告、各地方共和國之預算、在本年亦已增加六十億盧布云、

蘇聯新預算案收入、皆為三四、〇〇〇、〇〇〇、〇〇〇盧布、其中八、〇〇〇、〇〇〇、〇〇〇盧布、為直接稅與間接稅、餘為工業與農工之收入、陸海軍經費、佔支出總額百分之五、

蘇俄之內債 蘇聯在外助絕緣之狀態下進行其社會主義建設、乃盡量借用內債、此舉已有顯著之成功、因蘇俄人民深信此項債款乃用諸國內和平建設及發展文化、俱及研究認購、照原定計劃在實施第一次五年計劃之四年又三個月、規定內債僅為三、一五、五〇〇、〇〇〇盧布、而實際上認購者竟達五、八六三、一〇〇〇、〇〇〇盧布、其歷年認購總額亦呈累進之擴大、

| 年 份 | 認購額 |
|------|---------------|
| 一九二九 | 五七五、七〇〇、〇〇〇 |
| 一九三〇 | 一、〇七二、五〇〇、〇〇〇 |
| 一九三一 | 一、七四六、七〇〇、〇〇〇 |
| 一九三二 | 二、四六九、八〇〇、〇〇〇 |

此項公債認購額之累進實為蘇聯農工物質生活不斷改進之明證、自一九二八至一九三二年中投資於社會主義建設之總額為五三、二〇〇、〇〇〇、〇〇〇盧布（計劃僅為四五、五〇〇、〇〇〇、〇〇〇盧布）、就中工業部門已占二三、三〇〇、〇〇〇、〇〇〇盧布、而其四分之一即五、八六三、一〇〇、〇〇〇盧布、乃由內債提供者、內債債權人在四年中共收回款項八四一、九〇〇、〇〇〇盧布、內攤還額一九、六〇〇、〇〇〇盧布、息金一五一、七〇〇、〇〇〇

庫布、獎金四七〇、六〇〇、〇〇〇盧布、

●私人儲蓄之一斑 在第一屆五年計劃期中、蘇聯儲蓄銀行儲戶、由三百五十萬名、增至二千九百萬名、儲款總數由二萬一千三百萬盧布、增至九萬四千四百萬盧布、茲將歷年儲戶社會地位之百分比列表如次、

| | 一九二五年 | 一九三〇年 | 一九三三年(預算) |
|----|-------|-------|-----------|
| 工人 | 二二、四 | 二九、三 | —— |
| 雇員 | 五一、〇 | 三一、〇 | 五七、〇 |
| 農民 | 三、四 | 一九、〇 | 三〇、五 |
| 其他 | 二二、二 | 二〇、七 | 一二、五 |

在全部存款中、約百分之六一、八為長期存款、百分之三八、二為臨時或短期存款云、

(十四)第二次五年計劃

●斯太林之演辭 蘇聯共黨中執委中監委聯合大會開幕、斯太林首先演說、其詞云、

五年計劃之進行、多數人認之為蘇聯國家事件、惟歷史證明此計劃在國際上有巨大之重要性、當五年計劃初出現時、布爾喬及其報紙、以「幻想」「狂語」「烏托邦」之惡詞譏評之、追計劃之結果漸見於世、乃謂此計劃足以威脅資本主義國之生存、其結果乃種種之增加等等、惟此種中傷、仍未奏效、乃有接連旅行蘇聯之舉、以觀其實況如何、

嗣後、布爾喬之輿論、乃分裂為二、一者詛咒五年計劃為根本失敗、布爾什維克黨人行將崩潰、一者則謂布爾什維克黨人雖可怖、惟其計畫確有成就、此種意見、均有重要外報之文字可以證明之

至於國際普羅階級、對五年計劃之態度、則自彼等參觀蘇聯所發表之意見、可以知之、彼等稱道蘇聯之社會主義建

設及文化進步、謂不同於他國之失業恐慌、

乃知二三年來蘇聯建設之成功、使世界分成二陣營、是亦即顯示五年計劃成功之國際重要性所在也、資本國家本有革命之胚子、故布爾喬必欲舉五年計劃之失敗、作為反對革命之理由、惟普羅階級則可舉五年計劃之成功、為革命之一新理由、

第一屆五年計畫之基本問題、為使蘇聯之落後與中世紀式之技術、進為新式的、使其無能之農業、與依賴於資本主義之工業、成為完全獨立的、最後之資本主義質素、將被排除去、而發展為無產階級之社會主義國家、所有工業農業及運輸、均將重行改裝、小規模農業、將改為大規模之集合農業、使資本主義之恢復、成為不可能、工業及經濟之推進、將使國防有極大之發展、而消滅所有武力干涉之可能、

蓋蘇聯不能立足於落後之工業、惟大規模之新式工業、為其可靠之基礎、此二種相反之基礎、大規模之社會主義工業、及小規模之佃農制度、不能並存、惟消滅後者、而發展前者、蘇聯之危機乃全排除、

五年計畫之主要鎖鑰、為重工業及機器建造業、黨中均知在落後國家欲求恢復及發展重工業之困難、英美德之建立重工業、以向他國借債及掠奪為主要方法、惟此種方法、為蘇聯所不許、故僅能求之於內、惟賴土地工業運輸銀行及商業等一切之國有、蘇聯乃能以極度緊縮之經濟政策、積聚餘力、而恢復發展其重工業、

黨中知欲進行此政策、必須大犧牲、惟此種犧牲、為公開而有意識的、因其宗旨為達到其確定之目的、黨中對於五年計畫之成功、及國內勞工階級力量之確信、非常強固、故決定以此五年計畫、在四年又三月中成功之、而目前之事實

●已證明黨中所信爲非虛。

斯氏繼謂五年計畫之成功，過於彼等最熱誠之希望，如以前未有之冶金業、機關車汽車業、機械工業、新式化學業、農業機械業、及航空業，現蘇聯均有之，電力、石油、及煤產，均已大有進步，東部煤業及冶金業之建立，蘇聯常以之自傲，在最近，中亞細亞及東西比利亞，尙有二紡織業基礎將建立，此種發展，使資本主義份子，逐漸排出，而社會主義工業，因以形成，農業現已工業化，國家經濟中工業與農業生產之比例，在五年計畫初，前者占百分之四十五，現已占百分之七十，在四年中，吾等已成功五年計畫規定之百分之九三七，工業生產較前增三倍，較一九二八年增二倍，在重工業一項，已滿足五年計畫之百分之一〇八。

至五年計畫全部之差百分之六，係因一部分毗鄰國家之拒絕簽訂不侵犯條約，及東方局勢之轉變，使一部分工廠，不得不轉其機輪，以製造新式防禦武器，增強國防力所致，惟因此轉變，蘇聯在國防方面之缺點，却已補足，蘇聯已自一無防禦之弱國，成一富有防禦力之強國，其工業已能製造一切新式防禦武器，對付任何外來之攻擊。

嗣言蘇聯生產狀況與各國之比較，斯氏謂在一九三二年底，蘇聯生產已較戰前增加百分之三三四，美國則降下百分之八四，英國降下百分之七五，德國降下百分六二，以一九三二年底與一九二八年之標準相比，在蘇聯增加百分之二一九，美國減少百分之五六，英國減少百分之八〇，德國減少百分之五五，波蘭減少百分之五四。

惟有人會謂吾等如擱起此工業化政策，而以半部之投資，生產或輸入衣料靴鞋羊毛皮棉等日常必需品，則一切當更善，不知吾等有衣料靴鞋，即不能買機關車，汽車及非特屬

工業、機噐之，吾等對全副武裝之資本主義勢力，即全無防禦力，而無新式防禦物，一國即不免成爲外敵武力侵略之目標，果若此則吾國之地位正與目前之中國相同，簡言之，吾等將無以與他國訂不侵犯條約，而僅能在敵人之前任受攻擊也，雖然，吾黨仍在正確地以全速率推進工業計畫，工業化之推進，即樹立蘇聯防禦力之基礎，目前之狀況，資本國家軍備猛增，軍縮聲浪日漸消沉，而國際布爾喬視視蘇聯反加甚，蘇聯不盡不盡力以增強其國防。

關於第二屆五年計畫進行之問題，斯氏謂此計畫已不須以全速進行，工業之基礎已確立，運輸、農業及國防，已在第一屆計畫中達其相當之地步，故在第二屆五年計畫中，僅須注意於新事業及技術之改進而已，新事業及新技術之改進，較舊工廠及舊技術之應用爲尤難，惟此可以逐漸進行之，在第一屆五年計畫中，每年工業生產增進百分之二二，第二屆中，每年僅需增進百分之十三四，在一九三三年須增進百分之十六，資本國家每年欲求增進百分之五而不可得，蘇聯之計畫，則因經濟制度之佳良，可以達其目的，在第一屆五年計畫中，吾等設法鼓起熱誠，以滿足規定之發展，在第二屆五年計畫中，此同樣熱誠，將用以改進技術，即增加勞動效能，減少生產代價，吾等應知者，生產總數之發展，其每一百分數之增加，即代表一絕對價值，如在一九二六年，生產總數爲七、七〇〇、〇〇〇、〇〇〇盧布，則每一百分數之增加，即代表四三、〇〇〇、〇〇〇盧布，一九三一年生產總數爲三〇、八〇〇盧布，則每一百分數之增加，則代表二五〇、〇〇〇、〇〇〇盧布。

嗣斯氏謂五年計畫中之農業，主略爲努力於集合化，黨中倍普通階級之勝利及社會主義社會之建立，除工業化外，

惟賴轉移個農制爲大規模之集合農業，即聯合小規模之個人農田，爲用新式器械之集合農場，形成一全國之模範農田網，在三年中，蘇聯已有二十萬集合農場，五千國營農場，四年來耕地增至二千一百萬公頃，有百分之七十以上農地，或百分之五十以上農產，加入集合化，超過五年計畫之規定三倍，每年穀產自五至六〇〇、〇〇〇、〇〇〇波特，增至一、二〇〇、〇〇〇、〇〇〇至一、四〇〇、〇〇〇、〇〇〇波特，富農漸被消滅，勞農自被奴隸壓迫之地位脫出，成爲蘇聯政府所依存之一經濟基礎，蘇聯之農業，已發展成世界最大之農業經濟。

布爾喬報紙所詛咒五年計畫農業集合化之失敗，全歸於徒然，惟資本國家之農業恐慌，乃顯其與社會主義土地之不同，亦顯示後者之優勝，對於有人指集合及國營農場爲「不賺錢」不如取消之說，斯氏斥爲不知蘇聯之國家經濟，蓋蘇聯現已有數千集合及國營農場生利，其在目前不生利者，二三年後皆將生利，作此說者，蓋皆敵人及反革命者耳。

惟農業集合化進行雖速，在第二屆五年計畫中，仍當繼續努力，集合農場既已建之基礎，即已解決「應否集合化」之基本問題，今後當進而增強其組織，排除破壞份子，使成爲真正之社會主義農場。

再論農工物質生活改善之問題，斯氏謂失業之消滅，已保障工人之安全，集合農業之成功，使農民之分裂不可能，此種成功，爲布爾喬國家夢想所不及，斯氏指資本國家之三四千萬失業者，爲可怖之現狀，謂在五年計畫中，蘇聯已使千萬農民脫離農奴之地位，而於集合農場中佔有所有者之地位，有權運用機關、農具，決定穀款及存款之用途。

目前蘇聯之工人數，已較一九二八年增二倍，生產增加

百分之八十五，達四五、一〇〇、〇〇〇、〇〇〇盧布，且每人每年工資，平均增加百分之六十七，社會保險，增加百分之二九，二社會食事，增加百分之七十，對於工人物質生活之改善，雖尚未滿足，惟年年進步，必達目的，僅蘇聯之敵人不信之。

五年計畫之發展，使城市與農村之貨物交換增加，斯氏指出有人誤此種貨物交易之增加，爲再返於新經濟政策，謂如新經濟政策時期爲允許資本主義私人營利之復活，則目前之貿易適爲消滅資本主義者及牟利者，蘇聯現有充分發展之國營工業及農場，持有大量之工業剩餘品，此種貿易之發展，完全排除商人及中人。

資本主義經濟學者，謂貿易之發展，非有健全之幣制不可，而蘇聯之幣制，即應改良，此種非難，全無價值，其不識政治經濟，正如脫喪來大僧巫之不識反宗教宣傳，何以蘇聯之幣制無價值，以此幣制，蘇聯造成，厄伯水開，孟格尼托高斯克廠，庫次尼茲克廠，機關及汽車廠，及千萬之集合與國營農場，蘇聯之幣制，非僅以存金而保證穩定，第一爲民衆對於國家之貨物係有其確定之價格者。

蘇聯貿易，隨五年計畫之發展，可視輕工業之發展知之，目前輕工業生產，較一九二八年增加百分之八十七，貨物存合作處之零賣，達三九、六〇〇、〇〇〇、〇〇〇盧布，較一九二八年增加百分之七十五，國營合作業，較一九二九年已增一五八、〇〇〇店，集合農場合作營業亦增加。

關於五年計畫中對階級敵之爭鬥，斯氏謂資本主義份子，已自集合農場及所有工廠，排除此等份子，曾在集合農場、工廠，及合作處，肆行種種破壞者，關於最近所頒布之公產財產之法令，斯氏謂普羅階級之執政，必使沒落階級剝奪

者之儉嗇行為完全毀去，蓋此行將毀滅之剩餘者，尙圖死灰復燃，造成反革命之頑抗勢力也。

斯氏於總結五年計畫之成功後，乃曰，如以目前蘇聯爲無問題矣，則又不然，吾等之工作，有甚多缺點與錯誤，雖然，目前之成功，已引起全世界勞工階級之驚佩，此種成功，實有非常之歷史價值，而造成此歷史事蹟之主力，則爲吾等之活力，犧牲之精神，及創造之熱誠，以至社會主義競賽鼓勵所發展成之巨大工程力，次之，黨收領袖之功績，亦甚重要，最後，蘇聯經濟制度之優點，亦爲打破困難之利器，此三種主力，決定蘇聯之勝利，使布爾喬亞所稱五年計畫爲虛幻妄想者，歸於失敗。

五年計畫之結果，既顯示蘇聯工人之巨力，更擊破社民主義者，謂一國不能單獨建立社會主義之理論，推翻布爾喬經濟學者稱資本制度爲最佳制度之主張，同時，證明資本制度乃紊亂，不穩固而將抵其末日者，最後，斯氏謂五年計畫之結果，證明吾黨所向有利，而不懼任何困難云。

(三)聯共大會之決議 開會數日之蘇聯黨大會，現已結束其工作，今日各報發表大會通過之決議案，據稱因第一屆五年計劃之結果，蘇聯已創立國家經濟之基礎，當各資本國家之經濟崩潰時期，蘇聯能於四年又三月間，完成五年之計劃，實爲現代歷史中之一重要事實，決議又綜述斯大林及莫洛托夫所報告第一屆五年計畫之結果，謂該計畫乃一新工廠及農場建設之計畫，代表進入新建設之一出發線，惟第二屆五年計畫與前者不同，而爲一增進新工業之應用，與增強國營及集合農場組織之計畫，雖然新建設仍須進行，在第一屆五年計畫中，新建設將顯熱練之應用以推進之，決議案之第二部，爲關於第二屆五年計畫籌備計畫之數字，一九三三年

之生產規定應增加百分之一六五，此爲包括經濟各部門之一標準，分別言之，電力生產規定爲一六·三〇〇〇〇〇噸，坭時，鑄鐵九·〇〇〇〇〇噸，石油二四四·〇〇〇〇噸，機械建造六·五〇〇〇〇噸，布，化學生產二·〇〇〇〇〇噸，布，合作事業生產八·〇〇〇〇〇噸，布，耕地規定爲九五·〇〇〇〇〇噸，公頃，工業投資一〇〇〇〇〇〇〇噸，布，運輸投資二·九七六·〇〇〇〇噸，布，農業投資二·一四八〇〇〇〇噸，布，市政經濟投資二〇〇〇〇〇噸，布，此外關於改善工人社會及文化生活之用途，爲一·六一六〇〇〇噸，布，一般工資增加百分之六·八，國家預算規定爲三四·六八九〇〇〇噸，布，決議後宣稱第二屆五年計畫之第一年，爲社會主義更進一步建設之開端，故望黨及各工會，工人及集合農以全力成功云。

(四)蘇里莫夫之報告 俄羅斯邦人民委員會主席蘇里莫夫，演說於總述五年計畫之成功後，指出一九三三年國家經濟計畫之主要目的，爲改進新工業之技術，增加農產，增強集合農場組織，發展日用工業品生產，及改善勞動者之物質及文化生活，據稱，在本年內，俄羅斯邦之建設費總數爲一·五〇〇〇〇〇噸，布，生產價值預定須增加四·五〇〇〇〇〇噸，布，約與舊俄一九一三年全國之生產價值相等，而輕工業之生產，須增加一倍或一倍半，耕地規定爲九九〇〇〇〇噸，布，社會及文化事業投資五〇〇〇〇〇噸，布，約較一九三二年增加百分之三十，關於文化建設，蘇氏指出目前俄羅斯邦之大學，已有學生三二〇〇〇〇人，而德國全部大學，僅學生一三八〇〇〇人

、蘇氏結論、謂彼信以蘇聯工人及集合農之共同努力、一九三三年之國家經濟計畫、必能如期完成、

④莫洛托夫之報告 蘇聯人民委員會主席莫洛托夫、於全聯邦中執委會大會中、報告一九三三年蘇聯之國家經濟計畫、據云、五年計畫之四年成功、為蘇聯勞工之一勝利、蘇聯已成一工業國、工業與農業之社會主義化、已有確定之成功、此種事實、有世界歷史之重要性、四年來蘇聯之形狀、已大變易、多數之新工業城、已經出現、如貝里尼基、基貝諾高斯克、孟士尼托高斯克及斯太林斯克等、舊城之改建、亦同樣推進、各民族共和國、均有顯著之進步、尤以索聯落後之中亞細亞各國為最、在此數年來、烏茲貝克及格其門共和國之國家預算、增加百分之三百、塔傑克共和國增加百分之五百、其他各共和國預算之增加、亦均在百分之二百以上、目前蘇聯全部參與社會主義之建設工作者、達一六五、〇〇〇、〇〇〇人、外間對五年計畫雖有種種惡意之預言而此計畫終告成功、五年計畫建設之開始、適與世界經濟恐慌之發生相值、蘇聯國內之經濟日漸發展、而國外狀況、則愈陷悲境、失業高漲、農工生活破產、而此蕭條之趨向、尙未至其終點也、關於一九三三年蘇聯之國家經濟計畫、已決定之重要點、為工業生產增加百分之六·五、農產率增高、工資最少提高百分之九、工人生活再加以改善、此種計畫、在顛沛不能自持之他國、未有能思及之者、嗣論最近蘇聯政府所發表之保護公共財產令、莫氏以之一七八九年法國之民權宣言及十月革命後列寧所率之工農權利宣布相並提、謂一九三三年斯太林之公共財產保護令、顯示蘇聯於城鄉社會主義建設同時成功後、所進入之一新階段、關於一九三三年建設之基本問題、為新工業之技術改進、勞工效率之增加、生產

價值之減省、與農產率之提高、以數字證明此種問題之重要、蓋工業生產每一百分數之增加、即代表表三四、〇〇〇、〇〇〇、〇〇〇盧布、勞工效能每一百分數之提高、即代表表二五〇、〇〇〇、〇〇〇盧布、在一九三三年、工業生產須增加百分之六·五、勞工效能、提高百分之四、又在合作制度中每一生產價值百分數之減省、即代表表二〇〇、〇〇〇、〇〇〇盧布之收入、故在一九三三年、將見蘇聯經濟之更進發展、嗣言一九三三年中、對於集合農場組織之加增、與對於敵對階級殘餘份子之爭鬥、莫氏指出此種階級、敵雖已被擊敗、然猶能障礙蘇聯進步之機輪、彼等因國外所予精神、經濟及組織上之援助、尙能維持其最後之掙扎、惟即因此而更須以巨力擊破之、同時對其援助者施以打擊、

⑤第二屆五年計畫草案 (由一九三三到一九三七年) 其導言中、總述第一屆五年計畫之成果、如大規模技術前進工業之建設、特別為創建現代重工業上所有之巨大勝利、數千處前進企業之建立、農業之急劇改造、集體農業新制度之創建、以及蘇聯之轉變為世界上具有最大規模農業之國家是、於實現五年計畫、並於增長城鄉勞動羣衆之生活條件中所獲得有歷史重要性之勝利時、蘇聯無產階級已克服巨大之艱難、蘇維埃制度之優越、得令失業現象、全部消滅、採用每日七小時工作制、並消滅農村之貧困過程、蘇聯之勞動者、已不復見有失業威脅、貧困以及飢餓之存在矣、且蘇聯已成為擁有高度文化之國家、數千萬工農之文盲、已被撲滅、同時復行普及強迫初等教育、報章雜誌書籍之銷數已激增、科學及工程思想之進步、亦有顯著成功、該項文件續稱、五年計畫之結果、在人類史上向全世界千萬勞動者空前之昭示、即一國建設社會主義、乃屬可能、第二屆五年計畫之基本政治

德法糾紛、愈結愈緊、而加重全歐局勢之困難、惟阿美利加之羅斯福、秉政未幾、左顧右盼、於處理金融風潮之餘、傾其全力於美國產業復興運動、孜孜不倦、再接再厲、奮圖經年、成效已見、吾人試觀其復興運動之動機、而欲囊括世界、在經濟上臣服萬邦、豈僅鬆懈其國內勞資矛盾而已哉、我之與美、通商報聘、歷有年所、而中美間之經濟關係、尤為密切、荷彼邦之措施、一旦成功、勢必傾其全力於遠東、而開拓我未被開發之市場、豈不幸而失敗、則反響所及、為爭奪市場而造成世界戰爭之慘禍、將以更複雜之形態而重演於今日、是故吾人就任何立場言之、對於美國之復興運動、誠有研究與學習之必要也、茲荷之作、除分析形成此種運動之美國客觀社會基礎而外、間採編纂方式、就日報之電訊、加以分門別類之整理、擇要敘引、俾使讀者諸君易窺全貌、至復興運動中之貨幣政策、本屬重要、因已另有世界金銀問題之專文、故敘述從簡、并此附告、

(一)復興運動之前夜

溯自第一次世界大戰以還、美國乘時崛起、以金元外交志鐵腕、稱雄世界、幾歷二十年、當大戰告終之際、世界經

濟殘敝不堪、幸以阿美利加之撐持、遂使牽入戰禍旋渦之諸國、獲得資本主義之再建、然此種再建之基礎、并非由產業革命、不過由於生產技術之改進、其表現於產業界者、僅生產合理化之一端而已、綜生產合理化之所能成就者、若勞動強度之緊張、若生產量之突飛猛進的提高、悉為前此所未有、然利之所在、弊亦隨之、如勞動強度之緊張、因使工作效能增進、惟大批在業工人、却不斷因此而淘汰、致使失業者充滿於都市、釀成勞動問題之尖銳化、而生產量之提高、復因羣衆失業與窮困、更影響社會購買力之下降、使生產與消費之間發生裂痕、危機所在、世界經濟遂又發生問題、而產生錯綜複雜之矛盾、最顯著者、如各國為保護其本國市場、莫不墜壁清野、深溝高壘、以提高其關稅之壁障、顧換一方面言之、以彼之矛、攻彼之盾、關稅又管窺息列強相互間之對外貿易、相互傾軋、互為因果、整個世界經濟之體系、遂為生產與消費之總矛盾與入於恐慌危境、而首當其衝者、則為金元王之美國、在一九二九年之上半年、各種生產指數、曾經有過高速度之繁榮、例如下表、

| | 一九二九年六月 | 五月 | 四月 | 三月 | 二月 | 一九二八年五月 |
|------|---------|-------|-------|-------|-------|---------|
| 鐵生產 | 一三三.五 | 一六三 | 一〇四 | 一〇八.四 | 一〇八.七 | 一〇〇.八 |
| 鋼生產 | 三三.六 | 二二.七 | 一五.六 | 一〇七.〇 | 一〇七.〇 | 一〇六.六 |
| 運貨車輛 | 一〇.九 | 一〇.八 | 一〇.三 | 一〇.三 | 一〇.三 | 九.九 |
| 電力生產 | 九三.〇 | 一〇五.三 | 一〇五.三 | 一〇三.八 | 一〇三.一 | 一〇一.七 |
| 煤生產 | 一四一.三 | 九四.八 | 九二.六 | 一〇五.三 | 一〇五.三 | 八六.三 |
| 汽車生產 | 一〇四.八 | 一四五.九 | 一四八.〇 | 一四五.七 | 一四五.七 | 一〇三.六 |
| 棉消費 | 一〇四.八 | 一一三.五 | 一一〇.七 | 一〇七.七 | 一〇七.七 | 一〇一.七 |
| 毛消費 | 一〇四.八 | 一〇五.五 | 一〇七.九 | 一〇七.七 | 一〇七.七 | 九六.〇 |

| | | | | | |
|------|-------|-------|-------|-------|-------|
| 轉生產 | 101.1 | 104.4 | 103.0 | 103.0 | 104.4 |
| 鑛鉛生產 | 100.1 | 99.3 | 97.4 | 89.9 | 89.9 |
| 總指數 | 107.1 | 108.5 | 108.5 | 104.9 | 100.4 |

距好景不長，美國經此一度景氣以後，巨大之恐慌，即隨之而至，而華爾街股票行情低落之結果，大恐慌之景象，幾如細齒、瞬息而傳染於全美，釀成商賈破產、農工失業、飢民盈野、餓殍塞途、後雖彌補一時，然經濟之恐慌，其在美國業已潛伏於社會之各階層，并波及於全球，況自茲厥後，美國本身經濟危機并無絲毫之改善，如一九三〇年一月至一九三一年一月，躉賣物價低落百分之二八，股票價格從一九二九年十月至一九三〇年十月，由二一六跌至一一六，幾及一倍，終一九三一年全年，美之對外貿易，輸入減少百分之三八七，輸出減少百分之二八二，及至一九三二年，恐慌仍日益發展，於是反映於美國政治結構者，遂為胡佛政府之動搖，代之而興者，為羅斯福之抬頭，迄於今春，於羅斯福與胡佛之新舊總統交替聲中，以經濟危機之加深，積弊過度，復於二月十四日爆發大規模之金融風潮，最初發生於密歇根州，然風聲所播，提現者紛至沓來，學生倉卒，無以應命，於是全美銀行相率停業倒閉，綜二月二十八日至三月三日，時僅四日，紐約全州銀行共計被提存款達十五億五千萬元之鉅，三月四日，羅斯福就職，挾雷霆萬鈞之力，一面嚴禁金出口，一面於三月九日，公佈緊急銀行法規，至十一日國內銀行相繼復業，金融風潮，亦漸收平矣。

然羅斯福氏，於此次痛創之餘，深感美國的經濟組織新興改造之必要，於是乎網羅一輩專家學者，研求復興美國之對策，而所謂「腦經托辣司」(Brain Trust)，傳播全美，一

在熱於全美，進而轟動於世界矣。

(二)復興運動與產業規程

美之復興運動，嚴格言之，開始於一九三三年之五月，當五月一日，羅斯福氏曾要求國會通過其復興與美國之緊急方案，其內容吾人可得而聞者，約有以下數點。

(1)完成救濟農村與家宅抵押計劃之立法案，

(2)騰納斯谷計劃案，此乃政府救濟勞工與造林計劃之核心。

(3)銀行改良法案，用格拉士銀行法案為骨幹，使全國大小銀行，悉歸聯邦政府監督，

(4)鐵路立法案，冀滅除各路在現行聯邦條例下所受許多困難。

歷時一週，羅氏又曾於白宮對其通盤計劃，作簡略之演說，其間首述農村救濟案之旨趣，謂此計劃規定應付緊急時局之權力，其通用之程度，將視將來事態而定，政府並將提出考慮至再之穩健計劃，務使全國實業界工人，有更適當之工資，阻止不適當之競爭，及過長之工時，同時並鼓勵各業防止過剩生產，今雖事能較一月前為佳，然不宜過抱樂觀，今所行之計劃，若謂為係政府管理農業與運輸之辦法，則為完全錯誤，蓋今之辦法，實為政府與農業等相互間之合作耳，復云中央財政通貨膨脹，及金本位等事，近來言者甚多，今當說明事實，與政府政策，第一，政府信用，與政府通貨

、實係一物、為政府公債之後援者、厥為償付之語言、而為政府通貨之後援者、除償付之語言外、尚有金準備、及較小之銀準備、政府前曾依允以黃金贖還公債與通貨約三百萬萬元、而私人集團又曾允以黃金贖回證券或抵押品約六七百萬萬元、政府與私人集團有此妥協、其時固深知美國所有之黃金、僅三四十萬萬元、其實執有證券與通貨者二十五人中、僅有一人能換得現金、故吾人為公道起見、對於二十五人予以同樣待遇、黃金與一部份白銀、乃通貨之良好本位、此當局之所以決定不使國內現有之任何黃金流出境外也、三星期前、大有外國吸去美國現金、及美人資金流出本國之形勢、此種專斷、苟不制止之、則美國金準備之大部份將被吸去、而政府與私人之信用、亦將被挫弱、終將造成恐慌、而使實業之輪、完全停頓、此種趨勢、實屬可能、非過甚之詞也、

當軸有切實目的、欲提高物價至平均借債者能以與借時同樣的金錢還其欠款、當軸不欲償戶以廉價的金錢還債、致所還者較所借者為少、當軸欲糾正錯誤、不欲再造成錯誤、此即所以授權政府於必要時擴大信用也、此種權力、唯遇有達其目的之必要時、始運用之云、

據言及國際事件、謂近來華盛頓所舉行之會議、欲達四大目的、即(一)縮減軍備、(二)廢除貿易障礙、(三)平準幣價、(四)恢復各國間友交與成立更大信任是、苟非全世界繁榮恢復、則美國亦不能獨獲永遠繁榮云、

距此一度之演說、在美國經濟生活中發生嚴重之影響、如國民新聞社八日紐約電訊、謂自美總統、昨夜無線電演說、勸各業增加薪工後、今日已有十大公司下令增加雇員四萬餘人之薪工、其他公司亦將繼起仿行、為求減少美國之失業與復興、是月十七日、羅斯福氏復商請國會推等款二十三萬萬元

、與辦公共工程、並請國會准許一種機關、以謀各種實業之大合作運動、美總統此種程序之目的、在減少失業、縮減與通工時、改善工資、並防免不正當之競爭、與有限之過剩、羅斯福總統估計至少有二萬二千萬元可以加稅籌得之、以便償還政府與辦公共工程之借款、

及至二十六日、美參眾兩院因美總統之直接申請、同時提出廢除金本位法議案、查金本位自一八五三年採用以來、成為美國幣制基礎者、已近八十年、雖於南北戰爭時、及一八九三年、兩次廢除、旋即恢復、而此次所欲廢除之金本位法、即係一九〇〇年重行制定、規定金元應含黃金二十五格林又十分之八、成色為百分之九十、一切貨幣、皆當照此標準價值、財部有維持之責、今若經國會通過、加以廢除、即此後美國一切通貨、不復以黃金為後盾、而以國家財富為後盾、故此舉性質、並非膨脹通貨、乃以人為之本位、代替金本位、而使美國一切通貨、悉成「法定償付物」、蓋目下美國通貨中、如銀證券、國銀行流通券、聯邦儲備局鈔票、與聯邦儲備銀行流通券、雖屬市面所通用、而在法律言之實非「法定償付物」、遇償付公私債務時、任何人可以不予接受、而要求償付黃金也、惟此舉雖使美國貨幣、對黃金完全獨立、但與白銀亦不生關係、故產銀諸州所懷重行復本位之希望、亦同時受一嚴重打擊、當日參議院內、係參議員佛萊議提出、衆議院內係衆議員史蒂蓋爾提出、史氏說明此案作用、

○使美國一切通貨、今後悉成償付公私債務之「法定償付物」、

○自動減少外國欠美戰債、

○鈔票不必兌付黃金、

○今後一切聯邦政府公債內、可以廢除黃金償還條文、

●使政府對於國際間任何匯兌局勢、悉能應付裕如、故此舉目的、實係使美國貨幣、根據於人爲之本位、可隨國際間匯兌情形、隨時高低其價值、成爲與他國經濟戰爭上一重要之武器、因此兩院領袖、預料此案雖將引起數十年來最激烈之爭辯、最後終可通過、

果也、五月二十九日、衆院以三小時之時間、討論取消金本位議案、結果以二八三票對五十七票通過之、共和黨所提出之修正案多件、俱遭否決、其一主張有效期限爲二年、其一主張不問已在、金本位放棄以後、羅氏之統治日益臻於穩固、更開始統制實業、據七月十六日華盛頓電訊美總統返自波多邁克河上之星期郊游後、立即簽署行政命令、使全部紡織業悉受紡織同業章程之約束、凡毛織業、蕪織業、棉絲業等、均在其內、各業領袖如有反對之處、准於十日內提出、惟信各業縱有反對處、亦必屬於細目小節、不難妥協、未幾、經濟復興局主任強森又籌劃、在全國開始運動、俾使各工業、立即探行增加工資、限制工作時間之協定、並考慮一律禁止兒童工作、該局並計議在各州設立有聲望之公民團體、以各州州長爲名譽主席、在各地方從事宣傳、俾使消費者及實業家、相信積極參加國家復興計劃之必要、此項宣傳運動、當由羅斯福總統開始先行發表告國民書、其中並將指出認爲必要之最低工資數目、及最高工作時間、但羅斯福總統不以此種辦法應強制執行、目前紡織工業、除羊毛業外、幾全體採行新勞工法典、含雜膏煤炭、佔全國煤炭白分之七十、現已派代表至華盛頓商議辦法、提議新訂勞工法定工資、爲每星期十五美元至五十美元、工作時間爲每星期四十八小時、至七月三十一日、哈瓦斯社華盛頓電訊謂國家經濟復興局主任強森所提出之實業總規則、業經羅斯福總統批准

、此項實業總規則、係一種雇主間之契約、自本年八月三十一日起至十二月三十一日止、各雇主應遵守下列之條件、不雇用未滿十四歲以下之幼童、自十四歲至十六歲之幼童、每日工作時間至多以三小時爲限、雇員工作時間、每星期至多以三十五小時爲限、無論何種情形、工人工作時間、每日不得超過八小時、各商店營業時間、每星期不得少於五十二小時、其在不滿二千五百人城市中之店舖、僅雇用二人者、則關於雇員及工人工作時間最大限度不適用之、但以不在商業繁盛區域之城市爲限、此外若干專門工業、亦不適用此項工作時間之限制、但超過限制時間之工作、應另給高於普通工資之報酬、雇員工資、每星期由十二元至十五元、工人工資、每星期十四元、各雇主出售貨物、其價值不得較七月一日之價值爲高、蓋剝削消費者、以圖過分之利益、應予以禁止也、此項實業總規則、可由實業家另提出他種規則、而由羅斯福總統批准以代替之、

此總業規批准以後、頗有若干業主擬對其怠工、故羅氏又復作大聲疾呼之演說、如七月二十四日華盛頓電傳羅斯福今夜在演說中聲稱、一國之內、苟有半數富裕之家、半數赤貧之人、決不能得永久之繁榮、羅氏演說、旨在臆陳政績、並直率勸告全國實業領袖、故明白說明政府之意、倘全國實業皆能如農民之剷毀棉田、與政府完全合作、則失業者可以咸得工作、而無人將感受經濟之痛苦、苟能減短工時、則可免過度之生產、苟能視各業情形、合理的增加工資、則可在短時期內增加全國購買力、使失業與經濟痛苦、俱見消失、羅氏又因邇來常有評論政府經濟計劃、認爲過於闊大、反致不易奏功者、故陳述政府之種種措施、請國人加以判斷謂民主黨較大之保證、業已一一實踐、政府第一要圖、在於

議省開支、平衡預算、今政費已減減十萬萬元、預算亦已平衡、而國家之信用、亦同時得以保全、關於保全信用一層、政府實施住宅借款與農村借款兩案後、解除農民與家宅主人清理抵押品之危機、而人民之信用、亦得以保全、目下全國銀行已措置於較前穩固之基礎、其業務亦已恢復常狀、政府早知復興計劃不能枝節而為之、故預定以三十三萬萬元充公費工程經費、五百萬元補助各州失業救濟費、

政府所取膨脹金元之步驟、係實讓民主黨供給全國充量健全貨幣之保證、而此膨脹運動、對於復興經濟、已有切實之貢獻、

羅氏論及提高物價、謂已有鉅大進步、即失業工人之重獲雇用者、亦將近二百萬人、但欲謀其繼續進步、須有全國人民不自私之合作、而於今實施農村與實業復興兩案時、此種不圖自私之合作、尤為切要、各種實業、必須縮短工時增加工資、捨此別無重視繁榮之術、且工資之增加、必須微低其物價、因物價荷無實在購買力為其後盾、則其增加將變成人為、而不能持久云云、

按此次美總統明白勸告實業家縮短工時與增加工資、聞由於實業復興與行政大員調查全國實業狀況、見從事製造熟貨者、境遠優於從事生產原料者之故、

復興運動之邁進、舉國商員、十月二十七日、紐約全市、均一致開始「努力復興」大運動、飛機則在每州發散空白之紙單上借張與雇主、如有願單獨增加雇員薪金及減少工作時間者、可在其上簽字、全國貼有廣告、招募人民參加復興運動、同時據的答羅地之消息、雪佛蘭汽車廠已增加其雇員四萬人之薪金、每小時增百分之十五、紐約州長理門為謀與維新總統之進行程序合作起見、已請州議會、暫時將反托辣

斯之法案廢止、據非官方之統計、因發價增加之結果、六月份應之現金收入、已較去年同月增加百分之三十七、

不僅此也、運動之進展、尤有登高一呼四方響應之趨勢、白宮接到贊助總統實業復興運動之電文、絡繹不絕、數以千計、同時又接到已簽定的雇工合同、為數亦多、各處郵局報告、商人爭來登記、表示其實行雇工合同、而詢問政府計劃之實施辦法者、亦復不少、芝加哥全國汽車業商會、議定實業法規、以每週工作三十六小時、每小時最低工資四角至四角三分、及不用童工為根據、

至一般銀行家、最初嘗示復興運動以消極、詎七月三十日紐約電訊、美國十家最大銀行、連紐約市國銀行及查斯國銀行在內、今日通知實業復興行政督辦強森將軍、將與政府合作、對於各業因遊行政府復興實業計劃、而需增加資本者、將予以最完滿之協助、按此等工商業、基礎皆完全鞏固、僅因久遭經濟衰落影響、盈利減少、現資不裕、若得銀行協助後、便可接受全國實業總業規、增雇職工、減短工時、又據若干銀行表示、歐洲金融機關刻正熱切注視美國實業復興行政處之進步、請美國代理人供給詳盡報告、聞有表示美國計劃中成績最優之部份、或將做行於歐洲、又聞美商結賬後、存存國外之金錢、刻正從事運回國內、因鑒於邇來金融已大為安定、預料工商業狀況、將續有進步也、又料美國各地銀行、亦將步武紐約銀行界、協助工商業、貸以必要之借款、且為防止市場之投機、紐約證券交易所董事會、對於所中交易、施行嚴峻限制、藉以阻遏、

先是、今晨市場內羣料政府對於一般物價、將有新行動、而大多數商人、尤料政府行動、殆必再行膨脹通貨、雖政府日前曾有不再藉貶落金元抬高物價之聲明、而膨脹謠言、

仍流傳市場間，因此證券價格，驟近收盤時，曾有暴漲，但至收盤後，政府方面並未有何聲明，僅由證券交易所董事會發表驚人新章若干條。

新章之主要用意，在使今後不再有秘密之公司或財團，(即交易所內俗語所稱之「打公司」，乃合夥經營或投機之意)，而非有相當資本者，亦將被擯於市場之外，故規定自明日起，凡加入本交易所各經紀人，務須強迫客戶，交易總數在五萬元以上者，繳付證券百分之三十，在五千元以下者，繳付證券百分之五十，凡空頭所做證券，遇價格低落後，均須加繳證券，又規定所有公司財團及合夥經營辦法等，必須每星期報告交易所董事會一次，又各經紀人必須發表其代做空頭數目。

竊此項新章，係農業整理行政處所促成，蓋自市場經過投機造成之暴漲時期後，日前開始暴跌，於是政府立令穀物交易所阻遏投機，其時凡與酒業有關係各種事業之股票，方風行市場，此項證券遂大受穀價影響，嗣後穀物與證券兩市場，乃結束大部份投機帳目，但技術的糾正，尙未竟全功，而投機家復開始抬高前項證券，重有打公司及組織資本團等情事發生，遂致證券市場雖無通常足以提高證券價格之金融消息，而市價復見上騰，甚致全日僅因客戶間有總統欲行膨脹通貨之謠言，市價即發生暴漲，證券市場如斯，投機操縱，對於穀物及農產品之市價，亦將有重大影響，此即農業整理行政處促成證券交易所取締投機之原委也，至於美總統，不僅未曾有欲藉膨脹通貨以阻證券跌價之表示，且在日前市場跌價之後，曾有不欲在最近將來，大舉膨脹通貨之語云。

九月一日，全美實行復興與總業規，汽笛一聲，人民生活由是而獲得若干之改善，同時復由實業復興行政處設立中央

統計局，由勞工部、內務部、農部、商部、聯邦儲備局，與實業復興行政處，各派一人為委員，此局設立之目的，在使政府隨時得知實業進步之確實情形，俾遇必要時，總統可施行生產管理，蓋美總統復興計劃之主旨，在謀生產與銷售平衡的增進，而此新機關，即所以統計雙方，使生產不致超過銷售而再生過剩者也，前此各當局雖成有統計，但各自為謀，不不統一，此局對於已有者彙合而綜理之，未備者增設之，務期全國民生瞭如指掌。

而九月四日之勞工慶祝節，蔚成復遍於全美，及至十四日之藍鷹節，又在紐約舉行經濟復興運動之盛大示威，參加遊行，約近三十萬人，連觀衆合計，約有一百萬人，大總統羅斯福，經濟復興局主任強森，及其他要人，均親自參加示威遊行，而同時在美國各地均有同樣之示威運動，於此有足以注意者，即國家經濟復興程序，其確實之情形，究如何乎，此項復興程序，預定施行全盤之計劃，其中若干計劃，表面俱有革命色彩，目的在於消滅社會之不平，使勞工報酬，得更優之保障，但就另一方面而論，則此種努力，實以謀補救資本主義，使其向前發展，因以減緩不自然革命之危險，故其性質實為保守的，此種計劃，既具有二重目的，則在輿論方面，無怪其能獲各方面之滿意矣。

十月初，華盛頓消息，有將全國復興行政處，移歸勞工與實業領袖管理之運動，此項提議，業經全國最著名金融與實業領袖之贊同，如華國總商會會長哈禮曼，與通用電氣公司總董史穆伯等，俱在其列，其計劃擬對於復興全國委員會，指導一切，據哈禮曼稱，此項計劃，可免行政處成爲政府，指導一切，據哈禮曼稱，此項計劃，可免行政處成爲政府中一機關，藉以減少外間對於政府趨向社會主義之疑懼。

而便各業得以安心從事復興工作，實業復興行政督辦羅森將軍，對於哈禮曼意見，亦表示同意，謂此項計劃，可使實業免將來之衰落，然此說也，不久又歸沉寂，良以移轉管轄，豈僅手續麻煩，且將動搖羣衆之信心也，於此運動聲中，且有主張行政道德十誡者，如詩家谷第四十七街商會主席林肯威斯勒氏建議，在政府所倡國民復興計劃之下，必須政治家與官員公正廉潔，實心爲國爲民，才可期有實效，氏因擬就「行政道德十誡」，送請復興計劃長官約翰將軍，以備採用，計爲：

- ① 不得盜竊及移用公款、
- ② 不得掩瞞汝進項之來源、
- ③ 不得雇用捧場者爲汝鼓吹、
- ④ 不得任用汝之親戚、
- ⑤ 應紀錄一切公款、
- ⑥ 不得中飽汝之部屬之俸金、
- ⑦ 應當自視爲一公衆之僕，而非公衆之主、
- ⑧ 不得覬覦或充任一個以上之官職、
- ⑨ 處置公款，一如汝欲汝之忠僕處置汝之私財然、
- ⑩ 尊重汝所服務之祖國及同胞，常常記得，公衆能賞汝、亦能賤汝、

截至本年年底，復興運動，再接再厲，并新設全國非常委員會以總其成，蓋以美國自實行經濟復興計劃以來，除在內閣中創立全國非常委員會外，復設一經濟復興局，以羅森將軍爲主任，該局握有大權，羅森在實際上，成爲工業獨裁者，自該局成立以來，強森對於工業代表，不甚重視，多數代表，雖加擁護，亦甚勉強，工人方面則始終不能滿意，則以強森拒絕派工人代表出席該局董事部故也，此種工業獨裁

制度，行之數月，現因羅斯福總統，決定將經濟復興局，歸併全國非常委員會，故強森將軍之工業獨裁，將歸諸滅矣，按所謂全國非常委員會所負任務，爲實施農工復興業規，改革行政機關，對於向聯邦政府請求援助者，則由該委員會予以指導，此外並擔任保護消費者之利益，惟如何保護，則尙未規定，因此該委員會成爲中央權力機關，負責施行全國經濟復興之全盤計劃，凡工商農業各方面，生產之統制及調整，對於生產者之借款及津貼等事，均爲該委員會所掌管，該委員會主席華爾克，同時兼任執行部秘書，此執行部有一「太上內閣」之號，由主要各部部长，羅斯福各顧問，及專爲經濟復興計劃而設之各專門機關主任等組織而成，又聞政府擬在下屆國會開會時，請求修改經濟復興法，此舉頗關重要，蓋經濟復興計劃及工業業規之共通原則，雖仍將繼續保持，然經濟復興法實質能保持若干，且以何種形式繼續保持，則目前殊難逆睹也、

綜觀上述之情況，羅斯福氏之復興運動，其推進之神速，誠爲今日國際舞台中大會特書之一筆也、

(四) 復興運動與農工各業

① 工業

在工業方面爲羅斯福之產業法規所控制者，不勝枚舉，茲特分述如下、

在本年七月，有二十四日呈繳之造船業規，因此美政府交私家造船塢承造之十七艘新艦，亦將照所擬業規，保障南方每小時最低工資三角五分，北方四角五分，每星期最多工作三十二小時，但承造私人契約所訂船隻者，每星期得工作三十六小時，並許造船業在分派工程上各船塢互相合作，至八月初，鋼鐵業之雇主又表示就範，提出一規程，特別規定

「公司工會」之組織、主張以各個公司之工人、在公司職員指導之下、組織工會、但美國總工會之發言人、抨擊此種制度、約翰遜將軍與鋼鐵總會會長拉蒙、亦曾贊助總工會發言人、於是雇主方面、卒撤回所提出之條文、此為勞工方面在此奮鬥中之第一次勝利、鋼業勞工此後可自由選擇其組織工會之方法、不過拉蒙聲稱、僱主仍將努力始終藉「公司工會」與勞工接洽耳、鋼業僱主所擬之規程、主張每週四十八小時、每週最低工資十五元、勞工部長裴金女士、今日對此為工人力爭、謂每週四十八小時工作時間太長、每週十五元工資太低、而廢除重工之辦法、亦不充分、渠主張鋼業每日工作六小時、每週工作五六天、

相繼而被控制者、如煤油業、其計劃規定、○設立一種管理委員會、其中多數委員、由各煤油公司選擇、其餘則由羅斯福總統指派、○實行每星期四十八小時工作制度、工資至少每月為四角、又煤油售價并不規定、但將採取種種辦法、以便阻止不正當競爭行為、如變相回扣、(如包銷一萬噸煤油、給付若干回扣、若不滿一萬噸、則不給回扣是也、)及濫放賬面等是也、如零賣商、亦將立即探行工時短而工價高之辦法、暫行規程規定零售商店之售食物與雜貨者、每週工作四十八小時、每週工資至少十四元至十五元、視城鎮大小而定、其他零售商店、則每週工作四十八小時、每週工資至少十三元至十四元、紐約通報、估計新獲有工作者之人數、當在一百萬以上、如電氣事業、更簽定電氣業新規程、及廢除苦役條件之規程、

迄乎八月十九日、羅斯福簽定油業與木業之規程、及鋼業試行規程三個月之行政命令後、估計全國勞工、現有業規保護者、佔三分之一、大勢所趨、不得不使汽車大王就範、

簽定汽車業規程、由全國汽車業協會、負責管理、該業規程定工人每週工作三十五小時、雇員每週工作四十八小時、城市人口未滿二十五萬者、工人工資、定為每小時美元四角、城市人口在二十五萬至五十萬者、工資定為每小時四角一分半、人口在五十萬以上者則工資定為每小時四角三分、雇員每週薪水、至少為十四元五角或十五元、兒童工作、則予以禁止、

工業之進展、失業者乃因之而減少、據美國工會報稱、九月底至少已有三百萬人復舊工作、惟所給之較高工資、已為較少工時與較貴物價所抵銷、自今年三月起、生產增多、不下百分之四四、而民衆購買力則僅增百分之一七、而聯邦儲備局公報稱、紐約白洛克林與紐阿克三處之零售交易、在九月份約減少百分之七、紡織研究院聲稱、紡織業之復舊工作者、達十四萬五千人、工資總額現較今年三月增一倍強、又、截至十一月底止、綜自本年夏季經濟復興計劃開始實行以來、羅氏為取締工商業而簽署之業規、全數已達一百四十三種、

現象如斯、誰謂復興運動無進展哉、

(二) 農業

○救農計畫之一斑 本年四月三日、羅斯福簽政特別咨文於國會、提議發行公債二十萬萬金元、由聯邦農村債務委員、以低利息與較長期限、貸與農民、俾可贖回抵押之田產、以免強迫清理、而其結果、並足以增加全國農民之購買力、故此項計畫、亦為政府擴大全國信用結構整個計劃之一部份、又當總統送此咨文於國會時、曾聲稱渠不久復將請國會授權自動與各國商訂交互關稅協定、此舉可為農村昭蘇之一助、按總統今日發表此計、足見此種協定、將可於世界經濟

會議開會以前締結、又按美國現行關稅、係由法律規定、若照總統計劃、則關稅之增減、大部份繫於條約故此舉須請國會授政府以特權、歷時未久、羅氏復發表其與復全國農業與治河大計劃、主張放棄無利可圖之農田、改植森林、疏治河道、防免水災、由聯邦政府組織會社、供給資本、將廣大區域之農作物地、化為森林、既可減少農田面積、藉收減少農產提高價值之效、而同時又變為真正投資、可期收穫於數十年之後、其全部計劃、將以墨色爾湖湖水電計劃所在地之騰納斯山谷為中心、首先着手、俟水電廠與硝酸鹽廠完成之時、他種工作、亦可在進行之中、目下所招之二十五萬人、即將派往植樹治河與建築水電廠、故今日咨文內、僅特請國會授權組織聯邦政府騰納斯谷社、實施此初步計劃、按墨色爾湖湖水電計劃、尚係歐戰將畢時開始實行、窺用水電、製造硝酸鹽類、供兵工廠之用、而平時亦可兼造農用肥料、現已築成水電廠四所、每所電力有三萬匹馬力、將來全部告成、共可得馬力六十一萬二千匹、又騰納斯河流域頗廣、但年患水災、損失至鉅、故羅氏擬以治河與造林兼施、

厥後、於四月十三日美衆院討論其農村抵押救濟案以三八七票對一二票通過、此案規定發行公債二十萬萬元、以長期低利貸款、救濟抵押滿期之農民、而接受其轉押品、當今日此案提出衆院討論、膨脹通貨派飛機提出一白銀方案、作為修正案、主張膨脹通貨八十萬萬元、其中一部份、即用以收購白銀、嗣由議長雷納加以干涉、斷此修正案不合程序、遂將總統原案付表決通過、

而二十八日、美衆院又以六十四票對二十票通過農村救濟案、開始以非常之手段、企圖減少棉花之過剩、而提高其市價、查該案雖授權農部、設法減少種種畝數而提高一切產

本農產品之市價、但首先着手救濟者、將為棉花、其次乃及小麥、然後再及牛豬米糠牛奶房出產及烟草等、其最顯著之現象即此案將使美政府成為棉花商人及租田之租戶、發起此案者聲稱、倘案中規定悉見運用後、則全世界棉價將有提高之望矣、該案主要各點如下、

① 倘農人減少其生產畝數百分之三十以上、則政府將給以津貼金、

② 植棉者可減少其所植畝數、並可向農部購買便宜買賣特權、(即在指定期限內、照定價隨時追令訂約對方、踐約買賣之特別權利)、其數量等於比照上年收穫減種之量、

③ 政府將租賃農民田產邊界餘地、充造林或不與農民競利之其他用途、

④ 政府得藉土地銀行、及特別財政機關、接受農村抵押、予以長期低利貸、

⑤ 農部得規定農產品在國內市場出售之最低價格、並保障此價格之維持、

⑥ 政府得對於買賣基本農產品時、徵收捐稅、即以稅收所入、充減種津貼金、及租地租金、惟輸出國外者、免予抽稅、

⑦ 經營農產買賣者、須向聯邦政府領取執照、照費若干元、延遲領照者處以罰金、

⑧ 本案所列基本農產品、由國外輸入時、增加進口稅所增稅率、等於本國產品在國內買賣時所徵稅額、

⑨ 突抽買賣農產品稅後、為防免買賣農產品商家受意外困難起見、准其於最初施行期內、向財政善後公司貸款接濟、

◎本案所列基本農產品、計有棉花、小麥、牛、豬、米、烟草、糖、及牛奶房產品、按糖初未列入、在今日最後加入、但菲律賓本未列入本案救濟範圍、因此規定自務非糖進口、照外國產品例、徵抽補償稅、(即所謂之進口稅)但此項稅收、估計歲約一千萬元、將撥還菲政府、

◎授權總統、於農業緊急局勢、皆為安穩渡過後、停止本案之施行、

◎棉業之情況 美棉之生產過剩也久矣、因國內市場之疲乏與國際市場之縮小、美國政府當局、對於棉之生產、轉感其累、遂於本月六日開美農部發表棉花大計劃、企圖劃除棉苗百分之二十五、在現有棉田四千萬畝中、毀去一千二百萬畝、改作他用、以期減少棉收、用器存花、恢復戰前之棉價、凡農人之劃除棉苗者、可視所毀畝數、受政府津貼金、此項津貼金、擬對於國內銷費之棉花、徵抽手續稅、每磅二分至四分以充之、因此棉織品之成本、亦將視前略增、

六月二十六日、實行大舉劃棉、冀以提高棉價、各委員將分赴南部產棉區、以總統署名、勸農民劃毀收成四分之一之傳單、分發各農村、傳單內說明事雖屬於破壞、功實等於建設、並說明棉業專家皆以為棉業回復正當之地位、舍此別無他道、若不依以實行、則南部復將因棉價慘落、續遭飢饉之患、且將妨害一般農業、按照緊急新農律、農民所毀之收成、可受政府津貼金、并可經由銷售合作機關、購得棉價上漲時隨時交貨之權利、政府將撥款組織收受此項棉花機關、以補償劃毀收成之農民、頃聞一般農家、頗皆贊成此策、視為切實可行、且多有請在經濟衰落時期、早應見諸實施者、並預料此策實行後、棉花將可無過剩之虞、每年所收約可等

於紗廠需要、據聞胡佛總統時、因認此策開危險先例、未予實行、羅斯福總統初亦躊躇、今始決定、現聞明日開始宣傳時、將告農民、決無外棉來美傾銷坐收棉價上騰利益之虞、因總統遇必要時、可徵收津貼關稅、以津貼蒙受犧牲之農民、至將來擬提高麥價若干、則總統與農部、俱未有切實諾言、僅將於宣傳時、表示大減棉收後、必可使棉價上騰、此項增價之所得、連同政府之津貼金、當能抵補農民損失、

惟據農部發表、今年南部種棉畝數、約共四〇、七九八、〇〇〇英畝、比去年三六、五四二、〇〇〇英畝、反增不少、緣農民聞政府農業與提高物價計劃後、逆料今秋棉花將得善價、競爭栽種、徵聞農人皆欲他人減少畝數、而不願讓自已之棉田、寧捨立時可得之津貼金與租金、而不肯犧牲已種之棉田、以故多存觀望、迄今所允劃除棉苗、僅五、六六〇、一六九英畝、視政府預定之一〇、七九八、〇〇〇英畝、僅略逾半數耳、

職是之故、當局乃採用利誘之手腕、如美農長華萊西壽稱、美政府劃毀一部份棉收運動將於八月一日徵收手續稅、津貼農民、至農民業已保證劃毀之畝數、華氏未曾發表、據聞約共八百萬英畝、至此項津貼金、一俟農民提出業已劃毀證據後、即行發給、今日總統所簽徵抽手續稅命令內、已附有發給津貼手續金、至所徵稅則、暫定每磅四分二厘、由製造商繳納、同時又據統計局發表、六月內紡織廠工作率、達有史以來最高度、共用棉六九四、四七二包、去年同期、僅用棉三二二、七〇六包、本月份仍能繼續此項工作率、而棉織品之銷路亦大增、美政府計劃、務令出產頗與銷費之水線、相差無幾、所有過剩棉花、則輸出國外云、

然逐季劃除、而棉之收穫仍豐、美農部估計、即在劃

毀全圖總畝數四分之一以後、本季收穫、糖可得二、三、四、〇〇〇包、計自一九〇〇年以來、棉收之超過此數者、不過十次、惟較諸去年之一三、〇〇二、〇〇〇包、減少將近七十萬包、此項收穫額、比若干私家估計機關前此預期者為多、但近年美國與他國紗廠、對於美棉之銷量、視前增加、供求方面可以抵銷一部份、故棉花市價雖落、並不暴跌、即期所跌、每磅不過三分之一仙、而人心亦尚稱堅定、據專家言、棉花市場之技術之地位、堅強已久、不難使紐屋器與紐約兩交易所內吸收拋售之類也、又據統計局報告、八月一日札子花衣出數、共一七一、二五四包、比去年八月一日之七一、〇六三包、亦足見邇來銷量之大增於前云、

以收穫之豐、棉產續增、據美農部調查局報告、九月一日止之棉產估計、為一千二百四十一萬四千包、較前次又增十萬包、茲將其比較列下

| 本年九月一日止第三次 | 生產百分比 | 生產額 |
|-------------|---------|----------|
| 本年八月一日止第二次 | 六七·五 | 二二四一四〇〇〇 |
| 去年九月一日止第三次 | 七四·二 | 二二二四〇〇〇 |
| 又同時發表表較報告如下 | 五六·六 | 一一三二〇〇〇〇 |
| 本年八月三十一日止 | 一三九四〇〇〇 | |
| 本年八月十五日止 | 四六〇〇〇〇 | |
| 去年八月三十一日止 | 八六五〇〇〇 | |

最後美農部調查局發表十年末次估計、牛產數量為一千三百十七萬七千包、較上次增七萬七千包、又實收之棉田為三千零十四萬四千英畝、茲將其歷屆比較如下、

| 生產額 | 實收棉田 | 荒棄棉田百分比 |
|-----------|------------|---------|
| 一九一七、七〇〇〇 | 二〇、一四四、〇〇〇 | 二六·四 |

| 上估估計 | 一九三〇年 | 一九二九年 | 一九二八年 |
|--------------|------------|------------|------------|
| 一九三〇年 | 一三、一〇〇、〇〇〇 | 一三、一〇〇、〇〇〇 | 一三、一〇〇、〇〇〇 |
| 一九二九年 | 一六、九一八、〇〇〇 | 一六、九一八、〇〇〇 | 一六、九一八、〇〇〇 |
| 一九二八年 | 一四、四三三、〇〇〇 | 一四、四三三、〇〇〇 | 一四、四三三、〇〇〇 |
| 一九二七年 | 一四、九一九、〇〇〇 | 一四、九一九、〇〇〇 | 一四、九一九、〇〇〇 |
| 一九二六年 | 一四、三三三、〇〇〇 | 一四、三三三、〇〇〇 | 一四、三三三、〇〇〇 |
| 又同時報告之已軋量如下 | | | |
| 本年十一月三十日止 | 二、一〇八、〇〇〇 | 二、一〇八、〇〇〇 | 二、一〇八、〇〇〇 |
| 本年十一月十三日止 | 一、二五一、〇〇〇 | 一、二五一、〇〇〇 | 一、二五一、〇〇〇 |
| 一九三二年十一月三十日止 | 一、六三一、〇〇〇 | 一、六三一、〇〇〇 | 一、六三一、〇〇〇 |
| 一九三一年十一月三十日止 | 一、五〇三、〇〇〇 | 一、五〇三、〇〇〇 | 一、五〇三、〇〇〇 |
| 一九三〇年十一月三十日止 | 一、八三五、〇〇〇 | 一、八三五、〇〇〇 | 一、八三五、〇〇〇 |
| 一九二九年十一月三十日止 | 一、八五八、〇〇〇 | 一、八五八、〇〇〇 | 一、八五八、〇〇〇 |
| 一九二八年十一月三十日止 | 一、五六二、〇〇〇 | 一、五六二、〇〇〇 | 一、五六二、〇〇〇 |

雖然、本年劃棉程序預定須將一千零三十四萬英畝之棉田、用人工毀壞、現已實行毀壞者、約有一千萬英畝、然此并非不足遏制美棉生產量之提高、行見美棉之傾銷、各國將為其控制矣、

◎小麥與穀價問題 本年七月間、美國穀物市場因投機商人之操縱、物價狂跌、據路透社紐約七月二十日電訊、芝加哥麥市大起恐慌、麥價狂跌、為今年所未有、已落至一布施爾一元之線下、收盤比較昨日低一角四分至一角七分不等、黑麥跌二角六分、玉蜀黍跌一角三分、原棉期貨跌七二至八〇磅音、

此種狂跌之結果、招致各地雜糧一度之停業、以後華農部贊成芝加哥商務局之提議、限制穀物低價格、倘此不許買賣、每日起落限度、仍如前議辦法、即小麥與裸麥、每布施爾八分、穀與大麥五分、燕麥四分、

時積極設法推銷存穀不再待世界產麥國在倫敦商妥協定、立將設法推銷存麥、並可撥用新穀手續稅、以充墊款之需、惟歐洲國家、目下大多數設有小麦輸入比額、故整理農務行政處之努力推銷、將集中於遠東方面、渠信中國與蘇俄、雖已在美定購、實際所需、尚不止此數、目下美國對於存麥者、可予以特別優惠賒購條件、倘所購為西北各州存麥、並可酌減運費、蓋美國亟欲在新麥登場以前、處分存麥、預料一旦存麥銷清後、世界麥價、將可大漲、

且一面厘定穀物交易新業規、照此新計劃、價格之暴漲及亂空等弊、皆可掃除一空、此後穀物交易將喪失大部分之投機色彩、而成爲實在交易、

其第一條即永久限制市價之漲落、一日之內、小麦價格之漲落、不得逾五分、玉米四分、其他雜糧三分、此項限制、將使糧食市場不復能引起投機份子之注意、次乃將買賣期貨而另訂與當日市價不同、價格之不良習慣、完全廢除、再次、強令經紀人於市況變動時、立刻要求逾額證金、並視其交易額多寡、而異其成數、例如十萬斛之証金、其成數將大於五萬斛、以防投機者造成足以擾亂市場之地位、至每一商人所能做之多頭及空頭總額、亦將加以規定、即收買穀物資本團之經營穀物、亦有相當限制、

開農業復興行政員庇克、贊成此項業規、將推行於全國各交易所、

此外穀物貿易商奉政府命令、改良貿易方法後、并信此舉將有重要的國際影響、可免外國穀物之傾銷、而所訂價格漲落之限度、亦仍足擔保隨時可以有一活躍之市場、

一面發佈文告、減少小麦產量、俾與國內需求相應之努力、據萊士曼稱、明年小麦產量之支配、共爲四五六、一九

八、〇〇布施爾、以此爲給予獎勵金之根據、凡允減少其麥田至百分之二十者、得領取此獎勵金云、查此支配數字、居過去五年中其每年平均產量百分之五四、鄉農允減麥田者、得根據支配的產量、領取每布施爾二角八分之獎金、此款將由鈞廠手續捐撥出之、

比至九月、存麥已開始出清、如農業整理局宣佈精輸出機關處理太平洋西北所存小麦三千萬布施爾之計劃、預計中國可購去一千五百萬布施爾、愛爾蘭約六百萬布施爾、此項計劃、當可爲農長華萊士所核准、此項存麥、常爲內地麥價之窒礙、今若計劃實現、世界麥市及世界麥價、可交受其益、美政府將津貼存麥者之損失、每布施爾自一角五分至二角、上述之太平洋西北、乃指洛磯山以外之華盛頓與鄂萊貢兩州而言、農業整理局所擬之計劃、無異政府給予每布施爾一角五分至二角之津貼金、俾存麥者、得照世界現價輸售於國外耳、而十月份共售與國外小麦三百萬英斛、幾等於一九三二年至一九三三年一年間美國北太平洋各口岸輸出小麦之半、此項小麦、大半售與菲島、愛爾蘭、日本、中美及南美各國、以爲爲整、乃救濟穀物之唯一手段也、

(四)公共工程之建設、

羅斯福於本年四月間、曾向議會提出法案要求在田納西河流域、舉辦水利工程、俾將水力電廠、峽湖州亞拉巴麻州、及至五月、復大興土木、擬施行大規模公共建築計劃、藉以減少失業、并期日後之增加國庫收入、預定十年告成、每年約需二萬二千萬元、但不願舉債、擬由賦稅撥充、但各政治黨派濟濟、均反對增加所得稅、因此將另覓新稅、以便興

工、未幾國會通過其前一提案、其內容規定設立「田納西河流域」委員會、由總統指派三人、組織主席團、以處理一切事務、該委員會有權建築堤岸電廠、敷設電線、以電力售於私人團體、與公眾機關、並製造實驗用之肥料、按照成本、售與政府工場、此外又得發行五千萬美元之債券、利息三厘、分五十年攤還、作為經費所需之用、

勞資共工程、千頭萬緒、故七月十一日、美政府公用局通過議案以美金二萬萬元為供公共建築之費用、

而十四日之內閣會議批准以千萬萬元為河道及海港防禦計劃之用途、并決定分美國為十大區、以便對於各州市政府支配公共工程之墊款云、十一月間、對於公共工程之推進、又設新機關、定名民政工程行政處、將自公共工程經費及地方公私捐款中、籌撥四萬萬元、專為二百萬失業男婦、籌給工作、俾度寒冬、其工作範圍、以在聯邦公共工程計劃者為限、據聯邦救濟督辦霍伯金士、發表之民政工程計劃大綱、供給三百萬人以工作、各州計劃亦經派定、並將通知以立須雇用之工人、俾獲得工作人數、將可擴增至四百萬人、此種偉大之事業、迄於本年度末、已有長足之進展、如美內務總長伊克士聲稱、專事救濟失業之公共工程、迄今已有一萬一千餘種、所撥經費共達三千萬萬元以上、公共工程處、已能在各州切實施行其計劃、并不復有受地方政府干預、以致文書往來糾纏不清之虞矣、

(五)復興運動中之勞資糾紛與農民騷動

○勞資糾紛 緩和階級鬥爭、為復興運動中重要問題之一、若增加工資也、若削減工資也、若廢除童工也、凡此數者、固為勞動者所企求、亦係頑固資本家所痛心疾首者、羅氏以不流血之革命手段、威脅資本家、而着眼於勞工之福利

、在勞動者方面當然有所藉口、而向資本進攻、而一二資方之昧於大義、吝而弗予、於是乃形成歷史上占有特殊色彩之勞資糾紛矣、為求讀者之參考、用特將美國因復興運動而發生之工潮并誌於后、

當七月杪、以後復興運動之進展、已使全國勞資兩方發生嚴重齟齬、奔雪文尼亞州法耶城城鎮工、有一萬五千人、舉行罷工、好萊塢電影業工人、繼續罷工、紐約州首都牛乳業工人、要求雇主提出願除、分給工人、謂資方若不予以滿意、將舉行罷工云、八月初、罷工之勢、日益擴大、本錫爾尼亞州白朗維爾煤礦區有罷工糾察隊與副區長發生衝突、致有十六人因中槍彈與流淚瓦斯毒、均經送入醫院、烟煤區因舉行承認工會而與罷工、現蔓延漸廣、礦工參加者已達二萬人、恐尚有數礦行將罷工、擾攘之中心點、乃在法萊德區、該地曾發生持械互鬥案、死一人、傷十人、州長因以宣布戒嚴令、維持該地秩序、

以後礦區繼續罷工、形勢之嚴重、使政府不得不採取左右開弓之辦法、而予以干涉、如八月五日海德公園電、美總統羅斯福、對全國工業發一緊急申請、務期停用一切罷工與閉鎖工廠等手續、集合全國各界、推行實業復興計劃、以策其早日成功、美總統發出此項申請、並希望各界立即接受廣告起見、特設立一公斷局、調處一應勞資糾紛、委通用電氣公司總董史穆伯、與美國勞工聯合會會長格林、及參議員華格納為公斷員、請資方嗣後遇工人要求增加工資、或改善待遇時、永久放棄閉鎖工廠手段、同時又請工人切勿罷工、務將其要求、送交公斷局、至公斷局之組織、將做照歐戰時調處製造軍用品工廠工資爭執之調處為成規、當時由故總統塔孚德任局長、所有一切爭執、莫不能使雙方滿意解決、惟

此次羅斯福總統之公斷局，頗有左袒北方趨勢，即發方代表史裡伯，亦為欲使一切賦閒者悉得工作，給與公允工資大運輸之領袖，參議員華格納，即為救濟失業方案之提案人，向僱勞工界大談法此大會借其他勞工官員及大實業家，請總統設法防止罷工者也，惟美總統對於公斷局之行動，親自負責，非經其考慮，不作為決定也。

一波未平，一波又起，更發生紐約市大衣縫工二千五百人罷工、紐約紐傑賽與康奈狄格三州婦女服裝廠、男女縫工六萬人、全體罷工、聲稱非經增加工資、及改善待遇後、不再復工、美勞工部及實業復興行政處代表、從事調解、經四十八小時、迄無效果、大衣工人所最感痛苦者、因其多非直接受雇於製造家、致受大包小包作頭之剝削、故要求廢除此項中間人、而直接受雇於製造家、至於服裝廠雇用之工人、則聲稱工資不敷生活、及大多數工廠待遇之苛刻、至如美國東部各工業中心區、又先後發生廣大之罷工風潮、在紐傑賽州之巴特桑地方、即有絲業工人一萬、已罷工、同時巴沙克及貝爾琴兩郡內、亦有一萬八千工人、業已停止工作、費城軍車司機人、亦忽然罷工、使易於發壞之食品、無法運輸、造成嚴重局面、麻塞邱塞賓州鞋工七千人、亦已停止工作、九月二十六日、本塞爾凡尼亞州斯特新地方之福特公司汽車廠數千工人、因不滿意於其所得之工資罷工、

影響所及、工潮蔓延、若美國聯合畜牧場、為世界最大牧場之一、有七千人罷工、外有糾察隊、不許牲畜運出、要求恢復一九二九年之工價、綜計紐約各業罷工工人數少自七十五人、多至八十萬、地客羅的有汽車與器具工人八千罷工、斯特新有福特廠工數千人罷工、紐西之彼得森地方、絲業罷工者數千人、費城連送狗包者罷工、致狗包無人運送、餐

餐優煤礦工潮漸擴大、而維爾蒙鋼業工人、亦有八千人罷工、並有騷擾情事、如本塞爾凡尼亞州克萊爾地方之迦尼基鋼廠、雇有工人六千人者、有罷工者五千九人前來騷擾、斯製廠工若干人之衣服、奪食工所携飯籃中之食物、並誘引廠工加入罷工、

十月初、形勢愈見緊張、有數處發生警察與罷工者之衝突、本塞爾凡尼亞州之劍橋地方、有罷工糾察員九人為警察開槍或用棍擊傷、罷工者卒為流淚彈所逐散、同時又有數百人聚於附近山旁作壁上觀者、亦為流淚彈之氣味所趕走、沃海沃州斯士本維爾地方罷工糾察員五百人、對於維爾蒙鋼業公司工廠內之工人投石擲擊、亦為警察以流淚彈驅散之、而伊立諾州薩林地方工會糾察隊又有強暴行為、擬阻止某鐵工工人復工、該鎮山附近之房屋六所、被人炸毀、鎮中電塔亦被割斷、而附近之鐵路橋復被轟毀、並有糾察隊一千二百人、沿十五哩大路開槍、向行人射擊、曾擊傷二十人、內有二入重傷、當遣遣國防軍四隊、前往肇事地點彈壓、

後因各業業規相繼簽定、工潮乃為之減輕、如全國實業復興行政處勞工組聲稱、九月內失業男女受雇者六十二萬人、全國工資每週增一千萬元、苟今後蕭條運動能繼續過進、則勞資糾紛之鬆懈、殆可斷言也、

◎農民之騷動 自一九二九年世界經濟危機爆發以來、國際之農業危機因之日益加劇、其間最顯著之象徵、厥為市場疲乏、農產過剩、環顧列強、尤以美國為最、若棉也、若麥也、莫不存貨山積、無法銷售、迄於胡佛總統之倒台、猶未改善、羅斯福登台之始、嘗傾其全力於勞資矛盾之緩和、其對農民之疾苦、雖云救濟、成效殊鮮、是故羅氏秉政未幾、農潮迭起、終一九三三年之歲末、猶無徹底澄清之希望、

選就一年來農潮中之大者、分列於次：

初美農以生活之疾苦、呼籲當局予以改善、惟以未得要領、乃有美國農民罷聯聯合會之組織、五月中旬、美國農民罷聯聯合會會長里諾、雖有無期展緩罷聯之命、但十四日米爾華基電訊、仍有農民無數、於黎明前守候該地市外大路、俟牛奶車自牛奶市場載大批鮮奶魚貫而來、立即持杖而出、邀截各車、將二萬五千磅牛奶、傾棄路畔、當傾至一半時、警察聞報而至、施放流彈、但因彈少而農民多、無從制止、祇得聽任農民將牛奶全部傾棄、迨傾盡而大隊警察亦至、農民遂紛紛散去、

翌日清晨、農潮復作、並在該處日哩外之格林灣區、與州警公然作戰、農民勝利、已佔領龐東爾小鎮、先是、約有罷聯農民一千餘人、把守龐杜爾鎮外各大路、截阻運輸農產品之汽車及火車、若車夫稍作抵抗、則將其曳至隣近田野、派人看管、當肇事後數分鐘、收稅員與路警始聞訊趕到、即施放流彈炸彈、但農民早有所乘小汽車內、携帶磚石、至是磚石與尖棒同飛、警察不敵、被迫後退、農民遂盡毀車中牛奶及奶房產品、復擁入鎮中、毆擊議員、佔踞全鎮、一般零售商店、均皆閉門、但罷聯者仍擁入奶油製酪廠、搗毀其零桶、將製成各貨、傾於街中、廠內雇員、無法阻止、蓋罷聯者、曾先派糾察隊入城調查儲藏大批奶油與乾酪地方、故存貨較多者、莫不搗毀、存貨少者雖未侵入、但亦禁止送貨、當地商人、已急往麥迪生城、請當道速派州兵前件彈壓、後以鏡照與撫慰之方法、始將此大規模之農民騷動風潮解決、

九月間、農民基於本身之利益、復再要求通貨膨脹、如全國農民休假聯合會、於二十二日在倭俄華州德摩恩開會、參國代表一千二百人代表十二州農業、一致通過、下列三項議

案、(一)農業品價格當由政府予以担保、(二)每日工作十小時、(三)工資當由全國勞工聯合會代為規定、此外農民協會又要求羅斯福總統、承認下列兩事、(一)將國會授與總統實行通漲膨脹政策之權力、立即運用、(二)發行新紙幣、以便立即償付退伍軍人之贖養金、議案主張如政府不依允其要求、農村罷工、不出售一切農產、並請工界予以合作、羅斯福鑒於國人之待救濟者人數極衆、(估計約有一千七百五十萬人)已諭令於一個月內開始其以七千五百萬元救濟貧乏農民、予以衣食之計畫、

比至十月、該項決議、仍未實現、全國多處有不滿於復與執行處之表示、農村放假聯合會、勸令總罷工目的、在強迫執行處製定農業業規、並提高農業價格、該會理事在明納沙太州聖保羅秘密集議、草擬致國民之哀的美敦書如下：「吾人不復繳納捐稅、或利息、直至吾人已能贖養家人而後已、吾人不復繳付有息債款、直至吾人能收回生產成本而後已、吾人僅購置生活絕對必要之物、吾人在未得生產成本以前、不出售吾人出品、但與勞工及失業業者換取吾人所需之物」同時怨讟之聲、紛至沓來、若中西農區、大都不甯、孟太那州農會、已請州長禁止小麥出口、而厄白拉斯迦州州長、且聲明國家復興與參執行處使農民狀況不獨無起色、且較前愈惡、參議員諾利斯、向華盛頓復與案執行處聲稱、物價漲而收入減、農民失望、

美國政府當局、對此缺憾、亦思彌補、一面擬貸款於農民、擬在從今年十月九日實行小麥手續捐時起、至一九三五年十一月四日穀季手續捐終了時止之兩年餘時期內籌集十萬萬元以上之捐款、轉借於農民、以實行政府大減農產之程序、一面擬提高農產價格、而改善農民之生活、如北台柯太州

州長諭令該州五十三區官吏設法阻止小麥運出境外，目的在提高外間麥價，並促人注意於該州農民之困苦情形，惟全美農民，並不信此種方法，能在長時期以內，切實提高農產品價格，良以胡佛總統時代，亦曾設立「農民事務局」，以謀農民之利益，然結果徒耗國帑數百萬，於農民生計一無所補，曠是之故，全國農民復開始罷工運動，並有蔓延於南北

大科達、明尼蘇達、威斯康星、埃和華等州，即蒙塔那及堪薩斯兩州，亦不免牽入漩渦，農民拒絕出賣農產拒絕完稅，對抵押借款之利息，及電力費，瓦斯費等，均拒絕償付，不僅此也，退等對於依法驅逐農民之舉，亦擬以強力抵抗之，指欠款欠稅之農民而言，對工業製造品，亦一致拒絕購買，各邦當局，對於農民此項運動，幾於全體表示同情，蓋本年春季之交，政府曾謂農產價格行將上漲，不料最近數月以來，農產價格不惟未能上漲，反較以前跌去百分之五十，而尋常日用工業製造品，繼續漲價，了無止境，農民因此大為失望，且經濟復興政策，農民歡迎之熱烈，與其他各界等，而結局農業獨受損失，其因失望而忿激，自屬情理之常。

其開始發動也，在埃哇華州哲木斯，其第一行動，有糾察員多人阻斷通至蕭城之各大路，致貨車若干不能前進，但無暴動。

十一月初，形勢復趨惡化，埃渥華州伍堡地方，農村罷工，發生暴動，有兩人被刺察員痛毆，雙方互開槍射擊，威斯康辛州之夏華諾地方，有製乳廠所兩處，為炸藥所毀，蓋糾察員欲阻止牛乳出售也，該州瑪秋生農村休假期會會員五百人，投票贊成繼續罷工，且傳農民中，並有軍事之組織，以落派炸彈為戰具。

農潮之展開，先後如形勢運動者，激三百萬人，進入

用武階段，埃渥華州農民領袖，已諭令農民，施用各種工具，故短兵相接，炸彈爆發，開槍射擊，以及擲毀牛乳棚等事，現已成農潮中之特色，台柯太城附近，有糾察員擬攔阻食物之裝運，致發生衝突，而起流血之禍，糾察員死一人，傷數人，形勢之嚴重，迄本年之末，仍未減輕也。

(六)復興運動之障礙與困難

歷史教訓吾人，任何進步之事業，當其發軔之初，莫不招致反對者之詆訐與障礙，而羅氏之復興運動，亦復同此命運，蓋因其政策之中心，重在調劑勞資之矛盾，政令所及，勢必招致兩極之反感也，綜一年來復興運動之障礙，層出不窮，吾人可得而聞者，約有如下諸項。

①汽車大王之留難 汽車大王福特，因不願犧牲其豐厚之利潤，故當復興運動之初，對於產業復興法規，即作多方之留難，如八月二十九日華盛頓電訊，汽車大王福特，拒絕遵行政府昨日批准之汽車業規，藉口所給工資，更優於業規所訂數目，欲避免政府之監督與統制，按反抗復興計畫者，福特猶為第一人，故消息傳至華盛頓，人人震動，全國實業復興行政督辦強森，立向福特警告，隨以衆怒難犯，並表示福特苟不迅速悔悟，渠將列福特公司與其附屬各公司於黑色名單內，立即通令全國政府採購機關，勿購其出品。

微聞所爭執之原因，在原則方面，蓋福特不許經濟復興局檢查其帳簿，並不許在其工廠內設立工人組織，福特為美國第二汽車廠廠主出產之汽車，佔全國汽車產額百分之三十二，但該廠係獨資設立，與其他合資公司不同，故福特從未發表其帳目，因此垣街交易所，不能操縱福特廠之股票，常因此忌嫉福特，垣街方面，或將利用此次福特與經濟復興局之爭執，以反對福特廠之獨立，又福特和違反法律，拒絕

工人代表談判、則經濟復與局決計加以威逼、最後福特維案約、但內容方面、政府已作巨大之讓步矣、

◎史密斯等之非難 美國前紐約州長史密斯爲民主黨中心人物之一、得數百萬黨員之信仰、一九二八年曾任該黨候選人總統、本年十一月間、曾以公開函致紐約州商會、猛烈攻擊美國統貨幣政策案、謂全國共起擁護健全貨幣、內稱「余不信民主黨之運命、當與彼不允鈔票派、濫印鈔票派、自由鼓鑄銀幣派、人力操縱貨幣派、橡皮金元製造家、及好事高談不務實際派、永相結合、吾國貨幣本位、必須絕對可靠、因此爲恢復公眾信任之唯一事物、現政府之財政行動、足以喪失公眾信任、故余贊成回復金本位、擁護黃金的金元、主張經驗、反對試驗」、又謂、「余曾見私人管理工商業、不替成政府設局代謀、現政府未免過於侵奪工商業」、又謂「倘余余在緊縮通貨與膨脹通貨間、擇一而行、當願稍微緊縮」、函內對於美總統之智囊、亦竭力攻擊、聲稱「余當願選從已往之領袖、不欲信從未有經驗之青年大學教授、若輩未任公職、但欲使一萬三千萬美人、變爲幾內亞豬羶、以供試驗」云

同時、全國著名經濟學家四十四人以中美南美金融學權威開麥納教授爲領袖、已組織一團體、定名爲討論貨幣政策之全國經濟學家委員會、此委員會發出一文、謂國家現受嚴重的通貨膨脹之威脅、如果實現、爲害至大、而工界尤甚、現應恢復金本位、而與他國合作云、聯邦儲備局估計十月商業、謂十月份生產爲百分之七七、而九月份爲百分之八四、每年際此時季、生產輒增、而今年適得其反、

此種意見之發展、不啻遣政府以鋒銳之觸矢、接受挑戰手段者、如參議員波拉、亦發表正式反駁之文、謂史密士等所欲用以代替舊總總統政策者、猶是造成目前逆境之政策耳、

金元除爲絕對不可兌現之紙幣外、乃空前而最不成實之貨幣、批評者尙不提出有建設性質之程序、決不能博取輿情之贊同、在金本位之下、經濟蕭條、已三年半於茲、現已不復有金本位恢復之信任、贊成金本位者、今徒無聲無臭且無希望立於農商業殖車之上耳、

筆戰既開、糾紛不已、史氏爲堅持其主張起見、復在其主編之新現象雜誌上、著文攻擊政府之救濟及貨幣政策、聲稱「倘欲望明年二月十五日有更多之公共工程、着手實施、則公共工程行政處、有立即完全改組之必要」並指政府新組民政工程行政處、以期在今冬收容四百萬失業工人一節、祇因欲掩飾公共工程處之失敗而已、蓋公共工程處之組織、笨滯不便運用、未免頭重腳輕、徒忙於文書期會、在實行方面、缺乏效能、此外又將政府新政、如 A. A. A. (農業整理行政處)、N. B. A. (全國復興行政處)、P. W. O. (公共工程行政處)、R. F. O. (金融善後公司)、及其他機關等、列成一表、調侃政府、謂其類似政府中無心肝之教授、顛倒字母、作字謎之戲、其理論鬥爭之劇烈、於茲可見也、

◎農財兩部內部之糾紛 據十二月六日華盛頓消息、農村管理局主任璧克、已發哀的美敦致農長華萊士、要求撤退若干顧問、否則渠將辭職、璧克後與羅總統晤談、聞璧克與顧問資格威爾及福蘭克二人、在某種業規上、意見不合、農部爭執之要點、爲農村管理局應否仍爲農部之一部份、以華萊士領袖、抑或成一獨立機關、而以約翰遜將軍之聲友璧克氏爲其主任也、

至財部方面、代理部長康甘索、復撤去財長許士執管國內收入處之權、分裂象徵、羣聲無道、誠復興運動中之大不

幸也、

●困難之概結 十一月初、美國工會聯合會、估計政府舉辦公共工程之程序、可予一百餘萬失業者以工作、至類經濟復興程序、以獲得工作者、則已達四百萬人、但工人購買力、則以本年九月與三月間相較、反減少百分之二至百分之三、蓋工人薪資、雖增加百分之六、但生活程度、則加百分之八、或百分之九、兩者抵銷後、購買力反見減少也、且有若干種工業業規所規定之最低工資、較原來之工資為低、中以絲業為尤甚、此外因欲彌補他種工人所增之工資、裁減工人之工資反見削減、此亦為工人購買力減低之原因、

同時紐約時報復載有著名財政家之言論、謂美元自四月至今、在金價值上已低落百分之三十五、如物價可隨以漲高之理論果確、則物價應較四月間高起百分之五十五、然今日漲高之實數、僅百分之三十三、又謂鋼業與其他重實業、今皆無生氣、美國主要銀行家與商家、不滿意於羅斯福總統之試驗、有口皆碑、實不足為異云、

降至十二月中旬、形勢又非、如全國實業公會十一月份報告、謂生產工作與運銷續有減色、百貨商店之銷數、較前低落、而工廠雇工人數現有二月份以來第一次之減少、實業生產暴跌、尤以汽車與鋼鐵業為甚、惟電力公共工程與烟煤則氣象尚佳、火車裝運減百分之十一、農民所收代價與所付物價間之差額、低於戰前平均數百分之四一、生活代價跌百分之三、此為四月份以後之第一低落、商業宣佈失敗者、增百分之二、六、數種大實業雇工之減少、不能與其他工業雇工之增多相抵銷、苟此種現象持續不已、吾恐復興運動將遭逢更大之困難耳、

(七)復興運動之總批駁

因復興運動之刺激、而產生美國經濟繁榮之果實、此乃確切不移之事實、方為舉世所公認、綜自復興運動開始以來、其對於勞工也、安插救濟、不遺餘力、自本年三月以迄於今茲、已有三百六十萬人獲得工作、使失業減少、以減輕社會之威脅、此其一也、其對於農民也、因苦於生產之過剩、嘗有大舉剷除棉麥種植之舉、以冀農產與消費之均衡、此雖使農民一時感受痛苦、然嘗以大批津貼賒借諸被剷棉麥之農民、並膨脹其通貨、用以提高物價、而希望增加農民之收入、不僅此也、同時復多方設法、一面以取銷金本位與匯兌戰爭之手段、展拓國外市場、一面以傾銷之方式、藉降國為排洩其過剩農產之尾閘、以實現其目的、此其二也、以改善工農之生活、使國內購買力增加、刺激業已疲乏之市場、而挽救工商百業之危機、此其三也、因工商業之繁榮與向上、勢必增加其生產、而流浪街頭之失業職工、又重新恢復生產、此其四也、以推進公共工程、撲滅失業、增進人類之幸福、一舉兩得、此其五也、因美國之繁榮、當可延宕戰債與賠款問題之矛盾、其影響及於全球者、頗有資本主義再生之意義、此其六也、因復興運動之推進、而加強羅斯福氏在美國政治生活中之比重、並進而德謨克拉西之外衣、掩蓋其阿美利加式的法西斯蒂之特質、此其七也、全部生產中鋼鐵部門之突進、象徵於未來之備戰、此其八也、企圖以貨幣政策與巨大之財富而控制世界、此其九也、總此九點、實為復興運動中之特色、吾人就現有之成績言、殊不能以主觀之成見、武斷其計劃業失敗、惟不能無慮者、以今日世界市場之日益狹小、和平之傾銷政策、究竟能否長期維持？苟外部之困難不能完全克服、則內部之危機、將有爆發之一日、蓋復興運動之對於美民也、實與舊劑與嗎啡針、以此刺激、固可使國內繁

果於一時、然國民經濟過度之緊張、又焉能保證其不將大疲
乏於他日歟？

雖然、是非一事也、成敗又一事也、經濟復興運動之於
美國、誠爲當前之要圖、果并此而弗舉、則美國內在之危機
、將提前爆發也、況所謂成敗、原屬社會發展之過程、就現
階段之美國言、又何嘗不爲向成功之路而邁進乎、



中國之部

一年來社會之動向

◎引言……◎蟻伏於外患……◎犧牲於內亂……◎災荒之普遍……◎犯罪之增多……◎社會之墮落……◎矛盾與危機……◎社會動向——兩大潛力之鬭爭

(一) 引言

年來關於吾國社會之動向問題，頗引世人之重視，從因輿感不同，立場各異，致真正之客觀的社會動向，轉為主觀成見所抹煞，黑白淆混，是非顛倒，社會徬徨，幾有楊墨俱非之憾焉，雖然，吾人試於衆相雜陳之中，就接觸之事物，加以解剖，則今日社會中之一切矛盾對立及其綜和之象徵，固顯示於吾人之眼簾也，茲就過去一年來最顯著之矛盾，予以申述，雖不能謂爲把握社會問題之核心，然冀此亦可規知動向之所趨耳。

(二) 蟻伏於外患

溯自產業革命以來，整個世界以生產力突飛猛晉之刺激，乃發生顯著之變化，其間最重要者，厥爲東洋屈伏於西洋，農業國爲工業國所支配，潮流所趨，於是我們閉關自守之城壁，遂爲列強價廉物美之商品的炮彈所摧毀，而鴉片戰爭之結果，便係列強降伏中國之標誌，自茲厥後，列強對於中國之侵略，得寸進尺，有加無已，因此釀成庚子之拳變，然此種盲目的排外，匪特未能拯救中華民族於被壓迫之危境，且召致列強武裝蹂躪之慘禍，雖以列強內部之矛盾，未克即時實現瓜分與共管，第因此一度禍變之後，已散播若干瓜分與共管之籽種，如辛丑條約之簽訂，其實際之作用，不啻將中華

民族束縛於十字架上一任列強之宰割，辛亥鼎革，民國肇造，徒以北洋軍閥當國，祇如殘民，不求禦外，致列強之勢力，由邊疆而窟穴於內地，舉凡經濟政治以至於文化之組織，靡不有外來之毒素滲入，是故國勢頹蹙，民生日蹙，民國十六年，革命軍興，沿江而下，勢如破竹，未幾奠都金陵，其對外政策所標榜者，打倒帝國主義也，廢除不平等條約也，關稅之自主也，然黨治數年，障礙重重，其對外政綱匪特未如所期，且遭遇日本之大舉侵略，而爆發九一八及一二八之慘禍，本年承一二八之餘，外患之深，爲有史以來所罕見，如由於日本之侵略者，榆關之陷落也，熱河之淪亡也，察哈爾半壁之兼併也，長城各口之痛遭蹂躪也，遼東之塗炭也，華北停戰協定之簽訂也，灤河流域非戰區域之劃分也，凡此種種，悉爲中華民族史中最慘痛之一頁，類乎日本之侵略者，如法之進佔我國南海九珊瑚島，并進窺雲南，伺隙而入，或藉口於經緯度之不同，侵我海濱，或以經濟與政治之侵略方式，窺我陸地，他者英之經營西藏，指使已故之達賴喇嘛，進犯西康，謀搆我中原之項背，俄之窺穴新疆，移其目光於中亞細亞，一面思藉此以赤化影響英屬緬甸與印度，一面預防日本由內蒙方面之突擊，職是之故，邊疆警訊，報不絕書，吾人由此可視中華民族已爲列強逐鹿之目標，其命運已日

奔走向殖民地之前途、將步印度朝鮮之舊塵、頭雲芸衆生、墊伏而已、

(三)犧牲於內亂

與外患相偕而至者、厥爲內亂之持續、古今中外、不少民族國家、以外患之壓迫、而化除小己、團結一致、致力於其民族之復興、返顧吾國、則獨居於例外、一輩野心政客、唯恐天下之不亂、固不足資、所可駭怪者、即身膺黨國重寄之軍人、每以私人之細故、即拋棄民族之利害、擅舉持袖、大動干戈、其中或有外來挑撥之成分、惟身爲黃帝之子孫、竟受外族之利用、進而揚角鬚爭、誠令人痛心疾首也、本年之內亂、因表現之形式及其實質之不同、可以分作數項、○爲共匪之跳梁、茶毒湘鄂贛豫閩皖川陝粵等數省、禍歷數年、蔓延不已、以所謂土地革命與工農政權之招牌、招搖擄騙、欺騙黔黎、盤據農村、打家劫舍、放火殺人、黃巢無其慘、閩獻尤有遜色、顧其黨政軍之組織、秩序井然、有條不紊、決非歷代之流寇所可同日而語、是以當局雖傾師旅、竭庫藏、數省合圍、長期封鎖、然尤此勦彼竄、肅清難期、良以此一角也、有第三國際之指導與奧援、苟今後不竭各民族之力量、舉國動員、予以撲滅、則赤焰之高張、不誘致列強之共管、即造成全局之糜爛、禍延眉睫、豈可忽耶、◎爲軍閥之混戰、表演於四川者、初爲劉文輝與鄧錫候之爭、辜大爭骨、互吠不已、繼因戰禍之擴大、劉湘等亦牽入漩渦、演成二劉之爭執、隨屬同宗、形同仇敵、砲火所至、血肉橫飛、歷時亘兩月之久、始告形式之解決、其什費州、又有毛光翔王家烈劉國材等之互鬥、其背景牽涉數省、若四川之劉湘、若雲南之龍雲、靡不與戰事有間接之關聯、足徵地方的割據思想爲禍之深也、其在新疆、又有盛世才與馬仲英之混戰、

最初由於民族情感之隔閡而齟齬、繼以國際因素之複雜、戰禍遂又延長、終民國二十三年之殘杪、迄未停止、馬盤潰不成軍、然尤胸負鴻鵠以作困獸之鬪也、◎爲社會民主黨之稱兵、以十九路軍爲武力之基礎、拔軾易轍、盤據八閩、借竊民意、組織所謂人民政府、標榜計口授田、高唱生產政權、表面觀之、似充滿政治氣息、然一透視其間、如陳銘福李濟等、多爲失意之軍閥政客、夙以貪污土劣與黨棍文氓、置民族國家利益於腦後、鬆懈勦赤之軍事、淆亂國際之觀感、誠歷年內亂中之別開生面者、芸芸衆生、徒供犧牲而已、

(四)災荒之普遍

以社會之進化與科學之發達、雖不謂徹底征服自然之災害、然對於災變之預防、較之古代、當有若干之進步、蓋此在歐美先進國家、已成常識矣、詎稽諸我國、殊不盡然、試觀比年以來、旱潦時聞、災區之廣、輒遍全國、若西北之旱、初非天災之不可抗拒、實人謀之不臧也、本年之災害、綜其種類、計有水、旱、雹、霜、地震等項、災區遍河北、青海、甯夏、甘肅、陝西、河南、湖北、湖南、四川、貴州、山東、安徽、江西、江蘇、浙江、福建等十六省、共達五百一十五縣、有一縣而被數災、黔黎涕泣於道、誠人間之地獄、社會以災害之紛至沓來、其機構皆發生顯著之變動、一爲土地之兼併、一爲窮困之加深、關乎前者、細農以災害之侵襲、且逼於生活、不得不出賣土地以謀生、因此乃造成前與地主之土地集中、或高利貸者之賤價收買土地、關乎後者、社會之生產量、既因災害而減低、而社會之購買力、復因水旱潦至而下降、致使農村破產、餓殍塗途、數百萬之災民、輾轉溝壑、樹皮充飢、草根果腹、甚至求觀香土爲食料

而弗待、且掘食野草而饑成機關、現象如斯、令人酸鼻、年來因農村之破產、水利之失修、致災荒之厲、驟然而入、水旱之災書、愈演愈烈、無地無災、推整個社會於水深火熱之中、

(五) 犯罪之增多

以經濟之破產、政治之不安、而社會能安定者、未之有也、良以豈豈之民、逼於飢寒、不得不挺而走險、致作姦犯科者、層出不窮、雖嚴刑峻法予以制裁、而社會之犯罪、非特不減少、且有日益加多之趨勢、試觀各地監獄之擁擠、獄囚累累、實為任何國家所僅見、全國監犯究有若干、殊無確切之統計、惟就上海公共租界一隅而論、犯罪者之增加、已為不爭之事實、例如工部局警務處之一九三二年十二月份警務報告、是月捕獲新舊案犯、共計二千二百七十三名、及至一九三三年二月、其數已增至二千七百三十人、社會之犯罪、可見一斑、雖然、彼警務處所逮捕之案犯、苟經法定手續之審判、於未決以前、未必各部皆為罪犯、其中或有冤抑、上列數字似有懷疑之點、惟即有工部局法律部之報告、其已獲定讞者、每月皆在二千人以上、如本年九月據為二千五百八十五人之多、由是而觀、吾人雖不能舉一例外、然全國犯罪人數之遞增、殆可推論焉、尤使吾人注意者、綜工部局警務處所發表刑事案件之種類、以盜竊為特多、豈為「不患寡而患不均、不患貧而患不安」之故歟、斯雖鼠竊狗偷、而盜風之長、亦社會嚴重之動向、豈僅人心不古而已哉、

(六) 社會之墮落

關於社會之墮落、原為不良之經濟組織所反映、瀰漫於世界、歐美先進諸國、亦在其列、非自中國始也、惟我以社會結構之畸形與剝蝕、致墮落之程度亦最深、整個民族沉溺於毒氣賭博淫殺之中、非特不知自拔、且各就其所好而適進、

如旋螺絲、如鑽牛角、國勢因而凌夷、奸宄因而滋生、民族之戕賊、以至於麻木不仁矣、茲就學界大者、論之於次、(一)毒氣之蔓延、吾國毒鴉片之害者、已有一世紀之歷史矣、民國鼎革以還、對於禁烟工作、固嘗官僚文章、三令五申、然考其實際、毒氣匪特未泯、且於軍閥庇護之下、轉吸日益發展、視烟稅之收入、為生財之大道、比至國民黨執政、嘗於首都召集禁烟會議、雷厲風行、將見毒氣斂跡、詎有少數人士、倡為厲禁於征之說、美其名曰特稅、從而征利、致毀禁烟之大業、而不肖之徒、復因緣為利、卒致無南無北、莫不充滿鴉片之臭味、以當局之禁而不嚴、而種者吸者乃有恃無恐、最初僅限於少數有閒階級、一榻橫陳、吞雲吐霧、降及輿近、毒氣之細菌、業已滲入整個社會、且於鴉片之外、尤有如紅丸、白麵、金丹等類之毒劑、舉凡城鎮鄉村、悉為毒氣所籠罩、無間男女老幼、一經染有嗜好、皆精神骨立、苟有人焉、就全體國民中予以嚴格之檢查、則為鴉片紅丸等毒藥所麻醉者、其數何止千萬、嗚呼、現象如斯、即不待亡國、固已滅種矣、(二)賭風之熾長、年來賭風之盛、無朝無野、適商賈農工各界、呼盧喝雉之聲、由都市而延於農村、揆其散結、多半由於國人徵俸心理之激揚、與夫脫離生產過程之表現、先就上海一地而論、賭博之形式、中西合璧、參差不齊、若賽馬也、若跑狗也、若回力球也、其間頗多上流階級之插足、每屆博賽、必告客滿、千金一擲、毫無吝色、然其對於公共企業之投資、及慈善事業之捐助、則多一毛不拔也、甚至一輩公子哥兒、老調重彈、仿市間堂之韻事、作圖騰之決賽、等而下之、以至於工商、麻雀牌九、卜書卜夜再擇了、於全國、雖窮鄉僻壤、亦有賭具紛陳、廢時耗財、為害至烈、願多數國人、方早夕浸淫於斯、豈為風尚、不亦

衰微、(四)風化之淪亡、五四以還、於自由旗幟掩蔽之下、提倡所謂新道德者、頗不乏人、對於固有之民族性的道德、目爲封建之象徵、投諸深淵、加以鄙視、類於此時代轉換聲中、青黃不接、舊者已被摧毀、而新者尙未誕生、於是奇形怪狀、層出不窮、淫靡之風、遍於域內、人獸不分、倫常絕滅、假借自由之美名、肆行無忌之縱慾、此說社會畸形之反映也、(五)殺機之彌漫、人類之相殘、已達反宇宙自然之原則、而我國超出法律範圍外之相互殘殺者、本年更有日益增加之趨勢、其間榮榮大者、如時事新報記者王愷三之被暗殺於首都、其他若馬紹武也、若楊合佛也、若唐嘉謨也、不一而足、背景雖然不同、然其生命之犧牲於暗殺則一也、願殺機之潛滋暗長、初非無因、且其含義之嚴重、尤爲社會墮落之象徵、一輩中井無賴之徒、睚眦必報、以致流血五步之內者、不足比數、甚至號稱政治組織之團體、亦有基於簡單之恩怨而重目的不擇手段、放棄政治理論之鬥爭、以手槍炸彈爲威脅政敵之工具、而重演落格野蠻械鬥之悲劇。浩風所被、遺國人於陰謀暗殺之一途、適使國人戰慄於楊舉皆非、又豈僅社會之墮落與恐怖而已耶、

(七)矛盾與危機

社會之病態、既如上述、而其矛盾與危機、尤有指明之必要、

一、愛國與叛亂 以外患之日深、國勢危如累卵、試執國人於途而詢之、未有不口承愛其國者、於茲可見國家觀念入人之深矣、願一輩政治獨客與野心軍人、亦往往藉愛國之招牌、而行其叛亂之勾當者、若馮玉祥之揭竿於察哈爾、若陳炳華濟深之稱兵開府於八閩、觀其外表、未嘗不冠冕堂皇、以愛國抗日爲口號、然客觀之結果、則對國家之叛亂、等

而下之、以至於猜吏奸商、亦有藉愛國而賤削國民、藉愛國而推銷仇貨、嗚呼、舉世有不少之罪惡、將假愛國而行之、

◎忠貞與姦竊 忠貞爲國之美德也、姦竊爲世之惡名也、然今日國家尤有是非顛倒、進而暴虐忠貞而優容姦竊者、例如劉崇武者、固因鋤除奸商而身繫囹圄、而譚森那麟與爲虎作倀之李際春、或則邀特赦、或則溷收編、使忠貞氣餒、姦狼當道、

◎廉潔與貪污 軌近之服官者、當其就任之始、莫不自矢廉潔、然廉潔并不因若輩之標榜即風行於域內、且於標榜之反面、充滿貪污之氣息、如就本年報紙所載、上至中央大員、下及縣區親民之吏、罔貪污而被控者、直同恒河沙數、難於統計、高唱肅官常者、苟直公行於其門庭、謹守法紀者、幾被目爲鄉曲、吏治腐敗、一至於斯、言行相違、甯非今日官場中之矛盾乎、

◎刻苦與享樂 以內憂外患之不已、國人宜如何刻苦自勵、以圖振奮我衰弱貧乏之民族、詎稽諸事實、刻苦者多屬貧苦無告之小民、彼輩因經濟之壓迫、不得不爾、而小有產者以至於中上資產之家、日常生活、悉趨享樂之一途、聲色狗馬、舞榭歌台、耳目刺激、神經麻痺、廢手常停止工作、直同走向行屍、環顧域內、滔滔皆是也、

◎倫常無標準 今日父子、夫婦、兄弟朋友之間、倫理并無明確之標準、一切悉針對於個人主義之利害、職是之故、以小己利害衝突、往往毀及全部之倫常、如父子乖離、夫婦道苦、兄弟相殘、朋友交惡、置舊倫理於冰窖、舉國擾攘、數千年來相沿弗替之社會組織的紐帶、今已斬斷無遺矣、

◎建設與破壞 自十九世紀初期列強侵入中國後、中國社會誠有若干之進步、如鐵道之敷設、礦山之開採、航路之

開闢、航空之進展、社會文明、已具其表、惟列強之錮予我
國者、初非盡屬溫和之春、亦嘗有反動之冰山以逼害中華民
族也、如交通建設以便利其商品之銷售內地、即其一端、本
年我國公共建設工程、微聞頗有成就、若公路之開闢、鐵道
之敷設、不能不引為自慰者、第此種建設之另一面、仍含有
若干破壞之危險性、具體言之、洋貨因是得以不斷輸入於窮
鄉僻壤、使農民之膏血外流、而土產之能由是暢銷於外者、
試觀其數量與質甚、較之列強輸入之商品、實滄海之一粟、
益以彼之大規模生產與賤價傾銷、適足表現今日之建設、於
國本未臻鞏固以前、仍埋伏有若干危機耳、

(八) 社會動向——兩大潛力之鬥爭

總結一年來社會之動向、最足刺激吾人者、厥為共產主義
義與法西斯蒂兩大潛力之鬥爭、關乎前者、近兩年來在都市

一年來我國所受日本之經濟侵略與其他外患

◎前言……◎日本經濟侵略之輪廓……◎統制貿易與中日貿易之對比……◎日貨傾銷之全貌……◎英法俄對中國之瓜分……◎結論——中華民族解放之路

(一) 前言

本年自華北停戰協定簽訂以來、反日運動逐漸消沈、而
日本帝國主義對我之經濟侵略、乃得乘間復興、不僅恢復九
一八以前之舊觀、且復變本加厲、幾如水銀瀉地、無孔不入
、凡我之工商百業以至於運輸農產、莫不因其大規模之傾銷
而凋殘殆盡、是故我整個國民經濟之機體、已充滿日本經濟
侵略之毒藥、神經骨立、即不待其再作軍事之佔領、已亡國
而有餘也、惟較近人心渙散、民氣消沈、在上者苟且偷安、
飲鴆止渴、談笑於蒲舟之中、一若不知大禍之將至、在下者
對美商品之低廉、趨之若鶩、遂轉置民族利益於腦後、試觀

方面之活動、似已減輕、如工潮之弛張、即其明例、然其意
次於農村、蔓延於全國、則為不爭之事實、當局前曾數度進
動、徒以農村經濟之破產與夫共產黨徒之前仆後繼的活動、
不但未能即時救平、且有勦不勝勦之觀、此種局勢之延長、
言夫共產革命則不足、言夫騷擾為禍則有餘、況國民經濟之
組織、殘破凋零、未入常軌、發酵助亂、似有可能、又誰謂
中國將不再演明夫閩獻之慘劇哉、關乎後者、因希特勒秉政
之刺激、與夫國際潮流之所趨、其活動尤日臻具體、就一年
來出版界觀之、介紹法西斯蒂理論者、幾如汗牛充棟、而僅
錄於此種政治遠景者、尤大有人在、雖其基礎不同於德意、
然其反共產主義也、則為其先天之任務、就現實之情況言、
此種勢力之膨脹、頗有蛻變中國政治機構之可能、在今後事
變之發展中、將愈顯兩派鬥爭之加劇、

一年以來日本與其他列強之謀我者、無微不至、除其間關於
日本之對華外交與軍事部份、已另有專文敘述外、爰特蒐集
一年來日本對我之經濟侵略之資料、加以整理、分門別類、
列之於后、並就英法俄對華之侵略最著者、引若干事以殿本
文之後、俾國人於披覽之餘、而有所警惕也、

(二) 日本經濟侵略之輪廓

◎傾銷之一瞥

本年八月初、日貨傾銷已有令人戰慄之景象、當其在華
北停戰協定未簽字以前、日貨每月進口總價值約二千萬元至
千萬之間、迨後軍事告終、日商受政府之緊急命令、南北同

時總動員復業，七月突超過五千萬元之數，華北一帶、銷場佔三千萬元，華中則佔二千萬元，尤以華北一帶，日人除運用自身之外交手段外，並利用中國政治力量制止排斥日貨，因是華北抗日運動絕跡，日人乃得更進一步，獲得獨霸商場之進展，凡其美貨、無倫工業品、醫藥品、日用品、電氣物、在華北銷路稍暢者，日人必運其傾銷手段，阻止其發展，又如電燈泡一項，華北一帶，曩多用國貨，美商、德商、著名電池出品，近則大部份為日貨、

至日人爲欲打倒中國工商業戰勝歐美工商業起見，故以利用傾銷爲唯一手段，但有許多貨品，爲成本所限，無法減輕，故在閩粵一帶，利用複雜的外商關係，勾結華人，組織大規模漏稅機關，藉以減輕關稅低貨資本，海關防不勝防。

日人又爲廣求銷路起見，以貨賤價低兩種，誘致華商敗類及漢奸，爲之設立推銷機關，掛中國商店招牌，在上海有十餘家之多，漢口、九江、青島、濟南、福州、廣州等處，各有數家及十數家不等，其辦法非常便利，如向該號購進日貨一百元者，另貼保險費五元，由該號負責，代爲運抵至目的地，如在半途或在目的地卸爲抗日會所破獲者，此項損失，由該號承認，照數賠償，即多至數萬數十萬元，亦無異言，比保水火險尤爲信用昭著，一般冷血商人，莫不趨之若鶩，而日貨遂得暢銷。

日各廠商，因日貨在英印荷各屬，遭受嚴重之排斥，大受打擊，除促政府命令在華根深蒂固之三菱三井、積極恢復進出口貿易，已成爲事實外，更擬在滬、籌組大公司四家，規模與先施永安及英人設立之惠羅相彷彿，更組小規模之百貨商店十數家，以賤售相號召，企圖獨攬商業勢力，現已漸次成熟，預料本年內，可以一律開幕，於此發侵略之外，再

加一另售侵略、

日本行駛我內河之航輪，計有滬漢、滬宜、漢宜、漢長、漢湘、宜渝六線，共計有輪船二十一艘，完全爲日清公司所有，船名爲洛陽、鳳陽、南陽、襄陽、瑞陽、大福、大利、大貞、大吉、岳陽、信陽、當陽、宜陽、長陽、重陽、大亨、湘江、沅江、武陵、涪陵、嘉陵等，自淞滬戰後，繼以華北之戰，因華人抵制甚烈，除少數未停，藉保航線外，餘均爲不定期航，現擬利用機會，逐漸恢復，除運轉長江日貨，已取得專運權外，並在滬漢一帶，暗招顧客，運動各商家，以減輕水脚爲號召，水火保險一併包辦，俟此項運動成熟後，即將各輪全體恢復，預料屆時航業界，將起劇烈之變化、

比至八月中旬，據日方之正確調查，七月份之入輪，爲本年之最盛期，日本郵船之進口者共經常航船十八隻，共計自日本載來本埠之日貨，其總量達一萬二千二百二十一噸，較之於六月份進口一萬二千三百八十三噸，增加二百八十噸，其中再轉輸於長江沿岸各口岸者，有二千三百二十八噸比於六月份輸入長江各口岸之五百十噸，亦有兩倍以上之增加，最近此種輸入增加之事實，日方官商咸感對華有轉好之兆，大多均抱樂觀態度，因其表明我國民衆反日運動之消沉也、

九月初，日商之侵略，更臻具體，僅就上海一埠而論，日人工廠，計其大者，共有四十六所，投資總額達二萬萬五百五十九萬一千日金，中小工廠，計有六十七所，投資額達四十七萬日金，合計大小工廠，有一百十三所，投資總額達二萬萬六千零六萬一千日金，就其投資內容觀之，紗廠九所及製麻工廠一所之投資，達一萬萬九千四百七十七萬日金，佔全體投資額之一百分之九十二，其業別廠數及投資狀況，有如下表、

(單位一千日金)

| 業別 | 廠數 | 投資額 |
|-----|----|---------|
| 紗業 | 九 | 一八八、一五〇 |
| 製麻 | 一 | 二、三二〇 |
| 綢緞 | 一 | 八四〇 |
| 印刷 | 五 | 三、五二〇 |
| 製糖 | 一 | 五、〇〇〇 |
| 製革 | 一 | 八四〇 |
| 製冰 | 一 | 二八〇 |
| 染色 | 一 | 三三六 |
| 肥皂 | 四 | 八一二 |
| 織工 | 五 | 五〇〇 |
| 銅錫工 | 三 | 二〇〇 |
| 硝子 | 四 | 七五〇 |
| 木材 | 一 | 八六〇 |
| 釀酒 | 四 | 未詳 |
| 蒸水瓶 | 一 | 未詳 |

十月初、日本謀我、愈見緊張、上海方面、尤為顯著、如日人在滬投資三十萬萬日金之紗業、為日人在華事業之重心、日商三十餘紗廠、自本月一日起、完全恢復原狀上海紡織、日華、內外、東華、同興等五大紗廠、自滿洲事變後、第一期實行減工百分之二十、自上海事變後、減至百分之六十左右、迨至熱河被佔屯積商品達五萬二千噸、館路完全停閉、乃有將各廠移往滿洲說、至於大康、豐田、裕豐諸廠、實行停閉、自本年春起、華南華北各地、日紗銷路大開、其銷數逐月激增、每月平均銷二萬五千擔左右、自新關稅實施後、日廠出品、殆獨佔各地棉紗布市場、各廠自本月一

日起、相繼恢復原狀、停工之裕豐紗廠、亦恢復營業、

且不僅此也、滿鐵商務部、為輸出滿洲大豆、豆油、煤炭、穀類、新設漢口、九江、福州、香港各埠支店、開始活動、上海方面、大豆及豆油業已開始傾銷、煤炭輸入亦多、如瓦斯公司訂購五萬噸滿洲煤炭、華人奸商訂購廉價日煤、大連汽船增加運輪船三艘、運大批煤炭抵滬、至於穀類、東北被佔後、全國穀類需要約有七萬萬擔之不足東北穀類出產佔全國五分之一、故滿鐵注重穀類傾銷、特設出售穀類部、向華商宣傳、同時日政府駐華商務官橫竹、為積極發展對華商務計、亦離滬赴長江上游一帶、考察商務、大阪工業家代表數人、與橫竹同行、實為日人經濟侵略野心之具體表現、

經濟戰之狂熱

十一月間、上海方面、日商紡織工業已實行擴充、希圖掌握紗業霸權、各種商務貿易機關、至本月初、完全恢復、日本最著名之商工中心地名古屋市商會、聯合各地商工機關、在本埠擬設大規模之商品介紹所、聞已定北四川路及南京路兩處、日商在上海商務、除三井三菱、古河等國際貿易之外、百貨店營業、密於英美之後、最近大資本家援助日商開設北福、實業等六百貨店、合作商店之活動、尤據洋日、如日商購買組合、已在霞飛路方面、開設分店、與先施公司分店開始激烈競爭、

至於其運輸商品之競爭工具的航業、若日清商輪公司、已由日政府每月津貼五十萬日金、並發給擴張營業經費四百萬日金、將全體商輪、恢復長江華北各地航路、並新設香港、福州、台灣與上海間航路、最近招商局與各鐵路實行聯運、日商各輪船公司如大阪商船、大連汽船等各公司、爭相擴充航路、並實行聯運計劃、希圖攫取我沿海航權、大連汽船

公司實行華南華北定期聯運、在華北方面、新設天津、青島、營口、秦皇島、烟台、芝罘、與上海間定期航路、與英商太古、華商共和、招商、開始激烈競爭、實行跌落運費、該公司所有商輪均係七八千噸左右之新船、而滿洲交通航運權、悉歸滿鐵包辦、故華北航運、已入大連公司手中、十二月間、日貨進口、幾如潮湧、綜其傾銷商品中之最重者、有如下六種、

①煤 日煤在本國平均售價約為四、一五元、而在上海平均售價約為五兩、若將運費碼頭捐關稅等除外、折合在日本海口售價約三元、傾銷程度在一元以上、撫順煤在瀋陽售價每噸七、七〇元、在大連售價為一〇、七元、而在上海售價為七、五元、不久又跌至四元、若將鐵路運費裝卸費及海運費扣除、折合在礦價值、則運往瀋陽與大連者每六元以上、而運往上海者不滿二元、傾銷程度在四元以上、現雖中國對於撫順煤已加關稅一、三五兩、是除此之外、尚有二、五〇元以上傾銷、無法抵制、日煤在漢口每噸亦以舊約一〇元、在青島每噸約九元、同時我國之煤、自北方運至上海、運費已不止一〇元、晉省之煤、僅由口泉運往臺台、已需費六元、似此情形、奚能與日煤頹頹、故華煤積存頗多、不易推銷、據開平煤礦職員云、只開平二號煤層積存秦皇島漢口蕪湖者不下一、〇〇〇、〇〇〇噸、原向鐵路局定運煤車六〇〇輛、已退去二〇〇輛、日人除削價傾銷外、並利用資本短絀之華商、以放賬方法推銷日煤、使一般小商趨之若鶩、

②紗布 日貨四十二支紗之售價、每包較國貨低三〇兩、九磅之細布、日貨每疋售價為三、一兩、而國貨為四兩、十二磅細布日貨每疋四、五兩、細斜紋布日貨為五兩、國貨六、一兩、日貨之成本雖難估計、但售價之低於成本已無疑義、

③人製絲 以本國無此項出品、日貨價格既較歐美貨為低、故進口之人造絲十之九為日貨、

④紙 日貨無定價、即顧客給以最低價格、亦可脫售、甚不必議價而交貨、且可放款自二個月至六個月之久、其推銷往往由俄商英商或華商出面、有時直接與廠家如印刷公司等往來、俟出貨後交款

⑤水泥 日本水泥傾銷地點為上海、天津、汕頭、廈門、青島、廣州、漢口等處、其貨每桶成本計規銀五、六四兩、在上海交易、祇售三兩左右、而國貨水泥在滬售價每桶四、六兩、外加統稅佣金等、共計每桶五、三五兩、比日貨貴二、三兩以上、

⑥魚類 日貨鹹魚有白鱗與黑鱗二種、白鱗原價為日金三至一四元、黑鱗原價為一至二元、目下傾銷售價白鱗為七至八元、黑鱗為六元、售價之低遠在我國烟台魚乾之下、又甯波等處所產魚每擔售價約在七十元、而日魚則降價為一〇至一二元、

上海一埠、在此半個月中、日貨之輸入、突破二萬噸之紀錄、蓋自十月起繼續增、八月份又有驚人增加、十月及十一月份每月約有三萬噸左右、本月半個月間、業已突破二萬噸之新紀錄、漢口方面輸入亦有突增之勢、日清公司增運漢班、承運各貨、輸入本市者、雜貨最多、海產物、陶磁器、白糖、及化學原料品次之、本月份貨輸入達四萬噸以上、預料明年一月、日方對華貿易實行統制、則更有繼續增加之情形、故日商方面爭相擴大貿易商務機關、最近在內地各處、分設銷售日貨機關、如四川方面、重慶、萬縣等處、已由日商務官派員駐在、指導各貿易機關、並利用華人、供給資

本、在杭州、蘇州、蕪湖、九江等處、運銷日貨、對華經濟活動、將有逐步激增之銳化、

截至本年年底為止、日商工省發表本年度(一月至十一月)對外貿易報告、關於對華貿易、稱、南北各地反日抵貨運動、確有逐月減少趨勢、華北方面、自本年六月起、幾完全停止、長江一帶、自八月起、亦已停止、西南方面、自編建事變後、大為緩和、本年十一月對華貿易總額為二萬萬、二千萬日金、輸出一萬萬一千九百萬、輸入一萬萬零一百萬、出超一千八百萬、貿易數字、逐月增加、即係對華貿易恢復原狀之明證、一月份輸出額僅五、七八五千元、三月份增至七、八九六千元、五月份達一〇、一七八千元、七月份一〇、九〇八千元、九月份一、四一三千元、十一月份一、九九七千元、就地域觀之、華北方面增加百分之三十三、長江方面增加百分之十六、南華方面增百分之二十左右、此係與去年度比較、與滿洲事變以前相較、其差尚遠、並稱本年日貨對世界各國輸出、均告激增、惟對華貿易、尙未恢復原狀、故必須積極發展對華貿易、本年度日貨貿易現勢、統計如後、

(單位日金千元)

| 國別 | 一九三三 | 一九三二 | 比較 |
|----|---------|---------|-----------|
| 中國 | 八八、八四五 | 一四六、七四七 | 減 五七、九〇二 |
| 滿洲 | 二四九、九九〇 | 五四、九九六 | 增 一九四、九九四 |
| 印度 | 一六九、六五二 | 九三、〇三八 | 增 七六、六一四 |
| 南洋 | 一五七、六二三 | 一一〇、四二七 | 增 九四、九二八 |
| 暹羅 | 一四、七一〇 | 五、七二七 | 增 八、九八三 |
| 英國 | 六八、九六六 | 四三、七三〇 | 增 二五、二三六 |
| 美國 | 四二五、五六四 | 三三三、七六六 | 增 七、七九八 |

法國 二八、七一九 一三、一九五 增 一五、五二四

據此觀之、日本商品、確已獲佔世界市場之制霸權、惟各國對日本商品、實行增高關稅、或實施輸入許可制、阻止輸入、自明年一月起實行增稅者、共有七國、自二月起實施增稅及輸入許可制者、共有四國、故日商認為必須積極發展對華貿易、現正由商工省草擬對華貿易統制、開拓內地市場、及援助在華製造工業等三項計劃、關於關稅、傾銷稅、及國名標記條例等、有抵制輸入目的之各種辦法、日外務省當局將向我國政府竭力阻撓、使其難以實行、而達到增進對華貿易之野望也、

(三) 統制貿易與中日貿易之對比

◎ 對華貿易統制之建立

本年十月底、日本因對華貿易輸出之昂進、嘗謀為進一步的有計劃之統制、據日聯社東京消息、日本當局、據綜合外務省所接諸情報、中國排日運動已漸次緩和、尤其以天津濟南青島為中心之華北方面、業已與滿洲事變前無何差異、華中揚子江沿岸一帶亦頗為好轉、將來殊可樂觀、因此外務省通商局鑒於從來日本無統制的對華貿易遺憾之點甚多、認為有創設具有中日貿易獨占權之中日合辦之一大貿易公司之必要、現對此已開始調查、然此事有許多困難、而主張勿需組織對華輸出組合之意見、亦頗為有力、但無論何項、關於對華貿易實有設立統制機關之必要、十一月初、已着手籌劃在上海方面、組織對華貿易統制總機關、以綜理一切事宜、在沿長江一帶、通商口岸、則擇要分設辦事處、據日商方面消息、日外務省對於此項問題、現正在積極籌劃中、除派令駐滬商務官橫竹、從事調查及擬具計劃外、並將委派專員、來滬轉赴各地、徵集日商意見、而期此項統制機關、得於本

年內組設成立、雖然、迄乎一九三三年之終、此種大規模之組織、尙在積極建立之中、惟以日本侵華之迫切、行其將征服一切困難、而實現於一九三四年也、

◎日本各地對華貿易概況

本年九月間、國際貿易局發表本年四月份日本長崎門司兩商港與我國貿易情況、及與上年度同時期貿易統計之比較、事實上日本輸出則有增無減、而我國輸出却有減無增、於此亦可窺本年我國抵貨運動成績之一斑、據該表所列本年四月該兩港之輸出數字、長崎爲一九九、〇六〇元、門司爲七二〇、六七二元、共計爲九一九、七三二元、較之去年同期同時期長崎計一三三、七八七元、門司計七七〇、八三七元、實增三五、一〇八元、而同時輸入我國貨物數字、長崎爲二七三、八九元、門司爲三二〇、五七九元、共計爲五四七、三八元、較之去年同期長崎計五八、三四四元、門司計三九一、〇五〇元、實減一〇一、五五六元、至其輸出之主要物品及動態、略較增加者爲煤炭、香齒、海參、紫菜、陶磁器、果實、鐵類、煤油、硝酸、炭化、石灰、染料、印刷用紙、滑石粉、玻璃及同製品之類、比較減少者爲罐頭食物、鮮魚介、東洋紙、白糖、水產物、麥酒、蔬菜、銅、電線、鐵製品、機器類等、而輸入我國貨物之主要品、則爲棉花、雞蛋、小豆、蠶豆、各種豆、菜棉子餅、麵粉、牛肉、煤炭、肉中祇棉花菜棉子餅、缺額數項、稍有增加、其餘尙爲減少、

以上所示、不過日本本部對華貿易之一角、其在朝鮮方面、亦有同樣之進展、如釜山對華貿易統計、亦屬驚人、試取一年來釜山日貨運銷統計、(二十一年九月至二十二年八月止)

| 品名 | 數量 | 價值 |
|---------|---------|--------|
| 品名 | 數量 | 價值 |
| 魚翅 | 七五八二斤 | 四五八〇元 |
| 淡菜 | 一九四七四八斤 | 九七九九七元 |
| 魚乾 | 三二七六九斤 | 一〇三一四元 |
| 干貝 | 七三六六二斤 | 二二二九七元 |
| 舊橡皮鞋及胎等 | 九七二八斤 | 五五六七元 |
| 陶器 | 二六七八四一斤 | 五五〇九元 |
| 香頭 | 二〇〇〇斤 | 一一〇元 |
| 罐頭 | 六〇〇斤 | 二九二元 |
| 海參 | 五二一四打 | 四〇七九元 |
| 繡頭 | 四六斤 | 六三元 |
| 紫菜 | 二七箱 | 三三七元 |
| 魚 | 八八二八斤 | 七六六〇元 |
| 菜 | 二五二三箱 | 三五二〇五元 |
| 魚 | 一六二六〇張 | 二六九六元 |
| 鉛 | 三二二〇四〇斤 | 二一三七一元 |
| 魚 | 七〇噸 | 六七〇元 |
| 菜 | 五四五〇斤 | 六六四七元 |
| 字 | 二石六斗九升 | 三〇七元 |
| 蠟 | 四三五斤 | 四三五元 |
| 片 | 二貫 | 六三元 |
| 乾 | 一〇〇八二斤 | 九八七元 |
| 繩 | 四二九斤 | 二七〇元 |
| 海 | 二石 | 二七〇元 |

附註
 上記之元、係指日金、斤、貫石、係指日本度量、日斤一斤、合我國、六公斤、日貫一貫、合我國六、六三三斤、日石一石、合我國一、八〇三九公石、

(日貨輸入概況)

●量之統計

日貨對華輸入、現已隨我國抵貨運動冷落而逐漸增加、長江一帶、銷路尤見激增、據日駐滬商務參贊處正式發表、八月份日貨之輸入上海而轉運往長江各埠者、其總數已達一萬七千五百噸、較之七月份、驟增六千三百噸、與一月份相較、則超出竟達一萬六千九百三十噸之鉅、其進行之神速、實令人不寒而慄、反觀我國對日輸出、既已全部陷於停頓狀態、茲特將一月份至八月份之進口日貨、逐一統計如下、

日貨逐月進口統計比較表

一月份五百七十噸、二月份八百九十噸、三月份七百噸、四月份一萬零八百噸、五月份一萬二千噸、六月份一萬一千二百噸、七月份一萬一千二百噸、八月份一萬七千五百噸、八月以後尤日趨緊張、僅上海一地輸入之日貨、九月份達一萬七千餘噸、而十月份增加五千噸、而躍進二萬噸之雄關、

比至十一月底日貨輸入仍旺、據十一月份統計、又造成新紀錄、達四萬三千七百噸、價值在一百九十萬海關兩左右、至於日人在華商務機關、滿洲事變以來、自行撤廢者有一萬八千九百餘種、迨至前月、大體業已恢復原狀、工業及重要貿易機關、則反見增加、日方製造業團體及對華貿易團體、與外務省駐華商務官、密切合作、實行對華貿易統制後、實有計劃之對華經濟發展政策、最近本埠市面、棉紗、毛織、電氣附屬品、鐘表、腳踏車、汽車附屬品、無綫電機械等、滿目都是日貨、此係最近兩月來之現狀、

◎中日貿易之對比

日本對華之貿易、自停戰協訂後、始有起色、故嚴格言之、其傾銷當以本年六月為起點、據日大藏省發表、日本(六

月份對中國(包括東省旅大)及香港之貿易、概算如左、(單位千日元)

| | 由日輸華 | 由華輸日 |
|------|--------|-------|
| 本年六月 | 去年六月 | 去年六月 |
| 東省 | 七、三三六 | 一、三〇五 |
| 旅大 | 一八、一三五 | 八、六七四 |
| 華北 | 二、八〇六 | 五、四九二 |
| 華中 | 三、七七二 | 五、三三一 |
| 華南 | 一六 | 九 |
| 香港 | 二、〇六四 | 一、三八七 |
| 合計 | 三三、九二九 | 二、一八六 |
| 出超 | 八、三四四 | 二、四七七 |

由是觀之、本年六月間日本對華貿易已有若干之起色、迨乎八月、較前又有增加、茲據大藏省所發表、八月內日本對極東之滿洲、關東州、及中華民國、香港等處之貿易其進出數量如左、出口、四千〇二十二萬一千元、進口、一千七百〇二萬四千元、進出口合計為五千七百二十四萬五千元、折算之下、實有出超二千三百十九萬七千元、比較去年此時之出口、實際增加一千〇五十五萬三千元、(三成五四)一月以來之出超為九千一百九十五萬八千元、比較前年同期之出超四千四百廿四萬一千元、實增四千七百七十一萬七千元之出超、

而九月份日大藏省發表、九月份之對華貿易如下、

| | (單位千金) | 比去年同期增加 |
|----|--------|---------|
| 輸出 | 四三、八一七 | 一五、六四二 |
| 輸入 | 一九、〇四六 | 六、七〇三 |

十二月份、日本對華貿易更有增加之趨勢、據大藏省發

表、本年十二月之對華貿易概況如左、(以千元為單位)出口
 三九二〇〇、進口三一六三二、合計七〇八四二、出超七五
 九八、去年本報之比較、出口增加五九〇〇、(增加一成五
 分三)、進口增加二五八六、(增加八分九)、進出口共計
 增加七七八六、(一成、六分三)、

綜觀上述、可知一年來之中日貿易、日本之出超、已屈
 伏中國於地下矣、

(四)日貨傾銷之全貌

①日本紗布之傾銷

大戰以還、日本之紡織業乘時崛起、於世界市場之範疇
 中、幾有取英吉利而代之的趨勢、其對華貿易、一面除直接
 輸入其本國過剩出品外、更藉馬關條約、得在華利用吾國低
 廉工資設廠製造、就氏八之一、四六八、〇〇〇錠中屬於華
 商者八八九、〇〇〇枚、日商三三三、〇〇〇枚、而二十一
 年之四、九〇四、〇〇〇錠中屬於華商者、二、七三〇、〇
 〇枚、其增率則三倍強、以言布機民九華廠七、七四〇拾
 日廠一、四八六拾、廿一年華廠二〇、五九九拾、日廠一
 九、三〇六拾日廠增率之大、尤非華廠所可比擬、更藉租界
 之保護、及恃其技術財力之雄厚、賤價推售、無論在中國設
 廠製造由日本運來、其價格均較中國國貨為廉、如日貨四十
 二支紗之售價每包較國貨低三十兩九磅、細布日貨每疋售價
 為三兩一錢、而國貨則為四兩十二磅、細布日貨每疋售價四
 兩半、而國貨則為六兩、細斜紋國貨售價五兩、而日貨則為
 三兩二錢、日紗因生產力強、成本較少、其能傾銷固甚顯明
 也、九一八後因我內地盛行排貨、日紗頗受影響、虧耗甚鉅
 也、但日政府予以補助、利用奸商、將紗價狂跌、一面復儘量
 將日紗輸向東北各省推銷、計本年三月中旬運往東北日紗、

已達六千餘件、且自日印商約通知撤廢、則嗣後日紗更將大
 舉來華、希圖傾銷、殆無疑義、四月間日在華紗廠相繼減工、
 以減少其產量、但自華北停戰協定後、日本將致全力於經濟
 侵略、滬上各日紗廠、亦由日政府補助之下、決定恢復原有
 夜班、加緊出產、乘我華紗不景氣之時、暢行傾銷、

七月初、此種之影響、已及於湖南、據七月二日中央社
 長沙電訊、該地紡織廠受日紗傾銷影響、虧累已深、自七月
 十五日起實行暑假停工四十日、全廠工人除修機工人外、限
 一律出廠、各給津貼六元、聞下期將照工廠法、變更裁撤優
 待工人各項額定費、以整理廠務、

綜日本在華之紗錠、在今年上半年、情形如下、

| | | |
|----|---------------|---------|
| 錠子 | 一、七九八、八二二 | 比去年末增 |
| 機織 | 一〇、三三〇 | |
| 機織 | 二九九、四二八 | 又二四、一六八 |
| 機織 | 一八、七九一 | 又四九六 |
| 機織 | 一、二九六、五二六 | 又一、〇三二 |
| 機織 | 二八〇、五二八 | 又二四、一六八 |
| 機織 | 一三、一一六 | 又四七八 |
| 機織 | 三六七、七八〇 | |
| 機織 | 一六八、〇〇〇 | |
| 機織 | 四、八七〇 | |
| 機織 | (滿洲國關東州及遼口等處) | |
| 機織 | 一四〇、四九六 | |
| 機織 | 二、一〇〇 | |
| 機織 | 八〇五 | |

準是而論、其紡織業之發展、已達去年(一九三三)而上

八月間、日紗在上海之銷路大旺、據日方調查發表、八月間上海各日商紗廠出售一萬三千八百五十擔、此係年來初有現狀、上海事變以來、日紗廠存貨、計達十三萬擔、自本年一月起、逐漸減少、迨至五月減至五萬担、七月中減至三萬四千擔、八月中突破記錄、因之日紗廠、一律恢復原定工作時間、且日商爲圖商戰優勝、決行改良機械、減低成本、故已有整個計劃、將在華各廠一律改裝新式紡織機、每四百錠僅需一人管理、不但機械既精、且成本尤低、以期獨佔我國紡織市場云、

十月初、日紗傾銷之禍水及於天津、該處棉紗來源、以日貨爲大宗、津滬國廠出品、則寥寥無幾、銷紗區域則以玉田、三河、香河、高陽、新城、饒陽等十數縣爲最多、各地所有織成品、咸以東三省及熱河爲尾閥、自東北四省被日人佔領後、運輸上已有不靈敏之感、迨偽國成立、海關被劫、運往東北各地國貨、僞國苛徵重稅、而沿途稽查尤嚴、各商多視爲畏途、日商復挾其無稅之貨在東北各地傾銷、所有由關內運往關外之布疋、多受虧累、玉田、高陽、饒陽各織布工廠、已有不易支持之勢、迨本年春季、日軍侵略愈急、河北大戰揭幕、津東及北平各地先後失陷、玉田、香河、三河等銷紗區域、無形完全停頓、其他如高陽、饒陽、津市各地客幫、以平津危急、相率束裝歸里、藉避鋒烟、各地織布工廠亦咸前途艱難、雖能苟安一時、愈不願存儲多量貨物、積壓成本、津市棉紗市場、乃成末路、津商紗廠尤感打擊、迫塘沽協定簽字、戰區漸次收回、紗市稍透擴展景象、一時市中存底幾有不敷分配之勢、市氣亦陸續上漲、此爲年來僅見之銷場、紗商原可藉此活動、而日商乘機大宗裝運進口、減價傾銷、希冀挽回固有之地位、一般刁狡之徒、復從中勾結、

裹裘相應、津廠出品受制不小、紗商原有之存底、終於不能善價而沽矣、市價又趨萎靡、津市棉紗市場所有貨品、十有之六以上爲日貨、國廠出品、最多不逾十分之四

同時漢口方面、自今春抵貨運動發生以來、實行休業封鎖中之泰安紗廠、經過七個月之停工、亦於十月二十一日開始復工、而日本在上海之紡織業、亦在十一月初同時動員、如上海紡織、大公、日華、裕豐、華豐、豐田、同興、東華等等十一公司、均增資本、擴張營業、日華資本原有一千一百萬元、本月股東會議議決增加資金五百萬日金、上海紡織增三百萬元、同興、華豐、上海紡三公司、於前日派西川等十餘人赴華北、擬在青島開設大規模紗業、上海紡織方面決以二百七十萬元新建三大紗廠、其他各廠、爭相籌劃在天津青島等處、開設紡織工廠、在華日紗廠現已有四十一廠、掌握我紗業、今又大加擴張、我國紗業前途、實不堪設想矣、試觀本年八月九月十月間、日本輸出之棉布數量、計一億九千一百三十八萬平方碼、以加工棉布爲最多、輸入中國者爲二七、四〇五萬平方碼、佔總數輸出百分之三十三至四左右、

此種現象、當任其繼續延長、則吾國紡織工業將永遠一蹶不振耳、

◎日煤之傾銷

吾國煤業市場爲日本爭逐者久矣、九一八以還、因反日空氣之緊張、日煤推銷曾受相當之影響、及至華北抗日戰告終、日煤之輸華又復日益邁進、據日文上海日報所傳消息、自六月八日至七月四日、未滿一個月間、上海訂買大宗日煤數目已達二萬一千六百二十噸、其中六千噸已運滬、內容如次、

- 三井洋行經理之三池煤 九、五三〇噸
 同 杵島煤 三、三二〇
 山下洋行經理之岩尾煤 一、五二〇
 高岩商會經理之滿浦煤 一、五六〇
 三菱公司經理之崎戶煤 一、六五〇
 三好四濶兩行經理之高雄 四、〇三〇
 煤神田煤與仙現煤等

共計 二一、六二〇噸

綜其所以順利推銷之由，蓋日煤在本國平均售價，約為四元一角五分，而在上海平均售價，則約為五兩，若將運費碼頭捐關稅等除外折合，在日本海口售約為三元，傾銷程度在一元以上，撫順煤在瀋陽售價約為七元七角，在大連售價為十元另一角，而在瀋陽售價僅七元五角，不久又跌至四元，若將鐵路運費裝卸費及海運費扣除，折合在鎮價值，則運往瀋陽與大連者，在六元以上，而運往上海者，不滿兩元，傾銷程度，在四元以上，現雖中國對於撫順煤，已加關稅一兩三錢五分，是除此之外，尙有二元五角以上傾銷，無法抵制，日煤在漢口每噸亦祇售約十元，在青島每噸約九元，同時我國之煤，自北方運至上海，運費已不止十元，晉省之煤，僅由口泉運至台，已需運費六元，似此情形，奚可與日煤頡頏，故華煤積存頗多，不易推銷也。

及至十月間，嚴冬將近，煤之效用漸廣，日商乘機以大批日煤及滿洲煤運滬傾銷，上海九月份輸入日煤，突破五萬九千噸紀錄，較前月增加一千二百餘噸，撫順煤亦由上月一萬二千三百噸，增加至一萬六千三百噸，由是國煤輸入反形減少，據海關九月份統計上海煤炭總輸入，僅達十八萬八千六百噸，較上月全圖萬七千五百噸，減少五萬九千噸，至於

日煤突然增加，考其原因，乃日本利用大量生產之煤以商戰政策與華煤傾軋，實行跌價，在華推銷，因日人自強佔東北後，所有偽滿洲國各地煤坑，均由其獨霸，本年度滿洲煤產，據滿鐵估計，可達四百八十七萬五千噸，此項大批煤炭銷路，除中國外，別無出路，故將煤價每噸由六七元跌至三元五角左右，以便在華傾銷，乃華煤受其影響，至銷路頓減，其重要原因，由於一般奸商以利之所在，不惜私購日煤，冒充國煤耳。

◎絲茶之競爭與傾銷

○絲 本年九月二十六日東京電訊，謂日本絲業考察團游美兩月，推廣日絲銷路，已於今日回抵此間，據該團發言人永田聲稱，絲業界決議於後三年內，以日金二百萬元作宣傳經費，並決議設一機關，恒與巴黎接近，俾知巴黎最近之時尚。

由是可觀知日本在國際絲業市場上與我競爭之劇烈，且不僅此也，即人造絲一項，對我輸入，亦頗可觀，十月初，日商積極廉價傾銷，如長江烟青等帶，進櫻花美人等牌，現貨二百八十餘箱，價較歐美人造絲約廉五六十分。

日本為謀獨佔國際絲業市場，嘗不惜勾心鬥角，若組織對美生絲推銷團，主持對美生絲推銷工作，經費每年二百萬元，半數由絲商負擔，半數則由政府補助，團員計有三十餘人，領袖為國會議員霍加賴氏，業抵紐約，內中并有熟悉生絲製法之美女二人，在美宣揚生絲製造，以博美人好感，為期暫定三年，必要時則擬延長，並聞霍加賴氏即為代表日絲商出席本年十月二十日之國際生絲會議之首席代表。

總之，日絲之傾銷，無微不至，故意貶價，尤為嚴重，查日絲在春季時期，每擔絲價值日金千元以上，嗣因銷途滯

期、陸續低跌、迨至最近絲價每擔祇值日金六百餘元、比較最高價時、每擔已低降三百餘元之巨、似此一方面在國際市場上奪我生絲之去路、一方面以、造絲擾亂我國內之市場、其居心之叵測、誠令人難於想像也、

(三)茶 我國茶葉每年銷售外洋者約四五十萬擔、綠茶一項、約佔總數四分之三、其中珍眉秀眉等銷售於法屬非洲者、每年達十五萬擔以上、價值總數、逾千萬元之巨、素由洋商經手轉售、我國茶商與非洲茶商間、向無直接關係、媒介洋商因茶葉及利潤上之種種關係、遂有着色攪混等作弊行為、日本商乃利用我國此種弱點、在最近三年中間始與華爭奪非洲市場、根據直接販賣之原則、作種種破壞華茶之有力的宣傳、如散發各式說明書、指出華茶之含有毒性顏料攪混作弊行為、以及製造之污穢不潔情形、彼自誇日本綠茶則純係赤華木色、概不着色攪混、經過醫界著名人士之證明、含有多量之砒、太命、等等言詞、不一而足、我國固無恥非直接機關、始終未能辯白、非人不察、以為默認、故始而疑慮、繼而信任、日茶在非洲銷路乃一日千里、三年之中、非洲日茶之進口、竟由六噸增至二千噸、佔茶葉進口總數四分之一之巨、至於華茶對俄貿易、復為日本所獲奪、如蘇俄在華主辦之俄商協助會、以華茶商大半不願放款、故說向日本購買、據悉蘇俄本年向日購買綠茶數量、已達十五萬箱、尙有續購趨勢、而我國綠茶與俄方成交者、迄今僅九千箱、以此例彼、華茶之不振、可見一斑、

四日本糖參紙類之傾銷

一糖 糖為民衆日用必需品之一、我國浙閩等省、產糖頗富、亦足供國內需要、營業尙屬發達、惟近年來因稅率加軍、成本太高、致售價反較日本糖為貴、又以印政府以砂糖

自製自給為目的、設立製糖公司、並提高關稅、拒絕爪哇糖入境、爪哇糖商遂轉變其方向、積極在我國市場傾銷、我國糖遂一蹶不振、而市上一般糖業奸商、又以日糖廉賤、乃利令智昏、紛紛販售日糖、致上海一埠日糖充斥、更為國糖致命之傷、茲將國際貿易局十月初調查入口外糖統計、列表如下、

| 國別 | 白糖 | | 雜色糖 | |
|----|---------|-----------|-----------|-----------|
| | 磅 | 數 | 磅 | 數 |
| 台灣 | 一六、三六七 | 九五、五七四 | 三七一、七二九 | 一四〇、七三七 |
| 香港 | 三四〇、八九三 | 一、八六八、三五三 | 一八四、一四七 | 九九一、四一九 |
| 日本 | 四四二、四五七 | 二、二四〇、四六二 | 八八、二六七 | 三九五、九七九 |
| 荷蘭 | 九〇、一〇五 | 五〇九、六八一 | 一、〇六三、二〇九 | 五、四六八、九〇二 |
| 其他 | 四、七八二 | 二〇、六五八 | 九、五八八 | 四六、二一六 |
| 總數 | 八九〇、六〇四 | 四、七三四、六二八 | 一、三八二、九四〇 | 七、〇四三、二六一 |
| 國別 | 磅 | 數 | 磅 | 數 |
| 台灣 | 一三九、九八三 | 一、四〇〇、七三七 | 一三九、九八三 | 一、四〇〇、七三七 |
| 德國 | 二二、〇二三 | 二、二四〇、四六二 | 二二、〇二三 | 二、二四〇、四六二 |
| 香港 | 一七、一九〇 | 一、八六八、三五三 | 一七、一九〇 | 一、八六八、三五三 |
| 日本 | 一三七、八六〇 | 一、四〇〇、七三七 | 一三七、八六〇 | 一、四〇〇、七三七 |
| 美國 | | | | |

其他 二九、八七四

總數 三四六、九二〇

◎參 至於日參、在本年十一月間、有大批之日本參、價值達數十萬、自日裝運來滬、業已卸至堆棧、由日商三井洋行銷售、且該項日參、屢有無恥之華商跑街、爲之推銷、其價甚廉、意圖打倒國產參、

◎紙 本年九月間、紙價大跌、其原因由於存貨堆積、日貨傾銷所致、我國年需紙張甚鉅、國產不敷應用、什分之八九仰給於舶來品、而日貨佔其大半、統計外紙每年進口數量、達數千萬元、今年日紙乘機跌價傾銷、因之國產紙貨銷路、愈受其影響、

同時據十月二十三日中央社漢口電訊、謂日人在漢經營之泰安紙廠、自二十一起已正式開工、似此日方又利用我低廉之原料、進一步作二重之榨取、僅就上海一埠而論、據日政府發表、本年全年日貨各種紙類、運滬總額、計一、三五九、三五三擔、較前年一、〇一一、五五六擔、激增三四七、七九七擔、而其去年總值一九、五七三、九九八金單位、計減少六〇三、〇六二金單位、可見其削價傾銷之程度也、

◎日本漁業之傾銷

◎劣魚進口之發展

日本使漁採取藉端政策、壓迫漁民擾亂市場、業已數見不鮮、溯自塘沽協訂定成立後、更有進一步之計劃、即欲以跌價傾銷之政策、以置我漁民魚商之生命、曾密令該國漁船、實行二事、即◎在我中國沿海各省、積極侵漁就所傾銷、◎在日本台灣各口岸及各定期航輪設備冷藏庫、以大批魚品密向中國沿海各省市銷售、此外日政府復派遣多人、調查我

國沿海各省漁業、極爲詳盡、如漁場之地位、漁期之久暫、漁獲之數目、水族之種類、棲息之區所、迴游之狀況等、甚爲明晰、近更勾結漢奸、組織亞細亞漁業公司、以雄厚之資本、爲有計劃之侵略、並爲養成大批水產侵略人員計、於大連創辦一規模宏大之水產學校、

迨至本年八月底、日本復有下列三項之決定、◎增造巨大出海漁船、工竣後遷至我國沿海各省、積極侵略漁業、◎令駐我領海之戰艦、就近保護漁船之安全、維護永久利益、◎在我國瀕海重鎮商埠設立漁業公司、負責推銷、

十月下旬、上海方面復到有大批劣魚、計有冷汽魚與鹹魚(即小青川)二種、冷汽魚內、分大黃魚鱸魚鰱魚沙魚等、數共五千擔、產自日本、裝至烟台後、再由烟台冒充國貨轉運到滬、經理者爲日商日新洋行、小青川則產自英屬坎拿大、由日本魚廠收買製就後、直接運滬、計有二百箱、每箱約三百斤、重約六百擔、經理者爲日商泰新洋行、均於十月二十日運到、

自該項冷汽魚運滬後日商先擬入茂昌冷藏庫、該庫因日貨加以拒絕、次入虹口三角小榮場宏昌冷藏庫、自宏昌允爲冷藏、於是茂昌乃亦接受、故此五千擔日魚、現分藏於以十二家冷藏庫內、至小青川二百箱則直接上浦東三菱棧堆藏、

冷汽日魚、外觀頗美、魚箱外部、均日本報紙包裹、而魚之形態、亦甚完好、小青川與美商所製之貨、頗形類似、因產地皆屬坎拿大、惟美貨運滬、歷來均有坎拿大中國國民黨支部證明、且素爲美商雅利洋行所經理、而此次所到之小青川、箱上有(Canada)標幟、却無上項證明、故斷爲日貨無疑、

魚類進口、月有增加、綜八九月十三月進口之狀況、有如下表、

| 名稱 | 十月份 | 九月份 | 八月份 | 七月份 |
|----------|---------|---------|---------|-----|
| 海帶 | 九九、五四七 | 二五、八二三 | 一五、〇九四 | |
| 海菜 | 一四、一六三 | 一一、八七四 | 九、〇〇〇 | |
| 鮑魚 | 一、二五九 | 二、二〇五 | 八、五五 | |
| 海參 | 一三三、五七六 | 一一〇、九三七 | 一一〇、二八二 | |
| 干貝 | 三三、二七三 | 八、一八〇 | 一一、七五四 | |
| 魷魚墨魚 | 二八、〇七五 | 二二、八七〇 | 一一、四三四 | |
| 乾鱉魚 | 一九、二六三 | 二〇、六五〇 | 二九、七〇九 | |
| 乾魚 | 一一、三八四 | 一五、五三九 | 二二、七一 | |
| 鮮魚 | 四〇、一八八 | 七、七七六 | 二二、一八 | |
| 鹹青鮮魚 | 八八四 | 一、〇五〇 | 八〇一 | |
| 其他鹹魚 | 二九八、七八〇 | 一九六、九四〇 | 一六一、〇四六 | |
| 淡菜蠔乾 | 一八、一六 | 三五、六三六 | 二二、一八五 | |
| 曬乾蝦米 | 六四、七三七 | 八一、一六一 | 八〇、八四七 | |
| 魚翅 | 二八、六七四 | 三五、四三二 | 四三、九三三 | |
| 其他未列名海產品 | 七〇、五八三 | 三九、〇五八 | 三九、二〇六 | |
| 統計 | 八六一、四〇二 | 二六〇、六一 | 五四五、〇七五 | |

雖其間亦有來自英俄、然就國別而加以分析、則日本實居其首位、

及至十一月份、輸入之鹹魚、日貨佔三萬九千七百六十三擔、價值五十二萬四千三百元、海味佔二千三百三十四擔、價值二十一萬二千六百八十一元、冷凍魚佔一千五百擔、價值二萬二千一百元、合計四萬三千五百九十七擔、佔全數百分之四十四、值洋七十五萬八千〇八十一元、

日漁商以我抵制日魚頗烈、近多改由外商經手、或經其

他口岸輸入、以避接國人耳目、計十一月份舶來品水產物中、鹹魚有小青川、鮭、及鱈魚等、大半來自加拿大、及海參威、海味有參鮑、魚翅、及江瑤柱等、大半來自新加坡、香港等地均屬日產、

又據漁業界消息、日漁商以我沿海漁利殊豐、而乏人撈捕、故積極侵佔、面積極廣、最近日政府、為考查中國海非律賓、及南北太平洋之漁利起見、又計劃建造一千噸級之漁業調查船兩艘、年內即擬動工、調查費用、規定為五十三萬日金、又於可羅莫冰島及刻爾爾島方面、建築漁港各一所、預備籌款一千六百萬日金、若此巨大計劃成功、則我沿海漁利、將更被攫奪無遺、

②漁權被侵之一斑

日人侵我漁權、由來已久、近年以來、日漁輪至我沿海捕魚、其侵略區域逐漸擴大、在北方、一以旅順大連為根據地、有漁輪百餘艘、組有大連船船底曳網漁業組合、且有關東廳水產試驗場、從事於渤海之海洋調查、與漁業調查、每年被侵漁獲價格、約五百萬元、二以青島為根據地、從事山東半島沿海之採捕、有漁輪四十五艘、在南方則一以香港為根據地、而從事於南中國海之侵略、香港有日本蓬萊漁業會社、有拖網漁輪四艘、手網漁輪六艘、其他則為各地前往銷售之侵漁輪船、三以台灣為根據地、以侵漁於福建洋面、台灣有日本拖網漁輪五艘、手網漁輪七十艘、而在我中部沿海侵漁者、更為衆多、普通全在余山東北侵捕、近更侵及海礁、花島、浪崗、東汀各處、且日本漁輪、其構造漸形擴大、具有特別裝置、船員之對各國沿岸航線、均極熟悉、而其一舉一動、全受本國統制、頗似軍事色彩、

我國漁權之被侵、損失至鉅、據本年十月間上海漁業指

導所發表之一年來日漁輪被漁損失之調查，有如下表，

| 日漁輪名 | 輸入數量 | 我國 | 漏 | 屆 |
|--------|---------|-------------|---|---|
| 昭生九 | 一八〇擔 | 二、八八〇元 | | |
| 大或九 | 二、二六四擔 | 三二、七八七、五八元 | | |
| 平漁九 | 一、五二〇擔 | 三六、二六八元 | | |
| 日新洋行 | 四、〇七九擔 | 三一、一五四、九一元 | | |
| 刈藻九 | 八三〇擔 | 一六、三三六、七〇元 | | |
| 千島九 | 一、二〇〇擔 | 二七、七六〇、六八元 | | |
| 海洋九 | 七二八擔 | 一七、八〇〇元 | | |
| 萬榮九 | 二、八〇〇擔 | 四八、四九一元 | | |
| 昭生九 | 七二〇擔 | 一四、七二九、五〇元 | | |
| 共同株式會社 | 三五二擔 | 一一、四七三、一二元 | | |
| 總計 | 七二〇擔 | 一五、一五一、七六元 | | |
| | 一一、一五三擔 | 二九七、〇一二、六三元 | | |

④化學工業之侵略

⑤硫化黑之冒充靛青

日本近年來利用該國製造炸藥剩餘之硫化黑，混充我國靛青運入我國內地傾銷，以致影響國內靛青廠紛紛宣告歇閉，染料工人被累失業者，數在十餘萬人，而農民向以種植靛青為業者，亦因而被業。

據何炳賢氏談，靛青為我國特為染料之唯一原素，日本向來不製造靛青，但年來百計搜奪我靛青業，乃至異想天開，竟利用其製造炸藥所剩餘之硫化黑，盡量輸華傾銷。

查硫化黑與靛青施用手續不同，故染料店一經採用硫化黑，則內部一切設備，均須徹底更張，職是之故，國內靛青染廠同時歇閉者，不計其數，染料工人因之失業者數在十餘萬人，而農民向以種植靛青為業者，亦因而被業。

我國內靛青染廠蒙其影響而歇閉者，計有浙江之甯波三十五廠，現尚餘十五廠，又餘姚十五廠，現餘五廠，安徽省之廬州一帶四十廠，現餘三十廠，江蘇省之常州一帶二十一廠，尚餘九廠，江西省之吉安二十五廠，現餘十五廠，又九江七廠，現餘五廠。

至於日本硫化黑之輸華數量，則逐年有增無減，計民十八年，輸出一萬一千四百十擔，民十九年，三萬二千七百十三擔，民二十，三萬七千八百九十八擔，民二十一，突增至六萬三千零五十七擔，價值民二十一年份約一百十四萬餘元，今年首季已達三萬餘擔。

⑥橡皮原料之傾銷

年來吾國橡皮製品工業頗形發達，故所用橡皮之量，亦有日漸增加之趨勢，現在上海之國貨橡皮製品廠，就其規模大者言，已有四十五家之多，而每日需用之橡皮約在千噸左右，惟橡皮多係自南洋運來，上海之承辦此種橡皮原料者，英商有泰隆、魯麟、錦隆、華記、歐哩、泰和等洋行，日商有三井等洋行，華商則僅有南僑公司一家，在九一八以前，各廠所需用之橡皮原料，多係向日商採辦，每年漏卮甚鉅，自不待言，九一八以後，華商已改向英商及華商採辦，日商遭此打擊，損失頗為不貲，近來乃施行大傾銷之策略，以圖挽回頹勢，據確實調查，已有某某三大華廠，圖利無恥，竟偷向日商某洋行採購大批橡皮原料，共至百餘噸之多，涓涓不塞，將成江河也。

⑦火柴之傾銷

我國火柴事業，本極幼稚，自外國火柴傾銷以來，營業更為慘淡，據上海火柴業消息，在華之外國火柴廠，以日商設立者為最多，計有燧生等六廠，全國各省，均有日火柴行

籌日本國火柴業頗受打擊、本學十月又有由日本國之神戶、運大批火柴計重八百噸運滬、積極試行傾銷、後以上海之抵制、乃分別傾銷於華南、

④日米之傾銷

我國洋米之入口、向以安南爲大宗、迄乎本年、日本對於中國市場中之洋米傾銷、本年十月間、亦掃足其間、良以彼以倉庫陳米積滯、新穀豐收、決將倉庫陳米總計五萬包出售、另屯新米、但因陳米出售、米價勢必低落、爲避免低落、影響農民生計起見、將陳米向我國傾銷、委託上海美商漢來道洋行在滬出售、首批抵滬日米總計五萬包、爲二十年屯積之仰光洋米、售給上海南市慎豐等八家米行、分派承銷、每包重二百磅、即一百五十斤、價格每包合華幣六元三角、分二批裝滬、言定上海棧房交貨、首批二萬五千包、已由日輪裝運抵滬、卸堆於浦東陸家嘴永興棧、

當日米輸入之初、曾引起國人嚴重之反對、故第二批運華日米、因商人之退約、乃改運轉銷廈港汕等埠、汕市竟有商人代爲銷售貨物、已於十一月九日由日輪運到、交由日商大阪洋行代交各米商分銷、價格便宜、

⑤百貨業之傾銷

華北和約簽定後、天津青島等華北各大商埠之日貨輸入幾如潮湧、日商百貨業、尤有空前之發展、蓋日本出產之各種洋雜貨、皆爲日常用品、素以價廉爲華人所購用、屢次反日運動、雖均受排斥、然亦不過一時之打擊耳、瀛戰後一年以來、日商所組織之百貨市場極多、計已開設者、有(一)虹口密勒路吳淞路口之百福市場、(二)北四川路長泰路口上海購買組合、(三)法租界霞飛路安樂坊之上海購買組合支店、(四)福臨路同孚路左首之東京市場、此外尚有吳淞路文路之大同百貨

商店、及吳淞路鴨綠路之上海實業百貨店、均在興工建築店屋、前者資金五十萬元、後者資本十五萬元、而以上四店、亦均資金雄厚、規模宏大、如三五年內、不再發生抗日抵貨風潮、則所有上海外國百貨店、如惠羅等、及中國自辦之三大公司等、必又將爲日商所影響矣、

至十一月間、上海之百貨侵略、更臻具體、如變更組織在吳淞路海甯路轉角趕築之實業百貨店於十一月十日完成、該店經理鈴木銅作氏、前曾向日本九州關西關東各大都市、視察百貨店經營方法、聞已得有新經營之秘訣、內部除樓下雜貨商場外、二樓爲食堂、而上海日商聯合組織之實業協會、自在北四川路海甯路轉角及霞飛路、南京路、靜安寺路等各地開設百貨商店後、營業甚爲發達、更實施廉價傾銷政策、故每日營業、約在萬元以上、至所售各貨、悉係日商出品、聞該實業協會、向擬擇一適中地點、籌辦大規模之製造百貨工廠、

而吾國一輩所謂摩登婦女、更爲日本百貨業之推銷員、據日文上海日報云、近來由日本輸入品中、最顯著者、首推雜貨、而雜貨中、以鏡爲尤多、每次船舶進口、必有三四十箱、多則五十餘箱、本月進口運船貨物船、合計在三百箱以上、每箱以十二打計、約在四萬面左右、中國人所愛穿皮鞋、其爲婦女用者、亦不在少數、每船多至六十箱、每箱裝有二百雙者、達四百箱、自仲秋以來、一般消耗品之需要、非常旺盛、此亦中國中流家庭經濟餘裕的好現象、中國婦女購買力遽增、故最近街頭氣象頗呈活潑云、

且自本年五月中日關稅協定滿期失效、實施新關稅後、日商乃異想天開、在租界爭設各種工廠、製造冒充國貨、據調查上海日商新設工廠三十餘所、然其內容、有製造金屬、

機械、電氣、玻璃、洋燈、玻璃、其他各種、無所不備、茲將主要日商新設工廠述之如後、

| 工廠名 | 製造品 | 地點 |
|-------------------------|-------|------|
| 新光工廠 | 電氣機械 | 江西路 |
| 公和製鋼廠 | 金屬機械 | 岳州路 |
| 佐野機器廠 | 各種機器 | 法租界 |
| 瑞新工廠 | 陽傘雨傘類 | 寶山路 |
| 上海紙業工廠 | 紙類 | 閔行路 |
| 榮亨廠 | 洋燈 | 東寶行路 |
| 小玉醬油廠 | 醬油 | 平涼路 |
| 泰山橡皮廠 | 橡皮 | 甯國路 |
| 奕芳工廠 | 玻璃 | 橫濱路 |
| 河野罐頭廠 | 罐頭 | 同上 |
| 冠麗製帽廠 | 各種帽子 | 法租界 |
| 金屬精鍊廠 | 洋鐵 | 吉祥路 |
| 日華手染廠 | 染織 | 狄思威路 |
| 金生熱水瓶 | 熱水瓶 | 寶安安路 |
| 加藤電機廠 | 電線 | 大連灣路 |
| 中萬工廠 | 製皮 | 昆明路 |
| 安川電機廠 | 馬達 | 戈登路 |
| 大阪製機廠上海廠 | 機械類 | 戈登路 |
| 其他合計三十六所、其資本總額達四百七十萬日金、 | | |

②航業之侵略

長江航業、自滬變後、逐漸衰落、如招商、三北、甯紹、太古、怡和等公司、因各地貨運不振、業已一律縮減班次、以免虧折、詎本年七月間日政府以有權可乘、擬以鉅款二百萬補助日清公司、趁此時機、恢復各線運輸、較前較等

以期在華之航業、得以復振、後上海日清輪船公司、已向正金銀行領得該國政府撥來之補助費五十萬後、特於七月五日下午、召開復航會議、各重要職員、均列席與議、討論達二小時之久、結果、一致議決、通電各地分公司、定六日起、各線航輪、一律復航、

查日清輪船公司原有航路、共計六線、輪船二十一艘、均開始復航、惟內有三輪、須待修理、故開航者計有十八艘、(一)滬漢線、(上海至漢口)為洛陽、鳳陽、岳陽、南陽、蕪陽、瑞陽等六輪、大貞、大和、大福三輪、待修未航、(二)漢宜線、(漢口至宜昌)為大吉、大享、信陽、當陽四輪、(三)宜長線、(宜昌至重慶)為雲陽、長陽、宜陽三輪、(四)漢湘線、(漢口至湘潭)為武陵、統江兩輪、(五)漢常線、(漢口至常德)為湘江輪、(六)滬粵線、(上海至廣東各地)為廬山、嵩山兩輪、以上共計為十八艘、

又該公司公佈、所有各線客票、貨運價目、一律照碼七折實收、以廣招徠、

同時七月三十日之東京電訊、復傳遞信省之命令航路期限、自明年三月至十二月到期、各輪船公司因海運界之不振曾要求補助金之增額、遞信省因鑑於對美對華航路之重要、決於北美航路、增支九十五萬金、中國沿海及揚子江航路為七十七萬金、茲將各輪船公司、分紀如下、日本郵船七十九萬金、大阪商船九萬金、日清輪船七十七萬金、因此九年度預算、航路補助金總額、達二千一百三十三萬九千金、較去年度增加百九十三萬九千金、由是可以窺知日本對華航業優略之一斑矣、

(五)從華北市場之獨佔到全國市場之活躍

◎華北

●侵略華北之青島石案之日本商會聯合會

日方提倡所謂「日、滿、華北經濟聯盟」進行大規模之經濟侵略、華南方面抵制日貨之風潮、仍極強烈、故決以青島作日貨貿易之重心市場、由大阪實業團體聯絡華北日商各團體、定於八月十一日起、召開大會、發起華北日商聯合會、青島日領事與日商工會特派代表大谷彌十次、屢向山東省主席韓復榘要求制止排日、並提議改築青島大港及延長膠濟路、其對華北之包圍禍心、固不僅經濟之侵略也、

據八月十四日時事新報青島通訊、謂此種集會、已如期舉行、詳情如下、華北各地日商代表、發起組織華北商會聯合會、為經濟之大團結、於八月十一日晨九時假青島太平路大飯店西號、開第一次會議、出席者有北平天津濟南下關各地代表青島方面則為鈴木、井上、芳賀、高橋與、土屋、辻、平岡、兒島、北野、古門、神輿、內山、津下、田邊、高橋、(丑)、井町青津等、並有駐青日本總領事坂根、副領事桑原、且公使館橫竹商務官、天津日領館佐佐木主事、大谷商省駐在員、駐青武官田中等、蒞場參加、首由鈴木議長致詞、確信關係華北經濟發展上、最有意義之事、次坂根總領事致詞、略謂此次華北商會聯合會、在本地開第一次會議、助華北經濟之特殊性、如何發展、如何矯正、均當加以研究、以達成協力一致之目的、演說畢即開始討論提案、提案錄次、(一)關於聯合會之規則、應加修正刪改案、(天津提出) (二)在華北各地日本商工會議所、並其他聯合會、規定公法人建議案、(天津提出) (三)關於呈請中國輸入關稅率改正案、(青島提出) (四)要請中國改訂輸入稅率案、(天津提出) (五)對於通過中國領土輸入往滿洲國之貨物、要請免稅案、(北平提出) (六)海關輸入稅徵收方法、於適當機會希望聲明改用國幣案、

(天津提出) (七)關於輸入貨物原產國標記條例要望三件、(青島提出) (八)輸入品原產國名標記制度之實施延期、與改正標記方法、(天津提出) (九)關於要望中國國有鐵路撤廢辦理差別運費案、(青島提出) (十)對於日華火柴工廠製品、實施差別的鐵路運費、要望改正案、(天津提出) (十一)關於設置特殊金融機關案、(請求關於華北棉花之栽培及獎勵方法、(十二)關於研究華北綿羊之飼養及獎勵方法、(十三)關於擴張商品銷路案、以上各案、關於第一案修正通過、二延期保留、三四兩案、決議再開懇談會、決定要望中國政府方法、五議事進行後、再慎重審議、六候懇談會決定實行方法、七八兩案、因性質複雜、有考究餘地、伏俟懇談會中再詳細研究討論、九十兩案、有慎重審議之必要、俟下次審議、十一二十三十四各案均照原案通過、此外尚通過秘密案件甚多、內容無從探悉、至該會所修正之規則、計分八章十二條、定名為華北日本商工會議所聯合會、

同時東京消息、日本外交當局決意不拘泥於從來之對華靜觀主義、改取積極的對華外交、將講求一種具體方案、先對華北開始樹立經濟外交、以天津青島兩市作為日本經濟外交之根據地、調整對於華北之貿易關係、

并聞其席捲華北市場計劃如次、

- (一)聯絡日本各商工機關、開拓華北市場、推廣日貨銷路、
- (二)由東三省陸路輸出日貨避免關稅、對於華北各港實施新關稅、將向北平政務委員會交涉改訂特殊關稅、
- (三)向華北政權要求訂立經濟同盟、
- (四)發展青島貿易、擴充日商勢力、作華北商務貿易根據地、

(五)促陸軍省當局實現、青島大港及西北橫斷鐵路計劃、

華北仇貨充斥之島嶼

據天津海關報告、以紗布論、七月份華北日貨入口總數為

五萬噸、其他各種日貨激進、日貨輸入最多者為紗布、老襪、紙、小兒玩具數種、綜天津塘沽協定簽字後、日貨湧進、七月份達二百餘萬兩、較去年增加三分二、

比至八月起、由上海運往東北各地之日紗、經三井國際等搬運、而由大汽日清大阪等社之輪船運往東北、由大連、安東等處、轉入遼吉黑省、截至八月二十四日已經裝出有一萬件、尚有一萬件、在待船運輸、刻下有日輪九艘、行駛上海東北專運日紗前往、

上海日本貨之運往東北、而在塘沽口起卸到天津者、如瓊風迅雷、突然而漲、致使大阪之華北三輪、日清之北洋南船、昭生之天津班二輪、每逢出口、去貨塞滿、均裝到十成備牌、若遇日之盛察丸、長沙丸、廬山丸、華山丸、系崎丸等出口、均滿載巨額劣貨赴津、二十四日一天中、運去之東洋疋布、達一千四百件、其他雜貨、更不勝枚舉、此半月中海上運往北洋之日貨、至少價值二百萬元以上、而由日本運來之轉津者、更源源不絕、滬上各日輪社、均日為復興邦貨現狀、

上海日本人所營之駁船、有上海運輸會社、共有大小輪駁五十餘只、而有發動機之鐵駁三艘在滬營業極巨、自一九一八以後受抵制打擊、如駁船空停拋泊已歷年餘、更有汽車運輸、亦無營業、自近來東北航運發動、滬上日輪、多將總社移設到青島、上海運輸會社、先由總理杉木、親往東北、計議移設駁船至東北營業、布置已將就緒、杉木返滬後、近日又見滬上有大批日貨及棉紗襪等至遼吉黑各地、遂決計將上

杉木特命協理村井親往東北、籌立運輸總社、俟布置完竣後、使將在滬之全部駁船、悉數拖往營口安東大連三處營業、而上海僅留一小部分拖駁、如此則東北海港兩部運輸權、盡落日人手中、又有運貨汽車數十輛、亦謀載往東北也、

綜八月份之統計、劣貨運往華北、從上海裝去者、僅大阪日清及大連等三汽社、已裝往七千另二十六噸、其中運到天津者占一千八百噸、比較七月份之五千五百噸、乃增多一千五百二十六噸、以較六月份更增加二千六百餘噸、運去各貨中以疋頭棉紗電料雜貨最多、自九月一日起、上海對北洋各地劣貨之輸出、依然源源不絕、各日輪船棧存之積貨已出卸去大半、刻下劣貨之勢力、已流達到河南之開封洛陽、沿黃河一帶更利用一種帆船、代劣貨運送、故日本來滬貨船又增多三艘、

十月間、據天津電訊、名古屋市與名古屋商會、共同發起之名古屋商品標本市、二十六、七兩日、在本埠日租界公會堂開幕、兩日內中日同業前往參觀者、非常擁擠、華商亦因時局安定、對日空氣、亦較和緩、故對於名古屋產品、價格之低廉、甚為驚異、該標本市指導者、名古屋市之商工課長、中川貞三謂、名古屋商品標本之在天津陳列、此次為第一次、故於華北之交易、有遲延時期之虞、此次來津、本抱犧牲、然華商之熱心研究、實不勝欣喜、且尤其注意於織造品、最近因有秘密輸入、不免稍受影響、惟定貨已逐漸開始、故明日與後日、當有十萬金交易之希望也云、

又天津之歐美僑商、因決難以本國產品、與日本產品競爭、故僅將商品改換商標、完全販賣日貨、故此大之籌備、大可注意者也

日商並不以此爲足、本年十二月五日天津電訊、尤謂津日前多人、在常盤旅館集會、討論推銷日貨辦法、決請日當局向我方要求取締麵粉、

試擬日貨在華之暢銷也、無微不至、僅十二月間天津輸入之水菓一項、日貨之中品目甚多、即如梨柿之類、爲華北所產者、亦有所輸入焉、茲將調查所得、兩旬來進口日本菓品最要項目中擇錄其數量於左、

| 品名 | 數量 | 價值 |
|-------|-----------|-------|
| 香蕉 | 四十一萬九千七百斤 | 四萬五千元 |
| 蜜柑及橘子 | 三十六萬一千七百斤 | 十萬八千元 |
| 蘋果 | 一萬九千四百斤 | 四千元 |
| 金橘 | 三千七百四十四斤 | 二千元 |

◎長江

◎上游

日本之傾銷、不僅限於華北、即長江上游之市場、亦顯揮足、綜本年長江上游一帶、劣貨輸入、六月半至七月半間、較五月間之運輸額已激增三倍、航行長江之日輪、雖搭客無幾、而貨物則均滿載、中以洋紗紙張洋糖等爲大宗、

九月間、日本阪野司令、復乘艦視察上游、以冀展拓市場、僅四川重慶一地、九月份之進口日貨、已超過五百萬元

◎中下游

至於中下游、以武漢爲中心、以迄於南京、日貨之輸入、亦頗可觀、在本年七月間、上海三井洋行總理小林、以政務補助金、業經如數領到、已派遣該行入口部職員吉屋、赴漢籌劃擴大該地三井分行組織事宜、據吉屋隨行時對外表示、此次奉命赴漢、係負責整理擴充漢口分行對內對外一切事

覽、

迨至八月、日人在漢商業、逐漸恢復、日貨充斥市場、僑民團行政會於八月十八日在明治小學召集日商、開慶祝復興商業大會、委員長石川勉各商繼續努力競爭、九月間、漢口日商並決定推銷三年計劃、注意市場及農村、在任何時期均可推銷日貨、其計劃之毒辣、誠令人毛骨悚然也、

而漢口江海關消息、九月起日貨進口激增、以棉糧海產織品紙類爲大宗、比至十月、日人積極恢復在漢工商業、泰安紗廠二十一全部復工、規模宏大、可容工人二千餘名、同時日人經營之日華製油廠、停閉年餘、近買進棉子萬擔、亦於十月二十六日全部復工、並派員赴各地繼續購買原料、

◎華南

據本年十月二十三日華聯社東京電訊、謂據日商工省調查、日貨運華南數量頓增、多由香港轉運各地、自今年一月起至九月未止、日貨運香港數目、與上年同期比較、共增二百九十九萬元、

就以上之所示、可見日本對華南市場之傾銷、已較前有更長足之進步、

(六)英法俄對中國之瓜分

日本帝國主義對華之經濟侵略、既如上述、今後彼於所謂中日親善假面具掩護之下、將日益邁進其對華之毒藥政策、作殺人不見血之權取、國人對於日本之侵略、不自奮鬥、頗有憤憤于以夷制夷之政策者、其間最明顯者、如所謂莫斯科路線、華盛頓路線、倫敦路線、巴黎路線、殊不知凡此諸強、雖不憚於日本獨占中國之企圖、然亦未必合而謀日、甚至欺我積弱、更進而作乘火打劫之瓜分、雖列強間瓜分中國之步調、因歷史環境之不同、而表現各種不同之形態、然彼

輩瓜分動機與由此動機而產生之事實、已為國際間公認之秘密、因是吾人不得不將本年列強瓜分中國最顯著之條約、列舉於次、

①大不列顛之方式

自一八九〇年英藏條約簽訂後、英人已取得統治西藏之實權、前嘗勾結達賴喇嘛、逐走班禪、迄乎本年、野心日熾、一面唆使藏蠻犯滇、冀為客觀之抗法、一面復驅達賴進窺西康、作間接之侵華、於是使康藏之糾爭、糾纏不已、考康藏糾紛自訂立停戰和約、雙方即以金沙江為界、漢藏各種問題、一律留待中央解決、藏方其時正有事於青海、恐被康青兩軍夾攻、遂不得不與康軍停戰、青海康軍攻克甘孜時、大金寺僧數千人、因會勾引藏軍入康、且迭助藏軍作戰、恐川康軍加以懲治、遂畏罪隨藏軍逃走、一年以來、該喇嘛等、流著藏軍中、無家可歸、遂迭次要求藏軍各代本助其回康自願擔任前鋒藏軍軍官原有新舊派之分、新派曾留學英印、堅主親英、過去康藏糾紛、皆由彼輩挑撥而成、去年在康失利、彼輩認為奇恥大辱常思乘機收復、數月前班禪派代表入藏、謀與達賴恢復舊好、重回後藏、彼輩亦從中反對甚力、現彼輩均駐康藏前線、竟將青康各路封鎖、以拒絕班禪入藏、復高唱三民主義、企圖將西藏勢力、展至青海之結古、西康之康定、滇南之阿毅、建立大西藏國、近更因大金寺僧之德惠、彼輩犯康之心愈切、去歲與川康軍作戰時、得嘗試川康軍之山砲拍擊砲之威力、藏軍深知器械之優劣、乃不惜各捐私產向英購械以圖報復、本年十月中旬昌都之真不噶倫、即欲乘川戰發生大舉內犯、故特致函德格知事姜清源、要求退還德格甘肅、十月下旬、丹巴事變發生、陳營由康北內移、彼又再函姜清源、重申前請、約姜到降達會議、一面復調兵遣將

、準備內犯、至為忙碌、本月中即有大金寺喇嘛八人、為其前鋒、全身武裝以及船由卡松渡渡過金沙江佔領民房、嗣有藏兵三百餘人、在大金寺僧掩護之下、從容渡河、經竹慶、到達絨城卡、同時又有藏兵五百餘人、仍由大金寺僧引導、由岡拖渡河、向德格移動、川康屯殖司令得報後、當由唐司令永輝、令哈營之第七連、由絨城向竹渡推進、十二連甘孜進駐玉隆、并調白利、甘孜玉隆夷兵、分頭集中待命、同時又令嚴營移向關外以備調遣、查此次藏兵準備內犯、似本奉到達賴命令、蓋由於大金寺之從中德惠、及新派之意圖報復也、

十一月底、劉文輝電京告急、謂、(一)藏兵準備齊全、希圖渡江狂攻、戰機一觸即發、(二)青科、中古兩地、今有藏方所派喇嘛、率領人槍馬匹百餘、擅行留駐、意圖挑釁、(三)據派赴藏探報、藏方於二月前、已預備三個月麵包、儲備軍食、(四)藏軍民兵調集下關者極多、各地藏兵民兵、均有所移動、同時成都消息、復謂藏番諸德口姜縣長過河至陸達會議、索還失地、並陳兵金沙江、聲言將東犯、

十二月初、兩軍形勢日趨緊張、金沙江流江西岸、卡松渡已開到藏軍千名、步兵馬隊俱備、且均持英造快槍、到達時即飭令沿河居民遷避、並四處搜索作戰需用材料、窺其用意、似欲由此渡河、因該地河面極狹、水淺流緩、可以徒涉故也、復調集民兵、分布各地、來往商旅、現已停頓、沿江警戒甚嚴、交通斷絕、戰事發動即在近數日內、

據稱、降達開到藏軍兩千名、外有民兵三百名、卜積出科兩代本駐此、岡拖有藏軍一營、大經寺喇嘛五百名、貢縣駐藏軍千名、代本二員、江卡有民兵千名、拉多有藏軍一營、代本一員、察雅駐藏兵一千、民兵一千、代本二員、昌都藏軍一千、民兵五百、現各地藏軍正紛紛向金沙江西岸移動中

、前哨已分布沿河一帶、觀其兵力分配情形、其進犯點大約分兩路、北路首犯德格、南路據巴安、藏兵邊防總督上旺、聞已由昌都移往降達指揮、

西藏屯殖總司令唐英、旅長鄧耀聞耗後、已嚴令前線駐軍加緊防範、但爲違信約起見、不得先自開釁、

藏方前線兵力、已達萬人、且預備有糧食三月、全存儲於沿江附近、日來糧餉械彈、運輸不絕、觀其舉措非可小視、返觀川康軍則不禁令人失望、全康軍隊、共僅鄧耀所屬一旅、名雖編爲三團、因關外寒苦逃亡過多、實際不足三千人、前次丹巴戰事、曾派一部份兵力前往、現仍駐紮一部在該地鎮攝、其他康屬各縣、均分別駐守、故此空前線兵力、極爲單薄、平成康軍糧一項、原由甯雅運濟、前次川戰發生、二十四軍大部退進甯雅、寧屬一帶、因此運康軍糧、驟行中斷數月、近雖源源接濟、無如緩不濟急、仍無補于事、隆冬關外積雪盈尺、士兵飢寒交集、何能作戰、甘孜距康定二十餘站、巴安距康定十八站、道路阻遠、往返費時、設不幸而藏軍發動、前線守兵固然無濟於事、卽調兵馳援、恐亦無救也、

及達賴於十二月十七日逝世以後、親英派極有勢力、現雖一面對國府之命令表示服從、決不犯康一步、但一面仍藉助英國勢力乘西康兵力薄弱、時屆嚴冬之際、以求最後一逞、並聞此次增加沿江一帶之部隊中、確有英教官在中指揮、名爲友誼援助、實則居心叵測、刻下藏兵、已完全英國化、用械用彈、悉取英製、各軍代本多係英國留學生、身衣英服、口操英語、對於中國交涉的整個計劃、遠則隱蔽中央、近則竊窺川局、以實行其得寸進尺之政策、最近乘川康軍新敗之際、欺我西康屯殖軍總司令兵力單、增兵沿江示威、藏方儘

存狡詐、恐其不耗藏兵一彈、垂手侵得金沙江以西之地、難免不致法東北事件進佔全康也、

(二) 法蘭西之方式

法國之侵略、除控制雲南以外、本年四月七日至四月十二日、復分別佔我南海珊瑚九小島、運至七月二十五日、始正式宣佈佔領、關於九島名稱及其經緯度、法使章禮敦、已於八月十五日照復我外部、抄送各島名稱及經緯度分、茲分錄如次、斯巴拉脫來 (Santal) 北緯八度三十九分、東經一百一十一度五十五分、開唐巴亞 (Gala D'Amboin) 北緯七度五十二分、東經一百一十二度五十五分、伊脫亞 (Ile Abre) 北緯十度二十二分、東經一百一十四度二十一、雙島 (Doad Toa) 北緯十一度二十九分、東經一百一十四度二十一、洛愛太 (Loatae) 北緯十一度四十二分、東經一百一十四度二十五分、西法歐 (Tahiti) 北緯十一度七分、東經一百一十四度十六分、上述雙島、係二島名稱、

自茲以後、法政府復將此九島正式列入版圖、如巴黎電訊謂法國海軍部及學校教科書、已奉命將此數小島、列入地圖之中、此數島係在菲律賓及印度支那之北緯十度、東經一三三度之間、此數小島任何國均可收歸已有、但中、美、日、英、荷、諸國均未及此、故法國政府於一九三〇年占領之、此數島對於法國海軍頗有功效、可作潛水艇根據地、此數島爲法國海軍差遣輪所發現、故自應劃歸法國版圖、雖其中有二島已任有中國漁民、中國海風中浪濤、利於水上飛機潛水艇及輕戰鬥艦之航行、但該處爲珊瑚小島航行易出險、故應設置燈塔此巴黎電報謂該數島本非法國所固有亦無特殊目的、況列強如在中國海、一旦發生衝突時、該處實與法國海軍交通上一大威脅、該處數島係法艦差遣輪之 *Le Tahiti* 與 *Admiral*

所占領、並在島上樹有法國旗、在此數珊瑚島中、僅二三與一二島有住民、

華人亦曾赴其地從事於椰、茶、甜薯、與芒果等之種植、並建造茅舍與貝殼之堆、足證若輩之捕捉大龜、果曾獲有大利、至於士門士之橋樑與井泉即爲一九二五年日人遠征隊唯一之殘餘物、蓋此遠征隊之採購、未有大效也、現在闕無人居住之所茅舍內、發見一版上有華文通知書、其文曰：余名丁明、(譯音)乃一沙船之船主、於三月之望來此、不見一人、余曾携來食品、米穀則置於石塊之下、

在此羣島之東、密接菲列賓羣島者即爲海洋、航海者莫知其名、其中暗礁甚多、法人地圖上註明「未開闢之危險地帶」蓋法人未有推延至此等洋面之意也、惟事實所示、殊不盡然、蓋九島明明爲中國之領海、如海員掌康發君對此曾有精闢之論述(彼云：余於兩月前由暹邏航歸故國、閱報得悉某法國教士航到九島竟於島上插法國旗、從此九島屬國問題、遂爲中國眼前國際問題之一、而喧騰於報章之上、但當時報上對於九島之名稱及地位、未能確定、有謂距瓊崖不遠者、有謂距法屬安南之西貢百餘里者、對於前說、即爲余本篇所論之地、對於後說、余疑爲 Palo Ondave Isd. 不論及之、當時余以爲此種屬地問題、自不難查悉、不意兩月後之今日、余又從暹邏歸國、而報載對於此九島之屬國問題、仍謂中央及西南當局正着手調查中、余爲海員之一、且屢曾親身眼見此所謂九島、當今河山破裂、邊疆告急、不能不以所知貢獻於當局、按所謂九島、實即中國地理中之珊瑚島、島爲雜堆狀珊瑚質之低矮石礁、分佈於北緯十五度四十六分至十七度五分、東經一百一十度十三分至一百一十二度四十分之間、而島數總共大小固不止十餘、名之爲九、不過就其推數約

略名之耳、(按法所宣佈佔領九島者、故名九島、又一說謂所占領者僅六島、今先將屬國問題一提、然後再談島之情形、及島之地位關係、按全世界航員及大小輪船、無一不對於英國海軍部出版之各種「海岸指南」加以注視、亦無輪不保存此指南、以爲航海之必要之設備、是則此指南書爲全世界人士所公認之紀錄、無可疑矣、余溯中國海指南第三集第一百零六頁、說九島處、有(一)在一九零九年、牠仍當屬於中國政府的、(一)百零八頁說、「在這島的中心、近一株矮矮的椰子樹旁、有一口井、是中國漁夫掘成的」、一百一十頁說、「中國漁船在這兩島間下錨」、余現身旁無其他書籍可供參考、(一)如鄭和南洋紀事、如某法人等著崑崙及南海古代航行考等書)、但余今所錄海岸指南中三段話、已儘足證明、(一)爲世界所公認、(二)爲中國人在此島上之創造、(三)爲中國人在此島上自由之享受、有此三者、吾等可大聲宣於衆曰、一九島屬於中國、關於九島形勢、其高出水面在十餘英尺或四五十英尺之間、島面多生野樹、余不知其爲何名、大抵多半爲我國漁夫及海島移植之我國南方產物、至野樹之多、對於土地是否肥良、余不敢下斷語、但指南中又載島面亦有榮種生長、因此無論如何、余信此羣島確爲中國海門之一、(一)海軍一時之避守地、且東北望汕頭廣州、西北僅距一百一十三哩遠瓊崖、又爲中國與外洋或南洋航線必經之地、一日國防有事、此島設爲法有、則我國將受極大之制阻、再法人年來對理崖有極大野心、此當局對九島問題、實不能不極力細察爭回、且有以善其後、否則余個人每次航經九島、不知覺得若何冤抑矣、

◎斯拉夫之方式

俄國自十月革命後、嘗以援助世界被壓迫民族爲標榜、

並聲言放棄其帝俄時代在華所享之一切特權、表面觀之、固係然一以平等待我之國家也、詎亦有大謬不然者、例以彼國新疆也、咸逼利誘、不遺餘力、嘗於一九三一年十一月一日、強迫前新疆主席金樹仁、訂立新俄臨時通商協定、此密約也、直至本年始爲國人所發覺、斯雖明日黃花、然於此足徵蘇俄對華之言行相違也、茲將新蘇通商協定全文披露於次、以供留心邊政者之參考、

①新疆省與蘇聯共和國貨物出入、及人民往來邊下、依照中國及蘇聯現行法律、將來由依爾克斯楚(或士爾榮特)霍爾果斯(或克秀)邊利布且蓋(邊利布且蓋)經過之、

②新疆省政府希望蘇聯政府准予新疆商民、不必經特別許可之手續、有權將新疆各種土貨、無限制輸入蘇聯、舊與蘇聯國營商業機關、但爲蘇聯現行法律所禁止出入口之貨物、不在此限、

③新省對於蘇聯商務機關、及其國民在喀什、伊犁、塔城、阿山、迪化各區、准予自由執行交易之權、並在上述各區內、有遠派代理人或委員前往莎車、吐魯番、焉耆和闐、阿克蘇、與各該本地商民或商號、訂立買賣契約及督促其履行之權、新省政府爲蘇聯買賣事業、趨於軌道起見、允許蘇聯機關之職員、及其國民、遵守新疆現行法律或規則、對於各代理人與各商務機關所在地、彼此往來之間、得有自由往返通行之權、

④新疆省政府希望蘇聯政府、關於蘇聯商務機關、及其國民與新疆商民或商號訂立買賣合同及契約之時、允予彼此間自由商訂買賣貨物轉運及契約期間各條件、並依照中國現行法律上公證之程序、將所訂買賣合同、到官廳內登記、

新蘇省政府聲明合同登記程序之日期、依照新疆現行慣

例、不得超過五天、新疆省政府證明新疆本管地方官廳、於雙方發生爭論之時、定能先行調查雙方所訂之合同或契約、依照中國現行法律、公平履行雙方所訂之契約、

⑤新疆省政府允許蘇聯商務機關及其人民、無論現在或將來、按照中國現行法律所完納之關稅及其他捐款、比之中國商民或商號、有較高或加重情事、如將來新疆依據現行法律、施行營業稅或其他類似營業稅捐時、在新疆之蘇聯商務機關、及其人民、自應與中國商民及商號、一律完納、

⑥新疆省政府希望蘇聯政府爲重視新疆國民經濟利益起見、所有關於發展新疆應用各種機器如工業電氣農業交通等項全部構造之各機器、將來依照商業合同性質、完全供給之、並以同樣性質之合同、擔任新疆建設上應用之相當技術、及由中國人民內造就專門人員、蘇聯政府並以同樣性質之合同、對於新疆國民經濟上施行改良農業畜牧事宜、仍允予以相當協助、

⑦新疆省政府希望蘇聯政府爲重視新疆國民經濟利益起見、對於新疆商民、將中國內地出產各貨、輸入新疆、或將新疆出產各貨、運往中國內地、允准按附單內所列之各貨、通過蘇聯國境、此項附單、將來由新疆省政府之特派員、會同蘇聯駐迪化總領事、以發達新蘇間商業爲基礎、本年十一月十五日以前、會同商訂之、該項附單得據新疆及蘇聯國民經濟必要之情形、每年商酌改定之、新疆省政府轉運自己必需上之訂購物件、並非含有買賣性質在內、請求由蘇聯國境通過、無論由中國內地運入新疆、或由新疆運往中國內地、或由蘇聯訂立商約之第三國運入新疆時、以極友好之態度、允予查照辦理、新疆省政府接准蘇聯政府函稱所運通過蘇聯國境之爲現行法律所禁止者、蘇聯政府對於新疆之請求、

當然不使查照辦理一節、業已查照備案、所有以上規定各節、統爲發展新蘇間雙方經濟關係、新蘇省政府認爲同意發生效力、一九三一年十月一日訂立、

(七) 結論——中華民族解放之路

總結一年來列強對我之侵略、已如水益深、如火益熱、因是我中華民族之應自謀解放、乃成刻不容緩之頭圖、願世入對於列強侵略之抗拒、嘗有種種不同之觀感、或主即時發動反帝國主義之戰爭、以對日宣戰爲中心、其理論之前提、以武力解除帝國主義之壓迫、表而觀之固屬無可非難、然稍揆諸實際、亦有其不盡然者、蓋環顧域內、國力未充、國防未備、益以內爭之不息、民氣之消沈、以積弱之國勢、而欲求戰勝強敵、誠屬孤注一擲、行險以徼倖、如長城各口血戰之經驗昭示吾人者、憤激之情感、實不足以禦堅強之槍砲、故主戰論者、其分析完全脫離客觀之事實、充其極不過演盲動主義之悲劇而已、然於此亦有矯枉過正者、彼輩憤慨於生聚教訓之幻夢、並以幻夢爲現實、因而對於列強之侵略也、轉抱消極之態度、亦若不能抗而不可抗、遂並現實抵抗之準備、亦不復敢言矣、此種卑怯心理之發展、勢必導國人於迷

一年來之抗日戰爭

○榆關之陷落……○熱河之漸送……○長城各口之血戰……
◎後勇軍之掙扎

自前年「九一八」事變以來、日本帝國者不宣而戰、突然以獸蹄蹂躪東北、攫我疆土、戮我人民、於是國人不甘坐待亡國滅種之慘禍、率情鼓噪、痛陳不抵抗之弊害、并進而督促當局、要求抗戰、遂重演一八九五年中日戰爭之歷史矣、雖然、我黃帝之子孫、初非好戰成性、特以日本慘無人道之

禍之道路、以言夫民族解放則遠矣、

吾人誠不能妄自菲薄、謂中華民族將永遠陷於次殖民地之深淵、然亦不能樂觀、謂爲若干年後中國將自然躋於強盛、良以被列強瓜分共管者、歷史不乏先例、而多難興邦者、亦頗有舊軌可循、此殆以吾人之覺悟與奮鬥之程度如何而定耳、

苟今後吾人而欲邁進於民族復興之路者、第一要點、乃在於如何森嚴吾國關稅之壁壘、以抵禦列強之傾銷、雖關稅之澈底自主、似尙有待於他日、然增科傾銷商品之稅率、此固權操自我也、居今之世、稅壁乃爲保護國內市場唯一之利器、果關稅政策之運用適當、何嘗不可將中華民族推進於解放之道路、第二要點、乃在於如何取消繁雜如毛之苛捐雜稅、爲民族工業開闢發展之道路、造成國內市場之繁榮、而克服工商凋敝之困難、第三要點、乃在於如何復興農村、以提高一般社會之購買力、使生產與消費發生有機之聯系與節調、俾於客觀方面稍遏列強賤價之傾銷、凡此三點、似屬老生常談、然舉國朝野果循此而漸進、則此數者、實中華民族解放之起點也、

壓迫、使我數千萬同胞、屈處獸域狗窟、輾轉呻吟、慘痛待斃、故非犧牲頭顱與熱血、不足以挽救民族沉淪之厄運也、由九一八迄今、國人犧牲於抗日戰爭而肝腦塗地者、不下數十萬、流血成河、伏屍遍野、然稍考察此種壯烈犧牲之代價、幾令吾人欲哭無淚矣、往者不足論、卽就本報而言、由抗

日戰等所給予吾人教訓者，如榆關之陷落、熱河之淪亡、長城各口之血戰、關外義勇軍之奮扎、無一不顯示抗日戰爭之猛烈而不可抗敵、抑吾國朝野對抗日認讓未臻一致、而為日本帝國主義各個擊破歟、爰就一年來抗日戰爭中之拳拳大者、分別述之如次、雖指陳事變、仍不能收復失地於俄頃、然鑒往知來、或可為未來抗日戰爭之一助、

(一) 榆關之陷落

夫榆關為華北之大門、為平津之屏障、當滿清入主中國之始、山海關之一戰、幾決定其統治之命運、自茲以後、一旦華北有事、而榆關即每為軍事必爭之地、日本於佔領遼吉黑之餘、其蓋貪鯨吞之貪慾愈張、并不以業已掩有二省為滿足、且基於進而鞏固偽國大門、退而控制平津之認識、對於榆關、虎視眈眈、勢在必得、然其始也、僅限於派機窺探、視我虛實、而我負守土之責者、以此乃日本威嚇之慣技、故未敢重注意、因此日本方面、以我防守鬆懈、認為時機不可失、決定公然侵犯、遂於去年十月間、即以飛機甲車示威、六架機槍轟射、擊城登樓、狼奔豕突、雖未得逞、而兇鋒極熾、及至同年十二月八日、又復大舉來犯、砲轟不已、斯時華北當局、不特未能即時調集重兵、作深溝高壘之防禦、且復僅保於日和和平情義之迷夢、以何柱國為代表、與日方守備隊簽訂所謂雙方維持防線之條約、一若此種條約之簽訂、即可藉榆關於磐石之安也、殊不知此為日方緩兵之魔術、且於雙方維持防線之烟幕籠罩之下、積極補充、準備一舉而奪榆關耳、果也、本年一月一日、駐榆日軍、突起戰雲、急攻榆關、元且徹夜砲擊不絕、且反客為主、向張學良提出三項要求、(一)立即停止敵對行動、(二)停止援救義軍、并加切實

取締、(三)令何柱國軍隊退駐長城三十華里以內、同時開始陸空軍總攻、以與其最後通牒相呼應、故截至本年一月三日下午四時、此天下第一關、竟為日本帝國主義大砲所粉碎、

(二) 熱河之斷送

榆關既陷、日方認為已扼華北大門、縱使其若干軍事上之威脅、於是遂傾其全力以犯熱河、而熱戰又起矣、初日本之犯熱河也、於去歲六月至八月、已有露骨之表示、且嘗藉口於所謂石本事件、轟炸朝陽、追我就範、故斯時有識之士、靡不隱憂於熱河之終非我有也、本年一月一日、日方進逼開魯、且取包圍戰路、一面斷我新阜方面義軍之後路、一面復作一攻而下熱河之準備、此時東交民巷已傳出消息、謂武備於一月六日在長春召開東軍幹部會議、協商進攻熱河、一月九日、華北日軍司令中村、復發攻熱聲明、二月九日、東京日陸軍當局、再發侵熱聲明、昭示世界、謂將以英軍對付印度西北境發族之方式臨我、直視我為彼之殖民地、其二月十七日之開議、復公然通過所謂討伐熱河之決議、以日軍第六、第八、第十四師團及數個混成旅為主力、助以遊軍左右翼張海鵬程國瑞兩軍團、共有日軍六萬遊軍十萬之兵力、分頭進擾、直窺熱垣、而負守土之責之湯玉麟、首鼠兩端、不思抵抗、竟棄前敵將士喋血抗戰之際、於三月三日夜半倉皇遁走、委棄熱垣、使日軍長驅直入、從容佔領承德、而整個抗日戰爭之局勢、乃遭受巨大打擊、形勢為之一變焉、

(三) 長城各口之血戰

熱河既喪榆關而失陷、日本帝國主義在華北之氣焰、益不可一世、而以其戰勝餘威、復由承德向灤平推進、分攻長城各口、長城沿線、戰爭又起、其間最悲壯者、如古北、喜峯、義院、冷口、羅文峪、界嶺、九門、董家口等各口、日

本軍不以重兵進據、飛機坦克、同時活躍、大砲機槍、不斷擊射、且於古北口方面、鈴木旅團長親臨前線、指揮作戰、搏戰至劇、敵我之陣線、雖屢有進退、然敵卒不得進、於是敵乃改弦易轍、陽示沉寂、陰趨深東、使我右翼、并以主力備攻我九門口石門寨一帶陣地、使我戰線延長、兵力分散、首尾難顧、易於襲擊、致我軍因兵力單薄、於本年四月十六日放棄秦皇島北戴河、而深各縣乃為敵所乘矣、益以冷口南天門等關外各口、相繼淪陷、戰區逼近平津、而人心動搖、此時日本更進而利用漢奸、為虎作倀、分擾平津、陰謀暴動、造成恐怖、一面尤遣大批飛機、整隊平津之上空、作正面之威脅、投彈掃射、無所不至、當局逼於形勢、不得不屈辱妥協、於六月三十一日簽訂塘沽協定、放棄軍事對抗、而發掘世界之長城各口悲壯的血戰、竟作如斯之下場、是可慨已、

(四)義勇軍之掙扎

自抗日軍興、國人之激於義憤者、多人自為戰、揭竿成軍、益以馬占山、李杜丁超諸將軍及其部屬不甘為亡國奴、與夫朱霽青等出關組織國民救國軍、諸流匯合、於是遂演為抗日義勇軍之高潮、此種義勇軍之存在與發展、不特在軍事上、採取游擊戰略、避實擊虛、突擊自衛、使其膂力疲於奔

一年來之抗日動運

自一八九五年中日戰爭告國失敗以來、整個之中國、遂開始為日本帝國主義所降伏、而一九零五年之日俄戰爭、俄國復運敗績、簽訂樸資茅斯條約、將南滿一切利權、讓渡與日、自茲厥後、日本遂窺穴於東北、經之營之、不遺餘力矣、民國鼎革以還、日本深慮吾國革命運動之進展、動搖其在滿之特權、於是乃不惜陰助袁世凱鎮壓革命、比至一九一四

命、而陳樹光復名城之戰績、使敵人聞風喪膽、即在政治上、就國際視聽及民族覺悟而論、亦是說我民心之未死也、本年義勇軍之活動、其組織與戰鬥力、遠不若去年之嚴密與龐大、原因約有數點、(一)為榆關之淪陷、華北大門為敵扼制、運輸接濟、多感困難、(二)為熱河喪失、日偽無軍事之牽制、因是乃得從容竭其全力壓迫義軍、(三)為華北停戰協定簽訂、中日間之軍事敵對狀態取消、其影響於義軍之氣勢、至深且鉅、(四)義軍長期與敵周旋於白山黑水荒蕪絕塞之間、疲乏已極、兼因國人接濟斷絕、故日趨衰弱、如遼東區義軍領袖唐聚伍、李春潤、王鳳閣等三領袖、於本年九月杪在臨江為日軍井上部隊包圍、一網打盡、雖然如此、第就關東軍所公佈之東北各地義軍總數、仍有十萬、果指揮適當、尤堪一戰、初不能以其勞衰而忽視也、

由上觀之、大規模之抗日戰爭已因華北停戰而結束、則今後所謂抗戰者、已淪為義軍之掙扎、單獨義軍之抗戰、其能否收復失地、吾人固不敢預為其肯定、然方今東北四省、已如綿羊之入虎口、惟有武力一對比、始可迫使吐出、而決非哀詞揖讓所可奏效、國人其抑審於明恥救戰之惑乎、

年世界大戰爆發、日本乃乘時崛起、一面感其同盟國大不列顛之約、加入世界大戰、對德宣戰、且以吾國為戰場、一面利用吾國政治之黑暗、於一九一五年一月十八日、突然提出「二十一條」、由日本駐華公使日置益轉交袁世凱、此項無謂要求、共分五類、其間最重要者、如一為討論日本在山東租借地、二為確認日本在南滿與東兩蒙一帶之特權、三為保障

日本在漢治華之特殊利益，綜其內容，無一而非絞殺我國民
族利益之統緒也，國人之不甘於爲亡國之民者，莫不奮臂而
起，反抗日本之壓迫，而一般智識份子，尤爲慷慨激昂，因
是而釀成「五四運動」、登高一呼、四方響應、良以吾國民族
資本之發展、日本帝國主義實爲唯一之障礙、請以重工業言
、舉凡重要之煤鐵礦區、不爲日本所獨佔、即有日資之參加
、而輕工業之母之紡織工業、以及棉織品之市場、又復爲日
本所壟斷、故日貨與民族資本不能共存、而排日運動乃爲中
國民族資本生存之必要條件也、

五四運動一經爆發、中國輕工業即隨之而建立、最顯著
者、莫如紡織工業、其發展幾如雨後春筍、而其他各業、亦
由是而呈活潑之象跡、惟此種發展、在日本方面、頗爲恐怖
、於是一面威逼吾國政府當局、取締反日運動、一面因國際
形勢之壓迫、改採懷柔政策、以緩和我反日之空氣、而習於
苟安之國人、以無繼續之刺激、其精神遂逐漸趨於麻木、對
日經濟絕交之情緒、亦日趨於消沉矣、厥後經過十年、至一
九二五年「五卅慘案」之發生、追溯禍變之始、實以日本內外
棉紗廠槍殺吾國工人顧正洪爲其主因、因之國內沉寂已久之
反日運動、又轉爲蓬勃之勢、且深入社會、全國騷然、進而
演爲國民革命之主潮、促進國民黨北伐之動力、民國十六年
春、黨國竟都金陵、第因清黨事起、忙於肅清反側、抗日運
動、無從談起、日本乃窺此弱點、援助北洋軍閥、阻撓北伐
、而民十七「五三」濟南慘案乃爆發矣、後時舉國朝野、對此
奇恥大辱、莫不痛心疾首、一紙社會雖三尺之童、亦思執干
戈而衛社稷、徒以當局少數人士、惶惶於以夷制夷、不自發
門、致使日本竊笑黨國亦爲外強中乾、而嗾呼於其武力鎮壓
中國試驗之成功、彼時在日本方面、其社會影響、確已預伏

武裝佔領東北之籽種、惟以時機未至、故遲至一九三一年之
「九一八」、始爆發瀋陽之變耳、

本年之抗日運動、爲「九一八」以來抗日運動之餘波、且
於此期間、有榆關熱河之陷落、長城各口之血戰、故國人之
視聽、亦多集於此、然吾人不能以其爲餘波而忽略也、此種
抗日運動、以全國言、可分爲四區、一爲江浙皖區、以上海
爲中心、本年在排貨方面、亦甚高漲一時、如奸商之販賣劣
貨而遭受炸彈警告者、在上海有衡豐洋貨號、成泰營造廠、
聚康棉布莊、同順昌棉布莊、泰隆棉布莊、正泰昌、德豐祥
貨號、協順祥、廣豐恒、德順祥洋貨號、廣生傘廠、利華傘
廠、民華傘廠、錦香齋珠寶號、太平藥房、培錫鐵廠、以及
工足襪廠、三陽、久益、裕康棉織廠、鼎新、瀛洲染織廠、
均昌染織廠、永源絲光廠、通和染織廠與義興號等十家販賣
仇貨被檢舉、在南京方面、販仇貨者、有生生理藥房被炸、同
昌五金號被炸、并限期登記仇貨、嚴令逮捕奸商、在浙江杭
州、不僅有延齡路韓錦泰爲血魂除奸團投彈、并有益元泰號
主周錦澄以販賣劣貨而被罰遊街、而嘉興且有焚燒仇貨之舉
、在安徽之蕪湖、復有長街仁記布莊以販賣劣貨嫌疑而遭手
槍狙擊之警告、該地反日會并焚仇貨、以儆奸商、二爲冀魯
甘區、以平津爲中心、以激烈手段對奸商者、如北平原公司
之被炸、老九華綢緞莊之被投彈、天津法界源成祥洋貨莊之
被炸、山西學聯會之檢査仇貨、甘肅蘭州之發現血魂除奸團
、三爲湘鄂豫區、以湖北爲中心、在武漢一帶、有學生會之
募捐抗日運動、在湖南長沙、本年三月間有焚燒仇貨之舉、
在河南查督運動、亦曾風行一時、如奸商張錫爵因販仇貨而
遊街、四爲川粵桂閩區、以廣州爲中心、其在廣州檢査仇貨
工作、由救國會擔任、由本年一月至二月底止、共獲劣貨一

百一十八宗、而汕頭一帶、且發現臺面鋤奸團、在四川、本年四月間黨慶救國會因郵局拒絕仇貨、曾發生慘劇、在廣西則封存仇貨、處罰韓林奸商、在福建、漳州福州等處、反日運動亦甚熾昂、如福州救國會實施連坐法、懲處奸商項昌振劉站木龍、漳州奸商簡孟晉被罰遊街、泉州石獅鎮、奸商拒絕檢查、且鼓而秀氏、毀斃檢查隊員、總之、全國各地之排貨運動、雖無中心領導、然仍此起彼伏、要亦民心之未死也。

雖然、吾人總結此一年來之抗日排貨運動、而猶有最可傷心者、蓋或若干不肖、利用查貨之機會、取為發財之捷徑、如江蘇常熱反日會委員、私自拍賣日紗、得款朋分、飽入私囊、其所予世人之印象、直接間影響於黨治、而間接之影響於排貨前途者、尤較為憂為深切、查檢貨之權威不樹、而欲令被檢查之商民翕從、衝情論勢、殊欠公允也、此類之事件、在廣東方面亦曾發生、如救國會鑑定員何容之包銷仇貨磁器、即其一例、雖何氏案發伏誅、然由此即可窺知於政府領導下之排貨、仍未能弊絕風清耳、至於牟利忘義之奸商、其破壞排貨運動、尤屬比比皆是、如江蘇滬陽商會主席之販賣日貨、上海三陽久益等十廠之以日貨冒充國貨、至天津津

一年來之內戰

一、內戰之一瞥……二、內戰形成之因素……三、如何解內戰……

(一)內戰之一瞥

本年之軍閥紛爭與地方割據之叛亂、並不因外患之襲擊而減輕、且正相反、而與外患成正比例之發展、勢如騎車、相偕而進、兵連禍結、民無噍類、茲就一年來全國之重要內

實業公會之請求密封仇貨、北平扣貨商請平價發還等等、適足表現吾國商人中尙存有若干萎靡鮮恥之敗類及對排貨運動猶豫動搖之份子、顧此唯利是圖之輩、似不足責、而吾人所應注意者、厥為中日間外交關係之如何耳、當局前嘗昭示國人、謂對暴日之侵略、誓不屈伏、且高唱長期抵抗、收復失地、然自長城各口血戰以來、不僅失地未復、且並抵抗亦不復敢言矣、於是乃屈辱妥協、委曲求全、簽訂塘沽協定、變更兩國軍事敵對之狀態、而各地抗日排貨運動、於此情勢之下、遂日趨於消沉焉、

第殘酷之事實教訓吾人、日本對華侵略政策、與中華民國利益不能同時並存、我既不能積極抵禦警寇、規復失地於俄頃、而消極之排貨、未嘗不可抵禦經濟侵略於萬一、況排貨權操在我、苟朝野協力、舉國一心、不買不賣、日本其奈我何？徒以在上者希圖苟安、未暇身體力行、為民倡導、而在下者復以買賣日貨之中有大利存焉、因而趨之若鶩、遑問民族利益也、值茲國民經濟破產之際、吾人如不繼續厲行經濟絕交、擴大排貨運動、行見日貨源源而入、以吾國為其傾銷之尾閥、國人已痛遭日本軍事蹂躪之災難、設再受其猛烈之經濟侵略、其慘酷又何殊於炮烙、嗚呼、亡國無日矣！

戰、分別敘述如后、

○四川 川省軍閥之內訌、由來已久、非自本年始、特不過以本年為最劇耳、夫川省物產豐富、夙稱天府、徒以所謂防區制度之存在、聚眾鬪於一隅、雖此疆彼界業已劃分

、但登臨望蜀之念未除、遂讓犖大爭骨之慘劇、先是本年五月間、有劉文輝與鄧錫侯之戰、鄧以勢孤、節節敗退、戰未兩週、其防地如溫江、簡陽、資中、樂至、崇甯、瀘縣等地、喪失殆盡、不得不退至昆河之北岸。詎劉文輝軍事之進展、對於田頌堯與劉湘亦皆有莫大之威脅、於是田劉乃奮臂而起、加入混戰之漩渦、進而藉援鄧之美名、擴張勢力、退而恫嚇劉文輝以圖自保、益有以楊森劉存厚等之援助於後、中央明令其處理川戰於前、乃一度集軍事會議於重慶、於七月五日實行總攻、大戰之幕甫啓、戰線延長至一千餘里、斷殺之慘、令人心悸、直至七月二十七日、劉文輝部因不堪聯軍之壓迫、與內部之分化、全線敗績、戰事始暫告段落也、

◎貴州 毛光翔王家烈猶國材、同爲黔省桐梓三軍閥也、且同爲已故前黔主席周西成之部屬、民十七黃桿樹之役、周以身殉、遂公推毛光翔主黔、一、二八以還、王家烈乘毛之不備、率師回黔、復取毛而代之、初毛自恃力有未逮、戰禍暫免、惟王既當權、排除異己之念益切、如蔣在珍也、車鳴翼也、猶國材也、悉遭貶視、厥後川中二劉戰禍爆發、影響所及、黔省之戰禍乃隨之而起、如劉文輝之勾結王家烈、劉湘之除助毛猶倒王、勾心鬥角、互閔不已、毛以蔣在珍師進兵烏江、王更陳兵以待、砲火所至、廬舍爲墟、後王以四面楚歌、不得已放棄貴陽、無何反王集團內訌、弱點所在、又爲王乘、重入貴陽、顧毛猶等雖退守黔邊、然以龍雲與劉湘之爲其與援、大有捲土重來之勢、迄本年之終、黔戰固仍動盪未已也、

◎新疆 新省地處邊陲、爲西北之門戶、地位極關重要、徒以當局權長莫及、以致封疆之吏、夜郎自大、本年以來、禍端迭作、若劉文龍盛世才之逐走金樹仁也、雖未有嚴重

之戰事、惟已發生一次巨大之政變矣、顧金雖被逐、新省豈僅未安、且如亂絲、理之愈紛、而盛世才與馬仲英之交兵、連年不息、即其最明顯之象徵也、查馬仲英出身土著、民國十七年、曾爲亂於泉源、甯夏、甘肅、青海三省皆被其擾、厥後復竄敦玉、蹂躪邊關、鼓動回回、排斥漢族、招致全新之糜爛、本年又復釋兵、進窺迪化、佔據古城焉耆、六月間盛馬交兵、馬雖稍敗、然實力尚存、困獸之鬥、屢屢屢退、益以民族隔閡未能即時消除、政績雖屢民望、迄於本年十二月初、此種相持局勢、仍在發展、嘗一度傳聞馬部包圍迪化、離城僅二十里、後盛世才放棄迪化、退駐塔城、以待某國之助、此一說也、又傳馬部被廢擊潰、馬與某國勾結、此又一說也、消息兩歧、難以定讞、惟吾人深信夫新省之混戰、已如水益深、如火益熱、此殆可斷言者也、

◎福建 福建自十九路軍進駐以後、若綏靖公署主任也、若省政府主席也、皆爲十九路軍將領蔣光鼐蔡廷鍇所分擔、集閩省軍政大權於一派一軍之手、苟能以民族與國家之利害爲前提、精勵圖治、未嘗不可靖八閩郡治、惜乎十九路軍見不及此、憧憬於某種政治遠景、作孤注之一擲、供人利用、自毀其抗日光榮歷史於內戰、誠國人所痛心疾首之事也、先是十九路軍領袖陳銘樞、本年夏間、歸自歐洲、野心勃勃、大有問鼎中原之氣勢、當局以其不歡而去、茲番歸來、難免不圖報復、於是當其返閩之初、嘗派大員南下、促其來京參與抗日剿匪之戎機、詎彼掉首不顧、一意孤行、潛赴閩省、糾合第三黨與社民黨之徒衆、招致流亡、決定改元易號、倒蔣親政、佈置粗定、乃於本年十一月二十日就福州召開所謂全國人民臨時代表大會、並組織人民政府、一面宣佈計口授田、動搖社會之固有組織、一面謀師集浙、企圖席捲東南

、中央方面、對閩軍事之佈置、當其蓄謀叛變之初、業已準備、及其發動、遂戰而不宣、一面分遣大隊空軍、轟炸漳泉省垣各地、一面採大包圍之攻勢、以雷霆萬鈞之力、雙管齊下、近代軍事之觀點言、行見其光復八閩、指顧可期、而叛亂之救平、直同以湯潑雪耳、

(二)內戰形成之因素

綜一年來之內戰、既如上述、惟吾人稍探其根源、則其發生也、嘗有其客觀的社會的基礎、初非一二軍閥之生性好亂也、其形成之因、固極錯綜複雜、約而言之、有如下數端

①歷史的原因 我國自鴉片戰爭以後、海禁大開、列強魔手、乃不斷伸入於中國、若帝俄之與滿蒙、若法之與雲南、若英之與西藏、若日之由朝鮮移其目光於東北、整個中國、幾為皮輩狙弋之肉、任其宰割、庚子口遠、國運日非、共管雖未實現、瓜分已成事實、日俄戰後、形勢尤為顯著、留言之、舉凡黃河長江珠江三大流域、競為日美英三大強國之勢力圍矣、事實如斯、無庸諱飾、循是而論、以列強間之明爭暗鬥、嘗給予中國國家統一以嚴重之困難、蓋為便利其操縱起見、嘗希吾國地方割據局面之延長也、辛亥鼎革、國體雖更、然地方性之封建式的割據、仍未根本剷除、而成為封建割據之象徵者、厥為軍閥制度之建立、比至國民黨北伐、嘗高唱打倒軍閥、然以舊軍閥之不斷蛻變與新軍閥之不斷形成、所謂打倒云云、僅為對人問題、而軍閥制度固仍屹立於現代也、

②地理的原因 軍閥制度捨歷史原因而外、又嘗有其自然的地理的條件、良以吾國幅員廣大、雖稱著於世界、而交通之梗塞、政治機構頗有其不易聯系之危機、於是因山川之險阻、乃孕育若干封建諸侯、割據一方、為禍閩里、如川閩

之紛爭、即此例也、試觀交通發達之區域、縱或生產一二軍閥、荷其背後無國際背景之支持、則其亡也、崇朝可待也、

③政治的原因 由民元以迄於近代、國家向無真正之統治以來、吾人又幾何親夫國家之真正統一哉、雖然、當局口頭上曾不斷高唱國家統一、然繼此歌唱以後者、每為內戰、再起、即如最近之閩變、無一而非顯示國民黨內部之紛崩離亂、今日之仇讎、皆為昨日之同志、何歷史之諷刺吾人一至於斯耶、

④經濟的原因 年來農村之破產與農村人口之過剩、在客觀方面、造成雇傭軍隊之前提、而轉為軍閥制度之支柱、在任何國家、農村破產中所產生之人口過剩、嘗有三種去路、第一、移向都市、使其變質而成為產業勞工者、參加社會生產、但此唯一條件、即為資本主義高速度的發展、蒸汽機之普遍的運用、迴顧我國、凡百重要工業、悉為列強所控制、而民族資本之發展、幾屬具體而微、因此無安插農村大量過剩人口之前途、第二、向外殖民、在一切先進之資本主義國家、為安插其國內過剩之人口、嘗向落後民族殖民、如英日之與印度朝鮮也、惟我自十九世紀以來、非特不能向外殖民、且轉為列強所降伏、成為彼輩之次殖民地、第三、移民殖邊、就人口稠密之區、而移於荒漠、吾國似有此道路而解決農村人口過剩之可能、顧此不為列強所控制、即以內部障礙而難於實現、職是之故、此大量過剩人口不為亂黨交迫而流入匪軍、即甘願應募入伍、成為軍閥之炮灰也、

⑤思想的原因 英雄觀念與專制主義為構成內戰之兩大要素、基於英雄觀念、則視一切為凡庸、好高騖遠、位至師旅長者、則憧憬軍長總指揮之頭銜、比至願望既遂、又復思

取在上者而代之、基於專制主義、則弱肉強食、尤易引起衆
併之紛爭、第此二種思想、已爲遺傳、並先天而俱來、已深
鑄於吾國軍閥之頭腦、由是而反映於內戰者、比比皆是也、

(二)如何解決內戰

內戰爲害之深、此固夫人而知、至如何解決內戰、世人
頗多不同之觀感、綜其性質、可得兩類、一武力統一說、追
求於此種遠景者、多爲手握軍符之輩、彼等迷信所謂力的政
治、重視武功、以秦皇漢武自況、魏貅百萬、手揮目送、以
爲挾此以赴、可以掃蕩一切、鎮壓反側、詎料事實、亦有
不帶然者、蓋重視武力者、必擴張軍備、厚積勢力、以爲制
敵之工具、然歷史教訓吾人、嘗有因果循環之矛盾、如舊敵
甫摧、新敵已樹、卒致演成良巫之子死於鬼之慘劇、而自毀

一年來之政府反對派

以社會不漸之進化、促成政治鬥爭之複雜、而政治鬥爭
之上昇、於某種情勢之下、又輒演爲社會進化之動力、互爲
因果、迄無止境、於是於矛盾、對立、綜和亦即所謂正反合
之邏輯中、乃產生人類錯綜複雜之政治史矣、惟縱觀古今中
外、凡百國家之政治組織、其結構幾如人體、宦海沉浮、等
於細胞之新陳代謝、國政更迭、亦如人生之誕生死亡、從無
所謂長治久安與夫一成不變之象跡焉、然於變易前提之下、
嘗有三種範疇、言之、變亦有漸變、頓變與突變之別、其
爲變雖一、而含義則迥不相同也、屬於漸變者、如英國之產
業革命與大憲章運動、屬於頓變者、如意大利及德意志之法
西斯帝政權的建立、屬於突變者如一七八九年之法蘭西與一
九一七年十月之俄國大革命、其在中國、歷史之昭示吾人者
、漢之王莽、宋之王安石、清之康梁等變法、斯爲漸變、而

於武力、(B)武力革命說、此種理論之要點、係繫於藉革命
爭而消滅軍閥戰爭、基此前提、不惜陰謀暴動、擾亂社會、
以圖顛覆現狀、馴至殺人盈野、流血成河、自戕國族之命脈
、而其結果、不過以暴易暴、舊有之混戰未消滅、新起之叛
亂又發生矣、是故就客觀之形勢言、武力統一與武力革命、
不僅不能解決內戰、且爲釀成內戰之根源、蓋此二者、均基
於獨裁之信念、而抹煞大多數國民之民主與民意也、居今日
而言廢止內戰、第一要義乃在如何伸張民權、第二要義乃在
如何使現有之軍隊脫離私人之系統、而成爲國民之武裝、第
三要義乃在如何廢除雇傭軍制、而代以徵兵制度、果澈底行
此三點、則今後內戰將趨於消滅、吾人可斷言焉、

秦末之夥涉爲王、以及辛亥鼎革與國民革命、其光輝之歷史、
則又爲突變也、當國雖奠都金陵、混一南北、籌國人思想、
初不盡同、出主入奴、各行其是、批評朝政、勢所必然、而
當局依統治者之態度、謚反對者爲反動、衡其立場、固不可
謂非、然就反對者方面言之、思想信仰之自由、亦非大逆不
道耳、況世界各國之政府莫不有反對派、蓋反對派與政府派
原處相對之地位、古今中外實未觀無反對派之政府也、就我
國言之、得充彰於反對派之列者有四、曰中國共產黨、曰中
國青年黨、曰中國革命行動委員會、曰社會民主黨、綜此四
黨、旗幟顯明、而反對政府也亦露骨、茲詳分別論之如次、
首言夫中國共產黨、其組織之形成、迄於一九二一年、翌年
正式加入共產國際、而成爲第三國際支部之一、其最高政綱
、爲無產階級專政、建設社會主義、且悉於所謂「四個階級

聯盟」之理論、於一九二四年與國民黨一度合作、參加北伐運動、民十六年四月十二日清黨事起、遂被當局認為非法政黨、屈處地下、秘密工作、而是年八月七日共產黨復召集中央緊急會議、排斥過去機會主義、決定武裝暴動奪取政權之政策、各地暴動、舉國騷然、十七年春、復就莫斯科舉行第六次全國代表大會、指摘盲動政策、且確定組織紅軍、建立蘇維埃政權、領導工農鬥爭、征取廣大民衆、推動革命高潮、實現其資產階級性之工農德謨克拉斯革命、無何黨內糾紛迭起、派別叢生、如托洛斯基反對派、調和派、米夫派立三路線等、各立門戶、鬥爭之烈、爲有黨以來所僅見、本年在所謂國際路線之下、仍從事於擴大蘇區、擴大紅軍之憧憬、然此二者、在閩變以前、以軍事及經濟之封鎖、益以蘇區及紅軍內部發生應明路線、成效甚鮮、而所謂號召羣衆、組織羣衆及動員羣衆之工作、亦無甚成績、其間最顯著者、如抗日反帝運動之下降、工農運動之消沉、同志之脫黨與自首、幹部領袖之犧牲、凡此所示、悉爲本年共產黨活動之輪廓、次爲中國青年黨、亦即世俗所稱爲國家主義派也、其崛起幾與中國共產黨同時、而標榜之口號、則爲內除國賊、外抗強權、彼雖反對國民黨之一黨專政、包辦國事、同時對共產黨、亦形水火、不共戴天、本年該黨對於義勇軍運動與青年運動、亦皆積極進行、不遺餘力、良以處於內憂外患交相煎迫之今日、國家與民族觀念之鼓吹、頗能引起社會人士之注意、惟任何政黨、其構成份子多由社會各階層中徵調而來、決非清一色之家庭組織、且一與實際工作接觸、則意見紛歧、勢所難免、職是之故、中國青年黨遂於本年發生嚴重之分化、以王捷俠霍維周等爲代表、曾有大批黨員宣布脫黨、其脫黨之動機、是否由於政策懷疑、抑或另有作用、吾人不得而知、

第就中國青年黨啓事與王捷俠霍維周等所發之「我們爲什麼退出青年黨」之文件觀之、其爲青年黨內部之嚴重事變、殆屬毫無疑義焉、且就傳聞、本年中國青年黨嘗於香港召集大會、確定反政府之工作路線、派遣黨人、四出活動、舉凡軍政商學各界、多有其蹤跡、雖斯說之確否、非個中人當難證實、然本年該黨已爲行動之黨、則爲不爭之事實、再次爲中國革命行動委員會、即第三黨、其組織之建立、適值國民黨分共之始、民十六八月一日、南昌集賀暴動之際、以不滿於共產黨及國民黨之份子爲基礎、在理論上、一面批評共產黨之武裝暴動爲超時代的冒險政策、一面復示國民黨爲反動的集團、主張復興中國革命、但不放棄三民主義、同時認爲三民主義又有缺點、必須加以補充、徘徊於馬克斯主義與孫中山主義中間、倡言召集國民會議、憧憬農工民主政權、自黨魁鄧演達流血都門以後、中心頓失、本年該黨份子、或主軍事投機、或主民衆運動、爭執不已、幾至解體、第以閩西方面、略具基礎、於是乃積極醞釀政變、而以福建爲中心、以十九路軍爲後盾、煽動陳蔡、於本年十一月二十日、就福州組織人民政府、政綱宣言、多出該黨之手筆、頃近黃琪翔章伯鈞等雖於本年十二月十日就福州、以中國革命行動委員會中央幹部委員會名義、正式宣佈解散、寄託其精神於人民政府、惟傳聞其實際內容、該黨仍單獨活動也、復次爲社會民主黨、其在中國之組織有二、一爲國際社會民主黨支部、一爲由A B團說化之中國社會民主黨、關於前者、由已故留法勤工儉學生孫偉章等所組織、其形成幾與共產黨同時、關於後者、於一九三〇年始正式建立其小組織、二者雖各立門戶、而理論之泉源、莫不以第二國際爲庫藏、彼輩之宇宙觀爲唯物論、並以剩餘價值與階級鬥爭相號召、然均反對無產

階級專政、而主張採取議會鬥爭的手段、以實現不流血之社會主義的革命、且認為中國為帝國主義所統治、民族資產階級與無產階級同屬脆弱無能、故應進行以農民與小資產階級為中心的民主革命、因此土地革命便為其主義政綱之一、該黨本年上半年之工作、多半係於文化運動、介紹社會主義之思想、並曾與共產黨發生齟齬、後因國際與國內形勢之變化、乃於共產黨與國民黨之間、構築中間陣地、以陳橋兵變之

一年來之匪禍

世人之言匪禍者、靡不痛心疾首而指斥匪其為天生賤骨、一若其好亂成性、非我族類也、願匪猶人耳、初非堅不畏死、其作姦犯科與夫潛竊名號、實有其客觀社會之原因、實言之、苟政治清明、民生安定、齊民又焉願挺而走險、並身家性命亦不復顧及、而作孤注之一擲哉、比年以來、吾國外交、強隣之壓迫、內有天災人禍之涸涸、民鮮蓄藏、途有餓殍、山野頹靡、遂相率流為盜匪、益以貪污土劣之剝削、苛捐雜稅之征斂、為淵駭魚、為蓬殿雀、輾轉相乘、匪遍全國、而民生之道益苦矣、

降及本年、匪禍之烈、實為往年所罕觀、環顧域內、無省無匪、無縣無匪、整個中國、幾成盜匪之世界、吾人試一綜其類別、可分為三、一為有黨政軍組織之共匪、一為由日本帝國主義製造之溧東股匪、一為散處全國各地打家劫舍之土匪、此三者之性質雖有不同、而其為禍閭里則一也、茲請分別論之、

首言共匪、自一九二七年八月一日賀龍葉挺部隊於南昌叛變以來、時值全國清共之始、共黨乃情急反噬、於同年八月七日舉行偽中央緊急會議、遂採取武裝暴動奪取政權之政

方式、披機易轍、於本年十一月二十日就福州組織人民政府、綜此四黨、莫不以南京政府為其攻擊之目標、而政府亦視此四者為反動、政治上之相互攻訐、組織上之相互破壞、軍事上之相互對壘、重目的而不擇手段、遂產生光怪陸離之全無連橫、相互虐殺、突然落亂、逃楊歸壘、均難妥抗、社會後復、民小苦悶、於國於族、未有裨補也

治戰術、利用各地秋收、鼓動頑農暴動、彼時以所謂抗租、抗債、抗糧、抗捐、抗稅之五抗主義、號召農民、然其始也、僅限於朱(德)毛(澤東)彭(德懷)黃(公略)方(志敏)邵(平)以及廣東東江海陸豐彭湃等數股、局處一隅、初無大志、惟因同年十二月十一日廣州暴動、影響所及、各地騷然、及一九二八年於莫斯科舉行第六次代表大會後、於第三國際指導之下、一面雖批評過去盲動主義為機會主義之另一極端、然其同時則決定擴大所謂紅軍組織與蘇維埃之區域、自蘇厥後、星火燎原、蔓延全國矣、綜本年為共黨發展區域、計有湘鄂贛豫皖川陝粵閩浙等十省、如再別其區域、則有贛南中央區、湘鄂贛邊區、鄂豫皖邊區、湘贛邊區、贛浙邊區、湘鄂邊區、贛閩粵邊區、川陝邊區等八大區域、其偽中央機關之政治組織、大致為一、有所謂外交委員會、勾引芝罘派、人、運輸軍械彈藥、二、有軍事委員會、下設軍司令部、總政治部、參謀部、秘書處、航空局、軍事訓練班、經理處、軍醫院等、三、為交通委員會、下設赤色郵政局、電話局、電訊處、交通站、水上交通站、運輸站等、四、為經濟委員會、五、為人民委員會、六、為政治保安局、七、為革命法庭

、至於偽地方機關、則一、有內務委員會、下設婚姻登記局、戶口登記處、社會保險局、衛生局、赤色民警局等、二、為土地委員會、下設水利局、沒收分配科、土地培養等科、三、為糧食委員會、下設糧食儲藏所、種科儲藏所、糧食調查統計科、糧食運輸站等項、四、為文化教育委員會、下設學校教育科、社會文化科、國家出版社、五、為勞工委員會、下設失業保險局、勞動介紹所、勞動保險局、勞動檢查所等項、觀此、則赤匪規模之龐大、實非尋常之流寇所可比擬也、返顧當局、亦嘗長期封鎖、數省合圍、第此則彼復、此起彼伏、益以匪之「不迎戰、不整隊、不走平原、時而化零為整、時而化整為零」、雖竭庫藏、勞師旅、然終不能語於澈底之肅清、惟本年剿赤、就軍事之意義而論、似有若干進展、如鄂豫皖邊區罪氛之漸趨收平、贛南偽中央區之逐漸縮小、惟另一現象之不容吾人忽視者、即以川北陝南間赤匪新根據地之再建、與夫閩西閩北共匪勢力之捲土重來也、

攷川北陝南匪禍之猖獗、雖由於徐向前股之猖悍、惟川中軍閥之巨門、苛捐什稅之繁重、生靈塗炭、民生疾苦、予匪以可乘之隙、乘因毗連之陝南、連年荒歉、民不聊生、盜賊蜂起、為之內應、而平素養尊處優夜郎自大之軍閥、一聞匪警、倉皇失措、甚有不戰而退者、卒至赤焰高張、民衆亦多浸淫謠說趨於匪化矣、至若閩贛邊區、自十九路軍移師閩西閩北以來、謂將以抗日精神臨之剿匪、第事實所示、彼輩僅倣於未來之中間陣地、對於剿匪、率多觀望不前、且於閩西一帶、組織閩西善後委員會、高唱所謂土地革命、實行計口授田、嘗曰謂其剿匪為「以彼之矛、攻彼之盾」、對於匪勢、多存轉視之心、致使閩贛邊境之赤匪、從容膨脹、加之閩省黨治窳敗、佐以騎兵悍將、閩民匪特未出水火而登批席、且

其痛苦益深、弱點所在、致為匪乘、連城一役、八閩震驚。然此巨創、不特不能使十九路軍有所覺悟、而改弦易轍、積極與共黨奮鬥、且獲相反之教訓、一若積極剿共將無以自存、於此前提認識之下、再加以政客之挑撥、於是乃於本年十一月二十日就福州組織所謂人民政府、並轉易轍、另起爐灶、不僅剿匪工作為之鬆懈、即整個中國之政治局勢亦為之改變矣、

雖然如此、然一年來剿匪之推進、亦有若干之象跡可尋焉、就剿匪總部方面而論、其設施之頗可足述者、如釐定收復匪區之政治教育生產計劃、辦理清鄉、整頓民團、稽查保甲、救濟農村金融、劃割省荒地為屯田區、實行屯田、訓練民衆協剿會、發行剿赤有獎券券八十四萬、每月抽籤一次、并就皖西辦平糶、賑災黎、惟匪禍已深、肅清匪易、而國際與國內各種因素之推移、往往影響於整個剿匪之前途、苟令後當局不積極修明內政、開放民主主義之門、而仍狃於一黨治國、排除異己、箝制社會、斯誠多方樹敵、善人固不敢奢望其能於最短期內肅清赤匪、即其政權之能否長治久安、實為嚴重之疑問耳、

其次為溧東匪禍、亦為本年匪禍中最重要之一環、日其背景複雜、實吾國歷史上空前未有之現象、蓋自今春撤關為河相繼淪陷、復以長城各口血戰之慘敗、日本帝國主義之逼東軍與傀儡偽軍長驅直入、而溧東股匪、乃為虎作倀、藉其騙策、冀民身處戰區、直同地獄、當局不能解民倒懸、即時收復失地、且過於津形勢之緊張、對日作城下之盟、於本年五月初簽訂塘沽協訂、劃溧東各縣為非武裝地帶、屈辱妥協、事實昭彰、日本乃扼其弱點、得寸進尺、一再迫言、編李際春等部偽軍、而當局審於所謂投鼠忌器之義、更不惜敵

以函衛、張以軍旗、於是草間求活之徒、遂搖身一變而爲地方之官吏矣、顧收編有定額、初非來者不拒、而未及收編與夫編餘之衆、以有例可援、互相結納、藉騷擾爲收編之階梯、實大有人在也、據本年八月間永遠等十縣代表之報告、關於沿邊匪況、有如下之詳述、一爲撫甯股匪愈凌闊、四海交、榮山等數千名、二爲匪首老耗子、凌源股匪張大鬍子、盤據秦皇島郡山兩處、徒衆數千、大砲七八尊、機關槍十餘架、三爲東洋勝、西來好有衆數千、盤據劉家口附近、四爲馬成、徒衆二千餘人、有機關槍四十餘架、重砲十六尊、手提機槍二十餘架、盤據都山縣屬陽河道、去邊口僅四十里、五爲四海樂、盤據撫寧青山、有匪衆數百人、六爲零星小股、如盧龍之南河溝、薊水峪、昌黎之分山、鳳凰山、溇州之長嶺、樂亭之漵下、莫不帥衆數百、嘯聚成幫、七爲坐山鵬等、盤據興隆、盧龍、遵化等縣、八爲萬人仇、四海紅等、在薊縣一帶、有衆四千餘、爲害最烈、九喜峰口撤河橋一帶、有匪二千餘、於長城深河流域四出搶劫、綜計深東非戰區域、大小股匪、何止十萬、燄殺之慘、前所未有、匪蹤所至、靡舍爲墟、彼報恃日本帝國主義爲護符、不惟殘民作亂、並進而憧憬收權、組織所謂東西聯合同盟軍、獨樹一幟、以鄂亞洲爲第一軍軍長、老耗子(即張魁元)爲第二軍軍長、彈藥充實、部署井然、苟無與日僞勾結之背景、則匪勢決不致如是之猖狂、況其與戰區收編之僞軍、暗通聲氣、致使深東一帶、成爲盜匪世界、恣淫擄掠、民不安枕、焚燒劫殺、哭聲震野、嗚呼、設當局能保榆關熱河、縱不能即時收復三省失地於俄領、然最低限度、長城以內決不致遭匪禍之蹂躪、即退一步言、於長城各口慘敗之餘、努力掙扎、不爲城下之盟、不作收編土匪僞軍之舉、則匪風漸長、亦不致於如斯之酷烈

也、抑跡日本之用心、直欲藉此迫我就範、故於連車運薪塗涉進展聲中、日本對華北侵略之方式、忽探虛僞親善之態度、放棄堅持停戰區域阻我剿匪之抗議、良以匪禍之蔓延、民不聊生、勢將影響日貨在深東市場之縮小耳、故華北當局於日方默察之下、携用重砲圍剿、匪徒狼奔豕突、不崇朝而瓦解、此足證明深匪如無日方接濟、削平初非難事、所難者今後匪區之善後耳、如不能撫輯災黎、救濟農庶、一旦華北形勢突變、流民迫於生活而爲深匪之續者、此比皆是也、

復次、如明火執杖打家劫舍之股匪、遍佈各省、多如牛毛、先就國民政府中央區之江浙皖而論、在江蘇南部除溧陽及太湖沿湖一帶、其餘各縣、雖有騷擾、惟尙稱安定、而大江以北、則滿佈匪氛、僅一江之隔、倣如兩個世界、其間尤以徐海淮揚各屬爲最盛、如徐之蕭錫豐沛、海之灌贛泗沭、淮之淮甯鹽阜、揚之高寶興泰、通之通如崇海、莫不伏莽遍地、閭閻騷然、究其原因、或以地瘠民貧、或以稼穡不登、或以民風强悍、或以災害浩至、益以吏治不良、驕民爲匪也、在浙江、有曠縣、象山、南田、奉化、嘉興、杭縣、長興、東陽等十餘縣之匪禍、本年且劉永泰、永康、仙居、天台、縉雲、東陽六縣爲劇匪區、在安徽當本年青紗帳起之際、皖北匪首李功成、趙鴻善等、橫行阜陽、太和、毫縣一帶、陷鎮、幾爲司空見慣之現象、皖東匪首魏友三吳七斐四等股、橫行泗縣、盱眙、來安、而及於津浦路之嘉山、北如魯冀、在魯南有無極道之會匪、以張恒遠爲領袖、號名愚民、拒抗官兵、揚言以符咒可避槍砲、跳梁於沂水一帶、至若魯西之嘉祥、鉅野、鄆城、安邱、濮縣、除受水災、復蒙蹂躪、

而冀省之藁陽、蔚縣、定興、新城、晉縣、南河、邢台、固安、滄縣、廣安等縣、匪禍之慘、幾與遼東相仲伯、至於西北之甘肅、蘭平道上、匪勢猖狂、隴東各縣、亦受荼毒、而綏遠河西一帶、受害尤深、西南之廣西、素以辦理民團稱著於世、惟龍州、鎮縣、鬱林等處、亦賦匪禍、而福建且被匪迫而收

一年來之秘密結社

中國社會之有秘密結社也、由來久矣、史籍所載、漢之張道陵、以五斗米教、密佈廣播、徒衆滿一方、黃巾賊張角等、以秘密結合開始而漸成流寇、宋代、梁山好漢、樹「替天行道」之旗幟、攻城破池、橫行河北、亦秘密結社之一種、至清、若白蓮教、若紅燈罩、若義和團、若哥老會、若青紅幫、各以其標榜之宗旨教義、廣結社會下層、組成勢力於一時、其團體名目之繁多、似爲明元以前各代所未有、十餘年來、又有紅槍會一類之結合、旋生旋滅於黃河流域、凡此結合、雖宗旨未必盡同、傾向顯然各異、然其爲私有社會制度病態之反映、則毫無疑義也、近因社會情形益加紊亂、於近數年中、時有新名稱之秘密結社、產生於國內各地、本年一年、自不能例外、

社會紊亂之原因不一、各地之歷史環境異趨、各社會階級受此紊亂之刺激亦相殊、故各種秘密結社之宗旨傾向因而各不相同、在封建勢力較大之省分、農民受土匪之屠期騷擾、官兵之連累壓榨、於是便結合而成紅槍會一類之團體、以保家禦匪、抵抗官兵、在封建勢力薄弱之省分、農民則因受剝削而左傾、在封建意識桎梏之下小資產階級、或因不勝習俗之壓力、或因失意事件之打擊、而對於前途感覺無出路者、或衣食無慮而終日無所事事者、或對於現實感不滿而傾意回

趨閩南土匪、稱爲人民自衛軍、總結一年來之匪禍、事實昭示吾人、社會已發生螺旋式之巨大變動、苟不納政治於常軌、漸除釀匪之因、則今後匪禍將日益蔓延、吾民恐無噍類矣、

味逸去者、此等人則組成個人主義之消極的秘密結合、如雙仙燒道靜坐等、至於都市中之流氓無產階級、如散兵游勇地痞痞役等、爲自身利益計、常組織互助自衛之秘密團體、

故在近年來、全國各處所見之秘密結合、性質各異、有以保家禦匪爲宗旨之農民武裝組織、則魯南沂水一帶之黑旗會是也、有小資產階級之失意分子之組織、則浙江紹興之雲燈教是也、衣綫食飽無所事事者之清心養性之組織、則冀省隆平之大清道是也、鄉愚對現實不滿而傾慕神仙皇帝之組織、則江蘇徐海一帶之龍華會天仙道是也、有地痞流氓散兵游勇之敢許愚民欺騙善良之組織、則上海及浙江嘉興之斧頭黨是也、有保護本階級利益之半流氓無產階級之互助組織、則本年開會於天津之青幫是也、

此種種秘密組織之傾向、大抵言之、雖皆爲復古的、開倒車的、阻礙社會進化的、然如分析言之、則因組成分子之爲農村農民或城市游民而有傾向之不同、而此種不同、乃基於中國社會之歷史文化上、中國歷史文化、在社會下層最有力者、爲張道陵以來之道教、及游俠之義氣、道教之精神爲煉丹修行以成長生神仙、游俠精神爲扶弱抑強、包打不平、後者之精神、現在雖已失其真而僅存其殼、故自命豪俠於鄉里者、大都毫無氣節、而成真土匪、

社會上仍極根深蒂固，今之秘密結社，因鄉村與城市之不同，而分別偏向於兩種精神——在農村內地者則偏向於道教精神，在沿海沿江各大都市者，則偏向於俠義，是青紅幫等之傾向之所以與紅槍會等不同也。

又因鄉村城市之不同，故團結之力量亦有大小之分，哥老會青紅幫之組織，當歷數十年而不潰散，此人所皆知也，而農村之組織，如紅槍會等，雖會勢勢赫耀於一時，然皆年月之間，即歸消滅，下層羣衆，重信義，少詐僞，無分鄉城，似皆宜於組成鞏固團體，而所以有此不同者，蓋因城市文化高於鄉村也。

此種秘密結社，因非建礎於整個社會經濟之要求，故多形成以後即失其原來之宗旨，而變成統治者之工具，昔宋江會日日望招安，而今之紅槍會黑旗會首領亦皆希望收編，而哥老會青紅幫皆成爲政爭之工具，則已載之中國歷史矣，故此種團體，不過社會風波中之浪花而已。

茲略述一年來各地秘密結社之情形如次：

紹興五雲門外白蓮塢松月庵有遠方道士設教收徒，教號雲榜教，以素食修行念佛及教授卜筮星相等江湖技術爲宗旨，不數月間，遐邇來歸者，達數百人，所收男女混雜，均皆青年，然大抵屬社會之消極分子，婦人非爲孤孀，即屬棄婦，男子均爲失業及前途暗淡之人，並在城內某姓家設立分教，每晚有男女多人，舉行教誨，縣公安局往該庵捕拿，就逮者青年男女十餘人。

隆平出中大清道，該道教徒甚衆，揚言某某出家，修煉不久，已成仙，愚民信而入道者不少，李老義者爲該道頭台師傅，有高有德，入道最久，在鄉村中人談道時，端坐一黑漆圈椅上，兩旁列板凳數十條，教徒數十人端坐而聽，

據李向人解釋云，大清道並非想作政治活動，並非想保大清，清字的意義，爲清心寡慾，凡事要清不要濁，不愛財，不爲名，吃齋行善，懺悔生平，有病跪香悔過，不用藥石醫治，凡入道者，須將個人生平過錯，一一對頭台師傅言明，由其按過錯大小，罰香贖過，名爲派工算賬，其行工之法，跪地上，點頭查數，以點一次頭算積一個頭，如積罰香數千，即跪點數千次頭云。

徐州一帶今年先發現邪教裸體會，聚男女於一室，秘密練習，經當局捕拿，始告消滅，後又在宿遷發現龍華會天仙道，入會者，已達數千人，主持該會者爲一祇姓老媽，年逾五十，會徒男女衆收，聞該會規律，有四戒五戒之分，如會者須具簽名志願書，任擇願服從四戒或五戒，四戒者，即①戒食葱，②戒食韭，③戒食芥，④戒食蒜，五戒者，即除上四述四戒外，再加男女獨身之一戒，如一經簽名接受五戒者，凡未定婚男女，不得定婚，其已定婚者，須立刻解除婚約，已結婚之男女，夫妻須分居，偷道時聚男女於一室，禁止外人旁聽，時間多在夜間，所傳道語，關係如何修煉之方法，並云修至最高程度，即可成仙，以俟將來扶保真命天子云云。

魯南莒縣沂水一帶，有黑旗會，本爲農民保家禦匪之組織，後聚衆數萬，抗拒官兵，官兵往剿，會首張恒遠要求收編不遂，乃集衆於黃石山上，築三道堡壘，屯數月糧食，遷會衆眷屬於其上，以圖堅守，官兵攻山數日，擊斃會衆千餘人，槍獲五六千人，並擒其元兇而槍斃之，破山時，曾搜出梳木人及一切咒語靈符等迷信物品甚多，此役之後，據謂，沂水一帶各旗會，已完全消滅矣。

本年七月二十六日，爲平津臨津安清教，俗名「家裏」，亦稱「青幫」之第四世傳道祖潘公壽誕之日，該幫當集合道友

千百餘人以資紀念、據云該幫規矩甚嚴、崇尚俠義、以幫裏助婚敬老恤貧爲唯一宗旨、該教創始自明末清初、三百年來宗支繁衍、大江南北以及各省水陸交通之地、無不有青幫云

嘉興有所謂斧頭黨者、係繼地盤黨(即七十二弟兄黨)消滅後而產生之流氓集團、該黨分子、均係地痞流氓輩遊勇所組成、成立雖不久、而發展已達三四百人、深處驚人、此輩終日羣居、無所事事、日以欺壓良懦、騷擾案詐、設局誘脅、滋事橫行、常在熱鬧場所、茶樓戲館、舞樓叫器、人咸側目、以其人多勢衆、不可理喻、故受其擾害者、忍氣吞聲、敢怒而不敢言、蓋因荷與之抗、禍可立至也、更糾聚黨徒、借端騷擾報館、鬧殿崗警、並誘拐少女、該縣公安局抄捕之、始稍斂跡、所以名斧頭黨者、因若輩敲詐時硬若斧頭柄也、

冀省南部各縣、因天災人禍、民不聊生、於是妖會邪教、乘機而興、今年十月間、有一種黃蓮教者、發現於邢台縣收男女教徒、入教者極多、每逢朔望之日、即於夜間暗行聚會、行動極爲秘密、據聞該教傳來已二十餘載、乃佛教之支派、因傳教以密、故無人注意、其所崇信者爲造物及佛祖雜神、並倡死後升天及來生貧富壽夭之說、但不傳符咒、教徒不分男女、故信者甚多、而尤以無子孀婦、心不舒適者爲最、教徒信教、須謹守秘密、雖父母不令知也、教內地位最高者、名曰教主、下則爲聖憲、此二人常居一處、與皇帝與輔

相、常不相離、以下各地各村設有教場、更有年供及四季供之別、以區其高下、蓋年供者謂一年祭一次四季供者、祭四次也、故四季供位置較高、教徒亦較高、並於若干村設一總教場、以轄屬之、教徒則分一節二節三節四節之別、即來生轉生秀才舉人、翰林、狀元之別也、女子則爲各屬之妻、教徒每節每季納糧五十枚、但人數衆多、收入已甚可觀矣、教徒更於每晚集教場、男女雜處、跪香祈福、教徒先入教者稱前入、後入者稱後人、後人見前人於教場、必行跪禮、教內每三年有一金場、乃拔選跪香多者升級之辭也、凡應選者皆須納者禮二百枚、所有收入、由各教場扣留其應得即一律送交教主、教主現則居臨城某村、已坐享富貴矣、現今該教勢力傳佈愈廣、恒假神靈之說、爲人醫病、病者竟聽其擺布、多有被誤而死者、巧有愈者、即全家入教、故數月間、該教勢力、已普遍冀南、婦女老幼、每晚必跪香祈福、有病多不求醫、節儉所蓄、便作納糧之用、勞苦愚民、實甚可憐、而教主坐享其成、財力豐富、人心懼服云、

凡上所舉、僅爲若干片段、願亦足徵吾國之秘密結社、已遍全國、當局雖曾予以取締、願如不革除經濟與文化中之缺憾、以消滅其所以釀成之酵母、則行見有潛教匪之慘禍、恐將重演於今日耳、

一年來中國經濟之剖視

○民族工業之動搖……○農村經濟之崩潰……○貿易危機之發展

我國國民經濟之動向、自日本於九一八突據我東北大地而後、乃呈急轉直下之勢、外國商品資本之侵略、固日甚一日、本國金融資本之競爭、亦日以高漲、由是都市與農村之

對立愈形尖銳、而國民經濟之殖民地化亦更加迅速、一年以來之事實、頗足予此種現象以深切之說明、試分論之、

一、民族工業之動搖

近數年以來，隨世界經濟恐慌之尖銳化，各國無不生憂。物價下跌，資本難滯，工人失業，致國內市場日縮，國際市場亦受排斥，乃相率以次殖民地如吾國者為侵略之尾閥，因此我國上海天津青島漢口廣州廈門各地之外國勢力竟有如日之升天，而本國工業基礎遂為之恐慌萬狀，繼以九一八事變爆發，東北市場非我所有，再經一二八之變，而全國金融之中心為之更遭打擊，一年以來中國工業，終有如奄奄一息矣。

紡織業 全國之繁榮繁焉，一年以來，因華北棉紗市場，既逐漸為日人所佔奪，長江一帶，復受天災人禍之浩劫，所以活動者，惟兩廣汕頭等區域耳，然自冬間西南政變以來，而歇於市，農滯於野，因此存紗日厚，紗價日跌，本年一月間紗價最高為每包二七二元者，至十一月間止能售二四〇元，紗業之慘痛可知矣。處此情形之下，紗商與政府曾累籌救濟之道，當本年四月間，既由全國華商紗廠議決減工百分之二十三試行一月，然以工人之反對，一部分紗商之異議，且減工以後，紗價未漲，故危機未稍減除。

入秋以來，政府提倡經濟統制之說，於是棉業統制委員會乃首先成立，既而全國華商紗廠亦召集會議於上海，圖收買存紗，抬高紗價，然均無成議也，夫吾國紗廠，多數資本薄弱，負債繁重，公積之缺乏，技術之不良，在在皆屬百孔千瘡之狀，偶經波動，或受傾銷，必至無法支持，即令國家能出而予以保護，勢非大加整理淘汰不可也。

絲業 絲為江浙之主要生產事業，自近年絲價大跌，日貨傾銷以來，在蘇山集，工廠停工，絲業危機，日形爆發，我國政府與商人曾累謀挽救之策，如絲業公債之發行，如陳廠絲委員會之組織，如生絲出口稅之免徵，如今年二月間絲業聯合統制委員會之召集，

如最近全國經濟委員會絲業統制委員會之籌備，救濟不可謂不週密矣，然以絲之出口而言則向之每年輸出達一萬萬兩乃至二萬萬兩者，去年出口已不及民二十之三分之一，亦不及民十八之五分之一，今年則仍無起色，若就全國絲業目前之現狀而言，則入冬以來江浙二百八十七廠，閉工者不過十四家，山東四川兩省有織絲廠百數十家，廣東有廠二百數十家，閉工者均不及十分之一，總計全國絲業現時之損失，儘可藉之估計，當在一萬萬元左右，衰敗有如此者，最近以來雖廠商有絲商交易所之籌備，又有生絲推銷公司之擬議，但以國內外之情勢而言，實未許樂觀也。

除上述紗絲兩業之恐慌而外，他如水產業自華北停戰而後受日貨之排斥，橡膠業於六月間因日貨之傾銷停工者達十餘家，煤業與火柴業入秋以來亦漸呈不支之象，由此觀之，我國整個工業界之前途，已屬異常暗淡，現時政府雖力圖設法統制，然未嘗一議及今日致病之癥結也。

夫現時工業危機，既臻若是之嚴重，致病之由，固由於內地農村之破產，市場之縮小，交通之不發達，技術之不精良，然猶有較此更為重大之原因，則外國資本之侵略與夫外貨之傾銷是也，蓋自世界經濟恐慌以來，各帝國主義者，愈以其過剩之商品，謀以吾國為傾銷之尾閥，致入超日巨，工業凋殘，前文已略有論列，所不可忽者，即傾銷稅法，不足以及減少外貨之侵略，而增加關稅，適足使外商為減輕成本計，直接開設工廠，於通商口岸，或就已設之工廠，增加資本，擴充生產，此實今日工業危機之根本癥結也，政府當局果能以經濟委員會之力量，施以有效之統制，此其時耳。

二、農村經濟之崩潰
我國農村，瀕於破產，已為當前迫於眉睫之絕大問題，

國人異欲求經濟繁榮之恢復者，殆必首先致力於農民問題之解決，使農村生產向上，故中國農村問題之重要，在今日百孔千瘡之局面中，實屬最緊急之問題，試分下列五點述之。

土地集中之現象

今日農村經濟之所以日形崩潰，最大之癥結，實在於土地集中之過度，夫土地為農業生產之重要手段，而農民之大多數又純屬佃農，地主志在收租，佃農非租莫種，以今日農業經營之困難，佃農所得，不足以資生活，則農村經濟，安得而不發生恐慌，就河北北塘而論，租種莊地，每畝年納地租洋二元，先租後種，每畝出產高糧，豐年價高，可值洋四元半至五元左右，除地租二元及肥料人工牲口糞草約共一元半外，淨獲幸多不過一二元，設遇荒年或糧價低廉，不但無利可獲，且多賠本，又一旦軍隊過境，農具如大車驢馬之類時有徵發之患，是則佃農固有蝕本之虞，自耕小農亦且立足不易，由是以觀，故今日之耕農一變而為明日之佃農，明日之佃農再變而為災農，坐是農業生產永無向上之日，豪強兼併，財富集中，固現時全國農村之大患也。

農業金融之困難

農村經濟之困難，尚有一原因，則為農業生產資金之缺乏，與夫內地高利貸資本之橫行，蓋在現時土地制度之下，因農民孤立無援，一切社會條件，無非剝奪壓迫，驅之於谷乏之境，承租交付之地租，政府之苛捐雜稅，甚且災荒歉收，婚喪喜慶，兵燹盜劫，無非為高利貸者造就機會，如四川峨眉山農民，有百分之二八依靠高利貸為生，如南通等地，佃農之資本多借自富翁，崑山佃農多借自地主，然所以造成如此現象者，謂非高利貸資本之流毒歟，斯恐慌之所以無已也。

苛捐雜稅之奇重

我國農村經濟之破壞，尚有一主要原因，即農民負擔之奇重是也，夫農民終年勞動，所入有限，

而農款不時，盈虧難定，課以相當之捐稅，猶恐無力贖將，今乃正供之外，附加如毛，徵以一元，誅求八倍，如湘省者，田賦之外，復有團款，夫團丁本人民之武力，而開支達八百萬元之巨，果何求而需添此巨額之耗用，誠以近年以來，各地方當局，養兵百萬，原為內戰，而治安之責，尚待諸團丁，苛捐雜稅之不能消滅，豈無故哉。

手工業之衰落

在農業發展之階段中，手工業之地位，頗為重要，但自外貨侵略以來，我國手工業生產品之地位，遂大受打擊，試以土布一端論之，土布為農家副業，與耕並重，故土布與農民經濟之關係頗為深切，以產地言，在江蘇則有武進，常熟等十餘縣，在浙江則有平湖海寧等處，以銷地言，則滬及南洋兩廣東北數省，惟一年以來，因農村之破落，東北之失陷，洋布之侵銷，故土布之生產，大為縮減，農民經濟之恐慌，因而更形嚴重。

農業恐慌之挽救

農村經濟之崩潰，既有如上文所述之大略，茲再述今年吾國政府與社會各方面對於農村注意救濟之狀態以後，政府整軍經武，未奏厥功，於是轉而注意於釜底抽薪之方案，在過去一年中，以中央政府言，如農村復興委員會之設立，如洋米徵稅之進行，以地方政府言，如糧食產銷機關之組織，如農民銀行之開辦，以金融業言，如信用合作之提倡，如農業倉庫之進行，凡此皆早徵吾國今日上下各方面漸知中國國民經濟之繁榮，重心實在於農村之安定，然成效如何，則又純視各方面所具之決心，若仍不脫平昔一般官僚行徑，終未見其有當於目前危境也。

三、貿易危機之發展

去歲我國對外貿易，入超總額達五萬萬又四千萬兩，竄

我國對外貿易史上空前未有之瀕危、入口貨中、最佔重要地位者、當推消費用品、而農產入口之激增、更爲造成我國農村經濟破產之一重要因素、一年以來、正頭糧食之入口、依然激增如故、而重要出口貨中、除熟貨生絲稍見增加外、餘多維持舊狀、但以貿易額而論、則今年進口平均每月達一七、〇〇〇、〇〇〇元、較之一九二九年已每月減少二千萬元、較之去年亦每月減少一千一百萬元、以出口額而論、平均每月達五千一百萬元、較之去年每月增四百萬元、因此入超口較去年減少一千五百萬元、此本年前十個月之情形也、

民國二十二年中國對外貿易貨價月別統計

| 月份 | 單位千元、東北各埠除外 | |
|------------|-------------|---------|
| | 進口總額 | 出口總額 |
| 一九二九(每月平均) | 一三六、四九四 | 八九、二一〇 |
| 一九三〇(每月平均) | 一四九、六〇一 | 七六、二六四 |
| 一九三一(每月平均) | 一六八、二〇一 | 七六、二六四 |
| 一九三二(每月平均) | 二二八、四六五 | 四七、四五五 |
| 一九三三(十月平均) | 一七〇、一九 | 五〇、七三三 |
| 一九三三一月份 | 一〇三、一七五 | 六二、〇三六 |
| 二月份 | 一四、四五四 | 五〇、三二二 |
| 三月份 | 四九、一五八 | 四五、三三四 |
| 四月份 | 一四八、五五八 | 三七一、九三 |
| 五月份 | 一五三、〇二六 | 一〇、四五五 |
| 六月份 | 一一〇、九七〇 | 一六〇、七四〇 |

一年來之民食

- ① 產米量減
- ② 前除禁令
- ③ 八省市會議
- ④ 租設運銷局
- ⑤ 建國米倉庫
- ⑥ 整理米稅
- ⑦ 日米傾銷
- ⑧ 豆類情形
- ⑨ 更改衡器
- ⑩ 結論

吾國重要食糧、自古已爲、而糧食問題之發生、却代有所見、是以「民可百年無食、不可一日有飢、又云：「民無

七月份 一〇四、二六八 六二、六一二 一四、一五五
 八月份 一〇二、二九二 五一、四〇四 一四、九八八
 九月份 八九、八四一 四八、六五一 一四、一〇九
 十月份 九五、四四六 四七、九七五 一四、七四七

(註) 本表係根據海關統計、一九二九—一九三二年每月平均價值則係由關平兩按每兩合一、五五八元折算、惟吾人所謂貿易上之危機、非謂入超數字之減少即可收若何消殺之效、須知一年以來、日幣匯價日低、美英貨幣之操縱、更尖銳無比、大抵今日一般工業固無不圖以我爲傾銷之尾閥、則中國對外貿易之前途、固未必有利之好轉、且銀價日高、外貨入口更易、則民族工業 動搖、將更加迅速、又外國在華金融資本之飛躍、足使國際收支之平衡與安定、尤不易維持、以次殖民地之地位而言、斯亦必然之結果也、

綜上三點而觀、一年以來之中國經濟發展、重心似在於農村騷亂之嚴重化、揆言之、土地問題之不解決、足使中國經濟恐慌之發展、由都市而延及於內地農村、故就民族資本主義之立場而言、中國經濟恐慌之解決、端在於地權之重分、配、然後農業生產始可向前、農村經濟始可發達、而都市之繁榮始可期矣、雖地權之分配如何實現爲一政治問題、而欲於此有所論述、若證以現時當局努力農村恐慌克服、而惟斷我國土地問題之解決、爲全國經濟發展之重心、豈非必然之形勢也耶？

食爲天，」皆成名訓，而歷來備荒積穀之設施，亦班班可考，降至今日，海禁洞開，農村衰落，於是糧食問題，尤臻難而緊張，亟使解決之不易措手，茲就過去之一年中言之，關於民食學差大者，如歷來懸爲厲禁之出口米糧，以供求不能平衡，特行開禁，准予輸出國外，次如日本歷年需仰給於我國者甚大，去年亦以生產尚剩，不特不須外米，且生產過於消耗，以致將歷年積穀，運滬傾售，因之全國崩潰之農村，悉形其一發不可收拾，軍事委員長蔣介石氏乃應各省人士之請求，特在南昌召集八省市代表，舉行糧食會議，同時上海糧食團體及主管機關，在市中心區，建築囤米倉庫，以備歉年之不足，茲將過去一年中民食問題，擇要分誌於左、

(一) 產米區域

昔糧食問題者，應於生產及消費方面，同時並加注意，查我國產米最豐富之區，厥爲湖南、江西、安徽、江蘇等省，不特可供各該省需要，且有餘供給他省，其餘福建、廣東、廣西、河南、河北、陝西、甘肅等省，則因產額無多，勢須仰給他省之有餘，或外來之洋米，惟自有清以來，各省米穀，禁止流通，馴至生產與消費，無適當之調節，而價格遂亦失其平衡，二十一年度，存底已極豐盈，市上食糧，已感供過於求，及至二十二年度，又以收穫豐稔，遂致全國米價及其他雜糧之價，一跌再跌，同時有暹羅西貢等處過剩之外米，源源進口，於是囤米遂呈一蹶不振之態，至桂粵閩冀米產缺乏之處，向以採辦外米爲主，每年流出金錢，幾至不可勝計，而國內食糧，同時受外米之傾銷，不得不屈服於國際商品價值規律支配之權威，而貶價以抗，乃至釀成「豐收成災」之病態，直接促成農村經濟之崩潰，間接影響於國富，而受其極端衰頹之惡化。

(二) 解除禁令

我國以農立國，社會經濟之基礎，即以農村經濟爲其重心，農村破產，則工商百業，咸受其困，社會經濟，遂臻是而有根本潰決之虞，上海市地方協會，高瞻遠矚，倡議國內米穀流通，以資調節，各省人士，羣起響應，相與呼籲，力竭聲嘶，政府乃於二十一年十二月下旬，通令各省市米穀自由流通，同時廢除出省捐稅，蘇省二十餘年來懸爲厲禁米糧之出口，乃得弛解，然以各地米產過剩，且外米之傾銷如故，故米穀之轉運出省者，爲數式微，而米價之逐步低落，仍少回高希望，旋至去年(二十二年)二月一日，政府又令海關，對於出省米穀，再行免除關稅，而其結果，仍少效力，其故因我國出口之米糧，歷來以日本消費爲最旺，兩年以來，日本全國，兩載連年豐收，不特須仰給於囤米，且有餘剩，運華銷售，以故禁令雖弛，米價仍倏頹如故，然政府提高糧價，以期救濟農商，則甚昭昭云。

(三) 八省市會議

糧市之疲敝，已如上述，若不速謀救濟，則全國農商，將萬劫不復，故十月間，蔣委員長應各省人士之請求，在南昌行營，召集蘇浙皖贛粵八省市代表，舉行糧食會議，決議關於疏通米穀運銷，提高糧價之重要辦法六項，並商定設中國糧食運銷局於上海，俾便通盤籌劃。

(四) 組設運銷局

南昌行營，既決議組織中國糧食運銷局於上海，遂於十二月八日，在上海福州路萃秀堂，舉行中國糧食運銷局首次籌備會議，出席代表有浙江、湖北、江西、及上海等五省市代表二十四人，並議決要案如次，(一)定名爲中國糧食運銷局，(二)該局發起人簽名確定，計各省省市分別簽名者共二十七人。

⑤ 糾籌備處、與繳款日期、決定二十三年一月十日、俟過半數、即召集股東、先行開業、至股額全數、決定一百萬元、由各省糧食商人及法團承認繳付、此外由蔣委員長核准、由中央常川撥借國幣一百萬元、由該局保本保息、

(五) 建囤米倉庫

上海市為糧食運銷之總樞、每年由各產米區域及邊疆買賣等洋米、運至該地或轉運赴各省市銷售者、為數甚鉅、而該地市民之消耗量、亦較其他通商口岸為多、故一遇歉年、或受時局影響時、民食即大起恐慌、如民十八時、白米每擔僅至二十餘元、後因購辦鉅量洋米接濟、及連年豐收、米價方得逐漸平落、市政當局、有鑒及此、故有農村倉庫之發起、由市社會局糧食委員會、及糧食商人、共同合作進行、後以困於經費、未克實現、惟原有之囤米機關、則在南市薛家浜、祇以無人切實管理、且以該地地處衝要、地價昂貴、無法擴充、故擬於市中心區購地另築倉庫、以資囤積、俾如遇兇歉之年、出其囤米、以調節市價、庶中下階級人民、不致感受影響、惟成立則尚有待云、

(六) 徵洋米稅

米價慘落、原因非止一端、要以外米傾銷、為其主要因、故加徵外米進口稅、而維持國米市況、實為當務之急、以是各省政府、各地人士、紛紛請中央及早頒行、乃至十二月十八日、明令起徵、每百斤徵收關金一元、以國幣合市解計、每石徵洋二元五角、在米價逐步跌落之際、有此洋米稅之徵收、各地米價、稍有起色、惟因農村方面、存米充斥、以急於求售、而資周轉、故一度回漲以後、後市仍乏佳象、

(七) 日米傾銷

兩年以來、我國產米區域、均得豐收、同時暹羅西貢、

收穫亦稔、以致全國米市、大跌特跌、同時二十餘年來、無時不希我國接濟之東鄰日本、二年中收穫、亦大豐特豐、而彼平時、為備荒歉、常年囤積十萬石、以備不虞、該項囤米、已陳之一年有餘、若不換囤新米、必至全部臭腐、故本年中、特另以新米十萬石、將該囤積陳米調出、而該陳米、決貶價運華傾銷、惟因彼強奪我華北、擾亂我上海、全國民衆、正在切齒痛恨之際、同時又因國產米糧、供過於求、聞此消息、全國大嘩、不圖有一部份奸商、以大利所在、甘冒不韙、竟將此項陳米轉運來滬、以圖銷售、後因全國上下、一致攻擊、方將已定之陳米三萬石、全數退去、然已損失不貲、後聞閩粵突起、囤糧孔亟、日以機會難得、故將全部運閩、一說運至台灣出售云、

(八) 豆類情形

民食中除米之外、尚有大豆類之雜糧、查大豆一項、我東北三省、為盛產之地、以豆製油、為調味之必需品、以製油餘剩之渣滓、可以肥田、乃東北四省、為日敵強佔以後、安東大連等處出產之豆油豆餅、自我政府移地徵稅後、列大連等處為洋貨口岸、稅則遂較平時為高、我民衆又加重一種無形之損失矣、

(九) 更改衡器

一年中除上載數端外、尚有一事足述者、即數千年來該業所用之衡器、市政當局、於本年特頒行新制、以求統一、最初頗覺困難、然持之稍久、已使用若恒矣、

(十) 結論

民食問題之錯綜複雜、有如上述、故其解決之法、若徒執單純之方策、以求片段之有效、實非根本之圖、凡人口之繁殖、生產之分配、以及交通、運輸、政治、經濟、教育、國際貿易等等、與民食問題、俱有直接與間接之關係、願國人深致意焉、

一年來之幣制

一廢兩改元之實行……(銀錢公估局之停業)……(粵省之紙幣風潮)……(徐州之紙幣風潮)

一年來之貨幣問題，最值得注意的是，厥為廢兩改元之實行，我國幣制，向以複雜著稱，貨幣之單位，以地而異，國內匯兌之困難，不亞與國外匯兌之複雜，實非異事，其影響於工商各業之發展，為害至烈，廢兩改元之提議，醞釀已久，而屢遭特殊勢力之阻礙，卒難實行，時發時止者屢矣，至本年三月間，財政當局，始下最大之決心，毅然推行，百折不撓，而卒底於成，工商稱便，是固中國幣制之一大轉機，而值得大書特書者，茲將一年來之幣制概況，略述於後。

(一)廢兩改元之實行

廢兩改元，財部議決於二月杪，而實行期間，分作兩次舉行，以本年三月一日為試行期，中央造幣廠，亦同時開鑄新幣，藉以調劑金融，而使各業於此期內，亦得有相當之準備，試行以後四月，如無其他障礙，即定七月一日為實行期，蓋因銀錢業，胥於此時，作其他半年度之結束，而可免除多少手續上之麻煩也，財部既具決心，實行廢兩改元，則自不得不先期禁止過去匯兌及貨物價值之銀兩制，以昭劃一，各地對銀兩之折合，一律以七錢一分五厘為標準，如北平公法，天津行化，蘇州補水，漢口洋例，濟南濟平，重慶九七，成都川平，萬縣九七，南京陸平，沙市九九，淮安二六平，浦江二五平，松浦二五平，安慶二八，大通二七，安東鎮平，鎮江二七，揚州曹平，廣州司馬平，煙台信平，宜昌膠平，西安陝平，九江二四，蕪湖曹平，汕頭九九三五，張家口錢平，保定武平，洛陽洛平，開封二六汴平，香港九九八平等

、俱在卅銷之例，因該項名稱之存在，及仍沿用該平作匯率，窒礙之處太多也。

按財部此次之決心，及其擬議之動機，可於財部提案之原文中覘之，其文曰：「為提案事，竊我國幣制紊亂，久為世所詬病，亟宜澈底改革，以期利國利民，往者聘用專家，共同研究，原欲逐漸推行金本位制，以合世界潮流，而利對外貿易，乃年來環顧世界經濟狀況，衰落日甚，我國又外債方殷，金融當力圖安定，未可多所更張，不獲已惟有先從統一銀幣入手，以確立銀本位之基礎，爰於數月前，召集各界領袖，研究廢兩，雖各以立場不同，主張緩急互異，而用兩之應廢除，則意見咸趨一致，子文籌維再四，以為兩之習用過久，欲達廢除之目的，必分定步驟，逐漸推行，使民衆咸知廢兩之便利，不慮改革之痛苦，所謂因勢利導，或能事半功倍，上海為全國金融中心，亦中外觀瞻所繫，擬將上海市面通用銀兩，與市面流行之一元銀幣，定為規元七錢一分五厘，合銀幣一元為一定之換算率，即自本年三月十日起，首先施行，凡公私款項，及一切交易，均按此定率，用銀幣收付。」於此可見財政當局之苦心，及其所持之態度矣。

同時復頒佈銀本位幣鑄造條例，及換算率計算法，其條例內容，約可分為：第一條，銀本位幣之鑄造，專屬於中央造幣廠，第二條，銀本位幣定名曰元，總重二六、六九七一公分，銀八八、銅一二，即合純銀二三、四九三三四八公分，以及凡持有銀條者，得向中央造幣廠，鑄造銀幣，蓋其換算率計算法，則為

銀本位幣 = 純銀 23.408448 公分

上海銀兩每兩合純銀 32.593 公分

32.483440 公分

33.530

每銀本幣一元 = 上海銀兩(純銀) = 0.9923705

加幣費 3.25 % = 上海銀兩(純銀) = 0.157327

每銀本位幣一元 = 上海銀兩(純銀) = 715

中央決心廢兩改元，中央造幣廠於二月初，即奉命籌備開工，該廠督製銀幣，以應市面之需要，所鑄新幣，至七月四日，始由新幣審查委員會化驗合格，流通市面，日夜開工，每日或鑄新幣約十五萬元，中央造幣廠，依據前頒銀本位幣鑄造條例，得鑄廢條，該廠為適應社會需要起見，除一面仍另加工趕造新幣外，並開鑄千元之廢條及銀條兩種，查該兩種廢條之成色性質，頗有不同，第一種廢條，係我國銀本位鑄幣條例所規定，成色為千分之九九九，即幾等於純銀，此項廢條，該廠已於九月一日起，正式開始鑄造，因根據鑄幣條例之規定，無須向財部呈請，至第二種廢條，即為銀條，其成色為千分之八八〇，此種成色，即等於國幣所定者相同，故此種銀條，無異為千元國幣之另一型，甲乙兩種廢條，均准於民國二十三年，元日發行。

鑄業於廢兩改元令下以後，為順從潮流起見，亦即正式採行，併以洋厘市價，既改洋本位制，似無每日更動之必要，爰即規定七錢一分五厘為永久洋厘市價，加開洋折市價，決定三月一日，為開始實行之期。

至十二月杪，財部為完成廢兩起見，特令中央銀行，轉函上海中外銀錢業行莊，將所有本年四月六日以前，曾在市面流通之寶銀數目，限一個月內，報告中央銀行，由財部派

員查驗明確後，准按七一五向中央銀行，按月免取銀本位幣一次，至持已登記之寶銀，向中央造幣廠，免取新幣，得一律免納鑄費，是項鑄費，由財政部承認，以示鼓勵。

(一) 銀爐公估局之停業

自四月六日以後，一切款項之收付，已不再用銀兩，則寶銀之鑄造，亦非事實所必需，故財政部，特令鑄業公會，轉知各爐房，自令到之日起，一律停止營業，將銀爐拆毀，不得私自設爐熔鑄，當經鑄業公會，轉知爐業公會，暨公估局，遵照辦理，該會會員，萃昌、萃泰、道勝、泰昌、萃源、志源、義昌等，即相繼停業，宣告結束，至於銀爐業，創設於宋代，以外地來寶，成色不同，均須改鑄，受銀行鑄莊之委託，熔鑄之寶，信用素著，鑄出之元寶，均須經公估局批定後，方可送交銀行或錢莊，而公估局之歷史，亦已將百年，此次因廢兩改元之關係，同遭厄運，與銀爐同成爲金融史上之名辭矣。

(二) 粵省之紙幣風潮

自閩局政變之消息，傳播以後，廣東省銀行紙幣，自十一月十六日下午起，發生擠兌，十七日銀行未有開盤，各行小商人，乃相率拒用，僅大商店內，尚能行使，十八日省政府令飭財政廳，及省銀行布告，將十元鈔票，暫行停兌一個月，以便整理，其餘五元一元者，仍照常兌現，因此影響，而港幣價亦，因以飛漲，查廣東省銀行，自改組以來，發行十元五元一元三種，紙幣總額，為二千七百四十五萬五千三百三十四元，自十元券奉令停兌一個月，現在流通於省內者，祇十萬元左右而已，維持本不甚難，惟省庫目下異常空虛，以致財政當局，頗呈旁皇，按此次風潮，不外乎巨商，積欠稅餉過巨，軍費負擔太重之故耳。

(四)徐州之紙幣風潮

徐埠年來紙幣濫發，私家票紙，充斥市面，大多未有充分之準備金，僅以私人之營業為擔保，紙發行票紙者，每非專理銀錢事業者，以所營商業，周轉不靈，遂發行紙幣，為替代品，迨各家競發而後，市面之紙幣加多，銅元減少，奇幣之數，找付無從，乃將兌價值一千或五百之票，從中撕成兩半，每半以價值之半數充用，奇形怪狀，不一而足，地方

一年來之關稅

我國之關稅收入，向為中央支出之最大財源，歷年以來，帝國主義藉此以為操縱我國當局之工具，而當局則又賴此為揮霍聚斂之基礎，以民國二十二年度而論，中央之預算歲入總額為六八〇·四一五·五八九元，而關稅收入則為三五四·六五六·八八〇元，約佔百分之五十二，中央現負內外債總額約二十五億元，以關稅為擔保者約近二十四億，則關稅收入之張縮，非惟國家信用攸關，抑亦足以對於商業金融發生絕大之影響，宜乎其為國人所注意也，據歷年統計觀察，全國關稅收入，在十六年國民政府成立以前，最高額為十五年之一億二千八百萬元，但自十六年以降，年有增加，計十六年為一億一千二百萬元，十七年為一億三千三百萬元，十八年為二億四千三百萬元，十九年為二億九千萬元，二十年為三億七千四百萬元，二十一年因東省關稅被所謂「滿洲國」截留，為三億二千一百萬元，二十二年度之關稅收入究為若干，現猶未經官方正式公布，然大致當不逾三億三千元，即較之二十一年度必不致有激烈之增加，蓋關稅收入之增減，有三大要素，第一為貿易量之增減，第二為稅則之變更，第三為銀價之變動。

雖曾有金融整理委員會之設，但亦無從清理，近則商業蕭條，各業莫不凋敝，尤以商售業，受源債之嚴厲催討，大部倒帳，金融益感不靈，此次搶兌風潮，發生於公裕銀號，連同影響於公家票號春泉，益貞祥，卜信記，聚利昌，世興昌，天保育等六家，於十一月十一日晨，一律擠兌，金融大亂，縣政府出而主持清理，組清理銀票委員會，財廳亦派員監督清理，併將七家私票於十一月二十八日，當眾焚燬，風潮勉告平息，

易為貿易量之變動足以影響中央關稅收入之多寡，現時關稅收入之徵收，係以出入口貨價為根據，出入口貿易發達，則貨價總額隨之抬高，貨價總額抬高，則關稅收入增漲，反是，則關稅收入減少，此自然之勢也，試觀民十六年之出入口貨價總額為十九億三千萬元，至十八年為二十二億八千萬，十九年為二十二億一千萬元，二十年為二十三億元，遞有增加，在同時期中，關稅收入由十六年之六千九百萬海關兩，逐漸發達，至二十年則為二億五千萬海關兩，二十一年起，因東北被佔，吾國貿易總額減少，關稅收入，亦因之收縮，二十二年份適當世界經濟恐慌極深之日，以吾人估計，進口貨價當不逾八萬九千九百萬海關兩，出口貨價亦當不過三萬九千萬海關兩，兩者合計為十二億九千九百萬海關兩，較之二十一年之十五億四千萬元，減少之數為二萬五千萬海關兩，合國幣約為三萬九千萬元，約當上年貿易總額百分之十六，由國庫以言，謂非今日之重大損失耶，茲列關稅收入與進出口貿易之比較如後，

近十年來海關收入與進出口貿易之比較

近年金單位換算率之月別比較

| 年 | 關稅收入 (單位千海關兩) | | 出口貨價 |
|------|---------------|-----------|---------|
| | 進口貨價 | 出口貨價 | |
| 一九三三 | 六三三〇四 | 九三三四〇三 | 七五二、九一七 |
| 一九三二 | 六九、五九五 | 一〇、八二二一 | 七七、七九四 |
| 一九三一 | 七〇、七二六 | 九四、七八六五 | 七七六、三五三 |
| 一九三〇 | 八〇、四三六 | 一、二四二、三三 | 八六四、二九五 |
| 一九二九 | 六八、七八二 | 一、〇二二、九三三 | 九一八、三五五 |
| 一九二八 | 八二、三三三 | 一、九五、九六九 | 九九、三五五 |
| 一九二七 | 五二、八三〇 | 一、二六五、七七九 | 一〇一、五六八 |
| 一九二六 | 一、八〇、六〇〇 | 一、三〇、九七五 | 八、九四八 |
| 一九二五 | 二、四七、一三三 | 一、四三三、四八九 | 九〇、九四七 |
| 一九二四 | 一、〇〇、三三九 | 一、〇四九、七四七 | 四九、二六四 |
| 一九二三 | 二、八〇、〇〇〇 | 八、八七、〇〇〇 | 三八六、〇〇〇 |

| 年 | 月份 | 每金單位 合國幣元 | 指數 |
|------|-----|--------------|-----|
| 一九三三 | 一月 | 一、七三二 | 一〇〇 |
| 一九三二 | 二月 | 一、七七一 | 九九 |
| 一九三一 | 三月 | 一、七二八 | 九九 |
| 一九三〇 | 四月 | 一、八〇六 | 一〇四 |
| 一九二九 | 五月 | 一、八五七 | 一〇七 |
| 一九二八 | 六月 | 一、八六八 | 一〇八 |
| 一九二七 | 七月 | 一、九二一 | 一一一 |
| 一九二六 | 八月 | 一、八四五 | 一〇七 |
| 一九二五 | 九月 | 一、八三五 | 一〇六 |
| 一九二四 | 十月 | 一、八七三 | 一〇八 |
| 一九二三 | 十一月 | 一、九一八 | 一一一 |
| 一九三二 | 十二月 | 二、〇三六 | 一一八 |
| 一九三一 | 一月 | 二、〇二一 | 一一七 |
| 一九三〇 | 二月 | 一、九八八 | 一一五 |
| 一九二九 | 三月 | 一、九三七 | 一一二 |
| 一九二八 | 四月 | 一、九三六 | 一一一 |
| 一九二七 | 五月 | 一、九三二 | 一一一 |
| 一九二六 | 六月 | 一、八九〇 | 一〇九 |
| 一九二五 | 七月 | 一、九一一 | 一一〇 |
| 一九二四 | 八月 | 一、九五三 | 一一三 |
| 一九二三 | 九月 | 二、〇一〇 | 一二六 |
| 一九三二 | 十月 | 二、〇一六 | 一二六 |
| 一九三一 | 十一月 | 一、九五三 | 一一三 |

易為稅則之變更足以影響中央關稅收入之多寡，稅則變更之足以影響中央收入，乃極明顯之事實，似毋待煩言，二十

二年度之修改稅則，共有二次，第一次爲五月二十二日起實施之新稅則，第二次爲十二月十六日起實施之外國米、麥、粉進口新稅則，第二次稅則之實施，適當本年度行將完結之際，且此次新稅則之意義，比較側重於保護性質，故對於關稅收入所發生之影響，在二十二年中猶爲無從徵考之事，至第一次修改稅則之最大意義，純在於救濟中央財政之危急，彌補東北關稅損失之缺陷，在事實上，經此次新稅則實施以後，今年中央關稅收入始能維持在二萬萬海關兩以上，否則，當此經濟恐慌之際，關稅收入早已大形縮減矣。

一年來之商業

年來世界經濟恐慌，不景之氣，瀰漫歐美，我國所受影響，亦鉅且深，蓋吾國原爲經濟落後國家，經驗技術，兩俱低劣，挽回無術，統制尤難，且也農業生產停頓，全國農民瀕於倒懸之急，因而都市經濟無發展之可能，益以政治不良，軍閥割據，則對於商業摧殘之嚴重，又豈待言，試觀一年之間，外之如美國統制經濟之進行，日本極力向吾國市場之侵略，倫敦會議而後各國關稅政策之變更，何莫非擾亂吾國市場之重大要素，內之如熱河富源之損失，及吉察變之暴作，四川兩湖之大戰，西南政見之離異，閩省事變之發生，又何莫非加強經濟衰落之原因，職是之故，金融呆滯，資本死亡，恐慌之聲，無聞貧富，商業不振，既成全國極普遍之現象，而失業增加，社會貧困，尤爲不可忽視之情形，爰將全國商業大勢，分地述其大略於後，

第一、一年來黃河流域商業之大勢，黃河流域之最大商埠，當以天津爲第一，故天津舊有一華北上海一之稱，蓋天津結實河之下流，居出海之要道，不但爲進出口貿易所萃萃，抑

中央關稅收入對於財政之關係果何如乎，統觀吾國內外債總額，所提供之擔保品，其中百分之八十屬諸關稅收入，以外債而論，關稅收入所擔保者計有庚子賠款，英德續借款，善後借款等，每年應付本息約爲一萬五千萬，以內債而論，關稅收入所擔保者計有十四種之多，每年應付本息約達八千萬之譜，而二十二年中，新增之債，如二千萬之愛國庫券，如一萬萬元之關稅庫券，殆又莫不恃關稅收入以爲挹注，自今而後，基於財政困難之日急，關稅收入之前途，殆有轉形重要之日乎，

亦商業之中心，九一八事變以來，進出口貿易已間接遭極重大之打擊，迨熱河被佔，河北震動，天津商業，更形一落千丈，全市商店，向有二萬餘家，比年以來，倒閉之數，逾四千以上，年關在即，營業尤岌岌可危，商業之衰落，誠足驚人，且吾人若就商業之性質分析而觀，則一年以來，營業極艱不振者，首推綢緞，商店之破產者，亦以綢緞店爲最多，其次，天津之皮貨業原爲華北皮貨出口之中心，執此業之牛耳者，多屬山西人民，而來源則爲綏遠察哈爾一帶，自世界經濟恐慌而後，皮貨業即漸感不振，比年以來，衰落尤甚，倒閉者亦時有所聞，因此，與皮貨業有關之衣莊，更多相率歇業，再次，天津之銀行業，在數年前多感資金缺乏，無不別出心裁，兜攬存款，近恆苦資金過剩，甚有向存戶收取保管費之現象，一年來，大小錢莊倒閉者甚夥，最近大中銀行會同擠兌，若非同業協助，幾至無法收拾，此期由於市面不振，百物跌價，各種放款，遂至擱淺，無以週轉，天津之商業如是，北平尤形衰敗，北平自首都南遷以後，市面頗有打

擊。雖以東北淪陷，居民入關，北平人口，增加甚多，然一年以來，商店之停業者甚夥，各種營業俱呈不振之象，南島之商業，原以山東土產出口商最佔重要，自近年土產滯銷以來，營此業者，咸呈搖搖欲墜之勢，土產囤積，為數極夥，就中以花生及花生油為最多，濟南之商業，亦極蕭條，情形較平津無甚出入，棉價跌落，土產不動，實為主因，觀於下半年濟南信昌銀號之倒閉，足徵商業與金融之動搖，有牽一髮而及於全身之勢矣，張家口之商業，原以皮貨為中心，但自盧恰斷絕交通以來，南向平津，出口貿易漸形停滯，益以連年軍事之打擊，金融商業，大受影響，太原市面，雖經當局年來積極設施，如統制經濟之進行，然以大勢所趨，尚無進步之好況，鄭州商業，因交通關係，表面頗形發達，但在此社會經濟日趨蕭條之下，實有未可樂觀，且自下半年開封之信昌與同和裕二銀號發生風潮以後，豫省金融，頗受影響，現當局頗注意於西北之開發，果能有成，鄭州商業，當可稍形發展也。

第二、長江流域商業之大勢、長江流域之商業中心、當首推江浙一帶、溯江而上、江西則共黨為禍、湖南則匪患猶深、四川既軍匪難分、鄂皖尤為土匪鴉片橫行之地、所謂商業、當此農村購買力極端疲弱之日、夫豈有發展之可能、且江浙為吾國工業甚形發達之地帶、腹地各省、日陷於凋殘疲敝之狀態、現金流出、信託、工業之本身固受打擊、商業之現狀、尤岌岌可虞、試就江浙若干重要都會之市面、略述一二、上海居長江之咽喉、綜中外金融之樞紐、就外人之地位而言、誠所謂取精用宏、志得意得、而就本國人民而論、則一年商業經過之內容、實有未許吾人可以樂觀者、外貨充

斥、外資日增、本國工商業愈日趨萎縮、以紗業論、上海一埠、承二十一年市況凋敝之後、依然不振、蓋自九一八以後、東三省之廣大市場既失、一二八而後、東南商業之打擊尤深、一年以來、日侵熱河、進控華北、棉紗市場、益無可為、以致上海存紗達十五萬包之巨、紗價之低、尤開十年未有之紀錄、以絲業論、因絲價由每擔九百餘元跌至五百餘元、開工絲廠、不及從前十分之一、失業工人、達四萬餘名、以銀行業論、因存款過多、放款不易、營業雖稱盈餘、然實仍為外強中乾之局、蓋銀行之所有者、無非地產、公債、及許多跌價之商品、與夫不值錢之公司股票、如此市面、安有樂觀之可能、杭州市面、以絲為基礎、但自絲價大跌以來、浙省存絲達千餘擔、存兩逾一萬三千餘擔、大都均抵押於銀行業、而一般社會則依然日趨於貧困之境、南京自首都成立以後、市面並無重大變化、生產落後、京綬業已成強弩之末、綢緞百貨商店、因積欠銀錢業款項甚巨、金融遂無法週轉、銀行業因國庫匯兌關係、稍獲餘利、首都娛樂事業、近年特別發達、但以不景氣之瀰漫、此種營業、究難持久、近則大體已不易維持矣、蚌埠扼津浦要衝、昔為皖北一大市場、尤以糧食為市面之基礎、自糧價低落以來、去路缺乏、全市商業、已今非昔比矣、

第三、一年來珠江流域商業之大勢、華南商業實以香港為中心、雖為英人所經營之土地、然商業盛衰、則在在與華南商業有密切之關係、一年以來、標造業與洋貨業最為衰頹、而軍械販賣業則獨形發達、商店歇業、觸目皆是、全港空舖、達千餘間之多、故銀根甚為緊張、華南商務之盛、其次當推廣州、就對外貿易而論、素以生絲出口為大宗、一年以來、出口大減、每月出口僅千餘包、往時則每月出口達七千

包以上、且絲債大跌、損失尤重、以入口貿易而論、洋貨定頭、向稱發達、但自增加關稅以來、疋頭業乃大受影響、至於廣州之金融業、在過去一年中、因絲業之衰落、進口之減少、與夫各銀行紙幣風潮之牽累、遂呈全體動搖之現象、大小銀號倒閉者達七十餘家、

一年來之銀行業

一、業務之傾向……(一)新興之銀行……(二)停業與發生擠兌之銀行……(三)銀行與農村金融……(四)上海票據交換之成立……(五)本年各銀行之盈餘

一、業務之傾向

民國二十二年之銀行業、似極蓬勃、滬上新興之銀行、層如雨後春筍、增加設立、而原有銀行、對於添設各地及本地支行、亦極努力、銀行業既如是發達、則農工商業、似亦頗有相當之景氣、而事實乃不然、農村經濟之破產、已成不可移之事實、百業蕭條、毫無復興之希望、此畸形之發展又豈社會與金融界之好現象者、惟銀行業處於此種情形之下、兢兢業業、掙扎圖存、已屬不易、故其所持營業方針、不得不持緊縮政策、對於業務亦不得有所偏向、以維持其本身之信用與利益、俾可對付非常之變故、茲將本年內、各銀行所營業務之普通現象、略述於後、

(一)放款業務之收縮 放款之經營、原為銀行重要業務之一、銀行之吸收存款、其唯一之用途、大部為工商業之放款、以收利益、年內則因百業凋敝、銀行放出之款、往往不能如期收還、或竟成呆帳、亦所常有、此於銀行業務之本身、頗多不利之處、故銀行家有鑒於此、對於放款、即不得不鄭重從事矣、或以抵押放款為限度、或以穩妥保人為担保、工商業既無資金之不足借款之不易、而銀行更覺放款之不易、

總之、吾國國民經濟、現處於外國資本主義極端壓迫之下、一切商業活動、殆無不視外國商品與資本之流動方向以為轉移、在過去一年間、內地則因農村破產、人民之建設力、國家財政窘迫、政府無生產之資金、由是百業蕭條、且所有外國資本與商品、漸感無用武之地、全國商業之不振、有由來也、

而銀行之放款業務、遂不得不大事收縮矣、

(二)公債投資之遞增 銀行資金、既不用以放款、遂不得不集中於公債之投資、蓋公債既有確實之擔保品、而價格復時有上落、銀行可以坐收巨利、既可以免受風險、又可獲加倍之利息、於是各銀行遂趨之若鶩、以致活動資金、俱集中於不生產之途矣、

本年內銀行業務之發展、另有一新途徑、即各銀行頗多注意農村金融之調劑、蓋我國農村經濟之破產、早已有目共睹、其唯一最大之原因、厥為農村中之現金、集中都市、形成都市金融之膨脹、而有今日之局面、銀行既負調劑金融之責、則救濟農村之重任、非銀行不能負擔者也、故本年內銀行救濟農村之呼聲甚高、而見諸實行者、已有上海商業儲蓄銀行之舉行農村放款矣、深盼各銀行能羣起經營、共策進行之、則農村之復興、可指日圖之、

二、新興之銀行

(一)豫鄂皖贛四省農民銀行 豫鄂皖副匪總部、於收復匪區之後、設立農村金融救濟處、以挽救農村經濟之衰頹、後復因調劑金融之重任、非由銀行任之、極難奏功、因於本年

三月間籌設四省農民銀行、於豫鄂皖之外、加入江西、蓋均爲勸導區域也、其資本總額、定額爲國幣一千萬元、由國庫投資三百萬元、四省省庫各投資五十萬元、另招集商股五百萬元、於四月一日、正式開幕、

◎中華強國商業銀行 該銀行係由滬金銀界王松茂劉松年胡梅安等發起組織、資本爲一百萬元、三月一日起、開始招股、

◎華安銀行 華安商業儲蓄銀行係滬滄金融鉅子張濟如張伯芹陳雁青等創辦組織、總行設於上海、資本定國幣五十萬元、已於七月四日、正式開幕、

◎青島農工銀行 青島當局、鑒於農村經濟之挽救、刻不待緩、爰有創辦農工銀行之擬議、由官商合辦、於五月八日、正式開幕、資本十萬元、而各鄉區之農工銀行辦事處、亦於同日成立、

◎浙江建業銀行 浙江建業銀行、係浙杭金融界所發起組織、於五月十一日、正式開幕營業、

◎閩西農民銀行 閩西農民銀行、籌備已久、於本年始告就緒、於七月二十八日開幕、總行設於龍巖、資本額定國幣一百萬元、經善後處陸續分期籌撥、該行發行鈔票、除以基金供平時兌現外、併以善後處各項稅收爲擔保、

◎大滬銀行 大滬銀行、係上海金融實業兩界鉅子孫鶴星張濟如杜月笙等所創辦、於九月二十日開幕、

◎國泰銀行 國泰商業儲蓄銀行、爲銀行界富有經驗者所發起、定資本總額爲一百萬元、於十月八日開創立會、選出王伯元俞佐庭等十一人爲董事、

◎至中銀行 至中銀行爲滬地金融界領袖所組織、董事長爲宋漢章氏、董事爲朱孔嘉王綏珊俞佐庭、俱屬銀行業鉅

子、已於十月二十五日開幕、

◎華僑銀行 南洋僑胞在新嘉坡所創辦之和豐華僑華商三銀行、範圍頗廣、營業稱盛、經營多年、信用素著、每年僑胞之匯款、由該三行經手匯至國內者數至萬萬、而新地之匯兌率悉以和豐者爲標準、亦可以見該行營業之盛、該三銀行鑒於三行分立、力量不易集中、爰於本年一月一日起、合併營業、定名爲華僑銀行、藉符該行爲僑胞銀行之宗旨、資本收足坡幣一千萬元、約合國幣二千萬元、其在上海之華僑銀行支行、即設於和豐銀行之原址、

◎惠中銀行 惠中商業儲蓄銀行、於十月二日正式開幕、董事長爲俞佐庭氏、

◎民孚銀行 民孚銀行成立於本年八月間、資本收足五十萬元、以閩瑞芝氏爲董事長、

本年中之新興銀行、除上述之十二家外、其他尚在擬議組織中者、計有實業部之農民、上海之航友正明及中國通業、廣東之漁業糧業及鐵路、福建之實業陝西之農民廣西之殖業江蘇省商聯合會之商業合作及粵桂滇黔川之西南等銀行、

三、停業與發生擠兌之銀行

◎四川裕通銀行 渝地之裕通銀行、因商界之反對第三期軍事公債之風潮而被當局封閉、勒令停業、現金悉被沒收、而渝市之小錢莊及洋雜商行、因受裕通影響、而致關門者、亦有十餘家之多、渝地市面愈形蕭索矣、

◎河北民生銀行 河北民生銀行、因辦理不善、率爾開業、頗引起各股東之不滿、故對於應出之股票大都延不繳付、該銀行開幕之時、所收股款、不足二十萬元、以致週轉困難、業務不振、實業廳曾奉省府訓令、飭對該行切實整頓、以免信用上發生損失、廳方當即轉飭該行於本年一月內暫行

停業，併將股款現金十數萬元送交河北省銀行收存，一俟整理就緒，再行復業。

③上海華通銀行 華通商業儲蓄銀行，設立於上海法租界公館馬路天主堂口，創辦年餘，平時營業尚佳，惟自二八之後，營業一落千丈，兼營公債又告失敗，於是內容空虛，週轉不靈，遂於十月一日起，宣告倒閉，並延請律師，進行清理事宜，該行此次倒閉，共計虧欠往來存款約七十萬元，其原有資本二十萬元，則已虧耗殆盡。

④廣東省銀行 自閩局發生變化之消息傳佈以來，廣州人心，突起悸動，廣東省銀行紙幣，遂於十一月中旬發生擠兌風潮，各行小商人，多相率拒用，僅大商店尚能勉強通用，省政府即令飭財政廳及省銀行，十元鈔票暫行停兌一個月，以便整理，其餘一元五元者，仍照常兌現，至此風潮發生之原因，約可分為三端，即全省捐積欠稅餉過鉅，出駐粵商及閩商之軍隊其軍費之發給，悉用現銀，以及商業之不景氣，銀號之倒閉者，接續不斷，全市金融，同感動搖是也，幸經財政當局之措置得當，與全市銀業家取一致互助聯絡之力，得以安度難關，誠大幸事也。

⑤民信商業儲蓄銀行 該行以經營公債，虧損頗巨，所有資本五十萬元，虧耗殆盡，加以經理陳正有者，於本年七月中逝世，該行經濟，更形周轉不靈，故於八月杪，決定清理結束。

四、銀行與農村金融

①江蘇農民銀行確定放款方針 江蘇省農民銀行，自成立以來，對於農村之改進，農民經濟之扶助，不遺餘力，二十二月份所確定之放款方針，約可略述如下，其放款性質以促進生產圖節民食，為放款之目標，放款方式，則以合作社

、倉庫及其他直接間接於農民有利益之組織為限，至該行所定之利，凡為合作社之放款，至多不得過一分，其他放款則可就當地情形，金融季節，酌量辦理之。

②上海銀行舉辦農村經濟調劑機關 上海商業儲蓄銀行，鑒於農村經濟日漸衰落，救濟調劑，刻不容緩，爰有農民合作借貸，及裝貨運銷合作之創辦，農民合作借貸，專事放款於正當農民，而由農民將所收穫之農產品售價，歸還上海銀行，此項辦法，本年尚在試辦期內，至農民運銷合作辦法，即以生產過剩之區，或受外貨侵入之農區，當地農民，不能將其生產物脫手者，可交由上海銀行在鄉村間所設之運銷合作社，由該社運銷各地或上海，該社則於脫手獲款之後，稍取佣金而已，此項合作社亦已於本年起辦理矣。

③江蘇嘉定農民銀行之農產物押款辦法 本年棉花糧米，價格低落，農民經濟，周轉欠靈，嘉定農民銀行，有鑒於斯，特舉辦農產物抵押款，分借農戶，藉為救濟，其辦法則為農民得連合十人至三十人，組織信用生產會，由各鄉長證明，具保聲請借款。

④廣西銀行舉辦農村放款 廣西銀行，鑒於蒼梧農村衰落，特訂農村放款辦法，將款分放於各農村，以資救濟，以應民需，而謀農村經濟之復興，其放款辦法，每戶至多以一百元為限，月利一分半計算，以十個月為期，屆時如無力償還者，仍可延期，并酌逐漸攤還以資便利，已於本年九月一日起，開始舉辦矣。

五、上海票據交換所之成立

近年上海銀行事業，日益發達，收付日繁，票據流通，亦復不少，各自收付，不便殊甚，上海銀行公會有鑒於此，原有組織票據交換所之籌議，以便節省時間，而減少硬幣之授受。

願自倡議以來、以種種關係、未能實現、迨至本年、上海銀行業聯合準備委員會成立、鑒於票據交換所之創設、刻不容緩、爰於一月十日、正式創設該所、以朱博泉氏為經理、而設所址於香港路四號銀行公會內、上海各銀行之加入者、共有中國、交通、浙江興業、浙江實業上海商業等三十六家、該所原辦有劃款銀兩票圓對銀兩銀圓之四種票據交換、自廢兩改元以來、僅剩銀圓之交換矣、

六、本年各銀行之盈餘

本年各銀行之盈餘、較遜於往年、以中央銀行為最多而盈餘及上年之半數、茲將各銀行之盈餘、列表於后、

| | | | | | |
|------|-------------|------|------------|-------|------------|
| 中央 | 11,000,000元 | 中國 | 4,000,000元 | 中國農工 | 4,000,000元 |
| 交通 | 1,000,000 | 浙江興業 | 3,000,000 | 通和 | 100,000 |
| 浙江興業 | 4,000,000 | 上海 | 3,000,000 | 國貨 | 300,000 |
| 四明 | 300,000 | 中孚 | 150,000 | 中匯 | 300,000 |
| 鹽業 | 100,000(十盾) | 聚興誠 | 100,000 | 恒利 | 40,000 |
| 中華 | 100,000 | 金城 | 200,000 | 銀行儲蓄會 | 1,000,000 |
| 新華 | 100,000 | 東美 | 50,000 | | |
| 大陸 | 500,000 | 永年 | 20,000 | | |
| 中實 | 300,000 | 通商 | 150,000 | | |
| 中南 | 300,000 | 江蘇 | 100,000 | | |
| 國華 | 150,000 | 襄業 | 100,000 | | |

一年來之工業

數年以來、中國經濟完全在世界恐慌與農村破產兩重控制之下、由於農村破產、民衆購買力喪失、故商業甚形衰窳、工業因而不振、由於世界恐慌、各國商品過剩、故帝國主義者利用中國關稅不得自主之便、爭向中國傾銷、而使中國工業更加不振、及至今年、農村之破產有加無已、世界之恐慌甚於從前、在此種情形之下、中國工業必然衰敗於去年、一年來之紗布業、絲綢業、火柴業、橡膠業等、無不表示此種衰敗之現象、

棉紗 為中國最大工業、因機器及技術之落後、所產棉紗絕少行銷於國外、而惟以國內為市場、去年因抵制日貨、日紗在國內難以行銷、華紗頗形活躍、故去年各華紗商、均獲盈利、今年已不然、反日之心、已經淡薄、日紗又因世界恐慌而對華大作傾銷、華紗成本每包為二百三十元、日紗則僅值為二百十元或二百二十元、華紗業因以不支矣、棉紗之原料為棉花、國內所產棉花、無論在質上或在量上、均屬供不

敷求、花價均嫌太高、如民國二十年標紗最低之價為一四五兩二錢、同年標棉最低之價為三十三兩三錢半、二十一年標紗最低之價為一三八兩三錢、標棉最低之價為二七兩、本年以三月分之最低市價言、棉紗為一三二兩六錢、標棉為三十七兩半、如以今年與二十一年相比、則紗價跌五兩七錢、而棉價反漲三兩七錢半、如與二十年相比、則棉紗跌十二兩六錢、棉花反漲三錢、成本如此之昂、華紗自難抵抗日紗矣、華商各紗廠、因銷路停滯、棉紗積存過多、於今年四月十日在上海開各地紗廠代表會、議決自四月二十二日起、各廠減工百分之二十五、以一月為期、然因銷路無起色、直至九月、各廠之減工者尚未復上、而各地紗廠停工之事、時有所聞、蓋農村破產太甚、農民購買力全無也、此種破產不惟使華紗廠營業不振、即在華之日本紗廠、營業亦非常清淡、使在四月以前不得不減工、今年各地紗廠之停工者、湖北七廠之中、計有泰安申新震寰民生四廠、鄭州有豫豐、上海有振華、天

津之恒裕寶成裕元等、風雨飄搖、停而復開、至於棉布業、則與棉紗業同一命運、

絲業爲粵江浙三省之最大產業、一大部分人民賴以生活、三省農村命融賴以調劑、例如粵省、生絲貿易常佔全省出口商品總值百分之八十以上、關乎全省各界之繁榮、今年粵省絲業之衰敗達於極點、國外則絲銷停滯、國內則繭價暴跌、出口數量僅及過去盛時三分之一、每包繭價平均由港幣二千一百元、跌至四百七十元、九月初南順一帶繭價跌至每萬僅值五元三四角、桑價跌至每擔僅值一元三角、一般養蠶種桑之農民、困苦萬狀、售產婦女之事、時有所聞、繅絲廠倒閉者已八十餘家、連帶失業者十萬餘人、至於江浙絲業凋敝之情形、不亞於粵省、以杭州一市而論、周圍二三百里、桑林遍野、農民多以養蠶織網爲業、民國二十年時、全市從事於製種、收購、繅絲、織網、染煉諸蠶絲業之職工、合計二萬五千餘人、間接依以爲生者、在十萬人以上、兩年以來、杭州絲網之業極形衰落、向日杭州之每尺售價八九角者、今雖跌至三四角尙無人過問、成本重、售價廉、遂告黑各省既不能行銷、兩湖水災、饑饉兵禍、平津凋敝、俱難銷售、可銷者惟江浙兩省、而兩省之中、復因舶來呢絨及人造絲織品之競爭、銷路停滯、故杭州市絲廠今年停業者已有虎林、繅成、天章等廠、其未停者、亦減少生產、縮小範圍、勉強維持而已、截至本年十二月初、上海所有單宮雙宮之絲廠、相繼停工、僅福倫雙宮絲廠及永亨線絲廠二家、苟延殘喘、虹口關北一帶之絲廠區域、烟突無烟、由是觀之、中國之絲綢業蓋已至崩潰之時期矣、

火柴業、向在國外此業壓迫之下、本年後半年、因日本火柴之大幣傾銷、中國火柴廠營業、頓見衰落、例如十一月

份上海各廠存貨概較上月增加、而售價亦減低百分之五至十不等、外國資本家不但對華傾銷已也、且利用不平等條約、近年在中國各省大設其火柴工廠、從事製造、本年一月份、魯豫區外廠之產量佔該區總產量百分之二五、八、蘇浙皖區外廠之產量佔該區總產量百分之二六、九、三月份、魯豫區外廠之產量佔該區總產量百分之二六、三、蘇浙皖區外廠之產量佔該區總產量百分之二七、八、五月份、魯豫區外廠之產量佔該區總產量百分之二七、四、六月份、魯豫區外廠之產量佔該區總產量百分之二九、二、蘇浙皖區外廠之產量佔該區總產量百分之三一、五、帝國主義者以雄厚實力及不平等條約之保障、在中國內地與中國民族工業競爭、中國工業必無力抵抗、

至於橡膠業、爲中國近年來新興工業之一種、去年各地橡膠廠大見增加、香港、青島、均設新廠、上海方面、增加二十餘家、全國共計、廠數在一百以上、但至今年、因產量太多、銷路不旺、於是此新工業、遂大呈崩潰之象、銷路停滯、供過於求、各廠無法支持、紛紛賤價出售、廣東各廠、先後倒閉者有二十餘家、每廠積欠債務均在二十萬元以上、上海方面亦倒閉三十餘家、未倒之廠、亦只裁工減產、勉強維持、近聞香港各橡膠品、南洋銷路突旺、各廠紛紛加工趕製、供給定戶、有應接不暇之勢、然因世界恐慌之加深、此種旺象必不能久、

由上數門工業觀之、可知本年内中國之工業、因農村破產與世界恐慌之加深、衰落更甚於去年、故在本年之內、各種工業之停工關廠者、紛紛皆是、而投資開設大規模新工廠者、除中央政府及各省政府之官營工業外、幾未之見、今年實業部曾有籌資建設鋼鐵廠、硫酸廠以及機器廠

等之宣傳，然直至最近，未見該等工廠之成立，晉省亦有籌設鋼鐵廠之說，四川劉湘聞亦籌設鋼鐵廠，其意蓋欲鍊鋼鐵以自製飛機，然迄今未見實現，而籌備建設各種工廠，且許多廠業已建設完畢開工製造者，則為廣東省政府建設廳、廣東建設廳本年依照所規定之三年建設計劃，首先劃定西村為省營化學工業區，積極籌備建設絲織廠、棉織廠、硫酸廠、精鹽廠、苛性梳打及液化氣、漂白粉製造廠、漆配製造廠、水

一年來之農業

本年吾國農業狀況，於全國各種經濟日益破產之趨勢中，亦復日陷於崩潰，其現狀之值得吾人注意者，厥為「豐收成災」之呼聲，綜今年之收成，如江西東北西三部、河北冀皇、保定、柏鄉等地、山西高平、晉城、靈關、黎城等十數縣、甘肅蘭州各地、江蘇淮陰、連水、泗陽等十縣、豫西許昌、禹縣等地、山東曹陽、故城、行唐、惠民、陽信等十餘縣、以及湖南、安徽兩省之一部份，以風雨適宜、收穫豐富，以致農產穀價、特別低落，如湖北、湖南、江西、安徽等處之稻產、價格低至一元二三角一倍，甚至有低至七八角一擔、而仍無人問津者、賈陽等地、麥價跌至每斗四角五分、小米二角四分、黑豆二角、莢子一角二分、河北費皇高粱每斗三角、玉米二角七分、麥子四角、保定之小米每斗由一元六角跌至一元、柏鄉高粱每斗三角、穀子二角七分、小米六角、綠豆五角、均較前減一半、江蘇江北各縣、麥價每斗由二千一百文跌至一千五百文、此種穀價過度之低落、實為加遠農村破產之反映、

惟與此併存之另一現象，亦不容吾人之忽視，其具體形態，如浙江蕭山、紹興、餘姚、富陽、陳縣、新昌等十餘縣

結及紗紡織廠、肥料廠、酒精廠等大工廠、此等工廠，聞已次第開辦，西村又有水泥廠，每日產量為一千二百桶，河南舊有水泥廠，每日產量為四百餘桶，合計不及二千桶之數，然廣東每日需要之額，則為約四千桶，建設廳欲使供是應求，因已以英幣一千四百五十磅購水泥磨一副，又為擴充電氣廠，已以二百九十八萬毫元定購電機，廣東省政府能如此努力於工業之建設，此本年所當大書特書者也、

之虫災、陝省大旱、華北各地之風災、虫災、瘟疫、一切農產收成咸無望，以致數百萬農民，以麥、粟、菜根、樹皮為食料，流離失所，死亡載道，他如廣東一省，糧食之輸入，每年達七千餘萬，在去年豐收聲中，而浙江食糧不足者，又達一千二百餘萬擔，於此可見本年農業經濟中，衆象雜呈，一面有「豐收成災、穀賤傷農」之呼聲，一方復有數百萬之農民，號寒啼餓之慘狀，益以一萬萬元以上之洋米、方從南洋等地輸入，此實社會中所表現極不平均之現象也，舍糧食而外，據中華棉業統計會之報告，棉亦為現在重要農產之一，估量本年度棉田面積有三九、六八四、三六九畝，皮棉產額為九八、三八二、八六擔，收成比較尚不惡劣，銷業棉大批之輸入，以致棉價低落，銷路停滯，而形成棉業市場之不景氣，試一剖析本年衰弱之原因，多與農產品之國際市場狀況有關，如茶雖因中俄之商業復交，出口有大量增加，而生絲因列強人造絲之輸入，則仍一蹶不振，致使主要產絲區、江浙之農民，多將桑田毀掘，而改種其他農產，且就本年上半年與去年同時期出口之比較，則甚銳減，如蛋類減至六九五八、花生減至五一、一五、菸草減至九一、二、荳類減

第二、八五、豆餅減至二六、其崩潰低落之狀況固極明顯也。設再從入口方面考察，則上季米之入口為一千二百六十萬石，值八千九百十六萬餘元，佔入口之第一位，小麥次之，為一千五百九十三萬六千餘石，值四千一百餘萬圓金，再次為棉花，值二千八百七十餘萬圓金，其次為煤油、五金、棉布等項，由此，則吾國雖處於『豐收成災』之時代，外國之入口，仍以米麥棉為大宗，就上季三項入口之總數，已達一萬一千六百八十七萬九千餘圓金，其對中國農業之崩潰，實有嚴重之意義，至另一驅使農村崩潰之原因，則為軍閥割據與混戰，以及長江上流流域之共禍，此種動向，具體言之，如四川兩蜀之混亂，不特在戰區田地房產罹遭炮火毀滅之慘禍，且因籌措軍費，復將農民作殘酷之榨取，在戰爭區域，有一月預徵至二次田賦者，又有田賦預徵至民國五六十一年者，他如陝甘之特稅，（即烟款捐）亦有每縣預派至十數萬到二三十萬者，不法軍人橫行之中國，在在都使農民趨於破產也，在豫鄂皖邊區，因政府討共之長期戰爭，至人民死亡者數百萬，財產損失者數萬萬元，廬舍為墟，田園荒蕪，此種對農村重大之損失，悉為目前農村中非常嚴重之問題。

雖然，處此混亂殘破之農村經濟狀況中，政府方面，亦嘗以此為嚴重之問題，故本年度，曾特組農村復興委員會，專門計劃一切農村復興之事宜，在陝西有涇惠渠之告成，打水機製造之推廣，湖北、江西、安徽、湖南等四省農民銀行之成立，收復共區農民合作社之設立，兩廣之注意墾殖移民，凡此種種，均為表示當局對於農業經濟之重視，第其杯水

車薪，固仍不能解決整個農業經濟之衰弱，而荒地之增加，農民資本之缺乏，戰爭匪禍之頻仍，均為破壞農村復興之動力，同時帝國主義農產品賤價之傾銷，捐稅之奇重，交通之梗滯，農民購買力之低落，以致形成某地若遇豐年，即成爲生產停滯過剩，糧食價格低落之熟荒，某地若遇天災，農民便無力購買食糧，乃食樹皮草根，釀成餓殍塗途之慘劇，綜此兩種不均衡畸形狀態之發展，實爲本年農村經濟中至爲嚴重之問題也。

吾國原爲工業落後之國家，雖商業資本之發展，遠於秦代，已佔統治之作用，第其本身不能解決土地問題與夫遏制農民之窮困，於是農民因飢寒交迫而發生之騷動，亦復隨之而起，卒至釀成歷代朝代之更迭及帝王之易姓，而數千年來之治亂興亡，亦多與農業經濟之盛衰，發生休戚相關之聯繫矣，降及晚近，以通商互市之結果，海禁洞開，帝國主義價廉之商品的砲彈，打破中華民族閉關自守的城壁，使我國民經濟之發展，屈處於半殖民地之狀態，因此我國一面爲列強工業底消售之市場，一面復爲其原料之供給地，不僅此也，如就去年及本年之進口統計而觀，則一向自詡爲以農立國者，轉以糧食爲第一位，而成爲輕工業重要之棉花，亦復大批輸入，此不特顯示吾國爲工業品之傾銷國，且轉爲國際總剩農產傾銷之尾閘也，在一切先進國家，消極固可以關稅之障障抵禦傾銷，積極復可以龍斷對外貿易與各國相角逐，而我關稅既未臻於澈底自主，列強與暴日之壓迫日益加深，內憂外患之不已，而尤欲奢望農業之復興，憂及其難哉。

一年來之礦業

(一) 礦產之概況

我國礦產儲藏量甚為豐富，即就煤礦而言，據外國礦業專家之考察，山西一省之煤足供全世界三四千年之用，而全國儲藏量佔世界第二位，鐵礦儲藏量佔世界第五位，其他礦產雖無精確之調查，其數量之多亦不待言也，今先就我國一年來礦產開採及發見之情形，作一概括之說明如次。

○非金屬

●煤礦 我國華北有五大煤礦區，即河北之井陘礦及唐山之開灤礦，遼甯之本溪礦，撫順礦，及鞍山礦是也，井陘初為中德合辦，民七方自動收回，日產烟煤二千噸，為純粹國營之礦，開灤礦本為國營，庚子時方加入英股，改為中英合辦，資本達千萬以上，日產烟煤一萬噸，若以年產四百萬噸計算，其儲藏量尚可供一百三十餘年之用，自今春日軍進襲平津，唐潔一帶，盡成戰區，運輸阻礙，產量及銷路大受打擊，本溪日產煤千數百噸，撫順礦日產煤二千噸，鞍山礦日產煤八百噸，然此三礦俱為日人所獨佔矣。

其他如山東、淄博、濰莊，及湖南萍鄉之煤礦，亦為煤礦之重鎮，以山東之淄博而論，年產煤約一百五十萬噸，多銷至上海青島等地，礦坑屢遭水災之影響，出口已完全斷絕，濰莊煤礦為中興公司所開採，運銷南京漢口等地，日產三千餘噸，惜因運輸成本昂貴，又受日機傾銷之影響，受害甚鉅，萍鄉煤礦素稱規模宏大，原為漢冶萍公司之一部，歐戰時產量達三千噸之多，其產煤專供漢陽鐵場之用，自該廠於民國十五年停工後，煤之銷路大減，又時遭政潮及匪患、財政支絀，一蹶不振，現正圖改進也。

山西省之煤礦，開採者已達六十二縣，其中蘊藏面積較廣者，可分為八區，總計全年產煤量約有三百二十萬噸，以

面積計算，約九十萬公畝，惜多採用舊法，貨棄於地，未盡天然之富源也。

其他各省如浙江之長興煤礦，自經中央建委會整頓後，每日出煤達三百五十噸，若俟至吳興及安徽之輕便鐵道築成，產量可擴充至一千噸左右，河南省則產地有二十餘縣，全年產量達三百一十四萬四千五百噸，江蘇省已設礦區計有二十二區，以經費支絀，暫告停頓，安徽之烈山及宣城之水東礦擬改為商辦，陝西則擬開釋戰溝，同官及有君之煤礦，廣東則發見北江煤田，福建發見龍岩煤礦，惟須待人開發，又本年十二月十日，全國煤礦業聯合會，曾就上海舉行二十一屆年會，議決向當局要求四端，如一、確定民營礦業之保障，二、無論何種煤礦，人民得依法開採，三、劃一礦產稅，四、免各項雜稅，並令國營煤礦同時納稅，四、制定礦廠工人管理規則，同時政府又擬統制煤礦業，并劃磁縣煤礦為國營，惟吾國礦量向無正確之統計，今引美人德拉克(Dr. Laid)所調查之煤礦儲藏量統計如次，以明煤產真況。

| 省名 | 儲藏量(以噸為單位) |
|----|---------------|
| 山西 | 七,一四二,四〇〇,〇〇〇 |
| 湖南 | 九,〇〇〇,〇〇〇,〇〇〇 |
| 四川 | 八,〇五〇,〇〇〇,〇〇〇 |
| 雲南 | 三,〇一〇,〇〇〇,〇〇〇 |
| 貴州 | 三,〇一〇,〇〇〇,〇〇〇 |
| 河北 | 二,二六八,〇〇〇,〇〇〇 |
| 河南 | 九,二七五,〇〇〇,〇〇〇 |
| 山東 | 七,〇八三,〇〇〇,〇〇〇 |
| 甘肅 | 五,一二九,〇〇〇,〇〇〇 |
| 江西 | 三,三九五,〇〇〇,〇〇〇 |

陝西 1,100,000,000
 廣西 1,050,000,000
 安徽 500,000,000
 湖北 187,000,000
 福建 117,000,000
 浙江 250,000,000
 江蘇 140,000,000
 合計 9,976,604,000,000噸

②石油 我國秦隴一帶，多產石油，尤以延長一帶為富，今春一月，延長石油廠新舊兩井共產原油七千四百餘斤，該省並購置新機開鑿新井，加以擴充發展，繼而實業部在陝北又發見大油田，面積約二百里，中央擬籌款三十萬元方可開採，四川省重慶亦產石油，面積約十五方里，每年可採油十八萬噸，惜因政治紛擾，未能充分開採也。

③石膏 石膏以兩湖出產較多，惟運輸艱難，今夏浙西衢州與嚴州間發現大石膏礦，若開採後，可駕兩湖而上之，山西太原西山亦有所發見，鑛床綿延二十餘里，其他如陝西驪縣發見石墨礦，成分甚佳，燕湖則產石粉，可供建築裝潢之用。

④硫磺 河南省出產較多，全年行銷約四十五萬斤以上，多銷於長江流域一帶，該省火硝產地，亦有七縣之多，約一萬二千七百擔。

⑤食鹽 我國鹽產亦甚豐富，可大別為三，一為井鹽，以四川及青海為多，一為海鹽，多產於沿海一帶，一為池鹽，山西、陝西、甘肅諸省為多，本年四川井鹽，以旱災停灶，損失甚大，而關外鹽斤，復轉運入關銷售，侵入盧鹽專岸，

而甘肅復因蒙旗鹽池交涉未妥，發生鹽荒，江蘇十二圩鹽斤因故輸運，十餘萬鹽上航員失業，據本年九月間財部公佈之數字，去年全國產鹽，共計三三五〇四擔，較前年稍增，惟本年主要鹽區魯省之產量，因春夏雨水甚多，較前大為減色，而閩省南安鹽業，又復一落千丈，益以各省多有過量之雨水，故全國之鹽產，乃為之銳減也。

⑥金屬

①鐵礦 北方有本溪及鞍山鐵礦，前者日產二百八十噸，後者日產三百噸，兩者已落日人之手，湖北省鐵產蘊藏豐富，面積約四萬公畝，惜以財政困難，各鐵廠皆相繼倒閉，現僅存者即為官廳開採之大冶鐵礦，鑛區一四五六公畝，月出鐵砂自一萬至二萬噸，山西省產煤之外，亦產鐵，據最近調查，平定、昔陽、孟三縣，面積即有一百餘方里，藏量二百一十九萬六千噸，以赤鐵礦為多，奈因採法不良，無大發展，河南省武安、孟津等十一縣，年產約一千五百噸，至於全國各省之鐵儲藏量，可引前北京農礦部地質調查所之估計，以為參考。

| 省名 | 鐵儲藏量(以噸為單位) |
|----|-------------|
| 遼甯 | 三八七五八〇,〇〇〇 |
| 河北 | 九一,四七九,〇〇〇 |
| 湖北 | 五二,六六〇,〇〇〇 |
| 安徽 | 五〇,〇〇〇,〇〇〇 |
| 江蘇 | 三五,〇〇〇,〇〇〇 |
| 山東 | 二九,九二〇,〇〇〇 |
| 江西 | 一八,〇〇〇,〇〇〇 |
| 福建 | 七,五〇〇,〇〇〇 |
| 河南 | 三,四〇〇,〇〇〇 |

浙江

合計 七六六、八九九、〇〇〇噸

②金銀 河南嵩縣等四縣、年產金二百五十兩、四川開採金礦者、凡三十四處之多、成色及純質俱佳、今年瀘縣亦發現金沙、河北省石匣與隆等地產量甚多、已有礦商五十餘家請求開採、頗為日人所注視、實業部以我國金礦散漫、而金銀最多之黑龍江省亦已淪亡、八月間乃起草整理全國金銀辦法、以資管理、銀鑛浙江奉化銀山崗鐵苗甚多、已正式開採、甘肅皋蘭、張掖、靖遠等地、銀產亦豐、成分甚佳、

③銅錫鉛 銅以雲南東川、福建南平為多、浙省今年則擬開採建德之銅鑛、錫以雲南省為多、如個舊之錫、即為出口大宗、該省實業廳已創辦雲南錫公司、從事開採、鉛以湖南及雲南為多、湖南省可免各項稅捐、自由輸出、雲南之鐵山廠亦年產百萬斤、

④錒 以湖南省出產最多、年在一萬七八千噸或二萬噸以上、多供美國之需要、此外滇黔贛粵等省、年產約三千噸至五千噸、

⑤錳 廣西桂平出產甚多、月約百餘萬斛、四月份之統計共出二百七十三萬六千四百八十餘斛、陝西臨潼、藍田等地、今年亦發見多量之錳礦、

⑥錳 以江西出產最多、有十四處、每年至少六千噸、多至三萬噸、實業部擬設贛省錳鑛銷售局、由政府專賣、而委英商銷售、贛省以國權外落、大加反對、主張由國家自營、總觀以上各種鑛產之情形、雖新鑛日有所發見、但大體無顯然之進步、究其主因不外①暴日侵略、②外國鑛產傾銷、③政治紊亂、④資力不足、⑤交通運輸不便、⑥開採方法守舊數點而已、

(二)礦業中之糾紛

一年來礦業中勞資糾紛之事實、尙屬罕見、而最引人注意者即為河南中福兩公司之糾紛事、緣河南焦作一帶、煤產豐富、所產之煤均由道清鐵道運轉隨海平漢各線、原由英商福公司及華商中原公司所開採、歷年因營業上之競爭、曾經幾度之合作與分解、福公司於光緒二十四年即取得採鑛權、開採則始於民四與豫省府修改合同之後、當時與華商合組之中原公司實行分採合銷法、迨五卅案發生、福公司受民衆之反對而停業、中原公司遂得獨佔利益、年來中英邦交漸趨穩定、福公司人員為生活所迫、要求復業、惟因各方阻撓、迄未成功、至二十一年秋方與中原公司合作、成立中福公司、日產煤約千噸以上、但各方反對福公司運煤出境者、仍不乏其人、而道清鐵道係英款所築、福公司乃以債權人地位加以責詰、自此兩公司時加傾軋、今春四月福公司運煤出境、竟遭市民及中原鑛工之阻止、福公司乃斷絕所供給之全市水電、糾紛遂起、經各方調解、至五月間方定新合同、重行復業、其前途未可期也、蓋我國鑛產以缺乏資力、多引用外資、或由外人開採、雖能符合引用外資以開發富源之原則、然因各種利害衝突、而發生糾紛、亦在所不免也、

(三)一年來政府對於礦業之管理設施及新計劃

政府因年來外煤傾銷、國煤又因運輸不便、乃日有江河日下之勢、為謀挽救此種情形起見、於六月初召集全國鑛業會議、一日通過修理機車車輛法原則九條、並組織修車運煤會向北甯等路商借破車千輛、及華北銀行界借款修理、以利煤運、二日通過路鑛修車聯委會會章十一條、又通過今後鑛產稅減為千分之二十、路運費減至每公噸每公里國幣五厘、

以及增加外煤進口稅、而鼓勵人民應用國煤、並擬發行國券救濟公債兩千萬、及組織國煤托辣斯等、數日會議雖有相當之成績、然僅及於煤礦而已、

實部又鑒於欲發展我國重工業、非先鍊鋼製鐵不可、漢冶萍及大冶鐵廠、已入停頓狀態、而每年外洋進口之鋼鐵、除機器不計外、實達六十萬噸、滿尼達八九千萬之多、欲

一年來之水產業

●綜觀……●魚類與漁區……●廣東省漁業……●福建省漁業……●浙江省漁業……●江蘇省漁業……●山東省漁業……●河北省漁業……●遼甯省之漁業……●水產貿易……●水產教育……●漁業行政

(一) 綜觀

中國漁業之發生、由來已久、而全國所產之水生生物、種類既多、滋生支豐、其他種種與漁業有關之條件、俱極適合、但近年以來、漁業衰敗之警訊、漁民呻吟之呼聲、俱與吾人耳目相接、推其緣由、則(一)為過去社會之不知重視提倡、(二)為過去政府之不能保護監督、(三)為漁業界本身之懶惰、不知進取、一言以蔽之、則俱由於各方之因循敷衍、有以致之、

最近一年來、水產事業、似已稍稍受人注意、在漁業行政官、則中央方面、實業部除擬訂整理漁業計劃外、復成立漁業改進委員會、由實業部長自兼主席、廣徵專家、擬訂計劃、但以中央經濟之困難、乃決議徵收漁業建設費、以取之於漁民原則、所惜決議之時、即由各方反對、相持數月、殆由三度調解而得進行、吾人方以為中國漁業之振興、將由此而萌芽、然而不意朝聞、即有各區漁業管理局改進會之暫行停止、誠當局以經濟困難、所入不足以談建設為辭、但遇難

挽此危機、乃作有四年鋼鐵計劃、並與德國喜望、孟阿恩、麥迪等三公司會商創辦鋼鐵廠、德方投資額為六千五百萬、落成後可產鋼二十萬噸、簽字及籌辦手續、尚在進行中、觀乎我國一年來之振業、其如何整頓發展、實為今後一重大之問題也、

畏縮、恐亦不能辭其咎也、故中央雖有整頓漁業之意、吾人固不諱計劃之正確與否、接近事實與否、所備備以權者、即在於能否切實推行耳、

今再以各省市之漁政言、則大都毫不注意、領海中外國漁船之侵漁、市場上舶來水產品之傾銷、每使國人無法漁獲無法銷售、然而欲求之漁政之設施、以補救者、則全無端倪、亦且無法措手也、最近一年來、祇廣東、江蘇、上海三省市、尚稍注重、廣東則重於調查實況、以及技術之工作、江蘇以年來重視之結果、已可從事於沿海漁村之指導、所惜省政當局之二易、進行不無影響、而上海則專重於水產經濟、外魚之傾銷、如何抵制、魚價之低落、如何平衡、以及如何銷售產品、以增多漁產收入、如何統制、以安定漁村金融、此三者進行雖異、但有益於漁業則一、深望三省市之繼續努力、尤望於全國各省市之急起直追、

最近一年來、社會振興漁業之呼聲日高、而尤重於新式漁輪之添置、吾人於此、實深喜吾國漁業之漸趨進步、但試一

加檢視、則目前情狀、是否已適合於新式漁輪之增加、尙無疑也、故吾國漁輪業之發生、已二十餘年、然而成績則渺、每年捕魚逐漸接近沿岸、舊式漁具被其摧毀之事實、時有所聞、而其殘殺幼魚、則尤足以使沿岸漁產之日趨減少、此實以漁輪船體之陳舊、漁撈者技術之幼稚、而不克遠出、然漁政當局之不行海洋調查漁場探檢、亦爲其主要之原因、今實業部向德購新式漁輪七艘、宣傳已久、聞即將成爲事實、則吾人希望其從事於遠洋漁業之試驗、乃可領導現有漁輪業者、遠出捕魚、如此方能振興吾遠洋漁業、安定沿岸漁民、復足以充海上軍警之耳目、保領海之安全、如以現有漁輪競爭作業、是吾國漁業前途必日趨崩潰也、然則、社會將停止投資於漁業建設乎、則吾人以爲水產品罐頭廠之設立、鹽魚製造廠之改進、俱欲吸收大規模之經濟、其成效則一方製品銷售市場、可予舶來水產品有效之抵制、一方收集漁汛大量之鮮魚、免致魚價低落、漁民難於生存、而在設廠之主人、復能獲極大之利益也、再漁輪之添購、亦未爲絕對不可、要在船體之堅固、船具之新式、並雇用曾受水產智識之技術員、則可出漁於較遠漁場、一方助政府之試驗、而獲利亦能較

吾國沿海所產重要魚類簡表

| 魚名 | 省別 | 著名產地 | 魚類 | 重要漁具 | 年產額 |
|-----|----|-------------------------------|-------------|------------|-----|
| 大黃魚 | 廣東 | 香港、平海、汕尾、碣石、汕頭、南澳、海南、電白、拓林等近海 | 黃魚拖網、手釣、延繩釣 | 二二二、九九九元 | |
| | 福建 | 廈門、崇武、海壇、東引、三星、沙埕等近海 | 手釣、延繩釣 | 二七〇、〇五二元 | |
| | 浙江 | 南北魚山、岱山、長塗、石浦等近海、 | 對網、張網、大甯網等 | 四、四〇〇、〇〇〇元 | |
| | 江蘇 | 大海洋最多 | 對網、張網 | 三二六、五四七元 | |
| 小黃魚 | 福建 | 三都澳最多、崑山、三暎次之 | 刺網、拖網 | | |

豐也、此外各水產養殖、水產運輸等、俱屬大可投資之絕好企業也、

茲將一年來水產業之情形、分述如後、但重於外海漁業、內地各省、漁業較少、更不受人注意、本刊復以倉卒創刊、故不能陳述、茲希望明年再與讀者相見之時、有詳細之報告、再吾國水產製造業、水產養殖業、亦太少舉、故亦未另節申述、終之社會之陳跡如此、而本報收集又少、謹敢以編纂報告與社會振興漁業以共勉也、

(一)魚類與漁區

吾國沿海七省、海岸線長七千餘里、可供漁撈之良好漁場有二十萬一千八百〇五方里、幾佔亞洲漁場之半、生產之魚類有大黃魚、小黃魚、帶魚、墨魚、鯊、鰻、鱈、鱒、鱒、鮪、鱈、貝、蛤、紫菜、石花菜、海帶、海參、鱻、蠔等無不豐產、綜合統計、因各省之不注意、故難報告、估計有漁民二百萬人漁船三萬隻、每年漁產一萬萬元左右、可惜各地不加注意、每致大好利源、爲鄰國所佔、亦可慨矣、茲先將沿海所產重要魚類列爲簡表、更就各省一年來漁況分別言之、

| 魚 | 帶魚 | 魚 | 魚 |
|-------------------------------|---------------------------|-------------------------------|-------------------------------|
| 浙江 南北魚山、石浦、普陀洋、浪崗洋面等 | 廣東 海南、龍白、香港、甲子、南澳、遮浪洋等 | 廣東 東莞、龍白、香港、平海、龍白、汕頭、南澳等外海 | 廣東 東莞、龍白、香港、平海、龍白、汕頭、南澳等外海 |
| 三月五月四月最盛 | 自十一月至翌年三月十 二月一月最盛 | 週年十月至翌年二月爲 盛 | 週年十月至翌年二月爲 盛 |
| 大小對網、膠網、 | 拖網、手釣 | 拖網、手釣、延繩釣 | 拖網、手釣、延繩釣 |
| 二、一五一、一八〇元 | 上 | 上 | 上 |
| 浙江 餘山洋、呂泗洋 | 福建 廈門、崇武、海壇、車引、三星等近海 | 福建 廈門、崇武、東引、三星、海壇等外海 | 福建 廈門、崇武、東引、三星、海壇等外海 |
| 全七位五月至九月亦有 | 全 | 全 | 全 |
| 風網、刺網、駐木網 | 全上延繩釣 | 手釣、延繩釣 | 手釣、延繩釣 |
| 上 | 上 | 上 | 上 |
| 一、七一八、四八四元 | 二、六〇〇、〇〇元 | 一〇、二五〇元 | 一〇、二五〇元 |
| 浙江 諸城、日照、即墨、蓬萊、黃縣、掖縣、烟台等外海 | 浙江 南北魚山、普陀洋 | 浙江 南北魚山、黑山外海 | 浙江 南北魚山、黑山外海 |
| 五月七月最盛 | 十月至翌年正月 | 十月至翌年二月 | 十月至翌年二月 |
| 風網、刺網、駐木網 | 全上延繩釣 | 手釣、拉釣、延繩釣、拖網 | 手釣、拉釣、延繩釣、拖網 |
| 上 | 上 | 上 | 上 |
| 二八、九三〇、〇〇元 | 五〇四八〇三元 | 五四、三四六元 | 五四、三四六元 |
| 山東 利津河附近 | 江蘇 嶧山、海礁洋面 | 江蘇 嶧山、海礁洋面 | 江蘇 嶧山、海礁洋面 |
| 六月八月最盛 | 全 | 全 | 全 |
| 全 | 全上延繩釣 | 手釣、延繩釣 | 手釣、延繩釣 |
| 上 | 上 | 上 | 上 |
| 七三六一、五二三元 | 二、六〇〇、〇〇元 | 四五一、七二一元 | 四五一、七二一元 |
| 河北 熊岳復蓋近海 | 山東 廟島、列島、海洋島、五馬島、大連等近海 | 山東 廟島、列島、海洋島、五馬島、大連等近海 | 山東 廟島、列島、海洋島、五馬島、大連等近海 |
| 全 | 六月十一月七九最盛 | 六月十一月七九最盛 | 六月十一月七九最盛 |
| 拖網、手釣 | 延繩釣 | 延繩釣 | 延繩釣 |
| 上 | 上 | 上 | 上 |
| 三三三、二八九九元 | 八八、四八〇元 | 八八、四八〇元 | 八八、四八〇元 |
| 遼甯 遼南、龍白、香港、甲子、南澳、遮浪洋等 | 遼甯 遼南、龍白、香港、甲子、南澳、遮浪洋等 | 遼甯 遼南、龍白、香港、甲子、南澳、遮浪洋等 | 遼甯 遼南、龍白、香港、甲子、南澳、遮浪洋等 |
| 全 | 週年十月至翌年二月爲 盛 | 週年十月至翌年二月爲 盛 | 週年十月至翌年二月爲 盛 |
| 拖網、手釣 | 拖網、手釣、延繩釣 | 拖網、手釣、延繩釣 | 拖網、手釣、延繩釣 |
| 上 | 上 | 上 | 上 |
| 一一九、五八八元 | 一〇、二五〇元 | 一〇、二五〇元 | 一〇、二五〇元 |
| 廣東 海南島、香港、平海、遮浪洋等近海 | 廣東 海南島、香港、平海、遮浪洋等近海 | 廣東 海南島、香港、平海、遮浪洋等近海 | 廣東 海南島、香港、平海、遮浪洋等近海 |
| 四月七月五六月爲盛 | 四月七月五六月爲盛 | 四月七月五六月爲盛 | 四月七月五六月爲盛 |
| 刺網 | 刺網 | 刺網 | 刺網 |
| 上 | 上 | 上 | 上 |
| 一一八、〇〇五元 | 一一八、〇〇五元 | 一一八、〇〇五元 | 一一八、〇〇五元 |
| 福建 崇武、東引、西洋、七星等近海 | 福建 崇武、東引、西洋、七星等近海 | 福建 崇武、東引、西洋、七星等近海 | 福建 崇武、東引、西洋、七星等近海 |
| 五月九月六七月爲最盛 | 五月九月六七月爲最盛 | 五月九月六七月爲最盛 | 五月九月六七月爲最盛 |
| 全 | 全 | 全 | 全 |
| 流網、張網、釣網 | 流網、張網、釣網 | 流網、張網、釣網 | 流網、張網、釣網 |
| 上 | 上 | 上 | 上 |
| 九四六、〇〇二元 | 九四六、〇〇二元 | 九四六、〇〇二元 | 九四六、〇〇二元 |
| 浙江 黑山列島、舟山羣島等近海 | 浙江 黑山列島、舟山羣島等近海 | 浙江 黑山列島、舟山羣島等近海 | 浙江 黑山列島、舟山羣島等近海 |
| 週年四月六月爲盛 | 週年四月六月爲盛 | 週年四月六月爲盛 | 週年四月六月爲盛 |
| 流網、張網、釣網 | 流網、張網、釣網 | 流網、張網、釣網 | 流網、張網、釣網 |
| 上 | 上 | 上 | 上 |
| 九四六、〇〇二元 | 九四六、〇〇二元 | 九四六、〇〇二元 | 九四六、〇〇二元 |

| 魚名 | 產區 | 盛期 | 盛度 | 漁法 | 產量 | |
|----|----|---------------------------------------|----------------------------|-------|----|---|
| 鱈魚 | 江蘇 | 余山洋、大露洋、呂泗洋、海州近海等 | 四月六月五月為盛 | 全 | 全 | |
| | 山東 | 石島烟台近海 | 週年三二月為最盛 | 全 | 全 | |
| | 廣東 | 海南、香港、桔石、汕頭近海 | 週年四月六月為盛 | 全 | 全 | |
| | 福建 | 東山、廈門、崇武、東引、沙埭 | 全 | 全 | 全 | |
| | 浙江 | 青浜、廟子湖 | 全 | 全 | 全 | |
| | 江蘇 | 嶗山、花鳥、綠華 | 六七月 | 全 | 全 | |
| | 山東 | 石島、烟台 | 六月十月 | 全 | 全 | |
| | 遼甯 | 海洋島、鴨綠江口外海 | 週年以春冬為最多 | 全 | 全 | |
| | 廣東 | 海南、香港、電白、平海、遮浪、桔石、汕頭、南澳 | 全 | 全 | 全 | |
| | 福建 | 東山、廈門、崇武、海壇、東引、南北岐山、黑山、舟山等羣島、嶗山、花鳥、海礁 | 週年以五六月為盛 | 全 | 全 | |
| 鱈魚 | 江蘇 | 嶗山、花鳥、海礁 | 全 | 全 | 全 | |
| | 山東 | 石島、烟台、嶗山、龍口 | 全 | 全 | 全 | |
| | 河北 | 沙壘田、秦皇島等近海 | 全 | 全 | 全 | |
| | 遼甯 | 安東、海洋島、五馬島、大連 | 全 | 全 | 全 | |
| | 廣東 | 海南、香港、桔石、遮浪、東山、廈門、白尤、海壇、嶗山 | 夏季最盛 | 全 | 全 | |
| | 福建 | 東山、廈門、崇武、海壇、嶗山 | 四五月最盛 | 全 | 全 | |
| | 浙江 | 南北魚山、普陀 | 立夏五月下旬 | 全 | 全 | |
| | 江蘇 | 嶗山、黃崗、泗礁、呂泗、海州 | 週年春秋最盛 | 全 | 全 | |
| | 廣東 | 香港、遮浪、汕頭 | 週年盛漁為四月十二月 | 全 | 全 | |
| | 福建 | 廈門、崇武、白尤、東引、七星 | 全 | 全 | 全 | |
| 鱈魚 | 浙江 | 黑山列島、舟山羣島 | 全 | 全 | 全 | |
| | 江蘇 | 馬鞍羣島、長江下游 | 七月十二月 | 全 | 全 | |
| | 山東 | 沿海各島近海 | 全 | 全 | 全 | |
| | 廣東 | 海南、香港、遮浪、平海、甲子 | 十月至翌年二月 | 全 | 全 | |
| | 鱈魚 | 江蘇 | 嶗山、花鳥、海礁 | 全 | 全 | 全 |
| | | 山東 | 石島、烟台、嶗山、龍口 | 全 | 全 | 全 |
| | | 河北 | 沙壘田、秦皇島等近海 | 全 | 全 | 全 |
| | | 遼甯 | 安東、海洋島、五馬島、大連 | 全 | 全 | 全 |
| | | 廣東 | 海南、香港、桔石、遮浪、東山、廈門、白尤、海壇、嶗山 | 夏季最盛 | 全 | 全 |
| | | 福建 | 東山、廈門、崇武、海壇、嶗山 | 四五月最盛 | 全 | 全 |
| 浙江 | | 南北魚山、普陀 | 立夏五月下旬 | 全 | 全 | |
| 江蘇 | | 嶗山、黃崗、泗礁、呂泗、海州 | 週年春秋最盛 | 全 | 全 | |
| 廣東 | | 香港、遮浪、汕頭 | 週年盛漁為四月十二月 | 全 | 全 | |
| 福建 | | 廈門、崇武、白尤、東引、七星 | 全 | 全 | 全 | |

| 魚名 | 產地 | 季節 | 漁法 | 備註 |
|-----|----|------------------------|------------------------|-------------|
| 鱈魚 | 福建 | 東山、金門、崇武、白尤、東引 | 全 | 拖網拉釣 |
| | 浙江 | 南北岐山列島、黑山列島 | 週年以九月至翌年二月為盛 | |
| | 江蘇 | 馬鞍山島外海 | 全 | |
| | 廣東 | 香港、平海、遮浪、甲子、南澳 | 九月至翌年二月 | 拖網 |
| | 福建 | 廈門、崇武、東引、七星 | 全 | 全 |
| | 浙江 | 黑山列島及外洋奄一帶 | 冬季最多 | 大對網、拖網 |
| | 江蘇 | 馬鞍山島外海 | 全 | |
| | 山東 | 石島近海 | 六月十一月 | 拖網 |
| | 遼甯 | 大連旅順外海 | 全 | |
| | 山東 | 圓島、烟台、石島、崂山 | 八月至翌年五月冬季最盛 | 延繩釣、拖網 |
| | 遼甯 | 大連外海、瑯島、海洋島 | 全 | |
| | 鱈魚 | 廣東 | 海南、華白、香港、平海、遮浪、連頭埠、南澳等 | 五月九月以六至八月為盛 |
| 福建 | | 崇武、廈門、海壇、白尤、東引 | 全 | |
| 浙江 | | 黑山列島、舟山羣島外海 | 四月九月 | 流網、手操網 |
| 江蘇 | | 海礁余山、花鳥外海 | 全 | 流網、拖網 |
| 山東 | | 大竹山島、烟台、龍口外海 | 五月八月 | 流網 |
| 河北 | | 秦皇島等外海 | 全 | |
| 遼甯 | | 鹹魚圈、廟島列島、大連 | 全 | 流網、掛網 |
| 廣東 | | 珠江口、平海、遮浪、桂石、蓬頭埠等近海 | 四月七月 | 刺網、流網 |
| 福建 | | 東山、廈門、崇武、東引、七星 | 全 | |
| 浙江 | | 黑山列島、普陀洋 | 全 | |
| 江蘇 | | 呂泗洋 | 全 | 拖網 |
| 馬鮫魚 | | 山東 | 大竹山島、烟台、龍口、石島 | 四月七月五六月為盛 |
| | 河北 | 秦皇島、菊花島等 | 全 | |
| | 福建 | 東山、廈門、崇武、東引、七星 | 全 | |
| | 浙江 | 黑山列島、普陀洋 | 全 | |
| | 江蘇 | 呂泗洋 | 全 | |
| | 山東 | 大竹山島、烟台、龍口、石島 | 全 | |
| | 河北 | 秦皇島、菊花島等 | 全 | |
| | 遼甯 | 大連外海、瑯島、海洋島 | 全 | |
| | 廣東 | 海南、華白、香港、平海、遮浪、連頭埠、南澳等 | 全 | |
| | 福建 | 崇武、廈門、海壇、白尤、東引 | 全 | |
| | 浙江 | 黑山列島、舟山羣島外海 | 全 | |

遼甯 五馬島、大連、旅順外海 全 八月至翌年正月冬季最盛 拖網、手釣 上

廣東 海南島、香港、遮浪、汕頭 全 十月至翌年二月冬季最盛 全 上

福建 崇武、東引、海壇、白犬 全 遼年冬季最盛 拖網、手釣、拉釣 上

浙江 黑山列島、普陀洋、浪崗洋 全 遼年冬季最盛 拖網、手釣、拉釣 上

江蘇 花島東北海礁附近 全 遼年冬季最盛 拖網、手釣、拉釣 上

山東 大竹山島、石島附近 全 遼年冬季最盛 拖網、手釣、拉釣 上

河北 秦皇島、利津外海 全 遼年冬季最盛 拖網、手釣、拉釣 上

遼甯 菊花島、廟島列島外海 全 遼年冬季最盛 拖網、手釣、拉釣 上

廣東 東京灣、汕尾、香港、汕頭、南 遼年冬季最盛 拖網、手釣、拉釣 上

福建 東山、廈門、崇武、海壇、東引 全 遼年冬季最盛 拖網、手釣、拉釣 上

浙江 南北岐山、黑山列島 全 遼年冬季最盛 拖網、手釣、拉釣 上

江蘇 馬鞍羣島外海、呂泗 全 遼年冬季最盛 拖網、手釣、拉釣 上

山東 大竹山島、石島、烟台外海 全 遼年冬季最盛 拖網、手釣、拉釣 上

河北 沙壘田、秦皇島等 全 遼年冬季最盛 拖網、手釣、拉釣 上

遼甯 廟島列島、老鐵山水道 全 遼年冬季最盛 拖網、手釣、拉釣 上

廣東 海南、電白、桔石、平海外海 全 遼年冬季最盛 拖網、手釣、拉釣 上

福建 東山、廈門、崇武、七星外海 全 遼年冬季最盛 拖網、手釣、拉釣 上

浙江 黑山列島、外洋奄等外海 全 遼年冬季最盛 拖網、手釣、拉釣 上

江蘇 馬鞍羣島外海 全 遼年冬季最盛 拖網、手釣、拉釣 上

三廣東省漁業
廣東省海岸線曲折蜿蜒，不亞於閩浙二省，其海產之富，實可與歐美漁場比美，但其漁法陳舊，故漁業亦無進展，然自最近建設廳設立水產股後，盡力調查，並在沿海劃分漁區，設立管理所等（如潮汕、廣海等區漁業管理所已行成立），對各地漁況，俱作精密調查，照該省建設廳之估計，則全
省約有大小漁船五萬餘隻，漁民五十餘萬人，但以受一向濫捕之結果，漁獲乃少，加以苛稅及土劣之壓榨，故年來情形，尙未見良好也。
廣東重要沿海漁業地，自以汕頭、海豐、澳門、海南、陽口等地為盛，茲分述如下：
○汕頭沿海一帶，海岸頗為曲折，到處皆天然良港，水

深自一尋至八尋、底質爲沙泥、生產黃魚、鯪魚、鰻魚、鯪魚、比目魚、黃花魚、鱈魚等、其漁船大部集中於南澳、達頭、拓林、海門等地、而尤以南澳達頭埠二港爲多、各有二百艘以上、漁具爲刺網拖網及釣具等、

②海豐附近 海岸亦極凹曲、水深自三尋至七尋、所產魚類爲黃魚、鰻魚、鯪魚、馬鮫魚、墨魚等、其漁業集中地、則在仙尾、滘浪島、媽宮、碣石、甲子、平等海等、就中以仙尾漁船最多、約有二百餘艘、而以橫提、刺網、流網、巾滑網、及釣具等漁具最多、

③大鵬灣一帶 島嶼羅列、到處成良好漁港、但以富珠江出口、故附近水深有限、且水質亦因以不同、直至香港外海、始不受河水影響、其結果、所產魚類、乃亦不同、故在珠江口一帶、產淡水魚爲多、其他如鱈魚、小蝦等、尙有出產、靠外則有鹹水產之鰻、鱈、鯪、墨魚、黃魚、及馬鮫魚等、漁船概以香港、沙嘴灣、銅羅灣、長洲、大澳及澳門爲根據地、漁具多屬流網拖網、對網、網網及釣具等、

④海南島一帶 漁業亦極發達、該島東岸有海口、清欄、陵水、榆林、三亞等港、南岸有臨高、儋州、北黎等港、均爲該島漁業根據地、其中尤以三亞、北黎爲漁船集中之處、出產黃魚、鯛魚、鰻魚、鱈魚、鱈魚、鱈魚、海參等、漁具爲拖網、刺網、流網等、該島對岸之北海、爲該省重要漁港之一、漁汛之際、泊有漁船千艘以上、尙良港也、今年海南島設有瓊崖實業局、對漁業亦多注意、而建廳方面亦已詳加調查、將來必有相當進步也、

⑤陽江一帶 水深十六七尋左右、自澳門以至海南島、青洲之間、拖網船出入頗多、約有二百三四十艘、海陵島外則復有流網漁船、約有五六十隻、出產鰻、鱈、鯪、鰻、

鱈、鯪、帶魚、黃花魚、馬鮫魚、牡蠣等、再陽江島內、亦頗富於水源、故爲絕好之淡水養魚地、年產亦達二百萬元、終之廣東沿海漁產頗爲豐富、近來該省建設廳會對新會、赤溪、台山(即廣海漁業區、廣海在台山之南)、陽江、電白、茂名、吳川、防城、廉州、欽縣等南路十一縣漁業、詳加調查、本書以篇幅關係、不能詳述、

再廣東之東京灣爲底曳網漁業之絕好漁場、有一萬八千方海里之面積、凡鯪魚、鯛魚、黃魚、鱈魚、鰻魚、墨魚、馬鮫魚等俱盛產之、而國人祇舊式之帆船拖網、前往作業、以帆力之薄弱、祇沿灣作業、現行漁區、尙不及其半、而日本近年之拖網輪船已前往捕魚、每次俱能豐獲、而尤以鯛魚爲多、日人嘗不遠千里而來侵漁、其獲利之厚、自屬了然、深望國人之急起直追、振我漁業、保我國權也、

該省之新式漁業公司本有海富、南中兩公司、去年聯合改稱海益漁業公司、僅有手線網漁輪一對、資本頗少、成績極渺也、

該省東沙島之海草生產極富、爲重要漁產品之一、該省現有東沙海產公司、前往採取、深望事業之蒸蒸日上、該省製造業亦不見發達、罐頭工廠之出品、祇有馬鮫魚、風尾魚爲大宗、而近年製冰廠則汕頭、廣州、中山等處已有、但用之於漁業尙極少也、

該省水產繁殖、則極發達、各省淡水池塘面積有八九十萬畝、養魚者約十萬人、故年產頗豐、鹹水養殖、則以養牡蠣爲大宗、中山一縣養牡蠣之水而積、約有千畝、俱以舊法養殖、任其天然繁長、尙尙不見有何發展、

四、福建省漁業

福建省漁業向稱發達、蓋該省海岸既形曲折、而沿岸復多

島嶼，是以海岸線綿長一千五百哩以上，其港灣之成長好漁港者，他省無出其右，普通沿岸，水深約自十尋至三十五尋，其出產之魚類，則以大黃魚、小黃魚、馬鮫魚、鯛魚、鯧魚、鯨魚、帶魚、墨魚、白果子爲主，其他如牡蠣、蠔子、鰻魚等生產亦多，全省約分三大漁區，即(一)自鎮下關至三沙灣西洋島一帶，(二)自平潭南日島與海壇島附近，(三)自泉州至廈門東山縣一帶，其主要之漁港則爲西洋島、三沙灣、霞浦、興化、南日島、海壇島、泉州、廈門、虎頭山、東山等地，而其沿海俱屬主要漁場，海產極豐，其最著名者有三：

①在東引島外海水深三四十尋處，海底爲平坦之沙泥質，面積約有二百平方哩，生產黃魚極盛，次爲鯧魚、鯛魚等，②在島坵附近，距島坵約三十海里，水深三十尋，海底爲沙泥質，生產鯛魚最多，次爲鰻魚、馬鮫魚等，③在東山附近，水深自十尋至二十尋不等，海底爲沙質，但該處島嶼林立，行漁面積，因以狹小，漁產以白果子爲最多，福建之漁具，則最盛爲延繩釣魚業，他爲手釣拖網、流網、張網、網仔網等，應用亦廣，茲將福建重要漁業地列後：

④廈門 廈門四面環海，爲閩省重要漁業根據地之一，海船千艘，漁民三四千人，以釣魚業爲最盛，其所使用之釣船漁船，常往來捕魚於島坵、東山、台灣、等沿海，此外尚有一種烏鰂網，亦須魚類自行投網，始能漁獲，故產量豐欠，全視命運，再所用漁船，俱爲小型帆船，其來廈門港口，以前尚有鋪地，今該處被堤工處填平，故今乃船於毫無漁港設備之電燈公司外沿岸，平時運搬漁獲物既感困難，而風浪一起，亦無法避免，此其缺點耳。

⑤東山縣 東山漁業之盛，可稱閩南第一，四季漁業，俱極豐盛，中以網漁業爲最多，釣次之，其他漁漁具種類亦

極多，該縣以城廂一帶爲最盛之漁區，蓋處於東山島之海，三面臨海，銜接城鎮，其地半數居民，俱爲漁民，該處有三漁船停泊港，即南門澳、東門澳、西門澳，而以南門爲最，以漁船往返之便利也。

近年以來，福建漁業，因缺乏研究及指導之機關，故極少進展，即建廳亦無專門人員，至本省實況亦難統計，今平實業部閩粵漁業管理局成立，設總局於福州，並在東山、平潭、廈門、各設立辦事處，以從事於護洋及試驗工作，且以經濟支絀，難能見效，今後奉令停止，漁業前途，實難樂觀，各地漁民，亦墨守舊法，不知改進技術，而其生產者，大都借自富商，受盡高利剝削，及至外海復以海盜如毛，小克行漁，故漁獲極少，而漁業亦日趨衰頹，照該省錢，二十年份之全省漁獲，估計約值一千二百萬元，今春漁況，更形歉收，大概尚不及此數矣。

至於福建之新式漁業，大部全以泉州(晉江)爲根據地，其在實業部領得執照者，有第一第二泉州號手線網漁輪一對，第一、二、三、四、號閩興號手線網漁輪兩對，第一第二閩山號一對，第一第二號閩南號一對，共計十艘，今夏閩南漁輪已離晉江，改稱復利復源，而以上海爲根據地而中漁矣，此外廈門有第一第二、南中號漁輪一對，華南第一、第二號兩艘，南中早至廣東營業而華南則已賣與上海華東漁業公司，改稱華東第一第二號矣。

五、浙江省漁業

浙江省沿岸島嶼林立，多屬良好漁港，而水深適度，海底平坦，頗適於底漁漁業，且受暖寒流之影響，致海產生物，滋牛極多，故漁業之盛，實爲全國之冠，其漁場位置，北自北緯三十度四十分，南至北緯二十七

度十分、著名之漁場則有台州列島、南北澈山、桃花港、蛇蟠石浦、鉅港、黃大洋、普陀洋、大戢洋等、其水深則自六七尋至十七八尋、底質則多爲泥質、北部東區爲泥沙、而鮑魚漁場之底質則爲沙質、南部多底棲魚類、北部多迴游魚類、水產生物生產最多者、則有大黃魚、小黃魚、帶魚、墨魚、鰱魚、鱖魚、鯊魚、馬鮫魚、鮫魚、鰻魚、鞋底魚、鱖魚、梭子蟹、海蜇、紫菜等、

浙江省漁業之主要者有大對船漁業、大甯網漁業、張網漁業、流網漁業、延繩釣漁業、烏賊拖網漁業、墨魚籠漁業、各項漁業俱爲相沿之舊式漁業、漁獲多爲大小黃魚、帶魚、墨魚、鰱魚、鯊魚、鮫魚等、漁期則各有不同、但最大漁汛則自清明左右、小黃魚漁期起至六月之墨魚漁期止、冬季則有帶魚漁汛、除此以外、則漁獲俱不見豐、此項舊式漁業、多屬帆船捕魚、大都在沿島岸作業、祇捕小黃魚之大對船在江蘇之舟山作業外、一部份亦至江蘇之馬鞍山羣島、此外則如大甯網漁業多集中於岱山東沙角及嶗山倒斗與、而出漁於鉅港黃大洋等處、尚有台州之對船、亦捕大黃魚爲主、泊於岱山、長塗各島、流網漁業則大部集中於高亭、此項漁業、則出海頗遠、鰱魚流網時則在江蘇之呂泗洋作業、黃魚流網時亦有一部份在鉅港作業、鯊魚流網時出海極遠、東至琉球外海（約離舟山一百哩外）南至温州洋面、北至青島外海、可爲遠洋漁業之初步矣、釣漁業之釣帶魚者、則取自石塘、北至嶗山、釣鯊魚之範圍亦廣、亦有遠出至數十裡外者、

浙江省漁業、最盛之根據地、則爲岱山及沈家門二處、嵒如温州、石浦、定海、甯波、鉅山等亦盛、凡各色漁船漁汛之際、多集中於沈家門岱山二處、而漁獲物、則大部運至

上海、而甯波則爲浙江之大集散地、茲擇要分述如後、

○岱山 岱山在舟山之北、漁業極盛、尤以東沙角爲大青漁業集中之地、今年有本山幫百艘、奉化幫三百餘艘、象山東門幫約八十艘、定海螺門幫百餘艘、其他由各地而來集百、約有四百艘、此外來自臨海之紅頭對約有八百對、來自甯海之花頭對、約有四百對、樂清玉環一帶、來之白鴨對約有一百對、溫嶺來之白底船約有五百對、大小對百對、各海山對約六百對、凡此各漁船俱於大黃魚汛時集中東沙角、但亦有暫時移泊於長沈家門者、而集中於沈家門之大對船、亦有以出售漁獲而來此、高亭之溜網船總數約三百艘、南峯山則有張網船百艘、

岱山之客船既多、故有各幫公所之組織、岱山漁行亦多、而各幫亦有來岱自設魚行者、

岱山除漁業外、尚有鹽業極盛、產鹽爲晒鹽、粒細而白、每年約值三十餘萬元、

岱山復爲浙江最大之水產製造生品地有魚燕廠百餘家、專做大小黃魚之鹹乾鹽、每年營業百萬、但目前事業不振、蓋以銷路停滯、而廠家又急於出貨、不待魚燕晒乾、即行裝運、故遠路客商今已極少、

○沈家門 沈家門在舟山之東隅、凡舟山羣島一帶之捕魚船、大都全向沈家門購辦雜貨、該處、冰廠極多、蓋供給大量漁船之需要也、沈家門最盛者爲大對漁業專以小黃魚爲主、今年有八百六十三對、此項大對船、俱加入沈家門魚棧公所、分長春短春二種、長春自上年八月半起、以沈家門爲根據地、向桃花六橫、浪崗等洋面作業、立冬以後、則以江蘇嶗山爲根據地、在余山洋面作業、短春則上年十二月以沈家門爲根據地、清明後亦北移至嶗山、所有漁獲由冰鮮而運

至上海甯波銷售，一部份回沈家門出售，沈家門魚行約有二十家，其中有臨時性質者，每年春以大對船至嶼山作業，故亦前往設立臨時魚行，今年往嶼山考計有泰選等十三家，共經手鮮魚九十八萬元以上，沈家門魚販之前往者有十三人，共經手十二萬元，而沈家門本地亦近百萬元，此外沈家門尚有做魚翅者，但出品不多。

⑤甯波 爲浙江重要商埠之一，人口衆多，而交通亦便，故魚產大部運往銷售，故寧波一如上海之爲魚產大集散地，而非生產地也，甯波魚行多集中於沿江之半邊街，共有鮮魚行九家，著名有宏源，每年營業九十萬，公茂營業八十萬元，東昇慎生各約五六十萬，他如鴻順、恒順等亦有三四十萬元之營業，鯪魚行有四家，多集於雙街，而專營鱖魚者亦有四家，集中於後塘街，其中如同和、老順昌俱有十萬元之營業數，此外尚有極多之魚販專將魚產販運上海甯波二地，以便從中獲利，各魚行曾連合反對，故今年亦領牙帖，但其規模則遠不如魚行也，海味行亦頗多，最大者名久和，每年營業十餘萬元，次爲通裕生，元記亦有四五萬之營業，甯波咸附近之奉化有大甯船三百艘，而甯波自身之漁船則極少。

浙江淡水養殖事業，均稱發達，茲僅就養魚業發達地點，概況，約略敘述如後，

⑥淡水養殖業 吳興 吳興縣中之菱湖鎮養魚業最稱發達，魚池介數千口以上，經營養魚業者，更僕難數，所養魚類以青草鮑爲多，其養魚之銷路，以上海爲尾閘，其所飼養魚種，銷路，則南達閩、粵，北至幽、燕，而國內誠可謂無遠弗屆矣，其魚產額之估計，則年約六百萬元，實可稱爲吾國淡水養殖魚之中心區，菱湖附近，如六庫、嚴家匯、莫港等

地，亦有魚池甚多，

⑦紹興 紹興地處錢塘江之南，曹娥江之西，境內多河流，網佈全縣，湖泊亦甚多，如賀家池、白塔洋、康家湖、秋湖等均甚著名，周圍或三十里，十餘里，五六里不等，水勢平行，極宜於養殖魚類，故從事於養魚者頗多，所養之魚類以花鰱、白鰱爲最夥，每年產額，約在三萬擔左右，所產之魚類，約十分之六七在本縣銷售，十分之三運往甯波、餘姚、上虞等縣。

⑧嘉興 嘉興養魚池密集之處，爲陶墩、錢鑪港、魚池匯、及南門外南湖附近諸地，池數共約百餘口，

鹹水養殖業 奉化甯海一帶，地近海岸，海產頗豐，而牡蠣、鱧子，尤爲該地特產，行銷外埠，頗負盛名，此外如舟山六橫等，鱧子產量亦極多，因其沿島岸泥塗頗大故也，

⑨蕭山 蕭山與紹興相連，在東鄉西小江附近，港汊分岐，養魚者極多，即南西北三鄉，河灣亦隨處可見，養魚小盛，東鄉最著名之魚塢爲塘里陳，一部韓、大錢、長巷等，南鄉爲南門港、厲市河等，北鄉則爲東大浦、西大浦等，綜計全縣魚塢約有八十餘處，養魚者約三千餘家，每年產魚五十萬斤，所養魚類大都爲鮑魚、草魚、鱖魚、青魚等，其魚秧亦來自菱湖，

(六) 江蘇省

江蘇省沿岸，頗少曲折，北自海州，南至金山嘴，近海漁區，面積約有三百餘萬方畝，沿海海底大都爲沖積層，北部以黃河、淮河所沖積而成，故雜有黃土，沿岸頗爲平坦，港灣既少，海岸坡度又微，故漁船，率多停泊於海濱沙灘之上，祇西連島之漁港，則水勢較深，大漁船可隨時出入，如遇颶風，漁船多相率避入，春季漁船旺盛之時，多以該港爲

根據地、該省東海沿海、則島嶼頗多、有名者為馬鞍山奉島、其中之硤山為江浙二省舊式漁業之主要根據地、且附近海底平坦、距離岸一百哩外、亦無深十尋以上者、故頗適於漁輪業之作業、故各漁輪、大部在馬鞍等島、花島山之東北海礁附近等洋面捕魚、但近年以來漁輪日增、而日本魚輪復積極侵漁、致漁獲漸少、民國十九年冬、乃在余山東北發現新漁場、該地地宮東經一百三十三度二十分至一百三十三度十分間、北緯卅度四十分至三十二度二十分間、水深在十二尋至二十三尋、故目前該處亦成拖網漁輪之主要漁場矣、

江蘇外海、寒暖流波及、且適當長江出口、各種有機物體、盡皆流出、故水產生物之滋生、極形豐盛、為亞洲著名之漁場、其中種類繁多、當在千數以上、產量最多者、當為黃花魚、大黃魚、鰱魚、帶魚、鞋底魚、帶魚、鰻、鱈、鱈、馬鈴魚、鰻魚、梭子蟹等、漁具方面、本省人經營者為黃花魚拖網漁業、鰱魚、鱈魚空釣漁業、打椿拖網漁業、大對網漁業、及吳淞口鱈魚漁業等、漁船有數千艘、魚民數十萬人、此外海州方面、有山東人經營之網漁業、嶧山一帶為浙江人經營之大對漁業、黃魚、鰱魚流網漁業、烏賊漁業、海蜇、網漁業等、福建人經營帶魚、延繩釣漁業、鯊魚延繩釣等、關於新式漁輪業、最初於民國八年前八年由南通張季直先生首先倡議組織江浙漁業公司購一德輪改名福海、作成績極微、民國後變更組織、始稍進步、民二十年江蘇省漁業試驗場成立乃先後租用錢甯海與二漁輪、舉行漁撈試驗、並帶營業、今秋該場已購定英國輪一艘、年內可抵中、

江蘇沿海各縣漁業尚稱發達、而主要之漁業根據地則為嶧山、海州、呂泗、澚浦等茲分述如後、

①嶧山 嶧山漁業最稱發達、尤以黃花魚、帶魚、墨魚

三項漁汛時最為旺盛、黃花魚漁汛時多為大對網漁船、來自各島、而尤以沈家門來者最多嶧山本有大對船十六對、今年漁獲五萬三千八百元、平均每對船可獲三千三百六十二元但多為自上年十二月起作業之短春船、今年各地來嶧者有一千二百對左右每對以三千元之漁獲計、則共計三百六十萬元、但沈家門來嶧之長春船尚不止此數、可見江蘇小黃魚生產之富矣、而每年五六月間、墨魚率來嶧山及附近之花島、綠華山麓發生殖作用、故余山居民、不論老幼、俱行工作、男子在沿山麓用拖網捕魚、即女子、小孩亦幫同製魚、嶧山本山有島賊拖網船二百餘隻此外尚有島賊照燈四只、此項照燈、即利用島賊愛好光亮之習性、在黑夜燃火誘之、因而捕獲也、嶧山冬季之帶魚汛亦極繁盛、於每年十一月中旬、各大對漁船即開始捕撈、直至十一月二十三日止、凡各島之大對船、及嶧山之小對船、俱全部作業、漁區即在嶧山東方、自海礁東十餘哩至嶧山山麓、今年漁汛尚在初起、不見旺盛、去年則有海山帶大對船四百對、合帶紅頭對六百對、四礁對八十對、閩幫大白底釣船八十只、小白底對船六十對、本山小對三百四十對、一汛漁獲每對共有一千二百元左右、去年嶧山小對共漁獲十九萬二千八百九十元、沈家門幫八家魚行收鮮達十二萬五千三百元、閩幫魚行四家、達三萬八千三百元、合幫魚行一家計二萬三千六百元、魚販十九人、計六萬一千元六百元、本山魚行九家、二十八萬一千元、可見嶧山一帶魚產之多矣、此外鱈鰻等魚業則極微、

該島現有江蘇省立漁業試驗場附設之嶧山漁業指導所、治安則由江蘇水上省公安隊維持、開營業部即將以其島為重要漁業港、如是則江浙漁業更可發展矣、

②海州一帶 魚類全年俱有生產、如鱈魚、鱈魚、馬鈴

魚、比目魚、黃魚等、俱極豐富、其棲息場所、在秦山之東、雁游山附近之東北海面、漁業之最盛者有流網漁業、大小張網漁業、流網漁業、空鈎釣魚業、及延繩釣魚業。

⑤呂泗 漁業之豐盛、為江蘇漁業歷史中之重要者、地濱黃海、久為南北洋漁業所集中、但近年以海盜猖獗、漁況已遠不如前、重要漁村漁港、為徐家棧、袁家灶、彭家套、楊家灶、秦園等五處、共有漁民二萬一千七百二十二人、有漁船一百二十餘隻、全年漁獲物以黃花魚、海蜆、蝦類為大宗、去年黃花魚約十六萬元、海蜆約二十萬元、統計共約七十餘萬元、以漁業而言、則有黃花魚張網漁業、洋放網漁業、海蜆張網漁業、捧捧網漁業等、去年漁業極豐、但以滄澗戰起、銷路乃窄、故魚價亦低落、今年二次風災、呂泗漁民頗受損失、約近七八萬元、且有海蜆放網漁業船五十隻、正在海上工作、損失亦極多也、

其他如舊黃河、及鹽城之新洋港、門龍港、東台之徐港、如皋之掘港、川沙之白龍港、松江之金山港等漁業俱極旺盛也、

江蘇省淡水養殖事業、素稱發達、鹹水養殖尙無、茲將養殖業發達之地點分別列後、

①蘇州 蘇州之洞庭東山、面積達一百九十二方里、河港錯雜、外通太湖、水利既便、食餌尤饒、故養魚之盛、可冠全蘇、惟後山全屬山地、所有魚池、均集前山、又南北兩莊磯以及橫澗、湘城、黃棧等處、養魚者亦不少、尤以北莊磯稱盛、全縣養殖水面積總計二千餘畝、養戶三千三百餘家、產額連同向溝港養魚者計算、年約四十六萬元左右、

②無錫 無錫養殖業之集中點、在梁溪兩岸、境界開源、揚名兩鄉、該處池塘極比、溝道縱橫、養魚者共有六七百家

之衆、魚產合計千餘所產額在十五萬元以上、

③鎮江 鎮江養殖事業、以永固高資二鄉最為發達、永固農家、均以養魚為副業、全鄉可利用養殖之水面、約占一千餘畝、每年出魚三百餘擔、值洋三千餘元、高資鄉每年養殖數額、共約一萬餘元、遠在永固鄉之上、此外諫壁等處亦有魚池、惟面積不廣、產額不多耳、

④南通 南通農學院魚池、水面積有一百八十畝、每年產額約千元、中公園魚池、面積二百畝、孝子祠養魚公司、面積三百畝、八廂養魚公司、面積八百畝、二溝頭養魚公司二百畝、成績均稱良好云、

⑤常熟 常熟養魚、以何市鄉支塘鄉、謝家橋等為最盛、每年產額未詳、

⑥崑山 崑山之東北部、地勢低窪、形如釜底、幾於十歲九潦、以故田多荒廢、濶清時有某類官會一度集資開墾、當掘地成池、即以掘起之泥土、填高他部、從此有高田、有魚池、種殖養魚、兩得其利、至今遺跡猶存、不過分割成數十家之墾牧公司、各自經營耳、其最大者、則為大盛墾殖公司、此外尚有吳淞水產學校之養殖試驗場、全縣養殖水面積、共約一千五百畝、產額年約數萬元、

⑦太倉 太倉西境之湖川橋、有西曉墾殖場、由許西曉個人經營、養殖水面積、計有二十餘畝、係用天然溝港、疏浚整治而成、歷年來慘淡經營、楚楚可觀、但近以資本不足、閉有出售之說云、

⑧嘉定 嘉定方面、多利用天然河川、設斷養魚、魚池放養後、任其天然成長、並不供給餌料、現在已有之養魚組織、計有鐵浜橋養魚社、陸家宅養魚社、及新民養魚社三處、由農民集資、共同飼養、

今丹陽張巷村、五里舖及龍城等處，雖有從事養魚者，然均墨守陳法，獲利甚微，急待識者之指導，他如常州、吳江、上海、宜興等縣，養魚事業，亦稱發達，但在江北方面，則除南通尚多養魚者外，他縣概不多見，此有提倡養魚之責者，所當加以注意者也。

(七) 山東省之漁業

【青島漁業】故山東省之漁業，以歷史之背景、實應為全國冠，然而事實上却有大謬不然者，蓋大好利源，因國人之忽視，乃為強鄰所侵佔，寢假至於今日，於是雖欲發奮圖強，亦不可得！我國人在渤海黃海方面，所經營之漁業，以黃花魚漁業、鱈漁業及帶魚漁業三種為最主要，其中黃花魚每年之漁獲額可達二十萬左右，其他鱈漁業及帶魚漁業亦可得十萬元以上之金額，其他如鱒、鱈、鰱、鮪、玉筋魚、鰻頭魚、海參、海蜇、牡蠣、板屋貝蝦等所獲亦豐，總計每年之漁獲總額可達五十萬元以上，至國人之新式漁輪則大都集中於青島，該省自民三青島戰事發生，日軍自勞山灣登陸後，即分遣漁民捕捉，以供軍需，自經日本漁捕之後，即覺生產異常豐富，較之日本沿岸，幾超出數倍，於是日本漁民成羣結隊而來，今更在青島設有各種漁業機關，在山東角一帶之捕魚區域，凡屬各種最新式之捕魚利器，可稱無一不備，其所有漁船計達三百艘，漁民有二千人左右，每年漁獲總數達百萬，利權外溢，國人觀此，將作何感想也，今將該省之四種主要漁業及青島之漁業概況，略述於下、

○魯省之主要漁業

○黃花魚漁業 本漁業之漁具，乃使用風網及掛網兩種，為一種沿海漁業，較遠出漁地，則為芝罘、利津、萊岳等處，風網則以流順為最多，漁船則皆為中國式，每船漁民自十

八人至二十人，漁期自四月至六月，船之總數在三百艘以上，掛網為底刺網之一種，常使用於海洋島及葦子島者為多，所使用之漁船，載重約三四十石，每船漁夫四人至六人不等，使用網數則自十二把至十八把、

○鱈漁業 本漁業以葦子島、海洋島大孤山三處使用最盛，漁船每艘載重約在二十石左右，每船漁夫多為六人，漁具則均用延繩，其漁法普通均以漁夫二人，使用於普通船，祇於近海捕撈而已，惟在大孤山者，漁船上均搭載船艙三隻，而從事於母船式延繩之漁業，漁期除海洋島、大孤山及石島之漁民當五月時已在作業外，其他各處則均在十一月、十二月之交及四月至六月間、

○帶魚漁業 本漁業各地均從事之，惟最稱良好之漁港，則以旅順管轄區域內之洋船窪及營城子間之沿海，漁期每年自七月至十月，其中為延繩漁業者，每船上乘漁夫二人，分組於每晨黎明時即出帆至漁場橫斷潮流而使釣鈎多垂於冰之中層以下、

○建網漁業 此業始於日人，我國人漸次仿效，迄至今日使用網數已達數百統矣，此業為定置漁業之一種，沿岸居民殆皆經營之，至其漁獲則極少，每統祇不過二三百元左右，惟以其規模極小，可省勞力而其利則較之其他漁業為多，故一般頗樂於從事、

○青島之漁業概況

山東半島居黃海渤海之間，自昔就稱為魚鹽之區，以其海岸曲折，島嶼星羅，實天然良好之漁場，利津、芝罘開產黃花魚，廟島龍口開產調、龍蝦島、塘海灣開產蝦、海陽膠州灣開產鱒及大刀魚，惟我國因漁法腐舊，不加改良，今日在青島之漁業，日人反客為主殊深浩嘆耳、膠州灣包含

寬南海岸及黃島、陰島、水靈山島太公島塔連島以及其他大小島嶼十數個、海岸線長約百六十餘哩、總面積計二百二十餘平方哩、我國漁民在此作業者多半農半漁者、總計約達萬人、每年漁獲額達五十萬元、其主要漁業為圍網、掛子網、流網、元網、拉網、以及各種延繩漁業等、

山東之新式漁輪業、大都為手操網漁輪、共有八十二艘、其中有十八艘、系以青島為根據地、此外則全以威海衛及煙台為根據地、

(八) 河北省之漁業

河北省之海岸線、平直而少曲折、長約一千五百里左右、北從山海關南之老龍頭起直達山東省之老黃河口止均屬之岸外則多黃沙、茲將其產魚區域及產魚種類擇要略述如後、

① 鹹水魚區域及漁業之種類

鹹水魚區域以北部大沽及南北堡三處為出產最富之地、他若秦皇島、滄縣、甯河、灤山、豐順、樂亭、撫甯、臨榆、昌黎等處亦為最著名者、計其每年產額可達三四百萬元以上、惟以近年以來海匪猖獗、當局無妥善護漁之法、加以每屆漁汛、總以風狂為災、無法捕撈、以致年來出產有減無增、漁民生計、已日瀕於破產、茲將北部大沽及南北堡三處、略述概況如下、

② 天津大沽 所產魚類各式俱備、計有黃花魚、梭魚、鱸魚、鰱魚、河豚魚、羊魚、鯊魚、魯板魚、比目魚、帶魚、瓶魚、刀魚、麵條魚、鱗刀魚、銀魚、黃蝦、琵琶蝦、對蝦、海蟹、蚶等、其地更有冰窖數處、地又臨近北甯路、故銷運亦極便利、稱確於全省、

③ 南北堡 地在深縣沿海、其地每屆立夏後、即設張網、專捕毛蝦、計每潮每張網可獲一百餘條之多、北堡因潮流闊

係僅夏季張網一季、南堡則於夏季歇網後尚有秋網一季、其所獲毛蝦、為河北省之最大出產、可作製造蝦醬及曬乾之原料、

④ 淡水魚區域及魚之種類

其區域以白洋淀及東淀產魚最為豐富、他若靜海之楊芬港、天津、甯河、寶坻、及上古林港等處產魚亦多、總計每年產額約值五六十萬元以上、今將白洋淀及東淀二處分述如下、

① 白洋淀 位於任邱、雄縣、安新昆連之間、每屆夏秋之交、繁殖最盛、四週面積、達百里之多、與東淀共為最適宜之淡水養殖場、惜近年俱因河水氾濫、淤塞幾成滄海桑田之慨、更無人注意經營、以致日漸荒蕪、殊可惜也、其所產魚類為鯽魚、鱖魚、鯉、魴魚、鯡魚、團條魚、墨魚、鱒、白魚、紅草蝦、青蝦、蟹等、

② 東淀 又名三角淀、位於文安、大城、霸縣之間、面積祇數方里、昔日亦為產魚豐富之處、然自天津白河取直、淤水不停流、以致淀水乾涸、以致時有竭澤而漁之慨矣、產魚種類與白洋淀略同、

最後試作二十二年度河北省所有漁船統計一表、以結束之、

河北省各地漁船統計表

| | | | | | | | | | | |
|----|-----|-----|-----|-----|-----|-----|-----|-----|-----|------|
| 地名 | 北塘 | 大沽 | 山支 | 大清 | 洋河 | 五里 | 秦皇 | 灤河 | 神堂 | 總計 |
| 數量 | 100 | 200 | 300 | 400 | 500 | 600 | 700 | 800 | 900 | 1000 |

(九) 遼甯省之漁業

遼甯之東、南、西南三面環海、水產動物產額之富饒、甲於全國、惜今日淪於曩日鐵蹄之下、大好利源、豈僅祇漁業一項耶、願國人發奮圖強、則挽回利權、收復失地之日當

可立而待也，茲將該省主要各地漁業概況，略述如下。

○海口 位於遼東灣之頂上，遼河之下游，為沿海各地漁船聚集之所，故魚市甚盛，其地有養精場二所，一為西純口養精場，一為承瑞昌魚業公司，魚產豐富，有黃花魚、鱈魚、鮪魚、魯子魚、鯊魚、及各種蝦類，惜漁民歷年對漁具漁法不知改進，僅持簡陋之漁具以謀生，故至今日該地漁業已盡入日人之手矣。

○台溝 位居遼東灣之中央，地因適於蝦蟹之棲息，故為渤海中唯一之產蝦場，海底極平坦，中間有沙泥大崗一條，水深近兩處僅一尋左右，且底質黑暗為軟泥積成，故亦為微細生物繁殖最適宜之處所，該地大宗產品為蝦類，其他若蟹類及墨斗魚等產額亦多。

○盤山 該縣海岸線曲折蜿蜒，河流又錯綜參差，故形成一特殊之漁區，其地漁民每年自三月起方開始作業於沿海及河溝一帶，漁獲物以鱈魚、烏蝦為最多，鯧魚、鮪魚則次之，然以漁船之構造不全，不堪從事於遠洋，以故所得漁獲每不能多也。

○西五縣 西五縣者即指錦縣、錦西、綏中、興城、義縣五縣而言，據最近報告每年該五縣所得漁獲最為八百萬斤左右，四季中以三、四、五、六月為最旺，七月間為舊歷入伏之期，故始全停頓，八、九、十月為淡月，十一、十二、正、二四月為凍冰期，故亦無事，全區漁民約千餘戶。

○蓋復 其地漁場在鼓魚圈西而海中距陸地方約二海里內外，最遠地方在十六哩左右，魚群雖稍有移動，但終不出上述範圍以外，海底平坦，最適於魚類營養生殖，出產以青鱗魚為最，其次為鮫魚、鯛魚、鯛鱗魚等，其地經營之漁船總數約在四百艘左右。

○熊岳 熊岳漁區南自歸州河口起北達鼓魚圈沿海一帶止，沿海岸線約長六十五里，魚產均極豐富，全區可分岳北區、岳南區、鼓魚區三小漁區，所產魚以石首魚白蝦為大宗，其他若鱈魚、鮪魚、鰻魚、比目魚則次之，全境漁船總數祇六十餘艘，漁具多用流刺網及延繩釣，每年出產可達四百萬斤，輸出量則在半數以上。

○莊河 莊河地居遼東半島之南東部，面臨黃海，其地緊要漁場有二，一為百島漁場，其主要魚產物為海參及牡蠣、刀魚、鮫魚、偏偏鱈魚等，一為青堆子大孤山漁場，為蝦類棲息之最好場所，每年蝦之產額有三百餘萬斤之多，其他若鱈魚、石首魚、馬鮫魚、帶魚、串刺魚、鰻魚、鮪魚、鯊魚、鰻魚等所產亦多。

○鳳安 即鳳城安東兩縣，地濱江海，與日屬朝鮮毗連，其地商業繁盛，各地鮮乾海產多來此處銷售，市場則有東西二魚市，產額以蝦類為大宗，而條魚、小黃魚、刀魚、鯛魚、紅頭魚次之，全境漁船總計約在四百艘左右，全年漁獲統計約二百餘萬斤。

總上所述統計遼省全省業漁者約有七千餘戶，漁船總數則近萬艘，可憐目下均在水深火熱之下彈丸，願我國民，從此努力團結準備，則他日重見光明，庶幾乎有日矣。

(十) 水產貿易

吾國自海禁開放以來，從未見水產品貿易之出超，但其輸出入之數量，則俱逐年增加，就中以民國十三年之輸入為最高，達二千七百四十九萬五千九百三十九海關兩，而輸出則以民國十七年為最高，達二百九十三萬四千六百四十四海關兩，總之近年入超之數字，俱在二千萬海關兩以上，吾國列年輸出之數值，每不及其十分之一，漏卮之鉅，實堪驚歎。

茲將光緒元年迄近年之輸出列表於後

| 年份 | 出口 | 進口 | 總額 |
|------------|---------|-----------|-----------|
| 光緒元年(一八七五) | 七七,四〇一 | 一,四七二,七八一 | 二,二七〇,一五三 |
| 二年(一八七六) | 八〇,二一九 | 一,四六六,四九九 | 二,二八七,九六六 |
| 三年(一八七七) | 六六,五〇七 | 一,五八八,六二七 | 二,一九〇,三〇三 |
| 四年(一八七八) | 八八,五〇四 | 二,〇五四,九〇八 | 二,九六七,五五三 |
| 五年(一八七九) | 九〇,三〇八 | 一,七四五,三一九 | 二,六四四,三三七 |
| 六年(一八八〇) | 八七,一九三 | 一,八四〇,一九七 | 二,六〇六,一〇六 |
| 七年(一八八一) | 九四,三〇三 | 二,二一四,八七六 | 三,一〇七,一七二 |
| 八年(一八八二) | 九一,九〇一 | 二,一五四,八四二 | 三,〇六二,〇六二 |
| 九年(一八八三) | 九七,七六一 | 二,〇四八,八二二 | 三,〇二六,五七九 |
| 十年(一八八四) | 六八,八七三 | 一,八七九,四八八 | 二,五六八,三六二 |
| 十一年(一八八五) | 七四,〇九一 | 二,二二一,二五四 | 二,九九五,一〇一 |
| 十二年(一八八六) | 九〇,三三六 | 二,五一一,二七三 | 三,四一六,六一〇 |
| 十三年(一八八七) | 三四二,六五〇 | 三,七八五,三八〇 | 四,一二八,〇三〇 |
| 十四年(一八八八) | 四二九,〇八二 | 四,〇二二,〇二九 | 四,四五〇,一一一 |
| 十五年(一八八九) | 五〇〇,七二三 | 四,二二九,九二八 | 四,七三〇,六六一 |
| 十六年(一八九〇) | 四七〇,四〇二 | 三,九〇六,九〇六 | 四,三七七,三〇八 |
| 十七年(一八九一) | 四九六,二八二 | 四,一六六,四八九 | 四,六六二,七七一 |
| 十八年(一八九二) | 七六一,一九〇 | 四,五六七,一〇四 | 五,三三九,二九四 |
| 十九年(一八九三) | 八四八,九四八 | 四,五四三,二七六 | 五,三九二,二二四 |
| 二十年(一八九四) | 九四〇,六一一 | 四,四九五,七一 | 五,三八五,七八二 |
| 二十一年(一八九五) | 一二二,二六五 | 四,五八一,三七二 | 五,六三三,〇三三 |
| 二十二年(一八九六) | 〇五七,六一八 | 五,一〇三,九六一 | 五,一六一,一〇九 |
| 二十三年(一八九七) | 一〇九,八四四 | 四,六七〇,七九二 | 四,七八〇,六三六 |
| 二十四年(一八九八) | 二三四,二六七 | 五,四九二,二〇三 | 五,七二六,四三九 |
| 二十五年(一八九九) | | | |

十六年(一九二七)三、五〇、四三六二六、二六一、四四三
十七年(一九二八)二、九三四、六四四二四、九四一、三〇三
十八年(一九二九)二、六七三、六五四二六、二七四、七三二
十九年(一九三〇)二、七九六、〇八二、五八五三、二二二
二十年(一九三一)二、八六三、七八二、三三、五六一、三四六
二十一年(一九三二)

舶來水產品之輸入最多者、首推鹹魚、其次則為海參、魚翅、鮑魚、蝦米等類、每年數量、輒在百萬以上、以輸入國別言、則以日本為第一、次為俄國、美國加拿大、南洋各地、近年以來、日本之水產品、常用傾銷之政策、對吾整個漁業、予以極大之壓迫、每年輸入、輒達千萬元左右、而其銷售也、常用極低之價格、擾亂吾魚市、使國產魚介、無法出售、為害之烈、實不堪想像者也、所惜一般奸商每為利誘、代其改換標識、冒充國產、為虎作倀、能不浩歎、

去年以來、以九一八之慘變、日本對吾貿易、均較低落、而日本水產品之輸入、亦稍稍減低、加以水產品重要貿易地之上海、發生戰端、故全年之水產貿易、亦不若上年之多、總計全年輸入、共值一千七百三十七萬一千五百十金單位、第一季之數值為五百二十九萬金單位、第四季為五百十五萬金單位、而日產輸入、共計亦達三百九十萬金單位以上、就中尤以海帶海參為最多、共值一百四十八萬金單位、即海參一項、亦有五十三萬金單位、此外吾人試一翻閱日本之統計、則該國水產品之輸出、去年輸來吾國本埠者、為二百五十四萬五千四百四十二日金、占全部輸出之百分之三十二又八、而輸往關東州(即大連旅順)再輸來吾國各省者、亦有一百九十七萬七千四百二十七日金、占全部百分之二十五又五、此外由香港等地轉口輸來者、尙未計入、故日本水產品之

對外輸出、吾國實占其三分之二、中國漁業之不振、亦由此也、
今春以來、水產品之輸入、第一季俱在一百萬以上、入後則在六十萬左右、最多者為一月份之一百六十八萬八千三百〇九金單位、最少為八月份之五十四萬五千〇七十五金單位、以貨品言、則以一月份之末列名鹹魚為最多、共計十三萬一千九百〇三担、價值七十七萬〇八百二十五金單位、而五月份在五十萬金單位以上、其次則為三月份之鹹青鱗魚、共計四萬八千四百九十一担、價值二十二萬九千一百七十八金單位可見舶來水產品之輸入、以鹹魚為最多、蓋以各國產魚之多、乃稍加鹽製、即以賤價來中國出售、而吾國則以自身漁業之不振、生產之微細、加以年來購買力之薄弱、故此項賤價之鹹魚、乃得暢銷於吾國、奚能再不振作乎、再次則為魷魚墨魚、今年二月份輸入五千九百六十担、價值十七萬四千七百六十六金單位、如合為國幣則有三十四萬元以上、攻吾國近年以捕墨魚之糾紛、頗為擴大、去年曾在綠華山發生血案、今年實業部曾組織墨魚研究會、並由江浙二省水產學校前往研究、但迄今尙不見報告、未知真相如何、而做墨魚殼之商人、又大多虧本、國產墨魚殼之銷路極少、去年存貨頗多、而今年新貨、亦難出售、每年生產、亦祇數十萬元、此全國人辦事之各自經營、互相妬忌、所謂全無合理化之營業所致、今舶來品一月之內、即有三十萬元之輸入、兩相比較、可不懼哉、而海參之輸入每月亦近十餘萬元、三月份亦有十六萬九千二百五十五金單位、約合國幣三十萬元以上、二月份之蝦米有十九萬金單位、約合國幣三十七萬元以上、七月份之海菜海帶亦有二萬四千金單位、合國幣五萬元以上、凡此種種之水產品、吾國沿海非不產也、而今水產品之供給、反為舶來品所獨占、奚能再事蹉跎、而不急起直追、茲將各月份價值列表如下、

民國二十一年度舶來品海味統計 (單位 數量担、價值金單位)

| 品名 | 二十一年一月份 | | | 二十一年二月份 | | | 二十一年三月份 | | | 二十一年四月份 | | |
|------|-----------|-----------|----|-----------|-----------|----|-----------|-----------|----|-----------|----|----|
| | 數量 | 價值 | 單位 | 數量 | 價值 | 單位 | 數量 | 價值 | 單位 | 數量 | 價值 | 單位 |
| 海味 | 五二,八一〇 | 一二四,一〇九 | 担 | 三六 | 二二六 | 担 | 三,九九八 | 一,一三六九 | 担 | 一,一三六九 | 担 | 担 |
| 海味石花 | 二,四三三 | 一七,〇九〇 | 担 | 三,六六〇 | 二〇,八九九 | 担 | 二,二二二 | 一五,二二二 | 担 | 一五,二二二 | 担 | 担 |
| 海味其他 | 三一 | 三五九四 | 担 | 二〇 | 一九六九 | 担 | 五四 | 四,七七二 | 担 | 四,七七二 | 担 | 担 |
| 散裝鮑魚 | 三,三四九 | 一三三,九七〇 | 担 | 三,一二九 | 一四三,七二三 | 担 | 三,八四五 | 一六九,二五五 | 担 | 一六九,二五五 | 担 | 担 |
| 干貝 | 一三三 | 一九,四二九 | 担 | 三八七 | 二七,〇七六 | 担 | 四〇六 | 二四,八六七 | 担 | 二四,八六七 | 担 | 担 |
| 鮫魚 | 五,六二一 | 一七一,八二一 | 担 | 五,九六〇 | 一七四,七六六 | 担 | 三,二五六 | 九五,一七九 | 担 | 九五,一七九 | 担 | 担 |
| 乾燻魚 | 一,九二一 | 一三,三六一 | 担 | 一,一五九 | 一〇,八七五 | 担 | 三,一一〇 | 二七,一六一 | 担 | 二七,一六一 | 担 | 担 |
| 鮮魚 | 二,一八七 | 四〇,六二二 | 担 | 九五九 | 一八,九八六 | 担 | 一,九二九 | 三四,三六九 | 担 | 三四,三六九 | 担 | 担 |
| 鹹青鱗魚 | 一六,七四〇 | 八一,三五九 | 担 | 二,八一五 | 二八,九四三 | 担 | 二,四九九 | 二六,九一五 | 担 | 二六,九一五 | 担 | 担 |
| 鹹魚 | 一三二,九〇三 | 七七〇,八二五 | 担 | 二二,八四〇 | 一〇九,一〇二 | 担 | 四八,四九一 | 二二九,一七八 | 担 | 二二九,一七八 | 担 | 担 |
| 淡菜 | 九七一 | 二二,五九九 | 担 | 八六四 | 一九,四九〇 | 担 | 四九〇 | 一四,四三七 | 担 | 一四,四三七 | 担 | 担 |
| 蝦米 | 三,六三六 | 一七二,一九〇 | 担 | 四,一一〇 | 一九〇,三九七 | 担 | 三,四二五 | 一五三,一五七 | 担 | 一五三,一五七 | 担 | 担 |
| 魚翅 | 二二,六六二 | 二四,七二四 | 担 | 三〇,五七一 | 二九,〇〇九 | 担 | 二九,五八四 | 二五,五〇七 | 担 | 二五,五〇七 | 担 | 担 |
| 魚介 | 一,六八八,三〇九 | 五六,二一〇 | 担 | 三〇,五七一 | 四四,七六四 | 担 | 六三,七九三 | 六三,七九三 | 担 | 六三,七九三 | 担 | 担 |
| 魚翅 | 二,一八八,七三七 | 一,〇八六,七一七 | 担 | 一,〇八六,七一七 | 四四,七六四 | 担 | 一,二八八,九七三 | 二,四九六,七四一 | 担 | 二,四九六,七四一 | 担 | 担 |
| 魚翅 | 一,六八八,三〇九 | 一,〇八六,七一七 | 担 | 一,〇八六,七一七 | 一,〇八六,七一七 | 担 | 一,〇八六,七一七 | 一,〇八六,七一七 | 担 | 一,〇八六,七一七 | 担 | 担 |
| 魚翅 | 一,六八八,三〇九 | 一,〇八六,七一七 | 担 | 一,〇八六,七一七 | 一,〇八六,七一七 | 担 | 一,〇八六,七一七 | 一,〇八六,七一七 | 担 | 一,〇八六,七一七 | 担 | 担 |
| 魚翅 | 一,六八八,三〇九 | 一,〇八六,七一七 | 担 | 一,〇八六,七一七 | 一,〇八六,七一七 | 担 | 一,〇八六,七一七 | 一,〇八六,七一七 | 担 | 一,〇八六,七一七 | 担 | 担 |

民國二十一年度舶來品海味統計 (單位 數量担、價值金單位)

| 品名 | 二十一年四月份 | | | 二十一年五月份 | | | 二十一年六月份 | | | | |
|------|---------|--------|----|---------|--------|----|---------|--------|----|--------|---|
| | 數量 | 價值 | 單位 | 數量 | 價值 | 單位 | 數量 | 價值 | 單位 | | |
| 海味 | 四八六 | 一七六二 | 担 | 一,二一六 | 三,〇〇八 | 担 | 九一五 | 二,二二〇 | 担 | 二,二二〇 | 担 |
| 海味石花 | 二,二五五 | 一七,一五 | 担 | 一,四〇八 | 一〇,五五八 | 担 | 一,六五九 | 一,六五九 | 担 | 一,六五九 | 担 |
| 海味其他 | 五二 | 三,六五九 | 担 | 六八 | 五,七二七 | 担 | 二 | 三三五 | 担 | 三三五 | 担 |
| 散裝鮑魚 | 一,八七九 | 七,七八四八 | 担 | 一,四八七 | 六六,六九一 | 担 | 一,四六九 | 六四,二九九 | 担 | 六四,二九九 | 担 |

| 品名 | 七月 | | 八月 | | 九月 | |
|-------|-------------|-------------|-------------|-------------|-------------|-------------|
| | 數量 | 價值 | 數量 | 價值 | 數量 | 價值 |
| 干貝 | 一、三三四 | 七、二三七 | 二〇〇四 | 一〇、四二八 | 八三 | 三、七〇二 |
| 魷魚墨魚 | 一、八六三 | 五八、二八四 | 一、一九七 | 三九、四四八 | 五五八 | 一、九三〇八 |
| 乾鱉魚 | 一、二七五 | 一一、五三二 | 五〇五 | 四、六七二 | 三四 | 七〇六 |
| 乾魚鱸魚 | 三、二二〇 | 六七、八一四 | 二、一八四 | 四三、二四七 | 一、二〇五 | 二、一九三五 |
| 鮮魚 | 一五、四七一 | 一〇八、六四七 | 一七、七七四 | 七三、八〇七 | 一、八三〇一 | 六、六六三六 |
| 鹹青鱗魚 | 二八、一二七 | 一四二、六〇〇 | 二、〇二四 | 九、三八六 | 一〇〇 | 五、七三 |
| 未列名鹹魚 | 五四、九一八 | 三九八、六三三 | 六七、三二八 | 五〇〇、四七四 | 三四、〇二五 | 二、五九〇二 |
| 淡菜乾 | 一四九 | 四、五五二 | 三四九 | 八、六三〇 | 一二六 | 三、六二三 |
| 蝦乾 | 三、五三〇 | 一六〇、九五九 | 二、二六一 | 一〇八、五四〇 | 一、五八四 | 六、五五四六 |
| 蝦米 | 二〇、一九八 | 一一、四〇六 | 二七、九〇七 | 一六、六〇〇 | 二六、三二九 | 一、九二一六 |
| 魚翅 | (一、七五、二七八) | 九四、〇二九 | (一、七五、二七八) | 五三、七四五 | (一、七五、二七八) | 四〇、三二二 |
| 未列名 | (二、三八四、七七八) | (二、三八四、七七八) | (二、三八四、七七八) | (二、七七一、一〇五) | (二、三八四、七七八) | (二、三八四、七七八) |
| 總計 | | | | | | |

民國二十一年度舶來品海味統計

(單位：數量、單位、金單位)

| | | | | | |
|-----|-------------|-------------|-------------|-----------|---------|
| 養菜乾 | 三五〇 | 六、五六五 | 一、一七六 | 二二、一八五 | 三五、六三六 |
| 乾蝦米 | 二、二一三 | 七四、三六九 | 二、〇五五 | 八〇、八四七 | 八一、一六一 |
| 魚翅 | 六七、〇五二 | 四七、六六六 | 六六、〇六八 | 四三、九三三 | 三五、四二二 |
| 魚介 | 三〇、九三六 | 六四一、七五八 | (二、〇七六、三二八) | 三九、二〇六 | 三九、〇五八 |
| 總計 | (二、二二六、三九九) | (二、二二六、三九九) | (二、〇七六、三二八) | (五四五、〇七五) | 六〇六、二二一 |

民國二十一年度舶來品海味統計 (單位：數量担，單位金單位：D.)

| 品名 | 十一月 數量 | 十一月 價值 | 十二月 數量 | 十二月 價值 |
|-------|---------|---------|---------|---------|
| 海菜石花帶 | 九九、五四七 | 一四、一六三 | 一、一五九 | 一三三、五七六 |
| 海菜其他 | 一、一五九 | 三三、二七三 | 二八、〇七五 | 一九、二六三 |
| 散裝鮑魚 | 一、一五九 | 二八、〇七五 | 一一、三八四 | 四〇、一八八 |
| 干貝 | 一、一五九 | 二八、〇七五 | 四〇、一八八 | 八八四 |
| 魷魚墨魚 | 二八、〇七五 | 二八、〇七五 | 二九八、七八〇 | 一八、一六 |
| 乾鱉魚 | 二八、〇七五 | 二八、〇七五 | 二八、六七〇 | 七〇、五八三 |
| 乾魚燻魚 | 二八、〇七五 | 二八、〇七五 | 二八、六七〇 | 七〇、五八三 |
| 鮮魚 | 二八、〇七五 | 二八、〇七五 | 二八、六七〇 | 七〇、五八三 |
| 鮮青鱗魚 | 二八、〇七五 | 二八、〇七五 | 二八、六七〇 | 七〇、五八三 |
| 未列名 | 二八、〇七五 | 二八、〇七五 | 二八、六七〇 | 七〇、五八三 |
| 鱈魚 | 二八、〇七五 | 二八、〇七五 | 二八、六七〇 | 七〇、五八三 |
| 淡菜乾 | 二八、〇七五 | 二八、〇七五 | 二八、六七〇 | 七〇、五八三 |
| 杜鰾乾 | 二八、〇七五 | 二八、〇七五 | 二八、六七〇 | 七〇、五八三 |
| 蝦乾 | 二八、〇七五 | 二八、〇七五 | 二八、六七〇 | 七〇、五八三 |
| 魚翅 | 二八、〇七五 | 二八、〇七五 | 二八、六七〇 | 七〇、五八三 |
| 魚介 | 二八、〇七五 | 二八、〇七五 | 二八、六七〇 | 七〇、五八三 |
| 總計 | 八六一、四〇二 | 八六一、四〇二 | 八六一、四〇二 | 八六一、四〇二 |

再以國別言，則當然以日貨為最多，次為由香港轉運進口者，但海關貿易冊上，亦以香港為輸入地，而不論為何國貨品，其實香港為自由港，而非大量水產品之生產地，故一部份日貨，乃由香港轉口運來矣，今以日本、俄國、香港、三輸入地之重要貨品數值列後，(自一月份至六月份)

| 日本 | 俄國 | 香港 | |
|-------|---------------|---------------|---------------|
| 數量 | 價值 | 數量 | 價值 |
| 海鱈 | 1,125,150/111 | 1,125,150/111 | 1,125,150/111 |
| 鯊魚 | 1,125,150/111 | 1,125,150/111 | 1,125,150/111 |
| 未列名鱈魚 | 1,125,150/111 | 1,125,150/111 | 1,125,150/111 |
| 蝦米 | 1,125,150/111 | 1,125,150/111 | 1,125,150/111 |
| 蝦米 | 1,125,150/111 | 1,125,150/111 | 1,125,150/111 |
| 未列名魚介 | 1,125,150/111 | 1,125,150/111 | 1,125,150/111 |

至言今年之輸出，則共計不及三百萬，輸出貨品，祇少量之鹹乾魚、及蝦、鱈、魚、而輸出地，祇南洋一帶及日本、茲將各月份價值列後、

| 月份 | 國幣 | 約合金單位 |
|-----|---------|---------|
| 一月份 | 二八〇,六九五 | 二二六,四一九 |
| 二月份 | 二二〇,三三三 | 一七二,六六七 |
| 三月份 | 二二九,五九二 | 一三三,三六七 |
| 四月份 | 二二七,八三九 | 一三三,八五一 |
| 五月份 | 二九〇,九一九 | 一五〇,五七九 |
| 六月份 | 一四一,二五一 | 七四,七三六 |
| 七月份 | | |
| 八月份 | 一五三,九一七 | 七八,八一 |

(十一) 水產教育

中國之水產教育，一如漁業之不振，其原因則不外一般人士以輕視漁業之習慣，終以為養成漁夫式的水產教育為低賤，以致歷來少人扶助，而甚至到處受人阻撓，同時辦水產教育者祇知偷盜私販，敷衍了事，在學生則亦多好奇務遠，無堅毅之心，畢業以後，不能耐勞耐苦，稍感疲勞，遽而轉業，因之推行二十餘年來之水產教育，對我漁業前途，仍難有毫末之功效也。

最近一年來，國人對水產教育似稍注意，然按諸事實仍未有若何之進步，今爰將我國一年來之水產教育，略作簡單報告如下、

中國水產教育現今所有者，僅河北、江蘇、浙江、福建四省所設立之水產學校五所而已，茲分述於后、

○河北省立水產專科學校 該校創立於清末之際，目前校長為張元第，現有學生共百餘人，教職員共計約五十人，每年經常費為六萬五千五百二十二元，校址在天津總車站東，學制為高中本科二級，畢業期限各二年，本科更分漁撈及製造兩部，漁撈科現有渤海一二號漁輪二艘，及汽艇三艘，製造科則設有製罐、罐頭、食品、貝類、製革、釀造、漁具等實習工場，舉凡一切圖書、標本、儀器等等，亦極完備，加以張校長辦事努力，以故校務之蒸蒸日上，當可預祝也、

○江蘇省立水產學校 校址在吳淞砲台灣，環境頗佳，創立於民國元年，該校本為全國水產學校中設備最完備者，但以去春二二八之役突罹巨災，校舍燬燒殆盡，精華全失，今雖由校長馮立民竭力整頓，但總以經費支絀，恢復原狀恐尚須假以時日矣，該校現今學生共有百餘名，教職員約三十人，常年經常費祇四萬元，學制分漁撈製造二科，漁撈科有僅存之海豐實習小汽艇一艘及新添汽艇三艘，製造科則僅存

舊式而又破爛之貝類及罐頭食品工場而已。至於各項圖書、標本、儀器亦各殘缺不全、僅能作暫時之敷衍應用、該校同學、尙能體貼校方苦衷、共加襄助、故深望教育當局能以發展改善水產教育之本旨、撥以大批款項、俾使該校能於短期內恢復故狀、而欣欣向榮始可預期也。

⑨浙江省立高級水產學校 校址在定海縣大校場、創立於民國四年、現在學生共百餘人、教職員約三十餘人、學制分漁撈、製造、養殖三科、現任校長爲金煜、漁撈科有民生一號鐵壳手漁網漁輪二艘、以備漁撈科學生作外海漁撈及航海之實習、校中有圖書館一所、藏書亦極豐富、使學生得益頗爲便利、校中有圖書館一所、藏書亦極豐富、使學生得益不少、該校經費約四萬、隸屬於建設廳。

⑩集美高級水產航海學校 校址在廈門、創立於民國九年、係南洋僑商陳嘉庚先生獨資創辦者、每年經常費約二萬元左右、現任校長爲張榮昌、學制爲五年制、目前祇有漁撈科一種、畢業生則多上商船服務、最近在漁業界服務者亦見稍爲增多、備有集美二號拖網漁輪及小汽輪各一艘、該校同學約有九十餘人、教職員約二十人左右。

⑪江蘇省立簡易鄉村師範 校址在海州城濠漁業傳習所舊址、創立於民國二十年、其目的專以養成蘇省漁村小學師資、學制制定爲四年、以完全小學畢業年在十六歲以上者爲合格、學科方面、教材以漁村生活爲中心、藉以成就完全適合漁村生活之人才、現任校長爲王兆陸、學生共有百餘人、教職員共有十餘人、備有練習艇一艘、以供學生實習之用、近來該校復擬在該校附近漁村設法改良、予學生以實地經驗云。

他如山東省廣東省之水產講習所、俱在停頓狀態之中。

此目前水產教育之情形也。

(十二) 漁業行政

吾國漁政、自上古設官、卽爲開始、降及後世、俱以各方輕視心理之結果、而無人注意、前清工部會調查外海漁航、光緒二十四年、亦曾設立吳淞捐局、開始徵收冰鮮魚船之出稅、同時天津亦設漁稅公司、但當時目的、僅在徵收、對於以行政之方策、而振辦漁業、則全無是意、其後經南漣張謇之數度呼喊、清廷始稍稍注意、及民國肇興、成立南京政府之時、卽於農林部下設漁業局、其後經政局之數度更變、雖未廢除、但終以負責無人、幸辭成積、及國民政府成立、於農礦部下、設立漁政司司漁業附加注意、於民國十八年十一月十一日由國民政府公布漁業法及漁會法、至民國十九年七月一日起正式施行、並由農礦部部令公布漁業法施行規則、漁會法施行規則、及漁業登記規則、漁業登記規則施行細則、自此可見政府之逐漸注重漁政矣、當時日本魚輪侵漁、日見猖獗、乃於民國二十年三月由國民政府下令嚴禁魚稅、以解民困、一方由中央各部詳加討論、當由實業、財政、海軍等五部開會討論領海範圍、以示限制、結果由第二十二次國務會議決議領海範圍爲三海里、海關緝私界限、則定爲十二海里、同時由實業部指令各省市注重漁政、俾能開發漁產、抵禦侵漁、但自中央豁免魚稅以後、前財政部設立之江浙漁業事務局等徵收魚稅機關、奉令結束、同時一切漁政、亦統歸實部辦理、後實業部以江浙漁業之重要、乃於二十年六月十六日先行成立江浙漁業管理局、二十年六月二十五日部令公布漁業警察規程、二十一年二月二日部令公布漁輪長漁撈長登記暫行規則、民國二十一年六月十一日由國民政府、布海洋漁業管理局組織條例、並由實業部先後成立實習、訓練

二區漁業管理局、是年十一月五日復設漁業法、漁業法施行規則、漁會法、漁會法施行規則等由國民政府修正公布、此中央最近漁政之設施也、

今年以來、中央對漁業頗加注意、實業部復極力整理漁業、於二月十七日首先成立江浙區漁業改進委員會、並於是月二十日部令公布該會組織規程、其後以實部經濟困難、對漁業上種種之必要建設、多無從進行、乃成立漁業建設費徵收處、呈准中政會、暫行值百抽一、由各地魚行代徵、其目標在取之於漁、用之於漁、但以各地魚行魚商之極力反對、曾由該會發言人表意設立改進會與徵收處之原因爲、(一)舊式漁業之衰落、(二)沿海盜匪蜂起、漁民魚商時受襲擊、(三)外國漁輪常在吾國沿海侵捕、(四)某國有侵占上海水產事業之策略、並具精密計劃、(五)防止中央及地方漁業政權之衝突及糾紛、(六)政府與實業界合作、(七)謀經營漁撈、養殖、冰鮮、冷藏、鹹乾及其他水產關係各業之聯絡、共謀江浙區漁業之整理與改進、……中央政治會議重視漁政、並認發展漁業、除開拓淡鹹水富源外、得消弭海盜、兼爲國防之補助、故特定漁業建設費之徵收辦法、以取之於漁用之於漁爲原則、……所謂

取之於漁、用之於漁、非欲義的取之於漁用之於漁、實廣義的取之於漁、用之於漁、……故漁業建設費之徵收、實屬不宜再緩之舉、凡屬漁民漁商、均應諒解政府之苦衷也、(一)由此知政府對漁業建設之決心、其動機之善、計劃之精、確予漁業界以強大之與奮劑、但相持不決至數月之久、始由杜月笙、虞洽卿、俞佐廷之數度調解、得告成功、然不旬日間、實業部又以經費之困難、漁業建設費徵得以後、所入不足以談建設、故仍請行政院取消各區漁業管理局及改進會、當由行政院核准、此實足以深感嘆者、改進會之設立、既有所謂專家者在、自能明瞭江浙二省全部漁業生產之價值若干、今以值百抽一計之、則每年可得若干、除管理局改進會之開銷以外、尙有若干可用於某項漁業建設、若干可用之於改進、若干可用之於獎勵、則事則若有統盤籌劃、何費九牛二虎之力、更以徵收以後、即將管理局及改進會、根本停止、則中央之對漁業、除令各省漁業登記以外、自無直接舉辦漁業之舉動、豈中央將放棄一向振起國有漁業之志歟、抑以辦事棘手而輕予停頓歟、再中央捨此之外、尙有漁業四年計劃在、即包括於四年實業計劃中、規定開闢漁港魚市場等、茲抄錄於下

| | | | | |
|----------|------------|-----|----|---|
| 關於漁港建築事項 | 建築嶼山漁港 | 同完成 | 第一 | 年 |
| 關於魚類買賣事項 | 制定魚市場法規 | 同完成 | 第二 | 年 |
| 關於漁業改良事項 | 鹽魚第一製造廠 | 同完成 | 第三 | 年 |
| | 設立中央水產試驗場 | 同完成 | 第四 | 年 |
| | 獎勵速洋漁業 | 同完成 | 第五 | 年 |
| 關於漁業行政 | 設立閩粵區漁業管理局 | 同完成 | 第六 | 年 |
| 其他設施事項 | 督設江浙漁業警察 | 同完成 | 第七 | 年 |
| | 制定海參淡菜採捕規則 | 同完成 | 第八 | 年 |
| | 制定漁輪取締規則 | 同完成 | 第九 | 年 |
| | 制定遼洋漁區規則 | 同完成 | 第十 | 年 |

此項漁業建設計劃，確極重要，亦為漁業界朝夕期望其實現者，但中央辦事，每以經濟習慣以及種種關係，而漸行遲緩，則大好計劃，每至失其效力，今實業部似有巨大決心，宣言於外，必日整理漁業，安定漁村，是吾人正拭目以待也。

至於各省漁業行政，則各省建設廳俱舉行漁業登記，及調查等項，但主管人員，每多非水產學者，對漁業毫無認識，是以即雖稍稍注意而結果統計既不完備，調查又不詳實，其中祇廣東、江蘇二省，尙稱略有成績，茲將施政概況列後、

廣東省 本年建設廳內、於第一科設立水產股，而農林局中、復設水產系，前者專管水產行政，如漁業區之設立、漁業之調查統計、漁民之指導訓練等屬之，後者則專理關於技術方面之問題，如魚類繁殖之研究、魚苗運輸之研究、以及製造漁撈等之試驗屬之，並公布廣東省漁業管理規程，廣東省建設廳漁業管理所組織章程，以及水產股、水產系、漁業巡邏等之組織章程，當即首先成立廣海區潮汕區漁業管理所，對各地漁業情形，調查俱極精確，以前並曾調查全省漁業如南路十一縣、潮汕、海南島等漁業詳情，故現已擬定施政及設施計劃，吾人惟希望予人以事實，努力做去，力改國人徒尙空談之習慣也。

江蘇省 自十九年何玉書長農墾廳以來，即積極整理漁政，廳內水產技術人員，用至五六人之多，先後調查全省漁業，並設立漁業試驗場及各縣漁業指導所，自省廳變更制度，併入建設廳後，一時全行停頓，今奉以中央對漁政之重視，江浙區漁業改進會之成立，蘇省乃亦先後恢復各縣漁業指導人員，但省立試驗場仍能自給自養，故現已設法向英購拖

網漁輪一艘，聞不久即可到申，該廳前曾訂定蘇省漁業實施綱要，其大意，則以增加生產，調劑魚市，恢復舊有漁村經濟為原則，如重要者有「聯合農民銀行辦理漁民借貸」「聯合漁會辦理漁業合作社」「就漁民經濟能力可能範圍逐漸改進漁船漁具」等，凡此俱屬切要，但推行至今，音訊頗少，尙望主管理漁政各員之繼續努力，俾得早見成效，再各縣漁業指導所，目前祇有漁業指導員一人，漁業練習生一人，附於各縣農業推廣所中，而此輩漁業指導員頗多非舊有人員，致對各該地情形，尙不明瞭，今試翻閱各指導員之工作報告，則大都皆從事於基礎工作，吾人並不反對繼續舉行基礎工作，但由此可知二點，即以前從事者不能切實得有結果，公諸大衆，而現有人員以無相當認識而致辦事倍功半，故希望於江蘇漁政當局，當如何切實推行計劃，如何使漁政人員安心辦理，如何使其經濟充足，從事調查試驗，以博漁民信仰，如何安定漁村，如何增加漁產，此非對蘇省漁業詳細明白，不克行對症發藥之舉也。

其他各省，除浙江尙偶有整理漁業之宣傳以外，他省俱默然無聞，考漁業之前進，各省間每有牽連之關係，又魚類之廻游，大都沿海俱能經過，在何地尙為幼魚時期，在何地為產卵時期，在何地不能捕捉，蓋此舉非求之於目前之漁獲，而在於永久之漁獲，譬如欲探求某項魚類之廻游，則必舉行放流試驗，則某地得有報告，而某地尙無報告，乃即不能明瞭此魚之是否到達某地，而詳細情形則更難探求矣，故沿海各省非同時有各種水產試驗機關，一方組織聯絡機關，共同試驗，一方盡力於本省詳實情形之獲得，則在技術上自能得有成效，再如海匪一項，則每有某省在嚴剿而即在他省劫掠，及該省舉行搜捕之時，又回至原來省分，甚至有一省之

內、亦祇知在一地清鄉、故漁船之被劫者、時有所聞、但考海盜之所以日增者、即在於漁民生計困難、所入不足以生存、故強壯者棄而走險、是海盜之所以多、故必須各省同時安定漁村、以絕製苛海盜之機會、同時搜捕匪衆、以靖洋面、

一 來年之災害

吾國水旱天災、史不絕書、比年尤為殘酷、遠若民十七以來西北之旱魃、近如一九三一年普遍全國之水災、其對國民經濟所遺之惡劣影響、直驅國族於衰弱、本年承內憂外患之餘、民力未紓、災害浩至、綜其類別、約有蟲風雷雹水旱等項、豈自然之不可抗禦歟、抑人謀之不臧、茲就一年來災害實況與其變遷之趨勢、分別述之如次、以盡災言、本年四五月間、江淮一帶、即產跳蟥、噴食田禾、為害稼穡、厥後皖北又起蝗禍、以防禦無方、撲滅不力、致田禾食盡、僅剩空曠、合肥等縣、細農多以青草果腹、被災區域、共有三十三縣、其災象之慘、殊不亞於曩昔西北之旱荒、北去魯冀豫陝、亦有蝗禍、特以河北為最、如大名磁縣等十九縣、多蒙蟲害、從以吏治腐敗、農民頹皆匿不報官、蓋胥役每視查勸蠲災為優差肥缺、苛索騷擾、不勝其繁、試觀磁縣之一甯願蝗蟲吃、不願被官擾之鄉謠、即可代表北方諸省當局對於蠲禍之態度矣、他若浙江、亦蒙蟲害、僅以嘉興一縣而論、即有一萬三千畝之桑芽被虫嚼害也、至於風災、在粵則有東江北江一帶、於本年五月間遭受其害、在北方則有察綏甘肅之風神、江浙一帶、以颶風過境、受災尤烈、不惟江南海塘為其襲擊、使塘一毀棄、海湖內浸、即蘇北洪澤湖附近之農田、亦同蒙損害、其次如微恙、遠於今春、陝省曾降黑霜、使二麥枯槁、未幾天復降雹、甘肅一般災情、雖較陝稍輕、

是以各省必需有漁業治安之聯絡機關、而所謂安定漁村、則必有各項合理化之漁業組合、使漁業技術人員能深入漁村、然後始有望也、如江蘇省者、前已有相當之成績自應繼續努力、為全國先導、否則全功盡棄、而漁業前途、實有不堪想像者矣、而所受雹災、則異常嚴重、除毀田禾、且傷人畜、災區之廣、竟有西和、通渭、皋蘭、靖遠、徽縣、崇信等十七縣、而晉之太原、忻縣、長治、豫之嵩縣、魚陽、禹縣、冀之冀南、川之荊江、萬縣、彭縣、石柱、桂之榮城與夫蘇皖廣東等省、多有雹災、嚴其受害程度、當以甘川二省為最酷也、復次如地震、其嚴重者厥為四川花縣、理番等處、劇烈地震、歷時五日、共達三十次、傷亡六千餘人、慘狀之烈、亦不亞於風雹也、旱災之來、尤為普遍、就西南而論、四川有南充、岳池、江安、巴縣、富川等縣、禾苗枯槁、稻穀歉收、滇有昭通、東川、曲靖、開化、廣南、楚雄三姚等處之亢旱、黔有郎岱、普安、安南、開陽、桂有懷集、荔浦、柳城、天保、粵有潮梅、閩有順昌、屏南、仙游、長樂、龍溪之亢旱、且以屏南災情為最重、全縣人口八萬、食粥不及五千、視草根樹皮為肥體、且嘗因此而釀械鬪、至如湘西之岳安、湘南道縣、零陵、嘉禾、藍山、皖之野縣、蘇之無錫、有與南通、徐州、浙之上虞、紹興、安吉、嘉興、亦嘗一度亢旱、而陝甘二省、旱災尤重、二麥枯槁、民鮮蓋藏、死亡相繼、饑寒塞途、貧兒露女、觸處皆是、人口有市場、官僚且從而徵稅、北望平涼、西去長安、直人間之地獄也、言夫水災、今年更為普遍、以長江言、入夏氣候惡劣、江水頻漲、即告罄耗、未幾鄂屬鄂泰等處、隄岸潰決、沿隄之農民、

多淪爲魚蟹、彼時政府當局、始轉移其目光、注意水患、顧其初尚認爲長江河身奇特、不致成災、乃湖鄂告警、韓皖震驚、沿江抵窪之處、多成澤國、民甘慘禍、幾迫眉睫、於是乃有湘、鄂、贛、皖蘇五省沿江防汛會議之召集、并於六月二十一日、就首都舉行會議、討論集中人才、購置材料、籌措經費分配工作等項、於全國輿論監督之下、當局不得不搶修隄岸、檢視河工、然災象已成、臨渴掘井、殊鮮功效、致各地災訊、紛至沓來、其始也、限於湖北、繼即擴大至於湖南江西安徽等省、波及江蘇、而有浪捲首都之趨勢、設以災情之範圍而論、實以湘贛皖三省爲最也、沿江居民、慌於爲魚隱憂、羣情鼓噪、不可終日、一面防水救災、搶修沿江潰決之隄岸、一面集合民力、作種種未雨綢繆之防禦、因是災區始未蔓延、而下游農產乃得免陸沉之厄運耳、其他如浙閩粵晉、亦有水災、爲禍尙輕、姑置勿論、詎一波未平、一波又起、長江水勢、雖趨和緩、而黃河水災、則又接踵而來、其始則以氣候之關係、上游水漲、盛傳黃水改道之說、益以河床年久失浚、河身蜿蜒曲折、隄工不講、官導無方、故社會莫不談黃色變、引以爲憂也、入秋陰雨連綿、論者咸知黃禍之不免、淪也自冀匪掘隄之後、豫魯數十縣同時告警、不僅閩封考城淪爲澤國、即曹州荷澤等縣、亦蒙重大之慘禍、無數人民之生命財產、悉隨浪花而俱逝、哭聲震野、其災狀

一年來之賑務

振災事業、在中國社會事業中、本居重要之地位、比年災患沓臻、瘡痍滿目、救濟方面、尤極努力、綜計自十八年以至二十一年、此四年中、振務委員會分配各災區振款、計

之慘、令人聞而酸鼻、且黃水由魯南下、浸及蘇北、江滬滬海、人心皇皇、幾若大難之將至、厥後水雖止於昭陽微山兩湖、第儲蓄如故、去路無由、於是又釀成蕭崗與興沛之防水之爭、各求生存、相持不下、綜此一年來災變之情形、吾人可得若干之教訓、蓋自然之災害、舍地震風雹而外、所有水旱蟲害、雖云由於自然、要亦究非不可抗拒、茲先以蟲害言、農藝不修、政治窳敗、實爲主因、果當局能預先防範、則未嘗不可搜巖剔谷、肅清螟卵、乃見不及此、坐令昆蟲肆虐、而不肖者且藉此殃民、誠令國人痛心疾首也、至於旱災、雖由氣候不調、惟溯本窮源、厥爲過去森林過度之砍伐、造林工作之忽視、以致赤地千里、民不聊生矣、若言夫水災、揚子江流域爲文物萃蓄之區、且爲經濟之樞紐、籌措隄工建設、非無的款、惟因當局挪移別用、與夫貪污之中飽、致事功未舉、巨款已竭、本年災害區域、雖因處於當局統治之重要地帶、倉皇防禦、得免蔓延、固屬不幸中之大幸、然苟事先及早注意於河工、則湘、鄂、韓皖諸省決不致蒙數萬萬元之損失也、他若黃河水利、雖有若干機關總司其事、然其建設成績、實不足以壓國人之望也、當局於此、亦不若長江水災之重視、故黃河一經泛溢、冀豫魯三省數十縣即隨之而成澤國、時至十一月底、魯西一帶、水仍未退、綜其損失、何止億萬、嗚呼、是誰爲之執令致之耶、披覽一年來之災害、吾人雖欲哭而無淚矣、

◎各省災况……(一)救災經過……(二)救災計劃

達一千二百萬元、(見該會編印之振務特刊及二十一年份之災荒與救濟)國府救濟水災委員會除分配美麥外、其農振工振會振暨衛生設施等款項、亦達二千萬元、(見該會財務報

告) 其餘社會慈善團體募集振款非由直接散放者、爲數當亦稱是、從知政府以及災區以外之大部分國民對於災區同胞同情之深切、拯救之惟恐不逮、此種休戚與共之表現、甚足昭示民族團結之真實力量焉、惟今年以來、政府因集中注意於御侮則匪一事、同時財政亦漸匱乏、於振災事業、竭蹶以赴、似未能繼續往日之設施、予災區同胞以充分之救濟、而災區以外之國民、則因間接遭受災害損失、農村破產、商市疲敝、指困輸金、不免有心餘力絀之歎、即今嚴冬已至、春耕將屆、災區千萬民衆衣食兩缺、種籽全無、老弱填於溝壑、少壯挺走四方、農村問題之嚴重、誠恐有甚於今日者、救災大計之不立、卽民族滅絕之由來、可爲勞懼、爰將年災災害實況暨振濟情形、撮要陳述、以供省覽、其歷年議向未行之救災計劃、並附籍末、備采擇焉、

一、各省災况

本年於內憂外患之中、災象之慘、亦爲近年來所罕見、據振務委員會迭次發表文件、災害種類、計有水、旱、風、雹、蝗、匪、黑霜、雪、鼠、地震、疫病等十一種、被災省分呈報有案者爲河北、青海、甯夏、甘肅、陝西、河南、湖北、湖南、四川、貴州、山東、安徽、江西、江蘇、浙江、福建、等十六省、災區實達九百一十五縣、且有一縣被災至五六種者、就中皖鄂湘諸省先於六七月間、長江水漲、漫溢成災、入秋以後、繼以亢旱、收成大減、黃河中下游於八月間暴漲、河北之東垣、長明、灤陽、河南之孟津、滑縣等處相繼決口、政循故道、沖至魯西、田廬沖毀、人畜漂流、災民總數達三百六十萬人、陝甘甯青豫諸省頻年災蹂、元氣已傷、本年亦水旱頻仍、風霜迭至、災區日廣、災害日深、豫皖鄂邊區匪災各縣、或甫經收復、或不時被擾、人民流亡流

析、慘狀難名、四川一省則於戰禍之餘、赤匪驟至、逼南巴諸縣旋失旋克、焚殺劫掠、血流成渠、貴州僻處邊陲、久稱貧瘠、本年大定等縣、累月不雨、顆粒無收、樹皮草根、食至淨盡、鳳岡等縣、山洪驟發、淹斃者達三萬人、卽江浙富庶之區、亦爲颶風所襲、浙東沿海一帶及蘇之川南崇實等縣、海水侵入、深達丈餘、沖毀船隻房屋、淹斃人畜、損失極鉅、而以蘇省爲尤甚、其餘畿閩各縣、或洪水爲災或赤匪肆虐、多有不忍言者、人事之不修、抑真自然勢力之不可抗、誠不能令人無憾矣、(振務委員會各省災情簡表、及黃河中下游被災縣分表附後)

河北省災情簡表(二十二年分)

災害種類 被 災 縣 分 災 情 摘 要

水 香河 雄縣 新饒 博陽 冀省本年夏秋之際霪
安平 高陽 靜海 饒陽 雨連綿山洪暴發滹沱
平山 天津 肅甯 河間 大溝漳城諸河堤相繼
安新 大名 滄縣 任邱 潰決各該縣一片汪洋
徐水 容城 寶坻 新城 受災甚重
清苑

匪 盧龍 遷安 撫甯 昌黎 各該縣於戰禍之餘復
密雲 懷柔 爲匪賊蹂躪慘不忍言
又黃河被災各縣另見

青海省災情簡表(二十二年分)

災害種類 被 災 縣 分 災 情 摘 要

水 西甯 湟源 樂都 大通 各該縣於本年七月間
互助 民和 貴德 循化 山洪暴發平地水深及
同仁 化隆 共和 丈溺斃人畜淹沒田禾

災民約二十九萬

西甯 遼源 樂都 互助 各該縣於水災期間復遭冰雹禾稼摧殘益甚

旱 西甯 樂都 各該縣於水災前累月不雨夏收歉薄

匪 玉樹 該縣前被藏兵侵犯大肆劫掠財產損失二百七十餘萬災民八萬八千口待振甚殷

備 考 以上被災縣分除重複者不計外共十二縣

災害種類 雹 災 縣 分 災 情 摘 要 各該縣於八月中旬山洪暴發村鎮頓成澤國人畜死傷無算

水 中衛 金積 豪旺 鹽池 各該縣於六月中旬大雨冰雹勢極狂暴夏禾秋苗半被摧毀

雹 中衛 金積 豪旺 鹽池 各該縣於六月中旬大雨冰雹勢極狂暴夏禾秋苗半被摧毀

備 考 以上被災縣分除重複者不計外共六縣

災害種類 雹 災 縣 分 災 情 摘 要 各該縣於本年五六月八月初先後遭水災或山洪暴發或河水陡漲水頭有高至三丈者沿河各縣盡成澤國死亡無算

水 皋蘭 靖遠 岷縣 洮沙 各該縣於本年五六月八月初先後遭水災或山洪暴發或河水陡漲水頭有高至三丈者沿河各縣盡成澤國死亡無算

永登 環縣 景泰 靜甯 頭有高至三丈者沿河各縣盡成澤國死亡無算

武山 清水 蘭州 漳縣 各縣盡成澤國死亡無算

莊浪 禮縣 華亭 隴西 各縣盡成澤國死亡無算

靈台 渭源 泰安 合水 崇信 成縣 武都 各該縣今夏慘遭雹災積地數寸至一尺不等田禾打傷殆盡

旱 涇川 山丹 鼎新 玉門 各該縣連年亢旱五糧不登人民易子而食災情至慘

風 皋蘭 徽縣 武成 隴風突起傷及田禾霜降黑霜禾苗受損

黑 霜 皋蘭 靖遠 崇信 鎮原 天降黑霜禾苗受損蝗螟為災禾穗被食

雲 海原 武成 渭源 五月一日大雪麥苗全死

地震 酒泉 臨澤 金塔 玉門 各該縣上年十二月地震房屋倒塌傷亡甚夥至今待賑

匪 靖遠 山丹 海源 鼎新 各該縣土匪肆虐奸淫擄掠無所不為殺傷尤衆

靈台 安西 隨德 臨洮 擄掠無所不為殺傷尤衆

會甯 鎮原 莊浪 通渭 擄掠無所不為殺傷尤衆

泉蘭 以上被災縣分除重複者不計外共五十九縣

備 考 陝西省災情簡表(二十二年分)

水

平民 朝邑 寶雞 華縣 各該縣於本年秋季或
洛川 涇陽 三原 長武 涇雨成災或渭水倒灌
邠縣 清澗 長安 蒲城 災情均重
武功 淳化 高陵 鳳翔
臨潼 隴縣 邠縣 麟遊
大荔 富平 平利 華陰
柞水 綏德 渭南 興平
襄城 安康 韓城 岐山
郿陽 甯陝 汧陽 永壽
山陽 乾縣 定邊 鳳縣

旱

蒲城 涇陽 華縣 西鄉 各該縣於本年春夏雨
乾縣 華陰 甯羗 白河 季蒙受旱災麥豆收成
藍田 隴縣 大荔 咸陽 均極歉薄

霜

定邊 鞏昌 鄂縣 華縣 各該縣於四五月之交
汧陽 臨潼 三原 醴泉 天降黑霜麥苗棉豆盡
高陵 岐山 大荔 扶風 行枯萎

鳳翔 澄城 朝邑 渭南
武功 興平 平民 華陰
淳化 流關 韓城 富平
同官 麟遊 咸陽 洛川
隴縣 延長 寶雞 鳳縣

風

蒲城 城固 懸屋 各該縣於本年五月初
華陰 汧陽 臨潼 三原 旬狂風肆虐拔木飛瓦
白水 醴泉 岐山 大荔 田禾被摧夏收絕望

雹

宜川 各該縣於五六七八四
汧陽 華陰 朝邑 同官 月間先後降雹大者觀
隴縣 邠縣 商縣 寶雞 如鷄卵田禾摧毀人畜
中部 涇陽 甘泉 咸陽 亦多受傷
鳳縣 宜君 藍田 臨潼

匪

富平 山陽 洵陽 各該縣鄉區多為赤匪
商南 長安 鎮安 商縣 竄擾蹂躪備至
城固 神木 鞏昌 鄂縣

鼠

武功 白河 榆林 定邊 該縣於本年秋季大疫
白木 流行死亡相繼
該縣秋苗甫行出土即

備考 以上被災縣分除重複者不計外共七十五縣 又黃

河水災各縣另見專表茲未列入

河南省災情簡表(二十二年分)

災害種類 被災縣分 災情摘要

水 鄧縣 方城 夏邑 鹿邑 各該縣於本年秋季或

西平 寶陵 方城 南水 雷雨成災或受潦水毒

淮陽 上蔡 光山 葉縣 漲影鄉災情均重

鄧城 魯山 安陽 林縣

葉縣 涉縣 密縣 浙川

臨汝 南陽

登封 靈寶 閩鄉 洛甯 各該縣今夏亢旱霖雨

確山 羅山 商邱 太康 未降所有田不盡行枯

襄城 許昌 獲嘉 溫縣 稿

向縣 沁陽 新安 榮陽

陝縣 鄧縣 方城 臨汝

密縣

洛甯 澠池 盧氏 中牟 各該縣於夏秋之際各

向縣 泌陽 許昌 寶豐 受雹災損失甚鉅

開封 葉縣 襄城 嵩縣

濟源 內鄉 南陽 涉縣

臨汝

靈寶 閩鄉 陝縣 鎮平 各該縣於本年五月初

信陽 閩鄉 陝縣 鎮平 旬天降黑霜麥棉盡毀

風 靈寶 閩鄉 陝縣 鎮平 各該縣今年迭遭風

蝗 泌陽 閩鄉 嵩縣 孟津 各該縣於七月間發生

孟縣 寶豐 新鄉 洛甯 蝗蝻殘餘禾穀被食淨

西平 濟源 臨汝 內鄉 盡

鞏縣 陽武 溫縣 原武

輝縣 登封 陝縣 商邱

獲嘉 延津 滑縣 汲縣

沈邱 鄧縣 息縣 登封 各該縣為股匪竄擾慘

新安 靈寶 長葛 信陽 狀難名

閩鄉 南召 新野 唐河

確山 澠池 臨汝 經扶

洛甯 鄭縣 泌陽 固始

商邱 陝縣 上蔡 禹縣

甯陵

備考 以上被災縣分除重複者不計外共六十四縣 又黃

河水災各縣另見專表茲未列入

湖北省災情簡表(二十二年分)

災害種類 被災縣分 災情摘要

水 武昌 石首 沔陽 嘉魚 本年六七月間長江暴

監利 黃岡 襄陽 黃梅 漲各處水位幾與二十

漢陽 枝江 江陵 黃陂 年最高紀錄平準各縣

來鳳 孝感 當陽 長陽 農田被淹秋收均為減

廣濟 荊春 咸豐 麻城 色

公安 竹山 咸甯 荊門

漢川 陽新 蒲圻

應山

備考 以上被災縣分共二十八縣 該縣入秋亢旱顆粒無

收

湖南省災情簡表(二十二年分)

災情種類

水

衡陽 湘潭 衡山 邵陽

湘鄉 新化 通道 會同

石門 臨澧 慈利 長沙

澧陽 漢壽 澧縣 安鄉

益陽 常德 桃源 沅江

湘陰 岳陽 華容 南縣

臨湘 祁陽 桑植 瀘溪

安化 鳳凰 麻陽 沅陵

澧浦 零陵 資興 古丈

保靖 永順 城步 武岡

新甯 永綏 郴縣 黔陽

辰溪

永綏 道縣 新田 嘉禾

藍山 永明 東安 桂陽

大庸 茶陵 乾城 甯遠

宜章 臨武 常甯 酃縣

靖縣 江華 綏甯 晃縣

汝城 芷江 龍山

沅陵 零陵 麻陽 瀘溪

淑浦 新甯 會同 城步

慈利 黔陽 麻陽 武岡

古丈 保靖 華容 邵陽

湘鄉 郴縣

慈利 鳳凰 辰溪 永明

新田 寶興

災情摘要

各該縣於五六月間霪雨連綿山洪暴發沖毀

廬舍淹沒田禾災情至

慘

各該縣今夏亢旱兩月

不雨田地龜折禾苗枯

萎損失甚鉅

各該縣前遭霪雨災情

已屬嚴重至七月以後

忽又旱魃肆虐隨畝半

成焦土災後子遺至此

更無生路矣

各該縣於本年五月初

旬突遭雷災房屋損壞

農作物打落甚多

蝗

匪

備

災

害

旱

地

備

考

貴

州

省

災

情

簡

表

(二十二年分)

以上被災縣分共十七縣

災害種類

被災縣分

災情摘要

大定 織金 威甯

畢節 黔西 郎岱

安南 普安 興仁

關嶺 盤縣 再享

水城

雲

風

慈利 鳳縣

桑植 攸縣 平江 茶陵

以上被災縣分除重複者不計外共六十八縣

四川省災情簡表(二十二年分)

災害種類

被災縣分

通江 南江 巴中

廣元 蒼溪 閬中

南部 儀隴 營山

蓬安 渠縣 達縣

宣漢 井研

大足

旱

地

震

茂縣

備

考

以上被災縣分共十七縣

貴州省災情簡表(二十二年分)

災害種類

被災縣分

災情摘要

大定 織金 威甯

畢節 黔西 郎岱

安南 普安 興仁

關嶺 盤縣 再享

水城

雲

風

葵川 都司 惠棟

各該縣今夏風雹為災一切農

作物盡被摧毀

水 鳳岡 涇潭 桐梓 各該縣今夏大水空前未有淹

桐廬 懿三萬餘人

備 考 以上被災縣分除重複者不計外共二十縣

安徽省災情簡表(二十二年分)

水 懷甯 桐城 宿松 本年六七月間各該縣霖雨連

潛山 望江 東流 綿江河大漲低田被淹圩堤潰

蕪湖 銅陵 無為 決因災死亡者二百四十餘人

靈璧 太湖 當塗 損失幾達千萬元

至德 歙縣 繁昌

霍山 毫縣 合肥

阜陽 廬江 宣城

鳳台 懷甯 東流 蕪湖 懷甯等縣水災以後旱魃肆虐

銅陵 宣城 廬江 高田禾穀盡行枯萎廬江旱災

鳳台 霍山 則在大水以前麥收極歉

定遠 盱眙 南陵 各該縣本年亢旱收成大減

渦陽 巢縣 天長 大風巨雹田禾受損

懷遠 蒙城 七月間飛蝗過境田禾多被嚼

懷遠 蒙城 食

靈璧 盱眙 嘉山 七月間飛蝗過境田禾多被嚼

渦陽 來安 懷遠 食

合肥 天長 鳳台

宿松

鼠 無為 東北鄉間發現白蟻修尾之鼠

千百成羣縱橫田野折毀良苗

損失極鉅

匪 太和 阜陽 豫東匪窟入皖北各該縣或

泗上 合山 和縣 被攻陷或遭擄掠災情至慘

泗陽

備 考 以上被災縣分除重複者不計外共三十七縣

江西省災情簡表(二十二年分)

水 南昌 永修 德安 各該縣於七月間受江水暴漲

湖口 安義 星子 彭澤 鄱陽 瑞昌 彭澤 鄱陽 瑞昌

高安 上高 進賢 災民數在五十萬以上

新建 餘干 宜豐

都昌 萬載 萬年

匪 各該縣三四年來慘遭匪禍田

園蒿草廬舍邱陵慘不忍觀

備 考 以上被災縣分除重複者不計外共十九縣

江蘇省災情簡表(二十二年分)

旱 蕪湖 該縣入秋後兩月不雨禾苗盡

蕪湖 該縣入秋後兩月不雨禾苗盡

蕪湖 該縣入秋後兩月不雨禾苗盡

蕪湖 該縣入秋後兩月不雨禾苗盡

蕪湖 該縣入秋後兩月不雨禾苗盡

蕪湖 該縣入秋後兩月不雨禾苗盡

蕪湖 該縣入秋後兩月不雨禾苗盡

蕪湖 該縣入秋後兩月不雨禾苗盡

蕪湖 該縣入秋後兩月不雨禾苗盡

備 考 以上被災縣分共七縣

黃河水災各縣另見專表茲未列入

浙江省災情簡表(二十二年分)

吳審種類 被災縣分 吳 情 摘 要
水 柯廬 分水 金華 浙省入夏以來霖雨連朝江湖
關隘 建德 開化 高漲以上各縣沖沒田禾淹斃
上虞 湯溪 龍游 牲畜甚夥淳安因山洪驟擊損
景甯 淳安 失尤鉅

風 鎮海 玉環 黃巖 本年九月中旬颶風過浙境上
餘姚 定海 象山 開沿海各縣海潮侵入塘堤潰
蕭山 上虞 過嶺 決船隻糧食人畜損失極鉅
海鹽 平湖

備 考 以上被災縣分共二十二縣
福建省吳情簡表(二十二年分)

吳審種類 被災縣分 吳 情 摘 要
匪 崇安 浦城 上杭 各該縣或被赤匪推陷或受竄
武平 甯化 順昌 擾災况甚慘
將樂 延平 南平

旱 尤溪 順昌 將樂 各該縣自春徂秋雨澤稀少赤
建甌 屏南 清流 地千里顆粒無收米價高漲餓
南平 永泰 古田 莘盈野
甯德 壽甯

備 考 以上被災縣分除重複者不計外共十七縣
黃河中下游區域被災縣分表

省別 被災縣分 備 考
陝西 朝邑 潼關 吳民約五萬人
河南 孟津 洛縣 溫縣 關封 吳民約一百三十萬人
汜水 考城 陳留 榮澤
原武 陽武 孟縣 內黃

山東 中牟 商邱 安陽 封邱
臨漳 開封 民權 武陟
廣武 鹿城
荷澤 曹縣 單縣 鉅野 吳民約二百萬人
濮縣 鄆城 范縣 東阿
濰縣 定陶 陽城 東平
觀城 惠民 濱縣 利津

河北 東明 長垣 濮陽 吳民約二十萬人
豐縣 沛縣 碭山 蕭縣
江蘇 以上被災縣分共五十縣內山東十八縣未另列吳情簡表
備考 河北河南陝西三省並有十九縣為各該省前項簡表所未
見

(二)救災經過
○救濟黃河水災

本年八月黃河中下游河水暴漲、漫溢成災、河南之關封、孟津、滑縣、河北之長垣、濮陽等處、相繼決口水勢洶湧、橫流貫注、被災地方、計有冀、陝、豫、魯、蘇等五省、共五十縣、面積六千三百五十九平方公里災民人數三百六十萬人、振務委員會迭准各該省函電陳報、請施振濟、當經專案呈請行政院核奪、經行政院召集有關部會暨各省代表會議議決組織黃河水災救濟委員會統籌救濟、並請國民政府明令頒發國幣四百萬元充振、該會隨於九月間成立、以宋子文為委員長、許世英等為常務委員、所有振款四百萬元當經決定以五十萬元作辦振經費以一百五十萬元散發急振、一百五十萬元作為工振費用、五十萬元作為衛生設施費用、在河南山東兩省分別設立查放處、積極救濟、迄今仍在繼續辦理中、

同時、上海各慈善團體亦於九月一日召開聯席會議、討論救濟辦法、決議專事救濟賑振、當即組織籌募黃河水災急振聯合會、以許世英爲委員長、王震王曉籟爲副委員長、進行籌募、截至十一月中旬止、共募得振款銀九萬元、業經派員分赴濟縣荷澤長垣等處施放、

④救濟東北難民

東北自事變發生、當地同胞、備受虐待、逃難入關者達四十餘萬人、大率衣服襤褸、饑寒不繼、經振務委員會駐平辦事處調查施振、除七年業已散放十一萬一千五百元外、本年復籌撥放九萬元、並由該會委員長許世英聯合上海各慈善團體組織振濟東北難民聯合會、由許氏擔任董事長、計在秦皇島、密雲、天津、上海等處先後設立東北難民收容所三十餘處、收容難民、供給衣食、用款達三十七萬九千一百餘元、又以東北各將領被難眷屬來源、設所招待、計用洋一萬四千二百餘元、至難民之願回原籍者、則給資以遣送之、

此外東北黨務辦事處常務委員彭濟羣等、並於七月間條陳救濟東北被難流亡民衆辦法於中央黨部國民政府、經發交行政院議決組織直隸於行政院之東北難民救濟委員會先成立籌備處、着手調查實況詳辦法、通過後、再指定的款成立委員會、並由院聘定高惜冰、郎官普等五人爲籌備處委員、開救濟方案業已擬就、正由關係部會審查中云、

⑤救濟華北戰區

本年熱河戰後、滌東各縣、相繼淪陷、燒殺劫掠、民不聊生、尤以密雲等處、受災最爲慘重、戰事稍定、行政院即決議特設華北戰區救濟委員會、以黃郛爲委員長、王克敏、章元善等爲委員、除撥發現款一百萬元外、並發行公債四百萬元、從事撫輯流亡、安定農村、現款當經財政部立即撥付

、由該會散放急振、公債條例甫於十一月間由立法院通過、開擬在華北發行、全部分撥各縣、充作賑振、俾春耕不致蒙受影響云、

⑥救濟豫皖鄂匪災

豫皖鄂三省赤禍自上年六月圍軍圍剿後、漸告肅清、稍收復各區、農田就荒、饑寒盈野、勢非普遍拯救、安輯流亡、不足以言興復、經振務委員會許委員長世英、聯合上海各界、組織豫皖鄂三省災區臨時義振會、政府方面除由行政院令行交鐵兩部撥款五十萬元救濟外親自率師專員勘察各該省災情、以爲施振之標準、本年六月在滬舉行賽馬籌款、及經募各款共籌得振款二十六萬六千九百餘元、比以十二萬元匯由漢口剿匪總司令部辦理豫皖鄂三省農村救濟事件、並以陝西江西河南安徽湖北山西等省災情慘重待振孔亟、即將餘款十餘萬元、匯由各該省政府或各該省縣慈善機關統籌支配散放、

此外振務委員會以視察結果、安徽立煌縣四境萬山叢生、食糧缺乏、收復以後、死亡人口已達二萬餘人、特商請軍事委員會借撥軍米二千包、由該會運派專員前往施放、並在縣城麻埠各設收容所一處、先後收容災民五萬餘人、又湖北英山縣陷落經年受禍最慘、亦由該會另撥振款八千元散放急振、均全活甚衆云、

⑦救濟失業華僑

本年日本墨西哥等處、排華風潮激烈、所有華僑、大半被迫回國、長崎一處、計失業業者二百七十七人、當由僑務委員會發給旅費回國、到滬後並轉商交通部飭輪免費運送回籍、墨西哥華僑回國者亦由該會分別資助、振務委員會並撥款二千元交由華僑總公會酌量補助云、

◎救濟川南崇賢啓風災

江蘇、川沙、南匯、崇明、寶山、啓東五縣、於本年九月初旬、颶風過境、潮汛大作、海水侵入淺境、深及丈許、房屋船隻、毀壞極多、人民流離蕩析、無家可歸者、縣達六七千人、尤以川沙境之橫川高橋等處、全部陸沉、尤為慘痛、振務委員會據報除立撥振款二千元外、並專案呈奉行政院特撥二十萬元施放急振、同時上海各界組織川南崇賢啓水災救濟會、募款賑濟、推舉許世英為名譽委員長、杜月笙為委員長、成立以來、業已籌墊三十萬元、分別施振云、

(二)救災計劃

據上所述、則本年救災事業、在政府以及社會樂善之士、固已竭盡心力、以赴事功、願以災區之廣、災民之衆、杯水車薪、曾有何濟、所獲效果之未能滿足吾人之最大期望、亦似無可諱言、於以知隨時籌款局部振災之非計、而平日不能不有救災之準備、與其焦頭爛額、易如曲突徙薪、所謂豫則立不豫則廢者也、歷年政府雖有救災準備金法之公布、與捲烟稅附加充振之研討、本報承振務委員會委員長許世英氏告知頗未妥為附記於此、倘能一一見諸實行、則豈獨災民之幸也乎、

◎救災準備金案

考救災準備制度、各國多有類似之規定、如法國一七九三年之人權宣言、即以救貧為神聖之義務、並集合多野博愛家及經濟界聞人、開會討論、為貧民介紹職業、或予以相當之扶助金、所有救濟事業、概以國家擔負為原則。而規定於憲法之中、國家為此項支出年計五千一百五十萬佛郎、英國之地方政務局、德之公委協會、均係救濟基金存放之唯一機關為國家所設立者、德與兩國新憲法、對於救災恤貧金制度、均有專條規定、日本於明治三十年、即有種振災扶助基金

際公布、對於受非常災害者、給以暫時救濟、我國救濟事業、平日迄無法定準備、災患猝至、應付不遑、災民待振不及而至死亡者何可勝數、前振災委員會有鑒於此、因於治標之後、擬謀治本、當經呈請政府每年撥發備荒專款五百萬元、專為防災救災之用、嗣奉行政院發交內財兩部核議、至十九年春振務委員會成立、以此案關係甚鉅、值此災患頻仍、民生憔悴之際、備荒事業之確立、尤為刻不容緩、乃復重申前請、呈文五上、奉交立法院核議制定救災準備金法、於十月二十日明令公布規定中央年以支出預算總數百分之二、省以百分之二、作為救災準備金、列入預算、不得挪用、惟甘肅等省雖已依法舉辦、中央方面迄未實行、是宜早日規定實施辦法、從事準備、此後災患問題、庶可得根本之解決也、

◎捲烟附加稅充振案

本案係涇紳龐和德鄧志豪兩先生於十九年十二月建議、原建議書稱、「竊和德志豪鑒於全國災情浩大、如陝豫湘贛甘蘇皖浙粵遼甯等處、災重區域、遍地哀鴻、嗷嗷待哺、壯者散於四方、老弱轉於溝壑、掘草剝樹以充飢、鬻女賣男而度活、種籽全無、春耕絕望、啼飢號寒、餓殍遍野、若不亟予振濟、勢必同歸於盡、即使僥倖圖存、亦必挺而走險、民生治安、關係重大、擬呈請國民政府暨行政院酌加捲烟稅若干成、作為基金、發行振災公債、查捲烟一項、全國銷數每年達二萬萬元以上、擬照捲烟新稅定額外、再加百分之三十、每年約增稅款六千萬元、政府以此項的款作為基金、發行振災公債總總理民生民族之主義、以救我國災區同胞、查各國捲烟稅率、如英國烟葉每磅抽稅三先令、美國捲烟每千隻抽稅美金三元、英美二國烟稅、統在值百抽二百以上、而尤以日本值百抽三百五十為最大、照我國新定之捲烟稅則、再

加以百分之三十、較之各國相去甚遠、況捲烟物類、表面爲增加稅率、實際則節制消耗而阜民生之意、取其稅而救災民、誠一舉而二得也、如果各省災區恢復、地方安靖後、此款亦可抵作防災建設教育實業之用、並建議國民政府暨行政院、當於議定捲烟加稅之時、注意華商烟廠之困苦、予以保護

一年來中國在科學方面之進步

欲述一年來中國科學之進步、實不易落筆、蓋在各國科學日益並晉之一九三三年中、中國科學界、實毫無偉大貢獻之可言、故除趙清黃氏對於國藥學有相當的科學貢獻外、即偶有一二小發明、亦多係拾人餘唾、不足以認爲國人對於世界上有所貢獻、

世界已有打不碎玻璃之發明、而我國并打得碎者亦未見精製、世界已有無線電燈之發明、而我國絕大多數猶生括於油盞、蠟燭之下、世界已有使用電針插入心房、起死回生之發明、而我國猶多「讀書不成、轉而習醫、稍識幾句湯頭方之權宜」、至於工業、實業、國防等等之發明、則更談不上、有之、則以數千年前發明之指南針、火藥等等解嘲而已、雖然、一年以來、我國在科學方面究亦未爲毫無進步、蓋自九一八後、國人飽受敵人飛大砲轟炸之痛苦、頗具反映於科學之研究、更就一般實際檢視之、亦有可陳述者、

○天文、氣象 中央研究院有天文氣象雷研究所、此外北平泡子河之北平觀象台、首都北極閣之氣象研究所、青島的觀象台、軍山之觀象台、北平清華大學之氣象台、廣州觀音山、東便高岡之中山大學天文台、山東泰山之測候所、四川峨嵋山千佛頂之測候所(現已停辦)、本年來測候工作、均頗有成績、而中國氣象學會得竺可楨、諸君諸氏之努力

、議定獎勵辦法、以符提倡國貨之宗旨、上擬辦法、敬請召集開會議決施行、此案已得上海華商捲烟同業公會同意一致贊成、議定辦法進行、此經振務委員會於翌年一月轉呈行政院請賜施行、經發交財政部審議、以應從緩議、擱置、現災害日深、財部若能迅速擬辦法呈請實行、固亦一仁政也、

、會務亦大有蒸蒸日上之勢、

○國人自辦氣象台畢業中、以南京氣象研究所、青島觀象台、清華氣象台三處設備爲最善、其他雖規模較遜、然亦日有進步、

○國中之天文觀測、初只有廣州中山大學之天文台、由台長張云氏主持、最近中央研究院在南京紫金山新建一天文台、新裝之六百公厘大赤道儀、在全世界算是最新式之一、在我國爲最大之望遠鏡、在遠東則爲迴光鏡中之最大者、故新台落成後、對於遠東天體中的認識、或有相當新貢獻、

○地質 中國科學界能在國際上稍有貢獻、稍自聲譽之科學、只有地質學一門、此則不能不歸功於翁文灝氏及北平地質研究所諸人之力、但一年來、因時局的關係、該所並無偉大之新貢獻、

○電學 從學術方面觀察、中國電學界並無貢獻、但從電氣事業着眼、則國人一年來頗肯努力、如「華生」(亞浦耳)「新中」等電器廠的設備、亦日益精良、且能自製各種電機、馬達、燈泡和半國貨式的電器、以抵制舶來品、

無線電方面、亦有幾家國人自辦之無線電機製造廠、但事實上、亦只能稱爲半國貨式、「四分之一」或「八分之一」之國貨、蓋機內所需用精細材料零件、如真空管等

物、莫不爲舶來品。

同時另有一種可喜的現象、即國中人士、對於無線電學、頗肯研究、上海同濟大學學生王輔世氏於本年曾發明了一種秘密無線電收音機、現仍在研究改良中、

有聲電影攝影收音機之製造、亦有二三國人從事研究、比較成功者、有顏鶴鳴氏之「鶴鳴通」、曾攝有「春潮」一片、雖未能完全成功、已屬難能可貴、顏氏亦係同濟學生、但機內主要品仍多屬舶來物、

電燈泡製造、亦頗能引起一般企業家之注意、營業亦甚發達、但是除一二家出品外、因設備惡劣、資本、人才、經驗、三者皆缺乏、故其品尚待努力改良、

內地電氣事業、因環境惡劣、故日益衰頹、

④化學 就學術方面觀察、我國學者亦無甚貢獻、但一年來中國化學工業、亦頗有進步、化粧品、調味粉、皮酒等物之製造、頗能改良、但化學基本工業、則尚在研究計劃中、倘能鑒而決、決而行、行而無弊、則亦未常不可視爲一種進步、國人自辦之化學工業比較有成績的、如塘沽的化學工業、廣西馬君武氏所主辦的硫酸廠、國人所辦之綫索水泥廠、火柴廠均是、但財政當局現方努力於開源、則國人所辦的水坭和火柴製造等事業、恐又在失敗之列矣、此外、上海五洲藥房正建築新廠、製造甘油、規模頗大、明春即有出品、將來對於國中化學事業、對於國防、均有相當價值、

又如中華書局陸費逵所發明的兩用蠟紙、亦頗優良、實業當局在此一年來亦發表不少實業計劃、大部屬於化學範圍、但是此種偉大計劃、何日實現猶難逆觀、

⑤交通 汽車運輸事業日益發達、其主要燃料、汽油之

消耗亦日巨、缺乏汽油之國家如法、德、比、日、等國、莫不努力研究汽油代用品、且均有相當的成功、我國公路亦日漸發達、故國人從事研究汽油代用品者亦頗衆、已成功者、有河南湯仲明氏、湖南向德柳敬兩氏發明之順吸式木炭瓦斯代油爐、(即煤氣汽車)南京中央工業研究所余君所發明之小徑逆吸式代油爐、皆頗有希望、山西兵工廠則自製有載重汽車數輛成績亦佳、

⑥國防 國人發明之國防利器、爲數極微、間在報紙上所見發明品、均無巨大軍事價值、考民國六年、海軍部初曾在福州船政局內創立飛機工程處(現移歸江南造船所內)主其事者即本年七月間、獨自製水上飛機「江鳳」號、沿江西飛的、製成飛機前後只有十八架、但所用材料、除發動機外、多採用國貨、亦是一種進步、最近該處曾爲甯海軍艦特製小飛機一架、

廈門海軍航空處處長陳文麟氏、亦曾將四年前由德國駕駛回國的「廈門號」飛機、全身改造、僅留原發動機、易名「江鶴」、最近並曾駕此機環飛各地、

⑦醫藥 醫學方面、除伍連德博士於防疫方面、有相當貢獻於前外、一年來、中國醫界並未有何發明、北平協和醫院因設備精良、且頗肯努力於中國藥材化學化的研究、故尙有若干成績、我國學者如趙濟黃、徐伯鑒、余雲岫、朱任宏等氏、亦均頗致力於「中國藥化學化」一途、而趙氏在國藥學上的貢獻尤爲偉大、氏對於麻黃、開羊花、莽草、鈎吻、貝母、延胡各國藥之化學發明、均有奇偉價值、即對於其他國藥、如人參、桔梗、沙參、黨參、黃連、漢防己、(廣防己)木防己(青藤)貫衆、均在繼續研究中、故趙氏之研究、可以

釋爲我國學者，在科學上最大之貢獻。

關於西藥仿造，國人亦有相當進步，如北平中央防疫處之各種血清、青島商品檢驗局獸疫血清所之成藥，均有優良貢獻，此外如新亞、信誼、之補劑注射藥，亦能與舶來品分庭抗禮，其他藥房如五洲等，亦能自製各種西藥，五洲藥房且有頗完備的試驗室，尤爲可嘉，但所用原料，大多數仍不免爲舶來品，前述的化粧品之製造，亦多爲各藥房副業，以銷路較易，故頗有蒸蒸日上之勢。如廣生行、家庭工業社等廠出品，亦日益精美，但大部份原料，當然是仍免不了要用外國貨。

④農業 國中研究農業的機關雖林立，然進步極緩，此固因時局多故，經費支拙，缺乏宣傳，農民守舊的幾種原因所致，但負此項重責者，若稍肯努力，則成績當不致如是之

一年來之出版界

自五四運動以來，以思想界作風之不變，益以新文化運動之普遍，出版界乃逐漸脫離過去黯無生氣的狀態，而邁進所謂近代文明之領域。雖然，五四運動以「德謨克拉西」與「賽因斯」之口號相號召，然考其實際，吾國出版界，固仍然未脫封建思想之羈絆，如墮落之社會小說，荒謬之神怪小說，充斥市場，即爲顯明之徵表也。

本年吾國出版界，於檢閱熱河相繼淪陷之餘，亦曾風起雲湧，蓬勃一時，未幾以客觀形勢之限制，又復趨於變態之發展，謹就一年來出版界演變之象跡，分別述之如次，一爲兩大思想之鬥爭，以馬克斯主義與法西斯主義爲中心之代表，前者曾於過去把持中國出版界，而介紹與創作關於社會主義之刊物，幾如雨後春筍，盛極一時，儼爲潮流，書界競爭，青年眩惑，無何因當局嚴厲之取締，始稍衰落，代之而起

微弱，然一年來亦有數數小事足爲人稱道，如廣東浙江之努力改良蠶種，廣東農林局張進修氏，對於蜜蜂的研究和渠所發明之中國養蜂箱均是。

⑤機械 國人對於機械的研究，雖不乏人，但製造機械之「工程師」大半由學徒出身，而國內外大學專校之畢業生，多未向此途發展其所學，故各製造廠亦僅知依樣畫葫蘆，只能從事於仿製粗笨之機器，所謂進步，亦不過「熟能生巧」而已，從科學上觀察，不能稱爲有進步，更無所謂發明。

總之一年來之中國民衆，頗肯努力於求知，對於科學的知識，科學的應用，尤覺有興趣，確是一種極好現象，倘國中先知先覺，領導人羣和主持輿論的威權者，能善爲誘導，則此後每年「中國科學的進步」當不至僅如本年，可斷言也。

者，却爲法西斯蒂之刊物，陳列書肆，目不暇接，其數量直同汗牛充棟，綜其原因，實有國際與國內之客觀背景，初非偶然也，以國際言，各國以經濟恐慌之襲擊，欲求存在與發展，勢必加強其政治上之法西斯主義之色彩，而爲竭蹶圖存之掙扎，職是之故，德國有希特勒之登台，美國有羅斯福總統之經濟復興的蔚鷹運動，而中歐諸國，亦復因法西斯思潮澎湃而動盪，凡此國際間巨大之變動，實使吾國醉心法西運動者聞而怦然心動，益以國內形勢，分崩離析，外有日本帝國主義之蹂躪，內有共產黨徒之跳梁，民族危機，日益加深，集中權威之憧憬，乃爲勢所必然，因此雙方鬥爭姿態，遂反映於出版界，如良友書局以出售所謂左傾書籍而爲怪談輕擊，新光書局以代售社會新聞「而被目爲法西主義之反動機關，遭暴徒之搗毀矣。

一、爲幽默主義之抬頭 此派刊物，以「論語」爲中心，

團結其週圍之刊物至夥、濶開疑徑、舉國相習、蔚爲風氣、願此初非簡單偶然之現象、而亦有其時代之背景、良以頻年以來、當局泥於黨治之故、各地政會雖有多門、而思想則金匱定於一尊、舉凡批評黨國庶政之文章、多觸禁忌、每遭檢査、所謂近代文明國家思想出版自由之法律、實等具文、於是代與者有「少言國事、多談風月」之搨麪、能文之士、不甘雌伏、筆底毫端、旁敲側擊、雖冷嘲熱諷、無傷大雅、然其僅有消極之諷刺、實無積極之對策、可助茶餘酒後之清談、而不能導社會於正軌、且此風一長、復有麻醉一般社會意識之可能、使讀者趨於消沈、進而忽視其所荷民族復興之重任

一、爲四庫全書之影印 於內憂外患之餘、尤能努力於文化之建設、誠爲本年出版界中應大書特書之一筆也、此書成於乾隆時代、集當代之鴻儒博考如紀曉嵐等、蒐集中國古今文獻、歷二十年之艱霜、成此巨製、徒以置諸宮禁、秦峽浩繁、縱士大夫亦不能窺其全豹、豈僅庶人而已哉、此次影印、幾經交涉、始由教育部令委北平圖書館籌備影印、與上海商務印書館訂立合同、選印一百八十種、計經部三十五種、史部十五種、子部二十四種、集部一百零六種、條約有效期間、預計至民國二十五年、行見四庫善本、不久將與學人見面、其發揚文化嘉惠士林之意義、誠有不可磨滅之價值也、

一、爲宋藏經預約之增加 亦復成爲本年出版界中特殊之現象、先是由上海影印宋版藏經會、影印世界珍傳之宋藏經、介紹佛學、頗引各界注意、截至本年六月四日爲止、計向該會預約者、有十五省之多、而以江蘇、浙江、河北、山東、湖北五省爲最夥、

一年來之勞動動運

一、爲定期刊物之趨勢 據北平華北日報之調查、在北平書業市場上流通之數量、約有一百八十五種、以出版時間而論、裝成厚冊之月刊、獨佔八十七種、半月刊二十種、季刊十四種、半年刊二月刊各二種、年刊一種、全年十冊者四種、二十冊者一種、週刊二十七種、以內容而論、偏重政治經濟者、約佔百分之四十、文藝約佔百分之三十、自然科學十八種、約佔百分之十、軍事國防五六種、邊疆三四種、以地理論、上海六十八種、佔總數百分之三十六、南京四十四種、佔百分之二十四、北平四十一種、佔百分之二十二、此外天津十種、武漢七種、廣東最少、此或爲道途之故也、以發行之歷史論、一年以內者、七十四種、佔百分之四十、一年至三年者、五十六種、約佔百分之三十、三年至七年者、三十八種、約佔百分之二十、七年至十年者、五種、佔百分之二、十年以上者、共七種、佔百分之三、觀乎此、則本國出版界之中心、已集中於上海、南京、然此並非常態、實爲我國出版事業不平衡發展之反映、蓋各地農工破產、市場疲乏、現金流注於都市、而讀者層亦以都市爲最多也、

雖然、吾國出版物縱紛然雜呈於市場、不懂較諸歐美、嗟乎其後、即衡以日本出版界之現況、亦復如小巫之見大巫矣、試觀日本爲擴大對華侵略而刊行之報紙雜誌、幾達千種、返顧吾國之研求民族獨立與解放之刊物之現況、幾令人啼噓太息而感於國運之式微、追溯其源、厥爲當局對於出版事業尙未十分重視、如報紙新聞之檢查與扣留、雜誌刊物之取締與沒收、文字之獄頻興、著作家之屢繫囹圄、值茲統制漸年、出版界備遭危運、更何望其千岩競秀、萬壑爭流哉、

一年以來、中國工業處於慘酷衰落之命運中、農村之破產、甚於從前、世界之恐慌、有加無已、加以東北三省之被奪、熱河之喪失、華北之戰亂、向所稱為民族工業之北方最大市場者、或被日本帝國主義所壟斷、或受其剩餘商品之傾銷、或因兵禍而人民失去購買力、於是已受農村破產與世界恐慌之摧殘之中國工業、幾乎無生存之餘地、而全國工業資本家之訴苦之聲、鬧廠停工之事、以及減資裁工增加工時之手段、乃盛行於各都市、於是不僅被農村所驅逐之勞動者、完全被都市所擠絕、即都市中之在業工人亦不免大批失業、或時有失業之危險、在此情形之下、全國都市勞動者、對於資方在客觀上之進攻、有採取防禦戰略之觀、不得不一再退讓、委屈求食、此即一年來全國勞動運動之總形勢也、

一年來全國各工業界之實行停工、或聲明廢除以前與工人所訂立之一切保障待遇之條約、或減少工資、或取消工資、花紅、假期工資、以及米貼年賞等、或裁減工人、或明白增加工時、或暗中增加工時者、幾成普遍之現象、在工人方面、迫於環境、大多隱忍、是以所謂勞動運動、在此一年間、殊未易作積極之說明、

例如、棉紗業因營業不振、華商紗廠聯合會於今年四月十日召開全國紗業大會於上海、滬津漢錫以及內地各紗廠均有代表出席、結果議決自四月二十二日起至五月二十一日止、全國各廠減工一月、每逢星期六星期日停工、或以其他方法減工百分之二十五、天津方面恐工人因減工而受影響、社會局向資本家提議不減工而八折發給工資、工人則要求九折發給、結果則八折亦不可得、六月初、恒源紗廠突然鬧廠停工、幸以工資七五折發給為辦法、而延至七月開工、上海英美烟公司各廠、亦以營業衰落、全部減工、每星期由六日工

作減至五日、工人受之、又減至四日、工人又受之、六月、又宣布將減至每星期工作三日、工資將等於過去六日工作時之二分之一、工人起而反對、卒維持每星期四日工作、至八月、英美烟公司工人、因廠方破壞勞資契約、無故開除工友、增加工時而減少工資、八千餘工人總怠工、後經政府勸告、因政府擔保被開除之一工友復工並允怠工期間工資酌給、工人遂先行復工、其他條件復工後談判、然後復工之後、怠工工資既未給、而其他條件亦被擱置不提、又南通大生紗廠、六月間亦因減工及裁去工人千餘名而發生萬餘工人怠工之事、工人結隊請願、被保安團槍殺七人、傷數人、結果無所得而復工、又上海申新紗廠第一廠、於六月間取消每月二天之工資、九千餘工人由怠工而罷工、後經調解、五月份工資照給、以接取消、罷工期間工資給半、工人接受而復工、上海溥益紗廠第一廠工人、亦因資方取消每月四天工資而怠工、後經調解、改每月四天工資為二天、工人接受之而復工、又鄭州豫豐紗廠因營業不振、於七月底鬧廠停工、五千工人生活頓起恐慌、哭聲震天、極形慘酷、停工之時、廠方復聲明以前與勞方所訂立一切條約概歸無效、以後如開工、將大裁工人、減少工資云、經河南省政府派員調解、取消一切勞資條約、廠方始允於停工期間發給工人生活費、至九月、廠方向工人提出開工三條件、延長工時、裁減工人、減少工資、令工人接受、並隨即裁去工人一千二百名、延長工作時間為每日十二小時、工人不接受、遂致停發生活費、又如天津寶成紗廠、乃向以實行三八制而著名國內者、八月亦宣布將減工資、工人聞之、深恐被裁失業、乃表示、「只要資方不裁人、有工作有飯吃、一切條件、均可商量」云、悽慘之情、昭然可見、後廠方竟大裁工五百餘名、對於在廠工人、既減少工資而又增

加工時，工人不能勝任，表示反抗，卒遭驅逐，最後一例，今年全國工運最有聲勢且怠工時間最久者，為上海電力公司工人之怠工，工人因公司方面常無故開除工人，且取消向有之養老金辦法，九月全滬怠工，怠工以後，公司態度極為強硬，關閉廠門，不使怠工者進廠，且不受調解，於是遂由怠工而形成罷工，後怠工人數增至二千餘人，相持兩月之久，至十一月始行復工，然後一條件則備怠工期間工資給一半一條而已，其他條件不惟未獲得，且復工以後，工人又被開除五十餘名，一年以來，勞資相周旋者，大致若斯。

然亦有例外者，如漢口郵務工人之組織工會風潮是也，漢口郵工於四月成立工會，已經政府批准，然湖北郵務管理局某外人局長不承認，工人態度強硬，九月五日曾作二小時之怠工，結果工人得到完全勝利，即管理局(一)承認工會，(二)許可津貼工會經費，(三)承認改良待遇，此事勝利，係因全國郵務

一年來之合作運動

我國合作運動，創始於民國八年十月合作先進薛仙舟先生所創之上海國民合作銀行，論其歷史，不過十餘年，在此十餘年中，還得分為兩個時期，前期為失敗時期，約至十四五年止，後期為復興時期，從十四五年以迄現在，失敗時期之合作運動，為一段悲慘之歷史，本文限於篇幅，亦無追憶之必要，但自十五年後合作運動，如朝氣之蓬勃，各地組織合作社者，接踵而起，成績確有可觀，近數年來，以天災人禍，紛至沓來，農村崩潰，經濟破產，國人羣認合作運動，為救濟農村之良劑，莫不競相提倡，故復興時期合作運動之進展，實為最值注意之一事也。

中國合作運動，其逐年發展實況，因無整個統計可稽，

工會早已成立，且經政府承認為合法機關，各地多有分會，其勢甚順，再則郵務工人已有許多條件為職業保障，不虞失業，故敢採取較強硬之態度，此則今年工運中惟一之勝利者也。

在此一年全國勞動運動之表現中，顯然可見中國工人組織能力之增進，例如，漢口郵務工潮，經馮半年之久，在湖北省府嚴厲壓迫之下，而能不屈不撓，秩序井然，且怠工二小時以表示勢力，可謂難能，又如，上海電力公司之怠工，歷時二月，行伍不亂，使帝國主義之武力亦無所藉口，而加以干涉，亦極堪稱許，而最足表示團結力者，則當推上海開北絲廠女工之罷工，九月開北各絲廠將女工工資改為產量制度，工人反對，罷工者三十六廠，達八千餘人，後因暫緩實行產量制度而全體復工，復工以後，因故又罷，旋又復工，旋因誤會而三罷，每次一廠罷起，各廠繼之，一呼百應，極鬧體行動之能事，是亦甚可注意之現象也。

不能以數字作全盤之表示，吾人僅能述其梗概，本篇所述，乃為最近一年來之情況，雖其中不無開失疏濇之處，但亦可示合作運動進展之一斑。

江蘇之合作社，在全國中占最大多數，據廿一年之調查，合作社總數，共計一千六百〇九所，社員共達四萬八千餘人，民國廿一年前，蘇省之合作事業，尚在實業廳指導之下，賴秉政諸公，熱心倡導，更有農民銀行，輔助活動，故其進展極速，迨至廿二年以省庫支絀，為緊縮起見，乃裁併實業廳，該項運動，即由建設廳合作事業委員會負責指導，當時各縣所有之合作指導所亦以經費竭蹶，先後裁撤或歸併縣府，致蘇省過去一年之合作運動，即無形淪於停頓狀態中。

至十月間、省府改組、以陳果夫先生、繼主蘇省、陳先生爲合作專家、蘇省過去合作運動、賴其倡導之力頗多、故自履任以來、即以推進合作運動、爲其職志、計劃設施、不遺餘力、行見蘇省合作運動、將大放其異彩也、

浙江省之合作運動、賴政府之提倡、積極之指導、其進展之速度、殊出人意料之外、據二十二年十一月間之調查、截至九月底止、共有合作社八百八十二所、社員二三八三四人、股金總額一〇七八二七元、較之二十一年九月底、均有進步、茲將廿一與廿二兩年統計表列左、藉明一年來之進展情況

| 合作社社數 | 別 | 廿一年九月底止 | 廿二年九月底止 |
|-------|---|---------|---------|
| 信用 | 用 | 六四三 | 七四六 |
| 生產 | 用 | 一三 | 八九 |
| 運銷 | 用 | 五 | 一四 |
| 供給 | 用 | 二 | 六 |
| 公用 | 用 | 四 | 四 |
| 保險 | 用 | 〇 | 七 |
| 儲蓄 | 用 | 一 | 一 |
| 消費 | 用 | 一 | 一 |
| 信用金庫 | 用 | 二二 | 一〇一 |
| 合計 | 用 | 七〇一 | 八八二 |
| 社員人數 | 用 | 一八、三五七 | 二二、八三四 |
| 股金總額 | 用 | 八〇、七三一 | 一〇七、八二七 |

我國中部、頻年以遘、天災共匪、接踵而至、以致農村之破產、其現象益較他省尖銳、自勵行則匪以後、共匪雖逐漸肅清、而收復之匪區、亟待善後、於是有豫鄂皖贛四省農民銀行之設立、該銀行因負有救濟農民之使命、復與農村之職責、遂極力推行農村合作、毅然先從武陽夏三鎮發軔、從

此如水園式之推動以期擴充於四省之境地、據廿二年十二月之調查、由該行指導組織成就者約三十餘社、而經該行承認者僅兩社、非該行之苛於批准、誠以鑒於國內合作運動、在今日雖盛極一時、然實際上大都僅貸放資金而已、進一步之合作社任務、鮮有能實施者、該行深恐同趨此途、爲未雨綢繆計、故於承認之時、加以精確之調查、而其他尚未承認時期者、每不揮煩瑣、諄諄指導、以期達到完善境地、茲將該行指導下所組織之合作社、統計於后、

| 項 | 目 | 縣別 | 社數 | 種 | 類 | 人數 | 股 | 數 | 股 | 金 | 數 | |
|--------|----|-------|----|---|---|-----|-----|--------|--------|---|---|--|
| 已開籌備會者 | 黃陂 | 黃陂 | 一 | 信 | 用 | 五八 | 五八 | 一六〇〇 | | | | |
| | | 武昌 | 四 | 信 | 用 | 五一 | 五一 | 一〇、〇〇〇 | | | | |
| | | 漢陽 | 六 | 信 | 用 | 九七 | 九七 | 二〇、〇〇〇 | | | | |
| | | 漢口 | 六 | 信 | 用 | 一六五 | | | | | | |
| | | 黃陂 | 一 | 信 | 用 | 一五 | 一五 | 三、〇〇〇 | | | | |
| | | 武昌 | 一 | 信 | 用 | 一五 | 一五 | 三、〇〇〇 | | | | |
| | | 漢陽 | 六 | 信 | 用 | 一〇一 | 一五〇 | 五、〇〇〇 | | | | |
| | | 漢口 | 三 | 信 | 用 | 一三 | 一六二 | 五、〇〇〇 | | | | |
| | | 共 | 計 | 二 | 信 | 用 | 六七六 | 六八六 | 三三、〇〇〇 | | | |
| | | 業已承認者 | 黃陂 | 二 | 信 | 用 | | | | | | |

上表所示、係屬四省農行指導下之合作社、其不在該行指導範圍內者、恐爲數尚多、祇以缺乏新的材料、無從知其實況、然有四省農行、從質的方面、負責推進、將來中部合作運動、可望有最健全之發展也。

河北省之合作社、係由華洋義賑會所主持、當民國九年、華北苦旱、中外慈善團體、乃籌設此會、專事募款賑災、至十年秋、賑款尙餘二百萬元、該會即以此款之一部、組織信用合作社、作爲農村貸款之基金、故論中國合作運動之歷史、河北與江蘇、殆相伯仲、據廿一年年底調查、該會

義賑會指導下之合作社、計承認社三百七十七所、社員九、九七七人、未承認社五百七十三所、社員一四、七三三人、合共合作社八百九十所、社員二四、七〇四人、而廿年之統計、則該省之合作社、已有九百零三所、社員已有二五、六三三人、似二十一年之數字表示、遜於前一年、此種原因、據該會主持者言、為淘汰不健全合作社所致、該會能在質的方面、特別注意、亦極好之現象、惟過去一年、河北合作運動、亦以材料缺乏、無從敘述、然證之已往事實、該省之合作運動、當亦有相當之進展也、

山西僻處西北、民智閉塞、合作運動、以前絕少得聞、茲據最近中國合作學社之調查、該省因地理之關係、已有水利合作社三所、茲列表如下、

| 縣別 | 社數 | 社員數 | 股本總額 |
|----|----|-----|--------|
| 靈邱 | 一 | 一九 | 四、一八五 |
| 壽陽 | 一 | 三四 | 二〇、〇〇〇 |
| 陽陽 | 一 | 一七 | |

一年來之宗教運動

一 綜述

宗教者、所以安慰人類之情感也、心理學家謂人類之心、理作用處於情感者占大多數、而情感之衝動、尤非理智所能解決、如元惡大憝、其平日暴戾絕倫、貪污奸猾、殺人如麻、法律有所不禁、禮教有所不可化、惟獨宗教家之福善禍淫因果報應諸說、或足以遏其凶鋒、又如馴良小民、無端受辱強摧抑、甚而至於傾家蕩產、訴諸有司、亦頗倒是非、混

◎綜述……◎儒教……◎道教……◎回教……◎佛教……◎天主教……◎耶穌教……

共計 三 七〇 二四、一八五元

西北之綏遠、向亦未聞有合作運動、據中國合作學社最近之調查、該地共有信用合作社十九所

縣別 社數 社員數

歸綏 一四 三六一 二、四三七、三九

集甯 一 一一 五五、〇〇

包頭 一 一〇 五〇、〇〇

托兒托 三 七九 三〇二、〇〇〇

共計 一九 四六一 二、八四四、三九元

西南之貴州、在貴陽縣方面、亦有黔陶鑛業產銷合作社之設立、其目的在勵行同業互助、增加勞工利益、改進陶業製造、擴充運輸區域、該社業在貴陽縣政府、呈准登記、組織尚稱健全、誠為西南合作運動之先聲

總觀以上所述、雖失之簡略、然合作運動之種子、已遍佈於中國國土之上、果能培養得宜、努力推進、則不久的將來、當可開成一朵美麗的合作之花、

潘黑白、奇怨大恥、無由申雪、當此時也、搶地呼天、無可奈何、亦惟有宗教家之來世報應足以慰藉其痛苦、社會學者亦言宗教之有功於人類、非特其在過去文化階梯之第一段也、即如近世理智昌明、宇宙改觀、一切事物莫不憑科學之力、有迅速之進化、然利益雖大、弊害亦不可勝言、科學家畢生辛苦之發明、輒被應用於殺人、如諾貝爾之炸藥、其初旨在於開闢築路、今乃有猛烈之炸彈、而汽車化為鐵甲車唐克

專、飛機編成空軍、威力之大、超軼古今、人類之凶殘好殺、靡有止境、若不濟以宗教家之熱烈的情感、則人世冷酷、恐尚不如地獄、我中國有四千餘年之歷史、近來雖萬事落後、惟獨宗教實集世界之大成、信仰多者全國占百分之九十五、清代禮部會典註冊之祠宇、多至四十餘萬、即崇奉一神之主耶穌回教等、亦有顯著之進展、本年之宗教運動有爲史冊所未見者、約而述之如次、

一 儒教

我國神官野史、有三教原來共一家之說、近代學者多謂儒非宗教、至聖先師亦非宗教家、史冊所載、孔子一生之言行、與其謂爲宗教家、毋甯稱之爲政治家教育家哲學家作家、論語有子不語怪力亂神、及夫子之文章可得而聞也、夫子之言性與天道不可得而知也、則儒家學說無宗教意味、可爲明證、反其說者、亦言司馬談六家要旨、論儒家不諱言陰陽五行、且三代時我民族已篤信巫祝、虔祀祖先、周禮所述之祭典、其隆重不亞於猶太人摩西之五經、易經可以卜過去未來、孔子在日、刪書述禮發易、而禮記之祭祀條例、與易之繇辭、皆含宗教意味、且自漢武表章六經崇祀孔子後、二千餘年來、列代帝王、皆尊爲先聖、學宮遍於全國、孩童入塾讀書、首須祭拜孔子、非宗教教祖而何、民國七八年間、孔教會會長陳煥章博士、有上書總統、在憲法中列孔教爲國教之請願、至今尚有孔教會存在、惟多數教育家以四子書及六經所載、不合法民主政體者、非止一端、於是學校無讀經一課、而代之以修身、然祀典不廢、春秋二祭、與前代無異、北伐告成、孔子之祭祀始告停頓、浙東之學宮亦有改爲體育場者、所謂儒、殆成爲告朔餼羊矣、前年南京召集全國教育會議、湘主席何健氏對於學校教科書、建議須大加改革、其意殆欲復

古讀經也、今年國曆八月二十七日、湘政府通令全省一律祀孔、何健氏之祭文、番皇典麗、洋洋數千言、卽爲畢章、附於長沙民報而分發之、同時魯主席韓復榘、冀主席于學忠、亦皆祀孔、其尤令人不可思議者、爲粵省第一集團軍總司令陳濟棠倡議學校必須讀經、庶足以端士習而正人心、列爲議案、提出於西南政務會議、經得通過、飭省政府遵行、於是粵省老儒、多數希望教育廳聘爲經學教員、詩云子曰之課程、至明年後恐須皇皇列於全粵彙序矣、然中央政府並無明令、不過由少數鹽吏自行尊孔、屬員仰其鼻息、不敢不遵耳、

二 道教

道教雖奉李耳爲教祖、而老子道德經實無半絲宗教意味、近世學者、尊爲無政府主義之鼻祖、戰國時代、方士輩出、以長生不老之說惑諸王侯、梟雄如秦皇漢武、亦信有神仙符籙念咒之術、行教於川陝、信者甚衆、唐宋二代、亦皆崇奉道教、道觀乃遍於全國、張道陵子孫世居江西龍虎山、歷代帝王封爲天師、奉若神明、與曲阜之衍聖公同爲國家世襲罔替之上卿、自民國十五年、華民軍興後、共黨在江西、將太乙真師府（即張天師府）搗毀一空、真人張天師逃至上海、道統幾至中絕、不過道教之興替、並不因張氏子孫之盛衰爲轉移、民間許多道士、仗道經及王籙大懺度日者、尚勝計、即無天師爲之掌教、道士輩仍能在死裏之家、做其法事、年來死灰復燃、太乙真人府恢復原狀、張天師於本年九月派其外交法官廖某、至長沙宣傳道教、並分別致送湘當局及各要人靈符一道、據廖法官所傳述者、謂張天師自始祖相傳至今、已有六十三代、每屆襲位時、由天師將其若干子之姓名分書於小鐵牌上、沉於乾坤寶井中、其浮於水面者、始獲當

選、然後遣赴四川老法官處學習法術、俟有相當成就、始得繼位、今之老法官已有二百六十餘歲、長住峨嵋山上、不食人間烟火、天師府有法印一顆、文爲陽平國錄砂印、相傳西漢時與九頭獅子印同時出現、形狀似金屬質、而重達十餘斤、每次非四兩錄砂不能印出、(九頭獅子印清季年大將軍龔璣承清世宗賞賜、本爲掌握兵權之用、年殺諸後、迄無所聞、久已不知其下落)、惟錄砂印尙存作天師護法之用、天師府內有上清宮、各地建醮道士、如曾在真人府內領到符籙者、無論遠近、上清宮即有榜懸出、惟近年來分子複雜、道教幾失其傳、故天師派人分赴各地視察道教會之組織、並予以指導與改良、現任天師年僅二十餘歲、酷熱及嚴寒時、盤膝坐於露天之下、十餘日不進飲食、抱獨身主義、決心復興道教、至天師之父已有六十餘歲、現專心從事於修煉、不復再問問世事矣、其言如是、未免近近迷信也、

四 回教

回教一名伊斯蘭教、肇始於阿拉伯人摩哈默德、參古猶太摩西五經、及基督教之新約著成可闡經、其傳教全憑武力、適中古時代歐洲黑暗、羅馬帝國崩潰、摩哈默德之教乃無遠弗屆、印度埃及望風皈依者、其數甚多、阿拉伯之文化如算學物理、且爲近代歐洲文明之導師、當回教勢力侵入西班牙時、英法諸國亦有派遣子弟、赴回教大學肄業者、回人自嗣阿巴西亞朝之回教大王哈倫、曾贈自鳴鐘於法蘭西大帝沙力曼、沙力曼聞鐘聲而驚駭萬分、疑其有鬼、蓋當時法人之智識尙極幼稚也、唐代以前、回教勢力已至新疆、回人又航海遠來、與中國通商、沿海一帶建有禮拜寺、華民信仰者代有其人、至清初、回族在天山南北強盛異常、自乾隆帝平大小和卓後、回族方帖然就範、回教教義與古猶太教大同

小異、平日不開堂宣揚、惟一人入教、子孫襲之、新疆既爲回教之根據地、故西北諸省及黃河流域回教禮拜寺亦頗不少、今年北新書局會出版小豬八戒故事、全國回教徒大動公憤、引爲侮辱、上書行政院請求查封、北新書局雖盡力分辯、總歸無效、其勝利乃歸於回人、此外最可紀述者、北平回教徒馬宏道在土耳其留學十二年、畢業於伯斯擔保大學、得碩士學位而歸、政府任爲參謀部邊務組專門委員、行政院長汪精衛氏亦倚之辦中土通商事宜、此實中國回教徒之唯一學者、留土出身之人物恐除馬氏外亦不多觀也、又北平回教徒所辦之成達師範學校、由教長馬松亭送該校畢業生於埃及留學、晉謁埃及王福瓦德、陳述中國回教消沉情形、即請派員來華、補助復興、福瓦氏慨然應允、派遣達理薩爾地福力勝樂易來華、擔任成達師範學校教授、於八月五日到上海、十日返北平、回教徒開盛大之歡迎會於中山公園、亦近年來之所未有者也、

五 佛教

佛教發源於印度、至漢明帝時、始遣蔡愔西去求經、歸造白馬寺於洛陽、迄今已二千餘年、乃大盛行、且自創宗派、高僧輩出、上則帝皇貴族、下逮鄉曲婦孺、無不靡然信仰、甚至如梁武帝之捨身同泰寺、明太祖徵時亦曾入皇覺寺爲僧、夫佛教之小乘宗派、專言來世輪迴報應、本足以吸引人類之懺悔、再輔以高深玄妙之經典、爲全世界唯一之哲理、故上智大儒、亦多喜參佛學者、今年之佛教大事、如班禪章嘉兩喇嘛會於首都、班禪額德尼爲安撫蒙族計、且親入內蒙、實行其職權、又如昔年虎踞洛陽之吳佩孚氏、近已皈依三寶、吃素念佛、孫傳芳視國事之蠅蟻、民生之困苦、消極逃避、乃出家爲僧、尤爲宗教史所特出者、本年亦有歐洲佛教

徒來中國受戒、自來西方人士之研究佛學者、不過各大學之神學院教授、佛經之譯成英文者、如梵氏之瑜珈學說、中文之大乘起信論、高王觀世音經等、從未有披別受戒、實做和尚者、有之、實由照空和尚始、照空和尚爲何加利人、而入英國籍者、通英法德意各國文字、嘗一度爲英國國會議員、現年已五十五歲、夙慕東方文化、尤傾信佛教、平時行止、一遵佛教軌範、嘗至中國考求佛教真諦、民國二十年春在寶華山寺受戒後、回歐洲傳說甚力、信者日衆、本年九月因率其男女徒侶十二人、(內比國籍者二人、德國籍者二人、法國籍者六人、意國籍者一人、里篤阿尼籍者一人)來華受戒、計受比丘戒者六人、比丘尼戒者六人、聞此輩外國僧尼戒律甚嚴、照空和尚亦督責不懈、行政院祕書長褚民誼氏爲照空徒侶受戒於南京之棲霞山寺、一度與其晤談、褚氏誼詢以印度爲佛教發祥地、遺跡甚多、何以舍之而求於中國、照空答謂印度雖爲佛教發生地、而現存者多爲小乘教、中國則自六朝隋唐以來、闡明佛教、無美不備、大乘宗旨實在東土、故余等特來中國潛心研究、甚願有所證悟、歸語西方人士、俾知佛教之真相、且擬在法國創建一寺院、爲四衆皈依之所、照空一行曾於上海大馬路一三一號自置精舍、謂之覺廬、出山後、即將聚居於此、共同參究佛法、然亦有人以爲照空和尚在歐洲大戰時出入德比英諸國、從事於間諜生活、其行動之神秘、爲歐陸人士所共知、此次來華皈依、或亦別有作用、是爲傳說而未確證者也、九月間又一國際佛教旅行世界宣傳佛教團、由意大利和尙加他比丘、(Baldino Inghilterra 其俗名爲 Salvatore Orla) 爲領袖、團員共二十三名、緬甸人居多數、於一月間從蘭貢出發、一路步行、繞孟加拉灣到印度之加爾喀塔、再向北進、最近已抵貝爾斯鎮、(Barran)

沿路乞食露宿、日祇一餐、團員咸披袈裟、擔復等稱此次遊世界之目的、爲宏揚佛法、造福人類、(使一個戰機四伏沉淪於貪嗔怨恨中之世界得到安靜與和平)該團期以兩年備階印度大小各埠、(希望使印度重爲一佛教團之基礎)同時將研究外國語文、各種宗教歷史地理及自然科學等、以作繼續旅行全世界之準備、預期以八年完全游畢、據團員告人、彼等信印度之重奉佛教、可以解決印度現時所遭之許多問題、即可以移去階級制度、解決婦女、恢復各階級之自重觀念、及消滅教派之爭鬥、此真莫大之宏願、非我中國僧尼所能及者也、

六 天主教

天主教歐人名曰羅馬加特勒教、又名舊教、全世界之天主教會皆受制於羅馬梵諦岡之教皇、(天主教中人尊曰教宗)其與歐西各國政府皆互通使節、對中國政府亦有特派大主教駐於北平、傳教方策則各省有轄境之正副主教、主教以下均稱神父、自清季宣宗道光末年、以迄於今、天主教之會堂醫院學校、遍於全國、有著名之大學三、即上海之震旦、天津之工商、北平之輔仁是也、天主教西教士多屬法意比西各國、其冒險精神頗足起敬、如甘肅新疆數百里不見人烟之荒村僻壤、天主教西教士亦能披荆斬棘、刻意經營、化蕪穢爲康莊、十年以來、始有華籍主教六人、受封於現任羅馬教皇、而其教中事業如平津之益世報、曾執華北新聞界之牛耳、創辦人爲比國神甫雷鳴遠、上海徐家匯之天文台、我國內海各口岸之風警報告全倚賴之、操其事者爲天主教西教士、而國內唯一學者、善登大臺之馬相伯先生、亦係天主教徒、本年羅馬舉行朝聖大典、我國天主教徒派遺代表列席、十一月十一日爲中國第一教徒明末相國徐文定公信教三百年紀念、

由江蘇歸寧主教東邀各界觀禮，同時中國天文學會亦開會表示紀念，天主教由意大利耶穌會教士利瑪竇於萬曆年間航海遠來，先至廣州，繼入北京，挾其天文算學之技能，遊游公卿間，徐文定公光啓首先信仰，且從利瑪竇學天文算學火器、靈通其術，又設局修曆法，故近代學者公認光啓爲西學之譯祖，天主教中國教徒，約有三百餘萬人，各省均有，最發達者，允推江浙河北數省也。

七 耶穌教

耶穌教外人名曰改正教，自英國倫敦會教士馬利遜氏來華傳教，歷南京條約、英美德瑞典各國教會紛紛遠來，設堂傳教，且輔之以各小學校、醫藥書報，及各項慈善事業，百餘年來，宗派多至數十，惟最盛者不過爲安立甘宗（即聖公會）、衛斯理宗（在北者稱美以美會在南者稱監理會）、長老宗（有美國南北長老會英長老會蘇格蘭長老會加拿大長老會）、浸禮宗（有美國南北浸禮會英浸禮會瑞典浸禮會）、路德宗、公理宗等，各宗派傳教區域，各自劃分，各教會所設立之小學，多至萬餘，中學至數百，大學則有上海之約翰遜江、浙江之之江、蘇州之東吳、南京之金陵、九江之南偉烈、武昌之文華、長沙之雅禮、成都之華西、廣州之嶺南、濟南之齊魯、福州之協和、北平之燕京，共計十三，惟多爲

一年來之鐵道

鐵路爲國營事業之一，其最大之使命，爲便利交通，鞏固國防，發展國民經濟，曠觀近世各國，其國力之強弱，恒視其鐵路網之多寡以爲斷，總理有鑒及此，諄諄以十萬英里鐵路網爲指示，又云「鐵路須到處聯絡起來，各地人民方有便宜飯吃」，足見鐵路建設，有關於國計民生，實深且鉅，

美國各宗派所創辦，邇來國內名人政客，凡五十歲左右之通英文者，大多由教會學校畢業，如外交家顧惠慶王正廷王寵惠等，其父均任教會牧師，惜中國教會經濟不能獨立，故大權皆操於外國教士之手，十餘年前，中國教徒之有識者，雖盡力提倡自主自養，亦因限於經濟，成績至爲微弱，本年爲五年運動之第三年，其計劃則須加增教徒五倍，（近年統計爲四十萬五年以後擬增多至二百萬）而傳教方法除各會堂之禮拜講經外，又有所謂特別佈道，露天佈道，逐家佈道，夏令佈道，及奮興會等，其中尤以湖南長沙之逐家佈道爲最有成效，奮興會次之，所謂奮興會者，如上海各教會集議，出面延請中西夙著盛名之傳教者來此講演，至多一星期，極少亦須三天，講演之日，各教會教徒皆騰集一處，聆受教義，願耶穌教之宣傳雖周密精詳，而信仰者總屬有限，不若佛教之普遍，今年尤爲踴躍，蓋因英美各國遭遇空前之經濟恐慌，教會自亦大受其影響，如美國浸禮宗長老宗，向稱富有，本年傳教經費亦核減甚多，即著名之北平燕京大學，其校務長司徒雷登且宣言明年年度經費節約，所謂五年運動之計劃，能否如期成功，且以經濟之打擊而難逆料矣。

綜觀上述六大宗教，仍以佛教有顯著之進展，其餘皆外強中乾，或不能自保也。

負有職掌鐵路之責者，自應殫精竭慮，期其發展，爲國家保命脈，爲民族圖生存也，願吾國鐵路，號稱有五十餘年之歷史，在此數十年之中，一誤於清政之腐敗，再誤於災變之荼毒，致農村破產，民生凋敝，工商不振，財源枯竭，即全國不足九千公里之鐵路，幾乎無法維持，遑言建設，鐵道部一

年以來所致力者，如促成粵漢甯海、諸幹路交通之願實、推
進負責貨運、期國民經濟之開展、清理內外債務、冀國際信
用之日廣、凡此重要設施、煞費籌劃、漸入正軌、方冀順利
推進、逐步實現、詎意連遭九一八、一二八事變影響、喘息
未定、復繼以倭寇進犯極熱、方吉擾亂紛張、北軍平綏、或
被炸毀、或為佔據、津浦平漢諸大幹路、或忙於軍運、或困
於災檢、整個路政、直接間接、均受此內憂外患之影響、阻
礙發展、莫此為甚、值茲歲律更新、檢查一年來之路政設施
、雖處此危難嚴重之中、尙有差堪爲國人告者、亦云偉矣、
爰舉其參學大者、分爲工程建設、業務改進、財務整理、列
述於後、用供留心路政者之參考焉、

(甲) 工程建設

◎粵漢鐵路、綽綽南北、關係國內交通、至爲重大、鐵道
部前有借用英庚款完成粵漢路之計劃、並以四年爲期、至二
十一年底完成、惟以時局不靖、限於財力、迄未竟事、查其
未成路線、自湖南株州至廣東韶州一段、長四百三十五公里
、年來戮力進行、於本年間、方將該段韶州樂昌一段正式通
車、並移交南段管理局接管營業、樂昌至大石門一段、計四
十五公里、業於五月間招商承包、刻正進行興築隧道橋梁、
土石方及禦土牆等工程、路基工作亦已進行不少、一俟經費
有着、不難早日觀成、未興工段、大石門至浚口、約三百二
十公里、惟株州至浚口、現已成立工段、從事測量、鑽探浚
河河底、籌備招標興工、郴州至大石門一段、選線測量、大致
均有測量隊從事測量、郴州至大石門一段、選線測量、大致
竣事、現正辦理初測工作、

◎甯海鐵路爲開發西北之唯一幹線、東填黃海其地位尤
屬重要、庚關兩款築路計劃、原期於二十三年底完成、嗣因

受軍事及其他影響、未能按照計劃及時興築、瀘西段、長一
百三十公里、現已分段興築、瀘關至瀘南爲第一總段、瀘南至
西安爲第二總段、第一總段復分三分段、瀘關至華陰(卽下
營)二十四公里、爲第一分段、路基工作於四月份完竣、現
正整理道台、預備架橋鋪軌、華陰至柳枝長十公里爲第二分
段、路基工程、亦早完竣、現擬興瀘關華陰段、一併架橋鋪
軌、柳枝至瀘南二十九公里、爲第三分段、土方橋基等項工程
、已於三月間招商承辦、動工建築、瀘南至西安、亦已開始
動工、計劃進行、又該路正式港口西連島、亟待開發、已擬
該路東端新浦方面、建築鐵路、延長至西連島對岸之老窰地
方、建築碼頭、銜接水運、自興工後、新浦至城溝一段、計
長二十一公里、已於四月正式通車、據溝至老窰約七公里、延
長路線之各項工程、均已就緒、僅橋洞及鋪軌兩項工程、因
隧道尙未竣工、暫停進行、但大致均已完成、預計全線不久亦
可通車、又台趙支線長三十公里有半、連同應用岔道共長三
十六里、已設兩工程分段、同時興工、沿線所需地畝、在山
東境內者、已經鐵道部購竣、江蘇境內者、刻正開始收購、並
派遣測量隊從事復測、橋洞房屋等項工程、在設計辦理中、
◎南京浦口間、以長江隔開、十餘年來、交通當局、屢
有建橋之議、以啣接京滬津浦兩路、終未實現、旅客往來、
貨物起卸、輾轉費時、既不經濟、復苦行旅、於十九年間、
計議及此、旋經專家研究、結果以建造輪渡、最爲經濟、而採
用活動引橋及渡船辦法、尤爲適宜、計劃既定、於十九年十
二月一日成立輪渡工程處、積極進行、各項工程、全部引橋
等費用、計國幣二百八十七萬五千餘元、迨至本年九月底、
相繼完成、遂於十月二十二日舉行通車典禮、統計用款、總
數爲三百七十八萬五千餘元、通車後瀘平直達聯運、由平至

此舉、經命令津浦京滬漢杭甬等路、在沿線各大城市暨盛地點、設立營業事務所、津浦路在天津法租界華中路及南京中華路內橋南處、勘定房屋、設立市內營業事務所、京滬漢杭甬路於上海靜安寺路四零七號、創辦甯路營業所、其營業事項、如代售車票、預定床位、分送廣告刊物、答復各界問訊、代客購帶物產、接運行李等、貨運方面、如直接收送貨物、代辦各種報運手續等、凡可以利便客商之處、無不樂於舉辦、又如貨商尚有運輸上之困難、亦無不力為幫助解決、一以營業之精神、誠懇之態度、為社會服務、以期達到鐵路商業化之目的、而改善鐵路營業之組織焉、

◎貨物運價、為鐵路事業中之重要部分、必須隨時改訂、方臻妥善各國運價、雖有不同、但其採用遞遠遞減之原則則一、吾國各路、採用之遞遠遞減辦法、彼此互異、遞遠遞減之差數、亦因以不同、又或尚有未訂遞遠遞減之辦法者、本部特就各路現行運價及遞遠遞減之差數、訂定長途負責貨物聯運普運價、鼓勵長途運輸、無確切之標準、經一再研究成效、又一年以來、各路特價之審訂、亦極繁多、其特價審訂之原因、有為謀民生需要或調劑民食而訂定者、有為提倡國貨鼓勵出口而訂定者、又有為獎勵新興工業提倡鮮貨運輸而訂定者、諸如此類、不一而足、總之以國營事業立場、減輕運商之負擔、調劑國民之經濟也、

(丙)財務整理

◎凡百事業之興廢、全視財用之盈絀、粵漢鐵路之完成、為鐵道部年來致力建設之一端、茲將其籌款經過、財務情形、分述於后、

◎廣韶段通車已久、本年因擴充機廠及其他設置、呈請撥

款十二萬七千餘磅、經鐵道部提請中英庚款董事會在鐵道部應得之中英庚款倫敦儲存部份項下撥付、將來即以其營業收入、歸還本息、第一次購車款二萬七千餘磅、業於三月間先行撥交應用、其餘十萬磅、亦由雙方訂立「粵漢路廣韶購車款草約」、將來可繼續支款購置、(二)韶樂沙通車營業後、路線增長約四分之一、原有機車車輛、均感不敷、經鐵道部提請中英庚款董事會、在株韶借用庚款項下、儘先撥用十萬餘磅、訂購機車車輛、以資應用、(三)株韶一段、前以限於財力、迄未興工、自「解決中英庚款換文」簽訂以後、鐵道部即依照規定擬具詳細方案、商同管理中英庚款董事會、請以鐵道部應得之中英庚款三分之一、全部撥充建築株韶段經費、往復磋商、於本年七月十八日、雙方訂立「借用中英庚款完成粵漢鐵路總契約」、借款總額為四百七十萬磅、除一九三七年以前粵漢路建築期間陸續到期庚款直接撥付外、其餘國內未到期部份、計一百六十萬磅、借作基金、發行公債、所有公債之收入、概行移充建築經費、不得移作他用、目前工程、南北兩段、同時興工、中英庚款董事會、業於十月間撥付一百萬元、交由該段應用、款項有著、此段工程、即可次第完成、

◎我國建築鐵道、名為國營、實則其資金多來自外債、歷年還本付息、即以所修之路產作抵押、管理組織、每受條約之拘束、財務收支、亦另成統系、各路所負外債總數、截至去年六月底止、達一、二〇七、九三六、八八五、二四元、近年以來、各路同受時局影響、營業不振、應付到期本息、備感困難、苟不急謀整理、鐵路本身、破產堪虞、鐵道部為維持國際信用計、在過去一年中、竭力籌付各路債務本息、雖限於財力、未能盡如人願、然拒彼注此、尚屬差強人意、茲特將還本付息情形、列表如左、

一年來各路債務之還本付息 (二十一年十一月至二十二年十月)

| 路名 | 款別 | 原幣 | 幣還 | 數目 | 元 | 提存備付數目 |
|-----|----------------|---------------|----|--------------|---|--------------|
| 津浦 | 數借款德法股份第三十三期利息 | 25,187,161.33 | | 430,647.17 | | 460,000.00 |
| | 業商料款 | | | 350,000.00 | | |
| | 英籍洋員欠款 | 2,845,171.70 | | 58,321.27 | | |
| | 天津中南等五銀行借款 | 9,941,921.70 | | 250,000.00 | | |
| 滬甯 | 共計 | 24,145,077.11 | | 1,088,968.54 | | 460,000.00 |
| | 湖廣鐵路借款利息及行鋪 | | | 2,263,206.33 | | |
| | 英籍洋員欠款 | | | 50,000.00 | | |
| | 怡和公司料款每月三釐元 | | | 360,000.00 | | |
| 京滬 | 萬大公司等棧價欠款 | | | 307,018.1 | | |
| | 共計 | 350,000.00 | | 2,704,220.04 | | |
| | 中英公司膠料副金 | | | 56,000.00 | | |
| | 中英公司膠水墊款 | | | 1,466,146.33 | | |
| 滬杭甬 | 中英公司十八年餘利還票 | | | 398,839.20 | | 92,078.87 |
| | 共計 | 1,021,843.11 | | 6,014,538.33 | | |
| | 中英公司借款本息及佣金 | | | 1,645,503.47 | | |
| | 滬甯鐵路庫券利息兩期 | | | 1,645,503.47 | | |
| 北甯 | 共計 | 2,400,000.00 | | 2,400,000.00 | | 3,210,048.33 |
| | 關內外鐵路借款 | | | 1,400,000.00 | | |
| | 唐棧榮統借款 | | | 1,000,000.00 | | |
| | 共計 | 9,223,000.00 | | 1,475,680.00 | | |
| 平漢 | 匯豐銀行借款 | | | 1,468,647.40 | | |
| | 共計 | 3,398,191.51 | | 3,944,377.40 | | |
| | 中英公司副金 | | | 5,277,081.33 | | |
| | 中英公司銀元墊款尾欠 | | | 5,277,081.33 | | |
| 廣九 | 共計 | 2,100,000.00 | | 5,277,081.33 | | |
| | 中英公司副金 | | | 3,210,000.00 | | |
| | 中英公司銀元墊款尾欠 | | | 836,955.57 | | |
| | 共計 | | | 866,895.57 | | |

正太 前交通部編比保兩行借款尾數

撥交比法公司同成墊款

共計

滬海 國內銀行團購息墊款

共計

平洛 借款利息第四四期

共計

平綏 保商銀行舊欠

共計

粵漢南局 收贖商路二厘公債

共計

道清 融公司借款

共計

其他 前交通部警局欠新民洋行檢費

共計

總計

表內提存備存款目一欄、係指業經提存銀行、積有成數、即備撥付者、

（四）近來各路、因迭逢禍害、橋梁路軌、強半毀壞、而車輛缺乏、尤為各路普遍現象、撥款購料、整理各路、其屬需要、鐵道部於民國十九年、曾經撥用中比庚款購買貨車三百輛、分撥膠濟津浦平漢湘鄂南甯廣韶等七路應用、最近復經商由管理中庚庚款董事會、購買各項材料、分撥各路、其已有成議者、如膠濟路、英庚購料墊款、共計三十五萬鎊、其材料種類、為機車車輛鋼軌等件、現已運抵材料、計值十一萬二十餘鎊、津浦路英庚購料墊款、共計二十四萬鎊、其材料種類、為機車車輛鋼橋機件等、現已運抵材料、計值二十萬餘鎊、湘鄂路英庚購料墊款、共計十一萬五千餘鎊、業已全都運抵該路、其他如廣韶廣九等路、亦各撥款補助、如

八六二、三六四、八九

三〇〇、〇〇〇、〇〇

一、一六二、三六四、八九

三二五、〇〇〇、〇〇

三三五、〇〇〇、〇〇

一六、〇〇〇、〇〇

一六、〇〇〇、〇〇

四六、四六七、〇〇

四六、四六七、〇〇

四〇〇、〇〇〇、〇〇

四〇〇、〇〇〇、〇〇

七、〇〇〇、〇〇

七、〇〇〇、〇〇

一九、八〇五、二九八、八六

一、〇七三、一八三、七〇

一九、八〇五、二九八、八六

一、〇七三、一八三、七〇

此則已成各路之修養補充、不成問題矣、

以上各項、僅舉其重要者、略述其經過、以資讀者之研究、餘如核減民食運價、調劑農村經濟、救濟煤運、抵制外貨傾銷、發售二等遊覽票、招攬一般旅客、又如各路警務之整頓、職工教育之推進、凡諸設施、皆屬鐵路職掌中最低限度之工作、不足以言建樹、且為篇幅所限、故不具論、惟鐵道為交通便利器、又為國家命脈、於經濟上、政治上、文化上、均有極大之需要與價值、所盼大局平敘、國力充裕全國上下、共謀鐵路之建設、期於完成粵漢蘭溝而外、更能漸求總理鐵路網計劃之實現、此固不僅鐵路服務者之所馨香瞻祝已也、

一年來之航空事業

夫飛機之發明成功，距今雖不過三十年，（發明於一九〇三年）其介紹出現於我國也，亦歷有二十餘年，在此極短之過程，各國對於發展軍用及商用航空，具見突飛猛進、威恃之爲其圖存爭雄之利器，近十年來，（自華盛頓軍縮會議起至本年日瓦會議止）國際軍縮會議，對於限制海陸軍備，皆有相當之成績，獨於空軍，迄今猶無限制之協定，其重視空軍之過於海陸軍，至成爭執不能相讓之情，已可概見，益信「無空軍即無國防」一語，已深刻印入列強謀國者之腦際矣，返觀我國，則今日除有商用飛機數十架、軍用飛機不滿兩百架外，未見有若何之成就，人飛我伏，不但相形見拙，實無與人較一日長短之資格，長此以往，何以存立於現今空中霸權競爭劇烈之世界？

目前各國航空事業，雖有軍用商用或民用之區別，然此等航空之訓練促進，其歸宿仍不外於養成各本國空軍之實力，此吾人所不容不注意者一，各國雖重視軍用航空，然終不能盡注其財力於軍用航空之設備，故基於經濟的理由，不得不於平時兼籌並顧、商用航空之發展，於無事之秋，藉資便利交通及振興實業，迨一旦有事，則此項商用飛機，及其地面之設備，均可於最短時間，整換之以供軍用之需，所謂萬軍用於民用之政策是也，故其提倡民間航空事業，亦即所以鞏固軍用航空之基礎，此吾人所不可不注意者又其一，各國之航空事業，其空軍建設之政策，雖定之於政府，而其航空需要之預算，多由人民代表之議會通過之，議員既來自民間，其表示當然爲民衆之意志，故國家之航空預算，恒視人民對於航空傾向之重輕而定增減，其他關於商用之航空，其建造

航空工廠及創設航空站航空路線，大都爲民間合資辦理之事業，可知欲發展一國之航空，其首先之要素，必使民衆對於航空事業有熱烈之興趣，故各國對於民間航空團體，如航空協會、民辦航空工廠、飛行俱樂部等，莫不極力提倡，設立遍於全國，凡所以爲造成航空頭腦、灌輸航空意識，及供給飛機、儲備航空人才之計者，固無所不臻於周密，此皆爲吾人所不可不注意者也，各國航空之事業，既具上述之特點，則欲明瞭觀察我國一年來航空事業之狀況，藉審其將來發展之可能，亦當就此數點，即——軍用航空、民用航空、民間之航空團體，及航空之提倡獎勵等情形，就其有記載價值者，敘述之以供國人之參考。

（一）軍用航空

對於軍用航空一項，因其直接關係於國防，在若干方面，尤其爲涉及數量及能力之點，有未便詳爲之述，故在此僅能略舉概要，俾明其發展之大勢，又關於軍用航空之可述者，爲（一）航空行政機關、（二）航空隊之編制、（三）航空教育、（四）航空預算、（五）航空行政機關 我國之有正式航空行政機關，始於民國八年，即當時國務院及交通部先後創立之航空事務處，至民十乃擴充爲航空署，而直隸於國務院，至今猶沿用此名稱，迨國民政府定都於南京，於民十七年成立航空署於首都，隸屬於軍政部，設署長一人，副署長一人，下設文書管理軍務航務教育機械六科，熊斌爲第一任署長，繼其後者爲張惠長，張去繼任者爲黃秉衡，黃氏於二十一年秋辭職，乃由葛敬恩接任，二十二年六月，葛氏離任，遂以徐培根承之航空署，在葛署長任內，於二十二年春，曾經一度擴大組織，即於署

長之下、設總務軍務經理技術四處、合計為十五科、本七除
 署長接事以來、對於內部組織、除增設防空一科外、除無若
 何變更、茲為易於明瞭我國航空行政組織之現狀、及其趨勢
 、特將前此及二十二年之組織系統表列左、

◎長十年航空署之組織及系統表

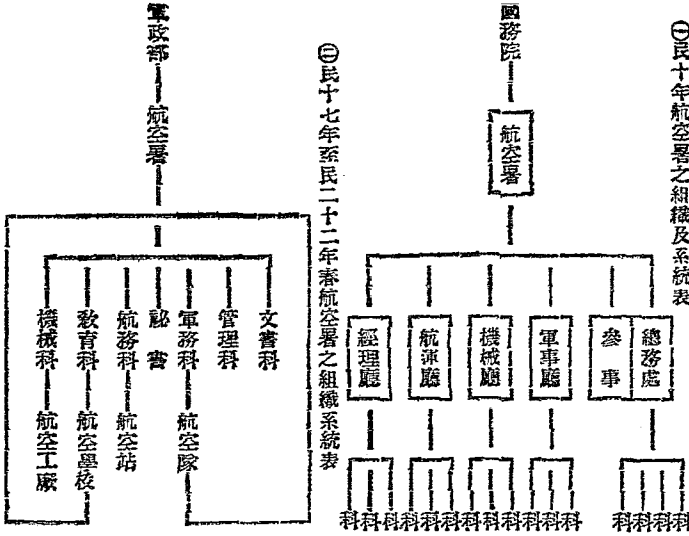

◎長十七年至二十二年春航空署之組織系統表

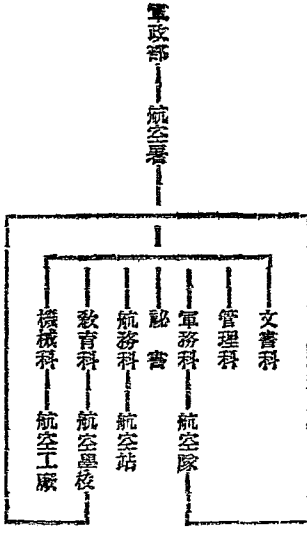

軍事委員會

◎英國航空部組織系統表

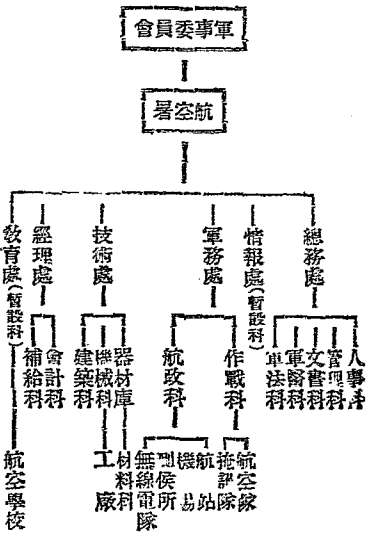

航空部

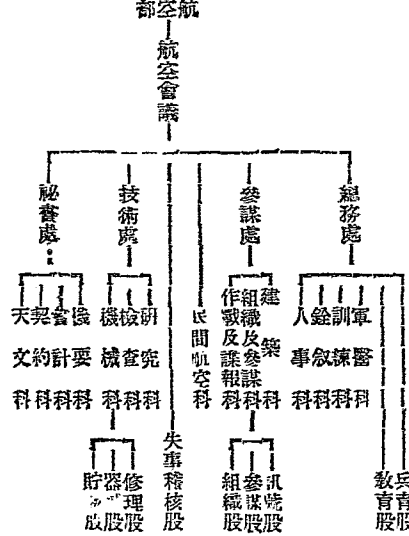

從古第一至第三表，吾人可以大略認識我國航空行政之系統，及其組織之趨勢。因英國航空部，在世界設立最早，而善良效，茲附第四之英國航空部組織及系統表，見列強航空機關之一斑。一、民十七年以前，北京政府之航空署，其規模非不堂皇，然實際則為一純粹的舊日衙門性質，乏創辦事業機關之精神，可不具論，茲就國民政府之航空署前後之系統及組織比較之，則覺民二十二年以前之航空署，其地位較為平常，從本年秋季起改隸軍事委員會，直接受全國最高軍事機關之指揮，而組織且視前擴大，是亦可概見中央自一二八以後，對於航空，已漸加以注意，近年以來，航空界頗多主張將航空署擴充為航空部，管理經營所有軍事及商用航空事業，以期事權統一，通籌全局，作者亦為持此種意見之一人，蓋當今世界航空先進國，除美日以外，大多數皆經成立航空部，尤以英國設部最早（在歐戰結束後）事業甚有可觀，夫事業之振興，雖有待於人為之努力，而制度之完善與否，對於經濟及效率所生之影響，亦非渺少，今若我國航空事業，專轄獨立，成為航空部之議，雖未見諸實行，然本年置航空署於軍事委員會之下，或亦為一種過渡辦法，以待航空設備及人才較為充實之時，再行改部款，（對於航空行政組織有研究興趣者，可參看航空雜誌三卷二期拙著）

（四）航空隊之編制 民十七年航空署成立，即着手改編航空隊，先由四隊增至七隊，後又增設一航空驅逐隊，各隊之組織，大致係上校隊長一人，副隊長一人，又視飛機之多少，設分隊長若干人，各分隊長通常管帶三機，航空隊長之下，有參謀、飛行員、機械員、軍醫、軍需，及各項技術人員若干人，其目的在使成一空軍戰鬥單位，俾能自給，及獨當一面之任務，及至本年，因航空當局對於飛航人員之訓練，以及各隊之編制，另

有計劃，故將各隊改組，編成四隊，改編之後，各人員須在中央航空學校受嚴密之航空軍事或技術訓練，以備為此後新編隊之基礎訓練，半年以來，頗著效果，近一年中中央派發轟炸機及驅逐機若干，又從本年三月起，中國航空協會提倡航空救國，民衆捐機贈送政府，前後交致航空署者，有驅逐機十九架，故近來中央飛機之數目，漸次增加而人才亦漸增多，最近乃着手組織轟炸隊驅逐隊偵察隊，並為防禦敵機之深犯計，於本年開始設高射砲班，業於秋季招生，在杭州開課矣，高射砲班設主任一人，教官編譯自助教各若干人，並編軍士連練習隊，以資實地教練，至航空署所購來之高射砲，亦經交由該班管理，我國防空訓練及設備，至此於以萌芽，作者返國適丁東北告急之時，日人飛機示威於華北，曾一再獻議於航空當局，請籌防空，本年得見其事之實現，深引為幸，而徐培祺署長提倡防空尤力，倘政府及民衆能充分注意防空之設備及訓練，則國防藉以穩固多矣，茲將我國目前航空隊之組織系統表列左，

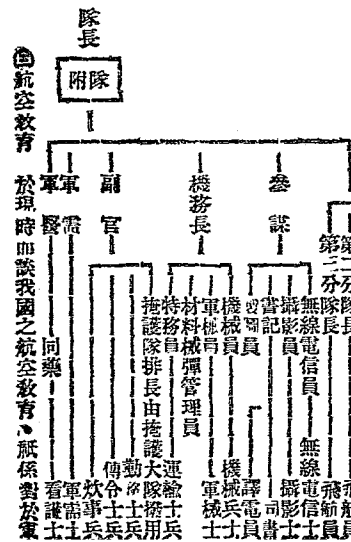

事航空之訓練而言、因迄今猶無商用航空學校、或飛行社出現也、(中國航空協會亦有設立飛行社之計劃、但因限於經費、尙在籌備中)、我國之軍事航空學校、雖不止一處、(現廣東廣西各一處、而其設於廣東者頗具規模)、而以中央之航空學校(設於杭州笕橋)爲最、自國民政府定都南京、即於十七年着手設航空隊於中央軍官學校內、委張靜愚爲隊長、開始招生、錄取百人、至十八年二月正式開課、當時以華僑之捐款購大小飛機三十四架、爲教練之用、是年六月、航空隊改組爲航空班、委黃秉衡爲主任、其中因教官及學員參與面北之役、石友三及閻馮之變、故延至二十年、始舉行畢業、共得八十四名、迨二十年以後、奉令籌備改航空班爲航空學校、離開軍校、直隸於航空署、先設於南京、嗣即移設於杭州、蔣總司令自兼校長、以毛邦初任副校長、

中央航空學校既移設杭州笕橋、適一二八之役發生、是年二月二十六日、受日機轟炸、以當時方在草創、尙無如何之建設、故除機場被炸毀、及飛機棚廠略有損壞外、在物質方面尙無多大損失、至當時在杭之飛機、約有二十餘架、均告無恙、因皆放置於附近之臨時機場、敵機不知、專攻我之笕橋機場也、是役我方空軍見敵機來攻、(敵機來攻者有轟炸機六架驅逐機九架)、由臨時機場起飛應戰、我飛行員被敵擊死者一人、重傷者一人、

一二八後、中央航空學校、即本我國航空需要之要求、大加擴充、對於設備及教練、力謀精良、一年來又聘外籍顧問及教官若干員、並招考新生兩次、學科則飛行機械技術(如空中拍照無線電)並重、而對於投考學生之資格、亦視前提高、希望撰拔優美之材質、置於比較的完善之環境、而施以適當之訓練、爲我國空軍樹立一健全之基礎耳、但仍以經

費有限、不能容納多數之學生、故每次招生投考、因限於名額而向隅者、恒數千百人、近因移校杭州後所招之第二三期學生、將於本年舉行畢業、而本秋所招之第四期學生、方在入伍隊、擬於明年(二十三年)一月三十日起、在南京北平上海武昌招收第五期飛行生舉行考試、茲將其入學資格、考試科目、及入校後所習之課程、擇要列左、

A 投考資格 凡隸中華民國國籍、在高級中學以上畢業、或有同等學歷、爲男性、年在十八歲以上二十二歲以下、尙未結婚者、身長一六〇公分(生的米達)以上、體重五十二公斤(基羅格蘭姆)以上者、均可報名投考、

B 待遇 錄取各生、自入學日起、所有膳宿及應用服裝書籍文具等、悉由學校供給、此外在入伍時期、(前六個月)每月津貼四元、入正科時每月十元、

C 修業期限 學生修業定爲一年又六個月、

① 入伍期限 六個月、

② 正科期限 一年分爲三個教育期、

③ 初級教育 四個月、

④ 中級教育 四個月、

⑤ 專修教育 四個月、(專修分偵察、驅逐、轟炸、攻擊、四班)

D 學科考試科目 (以高中畢業程度爲標準、)

① 黨義 三民主義 建國大綱 中國革命問題

② 國文 作文及常識

③ 外國文 本期暫考英文翻譯及作文

④ 算術 平面三角 高等代數 解析幾何

⑤ 理化 高中物理化學

⑥ 地理 本國及世界地理

中央航空學校組織系統表

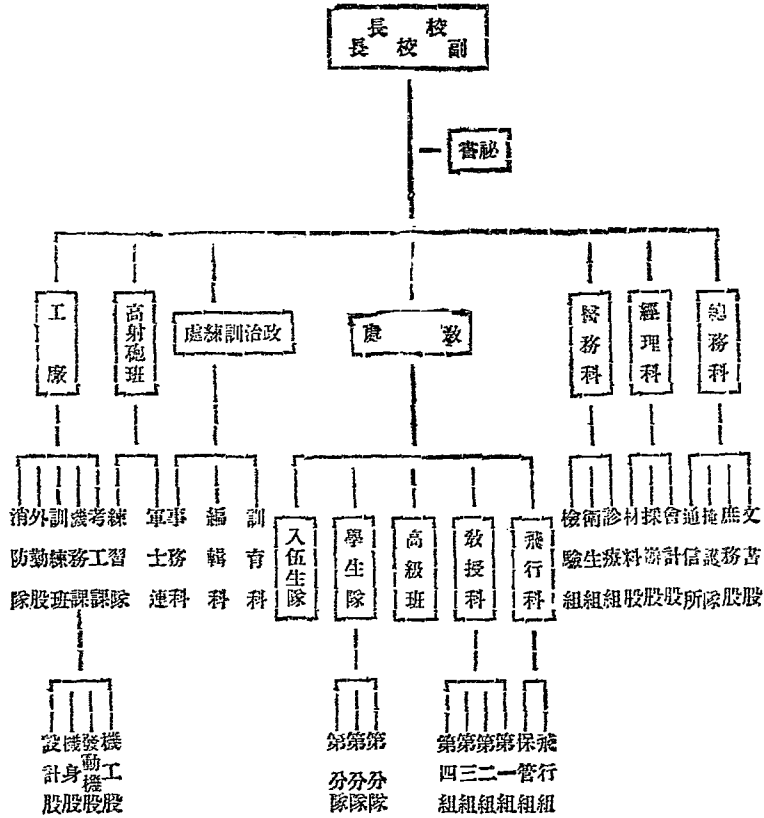

●航空預算 我國航空、至今猶未見發達、其原因雖不一而足、然因政府每年用之航空之經費為數無幾、亦為發展限制之一因、民十七年航空署成立、政府每月只撥十餘萬元、為經常之行政及教育費、其額不及一師軍餉、迨二十年因航空學校成立、乃增加至五十萬、自去年因航校擴大、而各項設備、視前為多、乃又再增加預算、然全年仍不及一千萬元之數、以航空之建設、千端萬緒、縱每年能有一千萬之預算、猶慮不濟、吾人若略參考列強近年之航空預算、則知我國倘希望航空發達、則尚有待於多多增加航空預算也、茲將列強近年之(一九三二—一九三三)之航空預算列表、以便比較、

一九三一至一九三二年列強航空國防費比較表、(照美金計算)

| 航空國防費(包括民用) | 居國防總額百分之幾 |
|-------------|----------------|
| 英國 | 七千四百萬金元 |
| 法國 | 六千六百萬金元 |
| 德國 | 一千萬金元(民用航空) |
| 意大利 | 三千四百萬金元(其屬地在內) |
| 日本 | 三千二百萬金元 |
| 俄國 | 九千二百萬金元 |
| 美國 | 九千四百萬金元(其屬地在內) |

(一)商用航空

國民政府自定都於南京後、不但對於軍用航空、曾有相當之設施、即於商用航空、亦先後有所進行、前時北京政府設計而未辦之航空線、至是乃得見一部份之實現焉、先是民國十八年、鐵道部長孫科、與美國航空發展公司訂立合資辦理中國航運事業合同、嗣因某項關係、雙方同意取消、而將商用航空歸交通部辦理、民十九年、交通部長王伯群遂與美

國飛運公司訂合同、雙方合資開辦中國航空公司、資本一千萬元、吾方出百分之五十五、美方出百分之四十五、並由國民政府公佈該公司之管理及監督條例、在交通部主管之下、成立該公司董事會、以董事五人組織之、華三美二、董事會之下設營業財務及機航三組、營業及財務兩組之權、多由吾方主持之、其關於該公司經營方面、當時定航空郵運線三條、即(一)上海成都線、中間經過南京九江漢口宜昌萬縣重慶、(二)南京北平線、經過徐州濟南天津、(三)上海廣州線、經過雷波梧州福州廈門汕頭是也、該公司成立後、先辦滬漢航運、繼而試辦京奉線、近又試飛滬粵線、惟現已定期開航、其營業範圍、為郵件運輸、搭載乘客、及運送貨物、

欲明瞭該公司之組織系統、經營之範圍、及最近之現狀、可參看下列之航空公司條例、其組織規程(歐亞航空公司辦法亦大略相同)及統計、均係摘要、以省篇幅、

●中國航空公司條例(摘要)十八年公布

- 第一條 國民政府為經營發展全國商務航空事業起見、特設中國航空公司、
- 第四條 中國航空公司之事業如左、
 - ①計劃發展全國商務郵務航空事業、
 - ②經營全國商務客貨運輸及郵務運輸之航空事業、
 - ③辦理其他關於商務郵務航空事業、
- 第六條 中國航空公司、設理事長一人、由國民政府特派任之、副理事長二人、由國民政府簡派充任之、
- 中國航空公司組織規程(摘要)十八年公布
 - 第二條 中國航空公司設理事會、由理事長一人副理事長二人理事六人組織之、代表國民政府監督及稽核本公司事務、

第四條 中國航空公司、因管理業務設立事務所、分組辦事如下、

①總務組 掌理關於機要文書會計各事項、

②機務組 掌理關於飛機發動機機件等之管理及設備事項、

③路場組 掌理關於空線空港飛機降落場之管理及設備事項、

④運輸組 掌理關於郵件乘客貨物等之運輸事項、

第五條 中國航空公司事務所各組、設組主任副主任各一員、由理事長委派、承理事長之命、掌理各該組事務、

⑤中國航空公司經營之路線及簡要統計

⑥經營之路線 中國航空公司現在已開航之路線共三條、

⑦滬蓉線長一一九八英里 ⑧滬平線長八〇〇英里

⑨滬粵線長九六二英里

⑩統計摘要

⑪航運 民廿一年度共飛航四三一、一四五英里

⑫乘客 民廿一年共三一五三(按民二十年為二二九六人可算乘客漸增加)

⑬載郵 民廿一年共一二、八七二磅(民二十年僅七、五五七磅亦漸增加)

⑭收入 民廿一年共九四八、〇九三餘元(民二十年為六十一萬八千餘元增加三十餘萬元)

交通部除與美國訂約中美合辦航空郵運外、復與德漢沙航空公司訂立合同、其條件亦略如中國航空公司合辦之情形、惟資本則僅三百萬、最近再增加二百十萬、吾方出三分之一、德方出三分之一、成立歐亞航空公司、並擬經營以下之

三線、

①從上海經南京天津北平及滿洲里俄境至歐洲、(以柏林為終點)

②從上海經南京天津北平及庫倫以外之中國邊境、通俄境至歐洲、

③從上海經南京甘肅及新疆之中國邊境、通俄境至歐洲、查歐亞航空公司所經營之路線、視中國航空公司較難、以所經過多為荒涼境域、且向無飛機場或者陸處、其沿途補充油料或修理機件、至為不便、自一二八後、因第一二線須經過俄國範圍、故未舉辦、目前試飛成功而為定期之飛航者、厥惟前所擬之第三線、而僅能通達於迪化、此線起自上海、經過南京洛陽西安蘭州肅州哈密迪化、計長三千五百二十五公里、航時僅需兩日半、為吾國與西北邊境最重要最敏捷之交通工具、於國防文化、至有關係、

④歐亞航空公司經營之統計摘要

一、公司成立日期 民二十年二月

一、航線開始日期 民二十年五月

一、現有之航線 ①滬新線(上海至新疆塔城長四〇五〇公里) ②平洛線(北平至洛陽長七〇〇公里)

一、乘客 二十二年三百十八人

一、載郵 二十二年(六月止)一、二、三、九、八三一公分

一、貨運 二十二年八、〇九六公斤

以上所述兩公司、為目前我國之經營商用航空已見成效者、此外尚有在籌備中而未開辦之西南航空公司、此公司經營之範圍、為西南五省——廣東廣西福建雲南貴州、資本額定為二百萬元、分二萬股、第一期擬開廣州龍州線及廣州貴陽線、(均經過南甯)第二期擬開廣州福州線(經過漳州)及廣

州瓊州廣州欽州線、查西兩擬辦各線、近則與國內「中國」及「歐亞」兩公司之幹線聯航、遠則與法越越南河內西貢至歐洲航線接連、關係交通及文化實業甚鉅、我國現在雖合計有商用航空線數千里、商用飛機數十架、若與航空先進國一相比較、則覺相差太遠、而有待於全國合力推進焉、各國之地面交通線、(如汽車路鐵道等)已星羅棋布、尙致力於空中交通之建設、則以我國交通向稱不便、其有需乎空中交通之建設、觀歐美各國爲尤急切也、(美國之面積比我國略小、然有鐵道二十四萬八千八百餘英里、而其航空線則長四萬八千四百餘英里、)

(三) 航空團體之組織

歐戰後、各國人民及政府、因航空在軍事及交通上、均表現相當之能力及成績、遂引起注意、其政府之努力於空軍、及空中運輸事業之建設、自不待言、而民衆社會、對於發展航空事業、亦有深切之認識、故或因公家之提倡、或本社會之自勵、紛紛發起民衆之航空組織、其目的在藉羣策羣力以謀振興交通、鞏固國防、若英國之航空協會、日本之帝國飛行協會、以及俄國之航空化學協會是也、尤以俄國之民衆航空組織爲最發達、聞有會員數百萬、其分會遍設於全國、至於我國、向無所謂民衆之航空社團、其原因之一方面、則在政府視航空爲軍用利器、不願公開之使民衆參與、另一方面、則因民間對於航空事業、平素無甚觀念也、迨國民政府設於南京、航空界乃有出而提倡組織航空團體、當時會有中華航空協進會之組織、惟設辦未久、因種種原因而停頓、迨九一八及一二八、日人以空軍蹂躪我國土、殘害我同胞、國人始感覺我國空防之薄弱、海外僑胞、及國內黨部、暨其他地方社團、頗多向政府請求准其組織航空救國會、使民衆得協助政府、實現 孫總理航空救國之政策、中央即將此意交

軍政部令由航空署歸納各方之意見、擬具辦法、航空署乃於去年派該署專門委員林我將來滬、向各界領袖接洽、嗣以得各方面之贊同、設中國航空協會總會於上海、於二十二年元旦日、在滬舉行成立典禮、(詳見該會出刊之「中國航空協會成立之經過及概況」)

中國航空協會成立、首先舉行一二八航空運動週、從一月廿三日起至廿八日止、連合滬上黨政機關及各社團、作航空救國之運動宣傳、參加者之情緒、極爲熱烈、而他省各地、亦紛紛響應、該協會遂於是月三十日第三次常務理事會、議決航空救國捐款徵求及募集辦法、並推上海市長吳鐵城任徵求隊總隊長、數月以後、募集捐款近百萬元、當經常務理事會議決、先購戰鬥機十八架、至五月底中央銀行孔總裁代購之飛機、已一部分到滬、乃於六月一日在江灣舉行上海市第一號命名典禮、中央及各方均派代表參加、是日在會場及沿途觀衆達十萬人、爲空前未有之盛況、茲將從二十一年六月起至十一月止、該會命名貢獻政府接收之飛機數目及日期列左、

- | 捐贈之團體及命名之機 | 飛機數目 | 命名日期 |
|------------------------------|------|--------|
| ① 上海市第一號 | 一架 | 六月一日 |
| ② 滬商「滬工」學校「滬童子軍」及上海「甯波」同鄉會各號 | 五架 | 九月九日 |
| ③ 浙江救國號(浙江省黨部募捐) | 一架 | 九月十八日 |
| ④ 黃埔第一號(中央軍官) | 一架 | 十一月十二日 |
| ⑤ 滬杭甬號(甯路人員募捐) | 一架 | 十一月十八日 |
- 該會募得之款、概由各隊直接交於徵求隊辦事處、或所指定之銀行、再由航空協會保管委員會交付中央銀行、清還該行代墊購機之款、(各隊募得之數、於本年八月起均陸續在滬各報披露、)

一年來之水利建設

①導淮……②治黃……③揚子江中下游之航空測數……④湖北余水之整理工程……⑤長江上游之水電勘測……⑥沿江防汛之經過……⑦利用電訊報告水位……⑧其他

頻年水旱災害叠見、舉國民衆痛定思痛、咸知水利建設之重要、本歲長江黃河又相繼盛漲爲災、益引起各方之注意、而水利當局亦悉心規劃實施、粗有建樹、茲將一年來全國之水利建設擇要述之於左、

一 導淮

導淮工程、分爲整理入江水道、與開闢入海水道、以達排洪災、便航運、利灌溉三大目的、業經導淮委員會、編印導淮工程計劃、及入海水道計劃二書、先後公佈、惟爲財力所限、未能同時並舉、擇其中之首要工程、先行實施、茲將一年來實施工程、及來年計劃、分述於後、

①疏浚張福河

張福河之位置 張福河爲洪澤湖洩水口門之一、南接洪澤湖於高良湖、北匯運河於碼頭鎮、爲導淮經廢黃河由套子口入海水道之第一段、又爲蘇皖北交通部要道、運東區域灌溉水源、其位置極關重要、惟歷年受連水倒灌入湖之影響、泥滓淤積、河身日狹、若不急治、勢將與六引河同歸湮滅、此所以首先疏浚也、

施工經過 張福河自洪澤湖之高良湖起、至淮陰之碼頭鎮止、長約三十一公里、就原有河濱、展寬浚深、規定新河底寬爲三十二公尺、河底高度、在高良湖爲八、六二公尺、依〇〇〇〇〇五七比降、而下至碼頭鎮出口處爲六、八四公尺、兩岸坡度一比二、出土堆築成隄、於本年一月間、分區戶人工及鐵道工挑浚、六閱月而工竣、總計出土約二百二十

萬公方、共支工款五十萬元、於七月一日開闢放水、航運暢通、

疏浚後之功效 按張福河水流、原無定向、若連水高於洪湖、則必經該河倒灌入湖、湖水高過運水、又經該河入運、故一遇亢旱節季、湖水低落、裡運河即有枯涸之慮、交通漕漕、俱受影響、本年適值淮域雨量稀少、裡運河藉該河輸送洪湖蓄水、暢通無阻運東無亢旱之患、未始非疏浚之效果、

②建築淮陰邵伯兩閘

查導淮治運綱要、於運河中設七船閘、其所在地爲淮陰、邵伯鎮、劉老澗、河定閘、得勝閘、囊家口、蔣家溝等處、惟淮陰、邵伯、爲目前通航主要之道、故首先建築、本年已測勘定界、鑽驗土質、並派員徵收地畝、準備來春、施工建築、

③建築三河活動壩

自黃審淮後、准即開三河以入江、築有草壩、以節制水量、但啓閉不靈、收效甚微、現決定建築鋼筋混凝土新式活動壩、壩門採用史東乃式、以便啓閉、已勘定壩址、鑽驗土質、所有準備工程、約已齊全、一俟款有著落、即可興築、

④擬用徵工方法開闢入海水道

導淮計劃、決定江海分疏、預計入海水道、需款三千四百餘萬元、入江水道及灌溉航運工程、需款五千餘萬元、兩共八千四百餘萬元、而淮河中上游之治導、尙不與焉、當茲國庫奇絀之時、專賴政府、力實未逮、關於入海部分、導淮

作效能進展極速，曾經擬就漢口吳松閘整理計劃，及湖北金水整理計劃，呈報政府核准施行，惟以時局之紛擾，經費之浩大，實施工程，未能按其步驟進行，自二十一年十二月起，改組測量隊為四分隊，提高工作效率，江陰南通一帶測量，依照原定之計劃，依限完成，根據成果，分別設計，嗣因鎮江為江蘇省會，其上下一帶，南漲北坍，變遷日甚，若不整理，影響極巨，故即改組下游測量隊，移任實測，又以全國經濟委員會接收前湖北水利局，以各項未竣測量，及在與揚子江有關，以免測政之紛歧及重複起見，委託該會組織鄂省測量隊，計分三角測量地形水準四分隊，分赴施測區域，進行工作，現在該會各測隊，除在鎮江新堤城陵磯岳州漢水襄陽漢口沙洋漢口陶朱埭新溝老漢口等處，分別測量外，復以航空測量，迅速精確，為近世測政之新猷，在地大物博之中國，欲於最短期間實測廣闊之區域，或重山阻水，窮鄉僻壤之間，自非用航空攝測，不易為功，惟設備既難周全，創辦之費尤巨，且與軍政有關，非隨時隨地可以飛測，故求事實上之經濟便利，及測政之統一起見，聯合各關係之機關，協力合作，組織航空測量隊，以應急需，則將來各種建設計畫並整理水道等項，皆得迅速發展，不必再待窮年累月，而後方可據以設計也，即就揚子江流域而論，溯宜昌而上，兩岸崇山峻嶺，江流奔騰於萬壑之間，礁灘銜接，形勢險惡，揚子江水道整理委員會早有籌畫整理，以利航行之議，又以急湍之甚，可以利用發展水電，該會及建設委員會曾經會同派員前往實勘，但所徵用圖表，類皆舊製，恐與現時實地形勢不甚相符，為求便於各項計畫之易於着手起見，該會乃呈准交通部籌辦航空攝測揚子江上游宜昌重慶間之水道測量，並與參謀本部陸地測量局航空署中國航空公司合作辦理，

借用飛機，及調用駕駛攝測人員，於本年春間，飛往宜昌重慶間進行工作，凡江中礁灘礙航之地點，水道曲直地形之部位，皆可以分別測定，將來擬製成萬分之一之精圖，分期完成，以供實用，似此節時間而揮費用之飛機測量，便利水政，允當一唱百和，促進全國技術之效能也。

四 湖北金水之整理工程

湖北金水為揚子江支流之一，其流域跨鄂省嘉魚蒲圻咸甯武昌四縣，約計面積為二四八〇平方公里，其東西南三面羣山環抱，中則湖泊，豁然奔流，匯滯金水，乃挾筆流而一，至金口而入於江，歷年以來，每遇盛漲則江水倒灌，禍患頻仍，揚子江水道整理委員會為除害興利起見，早經擬定整理計畫，其設計部份約分為：(一)拒絕倒灌，(二)便利航運，(三)宣洩內澇，其工程經費則約為九一八、三九六元，若依此進行，在昔日因倒灌淹沒之田地，約計九十餘萬畝，盡可化為膏腴，並增加地價值約三千餘萬元，而農產物歲收之數，亦當在四百萬元以上，此項計畫既經政府之核准，復由人民之請願，惟因時局與經濟之關係，蹉跎荏苒，先後將近十年，今始見諸實施，在二十多年，由國府救濟水災委員會撥助美麥二百噸，建築土壩一道，去秋該流域內之農產，即增收約八百萬元之鉅，而鄂豫贛三省剿匪總司令部鑒於金水整理，不獨消弭嘉蒲咸武四縣之水患，亦足以復興農村之助，遂通令該會及全國經濟委員會合力進行，並指撥鄂省堤工專款之一部份，作為築壩建閘，完成此項計畫之用，現在壩閘工程，業於本年四月二十日在江漢上程局公開投標，結果阮順興建築公司得標承造，標價為二十萬零七千七百十三元二角，訂於明年一月完工，所有新東耐洩水閘節制閘門，已向英國工廠定造，至於建造船閘工程，亦擬即繼續進行，預計全部工程

完成之後，金水流域可不復見倒灌水災，此項裕國利民之建設，未始非水利救國之階梯也。

五 長江上游之水電勘測

水電問題其利益人皆知悉，因以水發電之動力，最為廉省，一次經營成功，後即可取之不盡，用之不竭，照世界之水電統計，應有四萬五千五百萬匹馬力，已發者約三千五百萬匹，中國應有二千萬萬匹馬力，現在僅有一千六百匹馬力，不及萬分之一，其幼稚廢棄，甚屬可惜，如黃淮江漢等大水流，無一不可利用發電，而揚子江尤為世界認為有最大水力發電之源泉，但固有寶藏而不自知其價值，根本上未經調查，情形隔膜，所以揚子江水道整理委員會及建設委員會國防設計委員會，乃有測勘長江上游水力發電之舉，會派專員並工程師等，偕赴宜昌重慶一帶，實地測勘，彙列紀錄，備擬計畫，其結果勘定黃陵廟與葛洲壩兩地為建築電廠之處，各可發電三十二萬瓩羅瓦特，葛洲壩位於黃鰲峽外二公里，南距宜昌海關六公里，塌基係礫岩，(Ortho石英)結構尚堅，以故揚子江甫出峽門，葛洲壩適當其衝，經千百年之大冲刷，率未改變其形狀，壩之頂面，地勢平坦，約高於宜昌海關水尺零點四十九呎，形成勾股弦，接大江弦之長，約四千里，面積約六頃，不惟可利用作滾水壩，而壩之西邊，約長三哩，腰站河一帶，有花崗岩低壩多處，皆有用作滾水壩之可能，此次初勘所選地點，在黃陵廟附近，故取該處作初步之計畫，以與葛洲壩計畫互相參證，黃陵廟之滾水壩以地勢言之，應定高度為六十五呎，(高於該處低水面)如是洩水道寬度七百呎，即可通年得六十五呎水頭，無論何時，至少可發生電力五十萬瓩，茲為與葛洲壩計畫，互相比較起見，

開下二十三呎，使高度變為四十二呎，與葛洲壩情形相同，水頭亦為四十二呎，此種設計，初視之似覺開山取石，頗費工本，不經濟，然事實上壩巖石壩仍須就近開山取石，故須鑿下二十三呎，不為費工，至建築電廠計，分三步進行，第一步即建築發電十萬瓩電廠一所，惟所勘定兩處，地形迥異，故建築費略有不同，在黃陵廟者約需四千萬，在葛洲壩者須三千萬，第二步擴充電力，增加十萬瓩，祇須經費三十餘萬，第三步增至三十二萬瓩，亦祇須經費二千餘萬，統計完成該電三十二萬瓩電廠一座，需費在八千萬元左右，是項水電第一步計劃完成後，其傳電力可供給離宜昌上下游數百里地方，斯時電費每度祇須七厘，俟第三步計劃完成，能發電三十二萬瓩，發電成本在第一期每度為六厘八至八厘五，在第二期第三期可減至四厘八左右，此項計劃業經編製報告，呈候施行矣。

六 沿江防汎之經過

本年六月初旬，沿江水位高漲，警訊頻傳，各處隄防岌岌危殆，而漢口水位且經打破百年來同月之紀錄，恐二十年之災况復將重觀，揚子江水道整理委員會為捍英濟患起見，乃亟計劃一切防汎工作，迨至九日，更見各處水位仍屬增漲不已，防汎稍遲，難期救護，一面電呈蔣委員長，一面由京籌備，嗣奉蔣委員長電令，令該會主持並召集全國經濟委員會、南京市政府及湘鄂贛皖蘇五省府聯合組織防汎委員會，並令各省府派員，逕至到京會議，乃於二十二日在揚子江水道整理委員會開會二次，將防汎方案簡章，以及籌措經費，支配人員，分別議定辦法，呈報軍事委員會行政院備案進行，並定會址於九江，以便指揮上下游之搶護，其各區分防之起迄地點，計第一二區共分七段，北岸第一段三

江營至瓜洲、長度三十公里，第二段瓜洲之大河口、長度三

十公里、第三段大河口至潘家營、長度三十七公里、第四段九洲洲至烏江口、長度三十三公里、南岸第五段北回山至太平橋、長度二十六公里、第六段太平橋至棲霞山、長度二十八公里、第七段燕子磯至和尚港、長度七十六公里、第二區北岸第一段烏江口至和縣蘇家圩、長度二十公里、第二段蘇家圩至蔡家旭、長度三十八公里、第三段蔡家旭至泥汊、長度三十七公里、第四段泥汊至無為縣土橋、長度四十二公里、第五段土橋至掃帚溝、長度四十一公里、第六段掃帚溝至櫻陽、長度三十公里、第七段櫻陽至安慶、長度四十三公里、第八段安慶至蕪湖夾、長度十三公里、第九段老虎場至華陽、長度四十二公里、南岸第十段和尚港至四合山、長度三十八公里、第十一段四合山至繁昌狄港、長度五十六公里、第十二段狄港至桐陵新溝、長度三十公里、第十三段大通至烏沙夾、長度三十五公里、第十四段牛頭山至楊家套、長度五十公里、第十五段阜甯圩至方家湖、長度十六公里、第四區北岸第一段馬家港至程家營、長度二十六公里、第二段程家營至汪家廟、長度三十八公里、第三段汪家廟至武穴、長度四十七公里、南岸第四段九江至武穴對岸、長度四十公里、第五段贛河自新塗至南昌市兩岸幹堤、長度一百二十三公里、第六段贛河東支自南昌以下撫河南岸、以及南昌進賢兩湖湖堤、長度二百零二公里、第七段贛河西支老西支南岸及新建永修兩縣圩堤、長度二百零二公里、第八段鄱陽縣屬各圩堤、長度二百零二公里、馬華堤區北岸、第一段自華陽鎮至鴉頭灣、長度二十五公里、第二段自鴉頭灣至曲字城、長度十三公里、第三段自曲字城上首至馬家灣、長度四公里、第五區第一段北岸武穴至六神港、長度一百一十六公里、南岸葛瀟港至瓜夫磯、長度八十一公里、第二段北岸六神港至金台

、長度一百四十公里、南岸瓜夫磯至金台磯、長度一百三十六公里、第三段北岸漳陽至牛埠頭、長度一百三十一公里、南岸金台磯至陸溪口、長度九十九公里、第四段北岸牛埠頭至荆河腦、長度一百八十一公里、南岸陸溪口至嶺南磯、長度二十九公里、第五段北岸荆河腦至拖茅埠、長度五十三公里、南岸章華港至三合坑、長度一百五十二公里、第六段北岸金台至仙桃鎮北、長度一百公里、南岸美娘山至仙桃鎮、長度一百九十四公里、第七段北岸仙桃鎮北至渡船口、長度一百零九公里、南岸仙桃鎮至潛江、長度一百二十九公里、第八段北岸渡船口至觀山、長度一百零二公里、南岸田關至宜城、長度一百二十三公里、第九段北岸拖茅埠至白洋、長度一百三十公里、第六區第一段臨湘縣堤垸、長度七十公里、第二段岳陽華容兩縣堤垸、長度一百零一公里、第三段沅江湘陰兩縣堤垸、長度三百一十公里、第四段益陽漢壽兩縣堤垸、長度二百公里、第五段常德安鄉兩縣堤垸、長度三百五十公里、第六段南縣澧縣兩縣堤垸、長度二百公里、由上項防汛辦法、自籌備至結束、為時三個月、用費七萬金、各省堤防、賴此得以搶護、而其修築大成廣濟馬華荆江同仁七口等堤、尤為最著之工作、且保持田廬約萬畝、如懷甯宿松桐城貴池東流黃梅望江等地方、或因衝要而致致潰決、或因失修而已成險象、均經臨時搶護佈防、俾得安全、得以維持收穫者不下數十百處、橫流無害、慶告安瀾、雖萬幸免天災、究因力盡人事、沿江防汛之功、洵為揚子江歷史上最重要之一頁也、

七 利用電信報告水位

水位報告務求精確迅速、不獨有關防汛捍患、即擊治全江幹枝諸流、亦為重要之依據、用以航運、尤關密切、至據以推察災况之進展、得於期前通告城內居民、使有充分之時

閘搬運動產、遷避他境、不致漂流流離者、猶其餘事也、若揚子江、流域綿廣、水路系統更復繁夥、欲求精確之水位報告、惟有利用無線電可以奏效、他若有線電報及電話等、均屬易於損壞、不時中斷、每遇汛期緊急之際、往往不能繼續、稍經泛濫、線路尤易阻礙、修理費時、水位報告之效能遂失、惟用無線電則可免以上之弊、且於接到上游各站報告後、即可推算下游水位之趨勢、同時計及兩岸堤防之高度、更可決定水頭來時能否危及泛濫、並堤身應否培補、即有萬難倖免之患、亦可於充分時期提前警告域內居民、早謀遷避、免受浩劫、即於航運亦多利賴、若商船之設有簡易收音機者、即在偏僻之行程中、亦可得迅速之報告、根據研求、乃可推想全程中之容航深度、而定沿途裝卸貨物之多寡、以免除航行上各種困難、防患未然、洵為善政、故揚子江水道整理委員會有鑒於此、曾經擬具計劃、呈經交通部審議、以沿江已有無線電台之處、即可按日報告水位、其尚未設立者、則由有線電局暫代報告、俟至相當時期、再為擴充、並咨請財政部轉飭沿江各海關電台每日水位、由揚子江水道整理委員會彙集、再交中央廣播電台當日播音放送、此種計劃、自本年春間實行之後、水利機關及航業人民無不稱爲便利、而今年揚子江防汛委員會對於防汛搶險、先事綢繆、深賴此項水位報告參考助益、可見水利事業其興辦之範圍正多也、

八 其他

整理海河 整理海河委員會、籌備開挖引水河、及修築分水堤、並辦理放淤工程、

陝西灌溉 海惠渠第一期工程久告完竣、二期包含七大支渠、及幹渠養護工程、現先行辦理第二第三及第五三支渠、需款約五萬餘元、由華洋義賑會擔任、交陝西水利局辦理、

、以工代賑、至引洛導渭工程、均在測量計劃、中央並撥十萬元、交黃河水利委員會作導渭初步經費、

蘇浙海塘 蘇浙海塘綿亙百餘里、在蘇境以寶山太倉松江常熟四縣、受海浪衝激最劇、近以年久失修、遂致險象環生、本歲寶山薛家灘等十處、及太倉瀏河王家宅等八處、均相繼出險、由中央撥十萬元、協助竭力搶修、至辦理全屬正工、則需款將達一百四十餘萬、浙境海塘杭海鹽平兩段之急需整理者、長共一萬一千一百七十公尺、需費亦達一百六十餘萬元、現蘇浙兩省政府正在積極籌款、次第實施中、

海港 隴海東路海州附近、新開連雲港、由隴海路局包與荷蘭治港公司辦理、計碼頭長度爲六十公尺、寬度三十五公尺、三面均可停放吃水三千噸之巨輪、另造防浪隄一道、長一千零五十公尺、全部工程正在建築中、

其他 冀省疏浚滹沱河、河長三萬七千三百五十公尺、寬十六公尺、需款共約十六萬元、魯省與修馬頰河、分全河爲九段、徵工挑浚、限期完成、又用挖泥機船疏浚小清河、並籌備浚治南運河、

豫省疏浚黃濟河、自開封起、迄柘城止、長二百四十二里、共出土二百萬方以上、

蘇省辦理徵工浚河、已辦者五十七縣、疏浚河道三百八十四條、總長約四千三百七十七公里、又蘇北裡下河、何垛龍門兩港、建築閘水閘、由全國經濟委員會程下河工程局經辦、工款共約四十萬元、已在年底完成、

一年來之銓叙

(一)現任公務員甄別……(二)公務員任用審查……(三)縣長任用審查……(四)公務員俸給審查……(五)各種人員登記……(六)高考及格人員之改分……(七)高考及格人員試暑期滿成績審查……(八)公務員卸案審查……

國府鑒於邇來仕途之腐雜、吏治之腐敗、知非厲行銓叙、無以圖吏治之澄清、故於十九年設銓叙部專司全國文官法官外交官其他公務員及考取人員之銓叙事宜、思有以實現乙能政府之建設、自第四次全國代表大會通過刷新政治案內乙項第六款厲行銓叙甄別法令後、該部對於職權行使、頗為積極進行、一面訂定各種銓叙法規、以樹立銓叙制度之基礎、一面對於主管事務、逐漸實施、雖在國難期間、未嘗稍懈、綜此一年來之工作、計有八端、簡述如下、

一 現任公務員甄別

甄別現任人員、為國府整理吏治之初步、自十九年六月間就口開始、嗣因時方多故、再四展期、前經甄別三萬五千八百餘員、本年繼續審查、原期完成保全優秀淘汰庸劣之使命、願京內外各機關填送新表、數已寥寥、縱再通融、殊難收完整之結果、遂通令依限截止、藉利其他銓叙事項之推行、惟各機關現任人員在本年三月底以前任職未及甄別、或經填表送審因手續不合經決定不予甄別者、若現仍為公務員、統限於本年四月至六月內補行填表、由各該管機關專案聲叙理由、送請審查或複審、以資補救、至現任書僱、本不在甄別之範圍、惟嗣以均為各機關規定常設之人員、應認其具有公務上相當之資格、因另定甄別標準實施辦法四條、適用現任公務員甄別條例第七條、予以送進之機會、兩共凡二千一百四十九案、內共一萬零八百一十六員、計簡任官合格者一

百四十一員、資格不合者七員、不予甄別者十七員、荐任官合格者七百七十七員、降級者一員、資格不合者一百五十九員、不予甄別者三百五十八員、委任官合格者六千三百九十六員、降級者四員、資格不合者九百八十九員、不予甄別者三百六十五員、書僱合於委任資格者五百八十二員、不合委任官資格者六百八十五員、不予甄別者二百三十五員、餘表僅二百員、預定於年內甄別完竣、

二 公務員任用審查

用人為治本所關、總理有「政府須有能」之遺訓、徒以軍事未定、建設未遑、各機關前此用人、每遇各該管長官個人之私見、為亟圖整頓計、惟有一面甄別於既用之後、以為去留、一面考察於擬用之前、以選用舍、故於三月底甄別截止、即繼之以公務員任用資格之審查、各機關所有四月一日後之任用人員、均須按照公務員任用法及其施行條例先行填表送部審查、合格後始得任用、惟以我國幅員遼廓、邊遠省分尤交通不便、一時普遍辦理、誠恐往返稽延、故在各省餘叙分機關尚未設立以前、銓叙部此項審查、暫以中央各機關簡荐委人員、地方荐任以上人員、中央直轄地方機關委任以上人員、各省府或直轄市府及各廳局委任人員為限、截至十一月底止、計凡審定四百八十八案、內共九百四十員、計簡任官合格者五十六員、資格不合者五員、荐任官合格者一百一十九員、資格不合者二十員、委任官合格者六百員、資格不

合者三十一員，至於縣府以下委任人員，則暫由該部委託各省府依法審查任用。

三 縣長任用審查

縣長為親民之公務員，得人與否，於地方治亂有密切之關係，政府鑒於年來地方之擾攘、民生之痛苦，知非慎重縣長人選，無以出斯民於水火、措地方於乂安，故於二十年間、由內政部訂定縣長任用辦法三條，於資格任免呈報均有規定，同年九月各省政府始將擬用縣長審查表送部審核，合格者呈奉、不合者駁回，呈奉後再依公務員甄審條例所定填表送請甄別，因甄別審查係資格成績二者，並須考績不僅審查資格即可視為正式甄別也，前經審定三百八十七員，本年因之、復審定一百七十九員，內合格者一百一十六員，資格不合者四十四員，惟在四月以前，縣長資格審查，係依照現任公務員甄別審查條例第六條之規定，嗣因縣長責任繁重，異乎尋常，非能力實望足以領袖一方者不能勝任愉快，遂於六月公布修正縣長任用法，為縣長人選之準繩，其地位已予提高，俾便於人才之網羅，其資格限制亦較嚴，蓋為人選表示尊重。

四 公務員俸給審查

此項審查，係與甄別同時舉行，其時該部以各機關敘俸之紛歧，不得不暫顧事實，乃以各機關所應依據之法，為審查之標準，除前已核定一萬七千一百五十二員外，本年復核定八千餘員，內以地方各機關人員為多，而發見單行規定亦悉複雜，既嫌錯謬，且失平衡，惟其時修正文官俸給表缺點甚多，不能與各機關情形相適合，未便強歸一律，使公家財力與人員之升降獎罰發生困難，故短支支聽之，溢支者予以駁正，究以俸給費爭奪齊劃一，萬不容長此參差，故自暫行

文官官等官俸表施行以來，關於公務員之現叙及擬叙之俸給審查，除司法官、書記官、監獄職員等俸給條例，及外交官、領事官、警察官等官俸表數種外，已改以暫行文官官等官俸表為依據，漸臻劃一，已無前此紛歧之現象矣。

五 各種人員登記

登記為法定註冊，所以便於各種人員資格經驗成績任免升降獎罰轉調等之檢查，本年係繼續辦理，其種類凡五，(一)為現任人員初次登記，計凡一萬九千九百零五員，內簡任官一百九十三員，委任官一千二百二十八員，委任官一萬八千零八十九員，合於委任官資格之書履三百九十五員，(二)為黨務工作人員登記，計凡八百三十三員，內合於簡任官資格者四十七員，(三)為覆核考試及格人員登記，計凡一千五百一十六員，內縣長六百八十四員，縣佐一百九十四員，教育局長十四員，地方教育行政人員二十員，公安局長一百三十二員，警官二十八員，縣司法委員三十一員，承審員一百三十三員，管獄員二十三員，縣建設人員二十七員，衛生行政人員十六員，縣視察員五員，荐任文官職五十三員，委任文官五十四員，行政官吏五十員，釐金局長十九員，收支員二員，駐外使領館職員三十一員，(四)為普通考試及格人員登記，計凡二百三十九員，內普通行政二十二員，財務行政十四員，會計三員，衛生行政二員，警察行政三十九員，教育行政九十一員，建設行政六員，農業行政二員，法院書記官十六員，監獄官十二員，承審員三十二員，(五)為現任公務員初次登記後之動態登記，計凡一千三百五十八員，內復任職務者六十二員，免職者二十九員，辭職者四十二員，停職者二十五員，卸職者六百四十八員，升職者二十三員，備任待遇者一

員、直任存記者一員、荐任待遇者十員、晉等者二員、晉級者三百零六員、降職者六員、記功者三十員、嘉獎者十二員、減俸者一員、懲戒者二員、記過者一員、轉調者一百二十七員、停薪留職者七員、死亡者二十三員、

六 高考及格人員之改分

第一屆高考及格人員、於二十年冬經分發完竣、其任用辦法、國府亦須有規程、並通令各機關對於此項人員、除以學習分發者應從速派定工作以資歷練外、其以實授或試署分發者應儘先設法授補、以重國家掄才之至意、惟至二十一年九月至十二月、向銓敘部呈請改分者、前後有十餘員之多、該部以職掌攸關、經一面訂定請求改分之條件標準及限期、一面調查此項人員任用待遇情形之真相、結果第一屆高考分發之九十八員、計取得合法任用者已達九十三員、其中久假不歸者一員、被留職停薪者一員、任用後未報到者一員、自請留職停薪者四員、因機關裁併而自請辭職者一員、因過失而被免職者四員、非因過失而被免職者一員、始悉此項人員、未經合法任用者僅五員已耳、銓敘部即依照分發規程第七條及改分條件、於本年一月間予以改分、至其他或正受荐任初級俸、或因請假逾期、或因辦案失當、或因貪贓枉法、致受免職之處分、亦均分別辦理、措稱洽當、

七 高考及格人員試暑期滿成績審查

前以荐任試署分發之高考及格人員、至本年一月間、先後已屆滿一年、其應否予以實授、自應以各該員成績之良否

一年來之債務

自不景氣之陰霧瀰漫以來、嗚呼華僑經濟之繁榮、今則慘落萬丈、相繼破產、甬不能營、丁不能作、僑胞子女不能

為標準、銓敘部乃制定此項人員試暑期滿成績審查表分送各被分發機關、填表送審、以覘各員成績、惟各機關境表內載有酌派職務、或叙荐任初級俸、或僅給以荐任初級俸四分之三以上之薪俸者、此蓋一時無荐任缺出、依照任用規程第七條之規定辦理、銓敘部以此項酌派職務人員既滿一年、若成績不良、自應延長試暑期間、否則即應予以獎勵、為適應事實起見、經呈國府通令各機關凡依照規程酌派職務之人員、如經審查成績合格、遇有荐任官缺出、應儘先荐請實授、毋庸再經試署程序、其現支荐任初級俸四分之三以上薪俸者、應先晉給荐任初級俸、以昭平允、計已審定六十員、內以荐任實授者十五員、遇荐任缺出請實授者四十員、延長試暑期間者五員、至是第一屆高考及格人員任用問題已完全解決矣、

八 公務員卹案審查

京內外各機關為傷亡退職之公務員或其遺族請卹、本年四百餘案、內共五百九十餘員、除其中有尚未退職、或退職已久、或死亡前已卸職、或子女已達成年、或在職未達法定年限、或非委任官而又非警察、或死亡事實與公務無關者、計凡二十餘員依法不能給卹外、計合於卹金條例第三條第一款者十四員、同條第二款者三員、同條第三款者二十四員、同條第四款者十二員、第七條者七員、第九條第二款者一百五十七員、同條第三款者六員、同條第一款及第十一條者二百零六員、第十四條者一百四十一員、

安於學、此一九三二年至一九三三年來、正華僑經濟地位搖撼之秋、亦祖國內憂外危交迫之日、僑胞處此風雨飄搖、凄

人以侵奪之機、迨至明末、葡萄牙西班牙荷蘭等國商人學者、接踵而至、明為考察、實施觀鏡、十六世紀、荷人以經濟之手腕、貫徹其侵略之主張、不數年、蘇門答臘等島均歸屬焉、及至十八世紀、英荷宣戰、始以馬來半島及新加坡等處割讓於英、時西班牙已併吞菲律賓羣島、遂構成美西之役、迨至議和告成、西班牙乃以該島讓歸美國統治、此其政治沿革之概況也、惟時至今日、昔之所謂荒蕪之島嶼、今則已變為繁榮之商區、雖曰殖民地執政者經營之偉績、毋謂華僑刻苦耐勞之精神毅力奮鬥之聖蹟、有以造成之也、言其過去之歷史、華僑誠為繁榮南洋商業之祖統、同時亦即開發世界經濟之動力、夷考南洋名詞之所出、雖非固有其名稱、然以歷史地理之關係觀之、南洋之命名、實始於吾國、蓋因其地位於中國之南、而又遠隔重洋、故統稱之曰南洋、吾人試思吾國過去向外發展之精神、若何偉大、今則千數百萬之僑胞反受少數西人之統治、且又縮成今日衰頹之局面、言之殊覺痛心也、南洋英荷兩屬地、如新加坡菲律賓濱爪哇泗水檳榔嶼巴達維亞等島、氣候溫和、物產豐富、素為閩粵僑胞旅外貿易之重心、各島所產之物品、因地質之關係、所產物品遂略有不詞、茲將各島物產情形、列表於後、

| 名 | 稱 | 主要產品 |
|----------|-------------------|-------------------|
| 英屬馬來半島 | 樹膠 錫礦 咖啡 椰油 椰干 西穀 | 樹膠 錫礦 咖啡 椰油 椰干 西穀 |
| 荷屬東印度羣島 | 砂糖 咖啡 石油 樹膠 椰子 | 砂糖 咖啡 石油 樹膠 椰子 |
| 蘇門答臘 | 椰干 椰葉 細麻 木材 | 椰干 椰葉 細麻 木材 |
| 菲律賓 濱羣島 | 椰子 椰葉 細麻 木材 | 椰子 椰葉 細麻 木材 |
| 暹羅 安南 緬甸 | 米 麥 棉 木材 乾魚 | 米 麥 棉 木材 乾魚 |

華僑散居各地、所經營之企業、不外乎金融航運園礦山等項而已、能與歐美僑民相角逐者、僅恃勤儉刻苦之精神、以見勝於人也、其經濟狀況之繁盛與否、各視上述土產之產量如何、銷路如何、價格如何而後定、自一九三十年以來於今日、南洋主要產品之樹膠及錫礦兩業、因銷路閉塞、價格大跌、致營業一落千丈、而二者之中、尤以樹膠業之慘跌為尤甚、蓋南洋樹膠業之產量、遠勝於錫、經營樹膠業者之多、亦遠勝於錫礦業也、噫昔樹膠價格最高之時、每擔可售價約二百元、三年來、逐漸跌落、目下每擔僅售十餘元、今昔相較、不及過去價格百分之十、影響所及、華僑經濟之現象幾瀕破產、於是乎實業巨子之縮小範圍、商舖工廠之裁員減薪、教育經費之支絀、失業工人之激增、甚至報窮逃債、宣告破產者、時有所聞、僑胞處境之淒涼、於此可見一斑、在此不景氣現象之下、失業華工之情況、尤屬淒慘、蓋進既不能維持生活、退又缺乏川資返國也、

華僑經營之金融機關、除和豐銀行、四海通銀行、華商銀行、利華銀行、廣利銀行、中興銀行、華僑銀行、華商金融之週轉、全視上述銀行為基礎、在噫昔樹膠業及錫礦業蓬勃之秋、存款既多、貸款亦鉅、今則銀行存款減少、銀根奇緊、致無現款出貨、銀行之外、尚有匯兌局之設立、專營匯水之起落、并代僑胞匯款歸國、此項營業則亦感受不景氣之影響、收盤者達十之六七、銀行既無現款貸出、則不得不仰影於印度人、重利舉債、聽令宰割、惟近年來百業蕭條、市況低落、飲鴆止渴、所舉債經營之事業、悉告破產、不獨不能償付、亦且虧折殆盡、是以印人控官追債、要求將押品拍賣償補者、屢見不鮮、

至華僑商業自感受樹膠業及各項土產暴跌之影響、市況

冷落之狀態、殊難言喻、曠昔繁榮之市況、今則門可羅雀、即使勉強支持、亦必至筋疲力竭而後相率倒閉、故目下除資本充裕、或已開設有年、信譽素孚者外、均已先後收歇、幸而荷延殘喘之各商號、刻亦皆縮小範圍、採取緊縮政策、裁員減薪、勉力維持、至於酒樓妓館、往昔倩影俱紅、歌舞達旦之景象、今則燈光慘淡、風去樓空、南粉北脂、早已東西分飛矣、

南洋僑胞從事於樹膠業者十分之六、從事於錫礦業者十分之三、分任於各項事業者十分之一、運來因不景氣空氣之激發、未成熟之膠園、因經濟之困難、市況之不佳、深知前途希望殊少、故亦懶於刈草培殖、聽其荒蕪、已成熟者因銷路之閉塞、市價之慘跌、致所收取之膠液、匪特無利可獲、亦且虧貼工資、故均停止收漿、遣散工人、至從事於錫礦業及其他土產園林者、亦皆先後縮小範圍、減少工役、以節省開支、於是失業之問題異常嚴重、蓋大多數之工人、其平日所得之工資、除消磨於妓院酒樓之外、尤喜作收家奴戲、今一旦失業、則積蓄毫無、生活遂感難於維持、飄零流離、觸目皆是、故一九三二年至一九三三年來、殖民政府對於華僑所取之政策、特設專司遣送華工之機關、強制將失業華工遣送返國、月必以千數萬計、是以粵之香港汕頭、閩之廈門福州等處、均有失業華僑救濟會之組織、以救濟被遣返返國之僑胞、其救濟之辦法、凡值南洋輪船抵埠時、荷有遣送之僑胞、則招待其食宿、並登記其姓名籍貫、然後按路程之遠近、分別資助歸里、其景象之慘慘、誠難以言喻也、

過去一年中僑胞教育之現象、已頗破產之境、蓋華僑學校之費、均恃商家及資本家之月捐以為根據、近年來樹膠業之慘跌、商務情況之惡劣、致商店補助教育之月費、停止

撥給、較有基金會者、尚能苟延殘喘、否則咸受影響、備形支絀、教員薪俸時有數個月未發分文者、於是各校不得已乃擬議暫時救濟辦法、或減去教員之薪水、或裁減教員之人数、非將各班合併、即增加教員靈點、以為維持、他如教育上之設備、因環境之關係、更無餘款可以支用、故亦因陋就簡、統計本年來無法維持之學校、宣告停辦者、不知凡幾、苟不急於設法、則整個華僑之教育、勢必陷於萬劫不復之境矣、

僑胞散居於美洲及南洋羣島得有相當之地位者、不外乎經濟力量之充實、僑居人数之繁多、與夫耐勞克苦之精神、及靈敏機巧之特性始能與其他民族競爭、是亦即世界各國所嫉視之由來、近年祖國內亂時起、外患日迫、國際地位日形低落、僑胞之處境亦因之感受莫大之影響、爰舉舉舉大端數則如下、

○墨西哥之排華、自墨西哥全國排華委員會成立以來、排華運動彌漫全墨、僑居華人僅能居於指定區域之內、於是華情恐慌、日不安食、由亞羅拿拿省及卡里士邊垣等處之僑胞、均先後逃入美境、被美政府所盤獲、不知凡幾、除發回原處者外、押禁獄中者亦屬不鮮、財產既被充公、而自由復遭剝削、厥狀之慘、殊非同人夢想所及、查排華運動自去年三月份起、以迄於今日、此風猶未稍息、僑胞先後被逐返國者不下廿餘起、統計人口約達廿萬、我政府對於此次墨西哥之排華問題、舉棋不定、對外既無根本解決之方針、而對內又無救濟之辦法、致使被逐返國之僑胞、孑然一生、衣食俱絕、蓋彼輩久居海外、對於祖國之一切風土人情、隔膜殊深、一旦返國、均不了之、甚至棲身無處、言之殊覺慘然也、

○英屬阻止華入入境之原因、純係感受不景氣之影響、蓋英屬新加坡等處、因受世界不景氣之鼓動、各廠均減工停

製、致失業工人日見加增、當則英屬之政府遂有限止華人入境之舉、此項新例宣佈後、影響於僑胞之事業殊大、蓋新加坡等處向爲華僑寄居之處、商務甚盛、素無限制之例、每年國人由粵兩地往來其間者、何止數十萬、今則突有限制入境之令、不獨爲剷除僑胞向外之發展、亦且截斷旅外僑胞之生機、此新例之內容、凡已居於英屬者、則均發給居留證、如無該項證書、即以緝捕見拒、不准登岸、邇來被拒返國者、已屢見不鮮矣、

②國人僑居暹羅者甚衆、歷史悠久、僑務堪稱發達、社會經濟均操之於僑胞之手、致引起暹政府之注意、遂不惜以高壓手段、虐待僑胞、近更變本加厲、新訂苛例數則、雖經中華總商會及各會館各團體各學校等先後抗爭、卒無效果、刻已頒佈施行矣、按暹政府所頒佈之苛例、一爲改訂移民條例、增加華人入口稅、查入口稅原定爲四十銖、出口稅爲五銖、自新例頒佈後、入口稅已遞增至一百銖、出口稅則增至二十銖、對於生長於暹羅之華童、須納出口担保金五百銖、並須得有暹文三年修業之證書、始能出境、察其用意、欲貧寒華僑之子弟不得入口、而富裕多子之華僑一時亦難於出境返國也、二通令華人商店、務須使用暹羅簿記、以便檢査僑胞之經濟狀況、三爲限止教育、蓋華人所辦之學校、非特須向暹政府教育部立案、且須聘任暹人爲校長、華人充任之教員必須熟諳暹文、經過考試及格後、始能正式授課、否則勢必被逐出境、至每週授課之時間、規定須有二十四小時以習授暹文、用心之瘠、無以復加、上述條文實施後、僑胞之處境可以概見矣、

南洋各地僑胞入境條例之苛刻者、當以荷屬與美屬兩地爲最嚴、近年來荷人積極移民爪哇、對於爪哇僑胞之壓迫日

甚一日、除在當地建設各項稅收外、並有人頭稅之頒佈、以每人每年所得之資金若干、按其數目、抽約百分之六、荷屬抵該處者、並須繳納入境稅、初則二十五盾、繼增至五十盾、刻已由五十盾而遞增至一百盾、復由一百盾而增至一百五十盾、且新例之規定、凡華人往荷印者、除繳納應繳之各項稅款外、並須備有境內殷實之擔保、在中國未起程之前、須將出國證及荷印事之獲准證、連同本人照片、寄往當地移民廳、俟其批准寄回後、始得乘輪前往、否則如不將上項手續辦妥後、則於輪船抵埠時、雖有當地殷實之擔保、備有現金以繳納入境稅者、亦不准登岸、即使再三交涉、無非空勞口舌而已、

中法商約之挫折、致引起越南土人之仇視、排華運動迄未稍斂、蓋華人前往越南者、向例在未登岸之前、須經相當保人、到埠領接、然後偕往移民局繳納入境稅、並蓋手印、領取准書、方得自由通行、其條例苛刻、似較善於荷印、故華人僑居於該處者甚衆、近因中法商約之挫折、華商營業之困難、較前爲尤烈、去年六月間、法政府因向僑商小販抽納苛稅、致貨價激增、遂引起越南土人之誤會、認爲華僑有意提高物價、欺騙獲利、因此發生仇視風潮、風聲所佈、全越土人羣起效之、逞蠻之徒、竟將僑商貨物肆意搗毀、全越排華運動最猛烈者、當以暹油一埠爲最甚、

上述種種乃過去一年來南洋各殖民地政府所新頒佈苛例之舉大者、此外如旅美僑胞遭遇虐待之事件也、英國加重華貨之入口稅也、挪威政府之排斥華僑也、加拿大排華之擴大運動也、南非洲頒佈僑商之營業例守業例貨居法規等等、無非束縛僑胞之自由者也、夫吾僑胞去國離鄉、跋山涉水、輾路藍縷、胼手胝足、慘淡經營、爲世界人類開闢如許土地、如許富源、使往昔荒蕪之南島、造成繁榮之商區、誠如鳥

豈可哉、則各殖民地政府自可視吾僑胞爲贅疣、頒訂苛例、以絕我僑胞經濟之命脈、而我華僑之發展、過去一年、僑務之情形如斯、環境如斯、故今後我海外僑胞對經濟之力量、應如何一致鞏固基礎、此急待計議者一也、對團體之組織、應

如何擴大聯絡、此急待計議者二也、對文化之施設、應如何培植闡揚、此急待計議者三也、對事業之建樹、應如何互助、此急待計議者四也、就上所述、希國人及政府對千餘萬僑胞之整個問題、有以善其後也、

一年來之遼吉黑熱

◎前言……◎一年來東北四省之輪廓畫……◎鐵騎蹂躪下之工商業……◎殖民地化之武裝移民……◎日本對東北交通事業之侵略……◎獸域狗窟中之東北同胞◎日本鐵蹄下之新聞事業……◎東
北四省之毒氛……◎結論……

一、前言

自一九三一年九一八慘變發生以來、日本帝國主義者遂窺穴於東北、憑藉其飛機大砲之淫威、侵我疆土、辱我人民、狼奔豕突、惡極窮兇、毒饑所至、廬舍蕩然、且製造傀儡醜劇、唆使其玩物溥儀、以所謂民族獨立之口實、組織滿洲偽國、借踞東北四省、并要列強與我承認其杜製之事實、裝腔作勢、扭扭捏捏、一則曰傀儡之誕生、爲我歷史內容與政治形式衝突之後果、再則曰傀儡之誕生、爲溝通中日關係之橋樑、凡此噫嘻之狂吠、不僅不能發感我國民衆對於收復失地之信心、且更促使我國民民族憤激之憤激、如東北四省之健兒、不甘爲亡國之奴、嘗於冰天雪地之中、浴血抗敵、雖痛遭瘋狂日獸之蹂躪流血成渠、骸骨盈野、然尤前仆後繼、爲光復國土而戰爭、凡此所示、其中心之意義、無一而非指明遼、吉、黑、熱爲中國之領土、而所謂滿洲偽國、特不過日本帝國主義強姦東北以後之怪胎而已、如謂傀儡有靈性、怪胎有人格、誠不啻溘天下之大稽、職是之故、本篇命題之所以不言傀儡偽國而言東北四省者、蓋不僅以明是非而正視聽、且示國土主權之仍爲我有也、今不幸雖爲彼所強佔、惟宇宙

間苟有真理正義之存在、我黃帝之子孫、苟未完全爲日獸吞噬以前、我果發憤圖存、明恥教戰、則吾人深信此國土仍有重光之一日也、茲綜一年來東北四省之腥膻黑暗、就日報之材料、加以有系統之整理、分列於後、雖不能謂燦爛燭奸、然於此亦規規魑魅魍魎活動之醜態矣、

二、一年來東北四省之輪廓畫

◎傀儡舞台之鳥瞰

本年九月間、報載大連特訊、傀儡國自一九三二年三月九日宣告成立迄今、(一九三二年八月)僅十七個月有奇、一切政治工作、在此極短促之時間、經日人竭力經營、無一不收歸日人之手、其內幕情形、調查如左、

(一)政治情形 縱的觀察、各縣縣長皆爲滿洲人、縣長之下、設參事官、參事官皆爲日本人、各種政事例須經過參事官及縣長之手、形式上縣長主持一切、參事官輔佐之、而叩其實際、則大認不然、參事官爲後台老板、縣中治安、實業、財政、人事、等等大問題、咸由參事官主持之、縣長不過承參事官之命令、代爲宣傳執行而已、參事官爲實質縣長、縣長則僅具形式而已、

各縣之實情如此，推而至省，省亦如此，省公署之下分總務廳、稅務監督署，即前之財政廳、民政廳、教育廳、實業廳、警務廳、廳有廳長，補助官長處理一省之政務，即其實際，全省重要之政務，多萃聚於總務廳，全省治安之重責，（有槍階級）則隸屬於警務廳，而總務廳及警務廳之廳長，則皆為日本人，因而省長一席，形同虛設，一切實際的設施、人事之進退、金錢之支配等等，則操諸警務廳長日人之手，各廳廳長以下，設總務等四科或五科，科長人選則滿人日人各半，而總務科長則必為日本人無疑，質言之，總務科長即實質的廳長，而廳長不過是總務科長之傀儡而已，各省政府之組織咸如上述，中央政府則分為三院（即立法院、監察院、國務院是），立法院正在考查日本憲政時期，尚無何等具體成績的表現，監察院惟日本人的意旨是從，有時執行監察權，如黑龍江韓省長之被監察院彈劾，即監察院執行職務之表現，不過動機在日本人，而不在于滿洲人而已，國務院為全國最高行政機關，內分設總務長官室與秘書官室兩部分，（總務長官為日本人駒井德三，曾傳說其親批國務總理鄭孝胥之類，）其下分為外交部、民政部、財政部、軍政部、司法部、交通部、實業部、文教部、部之下分若干司，各司司長日滿人各半，而總務司長率為日本人，各部事務實權皆操於總務司，其他各司，不過照例奉行而已，因之各部總長、次長率皆徒擁虛名，

總之偽組織之政治，自縱的方面觀察，下自各縣、中經各省、上而迄於最高之國務院，一切實權，皆操於日本人之手，其所謂各部總長次長，各省省長，各廳廳長，各縣縣長，率皆白蠟殼而無靈魂，日本人之為總務長官，總務司長，警務廳長，參事官等，說東即東，說西即西，全權在握，氣

餒囊天，故自縱的方面觀察，偽組織之政治，可謂已完全操諸日本人之手，

（二）橫的觀察 傀儡國之成立，迄今十七個月，其政治成績之橫的觀察，略誌如下，（一）外交方面，實質上將從前懸而未決諸問題，如曠山權土地商租權等，均如日人所希望者解決，形式上則人形便節團，少女使節團等，玉帛往來，款定熱鬧，大同元年舊歷中秋節日，日本國首先承認偽國日滿協定書上，規定偽國治安由友邦日本負責，日本國可以自由駐軍於偽國，派鮑觀濤為駐日本全權大使，（現改任丁士源）日本國特任本莊繁為駐偽國全權特使，（後改任武藤及菱刈）除全權特使職務外，並兼任關東司令官，關東廳長官之職權，較諸在朝鮮之伊藤博文尤過之也，（二）民政方面，各縣初設指導官，後改參事官，參事官中流品不齊，在各縣作威作福，行賄受賄，奴隸縣長，弁髦法令，草菅人命，種種作惡，筆難罄書，各省之總務廳長警務廳長，各廳之總務科長把持一切，任意妄為，傀儡長官措施倒置等，亦指不勝屈，以上均由民政部委任，把持一切的行政，表面上尚稱為滿洲三千萬民衆之樂園，其內幕有如此者，（三）財政方面，偽政府曾借日債兩千萬元，用於軍事及接濟春耕，實行鴉片公賣公種，開二十世紀之新紀元，而各地方無吃無住之黎民，幾佔全數十分之八九，財賦欠收之數，亦佔比較額十分之六七，因而各地學校，關閉者十之七八，偽都市中學校開學，又不能維持原有級數學生，失學者既增多，人民失業者尤增多也，（四）軍政方面，趨於逐漸裁汰之途徑，軍隊數目，逐漸減少，友邦軍隊逐漸增多，以實行其維持滿洲國治安之責任，軍械數量亦逐漸減少，警察夜間槍彈，每晚僅發給五枚，翌晨即行收回，將來或能達到通國無兵無槍之地步，若重要軍官之任命

更須徵求閣東軍司令官之同意、軍政部本身無能為力、(3) 司法方面、大體仍如先前、(領事裁判權)惟各縣之協和會(一種中和機關)有代理人民訴訟者、顛倒是非、混亂已極、司法機關反而趨於冷靜、無人過問、(4)交通方面、滿洲國所有鐵路、委託日本南滿洲鐵道會社代為經理、因而滿海鐵路、官商合辦之商股、為日本方面收買者甚多、吉會鐵路亦如期完成、以達到清津港達長春之捷徑、帶電電信電話無線電等已由日方經營、雖向僑國人徵股、而認購者寥寥、事後又多有與日本人、此後僑國電氣事業、全操諸日本人之手矣、(5) 實業方面、先期懸而未決之諸問題、如礮山商租等現在均按照日方意旨、完全解決、此外對於引河道、開水田、朝鮮農民強租民田種稻等事、皆屬習見之事、更擬強制移民(由日本移滿洲)二十萬於鏡波湖及興凱湖附近、實現之期、當不在遠、僑京及奉吉黑熱各省會中之各種官署、凡有購置建築宴會娛樂等等、皆由日籍官吏向日方商號購辦、滿洲人自營之工商業、則仰屋興嘆、門堪羅雀、(6) 文教方面、都市之中僅有中學小學、除哈爾濱外無大學及專門學校、鄉村之中學校、開課者與事變前較、僅有事變前十之七八、教育宗旨、亦變成絕對服從之勞作教育、其實即奴隸教育、竊賊意旨、殆欲造成祇知工作不計其他之愚氓而已、

為日本人、總局內無中國人、各鐵路局由總局派往日本代表一人、負完全責任、各局長得秉承本路代表意旨行事、東北鐵路已完全由日人直接管理、

③ 礮山問題 查開探礮山章程、向例須中國人始有領權、外人則無此權利、今僑國新章行將公佈、日本人得隨便開探礮山、農礦廳由去年十一月移入省城交涉署院內、所有礦權一律停廢、金屬則特別禁止、因須俟新章頒佈、與日人以特權、農礦廳長徐紹卿、乃名義上廳長、總務科長升巴為農礦廳之木上廳長、礦務科長為山根、此科為日人把持、可得特別便宜、

④ 郵局情形 僑組織之郵局、現在收入、勉強開支、共有六百六十人、日人佔要職者一百五十人、握最高權威為日本監察官、外交中村久坪(原接收收入)人事戶倉勝人(專管升遷裁汰人員)秘書處處長日本人太宇、內分四課三課課長全為日人、會計處處長為田中堯吉、內分二課、計事務、會計均為日人、巡員處處長中村、參戰管本外城及各縣支局、總監察處處長日本人吉村壽、(管理局內)文具處處長日人、營業處處長千原昇、郵局內職員中日人同等工作、但中國人僅拿日人之半薪耳、

⑤ 銀行情形 查日本自佔據東北以來、首先沒收省立各銀行、把持經濟金融、現東北遼吉黑三省立銀行、合併為一僑滿洲國立中央銀行、由中國人榮厚、字淑章前吉林財政廳長)為名義上總裁、其實一切金融重大問題、均由副總裁三成橋六、業務部長就尾一、興業部長五十嵐、三人獨握特權、僑滿洲中央銀行總行在長春、共有職員二百人、而日本人佔一百七十人、日人不僅佔據要位、即下役亦係日人、月薪水則甚優、日人護兵月薪一百二十元、茶役月薪八十元、前

中國人在滿洲中央銀行成立後、被排失業者、已有五千人、(包括舊滿吉黑省立銀行及附屬營業被排之人數)、

④電氣事業 東北四省遼吉黑熱之電報電話無線電報無線電報、及他電氣事業、俱由日本人於三月二十六日、追立滿洲滿日合辦通信公司協定、又設立一滿洲電信電話株式會社、把持強奪而去、其名爲會社組織、資本金定爲日本國幣五千萬圓、又將東北四省、(彼稱偽國範圍內)所有電氣通信事業、(即東北四省有線無線電報電話等)核價六百萬元、日本國幣作十二萬股、計每股金票五十元、而日本南滿附屬地內則核價一千六百五十萬元、作股三十二萬股、總計一百萬股、除上列之四十五萬股外、再由偽滿日兩國政府公共團體國民中募集、被壓迫之中國人、無人入股者、有自認爲滿洲國人者、入股亦寥寥、總之東北電氣事業、已被偽滿洲國拱手送於日人矣、

⑤社會黑暗 東北社會滿佈陰慘黑暗恐怖窮苦惡劣腐化諸現象、各處鴉片館林立、賭場遍設、(咸由日本人開設之)女招待及暗娼、到處皆是、人民有因債務或土地起糾葛者、卒由日本人包辦之法院處理、日本人遇事強制執行、比法院之合法判決尤有效力、稍有資產之人民、生命財產時有危險、因常有日本浪人訛詐不遂、即誣爲反滿抗日、私通義勇軍、街市間乞丐觸目皆是、如有一人給乞丐以錢、則拳丐揮至、半日不得脫身、居民商舖受強搶者、無日無之、而人民習尚嗜好、非吸鴉片即是賭博、吃酒嫖妓、猶在其次、社會間種種惡現象、舉世罕見、此爲偽國王道樂土之表現也、

⑥教育怪狀 偽國教育部受日本人之命令、秋季不准招生、故暑假中小學畢業之數千名學生、(以遼寧省城一處算)全無學堂可入、均已失學、教員所教之班若已畢業者、

即行失業、各校教員被排擠而失業者、亦極多、春季開學時、各校之日本學監、令各校教職員拭玻璃、女師範之校長六十老叟、日本學監在彼天寒地凍時、尚令其脫去外袍、揩擦地板、以教育界智識份子、而受此奴隸待遇、亦可慘矣、今日瀋陽縣教育局招考鄉村教員五十名、(月薪二十餘元)應考者竟達六百多名、均有新制師範舊師範舊高中東北大學預科畢業者、東北教育界今後失學失業者、必日見增多、因日本對於智識份子、極力排斥故耳、

⑦失業衆多 東北農業自偽國成立後、日人令用關稅墾墾政策、農產物不能外運、以致農產價廉、農戶所負之苛捐雜稅又過重、小農中農先後破產、壯者爲匪、弱者饑斃、繼而富農亦不能支持、農村經濟破壞、農民大半無力耕田、率皆失業、商業因受關稅影響、凡販賣西洋及中國貨物者、咸先後關閉、買日本貨者、因日本已直接經營、亦閉歇失業、即有不閉商店、亦因日趨枯竭、商人有業無薪、亦等於無業、工業因受日本工業之侵略、政治之壓迫、已無發展之可能、勞工因日人來東北過多、一元工資以上之勞工、全爲日本人所做、五角以上之勞工爲高麗人所做、最低賤者中國人纔能得到、中國人在東北農商工學、求生之艱苦、爲世人所夢想不及者也、

⑧鴉片公賣 鴉片毒物、日人在東北利用爲唯一入款之來源、弱種利品、凡偽國勢力所及之地、完全提倡、獎勵吸種運賣、以遼寧省城一隅而論、經偽國奉天省政府指令設立之鴉片公賣所、已有四十處、每處請領許可證時、交奉天省政府保證金五百元、連日本人之受賄運動費等起、一鴉片零售所牌照得現洋五千元、每處每日平均能賣二百元之數、零售之鴉片每份有二角或四角者、即奉天省城一隅、在此公賣

鴉片地方吸食鴉片者，嘗有兩萬多人，而私賣私販者尚多，東北民族之將來，尙堪設想乎、不特此也、所有東北所產鴉片原料，必均經滿洲國所設之鴉片公賣處收買，運往大連、經日本改造鴉片機關加以改造後，始再轉賣與吸戶、大概所參加之原料，能令吸鴉片者不易戒除、其陰狠毒辣、令人可怖。

②日本牽絲之一瞥

傀儡舞台之醜陋，既如上述，茲再列舉一年來日本幕後牽絲之重要工作如次、據本年十二月底華聯社長春通訊、謂關東軍自今春起，加緊進行侵滿工作，分從軍事經濟兩途並進、軍事方面之主要工作如下、

①駐滿海軍部 日本海軍省從四月一日起，在長春設駐滿海軍部、卜林少將任司令官、整備偽國沿海及河川、偽海軍艦隊及江防艦隊均受其統率、

②旅順要港部 四月十九日海軍省又在旅順設要港部、整備旅順要塞、將第二遣外艦隊歸其司令官統率、津田少將任其司令官、

③新設兩營備隊 日本陸軍省爲欲整備新修奉之我國鐵路、及偽蘇疆境、由武田佐藤兩中將、分任司令官、決定永駐滿蒙口軍團一面加緊進行軍事工作、同時決定經濟侵略方案、按定步驟、強握利權、其首要工作如次、

④續自改組間島行政組織 東遼道四縣、日籍韓人甚多、居全滿韓僑之八成、本年三月、劃此地域爲特別行政區、其行政長官及警務長官、一律由朝鮮總督府簡派、

⑤自定商租權辦法 關東軍於二月六日、自定商租權辦法三條、正式宣布、命四省各縣長照辦、

⑥新訂日滿通信事業協定 本年三月二十六日、武藤司

令官與偽外長、簽訂日滿通信事業協定、使一切電信電話等通信事業、統歸日人經營、

⑦自定產業開發大綱 關東軍自定滿蒙產業開發大綱、八月十五日起、在大連召開日滿實業家談話會、宣布獨佔滿蒙產業之政策、到會日商各界代表一百十三人、其內容從略

⑧設東亞產業協會 爲欲促進日本資本家赴滿開發產業、本年八月、在大連設東亞產業協會、偽國負擔五十萬元、滿鐵公司負擔五十萬元、朝鮮銀行負擔二十萬元、共計一百二十萬元、宇佐美爲會長、鄭逆孝爲掛名總裁、

⑨日滿實業協會 日在本國另設日滿實業協會、與業銀行總裁結城登太郎爲會長、此機關之目的、在於周旋對滿投資、調停日滿資本家之紛爭、調查滿蒙產業資料等、

日本軍閥如此積極謀我、猶以爲未足、擬將滿鐵公司改組、歸軍閥統制、準備侵略俄國、此爲一年中日軍閥在滿之首要工作、

④四省之一角

本年八月間、時事新報北平通訊詳載熱河淪陷後之景象、瘡痍滿目、悽慘萬狀、每一念及、熱血沸騰、茲錄於後、俾作國人當頭之棒喝也、

日軍前在長城各口、與我軍作戰時、以所部傷亡奇重、爲謀補充計、乃強制熱河中師兩校青年學子、迫留於汽車中、運赴前方廩戰、據調查此批莘莘學子、抵長城各口後、非因服役我軍不果、而遭日寇殺戮、即因被迫銜餉、而被我軍擊斃、迄無牛還者、影響所及、雖有日偽招告、勒令全省中小各級學校、一律於本年五月一日起、正式開學授課、但因所有學生非死於難、即相率逃亡、無敢應僑召命赴校者、以致省縣各級學校、均已停辦矣、現聞敵方爲普及日本語言起見

、刻正籌劃救濟政策、愚弄鄉愚、

承德其商號之學徒、年十四歲、曾在某小學畢業、雖屬醫齡、頗具愛國思想、自日寇侵佔承德後、該學徒、因憤異族運後、居恆終日鬱鬱不食、一日在櫃台扯紙大書「中華民國」四字、其下並綴以「實為喪家狗不作亡國奴」一語、忽被日方稽查瞥見、當即捆至日滿軍司令部、施以吊打、打時並誓之曰、打死你這小狗、看你以後還寫中華民國否、鮮血淋漓、厥狀至慘、幸經各商號舖長、環跪乞情、始得免於槍斃、然當釋放之頃、日寇則爭相唾其面曰、且饒了你這忘恩失義的小狗、如果以後再不改狗性、那可怪不得爺們無情了、言下磨拳擦掌、一若不勝其餘怒焉、噫幼童何知、以亡省之後、追懷祖國、而發憤殞命、國人應鑒於亡國慘禍、而知所警惕矣、

日寇為防制熱河民衆、揭舉義旗、並摧殘民衆勢力起見、特在省垣及各縣地方、編設警察密探處、以每日四角偽幣之工資、(特別勞力者、每日工資洋三元)收買一般無恥流氓、充作密探、專事刺探民衆對於彼等之態度、與民衆舉止動作情形、此類流氓、率多為無資購買鴉片與白丸之輩、今忽遇此事出意外之機緣、一切舉動、悉唯日偽之命是從、或化裝為乞丐、或易服為工人、終日逡巡、確能克盡奴職、數月以來、其因痛言獸蹄鳥跡之為害中國、而被該逆探報於密探處、無一幸免滅門之慘、自此種恐怖政策施行後、各地鄉民、頓感極度不安、故邇來雖婦人孺子、逢人談話、亦必伴頰賊人德政、甚矣哉豺狼為害之烈、與日人用計之毒也、

日人察其以暴力侵佔熱省後、人心憤慨、待謀快復、乃利用諜奸告密、實行樹威地方、期以消滅一切反動勢力、而免隱患、以致各地富有之家、其因不納資贖買或以前對諜奸

如貨不週、而被捏詞密告於日滿軍司令部全家遭受極刑者、觸目皆是、噫豺狼當道、元善遺殃、誣陷我同胞、獻媚於強種、漢奸之為人、誠狗彘之不若也、

湯玉麟牛熟時、以興業銀行名義、印鑄之興業紙幣、由毛荒而成廢紙者、為數計達三次、商民因積存該項鈔票、而致傾家蕩產、甚至流亡自殺者、罄竹難書、此次日軍到熱、仍沿用湯逆成法、亂發偽中央銀行紙幣、以為發利妙策、但商民以屢受興業紙幣傾害之故、對日人印發之偽鈔、極抱懷疑態度、不敢行使、日人見其營利之策、不得大逞、於是大肆陰謀、施用欺騙手段、設立兌換處、名為兌換現金、實則暗設陷阱、遇有持偽鈔兌現之人、必予嚴加盤詰、誣以擾亂金融罪名、飭令憲警鞭笞交加、甚或枷鎖遊街示衆、據報商民因兌現而遭刑獄者、日必數起、此種鬼蜮伎倆揭穿後、偽鈔遂日形跌落、現在每銀洋一元、按市價竟折合偽鈔一元四角之多、而商民表面行使時、仍須按票面價格計算、不敢折扣、違者一經查出、或漢奸告密、即遭傾家蕩產之禍、

日寇對於熱民於種種殘殺之外、復設計離間蒙漢情感、藉達其以華制華個個消滅之目的、茲將其對於蒙民荒謬之談話、誌之如下、(熱河土地、自古即為蒙民私產、後以蒙民自己不景氣、而日習安佚、遂為野心漢人、乘間據為己有)日本帝國向講人道、觀此不平等場合、甚覺忿怒填胸、前以種種原因、未能應蒙古同胞之請、出兵熱河、援助獨立、此帝國居民對於蒙古同胞不能不深致歉意也、……現在帝國君民、鑒於中國政府、摧殘蒙民益亟、萬不容再事顧慮、故特本抑強扶弱之志、毅然進兵熱河、驅逐萬惡中國官吏、以救蒙民於水深火熱之中、……希望蒙古同胞、勿負帝國之意、趕快起來、組織內蒙獨立政府、實行收回被漢人以暴力佔

去之土地、……結觀日寇談話主要之用意、不外欲起蒙漢互殺、藉收漁人之利、不幸開魯方面、蒙民因誤信邪說、近竟有一部蒙民、將漢人購置之土地、在日軍掩護之下、實行以武力收回矣、

偽熱河省長兼警備司令張海鵬、自五月十五日正式充任偽職後、一切措施、悉由日人江藤參事官主持、至於軍政事宜、則由日方委派關東軍特務機關長松石氏管理、計偽省長公署之下、共設五廳、(一)總務廳廳長、爲日人中野琥逸、(二)民政廳廳長、爲湯逆時代之教育廳長張翼廷、(三)教育廳廳長、由現任民政廳長張象代、(四)實業廳(建設廳改)廳長爲申某、(五)警政廳(公安局改)廳長、爲日人大杉、至稅務監督公署(財政廳改)署長則爲日人窪野、各縣公安局、均改稱爲警務局、承德縣警務局長、由日人委派高東旭充任、高即去年天津事變禍首、現在各機關、均由日本婦女充任打字機等工作、以前之職員、多半被裁、其被留用者、亦一律無委任、據調查所得、日方用人、係分二步、第一步爲採用、第二步爲試用、第三步爲准用、必經過准用後、始能由偽國發給委任也、

熱河各商家、以各偽軍政機關人員、均使用偽滿洲國中中央銀行鈔票、此種鈔票既不兌現、又不能用以向外省抵購貨物、故於賠累之餘、均已紛紛倒閉、惟深堂業頗行發達、因每日均有多數日本婦女、前往洗澡也、自日軍佔領熱河後名爲取消苛捐雜稅、實則仍襲用湯逆時代之繁苛稅目、毫未減少、尤以勸種病商害民之鴉片、爲收欺騙人毒計、計每鴉片一畝、規定捐洋五元、熱民倍受剝痛之餘、焉能有力繳款、乃日人竟妄想天開、飭令鄉民繳納烟漿、折抵捐稅、名爲利民之策、實則秤大價小、藉端敲詐重利、因之農民終廢勞苦

、往往得不償失、不特此也、日人且於收取烟漿之後、又設廠製造毒面、實行二重殺人改革、據調查每鴉片百兩、可製毒面一磅、鴉片百兩、價值不過二百元上下、而毒面一磅、則售價總在千元以上、又況取之不用資本、舊之即獲巨款、日人營利之策、可謂狡矣、至於製成之毒面、聞一方以平津爲銷場、一方則設計使東北四省人民吸食、此種卑鄙殺人手段、竟出所謂文明國家云也、

三、鐵蹄蹂躪下之工商業

(一)所謂日滿經濟統制之真相

日本自塘沽協定簽字後、即積極計劃建設偽國、至今年八月間、已將各種經濟建設計劃、詳密確定東北四省所有主要產業、遂置於所謂之「滿日經濟集團統制」之下、而各項事業、嗣後即邁向實行時期、茲列舉已行設定、或在設立準備中之主要統制事謀十五個公司之目前事實、以觀日本經濟侵略東北之概況、

①滿洲煤礦公司 滿洲煤礦公司、以統制開發「滿洲國」內煤礦事業爲主眼、除滿鐵所經營之撫順、烟台(南滿線小烟台)及本溪湖各煤礦外、將其他主要炭坑、由日「滿」合資以資本金一千六百萬元、由滿鐵及「滿洲國」各出半額、成立「滿洲煤礦公司」統制之「滿洲國」方面、全以物價爲資本、以北票、鶴立崗、穆稜、西安等炭坑充之、滿鐵方面、則以東蒙新印炭坑(評價五百萬)及現金三百萬元充之、預計全年產量約一百六十萬噸、將來出品統統經滿鐵商事部委託販賣、而謀統制全「滿」煤炭之販賣、經關係官廳之認可、可組織煤炭販賣公司、

②滿洲採金公司 日本以「滿洲到處是黃金」激發其國民「到滿洲去」之心理、故對「滿洲採金公司」、特別重視、茲不

原詳，述其組織經過如下：據僑大同報本年七月二十六日載，東京市麹町區、內幸町之七幸蜂窩屋六層樓，設置創立事務所、陸軍主計總監廣賴正德氏、為創立委員長、資本金百萬元之滿洲採金株式會社、已在日本內地、實行募集股本、最近預定舉行創立股東總會、該社之創立主旨、及其他分述如下、

一、設立之趣旨 「滿洲」就中北滿、蜿蜒亘數千里、形成優良之砂金層、其埋藏量、不知為幾百億也、雖在草莽上、亦有金粒附着之黃金。(所以日人謂「滿洲」到處是黃金)從前因馬賊之跋扈蹂躪、與中國當局之嚴禁民間採掘、僅不過有盜掘之狀態而已、此次「滿洲國」政府成立、「國」內秩序漸告就緒、(遂見治安恢復?)為獎勵產金起見、已發表金之收買價格、並已至歡迎邊民間經營情勢之際、幸也吾人獲得燦爛之黃金地帶之松花江流域、湯原附近外十二礦區、而設立「滿洲採金株式會社」、首先在湯原附近之地帶、開始作業、逐漸而及於北「滿洲」各地、此項企圖、能達到打開日本非常國難之一助時、誠為吾人之本懷也、

二、專業計劃 本會社與「滿洲殖民協會」相提攜、於在鄉軍人整備監督之下、使用勞資低廉之「滿」鮮人、用大規模之採取機、同時、並使用本會社有特權之最新式砂金採取機、從事大量之採金、

三、礦區概況 統計北滿砂金礦共十二所、二千餘萬坪、砂金層平均六尺以上、總坪數三千萬立坪以上、砂金含有推定量、最低含有量、一百萬分之三、合金十二億圓以上、

四、砂金採取機之利用 本會社所使用之採取機、約有一千八百噸之重量、以六十五個之洗滌盆而成、每年能發聲一百五十萬立方碼之威力、(晝夜之作業力、能匹敵手掘三

萬人之能力)為大量之採金、而在日本朝鮮金場、僅使用三、

菱之一隻而已、

五、分紅之估計 初年度因實行之日尙淺、預算可得十

成、次年度當有二十成以上分紅之望、

此為「滿洲採金公司」組織之嚆矢、最近又由滿路、東拓

及「滿洲國」三方出資承辦、將資本金擴至一千二百萬元、日

僑仍各出半額、採掘權以不讓渡於民間為規定、

⑥滿洲煤油公司 東三省所用煤油、一向均仰給美之

孚、英之亞細亞、及蘇聯東方貿易公司所經營之煤油、每年

用量極鉅、日本為統計僑國所有產業、故對煤油一項、亦不

能不預為之謀、遂有設立「滿洲煤油公司」之舉、該公司資本

金為五百萬元、由「滿洲國」、滿鐵、日本煤油商擔任股東

部、不另公募股東、該公司之請求設立書、已經關東廳提出

於日本拓務省、(注意、「滿」日合辦的事、需由日本機關許

可、始能實行)預料九月間即可正式成立、該公司成立後、

除在甘井子設置工場外、並計劃收買美孚、亞細亞、蘇聯買

易公司之煤油倉庫、將來該三國之煤油、該公司擬取得專買

權、聞現已派人至倫敦等處、商榷專賣條件、將來使該三國

油煤不能直接、在「滿洲國」市場上營業、所謂「門戶開放」、「機

會平等」原來不過如此、

⑦滿洲製鍊公司 鍊為軍事上之必需品、亦飛機材料中

不可或少之材料、故日本亟欲成立一製鍊公司、以為將來之

準備、該公司成立之申請書、已於本年七月二十五日遞呈日

本拓務省、資本金為七百萬元、由滿鐵任其半數、理研出其

四分之一、所餘則由日本諸資本家公募、公司定設在日本山

口縣宇都市、惟以關稅及消費地關係、設工場於日本內地、

暫時僅由「滿洲」輸出苦土石之原礦、此項原礦出量以火石礮

附近均無盡藏

⑤滿洲製鉛公司 在關東州一帶、尤以今州、復州、復州灣一帶、鉛質產量極豐、日本於今年秋季、利用撫順之過剩電力、在撫順先設立試驗工場、建設費三十五萬元、於來春即着手大規模之試驗、以視企業採量如何、而決定創立資本三千萬左右之製鉛公司、將來並與富山縣所設立之日本製鉛公司(其資本為五百萬元)協定生產工程、而合併為一、

⑥滿洲電氣公司 昨秋由偽國政府滿鐵及住友社三方面共同出資五百萬元設立滿洲電氣公司、其路線為新義州、奉天(「新京」、哈爾濱、齊齊哈爾間、及大連、奉天)之一千二百五十公里、又哈爾濱、佳木斯、富錦間、哈爾濱、富安、哈爾濱、海倫、齊齊哈爾、海拉爾、滿洲里、齊齊哈爾、大黑河間、其營業線凡二千一百二十五公里、

⑦疏安工業公司 日本原在大連設有疏安製造工廠、此次由日僑共同出資二千五百萬元、設立疏安工業公司、已於本年五月三十日創立總會、於八月二十日在甘井子舉行盛大工場起工式、據云進展極順利、

⑧度量衡製造公司 日本為使全「滿洲國」度量衡統一、乃欲創設「度量衡製造公司」、將來所有度量衡儀器、除國際間所必需者外、將悉日本化、現時偽國之度量衡仍與中國無異、偽國實施新權度法、擬製造之度量衡器具、現正由日方規劃一切、將來公司設在「奉天」、

⑨滿洲酒精公司 日本東拓系昭和酒精公司、現已與哈爾濱廣記酒精公司合併為「酒精製造公司」、資本金一百五十萬元、總經理為廣記酒精公司代表徐騰志、副理為木莊後彌少將、口於九月中旬正式合併、查北滿酒精營業、向來由廣記酒精公司獨佔、日本酒精幾無銷路、此次日本以合併為名義、

實無異於攫取廣記之權益、為其自製酒精開一出路也、

⑩滿洲棉花公司 日本在工業上尤其是製造砲彈上、需要大量棉花、所謂日印及英國之棉花會議、迄未將此項問題、順利解決、日本一面希望與他國締結供給棉花的條約、一面更欲以天寒地冷之東北、作種棉之試驗場、以故宣傳滿洲棉花二十年計劃、十年計劃、獎勵人民種棉、改良種子、檢選兩滿沿線地帶為試種區、於九月三日、在奉天滿鐵社俱樂部會議、參加者為關東廳代表、關東軍代表、偽政府代表、共六十餘名、由「滿」日共同之財團法人設立「滿洲棉花協會」(即公司之別名)處理販賣機關、資本金定為一百萬元、定今年冬底正式成立、並對於附帶事業之經營方針、均加以確定、其議題事項為、

○滿洲棉花栽培關係事項、

○滿洲棉花在世界市場之地位、

○滿洲棉花之處理機關、

○棉花栽培與紡織事業之關係事項、

○滿洲棉花與關稅問題、

○棉花與農業移民之關係、

據日本自己視察、倘「滿洲」種棉後、以後二十年内、產量可達一億三千萬斤、再加朝鮮之一億斤、日本即可自給、不再需要他國供給、故日本對棉花事項、亦為特別注意之一端、

⑪滿洲滑石公司 在遼甯省海城、蓋平縣境內有滑石礦區二十餘區、原在海蓋及營口等處有滑石商甚多、此次日本鑒於該項營業不惡、遂欲成立滑石公司、以統制營業、現該公司已由日僑雙方以資本金五十萬元成立、正經理為「滿」人、副理為日人、由三井方面、投資額之半、

⑨滿洲興業銀行 日本爲促進各種產業統一管理起見、其經濟機關、則準備設立「滿洲興業銀行」、以便接濟各種統制機關之需求、決定資本爲一千萬元、使成滿洲國內殖產勸業及庶民金融之中樞機關、惟該行一經成立、勢與朝鮮銀行及東拓發生利益衝突、故日本決令朝鮮銀及東拓並其他在滿之金融機關、均加入投資、以作實地之侵略。

⑩林業開發公司 東北三省爲遼東之著名森林區、日本亟思將林業採伐權掌握在手、九一八事變以前、日本在東三省各地與中國合辦之採木公司已成立三家、鴨綠江採木公司、海林採木公司、扎賚(自札蘭屯至免渡河)採木公司、茲又成立林業開發公司、專以採伐吉林省之大森林、及殖林爲目的、資本定爲五百萬元、現時僑吉林省實業廳、已將該省二十六縣產林區分爲五大林區、以延吉、琿春、和龍、汪清、敦化、五縣爲第一林區、濛江、樺甸、永吉、額穆、五帶、雷安六縣爲第二林區、珠河、率河、穆稜、東甯、延壽五縣爲第三林區、方正、勃利、依蘭、樺川、富錦五縣爲第四林區、密山、寶清、虎林、饒河、撫遠五縣爲第五林區、每區設林政局一處、置局長一人、辦事員數人、專司保管森林、發放林場、抽取山份、將來林業開發公司成立以後、該廳即將所司森林職權、統移該公司管理矣、

⑪滿日通信公司 日本之重視通信事業、在其侵略東北以來、已博其大之効益。爲更張其通信網起見、先將全「滿」華人通訊社取締、已由「新聯」電通「聯合」三大通訊社成立一國通電訊社、供給各報新聞材料。此即「滿日通訊公司」成立之發端、將來「滿日通訊公司」其組織與範圍將更擴大。全東北之有線無線電報通信事業、悉歸併於該公司、完全由日人操持之、亦美其名曰「合辦」。

關於日滿通訊公司之協定、已由偽國務院於本年八月廿六日發表全文及往返公文、茲附錄於後：

一、日滿「合辦」電氣通訊會社之設立、一、設立之目的爲「滿洲國」之治安維持、產業開發及文化之發展、有線無線滿洲電氣通訊機關而普及之必要、但見滿洲國所有之有線無線各電氣通訊與放送事業、除一部關東廳及「滿洲國」官營者外、地方公共團體與民間經營者有相當多數、經營之系統雜亂、無相互之連絡與統制、感覺極大之不便、故今有創辦全滿一大統制電氣通訊會社之舉、將關東廳與「滿洲國」所有之官營者合併、然後向日滿民間募集資金、漸次買收民間電氣通訊事業、

二、企業之大要、社會範圍、巨關東州、南滿洲鐵道附屬地、並「滿洲國」行政權下地域之全部、除附帶於鐵道及航空、官署與軍用設備者、有線及無線電報電話事業、有線及無線寫真電送事業、無線放送事業、前各項之附帶事業、

三、資本金、日本金五千萬圓、其中兩國政府出資、

四、日本資本、關東廳所屬現物出資價格一千六百五十萬元、

五、「滿洲國」資本、全滿國現物出資價格六百萬元、其他由日滿民間公募、

四、準備之經過 此計劃一九三二年七八月間經關東軍之手、開始種種調查、至一九三三年正月、設準備委員會、一月九日由關東軍司令官委託由關東廳遞信局、遞信省、滿鐵任命準備委員、陸軍中將山內靜友被任爲委員長、設立準備事務所於「新京」、設臨時分事務所於東京、各委員分辦總務、營業、經濟、技術各部、分別蒐集各種調查資料、其間在「新京」、大連、東京等地開會十二回、進行準備、三月二十六日、「滿」兩國間關於設立日滿合辦通訊會社之協定已正式開印、同時對兩國政府之出資評價及會社之監督、官廳協

議後行施、更關於會社協定後無規定之事項、更換換記載、可據之日本國商法及附屬法令公文、

五、設立委員之陳報 會社設立協定、於一九三三年四月十日兩國均批准後、四月十五日在「滿洲國」國務院經武藤全權與偽滿外交總長間相互接文、基此、兩國分派設立委員十五名、

設立委員長滿鐵顧問陸軍中將山內靜友、副委員長偽滿洲國財政部次長孫其昌、

①日委員方面 外務省亞細亞局長—谷正之、總領事—栗原正、大藏省主計局長—藤井真信、陸軍省軍務局長—岡重厚、關東軍參謀副長—岡村甯次、關東軍附工兵大佐高屋庸彦、海軍省軍務局長寺島健、司法省民事局長大森洪太、逕信省電務局長山本真太郎、拓務省殖產局長北島謙次郎、關東廳內務局長日下辰太、關東廳逕信局長藤井崇治、逕信省工務局長光澤與三郎、南滿洲鐵道審查股西田猪之輔、

②「滿」方委員 偽國務總理秘書官鄭禹、偽總務廳次長坂谷希一、偽國務院主計處長松田介輔、偽國務院法制局長三宅福馬、偽國都建設局長阮振鐸、偽外交部總務司長朱之正、偽軍政部次長王靜修、偽財政部總務司長星野直樹、偽實業部工部司長孫敬、偽交通部總務司長迫喜平次、偽交通部路政司長森田成之、偽交通部郵務司長藤原保明、偽副局長奉天電政管理局白錫澤、偽副局長哈爾濱電政管理局范培忠、

日本方面於五月十六日、曾任命拓務、外務、陸軍、海軍、大藏、逕信、司法各省一名、關東廳二名、大使館一名、關東軍二名、及學識經驗者二名、日方委員拜受任狀及主務大臣命令書、並受備關東軍準備資料、關於委員會組織議

事規則及令章、以行協商、五月二十六日先後赴「新京」、與「滿洲國」方面委員會合開全體總會、預定各委員分擔事務、設立委員將定章作成及出資財產之評價、並募集股東、俟創立總會等設立事務終了、即將事務交代予會社、

③日滿電氣通信會社協定公文 「滿洲國」政府及日本政府、因希望關東州南滿洲鐵道附屬地、及「滿洲國」行政權下地域、兩國政府所有之電氣通信設施合併而經營之、為此均認為有設立日滿合辦股份有限公司之必要、茲訂立條款如下、

①「滿」日兩國政府協力、俾設立滿日合辦股份有限公司、俾其在關東州南滿洲鐵道附屬地、及滿洲國行政權下地域、經營有線無線各電氣通訊事業、前項電氣通訊事業、不附帶於鐵路及航空事業者、與官署及警備專用者、

②本公司資本全定為日本國幣五千萬元、但得經兩國政府認可增減之、

③本公司股份為記名式、以「滿」日兩國政府公共團體、國民、或依兩國中任何一方之法令設立之法人、而其議決權之過半數、屬於兩國國民或法人者為限得所有之、

④「滿」日兩國政府、以在關東州南滿洲鐵道附屬地、及「滿洲國」行政權下地域、現系兩國政府所有之電氣通訊設施、各充其出資、前項電氣通訊設施、不含附帶於鐵道及航空事業者、與官署及警備專用者、「滿洲國」之國民或法人、得以其所有之電氣通訊設施充其出資、

對於本條現物出資之價格、以其設施之現有價格為準、依公正法計算之、對於本條現物出資分配繳足全額之股份、

⑤本公司之董事監察人員中、兩國國民之比率、應比例其所屬之政府國民及法人所持股數定之、但一方國民之董

事監察人人數，不得少於地方國民之董事監察人人數三分之二、

一、
①本公司之利益分配，不得超過公正定率，對於政府所持股份以外股份之利益分配，未達若干程度之率以前，即得優先於政府所持者、

②對於四條之規定，分配於「滿洲國」之政府國民或法人之股份，以其出資時之交換率，對於繳付第一次股款時，「滿洲國」之國民或法人所有之股份，以繳付每次股款時之交換率，得用滿洲國幣換付利益分配金、

③本公司之財產，所得營業，及本公司所呈請之登記註冊，以及本公司事業所需要之物件，在關東州南滿洲鐵道附屬地、及滿洲國「行政權下地域、免除租稅、及其他一切公課、

④本公司關於土地之收用、電線路之建設、交通機關之利用、各費之徵收、其他經營事業必要事項，即應享有與認為官營事業之相同特權、

⑤屬於本公司電氣設施、及附屬設備之物件，不得作擔保權之目的、或作抵押、假扣押之目的、或作假處分之目的

⑥「滿」日兩國政府監督本公司之業務、
「滿」日兩國政府、關於本公司之業務、得發監督上必要命令、

⑦「滿」日兩國政府、如遇本公司之決議、或職員之行為違背本協定或兩國法令、或本公司章程妨害公益、或違背監督官署命令時、得取消其決議、或解雇其職員、

⑧本公司章程之變更、董事監察人之選任及解任、公司債之募集、及經營之決定及變更、盈餘之分配合併、及解散之決議、每年營業年度之事業計劃、關於電氣通訊之業務協

定之締結、或屬於電氣通訊設施、及其附屬設備物件之轉讓、應得「滿」日兩國政府之認可、

⑨「滿」日兩國軍事官憲、關於本公司事業、均得發軍事上必要命令、及對本公司設施軍事上必要措置、如本公司因此受損害時、即應為之補償、

⑩「滿」日兩國政府、得命令本公司將其設施供鐵道、航空、警備等其他目的必要之通訊之用、

⑪本公司為經營其事業、有必要時、關於利用附屬於鐵道及航空事業與警備專用之電氣通訊設施，得稟請各該監督官署。

⑫「滿」日兩國政府認為本公司有解散之虞時、得以相當價格收買本公司所有之電氣通訊設施及其附屬設備、

⑬關於本公司除本協定所定者外、應據「滿」日兩國政府間另定者辦理、

⑭本公司關於國際電氣通訊、應據其他國際條約所定辦理、

⑮「滿」日政府各派設立委員十五名、受兩國政府之監督、辦理關於設立本公司一切事宜、

⑯設立委員、訂立章程、得「滿」日兩國政府認可後、招募股東、

⑰設立委員、招齊股東、即應具認股書、呈請「滿」日兩國政府許可設立公司、

得前項許可時、設立委員、應立即召集創立會、俾每各股份繳第一次股款、

⑱創立會完結時、設立委員、應移交其事務於公司、

⑲本協定應由「滿」日兩國依正式手續批准、該批准費應從速在新京交換、本協定自交換批准書之日起、發生效力

本協定構成漢文日本文各二份、

漢文原文與日本文原文之間、遇有解釋不同之處、應以日本文原文為準、

爲此記名兩員、各奉本國政府之正當委任、將本協定簽字蓋印、以昭信守、

⑥大興股份有限公司 僑國中央銀行、原爲冀三省官銀號、

邊業銀行、永衡官銀號、及廣信公司合併而成、各銀號之附屬營業、如典當、糖業、製粉、油坊於歸併後、由僑中央銀行設實業局、專責管理、日本因鑒及該項營業獲利甚厚、且可操縱民間經濟、遂將該項營業、使其脫離僑中央銀行、而另組織「大興股份有限公司」獨立經營、已於本年六月二十日正式成立、公司資本金總額爲僑國幣六百萬元、共分十二萬股、每股股款五十元、十二萬股有六萬股屬僑中央銀行、餘六萬股屬日方、其營業範圍包括、(一)營業、造酒、油坊、及買賣雜糧、(二)財產之管理及代理業、(三)公債、公司債票、其他有價證券之募集及承受、(四)附帶前列各項之一切業務、總公司設於僑國首都新京(長春)、奉天、吉林、哈爾濱設立分公司、齊齊哈爾設立辦事處、並各重要城市、設有營業店六十五家(詳名附列)其中營業五十五家、燒鍋四家、啤酒工廠一家、油坊一家、並在大連、長春、吉林、哈爾濱等處設有代理業、在楊家大城子、濼甸、雙陽等地方兼買賣雜糧等業、

公司幹部人員、董事長王富海、事務董事中西澗三郎、(日人)、董專川上喜三、石丸素一(均日人)張寶田、黃萬洲、監察人加悅秀二(日人)、觀其幹部之組織七人之中、日人佔其四、可知其小之操縱該公司職務者爲誰、大之操縱民間經濟者又爲誰

營業店(本體二十八家)瀋陽公濟當、連山公濟當、吉林

永衡茂、遼陽公濟當、西安公濟當、權甸永衡和、昌圖公濟當、大連公濟棧、吉林永衡裕、法庫公濟當、奉天東興泉、哈爾濱永衡當、錦縣公濟當、楊家大城子萬生泉、齊齊哈爾廣信當、洮南公濟當、阿吉堡廣泉公、海倫廣信當、海城公濟當、「新京」永衡德、綏化廣信當、遼源公濟當、雙城永衡宏、呼蘭廣信當、海龍公濟當、雙陽永衡厚、慶城廣信當、蓋平公濟當、「新京」永衡通、巴彥廣信當、通遼公濟當、吉林永衡長、東濟油坊、遼中公濟當、「新京」永衡茂、大興製酒廠、綏中公濟當、吉林永衡昌、此外分極二十七家、

以上該公司各業營業店共有六十五處、所佔區域、已幾

遍東三省各大城市、營業即佔五十五處、其大部份投資、均在營業上、外加日本已有營業二十餘處、將來如聯合經營時、東三省民間接濟、借貸款項、均被其把持無疑、

右舉十五大公司、均爲東北經濟的命脈、日本將次第以

所謂「滿」(合辦爲名、爲實地的吞併、小之可操縱我三千萬民衆之經濟、窺制我民衆之口舌、大之則爲世界紛爭之炸藥、觀其預作種種化學上之準備可知也、

(二)經濟侵略之遠進

據日方調查、我東四省自九一八後淪亡於日軍閥手中以來、日對東四省之貿易確有驚人之成績、東四省已爲日貨之殖民地、自一月一日起、至六月三十日止、在此半年間、東四省之對外貿易、其出入共計、四萬萬六萬八千八百六十八元、就中出口二萬萬三千五百三十五萬八千五百八十六元、進口二萬三千三百三十二萬八千四百二十四元、對除出超二百零三萬一百六十二元、其中日韓對我東四省之貿易居多、其內容如左、

總輸出

對日韓之輸出

對我本土之輸出

總輸入

由日韓輸入

由我本土輸入

則輸出貨日方佔五成、我方僅一成二分、進口貨日方居六成四分、我方僅一成五分、

四 殖民地化之武裝移民

○移民之組織與實施

關於日本移民東北問題、遠於九一八慘禍前、已發其端、九一八以還、更趨積極、本年二月初滿陽通訊、謂日軍部因過去武裝移民、累次遭了很大失敗、使本國農民對日政府之武裝移民政策、特別抱着懼怕與懷疑、爲使其計畫貫徹起見、日軍部積極進行消滅遼吉一帶抗日義勇軍、一月十日日關東軍特務部內、新添武裝移民總部、計畫統制一切武裝移民事項、該部事務、已於一月十三日開始、當日上午十時、小磯武裝移民參謀長、特以特務部長資格、在大和飯店、召集新設武裝移民部員訓話、該部之組織、以前任長野縣知事、兼前海外移民任組合聯合會專務理事梅谷光貞氏爲部長、其下分有總務科、日本人科、朝鮮人科、把過去拓務省、朝鮮總督府、陸軍部、南滿鐵公司等之各別機關之移民政策、集結中在該部統制之下、一手包辦、計劃內容除清算過去散漫無組織之失敗原因外、並擴大武裝移民更大規模、侵佔我肥沃土地、最近又召集拓務省、朝鮮總督府、陸軍部、大使館、領事館、關東廳、南滿鐵公司、以及在滿各機關之代表官吏、決定

如下之進行方針、其統制內容爲、○日韓人武裝移民事業團之總指揮監督、○武裝移民官傳所之總指導監督、○調查並研究武裝移民之適當地點與肥沃土地、○鞏固農業武裝移民外、另建立商工業發展之實際的基本計劃、

三月七日東京電訊、復傳準備於本年初赴吉林敦化流域設立大阪殖民地之農民三百名、其中百名、現正考慮殖民計畫之詳則、以大阪之大道氏爲主要發起人、彼等曾舉行會議、關西各處幾皆有代表與會、討論在吉林長沃流域之一建設自給之團體事宜、會衆皆異常興奮、其中有曾參加俄日戰爭之退伍兵士、

同時世界新聞社更傳日拓務省已議決樹立「對滿十年移民計劃」、於本年度規定經費五萬餘元、專作調查由滿鐵沿線至西比利亞邊境一帶爲止之全滿適於移民之地、以調查所得、作該計劃樹立之方針、預期此次調查項目、將非常廣泛、包含移住地域、耕種地、移任人員等等、務極精詳、俾可適用於十年之長期間、

及至三月二十日、東京消息、其對於第二次滿洲武裝移民經費、已通過議會、陸軍省與關東軍考慮移民人選之結果、決定由青森、秋田、岩手、等東北十數縣之在鄉軍人中、選拔五百人、施以訓練後、本年八月移滿洲、未幾更有小磯在東京與永井拓相商議組織移民公司兩次、永井允切實研究、并在拓務省召開部會、繼續討論、聞拓務省欲以資金五百萬元試辦、其中由南滿洲鐵道公司撥出三百萬元、新公司歸滿鐵公司管理、予以各種農業專利、

風聲所播、而上海日本居留民團、亦討論此項問題之進行步驟、結果一致議決先通告旅滬全體日僑、如有願往東北墾殖者、先赴該團事務所登記、以便編隊出發、其組織內

案爲每隊設隊長一人、以綜理全隊事宜、其人數視登記之總數多寡、然後再行決定、大約每隊爲十五人至二十人、此項移民團、將限於四月中旬、完全組織就緒、五月底即行出發

迄四月初、日本宗教移民、又復遲遲、如哈爾濱消息、有所謂日本天主教者在阿什河購地二萬五千英畝、代價逾日金一百萬元、擬建模範村、俟天氣稍暖時、即將動工、第一年擬建住屋學校及一教堂與一醫院、現止在日本選擇適當人家、移住於此、預料第一年當有二千戶來此、倘居留人稍有佈置後、將根據合作辦法、從事於事業之開拓、

在此期間、日本移民團已通知僑民政務部者如下、

◎天照園移民團 由東京派三十名、在大房身附近經營農業、

◎德島村移民團 擬在滿洲建設德島村將在遼吉各省經營農業、

◎滿洲布教師學堂 三十名、在吉省鏡泊湖附近、布教兼營農業、

◎日本兩等小學校 六十七名、分二次赴滿、在瀋陽北大營經營農業、

◎東滿殖民協會移民團 六百九十八名、在延吉方面從事、

◎信農村移民團 神家屬二百名在吉敦線南方地帶從事、

◎乃木村移民團 連家屬二百五十名、在東大營從事、

◎滿蒙拓殖講習所 在旅順方面經營農事、第一次十三名、

◎國土館大學學園村 每年三十名、設於吉省甯安縣鏡泊湖畔、

◎鹿兒島村移民團 四百名、在克山海倫間之地區從事

◎宗教移民團 五百名、場所未定、

◎長野縣農業移民團 三十名、在旅順經營農業、

◎土佐農移民團 十九名、場所未定、

然日本帝國主義并不以此爲滿足、其拓務省於本年四月二十四日、尤開討論滿洲移民開發產業策之首腦部會議、出席者永井拓相、堤河田雨次官、木村參與官以下關係官、長春出張所小川所長等、小川所長當提關於日僑合辦之下列三案、

◎設立移民會社案、

◎設立開拓滿洲農地會社案、

◎設立拓殖會社案、

五月初、日本又派遣韓人、移殖東北、計選定韓人八百戶、共四千人、分爲十二組、在滿洲各處種地、聞其團去田地五十萬英畝、供韓人移殖之用、朝鮮政府、與南滿鐵路區域之日領署合作、近已完成移民入滿之佈置、又滿案發生後、由滿洲內運來滿鐵沿線避難者、爲數甚多、當局決定派此等韓農民、赴田莊台、經營三千畝之大水田、最近已送往田莊台者三千二百人、又由各地輸送之韓農數如下、安東六百八人、撫順一千五百八人、奉天八百人、遼陽一百六十人、烟台鞍山海城等一百二十八人、

且爲檢覈移民地帶起見、在五月初、日拓務省認吉林省樺河一帶二百里之地爲滿洲移民經營農業之適當地方、於是組織調查團、任命管理局中村技師爲團長、派往該地研究氣候、風土、水量、地質、交通等事件、惟日本因從來自衛氣民排韓家屬主義、結果不能舉甚大之實績、故今後移民計劃、將以家屬主義爲原則、期於十年內移居三萬家族、一族以五人計、即十五萬人、大阪每日新聞專門對此嘗著社論云、

一般世人對於滿洲移民事業、大抵目之爲一種賺錢之手段、此在出發點已陷於謬誤、蓋滿洲生活程度低下、其勞動資金亦從而低廉、故欲憑勞動而積貯相當金錢、實非易事、故如以尋求金錢爲主要目的而移居滿洲、其結果必失望、故在滿勞動之報酬非爲「金」而爲「物」、蓋滿洲人口少、耕地廣、政府利用之以給予移民種種權利、實較在國內爲易、此即爲對於滿洲移民之唯一特權、彼等雖不能立刻以其生產變換貨幣、積貯相當之金錢（因在目前、滿洲農產品之具有高價者甚少）然後等荷能將此等生產品巧爲利用、則可以使生活豐富、就此一點意義而論、滿洲移民之所求、乃在「物」而不在「金」也、復次、我國（指日本）爲家族制度之國家、派遣青年移民、將使一家之生產力減殺、又在滿洲移居後不能立刻得金、故對於移民、缺乏誘引力、對於此點、移民關係當局宜加以甚大之注意、若能謀「物」之信用化、制定金錢融通方針、固爲無上美事、然此殊非易言、無已、則不如以家族移民爲原則之爲得計、全家各分子分工合作、增多勞動能率、是爲家族移民之有利一點也、

厥後滿鐵總裁八田歸國、在東京與拓務省關於對滿移民、再作審議之決定、其計劃之主要內容爲組織滿洲農地、開拓會社、另設立一投資機關、借有三千萬及至四千萬元資本之金融公司、以資本金之二千萬元收買滿洲之農耕地、待日人之自由移殖、由十五年賦法之規定創設自耕農、總計須收容二十萬家族、而有百萬人口之農業移民、該項計劃、將列入拓務省明年預算中之新規事業、

其關乎移民之移滿也、據六月一日漢城日報載稱、宇垣總監在東京與齋藤首相後藤農相及永井拓相、商議韓人移民問題、宇垣主張對滿集團移民、日韓兩民族應同時進行、

此議已獲三大臣之同意、聞集團移民方法有四種、○歸朝鮮總督府官辦、○新創移民公司、○歸東洋拓殖公司辦理、○托新開辦之滿洲農地開拓公司辦理、及七月二十日、傀儡發表其本年度移民計劃大綱、決定如下、○移民預算三百萬日金、滿鐵供給資本、○滿洲國供給土地、○移民地區佳木斯附近一集團區域、吉敦路一集團區域、哈埠郊外一集團區域、又是等移民之統制、設立移民指導部、擔任移民之指導事宜、

（二）移民之統計與概況

日本對我東北之移民、既不惜以雷震萬鈞之力、多方經營、故兩年來日籍人民移往東北之數字、亦與時間而俱增、僅就移民之移往東北而論、據朝鮮總督府所發表之數字、去年歲全年鮮人移殖東省之數字、共計一萬二千三百八十七名、大都散住間島琿春吉林敦化及其他南北滿各處、同時依關東憲兵隊司令部調查、全滿三十處主要都市結果、自滿洲事變以來、日人增加四萬一千六百三十一人、朝鮮人四萬四千二百九十八人、聯合腹地、有突破十三萬人之可能、此兩年間之增加、可以匹敵過去十年之數、嗚呼、日本之移民、誠可畏哉、

日本於最初侵佔我東北以後、朝野即高唱一滿洲爲日本的生命線、滿洲是世界的樂土、以爲日本向東北移民的前奏曲、在九一八事變以前、雖則這一類的調子、也曾高聲入雲、可是除了在南滿鐵道附屬地有些軍木園子是由日本農民墾殖的、再有煤坑、炭窯裡邊有一部份人是代表日本勞動者、在別處、尤其是在北滿、最常看到的只是些商人、娼妓、浪人和有政治軍事意味的小官階級中人罷了、所以九一八以前日本移民的口號、僅是一件預備令、同時是爲要促成他的「韓

民移「滿」、日民移韓」政策、

畢竟不錯，韓民不單把延邊一帶，當作了他殖民地的大本營，而且推廣至遼、吉、黑二省的內地，北至北緯四十八九度的大黑河、烏雲、嫩江等地，稻田開墾達十萬町步（一町步合中國十六畝二分），在南北滿散居農民有二十萬人，如果國人健忘，九一八火藥線之一的萬寶山慘案，就是移「滿」的韓民鬧的亂子。

可是日本決不只為韓民謀出路，忘掉自己國內那羣失業視滿洲無處不是黃金的過剩人口，所以九一八以後，才到了日本移民的實驗時期、

◎呼海路移民之失敗 去年七月間，日本在富山、那馬、新潟等縣募集農民二百多人，擬到呼海路的綏化、海倫一帶墾田，這一批人，受了「滿洲到處是黃金」的催眠，抱了美滿的希望到了哈爾濱，那時呼海路馬占山的部隊，還不斷的和日軍打仗，交通阻斷這些人不能前往，在哈爾濱旅館裡困了一個多月，後來時局平穩了，他們趕到綏化，他們也才知道並沒有給他們預備出一畝地供他們耕種，沒有一間房子供他們居住，好容易用威嚇的手段，把一家大糧戶的地弱佔了幾十擔，那知道這個大糧戶又不甘心，僱用炮手幾十名，要用武力恢復失地，這二百多移民，無軍隊保護，豈不得不棄地而逃回哈爾濱，有的打算為中國地主傭工，經一探聽每天所得工資僅哈洋四五角，乃大失所望，悻悻然由軍事機關護送回國、

這是九一八以後，日本第一次實驗移民失敗的經過、

◎佳木斯移民概況 日本鑒於第一次的失敗，遂由拓務省與軍部共同組織「移民研究會」拿四萬五千元作為研究費，研究移民的墾地、建築、衣食、住宿、及自衛等等之問題、

並決定採用「武裝移民」政策、

去年十月間，又重新開始第一次移民，這次移民改變了方向，不到呼海路，以沿松花江之佳木斯一帶，為試驗區域，凡希望為移民，須有剛健的身體，堅實的思想，年壯而有進取性，先在移民教育會內受移民教育，並軍事教育，這一批一共是四百名，由哈爾濱日本軍隊發給武器，又由軍隊保護着到了佳木斯，這時丁起，李杜已退到齊齊、密山一帶，日軍便把佳木斯左近一二百里內的荒地，熟地都圈定，歸為移民墾殖區域，地主起初退向日本當局呼籲，後來凡呼籲的有一些被日軍以「逆產」「匪匪」等等罪名槍斃了，人民在飢餓之下，只得忍痛把多少年墾殖好了的地，當作喪失，有一姓張的河北省人在那兒種地多年，有熟地五百餘畝都被武裝移民給圈定去了，他在佳木斯向日本移民團領袖苦苦哀求，幾乎要遺精斃，他百般無奈跑到哈爾濱，託一位「日本通」寫了一張呈文，到關東軍司令部去告狀，後來接看了一件批示，大意說，「查該地主×××，在皇軍討伐匪賊時間，曾供給匪賊食糧，通匪有據，理應將該地主捕獲槍斃，所有產業沒收，今該地主逍遙法外，尚敢曉曉自辯，限該地主即日將地照呈送駐哈帝國領事館存查並即日出境，云云，」這位張某看了，怒火冲天，把地照付之一炬，一溜烟又跑到佳木斯一帶，糾集義勇同志一千餘人，專力攻打移民團去了，這也是他們逼追出來的、

去年冬天，這第一批移民，全力在建築營房、住宅、直到今年春耕，才準備工作，平均每一移民預備墾生地八畝（合十五町步）並在佳木斯設置農事試驗場、

第二批武裝移民總數五百，係由日本各縣募集而成，據日報載其人員數目分配情形這樣

富山縣七條 石川縣七條 福井四十名 山梨四十名

福島三十名 宮城三十名 岩手三十名 青森三十名

秋田三十名 山形三十名 新潟三十名 長野三十名

茨木二十名 板木二十名 郡馬二十名

埼玉、千葉、東京、神奈川四縣合計四十名、此一行由

本年五月二十二日至六月二十日、在日本受過訓練教育、於

七月間經哈爾濱開赴佳木斯一帶之永豐鎮、七虎河子、

○移民計劃之大綱 據日報所載今年移民計劃大綱、第

一、移民預算、三百萬元、滿鐵提出資金、「滿洲國」提出國

有地、第二、移民地佳木斯富錦間為一集團區域、哈爾濱郊

外、阿什河為一集團區域、

又吉林省輝甸縣韓姓所有地、約一九五九五八畝之面積

、最近名為「大同土地株式會社」、由日本大阪之資本家村德

七、橋本喜作、川崎助太郎以現金五百萬元、偽國方面亦提

出五百萬元、總計一千萬元、施行開發、其目的為(一)、開發

後日本即行農業移民、(二)設吉林村及森林會社、以開採森林

、完全國家經營性質、在經營期、由當局與以武器彈藥等、

施行自衛、

吉敦、教團、拉資線上移民、日、「滿鐵」為在國防上重

要、特用自衛移民、(就是武器移民)、並當製造整備、為統

制此等移民、日本特設移民指導部、又設立日「滿」合辦農地

開拓會社、預計在十五年內移住二十萬家族及百萬農人、墾

田五十萬町步、

日本貴族兩院議員與拓殖有關的、和貴院議長德川及

財政界有力分子共同發起設立「滿蒙移民會社」以資金百萬元

、援助移民經濟上的需要、

○移民團記事一束 下列一篇是佳木斯日本武裝自衛移

團之開發地之開發記事、

①四月一日、舉行正式播種、

②四月二日、舉行戰死者慰靈祭及團在總團大會、

③每日往來佳木斯永豐鎮間搬運火車十二架、

④伐木班已伐完五十戶之木材、(枕木、房木、傢具材料

等為最多、)

⑤四月十五日、新濤小隊、兒玉班長於梨田附近發現煤

礦、兒玉班長、為本班之班長、率決死隊四人冒險入森林中

調查發見煤礦、

⑥建築班做效永豐鎮之民房樣式、開始建築房屋、

⑦本建築開始、擬先建築神廟、

⑧木工班工作、製作農具、

⑨石工班、燒磚工班、均已開始工作、

⑩從略、

⑪第二次移民地點、業已探得、

五、日本對東北交通專業之侵略

○鐵道被侵之一斑

○吉會路之通車 吉會鐵路已於八月三十一日竣工、由

承造之滿洲鐵路公司、交與「滿洲國」「滿洲國」已委託該公司

、自九月一日起、管理該路、按該路長七百公里、在軍事上

與商業上甚關重要、經過吉林接通長春延吉、使長春益近日

本海、

○北票支路之修築 日人於九月間修築由北票至承德之

鐵路、與北票鐵路聯貫、鐵軌已由北票經過朝陽、敷設至凌

源、預定十月一日敷設至平泉、本年底至承德、完成全路、

○路權之被侵 據東報載、自本年三月一日起、滿洲鐵

運、由僑當局委出滿鐵會社經營、滿鐵當局即開始傾注其多年之經驗、經營各鐵道之整備連絡及協調工作、以期運輸統制之圓滿施行、自實行委任經營後、滿鐵會社即在審議開設鐵道總局、以管理一切行政、目下正在着手進行既設鐵道之改善及新線之敷設、以期滿洲鐵道網之完成、僑滿所委託滿鐵經營之鐵道、爲吉長、吉敦、吉會、四洮、洮昂、奉山、齊克、呼海、(包含松花江水運事業之一部)、濟海、奉山、(包含打通線及附屬港灣)等既成鐵道、其借款總額爲一萬三千萬元、其他如敦化圖們江間之線、亦已完成、長春圖們江間之線、亦已開通、即所謂京圖線者是、又滿鐵指定北鮮之羅津港爲北滿物資之吞吐港、採取羅津清津雄基三港併用主義、使與委任經營線之京圖線聯絡、

◎滿洲現有之鐵道網 據鐵路總局長宇佐美寬爾氏談、目下滿洲境內鐵道之密度、以滿洲面積一百二十萬平方公里、滿洲現有鐵道總長六千公里計算、約每一百平方公里有〇·五公里、而在日本、則爲每一百平方公里內有鐵道五·四公里、即以日本朝鮮一併而論、亦有一·五公里之數、其密度較滿洲勝過三倍、故滿洲實有築造新線之必要、目下除敦圖線拉賓線外、如由北票入熱河之線、連哈呼海齊克之海克線、均已開始臨時營業、其他正在建設中者、計約達七百五十公里、熱河線不久可抵達承德赤峯、又海克線預定可向北展延、以抵海蘭泡對岸之大黑河、此種鐵道計劃、如能順利進行、預料不出十年、滿洲鐵道可以倍加、

◎鐵路之聯運 又鐵道總局除築造鐵道之外、並經營水運及汽車事業、即松花江鴨綠江遼河等滿洲水運業、由鐵道總局管理、滿洲之船舶、本年度起、已由松花江進入至黑龍江之本流、而抵大黑河、今後之益趨發展、自可預料、復次

、在新形式經營下之汽車事業、實有與鐵道事業不能分離之勢、蓋分難結果、足使兩蒙損失、此在歐美及日本、前經極多、滿鐵當局有鑒於此、除與鐵道全無關係者以外、一切汽車經營、亦收歸滿鐵全權經營、本年三月二十日、於北票朝陽間通行之汽車路線、實爲其嚆矢、目下已直達承德、輸送客貨、不久亦峯線營業亦可開始、此不過爲其一例、將來僑滿所謂國道五萬公里計劃有着進展、各地汽車開通、與鐵道密切連絡後、其交通之完備、當更非今日所可比擬、

◎日本對滿鐵道政策 日本對於滿洲交通問題、所擬方針有二、◎主要鐵道取國營主義、以經濟開發爲主眼、爲滿國防與治安維持之目的起見、將來鐵道線之總延長、以二萬五千里爲目標、預期於今後十年間、新設四千里、合併現存鐵道爲一萬公里、(按現存之鐵道線、爲僑鐵路總局線三千一百餘公里、滿鐵會社線一千一百餘公里、中東鐵路一千七百餘公里、合計約六千公里)◎爲經濟的聯絡生產地與海港起見、在國內港灣之外、並利用鄰國之港灣、(按此處國內係指僑滿、鄰國則指日本、海運政策以近海航路爲先、外洋航線爲後、在營口安東兩港、從事修改、並準備胡廣島築港計劃、改善往來之滿鐵中心主義、

◎東北路權損失之全貌 僑國出賣路權令文 僑大同二年(即本年三月一日)、爲僑國建國第一週年紀念日、日本所屬之南滿鐵路於是日在僑都「新京」(即長春、大連及東京等地、同時發表、「滿洲國」政府將全國國有鐵路委託()於南滿鐵路代爲經營、此種滿蒙交通上之重大事件、在僑大同元年(即民國二十一年)十二月一日關於統制上之改革、已早爲預定之計劃、是時日「滿」雙方當局、即有協議之進行、並成立契約、完成一切手

續、至本年二月九日、偽交通部並發表第四四號訓令、令吉長、吉敦、吉海、濱海、倚奉山、四洮、洮昂、齊克、洮索、呼海各鐵路局、略謂、「爲令違事、查另紙交通部佈告第七號所開、該鐵道及其附屬事業、已於大同二年二月九日、委託南滿鐵道株式會社經營矣、仰即遵照、此令」云云、又偽交通總長丁經修關於上述偽交通部第七號佈告、亦係同日發表、文曰、「爲佈告事、查本部業於大同二年二月九日、將「滿洲國」有鐵道(略)及各項附屬事業、委託南滿洲鐵道株式會社經營矣、特此佈告」又偽交通部第四六號訓令、令同上各路局謂、「爲令違事、查此次政府與南滿洲鐵道株式會社兩者之間、已締結國有鐵道及附帶事業(包含松花江水運事業)之委託經營契約、所有在各該局所辦事人員、自大同二年二月九日起、仰均隸屬鐵路總局、照舊世職、凡以前對於所屬鐵路、在辦事人員資格上、所有權利義務、均應由鐵路總局繼承辦理、仰即遵照、並轉飭知照爲要、此令」云云、此即所謂「滿洲國」鐵道委託經營之明文、其實不過爲日本所要之買賣契約也、

② 所謂委託經營理由 據偽國政府公佈將國鐵委託滿鐵經營之理由如下、

第一、「滿洲國」爲確保其治安、並爲發展其交通事業計、尤以關於全國之鐵路事業、爲急不容緩之圖、

第二、現在「滿洲國」內各小鐵道分立、經營紛歧、不利實大、殊非統一交通之道、況在國內鐵道網計劃尙未普及之前、亟應將現在各鐵路統一、以謀合理經營、而期達成經濟上、技術上有效率之目的、

第三、「滿洲國」將全國鐵路委託滿鐵統一經營、本於技術上之見地、因滿鐵有多年之經驗、最爲適當、

第四、「滿洲國」政府對於滿鐵、曾負有一億三千萬元之

巨額債務、基於雙方之便利、委託債權者經營、尤稱允當、此即「滿洲國」路權委託滿鐵經營之理由、尤以第四項「滿洲國」政府負滿鐵債務一億三千萬元之巨額、爲日本攫取路權之唯一口實、亦是「滿洲國」終被日本吞滅之致命傷、

③ 日偽訂立契約要旨 「滿洲國」政府與滿鐵兩方所成立之契約要旨、據偽政府公佈如下、

① 「滿洲國」政府、對於滿鐵負有債務合計約一億三千萬元之借款總額、特將吉長、吉敦、吉海、四洮、洮昂、洮索、齊克、呼海(包含松花江水運事業之一部)、濱海、奉山(包含打漁線及附屬港灣)之既成鐵路、暨此等鐵路所附屬之一切財產及收入、作爲借款之擔保、委託滿鐵經營、

② 「滿洲國」政府與滿鐵以外之第三者之間、原有債務之關係者、由政府與滿鐵協議之後、由滿鐵處理之、所需付各款、及「奉山線」對於中英公司借款之償還資金、均由鐵路委託經營後所得收入金內支付、又「奉山」鐵路內與中英公司借款有關係者、截至該借款解決爲度、暫不做本借款之担保、

③ 「滿洲國」政府、另令滿鐵承攬建築敦化至圖們江鐵路、拉法至哈爾濱鐵路、奉東至海倫鐵路、此三路之建築費合計約一億金圓、又關於前述之敦化、圖們江鐵路建築、應由「滿洲國」收買天圖鐵路、故「滿洲國」向滿鐵借款約六百萬金圓、作爲收買資金、亦將該輕便鐵路委託滿鐵經營之、

④ 「滿洲國」方面、於簽訂契約之同日、須發表鐵道法、及鐵道收用法、此項鐵道法之主要、係確立國有鐵道之原則、至鐵道收用法、係採鐵道歸國有、依據日本法將濱海、呼海、齊克三線、收爲國有、以取回歸滿鐵經營上之形勢劃一、以上四項係雙方所訂契約之要旨、此項契約、有勃時間已定爲二十年、關於一、三兩項、償付中英公司借款、與收

買天圖輕便鐵路、復歸滿鐵經營、日本之處心積慮、弄鬼手段、可見一斑、

○偽國鐵路兩項法令 據偽滿政府公報載、「大同二年二月九日」執政令、「茲經諮詢參議府制定鐵道法、著即公佈之、此令、執政溥儀印、」副署者偽國務總理鄭孝胥、偽交通總長丁鑄修、偽部令第七號、鐵道法如下、(一)鐵道為國有、但供一般運送用之鐵道、主以地方之交通為目的、及不供一般運送之鐵道、得不為國有、(二)為完成國有目的起見、所有必要之鐵道收用、其關於應行收用之鐵道、收用之日期、補償、及其他各項、另定之(三)前條規定、關於附帶收用鐵道之事業、得適用之、(四)國有鐵道軌、應寬一公尺四寸三分五公厘、但關於不供一般運送用之鐵道、得不依此尺寸辦理、(五)關於第一條、但書為鐵道非國有者、另定之、(六)本法自公佈之日施行、

又同日公佈之偽執政令、「茲經諮詢參議府制定關於收用濬海、呼海齊克三鐵道之件、著即公佈之、此令、執政溥儀一、副署者偽國務總理鄭孝胥、偽交通總長丁鑄修、偽財政部總長熙洽、

偽部令第八號、關於收用濬海、呼海、齊克三鐵道之件如下、

(一)歸於統制下之中國鐵道

| 線別 | 性質 | 管理局所在地 | 開工年月 | 完工年月 | 軌綫寬度 | 區間 | 全長英里數目 |
|------|---------|--------|--------|---------|--------|--------|--------|
| 偽奉山線 | 國有借款(英) | 天津 | 一八七五、一 | 一九〇七、六 | 一、四三五米 | 奉天—山海關 | 八八七 |
| 營通支線 | —— | —— | 一九二二、九 | 一九二七、一〇 | 同 | 營口—通遼 | 三八七 |
| 錦北支線 | —— | —— | 一九二二、四 | 一九二四、二 | 同 | 錦縣—北票 | 一一三 |
| 連葫支線 | —— | —— | —— | —— | 同 | 連山—葫蘆島 | 一一二 |

○政府依照鐵道法第二條及第三條之規定、收用濬海鐵路公司、呼海鐵路公司、齊克鐵路工程局所屬之鐵道、及其附帶之一切事業、(一)收用前條之鐵道及附帶事業之日期、由政府指定之、(二)收用補償價額之決定、與各公司協同辦理之、關於收用審查委員會之組織、另定之、(三)政府於收買之日、繼承關於該公司現有鐵道及附帶事業之權利義務、但關於公司對股東之權利義務、並關於借入款項之權利義務、不在其限、前項但書之借入款項、以鐵道或其附帶事業為擔保時、政府繼承關於其借入款項之權利義務、(四)收用補償金、依照第三條所定價額、以在五十年內應行償還之六厘國債證券交付之、五十元未滿之零數、以五十元計算、(五)政府自收用之日起、至交付國債證券之日止、對於收用補償額、交付公司每年百分之六比例之相當金額、(六)政府以收用之執行必要之額為限度、得發行公債、(七)本令自公佈之日施行、

○東北路權喪失殆盡 現在滿鐵鐵道之直系線、計滿鐵本線之八百五十公里、與安奉線之二百六十一公里、合計一千零一十一公里、此次偽滿洲國又將東北四省所有鐵路(中東路因中俄合辦除外)悉數經營、計歸其統制者、共隔千三百七十公里、較南滿鐵路本身所統制者、約多四倍之譜、茲將各鐵道之線別、性質、及里數、探誌如左、

| | | | | | | | |
|-------|------------------|--------|--------|---------|-------|----------|-------|
| 北陵支線 | 國有借款(日) | 四平街 | 一九一七、四 | 一九一七、二 | 同 | 潘垣—北陵 | 一一 |
| 四排線 | 同 | 同 | 一九二一、四 | 一九二二、一 | 同 | 四排街—洮南 | 三二二 |
| 鄭通支線 | 同 | 洮南 | 一九一五、六 | 一九二六、七 | 同 | 鄭家屯—通遼 | 一一四 |
| 洮昂支線 | 國有(輕便) | 齊齊哈爾 | 一九〇八、 | 一九〇九、〇 | 同 | 洮南—昂昂溪 | 二三四 |
| 昂齊支線 | 國有借款(日) | 「新京」 | 一九一〇、四 | 一九二二、〇 | 一米 | 龍江—昂昂溪 | 二二九 |
| 吉長支線 | 同 | 同 | 一九二六、一 | 一九二八、〇 | 同 | 長春—吉林 | 二二八 |
| 吉敦支線 | 同 | 同 | 一九二七、五 | 一九二九、二 | 同 | 吉林—敦化 | 二二〇 |
| 奶子山支線 | 省有自辦 | 奉天 | 一九二五、七 | 一九二八、八 | 同 | 蛟河—奶子山 | 一一 |
| 瀋海支線 | 同 | 吉林 | 一九二七、五 | 一九二九、八 | 同 | 奉天—朝陽鎮 | 二五一 |
| 沙西支線 | 同 | 松浦 | 一九二六、五 | 一九二八、二 | 同 | 沙河—西安 | 六八 |
| 吉海支線 | 同 | 洮安 | 一九二八、六 | 一九二九、八 | 同 | 吉林—朝陽鎮 | 一七七 |
| 呼海支線 | 同 | 同 | 一九二九、八 | 一九二九、八 | 同 | 松浦—海倫 | 二一四 |
| 齊克支線 | 同 | 同 | 同 | 同 | 同 | 昂昂溪—克山 | 二〇五 |
| 洮索支線 | 同 | 同 | 同 | 同 | 同 | 洮南—索倫 | 一四一 |
| 計 | 三、四九五公里 | | | | | | |
| | (一)歸於統制下之新設鐵道 | | | | | | |
| 敦圖線 | 國有借款(日) | 敦化—圖門江 | 一九〇、四 | | 同 | 敦化—圖門江 | 一九〇、四 |
| 海克線 | 同 | 海倫—克山 | 一六七、八 | | 同 | 海倫—克山 | 一六七、八 |
| 拉賓線 | 同 | 拉法—哈爾濱 | 二六八、三 | | 同 | 拉法—哈爾濱 | 二六八、三 |
| 計 | 六、二六、五公里 | | | | | | |
| | (二)歸於統制下屬於日本之各鐵道 | | | | | | |
| 滿鐵線 | 日本自辦 | 大連 | 一八九六、五 | 一九〇三、七 | 一、四三五 | 大連—新京—長春 | 八五〇 |
| 安奉支線 | 同 | 同 | 一九〇七、七 | 一九一〇、一 | 同 | 奉天—安東 | 二六一 |
| 金福線 | 且滿(合辦) | 同 | 一九二六、四 | 一九二七、一〇 | 同 | 金州—城子驛 | 一〇三 |
| 天圖線 | 同(輕便) | 龍井村 | 一九二二、八 | 一九二四、一〇 | 二呎六吋 | 池坊—老頭溝 | 二二 |
| 計 | 一、三二四公里 | | | | | | |
| 總計 | 五、四四五、五公里 | | | | | | |

(四) 統制外之各鐵道

| | | | | |
|-----------|-----------|--------|---------|-------|
| 北滿鐵道中東路全線 | 「滿蘇合併 哈爾濱 | 一八九六、五 | 滿洲里—綏芬河 | 一、七三三 |
| 穆稜線 | 同(運煤) | 一九三三、一 | 哈爾濱—寶坻子 | 一、七三三 |
| 計 | 一七八九公里 | 同 | 下城子—梨樹鎮 | 六二二 |

(五) 統制外之輕便鐵道

| | | | | |
|-----|------------|--------|---------------------|-----|
| 開豐線 | 民有 開原 | 一九二五、四 | 一米 開原—西豐 | 六四 |
| 鶴崗線 | 同(運煤) | 一九二六、七 | 五呎 蓮花泡—鶴崗 | 五六六 |
| 雙城線 | 同 雙城縣 | 一九二二、二 | 一九二二、五 二呎二吋 雙城縣—雙城站 | 三華里 |
| 計 | 一一〇公里三華里 | | | |
| 總計 | 一、九〇九公里三華里 | | | |

前表所列各鐵路、於歸滿鐵統制經營之後、事務增多、故滿鐵爲總攬全權起見、在奉天設鐵路總局、總務局及建設局、施行所謂「聯合統制」總局局長、以宇佐美事務所長轉任、哈爾濱管理局局長爲駐哈日武官小澤宣義(按小澤宣義雖係將校出身、前曾在滿鐵任碼頭鐵路課長、留學歐美、歸國後被任爲鞍山製鐵所庶務課長、更轉至大阪、充任鐵道部港灣課長、頗有「海灣通」之名)

(六) 所謂鐵路總局內容 三月一日由滿鐵發表經營委託社外線外、同時並發表「聯合統制」、該統制之組織、與日本國有鐵路之組織相彷彿、

總局設於奉天、統一所屬之四管理局、更由四管理局、統制其所管轄下之各鐵路、其各管理局如次、

奉天——濱海、(現被改爲奉海、僞奉山鐵路)、
 洮南——四洮、洮昂、打通、齊齊鐵路、
 吉林——吉敦、吉海、吉長、敦圖鐵路、
 哈爾濱——拉哈、呼海鐵路及松花江江運、

其發表之規程如下、第一程、總則、第一條鐵路總局(以下稱爲總局)設於奉天、第二條總局掌理關於委託之鐵道

、港灣、水道並其他附帶事業之事項、第三條總局置顧問及參謀、顧問關於重要事務應總局長之諮詢、並提具意見、參議掌管重要業務之審議、及特別任命事項、第四條總局置總務處、經理處、運輸處、機務處、工務處、及警務處等六處、總務處掌管下列之事務、(一)關於文書、事故、統計及資料事項、(二)關於人事及給與事項、(三)關於產業並地方施設事項、(四)不屬於他處主管之事項、經理處掌管下列之事務、(一)關於經理事項、(二)關於財產之管理事項、(三)關於物品之購買、保管及配給事項、運輸處掌管下列之事務、(一)關於運輸及倉庫營業事項、(二)關於船舶及埠頭營業事項、(三)關於客貨車、船舶及附屬品之運用事項、機務處掌管下列之事務、(一)關於列車之運轉事項、(二)關於機關車之運用事項、(三)關於車輛船舶及機械施設之建設改良、並保存事項、(四)關於工場事項、工務處掌管下列之事務、(一)關於鐵道及其附屬施設之改良、並

保存事項、①關於港灣、水路及其附屬施設之改良、並保存事項、②關於通信、信號及施設之改良、並保存事項、警務處掌管下列之事務、③關於鐵道警備事項、第二章、分科、第五條總務處置文書科、人事科及地方科等三科、文書科掌管下列之事務、④關於總局長之機密事項、⑤關於文書、事故及統計事項、⑥關於資料事項、⑦關於總局之編纂及發行事項、⑧不屬於他處科主管之事項、人事科掌管下列之事務、⑨關於人事事項、⑩關於從業員之養成事項、⑪關於從業員之福利事項、地方科掌管下列之事務、⑫關於產業事項、⑬關於土地及建築物事項、⑭關於地方施設事項、第六條經理處置會計科及用度科二科、會計科掌管下列之事務、⑮關於預算及決算事項、⑯關於資金之運用並金錢之出納事項、⑰關於工業及工作之請負契約事項、⑱關於財產之整理事項、⑲關於收支及支出之審查事項、⑳不屬於他科之主管事項、用度科掌管下列之事務、㉑關於物品之購買事項、㉒關於物品之保管及配給事項、第七條運輸處置旅客科、貨物科及水運科等三科、旅客科掌管下列之事務、㉓關於旅客手提包（按即行李類）之運輸營業事項、㉔關於食堂車及旅館營業事項、㉕關於客車之運用事項、㉖關於私報事項、㉗關於汽車營業事項、㉘不屬於他科主管之事項、貨物科掌管下列之事務、㉙關於貨物之運輸營業事項、㉚關於倉庫營業事項、㉛關於貨車及附屬之運用事項、水運科掌管下列之事務、㉜關於船舶營業事項、㉝關於船舶之運用事項、㉞關於埠頭營業事項、第八條機務處置運轉科及工作科二科、運轉科掌管下列之事務、㉟關於列車之運轉事項、㊱不屬於他科主管之事項、上作科掌管下列之事務、㊲關於車輛、船舶及機械施設之建造改良、並保存事項、㊳關於工場事項、第九條工務處置工

務科及電氣科二科、工務科掌管下列之事務、①關於鐵道及其附屬施設之改良、並保存事項、②關於港灣、水路及其他附屬施設之改良、並保存事項、③關於建築事項、④不屬於他科之主管事項、電氣科掌管下列之事務、⑤關於電氣通信事項、⑥關於信號及電氣施設之改良、並保存事項、第十條警務處置第一科及第二科、第一科掌管下列之事務、⑦關於警務計劃及監督事項、⑧不屬於他科之主管事項、第二科掌管下列之事務、⑨關於鐵道守備事項、綜按以上所述、係鐵路總局內部之組織、至建設局、係關於建設方面、為擔任技術的方面者而設、如下列之設置、有庶務課、計劃課、工事課等、其建設事務所則設於吉林、哈爾濱、齊齊哈爾、羅津等處、

⑩經營北鮮鐵路野心 此外朝鮮鐵道、亦計劃歸由滿鐵經營、據大連工商日報載、「滿洲國鐵道委託滿鐵經營發表後、同時敦圖線之開通、羅津港之建築、亦當然有所歸結、為羅津港中心之北鮮鐵道、即清津以北三百七十公里長度、大體上已決定委託滿鐵經營、因敦圖全線之二百九十二公里、將於本年十月通車與北鮮鐵路正式聯絡、

又據偽報載稱、羅津港之改造、一俟完成、南滿鐵路會社、即將接管朝鮮北部之羅津、雄基與清津三港、以前與此三港相連之路線、此種計劃、在羅津港未動工以前、滿鐵方面已與朝鮮總督商洽同意、至正式管理上述三港與鐵路、當在十月初實現、

又日「滿」通訊社消息、於本年五月十五日起、暫行通車之敦圖鐵路、現已決定在十月間正式通車、將來「滿洲」之特產、亦可於十月起、經由此路運輸之、據稱開路軌之加重、已於八月間完成、按滿鐵計劃、本年內能有八十公里通車

之「滿洲」特產，經由此路運往北朝鮮之雄基、羅津等港，此項特產之一半，均係輸往日本之聯運貨載，將於五年以後，當鐵路計劃完成時，則每年經由北朝鮮與敦圖路輸出之北滿特產，希望能達二百萬基羅噸，將來拉濱路，與吉同路，（吉林至同江）一通，東鐵東部線，及松花江下游一帶之產物，均可不經中東路南部線，取捷徑而直輸日本，以往鐵道之出入口，如東鐵之於海參崴，滿鐵之於大連，中國關係各路之於營口及葫蘆島，競爭均甚激烈，其在今日則凡屬滿鐵經營者，已轉而為下列形勢，

滿鐵包括東省西部、西北部、西南部之各路線，以大連為出入口，

東省中部、東北部、東南部各路線，則將以發展朝鮮北部及代替海參崴為目的，由滿鐵採用雄津、清津、雄基之「三港併用主義」，日本自大陸政策實現後，在鐵道上亦實現大陸鐵道政策一，使其武力所及各地之鐵路，與其海陸運系統，完全一致，以樹其吞併滿蒙之基礎，

④日本經營東北鐵路 滿鐵於統制各鐵路後，對全部鐵路之措置，據偽國各報所揭載者分誌如次，

①統一客票票價 鐵路總局總務處，擬定劃一鐵路客票票價計劃，並決定實行各路聯運客票，以便利旅客，而免票價之參差，

②滿鐵與各路聯運 四洮、洮昂、齊克、洮奈及呼海鐵路聯運，使北滿特產，直接運往南滿鐵路線，

此外聯運路線如下，

大連——吉林線
長春——山海關線
大連——山海關線

大連——齊齊哈爾線（按以上各聯運線已實行。）
日本與偽滿洲國聯運之路線如下，

名古屋——門司——大連線
門司——新義州——奉天線
敦賀——羅津港——吉林線（按以上各聯運線於本年十月一日實行，）

③鐵路計劃 擬仿偽奉山路碎備組織，總局警務處與奉天省屬聯合，向九路沿線居民宣傳護路方法，並由省署制定沿線居民與鐵路警務聯絡法規，此外利用科學方法，於列車上裝設無線電台及機關槍，以警備各路線，

④開始修路工作 先將四洮、洮昂、齊克與呼海線之橋樑改換，並裝較重之路軌，此項技術工作，由大連滿鐵總社建築科辦理，

改造呼海路之呼蘭河鐵橋及洮昂路之嫩江第三江橋，前者需日金六十萬元，後者一百三十萬元，現均已開工，嫩江鐵橋預定於明年九月竣工，呼蘭鐵橋本年底即可竣工，

⑤松花江水運權利喪失 上述各項，均關於南滿鐵路總制偽國各鐵路之現狀與經過，此外尚有松花江水運事業，亦包括在日僑締結委託經營之鐵道及附帶事業契約以內，應附述之，

民國二十年春季松花江全體航商會聯合成立大聯合，計官商輪船合併五十餘艘，是時松花江沿江一帶各碼頭商會，對於此項聯合，因利權衝突，一致反對，各商會乃聯合罷運舉動，是年八月大聯合解散，後又有所謂小聯合者出，此種聯合乃係東北航務局及東北海軍江運處與奉天輪船公司、雙合盛棧房、東亞輪船公司等聯合而成，至去年日本着手奪取俄國各種權利，偽國水運司長日人森田成之至哈，將松花江

②官制新律 在本年九月一日以前，其官制名稱如下，
局長（即中華郵局之郵務長）簡任職，

監察官（即中華郵局之副郵務長）荐任職，

會計長（與中華郵局之會計長相同）荐任職，

總長（中華郵局原稱領班，後稱主任）委任職，

郵務員（與中華郵局同，執行各種職務），委任職，

郵務佐（同上）委任職，

信差、郵差、夫役均照舊，僱用，

在九月一日以後所發表之官制名稱如下，

理事官（執行局長職務），簡任職，

事務官（執行監察官、會計長職務），荐任職，

技正（執行處長職務），委任職，

僱員（信差、郵差及低級郵務佐），僱用，

傭人（夫役等），僱用，

九月一日以前僑交運遞郵務司及奉天、吉黑兩區之重要

職員表、

郵務司

司長 藤原保明（日）

庶務科

科長 事務官 本莊亮（日）

屬官 金鏡深

郵務科

科長事務官 代谷藤三（日）

屬官 內海二郎（日） 馬場武 中村大顯（日）

電務科

科長 事務官羽根田久一（日）

技正 時吉秀雄（日） 右坂健浩（日） 三崎一郎（日）

高橋大蘆（日） 石井良一（日） 馬鳴鑒

貯金科

科長 事務官馬象圖（日） 大和新一郎（日） 新谷資式

（日） 倉岡實雄（日）

工務科

科長 技正豐田良三（日）

屬官 馬淵孝治（日） 王復業 並木敬吉（日） 榎戶國

光（日）

經理科

科長 事務官住川五之七（日）

屬官 工藤勇一（日） 袁銜 李頌慶

奉天管理局

局長 中島俊雄（日）

監察官 戶倉勝人（日） 中村久平（日）

哈爾濱吉黑管理局

局長 岐部與平（日）

監察官 伊藤佑（日） 威文齋

監察官 中島止水（日）

觀右表可知今日之僑國郵政，究係誰家的天下了，

在去年剛接收的時候，僑郵局所招募之員工薪俸，頗不

一致，多至百元以上，少至三四十元，其薪俸多寡，在是否

為是由日本人所眷來，惟對於中華郵局的舊員工，則特別優

待，有多至月薪三百元者，到十月間，日本監察官鑒及郵局

收入的不景氣，才規定新率，信差、郵役等月薪為二十元，

郵務佐四十元，郵務員五十元，舊員佐獨優厚，但合計吉黑

、遼甯兩區亦不過二十人，僑國給他們高的薪水，正可使他

們賣點力氣，惟同一名目階級的日本人、俄國人、韓人的薪水，較華人恒多過一倍。

④局所數目 合奉天、吉黑兩部區，共有一、二、三等郵局及代辦所一零一六處，(熱河省在內)內吉黑區所屬一等郵局有六，在吉林、新京(長春)、龍井村、海拉爾、滿洲里、(與中華民國時代同)奉天區所屬一等郵局有四，在安東、營口、錦州、承德、(較舊時多承運一處)

以上虧蝕和畸佳的原因，起初是因爲地方的不安、局所一時不能恢復、職員已經錄用了很多，所以虧蝕極鉅，後來局所漸漸恢復，又強令東鐵減低運費(在中華郵局時代，每年須付東鐵運費四十萬盧布，運費較任何鐵路都昂貴，我政府屢派大員，要求減低運費，終未達目的)，又由偽政府強迫各機關人員赴郵局儲蓄，再加長城戰役終結以後，日商之大活躍，使偽郵局的包裹營業日見起色。

現偽交通部定每年津貼兩區各七十五萬元，使其儘量發展，預定三年後，郵局可以獲利。

⑤航空路線 日本爲軍事上的目的，使偽國航空異常發達，關航空線(見另表)有每日飛行的，有間日飛行的，最先開辦的是奉天——新京(長春)——哈爾濱線——滿洲里。於去年十一月三日創辦，後，新京(長春)——吉林、齊齊哈爾——大黑河、哈爾濱——富錦、奉天——錦州——承德等線、陸續開辦，都兼帶郵件。

航空寄費，不分路線，每二十格蘭姆爲一單位，納航空費一角五分，較快信寄費尙廉，寄信者極踴躍，附偽國與日本航空路線。

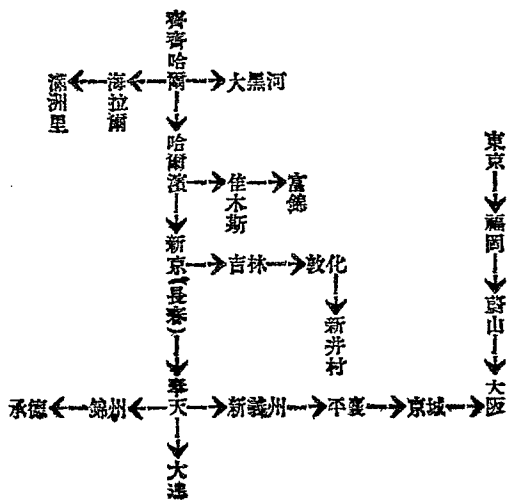

東北三省號稱三千萬民衆，其實內中有二千二百萬人聚居關內數省，以河北、山東兩省人最多，每年書信來往，匯款、郵寄包裹，時時離不開郵局，所以自從去年七月間我當局撤回三省郵政從業人員，同時對偽國郵件停止收寄，首先感到痛苦的便是這二千二百萬的關內同胞了，他們在外邊受着重重的壓迫，更得不到家鄉的音信，簡直如住在牢獄裏，起初偽國郵局會欺給他們，說關內的信可以通，他們又照常寄信，偽郵局將發關內的信件，封裝成袋，交大連，或長春頭道溝日本郵局轉寄，(因爲在條件上兩國間若未斷絕國交，不得拒絕接收寄郵件，)等到中國郵局接收以後，見標

由偽國郵局封裝、仍將原袋退回、表示拒收、同時關內人向
關外寄信、凡書有寄信住址的、都經郵局退回原處、寄信住
址不清的則招領、上蓋「戳」東三省郵政停辦、原件退回、

後來有腦筋的人們、才想出一條轉信的方法、如欲從關
外向關內寄信、把信用兩個信皮封裝、內皮書明關內接信人
住址、外皮寫大連、或旅大租借地認識的商店或親友的住址
、這樣、先貼「滿洲國」郵票寄出、然後經商店或親友再在內
皮上貼日本郵票、從日本郵政局寄到關內、但是沒有認識的
商店或親友、怎麼辦呢、他們先從各地日本觀光局或南滿鐵
路株式會社、買得日本郵票、照樣貼好、外皮書明寄交「大
連日本郵便局」或其他日本的郵便局、日本的郵便局接到以
後拆開、就把信轉寄前途、關內人向關外寄信、都是採取這
種法子、在大連有幾家旅館、如中華棧、裕通旅館都代轉信
、來往旅客、他給一張片子、上寫「便利客商、歡迎轉信」、
你如果樂意讓他長期轉信、可留下若干封信的郵資、他們到
時候就能為你代勞、如果不常寫信、不貼郵票、他也能代轉
、這也是郵政封鎖中的趣談了、

可是這一來、來來往往、都是給日本郵便局添買賣了、
據調查每天由大連一處郵局所轉的信平均不下二萬封、每封
以三分郵票計算、

這筆大漏卮我們不應該算計嗎、
關於匯款、以前河北、山東遠僻沒有銀行的地方、多半
是靠郵局匯、現在都歸到銀號、錢莊、所以他們的營業、較
比原先倒特別發達了、

寄包裹到關裡的、現在很少由大連轉了、多數由個人携
帶、

(戊)關障通郵 按表政府於去年七月二十四日實行將東

省郵政封鎖後、一面對偽國郵件不予收寄、一面電致瑞士伯
尼(Bern)萬國郵聯總會、請按公約對偽「滿洲國」郵票、應予
不承認、所有郵件應作欠資或退回原寄局辦理、原先滿洲國
西伯利亞鐵路寄中國、日本、馬尼刺等處郵件、亦應改道經
蘇彝士運河寄遞、自然這種辦法、第一日本是不能遵守的、
第二層住在東三省的外籍人、尤其是俄國人感覺特別不便、
所以漸漸地無形中都不違約了、記者曾到哈爾濱吉黑管理局
去參觀、有一位職員拿給我「封信看、這封信就是從伯尼萬國
郵聯會來的、信皮上邊寫着「Mr. post-Office Harbin Manchou
ria」這位職員指給我看看、他們這不是承認「滿洲國」了嗎
、我向他討這個信皮子、他因為職責關係、不肯給我、並且

「滿洲國」能照常和歐洲各國通郵、西伯利亞郵車、仍是照舊
的來往、他們並沒有照公約辦理、一調查便可知曉了、
⑤偽國海關 撤回關員 中國在東三省、原設有海關
五處、在大連、濱江、安東、營口、龍井村等處、另有分關
三處、滿洲里關、綏芬河關、琿琿關、(均附屬濱江關)、奉
春關附屬龍井村關)去年六月二十四日、大連關稅務司福本
(日人)受日偽指使、行報逆舉動、我政府下令罷免、遂引起
日本抗議、並賦使偽國強行切關、同時安東濱江兩關亦被日
偽武力接收、隨後龍井村、滿洲里、營口各關、也被接收、
僅餘綏芬河、琿琿兩分關、因在義勇軍李杜、馬占山等軍事
區域、仍繼續開辦、截至本年一月三十日、綏琿兩關、最後
亦被接收、稅關人員五百名、均撤退入關、分配在各關服務、

⑥偽國關卡 偽國既將原有關卡接收以後、除舊有海關
仍存在外、又於去年九月二十五日、添設山海關分關、今春
復在奉天莊河縣、青堆子、大孤山設立分關、又於「滿」鮮國
境之主要地臨江、輯安、外岔溝、河口設四分卡、奉天稅關

、由營口整分關、到熱河侵略完成、又在承德設置稅關、自
數關開辦始發業以後、理春分關又擴張關們分關、統計偽區
共有本關八處、分關十八處、分卡二十處、較前增多、

④官制職權 偽大同二年八月一日經偽參議府會議決定
之新海關官制、「滿洲國」政府為統轄全滿洲之海關事業起
見、在大連、哈爾濱(即濱江)、安東、營口、龍井村、關們
、承德、山海關等八處、設立八大稅關、在各稅關除置稅關
長、副稅關長外、並配置事務官、監察官、監辦官、及事務
、監察、監視各佐官、並醫吏、技士、總計約千名以上之
下級官吏、此外偽財政部總長、於必要各地、設置稅官分關
長、又依敕官制、稅關之管理屬於偽財政部總長、其稅關之
掌管事務、

⑤關稅、關稅附加稅、轉口稅、噸稅、及稅關各收入之
徵收、①保稅倉庫及其他關於保稅區域之事項、②輸出入轉
口及保稅貨物之取締、③關稅通路之取締、④關於稅關事務
之船舶航空機車之取締、⑤稅關之必要設備、⑥關稅法犯
罪者之處分、⑦關稅徵收之港內取締、

再稅關長受財政部總長之指揮、監督、稅關分關長受所
屬稅關長之指揮、

⑥稅關職員 大連稅關長福本順三郎(日)、關員共九十
人、(內日人八十八人、名略)營口稅關長松原梅太郎(日)、
關員共五十六人、(內日人三十二人)、安東稅關長中村元(日)、
關員共九十九人、(內日人七十二人)、龍井村稅關長松永義
愛(日)、關員共七十六人、(內日人六十一人)、理春稅關
長中尾董(日)、關員共五十二人、(內日人三十二人、(餘
屬未詳)

⑦日貨充斥 日本欲滿佔東北、一面向外裝腔做勢、宣

傳所謂「滿洲門戶開放」、「機會均等」一面提高偽國關稅、實
行抵制各國貨物進口、(自然日本貨在互惠關稅條件下、可以
隨便進口)、一年以來東北進口貨物百分之八十是日本貨、所
以一切稅則、完全是有利於日本的、按百分之十抽稅的就很
少、反之、單就對中國貨說、普通的貨物都是百分之四十的
稅、如中國的綢緞、茶葉、瓷器等類入口、他們更故意抬高
估價、值一元的東西、常常納兩元錢的稅、貨物因稅而提
高價格、所以國貨在東北幾乎無人敢過問、商店也慢慢的
不敢訂購了、其他如英美德法原來在東北市場上、也很佔重要
位置、自去年起他們的貨物已漸被日貨排出市場以外、現在能
維持一部份銷路的、也僅有蘇聯的貨物、它還是得拿減低中
東路運費來競爭、挖痞補肉、照情形看、在最近的將來、日
偽金融稅壁壘政策、就可將各國在東北貿易排出市場以外、
除非有特別互惠的條件(如德國若能購買東北的大豆、他的機
器類可定特種稅)他能容納一部份的貿易存留、所以日本高唱
所謂「門戶開放」、「機會均等」、不過是欺人的口號、末後、
只是為他自己開放門戶、為他自己造就了機會罷了、

六、獸城狗窟中之東北同胞

◎反日壯士之摧殘

本年七月間瀋陽通訊、謂偽瀋陽警察署探知瀋陽、撫順
、開源、及其他各地、有反日滿運動之大計劃、而其份子潛
入滿鐵附屬地內、派警員嚴探之結果、發見該黨首腦部、在
市內青葉街中國某飯店樓上、開秘密會議、將其全體黨員十
數人、一網打盡、並沒收計劃地圖、傳單、黨員名簿等多數
物件、此案發後、大獄頻興、并逮捕學生一人、聞日警察激
查後、知該學生乃近自平津喬裝貧民竟業者、或探訪親戚者
、潛入「滿洲國」之若干人之一、組織反滿會議、以期勢力漸

大、然後乘機起抗「滿洲國」、其中且有女學生多人、

◎日本之調政

暴日之蹂躪東北各縣、無所不用其極、據本年七月間瀋陽傳訊所傳、其蹂躪我同胞也、約有如下數點、

◎日人於各縣均派參事官指導官等各一名、其職權及薪金均超縣長之上、前據遼中來人云、該縣指導官日人清水赴該縣接事時縣長警務局長及紳商學各界、均須盛大歡迎、距城四十里內即搭彩牌坊六座、一次酒席費六百餘元、耗費之大、可見一斑、外有地痞流氓十數人隨行、商民畏之特甚、倘遇指導官參事官赴各區視察時、招待亦須特別隆重、各村屯均備有秧歌、(即蹦蹦)以取日人之歡、◎全為日人操縱、熱省日憲兵隊及各部密探約數十名、每日各處巡邏、內多中國流氓、如素日與其有私怨或所求不應、即用黑信控告捏造為中國義勇軍密探等等、日人隨即綁去、非刑拷問、藉此殺人、迄乎十二月間、傀儡總務廳長遠藤柳作對人表示、今後為充實偽組織之地方自治起見、每縣採用請負制度、自日本選用知事部長、擔任建設地方自治、余至明年三月間將全滿知事部長、決定大異動、並請各方極力投資於滿洲、不惟此也、且厲行榨取政策、新徵住屋捐牲畜捐、住屋捐每屋六角、牲畜捐每驛月一元、兩計月可三千萬、人頭捐在計畫中、民不聊生、至日軍對搜民械事、現愈認真、連刀皆須沒收、與在韓所行無異、

並且為總統治東北四省農村起見、自明年一月一日起、各村副村長完全易日人、名為佐治農村進展、實則監視村長行動、日人向各村強徵民丁、年在十八歲以上四十歲以下者、多被徵入、私人槍枝、悉數收繳、願領者須具本人像片二張、證金一元、像片由警所登記、嚴防義軍復起、

至於對於東北輿論、壓迫更不遺其餘力、過去如關東軍、帝國大使館、關東廳、及「滿洲國」間、向來檢查新聞雜誌、係各別執行、茲聞東廳警務局為統一檢查起見、設立日滿兩國關係者之委員會、並決於關東軍司令部內、召開協談會、委員會之組織如下、

◎大使館關東廳及滿洲國、各派二名、關東軍及憲兵司令部、各派一名至二名、組織該委員會、

◎圖檢査機關之聯絡統制、并圖制度之單一合理化、

◎尊重言論機關之使命、被檢査者派代表一名至二名、參加委員會、與發言機會、

又委員長、起用關東軍司令部第四課長坂田大佐、

◎奴隸教育

◎愚民方針 自九一八事變以後日本對東北教育更加注意、積極實行其麻醉政策、則以日本大正十年公布之大學令第一條、即曰須留意人格之陶冶、其高等學校令、亦於第一條注重充實國民之道德、其他如法、比、瑞典、挪威等國、或重倫理、或尚宗教、要以道德為指歸、偽執政溥儀、曾謂「滿洲國人、應以道德仁愛為上、除去種族之見、國際之爭、以王道修治為宗旨、樹日滿民協和精神」之說、使我同胞日趨於頹廢、永隸奴籍、以此完成其愚民教育之方針、

◎學校概況 於事變六個月內、各省市學校全行停頓、據偽大同元年調查、全國各種學校、計幼稚園二十一所、教職員三十三人、學生八百十二人、小學校一萬一千三百九十五所、教職員二萬〇五百四十八人、學生六十六萬二千七百九十三人、中學校一百九十所、教職員二千一百七十七人、學生三萬一千八百九十六人、職業學校六十七所、教職員五百五十四人、學生六千五百〇四人、師範學校一百二十三所

、教職員七百三十五人、學生八千九百二十二二人、遼甯全省中小職業及師範學校、計一萬〇三百五十所、已開學者計六千八百八十五所、未開學者三千四百六十五所、吉林全省學校共一千二百八十六所、已開學者四百四十九所、未開學者八百三十七所、黑龍江全省學校六百所、已開學者四百三十二所、未開學者一百六十八所、興安省(即前興安區)學校四十四所、已開學十二所、未開學者三十二所、東省特區全區、學校一百五十二所、較者五十所、熱河全省學校八百七十八所、開學五校、但所開學校入學學生僅為事變前之三分之一、學生均係偽國官員之子弟、校舍完全破亂不堪、桌椅亦不敷用、較好之校舍、盡為日僑辦公機關佔據、總之現在雖然開學、等於虛設、有名無實、

◎派遣留學 偽組織當局為表示與日人親善、以圖苟安、遂於本學期開始、派遣留日學生、專學日本語文、俄親善之媒介、但經派遣之學生均係偽官員之子弟、關於留學生之言行思想、須經日人嚴密考察、然後發給證書、准許留學、計派日留學官費者百〇七人、自費者百〇九人、在日所學除日語文及法律、政治外、軍事學校則不准投考、將來畢業後、由日人送回偽國、繼續傀儡工作、

◎編纂教科本 自我國南北統一、青天白日旗懸揚於東北、三民主義實行全國、日本在東北軍事及經濟勢力、當受重大打擊、遂對東北侵略之野心更形積極、自偽組織成立、日本對東北原有之課本及黨義教科書、完全廢止改授四書孝經、以崇禮教、現在各學校所用各級教科書、係遼甯省偽教育廳及南滿教育會編纂、經偽文教部審定出版、惟內容注意以王道為主旨、謀麻醉統一國民之思想、使失却中國之觀念云、而九月間日人小學校長會議、復決定滿洲境內日人小學

校、一律強迫教授滿洲語、以冀於語言方面斬斷東北四省同胞與中華民國之聯系、別一方面、如日關東軍特務部、又將新設教育委員會、調查殖民教育制度擬定同化滿洲之教育政策、實行奴隸教育逐漸使滿洲為日本殖民地、決定聘秋田縣學務部長松岡四郎赴滿、主持此種計畫云、

七、日本鐵蹄下之新聞事業

◎報章及出版物種類

東北未亡前、一般文化事業、頗有向上氣概、尤以瀋陽、哈爾濱之新聞紙、發刊多至數十種、論規模實力、雖不足與關內京滬平津各大新聞匹敵、但在國內任何都市、皆無其氣勢、事變而後、封閉者封閉、沒收者沒收、所餘者、均貌是神非、其足以言有生命有靈魂者、不得一二、日本人所辦之報紙、則以挾有特種勢力、氣餒較前此高出萬丈、新興者亦頗不少、至於特種出版物、除日人辦理外、華人則無一焉、茲為列表如後、(限於漢字報紙、有〇符號者、係九一八事變後新出版、)

| 出版物名稱 | 地點 | 性質 | 發行方面 | 備考 |
|-------|----|-----------|----------|---------|
| 〇大亞公報 | 瀋陽 | 中立不適為日偽宣傳 | 華人王希哲主筆 | 東三省公報改稱 |
| 〇奉天公報 | 瀋陽 | 純為偽國宣傳 | 日人三田主筆 | 該報即原報化身 |
| 〇大同日報 | 洮南 | 純為偽國宣傳 | 洮南縣府主筆 | |
| 〇瀋陽市報 | 瀋陽 | 純為偽瀋陽市宣傳 | 瀋陽市公署主筆 | |
| 〇吉林日報 | 吉林 | 純為偽國宣傳 | 吉林省長公署主筆 | 該報即前此大張 |
| 東省日報 | 吉林 | 純為日偽宣傳 | 日人所辦 | 吉林日報化 |

大副日報 長春 純爲僑國宣傳

總人王希賢任
社長日人行編
社局每日出三
大張
該報前身為
大東報後日
人改收歸日
國辦理爲主
要機關報

大同週報 長春 純爲僑國宣傳

社長華人週刊
一册
社長日人行
社長日人行
社長日人行

延邊日報 延吉 純爲日僑宣傳

社長日人行
社長日人行
社長日人行

富錦新聞 富錦 純爲日僑宣傳

社長日人行
社長日人行
社長日人行

黑龍江民報 黑龍江 純爲日僑宣傳

社長日人行
社長日人行
社長日人行

龍江新聞 黑龍江 純爲日僑宣傳

社長日人行
社長日人行
社長日人行

黑河市報 黑河 純爲日僑宣傳

社長日人行
社長日人行
社長日人行

哈爾濱公報 哈爾濱 純爲僑國宣傳

社長日人行
社長日人行
社長日人行

龍江時報 哈爾濱 純爲日僑宣傳

社長日人行
社長日人行
社長日人行

東三省商報 哈爾濱 以營業爲宗旨

社長日人行
社長日人行
社長日人行

午報 哈爾濱 純爲小報性質

社長日人行
社長日人行
社長日人行

大北新報 哈爾濱 純爲日僑宣傳

社長日人行
社長日人行
社長日人行

哈爾濱五
日週報 哈爾濱 純爲日僑宣傳

社長日人行
社長日人行
社長日人行

以上所列、祇限於漢字各報、如日文、俄文、英文報章雜誌、
多至一千餘種、不列入、

報章雜誌之趨向

綜觀上表所列、東北現有之日刊共二十五家、叢刊一家、週刊及月刊各一家、其僑國各機關如遠吉黑熱省公署之公報、各部院之週報、皆屬於官廳邸鈔、類、不在本篇論述之列、此二十五家日刊、及三家叢刊月刊週刊、在前表所列中、已可知其宗旨如何、其間足稱有生命而尚堪一讀者、極爲寥寥、凡以營業立場、而經營其報章雜誌、不爲日僑專宣傳者、亦不過鳳毛麟角、二十五家中一、二家而已、日人所辦之滿洲報、新聞言論、有時尙敢兩面記事、華人所辦報章、不敢言、不敢紀、該報則敢言敢紀之、此亦東北四省絕無僅有之新聞紙矣、各報雖十分之九爲日僑宣傳、但宣傳亦須得日方同意、鋪張過甚、非但無功、且將獲譴、如何方能適得其可、則須視各該報主編之心理是否擴密、思想是否趨於日滿化、否則能奔走於特務機關、或駐北軍隊之師團部、及憲兵隊等機關、聽其呼來叱去、交派新聞、不爲一字之加減、擊斃匪賊若干、皇軍祇傷一、二等、檢査陣地、匪賊遺棄屍體數百具、則登載時亦標題爲「皇軍殺匪大勝利」等字樣、如此猶可「深獲我心、」焉告無罪、倘登載不合此旨、是有意反對「滿洲國」不遭封閉之處分、亦必傳訊其編輯人、嚴辭詰責、非押卽罰、有一次之經驗、驚弓之鳥、絕不敢再蹈此路、所以各報之趨向、步伐整齊、在此特殊狀況下開步慢走、各報同在一壓迫線下、(日人所辦報紙除外)其編排、採訪、營業、發行、亦不約而同整齊劃一、當道意嚮何指、則各報隨之、左之右之、一如臂之使指、此各報二年來之趨向如斯也、

日本對各報之禁制

各地報章雜誌、其尙向既悉如上述、管理方面、除由各

駐在地日本主要機關指示偽機關執行、及由各偽機關日本官吏、隨時發現不穩紀事言論、警告其編輯人外、關東軍司令部、又特於各都市之日本憲兵隊內、設有高等系、亦稱司法系、並在特務機關內設有第二班(第一班掌軍務)憲兵隊內之高等系、特務機關之第二班、專辦思想文化報章雜誌管理、監督事項、各有熟諳華文華語之人、每日檢查各報登載之新聞言論、刷至文藝廣告、亦逐字詳閱、倘發見所謂不穩紀事時、立即傳其編輯人、根究其所載新聞來源、及登載用意、至此編輯人如能答覆清楚、猶可無事、否則須聽受「檢來取閱」。不至調查明確、難得自由、故各報編排新聞、其編輯人固不戰戰兢兢、直待報紙發行一二日後、不見有何行動、其責任始算終了、特務機關第二班、每日必有一專人發表為日本及偽國宣傳之新聞、各報風雨勿阻、亦必須派一專人、前往聽取、雖其所發表者、並不重要、亦須不為竄易一字、一律於翌日報章上登載、而登載之地位、各報亦須無甚相差、設有一報、獨以小字標題、排於不甚重要地位、又須被偵訊此種行為、是否故意、編輯人如承認為一時錯誤、猶可無事、倘應對不得法、亦須受「檢來取閱」處分、除此以外、無論各地任何一日人、見各報章如按登稍涉重要性質新聞、無不認為不穩者、亦可電告當局處辦該報、所以各報章雜誌不僅受「二方面之管理、而須受一般之約束也、而同屬於偽國內之日人所辦漢字報、則既受日本領事館之監督、並且南滿情形、不似北滿之甚、北滿其他各地、尤不似哈爾濱情形之甚、而哈爾濱新聞紙、尤以其報受監視最厲、因南滿在九一八前、早呈麻木不仁狀態、九一八後、民氣尤不似北滿之盛、北滿則以哈爾濱為一切策源地、新聞紙尤為發達、並以她接亦俄、思想容易移動、管理方面所以無所不用其極也、

有時同一新聞、南滿各報許可登載、北滿各報則禁止登載、有時由日方發表登載之件、南滿則為全部、北滿則僅為一部、憲兵隊特務機關對於各報登載中國新聞、自去年起、令按國外新聞法則登載、於每一件新聞上、冠以中國字樣、譬如「上海通信」、須加註「中國上海通信」、設無中國兩字、則不准登載、對偽國則稱本國、對偽政府則稱政府、或我政府、去年各報又奉命令、少登中國新聞、如能一則皆不登載最佳、否則亦以最低限度是尚、惟不利中國之新聞、如江西共禍、四川內戰等、則不在此例、今歲各報因有此種限制、除一二報尚不避艱苦、酌登中國新聞外、其餘各報、悉滿洲國化、大登其擁護偽國新聞、各報對於日本二字、不能直接登載、應稱為「友邦」、友邦之軍隊、或稱皇軍、或稱友軍、友軍殺義勇軍等、則統稱「友邦助我剷除匪賊、奠安社會」、友軍如有發表之新聞、則登於重要地位、雖有任何重要新聞、亦須割棄、十之八九、為此類宣傳文字、其由報館自訪者、十不及二三、試想各報生命尚有幾許、其不為御用之邸鈔及傳單可得乎、

④所謂出版法

日本憲兵隊特務機關、管理東北四省新聞事業、是名為扶植友邦文化、指導輿論之意、平時偽國民政部認此為友邦正當之協助、受管理之各新聞紙雜誌、亦無敢質問當局、究竟新聞事業、應受何方管理、二年來惟任其播來弄去、逆來順受、苟延生命於雙重管理之下、去年十一月、偽國以教令頒布出版法五十二條、條例之嚴苛、無與倫比、發行與編輯人、須有儲保一家、否則不准出版、編輯人更易時、須呈請官府備案、不有偽官府許可、不准私自更易、偽警察機關、對於管理新聞事業、亦各有法規、其內容與偽國出版法抵牾

極多、各報亦不得不遵從之、並且雖然出版法與偽警察機關管理新聞事業法規已經畢具、同時仍須以憲兵隊特務機關臨時命令爲有效、各報紙處於此情形之中、何爲出版法、何爲警察管理新聞事業法、何爲特務機關命令、亦毫無頭緒、惟有來者即受、爭辯既非所許、但求眼前平安無事可矣、嘗去歲僑出版法頒布之初、反登載於僑國政府公報、並下令各地僑機關轉知各新聞事業、而各地僑警察機關、猶履行警察管理新聞事業法、飭各地新聞事業依照規程、填報一切、迨十二月二十七日、僑民政部忽雷厲風行、遵令各地僑警察機關、轉佈各報一律照出版法另行呈請備案、領取新許可證、其舊日執照、一律無效、且須於十二月三十一日以前報送、出版法所規定之呈請手續極繁、各新聞事業東寬西籌當時登載此項政令之僑政府公報、編輯營業人員渾夜趕造、備案文件、好歹各於限期前送到、但以僑國公文向無程式、各報照舊式公文格式填報、均於數日後被駁回、由僑警察指示各報、重新造報、但呈送後、復遭駁回、如此經過四五次、最後各地警察機關咸曾派人往僑部請示、方得有格式回來、蓋此類非虛非馬之公文程式、原是須用日本之美濃紙(如同應復寫紙)書繕、封面書爲「大滿洲國民政府部長威嚴某報經理(或社長)編轉人爲呈請事、」以下則爲發行報紙名出版年月、及請求事項、如此呈文送去後、方得批示許可備案、各報亦即依照僑出版法發行矣、

②各機關調查之周密

管理新聞情形如前所述、調查新聞事業尤盡其詳、各機關調查事項、何處數十百起、今日方據報特務機關調查表冊、明日又須填報憲兵隊、後日又須填報領事館、即日本國內向來更新聞事業無關者、亦寄函前來要求或填報其調查表、倘

編輯人忽略不報、則特務機關立來催促、各報館無有不感麻煩者、就中以憲兵隊特務機關之調查表最繁瑣、詳列數十項、如原籍、現何國籍、中心思想、九一八事變前何項職業、一九二〇年前何職業、一九二五年前何職業、並居住何地、一九三〇年前何職業居何地、對於「滿洲國」政體有何感想、對現在「滿洲國」政治有無不滿、願爲「滿洲國」人否、有無財產(動產或不動產數目)在「滿洲國」、結婚與否、有無子女、對舊政權及中國有何感想、報紙之銷數、載登新聞之標準、何項宗旨、類此項目、由社長總編輯以迄於工廠管理人均須逐一每人填報三份、由特務機關或憲兵隊留存二份、呈送關東軍司令部一份、各種調查表、名爲「身之調查」此身之調查、殆爲東北新聞記者之生死簿焉、

③對新聞檢查之嚴厲

自去年三月起、當局藉口軍事時期、恐新聞紀事、不利於軍事行動、飭僑國警察機關、實行檢查新聞、在先各報受檢查者、祇爲要聞、去冬則並本市新聞、國際新聞亦須送往檢查今春各種文藝版復須先一日檢查許可、始得登載、僑警察辦理檢查新聞事項者、多爲下級職員、每晚至通十時半以前、各報須將小樣送到、一一經過檢查蓋章、凡有蓋章之稿件登載後、在理報館已無責任、距事實上在放登之後、如有認爲字理行間有不妥當者、仍須將各該報編輯人傳去究詢、指爲有意取巧、假使編輯人據理辯駁、謂「稿件業經警察機關檢查蓋章、許可登載、如果發生問題、是乃檢查員責任、何關報館、」但此理由依然不足脫罪、蓋認檢查員與編輯人同爲「滿洲國」人、編輯人總可以巧妙方法掩飾也、至此編輯人祇得俯首聽其裁處、同時蓋登之件、並不通知於各報館、而通知於檢查員、但雖通知、却不示給範圍、於是此檢查員過有異

馬牛不相及之新聞、亦大都亂扣、往往一版新聞為扣留殆盡、各報補稿送往檢查、則檢查員過時不候、各報館有於被扣處、揭示「檢查扣留」字樣、或空白者、亦不為所許、結果編輯人祇有硬却頭皮、拚命以未經檢查之稿件補白、如鑄錯狗馬、養成新聞、試想此種報紙、尙能成一報紙乎、即文藝版所載各種文藝、純文藝而不合作用者、可以登載、其後及有生命之作品、無論長篇短篇、編輯人如運行發排、則處二年以上徒刑、罰銀五百、總編輯處三年徒刑、罰銀一千、於是文藝亦奄奄無生氣、

④ 聯合式之通信社稿

去年十月、俄國境內日本之電通、聯合、南通、蒙西亞各通信社、合併為一、名為「滿洲國通信社」、簡稱為國通社、總社在長春、瀋陽、大連、安東、哈爾濱、吉林、各設支社、此國通社消息、完全出自一手製成、作統一之宣傳、東北自斷斷後、關外人士、已二十個月未獲見國內報紙、雜誌、對於國內情形、絲毫不曉、一切消息、皆由此國通社供給、所以該社一手遮蓋天下耳目、如不發表之件、東北三千萬人、殆無由得知、國通社之消息、雖係宣傳、但供給日本人所辦之漢字洋報、與南滿各地報紙者、每超過一倍於供給北滿各報紙、供給白俄及無賴洋人所辦報紙者、較多於哈爾濱任何華人所辦報紙、其每月稿費、亦由該社自由以命令式攤派、令其報納若干、某報納若干、擇肥而噬多寡任意、各報均不得拒絕、且除以該社消息以充實篇幅外、別無其他來源、是以不能拒絕、各報出費買稿、論理取捨之權、自當操之各該報、但又不然、每條消息後或全部消息前、往往註有該命令式之通知、告各報館某條新聞須絕對登載、某條新聞應如何標頭、安排分明、直使各該報館編輯人無從着手、電報原

文為日文、譯成之漢文、鑿鑿聲牙、不可索解、編輯人亦個接受、發排於翌日報端、閱報人亦如團團吞棗、生嚼活潑、倘編輯人偶為精編主義着想、稍加改竄、則禍事亦矣、其人必遭逮捕、治以「巧妙編輯曲筆弄文流言詭譎擾亂治安」之罪、二年來記者身受此種處分、不知凡幾、非故甚其辭之實也、各報有同業之車鑿、遂互相告戒、國通社消息、指厲戒馬、亦只好由之、對此東北新聞界有喻、謂為「逼宮」、國通社記者與漢字報記者、恰有阿瞞臨獻帝之概也、

⑤ 不成為消息之消息

各報除特國通社消息為絕大來源外、其餘消息、又別為七種、①偽機關日本官吏交派之新聞或偽首領之無聊談話、②偽建國思想普及委員會之講演稿件、③特務機關發表之日軍軍事行動消息、及被指為匪賊活動之新聞、④偽協和會發表之宣傳消息、⑤報館自行採訪之社會新聞、⑥剪取之外報消息、⑦翻譯之日本報紙新聞、每日各報登載之消息、多字為無聊之件、翻閱各報、由要聞以迄於瑣聞、幾完全相同、各報同在一種勢力之下、(限漢字華人所辦報紙)雖有如何之天才記者、如何之採訪與編發能力、亦無所施用、鎗路之差別、祇在某一報少登無聊之宣傳文件、多載幾條中國新聞、略得民衆之愛閱而已、但此又非編輯人、具絕大之魄力、與不屈不撓之精神、不能作到也、各報間或轉載漢字日報消息、如大連滿洲報、瀋陽盛京時報、大連泰東報等、然同一新聞、登載於此數報上者、可無問題、倘華人所辦報紙轉載、則或許仍須受取締、哈埠某報即以此類事被罰兩次、編輯人幾被捕禁、即同一消息、翻譯於日本人所辦報紙者、有時亦千未便、各報一方欲維持其營業、一方猶欲其材料之稍有生氣、因之大感困難、不得已成走向社會新聞途徑、多載置月

之事、第社會新聞、亦不能隨便刊載、如浪人烟賭窟發生鬥毆、如某種工頭暴打苦工、如鮮人冒充憲兵詐財、如鮮人聚眾滋事、此又關係友邦體面、雖「滿洲國」人已發覺斃損失鉅款、亦不得登、如有報紙刊登、而偽警廳檢查員亦忽略未扣留者、結果又是禍事、哈爾濱某報、今歲九月、刊一朝鮮私烟館主人聚眾三千、砸毀鴉片小賣所新聞一段、報紙復扣登郵、社長登報道歉、並具書面悔過書、方始了事、故社會新聞之路、亦非康莊大道、可毫無阻礙、以此各報唯搜求洋車夫鬥毆、小工人吵嘴、不計其有無新聞價值、祇要幸惹起干涉、及被取締、即之以填充篇幅、新聞紙之於偽國治下、真個不成其為新聞紙矣、

④消極反抗之新聞紙

各新聞紙能悉如當道意旨、而為宣傳者、是為「滿洲國」報紙、有雖為宣傳、而出於不得已者、是為支那新聞紙、此項支那新聞所登載之新聞紙、輒被指為消極反抗、凡被指為消極反抗者、輒被認為陰有煽惑反抗之深意、時有被消滅之虞、其一時因顧及一般輿論不得消滅者、亦必設法懲處其編輯人、使其漸次就範、哈埠某報、已往歷史、言論最為激烈、銷數亦佔第一位、其服務記者、不少愛國之士、故雖在極端勢力之下、仍不屈服、當去年日軍大舉圍攻馬占山將軍於黑東時、安古鎮一役、馬將軍冒死突圍敗走、事後日方於戰地搜得一屍體、即指為馬占山將軍戰死、由國通社大肆宣傳、自鳴武功、某報以馬將軍為東北義軍之靈魂、無論其戰死確否、皆不能刊登、以免東北人民絕望、國通社發稿一星期、其他各報皆已登載、祇某報始終不刊隻字、因某報之不刊、社內遂知馬占山將軍猶在人間、而在哈特務機關却大為不滿、派員至偽警察廳、要求下令立時封閉某報、並逮捕其總編

輯、某報總編輯聞訊、不待偽機關令下、即赴特務機關就捕、當面與問官辯理、問官謂「汝所辦者為中國人報紙、請移往中國內地去辦、此為「滿洲國」領土、祇准滿人辦報、」並質問因何不登馬占山死訊、是否希冀「滿洲國」匪亂擴大、地方糜爛、該總編輯與辯、謂馬占山之死、不能由一點似之屍體即斷為確訊、問官謂、馬之死、國通社已舉出三點、可資證明、①尋得之屍體有八字鬚、②着中將制服、③有鈔票甚多、某總編輯謂、鬚八字鬚者、不能即指為馬占山、因蓄有此類鬚者極多、尤以軍官多好蓄之、馬自充黑省府主席、已晉級為上將、若着制服、不至着中將服、有鈔票者、更不能為馬氏之佐證、問官語塞、最後釋出該總編輯、以「以觀後效」字樣、暫緩查封某報、此一事也、又哈某報以登載張景惠督京、(偽新京)某新聞末段誤京為長、(長春)特務機關因此一字、罰該報停版一日、各報在去歲時、對義軍或稱義勇軍、或稱舊吉黑軍、或稱自衛軍、旋奉令改稱反吉軍、反黑軍、今歲則限令一律統稱為匪賊、一稱呼之微、亦不輕許放過、其欲東北人心皆死、昭然若揭矣、

⑤留聲機式之社論文

各報新聞紀事、既已受盡雙重之裁制、如前節所述、至於社論一項、更在無形中廢棄、蓋已無真正輿論矣、偶語尚有危險、若著論揭諸報端、豈非自尋死路、各報對此觀察清楚、不約而同、不備此格、但有時當道需要所謂輿論、為歌功頌德文章、於此各報又不得不敷衍門面、喜笑怒罵、概隨其意、所謂社論者、蓋已成爲御製之留聲機矣、當去年國務開總會時、各報奉命須大罵國難干涉三萬民衆自決之非是、日本援助東北四省獨立為正當、各報雖罵、苦於無辭、於是如潑掃罵街、對李頓調查團一行、詭長短炮、構成一篇、

好在此種社論、載登報端、無人願加一閱、在各報中如有消極反抗行爲者、當道一時不便進行封閉其報館、則以憲兵隊特務機關人員、更番調查該報記者思想、指爲知識界代表人物、此被指者、精神受罪無窮盡期矣、遇有僞國或日本發生如何問題、特務機關及憲兵隊自有入來、指令發表意見、或作一篇文章、如「政治之統一」、「犬養氏之死」、「日本承認滿洲國」、「國聯開會前途」、題目預先出好、令於一二小時內、完成一篇意見、如推諉不作、則立指爲反抗「滿洲國」、無已、唯有拉雜敷衍之、此與社論之逼作、情形如出一轍也、各報爲苟延營業計、咸不求發展、原出篇幅、力求縮減、特種刊例、亦皆不發行、因多發行一種專刊、則多遭日方一重嫉視、同時則被監視亦較甚、第有時不能不發行專刊、否則被指爲消極反抗者、如新年三月一日僞建國日、九一五日本承認僞國紀念日、九一八東北事變日、此爲固定必不可少之專刊發行時、其稿件則由日僞雙方供給、尤以九一八之專刊、最爲痛心、我方以此爲忌日、哀痛之不遑、而東北各報則須強裝三千萬民衆得解放得自由之絕對相反文章、各報記者於此日編輯中、罔不泣血吞聲、亡國奴之苦難言、亡國奴中之新聞記者、苦更難言矣、

◎編輯之左右做人難

前節所述各報新聞之編發、須經過僞警察機關檢查員檢查、蓋章之後、始得刊登、然有時僞國發表之新聞、或日本特務機關第二班供給之消息、各報以有絕對登載義務、遂行編發、但檢查員視其新聞具有重要性質、則進行扣留、翌日報紙出版、竟無此類消息、則僞方及日特務機關、紛紛傳訊編輯人、根究未登載之原因、各報編輯人、如直率對以係檢查員扣留、則決不能邀恕、蓋謂係故意諱避、責任、結果除補

登外、仍須受相當之處分、曾記哈埠某報、於本年十月、以中東路問題發生、僞交通部某司長、發表致攻蘇聯路局長之談話、由日本特務機關發表、送致各報、某報亦已發排、詎以送稿檢查稍遲、檢查員意在報復、將該稿扣留、翌日特務機關即令僞警廳處分該報、拘去其編輯人、欲加懲處、該編輯人詳述稿件被扣、以致未登原因、結果不爲所諒、罰洋六十元了事、類此之冤哉枉也事件、在僞國不足爲奇、因僞治之下、尤其對付新聞界、固不容公理存在也、

◎今後新聞業之厄運

各報在此種情形之下、其登載新聞、本文固慎重萬分、即一新聞之標題、亦大費思索之力、如欲達到每一新聞登出、使社會人士能立辨其真僞、同時可避免干涉者、則此種標題、愈感困難、往往一新聞標題十數易、而難得其當者、記者在哈某報服務時、爲避免直稱僞政府爲我政府、僞中央爲我中央等名辭、以免民衆思想轉變、祇此一項、鬚髮已爲之花日不少、其他無論矣、據軍事當道之意思、「滿洲國」新聞紙過多、管理不便、最高限度、須於僞大同三年內、實行淘汰、各僞國連日人所辦漢字報紙、至多不得逾十家、少則七家、故僞民政部、自今春以來、即停發各新聞事業立案批照、假如來年淘汰計劃實現、瀋陽大連將各存二家、哈爾濱或存兩家三家、吉林長春齊齊哈爾各一家、其管理方法、恐較現今更進一步、各報若不積極爲僞國宣傳、斷難存在、但若積極宣傳僞政、必遭人民厭棄、是以最終仍不出於自然消滅之一途、往後記者考察朝鮮、得知全鮮韓人自辦之報紙、僅一朝鮮日報、且每受警署之懲處、預想東北未來之新聞界情形、亦必如此、東北文化本極幼稚、民衆識字知書者絕少、新聞事業、又受限制如斯、非祇人民無消息可得、即教育文

化亦日就式微矣、

◎日本漢字報之勢力

華人所辦之報紙、其所受環境如彼、反觀日本漢字報紙、則截然不同、各報之新聞檢查、不由於僑國警察機關、而據於各駐在地日本領事館、或駐屯軍隊、一切消息、其取材與編排、苟非關涉日本之政治軍事、及國家大局者、皆可自由登載、華人報不能登之新聞、日人報紙均得登載、華人報紙不敢記載之新聞、日本報紙皆可記載之、他姑不論、即此兩端、華人新聞已不能與競爭、營業亦自受影響、日本報紙既具特殊勢力、其銷路本應廣遠、但情形適相反、社會人士甯願閱與朝之華人報紙、亦不願閱日人報紙、此為人心傾向、不能勉強也、然日人報紙、每僱備十餘浪人、或朝鮮游民、按戶發派、送到之後、即須繼續訂閱、否則皆為反抗「滿洲國」、各商民住戶、不得不承受之、其僻遠都市、則由兵士隨同派銷、更不容不訂閱、即當時具有相當魄力而拒絕訂閱者、月終亦自有人前來取費、京劇中刺巴杰胡理對余千所云「不吃也得算錢」、足為此等情形寫照也、派報一端之外、復有其他名目、為「僑國商人錄」、「僑國聞人錄」、亦以三數人、按戶派賣、由數元以至數百、不容論價、被索者又不能不照付之、松北江沿岸各鎮、及吉哈龍江各處、發現冒充欵者、尤不在少數、當道知之而若無視也、

◎各報館之營業狀況

華人各報館在此種種情形之下、其營業自無長足之進展、各報編登從無敢標新立異者、均徑徑然惟謀保守自重、益以社會事業凋敝、特為生命線之廣告業務、蕭條已極、故皆致力於緊縮、其間惟漢字洋報、或以派發、或以不受檢查干涉關係、遂有蒸蒸日上氣概、廣告雖在十分蕭條中、而有時

仍須與新聞紀事、同受無理取締、如發現某報所登載廣告、有認為不穩、或妨礙商業發展者、則強令該報撤下、報館雖明知無理、亦不敢與爭、各報之唯一出路、惟視其編登登載中國新聞之量數如何、設登載較多、則較為一般愛閱、銷路亦可藉以維持、現在東北民衆大多數不願閱讀報紙、以免觸目傷心、其不得不閱者、則多閱幾段社會新聞、至其他不盡不實消息、多不願看、故當道雖統一言論機關、而欲收宣傳之效、其實際亦極微也、東北自斷郵以來、關內報紙、斷絕迄今、已二十個月、一般人如睡在鼓裏、一任日人之如何宣傳捏造消息、不睬不顧、現將各報銷數、列表如次、

報館地址銷數營業方法

| | | | |
|-------|-----|------|----------------|
| 滿洲報 | 大連 | 八千 | 半從營業方法推銷本為強制派銷 |
| 泰東日報 | 大連 | 四千 | 同前 |
| 關東時報 | 大連 | 三千 | 同前 |
| 奉天日報 | 瀋陽 | 六千 | 同前 |
| 奉天公報 | 瀋陽 | 三千 | 派銷 |
| 大亞公報 | 瀋陽 | 五千 | 強派 |
| 醒時報 | 瀋陽 | 二千 | 營業推銷 |
| 更邊時報 | 安東 | 一千 | 同前 |
| 撫順日報 | 撫順 | 六百 | 強制派銷 |
| 洮南日報 | 洮南 | 五百 | 半營業半派銷 |
| 吉林日報 | 吉林 | 三千五百 | 同前 |
| 東省日報 | 吉林 | 六千 | 強制派銷 |
| 綏芬日報 | 綏芬河 | 五百 | 分送不取費 |
| 多龍新聞 | 多錦 | 六百 | 派銷 |
| 黑龍江民報 | 江 | 一千五百 | 派銷 |

龍江日報 龍江 一千 強源

國際協報 哈爾濱 四千 營業推銷

哈爾濱公報 哈爾濱 二千五百 營業推銷

東三省商報 哈爾濱 二千 營業推銷

晚刊 哈爾濱 二千 營業推銷

濱江時報 哈爾濱 本報一千 營業推銷

大北新報 哈爾濱 五千 強源派銷

午報 哈爾濱 二千 營業推銷

哈爾濱五 哈爾濱 一千五百 營業推銷

日畫刊 其餘雜誌週刊一類，銷數不滿千，故不列入，其中有特

殊關係者，其銷數雖多，然皆由特種手段所致也、

◎特殊作用之記者會

瀋陽、哈爾濱、長春、有記者協會之組織、一切章制、皆付闕如、祇因當道有時欲利用此機關名義以對外、并為易於取締華人所辦報紙、而由漢字洋報代為監視、遂強令各地報館、加入此會、加入手續、係以各報記者名義、而活動時、則代表各該報館、其在協會中所佔之單位、亦以報館為標準、故雖名記者協會、實際復同於一日報公會、此非屬非馬之組織、各華字報記者、又不敢不加入、會中所有幹事長、副幹事長、正副會長等、均日本報館記者充任、半年一任、但期滿之後、仍然連任、殊無人敢出而反對、各華人報紙、除受特務機關、及偽國官廳之一般管理外、并須受記者協會各幹事之約束、今春三月、關東軍司令部、令偽國召集各報記者主筆以上職員、赴日本參觀、名為日滿記者聯歡、實在係欲各報記者、到日演醜劇供彼邪之玩視者也、因參觀團所訂服裝、須帶綠長袍、青緞大袖馬褂著委腰帶、翠藍標雲鞋、戴青緞紅絨球結瓜皮小帽、試探目想像、此種裝束、豈

非有意視人為玩物者乎、其後適因武藤之死、及華北戰事發生、遂中止此行、然不久恐仍將由偽國召集一去也、

◎文化事業之大沒落

新聞事業、佔文化之中心、新聞事業既遭如此環境、文化事業亦自同遭沒落、內地書籍、東北各書局早無銷售、除小說在年前猶可自運運去外、關係思想科學文藝等典籍、皆久已絕跡、各警察終日出入於書局印刷店、檢查禁嚴、倘被搜出關係中國革命運動、及鼓吹思想書籍、即封閉該書店、逮捕其經理、因此各書店皆無營業可言、且亦不敢有何書籍購入、求備東北四省書店、欲得一民刑訴訟法、亦不可得、由此可見檢查如何之嚴厲矣、最近大連關對於自滬自津運去之書籍、無論有無關係、一律扣留不放、蓋省却檢查麻煩者也、民衆無書可讀、思想文化、自然落伍、東北方面近兩年來所出版者無一正當讀物、各報登載新聞、均係半華半日式之翻譯文字、民衆生吞活嚥、後此數年、社會上將出現一不日不華之中和文字、笨拙駢牙、愈不易懂、青年學子、既不得相當思想之培植、欲責以復國重任、受受乎難矣、

(八)東北四省之毒氛

日本對於東北四省之侵略、不僅欲亡我國家、且欲滅我種族、於是除上述種種之殘酷暴行外、更進而以種植鴉片與公賣鴉片以鴆毒我人民、其居心幾如蛇蝎、顧彼尤恬不知羞、自詡其為文明國家、為開化之民族、為中日親善之表現、嗚呼、親善之道果如是耶、茲舉一年來東北毒氛之日報紀載如后、斯雖一鱗半爪、然亦可窺知暴日毒化東北之一斑矣、本年四月間、興隆縣憲手營子一帶、發現滿貼偽大同二年五月日本軍毒王攻警備司令官島村四言布告、謂依種五谷、不足吃用、播種大烟、借過十倍、邊關以外、一律普種、

居民人等、勿得違令等語、以後爲籌經費起見、向南滿鐵路沿線一帶居住之華人提倡鴉片、其鴉片公賣法已於四月十四日經過水井拓務大臣署名、令武藤司令官即日照辦、以日官監督其實施、從來鴉片專賣制、僅行於旅大一隅、現鑒於偽組織已於四月一日起實施鴉片專賣及取締、爲劃一政策起見、遂發命令、查現在滿鐵附屬地、吸煙者約達二萬人、以每日每人消費一錢、每錢價二元計、共二千兩四萬元、卽年達一千四百卅餘元、且因熱河地方栽培鴉片既多、致附屬地需要增大、在日官廳擬入預算專賣項下、合計旅大地方歲餘約達二百萬元、又日主權等處設置所謂癮者救療所、以期滿洲鴉片政策之澈底、是故瀋陽、哈爾濱、長春、及洮南等處、烟館賭場、櫛比林立、主其事者、爲韓人、烟館有咖啡館及鴉片館兩種、計瀋陽約有四千家、哈爾濱五千家、長春三千家、卽洮南一小縣城、亦有千餘家、其誘人之法、除烟館主人殷勤接應外、并雇韓女充仔招待、因之居民受麻癖者十有八九、街巷所聞所見、均烟氣沈沈之氣、僞國且頒發獎種毒物之命令、如種十畝者、征五畝之稅、種愈多收稅愈輕、庶民無知、其不惟利是圖、趨之如鶩者幾希、

至於鴉片之公賣、其辦法爲偽都(長春)設專賣總署、城內放票三十張、每張票三十證燈是以鴉片館林立於市、各省設專賣分署、由總署發票、每票二十證燈、吉林省城、發票十五張、內分華人十三張、韓人二張、如是以來、奉天省城、日銷膏二萬一千兩、長春六萬兩、吉林一萬五千兩、哈省四萬兩、烟氣充滿各地、且據其統計、上年一年所收之鴉片稅已達九百九十五萬二千元、今年度按抽一千五百三十八萬七千元、則一年間增加五百五十三萬五千元、

以賣者吸者之普遍、故烟田面積與日俱增、綜自日軍佔熱後、卽勒令人民種鴉片、全省烟田達四十萬畝、可收烟十餘萬斤、東三省烟苗可收卅萬斤、

截至本年十一月間、日方發表傀儡鴉片公賣收入之統計、至足驚人、謂本年僅七八九十之四個月、專賣公署並吉黑權運署二處、利益金竟達三千七百七十七萬金、故對於收入預算、有增收五百萬金之可能、今後其專賣利益金之收入四年之預測額如下、(單位千金)

| | | |
|------|--------|--------|
| 專賣利益 | 三年度 | 四年度 |
| 專賣利益 | 二一、五九八 | 二六、六四七 |
| 專賣利益 | 五年度 | 六年度 |
| 專賣利益 | 三一、八四二 | 三三、三一六 |

由是觀之、日本果再盤據東北四年、則吾四省之同胞將無噍類矣、

(九) 結論

綜結上述、日本對於東北之侵略、已無孔不入、有縫皆鑽、吾人言之痛心、思之疾首、雖然、收復失地與殲滅醜類、方有待於今後國人之努力、惟殘酷之經驗教訓吾人、日本侵入東北不過三數十年之歷史、然自二十世紀初期以來、彼已殫精竭慮於東北之侵略、徒以國人之昏聩、致禍延腹心而尤未覺、卒至一旦變作、黑水白山爲其垂手而得也、塘沽協定後、華北門戶洞開、任人收拾、與當年之東北、頗有類似之點、而所謂非戰區域、尤危機逼伏、險象環生、苟以停戰協定爲可恃、則日本固早視神聖條約如廢紙矣、爲今之計、卽時收復失地、原屬奢望、然鞏固華北不使其爲東北之第二、朝野似尙有其餘力耳、換言之、鞏固華北卽爲收復失地之起點、國人其速興起爲收復東北而奮鬥乎、

一年來之蒙古

一 東蒙之失陷…… 二 西蒙自治問題之解決…… 三 外蒙來歸民衆之撫輯……

蒙古本有內蒙外蒙之分、外蒙自宣布獨立後、消息隔絕、內部詳情難以盡悉、中央政令亦難行使、故不贅述、而內蒙之於東北四省境內者、曰呼倫貝爾、哲里木、卓索圖、昭烏達等四盟部、九一八事變後、亦爲日人暴力所占據、現在在察綏兩省境內之錫林果勒、察哈爾、烏蘭察布、伊克昭等四盟部、亦以內亂危迫、外受誘挾、向中央要求自治、雖經中央特派大員前往宣慰巡視、稍告無事、然追憶此一年中因中國整個國力之疲弱、而蒙古適當其衝、受害尤劇、茲謹將蒙古一年來之創痕、略述如後、使吾全國同胞知邊事之日急、不容再事放任、倘能因此引起全民注意、集中人力財力以圖挽救、則幸甚矣、

(一) 東蒙之失陷

東北事件之爆發原有其歷史背景、觀夫日本田中內閣奏章所言、明治大帝遺策第一期征服台灣、第二期征服朝鮮、第三期滅亡滿蒙、以及征服中國全土數語、即可知矣、彼積慮之已久、我備禦之無方、於是於民國二十一年我國大水災降臨、全國上下正竭全力以圖救濟之際、而暴日環顧內外、認爲千載一時之良機、乃毅然於一九三一年九月十八日襲擊瀋陽、東三省重要地區一時放棄、東蒙哲里木盟及呼倫貝爾部即於此不幸情況之下、同告淪陷、歷時年餘、至本年二月二十四日日本大軍復開始進攻熱河、而東蒙卓昭兩盟亦在東北軍不抵抗之情形下、宣告陷落、日本既盡佔東蒙各地、乃於長春設置興安總署、以哲里木盟盟長齊默特披勒爲興安總長、並將蒙旗地區劃爲四省、以東西布特哈旗爲興安東分

(二) 西蒙自治問題之解決

以哲里木盟爲興安南分省、省長葉喜梅順、以昭烏達盟爲興安西分省、省長札哈爾、此種辦法乃日人用以竊據蒙古王公、一面並以蒙人治蒙之口號向外宣傳、其實興安總署及興安分省中、重要職員均係日人充任、一切進行事務均須先取決於日人、方能實行、蒙古王公不過處於日人暴力之下、供其驅策而已、殊爲痛心、日本爲欲貫徹其文化侵略起見、復於佔領東蒙各地後、強迫蒙民子弟學習日文、對於蒙政委員會、編譯之虛漢合璧教科書禁止閱讀、並把持各新聞機關、所有各報消息概由日人供給、完全爲日人賬目、其用心之毒辣、實堪髮指、最近滿洲偽國於日人指使之下、制定所謂十家連坐法、迫令居民十家連保、如十家中有一涉及抗日與反偽政府情事者、十家同罪、其他種種苛政不一而足、蒙漢同胞深盼國內人士前往拯救、出諸水火、開負邊務之責之某機關已派員積極調查、東蒙一切現狀、並將根據調查報告、擬具親從東蒙整個方案、呈請中央採擇云、

(三) 西蒙自治問題之解決

西蒙錫、察、烏、伊四盟都所聯名發出召集各地蒙古王公旅外蒙人赴貝勒廟舉行自治會議之文告、初見於平津各報、其大意謂蒙古北有赤禍猖獗、東有暴日侵略、加以中央政府因我遠處邊陲、其政力之保護極難周到、本盟長等爲謀地方種族之維護與生存、用特決定九月二十八日在烏蘭察布盟達爾罕王旗貝勒廟地方成立正式大會、除通知內蒙各盟旗外、特此邀請旅外王公札薩克族乘暨達務必一律親自前往參加、

將我賴於危亡之蒙古民族共圖挽救，以盡蒙人之責等語，觀於彼等文告上之理由，不外亦禍日寇表裡為患，交相煎迫，為圖存謀自衛而出此，倘此事之內幕誠如其純潔，吾人固深表同情，必當盡力以扶助之，因為地方自治為總理手訂建國大綱中之主要項目，且為目下要政之一，查錫察烏伊四盟部以人口論，不過三十萬，僅於內地一中等縣，且多數蒙民均以勞動為生之遊牧民衆，對於自治問題，尚多不能明瞭，以地位而論，且界於日俄兩強國佔領地之間，尙有國防設備之空疏，尤當力圖挽救，其他如經濟生活之改善，教育之普及，交通之發展，墾牧之改良，政治效能之推進，均當以全國力量以赴之，以免心餘力短之弊，故中央為明瞭實情，便於就近商洽起見，特派內政部黃部長，蒙藏委員會趙副委員長，為內蒙巡視專員，並由中央預定解決原則數項，交黃趙擔任，就近商酌辦理，所幸各王公深明大義，以國家為重，於黃部長等抵蒙宣布中央德意後，均能推誠相與，往返磋商，於十一月十七日作最後一次書面交換意見，各王公允放棄組織內蒙自治政府原議，依照中央決定原則，參酌蒙人公意，將錫盟及察哈爾兩部各旗編為蒙古第一自治區，烏伊兩盟及土默特阿拉善額濟納各旗編為蒙古第二自治區，各該區政府，其餘鄂旗，亦比照辦理，並在各自自治區間，設一聯合辦事機關，對於當地省縣行政概不妨礙，對於停放牧地及劃分地方稅收，亦准酌量辦理，雙方均覺滿意，蒙古王公於十一月二十一日電謝中央德意，至此驚動全國之內蒙自治問題，可算告

一年來之新疆

一 一年來之新疆，不是這樣一篇短短的文字，所可說完，

一段落，吾人痛定思痛，應一致努力循求，處理蒙事最合理之途徑，方準因循敷衍漠視邊情之積弊，主管蒙事機關，對於歷來所擬關於蒙古行政、教育、軍事、財政、交通、墾牧、宗教、司法等等改革方案，應重新為有計劃之估量，製成整個方案，以供中央採擇，中央方面亦應予以人力財力上最大之援助，庶幾坐而言，起而行，蒙古之幸，亦國家之幸也。

(二) 外蒙來歸民衆之撫輯

查外蒙自被蘇俄煽惑宣佈獨立以來，一切政權完全操於少數青年黨員之手，其倒行逆施，慘毒荒謬之行為，不一而足，蒙民不堪痛苦，冒險越關，逃入內蒙各旗者，時有所聞，迨東北事變發生，庫倫當局徵兵派餉，較前愈急，於是蒙衆內附之心亦愈切，自去冬至今，統計各方報告來歸民衆，已達七千餘人，且均待賑甚急，沿邊蒙旗當局，難以應付，經蒙藏委員會擬具安撫辦法四項，並派定該會委員李鳳岡為調查安撫專員，並由財政部撥撥賑款二萬元，賑務委員會撥發急賑三千元，復經分向上海北平各慈善機關募集捐款約二萬餘元，統交李專員携往，賑濟困苦，災黎暫賴昭蘇，至逃駐阿拉善額濟納馬鞍山等處之外蒙民衆，因情形特殊，經蒙藏委員會同參謀本部，根據甘肅省政府及外蒙迪魯瓦呼圖克呼等各方意見，另行核擬處理辦法八條，並由蒙藏委員會派迪魯瓦呼圖克圖為安撫專員另請追加安撫經費一萬元，旅費五千元，惟以中央方面經費竭蹶，迄今年餘，延未動放，以致忍饑待賑之蒙衆，時生怨望，殊非懷柔遠人，所應宜爾。

①軍事與政治……②財政與金融……③交通與商業……④外交……⑤其他

茲祇提綱挈領敘述其大概，

軍事與政治

○金樹仁下野 新疆自民國二十年春因人民不堪金樹仁之苛政、起而反抗、激成變亂後、連年兵燹、迄未停息、南疆已成混亂不明的局面、雖在迪化、亦不明其真實情形、北疆則成金樹仁與馬仲英對抗的局面、本年四月十二日、迪化各界、知人民積怨之深、非金樹仁下野、不足以平民憤、乃發生政變、驅逐金樹仁、金經一度抵抗、不支而退後、遂由塔城轉俄道返國、迪化各界、遂於四月十二日夜組織新疆省政府臨時維持委員會、推舉委員三十餘人、並公推劉文龍爲主席、鄭潤成爲軍事委員會委員長、十四日、鄭辭職、乃政推盛世才爲臨時邊防督辦、與劉文龍共負軍政之責、至此、新疆政局、遂發生一極大之轉變、

○黃森松宣慰 中央自得新疆政變消息後、即特派參謀次長黃森松氏爲新疆宣慰使、黃氏於六月中旬乘歐亞航空飛機赴迪化、抵新後、正值政局搖動之秋、爲盛世才等所猜忌、盛氏並將省政府秘書長陶明樞、督辦公署參謀長陳中、航空處長李笑天等三人槍殺、謂有圖謀不軌情事、黃宣慰使在新、遂未能行使職權、於七月底返京、黃氏返京後、中央即正式任命劉文龍爲新疆省政府主席、盛世才張培元爲委員、盛兼新疆邊防督辦、張兼新編第八師師長、兼伊犁屯墾使、

○羅文幹出巡 中央復於八月十七日特派外交部長兼司法行政部長羅文幹氏出巡新疆、羅氏於八月念五日乘機飛新、先後至哈密迪化吐魯番塔城伊犁等處巡視、會晤哈密羅文幹滋爾及劉文龍盛世才馬仲英張培元諸領袖、至十一月十一日返京、羅氏在新、除先後監督劉文龍盛世才張培元等宣誓就職、呈請中央任命新疆省政府委員、並赴俄與頭蓋慶大使商統一新疆外交問題外、並見新疆危機四伏、力勸各方維持

和平、徐圖開發、

○盛馬戰事再起 羅文幹在新、會竭力勸告各方維持和平、盛世才馬仲英等均已同意、戰事本可結束、乃盛因防區問題、突然改變態度、羅氏於九月十七日離迪化後、盛即於二十一日率師攻擊馬仲英、馬一面在南路達坂一帶反攻、一面在北路令其副師長馬赫英由阿爾泰攻克塔城、並進占綏來河灣、包圍省城、卒以實力殊懸、盛二度失利、直至屬構時、盛已退守迪化、馬則四面包圍、結果如何、尙難推測、

○金樹仁被捕 金樹仁下野、由俄道返國後、先至天津、後至南昌晉謁蔣委員長、十月二十九日金由滬來京、行政院以各方控告金樹仁者、案如山積、遂於三十日議決、將金扣留、並交司法行政部飭檢察署依法起訴、現正在偵查之中、金之被捕、一面可表示中央之整飭吏治、一面亦可平息新疆民衆之怨憤、對新疆前途、亦有極大之關係、

財政與金融

新疆財政困難、向由中央協餉、民國以來、協餉停止、乃或不支、加以軍費浩大、收支相差甚遠、念一年度收入總計七四八〇二四元、支出五二三四六四元、不敷四八四九九四五二元、至二十二年、收入方面、因全省分崩離析、省府轄區狹小、已完全斷絕、支出方面、則因盛馬戰事再起、支出更爲浩大、新疆財政、可謂已至破產之境、金融方面、更爲混亂、蓋新疆歷年因收文不敷、在楊增新時代即印發省票彌補、其時分一兩票、二錢五分票、與油布票三種、一兩票十足兌現銀一兩、二錢五分票兌紅錢一百文、油布票兌紅錢四十文、至金樹仁主政、因變亂發生、省票信用跌落、金更添發三兩票五兩票十兩票三種、價格更跌、國幣一元、竟折合省票五十兩、至盛馬戰事再起、盛更添印五十兩票

價格又跌至國幣一元折合省票一百兩、前途不堪設想、人民痛苦萬分、

交通與商業

新疆與內地交通梗阻、昔年漢人經營商業者、分津陝湘三幫、以津幫爲巨擘、但津幫貨運、向以駝馬爲運輸工具、取道綏遠蒙古、快者三四月、慢者一二年、至新疆事變發生、又完全停止、現除喀什一帶商業、爲英人勢力範圍外、其餘悉操蘇聯之手、蘇聯至新疆交通極便利、關稅稅率又低、故俄貨暢銷、充斥全疆、雖俄如砂糖火柴、亦爲蘇聯貨物、其次新疆向蘇聯購貨、因蘇聯拒用省票、新省又無其他貨幣、均以貨換貨、蘇聯有支配價格之全權、新省物產、均以賤價流入蘇聯、殊爲可嘆、

外交

新疆外交、向離中央而獨立、新疆省府在蘇聯塔什干斜

一年來之甘肅蕭夏及青海

一、甘肅方面……二、蕭夏方面……三、青海方面……

開發西北之口號、國人感之熱矣、開發西北之活動、國人參加者多矣、誠以今日之國勢、非開發西北、不足以保守西北、非開發西北、不足以收復東北、更無以鞏固東南也、雖然西北之形勢如何、西北之現狀如何、此留心國是者之所急欲知者、特應時事新報之請、將一年來之甘肅青狀況、略述如左、以供留心國是及有志西北者之參考、惟以限於時間篇幅、未克詳述、僅擇三省之政治、軍事、教育、建設數端、略記梗概所及者、臚列如左、掛漏之處、尙希讀者原諒、

(一)甘肅方面

米阿爾木圖宰桑等五處、設立領館、民國二十年十月一日、金樹仁與蘇聯又私訂新蘇通商協定、喪權辱國、莫此爲甚、金向守秘密、直至黃宣慰使入新後、始行查悉、羅部長在新、又加調查、認爲非撤銷不可、且在法律上撤銷亦不成問題、聞已呈報中央辦理、又羅氏爲防止新蘇今後再發生同樣事件、決統一新省外交、並與顏大使商定、請中央直接派五領館領事、並負擔其經費、平日由大使館負責監督指導之責、此外、並以新西北利亞僑胞甚多、擬添設總領館、現正由外交部進行中、

其他

其他各端、則如吏治腐敗、教育幼稚、司法黑暗等、均不足紀述、總之、新疆地廣人稀、種族複雜、貧藏豐富、利乘於地、且地處邊陲、關係國防、歷年變亂、人民疾苦、危機四伏、隱憂重重、中央亟宜用全力注意、首先結束軍事、然後徐圖開發、否則來日大難、前途不堪設想也、

○政治 甘肅災亂之餘、治理匪易、自邵力子入甘、深體民艱、政令和平、各方感情、頗稱融洽、惟以軍費過重、財政奇窮、每月差四十萬元、事實上頗難應付、遂於春初飛京、求助中央、省府主席、由綏行署主任鄧寶珊兼代、鄧氏甘人、革命先進、輕權重義、深得西北軍民之信仰、鄧氏主甘、多得臂助、然鄧氏執政、每事輒電邵商、蕭規曹隨、毫無更張、半年來、軍民愛戴、地方安謐、未幾中央調邵至陝、以朱紹良主甘、朱氏於七月一日在蘭就職、政治方面、殊少變更、惟著眼於軍事、蓋甘肅駐軍甚雜、精由財賦指撥、駐

軍得令即就地提案、擾民害政、繁雜百出、朱氏自兼民政、對此力謀廢除、財政方面、一面請中央協助、并在蘭州設立中央分行以資兌換、一面派朱鏡宙在漢源與四省銀行及上海市銀行通融巨款、積資年內之週轉、旋將省府改組、朱(鏡宙)長財廳、許(顯時)任建設、各項政務、次第推進、以後如無意外之影響、甘政前途殊可樂觀也、

◎軍事 甘肅駐軍、原甚複雜、有陝西之卅八軍、甯夏之第七師、甘肅之騎兵第二師、新十四師、青海之第九師等、以上各軍、原由鄧寶珊氏以西安綏靖公署駐甘行營主任名義節制之、餉項或由總行署撥發、或由財廳指撥、均在就地縣署提取、自念一年冬、徐匪向前、竄入陝南以後卅八軍大部調陝、堵剿赤匪、同時中央以匪患可慮、派蕭之楚、胡宗南、黃節、劉茂恩等師、屯陝協剿、匪竄川後、乃以胡師調入隴南、防匪竄甘、現駐蘭州天水、武山、甘谷、隴西、徽成、武都、文禮各縣、餉由中央領發、不拉夫、不擾民、一切用中交各行銀鈔採買、地方金融活潑、兵士紀律佳良、深得民衆之愛戴、自朱紹良主甘後、中央以朱庸於軍事、遂發表駐甘總辦主任、節制全甘駐軍、同時以鄧寶珊任新編第一軍軍長、節制原有總行署之特務團、李貴法、馬錫武、石英秀等旅及新編十四師等、以資襄助、目前全甘軍事、由朱鄧二氏商同處理、一切尙屬順利、統計甘肅駐軍、人數約在四萬以上、除中央軍外、餉糈均由甘肅供給、目前以環境變遷、故能體念時艱、對清剿土匪、維持治安、尙頗努力、如能由中央籌款接濟、裁汰老弱、切實整理、嚴加訓練、均可作防邊之勁旅也、

◎教育 甘肅教育、雖稱落後、究其規模、尙不過差、惟以連年兵亂、經費困難、內容未能充實耳、茲先就學校教育言之、全省計有大學一處原係法政專門、擬改中山大學、後

改甘肅大學、現改甘肅學院、由鄧春齋主持、內除原有文學、教育、法律三系外、農學各系、醫系附有中山醫學院、規模向大、農系附有實習農場、佔地殊廣、并有附中附小、人數約四百餘、每月經費七千九百餘元、甘肅審議省窮苦學生、因交通不便不能外出升學者多就學於此、將來如能增籌款項、充實內容、洵西北之最高學府、開發西北人才會萃之區也、中等學校省立者共念三處、內計中學共十一所、師範學校、男女共十所、農工業學校各一所、每年經費三千餘萬元、學生約千九百人、辦理情形、以在省垣之七校爲較佳、小學校全省共一千八百九十六校、全年經費爲二十二萬四千餘元、學生數男女合計僅八萬八千餘人、據查全甘學齡兒童有九十萬一千六百餘人、準是則失學兒童多在百分之九十以上也、社會教育、在馬鶴天等長教廳時、極力提倡、此後因地方變亂、未能繼續推進、計有民衆學校、民衆識字處、農工、商、婦女等補習學校、孤兒院、圖書館、博物院、體育場、民衆教育館、講演所、閱報所、民衆問字及代筆所、民衆茶園、劇場、體育會、音樂會等、共計學校機關有五百〇六處、每年經費四萬一千餘元、總計甘肅學生之數目、有九萬三千餘人、每年經費七十五萬左右、目前開發西北之呼聲日高、西北人士、在文化上理應迎頭趕上、以平等之知識、作共同之開發、故甘肅學界、屢有增加教育經費及獨立教育之運動、當局果能熱心贊助、俾早獨立、行見人才輩出、協力開發、自易成功矣、

◎建設 爲政之要、首在建設、過去甘肅之陷亂局、以故原有建設、率多破壞、新興事業、更屬少有、邵力子入甘後、首籌巨款、興辦水利、藉防旱災、並派員向滬美商茂和洋行購抽水機一架、該機大小四百五十三件、共重八十餘噸、

價值約八萬元、每小時可灌田三百餘畝、不灌田時、又可衝擊河水、轉動馬達以發電、惟以笨重難運、迄今一載、近甫到蘭、建廳已派員赴蘭州西寧家河一帶視察、以便安置、將來引水洗田、以防荒旱、利莫大焉、交通方面、則努力於公路之補修、計分蘭寧、蘭遠、蘭甯、蘭秦、蘭裕五線、蘭寧線、自蘭州至寧店、全長一千五百二十里、路雖不佳、早已通車、蘭遠係由蘭州至西甯、全長四百八十里、現亦通車、蘭甯線、由蘭州至甯夏、長九百五十里、近雖通車而頗窳殊甚、蘭裕線、由蘭州至嘉峪關、長一千五百念里、經駐軍修、現可通車、惟由蘭州至秦州一段、正在修築中、此外關於種植造林、各界均甚熱心、鄧寶珊氏、曾親率士卒、在北塔山麓種植小樹、每日挑水洗澆、所培甚多、至大規模之造林、因經費人才俱屬困難、一時尙未興辦、最近建設廳、草定計劃請中央撥棉麥借款一萬五千萬、興辦全甘水利、交通、工廠、礦冶、農林、畜牧等事業、值此中央重視西北之時、或能撥得若干、以作甘肅建設之用也、

(二)甯夏方面

①政治 甯夏居黃河之上游、東臨綏遠、北接外蒙、西南毗連甘肅、面積九十餘萬方里、人口約二百萬、原爲甯夏道、統轄甯夏中衛、甯朔、平羅、靈武、金積、豫旺、鹽池八縣、直隸於甘肅、民國十八年、改建省後、增設禮口縣、全省共轄九縣、以九縣之收入、維持省府之局面、財政方面、自感困難、所幸地方肥沃、物產豐富、每年收入、尙有三百萬元左右、苟能節儉苦幹、尙有辦法、以故馬鴻逵氏主政以來、罷黜貪污、悉心圖治、烟酒煙賭、蓄辦蠶足、均在禁例、同時提倡土貨、崇尚節儉、公務人員、均衣國貨、喜慶宴會、最多八元、慶吊禮儀、一元爲限、總之馬氏以一

軍人從政、一切尙稱努力、惟目前之政治工作僅在從事整理耳、

②軍事 甯夏地位、扼秦綏通甘之要道、在軍事上殊爲重要、建省以前、迭經設置護軍使、鎮守使等、駐有重兵、以資防守、馬鴻逵主甯時、僅由其新編第七師駐防、馬鴻逵來甯時、率有十五路軍兩旅亦多子弟之兵、以故目前在甯駐軍、統計亦有二萬數千餘名、給養方面、十五路仍由中央撥給、惟第七師則由甘甯兩省供養、最近甘省以財政支絀、不能續給、而甯夏亦因災情奇重、財政困難、以致莫能助、馬鴻逵氏前曾來京接洽、已得中央之接濟、目前給養有着、維持自易、惟自孫殿英假道問題發生以來、各縣民衆、頓起恐慌、誠以甯夏本年水災極重、災患之餘、焉能供應此項大批客軍、以故軍事當局、在無妥善辦法以前、亦不得不作相當之準備、夫兵猶火也、不戢將自焚、萬一戰端一啓、西北全局勢將紛亂、深盼中央當局、能早妥爲調處也、

③教育 甯夏僻處西北、教育事業、發展較遲、且改省未久、門致中吉鴻昌主政時、均因軍事旁午、未嘗顧及教育、迄於今日、亦僅有中學二所、師範一所、共計不到二百人、小學高初兩級合計雖有二百餘校、然學生數目尙不及八千人、全年教育經費、僅三萬七千餘元、最近復籌辦蒙文專修學校、由各機關選送人員入校學習、以便將來從事於墾殖、教育當局、感於本地人才之缺乏、及中學畢業生出路之困難、最近對保送學生出省升學之事甚爲努力、刻已擬青海學生優待辦法、向教部請准由各國立大學每年免考收取若干名、優待入學、以資獎勵、至社會教育機關、爲數亦甚少也、

④建設 甯夏處水陸交通之要衝、故以開渠灌田、修築公路等爲建設之首要、前建廳長魏鴻發氏、對此甚爲努力、

馬恩達主甯後亦復積極推進，按黃河由甘入甯，水勢行緩，其全部水量、五分之三、皆入溝渠、灌漑農田、因之溝渠交錯、自秦迄清、代有增築、故有秦渠漢渠及唐宋明清等渠之名籍、惟自民國以來、未加修濬、以故本年山洪暴發、釀成巨災、全省九縣、六縣變成澤國、當局刻正督飭主管人員、切實修築、至於道路、亦由省道管理處從事建築、其已成者、爲甯夏至蘭州之甯蘭公路、由甘甯邊方趕修、業已通車運貨、其由包頭至甯夏之包甯公路、亦已完成、不久當可通車、省內連通各縣之公路、亦在計劃、惟以費款困難、尙未有成、現擬利用各地駐軍、協助興修、預計兩年之內、可望成功、此外如各縣長途電話、公共醫院、及省立圖書館等之設置亦正在籌備進行也。

(二)青海方面

①政治 青海係舊日甘肅之西甯道、原轄七縣、自改省後、次第擴充、現已有十五縣、惟繁盛可觀之區、仍在靠近甘肅之十餘縣、其他各地、雖云廣袤、然以氣候土質之關係、僅宜於畜牧、人口二百餘萬、以蒙藏人爲最多、漢回次之、惟以語言信仰風俗習慣之複雜、故統治亦甚不易、明清以還、迭有變亂、政府派前故主席馬麒鎮守之、馬氏父子、深諳番語、番情、常深入番民內部、威德兼施、復以周希武黎丹等之派籌學助、番民依德畏威、歸服日衆、改省以後、中央即以馬氏爲主席、馬恣闊精圖治、禁絕鴉片、馬麟繼之、政主寬大、各族翕服、年來西北各省、災亂頻仍、青海一隅、獨能安居樂業、不見刀兵者、馬氏苦心維持之力也、惟以財政困難、入不敷出、一切建設開發事業、未能依其計劃、早底完成、近因皮毛跌價、牲畜疫亡、以致財政收入、更陷艱窘、窮奈如得中央之助、切實開發、繁榮青海、鞏固邊疆、蒙藏

各族、裨益當更鉅也。

②軍事 青海野軍、係新編第九師及海南警備司令部之隊伍、合計近兩萬人、由馬步芳統率、多係本地土著、濶回蒙藏番民撤拉皆有、久經訓練、勇敢善戰、去歲叛兵進犯玉树、連陷囊謙及大小蘇樹莽、馬氏派隊往援、旋即光復、此後藏兵雖屢攻犯、終未得逞、剋離和好、仍駐軍八百、以資防守、因玉树爲青南門戶、極爲重要、且距西甯千八百里、夏秋多雨、人馬往往陷沒於泥、春冬大雪、湮沒路跡、旅途千里、閩無人煙、迷路餓斃、及鷹狼吞噬者、所在皆有、故不能不於無事之秋屯兵玉树也、其餘軍隊、一部駐嘉峪關外以據馬仲英位新後之防地、另一部由馬爲良率領、警備於甘肅臨夏區、餘衆分駐湟中各縣、操練而外、多從事於修路開田等工、給養全由地方供給、律紀殊稱良好、蓋番子弟之兵、故對桑梓咸能愛護也。

③教育 青海雖僻在西陲教育不甚發達、然較甯夏則爲進步、全年教育經費約七萬二千餘元、全省中等學校計有六處、其中中學二處、師範男女校各一、職業及農業學校各一處、學生中學師範各約二百餘人、職業學校約近百人、合計約六百餘人、此外海南警備司令部及教育廳各辦蒙藏學校一處、招收蒙藏子弟、小學以至初中、學生約二百餘人、實爲推廣蒙藏教育之基礎、回民教育、則由回教促進會籌款興辦、由教育廳指導監督、計有初級中學一處、小學九十餘處、經馬麟馬步芳等捐款贊助、熱心倡導、學生已有千餘人、至民衆學校、黨部及各縣所辦者二十四校、學生近一千人、惟各校經費每月僅十餘元、故發展甚屬困難、特留學教育近頗發展、計在京留學者各級各類學校將近二百人之多、此般青年學成返里、皆建設新青海之中堅人物、殊可爲青海前途欣慶也。

建設 建設事業、端賴經費、青海年來因皮毛停銷之影響、稅收大減、同時因用兵玉樹、所費尤多、以故目前財政極感困難、建設諸事、未克進行、所幸各地駐軍、尙知整頓營路、目前貴德等縣沿黃河兩岸之地、盡已開出、並修築水車及灌溉渠、從事灌溉、該田收入甚豐、除給墾者一份外、餘多歸入學校、道路、甯蘭路有兩路、一由西甯經永登至蘭州十七年即已通車、一則經亭堂至蘭州、已由軍隊築好通車、甯玉路、由西甯至玉樹、甯河路、由西甯經化隆、循化至甘肅之導河、長二百一十公里、均已通車、甯甘路、由西甯至甘肅之甘州、亦已通車、其餘如由西甯至甘肅涼州之甯涼路、西甯至甘肅墩煌之甯煌路、惟西甯至西藏之甯藏路、由甯玉路之大河塢分路、經過黃河星宿海各地至前藏、工程浩大、非中央接濟鉅款不能成功也、

此外如在青建設大規模之公共醫院及獸醫院、製革廠、織毛廠及改良畜牧廠、軍馬廠等事業、因需款甚巨、政府當局、已建議中央請全國經濟委員會撥款與辦以資建設云、

按青甯二省在民國十七年以前、統屬於甘肅、甘省地瘠

一年來之黃河上游

一 孫軍入青之波折…… 二 上游各省之水災…… 三 晉省經濟統制……

一 孫軍入青之波折

四十一軍孫殿英部、自春間參加熱河抗日之戰、赤峯圍城諸役、頗能自奮、嗣中央於六月間、特派孫爲青海西北屯警督辦、孫部於七月中旬、由沙城運赴綏包、抵包後、孫本人即赴太原、與閻錫山接洽、將所留晉城殘餘部隊、悉行調出、準備一同西發、祇以道遠費絀、久在五原臨河一帶逗留、至九月廿四日始向甯夏開動、

民貧、清代尙給協餉、民國以來、非特協餉不到、而入甘官吏、率多貪污、以致愈形窮苦、若以財政情形言、絕難分爲三省、因甘省以甯夏西甯兩道、出產皮毛尙富、若分離成省、不特甘肅財政之收入大受影響、即青甯兩省、亦難維持其獨立、當時因中央規定每省駐軍之限制、甘肅因駐軍太多、且有功將領、無法安置、遂建議中央、將甘肅劃爲三省、以資調劑、此後省雖劃分、因財政困難、諸事俱懸、以故近來有提議縮小各廳、由省府設科辦公者、有主張根本恢復十七年前之原狀者、吾人根據縮小省區之原則、開發西北之趨勢、覺設科辦公、原係一時儉政之計、恢復原狀亦不可不、不特已分之省、不應再合併、更望將新疆等省、亦能從事劃分、蓋邊地荒涼遼遠、交通不便、非分區設官、以專其責、不足以言開發、所可慮者、惟財政耳、中央果能籌集鉅款、本總理之實業計劃切實開發、指導各地駐軍、從事墾植牧畜、扶助蒙藏同胞、使其自動自治、聘請專家開發冶金、則西北繁榮、國防鞏固、豈僅西北一隅之利也哉、

孫氏至臨河時、即得甯夏主席馬鴻逵電告、請勿西進、而馬氏調步兵三旅、在磴口佈防、但孫得電告、以爲甯青係中央命令仍照原定計劃、繼續前進、乃馬又電孫、內有一自兄奉青海屯警督辦命令後、對於邊境命令、中央至今尙無一字頒發、而未主任(紹良)電令制止、前後相迫、情何以堪、惟有請 兄鑒原、爲弟稍留餘地……對兄非敵對行爲、絕不一彈相加、諸兄儘可放心、弟本日已電請辭職、以後兄之

進退、自可自如」等語、而青海主席馬麟亦向中央辭職、青甯兩省當局、均不願孫部前往、當時孫氏鑒於道路被阻、即令所部停進、以免引起衝突、而平軍分會亦令孫軍暫駐五原臨河一帶、冬後春際再行西開、

副孫殿英與晉級商准、所部移紮遼之沃野區屯壘、惟沃野與甯僅一黃河之隔、逼近甯夏省垣、孫軍數萬屯壘、殊使馬鴻逵不安、將來難免不發生衝突也、(按據報載一月十二日甯夏省黨部電、「孫殿英軍佔磴口縣、縣長失蹤」、「又馬鴻逵電告「孫軍續向石嘴子西進、謂軍法衛力抵抗等語」、「據聞兩軍已在石嘴子附近接觸、是則甯邊戰事已爆發矣」、

一 上游各省之水災

(陝西) 陝省自民十七年以來、荒旱頻仍、各縣人民、流離失所、鄉區田畝、荒蕪殆盡、赤地千里、哀鴻遍野、而本年自入夏以來、復經霜雹為災、被災者達六十七縣、而八月間又告山洪暴發、大小河流、水勢猛漲、泛濫橫流、沖毀田廬、不計其數、人畜流亡、不知凡幾、被災區域、達三十餘縣之多、

一年來之黃河下游

①沈鴻烈進刺與三艦南下……②華北英區之救濟……③豫魯金融風潮……④魯南考古工作

一 沈鴻烈進刺與三艦南下

廿二年六月間、東北海軍、擄起軒然大波、即渤海艦隊司令沈鴻烈在青島進刺、繼之以海圻海琛和和三艦南逃是也、此次海軍事變之由來、據報載所載、原因甚多、蓋東北艦隊、在歷史上由滬而粵、由粵而北上、迭經變遷、份子複雜、當北伐告成、全國統一、惟東北海軍、猶有別樹一幟之觀、九一八之國難、既未足以促進團結、益誘致其內部之爭、特、在先已有凌雲事件之發生、刺沈案則爆發於六月二十四

(山西) 入秋後、霖雨連綿、筆流泛濫、被災縣分達六十餘縣之多、而陽曲太原等十餘縣沿河各村、慮愈重被水浸、田禾漂沒、民食無着、

(綏遠) 綏遠年來天災人禍、相繼而至、民十七八年之大旱、飢饉之餘、鄉村成墟、本年又因霖雨連綿、山洪暴發、沿河各縣、又成水災、田禾淹沒、房舍沖倒、人畜死亡、頗為嚴重、被災最為慘重者為包頭、薩縣、托縣三處、

(甘肅) 甘省皋蘭榆中等三十八縣、或遭水災冰雹、或被風雨虫傷、沖沒田房、打傷禾苗、尤以甘谷環縣武山等縣之水災為最慘重、

二 晉省經濟統制

閻錫山以晉省工商凋敝、農村破產、社會經濟、日就窮蹙、乃從事經濟建設、以資培養元氣、因有晉省十年計劃之起草、並決定於太原經濟建設委員會內、成立一經濟統制處、專司全省經濟統制之事、於四月廿一日在太原開成立大會、並委定張之傑為處長、翌日開始辦公、

日下午四時、當時沈鴻烈由大港碼頭乘海王小輪、擬往鎮海艦訓話、隨行者、有其副官石某及鎮海艦砲正馮志冲、詎船離碼頭後、馮志冲出手槍、向沈射擊、連放三槍、均未命中、幸石在旁、急將馮推落水中就擒、當晚由海軍司令提訊後、即於翌晨執行槍決、

自事變發生後、海圻、海琛、肇和、鎮海、定海五艦、即於二十六日、駛離青島、脫走之艦隊、對沈鴻烈最後通牒、要求沈氏下野、並務清欠約

海圻海琛和三艦、自離青後、初時行蹤不明、迭經海部偵察、均未查悉、迨七月五日、駛泊粵省赤灣海面、三艦長官、即親自到粵、晉謁當局、接洽投效、磋商結果、由西南正式收編、改編爲粵海艦隊、司令部直轄總部、由陳濟棠加委姜西園爲司令、冉柏青、關繼周、楊超等仍爲海圻海琛和艦長、七月廿二日西南政務會訓令粵總部云、「海圻等艦、率艦南來、繼續努力、忠忱苦志、嘉慰良深、該艦隊久任國防、具有悠久光榮歷史、茲者聞然南航、致力革命、定能捍衛疆圉、克奏膚功、着交一集團安爲編制、勤加訓練、俾効馳驅、現當財政支絀、一切餉精給養、尤須力求撙節、該艦將士等、俱從患難艱苦中來、當能共喻斯旨、」

沈鴻烈於事變發生後、態度消極、即電中央辭去海軍司令暨青島市長之職、本人即離青赴滬、以示決心、中央旋准沈辭軍職、任謝剛哲爲司令、而以東北艦隊、歸平軍分會節制、至市長一職、沈鴻烈經各方之挽留、嗣即打銷辭意、返青復職、

二 華北戰區之救濟

自中日事件爆發後、華北戰區、如河北、察哈爾、熱河三省數十縣地方、損失甚重、難民流離失所、生活無以維持、其所受痛苦、實難以語言形容、全國朝野、對此劫後災黎、莫不表示同情、均願竭盡心力、舉辦種種救濟事業、以期早日恢復損失、減除痛苦、政府方面、行政院於六月六日通過戰區賑賑辦法以後、即指定組織一華北戰區救濟委員會、決定在賑賑辦法以外、加辦急賑、將整個委員會、分爲農賑、急賑、財政三組、該委員會於七月廿一日在北平成立、政府撥現款一百萬元、施放急賑、此外決定發行救濟戰區庫券四百萬元、辦理工賑賑賑、救濟會以各種救濟工作、亟待

舉辦、需款孔急、決就所發公債、向平津銀行界先行抵押、百萬元、俾戰區災黎、得早受實惠也、

三 豫魯金融風潮

年來不景氣之現象、有增無已、而我國再加以內亂外患、各地金融、澀滯已極、豫省開封、商業向不發達、「九一八」事變而後、益趨蕭條、倒閉歇業、時有所聞、開封信昌銀號、設立有年、聲譽素著、年來亦因營業不佳、稍有虧欠、近日復受同業之排擠、益覺無法維持、乃於十月十二日宣佈停業、消息一出、市面驟起恐慌、於是連帶同和號發生擠兌風潮、人心惶惶、不可終日、豫省當局、召集中交等各銀行、共商救濟辦法、嗣經議妥、各行分擔借款、以資維持、乃各行中途變卦、不履行決議、故至十一月下旬、擠兌風潮、猶未平息、豫主席劉峙又電上海中交等各該總行、請予協助、同時地方各界、一致出爲維護、此項風潮、方漸告平息、自開封信昌倒閉後、濟南信昌分號、亦告歇業、於是濟南之金融界、陡起恐慌、魯省當局、遂召集各銀行、設法救濟、借款維持、風潮旋告平息、

四 魯南考古工作

中央研究院及山東古蹟研究會、合組魯南鄆、滕、嶧、三縣考古團、於十月間出發、發掘滕縣安上村「安上遺址」及曹王墓兩處古蹟、搜獲春秋戰國時及漢代遺址遺物以研究我國古代歷史文化及藝術、至十二月初間告終、獲古物七十餘箱、爲中國考古學及文化史上一次收穫、

一年來之長江下游

一年來長江下游之社會經濟狀況，係在破產掙扎中，三省出產之大宗，皖為糧食，江浙為繭絲與米，然去年至今，天災人禍，使繭絲米業，俱極衰落，人民生計，遂因而困難，雖今年糧食而俱為豐收，然因洋米之壓迫，穀價之賤，亦招致農村之破產，如今年秋收之前，江蘇吳常江崑等縣，米價每石跌至五元，秋收之後，此等縣份與皖省之蕪湖，米價又幾跌至四元，而銷路尚不暢利，至其稍為偏僻交通不便之縣分，例如蕪湖以南某縣，米價每石有不及二元者，因之，田地售買，無人過問，農村皆有產而不得業者，無挾資以求田者，再江蘇南部、浙江全省，依舊絲為生者佔人民全體之半數，然一兩年來，繭產銳減，繭價大跌，產量由過去最盛時之每年一百餘萬擔，減至近來之三十餘萬擔，繭價由過去每擔七八十元，減至近來之二十三元，因之去年浙省蠶繭收入，僅八九十萬元，僅及往年盛時數十分之一，情形如此，江浙兩省社會經濟，自然衰落不堪，而皖省西北部又頻年戰亂不止，更促進該省經濟之恐慌。

經濟情形既如此衰敗，因之三省政府之財政，無論過去如何豐裕窮困之不同，今年則均處竭蹶圖存之掙扎中，江蘇財政，積年虧短甚鉅，民國十九年度，預算收支，各為二千四百三十餘萬元，本可相抵，乃是年度收入各項竟虧短七百七十萬元，二十年度，收支擴大為二千六百十餘萬元，然結果收入竟虧短一千零數十萬元，合計兩次虧短，數達一千八百餘萬元，二十一年度，雖經竭力緊縮，然虧欠過鉅，終難彌補，且收入既無可增加，支出又多每意外，虧欠之額更大，二十一年度，田賦徵入僅四五成，營業稅亦只收百四五十

萬元，省庫支絀，年度將終時，每月支出八十餘萬，收入則一錢莫名，完全靠借債度日，入二十二年度，雖經開源節流，然收支每月不敷仍約三十萬元，專賴長財者東挪西移，勉強維持，浙省財政，年來收支兩抵，不敷甚鉅，每年雖辦理省預算，然因收支兩方，失其平衡，結果不能達到適合之目的，以致頻年虧累，難於清理，二十一年度中，因預算所列收入各項，多有虧短，出入不敷，即改編預算，大加削減，於今年元旦起實行，然至年度終了時，（六月底）計算，全部支出總數為三千一百餘萬元，而收入只二千四百餘萬元，不敷約七百餘萬元，而此不敷之數，專賴借款和公債庫券彌補，為免除此種虧虛，所以二十二年度之預算，係按照二十一年度下半年之支出數，只許較少，不許較多，編制而成，經一再檢減，然入不敷出之數仍有一百三十八萬餘元，至於皖省財政，素極窘困，向來入不敷出，二十年度，因受一二變八事影響，全部預算不敷之數，約超全年收入半額以上，故二十一年度預算編制，即抱定緊縮主義，步步核減，支出自前年度之一千六百萬減至一千萬有零，然結果在年度終了時，不敷之數仍約二百萬，現已公佈之二十二年度預算，支出已較前年度擴大矣，不知有何來源可恃也。

為應付此窘困之財政，於是三省政府，對於行政費及教育費均減成發給或拖欠不發，或裁併機關以節支出，如江蘇之裁去實業廳，及各廳之裁併各科，浙江之裁去縣建設局而設科，另一方面又不遺餘力於整理田賦，清丈田畝（按三省收入，俱以田賦及其附加為最大宗），催索欠稅，設法增稅借款，以謀「開源」，如此壓榨，雖使政府之收入，已有起

色（如浙江二十一年度田賦收入達九百餘萬元、打破三年來徵收紀錄）、然民衆則不能負擔矣、如江蘇田賦附加及款捐有超過正賦十倍或十五倍者、浙江田賦附加總額亦超過正賦二倍、名目多至八十餘種、又對近年農民之困苦若目無所觀、今年八月間江蘇省府有每石多漕加徵兩元、並加徵米糧營業稅之決議、同月皖省亦有恢復米捐之說、

因財政困難、三省行政大多奉行故事、無屬精圖治之精神、江蘇省府總司令部之議、於今年三月設立行政督察專員制度、劃全省爲十三區、每區設專員一人、指導區內縣政、此兩行之最力者爲湖北、浙江已於去年九月實行、六月、浙江省府指定蘭谿縣爲施行自治實驗縣、皖省省府主席吳忠信於五月間無所建樹而去職、劉鎮華繼之、益碌碌無所能爲、是以一年以來之院政、惟見當局者之沓泄應付而已、

是以考及院省之建設、不僅不能望江浙等省之項背、即與戰亂連年之贛省較、遠不如之甚、而江浙兩省、因境內平靖、財政較裕、本年亦皆稍有建樹、江蘇建設、本年最著之成績、爲征工浚河、自去年十一月起、照擬定之二年計劃、開始實行、至今年八月初、據建設廳當局稱、已疏浚河流三

一年來之浙江

○民政……○財政……○建設……○教育……

一年以來、國人鑒於敵國外患之日亟、旱潦盜賊之紛乘、軍政費用難措之已窮、建設事業進行之匪易、所居各省、莫不宵旰、環顧宇內、幾無樂土、而返觀浙江、浙非非衝要之地、所握又財賦之區、遂擬一方吏民、宜可含脩鼓篋、歌舞太平、非其他各省之比、殊不知浙之位置、局處於蘇皖一隅、近接於閩贛二境、匪氣逼於外、舊害乘於內、民百

八十四條、計程達四千餘公里、受益之田畝達三千餘萬公畝、其中最重要者爲瀏河、對於建築公路一項、已完成蕪嘉、滬杭、京滬、京湯、京甸、京蕪諸路、此外在進行建造中者、尚有數路、又已籌四十萬建築運河某段石堤、又設立各種試驗場、如稻作試驗場、麥作試驗場、棉作試驗場等六試驗場、切實辦理試驗育種等工作、以圖改良麥、棉、稻等種子、惟官廳辦事、向來有始而乏終、名美而實惡、吾人殷望該省府勿蹈此故轍也、浙省於今春曾劃浙東甯紹台金衢嚴溫處八區爲四區、爲建設區、遂各設技術專員一人、負該區建劃之全責、以從事於蠶繭、農田、水利、河渠、交通、礦產、森林、漁業、縣道、公路等建設工作、而建設成績之最顯著者、則爲已完成杭江鐵路大部分工程、及徽杭公路之完成、與夫其他許多公路之興建、至對繭絲業衰落之救濟、以及蠶種棉種之改良等、亦均計及、雖成效未著、然較之皖省之無建設計劃者、已甚善矣、

總之、就一年來長江下游三省之政績而論之、皖省最劣、江浙差強人意、優劣雖大部分乃歷史環境財力使之然、而一部分亦由於人力也、

○保安

生之凋敝、財用之竭蹶、日甚一日、有加無已、其實際之膏肓、未嘗愈於他省也、一年以來、魯滌平氏爲浙省主席、頗能勵精圖治、多方建設、對於自治、務求基礎之早立、對於賦稅、務求源流之兼濟、對於路電交通、務求事業之銳增、對於公私學校、務求質量之並進、其他對於維護地方、救濟農商等等、亦無不求其實力之充實、與夫設施之普遍、茲將一年

中、民政財政建設教育保安五項設施之經過、分舉梗概如左、

一 民政

①吏治 整飭吏治、首重縣政、浙省為實驗縣政府制度及促進縣政之建設起見、已就蘭谿縣設置實驗縣、增加行政經費、提高縣長職權、現定全年經費七萬三千九百四十元、並由省補助事業費全年六萬元行之稍久、成效當有可觀、至各縣縣長除非因案必須撤免或成績不良必須更易或自行辭職者外、絕不輕予更動、務使久於其任、以資展布、省府主席暨委員亦須迭次親赴各縣巡視、藉以考察當地施政情況隨時督促進行、

②警政 浙省警政設施、分為水陸兩部、水警部分則重定章制、參照警察隊章程、改組為浙江省水上警察隊第一大隊及第二大隊、各轄若干分隊及特務隊、變更駐防制為遊巡制、分段遊巡、減縮經費至三分之一以上、更裝置無線電機、添造新艦、實力益復增加、陸警部分則訂頒整頓警務方案、指定紹興等二十九縣、就原有巡官長警、分兩期訓練、第一期已經終了、成績尚佳、

③自治 浙省自治、因區鄉鎮組織已告完成、乃進而訂頒自治進行方案、指示組織完成後之第二步應辦工作、如區鄉鎮公所組織之整飭充實、舊有自治事業之整理、自治職員及一般人民之訓練、以及此後自治事務之進行、應政治經濟、相並發展、而尤注重縣長赴鄉鎮親自推動、至戶口調查、自頒發復查辦法後、業已全省查竣、並由省派員抽查完畢、現正彙編全省統計、又人事登記、亦經訂頒暫行章程、由各縣指定鄉鎮試辦、又編釘門牌、期內可一律辦竣、

④土地 浙省土地大三角測量、已完成杭嘉湖系、杭甬台系、杭金衢系、金台系、四系、展開面積在一萬萬畝以上、指辦清丈者、為嘉興吳興海鹽平湖長興餘姚蕭山八

縣、已分別測量小三角圖根、及戶地測量、至桐鄉黃巖兩縣則早於年前清丈完竣、杭縣清丈亦已在發給土地執照中、又衢縣試辦清丈、已先後辦成六都圖、共丈欠地五萬八千二百八十四畝、內失類地竟占三萬一千三百四畝、約在一倍以上、餘杭縣亦試辦兩莊、嗣後再推及他縣、現復訂定衢縣餘杭紹興永嘉樂清嘉善崇德上虞八縣、繼續辦理清丈、又編造地籍圖冊、其目的在明瞭各承辦戶之真實姓名住址及其承辦土地之坐落處所、以為整理田賦之用、現據各縣已報到繪成坵圖之銀面積、為二百九十四萬五千四百餘畝、

⑤積穀 浙省積穀、經歷年督飭整理、在二十一年度、已儲穀八十八萬餘石、米一千二百餘石、限定每畝至少派募數、普通募集、按全省各縣市人口計算、應集穀數、以三十天為一個月共應積穀二千一百一十八萬五千五百一十六石、復恐同時籌足、民力有所未逮、並分作三期辦理、每期儲穀七百〇六萬一千八百二十九石、更舉行積穀運動、宣傳積穀意義、組織委員會、以資管理、並由民政廳派視察員四人、分赴各屬實地查驗、以期核實、

⑥公共衛生 浙省衛生行政、在省垣設有省立醫院、內分傳染病部、產婦科部、及衛生試驗所、過去一年間、傳染病部、免費治療者二百八十九人、產婦科部、免費接生者九百六十七人、衛生試驗所檢查暨化驗物品共計六千二百四十八件、各縣已設立縣立醫院或診療所者、計五百六十六餘人、推廣種牛痘、由縣局及醫院備種者、計五萬六千餘人、

⑦救濟事業 浙省救濟事業、有省區救濟院、及各縣救濟院、省區救濟院附屬各所、收容人數、計有一千六百餘人、平民住宅、收容一千二百餘人、各縣救濟院、除附設育嬰所施醫所外、並督飭增設貸款所、計增設者已有二十二縣、

◎禁烟 浙省烟禁、素稱嚴厲、除頒布禁烟方案、限期禁絕外、並特派禁烟委員、分赴向來產烟較多、煙紅丸盛行縣份、督率查禁、其裁種事項、撥各委勸報、全省業已完全肅清、至吸製運販諸項亦因人犯拘獲均按照本省毒品暫行條例嚴行處置、大為減少、又現因禁絕期近、戒烟院所、不敷收容、更由區鄉鎮公所組設戒烟會、以便就近辦理施戒、

二 財政

◎整頓收入 田賦爲本省收入大宗、本年努力整頓、組設整理田賦研究會、延攬人才、共同研求、以收集思廣益之效、對於新舊糧賦、清理催追、不遺餘力、一面整飭催收、祛除積弊、並厲行征解月比考核、從嚴督促、統計全年收數、較之上年、有盈無絀、(一)營業稅 本省營業稅、自改訂章則後、切實推行、收數已大有增加、本年更爲進一步之整頓、對於征收制度、力謀刷新、完納手續、務期簡便、嚴密調查、以絕隱匿、征收公開、以杜弊混、他如確定整賣零售之範圍、舉辦牙行代徵營業稅、規定商店新開閉歇呈報辦法、取締商人不懸掛調查證、及減輕營業稅罰則等等、凡足以便利商民、增益稅收者、莫不應事實之需要、計劃進行、是以年來浙省、商業雖較前衰落、而營業稅則尙能勉維舊額、(二)契稅 浙省除田賦營業稅外、收入較大者、厥爲契稅、本年爲切實整頓起見、特將原有徵收章則、詳加修訂、並創辦永佃契稅、以期增加收入、保障佃農、又規定整頓各縣契稅辦法、及各縣自治機關協助契稅辦法、督飭各縣、切實推行、全年收數、較前已有起色、(三)沙田官產 浙省爲整頓省城暨各縣沙田官產起見、組設浙江沙田官產清理處、委派處長積極督飭管理、以專責成而裕收入、

(仁)緊縮支出 本省財政困難、預算失衡、補苴之這目當

整頓收入、參評衡與勢、瞻念民瘼、則非節約支出、無以紓財政上一時之窘迫、不得已自本年分起、將全省各機關經費、一律減成發放、俟財力稍裕、再行徐圖恢復、

◎償還債務 浙省公債、自整理以後、設立還債基金保管委員會、指定確實收入、按月撥充基金、公債信用、較前益爲鞏固、本年分內各項省地方公債、到期應償本息、均能先後照章清償、毫無延欠、不因財政困難、而稍受影響、

三 建設

◎公路 浙省公路、年來於財政困難中、仍銳意建築、本年已完竣者計有江常開路至桐廬段、峽風段、開途路之華星段、星開段、屯建壽路之建淳段、建壽段、杭徽路之昱龍段、以及鄞鎮慈、淳遂、縉乾、乾壽、杭笕、曹嶼、義長關壽、城潘、甯穿、等線共五百九十六公里、正在建築中者計有平嘉、富新、桐建、淳威、楓漁、雲龍、乾溫、乾途松、新天、天臨、奉新、奉海、錢駱、硯周、象西、白沙支線、鄞江橋支線、甯橫、慈河、餘周、勝浙、汶洛、等路段、共九百六十三公里、尙在測量中者、計有鹽善、天目山、龍慶、澤虹、臨黃、餘曹、星白、慈洋仙白、虞百等路段、共三百五十四公里行見遼遠之區、昔須累日而達者、今而後可以朝發夕至矣、

◎鐵路 省轄鐵路、僅有杭江一線、自江甯段完成通車後、積極展築、本年自金華至玉山一段、已告完成、並定於月沙通車玉山、計全長正線一六四公里、側線一〇公里、從此浙贛交通、益臻便利、

◎電話 近來長途電話、爲用益廣、本省長途電話工程、自十七年間開始籌備、依照根本計劃、次第興工、閱時五載、凡本省重要城鎮、幾莫不有電話相通、本年完成長途話線

凡九四九對公里、設立支局凡十所、又完成鄉村支線凡四八五對公里、添設代辦所凡二十三處、又完成邊防線凡三九四對公里、設立城鎮電話局凡三處、代造公路行車話線凡三九七對公里、今後全浙七十六縣市、除完海南田二縣、因孤立海中、限於時間經費、暫擬設無線電台、以資補救通訊外、餘均可利用長途電話、直接通話、

○水利 水利工程、關係民生至鉅、稍一疏忽、輒成巨患、本年浙省水利工程、計修築錢塘江塘岸三十五處、搶修塘工十九處、建築挑水壩十一座、並修築紹興三江閘、新建黃岩西江及溫嶺金清港兩大閘、疏浚吳興橫坊港及長興清和橋港、清理餘杭北湖暨寧波南湖、創辦諸暨日塔湖為水利模範區、測量浙東西各主要河道、及衢縣三堰奉化剡溪、縣溪、鄞縣東錢湖、臨海盧江、以為水利計劃根據之用、

○農礦 浙省蠶絲、素著盛名、鑿砂等礦、產額亦豐、徒以保守成規、未能進步、指導改良、刻不容緩、本年于蕭山湖設立農業推廣人員養成所、藉以培植人才、于臨安設立第二改良蠶桑模範區、並于長興等十一縣、設立蠶業改良區、推廣改良蠶種、復召開江浙蠶絲業會議、討論改進辦法、設立管理改良蠶桑事業委員會、辦理統制繭行絲商、於慈谿等五縣籌設合作棉場、試驗改良品種、並組織棉業改進會、研究改進棉業、繼續西湖四週造林、並辦理墾塞及營地造林暨栽植京杭漕杭等國行道樹、整理平陽鑛、發給採運黃砂運單、集中各縣農林經費、按照舊府區設立十一區農場、派員赴金華等縣指導預防豬瘟、召開溫處二屬生產會議、其餘如防治虫害、獎勵畜牧、整理漁會、等項、仍廣續辦理、對於農礦諸端、均在積極研求改進中、他日生產鐵塔、固可意料也、

○工商 工商不振、足以影響國本、救濟指導、保護促進、實為當前之要務、本年全縣度量衡制度已辦理劃一者、有海鹽玉環蕭山等縣、杭嘉湖甯紹溫台各屬工廠較多、並派員分別檢查、以期改進、又因近年以來外貨傾銷日甚、乃籌建大規模之國貨商場、並督促各縣分別舉辦國貨展覽會、以資宣傳、提倡國人服用國貨、其餘如救濟絲綢業之衰落、英商工業之經營、亦均積極籌劃中

○合作事業暨農業金融 合作事業、浙省早經辦理、近更日趨發展、本年特產品生產或運銷合作社之先後成立者、達一百數十社、至全省合作社之總數、已達一千零四十二社、社員總數為二萬八千餘人、股金共計十三萬三千餘元、保證金額計十七萬二千餘元、至農業金融方面、已成立縣農民銀行七區、縣農民借貸所二十三處、正在籌立借貸所者、尙有武義等十三縣、總計已收股本達七十四萬餘元、

四 教育

○初等教育 查全省鄉鎮數為一萬二千五百二十五、其中已設立初級小學者、計有七千八百六十九鄉鎮、尙未設立者有四千六百五十六鄉鎮、佔三分之一以上、本年督促籌設、已增鄉鎮小學三百三十七所、依照自治區域、每一鄉鎮應設立初級小學一所、惟因農村凋敝、經濟困難、進行不無影響、現已通令未有小學之鄉鎮、加緊籌設、限二十二年度內一律辦竣、他如督促省立中學附屬小學分任試驗研究、編行教員圖說、輔導各縣市小學自製各科教具、訂頒教育局長下鄉巡視辦法、暨各縣市舉行小學校長訓練辦法大綱、督促改進、務期小學教育、普遍發展、內容充實、

○中等教育 本省因合格師資缺乏、急應添設省立師範學校、且依照部頒師範學校規程、各省須劃分師範區、爰於

未設師範學校之舊瓊海道區、創設省立温州師範一所、以應需要、又為提倡生產教育起見、於金華地方、設立省立實驗農業學校一所、其原有之各中等學校、亦時加改進、以期增高效率、

④高等教育 浙江省立醫藥專科學校、本係醫藥專門學校改組、本年特建醫院一所、以為學生臨床實習之需要、至工專農專已劃入國立浙江大學、

⑤社會教育 民衆學校為成年補習教育重要設施、現在浙江全省民衆學校、計有二千九百七十二所、仍繼續督促、期於可能範圍內、盡量發展、又民衆教育館、亦為社教重要設施、浙省各縣市除已設立一百〇一所外、現正督促各縣市分區添設、並令各縣市酌設社會教育指導員、以負指導考核社教設施之責、一面於舉行第三屆全省運動會中加入民衆比賽提倡社會體育、

五 保安

①綏靖 浙省腹地、山嶺重疊、極易隱藏匪類、如仙居永嘉等六縣、頻年以來、迭為積匪所擾、本年特成立仙仙永等六縣副匪指揮部、以資清剿、甫經三月已告肅清、又浙省西接輪驛、南界入閩、犬牙交錯、極易為鄰匪侵入、故於贛閩

一年來之兩湖區

湖北居水陸要衝、為雲貴川陝甘物產之出口、宿號富庶、文物萃盛、比年以來、頻歷戰亂、西北各地、交通停滯、農村經濟、破壞不堪、前昨兩年、除漢一區外、全省七七餘縣、幾無一片乾淨土、又加以前年空前之水災、於是數千萬人民乃流離逃亡、窮苦不堪、去秋、政府雖派遣大軍、經數月之努力、東北一部、亂事稍定、然人民多逃去、大好田原

邊境駐有重兵、從事防堵、本年迭經斃獲巨匪、邊境尚稱安、

②保衛 地方自治、首重保衛、本年特制訂浙省保衛團整理方案、分期整理、並劃全省為十七區、派員分區點驗、指示辦法、分飭改進、復以全省地方遼闊、為指揮便利計、就全省地形劃分四個保安區、設置保安分處、以便就近督促、已經成立者為甯紹台屬之第二區、金衢嚴屬之第三區、溫處屬之第四區、並為增進軍事學識與技能起見、由保安處籌設保衛團幹部訓練班、暨班長訓練班、分別抽調現職人員入班訓練、以宏造就、至各縣聯保切結、為辦理保衛最重要工作、現已着手辦理者有五十八縣、其中杭縣等二十四縣、並已辦理竣事、此外如甲牌壯丁數目、已由迅區加整理、一俟抽編壯丁辦法擬就、即行擴編常備隊、嚴加訓練、以期實現真正民衆自衛武力、藉維地方治安、

上述諸端、提舉舉大者、或就原定計劃、謀逐步之進行、或本新定方針、謀環境之適應、循此而進、浙省實為最有及早完成訓政時期工作可能之省份、蔚為全國模範省、拭目俟之可矣、

、任其荒蕪、而蘇鶴一帶、均等處、至今仍未獲平定、全省經濟、無生息之機、向稱出口大宗產品之米麥棉茶、無一不產量大減、去年秋收雖稱八成、今年又為豐收(如去年全省棉產為一百六十萬擔、今年則為二百三十萬擔)然因穀賤之打擊、農民更加困苦、又因交通不便、鄉村多匪、產米之區則穀如糞土、而房竹 均一帶則穢瘠載道、在此殘破山

河間、人民斃死之不遑、爲政者欲圖政治經濟之上軌道、即
辦九牛二虎之力、亦非短期間所能收效、

然本年省政府諸委員勵精圖治之精神、有足多者。省政
府奉行三省剿匪總部所頒發令行之『新政綱要』、致力於整理
各縣團隊、編查保甲、拾撫流亡、復興農村諸政、華季不遑
餘力、前半年夏斗寅爲省府主席、李書城長民政政、賈士毅長
財政、後半年改組、張華代夏、孟廣澎代李、財長仍舊、此
諸人者、或爲理財專家、或則政績早著、要皆能廉潔自持、
匪尅從政、不忝厥職、

省府財政、極形困難。連年兵禍迭乘、民力已竭、然負
擔之重、甲於長江各省、附捐超過正稅、苛雜名目繁多。省
府雖有減輕人民負擔之意、然事與願違、欲減不能、而人民
最不堪其擾者、殆莫過於各縣團隊、就地籌餉、任意剝派、
毫無限制、賈士毅於今春長財後、即採量入爲出之政策、一
方面整理各項稅收、免除若干苛雜、禁止擅發市票、一方面
厲行緊縮政策、核定預算、逐步整理與改良、數月之間、收
支已能相抵、至七月份、竟開數年來之新紀錄、除收支兩抵
外、省庫尚盈十萬元、按省庫收入、向以田賦爲大宗、每年
定額約二百餘萬、前昨兩年、平均僅收七成之譜、年可百餘
萬元、至二十一年度(至今年六月截止)、因農村益形凋敝、
田賦收入竟減至六十餘萬、不過定額之三成、不足之數、端
賴中央及特稅協款之接濟、上年度共接濟七百五十餘萬、本
年度概算、已經總部核准、出入總數均爲一千八百餘萬、較
上年度、均有增加、各項支出中、最多者爲公安費一項、次
爲教育文化費、蓋鄂省目前之局勢、須集中人力財力於地方
秩序之維持、他尚不遑計及也。此外、省府又以二百萬資本
擬立省銀行、總部又設立農民銀行、皆所以謀濟農村之全

融、以促進農村之復興、

一年來省政之行政、因經費支絀、除努力於(一)整理地方
團隊、(二)加緊編查保甲、(三)整理地方財政外、對於建設教育
等事項、用力甚少、而環境困難、財力不足、政府諸人雖勞
力、即此數項、亦未獲顯著效果、且有病民者、如各縣團隊
之編練、目的在使民衆不賴軍隊而有自衛之武力、按編制條
例、縣保安隊正隊長兼、而副隊長則由地方人士擔任、然實
際上正隊長只擁虛名、副隊長反握實權、於是縣長有不堪副
長之壓迫而要求去職者、有不問隊內之事、任聽副隊長之無
限擴充而反爲搜刮民財以供給之者、有不爲籌餉、聽其滋散
譁變者、況團隊之餉額無規定、且係就地而籌、於是隊兵數
多之縣、無論貧瘠與否、須爲多籌、農民因負擔奇重、更難
安居、如長陽縣每年田賦不過數千元、而保安隊經費每年則
有三四萬元之多、麻城縣每年所出保安隊費、數在三四十萬
元以上、而教育經費每年多不過數千元、是以百分之九十之
收入用於養兵、非所以保民、實所以害民、此當急改良者也
以上係湖北省近況

一年來之湖南省、情形不如湖北之破碎紊亂、然省府諸
委員工作精神則亦不如湖北之整飭嚴肅與緊張、惟各項政務
較之湖北、好多多矣、例如、教育一項、僅就長沙、湘陰
、衡陽三縣所設小學而論、每縣各有一千餘所、而湖北則每
縣最多不過數十較、此雖與財力及地方情形有關、不可單獨
比較、然由此已可見本年兩省現狀優劣之一斑矣、

湖南素號富裕、然連遭災荒兵匪、社會經濟、亦甚凋敝
、二十年遭過洪水、災區遼闊、四境多荒、去年爲豐稔之年
、然因穀賤滯銷、農村經濟瀕於破產、商業蕭條、中產之家
、岌岌不能自保、本年秋季收以後、新穀市價愈低、全省現金

瀟瀟、然於此情形之下、省政府派指籌款之方法、愈翻愈新、湖南財政、在魯滌平主政時、省庫盈餘二百餘萬元、何健主政後、財政日見蹙蹙、其原因不外開支擴大、收入短少、共禍天災等、例如、魯滌平在職時、省會各機關全月經費不過二十二萬餘元、與各縣縣政府及稅收機關經費合局計費、亦僅在三萬元以內、現經財政委員會核減之二十二年度預算、平均每月經費在一百二十萬元以上、較之以上、較之以前、增加至四培之多、然因社會不甯、農村破產、全省稅收於以前每月之八九十萬元減至現在之三十萬元、雖旺月亦不過四五十萬元、因此之故、二十一年度入不敷出者、達六由百萬元、現在教育經費、僅發七成、其他機關經費有僅發七成者、財政之山窮水盡、可以想見矣、為謀財政之出路、三長生財之道、相繼發現、或徵棉紗築路費、或征郵包水利

一年來之川康滇黔區

一 川省之內戰…… 康藏糾紛…… 藏兵進犯中甸…… 黔省之內戰……

一 川省之內戰

過去一年間之川省內戰、初為劉文輝與鄧錫侯之戰、發端於五月上旬、繼則劉湘等各將領相繼捲入漩渦、兵連禍結、宣統二年餘、迄七月底始告停止、其開衅起因、則緣劉文輝前次與劉湘作戰後、結果防區縮小、給養不足、勢非別謀出路、不足以自存、乃向鄧進兵、鄧之實力、遠不敵劉、故作戰不及半月、鄧之防地、節節失陷、涇江、簡陽、資中、樂至、崇甯、灌縣等地、相繼為二十四軍(劉文輝)佔領、鄧部乃集中兵力、退守昆河北岸、劉文輝仍積極進攻、鄧以昆河失陷必立足無地、亦死力相持、爭奪甚烈、同時鄧之左方、田頌堯之防地、亦與劉軍相接觸、鄧不得不調軍防範、

農田捐、此等捐稅皆類似釐金、早被中央所禁止者、今春鄂北中日戰事發生、於是省府乘機發行款國公債五百萬、修改為暫收三百萬元、作劃共費用、選派各縣、由西路剿匪總司令部派員提款、此款現在各縣皆表示反對、七月省銀行發行鈔票一百五十萬元、近聞有將發行建設公債一千萬元以興築公路之說、再田賦附加、異常苛重、各縣有每兩正供附加至三四十元者、附加過重之原因、為各縣所辦團隊經費完全出於附加、而地方政費不足者亦由附加補給、今春省府已指定長沙、岳陽、湘潭、湘鄉等十四縣、擬前辦理地方自治、並於十四縣之中、擇湘潭一縣為縣政建設實驗區、惟迄今已一年、未聞成績如何、又今年初余籍傳就建設廳長時、曾計劃建築長途電話、廣播電台、水泥工廠、修築鐵路等、惟以財難、至今猶屬空言、

(346)

而共匪因鄧田抽調部隊、抵禦劉軍、無暇兼顧、遂乘機再來、氣餒更較前高張、

鄧軍前方既見迫於劉文輝、後方復有其匪為患、處此環境之下、進退狼狽、乃不得不向實力充足之劉湘、請求援助矣、劉湘自前次與劉文輝稱兵後、防區擴張、擁有川省東南齊腹之地五十餘縣、並積極整軍經武、養精蓄銳、有準備統一全川之志、及鄧軍乞援、劉湘以時機未熟、態度猶豫、不欲遽爾捲入漩渦、後得川各將領田頌堯、楊森、劉存厚等之擁護、同時復得中央命令、令劉湘處理川戰、制裁雙方、劉湘於此時、認為時機已熟、乃在重慶召集各軍代表會議、決對劉文輝用兵、並擬定勦匪平亂根本計劃、以二十萬大軍、

統一川局、十二萬大軍、剿滅匪共、擔任剿共軍隊爲二十九軍田頌葵部二十軍楊森部、廿三軍劉存厚部、廿一軍王陵基一師、擔任安川軍隊爲廿八軍鄧錫侯部、新六師李家鈺與廿二師羅澤洲兩部、分三路向劉文輝大舉進攻、劉湘自任南路總指揮、李其相任東路總指揮、鄧錫侯任西路總指揮、於七月五日、實行動員進攻、

劉文輝得悉聯軍大舉進攻、亦分兵六路迎敵、戰線南起建爲、東達資局、北起新都、西迄瀘縣、連亘至一千餘里、七月五日雙方激戰開始、二十四軍殊失利、防地先後被佔、鄧錫侯自單河反攻、佔領崇甯、並由惟州向二十四軍截擊、劉文輝見大勢已去、乃於八日退出成都、集中兵力於岷江西岸、沿河堅築防禦工事、準備固守、一面又派代表到成都、與劉湘接洽、要求和平解決、卒以雙方條件不合、和議未成、但二十四軍內部軍官、因平時權利不均、戰時又勞逸不等、發生裂痕、聯軍乃進行分化工作、令其相繼倒戈相助、一面準備渡河工作、於十三日夜間、分三十餘處渡河、十四日劉文輝下令全線退却、集合瑯嶼、聯軍乘勢直追、劉文輝敗逃雅州、此時二十四軍軍心渙散、無意作戰、劉文輝見事勢已去、無可挽救、乃於二十七日在雅安發出通電、略謂「文輝業於本日酌留部隊馳赴西康、致力國防、所有留川部隊、在雅安、名川、天全、蘆山者、交由副軍長向傳義暫行統率、在洪雅夾江者、交由冷黨南夏仲寅兩總指揮暫行統率」云云、於是互時二月餘之川戰、遂告一結束矣、

二 康藏糾紛

康藏糾紛、時起時伏、西藏達賴、受外人之煽動、去年違犯青海西康、迭經青海馬步芳及川劉文輝擊退、損失頗重、若使其時各軍、繼續進剿、本不難一鼓蕩平、而川戰發生

、劉文輝與藏番締約講和、遂致時機坐失、深可痛惜、達賴之違犯青康、實受帝國主義者之幕後操縱、而達賴則爲其侵略之工具耳、故藏軍不僅所備餉械賴外人接濟、即作戰計劃、亦由外人指導焉、

本年春間、藏軍又大舉進犯青康、據軍事當局所得藏方密訊、日人爲欲牽制我華北抗日軍事、密派浪人、賂買達賴、並予以餉械之資助、達賴不察、受其愚弄、並有另一大圖、爲其與援、遂決心內犯、是其進兵之策動、蓋含有複雜之國際性者也、

當時藏兵進犯青康之軍事、約分三路、第一二兩路、均向青海境內進犯、其第三路則一俟前兩路得利後、再由昌都聯合各軍進攻玉樹、待此計劃完成後、則傾其全力、進犯西康、以完成大西藏獨立之野心企圖、

當藏兵暗中向西康推進之時、川省內戰、正趨劇烈、劉文輝又以戰事失利、西康駐軍、更無後援、金沙江西岸藏軍、遂於九月上旬、乘機入寇、要求川軍全部退出金沙江沿江各縣、而最近據報藏方現集中金沙江西岸之兵力、約一萬以上、達賴電劉文輝、限期歸還各軍、否則開始軍事行動、形勢甚爲嚴重、劉文輝迭電中央、請示應付方針、蒙藏會經數度集議後、曾去電令雙方根據去歲和約規定、以金沙江東西爲界、互不侵犯、十二月十日藏會接達賴來電、謂已遵令轉飭前方制止軍事行動云云、康藏糾紛、是否能照上項辦法、就此解決、不再發生變故、此時固尙難懸揣也、

在康藏告警聲中、同時有一事、堪爲我人注意者、即最近報載英政府起用告老退休之外交家柏烈、派赴西藏、與達賴計劃一切、按柏烈爲前駐哲孟雄領事、(約在前清末葉至民國八九年間)所有錫金布丹西藏各地事務、悉在其調查管

理之下，遂賴於民國前奔印度時，均受該領事協助，同時建
設政府，經營西藏，與達賴甚親密，則此次英政府之派柏烈
赴西藏，會晤達賴，實含深意，而值得我人加以注意者也。

二 藏兵進犯中甸

滇北之中甸縣，爲滇省之門戶，轄滇康藏三省，而爲雲
南入藏之要道，與阿墩子、麗江、相犄角，爲滇西之屏障，在
軍事上尤佔重要地位，中甸、緋西、麗江各縣，在昔常受藏
番之蹂躪，本年八月二十二日中甸縣城，突被藏兵攻入，聲
勢甚大，頗有計劃，有背景的，與迭次藏番進犯，祇圖劫
掠者，情形不同，據報藏進攻中甸之藏兵，共三千餘人，均
爲經過嚴格訓練之軍隊，服裝統一，槍械齊全，爲西藏人與
摩西人混合組織之勁旅，摩西人熟悉滇邊情況，故乘中甸空虛
，即引導藏兵由昌都出發，分兩路向滇攻入，一由定鄉過嶺楚
河南下，一由阿墩子進襲，阿墩子本係險要之地，足以守拒
，無如駐軍因餉彈缺乏，後顧無援，即不發一彈，退守中甸，該
城路具規模，無堅可守，藏兵由貢噶長驅直入，遂陷縣城，
藏兵攻入中甸後，積極佈置防禦工事，有企圖久佔之意
，滇主席龍雲乃調軍馳往圍剿，於九月二十三日拂曉進攻，
苦戰一晝夜，至二十四日晚間，將中甸克復，藏兵向北敗退
，中甸事變，至此始告解決。

四 黔省之內戰

黔省毛光翔王家烈猶國材三人，本爲前黔主席周西成一
手造成之嫡係軍隊，均係黔之桐梓人，當民十七時，李榮華
師抗周，周死於普標樹之役，黔省頓成羣龍無首狀態，毛王
猶二人即分據其地，奉推毛光翔主黔政，毛駐貴陽，王駐湘
西洪江，猶駐安順，兩年以來，尙相安無事，

毛光翔主黔時代，一本周西成傳統政策，中央當時本有

易人之意，孤守洪江之王家烈，頗欲一逞主席之夢，積極擴
充實力，迨一八事變發生後，王認爲時機已熟，一面電呈
中央，請調前方，共赴國難，一面調集所部，率領回黔，聲
言與毛氏商抗日大舉，陳軍貴定，威脅毛氏，毛自知力不敵
王，遂將省主席讓與王氏，毛則僅擁十八路指揮之空銜，

王氏以蔣在珍軍鳴鑼猶國材宋醒等部，勢力雄厚，必殊
不安，毛光翔雖已下台，然蔣對毛頗親密，深恐一旦聯絡，
頗難應付，故欲藉編蔣部隊，以減削其勢力，詎爲各將領
所悉，反促成一致聯絡倒王之局，王欲擴充自己實力之計劃
，至此又告失敗，

川省自二劉交戰序幕揭開後，劉湘封鎖渝關，劉文輝軍
火來源斷絕，乃向王家烈請通假道，但須經過猶國材防地，
劉湘知猶與毛通款曲，遂協助毛猶倒王，俾制止劉文輝活動
，戰事就此開始，

毛派蔣在珍師進兵烏江，王家烈領師迎敵，戰事甚劇烈
，毛並電促猶國材進取貴陽，擾王後方，並許事成後，擁
爲主席，猶即動員南下，進襲貴陽，王家烈腹背受敵，遂退
出貴陽，集中兵力於附近，準備大戰，

其時反王家烈各將領，蔣在珍軍鳴鑼宋醒侯萬九等，對
推倒王家烈後之地位分配，互有爭執，因此反王家烈本身發
生分化，王家烈趁此機會，遂調駐洪江之第一師何知重部，
集中貴陽反攻，於本年一月中旬軍入貴陽，

毛猶失敗後，退守黔邊，猶求援於滇省龍雲，龍與猶本
同一立場，頗有允意，但恐爲粵桂不滿，乃變計願爲猶王調
解，但王家烈不肯示弱，於是王猶雙方又在興義安甯附近接
觸，同時黔省反王空氣，異常濃厚，王家烈以環境不佳，乃
重派代表入滇，商和平辦法，顧西路和議，粗有頭緒，而王

家烈又揮兵進攻北路將不緒軍鳴翼等部、在邊義領仁一帶接觸、最近屯傳漢省龍雲退出調人地位、並派萬保邦等部、助猶國材反攻、川省劉湘、亦出兵助將不緒軍鳴翼進攻、已成

一年來之西藏

我國合五大民族而成、藏居其一、而龐大之土地、雄厚之民衆、復有哲理極深之佛教、絕其間、深入人心、其地不獨爲吾炎漢子孫之寶庫、亦爲世界野心家所必爭、晚清以還、五十餘年間、迭失邊陲要隘、琉球台灣、既拱手讓與、藩屬三韓、復淪陷異族、馴致門戶大開、任人往來、租借之地、久假不歸、民國締造、國恥尤深、九一八瀋陽之變、東四省至今未復、西藏爲西南極大屏障、東四省未失時、固爲吾國之極重土地、東四省既失之後、更爲吾國四萬萬民衆不得放棄寸土之地、然而國人昧於西藏情勢者、十居其九、猶之乎當遼甯淪陷日、一般民衆正不知該地位於何所、嗟乎、國勢至此、一般同胞觀念又如彼、瞻念西陲、莫不寒而慄、茲篇所述、係將西藏過去歷史、與現在狀況、扼要介之國人、使吾輩親愛之愛國同胞、以認識此龐大之寶庫、而爲世界所公認神祕國家之西藏、以爲他日開發計劃之一助焉、

西藏爲唐古特族、與我漢族有同等歸史、昔舜帝徙三苗於三危、三危者、又爲駝木、爲危、爲藏、及後因交通不便、與華夏往來斷絕、又以僻處西陲、故國人遂鮮注意、平王東遷後、堯通諸夏、雜居隴山伊洛之間、秦築長城、漢武帝令居塞上、拒之曰西羌、晉懷帝時、有赤亭羌名姚弋仲者、子暹、滅苻秦稱帝、位於長安、再傳爲劉裕所滅、蓋西羌種有百餘、散處河湟江混間、其酋有居析支水西、或遷婆川、歷北魏、北周、北齊三朝、猶隔諸羌、未通於中國、至隋開皇

川滇加入黔戰、會攻貴陽之勢、是則混亂中之黔局、此後變化、真難以捉摸焉、

中、有倫贊索者、居河祥之西、滅土谷渾、據有其地、建國改姓、爲察勃野、以秃髮爲國號、至唐詔爲吐蕃、貞觀八年、其國王名棄宗弄贊者、遣使入華、朝貢請婚、是爲中藏關係之開始、太宗以異旗不得通婚上國、轉使返、吐蕃王怒、率蒙屯兵於松州西境、有人寇意、太宗命將擊敗之、弄贊大懼撤兵、遣使謝罪、并復請婚、至貞觀十五年、太宗鑒兵力不足以復其心、乃遣宗室女文成公主、下嫁弄贊、并令江夏郡王李道宗持節送入吐蕃、王親迎於河源而歸、至是中藏之感情之深切、更進一步、而中朝稱藩外夷自此始、

其後弄贊承公主意旨、亦襲羅綺、去氍毹之服、國人漸慕華俗、并不斷派遣西家子弟來華入國學、以習詩書禮儀、復聘中國文士、典其疏表、高宗時、授弄贊爲駙馬都尉、封西海郡王、因請遣羣種、鑿造酒碾造紙墨之匠、以救國人、高宗許之、西藏之有百工技藝、始傳中法、

弄贊元孫棄隸素贊立、復請婚、中宗亦妻以所養雍王女金城公主、其後歷宋、元、明三朝、中藏修怨時作、政治上之關係、異常薄弱、至清代康熙、雍正、乾隆、光緒、宣統諸朝、經營西藏之結果、而有駐藏大臣之設立、考西藏至明、曰烏斯藏、至清始稱今名、蓋在隋唐以前、完全部落時代、隋前、藏民以游牧爲業、如今之蒙古人民、且迷信巫祝、不知節候、以麥熟爲歲始、不識不知、渾然上古之民、毫無文化可言、政治更無論矣、至文成公主下嫁

樓、以公主好佛故、蒙王日受其感化、乃開揚佛法、於是印度天竺等國、高僧率來、傳教西藏、佛法自是大昌、蒙王以政治首領、復爲宗教無上之權威、稱其教曰喇嘛教、喇嘛二字之譯意藏語至上之意也、蓋即指佛教爲西蒙至上之宗教、而喇嘛教徒爲藏中民衆至上之階級、以故西藏政治、乃宗教之政治、今之全藏之各大寺廟、即爲衙署所在、大寺似內地省府、小寺似道縣、寺中掌教喇嘛、亦即各地最高地方長官、治軍旅外、舉凡民政範圍、以及刑名錢穀、無不兼理、梯屬佐理、亦以喇嘛任之、喇嘛之充當、如吾國昔時徵兵法、一家有五男丁、即應有二人出家、三男則抽其一、此制今仍存在、以故地廣人稀、生齒不繁、研究西藏問題者、於此應特別注意及之、

據作者藏友言、喇嘛教在元代以前、混亂已甚、元初有八巴思者、禮其伯父、學伽佗三千言、七歲能演其法縱橫論辯當世無匹號爲神童、長更遍訪名宿、盡通三藏要旨、後入元廷、向元世祖忽必烈及王大臣、宣講釋迦與義、元帝大悅、尊封八巴思爲國師、使其領轄全藏、掌握西藏政教大權、并以喇嘛教爲元之國教、兼任中國之法王、統天下之釋教、紅教之盛、於斯爲極、(當時喇嘛教衣爲紅色、故稱爲紅教)八巴思返藏時途徑青海西康、及前後藏、沿途調查各地戶口、計數有十三萬、至今尚有十三萬之名、八巴思之後裔、如是在藏掌權者、約有七十五年、其後有臣拔莫逐巴等、起而推翻八巴思之地位、先後成立各小國、但此時之西藏、與中原之往還、纒續不斷、至有明永樂年間、有宗喀巴者、降生於青海、穎悟天成、神異逾恒、自青卓錫前藏、擬求大藥之法以見紅教趨於腐敗、淫戲無度、復有喇嘛娶妻生子及吞刀吐火之邪術、大背教旨、乃慨然以整理佛教自命、戒其弟子、於

經義有違反者、則除去之、并禁娶妻生子、及魔道諸術、恐其混淆和光也、命其徒均衣黃色袈裟、以別於紅教、改正咒語、以呼畢爾罕之轉生、爲其傳授衣鉢之法、(呼畢爾罕者、藏語譯言、肉體雖壞、靈魂不滅、世世轉生之意)於是佛教如日之升、大放光明、弟子達數萬人、紅教中有來歸者、一以藏人信仰日深、目之曰黃教、

宗喀巴大師、弟子有達賴喇嘛、班禪喇嘛、及哲布尊丹巴者、明心見性、智慧出衆、號爲黃教三聖、邇時明永樂帝篤信佛法、曾迭次聘宗喀巴來東土傳法、大師以事實上不能離藏、乃派其弟子降清却結亦稀、代表赴中原宣教、并建修若干宏大寺院、黃教勢力、愈益擴大、蒙藏康青、無不普及、(前藏地名)哲布尊丹巴、居蒙古之庫倫、已則往來其間、爲之領導、儼然分治、後大師年老圓寂、遺命三弟子、互爲師弟、世世呼畢爾罕、

達賴第一世、曰根登珠巴、屬故吐蕃王室之後裔、世爲藏王、故達賴兼有西藏之政權、達賴第三世鎖朗嘉穆錯即位、黃教益盛、紅教中諸法王、皆俯首稱弟子、改從黃教、東西數萬里、晏然從風、視達賴班禪如天神、熬茶膜拜、日數百人、至是諸番王僅擁虛名、不復能行施號令矣、至達賴五世、阿旺布藏嘉穆錯時、和碩特固始汗、引兵入後藏、奉班禪居札什倫布、統治後藏、至此西藏政治宗教、由達賴班禪分主、各自爲理、相沿迄今焉、

西藏位於我國西陲、萬山重疊之中、氣候嚴寒、交通阻塞、今之內地欲赴西藏者、祇有三路可尋、一過大道、溯長江西上、至四川經打箭爐入西康、至前藏後藏、一由新藏或青海繞至、此即唐時玄奘法師入藏之徑、小說西遊記中之唐

僧取經者是也、據藏友云、唐三藏確有其人、惟未入藏、僅至西康、現其地曬經石猶存、一即由上海乘海輪至香港、換船至印度加爾格答、復換乘火車至大吉嶺、改乘駝騾入後藏、至前藏(本年班禪大師代表安欽佛、及王維哲塔布、入藏即取此路)、以上三路、由川赴藏、約須三月、由青新則須半載、由印則二十餘日即達、交通不便、爲國防上極大障礙、以赴我國土、反取道外地、始較便利、亦可慨已、

西藏以交通阻礙故、文化至不發達、又以毗連印度、佛教流入既久、故人民之思想智識、偏重於宗教、既不能脫離神權之政治、實勢使之而然、現今藏民之信奉喇嘛教者、約佔全人口總數七分之一、僧徒百名以上之寺院、凡四十餘所、其教育至不發達、文盲之民、居最多數、所謂之書、除經典而外、實無可讀、故西藏僧侶、實爲唯一之智識階級、而掌管西藏政治、宗教之官吏、名曠布倫、堪布、其任用資格、又悉限於喇嘛、在西藏有所謂三大寺者、位於前藏拉薩、曰白禱、曰色拉、曰加丹、更握有政治大權、儼然等於國會、關於宗教政治之設施、須得其同意、無論宗教與政治、遇有糾紛、悉取決於三大寺、猶憶客歲達賴駐京代表、發表三大寺宣言、以攻訐班禪、其實內幕殊不盡然、三大寺對於班禪、信仰較對達賴爲深、班禪遠來中土、行將十年、懼藏土爲他人魚肉、以呼籲中央、縱無功、亦可告無罪於藏人、三大寺中、不乏明哲之士、焉

一年來之廣西

前言之續影

(一)前言之續影

廣西自李宗仁白崇禧等回桂整頓以來、埋首建設、氣象

有此舉、此蓋達賴屬下羣小僞託、藉便私圖、然而由此可知三大寺在藏之權威、雖集權如達賴、亦不得不假其名義也、西藏之兵制、仿自晚清、最高統兵者、曰戴琿、槍枝多朽舊、近年來以犯康犯青故、迭向英國購買軍火、由印度運來新兵器甚多、復派遣青年、赴英學習戰術、故操法盡仿英制、有列兵萬餘人、皆堅強能戰、獨是軍中一切、爲英人是法、即操演口令、亦用英語、驟軍虛實、人皆瞭如指掌、一旦有事、大好土地、即可拱手讓入、爲可危耳、

西藏情形、大略既如上述、其對康青用兵、一年來報章騰載、事實可以復按、查民十九年、因大金寺爭產細故、而引起康藏糾紛、屢次與川康邊防軍激戰、今歲春間、復引兵內犯巴安、置劃界協定於不顧、又犯青之玉樹、幸駐軍防守堅固、未釀大禍、總之、達賴野心方萌、正如方張之寇、吾蒙藏當局、又各思保其祿位、苟且偷安、因循敷衍、如西醫之頭痛醫頭、脚痛醫脚之法、完無整個計劃、坐糜餽款、不如其已、最近蒙古疆疆自治、當局手挽脚亂、醜態可掬、竟派政府大員、赴蒙委曲求全、粉飾太平、如平日早爲之備、何至於此、說者謂東四省之失、誤於柄國者之欲固祿位、將來蒙藏如淪於異族、亦不出其方式、長此坐視、不出十年、行見蒙藏地圖易色、吾親愛之同胞、對此大好國土、抑果如秦越之視、毫不關痛癢否乎、是在吾人之自決矣、

一年來建設

一新、若創辦民團、若肅清共黨、尤爲世人所稱道、雖其本身限於經濟、不能舉辦大規模之建設、然一年來之錯疏、亦

有足慰期望者，茲特分別述之於后、

(二) 施政方針與進行計劃

自二十年桂局統一，即從事於政務之整理，兩年以來，關於民政、財政、教育、建設各項事業之措施，雖未能滿足全省人民之期望，然吏治之澄清，治安之穩定，財政之整理，教育之推進，建設之發展，無不悉力以赴也，本年復廣續制定二十二年度民政、財政、教育、建設、各部門進行計劃、今特分編揭列於後、

(1) 施政方針

① 關於一般者

- 一 政府一切設施，應以民衆需要爲出發點，並須堅守信用、
- 二 政令務合實際力辦繁苛、
- 三 一切政務計劃，應以調查統計爲根據，尤應注意其調協並進平均發展、
- 四 經費建設，先求自給自足、
- 五 對於人民自辦之殖產事業，政府力在保護指導之責，並於可能範圍內資助之、
- 六 行政組織系統力求簡明機關力求精誠事業力求擴充、
- 七 各縣政務，應由主管機關指示，設施標準，執行機關釐定工作計劃，務求能使計日程功、
- 八 對於地方事務，以人民辦理、政府監督爲原則、
- 九 公務人員之任用遷升，應依資格才力經驗成績規定標準、分別等級，並實行保障優獎、
- 十 崇尚儉樸，獎勵儲蓄，先由一般公務人員着手進行、
- 十一 養成各項人才，以資推行庶政、
- 十二 嚴密審核收支各款力求正確、

② 關於民政者

- 一 民政設施須先從鄉村做起、
 - 二 實行地方自治，先從劃分區域整理行政組織着手，並限期完成之、
 - 三 組織民團，應俟軍備編隊之編練、
 - 四 整理縣政，從整理縣界、澄清吏治、訓練公務人員着手、
 - 五 維持治安，在積極方面，清查戶口，安置游民，消極方面，肅清盜匪，禁絕烟賭、
 - 六 舉辦救濟事業，注重調劑民食，整頓倉儲、
 - 七 保護森林，嚴定罰則，並厲行維持鄉村公約、
 - 八 保護貧農及佃農生計，厲行耕地租用條例、
 - 九 改良風俗，革除陋習，崇尚民族固有之美德、
 - 十 厲行公共衛生，推廣清潔運動、
 - 十一 舉辦戶籍登記、
 - 十二 保存文獻整理各地古蹟、
- #### ③ 關於財政者
- 一 確定預算一切軍政各費，不得於預算案外，臨時動用、
 - 二 規定財政收入標準，從新劃分省賦與地方賦、
 - 三 改建財政基礎，次第舉辦營業稅、遺產稅、宅地稅、所得稅，廢除通過複稅，及苛雜有害民生各稅、
 - 四 改定各項稅率，實行保護政策，以助長農工商事業之發展、
 - 五 整理稅收機關廓清積弊、
 - 六 整頓田賦改正農民負擔、
 - 七 改革鹽務平均鹽價、
 - 八 充實擴大省立銀行力量，統一貨幣活動金器、
 - 九 集合社會經濟力量，鞏固財政信用、
 - 十 統一地方財政收支，力祛各自收支積弊、

十一 劃分地方財務行政、與現金田納權限、

四 關於教育者

- 一 教育設施、注重實事求是、並便成爲政治、經濟、建設之基本工作、
 - 二 社會教育、注重推廣民衆教育、
 - 三 初等教育、以普及爲主、設施務從簡易適用、尤應注重鄉村教育、
 - 四 初級中學、視地方需要、及國民經濟狀況、爲添設標準、高級中學、以改進充實爲主、不汲汲於數量之增加、
 - 五 師範教育逐漸使其獨立設置、並盡量培養鄉村教育師資、職業教育、注重農業教育、及省內需要之工業教育、並須與職業界爲切實之聯絡、
 - 七 女子教育、積極設置職業學校、並注意養成改善家庭生活之知能、及保持母性之特質、
 - 八 高等教育、先從設置專科入手、授以應用科學、養成專門人才、
 - 九 學校訓育、注重養成學生樸實的、勞動的、紀律的、團體的習慣、
 - 十 保障原有教育經費、不能移作別用、并逐年力謀其增加、
- ⑤ 關於建設者
- 一 建設事業、以生產爲中心、尤應力求合理化、
 - 二 農業建設、注重食糧、及必需工業品、原料之種植、并設法防止農作物之虫害、
 - 三 振興林業、普及植樹運動、
 - 四 水利建設、應先調查水源、分別引水、疏水、蓄水、並倡導利用水力之工作、
 - 五 設立牧場、改良畜種、并設法消除獸疫、

六 公私荒地、應獎勵人民積極墾殖、邊關一帶、尤屬移民開墾、

- 七 績務進行、應分區探測、擇優開採、尤應獎勵商辦、
- 八 整頓公營實業、並利用外來資本、開發本省富源、
- 九 推行新制度量衡、
- 十 工業建設、應儘先提倡利用省產、及省外所產過剩之原料、製造本省需用品物、
- 十一 交通建設、公路、河道、應積極整理、電報、電話、應分別擴充、並注意省縣鄉村之聯絡、
- 十二 整理市政工程、以增進各商埠之地位、

⑥ 進行計劃

一 一般計劃

- 一 改進省政府組織各廳合併辦公使政令統一施政敏捷
- 二 審訂現行法規使合實用
- 三 舉行各種考試收錄人才分派練習以資任用
- 四 審查現任公務人員確定其資格
- 五 擇定標準區域實行精確之社會調查編纂確實統計以爲舉辦事業之依據

⑦ 民政計劃

(子) 關於縣市組織及區劃者

- 一 制定縣組織大綱以劃一及嚴密地方之組織
- 二 制定縣政府組織暫行章程改組各縣政府裁局設科合署辦公以求施政之敏捷
- 三 改定各縣等級分爲五等
- 四 改定縣政府公務人員名額薪給表預算表增加人員俸給及經費以利縣政之進行
- 五 改定縣行政會議章程

六 改定縣政府辦事規則
七 訂定新舊任縣長移交縣政府卷宗限雜器物規則
八 各縣面積過大或因山川間隔不便行政者分拆設縣或區以便治理面積過小人口不多財力不足者酌改爲區合併設縣以厚實力而節經費

九 各縣之插花飛地一律劃歸飛地入之所在縣管轄
十 各縣間之犬牙交錯及疆界尚未確定者一律確定之

十一 縣治有爭執及遷移之必要者一律確定之

十二 制定區公所組織暫行章程

十三 制定區行政會議章程

十四 制定區公所辦事規則

十五 規定區公所公務人員名額表薪給表及預算表、

十六 訂定新舊區長移交區公所卷宗圖籍及器物規則

十七 督促設區之縣完成區公所之組織

(丑)關於地方自治者

一 改訂縣自治籌備委員會章程減少員額酌加薪給

二 督飭各縣完成清查戶口編釘門牌

三 督飭各縣完成鄉鎮村街甲之組織

四 輔導各縣繼續訓練鄉鎮村街甲長及其助理員

五 制定鄉鎮公所組織簡章

六 規定鄉鎮公所職員名額表及經費表

七 督飭各縣籌備鄉鎮公所經費成立鄉鎮公所

八 訂定各縣村街修建管理章程

九 訂定鄉鎮村街禁約通則

十 制定放火燒山法令以保護森林

十一 制定各項選舉章程指導監督各自治團體之選舉

(寅)關於警察者

一 除省會梧州兩公安局外其餘分別裁撤分局改設巡邏團以節減經費

二 在南甯設立警官養成所以培養警官人才增加警官學識能力

三 在南甯梧州桂林設立警士教練所、以養成警士人才、增加警之學識能力、

四 增加警士薪給提高警察實質使其安心服務效率增大

五 充實警察器械以便執行職務

六 制定縣政務警察章程將各縣政府之警備隊改爲縣政務警察並確其定額費及名額規定警長資格切實訓練提高薪給整飭制服充實槍械子彈以厚實力

(卯)關於維持地方治安者

一 改訂民團章程則將民團劃歸本省最高軍事機關管轄使人才武器補充便利

二 籌款購買團槍充實民團力量

三 制定聯區維持治安及開闢富源辦法

四 制定聯絡防剿大綱使各縣各區聯絡防剿肅清盜匪

五 切實執行破獲匪案限期辦法

六 督飭各縣實行守路放卡警戒辦法

七 有匪區域實施連保以免匪徒藏匿

(辰)關於衛生行政者

一 設置醫學專門人員以辦理衛生行政

二 劃全省爲三大衛生區在梧州南甯桂林各設省立醫院一所辦理各縣衛生事項將全部計劃分三期完成之以本年度爲第一期先辦左列各項

一 完成梧州省立醫院建築與設備

二 開始籌備建築南甯桂林兩省立醫院

- 三 在梧州市立醫院附設護士學校以養成看護及醫生助手人
- 才
- 四 在南甯桂林梧州設立國醫訓練所以養成衛生醫藥人才並從事衛生運動及施醫施藥工作
- 五 逐步整理梧州百色柳州宜山桂林八步各處原有公醫院以期日臻完善
- 六 在梧州籌設製藥廠以求藥品之自給以塞漏卮
- 三 三大衛生區未成立以前先在梧州市立醫院梧州公安局省會公安局儲備預防各種傳染病藥品以便分配各縣應用
- 四 檢定各地醫生分別給與憑證以免庸醫誤人
- 五 督飭各公安局各縣政府勵行清潔及撲滅蚊蠅運動以防病疫之發生
- 六 編輯防止瘟疫流行病傳單及小冊子散發鄉村以普及衛生常識
- 七 調查本省各地方特殊病症以供研究而便防治
- 八 逐步改良人民住宅廚房廁所及飲水等以重公共衛生
- 九 督飭各縣政府在城市地方設立施醫施藥處所
- 十 督飭各縣政府在區鄉鎮地方設立醫藥店
- (己)關於賑災及其他社會救濟者
- 一 調查接受匪災天災各縣分別蠲免或緩徵賦稅並設法賑濟之
- 二 制定孤老教養院章程先在省會地方設立孤老教養院
- 三 督飭各縣按地方財力設立平民工藝廠以救濟失業貧民
- 四 繼續整理常平倉以調劑穀價維持民食
- 五 穀物過豐或食物缺乏之地方設法運輸以資調劑
- 六 遭遇災荒糧食缺乏時得禁止以穀米釀酒減少穀食之耗費
- (午)關於國籍戶籍者

- 一 清查外國人民在本省之僑居狀況
- 二 清理國界上居民之國籍發給身分證明書
- 三 有公安局地方繼續辦理戶籍登記
- 四 鄉鎮地方開始辦理戶籍登記
- 五 編製全省戶口情況報告
- (未)關於禮俗宗教者
- 一 繼續分縣禁賭
- 二 繼續嚴厲禁止種植鴉片
- 三 繼續禁止吸食鴉片
- 四 修正改良風俗規則督飭各縣參酌地方情形分別訂入鄉村禁約由鄉鎮村街公所切實執行
- 五 褒揚孝弟忠信禮義廉恥以厚民德
- 六 提倡人民勤儉以裕民生
- 七 禁止早婚以強民族
- 八 褒揚人民熱心公益以促進社會事業
- 九 督飭各縣指揮鄉鎮村街公所努力調解爭訟
- 十 厲行取締刁唆詞訟
- (申)關於各縣施政者
- 一 制定各縣施政準則
- 二 改訂縣長巡視章程
- 三 繼續分區派遣視察員以指導督促各縣縣政之進行
- (酉)財政計劃
- 一 關於財務行政者
- 二 規定追加支出預算辦法
- 三 規定支用預備金辦法
- 四 規定各機關每月剩餘金庫還期限
- 五 制定審計各種規則

- 五 制定審查財政人員資格章程
 - 六 制定財政人員任用程序
 - 七 制定財政人員考成條例
 - 八 訂定各縣地方農民銀行章程
 - 九 訂定取締各地錢莊銀號保險金庫章程
 - 十 訂定財政機關簿記並訓練會計人才
 - 十一 訂定財政統計表冊並訓練統計人才
- ◎關於國稅之整頓改良者
- 一 修改統稅稅則
 - 二 酌量裁撤地稅稅局未
 - 三 改革現行鹽務辦法
 - 四 訂定通過本省轉往別省貨物之稅則
 - 五 切實調查各地菸商市價確定公賣費之標準
 - 六 規定印花稅推行方法
 - 七 規定違反印花稅及菸酒公賣費之處罰辦法
 - 八 規定徵收人員之浮收苛索留難之懲治辦法
 - 九 規定燻烈品之專賣取締章程
 - 十 規定各種公用物品及慈善物品免稅辦法
 - 十一 附加菸酒公賣牌照費撥歸各縣地方公用
- ◎關於省財政之整頓改進者
- 一 舉辦營業稅
 - 二 試辦所得稅
 - 三 試辦宅地稅
 - 四 試辦遺產稅
 - 五 整理廣西捲菸督銷局提高捲菸督銷費
 - 六 改組廣西餉捐局
 - 七 修改契稅章程

- 八 改訂徵收商業牌照費辦法
 - 九 修改餉押及平民借貸章程
 - 十 裁併各種查驗機關
 - 十一 整頓各種緝私隊并增加其力量厲行緝私
 - 十二 清查糧賦確定賦額剔除荒絕厲行熟地升科
 - 十三 繼續清丈田畝
 - 十四 清查官產
 - 十五 附加三成糧賦省教育經費實行撥充縣教育經費
 - 十六 解省屠捐實行撥充地方公用
 - 十七 各縣租課實行撥充地方公用
 - 十八 改定出票費撥歸地方公用
 - 十九 規定省庫補助各縣地方辦理巨大生產事業經費辦法
- ◎關於債款者
- 一 繼續辦理前廣西省銀行之債權債務
 - 二 撥足政府認定廣西銀行之資金
 - 三 招足廣西銀行規定應招之商股
 - 四 規定廣西銀行試辦農村放款之縣份
 - 五 繼續清償從前籌借地方款項
 - 六 制定發行建設公債條例
 - 七 制定建設公債基金保管委員會章程
 - 八 指定官營事業之盈利為建設公債之基金並確定按期撥交之數目
 - 九 在預算案內實現公債收入及償還債款支出之實數
 - 十 訂定各縣地方發行債券之辦法
- ◎關於縣地方財政者
- 一 實行裁撤地方財務局併入縣政府設專科辦理財務行政事項

- 二 制定縣金庫章程明定金庫專辦現金出納保管事宜
- 三 制定監督地方財政章程
- 四 定期撤銷各縣附加抽收生產物品或過邊物品之稅捐及一切苛細雜捐
- 五 訂定各縣團警包庇走私貨物懲治章程
- 六 訂定各縣團警私收稅捐懲治章程

④教育計劃

①關於社會教育及苗族教育者

②推廣社會教育

- 一 改進現有社會教育機關行政組織使其組織健全運用靈活
- 二 制定省立民衆教育館輔導各縣社會教育機關方案使能通力合作增進效率
- 三 督促各縣完成縣立民衆教育館並使其事業推廣於各鄉村
- 四 督促各縣儘先在現有各小學校內附設民衆問學處書報流覽處宣傳省內外及國際政治經濟社會現狀及協助地方自治事業輔導民衆自力修學之進行
- 五 充實各圖書館及民衆教育館注重各科圖書儀器標本及實驗場所之設備指導民衆業餘自習
- 六 督促各圖書館及民衆教育館設置巡迴文庫使與各鄉村書報流覽區聯絡進行
- 七 督促各民衆教育館介紹及研究增進各地生產改良生產工具方法協助職業教育之進行
- 八 利用各地武館拳堂提倡農村體育並就各地節日舉行運動會
- 九 各圖書館民衆教育館注意搜集及保存民族文獻並設法提高民族意識
- 十 繼續利用民團訓練期間施行補習教育

十一 繼續編審民衆讀物

②促進苗族教育

- 一 組織苗族教育委員會規劃及推行苗族教育
 - 二 開辦苗區學校教師訓練班招收優秀苗民培養苗族教育師資
 - 三 編輯苗族教育用書
- ③關於初等教育者
- ④普及國民基礎教育
- 一 制定國民基礎學校規程使小學教育與民衆補習教育合併實施
 - 二 釐訂國民基礎教育實施標準於普通公民訓練識字訓練職業訓練外加入軍事訓練
 - 三 規定國民基礎學校校舍及設備標準以簡易實用爲原則修建校舍時並得徵用義務勞力
 - 四 督促各縣擬訂劃區分期設校計劃並限令於本年度完成五分之二
 - 五 督促各縣繼續調查學齡兒童及年長失學人數並分期強制入學
 - 六 繼續徵集並編審國民基礎讀本及本省鄉土教材
 - 七 整頓省立實驗小學校使注重研究及介紹有效之國民基礎教育方法
 - 八 各縣指定中心國民基礎學校以資模範
- ②推行幼稚教育
- 一 各縣視地方財力於現有各小學校內添辦幼稚班
 - 二 整頓及改進現有幼稚園力矯浮華陋習
 - 三 省立實驗幼稚園注重研究及介紹有效之幼稚教育方法
 - 四 繼續編審兒童讀物及設法自製兒童教育玩具

- 一 改善及取締私塾
- 二 督促各縣嚴行取締已設學校各區域內之私塾使學校教育充分發展
- 三 督促各縣指導未設學校各區域內之私塾積極改善補助學校教育社會教育之不及
- 四 關於中等教育者
- 五 改進中學教育
 - 一 改進中學行政組織統一校長職權及設置班主任使教訓合濟能力並指定學校先行試辦
 - 二 改訂高中初中修業年限初中二年高中四年使切合國民經濟能力並指定學校先行試辦
 - 三 繼續厲行嚴格考試提高學生程度
 - 四 修訂中學課程進度使初中軍事訓練集中於第六學期實施高中軍事訓練集中於第一學期實施
 - 五 各初中注重勞作訓練並設置及擴充農場園地
 - 六 繼續補充及改進省立中學之設備及營造
 - 七 分區建築軍訓房舍使各學校軍事訓練分區集中實施
 - 八 改訂教員待遇廢除鐘點計薪辦法實行專任制
 - 九 減收學生學費並規劃貸學金辦法
 - 十 繼續整理縣立私立中學使切合各地實際需要
- 六 改進師範教育
 - 一 制定鄉村師範學校規程及各縣分期籌設程序並儘先在舊府治地方聯合籌辦
 - 二 制定師範專科附設鄉村師範學校輔導各縣鄉村師範學校辦法
 - 三 改進現有師資訓練機關
 - 四 規定各師資訓練機關補助初級教師進修辦法並使於充實

- 五 教育學識外兼能協助各項建設事業之進行
- 六 各師資訓練機關一律實施軍事訓練並使其能擔負施行國民軍事訓練之任務
- 七 實行開辦重軍教練人員養成所
- 八 發展職業教育
 - 一 制定職業學校規程及規定各種職業學校籌設程序並儘如審辦造紙及紡織學校
 - 二 普及農村職業學校
 - 三 指導各縣私立中學依照地方需要改辦各種職業學校
 - 四 各民衆教育館依各地需要開辦職業補習班或附設簡易職業學校
 - 五 繼續整頓現有各種職業教育機關
- 九 關於高等教育者
 - 一 充實廣西大學
 - 二 完成廣西大學各學院並充實其內容培養學術及技術人才
 - 三 提高學生程度並使習於自力研究爲繼續深造之基礎
 - 四 籌設教育講座兼儲高級職業學校師資
 - 五 改進專門學校
 - 六 繼續充實師範專科學校培養鄉村師範師資教育行政人員及辦理社會教育之人員
 - 七 籌辦高等職業師範學校培養初級職業學校師資及農業指導人員
 - 八 選派及獎勵留學生
 - 九 留學省外國外學生獎學金規程使合本省實際需要
 - 十 重訂省費留學國外學生規程並實行選拔省費留學國外學生考試
 - 十一 督促省費留學國外學生分期報告所在地政治經濟社會狀況

況及學業進度並按期審核彙編
四 辦理省外國外專門以上學校桂籍畢業生之登記

⑤ 改進教育行政

- 一 繼續彙編本省現行教育法規
 - 二 繼續審核各教育機關單行章程
 - 三 改訂各教育機關人員任用辦法嚴定其資格使教育專業化
 - 四 擬訂各級學校教職員任用及服務辦法使教育行政機關監督指揮充分便利並厲行保障
 - 五 制定各項教育效率考核標準
 - 六 繼續登記及審查教育人員
 - 七 改訂教育視察輔導方法使省縣督學聯絡進行并實行分科視察
 - 八 擬訂二十二年度各縣教育實施進度并嚴格考成
 - 九 督辦各縣依照地方教育行政組織準則改組縣政府教育科
 - 十 督促各縣劃分學區繪製教育地圖
- ⑥ 確定教育經費
- 一 督促各縣嚴密調查全縣教育經費并登記及整理全縣學產
 - 二 督促各縣分期籌集地方教育事業基金并使其事業分別保障其獨立
 - 三 規定地方教育經費支配標準
- ⑦ 建設計劃
- 一 關於行政機關之改組者
 - 二 關於商行政機關之專局以促進工商事業之發展
 - 三 增設田南林業區署並增加各林區區署之人員經費以利林業之墾荒之促進
 - 四 設立六萬墾殖區以資開發

四 各縣建設局一律裁撤合併於縣政府為科以節經費

(五) 關於農林者

- 一 訂定全省農校進行方案依照分期進行
 - 二 擴充廣西農林試驗場並就各著名出產地設立農場為特種農作物之試驗使良種良法容易推廣
 - 三 搜求省內外現有之優良水稻雜糧種子供給人民以期增加糧食之生產
 - 四 本省已經著效之農作物如芋蔗糖蔗菸草等極力設法推廣
 - 五 調查各縣植棉狀況輸入合宜良種及栽培方法以促進棉花之出產
 - 六 搜求簡便優良農具設法推廣使用
 - 七 整頓省有林場選擇適宜樹種擴充育苗並督飭各縣多設苗圃
 - 八 督飭各縣於沿河兩岸多造竹林
 - 九 改訂振興農林獎勵章程
 - 十 利用民團組織普及植樹運動
- (六) 關於畜牧者
- 一 設立獸疫藥品製造所自製價廉可靠之藥劑
 - 二 訓練獸醫人才供給各縣需要
 - 三 設立省有牧場改良馬種牛種
 - 四 編輯淺顯刊物普通預防牛瘟宣傳
- (七) 關於水利者
- 一 設置水利專門人員調查及指導各縣興辦水利
 - 二 督飭各縣鼓勵人民開渠築壩鑿井裝車以利灌溉增加糧食之生產
 - 三 提倡人民對於水力為工業上之利用
 - 四 訂定興辦水利獎勵章程

(辰)關於墾荒及移民者

- 一 訂定調查各地方案分期依限進行
- 二 增設墾荒規章辦法使荒地從速開發
- 三 繼續墾殖水利試辦區之試驗
- 四 獎勵及補助人民移殖邊荒
- 五 開辦移民墾殖銀行促進移民墾殖事業

(巳)關於墾務者

- 一 設立墾產探測隊分區探測全省墾產同時調查各區地質
- 二 改善墾務各項章程則鼓勵人民投資探墾
- 三 設備墾區動力促進大量開墾
- 四 籌劃改進墾產之推銷
- 五 對於本省特有之礦及最豐富之礦應研究其開發及利用之方法

(午)關於工商業者

- 一 整理省營工業如硫酸廠酒精廠機械廠電力廠使出品銷流營業發展
- 二 恢復製革廠利用本省原料製造供給本省需用之皮革品
- 三 創辦織布廠供給本省衣料
- 四 訂定發展本省棉業方案逐次完成各大市鎮之電力廠
- 五 創辦榨油廠製精良好桐油增加輸出並煉製油漆以供本省之需
- 六 設立完備印刷廠促進文化事業
- 七 介紹新式工具及方式設法改良各地造紙榨糖製漆各項手業
- 八 提倡農產加工製造以增加農產價值
- 九 增訂工會章程則嚴厲取締不良工會以免妨害工業之發展
- 十 實行工商團體及營業之登記

十一 設立度量衡製造所推行新制度最銜

- 十二 設法調節出入口大宗貨物之貿易
- 十三 開展警會徵集省內外物產陳列以促工商業之進步
- 十四 訂定提倡及獎勵各縣成立各種合作社章程
- 十五 訂定保護本省工商業辦法
- 十六 訂定獎勵保護本省出口物品辦法

(未)關於交通者

- 一 訂定全省道路建設方案分期完成之本年度注重田南道路之開築及舊欽路之完成
- 二 改善公路管理各項規章統一行政減低運費
- 三 逐漸堅固已成各路之路面及橋樑使能通行各種車輛
- 四 改良牛車馬車手車便能適用於公路
- 五 嚴厲檢驗汽車司機及車輛以保行車之安全
- 六 開設司機訓練班及工程人員養成所以造就司機及工程人員
- 七 清理公路收用之土地
- 八 擴充郵車路線
- 九 督促各縣修理縣道及鄉村道路
- 十 設立航務管理局整頓航政
- 十一 訂定治河方案分期修治各河道以利航行
- 十二 有線電報完成與黔邊及滇邊之線未有電報各縣利用電話傳遞電報重要局所附無線電報機以為補助
- 十三 長途電話增設程碼器龍巖各線未通電報各縣先設電話與最近之電報局聯絡建築南甯自動電話督飭各報完
- 十四 成鄉村電話
- 無線電報於南甯梧州設台於桂林柳州東蘭百色龍州全州各處設站

十三、完成省會無線電廣播台開辦收音人員訓練班查飭各縣

裝設無線電收音機

十六、督促舉辦民用航空增設南丹百色各處飛機場

十七、籌劃省內鐵路之興築

(甲)關於市政工程者

一、繼續進行桂林市政工程

二、督促各縣整理市政工程

三、民財兩政之推進與風俗之改良

(一)民政之推進

廣西民政廳對於二十二年度之縣政工作程序、於本年七月起、已開始執行、其程序如下、

廣西二十二年度縣政工作程序(限於民政廳所屬部份)

第一年、第一期、甲項、民國二十二年七月一日起至十二月底止、

- 一、完成清查戶口編釘門牌、
- 二、派定甲長、
- 三、委定村街長、
- 四、荐委鄉鎮長、
- 五、籌定鄉鎮公所經費、設立鄉鎮公所、
- 六、荐委區長、(限於有區之縣)
- 七、籌定區公所經費、成立區公所、
- 八、分別訓練鄉鎮村街甲長、
- 九、召集縣行政會議、擬定施政計劃、
- 十、完成縣政府組織、設置辦公廳、
- 十一、改組縣政府警察、
- 十二、設置區政務警察、(限於設區之縣)
- 十三、設備醫藥處所、

十四、整頓倉儲、

十五、改組縣自治籌備委員會、

乙項

十六、架設鄉村電話、(有區之縣先完成區公所與縣政府間

之通話、無區之縣擇要使鄉鎮公所與縣政府通話)

十七、修築鄉村道路、(有區之縣、使區公所與縣政府間通

行汽車為原則、鄉鎮公所與縣政府區公所間通行牛馬車

路五人行路為原則)

十八、警戒治安、(加放哨看路守卡)

十九、厲行清潔運動、注重公共衛生、

二十、厲行改良風俗規則、及鄉村禁約、

二十一、執行圩街管理章程、整理市政改善衛生、

二十二、禁吸鴉片、

二十三、禁種鴉片、

二十四、禁止賭博、

第二期、民國二十二年一月一日起至六月底止、

- 一、辦理戶籍登記、
- 二、警戒治安、
- 三、繼續架設鄉村電話、
- 四、繼續修築鄉村道路、
- 五、厲行改良風俗規則及鄉村禁約、
- 六、執行圩街管理章程、整理市政改善衛生、
- 七、繼續禁吸鴉片
- 八、繼續禁種鴉片
- 九、繼續禁賭

◎省縣財政之劃分
民念以前、廣西財政極度混亂、厥後雖稍安定、然百端

律理、需款孔殷、舉辦一事、即需一費、而籌一費即創一捐、徵確未能集中、而省縣間財政系統之紊亂、參差於極點、本年九月間、廣西省政府財政廳、有見及此、力謀整頓、確立省縣財政劃分制度、以縣府主管征權、縣金庫可支付復另設監察委員會、審覈收支、其法良善、誠為桂省財政史放一異彩、其章程規則如下、

廣西省政府財政廳監督縣地方財政章程

第一章 總綱

第一條 本章程依據廣西省政府財政廳組織規程第六條第六款之規定訂定之

第二條 財政廳對於各縣地方財政之監督依本章程行之

第三條 無論何種名義及方法凡屬縣地方因公收入者均謂之縣地方收入

第四條 無論何種名義及性質凡屬縣地方因公支出者均謂之縣地方支出

第五條 各縣地方財政收支無論以前徵收保管管支用情形如何自本章程頒布後均由縣長統籌辦理

第六條 各縣地方財政以縣政府為主管經徵機關縣金庫為出納保管機關縣財政監察委員會為審議稽核機關均受成於縣長

第七條 各縣地方公有財產由縣政府主管其契約文卷由縣金庫保管之

第二章 概算決算

第八條 各縣縣政府應於每年度開始前二月依照法定程序編製縣地方歲入歲出概算經縣財政監察委員會審定呈送財政廳核轉呈省政府核定令行

第九條 各縣縣政府應於每年度終了後一月內依照法定程序

編造決算經縣財政監察委員會審核呈送財政廳核轉轉呈省政府審核備案

第十條 各縣縣政府除應造之年度概算決算外所有每月收支應公布一次並呈報財政廳核銷仍分報各主管機關備查

第三章 捐費徵收

第十一條 各縣長非依法令或奉財政廳核准布告者不得徵收或變更任何捐費及募集債款

第十二條 各縣地方以前抽收各種捐費無論已否奉何機關核准一律呈報財政廳核定布告徵收如未經查報核准或經令飭停徵者均不得私擅抽收

第十三條 各縣地方捐費徵收處所須一律懸示縣政府布告開行之

第十四條 各縣縣政府稽徵人員無論承商或公務員均由縣政府發給應製憑證粘貼相片載明姓名年齡籍貫及經徵捐目捐率等項以憑稽徵

第十五條 人民報驗貨物繳納捐費得向稽徵人員索閱憑證無憑證者得拒絕檢查徵收如有脅迫情事得扭送官署依法懲辦

第四章 經費支出

第十六條 各縣縣政府所屬各機關團體經費支出均應編製概算呈核或專案呈准但未經核准者不得開支

第十七條 各機關團體經費未經核准不得強迫要挾縣長簽給支款單

第十八條 各縣地方金庫所管一切公款未奉到支款不得擅行支出

第十九條 各縣教育經費支出經核准有定額者應維持原案照定額開支非呈准不得折減

第五章 懲罰

第二十條 有違反本章程第十一條第十二條之規定者除撤職外並以廢職論送交法院訊辦

第二十一條 有違反本章程第十四條之規定者以詐欺取財論送交法院訊辦

第二十二條 有違反本章程第十六條之規定者除責追外並以撤職處分

第二十三條 有違反本章程第十七條之規定者除撤職外並以妨害公務論送交法院訊辦

第二十四條 有違反本章程第十八條之規定者除撤職追賠外並以共同舞弊論送交法院訊辦

第二十五條 財務經征人員如有侵蝕舞弊情事一經查覺或被告發應即分別撤職責追者觸犯刑章並送交法院訊辦

第六章 附則

第二十六條 本章程有關係之縣地方金庫縣財政監察委員會及會計各章則另定之

第二十七條 本章程如有未盡事宜由財政廳隨時呈准改修之

第二十八條 本章程自公布日施行

(四)廣西省各縣地方財政監察委員會規程

第一條 廣西省政府財政廳監督縣地方財政章程第六條之規定設縣財政監察委員會(以下簡稱監委會)監察全縣地方財政

第二條 監委會就隸屬之縣別定名為廣西某某縣地方財政監察委員會

第三條 監委會設委員三人至五人其員額由縣長以縣之等級定之

第四條 監委會除縣長為當然委員外餘額委員由縣長召集各區鄉長及地方各法團選舉之並呈報財政廳備查

第五條 監委會以縣長為主席每月開常會一次遇必要時得開臨時會議

第六條 監委會開會時應通知縣政府主管財務科長或科員及金庫主任列席

第七條 監委會委員除當然委員外一律任期一年但被選舉者得連任一次

第八條 監委會委員為無給職開會時得酌支給宿費

第九條 縣屬各機關團體每年年度經費支出概算應送監委會審定轉送縣政府彙編分別呈報

第十條 縣屬各機關團體除應造年度決算外並應於每月五日以前就實支經費額編造上月支出計算書連同證明單據送交監委會審查彙轉縣政府呈報財政廳核銷仍分別各主管機關備查

第十一條 縣政府縣金庫每月收支款目應造月報表加以說明送監委會審核公布並由縣政府將審定之月報表呈報財政廳備查

第十二條 監委會委員對於縣政府徵收及招商包捐事項縣金庫支管公款事項有隨時考查之權責如發覺有舞弊侵蝕情事得由委員二人以上署名請求直屬主管長官核辦

第十三條 監委會委員對於縣屬各機關團體除審查每月收支計算外並有隨時查賬之權責如發覺有舞弊情事得檢查證據提出會議通過分別請求各主管長官

核辦

第十四條

各縣地方核准徵收之捐費如有增減捐率裁撤歸併以及變更原案等事均須經監委會議決轉呈財政廳

核奪令行

第十五條

各縣徵收捐費招商投承擬定底價以及清理地方公產建議改革地方財政一切事宜均須經監委會議

決定施行

第十六條

監委會會議規則及辦事細則由委員會規定報縣政府核呈財政廳備查

第十七條

本規程頒布後有以前各縣設立關於地方財政等會應即撤銷移交接管

第十八條

本規程如有未盡事宜得由財政廳呈准修改之本規程自公布日施行

第十九條

財政廳委員會鈐記式樣(略)

(四)各縣領用地方捐項稽徵憑證辦法

一、各縣政府應計算縣府委派及商包公司自派各種地方捐項

稽徵員人數報請財政廳發給稽徵憑證

二、各縣領到此項憑證後即將稽徵員姓名年籍等項填明粘貼

相片加蓋騎縫圖記並於證底一面蓋用縣印發交稽徵員同

時照填登記表彙呈財政廳備案

三、各縣稽徵員遇有更換時即另填給稽徵憑證一面另填登記

表連同舊證呈繳財政廳分別備案註銷其停職時仍將舊證

呈報繳銷

四、稽徵憑證失時效時照前條辦法請領更換

五、稽徵員遺失稽徵憑證時罰銀五元留地方公用仍照前條辦

六、稽征憑證限於本人使用如有私交他人冒用時即予撤登

七、稽徵員一人須領證一張每張收回工本國幣一角於請領時

逕寄財廳庶務處查收(如證費過少不便匯寄時得以郵票

代用)

八、稽徵員如係政府委派其證費由地方款開支如係承商自派

由商包公司繳由縣府彙繳

(四)風俗之改良

於民財兩政改進之外，對於社會風俗，亦復重視，故本

年七月十九日廣西省政府第九十五次會議，更議決改良風俗

規則如下，

改良風俗規則(第一章總則)第一條、本規則以崇尚節

儉、改良習俗為主旨、第二條、凡婚嫁喪祭生壽、如有奢侈

行為、及其他一切陋俗、悉依本規則取締之、第三條、本規

則由省政府通令各縣政府、及公安局、負責督飭所屬切實執

行、如執行不力者、由省政府予以懲戒處分、第四條、違反

本規則之罰金撥作地方改良風俗之用、每月由縣政府或公安

局將收支數目公佈一次、並呈報省府局政府查核、第五條、各

縣政府或公安局、每月應將辦理情形、呈報省政府備案(第

二章婚嫁)第六條、訂婚禮物、最多不得過二十元、結婚禮

物、(聘金在內、最多不得過銀一百六十五元、但男女之一

方均不得向他方強求、禮物及妝奩應用國貨、第七條、凡遇

婚嫁來賓致送禮物、至多不得過二元、主人不得回管禮物、

第八條、婚嫁之家、款待來賓、以茶會為主、亦得酌設酒席

、但每席不得過銀三元、繁盛城市、亦不得過銀十元、第九

條、凡違反本章各條之規定者、予勸導或警告、如屬公務人

員、並由本管長官加以記過或免職處分、(第三章喪祭)第十

條、凡喪葬所需衣衾等物、由當事者量力購置、但最多不得

過銀三百元、第十一條、死者入殮除衣衾各物外不得附用各

種珍玩物品、第十二條、喪家不准僱用僧尼道士作法事、第十三條、喪家或吊客祭品以香燭蔬菓爲主、亦得酌用三牲、但最多均不得過銀五元、第十四條、吊唁如送輓聯輓帳、須用廉價之土布或紙張、如送奠儀、不得過銀二元、但援助喪葬致送奠儀者、不在此限、第十五條、喪家接受奠儀等物、得用回帖致謝、不准回答銀錢或物品、第十六條、喪家對於吊客、有留餐之必要時、務須力求節儉、應用素菜、第十七條、喪家停柩在堂、以遠葬爲主、不得過五日、如有故障、城市應向縣政府或公安局、鄉村應向鄉公所報請展限、但仍不得過一個月、凡浮屠邪外者、應禁止之、寄居客死未及歸葬者、得於郊外築殯室暫厝、但不得過一年、第十八條、凡違反本章各條之規定者、依第九條之規定辦理、(第四章 生養)第十九條、凡產生子女、外家致送禮物、不得過銀十元、戚族鄰友、不得過銀三元、第二十條、凡生育子女、不應分送紅蛋、並不准設席饗客、第二十一條、年滿六十、始得開筵慶壽、但每席不得過銀三元、繁盛城市、不得過銀十元、第二十二條、來賓賀壽禮物、每人不得過銀二元、第二十三條、凡違反本章各條之規定者、依第九條之規定辦理、(第五章 陋俗)第二十四條、不得迎神建醮、違者沒收其所贖集之捐款、並處首事者二十元以上、一百元以下之罰金、其在場僧道之法衣法器沒收之、第二十五條、不得奉祀淫祠、及送鬼充願、違者處五元以上、二十元以下之罰金、第二十六條、不得操巫覡堪輿等業、違者處五元以上、二十元以下之罰金、再犯者加倍處罰、第二十七條、不准穿耳、束胸、違者處一元以上、二十元以下之罰金、第二十八條、男子未滿十七歲、女子未滿十五歲、父母不得爲之訂婚、違者處十元以上、五十元以下之罰金、第二十九條、凡男子未滿十八

歲、女子未滿十六歲、不得結婚、違者處其家長或當事人十元以上、一百元以下之罰金、第三十條、嫁女之家、不得以婢女陪嫁、違者處一百元以上、五百元以下之罰金、第三十一條、凡婚事不得鬧房、違者處一元以上、五元以下之罰金、第三十二條、女子嫁後不落夫家者、處十元以上、五十元以下之罰金、家長縱容者、並罰其家長、第三十三條、墮胎溺女依法懲處、第三十四條、凡一切慶吊戚族鄰友、非有襄助之必要、不得率往聚餐、吊賀來賓飲宴亦不得沿地陋習、撈取飲食器物、違者處一元以上、十元以下之罰金、

四 一年來建設之縮影

一年來桂省建設之成績頗多、約而言之、有荔浦西區之籌辦水利、以墾殖與水利同時並舉、化旱田爲沃壤、而北流容縣、岑溪等三縣、墾區設備、尤多特點、有集體式之住宅、有管理之人員、有醫藥之設備、有耕牛籽種農具之貸購、有墾區學校、有匯兌機關、並准墾民攜帶眷屬、以安其心、斯區誠可爲國人之取法也、他若武鳴與賓縣、尤多建設之成績、迄乎本年八月間、廣西省政府爲推進其建設工作、尙有發行一百萬元之建設公債、以發展全省之建設、於此期間、又有登甯縣特區鐵橋之建築、而籌備數年之梧州自來水廠、復於九月十六日落成、關於全部工程、茲特分誌大概如下、

◎ 沉澱池、面積平面爲八百六十五方米突、深二米突半、容量二千一百六十米突噸、全部鋼板三合土做成、高出水平線二千八百呎、

◎ 瀘水池、有瀘水床六個、面積平面爲二百一十六平方方米突、高出水平線二百七十呎、每床有一·三五米突沙與石、用以隔水、此池在十分鐘可將水洗潔、洗時水均逆行、

◎ 沖水池、其形圓、特爲洗池而設、面積爲六三·五平方方米突、高三·五米突、容量二百一十二米突噸、高出

水半線三百五十五呎、四清水池、係一大池、分爲二部、上有蓋、而積每個爲四百二十平方米、容量爲三千二百米突噸、高出水平線二百五十五呎、作用完全儲藏清水、在此池放出之水、加以綠氣、飲之可無毒、(四)安荷喉、一百米厘安一千五百米突、一百五十米厘安千五百米突、二百米厘安九百米突、二百五十米厘安一千四百五十米突、三百米厘安一百五十米突、總入水管、長爲二千一百呎、係四百米厘最大之喉管、其經過之路線、越山跨嶺、築有護牆及橋等建築物以護衛之、總出水管、由水塘至街道分枝處、長爲一千四百呎、亦四百米厘之大喉、水之來源(取水塔)全爲鋼根三合土建成、高九十呎、機房最高、由機房岸邊有六十五呎、鋼根三合土橋一座相連之、塔之上部爲機房、其上部則爲水泵、每機每分鐘可抽水十噸、現在每日祇開一機、祇開三小時、可供給使用、照現在所用者爲千餘噸、其抽水作用、全用電力推動、電力由高壓線入變壓機、再入電動機、機動即可抽水入塘、再經數個水池而入街、抽水機抽入之水、當其入塘之前、加以白礬、水經清水池出時、則加以綠氣、故清潔實高過於河水云、厥後更擬擴發十萬大山、以安種失業、減輕社會之威脅

一年來之廣東

一〇引言……(一)二年計劃之鳥瞰……(二)一年來建設之概況……(三)財政會議與金融危機(四)結論

一 引言

中國近代革命運動、多策源於粵、其間最著者、如太平天國、如一九一二年之國體鼎革、如一九二五至二七年之國民革命、史稱彭炳、昭彰於國人之耳目、比年以來、國內政爭不息、西南諸省雖別樹一幟、然其於建設事業、頗有埋頭殫幹之觀、尤以陳濟棠主政以來、於經濟駭浪之政潮中、

、與此同時並進而爲舉世所矚目者、則爲廣西民團之訓練、考廣西民團總處、最初處於省府、後改歸第四集團軍總部直轄管理、採取軍事節制、劃全省爲桂林、梧州、柳州、南甯、天保、龍州等六大區、實行寓兵於農之道法、並辦理鄉村自治、各縣鄉村甲長、須用退伍團員、蓋以此等團員經過相當之軍事訓練、用以清鄉剿匪、較之一輩無軍事常識者、當可勝任愉快也、是故廣西全境、前雖有共匪之跳梁、現已次第肅清、雖不能謂爲道不拾遺、第人民由是而獲得安居樂業之代價、固可做視各省矣、

五 結論

綜覽上述、今日廣西之進步、殆爲世人所公認、苟追溯其源、則不能不歸功於廣西當局之努力、當桂系過去與中央離貳釋兵之際、爲舉國所唾棄、及其驅軍入桂、放下屠刀、甚於失敗之教訓、進而淬勵自治、與民更始、放棄其逐鹿中原之野心、而專心致力於一省之自治、是故成績斐然、循是而論全國之軍人、苟能有李白之覺悟、勇於轉變、與人爲善、則豈僅內戰爲之減少、爲國家保留若干元氣、即整個中華民族、亦由是而發現一線之生機矣、

把握政治建設之指南、未爲內爭所吸引、省內敷養生息、尙稱安定、益以官民合作、建設事業、頗有推進、吾人所得而聞者、如該省過去所擬之三年計劃、已於本年一月一日開始實行、舉凡政治效能之增進、經濟組織之改善、農村復興之重視、職業教育之獎進、工業發展之釐定、移民屯墾之實施、靡不羅列、綱舉目張、規模備具、爰就其三年計劃之原

則與其施行之程序而稍予檢察焉、

一、二、三年計劃之鳥瞰

三年計劃、經緯萬端、其所包括者、至爲廣泛、吾人限於篇幅、不能一一予以說明、故特將其計劃之原則與施行程序、附錄於後、以供讀者之參考、

三年施政計劃之原則

①本計劃根據總理建國大綱訂定之、

②凡政治上之各種設施、雖各具獨立性、惟其實有相互之關係、如建設之進行、既賴優美多數之人才、尤需充足之財力、倘教育與財政不足以應建設之需求、則建設之進步自必因而遲緩、故此項計劃之實行、須勿失其整體性、各種設施、務求互相適應、平頭發展、

③第一年開始時、注重整理各機關一切積弊、及公務人員惡習、務於第一年上半年內完全廓清、懲治貪官污吏、須用軍典、公務人員保障條例、須切實施行、

④第一年須於上半年內完成綏靖工作、

⑤公務人員之選用、以考試爲原則、第三年開始籌備縣市長之選舉、

⑥財政先整理原有稅捐、增加收入、一面開辦無害民生之新稅、廢除苛細雜捐、

第一年須開源節流、同時並進、並極力裁撤駢枝機關、查廣東省兩庫收入、烟稅賭餉、幾占五分之二、應積極設法籌抵、至第三年即實行禁絕賭博、並開始禁烟、清丈全省土地、改徵地稅、

發展省立銀行、使能爲全省金融之重心、並藉省立銀行之實力、發展種種建設事業、省及地方財政完全公開、

⑦爲求地方武力足以自衛起見、縣兵警衛隊、均應切實

整頓、縣兵宜酌改爲省保安隊、使指揮訓練統一、警衛隊亦須有全省之統率機關、以免指揮訓練、各自歧異、警衛隊之訓練、須有簡而易行之整個計畫、尤應注意訓練後備隊、使鄉村壯丁皆有受軍事訓練之機會、

⑧鄉村建設、城市建設、須平衡發展、不宜偏重城市建設、

⑨物質建設、精神建設、須平衡發展、不宜偏重物質建設

經濟之力量、爲人民遺產、發展國家經濟、更藉國家發展、對於人民合作事業、應特別扶助、

爲收容失業人民、在鄉村應發展農業礦業、在城市應發展工業、政府應直接辦理大規模之農場礦場工廠、其由人民投資與辦者、則加以特別之扶護、

指定面積廣大之荒地、獎勵人民前往開墾、一面使謀生者不至集中城市、一面爲建設新農村之試驗、

農民銀行、須趕速成立、次則籌備工商勸業銀行、

政府對於一切經濟上之設施、應特別注重於農工生活之改良、及其利益之增進、

⑩教育方面應特別注意下列二原則、

①訓育主義化、訓育學生、固以三民主義爲依歸、惟主義之訓育、斷非每週講授三民主義三二小時所能竟其功、應變換方法、以主義原理歸納於各種社會科學中、庶學生對於主義自然發生堅確之信仰、平日尤須注意於實際之訓練、

②教育職業化、學生勞動化、現在求學者仍未脫科舉時代之惡劣心理、以服務於軍政機關爲唯一之出路、其危險實不忍言、故教育須職業化、學生須勞動化、基於此目的、中上學校須增設職業課程、並增設職業學校、大學之文、法、政、經等科之擴充、應適可而止、並悉力擴充農礦工商等科

、鄉村學校尤須實行農場化、
 三年施政計劃之施行程序
 ①本計劃以一年為一期、每期一小結束、每期分四段以三個月為一段、一段告終、主管機關即按照工作報告、考察其成績、
 ②進度表所列舉應辦之事項、省政府得體察地方情形增減之、其舉辦之先後、並得酌量變更、
 ③各縣財力不盡相同、建設事業之進行、其進度自難一致

三年施政計畫進度表

| 部 之 理 整 | | 項 目 | 年 次 |
|---|--|---|--|
| 政 財 | 治 吏 | ①甄別原公務人員 ②考試選用公務人員 ③訓練公務人員 ④切實執行公務人員懲獎條例 ⑤實行公務人員保障條例並注意養老疾病保險 ⑥省府設置公務人員考績委員會 | 第一 年 |
| | | ①任用公務人員以考試銓敘或訓練及格者為限 | 第二 年 |
| | | ①實行人員彈劾制度 ②籌備人民直接選舉縣市長 | 第三 年 |
| ①釐清積弊 ②少支出於三個月內使收支適合 ③中行未兌現之紙幣一律兌現同時簽發省行新紙幣發中行舊紙 ④整理省幣使成色畫一 ⑤推行營業稅無害民生之新稅 ⑥取締沙田 ⑦整理地方財政完全公開 | ①徹底改革稅制並以保護國貨為原則改定稅率 ②釐定精確之收支預算 ③中行紙幣完全收回銷燬 ④發庫省營企業使收入增加 ⑤籌抵賭餉烟稅開始禁賭 ⑥清理歷次公債 ⑦各項政費從新分配教育經費盡量增加並使教育經費獨立 | ①已清丈之田地改徵地稅 ②停徵賭餉烟稅實行禁賭開辦禁烟 ③繼續清理歷次公債 ④企業使收入增加 ⑤以政府財力極力發展省營金融之重心並能提撥農民銀行工商勸業銀行 | 免實行之障礙、 ⑤省政府須根據本計劃之原則及進度表、擬訂詳細計劃、分別施行、其施行細則、亦由省政府擬定之、 |

、凡以地方款舉辦之建設事業、其進度應參照縣之財力而定之
 ④省政府應於各區中、審定地方財力充裕之若干縣為模範、以資倡率、
 ⑤建設之先、須羅致及訓練所需要之人才、
 ⑥本計劃實行之先、須使人明瞭其內容及利益、以減

部 之 設 建

| 政 治 | 經 濟 | 教 育 | 救 濟 |
|---|--|---|--|
| <p>政治</p> <ul style="list-style-type: none"> ○肅清土匪匪安集匪區流民 ○整理協助人民辦理地方自治 ○統籌各縣縣兵及保安隊編練地方警衛 ○統一指揮訓練 ○開始調查土地 ○開始測量土地 | <p>經濟</p> <ul style="list-style-type: none"> ○改善佃耕制度 ○計五二五減租 ○籌辦農民銀行 ○提倡及協助人民辦理農村合作事業 ○提倡各地農林試驗場及苗圃 ○改良農業及牧畜業並以優良之種子及畜類供給農民 ○改良水利防旱水患 ○籌辦大規模之省營礦業收容城市失業人民 ○以政府力量開墾廣大農場收容城市失業人民 ○保護及獎勵人民投資經營農礦事業 ○各縣擇地建設模範農村 | <p>教育</p> <ul style="list-style-type: none"> ○厲行識字運動 ○擴充國民學校之鄉村限期籌辦已設者 ○設立平民學校及成年男女補習學校 ○增設鄉師範學校 ○增設輪迴書庫及輪迴演講所 ○以恢復固有道德為目的保存善良風俗 ○提倡正當娛樂如巡迴劇及公共收音機等均應籌款設備並籌設鄉村公園及運動場 | <p>救濟</p> <ul style="list-style-type: none"> ○設立鄉村醫院 ○籌設殘廢貧民救養院 |
| <p>政治</p> <ul style="list-style-type: none"> ○訓練人民行使四權 ○整理警衛隊後備隊厲行 ○繼續調查土地 ○繼續測量土地 | <p>經濟</p> <ul style="list-style-type: none"> ○實行二五減租 ○成立農民銀行 ○推行消費生產信用等合作事業 ○於合作社內附設引水機 ○舉田機租地 ○繼續開墾各縣荒地 ○發展省營礦業 ○完成各縣模範農村並悉力辦理農村之一切新建 | <p>教育</p> <ul style="list-style-type: none"> ○實施厲行強迫國民教育 ○擴充平民學校及成年男女補習學校 ○可立鄉村圖書館 ○設立鄉村圖書館 | <p>救濟</p> <ul style="list-style-type: none"> ○籌設完善之鄉村醫院 ○成立鄉村養老院 ○成立殘廢貧民救養院 |
| <p>政治</p> <ul style="list-style-type: none"> ○促成地方自治 ○人口調查清楚 ○繼續測量土地 | <p>經濟</p> <ul style="list-style-type: none"> ○發展農民銀行廣設各地分行 ○完成農村合作事業 ○糧食生產之增加最低限度須達到足以自給之目的 | <p>教育</p> <ul style="list-style-type: none"> ○廣設鄉村小學 ○適宜之訓練方法使鄉村人民皆具農業礦業之常識 | <p>救濟</p> <ul style="list-style-type: none"> ○設立鄉村圖書館 ○成立完善之鄉村醫院 |

建設之部

部 之 設 建

政治
 ①協助人民辦理地方自治
 ②人口調查清楚
 ③開始測量土地

經濟
 ④整理金融
 ⑤保護及獎勵人民投資辦理大規模工廠
 ⑥籌辦省營工廠
 ⑦籌辦大規模之發電廠如水力足以利用
 ⑧則籌辦水力發電廠否則於產煤地方籌
 設發電廠
 ⑨扶助市民辦理合作事業
 ⑩提倡工人儲蓄籌辦工人保險
 ⑪整理公用事業減低電水各費以輕市民
 負擔
 ⑫改良商品以塞漏卮
 ⑬業設工商勸業銀行以促工商業之發展

教育
 ⑭廣設職工補習學校
 ⑮擴充平民學校
 ⑯中上學校增設職業課程並增設職業學
 校
 ⑰以恢復固有道德為目的保存善良風俗
 ⑱習慣並提倡通俗改良
 ⑲提倡正當娛樂如公共戲場露天電影等
 ⑳內須設置
 ㉑訓練人民整肅社會秩序

救濟事業
 ㉒多設平民醫院籌設完善之平民醫院
 ㉓廣設養老院
 ㉔設立託嬰所
 ㉕多設貧民救養院盡收容市面乞丐
 ㉖規復貧民會
 ㉗設置平民會食堂及多設平民寄宿舍
 ㉘設置公共墳場

政治
 ①訓練人民行使四權
 ②土地測量完竣

經濟
 ③扶助人民投資辦理大規模工廠
 ④完成製造急需之工業原料及重要商品之省營工廠
 ⑤繼續籌辦大規模之發電廠
 ⑥推廣市民合作事業尤注意於工人生產合作
 ⑦使工業漸次機器化但對於不適於用機器之手工業應加以特別之扶助
 ⑧改良商品使能向外銷流
 ⑨成立工商勸業銀行
 ⑩建造多量之平民房舍以樂民房

教育
 ⑪教育職業化學生勞働化
 ⑫嚴格訓練人民使社會紀
 律化

救濟事業
 ⑬完成各重要城市之平民醫院
 ⑭擴充各地貧民救養院

政治
 ①完成地方自治

經濟
 ②完成製鑄各種重要工業原料及出品之省營工廠
 ③漸使全省之發電廠逐
 電氣化
 ④以政府力量充分發展工
 人生產合作事業及市民
 之一切合作事業
 ⑤盡力增加工業之生產並
 完成工人保險事業
 ⑥推廣工商勸業銀行
 ⑦發展專門技術之研究及
 發明救濟事業

建設部

交通建設

①完成省道
 ②整頓水道航運
 ③開始經營民用航空
 ④籌築鐵路二大幹線
 ⑤籌備鐵路三水至梧州鐵路
 ⑥籌備鐵路三水至梧州鐵路
 ⑦籌備鐵路三水至梧州鐵路

①完成縣道
 ②發展航運
 ③完成重要城市之航空線
 ④完成長途電話網
 ⑤繼續籌築鐵路二大幹線
 ⑥由江門經兩關高州至欽廉
 ⑦由廣州達潮梅
 ⑧繼續籌築三水至梧州鐵路

①完成重要鄉道
 ②發展民用航空
 ③繼續籌築鐵路二大幹線
 ④繼續籌築三水至梧州鐵路

附記：本案經國民政府西南政務委員會第二十七次政務會議通過交廣東省政府於二十二年一月一日起施行

三一年來建設之概況

據三年計劃之正軌，粵省之建設，日趨於發展，本年七月一日，粵成立廣東省建設事業協進會於廣州，其工作綱領之內容，計分交通、農業、實業、工業、(附國際貿易)、教育、社會、政治、經濟八大項，包括物質精神生產消費各種建設，茲錄於下：

①交通 ②完成粵漢鐵路，茲縮短其完成期間 ③先將關係重要之全省公路幹線，如東路(出汕頭)東北路(東路斜入贛)南路(完成之)(注意出產運輸線及軍事線) ④先將關係重要之全省長途電話線及無線電台完成之 ⑤誘發民用航空學校之舉辦 ⑥調查全省各地航業實況，及營業情形，一面研究航行之保安辦法，一面誘發本省商民投資，以爭回本省航業之地位 ⑦調查有利之鐵路線，誘發省商僑商集資籌辦民辦鐵路，並請當道，保證其行駛年期。

⑧農業 ⑨調查原有森林、誘發人造林、並將關於燃料用材工業及建築業用材、造船業用材、枕木用材、分別估量其需要，以定開發森林事業之標準 ⑩調查全省米麥及其他雜糧之出產量研究改進及增加其產量之方法 ⑪調查浮米輸入之實況及詳用蘇米桂米代之方法 ⑫各種農業應先注重與

絲關係之繭桑、與糖關係之蔗、與油關係之花生豆、與染料關係之薯莨及藍靛、與捲烟關係之烟、與衣服關係之棉麻、龍眼、南華李、四會柑、新會橙、鶴山荔等之出產量，並謀擴展其銷場。

⑬實業 ⑭調查玻璃沙之出產地、及其質量，並定出開採之方法 ⑮調查土敏土之出產地及其質量，並定開採之方法 ⑯促成西沙羣島島糞大規模之開採以抵制舶來肥田料 ⑰調查產鹽地點數量，定出改良及擴展之方法，置灘桂糖漬點五省食鹽於本省供給力之下 ⑱調查漁業漁民之實況，並將魚類及海產事業盡量擴展，務使本省之鹽醃魚類、乾晒魚類、罐頭魚類及一切海產品，供送與桂黔滇三省，促成頁層岩礦之開採，以期煤油事業之崛起。

⑲工業 ⑳調查左列原有工業品之產銷實況，並定出改良及推銷之計劃，例如棉織品、絲織品、繅製綢、夏布、土布、草蓆、陶磁品、漆品、簾器、紙類、五金器具、土製鹽、玻璃品等 ㉑調查下列摹仿工業品之產銷實況，並定出改良及推銷之計劃，例如火柴電燈暖水壺鑄空花邊、樹膠用品及肥皂香水、一切化粧品、兒童恩物、遮傘帽等、附屬農具

(除原料外與工業品有密切關係附於此)、(一)調查舶來必需品輸入之實況、(原料及工業品包括在內)併一面謀節用之方法、一面謀抵代及仿造之方法、(二)調查本省優良輸出品之實況、定出改良方針、及謀銷場之拓展、出產量之增進等等、(三)調查舶來奢侈品及消耗品輸入之實況、設法隱蔽其輸入、(四)調查舶來必需品之數量、並定出仿造方案之策、即須定出詳細營業計劃、誘發省內資本家投資興辦、(五)調查足以抵抗舶來之工業品、如土敏土之類極力發揮其生產量、使足以供給本省及以外之各省、(六)調查被舶來品壓迫之農產品、如糖絲、工業品如陶磁、消耗品如紙烟之實況並定出恢復之方案、

④教育 ①在小學教育、應使幼稚園普遍於城市鄉村、以為接受小學教育之準備、其幼稚園應以私立為原則、小學除貧者免費並供給以書籍紙筆等外、其餘一律以收學費為原則、以省地方財力、②為促進幼稚園之普及、應先設大規模之保姆學校、造成多量之保姆人才、其學員由各縣勻送之、③在中學教育應以準備、考入農工等實業學校之課程教授之、及以逐漸趨於職業化軍事化為原則、④在大學教育、應以養成沈毅博大高深高尚之人才為主、各大學除醫科農科及工科等實用學院由公立外、其餘以私立為原則、嚴行監督之、而另設一最高學校西面分院、掌典試之責、各大學畢業生、得報名向該分院提出研究問題、由院甄別其提出之論著分別呈請、授以學位、⑤對於下列之才、經調查登記後、度本省目前或將來之需要、分設專門學校培育之、農工礦等業之技術人員、水產技術人員、陸運航運等技術人員及一切管理上所必需之人員、測量人員、銀行商業服務員、無線電及一切電器管理之技術人員、一切機械管理之技術人員、郵務員

、救護員、其他專門人才、

調查各慈善機關之實況、定出整理扶掖之計劃、對於窮寡孤獨老弱殘廢等無依者之收容、及災民之賑濟、尤應特別注意、清查城市鄉鎮無業流氓遊民、並定出收容之計劃以免有害社會、至於街坊鄰里之懇親會家屬聯歡會、兒童茶話會敬老會等應極力提倡、並擬提倡實現之計劃、以增進民衆團體親愛之精神、

⑤政治 ①政治之組織、以簡要實用為主、調查其冗而應裁併者、缺而應增設者、為具體之研究、造成計劃條陳於當局採擇、②調查現代農村組織之實況、及指出其缺點、定出改造方案、以貢獻於當道及農村民衆、③調查現行政治之缺點、並擬出改善計劃、以貢獻於當道、④調查各縣市地方自治機關之缺點、擬出完成地方自治應行之路線、⑤調查農村自衛力薄弱之主要原因、並草擬增其自衛力之方案、以備採用、而杜匪患、

⑥經濟 ①調查各種不良稅收之種類及稅收之弊端、逐一擬出整理辦法、並規劃代以無害民生之良好稅法、以貢獻於當道、②調查歷年本省國際貿易實況、輸入與輸出之盈虧數目、並定出補救之方法、③調查國際貿易之匯兌實況、外幣之需要額、外幣通流於本省之總額、本省人民儲款於外國銀行之總額、籌擬抵禦之方法、並詳細擬出鞏固省行信用及劃一幣制之計劃以樹本省金融之中堅、④調查僑商每年匯款回省之實況及數量設法吸收之、使儲於本省公私銀行、並示以開發本省各種實業之方案及投資之方針、以免本國金錢滯留於外國銀行、令草擬漁業銀行鹽業銀行之計劃、鼓吹其成立、以為開發本省魚鹽事業之基礎、⑤調查城市與農村之物價、定出調節計劃、以調劑城村經濟之偏枯、

自茲以後、粵省在消極方面建設者、一爲洋米之增稅、關乎此事、一精米商、當持異議、寧廣州市商會對此、則竭力贊成、曾於九月間發表其必須增稅之意見於下、(一)洋米輸入每年約值一萬萬元、彼洋商固有強固之金錢組織、致洋米源源運來、我之金錢難繼流出、故洋米徵稅、杜絕俾館、是爲最善方法、(二)洋米增稅、則土穀價高、同時農民購買力強、即以本市而論、從前四鄉生意甚好、近則辦附四鄉之貨、退縮盈半、此中原因、當係鄉農囊無餘資所致、倘洋米徵稅、土穀自然有價、農戶收益自多、屆時囊有餘資、當必恢復其購買能力、各行生意、頓呈活躍、於爲補救本市商業不景氣計、實有贊成徵收洋米稅之必要、(三)我粵農村、因受洋米輸入之搶奪、經濟崩潰、不可收拾、土穀登場、洋米即同時驟進、影響土穀價格、有低至每擔祇值三元者、似此穀之成本尙有未敷、遑論贏利、長此以往、必至農民以耕作不能生活、即棄其田畝、不事耕作、循至農田愈荒、內地之出穀愈少、而洋米之進口必至逐年加多、其患害有不可勝言者、今政府徵收洋米稅、則土穀價高、農村經濟、當不致日趨枯竭、(四)以農立國之國家、若長靠外來糧食之供給、則國家民族生命、必不能維持、故無論任何國家、均有護農政策、如憲國抽小麥入口稅至百分之七十、美國對於外來農產品亦一律徵稅、此皆本其護農政策以維持其國家民族之生命、蓋禾雨細糲、古有明訓、倘米糧長仰外來供給、一旦有戰事發生、港口被封锁、吾人勢必流爲餓殍、故抽收洋米稅、一方面於人民有利、同時於國家亦有利、(五)反對者之持論、其最動聽者不外食貴米一語、不知現政府規定洋米稅率、不過每擔洋一元、所費無多、每人平均最多每年食米四擔而論、不過每年多擔負四元、照最近估計、粵人之需要洋米者不過占百分之十、約三百萬人皆分佈於城市省佛汕頭等通商口岸、對於人民、只一部分集中都市者暫時或受些少影響、而江浙安徽湖南之穀米、皆可源源運進、米價決不至高漲、即以廣西而言、徵收米稅每担至二元、而米價亦不見若何高漲、蓋人民因穀價增高成樂於種稻也、(六)徵收洋米稅、不特於農民與各行商人有利、於米業行尤爲有利、因現在米行所販運者只靠洋米生意、然非我族類、其心必異、一旦洋米商或不與我交易、隨意將米價操縱、則米行營業方面、必發生危機、倘一抽稅、則江浙安徽兩湖等處米石、必源源而至、米市金融、可不至操於他人手上、故此大抽稅、於米行可謂絕無損害、稅抽若干、即加價若干、所加之價、係由一部份都市人民負擔、於米行絲毫無損、在商人方面當有遠大眼光、爲全體人民整個國家着想、不可因目前少有不便、即貿然反對、且米行係屬商行中之一部分、所持論不能代表全體民意也、現吾粵各業公會、紛紛通電擁護、各省亦皆一致贊同、此項加稅主張、縱粵省不抽、中央亦必行之、萬不能因粵省而違背多數公意也、(七)現政府所抽之洋米稅、已聲明其用途係用以救濟農村、發展農業、將設保管委員會以保管之、此項委員會應早定章程、由人民方面舉員參加、務使所抽稅款不挪別用、故各界對於此項特稅、非特不應懷疑或反對、爲國家爲農村經濟計、爲民族生存計、爲繁榮本省商業計、均應一致擁護云、

同時、廣東財政廳長崑芳浦氏、對此復作有力之說明、彼云就本省國民經濟方面言、已呈崩潰之象、生產落後、工農商礦漁業、比人不上、中國自古以農立國、農產品本極豐富、然試打開海關表冊一觀、則全國每年農產品輸入之數值、實足令人寒心、即以民國十七十八十九三年計之、米麥棉花

木材等輸入、平均每年約值十八萬五千五百餘萬元之鉅、
國人所得膏血、被人吸收殆盡、長此以往、國民經濟、必有
趨崩潰之一日、就本省方面說、每年由外輸入農品洋米一項
、約值一萬萬元之多、糖之輸入約三千餘萬元、木材約四五
百萬元、生菓類如金山橙葡萄金山檸檬等、亦有六七十萬元
、統計每年不下萬萬餘元、試問本省金錢有若干次之萬萬餘
元、以流出外國、政府方面爲欲挽救此種經濟危機起見、以
爲非實行護農政策、使國內農產品流通無礙不可、近年以來
、農村衰落、日甚一日、各地土穀、每擔祇值三四元、雖如
此之低、然亦苦無銷路、但何以如此、皆由輸入洋米過多、
影響所致、以農民終歲耕手賦足、而所得報酬、如此微薄、
試問有何人肯從事於農品生產事業、此種殘殺傷農現象、政
府爲維持農民生活、不能任其長此下去、以爲欲增加米糧生
產、復興農村經濟、使土穀在各處有銷路、則徵收洋米稅實
爲刻不容緩、

就本省工商業言、近年以來、全省各地工業衰落、商務
凋零、其原因皆由國民購買力薄弱、至工業品無法銷流、影
響商務、亦無法振興、中國農民、佔全國人口百分之八十以
上、故購買力至爲偉大、但以目前情勢而論、農村衰落至此
、試問農民有何能力從事購買、所以今後欲發展農村增加農
民購買力、以謀振興本省工商業、實非徵收洋米稅不可、
就國防方面言、足食足兵、然後始可以言國防、本省糧
食多靠自舶來、將來若有事於國防、一旦交通斷絕、糧食堪
虞、固不足以言抵抗、即使武備充實、然足兵而不足食、亦
不足以言國防、然欲求國家民食之充足、則專賴舶來農品之
輸入、殊非得計、此次政府徵收洋米稅、以圖減少舶來品之
輸入、喚起國民生產建設之心理、在反對者、則別有會心、

以爲本省穀米出產甚少、每年糧食僅敷三月之需、不足之數
、均賴舶來、如一旦徵收洋米稅、必至米價昂貴、影響民食
、及社會安甯、但「大語伯算數」、民國以來、本省每年輸入
洋米、計元年二百萬餘擔、三年三百九十萬餘擔、八年二百
五十萬餘擔、九年七十七萬餘擔、(最少)二十年五百四十萬
餘擔、二十一年一千三百萬餘擔、其增加速率、至足令人可
怖、由元年以至二十一年計之、平均每年進口洋米有九百餘
萬擔左右、廣東人口約有三千萬餘、然每年所需食米若干、
試以每年每人三擔計算、則全省每年應需食米九千萬擔左右
、民國以來、洋米每年輸入平均爲九百萬擔、則本省糧食難
洋米接濟、僅十份之一、所供應於本省民食者、約爲一月有
強、在反對徵收洋米稅者、以爲本省米穀生產、祇足三四月
糧食、危詞聳聽、然就民國八年九年兩年計之、其輸入洋米
爲數甚少、當時本省糧食不見恐慌、亦未聞有人餓死、豈此
時不需洋米接濟、而今時要需洋米接濟耶、其實廣東米穀出
產方面、與糧食所需、相差有限、即使稍有不足、亦可以由
湖南安徽江浙各省運米來粵、固不必賴洋米接濟也、今者洋
米充斥全省、致外省米商戒裹足不前、不敢運米來粵銷售
、可見徵收洋米稅、與本省糧食無關、廣西方面徵收洋米稅
、數月前已實行、其稅率較廣東爲高、每擔二元、當時亦有
人反對、但經過相當期間、大家認識清楚、協助政府施行、
希望本省人民體念政府發展農村之決心、不用懷疑、起來與
政府合作、

且關於徵收洋米稅所得稅款、政府擬指定全數撥作復興
農村、改良水利、設立農民銀行、提倡農村合作事業、改良
穀種、增加生產之用、據建廳農林局長馮銳報告、改良本省
穀種之後、本省每年可增加三份一以上米糧產額、但以現時

米糧生產計之，倘能增加十份一以上米穀產額，即可以不必仰給洋米，如果一方改良穀種，一方不徵收洋米稅，任由洋米充積，則土穀仍舊阻礙滯銷，雖有優良穀種，亦無人肯從新種植，此次徵收洋米稅，事在必行，政府亦不以收稅爲目的，專作建設農村之用也。

且就舶來農產品專稅之內含言，不僅洋米徵稅，即由安南暹羅等地運進之洋穀，亦須徵以每百斤大洋六角之稅率，雖是之故，一方面使廣東本省之穀米出口，遂見增加，單查蘇梧出口之穀米數目，十月份較之九月份粵省未徵收洋米稅時，增加至十倍之多，計九月份出口之白米爲四十一萬九千三百五十斤，糯米六千六百斤，穀五萬七千五百斤，合計四十八萬三千四百五十斤，十月份出口，白米爲三百五十一萬一千五百六十斤，糯米二萬零一百五十斤，穀一百二十七萬五千零四十斤，總米三萬六千四百六十五斤，合計四百八十四萬三千二百一十五斤，九十兩月相較，十月份出口之穀米，比九月份多四百三十五萬九千七百六十五斤。

另一方面，湘米皖米之輸向粵省者，又復源源不絕也，二爲增加洋貨入口稅，凡屬洋貨入口，由十一月一日起，一律照稅加抽百分之二十，三爲取消苛捐雜稅，在十月二十日廣東全省行政會議中，議決取消之苛捐雜稅，計有一百二十餘種，凡此皆其顯著之成績也，至於積極方面，關於鼓勵工商業者，如招徠海外華僑，歸國經營工商業，如籌設農工漁業糧食三銀行，以調劑金融，且爲推進各種工業，對農村爲營養化學工業區，籌設絲織廠，酒精廠，苛性蘇打廠，液化氣，肥料以及土敏土廠，並以英金一千五百四十磅，購土敏土廠，以二百九十八萬元（電洋）購置電機，以擴充電氣廠，而交通之建設，尤較去年爲進步，不僅溫粵航空線業已

通航，且復籌劃粵桂閩廣（廣州）龍（龍州）線通航，而南甯桂陽、香港至澳門，其通航亦在計議之中，他若水利建設，從去年十月至本年四月所完成者，有（一）北江方面，（二）三水榕塞圍工程費九千八百元，（三）水滘苞水圍填石工程費三萬餘元，（四）清遠青樓海下山圍圍工程費四萬五千元，（五）清遠長村圍工程費五千元，（六）四會長樂圍工程費五千元，（七）西江方面，（八）高要迪塘圍工程費二千元，（九）高要第一區南岸圍工程費三千元，（十）四會王公圍工程費四千七百元，（十一）疏浚陳村河工程費六萬餘元，（十二）東江方面，（十三）東莞五鄉圍工程費二萬一千元，（十四）東莞獨洲圍磚窰圍工程費二千七百元，（十五）東莞崗頭圍工程費三千二百元，（十六）修馬斷水圍工程費二百七十元，（十七）修補東岸各圍基工程費三百餘元，（十八）建築韓溪水圍工程費一萬餘元，以上共支工程費不下二十萬元，四月以後，有籌劃開闢清湖港，開發西沙華島，在瓊州海口市建築內港，開鑿新會爛大船地方河面礁石，籌炸順德甘竹灘石，籌浚深珠江海口，各縣籌設自來水廠，凡此種種，悉指明廣東已向建設之途而猛進也。

四 財政會議與金融危機

凡百建設事業，其推進之速度，嘗以財政之充實與否爲前提，廣東雖爲西南財富之區，然以支出之膨脹，亦嘗有金融不繼之危機，爲彌縫此種缺憾，本年十一月二十二日，廣東當局召開全省經濟會議，調查全省金融，以謀補救，廣東全省商聯會，曾於大會中有如下之提案，（一）准將商店儲蓄登記領用證券，以資週轉，（二）組織商業債案清理委員會，限期清理債案，（三）准許辦理有成效之商辦銀行，發行紙幣，（四）製定優待華僑存款條例，以裕金融，（五）從速鑄發大洋，以維金融，（六）製定金銀交易條例，以資保障，（七）組織出入口貿易委

農會、實行調節、以固工商業、(均獎勵製造工商物品商人、並予專利、含此八點外、廣州市商會整理委員會常委熊少康氏、復向大會作統制全市工商業之提議、事屬別開生面、而立論亦頗有研究之價值、用特附錄其全文於下、

「為提議事、年來本市工商業衰落不振、已達極點、良儒之人、則株守待斃、無法以移轉市情、不肖之人、則席捲私逃、使社會受不甯之騷動、其故此原因、雖有多端、但其微結所在、尤在於違背經濟原理、使供求不能相劑、因供過於求、則病商、求過於供、則病民、故供求兩方、有使其時時平均之必要、顧細察吾粵狀況、凡經營工商百業、既不計及社會需求之數量、又不計及現在供給之如何、惟一見有利可圖、便如水赴壑、如蟻聚壤、羣焉以出、為追逐之鵠、不知社會需求、祇有此數、平日因供求相應、而幸獲微利者、至競爭以後、供給方面既已驟增多數、則獲之幸獲微利者、亦遍而入於不足之途、然使後來追逐者、能代其地位、而仍獲微利、則楚可楚得、猶有可言、無如舊者則挾其積累之餘威、以與新者爭持、新者則奮其後起之雄心、以與舊者搏戰、而社會需要、又決不因其互鬥、而增加其勢、遂不致兩敗俱傷、同歸於盡不止、結果祇有益於少數之發起人、即商場之所謂攬手而已、此本市百行商業、所以日就衰敗之最大原因也、補救之法、似宜官商合力設一統籌機關、凡以後新興事業、須報由此機關核明、必原日已有之工商店號、確不足以應社會之需求、確有增設新店號之必要者、方准發給營業證開業、其認許標準、一方面願存原有之店號、一方面計及市面物價、毋使因供給不足、有驟斷增高之虞、一方面亦保全新業資本、免因擇業不

機投於虛耗、如此則商場安定、資本集中、市面不景氣之情形、或可補救一二、至統籌機關之組織、應由財廳建廳市府省商聯會市商會派員共同辦理、對於市面供求情形、為嚴密之統計、於必要時、得由該業之同業公會派員列席討論、庶可集思廣益、並杜絕弊端斷諸弊、至現有之廠號、仍由此統籌機關、就本業市況詳細查核、如認為確有供過於求之情形時、得限制其生產、同時並須由此機關負責調查市面何項營業求過於供、何項營業為人民需要而尚未有設備、隨時通告、俾有志於經營事業者、知所趨向、務使資無虛擲、而事有所成、繁榮商業、實於是賴、此係略仿各國統制政策、試就本市推行、再而及於外縣市鎮、期於舊商業與新資本附有實益、是否有當、仍請公決施行、」

五 結論

綜一年來廣東建設之成就、頗有足述之點、其影響於全國者、厥為洋米徵稅後、使蕪湖長沙之米市、由停滯而漸於活躍、如本年九月間、在蕪湖方面、因廣東及潮汕一帶幫客之採購、僅九月二十一之一日間、成交達萬餘包、各米廠多加開夜車、為近三年來未有之現象、而長沙一埠、亦聞廣東進口洋米每百斤增稅一元之消息、米業市場多有電粵探詢米價以便輸往之事實、其影響於廣州本省者、如民辦工業之上升、客觀方面、不啻抵抗帝國主義者之經濟侵略也、雖然、廣東之經濟危機、固仍觸處皆是、如汕頭一帶、中小錢莊、紛紛倒閉、而粵省中行紙鈔、亦嘗發生擠兌之風潮、粵人荷數其原因、則多與世界經濟之恐慌、發生有機之關係、蓋廣東金融與華僑經濟之盛衰、每多休戚相關、年來整個世界為恐慌恐慌之氛圍所籠罩、海外僑胞、焦頭爛額、不僅無餘款寄

回祖國、即立足亦非易事、曠是之故、而影響於廣州商業之繁榮者、至深且鉅也、雖然、荷三年計劃、能持之不懈、循序漸進、不蹈政治冒險之覆轍、與民更始、朝野合作、以廣

一年來之福建

一、國變以前……國變之發生……國變之批判

(一) 國變以前

自一九三二年二八戰後、十九路軍圍駐八閩、無何福建省政府政組、以蔣光鼐主席、蔡廷鍇負責綏靖、軍政大權、悉操於十九路軍領袖之手、以抗日剿匪標榜於世、而世人亦殷望其能繼續剿匪抗日也、詎事實所示、殊不盡然、關於剿匪軍事、雖嘗收復閩西龍巖等縣、然師滯中途、不願繼續前進、梓藉政治剿匪之美名、憧憬於中間陣地、組織所謂閩西善後委員會、採共黨之辦法、武裝農民、劃為若干區村、款以戰陣、舉凡丁壯以至婦女兒童、均有組織、不特此也、且願計口授田之法、以示國人以所謂土地革命、茲錄其計口授田暫行法如次、

按鄉為區分將各鄉人口之數與田地面積詳細調查估量、以定每口可得田地之產量、而授之田、

按田地應分上中下三等、分列號數、用竹簽標插酌勻授予之、

凡屬該鄉居民依賴土地生產為生者、皆按照其應得田地之數量授予之、

凡公務人員(如官更教師士兵團丁之類)雖未回鄉居住、亦應即授予以應得之田地、

凡鄉民有長在外地為傭為工者、其應得田地亦計口授予、但該田地應暫由公家保管、名為「留田」、待由其家屬自耕

東社會之安定、財富之尚未完全枯竭、並殿以最大之努力、又誰謂粵無躋於郅治之希望哉、

或另指定其他有餘力之農民兼耕之、但該田之生產、由耕種者享受、除按例繳納土地稅外、并提出二成為該鄉公共建設費用、

每年終各鄉將丁口生死婚嫁登記之數清查一次、生與婚按例授予田地、死與嫁按例收回其田地、

如該鄉人口生與婚之數超過其死與嫁之數、收回田地不得授予時、得按生與婚之時日先後次序、列為即授與待授兩種、依次序遞補而授之田、

農民有餘力者、得領地開荒、開荒之田地第一二年免其土地稅、三年以後按例征收其土地稅、但該田地使用權、該開荒農民得終身有之、

分鄉或立臨時授田委員會、委員人數由七人九人至十一人、依鄉之大小酌定之、其委員由鄉農民大會推定加倍人數、農復特派員圈定之、(一俟授田工作完畢、該委會即結束、案件移交鄉政委員會或農復特派員)、

田地授予完畢後、禁止田地之抵押與買賣、

授田時若有在本法未規定之事項、得由授田委員會呈報核辦、

本法由閩西善後委員會議決公佈施行、

則其方面、未報成效、且染其化、既如上述、至若抗日、則更不堪聞問、雖當熱河尚未淪陷之際、曾高唱援熱、敬

調師旅、一若將對日僞以遠伐、軍事督昭示吾人、不僅師潯陽、兵未血刃、即在九路軍駐節之漳州、對於排貨運動、亦予以閉所未聞之摧殘、如龍溪縣抗日會常委林惠元、因懲處奸商備孟晉遊街、而該軍特務團長李金波、竟與販賣日貨之奸商勾結、以莫須有之赤化罪名、將林逮捕、不經審訊、即予槍決、由此一端、可見該軍之如何蹂躪民權、以及抗日口號之虛偽矣、抗日剿匪、均未予世人以愉快之印象。而其庶政之設施、舍成立福建全省團務處、劃全省民團爲七大區及在閩西閩南一帶修建公路與敷設各縣長途電話網外、一無成績之可言、而貪污充斥、征斂繁興、尤引閩人之不滿、加之閩北閩南一帶之早荒、飢民盈野、餓殍塞途、生產減低、人民相率流爲盜匪、於是共焰重張、閩西閩北、先後告警、福州震驚、人心惶惶、後共黨雖稍退、而閩中當局、不但不認識此次之教訓、努力於剿匪、且甚於相反之認識、引匪自重、稱兵作亂、組織所謂人民政府、複演中國政治舞台上循環之悲喜劇、

(二) 閩變之發生

適於一二八事變之前、十九路軍原爲陳銘樞所統率、彼時即有政治野心、甯粵合作之際、陳曾屯兵淞滬、身爲行政院副院長、後長交通、大權在握、慾望愈張、一二八之後、十九路軍遠調福建、而陳氏又因交通部凱合同糾紛及郵潮之襲擊、不安於位、遠涉重洋、嘗其隨行之姑、曾萍劇部風、作反南京政府之準備、本年歸國、留滯香港、更作有組織之活動、益以社會民主黨小組之德惠、第三黨之煽惑、遂集會漳州、決定大計、於是招致文氓政客棍徒貪污之流、齊集福州、於十一月二十日、以所謂全國人民臨時代表大會之形式、蓬生人民政府、通過宣言政綱、改元易幟、粉墨登場、自拉自

唱、鑿中外、淆亂人心、分裂國家之統一、驅整個民族於絕境、誠民國以來之巨變也、茲特附錄其代表名單組織內容及大會宣言決議與夫計口授田、技術及紀律於后、

○人民代表名單 到會各省人民代表、計廣東黃琪翔、蔡廷鍇、蔣光鼐、許錫濬、鍾喜棹、李章達、翁照垣、蔡省淵、徐名鴻、張文、何彤、舒宗鑾、曾憲、丘島人、黃良庸、潘光遠、盧任俠、麥朝樞、丘國珍、尹黎徵等、廣西李濟、朱清等、安徽徐謙、戴戟、余心清、王亞樞、方範、章伯鈞等、福建劉繼屏、何公敢、陳耀琨、林植夫、丘哲、陳碧生、林崇墉、劉勉已、吳仲禧、高越溪等、湖南歐陽予倩、阮淑清、陳偉器、彭岳漁等、湖北梅翼彬、孫華甫、胡秋原、劉劍米等、江蘇羅家驥、許默生、湯西台、浙江陳伯璋、張勃英、殷公武、李吳楨、江西程香孟、徐偉等、河北萬傑、北平關瑞平、魯秀英、四川呂玉夫、劉嘉冰、山東王夫、山西羅漢夫、彭信威等、河南王咨清、陝西方天申、甘肅徐登、新疆高素之、西康龔十奇、雲南尹時中、貴州譚志賢、彭焱、胡蘊英、黑龍江祁萬鍾、吉林李培中、遼甯張傑恩、張錫成、察綏方振武、華僑陳友仁、黃琬、李民欣、董永如、李天敏、東北王鳳超等僅百餘人陳銘樞因病未到、全體推舉黃琪翔、徐名鴻、戴戟、方振武(姚觀昌代表)陳耀琨、何公敢、劉劍米、章伯鈞、彭岳漁、梅翼彬、李章達、鍾喜棹、翁照垣、林植夫、程希孟、關楚璣、余心清等十七人爲主席團、復由主席團互推黃琪翔爲總主席、由黃致開會詞、

○政府組織內容 所謂人民代表主席團接受大會組織政府提議後、二十晚八時、在總署召開主席團會議、到黃琪翔、徐名鴻、戴戟、方振武、在總署召開主席團會議、到黃琪翔、翁照垣、鍾喜棹、梅翼彬、彭岳漁、李章達、程希孟、韓伯

鈞、陳耀瑛、關整璞、余心清、等十七人、議決接受人民代表提案、成立人民革命政府、政府委員人數、決定為十一人、惟人選則須俟二十二晨公布、但已預先內定為李濟深、陳銘權、蔣光鼐、蔡廷鍇、馮玉祥、徐謙、方振武、陳友仁、戴戟、李章達、何公敢等、政府名稱、為「中華共和國人民革命政府」、首都設在福州、并有改本月二十日為元旦之議、

⑤大會宣言決議 中國各地之人民代表、在以口口口口為魂靈之口口口口政府、公然積極勾結日本帝國主義與賣國國家、殘殺人民、痛民族的危亡、已至最後的關頭、為救護國家保障人權起見、乃臨時集於福州、大會一致認定中國革命之中斷與年來中國殖民地化之加深、以及人民的種種痛苦、皆口口口口煽外殘民之結果、為求中國自由獨立起見、大會一致作下列之基本決議、(一)中國為全中華生產的人民之民主共和國、中國最高的權力屬於生產的農工及共同支持社會結構的商學兵代表大會、(二)中國國家之獨立為不可侵犯之最高原則、(三)全國人民不論種族性別及職業、除背叛民族及剝削農工者外、有絕對的自由平等權、(四)為排除帝國主義在中國之勢力、打倒軍閥、剷除封建殘餘制度、發展人民經濟、實現徹底的民主解放、(五)否認一切帝國主義者強迫制定之不平等條約、首先實現關稅自主、(六)實行計口授田、以達到農業共營國營之目的、一切森林礦山河道荒地概歸國有、(七)發展民族資本、獎勵工業建設、凡有關於民族生存民生日用之重要企業、概歸國營、(八)人民有勞動之權利義務、肅清軍閥官僚豪紳地主等寄生份子及地痞等游民份子、肉體勞動及精神勞動均受最大之保護、(九)人民有身體居住言論出版集會結社信仰示威罷工之自由、(十)人民有武裝保衛國家之權利義務、(十一)人民臨時代表大會認中國口口口口為實辦軍閥豪紳地主之

反口口政府、且為全民族最可恥之巨敵、為迅速推翻反口口政府起見、大會更宣言(一)否認口口口口反動政府、(二)號召全國反帝反口口口口政府之革命勢力、即組織人民革命政府、打倒以口口口口政府為中心之口口口口系統、(三)於最短期內召集第一次全國生產人民大會、制定憲法、解決國是、中國人民臨時代表大會一九三三年十一月二十日自福州發、

⑥授田紀律 一、各農戶報耕地時、匪報所耕的田地面積及產量、希圖瞞混多得耕地者、第一季查出後、匪報一畝、罰大洋十元、第二季罰大洋二十元、其餘類推、二、各人口口應得的耕地、須按照上中下田或荒地搭勻分配不得藉口原有耕作地的便利、獨得好田、三、各人在授田時、須聽從授田委員平均分配、如有意見、向授田委員申請時、須用極和平的態度向授田委員說明、不得藉端爭議、致碍授田的進行、四、一村田田要求與他村合併平分時、須由各授田委員合共商酌、并求各上級機關參加公斷、五、授田委員分配耕地完竣、造具田簿之後、應召集村農民間會通過准許各農戶在會場中發表對此次授田意見或要求(一)調所得的耕地、須得准許更調所得耕地後、始得由授田委員斟酌情形更調之、但一經多數表決、即不得任意調更、六、各鄉村中無論任何人、不得向授田委員有任何威嚇或諷刺、如違嚴厲處罰、七、各耕地須折實報告授田委員、間有嬌騙不諱折實、由授田委員代為折實、規定十足上田不折實、普通上田八折、中田七折、下田五折、八、授田委員須公正和平、如有偏私舞弊、得撤銷其授田委員資格、并予懲罰、

⑦授田辦法 一、舉行授田時須根據「計口授田」「授田細則」向民衆宣傳使其了然於授田意義、(二)每村舉行授田時、擇有經驗而公正之老農一人至三人、為授田委員、一人為監察

委員、主理授田事宜、③各村舉行授田之前、先由各保甲長負責督促各本甲住戶、具報現有入口、土地、業交授田委員、由授田委員核計本村人口、土地、稅收、按成折實、抽多補少、抽肥補瘠、平均分配、工作人員、或監察委員、得行使監察職權、④授田委員的產生、由各村民大會選舉、呈請鄉自治委員會委任之、⑤各授田完畢後、各鄉應組織土地審查委員會審查各鄉授田實況、并決定土地更改、反課罰匿報土地或不報土地之人、土地委員會之組織如下、鄉委員土地課一人、授田委員一人、耕農會代表五人、民衆代表一人、⑥土地審查舉行審查土地時、有決定土地之等級及面積之權、并測定標準田以便利審查、(如每村的田原有上中下之分別、土審委可決定某處之田爲上田、某處之田爲中下田、并測定上田一坵、面積若干、當產糧幾石、中下田亦然、經測定後、凡屬同等之田、皆以此爲標準、)⑦土地審查前由土審委先行通知各村民衆、自製小旗插本村耕種田中、旗上書明耕田人村名姓名、產量多少、田地所在名等、土審委在審查時、拔出小旗審查所報實在與否、決定後立即登記、如發見其匿報者、可按授田紀律處罰之、⑧土地舉行審查時、如有不插旗查明第七項規定者、可沒收作爲各村公共(留田)、各鄉土地稅的徵收、以土審委之報告爲根據、按額徵收、

(三)閩變之批判

閩變之具體情形、既如上述、吾人對此、仍有不能已於言者、當十九路軍在滬戰後、嘗一再宣傳不參加內戰、并引抗日則赤爲己任、籌事變幕揭、所謂抗日、則至降日、所謂則赤、則至聯共、治失意之軍閥官僚政客黨棍於一爐、而尤播首弄姿、自翊爲代表生產人民之革命、假借民意、倒行逆施、未有逾於此者、生產人民、吾人實應重視、抑陳錦攝輩

、果爲生產人民、則槍桿實爲彼輩唯一生產之工具耳、今事所謂生產人民之義旗、妄想以一黨一派包辦國是、演爲武力革命、一若舉手投足之勞、即可創百年之大業、其心誠可誅、其愚尤不可及也、雖然、閩變雖由於野心軍閥政客所製造、第年來中央措施未能壓舉國之嚮望、弱點所在、致予叛逆以作亂之口實、此殆爲無庸諱言之事實也、年來外侮日深、失地未復、列強對我之侵略、固方興未艾、遼疆一帶、最爲露骨、滿蒙回藏、充滿危機、整個中華民族、已爲列強縛置於十字架上、恣意宰割、此乃夫人而知之事、至於經濟之侵略、則頻年入超、繼續不已、本年入超之數近七百萬、吾民之流離血、不斷外流、日貨之傾銷、幾遍於城內、漏卮不已、不待列強軍事之侵略、亦已神銷骨立矣、居今之世、而欲挽救中國之危亡、初非武力統一與武力革命所能奏效、而應走之道路、乃爲如何舍棄一黨一派、一家一姓之利益與其傳統之成見、以全民族利益爲依歸、以大多數國人之意志爲意志、庶幾國力有集中之可能、而不逞之徒無目而得作亂之憑藉矣、

一年來之中央政治建設

中央統計處

溯自訓政開始以來、中央遵奉總理遺教、肆力革命建設、期有以奠邦基、而入憲政、乃歷年以還、禍亂迭起、災僅淳臻、訓政大計、頓難阻折、賴中央力排萬難、堅忍進行、雖程途難免紆迴、固千變萬化、而不離其宗、今者內禍停於前、國難深於昔、暴日侵凌、四省淪陷、赤匪猖獗、湘湘流腥、應付之艱、殆什百倍於曩日、而中央懷憂勞與國之訓、懷困心衡慮之誼、外抗暴日、內勦赤匪、兢兢於潰圍鞏固、積極乎農村建設、是蓋欲從災攻中求生機、在苦幹下謀復興也、爰將本年內中央政治成績、分行政立法司法考試監察五類、條舉大綱、概括說明於後、幸共鑒焉、(本篇之作、係根據中央各機關施政成績報告、截至十一月底為止)、

行政

行政工作、分內政外交軍政財政實業教育交通建設八項、依次分述於后、

內政

內政內容至繁且廣、茲舉其重要者言之、

民政工作 內政部為便利行政起見、核准增設市治者四、計福建二、湖南一、綏遠一、增設縣治者四、計湖北、河南、福建、及青海各一、增設設治局者二、計雲南、河北各一、改行政區為縣治者、僅雲南一、核定各省市縣界者、計省區二、縣區三十六、為改進縣政完成自治計、督促各省、設立縣政實驗區、本年設立者、計山東菏泽、鄒平、山西陽曲、太原、榆次、河北定縣、湖北孝感、浙江蘭谿、尚清以

區為實驗單位者、為甘肅皋蘭第一區、關於自治區域之劃分、自治人才之訓練、選舉之指導、亦督促不遺餘力、至若依法任免縣長、懲辦貪污、而以地方自治成績為縣長獎懲之標準者、皆所以重吏治而促進自治也、更為考核地方行政效率起見、釐定縣政調查表式、藉作概括調查、以爲研究改進之根據、截至十一月份止、各省呈報者、已達一千二百餘縣、約佔全國縣份百分之六十強、為勸貧救荒充裕民食計、警備倉儲法規、擬定積穀方案、並督促各地方、積極辦理、據內政部各省市第一次倉儲積穀調查報告書、計江蘇等十二省、并南京一市、總共積穀二百三十餘萬擔、積存穀款五十餘萬元、又錢一百六十萬餘串、

至各地警政之改進、警察教育推廣、首都擴救應用範圍、改善省都消防設備、厲行匪區清鄉工作、舉辦保甲、調查地政之訂定、清理荒地法規、舉辦土地調查、禮俗行政之提倡、節約運動、禁止淫詞邪說、查禁寺廟籤筒仙方、衛生行政之研究、防毒辦法、調查傳染病症、協助衛生設施、成立泰縣鹽城兩縣縣立醫院、吳興縣立第一鄉村診療所、江甯縣自治實驗區衛生事務所、句容縣立臨時防疫處、均著成效、

振務工作 本年被災區域、凡湘陝豫贛甘皖魯浙冀黔蘇閩川鄂青海甯夏等十六省、共一千〇十三縣、被災種糧有水旱風雹雪震虫蝗疫鼠匪患霜等十有二種、若湘鄂贛皖豫之匪禍、遠甚烈熱費之兵災、尚不知若何繁重、吾民向幸、罹此鞠凶、政府救災卹民、除籌立華北賑區救濟委員會、募資辦

邊外、並籌賑救濟資金二十萬、減免被災各縣田賦及新稅、普通災况、均由振務委員會、負責辦理、并責成各省市、分別辦理、以收分功合作之效、至施振方法、分急振工振善後三種、振品種類、有現金米糧麥麵棉衣藥品等、雖因災情太重、災區太廣、不無供不應求之憾、然政府努力振災、未嘗稍懈、計本年收入振款、合利息及雜項收入共計二七、二三七、一〇〇元、支出振款雜支、計共一八、八一三、五〇元、餘款合去年十二月結存振款及利息三二、五三一、二五五元、尚結存振款利息及雜項收入四〇、九五四、八〇五元、禁烟工作、於內撤銷江蘇省毒品查獲所、厲行禁種罌粟、制止麻餅品流行、督促各省縣長、切實履勘烟苗、辦理各縣縣立戒烟所、於外參加國際聯盟禁烟顧問委員會、加入國際限制製造麻餅藥品公約、以與國際合作、務期減少外人之私販行動、

蒙藏行政、本年會恢復鄂爾多斯右旗之同仁學校、整理北平各蒙藏學校、調查外蒙古行政區域之現狀、計共五部落、二百一十旗、救濟因東北事變來歸之東西蒙民、津貼蒙古警卒學生、俾得安心向學、

僑務行政、本年歷經救濟失業僑民、處理僑胞糾紛、舉辦海外通訊、溝通僑民與祖國間之消息、籌設僑民師資養成所、期增進僑民教育之效能、僑生之回國求學者、均予以協助指導、本年內回國者計九千人、他若調查僑民團體僑民學數、已有相當結果、僑民登記、仍在繼續進行中、

② 外交

自九一八事變以來、外交事項、以日本為最要、然日本擴張如故、直無外交可言、試觀本年一月間之榆城衝突、我方迭提抗議、日本非特不加制止、反聲本加厲、蓋可知矣、

三月間、漢口日本海軍陸戰隊、擅設漢口長波電台兩座、又擅改長春電局名稱、均屬妨害我國電政特權、違反中日電約、外交部特提抗議、希予分別制止、更因日佔東省、引起中東路蘇聯向日僑提議讓渡之糾紛、我會兩次向蘇聯提出抗議、結果尚屬圓滿、至若宣傳方面、則改善國外交宣傳電報、舉行外籍新聞記者登記、編印滿洲國如何造成書、及黃皮書第八號、藉作國際宣傳、參加國聯第十四屆大會、聲明認大會報告書、為解決東案唯一之基礎、繼續進行中國與國聯技術之合作、加入簽定海上人民安全公約及禁販成年婦女公約、參加世界經濟會議、太平洋學會、瑪德里國際新聞會議、及國際救護難民會議、互換中美公斷條約、恢復我國駐俄各地領事館多處、起草中俄兩國各項條約、暨中法越南商約、其與各國交涉事宜、以與和墨挪南斐和印政府保僑交涉、皆獲得圓滿結果、關於和蘭退還庚款一事、本年四月、外交部曾與和杜使正式解決、自一九二六年一月一日起、應付之庚款、全數退還、以用於水利及文化事業、訂約事項、在進行中者、有中土中西中臘(臘特維亞)等國、增設駐瓜地馬拉總領事館一所、

③ 軍政

本年軍事行動、莫要於抗日剿匪、自承德失陷、我軍節節抗戰、賴將士之忠勇奮發、人民之竭力輸將、血戰三月、迄未稍懈、迨至五月中旬、我軍以損傷過鉅、戰局漸成逆勢、補充整理、不容或緩、遂向預定陣地移動、徐圖補救、乃敵軍乘機逼近平津一帶、我又限於辛丑和約、稍有疏虞、將引起意外糾紛、妨礙我國根本方策、我政府一面激勵將士、盡力守禦、一面確立最低限度、容許局部之休戰、遂由軍事委員會北平分會、與日方進行休戰談判、在塘沽簽定停戰協

、生產減少、蠶絲亦遠遜於他國、農民生活日趨困苦、農村經濟日趨破產、政府有鑒於斯、謀所以匡革救濟者、(一)為種茶之獎勵、會通令各省主管、農政官廳督勸農民努力種茶、並就主要茶區設場試驗、詳為指導、以謀茶葉之改進、(二)為新式繅絲機之實驗、華絲質地不良、有碍輸出貿易、改進之方、除從速培養多量優良蠶種外、繅絲機械改良亦屬刻不容緩、最近特令行中央農業實驗所先行購買 *Reid* 式十六條繅絲機、以資試驗、(三)為救濟農業金融、召開農業金融討論委員會、凡於農業金融之制度法規及實施計劃、均經詳加討論、具體決定、擬籌設中央農業銀行、採用土地抵押及分期還運之放款方式、補助農民舉收借田水利事業之發展、更為調劑民食流通農村金融起見、籌辦中央模範農業倉庫、辦理儲押貸款、已於九月十五日劃分六區、開始設倉分別辦理、(四)為蠶種之檢查、為防止蠶病起見、製有蠶種取締規則、並印製合格證頒佈施行、凡各製種場所製蠶種、須依照取締規則、經密檢驗、加貼合格證後、方准發售、願我國之復興農業、固屬急務、然於技術有取法科學先進國家、致於農業經濟方面、歷聘國聯專家指導研究、對於農業政策種桑製種舊繭繅絲以及維持絲廠各問題、均擬有初步救濟辦法、

關於林業者 本造林政上重要設施、為全國各省林區制度之推行、如江浙皖贛湘鄂豫豫魯晉陝甘等省、均無依照林區系統表之規定、次第實施、又於中央模範林區管理局附設林場、本年所經營之風景林、計共七二一、六二七株、佔面積一、三〇五、六五二公畝、植樹造林計共三、三四三、七〇六株佔地一三〇、七七一、四〇公畝、本年春季所造林計共四、二九五、三三三株、佔面積一、一四九、八八八公畝、關於工業者 就事實之需要、籌辦各種基本工業、(一)為

中央機器製造廠之籌設、所有工程籌備、大致就緒、已將廠基急需應用部份、先行填土九十畝、行將招標動工、(二)為國營鋼鐵廠之籌設、該廠之開辦費、乃遵照總理遺教及政府規定利用外資條例、向德國喜望鋼鐵公司及英聯合各公司代表接洽借款、廠址業已察勘馬鞍山地基、而煤鐵原料來源地亦已大致決定、(三)為硫酸廠之籌設、該廠由商人范銳等集資承辦、正在積極進行中、預計於最短期間籌設完成、(四)為酒精工廠之籌設、該廠擬採官商合辦制、廠址設上海浦東、應用機器已向英國訂購、並已與商方簽訂合同、開始製造、(五)為新聞紙廠之籌設、該廠亦擬採官商合辦制、廠址場基之勘測工作、業已完畢、現正積極接洽商股借款事宜、以期早日實現、此外則有防毒面具之製造、度量衡劃一之推行、與度量衡標準本各器之製造、並籌備開工業生產會議、以期集思廣益而收協力改進之效、

關於商業者 本年商業行政之最要者、(一)為國貨機製洋式貨物之減免稅處、截至十一月份止由實業部咨准財政部、予以減免稅厘者、有上海合記工業紡織公司永大實業股份有限公司大通紡織公司哈爾濱裕慶德毛織廠等八十家、(二)為國內生產事業之維護、(三)擬撥補助江浙出口貨額陳報絲、辦理已告結束、(四)訂定扶助華商保險業聯合公司扶助辦法三項、(五)為商品之檢驗、(六)檢驗漢口出口之芝麻及豆類、(七)禁止茶葉之擔假、如在滬舉行參加本國芝加哥百年進步紀念世界博覽會、商品檢驗費之調查、乃所以提倡國貨而維商業者也、至辦理商業註冊案、截至十一月底止、計共五千三百八十三件、公司登記截至十一月底止、計共一千二百八十八件、關於漁牧者 為統籌全國各種改進事宜起見、設立中央種畜廠、業經勘定首都附近小九華山至湯山一帶道路、以資

擴充、爲改進寒魚區漁業起見、籌設寒魚區漁業改進會、他如漁網變製之試驗、鹽魚耐久製法之試驗、均在察驗進行之中、至家畜之改良、及衛生有乳牛場之調查、獸疫之防治、均按步進行以期改良、

關於礦業者 ○爲礦區稅之整理、礦區稅改託各地中央銀行代收已通令蘇浙皖贛鄂豫魯晉察閩等十二省先行試辦、①爲礦產及地質之調查、經派技師調查安徽江西鐵礦四川金礦銅礦自流井及陝西石油礦、查勘安徽及湖北各地礦產地質、並厘定全國鑛礦暫行辦法草案七條、以資整理、委託殷商試辦江西錳礦、②爲國營及民營礦區之增加、截至十一月月底止、全國國營礦區、計有二十、民營大礦區、計有一千三百七十一、小礦區計有三百六十七處、

關於勞工者 本年最重要工作、爲參加六月八日第十七屆國際勞工大會、成立中央工廠檢查處、擬定行政計劃、逐步施行、開辦蚌埠平民工廠、整頓勞工新村墾工人補習學校工人子弟學校、凡此諸端、皆所以維護勞工實業之改進、

◎教育

教育工作 分高等教育普通教育社會教育與蒙藏教育、擇要分述如左、

高等教育 ○爲公私立學校之整頓、據教育部念年度統計、全國文科(即文、法、商、教育、藝術等學院)學生佔百分之七十、達二萬二千二百三十八人、實科(即理農工醫等學院)學生、佔百分之三十、計九千九百二十八人、如此比例、殊非外侮日迫經濟衰落之我國所許可、且我國大學多數集中於大都市、在同一都市內、有超過需要而聯設之大學、同一大學中不願設備經費、紛設學院、院又分設各系、以致各校辦理情形缺少良好之成績、爰有院系之裁併及招生之停止辦法

、及各大學招生選科之限制、以整頓私立大學、私立學生既加以整頓與取締、私立學校之畢業生及肄業生之處置、亦屬重要問題、爰有私立專科以上學校立案前畢業生追認、私立專科以上學校畢業生肄業生、甄別試驗資格標準之訂定、暨未立案及已停閉之私立專科以上學校畢業生肄業生甄別試驗之舉行、③爲西北農林專科學校之籌設、吾國教育、素不發達、無可諱言、允以西北爲最甚、爲適應環境需要、爰有西北農林專科學校籌備委員會之設立、現正在積極進行之中、④爲國外留學生之管理、計本年派遣留學生五十人、留英十九人、留美十六人、留德八人、留法五人、留比一人、留日四人、省費留學生四百十八人、以留日學生爲最多美法次之坎奧印居少數、

普通教育 關於規程方面、最重要工作爲中小學師範職業學校規程課程標準教學科目及時數之厘定與實施、中小學升學職業指導實施辦法大綱之起草、關於教科書方面有中小學教科書之審查與編訂、將中小學黨義教材歸併於各科之中

職業教育 際茲社會產業落後民生凋蔽之秋、職業教育實關重大、本年度止混合設立職業學校辦法、飭令單獨設置、並於各縣市廣設初級職業學校及補助班、以資普及、更訂定各省市縣推行職業教育程序及職業教育之施行步驟等辦法、通令各省市教育廳切實辦理、此外爲劃一程度、整飭教育效果起見、有中小學畢業會考之施行、救濟貧民讀書起見、有義務教育之推行、整齊教育方針、促進教育效能起見、有各省市中等學校設置及其經費之支配標準之擬定、私立中等學校及校董會核准備案之規定、截至十一月底止、私立中等學校之核准備案者、計共五百九十一校、校董會之核准備案者、計共一百三十六校、

社會教育 爲救濟國民體格羸弱起見，於本年雙十節舉行全國運動大會，爲保存文獻古物發揚民智起見，有中央圖書館及中央博物館之籌設，四庫全書影印之籌備，爲推行民衆教育起見，規定政治教育與生計教育，爲訓政時期民衆教育中心工作組織各報民衆教育委員會，察設國語講習所，爲推行義務教育起見，頒布短期義務教育實施辦法及第一期實施義務教育辦法大綱兩項，通令各省市教育廳局切實進行，蒙藏教育，爲提倡回民教育起見，有回民教育促進會之組織，準爲兩族教育促進委員會之核準，譯印蒙回藏文小學課本分發蒙漢合璧國語教科書。

◎ 交通

郵政方面 關於航空郵線滬平滬漢粵蜀等航線已次第完成，粵陝航線漢黔航線均已試航，西北航線僅迪化至塔城一段，暫停未通，將來此段一通，則中俄歐亞通航可以實現，爲培養郵政人材起見，經交通部擬訂選派專員分赴各國考察郵政辦法，令飭郵政總局就郵政人員中考選五人，稍假時日，即可實現與蘇俄互換包裹協定草案經已擬訂，英屬印度互換包裹已見實行，而於國府添設河南山東等八省郵代辦所十八處，並加設陵國郵局一所。

電政方面 我國以前電政主管機關歷年與大東大北太平洋三水線公司所訂各項合同極不公平，損失權利至爲重大，本年從新訂立水線合同，於我國國家主權及經濟方面，獲益甚多，爲便利國內電話通訊起見，設立蘇浙豫魯冀六省長途管理處，籌備六省長途電話事宜，爲尊重國家主權起見，有上海越界築路電話之收回，爲增加各種回線之通信效力求傳遞迅速起見，有克利特高遠電報機，及印字電報機之裝設，爲節省電報費起見，有中英通訊電台之添設，每年可省電費三

四百萬元，爲求國際通訊安全起見，有洛陽國際支台籌設，以備不時之補救，爲保全中俄機密事宜起見，復交後開放無線電台，爲鞏固國防，對於邊疆電訊交通力謀便利起見，籌設邊疆電台，通報者有西安電台及章嘉行轅電台二處，本年豫省黃河決口爲便利救災起見，特設救濟水災無線電台四處，當，營業衰落，本年已收回股票，改歸國營，並向英國訂購海輪四艘，以資擴充，揚子碼頭與我國航業前途關係非細，前改日人所租，茲已收回，藉挽利權，爲謀海軍行政之便利，選定全國船籍港，並厘定其疆界，爲實施海上人命安全公約，由交通部製定國際航海安全證書，國際航海無線電安全證書，特許免除證書等式樣，起草造船廠監督辦法，送由外交部，分送各商政府知照，本年豐收，穀價太賤，爲謀救濟農村經濟，有官賣積穀及運糶之核減。

鐵路方面 粵漢鐵路之展築，粵漢鐵路迭經籌備進行，本年韶州至樂昌四十五公里，已完竣通車，株韶段之工程，仍在進行之中，○甬海鐵路各段之展築，甬海鐵路西段工程，早經進行，因軍事影響，致工程屢廢屢實至滄關一段，業經築成，滄關至西安一段，正在進行中，東端新浦至老峯延長路線工程中，新浦至城溝一段，計二十一公里已於四月間正式通車，自墟滯至老峯，約七公里，本年進展，行將完竣，其台趙支線工程之設計，亦正在進行之中，○京滬鐵路敷設雙軌之進行，京滬客貨連車，極形擁擠，勢非敷設雙軌，不足以利車行，擬將上海南翔間南京太平門間敷設雙軌，其餘各處增設串道五處，○粵漢路湘鄂株韶廣韶三段技術問題之統一，鐵道部以株韶工程，正在積極進展，粵漢完成之期，當不甚遠，但湘鄂廣韶均屬粵漢之一段，而彼此標準，素

能一致、對於將來粵漢線直達通車、殊嫌阻礙、爰由鐵道部召集會議討論、計其解決問題凡念九則、使全線技術問題、得能統一、俾利行車、(四)玉萍鐵路路線之測勘、京滬鐵路關係重要、現以杭江鐵路修築之後、京浦東段路線、改由杭江西端玉山西起、西行至南昌、再循京滬原線直達萍鄉、由株萍鐵路與粵漢線銜接、(五)首都鐵路輪渡之完成、京滬津浦兩路、橫隔大江、致下關浦口近在對岸不能接軌、旅客貨物起運、均感不便與耗費、爰設立首都鐵路輪渡工程處、專司其事、於本年十月念五日實行輪渡通車、今後不但大江南北之旅客往還稱便貨物之流通得暢、且可引為我國交通建設開初、作將來建設之模範也、此外如民食運價之核減、職工待遇之改善、職工教育之推進、負責運輸與負責聯運之推廣、按次進行、均有相當成績、

建設

電氣方面 電氣事業之進行、可分兩部述之、(一)屬於民營電氣事業者、有經理各省市電氣公司註冊給照覽審核指導事項、派員前往豫魯晉綏浙鄂等省視察電氣事業、舉行各省市電氣視察會議、設計建築洛陽電廠、公布電氣事業條例等法規、(二)屬於國營電氣事業者、有首都電廠本廠之擴充、與新發電所之完成、威靈頓電氣出力之改進、句容電廠之設立、電氣試驗之建造、蓋凡屬於民營性質者、力謀指導監督、俾能循序發達、屬於國營性質者、銳意整頓擴充、俾民生有賴、圖富日臻、

礦業方面 開發淮南煤礦、其東西井工程、均逐月進展、並設置礦業試驗所、化驗各種煤質、

水利方面 屬於導淮、(一)關於調查設計者、為淮城土地之調查與測丈三河電力場及淮陰四關設計懸門式三角河活動

壩之設計、(二)關於實施之已竣工者、為賑賑河之疏浚、蔣壩三河活動壩基槽之試驗、淮陰及邵伯船閘開闢土質之鑽驗、(三)關於實施之在繼續進展中者武有良高良潤碼頭順河集等、培土工程、裡運河航運之整理、廢黃河槽土質之鑽驗、(四)關於測量者、有入海水道測量、水文測量、屬於太湖流域水利者、有廬山湖模範灌溉實驗場工程業務之進行、武陽區模範灌溉工程之進行、屬於一般水利工程者、有江淮幹堤之修補、湖北省堤工上之修築、及其水道之測量、華陽河之測量、江蘇門龍港河隄河洲水閘之建築、湖北金水建閘工程之進行、贛省水道橋樑工程之進行、淮堤涵洞之建築、

航空方面

我國航空事業素稱落後、中央有鑒於斯、成立全國航空建設會提倡航空救國、經先後議決飛機捐辦法、各省縣籌款購機辦法、通飭各省市遵照、均能踴躍捐輸、截止十一月底止、計收九十一萬八千二百八十四元九角四分、此外浙江民衆捐助浙江救國號、中央軍官學校官生助黃埔第一號飛機、足徵全國心理對於航空建設熱忱之一概矣、

公路方面

為蘇浙皖三省聯絡公路之營造此路除官長路宜廣一段、暫緩修築外、其餘均已一律完工、(一)為豫鄂皖贛蘇浙湘七省聯絡公路之監造、此路河南省應築幹支路線、長度為一二四七公里、截至十一月底止、可通車路線、長度幹線一六七公里、支線四八公里、共六一五里、湖北省應築幹支線五四公里、支線二三四公里、共二八八公里、安徽省應築幹支路線長度為一三四公里、可通車路線長度幹線四七二公里、支線一四七公里、共六一九公里、江西省應築幹支路線長度為一八二二、九公里、可通車路線長度幹線六九九、五公里、支線二六零、五公里、共九六零公里、江蘇省應築幹支路線長度為七一二六四公里、可通車路線幹線六六

公里、支線一九二公里、共二五八公里、浙江省應築幹支路線長度爲一〇二公里、可通車路線長度幹線一〇二公里、支線二六六公里共三六八公里、湖南省應築幹支路線長度爲九一公里多在興築之中、③爲蘇浙皖京滬五省市互運汽車之籌辦、五省市境內除汽車重量方面、加以限制外、已規定一次繳納附捐、即得無限制通行五省市之簡便辦法、並於本年一月一日開始實行、並擬推行於其他各省、④爲滬杭公路開行輪渡汽航渡輪之督造、此輪渡已於本年九月完成、

陵園管理方面各項重要工程、爲房屋工程、森林園藝工程、馬路工程、自來水工程、逐月均有顯著之進展、謁陵人數平均期月達八百十人、總理威人之深於此可見、

查近世各國對於國家經濟建設、無不視爲重要、吾國爲世界經濟組織之一份子、講求經濟建設誠屬不容或緩、而其建設進行、又不能不於本國國計民生以外、更於世界經濟狀況之互相影響、加以深切之注意、政府爲求適應世界環境及本國需要起見、曾於民國二十年間決定設置全國經濟委員會以促進經濟建設、改善人民生計、調節全國財政之中心、並擬定全國經濟委員會與國際聯盟會之聯絡方案、經提出國聯行政院會議通過年來辦理各項經濟建設事宜、多得國聯贊助、若農業公路教育財政政制及衛生實驗等技術上多與國聯謀密切之合作、亦殊能收相當之成效也、

立法

本年內之重大工作、在憲法草案之起草、立法院於本年一月遵照四屆中央執行委員會三屆全體起草會議起草憲法以備國民研究之決議案、積極籌劃、於一月二十日議決成立憲法起草委員會、二月十六日指定委員起草初稿、並分四組研究分期進行、中間幾經討論、乃於五月起草全部憲法綱目及

章節條文七月間簽注憲法草案並於八月間改定進行程序、自八月二十一起分初稿審查時期二月、初稿討論時期一月、公開討論一月、再稿時半月、及立法院大會初稿討論時期半月五過程、八月三十一日憲法草案初稿主稿人舉行第一次會議、至十一月十六日舉行會議十八次、重將草案審查之全部初稿條文、改修通過、

至本年經立法院議決、由國民政府公布施行之法規、則不勝枚舉、茲不贅述、

司法

本年司法行政事務之重要者、爲行政院之組成、少年監及獄務研究所法醫研究所之籌設、甘肅甯夏山西地方法院添設之籌備、河北省剝匪區域內清苑等五十一縣臨時法庭之組織、各省監獄看守所之添建或改造暨囚糧之整理、監犯教練規則及教練課程之擬定、解釋法令共一百八十七件其中關於民法者六十六件、刑法六十四件、行政法四十七件、其他法令十件、最高法院受理民事案已結七千九百六十二件、刑事案已結五千二百九十七件、司法行政部處理民事事件計共一零六百三十四件、刑事一萬一千零四十三件、行政院九百一十一三月份處理案計共三百八十件、已結五百零五件、此外中央公務員懲戒委員會本年議決懲戒處分公務員人員計共一百七十九人、其中屬於中央各機關者二十七人、地方各機關者一百五十二人、至關於各省設立地方公務員懲戒委員會一案、已督促實行、遵照陸續組成者甚多、

考試

考試事項分爲考選與銓敘兩部份、考選以達到全國公務員均須出於考試一途爲目的、銓敘以達到全國公務員均須經過銓敘任用爲目的、一則在於甄拔適合實用人才、一則在於

使甄拔人才、各當於所用、茲將一年來主要工作分別略陳如左

⑧ 考選

高等考試 第二屆高等考試、於本年十月二十日、在北平首都兩地同時舉行、計分普通財務教育會計統計外交官領事官司法官等七種、應考人數總計二千六百三十九人、其中在首都應考者計一千六百九十四人、在北平應考者計九百四十五人、結果錄取一百零一名、佔應考總人百分之三、八三、普通考試 在首都普通考試之籌備、監獄官考試之舉行、在各省方面、經考試院核准舉行普通考試者、計有綏遠河北陝西江蘇河南五省、其中綏遠河北二省、已辦理完畢、綏遠計錄取五十三名、河北二百九十三名、檢定考試 春考試高等及普通考試資格檢定、與學校畢業並重、原以博學俊彥、未必盡出於學校之門、本年規定舉行高等考試以前、各省市應先舉行高等檢定考試、並因辦理上之便利、同時舉行、普通檢定考試、均限六月底辦竣、浙江福建河南江蘇陝西安徽山西綏遠江西湖北湖南青島河北山東甘肅甯夏察南等省、暨南京上海北平青島四市、威海衛行政區等處、均已分別先後訂期舉行、此固為二屆高等考試前應行舉辦之事項、亦為各省市普通考試之準備也、

⑨ 銓叙

關於銓叙之重要法規、厥為公務員任用之公布、從此各機關公務員之任用準備、有所依據矣、全年甄別之現任公務員甄別保留考外、共一萬二千一百三十六人、計簡任一萬七千四百零四人、委任一千四百零四人、委任八千九百四十六人、警備二千六百十二人、合格者共七千九百二十人、計簡任一萬五千人、委任七百七十五人、委任六千四百零三人、警備五百八十二人不合格者共二千八百八十八人、計簡任七人

、委任一百六十四人、委任二千零三十二人、警備六百八十五人、尚有降級不予甄別者、無庸甄別者、共一千三百三十八人、凡合格者均經分別給予合格證明書、作所任官職之保障、至不合格及應降級者亦經分別函請原機關予以傳職或降級任用、公務員初次登記者、共二萬零七百二十六人、其中關於中央各機關者、計二千二百零九人內簡一百八十四人、委任一千四百十九人委任六千二百五十三人、警備三百三十三人、關於地方各機關者計一萬二千五百七十七人內簡任七人、委任七百六十六人委任一萬一千四百四十七人、警備二百九十七人勳章登記者一千五百三十三人、其中在十四人、免七百二十一人、升三百五十一人、降七人、獎三十九人、罰四人、其他三百九十七人任可審者七百六十一人、俸給審查者六千八百三十三人其中現任六千二百八十七人、擬任五百四十六人、擬用縣長審查者一百八十九人、其中合格者一百四十七人、不合格者四十一人、郵金審查者四百五十四人、高考及格人員試署成績審查實授聘任職者九十二人、覆核考試及格人員、登記者、一千三百一十一人、

監察

監察之職權為彈劾與審計、彈劾所以剝奪失職官吏、審計所以確立計收、乃欲澄清吏治納政治於軌物者也、本年內監察制度之改進為、一、補充監察委員二十一人、合原有委員二十一入共計四十二人、二、簡派第六及第十兩監察區之監察使、蓋監察院前規定全國為十四監察區、每區設監察使一人、茲因實際上之需要、請先簡派包括山西陝西二省之第六監察區之監察、以收實際執行監察權之效果對於彈劾交付懲戒方面、則決定軍人及聘任人員懲戒辦法、並由監察院咨請司法部院催促各省市高等地方法院限期成立地方

委務人員懲戒委員會，以利監察權之執行。

關於彈劾方面 本年會派監察員七人分赴蘇皖贛鄂湘冀青豫等省視察各該省吏治災况監獄水利以及民間疾苦地方利弊各情形，期於事前查察為實際執行監察職權之準則，而由彈劾移付懲戒之案件，共一百八十八件，被彈劾之官吏以職別分，則有關於行政者九十五件，司法二十八件，監察一、考試一、外交一、建設一、教育三、交通七、財務十九、軍務九、賑務四、警務十九，其中固以民政為最多，而縣長之被彈劾者，有五十餘件，各省主席廳長委員之被彈劾者，亦十餘件，被彈劾之案，由為瀆職違法侵佔等，以失職率為最多約佔三分之一強，其次違法約佔三分之一強，其次瀆職約

附錄

二

中國航空發展之概況與將來之計劃

中國航空公司為中美兩國合資經營，開辦至今已逾三載，既承政府之指導，又得各界人士之贊助，與本公司同人之努力，故過去成績，尚能得社會上之稱許，本年初，恩奉奉命承乏其間，夙夜殫盡，不敢稍懈，尤兢兢致方於完成三大航線之工作，計滬平線於本年一月十日開航，滬蓉線於本年十一月十一日開航，滬粵線於本年十月二十四日開航，從此南北東西，得相銜接，中外人士莫不稱便，而於滬蓉一線，尤覺便利，蓋前者成都重慶，水陸兼行，十日方能到達，自今年十一月十一日之後，飛機以兩小時之時間，即可歷千餘里之路程，不復有蜀道難之嘆矣。

本公司鑒於上海漢口重慶成都間商務之繁盛，客郵之發達，擬於明年夏間，改用最新式之飛機飛行，此種飛機，安

佔四分之一弱，若僅佔行為僅一而已，彈劾案件以中央各省市人數比較，則以江蘇為最多，計三十九件，次河北二十二件，次安徽十七件，次中央十四件，次浙江十三件，次甘肅河南各十二件，次湖南十一件，次南京十件，次湖北江西各九件，次上海熱河各四件，山東廣東新甯及星加坡各一件，關於審計方面 分事前監督與事後監督，事前監督有解款報核之審核與支付命令之審核，事後監督則為核銷之經費支出，本年解款報核數計共六五、七一、四三五、七零元，審核支付命令共七千六百五十二件，計共支付數六八二、零零六、六零六、零八元，核銷經費之支出，計七千九百四十二件，共核銷數九二、零四一、四九一、七三元，

穩舒適，其平飛速度為一百五十英里（約四百五十華里），現用之機更快三分之一，如此則清晨離上海，正午到漢口，當日下午即可將全部郵件送達，次晨離漢口，亦能於當日正午到成都，是則上海成都不過兩日之行程，其在空中僅小時而已。

中國航空公司之歷史與成績，早已昭著於社會，實為吾國商業航空之巨擘，將來種種計畫，當能如期實現，茲將二十二年一月至十一月底各項統計列左，

民國廿二年一月至十一月底所載乘客人數計 二三四九
民國廿二年一月至十一月底乘客英里數 八一九、六九三
民國廿二年一月至十一月底所載郵件以公斤計 四〇、七六七

民國廿二年一月至十一月底飛行英里數目 五七一·九一二

·由上觀察、吾國商業航空在將來發展上、實有一日千里之勢、中國航空公司爲迅速發展上之需要計、實以訓練人才爲急要之圖、而發展上所需要之種種設備、尤須急爲努力、庶不致成爲畸形之發展、故對於新式之製造、亦求在可能範圍內達其自給之目的、

當本公司最初開辦之時、多僱用外籍人員、今則吾國人員有能勝任者、如無線電一部已全屬吾國人員矣、其對於拆修飛機、今亦由吾國人員擔任、功效頗著、中英合同之存在期間不過十年、今已三年有半矣、六年半之期間、轉瞬即逝、故人才之培植、不能稍緩、蓋將以備他年之用也、

龍華飛機場之設備、已逐漸改觀、原欲築跑道二條、以便飛機之起落、其中一條早已完工、吾國飛機場向無跑道、實此爲嚆矢、第二條亦已興工、本年底當可完成、明春又將建築一新棚廠、期臻完備、當開辦時、該機場之簡陋、乘客中當有人想像及之、今昔相較、莫不啻霄壤矣、

更有進者、目前中國航空公司僅有國內飛行、祇載國內之郵件、預計不久當可兼載國際間之郵件、此固本公司所旦夕企望者也、



上海之部

一年來之上海商業

上海為全國商業之總匯、全國各埠商業如旺盛、則上海商業亦必隨之而旺盛、一年以來、南之閩廣各埠、北之青島天津、西之蕪湖漢口鄭州洛陽等地商業、無不支撐於凋敝困苦之中、附近之江浙繭絲業又極形衰萎、農產品價格奇低、農民購買力幾等於零、環境如此、上海商業之頹敗、可想而知、

今年前半年上海之對外貿易、輸入共值四三〇、八六八、三四五元、較之去年同期輸入值之四四〇、五七二、二四一元、減少一千萬元、即減百分之二二以上、輸出共值一五七、〇四一、四二五元、較去年同期輸出值之九一、五一六、六二五元、增加六千五百餘萬元、即增加百分之七一、六以上、出口數目之所以如此增大、係由於長江各口岸之衰萎、貨物多轉至上海出口、按今年一至八月上海除外之長江各口岸輸出貿易值、較之去年同期、減少八成以上、數目之巨驚人、而入口之所以減少、則由於中國購買力之降低及美國貨幣價格關係、故前半年上海貿易之此種畸形、既表示全國商業之衰萎、又表示上海商業之衰萎、

本年因內地情形之不安、及進口貨物之入超(前半年上海入超貨值共二七三、八二六、九二〇元)故內地現金繼續流集於上海、至六月底止、上海共有現金二七四、〇〇〇、〇〇〇元、而半年之內現銀之輸往美國者達四四、〇〇〇、〇〇〇兩、此種情形使上海金融情況、甚為緊張、又加華北

發生戰事、故有若干錢莊趨於破產、

一 二八事變發生以後、上海各商業均趨衰萎、至現在而益甚、棉紗因東北市場被佔及華北市場被侵略、各紗業存紗山積、故各紗廠皆減工縮小、倒閉者甚多、棉織業商、一年餘來停歇者約三分之一、現全市僅剩六百餘家、土布業因東北廣大市場喪失、營業銳減、且布價大跌(如通州大尺布去年價格為三十五兩六錢、今年則為四十六元五角、中尺布去年為九十六兩、今年為一百一十九元、約跌十分之一)其他小布店亦僅苟延殘喘、麵粉業全滬各廠生產量年可達三千三百萬包、今年則只產至一千萬包、綢緞業更為衰萎、以前每尺售價八九角之綢緞而能盛銷者、今年雖跌至三四角而無人過問、綢商多有欲保成本而不可得者、又、滬地糖業、為全國糖業最盛之區、凡洋糖華糖、向先經過滬埠、然後再轉運各埠銷售、近自洋糖加稅後、銷額略形減少、兼之惟滬埠加徵碼頭捐、每擔加至四角餘之鉅、故糖商之有力者、均在長江口岸如長沙、九江、安慶、蕪湖等埠、設立分行、直接轉運、故滬埠出口糖額、頗形減少、糖商業有一落千丈之勢、本市銷量亦甚清淡、加之奸商狂銷日糖、故華糖營業更形不振、今年上海糖銷額、較之往年減少十分之六、橡膠貨商、本年營業衰萎、均大減價出售、然銷路仍不見佳、橡膠工廠倒閉者已達十餘家、而著名國內之陳嘉庚橡膠品公司、亦因虧累而歇業矣、布疋為一般人通用之物、往年秋季、銷額甚鉅

今年則正頭商業亦殊衰落、入秋季以來、各布疋商店無不大懸拍賣減價之旗、與綢緞商店之犧牲減價之招貼兩相輝映、且多鏗鼓喧天、以廣招徠、然結果、生意仍極疲滯、存貨難銷、於是有一月之中作數次大減價大拍賣者、聞今年正頭貿易僅及去年十分之八、而去年即為極疲之年、蓋上海為東亞第一大商埠、勞動者佔全市人口約三分之一、今年去年均係工業停滯之年、勞動隊伍中失業業者多、購買力失、如此而欲求上海市上商業之繁盛、不可得也、

近聞省獨立事變發生、全省經濟、遂呈停頓狀態、上海商業受其影響、亦現停滯之象、其長主要者、為木材業、水菓業、皮絲烟業、米糧業、紗布業等、福建杉木為建築良材、每年運滬者、為數頗鉅、今年有五、六百萬之營業、閩粵以後、運輸困難、來源阻塞、木價驟上漲、然苦於無貨應市、福建水菓、每年行銷滬埠者、約一二百萬元、柚子橘子香蕉桂圓之屬、向為滬人所嗜食、閩粵以後、來源亦斷、福建皮絲早烟、出於永安縣一帶、每年運滬銷售者價值三萬元以上、閩粵以後、遂無來源、福建近年來由於政治不良、農民不能安於耕種、糧食須取給於外埠、每年和米之由滬運往者、達二三千包、閩粵以後、滬米市以去路呆滯、頗呈疲跌之象、上海紗布市場、華北華中外、有華南之福州、汕頭、廣州等處、現華南全入於軍事狀態、紗布交易、有絕跡之勢、至於因閩粵而航行減少、公債跌價而影響市面之事、均顯然可見、上海商業、今年本甚衰落、因此閩粵、衰落更甚、

最足表示本年上海商業衰落者、為物價指數之跌落、據統計、上海本年第二季零售物價指數、平均為一〇四·四、較之第一季平均跌落百分之三、較之去年同期平均跌落百分之九·五、以第二季各種物價指數與第一季相較、除化學品

類微漲百分之〇·九外、其餘各類俱見跌落、尤以糧食類跌百分之七·二、建築材料類跌落百分之五·〇為最劇、其他、食物類跌百分之二·七、紡織類及其原料類與燃料類、各跌百分之二·六、五月份之總指數(一〇四·二)、為民國十八年八月以來之最低紀錄、糧食類六月份之指數(六九·五)為民國十年五月以後之最低紀錄、至上海輸出物價指數、第二季平均為八三·六、較上季跌百分之二·七、較去年同期跌百分之二·八、其中原料品之農產、動物產、林產以及生產品與消費品等類之指數、皆為十五年以來之最低紀錄、上海輸入物價指數、第二季平均為一三二·二、較上季跌百分之四·四、較去年同期跌百分之六·二、夫輸入輸出總指數之俱形慘跌、表示世界恐慌之加甚也、中國農村破產之加深也、農民之無贖買力也、如此、則上海本年商業之衰落、乃當然之事實、

商人為圖打破此種內外重重之不景氣而推廣營業、乃藉日本之侵略而大倡其國貨運動、如定今年為國貨年、開設種種國貨時裝表演會、國產綢緞展覽會、國貨運動展覽大會、開辦國產棉布市場、上海國貨公司與中國國貨公司、最近又籌設中華國貨產銷聯合公司、廣招各省長官及名人加入、以特許方法促進國貨之產與銷、然因廣大民衆之窮苦、此種運動雖經營連年、效果未見、

今年上海商業中、有一事可注意者、即有數業採取同業聯合銷售之方法是也、如火柴業、如國貨陽傘業、均係如此、蓋營業方法進步矣、此事雖非始行於本年、然似乎本年更為發達、

一年來之上海工業

一年以來、因世界恐慌之加深及中國農業經濟更形破產、爲全國工業中心之上海工業、遂被逼墮於慘酷衰敗之泥沼中、而無以自拔、各業凋敝之程度、甚於去年、而凋敝之範圍、亦大於去年、無論爲勢力素厚之棉紗業、絲綢業、烟草業、麵粉業、或爲新興之橡膠業與電燈泡業、皆遭嚴重之打擊、

去年、上海二十七家華商紗廠、全年營業、多有盈利、將及年終時、棉紗產量增多、而銷路則減少、入今年來、銷路更滯、存紗堆積、紗價奇低、而同時原料缺乏、花價高昂、無法收買、因之四月初各廠決議、自四月二十二日起至五月二十一日止、一律減少生產量百分之二十五、蓋冀減工以後、紗銷微暢、紗價漲高也、乃一月之後、紗銷既不活動、紗價亦不高漲、存紗之堆積如故、於是各廠便不得不繼續減工、直至現在、按照平素棉紗銷路之狀況、以春季之一月份及秋季之七八月份最爲旺盛、蓋斯時乃農暇之期、農民多購紗織布、惟今歲七八月、棉紗銷路仍不見暢、蓋農村破產加深、農民購買力全無也、如此情形、華紗前途、實堪悲觀、加之日紗又大量傾銷、恢復全工、不知將在何時、各廠除減工之外、又竭力實行緊縮、如申新第五第六廠、減工之後、復裁減各部工人、申新第一廠則取消工人實工、因而引起怠工風潮、少數工廠、認爲減工以後、仍難維持、因有擬將布機間夜班停開者、

上海單雙宮絲廠共一百一十三家、絲之市場業爲歐美、近年歐美市場、受日絲傾銷、上海各廠營業、大受打擊、去冬各廠勉強開工維持者、只四十餘家、舊歷年節結賬後、多

乘年節停工之便、延不開工、後因印度去路轉好、稍有開工者、然不過十家而已、以後開工者漸多、然絲銷停滯、絲價極低、風雨飄搖、維持爲難、於是九月間各廠遂皆設法緊縮並減少工資及工資等、向之每日工資五角者、減爲四角二分、並取消蠶蛾、升工及禮拜賞等工資、又擬改女工工資爲產量制度、後因工人罷工反對而止、雖如此待遇工人、然因絲銷太滯、絲價暴跌、各廠仍難維持、因之近來有廠主拆毀廠房者、聞北吳蕙絲廠廠主因絲業衰落、決定將所有四車間、完全拆毀、改建住宅、全體工人、一律解僱、又、聞北復興絲廠經理、因絲業不振、虧耗過鉅、無法維持、十二月間潛逃無蹤、積欠全體男女工人工資、達三千餘元、且截至本年底止、各廠全部停止、綜絲廠區域之烟突有烟者、求之全滬、僅福給與永亨二家而已、向爲出口大宗之中國生絲業、今乃衰敗一至於此、

上海華商火柴工廠、共有大中華、大華、中國、華明等四家、其中以大中華爲最大、屬於外商者有燧生及美光二家、今年前半年、華商各廠爲避免同業競爭計、乃共同訂立協定、劃一市價、營業尙可、後半年、因日本火柴大量對中國傾銷、華商火柴銷路大減、營業頓見衰落、所產火柴漸見堆積、因之不得不減低售價百分之五至百分之十不等、以求銷路、而各廠劃一市價之協定、亦於七月間取消、直至年底、華商火柴業仍在日本傾銷之威迫中、

今年上海之麵粉業日趨衰落、至十一月、有將全部停工之勢、原因係粉價因外粉之減價傾銷、異常低賤、以致華商麵粉之售價、不敷成本、並且銷路較之前數年、亦大變狹小

，以向上海麵粉之銷路、北為東北三省及天津等處、南則為福建等地、近東北既喪、市場被奪、天津洋粉充斥、滬粉無插足餘地、南至則福州廈門等地、因兵事運輸不能暢通、故上海各廠營業極形不振、近福新在滬之八廠、已一律停車、其他各廠亦有停車之勢、按滬津各華商麵粉廠、向在外國麵粉壓迫之下、然其衰落從未有如今日之甚者也、天津各粉廠、已完全停閉、

橡膠業為上海近數年來之新興工業、廠家林立、製造橡皮鞋及橡皮玩具等、去年營業、頗為不惡、然因廠家太多、銷場有限、故去年已有生產過剩之象、入今年來、此象特別顯著、加以日貨橡膠品等之大量傾銷、上海各華廠遂存貨山積、難以維持、於是而減工減資解雇之事時常發生、勢資迭起風潮、按過去上海橡膠業市場、為東北三省及長江上下游、今東北市場既被日本所奪、所剩者惟長江一帶、然市場太小、出品太多、因之今年各廠不得不特別減價以求售、資力薄弱者遂不能支、在六月間宣告停業者已達全數廠家三分之一、上海全市共有橡膠廠四十餘家、現已停業者、有華通、大德、華順、宏大、明華、大用、福利、大華、義源、天星、大中、華興、實業、太平洋、大生、大宇等廠、

電燈泡製造業、亦為近年來上海新興工業之一、上海一埠現有此種工廠大小十一家、為全國電燈泡製造業之中心、所產燈泡、已行銷於國內各地、且及南洋、十一家之中、實力最厚、規模最大者、為亞浦耳燈泡廠、次為上海燈泡公司

上海市一年來之衛生行政

本文乃上海市一年來衛生行政之公開報告也、值茲困難期中、艱俸不薄、建設非易、而本市雖在經費困難之中、但

、其中永明、好友兩廠為本年創設者、中華上海兩廠為本廠改組而採用今名者、故可見今年此業尚有利可圖、不同於紗絲麵粉等業之極度衰敗、然現在全國需要電燈泡之數目尚不大、只上海各華廠及安迪生廠等外廠所產者已足敷用、故各廠競爭甚烈、推銷為難、現已頗有供過於求之現象、加以日貨之傾銷競爭、近各華廠已不得不跌價廉售矣、

其他若陽華業、熱水瓶業、搪磁業、今年均在營業不振之狀況中、由上述各業觀之、今年上海各工業、雖亦有若電燈泡業之尚可維持者、但就全體而言、則今年上海工業、可謂衰者已極、蓋一方面農村破產已更深刻化、一方面世界恐慌有加無已、在此雙方嚴厲夾攻之下、任何工業、未有可以獲得繁榮者也、

然我非謂今年上海無新工廠之創設也、農村現金之不贖集中於上海、而使上海現金屯積無用、如此情形、苟有可以投資之安全地、即無大利、上海各銀行必樂為之、則今年上海之必有新工廠設立乃當然之事、永明好友兩燈泡廠係今年創設、前已述之矣、此外又有人集資組織大明火柴股份有限公司、建廠居於滬西龍華、製造各牌安全火柴、如燧人氏、喜鵲、大明、百子、救國等、開定於十二月二日正式開幕云、此外、尚有若干小工廠、亦係今年設立、無論今年此等小工業設立數目如何之多、然不能掩有關數十百萬人生活之棉紗、絲綢、麵粉等主要工業之極端衰敗、則為確然不移之事實也、故吾仍得以結吾文曰、今年上海工業極端衰敗、

於衛生方面、潛能予以維護、且尚有數項之新事業可創、是亦可見本市各方面、對於衛生行政意義之重視、而負執行之

行政方面事務者、有科長三人、科員七人、辦事員二十三人、雇員十四人、承辦技術方面業務者、有技正二人、技士三十五人、技佐三十人、雇員二十八人、各附屬機關之所長共四人、至職員分配、視事務之繁簡而定、於必要時、即加抽調互助、以利工作、

三、經費

本市衛生經費、甚為支絀、且約五分之二須用於清道方面、本年份內僅有經常費二十二萬元之譜、不及公共租界衛生經費遠甚、(公共租界、年約衛生經費一百十萬兩清道費尚不在內、)即與廣州衛生經費相較、亦僅不過一半左右、是以一切事業、不克迅速發展、

四、新辦事業

①成立吳淞區衛生事務所 吳淞區原由衛生局與前國立中央大學醫學院、合辦衛生模範區、因一、二八之役、完全摧毀、衛生局鑒於戰後地方衛生、愈為重要、乃向戰區善後委員會、請撥款項、並允國立同濟大學之提議、會同辦理、一而使地方得有執行衛生事業之機關、一而可供學生見習、經費籌集後、即積極進行、並先於七月一日、開始工作、迨十月間新建事務所落成、即遷入辦公、並附設二十五床位之醫院一所、以利治療、該區內應辦各項衛生工作、已在陸續推行、

②成立南市診療所 鑒於南市戶口稠密、尚乏較優之免費治療處所、殊於中產以下市民之治療、深感困難、乃於南市蓬萊路、租賃民房、於九月二十日、開始免費治療、

③協助成立中華防癆會 海港檢疫處伍處長連德、及吳鑑醫師布美等、對於防止肺癆、甚為熱心、曾提議籌設防癆會、本局以此項設施、於防止肺癆、殊有裨益、爰經會同籌備、已於十月間、成立江灣區防癆病協會、

設立江灣區衛生事務所 江灣區地方人士、屢請由局設立江灣區衛生事務所、因經費不敷支配、未即照辦、嗣由地方人士、募集補助費、並以原有之江灣醫院、歸併辦理、即經積極籌備、已於十一月一日成立江灣區衛生事務所、該區內應辦之衛生工作、已在陸續推行、

④開辦檢驗進市肉品 凡在本市宰畜之豬牛羊肉、均已施行檢驗、為完成淘汰瘋病畜肉之混售、以維食戶健康起見、自四月份起、凡由外埠運入市內銷售之腌鮮肉品、亦已實施檢驗、

五、推進事業

①學校衛生 本年學校衛生工作、計在市立五十八個小學內施行、受益學生二萬五千人、工作項目、為檢查體格、缺點矯正、預防染疫、改良學校環境、灌輸衛生智識、體育訓練、學生家庭訪視、實施或介紹治療等事、惜因經費所限、未克充分舉辦、

②衛生教育 本年內所辦事項如下、關於家庭衛生教育者、一、派護士作家庭訪視八千餘次、指導家庭環境衛生之改良、及個人衛生等方法、二、派醫員往發傳染病之家、指導家屬及鄰右、實施消毒預防等法、關於學校衛生教育者、一、會同教育局舉辦第一屆學校衛生人員訓練班、計聘講教職員二百四十四人、共授課三十四小時、二、會同教育局舉行健康演說競賽會、參加學校二百二十二校、挑選競賽之學生代表三百六十九人、三、舉行晨間檢查十九次、促起學生對於口齒面部頭髮手及衣服等清潔之注意、四、舉行衛生談話、向學生個人或全班行之、關於社會衛生教育者、一、會同教育局舉行第一次健康教育展覽會三天、所辦事項、計有

陳列攸爾衛生之文字、圖畫、漆本、模型、用品、統計等件、開映衛生教育影片、牙齒比賽、健康演講、健康表演、倡導預防接種、鼓舞沐浴等項、二、放映預防霍亂影片、將製就之片、交市內各影戲院、於每場開映前加入放映、以促觀衆之注意、三、發表衛生新聞、交各報刊佈、以利周知、四、無線電台衛生演講共二十四次、五、籌定辦法、定於二十三年一月份起、恢復發行衛生月刊、藉以灌輸衛生智識、

⑥佈種牛痘 自上年十月份開始免費佈種牛痘、以防天花、其在本年份內受免費佈種牛痘者、共二十五萬七千餘人、

⑦注射霍亂預防針 自五月起、至九月止、推行免費注射霍亂預防針、共計注射五十九萬零八百七十九針、

⑧檢驗肉品 本年份內、共驗豬肉一百二十五萬餘頭、牛約十三萬五千餘頭、羊約十六萬五千頭、進市肉品如火腿、醃肉、腸油等品、共約九萬擔、(因本年份尚未完全結算、故結至十一月份、再將十二月之約數一併計入、)查有妨害衛生者、即照本市定章處置、

⑨處理清道 仍照例、將清道夫分配地段、每日掃街二次、又凡市民以有礙公衆清潔衛生之事項、請予取締者、均隨時派員整理、

⑩衛生試驗 衛生試驗、爲衛生行政上重要之參考與運用、本年份共作細菌檢驗工作一萬五千餘次、化學化驗工作七百餘次、製造疫苗疫苗等一百三十餘萬公撮、(因本年份尚未完全結算、故結至十一月份、再將十二月之約數一併計入、)

⑪免費診療 巡迴診療車三輛、南市診療所一處、高橋區診療所三處、吳淞區醫院一所、江灣區醫院一所、本年份共診治病八十餘萬人、(因本年份尚未完全結算、故結至十

一月份、再將十二月份之約數一併計入、)

⑫正在籌備之事業

①市立傳染病醫院 已會商決定將中國公立醫院、改組爲市立傳染病醫院、可於最近期內成立、

②閘北區衛生事務所 已在兜地興建中、現先設置臨時辦事處、俟房屋建成、即可將組織充實、

③滬南區衛生事務所 已先成立臨時辦事處、俟擇有相當之專用房屋、即可將組織充實、

④市立醫院 已於市中心區內、指定基地八十餘畝、俟將建築費籌集足額、即可興工、

⑤結論

本市一年來之衛生行政、除上述概況外、尙有不及列舉之事項、如衛生法規之創制與修改、公文之處理、醫藥職業之登記管理、飲食店舖之視察指導、丙舍淨厠之取締、易妨衛生各廠店之督促改良、皆甚繁瑣、就本市衛生狀況而論、其人民死亡率、約在千分之二十左右、較各國衛生設施、已臻發達之都市、其人民尙有千分之八之溢額死亡、姑以本市人口三百萬計、則溢額死亡者、有二萬四千之衆、欲挽救此鉅大溢額死亡之損失、並減少市民趨於孱弱與疾病之痛苦、非速將各區之衛生事務所及治療機關、早日完成、不足以利工作之推進、此固政府方面所宜竭力籌辦、然非集有相當經費、即無從發展、是所望於讀者、加以指導、而我上海市民實力協助、以促其成者也、

一年來之上海教育

都市與鄉村初非彼此對立之名詞，祇因為地理氣候等特殊之便利適宜，遂由鄉村而演成都市，上海固可稱都市而無愧，然亦不盡然，如現有十七區，除滬南開北二區外，其餘十五區，依然在鄉村狀態之中，故所謂上海市教育，並不完全是屬都市教育，讀者分別觀之可也。

原來惟有數目字可以代表近年來上海市教育的之實況，但以時間所限，惟有從略，偶有所舉，則為二十一年度，一九三二下半年和一九三三上半年，著居多，二十二年度即一九三三下半年之重要問題，系統，這由於材料搜集的限制，這層也要向讀者說明的，僅約略及之。

今欲言者，約分：(一)教育局行政，(二)學校教育，(三)社會教育三節，茲分述於次。

一、教育局行政

◎教育局之組織 上海市教育局之組織系統略述如下：局長下設專員四人，係聘任職，專司衛生、工程等專門事業，第一科係總務科，設文書、會計、審核、庶務、人事五股，第二科即學校教育科，有甄濟、管理、學務、私校四股，第三科屬教育研究科，分測驗、實驗、統計、編纂四股，第四科為社會教育科，有民衆教育、補習教育、通俗教育、民衆體育四股，科有科長，股有股主任，各股並設科員辦事員及書記若干人，又有首席督學一、督學三、視察十六、成立督學處，此其功用，猶人身之耳目器官，從事視導教育局所屬之各機關。

◎經費之艱窘 市財政有油乾燈盡之觀，但本市教育費率以市富軸，常以國民教育為念，故在「二二八」後，猶竭

力籌劃教費，二十二年春，教費由七十餘萬增至一百二十萬金，每月拾到十萬金，其中歸市庫直接撥發者占八萬五千金，由各校學費解繳市庫轉賬的，月約一萬六千金，占全市總收入百分之十二，若依照民十三全國教育會議議決教育費應占總收入百分之二十至二十五，相去一半，然此一半之經費，仍不獲如期領到，致各校有無米難炊之現象，如今教育局每月實支經費計中學約一萬二千餘金，小學約七萬金，補助私校費約二千金，教育研究費千金，社會教育費約六七百金，教育局本身經常費約一萬四千金，共計月需十一萬五千金，而實際上僅領到十萬有奇，他若各項臨時費九萬金，雖經市府批准，亦以市庫支絀未曾發放。

◎忍痛之添級 教育只有前進，而無後退，欲求市民及其子女成爲健全份子，勢必廣設教育機關，要取縮不良私校，目前添設公校，事有難能，可竭力添設學級，於是教育局與學校際此萬般困難中，在此一年間共增九十一級，增收學生四千五百餘人，此乃上海市的新紀元，往昔各校添級每年至多不過三十級，今起三分之二以上，級僅添多，經費依然，於是各校教員惟有忍痛每天加任上課，個中苦況，殊難盡述也。

◎中心的計劃 上海市教育局局長，在此短短六年之中，業經七次更迭，往年屢有建議實行中心教育計劃者，迨去秋潘公展氏出長教育局，始予採納，所謂中心教育計劃，其要點在：教育行政機關與各級學校和社會教育機關上下一致，同心同德，集中注意力，以向中心教育推進，整個觀之，有組織，有系統，而繼續不斷，以迄於成。

健康教育乃上海市中心教育之第一計劃、良以挽救四面楚歌之國家、復興此風雨飄搖之民族、非在現代國民的體格上痛下功夫不為功、故在某種觀點之下、甯願兒童不識字、而臂膀却不可不粗、拳頭不可不大、甯願現代青年無學問、但路一定要跑得動、飯一定要吃得下、蓋惟健康可以創造一等強國、可以建設文化的黃金時代、至於健康教育之實施辦法、茲不備述、僅附訓練童子軍五年計劃於后、以資參考、

上海市市立學校童子軍訓練五年計劃

①本市市立小學及市立初中全體學生童子軍訓練、於五年內分三期舉辦、(一)第一期、自二十二年度起至二十三年度止、六學級以上之市立小學及市立初中辦理完成、(二)第二期、自二十四年度起至二十五年度止、五學級至四學級之市立小學辦理完成、(三)第三期、在二十六年度內三學級以下之市立小學辦理完成、(四)學生個人用費、每人以五元為標準、(五)學校團部設備費、每校依學生多寡定為一百元至一百五十元、本局可津貼每校三分之二、(六)經常費由學校辦公費內攤節支用、(七)童子軍教練以體育教員兼任為原則、(八)童子軍服裝、應准作為學校制服、(九)學校及學生所需物品、應採用國產品中之模範價廉者、

二、學校教育

①幼兒教育 上海市的學校教育、自十六年七月市政府成立以來、年有擴充、然全市人口達三·二六四·二二九、照普通五人中佔一個學齡兒童計、亦應有六五二·八四六之入學兒童、但事實上相差甚遠、就統計觀之、今之受不到學校教育者、至少有百分之八十八以上、幼稚園教育更無從說起、市內獨立之幼稚園仍只一所、其他公私幼稚園擬附設於

小學、市立者共十二、私立已立案者五、私立未立案者一十、省立上海中學附設者一、共三十九所、兒童一八五六人、教師一〇人、數量上進步甚遲緩、質的方面亦少新發展、不過私立上海中學辦了幼兒園、地址橫榔路潘家花園、最值得我人注意、

②國民教育 國民教育即義務教育、亦即小學教育、此一部分之教育、可謂上海市教育之本位教育、小學校總計六二五、國立一、部立二、省立一、市立一八七、公共租界工部局立八、法租界公董局立一、他種公立三、私立已立案一四六、私立未立案二七六、兒童總數為一三·六〇四人、女生總數男生的一半、足證女子教育之進步、教員總數七八七人、平均每一教員教學生二十四人、但市立學校學額、分外擁擠、每一級任、輒教八九十學生、教員未免太苦、而學生受惠亦少、從今年起凡滿六十八一教室之教員、得進一級、月加俸五金、人數過多、則請助教、此亦改良進步之徵也

③中等教育 普通中學、師範學校、職業學校均包括入中等教育項下、普通中學、師範學校、職業學校均包括入、工部局立者五、法公董局立者一、私立已立案的五十四、私立未立案的五十二、總計男生一六·九二〇、女生六·七三〇、共二三·六五〇、可見女生比小學的平均數減少矣、教員數為二·二五二人、(四)師範學校 本來私校方面、原見發展、嗣以被教部限制私校設師範科後、師範前途頗受打擊、從本年超、各私校不准招師範新生、已有學生者、辦至畢業為止、現在獨立之師範祇有市立新陸師範、市立務本女中附設師範科、市立敬業中學原有之師範科已歸併新陸、私立師範學校都附設於中學內、設備行政、除一二校外、均感捉襟露肘、予以停閉、不失為一策、本年師範生數達一·三八六

人、教員一八七人、^①職業學校有國立同濟大學附設機師學校、交通部立電信學校、私立中華職業學校以及六所助產學校、凡此皆完全獨立之職校也、尙有大夏中學之土木科、機械科、農科、測繪科等、則附設中學之內、市立之獨立職業學校、惟有敬業中學、本年教局決定將該校漸漸變成規模較大之職校、現有土木、測繪等科、且設有各種工場、以資學生練習、統計職校十一、學生一、七四六六、二七〇教員、教局已着手遵照部令續漸增辦職業教育、自本年起、禁辦普通中學、兼辦科學的職校、

◎人才教育 人才教育乃是領袖教育即是高等教育、包含大學、獨立學院、專科學校三種、^①專科學校、國立者一、學生二二七人、教員三四人、部立者二、學生二三〇人、教員四九人、私立已立案者三、學生一、〇三七七人、教員一七八人、^②獨立學院、國立者三、學生二七一一人、教員一三二八人、私立已立案者四、學生二、五三三八人、教員二一七二人、^③大學校、國立者四、學生一、七五二二人、教員四三六六人、私立已立案者六、學生五、七一七一人、教員七〇三三人、上海市之高等教育、年來已上軌道、數量方面較之往昔、已減去一半、從前有人統計、美國全國的大學數目、猶不若上海之多、今歸淘汰矣、

◎戰區之學校 二二八之校、許多學校葬身於砲火中、曩日蹂躪之地、今皆爲文化之瓦墟、教局忍辱含垢、於瓦礫堆中收拾餘燼、計其中高等、中等、初等學校被燬者共一一九校、損失一〇、八九〇、九六一金、倘不設法救濟、恢復困難、救濟費私立中學非二五四、六〇〇金不辦、私立小學最低額須一六、〇〇〇金、市校須二十餘萬金、旋呈請淞滬戰區善後籌備委員會分別撥款救濟、蒙核發第一期私校中

學救濟費四萬金、市校補助費一萬金、迨復得市府於審馬救濟戰區款項下撥給五萬金爲戰區中小學第二次之救濟、此一年中市立被燬三十四小學除建成等五校、因四周居民鮮少、暫停辦外、其餘二十九校悉數恢復、

三、社會教育

◎民衆學校 或謂社會教育始爲奉行故事之教育、願以文官如此之多、社會現象如此之惡劣、不得不於社會教育痛下功夫、上海市社會教育之內容如次、^①圖書館、^②職業補習所、^③補助學校、^④民衆學校、^⑤文化教育團體、^⑥函授學校、^⑦暨曉等特殊學校、^⑧運動場、^⑨公園、娛樂場等、此一年中、市立民衆學校有五十四、學生二、四二二人、補習學校十九、學生八六九人、此外有市立民衆教育館一、圖書館一、流通圖書館一、簡易體育場五、動物園一、試以六年前第一屆所設之民衆學校數與本年現象作比較、大致如次、

第一屆 二〇校 畢業生三五四人

第七屆 五四校 畢業生一四五三人

◎補習學校 上述比較、可見其長足之進步、民衆學校爲不識字民衆而設立、補習學校之目的在使商工各界人員於工餘之暇有進修補習之機會、與民衆學校同、皆屬完全免費、五年前已開設四校、現今擴充至十九校、學生由四十人增至四百五十人、

◎添建機關 增設補校民校之外、復在真茹區添開簡易體育場、爲市民鍛鍊體格之場所、動物園終於二十二年八月一日開放、共用去建築費二五、四三八金、動物購置費五九八七金、其中獅一對值洋二千一百五十金、虎一頭九百金、價值最昂、每天遊覽人數開放後最初三天、共計三一、五一八人次、此後每日平均往觀者六千人、兒童佔成人十之三、至於植物

團、本年起亦着手籌備、由原有學校園擴充成植物園、地點已擇定前格致書院舊址、這種休閒教育、在上海最應特別倡導、

②兩種競賽 此一年中、舉辦二種競賽、一為滑稽戲競賽、寓競賽於提倡改善、茲就說書競賽言之、全市現有說書場四十三處、每日聽衆在六七千上、影響之大、莫可與京、教局於二十一年度中在豫園得意樓舉行第一次說書競賽、此次參加者五十一人、節目有淮陽、評話、蘇、滬、彈詞、聽衆共二、九一七人、競賽結果、團體得獎者爲光裕社與潤餘社、個人得獎者有沈俊安等數十人、他者嬰兒比賽、芙蓉島競賽……今由民教館及動物園自行舉辦、茲不贅詞、

③播音講演 上海市現有無線電台五六十左右、中等以上人家、大概備有收音機、教局決定利用之爲社會教育工具、在今年三月一日起舉行無線電播音講演、播送各種有益有興味之節目、同時並爲給予一般民衆普享業餘補習教育之機會起見、特設無線電播音補習班、播授英文國文公民三種課程、亦已於三月一日開始教授、播音演講每星期三四兩日下午七時至七時三十分、借中西藥房無線電廣播電台舉行、是

一年來之上海國貨運動

上海市地方協會、機製國貨聯合會、及國貨產銷合作協會等三團體、爲提倡國貨起見、特公定民國二十二年爲「國貨年」、上海市各國貨廠商、在此「國貨年」時期之中、可謂已集中國貨運動之大成、舉凡國貨宣傳之工作、國貨公司之設置、以及關於國貨之各種集會結社、均能熱烈進行、風起雲湧、可謂盛極一時、同時以上海全埠、各種國貨工廠、無不應有盡有、故對於提倡國貨、實居發動及領袖地位、乘之處此農村破產、經濟衰落之時、提倡國貨、實爲解決民生問

期六日下午四時至四時四十五分、借大中華無線電廣播電台舉行、電音補習班則假南京路恒森無線電台、在每星期二四六日晚間九時至十時播授、

④影劇檢查 凡屬市影、戲曲、唱片等、教局分別組織委員會、加以審查與檢查、上海爲中國電影業的中心地、又爲外國電影在中國最大之市場、電影在上海市對於社會教育之意義甚爲闊大、教育內政部派定教職員在滬嚴格檢查、不論中西影片、凡有害於社會教育者、或全部禁止、或局部刪剪、絕不使其貽害社會、此項工作行之頗見成效、各種戲曲、由教局派員輪流前往審查、其辦法與電影檢查同、惟今年着重於遊戲場、如大世界新新世界等處審查、以便集中注意力加以糾正、至於留聲機之唱片審查、今年起才進行、成績猶未甚著、好在唱片早上軌道、尙無不良情形發現、

教局行政、學校教育、社會教育、大致如上、教育研究方面如智力測驗、國民體育會的組織、短期小學班實驗、會考成績研究、小學教育研究會分區成立、小學實驗研究會工作整理等、以限篇幅、不贅言、

題之基本工作、努力物質建設之唯一途徑、防止國際入超樹立生產國防之無上利器、亦即舉國人士應一致以全力共赴之鵠的、故過去一年中、本市之提倡運動、各國貨界先進之著文闡述、黨政機關之以身作則、舉行時裝大會、以打破婦女服用洋貨之迷念、籌設土布運動大會、推銷國產土布、開辦國貨流動推銷團、深入鄉村、以作根本之提倡、及汽車遊行等種種運動、以期喚醒各界、茲特分誌於後、

◎國貨運動團體之調查

於過去一年中、致力於國貨運動之團體、計有中華國貨產銷合作協會、上海特區市民提倡國貨會、中華維持國貨會、模製國貨聯合會、國貨工廠聯合會、上海市縣合辦之土布運動大會、中華國貨指導所等七八團體、其任務約有下列數端、①出品之介紹與推銷、②便民衆對國貨之辨識、③出品之調查、④研究或改良、⑤領導赴各處展覽、以上工作、行動雖異、目標則一、

⑥軍政機關之提倡

本年中最使人注意及發生良好之影響者、厥爲軍政學各機關、一致成立會社、努力提倡服用國貨、其較著者、有下列數機關、①監察院於二月二十五日遵奉國府通令成立服用國貨委員會、並派陳光南陶天南彭濱者等至市商會調取商品表樣、以期取材之準確、②本省市府於二月中旬、成立服用國貨委員會、並擬定市府以下所屬各機關之公務人員、須一律穿著國貨之制服、公用物件、應儘先採用國貨、③最高法院組委會決全體服用國貨、該院並擬定調查、勸導、服制服之期限、宣傳、及儘先購辦等五條、以資全院信守、其餘各學校亦由主管機關通令師生須一律穿著國貨制服、

⑦國貨流動推銷團

上海國貨產銷合作協會、以各方提倡國貨、其視線大都集中於上海一隅、及其他京晉等數大埠、而佔多數消費國貨之重要份子全國村鎮、反多忽視、同時仇貨則無隙不入、如窮鄉僻壤之鄉村、而仇貨「冒活」「中將湯」「大學眼藥」「仁丹」則無處不有、九一八之後、國民激於愛國心、努力抵制、然實際方面、農民服用之棉布及日用品、屬於仇貨者、達百分之八十以上、此種情形、一方面固鄉民之無識、同時各副貨團體、其宣傳方法、大都偏重於都市、該會爲補救以上不足

起見、特組織國貨流動推銷團、利用船隻車輛陳列國貨樣品、遊行於市鎮鄉間、使窮鄉僻壤之民衆、對於國貨能清晰之辨識及了解服用國貨之意義、其所至地點、有嘉興、湖州、太倉、崑山、嘉定、常熟、以及大場周浦等數十處、所至之地、均受各該地民衆之熱烈歡迎、同時所得影響、亦極深切云、

⑧國貨旅行宣傳團

除國貨流動推銷團之外、尙有一國貨旅行宣傳團、其組織較推銷團爲大、且無遑勿屈、不若推銷團之僅限於較近之處、如過去一年中、其所到之地、有甯波、定海、青島、威海衛、福建、潮汕、天津、杭州、蚌埠、徐州、蘇州、常州、無錫等數十處、所至以出售貨物、其價恒較當地出售者爲低、故大受各地人士之歡迎、惟以當地坐商、因商業之臨時寂寥、不無怨言、然關於大體、則無甚阻礙云、

⑨上海專銷國貨機關

滬上商店、其出售商品、恒多國貨外舶來品兼營、至專營國貨之商場、有南京路望平街口之中華國貨公司、天后宮橋北堍之國貨商場、南京路虹廟對面之上海國貨公司、寶成銀樓原址之中央國貨大市場、以上四機關、有永久性質、較大者、則爲中華國貨公司、因其內部組織、滬上千餘家國貨廠、幾已全部加入、臨時者、則有福州路等處之中華國貨廠商聯合展覽會、至小西門之蓬萊市場、則中西兼營、非純粹之國貨商場矣、

⑩土布運動大會

在國貨年提倡國貨聲中、更有市社會局、市農會、市民教館、太嘉寶土布改良會、上海縣教育局、縣農會、民教館、上海市布業同業公會、中國布衣會等九機關發起之土布運

勸大會、於九月十六日、假南市文廟路民衆教育館舉行宣傳大會、其宣傳內容、(一)由機關代表演詞、宣述土布之歷史、及布衣可以救中國等等、(二)土布展覽、其中陳列、有土布織布機一架、各種棉作物標本、棉作主要、害蟲標本、棉作化學肥料標本、棉作天然肥料標本、等二十餘種、(三)村女織布之表演、會中備織布機一座、村女一、就機織布、並將成布原料至織成棉布之種種手續、逐一表演、蓋生長滬濱之民衆、殊不易知成布之不易、今見此表演、咸令觀者、贊嘆不已、(四)請求救濟、該業同業公會、以土布衰落、已達極點、若不速謀救濟、必致根本破產、會中央政府、鑒借中美棉麥借款告成、特呈請實業部於該項借款之內、指撥若干、作為救濟手工土布業之用、此不特於土布廠商、感受利益、間接於救濟農村之破產、亦得莫大之助、蓋土布為農民唯一之副業也、(五)實內務部於復興農村救濟項下、撥備若干、充全國產棉各地農民改良土布用途、除提倡土布運動大會之外、復有上海士紳杜月笙、王曉籟、程藕初等租賃南京路貴州路口之新建大廈、組國產棉布市場、作有力抵制舶來棉布之先鋒、

④ 飛機傳單汽車遊行

十月十日、上海市社會局假市商會大禮堂、舉行本市第五屆國貨運動週、並設展覽會於文廟公園、展覽本市各廠之國貨、同日上午八時、航校特派飛機九架、環繞全市、散發

一年來之上海信託事業

我國之信託事業、發展甚速、十數年來、專營信託之公司、寥寥可數、合中央中國通易東南等數公司外、極為少見、蓋我國人民、對於信託事業、尙少認識與瞭解、故信託公司之業務、大都為信託投資、不動產代理事項、證券代理事項

愛用國貨是真愛國等九種小傳單、九時起國貨廠商汽車大遊行、參加者共有亞浦耳電池廠等五十餘家、出發點在南市車站路、繞城一匝後、即由肇嘉路入法租界敏體尼陸路、復由法租界、入英租界西藏路、最後由市府路達狄恩威路底為終、

⑦ 時裝表演

我國婦女界、對於服用之布匹、恒多慕購舶來品、殊不知近數年來、我國所出之棉布呢絨、其質地及色澤、至少可與舶來品並駕齊驅、且其代價、較舶來品低廉多多、中國國貨公司、為發揚國產綢布起見、特請電影明星胡蝶、標準美人徐來等舉行規模宏大之國貨時裝表演、以資提倡云、

⑧ 國貨應用國文說明

九月間、實業部以本國各廠出品商標、多半以英文作說明、致國貨與外貨無從區別、影響國貨推銷匪淺、特由該部通令全國各地廠商、以後出品、除行銷國外者、應以中文為主外文為輔外、在國內行銷者、應一律用本國文字、以資顯體、而資識別云、

⑨ 實部准予免費輸運展覽品

本市國貨工廠聯合會、在浙江郵縣舉行大規模之展覽會、特電請實部、檢發免稅證暨鐵路輪船減費運單、以資提倡、實部據呈、特以商字一八〇四七批示、准予所請云、

及保管推棧等、其他如執行遺囑信託、管理遺產信託、監護信託、發行公司債信託等事業、極少經營、信託事業之範圍既狹、信託公司如通易等、類多附設銀行保險部份、以填營業、而銀行保險業務、反見發達、此亦我國信託事業之畸

垂發展，而當前途之幸哉。

去年一年來之信託事業，沉悶如舊，新增者僅垂飾及上海女子兩公司，及市政府所舉辦之上海市興業信託社，各銀行所舉辦之信託事業，舍中國銀行及新華銀行之信託部，較爲活躍，稍有成績外，其餘各銀行設立者，無非點綴業務，聊備一格耳，茲將上海市所辦之興業信託社之內容，撮述於后，市政府鑒於二二八後，滬北夷形凋敝，推厥原委，良以華界地產之不易活動，公營業之未臻完善，投資者不免顧慮，金融因而呆滯，故撥資本一百五十萬元，呈准中央，創辦興業信託社，以爲之倡，舉凡信託業務，靡不具備，尤特注重於華界地產之轉移，公營業之建設，而以調劑全市金融爲目的，以適應民生需要爲依歸，社址設於上海天津路二十四號，而以徐整肅主其事，經營業務共分三節，即信託地產保險三部也，其信託部之業務，又可分述如下：

①信託金之收受及運用 ②普通信託金，此項信託金付託人，不可指定範圍，由該部負責保本保息，並得分派紅利，③特約信託金，付託人得以特約指定目的，委託該部辦理，惟所有損益，概由付託人自負。

一年來之上海米業

民國二十二年度之上海米業，隨世界不景氣潮流而衰頹，以言糧價之變化，則始終流跌，長疲短俏，以言米業之營業，則虧損者多，迥非昔比，如此歷運雖二十一年一二八滬戰亦應不如斯，恐慌之程度爲數十年來所未有，中國農產價格之低落，農村經濟之困迫，觀上海米業可略覓一斑。

①一年來上海糧食價格之變化

米業本身繁榮之興衰，大致視糧價之升降而轉移，查今

②遺囑執行及遺產管理 該部得以法定代理人之資格，接受付託人之委託，於其身後代理遺囑之執行，及遺產之管理，並得依付託人所定之遺產分配方法，辦理繼承人領受手續，或撥付其家族贍養費，及子女教育婚嫁等費。

③代禁治產者之財產管理及法律保障 禁治產者在其未恢復法律行為能力以前，其財產可委託該部代爲管理，④一般財產之管理 動產及不動產之委託管理，該部亦可接受。

⑤代理市公債公司債之發行及代付本息 該部得代理發行市公債，及有確實擔保之公司債，並代辦其本息支付事務，⑥代理有價證券之買賣及代收本息 該部對一般有關實據保之有價證券，均可代爲買賣，並代收本息。

⑦保管事業 凡貴重物品，重要契據，或有價證券，均可由該部負責代爲保管。

上述諸項，爲該部主辦業務之較重要者，尙稱發達，其他兩部營業，亦有迅速之進展，該社並兼辦輸渡，以利交通，成效稱著焉。

年之米價，始終下跌，自見新以來，跌勢更甚，去年全國各地收成豐稔，而今年收成亦稱是，再被世界不景氣潮流之波及，乃一蹶而不振，蘇米到貨甚旺，銷路亦活，北運至天津青島烟台威海及大連等處，爲數非渺，而南販至廈門汕頭廣州等地亦有可觀，故蘇米能暢銷全國，乃極可喜之事，蘇省農民得益匪鮮，客和米如湖南米來貨亦多，前數年因護照等捐稅繁重，地方當局又多遏礙，來源幾稱絕跡，今年到銷甚

購、洋米上半年絡繹有到，皆是去年所定之貨，入秋以後，可知滬市洋米之充斥、價格低跌之慘酷、茲列二十二年上洋米到貨錄、存底甚厚、前二三年之陳洋米尙存滬棧未售、海米價如左、

二十二年上海米價表

| 品名 | 位 | 一月 | 二月 | 三月 | 四月 | 五月 | 六月 | 七月 | 八月 | 九月 | 十月 | 十一月 | 十二月 | 全年平均 |
|------|----|---------|-------|-------|-------|-------|-------|-------|-------|-------|-------|-------|-------|-------|
| 白粳 | 市石 | 銀元九、二五八 | 八、八八六 | 二、八一五 | 八、四〇八 | 三、四八八 | 六、五八八 | 八、二三八 | 〇、八五八 | 〇、八五八 | 〇、八五八 | 〇、八五八 | 〇、八五八 | 〇、八五八 |
| 深粳 | 市石 | 銀元八、三七八 | 八、八三三 | 七、六七七 | 九、三九〇 | 八、八二〇 | 八、〇三七 | 九、五五七 | 七、三〇七 | 九、九 | | | | |
| 羊尖 | 市石 | 銀元八、四二八 | 八、五二二 | 七、六八七 | 七、七二七 | 九、八七二 | 八、六五八 | 六、八七六 | 八、七五五 | | | | | |
| 社尖 | 市石 | 銀元八、二九八 | 八、三三七 | 七、七〇七 | 六、三三七 | 七、五二七 | 八、七三三 | 七、三三七 | 六、五五七 | 四、二 | | | | |
| 埠尖 | 市石 | 銀元七、八四八 | 八、〇五七 | 七、四三七 | 四、五九七 | 六、〇六六 | 六、六六六 | 六、〇七〇 | 五 | | | | | |
| 雙元 | 市石 | 銀元三、三〇〇 | 九、〇五九 | 九、〇七八 | 六、九三〇 | 八、三三三 | 八、九五二 | 八、〇〇〇 | 八、〇〇〇 | 七、七 | 七、八 | 七、七 | 七、八 | 七、八 |
| 陰元 | 市石 | 銀元九、四〇〇 | 九、〇〇七 | 八、八七三 | 八、八七三 | 七、六〇八 | 八、一五七 | 七、三三〇 | 八、〇〇〇 | 六、九 | 七、一 | 七、八 | 七、七 | 七、八 |
| 早稻 | 市石 | 銀元七、七三七 | 七、七二七 | 六、八五六 | 八、七六九 | 三、七四四 | 五、六九〇 | 七、二〇七 | 二、〇七三 | 四、六 | 七、三 | 七、一 | 七、〇 | 七、一 |
| 江西晚粳 | 海石 | 銀元九、〇六八 | 八、八二八 | 八、六三三 | 八、三七八 | 八、四八七 | 五、三三七 | 七、二七七 | 七、四八七 | 七、三 | 七、七 | 七、五 | 七、四 | 七、六 |
| 湖南晚粳 | 市石 | 銀元九、一六八 | 八、八四八 | 八、七四八 | 八、三七八 | 八、六六七 | 八、五五七 | 七、五三七 | 七、二 | | | | | |
| 小統米 | 市石 | 銀元九、一六八 | 八、八四八 | 八、七四八 | 八、三七八 | 八、六六七 | 八、五五七 | 七、五三七 | 七、二 | | | | | |
| 燕湖機元 | 市石 | 銀元九、九四三 | 三、九三三 | 八、九〇九 | 一、五八七 | 五、八七五 | 八、六五 | | | | | | | |

觀右表可知一年來米價之逐漸低落，一般人所謂穀賤傷農之口頭禪，其賤之程度及趨勢，上海都市部分可略明梗概，

上海米市中白粳一項，大多數供給本地食戶，凡居上海

都市者比較鄉民爲富，因白粳色白質糯，乃爲富戶所切需，一年中之市價挺拔有神，其他米類跌落甚速，而白粳尙稱平穩，薄稻跌風轉烈，而羊利尤甚，此二者若微出口航運至國內南北洋各地，則其價更不堪設想，元米乃花色之物，漲跌、甚我週折而不易明瞭，特各列表以顯明之、

二十二年上海小麥麵粉價格表

| 品名 | 名單 | 位 | 一月 | 二月 | 三月 | 四月 | 五月 | 六月 | 七月 | 八月 | 九月 | 十月 | 十一月 | 十二月 | 全年平均 |
|---------|----|----|-----|-----|-----|-----|-----|-----|-----|-----|-----|-----|-----|-----|------|
| 小麥(標準品) | 擔 | 銀元 | 四、九 | 六、六 | 三、三 | 三、六 | 五、〇 | 一、〇 | 三、七 | 九、二 | 七、二 | 一、四 | 三、八 | 四、八 | |
| 麵粉(標準品) | 擔 | 銀元 | 二、七 | 五、七 | 二、七 | 三、七 | 四、二 | 二、二 | 三、三 | 三、三 | 三、三 | 三、三 | 三、三 | 三、三 | |

二十二年上海雜糧價格表

| 品名 | 單位 | 一月 | 二月 | 三月 | 四月 | 五月 | 六月 | 七月 | 八月 | 九月 | 十月 | 十一月 | 十二月 | 全年平均 |
|------|----|--------|------|------|------|------|------|------|------|------|------|------|------|------|
| 牛莊紅糧 | 擔 | 元 三、五二 | 三、四六 | 三、四三 | 三、四二 | 三、三三 | 三、二九 | 三、二七 | 三、二八 | 三、二九 | 三、三〇 | 三、三一 | 三、三二 | 三、二七 |
| 奉天苞米 | 擔 | 元 四、〇一 | 三、九七 | 三、六四 | 三、三八 | 三、三七 | 三、三七 | 三、三六 | 三、三三 | 三、三〇 | 二、八〇 | 三、一八 | 三、五五 | 三、二七 |
| 九江粉 | 擔 | 元 三、四九 | 三、四二 | 二、九八 | | | | | | | | | | 七、九五 |
| 山東花生 | 擔 | 元 六、五五 | 六、三六 | 五、五五 | | | | | | | | | | 六、八二 |
| 山東生仁 | 擔 | 元 九、九九 | 九、六八 | 八、八一 | 八、八七 | 六、八三 | 七、四八 | 七、一五 | | | | | | 九、五四 |
| 夾谷生油 | 擔 | 元 二、三二 | 二、三三 | 二、六一 | 二、一五 | 二、一三 | 二、一〇 | 二、一八 | 二、二七 | 二、二七 | 二、二九 | 二、三〇 | 二、三三 | 二、二五 |

二十二年上海豆類價格表

| 品名 | 單位 | 一月 | 二月 | 三月 | 四月 | 五月 | 六月 | 七月 | 八月 | 九月 | 十月 | 十一月 | 十二月 | 全年平均 |
|-------|----|--------|------|------|------|------|------|------|------|------|------|------|------|------|
| 大連元豆 | 擔 | 元 六、一五 | 六、一五 | 五、八八 | 五、五五 | 五、五五 | 五、六六 | 五、六八 | 五、〇五 | 四、七五 | 四、三二 | 五、〇六 | 四、五九 | 五、二七 |
| 正陽關黃豆 | 擔 | 元 五、五〇 | 五、四四 | 五、五〇 | 五、二一 | 五、一五 | 五、三三 | 五、〇三 | 四、八七 | 四、四五 | 四、二四 | 三、八九 | 三、六五 | 四、六三 |
| 營店黃豆 | 擔 | 元 六、〇八 | 六、九六 | 六、二四 | 七、三二 | 五、九九 | 五、七三 | 五、七五 | 四、六八 | 五、一〇 | 五、二二 | 五、二四 | 五、二四 | 五、四九 |
| 崇明赤豆 | 擔 | 元 五、九四 | 五、五二 | 五、二五 | | | | | | | | | | 四、九九 |
| 牛莊豆油 | 擔 | 元 一、〇〇 | 〇、八八 | 〇、七九 | 〇、二二 | 〇、九五 | 〇、一五 | 〇、三三 | 〇、六一 | 〇、八〇 | 〇、四〇 | 〇、三九 | 〇、一五 | 〇、五五 |
| 大連豆油 | 擔 | 元 一、二四 | 〇、五五 | 〇、九七 | 〇、〇一 | 〇、三四 | 〇、四八 | 〇、六九 | 〇、四五 | 〇、三八 | 〇、三一 | 〇、三〇 | 〇、三〇 | 〇、八九 |

細察右列各表，可知中國占農產大部分之糧食，價格無不下落，小麥與粉粉市價恒相跌而行，自一一起至八月級級低落，幾少回漲之時，政府又向美國購大批美麥，人心益虛，中國國內江北一帶收成尙稱平穩，見新之時到貨不之，而洋麥乃追蹤而至，麩粉實銷不動，因之一味流跌，東三省自失陷以後，上海麩粉失去一極大之主要市場，天津又爲美俄漢相互角逐之地，上海麩粉銷路益狹，遭遇之慘，向所未見，連後謠傳洋麩粉進口將加稅，洋麥進口徵稅，乃一傳轉響，然自進口稅率實行之後，反而回跌，國內經濟衰落，實銷不靈，乃其極大主因耳。

雜糧如紅糧苞米均各低落，主要糧食不振，補助糧食當熱難以獨榮，花生、生仁、生油、芝蔴、燕豆等，價格之廉，豐額自京省事變後，凡東北所產之豆，來源頗稀，而該地豆價亦因世界不景氣之故出口不活，價因步落，上海來貨以津浦路豆爲主要來源，而津浦通海各路之豆，如正陽關豆等跌價之烈，較大連豆爲尤速，鄉民之苦，凡涉足該地者無不有深刻慘痛之景象，華北產豆以豆及雜糧爲大宗，華中華南農產品以米穀爲大宗，而各地農民遭遇之苦，如同人間地獄，無分畛域，實爲國家之最嚴重問題，農民以農產品價廉之故，得不償失，其困苦非住都市人士所能想象，全國農村經濟瀕於破產，社會基礎漸見搖動，首先受此影響者，厥惟米業，次及其他各業。

②一年來上海米業之營業

米價及其他糧價既如此步步低落，米商迭受跌價之影響，虧負累累，今日買進之米，未及二三日，其價即跌，不及措手賣出，轉瞬之間，已為虧負，而商商家無論其為行、號、店、開辦不能節省，盈利反無從取得，因之改組者有之，宣告清理者有之，內容虛空者有之，謠傳不穩者有之，米業中營業範圍較大之福字號行家，平常全年營業二千數百萬以上，二十二年乃大為減退，幾至一半光景，南北東西各客幫交易清淡，佣金亦渺，歐美各國皆聞不景氣，諸凡生仁、生

一年來之上海漁業

我國東南沿海之省凡七，海岸線延長至一萬二千餘里，沿岸島嶼林立，而此七省中之漁業，當推江浙二省為冠，上海一埠，更為兩省漁業之樞紐，無論舊式漁業之漁艇及冰鮮鹹貨，全由上海集散，新式漁輪率以上海為根據地，即國際水產貿易，亦視上海為唯一輸出入口，即此一點，上海漁業滯之重要，已可見其一斑，然一年以來，外遭日帝國主義漁獲物之傾銷，及日漁輪侵漁之威脅，內復遭海盜之騷擾，及苛稅之束縛，同時一再遭遇颶風，漁具之損失，尤難統計，至抵制仇貨，內地尚有餘勢，本埠則奸商衆多，第一道障線，已為若輩扶破，言之痛心，俄魚乘此機會，大肆湧進，後因關稅增加，會廉價轉售日商，運赴台灣一帶銷售，而本年來可記之事甚多，茲特詳誌於後。

①江浙漁業局創設與停辦

實業部鑒於江浙漁業之重要，於本年特在上海創設江浙漁業管理局，實施管理江浙漁業，同時集漁業專家，成立漁業改進委員會，計劃改進本市漁業，如設立氣象台，籌築冷

油、芝麻、菜豆、黃豆、豆油、豆餅、豌豆、赤豆、蠶豆等，皆為歐美南洋銷路不動，其價一跌再跌，久置不振，交易極度零落，商家乃頓感不可終日，洋米到源不乏，而洋麥來貨尤多，美國芝加哥小麥市場跌價之廉，打破歷年來之紀錄，因外國小麥過剩，中國乃成其承銷之尾閘，中國糧價遂大為低落，農民及社會受向所未有之壓迫，上海糧商困苦艱難，米業氣象衰頹之甚，為數十年來所罕見，有者為內地或客幫欠款遲遲不歸，致週轉不靈，比較差強人意者，乃經營蘇米之各行及店號，其餘皆無足述也。

藏庫、添購漁輪等等事業，惟以經濟不充，該會特呈請實部，准予徵收建設費，以資興辦，實部當即轉呈行政院，該院行政會議議決，准予抽收百分之二，改進會奉令之後，即行在江浙兩省各埠，籌設徵收機關，惟為徵收便利及減低支出起見，委由各魚行代徵，而漁民方面，認為漁稅甫行取消，今又變相徵收，殊與行政院方面以後不得巧立名目每行徵收之名令相抵觸，竭力反對，同時魚行方面，亦不允代徵，後雖由滬南虞洽卿等出面調解，然終不得解決，實部亦以該會操之過急，以致釀成風潮，當於十二月初下令取消續徵，並命令江浙區漁業管理局及漁業改進會，一致停辦，同時在滬籌辦大規模之魚市場，並請全國經濟委員會，撥款一百萬元，作為建設該市場之需，至護洋工作之巡邏，仍繼續護洋云。

②日本漁獲物在滬之傾銷

日漁獲物在我上海口岸傾銷者，可分為兩大類，(一)純係日產，(二)在我領海所盜捕者，至純日產如海參、魚翅、干貝、魷魚、墨魚、鱈青鱗魚、未列名鹹魚、淡菜乾、魷乾、鰻

乾、蝦米、海菜、海帶、石花菜、未列名魚介等十項、上述各項水產、本年魚翅之輸入、因稅則減低關係、進口極多、即以春季而論、已達八萬一千八百七十七斤、值七萬九千二百四十金單位、而去年(二十一年)之輸入、則須減少一倍、海參之進口、共計一萬零三百二十三擔、值四十四萬六千九百三十八金單位、其餘各貨之輸入、亦有進無退、至每年小黃魚大黃魚汛、則派漁輪侵入我領海盜捕、更以該項撈獲物、運入上海貯貯傾銷、以期擾亂我漁市場、同時以我護洋力量單薄、且海岸線過長、大有顧此失彼之概、若欲抵制、於根本方面、對仇日漁獲物、根本拒絕代彼買賣、同時提高關稅、及添購巡艦、實施有力之護洋、庶幾將來之權利、可逐一收回、

◎俄魚乘機向我國傾瀉

我對日本仇魚、既努力抵制、惟薩門魚及小青川魚、爲我國中下階級之必需品、日貨既不能暢行內地、於是俄貨薩門魚、及美貨小青川魚、隨乘機向我國傾瀉、惟定貨時關稅尚未增加、迨運滬之時、每擔須增加關稅約兩元、以致該項俄魚、陡遭阻礙、後經我國魚商赴海參崴向俄交涉退貨、雖小遭損失、然尚未至一敗塗地、可稱幸事、然魚既運滬、勢難運回俄國、故跌價由日商購去、運赴台灣一帶銷售、至美貨小青川魚、銷路極爲順利、以致求過於供、曾迭向產地催裝、至日俄薩門魚之辨別、日貨鹽粒粉細、俄則粗大、小青川魚方面、日係散裝、美則箱裝、故極易鑒別云、

◎抵抗日魚情形

日既陷我東北四省、復擾亂我繁盛之滬濱、一般民衆、遂實施經濟絕交、以促日之覺悟、至抵制情形、一月至七月、成績尚不惡、雖有日輪侵入我領海擄擄之黃花魚、(即小

黃魚)運至滬埠銷售、而其時民氣尙盛、雖有一二奸商、不顧大局、代爲買賣、然時有以火油澆潑等情事發生、及桂花黃魚汛過後、鹹貨上市、日商遂狂貶價格、以誘致我一部分之奸商、代彼運銷、而該項奸商、以大利所在、竟不顧廉恥、助紂爲虐、雖有仇魚檢查會出而干涉、然該會非行政及司法機關、僅能善言勸導、不能強制執行、故至九月以後、抵制日本魚類陣線、已逐漸搖動、惟各內地方面、頗知大體、尙能堅持云、

◎颶風影響漁民及救濟

我國漁民捕魚之船隻、以經濟關係、大多數尙係手操網、故船隻並不巨大、以致八九月間兩次連續發生颶風時、吳淞口外花鳥山余山一帶集中之漁船、以卒不及防、莫不大受損失、因兩次颶風之中心點、均在該處也、事後調查其損失、竟達三分之一、於是該地漁民及行政機關黨部、紛向江浙漁業管理局請求救濟、該局除將各項文電轉呈實部外、並呈財部、請撥美棉麥借款一部份、以資救濟、惟以該項借款、需求者多、迨該局十二月初辦理結束時、尙未達到目的、而此破產之漁村、若不速予救濟、則其嚴重性、將超越農村之上、而不可救藥矣、

◎漁村衰落原因種種

我國漁村之衰落、爲世人所知者、均以爲墨守成法、而不知改良、不若日漁業之努力改進、而利用機械、此說雖是、然不能包括一切、茲特述其數因如下、◎我國沿海、爲海盜窟宅、漁業當局、少充分之保護、◎鹽魚之鹽斤、自衛之漁械、均有極嚴重之禁令、(例如出口時運去之鹽斤、其用於餘於進口時、卽作私運論、當受數十倍鹽價之處罰、漁民爲避免此項處罰計、故將鹽斤傾入海中)、◎放流而食之漁民

、其數可計、而漁民中貧者、則有管理漁民之漁官、販售魚斤之漁商、護衛漁民之漁警、強行剝削之漁紳、其數則難以計矣、**④**日貨傾銷等等、綜上數因、欲求漁村之不破產、其可得乎、

⑤改進漁業之芻議

漁村破產之原因、既如上述、茲欲改進漁村、據某漁業界談、惟實行下列諸端、**①**其最要者、首當購備充分之護漁巡艦、當際此漁村破產、國庫空虛急難辦到之時、應令海軍艦隊、巡弋漁場及蔚清海盜、使漁民得安心工作、**②**籌備漁業銀行、以低利放款、期解除高利借貸之束縛、**③**發展漁民教育、以啓發漁民智識、則漁民知自改進、上述三因、為改進漁業當務之急、其餘如海上設備(氣象台等)之建築、市場之統制、尤須逐一實行、則我國漁村之前途、庶乎有豸、

⑥一年來魚類之產銷

我國沿海魚類、千差萬別、大別為網漁業、釣魚業、雜魚業三種、此種魚類之產銷、其數量及價值、與我漁業上有莫大之關係、茲特詳細調查如下、

一月份 本月份本市各種水產品輸人較產銷全額、計重七萬七千零七十四擔、價值一百六十五萬一千五百八十四元、較諸二十一度十二月份、略為減少、漁輪漁獲、因海上避風及因廢歷年底在滬停泊之影響、致漁獲較豐、又見減少、冰鮮魚船、因帶魚汛已過、進口寥寥、較之上月、或一百六十與三之比、補頭亦然、鹹魚部份、舶來品因去歲輸入過多、尙未售完、至於海味、則純為舶來品、係由南洋羣島、金山、印度、安南、暹羅等地輸入、日本海味、因調查時各方祕不見告、無從探悉、惟聞現下日本貨海味、輸人數量、已恢復一二八以前狀態、其多可知矣、淡水

魚類、因本月份適當廢歷年底、社會積習、率於此時家家購食、而各地養殖魚業、為應市面需求、反可轉得高價、更因整理魚池、須在冬季、故多實行乾池、運銷本市、益以長江各埠輸入之天然產魚類甚多、遂致淡水魚類、於本月份之銷數及價值、均得佔第一位、冷藏魚類、以時季關係、不能再俟售價而沽、故出售亦多、水產罐頭、以存貨不豐、銷數減少、日本漁輪、因承銷有人、紛紛駛進、計有四千七百擔、價值九萬九千九百三十五元、較諸上月、多至十二倍以上云

二月份 本月份本市各種魚類產銷、以價值言、突降十九萬一千餘元、其故一由於冰鮮魚船無進口、二則海味輸入減少、三則淡水魚類來源減少、四則冷藏魚類存貨無多、有此四因、故本月份魚市、鮮皆極形缺乏、致成求過於供之現象、魚價遂得上騰、如黃魚一項、售價高至四十元、小黃魚售四五十元、鱈魚售十一元、鞋底魚售二十八元、鱈魚售三十六元、至本月份日本漁輪進口者、計有十艘、載魚三千一百五十四擔、價值六萬五千三百四十三元、較上月約少三分之一、其減少原因、海關方面、察知日漁輪屢有漏稅偷運情事、如平漁丸進口時、即以多報少、被海關抄獲、當令全部沒收充公、即其一例、

三月份 本月份漁市產銷狀況、較上月稍見起色、輸入重量有四萬三千五百零四擔、價值九十五萬七千八百五十六元、鹹魚方面、本月份計消費一萬二千六百九十擔、價值十八萬二千一百四十四元、其來源有仁川來之大青川魚六千四百擔、價值十萬二千餘元、由本市大正洋行經售、其由俄之海參崴來之青川鹹魚等一千三百二十擔、價值一萬六千餘元、平冷海魚類、本月份已完全售罄、日漁輪

之進口者、共計十二艘、載來鮮魚三千九百零六擔、價值八萬三千二百三十七元、

四月份 本月份本市水產產銷概況、較三月份大見起色、輸入重量有十七萬五千五百八十九擔五十八斤、價值二百零六萬九千二百五十八元、其暢旺之原因、因本月份適當小黃魚汛之故、至日本鮮魚、因海關檢查嚴密、偷運者多被海關查獲、如金寶利沙船代運日鮮魚偷稅一事、已為社會所注意、因之一二專銷日魚之魚行、亦各存戒心、相率停售、故本月份進口者、僅一千五百擔、計值洋二萬七千餘元、

五月份 本月份消費總數、為二十一萬四千六百七十七元、四擔、值二百八十一萬九千餘元、以冰鮮大黃魚、小黃魚、墨魚及鮭魚為多、大黃魚開價最高二十五元、最低三元、小黃魚最高八元半、最小三元、墨魚最高二十元、最低四元、鮭魚最高一百四十元、最低二十元、魚價之賤、為歷來所未有、鹹魚進口者、多烟津威海青島等地之國產、惟價格因舶來品存底極豐、頗為低廉、日鮮魚之進口、僅海洋丸一艘、載魚一千二百擔、價值一萬五千七百七十四元、

六月份 本月份水產產銷狀況、較五月份減少十萬三千餘擔、計鮮魚方面、海魚六萬七千餘擔、淡水魚三萬一千餘擔、鹽乾水產品、兩共七千七百餘擔、至魚價方面、無不較去年為低、此問題頗為嚴重、蓋魚賤傷漁、等於殺雞傷農、不可不亟籌救濟、否則漁村完全破產、可立而待、本月份日漁輪未有進口、惟花島山一帶漁場、日漁輪養生丸、三年丸、玉圓丸等、仍在該處出沒、故暗偷進口、仍所難免、

七月份 本月份各種水產物進口及產銷情形、與六月份相較、以數量言、增加八千九百二十三擔、計共十二萬零一百四十九擔、以價值言、增加十六萬二千九百九十二元、計共一百五十七萬八千四百九十五元、本月係海鮮之輸入、以海蜆、大黃魚、墨魚、馬蛟魚、鮑魚、鱸魚及小黃魚等為最多、計海蜆有一萬四千八百五十九擔、大黃魚一萬四千一百十四擔、鱸魚七千八百十四擔、鮑魚六千七百八十九擔、馬蛟魚六千七百七十擔、鮭魚五千一百一十一擔、小黃魚二千五百二十二擔、至本月份魚價、較去年同期、均見低落、其低落原因、則為內地銷路之逐見減少云、

八月份 本月份為全年熱度最高之時、本市新式漁輪及舊式漁船、幾全部停漁年修、以故各種進口及產銷情形、較諸七月份、均見減少、計重量方面、減少八萬五千餘擔、價值減少十萬八千餘元、其減少原因、為冰鮮進口、與上月相較、竟短少五萬餘擔、其應市者、則為冷藏之大小黃魚及墨魚、若無此項冷藏、則魚價必至驟升、淡水魚類之供給、亦以時令關係、除日鮮由各埠以桶頭運銷本市外、養殖業以澎湖等地來源甚缺、青魚尤少、蓋非特寒冷、即運輸亦不甚便利也、

九月份 本月份各種水產之產銷狀況、較之八月份、陸續出漁、因之本市漁輪皆冰鮮、已開始活凍、總計本月份全部輸入及消費數量、達六萬六千餘擔、較八月份增加百分之四十五以上、價值一百餘萬元、較八月份增加百分之三十以上、其中最令人矚目者、為本月十六日華順輪由海參崴運運之鹹魚三萬餘擔、(俗名東洋鹹魚)計裝五萬四千六百六十三箱、價值三十餘萬、滿厄之鉅、殊堪驚人、其餘劣貨海味

、僅帶一項、直接輸入沿江各地者、如某輪一次進口、即達一千五百噸之多、此外重要海味品爲海參、鮑魚、魚翅、干貝等品、亦多轉口輸入、藉以避稅社會耳目、然劣貨充斥市面、能識別者、固自有人、然不知內容者多、以致進口數量、與日俱增、爲可嘆耳、淡水魚類中湖蟹、本月已見上市、惟數量尙未暢旺、

●十月份● 本月份各種水產之輸入及產銷、較上月更見

增強、其中以淡水魚數量增加最多、鹹魚次之、其餘又次之、價值方面、增加七十四萬五千零二十七元五角九分、總數量之中、除淡水魚爲國產外、其餘鹹魚、海味及冷凍魚、多數係舶來品、計鹹魚中舶來品佔三萬九千七百六十三擔、海味二千三百二十四擔、冷凍魚一千五百擔、而此項舶來品、多有日貨混入其中、小青川魚、鮭魚及鱈魚等、爲來自其拿次及海參崴、惟海味中之鮑、魚翅、江蓀柱等、雖其來源由新加坡、香港、其實則多不可靠、蓋因日貨以我國民衆、表面抵制之故、多改假外商之手、或經由其他口岸輸入、以掩國人耳目、我國商人、不可不注意之也、

至十一月及十二月份、以本刊印刷時間關係、未及列入

一年來之上海麵粉業

麵粉已爲近世人民食品中必需品之一、北方銷路尤廣、惟因九一八之後、東北四省及華北各地、均爲日勢力所及、以故往日麵粉之北銷者、至此大受影響、同時澳麥過剩、多數運華賤價傾銷、更因客歲秋季、中俄復交之後、俄亦運其需要之餘、插足華北、於是國粉遂受莫大之打擊、市場上情形、自春徂冬、幾無日不在狂跌之中、同時中美棉麥借款迄

、惟海味方面及舶來品之鹹魚等、數字逐見增漲、則可斷言、蓋上述二項物品、以舊曆年關伊邇、需要增多故也、

總觀過去一年中之產銷狀況、知每年滯厄之鉅、殊堪驚人、惟逝者已矣、來者堪追、否則將來之危機、恐將更甚於今日、故亟須成立補救之道、其道惟何、則據某漁業界談、在政府方面、一方宜提倡獎勵、同時對於現有漁場、宜充分保護、並應提高國內漁業教育、培植實際有用技術人才、沿海省份、各省至少有一設備完善之漁業試驗場及漁業試驗船、能使切實試驗新式漁具、捕撈方法、探覓新漁場、實行領導事實界、一反已往不切實之無謂宣傳政策、其在本市方面、尤應注重魚港、魚市場、冷藏庫、水產製造工廠等之創設、運輸事業之提倡、信用生產銷售合作社之組織、人工養殖及實驗等之實行、至於現有漁業、自身方面、首先宜力求漁輪設備之改進、以期收穫增加、同時宜組織生產銷售合作社、舉辦聯合保險、以節省開支、並招請水產學生到船實習、以期以最大之努力、達到最後之目的、否則不但英日美俄之生產除剩、將永遠傾銷於我國、以博厚利、即國計民生、亦將因此而更形衰萎、故其原因、不僅關於漁業界、凡我國民、均宜及早努力、而不至發生有食無魚之嘆也、

定、各方人心更虛、以致粉價一瀉不可遏止、存粉亦因之日多一日、各粉廠不得已相率減工或停工、以求脫清底貨、然向人心惶惶、大有不可終日之概、如此情形、可謂中國自有機製粉史以來、最危難之一日、爰將一年來之上海粉市、分述於左、

◎麵粉國籍之調查

我國市上銷售之麵粉、除國貨外、有芝加哥之美粉、東鄰之日粉、新運至華之俄粉等四種、至分析其產銷額、國貨佔十之五、澳佔十之二、日佔十之三、俄粉則因時間關係、市場上所見者尙少、而研究其粉質、澳以麥品精良、出品亦佳、俄粉則因國中產麥、供不敷求、廠商不得不購澳麥以資補充、故出品亦不在澳粉之下、俄粉與澳粉不相上下、日粉之原料質地欠佳、故出品亦稍次、

④全國粉市之一斑

全國各地、均設有製粉廠、惟上海一隅、則爲該業之集中點、查其銷路、國粉在九一八之前、東北四省爲最多、其次爲冀魯中州各省、長江銷路、亦見殷盛、華南與南洋、去路亦暢、由此觀之、國粉前途、本大有希望、迨東北淪陷、昔日視爲申粉之轉銷地、今已絲毫不能發展、求其次如河北山東等省、則因日粉澳粉俄粉、出全力相競爭、因之申粉、又受一重大打擊、今申粉之去路、僅長江與華南幫、迨十一月間、福建又宣告獨立、運輸雖未見停頓、惟前途暗淡、則可斷言、若此不速謀救濟、其不步絲菜之後塵者、幾希、

⑤價格現最低記錄

粉市至於今日、已呈不可救藥之狀態、迨及春夏之交、黃水爲災、波及華北三四省、同時因各該省春季麥收不豐、以致各廠出品、供不敷求、更以該地粉商、以民衆反日情緒、不敢多購日粉、申粉於此時間、北路銷售、大見暢旺、市況勉能維持、不圖在此一線生機之後、否運紛至沓來、其華榮大者、約有下列之數端、①澳粉認陝黑霍暴風之天災、黃河泛濫、水災、爲不可多得之良糧、鉅量運入、並故廉其價值、同時平津粉商、亦以澳粉價廉於申粉、遂捨此而購彼、②日粉認華北爲其勢力範圍、不甘落後、特出全力相競爭、致

粉價愈低、③俄粉以第一期五年計劃告成、存麥極豐、亦於此時乘機入華、④本年大江南北、走麥本告豐收、然上海各廠、吃量甚大、故尙不足需求、因此不得不購澳麥、以供生產、惟自此以後、澳麥售價愈賤、粉價不得不降落、⑤財未在美棉麥大借款合同成立、將麥價、必將更低、甚至各因、於是粉價狂跌、有如江河之一瀉千里、及至十月十一月間、現粉市價、竟跌至二元二角二分、查此項市價、爲十餘年來之價格最低之新紀錄、同時傳南洋各殖民地政府、復重課華粉之進口稅、是則申粉前途、益呈暗淡矣、

⑥粉廠現狀之一斑

申粉之銷路及市況、既如上述、則申市各粉廠之情形、當爲各界急欲明瞭之一端、查本埠各粉廠、均以資本關係、所出之貨、急須變爲現金、以資週轉、然東北四省、冀魯各地、既扼於日澳、將麥價、復趨跌落、粉商不敢多定、以致欲求脫售而不可得、於是存粉愈積愈多、各粉廠不得已相率減工幾分之幾、以救眉急、然此項政策、仍少轉機、至十月間、停工時期、已多於開工、至十一月、不振情形、仍少轉機、全體粉廠議決、於二十日起三十日止、一律停工十日、以期存粉稍減、市況轉佳、再行開工、然據該業中人談、如此治標方法、實非良策、然除此實無他法可善其後、由此觀之、各粉廠之窘態、可見一斑、

⑦挽救頹勢之商榷

申粉之頹勢、既如上述、可謂已達山窮水盡、途、若不速謀救濟、非至完全破產不止、然以何法挽救、實有商榷之必要、據該業中之意、約有下列數端、①減低捐稅、(查現行捐稅、每包四十九磅、徵國幣八分半、內地河運輪上之關稅、徵五分半、如此重大捐稅、實難負擔、故非盡稅機關、

實行減低不可，然雖屢請市商會及工業聯合會一再轉行呈請該管機關陳說，然終未得許可。(二)推廣麥產。(查我國農民，恃以爲生活者，米之外即爲麥，然以現所產者，不敷應求甚遠，今各方既趨重於農村之復興，則推廣麥產，冀能供應適合，若是則粉廠原料，來自有源，此不特可杜絕外粉之侵蝕，以致金錢外溢，而農民兼可得沾實惠，農村亦得復興。

一年來之上海茶業

絲茶爲我國農業方面出產之大宗，每年除國內銷耗外，有數千萬元之出口，近年以來，絲業受人造絲之影響，市況一落千丈，至於茶，因烘焙方法，遠非日本錫蘭諸新進國所能見其項背，故爲歐美各國所樂於採辦，於歐戰時，行銷尤廣，惟因墨守成法，不圖改良，致所有銷路，漸爲日本爪哇諸國所攪奪，沿至今日，幾已成爲各洋茶之附屬品，可勝浩嘆，惟其病，不全在茶商，因各國業者，有政府爲彼等之後盾，資力雄厚，出全力與我相搏擊，我茶商不爲彼所排斥者，幾希，惟過去一年中，於營業方面，統盤計算，以經營得法，尙有微利，茲特分誌於后。

①我國產茶區之調查

茶，共分紅綠兩種，出口名稱，則分工夫茶、紅茶磚、綠茶磚、小珠綠茶、熙泰綠茶、雨前綠茶、及其他十餘種，於國內之產區，紅茶上等等者，有祁門、甯州等處，稍次有兩湖之安化、桃源、平江、湘潭等處，至於綠茶，則有屯溪、婺源、徽州、湖州、平水等處，至杭州西湖之龍井、洞庭東山之碧螺春，尤爲不可多得之珍品。

②世界產茶國之調查

茶於三三十年前，世界茶市場，幾爲我國所獨佔，故國

一舉兩得，何樂不爲。(三)現金救濟。(查粉既爲民食之一，自當免除捐稅，同時須發行公債，以現金救此趨勢，廠商方面，更希望以所借之美麥，將一部分暫時賒欠，以資救濟，而允予暫行。)總上三端，能協力實行，申粉前途，或尙有望，否則艱困之來，必當更甚於今日也。

人之羨此者，一時風發雲湧，於歐戰時，銷路尤暢，迨大戰停止，各國商人，以大利所在，紛起種茶，其中尤以日本、錫蘭、印度、爪哇數國爲最，同時各該國政府，更特別獎勵，以故不數年來，產量數額，竟已遠超我國，同時以機器烘焙，出貨迅速，價格低廉，惟所有出品，大部份尙僅紅茶，因綠茶製法，尙非各國所擅長，如西湖龍井、尤稱冠絕一時，然以出產稀少，欲與世界各產茶國相較，恐不可能，因紅茶銷路，數倍於綠茶也。

③我國茶業稍有轉機

我國茶業之被厄於日本錫蘭諸國也，自歐戰停止迄今，已將二十年於茲矣，其後復因蘇俄在我國內宣傳共產主義，我國不得已與之斷絕國交，然我國所產之粗茶(即茶磚)大部銷於俄國，自絕交之後，大受影響，雖由華俄協助社委贈英商錦隆洋行代理，然終不能達到原有銷額，同時日本茶商富士商社及靜岡貿易公司等，復出其全力，向俄活動，以致年銷二百餘萬磅者，突增至三百三十餘萬磅，此百餘萬磅，即爲我茶商原有之地位，後既被奪，華茶益形不振，幸本年(二十二年)我與俄恢復國交，同時俄茶商，亦來華活動，故本年華茶之出口，稍見增加者，其主原因，即基於此一點。

、甚歐美方面，因各國經濟衰落，仍無甚變動也、

④過去一年出口之調查

過去一年中之華茶出口擔數，自一月至十一月紅綠茶之總數，特調查列表於左，並因本年輸出較去年(二十一年)增多，故亦附帶調查，以資比較、

| | | | |
|---|---|----------|----------|
| 名 | 稱 | 二十一年銷數 | 二十二年較多 |
| 紅 | 茶 | 一四九、〇二七擔 | 一三八、二四六擔 |
| 綠 | 茶 | 二七〇、三九四擔 | 二五二、七六九擔 |
| 未 | 列 | 二二四、四九七擔 | 一九五、〇三五擔 |
| 名 | 茶 | 一五五、〇三九擔 | 二九、四六二擔 |

觀上表，本年一月至十一月各種茶類出口，均較二十一年增多，然於價值方面，則反較減少，其故因世界經濟衰落，茶值減低也，茲亦列表於左，以資比較、

| | | | |
|---|---|------------|------------|
| 名 | 稱 | 二十一年價值 | 二十二年較少 |
| 紅 | 茶 | 八、六六六、〇六六元 | 二、七八七、六六四元 |
| 綠 | 茶 | 一六、六五七、六六元 | 四、六三二、九九元 |
| | | | 二、九六七、三三元 |

一年來之上海糖業

糖為調味必要品之一，故其所佔地位，亦極重要，惟此項貨品，多數來自嚼嚼古巴，我國汕頭及福建等處，亦有生產，然因產數減少，供不敷求，故尚不得不仰給於外貨，故如民二十年，本埠所進口者，達四百萬擔以上，每擔以二十元計，年須達八千萬元之多，由此可知需要之大，與漏卮之鉅，惟白糖則因上市價低，尚無傾銷情形，故雖有一部份奸商，代為活動，並無重大影響發生，然此項物品，非根本自行設法製造，不足以塞此鉅大漏卮，茲姑將一年來糖業經過，詳誌於後、

①糖之來源

未列名茶四、七三、九五一元 四、六二〇、六五六元 四、四六、七五元
觀上表，各種茶類價值，無一不較二十一年低落，其故有二，(一)二十二年出口茶類，粗茶較多，(二)茶值減低，其減低之故，又有二因，(一)各國競爭，(二)市況不景氣，有此數端，故輸出雖較二十一年增多，而價值則不得不低落，至華商紅茶，本年之虧蝕，此即為其主因、

②救濟華茶經過

華俄既已復交，華茶輸俄，亦恢復原狀，惟俄茶商購買各國茶類，大概須於交貨後一年，方克交付貨款，在此一年期中，由相當銀行擔保，然華商資本短絀者多，勢難有此長期放賬，然粗茶，(即茶磚)又僅俄銷為最，故非輸俄不可，於是各茶商求救於實業部，實部據情轉咨財部，然以國庫空虛，無法應付，欲發行公債，又少擔保，最後電命滙銀行界設法，後得國幣一百萬元，華茶輸俄，方得實現云、

欲知一年來之糖業狀況，當先知糖之來源，茲據調查所得，最多者為嚼嚼，其包括種類，有粗砂、赤砂、中砂、麻青、嚼洋等五種，(嚼洋一名次洋)屬於古巴者有洋糖、赤砂，屬於太古者為白糖、赤砂，英國僅有粗砂一種，日屬台灣貨之運滬者，俗所謂之台青，屬於國產者，有福建之冰糖，汕頭之白糖，湖陽之青糖，那里(廣東產糖地名)之白糖，澄海之青糖等十餘種、

③糖之運銷

上述各處之糖，每年之運滬，更由滬轉赴各口各省各地銷售者，民二十為五百萬擔弱，去年因受淞滬及華北之戰

爭、突拔至三百餘萬磅、至本年一年中、不特戰後原氣未復、兼之農村經濟破產、人民購買力弱、截至十一月底止、據該公會方面消息、約僅二百萬磅不足、如此情形、實為近年來所少有、而觀察前途、轉機仍少、至於日糖在五六月間、曾有計劃、一度傾銷、每擔價中稅僅滙洋十七元、後因東北四省、既為彼之勢力範圍、故竭力向該處推銷、據業中人談、該處市價、須售二十五元、兼之出貨不多、故滙市不旋踵即漲至二十餘元、同業中雖有一部份奸商、仍為彼銷售、然徒以價格過高、推廣不易、故至十一月間、運滙之數、已漸減退、至國產糖類、因稅則低微、每擔與洋糖較、須低三元左右、然以所產、供不敷求、雖能獲利、亦屬有限、而產銷最多之嗜糖、本年一月間、售嗜幣四元四角、(每元約合滙幣兩元)其後因求脫貨迅速、遂逐步下跌、截至十一月、市價僅售嗜幣三元六七十角、然處此蕭條之市況下、情狀仍少起色、

②糖之危機

一年來之糖業、既如上述、然前途之危機、仍方興未艾、查目下之價格、白糖每擔售價約二十元左右、上赤十六元七八角、次赤十五元四五角、而白糖每擔須納關稅十二元八角、上赤八元九角、次赤八元四五角、是則白糖每擔所得淨價、僅七元二角、上赤八元九角、次赤八元四五角、而所得之淨價、須除去運費裝卸費若干、以此計之、已除存無多、然在此些微之餘存中、尚須除去人工利息等等、則恐已超過成本、故七八月間、古巴糖商、為希提高糖價、竟將製成之糖若干萬包、擲諸海洋、以期供應相抵、或求過於供、而挽此艱勢、嗜糖則取剩餘或焚燬製糖原料、一甜菜或糖蔗一以挽此危機、蓋將製成品運銷目的地、反須賄蝕、不如不運不

製、或有萬一提高之希望、然世界經濟之恐慌、百業如此、非糖獨然、故採取上述之政策後、仍少效果、因其根本、在於世界之農村之破產、若農村一日不復興、此危機即一日不消除、

④台糖情形

記者屬稿之前、適逢由台灣歸國之慈銘某君、據談旋台已二十餘年、業服務於該地之糖業界、為述該地之糖業情形云、台灣糖即俗稱之台青、民二十年之前、運銷頗踴躍多、蓋其時對於台糖、抵制情形無目下之烈、二則嗜糖價格較昂、再則關稅無目下之鉅、故台糖銷華、於不足時、尚須轉購嗜糖之粗砂補充、本年情形、則大異往昔、其較為顯明者、(一)國人抵制熱烈、(二)關稅增加、(三)如須勉強銷華、則其價格反較台灣行情減低三分之一、如此虧蝕、本不划算、(四)東北四省既入於日人掌握、則該處之糖銷、自可一手包辦、則其利自較運滙銷售為佳、有此數因、日糖(即台糖)之運華銷售、除非有特殊情形、一傾銷一決不至無的放矢、否則東北及華北之銷售市場、以台糖之產額計之、恐尚不足、又有何力而專傾銷云云、

⑤糖良機

一年來洋糖所受之頹落、既如上所述、而其中有有利可圖者、厥為國糖、國糖既有此良機、自宜竭力進行、提倡國產、而收回利權、審此鉅大漏卮、蓋國糖成本較洋糖雖不相上下、間或較昂、然以稅餉關係、大可與洋糖一相角逐、然查一年中之運滙銷額、與洋糖相較、僅有十二三、(年約八十萬包)未免可惜、故我國糖商、極宜免除界限、一該業素有繁口如澳糖等)乘斯良機、以圖達到目的、

⑥自種自製

糖之既，於洋糖之不易，蓋金磅上落，動輒虧蝕，故有設廠製造之議，因經營困難，均以國幣計算，可免受金磅之影響，故糖商於本年五月間，曾呈請實部，迅予恢復國幣製糖廠，然雖經該部批准，而截至年底，仍未實行，又據

一年來之上海南貨業

南貨業在本市商業界，佔有重要地位，全市同業，共有六百餘家，其中半數，已入同業公會，半數以上，因舊售烟紙，故未入會，至本年一年來之該業狀況，刻據向各關係方面調查所得，舉其差差大者數端，分錄於後：

◎該業所售之物品

查該業所售之物品，共計千餘種，其中主要貨物，為洋糖、北貨、海味等，糖類本列已有一年來之糖業專記其一年來之經過，故不贅述，北貨則包括關山桃棗，該兩種貨品，係山東河北等處出品，海味，則魚翅海參淡菜等屬之，其餘金華南腿、餅餌糖果，均係附屬品。

◎貨價普遍之減低

本市為南北各省進口之主要口岸，南貨業當然不能例外，故本市該業之市場，實極長且及南北各省買賣之樞紐，以民國十九年而論，貿易總計，約達二千萬之鉅，惟本年中，因農村破產等種種關係，大有一落千丈之概，因之各貨價格，亦一致普遍減低，茲特舉其重要之數種如下：(一)胡桃，去年每擔須售國幣二十八元，今年則減至十八元，(二)栗子，紅黑包括，統批較上年一律打八折，(三)龍口出產之粉乾，上年售整為二十五元，本年則減售十八元，(四)木耳去年售整，初白元左右，本年則削低至七十五元，其餘凡屬該業所售之貨品，其市價較諸往年，一律至少須打一九扣，然價格雖減

該業中人談，於民五時，馬玉山張寒等，曾在吳淞購地種植甜菜，然因辦法，未能過密，故仍失敗，今既主張自製，須先解決自種，否則仍購國外粗砂榨煉，而非徹底自製，其所收功效，實五十步與百步，而無重大希望云。

低，去路則並不增加，甚至不能維持上年之原數，而來源則較多，因之市上貨品，頓現供過於求之態，於是同業為維持營業起見，不得不犧牲出售，然際此災難頻仍之時，仍少起色。

◎同業之劃一市價

該業公會，認為如此削盤，犧牲零售，實係自殺政策，其結果非至同歸於盡不止，於是呈准市社會局，設立評價委員會，每十日開會一次，評定各種貨物之價格，不得擅自增減，以免發生擾亂貨價情事，同業間因有此市價劃一律，於營業頗覺安定不少。

◎本年之營業狀況

查該業最盛時期，為民國十九年份，在上海範圍之內，入會與未入會之同業五六百家中，營業總數達二千萬元左右，自九一八事變以後，因金融停滯，即大受影響，繼之以滬變、閩北方面，營業正在古歷年底緊聲總結之時，突遭日軍砲火之蹂躪，以致該區域內之百餘家同業，幾至完全犧牲，租界及稍安之南市，亦因之大受牽連，因放出之賬，直無從追索，於是倒閉者有之，改號加記者有之，故二十一年度之營業總數，即不足十九年之半數，及入本年，外患之痛苦未除，華北黃河水災，又溯浸五六省，江西共產未滅，四川又行織起，皖北豫南，土匪肆虐，蘇浙農村破產，將近年終，閩亂又起，環顧全國，幾無一處能安定營業，據該業中人談，

本年雖未屆總結、然不能超過八百萬元、可以斷言、

⑤ 國幣之影響等乾

南貨業中之餅乾、為年終時營業之大宗、而該項貨品、均來自福建、自該省政變後、以交通不便、即大受影響、同時以金融緊張、滬埠存貨亦極為稀少、即有少數行家、稍有囤積、亦視為奇貨、於是年中希此稍資迫注者、亦完全絕望、故該業一年來營業之悲慘、可謂空前未有之記錄、並據該公會陳君語記者、本年年終、其不能維持者、恐有半數、至近能開張營業、其盈餘足資開銷者、不足十分之一云、

⑥ 衡器新制之更改

本年一年來尚有一事足述者、即該業所用之衡器、一律

一年來之上海酒醬業

醬為調味品中之要素、又為無倫貧富一日不可或缺之物、酒既為調味品、尤為一般民衆之消遣品、去路亦繁、此二者、為醬酒業中之主要品、惟是項商業、受南北戰爭、銅元跌落、稅收增加等之影響、故本年一年來之營業狀況、大有一落千丈之概、營業總計、其數額較諸去年、至少須跌落十分之三、茲姑將一年來之該業詳況、分錄於後、

① 豆油

豆油為醬酒業銷售主要品之一、其來源共有大連、牛莊、鞍山、及本地四處、來源之多寡、一鞍山、二牛莊、三大連、四本地、全年銷路約三萬五千餘件、每件約四百斤、其一年中平均價格大連開十三元七角半、牛莊十四元八角、鞍山十三元一角半、本地貨以無水脚、可較大連貨強一二角、大連油來源、較民二十為多、因該處被日佔據後、關稅較為減退也、其運滬方法、大致用沙船、每船可裝千二三百件、

改用新制、因市社會局以本埠所使用之度量衡、頗不一律、為統一起見、即頒佈新制、該業以事關法令、當即遵令更改、

惟公共租界方面、有一部份之會員、尚未一律、然以本埠情形之複雜、及同業之衆多、而推行新制、在此短時期間、能將數千年來所使用不一律之衡器、完全推翻、措釋滿意、惟自更改之後、糖業等藉口改秤、對於舊有習慣之申折利益、遂即取消、同業方面、以為損失太重、幾至釀成罷市風潮、後經該公會根據理由事實、呈請市商會公斷、後以兩方退步、方告平息、總之該業一年來之營業狀況、受各方面之種種不良影響、其艱難情形、非一言可盡、惟統計方面、以同業衆多與散漫、故僅能知其約數云、

輪船則無定額、然均用鐵桶裝載、每桶可千餘斤、到滬後更用油裝、而沙船中以黃豆隔層裝載、為避免風浪也、此項黃豆、即以為造醬之用、

② 醬油

醬油及醬、其製造須按時令、採有自然之精華、故含有極豐富之鐵汁肉汁、有益健康、關係人種之強弱極深、惟本年來、以鹽價過劣、以致成本過重、推其病源、實係鹽商把持、因之市上遂有一種「醬油精」盛行、查醬油精之製造法有二、①採取味精之渣滓、②以豆餅採化學作用、而此種成分、大有礙於人體、該業同業公會沈維亞君、以此項化學作用之醬油精、充斥於市、既斷正式醬業、復有礙於人體之衛生、一方呈請當局查禁、一方復發明一種清潔自量機、此種機械、使用極便、且成效卓著、實為有醬油有史以來改革之第一聲、

①黃酒

黃酒即紹酒，其來源最上乘者為紹興，其次為蘇州，再次為本地酒。本地酒又曰土黃酒，其銷數以同行散漫，頗難統計，惟本年中對於土黃酒，曾發生一空前之風潮，蓋徵如黃酒半斤，即須徵稅，不特手續麻煩，抑且近於苛擾，如以前製竣後，雖陳至十年二十年，如不出門銷售，即可不納稅，現則製完畢後，即須報告黏貼印花，如逾六個月不能售出，又須雷貼，而燒酒之耗，燒畢後，即須拆去，酒樽即須發封，其中最感困難者，即新酒須六個月內售罄，否陳之三年，酒稅已超過酒本，如五十斤，成本為二元，每六個月納稅四角是也。該同業以如此辦法，不出數年，酒商當全告破產，於是更有停運、停造、停業之風潮發生，後雖由市商會、全國商聯會等援助，惟仍難解決，該業即公推張大連、張新侯，於十一月間曾京向各部院請求修改章程，以維營業，然相持至十二月初，尙未有解決辦法。

②白酒

一年來之上海牛奶業

牛乳為最富滋養品之食物，已為全世界所公認，我國科學之落後，亦為不可掩之事實，惟三四年來，對於略具新思想者，俱已認為必需之飲品，故由外洋輸入之牛乳類，於過去一年中，其數字已達八百萬元，上海方面中外牛奶棚出品，去年亦達三百六十萬元以上，屢共一千二百萬元左右，由此可知牛乳之於我社會，已具相當地位，爰將過去一年中之營業詳況，分錄於左。

①牛乳之性質與成分

欲知牛乳業詳情，當先了解牛乳之性質與成分，蓋我國社會，認定係熱性補品之一種，多於冬令進飲，此種論斷

白酒包括漢口汾酒、牛莊及江北高粱，此外尙有蘇州之橫濱鎮，亦產高粱，然銷數不若牛莊及江北之多，其原料用雜糧及米麥蒸汽製成，故性較黃酒為烈，銷場亦遠不及黃酒之廣，業之收稅繁重，經濟恐慌，故本年來之去路，較難往年，須減少十分之三、四成。

②營業

該業除醬酒油二類物品外，尙有食鹽一種，惟該項商品，以變動極少，故出入亦微，惟總觀一年來之營業狀況，醬油商貨，雖為家常食用之要品，然亦隨市面榮枯而進退，自遭淞滬戰事影響後，營業即一落千丈，平均計之，約減十分之三，業之銅元日賤，該業為救濟此項危難起見，於本年六月一日，成立門售市價整理委員會，劃一市價，使已入會之同業七八百家，及未入會之同業七八百家，一律統一市價，如有故意搗亂、經稽查科查實後，即嚴行懲戒，然際此危機四伏之環境中，欲挽回此一蹶不振之狀態，誠非易事也。

實難認為肯定，查市上所售之牛乳類，有新鮮牛乳、罐頭煉乳、乳粉、新鮮牛乳，於乳牛奶房中採取後，作白色乳液，其成分，含水量百分之八十四，乳脂百分之四，酪素百分之五，此外尙有無機鹽類、活力素，數種有益於吾人之酵母，及氫氣、淡氣等氣體，觀上述成分，即可認定牛乳為富有脂肪之物，蓋人體所需者，不外脂肪、糖類、蛋白質、活力素，凡此種種，牛乳無不俱備，所謂具有熱性，則因既富滋養，血球自然增多，血球既增，因巡環之關係，當然增加熱力，或謂為飲牛乳即能生熱，或非盡然。

③飲用牛乳之取捨

牛乳既爲直接供飲之物，則其第一要件，厥惟清潔，蓋供乳之牛有病，其乳中常含有極危險之結核病菌，故凡稍有不潔之牛乳，絕對不可取飲，同時我國實業部，上海市衛生局及租界間之工部局等，對於本市出產之新鮮牛乳，取締甚嚴，故本市之認爲合格牛乳，中外人所辦者共僅八九家，所謂及格，即發西文「A」字之執照，次者即發以「B」字執照，至於「A」字執照，即表明該項牛乳，已經上述各管理機關之嚴格化驗，認爲已經過消毒手續，可以熱飲，同時可以冷飲，「B」級則大都未經過此項手續，爲便消除所含毒菌起見，必須熱飲，

◎本市牛奶棚之調查

至本市牛奶棚，中西共有六十餘家，茲據調查所得，持「A」執照華人所辦者，有生生、自由、華德、密權四家，外人所開設者，有可的、上海、哥命比亞、模範、羅宋等五家，執有「B」字執照者，華人有通和、衛生、新星、源生、東方、德記、匯利、惠司登、協興、華盛、雨園、派克、元元、蔡鴻記、麗園、虹口、匯豐等十六家，外人所開設者，有杏味一家，祇持有上海市衛生局及法租界衛生處執照，爲華人所開設者，有泰順、南洋、王興記、福星、徐杏記、上海晨場、中山徐金記、公記、霞飛、麥瑞、三福、施恒記、龍

一年來之上海新藥業

統近二十餘年來，吾國信仰新醫之風氣日開，新藥事業，乃亦日臻於發達，此猶由古代之戰爭而進於近代之戰爭，自非磨刀鎗而與砲火不可，蓋亦文化演進必然之趨勢也，考吾國新藥事業之發軔，當在光緒初年，彼時僅爲西人所經營，或爲醫院之副業，國人之起而自圖者，以中西藥房爲最先，入後五洲、中法、中英、華英、集成、濟華堂等藥房，相

繼，張榮記、渣順興、吳長興、中國農場、合興、中市、三星、益康社、東方、聲記、楊洽記、三友、合興、大中、益利、周學蘭、張茂興、陳協記、家庭農場、吳記、康佛、韓永興等三十六家，凡無衛生行政機關管理檢査化驗者，不給執照，不准在上海市售賣，如不遵行，分別拘禁處罰，

◎過去一年中牛乳之銷量

查過去一年中中外牛乳之銷量，業據海關方面報告白塔油七三六、九九九金單位，煉乳一、六〇四、三〇三金單位，淡奶皮七三三、八〇一、金單位，奶粉一、〇〇一、一三二金單位，若以國幣計算，約爲八百萬元，至本市出產之新鮮牛乳，A、B各級共計三百六十萬元，其中A級牛奶，佔六分之一，並因飲乳者程度之增高，據英租界工部局報告，過去一年中，A級牛乳銷量增加百分之二十，B級則減少百分之四云，

◎上海乳牛之調查

查上海各牛奶棚所採用之母牛，純係黃牛，水牛則可謂絕無，此項母牛，多爲美國、荷蘭、日本、澳洲種，每日產奶量，最少二十磅，最多四十磅，價值每尾國幣三四千元，尙有最佳之美國種，每日能產奶八十磅，惟因每尾價值，須七八千元，故上海中外牛奶棚，尙少購置云，

繼成立，營業俱極可觀，由是踵起與辦者，乃年有增加焉，迨民國十九年終，全國大小藥房，已有二千餘家之多，全年營業總數，竟達四千萬元之鉅，新藥事業之於吾國，誠不可謂不發達矣，願新藥同業所經營者，幾無一而非國人所辦，是所新藥之銷路愈展開，即金錢之漏卮愈擴大，此爲事理所必然，無可諱言者也，是以近數年來，識者莫不以自製新藥

、爲當務之急、新藥業中人、殆亦一致移其目光於新藥之製造、而謀自立之根據、過去一年之中、國內製藥廠之新創者、可四五家、如新亞第二製藥廠、五洲第二製藥廠、正德製藥廠等是、其他原有之藥廠、如中法製藥廠、五洲固本皂藥廠等、亦皆添設設備、力事擴充、氣象爲之一新、在吾國煤膏工業未興之先、雖不足遠言藥用原料之自給、然而登高由下、行遠自邇、今日之未飽滿者、要亦進化必經之程序、以視十年前以前、成績非不可觀矣、此處又有值得注意者、即近來新藥業於藥品之純度與力價之檢驗、及宣傳之文字與方法、確有顯著之進步、惟於輸入藥品之販賣、競爭甚烈、益以金價高漲、匯兌損失、虧折不少、整個的事業之進展、未免受一打擊耳、茲將該業一年來一般之狀況、記述於後、想亦爲關心吾國新藥事者、所樂聞歟、

輸入之新藥 吾國每歲新藥之輸入、除讓信、百部、立興、儀昌等洋行外、殆全爲滬上之五洲、華美、中英、華英、集成、五大藥房所包辦、復由此五家轉批於本埠及內地各處、數十年來、未嘗變更、但去年有自香港轉口偷運來滬者、爲數亦不在少、一年來合計各方輸入之總值、當在二千萬元以上、其中原料藥品如奎寧、辛康甯、磺片、碘化鉀、柳酸、醋酸、醋柳酸、安息香酸、石炭酸、雙氯水、山道甯、重碳酸鈉、硫酸鎂、乳糖粉、鉍鹽、汞鹽等、約值一千二百萬元、專利藥品如散拿吐理、解百勒麥精魚肝油、司各脫乳白魚肝油、紅色補丸、帕勒托、清導丸、山得而米地丸、嬰孩自己片、兜安氏藥膏、阿司匹靈、凡拉麥等、亦在九百萬以上云、

自製之藥品 藥用原料之自製者、雖有賦(以打)、糖精、麻黃精、防己履酸、薄荷冰、硫酸低鐵、蛋白質、硝

酸銀、鹽化高錳等之若干種、大都規模甚小、產量甚微、成本昂貴、殊不足與舶來之品相競爭、惟自製之專利藥品、似尙發達、其發行較早者如百齡機、艾羅補腦汁、人造自來血、衰弱骨痛精、痰敵、胃論、三多片、龍虎人丹、長城民丹、集成麥精魚肝油等、去年全年之銷數、合各藥房之所謂家庭成藥而計之、可二百萬元、約爲一年來輸入新藥總值十分之一、其新出之自製藥品、大都依輸入的專利藥品而仿製者、

二年來仿製之專利藥品

| 專用名稱 | 主要成分 | 用途 | 製造者 | 同業輸入品之名稱 |
|---------|---|----------------|-------|-----------|
| 五洲乳白魚肝油 | 鱈魚肝油 次亞磷 酸鈣等 | 滋補劑 | 五洲 | 司各脫乳白魚肝油 |
| 安利生痢疾丸 | 7-hydroxy-quinoline sodium sulfate of sodium | 痢疾 | 五洲 | 藥特靈一 |
| 康福多 | 乳島兩鐵 錳 香 次亞磷 麥芽 高 鐵 化 吡 次 硝 酸 鈣 吐 提 匹 拉 米 兼 與 佛 羅 拿 之 化 合 體 | 滋補 小兒胃腸不調 一般痛症 | 正德 藥片 | 嬰孩自己藥片 |
| 正德學孩藥片 | 同上 | 同上 | 正德 | 同上 |
| 波痛 | 同上 | 同上 | 中法 | 凡拉麥 |
| 濟康福那心 | 十成種 醋水溶液 | 強心劑 | 新亞 | 加德明 |
| 三福西 | 無水海土 無水甘 油 硼 酸 等 | 局部消腫退炎 | 新亞 | 安福道羅 |
| 利凡民 | 肝臟製劑 | 血件貧 | 新亞 | 各種肝膏 |
| 奧克鐵丹 | 純錳及氯化錳 | 補血 | 新亞 | Siv. 0011 |
| 新亞哥靈 | 鹽化青靈 | 一般結核 | 新亞 | 比荷哥羅 |
| 去痢的靈 | Oxy Iodoquinol methionine of Toluid | 痢疾 | 新亞 | 藥特靈一 |

(見表) 雖內容原料、未必盡屬國產、而能抵制一部分之輸入、要亦不可忽視也、

新創之藥廠、一年來新創之製藥廠、有已開辦者三家、及已籌備完竣而將次開辦者兩家、茲列於後、

已開辦者三家

①華英藥廠

創辦 華英藥房

廠址 上海平涼路

設備 有製片機、製丸機、蒸發機、泡酒裝置等、

出品種類 藥丸、藥片、藥酒、一般藥劑、及家庭用藥、

②正德製藥廠

創辦 陳星五

廠址 上海徐家匯

發行所 上海淡水路一九九號

設備 有製片機、上衣機、真空蒸發鍋、低溫乾燥裝置、真空自働貫流抽浸機、遠心清滲機、遠心分液機、及管理試驗室一處、

康福多、正德嬰孩藥片、的舒敏痛經膠丸

、醇素製劑普百聖、及糖衣藥片等、

出品種類

③新亞第二製藥廠

創辦 由新亞藥廠所分出

廠址 上海新開路中

發行所 同前

設備 有製片機、蒸發鍋、自働蒸餾機、活汽殺菌消毒箱、換流吸濕裝置、回流抽浸機、

加熱攪拌鍋、電力安訖印刷機、真空安訖

灌充機等、又機器製劑室、針藥配製室、自働恒溫冷藏室、與小規模之動物試驗場各一處、

已籌備完竣而將次開辦者兩家

④中英藥廠

創辦 中英藥房

廠址 上海中山路

設備 有製片機、製丸機、自働蒸餾機、真空蒸餾鍋、蒸氣蒸發鍋、泡浸裝置等、

出品種類 藥片、藥丸、藥酒、一般藥劑、及專利藥品、

⑤五洲第二製藥廠

創辦 五洲藥房

廠址 上海安和寺路

設備 有管理試驗室一處、倍勃柯水管蒸氣鍋一座、過熱蒸汽鍋一座、又雙效蒸發鍋、真空蒸餾鍋、壓濾機、遠心分液機、真空抽氣機、脫色罐、及便水處理裝置等、

藥用甘油有標原料注射針藥

出品種類

一般之進展 一年來各藥房於宣傳之文字、廣告之方法、說明之編著、出品之裝璜、頗多改進、類能根據學理

切應潮流不若前之墨守陳舊、而其最堪注意之進步、厥唯

各藥廠之設備一項、往時製造之工作、大多利用人力或簡單之機械、今已改用新式之機械、如真空蒸發器、真空乾

燥機、自働蒸餾鍋等、均為近代製藥廠中不可或缺之設備

也、此外於藥物純度及力價之檢驗、亦屬非常重要、今國

內藥廠之自備化驗室者，已有五洲、新亞、正德、中法、民生、九福等五六家，且有兼行研究之工作者，惟生理檢定、尚少舉辦，諒以費用過大、手續過繁耳、

綜觀前情、可知吾國之新興事業、確在前進之途中、願欲與輸入之藥品相競爭、尚不易言、廠家都各自為謀、頗多非必要的重複之工作、出品亦然、夫多一重複之工作、即多一重複之費用、結果、抵制之效未收、而相互間之競爭、反將愈趨劇烈、未始非整個事業之隱憂也、記者嘗有聯合全國藥房藥廠而為一大公司之空論、曾數度為該業中人言之、使

一年來之上海化粧品業

化粧品至於今日、已可謂愛美士女、一日不可或缺之必需品矣、然考諸我國史紀所載、於數千年之前、對於今日所謂之化粧品、如黛黛花粉、玉簪花粉、宮粉、蘭麝膏、胭脂膏、香油、茄露油等、除六宮粉黛、大家聞秀、已習用外、且已深入民間、而胭脂一類、北地消費尤甚、由此可知化粧品之歷史、實非於今日始、第其製造之法、不若今之新穎及精明者、造歐風東漸、化粧品之由東西各國運入我國者、大有與日俱增之概、蓋無鹽膠母之流、減其天賦之不足、特假以人工之修補、於是需要更甚、即以本年一年來而論、脂粉香水、竟有一百四五十萬元之輸入、滿厄之大、殊堪驚人、我國實業界、鑒於既往、紛設製造廠、以相抵制、惟我國化粧品業、多數受外商經濟之壓迫、發展困難、同時東北四省之良好市場、已完全為日所據、南洋方面、以出品退化、而失華僑信用、銷路亦見減少、國內則既感農村之破產、復受天災人禍之侵凌、於是該業遂致一蹶不振之態、茲姑將一年來之經過、分述如左、

一旦而果成事實、則其雄厚之資本與勢力、必能運用而無窮、出品之銷路、何慮不暢、原料之製造、何難舉辦、通力合作、一致以對外、庶幾可與國外藥業、爭一日之短長歟、聞美國藥業近有合併之試辦、芝加哥大學教授 Ernest F. Witten 著有 The Organization, Management and Control of Chemical Drug Stores [合組藥房之組織經營及管理] 一書、列述理論與結果甚詳、雖其方法未必盡合於吾國、而其目的無非為聯合勢力、以謀一業之繁榮、吾國新藥領袖、亦有起而圖之者否、

◎製造廠之調查

我國化粧品、華南之香港、廣州、華北之天津、北平、俱有設廠製造、惟其集中點、則在上海、蓋出品既豐、交通亦便、故該業製廠、有如林立、其較有名者、為家庭工業社、中國化學工業社、香亞公司、先施公司化粧品部、孔雀化學工業社、華南化學工業社、廣生行、永和實業公司等七八十家、而藥房兼製化粧品者、有中法之十六歲小姑娘、(又名孩兒面) 中西之明星花露水、大陸之雅霜、五洲之香皂、棉織兼營化粧品者、有三友實業社之自由霜、

◎舶來品之調查

欲知國產化粧品之實況、當先明瞭外貨輸入之實情、查本年一年來之脂粉香水進口、截至十月止、已達一百三十九萬八千六百六十四元、各國分拆、美占第一位、約及全數百分之三十六七、其次為法國、再次為英國、日本較少、本年一月至十月統計、美國值二八二、二〇九萬金、法國一七九、三六〇萬金、英國七六、〇八三萬金、日本七四、三七九萬金、

香港四、六八〇六關金、其他各國五、四八七關金、總計七、一九四九五關金、如以國幣計算、則達一、三九八、六六四元云、

④化妝品之種類

化妝品為各種化妝物之總名、分類言之、可以雪花粉、生髮水、生髮油、花露水、爽身粉、香粉、香皂、牙粉、牙膏等十餘類、年前甚行潤髮膏司丹康等、因油膩殊甚、本年已入於淘汰狀態、至以前我國習用之花粉店、如戴春林等所製之茄露油、桂花香油、玫瑰香油、非更用生髮油等名詞外、則幾已絕跡、至我國國產之能抵外貨者、如雙妹雪花膏、花露水、俱為國貨之上乘、其已見實效者、如家庭工業社之無敵牙粉、此類牙粉、在未製造前、日貨金剛石牌及獅子牌、風行全國、迨無敵牌問世後、該兩牌日貨、市上已不多見、中國化學工業社之三星牌牙膏、尤為國人所稱道、五洲之香皂、進步甚速、其藥水肥皂、堪稱物美價廉、功效亦佳、其所用原料、為公義(東北之滄口)私仇(該廠經理項松茂死難於一二八滬戰)故絕無仇貨摻入、其餘無敵牌牙膏均風行一時、若能持之有恒、來日之發展、殊難限量也、

⑤化妝品之銷路

舶來貨品、其銷售市場、以先施、永安、新新三大百貨公司為主、各大藥房及較大之雜貨商店為副、而舶來品之來源、大別之、可分為東西兩洋、迨日人佔我東北、擾我淞滬後、國人知所警惕、對於東洋貨、其銷路大有一落千丈之概、故其在華之銷售總額、以我國國貨相比較、僅及十分之一、○一而已、至西洋貨、則所謂大家閨秀、摩登婦女、莫不崇尚升騰、以故其銷路、大有一日千里之概、視夫一年來之進口總數、即可證明此言為不虛、今其地位、不特奪取東洋貨而代之、且據其雄厚之資金、以壓迫我國產、至我國自製之

銷路、其地帶約可分為三路、○華北、○華中、○華南、華北方面、以地理關係、大都銷售天津出品、港粵方面之各廠、除銷售於東粵西粵外、南洋去胃、亦頗廣大、惟近來南洋僑商、對於國貨、已漸失信任心、蓋各國貨廠、以南洋之利稍厚、莫不競相仿冒、以致各廠出品、五光十色、使僑商無從措手、且因歐價而競爭、僱工減料、粗製濫造、在所難免、於是多年辛苦經營之大好市場、盡為日貨取而代之、良足痛心、至上海出品、其銷路除江浙兩省外、南洋方面地位、已與華南出品相彷彿、迨九一八之結果、東北四省、銷路最廣之市場、坐失於日敵、國人僅痛領土之損失、而經濟被迫、未遑計及也、至滬戰告終、閩北之香亞製皂廠、即完全燬於日之砲火、至本年尚無力恢復、本年五月間、塘沽協定中、成、滬貨北銷、曾一度活動、惟不旋踵、黃水又告泛濫、同時沿長江及滬杭甬路招標、農社既宣告破產、金融不特停頓、其特以爲生命線者、僅上海一埠而已、由此可見該業之嚴重性、實已入於內憂外患之途、來日如何、頗難懸測也、

⑥化妝品業之副業

上海之化妝品業、其較有名者、為家庭工業社、中國化學工業社、永和實業公司、俱係利用其設備、出產副業品、如家庭工業社之紹酒、白蘭地、玻璃橘子、菓子露、滅火機等、永和公司則有滅蚊盤香、殺蟲藥水、(俗名臭藥水)橡皮品、中國化學工業社有調品粉、滅蚊香、殺蟲藥水、菓子露等、上項出品、於各該廠之營業上、均占重要地位、而家庭工業社之紹酒、品質尤為佳妙、因該廠在紹興、特設專廠製造、惟據該廠之總理陳謙仙君語記者、該項紹酒、雖年有出產、然以經濟關係、每年製造、有一定限制、因紹酒至少須陳之三年以上、方可出售、若是、則須預備三批資本、方克

製造、故市上所銷售者、除該廠發行所外、頗少代售也、
⑤化裝品業之裝潢

化裝品既為愛美者所必需、為便利於推銷起見、則於裝潢上、不得不特別講究、如玻璃瓶、鐵皮管、鐵皮匣、紙袋、紙匣及標貼等、為裝置化裝品之主要物品、以前該項物品、多數均購諸外洋、則其出品與洋貨、殊無二致、近年以來、工業界為挽回利權計、競相自製、如康元製罐廠之罐盒、中華風記玻璃廠之玻璃瓶、出品俱不在洋貨之下、其餘紙盒之黏貼、紙袋之印刷、已均可不假手於外人、此不特為工業界之好現象、而化裝品業之得益、亦非淺鮮、蓋上述康元及風

一年來之上海油漆業

油漆塗料、固可裝飾物表、以增進色彩之美觀、然其第一要義、則在藉塗料油漆、保護物體、使其堅固耐久、故為各項輪船鐵路火車建築物及家庭用具所必需之品、現在人類社會日進於文明、居處日用亦日臻於華麗、所以油漆塗料之銷路、由是途日見推廣、我國雖有天然之出產、但色澤單簡、間有加工煉製者、又未及改良、持以與舶來品較長短、大有遜色、於是外貨輸入年有增加、漏卮極巨、其數殊足驚人、及民國四年、始有開林油漆有限公司之組織、從事化學方法、製造國貨之油漆塗料、是為導我國油漆業之先河、民七之後、陸續繼起者、亦有數家、查開林公司之始創也、初亦從小範圍起、逐漸擴充、經十餘年之惨淡經營、奮鬥不懈、始有今日、實為我國最大之油漆製造廠、規模宏偉、自其廠屋之建築可知、而內部設備、全用近世最新式之機器、製造方面純用科學管理、故出品精良、足與外貨媲美、值茲國人提倡國貨、於是海內外人士採用該公司出品亦日見增多、

⑥化裝品業之將來

化裝品業於今日、已處於風雨飄搖之狀態中、蓋內既厄於經濟之不景氣、外復遭洋貨雄厚資本之壓迫、同時於商業中、更取跌價競銷之自殺政策、長此以往、不至同歸於盡不止、故各該廠極宜努力於已有市場之維持、未來市場之開闢、本質方面之竭力改良、如是則銷路可不競爭而廣、外貨不抵制而自滅、如牙粉類無敵牌之與日貨之金鋼石、即其一例、該業能於此中着眼、則何患出品之不能暢銷耶、願化裝品同業、共起圖之、反之、則將來之艱困、將更甚於今日也、

每年挽回外溢之利權、殊為不少、核其全廠出品之生產能力、每年可達國幣五百萬元左右、惟以滬戰之後、各埠都受影響、不景氣幾遍全國、故本年營業、僅有百萬元之數、查最近海關報告、外貨油漆塗料之進口、仍源源而來、雖不如曩昔之大宗、然亦為數不鮮、似此則我國油漆業仍未能臻於全盛時代、蓋國人於「外貨必佳」之慣性、尚未屏除、至於南洋羣島各埠、比年以來、華僑熱心祖國、愛用國貨、開林公司出品行銷南洋者、往年日見增多、近亦以世界經濟恐慌、受有影響、銷數迥見短縮、總之、百業之興衰、在在與世界潮流及地方治亂相為消長、而對於油漆業則尤有顯著者、蓋油漆塗料屬於裝飾品之一類、必時局安甯、人民樂業、各埠市政修明、開馬路、興建築、而後油漆塗料之用途乃多、銷路亦可愈推愈廣、而事業亦有無窮之展望、然仍須盼國人之多能拒外貨、而用國貨、又能認識國貨就優就劣而為之提倡之、英掖之、則我國油漆業前途方可樂觀也、

一年來之上海油業

油之種類甚繁、上海更處全國之中樞、尤為中外油類之集中點、惟因該業之複雜、故調查頗為煩費、爰將其種類之大者、如石油、機油、桐油等、分別紀載於後、至於日用品之豆油、已詳一年來上海醬油業、茲不復載、

①石油

我國內地、有電燈之設施者、尙寥寥若晨星、城市如此、鏡村尤甚、故須用石油、每年之消耗力極大、汽油（俗稱軋士斤）則因公路建築頗速、故需要亦日見增加、惟該項油類、我國西北、蘊藏雖富、然均尙未開採、故全數均須仰給於歐美諸國、民國二十年前、專售該項油類者、僅歐美之美孚、亞細亞、德古三家、迨俄國五年計劃告成、蘇俄產油、亦運華發售、惟我各地、向爲美孚等三家壟斷、迨俄油運滬、遂起極強烈之競賽、如煤油每箱去年須售十一元五角者、本年則減售至四元一角、其間相差、幾達三分之二、汽油每加侖售一元一角者、亦減售至六角餘分、此種競爭、於四公司本身、俱受空前之損失、惟蘇俄則係國家經營、故成本計算與實政策與資本主義國家之各公司、絕然不同、故蘇俄與之競爭、常取得主動之優勢、反之歐美各公司、常處於不利地位、此種競爭、於我國需要方面、則極端有益、然四公司終以犧牲太大、有採取協調、公同分配銷額之說、茲調查該兩項油類之進口、於去年一月至十一月、煤油爲一七四、三一五、九八四美加侖、值四二、九九五、九四六金單位、汽油爲二七、九一〇、五四三美加侖、價值九、九二二、二〇三金單位、以此數字計之、實堪驚人云、

②機油

機油、一名滑物油、種類之多、在各物名稱上、無逾於此、故各油公司、大都均聘請專家司理其事、然其效用廣濶、如滑滑機油、轉動馬達、均常用之、其用最廣者爲紅車油與馬達油、紅車油又分三百度至千五百度十餘類、價格一元零五分至一元六角五分、馬達油則由三百五十度起至千五百度、價格由八角起至四元八角不等、上兩項油類、一月至十一月、共計九、九五九、八六〇美加侖、價值金單位四、三六九、八九九元、查此項機油、蘇俄尙未有大量輸入、故無競爭可言、然種種樣品、業已攜帶到滬、準備在機油市場中、奪取一席之地、是則煤汽油之競爭、難免再見諸機油也、

③沙辣油

沙辣油、又名柴油、各小輪公司及小型引擎購用之、去年由美國、和屬東印度、蘇聯、日本等國運入者、自一月至十一月共計三一〇、七三〇噸、值金單位八、九九九、一〇〇元、其中亞細亞油質較佳、有購沙辣油而復製爲人造煤油、在去年一年中、無錫及本埠開設該項製造廠者、有如林立、然終因油質不及煤油、故價格雖稍廉、仍不爲用戶所樂購、故未及年終、該項廠家、即紛紛倒閉、其尙成立者、已寥若晨星、至沙辣油價格、每噸約售國幣七十四元、惟在人造油鼎盛時、每噸竟售至百元以上、故該貨積屯積者、莫不列市三倍、至柴油每噸則售八十四元云、

④各種油

除上述之油類外、尙有椰子油、精油、油蠟、油膠等、每年進口、數亦可觀、查去年一月至十一月間、由美國、英國及英屬印度、法國、德國、日本、瑞士、和屬東印度、香

港等處輸入者，有四七七、七〇一擔，運回無數者在內，共值金單位一四、一二二、八〇四元云、

◎化妝品

化妝品亦屬於油類，如肥皂生髮膠等等，其原料多數均含油質，故亦屬於油類，惟該項品物，係屬於奢侈品，為裝飾之用，本埠消費最廣，其來源日本及美國較多，英法其次，其承銷者，如先施永安新新三大公司較多，進口總數，共值金單位四八九、八八四元，然以全國經濟破產，其消費力較諸二十一年，則尙少七六、五二九金單位云、

◎花生油

上述五節，均係輸入，茲述我國之輸出品，荳油已詳見「一年來之上海醬油業」外，尙有輸往英國、荷蘭、菲律賓、香港等處之花生油，查此項出產，各國咸受世界不景氣潮流

一年來之上海建築業

上海為我國之最大商埠，亦世界之重要市場，近年因外來經濟勢力之湧入，與夫內地人民之羣趨都市，影響所及，建築事業乃日呈蓬勃焉，蓋社會經濟雖陷衰落，工商實業雖感凋敝，而資本帝國主義者推銷其剩餘貨物，固未有甯已，天災人禍之內地，稍具財富者，又相率而避難來滬，故住宅既時莫不敷，市房亦日見凋促，租金因之居奇昂漲，於是投資房產者活躍，建築事業乃頗有繁榮之勢、

惟最近一年來之上海，承一二八戰役之後，市面疲弱未復，人心惶惑未定，非只市區之建築大受頓挫，即國人之投資於特區者亦多裹足，幸金融界現金增厚，勇於投資建築，故仍未有顯著之衰落、

建築師與營造廠

、購買力減低，故出口全數，僅及二十一年度六分之五不足，其海關紀錄二十一年度為二九四、一七二擔，二十二年度則為二七一、二〇九擔，至價值二十一年度為六、一六四、六七〇金單位，二十二年度則為五、〇九一、九〇三金單位云、

◎桐油

桐油為製漆之重要品，每年輸往美國者，居第一位，其次為義法德諸國，查二十二年度，我國輸往各國之出品，數額均見減少，惟桐油一項，則見增加，此特為國貨輸品中特出者，查過去一年中，輸往各國者，為一、一八八、一〇七擔，二十一年度，則為七五〇、九三三擔，價值二十二年為金單位二八、八六八、五五六元，二十一年度，則為二一、五四四、三九五金單位，兩相比較，計增加四三七、一七五擔、七、三二四、一六一金單位云、

以滬市建築事業之發達，故從業者日增，查市工務局民國十七年度統計，在市執行業務之建築師工程師，經正式登記者一〇八人，營造廠共八一二家，二十二年度之統計，已有增加，尤以營造廠為最，計建築工程師土木工程師之經登記者一二四人，技副之經登記者六五人，營造廠之經登記者二一五〇家、

往年滬上建築物之設計者，西洋建築師握有無上之權威，中國建築師實不多觀，凡各種較大之建築，必出諸外籍建築師之手，蓋國人咸迷於外人之技優於國人之傳統觀念也，年來風氣已漸改易，近一年來，上海各大建築不少已出自中國建築師之設計筆劃矣，至於承造建築物之營造廠，素為國人獨佔，因我國工人之工資低廉，非外人所能競爭，而年兩

亦聞有俄人經營者、頗可注意、

(一) 建築業之集團

建築事業既趨繁榮、從業者既日衆、因事實上有團結之需要、建築業團體乃產生、上海現有建築團體凡三、一曰上海市建築協會、一曰上海市營造廠業同業公會、一曰中國建築師學會、茲分別略述其概況如後、

上海市建築協會 該會係上海市建築業者共同組織之學術團體、現有會員一百五十餘人、分子包括建築師、營造家、以及建築材料商等、常年經費四萬五千元、設會所於上海南京路大陸商場六二〇號、辦有建築月刊及正基工業補習學校、會內並組織建築學術討論會暨建築學術研究班、研究空氣頗爲緊張、趣味亦頗濃厚、

上海市營造廠業同業公會 該會係營造廠業之總集團、由滬紹水木業同業公會所改組、設會所於南市城內確皮弄、在滬營業之營造廠、均屬該會會員、

中國建築師學會 該會由上海建築師學會擴充而成、按上海建築學會成立於民國十六年冬、爲在滬執行業務之建築師之集團、自改組以後、設分會於南京、正會員三十八人、仲會員十六人、十分之七、在滬職業、現出版中國建築雜誌一種、會址南京路大陸商場四樓、

(二) 建築學術刊物

上海市爲人文薈萃之區、文化事業、較爲發達、書肆林立、刊物充棟、出版界頗呈活躍氣象、而近一年來因社會不景氣之狂流所盪、營業竟一落千丈、於此時會、爲出版界生不少活氣者、則爲建築書籍之勃興、上海市建築協會暨中國建築師學會、且刊行定期刊物焉、

(一) 建築月刊 上海市建築協會所發行、編輯者杜聿歌、

編輯張紫電、宗權等、執筆者建築業者及專家數十人、內容建築圖樣、著作、譯述、攝影、以及材料價目建築界消息等、頗稱完美、出版週一年、聞國內各地工務機關、工程人員均相訂閱、且廠商刊登廣告特多、故能逐漸改進、

(二) 中國建築雜誌 出版者中國建築師學會、雜誌月刊之後而發刊、內容與建築月刊相彷彿、亦頗精采、執筆者有楊錫鏗等、

上述二種刊物均由建築業團體所編製、於建築界之利弊與需要頗能洞悉、發表作品多適應讀者之希望、其創刊之初衷、均本諸提倡建築學術、促進建築事業之條件、此外、如時事新報之建築與地產週刊、申報之建築專刊、均係隸屬發行著、前者流行全國、後者則限於本市、

(三) 新建建築物概況

茲再就一年來上海市新建建築物之較著者、略述如後、
(一) 市政府新廈及北站 市政府新廈建於江灣市中心區、因一二八戰事之影響、至二十二年冬方落成、外形係採用中國宮殿式、高凡四層、頗莊嚴偉麗、設計者董大酉建築師、承造者朱森記營造廠、又上海北站被燬於一二八之役、於二十二年度修建、由華蓋建築事務所設計、中南建築公司承造、全部工程於八月二十五日告竣、

(二) 念二層暨百老匯兩大廈 突破遠東最高紀錄之二十二層大廈、動工於二十一年、迄二十二年冬、外部告竣、設計者耶達克建築師、承造者陶登記營造廠、基地工程及內部裝修、由其他營造廠等承包、又百老匯大廈建於蘇州路百老匯路轉角、高凡二十層、爲業廣公司業產、設計者公和洋行、承造者新仁記營造廠、底脚工程將告竣、上述二大廈之下部、均爲出租商號及辦公室、上層爲公寓、

◎大光明及大上海兩戲院 大光明及大上海兩電影院上
座，亦爲二十二年度之偉大建築，大光明之設計者鄧達克，
由俄商營造廠承造，大上海之設計者華蓋建築事務所，承造
者久記營造廠，建築均極華麗，且極新穎，此外如金城等
，亦有可取。

◎其他 除上列外，大飯店建築有新亞、都城、揚子、
及大上海、銀行建築有國華、恒利、聚業、及大陸大樓、公
寓建築則有峻嶺、楊氏、及年紅等，均爲高大之新建築，其
他不予贅述。

一年來之上海絲業

一年來之上海絲業，係承上年凋敝衰敗而更形不振，全
國現共有絲廠一百八十餘家，而設於上海者達一百十三家之
多，故上海實爲全國絲業之中心，上海絲業之不振，即表示
全國絲業之不振。

溯自一八事變發生時，絲廠之位於戰區者計三十一家
，結果三分之一毀於砲火，戰事停後，全市經濟衰敗，絲銷
不旺，所有絲廠，殆全停閉，至民國二十一年六月，全市開
工之絲廠亦僅二十一家，政府爲救濟起見，組織整理及推銷
江浙陳絲委員會，並發行救濟公債三百萬元，於是十一月開
工者，最多時達六十五家，惟以銷路停滯，絲價低落，生產
虧本，開工者繼續停工，故至年終總結帳時，開工之廠僅餘
四十餘家，且屬勉強維持，旋因廢歷年節，一律停工，年節
過後，歐美絲價繼續，織成之絲，每擔須虧本八十兩左右，
且無交易，故各廠皆心存觀望，不願開工，二月終，全市開
廠者不過十家，三月間，開工者漸達十五家，然時值美國市
場有銀行風潮，歐銷停頓，日本傾銷，白廢經本重價小，故

結語

總觀一年來之上海建築事業，頗有新氣象，然細察其內
在，則業主尚多屬外人，我人果未可樂觀，負責設計者究屬
多由外籍建築師擔任，尤不禁悻悻，幸我國建築界尙知自勉
，差可告慰耳。

就以往之事實言之，建築業之亟應注意者，厥爲團結，
我國建築業者之團結性猶感欠缺，倘再互相傾軋，則已獲之
地位，恐難免有喪失之虞，蓋外人建築勢力之根柢仍極鞏固
也。

開工十五家之中，除數廠尙能維持外，其餘均時時停開，五
月新開上市後，依往年慣例，開工之廠，必見增加，乃今年
則仍不過十五家，絲業之衰敗，可謂罕見。

然自六月初旬後，歐美絲市既有起色，華絲價格驟漲，各
廠存貨售出甚多，定期貨者亦復不少，故全市開工絲廠增至六
十五家之多，而造成本年中上海絲業黃金時代，華絲B字等級
絲價每擔漲至九百餘元，工人工資亦由四角五分恢復至五角
，跌至十月中旬之七百元，各廠以虧本太鉅，遂相率停工
，開廠寥寥二十家，然皆勉強維持，於是資本家又提議
裁減工資，由五角減至四角二分，升工黨囑禮拜費等額外工
資亦均取消，後絲價更跌至每擔六百元，較之六月價格已跌
三分之一，且外銷絕跡，國內因綢價大跌亦無銷路，存絲屯
積，廠家多無法維持，故多數停工，以待時機，至十一月初
全市勉強開工之廠僅十四家，至十二月初，僅餘六家，後又
全停，而絲價亦多跌至五百餘元。

按民國二十年，絲價由一千二百兩跌至八百五十兩，絲業已覺不支，二十一年由八百五十兩跌至六百五十兩，更覺不支，今年則又由九百元跌至六百元矣，此為歷來未有之低價，今年繭本平均每擔絲以十六擔繭計算，約合七百五十元，繭工及開支，每擔絲約一百四十元，故每擔絲成本為八百九十元，本年六月間，市價為九百元至一千元時，尙有利可圖，至十二月歐美絲價僅五百元，是每擔絲照市價須虧去四百元左右矣，各絲廠在此情形之下自無法維持，多將存絲抵押於銀行錢業之貨棧，得款以作維持，據調查，十一月底止，上海各廠存於廠內之絲共約三千擔左右，存於銀行錢業貨棧者，計有日廠絲五千八百七十六包，黃廠絲二千五百四十四包，未經繭額計有五萬二千〇四十四包，故全市計存絲約一萬一千餘擔，總之，一年來上海絲業之衰落，可謂前所未有。

至絲業衰落之原因，不外世界經濟恐慌，日絲傾銷，人造絲充斥中國市場，農村經濟破產，絲質不良，及營業方法不善等，世界經濟恐慌，使歐美生絲購買力減退，絲價跌落，加以華絲成本素重，此時又不能減輕，故絲業難於經營，然使無日絲競爭，則世界市場為華絲所獨霸，中國絲業必不至受打擊如此之甚，無奈日絲不惟競爭，而且利用本國政府之資助而瘋狂傾銷，華絲因益不支矣，向使中國農村無破產之事，則綢業發達，雖有人造絲之侵入，亦可使絲業市場稍為廣大，受困不至若此之甚，無如農村之破產使今年綢價低落為往年所未有，因之絲業愈更困矣，再生產推銷方法之不良，亦為妨害絲業發達之一因，據經營絲業之人謂，華絲在歐美市場失敗之最大原因，為無現貨出售，購買者須於兩月前將現款匯來，方可交貨，而日絲則虛構傾銷，一經定購，立時交貨，故歐美綢廠多業購日貨云云，其他相似之推銷不

良方法尚多，至於繭種之劣，繭絲之不得法，使所產之絲成本重而不適於歐美商人之需要，乃衆所素知之弊端，凡此種種惡劣環境如不改變，不良方法如不革除，則世界絲市將漸為日絲所獨有，華絲將無復興之一日。

各方深知不良方法之必須革除，絲質之必須提高，故一年以來，甚努力於推銷生產事業之組織，改良繭種之研究，以上海為中心之江浙絲業界，曾組織蘇浙蠶業聯合統制委員會，施行蠶種統制，劃一優良品種，並統制栽桑育蠶銷售供繭標準等，凡關於蠶絲之各部門，均施行統制而期其臻於科學的合理化，又有人欲改良絲業之生產技術，施行科學的合理化之生產方法以與日絲相競爭，因籌議組織絲業托辣斯，定名為「中國江浙皖綢絲貿易總公司」，定資本額為七百五十萬元，擬總轄絲廠一百五十家，繭行千家，以整個絲業作集中統一之經營，以減少生產設備與費用，雖未聞此計劃之現諸事實，然就此已可見上海絲業界中人應付衰落之傾向矣，十一月間，各絲業者又組織成功「江浙絲廠同業穩定絲價聯合推銷辦事處」，由該處每日評定推銷市價，各會員廠所存廠絲交該處代為推銷者，即不得再行直接售賣，以符該處穩定絲價之原則，至十八日止，赴該辦事處登記願作會員者已有十四絲廠，此種組織自是穩定絲價推廣絲銷優良方法之一種，此外，又有人提倡組織「絲繭交易所」，以圖引起外界對於絲業之投資，又有人呈請政府統制絲業生產，以免再發生過去生產過剩之恐慌。

各絲業廠家，因生絲銷路塞滯，現金擱置，營業無法周轉，故多以廠絲抵押於銀行錢莊，然每苦於利率尚高，於是有人呈請政府令國家銀行盡量低利受押廠絲，並請增加人造絲進口稅，然因政府無力，此事俱未辦到，是可慨矣。

一年來之上海紡織業

衣爲人生四大要需之一、製衣之物、求其普通及價廉者、厥爲棉布、溯吾國自有清以還、從事機械的紡織業、已有三四十十年之歷史、在此長時期之過程中、其成績僅有紗錠二百六十餘萬枚、而外商在我各地設廠紡製者、則達二百萬枚左右、惟我則墨守成法、人則經營不息、最近之將來、或且超過我有之紗錠額、而吾華商紗業、一年以來、既以農村經濟破產、購買力遠不如前、加之日紗傾銷、東北紗市場之陷落、平津所紡、反南下求售、於是上海一埠、存紗山積、欲售不能、欲存不可、於是發生紗業空前未有之恐慌、茲將一年來、紡織業所受之壓迫及政府規劃救濟華紗之經過等、逐一詳誌於後

① 中外紗錠之調查

欲明瞭紗業之內容、須先知其所有之紗錠額、茲將上海市及全國各地所有中外各廠紗錠額、製表如左

| 別 | 上海 | 江蘇 | 浙江 | 湖北 | 其他各省 | 總計 |
|----|-----------|-----------|-----------|-----------|-----------|-----------|
| 國 | 1,000,000 | 500,000 | 500,000 | 500,000 | 500,000 | 3,000,000 |
| 外 | 1,500,000 | 1,000,000 | 1,000,000 | 1,000,000 | 1,000,000 | 5,000,000 |
| 總計 | 2,500,000 | 1,500,000 | 1,500,000 | 1,500,000 | 1,500,000 | 8,000,000 |

觀上表、以上海市而論、我華商紗廠紗錠額、已較日英兩國之總計爲少、則以全國而論、我與彼較、亦僅多彼五六十萬枚而已、更以各地之廠而論、我上海市所有者、計二十八廠、各省所有者、共計六十一廠、英日商所有者、總數共四十餘廠、惟彼於近日、正計劃於本市青島、籌設紗錠三十萬枚之大紗廠、果爾、則我華商紗廠前途之危險、恐將更甚於今日也、

② 本市存棉統計

製紗之原料、我雖爲農業國、然產棉總額、不敷需求甚遠、而爲維持工作故、不得不購外棉、以資補充、至外棉之合於紡織者、爲美棉、印棉、埃及棉等數種、至本市中日英各廠、年需五百萬擔不足、截至十月份止、全市存棉各廠所存、共僅十三萬餘包、茲姑將已調查明晰一月至六月之存棉、製表如左、

| 國籍 | 中棉 | 美棉 | 印棉 | 埃及棉 | 其他 | 總計 |
|--|-----------|-----------|-----------|---------|---------|-----------|
| 存花 | 3,000,000 | 2,000,000 | 1,000,000 | 500,000 | 500,000 | 7,000,000 |
| 上表單位係一包、每包五百磅、是則知截至六月底止、尚存三十四萬四千三百餘包、惟以後外棉來滬轉少、內地國產又爲內地各廠搜辦殆盡、以致本市存紗、有減無增、截至十月底止、已不足六月底二分之一、於是一般紗廠、莫不不起恐慌、羣思設法救濟、(救濟辦法詳棉花缺乏之議購美棉段) | | | | | | |

同時期之消費額、亦製一表、以資比較、

| 國籍 | 中棉 | 美棉 | 印棉 | 埃及棉 | 其他 | 總計 |
|----|-----------|-----------|-----------|---------|---------|-----------|
| 消用 | 1,000,000 | 1,000,000 | 1,000,000 | 500,000 | 500,000 | 4,000,000 |

觀上表、六個月中、中外各廠、共計消用一百二十三萬五千二百八十二包、則每月所需、平均須二十餘萬包、是則以存棉相比較、則以後之六個月、除現存之外、至少須九十九萬包、方敷各廠需要、

③ 棉貨紗賤之原因

觀於上段所述、以正理而論、花衣既供不敷求、照商業上習慣、紗價實應逐步高漲、不圖在此棉貴期中、紗價反紛紛跌落、如此出乎常理、其原因有四、(一)東北及熱河四省、向爲滬市及平津華紗之惟一暢銷市場、迨該四省陷落於日敵後、滬紗不特不能運赴該處銷售、而平津方面、華紗反紛紛南

下、因之滯上存紗、囤積日多、於是突呈供過於求、價格遂致狂跌、(一)農村經濟破產、查棉紗銷路、其唯一容納所在、當爲農村、今農村既宣告破產、購買力遂大見減退、於是紗價遂不能維持、(二)華絲外銷停頓、亦爲紗價跌落之一因、蓋絲既不能外銷、市價即一再狂跌、而絲織品之綢緞、定價亦大廉特廉、其最低者、幾等於布價、一般民衆、均捨布而服綢緞、於是價格不得不跌、(三)日紗傾銷、爲華紗跌價之惟一主因、蓋日商除將滙廠出品減價出售外、而本年四月間、中日關稅協定期滿、日紗恐開稅自主後、必行增高、爲避免此項關稅計、事前儘量將日紗運滬、其運滬總數、達一千萬包以上、而此項棉紗、可供我全國半年之用、於是華紗價格、更不得不跌、

◎減工及停工問題

過去一年中之形狀、爲歷來所未有者、爲減工及停工問題、蓋中國紗業、自歐戰之後、雖日處於風雨飄搖中、然均無本年之嚴重、於是出試行減工、而至實行減工、最後竟有完全停工者、查本市及全國紗業、至四月間、紗市益形不振、存紗亦日多一日、華商紗廠、遵照全國華紗聯合會決議、自四月二十二日起、實行減工百分之二十三、以資救濟、惟在此試行減工期間、華紗銷路、仍僅二百包至三百包、而原料價格、仍步漲不已、於是至五月念二日、試行期滿後、各廠分別集議、決定實行減工、以待市價起色、再行恢復、同時除減工外、實行經濟緊縮、以維生存、如申新第五第六各廠、裁減各部工人、申新一廠、取消工人賞工、且有一部份紗廠、擬將布機間夜班停開、改開常日班、每人工作布機兩台者、復改爲工作一台、餘一台爲夜班工人工作、惟減工及緊縮政策實行後、仍無轉佳氣象、故於五月以後、各廠之經濟

欠佳者、實行暑期停工、至八月初已證明完全實行者、計本市有振華、崇新、天津裕元、漢口震寰第一、湖南有湖南第一、無錫豫康、廣勤、蕪湖裕中、甯波和豐、鄭州豫豐、太倉利泰、浦東恒太等二十餘家、停止夜工者、蘇州美綸、江陰利用、崇明大通等數家、秋涼之後、雖有一部份復工、而鄭州豫豐、天津裕元等、仍覺萬分危險、其餘不停工各廠、雖希勉力掙扎、而望環境改良、然此項希望、截至十一月底止、仍未達到、其停紡之紗錠、共約四十萬、占全國華廠百分之十五云、

◎華紗不振之癥結

查此次華紗不振、而慘遭減工、以表面觀之、似係生產過剩、殊不知我全國棉紗、供給國人、尙嫌不足、何致生產過剩、試以英國爲比例、我國全國錠數僅及其七分之一、而以人數計算、則爲九與一之比、以此推測、實有加工必要、何反致生產過剩、然一年來華紗之不振、確係事實、考其癥結、有下列之七大端、(一)金融界集中銀錢、不肯流通、成利率過高、(二)東北被日侵佔、華紗市場被奪三分之一、(三)申新在棉業界之勢力佔五分之一、以前暢銷雲貴、後以內亂不已、雲貴匯水大跌、計雲貴銀幣七元、方抵滬銀一元、因之申新出品、無法在雲貴推銷、(四)長江流域、日人以優美貨品、削價傾銷、(五)日人享治外法權、自由在我內地購料、避免徵稅、而華廠購料、反受苛捐雜稅之阻礙、以致成本較日紗反大、(六)華廠不能團結、各自爲政、日商則能遇事一致、價格一致、出品一致、總觀上述七端、即使環境開展、亦難終於取消此項癥結也、

◎棉花缺乏及議購美棉

本年之紡織業、除減工停工及受外貨傾銷之壓迫數大開

題外、尙有一缺乏紡織原料之花衣問題、截至六月初、本市各廠存棉、僅存十三萬餘包、新花上市、至早須在九月初、以致青黃不接、各廠莫不大起恐慌、回查民國念年與民國念一年、我國全國產棉、平均爲七百二十五萬二千七百零八擔、至銷用方面、兩年中平均爲八百九十一萬二千九百五十二擔、與生產量比較、相差一百六十六萬零二百四十四擔、此外內地手工紡織及棉胎等需要、亦須百餘萬擔、故每年國產棉花、供國內需要、至少欠缺三百萬擔以上、而本市華商紡織廠爲念八家、每年需花二百九十九萬一千五百五十萬擔、英廠三家、年需花三十三萬擔、日廠三十家、年需花二百念二萬四千四百七十五擔、總計四百七十四萬六千零念五擔、每月平均、需花二十九萬五千五百零二擔強、故以所儲之花衣計之、僅足供十日之銷用、於是隨大起恐慌、分電內地、速將收得之存花、趕速運滬、以資接濟外、並進行議購美棉、及請財部於美棉借款內、撥借二十萬元、以作補充及救濟之用、至於借款、始擬由當局轉商國家銀行、用低息放款二千萬元、後因諸多窒礙、此議遂致擱淺、後復改請宋財長於華棉借款內撥借二十萬元、然亦因種種關係、未見實行、至九月初、美棉已開始運華、各華廠議購該項棉花、一方由財實及交織等部、共組棉運銷指導委員會、專司指導外、並定該項美棉到滬時、由財實兩部、先行召集滬上各棉紗廠商代表、開會決定、每月各廠所需棉花之多寡、予以平均分配、並定○明瞭各廠需要數額、以定運數、○維持國棉應有市價、不受排擠爲依歸、○棉商承購美棉之標準三原則、惟十月中第一批美棉到滬後、據紗業界消息、華商因經濟關係、未能購

無分毫云、

各方決定救濟方案

我國紗業受外紗傾銷、日趨衰頹、中央及財實等部、紛籌救濟方案、截至十月底止、各方救濟辦法、約有下列數端、○中央方面、據本市三區黨部呈請、○每包加抽一兩、每年可得三百萬兩、五年後可得千五百萬兩、以此項稅款、向銀行界抵借、○由政府通令全國公務人員軍隊學生、一律限用國貨、○由政府通令各省、對於華紗及其原料、不得隨意重徵捐稅、○借撥英款、訂購紗錠布機、○減低稅率、○實部陳部長向中央銀行總裁孔祥熙磋商、向中央中國交通三行低利商借二十萬元、○由各棉商在滬組織一大規模推銷機關、推銷各廠存紗、○請政府將借來美棉、廉價貸與各廠等六大救濟方案、然至十一月底、借款及減稅等重要方案、均以窒礙甚多、故未能實行、於是紗業趨勢、仍極惡劣云、

華商紗業之將來

華紗既成停頓、日商亦同感此項痛苦、以致滬埠存紗、突破以前紀錄、然據某紗業家談、此係暫時趨勢、而華紗之將來、爲求發展及鞏固根本辦法、須實行下列各點、方克爲根本之挽救、○屬於紡織廠自身者、○老廠應行合理化改革、○新廠設產棉銷紗之地創設、並請富有經驗專家設計、添設整理漂染印花廠、○屬於政府者、○推廣棉植、改良棉質、○盡力保護、○增進紡織教育、○屬於社會者、○服用國產紗布、○金證券予以切實維持、等三大類原則、若上列各點、能行之三年、則目下惡劣之環境、可不打自破、而紡織業之前途、必能大放光明云、

一年來之上海針織業

上海為各種工業薈萃之區，而針織一業，尤為發達，蓋是項工業，可大可小，如今上海之針織廠，合股數十萬或百餘萬者有之，僅以數百元之小資本，即行成立一針織廠者亦有之，至過去一年中該業之狀況，一方受日貨棉紗之傾銷，同時因農村破產，購買力較諸二十一度大見衰落，遂致該業，大受影響，惟內地如無錫湖州等處之家庭式工廠，以開支簡單，尚有盈餘，鴻埠較大工廠之汗衫及衛生衫春秋衫等，情形較好，然亦遠不如二十一年，至紗絲男女襪，則無一不跌，爰將過去，分誌於後。

一、上海工廠之調查

查上海大小針織廠，可資查考者，約三百餘家，此外尚有以數百元之資本，購辦一二機，亦即以針織廠牌號相號召，惟該項針織廠，盈則啓，虧則閉，漫無一定，故調查為難，茲將較有名者，調查如下，其餘針織廠，工足襪廠，大上海針織廠，大東襪廠，大豐織造廠，中華第一針織廠，中原織造廠，五和織造廠，中南織造廠，日新實業社，民生織造廠，光華針織廠，明華襪廠，南洋襪廠，信成電織工廠，富華電機襪廠，廣市襪廠，錦成織造廠，遠東襪廠，鴻興織造廠等百二十餘家。

二、各廠出品

查各項針織物品，數年之前，多數由各國輸入，我國實業界，以各項物品，為日用所需，故競相設廠製造，年來成效大著，尤以近年來，各廠出品，大有日新月異之概，茲除棉織物之外，更能製造羊毛出品，如五和等之羊毛衫袴，較諸舶來品，確可並駕齊驅，其餘在市場上及外埠所暢銷，其

種類為衛生衫、毛絨衫、春秋衫、汗衫、羅宋帽、毛領巾、（即圍巾）手套、及長短統男女紗線羊毛等襪，織造方面，為最普遍，汗衫次之，衛生衫又次之，羊毛織物，因手續繁重，資本龐大，故出產之廠，亦極寥寥。

三、銷路近況

該項出品，既為日用所必需，故銷路當然亦極普遍，茲考查過去一年中之銷路，較諸九一八之前，大見衰落，蓋本埠各廠出品，其最大暢銷市場，厥為關東帶，（按即吉林、遼甯、黑龍江、）迨該處被日敵佔據後，所有各種出品銷路，全為彼所攪奪，即欲勉爭運去，則僞國進口稅，估價漫無一定，故對於該良好市場，我華商已萬難插足，其次為北平天津一帶，該處雖尚屬我國國土，惟日貨遍地，大肆傾銷，亦使我資本短絀之華商，無法競爭，再次為青島及濟南等處，其情形與平津相彷彿，南洋方面，以前我亦有相當之輸出，惟近年來，亦受日貨傾銷之影響，去路已絕無僅存，其特以爲生命線者，僅江浙兩省而已，蓋除此兩省之外，其餘如川、贛、陝甘等省，非匪即災，即欲努力推銷，亦無法措手，欲恃一農村破產之獨居江浙兩省，其不使針織業破產者，亦大費力矣。

四、貨價狂跌

銷路之日隘，既如上述，則貨價之維持，當為一重大問題，然我國各業，素少統計，不獨針織業為然，惟貨價之逐步狂跌，實開紀錄，其在跌原因，據調查所得，有下列三端，（一）原料賤，查針織業原料，最大部份，有棉紗及棉線，該項棉紗線，始因銷路停頓，一再低落，後又因美棉來滬，棉價

更難維持，同時日商紗廠，更大肆傾銷，以謀打倒整個之紗業，致致紗價更見下流，針織廠亦連帶發生影響，(3)日貨傾銷，日貨除間接以紗線傾銷外，其直接方面，以大量之針織品運入，跌價勾通奸商，在市賤賣，致使我清涼之華商，不得不削價，以求出路，(4)農村破產，金融衰落，除上述兩端受日貨傾銷影響外，其最大致命傷，厥為農村破產，蓋平日以銷費最大農民，購買力減低，似此則貨價更不得不跌，以求出路，其跌勢最烈者，為各種長短統紗襪及線襪，如某種長襪，二十一年時，每打尚售二元四角，至去年(即二十二年)以同等貨物，僅售一元六角，襪之狂跌如此，其餘已可概見，惟術衫及汗衫，銷況尚好，然球業中人談，較諸前年，至少須打一八折云、

五、紗線問題

各貨之中，其銷場最廣者，厥為襪類，而其原料之紗線

一年來之上海正頭業

衣食住行，衣居其首，綢衣價貴，不能普遍，其價廉輕暖，則為棉布，我國生產落後，於正頭業為尤甚，於是各國之剩餘貨品，均以中國為昂貴，茲查過去一年中，正頭業之可記者，為關稅自主後，稅則之增加，日俄商之競爭，各貨一再狂跌，以謀出路，日商則為謀取優越地位起見，除運入外，可在滬增設工廠，大量製造，以期避免關稅，同時後冒充國貨，以謀根本剷除國產正頭，國產則因維持其地位，亦跌價相競爭，統扯價格，較二十一年度，至少須減低二成，至於抵制情形，自塘沽協定簽字後，已大見鬆懈，惟進口總數，以我國農村金融，漸俱不景氣，亦較二十一年度為減退，茲將各項詳情，分誌於後、

同時又發生莫大之困難，因該項原料，日貨抵制除外，西洋貨則以金價低落不定，故不敢放胆購辦，國貨則供不應求，同時於質地方面，線條不能若外貨之均勻及純淨，且以棉花之取材故，堅韌力亦遠不如外貨，該業同業公會，為抵制日貨及求合於針織之條件故，故由該公會發起，設立購辦紗線委員會，函請紗廠同業公會，照樣仿製外貨，以資提倡、

六、外埠情形

該項針織業，以其可以較小之資本，購辦二台機，即可開設工廠，惟此種工廠，以資本之短少，故類多為家庭式，即婦女在家織製，男子即出外兜售，該項工廠，滬埠頗多，而內地如無錫嘉湖各屬，均有設立，因其範圍較小，開支節省，故反能獲利，蓋既不須工資，成本低廉，易於脫售，較大之工廠，則反是，故不得不虧蝕，而求脫手，總之一年來之針織業，除少數稍有獲利外，多數則均見虧蝕云、

一、各國正頭進口情形

各國正頭之進口，據海關調查，確較二十一年度為少，復據某稅務機關之紀錄，進口之國籍，日本最多，英俄次之，美法等又次之，其進口最旺之時期，以日本而論，三四月間最多，因我國修正關稅，已決於五月二十二日實行，日本為避免該項增稅起見，特加派運輸船隻，提前運赴我國，以希成本輕薄，得於中國市場上之根基，不發生動搖，於十一月及十二月間，進口又作二度之湧旺，此次進口之多，其目的與增高關稅時同一立場，蓋日貨正包，欲強逼我國市場，為欲達到目的故，特由彼國政府，津貼正頭商人，特將貨價壓低，而作空前之傾銷，期達到最後之希望，至俄布情形、

各種花標最多，其較有名者，爲大中華經理之藍虎商標，蘇俄龍度，認爲帝俄時，俄花標之在中國市場，有相當之根基，亦期於斯時恢復舊有地盤，故進口方面，於中俄復交後，逐見增加，其英法德諸國，進口布疋，因受日貨傾銷影響，頗見退步，其餘各國，較上述諸國相彷彿云。

二、稅率之增加

本年之正頭變動最大者，厥爲稅則之增加，此項新稅則，財部於五月二十二日公布，同時發生效力，凡屬於正頭或針織布中，如含有各種纖維，其中每種纖維之成分，凡按重不過百分之五者，於稅則分類上不生影響，棉、亞麻、華麻、大麻、榮麻、毛絲、(蠶絲或造絲)、製品，如用於本身相異之他種材料縫、滾邊、或鑲邊者，於稅則分類上不生影響，凡含有花邊衣飾，或他種裝用材料之貨品，除按照該貨品之稅則完稅外，應另徵從價稅百分之五，至全部正頭，共分四類，(一)第一類，包含棉及其製品類，(二)第二類，包含亞麻、華麻、大麻、榮麻及其製品類，(三)第三類，毛及其製品類，(四)第四類，(攪雜他種纖維者在內，但攪雜絲者不在內)，(四)第四類，絲及其製品類(攪雜他種纖維者在內)其稅則增加最高者，爲第一類中之漂白或染色充羅緞，較諸原有稅則，加增百分之七十以上，其他各類之稅則，依未增加時爲比例，前徵收百分之十者，現統批爲百分之三十，平均增加爲百分之二十五。

三、國產正頭情形

洋貨正頭之進口，既已勢如潮湧，而國產正頭，處此泰山壓頂之危勢下，當然爲各界所注意，查國產正頭，於生產方面，在上海共有十餘家，其全部產額，較諸民國二十一年度，統批須減低二成，其種類，約有十二磅、十六磅、十一

磅、九磅等數種，其價格，十二磅粗布，念一年約售十元，去年則跌至六元三四角，十六磅大路貨，本售十一元，亦跌至九元左右，十一磅售八元者，去年跌至五元三角，九磅亦較原價六元，減低一元二角，如此狂跌，可謂近數年來國產正頭之空前紀錄，其所以如此一瀉千里者，其故有四，(一)洋貨正頭傾銷，(二)棉紗價低，(三)農村破產，經濟衰落，全國民衆，購買力弱，(四)東北四省喪失，運往貨物，概須完納進口稅，同時日貨運往，則完全依照國貨(日本國)免稅辦法，國產正頭，處此四種特殊情形下，雖努力求謀出路，惟以資力不足，終至一蹶不振，曷勝浩嘆。

四、銷路情況

過去一年中，因世界經濟衰落，羣將剩餘貨物，運華銷售，其中尤以日貨居多，惟我自經九一八及一二八諸役後，原氣大喪，同時更以農村破產，金融停滯，購買力益弱，惟各國貨物，均欲維持在華市場起見，一再削價競售，其布價最低者，每洋一元，可購二丈，如斯現狀，可謂空前，惟其銷路範圍，大別之，東北四省及華北山東等地，完全爲日商所據，廣東及長江，英商尙能維持，俄貨自復交後，雖思恢復原有地位，然扼於日貨之傾銷，得志殊難，至兩貨正頭，以前最廣大之市場爲東北四省及華北各地，其次爲四川、今東北四省，已完全入於日商之手，華北亦入於彼之勢力範圍，四川則兵災之後，復遭匪災，今特以爲生命線者，僅長江及浙江一隅，故華商正頭，已入於不可救藥之途，若不速謀救濟，必至根本破產，至各項棉布之輸入總數，已詳載本刊「一年來之對外貿易」，不再贅錄。

五、在華設廠爲國產正頭之致命傷

日人於東北及滬戰問題未發生前，特可在華設廠之特殊

權利、紛紛開設工廠、大量製造、銷售全國各處、各業如此正頭業亦然、五月間關稅增加、已有此增設工廠之動機、造塘協定簽字、停止軍事運動後、進行尤猛、至在華設廠、共有下列之三大利益、①可避免關稅、②華工工資低廉及富耐勞與服從性、③全世界發動抵制日貨、欲謀出路、除我國莫屬、有此三端、日廠於年底、決定在上海方面、除原有之布廠、儘量擴充外、計劃再增設數廠、以期剷除國產正頭及各國在華正頭市場、此項消息透露後、蘇俄正頭商、本期恢復其原有市場、迫感受此項影響、陸續輸入大批花標、跌價賤賣、與日花標作殊死戰、日商方面、亦準備積極犧牲、並遣派大批推銷員、向我正頭商、極力活動、於是華商處此日俄兩大傾軋之下、爲維持銷路起見、亦不得不跌、今欲挽回此致命傷、須先設法抵制其在華設廠、否則力竭弊斯、圖謀救濟、亦無補於事、願我實業界、亟起圖之、

六、冒充國貨

日正頭之在中國市場、除不識大體之商人、爲彼推銷外、其唯一毒計、即以在華設廠之出品、冒充國貨、蓋外貨之運入中國、於箱上須以中文標明貨物之國籍、方得運入、然在中國製造者、可避免斯項手續、且其出品、仿冒國貨、可謂維妙維肖、不特顧客、一時不易鑒別、即專門家、亦難立予判明、此種非法侵略、若不速爲設法解除、我華商將永無出路、至我國之棉布出品、如永安申新等牌號、租細斜紋及

一年來之上海呢絨業

過去一年中上海之呢絨業、其經過之學學大者、約有以下列之數端、①貨價因農村破產、金融萎靡、及日貨傾銷、母輪業皆西貨、一俾作有系統之狂跌、②關稅自主後、五月二

深布均有、夾絲出品、則有上海印染公司及達豐等數家、尚怡和之出品、輕磅粗布居多、而市上所售之假毛葛、其價格自二角餘至四五角之出品、則多數係國貨、蓋此項貨物、進口稅甚重、故極稀少、而各種假呢呢、則日貨居多、因各國素少此項出品運華銷售也、國貨則又爲絕無僅有云、

七、抵制情形

欲明瞭本市正頭業之抵制日貨情形、當先明瞭銷售正頭之棉布號、查本市於二二八之前、英法租界及南北兩市、共有千餘家、二二八之後、南北方面、十分之七八、完全犧牲、租界及南市、則因關北之倒閉、而被牽連者、爲數亦衆、故於二十二年度、全市棉布號、僅六百餘家、此六百餘家中、入公會者、又僅三分之一、今在此已入會未入會之六百餘家正頭號中、試執一家詢以有無日貨經營、彼必矢口否認、然過去一年中數千萬元進口之日貨棉布、正頭號既不予銷售、然則該項日貨、僅有來源、而無去跡、實爲奇而詭矣、惟據業中人談、日貨正頭、利息確較任何國家之正頭爲優厚、識大體者、固不乏人、然圖利者、當然亦日有人在、故抵制情形、確日見鬆懈、觀夫塘沽協定簽字後、日貨進口、其數字月有增加、惟抵制重於自動、若欲強制執行、不特未入會者、無法取締、即已入會者、恐亦無法實行、故正頭業之抵制網、幾已全部揭穿矣、

十二日新稅則之公布、全盤呢絨稅收、一致增加、③徵收郵包稅、川幫採辦、曾有一度之停辦、④國產駱駝絨之物業價廉、外貨於中國市場、可告絕跡、惟長毛及雙面黃駱駝絨、

國貨向無此項製造，但銷路亦極微薄，(劣貨之抵制，已逐漸鬆懈，茲將一年中之經過，分錄於后，

一、海關新徵收標準之規定

本年五月廿二日財部新稅則發表後，即時發生效力，對於呢絨及毛織品徵收之標準規定，純毛或雜毛紗線，每擔抽金單位四十三元，純毛或雜毛針織呢絨，從價抽金單位百分之四十元，純毛或雜毛橡皮雨衣布，從價抽金單位百分之四十元，純毛或雜毛地毯或其他衣類，從價抽金單位百分之五十元，其餘凡屬毛織品類，均定有詳細之稅則，至新稅則較原有稅則之增加，自百分之十至百分之二十五以上不等，同業公會，對此新稅則，以處此市況蕭條之際，召開全體大會，決議要求當局核減，後財政當局，以海關稅收，關係全國財政，批飭不准云。

二、取消郵包稅之經過

本年呢絨業，除增加關稅之重要事件外，厥為郵政當局之抽收郵包稅，其原因以國產呢絨，冒混洋貨郵包出口，實有損於國家稅收，決定估價每元抽收七分五厘，不剪斷者，仍免予徵收，此事發生後，川幫之呢絨運銷，曾有一度之停頓，後經同業公會出而調解，以後以郵包寄遞，須用海關原派司及三聯單，並須簽字蓋章後，方得通行，此問題解決後，川幫之大川通、太古倫、怡和滄等，復重行採辦，抽收郵包稅，亦於斯時完全解決。

三、銷售呢絨號之調查

呢絨銷場，於民國鼎革前，以需要稀少，故銷售之呢絨號，僅踞處於虹口一帶，迨民元服裝改良後，呢絨去路，頗有一日千里之概，以故本埠呢絨字號，亦如雨後春筍，至近千來，店肆範圍，已由虹口而蔓延至棋盤街、大新街、南京

路及靜安寺路一帶，計其總數，大小共有千六百餘家，專營呢絨者，亦在百餘家以上，惟入公會者，則僅七十餘家，其較有名者，為元泰、榮昌祥、王順泰、春和永、義昌泰、同和祥、王順昌、全昌祥、永裕泰、陳福記、王興昌、祥興、福記、華新等數家云。

四、駱駝絨已打成清一色

目下全國民衆，均以打倒外貨為口號，殊不知打倒外貨，必須先有代替品，否則等於空談，且徒與人口實，如駱駝絨一項，在三數年前，市上所銷售者，長毛多數來自歐美，條子則日本貨居多，五卅以後，國人漸知提倡國貨，作實際之抵制，惟原料尚多購諸國外，迨一八八派戰之後，章華國產毛織等廠，始根本購買國產原料，製造各種駱駝絨，銷售全國，國人有此替代品，亦樂於購用，且價格低廉，故年來對駱駝絨之國產出品，可謂已打成清一色，惟長毛及雙面黃駱駝絨，國貨尚無織造，故仍須仰給外貨，然因價格高昂，且不合時宜，故於過去一年中，斯項貨品，除西服裏，八等去路外，其餘則無甚銷售云。

五、抵制日貨之鬆懈

呢絨業抵制日貨，本有相當之成績，迨九十月以後，大路西裝各貨，以秋寒日深，大見活躍之際，日貨亦乘機大肆活動，並廉價傾銷，國人以貧圖便宜，竟忘却九一八之奇恥及一八之轟炸，明目張胆，為之推銷，茲將日貨西貨及國貨同等貨物，略作比較於後，

| | |
|----------|-------|
| 日貨 | 西貨 |
| 10元常監灰素呢 | 二、九〇〇 |
| 8元常監灰素呢 | 二、八七五 |
| 5元常監灰素呢 | 三、〇五〇 |
| 3元常監灰素呢 | 三、三二五 |
| 2元常監灰素呢 | 三、七五〇 |
| 1元常監灰素呢 | 四、一〇〇 |
| 1元常監灰素呢 | 四、二五〇 |
| 1元常監灰素呢 | 六、三五〇 |

國貨

六合元常藍灰素線 三、四〇〇

章華又 三、三五〇

條格薄花呢 無

章華馬神呢 六、〇〇〇

觀上述各貨、名稱雖異、惟貨身則相同、至於價格相較、則日貨最低、西貨較高、國貨又較高、其日貨所以能最低者、係抱定傾銷宗旨、西貨則因連帶關係、不得不減低、至於國貨、以成本高大、至此已跌無可跌、蓋國貨出品、表面上雖與日貨及西貨相彷彿、然徹底研究、國貨係純毛織成、不若西日貨之取巧、有時或摻入一二紗質、或有政府為後盾、而至歷久不散、故據海關統計、過去一年中日貨毛織物之進口、已超英國而躍居首位、

六、過去一年中之逐月市况

本年呢絨市况、較諸二十一年度、銷售數量、有過之無不及、惟價方面、則因九一八之後、總稱關東蕩之遼吉黑、本埠交易、可謂完全絕跡、舊從大連香港轉口各貨、亦大見減少、其原因以大連取銷回稅、同時香港方面、則稅關查抄嚴緊、至正式運往各埠之貨、多數均先由外棧提出、再報關出口、其銷售市場、除本省及本埠最大外、外幫首推四川、河北、湖南、湖北較次、山東、安徽、江西、河南又次之、浙江、福建較少、貴州、雲南去路清淡、粵桂二省、多從香港批購、因其水脚輕價較廉也、茲將過去一年中逐月市况、分誌於後、

一月份 適值農曆臘月、上半月零星銷場尚旺、格子華特呢馬神呢、兩均軋缺、故趨勢堅穩、其他大衣呢毡呢等、實銷次第落令、大多綿旋下降、下半月各方均盤查存貨、以

謀收解之總結束、

二月份 春銷發動、買方需要激增、然紅藍開價、因匯票見好、成本低廉、反較客廠為便宜、幸新到頭清淡、價格尚能站定、否則市氣必更紊亂、而致下瀉、

三月份 西裝套頭呢、市况挺秀、其他各貨、去路均現呆滯、均見紛跌、其重要原因、一以各客幫、均存觀望、致市存不動、同時上月份運到各貨、紛紛進口、致積存充斥、供過於求趨勢、更增嚴重、

四月份 春貨在本月、本係旺銷時期、然因日貨改頭換面在市傾銷、乘之金融緊張、以致市價明暗均懈、因之執貨者、俱願削碼求現、除此以外、尚有停滯之下列四大原因、(一)客幫選辦勤儉、(二)新貨價格、反較老貨為廉、(三)時局不靖、(四)滬變後、外表雖已恢復、暗中則金融緊張、困難殊甚、(五)劣貨湧進、大肆傾銷、奸商復為虎作倀、因之國貨及西貨、均受莫大之打擊、

五月份 夏令需銷之白嗶嘰、白直貢、法蘭絨、麻膠布、黃斜紋、紗斜等、均已發動、銷路且極暢旺、實打破四月來沉悶之市况、同時以新稅則於本月二十二日施行、呢絨各貨市盤、一致轉昂、

六月份 雨季各貨之雨衣布、爛糊呢、絲織絨等、開價均堅、同時以新稅則激加特重、客幫袖手、以致市存又現充斥、同業公會、曾開大會、討論救濟辦法、呈請財部核減、惟批文不予允准、因之國貨章華等出品、一時銷路、突轉與

七月份 時值炎夏、呢絨交易、例為清淡之季、惟街銷雖稀、而川幫則反大見活潑、如國產藍絨、素線呢、華特呢、平厚呢、毡鞋呢、均有成交、因川幫路途遙遠、交通不

便、包拆到邊、須時一二月、故非早辦不可、同時仇貨蘭花呢、薄呢等、暗中亦大為活動、

八月份 各省交易、較上月份大有轉機、公會上交易、突增繁盛、川、津、北平、漢口、青島、等客棧、進貨均健、西裝花呢、去路更暢、大路貨如元常黃灰華特呢及嘜嘜、綉綉最旺、本街以酷暑漸退、需要亦激增、其向洋行打棧單出貨者、日形擁擠、

九月份 市況較上月份續有進展、下半月尤見出色、客棧西裝諸大路貨、銷路特健、德記標準行整、首先宣佈漲價、同業亦連帶提高、人心非常堅固、下播五元光呢、元直賈等、特別缺倍、

十月份 交易雖盛、貨價依然堅挺、同時洋行方面、突接國外海戶廣告、原料毛價報漲、因之申市市價、轉見高昂、同業中執貨者、更故意居奇、拔種極小、十八日起、郵局方面、對於郵遞呢絨包裹、每百元抽稅七元五角、(原正不剪斷、可得免稅)致客方突生阻礙、相率停辦、以靜候公會之調解、再定行止、

十一月份 郵政當局、以國產呢絨、混洋紗來品郵包出口頗多、後經公會證明、並簽字蓋章、用三聯單及海關原派司、故抽稅情事、郵政當局、已能諒解、故由郵局包裹、寄運各地者、極為擁擠、至市況一端、馬呢及花洋布、法西襪新花色男女大衣呢走銷均甚暢達、惜聞變突變、未免美中

一年來之上海帽業

本年各國貨工廠因提倡國貨運動之推進、創設者力求革新、並不因一二之摧殘、阻其進步、且覺趨迫愈高、其創造力益發揚光大、此於歷次之國貨展覽會中、各地人士之愛護國產

不足、日貨呢絨、進口突增、蓋各洋行定價增昂、暗中為日貨造機會、同業間復明目張胆、向日商訂購定貨甚夥、因之國貨及面貨、又受影響、

十二月份 節近年關、交易略懈、去買祇本街一隅、有強烈之成交、四川、平津各幫、因銀根緊、無形中入於停頓狀態、賣方則均冀脫貨售現、審慎放帳、買方多推銷存貨、進貨減退、故一切貨價、復現疲落、

統觀過去一年中十二個月之經過、可謂變態百出、極呢絨業空前未有五花八門之能事、其為堪之厲者、厥為日貨之從中搗亂、次則國內不靖、亦為其中之重要原因也、

七、呢絨業之將來

過去詳況、已如上述、惟將來如何、頗難預測、惟據該業若於呢絨目光遠大者談、二十三年度之市況、必較過去之二十二年度尤為紊亂、蓋成本之貴賤、銀根之繁鬆、日貨之傾銷、時局之平靖、農村之恢復、俱少確定之把握、上海為金融之總匯地點、日呈急迫、商業不景氣、日甚一日、然因關稅之增加、日西各商、成本昂貴、華商呢絨業、有抬頭希望、惟英、美、日、德、法各生產國、為避免關稅故、必步紛紛等業、在滬設廠製造、與華商相競爭、斯時華商若能得國人之熱誠擁護、或各方之踴躍投資、或可固定根基、否則每年數千萬之漏卮、補救無法、即整個華商呢絨業、不特一蹶不振、恐將永無復興之望也、

之熱忱、可以觀之、以帽業言、實為人生四季需要之品、瀝瀝一隅、業斯者草帽約六七十家、呢帽有十餘家、出口者如元記、瀝利及郭惠記等、此數家為帽業中向外發展者、進口

者如小呂宋、青屋及梳沙等行、此數家爲帽業中之介紹輸入者也、吾國帽廠中之差率大者、如華福製帽廠及上海、中華、永和、聯合等、總計滬埠草呢帽每年產額五百萬打以上、其餘如緞紗帽及孩童帽則數亦可觀、至於草帽之原料、因國產草穢、質細光潔、故所製純國貨草帽、已能運銷國內、呢帽原料、因國產之羊毛、未能得科學製造之奧妙、其提煉後纖維質之軟軟、仍不如澳洲所產、故帽業中有進銷呢、加以裝飾、雖云國貨、實爲外貨之推銷員耳、惟上列各廠、則大都有機器製帽坯、麻足以云國貨矣、但以嚴格論之、猶未臻完美、甚望國內科學家、對於羊毛之提煉、深討研究、以

一年來之上海皮革業

皮革業之於今日、已爲日用上之必需品、尤其處於目下之軍興期間、消費尤繁、惟近年來、因農村破產、經濟衰落、於民用品類中、則甚凋敝、更以同業增多、競爭劇烈、故獲利尤難、然查過去一年中、由歐美日本各國輸入者、達三百五十萬金單以上、故亦爲進口貨中之大宗、惟消費方面、以裘少統計、約計之、十之四用於本埠、十之六轉往外埠、茲特將該業一年來之詳情、分誌於後、

一、歷史

距今三十餘年前、本無所謂皮革業、在滬清末葉、由業簾草帽簞等業等草貨之微幫幫幫及本幫商人、兼帶營業、及近十餘年來、皮革發達、同時並兼營鞋用之小件五金物品、而草貨除南市一帶仍有兼營外、租界方面則多已放棄原營之草貨、而專營皮革矣、

二、進口

該項物品之進口、由歐美各國之運入者、約可分爲下列

實獻於時代之急需、而造福邦家也、茲舉帽業中之一、爲國入告、即如華福製帽廠、其慘澹經營、不遺餘力、歷長時間之奮鬥、其產額由每日數十打而遞增至每日數百打、其銷量尙有供不應求之概、其內容有各種新式電機、如選毛、製坯、漂染、蒸壓、上膠、烘床等然後裝璜揀擇、以之應市、故其式樣之入時、質地之精美、歷屆在各地政府機關徵求參加國貨展覽會如上海市廣州市青島市等以及芝博會、均有最優美之褒獎、以吾國工業之幼稚、華福廠之得有如此成績、頗匪易易、而各帽廠之進展、亦各竭其智力、精益求精、以應邦人士之需求、故吾國帽業前途實蓬勃有生氣焉、

三類、(一)鞋底皮、(二)熟皮、(三)生皮、其輸出國有澳洲、英屬印度、坎拿大、德國、英國、日本、美國、新加坡、香港等處、至國產方面、則有汕頭、潮州、廣東、福建等處、本埠華商皮廠、其中產品、約達國貨中百分之五十五、

三、市況

過去一年中、全市營業、較二十一年度、減少百分之三十三、其減少原因、一以全國金融不景氣、二因橡膠業、本年年殊衰達、至外貨底皮、則因進口稅增加、消習亦殊呆滯、其鼎盛時期、則在民十九與民二十之間、因斯時銷數暢旺、供不應求、及達一七八派戰以後、同業頓呈蕭條、而進口貨中、其花色以紋皮爲大宗、漆皮甚少、該兩項物品、質地優良、國內各廠、人才缺乏、資本短少、無法取代、以資抵補、惟本年中、亦日受不景氣影響、而少發展、

四、範圍

該業中之營業範圍、初僅時零賣交易、由顧客選擇後、

隨時剪裁、今則同業間對此零賣、爲迎合需求計、特先行分割、標價待售、除舶來品外、尚有販賣熟貨之水牛皮黃牛皮及少數羊皮、上述物品、幾完全爲製履之底面、雖有一部份用於工業間、惟爲數極微、至軍裝用皮、數年前尚由該業轉手、今則已直接購買、箱篋用皮、其購買步驟、亦與軍用皮相仿、

◎結論

一年來之上海煤業

煤爲機器工業原始要素之一、雖工業不振如我國、而以工業中心之長江流域計之、已年需五百餘萬噸之多、珠江及黃河流域、尙未計及、東北四省、更無論矣、然回觀全國產煤、未嘗不富、若能儘量開採、不特可敷全國之需求、且可行銷海外、徒以兵亂頻仍、交通阻塞、國煤因此供不應求、日煤遂乘隙而入、一、二八混戰及華北戰事結束以來、日人且將我遼甯之撫順煤、及完全日煤、賤價運入我長江流域、肆其傾銷、以致兩營之中與柳江等貨、大受威脅、同時不顧大局惟利是圖之奸商、復推波助瀾、以致國煤一蹶不振、茲特將一年來風雨飄搖中煤業、撮要分誌於后、

傾銷情形 煤炭一項、本爲一切機械原動力之必需品、原宜竭力提倡、俾有關係之各種實業、得共趨於繁榮、然查九一八事變以後、各界人士、痛國難之無已、一致幾抗抵制、迄運戰發生、人心尤爲憤激、察禦、侮、以致上海一帶、日煤幾形絕迹、惟查轉入本年以來、一部份奸商、又爲重利所惑、置國計民生於不顧、雖國煤一再創盤稅爭、然以財力關係、恐難持久、截至最近、上海市場、國煤市價、更見萎靡、推其原因、泰半由於日本及撫順煤、故抑價值、力事傾銷、以致國產煤、無法競爭、究其所極、必爲其壟斷不

據業中人語記者、全市經售皮革、同業中約計、可達百萬元以上、其中分配、以百分比、洋貨佔百分之二十、本埠洋商皮廠百分之十五、廣東福建等地進口貨、約百分之十、本埠華商皮廠出貨、則佔百分之五十五、惟本年交易情形、雖未受外貨之壓迫、然各業凋敝、本業亦同受影響、且觀察前途、若無特殊改進、恐尙將繼續衰落也、

止、是則不僅利權外溢、且恐國產煤、均將閉歇、茲並將撫順煤在產地之運費、及運至大連市價、最後將銷售本埠之定價、列作一表、其傾銷情形、即可一目了然、

| 行銷地點一書 | | 價一鐵路運費一海運費 | |
|--------|---------|------------|---------|
| 瀋陽 | 一七·七〇日元 | 一一·二〇日元 | 一 |
| 大連 | 二〇·七〇日元 | 一三·五〇日元 | 一 |
| 上海 | 一七·五〇日元 | 一三·五〇日元 | 一一·一〇日元 |

觀上表、知撫煤在大連售價、每噸除去運費及裝卸費、其底價應須日金六元二角、及運至上海、售價除去運費裝卸費等、每噸僅有日金一元九角、兩相比較、其差度竟達日金四元二角、由此可知日煤在上海及長江一帶傾銷之烈、

徵傾銷稅 查民國二十年二月九日公佈之傾銷貨物稅、其中最重要之第二條云、凡外國貨物在中國市場之售價價格有左列情事之一項者、視爲傾銷、(一)較其相同貨物在出口國主要市場之售價價格爲低者、(二)較其相同貨物運銷中國以外任何國家之售價價格爲低者、(三)較該項貨物之製造成本爲低者、撫煤一年來在上海之銷售、均與上列三款所抵觸、實部及財部爲維護國煤起見、特組織傾銷稅委員會、先事調查、

然後實行、茲調查雖早已在六個月前完竣、復屢傳即將實行徵收、然延至今日、尙未實現如上所說、故煤業之傾銷、仍擱行如故、

關稅增加 在本年中、尙有可記之重大事實、即中日商約期滿廢止、我國實行關稅自主後、對於爲日人操縱之撫順煤、及完全日煤、每噸一律增加關稅兩元、開增加之後、日商一方抗議要求取銷增加、一方即將增加之二元、加諸運售之奸商、而經售之奸商、認爲於推銷上、驟加二元、須受莫大之阻礙、竟派代表與日商各洋行磋商、對此增加之二元、希日方於售價上、再行削減一元、其一元允予照加、此事雖未見諸公佈、然以關稅增加後、各種日煤行情、均突增一元、由此推測、上述各語、當可置信、

救濟方案 傾銷危險之結果、已如上述、除徵收傾銷稅以資暫時補救外、勢非謀根本救濟不可、國煤救濟委員會、有見及斯、於本年五月二十三日第四次常會討論、當經決定治標方案、由會呈請實業部轉咨鐵道部、遂行加撥運煤車輛、以謀停滯於各路之存煤、得以流通、治本方案、特擬具計劃、集資自購機車、專事運煤、若此則不特成本可以減輕、豈可不盡依賴於

一年來之上海機器業

機器業、可分爲製造及販賣兩種、於滬場製造者、多數爲華人資本、惟規模則因資本關係、故少有偉大設備之工廠、販賣者則爲各國在滬開設之洋行、或可分爲國貨與舶來品、其以華人資本、而爲華人製造者、即爲國貨、如華生之製造電氣用具、新中之製造引擎壓氣機等是、其販賣者、即爲德商之禮和禮臣、瑞商之德利等專銷各該國內機器廠之出品是、至過去一年中之本埠機器業、於國貨方面言之、一因內

人、至自購車輛數、以各路樂於運輸之短途最三百五十萬噸及不樂轉運長途量二百萬噸計、至少須自置五十列車方可、而該項車輛之總值、約一千萬元、議決後、即由趙委員長晉卿、與德比領事及商務參贊、暨英德商會會長接洽、然各該國商人於第一批交貨時、須能得一部份現款、然該會計劃早請發行之公債、迄未實現、雖由各該國代表、允許與廠家詳細討論得辦法後、再行如何決定、然終以現款無着、此事恐仍成泡影也、

發行公債 我國煤業、自日煤採用傾銷政策後、上海及沿江各埠市況、日趨下游、而前途趨勢、仍極暗淡、實部以爲若不速行籌集補救方案、不足以挽頹勢、爰召集救濟長江煤業會議、議決由實部會同財部及煤礦業代表、詳細討論、發行煤業公債二千萬元、並擬定草案十八條、呈由實部轉咨財部、此案雖由公債司呈堂請示、然近以財長更迭、一時不克實現、最近國煤救濟委員會、決公推派代表晉京、與新財長孔祥熙氏商酌、期能早日實現、以挽救江河日下之煤市、然處此國府空虛之時、是否能實現、定爲一重大問題、惟此項公債一旦宣告失望、則煤業前途、愈難設想、故無論如何、必須謀一實現之策、方可苟延殘喘也、

地農村之破產、二因金融之衰落、故營業狀況、雖無正確之統計、然詢之業中人、確較二十一年度爲清淡、至於舶來品、本年中進口、證諸海關報告、亦較二十一年度爲少、其原因有二、(一)與我國貨同受農村破產等之影響、(二)前年關稅增加、各行於未增加時、多量運進、因存底極豐、而致進口減少、爰將詳情、分誌於左、

①國貨製造廠之調查

欲知國貨機器業情形，當先明瞭製造廠之情形，查本市製造各種機器之工廠，屬於製造者，全市大小共計大陸、合興、中華、新中、華生、三北、鴻昌、老公茂等八百餘家，其已入同業公會者約一百五十家，屬於翻砂廠者，有慎和、祥豐、萬昌等五十餘家，已入同業公會者，有二十二家，鑄工與翻砂，兩共九百餘家，至工人人數，據業中人談，全埠共有十萬人左右，惟去年（二十一年）上海市社會局之調查，則僅有一萬三千人，兩相比較，其差數達五六倍以上，然以記者之實地調查，較大之工廠，有工人七八十至百餘不等，較小者亦恒在二十人以上，四十人以下，若平均以五十八人計算，全市製造及翻砂九百餘工廠，則應有工人四萬五千以上，然我國各業，素少正確之統計，故極難有肯定之調查也。

⑤ 外商洋行之調查

歐美各國在我國推銷機器之機關，即為各該國之駐滬洋行，查駐滬洋行之較有名者，德商有禮臣、禮和、謙倍、天利、漢文、瑞商有華嘉、懋利、美商慎昌、英商怡和、日商古河等數十家，其中交易最旺者，首推德商各行，其次為美之慎昌、瑞之華嘉、交易亦旺，惟各行每年之進出，頗難調查，惟於進口數量計之，恒在數千萬元以上，是可知各該行在華之勢力，極為雄厚也。

⑥ 中外商出品之一斑

在滬市銷售機器之種類，中外各商，約可分為兩部，如外商方面多大件機器原動力機器、硬鋼機器、華商則多小件機器、日用機器、農作機器、細別之、外商進口貨中之多數者，有馬達、發電機、製造機器之各種車床、電氣工程中之需要零件、電燈馬達、變壓器、鋼球、引擎、火車、汽車、輪船、汽車零件及電話機、電報機等類，至華商方面，年來

對於各種機器之製造，頗有顯著之進步，惟資本短少。不特與外商相頡頏，其出品之較有成績者，各式引擎、鍋爐、大小輪船、電車、絲織品機器、捲烟機器、打水機器、碾米機器、紡紗機器、縫呢機器、各種農具、各種電器、布疋乳光機、柴油引擎等類。

⑦ 外貨輸入之調查

我國製造機器及販賣機器者，素少統計，且以情形複雜，故無準確之調查，洋商方面，本市營業之詳況，亦少詳密之報告，惟其進口，據海關方面調查，過去一年中，其輸入者，有比、德、英、意、日、美等國之鋼鐵軌、電器機器、紡織機器及其配件、發動機及其配件、飛機及其配件、鐵道或電車道用之各種車輛、馬達貨車、長途汽車、普通汽車及零件、腳踏車及其零件、科學儀器及其零件、電話機、電報機、無線電話機及其零件，共值海關金單位約一千二百萬元左右，計值國幣二千四百萬元上下云。

⑧ 上海鐵市之詳況

與製造機器業有密切之關係者，厥為生鐵，我國地大物博，蘊藏極富，惜開採者僅大冶及六河兩處，其餘則為操持於日人手中之東三省本溪鐵、英所剩餘之印度鐵，查六河灣年產生鐵，約四萬噸左右，其為鋼鐵機器同業公會包銷於江浙兩省者，計二萬四千噸，其餘則銷於兩省以外之長江各路，價格每噸六十餘元，英國本部，產鐵絕無僅有，其用以為仰注者，幾全為印度鐵，查印度所產，不特可供給全英國之需要，且有餘剩，此餘剩之生鐵，即運而售諸我，其售價每噸約七十元左右，然此項價格，若以運費等計算，恐尚不敷，然為不放棄在華市場，及廢物利用故，故不惜成本，仍運華銷售，至於日本生鐵，在彼國本部方面。本亦不敷需求

然我國東三省本溪湖所產，全為日所操持，該礦年產極富，彼即以我之所產，遂滙大量傾銷。期打倒我六河濤等生鐵，任過一年中，其最低價格，曾售至國幣三十元，最高亦不滿六十元，以致六河生鐵，無利可圖，同時製造機器業，亦同感不便，故欲解決機器業之困難，應先解決生鐵之供給，此不特於機器業方面，得受莫大之利益，即於國計民生，得益亦非淺鮮也。

煉鋼及資本問題

我國之機器業，論者大都以為較複雜之機器，非購舶來品不可，惟據記者調查所得，我機器一業，於歐戰以遠，確漸趨進步，僅以原料一鋼，幾全須仰外貨之鼻息，以致所製機件，成本高於舶來品，遂致競爭無從，故複雜之機件，國內並非缺乏此項製造人才，特缺少此項原料耳，故欲求機器業之發展，必須多設巨大之煉鋼廠，儘量低價供給，是則不出數年，機器業之前途，必能耳目一新，其次則為資本問題

一年來之上海造紙業

我國自漢蔡倫發明造紙迄今，已有三千年之歷史，溯自五口通商以還，洋紙輸入，有如潮湧，以致我國紙業，迭受壓迫，降至今日洋紙恃其機製成本之輕廉，向我全力進攻，華紙則以資金關係，反步步退讓，觀夫二十一年度之海關貿易報告，單洋紙類之輸入，為二十五與七十五之比，相差竟達三倍，塘沽協定成立，我國運往東北四省之紙張，向有持江西福建等之出口派河，即可解滬轉口至營口分赴吉林等地銷售，今則須經日本一手包辦之所謂「滿洲國」重納進口稅後，方能通行，且估價復無定例，任意施行，截至年終，且有自一九三四年起，華紙一律不許運入東北四省之風傳，果爾

，查滬上各機器廠，其資本之超過百萬者，可謂絕無僅有，不若各國之機器，動輒數百萬或千萬，故我國之機器，既囿於原料之缺乏，復限於實力之不足，欲希與各國機器爭一日之短長，除培植人才外，首當提倡煉鋼及擴展資本，方克有濟，否則三數年後，其狀態當更有險於今日也。

過去一年中華貨之銷路

我國機器業之狀況，已概如上述，惟過去一年中之銷路，其數量雖無正確之統計，然據調查所得，營業較諸去年（二十一年）度，大見衰落，其原因以全國紗廠絲廠之停閉，以致紡紗機器及絲織品機器，去路毫無，其次為農村破產，農耕方面所需之厚水器、深耕機、碾米機等，營業亦一落千丈，同時華北之水災、川贛之匪災、福建之政變，在在使華商機器業，受深切之影響，其最重者，厥為東北四省之喪失，同時經濟衰落，亦為該業不振原因之一，惟小件機器，如滅火機及電器用件等，則甚活潑云。

，則往日暢銷之大好市場，今則完全為日所包辦，同時江西四川為共匪所蹂躪，閩省則宣告獨立，浙江湖南均復農村破產，金融停滯，以致數千年來先進之造紙國，反步步落於人後，豈不痛心，幸滬埠造紙業，恃全國民衆及紙商之熱烈抵制，尚能勉力支持，否則已一敗塗地，故全國人民，對抵制聲裏，碩果僅存之華紙業，有以設法維護之，此不特紙業之幸，即我國特此為活之數十萬民衆，實利賴之也，茲姑將一年來經過，分述於後。

一、造紙之原料

欲明瞭造紙業一年來之經過，須先調查製紙原料之來源

、查現代之造紙原料、其重要者、爲木漿、破布、紙腳、(即各廠廢紙) 蘆柴、茅草、稻草、毛竹等、此外助成造紙之原料、則有漂粉、石碱及煤等物、上述之各項原料、尤以木漿最關重要、至製木漿廠、我雖爲造紙之先進國、惟以資金缺乏、該項建設、尙付缺如、一木漿廠至少成本須五百萬元故該項原料、不得不求諸國外、至出產木漿之要國、爲芬蘭、美利堅、瑞士、挪威、我國吉林之鴨綠江畔、雖有製造木漿廠、惟完全爲日本資本、當滿鐵未發生前、日之造紙業、即全恃該廠供給、迨東北淪陷、日更取之無禁、用之不竭、以我之資源、反資敵以糧、能不痛心、今我爲促日敵之覺悟、對於吉林木漿、完全拒絕購買、至由芬蘭等國每年輸入者、約六千餘噸、每噸價格約國幣一百四十元、是則木漿一項、每年之滙卮、已須八九十萬元、其他漂粉、煤斤、及石碱等、尙未計及也、故須希望紙業之能長期抵制、必需先設法成立製造木漿廠、否則依賴他人、終非根本之道、願吾實業界、注意及之、此不特紙業之幸也、

二、本埠造紙廠之調查

上海處長江下游、交通便利、故造紙業亦較他埠爲多、茲除一、二八之役、開北民牛紙廠、完全被炮火燒燬外、有竟成、天章、龍章、江南、寶山、源泰、上海等十餘家、此外浦東之利南、無錫之利用、在滬均設有發行所、以上各廠、因各紙商之熱烈抵制、竟成、龍章、利南、源泰各廠、工作仍舊外、其餘因需要增加、天章前因停滯減工、本年已恢復原狀、江南及寶山、則均擴充、上海則爲新設立、上述各廠、對於抵制工作、均能持之有恒、故杜塞滙卮、挽回利權不少、

三、本埠出品之種類

本埠各造紙廠、種種出品、約分六類、計三四十種、其

中以連史毛邊爲最普遍、此外則有牛皮、黃版、道林、書面、包紗等種、各廠之裝置、大致已做西式、概以令計、惟龍章尙以刀計、無錫利用造紙廠、則有仿宣、海月、仁連、元連等種、其中尤以仿宣一種、紙質最佳、因我國宣城製之宣紙、世界各國、向視爲珍品、因其原料、俱係稻草樹皮、而其漂製、則賴天然之次亞酸鹽作用、故無疏漂之易於發脆或變色、惟以成本甚重、難與洋紙相競爭、而該廠仿宣、即以製官紙之法製成、不特無發脆變色之弊、且可不生蟲蠹、本埠方面、以前頗多手工紙之製造、此項紙張、俗稱還魂紙、蓋取紙腳或字紙漂洗而復製者、然以人工昂貴、近年來幾已全數淘汰矣、

四、華洋各紙之銷路

本埠市場上所銷售之紙張、其來路約可分爲三類、(一)國紙、(二)西洋紙、(三)東洋紙、目下國紙中之連史與毛邊、情況甚佳、其故因民衆及紙商、均能澈底了解抵制東洋紙之真意、自九一八之後、滬上紙商、團結燭照、故每年銷路、達三百六七十萬元、然回溯九一八之前、華方售出僅及十分之三、日貨反達十分之七、由此以觀、各項抵制品中、成積最佳者、當推紙業、若能持之有恒、不特目前能維持、即前途亦有無限之希望、至西洋紙銷於本埠者、多報紙及道林紙、此項紙張、我國尙無出品、於商業上、亦無抵制、統計每年進口、總數達全滙百分之六十五以上、東洋紙在今日、雖百計設法傾銷、然我紙商之團結、無法攻入、其每年進口總數、約計全滙百分之五以上、而此項紙張、多數爲報紙、道林紙、滷光紙、其銷路大都爲俄文報館、日文報館等、至於外埠方面、據報告、河北山東、日紙勢力極強、銷路竟達全數百分之六十以上、川陝各省、據抗日會報告、華紙陣線尙好、故

尚無日紙傾銷情形發生、

五、過去一年中外紙進口總值

過去一年中之華紙情形各點、既如上述、而過去一年中之洋紙情形、亦當為各界所欲明瞭者、查所謂洋紙、其包刮國度、為美、瑞、德、英、日等國、其總值一月至十月、共計二千四百二十九萬九千九百六十金單位、若以國幣計算、則為四千七百四十九萬三千九百六十三元、分析言之、紙版為二、三、八、五、一、二、關金、紙烟紙二、五、五、三、七、三、關金、印圖紙七、〇、二、三、五、三、關金、印書報紙五、〇、三、三、六、六、八、關金、書圖文件鈔票等紙二、一、九、三、七、一、關金、貼盒紙如火柴盒九、二、五、關金、油光毛邊木造等紙二、二、四、〇、〇、二、關金、包皮紙一、九、一、一、五、二、關金、牛皮紙七、四、八、七、三、九、關金、其他印書紙(不用縫製)二、一、六、〇、八、三、四、關金、糊牆紙等二、二、六、九、七、〇、關金、紙貨二、四、二、五、九、七、九、關金、及其餘書籍、地圖、與木造紙質等、合計為二、四、二、九、九、九、六、〇、關金云、

六、過去一年中之東北紙市場

東北四省、為我國江西、福建、四川、浙江等省產紙銷售之最大市場、溯自為日逆強據後、該處去路、即一落千丈

一年來之上海搪瓷業

搪瓷、為最近輕便工業發達之一種、蓋是項物品、其優點較陶瓷或玻璃為經用、較銅錫為輕便、且不易生銹、又極美觀、故為民衆所樂用、惟本年一年中所經過、東北市場、既為日所擾奪、將近年底、福建又發生政變、其他各省、又因農村破產、經濟衰落、購買力遠不如民二十年之強、至於本埠、自戰事結束後、營業亦大見衰退、惟據該業中人談、

同時對於各該省所去之貨、日商竭力奪取、即如江口及福建運往之米漚紙、(按即為滬市所用以敬神之錢櫃)日已能完全做造、且其外觀、較閩贛運去之貨為美觀、惟均為木漿所製、故焚化後、所現之灰為深黑色、不若閩贛貨之能顯現白色、故一部份關外同胞、仍喜購用閩贛貨、日逆不得已、遂竭力提高關稅、以抑制該貨進口、查九一八以前之閩贛貨、如持有閩贛間轉口派司、即可運往東北四省銷售、今則運往營口或東北四省其他口岸、概須復納進口稅、且估價漫無定制、以致該貨圍於本埠、不能裝出者、有如山積、米漚紙如此、其他各貨、常難出此範圍、蓋目下我國所有之紙張、日本已應有盡有、華紙即使有志與之競爭、亦難於措手矣、

七、增加稅則保護華紙

國府當局、為保護華紙之行銷起見、於今年五月間、特公佈進口新稅則、如道林紙等原稅為百分之二十五者、加徵至百分之六十、惟市上華紙市價、一時未能照新稅增加、然至十月以後、紙商為維持其成本起見、稍見增加、表面如此、內容則仍見跌落、總之過去一年中之上海紙業、為內憂外患之故、而發生空前之衰落現狀、願主其事者、有以救濟之也、

如國內金融及農村果能恢復、前途希望、殊難限量、茲姑將一年來之狀況、分錄於後、

① 該業工廠之調查

查我國搪瓷工業、頗為普遍、如天津、廣州、廈門、南昌、福州等處、均有設立、惟規模及資本頗小、其營業發達、資本雄厚者、均集中於上海、茲將各工廠廠名、及資本調查如後、

| 廠名 | 廠址 | 資本(單位元) |
|----------|--------------------|-----------|
| 益豐搪瓷廠 | 一 南市局門路 | 一三五〇・〇〇〇元 |
| 華豐搪瓷廠 | 一 浦東周家渡 | 一三〇〇・〇〇〇元 |
| 銘豐通記搪瓷公司 | 一 關北恒業路 | 一七〇・〇〇〇元 |
| 久新玻璃廠 | 一 南市製造局路 | 一〇〇・〇〇〇元 |
| 上海搪瓷廠 | 一 一廠斜徐路 一 二廠得珞路 | 一〇〇・〇〇〇元 |
| 中華玻璃廠 | 一 南市迎勛路 | 一六〇・〇〇〇元 |
| 協豐搪瓷廠 | 一 南市國貨路 | 一五〇・〇〇〇元 |
| 聯營瓷牌工廠 | 一 關北恒豐路 | 一五〇・〇〇〇元 |
| 恒豐搪瓷廠 | 一 關北恒業路 | 一五〇・〇〇〇元 |
| 徽徽玻璃廠 | 一 南市市龍園路 | 一三〇・〇〇〇元 |
| 大陸搪瓷廠 | 一 關北恒業路 | 一三〇・〇〇〇元 |
| 兆豐玻璃廠 | 一 南市製造局路 | 一三〇・〇〇〇元 |
| 中央搪瓷廠 | 一 南市國貨路 | 一二〇・〇〇〇元 |
| 日新搪瓷廠 | 一 關北三陽路 | 一二〇・〇〇〇元 |
| 中國實業玻璃廠 | 一 南市國貨路 | 一〇〇・〇〇〇元 |
| 合豐搪瓷廠 | 一 關北青雲路 | 一〇〇・〇〇〇元 |

二 廠限競爭之經過

中國之有搪瓷業，始於民國五年，後以爲輕便之工業，接踵而起者，爲數頗夥，然均爲小資本之試辦者，故不旋

踵即告失敗，至本年，該業中人研究失敗之原因，不外下列二種：(一)欲圖出貨旺銷，故將價格壓低，(二)因競銷而減輕成本，遂致偷工減料，出貨窳劣，而失用戶之信仰，卒至無人過問，終至該業全體，同歸於盡，本年爲糾正此項不良競銷起見，特重訂業規，劃一價目，又恐各廠陽奉陰違，乃公議將放出賬款，送交該業公會，由公會派員收取，以示公開，而杜絕競買之自殺政策，而趨於研究改良之正當途徑。

(三) 一年來營業概況

欲知一年來之營業概況，當先調查其出產，查上海一埠，大小十六工廠，共有爐灶六十餘座，平均每座出產月約一萬二千元左右，是則每年出產之總數，須有七百萬元上下，然自淞滬大戰之後，金融停滯，百業蕭條，更兼農村破產，購買力遂遠不如民二十之時，同時東北市場，又爲日所攫奪，四川連年內戰，黃河流域，又遭水災，截至年底，福建又告政變，其他各省，不特匪徒橫行，商旅裹足，卽爲交通不便，轉運困難，因此種種結果，乃不得不減低生產，卽以較大之華豐益豐兩廠而言，現開工作之爐灶，較諸往常，僅得十分之五六，然所出貨品，尙呈供過於求之概，華北戰事既告結束，日貨趁乘機傾銷，小同行爲求脫貨，更削價競爭，於是，一年來之該業營業，雖不至一落千丈，然較之滬戰前，至少須減退十分之二三，記者屬稿時，雖未至年終大結局，惟據該業中人觀察，則謂此數頗確切也。

(四) 日貨搪瓷之近況

市上所售之搪瓷品，共有三種，(甲)國貨，(乙)歐貨(包括德國瑞典等)，(丙)東貨(卽日本貨)歐貨質地及裝璜，確較國貨爲佳，惟價格昂昂，故不易推廣，日貨則原料微薄，價格較低廉，然易於損壞，不爲購者所歡迎，國貨則因價格既劃一

同時復致力於改良，前途大有希望，更望工人抵廉，一時雖扼於金融停滯、農村破產，然能持之有恒，將來必能出人頭地。至查日貨之近況，華北各省，為其勢力所及，故事傾銷，我國貨不免稍受影響，惟最高產之長江流域，一方因國貨改良，一方復因民衆熱誠抵制，故日貨推銷，在此區域內，殆將絕跡，否則今日之上海及湖江而上之各區域，又將為日貨之傾銷場矣，證之已往日貨，進口年達四百萬元以上，殆非虛語、

一年來之上海火柴業

在一年來之上海火柴業，其大概情形，可分下列三點、
①國貨一蹶不振，政府及廠商，努力謀取自救之道、
②外貨傾銷，為避免關稅之增加，紛紛在華設廠，以期壓迫我幼稚之火柴事業、
③我國與俄復交後，俄商於最近，擬在滬或青島設置巨大之製造火柴廠，以謀壟斷全國之火柴事業、茲將經過，摘誌於后、

華廠情況 茲據調查所得，國貨火柴，已近於破產，茲追求其破產之道，厥有下列三點、
①國貨火柴，所受之唯一壓迫，為外貨火柴之傾銷，蓋華廠之資本及技術，已非外廠之敵，而自馬關條約簽訂後，外人更獲得自由，在通商口岸設立工廠之特權，故除雄厚之資本及精巧之技術外，更可免納進口關稅，故本年雖增高關稅，以謀保障華廠，已不生效力、
②在此種壓迫之下，以常備測之，國貨工廠，理宜倒閉，然因其為輕便工業，機械既不複雜，資本又不鉅大，故華商火柴廠，反見增設，如上海之中國中南、青島之萬豐、華盛、漢口之楚勝、南海之公益、濟寧之魯安，以及番禺之廣中等十二廠，均在此種壓迫情形之下，逐漸設立，因之生產更形過盛，推銷為難，以致奄奄一息、
③稅捐苛重及繁複，查

前贖貨之運往東北四省也，可直達目的地，迨偽國成立後，遂須由大連轉往，因之於手續方面，極感麻煩，然該項物品，已為近來日用之必須品，偽國務總理鄭孝胥之子鄭炎佐，認為大利所在，決在瀋陽集股創設德盛廠，以遂利慾，聞近已籌備就緒，不久即可出貨，果爾，則本埠之德盛業，又將受一打擊矣、

② 鄭逆創辦德盛廠

自民二十雖有多省裁厘，改行統稅，然在若干省區內，依然施行其各別稅制，此種負擔，雖取之於消費者，然因各廠商整本過鉅，而致金融週轉不靈，於是在捐稅特重之區域內，因售價過高，對於推銷上，更生莫大之困難，基上三點，於是存過去之一年內，華商火柴，因此一蹶不振，反觀洋商，既無上述之困難，故可暢銷無阻，華商欲打破此種難關，非協力團結，迨無希望、

市價低落 華廠既日見增設，出品數量，亦大見增加，然以交通及其他關係，存貨不能儘量向外推銷，以致貨集一隅，同時外貨史努力傾銷，價格遂致一落千丈，茲將本年之七月與上年之三月，市價作一比較，即可推知其餘，如一等大盒上年三月可售五十九元，本年七月僅售四十七元，一等中盒上年售五十一元五角，本年售四十四元五角，一等小盒上年售七十八元五角，本年售六十四元，觀上所述，每箱售價相差達七元至十二元之鉅，由此可知一年來上海火柴業，已入於岌岌可危地步、

廣告火柴 火柴危險情形，既如上所述，惟有一畸形發展，則大有與日俱增之概，其發展之方法，即為各公司，各行

商、取以爲廣告品、如華成烟草公司之美麗牌、南洋烟草公司之聯珠牌、爲最普通、蓋火柴既爲日用之必需品、其廣告效力、自極宏偉、故一年來火柴公司、爲各方委託製造者、已達三十餘種、

驚人消息 又據該業中人談、華廠火柴、現處於滯日等國經濟之下、出路已極艱難、茲聞蘇俄又將在上海或青島設一規模宏大之火柴廠、期打倒一切現有之火柴業、而獨佔中國市場、其必欲在滬或在青設廠者、一可避免關稅、二則推銷易、聞現已着手調查各種火柴之銷路、以決定資本之多寡

一年來之上海運輸業

運輸業爲百業承轉機關、處此世界不景氣狀態中、其影響亦甚中事、然二十二年之上海運輸業、實已造成一蹶不振之勢、設再故步自封、不圖改良、而另求新途徑、將永無起色之望、茲爲明瞭上海運輸業近年來之情況起見、不得不將過去之歷史、大略陳述於后、

按上海運輸業、原分水陸兩種、(一)報關行、代客裝卸輪船所載之一切貨物、並代報進出口關稅爲業務、(二)轉運公司、代客裝卸火車所載一切貨物、並代付沿途一切什稅費爲業務、上海之轉運公司大抵兼理報關事業、而報關行則未見有兼辦轉運事業者、故欲談上海之運輸業、應以轉運公司爲中心、上海轉運業在民國時代、所以突然興起之故、實由于京滬鐵路促成之、蓋京滬鐵路所經過各站、咸有輪船可以通行鐵路方面、爲兜攬裝載貨物、與輪船競爭起見、特予轉運公司以種種便利、且視其車脚之多寡、給以回佣、(當時定例、每一年內車脚在五萬元以上者、給佣百分之五、在十萬元以上者、給百分之十、在二十萬元以上者、給百分之十五)且

、是項計劃、一旦實行、則我華商、將無難類矣、

救濟方策

日據兩國之火柴、因恃其資本及技術、在華傾銷、概復將加入競爭、而我華商、將不得不亟謀自救之道、茲官商兩方、已定辦法、約有下列數端、(一)所有華廠、一律合併、以期協力對外、不致爲外廠各個打倒、(二)速徵傾銷稅、以期提高外貨價格、而維護國貨、(三)減低運費、國產火柴運費減等辦法、限期將屆、中華全國火柴同業聯合會、特呈請鐵部、准予展期三年、刻該部已訓令兩路管理局、對於國產火柴減等辦法、自二十三年一月一日起、再展期一年、以維護國貨云、

沿鐵路之各種釐指局方面、亦有十足寫票、九折付稅之例、此亦不啻予轉運公司以十分之一之報酬、轉運公司有此二方面之固定收入、故在民國四五年間、上海運輸業如雨後春筍、有扶搖直上之勢、此不得不歸功于京滬路之扶植、觀乎轉運業之總公司、多設立于上海、(除稅來中央等一二家、因特殊情形、總公司設在青島鄭州外)咸以上海爲發軔點、固有特于京滬路也明甚、乃趙孟所貴、趙孟能賤、近年來轉運業之所以衰頹若此者、其一部份亦由該路抑之使然也、

自裁釐加稅實行後、已不啻予轉運公司一打擊、加之民國二十年、鐵道部有運輪聯席會議之召集、京滬路於去年即增加負責運輸、今年復增設營業所、仿照轉運公司辦法、另置汽車、藉以收貨送貨、凡轉運公司之所以便利客商者、無不一一效仿之、一方面復將轉運公司之保證金退還、取銷回佣、轉運公司經此種種挫折、已處于風雨飄搖之中、幾無以立足、然而我國官辦事業、往往言行不能符合、無可諱言、所謂營業所、似不足爲轉運業之致命傷、其所以逐漸衰頹若

此考、實另有極大之遠因在也、

我國頻年內戰、田作荒蕪、農村破產、致轉運業有無貨可運之嘆、況戰爭之開始、勢必先從破壞交通着手、而轉運業則全恃交通為命脈、故戰爭之影響、運轉業首當其衝、此為運轉業所最感痛苦之事、概自民十三齊盧戰爭以來、此十年中幾無年倖免、而上海之運轉業、經此歷年巨額之磨折、遂至無法維持、此乃其衰落之遠因也、

運轉業經過上述之種種原因、故二十二年之上海運轉業、實無光榮之報告、一言以蔽之、曰、不景氣三字而已、我國商人、向無確切統計、且大都抱有祕而不宣之陋習、而運轉業更漫無標準、茲就其目的物、(即承裝之貨物)擇其種類大者而論、如煤鐵二項、為往年之大宗、今年幾無一家承裝、皖北所產雜糧、如黃豆小麥等、因市價關係、到遠無錫常州後、即行卸落、到申者寥寥無幾、芝麻一項、因洋裝不動、亦大為減色、其他如河南之花生仁、往年有數十萬噸到滬、今則不足十萬噸、可見市面之蕭條已極、至于由申運往內地者、除洋廣什貨五金鐵器及糖等、仍有點綴外、幾無大批運貨可言、惟消費類中之香烟一項、則絡繹于途、不遜往年盛況、甚且躍居輸出物中第一位矣、

茲將二十二年上海運轉業之牌號地址列下、
轉運業
稅來 捷運 中央 匯通 銘記 利興 清記 義興

一年來之上海汽車業

我國實業之落後、已為不可掩之事實、同時文化阻礙、消息停滯、亦為當今不可否認之癥結、而欲振興實業、啓發民智、除解決交通問題外、實無良法、證之歐美各國、凡欲振

鼎通 協豐 商務 商業 公益 元順 永太隆 瑞泰
恒 華盛義 棧記 福通 源通 安泰 永順 亘記
興成 達豐 通泰 通達 通益 中和 永源豐 馬清
記 公興存 懋通 寶康 義通 福記 張恩記 天順
大豐 大昌 利達 集成 宏大 匯豐 恒興 昌興
銓昌 慎泰 三濟 東西 富記 淮北公益 源記

以上在北市界路一帶

大通 永興裕 永新 源源公 金茂記 協和 振益
豫通源 通達昌 慎大 志成 恒記昌 裕大 承興
信成泳 通和 老復新 通商 茂新 大成公 通久
宏安永 大倫 立大 協大興 中興 永大祥 寶記
永源豐 同和協 同利公 永利 南華 華記 同鑫祥
信義豫 交泰 復新仁 毅記 均益 裕泰和 瑞大
翰昌 同濟生 東記

以上在南市車站路一帶

報關業 (凡進出口行家附設之報關行、因專報該行一家之貨、似與一般報關業有異、故從略)

招商滄江西路 怡和滄福州路 太古滄全上 太古昌新永
安街 太古輝天津路 祥記全上 大通漢口路 志昌祥
南京路 大康天主堂街 天德祥鄭家木橋 亦豐棋盤街
慶餘公榮茨街 永慶昌全上 亨茂江西路 協成昌公館
馬路 祥發源四川路 永豐昌台灣路

與市區、必先解決便利交通之道、而交通之利器、當首推汽車、汽車一名摩托車、在十餘年前、我國人士、羣目為奢侈品、迨近數年來、以人事日繁、非縮短行路時間、不足以資

款濟、然以車價昂貴，常使人望而却步、尤於一年來之農村
破產、經濟衰落、更不易推銷、於是各洋商車行、變更分期
拔款辦法、以求車輛之脫手、營業車行、則因汽油跌落、車
租亦隨之低小、惟車行既多、競爭隨烈、於是倒閉者、亦開
空前紀錄、公用局方面、為保障出險後受傷人之損失起見、
投保第三者保險費由二十元增至二百元、故本市一年來之
汽車業、種種變更、確較往年為烈、爰將經過、分述於左、

→增加第三者保險款額

公用局以營業車行之車輛、為防止出險情事起見、特由
各車行主、每輛投保第三者險費二十元、以保障出險後受傷
人之損失、惟遇重大事故、區區二十元、實不足以資賠償、
遂由公安局會同公用局社會局提出討論、決定每輛由二十元
增至二百元、自決定之後、各較小之車行、莫不大起恐慌、
以為在此市況蕭條之際、驟加此項保證費、殊難負擔、後由
同業公會呈請、對此項保證金、准予分五年勻繳、並由公會
彙集稅、會同主管機關、存入指定之市銀行、將來如因賠償
第三者損失而需用款項時、由公會呈請主管機關、會同向市銀
行提去支付、唯提取款額、仍應由公會負責於一個月內向肇
事車行退還補足、至本市營業汽車、二十三年一月起、每季
向公用局捐領車照時、應一律呈驗該公會證明書、證明該車
行已繳第一年保證金、方准領照云、

①車租一再跌價

人事日繁、汽車已為今日代步之必需品、蓋以事務繁多
、非汽車無以縮短時間、一年來本埠出租之汽車行、其原定
車租、每小時大率為滙幣四元、二三月間跌至三元五角、旋
又跌至三元、其跌價原因、大率有三端、①車價減低、各車
行為求脫貨起見、特將車價抑低、②赫沙林市盤跌落、去年

年底、每介命須售一元一角或一元一角五分、自俄油竭地油
公司銷售以後、亞細亞、德士古、及美孚等三行、為保持地
盤起見、特由一元一跌至一元、更由一元跌至九角、其後復
跌至八角半、最後每介命竟下降至七角、與一元一角五分相
較、價格減低、竟達百分之四十以上、故各出租車行、車租
亦隨之下跌、③同業競爭、各出租車行為求營業之發達起見
、特將車租壓低、以廣招徠、而相熟之顧客、於三元內、尚
可打一八扣、以包一全日而論、往年須二十四元或二十元者
、本年以十六元或十八元、即可整包一天、至搬場汽車、每
小時四元者、今年已減至三元二角云、

②新車出售變通辦法

汽車一物、處於今日、固為任何人所歡迎、惟以車價昂
貴、一般中等階級、即無力購買、即如價格最廉之美國小奧
斯汀、亦須千數百元、其他雪鐵龍馬迪克雷斯勒等、更無論
矣、於是各洋商車行、為求推銷車輛起見、特定下列之變通
辦法、①分期付款、如整個車價、無力一次付清者、即可分
作若干期交付、如車價為五千元、於購車時付去八百元或一
千元外、其餘車價、即可成立保單、言定分作六期或七期平
均連利付清、②押款購車、此種購車辦法、如車價為三千元除
購車時已付五百元或六百元外、即以該車為抵押品、抵押不足
車價之押款、而再定期分款、惟該車名雖為抵押品、實際仍歸
車主使用、以上兩種辦法、俟車價或押款付清後、一則即將保
單取銷、一則即收回抵押文件、至此該項新車、主權即完全歸
車主所有、同時車行方面、已達到推銷宗旨、購車者亦達到
購車目的、如此輕而易舉之辦法、其始僅一二新設車行實行、
惟自本年以來、即有名之各車行、為求易於車輛之脫手計、亦
紛起做行、由此可見經濟衰落、汽車業亦受同等之影響也、

●經濟關係倒閉紛紛

汽車於十年之前、社會人七、目之為遊戲奢侈品、今則一轉移而為事業之必需品、於是觀念既經變更、需求亦日見殷繁、出租車行、為應此項趨勢起見、新車行成立、猶如雨後春筍、一年以來、逐見設立者、達五百餘家之多、於是同業既衆、競爭隨之、其智者節流以儉成本、同時復力求設備

一年來之上海電器業

電器事業、為今日任何各國發展重工業之最大工具、已屬不易之論、歐美各國、如不以高度電力、作發展之根據、則決不致有今日之繁榮、蘇俄如不憑藉電力、則萬難完成其五年之計劃、回顧國內一年來電器事業之概況如何、雖無確鑿之數字、足以表示國內電器事業之概況、但大勢所趨、確屬日趨發達、茲將一年來上海之電器事業情形、誌之于後、

上海為全國工業之中心地、電氣事業之供應、已為上海市民所必需、而年來電料進口之價值、為數甚鉅、即以民國念一年九月份起、至去年八月份止、電器之輸入、竟達國金四百二十五萬一千五百九十元、如折合銀元、則其數字之表示、尤堪驚異、苟以前年一年來之輸入統計比較、實際上已減少百分之二十八、蓋其減少原因、確為國內電器事業蓬勃之徵象、統計上海全市電器製造事業之工廠、約計七十家、而其資本之總數、僅及二千萬元、平均每家日本約計二十萬八千餘元、以此如許工廠、雖未能有大規模之產品、以供社會之需求、但其挽回漏卮、已屬不少、苟其工廠能予以嚴密之管理、并加以科學之改進、則未來之國內電器事業、正屬方興未艾、茲將過去一年來電器材料之輸入情形、特別表於下、

完美、呼喚靈捷、以求業務之發達、愚者則墨守成規、因陋就簡、以跌價相號召、如此損人不利己之政策、何能持久、查本市之出租車行、較大者為祥生、雲飛、黃汽車、德太、利利等數十家、資本既雄、發展自速、而一般資本低微之車行、以經濟難於週轉、一年來紛紛倒閉者、達三十家以上、而加記或招聲者、尤數見不鮮云、

| 名稱 | 二十九年九月起至三十一年八月止 | 減少情形 | 減少數量 |
|------|------------------|----------|---------|
| 名 稱 | 至廿九年八月止 | 至三十一年八月止 | (海關金單位) |
| 燈 泡 | 八四、〇九六五三、八一〇 | 三〇、三八一六 | 減少百分之五 |
| 蓄電池 | 九、二六五、一五〇、三六 | 五、九三九 | 減少百分之三 |
| 燈及燈器 | 三〇、八九七、三三〇、三三三 | 八、七六四 | 減少百分之三 |
| 電 扇 | 一、一五九九、一六六 | 九二八 | 減少百分之二 |
| 電 筒 | 五、六三一 | 三、五三五 | 減少百分之三 |
| 其 他 | 二、五〇四、六八、二、八五、六五 | 一、〇九六 | 減少百分之三 |
| 總 計 | 九、九五五、五九〇 | 二、六四四 | 減少百分之二 |

過去一年來上海之電料事業、雖屬邁進、但較之歐美各國、猶相差甚鉅、惟國產品製造之成績、殊有凌駕舶來品以上之勢、茲將國產電器用品、逐項分述於后、

天時轉寒、電火爐一項、乃為應時用品、過去市場銷售之電爐、均來自外洋、每年漏卮甚鉅、惟自民國廿年以來、國人悉心做製、業已告成、自念一年度起、國產電爐之銷售、已增至一萬座以上、而尤以亞浦耳廠出品之桌上電爐一項、最為便利、致外貨銷場、大受打擊、蓋以國產電爐售價、每具僅須三十餘元、約抵外貨售價二分之一、良以人工物質與水脚等項、在在皆較外貨為低廉、故其成本較輕、而其售價亦低也、電爐唯一之缺點、為發熱過強、轉致室內空氣、

不能調和、與衛生上殊不適宜、實業部長陳公博氏、曾斥鉅資、向華購取新式水汀電爐二座、交華生電廠慎重研究中、想短期內、或有該項電爐之應市、以供現代社會之需要云、

發電機及電風扇兩項、國人能自製者、僅華生市器廠一家而已、出品優良、能與外貨相頡頏、查電風之來至我國、遠在三十年以前、當時售價甚昂、國人非富有者、不克享此、每年之漏卮甚鉅、迨後華生電廠、悉心做製、始克完成、今者該項國產風扇、已風行全國、去年度電風扇之銷場、約計售出三萬架以上、惟華南方面、因受外貨之競爭、致銷路不無打擊、東北方面、則因日貨之傾銷、亦感受相當之影響、至發電機一項、該廠能製交流發電機、至七十五瓩維安、直流發電機、至二十五瓩羅華特、經久耐用、殊為各方所讚許、去年一年間之營業、約計售出百座左右、電熨斗盛行以來、日貨傾銷一時、每年約計銷售十五萬隻左右、每隻以十元計、則每年即有一百五十萬元、流出外洋、近年以來、國人亦能製造、售價甚廉、而每具僅售洋三四元、式樣新穎、耗電

一年來之上海電影業

民國廿二年、無論從那一方面觀察、是電影業掙扎最努力的一年、這現象也不僅限於國產片、即英美德法俄等國的出品、也是不能例外的、

本文所講的電影業、又不僅限於出品公司、即放映各片的影戲院亦包括在內、茲先言出品公司、除明星聯華天一外、較小的公司一年中亦有出品一部至二部以上、其中若月明公司、出品達九張之多、其數額為各小公司之冠、明星公司全年出品、有長片廿、短片七、被禁映長片三、聯華全年出品、有長片十一、短片二、被禁映長片二、天一全年出品

殊少、故自行銷以來、業已打倒一切、每年挽回漏卮不少、殊屬國產界之良好現象也、

電流方棚及配電盤暨電綫鍋電水壺等項、國人均能自造、而品質極佳、足可與外貨相競爭、國內各電燈公司、內部配置之配電盤、及外線桿上之方棚兩項、刻均採用國貨、去年一年間之銷售數額、方棚約計三百餘架、而配電盤亦達百餘具之鉅、至電綫電壺等項、因國人使用柴炭較廉、故其銷售額之總計、僅數千具、他如國產之發電引擎、國產製造頗精、改用者甚衆、

一年來電器事業中最主要者、厥唯電線而已、蓋電線為電氣與電器之媒介、電力賴以傳達、國人刻尚未注意及此、即電器中人、亦皆忽視、致使外貨傾銷、漫無限制、殊可痛心、邇來市上所銷售者、均屬日貨、國人對此、宜如何設法彌補而挽救之耶、中述各項、僅擇其舉筆大者誌之、但以全年電器事業之形勢觀之、已屬突飛猛進、苟能再予以悉心之研究、則我國電器事業之前途、殊堪樂觀也、

、有長片十二、短片一、被禁映長片二、就三公司之經濟人材狀況言、聯華天一、平均每月能出片一張或一張半、明星則連短片、每月能出品兩張或兩張以上、其攝製之迅速與努力、自亦不弱於歐美各影片公司、

取材方面、由初期武俠、神怪、演進至愛情、社會寫真、已成各公司之普遍現象、聯華十一部出品中、若城市之夜、都會的早晨、摩登三女性、母性之光、小玩意等、都有着正確的意識與優美的技巧、明星出品最多、取材亦係多方面、若描寫土劣作惡之「狂流」、提倡女子職業之脂粉市場、

反對封建勢力的鐵板紅派錄等，均曾得到許多觀者的擁護，而以新文藝作品攝入影片，創文藝電影之先例，則有春蠶、它，不僅打破了流行的香艷肉感的迷夢，而且還展示現階段中中國農村經濟的沒落，茲不論其實座成績如何，但確是廿二年國產片中值得注意的了，天一公司出品，在國產有聲片中，佔着很高的位置，即內容亦較以前進步，本年中出品若生機、飛絮、吉地等，或為提倡女子職業，或為破除迷信，均為成功之作，且公司組織健全，易收事權統一管理經濟之效，故在三大公司之中，天一出品雖非最多，而營業狀況則最佳也。

電影因都會生活的需要，而日增月盛，全上海有大小電影院三十七家，大光明以售價低廉，所映諸片，皆在水準線以上，故執上海影業之牛耳，然自大光明開幕後，與其同隸一個公司之國泰、卡爾登等，即其他各小影戲院均大受影響，開設大光明之聯合公司，又因股東意見不合，而涉訟法庭，與大光明相頡抗者，有新興之大上海戲院，其設備、選片、售價、地段，均與大光明相彷彿，爭亦最烈，惟滬上自一二八戰後，商業衰落，同時又受世界不景氣影響，故新開戲院雖頗不少，而觀戲者則無以前踴躍，是以大小各戲院之營業，就全年統計，盈餘者甚少，若光陸關心今夏均因營業不振而一度停閉，今茲重行開幕，營業雖有起色，尚無其全盛時代之氣餒也，至於各小戲院，因映片瓊瑤互見，營業至不平均，有數家放映外片者，則以裸體登台為號召，可見今年影業之難以維持也，此外，若卡爾登、南京、新光等，向之為頭等影院，不映國片者，今則亦映國片，且國片營業，亦不輸於外片，今各院所映諸片，雖仍以外片為多，然國人若能不斷努力，未始不可挽回外片壟斷我國市場之頹風，與之一較高下也。



上海公共租界年報

一、工務

工部局工務處長哈普氏上年度之工作報告云、是年私家建築、較之前年、大見發展、計本界內發給執照之建築價額、估計為二千五百三十二萬四千一百兩、前年則僅有一八一九〇〇兩、計超過為百分之三十九、此外另屋工程之總額、尚約有一百十九萬五千兩、請領建築執照計二十七八起、(內華人二一五四、外僑六二四)核准者一四八〇起、准允建造之房屋、計中式住房三五四五宅、西式住房二五七宅、西式公廨十三所、辦公處十三所、西式店房二〇四家、戲院四、工廠廿七、堆棧二〇、其他七八四、衛生建設、准予設備者二六三處、建築最盛之月為七八月、同時有四百七十九處、最低為二月、有三百四十二處、界內舊房屋無拆除者、計中式一七一四所、西式六三所、大致均係拆除重造、計拆造兩項後、本年增加中式房屋一千八百三十一所、

因違犯建築章程、經工務處給與警告者九〇六件、故查驗不能不隨時行之、又未經准許之建造、經予警告者、又有二一〇五件之多、某處華式房屋一百九十宅、建造尚不甚久、而其中擅自添蓋之處、即有百餘處、晒台上加蓋木棚、最為常犯之舉、有某家在兩層之棚房頂上、竟自加建三層、成為五層之樓房、至於危險更大者、則係將華式房屋、改為工廠之舉、天井加頂、牆壁鑿穿、扶梯移去等等、均為招致危險之由、關於建築用之鋼條、承造者頗有只計價錢不問質色之趨勢、鋼條及混凝土負荷力不足之舉、均有發見、故工務處

甚希望房主、設計者、及工程師、切實與本處合作、以期免除危險、工務處之材料檢驗室、上年為局中公用建築物料舉行檢驗、一二六七次、而私家來請檢驗者只三、五二次、可見公眾未能充分利用此項設備也、

上年工部局公共巨大建築物完成者甚多、有平涼路之巡捕房、及已婚華籍警員住所、保定路之華籍警員住所、狄司威路之屠宰場、及蓄牲所、大西路之看護士院、愚院路之西童學校、荊州路之華童中學、及華德路監獄之辦公處一所、監舍兩所、醫院一所、及印籍看守人住所一所、又成都路之巡捕房、則於一九三四年一月完成應用、

工部局現有馬路、計各種路面總長一百八十二英里有零、一九三三年內因安甯路下津管等物、修補路面、計長五二八一英里、面積為十一萬平方碼有奇、為放寬及延長馬路、收用土地八十六處、計地二十四畝八分三厘四毫、費款八二〇七二五兩、

橋梁現由工務處管理者、計七十七座、內鋼橋八座、水泥橋十八座、木橋五十一座、現於嘉興路虹口浜上建造鋼骨水泥新橋、計寬五十一呎、又於庫倫路沙涇滙上、建同式之橋、寬四十一呎、齊物浦路建築之深水碼頭、已完成應用、兆豐路之渡頭、經予伸長、

自一九二一年新溝渠計劃開始實施後、至今已造成之溝、計長六十五英里、其連接之分支、計有二十五英里、雨水下水道及支路七十二英里、上年一年內穢水疏廢除者六十二

處、而房屋接連溝管者、則有一百八十七處、溝渠穢物、每日經施以消毒工作者、計有三七二六四六加倫、

本年收集家宅垃圾共二十九萬九千三百九十九噸、內一六一二〇噸、交與承包商、以小船運出八七六五九噸、送交焚化爐焚化、五〇二〇噸、運至東區西區填補窪地、又本年掃除道路及清除溝中穢物共五二九五七噸、沖洗及酒水馬路用水共四二九七二〇〇加倫、檳榔路及茂海路兩焚化爐、終年晝夜工作、積以經驗、焚化之量漸增、在夏季西瓜充斥、垃圾水分達百分之四十五、焚化極難、只得加用助燃物百分之三、秋冬則無需此、現今對於入爐之空氣、先行燒熱、頗見功效、

工務處所管之平橋石礮、上年出料二一一八三方有奇、水泥工廠出品一七七八二二件、外籍貧民收容所、隨時收容者、共有二百十名、其中有美籍一人、奧國二人、比國一人、英國一人、丹國二人、愛沙尼亞二人、法國四人、德國五人、希臘一人、義大利二人、賴特維亞六人、波蘭廿四人、俄國一五六人、塞比亞一人、西班牙二人云、

二、法律

工部局法律部主任一九三三年度之工作報告云、界內法院之協定、於去年二月八日又經協定延長、查自法院成立三年以來、工作上頗有數種困難及意見不同之點、惟迄無嚴重之隔閡、法官與工部局代表之間、彼此均為和善而互相尊重、因此凡遇意見參差之處、皆得滿意之解決、一九三三年期內、法院之刑事部分、由工部局之協助、運用極為順利、本年輕重刑罰案共有三萬三千一百三十四件之多、而至年終除上訴案外、僅有未結案四十二件、平均每日辦案八十九件、是一年未結之案、尙少於半日之工作、此其辦理迅速、在

他處法庭、亦罕有其匹也、又處刑數與控訴數之比、本年為百分之九二五、其分數之高、亦可見控訴之得力、與警務處調查預備工作之辛勤也、

計本年在第一特區區法院及蘇高華等法院控告之人數為一二八、八八九人、(一九三二年為一〇一、五一七人)、內九四六二五人、所犯係輕微之附律案未據到庭、照章沒收保金、有一、一三〇案、因證據不足撤回、除此以外、共計輕重刑罰案辦理完結者為三三三、一三四件(前年為二六、二一七件)內三〇、六七六人認明有罪處刑、二、四五八人開釋、計處刑者與控訴數之比例、為百分之九二·五、自一九三〇年四月一日兩法院成立以來、此項比例之總平均數為百分之九二·三、

上述之外、尙有刑事私訴案二、二一五件、衛生公務兩處控告違章案六、三〇三件、(前年為三、一八一)、車務股控告之違章案七、九七三件、(前年為五、五九一)、

上訴案件 由工部局提出者、本年共廿五件、又接辦前年未結之上訴案十一件、兩共三十六件、上訴案經審完畢者三十件、結果上訴駁回者十一、發還重審者三、加重處刑者十六、年終時、此項上訴未結者尙有六件、計在最高法院者二、在高等法院者四、

上訴案由被告提出者六百五十五件、加入前年未結之一一九件、共七七四件、其中經審理完畢者七百件、結果駁回者四五二、撤消者四十、宣告無罪者四六、處刑減輕者一一六、處刑加重者十六、發回重審者二十五、不受理者二、免訴者一、管轄錯誤、移送市區法院審理者二件、此項上訴、在年終未結者有七十四件、內最高法院五十九、高等法院十四、地方法院一件、

移送案件 由界外官廳提出者、計一八五案、關涉三五二人、內三二二人證據成立、經令移交、十四人因證據不足釋放、十五人交保、候傳一人、送交日本官廳、十人經將原案撤回、下略

三、監獄

工部局警務處領外處長兼監獄管理處長七年度之工作報告云、華德路監獄、是年年初、有犯人六六六二名、年終時有六三一二名、最高數為六月十五日、計六七五七名、計近十年每年之平均數如下、

- 一九二四年 一、八〇〇名
 - 一九二五年 二、一六六名
 - 一九二六年 二、二二三名
 - 一九二七年 二、四五七名
 - 一九二八年 三、四六〇名
 - 一九二九年 四、四二二名
 - 一九三〇年 五、〇六七名
 - 一九三一年 六、三〇〇名
 - 一九三二年 六、六九五名
 - 一九三三年 六、五六三名
- 在年終時、監犯六、三二二人之處刑程度、計無期徒刑七五名、十五年以上之徒刑二二九名、十年以上、三九七名、七年以上、六七八名、五年以上、四七三名、三年以上、七四六名、二年以上、七八六名、一年以上、一、三六七名、六個月以上、七八一名、三個月以上、三三六名、一個月以上、二一九名、兩日以上、一九六名、已判死者二名、暫押待訊者八名、

依據國民政府大赦條例、減輕刑期、在本年內陸續釋放

者、計五八一一名、總計連前年是項釋出之犯、共有二、五六四名、內中七〇六名、於釋出後又以案被捕再經判處徒刑、本年監犯之健康及行為尚屬良好、病死者有一百九十四名(前年二百三十二名)、自殺者六名、有一名、因病連關係、移送治療院、新建之監獄醫院、於十一月二十日開始工作、平均每日來診者七四六名、住院者二二二名、

新建之感化所開辦後、對於幼年犯之智育、體育及職業訓練、得以合格之教師擔任實施、本年幼年犯由法庭移交者有五十八名、一般之行為及健康尚佳、

廈門路之西人監獄、本年收入男犯、由領事法庭交來者六〇名、由地方法院交來者三三九名、女犯由領事法庭交來者一名、由地方法院交來者六七名、男幼年犯三名、均由地方法院交來、此外暫拘之犯、兩項共一一一名、截終年終、在監之犯、計男犯六二名、女犯五名、有犯人十四名、刑滿釋出由出獄犯人救濟會施以救助、廈門路監犯狀況亦佳、本年依大赦律釋出者九名、釋出及再被捕處刑者三名、

監犯工藝、平均在可任工作之二〇八〇人中、每日工作者有一、五九七名、即百分之七六·七、所製物品、有沙袋、麻毯、制服、靴子、黃包車捐牌、木器、籐器等、此外並為工務處任修理工作、兼為工部局印刷文件、及裝訂書籍、新工作場於十一月完成、因之有較多監犯得予以工作、

四、警務

工部局警務處處長賈爾德少校、七年度之工作報告云、是年巡捕與持槍匪徒交擊者、共計三十二次、計巡捕方面死一人傷八人、匪徒擊死者十一人、傷十三人、警務處全體人員、紀律及風紀均稱良好、總預備隊及特別巡捕、亦皆極為得力、

行車問題 因各項車輛、均日見增加、故巡捕管理日趨困難、即汽車一項、五年內已增加百分之四十二、街道極狹、又以停放車輛、故通行每有障礙、自跑馬廳路開闢後、情形較佳、但該路尚未充分利用、單方通車之例、已推行於香港四川各路、成績尚佳、十字路口交通燈、已設六十八處、將來擬試行電氣開燈制度、機界腳踏車隊頗稱得力、本年行車違章事件、總計五三零三四件、內起訴者八四九五件、華人七八四五、外僑六五零、(一)汽車開車人經登記者一六二四九名、濫鳴喇叭經控告者三八六八人、電車行駛者機車一零七輛、拖車一零七輛、無軌九九輛、全年乘客一、一九、六六九、五三六八人、公共汽車行駛者一六四部、運貨汽車有一六五、六部、有四部已壞、經令廢棄、一七三部因受損、吊銷執照、出租汽車行、現有四七家、出租車加多四四部、其因車內污穢吊銷執照者、有十九部、公用人力車、現有執照九九九零號、每兩月檢查一次、黃包車夫在中區及老關區以違章被控者、計二六五七一、自用人力車、每季牌照平均為一二五七九件、較前年增一三二二件、私攬乘客之事、經嚴行取締、頗見減少、腳踏車登記者二九二四二部、手車平均一三二四二部、小車八八四一部、此類笨重車輛、因其用費之廉、仍能與汽車競爭、至馬車行、現有二三家、車輛百輛、除婚喪事外、鮮有用者矣、

路上出險事件、近五年統計如左、一九二九年九六九一件、傷三四四七、死一四一、一九三零年、一零九七三件、傷四零零五人、死一四二、一九三一年、二九四八件、傷四七七零人、死一四三、一九三二年、一零一六件、傷四二五零人、死一三四、一九三三年、一三五七二件、傷四四九五八、死一零七、觀此表次數雖加多、但死人數見減、上

年死者之年齡、計五歲以下者二、五歲至十五歲者三十一、十五歲至四十歲者五十、四十歲以上者二十四、警內汽車數目、計上年自用車五七五六、公用汽車一零二三、運貨車一六五六、公共汽車一六二、機界腳踏車七一七、此外發給商用執照六十三件、

通信方法 警務處自前年實行集中交通機關、頗有效驗、近經增設電傳打字機、更為便利、總部無線電放送、頗稱得力、惟無線電巡邏車、有更換新車之必要、

罪案數目 本年罪案數、據報告有一七三七六件、經查獲罪犯經處刑者一四一八案、在年終未經發覺之案有四九二七件、本年捕獲犯人二四五三三、除已開釋及尚在押者外、計經法院訊明處刑者二二四二名、

綁票案件 綁票案、計本年發生六件、綁票未遂二件、(一九三二年綁票案十一件、未遂者三件、一九三一年、綁票案十七件、未遂者八件、一九三〇年綁票案三十三件、未遂三件、肉票兩案、經本界巡捕救出、兩人自行贖出、又兩案之肉票、則尚未悉其究竟、又肉票藏於本界者一人、藏於法租界二人、藏於華界一人、其他二人未詳、六案之中、五案係用汽車、兩者係車主之車、三者係鄰匪自備之車、又接受恐嚇信件者、本年有一二八件、(一九三二年一七四件、一九三一年一八三件、一九三〇年二二八件)因此捕獲之人四十七名、已有三十四名判決、

財產失盜 持械劫案有四四三件(前年五〇四件、再前年五二九件、再前年七零二件)其他劫案一零五件、本年失竊之財物、有一、三〇七、九九四元餘(前年二、二八四、三三三元餘、再前年五、八五〇、七四一元餘)起獲者計四二七、八七九元餘、計為百分之三十二、七一、查失竊之

財物、由於侵吞舞券者有四三三、一五七元餘、計爲百分之三十三有奇、此可視爲警察所不能防範者也、

指紋工作 指紋股全年收得指紋三二七三件、其一零六六七件、經查明犯有舊案、又罪犯指紋移送法租界警務處者一零六六三件、

辨認槍械 槍械辨認股、本年鑒別已放未放槍械彈三六九顆、槍枝二八五支、罪犯所施放之槍枝、經辨明者占百分之十五、搜獲之槍、百分之四十係西班牙來源、百分之十九自法國、百分之十八來自德國、百分之九來自比國、百分之六來自美國、其餘來自義大利、日本、奧國不等、

共黨活動 本年共黨份子、除仍從事希圖示威遊行、在工人中散放宣傳品、張貼標語等事外、並圖做暗殺之活動、經警務處與華界當局合作、發覺機關一七四處、拿獲二二三三人、其中九十一人、移交華界官廳(內五名係已判死刑者)一人移交法租界、五人交付領事館、其他有二十四名、經界內法院判刑、又九十一名交保釋放、一名於年終內在押候訊、共黨文件查獲者共三三八種、計七一六〇七份、

工人問題 界內罷工事件、本年發生六三次、影響工人二二六一三名、損失工日二零二七一、內二十五次無條件復工、十五次工人略有所得、十四次工人完全滿意而解決、其餘九次無確定結果而罷、有十五次罷工、係經第三者調解、有工廠三十二家、曾經停工、失業工人、計一九六二一名、內十七處後又復開、工人一三七一五名得復業者、





煙味好
價錢巧



各烟紙店
均有出售

華成煙公司出品

時 事 大 觀

下 冊

.....◀年三十二國民至年二十二國民▶.....

| | | | | | |
|---|---|---|---|---|---|
| 元 | 一 | 價 | 定 | 冊 | 每 |
| 費 | 寄 | 加 | 酌 | 埠 | 外 |

| | | | |
|---|---|---|---|
| 印 | 發 | 發 | 編 |
| 刷 | 行 | 行 | 輯 |
| 所 | 所 | 人 | 人 |

| | | | |
|---|---|---|---|
| 時 | 時 | 張 | 潘 |
| 事 | 事 | 竹 | 公 |
| 新 | 新 | 平 | 弼 |
| 報 | 報 | | |
| 館 | 館 | | |

上海江西路三〇七號

上海山東路二三四號

版 權 所 有 翻 印 必 究

版 出 日 一 月 四 年 三 十 二 國 民



