

4400
37

第一號 大邸宅新築設計圖

第一圖
尺度百分之一

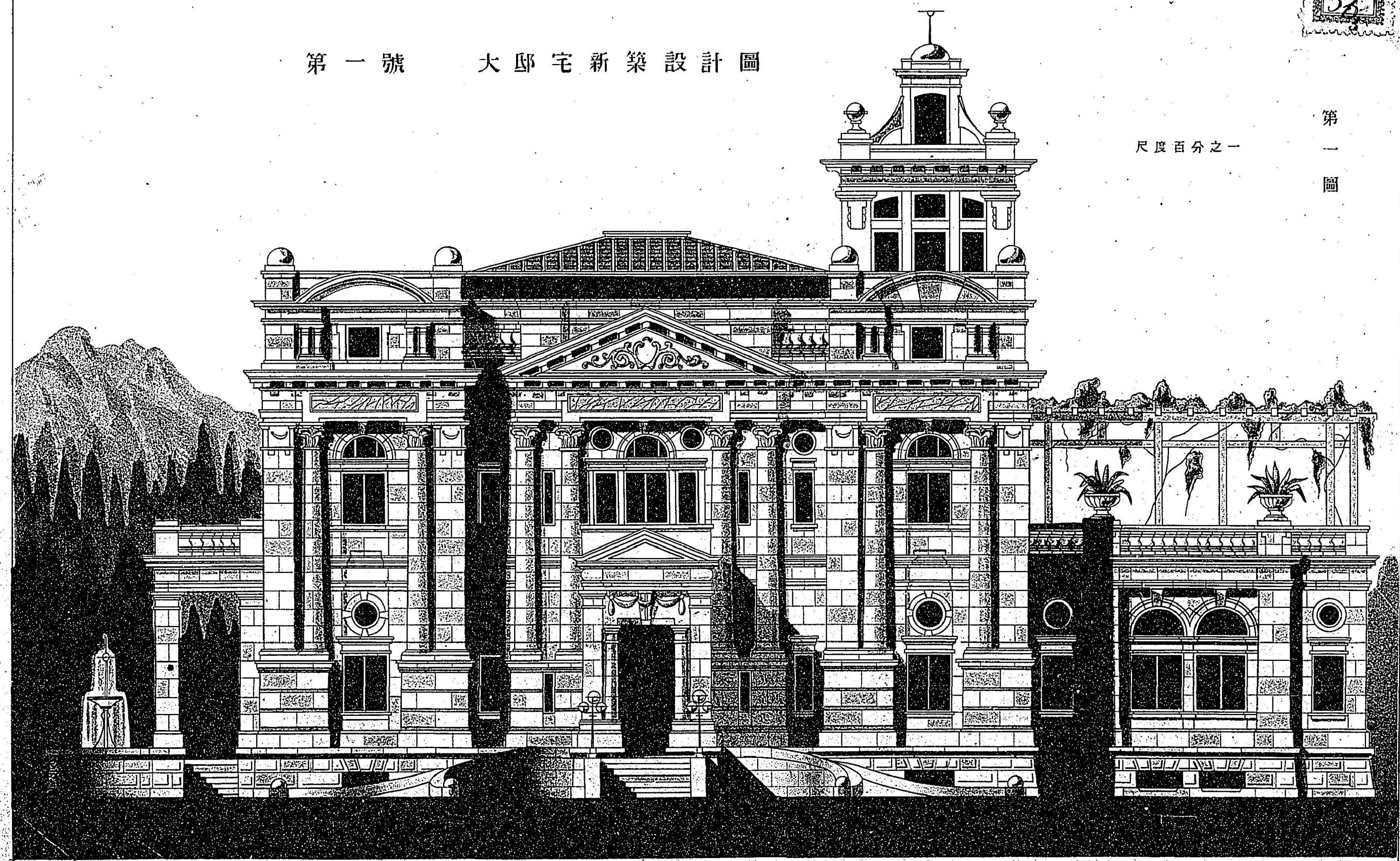

第一號
大邸宅新築設計圖

第二圖

右側平面

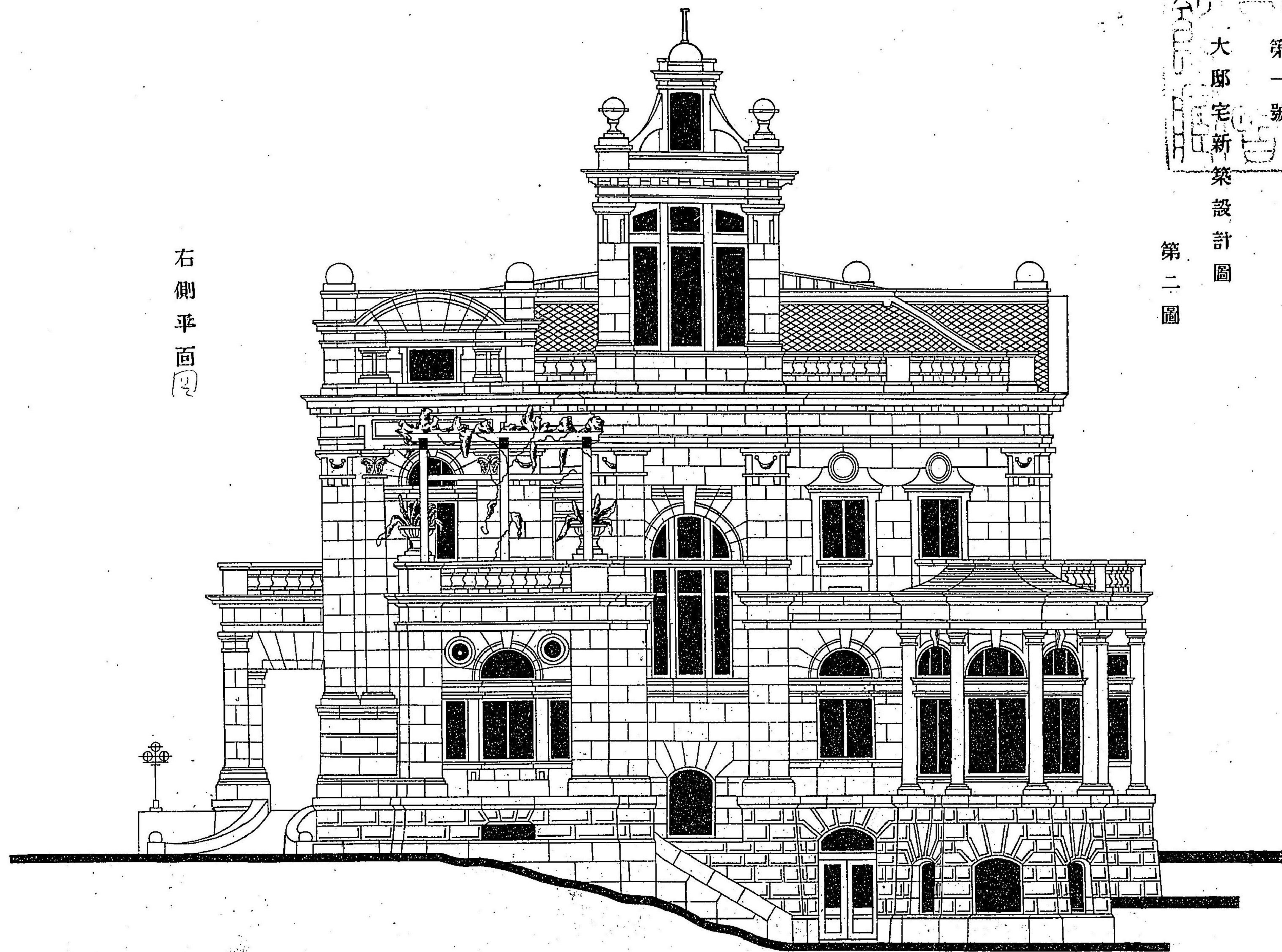

明治
44. 8. 15
内交

第一號
第三圖
大邸宅階下平面圖

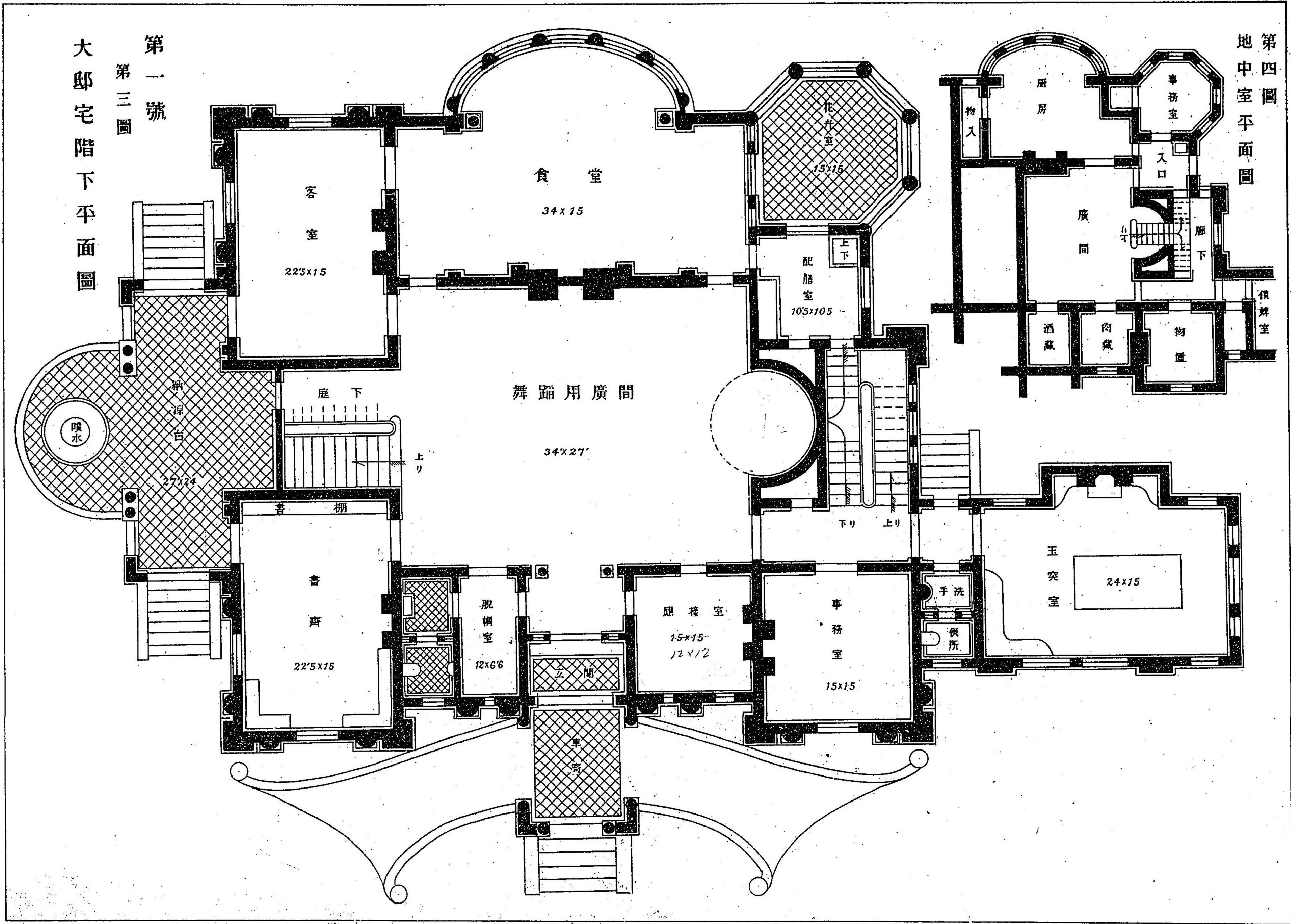

第四圖
地中室平面圖

第一號 第五圖

大邸宅設計圖

階上平面圖

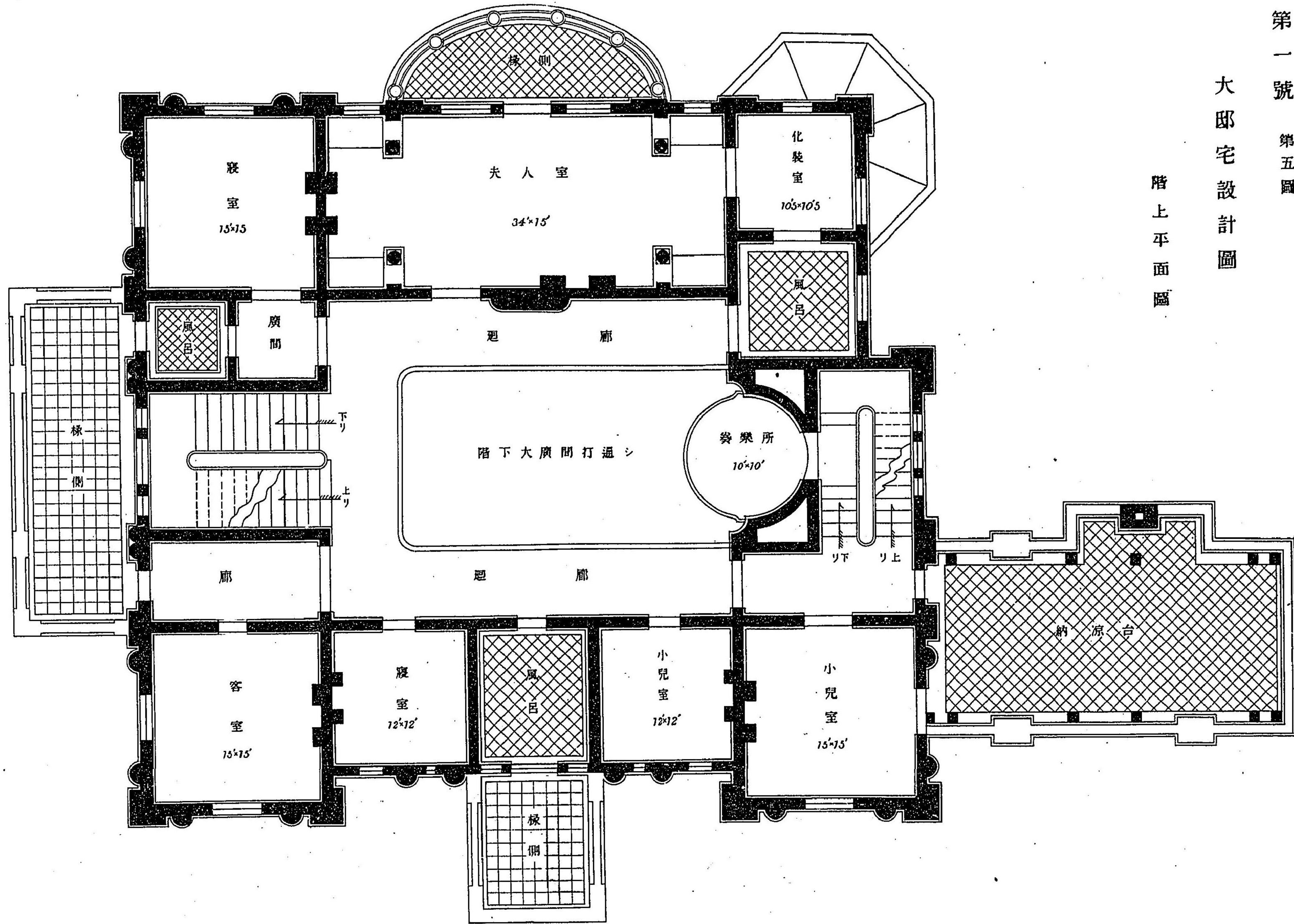

第一號 第六圖

大邸宅設計圖

南北切斷面圖

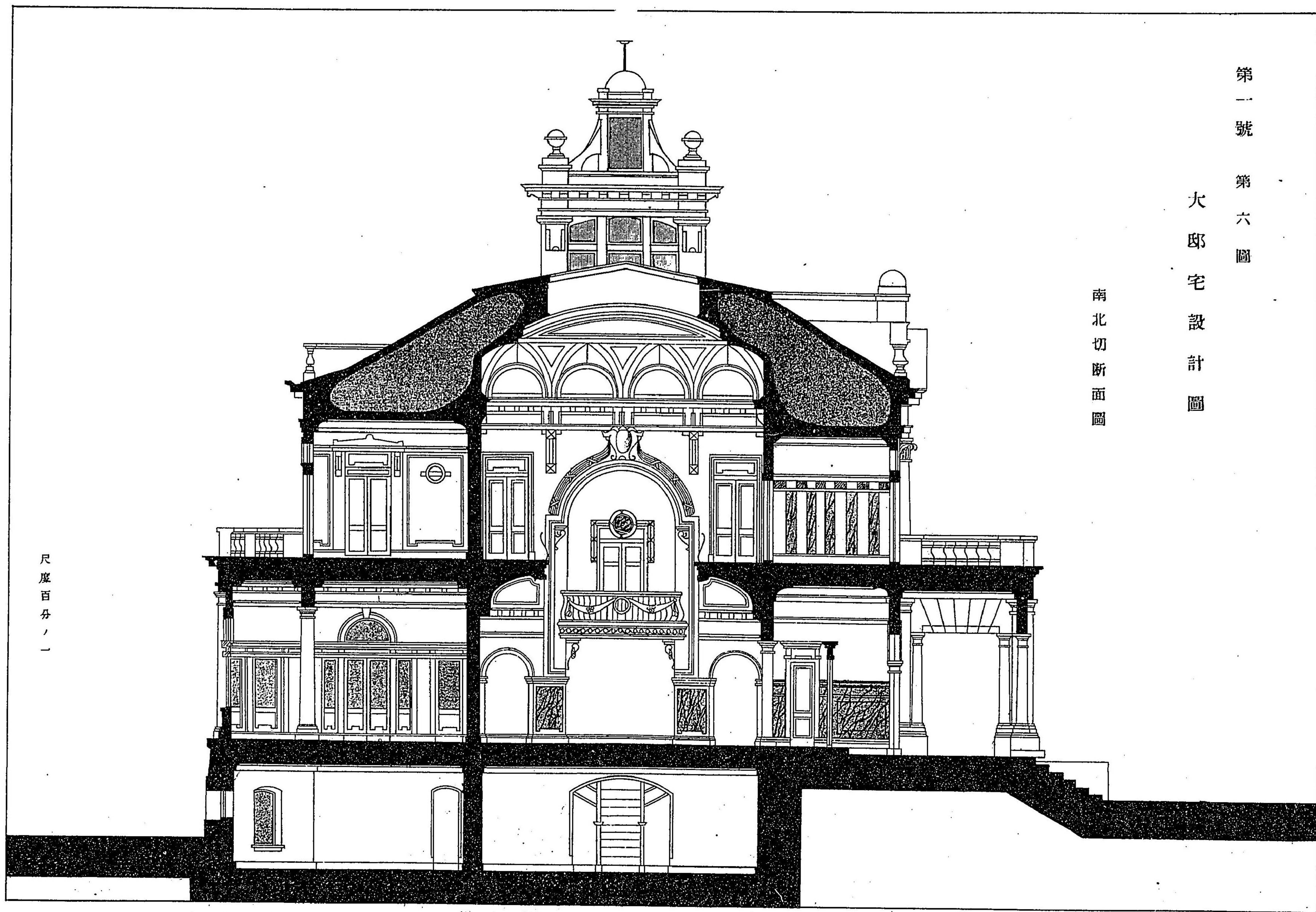

尺度百分之一

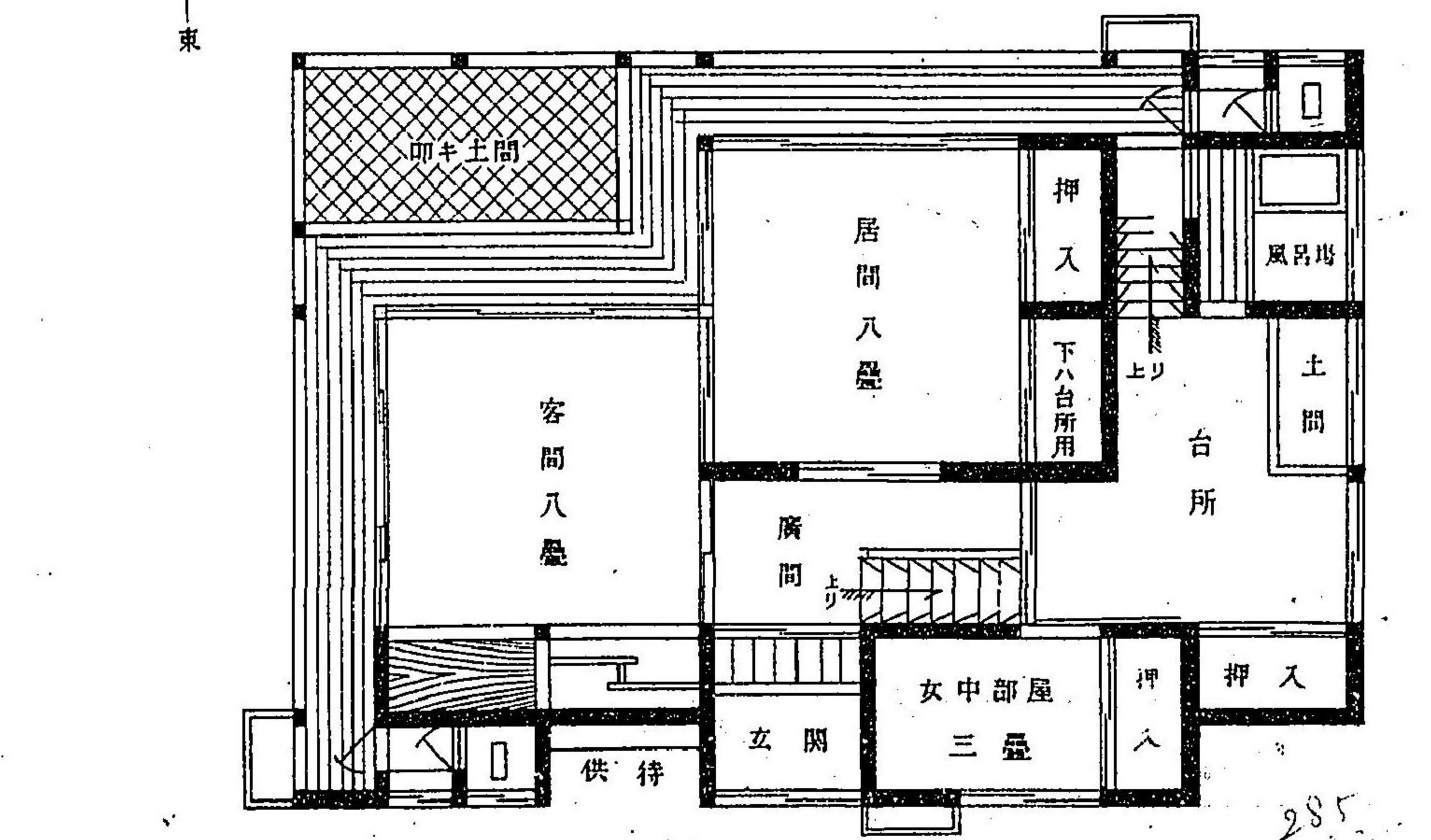
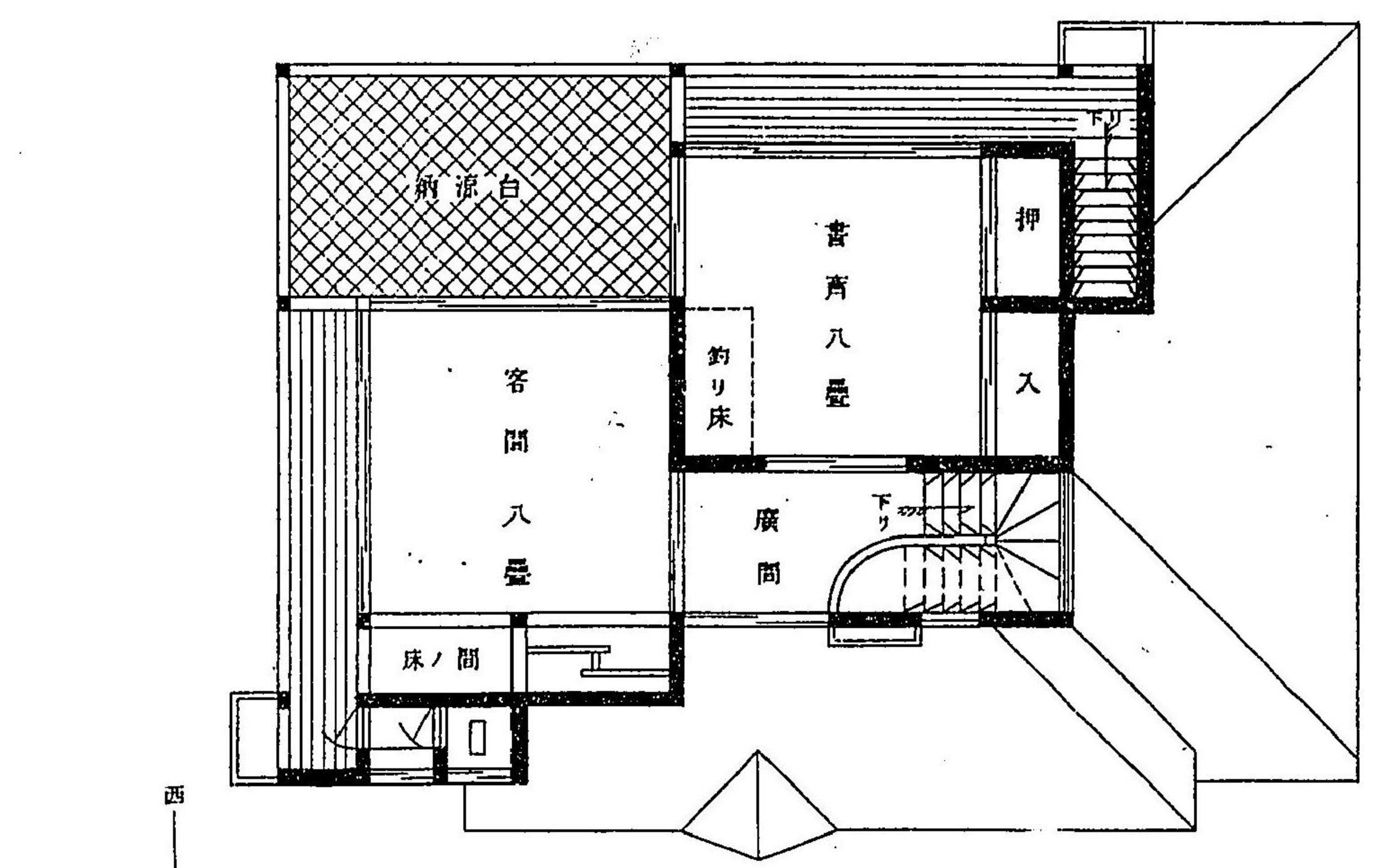

第四號
第九圖

階上二十坪二合五夕

第四號
第十圖

階下二十八坪五合

285
20
485

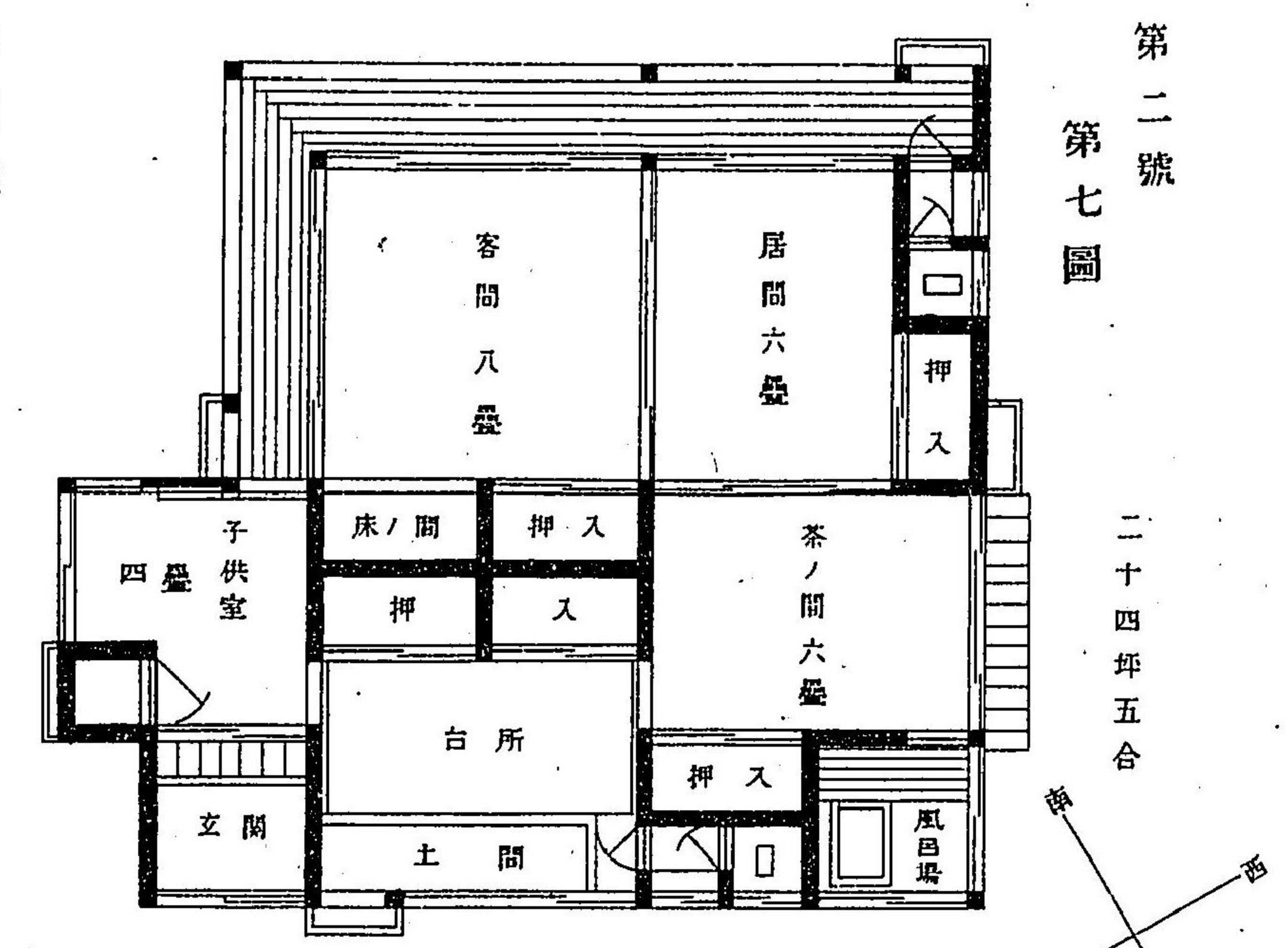

第二號
第七圖

二十四坪五合

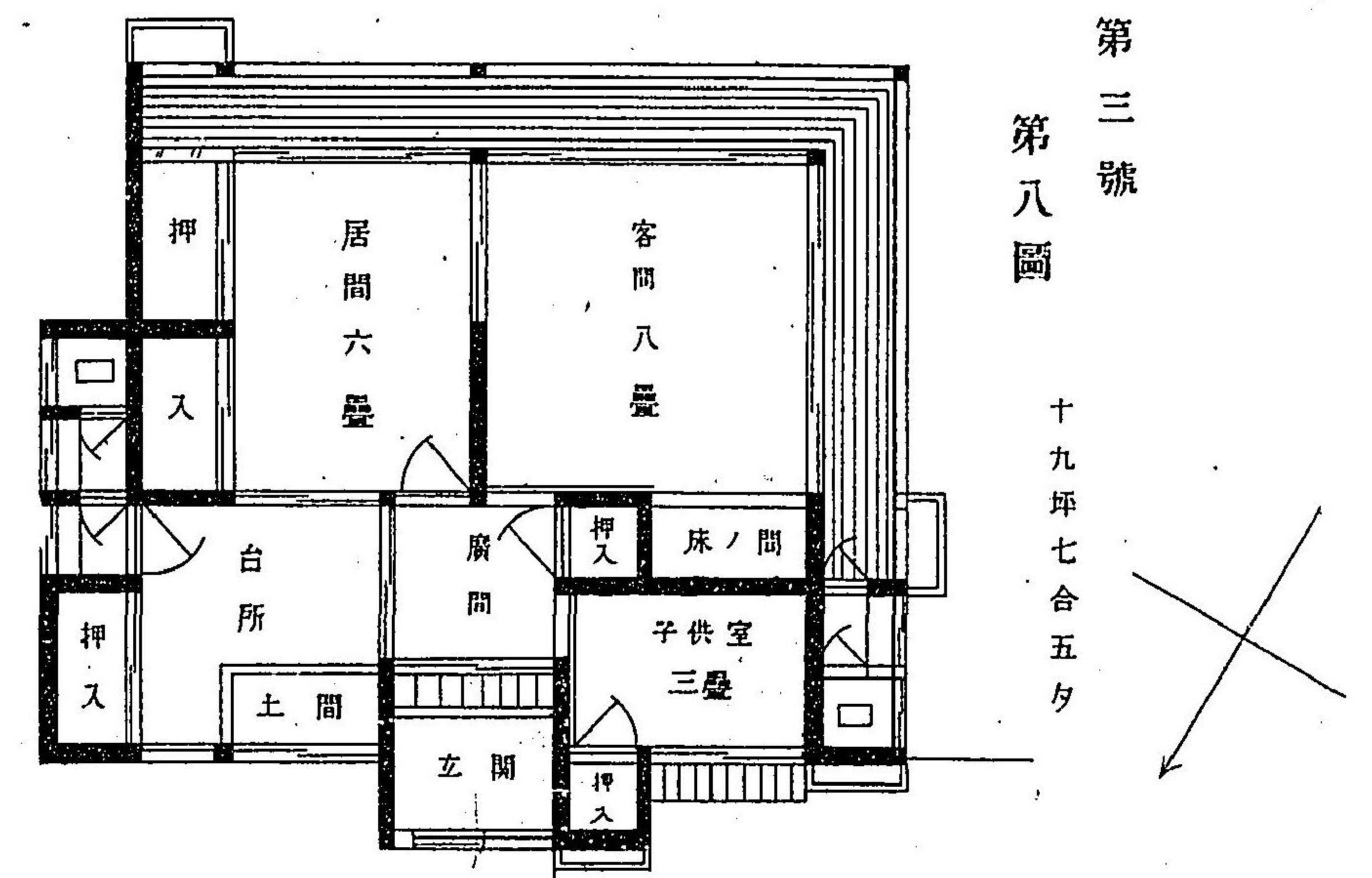

第三號
第八圖

十九坪七合五夕



正面建圖

第十九圖

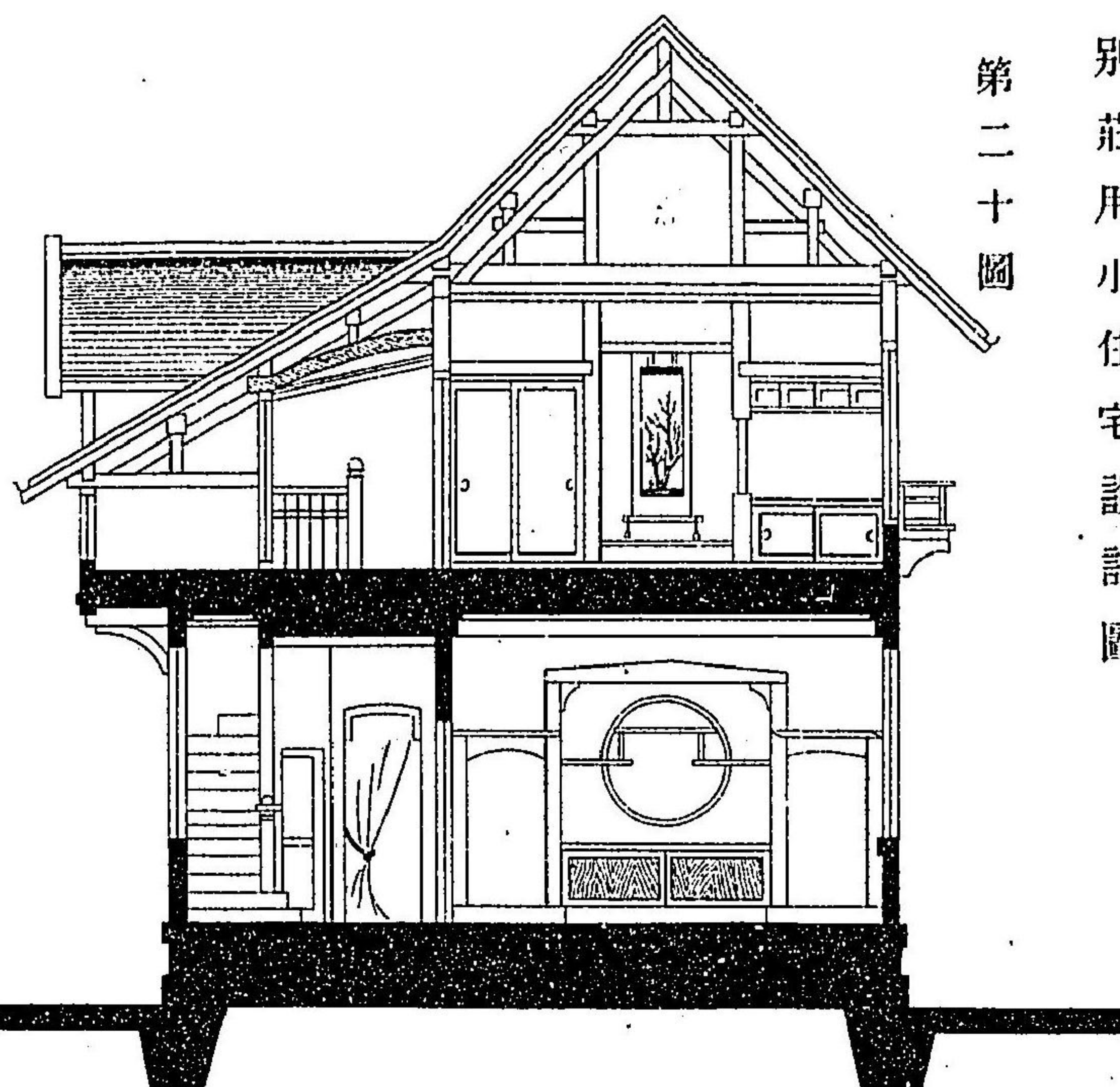

第二十圖

第七號

別莊用小住宅設計圖

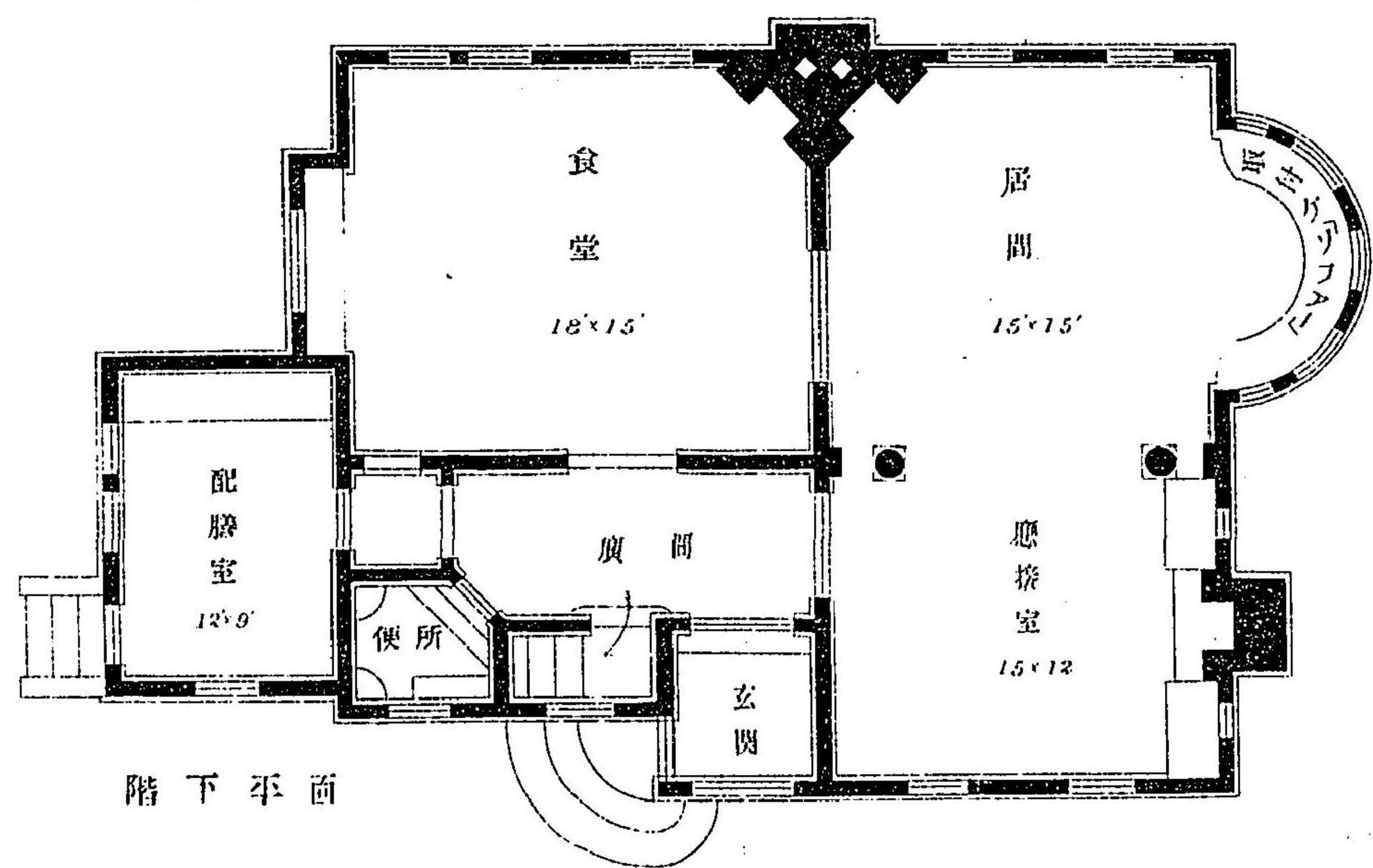

第十七圖 階下 二十八坪

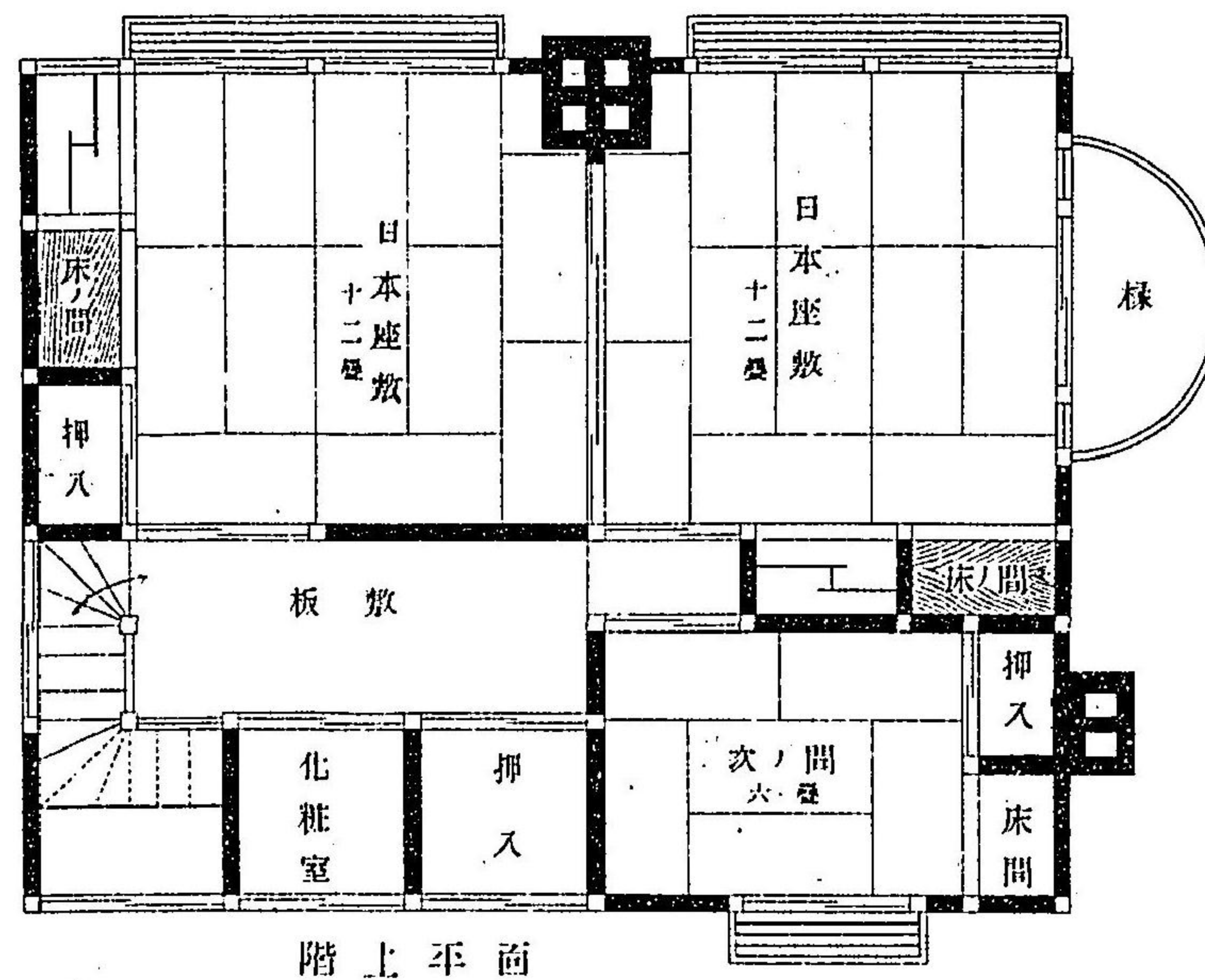

第十八圖

階上

坪数 二十四坪七合五ク

第八號
小住宅設計圖

第二十四圖
切斷面

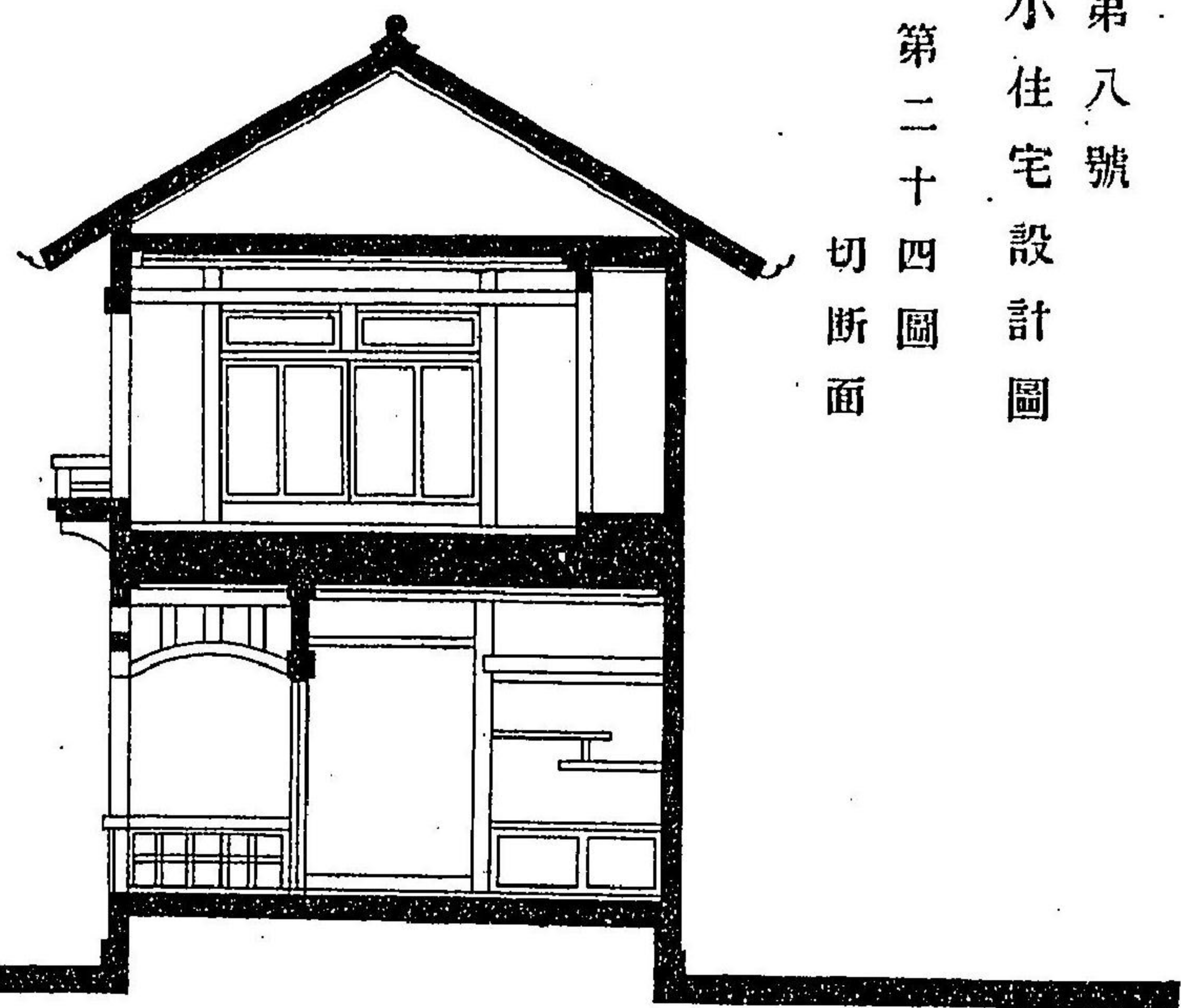

坪數二十八坪

第二十三圖 正面建圖



第二十二圖

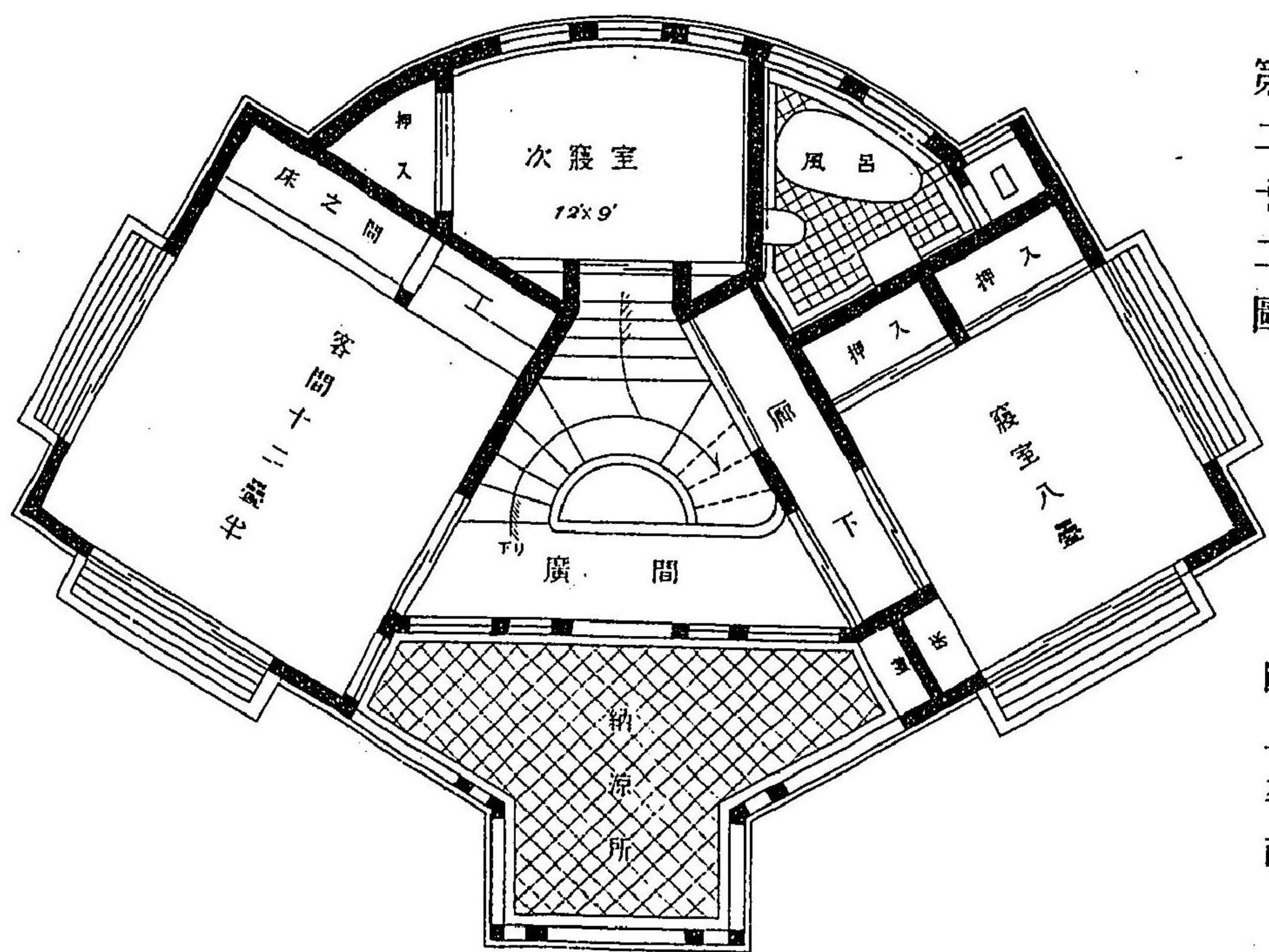

階上平面

第二十一圖

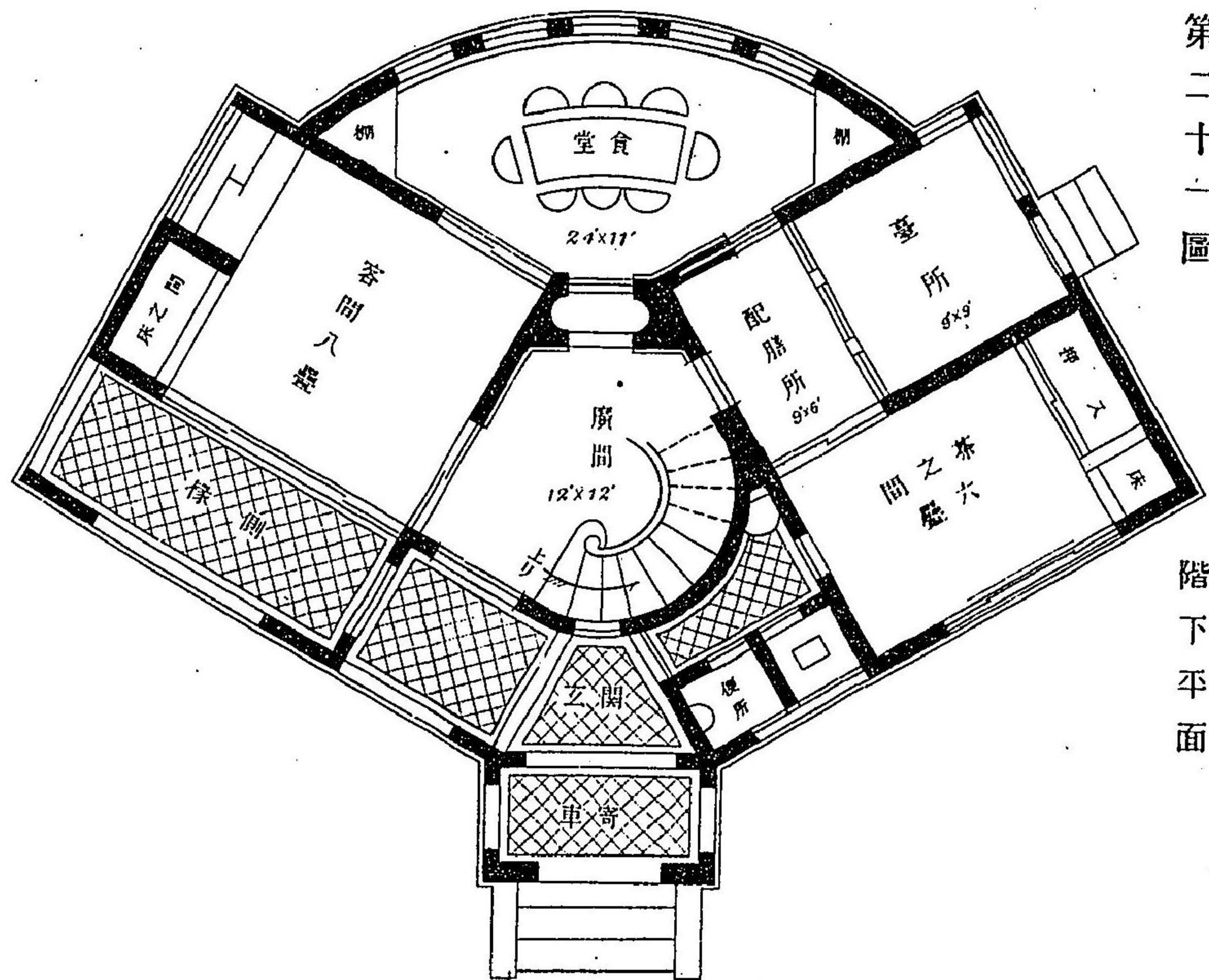

階下平面

第九號 住宅設計圖

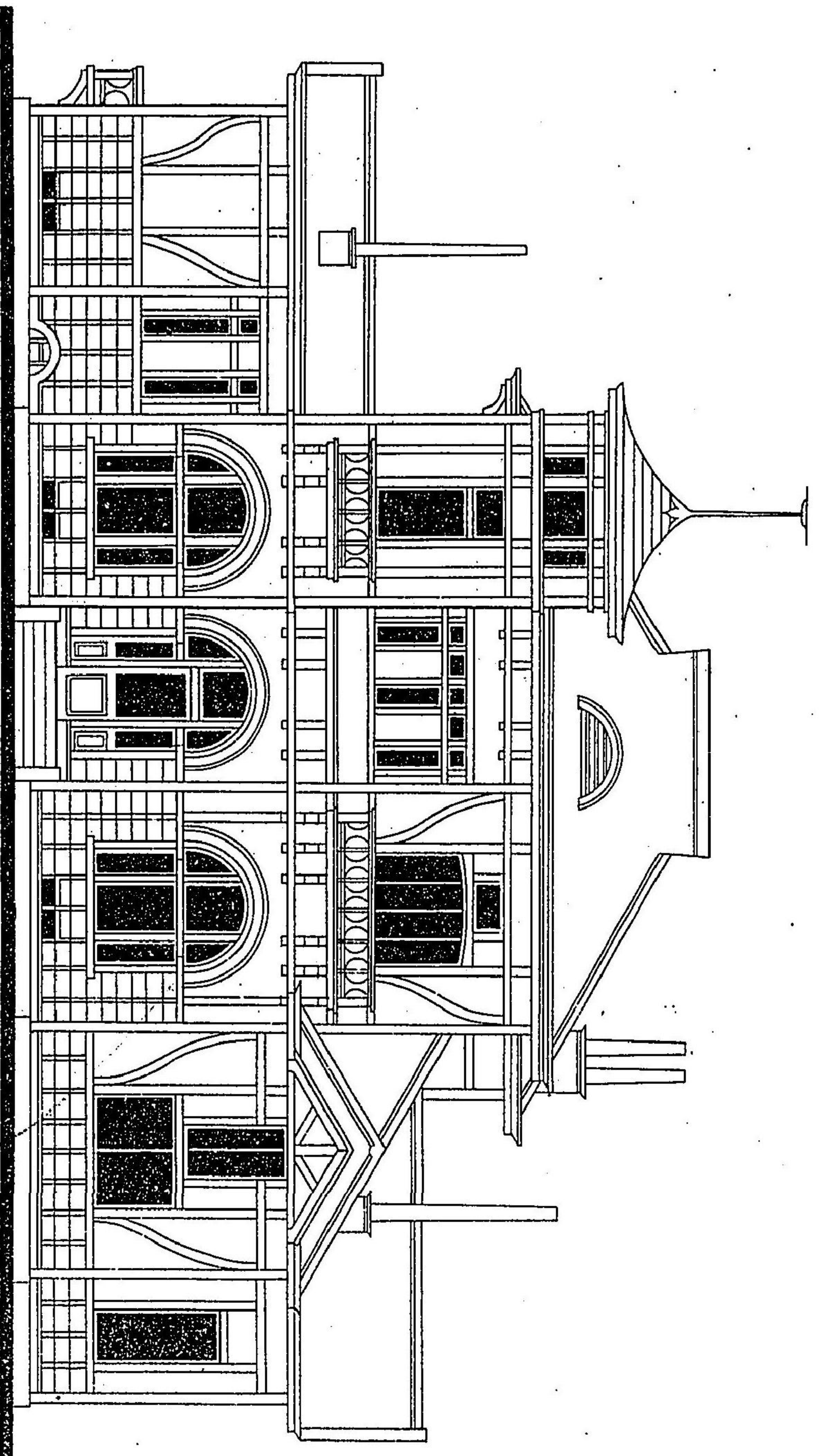

第二十五圖 正面建圖

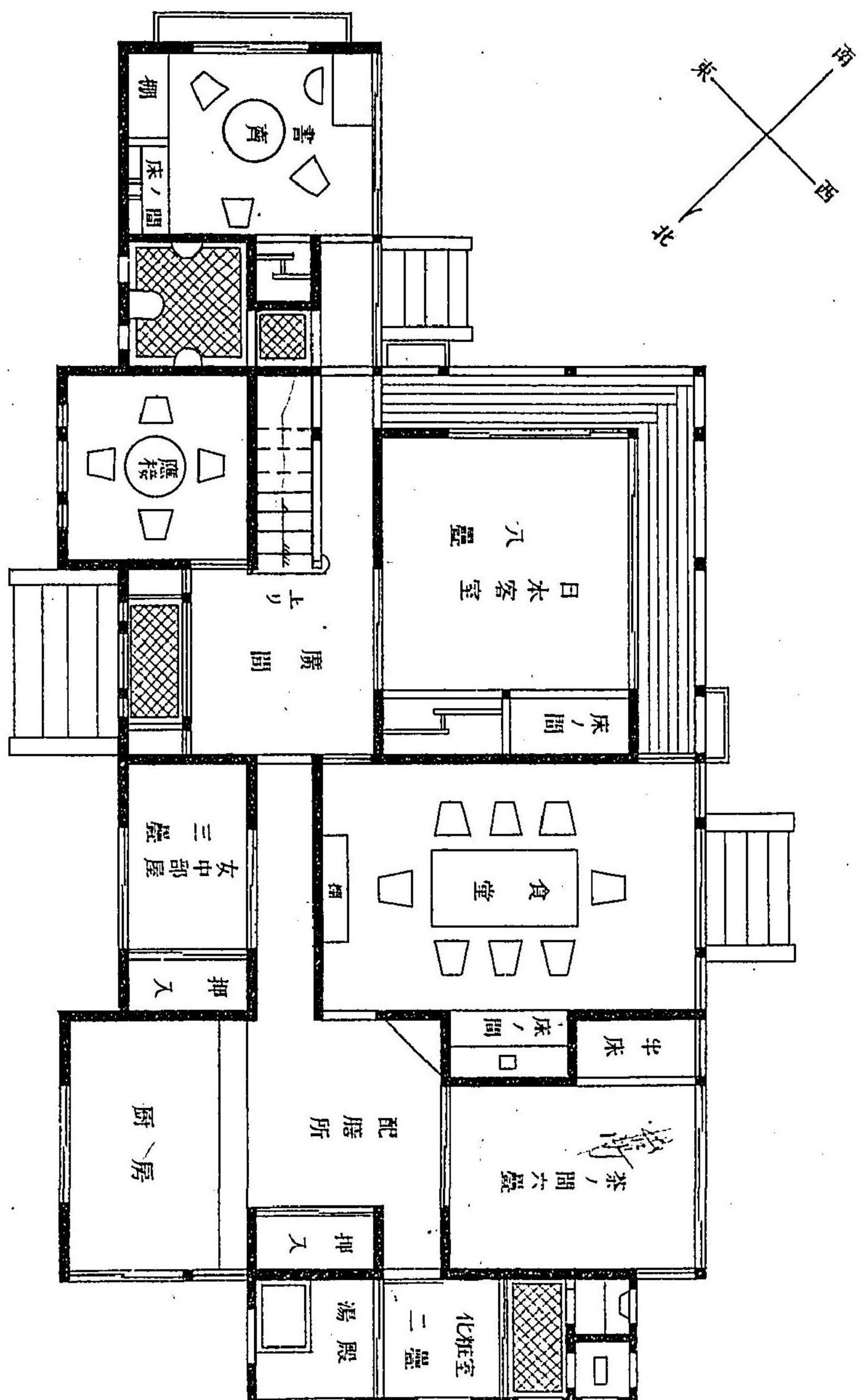

第二十六圖 階下平面圖

四十一坪二合五勺

第九號 住宅設計圖

尺度百分之一

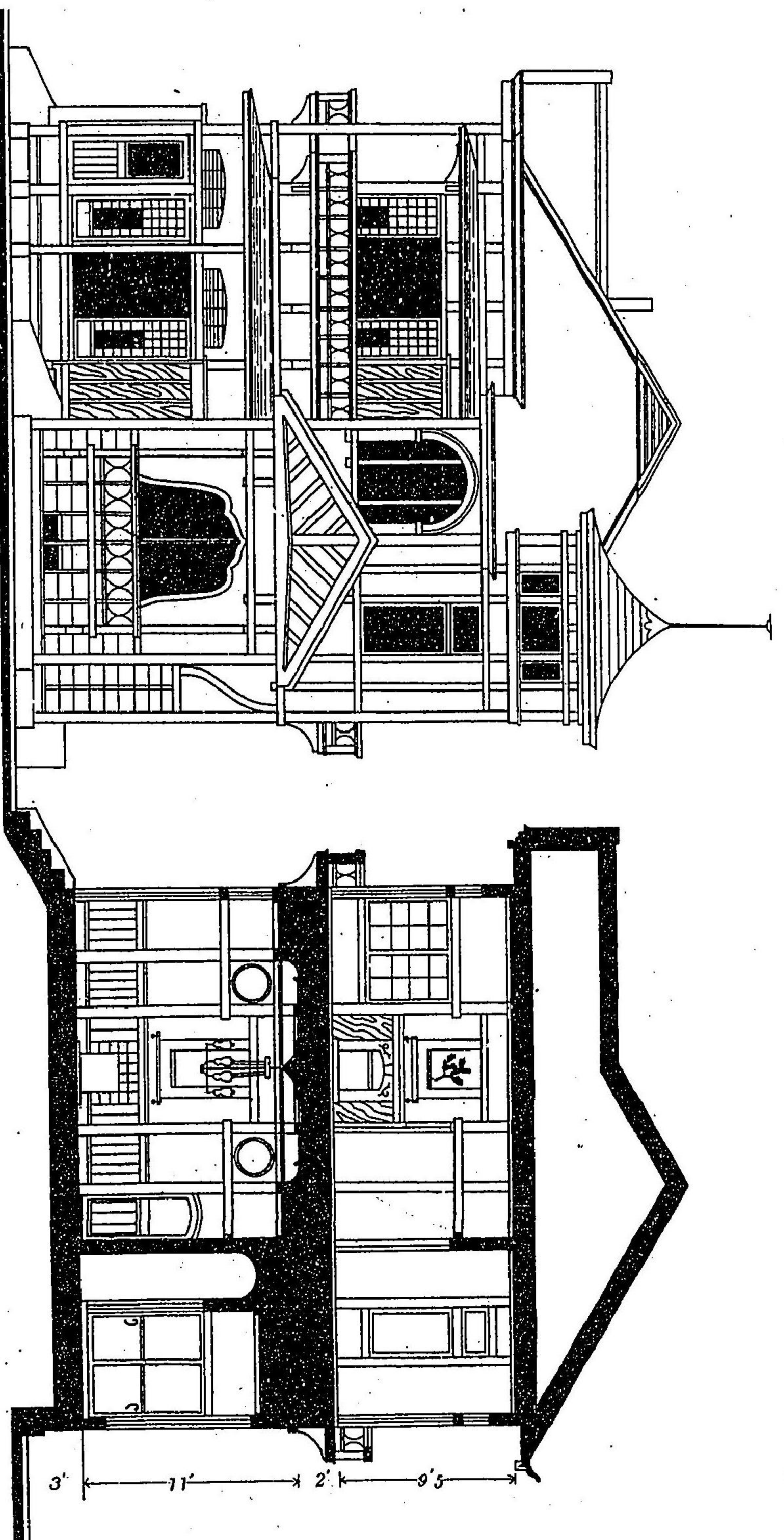

第二十八圖 側面圖

第二十九圖 甲乙室內切断面

甲

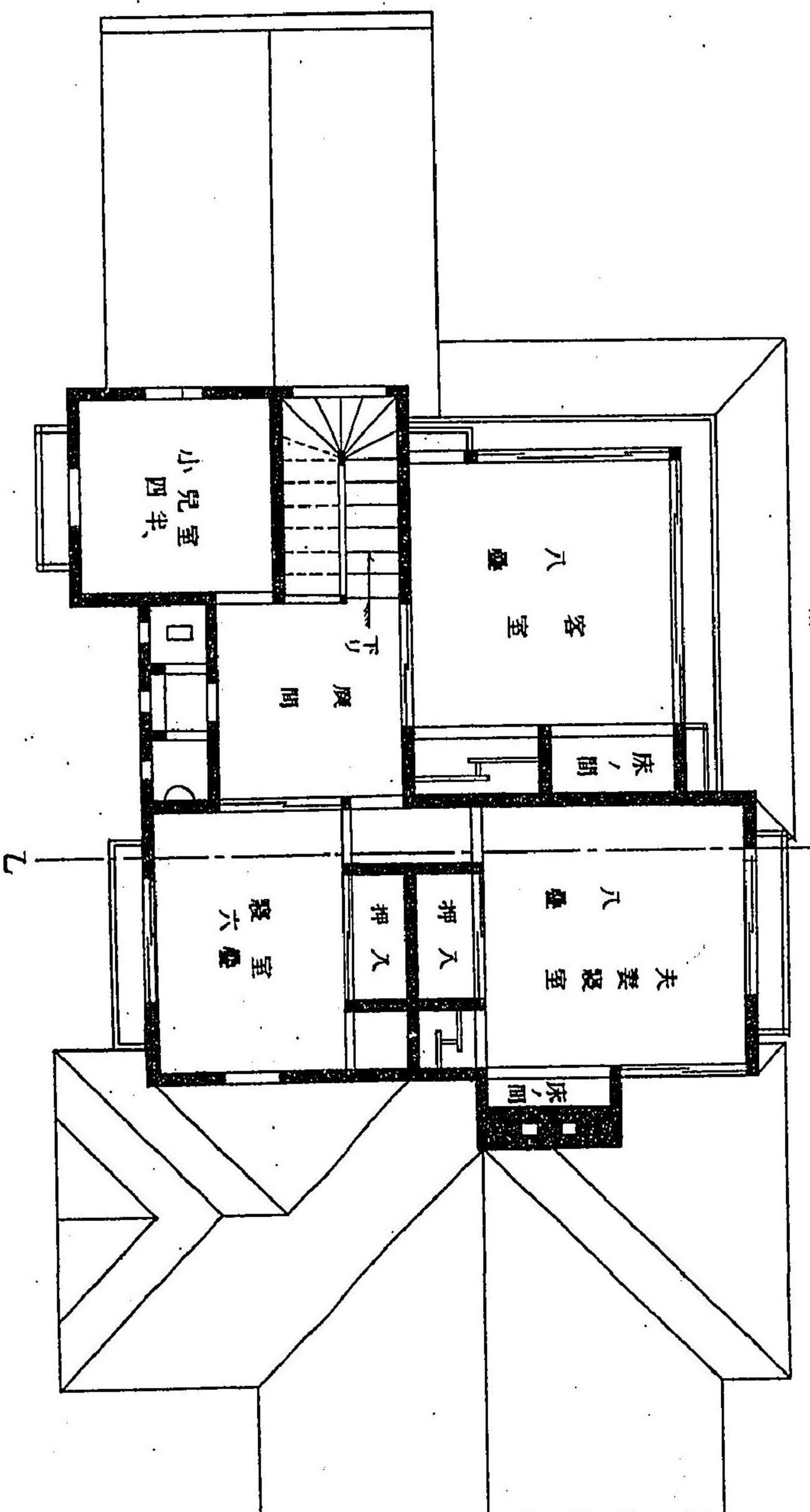

第二十七圖 階上平面

住宅 第三十三圖

第十一號

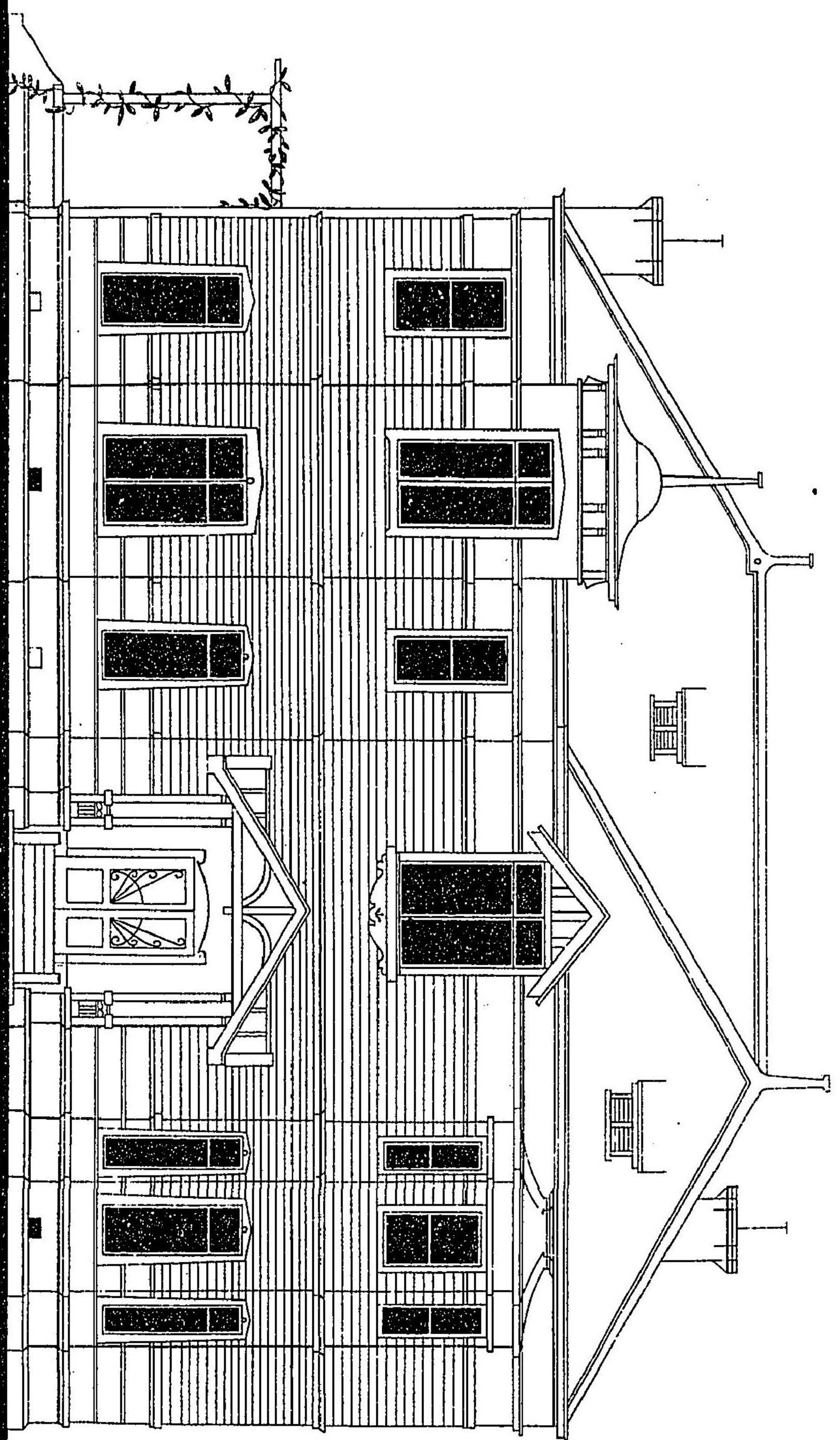

第三十四圖
階下平面

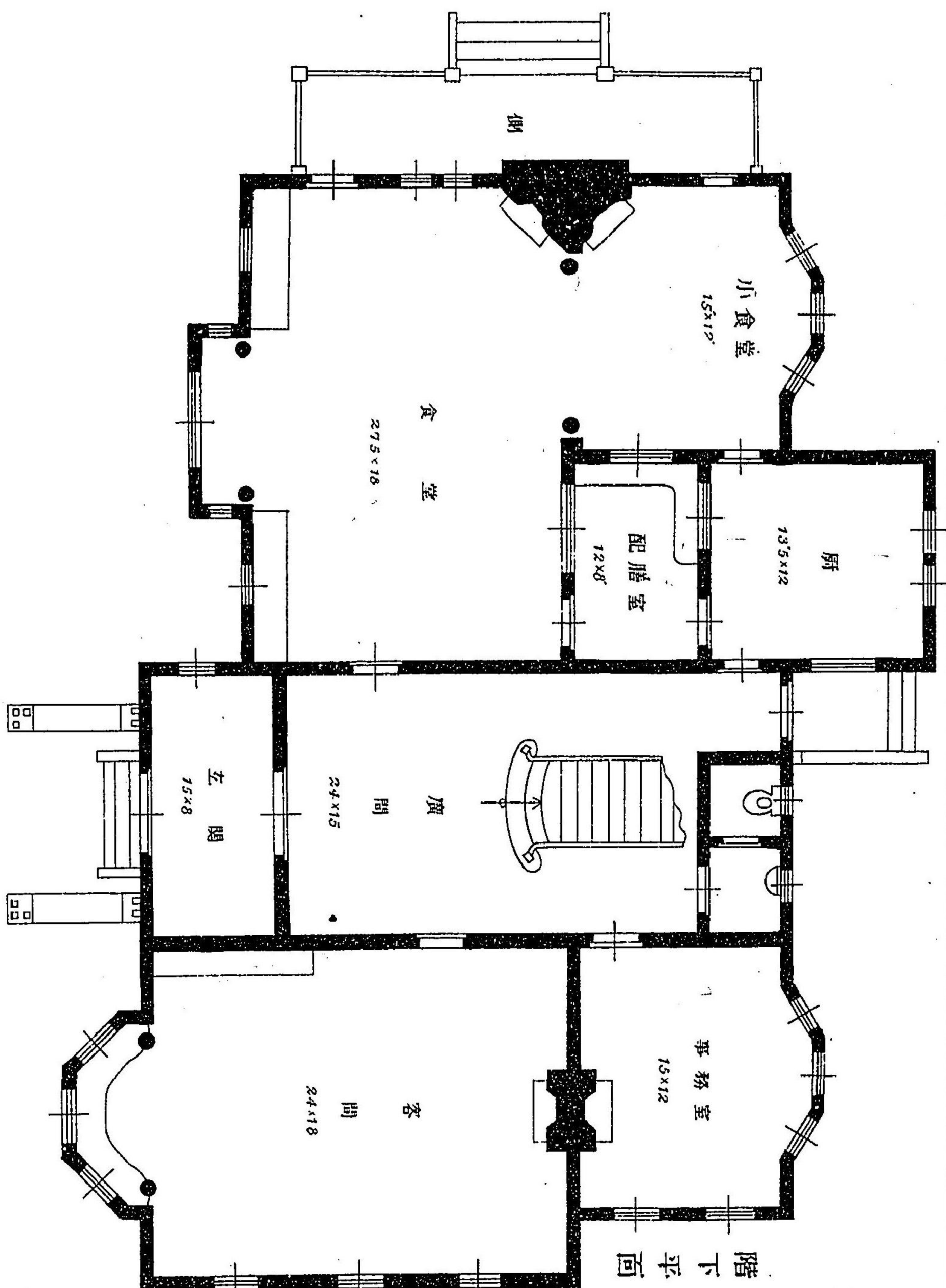

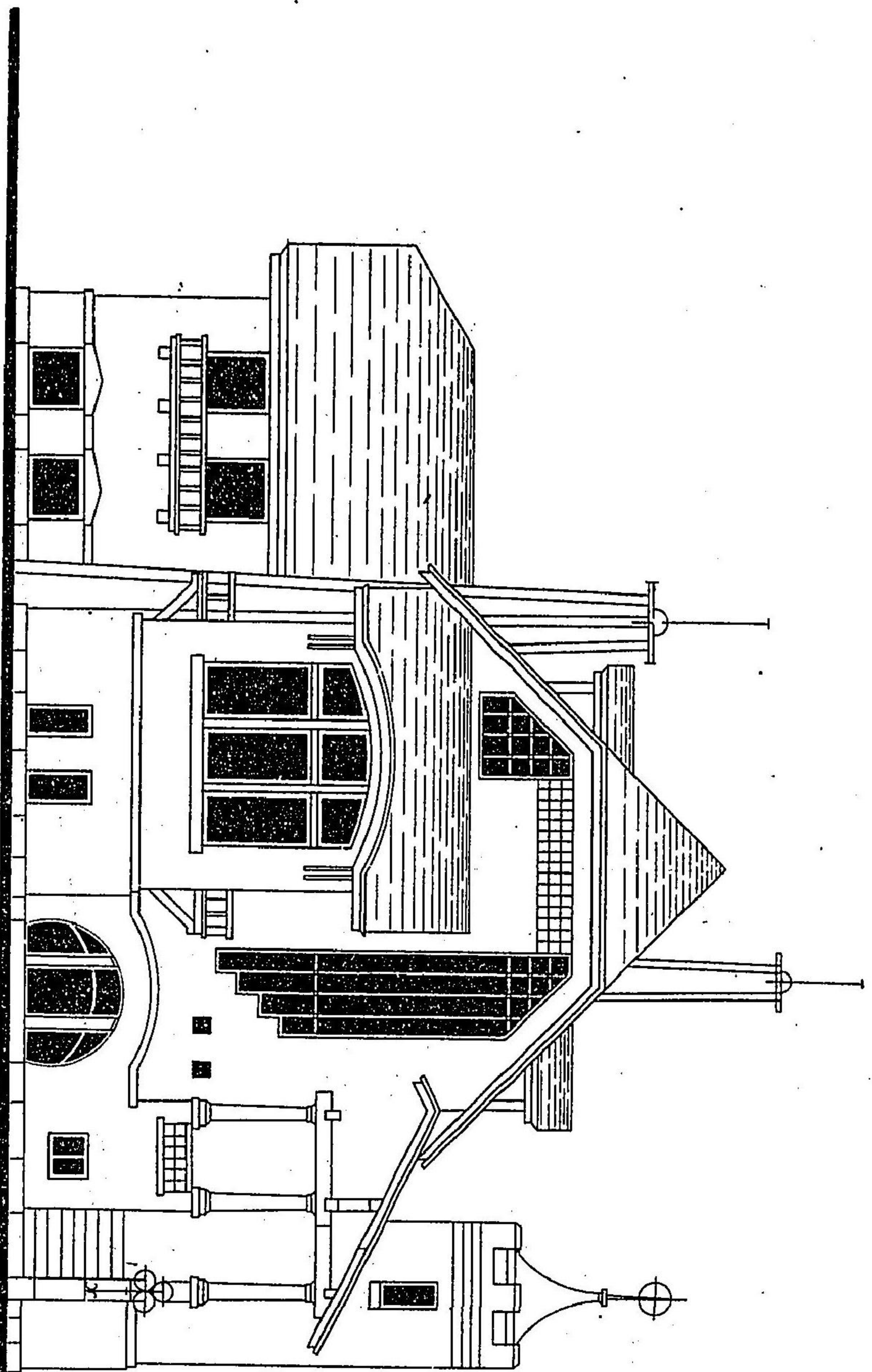

第十二號 第三十五圖

北立面

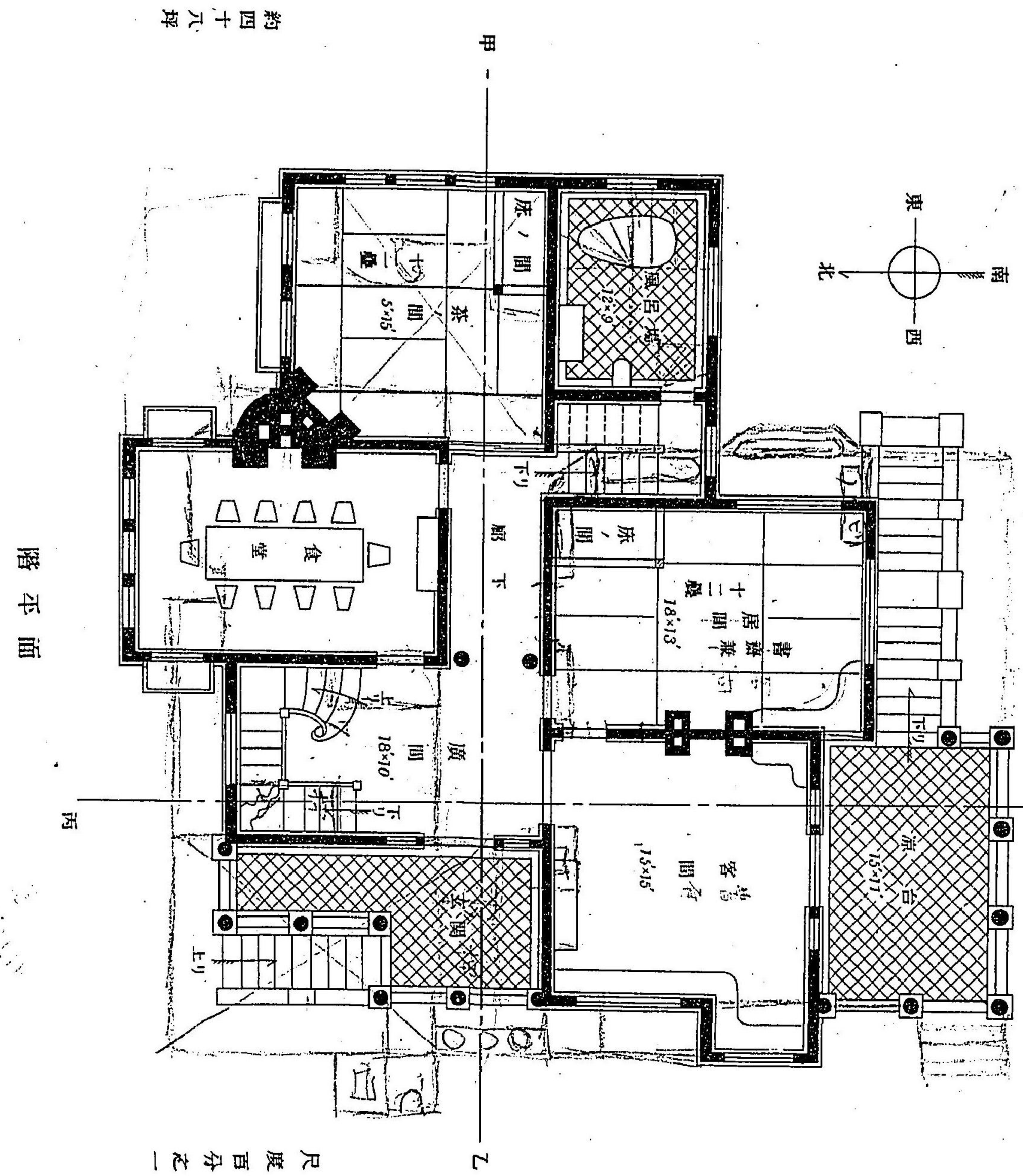
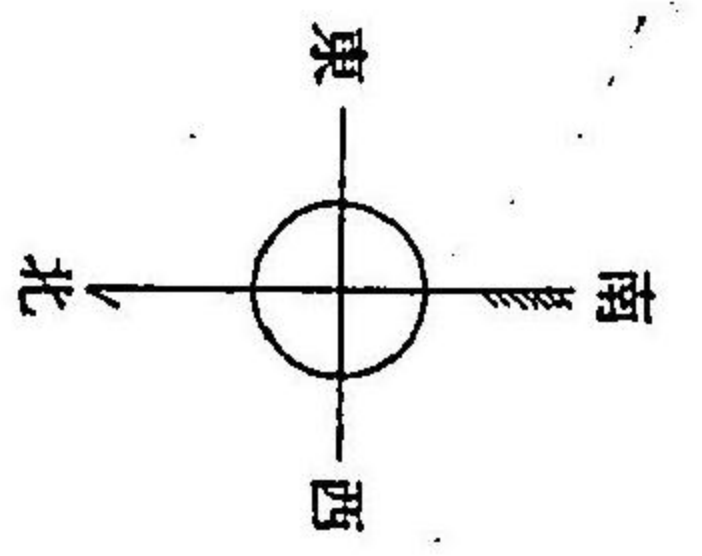

約四十九坪

階平面

尺度百分之一

別莊用紳士住宅設計圖

第三十六圖

別莊用住宅設計圖

第三十七圖

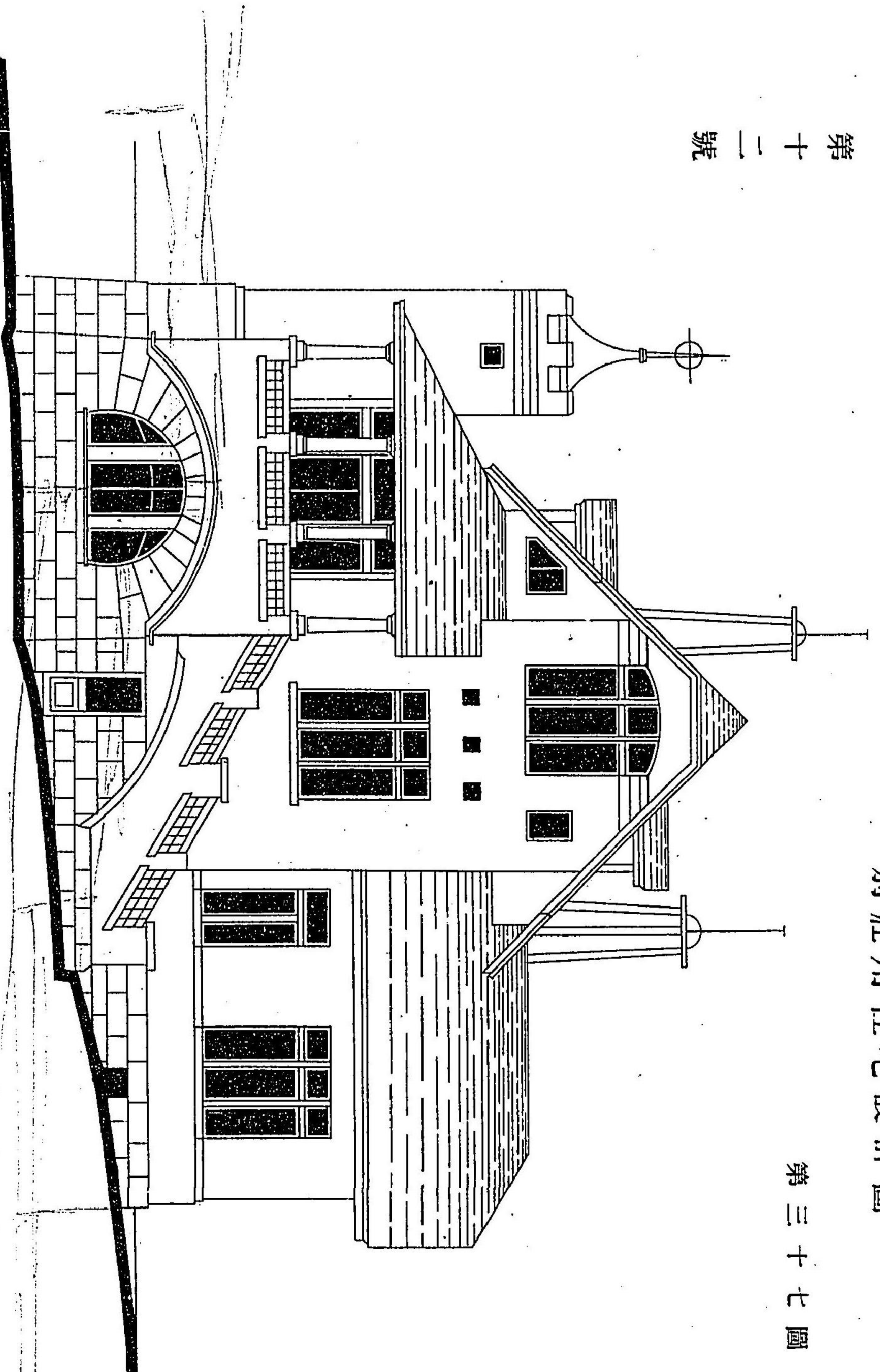

第十二號

南庭立面

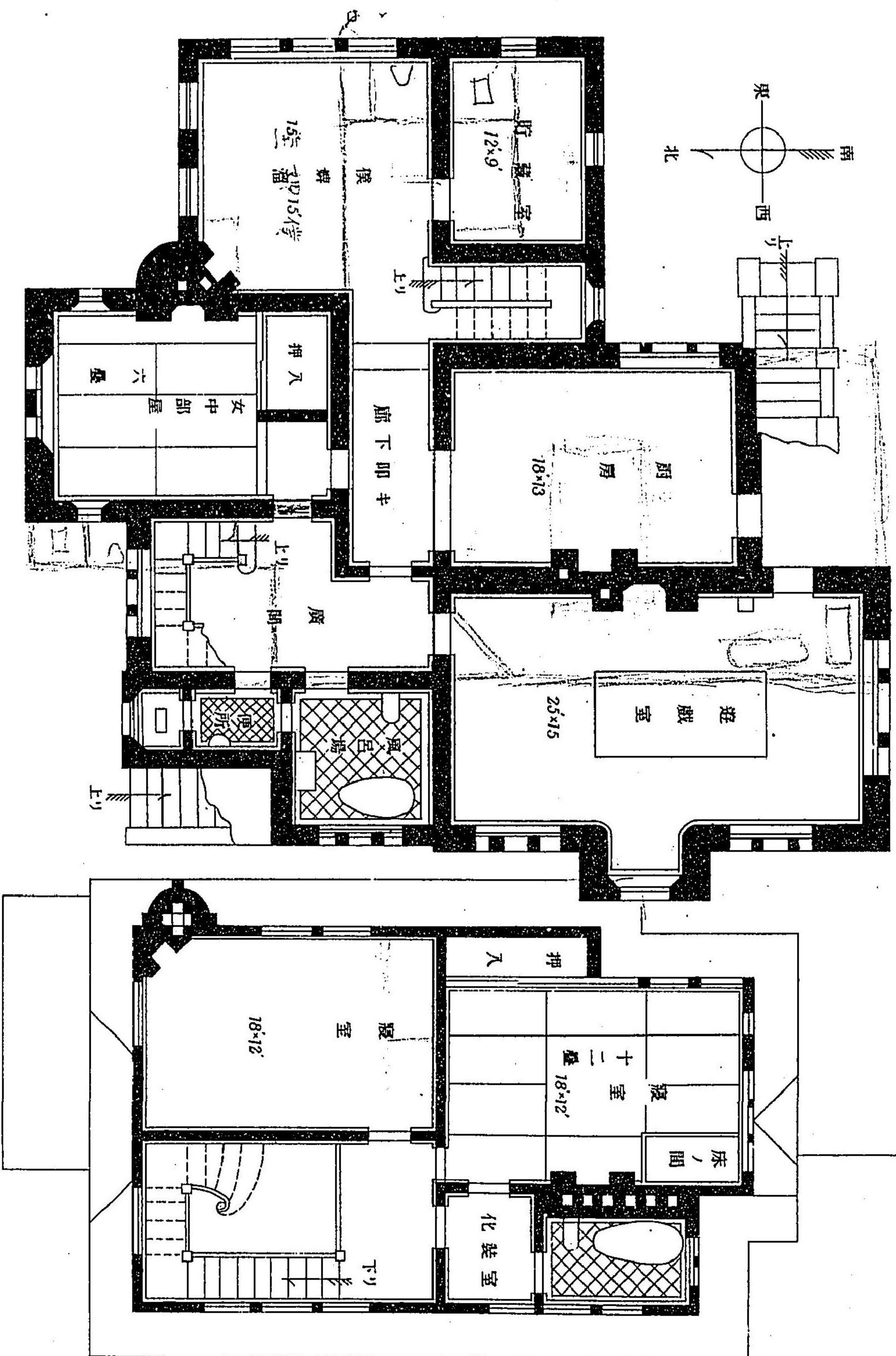

第三十八圖 地下室平面

第三十九圖 二階平面

第十二號
別莊用紳士住宅設計圖
第四十圖

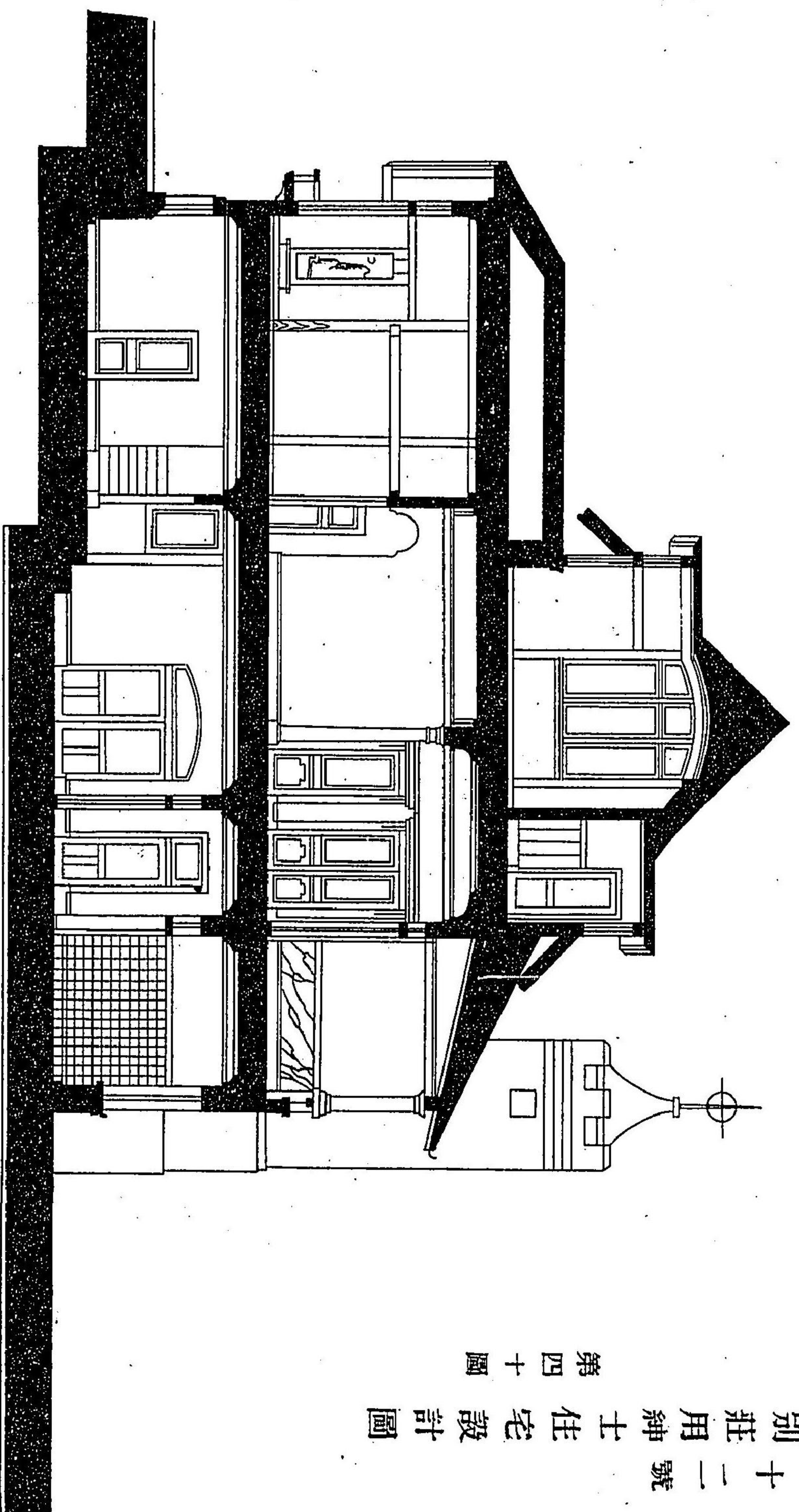

甲乙切断面

尺慶百分之一

第四十一圖

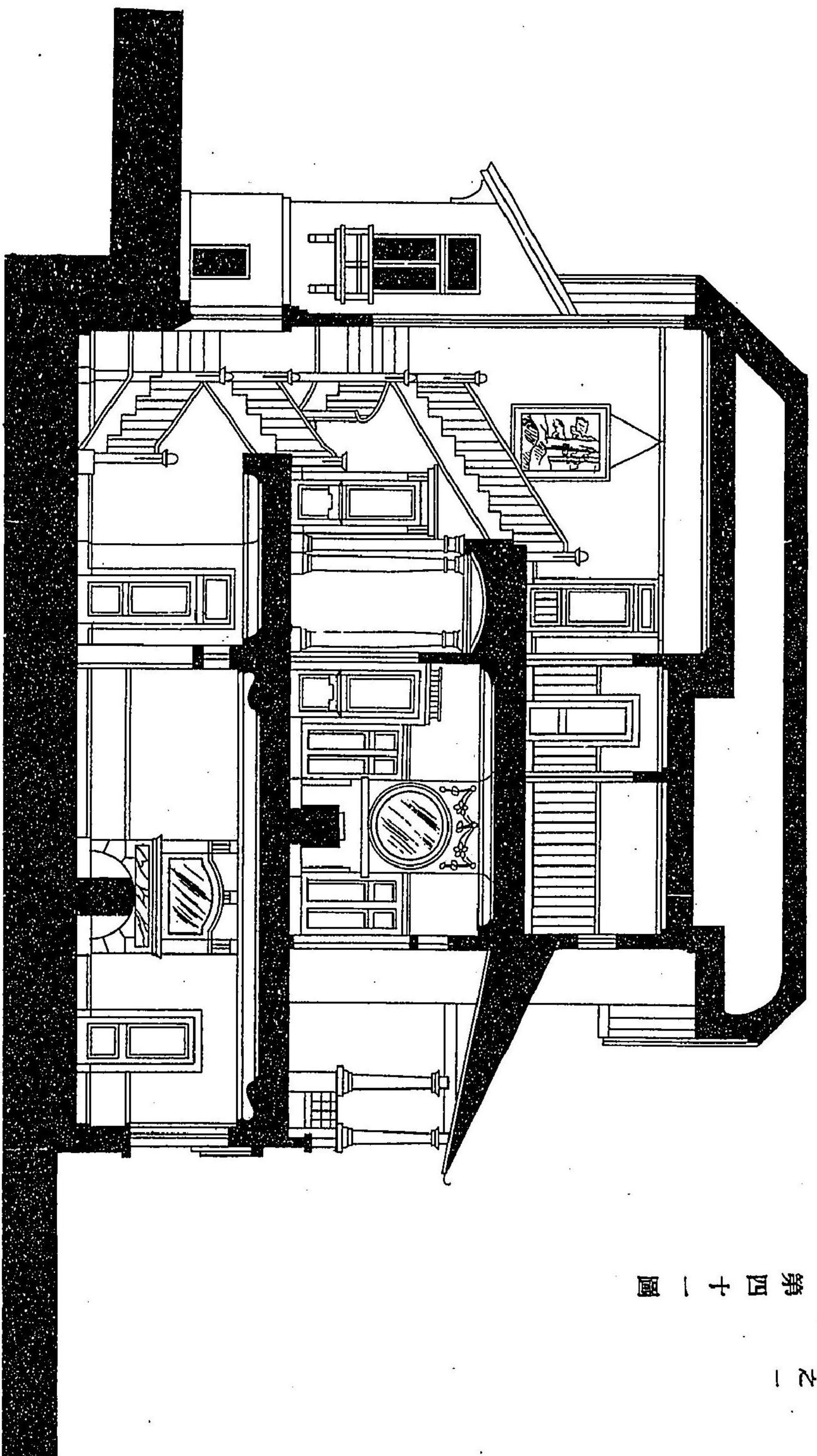

丙丁切断面

第四十二圖
東正面

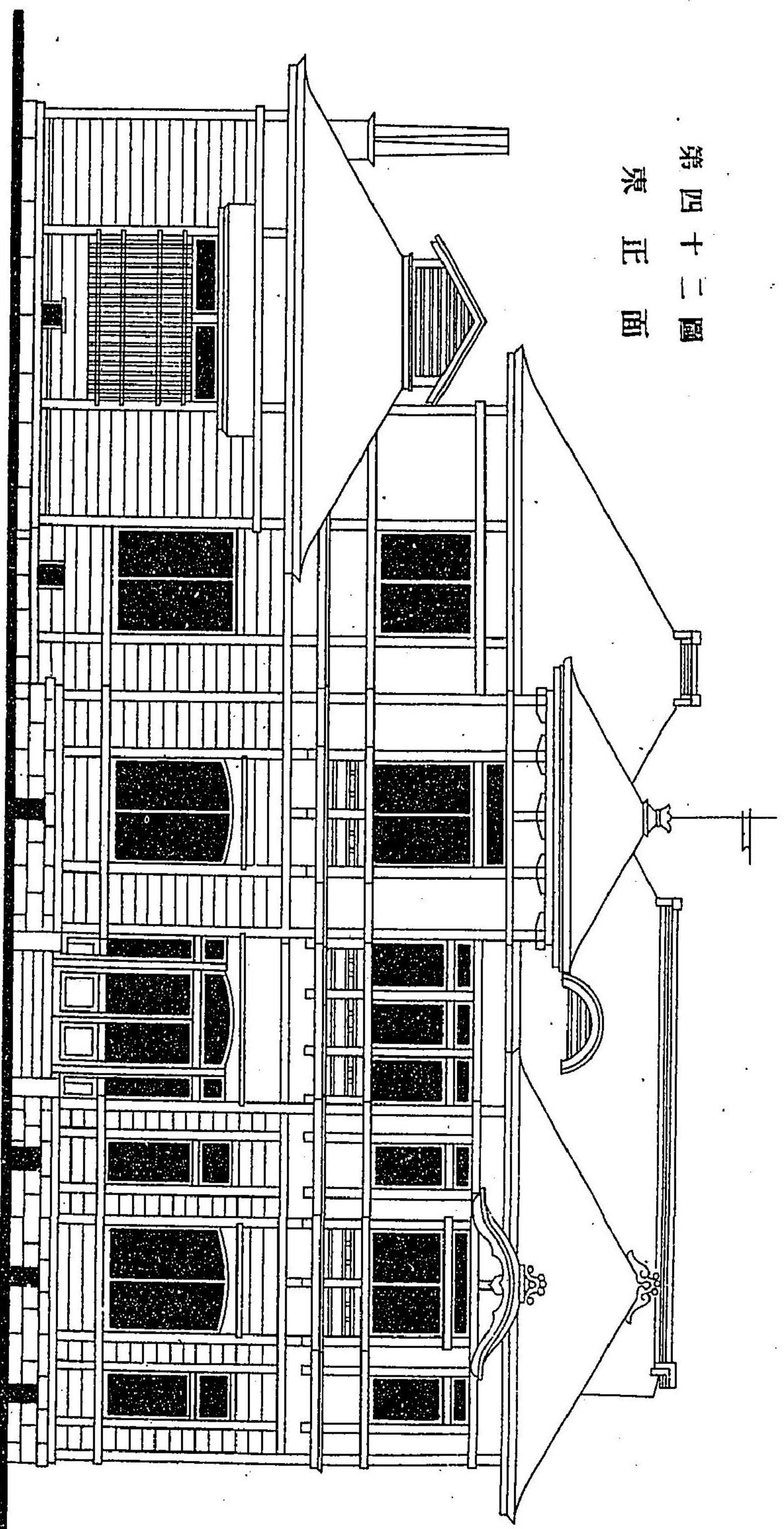

和洋折衷住宅設計圖

第十三號

尺度百分之一

第四十三圖

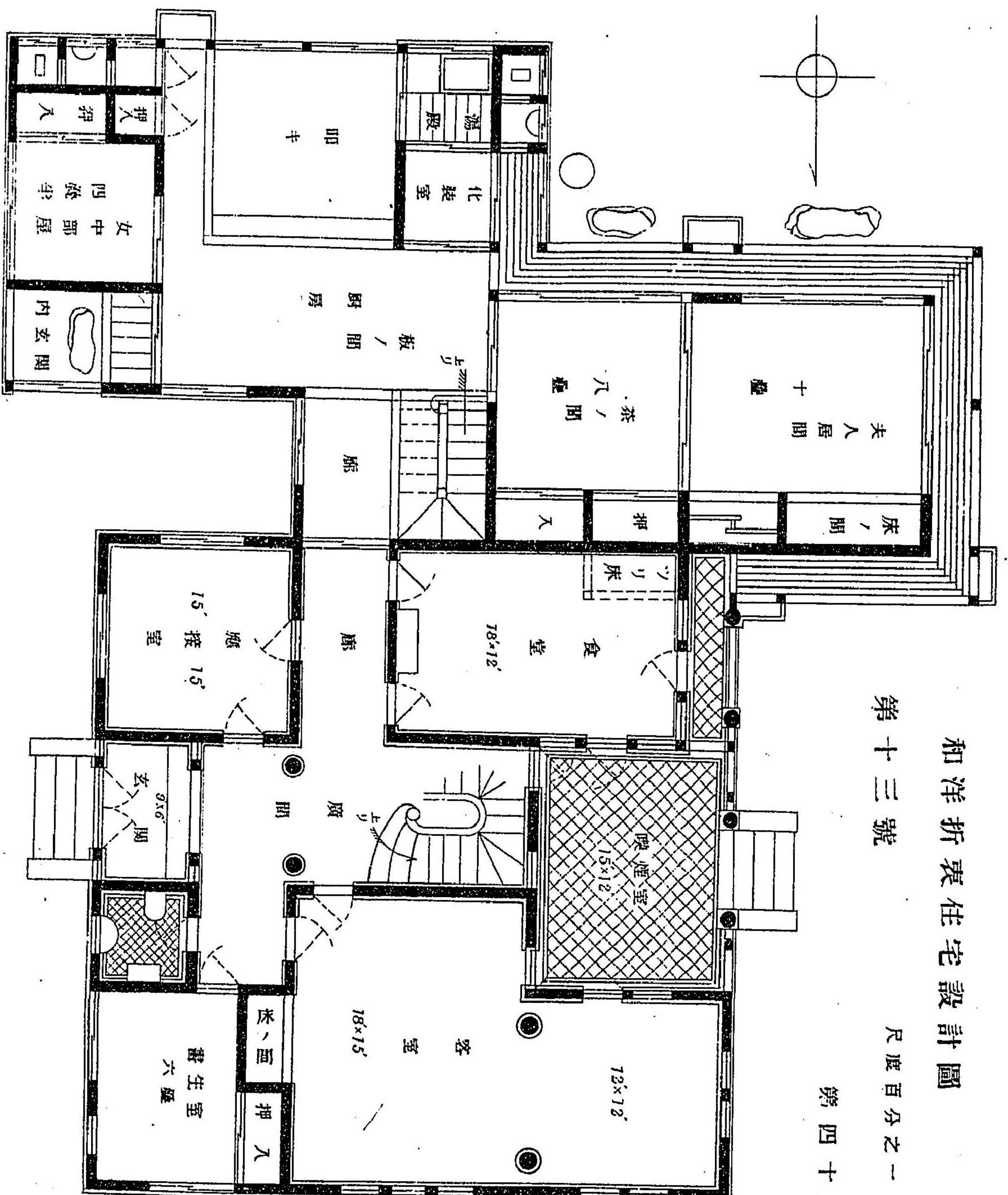

階下平面

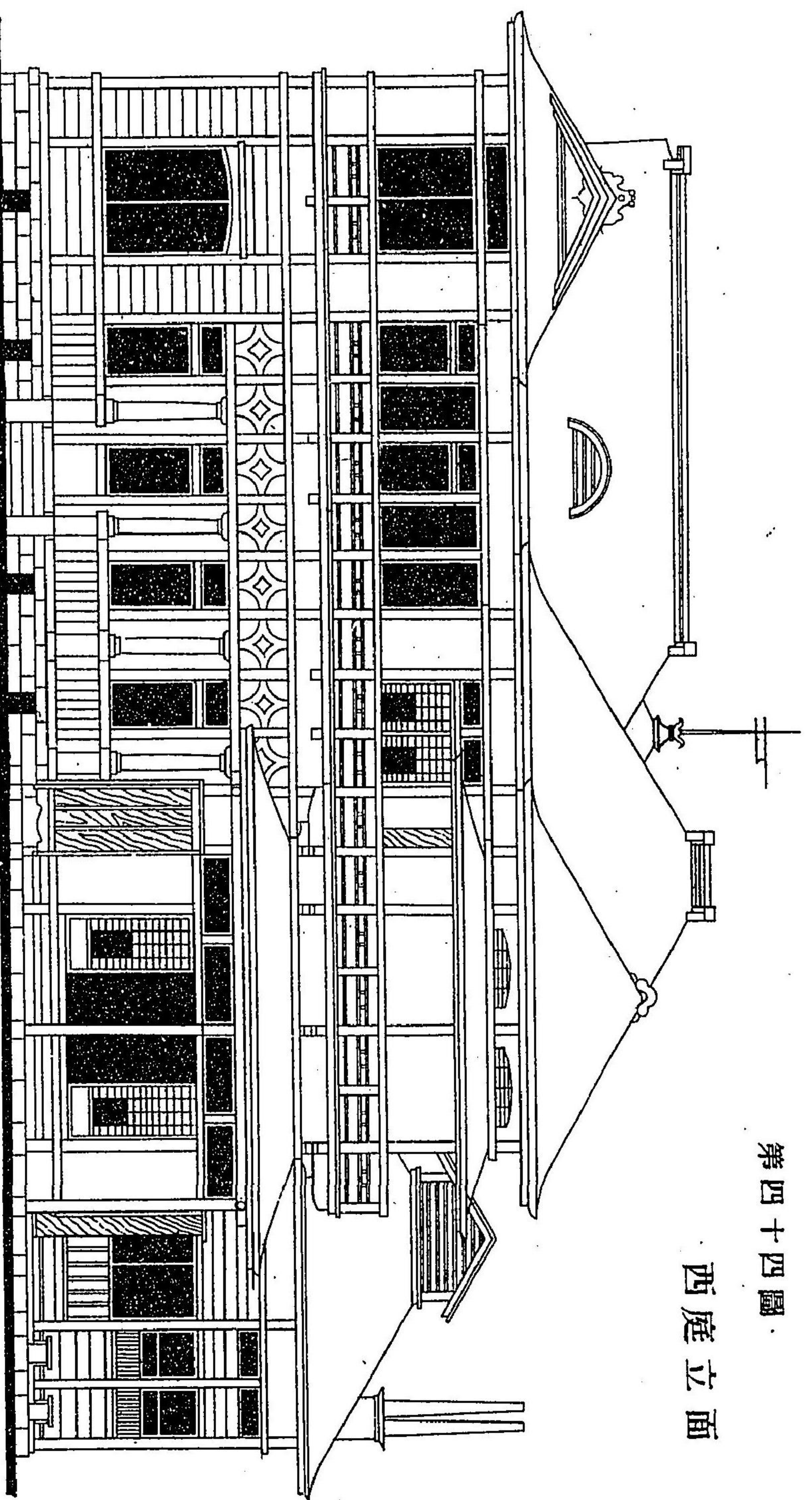

第四十四圖
西庭立面

和洋折衷住宅設計圖

第十三號

尺度百分之一

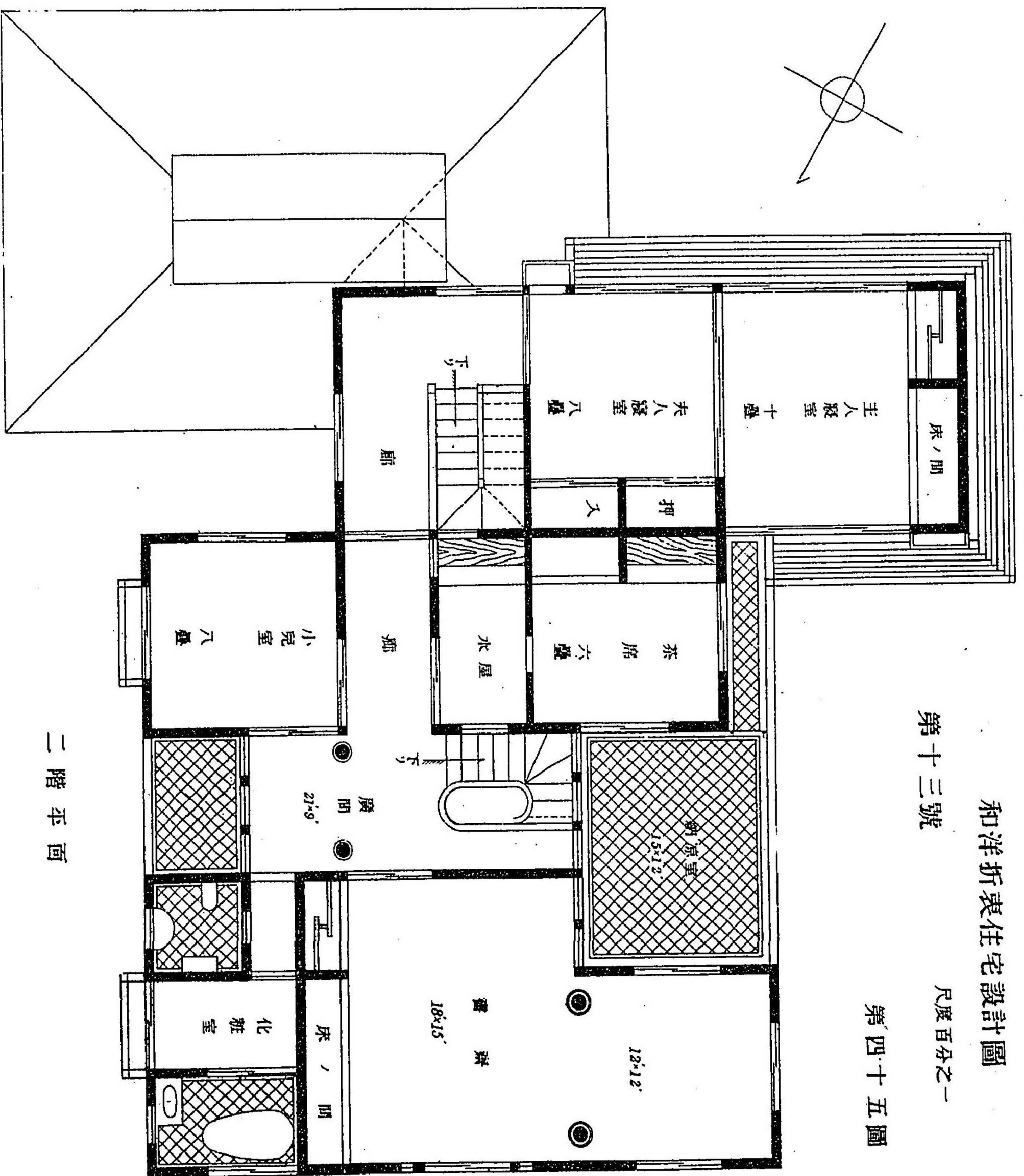

第四十五圖

二階平面

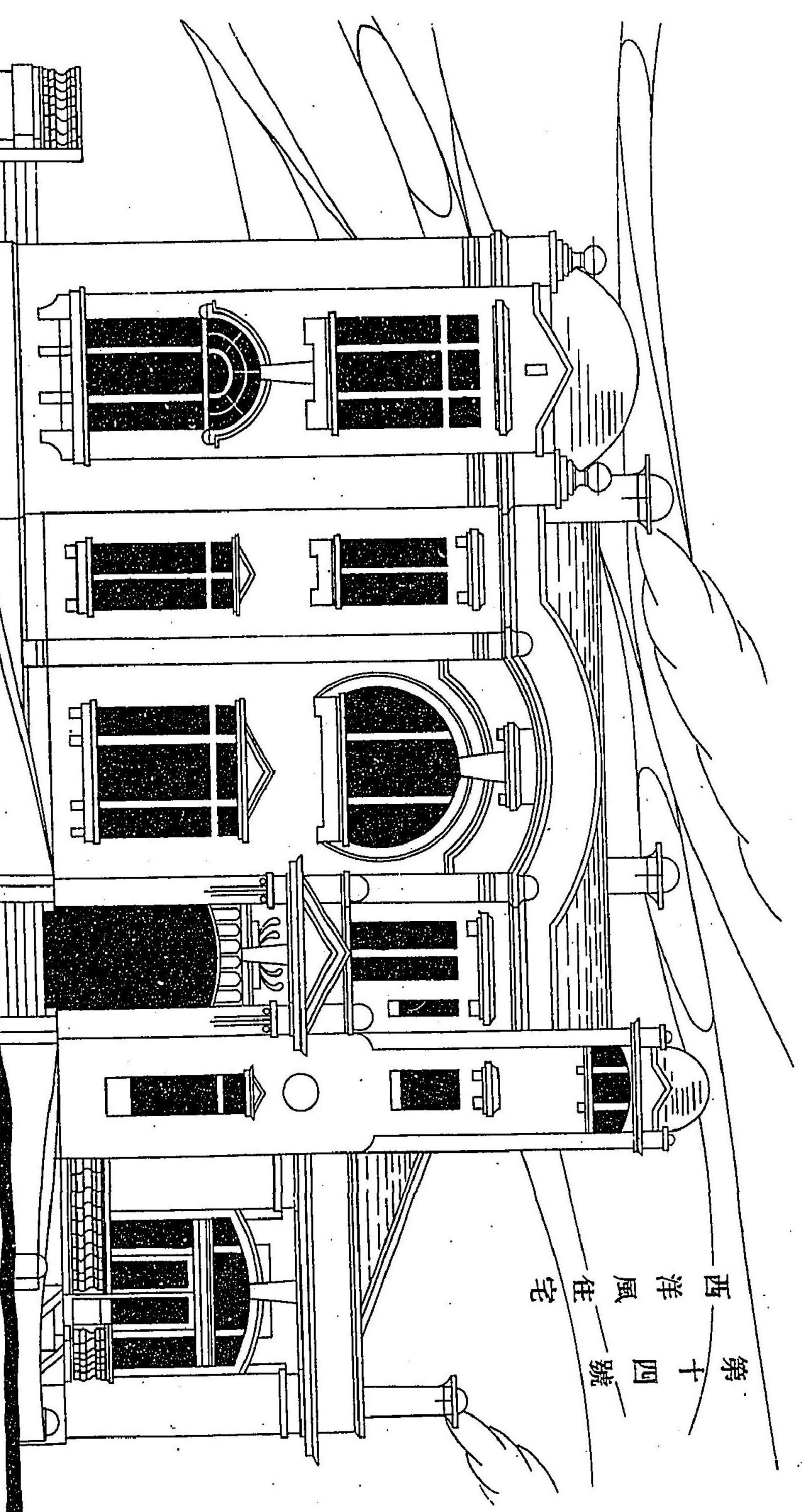

第四十六圖

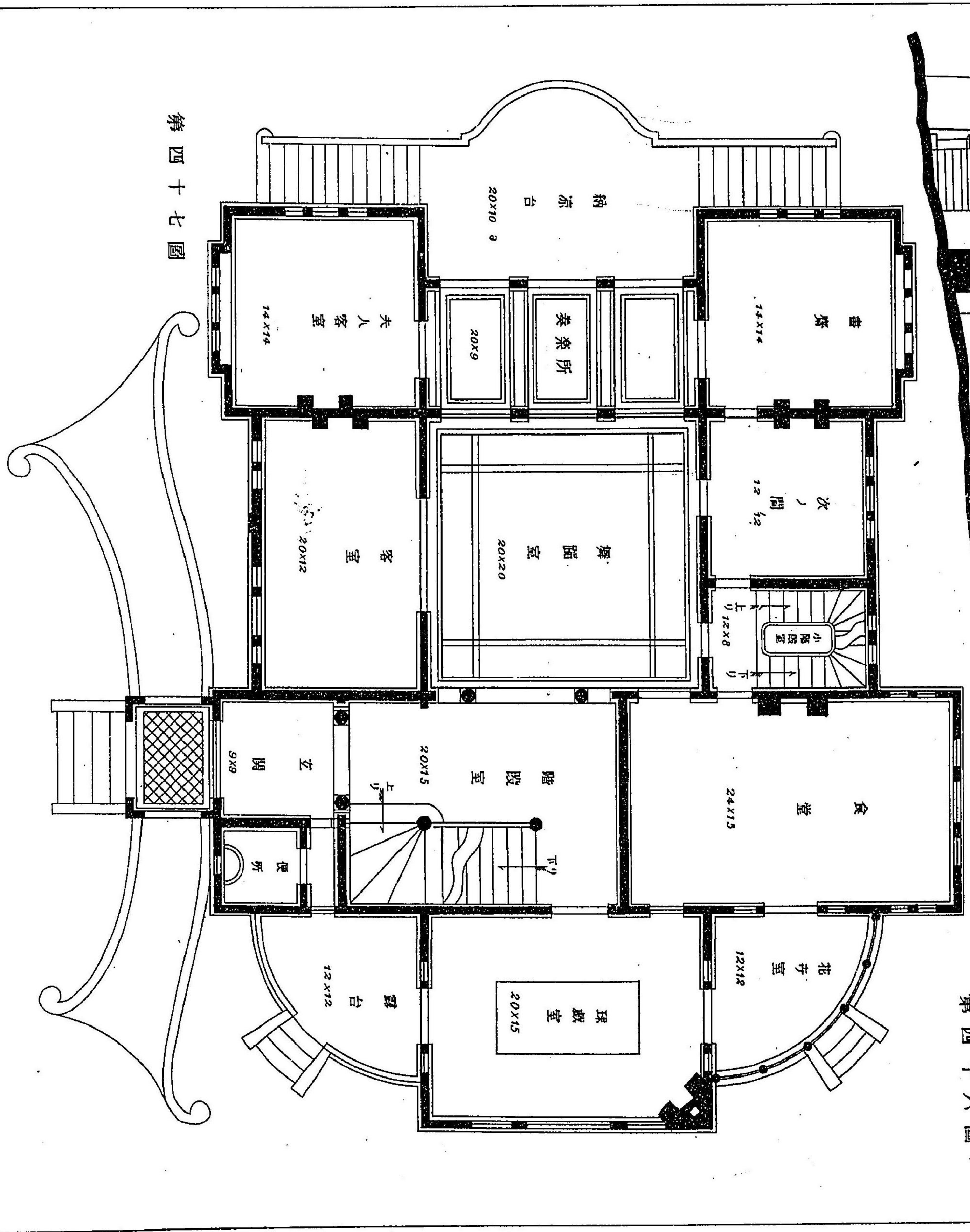

第四十七圖

第二十二號醫師診所設計圖

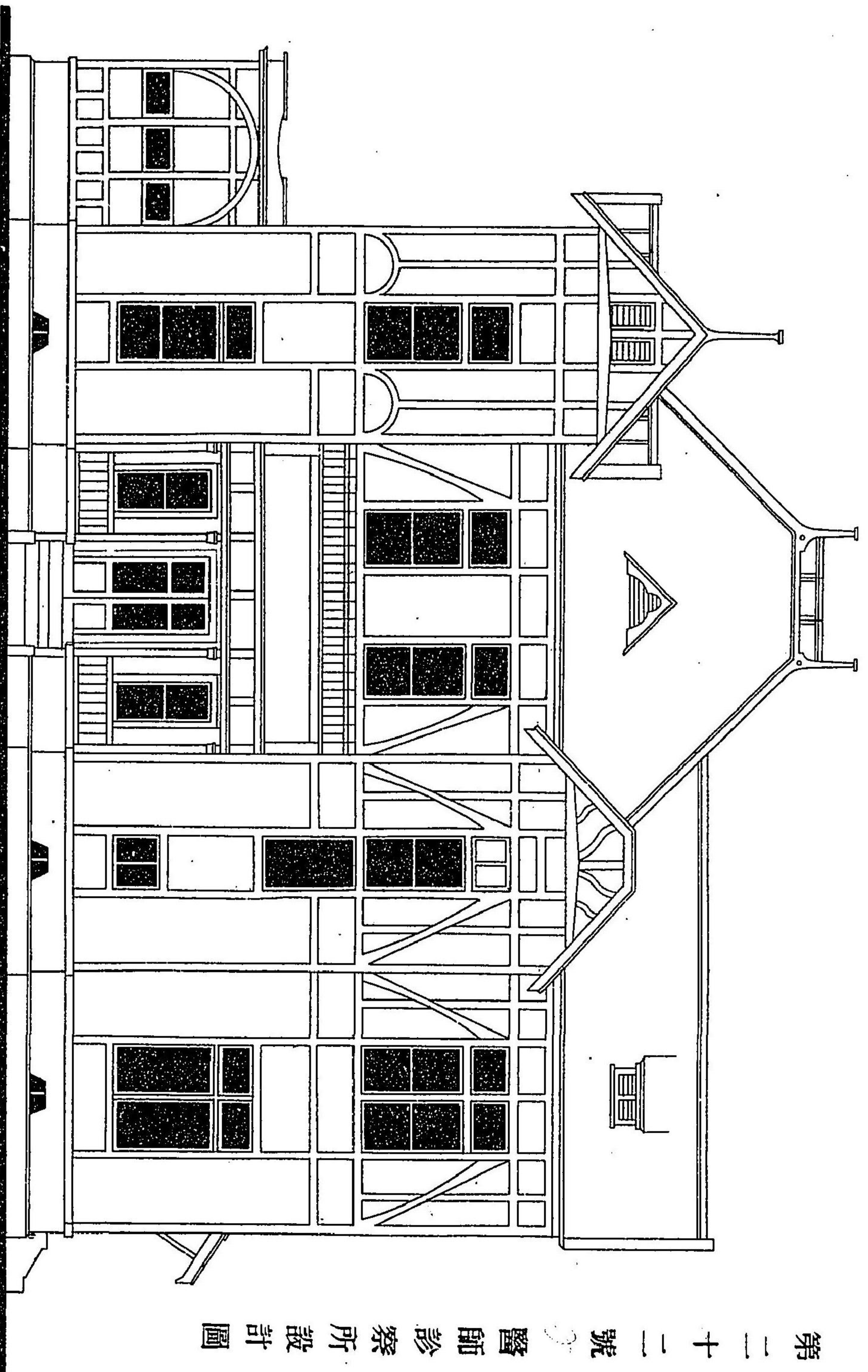

第六十五圖

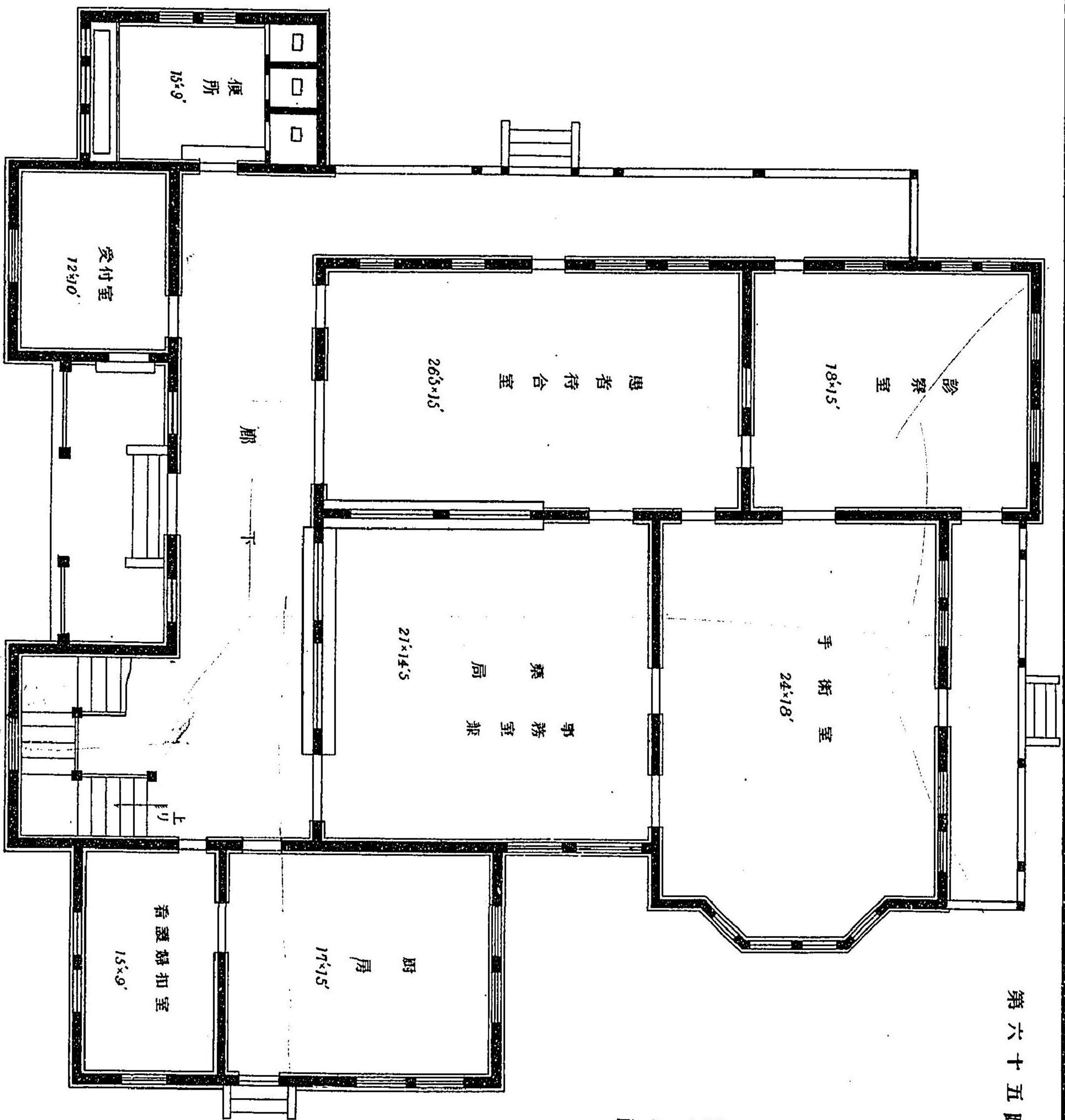

階下平面

第六十六圖

第二十三號

商店賣品陳列所計畫圖

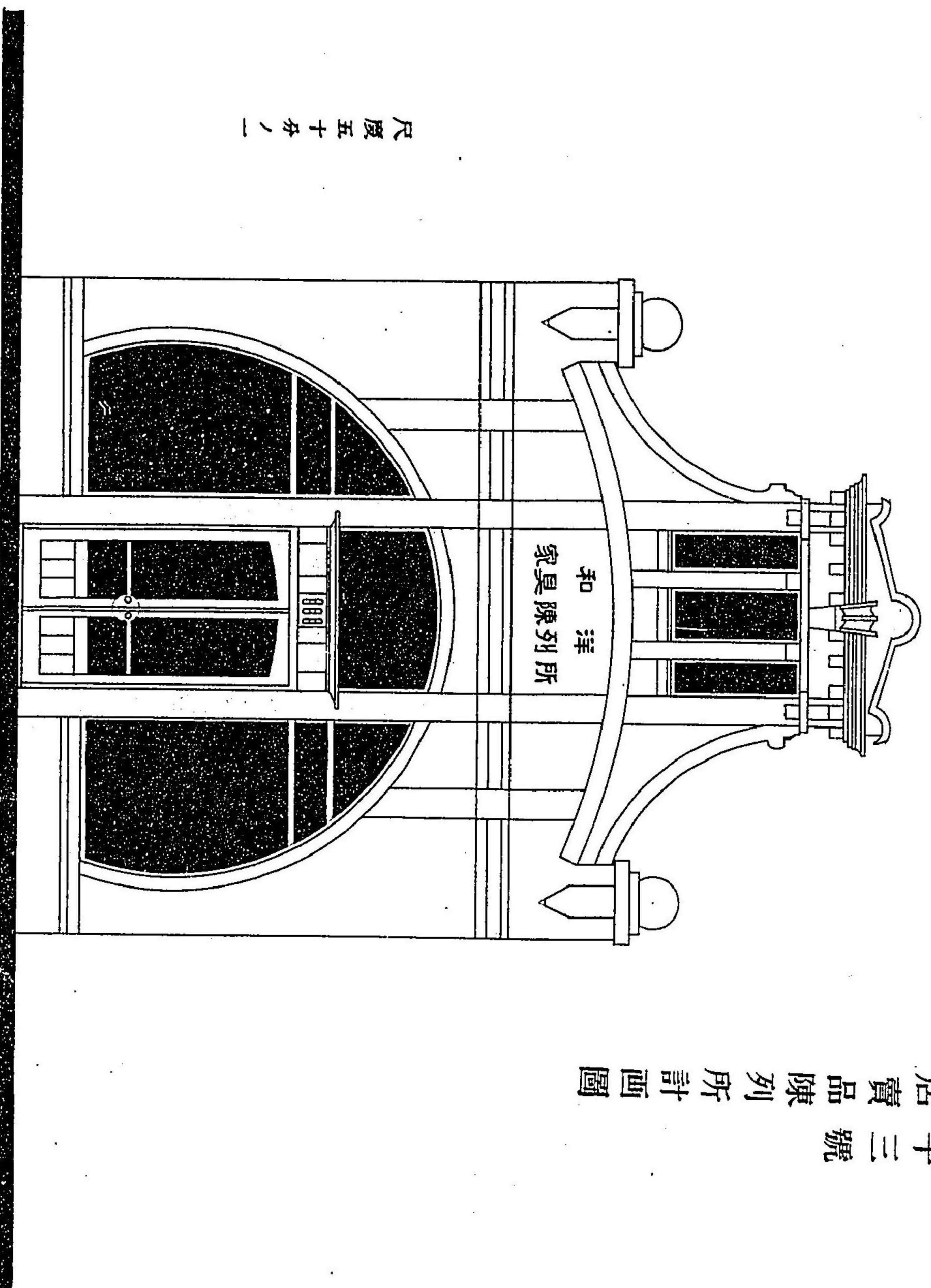

第六十七圖

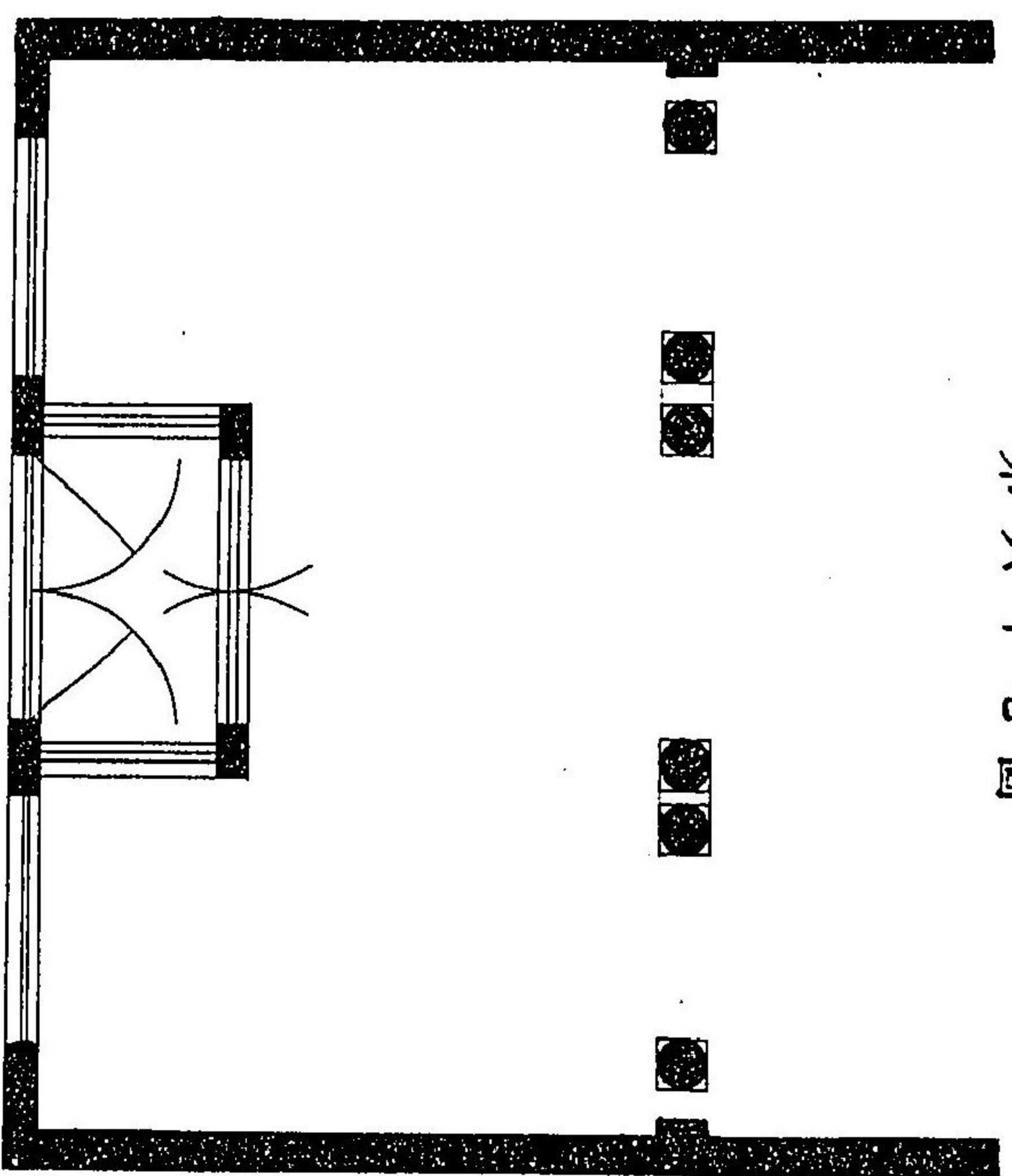

第六十八圖

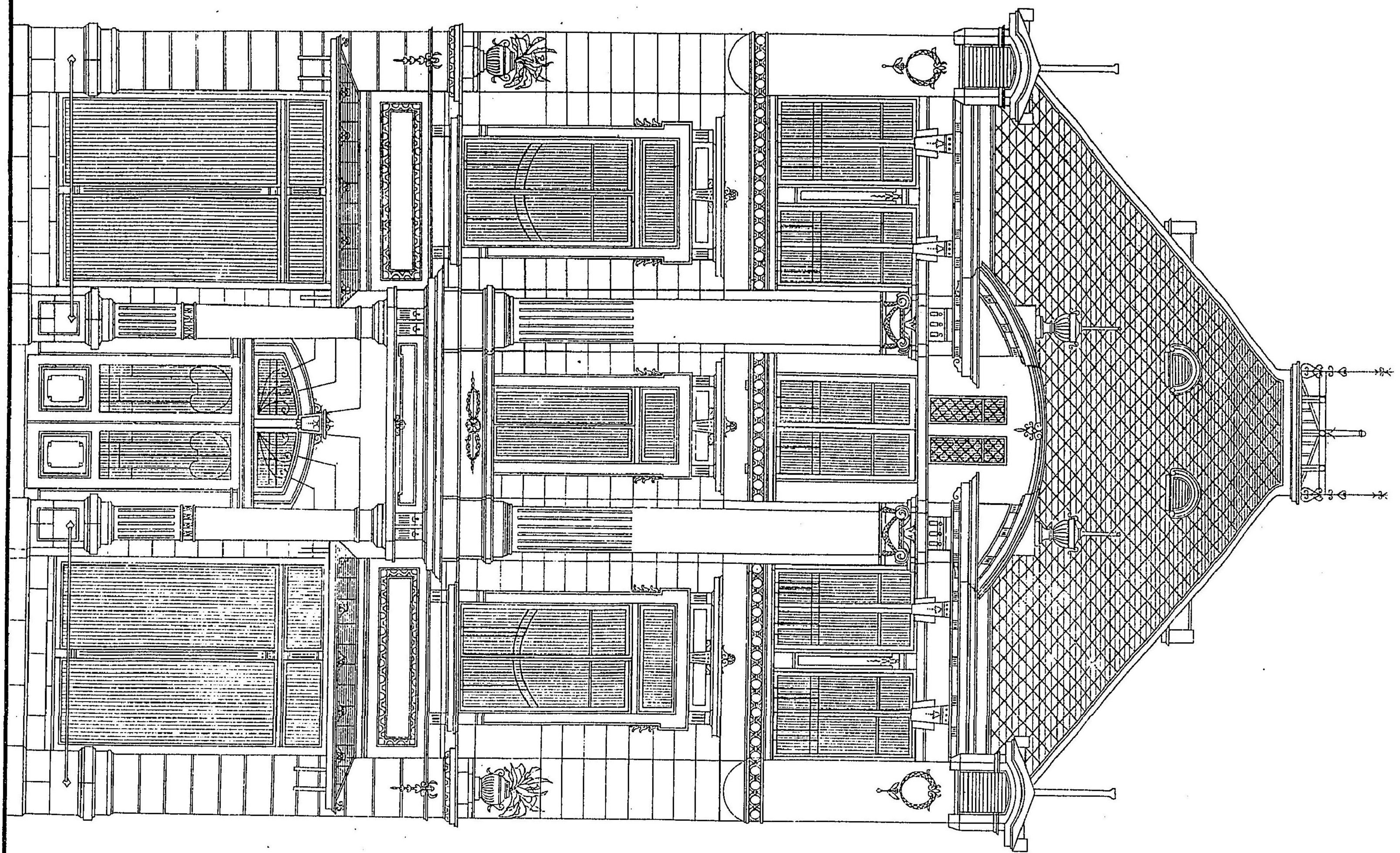

第二十四號商店設計圖 第六十九圖



第七十圖

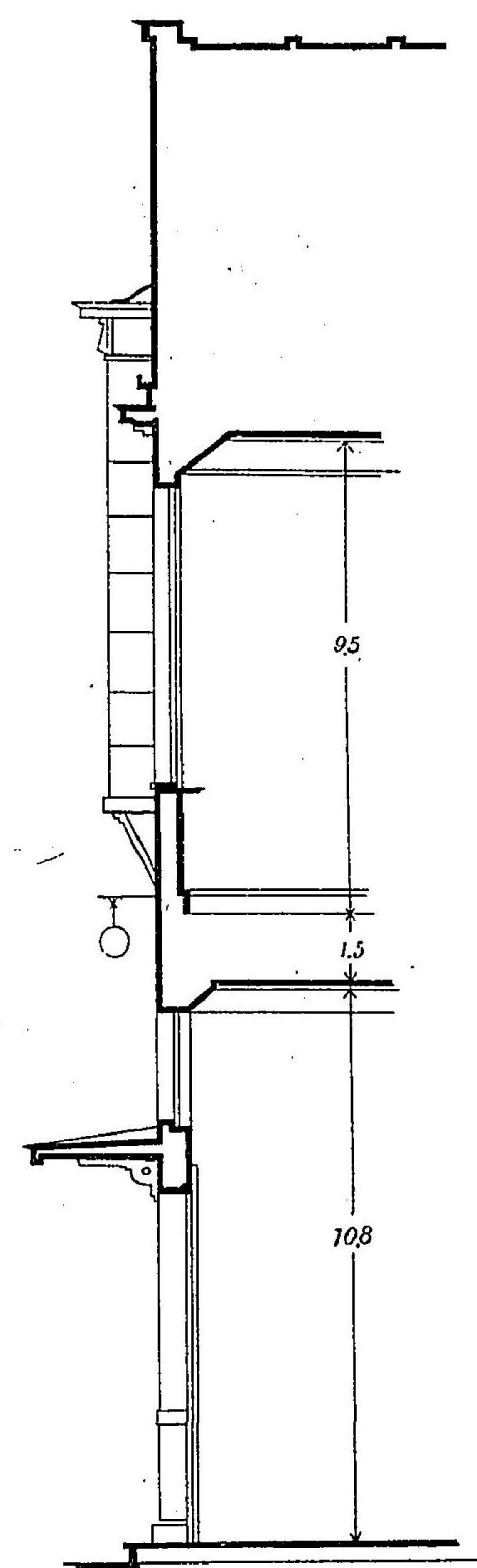

第七十一圖

第二十五號商店

第二十六號 時計商店計画圖

切斷及平面

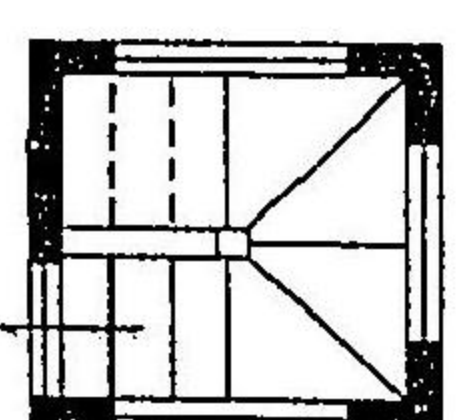
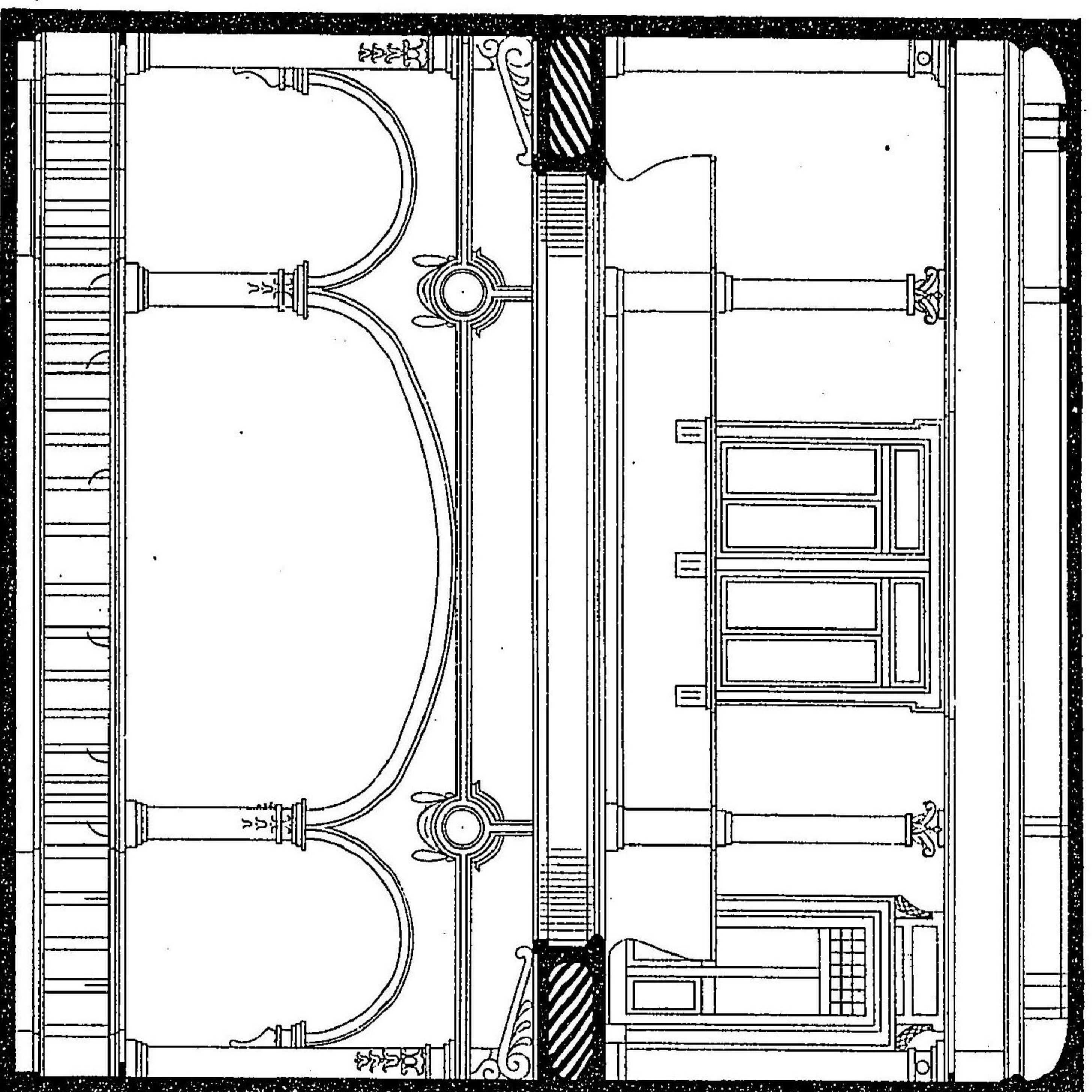

第七十九圖
屋上出口階段

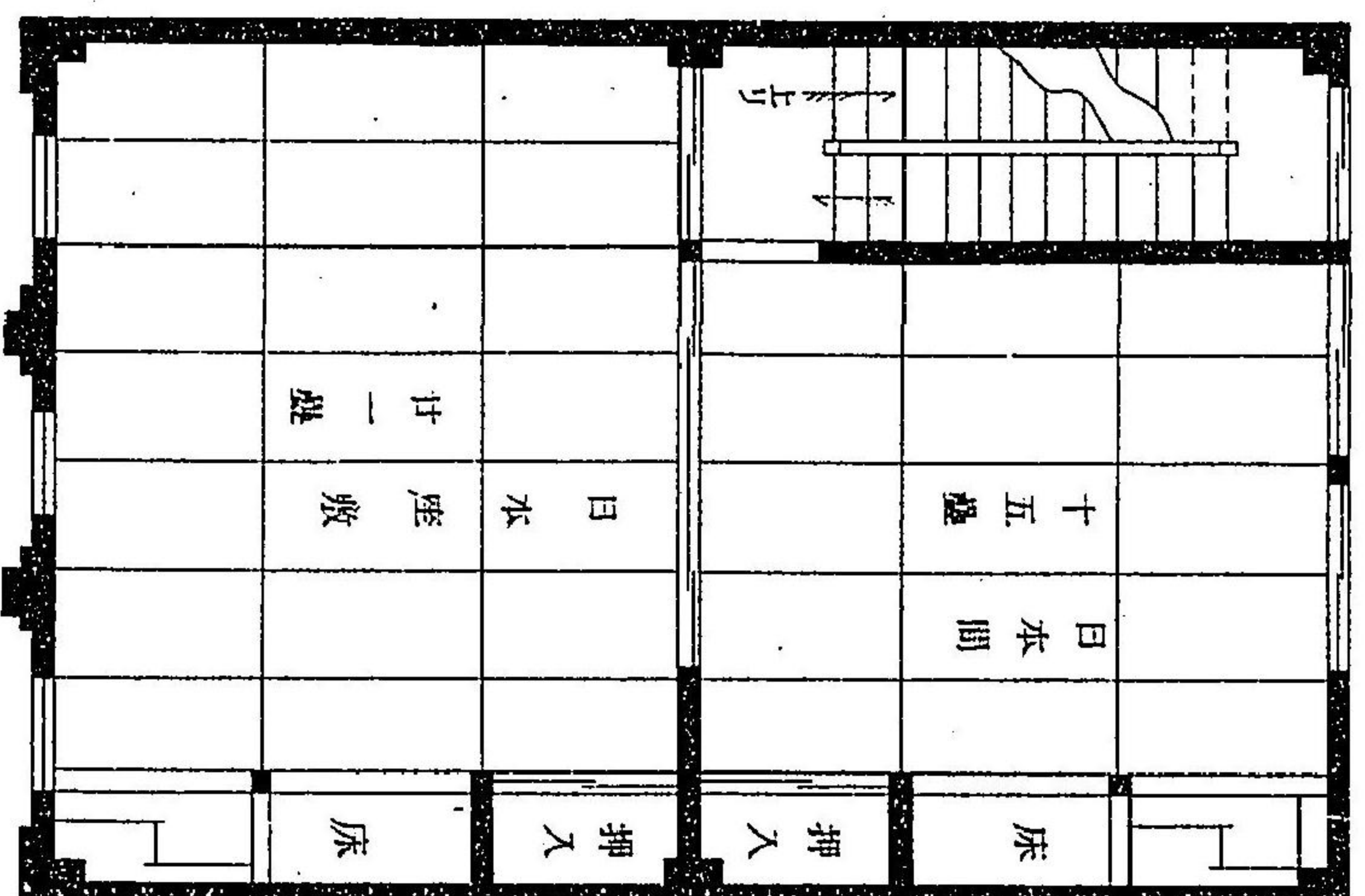

第七十五圖 店橫斷面 尺度五十分之一

第七十八圖 階下平面

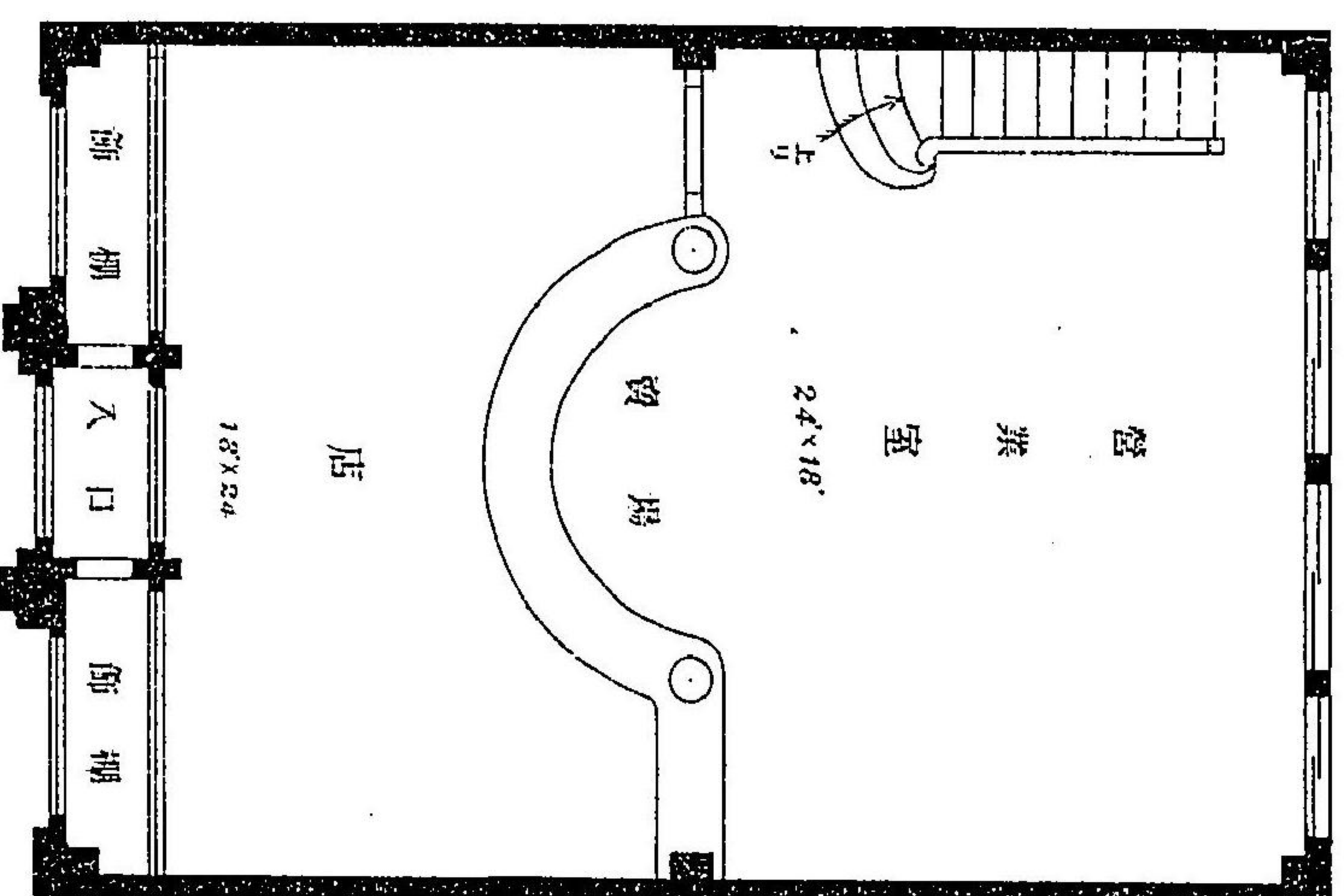

尺度百分之一

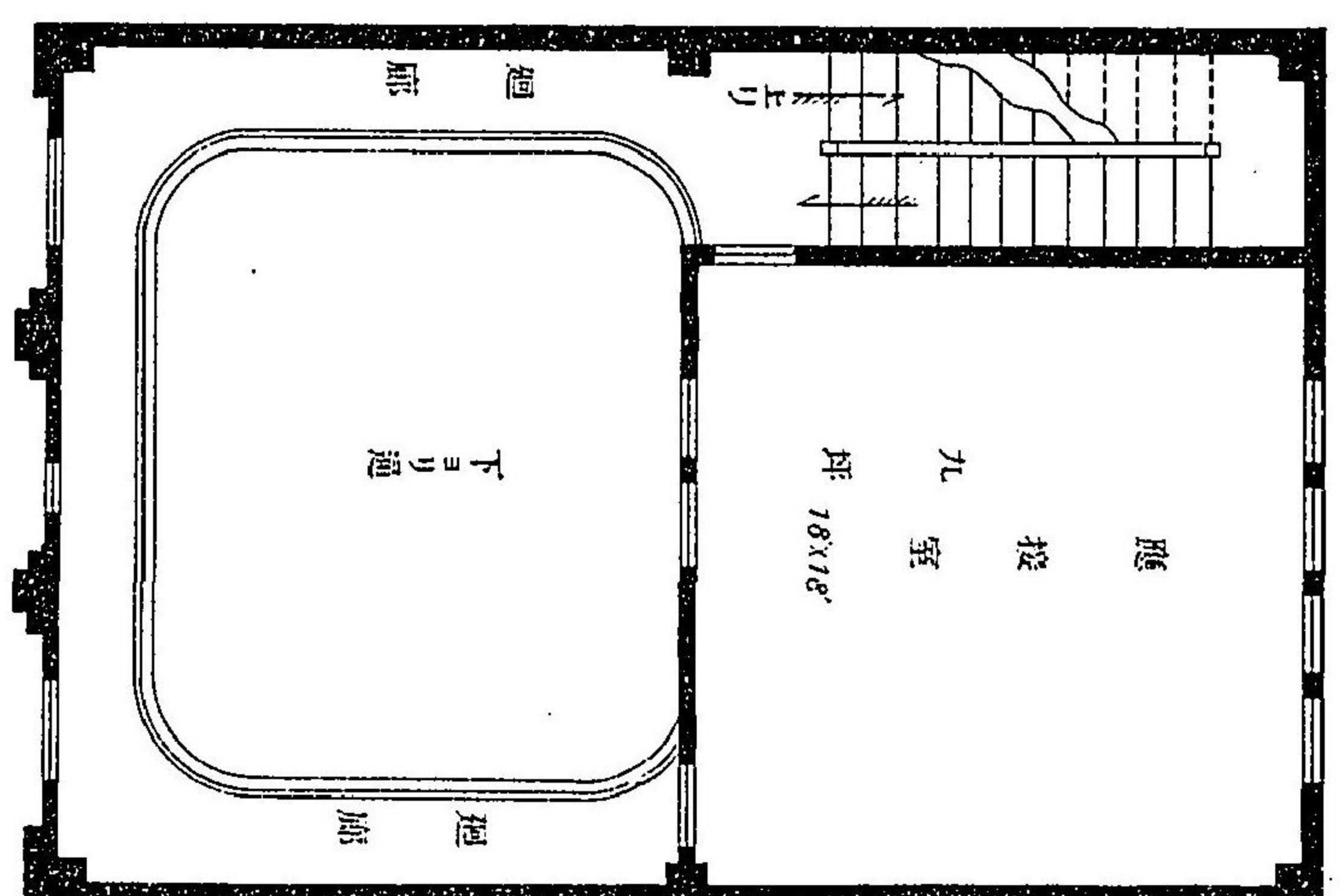

第七十六圖 階下平面圖

第七十七圖 二階平面圖

第九十五圖
三階平面

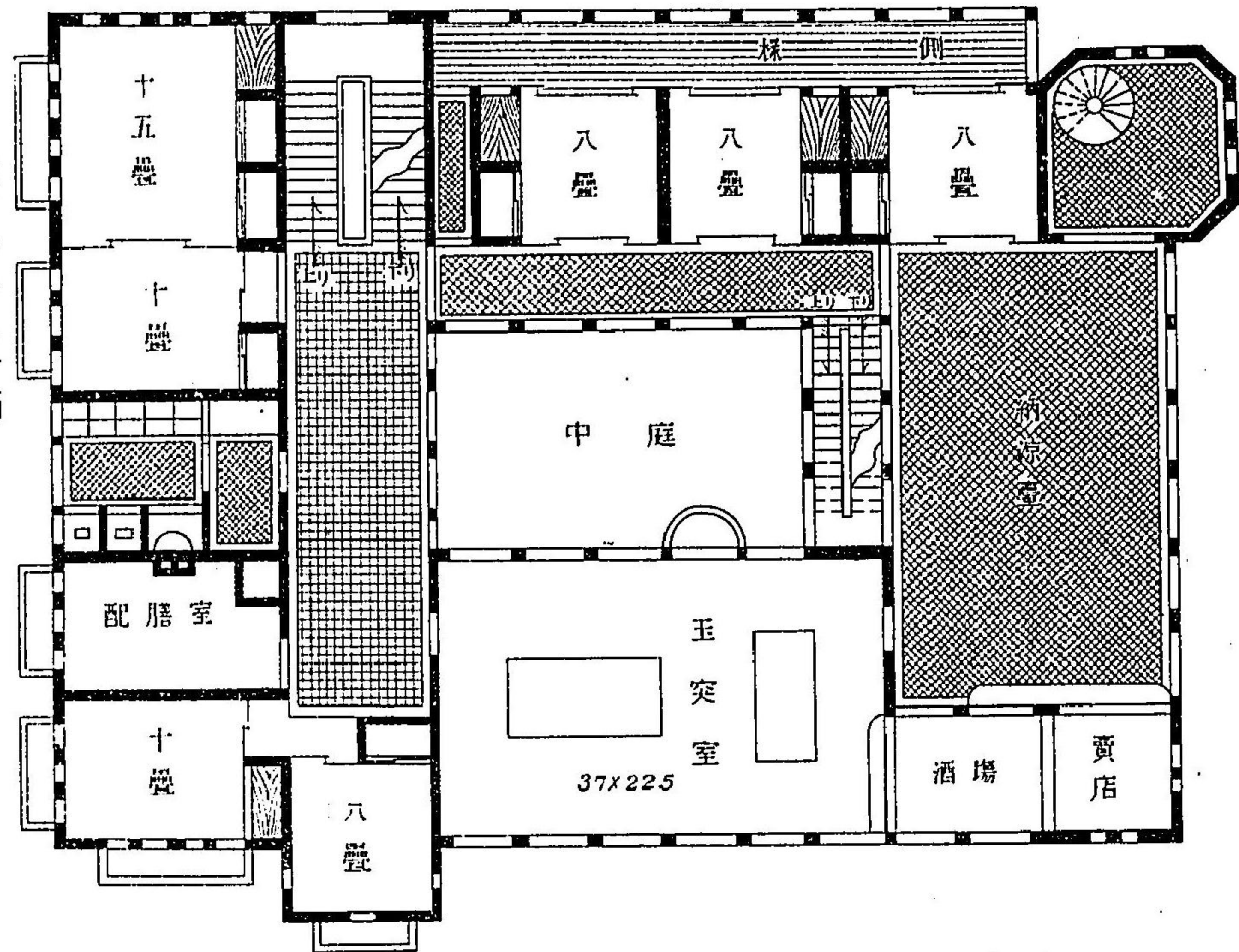

第九十四圖
二階平面

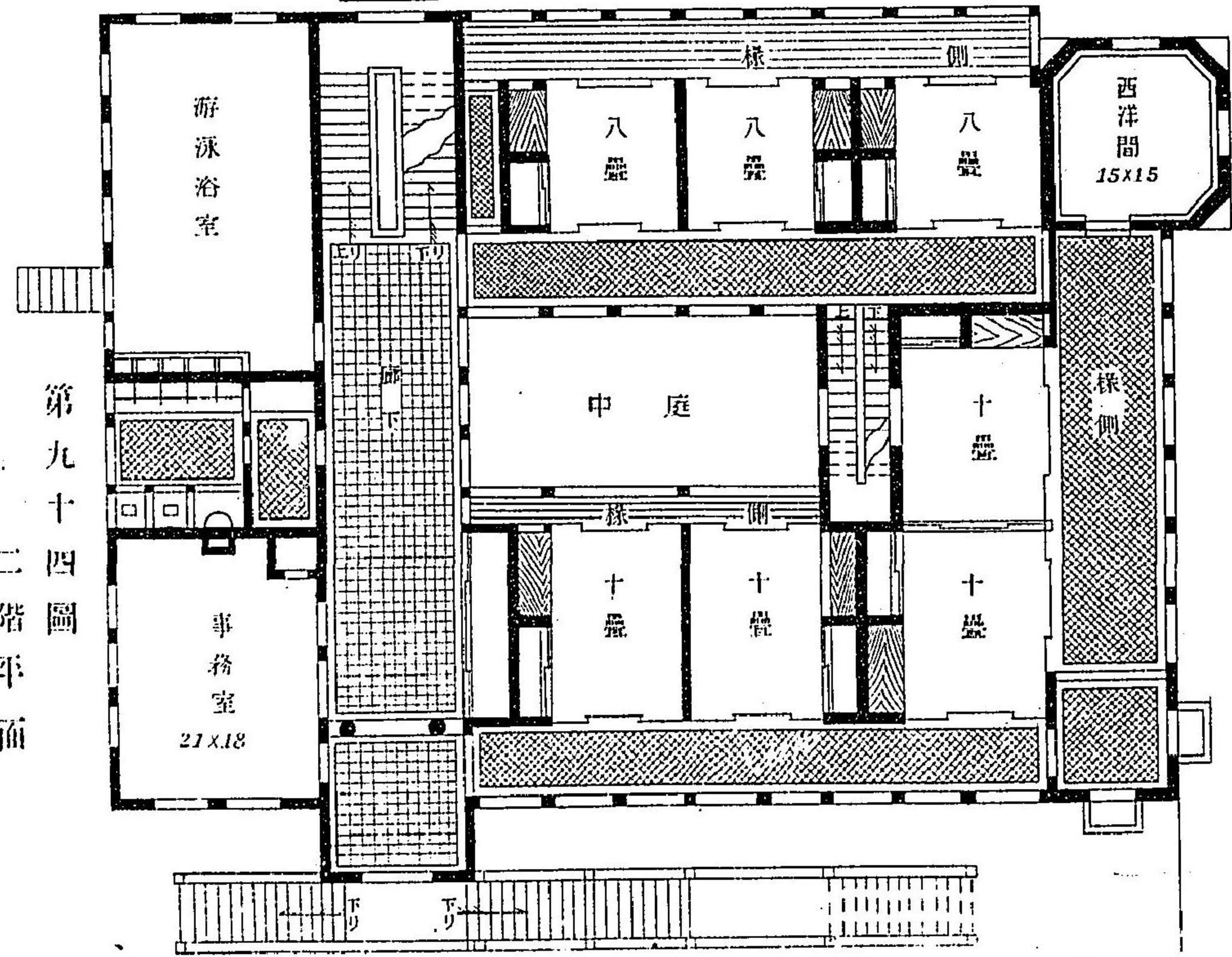

第九十六圖
屋根伏七圖

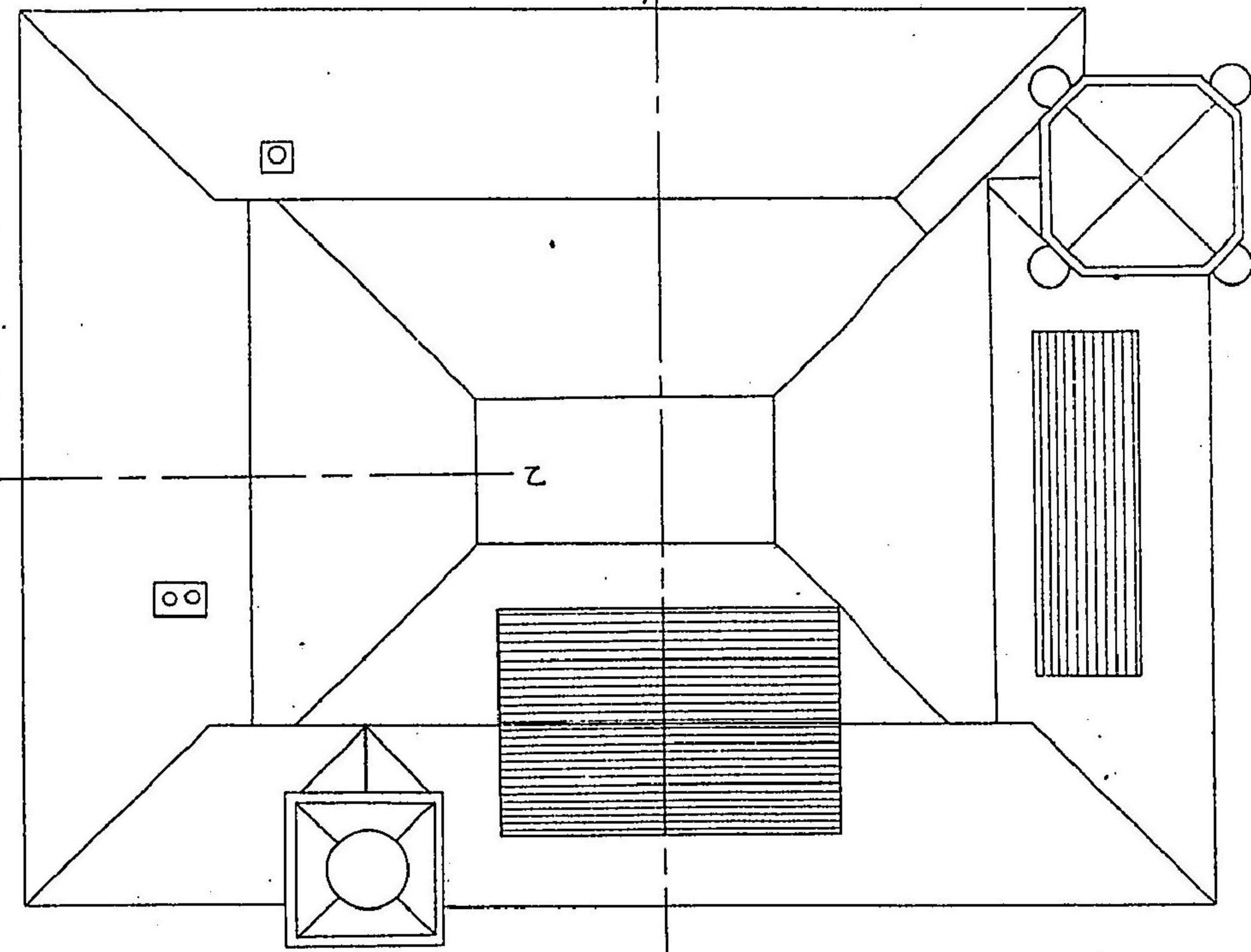

第九十三圖
地階平面

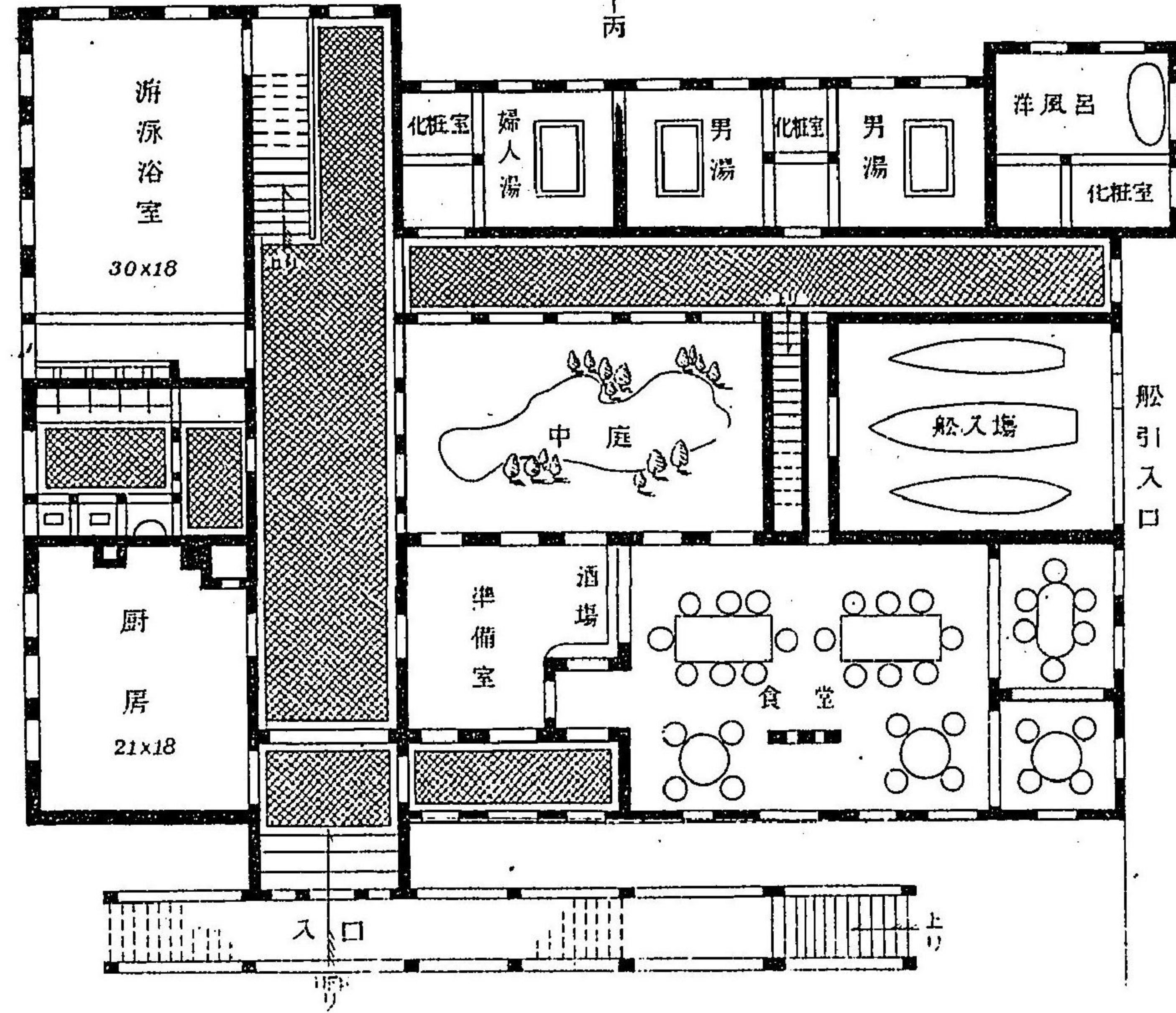

第三十一號 溫泉旅館設計平向圖 尺度二百分之一

第三十一號

湖畔海濱溫泉旅館設計圖

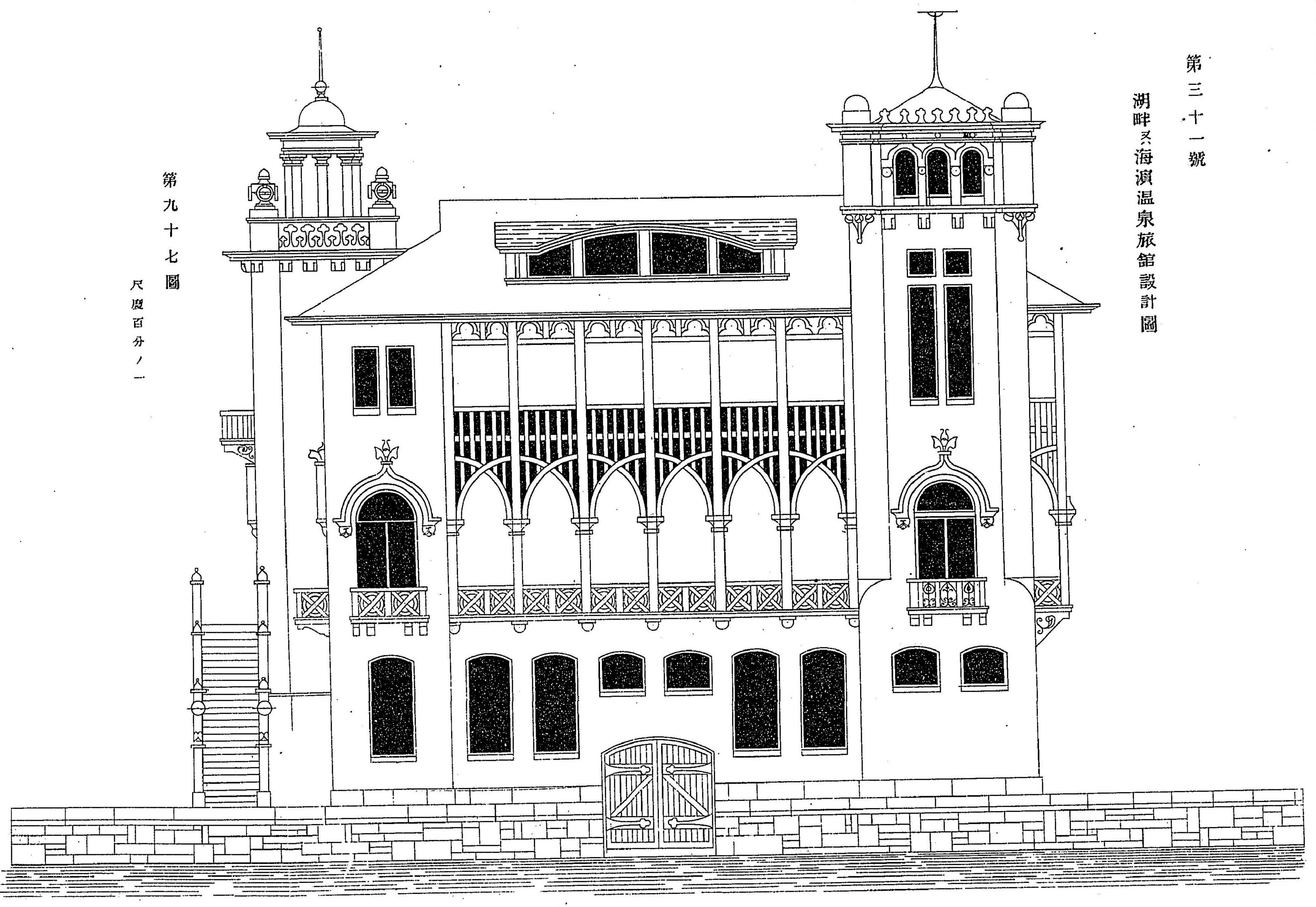

第九十七圖

尺度百分之一

第三十一號 溫泉旅館設計圖

尺度百分之一

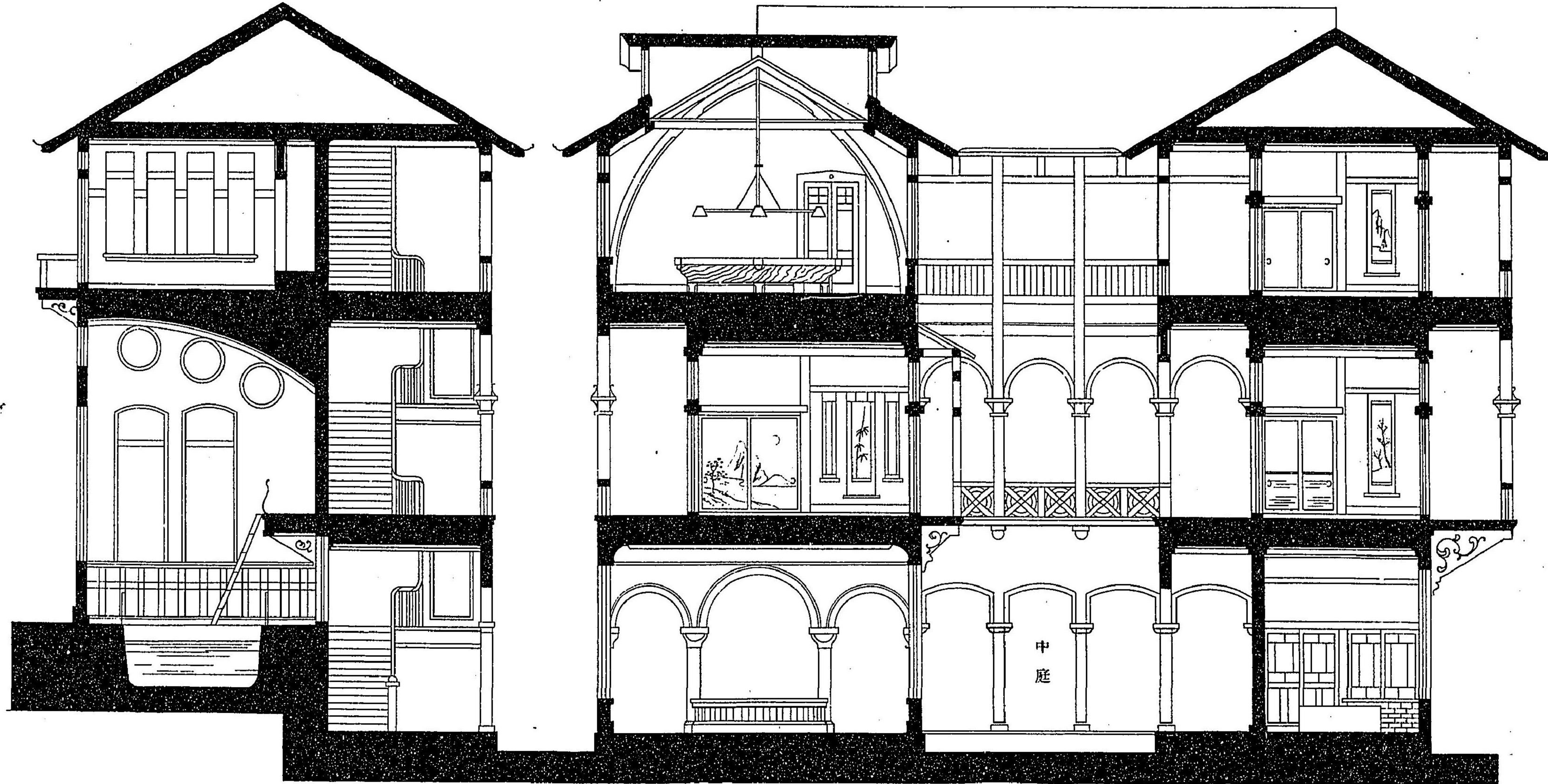

第九十八圖 甲乙

第九十九圖 丙丁切断面

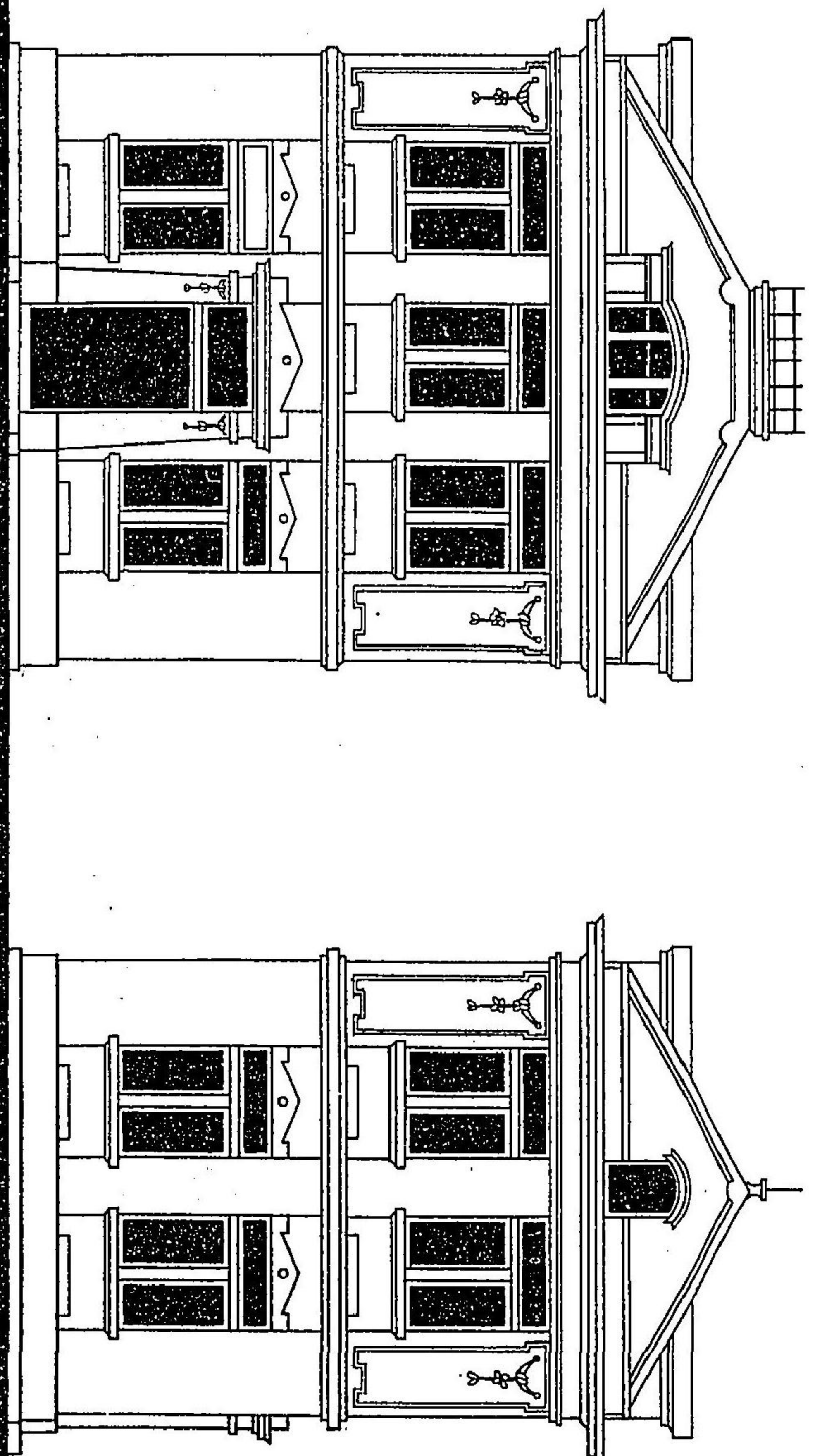

第一百圖
正面

第一百一圖
事務所設計圖

尺度百分之一

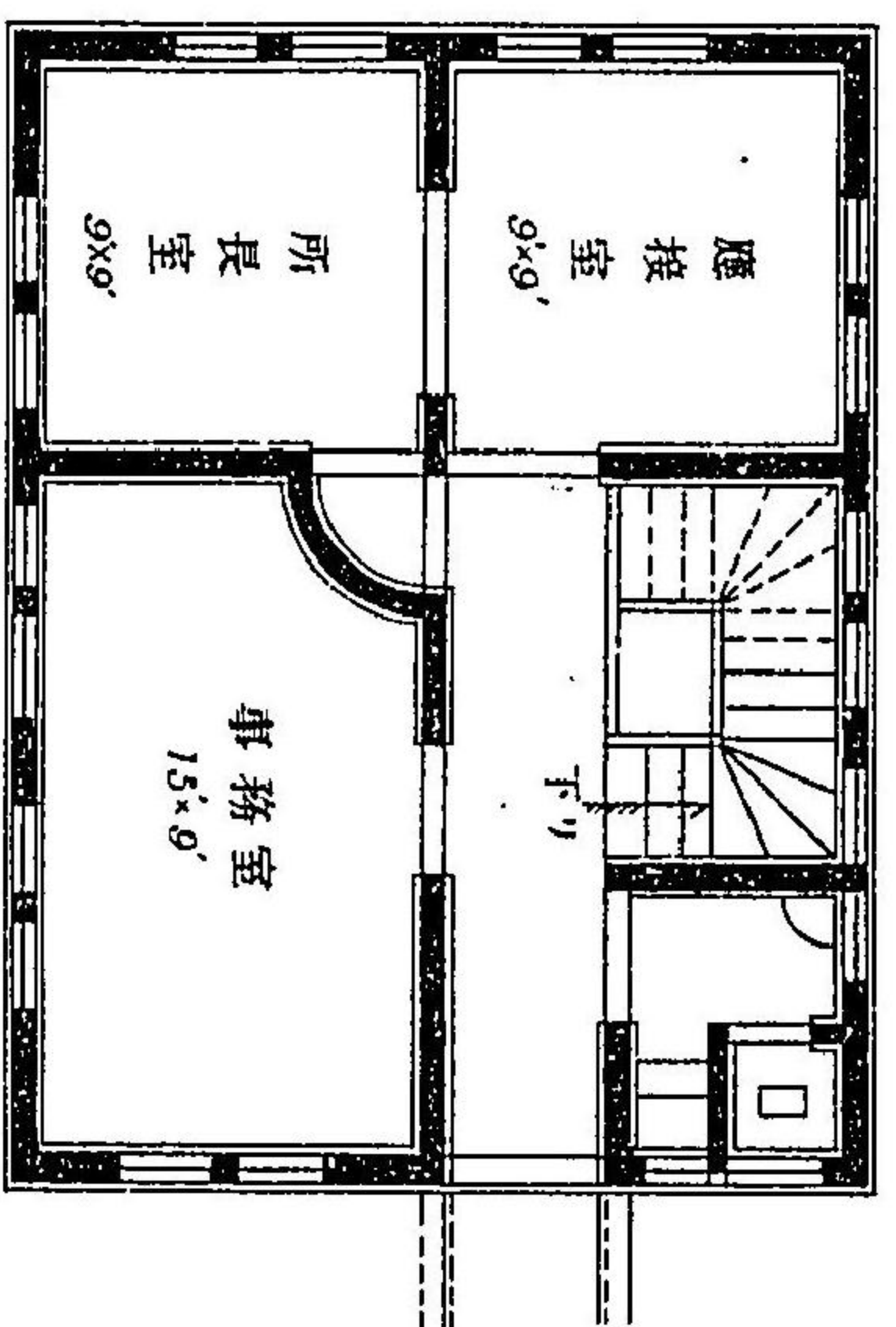

階上平面

第一百三圖

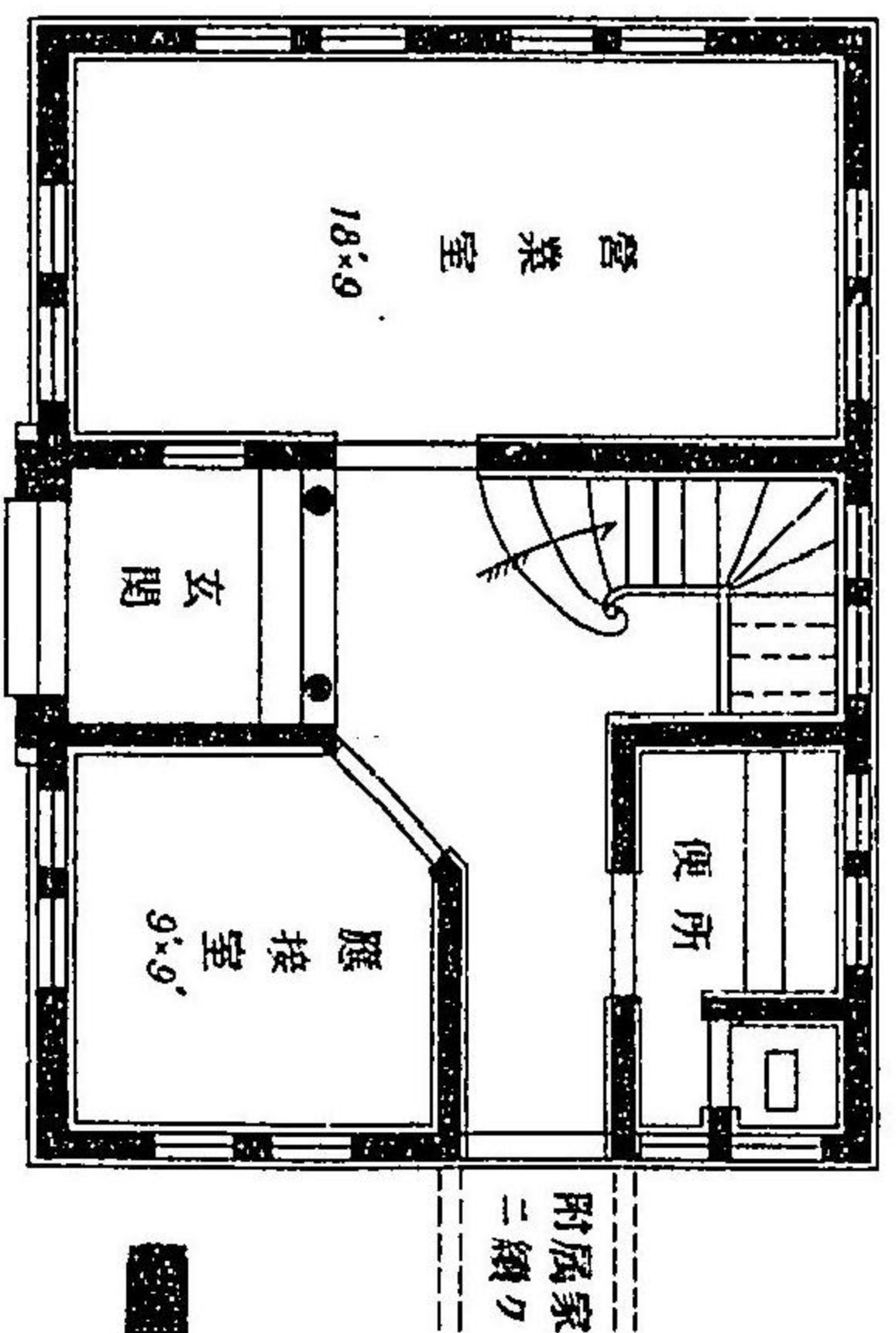

階下平面

第一百二圖

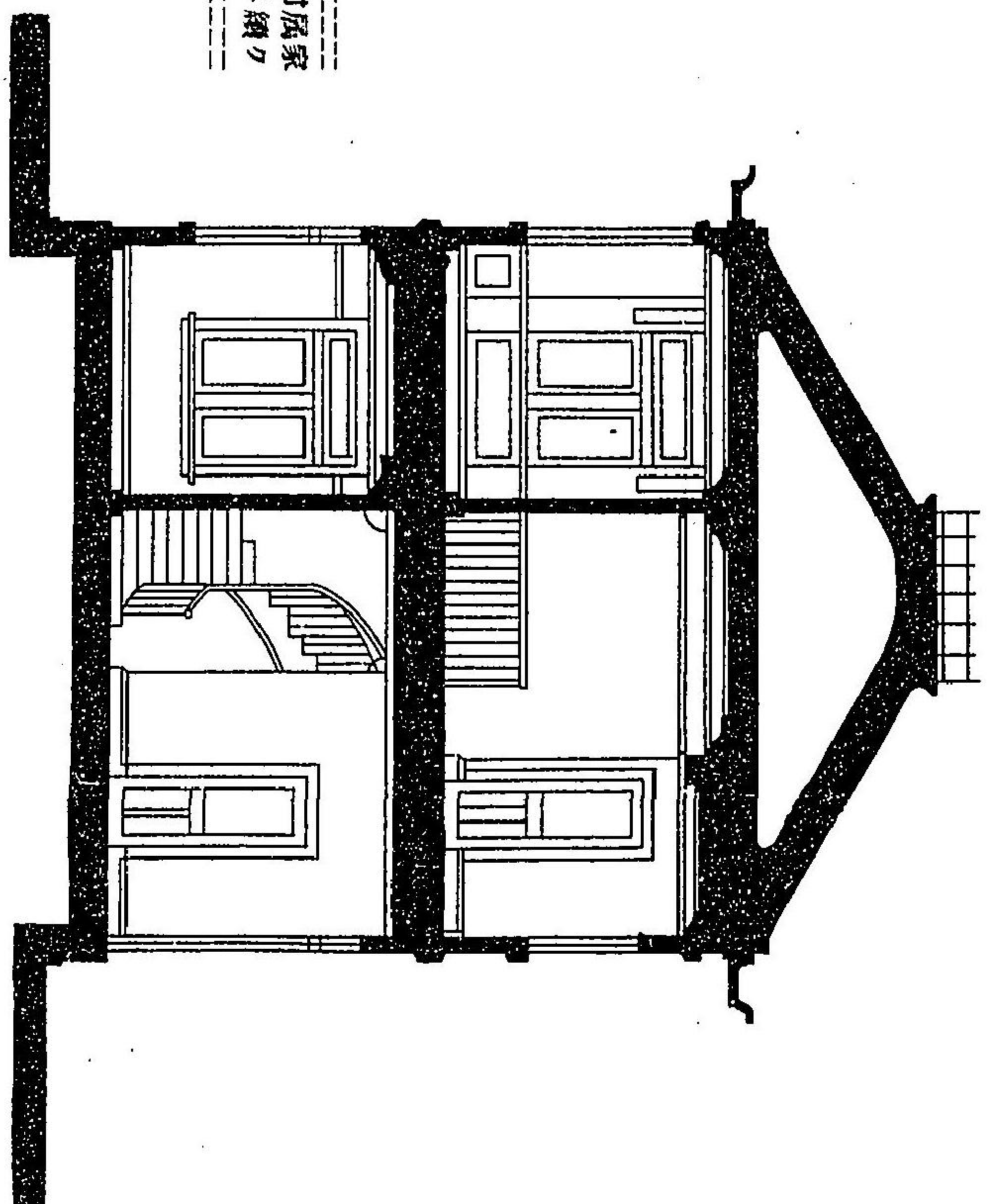

第一百四圖 切斷圖

附圖家ノ
二續ノ

第三十三號 事務所設計圖 第一百五圖

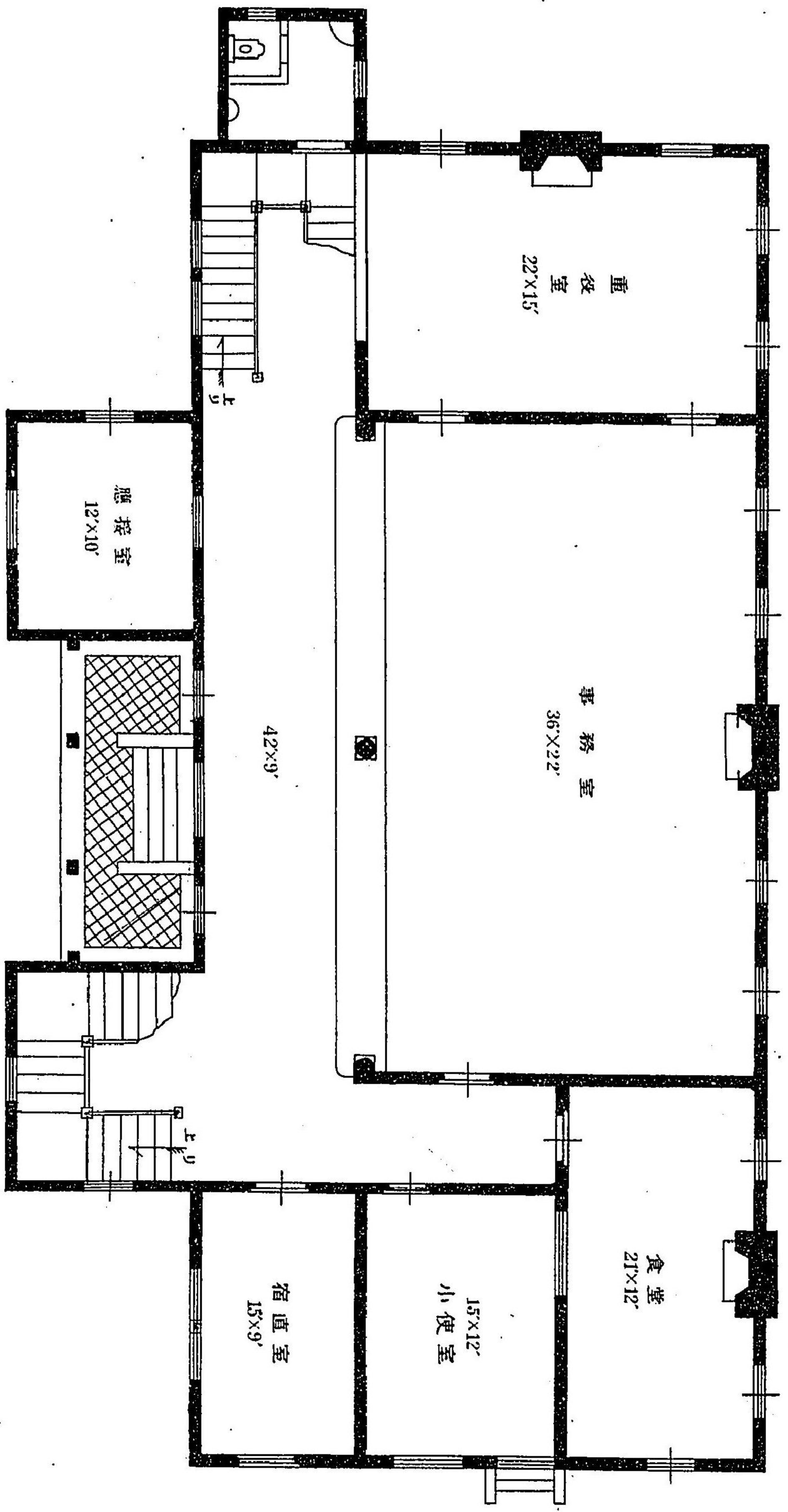
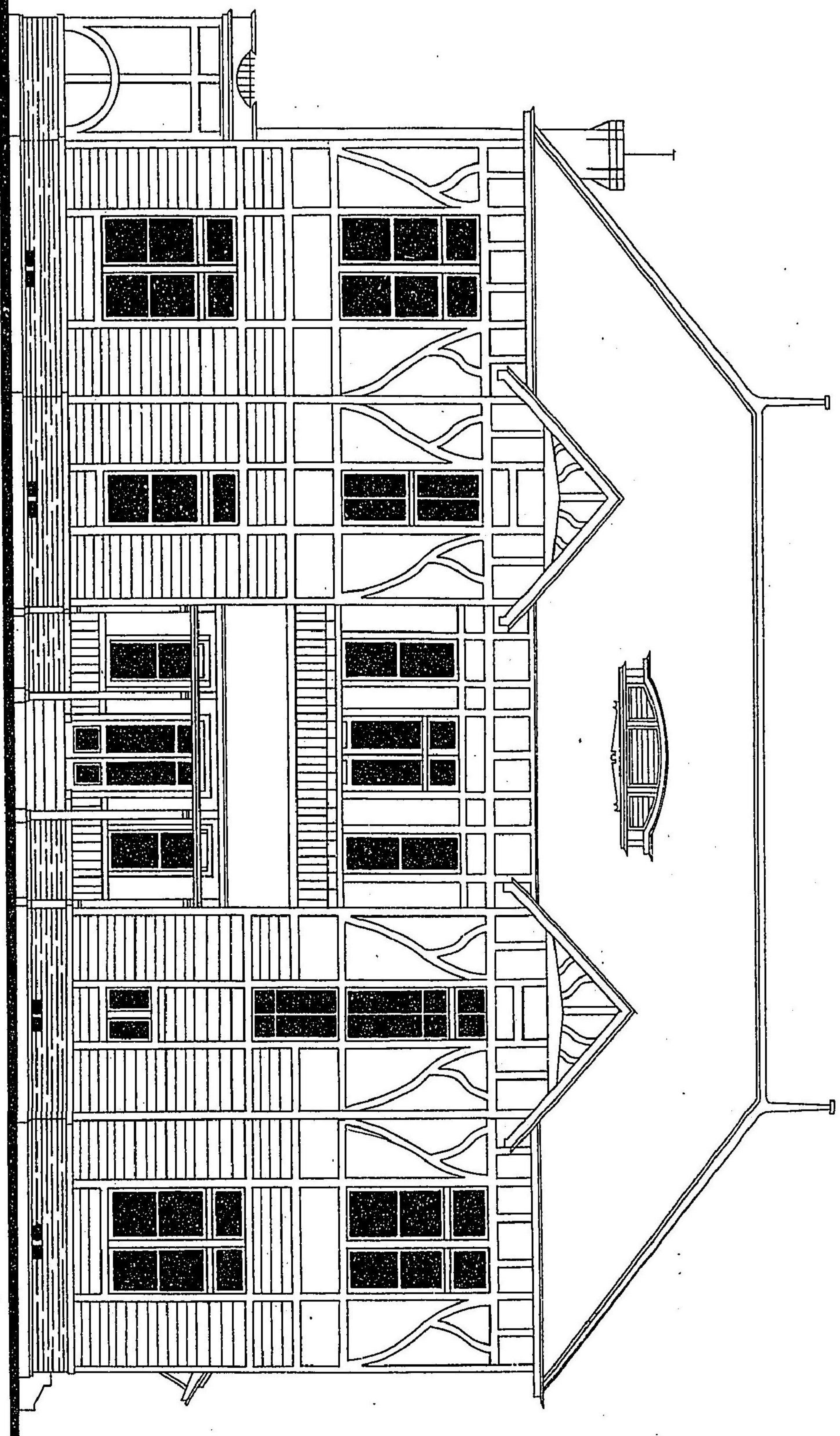

第一百六圖 階下平面

第三十四號

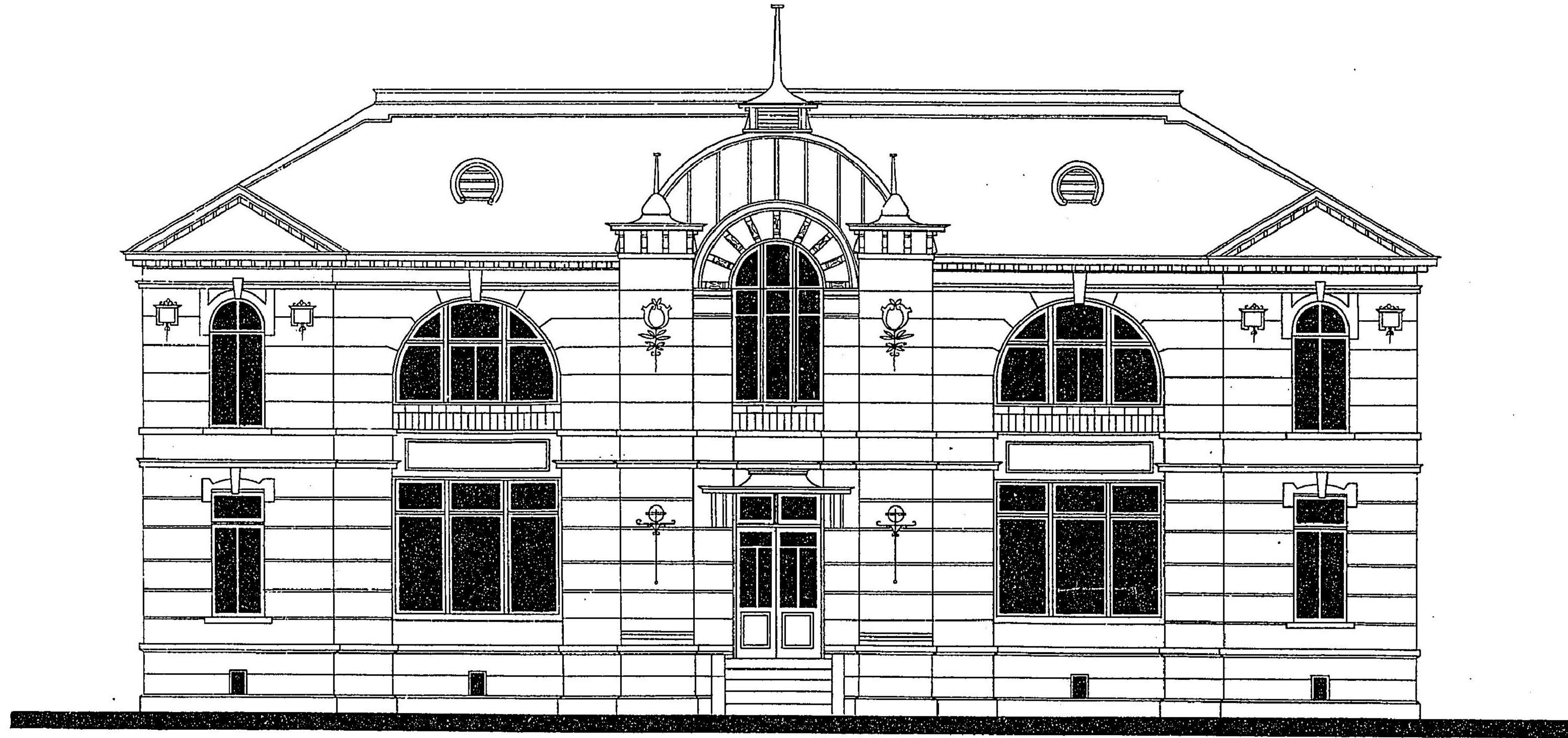

第百〇七圖

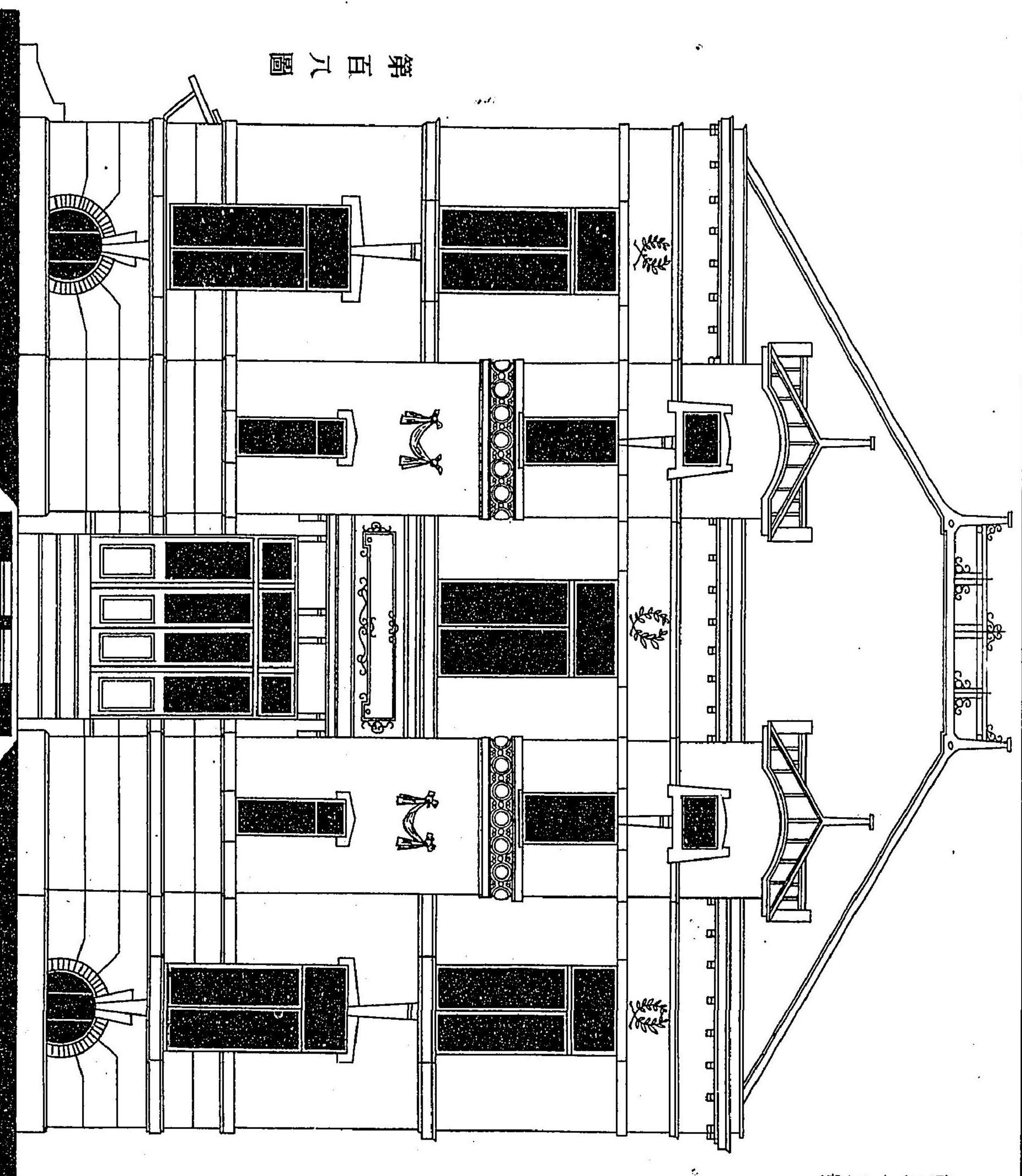

第五百九圖

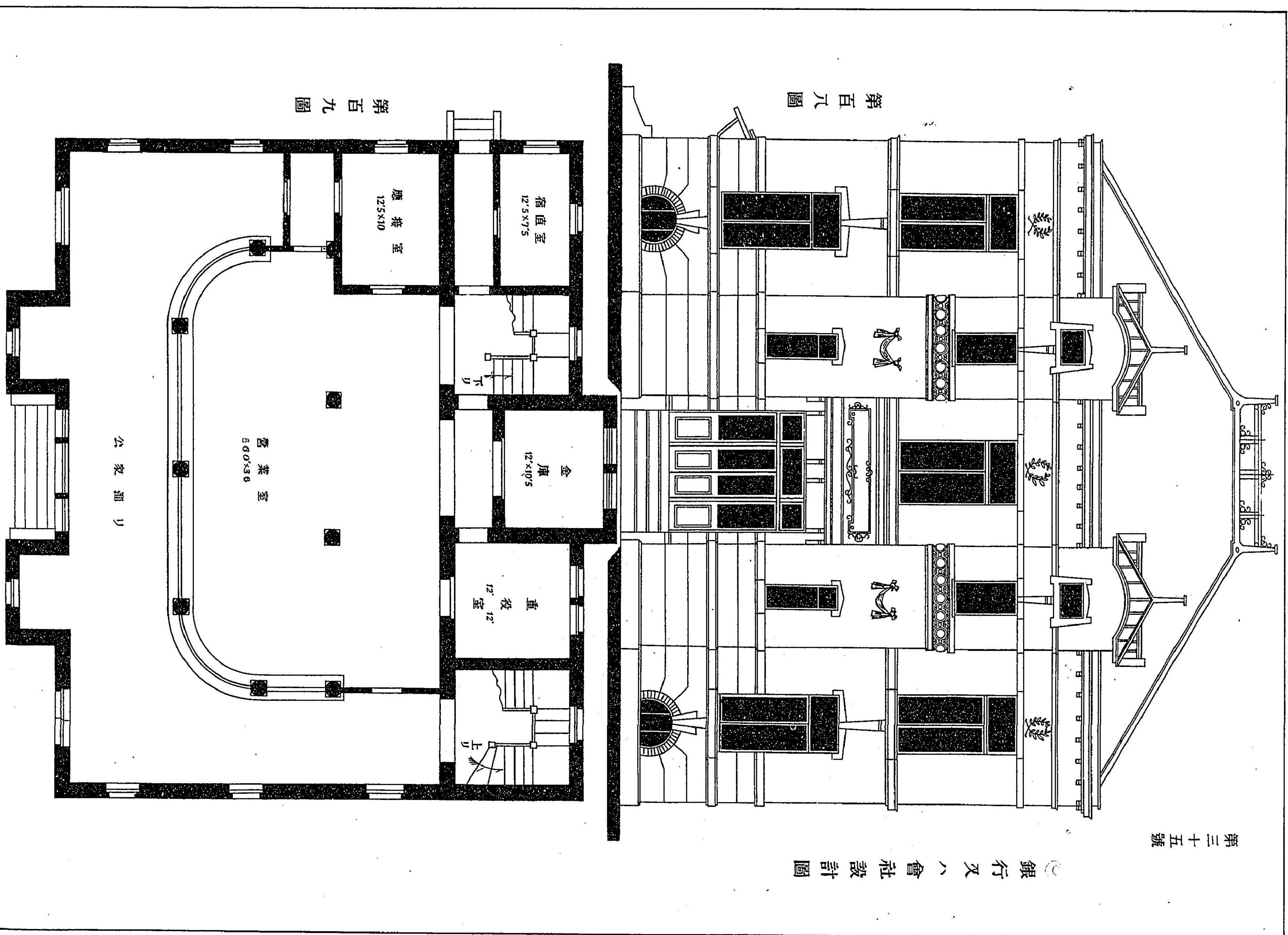

第五百九圖

第三十六號 銀行設計圖

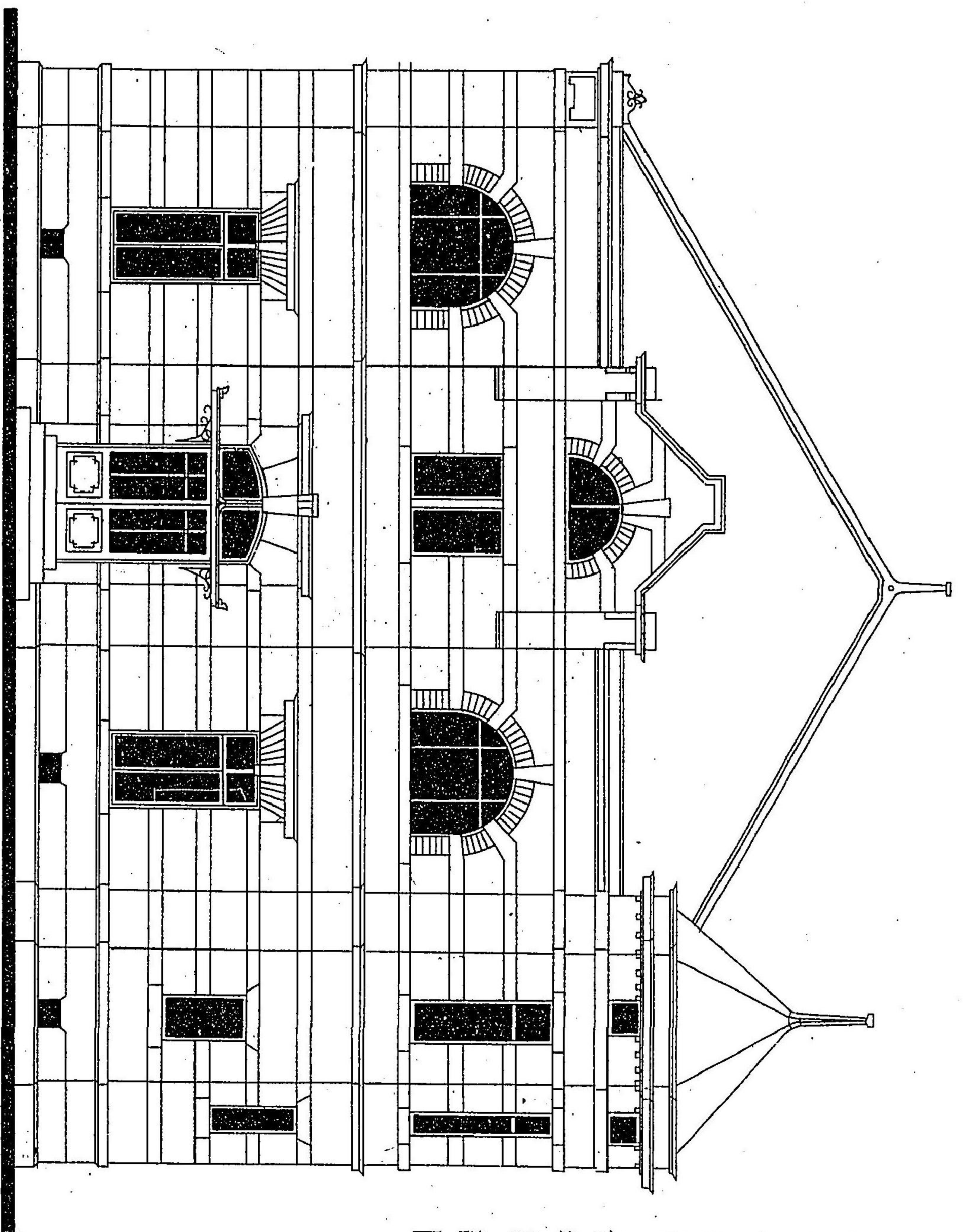

第一百十圖

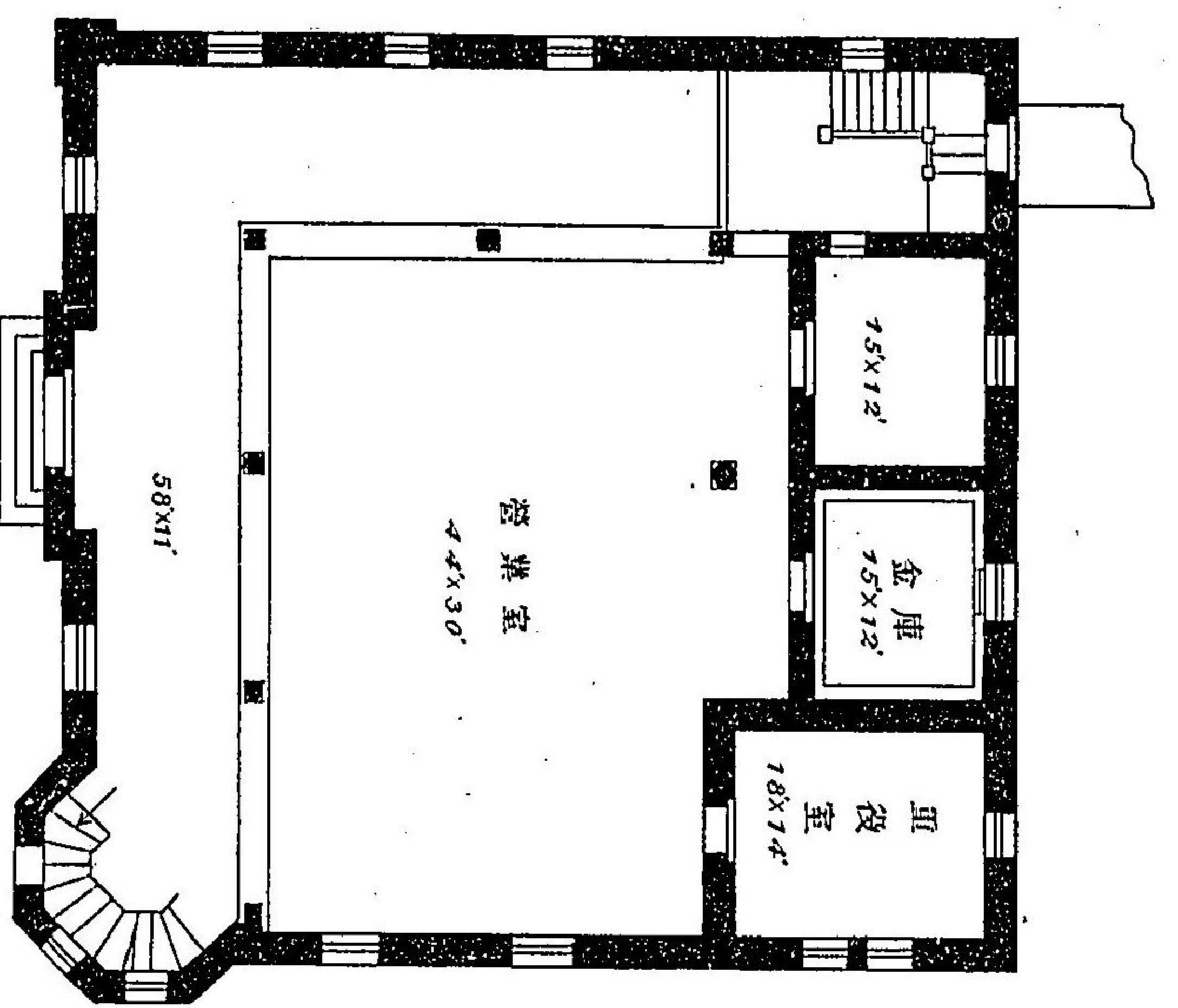

第一百十一圖
階下平面

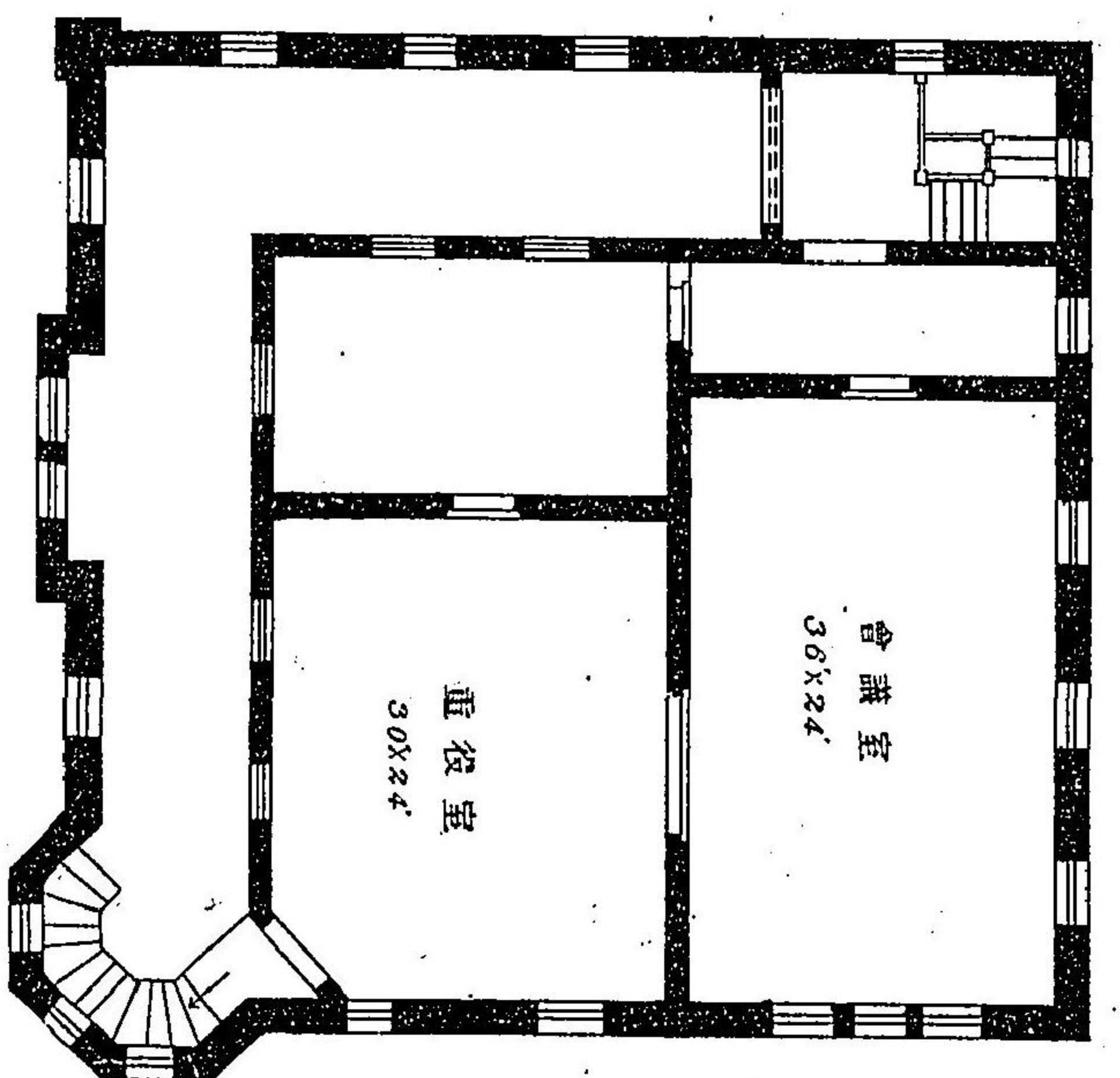

第一百十二圖
階上平面

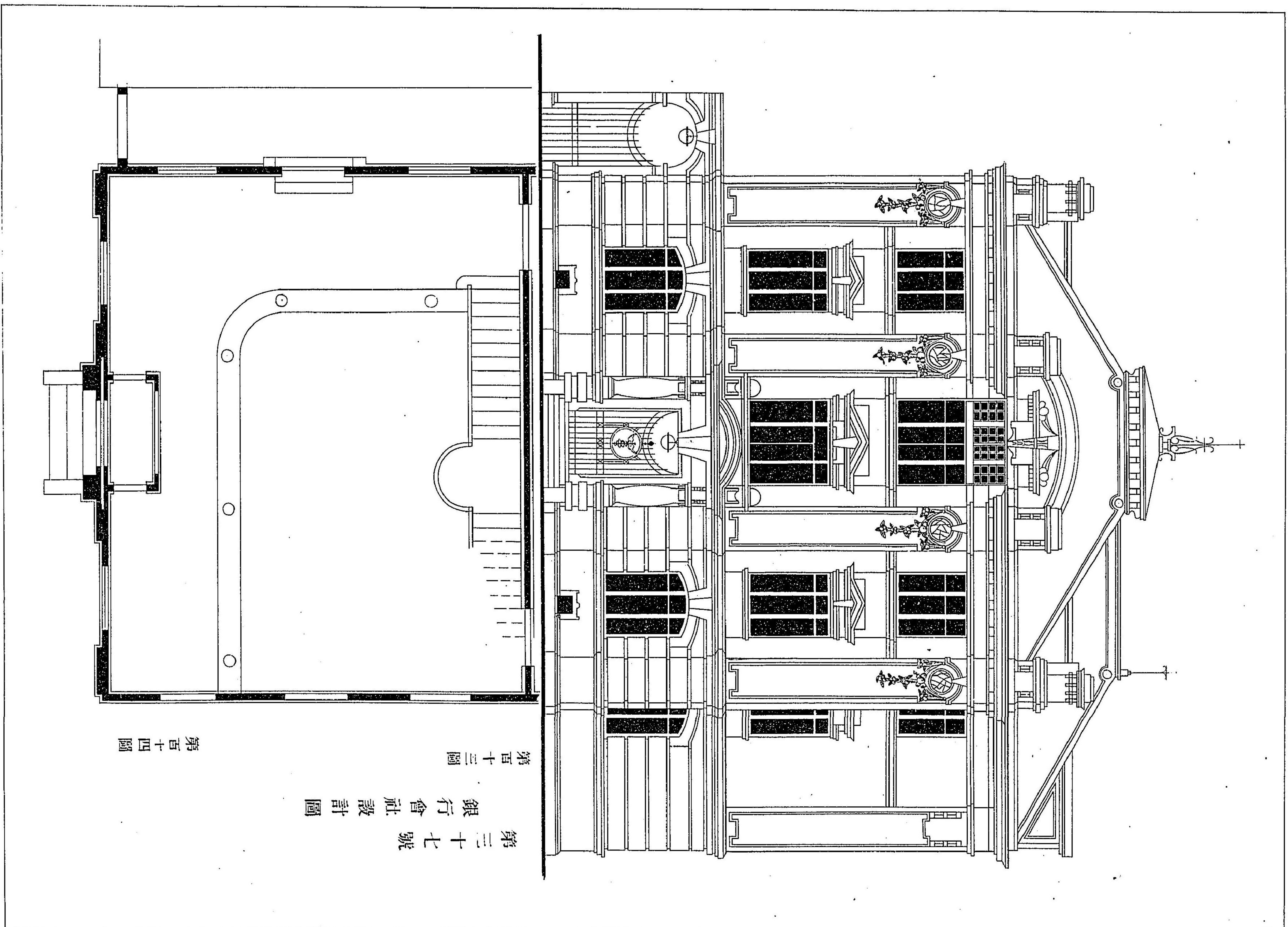

第三十七號
銀行會社設計圖

第一百五十三圖

第一百五十四圖

第三十九號

鐵道停車場設計圖

尺度百分之一

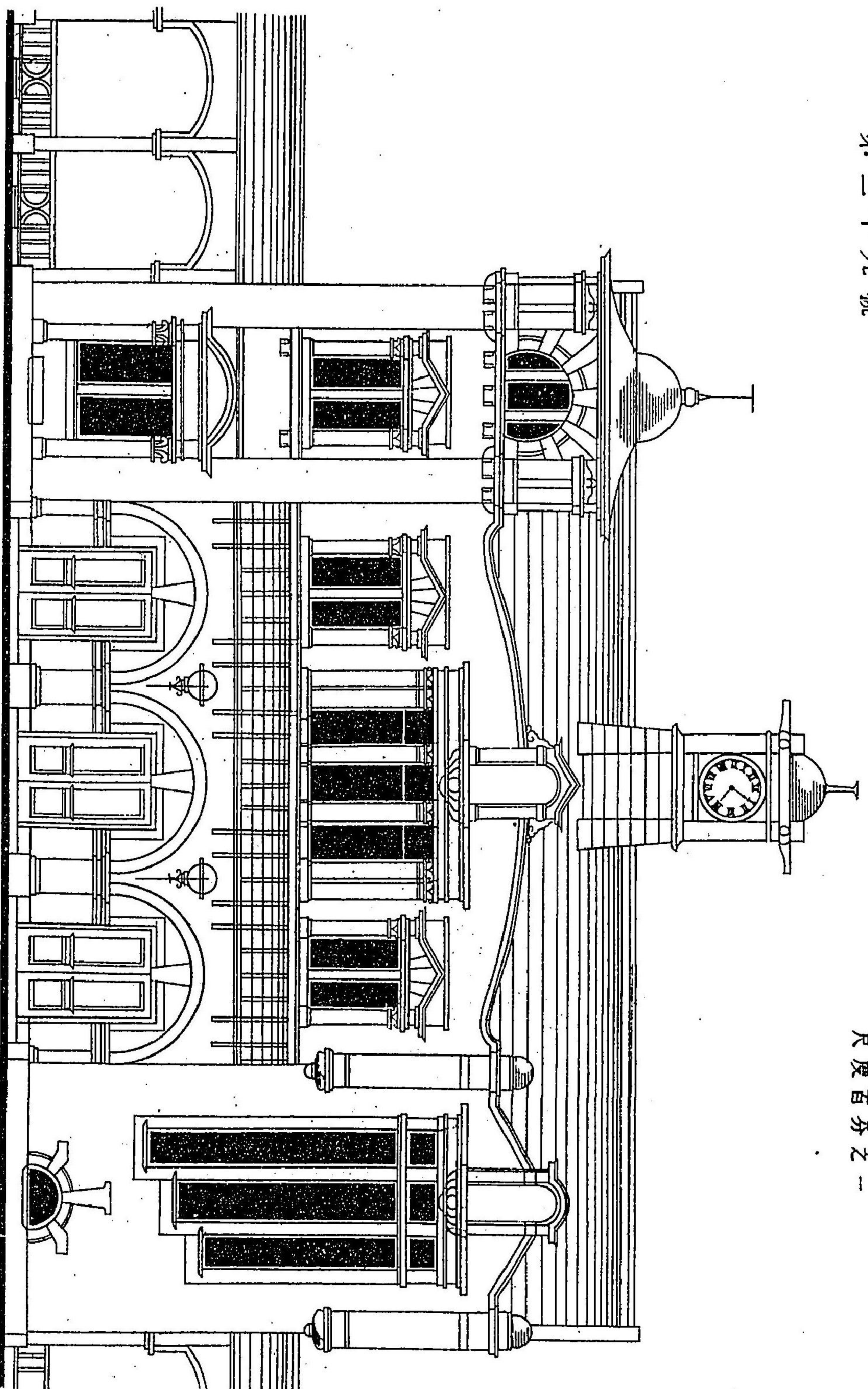

第一百十七圖

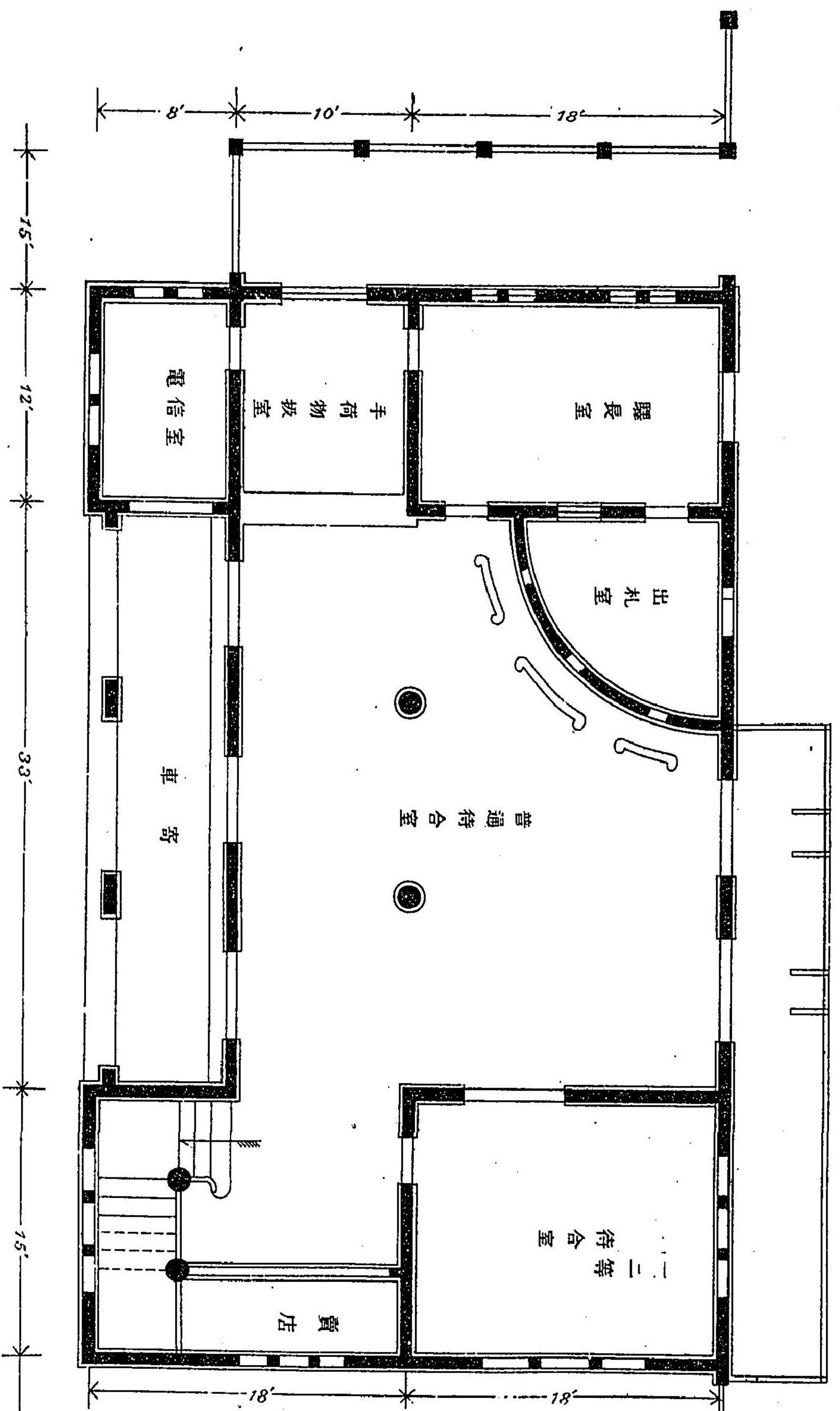

第一百十八圖

第四十號 公共圖書館設計圖案 第一百十九圖

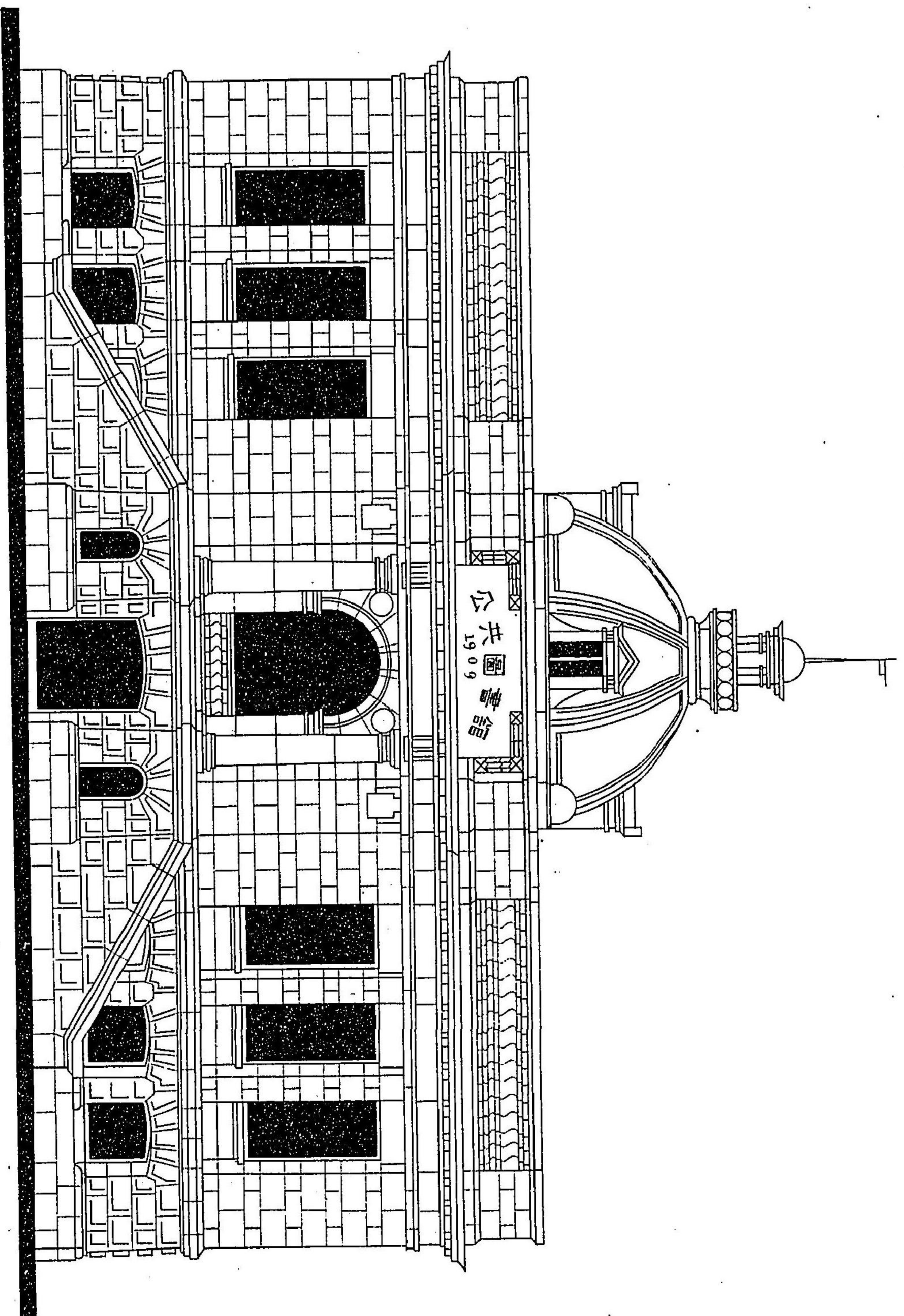

正面圖

第一百二十圖

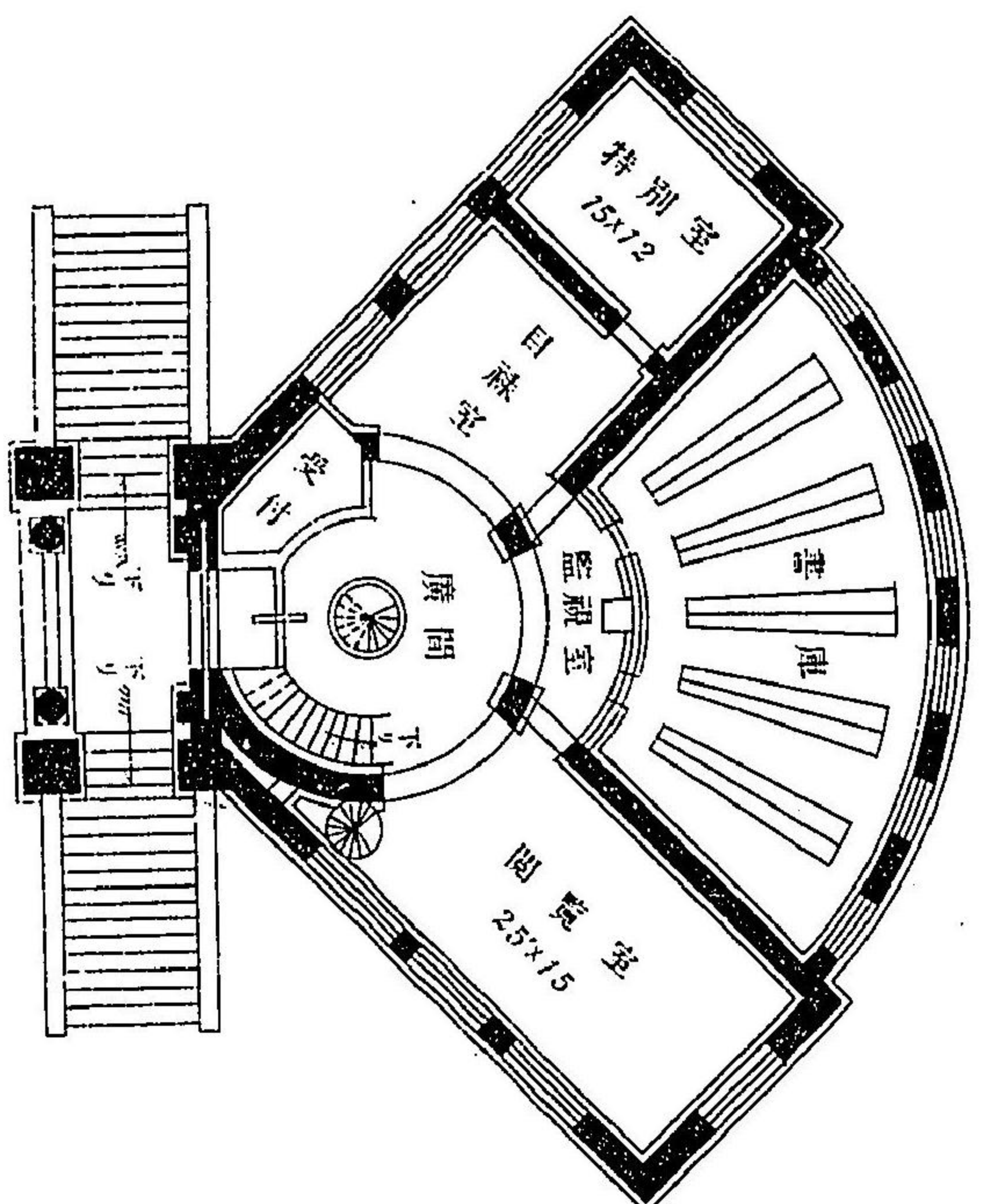

階上面

第一百二十一圖

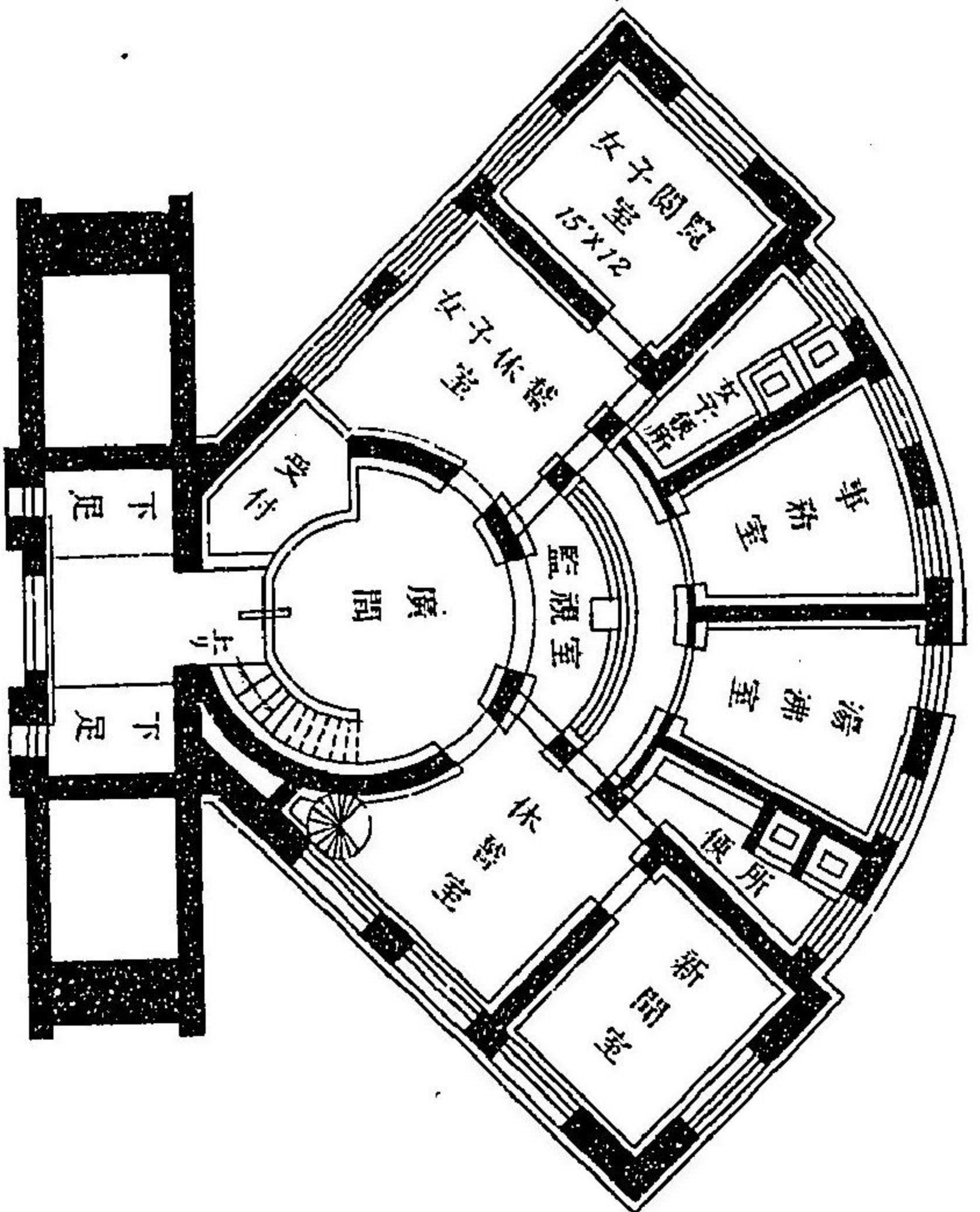

階下面

尺度二百分之一

小學校建築設計圖案

第四十一號

尺度百分之一

第百二十二圖

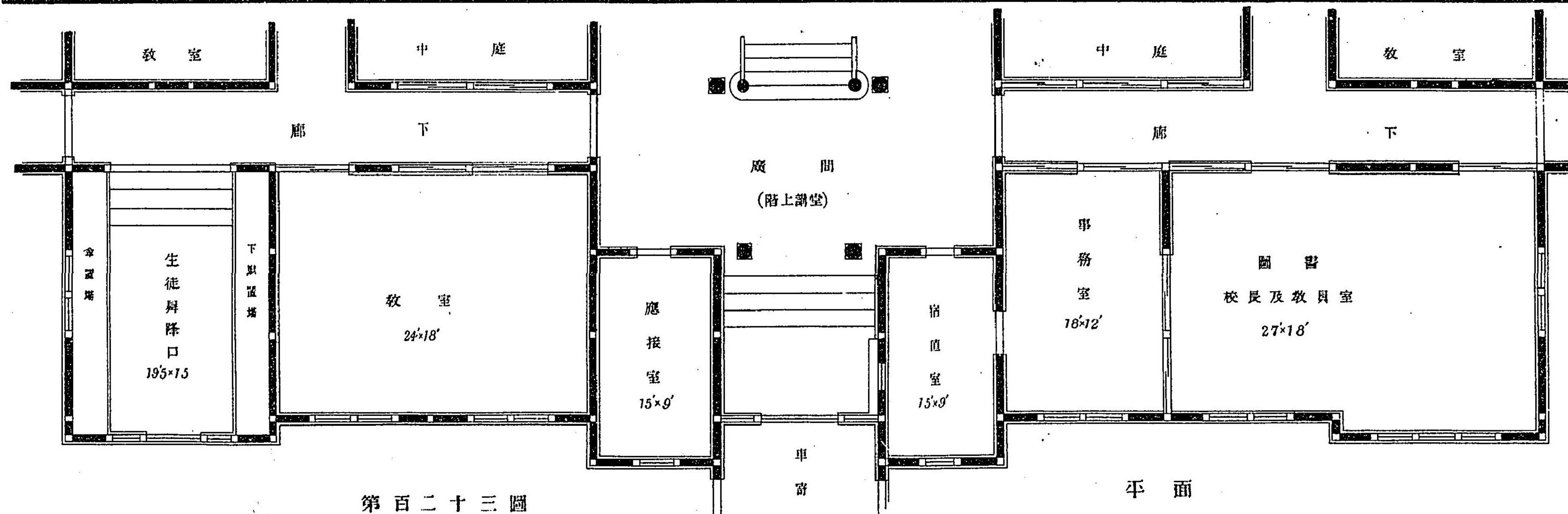

第百二十三圖

平面

第四十二號

音樂堂設計圖

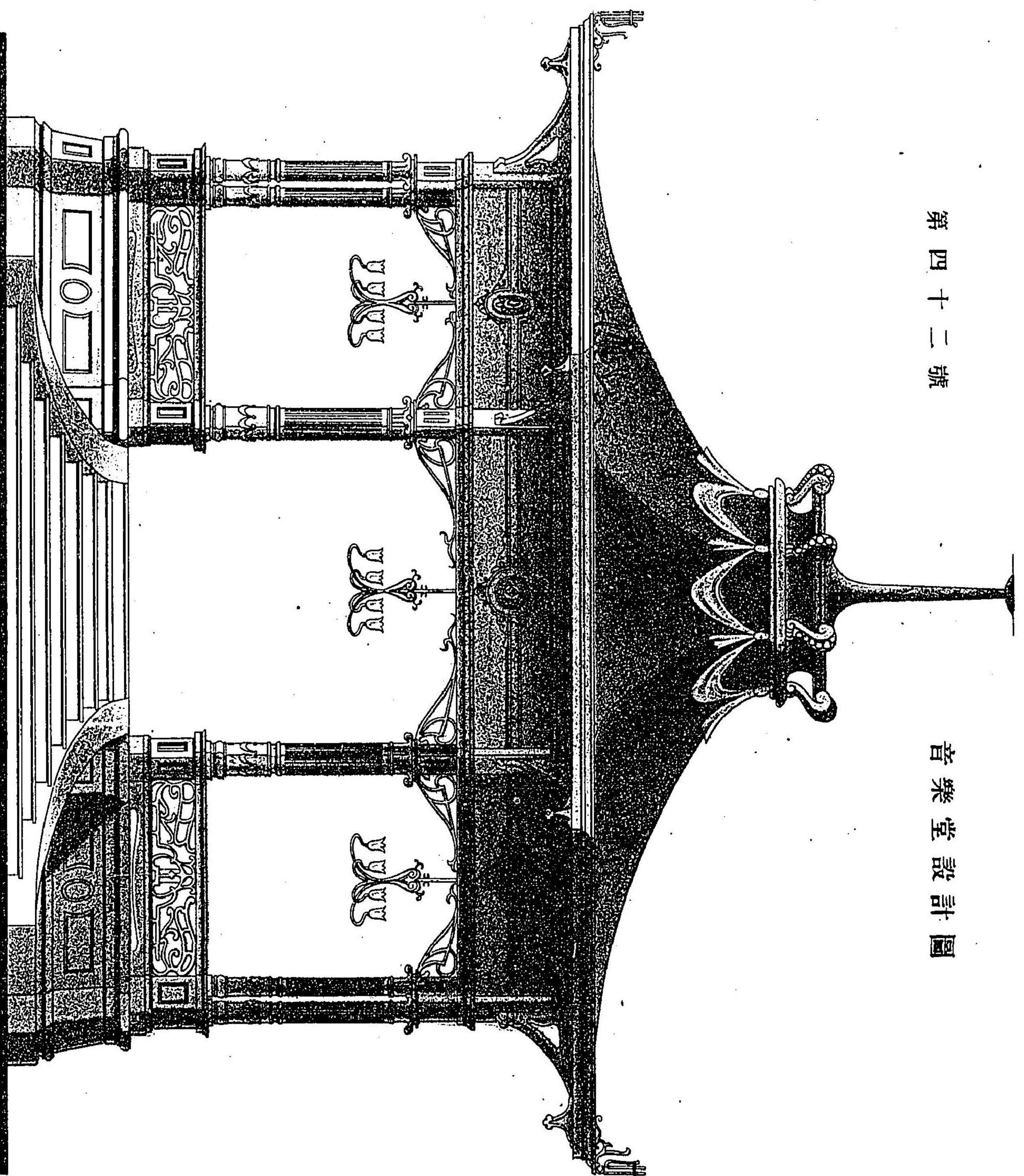

第二百二十四圖

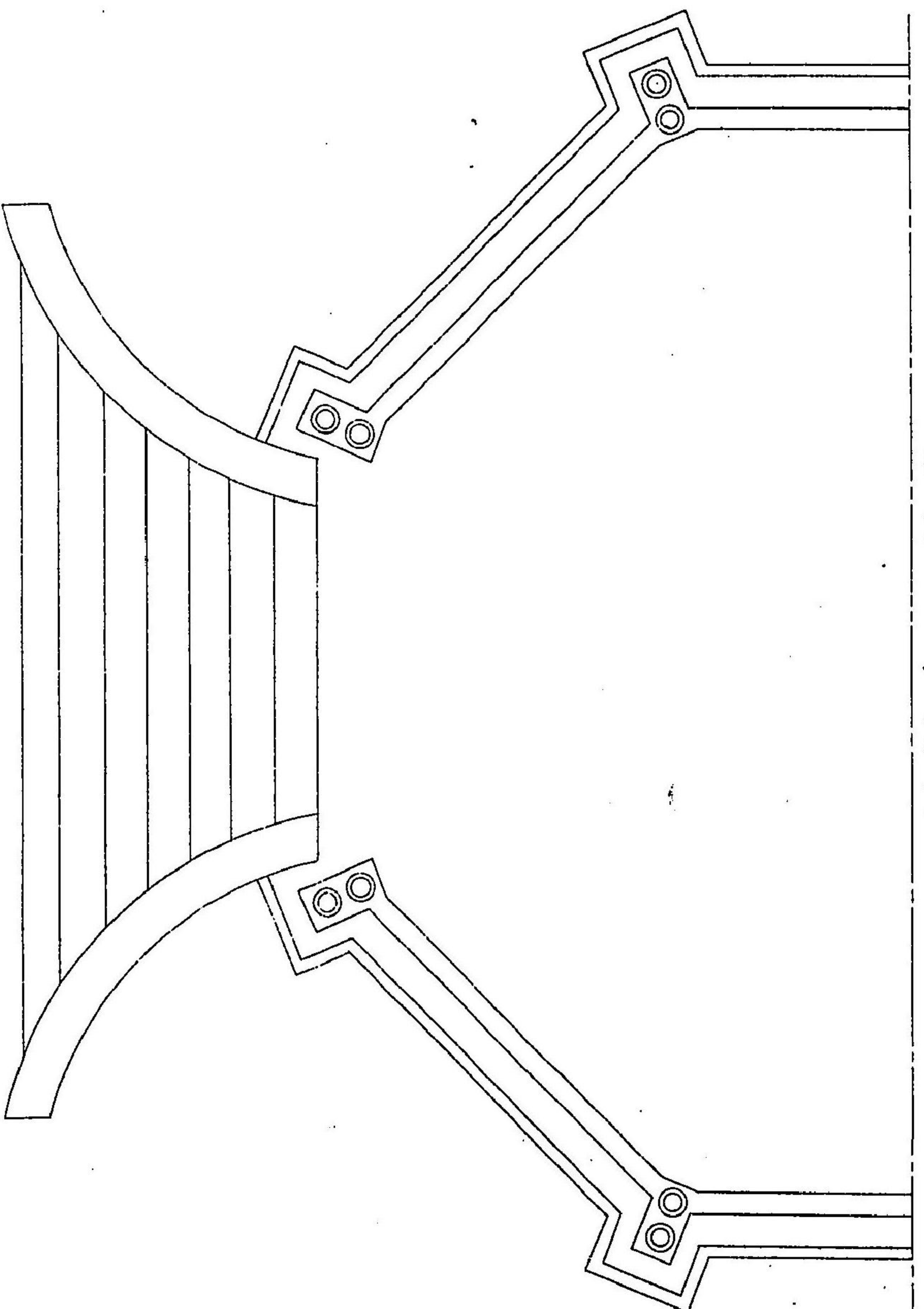

第二百二十五圖

第四十三號

寺院設計圖

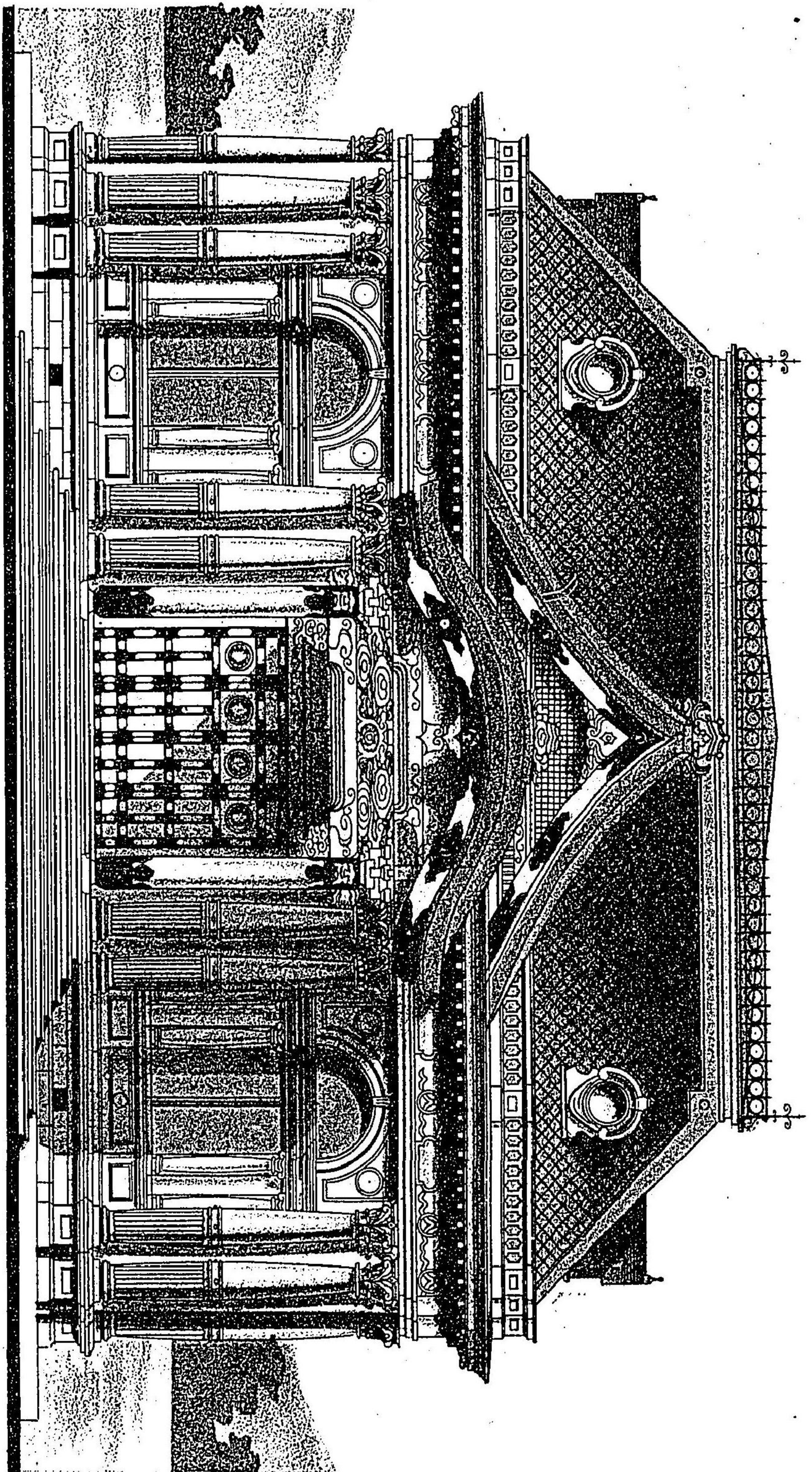

第二百二十六圖 正面

第二百二十七圖 切断面

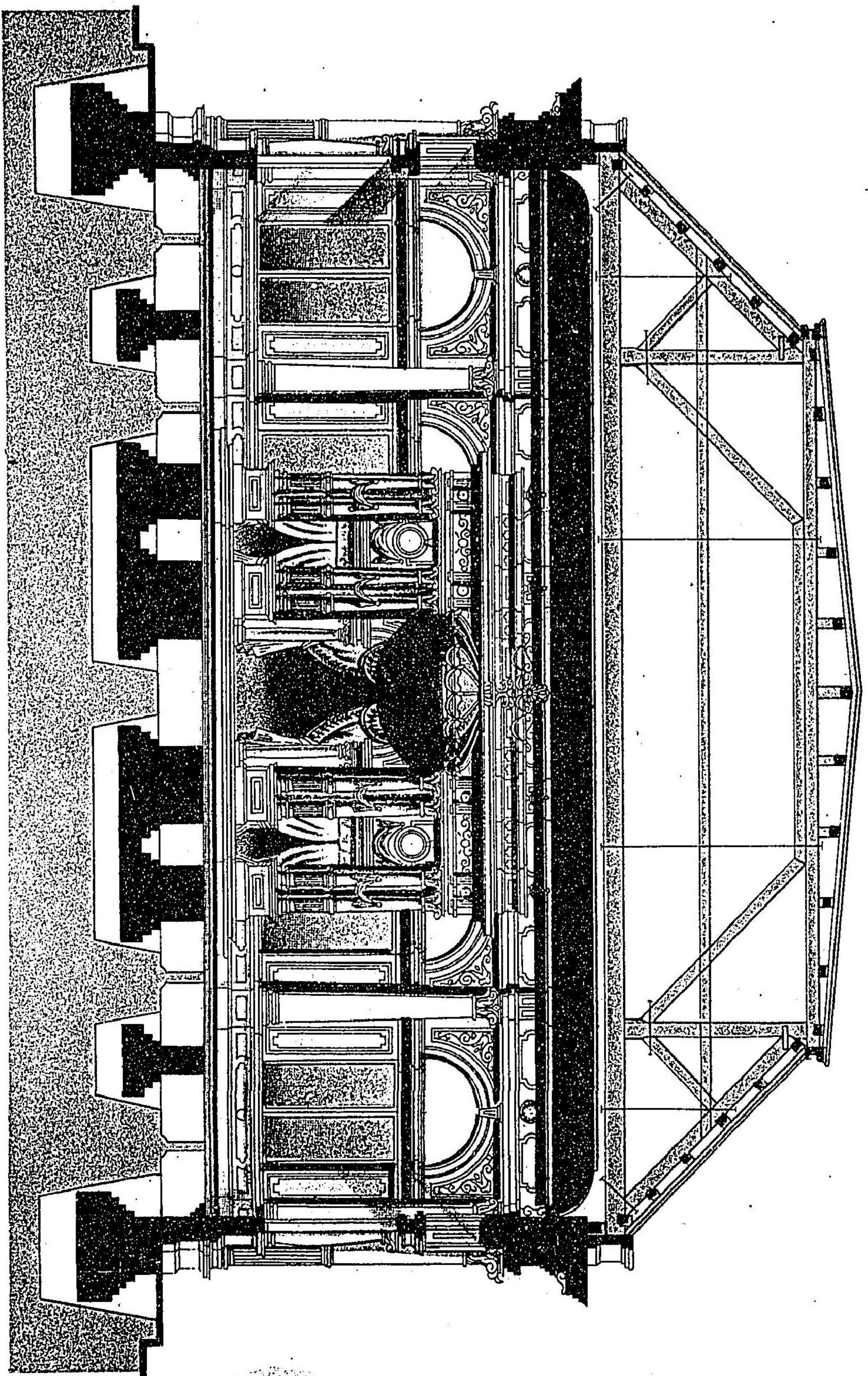

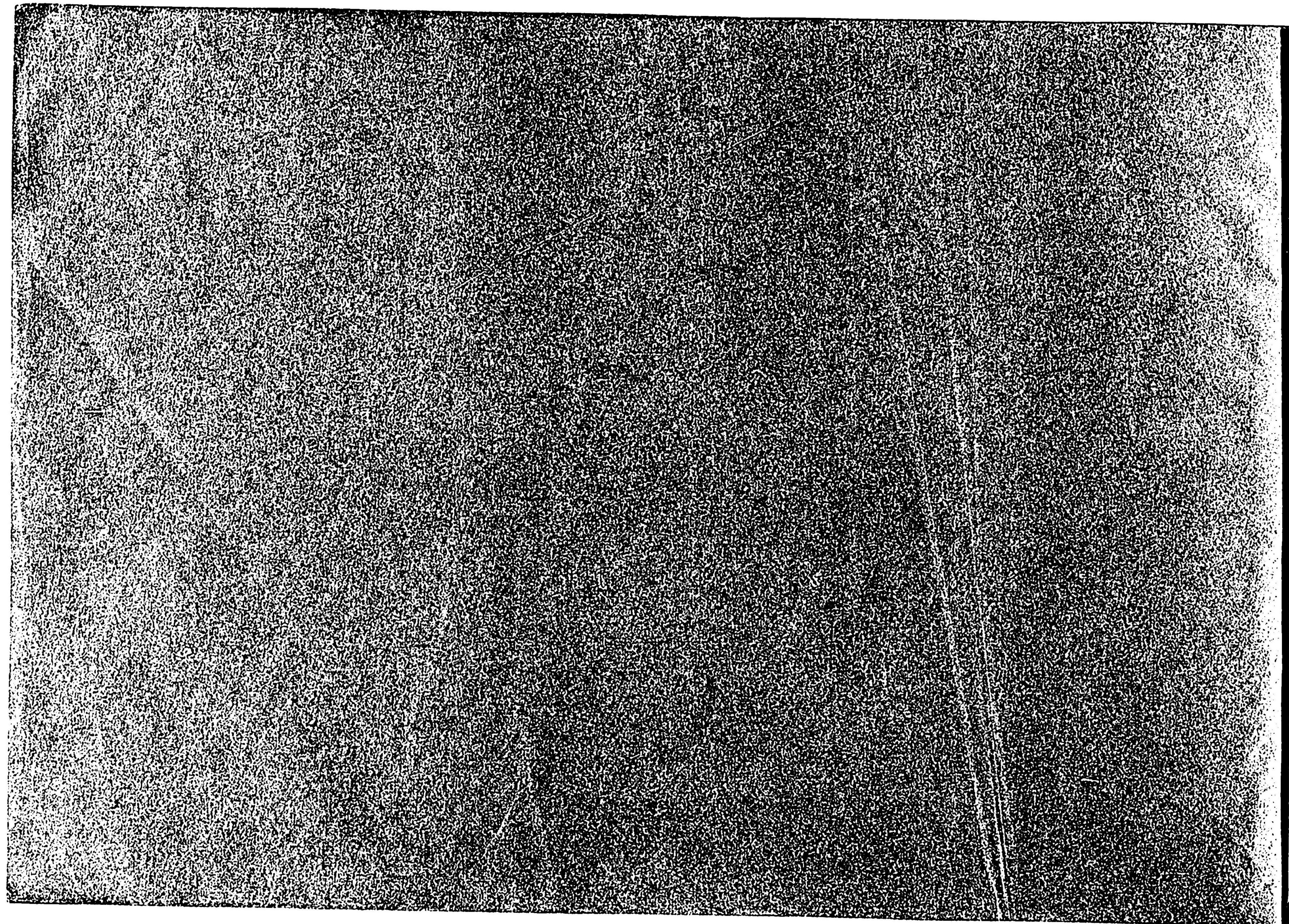

406
33

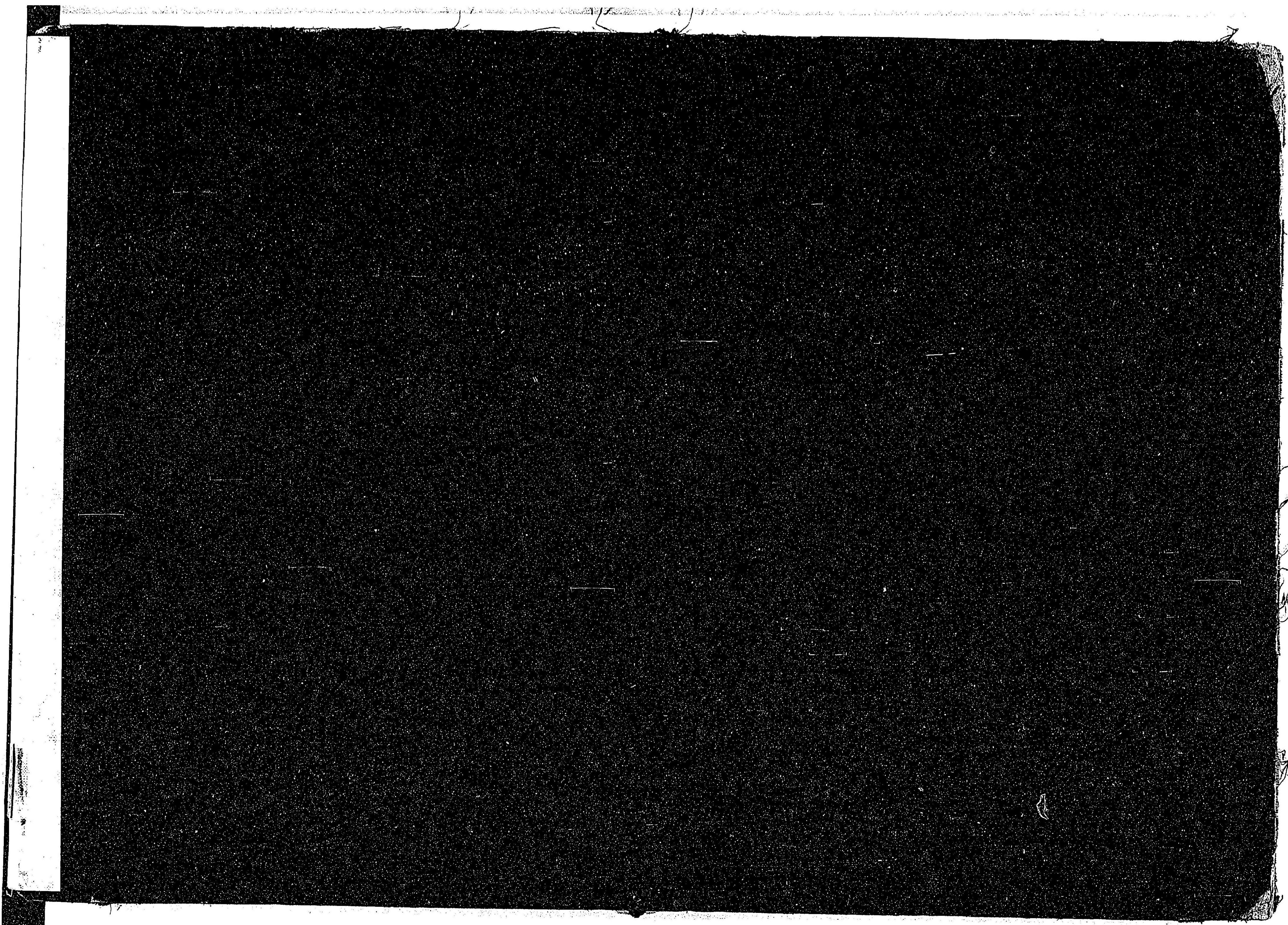

066459-001-5

406-35

建築設計図集

小野 武雄/著

M44.6

CDC-0061



406

35

