

中華民國廿二年

烟台私立信義小學十週紀念冊

張默生題



中華民國廿二年

烟台私立信義小學十週紀念冊

張默生題

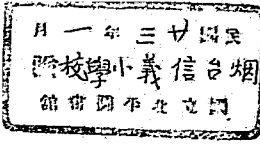

本 冊 目 次

1	總理遺像及遺囑	1—2
2	教育宗旨	3—16
3	發刊辭	17—24
4	祝詞	25—30
5	校史	31—34
6	校董	35—36
7	職教員	37—44 (補1,2)
8	校訓，校旗，校徽，校歌，校圖	
9	校務概況	
	(1) 校董會之組織	
	(2) 行政組織大綱	
	(3) 行政組織系統表	
	(4) 畢業證書	
	(5) 獎憑	
	(6) 投考報告單	
	(7) 免費簡章	
	(8) 基金保管規則附借據	
10	各種規則	45—54
11	訓育標準	55—60
12	成績考查	61—62
13	各種圖表	63—72 (補1)
14	建築設備	73—78
15	課外活動	79—88
16	校史麟爪	89—116
17	廣告	
18	編審委員會	

◀ 總 理 遺 像 ▶



遺 囑

余致力國民革命凡四十年其目的在求中國之自由平等積四十年之經驗深知欲達到此目的必須喚起民眾及聯合世界上以平等待我之民族共同奮鬥現在革命尙未成功凡我同志務須依照余所著建國方略建國大綱三民主義及第一次全國代表大會宣言繼續努力以求貫徹最近主張開國民會議及廢除不平等條約尤須於最短期間促其實現是所至囑

教 育 宗 旨

中華民國之教育，根據三民主義，以充實人民生活，扶植社會生存，發展國民生計，延續民族生命為目的；務期民族獨立，民權普徧，民生發展，以促世界大同。



農工



MG
G629.29
15



▲發刊辭

營着社會生活的偉大人羣，在他每一個份子的質上，都需要結實的訓練。狹義的說：這便是他們在照樣的社會中生活的工具；廣義的說：那假如每一個份子的質，都是結實的，那麼，整個的社會形態，一定是健甯的，光明的。

我們只在這樣一條信念的長鞭之下，爲了無數多幼稚的社會的後備戰士，慘澹而刻苦的，循循然授于他們一些「做人」的食糧，我們不去顧及已經離開了我們的許多後備戰士，當他們投在沉寂的社會中去的時候，是否能掀起漪漣的微波，只在上面說的那個信念上，永在努力着！

十易寒暑，轉瞬即過，我們是怎樣的對了逝去的日月的惋惜而慚愧，這裏我們來慎重聲明，過去了的這個階段，當不足以顧念；未來的重擔，正大量的壓在我們的肩頭，極須我們刻苦自拔，振作精神，爲社會，爲人類，奮鬥到底！

最後；我們尤須道及：這一本冊子之肯大膽的問世，我們決不敢担当誇示的嫌隙，僅是回溯過往的歷史陳跡，作一個簡單的記錄，慚愧的報告罷了！

烟台私立信義小學成立十週年紀念詞

語云欲爲一年計莫如樹穀欲爲十年計莫如樹木欲爲百年計莫如樹人世之爲國者莫不云得人者昌失人者亡甚矣賢才之爲古今重也是國非賢才無以立賢才非學無由成學校之所關不重且大哉烟台信義小學爲私立者由董事諸公不避艱難不辭勞瘁謀猷籌畫以底於成歷時十年之久卒業者四百餘人其用力勤其功亦偉矣但望以經營創其始者仍以堅忍持其後以期成就於無窮而肄業諸生尤宜振奮精神發奮圖強顯名思義以信立本以義制事進德修業以成爲國家有用之才無負興學諸公之雅誼尤有厚望焉

福山縣縣長 李樹森 啓



祝

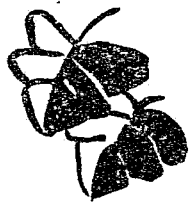

詞



振興小學
嘉惠兒童
春秋十易
易哉進步
教育基堅
譽播齊烟
成績斐然
駸駸逾前

何思源題



烟台私立信義小學第十週年紀念

春風化雨 樂育菁莪
十年碩劃 成績顯著
以幼吾幼 衣鉢眞傳
倡率海內 來茲觀摩

陸軍第二十九師第八十七旅旅長榮光與敬祝

信義小學十週年紀念

爲 國 儲 材

煙台公安局長張奎文敬題

信義小學十週紀念

樂天下英才而教育之

林鳴九敬祝

台
烟信義小學十週紀念

載 詠 菁 莪

胡詠高敬題

私立信義小學十週紀念

樹人之基

真光校長王熙如題贈

信義小學十週紀念

國家命脈

張默生題贈

烟台私立信義小學成立十年紀念

八

譽美菁莪

烟台商會主席沈其玉田敬祝

煙台私立信義小學十週紀念

為 國 育 才

福山縣政府第五科長田 溫

煙台私立信義小學十週紀念

東 國 儲 材

第四林區主任劉振恆敬祝

信義小學十週紀念

教 育 有 方

芝罘中學校長莊子毅敬祝

信義小學十週紀念

社 會 基 礎

益文商業專科學校校長林求源敬贈

煙台私立信義小學十週紀念

十 年 教 訓

陳維新翰躬敬祝

信義小學十週紀念祝詞

十週成績 燦爛可觀
百年大計 已視其端
勇往邁進 方興未闌
掬誠獻詞 用以付刊

福山縣立中學校長林道純敬祝

信義小學十週紀念

熱心教育 陶冶羣英
濟濟滿堂 皓皓崢嶸
為國儲材 以促昌隆
鴻謀碩劃 儒林仰宗

陸軍八十七旅一七三團團長靳殿邦敬祝

烟台私立信義小學校十週年紀念

十年樹穀 十年樹木 收穫耕耘 成功迅速
學齡兒童 良苗在地 不受栽培 焉成大器
蒙以養正 號曰聖功 信義小學 化雨春風
幼童心地 白紙一張 蒼黃隨染 日進無疆
灌輸知識 端賴良師 十寒十暑 誘之掖之
班班可考 成績斐然 門牆桃李 七十三千
回憶前塵 緬懷往迹 誨人不倦 寸陰是惜
業廣惟勤 宏茲教育 偉大前程 摛詞以祝

烟台營業稅局局長趙振華敬祝

信義學校十週紀念

因信稱義 肇錫嘉名

春風化雨 樂育羣英

四百俊彥 發軔鵬程

十年振刷 功業崢嶸

前塵繼武 黨國光榮

劉滋堂敬祝

煙台信義小學十週紀念

卓哉貴校 教育布道

十載於茲 不著成效

福民醫院劉景惠敬贈

信義小學十週紀念

菁莪作士 濟濟一堂

人才輩出 教授有方

膠東日報謹祝

烟台私立信義小學成立第十週年紀念誌慶

烟埠名勝

臺榭鱗鱗

私邸公府

立盡海濱

信彼蒙童

義務國民

小不施教

學業奚純

成茲貴校

立人達人

第一工作

十載陶甄

週而復始

年與俱新

紀綱整肅

念慮絕倫

誌彼功績

慶彼萬春

烟台中華基督教青年會敬祝

信義學校十週紀念

十年教訓

千載垂名

姜秀南敬祝

信義貴校十週紀念

貴校創設

於今十年

規則教程

逐漸發展

棧樸成林

菁莪蔚然

為國儲材

造福無邊

浩浩渤海

悠悠南山

信義芳名

千古並傳

烟台養雋學校敬祝

信義學校十週紀念

菁 莪 棧 樸

王家壬敬賀

信義小學十週紀念誌慶

任 重 道 遠

牟平蛤堆後村立小學校長曲述武敬贈

煙台私立信義小學十週年紀念

樹 人 如 木

馮玉書敬祝

信義學校十週紀念

立 德 之 基

陳興九敬祝

信義學校十週紀念

棧 樸 作 人

朱光揆敬贈

信義小學十週年紀念

烟台市內 信義馳名

苦心創辦 慘淡經營

爲國儲材 化育兒童

成績卓著 碩大無朋

於茲十載 前途光明

烟台公安局局長王博恩敬祝
第三分局

信義小學校十週年紀念

信爲民本確立百年樹人大計
義乃事宜慶祝十週創業成績

山東省立第八中學敬祝

烟台信義小學十週年紀念

肇基樹人——十載陶鎔——繼往開來
黨國攸賴——多士英邁——方興未艾

葉世甫敬贈

信義母校十週年紀念

一級造成復升一級 十年創立詎祇十年

受業生 任春凱 鞠躬敬賀
滕書田

烟台私立信義小學十週紀念

興學作人非偶然
既將宗旨歸三育
濟濟童蒙欣有託
異時破浪東洋海

熱心小學尤居先
况復經營到十年
莘莘士子喜盈前
更見乘風萬里船

烟台基督教女青年會敬贈

信義小學十週紀念

信義垂教
十載堅苦
滿園桃李
百年大計

與世俱新
功在國民
四海皆春
莫如樹人

曲樹霖題

信義學校十週紀念

化雨春風，四百兒童都已
蓓蕾成華，過去的成功，
全賴慈母心腸農夫手。

染蒼染黃，十年成績既經
錦繡有文，將來的事業，
還要科學頭腦藝術心。

福山縣立民衆教育館長李不濤
第一小學校校長車道安敬贈

十週紀念，校友茶話，

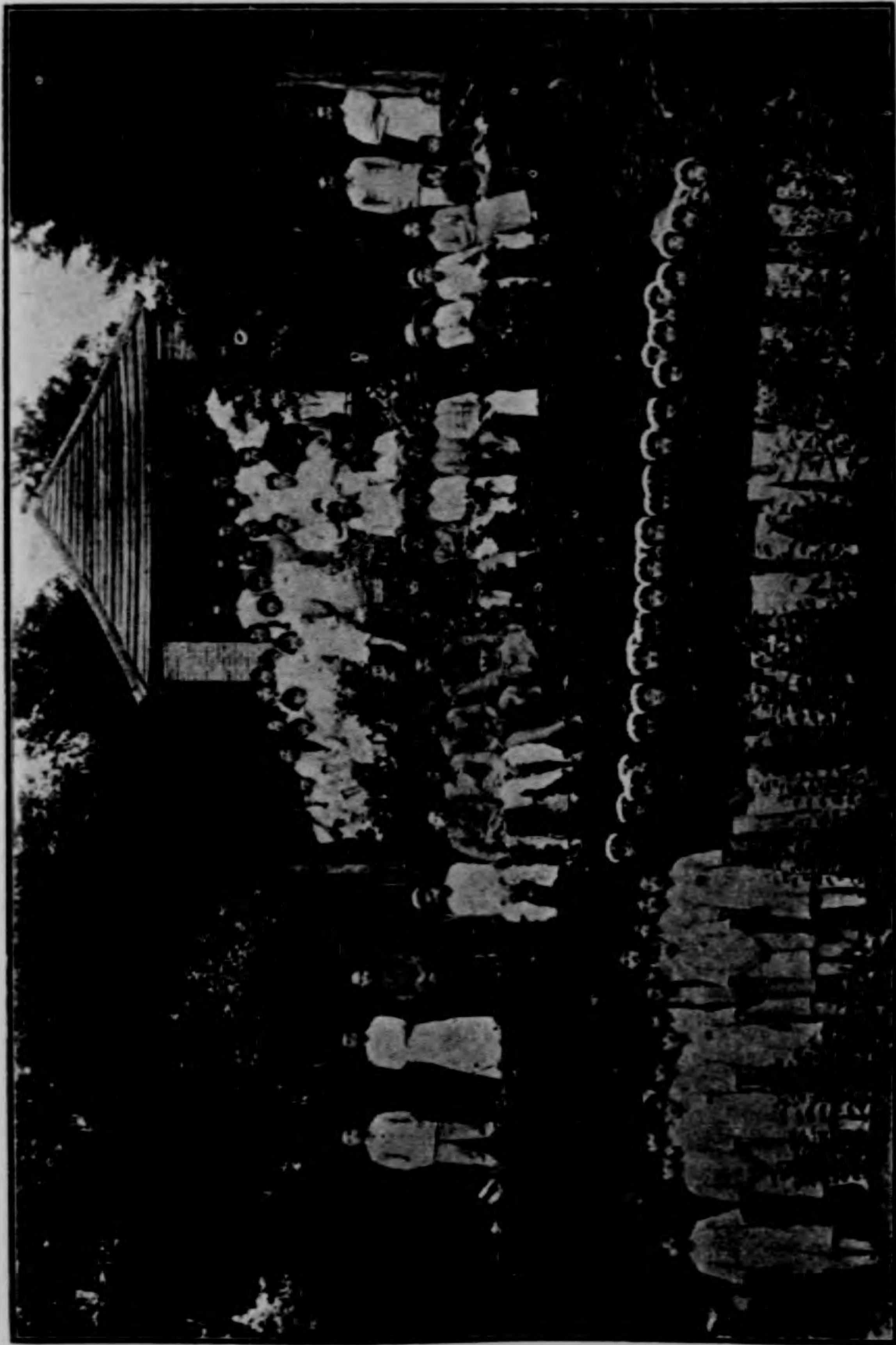

地點：南山第四林區

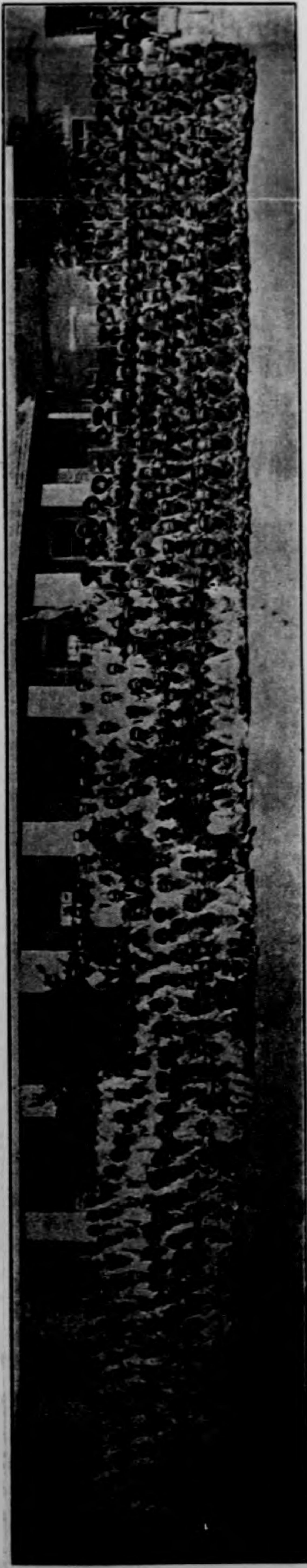

十週紀念大會全體攝影

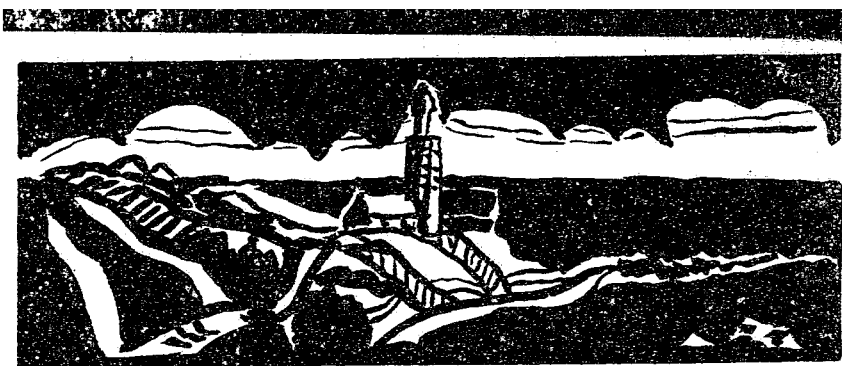

史 校

△校史▽

當民國十二年，正是全國收回教育權的聲浪，高唱入雲之際，亦即烟台毓璜頂中華基督教教會同人，對於本校^禮蘊釀胚胎之時。爾時適值教會所辦之會文書院，中學部及高小部合併於益文，而初小一部，則單設成美小學，並有信義女校，原爲華人在清末時所創辦；後以經費無着，負責無人，遂移交于美差會，繼續辦理。由美差會委華人爲管理員，斯時也，教會中最負聲望之教育領袖王靜安先生，担任教會所屬之烟台及膠東一帶之鄉村小學視學員，鑒于烟台教會小學，實有順應潮流，合併改組由華人負責辦理之必要。遂於民國十二年冬，召集教會中熱心教育之領袖，張宗岳，曲子元，王洗凡，張冠亞等二十餘人，假真光女校招待室開會討論關於教會小學合併改組問題，議決：由華人根據政府法令，組織校董會，負經營改組之全責。因信義女校歷史較久，即因襲其名定爲烟台私立信義小學；一切設施，悉遵部章辦理，採取男女教育機會平等之原則，規定男女兼收，以開烟台小學男女合校之先聲。當即推選張宗岳，曲子元，王洗凡，張俊漢，張冠亞五人爲校董，並推王靜安張宗岳爲代表，向美差會駐烟台代表伊維廉教士，商洽改組移交計畫，伊教士極表同情，即提出教會地方委員

會通過，自民國十三年春期始，完全移交校董會接辦。

十八

遂於民國十二年十二月五日，假真光招待室召開第一次校董會議；議決：由王靜安先生任校長。張冠亞爲學監，當即着手接收成美小學信義小學合併改組事宜；並籌備開學各種手續。關於經費方面：除學費外，仍由教會補助任餘元。關於校舍方面：經美差會許可，以一元之代價，將教會公會堂四大間，及舊會文書院東院，平房七間，樓房八間，全部租于校董會辦學之用。又商得教會同意，將教會自置之牧師宿舍西邊空地，一併借與校董會建築新校舍；並由教會商得張姓出資建築七大間，即目前辦公室及第三教室；王姓出資建築正房五間，廂房三間，即今女教員宿舍教務室及傳達室，約定以十五年爲期，每年由學校納租三百二十元，期滿卽永爲教會辦學之用。關於校務方面：因校長王靜安仍担任視學之職，時赴鄉間視察，故由學監張冠亞先生，協同教員，組織校務會，進行一切校務事宜。同仁等均甚認真負責，羣策羣勵，不遺餘力，於是造成相當成績，引起社會注意與贊助；因此學生增加，而校務亦進展矣。

校董會有鑒于此，乃於民國十五年春，公請王校長辭去視學職務，到校任事，以專責成。

·仍由學監張冠亞協助進行。對於教學上，探求最新而最有效之方法；對於訓育以養成兒童人格健全爲目的；對於各種設施，力求完備而符部章，對於課程標準，以適合標準而力求實際化爲原則。故王校長任職後，慘澹經營，而愈加進步。

民國十八年春，校董會正要籌劃添築校舍進行立案之際；竟有青島崇德中學校董會代表來烟，堅請王校長到崇德担任校長，本校校董會堅不允可，磋商結果，暫准請假；校長職務，公推學監代理。

是年秋，適值青年會全國大會在杭州開會，而張校長即被選爲烟台青年會代表，參加全國大會，以參觀江浙京滬，沿途一帶之教育，頗有心得。明年秋，王校長正式辭職；而校董會即聘爲正式校長。該校長以參觀之心得，乃積極改進，力加整頓，始有今日。其間經營干端，籌劃萬緒，茲擇其重要者，臚列如次：

移交校產：民國十七年，校董會以本校發展頗有進步；而校產主權，仍屬外人，誠爲憾事！故商得當地美差會之同意，函請美國紐約總差會，將屬於該會之校產，全部無價贈與華教會永爲辦學之用。乃於民十九春，接得總差會來函許可，並委駐烟代表阿保羅教士，與烟台

毓璜頂教會代表張峯青，于仁齋，張冠亞，辦理移交接收事宜，手續完備，契約交出，另由教會以五元之價，租于校董會，永爲辦學之用。今則完全爲華人產業。

改建校舍：本校校舍除由張姓王姓建築之新校舍外，其餘全係美差會移交之舊房。外院西首添築壹大間，又以內院校門頗不雅觀；樓梯亦不適用。遂于民十四暑假，將樓梯挪移，校門改築；並修成寬大之洋灰甬路；統計用費約五百元。民十八春，由校長王靜安學監張冠亞，商得校董會同意，由學校舉行游藝會，籌募建築費約貳仟元，將內院美差會移交之舊房七間，改建十間，即今之第四五六教室及訓育室。

現因舉行十週紀念典禮，來賓多以禮堂狹窄爲憾。故由校長張冠亞提出校董會通過；卽於暑假內，於禮堂東院，接建正房五間，地洞四間，東廂三間，約計用費二仟五百元。除由校董認捐仟元外，餘則多由社會領袖，及學生家長捐助而成。

其他如民二十一修造機井；以及運動場之擴充設備；舊房之修補油刷；約計用費仟餘元。總計十年之內，建築費約有八仟餘元；設備費尚不在內。此皆地方長官，各界領袖，贊助之力。而本校規模，得以粗具，實本校同仁所堪告慰者也。

擴充校董：本校校董會，初係五人，組織而成；後以校務日漸擴充，而學校亦日漸發展，校董之責，當然日漸而繁。民十八，王校長離校時，校董張冠亞被推爲校長。而校董曲子元，王洗凡，亦有西北之行。遂由校董會，修改校董會組織。除責任校董九人外，並添聘名譽校董九人，以資襄助，而利進行。

籌募基金：本校常年經費，每年由教會資助任餘元外，餘賴學費之收入，間有不足，臨時由校董分別捐助之，故開辦之初，常年收入約計二千元，後以學校逐漸擴充，而經費亦日漸增加至五千五百餘元。當民國二十年春，學校以進行立案，經教廳指令，非籌有相當基金，礙難批准。故由校長張冠亞商得校董會同意，發起大規模之籌募基金運動，除由全體校董認捐三千餘元外，餘則由社會長官，社會領袖。以及學生家長，約募得三千餘元，共計現有基金約計六千七百元之譜。每年由校董分任存莊生息，約計每年生息八百元。但教會之補助，因經濟恐慌，已減至五百元，不足之數雖由校董彌補，但終非久遠之計，實有擴充基金，最低限度，須達萬元之目的，常年經費，方能穩固。此又賴于熱心教育，關懷本校者之後援也。

立案經過：本校創辦之初，即以遵照部章，符合教育法令，為設施標準；終以政局變動，遲未進行為憾！民十七國民革命北伐完成之後，本校屢蒙教廳訓令立案，故於民十九春，即由校長張冠亞，提出校董會通過，積極進行立案事宜，表冊呈報後，經教廳指令分別修改，終於民國二十二年六月三十日批令准予立案。

校務改組：本校最初，一切校務行政，均由校長學監，負責進行，後以張校長，親赴江浙，考查教育歸來，以考查所得，對於校務進行，大加整頓，於校務會下，劃分為教務訓育及各部主任，藉奏分任合作之效。乃聘請教員張丹庭為教務主任，王星浦為訓育主任。民二十春王君辭職，即聘請金生繼任。對於訓育設施，嚴加整頓，始有今日。教務方面張君頗能負責，以收貫徹一致之效。此亦全體職教員切實合作之力也。

將來計劃：十年以還，端賴校董職教員，羣策羣勵之精神；更加社會領袖之贊助，得以規模粗具，造成今日。追溯以往，策勵將來，欲求適應國家社會之需要，膺負最新教育之使命，同仁等尚須精誠團結，刻苦奮鬥，繼續努力，以促進兒童教育之完善，以是擬具將來計劃如次：

建築經費統計

年代	經濟來源	額數	附註
12	張姓王姓出資	\$ 2000.00	校舍十五間十五年為期
13	常餘補助	500.00	校門甬路樓梯接建教室
18	舉行游藝募捐	746.00	內院改建十間
	捐款	480.00	
19	學生家長	352.00	
	常餘補助	422.00	
21	徵收學生特修	451.63	修造機井油桶舊房
22	常餘補助	548.37	樓上板板樓東砌基
22	校董及學生家長	2500.00	樓東接建五間東廂四間
總計		<u>\$ 8000.00</u>	
說明	(一) 附註—請與校史改建校舍及建築攝影參照 (二) 常餘補助—係常年經費之結餘而補助建築者 本欄三筆總數 \$1470.37 (三) 校董及學生家長—該項尚未結束暫以籌劃預算代之然亦相差無幾		

二十三

(一) 設施：擬於最短期間，擴充圖書館，自然儀器，標本掛圖，以期達到小學設施最高標準。

(二) 課程：努力新課程標準之實施；及改進教學之效能；並注意勞作之生活化，體育之普遍化，智識之科學化。

(三) 經費：擬於五年內，籌足基金一萬元，以謀常年經費之穩固；並於可能範圍內，改善教員待遇。

常年經費統計

自民國13年春，至二十二年秋。

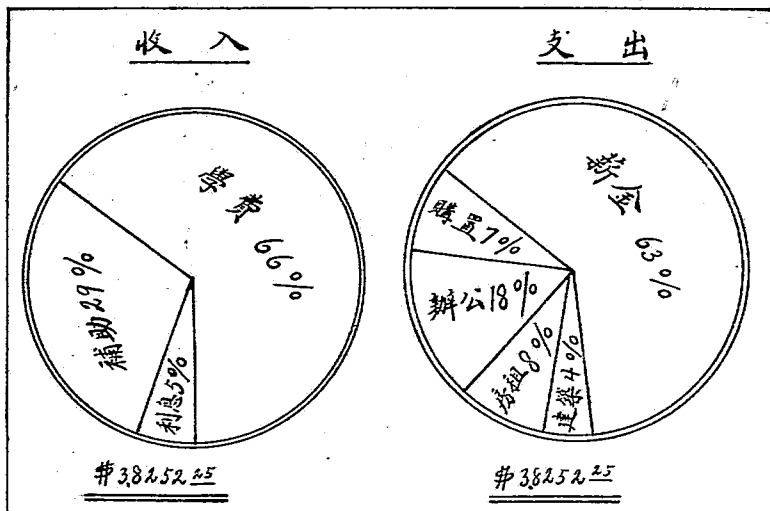

收 入				支 出				
年代	徵收學費	基金利息	地委補助	教員薪金	購置設備	辦公用費	房 租	補助建築
13	¥ 1150.00	——	¥ 1530.00	¥ 1320.00	¥ 300.00	¥ 317.00	¥ 320.00	¥ 422.22
14	1373.00	——	1206.00	1692.00	150.00	364.00	320.00	+ 52.22
15	1603.00	¥ 1.13	1200.00	1834.00	150.00	397.00	320.00	+ 53.01
16	1732.00	9.24	1000.00	1974.00	150.00	355.20	320.00	- 56.20
17	1846.00	19.12	1116.00	2088.00	150.00	470.21	320.00	- 47.03
18	2805.00	25.00	1143.25	2311.00	250.00	774.22	320.00	+ 298.24
19	2864.50	——	1127.00	2428.00	250.00	827.35	320.00	+ 165.05
20	3395.00	366.24	1000.00	2916.00	600.00	1011.22	320.00	- 85.00
21	4170.00	618.72	900.00	3360.00	500.00	1228.24	320.00	+ 289.00
22	4440.00	800.00	800.00	3800.00	300.00	1242.22	320.00	+ 377.00
合計	¥ 25380.00	¥ 1840.00	¥ 11022.00	¥ 23763.00	¥ 2800.00	¥ 7008.00	¥ 3200.00	¥ 1470.00
總結	¥ 38252.25			¥ 38252.25				

說 明

1. 房租——係張王出資建築校舍十五間，年納租金¥3200.00，以十五年為期。
2. 補助建築——係常年經費之結餘，而用以補助建築費者。
3. 二十二年度——因該冊出版，尚未決算，故以預算代之，然亦相差無幾。
4. 購置設備——係自辦公用費列出者，故係整數。

二十四

董校



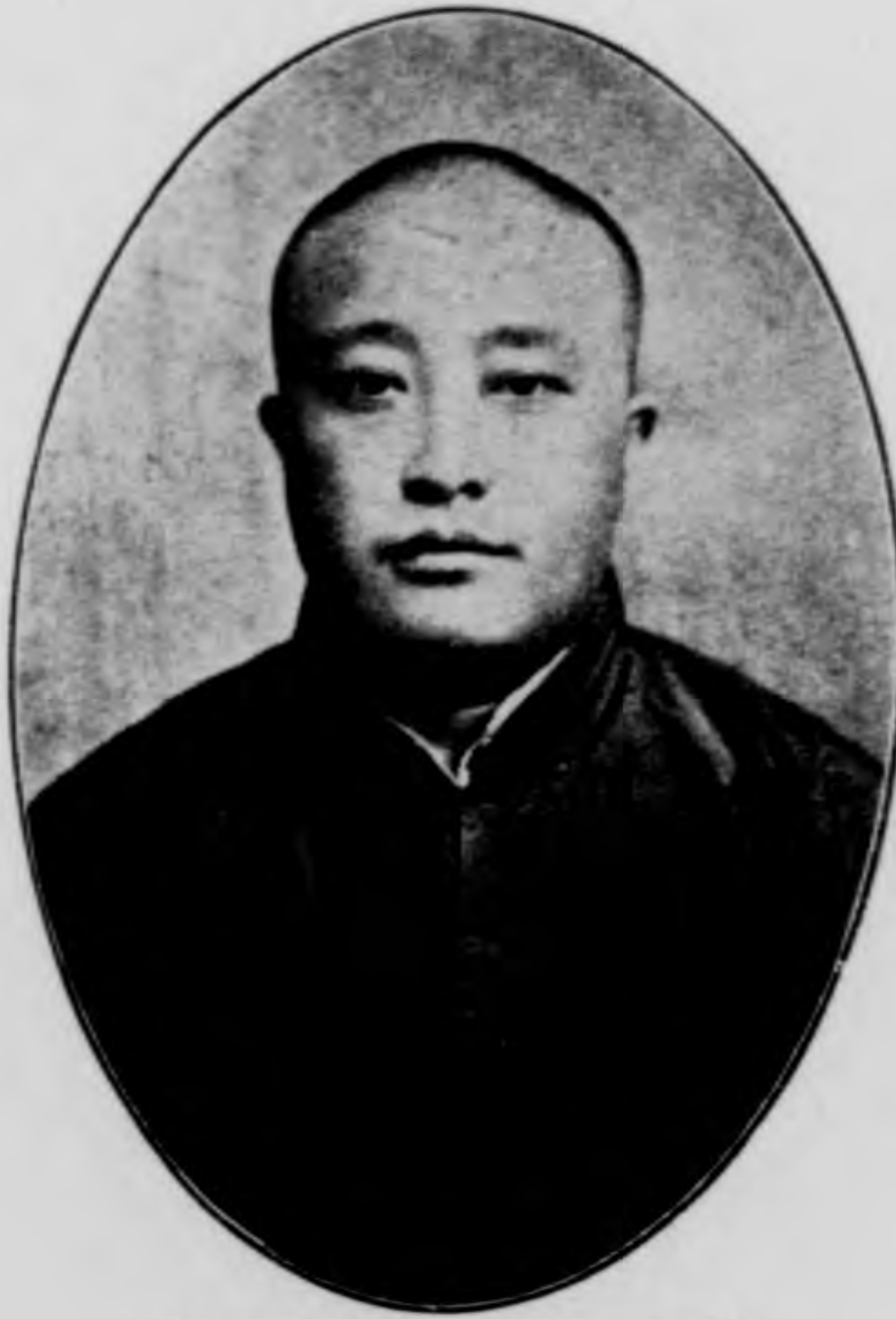

曲福亭先生遺像



王靜安先生遺像

先生卽墨，科埠村，大學畢業，一生服務教會教育事業，篤信宗教，熱心辦學，處事忠誠，態度和平；當民國十二年之冬，招集教會領袖，組織校董會，與教會磋商，將本校行政權，移交校董會，遂由校董會聘爲校長，自此積極整頓，苦心經營，學校日臻發達，皆先生之力也！乃於十八年秋期，又被青島崇德中學，聘爲校長，未及三載，不幸逝世，同人等念其功績，不忍湮沒，謹誌以留紀念！

先生生平，始堆後村，一生經商，少有積蓄，賦性忠勤，熱心教育，而對於本校，尤多所贊襄！當民國二十年春期，本校籌募基金，得蒙先生慨助國幣六百元，以爲之倡，本校基金有着，端賴先生之力焉！不幸竟於民國廿一年七月，溘然長逝，同人等念其功績，不忍湮沒，謹誌以留紀念！

名譽校董



秦紹武先生



曲述武先生



劉仁卿先生



王敬五先生



王振華先生

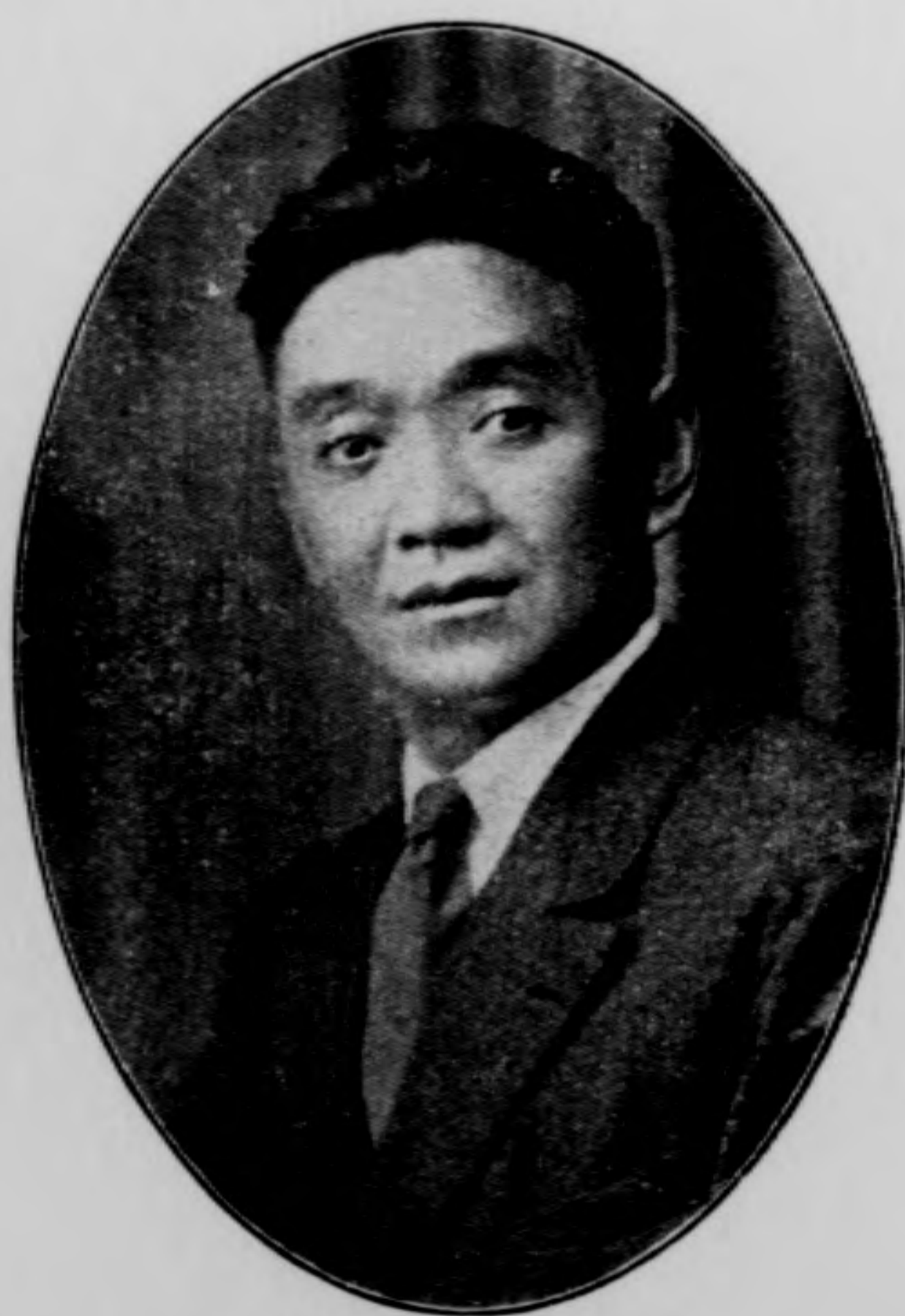

柳景洲先生

現任校董



校董會主席
張峯青先生



校董會會計
徐子青先生



校董會書記
于仁齋先生



校董 王景武 先生



校董 林秋圃 先生



校董 解聖齋 先生



校董 樂雪琴 女士



校董 王震東 先生



校董 陳與九 先生

職
教
員

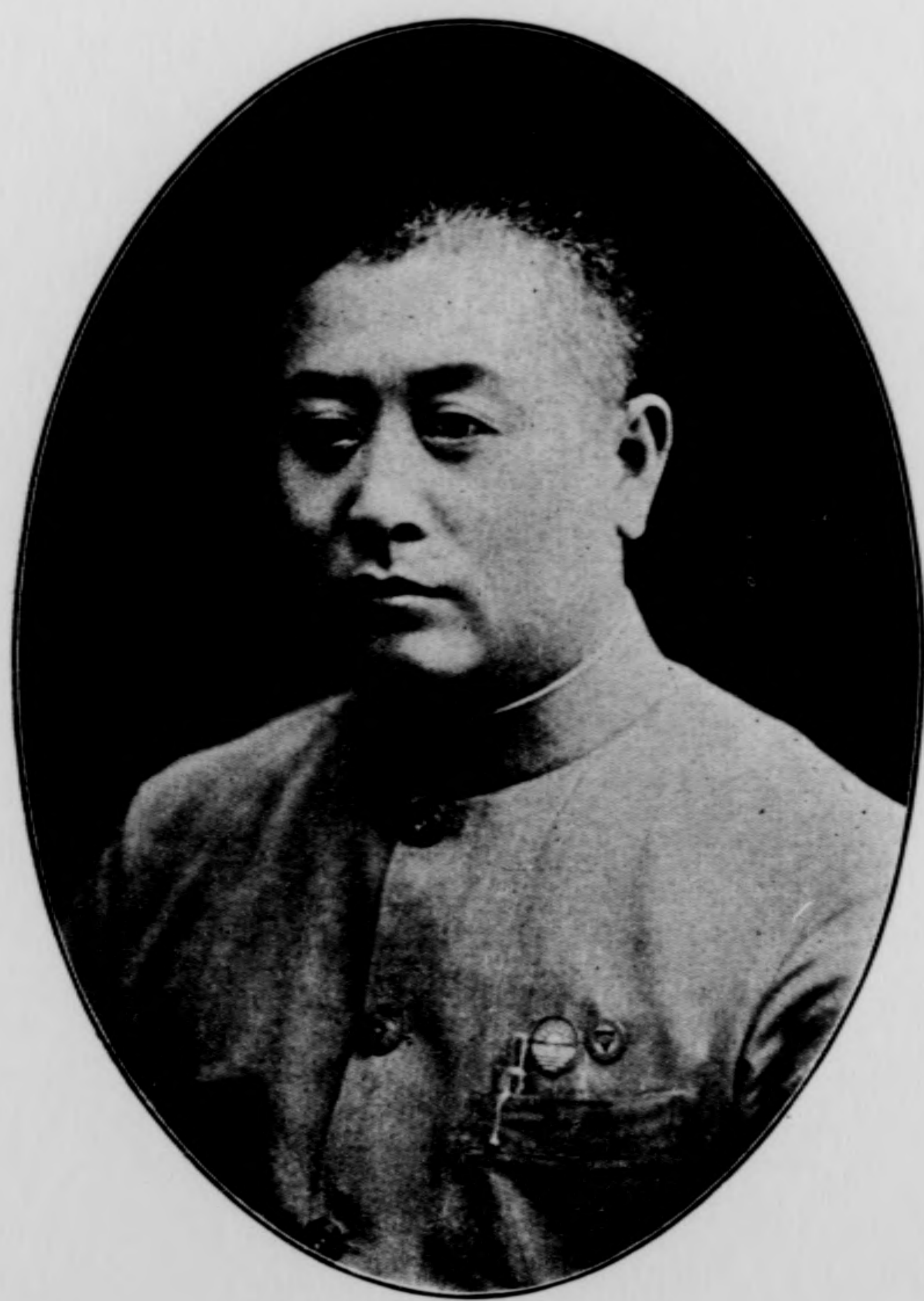

校長 張冠亞 先生



訓育主任
于金生先生



教務主任
張丹庭先生



國術
毛麗泉先生



庶務主任
于靜軒先生



教員 焦丹宸 先生



教員 尹漫雪 女士



教員 冀楚萍 先生

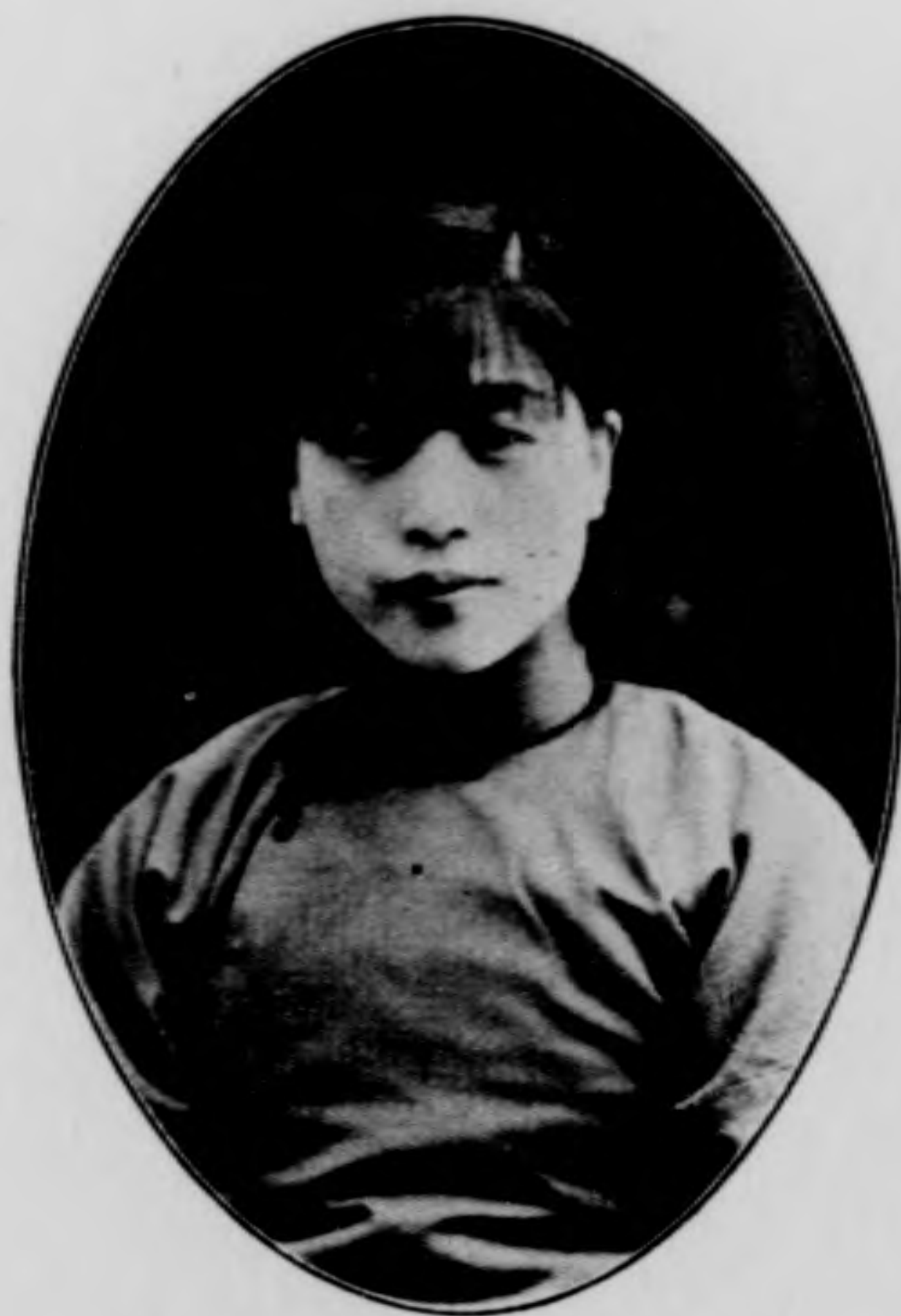

教員 孫友周 女士



教員 陳民惠 女士



教員 王子君 女士



教員 袁志筠 女士

訓校

誠

張冠亞題

E 誠 3/4

3—2 | 1—3 | 5 6. 5 | 3—[✓]• |
 大 哉 一 誠, 聖人之本

3—2 | 1—12 | 3—2 | 1—[✓]• |
 彌 綸 六 合 炳 日 星

5—2 | 3 6 5 | 5—2 | 3—[✓]• |
 唯 誠 可 以 參 天 地,

1̣—6 | 5—65 | 5 2 #2 | 3—[✓]• |
 唯 誠 可 以 通 神 明;

1̣—6 | 5—65 | 5 2 3 | 1—[✓]3 |
 大 哉 一 誠 執 厥 中; 大

1—3 | 1—[✓]3 | 5. 65 | 5—[✓]3 |
 哉 一 誠, 聖 人 之 本 大

5—[✓]3 | 5. 6 5 | 1—• ||
 哉 大 哉 一 誠!

校 旗
校 徽

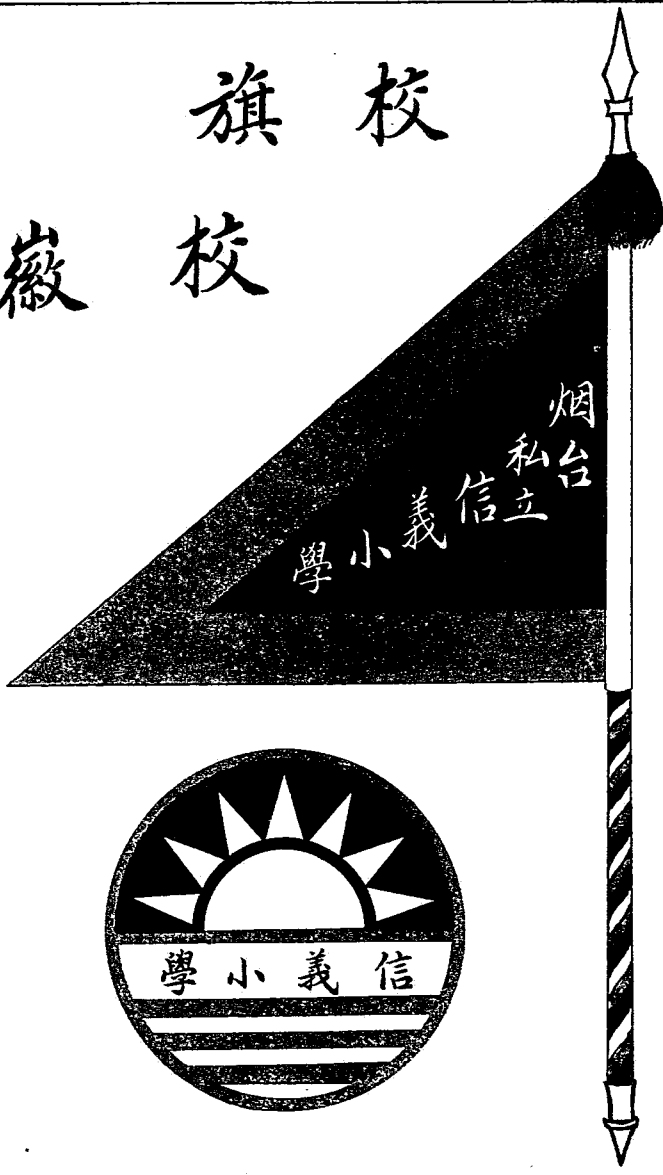

校 歌

1 2 3 2 1 6 6 5 2 1 7 1 2

(一) 蔚 哉 秀 哉 信 義 小 學 壯 麗 美 且 崇
(二) 老 師 同 學 親 愛 精 誠 志 趣 每 相 同

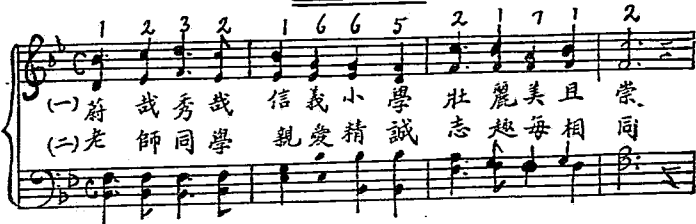

1 2 3 2 1 6 6 5 2 3 4 7 1

同 學 同 學 相 愛 相 敬 學 校 如 家 庭
踴 躍 踴 躍 奮 進 奮 進 團 體 生 活 豐



3 3 2 2 1 1 7 7 6 6 5 1 2

信 義 信 義 成 績 優 美 規 模 更 恢 宏



1 2 3 2 1 6 6 5 2 3 4 7 1

人 才 輩 出 社 會 明 星 學 校 有 光 榮，



校 圖

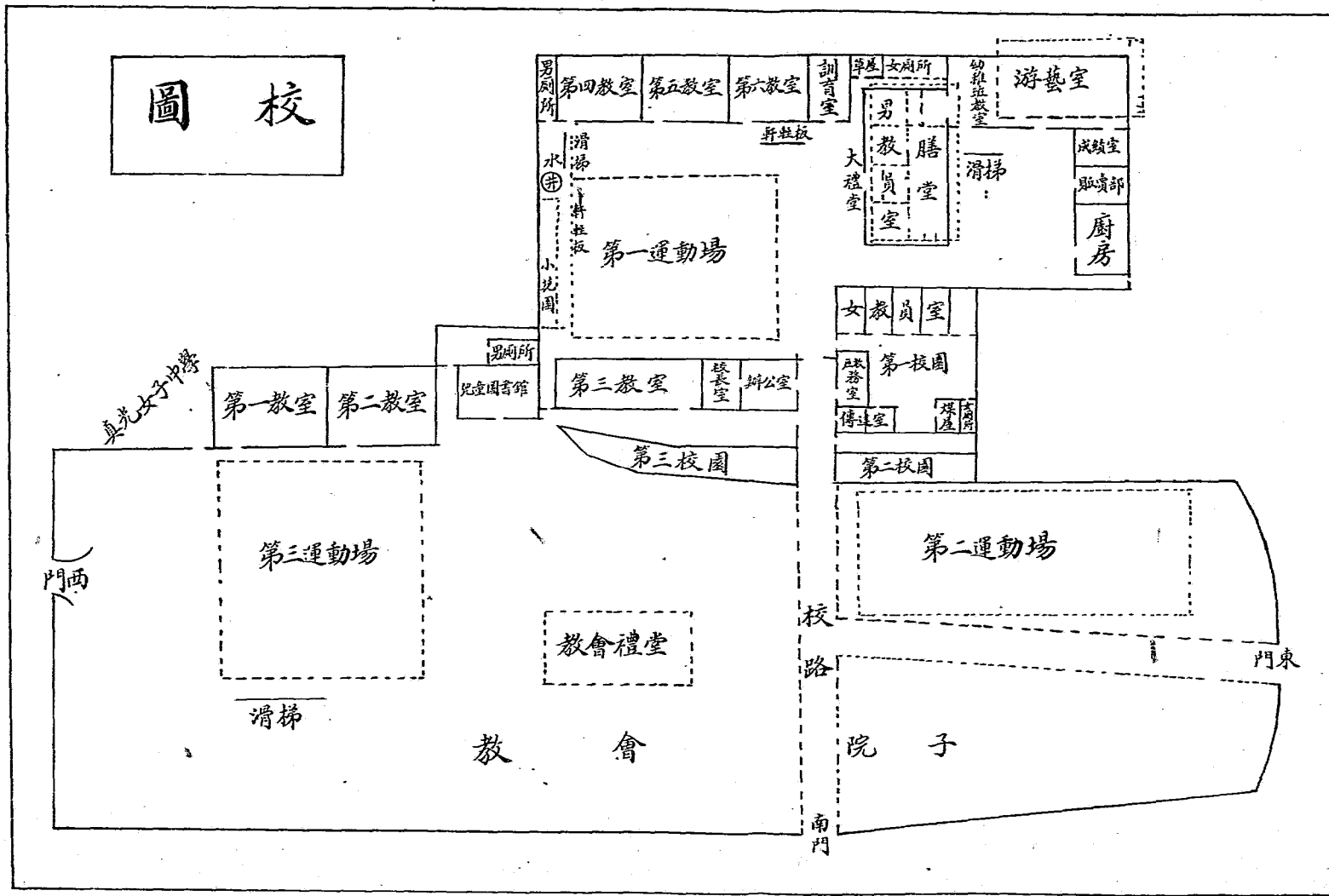

校務概況

校董會之組織

一 本校董會代表設立人，遵照教育部，所頒佈之，私立學校規程，組織成立，以負經營校之全責。

二 校董之產生。

- 1 提名設立人年會推舉六人，以教會董事為合格。
- 2 由本會自行推請三人。以社會領袖，贊助本校者為合格。
- 3 各任期三年，每年改選三分之一，得連選連任。

三 校董會之職權。

- 1 確定辦學宗旨，審定學校簡章。
- 2 聘請校長負責，審核預算決算。
- 3 接收校長報告，審議各種提案。
- 4 籌劃經費，保管校產，監查財務。
- 5 辦理呈報，教育行政機關，備案事項。



四 校董職員：校董會應自行公推，主席一人，書記一人，會計一人，各任期一年，期滿得連選連任。

五 名譽校董：本會得邀請，社會領袖，熱心教育，贊助本校，募集鉅款；或捐助財產者，爲名譽校董。

行政組織大綱

- 一 校長：由校董會聘任之，統轄全校行政。
- 二 教務主任：由校長聘任，以負學校教務之責。並商承校長，組織教務委員會，辦理成績考查，課程分配，課本選定，編級退學，教學研究；以及執行校務會議關於教務事宜。
- 三 訓育主任：由校長聘任，以負學校訓育之責；並商承校長，組織訓育委員會，辦理學生請假，操行考查，級務指導，游藝指導，課外指導；以及執行校務會議關於訓育事宜。
- 四 級務主任：由教員兼任；由校長提出；經校務會議通過，以負各該級級務進行之責。
- 五 庶務主任：由校長委派教員兼任，以便商承校長購置校具文具儀器掛圖，以及各種辦公用品；並負保管修理之責。學期終了，結算清楚，由查賬委員核對點驗後接收之。

六 文牘主任：由校長委派教員兼任。以負學校公文往來，及重要文件繕寫事宜。

七 圖書館主任：由校長委派教員兼任。以負館務進行之責。但購置圖書及管理規則，須經校長同意；或提出校務會議通過。學期終了前兩星期，由校長委派接收委員點驗後接收之。

八 販賣部主任：由校長委派教員兼任。以負部務進行之責。關於採購貨品，由庶務主任協助之。學期終了前兩星期，編造結算書，提交校務會議通過。經校長委派查賬委員，審核點驗後接收之。

九 醫藥部主任：由校長委派教員兼任。以負醫藥之設置管理；及簡單之治療事宜。

十 校務會：

1 宗旨：以團結精神，共謀校務進行為宗旨。

2 組織：由校長召集全體職教員組織之。校長為當然主席，於第一次會議時，公推記錄員一人。

3 性質：為全校最高之行政會議。討論一切校務進行事宜。議決案交由各委員會及各

部主任分別執行之。

十一 教委會：

- 1 宗旨：研究教學方法；促進教學效能；共謀教務進行爲宗旨。
- 2 組織：由教務主任暨各科教員組織之。該主任爲當然主席。於第一次會議時，公推記錄員一人。
- 3 性質：會議之性質，有分科教學研究會；及教務討論會之別。各種會議由該主任召集之。

十二 訓委會：

- 1 宗旨：以討論訓育之進行；及指導學生自治；考查學生操行；共謀兒童人格之健全爲宗旨。
- 2 組織：由訓育主任及全體職教員組織之。該主任爲當然主席。於第一次會議時，公推記錄員一人。
- 3 性質：會議之性質，有常務會；及臨時會之別。常務會於期星期一週會之前舉行。

• 臨時會由該主任臨時召集之。

十三 招生委員會：

1 組織：每學期終了之校務會議，由校長委派報名註冊各種委員三人至五人組織之

• 校長爲當然主席。

2 性質：本會各種職員，爲臨時性質，以負開學前之招生事宜。

3 結束：本會開學後，卽行結束。除經濟由校長移交會計外；其他各種事宜，分別移交各主任接收之。

十四 體育委員會：

1 宗旨：以討論體育之改進及發展爲宗旨。

2 組織：由校務會推舉各項指導員，組織成立。

3 性質：(一)體育之設計；各項運動之組織；以及籌備體育表演比賽事宜。

(二)體育場之設備修理；運動器械之購置保管；統由本會推舉專員負責。

十五 附則：

本大綱之未盡事宜・經校務會之通過，得以修正之・但其性質及權限，屬于校董會者，須由校長提出校董會通過後，方為有效。



本大綱之未盡事宜·經校務會之通過，得以修正之·但其性質及權限，屬於校董會者，須由校長提出校董會通過後，方為有效。



本校行政組織系統表

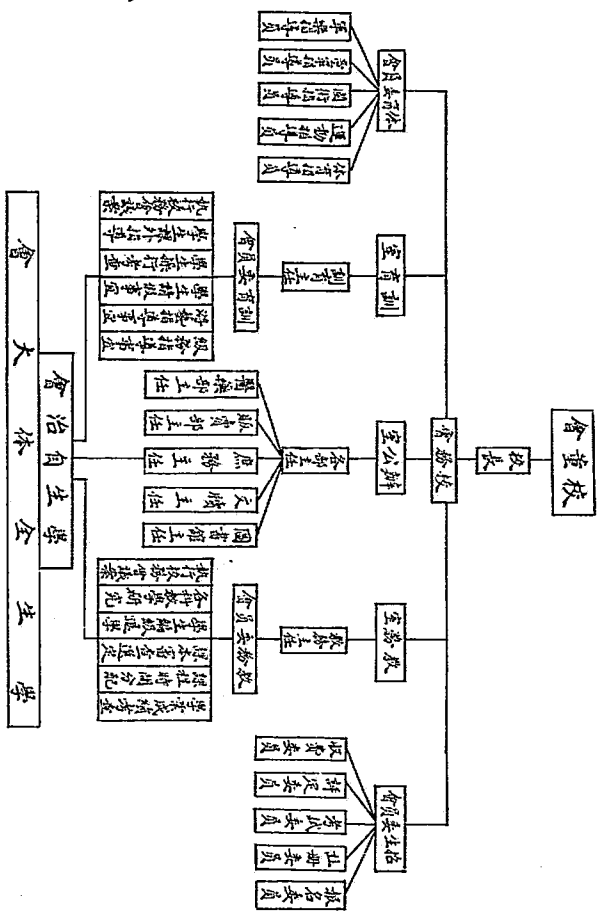

存根
 學生 係 省 縣人現年 歲在本
 校 修業期滿成績及格准予畢業此證
 中華民國 年 月 日 字第 號

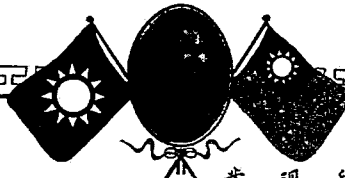

畢業證書

學生 係 省 縣人
 現年 歲在本校 修
 業期滿成績及格准予畢業此證

校長

中華民國 年 月 日

存根
 為發給獎憑事茲查本校第 年級學生
 經本校務會議決公認該生
 成績最優特給獎憑以資鼓勵此証
 中華民國 年 月 日 校長



煙台私立信義小學獎憑第 號

為發給獎憑事茲查本校
 第 年級學生
 經校務會議決公認該生
 成績最優
 特給獎憑以資鼓勵此証

校長

中華民國 年 月 日

四十四

烟台私立信義小學學生投考報名單

第

號

茲有 _____，介紹學生，_____；現年 _____ 歲，投考：

烟台私立信義小學肄業，應許遵守學校一切規則；並按學校規定，繳納各種費用；如有越規欠費情事，統由介紹人負責；謹將報名單填寫於左：「編級生須繳轉學證書」

一·投考年級？

二·曾入何校？

三·學生籍貫 _____ 省 _____ 縣 _____ 村

四·學生家長 _____ 親屬關係 _____ 現在職業 _____

五·通信處 介紹人：
學生家長：

中華民國 _____ 年 _____ 月 _____ 日介紹人 _____

烟台私立信義小學校董會規定 **學生請求免費簡章**

一 本校暫行規定：每學期，免費學額，以二十八名爲限。

二 凡請求免費者，須具請求書，經本校調查後，確係家境貧寒，生活儉樸，行爲端正，方爲合格。

三 凡被免費之學生，每學期之學業操行，初級須列乙等以上，高級須列甲等以上；否則下期停止免費。

四 凡請求免費者，須以請求免學費爲限，不得請求免雜費；或其他各費。

五 本簡章如有修改之必要，由校務會，提出校董會修改之。

基金保管暫行規程

附借據

- 一 原則：由全體校董，共同負責，分任保管。
- 二 手續：(甲)每年由校董會，公推能負責之校董，三位至五位。將全部基金，分任保管，其額數須經校董會通過。
(乙)各校董所分任之額數，須繕立借據，及有相當之担保；如校董立借據，須由殷實商號担保；或殷實商號立借據，須由校董担保。
- 三 限制：(甲)各校董所分任之基金額數，以壹仟圓，至貳仟圓爲限。
(乙)每次所立之借據，須注明以一年爲限。
- 四 利息：暫定月利壹分，按兩期交納，「即每年之六月，及十二月份內」。由會計清理之。
- 五 債權：烟台私立信義小學校董會，簡稱：「信義校董會」。
- 六 修改：本規程如有未合之處，每年校董會，有修改之權。

烟台私立信義小學校董會訂

立借據人

今借到

烟台私立信義小學校董會基金國幣銀洋

圓整。

言明月利壹分，其利息按一年分兩期繳納，即每年六月份，及十二月份內，由校董會會計清理之；並講定以一年為期，至期須將本利，如數清還；如至期不繳，即由承還保人，將本利如數負責墊還；欲後有憑，特立借據存證。

承還保人

中華民國

年

月

日

立

各種規則

普通校規

- 一 本校各級學生，關於教室，廁所，遊戲場，俱分別指定，不准混亂，否則分別懲罰，而情形較重大者，須經訓委會通過後，或記大過，或令退學。
- 二 本校嚴禁學生，集會反動，打架罵人，偷竊賭博，吸煙飲酒，以及各種不規則的行爲；即在校外發生，查出之後，俱要分別嚴懲。其情形較重大者，經訓委會通過，得革除之。
- 三 本校學生，任何時參加集會，或舉行儀式，俱要各穿制服，嚴守秩序，否則分別懲誡；或提出訓委會，嚴懲之。
- 四 本校學生，俱要有整潔之習慣，並由訓委會時加檢查，分別訓誡，學生家長亦應負責，凡不合衛生之學生，即由該級主任，嚴加訓導，如家長亦不理會，即令其退學。
- 五 本校學生，每天對於校長老師及家長，或在家庭，或在學校，或是路遇，俱須鞠躬，以表敬意，而養成敬師尊長之精神，否則分別訓誡之。
- 六 本校同學相遇，或在路上，或在學校，俱要向左相讓，互表敬意，而養成友愛之精神，

否則發生爭端，分別訓誡或懲罰之。

七 本校學生，對於學校之公物，如樹木花草，器具玻璃，儀器掛圖，書報文具，俱負保護整理之責，如有損壞遺失者，須分別賠償之。

八 本校學生，如有要事，不能到校，須先向該級主任請假，否則以曠課論，如曠課超過定額，得直令其退學。

九 本校學生，每日下午，放學回家，須將書包文具，全攜回家，不准留校，如有遺失，學校不負責任。

十 本校學生，對於學校各種規則，俱須服從遵守，即訓委會臨時公佈之規則，亦有同等之效力，如有違犯，俱要分別訓誡，或懲罰之。

入學規則

一 資格 初級科，以年滿七歲受幼稚教育者，為合格。高級科，以年滿十一歲，初級科修業期滿者，為合格。

二 編級 應編入之級，須受相當之試驗，及有相當之程度者，為合格。

三 考試 初級：國語，算術，口試。高級：國語，算術，社會，口試。

四 手續

1 填寫報名單。

2 繳報名費一元。

3 按期受試驗。

4 填寫保證書。

五 報到 新舊生，須按期報到，繳費。逾期，取消入學資格。

考試規則

一 月考 每學期由校務會規定，舉行月考兩次，其試卷及成績通告家長。

二 期考 每學期之末，舉行各科總考試，其各科成績與月考兩次之平均分數平均之，其考卷留校，其成績通告家長。

三 升級 凡期考各科之成績，平均及格者，方准升級，否則須留級，或補考，或退學。

四 畢業 凡學生屆期畢業，須受畢業試驗，並審查各種成績及格者，方准畢業，而發給畢

業證書，但須遵章呈請教育局驗印。

五 監視 各種考試，俱必由教務主任，商承校長委人監視，除應用文具外，不准攜帶課本

，及別種物品，亦不准側視私談，違則取消該科受試資格，坐位得由教員指定或調動之。

六 考題 月考由各科教員自定之，期考須由各科教員出加倍之題，由教務主任或校長檢定之。

請假規則

一 學生非因特別事故，及疾病之外，不准請假。

二 學生請假，須向該級級務主任，領取假證方准。

三 學生冒家長之名，請假過三次者，即取消自行請假之權，向後該生請假，須有家長之信，或家長來校代請方准。

四 每學期，只限學生請假最多之時數，不准過全學期時數三分之一。

五 凡不請假之學生，以曠課論，每空一班，即作曠課一次，每次扣該科之平均分半分。

- 六 每學生，在每科所曠之次數，不准過該科，每學期所授之次數，四分之一。
- 七 凡不請假之學生，除以曠課應受之處分外，查出之後，得由訓委會分別懲罰之，或令其退學。

教室規則

- 一 上下課時，均以鳴鐘爲號，不得遲到早退。
- 二 上課鐘響，須由級長領導排隊，到上課教室，順序入座，不得紊亂。
- 三 下課鐘響，須由級長領導排隊，回自修室，以便整理課本文具。
- 四 教員上下課時，學生俱須起立致敬；並由級長負責呼口號爲標準。
- 五 室內座位，俱由級任排定，學生不得擅自移動。
- 六 學生如有陳問，須先舉手，教員許可，方准發言，以免擾亂秩序。
- 七 教室之內，不論何時，俱要整潔，不得隨意涕唾，亂拋碎屑，以免防害衛生。
- 八 教室之內，桌椅，牆壁，黑板，掛圖，俱要整潔，不准損壞；如有損壞者，須賠償之。
- 九 上課教員遲到，須由級長，維持秩序，各自溫課，不得隨便說話，以重課業。

膳堂規則

- 一 本校每月舉行廚務會議一次，公推教員一人任爲總管，學生二人爲司賬，凡入廚者，俱有參加會議之權。
- 二 每日三餐，各有定時，屆時俱到膳堂就食，過時不候，並不得隨意入廚零食，以重秩序。
- 三 學生就食，俱有指定座次，不得隨意移動；或高聲喧嘩，以維秩序。
- 四 凡膳堂之器具，俱宜愛護，不得損壞；如有損壞情事，俱須按價賠償之。
- 五 凡用客飯及午餐者，須按廚務會議，規定之膳費交納；並須先得總管之同意。
- 六 凡廚務會議不能解決之問題，須呈報校務會議解決之。
- 七 凡食品之支配，廚房之管理及監察，統由總管負責；如有特殊之變更，須由廚務會議解決之。

宿舍規則

凡寄宿之學生，須經學校，許可之後，將費交齊，方可安排寢室。

- 二 各生房間，牀鋪，俱有指定，不准隨便移動。
- 三 早六時起牀，晚九時就寢，七時至八時半自習。
- 四 宿舍之內，俱要清潔整齊，以重衛生。
- 五 宿舍之內，不得擅留親友寄宿，以防意外。
- 六 宿舍之內，如有傳染病者，須遷出宿舍，以防傳染。
- 七 宿舍之內，不得置放，不道德之書籍小說，以及危險物品。
- 八 凡寄宿者，不得隨意外出；如有要事，須向訓育請假方准。
- 九 寄宿生，自存之錢，不得過一元，其餘之款，須交訓育保管。
- 十 凡寄宿生之自習，以及宿舍狀況，由訓育負責，隨時察驗，以資指導。

兒童圖書館規則

- 一 本館設備各種課外讀物，以便各級兒童課外閱讀之用。
- 二 本館設主任一人，每學期由校務會議，推定教員兼任；並由主任選出學生，担任管理員，以便輪流服務。

三 本館每日開放，俱有指定時間，學生須按時入館，先向管理員報到，然後入座，安靜默讀，不得妄言妄動，以免妨害公共秩序。

四 本館借書，俱有指定時間，凡向該館借書者，須按時到館，經管理員註冊後，方准攜出，每次以一星期為限。

五 本館之書，不論在館內閱覽，或借出閱覽，俱須負有保護之責，不得損壞遺失；否則須賠償之。

六 本規則如有未盡事宜，得由主任，提出校務會議，隨時修改之。

體育場規則

一 本場之設置，專供兒童遊戲運動之用，男女學生，各有指定地點，不得混亂。

二 本場之管理支配，由體育委員會負責，學生課外運動，須經體育主任許可後，方准開始活動，課間休息，不在此例。

三 場內須各守秩序，各自分組動作，不得妨礙別組活動。

四 各組運動器具，須由各組負責保護之責；如有損壞遺失須賠償之。

- 五 籃球場內，若逢雨天，禁止入場，以免踐踏，須俟雨過天晴，修理後方可入場運動。
- 六 凡有來賓參觀，須在場外，指定地點，不得隨意入場，以維秩序。

獎懲規則

- 一 由本校訓育委員會，制定操行過點考查標準；並由訓育主任，全體職教員，留心考查，隨時訓誡，分別記過，其重大者，得提出訓委會，特別懲誡之。
- 二 由本校訓育委員會，制定操行功點考查標準；並由訓育主任負責，提出訓育會討論後，分別記功，以獎勵之。
- 三 獎勵程序：(一)記功(二)加分(三)獎勵(四)特別獎勵。
- 四 懲誡程序：(一)懲誡(二)罰站(三)記過(四)扣分(五)退學(六)革除。
- 五 記功：凡功點三個算爲一小功，三小功算爲一大功，足三大功者操行列甲等，但功過結算時，得抵銷之。
- 六 記過：凡過點三個算爲一小過，三小過算爲一大過，足三大過者訓委會討論後，即令其

退學；或開除學籍。

七 加分：凡一小功：應加半分，在學期學業總分內增加之。

八 扣分：凡一小過，應扣半分，在學期學業總分內扣除之。

九 公佈：初記一大過，即行牌示，每足兩大過，除牌示外；並通知家長。

十 退學：凡校務會議，認為不堪造就之學生，亦可直令其退學。



訓育標準

一 實施原則

本校以精誠團結，共同負責的精神，在三民主義整個教育之下，促進一般男女兒童，於知仁勇三方面，得到同等的充分發展，而適應於社會的需要為原則。

二 實施目標

以完成兒童的「人格健全」為目標。

三 實施大綱

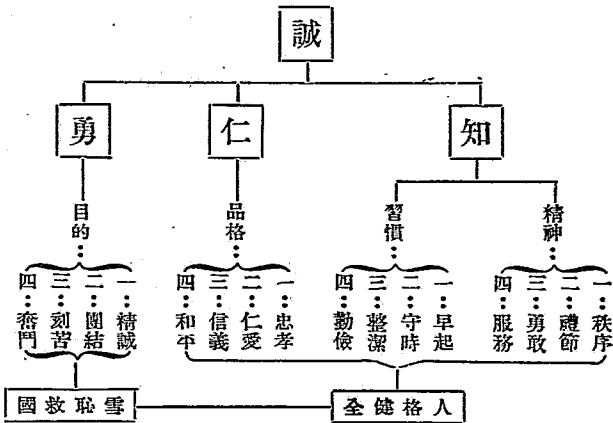

四 實施條目

第一條：關於「秩序」方面。

- 一 我在教室，嚴守教室的秩序。
- 二 我上課時，嚴守上課的秩序。
- 三 我排隊時要快！要整齊！
- 四 我上班；或聚會，要先舉手，後發言。
- 五 我參加聚會，嚴守會場的秩序。
- 六 我遵守團體規約，服從領袖指導。

第二條：關於「禮節」方面。

- 一 我在家整理書包後，先向父母鞠躬再走。
- 二 我在學校；或在路上，遇着老師就鞠躬。
- 三 我在路上遇着同學，就招呼；或鞠躬。
- 四 我回家，先向父母鞠躬，再擱下書包。
- 五 我見客人，就鞠躬；或請安；或讓坐。
- 六 我行路過橋時，或上樓時，要讓人先走。

第三條：關於「勇敢」方面。

- 一 我應該做的事，要大胆去做。
- 二 我所做的事，要負責任，要有始終。
- 三 我應做的事，雖無權利，也要去做。
- 四 我應做的事，雖有阻力，也要去做。
- 五 我遇到艱難的事，要拿出勇力來去做。
- 六 我要有「見義勇為」的精神。

第四條：關於「服務」方面。

- 一 我對於家庭，要幫助父母做事。
- 二 我預備將來，為國家服務。
- 三 我對於學校，要幫助學校做事。
- 四 我對於同學，要幫助同學做事。
- 五 我願加入自治會；或童子軍服務。
- 六 我願意為「社會事業」服務。

第五條：關於「早起」方面。

- 一 我立志，每天早晨六時起牀。
- 二 我立志，每天睡覺八小時。
- 三 我起牀，先整理牀鋪，再開窗戶。
- 四 我要自己穿衣服，自己洗臉。
- 五 我早起運動身體；或幫助父母做事。
- 六 我早起要有定時，溫習功課。

第六條：關於「守時」方面。

- 一 我每天上午，准八時到校。
- 二 我每天下午，准五時半回家。
- 三 我每天午後，准一時到校。
- 四 我天天按規定時間上課。
- 五 我有事，必須先請假。
- 六 我嚴守開會時間，決不誤時。

第七條：關於「整潔」方面。

- 一 我天天洗臉，洗手，漱口，刷牙；並洗得乾淨。
- 二 我每星期，洗澡一次，洗頭髮一次。
- 三 我的衣服，帽子，要穿得整齊，潔淨。
- 四 我的裏衣，襪子，至少每星期換一次。
- 五 我的指甲，要常剪。我的腳，要常洗。
- 六 我的書包，牀鋪，都要整潔化。

第八條：關於「勤儉」方面。

- 一 我的文具，要節儉，要愛惜。
- 二 我的衣食，不要奢華。金錢不要妄費。
- 三 我要勤苦的讀書，殷勤的做事。
- 四 我做事要敏速，要有耐勞的精神。
- 五 我自己能做的事，要盡力去做。
- 六 我要利用暇時，去做有益的事。

第九條：關於「忠孝」方面。

- 一 要聽從父母的話，服從老師的指導。
- 二 要幫助父母做事，要得父母的歡心。
- 三 父母有病，要盡心盡力的看護。
- 四 要愛護學校，為學校爭名譽。
- 五 要熱心為團體服務，並要忠誠。
- 六 要決心抵制仇貨，為國雪恥。

第十條：關於「仁愛」方面。

- 一 同學，弟兄，姊妹，要互相親愛，共同娛樂。
- 二 要盡力幫助人家做事，別人有難處我要想法救護。
- 三 看見人家做錯的事，要誠懇勸他。
- 四 在擁擠的地方，要讓年高年幼的，先起先坐。
- 五 要善待工人，不責罵僕人。
- 六 要隨時隨地幫助人，多作慈善事業。

第十一條：關於「信義」方面。

- 一 說話要誠實，做事要公正。
- 二 借人家的東西，要準時交還。
- 三 沒有把握的事，不要輕易答應人家。
- 四 和人約會的事，要準時赴約，不要失信。
- 五 自己負責的事，要切实做去。
- 六 經理公有財產，賬目要清楚。

第十二條：關於「和平」方面。

- 一 每天第一次看見熟人，要招呼。
- 二 待人要和氣，言語要和平。
- 三 人家問我，要懇摯的回答他。
- 四 受人贈品，要表示相當的感謝。
- 五 請求人家，謝絕人家，都要有恭敬的禮貌。
- 六 要寬恕人家的認錯，聽從人家的誠心勸告。

第十二條：關於「精誠」方面。

- 一 精誠之所至，可以感天地。
- 二 精誠之所至，可以圓金石。
- 三 精誠：是「團結的要素」。
- 四 精誠：是「澈底的毅力」。
- 五 精誠：是「有團體無個人」。
- 六 精誠：是「最堅固的結晶」。

第十四條：關於「團結」方面。

- 一 團結的分子，要充實。
- 二 團結的效力，可以戰勝一切。
- 三 團結的行動，是有紀律的。
- 四 團結的組織，是整個的。
- 五 團結的精神，要一致。
- 六 團結的力量，要集中。

第十五條：關於「刻苦」方面。

- 一 惟能刻苦，才能作大事。
- 二 惟能刻苦，才能負大責。
- 三 惟能刻苦，才能立大功。
- 四 惟能刻苦，才能有忠心。
- 五 惟能刻苦，才能有出路。
- 六 惟能刻苦，才能去奮鬥。

第十六條：關於「奮鬥」方面。

- 一 要有團結，有組織的奮鬥。
- 二 要為「人道正義」而奮鬥。
- 三 要為「主張公理」而奮鬥。
- 四 要為「民族生存」而奮鬥。
- 五 要為「戰勝環境」而奮鬥。
- 六 要為「雪恥救國」而奮鬥。

誠之應用

誠以求學，誠以作事，
誠以持己，誠以待人。

格言

弟子：入則孝，出則弟，謹而信，汎愛眾，
而親仁；行有餘力，則以學文。

成績考査

成績考查

關於操作方面：

一 規則考查：學生對於各種規則，須嚴行遵守，如有違犯，由訓委會酌議，分別記過，以資懲戒，並製定考查標準，以資實施。

二 團體考查：以級區為單位，以秩序整潔為標準，每週舉行評判，成績第一者，各發給獎旗，懸掛級區，以資鼓勵。

三 個別考查：(甲)功點以忠誠，友愛，整潔，服務，為標準，並規定三功點為一小功，三小功為一大功

(乙)過點以秩序，禮節，衛生，守時為標準，並規定三過點為一小過，三小過為一大過。

關於學業方面：

一 學科：初級以國語算術為主科，高級以國語算術社會為主科，凡主科有一科不及格者，須補考留級，或退學。

二 考試：除平時由教員隨時測驗外；並規定每學期舉行月考兩次，其考卷及成績，通知家長，期考一次，其考卷留校，成績通知家長。

三 記分：以百分為標準，並規定八十分以上為甲等，七十分以上為乙等，六十分以上為丙等，不及六十分者為丁等，凡丁等必須留級或退學。

四 科績：以月考兩次分數平均，再與期考分數平均，為各該科之成績。

五 總績：以主科科績三分之二，與副科科績三分之一相加，為學期總科績。

關於體育方面：

一 體格檢查：每學期舉行一次，由學校聘請名醫，協同訓育主任執行之。

二 衛生檢查：除由級任隨時檢查外；並由訓委會，每月舉行總檢查一次。

三 技術訓練：除課內之體育課程外，並於課外設備各種運動項目，由體育委員會設計實施訓練之方法。

四 運動比賽：每學期舉行一次，以便評定成績，而資考查。

各種圖表

歷年校董一覽表

董 校					書記	會計	主席	歷年 姓名
			張俊漢	王洗凡	張宗岳	曲子元	張冠亞	十三年
			"	"	"	"	"	十四年
		李心齋	"	"	"	"	"	十五年
			"	王景武	"	"	"	十六年
			"	"	張冠亞	王洗凡	曲子元	十七年
			"	"	"	"	"	十八年
			"	"	于仁齋	徐子青	張峯青	十九年
藥雪琴	王震東	林秋圃	"	"	鄭欽道	"	"	二十年
"	"	"	陳與九	"	解聖齋	"	"	廿一年
"	"	"	"	"	"	"	"	廿二年

歷年學生數目統計表

姓名別		年級					
		500	400	300	200	100	
人數		3080 70 60 50 40 30 20 10	20 28 70 60 50 40 30 20 10	10 60 70 60 50 40 30 20 10	90 80 70 60 50 40 30 20 10	80 90 10 60 50 40 30 20 10	
103	男	[Hatched Area]					十三
88	女						十三
191	計	[Solid Black Area]					十四
126	男						十四
74	女	[Hatched Area]					十五
220	計						十五
149	男	[Hatched Area]					十六
110	女						十六
259	計	[Solid Black Area]					十七
148	男						十七
115	女	[Hatched Area]					十八
263	計						十八
161	男	[Hatched Area]					十九
110	女						十九
271	計	[Solid Black Area]					二十
108	男						二十
100	女	[Hatched Area]					二十一
308	計						二十一
218	男	[Solid Black Area]					二十二
95	女						二十二
313	計	[Hatched Area]					二十三
219	男						二十三
117	女	[Solid Black Area]					二十四
336	計						二十四
293	男	[Hatched Area]					二十五
146	女						二十五
439	計	[Solid Black Area]					二十六
227	男						二十六
159	女	[Hatched Area]					二十七
136	計						二十七

表計統分百績成生學年歷

名表
年級

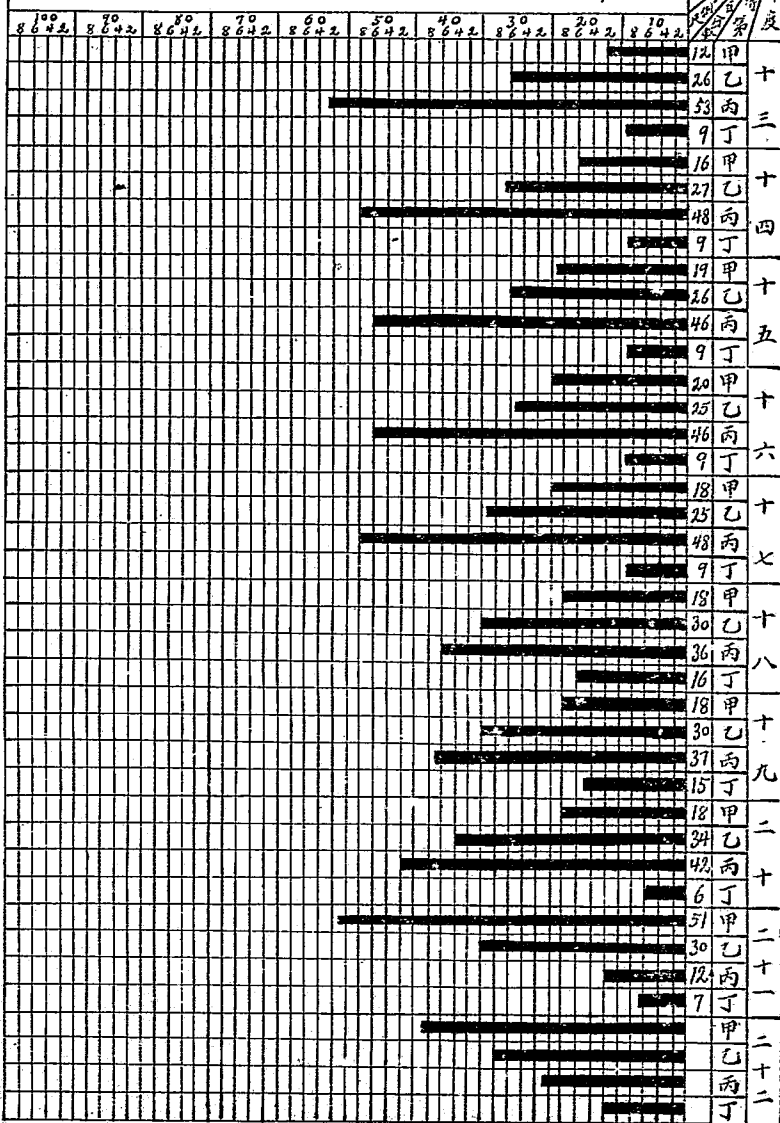

本校訓育系統網表

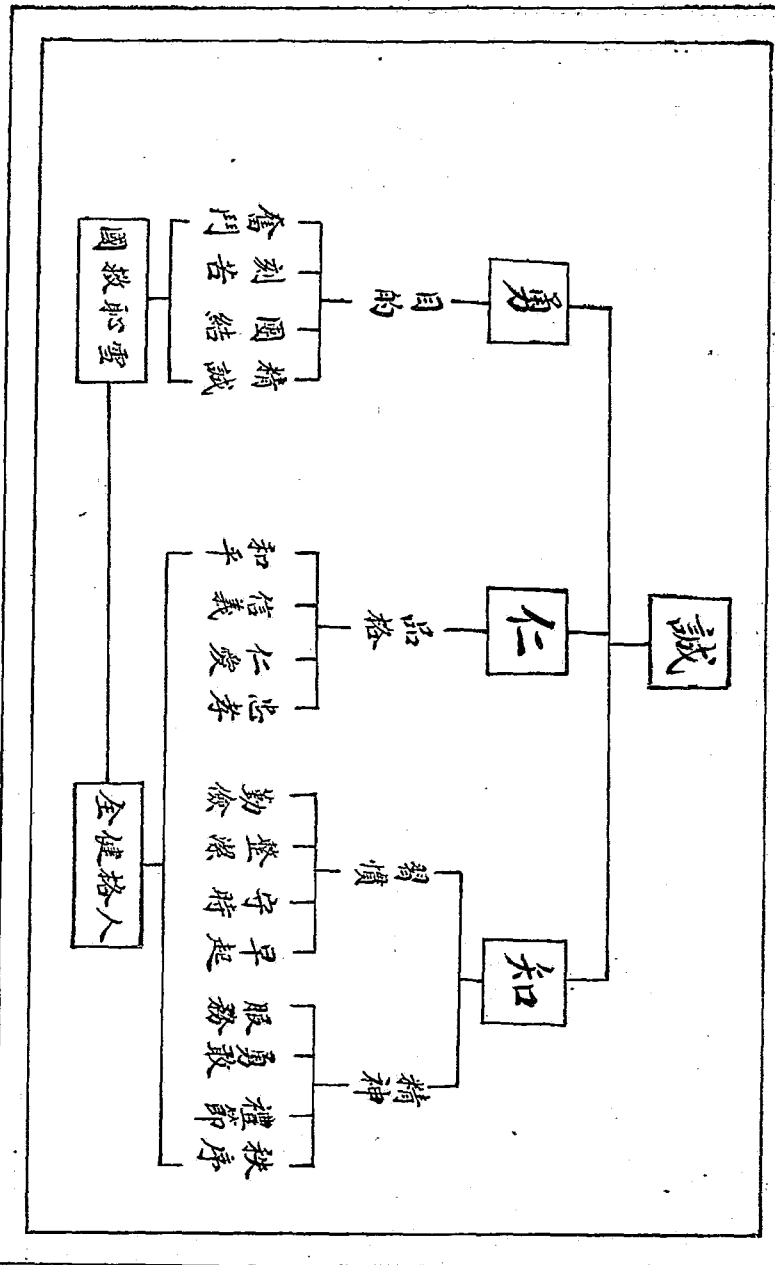

學 生 自 治 組 織 系 統 表

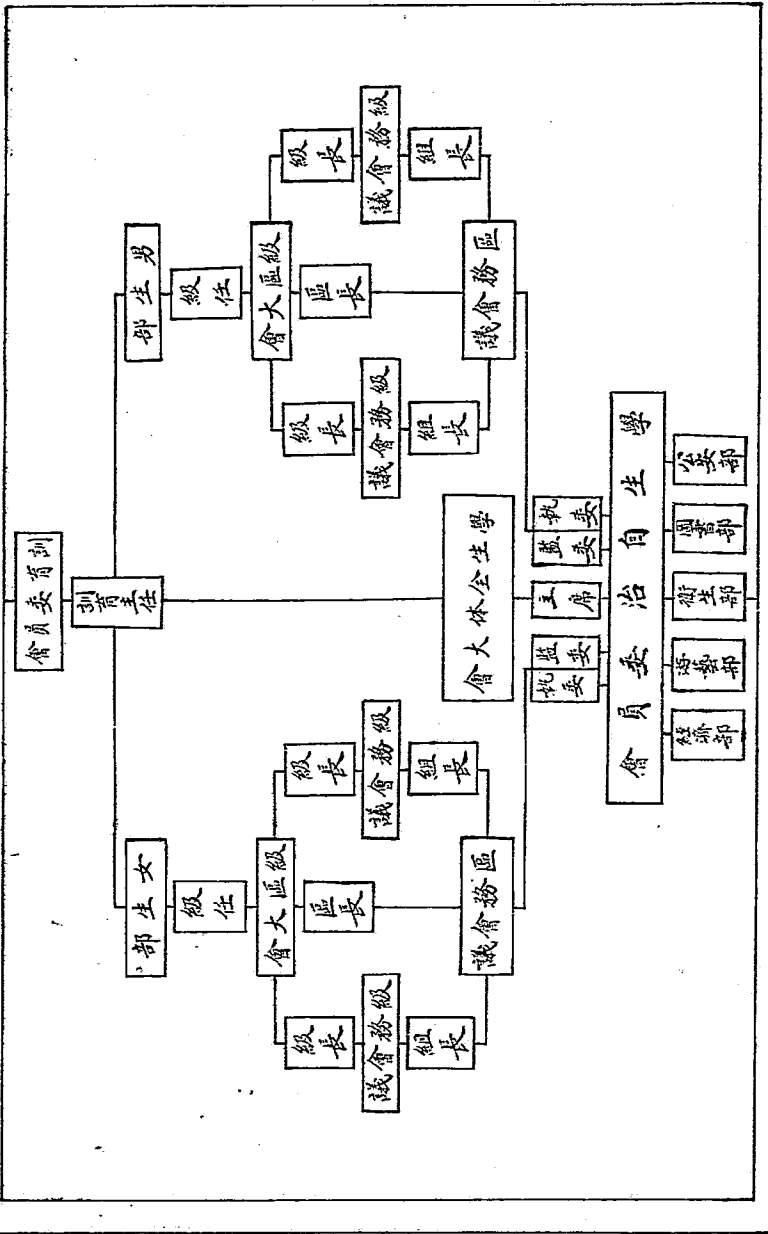

二二年秋季各級區清潔秩序考查表

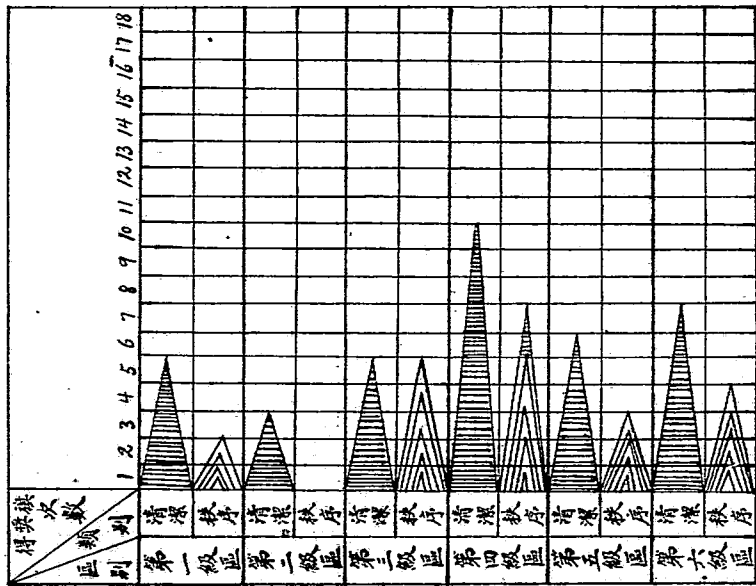

二二年秋季各級學生數目比較表

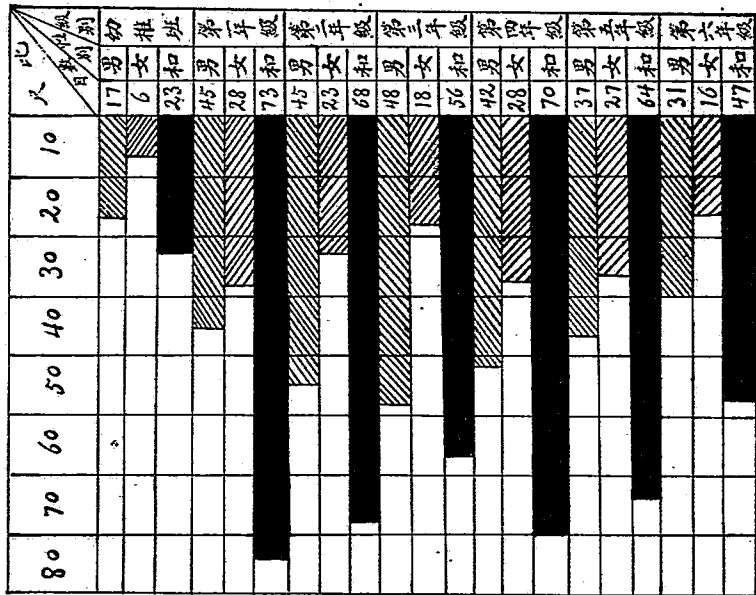

二二年秋學生年齡比較表

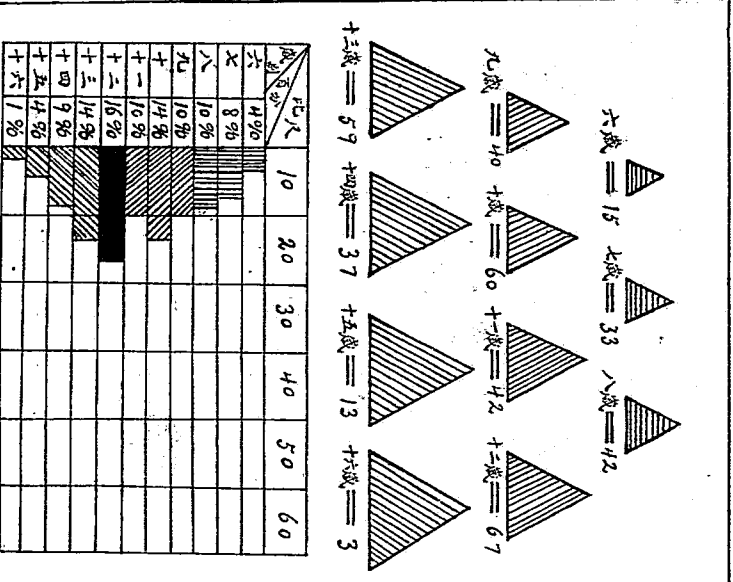

表查調業職長家生學秋年二二

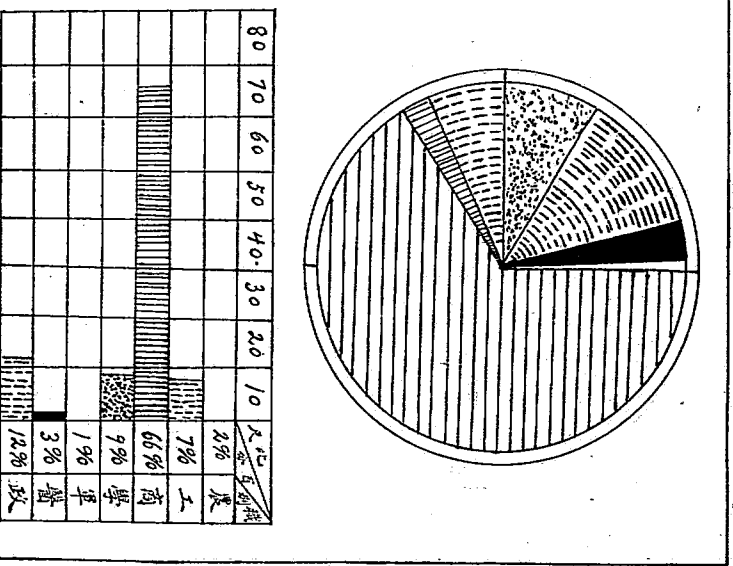

二二年春學生健康調查表

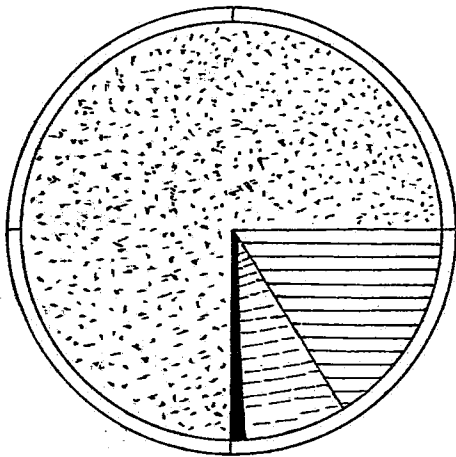

色別	類別	百分數
●	健全者	75%
▨	帶病者	14%
▧	瘦弱者	10.5%
■	死亡者	0.5%

表析分性根為生學春年二二

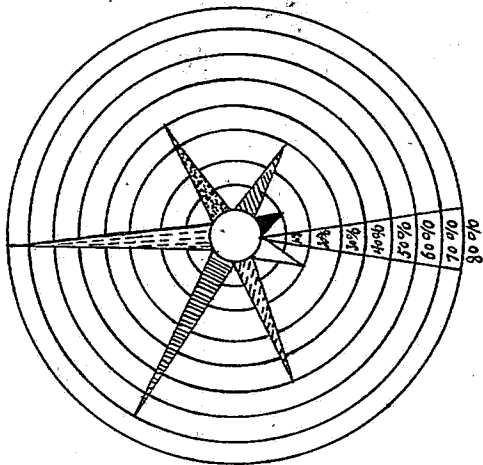

▨	狡賴性
▧	說謊性
▩	懶惰性
▧	偷竊性
▩	欺騙性
▨	毀壞性
■	凶殺性

建築設備

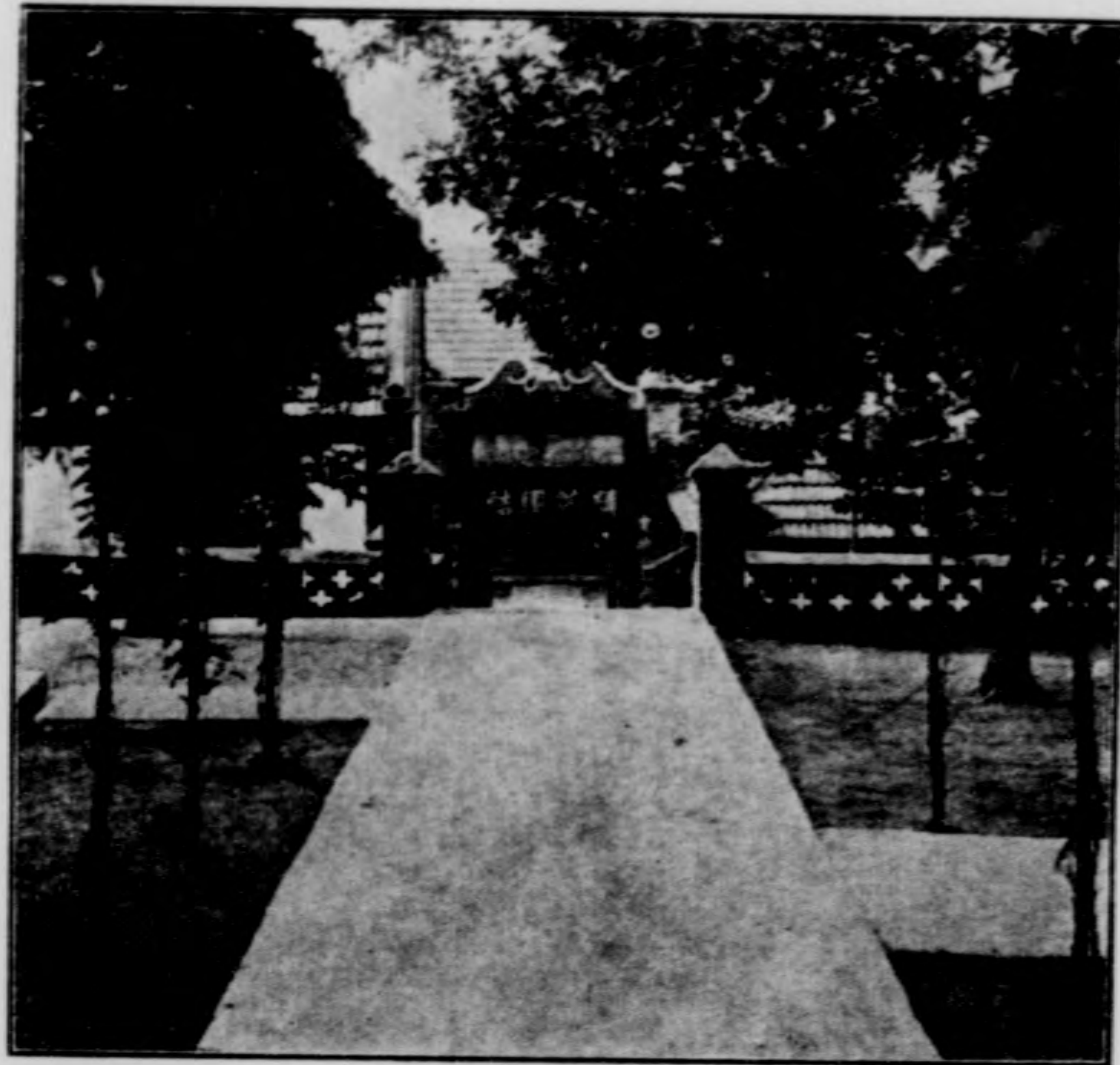

校門全景



七十三

宿舍，膳堂，

禮堂

此樓係美人馬多馬於公歷1894年捐築上下八間下係禮堂上係宿舍膳堂

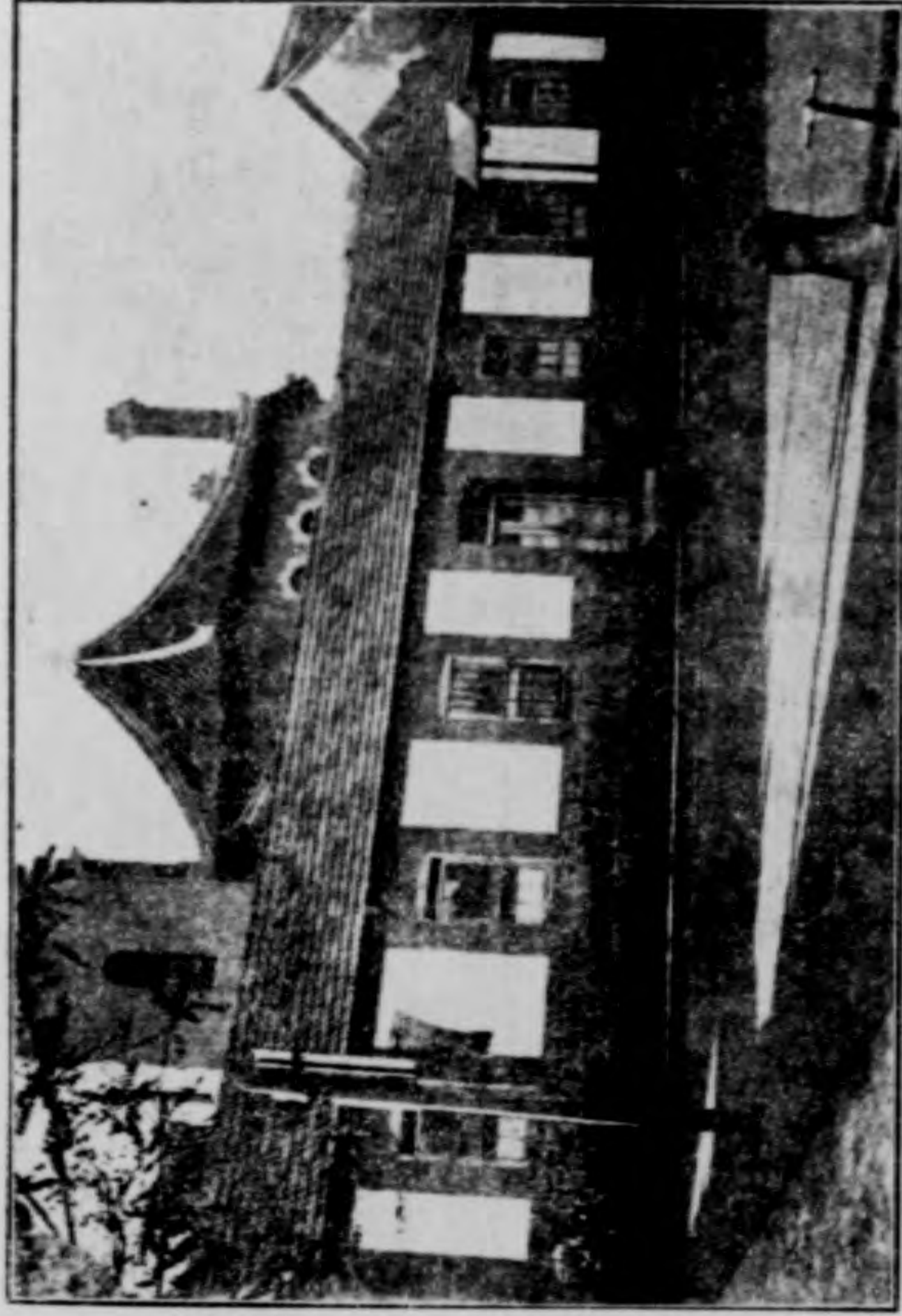

此房係民國十二年張姓出資建築計七間

辦公室！ 第三教室！

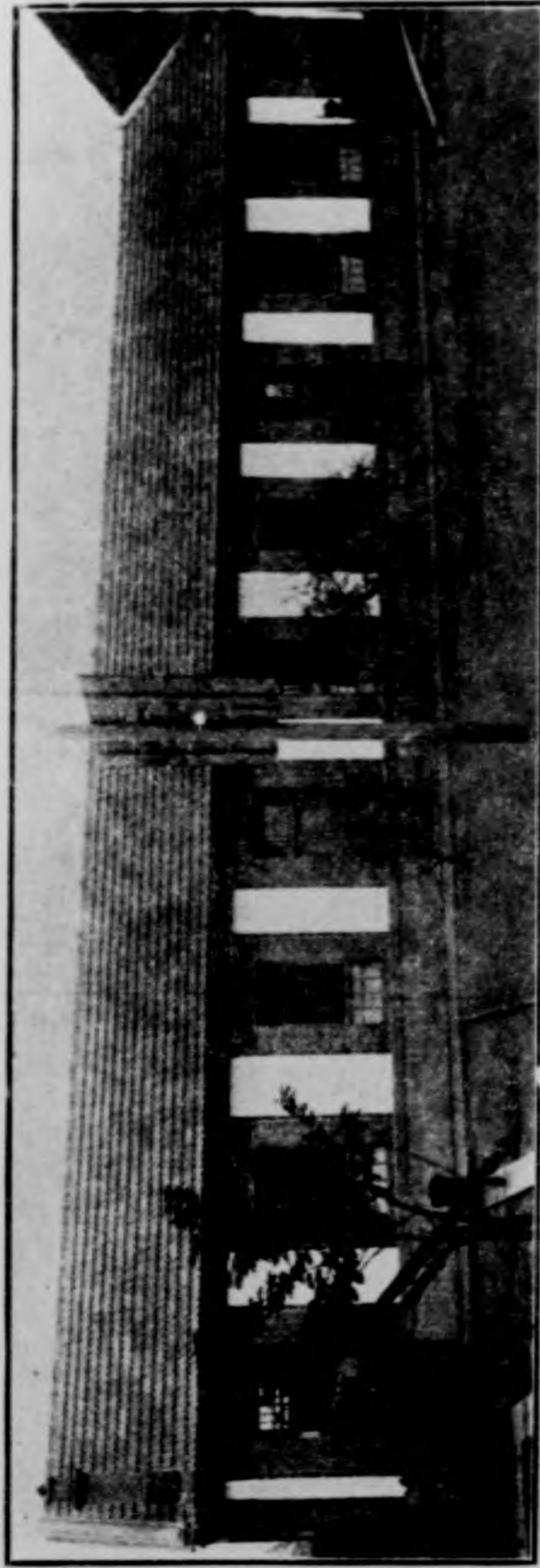

此房係民國十八年舉行游藝會籌募建築費計十間

第六教室！ 訓育室！

第四教室！ 第五教室！

第一教室！

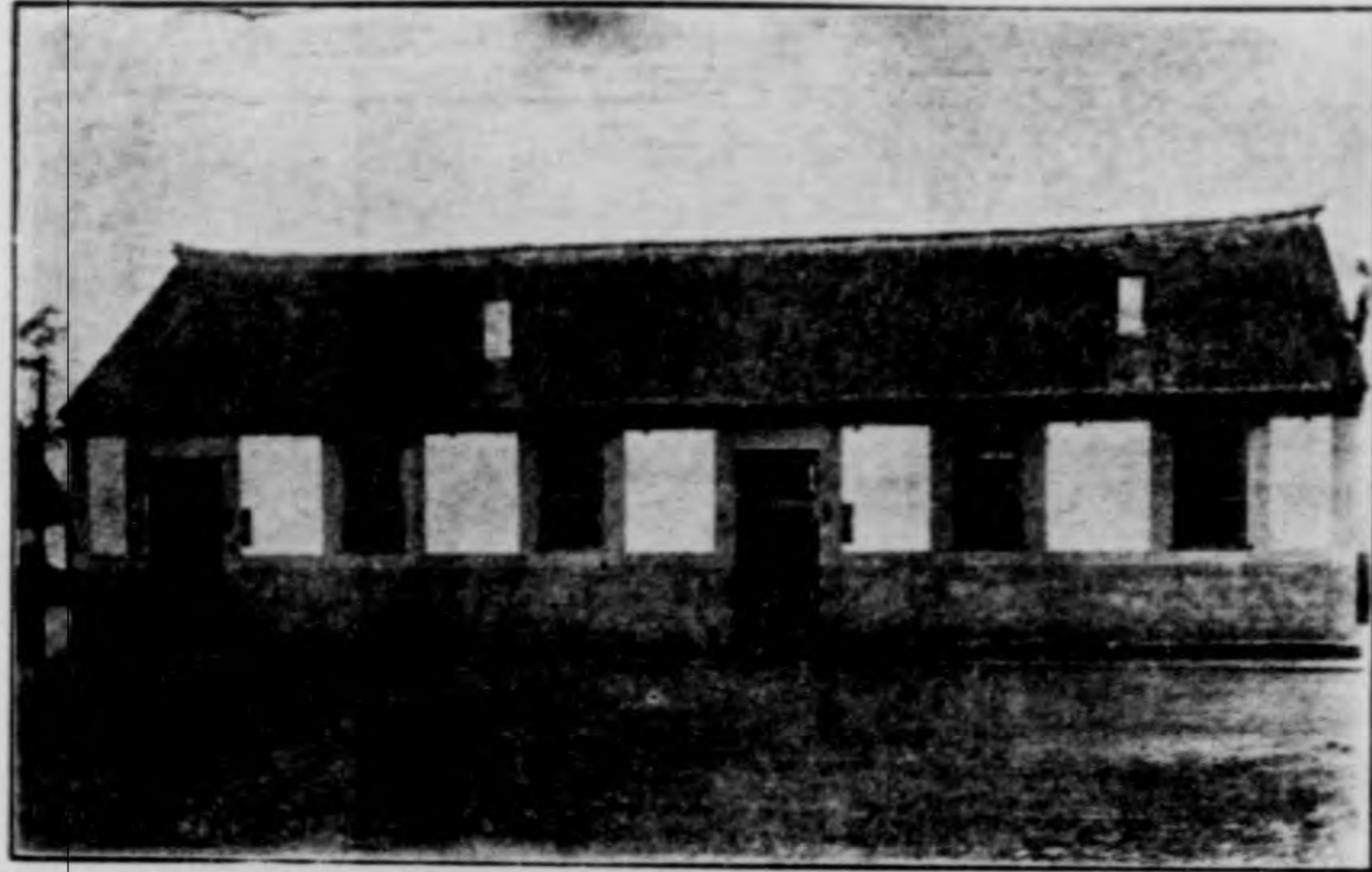

此房係教會公會堂美差會移交原五間後添築一間共六間

第二教室！



兒童圖書館！

此房係美教士倪維思捐蓋作教會談道堂現由本校借為圖書館



教員宿舍！

此房係民十二由王姓出資建築計正房五間廂房三間

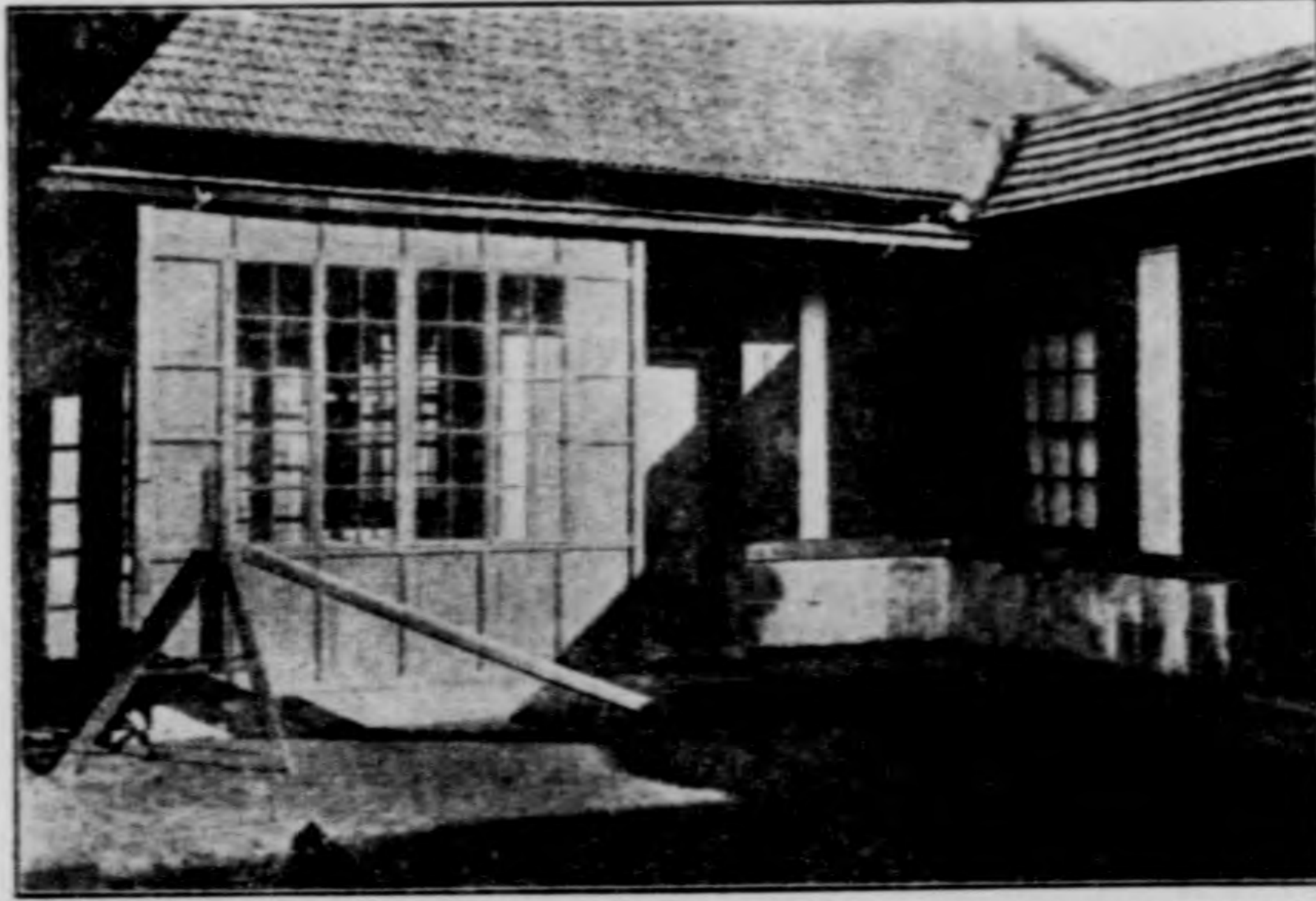

此房係民廿二由校董及學生家長籌募建築計正房五間地洞四間廂房四間

幼稚園！

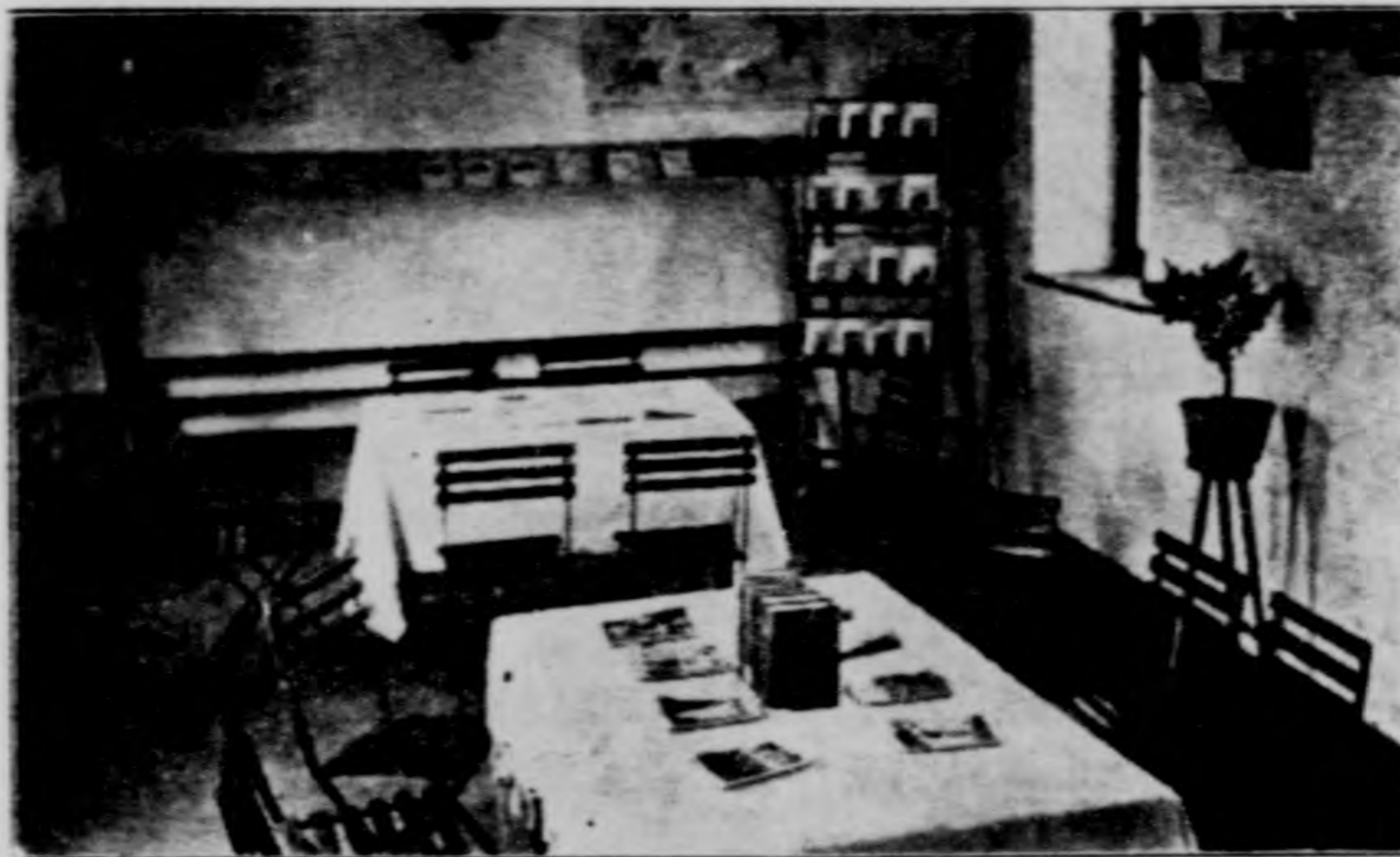

圖書館之內部一角！



訓育室之內部一角！

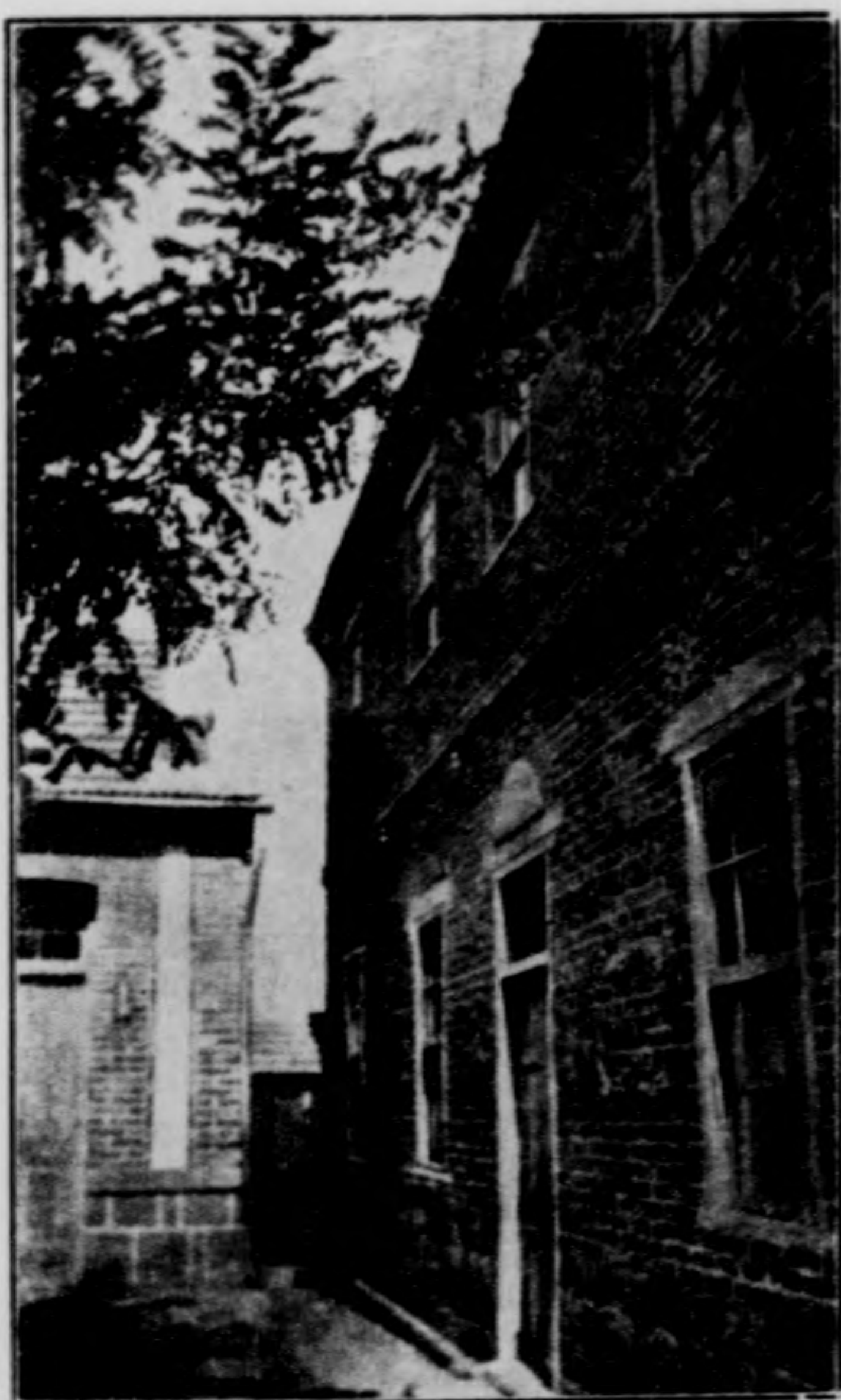

禮堂之一角！

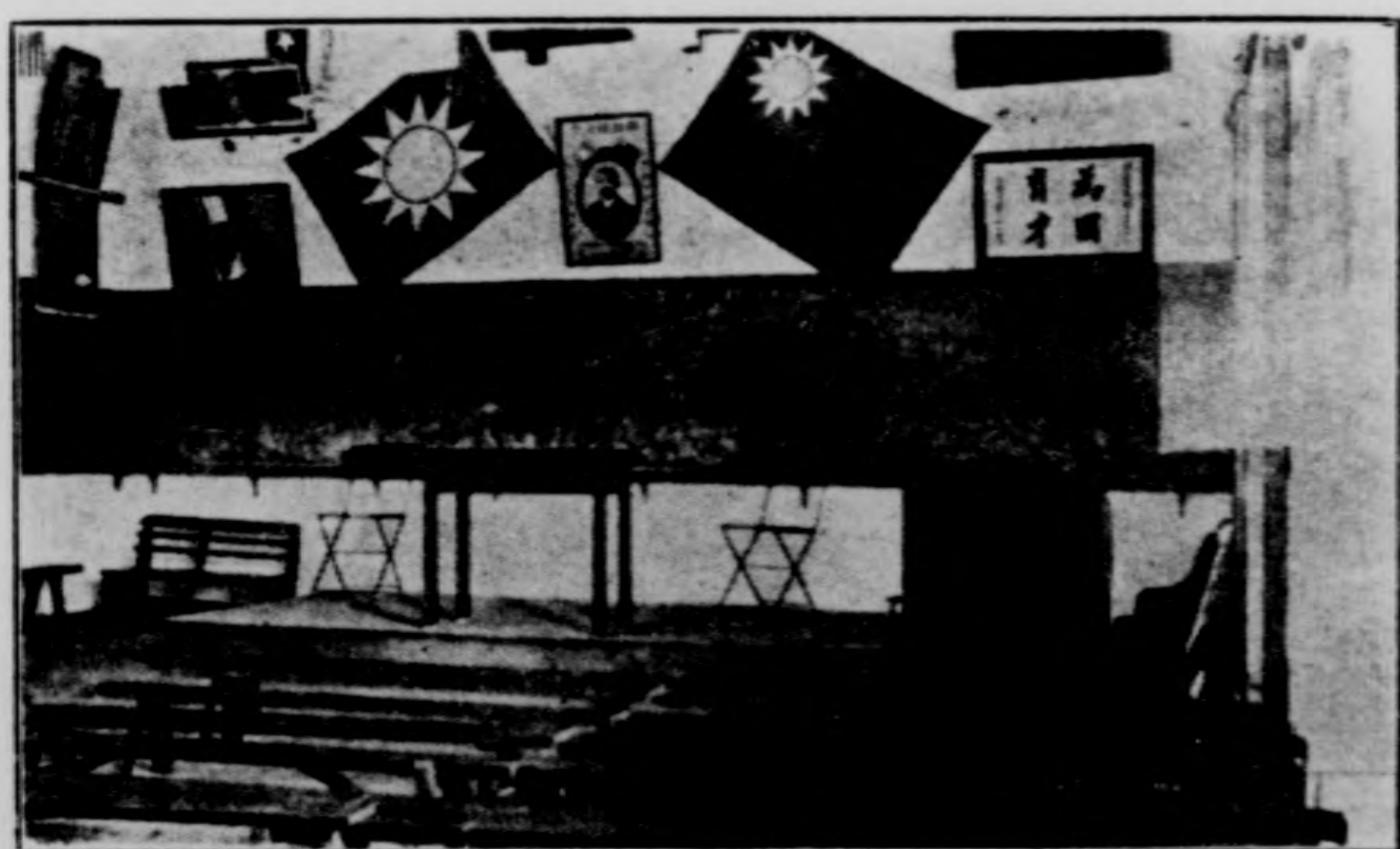

禮堂內部之正面！



女生體育場之一角！

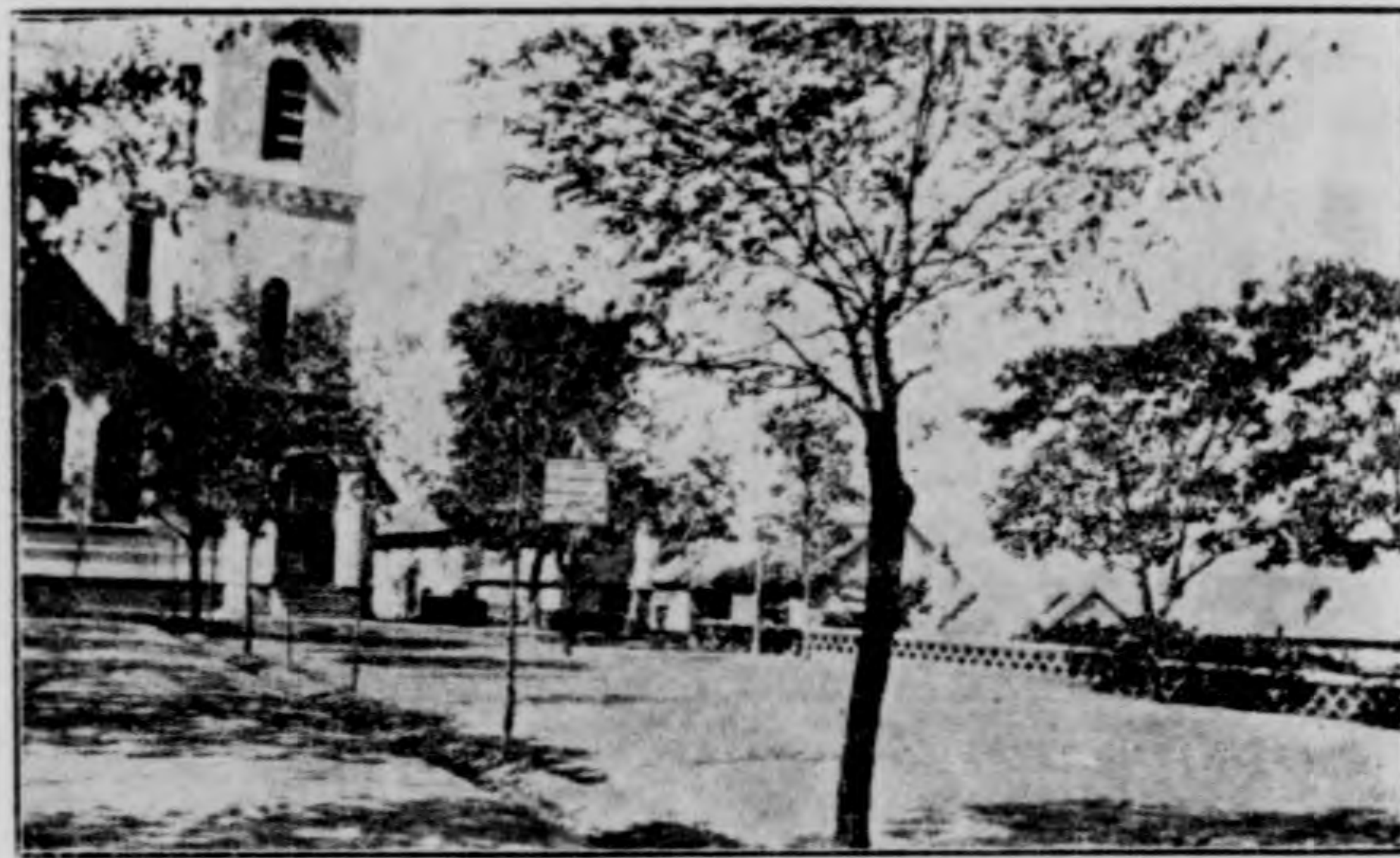

男生體育場之一角！



本校西部之一角！

課外活動

民國二十二年春，體育表演會，攝影十四幅

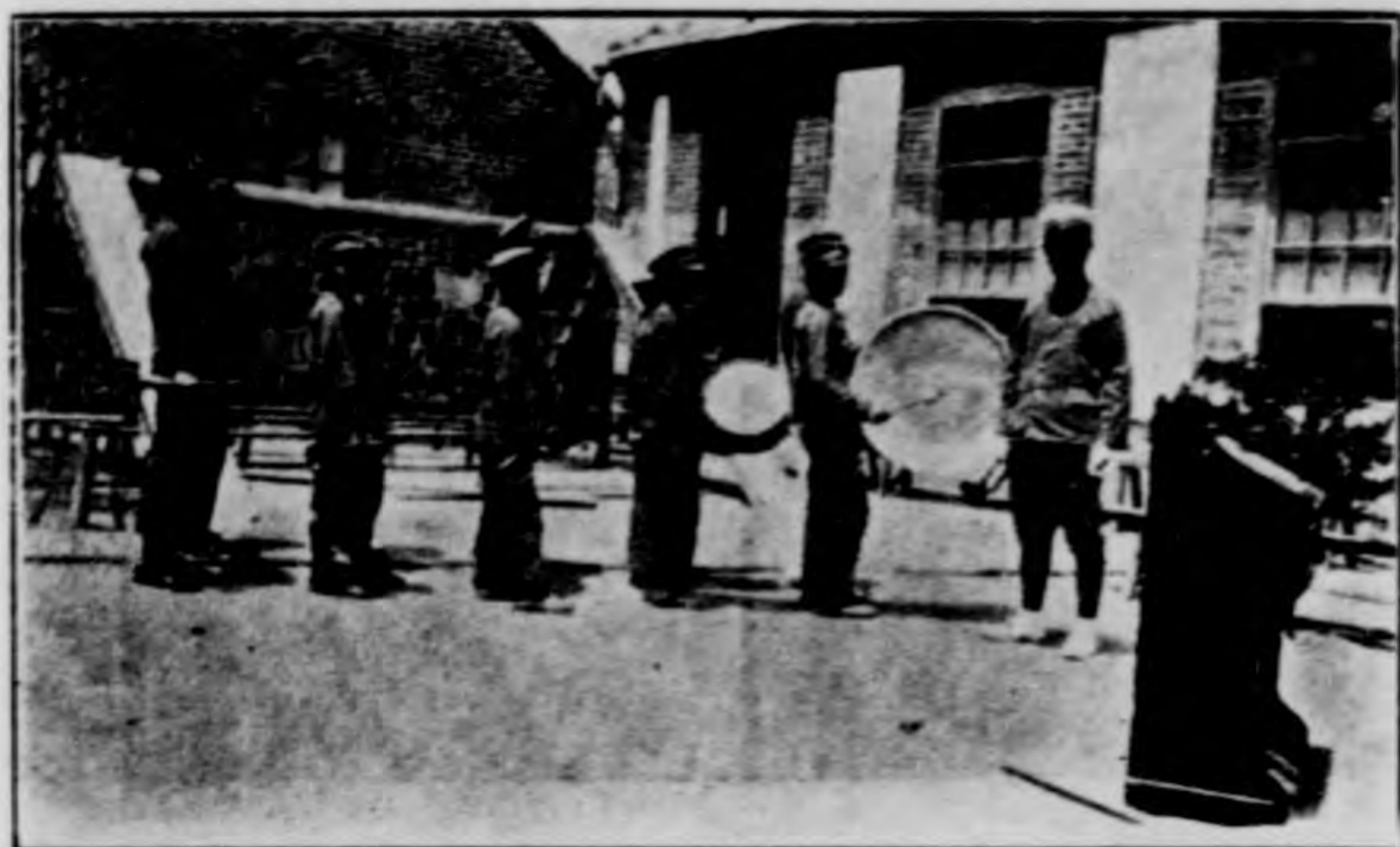

(一) 軍樂隊！

指導員：于金生



(二) 高男體操！

指導員：張丹庭



(三) 菊花表演！

指導員：王景榮

指導員：李錦城



(四) 幼稚遊戲！

指導員：陳民惠



(五) 高女編布表演！

指導員：張丹庭

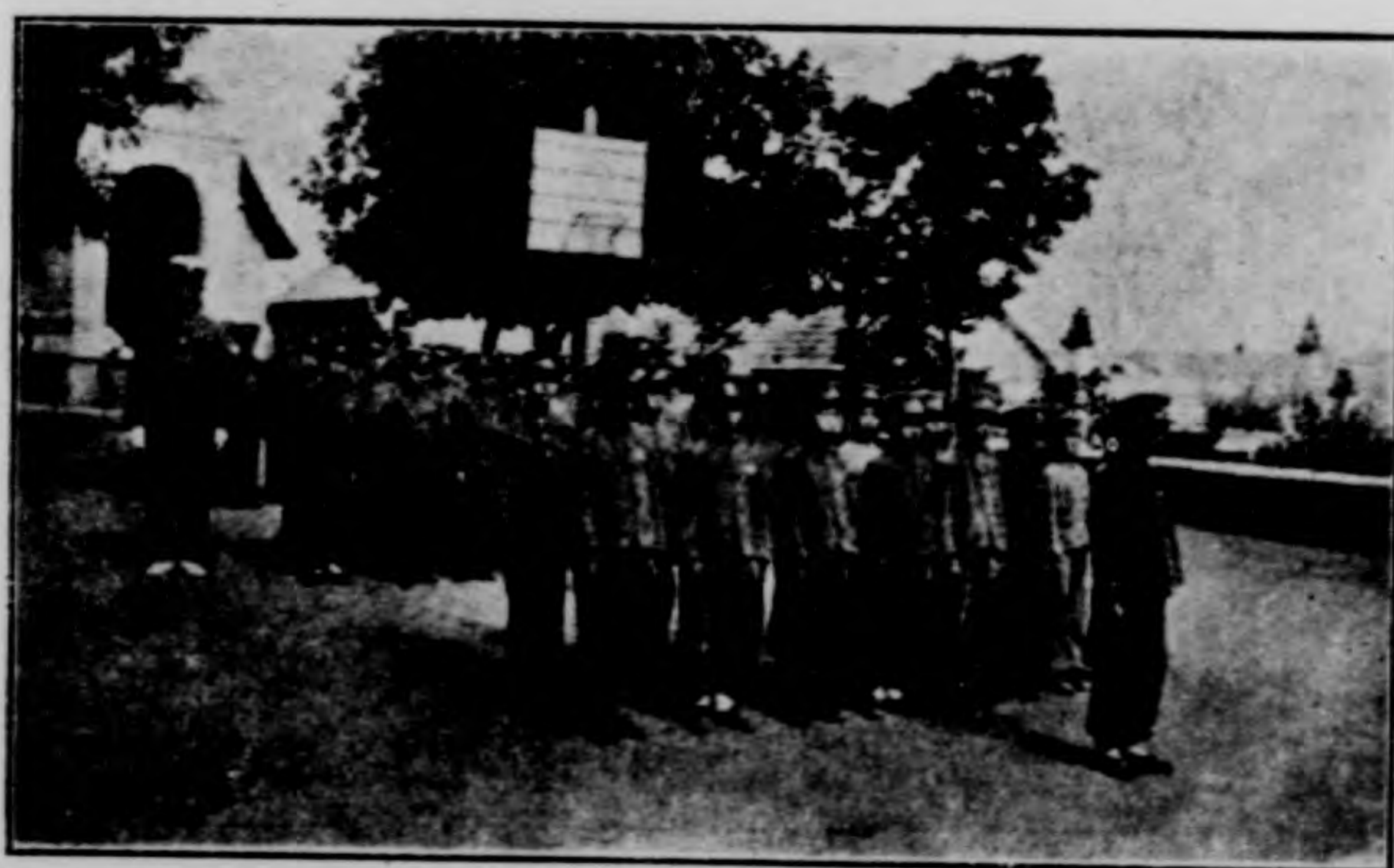

(六) 中男體操！

(七) 中女虹旗表演!



指導員：陳民惠

(八) 幼稚藤圈比賽!



指導員：李錦城

(九) 童軍體操!



指導員：于靜軒



(十) 女生國術!



(十一) 男女生國術合演!



(十二) 男生國術!

(十三) 女生籃球校隊！



指導員：翁無瑕

民國二十二年福山春運會籃球冠軍

(十四) 男生籃球校隊！



指導員：于靜軒

民國廿二年秋女生籃球校隊！



指導員：陳民惠

民國二十二年烟台秋運會籃球冠軍



放學回家之東路南路



放學回家之西路

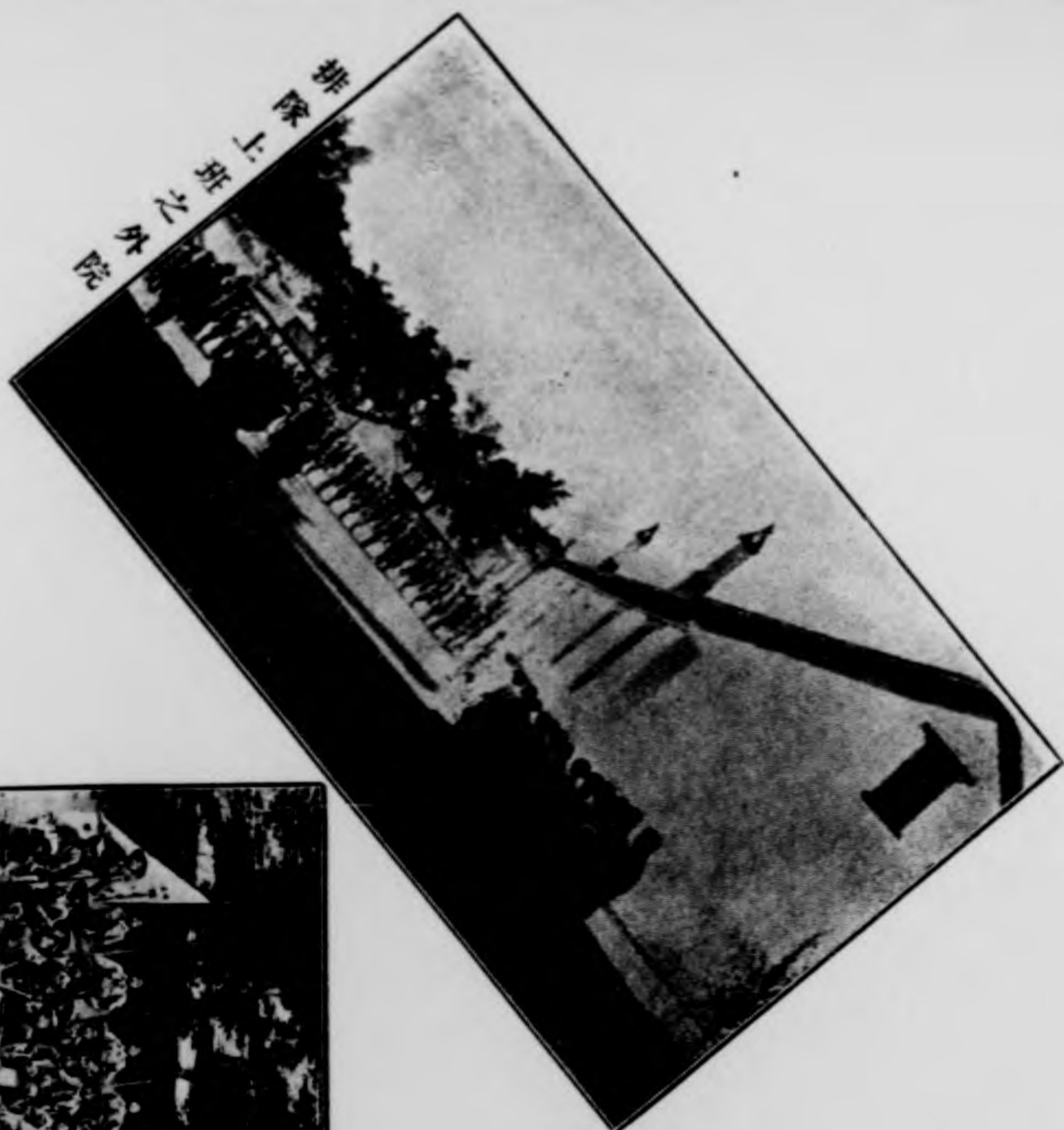

排隊上外班院



民國十八年春軍全體攝影

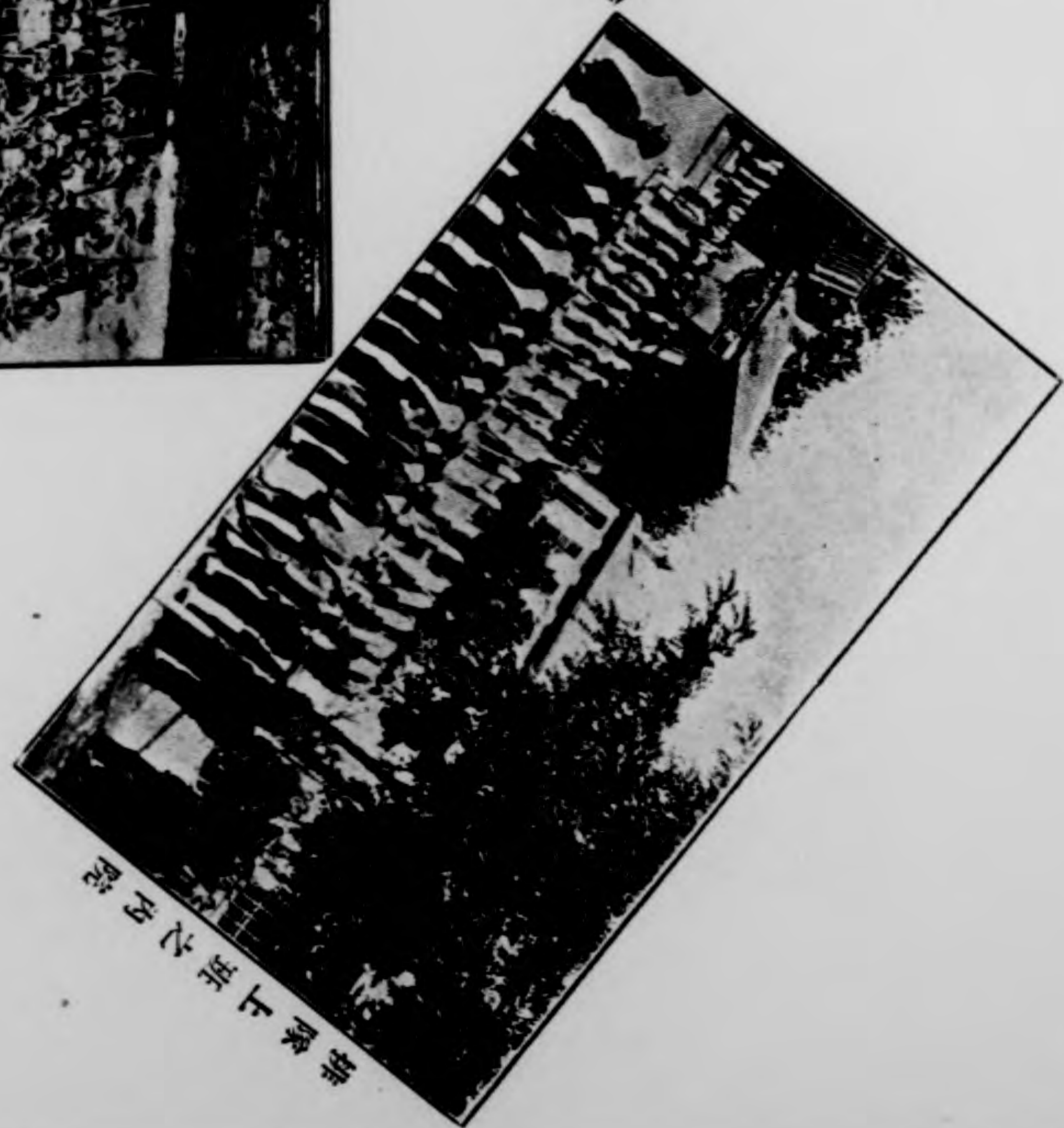

排隊上外班院

民國十九年南山觀梨花攝影二幅



(一) 職教員之聚餐！



(二) 高級女生合影！

民國十九年第七屆畢業旅行參觀攝影二幅



(一) 下車排隊！



(二) 參觀通益精鹽公司！



民二十春茶話會攝影



民十八學生游藝募捐第一優勝隊



民十九春本校童子軍野外旅行

校史鱗爪



(民國十八年春期，校董會，攝影紀念)



(民國十五年秋期，職教員，攝影紀念)



(民國十八年春期，董職全體，攝影紀念)



民國十九年春期董職全體攝影紀念



民國二十二年春期校董會攝影紀念



民國二十年春期董職全體攝影紀念

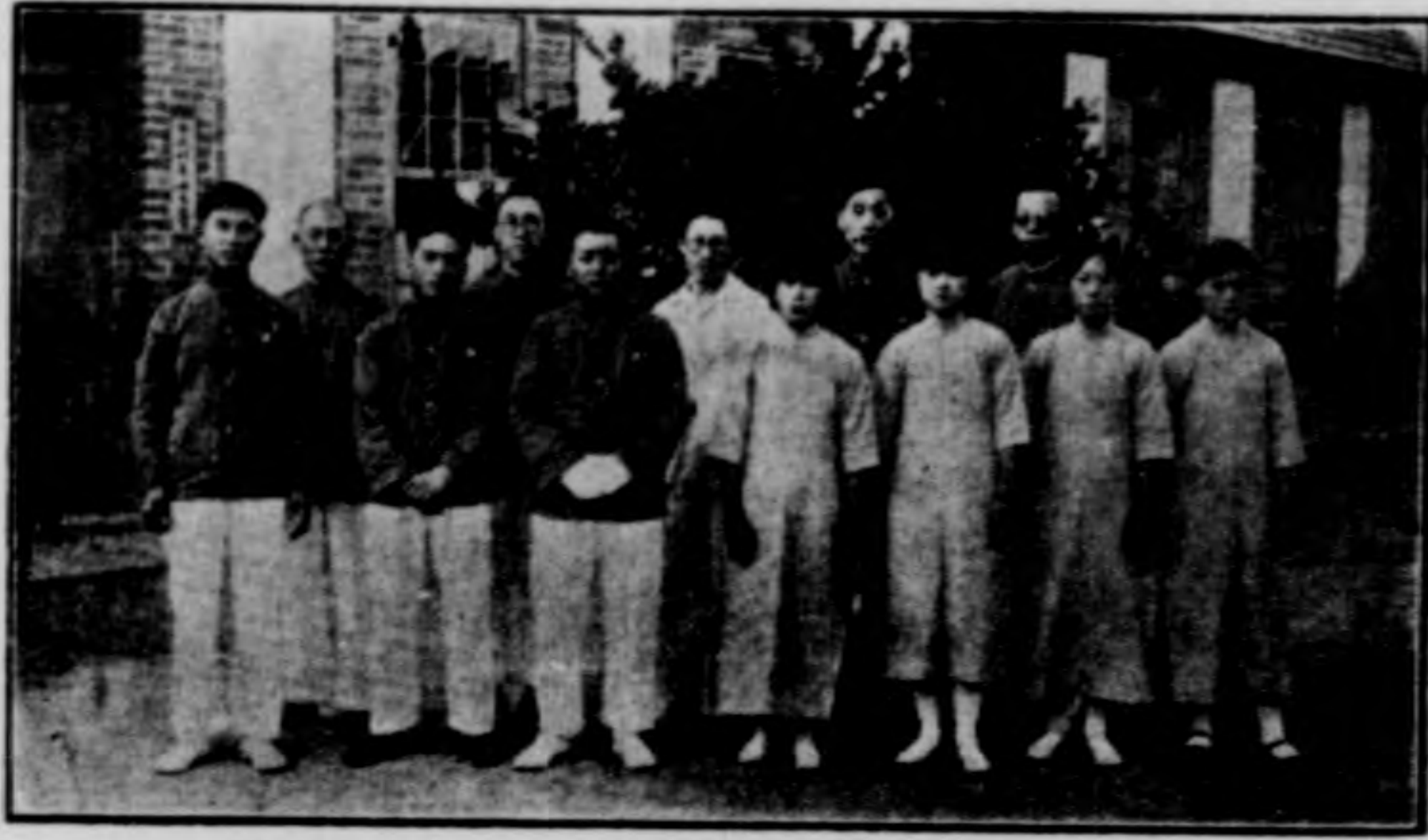

民國二十二年春期職教員全體攝影紀念

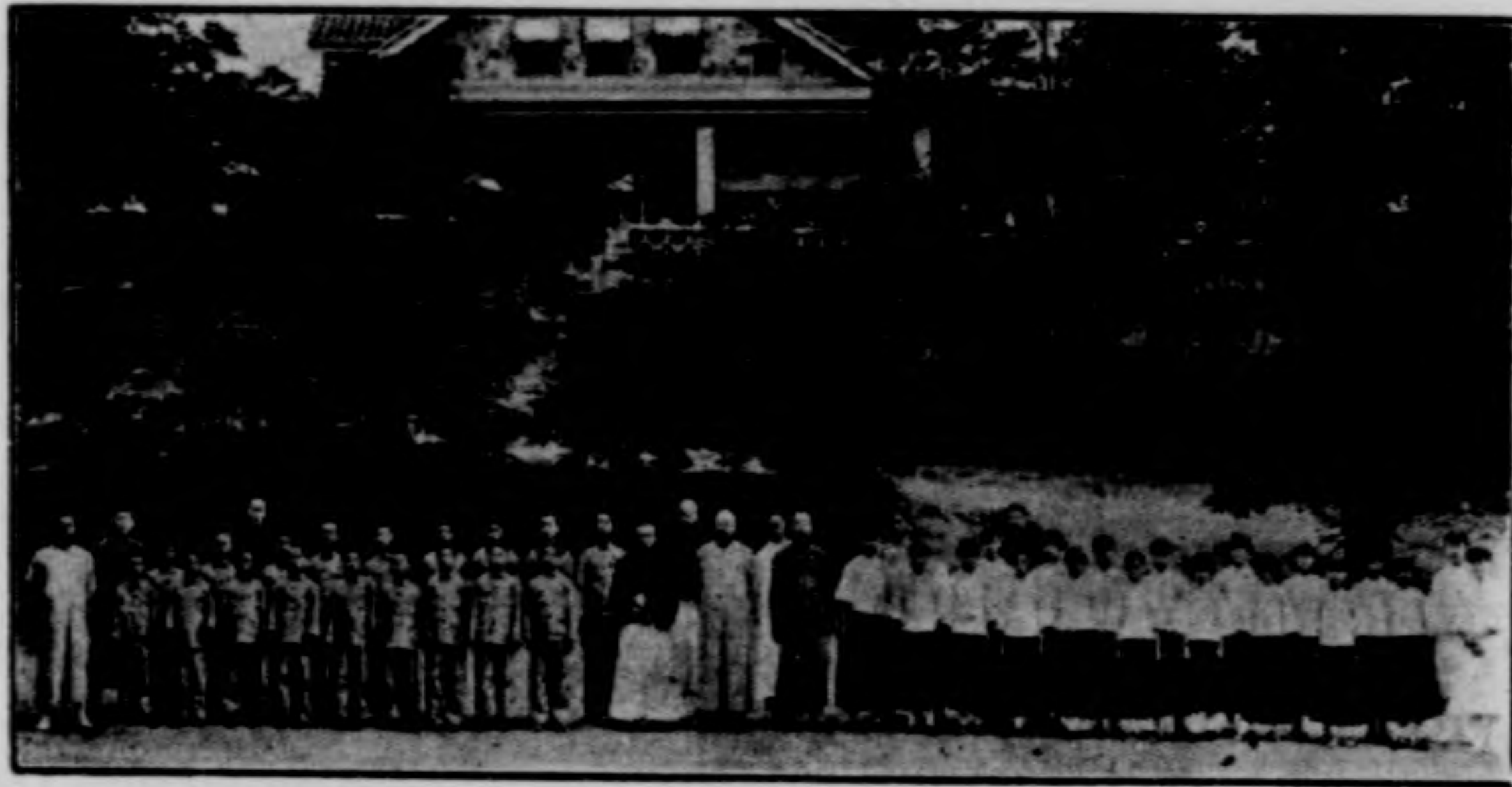

民國十八年春期第六屆畢業全體攝影紀念



民國十九年春期第七屆畢業全體攝影紀念

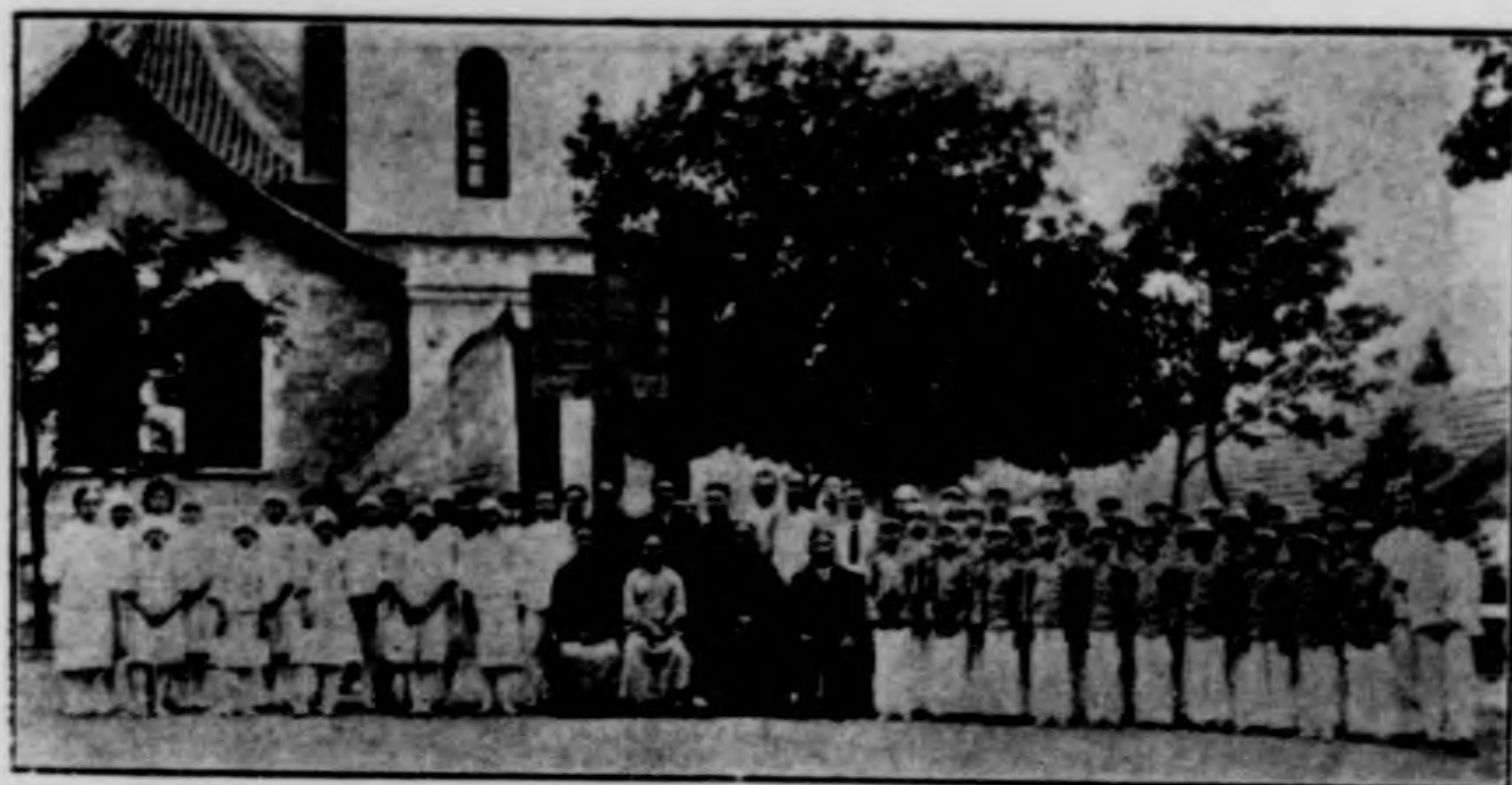

民國二十年春期第八屆畢業全體攝影紀念



民國二十一年春期第九屆畢業全體攝影紀念



民國二十二年春期第十屆畢業全體攝影紀念



籌募基金董茶話會攝影紀念



民國二十一年春期，
本校發起，籌募基金
運動之一斑！



學生各級第一全體攝影紀念



學生民族組團體優勝攝影紀念

民國十八年春校長張冠亞赴東南滬杭途視察教育



上海浦東青年會模範村攝影之一



西湖三潭印月攝影之二

歷屆畢業生姓名一覽

第一屆畢業生十名

▲女生十名

莊純慧
曲清香
紀巧雲
李玉桂
王文珊
李璿瑛
李璿梅
賈續貞
孫敏文
曲蘭香

第二屆畢業生九名

▲女生九名

于彩雲
李英嬋
朱金英
于淑英
滕書霞
李清真
李晉璽
劉月英
李美香

第三屆畢業生三十九名

九十六

▲男生二十一名

任春凱	王珍寶	王志大	王守全	遲政德
梁清澧	任永康	任萬榮	左殿述	鄒積瑜
樂經洲	王學詢	張德福	張心典	樂傳璋
趙以海	張培漢	于天佑	劉安鴻	姜福恆
杜光耀				

▲女生十八名

于水仙	侯淑娥	孫桂芳	汪白玉	劉惠英
解美麗	李晉瑑	李毓鳳	王瑞雲	張鴻奎
劉淑貞	牛淑真	張淑貞	畢華楨	張秀季
蔡玉珍		蔡貴珍		

第四屆畢業生二十八名

△男生十六名

王軼羣	張承範	曲摩西	張芳田	姜福寶
榮仁之	劉國明	于殿功	黃人祿	林鏞
高道信	尉鴻章	孫日賓	姜積笙	林君鼎
徐振西				

△女生十二名

劉桂才	劉金芬	魯素真	于文英	王俊卿
于芸蓮	任淑莊	劉淑卿	王玉珍	李翠嬋
孫桂馨	邱蘭貞			

第五屆畢業生二十五名

九十八

△男生十六名

張學仁	方潤泉	姜軼瑞	阮緒蒼	朱常本
姜文學	孫克儉	李敬白	王國慶	張培文
劉家驥	張進田	劉瑞亭	譚長相	杜煥文
滕健耀				

△女生九名

梁秋香	孫德芝	劉玉梅	劉淑貞	童維蘭
張瑞娥	孫潤娥	于澤民	王淑慎	

第六屆畢業生三十五名

▲男生十八名

陳德祥	梁新莊	張保坤	范丕經	范不基
李國樑	劉開耀	王鴻禮	曲約翰	張振華
方宗仁	沈海匯	陳文慶	李相宸	陳文生
姜積筏	杜煥章	阮緒長		

▲女生十七名

劉月娥	鄭桂香	張有愛	汪翠玉	張鴻玉
張福柱	于淑真	劉文秀	張妙慧	史佩玉
舒招弟	王愛香	王敏熙	徐珍意	孫玉蘭
謝淑靜	張美棣			

第七屆畢業生四十二名

▲男生二十三名

沈志忠	劉棟城	于華亭	林福寶	車正福
王榮慶	劉茂寬	李寶章	楊炳琦	樂英漢
曲立堂	牟傳忠	秦俊才	李恩圓	王崇山
李富貴	李昌漢	遲寶琚	鄒國順	張培真
于克臣	陳文理	原兆祥		

▲女生十九名

韓玉香	于德馨	曲羨真	張惠蘭	劉淑清
李欽禹	李秀民	王愛瑜	何道英	遲新榮
楊玉慧	王玉潤	王者香	王英桂	張翠芝
王錫瑞	張杏娥	宋桂英	喬鳳英	

第八屆畢業生四十二名

△男生三十名

遲振驥	杜煥明	李文煥	王學忠	姜天磨
林致君	宋培墀	張仁芝	葉壽銘	宮潤琳
臧唐福	徐明山	曲滋璞	王學琪	李楷仲
李元德	李志純	曲滋楨	蕭金海	柴永基
崔金相	程義質	宋協貴	馮文蔚	王學遂
崔祖厚	盛吉倫	張家明	常祖基	宮潤遜
△女生十二名				
劉芝英	劉淑蕙	王文敏	方毓秀	張鴻美
鄒積瓊	孫淑芳	姜守善	韓淑英	張瑞芝
李寶鳳	沈桂英			

第九屆畢業生四十二名

▲男生三十四名

徐文章	張義閣	賈錫福	郝啓喜	甯文富
徐文選	王正南	韓秉鐸	劉芳齡	林福明
張學義	陳文治	遲振華	王邦民	梁新雪
樂英文	王煥芝	傅克壇	李相申	于元信
喬緒志	孫克容	劉開房	孫玉琛	曲榮緒
李本題	王子林	李守田	王紹孟	王修業
王守江	宮潤生	董作枳	殷廣瑞	

▲女生八名

李蓮雲	趙淑蘭	王福芝	韓桂香	張淑玉
滕愛蓮	陳秀英	于秀芳		

第十屆畢業生四十五名

▲男生二十九名

解勤學	胡其安	臧唐貴	梁士遠	李相輔
李利德	林福來	杜光宗	閻全生	王吉雲
牟純	李亨德	宋竹筠	李文山	吳語彤
王福安	林福令	任京田	祝壽山	張肇熙
于克成	李維仁	李灝	張餘環	汪萬箱
徐文彩	徐文卿	張克廣	曲滋芹	
▲女生十六名				
郭維庭	崔富貴	胡其蕾	劉文真	李天英
李晉玲	徐明娥	高俊儒	徐桂娥	李晉琨
李金鳳	李向勤	張秀敏	徐翠雲	房書領
盧裕芳				



二十二年秋各級學生姓名一覽

六年級生四十七名

▲男生三十一名

朱天壽	林麗生	柳冠中	李國棟	丁學樂	于元洪
王恩慶	王哲民	王振繩	林志健	尹鴻業	林福來
陶世勛	牛西來	張樹勳	鄭金鄉	董申西	宮潤珊
王錫明	呂英華	于克文	于喜川	潘清平	丁學泰
歐永貴	楊廷鏞	劉兆瑞	徐振南	曲禮書	張奉先
譚秉常					

▲女生十六名

秦麗嬋	張恩美	劉淑嫻	徐晶娥	張淑卿	李淑溫
李淑荃	李晉珍	侯淑苓	鞠善玉	趙素貞	高榮儒
王淑楮	李晉瑤	鄧淑美	于相麟		

五年級生六十三名

▲男生三十六名

劉國光	劉瑞祥	辛其福	張鴻慈	張晉仙	王茂林	劉古訓	杜煥庭
于啓光	王維周	李治修	李永鉢	王德銘	高忠儒	王仁義	林毓檳
王仁福	毛志棟	王錫嶽	孫善政	張策勛	徐文彬	史京秀	孫善治
張錫純	石玉衡	汪萬斛	王兆瑞	歐永福	連玉璽	徐仁德	張學誠
孫克宏	張承基	遲復生	王紹鳳				

▲女生二十七名

許月娥	徐環娥	梁淑琴	孫淑賢	劉淑德	劉義芳	劉梅	于寶柱
趙希榮	張翠蓮	李晉榮	李素英	董玉格	周芳梅	曹淑清	王淑珍
宋桂花	李淑芳	張裕善	劉家薰	姜菊秋	王淑瑗	孫桂香	孫淑真
李翠芳	王芝蘭	于相鳳					

四年級生七十名

▲男生四十二名

徐振北	張世佩	韓文啓	辛衍訓	李天禧	李增光	劉英生	王樹英
劉義正	劉世卿	韓進堂	楊維利	曲崇福	柳冠華	王世林	張培福
何紹宋	孫隆運	孫作崑	張世祥	聶良友	孫炳森	畢華東	戴潤珪
丁學鈺	房書樑	喬緒先	李貞德	宋啓珍	何春光	宋啓珠	于洞興
許萬銘	范學信	孫中科	李漢章	王德光	張家本	陳煜	劉瑞恆
張宗民	張世周						

▲女生二十八名

劉文善	王樂真	張仁美	林澍	孫苓芝	張蕙蓮	劉巧蘭	滕愛蘭
白玉美	滕毓蘭	張裕珠	李晉爽	舒敏英	林美玲	林瀛	劉玉蓉
張裕珍	于恩惠	張金英	胡愛存	劉愛卿	韓玉鳳	周秀貞	遲瑞榮
王淑芳	張慧娟	辛淑貞	劉煥章				

三年級生六十六名

▲男生四十八名

張國樑	衣錫純	劉英成	劉拱辰	遲貫生	王仁儉	孫恩國	李清章
于鳳竹	王仁謨	宮潤瑚	崔錦堂	劉址	蕭應瑞	孫玉瓊	林玉樸
范忠武	張世忠	于長江	朱懷德	許大可	于寶誠	董金聲	曲世光
李相漢	徐慶林	史順秀	李球	王仁銘	張承世	許萬選	鄭金江
梁新息	張世任	劉基漢	趙天哲	馬永興	董世崇	王世崇	呂舜華
王光榮	李友升	孫廣成	張裕灝	王芝文	徐郇光	高永安	石心維
▲女生十八名							
李淑廉	高慶儒	馬淑美	畢華雯	李玉珍	崔景雲	任佩玉	王仁鳳
孫閨藹	馬冬梅	范學蘭	陳淑美	翟秀英	王日芳	孫秀梅	司素環
曲禮珍	韓秉文						

二年級生六十八名

▲男生四十五名

王世健	樂英章	劉家驊	于寶訓	安琨	王芝武	史文秀	劉玉玫
鄒殿成	李法新	張樹勤	劉新基	汪錫純	解希民	孫偉功	姜起
張元傑	崔鑑堂	王松成	于相愷	曲學堂	于元泰	李學仁	王仁聲
張萬春	柳冠民	陳崇惠	袁修緒	趙希英	張肇基	王仁恕	馮兆田
譚承恩	胡成全	陳煥	陳家松	蘭培先	李相持	史潤秀	劉學武
張國璽	宋成彬	王佛	于世藻	林文蔚			

▲女生二十三名

王喜珍	宋玉鳳	劉椿	李晉琚	曲禮英	于菊香	于鳳儀	王淑娟
楊美卿	滕書娟	王瑞仙	葛翠雲	李晉逵	張國花	佟晶如	張金鳳
宋玉英	劉真秀	張蘭仙	汪淑貞	王雲卿	王淑賢	蕭桂芝	

一年級生七十三名

▲男生四十五名

崔明堂	楊秉林	劉基海	喬鏡海	于清一	張立道	王藻	杜光泰
趙運剛	丁學錡	張樹勗	劉乃鹽	鄭忠恕	丁學忠	顏庭聚	張餘瑞
姜越	謝得福	李文思	郝志真	劉義新	于乃和	戴連城	董樹德
徐文煥	張承志	陳文正	畢華霖	王瑞蘭	崔自生	王比丘	吳追
李清江	王樹棟	劉學銘	張晉山	索天恩	王守訓	陳英瑞	孫善經
王仁佐	王虎臣	衣注金	于世菊	郝國軒			

▲女生二十九名

石希斌	吳鳳英	林慈惠	胡其端	李晉媛	楊永美	江紹玉	徐宗平
王佩萱	徐淑珠	于淑菊	滕愛榮	高鳴鸞	王守敏	王淑芳	王守靜
任淑娥	董金香	高鴻鸞	張愛卿	王紅芳	孫辰豔	王仁紅	安淑蘭
劉淑貞	孫玉喜	紀玉潔	楊紀美				

幼稚生二十三名

△男生十七名

徐佩芝 張佩訓 高龍儒 韓文廣 孫同正

汪世嘏 毛志宇 劉玉珉 王文章 宋啓珊

韓鳳慶 李傳欣 侯寶峯 王汝貴 李榮光

李永鈞 劉續美

△女生六名

趙佩玉 趙佩賢 張默道 毛志鳳 佟晶瑩

曲繼娥

111

111

民國二十年籌募基金總報告

- | | | |
|--------------|---------------|---------------|
| 曲福亭先生捐募六百十元 | 畢庶善先生捐募二十元 | 宮駿聲先生捐募十八元四角五 |
| 于吉文先生捐募十四元四角 | 孫直方先生捐募十一元 | 丁仁亭先生捐募十三元 |
| 劉春田先生捐募五元 | 朱子珍先生捐募十五元 | 胡詠高院長捐募六十五元 |
| 劉樹仁先生捐募二十五元 | 田之意先生捐募三十元 | 劉逸亭先生捐募十五元 |
| 滕子康先生捐募十九元 | 房經三先生捐募八元 | 王馨堂先生捐募三元八角 |
| 孫佩之先生捐募六元 | 李守海先生捐募五十三元三角 | 李仁山先生捐募卅九元一角三 |
| 紀春亭先生捐募四十八元 | 楊悅三先生捐募六十七元 | 袁太太捐募九元 |
| 賀介臣先生捐募二十二元 | 傅志獻先生捐募二十元 | 郝局長捐募二元三角 |
| 程雲生先生捐募二十元 | 劉師長捐助一百元 | 曹子臣先生捐募八元 |
| 吳語彬先生捐助十元 | 臧敬軒先生捐募九元七角五 | 滕文卿先生捐募十二元 |
| 李性和先生捐募三十二元 | 紀子興先生捐募八元 | 姜秀南先生捐募十五元 |
| 宋子仁先生捐募十六元四角 | 劉治圃先生捐募十一元 | 學生民生組捐募十三元五角 |

- 學生民族組捐募廿二元四角
學生民權組捐募廿元另三角
學生忠孝組捐募六十一元
學生仁愛組捐募二十三元
學生信義組捐募卅八元一角
學生和平組捐募十五元五角
周雪梅女士捐募八元
姚全英女士捐募五元
高馨芝先生捐募五元
于良玉女士捐募二十七元
王星浦先生捐募三十四元
焦丹宸先生捐募三十七元
李錦城女士捐募一百十六元
汪萬成先生捐募三元
臧有吉先生捐募六元
張丹庭先生捐募十五元
孫幹臣先生捐募五十元
李紹如先生捐募十一元
曲子儒先生捐募二元
瑞豐公司捐募十八元
李相卿先生捐募二十四元
王蘊芳先生捐募二元
衣新民先生捐募三十二元
劉文懿先生捐募四十二元
張紹周先生捐募三十二元
陳瑞亭先生捐募二元
福華東捐募六元六角
解守田先生捐募五元
史福堂先生捐募五十元
馬浴芬先生捐募五元
陳子明先生捐募二十六元
陳明珍先生捐募十元
王汝江先生捐募九元八角
劉伯仁先生捐募四十元
于良玉女士捐募三元二角
曲志俊女士捐募二十元
李興漢先生捐募三十二元
戚梅五先生捐募二十元
袁質菴先生捐募七元

德隆印刷南紙店捐募九元

韓綏之先生捐募二元

劉仁卿先生捐助一百元

王鳴九先生捐募十元

劉林閣先生捐募二十三元

通益公司捐助五十元

柳景洲先生捐募四百十五元

隋子中先生捐募十二元

宋局長捐助十元

王浩生先生捐助五十元

億中公司捐助一百元

陳與九先生捐助一百元

李香亭先生捐募四十元

張舜臣先生捐助三十二元

綦紹武先生捐募一百二十一元

隱名氏捐助二百元

周秀三先生捐募五元

樂雪琴女士捐助一百元

張冠亞先生捐募七十三元

王惠亭先生捐助五十元

福順德捐助一百元

徐子陽先生捐助五十元

姚執堂先生捐助二十元

宋慶三先生捐助二十元

解聖齋師娘捐募十元另四角三

王振華先生捐助一百元

李^明五先生捐助五十元

王敬五先生捐助二百元

王敬五太太捐助一百元

吳覃臣先生捐助五十元

第三分局街長會捐募一百五十四元二角

德順昌捐募五元

崔葆生先生捐募十二元

馬翼君先生捐助十元

劉翰川先生捐助十元

牟子元先生捐募六元

于仁齋先生捐助一百元

林秋圃先生捐助一百元

徐子青先生捐募四百另二元

張峯青先生捐募五十元

于桂元先生捐助五元

孫春亭先生捐募十一元

王景武先生捐助一百元

梁團長捐募四十六元

馬成漢先生捐助三元

馬景陶先生捐募十元

劉頌普先生捐助五元

王蘭亭先生捐募五元

劉彝堂先生捐助十元

劉景安先生捐募一元

王益齋先生捐募五元

莊經甫先生捐募二元

協裕祥捐助十元

毛麗泉先生捐募十一元

郝智卿先生捐助五元

鄭欽道先生捐募六十二元

周西山先生捐募三元九角

張俊漢先生捐募三十三元

隋範儀女士捐助二十五元

張冠亞先生捐募五十元另四角

張書傳先生捐助三十元

譚恩溥先生捐募五十元

吳星顯先生捐助三元

王景武先生捐募十元

青年會捐助十元

王震東先生捐助四十元

曲濟川先生捐助一元

馮益忱先生捐募四十三元

學生基金捐募八百四十六元

共計基金國幣六千七百六十九元八角六分



廣告

煙台福民醫院



地址大馬路

電話十七號

◀ 本院診病樓 ▶

養病院現已建築完竣內容寬闊規模宏大
共計六十餘間

本院院長劉福民，係齊魯大學，醫學院
畢業；並由坎那大，獲得醫學學位，曾
任齊魯大學醫院，及毓璜頂醫院醫師，
數載頗負盛名；今則自開辦福民醫院，
成績尤佳。

本院產科醫師，苗淑敏女士，係上海伯
特利產科畢業，到院以來對於產科及小
兒科，成績優良，頗蒙社會之贊許歡迎
；其他如護士藥師，俱係醫界名士，組
織設備，頗稱完善，茲訂簡章於下：

門診時間：上午九點至十二點
下午二點至五點

出診時間：臨時規定，隨時隨到，診費參元；
夜深加倍，市外另議。

產科：晝夜接生，隨請隨到，通常拾元，
貧者酌減；另有詳章，以便索閱。

養病院：按日計算，頭等三元，二等二元，
三等一元，普通五角；另備詳章，
函索即寄。

畢重三診療院

敝人在毓璜頂醫院行醫十餘年，
 茲為便利病者起見，
 特在臨衢街新世界南首，
 組織一診療院。



畢重三醫師

診病時間

←→←→←→

午仍在毓璜頂醫院應診
 後午在本診療院應診

君欲儲蓄乎請至仁德經理宏利人壽保險公司

保險一道乃儲蓄也 非浪費也 乃人生之必需
 非徒費君金錢也
 投君之資為君儲蓄 防君之身 以為君家之生計
 凡人常事業豐盛時代應急儲蓄 以備將來衰時可
 以娛養 即其親愛之家屬亦可賴以生活 宏利保
 險公司之保單可以代人儲蓄 以防其天年 並為
 家屬之保障 每年或每半年以有限之保費交付公
 司 立定若干年為止 此保費即可擔保受保者於
 保單期滿時 收回所保之全數 並加以最優之利
 息 倘在受保期內不幸逝世 公司立刻將所保之
 全數付給該受保者之家屬
 ◎現銀之價值 已付保費或逾二年 保單即有抵
 借現銀或退還現銀之價值 已在各保單內說明
 每年逐漸加增 直至保款全數付畢為止
 公司照現銀之價值借給百分之九十四分 應即將
 保單存放公司為質 或將保單退還公司 取回全
 保單內所標定之數現銀價值亦可
 ◎保費 公司照章先取保費然後擔負 該年或該
 半年壽險之責任 倘在該年或該半年內（雖只付
 保費一二次者亦然）受保者遇有意外 公司即賠
 保款全數 此即公司擔負保險之責任也 公司既
 擔負保險之責 故保費不能退還 但受保者可照
 以上所載之情形 隨時抵借現銀 或退還保單
 （簡章函索即寄） ○電話三十八號○

烟台東馬路
 仁德洋行總經理 宏利人壽保險公司謹啓

（介）（紹）（良）（醫）

張大夫紀成

地址北馬路
張大夫醫院

張大夫紀成當今西醫中之國手也畢業於齊魯大學任毓璜頂醫院外科主任凡六載餘學術湛深經驗宏富於內外兩科皮膚花柳脾病戒煙等治療之術尤為特長着手生春沉疴立起都人士之蒙其惠者早已有口



張大夫紀成

皆碑矣
今大夫
為普濟
病者起
見除每
日午前
仍在毓

璜頂醫院服務外特又在北馬路錢業公會東鄰門牌二號開設張大夫醫院每日下午應診同人等知之有素欽遲在抱用特一言為介俾患病者知所問津焉

介紹人

莊子毅 王震東
榮麟閣 汪心齋
張書平 張冠亞
林求源 張默生

同啟

烟台福裕東書局廣告

◀ 適用考試準備書籍 ▶

各科常識問答叢書十冊	定價二元五角 實售六折	各科投考指南一冊	定價八角 實售七折	投考常識綱要一冊	定價九角 實售九折	各科投考指南一冊	定價八角 實售七折	中學考試指南一冊	定價一元二角 實售九折	中學會考升學必備一冊	定價八角 實售九折	各科考試問題詳解精製	定價四元 實售六折	小學會考升學指導四冊	定價九角 實售對折	小學會考升學指南	定價一元五角	初中會考升學指南	定價八角
------------	----------------	----------	--------------	----------	--------------	----------	--------------	----------	----------------	------------	--------------	------------	--------------	------------	--------------	----------	--------	----------	------

◀ 地址北大街 電話三八三號 ▶



泰康醫院院長陳與九

該院長陳醫師，係齊魯大學，醫科畢業，曾任煙台毓璜頂醫院，內科主任醫師 醫術經驗，頗負盛名；自創設泰康醫院以來，久為各界人士所贊許；况其資格之高，經驗之富，尤為社會敬仰，病者攸賴！茲特為之介紹焉！

院址西馬路含山里

仁德有限公司廣告

福特汽車總經理

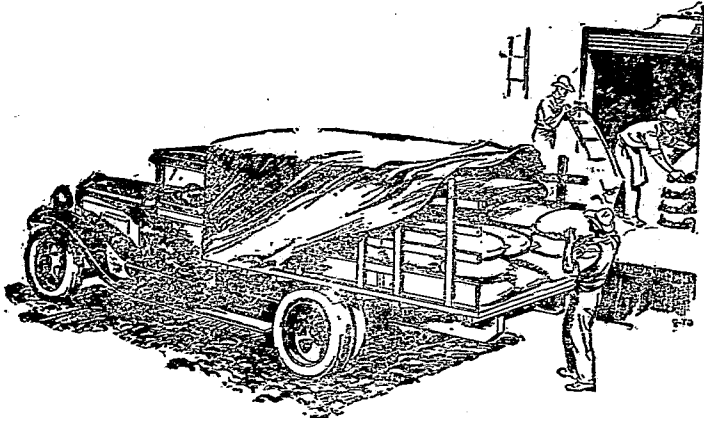

汽車部

本公司代理美國，新式福特汽車，飛機；並各種零件，無不齊備，歡迎惠顧！

保險部

本部代理英國，著名之水火保險公司，資本雄厚，信用昭著，久為各界所公認，凡投保者，請移玉商洽，無不歡迎！

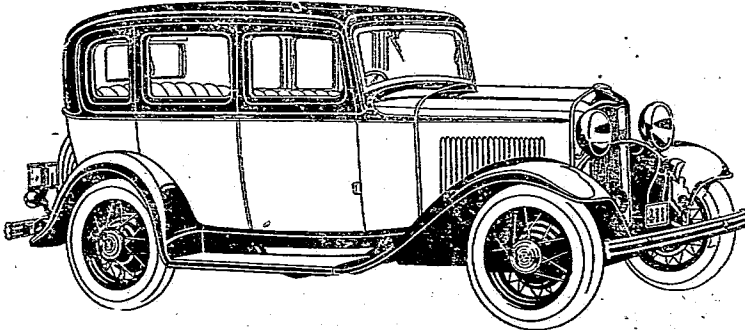

進口部

本部代理英國，赫德運條房牌絨線；並承辦英美，諸大名廠，各種汽力，電力，柴油發動機，歐美報紙，麵粉，肥皂；及自行車，一切五金雜貨，無不應有盡有；價目格外克己，手續異常敏捷；如承惠顧，無任歡迎！

烟 台 泰 五 金 百 貨 店



內 搜
名 羅
產 國

球 採
貨 辦
物 環

◀ 街 陽 朝 址 地 ▶
號 十 六 百 三 話 電

局 書 興 文 誠 台 煙

號 一 〇 百 二 話 電 中 街 市 麵

◎ 英 漢 文 大 辭 典

- | | |
|------------|--------|
| 教育大辭書 | 定價八元 |
| 中國人名大辭典 | 定價八元 |
| 現代外國人名大辭典 | 定價四元 |
| 中國古今地名大辭典 | 定價八元 |
| 動物學大辭典 | 定價七元 |
| 植物學大辭典 | 定價四元 |
| 地質礦物學大辭典 | 定價四元 |
| 新文化辭書 | 定價四元 |
| 中國醫學大辭典 | 定價十二元 |
| 王雲五大辭典 | 定價十三元 |
| 王雲五小辭典 | 定價七元 |
| 英漢韋氏大學辭典 | 定價三十元 |
| 雙解英漢大辭典 | 定價七元 |
| 綜合英漢大辭典 | 定價七元 |
| 雙解標準英漢字典 | 定價二元五角 |
| 英華合解辭彙 | 定價二元五角 |
| 英漢模範字典 | 定價二元五角 |
| 漢英新辭典 | 定價四元 |
| 訂漢英辭典 | 定價二元 |
| 雙解標準英文成語辭典 | 定價一元五角 |
| 國文成語辭典 | 定價二元五角 |

市 中 街 陽 朝
八 九 四 話 電

煙台寶龍電器公司

本公司採辦各種電器用品，經售美國百樂，奇異，亞爾西愛[RCA]各式老牌，無線電收音機；並裝置，及修理各式收音機，及各種電器。

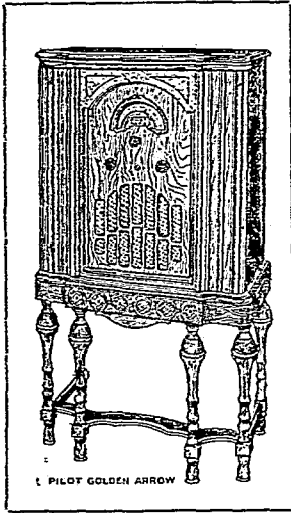

最近新到大批勝利唱片；並代售各種電學書籍，以及無線電，應用之零件，並備有最新線路圖，應自行裝置，最為便利；且是定價從廉，以廣招徠；如蒙惠顧，無任歡迎！

中魯公司經理

中國肇泰
水火保險

廣告

本公司專辦進出口事；並與政記輪船公司，共同經理，中國肇泰水火保險公司，查該公司，資本雄厚，信譽素著，人所共知；而政記與本公司之注重信用，尤為各界所深悉；例如：「本年五月十三日，膠東日報，載有孫金坡先生，鳴謝肇泰公司，賠款迅速，手續敏捷……」即其明證；况該公司，乃係國營事業，凡來投保者，咸抱提倡國業，挽回利權之熱誠，深盼愛國志士，努力提倡，無任歡迎！



(標) (商) 大 (冊) (註)

烟台大東石筆工廠啓

本廠開幕已歷數載製造墨汁墨水漿糊精良早爲各界諸君贊許茲爲提倡國貨挽回利權起見特聘富有經驗之技師用純潔原料精製石筆粉筆以製造伊始價格極廉如蒙惠顧請認明大字商標不致有誤

總發行所
德隆印刷南紙店

大華墨水公司出品

註冊商標
完全
名人名墨汁
國貨

注意
優點
製造精良
質料充足
色澤黑亮
豔彩奪目
置之案頭
香氣馥郁
以作書畫
淡濃合度
不浸不漫
不凝不腐
無上極品
堪稱獨步

烟台各書局文具店均有代售

製 造 廠 廣 東 街 門 牌 一 號

坤生美術畫社廣告

本社專門承作各種藝術牌匾繪畫各種商標廣告油墨肖像山水人物以及五彩電影廣告等等定期不誤

社址東太平街一四號

之采醫院廣告

- ▲各種診療，住院隨意。
- ▲產科接生，晝夜皆可。
- ▲專門戒烟，定期斷癮。

院長 宋金豪

院址大馬路仁德對門 電話四九七號

烟台劉幹臣醫室廣告

本醫士在烟台開設醫室已十餘載凡一切奇瘡怪症經本醫士醫治者莫不手到病除有口皆碑固勿庸贅述也茲將本醫室簡章開列於左

(診治) 外科 花柳科 皮膚科 痔漏科 眼科

耳鼻喉科 婦女科

(診例) 門診 隨到隨診 掛號免費

出診 市內二元 夜間加倍 外埠另議

(檢驗) 備有三千倍顯微鏡 檢驗血液 精虫等

手續費 每次大洋一元

(注射) 注射最新特效藥針 各種血清 六〇六

九一四等藥針 普通三元 花柳三元

至五元

(針灸) 世傳針灸 專治羊癲瘋 吊線瘋 霍亂

及一切急症

(自製) 光明眼疾水 保肺止咳散 總發行 市

內及威海各代理均有出售

電話第二百九十四號
地址正陽街北頭路東

煙台正益行廣告

本行專由外洋揀選運來各種
工業藥品一概俱全零售批發
價值格外從廉如蒙
惠顧無任歡迎

地址所北門外
電話三三九號

總經理 金寶印
不倒翁 過酸化曹達
代理 卜內門 牌過酸化曹達
禪臣三星

製頭髮
皮革
絲綢
原料

經理 化妝
化學 照相
原料

各種香料
各種藥水
臭蟲藥粉
漂白原料

烟 台
德隆印刷南紙店廣告

◁三五二話電 市中街隆永▷

部 業 營

紙各案統 | 用教國搜
張色球辦 | 品育貨羅

◁廉從目價 ◎ 躉零發批▷

部 造 製

製造信封信箋對聯
條幅中西簿記硬尖
水筆加市布摺公事
桌墊揭裱字畫
代刻圖章倘蒙惠
顧竭誠歡迎

部 刷 印

當茲建設開始萬端待舉各地教育文化
宣傳全賴印刷敝店有鑒於是特聘富有
經驗技師對於各種印件如銀洋鈔票股
票簡章書籍雜誌存支簿據鉛石卡片莫
不精益求精茲為便利 顧主起見特將
各種鉛字花邊銅圖票版印成樣本以備
選擇如蒙函索即寄

恆記照像館

本館設備新奇，技術優良，普通拍照，已為社會各界人士所贊許；最近添設，電光夜照，美術弧光，特別精緻，尤為美觀；今則新春將至，乃為便利，諸君惠顧，感意起見，擬於二十三年二月十五日開始，減價一月以表歡迎！

電話：三四三號

地址：煙台老電報局街

煙台順街
天康隆
謹啓

啟號創始以來
拾有餘載特請
丹青名家木瓦
良工建築新式
樓房仿造中西
家器以及油漆
粉刷屋宇出售
壽棺一切包作
不誤願主物既
堅美價又從廉
欲營造者請到
敝號面議可也
特此奉佈

TIEN KANG LUNG

Hsing Shun Street, Chefoo.

Cabinet Maker. Carpenter. Painter. Builder and Contractor

Furniture of all descriptions made to order

Orders promptly executed

Only skilled workmen employed

Estimates free.

176