

# 聯蘇的十二年

著編實仲張 遠志沈

售經總店書活生

二十年的蘇聯

沈張  
志仲  
瑣  
編  
著

上海生活書店經售

中華民國二十七年三月

十二年後的蘇聯

每冊

〇  
〇  
〇  
〇

編著者

沈志遠  
張仲實

總經售  
生活書店

版權所有不准翻印

中華民國二十六年十一月三  
日初版

## 序 言

今年十一月七日，是蘇聯「十月革命」的二十週年紀念。這是一件值得我們注意的大事。怎麼說這是一件值得我們注意的大事呢？這可從兩方面，加以解釋：

第一，在「十月革命」以後，帝國主義的代言人，常常斷言說，蘇聯遲早要崩潰的；甚至「左」的托洛茨基主義者也斷定一國是不能建設社會主義的。然而事實却與這些論斷相反。現在蘇聯已經整整地存在了二十年。在這二十年間，它的社會主義建設，突飛猛進；它的國勢，蒸蒸日上。它的經濟的發展在二十年裏面所走的路程，要等於資本主義在一個世紀裏面所走的。在第一次五年計劃中，

它就已經築下了社會主義的基礎。現在第二次五年計劃又全部完成，它在大體上已是一個名符其實的社會主義社會了。總之，就它二十年來建設的總結說，蘇聯的社會主義制度已經是不可戰勝的了。蘇聯的這種偉大的成就，難道不值得我們注意嗎？

第二，在社會主義建設過程中，蘇聯當局和人民，的確接二連三地遇着了很多困難，尤其在革命後的一個時期——內戰時期（一九一八——二一年），所遭遇的困難，更大。那時它內有強大的白黨的反革命，外有帝國主義的經濟封鎖和武裝干涉；再加以國民經濟體系，由於革命前帝俄參加世界大戰及革命後繼之以連年內戰的原故，完全破產。在這種內憂外患交迫和經濟破產的情形之下，蘇聯當局在軍事政治上所遭遇的困難，和人民生活的痛苦，不難推想而知。有一個時期，帝國主義的干涉軍和反革命的力量，聲勢極為浩大：紅都莫斯科四周的交

通，都被截斷，形勢緊張到萬分：糧食、燃料的供給，完全斷絕；在零下二十度的嚴寒氣溫下，人民既沒有麪包，又沒有燃料生火爐，真是所謂飢寒交迫。但是蘇俄當局和民衆，在列寧指導之下，仍鎮定應付，結果終於逐漸擊退了帝國主義干涉軍，消滅了反革命勢力，到了一九二一年，內亂便完全削平。目前，我民族正以血肉爭取自己的獨立與自由，發動了對日寇的神聖抗戰。二十年來蘇聯民衆艱苦奮鬥的經驗和經濟文化建設的偉大成就，不僅可給我們以鼓勵和借鏡，而且可堅定我們勝利的信心。蘇聯民衆這種奮鬥的經過，難道不值得我們注意嗎？難道不值得我們學習嗎？

因此，爲了適應這一需要，記者和沈志遠先生便在匆忙中合編了這本書。因爲時間短促，有許多問題，只好提綱挈領地說了說。不過關於蘇聯革命經驗的要點和建設的各方面，都講到了。

前四章，即：到十月之路、布列斯特和約和國內戰爭，戰時共產主義和新經濟政策，是志遠先生執筆的，後面七章是記者寫的。但全書內容是兩人共同商定的，所以重複和不銜接之處尙少。

最後，再聲明一句：因時間匆猝，內容缺點必多，讀者諸君如有發見，尙希予以善意的指教！

仲實

於一九三七年十一月二日日寇對南市大肆轟炸中

# 目錄

## 序言

- 一· 到十月之路……………(一)
- 二· 布列斯特和約和國內戰爭……………(二)
- 三· 「戰時共產主義」……………(四)
- 四· 新經濟政策……………(六)
- 五· 第一次五年計劃……………(八)
- 六· 第二次五年計劃……………(二七)
- 七· 新憲法……………(三三)
- 八· 社會生活……………(三五)



九·大衆的物質文化生活……………(二七三)

十·民族政策……………(二八九)

十一·國防……………(二九五)

## 一 到十月之路

波爾塞維  
主義  
主  
義  
的  
形  
成

我們一談到俄國革命，就不能不聯想到波爾塞維主義（Bolshevisism）。因為沒有它，俄國革命是不能想像的。波爾塞維主義是俄國革命的靈魂，是它的核心，也是它的領導的最前鋒。這不是波爾塞維黨人自誇的宣傳，而是全世界公認的歷史的事實。因此，要說明俄國革命的成功和蘇維埃社會主義共和國大聯盟（蘇聯）的產生，我們非把這「產婆」的來由，即波爾塞維主義的史的形成，簡單扼要地追溯一下不可。

波爾塞維主義是隨着十九世紀俄國資本主義之發展而發展的勞工運動之產物。它的萌芽，發生於十九世紀的八九十年代。當時俄國的資本主義工業已高度發展，工人大眾為改善生活而起的罷工運動，已普及全國各城市。參加罷工的人

數，自一八八一至八六年僅八萬人，而自一八九四至九九年却陡增至四十五萬一千人，計增加五倍又半。

正在這些年代，發生了許多工人的政治團體和馬克思主義的研究集團。而成立最早的，便是普列漢諾夫領導的勞動解放社。它們不但研究革命理論，同時也參加革命運動。在八十年代末，列甯亦開始參加革命運動。這時，馬克思主義的運動，已在俄國蓬勃地滋長起來了。

俄國的馬克思主義，一開始就得跟當時盛行的思潮——民粹主義（“Narodn-ichestvo”）進行論爭。民粹派在六七十年代曾盡了些反專制、反封土制的作用，並且也曾帶着一些社會主義的色彩；可是到八九十年代，它已蛻化爲反對革命的自由資產階級的集團了。即在其全盛時期，它的理論本質也是小布爾喬亞的。它肯定資本主義祇是西歐的特產，俄國將走另一條發展的道路。這另一條道路的主要的開闢者，俄國革命的主要的動力，民粹派認爲是農民。

相反的，勞工運動的領袖，馬克思主義的戰士列甯，則肯定這一主要動力是勞工階級。列甯在何謂人民之友、民粹主義之經濟內容、論經濟浪漫主義等著作中，有系統地揭露了民粹主義的錯誤，同時亦即發揚了馬克思主義的學說。

在革命的策略方面，民粹派把反專制的力量僅僅託付於幾個英雄個人的行動，而馬克思派則認為推翻帝制以及一切改變政治制度的革命，都必須依賴被剝削與被壓迫大眾之集體的有組織的革命運動。民粹派以英雄創造歷史為出發點，故主張以個人的恐怖（暗殺一些沙皇政府裏的重臣），作為革命的中心策略。馬克思派則以組織大眾、發動大眾、領導大眾起來做大規模的改革運動，作為最主要的革命策略。

革命的現實，粉碎了民粹主義，衛護了馬克思主義。這樣結束了俄國馬克思主義的第一次戰鬥。

一八九八年，俄國馬克思主義者所組織的社會民主工黨（即今蘇聯共產黨的



革命前帝俄農民的生活(一)——地主出賣農奴

前身)舉行了第一次代表大會於明斯克。可是大會所選舉的中央委員會不久全被破獲，該黨事實上有等於無。直到一九〇三年召開第二次代表大會時，黨的組織和活動，才重新恢復起來。

在社會民主工黨的形成過程中，以列甯爲首的俄國馬克思主義者又跟另一思潮進行了堅決的論爭；這一思潮便是「合法馬克思主義」(Legal Marxism)——俄國式的修正主義。合法馬克思主義者把馬克思主義的一個重要理論——勞工專政的理論，「閹割」去了。



革命前俄國農民的生活(二)——地主沙特區赫太太親手責戒七十五個農奴

他們主張勞工階級只須促成布爾喬亞制度之勝利而壓倒封建的專制。這派的代表是斯特魯威(Struve)。

同時，馬克思主義者又與「經濟主義」(“Economism”)做了酷烈的鬥爭。這派認為工人運動的惟一任務是為改善工人的經濟生活而鬥爭，政治鬥爭是資產者羣的事情。此外他們又否定革命政黨的必要，否認勞工集團的領導權等等。經濟主義是工人運動中的機會主義，它的繼承者，便是一九〇三年所產生的少數主義或孟塞



革命前帝俄的生活(三)——農民流淚各地尋求工作

維主義 (“Menshevism”)。

一九〇〇年冬在國外出版的火星報 (“Iskra”)，在跟這些反動思潮的戰鬥中盡了極大的作用。列甯便是該報的編輯之一。同時，該報又對波爾塞維黨的形成，起了巨大的推動作用。火星一方面澈底地擊破了合法馬克思主義、經濟主義及其他布爾喬亞和小布爾喬亞的思潮；同時又確定了社會民主黨之政綱的、策略的和組織的基本原則。火星訓練和團結了所有優良的、勇敢的革命分子。今日蘇

聯的最高領袖斯達林，便是當時列甯的火星派的一員健將。那時斯達林在南高加索及南俄一帶，做了建立、發展和鞏固波爾塞維克黨的艱苦工作。

一九〇三年在倫敦舉行的第二次代表大會之中心任務，即根據火星所確定的組織原則以建立一個真實的革命政黨。大會通過了黨綱，其主要綱目為推翻帝制、推翻資本家的政權、建立勞工專政並建設社會主義。第二次大會的最大紛歧，便是關於黨章第一條（黨員資格問題）的討論。有兩派不可調和的意見，一派的代表是列甯，主張『凡承認本黨黨綱，以物質資財支持本黨並親身參加本黨組織之一者，均得爲本黨黨員』；另一派的代表是馬爾托夫，他的建議是：『凡承認黨綱而予黨以幫助者，縱不參加任何黨的組織，均得爲本黨黨員。』很明顯的，馬爾托夫的要求是要打開黨的大門，讓那些祇在口頭上承認黨綱、而不願在嚴格的黨的紀律之下，在黨的組織中，積極爲黨綱的實現而奮鬥的小資產分子混進黨裏去；而列甯的主張，則要求一個有嚴密的紀律和組織而能艱苦地爲勞工事業而



奮鬥的革命政黨。

爲了這個爭論，黨內顯然分成了兩派。但在二次大會上，依然通過了馬爾托夫的意見；列甯的主張，在第三次大會上始獲通過。這個爭論祇是引起了黨的完全分裂。

黨的分裂的直接原因，却在關於黨的中央的組織問題，即中央委員會和中央機關報的組織問題。選舉的結果，列甯這一派在中央機關中佔了多數，故被稱爲多數派或波爾塞維克；以馬爾托夫爲首的一派佔了少數，故被稱爲少數派或孟塞維克。

從第二次大會後，波爾塞維派與孟塞維派的衝突繼續強化。同時，波爾塞維派又一方面跟資產階級的立憲民主黨做鬥爭，另一方面又跟富農階級的社會革命黨相對抗。到一九〇五年，社會民主工黨第三次代表大會時，波爾塞維主義已完全形成，且成爲俄國之絕對主導的革命政派。



1905年莫斯科街頭的失業者

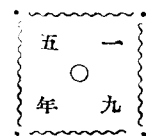

在火星和第二次大

會時期，俄國的革命危機已經成熟起來。工業

的危機，農民的加速破產，政治的腐敗，沙皇政府的窮凶極惡，——所有這一切促使俄國的布爾喬亞民主革命成爲不可避免之事。

同時沙皇政府的帝國主義企圖，又在遠東方面遭遇了日本帝國主義的阻擋，結果又引起了一九〇四——〇五年的日俄戰爭。戰爭無限地加強了民衆的苦痛，使革命的爆發愈益逼近



1905年一月九日慘案

了。

沙皇政府雖曾用佐巴多夫主義這類的「警察社會主義」，企圖把勞工大眾從革命方面拉開來，然而仍舊無濟於事。一九〇五年一月三日聖彼得堡布濟洛夫工廠的工人，爲了廠方無理開除四個工人而首先宣佈罷工了。這一罷工不久竟引起了大部分彼得堡工人的響應。當時沙皇警察的代理人牧師加邦（是佐巴多夫式的工會領袖）爲阻止革命的爆發計，就企圖將大眾的憤恨引向於對付個別的政府官員，而不去對付沙皇和帝

制本身。他號召羣衆去向沙皇請願，要求經濟和政治的改善。

當時的工人大衆竟聽了他的話，到一九〇五年一月九日（星期天）大家集隊去向皇帝請願，參加者竟達萬數千人。他們以爲皇帝是最仁慈的，是能體恤百姓的苦痛的。誰知道羣衆一到皇宮（名冬宮），沙皇的劊子手隊伍——大隊憲兵，早就嚴陣以待，如臨大敵。未等到羣衆有任何行動，這劊子手隊伍即開排槍向羣衆掃射，手無寸鐵的工人，他們的妻子兒女，犧牲在這次沙皇「恩賜」之下的，有數百人之多。這便是史家所稱的「流血的星期日」。這一屠殺就頓時激起了勞工羣衆跟沙皇軍隊的巷戰。

「流血星期日」的意義是很大的。它是俄國一九〇五年革命的序幕。從一月九日大屠殺的消息傳遍於各處後，全國各大城市整千整萬的勞動大衆都起來響應了。罷工的運動，包括着異常廣大的羣衆。而且罷工運動的烈燄，不久又燃燒起了農民大衆反地主運動的大火。最後，革命又在軍隊中爆發了出來；陸軍和水兵

的暴動起來了；最聞名的一次軍隊暴動，便是一九〇五年夏季駐黑海的一艘戰艦波坦金號上的水兵暴動。

在一九〇五年整個夏季中，全國的罷工運動非常熾烈；它的最高點則為十月的總同盟罷工，參加者達百萬人之多。不論產業中心，鐵路運輸，礦區油井，乃在窮鄉僻壤，無不有強烈的罷工運動，這在沙皇統治之下的確是空前的革命高潮。到這時候，沙皇政府因恐懼革命的威脅，不得不對民衆作表面的讓步，於十月十七日頒佈了「賜與」人民以政治自由的詔書。

在十月總罷工時期，在好些工業中心發生了工人代表蘇維埃的組織，彼得堡的工人代表蘇維埃，亦即在這時產生的。可是同年十二月初，沙皇政府拘捕了彼得堡工人代表蘇維埃的執行委員會委員。這又激起了全國的總同盟罷工。波爾塞維克的莫斯科委員會提出了武裝暴動的口號，並動員一切力量去組織工人羣衆，以進行堅決的武裝鬥爭。十二月間，就爆發了莫斯科工人的武裝暴動，波爾塞維

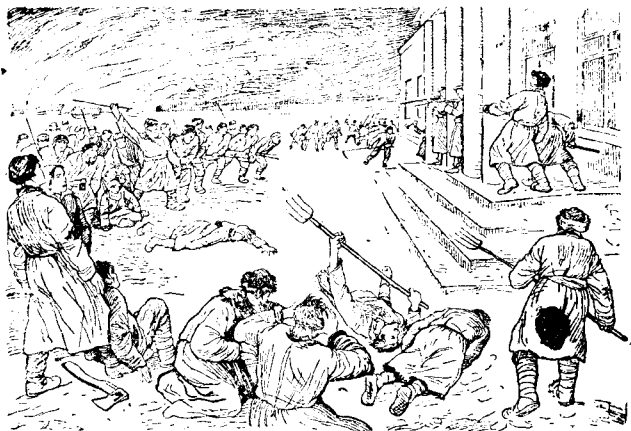

1905年俄國農民暴動，搗毀地主的莊園

克便是那次暴動的領導者。可是那次暴動，不久也終於被政府的軍隊鎮壓下去了。到這時，一九〇五年的革命遂漸行衰退。

可是革命本身却尚未終止；總罷工和暴動所給予鄉村的影響，依然存在。農民的騷動，依然風行全國。不過因為城市的勞工革命高潮業已漸漸衰退下去，農民的運動當然無法長久支持。農民的暴動，到一九〇六年春已達到了最高點；地主的莊院被農民焚毀的，竟達二千處以上。過了春季以後，農民運動

也衰退下去了。

這樣，聲勢浩大的一九〇五——〇六年的革命，卒歸失敗。從一九〇七到一九〇九這三年，是史家稱爲「反動時期」的；在該時期內，一切運動都消沉下去了；過去所有的一切工會和農民團體都被消滅了；大批的革命分子都被捕的捕、殺的殺、充軍的充軍了。領導革命的社會民主工黨，也被迫而入於十分秘密的狀態。直到一九一〇年，俄國的革命運動又逐漸抬起頭來。

革命運動

重新抬頭

從一九一〇年夏季起，工人運動又有新高漲的趨勢。當年參加政治罷工的工人有四千人；一九一一年達八千人，而一九一二年竟達八十五萬人之多了。一九一二年初西伯利亞林納金礦工人的大屠殺事件，更擴大了正在高漲的革命運動的規模。

在那一年，列甯領導的波爾塞維克舉行黨臨時代表大會於普拉格，決議仍依據過去三大政策——推翻帝制，八小時工作制，沒收全部土地分給農民——進行

奮鬥，而把孟塞維克、取消派及其他一切機會主義集團，都徹底地排除在黨外。從此以後，社會民主黨已變成了清一色的波爾塞維克了。但同時被排擠的孟塞維克，取消派及以托洛茨基爲首的一切反對派別，亦於同年八月召開了一次代表會議，來和波爾塞維克作鬥爭；這便是所謂「八月同盟」。這一「同盟」是主張召集「全權國會」，要求審查土地法等，以對抗波爾塞維克的三大政策。

要不是由德意志挑釁而引起的世界大戰，俄國內部的革命運動很可能會造成第二次一九〇五年、甚至更厲害的局面。一九一四年帝國主義的世界再分割戰爭的爆發，暫時地阻止了俄國革命的進展。



發動世界大戰的侵略集團，有德、奧、匈、保、土等國；反侵略的集團方面，有英、法、俄、意、美、日、等國。當然，這次戰爭根本上是帝國主義的掠奪戰，它對於各國平民大眾是有百害而無一利的。因此列寧和波爾塞維克當時高舉



勞工階級國際主義的旗幟，提出了「變帝國主義戰爭爲國內戰爭」的口號。這口號又連繫着另一口號，即「革命的政黨應主張本國布爾喬亞政府在戰爭中失敗」。

列甯的主張是要參戰各國的社會民主黨，號召勞動階級之國際的團結，要促成各本國政府之戰敗，藉此以削弱整個帝國主義的地位而加強勞動階級奪取政權的鬥爭。列甯和波爾塞維派竭力攻擊第二國際的領袖們社會愛國主義者（即社會主義其名，愛國主義其實），因爲後者號召工人階級爲保衛布爾喬亞的祖國而奮鬥；換句話說，即主張拋棄勞工階級之國際的團結，拋棄國際主義。

一九一七年的十月革命，便是「變帝國主義戰爭爲國內戰爭」這一口號的實踐化。

在一九一四年宣佈戰爭後，參加經濟鬥爭的人，約有三萬二千人。沙皇政府儘管嚴厲壓迫，而一天比一天惡化的經濟境況，却不斷地推動着工人隊伍走上鬥爭之路。到一九一五年參加經濟鬥爭的人已突增至三十九萬七千餘人；再過一

年（在一九一六年），更增至七十七萬六千餘人了。

同時，過去幾年中社會民主黨的組織是很狹小的，它跟勞工運動的聯繫也較薄弱。可是從一九一五年下半年起，情形就大不相同了：黨的組織已大大地發展起來，它跟勞工大眾的聯繫也擴大和鞏固起來了。而且從一九一六年起，羣衆的罷工運動，也愈來愈表現着濃厚的政治色彩；同時還有接二連三的政治示威，都帶着濃厚的反戰色彩，並且表示反對整個的貴族、資產階級的統治。這種日益擴大的政治運動，大都是由波爾塞維黨領導的。

大戰期間的農民運動，也跟着勞工階級的鬥爭而高漲起來。一九一四年發生過八十次的農民騷動，以後則逐年增加不已。不過大部分騷動往往是爲着反對投機和生活昂貴。到一九一六年，隨着農民經濟鬥爭次數的增加，農民對於政治事件的興趣和農民爭鬥的堅強性，也加速地發展起來了。被徵集去當兵的農民，開始破壞徵兵所，搗毀地主的莊院，並起來反對戰爭了。因此，農民大眾跟政府武

力的衝突，也逐漸地普遍起來。

軍隊的情形也有着很大的變動。在戰爭以前，俄國的常備軍祇一百二十萬人，可是在戰爭期間，軍隊陡增至一千八百萬以上。數量的增加改變了軍隊的質的構成——社會成份的改變。在戰前，軍隊中各級軍官都是貴族地主階級出身的；可是在戰爭期間，由於軍隊的數量激增到十五六倍之多，軍官的社會成份就除貴族地主之外，還增加大批的資產階級的代表。至於就軍隊本身論，以前是數量較少的武裝隊伍，後來却幾乎全國壯丁都武裝了。因此，舊的貴族地主身份的軍官的駕馭權力，就逐漸動搖和削弱，而軍事紀律也日趨降落。軍隊紀律的降落，反映着士兵大眾反對指揮集團（即軍官）的革命醞釀，是在加強起來。

沙皇政府愈是加緊搜括民脂民膏，廣大的勞苦民衆的反戰情緒就愈見高漲，同時軍隊裏的革命醞釀，也愈強烈了。軍隊裏佔絕對大多數的工人農民，都開始厭恨戰爭了；他們對和平的渴望，逐漸轉變為爭取和平的努力；他們要為和平而

奮鬥了。最顯著的表現是士兵們常有不願聽長官的進攻命令而自動與敵軍士兵聯歡的事實。不論俄國的，或德奧的士兵，多數都願意聯歡的。到一九一七年上半年，前線士兵聯歡的消息，愈來愈多了。這是舊的統治階級的最後的催命符。

沙皇的寶座，到一九一七年俄歷二月廿七日（即公歷三月十



二），終於被工農兵的革命的聯合陣線而推倒了。這就是說，波爾塞維黨所努力的第一個目標——推翻帝制，已被達到。在俄國的領

土內，已經完成了布爾喬亞民主革命之決定的任務。

二月革命主要地是靠工農兵聯合的勢力來完成的。這廣大的勞苦民衆，跑到街頭上去跟沙皇的爪牙作堅苦的搏鬥；他們爲着自由、和平、土地和麵包而不顧一切地奮鬥犧牲。他們拿大批的頭顱和大量的熱血，換來了光榮的勝利——帝制的毀滅。可是推翻帝制之後，新的政權却落在資產階級的手裏。最初領導臨時政府的是貴族列涅夫，參加的有大資產階級和地主的代表如科諾瓦洛夫、古契科夫

、米留科夫等人。不過除這一政權外，事實上還存在着另一政權——工兵代表蘇維埃；後者的任務是要實現革命的工農民主專政制。這樣，便形成了兩重政權的局面。

當時的蘇維埃本有可能取得全部政權的，但是因爲在它內部佔多數的孟塞維克和社會革命黨人都把這種希望歸之於臨時政府，帝國主義的資產階級之政府；他們不但積極地支持臨時政府，而且還參加到臨時政府中去。最初參加進去的是克倫斯基（社會革命黨人），後來是孟塞維克蔡萊台利、斯科比列夫、尼基丁之流。

流亡在外的波爾塞維黨首領列甯，於四月崑返彼得格勒；即發表一著名的四月綱領，提出了眼前革命的具體任務。列甯在該綱領中估計，當前的階段是由資產階級掌握政權的革命第一階段，過渡到由工人與貧農掌握政權的革命第二階段的轉變時期。他指出，剛纔完成的布爾喬亞民主革命，一定要轉變成爲普羅列塔

利亞的社會主義革命。

其次，列甯主張勿給帝國主義戰爭以絲毫的支持力，號召前線士兵實行聯歡。對於臨時政府，則完全取反對態度，列甯的口號是「一切政權歸蘇維埃」。

這時蘇維埃中先進的工農分子的組織，正在不斷地擴展起來；

革命的民

衆

動員時期

他們愈益仇恨帝國主義的資產階級政權，因為後者完全不顧到大衆的利益和要求——停止戰爭，犧牲資產階級利潤以改善民衆生活境况，和解決土地問題。相反的，臨時政府完全違背了大衆的要求，決定要戰爭到底。一九一七年六月，臨時政府爲迎合英、法帝國主義者的要求，而重新命令軍隊向德國的陣綫進攻。當時的陸軍部長便是鼎鼎大名的克倫斯基。

同年七月三日，彼得格勒的工人和士兵大衆，舉行了武裝遊行示威，要求一切政權歸蘇維埃。波爾塞維克是那次運動的領導者。而蘇維埃中的孟塞維克和社會革命黨人，這時竟公然聯合反革命的資產階級，從前線召回了忠於臨時政府的



1917年十月間列寧在赤衛隊和兵士中間

軍隊來鎮壓遊行示威的羣衆，對羣衆實行大屠殺了。接着波爾塞維黨的言論機關被封閉，它的印刷所被搗毀，許多的革命領導機關被查禁，許多的波爾塞維克被拘捕，革命大眾的武裝也被解除了。這時克倫斯基已升任爲聯立政府（由各個布爾喬亞政黨聯合而成立的政府）的首腦。

「七月事件」之後，列寧不得不暫時隱避。當時波爾塞維黨舉行第六次代表大會，雖無列寧參加，而實際的領導仍由列寧擔當。斯達林便是那

признавая так. обр.  
что вооруж. восстание кембри-  
но и Волост не было, и к  
предлагаю всей охрану.  
исполн. парти руководств  
дана и с этой парти  
ни обсуждать и разрешать  
всё практические вопросы

列寧所草多數黨關於暴動決議案稿

次大會的直接領導者。那次大會的中心任務是動員羣衆，進行奪取政權和建立勞工專政制的武裝鬥爭。到八月間，當帝制餘孽科尼羅夫將軍，依照他與克倫斯基的陰謀，實行進攻彼得格勒時，革命的大衆便應波爾塞維克之號召，一鼓而將這一反革命的突擊撲滅下去了。



科尼羅夫將軍的舉動，最顯著地明示了勞動民衆，孟塞維克和社會革命黨人的政策是什麼性質。民衆已澈底地了解，只有波爾塞維克是真正爲民衆的



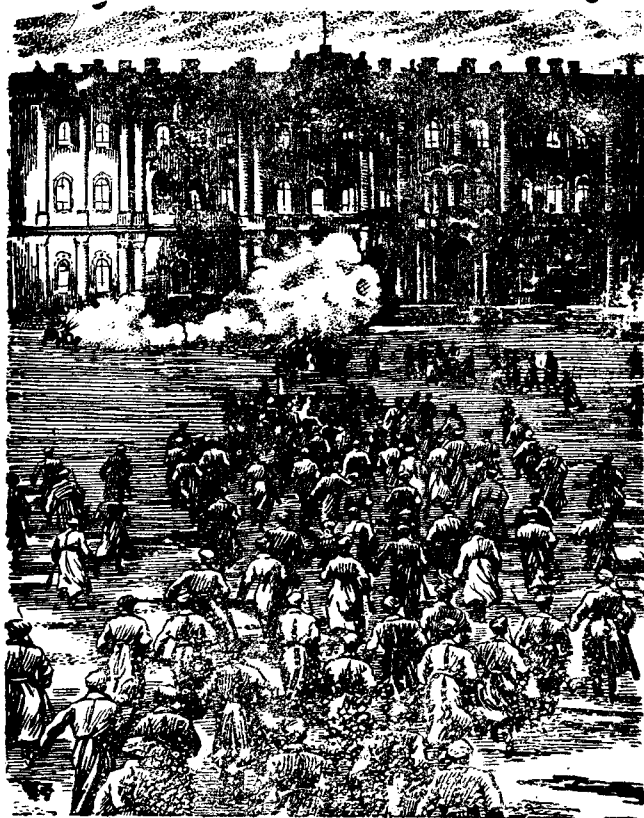

1917年十一月七日彼得堡工人暴動，攻佔冬宮。

(即十月革命的大暴發)



1917年十一月莫斯科工人攻佔克里姆林宮

利益和要求而奮鬥到底的。勞工大眾已起來應波爾塞維克之號召，準備對反革命勢力進行武裝的反攻。於是工人赤衛隊就開始成立了。

農民大眾也起來響應波爾塞維克的號召，因為他們擁護該黨所提倡的「土地歸農民」的政綱。他們都願受該黨的領導，實行奪取土地的運動。

這樣一來，波爾塞維克的聲勢就普遍地浩蕩起來。許多的工廠和製造場所，都紛紛召回它們在蘇維埃中的孟塞維克和社會革命黨人的代表，而代之以

波爾塞維克。於是彼得格勒和莫斯科的蘇維埃就都落到波爾塞維克手中去了。這時該黨公然提出以武裝暴動實現「一切政權歸蘇維埃」的口號，而建立勞工專政制，已成爲當前迫切的行動任務。到九月底十月初，列甯等領袖一看到政治形勢愈變得有利於他們，工農大眾大多數已站在他們這方面，孟塞維克和社會革命黨人已完全失去了羣衆的擁戴，他們就積極準備動員羣衆進行推翻臨時政府的鬥爭。十月十日（公歷十月廿三）波爾塞維克的中央委員會在列甯策動之下，正式議決立即準備武裝暴動。當時反對武裝暴動的，有季諾維夫、卡米業夫和托洛茨基等人。

列甯、斯達林等領導下的武裝暴動，竟於十月二十五日（十一月七日）達到了勝利的結果：勞工和士兵在那天用武力推翻了臨時政府的政權；彼得格勒的政權，就落入暴動者之手。劃歷史時代的十月革命，於此便完成了它的第一次光榮的、決定的勝利。



指揮十一月七日暴動之軍事革命委員會(中立者爲斯達林)

彼得格勒的政權到手之後，波爾塞維克在莫斯科也跟盤據在克列姆林宮中的反動勢力，進行了猛烈的武裝戰鬥。這戰鬥延長了幾天之後，反動勢力就被完全克服，政權乃歸蘇維埃所有。這兩個新舊首都陷落以後，各省的革命運動，也如火如荼地蔓延起來，熾烈起來了。不久，蘇維埃在全俄羅斯領土內獲得了勝利。社會主義的新體制，便在六分之一的陸地上，脫離舊世界的資本帝國主義的鎖鍊而開始創造它自己的新生命了。

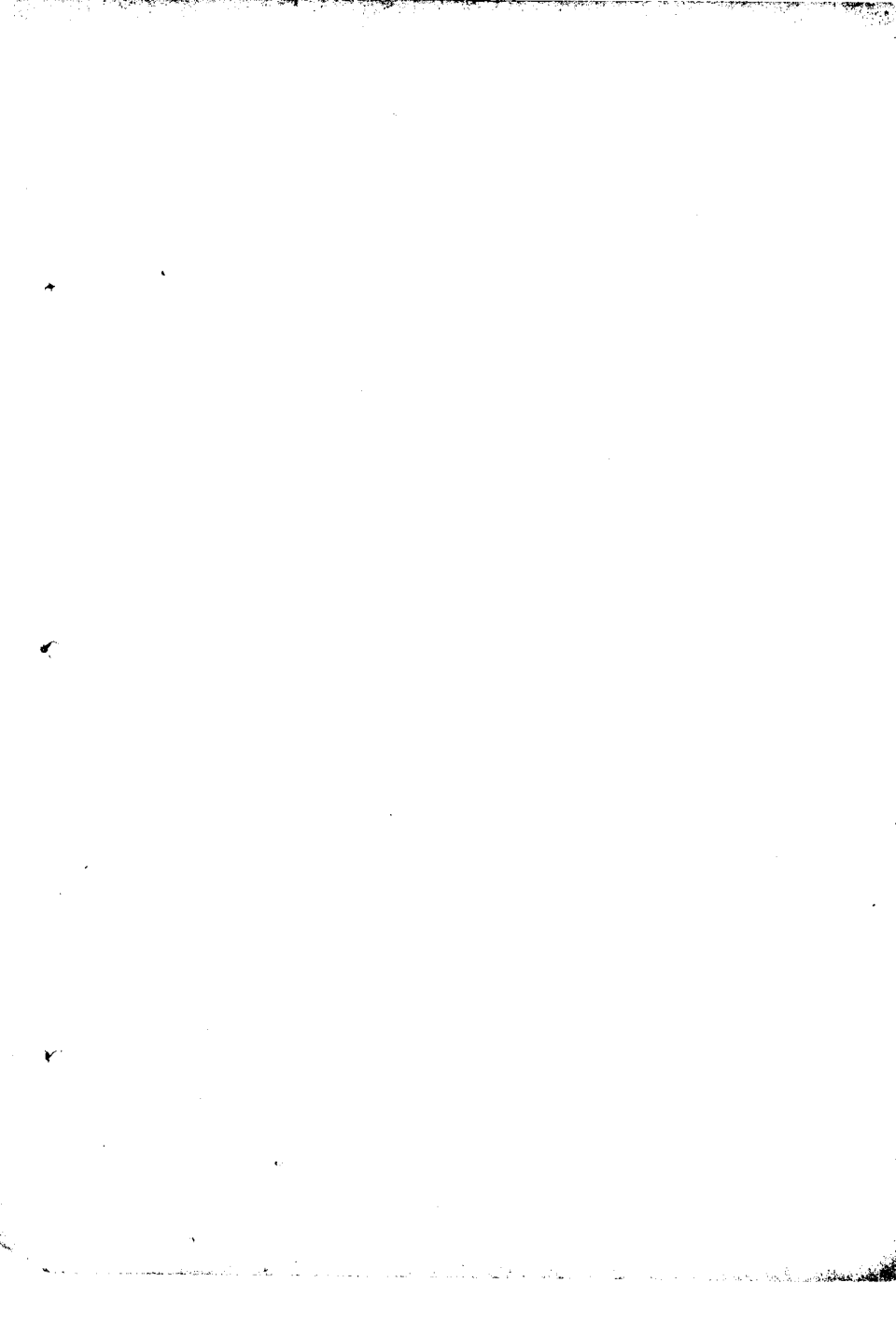

## 二 布列斯特和約和國內戰爭

對和平  
的需要

俄國的勞工階級取得了政權之後，頭一個基本的任務是要保衛和鞏固已得的勝利——勞動者的政權；把城市和鄉村的一切勞動者團結在自己的周圍，以便開始建設社會主義。爲要做到這一點，蘇維埃政權除對內立即頒佈沒收地主土地、實行土地國有、和澈底改善工人生活外，對外則需要立謀和平。

革命勝利的翌日所召開的第二次全俄蘇維埃代表大會，依據列寧的建議，頒佈了和平的法令。該法令向世界各國政府和人民建議立即開始和平談判而不許任何的併吞和賠款，並主張公開進行此項談判。這一法令的用意是在揭破帝國主義資產階級的面目，及變帝國主義戰爭爲國內戰爭。就蘇維埃本身論，對外和平不

僅有迫切的需要，亦且爲必然之事。爲什麼呢？

從蘇維埃政權誕生之初起，它就碰到了許多重大的政治和經濟的困難。不僅是被推倒的社會羣，而且還有他們大批的僱員（如工業、銀行和政府機關的技術工作人員）和資產階級的政治走狗（如孟塞維克和社會革命黨人），都用種種方法來進攻蘇維埃政權：怠工，破壞法規，乃至公然組織武裝暴動，以打擊這年幼而不強健的蘇維埃政權。

這時蘇維埃政權還沒有正式的常備軍。它的武力基礎，僅僅是赤色自衛隊和參加奪取政權的那些彼得格勒和莫斯科的武裝隊伍。留在前綫的軍隊對戰爭已經厭倦。軍隊自發地解體起來了：許多士兵從陣綫上逃跑的現象，逐漸普遍起來了。在這種情形之下，如何脫離帝國主義戰爭的問題，就成爲一個主要的困難問題。

布列斯  
特和約

蘇維埃大會曾向各國政府和國民建議，立即開始和平談判。但是英、法及其他帝國主義者偏偏不接受這一建議。於是蘇維埃政府

就只得單獨跟德、奧開始和平談判了。此項談判舉行於布列斯特(Brest)，故後稱蘇德和議之條約爲布列斯特和約。

德國向蘇俄提出了極苛刻的和議條件。要不要接受這些條件的問題，立即引起了波爾塞維黨內嚴重的意見紛歧。列甯和多數中央委員都主張忍痛接受這些苛刻條件，因爲他們認清當時國內種種不堪再戰的困難（已在前面指出），而且根本連可以作戰的軍隊都沒有，所以主張以退爲進，願先出較大的代價，換得便於鞏固新政權的條件——對外和平。

所謂「左派」  
共產黨人——  
即托洛茨基  
等主張

可是當時有一部分中央委員，如布哈林、拉迪克、皮亞塔可夫、烏里茨基、奧新斯基等，則極端反對這種屈辱的和平。這一集團便是所謂「左派」共產黨人。他們不管自己有沒有力量，高唱以「革命的戰爭」對付德國帝國主義者。他們一味主張「革命的光榮的犧牲」，而完全拋棄了鞏固蘇維埃政權和建設社會主義的任務。



列甯曾嚴酷地譏評這種「左傾」幼稚病。他向他們解釋道：問題不在於死得光榮與否，而在於給國家以和平。縱然是忍辱的和平，好藉此抓住一個挽救革命的時機，以便進一步準備革命的反攻。

托洛茨基表面上雖持折衷的立場，主張「不和也不戰」，但實際上是在替「左派」張目。他不知道「不和也不戰」只是一種幻想，事實上做不到的。如果你不接受和議條件，那末不管你要不要戰，德國的軍隊終是要進攻的。可是俄國的農民已經極度地厭戰了，而蘇維埃又沒有精練的正式軍隊，結果非到蘇維埃政權在內外夾攻之下完全破滅不可。

蘇維埃政府派往布列斯特·里托夫斯克與德國代表進行和議的，恰好正是托洛茨基。一九一八年二月初，列甯和斯達林曾以政府名義拍電致托洛茨基，令其立即簽訂和約。那知道托氏不接受該項電令，竟拒絕簽約。於是德軍又大舉進攻，未遇到絲毫抵抗而深入腹地。在這時候，蘇維埃政府只得再向德國求和；可

是這時德國提出的條件，比前次更苛刻得多了。當時德軍已佔領了波蘭、立陶宛、白俄羅斯的一部分和芬蘭；它要求赤衛軍自芬蘭和愛沙尼亞撤退，在烏克蘭恢復富農的「拉達」黨的政權。這樣苛重的條件，顯然是托洛茨基違抗政令，擅自拒絕的行動所招致的。

雖然如此，那批「左派」共產黨人還是繼續反對。在一九一八年三月的第七次黨大會上，關於和平的問題，爭論得非常激烈。可是大會完全批准了列甯、斯達林所持的路綫，給了「左派」們一個致命的打擊。同時，俄國社會民主黨在七次大會上通過了改變本身名稱的決議：從那時起，它改稱為俄國共產黨（波爾塞維克的）了。

由於布列斯特和約的成立，蘇維埃俄國就獲得了「休憩」的機會；它藉此機會組織了紅軍，並創造了社會主義建設的條件。這種事實，完全證實了布列斯特和約的必要性。



和議成立，「休憩」開始，蘇維埃本可立即努力社會主義建設和進行種種鞏固國力之工作；可是從一九一八年夏季起爆發了國內戰爭，把這種和平建設的計劃暫時破壞了，直到一九二一年實行新經濟政策時，才開始實行。

在國內爆發了捷克斯拉夫人的暴動。在遠東方面開始了日本帝國主義的進攻，海參崴被佔領去了。英國帝國主義者在同年六月底從俄國北部進攻，佔領了摩爾曼斯克和阿爾汗格爾斯克等城市。在南部和東南部，英國軍隊又奪取了巴庫和中亞細亞的某些區域。法國的軍隊則從黑海進攻南俄、頓河流域和烏克蘭。這樣，年輕而尚未穩固的蘇維埃國家，已處於帝國主義者和國內反革命勢力的四面夾攻中了。那種危險的情景，實非任何人所能想像的。

這還不算數，蘇俄國內的舊勢力，又在這時響應外國帝國主義者的進攻，在莫斯科，耶羅斯拉佛爾及其他許多城市中暴動起來了。反動的社會革命黨人對蘇

維埃與共產黨的重要人物，不斷地實施恐怖手段：例如一九一八年夏季窩羅達斯基在彼得格勒被社會革命黨人刺死；同年八月卅日，該黨黨員又行刺列甯，致使列甯受了重傷；而當天彼得格勒非常委員會主席烏里茨基也被暗殺了。

一個國家遇到這樣空前嚴重的內憂外患，像新誕生的蘇維埃俄羅斯那樣的，確是任何一國歷史上所找不到的。但是由於蘇維埃和波爾塞維黨領導下的革命大眾之拼命的鬥爭和極度緊張的努力，竟使內外的反革命勢力，在一切陣綫上遭遇了嚴重的打擊。帝國主義者企圖利用捷克斯拉夫人的槍桿子去撲滅蘇維埃政權，結果是沒有成功。

可是各帝國主義者的進攻却沒有停止，而且過了幾個月之後，它們的進攻反而更厲害了。英、法及其他帝國主義者曾三次武裝征討蘇維埃俄國。第一次是在一九一九年春季。那次「征討」，是企圖借帝制餘孽高察克上將的力量去摧毀蘇維埃政權的。可是由於紅軍英勇抵抗，高察克軍隊的進展就被阻住。一九一九年四



蘇俄內戰時期的軍事活動(一)

一九一九年斯達林加入騎兵第一軍指揮前線戰事

月底，紅軍在弗龍才指揮之下給高察克以嚴重的打擊，逼得這一強大的反革命軍隊不得不開始潰退。

協約國鑒於高察克軍隊的完全潰滅（一九一九年秋季），就發動了第二次進攻蘇俄的征討。這時他們所利用的主要人物是鄧尼肯了。由於托洛茨基作戰策略錯誤的結果，鄧尼肯的軍隊從南到北一直衝到了奧列爾，並直逼都拉（此兩地均在莫斯科南約二——三百公里之遙），大有威脅莫斯科的趨勢。於



蘇聯內戰時期的軍事活動(二)——夏伯陽游擊隊

是托洛茨基被撤職了；斯達林即代托氏而任南路總司令之職。斯氏將主力的襲擊施之於經過頓河流域到羅斯多夫；這一計劃的實行，可以獲得頓河流域方面的工人羣衆和烏克蘭的農民羣衆的幫助。結果，中央採取了斯氏所建議的戰略；在他領導之下，加上伏羅希洛夫和布登尼這兩位赤色名將的協助，把鄧尼肯的軍隊完全擊潰了。此外，在斯達林領導之下，紅軍又在窩龍業士和卡斯

托爾那等處予敵人以致命的打擊。烏克蘭和北高加索完全肅清了白色軍隊。鄧尼肯的軍隊不久即被完全殲滅。

可是帝國主義者還不甘心。一九二〇年四月間，他們又組織了第三次進攻蘇維埃共和國的征討。這時他們所利用的武力是波蘭的比蘇茨基將軍和白黨將領弗蘭格爾。但是這一次反革命的征討，又敵不過英勇善戰而有廣大民衆基礎的紅軍。反革命勢力此時已漸成強弩之末，及至弗蘭格爾的軍隊崩潰後，國內戰爭在大體上可說已經結束了。

自然，國際的革命運動也給了蘇維埃鎮壓反革命以很大的助力。在德國，捷克，挪威，丹麥和其他許多國家中，工人羣衆都拒絕把軍火裝運給波蘭白黨和俄國的反革命者。在英國，工人們還組織了反對干涉蘇俄的「行動委員會」。所以列甯曾說過：『協約國的勞動者，對於我們比對於他們本國政府還親近些。』這無疑地是蘇維埃戰勝敵人的要因之一。

內戰時期  
的經濟狀況  
現與勞工  
階級奮鬥

最後，我們該把國內戰爭時期，蘇維埃國家的經濟狀況，簡略地說一說。經過了四年的帝國主義戰爭，全部的國民經濟本已破壞不堪，接着又是不斷的內戰，當然國家的經濟命脈和人民的經濟生活，都差不多達於完全破產的地步，那是不待言的。在帝國主義戰爭時期，俄國把全部鐵、糧食、燃料、紡織物等等最重要的必需品的儲藏都消耗盡了。交通運輸事業被破壞完了；工業企業也多被毀壞了。整個俄羅斯變成了一個飢寒交迫的國家；所有的工廠和製造場所都停頓了起來。這樣，年輕的蘇維埃共和國不但在外寇內奸的軍事進攻上遭遇着難以形容的危機，而且又在國內的經濟陣綫上遇到了聞所未聞的困難。然而，蘇維埃的對外抗戰和對內除奸的奮鬥，竟能在這樣一種經濟廢墟上達到最後的勝利，這當然要完全歸功於軍隊與民衆和政府與民衆的打成一片，歸功於工農勞動大衆的積極支持紅軍和蘇維埃。

而且還有一點值得注意的，就是帝國主義的進攻部隊有最精良的武器，受過



嚴格的軍事訓練的精銳部隊；白黨的軍隊則後面有強大的協約國撐腰，軍火及軍需品均甚充足，指揮的軍官又都是資產階級的名將；而在紅軍這方面，則武器既劣，軍火不充足，戰士都無甚軍事訓練，軍需供給又異常地缺乏，當時紅軍士兵作戰衝鋒時，是上往往只穿一雙草鞋，一大部分簡直完全赤着足作戰的，可是在物質條件如此懸殊的情形之下，工農紅軍竟能於兩年的苦鬥中獲得了最後的勝利，這又不能不歸功於全體將士全國上下絕對的團結一致，抱破釜沉舟犧牲到底的決心。

工農紅軍士兵，忍受着無上的苦痛和犧牲，靠着拙劣的武器，甚至於赤手空拳而能奮不顧身地與白黨的精良部隊肉搏作戰，奪取了敵人的坦克車和鐵甲車。如果沒有主義的覺悟，如果沒有真正犧牲到底的決心，怎能做得到這地步？

在後方的工人，則大家在半破壞的工廠中晝夜工作着，製造各種必需品以供給前方。他們的工作條件的惡劣，是吾們所想像不到的：缺乏燃料，缺乏五金，

缺乏紡織原料，甚至自己的衣食都沒有保障的。但是他們依然甘心努力工作着，他們每一個人都有一個「爲革命，爲社會主義的事業而奮鬥到底，以爭取最後勝利」的決心和信念，所以那怕他們的物質的勞動條件如何困苦，他們還是快樂地工作着。勞工階級這種奮鬥的熱忱是空前的。

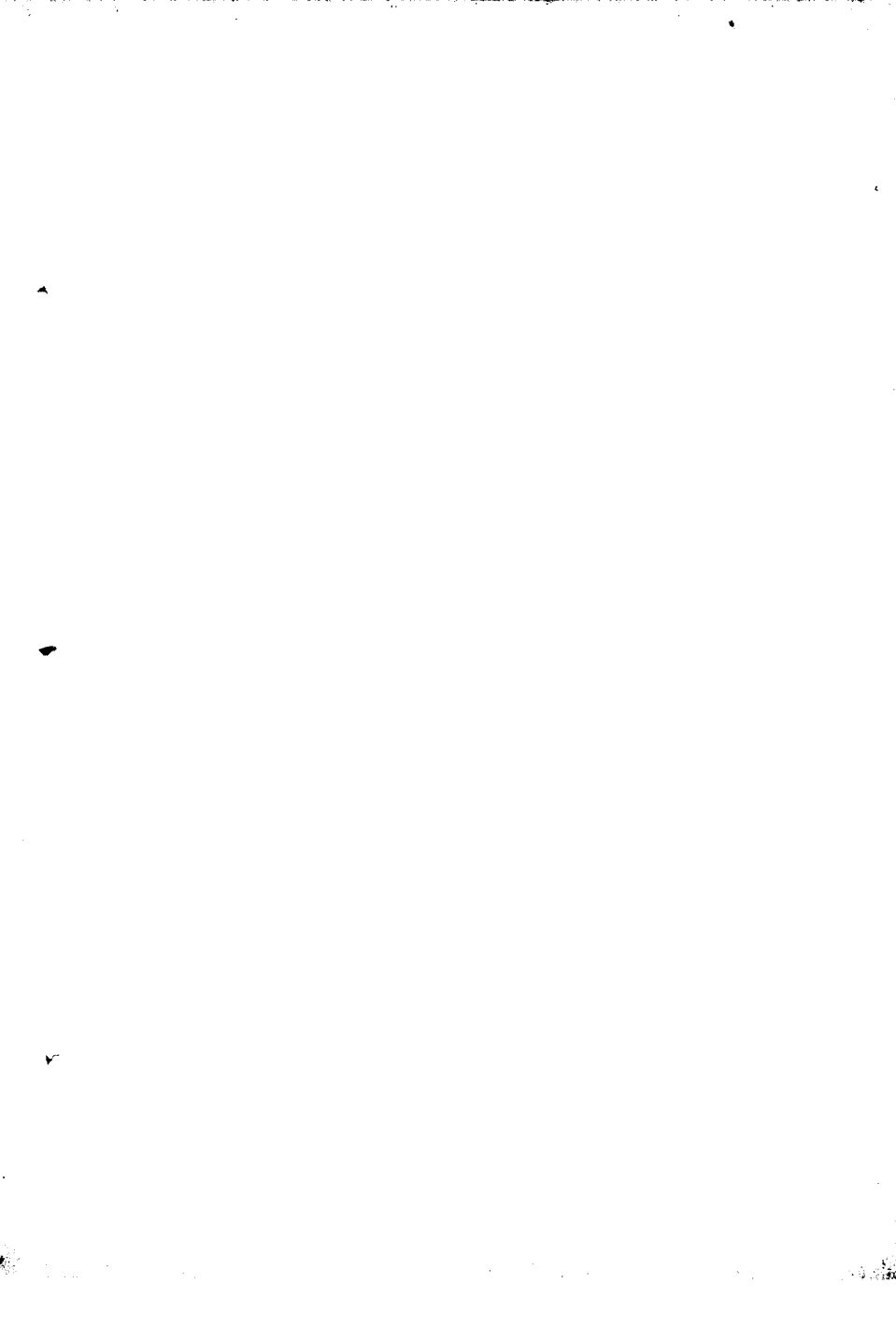

### 三 「戰時共產主義」

爲什麼  
需要一戰  
時共產主  
義——？

看了前一章就知道布列斯特和議之後，「休憩」的時間是很短的：大約至多不過三個月，而捷克斯拉夫人和高察克的叛亂（一九一八年六月）就起來了。內亂一起，接着又是英、法等帝國主義的武裝干涉。在一九一九年秋，內亂外患的嚴重性已達到了最高點：在北方的摩爾曼斯克，爲英國人所攻陷，同時彼得格勒則爲白黨尤鄧尼契的軍隊所控制（從愛沙尼亞攻入）；鄧尼肯直達奧列爾而進逼都拉、莫斯科；比蘇茨基則進逼基也夫。這樣，剛誕生的蘇維埃共和國已被強頑的反革命勢力四面重重包圍住。和平建設的可能已被破壞無餘。蘇維埃的當前惟一急務是要集中一切力量去爲保衛革命，保護國家，而抵抗外來侵略和國內叛亂。

可是這時留在蘇維埃政權掌握中的，只有一小部分舊俄羅斯的領土。布列斯特和約之後，烏克蘭已失去了；中亞細亞、高加索、中下窩瓦河流域等廣大區域，都被捷克斯拉夫軍所割斷了（後來又被高察克軍所割斷）。因此，蘇維埃俄羅斯失去了烏克蘭出產的麪包，頓河流域的煤和金屬品，中亞細亞的棉花，巴庫的石油和烏克蘭的糖產等等資源。再加上俄羅斯境內的全部工業和農村經濟，在四年的大戰中本已破壞無餘。內戰和外患相繼逼來，更使國民經濟無法好好整頓。在這時候，全國所感覺的糧食不足，燃料不足，原料不足，以及一切生活必需品的不足，已經達到了空前嚴重的程度。

在這種困難情形之下，爲了要盡量地保證軍隊和國家以必要的糧食和軍火，爲了要使很少的一點物質積蓄得能最合理最經濟地予以利用，蘇維埃政府對全部資源就需要極精確的計算和極慎密的分配。這時對於國內所有的一切生產品，均須規定嚴格的會計制。由國家實行嚴格的有計劃的分配，勿使資源爲私人所操縱

而發生絲毫浪費的現象。這就是所謂「戰時共產主義」(War-Communism)。

「戰時共產主義」的內容與意義

因此，所謂「戰時共產主義」……並非別的，只是在加強壓榨資本主義集團的制度之下，爲着國防的目的而實施的一種合理消費的組織」(所謂加強壓榨資本主義集團，意即沒收和強制收買資

本家階級的私產)。不但對城市的資本家，亦且對鄉村的富裕分子，都採取這種沒收或強買的政策。國家把所有這一切物品都集中在自己手裏，按照一定的標準實行嚴格的分配。一切的商業都被禁止了。農民的穀物收穫，除了自家所必需的份外，其餘的全部充公，交給國家，這時勞農大眾忍受着國內戰爭和帝國主義干涉的極度痛苦，但是爲了要撲滅和根絕布爾喬亞地主的勢力，他們確也樂於承受這種創痛。

這樣，全部的國民經濟都嚴密地組織起來爲一個最高目標服務了。這個最高目標便是爭取對反革命作戰之最後勝利。不論是生產、分配或消費，都受着這一

目標的支配。全部生產物的分配，都是集中的。

這時期的

農民政策

商品交換的計劃完全停頓起來了。蘇維埃政權爲要嚴格地執行糧食政策，在農村裏就得以貧農大衆爲自己的社會支柱，因爲只有貧農是鄉村中最忠於勞工階級和蘇維埃政權的社會層。因此，這一時期蘇俄當局的農民政策是以貧農爲柱石，與中農妥協而跟富農做堅決的鬥爭。

在「戰時共產主義」時期內，勞工階級與農民的聯合，主要地是鎮壓反革命和維護蘇維埃政權的一種軍事政治的聯合。可是我們不應忘記，在這一時期中貧農的境況已經比沙皇政府時代改善不少了。這批農民分得了五千萬俄畝的地主土地和一千萬俄畝的國家土地。他們免除了繳納給地主的地租，總值約達五萬萬盧布之鉅。

但因戰爭的需要，國家不得不對農民採取糧食分派的政策。糧食是一切物質資料中最最重要的一種；沒有麪包什麼事情都幹不了；作戰的紅軍需要麪包，後

方生產軍需品和軍火的工人也需要麪包，那怕是只能充半飢的一份也好，但總不能完全沒有。在那種危急的時期只有一條出路，就是強徵農民的多餘穀物，並實施穀物國家壟斷的政策。國家根據播種、收穫、口糧多寡等等數字材料，確定可能收集的穀物數量。政府所委的糧食委員帶領一些武裝隊伍到鄉間去收集穀物，首先當然收集富裕的上層農民的多餘穀物。這種強制分派的辦法是一九一九年一月十一日的法令中規定的。

工業中的  
「戰時共產主義」

在工業領域內，「戰時共產主義」的政策，有以下幾個特徵：  
集中全部工業的管理權於國家的中央機關之手，集中全部工業中所生產和農業中所收集的一切生產品，集中這一切生產品的分配權於國家，以保障國防力量的充實。

蘇維埃政權由原來的工人監督大多數企業的政策，過渡到了全部企業國有的政策，其基本原因有二：第一，藉此以增加直接由國家支配的生產品的數量；第



二，爲要在國內戰爭的條件之下，不讓生產基礎操在舊的業主手裏，因爲這些業主們，常用怠工的手段來破壞蘇維埃國家的經濟基礎。根據可靠統計，在一九一八年夏季，被收爲國有的企業，共祇五百所稍多；可是過了兩年，到一九二〇年八月，國有的工業企業已達三萬七千所以上了。按照一九二〇年十一月廿九日國民經濟最高委員會的決議，凡僱用工人在五人以上而有機械發動機，或僱用十人以上而無機械發動機的工廠，均須收歸國有。

一切國有工業的管理權，集中在一些以部門爲單位的各工業管理總局掌握中。在一九二〇年底，此種管理總局約有五十個：如紡織管理總局，煤業管理總局，火柴管總理局，五金管理總局等等。此種工業管理局均歸國民經濟最高委員會節制的。這樣，全部都在一個中心指揮之下活動；工業的生產品不由各個企業或托辣斯自己輸送到市場上去出賣，而是集中到一個中央機關裏去，實行合理的分配。各個企業都失去了經濟的獨立性，它們都被包括到國家的預算書中去了。

這時期內  
的市場

一方面，全部工業生產產品均歸國家管理，而國家則將大部分生產品供給紅軍去消費；因此，餘下來可以拿去跟農產品交換的，實在很少了。在另一方面，農產品則因多餘部分被國家徵收去，可拿到市場上去出賣的，也很少了。這麼一來，市場的作用業已化為烏有。市場上縱或有一點工業品發見，那只是偶然的事。

一九一八年十一月廿一日的法令，宣佈國內商業均歸國家經營。但是「地下的」市場（祕密的），投機分子抬高價格以圖厚利的場所，則依然存在。國家對於這類投機分子，曾採取堅決的行政手段來處置他們。不過在鄉村中尚有大多數的小私有者，在富農尚未加以剷除，以及在國家機關裏還混雜着很多布爾喬亞分子的條件之下，要完全根絕投機行為，當然是不可能的。

財政金融  
的狀態怎樣

為要保衛蘇維埃國家，財政上也需要極度的緊張。在這時期內，國家的支出大增了：首先是軍費，其次是國有工業的工資和企

業的維持費等。國家的收入則由於多年戰爭的結果，經濟活動全被破壞，蘇維埃國家的領土又縮得很小了；對外的貿易也全停頓；故原來的一切稅收都大減特減，有的且已根本消滅。不過因為採取了「戰時共產主義」的政策，——工廠企業的國有，糧食分派制的實行等等，——國庫收入的增加亦頗可觀。

雖然如此，收入的增加究竟距離支出的增加還遠得很，結果國家的預算中就發生了大量的赤字。這時要彌補這大量的赤字，只有一條道路：通貨膨脹。於是紙幣印刷機就須日夜不息地加強工作了。國家把大量的紙幣發行出來，以充國內戰爭的消耗；可是這一來通貨的購買力必然隨發行數量的激增而大跌特跌。事實也正是如此。但並非像托派理論家普拉奧布拉克仁斯基所斷言，說從此貨幣將消亡了。蘇俄政府即在當時亦未採取消滅通貨的政策。至於過分發行紙幣致使幣價慘落，這和「戰時共產主義」的一切政策一樣，也是當時的戰爭環境所逼迫成的。

「戰時共  
產主義」  
的收穫

以上所說的，就是關於這一時期蘇俄經濟政策之簡略的敘述。

蘇維埃政權運用着這些政策，擊潰了國內革命的勢力，擊退了帝國主義者的武裝干涉，鞏固了勞工階級的專政制。這是「戰時共產主義」的最主要的收穫。但「戰時共產主義」只是當時國內戰爭的環境逼迫之下所不得不採取的一種臨時的緊急處置，而不是適合勞工階級之經濟建設任務的一種正常政策。正常的經濟政策，在蘇俄這樣一個小生產者農民佔人口極大多數的國度裏，應當是以農民的多餘穀物與城市工業品相交換的一種政策（列寧在其論糧食稅的小冊子中，即提出這一主張）。

由於「戰時共產主義」制度的施行，一種基本的生產力——工人階級，——得以保全。經過了四年帝國主義戰爭之後，飢荒業已普遍到了全俄境內。爲要保證紅軍有繼續作戰的可能和工人階級有努力生產的可能，蘇維埃政府不得不把一切糧食和其他生活必需品，集中到國家手裏。這樣總算達到了避免工人階級餓死

的目的。這是「戰時共產主義」的另一重大的收穫。

「戰時共產主義」的第三個收穫，從階級力量的對比和勞工階級地位加強的觀點上說，是異常重要的。這就是鄉村的中農化。蘇維埃當時的農村政策，促使富農的作用大大降落，而貧農的生活優裕起來，局部地變成了中農。這樣，在農村的社會經濟中，富農和貧農的成份大大地縮小，而絕對的大部分都變成中農了。

中農變成了農村社會的中堅人物。無地耕種的農戶已減少得很多。假如說一九一七年這類農戶至少佔全體農民百分之一〇·六，而一九二〇年他們還不到百分之五了。同樣的，富農的比重也大大地縮小了。根據一九一七年的統計，在十二個生產穀物的省份裏，有耕地十俄畝以上的農戶佔全體農戶百分之三·七，到一九二〇年這類農戶祇有百分之〇·五了。可是在這二十二省中耕地達四俄畝的農戶，在同一時期內却由百分之六〇·五增加到百分之七九·五。這就是說，

一部分從前沒有耕地的貧農，已經得到了土地，他們由貧農升為中農，而一部分富農則已降為中農。

「戰時共產主義」  
要結束之必

由上所述，可知在國內戰爭的條件之下，「戰時共產主義」的

政策是必要的，而且收到了良好的效果。可是這並非說，這種政策對於任何一個國家在革命之後都是必然的；也不是說，這種政策應

該當作一種正常的基本經濟政策看，在戰爭平定之後仍有繼續施行之必要。不是的，在內戰引平之後，當蘇維埃國家急需和平建設的時候，這樣的政策是完全要不得的。要知道「戰時共產主義」之下，蘇維埃經濟確實表現了一般的惡化。假如在「戰時共產主義」所追求的唯一目的——保證紅軍的生活條件，集中全部物質力量以撲滅反革命，——業已達到的時候，再繼續實施這種政策的話，在蘇俄這樣一個小農經濟佔優勢、經濟技術水平一般地落後的國度裏，只會有百害而無一利。原因是很明白的：最重大的原因是佔人口大多數的農民小生產者，對於

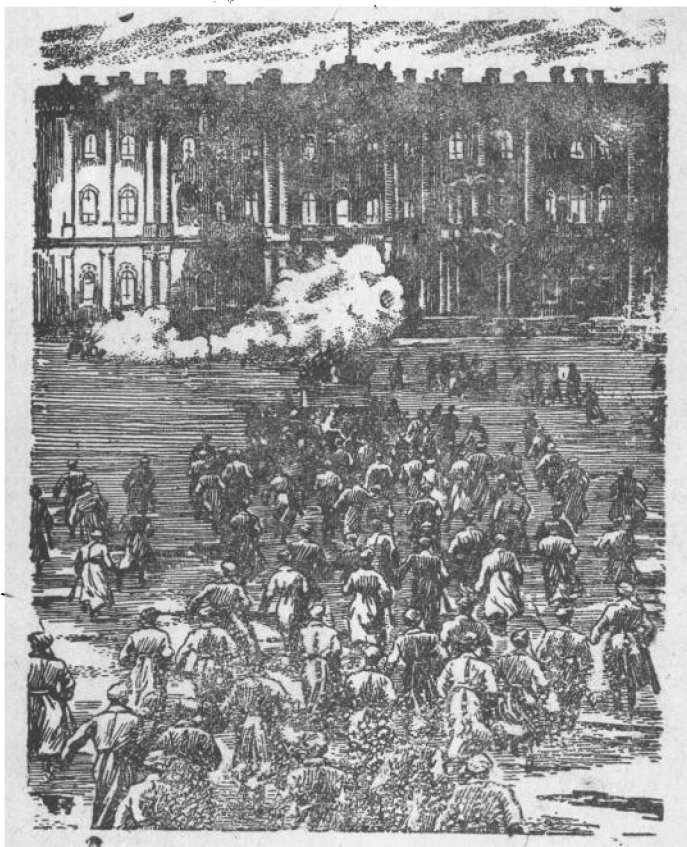

1917年十一月七日彼得堡工人暴動，攻佔冬宮。  
(即十月革命的大暴發)

多：在內戰中平民死亡之年齡達二億三千二百萬歲，在大戰中平民死亡僅九千六百六十萬歲。假如我們平均以二十五歲計算每一死者，則大戰與內戰中兵士和平民的死亡總數當不下一千六百萬。這個估計雖不甚可靠，但是於此我們可以多少明白戰亂給予俄國民族之勞動力損失的重大了。

其次要講到外國武裝干涉所促成的俄國工業的損失，其慘狀之重，亦不亞於勞動力。據比較可靠的估計，這項損失總計約達九十四萬萬盧布；其中由於企業、工廠設備、原料、製成品等等直接毀滅所受之損失，佔九萬八千七百萬盧布；由縮減生產而起的損失達七十六萬零五百萬盧布。紡織業和礦業兩個部門的損失最大（均指外國武裝干涉時期，以下仿此），前者達一、九六七百萬盧布，後者達一、八八九百萬盧布。爲國民經濟發展之基礎的大工業，一九二〇年的總產額一共祇值十萬萬盧布（戰前盧布），而一九一三例有五十六萬萬盧布以上。要知道大戰前後各部門生產額的變化狀況，可閱下表：



部 門

	一九二三年	一九二〇年	對一九二三年的百分比
鑄鐵(單位百萬普特)	二五六·八	七·	二·七
煤(同上)	一、七三八·〇	四六七·	二七·〇
水泥(單位一千桶)	七、四五八·〇	一二〇·	一·六
火車機頭(單位一輛)	六一〇·〇	九〇·	一四·七
列車(同上)	一〇、三七二·〇	八五四·	八·二
套鞋(單位一千雙)	三〇、〇〇〇·〇	一〇·	〇·三
棉織物(單位百萬碼)	二、八五〇·〇	一五三·	五·〇
糖(單位百萬普特)	八二·九	五·五	六·六
火柴(單位一千箱)	三、七〇四·〇	六三三·〇	一七·〇
小工業生產品(單位百萬盧布)	一、五二八·〇	六六〇·〇	四三·一

講到農村經濟的話，則最令人注目的是耕地面積的激減：一九二〇年，耕種的土地只有九千七百二十萬公頃 (hectares)。而且這種縮減的趨勢，直到一九

二三年始告停止。因此麪包的供給就感覺異常缺乏，而尤以城市爲甚。當時糧食的價格就不斷地飛漲起來（當時公開買賣雖被禁止，但「秘密」市場依然存在。這樣的價格，即指「秘密」市場上的價格而言）。一九二一年一月，一普特裸麥的價格在莫斯科省爲二萬五千盧布（蘇維埃盧布）到二月已漲到三萬二千盧布以上；至三月更激增到九萬一千六百盧布了！當然這裏我們應當把通貨膨脹這一要因估計在內。

工業和農業生產力這樣激烈的衰退，自然不能不反映到運輸事業上來。拿一九一三年的情形來做比較的標準，則一九二〇年破壞的火車頭的百分數是很大的；竟達五九%，而一九一三年僅一七%。破壞的列車所佔的百分數增加得更快：一九一三年祇五%，一九二〇年已增到二三%。

在「戰時共產主義」時期，雖然糧食和大部分的生活必需品是採取直接分配制，可是蘇維埃國家的一部分支出還是要用貨幣的。它要支付工人和雇員的工

資，它爲了國防的需要，又得支付大量的貨幣，因此它就發行人大批的通貨符號。從下列的一表中，可以看出國家預算的赤字如何增加，它又如何填補這種赤字（單位一百萬盧布）：

年 分	歲	入 歲	出 赤	字 發	行
一九三〇	一五九、六〇四	一、二一五、一五九	一、〇五五、五五五	九四三、五八一	
一九三一年	一三九、九〇〇	二六、〇七六、八一六	二一、九三六、九一六	一六、三七〇、六三五	

流通界中的貨幣符號如何激增，可從下列的數字中看得出來：

流通界中貨幣符號數量之激增（單位十億盧布）：

一九二〇年元旦	二二五・〇
一九二一年元旦	一、一六八・六
一九二二年四月一日	一、六八六・七

這樣，流通界中的貨幣有一、六八六・七十億盧布之多，而工業和農業生產

品的數量却少得可憐，這種情形充分地說明了當時蘇俄經濟的完全解體。通貨的數量太多，而商品的數量極少，又加需求甚大，在這種種條件之下，當然物價要幾十倍幾百倍地昂貴起來了。

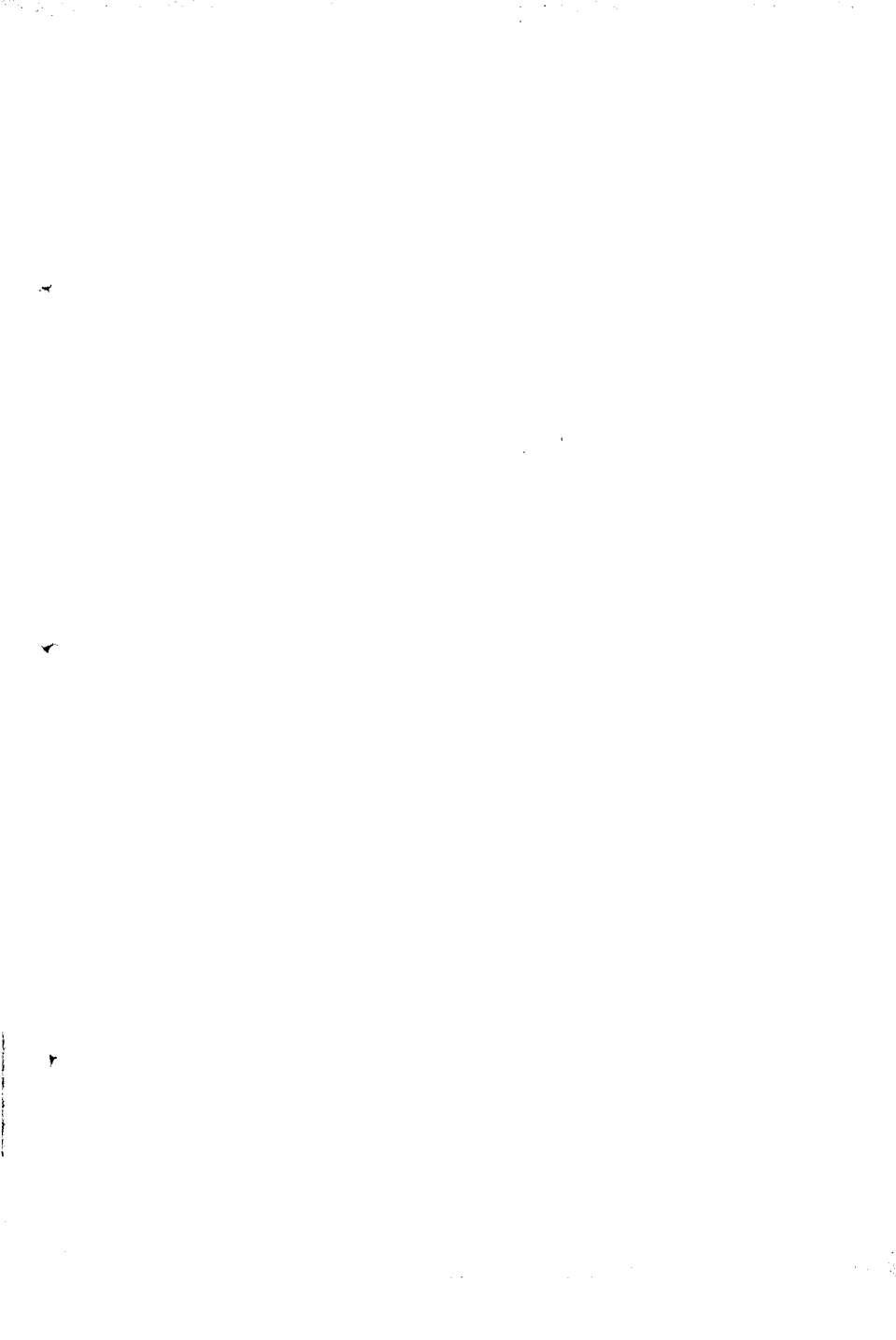

## 四 新經濟政策

爲什麼要  
採取新政  
策？

一九二一年初，國內的反革命和外國的干涉軍，大體上已經完全消滅和驅逐乾淨；國內戰爭至此可說完全結束，最後勝利是屬於蘇維埃的。可是四年的帝國主義戰爭之後，繼之以三年的國內戰爭，把蘇維埃國家的元氣完全喪失乾淨了，國民經濟簡直已被連根掘毀了。所以在戰爭之後，蘇維埃國家之最高任務，是在恢復國家元氣，特別是恢復國民經濟：工業、運輸、和農村經濟。

首先必須要復興重工業。只有復興了重工業和其他的大工業，才能發展和改造農村經濟。只有復興了各種的大工業，才能保證城市和鄉村之經濟的聯合，且在這一基礎上鞏固工農兩大社會羣的密切合作。

但是反過來也可以說，爲要推動大工業的發展，就必須復興農村經濟。這時國家必須採取一種適當的政策，俾從經濟利益上去刺激農民大眾樂於多多地耕種和好好地耕種，使他們樂於努力去發展畜牧業，發展農村經濟的一切部門。要做到這一步，就必須取消「戰時共產主義」時期的糧食分派制（亦譯「糧食徵派制」），因爲這種制度是足以遏止乃至摧殘農民對於擴大耕種面積、增加收穫和一般的發展農村經濟之興趣的。

國家應當設法滿足農村的一切生產的和消費的需要。國家應當充分地供給農村以衣料、手巾、襯衣、帽子、皮鞋、釘頭、錘子、鋤頭、車輛等等物品。但是國家很缺乏這些東西；它不能滿足千百萬農民大眾的需求。因此就得用各種方法去發展這些物品的生產：一部分是靠國家工業，一部分靠手藝工業合作社，另有一部分則靠私人生產來滿足。爲要加強城市和鄉村的交換，就須廢置集中的商品分配制而恢復商業的自由，並發展商業活動。

糧食徵派制被糧食稅制所代替了。後者與前者的差別在於農民不把自己消費（包括生活的消費與生產的消費）餘下的農產品，全部都交給國家，而只須貢獻按照國家所規定的標準的一部分收穫就行。其餘的剩餘部分則歸農民自己所有；農民有了這部分剩餘產物，就有帶到市場上出賣的可能了。城市裏的工業，也通過市場而把生產品供給農民。這樣，城市和鄉村的經濟聯繫，就經過商業而建立和發展起來。

新經濟政策之意念  
與任務

上面所說的一點辦法，就是新經濟政策的具體原則。關於新經濟政策的意念，斯達林曾有這樣一段解說：

『新經濟政策是勞工國家的一種特殊政策；它容許資本主義的存在，而以勞工國家掌握經濟命脈為前提，它預計到資本主義與社會主義成份的鬥爭；預計到社會主義成份的作用，犧牲了資本主義成份而自行增長；預計到社會主義成份對於資本主義成份的勝利；預計到階級的消滅和社會主義經濟基礎的建設。』（第十四次代表大



## 會上之報告結論)

新經濟政策，嚴格地說，不祇是單純的經濟政策，而是蘇維埃國家的全部國力恢復時期的整個基本國策。它是在一九二一年三月第十次黨大會上依據列寧的報告而通過的。在這種政策之下，勞工國家操縱着全部大工業、銀行、交通運輸業和全部對外貿易。然同時在國內商業和小工業中，也容許私人資本的存在。

新經濟政策的作用，在於它促進了農民發展自己經濟的積極性。自此政策採行後，耕地的面積就開始增加；人民所需要的糧食，工業所需要的原料，都增加起來了。這一來就造成了復興工廠工作的物質條件。在帝國主義戰爭和國內戰爭時期破壞無餘的國民經濟，不久就開始復蘇了。

新經濟政策的目的是在藉大機器工業和電氣化生產的發展，藉農村經濟的集體化，以建築社會主義之經濟和技術的基礎；可是它在第一個階段上所採取的方法和步驟，同時却也不可避免地要引起敵對階級，資產分子之某種程度的活躍。

新經濟政策之目的，在於以機器與電氣作爲現代大工業生產之技術基礎，以克服小布爾喬亞的散漫性並將它引入社會主義的軌道；可是它最初却在國家調節下的市場自由交易之基礎上，容許這種小布爾喬亞散漫性之相對的活躍。新經濟政策之目的在於消滅階級，但它在第一個時期也暫時容許私人商業的存在，它容許資本主義分子以某種有限的發展自由。

新經濟政策的主要任務之一在於保證勞工與農民之正確的相互關係。這些相互關係該是同時按照兩個方向發展着的。在農民們尚有一小塊土地，經營着自己個別的商品經濟的時候，就給他們以拿自己的農產品自由交換城市國有工業品的機會，然後漸漸地拿事實來證明給他們看集體農場的有利。這是新經濟政策下的一個發展方向，是由革命後在蘇俄佔極大多數的小商品經濟之本性中產生出來的。恢復帝國主義大戰和國內戰爭期內所破壞的大工業，創造現代大生產的技術基礎——社會主義之唯一的物質基礎。這便是新經濟政策下的另一個發展方向。

兩種錯誤的見解

蘇聯的右派只看見商業自由這一方面，而忘記了另一方面。托洛茨基和季諾維埃夫派則根本否定工人階級與農民之必要，因而同時否定發展和鞏固城市與鄉村間的商業經濟聯繫之必要。但是要恢復和進一步地發展大工業，必須要藉農民經濟和小工業之復興，才有可能。

右派只知道與農民（包括富農在內）做交易，以爲工人與農民之商業的聯繫，是惟一的聯繫方式。他們主張無條件地、無止境地、任其自然地發展國內的市場關係，主張無限制地發展商業自由。這樣，他們完全忽視了國有的社會主義經濟（主要的是城市的大工業）對於農民小商品經濟之改造的任務。因此，右派的見解本質上是布爾喬亞的。

托洛茨基·季諾維埃夫派則把新經濟政策看做單純的退却，看做放棄社會主義立場的政策。但是實際上新經濟政策的意義是不是退却呢？我們看了前二節的解釋，就應當明白它決不是退却；而且十六年來蘇聯經濟發展的歷史事實，也完

全證明了它不是退却，而是表面上取退却方式的一種社會主義的總進攻。

『反對派說，新經濟政策就是資本主義。季諾維埃夫說，新經濟政策大半是表示退却。這些說法當然是不對的。實際上新經濟政策只在開始的時候表示退却，可是它預計到在退却的過程中，改變力量的對比而實行進攻。』

（見斯達林著，列寧主義問題頁一四六。）

托季的反對派否認新經濟政策爲勞工階級取得政權後惟一正確的政策，否認它爲鞏固工農聯合的最適當的方法。因而他們就必然走到反蘇維埃政權的路上去，最後乃至成爲社會主義最兇暴的敵人。

合作社  
的作用

在新經濟政策的全部計劃中，合作社實演着極大的作用。合作社把小私有的農民經濟跟社會主義的大工業聯繫起來。亦即是說，經濟發展的兩條路綫，爲合作社聯繫起來了。若不藉助於合作社把小商品生產者聯合起來，農業就沒有可能利用現代技術和轉變爲社會主義的大農

業。只有合作社，從最簡單的形式如消費、供給和銷售的合作社起，到高級的生產組合如集體農場和勞働協作社止，才能取最簡單的和易於做得到的方式，逐漸把小私有者引上集體農業的軌道。這便是合作社的歷史使命及其基本意義。

從商業的自由中，不斷地在生長着資本主義的份子。大工業擴大和鞏固着社會主義的經濟成份。在勞工專政的條件之下，合作社把小生產者從小布爾喬亞的散漫生活和資本主義分子的影響之下爭取過來，而把他們吸收到社會主義的經濟領域中去。問題的重心是在每一發展階段上看出這些分子，這些成份的相互關係（力量的對比關係），估計到它們中間的鬥爭和這種鬥爭的前途。這樣我們就會明白，新經濟政策雖在最初容許資本主義之存在，而其目的則在建設社會主義之經濟基礎與消滅階級。關於這一點，現在已無爭辯的餘地，因為現實（蘇聯的現實生活）已經顯示出來：社會主義經濟的基礎業已築成，在蘇聯的境土內，社會主義對於資本主義已經完全勝利；可知新經濟政策並非資本主義，亦非退却政

策。

退却終止

反攻開始

綜上所述，可知蘇維埃政權對於資本主義的讓步或退却，祇是在最初的時期；而且這種退却純是戰略上所要求的。退却是爲了可以進攻；因此這種退却或讓退，本質上是進攻性的。在一九二二年四月第十一次蘇俄共黨大會上，列甯宣告道：『現在我們決定，認爲我們的退却已經終止。』依據列甯的報告而做的決議案中這樣寫道：『大會確切地指出，最近一年來所採取的全部辦法，均包括於黨所認爲必要的那些對私有資本主義的各種讓步中；吾人認爲這種意義上的讓步業已終止……。』新經濟政策實行初期的情形，到此時已開始改變。現在的任務是在不再讓私人資本主義成份獲得新的「地盤」，現在要開始跟它競爭，決定「誰戰勝誰」的問題。簡單地說，現在要開始反攻，開始排擠資本主義分子了。

在最初，商品流通中的主導作用是屬於國家的社會主義成份的。國家和合作

社固然需要在新的條件之下重新設立經營商業的機關，而私有商人和小資本家却很快地去迎合市場的條件。可是國家和合作社的極大的優勢，乃在它們依憑着勞工專政的全部力量和一切「槓桿」，它們的資財集成爲統一而強大的力量。首先，在國家的掌握中有着大工業，雖然是被破壞了的，可是也能供給一定量的生產品到國營商場和合作社中去。例如一九二一——二二年大工業所供給的商品，總值已達一、二三〇百萬盧布（按照戰前的價格），一九二二——二三年度達一、六〇〇百萬盧布，一九二三——二四年度已增到二、二三〇百萬盧布了。一九二四——二五年度數字材料的比較告訴我們，雖然小農經濟在數量上佔着壓倒的多數，大工業（極大部分是國家的）對市場所供給的商品總值却與全部農村經濟（包括五穀，技術作物與畜類）所供給的相等。在一九二四——二五年，全部商品生產是由下列各項組成的：大工業供給大衆生活必需品一、七八七百萬盧布（按照戰前的價格，下仿此）；小工業（如手藝工場、手工業者之經營）供給商品值

一、〇五〇百萬盧布；農村經濟則供給一、六一三百萬盧布（農民相互間的生產品交換，不算在內）。可是大工業的全部商品生產，在一九二四——二五年度却達三、四一七百萬盧布之多。這樣看來，在國家工業的恢復過程尙未完成以前，它的商品生產已經超過了農村經濟的商品生產。而工業的大眾消費品，在全部市場商品堆中，有一大部分是屬於國家的。這就是社會主義成份發展和執行其在全部商業流通中的主導作用的基礎力量。

可是也不能否認，在最初一個時期，當國家的和合作社的商業機關尙未鞏固的時候，私人資本和私有商業會很快地生長起來，它們在商品流通中當然也佔着重要的地位。

從商業領  
域中排擠  
私人資本

一九二四年五月召開第十三次黨大會，曾決定「全部市場的商  
品流通、供給和分配的過程須受國家之領導」，並將商品流通範圍  
內「誰戰勝誰」的問題，給予最後的決定。從一九二四——二五年



度起，蘇聯當局就努力實現自商業領域中排擠私人資本的任務。當時國家會全面地幫助合作社商業的發展。合作社就很快地在商品流通範圍中取得了主要的地位，越來越有力地把私人資本排擠出去了。這一種在商業範圍內社會主義進攻資本主義成份的過程，可從下列的表中看出來：

### 經濟復興時期各種零售商業歷年比較表

(單位百萬盧布，百分數係對全部零售商業而言)

	一九三—三三	一九三—三四	一九四—四五	一九五—五六	一九六—六七	一九七—七八
國家貿易總額 百分數……	—	八四六·〇	一、一八九·八	一、五四四·九	一、八六六·六	二、四〇八·八
合作社貿易總額 百分數……	—	一五·七	一五·三	一三·二	一三·五	一五·九
私人商業額 百分數……	—	一、四七〇·〇	三、六六三·六	五、二四四·一	六、八七〇·六	九、三三四·二
	二六〇·〇	三、一六六	四、四三三	四、四〇五	四、九〇八	六、一六六
	七〇·五	五七·七	四、三〇〇·〇	四、九六三·一	五、〇六三·五	三、四〇六·七
			四三·五	四三·四	六六·九	三三·五

從這個表上可以看出，合作社在蘇聯社會主義建設中演着何等重大的作用。

一九二二——二三年度，它在全部零售商業中所佔的百分數僅一〇·二%，到一九二八年已升到六一·六%了。

#### 幣制改革

的重要

蘇聯自一九二四年四月起所實施的幣制改革，對於全部社會主義建設和鞏固社會主義經濟在商品流通中的地位，實在有着重大的意義。那一次幣制改革的實質是由貶價的蘇聯埃貨幣符號，改變為穩固的本位貨幣；新幣制的基礎為「威爾達業茨」（值十盧布），國家銀行依據法律上嚴格規定的條件而發行的銀行券（鈔票）。

在新經濟政策實施之初，蘇維埃貨幣符號之貶價，曾達到極大的程度。那時每月總要增發數十億盧布的紙幣。在另一方面，依照一九二二年的法律，國家銀行所發的「威爾達業茨」，最低限度的現金（金條與外匯）準備為百分之二五，其餘的部分則為商品價值和期票債券。因此，銀行法規本身限制了「威爾達業

茨」的發行。到一九二三年底，蘇維埃貨幣符號的價格已跌得如此的厲害，致使一個金盧布竟值五百億紙盧布之多。

在這種幣制狀況之下，商業流通決難正常地發展。於是建立一個全國統一的穩固幣制，就變成一件急不容緩的事情。工業，尤其是輕工業和小工業，主要地必須通過市場，通過貨幣流通的機構，才能使它們的生產品流轉起來。大部分的農產品和工業品都須靠貨幣的幫助（而不藉直接的分配）才能實現出來。對於買賣上的一切計算（如購買原料器具，出賣生產品，計算成本等），都需要一個統一而穩固的本位貨幣。沒有穩固的貨幣單位，阻礙了工業的健全發展。穩固的貨幣制度是農工業生產力發展的必要條件。反之，生產力的發展又能為正常的、穩固的貨幣流通建立一鞏固的基礎。

從一九二四年二月十五日起，蘇維埃國庫券（即「蘇券」）即已停止發行。

從四月十日起「蘇券」(Совзнаки) (изъязакис) 即宣佈無效，悉由國家收回消費。以後即由

有穩固行情的「威爾遜業茨」代替蘇券執行貨幣職能。但固威爾遜業茨的單位過大（等於十盧布），故由國庫（非銀行）另行發行一盧布、三盧布與五盧布之副幣券，以利流通。

工業繁榮

展概況

新經濟政策創造了恢復國家工業生產力和積蓄的可能。但是蘇聯當然不能希望在一九二二年就在這方面馬上產生很大的成績。要知道一九二一年蘇聯還是一切生產品感到極度缺乏的荒年——特別

是農產品的大荒年。

可是即在這樣的大荒年，在一九二一——二二年度，實施新經濟政策的結果，工業生產已有高漲的趨勢。例如該年度鑄鐵生產較一九二〇——二一年度增加了四八%；紡織品生產總值，一九二〇——二一年度為一四五、九〇四、〇〇〇盧布（戰前價格），而一九二一——二二年度已增加到二八二、七二四、〇〇〇盧布，即增加了一倍。特別值得注意的是煤礦業。從一九二〇——二一年到一

九二一——二二年，煤的採掘量由四六四萬普特增加到五八八·八百萬普特，即增加了二六·八%。頓河流域的煤的產量增加得更快：由二八四萬普特增加到四〇五·四百萬普特，即增加了四二%。

但在新經濟政策初期，工業的發展也有它否定的方面。各工廠的工作負荷量還很小，廠中的開銷却很大，因此成本就很高。此外，許多的產業經營家，由於新經濟政策初期的商品飢荒，就大家力圖利用市場以掙取高利。他們把商品價格提高到成本以上很多。例如大眾生活必需的紡織品的價格抬得很高，而農產品的價格則很低。工業品價格與戰前的水準相較，要比農產品多增三倍。農村經濟沒有廣大的銷售市場；當時穀物尚不輸出；而工業的城市人口則尚在開始集中。工業本身尚在開始恢復。工業品的價格那樣高，決非購買力薄弱的農村所能負擔得了。在這種條件之下，商品銷售市場的危機就不可避免地發生，而這種危機反過來又阻止了工業本身的發展。克服矛盾的唯一辦法便是減輕工業品價格與農產

品價格的分歧狀態。當時蘇聯當局就決定一方面竭力節省工廠的不生產的開銷，提高勞工階級努力生產，提高勞動生產率，藉這些辦法以減低工業品成本；同時又規定商品價格水準，限制私有商人的居奇抬高價格。這樣一來，工業品和農產品的價格分歧，就緩和了；工農聯合之經濟的基礎，就穩固了。自然，這只有在社會主義的計劃經濟之下才有可能。國家決定要減低工業工業品的成本，一切國有工業和國家統制下的企業，就一齊努力於減低成本。這樣，蘇聯商品銷售的危機，就於一九二三年秋很快地克服下去了。

到一九二六——二七年度，全部工業生產品已達戰前工業生產水平的一〇二·五%；農村經濟則達戰前農產水平的一〇六·六%。鐵路運輸量則超過更多，達一二七%。農村經濟恢復戰前的水平比較快些，因為它的破壞比工業容易修復。所以農作物的生產比較發展得快，這可從下列的表上看出來：

技術農作物播種地面之增加狀況表

只有棉花和製糖甜菜兩種，播種地面尙較戰前稍少。

由於原料生產的增加，棉織物工業所消費的棉花，一九二一年爲一、三二二  
千普特，一九二五——二六年已激增到一六、四〇〇千普特，即增加了十二倍  
多。麻織物工業所消費的亞麻，一九二一年爲一、三五〇千普特，一九二五——  
二六年已增加到六、六〇〇千普特。

類 別	一九二三年	一九二六年
	以一千公頃爲單位	
馬鈴薯……	三、〇六三·六	五、二〇五·三
向日葵……	九六八·七	二、五八九·二
大麻……	六四五·〇	九二七·六
亞麻……	一、三五八·〇	一、五六六·四
雜草……	六二·四	九四·二

大衆生活必需品的工業生產增加表

類 別	一九二一——二二	一九二六——二七
棉織物(單位百萬公尺)	三〇二·五	二、三一六·四
毛織物(單位百萬公尺)	二二·九	八二·一
麻織物(全 上)	三六·六	一八二·〇
大號皮革(單位一千雙)	三、三三一·九	八、九五三·四
小號皮革(全 上)	二、八九三·〇	一〇、九一一·四
套 鞋(單位一千雙)	四、一五二·四	二九、二一八·七

在經濟恢復時期告終時，蘇聯國家已掌握着全部大工業，它所供給農民的工業品的數量，要比新經濟政策初年增加得很多。反之，農民供給城市的剩餘生產品，也大大地增加了。一九二三——二四年農產品中的商品部分價值達一、二〇九百萬盧布，至一九二五——二六年，已增到一、六七五百萬盧布；至一九二六



——二七年，達一、九三一百萬盧布。工業品生產（特別是必需消費品）的增加和農村經濟商品生產量的發展，是商品流通健全發展之基礎。

最後，我們必須指出蘇聯經濟恢復時期的另一個否定的方面（缺點），這就是重工業的恢復較輕工業為遲緩。直到一九二七年，蘇聯重工業生產與戰前此項生產水準相距尚遠。例如生鐵的生產，一九二六——二七年為二、九七三千噸，等於戰前水平的七二、五%。粗金屬品的產量，在一九二六——二七年等於戰前水平的八三、五%。只有煤的生產已超過了戰前的水平：一九一三年的煤產是二九、〇五三千噸，一九二六——二七年已達三〇、九四〇千噸。

然而假如拿一九二七年的數字去跟新經濟政策初年（一九二一——二二年）的數字作一比較，就知道重工業各部門在短短的六七年中，還是發展得很快的。例如生鐵的產量一九二一——二二年僅一七一千餘噸（一九二六——二七年達二、九七三千噸）；粗金屬原料一九二一——二二年僅產二五九千餘噸（一九二六

——二七年達二六七九千噸）；煤的產量則一九二六——二七年亦比一九二一——二二年超過兩倍以上：由一〇，三〇四·七千噸（一九二一——二二）增加到三〇，九四〇千噸（一九二六——二七年）。

總而言之，在恢復時期內，重工業的發展速率雖比輕工業稍遜，可是它確實已完成了恢復時期新經濟政策所預定的任務：建立了全國工業化的堅實基礎，替後一時期（經濟改造時期，亦即五年計劃時期）國民經濟之社會主義的改造，造成了一切必要的條件。有了這種堅實的大工業基礎，蘇聯下一時期的社會主義經濟改造的五年計劃，就變成完全實在的東西（而非幻想）了。

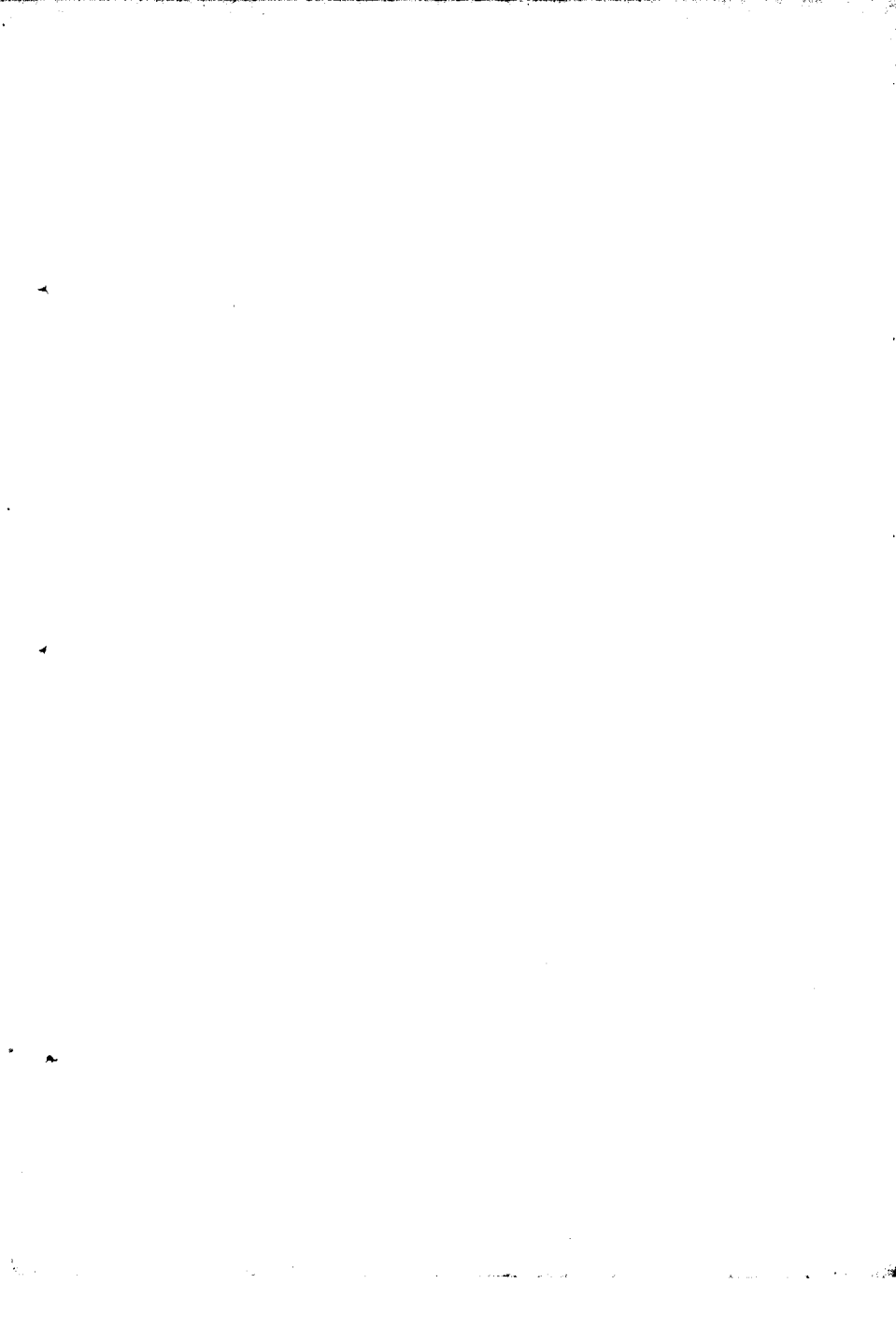

## 五 第一次五年計劃

改 造  
時 期

自實施「新經濟政策」，國民經濟恢復至戰前水平後，蘇聯的社會主義建設，便轉入「改造時期」。所謂「改造」者，就是用社會主義方式，把全部國民經濟加以改造之謂。

「改造時期」的總路線是工業化。這有着種種原因：

第一，帝俄是個農業國，工業不發達，生產技術，極為落後。蘇聯在經濟上繼承的，正是這種遺產。在農村裏面，革命後，大土地制雖已消滅，但盛行的仍是小規模個人經營。我們知道，社會主義只有在大工業的基礎上，才能建立起來。而小規模私有生產，並不能作為社會主義的基礎，因為它的裏面要自發地生長資本主義的。爲了在大工業的基礎上，把國民經濟加以改造，便首先須要建

立巨大的重工業。

第二，現在蘇聯四面是處在資本主義包圍之中。要是牠不趕上乃至超過資本主義國家的經濟，那末牠在經濟上和技術上便要成爲一個落後者。這樣以來，蘇聯就不得不依賴於資本主義世界。因此，爲了保證一國社會主義建設的勝利，爲了解脫對資本主義世界的依賴，蘇聯也須要採取迅速的工業化政策。

五年計劃  
的任務

爲了實現這一政策，自一九二八年十月起，蘇聯當局乃毅然決然地實施五年國民經濟建設計劃，簡稱五年計劃。五年計劃的任務是：

「五年計劃的基本任務，是在於把蘇聯及其落後的、往往是中世紀式的技術移到新的技術軌道上。

五年計劃的基本任務，是在於把蘇聯從一個農業的和弱小的、依存於資本主義國家奇癖怪想的國家，變爲一個工業的和強盛的、完全獨立而不依存於世界資本主義奇癖怪

想的國家。

五年計劃的基本任務，是在於把蘇聯變為一個工業國，澈底排斥資本主義的份子，擴大社會主義經濟的戰線，創造消滅蘇聯各階級，建設社會主義社會的基礎。

五年計劃的基本任務，是在於在蘇聯創辦一種工業，這種工業不僅能够在社會主義的基礎上，把整個工業加以重新裝備和改組。而且也可以把運輸事業和農業，加以改裝和改組。

五年計劃的基本任務，是在於把零小分散的農業改造為大規模的集體經營，以便保證社會主義在農村中的經濟基礎，因而消滅資本主義在蘇聯恢復的可能性。

最後，五年計劃的任務，是在於創辦盡量提高蘇聯國防能力所必要的一切技術和經濟上的前提，為的對於外來一切武裝干涉的企圖，對於外來一切武裝侵犯的企圖，給以堅決的抵抗。」（斯達林於一九三三年一月間在聯共中委全體會議上的報告）

當五年計劃宣佈實施的時候，帝國主義的代言人，都異口同聲地說，這是幻想！這是癡人作夢！這是神經錯亂發狂！

但是蘇聯的工農大眾，「節衣縮食」，埋頭苦幹，而且提出了一個口號：在四年裏面完成五年計劃！大家都知道，上述偉大的五年計劃，到一九三二年底止，畢竟在四年裏面完成了。這是誰都不能否認的。

第一次五年計劃執行的成績怎樣呢？

五年計劃  
期間工業  
的發展

四年裏面，國民經濟中社會主義部分——工業、交通、國營農場、集體農場、合作社——的投資，共達五百零五萬萬盧布。其中投入工業的有二百五十萬萬，投入農業的有九十七萬萬盧布。

在四年之內，工業生產總值，從一百八十三萬萬增至四百三十三萬萬盧布，即增加了兩倍多。跟帝俄時代（一九一三年）比較，則增加了三倍多。

在四年裏面，機器製造增長的更巨，計達四倍半，而跟戰前（即一九一三年）比較，則竟增加了十倍。

在五年計劃諸年間，蘇聯創辦了好多簇新的工業部門，或把舊有的簡陋生

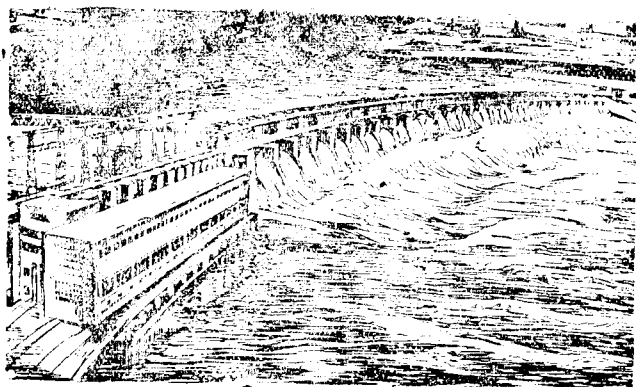

五年計劃的成就(一)——德尼泊河永電站

產，加以改造，而成爲新式的。例如耕種機製造業啦，割打複合機製造業啦，農業機（除耕種機及割打複合機外）製造業啦，汽車製造業啦，航空工業啦，電氣工業啦，製鉛工業啦，人造纖維工業啦，針織工業啦，罐頭工業啦，製肉工業啦，等等，不勝舉述。

現在蘇聯已可自造一切機器和機件，從極微小極精巧的起，如最精確的測量器，或有聲電影機器，直到龐大的機器止，如水發電機或展鋼機。

重工業發展的更大。五年計劃期間



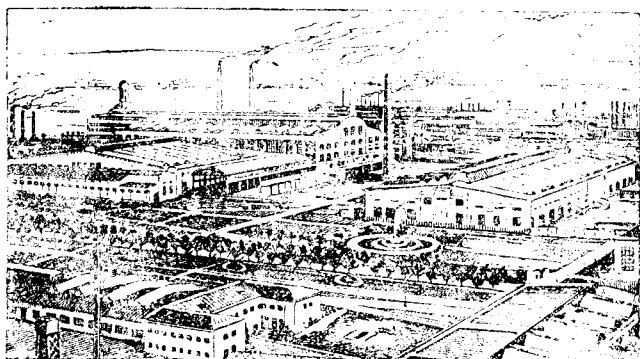

五年計劃的成就(二)——克拉馬托爾廠煉鋼部

工業的投資，大半是投在重工業裏面去了。全部工業投資，計二百五十萬萬盧布，而其中重工業投資，竟佔去二百一十三萬萬盧布。在四年裏面，重工業的生產額，增長的最多，計達兩倍半。

工業巨大發展的結果，其在國民經濟中的比重與意義，也顯著地改變了。在一九二八年時，工業產額計佔國民經濟生產總額百分之四八，而農業佔百分之五二。到一九三二年，工業產額已達百分之七十，而農業僅佔百分之三十。這並不是說，蘇聯農產品的數量是減

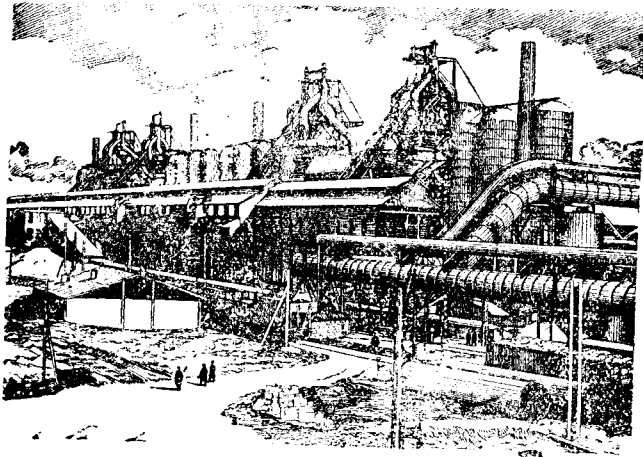

五年計劃的成就（三）——瑪格尼托戈爾廠的熔鐵爐

少了（反之，數量是增加了），而是說農產品在全國生產品總額中的比重減少吧了。

隨着工業的發展，蘇聯勞工階級，社會主義建設者的基本領導力量，也迅速地增大了。全部國民經濟中工人和僱員的數目，在一九二八年為一千一百六十萬人，到一九三〇年已增至一千四百五十萬人，一九三一年已增至一千九百萬，到一九三二年更增至兩千三百萬人。

「趕上乃  
至超過」  
的口號

資本主義經濟，從沒有像蘇聯社會主義經濟這樣發展的快。甚至美國在其最繁榮之年，也沒有過像蘇聯在第一次五年計劃期間這樣迅速的興榮。原因是蘇聯的經濟，本身含着生產力無限增長的可能性，而資本主義經濟則被尖銳的矛盾所蝕食，這種矛盾阻礙了並限制了生產力的增長。在第一次五年計劃期間，蘇聯平均每年生產的增加率為百分之二二，而資本主義國家，不論那一個，其生產的增加率，在其最繁榮之年，都沒有多於百分之五——八以上。

從五年計劃執行的成績看來，蘇聯在一個很短的歷史期間，在技術經濟的關係上，就可以趕上乃至超過先進的資本主義國家。

第一次五年計劃執行的結果，蘇聯在世界經濟中的比重，業已大大地增加。一九二八年，蘇聯的工業生產總額，僅佔全世界工業生產額百分之四·七；到一九三二年底，已達百分之十四以上。一九二八年，美國的工業生產，比蘇聯要多

十倍；到一九三二年中期僅多二倍半。一九二八年，就工業生產總額說，列在蘇聯前面的，除美國外，還有德國（百分之一一·六），英國（百分之九·三），及法國（百分之七）。到一九三一年中期，列在蘇聯前面的，在歐洲僅有德國，其產額（百分之一一·九）僅比蘇聯（百分之一一·四）多半分；到一九三二年，德國連英法一樣，也落在後面了：德國的產額，僅有百分之一〇·一，法國僅有百分之九·七。在一九三一年下半年，因有許多新式巨大的工廠開始營業，蘇聯的產額就已經超過德國。所以，就出品的數量說，蘇聯的工業在一九三二年就佔世界第一位，歐洲第一位了。

蘇聯各門工業，都很順利地在實現着「趕上乃至超過」的口號。就煤炭的開採說，蘇聯於一九二八年會居世界第六位，到第一次五年計劃終時已躍居第四位。就石油的開採說，蘇聯於一九三二年已佔世界第二位；而就泥炭的開採說，同年蘇聯已佔世界第一位。在銑鐵的生產方面，到第一次五年計劃終時，蘇聯已

佔世界第二位，而在一九二八年則居第六位。

就人口的機器零件數量說，一九三一年蘇聯已佔世界第二位，這是蘇聯技術發展的明證。那年蘇聯機器零件的人口，要佔全世界機器零件入口總額的四分之一。第一位爲美國，蘇聯之後爲法國，其入口額爲百分之一。就一般機器製造業說，蘇聯於一九三二年已佔世界第二位，僅有美國列在蘇聯的前面。至就耕種機和割打復合機的產額說，蘇聯已佔第一位了。

不過蘇聯的目標，並不在於達到一九三二年資本主義各國所有的經濟水平。這是資本主義各國經濟最衰落的一年。蘇聯的目標，是在於達到乃至超過那資本主義各國在最繁榮之年所有的技術的和經濟的水平。

蘇聯能不能做到這一點呢？當然可以的。第二次五年計劃期間，蘇聯國民經濟的巨大發展，就是明證。

五年計劃  
期間農業  
的集體化

普羅革命最困難的一個問題，就在於怎樣使中小農民站在自己的方面，把鄉村裏零小的生產，置在社會主義發展的軌道上。蘇聯當局爲了實現這一目的，便在五年計劃中採取了使農民廣大集體化的方針。

五年計劃執行的結果，這一政策獲得了極大的成功。在一九二七年時，全國農戶加入集體農場的僅有百分之〇·八。他們的播種，僅當全國播種百分之〇·七。到一九三〇年已有百分之二三·六的農戶，加入集體農場。他們的播種，已佔全國的百分之三〇·九。此後集體化的運動，更一日千里。一九三一年加入集體農場的農戶，已有百分之五二·七，他們的播種已佔百分之六三。一九三四年加入集體農場的農戶，已有百分之七一·四，他們的播種已達百分之八七·四。現在蘇聯全國農戶百分之九〇已經集體化，他們的播種面積已達百分之九八·二。因此可說，蘇聯農村已經整個的集體化了。

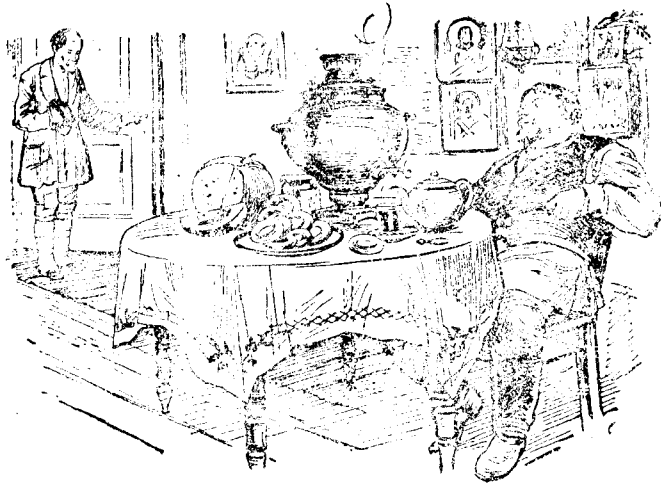

富農

集體化順  
利發展的  
原因

蘇聯農業集體化

的政策，為什麼會有  
這樣順利的成功呢？

這有下列幾個原因：

第一是社會主義大工業的蓬勃發展。其結果便是農村經濟獲得了多量的耕種機，割打複合機，肥料，及其它農業機器。這使政府在農村得以創辦好多農業機器站。此種農業機器站給集體農場供給各種農業機器去耕田種地，並收穫糧食。一般農民看到了機器耕種的優

點，便紛紛放棄小規模的私有經營，而加入集體農場。

第二是反富農的鬥爭，伊理奇關於農民問題有個有名的基本的政治口號：依靠貧農，聯合中農，堅決反對富農。自實施五年計劃後，因貧中農紛紛加入集體農場的原故，蘇聯當局乃提出了肅清富農階級的口號。爲了實現這一目的，蘇聯當局採取了種限制和排斥富農的辦法。比如糧食徵集辦法，把富農置在貧中農大眾監督之下。別一方面，則各方獎勵加入集體農場的農民。這樣，農民看到加入集體農場的利益，也自然都樂於放棄個人的私有經營了。

第三是農業合作社的發展。合作社在蘇聯鄉村中極爲發展，這一方式，早已爲鄉村中廣大的民衆所熟悉，它已使個體農民慣於從事集體的經營。

第四是國營農場的經驗。在革命以後，蘇聯政府將一部分沒收地主所得來的土地，並未分給農民，而改爲國營農場。此種國營農場，都是用新式機器設備的。個體農民根據國營農場的經驗，信服了新式技術和大規模經營的優點，也樂



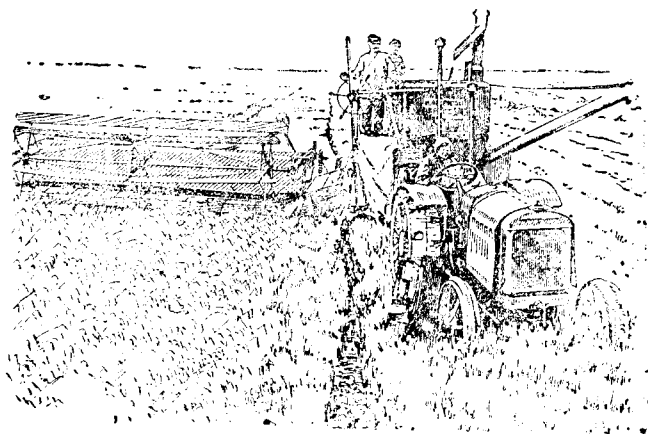

穀物割打複合機

於加入集體農場了。

農業的  
機械化

隨着集體化的成  
功，蘇聯的農業在大體  
上也已經機械化了。在

蘇聯的鄉村裏面，象徵農業落後的木  
犁快要絕跡了。大概說來木犁和鐮刀  
已讓位給精美的收穫機和耕種機了。

截止一九三六年十月，蘇聯鄉村  
中已有耕種機四十四萬輛。農業中耕  
種機的能力，單在一九三六年一年之  
內就從六百一十八萬二千二百匹馬力  
增至八百四十七萬六千匹馬力。

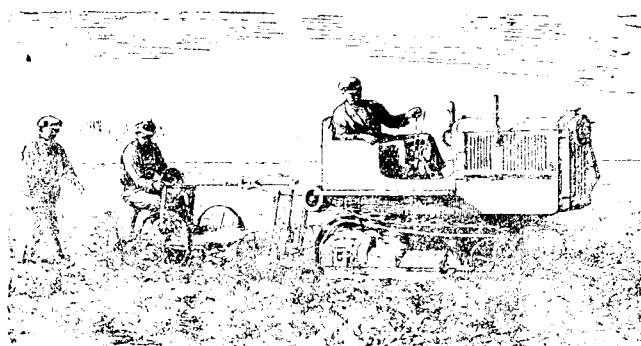

機 掘 菜 甜

到一九三四年底，蘇聯農村經濟中所有的農業機、耕種機、及載重汽車，共值三十七萬萬二千一百萬盧布。在一九三五年裏面，還新辦了八百四十三所農業機器站，設立了一千八百四十架電汽打穀機，四百二十八所耕種機修理廠。在一九三六年新辦的農業機器站又有五百七十五所，連以前的算上，合計已達五千餘所，播種的面積達百分之八十。

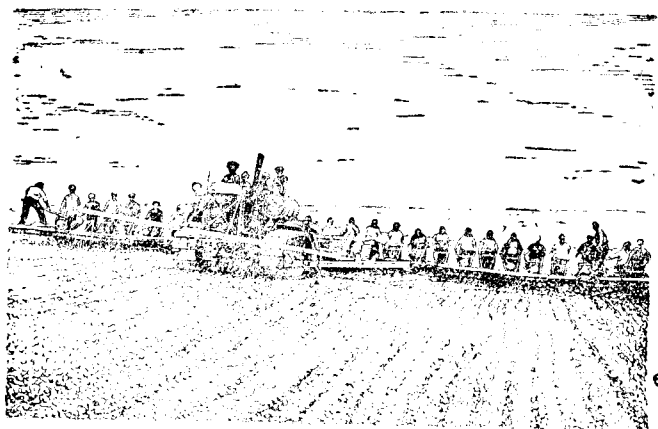

新達林號耕種機播種棉花  
(每天可種90—100公頃)

集體農場  
的  
基本形態

現在蘇聯所有的

集體農場，有着三種

形態：（一）是共同

耕地同志社；（二）是農業勞動組

合(artel)；（三）是農業公社。

勞動組合跟同志社的區別是在

什麼地方呢？在同志社裏面，僅勞

動是社會化的；而在農業勞動組合

裏面，主要的生產工具，如機器、

農具、耕畜、農業建築物、土地使

用，都社會化了。未社會化的僅是

住宅四周的菜園、乳牛、小牲畜、

1. колхоз
2. артель
3. коммуна

家禽、房舍等。由此可知，勞動組合裏面社會化的是主要的生產工具，但集體農戶仍留有經營他個人經濟的可能。

在現在的條件之下，且在多年以內，蘇聯當局認為農業勞動組合是集體農場的基本形態。

蘇聯當局為什麼承認勞動組合是農民最能接受的集體農場形態呢？因為勞動組合既保證了創辦大規模的社會經濟的可能，同時又不會使農民喪失個人經濟的可能。

共同耕地同志社裏面，生產工具，如農業器具、耕畜等，並未社會化。同志社只是使農民聯合起來共同耕地，而勞動工具、種籽等的個人私有權是仍舊保存着的。現在蘇聯的農民，大體上已經越過了集體農場運動的這一發展階段，農民已經了解了大生產的一切優點，領略了耕種機給予經濟的一切利益，和農業機器站對經濟的服務。



不田的農場集體視察員視察農業

至於勞動組合跟農業公社的區別，就在於勞動組合裏面社會化的只是基本的生產手段，而集體農民還有他個人的庭園經營；在公社裏面，所有乳牛、家禽、庭園藥物、菜園、都社會化了，都公有了。

不過一切從前的公社，現在都改行組合的章程。爲什麼如此呢？是因爲所有乳牛、家禽的公有，造成了一種小資產階級均平主義的基礎。這遂斬斷了增進生產的興趣，產生了浪費的情緒，促進了公社的瓦解。因此把公社也改爲組合的狀況了。

由此可知，公社乃是農業社會化的最

高形態，它是基於勞動組合的經濟技術的發展，基於勞動組合的富裕和文化的發展而長成的。蘇聯當局認為，在集體農場的今日的經濟技術水平之下，想使集體農場生活社會化的一切企圖，都是反動的行爲。斯達林曾側重地指出謂，人工的強使勞動組合很快的長成爲公社，那是一種犯罪行爲。

爭取  
富裕  
的生活

自農民集體化運動獲得勝利以後，蘇聯當局在農村中又提出了一個新的口號：「使一切的集體農民富裕起來！」在這一關係上，蘇聯共產黨和政府曾予集體農場和集體農民以各方的幫助。黨部幫助集體農場設法提高農田的收成，減輕田野工作，採用新的機器來減輕農業勞動。政府則用借貸種籽、信用放款等方法幫助集體農場。一九三四年十二月間，蘇聯政府曾下令，凡一九三三年一月一日前集體農場所負農業銀行的一切債務，一律取消。此筆債務，共達四萬三千五百萬盧布。

蘇聯當局的目的，是要使每個集體農民，都有一頭乳牛（或者多一點）；一

切集體農民都有小牲畜、豬、家禽。根據蘇聯黨政當局的決定，國家對於無乳牛的集體農民，予以幫助：由國營農場，以優惠條件，賣一未生犢的小乳牛給他。而且國家並予以放款，平均總在牛價的一半左右。一九三四——三五年，蘇聯政府以優惠條件讓給無乳牛的集體農民的乳牛，達三百六十萬頭。因之，由於集體農場制度的關係，有三百六十萬戶的集體農民有了乳牛了。斯達林在全蘇聯集體農民突擊隊第一屆大會上演說中道：

「不下兩千萬農民，不下兩千萬貧農，從貧困和破產中拯救出來了，從富農的奴役中拯救出來了，他們由於集體農場而變為生活安全的人們了。」

同志們，這是一個很大的成就，這一成就，世界上還沒有過，世界上還沒有一個國家會做到過。」

但是，蘇聯當局還不以此種成就為滿足。現在蘇聯共產黨和政府正在設法把「使一切集體農民富裕起來」一口號，完全實現起來。現在蘇聯大多數集體農

場，已經接近於富裕的生活了。

在全蘇聯集體農民突擊隊第二屆大會上，各地代表都報告成千成萬的集體農場生活富裕的情形。隨着集體農民的富裕，鄉村中發展了新的文化：開辦了數千所新的學校、醫院、電影院、俱樂部、圖書館；甚至汽車在蘇聯鄉村中也成了普通的現象。柏森秋克有一個農人，於一九三五年二月給斯達林的一封信中說道：「兩年前，我們連一輛汽車都沒有，現在有十五輛了。」生長了新的集體農場生產的組織幹部，農業熟練幹部，如割打複合機駕駛員，耕種機駕駛員，突擊隊，農藝專家，餌禽專家。

城市與鄉村的對立，在蘇聯很快地要消滅了。鄉村的外觀已經煥然一新了。建立了新的集體農場的建築，開闢了公路，消滅了千年的污穢，農民的住宅已經變成清潔而優雅的了。在鄉村無線電和電話交通也建立起來了。研究室、托兒所、幼稚園、產科醫院，都建立起來了。



五年計劃  
的  
國際意義

資產階級和社會民主黨的領袖和理論家，都企圖證明，工人階級一般只會破壞，而不會建設，並想證明一國是不能建設社會主義的。

第一次五年計劃的勝利，粉碎了資產階級和社會民主黨學者和政客的一些斷言。蘇聯的工人階級證明，工人階級不但會破壞舊的，而且也會建設新的。蘇聯的工人階級，用第一次五年計劃中完成社會主義經濟基礎建設的事實，向全世界證明了社會主義在一國裏面勝利的可能，而推翻了托派一國不能建設社會主義和資本主義在蘇聯必然復辟的反革命的理論。這種「理論」，不論在理論上或在實踐上都粉碎了。第一次五年計劃勝利的國際意義，就在這兒。

第一次五年計劃勝利的第二個國際意義，就在於蘇聯的友人和敵人，都相信蘇聯自採用新式技術裝備，把國防力提高到現代軍事威力的水平以後，已成了世界上最強的一個力量了。

由於蘇聯的變成爲工業國，由於他國防力量的增強，蘇聯的國際地位也大大增高了。蘇聯雖然進行着和平政策，但牠時時在準備着保衛自己的邊界。

「五年計劃」已爲全世界無產者所熟知的一個名詞。他們把蘇聯社會主義的建設，社會主義在全世界的必然勝利，跟這一個名詞聯繫在一起了。

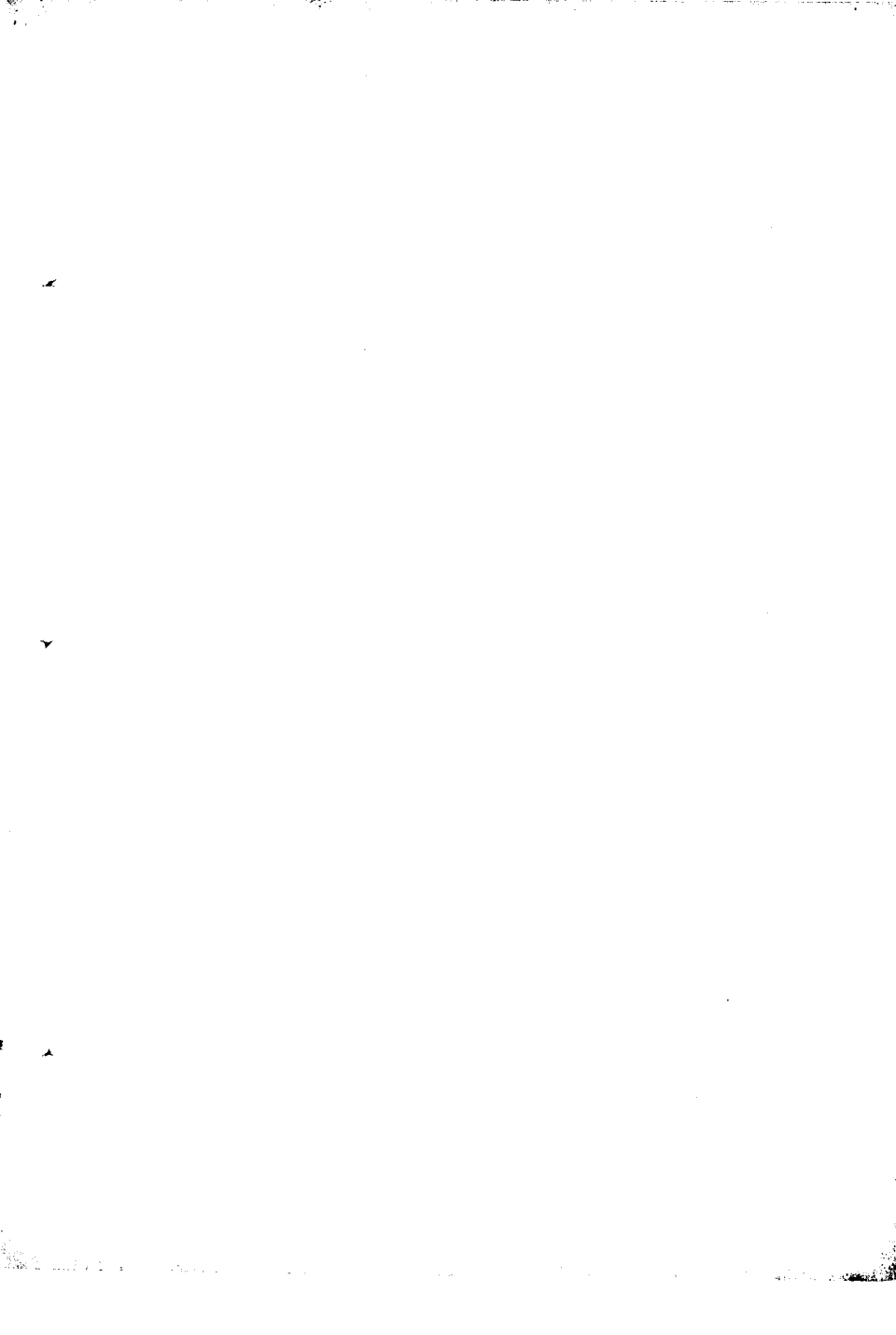

## 六 第二次五年計劃

自第一次五年計劃提前一年完成後，從一九三三年起，蘇聯又實施第二次五年計劃，到一九三七年底爲止。第一次五年計劃的基本任務，是建設社會主義的基礎，我們從前邊看到，這一任務已經完成了。第二次五年計劃的基本任務是什麼呢？自實施以來，它執行到什麼程度呢？

第二次五年計劃的基本政治任務

第二次五年計劃的基本政治任務，是建設無階級的社會主義的社會。這一任務，可歸納如下：

徹底肅清資本主義份子和一般階級；

完全消滅那產生階級差別和剝削的原因本身；

克服國民經濟和人們意識中的資本主義殘餘；

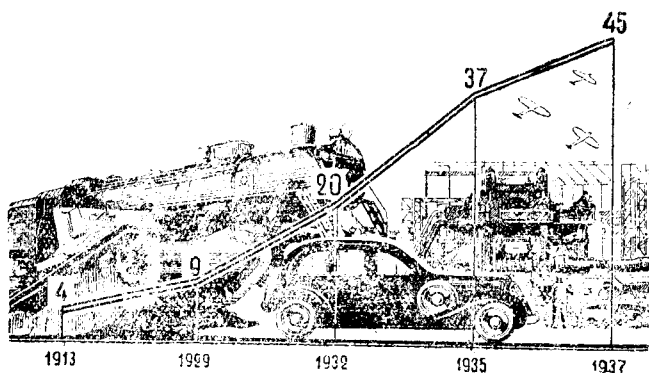

蘇聯重工業產額的增加(單位爲十億盧布)

把全國的全體勞動人民變爲社會主義社會之自覺而積極的建設者。

一九二二年，伊理奇在莫斯科蘇維埃會議上出席演說，末了一句結語說：「從『新經濟政策』的俄國裏面將長成社會主義的俄國。」

在「新經濟政策」的俄國，資本主義的力量在初期也增長了。私人的資本在商業和工業裏面，都發展起來。在農村裏面，富農經濟也增長了起來，不過政權和一切經濟的命脈，仍操在工人階級手中，可使社會主義份子比資本主義份子佔着優勢

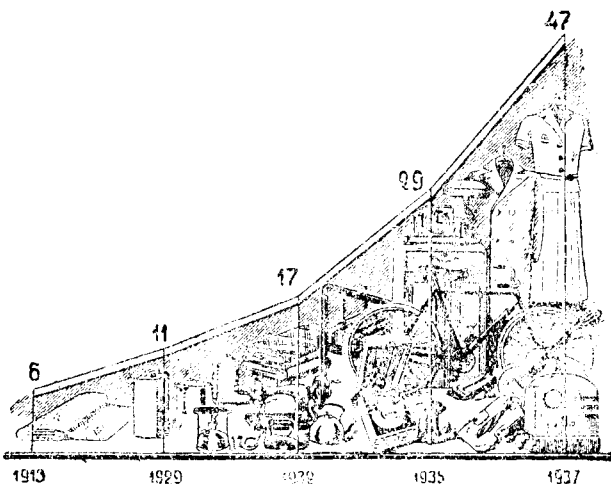

蘇聯廣大消費品的增加(單位十億盧布)

的發展。

自伊理奇逝世後，他的優秀學生和戰友——斯達林，在去世的領袖靈前宣誓，要完成他的遺囑——把新經濟政策的俄國變為社會主義的俄國，這一遺囑確已執行了。現在蘇聯已變成了社會主義的國家。蘇聯人民委員會主席莫洛托夫在一九三五年一月全蘇聯第七屆蘇維埃大會上的演說中說道：

「現在我們可以說，新經濟

政策的俄國已變成了社會主義的俄國！十一年前斯達林同志向逝世的伊理奇所作的誓言，已經履行了。」

在第二次五年計劃第一年終時，蘇聯人口的階級成份就已經根本改變了。在第一次五年計劃之初，（一九二八年）工人、僱員、工程技術工作人員，及其他普羅人口，共佔全體人口百分之一七·三；而到第二次五年計劃第一年終時（一九三四年一月一日），這一百分比已增至二八·一。集體農民和加入勞動組合的手工業者，在一九二八年不到百分之三。到一九三四年一月一日已增至百分之四六。個體農人（富農不算）和未加入合作的勞動手工業者，在一九二八年，約佔全體人口百分之七三，到一九三四年一月一日僅留下了百分之二二·五。資產者（城市大小資產階級、商人、富農）在一九二八年為百分之四·五，到一九三四年一月一日共只百分之〇·一了。

所以，在蘇聯，剝削階級眼看快要完全消滅了。因此，第二次五年計劃所樹

立的任務，便要肅清一切剝削的階級。

國民經濟  
的  
技術改造

第二次五年計劃，是蘇聯國民經濟更加巨大發展的五年計劃，是蘇聯生產力更加空前增長的五年計劃。

這是第一次五年計劃期間重工業巨大發展的結果。在第一次五年計劃期間，我們知道，蘇聯曾經創辦了數十所新的熔鐵爐、展鋼爐、電氣爐，及數十所新的鐵礦，因此在第二次五年計劃期間這些新的企業便可以給國民經濟產生更多的鋼、鐵及其他金屬了。

要使國民經濟一切部門有機器，就需要有可以製造機器的金屬。因此，第二次五年計劃規定，到末了一年，金屬的產額，須比第一次五年計劃最後一年所生產的，差不多要多三倍。在第二次五年計劃的第四年度（一九三六年），這一計劃，不但已經完成，且已超過，這使蘇聯的機器製造業更向前推進了一步。而機器製造業則是改造國民經濟一切部門的鎖鑰。



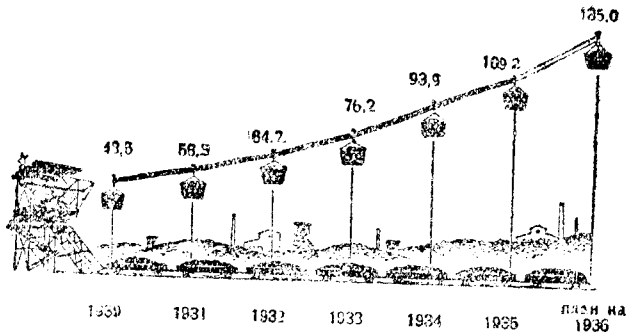

蘇聯煤炭開採額(單位百萬噸)

所有這些，使全部國民經濟的技術改造，在一九三七年底即可依期完成。農村經濟所得的耕種機，比一九三二年要多三倍多，割打複合機要多兩倍。運輸事業所得的機車，要多三·四倍，車箱要多五·三倍，汽車要多八·四倍。輕工業和食物工業，則可得巨量的新式機器和零件，兩者的生產額，增加得更巨。一九三七年麻布的產額，比一九三二年要多四·六倍，皮鞋要多二·五倍，糖要多三·二倍，肉要多二·八倍。罐頭要多三·三倍。

在第二次五年計劃期間，平均每年工業生產的增加率規定為百分之一六·五。這一增加

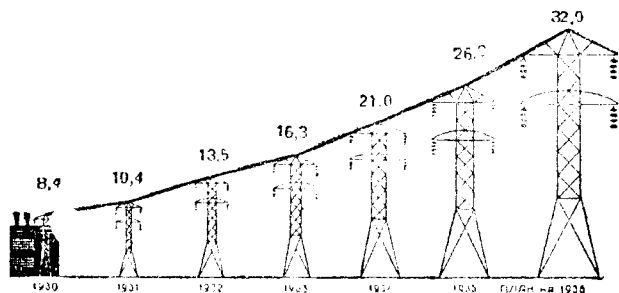

蘇聯電力生產量(單位十億瓩時)

率，雖然比第一次五年計劃平均每年的增加率要少些，但它表示，國民經濟的這種蓬勃的發展，只有在蘇聯才有可能，而在資本主義國家裏而是萬辦不到的。而且要知道，增長的每一百分率，在蘇聯國民經濟一般發展的環境中所表示的有多少。斯達林於一九三三年一月在聯共中委全會上引了一件統計，謂一九二五年，蘇聯的經濟還是破壞不堪的，當時蘇聯工農所努力的是恢復這不堪的經濟。恢復現有的經濟，即使是破壞不堪的，仍比創辦新的快些。因此一九二五年一年之內，蘇聯生產的增加達百分之六六，生產計增加了三十萬萬多盧布。即一九二五年增長的每

百分率爲四千五百萬盧布。而在一九三一年，生產的增長率爲百分之二二，卽比一九二五年少三倍，但生產總額比一九二五年的生產總額要多得多，因之增長的也要多些，計五十六萬萬盧布多，卽增長的每一百分率爲二萬萬五千萬盧布，比之一九二五年要多六倍。

所以，每年百分之一六·五的增長率，表示着生產數量增長的急劇加大。第一次五年計劃末了時增長率的每分爲三萬萬八千六百萬盧布，到第二次五年計劃終時，則爲八萬萬二千五百萬盧布。在第二次五年計劃諸年間，蘇聯工業生產增長的迅速，從此就可想而知了。到第二次五年計劃終時，蘇聯全部工業生產的增加，跟一九三二年比較約爲二·四倍。

不過事實上，蘇聯每年工業生產的增加，總是超過平均每年所預定的計劃的。比如一九三五年，工業生產的增加，並不是百分之一六·五，而是百分之二〇·七，一九三六年則爲百分之二三。

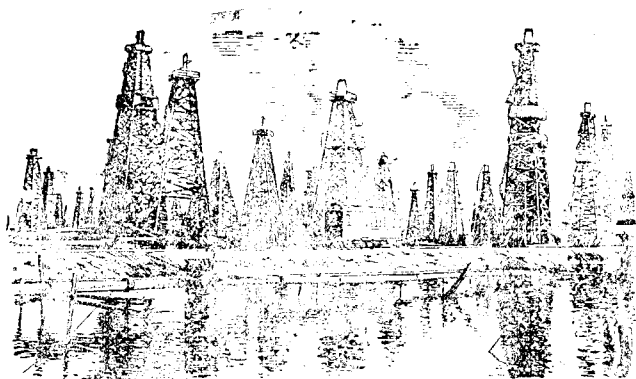

塔 油 石 的 廠 巴

因工業生產這樣迅速的增加的原故，有些部門已提前完成第二次五年計劃，即在四年之內完成它了。

目前蘇聯的工業生產額，超出戰前的水平約有七倍之多。

蘇聯的全部工業，業已改造一新，到第二次五年計劃最後一年，全部工業生產五分之四，將為新廠和完全改造過的工廠所出。第二次五年計劃期間所造的新機器、零件、器械，已佔國民經濟全部裝備的一半。

現在在蘇聯，差不多一切工作，尤其

耗費大量人力的苦重工作，業已逐漸澈底機械化。大量的列車，業已改用電氣推動，農村經濟也逐漸開始採用電氣。在第二次五年計劃期間，電氣化的鐵道已達五千公里。一九三五年設置的電氣打穀機，已有一千八百四十所。

在經濟和技術關係上，蘇聯於一九三六——三七年，就好多最重要的經濟部門而論，已佔據歐洲第一位，就有些部門而論，已佔世界第一位。

就銑鐵、石油、機器的生產而論，到第二次五年計劃終時，列在蘇聯前面的僅有美國一國。在機器製造業方面，就企業的數量和能力論，蘇聯已佔世界第二位；在技術關係上，即就所出機器的裝備和品質而論，蘇聯的機器製造業，且在美國的以上。

就電力的生產說，蘇聯已佔世界第二位，歐洲第一位。

第二次五年計劃完成後，尤其在機器製造業方面，蘇聯即可脫離資本主義世界而獲得完全的技术經濟的獨立。

第二次五  
年計劃中  
新的建設

在第二次五年計劃期間，蘇聯更展開了龐大的建設工作，創辦了許多新的工廠、電廠、鐵道、熔鐵爐和城市。第二次五年計劃期間，用於各項新工程的費用，要達一千三百三十四萬萬盧布。第一次五年計劃中用於開辦新企業的費用，不過五百零五萬萬盧布而已。我們在前邊看到，這已經是破天荒的建設，然而第二次五年計劃中，新的建設還要多兩倍有餘呢。

自在第一次五年計劃中創辦了強大的重工業後，蘇聯對於輕工業的推進，便比重工業的要快些。在第二次五年計劃期間，用於開辦製造生產手段的工業的費用，計比第一次五年計劃中多二倍半；而用於開辦製造消費品的工業的費用，多四·六倍。

在第二次五年計劃期間所開辦的大規模的區域電廠有七十九所，煤井有一百七十八所，石油提煉廠好多所（裝管的四十六所，分離的九三所）和地下石油輸

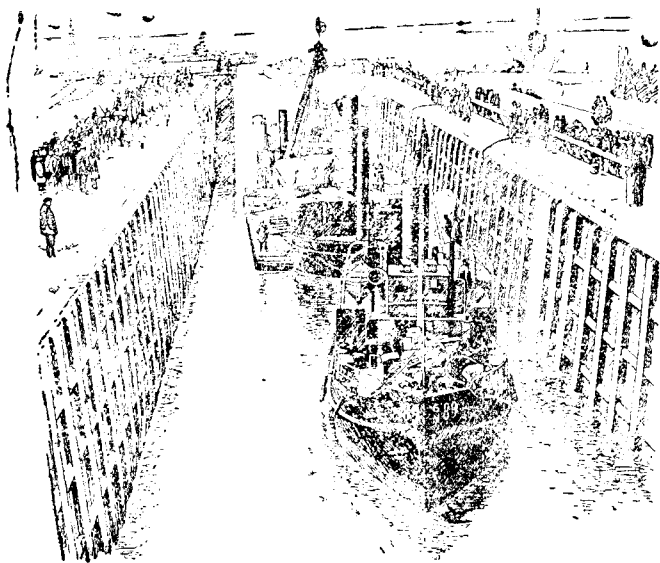

白海 鄂 河 的 通 航

送管四千里，大規模的紗廠十五所，大毛織廠十二所，麻織廠十二所，大規模的針織廠十八所，絲織廠十一所，製鞋廠二十一所，大規模的屠宰廠四十所，肥皂廠六所，罐頭廠、榨油廠、糖菓廠和其他食物企業無數，與夫木材廠和紙廠多所。

這些建設中，大半都已經竣了。在一九三六年

一年之內，竣工的電廠，可使電力產額，比一九三五年增加兩倍。一九三五年竣工的新煤井有四十一所，可產煤二千三百萬噸煤；一九三六年竣工的有十八所新煤井。一九三五年竣工的煉油廠有十六所。一九三五年竣工的熔鐵爐有三座，煉鋼爐有二十八座，鐵管廠五座，電氣爐六座。一九三六年竣工的還有熔鐵爐三座，煉鋼爐十四座，展鐵廠十六所。

一九三五年半係擴充半係新建的機器製造廠有十九所，它們使鐵路機車、耕種機、船帆·及其他的工業、運輸、農業所用的機器和零件的生產，都大為之增加。烏拉爾車箱製造廠，也於一九三六年竣工，該廠每年可造貨車兩萬八千八百輛。新切爾克斯機車製造廠，烏發馬達製造廠，基輔自動機用件製造廠，斯威德洛夫斯克機器用件製造廠，都相繼竣工了。

一九三五年竣工的鐵道企業和路線，共值四千一百五十萬盧布。

此外，一九三五和一九三六年乃是許多輕工業和食物工業企業開始營業之



年。中亞紡織聯合廠，為歐洲最大的紗廠之一，業已竣工。該聯合廠於一九三六年可出布匹一千四百萬公尺以上。一九三五年竣工的還有大規模的紗廠，皮革廠，玻璃廠九所，製藤廠三十所，建造完竣的還有規模宏大的卡瑪纖維素造紙聯合廠一所，紙廠四所，木材廠三所，木材化學廠三所。

一九三六年建造完竣的屠宰聯合廠有十七所，糖廠三所，麵包廠十四所，魚類工廠十二所，冷藏所十四所，榨油廠四所，罐頭廠四所，糖菓廠六所，等等。

一九三六年建造完竣的新住宅，面積有一千萬平方公尺。

由於這些巨大建設的結果，蘇聯境內出現了數十處新的大工業中心和區域，好多共和國、特別區、邊疆區，從前是農業區域而沒有工業，現在都變成了工業區域。西比利亞西部、卡薩克斯坦、遠東、都有了大規模的重工業。在伏爾加河中部，在韃靼、在北高加索、在南高加索、在西比利亞東部、在穆爾曼、都大興土木，從事大規模的工業建設。

蘇聯當局的方針，是在原料集中的地方開辦工廠；而帝俄時代，只是在莫斯科和列寧格勒附近中心區域，招工設廠。蘇聯當局極關心於民族邊區經濟文化的繁榮，竭力設法促進這些地方工業的發展。

大規模的工業建設和一般經濟的生長，對於交通運輸事業提出了嚴重的要求。要是沒有足夠用的機車、車箱、船舶、汽車去運輸原料、燃料、建築材料、製成品等，則國民經濟便不能發展了。所以，在第二次五年計劃期間，蘇聯各種運輸事業都有特別廣泛的展開。

改造了並敷設了好多重要的鐵道線，如：貝加爾·阿穆爾線，阿克莫林斯克·卡爾達線，莫斯科·頓巴斯線，卡拉干達·巴爾哈什線，烏發·馬格尼線等等。到第二次五年計劃終時，機車的數目，將從一萬九千五百輛增至兩萬四千六百輛；車箱的數目，將由五十五萬二千輛增至八十萬輛。

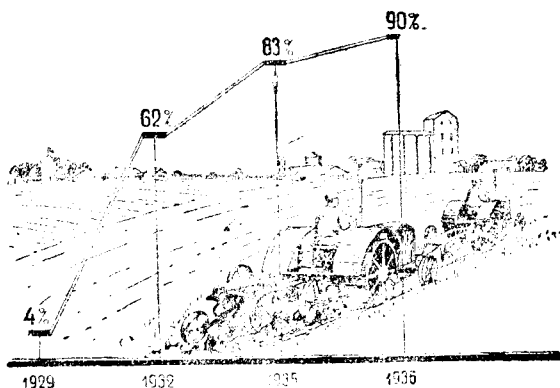

農戶集體化的發展(百分比)

農業的發展

蘇聯業已結束了農村經

濟的落後性。集體農場制度

在鄉村的勝利和在第一次五

年計劃期間所創辦的強大的改造全部國民

經濟的技術基礎，對於農村經濟以後的發展，

開闢了極大的可能性。在第一和第二

兩個五年計劃期間，有大隊的耕種機，機

器和工具，活動於集體農場和國營農場田

野之上。在最近數年間，蘇聯此種機器的

數目還要增加哩。

單在一九三七年一年之內，蘇聯便可

出耕種機十六萬七千架，即以第一次五年

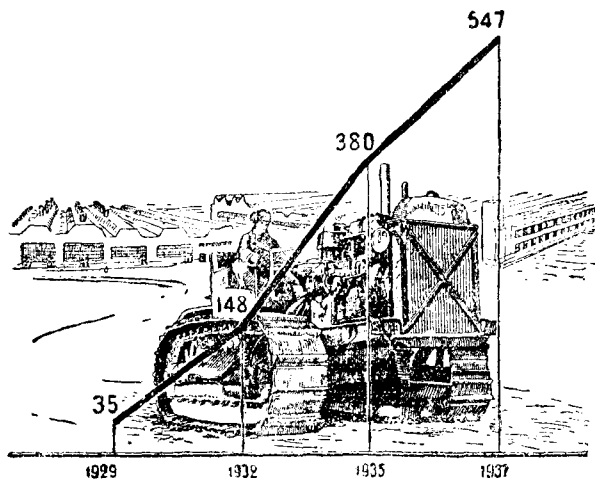

蘇聯耕種機數目的增加(單位千架)

計劃終時蘇聯所有的，還要多些。第二次五年計劃末了一年蘇聯所出的耕種機，比第一次五年計劃末了一年所出的要多三又四分之一倍。割打複合機要多兩倍。打穀機、收棉機、蘿蔔挖掘機等的產額，也都有很大的增加。

蘇聯農業機器的這樣增加，已使農業生產的機械化，在大體上完成，一九三七年，播種面積百分之八十，已是用耕種機耕種的。穀物收穫機械化的，已達百分之六〇，

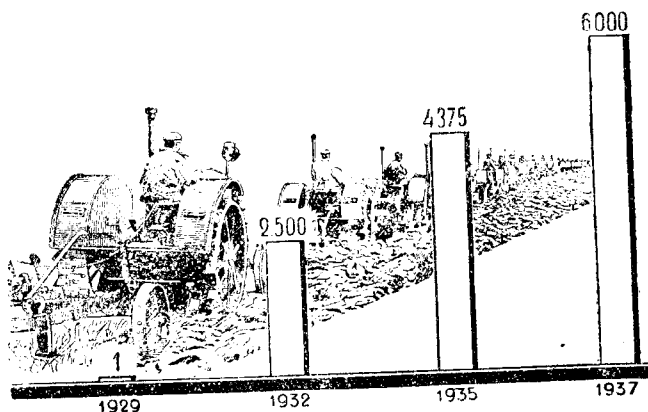

農業機器數目的增長

打穀機械化的已達百分之八五。

肥料的廣泛運用和農藝學的提倡，也在促進了農村經濟的發展。

所以，在第二次五年計劃期間，蘇聯糧食和其他農產品的收穫總額，大大的增加。第二次五年計劃中，農村經濟的全部生產（二百六十二萬萬盧布）跟第一次五年計劃（一百三十一萬萬盧布）比較，約增加了兩倍。這使斯達林所提出的的一個任務：在最近三——四年間，糧食收成要達七八十萬萬普得，現在快要順利地解決了。

蘇聯農業生產增加的主要源泉，雖是田地收穫量的增加，但是荒地的開墾，播種面積的擴充，也是不可忽視的。尤其在那所謂消費區域（列寧格勒，莫斯科，伊凡諾夫諸特別區，高爾基邊疆區等）的地方，這一點尤為重要。

有人也許要問：蘇聯除已開墾的土地外，還有沒有適當的田地，可使播種面積增加呢？不僅在蘇聯，就是在全世界上，土地幅員使用的還是很少。據蘇聯農業研究院的估計，全世界上，開墾的土地共只百分之五；而在蘇聯，用以種植各種作物的田地，僅全國面積百分之四而已。蘇聯未利用的適宜而肥沃的土地，還有着巨大的面積。此外，有些土地，如加以特別的農藝的設施，也有利用的可能。地主和資本家是不能夠從自然界獲取新的田地的。現在蘇聯則辦到了這一點。泥沼的填乾，伏爾加河下遊、中亞細亞、及南高加索的灌溉工程，添加了幾百萬公頃新的肥沃田地。

在蘇聯，墾植新地的技術條件，是很良好的。機器的耕地，已變成了主要的

方式。農業機器站的數目，在一九三二年爲二千一百十五所，到一九三七年已增至六千所。它們已包括了全國集體農場的田地。

收成  
提高

一九三六年蘇聯經濟計劃規定，農村經濟生產總額的增加，須比工業生產的增加爲快。計農村經濟生產總額須增加百分之二四，內中農業增加百分之二六·六，飼畜業增加百分之二六·一，而全部工業生產總額的增加率，則爲百分之二十三。提高田地的收成和增加飼畜業的產品，乃是現在蘇聯農村經濟的重要任務。

農村中的斯泰哈諾夫主義者，乃是完成這些任務的模範。凡有集體農場能手和應用真正科學的地方，農村經濟都有長足的發展，比如瑪麗·鄧慶科女士，在普通的集體農場的條件下面，於一九三五年使每公頃甜菜的收成，增至五二三公斗，而安娜·格什瓦亞女士則更增至六三一公斗（普通則爲二百至二百五十公斗）。有些專家，則謂把美棉移植於蘇聯，每公頃只能收十三至十五公斗。但雲

魯索夫則使每公頃美棉的收成，達至五十七公斗。

一九三五年蘇聯用耕種機耕的田地，共計一萬萬公頃，到一九三六年已達一萬萬六千五百萬公頃。一九三四年，農業機器的設備，就價值論，每一公頃爲二五盧布九十戈比，到一九三五年已增至四十六盧布六十戈比。在一年之內，農業技術的設備，竟增加了百分之八四。蘇聯農業在技術上改裝的情形，就可想而知。而美國農業在三十年間才使技術的裝備增加了百分之二八，在二十年間才使糧食收成總額增加了二十萬萬普得。

飼養業  
的發展

在第一次五年計劃期間，蘇聯的飼養業，曾經大大的衰落。尤其在一九三〇—三二年農業根本實行改造的時期，牲畜的數目減得更利害。原因是富農份子想用那使集體農場失掉活的農具和耕畜的方法，來破壞集體化。於是他們造成一種宰殺牲畜的運動，以致飼養業遭受很大的損失。所以改善飼養業的狀況，乃是第二次五年計劃期間的重要任務之一。



在第二次五年計劃諸年間，國營農場和集體農場都紛紛開辦了大規模的飼畜場。

在最近兩年來，蘇聯在這一方面也獲得了很大的成就。在一九三四——三五兩年，大牛已增加了一千萬多。同時，豬、羊、羣也有同樣的增加。這證明了現在蘇聯飼畜業一日千里的發展。

集體農場已成了國家畜產品：肉類、牛油、毛供給的主要來源。一九三五年共供給國家的肉類有二十三萬七千噸，牛奶一百六十萬噸，毛一萬六千二百噸。飼畜場已成了集體農場經濟的不可分離的一部分和集體農場的主要收入來源。比如卡爾米茨自治共和國基羅夫集體農場，由飼畜場所得的收入，在一百萬盧布以上，而每個集體農民一年由飼畜所分得的收入，為十一萬一千三百盧布。

斯達林

的

六條作

蘇聯國民經濟的欣欣向榮，跟對工廠、鐵道、國營農場、集體農場工作的指導，大有關係。尤其斯達林於一九二一年在經濟家會議上的指示，在蘇聯社會主義建設的巨大勝利上，更演了巨大的作

用。這一指示，便是所謂有名的「斯達林的六條件」。茲將這些條件列舉如下，以便參考：

- (一) 跟集體農場訂立合同，有組織地募集勞動力，使勞動機械化。
- (二) 肅清勞動力的流動性，消滅均平主義，正確地規定工資，改善工人的生活條件。
- (三) 肅清不負責任的現象，改善勞動的組織，正確地配置企業中的力量。
- (四) 設法使蘇聯工人階級有着自己的生產技術的知識份子。
- (五) 改變對舊有工程技術人員的態度，盡量對他們予以注意和關心，勇敢的吸引他們參加工作。
- (六) 實施節省主義，提高工業內部的積蓄。

蘇聯各工業部門自認真執行斯達林的六條件以後，生產急劇增加，勞動生產率提高，機器的使用改善，成本減低，勞動的紀律，也大大鞏固。而在第二次五年計劃期間，工業的成就，尤為顯著。往年因勞動力流動的關係，每年春夏兩季

工業生產常有減低。但自斯達林的六條件提出後，此種現象，便告消滅。不論在一九三三年或一九三四年，也不論一九三五或一九三六年，重工業各廠工人，數目並未減少，煤炭和鋼鐵產額，都沒有減低分毫。因之，一九三五和一九三六年各年度計劃執行的結果，都超過原額了。

第三次五  
年計劃正  
在起草中

根據現在各方面的材料，截止一九三七年底，蘇聯第二次五年計劃即可依期全部完成。而且根據本年四月底蘇聯政府公佈的資料，第二次五年計劃中關於工業的計劃，總值八百六十四萬萬盧布，已於一九三七年四月一日全部完成，即比原定期限（一九三七年底）提前九個月；又關於鐵道運輸部分的計劃，共三千億噸公里，於一九三七年一月一日就全部完成，並超過百分之七·七，計比原定期限提前一年有餘。

前邊說過，第二次五年計劃的主要任務，是建設社會主義的社會。所以，第二次五年計劃全部完成後，在大體上，蘇聯便是一個社會主義社會了。

但是蘇聯的當局和人民，並不以此爲滿足。他們終極的目標，是建立一個「各盡所能各取所需」的共產主義社會。因此一九三七年五月初，蘇聯人民委員鑒於多數重要國民經濟部門第二次五年計劃的提前完成，又進一步令國家設計委員會、各人民委員部、以及各同盟共和國人民委員會，會同擬定第三次五年計劃，於一九三七年七月一日前呈送蘇聯人民委員會批准。

據關係各機關開會討論的情形和提出的初步計劃，在第三次五年計劃中蘇聯國民經濟幾個重要部門的發展方向，大致如下：

農業方面，在此後五年內，集體農場耕地面積，增加一千五百萬公頃，糧食收穫須達九十萬萬普得，棉花產額應達七千五百萬普得，甜菜增至可製糖三萬萬五千萬普得，亞麻產額增至七千五百萬普得，榨油植物產額增加三倍，肉類產額增加二倍，乳製品增加二倍有餘，羊毛增加三倍，牲畜中牛增加百分之七十，豬羊增加二倍。至第三次五年計劃終時，社會主義農業所有生產方法，須完全機械

化。五年內切留賓斯克耕種機廠須供給巨型耕種機十萬架，斯達林格勒和哈科夫兩個耕種機廠，須供給同樣的耕種機十八萬架；此外，並須添辦農業機器站兩千四百所。

重工業方面，則集中注意力於提高勞動生產率，減低成本，改進產品品質。現在，蘇聯各報章雜誌，都劃出專欄，紛紛在討論着第三次五年計劃的各項問題。尤其真理報和伊士威斯吉亞兩報，差不多每天都載有一兩篇此類的論文。

## 七 新憲法

何謂蘇維

埃政權

一九一七年偉大的「十月革命」，推翻了俄國資產階級地主的政權，奠立了「蘇維埃」國家制度。「蘇維埃」係俄語 Soviet 一字的譯音，即「工農兵代表會議」之謂。「蘇維埃」發生於俄國一九〇五年第一次革命中，當時彼得堡·莫斯科、巴庫等工業中心，工人紛紛發生暴動，成立「蘇維埃」（工人代表會議），形成領導革命運動的有力組織。後來一九一七年七月間，俄國又發生第二次大革命，推翻沙皇，成立「臨時革命政府」；在這一革命中，工、農、兵士也成立了自己的「蘇維埃」，這「蘇維埃」一天天發展，成爲有力的組織，而與「臨時政府」對抗，形成二重政權。所以在這一時期，多數派提出了「一切政權歸蘇維埃」的口號。

一九一七年十月二十五日（指俄國舊曆而言，照世界公曆應是十一月七日），彼得堡工人暴動勝利，佔據冬宮，推翻臨時政府；同日全俄第二屆蘇維埃大會便決定將政權交給蘇維埃。

一九一八年一月間，全俄第三屆蘇維埃大會，確定了新的國家制度的基本原則。這次大會通過了勞動者和被榨取者民衆權利宣言（列甯所起草）。在這個有名的歷史文件中有這樣幾句話：

「茲宣佈俄羅斯爲工兵農代表蘇維埃共和國。凡中央和地方的全部政權，都屬於蘇維埃。……」

不論那一個政權機關中，都不許榨取者有立足的餘地。」

所以，一般便把俄國革命後所產生的這種新的政權，叫做「蘇維埃政權」。蘇維埃政權的基本任務是什麼呢？勞動者和被榨取民衆權利宣言說道：

「蘇維埃政權的基本任務是消滅人對人的一切榨取，完全剷除社會階級劃分，無情

的壓服權取者，確立社會主義的社會組織和社會主義在全世界的勝利。」

最初的蘇

維埃憲法

這個勞動和被榨取民衆權利宣言，後來便包括在俄羅斯蘇維埃共和國的憲法裏面。該憲法係於一九一八年七月間由全俄第五屆蘇維埃大會所通過。它的主要條文都是列甯和斯達林起草的。

蘇聯  
的  
成  
立

蘇維埃政權，起初是發生於俄羅斯的中心，後來才擴大到過去帝俄的邊疆部分。隨着烏克蘭、白俄斯、高加索等地產中了蘇維埃共和國，並逐漸鞏固以後，牠們便跟俄羅斯蘇維埃共和國發生友好的關係。在一九二〇至一九二二年間，阿才拜占、烏克蘭、白俄羅斯、喬治亞、亞美尼亞諸蘇維埃共和國，都相繼跟俄羅斯蘇維埃共和國訂立了條約。

「十月革命」後，多數派和蘇維埃政權的民族政策，曾澈底消滅了民族的壓抑，真正實行了各民族間的平等。這當然剷除了各民族間的互不信任，而造就了各民族共和國聯合而成爲一個自由的聯盟之基礎（請參讀本書民族政策一章）。



一九二二年，各蘇維埃共和國，在其蘇維埃大會上，都一致決定，爲了順利的進行社會主義的建設和防禦資本主義國家的進攻，大家都需要聯合而成爲一個聯盟。

是年十二月間，各蘇維埃共和國舉行第一屆蘇維埃聯席代表大會。在這個大會上，根據斯達林的報告，便通過了各蘇維埃共和國聯合而爲「一個聯盟國家——蘇維埃社會主義共和國聯盟」（簡稱蘇聯）的宣言和條約。

一九二四  
年的蘇聯  
憲法

這個宣言和條約，便作了蘇聯的基本大法——憲法，後來於一九二四年一月間，由全蘇聯第二屆蘇維埃大會正式批准。

一九二四年所通過的蘇聯憲法，是由斯達林起草的。其中說

「本聯盟爲平等的各民族之自願聯合。……每一共和國都保有自由退出聯盟之權。

……凡現有及將來發生的一切社會主義蘇維埃共和國，均得加入聯盟。」

蘇聯的領土，佔據着東歐和亞洲的大部分，面積計要佔全世界六分之一。

根據蘇聯的憲法，蘇聯境內的一切民族，不論大的或小的，都有自己的蘇維埃國家行政，本民族的機關，學校，及自己根據社會主義原則建設自己生活的充分可能。但同時，這些民族，這些國土，却構成一個強大的國家——蘇聯。



蘇聯中央執委會主席加里莫

蘇聯保護每個蘇維埃共和國的最高權利，在資本主義列強侵犯時，絕不許其中有一個受到侮辱。

其次，蘇聯對一切蘇維埃共和國予以友好的經濟上的和文化上的幫助，並領導牠們。現在蘇聯各民族間的友誼，正在一天天增長着，鞏固着。斯達林曾謂「這是布爾塞維克民族政策所給予的東西中最有價值者」。因此，在全世界勞動者看來，蘇聯可說是各民族友好合作的模範。



我們知道，憲法乃是國家和社會生活的一種章程。生活一變化，憲法也就隨之而變化了。

自一九二四年以來，蘇聯經濟和社會的生活，發生了巨大的變化。社會主義的大工業，尤其重工業，突飛發展。農村裏面，集體化的政策，也獲得了完全的成功。農民百分之九二多已加入集體農場。在商業方面，國營商店和合作社，差不多已控制了全部商品流通。總之，在這期間，因第一次五年計劃全部完成和第二次五年計劃順利執行的結果，社會主義社會已經奠下了基礎。

爲了適應這種經濟和社會生活的變遷，於是在一九三五年二月間，全蘇聯第七屆蘇維埃大會，便決定修改蘇聯的憲法。

接着蘇聯中執委會，根據這一決定，便成立了一個憲法委員會，以斯達林爲主席，專負起草新憲法的責任。一九三六年六月間，該委員會提出草案，經聯共中全委會和蘇聯中執委會主席團核准，隨即在報紙上公佈，由全體人民加以討



斯達林報告蘇聯新憲法

——爲蘇聯全民紀念日。

蘇聯新憲法是由斯達林一手製成的。修改舊憲法，是由斯達林首先提議的。

新憲法草案是在斯達林領導之下起草的。後來把新憲法草案提交全蘇聯第八屆蘇維埃非常大會通過時，也是由斯達林作報告的。而且近十餘年來，蘇聯社會主義

論。爲了審定和批准新憲法草案起見，

蘇聯中執委會且於一九三六年十一月五日，特別召集了一次全蘇聯蘇維埃大會

——第八屆全蘇聯蘇維埃非常大會——

由斯達林作報告。經過一番熱烈討論之後，於是年十二月五日大會一致通過新憲法全文，並當即公佈生效。大會並決定，通過新憲法之日——十二月五日



莫斯科鐘表廠工人討論新憲法草案

建設的突飛猛進乃至社會主義社會基礎的奠定，莫不是在斯達林領導之下完成的。因此，蘇聯民衆和刊物，把新憲法叫做「斯達林憲法」。

新憲法中  
的蘇聯社  
會制度

在新憲法中，蘇聯

被稱爲社會主義的工農  
國家。它的政治基礎，

爲勞動者代表蘇維埃。在蘇聯，全部政權，則屬於以蘇維埃爲代表的城市和鄉村的勞動大衆。它的經濟基礎，則爲生產手段之社會主義的公有和國民經濟的社會主義組織。

社會主義的所有權分爲兩種方式：國有的和合作社集體農場的。土地及其蘊藏、水、森林、工廠、作坊、煤井、鐵礦、鐵道、水上和空中運輸、銀行、交通手段（如郵局、電報、電話）、國營農場、農業機器站、城市和工業中心的重要建築等等，都是國有的社會主義財產，即全民公有的財產。集體農場和合作社的企業，及其工具和機器、牲畜、公共建築物、以及他們所生產的生產品等，都是合作社集體農場的社會主義財產。集體農場所佔據的土地，根據憲法，歸其免費而永久的使用，換一句話說，歸其永世使用，照農業組合章程，每個集體農戶住宅週圍不大的一塊地，歸私人使用，附屬經濟作爲私人財產。

社會主義的生產，在蘇聯是支配的經濟形態。除這一形態外，法律尚允許個體農人和家庭手工業者小規模私有經營，但以基於個人勞動而不榨取他人的勞動爲限。

公民對勞動收入和儲蓄、住宅、家庭附屬經濟、家庭日用品、個人消費品和

便利品，都享有個人所有權；同時，個人財產的繼承權，也受法律保護。

蘇聯的經濟生活，由國家的國民經濟計劃來決定和指導，而以增加社會財富、不斷提高勞苦大眾的物貨文化水平、鞏固蘇聯的獨立和國防力為目標。

勞動為蘇聯每個有勞動能力的公民之義務和光榮事業。在憲法中明文規定，「不勞動者不得食」。根據「各盡所能，各取所勞」這個社會主義的規則，只有個人的勞動，才有取得消費品之權。

新憲法中所規定的蘇聯社會制度，大致如上所述。

新憲法中  
的  
國家制度

前邊說過，蘇聯是一個由好多平等的蘇維埃社會主義共和國自願聯合而成的聯盟國家。

以前構成蘇聯的加盟的蘇維埃社會主義共和國，共有七個，現在新憲法規定為十一個，即：俄羅斯，烏克蘭，白俄羅斯，阿才拜占，喬治亞，亞美尼亞，土克門，烏芷別克，達吉克，卡薩赫，克爾吉斯。各個加盟共和國，

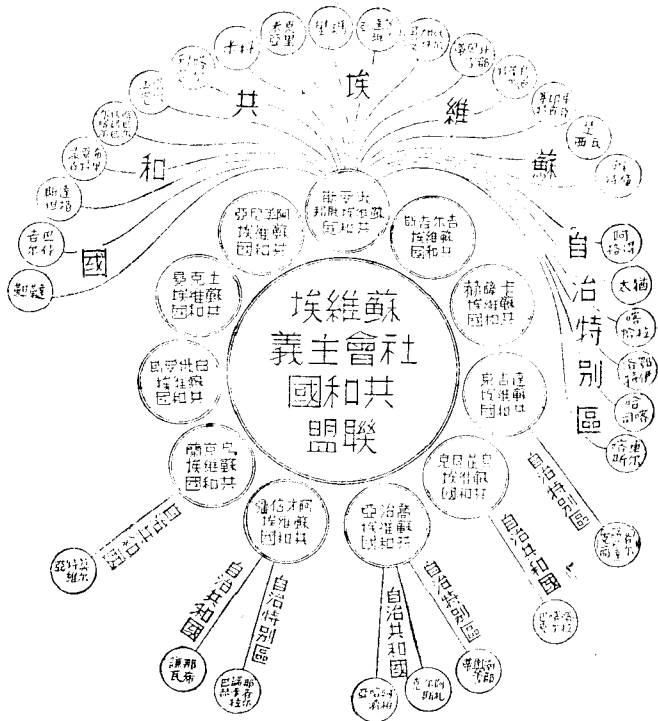

蘇聯的國家組織

遵照蘇聯的憲法，各有各的憲法，各有各的最高國家政權機關。各加盟共和國，都獨立實施國家權力，惟依據憲法，屬於聯盟（即蘇聯，下同此）權限的問題，如外交問題、宣戰和媾和問題、



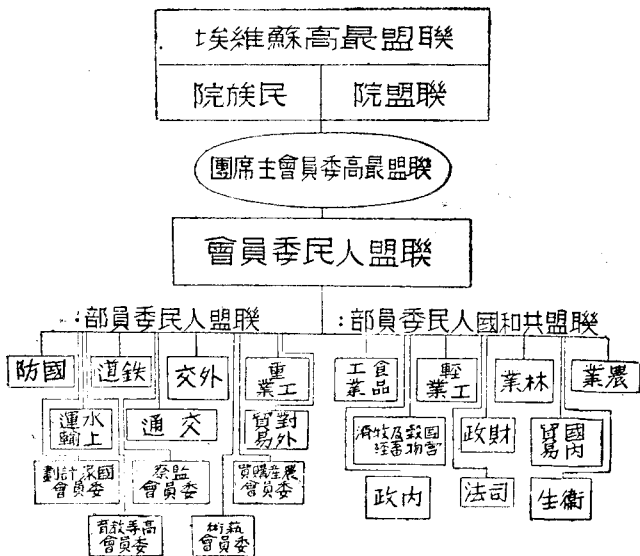

蘇聯國家權力和國家行政的最高機關

保障國家安全問題、對外貿易問題、聯盟的國民經濟計劃等等，概歸聯盟處理。聯盟最高機關的權利，在憲法中也有明確的規定。聯盟應保護加入它的各加盟共和國的最高權利。

好多加盟共和國內，尚有一民族住民的自治蘇維埃社會主義共和國和自治特別區（詳見圖）。這種自治共和國和自治特別區，都享有獨立解決內政問題的廣大權利。各個自

治共和國，遵照聯盟的憲法，也各有各的憲法，各有各的最高國家權力機關。在自治特別區內，最高國家權力機關為特別區勞動代表蘇維埃。

根據新憲法，聯盟的最高國家權力機關為聯盟的最高蘇維埃（原為全聯盟蘇維埃大會）。最高蘇維埃分兩院：聯盟院和民族院。聯盟院是按選舉區由一切成年公民選舉的，每三十萬居民選代表一名。民族院是由各加盟共和國、自治共和國、自治特別區、民族區一切成年的公民選舉的，計每個聯盟共和國選代表二十五名；每個自治共和國選代表十一人；每個自治特別區選代表五名；每個民族區選代表一人。兩院是平等的。一切法律，却須經過兩院。兩院同時召集。一切僅有多數的票數，即可成立，而用各加盟共和國的語言，即十一種語言公佈之。

最高蘇維埃——蘇聯蘇維埃社會主義的國會——的這種組織，是保證加入蘇聯的好多民族利益的優良方法。假使聯盟院所通過的法律，萬一違犯某一民族的利益，則民族院便可否決這一法律，再由兩院重新來審查。在爭持不決時，最高

蘇維埃主席團，須解散最高蘇維埃，重新選舉。其關於加入聯盟的各民族——即使是很小的亦然——利益的保障，可想而知。

最高蘇維埃每年召集全體常會兩次。在全體常會閉會期間，聯盟的最高國家權力機關為兩院聯席會議所選的主席團。主席團設主席一人，副主席十一人（就加盟共和國的數目設的），祕書一人，委員二十四人。主席團的權限，在憲法中都有明文的规定。尤其在最高蘇維埃全會閉會期間蘇聯受人侵犯時或遇有依據互助防禦侵犯辦法而執行國際條約義務的必要時，主席團有宣戰之權。主席團的一切活動，都對最高蘇維埃負責。

我們知道，在資產階級的共和國裏面，國家元首為「總統」，總統享有個人決定國家大事之權。但在蘇聯則沒有這種「總統」。它的國家元首為一集團——被選的最高蘇維埃三十七名委員所組成的主席團，這也是蘇聯國家制度高度民主化的表現。

最高蘇維埃舉行兩院聯席會議，選舉人民委員會——即蘇聯的政府，國家權力的最高執行和命令機關。政府對最高蘇維埃及其主席團負責。

立法權僅屬於最高蘇維埃。這就是說，只有最高蘇維埃有權頒佈一切法律，最高蘇維埃主席團僅頒佈指令，解釋法律。人民委員會，基於法律和爲了執行法律，則頒佈法令。各人民委員則頒佈命令和訓令。勞動代表蘇維埃則通過決定，並頒命令。

根據新憲法，蘇聯的裁判，是由選舉的法院來實施的。人民法庭是由各區一切成年公民，根據普遍、直接、平等的權利並用祕密投票法選舉的。憲法中說道：「法官獨立，只服從法律。」監視各人民委員以及官吏、公民對於聯盟國家法律是否忠實履行，則爲檢查官的職權。

各加盟共和國，各有各的最高蘇維埃和其主席團，各有各的人民委員會。各自治共和國也有各自的最高蘇維埃，各有各的人民委員會。在各邊疆區、各特別

區、各區、各城市、各村、國家權力機關則為勞動代表蘇維埃。

根據新憲法，一切蘇維埃乃至聯盟最高蘇維埃的選舉，都根據於普遍、直接、平等的選舉權，並用祕密投票法。

在蘇聯新憲法裏面，關於公民的權利和義務，特別有一章。

新憲法中  
的人民權  
利與義務

蘇聯的一切公民，都有勞動權，換一句話說，都有取得有保證的工作與按勞動數量和質量所付的報酬之權。蘇聯的一切公民，都有休息權，在年老時以及在患病和失掉勞動能力時，都有獲得物質保證之權。一切公民都有受教育直至最高教育之權。

婦女與男性完全平等。

一切公民，不分民族和種族，在一切權利上，完全平等。凡依民族和種族所屬而對公民權利設立直接或間接的限制或設立直接或間接的特權，都受法律的懲罰，凡傳播民族和種族例外論或傳播憎恨和輕視的一切行爲，也都受法律的懲

辦。

所有這些權利，並不是單單地寫在國家大法裏面，它們在事實上，在生活  
上，都有社會主義的國民經濟組織和整個的全民制度作充分的保證。

比如勞動權有社會主義同國民經濟的計劃性、經濟危機可能性的排除、失業  
的消滅、社會生產力的不斷增長作保證。休息權有勞動日的縮至七小時、工人和  
僱員的每年假期與工資的照發、廣大的休養所網、俱樂部網等作保證。年老和疾  
病補助權有國庫舉辦的工人僱員社會保險、免費的醫藥服務、廣大的醫院網、  
療養所調作保證。教育權有初級小學的普遍入學、學校的免費，高等學校學生的  
由國家津貼、學校用本民族語言的授課、勞動者在生長本身中的免費學習作保  
證。

爲鞏固社會主義制度起見，法律允許一切公民有言論的自由，出版的自由，  
集會的自由，馬路遊行的自由，人格和住所的神聖不可侵犯，加入社會組織如職

工會、合作社、青年組織、遊藝和國防組織、文化技術科學團體等之權。

至於公民的義務，則是：遵守憲法，履行法律，嚴守勞動紀律，忠於社會職責，敬重社會主義共同生活的規則。每個公民，須留心 and 鞏固社會主義的公有財產——蘇維埃制度之神聖不可侵犯的基礎，國家富有和強盛的來源，一切勞動者富裕文化生活的來源。普遍兵役也是每個公民榮譽的義務。保護祖國，乃是蘇聯每個公民的神聖責任。背叛祖國，視為最嚴重的罪惡。

蘇聯憲法  
與資本主義各國憲  
法的區別

句話說得好：

資產階級的戒律是：「不勞動者享有生活的一切幸福」。蘇聯憲法的戒條，適為相反，則是「不勞動者不得食」。列寧當時有一

「誰不勞動，誰就不應吃飯（管理國家更不用說了）！」

蘇維埃憲法僅允許勞動者有選舉政權機關的權利，凡資產階級——依不勞動的收入而生活的人，都被剝奪了選舉權。

這是蘇維埃國家制度根本與一切資本主義國家制度不同的地方。在資本主義國家裏，是資產階級掌握政權，壓迫勞動者，不許他們參與國家的管理。請你拿任何資本主義國家的國會來看，議員當中盡是地主、廠主、銀行家、大商、富農、官吏、牧師、資產階級的知識份子，以及資產階級各種哈叭狗。勞苦大眾的代表，不是沒有，便是爲數很少。

蘇聯則反是，即以蘇聯最高政權機關——全蘇第八屆蘇維埃非常大會的代表成份爲例：工業和交通事業的工人佔三一七名；國營農場和農業機器站的工人佔九十九名；農民佔二六一名（且均係集體農民）；鄉村蘇維埃和區執委的代表佔三一八名；各邊疆區和各共國中央執委的工作人員佔三四四名；黨部和工會的工作人員佔三二六名；工廠經理佔九四名；紅軍的代表佔一五二名；工程師，農藝家，藝術家，及科學工作人員，共佔一〇五名。在代表當中婦女有四一九名。我們看到，蘇聯最高政權完全是由勞動者組成的，關於資產階級是談不到的。



只有在蘇聯，勞動大眾在歷史上才首次獲得了真正的自由——沒有地主和資本家，自己建設自己生活的自由。這種自由，蘇聯勞動大眾是經過艱苦的鬥爭才達到的。

## 八 社 會 生 活

民 主  
的  
倡 盛

蘇維埃的民主，不僅表示全體人民的參加政權的選舉，管理國事；而且表示民衆活潑而獨立的參加一切社會生活。比如一切集體農民，都參加自己的集體農場的管理；農業勞動組合的章程，可說是集體農場的「憲法」。一切工人和機關僱員，人人都加入解決自身問題的職工會。各種自願結合的會社，其會員在蘇聯往往達數百萬之多。青年學生也有自己的組織，他們過着獨立的生活。

一九三六年通過的新憲法，更明文規定一切公民有加入各社會組織之權。並允許各社會組織得正面影響國家政權的構成和活動。新憲法保證各社會團體在蘇維埃選舉時，都有提出自己的候選人之權。

新憲法的實施，表示着蘇維埃民主的擴大、發展、及欣欣向榮。

蘇聯的這樣廣泛的民主的社會生活，在任何資本主義國家裏是沒有的。這樣廣泛的民主的社會生活，只有在新的政權的基礎上面，才能展開。社會主義制度，是以一切勞動者的親睦參加共同工作爲基礎，它要求人與人間需有親睦友好的關係。斯達林關於這一點有兩句很扼要的話：

「要留意每個有才幹而懂事理的工作人員，要留心他，要培養他，要很關心很細密地培養人們，好像園丁培植人人愛吃的菓樹一樣。」

在蘇聯，竭力反對舊日官僚式地對人冷酷無情橫暴無理的態度。

「我們——斯達林說——要首先學習估量人，估量幹部，估量每個造福於公共事業的工作人員。最後，要明白，世界上所有的一切有價值的資本中，最有價值最主要的資本，便是人，便是幹部。」

在第一次五年計劃中，斯達林更提出了一個有名的口號：「幹部解決一切」

這個新的口號，在蘇聯的民衆中間發生了極大的影響。它曾號召千千万萬工人，集體農民，去學習新式技術，爭取文化的生活。

在蘇聯，男女是完全平等的。在革命後，蘇維埃政權，不僅在法律上明文規定男女完全平等，而且竭力設法吸引婦女參加社會的和政治的工作。列寧有一句名言說：「不吸引婦女參加，便不能展開革命，便不能建設社會主義。」

隨着大規模社會經濟的猛進，隨着民衆幸福和文化水平的提高，蘇聯婦女在事實上的確確一天天從家庭工作下解放了出來。托兒所、幼稚園、兒童公育、公共飯堂、麵包廠、洗衣所等網的設立和普及，在在使婦女解除了家務工作。

社 會 主 義 比 賽

蘇聯民衆的社會獨立精神，特別明顯地在「社會主義比賽」和突擊隊運動中表現了出來。所謂「社會主義比賽」云者，就是工人彼此比賽作工的意思。不僅每所廠內各部工人之間，就是工廠與工

廠之間，集體農場與集體農場之間，乃至國民經濟其他各部門之間，都可作比

蘇聯的勳章——對勞動者的最高獎勵



紅旗章



勞動紅旗章



• 列寧章



紅星章



榮譽章

賽。比賽的方法，是先由願作比賽者訂立合同，規定工作時間和工作數量及質量。執行結果，成績優良者，則得獎勵。所謂突擊隊，就是在比賽中工作更努力更熱心的一部分工人。獎勵的辦法是：或予以現金，或送到休養所去休息一兩個禮拜，或發以勳章（見插圖），或送到國外去遊歷，看成績的大小而定。

社會主義比賽的重大意義，就在於它根本改變了民衆對勞動的態度，把勞動大衆重新加以訓練，洗去了他們的數千年來的私有殘餘和偏見惡瘡。在社會主義比賽和突擊主義中，生長了新的人，社會主義新社會的人。斯達林說道：

「比賽中最值得注意的，就是它使民衆對勞動的觀點發生了根本的改變，因為從前視勞動爲可恥而苦重的負擔，現在它把勞動變成了正義的事業，變成了光榮的事業，變成了果敢英勇的事業。這在資本主義國家裏面，是沒有的，而且是不能有的。」

蘇聯已推翻了資本家和地主，工人都知道自己是爲了自己而工作。自己作的多，則蘇聯社會主義建設便可進步的快些，因而自己的生活也可以很快的改善。

所以，蘇聯勞工大眾，對於社會主義比賽，都極感興趣。在第一次五年計劃期間，這種「社會主義比賽」形成了一種極廣大的浪潮。第一次五年計劃能提前一年完成者，工人對工作的社會主義比賽運動，實有莫大的關係。

後來，在第二次五年計劃中，「社會主義比賽」，不僅包攬了更廣大的勞苦大眾，而且一天天採取了新而又新的更高的方式。在社會主義比賽的腹內更產生了超等運動。首先擁護這一運動的，則為莫斯科孟仁廠的突擊隊份子。該廠一羣最優秀的突擊員，擔負了一種義務——只製造超等品質的貨品，力謀改進蘇聯貨品的質量。

斯泰哈  
諾夫  
夫運動

一九三五年秋季，基於社會主義比賽，蘇聯又開始了一種新的運動，其創始者名字為斯泰哈諾夫，故把這一運動叫做「斯泰哈諾夫運動」。它配合了過去數年的一切成就，而把社會主義提高至一個新的最高階段。

哈諾夫，攜帶架構工二名，下井掘煤，在一班之內竟掘了一百零二噸，越數日，一次竟掘了一百七十五噸，一次更掘了二百二十七噸。其餘工人，都仿效他的榜樣，所掘的煤比他更多。



A. G. 斯泰哈諾夫

斯泰哈洛夫運動，肇始於頓巴斯中央伊爾明諾煤井。從前蘇聯煤礦每班平均每個掘煤工人所掘的煤炭爲六、七噸，在西歐資本主義國家裏面，每個工人平均可掘十噸。一九三五年八月三十一日晚，掘煤工A·G·斯泰





A. M. 布司根

這樣便產生了斯泰哈諾夫運動。它很快地包攬了其他工業部門。高爾基城汽車工廠裏，有個鐵匠名叫A·H·布司根的，和他的一隊，竟於一小時之內製造了一百二十七隻曲柄軸，而美國的標準也不過一百隻而已。布司根作一個軸，

費時二十七秒，而在美國，則費時三十六秒。我們看到，布司根竟超出了美國優等工人的標準。列甯格勒斯柯羅霍德廠，有個鞋匠N·S·斯梅丹甯，用一架製鞋機，在一班之內製了一千八百六十雙皮鞋，而在世界上最有名的捷克拔佳鞋廠裏面，出品標準不過一千一百二十五雙而已。在威切格諾根紡織廠裏，織布工E·溫諾格拉托瓦和M·溫諾格拉托瓦二位女士，竟管理了一百四十四架自動織布機；而在美國，一個布工通常僅管理五十到八十架而已。鐵路機車司機員，P·克里文諾司把每小時貨車的技術速率，從二十三公里提高至四十七公里。

錄。

運動終於由個人的紀錄，轉向全間、全部、全廠的採用斯泰哈諾夫式的工  
作，已不是個別工人，而是一個集體，把現有的標準提高了兩三倍。比如斯達林



N. S. 斯梅丹寧

此後，用斯達林的話說，斯泰哈諾夫運動，像狂風暴雨一樣，以空前未有的速度，普及於全蘇聯。每天各種各樣的工業部門都造成了新而又新的勞動生產率的紀



E.溫格拉托瓦(右)和M.溫諾格拉托瓦(右)兩位女士

格勒耕種機廠的斯達哈諾夫主義者，於一九三六年初「斯泰哈洛夫十日」之內，一班竟製造了一百六十輛耕種機。每兩分半由輸送機上即可卸下一輛新的耕種機。該廠最高的生產力，美國工程師原決定為每班七十二輛。

接着斯泰哈諾夫運動，很快地在農村經濟中也發展起來。這兒它首先捲入了領導的工作人員——割打複合機駕駛員，耕種機駕駛員，打谷機司機員等。集體農場和國營農場田野裏的斯泰哈諾夫主義者，也把勞動生產

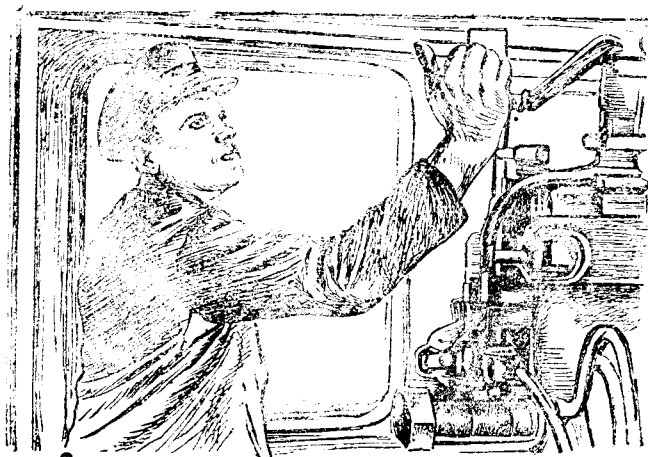

P. D. 克里溫諾斯

率提高了好幾倍。比如每架割打複合機的工作標準，原規定為一季收割一百六十至一百八十公頃。而榮獲勳章的成千割打複合機駕駛員，他們用一架割打複合機要收穫三百至四百，五百至六百，七百至九百多公頃。薩拉托夫邊疆區一處農業機器站，有一個割打複合機駕駛員 S·V·波拉古丁，一季竟收穫了一千零五公頃。

耕種機的工作率，原規定一季分兩班，每架須耕地三百至四百五十公頃。但榮獲獎章的成千耕種機駕駛



S.V. 波拉古丁

員，每架竟耕種了九百，一千多公頃。例如亞佐

伏黑海邊疆區列甯格勒農業機器站耕種機隊A·

E·伏洛勝和S·N·戈洛文，每架竟耕種了一

千六百七十一公頃。一九三五年，蘇聯平均每公

頃谷穗收成爲八·七公斗。而榮得最高獎品的成千集體農場突擊隊和國營農場工作人員，每公頃收了一百五十，一百九十普得以上。哈爾科夫特別區薩赫諾區有一所集體農場的突擊員O·A·柯林娜亞女士，每公頃收小麥達三〇五普得。亞美尼亞柏里亞集體農場的主席，S·M·米佐揚，每公頃收蕎麥達三百普得。

一九三五年，烏芷別克共和國平均每公頃棉花的收成爲一一·七公斗，土克門共和國爲一〇，九公斗。但成千植棉的斯泰哈諾夫主義者，每公頃的收成，竟達十，二十，三十多公斗。例如烏芷別克共和國斯達林集體農場分場雲魯索夫，每公頃收了五十七公斗棉花。土克曼共和國布爾塞維克集體農場分場巴赫比德，

每公頃收了五十公斗的棉花。

蘇聯歐洲部分每頭乳牛每年所出牛奶爲一千一百「立特」，其餘各地爲九百



T.S. 普羅戈比葉瓦

「立特」。但是成千的擠牛乳的女斯泰哈諾夫主義者，在歐洲部分境內者，一年之內，每頭乳牛竟擠乳三千，三千五百多「立特」，而在其他地方，亦達二千五百至三千「立特」。例如亞佐夫黑海邊疆區烏魯普國營農場擠乳婦E

· D · 亞斯柯爾辛娜和伊凡諾夫特別區卡拉瓦葉華國營農場擠乳婦E · I · 格列霍瓦，每頭乳牛竟擠了五千七百多「立特」的乳。北方邊疆區霍爾姆國營農場的擠乳婦T · S · 普羅戈比葉瓦，每頭乳牛且擠了六千二百九十一「立特」，而所謂「練習」乳牛，更擠了七千七百五十一「立特」。

農村經濟中的斯泰哈諾夫主義者，爲什末在工作中能造成這樣驚人的成績



M. S. 鄧慶科

呢？原因是他們或她們，在實際工作中，利用農藝學和動物飼養學的知識，力謀改進工作。比如基忠輔特別區第三國際集體農場，有位一女青年團員斯泰哈諾夫主義者M·S·鄧慶科，她想了一種方法，在種甜菜時，施以肥料；若係貧瘠之地，更灌以糞汁；當甜菜發芽時，再施以肥料。當天旱時，她常常用水灌溉，並用糞汁澆甜菜根。此外，鄧慶科並留心培養已枯的禾苗，凡已死或未發芽的，她都栽以新的來代替。這樣以來，使甜

菜的收穫量，比平時竟激增了數倍。現在鄧慶科成了蘇聯英雄之一，其他各種種植也都採用她的方法了。

現在在蘇聯，斯泰哈諾夫主義者已成了一個極流行極光榮的稱謂。凡工作積極文化技術水平很高、努力設法改進勞動方法、和提高勞動生產率並節省時間的，都稱為斯泰哈諾夫主義者。

斯泰哈諾夫運動的意義

社會主義比賽和其最高形態——斯泰哈諾夫運動，只有在社會主義國家的條件下面，才能產生的。在斯泰哈諾夫運動中，特別有力而明瞭地表現了社會主義制度的優於資本主義體系。在資本主義

之下，工人的勞動，使榨取者發了財。工人作工，時時有失掉位置之虞。在資本主義之下，勞動不啻是一種苦重僱傭奴隸制。在蘇聯已經沒有榨取，情形當然完全不同了。這裏工人都知道，他們不是為榨取者工作，而是為自己，為社會而工作。所以，不用說蘇聯勞苦大眾都樂於工作，都以勞動為榮的了。





斯達林在蘇聯第一屆斯泰哈諾夫主義者會議上演說

但是「十月革命」早已於一九一七年就成功了，爲什末正是在一九三五年產生了斯泰哈諾夫運動呢？爲什末它不早一點產生呢？原因是蘇聯民衆已奪鬥了多年，到這時條件正好完全成熟了。首先是蘇聯勞工以及農民的物質生活，業已

根本的改善。斯達林關於

這一點說道：

「現在可以過愜意的生活了，同志們。現在可以很愉快地生活了。當生活愉快的時候，工作也就競爭起來。因而工作的標準，也就提高。因而我們產生了好多男女勞動英

輝。斯泰哈諾夫運動的根源，首先就在這裏。假使我國仍有經濟危機，仍有失業，假使我們的生活不好，不愉快，那末在我國任何斯泰哈諾夫運動是不會有的。我國革命的特點，就在於牠不但給了人民以自由，而且給了人民以物質的幸福，給了人民以富裕和文化生活的可能。這就是蘇聯生活爲什末快樂和在什末基礎上面長成了斯泰哈諾夫運動的原故。」

其次，蘇聯過去沒有新的高度的技術。社會主義比賽的參加者——突擊員，並不是常常依靠於技術的。他們主要的是由工作的熱情所驅使。但是到一九三五年，蘇聯已有了新的高度技術。斯達林說道：

「斯泰哈諾夫運動，跟新式技術有機地聯繫在一起。假使我們沒有新式技術，沒有新式工廠，沒有新的設備，那末斯泰哈諾夫運動是不會產生的。沒有新式技術，只可把技術標準提高一兩倍，再多是不會的。要是斯泰哈諾夫主義者把技術標準提高了五六倍，那末這是說，他們完全全是憑藉於新式技術的。因此可得個結論說，蘇聯的工

業化、其工廠作坊的改造、以及新式技術和新式裝備的存在，乃是產生斯泰哈諾夫運動的原因之一。」

這種工業化也造就了斯泰哈諾夫運動在農村經濟中的基礎。它給鄉村供給了巨大的新式機器和工具。

第三，從前蘇聯精通技術的工作人員很少。三年以前，蘇聯當局在建造了新工廠，新的技術以後，曾向民衆提出了一個口號：「研究技術，學習充分地使用它！」但是到一九三五年，情形便不同了。斯達林說道：

「現在很明顯的，蘇聯已經有了新的幹部。不用說，沒有這種幹部，沒有這種新的人才，那末蘇聯是不會有何斯泰哈諾夫運動的。所以，男女工人當中精通技術的新人材，乃是推動斯泰哈諾夫運動的一種力量。」

蘇聯產生斯泰哈諾夫運動的條件，大致如上所述。

斯泰哈諾夫運動，是從蘇聯工人和集體農民改善他們生活，提高勞動生產

率，給社會——蘇維埃國家製造多量生產品的單純希望中產生的。蘇聯黨政當局則幫助組織斯泰哈諾夫運動，幫助工人和集體農民了解這一運動的偉大的歷史意義。

斯泰哈諾夫運動，大大地提高了勞動生產率。我們從列寧的學說中知道，高度的勞動生產率，歸根結蒂，乃是保證新社會制度完全勝利的最重要條件。斯達林在全蘇聯第一屆斯泰哈諾夫主義者會議上解釋道：

「爲什麼資本主義曾經擊潰並克服了封建主義呢？因爲它創造了更高度的勞動生產率，它使社會得以取得比封建時代無比多的生產品。因爲它使社會更富裕起來。爲什麼社會主義能夠而且必然要戰勝資本主義的經濟體系呢？因爲它能夠給予比資本主義經濟體系更高的勞動模範，更高的勞動生產率。因爲它能夠給社會以更多的生產品，能够使社會比資本主義經濟體系更富足起來。」

斯泰哈諾夫運動的意義，就在於它是打破舊有技術標準的一種運動，而在好多場合

之超過了資本主義先進國家的勞動生產率，因而開闢了蘇聯社會主義更進一步鞏固的實踐的可能，把蘇聯轉變為最富裕的國家的可能。」

所以，斯泰哈諾夫運動，對於蘇聯社會主義完全勝利的意義是很大的。

## 九 大衆的物質文化生活

失  
業  
的  
消  
滅

基於經濟建設的突飛猛進，蘇聯民衆的物質文化生活，也一天天改善。重要徵候之一，就是失業的完全消滅。在資本主義國家裏面，我們知道，有千百萬的勞工大衆，流離失所，飢寒交迫，找不到出賣他們的勞動力的機會。但在蘇聯，自一九三一年起，沒有一所停工的工廠，也沒有一個失業的人士。不論城市或鄉村，失業都已經完全絕跡。勞工對於來日的憂慮，已經完全消除。同時。數百萬工人和僱員的家庭人員，從前都是不出外作工的，現在也都捲入生產裏面去了。據最近真理報所發表的統計數字，目前蘇聯國民經濟中的工人和僱員，已達二千五百八十萬人，計比一九一三年增加了兩倍。工人在全國人口中，已佔百分之三四·七，而在帝俄時代，則僅佔百分

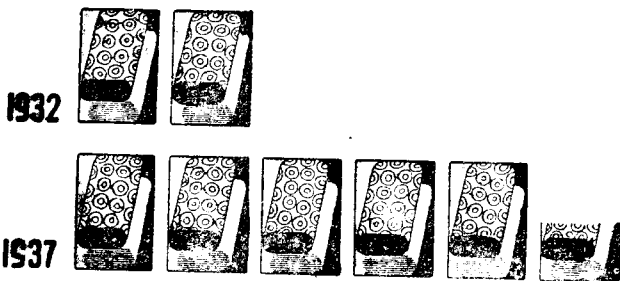

零售商業(布匹，衣服，皮鞋，肥皂等)的增加。每個符號等於八十萬盧布

之十六·七。

同時蘇聯各門工業，都已經採用七小時工作制，而若干部門工業，例如礦業，則已實施六小時工作制。

消費的增加

誰都曉得，第二次五年計劃跟第一次五年計劃的主要區別，就在於側重輕工業的發展。計劃規定，

到一九三七年，跟第一次五年計劃最後一年比較，民衆的消費，須提高兩三倍。事實上，在第二次五年計劃期間，蘇聯消費品的增長，確比在第一次五年計劃中爲快。比如一九三六年，消費品計比上年度增長了百分之二三·七，而

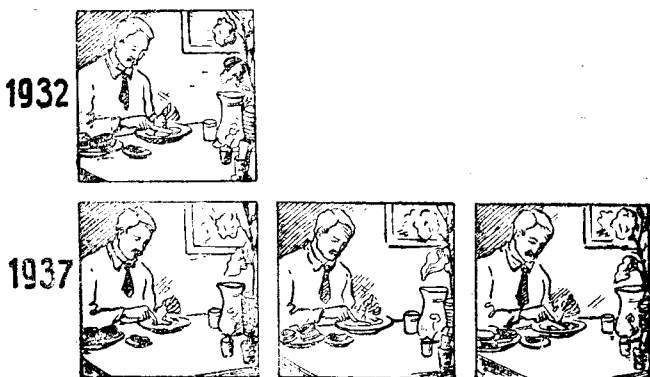

公共食物的增長。每個符號等於四十萬萬盧布

生產手段則增長了百分之二二·六。

蘇聯消費品的生產，雖有巨大的增加，但是仍感覺不夠。原因是隨着勞動大眾文化水平的提高，而城市和鄉村的消費，也一天天在增着。工人和集體農民生活的改善，勞苦大眾購買力的增長，都造成了消費長足增長的條件。

大工業中工人和僱員的工資，在第一次五年計劃中，曾增加了百分之六七。在第二次五年計劃中，這一增長，仍在繼續着。一九三四年，蘇聯全國工資總數為四百四十萬萬盧布，一九三五年已增至五百



六十二萬萬盧布，一九三六年更增至七百一十七萬萬盧布。一九三四年，全蘇聯平均全年每個工人和僱員的工資爲一八五三·四盧布，一九三五年則爲二二七四盧布。同時，因工人家中作工人數的增加，工人家庭的預算，也顯著提高。據統計，目前全蘇聯平均每個工人家庭中，約有一個半人在工作。

不過，蘇聯工人階級收入的增長，不僅取決於工資的提高。而一般物價也有計劃地在減低着。例如一九三五年，一切消費品的價格，約減低了百分之二五——三〇。這在反面，便無異於工資的增加。

尤其第二次五年計劃期間，工農業和運輸事業的欣欣向榮，更使蘇聯勞苦大眾的物質生活，根本改善。斯達林於一九三五年在全蘇聯斯泰哈諾夫主義者會議上曾經這樣說：「現在可以愜意地生活了，同志們。可以愉快地生活了。」

年來蘇聯民衆的消費，增加得更快。一九三六年農村經濟的生產，曾增加了百分之二四·二，輕工業方面布匹的產額竟達三十二萬一千五百萬公尺（一九三

五年爲二十六萬三千二百萬公尺），毛織物達九千零五十萬公尺（一九三五年爲七千九百萬公尺），食物工業的產額，增加了百分之二二。國有和合作社零售商業的總額，達一千萬萬盧布。

食物券  
的廢止

自一九二九年起，蘇聯當局爲了盡量向國外購買機器和順利實施五年計劃起見，曾對各種工業製品和農產品，實行有計劃的分配，即人民憑券購物，數量則有一定限制，這種「節衣縮食」的辦法，當時曾引起了帝國主義者和資產階級新聞記者對蘇聯建設的惡毒譏笑。他們遊歷蘇聯以後，一定要發表「宏論」，首先譏笑蘇聯的這種「食物券」辦法，藉以表示蘇聯民衆生活的困苦。因此，他們斷定蘇聯社會主義的經濟已歸失敗了。

但是事實先生給了他們以無情的答案，自第一次五年計劃完成後，隨着國民經濟、尤其農村經濟的突飛發展，蘇聯當局便放棄了生產品按券分配辦法，而改行廣泛的公開交易。自一九三五年一月份起，明令廢止乞丐券制；自一九三五年

十月份起，更將其餘食物如肉類、魚類、糖、油、馬鈴薯等憑券購物制，也一律取消。

生產品按券分配的廢止，乃是蘇聯社會主義勝利的偉大成績之一，是它社會主義經濟巨大發展和勞苦大眾物質生活不斷的改善的明顯標誌之一。

自食物券廢止後，使糧食、牛油、牛乳、臘腸、糖菓、咖啡、魚類等生產品的價格，也得以減低。不論商店裏的或集市上的定價，也都激減。同時，工業品的定價，也隨之而減，這結果，曾使蘇聯的貨幣體系，鞏固起來，而提高了民衆的購買力。

文 化  
與  
生 活

在第二次五年計劃期間，蘇聯的房屋建設，新城市的建設，也有巨大的發展。在第一次五年計劃期間，房屋的建造，即已有長足的展開。在世界大戰以前，帝俄的城市人口，約在兩千五百萬左右。到第一次五年計劃終時，蘇聯的城市人口，已達四千萬左右。在第二次五年

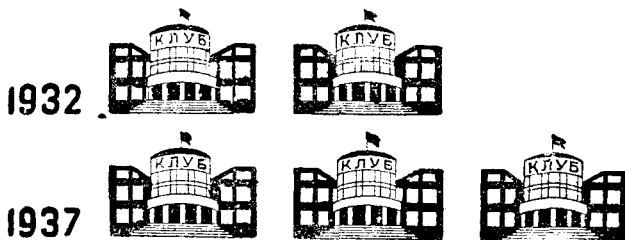

俱樂部，文化廳，讀書室網正增加。每個符號等於二萬五千所

計劃期間，用於建造住宅、市政、戲院、學校、俱樂部、療養院、醫院、及其他文化機關的費用，共達三百二十五萬萬盧布，即約當於基本建設費用總額的四分之一。單房屋建造費一項，即達一百三十四萬萬盧布。

第二次五年計劃，對於舊城市的改造和新城市的建設，特別注意。有好多舊的城市，已變成了文化經濟發展和市容整齊的普羅中心。新建的社會主義城市，也為數不少。一九三六年，有好多新的城市，如瑪格尼托戈爾斯克、克梅羅夫、普羅戈比克、達吉爾、烏發、奧姆斯克、卡明斯克、都建築了電車。一九三六年，全蘇聯有電車的都市，已有七十二處。

紅都莫斯科的建設計劃，更其偉大。一九三五年七

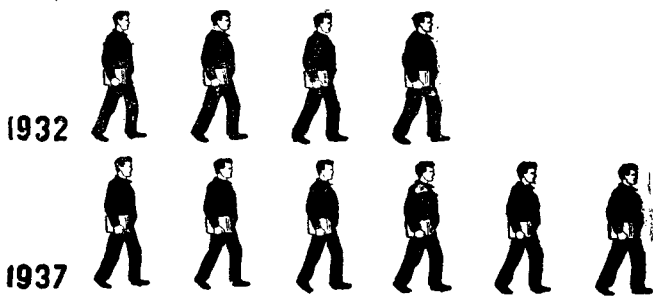

全體學生(包括小學，中學，大學，職業學校，工廠學校)  
人數的增加。每個符號等於六百萬人。

月間，聯共中央和蘇聯政府會聯名決定，改造莫斯科大計劃，擬將該城變為世界上最美麗的都市，社會主義時代的城市。現在古舊的商業的莫斯科，業已煥然一新。街道，房子，林蔭路，花園，廣場，及城廓，都正在改造中。自來水管和陰溝網，都正在擴充着。運動場，文化休息公園，文化大廈，都能夠滿足勞苦大眾日益增長的文化要求。一九三五年，莫斯科世界上最精美的地下鐵道，也開始營業；一九三七年五月初，伏爾加·莫斯科運河也正式通航，更可使莫斯科變為優良的商港。

蘇聯的其他各大城市，如列寧格勒，基也

1932



1937

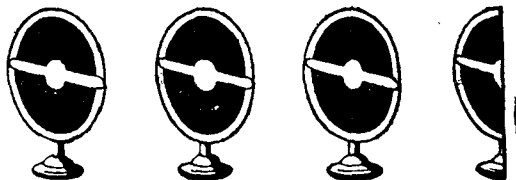

每個居民無電收音機的增加。每個符號於一九三二

輔，哈科夫，仿效莫斯科的榜樣，也都加以改造。革命前好多陷在污泥中的城市，如格羅斯尼，達干羅格，切拉賓斯克，巴庫等，也都煥然一新，有了電車，自來水管，陰溝，電燈等。

文化建設方面，更有突飛的發展。一九三二年就全蘇聯說，在中小學、職業學校、大學、各種訓練班和其他文化教育組織裏面學習的學生，有五千萬人。近幾年來，各級教育機關，尤有更大的增加。一九三五——三六年，中小學學生人數在兩千五百萬以上，大學生有五十二萬四千八

百名，職業學校學生有七十一萬一千一百名，工人大學學生有二十五萬零八百名，工廠學徒學校學生有二十五萬九千一百名。在各種幹部訓練班裏面學習的，有五百五十萬名。

在革命以前的帝俄，曾有五萬四千二百所教會，二萬三千六百所禮拜堂，九百五十所寺院，五萬一千一百名各級牧師，一萬五千名教堂執事，四萬六千五百名的教堂女執事，兩萬九千一百名僧侶。他們在民衆中間，傳播愚昧、迷信、野蠻主義，麻醉勞苦大衆的頭腦，訓練人民去服從支配階級。現在蘇聯與這種宗教的「文化」相反，而創辦了七百二十四所戲院和馬戲院，兩萬八千六百所電影院，七萬一千七百所俱樂部（內中有鄉村俱樂部五萬七千七百所），七百三十八所博物館，五萬三千四百所民衆圖書館。此外，目前蘇聯全國每天印行的報紙有三千五百七十萬份，每年出版的書籍有十五萬萬冊。要是把現在和革命前各種商品的消費作一比較，那末可以看出，腳踏車的銷數，在一九一二年爲兩萬九千輛，在

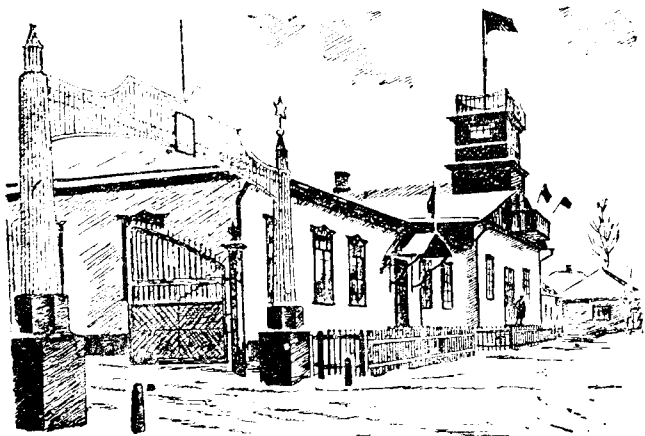

哈科夫「社會主義之勝利」集體農場的俱樂部

一九三五年已達三十二萬二千輛；同期，鐘錶的銷數，曾從五十九萬三千隻增至四百五十萬五千隻，留聲機會從一萬六千座增至二十八萬五千座。

電信機關如電報、電話、無線電，都廣大的展開。這些交通手段，都已普遍深入鄉村。可以說，蘇聯單在一九三一年內所裝設的電話機數，約等於帝俄在二十五年内所裝設者。一九三五年，統計蘇聯地方下級機關的電話機數，共有八萬三千六百座。



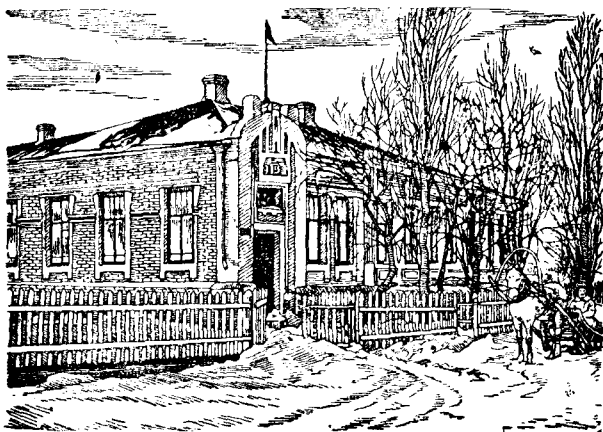

鄉村和城市裏面的醫院網，也日益加多。在第二次五年計劃期間，醫院病床數目，在城市增加一倍半，在鄉村裏增長了兩倍。新建的療養院，休息所，更以千所計。

農民生活  
的  
日益優裕

蘇聯農民的生活，不用說，更其急劇地改善。鄉村中貧困的根源，已經完全剷除。在第一次五年計劃終時，貧農就已經沒有了。差不多所有貧農，都已經加入集體農場，而提高到中農的地位。農村經濟的集體化，終止了農村



集體農民假日散步

裏面的階級分化。富農消滅了，資本主義在鄉村中的根源，已經斬斷了。

不過這還是蘇聯改善農民生活的第一個步驟。在第二次五年計劃中，又來了個第二個步驟。這第二個步驟是什末呢？斯達林答道：

「這第二個步驟是在什末地方呢？是在於把集體農民——不論是從前的貧農或是從前的中農——再提高一些。是在於使一切集體農民都富裕起來。」

隨着第二次五年計劃的順利執行，斯達林的這一口號已經全部實現了。這

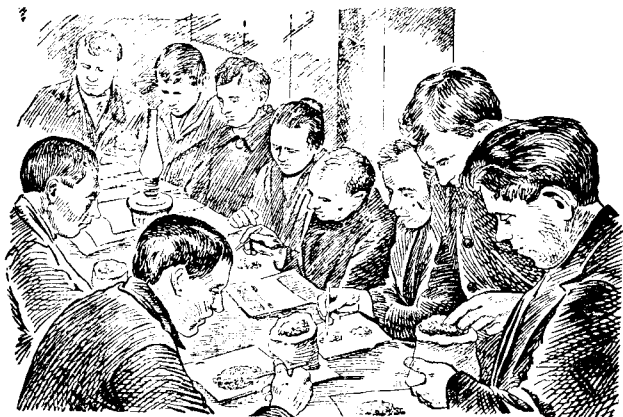

集體農場農民學習農藝學

裏最好不要講空話，可舉幾個例子於下，藉資證明。

據蘇聯真理報載，莫斯科近郊卡薩諾夫加村有一家姓拉柴夫，其孫子菲托·伊凡諾維赤關於本村的情形說道：

「從前大多數卡薩諾夫加村的人，都極端貧困。穿的都是粗布衣服。幾乎人人都沒有靴子，長靴更不用說了。全村只兩三隻煮茶的銅壺。

現在每人都有兩雙皮鞋。姑娘們穿的都是絲襪。至於煮茶的銅壺每家都有了。我家從前十口人，只有半頃土地。汗



“伊理奇之路”集體農場的托兒所

衫穿上一年多不換，發臭怪聞。粗布褲子，全是補丁。

現在我們集體農場裏面，平均每家約有五公頃田地。現在我是住在一所新造的房子裏面。室內很清潔，窗子台上有鮮花和窗簾。寢室夏季每日擦洗地板一次。全家衣服，都很整齊。有皮鞋，也有套鞋；有大衣，也有服裝；有枕頭，也有白被單；冬有大衣，夏有毛毯。茶壺，碟子，洗手器，無一不齊全，日用品有香皂，也有牙粉；丐包，馬鈴薯，白菜，都是充足的；牛奶，蜂蜜，不在話下。此外，有兩隻豬，許多雞，及好多雞雛。」

達吉克蘇維埃共和國有個名叫亞林·柯比洛夫的，從前負債累累，貧無立錐之地。後來他加入集體農場。雖然他年已五十多歲，但他仍作工很勤。他勞動的果實如下：一九三四年亞林以其勞動日所分得的小麥有一百三十普得，稻米有十八普得，乾水菓有三十五普得，馬鈴薯有一百普得，及現款一千八百盧布。此外，他家的門口，還站着有牛犢的乳牛一隻，小牛一隻，綿羊多隻。亞林的生  
活，不用說是很滿足的了。

在蘇聯其他各地，集體農民生活日漸優裕的例子，更其不勝舉述。

## 十 民族政策

帝俄是  
民族之獄

帝俄以「民族之獄」，著名於全世界。在這所「民族之獄」裏面，人口的一半左右，則是非俄羅斯人。約有二百多種民族，受着殘酷的榨取和民族的壓迫。尤其在邊疆區域，民族的壓迫，更其厲害。

在三百年間，帝俄相繼征服了波羅底海沿岸，西比利亞，高加索，克里米亞，土爾基斯坦及遠東等地的民族。

帝俄政府和支配階級曾有系統地掠奪這些邊區的人民。政府把克爾吉斯，巴什吉爾，韃靼及其他民族農民的田地，用暴力侵奪，轉交給我國地主。被掠奪的民族，注定了飢餓，貧困，及死亡。民族的邊疆，變成了俄國工業的低廉原料來源。俄國商人和廠主，從土耳其斯坦輸出棉花，從高加索輸出鐵礦、石油，從西

比利亞輸出木材、小麥、黃金。同時，俄國資本家把這些邊區則變為推銷自己商品的市場。

帝俄政府，爲了保持被壓迫民族對俄國地主資本家的依存性，便不許當地工業的發展，而自覺地阻止各民族和邊區經濟的發展。

同時，帝俄政府爲了在被征服的區域，實施掠奪，則設置了特別殘酷的警察制度，官吏橫行，恣意屠殺。民族區域的勞動民衆，被剝奪了一切權利。俄皇的官吏和正教的牧師，則實施俄國境內各民族「俄羅斯化」的政策，壓抑他們的文化，用暴力推行俄語和正教。

第三，爲了駕御衆多的被奴役的民族，爲了叫民衆不要反對俄皇的暴行和壓迫，俄國的統治階級則挑撥各民族間的內訌，在各民族的勞動大衆當中撒播仇視和糾紛的種籽。他們常常挑撥亞美尼亞人和韃靼人，烏芒列克人和土克門人，波蘭人和白克蘭人發生流血的鬥爭。

總之，帝俄時代經濟的和政治的壓迫，阻止着各民族經濟的和文化的發展。鞭笞和屠殺，這就是帝俄民族政策的基礎。帝俄時代，無數民族，曾經在這個「民族之獄」裏面衰萎，死亡了，他們對專制的剝削和暴力制度，養成了極端憎恨的心理。

十月革命  
消滅了民  
族的  
不平  
等

「十月革命」的勝利，整個兒地解放了俄國境內的一切民族。

俄羅斯從「民族之獄」變成了各平等的民族自由聯合之國。普羅革命消滅了全部畸形的支配被壓迫民族的暴力體系，它消滅了一切限制弱小民族權利的法律。

在革命的起初數日，列甯和斯達林便代表蘇維埃政府署名，發表了一個俄羅斯民族權利宣言，陳述革命政權的民族政策的原則：

『（一）俄羅斯各民族平等自主；

（二）俄羅斯各民族有自由自決，乃至分離，成立獨立國家之權；



(三) 廢除一切所有民族的和民族宗教的特權和限制；

(四) 俄羅斯境內少數民族和部落自由發展。』

這是列甯主義原理在實踐上的實現。這種新的民族政策，過去在任何時期任何國家，都是沒有宣佈過的。

隨後列甯和斯達林又聯合署名，發表了告東方各民族書，大意謂俄國境內的回人，伏爾加流域和克里米亞的韃靼人，西比利亞和土耳其斯坦的克爾吉斯人和烏茲別克人，南高加索的土厥人和韃靼人，高加索的切城人和戈爾茨人，都可以自由而毫無阻障地建立本民族生活之權，他們的權利，連俄國境內的其他民族一樣，都受革命及其機關的一切力量的保護。

一九一九年春季，蘇俄共產黨第八屆大會，通過黨綱，也側重地指出謂，該黨在民族問題上所實施的政策，是使各民族的勞苦大眾接近，共同進行推翻地主和資產階級的革命鬥爭，消滅一切民族的優越地位和特權；承認各民族有分離成

立國家的完全權利。

民族政策  
的實行

但是單單宣佈民族的權利，還不足以解決民族問題。從前被壓迫的各民族，在其經濟的發展上，極爲落後。所以，問題是：怎樣把所宣佈的政策實行起來，變爲事實，換句話說，怎樣把各落後的

民族提高到更高一級的經濟文化發展的水平上，而造成各民族的事實上的平等。

據統計，住居蘇聯境內的大小民族，共有一百九十種之多，所用語言達一百五十種。人口共一萬七千萬，內俄國人八千六百萬，烏克蘭人三千六百萬，白俄羅斯人五百萬，烏茲別克人四百萬，哥薩克人四百萬，韃靼人約三百萬多，猶太人約二百五十萬，喬治亞人，亞美尼亞人，土厥人共約二百萬。餘爲其他民族。

在政治上，蘇維埃政權爲了適應這樣複雜的民族生活，就各民族經濟文化發展的水平，先後成立了好多獨立的蘇維埃社會主義共和國，而獨立共和國之下，又成立自治共和國，自治特別區，民族區。在每個獨立共和國或自治的單位以

內，各民族經濟和文化都得獨立的發

蘇  
聯  
的  
成  
立

在革命以後，烏克蘭，白俄羅斯，南高加索，都首先獨立，成立蘇維埃社會主義共和國。在內亂削平後，爲了迅速地恢復破壞不堪的經濟和保障革命的勝利，這三個蘇維埃社會主義共和國，於一

九二三年，與俄羅斯蘇維埃聯邦社會主義共和國聯合，成立蘇維埃社會主義共和國聯盟，即今日所簡稱的蘇聯。但蘇聯的成立，並未妨礙各民族經濟文化生活獨立的發展。僅外交、軍事、交通等需要統一的行政，歸蘇聯管轄外，而各蘇維埃社會主義共和國的內政如文化教育、衛生、司法等事業，都是自由獨立發展的。

一九二四年，中亞細亞反革命勢力肅清，烏茲別克和土克門兩民族也成立了獨立的蘇維埃社會主義共和國，加入蘇聯。一九二九年達吉克民族也從烏茲別克共和國分出，而成立獨立共和國，直接加入蘇聯。

去年根據蘇聯的新憲法，卡薩克和克爾吉斯兩個自治共和國（屬於蘇俄）也

改爲獨立的。同時，從前組織高加索聯邦的喬治亞，阿才拜占，亞美尼亞，也都改爲獨立的，加入蘇聯。

所以，現在加入蘇聯的獨立蘇維埃社會主義共和國，已有十一個。

在經濟上，蘇聯政府極力設法提高邊區落後民族經濟的幸福，

各民族經濟的發展

爲了在邊區開辦工廠，國營農場，鐵道，農業機器站，牠投了巨額的資本。

在第一次五年計劃期間，蘇俄舊有工業區域的工業產額，增加了兩倍，而民族區域和共和國，則增加了三倍半。

我們知道，穿越卡薩克草原，曾建築了土西鐵道（土耳其斯坦至西比利亞）。現在經中亞細亞，卡薩克及其他民族共和國，還正在建築着鐵道線。此外，正在建築中或一部已經竣工的，計有中亞的大規模的紡織聯合廠，卡薩克巴勒哈什湖傍的龐大的新式鋼鐵廠，卡拉千達（在卡薩克）的新式煤礦，巴什吉爾，卡薩

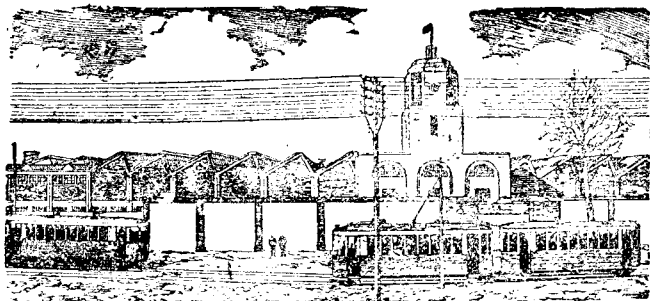

阿才拜占共和國基羅夫城的紡織廠

克及士克門的石油開採事業及其他好多大規模的工廠。

在第二次五年計劃期間，各民族共和國在工業化方面，更有着巨大的進步。烏克蘭的鋼鐵業，可以說已經逐漸地趕上了德國的鋼鐵業。在卡薩克北部，則生長了巨大的有色金屬冶鐵業和食物工業；銅廠，鋼廠，鋅廠，屠宰聯合廠，糖廠，麵粉廠，榨油廠等，不勝舉述。

在中亞細亞，到第二次五年計劃終時，建造完竣的，有許多新的電廠，石油煤炭開採事業，強大的化學工業及有色金屬業（銅廠，鋅廠）等。

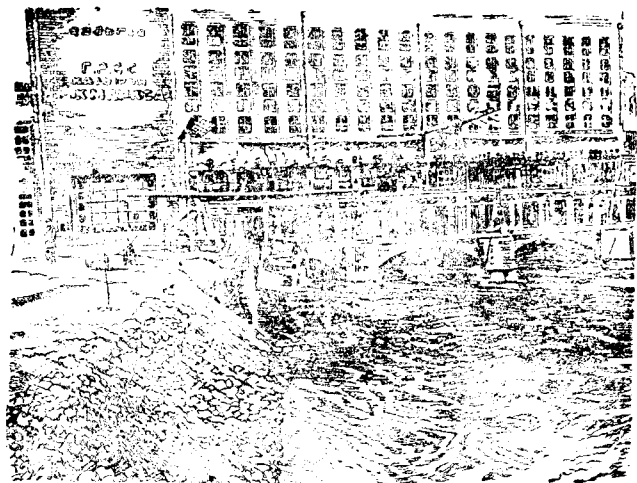

烏茲別克共和國卡德里河上的地方水電廠

在巴什吉爾，除過兩所強大的鋼鐵廠外，正在發展着的，有色金屬業；正在建築中的有電氣機車廠，馬達廠，水力發動機廠，及食物工業等好多工廠。

在南高加索，好多新的區域裏面，正在展開石油和煤炭開採事業，發展有色金屬業（銅，鉛等），開辦鋼鐵廠（製造石油工業用鐵管），此外，還有許多化學廠，水門汀廠，紡織廠，繅絲廠，食物廠等。比如喬治亞

原爲帝俄的殖民地，在革命後已變成一個先進的工農業共和國。其電力產額，跟戰前比較，竟增加了百分之二二五九。該國製錳工業，大加發展，且已改造一新。並創辦了好多石油提煉廠。化學工業，造紙工業，食物工業，也都在發展着。專門的國營農場網，如植茶的，烟草的，柑橘的，也都廣泛地發展起來。

在韃靼，則集中製造人造橡皮，各種建築材料，化學製品，木材等。

各民族共和國都建築了公路網。好多鐵道已經電氣化。在烏芝別克，土克門，及達吉克則建設了廣大的灌溉體系，使棉花的生產，達到空前未有的規模。

巨大的遊牧和半遊牧民衆，都定居下來，而過集體農民的生活。棉產區域裏面，農戶百分之八十以上，已經集體化。在最近三年來，集體農場的收入，已迅速增長，各民族的集體農民，已走上文明而富裕的生活。

這些成就告訴說，蘇聯境內從前那些落後的民族，由於正確的民族政策的實施，現在在經濟上怎樣發展了起來。

各民族文化  
的繁榮

蘇聯的民族政策，在文化建設方面，是建立民族其形社會主義其實的文化。蘇維埃政權給了各民族以極廣大的用他們土語發展他們文化的機會，同時並幫助這些民族創辦先進的文化，排斥剝削方  
法和傳統的文化。各民族用本民族的語言，在共產黨和蘇維埃政權領導之下，建設了新的卓越的文化，社會主義的文化。

蘇聯政府給各落後民族的教育補助費，年有增加。關於各民族共和國文化發展的情形，茲引若干材料於下，藉資證明。比如烏芷別克在革命前，每口人每年國民教育費，僅只二十五戈比，而現在則達三十盧布；土克門從前每口人每年國民教育費，為五十戈比，現在則達四十盧布。

烏芷別克在革命前，幾乎沒有識字的人：全部人口中識字的僅有百分之一。五，而且全是有錢的上層份子。現在識字的已達全體人口百分之七十二。兒童入學的已達百分之九〇以上，而在革命前僅百分之三，而且主要是富農和地主的子弟。





烏茲別克識字人數的增加(百分比)1913 1932

南高加索諸

共和國——喬治

亞，阿才拜占，

亞美尼亞，差不

多已都成了全民

識字的國家。單

喬治亞共和國一

國，自成立蘇維

埃政權以來，高等學校畢業的工程師、農藝家、醫師、師資等，已達一萬四千人以上。該國的戲院，已達四十七所。

亞美尼亞的首都——葉里溫，居民在五十歲以下的，都已識字。全國人口百分之九十四，已經識字。該國高等學校，共有十所。

阿才拜占各級學校——小學，中學，大學——學生，共有一百五十萬名，該國全國人口不過二百六十萬而已。該國現有大學十七所，革命前只有一所。中亞細亞各共和國，在革命前，沒有過高等學校，而在這裏中學校求學的只是俄國僑民官吏和當地資產階級的子弟。現在這裏已有數十所大學，高等專門學校，及數百所職業學校。

在革命前，有好多落後的民族，從沒有過任何學校，也沒有任何文字，到那裏去的智力統治者，乃是俄國的各種牧師和僧侶。比如北方的各民族，就是這樣，他們被俄國資本主義殘酷剝削，而注定死亡。現在知識的光明，也深入於這些落後的民族。在遼遠的北方，也有了學校，出現了文字，出現了教師，醫師，合作社人員。蘇聯政府在列甯格勒，曾辦了一所北方民族研究院，專給北方民族造就師資和其他幹部。莫斯科，列甯格勒，及其他各城市大學和專門學校裏面，有巨量各民族的青年在學習着。在各民族共和國和特別區裏面，創辦了數十所大

學和專門學校。

各民族的印刷物，也有廣大的發展。帝俄政府，不許用各民族語言，出版日報，雜誌，及書籍。只有宗教的書籍，才是例外。現在沒有本民族的印刷物的民族共和國和民族區沒有一個了。比如在亞美尼亞，現有日報六十四種，內中五十一種是用亞美尼亞語印的；在白俄羅斯，現有日報三〇四種，大多數都是用白俄羅斯語印的。

在各民族共和國和特別區裏面，文學家、藝術家、科學工作人員、技師、教師等幹部，也都一日千里的增長起來。

西比利亞的布亞特蒙古自治共和國，在革命前，只有一萬四千啦嘛醉落後的遊牧人的頭腦。現在知識之光也深入到這裏來，大學、職業學校、工人大學、俱樂部、戲院，都無一不有了。在革命前，該自治共和國差不多沒有識字的人，僅富翁的子弟，識幾個字。現在識字的已達人口百分之七〇·二，而男性識字的

且已達百分之八五。

蘇聯各民族間親睦政策，友愛政策的成績，大致如上所述。而且蘇聯各民族間的親睦關係，還正在增長着，還正在鞏固着。斯達林說道：

「蘇聯各民族間的親睦友愛，是一個極大而嚴重的勝利。因為只要這一親睦友愛存在着，則蘇聯的各民族便將自由而不可征服之。只要這一親睦友愛生存着，強健着，那不論國內的敵人，或國外的敵人，我們都不害怕了。」

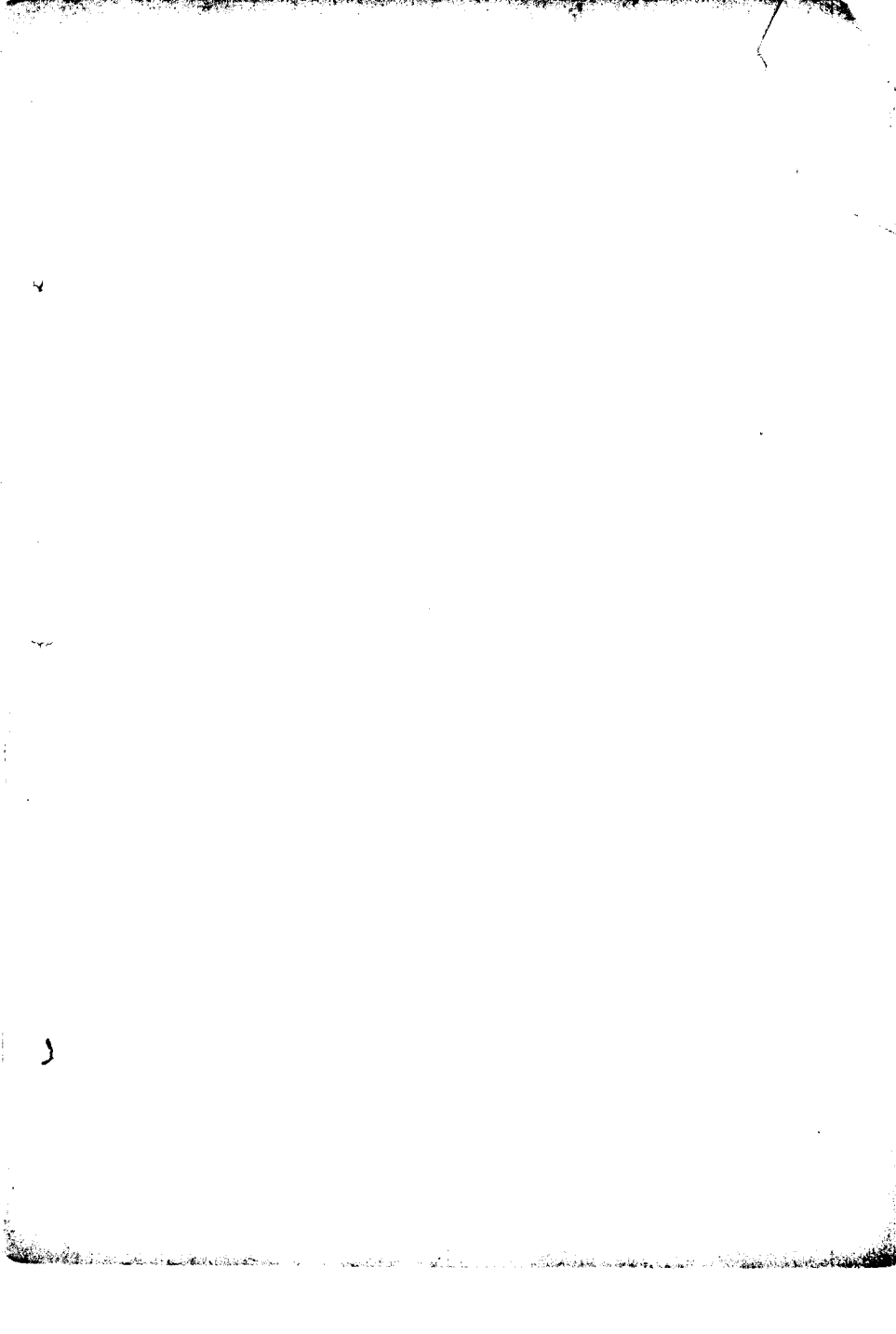

## 十一 國防

馬克思告訴說，在任何有階級的社會裏面，支配階級都是武裝起來的。

在資本主義社會裏，資產階級爲了鎮壓國內人民的反抗，和爲了奪取國外的銷貨市場、原料產地、投資場所，一句話，對外爲了掠奪和分割世界，養有龐大的武力——海、陸、空軍。

在蘇聯，已成了支配階級的工人階級同樣是需要武力——軍隊的，不過他蓄養軍隊的目的，却與資產階級的不同，他是爲了壓服已被推翻的舊有地主和資產階級的復辟企圖和防禦帝國主義對蘇聯的進攻。

蘇聯紅  
軍的成立

在「十月革命」爆發時，革命的武力只是由工人編成的赤衛隊。自推翻資產階級和地主的政權後，勞工階級即着手組織自己的

軍隊，取名「紅軍」。一九一八年二月二十三日，蘇維埃政府由列甯署名，頒佈組織紅軍令。內亂削平後，蘇聯卽以此日爲紅軍紀念日，每年到這一天，蘇聯全國各地都舉行莊嚴的儀式，各報章雜誌都出特刊，表示紀念。

列甯曾以簡單明瞭的幾句話，道出了創立紅軍的必要：

「爲了保衛工農政權，防禦強盜，一句話說，爲了防禦地主和資本家，我們需要強大的紅軍。」

紅軍乃是蘇聯人民的自由之保障，乃是蘇聯革命勝利的保衛者。紅軍，乃是普羅專政表現方式之一，其目標是在反對國外資產階級。共產國際第六次大會提綱中說道：

「爲了防禦帝國主義，普羅階級需要有大力的、有紀律的、裝備很好的、及有戰鬥能力的紅軍……」

紅軍是蘇維埃政權的軍事組織形態，換一句話說，卽是普羅專政的軍隊。」

只有不但在一國裏面，而且在全世界上資產階級被推翻和澈底被擊敗的時候，勞苦大眾就不需要武力了。

蘇聯紅軍  
與各國軍  
隊的產別

關於蘇聯紅軍與資本主義各國軍隊間的根本差別，斯達林有一段很明瞭的解釋：

「蘇聯紅軍的頭一個基本的特點，就在於它是已獲了解放的工農之軍隊，『十月革命』之軍隊，是普羅專政之軍隊。迄今所有的一切軍隊，不論他們的成份如何，都是鞏固資本政權的軍隊。因而他們都成了資本統治之軍隊。……在資本主義國家那裏，軍隊是壓迫工人，是統治者的支柱，難道這不是事實嗎。蘇聯的紅軍，與此相反，它的特點是在於它是鞏固工農政權的工具，是推翻地主資本家羈絆解放工農的工具。紅軍是勞動解放軍。」

蘇聯紅軍的組織本身，紅軍的訓練，跟資本主義國家的軍隊，也是完全不同的。在蘇聯紅軍中，工人要佔總額數百分之四五·八，農民（主要是集體農民）



佔百分之四二·五，其餘勞動者佔百分之二一·七。士兵的一半，則為共產黨員和共產青年團團員。

帥元大



紅軍參謀總長  
葉文各夫元帥



國防人民委員長  
伏洛希夫元帥

蘇聯紅軍的將佐，不用說，都是出身自

勞動者。全世界衆所週知，蘇聯紅軍的領袖都是工農出身。比如國防人民委員長克·日·伏羅希夫元帥，過去是魯干的一個鏢匠；

遠東特別軍總司令，瓦·克·布留茲爾（加

倫）元帥，過去曾是梅去盛鐵路機廠的一個

鐵匠；騎兵總監，斯·米·布登尼元帥，過去

是個農長。

蘇聯紅軍當中，官佐與兵士之間，沒有

什麼鴻溝，好像資本主義國家的軍隊裏面所

蘇 聯 四

蘇聯特別軍總司令  
赫魯格爾(加倫)元帥騎兵總監  
布登尼元帥

對外政策的本質，說得很明白，他說：

「我們將來仍用全力，仍用一切手段，來實施這一和平政策。我們不願奪取他人的

取一國的寸土。斯達林有幾句話，關於蘇聯上也證明，它不願跟某一國作戰，也不願奪

和平政策  
與  
保衛國土

蘇維埃政權在其二十年的生存中間，事實及加強對各國通商關係的政策

者。同樣，在蘇聯，紅軍與人民之間，也沒有什麼鴻溝，如像資本主義國家裏面所有者。在蘇聯，官佐與兵士，紅軍與人民，都是一個整體，如像一個親睦的家庭一樣。

大家都知道，蘇聯政府始

終是抱着堅定不撓的和平政策

「一寸土，但也不願把自己的一寸土，交給任何人。」

在這一政策之下，蘇聯政府成功跟好多國家，連法國、波蘭等國在內，訂立了互不侵犯條約。

不過這些條約，並沒有消除戰爭的威脅。在資本主義世界裏面，第二次帝國主義大戰的危險，每年每月都在增長着，同時，帝國主義列強武裝進攻蘇聯的直接危險，也一天比一天嚴重。戰爭危險的主要火藥庫，在西方爲德國，在東方則爲日本。

五年計劃  
與國防事  
業的改進

在這種環境之下，年來蘇聯黨政當局，竭力設法盡可能改進國防事業，保衛工農，防禦帝國主義者侵犯的事業。

爲了這個目的，首先須要盡可能更迅速地發展大規模的社會主義工業，然後在農業中創立大規模的社會主義生產（集體農場和國營農場）。因爲紅軍的力量，跟器械和給養有直接的關係，而武器和給養，則須仰給於工



集體農場青年學習機關槍

業，食物和原料則須仰給於農村經濟。

只有在強大的經濟基礎上，尤其在大規模的重工業的基礎上面，才能創立強大的軍隊。

在帝俄時代，沒有強大的工業，所以帝俄的軍隊，曾是世界上最落後最薄弱的軍隊之一，雖然其數額是很大的。其軍器只有來福槍，三吋口徑輕砲，數量不多的馬克辛機關槍，及榴彈炮。這些武器都是購自國外的。這種陳舊而窳敗的軍事技術，也遺留

給了蘇聯的紅軍。

但是自第一次五年計劃完成後，情形便不同了。在第一次五年計劃中，大家都知道，蘇聯曾經創辦了巨大的重工業，因而紅軍也得以實行重新裝備。假使在一九三〇年時，紅軍的武器，還很薄弱的話；那末現在不論就質量說或就數量說，乃至作戰的準備說，蘇聯紅軍已改變到不可測知的程度。

紅軍的

電

新裝備

現在蘇聯紅軍已有很好的手機關槍，馬克辛機關槍，坦克機槍，飛機機關槍，高射機關槍，這些東西，從前蘇聯都是不能自造的。同時，現在蘇聯紅軍代替陳舊的炮兵，而有了各種最新的炮兵，如重炮兵，山炮兵，小口徑炮兵，坦克炮兵，高射炮兵，防禦坦克炮兵等。各種各樣的坦克車，也一一齊全。其次紅軍化學國防品，交通工具（電話，無線電）等的供給，也都大加改善了。

蘇聯空軍的急劇發展，更是衆所週知的事了。蘇聯現已創辦了新式的強大的

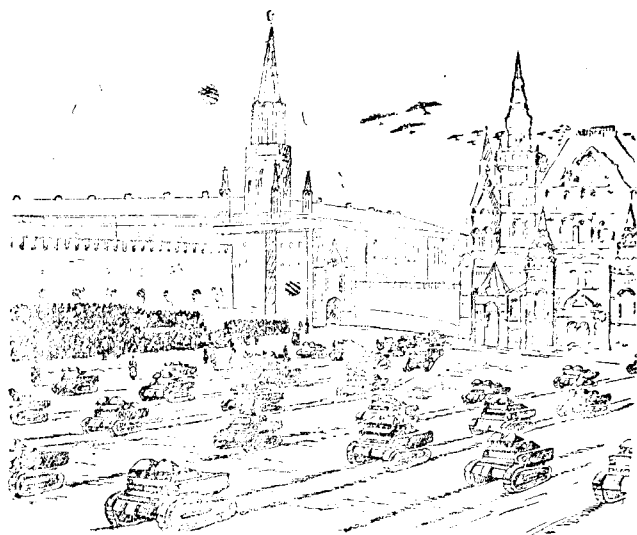

莫斯科紅場上的坦克車和飛機

重轟炸機和迅速的驅逐機隊。  
在航空的各種事業上，蘇聯都  
有了巨大的改進。

紅軍的  
機械化

蘇聯紅軍的  
機械化，更其突  
飛猛進。一九二

九年時，全體紅軍平均每名兵  
士所有的機械為二·六馬力，  
一九三〇年為三·〇七馬力，  
到一九三三年已增至七·七四  
馬力。這比了法國和美國的軍  
隊，甚至比了最機械化的英國

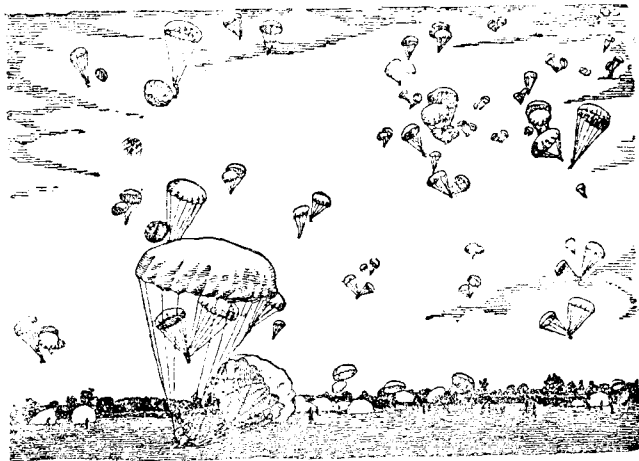

紅軍演習時降落傘練習降落

軍隊，都要高得多。

尤其值得注意的，就是蘇聯創立了新的、特種的武力——航空降落隊。此種隊伍，用飛機升空，然後可用下降傘落下或從飛機落至敵人的陣地內，從後方來襲擊敵人。一九三五年紅軍在基也輔舉行大演習時，有一千二百個落下傘員攜帶全部武器，於一個時候內從飛機上降落，剛一着地，即大舉進攻假定的敵人。從飛機上着陸的戰士有二千五百人。在演習時，鄰近一

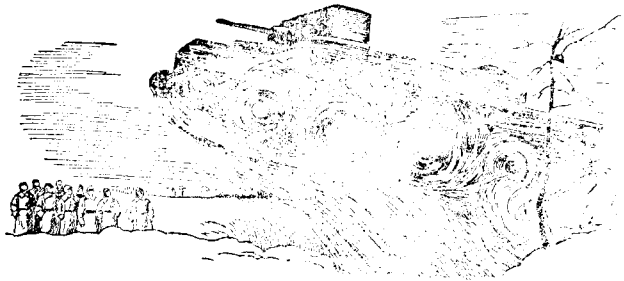

坦克車在冬季演習時八公尺的躍高

區，從飛機上落下了一千八百落下傘員，着陸的有七百戰士。一九三六年莫斯科軍區演習時，一次從空中落下了二千二百戰士。顯然，蘇聯紅軍的這種航空降落隊，有着巨大的意義。

最後，年來蘇聯當局對於水陸

邊境防  
禦工程  
的設置

邊境防禦工程的設置，也為數不小。蘇聯東西國界最感受威脅的沿

邊，都建築了整串的看不見的地下防禦工程，因之，帝國主義的軍隊，要想侵入蘇聯，除非首先克服機關槍和炮兵火力的圍牆不可。

所有這些工程的結果，使「紅軍的戰鬥力，巨大地增加，蘇聯的國防，無比地鞏固」（伏羅



希洛夫語)。

紅軍戰鬥

力的提高

上述一些最新而精良的國防器械，需要多少，蘇聯自己的工廠，都可製造出來。而且每個紅軍兵士，也都會應用這種威力強大的軍事技術。伏羅希洛夫在聯共第十七次大會上說道：

「現在我們不僅會駕御自己的作戰機器，而且我們準備隨時應用她們，真正來保衛普羅專政的國家，這正合於工農紅軍的口味哩。」

一九三五年十一月間，伏羅希洛夫在斯泰哈諾夫主義者會議上發表演說，大意謂當時蘇聯的力量已增加十倍，問題並不是在於蘇聯能不能勝敵人，而是在於蘇聯以怎樣的代價，以怎樣的努力，以怎樣的犧牲去戰勝敵人。伏氏說道：

「我個人想，——斯達林同志也這樣想，奧卓尼基才同志也這樣想，我們黨的整個中央委員會和政府也這樣想，——要是敵人胆敢侵犯我們，那我們定能以微少的血，耗費最低限度的手段和極微少的我們光榮的戰士的生命，便可戰勝敵人的。」