

W

$\frac{467}{3}$

T. 1

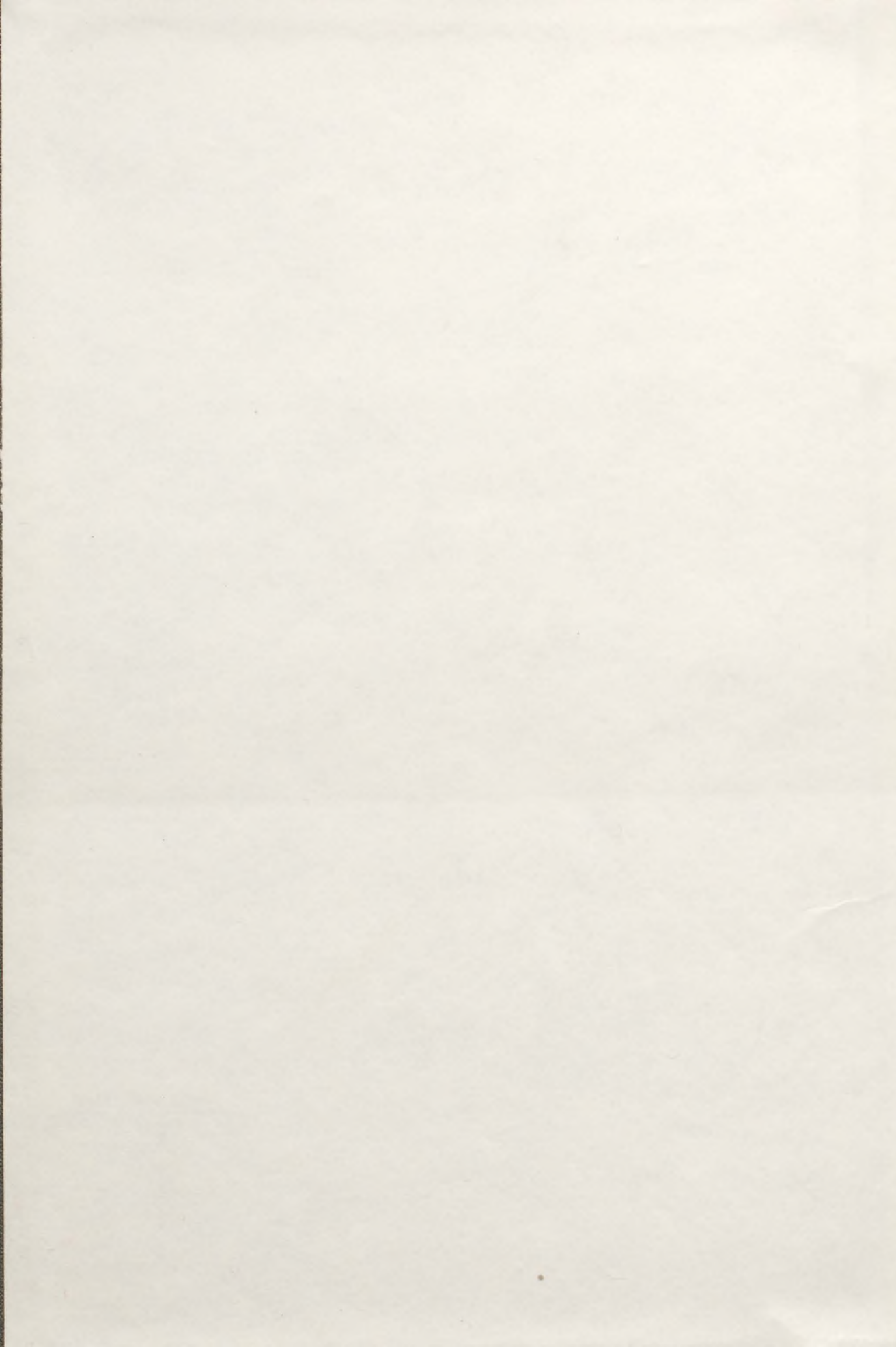

~~W 332~~
~~61~~



W 467
3

ВОЕННАЯ ЭНЦИКЛОПЕДІЯ



Л. 11. 1

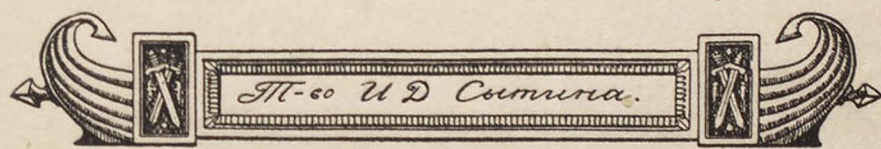

Т-го И Д Сытина.



Петербургъ

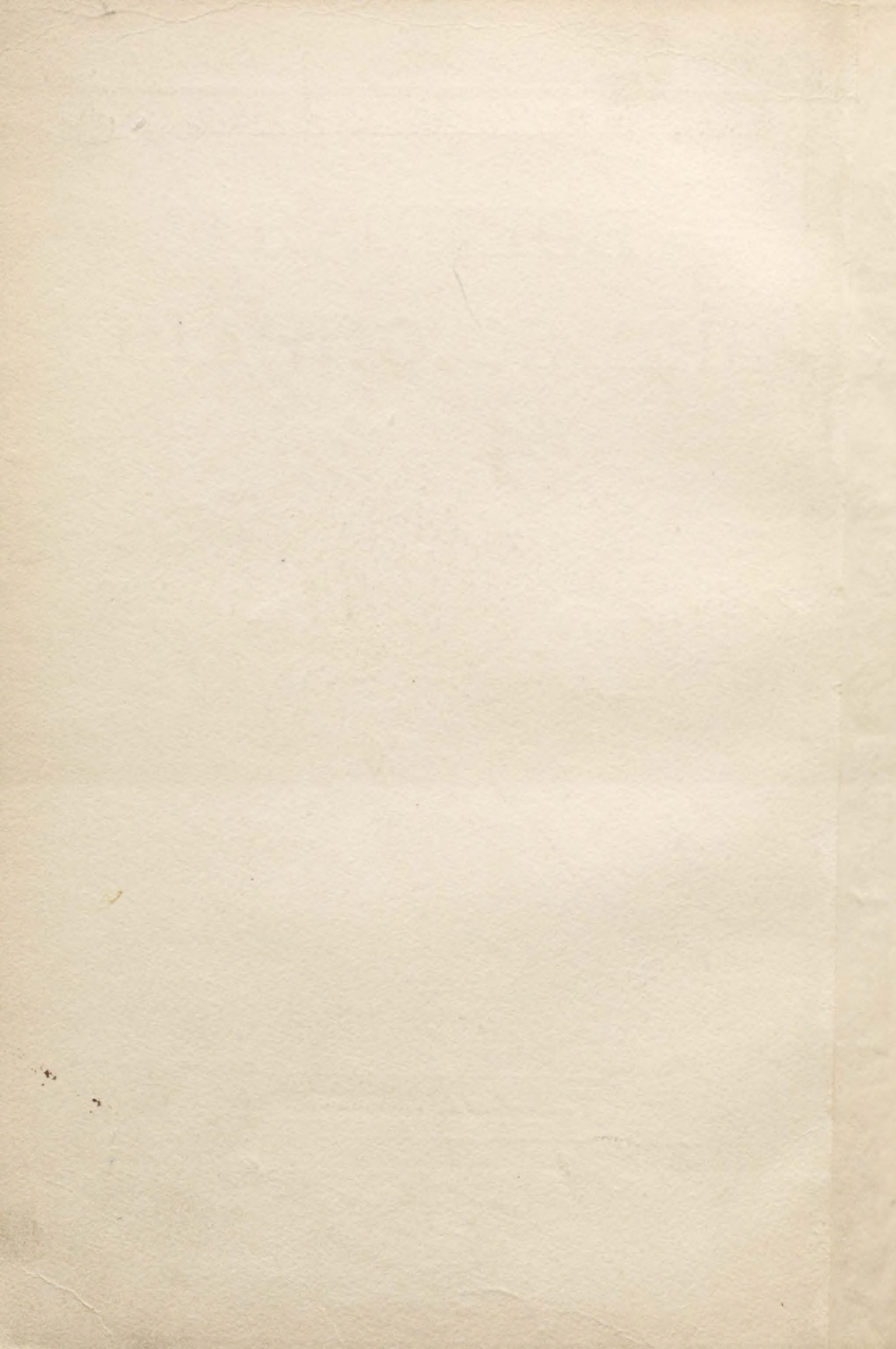

332
61

47вкл + 2макл



W/467
3

ВОЕННАЯ ЭНЦИКЛОПЕДІЯ

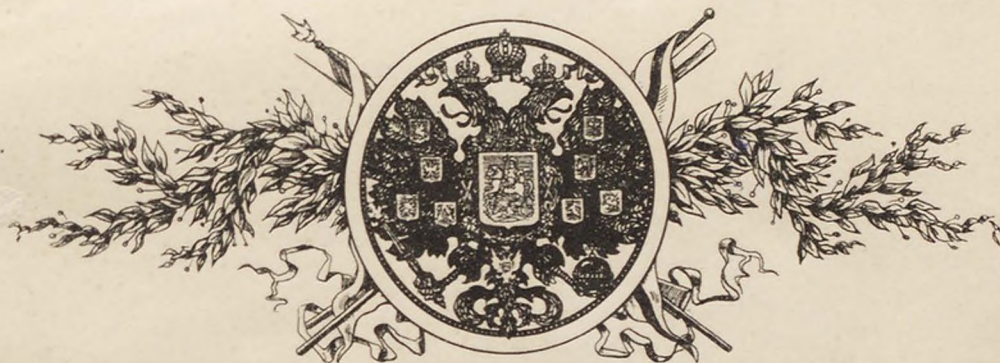

271

ПОДЪ РЕДАКЦІЕЙ:

генерал. штаба полковника **В. О. Новицкаго**, преподавателя Николаевской Инженерной Академіи, военного инженера подполковника **А. В. фонъ-Шварца**, полковника **В. А. Апушкина** и капитана 2-го ранга **Г. К. фонъ-Шульца**.

ВЪ СОСТАВЪ РЕДАКЦИИ ВХОДЯТЪ:

артиллеріи полковникъ **Р. И. Башинскій**, полковникъ **Н. П. Вишняковъ**, генерал. штаба полковникъ **А. В. Геруа**, полковникъ **Н. Е. Духанинъ**, проф. полковникъ **Н. Л. Кладо** и кораб. инженеръ подполковникъ **Н. Н. Кутейниковъ**.

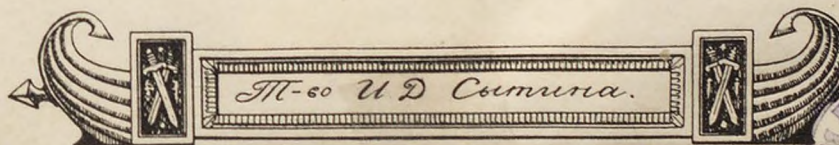

XXV-4286



Петербургъ



ВАРИАНТ
ВЪВЕДЕНІЕ



Типографія Т-ва И. Д. СЫТИНА, Пятницкая ул., собствен. домъ.
МОСКВА.—1911.



ЕЯ ИМПЕРАТОРСКОЕ ВЕЛИЧЕСТВО
ГОСУДАРЫНЯ ИМПЕРАТРИЦА
АЛЕКСАНДРА ФЕОДОРОВНА.

КНИГА ИМЕЕТ

Листов печатных	Выпуск	В перепл. един. соедин. №. № вып.	Таблиц	Карт	Иллюстр.	Служебн. №. №	№. № списка и порядковый	
		1911					490	20
		Т 1		47 вкл + 2 нак.				

Вра

KIRKLAND REPORT

DATE	TIME	LOCATION	ELEVATION	WIND	TEMP	HUMID	REMARKS
10/10/50	10:00	MOUNTAIN	10000	S 10	45	60	CLEAR

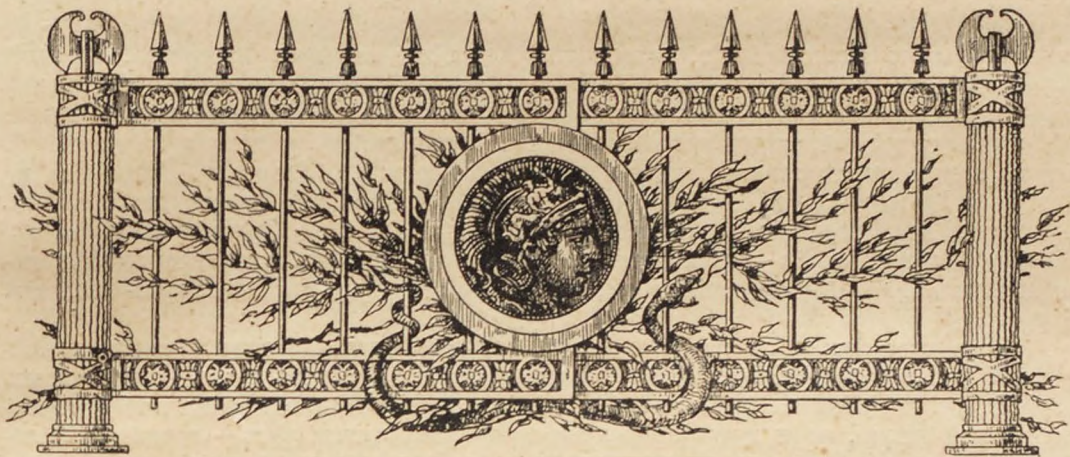

ОТЪ РЕДАКЦИИ.

Въ послѣднее время, подъ вліяніемъ событій русско-японской войны и вызванныхъ ею мѣропріятій по усилению нашей военной мощи, вопросы, связанные съ дѣломъ нашей государственной обороны, приобрѣли особую значительность и привлекли къ себѣ вниманіе и интересъ не только специалистовъ, но и всего русскаго общества. При такихъ условіяхъ все сильнѣе и настойчивѣе стала ощущаться потребность въ такомъ изданіи, которое объединило бы въ себѣ и органически связало воедино все важнѣйшія и новѣйшія свѣдѣнія по различнымъ отраслямъ военнаго и военно-морского дѣла, которое, въ преемственной связи настоящаго съ прошлымъ, освѣтило бы все вопросы, связанные съ бытіемъ вооруженныхъ силъ, и, популяризируя знанія, необходимыя какъ воину, такъ и гражданину, давало бы матеріалъ для всесторонняго и вѣрнаго сужденія о современномъ состояніи военнаго дѣла въ его теоретическихъ положеніяхъ и практическомъ осуществленіи. Только имѣя всегда подъ рукою такой матеріалъ, каждый интересующійся военнымъ дѣломъ, получить возможность вѣрно и полно судить объ явленіяхъ, совершающихся въ этой многогранной области знаній и дѣятельности, и безъ лишней затраты времени и силъ работать надъ усовершенствованіемъ важнаго, сложнаго и ответственнаго дѣла—наилучшаго устройства вооруженныхъ силъ своей родины, этого необходимаго государственнаго института.

Такимъ изданіемъ для всехъ областей человѣческихъ знаній и дѣятельности были и есть энциклопедіи, имѣвшія, какъ свидѣтельствуемъ намъ исторія, не только практическое значеніе въ развитіи наукъ и искусствъ, но и большое воспитательное значеніе въ смыслѣ распространенія идей и склада понятій. Какъ бы закрѣпивъ на своихъ страницахъ все, что добыто человѣческимъ разумомъ и опытомъ жизни въ теченіе того или другаго періода времени, онѣ даютъ мощные толчки къ новому совершенствованію, къ новымъ взлетамъ человѣческой мысли и духа. И та же исторія свидѣтельствуемъ намъ, что энциклопедіи знаній появляются въ такія эпохи, когда человѣчество выходитъ на новые пути своей жизни, когда въ той или иной области его знаній и дѣятельности совершаются крупныя и важныя перевороты, дѣлаются новыя и важныя завоеванія и, фиксируя ихъ на своихъ страницахъ во всей ихъ полнотѣ и разнообразіи, онѣ сами дѣлаютъ эпоху. Это понятно: энциклопедіи — трудъ не единоличный, трудъ нѣсколькихъ десятковъ, иногда даже сотенъ людей, это собирательная работа цѣлой корпораціи, цѣлаго сословія людей известной профессіи, ремесла, круга знаній. Это сокровищница трудовъ цѣлаго поколѣнія и завѣтовъ будущему. Онѣ требуютъ колоссальнаго труда, матеріальнаго и умственнаго, большой затраты средствъ и времени и живутъ не годы, а десятки лѣтъ, до новаго перелома въ жизни человѣчества, до новаго накопленія имъ опыта и знаній, открывающихъ новые горизонты. И, даже отживъ свой вѣкъ,

онѣ сохраняютъ свое значеніе, какъ этапы или вѣхи на пути прогресса, знакомя съ его ходомъ и намѣчая дальнѣйшее его движеніе. Что потребность въ такомъ изданіи, посвященномъ военному дѣлу, назрѣла, что оно является требованіемъ жизни, объ этомъ свидѣлствуетъ тотъ фактъ, что одновременно, у насъ и за границей, именно теперь предприняты изданія подобнаго рода: въ Германіи „Handbuch für Heer und Flotte“ („Enzyklopedie der Kriegswissenschaften und verwandter Gebiete“), выходящее подъ редакцію ген.-лейт. Г. фонъ-Альтена, и во Франціи „Dictionnaire militaire“, а въ Австріи—только что вышелъ 9-мъ изданіемъ, исправленнымъ и дополненнымъ, „Militär-Taschenlexicon“, издаваемый подъ редакціей Карла-Фридриха Курца.

Не знаменательно ли это, что мысль о новомъ изданіи энциклопедіи, посвященной вопросамъ военного дѣла, возникла одновременно въ трехъ государствахъ Европы, являющихся не только наиболѣе крупными факторами международной политической жизни, но и представителями трехъ различныхъ расъ—германской, латинской, славянской, — трехъ различныхъ государственныхъ структуръ, явившихся слѣдствіемъ послѣднихъ веденныхъ ими войнъ и, наконецъ, трехъ различныхъ психологическихъ настроеній по отношенію къ идеѣ войны, готовности къ ней и ко всему тому, что группируется вокругъ этой идеи, что мы для ясности и простоты назовемъ „милитаризмомъ“ націй и государства. Побѣдоносная въ 1870—71 гг. Германія, объединенная войною, 40 лѣтъ живетъ въ ореолѣ своего военного могущества и, принимая неустанно мѣры къ его поддержкѣ и усиленію, бодро и смѣло глядитъ на возможность новаго вооруженнаго столкновенія. Побѣжденная 40 лѣтъ тому назадъ Франція, долго мечтавшая о реваншѣ, все болѣе и болѣе, подъ вліяніемъ охватывающаго ее духа промышленности, отдается воспоминаніямъ объ ужасахъ „погрома“ и на воинственныхъ рѣчи своего стараго противника и сосѣда отвѣчаетъ вопросомъ: „Франція готова къ миру; готова ли къ нему Германія?“ И, наконецъ, Россія, испытавшая въ 1904—1905 гг. рядъ военныхъ неудачъ, но не побѣжденная, хочетъ мира, но не хочетъ новыхъ пораженій и потому напряженно работаетъ надъ обновленіемъ своей военной мощи. Но каковы бы ни были психологическія настроенія трехъ этихъ государствъ, трехъ народовъ — германскаго, французскаго и русскаго, — ими одинаково и одновременно создается, что насталъ моментъ, когда въ интересахъ будущей войны или дальнѣйшаго мира надо оглянуться на пройденный военнымъ дѣломъ путь, разобраться въ новомъ, разнообразномъ и громадномъ матеріалѣ, свести его въ гармоничную систему и настоящее поставить въ связь съ прошедшимъ въ цѣляхъ будущаго. Дѣйствительно, за послѣднія 15 лѣтъ военное дѣло обогатилось цѣлымъ рядомъ новыхъ фактовъ и средствъ борьбы, не только внесшихъ существенныя измѣненія во все почти отрасли и области военныхъ знаній, но и создавшихъ новыя. Не говоря уже о магазинномъ ружьѣ, скорострѣльной артиллеріи, бездымномъ порохѣ и пулеметахъ, прошедшихъ уже стадію опытовъ, усовершенствованныхъ и ставшихъ предметами нормальнаго вооруженія всѣхъ армій, военная техника обогащаетъ его все новыми и новыми средствами вооруженной борьбы. Подводныя суда, управляемые воздухоплавательные аппараты, беспроводный телеграфъ, автоматическое оружіе,—словомъ, все, что еще недавно было лишь въ области фантастическихъ грезъ смѣлыхъ романистовъ, въ родѣ Жюль Верна, Бэллами и Уэльса, все это теперь быстро становится дѣйствительностью и находитъ себѣ примѣненіе въ цѣляхъ войны. Подъ вліяніемъ ихъ, арена вооруженной борьбы народовъ расширилась, и уже намѣчаются новыя отрасли военного искусства: тактика борьбы въ воздухѣ и борьбы подъ водою. Новыя военно-техническія средства измѣняютъ и дополняютъ старыя формы и приемы управленія войсками на поляхъ сраженій и на театрѣ войны, развѣдку противника, пользованіе мѣстностью, способы сношеній и сообщеній. Въ связи со всѣмъ этимъ опытъ цѣлаго ряда войнъ послѣднихъ лѣтъ—японо-китайской (1894—1895 гг.), испано-американской (1898 г.), греко-турецкой (1897 г.), англо-бурской (1899—1902 гг.) и особенно послѣдней, русско-японской войны (1904—1905 гг.), составляющей, по мнѣнію редакціи вышеназванной новой нѣмецкой военной Энциклопедіи, „въ нѣкоторыхъ отношеніяхъ новую эпоху военного искусства“, дѣлаетъ необходимымъ провѣрить способы примѣненія законовъ стратегіи и правилъ тактики и внести въ нихъ тѣ или иные поправки, из-

мѣненія и дополненія. Наконецъ, и въ области военного быта происходятъ на нашихъ глазахъ существенныя измѣненія. Съ тѣхъ поръ какъ въ дѣлѣ организациі вооруженныхъ силъ страны провозглашенъ былъ принципъ „вооруженнаго народа“, въ военный бытъ все сильнѣе вторгается общественность, и участіе, принимаемое народомъ въ развитіи своихъ вооруженныхъ силъ, становится все болѣе дѣятельнымъ. Въ этомъ обстоятельстве заключается источникъ ихъ матеріальнаго благоустройства и угроза духовной мощи. Подъ напоромъ буржуазно-промышленнаго духа времени все болѣе замѣчается пониженіе того боевого одушевленія народовъ, которое одно въ години тяжкихъ испытаній можетъ спасти государство и націю отъ разложенія и сохранить ихъ самобытность. Разобраться во всемъ этомъ обширномъ, сложномъ и разнообразномъ матеріалѣ представляется дѣломъ особенно важнымъ и нужнымъ для насъ, русскихъ. Если пережитый нами опытъ русско-японской войны такъ высоко цѣнится и понимается за границу, то для насъ, оплатившихъ его своею русскою кровью, онъ долженъ быть цѣненъ вдвойнѣ, и на насъ лежитъ долгъ быть во всеоружіи знанія военного дѣла, военного искусства и военныхъ наукъ.

Изданная въ 80-хъ годахъ и въ первой половинѣ 90-хъ годовъ, подъ редакціей ген. лейт. Г. А. Леера, „Энциклопедія военныхъ и морскихъ наукъ“, при всѣхъ своихъ крупныхъ достоинствахъ, должна быть признана теперь уже устарѣвшею, т.-е. не отражающею въ себѣ вѣрно и полно состояніе военного дѣла, военныхъ и морскихъ знаній. Все измѣнилось съ тѣхъ поръ: численность, составъ и организациія войскъ и флотовъ, уставы и наставленія, средства борьбы и формы ея, соотношенія военно-политическихъ силъ на аренѣ международной жизни,—время углубило событія прошлаго и новѣйшія историческія изслѣдованія измѣнили представленія о нихъ, а стало-быть, оцѣнку ихъ. Наконецъ, усложненіе жизни выдвинуло цѣлый рядъ новыхъ явленій, намѣтило новыя задачи, поставило новые вопросы военному дѣятелю и властно требуетъ расширенія тѣхъ рамокъ, въ которыхъ до сихъ поръ держались наши предшественники. Что такое требованіе диктуется самою жизнью и есть естественное слѣдствіе ея хода, ясно видно изъ сопоставленія работъ двухъ нашихъ предшественниковъ: „Военно-энциклопедическій лексиконъ“, изданный подъ редакціей ген.-лейт. барона Л. И. Зеделлера въ 50-хъ годахъ прошлаго столѣтія, богатъ преимущественно военно-историческими свѣдѣніями и, соотвѣтственно слабому еще тогда развитію техники вообще, очень бѣденъ военно-техническими. Но послѣднихъ уже довольно много въ „Энциклопедіи военныхъ и морскихъ наукъ“, изданной черезъ 30 лѣтъ послѣ „Лексикона“, въ теченіе которыхъ военная техника сдѣлала крупные шаги впередъ. Но какъ показываетъ самое названіе труда ген. Леера, оно замкнуто въ кругъ „наукъ“—военныхъ и морскихъ, т.-е. даетъ своимъ читателямъ лишь свѣдѣнія научнаго характера. Явленія жизни, соприкасающіяся съ военнымъ дѣломъ, представляющія интересъ для военнаго человѣка, но не имѣющія чисто-научнаго характера, совершенно не отражены въ „Энциклопедіи“ 80-90-хъ годовъ. Въ настоящее время мы игнорировать ихъ не можемъ; даже въ программы нашихъ низшихъ и среднихъ военно-учебныхъ заведеній введены курсы элементарныхъ знаній по общественности и государственности. Теперь, когда антимилитаристическія тенденціи вполне опредѣлились и вылились въ системы, было бы странно военному человѣку, въ цѣляхъ противодѣйствія имъ, не знать, что такое „милитаризмъ“ и „антимилитаризмъ“, знать не по наслышкѣ, не кое-какъ, а вполне опредѣленно, точно и ясно. Мы беремъ эти понятія какъ примѣръ, но такихъ понятій, отражающихъ военно-общественныя явленія жизни, много. Укажемъ еще на одно понятіе, игнорировавшееся прежде составителями военныхъ энциклопедій и не могущее теперь быть обойденнымъ молчаніемъ: это бюджетъ военный и морской, обсужденію котораго удѣляется столько времени въ законодательныхъ учрежденіяхъ каждой страны, столько мѣста на страницахъ газетъ и журналовъ ихъ матеріальной силы и довѣрія къ нимъ народа. Намъ кажется безспорнымъ, что дѣятельность военно-служащаго должна опираться на знаніе, право, сознаніе долга, любовь и преданность своему дѣлу. Поэтому все, что можетъ способствовать выработкѣ этихъ устоевъ, найдетъ мѣсто въ настоящемъ изданіи „Военной Энциклопедіи“.

Содержаніе ея распадается на четыре отдѣла, объемлющіе слѣдующія отрасли знаній, необходимыхъ и полезныхъ не только военно-служащему, но и всякому, интересующемуся тѣмъ или инымъ вопросомъ военного дѣла:

Первый отдѣлъ, специальныхъ военныхъ знаній; подъ редакціей генеральнаго штаба полковника *В. Θ. Новицкаго* (помощникъ редактора — ген. шт. полковникъ *А. В. Геруа*). Стратегія, тактика, военная исторія, военная статистика, военная географія, военная топографія, воспитаніе и обученіе войскъ, свѣдѣнія о вооруженныхъ силахъ иностранныхъ государствъ.

Второй отдѣлъ, военно-техническихъ знаній и специальныхъ родовъ войскъ; подъ редакціей военного инженера, преподавателя Николаевской инженерной академіи и Николаевского инженернаго училища подполковника *А. В. фонъ-Шварца* (помощники редактора — полковники *Р. И. Башинскій* и *Н. Е. Дуганинъ*). Артиллерія, какъ наука, оружіе и родъ войскъ, стрѣльба, баллистика, пороходѣліе и взрывчатые вещества, матеріальная часть артиллеріи, ручное оружіе и организація артиллеріи. Инженерная оборона государствъ, долговременная и временная фортификація, полевое военно-инженерное дѣло, крѣпостная война, минное дѣло, электротехника въ примѣненіи къ военному дѣлу, военное воздухоплаваніе, желѣзнодорожное и военно-автомобильное дѣло, казарменное строительство и военная техника вообще. Военно-инженерная организація Россіи и иностранныхъ государствъ и специальная служба инженерныхъ частей.

Тѣсная связь военной техники съ общей, при обширности послѣдней, побуждаетъ редакцію „Военной Энциклопедіи“, въ виду небольшихъ размѣровъ изданія, ограничиться включеніемъ только такихъ свѣдѣній, которыя касаются непосредственно военно-техническихъ предметовъ. Поэтому техническія понятія общаго характера, которыя можно найти въ общихъ энциклопедіяхъ, какъ общее правило, не включаются, кромѣ небольшого числа отступленій, имѣющихъ особый интересъ современности или особо важное значеніе для военного дѣла, какъ, напр., по воздухоплаванію, электротехникѣ, взрывчатымъ веществамъ и т. п.

Третій отдѣлъ, общихъ военныхъ знаній; подъ редакціей полковника *В. А. Апушкина* (помощникъ редактора — полковникъ *Н. П. Вишняковъ*). Военная администрація, военное право — юстиція и законодательство; военное хозяйство, военное учебное дѣло, военно-санитарное дѣло, военный спортъ, военный бытъ, военная литература, военно-политическая исторія, біографіи выдающихся военныхъ, военнo-ученыхъ, военно-политическихъ, военно-общественныхъ и военно-литературныхъ дѣятелей и героевъ долга, а также ученыхъ, писателей, поэтовъ и художниковъ, посвятившихъ свои труды изслѣдованію вопросовъ, связанныхъ съ военнымъ дѣломъ, и изображенію въ литературѣ и искусствѣ войны, военного быта арміи и флота, ихъ славныхъ дѣлъ и героевъ.

Включенію свѣдѣній послѣдней категоріи редакція „Военной Энциклопедіи“ придаетъ огромное воспитательное значеніе, какъ содѣйствующихъ выработкѣ любви къ военному дѣлу, арміи и флоту, путемъ художественнаго выявленія эстетическихъ и благородныхъ сторонъ военной дѣятельности.

Четвертый отдѣлъ, военно-морскихъ знаній; подъ редакціей капитана 2 ранга *Г. К. фонъ-Шульца* (помощники редактора — ординарный профессоръ Николаевской Морской Академіи полковникъ *Н. Л. Кладо* и корпуса корабельныхъ инженеровъ подполковникъ *Н. Н. Кутейниковъ*). Тѣ же свѣдѣнія, что и въ предыдущихъ отдѣлахъ, но лишь въ отношеніи военного флота, военного мореплаванія и войны на морѣ. Относительно военно-морскихъ техническихъ свѣдѣній необходимо имѣть въ виду замѣчаніе, сдѣланное по II отдѣлу.

Если нѣтъ, въ сущности, предмета и вопроса, которые въ большей или меньшей степени, съ той или съ другой стороны, не соприкасались бы съ военнымъ дѣломъ, особенно въ области его техническихъ средствъ, быта и исторіи, то нѣтъ и предмета, а въ частности — изданія, которые не были бы ограничены извѣстнымъ размѣромъ. Считааясь съ объемомъ „Военной Энциклопедіи“, установленнымъ издательствомъ, редакція ея, въ интересахъ болѣе обстоятельнаго изложенія статей чисто-военнаго содержанія, признала полезнымъ вовсе отказаться отъ помѣщенія на страницахъ своего изданія свѣдѣній, принадлежащихъ къ разряду вспомогательныхъ зна-

ний; такимъ образомъ, редакція „Военной Энциклопедіи“ въ этомъ направленіи идетъ еще далѣе „Энциклопедіи военныхъ и морскихъ наукъ“, редакція которой значительно сократила число свѣдѣній вспомогательнаго характера, сравнительно съ количествомъ ихъ въ „Военно-энциклопедическомъ лексиконѣ“, но все же касалась ихъ „настолько, насколько это требовалось непосредственной, ближайшей связью съ военнымъ и морскимъ дѣломъ“.

Затѣмъ, предшественники наши, „не упуская изъ виду, при изложеніи военныхъ вопросовъ, общей научной точки зрѣнія“, считали необходимымъ держаться, главнымъ образомъ, „русской, отечественной“, и на этомъ основаніи подробнѣе разсматривали только факты, относящіеся къ боевой дѣятельности нашей арміи, остальные же разсматривали кратко... Редакція „Военной Энциклопедіи“, со своей стороны, при изложеніи военныхъ вопросовъ, будетъ стремиться не къ тому, чтобы выдержать это различіе двухъ точекъ зрѣнія—„общей научной“ и „русской, отечественной“, а къ тому, чтобы способствовать выработкѣ недостающей намъ военной доктрины, какъ гармоническаго сочетанія идей, лежащихъ въ основѣ организаціи дѣла государственной обороны и психологическаго настроенія при осуществленіи ея.

Наконецъ, существеннымъ недостаткомъ предыдущей „Энциклопедіи“ было совершенное отсутствіе чертежей, плановъ и картъ, вызывавшееся соображеніями экономическаго свойства. Судьба оказалась къ намъ болѣе милостивою — и „Военная Энциклопедія“ будетъ обильно снабжена не только чертежами, планами и картами, но рисунками и портретами, дающими возможность запечатлѣть въ памяти прочитанное образами и красками. Къ художественному воспроизведенію иллюстрацій издательствомъ приняты всѣ мѣры и привлечены лучшія русскія и заграничныя мастерскія.

Въ заключеніе нѣсколько замѣчаній практическаго характера. Чтобы избѣжать большой нестроты текста въ типографскомъ отношеніи, затрудняющей чтеніе, редакція настоящаго изданія не приняла никакой опредѣленной системы въ сокращеніи словъ и дѣлаетъ таковое только въ мѣрѣ необходимости и такъ, чтобы смыслъ сокращаемаго слова былъ вполне ясенъ интеллигентному читателю.

Въ тѣхъ же цѣляхъ редакція будетъ стремиться избѣгать большой дробности понятій, сосредоточивая таковыя, въ крупныя статьи, дающія возможность представить читателямъ болѣе цѣльную картину каждаго явленія и болѣе обстоятельно вывить идеи, лежащія въ основѣ его. Событіямъ и дѣятелямъ иностранной военной и военно-морской исторіи уделено мѣсто настолько, насколько они сохранили свое значеніе въ исторіи вообще и для развитія военнаго искусства и военнаго дѣла въ частности.

Приводимый подъ статьями списокъ сочиненій отнюдь не представляетъ собою библіографіи даннаго вопроса (на включеніе которой потребовалось бы слишкомъ много мѣста въ текстѣ), а является лишь перечнемъ болѣе важныхъ (а иногда и болѣе доступныхъ) источниковъ, по которымъ читатель можетъ болѣе подробно ознакомиться съ даннымъ вопросомъ.

Къ описанію цѣлыхъ кампаній прилагаются только общія (стратегическія) карты; болѣе подробныя карты (схемы) прилагаются при отдѣльныхъ описаніяхъ сраженій.

На общихъ (стратегическихъ) картахъ указаны въ большинствѣ случаевъ, не всѣ пункты, упоминаемые въ текстѣ, а лишь такое ихъ количество (болѣе важныхъ), которое давало бы читателю возможность легко ориентироваться при чтеніи. Включеніе въ карту всѣхъ пунктовъ, при ограниченныхъ размѣрахъ картъ, сдѣлало бы послѣднія мало наглядными.

При обиліи общихъ картъ (какъ военно-историческаго, такъ и военно-географическаго характера) является возможность оставлять нѣкоторое количество мелкихъ статей безъ картографическихъ приложеній, потому что читатель всегда можетъ найти среди этихъ картъ такую, которая дастъ ему возможность ориентироваться.

По отдѣлу военной топографіи (геодезіи) взяты только простѣйшія понятія, имѣющія несомнѣнное военное значеніе и примѣненіе въ дѣятельности войскъ въ мирное и военное время.

Военно-географическія описанія составлены, какъ общее правило, по государствамъ, включая въ таковыя и всѣ ихъ колоніи и вассальныя владѣнія. При чемъ краткое (общее) описаніе дано также и пяти странамъ свѣта. Изъ отдѣльныхъ же географическихъ областей (провинцій), имѣютъ отдѣльное описаніе только тѣ, ко-

торыя представляют особый интерес по своему военно-политическому или стратегическому значению, и болѣе подробное изслѣдованіе которыхъ представляется полезнымъ; таковы въ большинствѣ случаевъ, такъ называемые театры войны, а также области, имѣющія по своему географическому положенію или другимъ условіямъ международное значеніе. Что касается пограничныхъ губерній (областей) Россіи, то изъ нихъ описаны отдѣльно только тѣ, кои образуютъ самостоятельные театры (Амурская, Забайкальская обл., Бессарабія и т. п.), прочія же описаны въ составѣ театровъ (Кавказъ, Передов. театр и т. п.).

При распредѣленіи войнъ по буквамъ принята слѣдующая система: войны, имѣющія въ военной литературѣ точно установленное наименованіе (напр., отечественная война, италіанская кампанія Бонапарта, венгерская кампанія и т. п.), помѣщены на соответствующую этому названію букву; изъ войнъ, не имѣющихъ установившагося наименованія, тѣ изъ нихъ, въ которыхъ участвовала Россія, будутъ описаны на букву „Р“ (напр., русско-австрійско-французская война 1805 г., русско-англійская эксп. въ Голл. 1799 года и т. п.). Прочія войны отвесены на различныя буквы, примѣнительно къ тому, какъ помѣщались они въ прежнихъ энциклопедіяхъ.

При составленіи статей военно-историческаго характера, какъ общее правило, принято слѣдующее: при описаніи цѣлыхъ кампаній дается лишь общій очеркъ событій, при чемъ сраженія описываются настолько, насколько это необходимо для уясненія себѣ ихъ значенія въ общемъ ходѣ войны. Всѣ же сраженія, заслуживающія отдѣльнаго подробнаго описанія, выдѣлены въ отдѣльныя статьи. При этомъ для войнъ, отдаленныхъ отъ насъ по времени, выдѣлены только болѣе выдающіяся сраженія, по мѣрѣ же приближенія къ нашимъ днямъ—число выдѣляемыхъ сраженій постепенно увеличивается. Что же касается послѣднихъ крупныхъ кампаній (начиная съ франко-прусскаго 1870—1871 гг.), то таковыя изложены, путемъ такихъ отдѣльныхъ описаній, съ наибольшей подробностью.

Въ статьяхъ теоретическаго характера (по стратегіи, тактикѣ и исторіи военнаго искусства) не имѣется въ виду давать субъективной оцѣнки военныхъ идей, военно-научныхъ критеріевъ или методовъ изслѣдованія. Въ этихъ статьяхъ будетъ дано лишь сжатое изложеніе основныхъ положеній, касающихся даннаго вопроса, въ ихъ современномъ значеніи и освѣщеніи.

Морскіе термины будутъ помѣщены по возможности полно, для облегченія чтенія статей и въ виду отсутствія современныхъ словарей съ морскими терминами. Для болшей ясности, по каждой отрасли морскаго дѣла будетъ помѣщена одна или нѣсколько центральныхъ статей, въ которыя войдетъ объясненіе менѣе существенныхъ терминовъ. Такъ, напр., оснастка корабля, паруса и ихъ принадлежности войдутъ въ статью „Парусное вооруженіе“.

Справочныя свѣдѣнія о размѣрахъ и силѣ современныхъ боевыхъ судовъ будутъ даваться только въ видѣ исключенія, въ случаяхъ особой надобности или важности новаго корабля, съ точки зрѣнія военнаго судостроенія или въ случаѣ замѣтнаго участія даннаго корабля въ военныхъ дѣйствіяхъ послѣднихъ войнъ.

Морскія техническія свѣдѣнія будутъ помѣщены лишь въ мѣрѣ представляемаго ими интереса съ военной или военно-морскою точки зрѣнія. По возможности и эти данныя будутъ соединены въ центральныя статьи. Наконецъ, изъ мореплавателей, открывшихъ новыя земли и обогатившихъ науку кораблевожденія, въ наше изданіе войдутъ по преимуществу военные моряки.

Въ виду неопубликованія официальныхъ данныхъ о послѣдовавшей въ 1910 году реорганизациіи арміи, свѣдѣнія объ отдѣльныхъ частяхъ войскъ даются въ „Военной Энциклопедіи“ по ихъ старымъ наименованіямъ и нумерамъ.

Все изданіе будетъ содержать не менѣе 400 печатныхъ листовъ текста съ рисунками и чертежами въ немъ, не считая отдѣльныхъ таблицъ, картъ, плановъ, портретовъ и картинъ, и будетъ распадаться на 40 отдѣльныхъ полутомовъ.

Судя по тому дѣятельному, живому и сердечному отклику, который редакция „Военной Энциклопедіи“ встрѣтила среди своихъ сотрудниковъ, приступая къ работѣ, она надѣется довести до конца предпринятое ею и Товариществомъ И. Д. Сытина трудное, сложное и отвѣтственное дѣло на пользу родныхъ арміи и флота, во славу ихъ Верховнаго Вождя и нашей Родины.

ОБЩІЙ СПИСОКЪ СОТРУДНИКОВЪ.

- | | |
|---|--|
| Абрамовичъ-Барановскій, С. С., проф.,
ген.-маіоръ. | Бобровскій, С. П., воен. инж., подполковникъ. |
| Аверьяновъ, П. И., генер. штаба ген.-м. | Болховитиновъ, Л. М., генер. штаба полк. |
| Аврамовъ, Н. Н., подполковникъ. | Борделіусъ, фонъ, С. Е., полковникъ. |
| Агапѣевъ, В. П., генер. штаба подполк. | Борисевичъ, А. Т., подполковникъ. |
| Агафоновъ, К. К., подполковникъ. | Бородкинъ, М. М., ген.-лейтенантъ. |
| Адріановъ, В. Н., капитанъ. | Брадке, фонъ, В. М., капитанъ. |
| Андогскій, А. И., генер. штаба капитанъ. | Бринкъ, А. Ф., ген.-лейтенантъ. |
| Антулаевъ, Е. В., капитанъ. | Броневскій, А. Г., капитанъ. |
| Анфимовъ, В. Я., военный врачъ. | Броунсъ, С. А., капитанъ. |
| Апухтинъ, А. Н., ген.-маіоръ. | Брянчаниновъ, А. Н. |
| Апышковъ, В. П., воен. инж., полковникъ. | Бубновъ, А. Д., лейтенантъ. |
| Арнольди, К. Н., полковникъ. | Буйницкій, Н. А., проф., воен. инж.,
ген.-маіоръ. |
| Бадеръ, фонъ, Г. Л., шт.-капитанъ. | Бутаковъ, Г. И., лейтенантъ. |
| Байрашевскій, О. А., докт. медицины. | Бѣлавенецъ, П. И., кап. 2 ранга. |
| Балдинъ, С. Ф., проф., воен. инж., полковникъ. | Вакаръ, Н. Я., подполковникъ. |
| Балтійскій, А. А., генер. штаба подполк. | Вакаръ, Я. Я., подполковникъ. |
| Бахтинъ, Н. Н., подполковникъ. | Величко, К. И., проф., воен. инж., ген.-лейтен. |
| Безакъ, Н. А., шт.-капитанъ. | Вердеревскій, Д. Н., кап. 2 ранга. |
| Безсоновъ, Д. Д., проф., ген.-маіоръ. | Верховскій, А. И., поручикъ. |
| Бендеръ, М. О., подполковникъ. | Верховскій, П. В., кап. 2 ранга. |
| Беренсъ, Е. А., кап. 2 ранга. | Вечесловъ, В. С., кап. 2 ранга. |
| Беренсъ, Н. О., кораб. инж., капитанъ. | Вилькенъ, П. В., стар. лейтенантъ. |
| Блонскій, В. В., капитанъ. | Вильчевскій, П. Ф., генер. штаба подполк. |
| Бобинскій, А. В., капитанъ. | Винекенъ, бар. А. Г., генер. штаба полк. |
| Бобрищевъ, А. А., капитанъ. | Виноградскій, А. Н., полковникъ. |

- Власьевъ, С. Н., стар.-лейтенантъ.
- Военскій, К. А.
- Волковъ, А. Д., кораб. инж., поручикъ.
- Вяловъ, С. Е., генер. штаба подполковникъ.
- Гейманъ, Л. К., мор. врачъ.
- Гельдтъ, В. А., воен. инж., полковникъ.
- Гельмерсенъ, П. В., стар. лейтенантъ.
- Герихъ, фонъ, П. К., капитанъ.
- Геруа, Б. В., генер. штаба подполковникъ.
- Гиссеръ, Г. Г., генер. штаба полковникъ.
- Глазовъ, Н. Н., кап. 2 ранга.
- Глинскій, С. А., подполковникъ.
- Гобято, А. Н., полковникъ.
- Голенкинъ, Ф. И., проф., воен. инж., полк.
- Головачевъ, П. М., прив.-доцентъ.
- Голъевскій, Н. Л., генер. штаба подполк.
- Горбовъ, А. И., докт. химіи, ст. совѣтникъ.
- Горленко, Е. И., капитанъ.
- Грундштремъ, А. Г., генер. штаба полк.
- Гюббенетъ, В. Б., докт. медицины.
- Гюлленбегель, Б. К., поручикъ.
- Давлетшинъ, В. О., полковникъ.
- Давыдовъ, Ф. П., капитанъ.
- Даниловскій, П. А., ген.-отъ-артиллеріи.
- Де-Лазари, А. Н., капитанъ.
- Демьяненко, А. Е., подполковникъ.
- Де-Роберти, Н. А., шт.-капитанъ.
- Дефабръ, К. И., кап. 1 ранга.
- Дистерло, бар., С. А., полковникъ.
- Добровольскій, А. М., проф., ген.-маіоръ.
- Долголенко, А. Д., инж.-мех., подполковникъ.
- Дроздовъ, Н. Ф., полковникъ.
- Дружининъ, К. И., ген.-маіоръ.
- Друцкой, кн., С. А., проф., полковникъ.
- Дуве, Б. Э., капитанъ.
- Дудоровъ, Б. П., стар. лейтенантъ.
- Думброва, Л. Т., генер. штаба полковникъ.
- Дунинъ-Барковскій, М. І., стар.-лейт.
- Дыновскій, К. К., д. ст. совѣтникъ.
- Дымманъ, В. Л., капитанъ.
- Егорьевъ, В. Н., генер. штаба полковникъ.
- Елчаниновъ, А. Г., проф., генер. штаба
ген.-маіоръ.
- Ермолаевъ, М. Н., полковникъ.
- Есимонтовскій, Г. В., шт.-капитанъ.
- Жанколя, Н. И., полковникъ.
- Жерве, В. В., капитанъ.
- Жервэ, Н. П., подполковникъ.
- Жилинскій, В. Н., шт.-капитанъ.
- Житкевичъ, Н. А., проф., воен. инж., полк.
- Забудскій, Н. А., проф., ген.-лейтенантъ.
- Затворницкій, Н. М., полковникъ.
- Защукъ, І. І., ген.-лейтенантъ.
- Зиборовъ, М. Н., проф., воен. инж., ген.-м.
- Златолинскій, В. А., генер. штаба подполк.
- Зотовъ, Н. А., подполковникъ.
- Ивановъ, С. Л., капитанъ.
- Игнатовичъ, К. В., полковникъ.

- Иностранцевъ, М. А., генер. штаба полк. Лачиновъ, В. П.
- Ипатовичъ - Горанскій, А. И., проф., Лебедевъ, А. И., лейтенантъ.
воен. инж., ген.-маіоръ.
- Казначеевъ, И. В., подполковникъ. Ленской, Б. Н., подполковникъ.
- Каллистовъ, Н. Д., лейтенантъ. Линда, К. П., полковникъ.
- Квашнинъ-Самаринъ, Е. Н., стар. лейт. Лисовскій, Ю. И., капитанъ.
- Кирпичевъ, Н. Л., проф., воен. инж., ген.-л. Лыкошинъ, А. С., проф., полковникъ.
- Китаевъ, С. Н., полковникъ. Лѣтниковъ, Н. В., корабельн. инж., подполк.
- Клокачевъ, П. Н., проф., воен. инж., ген.-м. Майдель, бар., И. Н., подполковникъ.
- Козловскій, Д. Е., полковникъ. Майеръ, Л. А., генер. штаба капитанъ.
- Коллонтай, В. Л., воен. инж., полковникъ. Макаревскій, Г. Н., поручикъ.
- Колтовской, А. Е., лейтенантъ. Макаровъ, А. Н., ген.-отъ-инфантеріи.
- Комаровъ, П. Д., генер. штаба полковникъ. Макутовъ, кн., В. П., капитанъ.
- Коровиченко, П. А. Малыхинъ, В. П., ген.-лейтенантъ.
- Кортацци, Г. И., полковникъ. Маресевъ, П. П., воен. инж., подполковникъ.
- Котовичъ, М. А., генер. штаба капитанъ. Марковъ, С. Л., генер. штаба подполковникъ.
- Кохановъ, Н. И., воен. инж., капитанъ. Масловскій, С. Д.
- Кочмержевскій, В. К., полковникъ. Масловъ, А. Н., воен. инж., ген.-лейтенантъ.
- Красновъ, П. Н., полковникъ. Медвѣдевъ, А. И., проф., генер. штаба полк.
- Кривошеинъ, Г. Г., проф., воен. инж., полк. Микеладзе, В. А., подполковникъ.
- Крузенштіернъ, фонъ, О. А., генер. Мирный, В. А., капитанъ.
- штаба капитанъ. Михайловскій, Н. К., полковникъ.
- Крымовъ, А. М., генер. штаба полковникъ. Михайловъ, И. Д., капитанъ.
- Крюковъ, Н. А., проф., воен. инж., ген.- Михневичъ, А. П., ген.-лейтенантъ.
- лейт. Михневичъ, Н. П., проф., ген. штаба ген.-л.
- Кузьминъ - Караваевъ, В. Д., проф. Моисеевъ, А. А., шт.-капитанъ.
- Купріяновъ, Д. А., полковникъ. Монкевицъ, Н. А., генер. штаба полковн.
- Лазаревичъ, Ю. С., полковникъ. Мякутинъ, А. И., капитанъ.
- Лазаревскій, С. С., капитанъ. Надежный, Д. Н., генер. штаба полковникъ.

- Назаровъ, Д. А., ген.-маіоръ.
- Найденовъ, В. Ф., воен. инж., полковникъ.
- Неминецъ, А. В., стар. лейтенантъ.
- Нечаевъ, В. Н.
- Нечаевъ, Н. П., генер.-отъ-артиллеріи.
- Ниве, П. А., генер. штаба полковникъ.
- Никифоровъ, Т. Ф., подполковникъ.
- Николаевъ, А. М., генер. штаба подполк.
- Нилусъ, А. А., проф., ген.-маіоръ.
- Новицкій, Е. Ф., генераль-маіоръ.
- Носковъ, А. А., генер. штаба подполковн.
- Нѣмченко, С. А., воен. инж., подполковн.
- Обручевъ, Н. А., генер. штаба ген.-маіоръ.
- Овсяный, Н. Р., ген.-лейтенантъ.
- Овчинниковъ, И. А., проф., полковникъ.
- Огурцовъ, А. Ф., капитанъ.
- Одинцовъ, С. И., генер. штаба подполковн.
- Органовъ, А. И., воен. инж., подполковникъ.
- Орловъ, П. А., генер. штаба полковникъ.
- Острогорскій, А. Н., ген.-отъ-инфантеріи.
- Панкинъ, А. В., капитанъ.
- Пашенко, Е. Г., капитанъ.
- Пересвѣтъ-Солтанъ, В. В., воен. инж., полк.
- Петровъ, Ф. В., полковникъ.
- Пилкинъ, В. К., кап. 2 ранга.
- Плетневъ, В. Д., проф., подполковникъ.
- Погосекій, П. П.
- Подашевскій, А. Н., лейтенантъ.
- Подгурскій, Н. К., стар. лейтенантъ.
- Подтягинъ, М. П., капитанъ.
- Поливановъ, А. Н., капитанъ.
- Поливановъ, М. Д., полковникъ.
- Полянскій, В. Н., воен. инж., капитанъ.
- Понюшевъ, В. Д., капитанъ.
- Потоцкій, С. Н., генер. штаба подполковн.
- Реммертъ, А. А., кап. 1 ранга.
- Римскій-Корсаковъ, М. М., кап. 2 р.
- Риттихъ, П. А., капитанъ.
- Рогуль, К. Н., шт.-капитанъ.
- Романовскій, Г. Д., генер. штаба подполк.
- Руденко, А. М., магистръ ветерин. наукъ.
- Савельевъ, В. З., генер. штаба подполковн.
- Савченко, П. С., капитанъ.
- Созоновъ, Л. И., подполковникъ.
- Саковичъ, С. В., морск. врачъ.
- Самойло, А. А., генер. штаба полковникъ.
- Самсонъ-Гиммельшерна, фонъ, У. И., капитанъ.
- Санниковъ, Н. С., воен. инж., полковникъ.
- Сапожниковъ, А. В., проф., полковникъ.
- Сахаровъ, П. В., воен. инж., капитанъ.
- Свенторжецкій, Л. В., проф., воен. инж., ген.-маіоръ.
- Свидерскій, В. А., капитанъ.
- Свидзинскій, Б. М., воен. инж., ген.-маіоръ.
- Семковекій, В. А., полковникъ.
- Сергіевскій, Д. Д., проф., генер. штаба. полк.
- Сергѣенко, А. А., воен. инж., капитанъ.

- Сиверсъ, А. Н., капитанъ.
- Симоновъ, И. С., полковникъ.
- Смирновъ, А. А., коллеж. совѣтникъ.
- Смирновъ, М. И., стар. лейтенантъ.
- Снѣсаревъ, А. Е., генер. штаба полковникъ.
- Соколовскій, М. К.
- Сокольниковъ, Д. М., подполковникъ.
- Солдатовъ, Я. С., инж.-мех., капитанъ.
- Стаценко, В. П., проф., воен. инж., ген.-маіоръ.
- Сташевскій, Е. А., стар. лейтенантъ.
- Стефановъ, С. А., шт.-капитанъ.
- Струковъ, Д. П., полковникъ.
- Суворовъ, М. Н., генер. штаба капитанъ.
- Судравскій, В. К., капитанъ.
- Суховъ, А. А., докт. мед., д. ст. совѣтникъ.
- Тавастшерна, А. В., полковникъ.
- Тарновскій, А. В., капитанъ.
- Тарновскій, Г. В., подполковникъ.
- Теннисонъ, К. А., кораб. инж., подполковн.
- Терлецкій, Н. В., капитанъ.
- Тимофеевскій, П. И., военн. врачъ.
- Тихменевъ, Н. М., генер. штаба полковникъ.
- Толь, фонъ, В. Г., шт.-капитанъ.
- Томиловъ, П. А., генер. штаба полковникъ.
- Трофимовъ, В. Л., полковникъ.
- Туношенскій, Г. В., поручикъ.
- Туношенскій, Н. В., шт.-ротмистръ.
- Унковскій, К. А., лейтенантъ.
- Утѣшевъ, Н. И., подполковникъ.
- Федоровъ, В. Г., капитанъ.
- Филатовъ, Н. М., ген.-маіоръ.
- Филатьевъ, Д. В., генер. штаба полковникъ.
- Цейль, С. В., генер. штаба ген.-маіоръ.
- Цыгальскій, А. В., воен. инж., капитанъ.
- Черкасовъ, В. Н., стар. лейтенантъ.
- Чирковъ, Л. И., сотникъ.
- Чистяковъ, С. Д., ген.-маіоръ.
- Шайтановъ, Е. Е., капитанъ.
- Шершовъ, А. П., кораб. инж., подполковникъ.
- Шокальскій, Ю. М., ген.-маіоръ.
- Шрейтерфельдтъ, К. Н., полковникъ.
- Щедринскій, В. Ѳ., шт.-капитанъ.
- Эллерсъ, В. В., капитанъ.
- Эльснеръ, Н. Е., полковникъ.
- Энвальдъ, М. В., полковникъ.
- Энгельке, А. П., ген.-маіоръ.
- Энкель, О. К., ген.-штаба. подполковникъ.
- Юнаковъ, Н. Л., проф., генер. штаба полковн.
- Юхницкій, Ф. Я., полковникъ.
- Яковлевъ, В. В., лейтенантъ.
- Ясюковичъ, М. С., вое. инж., пол.
- Яхонтовъ, Н. П., капитанъ.

СПИСОКЪ СОТРУДНИКОВЪ,

ПРИНИМАВШИХЪ УЧАСТІЕ ВЪ СОСТАВЛЕНІИ ПЕРВАГО ПОЛУТОМА.

- | | |
|---|---|
| Абрамовичъ-Барановскій, С. С., проф.,
ген.-маіоръ. | Друцкой, кн., С. А., проф., полковникъ. |
| Аврамовъ, Н. Н., подполковникъ. | Думброва, Л. Т., генер. штаба полковникъ. |
| Агапѣевъ, В. П., генер. штаба подполковн. | Дунинъ-Барковскій, М. І., старш. лейт. |
| Агаѳоновъ, К. К., подполковникъ. | Духанинъ, Н. Е., полковникъ. |
| Андогскій, А. И., генер. штаба капитанъ. | Дымманъ, В. Л., капитанъ. |
| Апухтинъ, А. Н., ген.-маіоръ. | Елчаниновъ, А. Г., проф., генер. шт. ген.-м. |
| Борисевичъ, А. Т., подполковникъ. | Жерва, Н. П., подполковникъ. |
| Брунсъ, С. А., капитанъ. | Жилинскій, В. Н., шт.-капитанъ. |
| Бѣлавенецъ, П. И., кап. 2 ранга. | Затворницкій, Н. М., полковникъ. |
| Вакаръ, Я. Я., подполковникъ. | Златолинскій, В. А., генер. штаба подполк. |
| Верховскій, А. И., поручикъ. | Ивановъ, С. Л., капитанъ. |
| Верховскій, П. В., кап. 2 ранга. | Каллистовъ, Н. Д., лейтенантъ. |
| Вечеловъ, В. С., кап. 2 ранга. | Кладо, Н. Л., проф., полковникъ. |
| Вильчевскій, П. Э., генер. штаба подполк. | Коровиченко, П. А. |
| Волковъ, А. Д., кораб. инж., поручикъ. | Красновъ, П. Н., полковникъ. |
| Гельмерсенъ, П. В., стар. лейтенантъ. | Крузенштіернъ, фонъ, О. А., генер.
штаба капитанъ. |
| Герихъ, фонъ, П. К., капитанъ. | Кутейниковъ, Н. Н., кораб. инж., подполк. |
| Гиссеръ, Г. Г., генер. штаба полковникъ. | Лачиновъ, В. П. |
| Глазовъ, Н. Н., кап. 2 ранга. | Лебедевъ, А. И., лейтенантъ. |
| Давлетшинъ, В. Э., полковникъ. | Макаревскій, Г. Н., поручикъ. |
| Добровольскій, А. М., проф., ген.-маіоръ. | Максуповъ, кн., В. П., капитанъ. |

- Маресевъ, П. П., военн. инж., подполковникъ. Самойло, А. А., генер. штаба полковникъ.
- Михайловъ, И. Д., капитанъ. Сергѣенко, А. А., капитанъ.
- Монкевицъ, Н. А., генер. штаба полковн. Сиверсъ, А. Н., капитанъ.
- Мякутинъ, А. И., капитанъ. Смирновъ, М. И., стар. лейтенантъ.
- Надежный, Д. Н., генер. штаба полковникъ. Соколовскій, М. К.
- Найденовъ, В. Ф., военн. инж., полковникъ. Суворовъ, М. Н., генер. штаба капитанъ.
- Нечаевъ, В. Н. Томиловъ, П. А., генер. штаба полковникъ.
- Ниве, П. А., генер. штаба полковникъ. Федоровъ, В. Г., капитанъ.
- Новицкій, В. О., генер. штаба полковникъ. Филатъевъ, Д. В., генер. штаба полковникъ.
- Овчинниковъ, И. А., проф., полковникъ. Шершовъ, А. П., кораб. инж., подполковникъ.
- Органовъ, А. И., военн. инж., подполковникъ. Шокальскій, Ю. М., ген.-маіоръ.
- Петровъ, Ф. В., полковникъ. Эльснеръ, Н. Е., полковникъ.
- Пилкинъ, В. К., кап. 2 ранга. Юнаковъ, Н. Л., проф., генер. штаба полковникъ.
- Потоцкій, С. Н., генер. штаба подполковникъ. полковникъ.
- Созоновъ, Л. И., подполковникъ.

Болѣе значительныя оригинальныя статьи 1-го полутома „ВОЕННОЙ ЭНЦИКЛОПЕДИИ“.

Абиссинія	} подполковникъ <i>В. А. Златолинскій.</i>
Абиссинская экспедиція англичанъ 1867—1868 гг.	
Абиссинско-италианская война 1895—96 гг.	полковникъ <i>Д. Н. Надежный.</i>
Абукиръ	проф. полковникъ <i>Н. Л. Кладо.</i>
Авіація.	полковникъ <i>В. Ф. Найденовъ.</i>
Австралія.	полковникъ <i>Г. Г. Гиссеръ.</i>
Австро-Венгрія (военно-географическій очеркъ и вооруженныя силы)	подполковникъ <i>С. Н. Потоцкій.</i>
Австро-Венгрія (военные суды и судопроизводство)	проф. ген.-м. <i>С. С. Абрамовичъ-Барановскій.</i>
Австро-Венгрія (флотъ).	старшій лейт. <i>М. І. Дуинь-Барковскій.</i>
Австро-италианская война 1866 г.	кап. <i>А. И. Андоискій</i> и проф. полк. <i>Н. Л. Кладо.</i>
Австро-французско-италианская война 1859 года.	полк. <i>Д. В. Филатьевъ</i> и проф. полк. <i>Н. Л. Кладо.</i>
Австро-сардинская война 1848—1849 гг.	капитанъ кн. <i>В. П. Максумовъ.</i>
Австро-французская война 1809 г.	капитанъ <i>А. Н. Сиверсъ.</i>
Автоматическое оружіе.	капитанъ <i>В. Г. Федоровъ.</i>
Автомобиль	подполковникъ <i>В. А. Златолинскій.</i>
Азербейджанъ.	полковникъ <i>П. А. Томиловъ.</i>
Администрація военная.	} проф. ген.-маіоръ <i>А. М. Доброзольскій.</i>
Администрація военная, какъ наука	
Адмиралтейскій приказъ	лейтенантъ <i>А. И. Лебедевъ.</i>



А (мѣтка англійскаго Ллойда). Суда торговаго флота, въ томъ числѣ и вспомогательные крейсера, которые на время войны вербуются изъ числа коммерческихъ пароходовъ, по крѣпости своего корпуса раздѣляются различными морскими классификационными обществами на классы. Англ. Ллойдъ (Lloyd's Register) классифицируетъ стальные и желѣзные суда буквою А съ цифрою, поставленною впереди и не имѣющею абсолютнаго значенія, а служащей лишь для сравненія прочности судовъ. Такъ, высшій классъ обозначается 100 А; затѣмъ слѣдуетъ 95 А, 90 А и 80 А. Каждые четыре года судно, приписанное къ обществу Ллойда, подвергается осмотру, и если окажется, что оно начало изнашиваться и прочность его уменьшилась, то классъ его уменьшается. Благодаря коммерческой репутаціи и солидности англ. Ллойда, его марки пользуются всеобщимъ признаніемъ и оказываютъ прямое вліяніе на страховыя преміи судовъ. Для военнаго флота эти марки имѣютъ значеніе признака, характеризующаго общее состояніе (прочность корпуса, котловъ и машинъ) даннаго коммерческаго судна, могущаго въ случаѣ войны превратиться въ транспортъ или вспомогательный крейсеръ.

АА, лифляндская рѣка, называвшаяся въ XIII ст. Трейдеръ; въ нѣкоторыхъ изслѣдованіяхъ она именуется Трейденою Аа (древне-ливонское названіе—Койва или Гойва; такъ она называется въ ливонской хроникѣ Генриха Латышскаго). Въ 1298 г. на берегахъ Аа, у замка Трейдена, произошло кровопролитное сраженіе между рыцарями Ливонскаго ордена Меченосцевъ, съ одной стороны, и союзными войсками архіепископа Рижскаго, г. Риги и литовскаго князя Витеня — съ другой. По соединеніи орденовъ Тевтонскаго и Меченосцевъ, императоръ Рудольфъ Габсбургскій распространилъ на Меченосцевъ (1279 г.) права, по которымъ бюргеры городовъ не могли безъ разрѣшенія ордена строить какія-либо сооруженія, угрожающія безопасности орденскихъ владѣній. Рыцари потребовали выполненія этихъ обязательствъ гор. Ригой, но неоднократно получали отказъ. Орденскія земли окружали Ригу; стоило рыцарямъ, выставивъ на вѣсѣхъ путяхъ сторо-

жевые посты, пресѣчь подвозъ съѣстныхъ припасовъ—и городу грозилъ голодъ. Продѣлавъ это нѣсколько разъ, рыцари довели бюргеровъ Риги до отчаянія. Въ концѣ 1297 г. начались военныя дѣйствія; первыми начали рыцари, открывъ изъ Рижскаго замка стрѣльбу по городу стрѣлами съ зажигательными веществами. Но бюргеры овладѣли замкомъ, перебили 60 орденскихъ братьевъ, повѣсили за бороду командора, разрушили орденскую церковь. Тогда магистръ ордена Бруно разгромилъ союзника рижанъ епископа Эзелскаго, занялъ своими гарнизонами замки епископа Дерптскаго, и, узнавъ, что архіепископъ Рижскій обратился за помощью къ Литвѣ, собралъ все орденское ополченіе и осадилъ замокъ Трейдень (на р. Аа, въ Венденскомъ уѣздѣ, въ т. наз. ливонской Швейцаріи), куда архіепископъ Іоаннъ, графъ Шверигскій, скрылся изъ Риги. Замокъ былъ взятъ и Іоаннъ заключенъ въ крѣпость Нейермюленъ (20 в. къ с. отъ Риги). Литовскій князь Витень, постоянно враждовавшій съ Тевтонскимъ орденомъ, не заставилъ себя долго ждать; въ маѣ 1298 г., переправясь черезъ Двину, онъ соединился съ отрядами архіепископа и рижанъ, взялъ и разрушилъ до тла орденскую крѣпость Каркъсъ (Каркусъ, въ 60 в. къ ю. отъ Фелина, близъ оз. Вирць-Ярвь). Послѣ побѣды, литовское войско разсѣялось по странѣ, предаваясь грабежу, не щадя и земель союзниковъ; обремененные добычей и плѣнниками, литовцы считали кампанію законченною и возвращались обратно, направляясь къ Трейдену. Но здѣсь ихъ поджидалъ Бруно съ орденскимъ ополченіемъ. 1 іюня произошелъ бой; первоначально рыцари имѣли успѣхъ, но Витень энергичной контръ-атакой повернулъ успѣхъ боя на свою сторону. Рыцари были разбиты на-голову и Бруно убитъ. Литовцы, предавая все встрѣчное грабежу и огню, направились къ Нейермюлену, съ цѣлью освободить изъ плѣна архіепископа. Получивъ извѣстіе о боѣ, великій магистръ велѣлъ Кенигсбергскому командору Бертольду Бригавену съѣздить на выручку Нейермюлена. Здѣсь, 28 іюня въ упорномъ, ожесточенномъ бою литовцы понесли рѣшительное пораженіе; рыцари вступили въ Ригу и разграбили архіепископскій дворъ для возмѣщенія убытковъ ордена. (С. М. Соловьевъ. Исторія Россіи, т. I, стр. 928;

Прибалтійскій сборникъ (матеріалы и статьи по исторіи Прибалтійскаго края), т. II (ливонская лѣтопись *Германа Вартберга*); Исторія Ливоніи съ древнѣйшихъ временъ, т. II, гл. III).

ААРАУ, главн. городъ швейцарскаго кантона Ааргау; лежитъ на высотѣ 388 м. надъ уровнемъ моря, на прав. берегу р. Ааръ; узелъ путей: Цюрихъ-Турги-Ааргау, Винтертуръ-Зуръ-Ааргау, Цофингенъ - Зуръ - Ааргау. Извѣстенъ мирн. договоромъ (18 іюля 1712 г.), положившимъ конецъ Тоггенбургской войнѣ между Цюрихомъ и Берномъ — съ одной, и Люцерномъ, Швицемъ, Ури, Унтервальденомъ и Цугомъ — съ другой стороны.

ААРБУРГЪ, старинная швейцарская крѣпостца у города того же названія въ кантонѣ Ааргау, на правомъ берегу р. Ааръ, съ перекинутымъ черезъ нее проволочнымъ висячимъ мостомъ. Лежитъ у желѣзнодорожнаго узла линій Базель - Бернъ и Базель - Люцернъ. Боевого значенія А. теперь не имѣетъ и служитъ для учебн. цѣлей и какъ складъ. (Alten. Handbuch f. Heer u. Flotte. 1910).

ААРХУСЪ (Орхусъ), глав. городъ округа того же наименованія въ вост. Ютландіи, около устья р. Мелле, на линіи Фредриксхавнъ-Вамдруской ж. д. Извѣстенъ столкновеніемъ между прус. войсками ген. Адольфа фонъ-Гиршфельда съ датскою дивизіей Pie 31 мая 1849 г., во время датско-нѣмц. войны 1848-50 гг.

ААХЕНСКІЙ КОНГРЕССЪ происходилъ въ Аахенѣ (нынѣ гл. городъ Прусской Рейнской провинціи), съ 18³⁰ сент. по 9³¹ нояб. 1818 г. На немъ присутствовали три монарха: имп. всероссійскій Александръ I, имп. австрійскій Францъ I и король прусскій Фридрихъ-Вильгельмъ III. Уполномоченными были: русскими — гр. Каподистрія и гр. Нессельроде; австрійскимъ — кн. Меттернихъ; прусскими — кн. Гарденбергъ и гр. Бернсторфъ; англійскими — герц. Веллингтонъ и лор. Кастльбри и французскимъ — герц. Ришелье. Ближайшая цѣль конгресса заключалась въ томъ, чтобы сократить срокъ оккупации французской территоріи союзными войсками и опредѣлить отношеніе союзныхъ державъ къ Франціи. Однако, конгрессъ занимался цѣлымъ рядомъ и другихъ вопросовъ, прокладывая путь для развитія системы Священнаго Союза. На А. конгрессѣ составлены нижеслѣдующіе акты: 1) конвенція, заключенная Франціею отдѣльно съ каждою изъ другихъ 4-хъ державъ относительно эвакуаціи французской территоріи; 2) особою нотою 4 союзныя державы пригласили, а герц. Ришелье выразилъ согласіе Франціи, вступить въ союзъ великихъ европейскихъ державъ для поддержанія мира и святости международныхъ трактатовъ; 3) особымъ протоколомъ опредѣленъ порядокъ размотрѣнія претензій, предъявленныхъ многими французскими подданными къ союзнымъ державамъ; 4) 2-мя секретными протоколами, безъ участія представителя Франціи, подтвержденъ четверной союзъ 1815 г. и намѣчены военныя мѣры на случай новаго революціоннаго потрясенія во Франціи; 5) подписанъ протоколъ, подтверждающій святость заключенныхъ трактатовъ, и, на случай новыхъ международныхъ собраній, провозгла-

шающій право другихъ государствъ, о дѣлахъ которыхъ будетъ рѣчь на этихъ собраніяхъ, принять участіе въ переговорахъ; 6) составлена декларация, обращенная ко всемъ европейскимъ дворамъ, провозглашающая неразрывность союза мира, заключеннаго между пятью великими европейскими державами (пентархія) и указывающая, что монархи, вступивше въ союзъ, признаютъ своей главной, непремѣнной обязанностью, во всѣхъ сношеніяхъ, какъ между собою, такъ и съ другими державами, неуклонно слѣдовать началамъ международнаго права, и 7) подписанъ протоколъ, дополняющій постановленія Вѣнскаго конгресса 1815 г. о рангѣ дипломатическихъ агентовъ и опредѣляющій мѣсто министровъ-резидентовъ ниже посланниковъ и выше повѣренныхъ въ дѣлахъ.

ААХЕНСКІЙ МИРНЫЙ ТРАКТАТЪ. См. Австро - Прусская и Австр. наслѣдственная война 1740-48 гг.

АБАЗА, Конст. Конст., военный педагогъ и писатель, род. въ 1841 г., ум. въ 1906 г. Службу началъ въ артиллеріи. Еще будучи молодымъ офицеромъ, А. обратилъ на себя вниманіе быстрыми успѣхами его учениковъ-солдатъ въ усвоеніи грамотности и специальныхъ знаній. Затѣмъ онъ долгое время б. инспекторомъ въ С.-Петербургомъ пѣх. юнк. училищъ. Неоднократно читалъ лекціи для воспитанниковъ воен.-уч. заведеній и офицеровъ по методикѣ начальнаго обученія грамотѣ. Какъ авторъ многихъ учебниковъ для солдатъ и популярныхъ очерковъ изъ воен. исторіи, А. выступилъ на литературно-педагогическое поприще въ началѣ 70-хъ годовъ минув. вѣка, когда на распространеніе образованія среди ниж. чиновъ было впервые обращено серьезное вниманіе. Его руководства грамотности считаются образцовыми, въ своихъ же книгахъ для школьнаго и казарменнаго чтенія онъ являлся талантливымъ популяризаторомъ. Однимъ изъ первыхъ трудовъ его на этомъ поприщѣ б. „Книга для начальнаго чтенія въ войскахъ“ (СПб. 1871 г.), составленная имъ совмѣстно съ Н. П. Столянскимъ, извѣстнымъ педагогомъ, организаторомъ въ 60-хъ гг. воскресныхъ школъ и руководителемъ обученія молодыхъ солдатъ въ войскахъ Финл. в. окр. и въ 7-ми гвард. полкахъ въ Петербургѣ. Изъ числа другихъ сочиненій А. слѣдуетъ назвать: „Азбука для начальныхъ военныхъ школъ и для обученія взрослыхъ вообще“ (1908 г., изд. 12-е), „Наставленіе, какъ учить грамотѣ солдатъ“ (1899 г., изд. 3-е), „Ариѳметика для солдатъ“ (1909 г., изд. 11-е), „Книга для чтенія въ военныхъ школахъ и казармахъ, въ школахъ воскресныхъ и вечернихъ классахъ для взрослыхъ“, (1888 г., изд. 5-е), „Героическіе рассказы. Народы Востока и Запада“ (1899 г., изд. 3-е), „Отечественные героическіе рассказы“ (1906 г., изд. 5-е)— послѣднія двѣ книги въ первомъ изданіи носили названіе „Общедоступная военно-историческая хрестоматія“; „Казачи — донцы, уральцы, кубанцы, терцы. Очерки изъ исторіи и стародавняго казацкаго быта, въ общедоступномъ изложеніи, для чтенія въ войскахъ, семьѣ и школѣ“ (1899 г., изд. 2-е), „Завоеваніе Туркестана“ — рассказы изъ воен. исторіи, очерки природы, быта и нравовъ туземцевъ, въ общедоступномъ изложеніи (1902 г.). Постѣ-

днимъ трудомъ А. были „Бесѣды про японца“ (2 вып., 1904 и 1905 гг.), предназначенныя для солдатъ и знакомившія ихъ съ событіями рус.-яп. войны.

АБАЗИНКА (Тахтамышъ), ручей, впадающій въ р. Кубань съ правой стороны, въ томъ мѣстѣ, гдѣ нынѣ распол. стан. Баталпашинскъ. На этомъ ручьѣ, въ 10 вер. отъ его устья, 30 сент. 1790 г., было нанесено поражение 25-тыс. турецкому корпусу, подъ нач. анапскаго сараскира Баталь-паши, русскимъ отр. подъ командой г.-м. Германа. Во 2-ю турецкую войну при императрицѣ Екатеринѣ II (1787-91 гг.), неудачная экспедиція ген. Бибикова къ кр. Анапѣ поставила русскія войска въ тяжелое положеніе. Послѣдніе были раздѣлены на 2 корпуса: Кубанскій, ген. Розена, сосредоточенный у Ейскаго городка, и Кавказскій, ген. гр. де Бальмена, расположенный отрядами по р. Кубани, для охраны нашихъ владѣній отъ набѣговъ горцевъ, которые сильно волновались, благодаря религіоз. проповѣдямъ Шейх-Мансура (одного изъ предшественниковъ Шамиля). Кавказскій корпусъ, къ лѣту 1790 г., былъ раздѣленъ на 3 отряда: 1-й, г.-м. Булгакова, въ Прочномъ окопѣ (нынѣ станица), 2-й, бригадира Беервица, въ Невинномъ мысѣ (нынѣ станица) и 3-й, г.-м. Германа, въ Кумскомъ редутѣ (у верх. р. Кумы). Въ половинѣ сент. получены были свѣдѣнія, что Баталь-паша, съ 25-тыс. корпусомъ при 30 ор., перешелъ Лабу и стоитъ на Урупѣ. За болѣзненно гр. де Бальмена, войсками корпуса командовалъ г.-м. Германъ, передвинувшій свой отрядъ къ Кубанскому редуту (на р. Кубани, въ 15 вер. къ с. отъ нынѣш. стан. Баталпашинской) и успѣвшій присоединить къ нему только отр. Беервица (Булгаковъ былъ далеко, а о Кубанскомъ корпусѣ Розена не было даже извѣстій). Подъ нач. Германа соединилось около 3½ тыс. штыковъ и сабель (9 б. и части 3 кавалер. и 3 казач. п.п.) при 6 ор. Съ этими силами Германъ и двинулся навстрѣчу 25 тыс. турецкому корпусу. 27 сент. разъѣзды дали знать, что неприятель взялъ направленіе къ Каменному Броду (15 вер. къ ю. отъ Баталпаш.), имѣя намѣреніе обойти насъ съ ю.; въ виду чего Германъ отодвинулся на 15 вер. отъ первонач. расположенія къ р. Подбаклеѣ, впадающей въ Кубань ниже А.; этимъ маневромъ прикрывались отчасти пути въ Кабарду. 28 сент. турки переправились черезъ Кубань у Кам. Брода и стали здѣсь укрѣпл. лагеремъ. Высоты же, лежавшія передъ послѣднимъ, не были заняты противникомъ и ими въ ту же ночь овладѣлъ отр. Германа, рѣшившаго здѣсь дожидаться присоединенія Булгакова. Но, несмотря на занятую отр. Германа фланговую позицію, турки, уже къ вечеру 28 сент., начали наступленіе въ направленіи къ Кумскому редуту, — узлу дорогъ въ Кабарду и Георгіевскъ (гл. городъ нашихъ влад. на Кавказѣ). Сознавая опасность такого маневра, ген. Германъ рѣшилъ атаковать турокъ, не ожидая присоединенія Булгакова. Для чего въ 6 ч. утра, изъ лагеря на р. Подбаклеѣ, былъ высланъ авангардъ подъ нач. майора кн. Орбелиани, которому приказано занять командующія высоты надъ прав. берегомъ А.; турки тоже стремились ихъ занять; но авангардъ нашъ, поддержанный всей кавалеріей, успѣлъ на нихъ утвердиться. Вслѣдъ за симъ, на вы-

сотахъ развернулся отр. Германа и параллельно ему на скатахъ праваго берега — регулярн. войска турецкаго корпуса. 30 турецк. орудій открыли огонь по нашимъ войскамъ, но имъ бодро отвѣчала наша 6 оруд. батарея. Пока бой разгорался по фронту, скопище горцевъ, поддержанное конницей турокъ, ударило на нашъ лѣв. флангъ и тылъ, но было отбито общимъ резервомъ. Къ тому же времени огнемъ нашей батареи была сбита часть турецк. орудій, расположенныхъ на лѣвомъ флангѣ. Этимъ воспользовался Германъ и рѣшилъ нанести ударъ своими глав. силами. Сначала бросилась въ атаку конница, а за ней вскорѣ подошли егеря. Турецкая батарея была взята, а весь лѣвый флангъ непр. боев. порядка былъ опрокинутъ штыков. ударомъ и обращенъ въ бѣгство. Центръ и прав. крыло уже не могли держаться. Весь тур. корпусъ бѣжалъ, и самъ Баталь-паша былъ взятъ въ плѣнъ казаками. Богатый лагерь съ обозомъ и огромн. запасами достался побѣдителямъ, потерявшимъ лишь 130 челов. уб. и ран. Побѣда ген. Германа имѣла большое

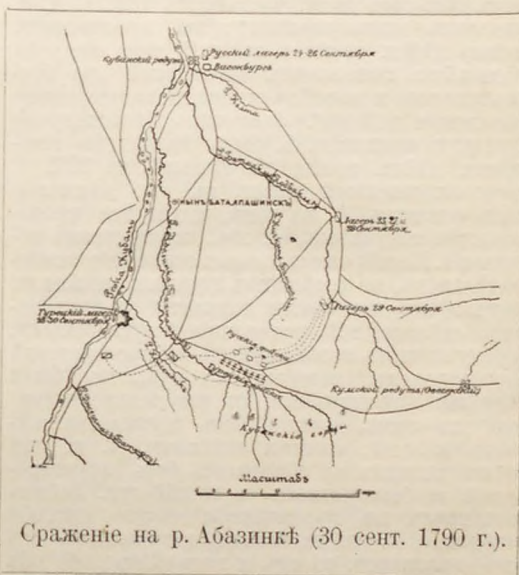

Сраженіе на р. Абазинкѣ (30 сент. 1790 г.).

моральное значеніе, ибо загладила дурное впечатлѣніе, произведенное неудач. походомъ Бибикова и утвердила среди горцевъ убѣжденіе въ непобѣдимости русскихъ. (Историч. очеркъ кавказск. войнъ. Изд. Штаба Кавказскаго военнаго округа, 1899 г.).

АБАКУМОВЪ, Андрей Ивановичъ, генералъ-провіантмейстеръ и ген.-интендантъ, род. въ 1772 г., ум. въ 1841 г.. Происходилъ изъ купеческихъ дѣтей, службу началъ писаремъ рядов. званія л.-гв. Преображенскаго п. въ 1787 г. и лишь черезъ 15 лѣтъ б. произведенъ въ первый классн. чинъ. Въ 1812 г., состоя въ комисіи Московскаго провіант. депо, А. б. командированъ въ дѣйст. армію и назначенъ об.-провіантмейстеромъ 4-го пѣх. корпуса. Въ 1813 г. А. назначенъ об.-провіант. всѣхъ авангардныхъ войскъ, а въ 1815 г. ему было ввѣрено исполненіе должности полевого ген. провіант., съ награжденіемъ чиномъ V-го кл. Въ 1816 г. А. былъ опредѣленъ ген. провіант. и директоромъ провіант. департ. воен. мин. Назначеніе на эту

должность А. совпало съ обнаруженіемъ большихъ злоупотребленій въ провиант. вѣд. Почти все неприкосновенные запасы считались израсходованными и для выясненія наличности расходныхъ запасовъ нужно было немедленно произвести рядъ ревизій, которыя и выяснили крупныя хищенія. Неблагоприятное положеніе усилывалось еще запутанностью счетной части. Въ д-тѣ не велся даже счетъ суммъ, недополученныхъ отъ казен. палатъ, вслѣдствіе чего нерѣдки были случаи, что нуждались въ деньгахъ, не зная, что имѣются остатки денегъ за нѣсколько лѣтъ въ каз. палатахъ. На долю А. выпалъ громадный трудъ по приведенію въ порядокъ находившагося въ полномъ разстройствѣ вѣдомства, но онъ успѣшно справился съ возложенной на него задачей. Разслѣдовавъ злоупотребленія и отдавъ подъ судъ виновныхъ, онъ сдѣлалъ не мало преобразованій въ подчиненныхъ ему органахъ. Съ воцареніемъ имп. Николая I-го, А. произведенный въ день коронаціи, 22 авг. 1826 г., въ тайн. сов. съ назначеніемъ сенаторомъ, управлялъ еще годъ пров. частью. Въ 1828 г. А. б. назначенъ главноуправляющимъ продовольств. частью дѣйст. арміи и въ іюнѣ того же года Высочайше пожалованъ табакеркой „за безостановочное и во всѣхъ отношеніяхъ исправное довольствіе войскъ“. Закончивъ благополучно Турецкую кампанію, А. былъ назначенъ ген.-интенд. дѣйст. арміи, въ Польшѣ, въ 1831 г. Продовольственный планъ въ эту кампанію былъ основанъ А. на томъ, чтобы все продовольствіе получалось, гл. обр., посредствомъ реквизицій. Недоброжелательное отношеніе землевладѣльцевъ, не хотѣвшихъ отдавать запасы по квитанціямъ, изъ боязни неуплаты за нихъ денегъ, сдѣлало все реквизиціи безуспѣшными, почему явилась необходимость въ производствѣ фуражировокъ, которыя, по существу были тѣми же реквизиціями, съ тою только разницею, что производились безъ посредства земскихъ властей, самими войсками. Т. к. при фуражировкахъ не обходилось безъ злоупотребленій и безпорядковъ и гл.-инт. Дибичъ настаивалъ на прекращеніи такого способа снабженія, А. же не считалъ возможнымъ отъ него отказаться, то онъ и подалъ просьбу объ увольненіи его отъ должности ген.-интенд. Возвратясь въ Спб., А. уже не служилъ по воен. вѣд., оставаясь лишь сенаторомъ.

АБАНДОНЪ, уступка страховому обществу пострадавшихъ отъ аваріи корабля и груза замѣнъ полной страховой суммы. Одинъ изъ случаевъ морского страхованія, регулируемый неодинаково въ разныхъ странахъ, на основаніи мѣстнаго торговаго права.

АБАСТУМАНЪ. См. Санитарныя станціи.

АБАХАЙ (Тайцзунъ), манчжурскій князь и полководецъ, неоднократно воевавшій съ Китаемъ и положившій начало нынѣ царствующей въ Китаѣ манчжурской династии (Дай-Цинъ). Въ началѣ XVII ст. Манчжурія, населенная различными монголо-татарскими племенами, образовала самостоятельное государство подъ главенствомъ кн. Нурхачу (Нурхачи) изъ рода Манчжу, по имени котораго и получила свое названіе. Одновременно съ подчиненіемъ себѣ

ближайшихъ манчжурскихъ удѣловъ, родъ этотъ вступилъ въ борьбу съ Китаемъ, гдѣ царствовали въ то время императоры Минской династии. Въ нѣсколько лѣтъ Нурхачу завоевалъ Ляодунъ, за исключеніемъ побережья Чжилійскаго зал. (отъ берега моря до Иншаньскихъ горъ). Его сынъ Абахай (Тайцзунъ), наслѣдовавшій ему въ 1627 г., продолжалъ войну съ Китаемъ еще съ большимъ успѣхомъ. Онъ подчинилъ себѣ с. часть Манчжуріи, покорилъ подвластные Китаю монгольскіе аймаки: Хорчинъ, Найманъ, Аоханъ, распространилъ свое влияние на земли Чахаровъ, совершилъ удачный походъ на Корею и предпринялъ смѣлый набѣгъ на Пекинъ черезъ Хархотунъ и проходъ Сыфынь-коу въ Великой стѣнѣ. Китайской арміи былъ нанесенъ чувствительный уронъ и А. осадилъ столицу. Однако, опасаясь за свой тылъ, онъ вынужденъ былъ снять осаду и возвратиться въ Манчжурію. Послѣ того онъ посылаетъ, въ теченіе нѣсколькихъ лѣтъ, сильныя конныя отряды, которые проникаютъ вглубь Китая черезъ проходы въ Великой стѣнѣ: Губейкоу, Душикоу, Нанькоу (Цзююнь-гуань), Гуйхоу-чэнъ и друг. Сильныя отряды доходили даже до Цзинаньфу и Янь-чжоу-фу. Въ ноябрѣ 1637 г. А. совершилъ, во главѣ 100-т. арміи, походъ въ Корею, окончившійся заключеніемъ договора, по которому корейскій король отказался отъ союза съ Китайской имперіей. Между тѣмъ, опытомъ кавалерійскихъ набѣговъ въ Китай выяснилось, что хотя вся горная полоса, прикрывающая Чжилійскую провинцію съ с. и з., вполне проходима для войскъ, но полного успѣха здѣсь достигнуть нельзя, пока прибрежный участокъ (Ляози), черезъ который пролегаетъ удобнѣйшая дорога, не будетъ принадлежать манчжурамъ, иначе китайскія войска, въ ней сосредоточенныя, не перестанутъ угрожать тылу манчж. арміи. Съ большими усиліями и потерями были взяты защищавшія Ляози крѣп.: Бицзяганъ, Ташанъ, Синь-шань, Сяо-линь-хэ, Суншанъ и, наконецъ, былъ взятъ сильный укрѣпл. пунктъ Цзинь-чжоу; оставалось овладѣть Шанхай-гуанемъ. Китайская имперія, раздираемая внутренними смутами, находилась на краю гибели. Возстанія вепыхивали въ различныхъ мѣстностяхъ. Одинъ изъ мятежныхъ вождей, Ли-цзы-чэнъ, собравъ значительный отрядъ, овладѣлъ главными городами въ бассейнѣ Желтой рѣки, послѣ чего двинулся на Пекинъ, который взялъ въ 1643 г. безъ особыхъ усилій. Минскій императоръ удавился на собственномъ поясѣ и Ли-цзы-чэнъ сталъ правителемъ Небесной имперіи. Но с.в. часть Чжилійской провинціи, гдѣ были сосредоточены преданныя Минамъ войска, подъ нач. опытнаго и энергичнаго полководца Ву-сань-гуя, оставалась не завоеванной. Ли-цзы-чэнъ съ одной стороны и Тайцзунъ—съ другой, посылали Ву-сань-гуя самыя лестныя предложенія. Послѣдній предпочелъ союзъ съ манчжурами съ единственною цѣлью, чтобы низвергнуть Ли-цзы-чэна и возстановить законный порядокъ въ Китаѣ. Онъ предоставилъ манчж. арміи проходъ черезъ Шанхай-гуань, который тотчасъ и былъ занятъ послѣдними. Союзники разбили Ли-цзы-чэна, выступившаго къ нимъ навстрѣчу, при Юнь-пинь-фу (1644 г.). Манчжуры, вступивъ въ Пекинъ, немедленно приступили къ подчиненію себѣ всего Китая, а самъ А. занялъ китайскій престолъ, положивши на-

чало дай-цинской династии. (*Путята*. Китай, 1895. *Э. Паркеръ*. Китай, его исторія, политика и торговля, перев. съ англ. М. Грулева, 1903).

АББАСТЪ-АБАДЪ, бывш. персидская крѣпость на лѣв. бер. Аракса, въ 10 вер. къ ю. з. отъ Нахичевани, построенная по приказу персидскаго валиагда (наслѣдника престола) и намѣстника Адербейджана Аббасъ-Мирзы и по указаніямъ английскихъ инженеровъ, передъ войной 1826-28 гг. Представляла собой пятиугольникъ бастионнаго начертанія, примкнутый длиннымъ фасомъ къ Араксу и являлась оплотомъ персовъ въ Нахичеванскомъ ханствѣ, обеспечивая въ то же время переправу черезъ Араксъ. Въ апр. 1827 г., осадивъ Эривань, ген.-ад. Паскевичъ рѣшилъ двинуться внизъ по Араксу, для того, чтобы овладѣть Нахичеванскимъ ханствомъ и тѣмъ лишить Эриванскій гарнизонъ возможности получить съ этой стороны какую-либо помощь. Для похода въ Нахичевань была назначена 14 б., 14 эск., 6 казач. п. п. и 42 оруд. 21 июня гл. силы отряда выступили въ походъ и, черезъ нѣсколько дней, безъ боя, занявъ Нахичевань, подошли къ Аб.-А. Персидская армія подъ нач. Аббасъ-Мирзы, до сихъ поръ уклонявшаяся отъ боя, находилась въ Юрскомъ укрѣпл. лагерѣ въ 56 вер. къ ю. отъ крѣпости. Не желая при наступленіи къ Тавризу, оставлять на своихъ сообщенияхъ неприятели крѣпость, Паскевичъ рѣшилъ овладѣть Аб.-А., рассчитывая, что Аббасъ-Мирза, прятаній до того свою армію въ укр. лагерь за Араксомъ, поспѣшитъ съ нею на помощь крѣпости и приметъ сраженіе въ полѣ. 29 июня наши войска обложили Аб.-А., 2-го іюля была заложена 1-я параллель, а 3-го устроены брешь-батареи и особая батарея для перекрест. огня, на прав. бер. Аракса. 4-го іюля залож. 2-я параллель въ 165 шаг. отъ крѣпости. Но на этомъ осадн. работы должны были на время приостановиться. Расчеты Паскевича сбылись: Аббасъ-Мирза шелъ на выручку Аб.-А.; но это движеніе, хитро задуманное, но очень неуксусно и нерѣшительно выполненное, привело лишь къ разгрому персидской арміи у Джеванъ-Булаха 5 іюля 1827 г. Во время боя гарнизонъ Аб.-А. сдѣлалъ сильную вылазку противъ блокаднаго отр. (3½ б., оставленные Паскевичемъ въ тылу гл. силъ, для наблюденія за крѣпостью), но былъ отбитъ съ больш. урономъ. 6-го іюля коменданту послано предложеніе сдаться, но онъ просилъ 3 дня отсрочки. Паскевичъ, не давая послѣдней и требуя безусловной сдачи, приказалъ продолжать бомбардированіе и готовиться къ штурму. Наконецъ, упавшій духомъ комендантъ рѣшилъ сдать крѣпость, что и было выполнено 7 іюля 1827 г. 2700 плѣнныхъ и 23 орудія были нашими трофеями. (Утвержденіе русскаго владычества на Кавказѣ, т. IV. Изд. Штаба Кавказскаго военнаго округа, 1902 г.).

АББАСТЪ-МИРЗА, 2-й сынъ Фетъ-Али-шаха персидскаго (Баба-хана), назначенный валиагдомъ (насл. престола) помимо стар. брата Магомета-Али, рожденнаго отъ грузинки. Будучи съ дѣтства намѣстникомъ (беглеръ-бегомъ) Адербейджана, старался реорганизовать вѣрныя ему войска по европейскому образцу при помощи француз. инструкторовъ (чиновниковъ посольства). Но эта попытка успѣха не имѣла. Въ 1806-12 гг. А.-М. командовалъ частью персид-

скихъ войскъ, боровшихся съ Россіей, а въ 1827 г. всеми войсками; но во всѣхъ главныхъ дѣлахъ потерпѣлъ поражение. Въ 1828 г. былъ назначенъ для веденія переговоровъ о мирѣ и подписалъ Туркманчайскій договоръ, закончившій войну. (Утвержденіе рус. влад. на Кавказѣ, изд. Шт. Кавк. военн. окр. 1902 г.).

АББАТУЧЧИ, Жакъ-Пьеръ, французскій дивизионный генералъ, род. въ 1726 г. на о. Корсика. Горячій патриотъ, онъ еще юношей прикнулъ къ Паскалю Паоли, стремившемуся къ независимости о-ва и на этой почвѣ враждовавшему съ другою вліятельною корсиканскою фамиліею,—Бонапартовъ, тяготѣвшихъ къ Франціи. Подъ знаменемъ Паоли А. сражался сперва съ генуэзцами, а послѣ передачи въ 1768 г. острова Франціи—съ французами. Его энергія и храбрость много содѣйствовали успѣху этой борьбы, но когда маршалъ графъ де-Во сосредоточилъ на о-вѣ 30-тыс. армію, корсиканцамъ пришлось смириться. А. поступилъ тогда на французскую службу, и когда Паоли предложилъ англичанамъ произвести высадку и занять Корсику, А. остался вѣрнъ Франціи и защищалъ островъ противъ англичанъ. Совѣмъ переселившись во Францію, А. былъ произведенъ въ дивизионные генералы, сначала рейнъ-могельской, а затѣмъ италянскій дѣйств. арміи, но Бонапартъ, подозрительно относившійся ко всемъ сторонникамъ Паоли и врагамъ своей фамилии, подъ предлогомъ старости выслалъ его изъ арміи. А. вернулся на Корсику, гдѣ и ум. въ 1812 г.

АББАТУЧЧИ, Жанъ-Шарль, сынъ предыдущаго, род. въ 1771 г., образованіе получилъ въ Мецѣ, въ артил. школѣ; въ 1792 г., во время революц. войны, сражался въ рядахъ рейнской арміи, и, будучи адъютантомъ ген. Пишергрю, такъ отличился при переходѣ черезъ Рейнъ, что сразу б. произведенъ въ бригад. генералы. Моро поручилъ ему подготовку переправы черезъ Рейнъ у Келя (24-27 іюня 1796 г.) и за удачную дѣятельность произвелъ въ дивизион. генералы. При осадѣ эрцгерцогомъ Карломъ тетъ-де-поновъ у Келя и Хюнингена, А. защищалъ тетъ-де-поны у Хюнингена. Здѣсь въ ночь съ 1 на 2 дек. 1796 г., во время ночной вылазки, А. былъ тяжело раненъ и на слѣдующій день умеръ. 25-лѣтнему герою Моро поставилъ памятникъ на островѣ Рейна у Хюнингена.

АБГАЛДЫРЪ (обгалдыръ), терминъ морской практики, голландскаго происхожденія. На военныхъ судахъ—предметъ артиллерійскаго снабженія, желѣзный крюкъ или свободный конецъ (веревка) съ гакомъ, служащій для доставанія изъ канатнаго ящика и растаскиванія цѣпныхъ канатовъ. Въ парусномъ дѣлѣ снасть для растгиванія по рею верхней шкаторины ундеръ-лисея; коренной конецъ А. вязывается во внутренній уголокъ паруса, ходовой проводится черезъ блокъ на реѣ и тянется на палубѣ.

АБД-ЕЛЬ-КАДЕРЪ. См. Алжирскія экспедиціи.

АБДУЛЬ-ГАМИДЪ II, султанъ Турціи, 2-ой сынъ султ. Абдуль-Меджида, род. въ 1842 г. Занялъ престолъ и лишился его, благодаря

дворцовымъ переворотамъ и революціи. Когда въ 1876 г., вслѣдствіе непрекращавшихся возстаній на Балканск. полуостр., Турціи грозило вмѣшательство европ. державъ, младотурецкая партія произвела государственн. переворотъ: султ. Абдуль-Азисъ б. низложенъ и его мѣсто занялъ наслѣд. принцъ Мурадъ. Однако черезъ 3 мѣс. и Мурадъ V, признанный слабоумнымъ, б. свергнутъ съ престола и заточенъ въ крѣпость. Тогда, по предложенію главы младотурокъ Митхадъ-паши, султаномъ б. провозглашенъ Абдуль-Гамидъ II. Этотъ принцъ, никогда не разсчитывавшій на тронъ, получилъ хорошее образованіе, въ особенности военное, и много путешествовалъ по Европѣ. Небольшого роста, художавый, съ болѣзненнымъ лицомъ, А.-Г. живо интересовался событіями внутренней жизни Турціи и, казалось, искренно сочувствовалъ освободительнымъ идеямъ младотурокъ. Вступая на престолъ, онъ далъ торжественное обещаніе ввести въ имперіи конституцію, проектъ которой б. уже изготовленъ Митхадомъ. Въ первые дни своего царствованія А.-Г. приобрѣлъ себѣ общую любовь и большую популярность: онъ часто посѣщалъ казармы, участвовалъ въ товарищескихъ обѣдахъ офицеровъ, чего никогда прежде не бывало, былъ всѣмъ доступенъ и просить въ обхожденіи. Но царствованіе его началось при тяжелыхъ условіяхъ. По всей странѣ происходили волненія и бунты, переходившіе нерѣдко въ страшную рѣзню между мусульманами и христианами; съ Сербіей и Черногоріей велась война; финансы были въ полномъ разстройствѣ; грозило иностранное вмѣшательство съ цѣлью побудить Турцію ввести реформы и заключить миръ. Сознывая при такихъ условіяхъ полную невозможность противиться настойчивымъ требованіямъ великихъ державъ, но вмѣстѣ съ тѣмъ и не желая подчиниться поставленнымъ ему условіямъ, А.-Г. рѣшилъ бороться съ державами „политикою обѣщаній“, охотно даваемыхъ, постоянно измѣняемыхъ и никогда не исполняемыхъ. Эта политика, сдѣлавшаяся характерною чертою всего царствованія А.-Г., веда къ безконечной дипломатической перепискѣ и затягивала рѣшеніе вопросовъ на неопредѣленное время. Подобная же политика стала примѣняться султаномъ затѣмъ и къ дѣламъ внутрен. управл.: обѣщанная конституція все еще не вводилась, и проектъ ея, найденный А.-Г. недостаточно полнымъ, былъ переданъ имъ въ особый „совѣтъ реформъ“, составленный по преимуществу изъ реакціонеровъ. Когда, наконецъ, въ дек. 1876 г. конференція посланниковъ открыла свои засѣданія въ Константинополь, и А.-Г. увидѣлъ, что дальнѣйшее затягиваніе можетъ привести къ новому дворцовому перевороту, онъ сдался на убѣжденія Митхадъ-паши, и 23 дек. 1876 г. конституція была подписана и обнародована. Самъ А.-Г. съ большимъ торжествомъ принесъ публичную присягу на вѣрность конституціи. Этимъ актомъ онъ парализовалъ работы конференціи и вновь приобрѣлъ довѣріе стоявшей у власти партіи младотурокъ. Но какъ только миновала непосредственная опасность, грозившая Турціи извнѣ и внутри, А.-Г. началъ глухую борьбу за власть абсолютнаго монарха. Большую роль въ этой борьбѣ сыграла война съ Россіей. 12 апр. 1877 г., въ виду категорическаго отказа султана исполнить требованія державъ о прекращеніи насилій надъ

славянами (Лондонскій протоколъ), Россія объявила Турціи войну. Несмотря на значительную помощь Англии, снабжавшей А.-Г. деньгами и припасами; несмотря на то, что турец. армія была вооружена прекрасно, магазинн. ружьями и отлично ими пользовалась; несмотря на искусство турокъ пользоваться полемъ укрѣпленіями; несмотря, наконецъ, на рѣдкое мужество турец. солдатъ и ихъ выносливость и на то, что во главѣ ихъ были такіе талантливые генералы, какъ Османъ, Фуадъ, Сулейманъ и др.,—тѣмъ не менѣе война эта окончилась полнымъ пораженьемъ Турціи. Въ концѣ 1877 г. русск. армія перешла черезъ Балканы и, подойдя къ Адрианополю, могла безъ особаго труда занять Константинополь. Паденіе Плевны и Шипки, сдача арміи Османа-паши, разгромъ арміи Сулеймана и Мухтара и приближеніе русскихъ къ столицѣ, произвели страшный переполохъ въ Константинополь. Парламентъ потребовалъ смѣны правит-ва и немедленнаго прекращенія войны съ Россіей; султанъ приготовился бѣжать въ Азію, остатки арміи были деморализованы, начались повсюду грабежи. 6 янв. А.-Г. послалъ въ главн. квартиру рус. арміи уполномоченныхъ просить о перемиріи. Гл-щій рус. арміей отвѣтилъ, что допустить перемиріе лишь въ томъ случаѣ, если будутъ опредѣлены общія условія мира. Послѣ долгихъ колебаній и неоднократныхъ перемиѣнъ своихъ рѣшеній, султанъ согласился и 19 февр. 1878 г. въ Санъ-Стефано былъ заключенъ прелиминарный мирн. договоръ, въ силу коего Турція теряла значительную часть своихъ европ. провинцій, нѣсколько портовъ на мало-азіат. берегу Чернаго моря и уплачивала Россіи воен. издержки. Условія этого мира встрѣтили энергичный протестъ со стороны Англии, Австріи и др. велик. державъ. Въ іюнѣ 1878 г. въ Берлинѣ состоялся конгрессъ, на которомъ и были окончательно сформулированы условія мира. Сербія, Румынія и Черногорія объявлены независимыми, Болгарія къ сѣверу отъ Балканъ сдѣлана вассал. княжествомъ, Восточ. Румелия получила автономію, Боснія и Герцеговина поступили подъ протекторатъ Австріи, о. Кипръ отданъ Англии, Россіи уступлены Карская область, Ватумъ, Ардаганъ и Бессарабія, и, кромѣ того, Турція обязалась уплатить Россіи контрибуцію въ 800 м. фр., въ обезпеченіе каковой рус. войска могли временно занимать турецк. территорію въ Болгаріи. Вскорѣ послѣ заключенія въ С.-Стефано договора въ турецкихъ газетахъ было напечатано слѣдующее характерное для личности А.-Г. офиціозное разъясненіе народу происшедшихъ событий: „Нѣтъ Бога, кромѣ Бога, и Магометъ пророкъ Его. Тѣни Бога благоугодно было даровать русскимъ миръ. Правовѣрнымъ извѣстно, что проклятые иконоклонники возмущились, отказались платить дань, взялись за оружіе и выступили противъ повелителя правовѣрныхъ, вооружившись дьявольскими ухищреніями новѣйшаго времени. Хвала Богу. Правда восторжествовала. Нашъ милостивый и побѣдоносный государь на этотъ разъ совершенно одинъ вышелъ изъ борьбы побѣдителемъ невѣрныхъ собакъ. Въ своей неизмовѣрной благодати и милосердіи онъ согласился даровать нечистымъ собакамъ миръ, о которомъ они униженно просили его. Нынѣ, правовѣрные, вселенная опять будетъ управляться изъ Стамбула. Братъ повелителя рус-

скихъ имѣть немедленно явиться съ большою свитою въ Стамбуль и въ пражѣ и въ пенлѣ, въ лицѣ всего міра, просить прощенья и принести раскаяніе. При этомъ имѣть быть уплачена обычная числящаяся за ними дань, послѣ чего повелитель правовѣрныхъ въ своей неистощимой милости и долготерпѣнн вновѣ утвердить повелителя русскихъ въ его должности вассальнаго намѣстника его страны. Но дабы отвратить возможность новаго возмущенія и сопротивленія, султанъ, въ качествѣ верховнаго повелителя земли, повелѣлъ, чтобы 50.000 русскихъ остались въ видѣ заложниковъ въ его провинціи Болгаріи. Остальныя невѣрныя собаки могутъ возвратиться въ свое отечество, но лишь послѣ того, какъ они пройдутъ въ глубочайшемъ благоговѣніи черезъ Стамбуль или близъ него“. (См. „Газета Гатцука“, 1878 г. № 12, изъ смирнской газ. „Ахбаръ“). Въ іюль 1878 г. послѣдовалъ процессъ Сулеймана-паши. Назначенный командовать всѣми сухопутными силами на Болгарскомъ театрѣ за мѣсяць до паденія Плевны, Сулейманъ-паша, стѣсненный вмѣшательствомъ верховн. воен. совѣта (дари-хура), долженъ былъ сдѣлаться виновникомъ всѣхъ военныхъ неудачъ. Горячо защищаясь на судѣ, онъ въ своихъ отвѣтахъ иной разъ не щадилъ и А.-Г. Въ результатѣ, несмотря на шаткость обвиненій, 15 ноября 1878 г. состоялся осужденіе Сулеймана-паши на вѣчное изгнаніе съ лишеніемъ правъ, чиновъ и орденовъ. А.-Г., однако, смягчилъ этотъ приговоръ, замѣнивши его ссылкой на 6 лѣтъ въ Багдадъ. Лѣтомъ того же года былъ опубликованъ, искусственно подобранный, сборникъ официальныхъ документовъ о минувшей войнѣ (Зубдегуль-Хакаинъ), изъ котораго должно было составиться убѣжденіе, что всѣ лучшіе ходы турецкой стратегии (какъ, напр., Плевна) зародились и получили развитіе по инициативѣ А.-Г. Пока проходили засѣданія Берлинскаго конгресса, А.-Г. воспользовавшись тѣмъ, что вниманіе народа отвлечено отъ вопросовъ внутрен. политики, распустилъ парламент. сессию. Съ тѣхъ поръ, до революціи 1908 г., турец. парламентъ болѣе не созывался. Не отмѣненная формально, конституція въ Турціи фактически перестала существовать. Мало-по-малу султанъ взялъ въ свои руки все управленіе, и страна вернулась къ прежнему деспотическому строю. Этому возврату много помогло одно обстоятельство: противъ султана былъ обнаруженъ заговоръ, во главѣ котораго стоялъ, будто бы, все тотъ же Сулейманъ-паша. Хорошо зная по личному опыту, какъ легко совершаются въ Турціи дворцовые перевороты, А.-Г. сталъ проявлять сильнѣйшее опасеніе за свой престолъ и за свою жизнь. Ему всюду начали мерещиться заговоры и измѣна. Не довѣряя никому, окруживъ себя безчисленною стражею и наводнивъ всю страну шпионами и тайной полиціей, А.-Г. сталъ безвыходно жить въ своемъ дворцѣ, показываясь народу только разъ въ годъ на традиціонномъ селямликѣ. Никакихъ средствъ не жалѣлъ А.-Г. на развитіе политическаго сыска и турец. тайная полиція эпохи А.-Г. получила всемирную извѣстность. Ни одна изъ обѣщанныхъ султаномъ реформъ не была осуществлена. Въ странѣ воцарилась реакція, жертвою которой палъ и „отецъ турецкой конституціи“, Митхадъ-паша, благодаря кот. А.-Г. получилъ престолъ. Обвиненный въ участіи въ заговорѣ

противъ султана Мурада V, Митхадъ б. приговоренъ къ смерти; помилованный по настоянію державъ, онъ былъ сосланъ въ Аравію и тамъ тайно умерщвленъ по распоряженію А.-Г. Полицейскій тероръ былъ такъ силенъ, что никто не б. гарантированъ отъ неожиданнаго ареста и тайной насильственной смерти, а въ душамъ случаѣ—отъ безвѣстной ссылки или заточенія. Всѣ сторонники реформъ принуждены были или бездѣйствовать, или эмигрировать за границу. Печать была почти уничтожена, т. к. цензура дошла до невѣроятныхъ размѣровъ. Газеты б. обложены особымъ налогомъ, что сильно удорожало изданіе и сократило кругъ читателей. Админист. кары за преступленія печати доходили до смерти. казни. Граждан. управленіе страны находилось въ рукахъ невѣжествен. чиновниковъ, характерною чертою которыхъ были безграничный произволъ и

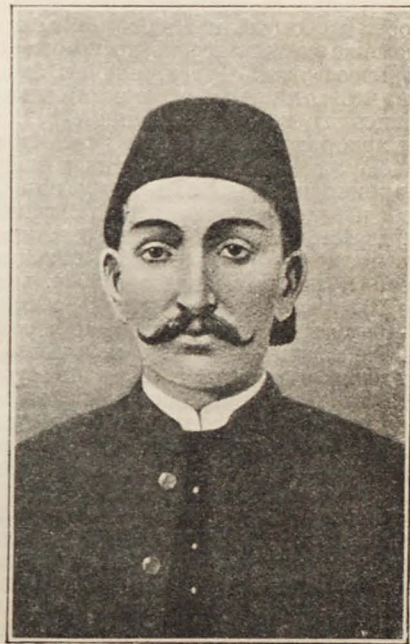

Абдуль-Гамидъ II въ эпоху рус.-турец. войны.

продажность. Торговля и промышленность пришли въ упадокъ, пути сообщенія были крайне неудовлетворительны, земледѣліе находилось въ жалкомъ видѣ. Финансовая система была въ хаотическомъ состояніи: взиманіе налоговъ отдавалось на откупъ, вслѣдствіе чего въ казну поступала лишь половина того, что платило населеніе. Поступавшія въ казну деньги расходовались безъ всякаго контроля, по усмотрѣнію султана, главнымъ образомъ, на содержаніе двора и полиціи. Самыя насущныя потребности оставались безъ удовлетворенія за недостаткомъ денегъ въ казнѣ. Дошло до того, что офицеры и чиновники не получали своего жалованія по полугоду. Кромѣ того, жалованіе выдавалось въ половин. размѣрѣ, такъ какъ расчетъ производился на ассигнаціи вмѣсто золота. Взятничество б. такъ распространено между турецкими чиновниками, что за взятку можно было

обойти любой законъ; безъ уплаты извѣстнаго процента нельзя было получить никакой крупной казенной поставки; брали не только министры, но и самъ А.-Г. Такое положеніе вещей привело къ тому, что въ 1882 г. Турція объявила себя банкротомъ и прекратила платить 9/10% по госуд. займамъ. Тогда заинтересованныя державы учредили надъ финансами Турціи опеку: образована б. „комиссія кредиторовъ“, которая и получила право контроля и завѣдыванія поступленіемъ и расходою казен. денежн. средствъ. Народ. просвѣщеніе, на которое отпускалось меньше одного % всего бюджета, было настолько неудовлетворительно, что, несмотря на существованіе закона о всеобщ. и обязат. обученіи, турец. народъ оставался попрежнему невѣжественнымъ и некультурнымъ. Общія начальн. школы, находясь въ вѣдѣніи мусульм. духовен., были сдѣланы орудіемъ политической борьбы за старый порядокъ. Система обученія и воспитанія въ нихъ была построена на сыскѣ и шпионствѣ. Если плохо б. положеніе самихъ турокъ, то положеніе христіанъ, населявшихъ Турец. имперію, было такъ тяжело, что возстанія, бунты и мятежи не прекращались во все царствованіе А.-Г. Волненія среди христіанъ подавлялись султаномъ со страшною жестокостію. „Турецкія звѣрства“ надъ армянами, болгарами и другими народностями неоднократно вызывали вмѣшательство европ. державъ. Особенною жестокостію отличались погромы армянъ въ 1894 г., когда было сожжено и разграблено около 50 т. домовъ и свыше 100 тыс. армянъ—мужчинъ, женщинъ и дѣтей—было замучено, изувѣчено и разорено. Такой же характеръ носили погромы болгаръ и македонцевъ въ 1902 г. Издавна существовавшая въ Турціи націон. и религ. вражда между мусульманами и христіанами при А.-Г. достигла высшаго напряженія. Самъ мусульманинъ съ головы до ногъ, онъ не только не скрывалъ своего сочувствія этой враждѣ, но и явно поощрялъ ея проявленія. На всѣ представленія державъ о прекращеніи погромовъ султанъ обыкновенно отвѣчалъ заявленіемъ, что то были не погромы, а усмиренія мятежей, и въ то же время давалъ обѣщанія немедленно приступить къ реорганизации внутр. управл. провинцій съ христіан. населеніемъ. Но издававшіеся затѣмъ фирмы оставались на бумагѣ, а возстанія и погромы продолжались попрежнему. На эти возстанія А.-Г. смотрѣлъ всегда, какъ на средство отвлечь вниманіе мусульм. населенія отъ истинныхъ причинъ его угнетеннаго и тяжелаго эконом. положенія. Среди такого всеобщаго въ имперіи разстройства и разложенія рѣзко выдѣлялась внутренняя жизнь турец. арміи. Видя въ ней вѣрную и твердую опору своему режиму, А.-Г. принималъ всѣ мѣры къ тому, чтобы поставить армію въ уровень съ западно-европейскими. Въ ней б. произведенъ рядъ крупн. реформъ по организациі, комплектованію, управленію войскъ и по усовершенствованію технич. подготовки солдатъ и офицеровъ. Преобразование арміи при А.-Г. было поручено герман. офицеру генер. штаба, ген. Гольдъ-пангъ, который официально занималъ посты начальника оттоманскаго глав. шт. и генер. инспектора воен. школъ. Этотъ энергичный и талантливый генералъ началъ реформы съ введенія всеоб. воинск. повинности (для мусульманъ) и все

свое вниманіе обратилъ на поднятіе общаго и спеціальн. образованія команднаго состава. Для подготовки офицеровъ были образованы 4-классныя воен. школы, программа преподаванія въ которыхъ вполне соответствовала современнымъ требованіямъ воен. дѣла. Кромѣ широко поставленныхъ общеобразоват. предметовъ, обучающіеся въ воен. школахъ обязаны были изучать иностр. языки (англ., франц., нѣм. и италіан. или русскій). Преподавателями въ этихъ школахъ были иностранцы, по преимуществу — нѣмцы. Въ систему обученія было положено устройство виѣшкбольныхъ научн. и литерат. чтеній и бесѣдъ на обществен. темы, организациа всевозможныхъ общеобразов. кружковъ. Строев. и воен. обученіемъ въ частяхъ войскъ руководили иностранныя инструкторы—германскіе офицеры. Результатомъ такой постановки образованія явилось то, что офицеры, прошедшіе черезъ воен. школу, были самыми просвѣщенными и европейски образованными людьми въ Турціи. Относясь сознательно къ тому, что совершается вокругъ нихъ, эти офицеры не могли не переживать тяжелаго чувства оскорбленнаго національнаго самолюбія, при видѣ хищений и произвола администраціи, совершеннаго разоренія народа, грабежей и погромовъ. На ихъ глазахъ совершались, хронически повторявшіяся, вмѣшательства европ. державъ во внутреннюю жизнь Турціи; при нихъ она лишилась лучшихъ своихъ провинцій. Кромѣ потерянныхъ по Берлин. трактату земель, Турція потеряла еще въ 1885—86 г. Вост. Румелию и утратила фактически власть надъ Критомъ. Даже удачная греко-турец. война (1897), въ которой турец. армія доказала свое умѣнье воевать, не принесла Турціи ничего, кромѣ признанія одержанныхъ побѣдъ. Образовалось нѣсколько революціонныхъ партій, поставившихъ себѣ цѣлью сверженіе абсолютизма и низложеніе А.-Г. Самой крупной и сильной изъ нихъ была младотурецкая партія „единеніе и прогрессъ“, состоявшая почти исключительно изъ офицеровъ. Централ. комит. ея до конца 90-хъ годовъ находился въ Парижѣ, откуда, по всѣмъ частямъ турец. войскъ, разсыпалась революціонная литература. Съ 1900 г. пропаганда среди турец. войскъ (въ особенности македонскихъ) замѣтно усилилась: во многихъ полкахъ и гарнизонахъ начали возникать „комит. турец. либераловъ“. Въ 1907 г. въ Парижѣ состоялся съѣздъ представителей всѣхъ турец. революц. обществъ, на которомъ было рѣшено объединиться всѣмъ партіямъ и общими усиліями добиться низложенія А.-Г., чтобы установить въ Турціи конституц. образъ правленія. Къ серед. 1908 г., когда возстаніе въ Македоніи приняло такіе размѣры, что вновь сталъ на очередь вопросъ объ иностранномъ вмѣшательствѣ, турец. армія была уже достаточно подготовлена, чтобы выполнить тщательно разработаннй младотурец. комит. планъ государ. переворота. Къ этому времени центр. комит., въ составѣ котораго было и нѣсколько высшихъ чиновъ арміи, перенесъ свою глав. квартиру въ Македонію. Первое извѣстіе о началѣ бунта въ войскахъ относится къ іюню 1908 г., когда македонскія войска открыто заявили себя сторонниками младотурокъ и посланный султаномъ въ Салоники Османъ-паша съ чрезвычайными полномочіями для усмиренія воен. мятежа б. арестованъ младотурками. Когда А.-Г. убѣдился,

что единственная опора его трона, армія, открыто стала противъ него, что по распоряженію револ. комитета изъ Константинополя удалена его гвардія, онъ понявъ, что дальнѣйшее сопротивление невозможно. Тогда, 10 июля 1908 г., эгоманское правит. опубликовало, что „Е. В. султанъ припомнилъ, что конституція 1876 г. представляетъ собою одно изъ славынѣйшихъ его созданий и приказалъ вновь ввести ее въ дѣйствіе“. На 4 дек. б. назначено открытіе новаго турец. парламента. Въ этотъ день А.-Г. впервые съ 1878 г. выѣхалъ изъ своего дворца и въ открытомъ экипажѣ прослѣдовалъ по всему городу въ зданіе парламента, гдѣ еще разъ торжественно общалъ свято хранить основные законы имперіи. Хотя А.-Г. въ первое время исполнялъ всѣ требованія младотурокъ, однако центр. комит. не прекратилъ своей дѣятельности, и въ Турціи явилось два правительства: министерство — въ столицѣ и комитетъ — въ Салоникахъ. Время показало, что такая осторожность комитета была излишня. Пока въ парламентѣ шли горячіе дебаты о реформахъ въ странѣ, во дворцѣ А.-Г. готовился заговоръ противъ конституціи. Любимый сынъ А.-Г. Бурханъ - Эддинъ при помощи фанатиковъ изъ духоуенства, щедро разсыпая золото, сумѣлъ организовать среди столичныхъ полковъ отрядъ приверженцевъ султана.



Абдуль-Гамидъ II въ 1907 г.

Въ одну изъ апрѣльскихъ ночей 1909 г. всѣ младотурецкіе офицеры этихъ полковъ были внезапно схвачены и частью перебиты. Подъ командою простаго фельдфебеля заговорщики двинулись къ зданію парламента и вынудили у него сверженіе министерства, составленнаго изъ младотурокъ. Парламентъ, застигнутый врасплохъ, составилъ новое правительство изъ лицъ, указанныхъ ему мятежниками. Хотя это былъ настоящій солдатскій мятежъ, при которомъ было убито нѣсколько офицеровъ, тѣмъ не менѣе А.-Г. послѣдшилъ обнародовать полную амнистію всѣмъ заговорщикамъ. Несмотря на категорическія увѣренія, что къ мятежу этому султанъ не причастенъ, тѣмъ не менѣе на другой день, при погребеніи 83 солдатъ и офицеровъ, убитыхъ заговорщиками, на улицахъ Константинополя произошла враждебная А.-Г. демонстрація, окончившаяся кровавымъ усмирениемъ демонстрантовъ. Впечатлѣніе отъ этихъ событій было огромное. Комитетъ „единенія и

прогресса“ быстро отозвался на контръ-революцію: „всѣмъ частямъ арміи, стоявшимъ въ Европ. Турціи, было приказано безотлагательно двинуться на Константинополь“. Судьба страны зависѣла отъ вопроса: исполнять ли войска этотъ приказъ. Подъ командою Шефкетъ-паши, назначеннаго генералиссимусомъ, войска двинулись къ столицѣ и въ нѣсколько дней заняли городъ. Воодушевленіе народа, всецѣло стоявшаго на сторонѣ младотурокъ, было огромное. Паши отдавали все свое имущество на нужды войскъ, поставщики арміи отпустили все необходимое для солдатъ безъ денегъ, въ кредитъ, македонскія банды Санданскаго, поднявшія знамя возстанія противъ турец. правит., заявили, что поступаютъ въ распоряженіе младотурокъ, т. к. боролись противъ султана, а не противъ народа. По занятіи Константинополя, Шефкетъ-паша окружилъ своими войсками Ильдизъ-Кіоскъ, гдѣ жилъ А.-Г., и прекратилъ всякое его сношеніе съ внѣшнимъ міромъ. Лишенный пищи, воды и освѣщенія, окруженный своими тѣлохранителями и фаворитами, осыпавшими теперь его упреками, видя себя совершенно покинутымъ, А.-Г. черезъ 2 дня выразилъ желаніе вступить въ переговоры. Въ то же время въ Константинополь заѣхало національное собраніе, на которомъ рѣшалась судьба А.-Г.

Послѣ долгихъ споровъ было постановлено: „Низложить султана А.-Г. II и призвать на тронъ султана и калифа наслѣднаго принца Мехмедъ-Решадъ-Эффенди (брата А.-Г.) подъ именемъ Магомета V“. На другой же день А.-Г., въ сопровожденіи 7 своихъ женъ и съ ребенкомъ, на блиндированномъ автомобилѣ, подъ конвоемъ, былъ отвезенъ въ окрестности Салоникъ, на виллу Аллатини. Такъ кончилось 33-лѣтнее царствованіе „кроваваго султана“, который, будучи убѣжденъ, что, какъ намѣстникъ Пророка, онъ является единственнымъ и верховнымъ повелителемъ правовѣрныхъ мусульманъ во всей вселенной, упорно не хотѣлъ считаться съ требованіями современной жизни. Въ этой неравной борьбѣ побѣда осталась не за А.-Г., но надо было обладать большимъ умомъ, огромною силою воли и незаурядными дарованіями, чтобы выдерживать ее въ теченіе трехъ десятковъ лѣтъ. Непосредственно вслѣдъ за возстановленіемъ въ Турціи конституц. образа правленія, начались широкія

преобразования въ управленіи странюю. Намѣченъ рядъ коренныхъ реформъ въ области бюджета, гражд. управл., народ. просвѣщенія, арміи (распространеніе воин. повинности на христіанъ), уравненіе правъ всѣхъ подданныхъ имперіи и т. п. Вскорѣ послѣ безкровнаго переворота 1908 г., но еще до низложенія А.-Г., болгарское княжество, считавшееся номинально вассальнымъ Турціи, объявило себя независимымъ государствомъ, и князь болгарскій принялъ титулъ „царя“. Въ то же время двѣ другія турец. провинціи, Боснія и Герцеговина, находившіяся, согласно условіямъ Берлин. трактата, подъ протекторатомъ Австро-Венгріи, были присоединены послѣдней. Новое турец. правительство, озабоченное обновленіемъ страны и сохраненіемъ мира, примирилось съ потерей этихъ территорій. (*Frémont. Abdul et son règne. Par. 1895. Héquetard. La Turquie sous Abdoul. Brux. 1900. Midhat - Beg* (сынъ Мидхада-паши). *The life of Midhat - Pascha. Lond. 1903. P. Goulmy. De ex-souveraine Abdul - Hamid, 1909. Berard. La politique du sultan. Revue des revues. 1897. И. Голобородько. Старая и новая Турція. 1908).*

АБДУЛЬ-КЕРИМЪ, бывшій главнокомандующій турецкими войсками въ началѣ кампаніи 1877—78 г. Принадлежалъ къ числу старѣйшихъ боевыхъ генераловъ Турціи; генералъ - фельдмаршаломъ пробылъ 25 лѣтъ, а во время сербско-турецкой войны 1876 г. былъ возведенъ въ званіе генералиссимуса. Родился въ г. Чирпанѣ, въ Восточной Румелии. Военное образованіе получилъ въ Вѣнѣ. Командуя Анатолийскою арміею въ крымскую кампанію, былъ разбитъ при Башкадыклярѣ, за что преданъ суду. Будучи оправданнымъ, онъ выдвинулся въ 1862 г. въ Черногорію во время похода Омера-паши. Будучи военнымъ министромъ при султанѣ Мурадѣ V, былъ одновременно главнокомандующимъ арміею въ Сербіи. Когда на престолъ вступилъ Абдуль-Гамидъ, онъ былъ уволенъ отъ должности военного министра, оставаясь на посту главнокомандующаго. Послѣ нѣсколькихъ нерѣшительныхъ дѣлъ, ему удалось разгромить сербскую армію при Джюнишѣ. А.-К., при всемъ своемъ боевомъ опытѣ, личной храбрости и высокой честности, не отличался выдающимися военными способностями, а будучи крайне нерѣшительнаго характера, оказался не на высотѣ своего назначенія въ 1877 г. (ему было болѣе 70 лѣтъ и онъ уже не былъ въ состояніи сѣсть на лошадь). Вскорѣ послѣ переправы нашихъ войскъ черезъ Дунай, въ началѣ іюля, онъ былъ уволенъ отъ должности главнокомандующаго. (Сборникъ матеріаловъ по русско-турецкой войнѣ 1877—78 г. Вып. 8).

АБДУРАХМАНЪ - ХАНЪ, Эмиръ афганскій, род. въ 1844 г. Съ юныхъ лѣтъ, будучи назначенъ правителемъ Ташъ-Кургана, принималъ участіе въ нѣсколькихъ походахъ, предпринимавшихся для подавленія возстаній отдѣльныхъ афган. племенъ. Съ вступленіемъ на престолъ Ширъ-Али-хана (1864), братья, въ томъ числѣ и отецъ А., Афзуль-ханъ, стали оспаривать у новаго эмира власть. Послѣ плѣненія Афзуль-хана, А. бѣжалъ въ Бухару, но не встрѣтивъ особаго сочувствія со стороны бухарскаго эмира, встревоженнаго въ это время взятіемъ русскими Ташкента и движеніемъ ихъ къ Са-

марканду, вернулся въ Балхъ, продолжая войну противъ Ширъ-Али. Будучи разбитъ наголову подъ Газни, А. бѣжалъ къ границѣ Индіи, но не довѣряя англичанамъ, вскорѣ затѣмъ черезъ Персію прибылъ въ Мешедъ, оттуда—въ Хиву и далѣе, черезъ Бухару, явился въ Самаркандъ къ ген. Абрамову. Въ своей автобіографіи А. съ особымъ удовольствіемъ воспоминаетъ время, проведенное имъ у русскихъ (10 лѣтъ, съ 1870 по 1880 г.), отгнѣная ветрѣченную имъ сердечность со стороны русскихъ властей. Въ 1878 г. началась 2-ая англо-афганская война. Живя въ изгнаніи въ Самаркандѣ, А. внимательно слѣдилъ за всѣми перипетіями этой борьбы, поджидая удобнаго случая для того, чтобы заявить свои права на престолъ. Въ началѣ 1880 г., послѣ вторичнаго занятія англо-инд. войсками Кабула, афганскій эмиръ Якубъ-ханъ былъ низложенъ и отправленъ въ Индію. Страна, не имѣвшая эмира, занятая иноземными войсками, раздираемая междоусобіями, впала въ состояніе анархіи. Съ другой стороны, и положеніе англо-инд. войскъ представлялось затруднительнымъ: начиналась народная, партизанская война, угрожавшая затянуть борьбу на продолжительное время. При такой обстановкѣ, когда обѣ стороны искали выхода изъ создаваемаго труднаго положенія, А. рѣшилъ выйти на политическую арену и попытать свое счастье въ борьбѣ за престолъ своихъ предковъ. Весной 1880 г. онъ покидаетъ Самаркандъ и появляется въ Афганскомъ Туркестанѣ, гдѣ въ теченіе нѣсколькихъ недѣль собираетъ вокругъ себя значительное количество сторонниковъ. Вѣсть о возвращеніи А. въ Афганистанъ быстро облетаетъ страну и во многихъ мѣстахъ принимается населеніемъ съ нескрываемой радостью. Въ такихъ обстоятельствахъ англичане рѣшаютъ использовать появленіе А. съ цѣлью выйти изъ того затруднительнаго положенія, въ которомъ они оказались. По распоряженію вице-короля Индіи, навстрѣчу А., для переговоровъ съ нимъ, посылается дипломатической чиновникъ Лепель Гриффинъ. При этомъ, пользуясь обособленностью западныхъ областей Афганистана и находженіемъ въ Гератѣ сестра Эюбъ-хана, брата и сторонника низложеннаго Якубъ-хана, враждебнаго А., англичане предлагаютъ послѣднему въ управленіе лишь В. Афганистанъ, предполагая образовать изъ Гератской и Кандагарской областей особое ханство. Этимъ расчлененіемъ страны на двѣ самостоятельныя части, англичане надѣялись ослабить Афганистанъ. Однако, А. не пошелъ на эти условія: онъ заявилъ, что долженъ управлять страной въ тѣхъ же границахъ, въ которыхъ она была оставлена его дѣдомъ Достъ-Магомедомъ. Послѣ продолжительныхъ переговоровъ съ А., видя его упорство, его возрастающую популярность въ странѣ и опасаясь волненій среди афганцевъ, англичане уступили, и А., избранный въ маѣ 1880 г. на Кабульскомъ дурбарѣ (собраніи афганскихъ старшинъ) эмиромъ Афганистана, былъ признанъ въ этомъ званіи англичанами. Вскорѣ по вступленіи на престолъ и послѣ эвакуаціи англо-инд. войскъ, А. пришлось выдержать борьбу съ Эюбъ-ханомъ Гератскимъ, при чемъ первоначально побѣда была на сторонѣ послѣдняго. Но въ сент. 1881 г. Эюбъ-ханъ былъ, наконецъ, разбитъ и бѣжалъ въ Гератъ, но т. к. эта крѣпость оказалась уже занятой А., убѣжалъ въ Персію, а затѣмъ—въ

Индію. Подчинивъ своей власти Гератъ и Кабдагаръ, А. возвратился въ Кабуль, энергично принявшійся за укрѣпленіе своей власти. Вожди, которые представлялись опасными, были усмирены, изгнаны изъ страны или назначены на такія должности, гдѣ они были подъ постояннымъ надзоромъ эмира. По отношенію къ упорствующимъ были приняты весьма рѣшительныя мѣры. Съ 1883 г. А. сталъ получать отъ англо-индійскаго правительства годовую субсидію въ размѣрѣ 1.200 тыс. рупій (впослѣдствіи увеличена до 1.800 тыс.) съ опредѣленнымъ назначеніемъ на оборонительныя мѣры на с.-з. границѣ. Нѣсколько разъ А. пришлось усмирять возстанія различныхъ афганскихъ племенъ. Такъ, въ 1886 г. возстали гильзайскія племена, но эти плохо вооруженные и недисциплинированные дикари были, однако, скоро усмирены; возстаніе повторилось въ 1887 г., но еще съ меньшимъ успѣхомъ. Въ 1888 г. А. пришлось имѣть дѣло съ возмущеніемъ, доставившимъ наибольшее испытаніе его власти. Его двоюрод. братъ Мухаммедъ-Исхакъ-ханъ, управлявшій полунезависимо Афганскимъ Туркестаномъ, объявивъ себя эмиромъ, поднялъ знамя возстанія. А. въ это время былъ боленъ. Узнавъ о возстаніи, онъ отправилъ противъ Исхакъ-хана отрядъ изъ 13 б. пѣх., 4 пол. кавалеріи и 26 оруд. подъ общимъ нач. Гулямъ-Хайдаръ хана. Войска двинулись черезъ Баміанъ; одновременно приказано было двигаться противъ мятежниковъ правителю Катагана и Бадахшана. 23 сент. эти отряды соединились, а 29-го произошелъ упорный, кровопролитный бой въ долинѣ Газни-гакъ, въ 3-хъ мил. къ ю. отъ Ташъ-Кургана. Численность войскъ Исхакъ-хана простиралась до 24 т. чел. Бой продолжался съ ранняго утра до поздней ночи. Сначала всѣ шансы были на сторонѣ противника: на лѣвомъ флангѣ колонна правителя Катагана была отрѣзана отъ главныхъ силъ и потеряла жестокое пораженіе; много солдатъ А. начали перебѣгать къ Исхакъ-хану. Но послѣдній, не принимавшій личнаго участія въ сраженіи, видя бѣгущихъ къ нему солдатъ эмира, вообразилъ, что войска его разбиты, и обратился въ бѣгство, что вызвало панику въ его отрядѣ и дало возможность Гулямъ-Хайдару одержать побѣду. Въ 1890-1892 гг. А. вновь пришлось имѣть дѣло съ серьезнымъ возмущеніемъ хезарейцевъ, населяющихъ горную часть Афганистана между Кабуломъ, Газни, Келати-Гильзаемъ и Гератомъ. Лишь послѣ упорной горной войны, продолжавшейся болѣе 2-хъ лѣтъ, эмиру удалось подчинить этихъ свободлюбивыхъ горцевъ своей власти. Въ 1893 г. А. былъ заключенъ съ Англійей новый договоръ относительно разграниченія сферы вліянія въ нѣкоторыхъ пограничныхъ областяхъ. Согласно этого договора, въ составъ Афганистана былъ включенъ Кафиристанъ. Жители этой страны не пожелали, однако, терять свою самостоятельность, что побудило эмира заставить ихъ подчиниться вооруженной силой. Войска эмира вторгнулись въ Кафиристанъ въ концѣ 1895 г. 4-мя колоннами съ разныхъ сторонъ и въ теченіе 40 дней страна была занята. Съ русскими у А. было 2 столкновенія. Первое, извѣстный бой въ 1885 г. при Ташъ-кепри или Кушкѣ, когда эмиръ находился въ Индіи, куда ѣздивъ для свиданія съ вице-королемъ. Второе въ 1892 г., на Памирахъ. А. слѣ-

дуетъ отнести къ числу наиболѣе талантливыхъ правителей Афганистана. Обладая недюжиннымъ умомъ и неутомимой энергіей, онъ много сдѣлалъ для своей страны какъ устроитель ея и какъ военачальникъ. Упорными усиліями и подчасъ мѣрами жестокости, ему удалось достигнуть объединенія и успокоенія страны, создать сносный административный строй и улучшить финансовое положеніе; онъ организовалъ афганскія войска наподобіе регулярныхъ, устроилъ мастерскія для выдѣлки оружія и боевыхъ припасовъ и другихъ предметовъ снаряженія,



Абурахманъ, эмиръ афганскій.

усилилъ оборонительныя средства на границѣ, провелъ стратегическія дороги и проч. Какъ искусный политикъ, А., сознавая всю трудность положенія Афганистана между двумя сильнѣйшими государствами—Россіей и Англійей, сумѣлъ создать сравнительно независимое положеніе для страны. Много обязанный Россіи, гдѣ въ трудный періодъ жизни пользовался широкимъ гостепримствомъ и связанный съ англичанами, отъ которыхъ получалъ пособие, А., однако, съ одинаковымъ недоверіемъ относился къ обоимъ сосѣдямъ, хотя, судя по запискамъ его, симпатіи его, несомнѣнно, лежали болѣе на сторонѣ Россіи. А. держался своеобразнаго взгляда на доступъ въ Афганистанъ иностранцевъ и на разрѣшеніе имъ предпріятій. Онъ всемірными мѣрами препятствовалъ въѣзду чужеземцевъ и категорически отклонялъ

всякія попытки получить какія бы то ни было концессіи, считая свою страну слишкомъ мало развитой, чтобы устоять противъ вліянія иностранцевъ. Этого правила держится теперь и его преемникъ. А. умеръ 20 сент. 1901 г. (*Л. Н. Соболевъ*. Англо-афганская распря, очеркъ войны 1879-1880 гг. Афганистанъ по послѣднимъ официальнымъ источникамъ, въ пер. *А. Косминскаго*, журн. „Сред. Азія“, июнь 1910 г. Автобіогр. Абдурахманъ-хана, эмира Афганистана, въ пер. съ англ. *М. Гурлева*).

АБДУРАХМАНЪ I Ибне Му'авія, эмиръ Кордовы и Испаніи (756—788 г.), одинъ изъ наиболѣе извѣстныхъ эмировъ и военачальниковъ временъ арабскаго господства въ Испаніи. Въ отличіе отъ двухъ своихъ преемниковъ онъ называется у араб. историковъ „Адъ-дахиль“ т.-е. „пришелецъ“. Послѣ воцаренія въ Азіи Аббасидовъ, многие оставшіеся въ живыхъ представители предшествовавшей династіи Омайядовъ принуждены были эмигрировать; въ числѣ нихъ былъ А., бѣжавшій въ Африку къ берберамъ. Здѣсь онъ пытался основать государство между Баркой и Атлант. океаномъ, но неудачно. Тогда онъ рѣшилъ перенести свою дѣятельность въ Испанію, гдѣ имя Омайядовъ пользовалось еще среди арабовъ обаяніемъ. Удачно подготовивъ почву, онъ высадился съ небольшимъ отрядомъ, осенью 755 г., на исп. берегъ у Аль-Муньекара, къ востоку отъ Малаги, и двинулся противъ эмира Юсуфа, правителя арабовъ въ Испаніи. Обстоятельства чрезвычайно благоприятствовали А. Ему удалось разбить Юсуфа близъ Кордовы на голову и безъ сопротивленія занять городъ (15 мая 756 г.). Въ тотъ же день А. формально принялъ званіе эмира Кордовы и всей Испаніи и въ качествѣ такового управлялъ въ теченіе 32 лѣтъ (756—788 гг.). Управление его ознаменовалось цѣлымъ рядомъ войнъ, сначала съ Юсуфомъ, а затѣмъ съ разными мѣстными племенами, оказывавшими постоянное сопротивленіе начинаніямъ новаго эмира; самымъ блестящимъ его воен. подвигомъ считается арабскими историками отраженіе нападенія Багдадскаго халифа Абу-Джафаръ Мансура. Разсчитывая присоединить Испанію къ халифату, а главное, съ цѣлью воспрепятствовать возникновенію новой династіи Омайядовъ, Мансуръ, воспользовавшись тѣмъ, что А. былъ занятъ подавленіемъ возстанія въ Толедо, высадился въ 763 г. въ провинціи Бежа и поднялъ возстаніе среди подвластныхъ эмиру іеменцевъ. А. лично двинулся противъ войскъ халифа, но, располагая незначительными силами, принужденъ былъ отступить къ Кармону, гдѣ былъ окруженъ врагами, настойчиво осаждавшими его въ теченіе двухъ мѣсяцевъ. На выручку никакой надежды не было. Тогда А. рѣшился на крайнее средство: во главѣ 700 отборныхъ воиновъ онъ бросился неожиданно на врага; атака была произведена съ такой стремительностью, что непріятель принужденъ былъ снять осаду и отступить въ Африку. Въ заключеніе слѣдуетъ отмѣтить столкновеніе А. съ Карломъ Великимъ. Между Карломъ и сарацинами былъ заключенъ договоръ, согласно которому первый долженъ былъ вторгнуться въ Испанію, гдѣ одинъ изъ іеменскихъ вождей, Сулейманъ Аль-А'рабій обѣщалъ придти на помощь изъ Барцелоны или Сарагоссы; въ то же время должно было начаться возстаніе и въ

самой Испаніи при содѣйствіи африканскихъ берберовъ. Планъ этотъ, однако, не удался: возстаніе началось слишкомъ рано, когда Карлъ былъ еще за Пиренеями. Когда же онъ вторгся затѣмъ въ Испанію, то Сарагосса отказала въ повиновеніи бывшему въ ея стѣнахъ А'рабію и затворила ворота передъ Карломъ. Но едва онъ началъ осаду города, какъ извѣстіе о возстаніи саксовъ заставило его двинуться обратно въ Германію, и тутъ баски въ ущельяхъ Пиренеевъ нанесли его арріергарду, бывшему подъ начальствомъ Роутланда Бретонскаго (Роланда сказаній), знаменитое пораженіе при Ронсево (778 г.). Характеризуя А., слѣдуетъ отмѣтить, что это былъ храбрый воинъ, талантливый военачальникъ, неутомимый, энергичный и дѣятельный правитель. Обладая острымъ умомъ, онъ вмѣстѣ съ тѣмъ былъ характера страстнаго и вспыльчиваго. Своимъ необыкновеннымъ знаніемъ людей, искусствомъ обращаться съ ними, онъ сумѣлъ объединить народъ, разединенный партійной борьбой. Заслуживая порицанія за свою хитрость и мстительность, онъ достоинъ удивленія, какъ даровитый полководецъ и искусный политикъ. (*А. Мюллеръ*. Исторія Ислама, пер. съ нѣм. подъ ред. Н. А. Мѣдникава. *R. Dozy*. Histoire des musulmans d'Espagne).

АБДУРАХМАНЪ III Анъ-Насыръ (спаситель), первый арабскій халифъ въ Испаніи (891—961 г.). Въ лицѣ его встрѣчается счастливое сочетаніе талантливаго полководца съ даровитымъ правителемъ, сумѣвшимъ, не прибѣгая къ жестокимъ мѣрамъ, превратить безпорядочную кучу распатанныхъ мелкихъ владѣній въ могущественное и цвѣтущее государство. Если затѣмъ Испанія въ теченіе почти цѣлаго столѣтія стояла въ ряду наиболѣе цивилизов. государствъ въ мірѣ, какъ по матеріальному благосостоянію населенія, такъ и по высоко развитой культурѣ, то она обязана этимъ всецѣло А. Вступивъ въ управленіе страной (913 г.) еще въ юныхъ годахъ, онъ ясно опредѣлилъ направленіе своей дѣятельности—достигнуть прочнаго объединенія и расширенія государства. Въ зависимости отъ этой цѣли имъ былъ предпринятъ цѣлый рядъ походовъ, и нельзя не удивляться его умѣнью дѣйствовать одновременно и противъ мятежниковъ на ю., з. и в., противъ астурийцевъ на с. и даже противъ Фатимидовъ въ Африкѣ, — и равномерно расширять во всѣ стороны предѣлы своихъ владѣній. Рѣшительный образъ дѣйствій и увѣренная быстрота, проявленныя А., лично предводительствовавшимъ войсками, оказывали такое вліяніе на владѣтелей отдѣльных замковъ и крѣпостей, что только въ нѣсколькихъ исключительныхъ случаяхъ были сдѣланы попытки къ сопротивленію; обращеніе съ населеніемъ завоеванныхъ мѣстностей было всегда чрезвычайно мягкое, справедливое и доброжелательное. Интересно отмѣтить, что въ войскахъ А. существовалъ особый корпусъ, въ 10—15 тыс. чел., состоявшій изъ купленныхъ у сосѣдей военнопленныхъ, т. н. „славянъ“ (сакалба). Названіе это не показывается, впрочемъ, что плѣнники принадлежали исключительно къ славянскому племени; въ тѣ времена славянами называли въ Испаніи также и франковъ, и лангобардовъ, и южныхъ италіанцевъ. Оно сохранилось еще

съ того времени, когда большинство военнопленных, которых приводили съ собой на з., особенно германцы, были дѣйствительно славянск. происхожденія. А. вѣрилъ въ преданность „славянъ“ и предпочиталъ ихъ не только африканскимъ и др. наемнымъ войскамъ, но и арабамъ и берберамъ. Корпусъ „славянъ“ сначала помогъ установленію порядка въ государствѣ, а затѣмъ, какъ и янычары въ Турціи, мамелюки въ Египтѣ и отчасти стрѣльцы у насъ, б. гибельнымъ для дальнѣйшаго его существованія. Благодаря разумной примирительной политикѣ А., изгладились всѣ вѣщныя стлічія между подданными разныхъ національностей и исповѣданій; высшій классъ мусульманъ-завоевателей растворился въ массѣ туземцевъ и составила новая народность, извѣстная подъ названіемъ „мавровъ“. Эти условія создали вполне благопріятную почву для быстрого расцвѣта арабско-испанской культуры. Въ 929 г. А. принялъ титулъ халифа и званіе „Анъ-насыръ“ (спаситель); ум. онъ въ 961 г. (А. Мюллеръ. Исторія Ислама, пер. съ нѣм. подъ ред. Н. А. Мѣдникова. *R. Dozy. Histoire des musulmans d'Espagne.* Всеобщій словарь исторіи и географіи, составлен. *Сами-бемъ-Фрашеръ*; на турец. яз., изд. въ Константинополѣ въ 1894 г.).

АБДУРАХМАНЪ - Ибне - Мухатедъ, извѣстный арабскій военачальникъ временъ династіи Омайядовъ. Будучи правителемъ Сеистана, рядомъ искусныхъ и энергичныхъ воен. дѣйствій, онъ вытѣснилъ изъ Кабула турокъ и подчинилъ араб. владычеству гористыя, малодоступныя части нынѣшняго Афганистана. Въ виду грубаго обхожденія съ нимъ намѣстника халифа въ Иранѣ Хаджаджа, онъ поднялъ возстаніе, двинулся къ Куфѣ и провозгласилъ себя халифомъ (700 г.). Войска, боготворившія А., охотно пошли за нимъ, а населеніе, недовольное суровыми мѣрами намѣстника, поддерживало возставшихъ. Въ первомъ сраженіи, въ Хузистанѣ, мятежники одержали побѣду (февр. 701 г.), но подъ Бассорой были разбиты, благодаря доблестнымъ и умѣлымъ дѣйствіямъ конницы Хаджаджа. Все же послѣдній не могъ удержать за собой городъ: А. двинулся къ Куфѣ и отрѣзалъ ему путь отступленія черезъ Месопотамію. Подошедшій съ главными силами халифъ Абд-эль-Маликъ пытался вступить съ А. въ переговоры, но, ослабленный побѣдой, А. отказался отъ переговоровъ. Много мѣсяцевъ протекло въ незначительныхъ стычкахъ подъ Куфой. Наконецъ, въ іюль 702 г., произошло генеральное сраженіе. И снова стремительная атака конницы рѣшила бой въ пользу халифа. Однако, иранцы съ необычайнымъ упорствомъ продолжали войну, и только новое пораженіе (при Мескинѣ) окончательно разстроило планы А. Онъ отступилъ лишь съ нѣсколькими тысячами своихъ послѣдователей. Разбитый снова въ Хузистанѣ, онъ держался еще довольно долго въ горахъ близъ Герата, пока не былъ убитъ въ одномъ изъ сраженій въ 704 г. (А. Мюллеръ. Исторія Ислама, пер. съ нѣм., подъ ред. Н. А. Мѣдникова. Всеобщій словарь исторіи и географіи, составл. *Сами-бемъ-Фрашеръ*; на турец. яз. изд. въ Константинополѣ въ 1894 г.).

АБДУРАХМАНЪ (Абдерамъ), сынъ Абдулы, одного изъ арабскихъ полководцевъ конца VII ст., прославившагося во время арабскихъ вторженій изъ Испаніи въ Ю. Галлію. А. впервые выступилъ въ качествѣ самостоятельнаго полководца въ 721 г. противъ герцога Эвдо Аквитанскаго, когда, послѣ пораженія арабовъ подъ Тулузой, собралъ около Нарбонны бѣжавшія войска и двинулъ ихъ обратно въ Аквитанію. Въ теченіе нѣсколькихъ послѣдующихъ лѣтъ онъ успѣшно распространялъ свою власть надъ этой страной и достигнулъ береговъ р. Луары. Въ 731 г. ему пришлось вести борьбу съ однимъ изъ отложившихся отъ него арабскихъ военачальниковъ Османъ-Бенъ-Аби. Наконецъ, въ слѣдующемъ году онъ съ многочисленной арміей вторгнулся изъ Испаніи черезъ Пиренеи въ Ю. Галлію, разорилъ г. Бордо и нанесъ герцогу Аквитанскому пораженіе у Дордоны. На помощь послѣднему послѣшилъ Карлъ Мартелъ и на равнинѣ между Туромъ и Пуатье произошло рѣшительное сраженіе. Арабы понесли полное пораженіе и самъ А. палъ въ этомъ бою. Однако, потери христіанъ были столь велики, что они не были въ силахъ преслѣдовать непріятели. (*Reinaud. Les invasions des Sarrasins en France, 1836. v. Alten. Handbuch für Heer und Flotte.*)

АБЕЛЕВЪ бездымный порохъ (патентованъ въ 1886 г.) готовится такъ: 100 ч. измельченнаго сухого пироксилина смѣшиваются съ 10—50 ч. амміачной селитры. Прибавляя къ смѣси петролеумъ или его производныя, получаютъ тѣстообразную массу, изъ кот. изготовляютъ зерна, цилиндры или призмы. Приготовленный так. обр. порохъ погружаютъ въ растворитель, кот. способенъ частью растворить пироксилинъ и образовать цементирующую всю массу коллодонную оболочку. Представляетъ интересъ, какъ первый образецъ бездымныхъ пороховъ; военнаго примѣненія не имѣлъ. (*J. Daniel. Dictionnaire des Matières explosives, 1902 г.*)

АБЕЛИТЪ. Въ 1867 г. Абель взялъ патентъ на приготовленіе взрывч. вещества подъ назв. А. слѣд. состава:

Нитроглицерина	65,50%
Измельченнаго пироксилина	30,00%
Селитры	3,50%
Соды	1,00%
	100,00%

Сущность патента состоитъ въ томъ, что къ пироксилину прибавлено окисляющее вещество въ видѣ селитры, а также нѣкот. количество углекислой щелочи. (*J. Daniel. Dictionnaire des Matières explosives, 1902 г.*)

АБЕЛЬ, Фридрихъ-Августъ, одинъ изъ самыхъ выдающихся дѣятелей по взрывчатымъ веществамъ. По происхожденію нѣмецъ, но его отецъ поселился въ Лондонѣ, гдѣ А. и родился 17 іюля 1827 г. Четырнадцать лѣтъ А. ѣздилъ въ Гамбургъ къ родн. дядѣ минералогу, ученику Берцеліуса; по всей вѣроятности, эта побѣдка и дала А. толчокъ къ занятіямъ естественными науками. Избравъ своей специальностью химію, А., по возвращеніи въ Англію въ 1844 г., поступилъ въ Корол. Политехн. Ин-

ститутъ, но, будучи недоволенъ его программой, въ 1845 г. перешелъ во вновь открытую Корол. химическую коллегию. Въ 1853 г. А. замѣнилъ М. Фарадея въ качествѣ лектора по химіи въ Корол. Воен. Академіи въ Вудвичѣ. Къ этому времени относится изданіе имъ, совместно съ Влохам'омъ, „Handbook of Chemistry“. Работы А. въ Вудвич. арсеналѣ продолжались въ теченіе 34 лѣтъ (1854—1888) и до конца жизни онъ былъ предѣд. комиссіи взрывч. веществъ. Въ теченіе своей дѣятельности въ военномъ вѣдомствѣ, А. принималъ участіе во всѣхъ вопросахъ, касающихся перевооруженія арміи и флота, примѣненія взрывч. веществъ и усовершенствованій матеріальной части вообще. Главной работой А. слѣдуетъ признать предложенный имъ способъ фабрикаціи или, точнѣе, промывки пироксилина, принятый теперь на всѣхъ заводахъ. Опыты по промывкѣ пироксилина А. производилъ на заводѣ въ Wolfram Alley въ 1863 г., а въ слѣд. году сдѣлалъ сообщеніе объ этихъ работахъ въ Королев. Обществѣ; для опредѣленія же стойкости пироксилина (чистоты промывки) А. предложилъ особую пробу, названную по его имени „пробой Абеля“ (см. Пироксилинъ). Въ 1865 г. былъ возобновленъ въ Stoumarket'ѣ, по проекту А. пироксил. заводъ, на кот. и былъ примѣненъ его способъ промывки, а также установлено прессованіе пироксилина. Затѣмъ фабрикаціи пироксилина по способу А. была принята на всѣхъ заводахъ. Взрывъ въ Stoumarket'ѣ 13,5 тоннъ пироксилина въ 1871 г. въ видѣ сухихъ прессованныхъ шашекъ подаль А. мысль хранить пироксилнъ во влажномъ состояніи и въ такомъ же видѣ примѣнять его и для снаряженія минъ. А. продолжалъ опыты по примѣненію пироксилина къ стрѣльбѣ, начатые Ф. Ленкомъ въ Австріи, гдѣ они, послѣ взрыва въ Земмерингѣ подъ Вѣной въ 1862 г., вслѣдствіе саморазложенія плохо промытаго пироксилина, были прекращены. Опыты стрѣльбы прессован. пироксилиномъ изъ ружья Генри-Мартини дали удовлетвор. результаты, но т. к. вопросъ о бездымности при стрѣльбѣ еще не выдвигался въ то время, то эти опыты были прекращены. Главныя работы А. по пироксилину были произведены имъ съ 1868 по 1875 г. и результаты ихъ опубликованы въ „Phil. Transactions“. Кроме того, А. много занимался вопросомъ объ изученіи детонаціи взрывч. веществъ и работалъ по приведенію въ удобный для примѣненія видѣ гремучаго студня. Подъ предѣд. А. комиссія взрывч. веществъ, изучая первый пироксилино-нитроглицериновый порохъ Нобеля, нѣсколько измѣнила его составъ и выработала принятый въ англ. арміи для ружей и орудій мал. и сред. калибра порохъ, назв. кордитомъ. Въ 1875 г. А. былъ избранъ президентомъ химическаго общества, а въ 1889 г.— президентомъ комитета по взрывч. веществамъ. Имъ изданы: въ 1871 г. „On recent investigations and explorations of explosive agents“; въ 1875 г. „Researches on explosives“; въ 1877 г. „The modern history of gunpowder“; въ 1884 г. „Electricity as applied to explosive purpose“; въ 1886 г. „Gun-cotton.“ Ум. А. въ 1902 г. (Энцикл. словарь Брокгауза и Ефрона, допол. Journal of the Chemical Society, 1905 г. The rise and progress of the British Explosives Industry, 1909 г. Dr. Rudolf Biedermann, Die Sprengstoffe, ihre Chemie und Technologie, 1910.

J. Daniel. Dictionnaire des Matières explosives, 1902 г. Арт. журн., авг. 1890 г., ст. „Бездымные пороха“).

АБЕНСБЕРГЪ. См. Австро-французская война 1809 г.

АБЕРКРОМБИ (Эберкромби), Ральфъ (1734—1801), англ. фельдмаршалъ изъ древней шотландской фамиліи, родъ въ Тулибодѣ, въ графствѣ Кларкманнанъ. Въ составѣ арміи герцога Фердинанда Брауншвейгскаго принималъ участіе въ Семилѣтней войнѣ, но вскорѣ послѣ этого покинулъ военную службу. Его увлеченіе прусской дисциплиной и систематикой дало толчокъ къ преобразованію всей внутренней службы въ англійскихъ войскахъ. Съ 1773 г., будучи членомъ парламента, провозгласилъ широко-либеральныя идеи. Съ началомъ французской революціи снова поступилъ на службу генералъ-майоромъ, командовалъ въ арміи герцога Йорккаго въ Нидерландахъ бригадой (1793—94). Въ 1795 г. былъ назначенъ главнокомандующимъ войсками въ Вестъ-Индіи и завоевалъ Тринидадъ, Гренаду, С. Лючію, С. Винцентъ и Эссекибо. Будучи назначенъ въ 1797 г. главнокомандующимъ въ Ирландію, рѣзко осуждалъ надменное отношеніе англичанъ къ мѣстному населенію и, вида, что онъ не въ силахъ справиться съ распушенностью войскъ, выхлопоталъ себѣ назначеніе главнокомандующимъ въ Шотландію. Въ 1799 г. командовалъ авангардомъ арміи герцога Йорккаго въ Нидерландахъ; 27 авг. разбилъ при Гельдерѣ ген. Дендельса, но не могъ воспрепятствовать, заключенной герцогомъ 19 окт., алькмарской капитуляціи, вслѣдствіе которой англо-русская армія была вынуждена покинуть Нидерланды. Въ 1800 г. командовалъ неудачной экспедиціей противъ Кадикса, а на слѣдующій годъ отплылъ въ Египетъ во главѣ 16-тыс. корпуса. Высадившись 8 марта въ Абукирѣ, 21-го, между Абукиромъ и Александріей, блестяще отбилъ нападеніе французовъ подъ нач. Мену на англійскій укрѣпленный лагерь. Однако, былъ здѣсь смертельно раненъ и умеръ 28 марта во время переѣзда въ Мальту. Въ церкви св. Павла въ Лондонѣ ему поставленъ памятникъ. Биографія издана его сыномъ: Lieutenant-General Sir Ralph A., a memoir (Edinburgh, 1861).

АБИДОСЬ, морское сраж. 18 февр. 1807 г. Приготовляясь къ прорыву черезъ Дарданеллы (см. Дарданеллы), адм. Дуквортъ, командовавшій англійской эскадрой, предназначенной для этого прорыва, получилъ извѣстіе, что, хотя турецкій флотъ еще не готовъ и находится у Константинополя, но часть его уже послана впередъ и стоитъ на якорѣ у А. на половинѣ длины Дарданелскаго пролива. Сбортъ всего турецкаго флота въ благопріятной позиціи на якорѣ, при поддержкѣ береговыхъ укрѣпленій, могъ значительно затруднить прорывъ, передовой же отрядъ уничтожить было легко. Поэтому съ первымъ попутнымъ вѣтромъ англійская эскадра направилась въ проливъ. Турецкій отрядъ состоялъ изъ одного линейнаго корабля (64 пуш.), 4 фрегатовъ (отъ 32 до 40 пуш.), 4 корветовъ, 2 бриговъ и 2 канонерскихъ лодокъ; однимъ изъ своихъ фланговъ турецкій отрядъ опирался на береговую редутъ, вооруженный 31 орудіемъ, но

не вполне еще законченный постройкой. Адм. Дуквортъ не нашелъ нужнымъ атаковать турецкій отрядъ со всей своей эскадрой. Во времена паруснаго флота фрегаты и корветы не считались серьезными противниками для линейныхъ кораблей, хотя бы они и превосходили ихъ значительно въ численности. Поэтому Дуквортъ, пресѣдуя главную цѣль—какъ можно скорѣе провести свою эскадру черезъ проливъ, отдѣлил для уничтоженія турецкихъ судовъ отрядъ изъ трехъ наиболее слабыхъ лин. своихъ кораблей (76 и 64 пуш.) и двухъ фрегатъ (40 и 38 пуш.), подъ нач. контръ-адм. Сидней Смита. Въ 10 ч. утра англичане стали на якорь въ разстояніи ружейнаго выстрѣла отъ турецкаго отряда и редута и открыли огонь. Черезъ полчаса турки, не будучи въ состояніи выдержать огонь тяжелой артиллеріи лин. кораблей, стали выбрасываться на мель. На берегу для ихъ поддержки начали собираться войска. Англичане разсылали войска корабельнымъ огнемъ и свезли десантъ, который овладѣлъ батареей, заклепалъ пушки и уничтожилъ станики. Стоявшія на мели турецкія суда были абордированы англичанами на шлюпкахъ и уничтожены; одинъ корветъ и одна канонерская лодка не успѣли выброститься на мель и были взяты въ плѣнъ. Потери англичанъ: 4 уб. и 26 ран.; поврежденія ихъ кораблей были ничтожны. Сраженіе это интересно тѣмъ, что по обстановкѣ своей очень похоже на Синопскій бой (1853 г.), съ тою лишь разницею, что русскіе лин. корабли имѣли еще большее преимущество передъ турецкими фрегатами и корветами, т. к. были вооружены новѣйшими, опасными для деревянныхъ судовъ (легко производящими пожары), бомбическими пушками большого калибра, каковыхъ у турокъ при Синопѣ не было. Между тѣмъ, несмотря на это, русскіе считали три лин. корабля слишкомъ ничтожною силой для боя съ турецкимъ отрядомъ изъ фрегатъ и корветовъ, опирающимся на береговую батарею, и выжидали прибытія подкрѣпленій, что могло имѣть нежелательныя послѣдствія, т. к. турки могли или прорваться ночью въ море, или сильно укрѣпить свою позицію. Къ счастью, этого не случилось (см. Синопскій бой).

АБИДОСЪ - ТАБІА (Нагара-Баба), одна изъ нагорныхъ турецкихъ батарей, обстрѣливающихъ Дарданельскій проливъ съ азиатск. берега (см. Дарданеллы).

АБИНСКОЕ, укрѣпленіе бывш. Черноморской берег. линіи. Было построено въ 1834 г. на дорогѣ отъ Кубани къ Черному морю (на Геленджикъ). Известно геройскимъ отбитіемъ нападенія горцевъ 26 мая 1840 г. Въ то время имѣло шесть батарей по 2 оруд. въ каждой. Гарнизонъ состоялъ изъ 1-й и 2-й ротъ Черноморскаго лин. № 1-го б., 10-й мушкетерской роты Тенгинскаго и 4-й гренад., 10-й и 12-й мушкет. ротъ Навагинскаго п., небольшой команды 11-й гарнизонной артил. бригады; всего 1 шт. и 15 об.-офиц., 73 ун.-оф., 675 ряд., 30 музык., 11 нестроев. и 40 артил. Начальникомъ былъ подполк. Черномор. лин. № 1-го б. Веселовскій. Горцы силою до 12 тыс. двинулись на наши сообщенія и 24 мая сосредоточились на р. Кунисѣ въ нѣсколькихъ часахъ пути отъ укр. 26 мая въ 2 ч. ночи они внезапно и стремительно атаковали

укрѣпленіе, но были отбиты. За первой атакой послѣдовала 2-я; на этотъ разъ горцы ворвались въ укр., но Веселовскій съ 40 чел. резерва выбилъ ихъ оттуда штыками. Послѣ третьей атаки, легко отбитой гарнизономъ, горцы удалились. Непріятель оставилъ 10 ран. и 685 убит. Наши потери: 9 убит. и 18 ранен. (Кавказскій сборникъ, т. X, стр. 225—405. *Ев. Васильевъ*. Черноморская береговая линія 1834—55, Воен. Сб. 1874, № 9).

АБИССИНІЯ, независимое африканское государство; до XVII вѣка носило названіе Абасіи, а также Хабанъ, Хабешъ (арабскія названія этой страны). А. именуютъ также Эіоіоніей, ибо она занимаетъ территорію древняго Эіоіонскаго царства. Границы А. точно установлены только на в., гдѣ государство примыкаетъ къ италіанской колоніи Эритреѣ, а также къ французскимъ и англійскимъ колоніямъ Сомали. На с. граница проходитъ приблизительно по 15° сѣв. широты. На з. граница между А. и Суданомъ проходитъ частью по прав. притокамъ Бѣл. Нила. На ю. граница еще точно не установлена. Находясь между вост. притоками Нила и восточно-африканскимъ берегомъ Краснаго моря, къ ю.-в. отъ Нубіи и къ с. отъ земли Галла, въ области между 5° и 15° сѣв. широты и 53° и 61° вост. долготы (отъ Ферро), А. лежитъ въ тропическомъ поясѣ. Площадь страны около 800.000 кв. килом. Государство это состоитъ изъ отдѣльныхъ княжествъ Тигре, Шоа, Джиммы, Годжама, Каффы и Волло, управляемыхъ военачальниками (расами), подвластными негусу. Княжества, въ свою очередь, состоятъ изъ провинцій. Образъ правленія—неограниченная монархія. По смерти въ 1909 г. негуса Менелика, на престолъ вступилъ малолѣтній негусъ Лиджъ Жоссу, подъ регентствомъ раса Тассама. Столица государства съ 1892 г. перенесена изъ гор. Гондара въ Аддисъ-Абебу (населеніе 85 тыс. челов.), являющуюся главнымъ рынкомъ государства. Къ в. отъ него лежитъ резиденція Аддисъ-Аламъ, основанная въ 1901 г. Изъ прочихъ населенн. пунктовъ наиболее известны: Хараръ (35 т. жит.), Анкоберъ (7), Аксумъ (5), Гондаръ (5), Сокотъ, Макале, Мадала, Адуа (3), Антало, Самера. *Физическое устройство*. А., занимая одну изъ высочайшихъ горныхъ странъ земнаго шара, отличается весьма своеобразнымъ характеромъ и представляетъ какъ бы громадную крѣпость на скалѣ. Самые крутые склоны этого плоскогорья обращены къ морю, какъ будто для защиты А. отъ чужеземныхъ вторженій; противоположные западные склоны гораздо отложе и спускаются въ видѣ широкихъ террасъ. Внутренность страны состоитъ изъ плоскихъ возвышенностей и столовыхъ горъ, средняя высота которыхъ надъ уровнемъ моря достигаетъ 2000 метровъ, но по направленію къ ю. эта высота увеличивается до 3000. Глубокія, чрезвычайно извилистыя рѣчныя долины съ крутыми, мѣстами отвѣсными, боками отдѣляютъ одно плато отъ другого; эти плоскія возвышенности иногда очень богаты растительностью, но по большей части безлѣсны. Ядромъ абиссинскаго нагорья служатъ: горныя группы Годжамъ и Шоа, высотой до 2650 м. и плоскогорье Симіенское, являющееся наиболее высокою (3100 м.). Надъ всѣми этими плоскими возвышенностями и большей частью по ихъ краямъ поднимаются безчисленные от-

дѣльные скалистые массивы съ голыми отвѣсными краями, по формѣ похожіе на пирамиды, колонны или столовые горы, называемыя амбами, часто совершенно недоступныя, но иногда представляющія обширныя площади, хорошо орошенныя и покрытыя богатой растительностью. Кромѣ того, надъ всѣми плоскогорьями поднимаются еще горныя вершины, то куполообразныя, то въ видѣ конусовъ. Совершенно альпійскій характеръ имѣетъ Симіенская горная цѣпь на плоскогоріи того же имени, изъ вершинъ которой Боагитъ поднимается на 4485 м., Селке — на 4250 м., Абба-Яредъ — на 4563, а Расъ-Дашень — на 4680 мет. Черезъ эту горную цѣпь ведутъ изъ Тигре въ Амгару горныя проходы Селке (3768 м.) и Савана (2890 м.), а дорога изъ Адуи въ Гондаръ ведетъ черезъ Ламалмонскій проходъ (2600 мет.). Съ в. абиссинское нагорье окаймлено горною цѣпью съ вершинами въ 2600 - 4100 мет., прочія горныя цѣпи окружаютъ среднія плато, достигаая высоты 2100 м. Къ ю. отъ озера Цана (на высотѣ 1820 мет.), на Годжамской возвышенности, поднимаются горы Талбавага (3500 мет.), а на востокѣ, въ гористой мѣстности Бегемедеръ, лежитъ горная масса Колло. Въ с.-в. и в. частяхъ А. характеръ мѣстности рѣзко различается отъ плоскогорій. Къ подножью восточной цѣпи горъ примыкаютъ: съ ю. жаркія, однообразныя, бѣдныя дою и растительностью равнины страны Адаловъ, а съ с. крутой склонъ плоскогорья такъ рѣзко поднимается надъ расположенной у моря Самгарой, состоящей изъ песчаныхъ равнинъ, что уже по дорогѣ изъ Масовы внутрь страны на разстояніи всего 70 километровъ отъ морского берега, высота достигаетъ 2600 м. Абиссинское плоскогорье, за исключеніемъ крайняго ю.-в., спускающагося къ Индійскому океану, принадлежитъ къ бассейну р. Нила. Большинство рѣкъ являются притоками Нила, въ который онѣ вливаются лишь въ Суданѣ и Нубіи. Главныя рѣки: Аббай съ притоками Диндеръ и Рахатъ, называемый также въ нижнемъ теченіи Бахръ-Эль-Азрегъ, т.-е. Голубая рѣка, затѣмъ р. Атбара и притокъ послѣдней — Сетитъ. Самая же значительная рѣка съвер. А. — Маробъ. На ю.-в. вѣдъ бассейна рѣки Нила, течетъ рѣка Авашъ, широкая и плодородная долина которой составляетъ на значительномъ протяженіи границу Шоа съ областью Галла и впадаетъ въ Абгебадское озеро. Всѣ ручьи и рѣки носятъ характеръ горныхъ рѣкъ. Большинство рѣкъ чрезвычайно извилисты, вслѣдствіе чего обширныя пространства окружены водой наподобіе острововъ, весьма затрудняющихъ связь между оперирующими войсками. Наоборотъ, обороняющія повсюду находятъ здѣсь позиціи, весьма удобныя для обороны. Изъ озеръ наиболее значительное — Цана или Дембеа. *Климатъ* вообще тропическій, но, вслѣдствіе гористаго характера страны, здѣсь встрѣчаются всѣ видоизмѣненія климата отъ сѣв. стужи до тропическаго зноя. Два времени года: дождливое и сухое; первое — съ середины мая до середины сентября, характеризуется страшными ливнями; въ это время долины и ущелья заливаются водой, пересохшія русла рѣкъ, которые въ сухое время года служатъ большей частью путями, становятся недоступными. Ливни, дѣлая зной влажнымъ и чередуясь съ засухой и рѣзкимъ пониженіемъ температуры ночью, вредно отра-

жаются на здоровьи человѣка. Климатъ береговой полосы — сухой и еще болѣе жаркій, страшныя бури съ марта по ноябрь поднимаютъ облака раскаленной пыли, недопускающей производства работъ. *Средства страны.* Кромѣ свойственныхъ тропическому климату различныхъ пряныхъ и фабричныхъ растений, здѣсь произрастаютъ слѣдующіе пищевые продукты: кофе, пшеница, ячмень, просо, чечевица, родъ картофеля, овощи и овесъ; для построекъ — бамбукъ, масляничное дерево и акація. Страна вообще богата и производительныя силы ея велики. Изъ домашнихъ животныхъ разводятся буйволы, верблюды, лошади, мулы, ослы, крупный рогатый скотъ и овцы. Главныя занятія жителей *земледѣліе* и *скотоводство*; вѣдшняя *торговля* мало развита и сосредоточена въ мѣстностяхъ по Нилу и въ европейскихъ колоніяхъ Краснаго моря; внутренняя, — вслѣдствіе крайне слабаго развитія путей, незначительна. Изъ денежныхъ знаковъ распространены австрійскій талеръ Маріи Терезіи. Железная дорога въ настоящее время идетъ отъ Джибути черезъ Хараръ въ Анкоберъ. Телеграфъ (800 км.) соединяетъ Аддис-Абебу, Хараръ, Каффу и Горе. Численность *населенія* въ точности неизвѣстна: до 1900 г. считалось 4 мил., въ послѣдніе же годы стали опредѣлять въ 8 мил. Абиссинцы, составляють ядро населенія. На с.-з. преобладаетъ населеніе, родственное кавказской и семитической расамъ, на ю.-з. — негрской. Въ равнинахъ Запада жители говорятъ амхарскимъ нарѣчіемъ, на Востокѣ утвердился тигрскій языкъ, родственныи арабскому. *Военное устройство.* Вооруженныя силы состоятъ изъ императорскихъ войскъ и контингентовъ вассальныхъ княжествъ. Различаютъ: 1) постоянную армію, 2) особый наборъ во время войны (гиндewel и фанно) и 3) ополченіе. Постоянная армія пополняется исключительно добровольцами. Определеннаго срока службы и возрастныхъ классовъ не установлено. Отдѣльнымъ родомъ оружія является только артиллерія. Одна только войсковая часть, составляющая гвардію негуса, вся конная, въ прочіихъ — конные и пѣшіе переимѣнаны. Въ полку (сенди) числится отъ 300 до 1000 человекъ, рѣдко больше, которые дѣлятся на отдѣленія (мето) по 100 человекъ въ каждомъ, мета дѣлится на амзы по 50 человекъ. Амза является наименьшимъ тактическимъ и административнымъ соединеніемъ, но сама, въ свою очередь, дѣлится на группы по 10 чел. подъ нач. унтеръ - офицеровъ (алека). Къ постоянной арміи принадлежатъ: 1) гвардія негуса, 2) артиллерія и нѣкоторыя спеціальныя формирования, 3) снайдеряси, войска такъ названныя по ихъ прежнему оружію, и 4) войска гондари. Гвардія: а) 10 полковъ въ составѣ 7700 чел., которые въ мирное время служатъ для хозяйственныхъ цѣлей двора, б) 800 чел. голла (изъ выслужившихся старыхъ солдатъ) и в) 5000 чел. — особый отрядъ, раздѣленный на отдѣленія по 100 — 200 чел. Артиллерія состоитъ изъ 4 горныхъ батарей, каждая по 6 (53 мм.) пушекъ Гочкиса; каждое разобранное орудіе возится на 4 мулахъ; одна горная батарея вооружена 4 австрійскими 7 см. пушками. Кромѣ того, имѣется еще нѣсколько батарей, вооруженныхъ разнообразными орудіями и даже съ дула заряжающимися. Пулеметное отдѣленіе негуса состоитъ изъ нѣсколькихъ пулеметовъ

американской конструкции и двух пушек Максима. В мирное время они служат для личной безопасности негуса. Снайдеряси, в составъ 60.000 чел., образуютъ ядро армии и составляютъ гарнизоны укрѣпленных мѣстъ. Гондари, в составъ 2000—8000 чел., являются императорскими войсками, которые командированы ко двору вассальными князьями. Войска вассальных княжеств имѣютъ устройство, подобное императорскимъ; в 1905 г. ихъ насчитывалось 80.000 человекъ при 23 оруд. Войска „гиндевел“, которые призываются только во время войны, состоятъ изъ поселянъ, обязавшихся военной службой, какъ вознагражденіе за пользование землей. Они служатъ при обозѣ, а также въ гарнизонахъ. Число ихъ неизвѣстно, но едва ли болѣе 40.000—50.000 чел. Войска „фанно“ состоятъ изъ добровольцевъ и не имѣютъ правильной организации. Ополченіе состоятъ изъ всѣхъ мужчинъ, способныхъ къ военной службѣ. Вѣ общемъ, А. во время войны можетъ выставить около 200.000 чел. Офицеры пополняются безъ какой-либо подготовки изъ войскъ знатныхъ семей и прежде всего изъ двора негуса и князей. Назначеніе производится безъ опредѣленныхъ правилъ, но только въ своихъ войскахъ. Офицерскіе чины: амза-алека—начальникъ 50 чел.; мето-алека—100 чел.; ши-амбалъ—1000 чел.; высшіе чины: баламбааръ—равнозначащій коменданту крѣпости; грисматчъ—начальникъ лѣваго крыла, кенасматчъ—праваго крыла; фитаурари—начальникъ авангарда, дедхасматчъ—самостоятельный начальникъ. Офицеры императорскихъ войскъ ставятся выше таковыхъ же вассальныхъ княжествъ. Войска въ мирное время ничему не обучаются; лишь одна артиллерія обучается стрѣльбѣ. Молодые солдаты привлекаются ко всякаго рода работамъ, старослужащіе живутъ въ своихъ деревняхъ и являются въ части только въ дни полученія жалованья и праздниковъ. Абиссинцы выносливы, храбры, неутомимы въ ходьбѣ и верховой ѣздѣ, но плохо обучены. Характерную особенность боевого порядка абиссинскихъ войскъ составляютъ группы стрѣлковъ, которые внезапно открываютъ огонь съ близкихъ дистанцій и вслѣдъ за этимъ быстро наступаютъ. Мѣстные условія страны болѣе благоприятствуютъ пѣшему бою; конница служитъ для развѣдыванія, преслѣдованія, фуражировокъ, но также участвуетъ и въ пѣшемъ бою; сидитъ на хорошихъ, хотя и небольшихъ лошадяхъ арабской крови. Артиллерія не пользуется вниманіемъ, почему большей частью обслуживается рабами-неграми, плохо обучена, снабжена дурной матеріальной частью и вѣ общемъ не годится для серьезнаго боя. Вѣ отношеніи снабженія вооруженіемъ, А. вполне зависитъ отъ иностранцевъ, при чемъ недостатокъ наличныхъ денегъ препятствуетъ ей завести хорошее оружіе. Оружіе принадлежить негусу или князьямъ, но патроны каждый солдатъ долженъ заводить самъ; ружья, равно какъ и холодное оружіе, имѣются самыхъ разнообразныхъ системъ. Одежда и снаряженіе заводится каждымъ воиномъ на свой счетъ. Содержаніе выдается либо въ видѣ земельныхъ надѣловъ (землевлѣдльцамъ, баламедарямъ) либо деньгами и провантомъ (безземельнымъ, котабелямъ), размѣръ денежнаго вознагражденія зависитъ отъ продолжительности службы и составляетъ отъ 4 до 10 талеровъ въ годъ. Размѣръ прованта зависитъ отъ продолительно-

сти службы и отъ семейнаго положенія; провантъ состоитъ изъ хлѣба (зерно), соли и краснаго перца. Три низшія офицерскія степени получаютъ ежегодно провантъ и жалованье 10-15 и 20 талеровъ. Санитарная служба, еще не организована, но женева конвенція признана. Вѣ общемъ, абиссинская армія не можетъ быть сравниваема съ европейскими арміями, однако, она не лишена нѣкоторыхъ качествъ, весьма цѣнныхъ въ военномъ отношеніи. И, несомнѣнно, вооруженное столкновеніе съ А. общааетъ каждой европейской державѣ тяжелую, изнурительную и долгую колониальную войну (Реклю, т. X, XI. *Долганель*. Страна ээиоповъ, 1900 г. К. *Арнольди*. Военные очерки Абиссиніи, Воен. Сб. 1907 и 1908 г. *Федоровъ*. Абиссинія. Историко-географическій очеркъ. *Handbuch für Heer und Flotte*. Georg v. Alten. *Veltzès Armee-Almanach*).

АБИССИНО-ИТАЛИАНСКАЯ ВОЙНА

1895-96 гг. Занятіе италианцами Ассаба (въ 1880 г.) и Масовы (въ 1885 г.) на африканскомъ побережьи Чернаго моря и стремленіе ихъ постепенно расширить границы своихъ владѣній на счетъ сосѣдней абиссинской провинціи Тигре и подвластной Абиссиніи земли Богосъ, привели Италію къ вооруженному столкновенію съ Абиссиніей, закончившемуся разгромомъ италианскихъ войскъ подъ Адуа въ 1896 г. Къ началу войны граница италианск. территоріи (Эритрейской колоніи), согласно договорамъ, заключеннымъ съ Менеликомъ въ 1889 и 1890 гг., проходила по рр. Маребу, Белезъ и Лебкѣ; кромѣ того, ими были заняты Керенъ, Агордаты и Касала, отнятая у дервишей. Всѣ гавани и прибрежные пункты между Масовой и Ассабомъ находились во власти италианцевъ. Масова была укрѣплена, кромѣ того, во многихъ пунктахъ отъ Арафали до Касалы были возведены форты, что вызывало разброску италианскихъ силъ. *Составъ и численность италианскаго экспедиц. корпуса* постоянно измѣнялись въ зависимости отъ хода событій, а также вслѣдствіе неблагоприятныхъ для европейцевъ климатическихъ условій. Значительная часть колониальныхъ войскъ была сформирована изъ туземцевъ, представлявшихъ прекраснѣйшій боевой матеріалъ. Вѣ туземныхъ баталіонахъ только командный составъ (офиц. и унг.-офиц.) былъ изъ италианцевъ. Большой недостатокъ ощущался въ кавалеріи, доставка которой была трудна, да и лошади, привезенныя изъ Европы, не переносили африканской жары. Пѣхота была вооружена винтовками обр. 1887 г. и частью скорострѣльными 6,5 мм. ружьями. Артиллерія имѣла преимущественно гор. 42 мм. пушки. Вѣ Абиссиніи все населеніе подлежитъ воинской повинности. Воины собираются подъ начальствомъ своихъ старшинъ (шумовъ) по племенамъ, которыми командуютъ расы, правители областей. Воиновъ сопровождаютъ слуги, несущіе продовольствіе и тяжести. Люди очень умѣренны въ пищѣ; имъ хватаетъ мѣшка съ мукой, носимаго каждымъ на спинѣ, на 14 дн. По истощеніи носимаго запаса, абиссинцы переходятъ къ довольствію мѣстными средствами, что нерѣдко соединено съ прекращеніемъ военныхъ дѣйствій. Кромѣ пики и кривой сабли, абиссинцы вооружены ружьями. Они упорны въ бою и часто вступаютъ въ рукопашную. Вѣ одиночномъ бою чрезвычайно искусны,

хорошие стрѣлки, но огонь открываютъ лишь съ близкихъ разстояній. Армія раздѣляется на тактическія единицы по племенамъ. Боевой порядкомъ состоитъ изъ нѣсколькихъ стрѣлковыхъ дѣлій или нѣсколькихъ линій кучекъ, подкругомъ охватывающихъ противника. Атаки стремительны. Кавалерія (выставляемая галласами) атакуетъ по флангамъ и движется или вмѣстѣ съ пѣхотой или впереди. Кавалерія и пѣхота стрѣляютъ на ходу и мечутъ дротики. На вооруженіи артиллеріи состояли 34 мил. пушки Гочкиса. Въ распоряженіе негуса могло собраться до 200 т. воиновъ. Нѣкоторые неудачи (при Догали въ 1887 г. и у Саганетти въ 1888 г.), постигшія италианск. войска въ періодъ, предшествовавшей войнѣ, не могли не подорвать ихъ престижа. Поэтому абиссинцы, сознавая свое численное превосходство, отважились перейти въ наступленіе. Еще въ дек. 1894 г. ген. Баратьери, командовавший италианск. войсками, получилъ свѣдѣнія о наступленіи съ ю. абиссинскихъ войскъ подъ нач. Расъ Мангашіа и Расъ Агосъ и съ з.—дервишей. Баратьери, съ отрядомъ въ 3.700 чел., выдвинулся къ Адуа и занялъ ее 28 дек. Расъ Агосъ отошелъ въ Аксумъ, а Мангашіа двинулся къ Сенафе. У Гаая и Коатита Баратьери разбилъ послѣдняго 13 и 14 янв. 1895 г. Наступленіе абиссинцевъ, хотя и окончившееся для нихъ неудачей, указало италиан. правительству на грозившую опасность. Въ виду этого, въ Африку были спѣшно отправлены подкрѣпленія, оружіе и боевые припасы, а на мѣстѣ было сформировано 8 ротъ туземн. милиціи. Къ концу 1895 г. въ распоряженіи Баратьери имѣлось отъ 17 до 20 т. чел. (4 б. европейцевъ по 600 чел., 8 туземн. б. по 1200 чел., 8 ротъ туземн. милиціи по 200 чел., около 2 т. кавалеріи, артиллеріи, инженерныхъ и др. вспомогательныхъ войскъ и до 2 т. мѣстныхъ жителей). Въ мартѣ 1895 г. Баратьери занялъ Адигратъ и устроилъ тамъ фортъ. Въ сент. прошелъ слухъ о приближеніи 30 тыс. арміи Раса Маконена. Но наступленіе шло крайне медленно и въ окт. появился лишь небольшой отрядъ Раса Мангашіа. Баратьери, разбивъ его близъ Антало, уѣхалъ въ Масову. Италианск. войска въ это время занимали весьма разбросанное положеніе. Бригада ген. Аримонди находилась въ Адигратѣ; маіоръ Гальяно съ 1 б. при 2 ор.—въ ф. Макалле; передовой отрядъ маіора Тезелли (2.450 чел. и 4 скоростр. пушки), занималъ Амба-Аладжи, а его передовые посты были у Дуббара. Слухи о наступленіи абиссинцевъ подъ нач. самого негуса не прекращались. Баратьери 2 дек. послалъ изъ Масовы приказъ войскамъ сосредоточиться у Адиграта и самъ прибылъ туда же. Между тѣмъ, 5 дек. Тезелли получилъ извѣщеніе о наступленіи Раса Маконена и просилъ у ген. Аримонди поддержки; послѣдній перемѣстился къ ф. Макале. Аримонди, не получившій еще приказа Баратьери, рѣшилъ 6 дек. пойти съ 500 чел. на выручку Тезелли, о чемъ и послалъ ему извѣщеніе. Получивъ послѣ этого распоряженіе Баратьери о сосредоточеніи къ Адиграту, онъ все-таки двинулся въ Амба-Аладжи. Въ свою очередь, Тезелли рѣшилъ упорно обороняться на позиціи у Амба-Аладжи и, въ ожиданіи прибытія подкрѣпленій, занялъ ее очень растянуто. Въ резервѣ у него оставалось только 3 роты. На разсвѣтѣ

7 дек. абиссинцы атаковали его тремя колоннами, охвативъ съ обоихъ фланговъ. Италианцы дрались упорно. Но въ 11 ч. у. Тезелли, видя, что помощь не прибываетъ, отправилъ въ тылъ свой выючный обозъ, а затѣмъ въ 12 ч. 40 м. дня отдалъ приказъ объ отступленіи. Путь отступленія проходилъ по узкой дорогѣ надъ обрывомъ, съ котораго абиссинскіе стрѣлки разстрѣливали отходившихъ италианцевъ. Отрядъ Тезелли отбивался 7 час. и почти весь былъ истребленъ. Остатки его (3 офиц. и 300 н. чин.) принялъ на себя Аримонди, подходившій на выручку. Послѣ чего Аримонди быстрымъ ночнымъ маршемъ къ утру 8-го возвратился къ Макале. Фортъ хорошо былъ укрѣпленъ, но въ немъ не было воды; ближайшій источникъ находился внѣ сферы огня. Блокаду же, прикрывавшій къ нему доступъ, былъ недостаточно крѣпокъ для самостоятельной обороны. Въ Макале былъ оставленъ гарнизонъ изъ 1500 чел. туземн. войскъ при 2 горн. оруд. подъ нач. маіора Гальяно, Аримонди же отошелъ къ Адиграту. Расъ Маконенъ обложилъ Макале. По полученіи извѣстія о пораженіи подъ Амба-Аладжи и о блокадѣ Макале абиссинцами, въ Италиі было рѣшено послать Баратьери подкрѣпленіе изъ 14 б. (по 600 чел.), и 5 горн. батарей (по 6 оруд.), всего 11.000 чел. Войска эти, отправленные изъ Италиі 16-17 дек., прибыли въ Масову 24 дек. и только къ началу янв. 1896 г. подошли къ Адиграту. Т. обр. у Баратьери собралось 25-26 тыс. чел. Для охраны транспортныхъ судовъ при высадкѣ, а также для обороны побережья, была отправлена въ Черное море эскадра изъ 7 судовъ. Прибывшій 10 дек. къ войскамъ, Баратьери отзывалъ изъ Адуа бывшую тамъ роту и со всѣми силами продвинулся къ Ада-Агамусъ. Одна бригада была выслана къ ущелью Агула, находившемуся въ 18 кил. отъ Макале. Между тѣмъ, у Макале въ это время сосредоточилась уже вся армія Менелика (около 60 т. при 40 скоростр. оруд.). 7 янв. фортъ былъ окруженъ и начались атаки абиссинцевъ. 20 янв. истощился запасъ воды, бывший въ фортѣ, и маіоръ Гальяно капитулировалъ. Сдавшіяся войска, въ сопровожденіи авангарда Раса Маконена, были отправлены для передачи ихъ въ отрядъ Баратьери. Между тѣмъ, главн. силы негуса, подъ прикрытіемъ этого авангарда, совершили фланговый маршъ къ Адуа, куда отошелъ и Расъ Маконенъ. Такимъ маневромъ абиссинская армія перемѣнила свою операціонную линію на направленіе Адуа-Гондаре. Прежняя операціонная линія отъ Макале на оз. Ашанги проходила по странѣ уже значительно истощенной войной. Для абиссинской арміи, дольствовавшей мѣстными средствами, требовался новый районъ, откуда бы она могла получать ихъ въ достаточномъ количествѣ. Кроме того, имѣя свои пути обезпеченными, она заняла угрожающее (фланговое) положеніе по отношенію сообщеній Баратьери Адигратъ-Асмара. Италианцы, въ свою очередь, перемѣнили фронтъ на з. и передвинулись въ направленіи къ Адуа на позицію Сауріа. Теперь ихъ путь отступленія отходилъ отъ прав. фланга. Негусъ, во время перерыва военныхъ дѣйствій, предложилъ Баратьери заключить миръ на условіи, чтобы италианцы признали своей границей, установленную Учидайскимъ договоромъ 1889 г., линію по рр. Марербу и Белезѣ и измѣ-

нили некоторые статьи этого договора в пользу Абиссинии. Но Баратьери не согласился. В ночь на 14 февр. отрядами тигринских рабов, бывших сначала на стороне итальянцев, было произведено нападение на передовую пост на высотах Алеква. Небольшой итальянский отряд, посланный на поддержку поста, был захвачен в плен. Выбитые потом с позиции под Алеква, тигринцы обратились к партизанским действиям в тылу Баратьери и перервали телеграфное сообщение с Масовой. Между тем, партизанская деятельность абиссинцев развивалась. Партии их появлялись на главном пути сообщения с Асмарой в тылу итальянских войск. Корпус Баратьери к этому времени состоял из 4 бригад: ген. Аримонди, 2900 чел.; ген. Дабармида, 3050 ч., ген. Эллена, 3350 чел.; ген. Альбертоне 8300 туземцев и 2560 ч. артиллеристов и др. войск, а всего 20.160 чел. и 52 оруд. Не рассчитывая на успех против втрое сильнейшего противника, Баратьери отдал 15 февр. приказ об отступлении. Но появление 10-тыс. отряда абиссинцев на лев. берегу р. Мареба, в направлении на Годофеласи, показало трудность этой операции. Тогда Баратьери решил предпринять демонстрацию против прав. фланга абиссинской армии с целью заставить ее оттянуть с с. свои войска. Произведенная 24 февр. усиленная разведка действительно вызвала уход отряда с р. Мареба. По полученным сведениям, у негуса много воинов начало покидать лагерь по болезни или утомлению; король Годжама желал мира; сильные отряды были отправлены на с. для фуражировок и грабежа. Между тем, на усиление своих сил Баратьери не мог рассчитывать, в виду трудности доставки продовольствия, которое уже и теперь было на исходе. Необходимо было принять решение для выхода из тяжелого положения, тем более, что момент казался наиболее благоприятным для итальянской армии. На военном совете было признано постыдным начать отступление, не произведя хотя какой-нибудь демонстрации против неприятеля. В виду этого, Баратьери решил предпринять 1 марта (в воскресенье, когда абиссинцы могли находиться в церкви) рекогносцировку в более широких размерах, в вид демонстративной атаки, чтобы в случае удачи иметь возможность спокойно отойти к с. Об этом решении Баратьери, постоянно сносившийся с Римом, не донес правительству. 29 февр. в 9 ч. в. итальянские войска выступили к Адуа тремя колоннами. Прав. колонна ген. Дабармида (6 б., 3 горн. батар. и 1 б. милиции) направлена на Мариам Шавиту к горн. проходу Ребби-Ариенне; лев. ген. Альбертоне (4 туз. б. и 3 горн. батр.) шла на Абба Карима к горн. проходу Шидоне Мерет; средн. ген. Аримонди (5 б., 2 батар. и рота туземц.) для связи крайних колонн; за средней колонной шел резерв ген. Эллена (6 б., 2 скор. батар., 1 туз. б. и инжен. рота). Баратьери был при резерве. При составлении диспозиции, у Баратьери не имелось достаточно верных сведений ни о расположении противника, ни о местности. Рекогносцировка не была произведена, а руководствовались кроки, составленным в штабе отряда по разсказам туземцев; офицерам отряда не было сообщено о цели ночного марша. Во время похода

колонны были разделены значительными расстояниями (до 5 кил.) и местными препятствиями. Ни связь, ни разведка не велись надлежащим образом. Бой начался около 7 ч. у. 1 марта в лев. колонн. Дурно ориентированный, ген. Альбертоне направился на Энда Шиде Мерет, расположенный на 7 кил. впереди и левее того места, к которому следовало идти. Авангард этой колонны, продвигавшийся далее прохода, был окружен противником и отброшен на свою колонну. Альбертоне развернулся на позиции вост. высоты Абба-Карима, о чем и сообщил Баратьери. В 8½ ч. у. абиссинцы огромной массой окружили позицию Альбертоне, охватив ее с обеих флангов, при чем часть их направилась к проходу Ребби-Ариенне, врезавшись клином в расположение итальянцев и разбив их колонны. Баратьери, услышав выстрелы, приказал колонн. Аримонди занять позицию у холмов Амба-Райо, а резерву ген. Эллена поддержать лев. колонну. Ген. Дабар-



мида было приказано держаться влево для поддержки Альбертоне. Но итальянские войска, разбросанные на значит. расстояния и разделенные препятствиями и неприятелем, не могли сосредоточиться своевременно на важном пункте. В 10 ч. у. колонна Альбертоне была опрокинута и отброшена на позицию между горой Райо и проходом Ребби-Ариенне, где развернулись войска Аримонди и Эллена. Но и здесь бой длился недолго. Атакующие главн. силами негуса, итальянцы в 12½ ч. д. были сбиты с этой позиции и обратились в беспорядочное бегство. Колонна ген. Дабармида, выдвигавшаяся в дол. Мариам Шавиту, вначале имела некоторый успех, но потом была окружена превосходными силами противника. После упорного боя она покинула поле сражения в 4 ч. д. Итальянцы в паническом страхе бжали в двух направлениях: на Асмару и Ади-Кайе, сделав в один переход 70 кил. Абиссинцы, по своему обыкновению, произвели беспорядочное избиение отступавших. Убитых было до 10.000 чел. Общия потери итальянцев павшими и пленными определяются в 288 офиц. и 14.275 н. чин., что составляет (если не считать 50 оф. и 2700 н. чин., не участвовавших в бою) 58,4% офиц. и

68,5% н. чин. Вся артиллерія и обозъ доставлялись абиссинцамъ. Вся страна отъ Адиграта до Сенафе перешла во власть непріятеля, и италианскія войска, занимавшія различные пункты для обезпеченія сообщеній, оказались въ затруднительномъ положеніи. Между тѣмъ, въ Май-Маретѣ и Баракитѣ было 4 свѣжихъ бат., которые могли бы нѣсколько облегчить положеніе отступавшихъ войскъ. Части эти, не получая приказаній, 2 марта отошли къ Ади-Кайе, не присоединивъ къ себѣ баталіона, занимавшаго фортъ въ Адигратѣ, который и былъ тамъ окруженъ абиссинцами. Войска негуса сначала расположились у Ада-Агамусъ, но черезъ нѣкоторое время начали отходить на Адигратъ и Макале къ оз. Ашанги, побуждаемые къ тому недостаткомъ продовольствія и наступленіемъ дождливаго періода. Вѣсть о пораженіи подъ Адуа произвела сильное впечатлѣніе въ Римѣ и повлекла за собой отставку министерства Криспи. Парламентъ вотировалъ заемъ въ 140 мил. на борьбу съ Абиссиніей. Въ Африку было послано 12 б. пѣх., 4 б. альпійск. стрѣлковъ, 4 горн. батареи и рота инжен. войскъ. Общее число войскъ предположено было довести до 40.000 чел. Барьеры были привлечены къ суду, а постъ губернатора Эритрейской колоніи занялъ ген. Бальдисера. Прибывшій Бальдисера успокоилъ войска и сосредоточилъ 15-16.000 чел. въ районъ укрѣпленныхъ пунктовъ Гура, Саганетти, Галай и Ади-Кайе. Посланный имъ къ Касалѣ отрядъ (2 туз. б. при 4 горн. оруд.) противъ дервишей, отбросилъ ихъ за р. Атбару. Въ окрестностяхъ Адиграта находился 22-тыс. отрядъ Раса Манганша, оставленный негусомъ. Бальдисера въ маѣ двинулся къ Адиграту, чтобы вывести оттуда оставшійся баталіонъ. Не встрѣтивъ препятствія со стороны абиссинцевъ, 7 мая онъ присоединилъ къ себѣ гарнизонъ форта и отошелъ къ Сенафе, т. к. италианскимъ правительствомъ было рѣшено установить границу Эритрейской колоніи по рр. Маребу и Белезѣ и вообще держиваться болѣе осторожнаго образа дѣйствій. Въ Италиі ясно сознавали, что послѣ понесеннаго тяжелаго пораженія не могло быть и рѣчи о возстановленіи престижа или освобожденіи плѣнныхъ силою оружія. Такъ закончилась борьба италианцевъ съ Абиссиніей въ 1896 г. (*Н. А. Орловъ*, Италианцы въ Абиссиніи 1890—1896 гг., 1897 г.; *Ю. Елеуэ*, Императоръ Менеликъ и его война съ италианцами).

АБИССИНСКАЯ ЭКСПЕДИЦІЯ АНГЛИЧАНЪ 1867-68 гг. Поводомъ къ войнѣ послужило нарушеніе международныхъ правъ абиссинскимъ негусомъ Теодоромъ, который по одному подозрѣнію заточилъ въ тюрьму нѣсколькихъ англійскихъ подданныхъ, въ томъ числѣ и консула Камерона, а затѣмъ и прибывшаго къ нему для переговоровъ, помощника англ. резидента въ Аденѣ, Ормузда Рассама. Послѣ многихъ попытокъ со стороны Англиі уладить дѣло мирнымъ путемъ, стало очевиднымъ, что безъ вооруженнаго вмѣшательства обойтись невозможно. И когда англичане убѣдились, что всякое новое посольство будетъ лишь увеличивать число плѣнниковъ негуса, карательная экспедиція была рѣшена и приступили къ ея приготовленіямъ. *Раіономъ военныхъ дѣйствій*

служило одно изъ самыхъ высокихъ плоскогорій Абиссиніи—Симіенское. Оно раздѣляется р. Такидце на двѣ части: восточную, наполняющую своими отрогами и развѣтвленіями область Ласту, черезъ которую проходила операціонная линія англичанъ, и западную, образующую плато Бегемедеръ, изрѣзанное глубокими ущельями, гдѣ находилась послѣдняя резиденція негуса Теодора, Дебра-Таборъ. Южнѣе Ласты поднимается высокое нагорье, ограниченное р. Абаемъ и его притоками Башило и Джамма, съ высочайшими хребтами Кололо и Джимба; здѣсь находится сильнѣйшая по своей природѣ крѣпость страны—Мадала, послѣднее убѣжище негуса Θ . Къ с. отъ Ласты (отъ р. Такидце и ея притока Гевы) лежитъ горная область Тигре, по которой также проходила операціонная линія англичанъ. На с. береговой полосы Краснаго моря, около Масовы, принадлежавшей Египту, ширина пустыннаго побережья—всего нѣсколько миль, между тѣмъ какъ на ю. разстояніе отъ моря до горъ составляетъ 200 миль. Это обстоятельство имѣло вліяніе на выборъ у Зулу (къ ю. отъ Масовы) пункта высадки экспедиціоннаго корпуса. Пути сообщения служатъ рѣчныя долины и ущелья съ крутыми уклонами. Перевозка возможна только вьюкомъ, для колеснаго обоза необходима разработка дорогъ. Мѣстныхъ средствъ почти нѣтъ. Тираниа Θ вызвала цѣлый рядъ возстаній, для подавленія коихъ онъ содержалъ большое количество войскъ, далеко несообразное со средствами государства; съ нестроеными и слугами, содержимыми при войскахъ, общее число послѣднихъ доходило до 400 т. чел. Содержаніе этой арміи разоряло народъ, цѣлыя области представляли пустыни, жители разбѣжались и подъ предводительствомъ избранныхъ вождей скрывались въ неприступныхъ мѣстахъ. Съ упадкомъ производительности и быстрымъ истощеніемъ страны, армія также пришла въ полное разстройство; оборванное и голодное войско стало разбѣгаться, а вмѣстѣ съ тѣмъ разразилась страшная холера. Ко времени открытія англійской экспедиціи, вслѣдствіе недостатка средствъ, армія Θ едва насчитывала 7 т. чел., а власть его фактически не распространялась за предѣлы лагеря Дебра-Табора. Войска не имѣли никакой организаціи. За недостаткомъ лошадей они состояли только изъ пѣхоты, вооруженной холоднымъ оружіемъ (копье, мечъ и щитъ); впрочемъ, былъ небольшой отрядъ стрѣлковъ съ плохими ружьями старыхъ системъ. Войска знали только одинъ способъ дѣйствій—рукопашную схватку, что, конечно, не могло привести къ успѣху въ столкновеніи съ европейскимъ противникомъ. Формированіе экспедиц. отряда было поручено англо-индійскому правительству, которое избрало для этой цѣли главнокомандующаго Бомбейской арміей, лорда Непира, назначеннаго начальникомъ экспедиціи. Рѣшено было сформировать отрядъ въ Бомбеѣ и отправить его на африканскій берегъ, ближайшій къ Абиссиніи; послѣ высадки двинуться вглубь страны въ томъ направленіи, гдѣ будетъ находиться негусъ Θ . и плѣнные англичане. Заслуживаетъ вниманія административная и хозяйственная подготовка задуманной экспедиціи, отъ тщательности которой, даже болѣе чѣмъ отъ самихъ боевыхъ дѣйствій, зависѣлъ успѣхъ всего этого предпріятія. Оружіе, снаряженіе и консервы для

войскъ были доставлены военнымъ министерствомъ. Морское вѣдомство озабочилось развѣдкой морскихъ подступовъ къ африканскому берегу, а также зафрахтовало транспортныя средства; 4 большихъ корабля превращены въ пловучіе госпитали. На ряду съ этимъ правительство отплатило на африканскій берегъ материальную часть и подвижной составъ для устройства ж. д., машины для опрѣсненія воды, приборы для устройства колодезь, насосы, водопроводныя трубы, походный телеграфъ и пр. Но главная часть работъ по подготовкѣ экспедиціи пришлась на долю бомбейскихъ властей: всѣ важнѣйшія заготовки и закупка огромнаго числа вьючныхъ животныхъ (до 40 т., въ томъ числѣ 45 слоновъ для тяжелой артиллеріи). Наименѣе удачна была организація вьючнаго обоза, не подчиненнаго строевому начальству, почему на африканскомъ берегу, въ виду обнаружившихся въ организаціи обоза недостатковъ, его пришлось реорганизовать. Численность экспед. отряда достигала 14 т. чел., вмѣстѣ же съ нестроевыми болѣе 40 т. *Пѣхота* состояла изъ двухъ дивизій: г.-м. Ставелея и Малькольма. Въ составъ дивизій вошло 4 англ. и 10 туземн. (бомбейскихъ) полковъ, всего 10.267 чел. (1 англ. и 2 бомб. полка прибыли уже послѣ взятія Магалды). 2-хъ батал. полки, по 5 ротъ въ каждомъ, имѣли отъ 680 до 825 чел. Пѣхота была вооружена Снайдерскими ружьями, заряжающимися съ казенной части. *Кавалерія* состояла изъ 2 англ. эск. и 4 бомб. полковъ, всего 2.134 чел. *Артиллерія* состояла изъ 24 орудій (въ томъ числѣ 12 горныхъ 7 - фунт.), 2 мортиръ и 16 ракетныхъ станковъ. Для перевозки каждой горной батар. требовалось 110 муловъ; для перевозки тяжелой артиллеріи употреблялись слоны. *Инженерныя войска* состояли изъ 8 англ. ротъ и бенгалскаго пионернаго полка. *Часть интендантская и транспортная*, вслѣдствіе исключительной по трудности обстановки, представляла собой самый важный вопросъ въ организаціи экспедиціи. Мѣсто высадки, лишенное всякихъ средствъ, приходилось связывать транспортнымъ флотомъ съ отдаленными пунктами.—Бомбеемъ (1700 миль) и Лондономъ (5000 миль), устраивая промежуточныя депо въ Аденѣ, Суэцѣ, Триестѣ, Мальтѣ и др. пунктахъ. Флотъ, предназначенный для надобностей экспедиціи, состоялъ изъ 32 военныхъ и болѣе 300 коммерческихъ судовъ, зафрахтованныхъ въ Европѣ и Индіи. Англичане располагали весьма недостаточными свѣдѣніями о театрѣ войны, вслѣдствіе чего 16 сент. 1867 г. Непиръ отправилъ къ африканскому берегу рекогносцировочную партію, подъ руководствомъ британскаго резидента въ Аденѣ,—Маріутера. Вслѣдъ за ней были посланы передовой отрядъ, изъ всѣхъ родовъ оружія (1550 чел.), который предварительно отправленъ былъ въ Аденъ, гдѣ дождался окончательнаго выбора пункта высадки. Главное назначеніе этого отряда заключалось въ прикрытіи складовъ на побережьи. Рекогносцировочная партія прибыла съ конвоемъ 1 окт. въ Масову, затѣмъ отправилась въ Анеслейскій заливъ и выбрала мѣсто высадки у Зуллы близъ устья р. Комайло, недалеко отъ развалинъ древняго города Адудиса. Однако, она ошиблась въ оцѣнкѣ количества имѣвшихся здѣсь прѣсной воды и фуража, что впоследствии и повліяло неблагоприятно на снабженіе. Партія изслѣдовала до-

ступы къ абиссинскому нагорью и, при содѣйствіи 5 ротъ передового отряда, разработала дорогу до Сенафе, намѣтивъ дальнѣйшее направленіе операціонной линіи къ Магалдѣ черезъ Антало. 15 ноября въ Зуллѣ высадились передовой отрядъ, а также стали прибывать сюда тяжести и животныя. Передовой отрядъ пришлось сразу же двинуть въ Сенафе, чтобы удалить изъ Зуллы возможно болѣе животныхъ, среди которыхъ уже начался падежъ; кромѣ того, здѣсь оказался недостатокъ прѣсной воды, въ Сенафе же удалось заготовить значительное количество фуража и продовольствія отъ жителей. Въ Зуллѣ приступили къ работамъ по устройству пункта высадки. Одновременно шло наполненіе магазиновъ. Съ первыхъ чиселъ дек. стали прибывать части экспедиц. отряда. Съ первыми эшелонами прибылъ генераль Ставелей, а 7 янв. 1868 г. прибылъ въ Зуллу лордъ Непиръ. По прибытіи начальника экспедиціи, началось наступленіе вглубь непріятельской страны. Движеніе производилось весьма безпорядочно, безъ всякихъ мѣръ охраненія. 29 янв. передовыя войска отряда заняли Сенафе, а 30 янв. Адиграгъ, куда 5 февр. прибылъ и Непиръ; здѣсь, вслѣдствіе неудовлетворительнаго подвоза продовольствія, пришлось простоять до 18 февр. и заняться реорганизаціей обоза. Здѣсь же было получено изъ Магалды извѣстіе, что негусъ находится въ одномъ переходѣ отъ крѣпости. Передовой отрядъ занялъ 10 фев. Дало, а 12 фев.—Антало; Непиръ съ колонной главныя силы прибылъ 20 фев. въ Адабагу. Отсюда, для облегченія движенія, всѣ нестроевые были отправлены въ Зуллу, а войсковою багажъ ограниченъ (офицерск. 75 фунт., солдат. 25 фунт.), что дало возможность уменьшить въ каждомъ баталіонѣ число вьючныхъ муловъ съ 1200 до 187. 26 фев., послѣ свиданія Непира съ владѣтельнымъ княземъ Тигре—Кассаемъ, отрядъ выступилъ въ Антало, куда прибылъ 2 марта и гдѣ простоялъ до 12-го. Здѣсь экспед. отрядъ былъ раздѣленъ на двѣ части: дивизія г.-м. Ставелея образовала дѣйствующую часть отряда, а дивизія г.-м. Малькольма была назначена для этапной службы. 12 марта войска выступили изъ Антало и направились западнѣе озера Ашіанги къ м. Лать, куда и прибыли 22 марта. Путь былъ очень труденъ, но особенно отъ с. Атало до Макханъ. Здѣсь были приняты мѣры для усиленія перевозовъ, но неудачно, почему продовольственныя и фуражныя дачи были уменьшены и рѣшено всѣ тяжести оставить и идти налегкѣ. 23 марта войска выступили къ Магалдѣ и послѣ двухъ небольшихъ, но весьма трудныхъ переходовъ остановились въ Дильди. Дальнѣйшее движеніе производилось тремя эшелонами на разстояніи одного перехода. Спустившись въ долину рѣки Такицце, Непиръ съ 1-й бригадой занялъ Сантару, гдѣ простоялъ два дня въ выжиданіи своихъ перевозовъ. Изъ Сантары онъ двинулся въ ю.-з. направленіи на Бидегоръ, съ цѣлью воспользоваться дорогой, построенной Ѳ. при его движеніи изъ Дебратора въ Магалду. 1 апр. Непиръ съ 1-ой бригадой достигъ Абдиконы. Близость непріятеля впервые заставила здѣсь принять мѣры предосторожности противъ ночнаго нападенія. 4 апр. 1-я бригада поднялась на плато Таланто, на одной изъ вершинъ котораго построена крѣ-

ность Магдала. Къ с.-з. отъ нея находится плоская вершина Селасіе (9160 ф.), соединенная съ крѣп. плато Исламгіе; западнѣе Селасіе расположено плато Фала; къ нему ведетъ терасообразное Арогійское плато; мѣстность имѣетъ вообще весьма пересѣченный характеръ. 4 апр. Непиръ, перейдя р. Джиду, расположился лагеремъ на плато Таланто у сел. Аверкотъ, куда стянулась и вся дивизія Ставелея. Недостатокъ продовольствія вынудилъ остановиться здѣсь на 4 дня, въ теченіе которыхъ, лишь благодаря принятымъ энергичнымъ мѣрамъ и щедрой раскладкѣ, удалось скупить у мѣстнаго населенія достаточные запасы зерна. Т. обр., несмотря на наличность 30 т. вьючныхъ животныхъ, подвозъ почти прекратился; коммуникаціонная линія, достигшая протяженія въ 650 вер., ставила, повидимому, предѣлъ дальнѣйшему наступленію. 8 апр. Непиръ продвинулся впередъ всего лишь на 8 вер. и расположился близъ спуска въ долину Башило. Здѣсь начались приготовления къ штурму Магдалы и производились рекогносцировки. 10 апр. на развѣстѣ Непиръ началъ спускаться со всѣми силами въ долину р. Башило, оставивъ въ лагерѣ лишь 3 кав. полка. Въ 6 час. утра ген. Ставелей спустился въ долину, перешелъ рѣку, поднялся на хр. Гумбай и сосредоточилъ свои войска на Афишо, туда же къ 10 час. утра прибылъ и Непиръ со 2-ю бригадой. Около 4 час. дня артиллерія поднялась на Арогійское плато. Въ 5 час. дня съ высоты Фала раздался орудійный выстрѣлъ, а вѣкорѣ со стороны противника показалась толпа въ нѣсколько тысячъ человекъ, часть которой стремительно, съ криками, бросилась на Арогійское плато; другая часть этой толпы бросилась въ ущелье Дамъ-Ванцъ съ цѣлью овладѣть англійскимъ обозомъ. Какъ только абиссинцы, подъ нач. стараго вождя Габріе, стали спускаться съ высотъ, на Арогійское плато двинулась вся пѣхота ген. Ставелея, открывшая сильный огонь, поддержанный ракетными и горными батареями. Абиссинцы были отбиты съ огромнымъ урономъ. Постѣ нѣсколькихъ повторныхъ атакъ, ряды неприятеля стали рѣдѣть и абиссинцы отступили на Фалу, потерявши 1500 чел. ранеными и 800 чел. убитыми; у англичанъ раненъ одинъ оф. и 17 н. чин. Во время боя негусъ стоялъ на высотахъ Фало и наблюдалъ за боемъ, но, убѣдившись въ поражении своихъ войскъ и въ смерти Габріе, отошелъ на Селасіе. Англичане на ночь остались на своихъ позиціяхъ. Въ теченіе 11 и 12 апр. велись переговоры съ Θ . Негусъ рассчитывалъ, что англичане удовлетворятся выдачей плѣнныхъ и прекратятъ враждебныя дѣйствія, почему и отправилъ всѣхъ плѣнныхъ въ англ. лагерь; но когда Непиръ потребовалъ полной покорности, Θ . заперся въ Магдалѣ и рѣшилъ защищаться здѣсь до послѣдней крайности. 13 апр. англичане штурмовали крѣпость и овладѣли ею съ ничтожными потерями: ранено 4 оф. и 11 н. чин. Видя полное свое поражение, негусъ застрѣлился. 15 апр. началось обратное движеніе англичанъ къ морскому берегу, а 10 іюня окончилась посадка на суда всѣхъ войскъ экспед. отряда. Переходя теперь къ *оцѣнкѣ* организационнаго наступательнаго движенія англ. экспедиціоннаго отряда, слѣдуетъ отмѣтить слѣдующее. Значительная длина операціонной линіи требовала большого количества перевозоч-

ныхъ средствъ, а климатическія условія и тяжелая горная дорога доводили это требованіе до огромныхъ размѣровъ; приходилось выдѣлять значительное количество этихъ средствъ для перевозки полковыхъ тяжестей, съ цѣлью облегченія солдатской ноши. Отъ правильнаго устройства обозной части въ значительной степени зависѣлъ успѣхъ всего предпріятія. Между тѣмъ, многочисленныя недочеты въ организационн. этомъ дѣла постоянно тормозили наступленіе отряда. Отъ недостатка надзора животныя раскравдывались и разбѣгались, отъ недостатка пищи и воды—слабѣли, а появившаяся эпидемія унесла изъ нихъ 25%. Для правильной работы обоза необходимо было правильное устройство и надежное обезпеченіе *коммуникаціонной линіи*, на которой болѣе важными пунктами были слѣдующіе: 1) Зулла, мѣсто сосредоточенія всѣхъ жизненныхъ и боевыхъ средствъ экспедиціи; 2) Комайло—конечный пунктъ ж. д. отъ Зуллы и начало колесной; 3) Соора, Ундало-Вельсь и Рарей-Гудди—малые лагеря или этапы съ гарнизонами по 80-160 ч., со складами и колодцами; 4) Сенафе—промежуточная база на плоскогорьи, обезпечивавшая свободу выхода изъ Комайльскаго прохода; 5) Гуна-Гуна и Фокадо—малые лагеря съ кавалерійскими отрядами; 6) Адигратъ—укрѣпленный лагерь съ запасами, госпиталиями и хлѣбпекарнями; 7) шесть этаповъ (Май-Вагизъ, Адабага, Донголо, Агола, Дало, Эйкудута) съ постами индійской кавалеріи и складами и 8) Антало—конечный пунктъ колесной дороги и начало вьючной, укрѣпленный лагерь со складами продовольствія. Наступленіе было совершенно англичанами при полномъ отсутствіи неприятеля, съ которымъ они встрѣтились только на послѣднемъ переходѣ; но и при такихъ условіяхъ всякая задержка въ движеніи обоза тотчасъ же отзывалась въ колоннѣ уменьшеніемъ дачъ людямъ и животнымъ; конечно, при малѣйшей предпримчивости неприятеля, условія марша могли бы измѣниться къ худшему. Въ виду этого, Непиръ всѣми мѣрами поддерживалъ дружелюбное отношеніе съ князьями, враждебными Θ , и щедро платилъ за все доставлявшееся населеніемъ. *Подвозомъ*, благодаря проявленной энергіи, въ общемъ, шелъ удовлетворительно, но съ каждымъ переходомъ онъ становился все труднѣе и труднѣе. Отъ Зуллы до Антало (310 вер. или 40 дней пути въ оба конца) ходило 40 транспортвъ по 400 мул. въ каждомъ, а всего 16 т. животныхъ. По мѣрѣ дальнѣйшаго движенія, приходилось на каждый слѣдующій переходъ прибавлять по 800 муловъ, но и эти громадныя средства все же не могли обезпечить отряда. Вслѣдствіе большой длины операціонной линіи, съ каждымъ переходомъ увеличивался мертвый грузъ и уменьшался полезный. Было вычислено, что Магдала являлась предѣльнымъ пунктомъ, за которымъ полезный грузъ равнялся бы нулю, т.-е. мулы и погонщики везли бы только собственное продовольствіе. Это обстоятельство представляло серьезную угрозу всей экспедиціи и если бы негусъ со своими войсками ушелъ изъ Магдалы, англичане не могли бы за нимъ слѣдовать и цѣль экспедиціи не была бы достигнута. (Die englische Armee in Abyssinien im Feldzuge 1867-1868, vom K. K. Major Kodolitsch, 1869. *Seckendorf*. Meine Erlebnisse mit dem Englischen Expedition's Korps in Abyssinien 1867-1868. *Nozier*.

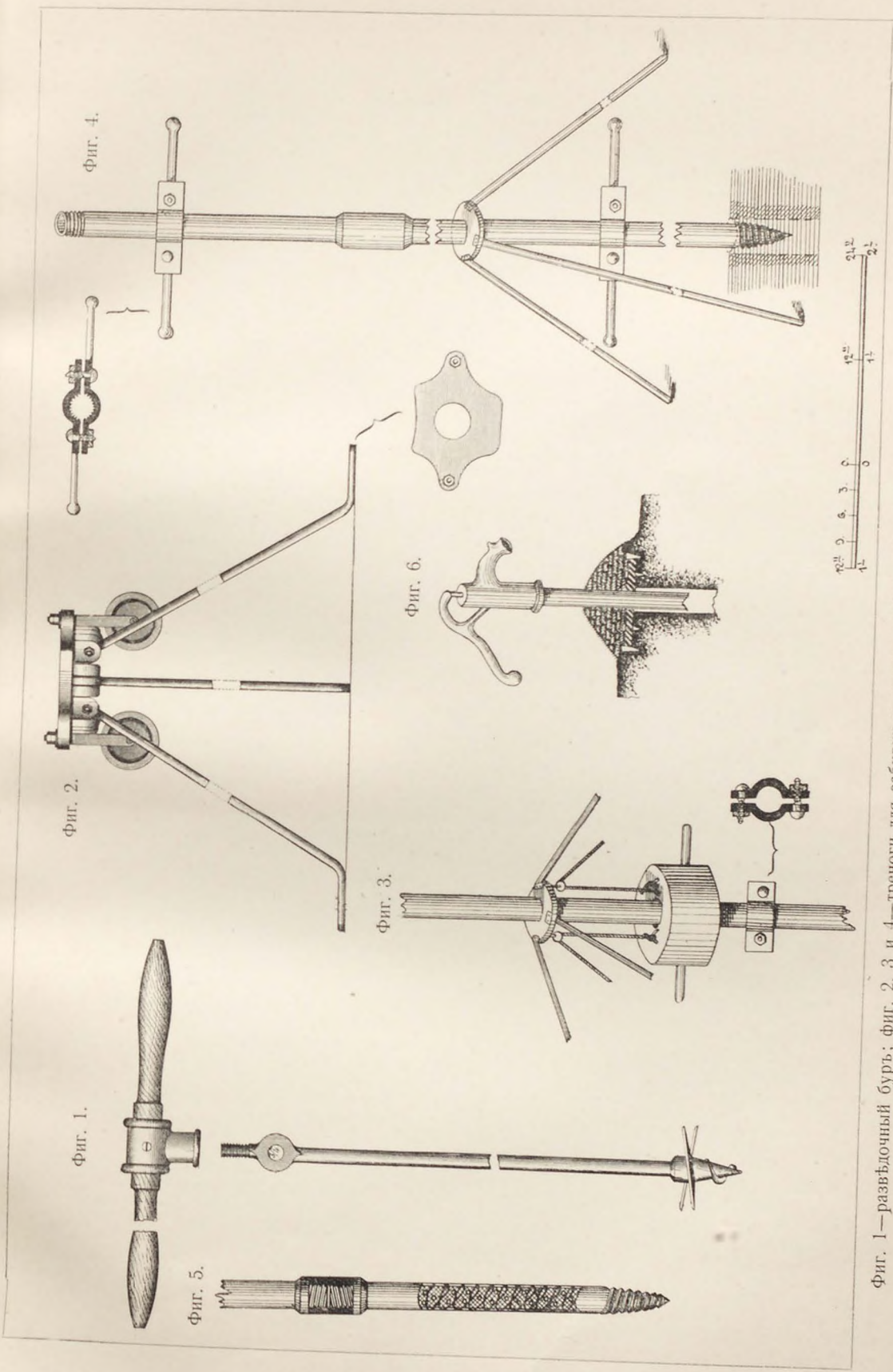

Фиг. 1—развѣдочный буръ; фиг. 2, 3 и 4—треноги для забивки и завинчивания трубъ; фиг. 5—колодезн. наконечникъ; фиг. 6—насосъ.

The British expeditions to Abyssinia, нѣм. переводъ. *Кребель*. Походъ англичанъ въ Абиссинію въ 1867 и 1868 гг. Воен. Сб. 1870 г.).

АБИССИНСКІЕ КОЛОДЦЫ, переносные трубчатые колодцы для добыванія подпочвенной воды ручнымъ способомъ во время походовъ и при бивачномъ и лагерномъ расположеніи войскъ во время войны. Такое военное примѣненіе они имѣли въ войну Сѣв. Америк. Соедин. Шт. 1861 г. и особенно широко ими пользовались англичане въ Абиссинскую экспедицію 1868 г. Отсюда произошло ихъ названіе. Въ Россіи колодцы эти извѣстны больше подъ назв. *нортоновскихъ*, хотя, кромѣ системы Нортона, существуетъ нѣсколько другихъ системъ ихъ: *Франке*, *Бермана*, *Дене*, *Шульгофа* и др. Колодцы всѣхъ этихъ системъ въ главныхъ своихъ основаніяхъ сходны между собой и состоятъ обычно изъ нѣсколькихъ коленъ желѣзныхъ оцинкованныхъ трубъ, наращиваемыхъ одно на другое, по мѣрѣ углубленія въ грунтъ; сверху же навинчивается обыкновенный ручной насосъ одиночнаго дѣйствія для выкачивания воды. Трубы, большею частью діаметромъ $1\frac{1}{4}$ —2 дюйм. внутри и разной длины (обыкн. 3, 5 и 7 или 3, 6, 9 и 12 фут.), имѣють по концамъ съ наружной стороны винтовую нарѣзку и свинчиваются между собой при помощи особыхъ муфтъ съ внутренней въ нихъ нарѣзкой. Существуютъ два способа установки колодцевъ: *забивкой* трубъ и *завинчиваніемъ* ихъ. Первый способъ полезенъ и незамѣнимъ при сыпучемъ грунтѣ, когда сверленіе не можетъ быть успѣшно, въ другихъ же случаяхъ удобнѣй и проще примѣнять завинчиваніе. Въ настоящее время примѣняются, главнымъ образомъ, усовершенствованныя системы, дозволяющія пользоваться, по желанію, тѣмъ или другимъ способомъ, сообразно грунту и надобности. Въ колодцахъ съ *забивкою* трубъ, нижнее, водопріемное колѣно трубы имѣетъ наконечникъ въ видѣ стального *копья*, выше котораго на $1\frac{1}{2}$ —2 ф. идутъ рядами водопріемныя дырочки, обматываемые фильтромъ изъ мѣдной сѣтчатой ткани. Вверху водопріемн. части, внутри, имѣется клапанъ, въ видѣ шайбы, вкладываемой въ первую соединит. муфту, съ положеннымъ на нее резиновымъ шарикомъ. Безъ этого клапана насосъ не будетъ качать воду. Трубы загоняются въ грунтъ чугунной 2 пуд. бабой, помощью особой переносной металлической треноги съ блоками, выполняющей роль копра. Баба подымается пропущенными черезъ блоки веревками и ударяетъ по привинчиваемому къ трубѣ зажиму съ дерев. вкладышами. Иногда, для упрощенія забивки, вмѣсто треноги къ верхней части трубы прикрѣпляютъ особый зажимъ съ двумя небольш. блоками для подъема бабы. Когда одно колѣно войдетъ въ грунтъ, наращиваютъ другое и т. д., до прониканія водопріемника въ подземный водоносный слой; это узнается опусканіемъ въ трубу лота. Когда обнаружится присутствіе воды, забиваютъ еще немного и затѣмъ насаживаютъ насосъ. Черезъ дырочки водопріемной части сначала проникаетъ земля и песокъ, а затѣмъ получается чистая вода. Для *завинчиванія* колодцевъ, на нижнемъ колѣнѣ наконечникъ дѣлается въ видѣ стального сверла, помощью котораго колодець ввинчивается въ грунтъ; самое ввинчиванье производится въ ручную, при помощи осо-

быхъ хомутовъ съ ручками, укрѣпляемыхъ на трубахъ. Такъ какъ отъ забивки и отъ завинчиванія, нижняя водопріемная часть трубы скоро и часто портится и засоряется пескомъ и глинной, иногда до того, что приходится вытаскивать всю трубу и прочистить, то обыкновенно высверливаютъ предварительно обыкн. землянымъ буромъ скважину для колодца, діаметромъ нѣсколько большимъ колодезныхъ трубъ, а затѣмъ уже устанавливаютъ колодець, помощью ли забивки или завинчиванія. Для буренія скважинъ примѣняютъ иногда буръ Войслава или особая дробильныя трубы, но эти способы, особенно первый, отнимаютъ много лишняго времени и усложняютъ работу. Выниманіе колодца изъ земли производится обратнымъ забиваніемъ или завинчиваніемъ способомъ. По опытнымъ даннымъ, колодцы разныхъ системъ при однѣхъ и тѣхъ же условіяхъ даютъ приблизительно одинаковые результаты. Время работы зависитъ отъ грунта и глубины нахождения водоноснаго слоя, количество же добываемой воды—отъ величины воднаго бассейна. Высота подъема воды рѣдко достигаетъ 20—25 ф., главн. обр., потому, что предѣльный подъемъ воды ручнымъ насосомъ не превышаетъ 32 фут. Въ слабомъ и среднемъ грунтахъ, сборка и установка колодца требуетъ 2—3 часа времени при глубинѣ до 15 ф. и 6—7 час. для полной возможной глубины колодца; воды же можно получать, при условіи достаточно большого бассейна, до 100—120 ведеръ въ часъ и даже болѣе. Въ Россіи обширные опыты съ трубчатыми колодцами разныхъ системъ производились въ концѣ 70-хъ и началѣ 80-хъ годовъ въ лагерныхъ расположеніяхъ саперн. бригадъ и спеціально въ Оренбургскомъ краѣ. Практическое примѣненіе этихъ колодцевъ во время нашихъ военныхъ походовъ и экспедицій въ Средней Азій было неудачное, гл. обр., отъ неблагоприятныхъ тамъ подпочвенныхъ условій. Въ русско-японскую войну 1904—1905 гг. въ Манчуріи они не употреблялись ни у насъ, ни у японцевъ, по необходимости. Польза и преимущества этихъ колодцевъ: 1) они устраиваются скоро и просто, и на такихъ мѣстахъ, гдѣ другіе способы добыванія воды затруднительны или невозможны, напр., на плоскихъ возвышенностяхъ и въ степяхъ; 2) вода съ поверхности земли въ нихъ не попадаетъ, отчего вода получается болѣе чистая и болѣе свѣжая и 3) сами колодцы удобоупервозимы и могутъ перевозиться на вьюкахъ, что и дѣлали англичане въ Абиссинск. экспедицію, распредѣляя все имущество одного колодца съ принадлежностью на трехъ вьючныхъ лошадяхъ. Изъ недостатковъ этихъ колодцевъ, существеннымъ надо признать то, что, находясь въ зависимости отъ извѣстной высоты горизонта подпочвенныхъ водъ и отъ условій грунта, они не могутъ служить вполне надежнымъ, всегда обезпечивающимъ средствомъ для добыванія воды. Колодцы эти легко приспособляются для выкачивания воды изъ обыкновенныхъ колодцевъ, что можетъ оказаться весьма полезнымъ при маломъ числѣ колодцевъ и болшомъ скопленіи войскъ или когда скоро надо получить много воды, напр. для кавалеріи. (*Вальбергъ*. О переносныхъ трубчатыхъ колодцахъ (Инж. ж. 1869 г. № 10); Инжен. журн. 1868 г. № 11, 1869 г. №№ 8 и 10, 1871 г. № 6, 1876 г. № 9 и 1885 г. № 10; *Долговъ*. Отъыски-

вание колодезной воды во время похода (Инж. ж. 1901 г. № 3); *Бюллетеню*. Руковод. по приему и хранению предметов войск инж. имущества, изд. 2, 1908 г.)

АБЛАВА или АБЛАНОВО - КАЦЕЛЕВО.

Сражение 24 авг. 1877 г. Къ началу авг. Мехмед-Али, имѣя на прав. фл. сильную крѣп. Рушукъ, а на лѣвомъ—сильныя позиціи, обороняемая Джумскою южною арміею, ждалъ окончательнаго сосредоточенія Разградской сѣверной арміи, чтобы начать наступательныя дѣйствія съ цѣлью прорыва центра Рушукскаго отряда въ направленіи на Бѣлу. 10 авг. (одновременно съ командующимъ Балканскою арміею Сулейманъ-пашою) онъ открылъ наступленіе боемъ у Аязлыра, а затѣмъ 18 авг. послѣ упорнаго боя занялъ Карахасанкой, отсюда нашъ отрядъ отступилъ къ Гагову. 19 авг. турки перешли въ наступленіе и противъ на-



Сраженіе у Аблавы (24 авг. 1877 г.).

шего лѣваго фланга, сдѣлавъ нападеніе на Кадкюй, съ цѣлью отвлечь вниманіе Рушукскаго отряда отъ пункта настоящей атаки позиціи Аб.-К.; будучи отброшены, повторили нападеніе 23 авг., но также безуспѣшно. Дѣйствія турокъ противъ центра вынудили нашу конницу отойти и сосредоточиться передъ Аб. и К. Въ результатѣ турки приобрѣли и обезпечили за собой правый берегъ р. Кара-Лома и, ставъ на прямомъ и кратчайшемъ пути къ Бѣлѣ, получили возможность обрушиться на войска XIII корпуса ранѣе, чѣмъ къ нему могла бы подоспѣть помощь изъ XII корпуса. Мехмед-Али готовилъ главную атаку въ направленіи на Аб.; совершивъ рядъ передвиженій, его войска къ разсвѣту 24 авг. занимали слѣдующее расположеніе. Разградская армія (Ахмед-Аюба): дивизія Фуада-паши (18 б., 18 эск., 4 батр.), около 13 тыс., у д. Сваленикъ; дивиз. Неджиба-паши (19 б., 6 эск., 5 батр.) около 12 т., у д. Сваленикъ; дивиз. Сабита-паши (12 б., 6 эск., 3 батр.) около 8 т., у д. Горченово; остальные части этой арміи (около 22 т.) остались у Раз-

града. Выдѣленный изъ Рушукскаго гарнизона отрядъ Мустафы-Зефи (10 б., 2 батр.), около 6 т., у д. Писанецъ. Эта армія должна была вести главную атаку на Аб.-К.; Джумская армія (25 тыс. ч.) дѣйствовала противъ XIII корпуса. Т. обр. для атаки центра Рушукскаго отряда сосредоточено (59 б., 30 эск., 84 ор.) 39½ тыс. чел. Расположеніе русскихъ: войска центра (ген. Дризевъ): на позиціи у К. (ген. Арнольдъ)—2 б. 132 п. Бендерскаго п., 2 б. 130 п. Херсонскаго п., 1 и 5 бат. 33 арт. бр., 3 эск. 12 др. Стародубовскаго и 3 сот. Донскаго № 31 п., всего 4 б., 6 эск. и 16 ор.; на позиціи у Аб. (ген. Тимофеева)—129 п. Бессарабскій п., 131 п. Тираспольскій п., 1 б. 130 п. Херсонскаго п., 2, 3, 4 и 6 бат. 33 арт. бр., 12 ул. Бѣлгородскій п. и 2 сот. Донскаго № 31 п., 19 кон. батр., всего 6½ б., 5½ эск. и 42 ор. На походѣ отъ дер. Юренджека къ Аб. 1 п. Невскій п., 4 п. Капорскій п., 2 бат. 1 арт. бр.—6 б. и 16 ор. Т. обр. въ центрѣ русскихъ было 17 б. 13 эск. и 72 ор., всего около 18 тыс., противъ 39½ тыс. турокъ. Позиція у Аб., занимающая фланговое положеніе относительно путей наступленія на Бѣлу, имѣла важное значеніе. Находившійся здѣсь отрядъ, прикрывая интервалы въ 45 вер. между 12 п. дивиз. и XIII корп., обезпечивалъ центръ русск. отряда отъ прорыва. Позиція находилась на высотахъ лѣв. берега Кара-Лома, которая полого спускалась къ рѣкѣ и по нимъ разбросаны только отдѣльныя деревья. По гребнямъ высотъ, охватывая полукругомъ тылъ позиціи, тянулись сплошныя лѣса; опорными пунктами служили д. Аб. и виноградникъ сѣвернѣе ея, обнесенный глубокой канавой. Къ з. отъ дер.—командующія высоты, прорѣзанныя по меридіану глубокимъ ущельемъ, по которому пролегла дорога изъ д. Юренджекъ въ долину Кара-Лома. Фронтъ позиціи на с.-в. протягивался отъ дер. Аб. и на виноградникъ, и далѣе къ з. продолжался уступомъ впередъ, занимая два гребня между виноградникомъ и дорогой изъ Юренджека. Позиція была фланговой по отношенію къ путямъ наступленія на г. Бѣлу, однако значеніе ея умалилось находженіемъ передъ фронтомъ труднопроходимой долины Кара-

Лома и наличностью на высотахъ праваго берега рѣки ряда удобныхъ оборонительныхъ позицій. Путь отступленія отходилъ отъ фланга и представлялъ на 3 вер. узкую тѣснину. Для усиленія позиціи были возведены 4 багаты на командующихъ высотахъ, а по скатамъ—ровики для цѣпей и резервовъ. Позиція у К. находилась въ 4½—5 в. къ с.-з. отъ Аб. Дер. К. была важнымъ узловымъ пунктомъ на пути къ Бѣлѣ. Проходящія здѣсь пути обходили расположеніе XII корп. и, кромѣ того, были существенными для наступленія въ разрѣзъ XII и XIII корп., т. к. южнѣе, при крайне гористой мѣстности, не было ни одного удобнаго параллельнаго имъ пути вплоть до Оуаки (въ 15 вер.); дорога сѣвернѣе шоссе Рушукъ-Бѣла была занята XII корп. Деревня К. со всѣхъ сторонъ, кромѣ южной, окружена высотами и лежитъ какъ бы въ котловинѣ, изъ которой въ ю.-в. направленіи отходилъ глубокой оврагъ къ Кара-Лому. Къ с. отъ дер. находилась роща, къ вост. сторонѣ которой примыкалъ виноградникъ, а за виноградникомъ тянулись сплош-

ные леса, огибая дер. съ вост. стороны. Къ з. и с.-з. въ 1—2 вер. отъ деревни расположены двѣ высоты, которыя составляли позиціи отряда: первая—главную, фронтомъ на с.-в., вторая—передовую, фронтомъ на в. Главный недостатокъ передовой позиціи состоялъ въ томъ, что къ правому флангу примыкала роща, затѣмъ виноградникъ, за которымъ начинались обширные леса; лѣвый былъ открытъ; на главной позиціи обходился лѣвый флангъ, путь отступления отходилъ отъ прав. фланга, глубина позиціи слишкомъ мала. Фронтальное наступленіе турокъ на главную позицію приводило ихъ къ занятію высотъ къ вост. отъ К., съ которыхъ артиллерія анфилировала обѣ позиціи. Значеніе этой позиціи—преградить прямой путь изъ Разграда черезъ д. Широково (обширные продовольственные склады) на Бѣлу. Сраженіе началось боемъ у К. Къ разсвѣту разразившаяся гроза утихла, погода прояснилась. Для атаки позиціи Мехмедъ - Али приказалъ: дивизіи Фуада наступать въ центрѣ, бригадѣ Ришада (10 б. и 2 батар.) изъ дивизіи Неджиба наступать на Широково, на путь отступления русскихъ; дивизіи Сабита направиться на правый флангъ К. позиціи. Т. обр. для атаки К. направлено 40 б., 24 эск., 9 бат., всего 27 т., которыя имѣли въ поддержкѣ другую бригаду Неджиба и отрядъ Мустафы-Зефи, всего 19 б., 6 эск., 5 бат., силою 12 т. Въ 7 час. у. Фуадъ открылъ огонь изъ 4 батар., но въ виду слабыхъ результатовъ, артиллерія, перемѣнивъ еще позицію, открыла огонь съ 500 саж., а затѣмъ 9 б. густыми цѣпями атаковали передовую позицію; однако, наступленіе было остановлено сильнымъ огнемъ русскихъ цѣпей и турки отошли на свои позиціи. Въ это же время Фуадъ посылаетъ приказаніе бригадѣ Ришада свернуть и поддержать его, а на К. позицію прибываютъ изъ Аб. 1 б. и 1 батар. Около 11 час. у. Сабитъ-паша, выдѣливъ одну бригаду на Аб., съ другою примкнулъ къ лѣвому флангу Фуада, причѣмъ его артил. открыла продольный огонь. Видя себя охваченнымъ съ праваго фланга и замѣчая, что массы турокъ увеличиваются, ген. Арнольди приказалъ отходить на главную позицію. Въ часъ дня турки вновь перешли въ наступленіе; первое время они не имѣли успѣха, но получивъ донесеніе о приближеніи второй бригады дивиз. Неджиба, Мехмедъ перешелъ въ общее наступленіе безъ резервовъ. Ген. Арнольди, видя подавляющее превосходство силъ (5 русскихъ б. противъ 34 турецкихъ) противника, который охватилъ оба фланга, началъ отводить свои войска съ главной позиціи на Острицу. Турки преслѣдовали слабо, вслѣдствіе наступленія на К. Тираспольскаго полка, прибывшаго изъ Аб. подъ нач. г.-м. Тимоеева въ моментъ занятія турками главной позиціи. Между тѣмъ бригада, направленная Сабитъ-пашою на Аб., завязала перестрѣлку. Около 7 час. у. турки открыли артил. огонь, и длинная цѣпь стрѣлковъ показала на гребнѣ противъ позиціи, но дальше не двигалась, артил. производила безрезультатную перестрѣлку. Около 10 ч. у. прибыли на позицію Капорскій п., 1-й б. Невскаго п. съ двумя батар., вслѣдствіе чего г.-л. Дризенъ на усиленіе К. отряда направилъ 1-й б. Херсонскаго п., а г.-м. Тимоееву приказалъ съ полкомъ и батар. ударить во флангъ бригадѣ Сабита, насѣдавшей на К. отрядъ; Тимоеевъ, перейдя р. Кара-Ломъ, открылъ съ

1½ вер. огонь изъ батар. по д. К., а 2-й б. Тираспольцевъ занялъ южную опушку этой деревни, но въ это время К. позиція была уже очищена, и Тимоеевъ, довольствуясь, что оттянулъ на себя часть турецк. войскъ, преслѣдовавшихъ отрядъ ген. Арнольди, отступилъ около 2 час. дня на Аб. Около 3 ч. д. 11 тур. батр., расположившись дугою противъ Аб., перекрестнымъ огнемъ обстрѣливали русскую позицію, а густыя цѣпи, развернувшись на фронтѣ 4 вер., открыли частый ружейный огонь; однако, картечныя гранаты русскихъ батар. заставили на нѣкоторое время эти батар. отойти за гребень. Наконецъ, бригадѣ Сабита удалось перейти Кара-Ломъ и она, быстро наступая, заняла д. Аб. Захвативъ дер., турки съ близкаго разстоянія открыли ружейный огонь во флангъ частямъ, оборонявшимъ виноградникъ, чѣмъ и заставили ихъ отойти къ ущелью. Оцѣнивъ критическую минуту, Тимоеевъ лично повелъ ближайшими войсками контръ-атаку, выбилъ турокъ изъ дер. и отбросилъ за рѣку. Послѣ отбитой атаки обѣ стороны ограничились одной перестрѣлкой, продолжавшейся до 6 час. в., когда и окончилось сраженіе. Т. обр. упорное сопротивленіе К. отряда и отраженіе атакъ турокъ на Аб. не позволили Мехмеду-пашѣ прорвать центръ Рущукскаго отряда. Общая убыль въ обоихъ отрядахъ за 24 авг. составляла 53 оф. и 1248 н. чин.; у турокъ потери насчитываютъ до 1000 чел. (Описаніе Русск.-Тур. в. 1877—78 гг. на Балк. полуостр., т. IV, ч. II).

АБЛЕКТЫ, отборные отряды у римлянъ, выдѣлявшіеся изъ войскъ союзниковъ; составъ этихъ отрядовъ: 160 чел. пѣхоты и 40 чел. конницы. Аблекты составляли личный конвой полководца и, находясь всегда у него подъ рукою, одновременно были заложниками, обезпечивавшими вѣрность своихъ соотечественниковъ, входившихъ въ составъ римской арміи.

АБО, губ. гор. Або-Бьернеборгской губ. при устьѣ р. Ауры. До покоренія Финляндіи былъ шведскимъ административнымъ центромъ края. Въ наст. время по своимъ торг. оборотамъ А. занимаетъ слѣдующее послѣ Гельсингфорса мѣсто въ Финляндіи. Набережная рѣки, почти сплошь обдѣланная гранитомъ, является внутренней гаванью А. и представляетъ значит. причальную линію для мелкихъ судовъ; для стоянки болѣе крупныхъ судовъ служитъ наружная гавань—водное пространство между устьемъ рѣки и о. Рунсало и Хирвисало, изъ коихъ первый соединенъ мостомъ съ берегомъ. Глубина наруж. гавани достаточна для судовъ съ осадкой до 20 ф.; для причала здѣсь имѣется пристань Откактень. Еще мористѣ находится наружный рейдъ А., извѣстный подъ назв. Кува и доступный для судовъ съ самою большою осадкой. Въ А. находится судостр. заводъ Крейтона съ 3 эллингами, на которомъ для Мор. Министер. построено нѣсколько минныхъ судовъ. Вода р. Ауры не годится ни для питья, ни для судовыхъ котловъ; населеніе пользуется водою изъ колодезь, при чѣмъ, однако, хорошая питьевая вода имѣется только въ загородномъ колодезѣ (Кансенъ). Гавань города, очищаясь отъ льда въ концѣ апр. и замерзая въ дек., открыта для навигаціи въ теч. 8 мѣс.; при помощи ледоколовъ, судоходство поддерживается круглый годъ; торосы, встрѣчающіеся

въ суровыя зимы у береговъ Ганге, въ Абоско-Аландскомъ районѣ почти отсутствуютъ. Торговый флотъ А. состоитъ изъ 25 парус. судовъ, вмѣстимостью въ 15.300 т. и 28 паровыхъ въ 3.500 т. Первая высадка крестоносцевъ-шведовъ въ 1157 г. произошла близъ А. и здѣсь же, при ключѣ Куниисъ, совершено первое насильственное крещеніе побѣжденныхъ финновъ. Во время столкновений шведовъ съ новгородцами, послѣдніе неоднократно проникали до А., который въ 1198 г. былъ даже сожженъ кн. Мстиславомъ Давидовичемъ; то же повторилось и во время похода 1318 г. Иоаннъ III въ 1495 г. двинулъ въ Финляндію 60-тыс. армію, которая вынудила шведскаго главнокомандующаго Свантъ-Стура запереться въ А. По смерти Густава Вазы, между его сыновьями возникло междоусобіе и А. былъ осажденъ шведск. войсками съ моря и съ суши. Къ А. подступали зимою 1590 г. русскія войска царя Федора Иоанновича, но городъ не взяли. Несмотря на свое важное въ то время политическое, экономическое и стратегическое значеніе, А. укрѣпленъ не былъ. Однако, отсюда, несмотря на малую численность его населенія, преимущественно и распространялось шведское вліяніе на всю страну, что облегчалось легкостью связи А. съ Стокгольмомъ. Сверхъ того, владѣющій имъ держалъ въ своихъ рукахъ узелъ сухопутныхъ и морскихъ путей въ ю.-з. углу края, откуда удобно было распространять операціи вдоль побережья въ обѣ стороны, къ ю. и къ с., разобщая Финляндію отъ Швеціи. Въ камп. 1713 г., послѣ захвата Гельсингфорса, рѣшено было напасть на А. одновременно съ сухого пути и галерами со стороны моря. 28 авг. А. былъ захваченъ корпусомъ гр. Апраксина, но галерный флотъ Бодиса остановился у Твериминна, задерживаемый сильною шведскою шхерною флотиліей. Невозможность установить связь А. съ Гельсингфорсомъ (нашею базой) моремъ, при угрожающемъ положеніи шведскихъ войскъ Либекара у Тавастгуса, побудили Апраксина, очистивъ А., возвратиться въ Гельсингфорсъ и предпринять затѣмъ новое наступленіе въ с. направленіи, закончившееся пораженіемъ шведовъ у д. Пелкиной (6 окт.) и Лаппола (19 февр.). Въ камп. 1714 г., послѣ Гангутскаго боя, А. былъ окончательно занятъ войсками Петра и постепенно превращенъ въ опорный пунктъ для дальнѣйшихъ операцій противъ Швеціи. Въ войну 1741-43 гг., послѣ капитуляціи подъ Гельсингфорсомъ шведскаго ген. Левенгаупта, А., вмѣстѣ со всею Финляндіей, снова оказался въ русскихъ рукахъ. Здѣсь съ 26 сент. 1742 г. была резиденція русскаго ген. губерни., ген.-лейт. ф. Кампенгаузена. Здѣсь же, съ 7 февр. слѣдующаго года, начались между Россіей и Швеціей мирные переговоры (см. Абосскій мирный договоръ) и 7 авг. того же года состоялось подписаніе трактата. Въ войну 1808-9 гг. А. былъ занятъ безъ боя 10 марта бригадою ген. Шепелева, входившей въ составъ колонны кн. Багратиона, двинутой изъ Тавастгуса для преслѣдованія отступавшихъ войскъ гр. Клингснора. При отрядѣ Шепелева находился самъ главнокомандующій гр. Буксгевденъ, который и совершилъ въ этотъ день торжественный въездъ въ А. Небольшія шведскія команды, бывшія въ городѣ, заблаговременно удалились на Аландскіе острова, куда за ними слѣдомъ посланъ былъ по льду небольшой отрядъ Вуича

(см. Аландъ). Послѣ этого издана была 16 марта декларация, возвѣщавшая „всѣмъ державамъ европейскимъ, что отнынѣ часть Финляндіи, которая доселѣ именовалась шведскою и которую войска Россійскія не могли занять, какъ выдержавъ разныя сраженія, признается областю Россійскимъ оружіемъ покоренною и присоединяется навсегда къ Россійской Имперіи“. Съ открытіемъ навигаціи и съ захватомъ Аландскихъ острововъ возставшимъ населеніемъ, А. сдѣлался однимъ изъ предметовъ дѣйствій десантныхъ шведскихъ операцій. Утвердившись во что бы то ни стало дѣйствовать наступательно на норвежской границѣ и потому скупо удѣлявший подкрѣпленія въ Финляндію, вознамѣрился оказать поддержку послѣдней путемъ послыки двухъ десантныхъ экспедицій: одной (подъ нач. полк. Бергенстрале)—отъ Умео къ Вазѣ, а другой—черезъ Аландъ къ А., подъ нач. г.-м. бар. ф. Фегезакъ. Эти десанты, по мысли шведскаго короля, должны были сыграть роль кадровъ для поддержанія и развитія въ широкихъ размѣрахъ уже возгорѣвшагося въ Эстротнѣи и Абоской губ. народнаго возстанія. Отрядъ ф. Фегезака доходилъ до 4.000 чел.; артиллеріи было всего 6 оруд. Высадка была произведена совершенно безпрятственно, 8 іюня 1808 г., въ 22 вер. южн. А., близъ мѣстечка Лемо, при чемъ рассчитывали воспользоваться для организаціи народной вспышки наплывомъ населенія къ городу по случаю обычной въ это время ярмарки. Но противнику не было извѣстно, что ярмарка отмѣнена распродаженіемъ нашего военнаго начальства. По выходѣ на берегъ, Фегезакъ оставилъ часть своихъ силъ близъ пункта высадки, гдѣ онѣ тотчасъ стали укрѣпляться, а остальные двинулись къ А. Навстрѣчу противнику выступилъ сперва одинъ бат. Либавскаго п. съ 1 оруд. подъ нач. полк. Вадковскаго, а прочимъ войскамъ, расквартированнымъ въ окрестностяхъ города, слѣшно приказано стягиваться къ А. Вадковскій удачно задерживалъ превосходныя непріятельскія силы, пользуясь пересѣченною мѣстностью, а тѣмъ временемъ прибывшій къ полю сраженія ген. Багговутъ (временю замѣщавшій Багратиона) послалъ за остальными, бывшими въ А., войсками. Главнокомандующій гр. Буксгевденъ, находившійся въ городѣ, ввѣрилъ нач. надъ этими подкрѣпленіями Коновницину (дежурному генералу отд. финляндск. корпуса), составивъ изъ нихъ резервъ, а 15 канонерскимъ лодкамъ приказалъ двинуться моремъ и напасть на непріятельскія транспортныя суда. Между тѣмъ, шведы стали тѣснить Вадковскаго, который отступалъ до того мѣста, гдѣ была расположена, прискаканная изъ А., батарея съ эск. гродненскихъ гусаръ, къ которой постепенно пристраивалась слѣдившая отсюда же пѣхота (3 роты Либавскаго п., Невскій п., а также 6 ротъ Брестскаго п. съ эск. Финлянд. драгунъ). Багговутъ получилъ приказаніе остановить шведовъ до подхода войскъ Коновницина; поэтому онъ разсыпалъ всю свою пѣхоту безъ резерва и завязалъ упорный, лѣсной бой; контръ-атака Багговута была отбита шведами, но онъ удержался до прибытія Коновницина. Шедшіе въ головѣ 2 б. Невскаго и Перновскаго пп. ударили въ штыки часть остальной пѣхоты усилили стрѣлками Багговута, а артиллерія заняла мызу, опорный

ТЕАТРЪ ВОЕННЫХЪ ДѢЙСТВІЙ ФИНЛЯНДСКИХЪ ВОЙНЪ

Масштабъ

0 10 20 30 40 50 60 70 80 90 100 км.



пунктъ шведскаго расположенія. Шведы дрогнули и стали отступать; преслѣдованіе ихъ было доведено вплоть до Лемо, гдѣ наканунѣ они воздвигли укрѣпленія. Подъ прикрытіемъ огня послѣднихъ, Фегезакъ сталъ смѣшно сажать свой отрядъ на суда, но смѣлый натискъ нашихъ войскъ на укрѣпленія заставилъ шведовъ снова высадить часть силъ, дабы обезпечить отъ захвата, находившіяся въ укрѣпленіяхъ пушки. Давъ отпоръ, противникъ, подъ прикрытіемъ палубы съ судовъ, совершилъ посадку. Посланныя Буксгевденомъ въ обходъ канонерки не успѣли къ мѣсту дѣйствія; шведскія суда успѣли укрыться за оо. Нагу и Корпо. При своемъ отступленіи Фегезакъ получилъ извѣстіе, что черезъ Юнгфрузундскій проходъ прошла русская гребная флотилія (другая, образованная изъ судовъ, захваченныхъ у шведовъ въ Свеаборгѣ, еще въ концѣ мая безпрепятственно проникла къ А.). Т. обр. одна изъ задачъ, поставленныхъ шведскому шхерному флоту (прегражденіе нашему гребному флоту доступа изъ Финскаго залива въ Абосскія шхеры и въ Ботнической заливъ) оказывалась уже невыполненной. Едва извѣстіе это дошло до короля Густава IV Адольфа, прибывшаго къ этому времени на Аландъ, какъ онъ приказалъ начальнику своего шхернаго (такъ называемаго у шведовъ „армейскаго“, т. е. носящаго на себѣ постоянный войсковой десантъ для дѣйствія огнестрѣльнымъ оружіемъ) флота, адм. Гвельмшёрна, произвести поискъ въ Абосскихъ шхерахъ въ направленіи на А., дабы перехватить часть русской флотиліи и разбить ее. Гвельмшёрна получилъ это приказаніе одновременно съ извѣстіемъ о постигшей Фегезака неудачѣ и, считая свои силы слабыми, уклонился отъ столкновенія, тѣмъ болѣе, что узналъ вмѣстѣ съ тѣмъ (12 іюня) о преслѣдованіи черезъ Юнгфрузундъ еще одной русской гребной флотиліи. Но 13 іюня отъ короля пришло новое приказаніе выступить „для уничтоженія своего противника“. Выдѣливъ тогда часть своихъ силъ къ Юнгфрузунду, дабы задержать въ этомъ тѣсномъ проходѣ новыя русскія подкрѣпленія, если бы таковыя опять появились изъ Финскаго залива, Гвельмшёрна самъ двинулся къ А., пославъ впередъ развѣдочныя суда. Въ это время гр. Буксгевденъ, все время лично руководившій дѣятельностью гребного флота, заключилъ, по дошедшимъ до него о движеніяхъ шведскаго флота свѣдѣніямъ, что неприятель намѣренъ прервать связь между А. и Гангеудомъ гдѣ-либо въ окрестностяхъ о. Кимито (Чимито). Придавая огромное стратегическое значеніе Гангеуду и считая, что наступленіе Гвельмшёрны имѣетъ цѣлью помѣшать русской Абосской флотиліи поддержать Гангеудъ, съ захватомъ котораго шведы получили бы опору для производства новой высадки, Буксгевденъ рѣшилъ раздѣлить силы нашей гребной флотиліи: часть ея послана была къ Юнгфрузунду, часть поддерживала береговые посты; часть выслана была впередъ на развѣдки. Въ результатъ, въ рукахъ лейт. Мякиннина (временнo-заступавшаго мѣсто начальника гребн. флотиліи, капит. 1 ранга Селиванова) оставалось всего 12 канонерокъ и 2 іола. Шведская гребная эскадра Гвельмшёрны, въ значительно-превосходныхъ силахъ (около 60 судовъ разнаго типа), появилась, около полудня 18 іюня, въ виду нашихъ судовъ, расположенныхъ южнѣе А., близъ о.

Гангѣ. Двигаясь въ косвенномъ по отношенію къ намъ порядкѣ, аванг. эшелонъ шведовъ открылъ огонь, но отвѣтная стрѣльба нашей артиллеріи была настолько успѣшна, что шведы пришли въ разстройство и отошли; нападеніе было повторено, но столь же неудачно, а къ намъ подошли 3 судна, вернувшіяся съ развѣдки. У шведовъ было разбито 4 судна, изъ коихъ одно приткнулось на мель близъ о. Гангѣ. Дувшій навстрѣчу противнику сильный вѣтеръ содѣйствовалъ намъ въ этомъ бою. Къ вечеру, подъ прикрытіемъ подошедшаго подкрѣпленія изъ 15 судовъ, шведы отошли подъ защиту о. Крампе. Новое мѣсторасположеніе гребной флотиліи было избрано въ 8 вер. впереди А., между Рунсало и Хирвисало. 20 іюня гребной шведскій флотъ (58 судовъ) подошелъ на 3 вер. къ нашей флотиліи, но почему-то промедлилъ и не предпринималъ никакихъ дѣйствій до 22 числа. Въ этотъ день, въ 6 ч. в., къ нашему аванг. приблизилось 6 канонерокъ, завязавшихъ съ нимъ перестрѣлку, подъ прикрытіемъ которой двинулась длинная линія остальныхъ судовъ. На лѣвомъ крылѣ, сзади канонерокъ находились баржи съ десантомъ. Наша флотилія въ числѣ 26 судовъ, построилась въ одну линію между Рунсало и Хирвисало, выдѣливъ 3 канонерки усугубомъ впередъ для прикрытія своего лѣв. фл. Атака 12 шведскихъ канонерокъ на этотъ флангъ была отбита огнемъ нашихъ стрѣлковъ съ о. Рунсало. Неприятель, усиливъ огонь противъ нашихъ фланговъ, обрушился на центръ нашего расположенія. Но передовая шведская галера, встрѣченная 5-ю нашими канонерками, была подбита. Та же участь постигла и слѣдовавшая за нею въ кильватерѣ суда. Наступила ночь, но шведы не прекращали своихъ атакъ и продолжали обстрѣливать нашу флотилію. Наконецъ, они двинулись впередъ всѣмъ фронтомъ. Всѣ наши гребныя суда съ громкимъ „ура“ ринулись навстрѣчу шведамъ, осыпая ихъ картечью. Не ожидая столь смѣлаго контръ-удара, противникъ пришелъ въ разстройство и суда его стали поодиночкѣ искать укрытія за островами. Послѣ преслѣдованія на протяженіи не болѣе вер., наши суда возвратились на прежнее мѣсто. Бой 22 іюня стоилъ намъ небольшихъ потерь: 10 уб. и 15 ранен. чел. и 11 поврежден. судовъ, изъ коихъ, однако, ни одно изъ строя не выходило. У шведовъ подбито и повреждено до 20 судовъ. Т. обр. попытки шведовъ нанести серьезный ударъ нашей Абосской флотиліи не удалось, онѣ достигли лишь того, что заставили эту флотилію держаться въ А. и, продолжая наблюдать за выходами оттуда, добиваться активныхъ дѣйствій съ оружіемъ въ рукахъ. Узнавъ, что русскій гребной флотъ отбылъ отъ шведовъ передъ А., Густавъ отправился къ эскадрѣ Гвельмшёрны, намѣреваясь самъ руководить дѣйствіями шхерной флотиліи, которой, въ водахъ о. Кимито, въ іюлѣ и пришлось помѣшаться силами съ нашими судами, шедшими въ А. изъ Свеаборга. Что же касается уже бывшей въ А. части гребной флотиліи, то она 18 авг. имѣла у о. Судсало, сѣв. А., еще одно столкновеніе съ отрядомъ шведскихъ канонерокъ, кончившееся для насъ неудачно, послѣ чего всей сосредоточенной въ рукахъ контръ-адм. Мясоѣдова гребной флотиліи приказано было, не ввязываясь въ серьезныя столкновенія, ограничиться обороною береговъ. Окрестности А. въ эту войну

еще раз сдѣлались театромъ вооруженныхъ столкновений. Какъ только Густавъ IV Адольфъ, находившійся съ июля на Аландѣ и руководившій здѣсь сосредоточеніемъ и подготовкою для новыхъ десантныхъ операцій войскъ, получившихъ наименованіе „Южно-финской арміи“ (6 т. чел.), получилъ извѣстіе о пораженіи Клингспора 20 авг. при Куортане и Сальми, онъ немедленно рѣшилъ оказать поддержку „Сѣверно-финской арміи“ и отрядилъ съ Аланда 2600 чел. ген. Лантинггаузена для высадки въ окрестностяхъ А. Одновременно изъ порта Гефле должна была отплыть эскадра съ двумя бригадами отборныхъ шведскихъ войскъ, въ числѣ которыхъ была и королевская гвардія. Эскадра должна была прибыть къ сѣв. берегамъ Аландскаго архипелага и здѣсь ожидать приказанія короля о томъ, гдѣ именно произвести высадку. Лантинггаузенъ 3 сент., на другой день послѣ поражения Клингспора Каменскимъ подъ Оровайсомъ, высадился въ Варанья, въ 70 вер. сѣв. А.; наши передовые посты и заставы ввязались въ бой съ превосходящими силами и были разбиты. Неприятель, на ихъ плечахъ, продвинулся впередъ до Локколакса, но здѣсь былъ встрѣченъ отр. ген. Чоголова, которому кн. Багратиономъ (оставшимся въ А. за старшаго за отъѣздомъ Буксегвена на сѣв.) было приказано, съ батал. Черновскаго и Невскаго пл., полужек. гусаръ и 4-мя оруд., задержать высадившихся. Въ то же время, всѣмъ ближайшимъ войскамъ послано было приказаніе идти на поддержку Чоголова. Вечеромъ 3 сент. передовыя части сторонъ столкнулись у Локколакса, а на утро 4 числа завязалось серьезное дѣло, окончившееся отступленіемъ шведскаго десанта къ своимъ судамъ, послѣ того какъ Багратиономъ, ставшимъ во главѣ подкрѣпленій, повелъ ихъ въ разрывъ между противникомъ и моремъ, грозя отрѣзать его отъ судовъ. Что касается неприятельской эскадры, вышедшей изъ Гефле, то разразившаяся буря разбросала ея суда въ разныя стороны и они разновременно достигли шведскихъ береговъ, а корабли съ артиллеріей затонули. Въѣтъ объ этой неудачѣ дошла до короля одновременно съ донесеніями о пораженіи Клингспора подъ Оровайсомъ. Разгнѣванный, онъ рѣшилъ сразу выбросить всѣ бывшія въ его распоряженіи силы на материкъ. Болѣе 5 т. чел., подъ нач. ген. Боје, было посажено на суда; имъ велѣно высадиться близъ А. у Гельсинге; самъ король, на яхтѣ „Амадисъ“, сопровождалъ десантъ. Какъ и при высадкѣ Лантинггаузена, наши передовыя части были легко опрокинуты и въ теченіе двухъ сутокъ, 14 и 15 сент., шведы тѣснили ихъ. При этомъ наши отряды, выполняя отданное кн. Багратиономъ приказаніе, отходили къ узловому пункту, Химайсу, гдѣ заранѣе была укрѣплена тѣснина. 16 сент. это сосредоточеніе завершилось. Путемъ личной развѣдки, кн. Багратиономъ убѣдился, что на этотъ разъ высажены болѣе значительныя силы и рѣшилъ предупредить атаку шведовъ. Раздѣливъ свои 6 б. на 3 колонны, онъ направилъ правую (Бороздина) вдоль озера противъ лѣв. крыла неприятеля, которое въ числѣ 4-хъ батал. двинулось въ обходъ нашего расположенія. Центр (Багровутъ) долженъ былъ удерживаться близъ большой дороги, а лѣв. колонна (маіоръ Бекъ) послана была въ тылъ прав. фл. неприятеля гдѣ

отходила связь его съ судами флота. Колонна эта двинута была черезъ цѣпь утесовъ, по едва проходимой тропинкѣ, въ расчетѣ поразить воображеніе противника. Четыре часа боролся Бороздинъ съ задержанной имъ обходной колонной противника и, наконецъ, отбросилъ ее къ дер. Ирвенния, которую вскорѣ и занялъ. Багровутъ не далъ развернуться двигавшейся противъ него шведской колоннѣ и началъ тѣснить ее вдоль большой дороги. Увлечшись одержаннымъ успѣхомъ, обѣ наши колонны продвигались впередъ, вслѣдствіе чего между ними образовался большой промежутокъ. Этимъ рѣшилъ воспользоваться начальникъ шведскаго десанта ген. Боје и двинулъ туда всѣ оставшіяся въ его распоряженіи силы, долженствовавшія разбить обѣ наши группы. Въ критическій моментъ самъ кн. Багратиономъ сталъ во главѣ резерва и повелъ его въ штыки, въ то время какъ наши стрѣлки, руководимые его нач. штаба Адеркасомъ, разсыпавшись по скаламъ, охватили колонну противника съ обоихъ фл. и осыпали ее перекрестнымъ огнемъ. Отпоръ былъ такъ успѣшенъ, что на плечахъ разбитаго неприятеля наши войска ворвались на мызу Влансъ, составлявшую тактической ключъ позиціи противника, и овладѣли ею. Тѣмъ временемъ, колонна маіора Бека съ великими трудностями пробиралась по скаламъ и дѣбрямъ въ тылы шведамъ. Какъ только ея войска показали на гребняхъ утесовъ и стали съ нихъ спускаться, ошеломленный этою неожиданностью противникъ сталъ приходить въ расстройство, что не ускользнуло отъ зоркаго глаза Багратиона, немедленно направившаго всю колонну Бороздина прямо къ мѣсту высадки неприятеля, не заботясь о связи съ остальными войсками. Шведы стали поспѣшно отступать къ Гельсинге; гродненскіе гусары съ маіоромъ Лидерсомъ во главѣ, воспользовавшись небольшою равниною, кинулись въ атаку. Удачный удар этой лихой конницы обратилъ отступление шведовъ въ безпорядочное бѣгство. Около 1000 труповъ (почти $\frac{1}{3}$ всего отряда) осталось на полѣ сраженія; 15 оф., 350 нижн. чин., 1 знамя, 5 оруд., боевые припасы и весь обозъ достались въ руки побѣдителя, потерявшаго всего до 400 чел. Бѣгство шведовъ происходило на глазахъ ихъ короля, который на своей яхтѣ показавъ въ виду Гельсинге какъ разъ въ минуту разгрома. Онъ пытался ободрять бѣглецовъ и возстановить порядокъ, но вспыхнувшій отъ огня нашей артиллеріи въ селеніи пожаръ, раздуваемый вѣтромъ, сталъ грозить серьезной опасностью флотилии шведовъ. Поэтому суда ихъ, не исключая королевской яхты, поспѣшили удалиться. Погромъ десанта Боје подъ А. довершилъ то, что сдѣлано было Каменскимъ 2 сент. подъ Оровайсомъ и окончательно отнялъ у шведовъ надежду на обратное отвоеваніе Финляндіи. Въ 1854 г. послѣ экспедиціи къ Бомарзунду (см. Бомарзундъ) закончившейся паденіемъ послѣдняго, анг. адм. Непиръ рѣшилъ напасть на А. гдѣ, находилось около 10 т. русскихъ войскъ. Командовавшій здѣсь г.-л. Рамзай приказалъ разбѣстить за преграждавшими входъ въ гавань бонами 10 канонерокъ и 2 парохода. Въ 4 ч. дня 10 авг. пять паровыхъ неприя. судовъ отъ Валтакари (2000 саж.) открыли огонь по лодкамъ, но причинили весьма малый вредъ. Имъ отвѣчали также наши батареи съ о. Русала. Дѣло

ограничилось этимъ, и англійскія суда отошли. (А. З. Мышласевскій. Война въ Финляндіи 1712—14 гг. М. М. Бородкинъ. Исторія Финляндіи. К. Ординъ. Покореніе Финляндіи, т. I и II. П. Нисе. Русско-шведская война 1808—09 гг.).

АБОМЭ. См. Дагомейская экспедиція.

АБОРДАЖЪ (Abordage, Boarding, Entering). Одно изъ средствъ морского боя во времена гребного и паруснаго флотовъ. А. состоитъ въ томъ, что корабль сблизается вплотную съ кораблемъ противника и дѣлаетъ попытку овладѣть имъ посредствомъ рукопашной схватки. Съ того момента какъ люди научились передвигаться по водной стихіи съ помощью различныхъ пловучихъ сооружений (плотовъ, лодокъ, кораблей), происходили и сраженія на водѣ, и первымъ средствомъ такихъ сраженій былъ А., такъ какъ метальное оружіе было очень несовершенно, и, по неопытности въ управленіи пловучими средствами, люди еще очень долго не умѣли извлекать соотвѣтственной пользы изъ маневрированія. Вслѣдствіе очень медленнаго усовершенствованія паруснаго двигателя (парусовъ), въ продолженіе огромнаго періода времени, обнимающаго собою около 30 столѣтій (отъ первыхъ свѣдѣній о военныхъ флотахъ до XIV столѣтія послѣ Р. X.), для военныхъ цѣлей употреблялись почти исключительно гребныя суда. Очень долгое время военныя суда гребного періода употреблялись только для перевозки войскъ и морскія сраженія имѣли мѣсто, когда одна армія, посаженная на корабли, прергаждала путь другой. Сухопутные военныя, пребывая на корабляхъ временно, не умѣя управлять кораблями, очевидно, стремились къ привычнымъ для нихъ рукопашнымъ схваткамъ, т.-е. къ А., требуя отъ кормчихъ лишь умѣнья подвести свой корабль къ непріятельскому. Съ теченіемъ времени изъ сухопутныхъ военныхъ выдѣлились сначала отдѣльные люди, а потомъ создались и кадры людей, умѣвшихъ управлять кораблями, т.-е. создались *военныя моряки*. Только тогда могла начаться разработка чисто *морскихъ приѣмовъ боя*, основанныхъ, главнымъ образомъ, на искусствѣ маневрированія. Такимъ приѣмомъ явился таранный ударъ (см. Таранъ), посредствомъ котораго искуснымъ маневромъ непріятельскій корабль могъ быть сразу пущенъ ко дну, несмотря на превосходство въ численности находящихся на немъ сухопутныхъ войскъ и на превосходство ихъ въ искусствѣ рукопашной схватки, т.-е. А. Съ водвореніемъ на корабляхъ *военныхъ моряковъ* значеніе А. начало падать, и къ нему стремились только флоты, неискусные въ морскомъ бою, не имѣвшіе контингента военныхъ моряковъ. Развитие искусства тараннаго боя и паденіе значенія А. имѣло мѣсто въ пелопонезской войнѣ, въ которой афиняне всѣми своими успѣхами обязаны искусству своихъ военныхъ моряковъ и невозможности для ихъ противниковъ, несмотря на численное превосходство, принудить афинскіе корабли къ А., благодаря превосходному маневрированію послѣднихъ. Когда во время пуническихъ войнъ на морскую арену выступили римляне, обладавшіе самыми лучшими солдатами въ мірѣ, но совершенно неопытные въ маневрированіи, они первыя свои побѣды (см. Липарское сраж.) одержали благодаря лишь тому, что изобрѣли особые перекидные пом-

сты—вѣроны, облегчавшіе для нихъ А. Съ появленіемъ артиллеріи на гребныхъ судахъ (XV ст. п. Р. X.) А. временно вновь занялъ первенствующее мѣсто въ морскомъ бою, потому что употребленіе въ дѣло тарана требовало продолжительнаго маневрированія вокругъ противника, чтобы выбрать удобный моментъ для удара, а усовершенствованное метальное оружіе (пушки и ружья) дѣлало длительное маневрированіе опаснымъ; но вмѣстѣ съ тѣмъ метальное оружіе еще не было настолько совершеннымъ, чтобы съ помощью его можно было рѣшить бой. Пользуясь медленностью стрѣльбы, старались какъ можно скорѣе подойти къ противнику вплотную и противупоставить А. превосходству его въ артиллеріи. Съ XII столѣтія начали быстро совершенствоваться парусные корабли, но еще въ продолженіе нѣсколькихъ столѣтій военными кораблями продолжали считаться только гребныя суда и только гребные флоты имѣли специальный личный составъ изъ военныхъ моряковъ, а парусные корабли во время войны служили исключительно для перевозки войскъ, для чего они брались временно изъ коммерческаго флота. Вслѣдствіе этого опять, когда при встрѣчахъ такихъ флотовъ, съ посаженными на нихъ арміями, имѣли мѣсто морскіе бои, рѣшающее значеніе имѣлъ А. Но понемногу создались кадры и *парусныхъ военныхъ моряковъ*; они стремились использовать искусство маневрированія, противупоставляя А. артиллерію, которую они и начали совершенствовать, какъ специальное средство морского боя, позволявшее при искусствѣ маневрированія не допускать противника до А. Особенное развитіе это направленіе получило въ англійскомъ флотѣ во второй половинѣ XVI столѣтія, и это было одною изъ главныхъ причинъ пораженія Непобѣдимой Армады, такъ какъ испанцы смотрѣли на пушку въ морскомъ бою какъ на оружіе неблагородное, личнаго состава парусныхъ военныхъ моряковъ у нихъ не было, корабли ихъ были наполнены сухопутными войсками и вся ихъ надежда въ морскомъ бою была на А. Эпопея Непобѣдимой Армады считается въ исторіи в.-м. искусства рѣшительной схваткой между старымъ—сухопутнымъ и новымъ—военно-морскимъ взглядами на способъ веденія морского боя и рѣшительной побѣдой послѣдняго. Послѣ этого значеніе А. начало быстро падать и во время большихъ морскихъ сраженій онъ примѣнялся лишь въ исключительныхъ случаяхъ, при особо благоприятной для него обстановкѣ, при чемъ къ А. прибѣгалъ именно тотъ изъ противниковъ, который терялъ надежду, вслѣдствіе поврежденій, использовать силу своей артиллеріи и искусство въ маневрированіи. Для А. на корабляхъ существовали особыя „абордажныя партіи“, вооружавшіяся, абордажнымъ оружіемъ—ружьями, пистолетами, пиками, интрпелаями (аллебардами) и саблями. А. очень долго оставался излюбленнымъ средствомъ пиратовъ, крейсеровъ и каперовъ при нападеніи на коммерческія суда, такъ какъ рѣшалъ вопросъ скорѣе и безъ цущечной палбы, которая могла привлечь охранявшіе торговлю военныя суда. Такъ же сохранился А. для внезапныхъ, главнымъ образомъ, ночныхъ нападеній на шлюпкахъ. Съ появленіемъ пароваго флота А. совершенно исчезъ и примѣнялся только случайно, въ особо благоприятной обстановкѣ, напр., во время

рѣчныхъ дѣйствій въ войнѣ за нераздѣльность Соединенныхъ Штатовъ Сѣверной Америки и въ войнѣ Паравая съ Аргентиной и Бразиліей. Однако, еще долго, въ нѣкоторыхъ флотахъ вплоть до русско-японской войны, на корабляхъ существовали „абордажныя партіи“. До 80-хъ годовъ прошлаго столѣтія онѣ имѣли даже назначеніемъ рукопашную схватку, а потомъ получили назначеніе отражать минныя атаки и вооружались исключительно ружьями. Но и это скоро потеряло всякій смыслъ, во-первыхъ, вслѣдствіе появленія пулеметовъ, а во-вторыхъ, изъ-за того, что ружейный огонь совершенно безсиленъ противъ миноносцевъ.

АБОРФОРСЪ, мѣстечко на одномъ изъ рукавовъ р. Кюмени, на прибрежномъ береговомъ трактѣ. По Абоскому мирному договору 1743 г. здѣсь проходила граница между Россіей и Швеціей. Передъ вторженіемъ въ шведскую Финляндію, въ ночь съ 8 на 9 февр. 1808 г., здѣсь перешла р. Кюмень одна изъ двухъ колоннъ, на которыя было подраздѣлено тѣловое крыло отдѣльн. Финлянд. корпуса (17-я дивизія г.-л. кн. Горчакова, около 8-ми т.); 9 февр. на разсвѣтѣ колонна встрѣтила здѣсь лишь незначительное сопротивленіе, выразившееся въ обстрѣливаніи нашихъ войскъ артиллерійскимъ огнемъ, послѣ чего бывшій на томъ берегу слабый передовой шведскій отрядъ отступилъ послѣшно въ направленіи Борго. (*Нивс*. Русско-шведская война 1808—09 г. Шведская война 1808—09. Шведскаго генер. штаба).

АБОСКІЙ МИРНЫЙ ДОГОВОРЪ завершилъ собою войну со Швеціей 1741-1743 гг. Переговоры о мирѣ начались въ Або 7 февр. 1743 г., послѣ того, какъ русскія войска вступили въ обладаніе всей Финляндіей вплоть до Улеборга. Представителями Россіи въ Або были: управлявшій въ то время Финляндіей ген. А. Румянцевъ, отецъ знаменитаго впоследствии фельдм. гр. П. А. Румянцева - Задунайскаго, который, за отъѣздомъ въ Петербургъ Ласси, временно командовалъ и всѣми нашими войсками въ защитѣ края; и ген.-аншефъ бар. Люберасъ. Со стороны шведовъ прибыли: государ. сов. бар. Цедеркрейцъ и бывшій посланникъ Швеціи въ Петербургъ ф.-Нолькенъ. Въ Швеціи въ это время партіи вели ожесточенную борьбу, которая обострилась по поводу избранія, послѣ смерти королевы Ульрики-Елеоноры, наследника шведскаго престола. Императрица Елизавета сперва желала видѣть на престолѣ Швеціи своего племянника, Гольштинскаго принца; но когда послѣдній, подъ именемъ Петра Ѳеодоровича, былъ провозглашенъ наследникомъ всероссійскимъ, государыня изъявила готовность, при веденіи мирныхъ переговоровъ, ограничить свои требованія, если наследникомъ шведскимъ будетъ избранъ гольштинскій принцъ Адольфъ-Фридрихъ, дядя Петра Ѳеодоровича, епископъ Любекскій. Въ случаѣ принятія этого требованія шведами, русскіе уполномоченные изъявляли согласіе на возвратъ части Финляндіи, именно провинцій Абоской и Эстротнѣйской. Въ противномъ случаѣ тогда же шла рѣчь о полномъ присоединеніи къ Россіи всей Финляндіи. Пререканія касались, главнымъ образомъ, вопроса о томъ, какова должна быть уступаемая Россіи часть Финляндіи. Т. к. дѣло не подвигалось впе-

редь, то военныя дѣйствія возобновились съ наступленіемъ весны: шведы напали на Аландъ и вторглись въ Улеборгскую губернію; нашъ галерный флотъ разбилъ шведскій въ аландскихъ шхерахъ, а Ласси, напутствуемый самой императрицей, вышелъ моремъ изъ Кронштадта и Ревеля, готовясь совершить вторженіе въ самую Швецію. Тогда шведскіе представители окончательно склонились на кандидатуру Адольфа-Фридриха, что побудило и русскіхъ уполномоченныхъ сократить свои требованія. Рѣшено было, что Россія возвратитъ Швеціи значительную большую часть Финляндіи, чѣмъ прежде предполагалось и, отказавшись отъ провинцій Нюландской и Тавастгуской, ограничиться только Кюменегорской и Нейшлотскимъ округомъ. Т. обр. наша граница переносилась на р. Кюмень. Обѣ стороны такъ спѣшили съ заключеніемъ мира, что раньше окончанія редакціи трактата, былъ составленъ „увѣрительный актъ“ о вѣчномъ мирѣ между Россіей и Швеціей, въ которомъ, безъ обычныхъ формальностей, изложены были четыре основные пункта договора: 1) о вѣчномъ мирѣ и дружбѣ и о немедленномъ прекращеніи военныхъ дѣйствій; 2) о возможно скорѣйшемъ избраніи и объявленіи шведскими государственнымъ чинами принца Адольфа-Фридриха наследникомъ шведскимъ и объ отказѣ вел. кн. Петра Ѳеодоровича отъ всякихъ претензій на Швецію; 3) о присоединеніи къ Россіи вышепоименованныхъ частей Финляндіи и 4) о составленіи мирнаго трактата вслѣдъ за утвержденіемъ „увѣрительнаго акта“. Все территориальное приобрѣтеніе по Абоскому миру ограничилось 226 кв. мил. Россія отступилась даже отъ той части Саволакса и Карелии, которая была нѣкогда русской и которая была оставлена во власти шведовъ по Ништадскому договору. Окончательное подписаніе въ Або трактата состоялось 7 авг., а обменъ ратификацій—27-го. Трактатъ содержалъ въ себѣ 21 пунктъ, въ которыхъ повторялись условія Ништадскаго мирнаго договора, съ соответствующими перемѣнами. Главное значеніе Абоскаго мира заключалось въ томъ, что Петербургъ отдался отъ границы и менѣе подвергался опасности непосредственнаго нападенія непріятеля. Однако, результаты этого мира не соответствовали успѣхамъ нашего оружія, почему и новая война являлась неизбежной при малѣйшемъ къ тому поводѣ. (*К. Ординъ*. Покореніе Финляндіи, т. I; Шведская война. Изд. Шведск. генер. штаба, т. III).

АБОСКО-АЛАНДСКІЯ (Оландскія) ШХЕРЫ. Ботнической заливъ при слияніи своемъ съ водами Балтійскаго моря пересѣкается полосой безчисленнаго множества острововъ, скаль и подводныхъ камней, совокупность которыхъ называется Абоскими и Аландскими шхерами. Образую обширный треугольникъ со сторонами Нюстадъ-Эккере и Нюстадъ-Ганге около 60 мор. миль, и Эккере-Ганге около 100 миль, шхеры эти отличаются крайне неравномѣрной группировкой острововъ, которые то скучены въ одномъ мѣстѣ и отдѣлены другъ отъ друга узкими проливами, то разбросаны въ одиночку, съ обширными водными пространствами между ними, называемыми плесами или фіордами; величина острововъ и покрывающая ихъ растительность также сильно разнятся, уменьшаясь съ удаленіемъ отъ матерого берега

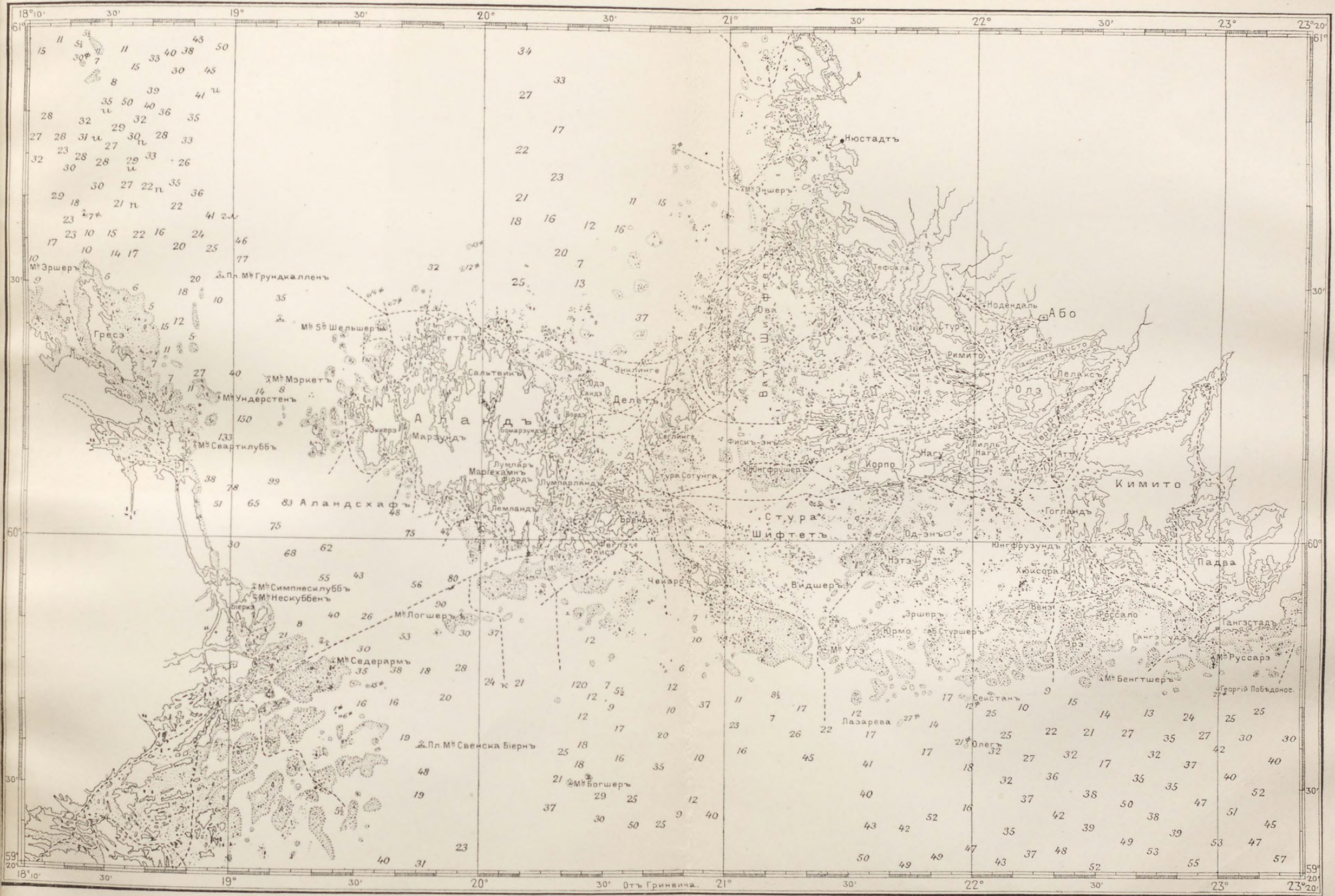

Карта Абоско-Аландскихъ шхеръ.

Глубины показаны въ 6-ти футовыхъ (морскихъ) саженьяхъ.

или центра отдѣльной группы. Матерой берегъ весь изрытъ заливами, глубоко вѣзжающимися въ материкъ, зачастую свыше двадцати морск. миль; заливы эти покрыты островами, имѣютъ очень неправильныя очертанія и неравнобѣрную глубину; обыкновенно при входахъ заливы эти болѣе мелки, чѣмъ въ глубинѣ. По своему образованію А.-А. шхеры имѣютъ много сходства съ ближайшимъ морскимъ побережьемъ; представляя собой неподнявшуюся часть материка, онѣ служатъ его продолженіемъ и составляютъ какъ бы естественную плотину, прикрывающую входъ въ Ботнической заливъ. Для плаванія современнаго линейнаго флота А.-А. шхеры недоступны. Проливъ между о. Аландъ и Швеціей, извѣстный подъ названіемъ Юж. Кваркена и Аландскаго моря (*Аландсгафъ*), доступенъ для перехода судовъ большого тоннажа; ширина пролива въ наиболѣе узкой части, между маяками Меркетъ и Ундерстенъ — 7 миль и въ наиболѣе широкой, между маяками Лотшеръ и Седерармъ, около 15 м. Вся поверхность моря между о. Аландомъ и г. Або, составляющая районъ А.-А. шхеръ, дѣлится на двѣ части большимъ плесомъ Шифтетъ, простирающимся по меридіану около 40 м. и по параллели отъ 3 до 22 м. Водное пространство западнѣ Шифтетъ называется Аландскими шхерами, а восточнѣе — Абосскими. Въ *Аландскіе шхеры* находятся слѣдующія главнѣйшія группы о-вовъ: 1) Матерой Аландъ (*Fasta Aland*) съ ближайшими къ нему островами, между которыми по своей величинѣ выдѣляются Эккере, Ворде, Лумпарландъ и Лемландъ. 2) Фёглеуденскія шхеры съ главнѣйшими о-ми Фёгле, Флисе, Дегере и др., отдѣленные отъ Аланда проливомъ Фёглефюрдентъ. 3) Чёкарскія шхеры съ о-вами Чёкаръ, Кіельшеръ, Линде, Иде и группами острововъ Сотунга, Кумблинге и др., которая охватываютъ полуостровомъ съ запада плесъ Шифтетъ и замыкаются на сѣверъ группой о-вовъ Бренде. Площадь Аландскихъ шхеръ равна ок. 1400 кв. кл.; нѣкоторое понятіе о числѣ острововъ, составляющихъ шхеры, можно получить, зная, что одна только группа Бренде состоитъ изъ 600—700 отдѣльныхъ острововъ и скалъ. Изъ всего огромнаго числа Аландскихъ острововъ населены не болѣе 80. Острова эти были заняты шведами въ отдаленной древности; жители острововъ считаютъ себя отдѣльной народностью — аландцами, но шведскій типъ сохранился здѣсь въ большой чистотѣ. Название острова Аландъ характеризуетъ главное занятіе населенія (Ал — на швед. языкѣ означаетъ угорь), по-фински островъ А. называется *Ahvenmaa*, — т. е. земля окуней. Матерой А. занимаетъ площ. ок. 660 кв. кл.; поверхность его изрыта и пересѣчена скалами, особенно въ сѣв. части; внутри о-ва имѣется нѣсколько небольшихъ озеръ, но жители пользуются прѣсной водой изъ колодезевъ. Лѣсъ, покрывающій значительную часть А., мелокъ и идетъ на собственное потребленіе жителей. На всемъ архипелагѣ насчитывается около 22.000 ж.; густота населенія 17 чел. на 1 кв. кл.; городъ только одинъ — Марихамнъ, съ 1.000 чел. нас. Главное занятіе жителей — судоходство и рыболовство; число судовъ, по преимуществу парусныхъ, приписанныхъ къ сельскимъ обществамъ А. острововъ, составляло въ 1900 году 224, съ вмѣстимостью 60.000 рег.

тоннъ (20% всего торговаго флота Финляндіи). Въ послѣднее время этотъ промыселъ падаетъ, не будучи въ состояніи выдержать конкуренціи съ увеличившимся пароходнымъ движеніемъ. Земледѣліе и молочное хозяйство пріобрѣтаетъ первенствующее значеніе и суровый аландецъ, испоконъ вѣковъ воспитанный на морѣ, долженъ переселяться на материкъ, чтобы добыть себѣ хлѣбъ; многие изъ жителей идутъ матросами на иностранныя суда, чѣмъ объясняется довольно сильная эмиграція въ Америку, Африку и Австралію. Рыбная ловля на нѣкоторыхъ островахъ является почти единственнымъ источникомъ питанія; главн. мѣсто въ рыбной торговлѣ занимаетъ салака, которая идетъ въ Швецію и Финляндію. Обрабатывающая промышленность находится въ зачаточномъ состояніи. Благодаря подводнымъ опасностямъ и отсутствію хорошихъ картъ, плаванье въ А. шхерахъ сопряжено съ большими затрудненіями. По общему правилу подводные камни, банки и мели выходятъ на большое разстояніе въ море; такова, напр., 21-футовая банка „Олеъ“, названная по имени фрегата, наткнунаго на нее въ 1863 г., при чѣмъ точноаго опредѣленія ея широты и долготы до сихъ поръ не имѣется. Недостатокъ безопасныхъ гаваней и якорныхъ мѣстъ еще затрудняетъ плаванье въ шхерахъ. Наибольшее значеніе имѣютъ двѣ гавани г. Марихамна, въ особенности западная, въ заливѣ Свибу, длин. ок. 3 миль, шир. 4—5 каб. (400—500 морск. саж.); самый рейдъ имѣетъ глубину не менѣе 5 м. саж., сѣверная же часть фіорда мелководна, входъ туда узокъ и затруднителенъ для большихъ судовъ. Изъ якорныхъ стоянокъ заслуживаютъ вниманія: очень узкая бухта Годбовикъ близъ Марихамна — для судовъ съ осадкой не болѣе 14 ф.; проливъ Марсундъ, отдѣляющій о. Эккере отъ Аланда, съ каменнымъ баромъ въ серединѣ, вслѣдствіе чего входъ въ него возможенъ съ той или другой стороны, но нѣтъ сквозного фарватера; съ юга проливъ до острова Эре доступенъ для судовъ 17—18 фут. осадки, а съ сѣвера до о. Сварте для судовъ, сидящихъ до 24 ф.; заливъ Сторбовикъ, такъ глубоко вдающійся въ Эккере, что разрѣзаетъ его почти надвое, доступенъ для стоянки самыхъ большихъ судовъ; плесъ Финбюфіордъ также доступенъ для крупныхъ судовъ; заливъ Сандвикъ; плесъ Пантсорнефюрдъ и проливъ Бомарзундъ, имѣющій историческое и стратегическое значеніе еще со временъ Петра I, который посѣтилъ его со своей флотиліей въ 1719 году. Памятью Великаго Государя служить знакъ на скалѣ Ледшеръ, къ ю.-з отъ ос. Лемланда, высѣченный по преданію съ участіемъ самого Петра; знакъ состоитъ изъ короны и Андреевскаго креста, исполненныхъ рельефомъ и выбитой надписи „С.Р.А.“ (*Czar Peter Alexejewitsch*); по сторонамъ креста время надписи (17×19), а внизу буквы J.Y.L. — должны обозначать Jul. Стремленіе сдѣлать А. шхеры крайнимъ форпостомъ Россіи на западѣ осуществилось въ 20-хъ годахъ XIX ст., когда на вост. берегу материка А., въ проливѣ Бомарзундъ, начали постройку крѣпости; послѣдняя должна была служить передовой и фланговой позиціей для нашего флота на Балтійскомъ морѣ, надежнымъ убѣжищемъ для него на случай неудачи, а также прикрывать входъ въ Ботнической и Финскій заливы. Къ началу Крымской кампаніи крѣпость

не была готова и не могла оказать непрятелю сопротивления. 27 июля 1854 г. Бомарзундъ былъ атакованъ соединеннымъ англо-франц. флотомъ, обложенъ съ моря и суши и послѣ восьмидневной бомбардировки взятъ, при чемъ крѣпостные верки были уничтожены. Парижскимъ трактатомъ Россія лишена права имѣть укрѣпленія на А. островахъ. Въ 1857 г. инженерная команда была упразднена, и крѣпость прекратила свое существованіе. Въ Бомарзундъ ведутъ нѣсколько фарватеровъ, доступныхъ для судовъ съ осадкой 18—20 ф.; одинъ изъ этихъ фарватеровъ ведетъ отъ Маріехамна черезъ каналъ Лемстремъ, между о-ми Аландомъ и Лемландомъ на обширный плесъ Лумпар-фіордъ, который представляетъ хорошее якорное мѣсто для судовъ съ углубл. до 20 футъ. Для облегченія плаванія въ шхерахъ, кромѣ огней, ограждающихъ внутренние фарватеры, имѣются слѣдующіе маяки: Сельшеръ—для плаванія по южному Кваркену; Меркетъ, Числамъ, Логшеръ и Богшеръ. Богшеръ стоитъ при входѣ изъ Балтійскаго моря въ Аландскафъ, на небольшой скалѣ, возвышающейся всего на 11 футъ надъ уровнемъ моря. Несмотря на большую прочность желѣзной постройки, въ 1889 г. онъ былъ сильно поврежденъ волненіемъ, и стѣны его пробиты на высотѣ 3-го этажа. На Богшерѣ имѣется радиостанція финл. лоцм. вѣд., которая ежедневно даетъ свѣдѣнія о погодѣ; такой же телеграфъ имѣется и въ Маріехамнѣ. Лоцманскія станціи числомъ 18, имѣются во всѣхъ посѣщаемыхъ и наиболее опасныхъ мѣстахъ морского района. Климатъ шхеръ мягче климата прибрежной полосы Финскаго залива, лежащей на той же параллели,—прямое вліяніе водъ Балтійскаго моря. Въ маѣ и іюнѣ, подъ вліяніемъ таянія льдовъ въ Ботническомъ заливѣ, во всемъ краѣ дуютъ холодные с.-з. и с. вѣтры. Осенью господствующіе вѣтры ю.-з.; они же являются и особенно жестокими. Наибольшее количество осадковъ выпадаетъ въ окт., между тѣмъ какъ въ остальной Финляндіи дождливый сезонъ бываетъ гораздо ранѣе, въ авг. и даже въ іюлѣ; наименьшее количество осадковъ наблюдается въ мартѣ и апр., на это же время приходится наибольшее количество тумановъ, что весьма неблагоприятно отзывается на судоходствѣ, нарушая правильность сообщеній и служа причиной аварий. Облачность въ продолженіе всего года въ Финляндіи на материкѣ больше чѣмъ въ морѣ. Продолжительность снѣгового покрова въ А. шхерахъ наименьшая во всей Финляндіи; санный путь устанавливается во второй половинѣ дек. и держится до марта мѣсяца. Южн. часть Ботнич. залива въ крайне рѣдкихъ случаяхъ замерзаетъ цѣликомъ, но прибрежная полоса ежегодно покрывается льдомъ на 3—4 мѣс., что отразилось на мѣстномъ судоходствѣ переходомъ къ ледакольному типу. Портъ Маріехамнъ надо считать открытымъ круглый годъ. Плесъ Делетъ замерзаетъ нѣсколько позднѣе плеса Шифтетъ, т.-е. въ серединѣ янв.; ледъ на плесахъ нерѣдко взламывается южн. бурями, но въ суровыя зимы проливъ покрывается настолько толстымъ льдомъ, что является возможность провозить по немъ значительная тяжести. Вскрываются А. шхеры въ среднемъ въ первой половинѣ апр.

Абоскія шхеры расположены по восточную сторону плеса Шифтетъ и подходят вплот-

ную къ матерому берегу Финляндіи, сохраняя тѣ же типическія черты, что и Аландскія шхеры. Въ общей сложности онѣ занимаютъ площ. ок. 1500 кв. килм., доступны для плаванія большихъ судовъ и имѣютъ нѣсколько вполне обслѣдованныхъ фарватеровъ, обслуживаемыхъ финл. лоцм. вѣд. Изъ гаваней и стоянокъ наибольшее значеніе имѣетъ портъ Або. Въ Або ведутъ четыре главныхъ фарватера: 1) Фарватеръ Утэ-Люмь-Або, доступный для судовъ всякой осадки. Для подхода съ моря служить маякъ Утэ на о-вѣ того же имени; въ южн. части, на протяженіи около 10 миль отъ Утэ, банки и мели лежатъ близко къ фарватеру, остальная же часть вполне чиста, удобна для плаванія и хорошо обставлена огнями и знаками. Якорныя стоянки на этомъ фарватерѣ имѣются: у группы Аспе довольно помѣстительн. и закрытая стоянка между о-ми Энгшеръ и Сомаре; опасны западные вѣтры; у лоцман. станціи Люмь отличная стоянка для большого числа судовъ всякой осадки; гавань эта лежитъ на пересѣч. двухъ главн. фарватеровъ Аб.-Ал. района: Утэ-Або и Стокгольмъ-Або; показателемъ движенія служитъ лоцманскій сборъ за проводку судовъ, кот. здѣсь занимаетъ второе во всей Финляндіи мѣсто, уступая только Транзунду. 2) Фарв. отъ Ледзунда на Сотунга-Бергхамнъ-Або, съ наименьшей глубиной въ проливѣ Ледзундъ 21 ф., далѣе же открытый для судовъ всякой осадки. Имѣются незначит. якорн. стоянки у лоцм. станц. Сотунга, Бергхамнъ и у о. Карпо, близъ дер. Гальтбю. Отъ Сотунга отдѣляется 16 ф. фарв. на Ганге, которымъ ходятъ срочные пароходы Стокгольмъ-Гельсингфорсъ. 3) Фарв. Нюстадъ-Люперте-Або, 18-футовый, до выхода на плесъ Эрстантъ не освѣщенъ; якор. стоянки имѣются у Мошерте и между о-ми Койвисто и Вакува; 4) фарв. Ганге-Юнгфрузундъ-Паргаспортъ-Або, доступный отъ Ганге до Паргаспорта для судовъ съ 24 ф. осадкой; узость Паргаспорта имѣетъ глубину 15 ф. и далѣе до Або 20 ф.; фарв. хорошо обставленъ и освѣщенъ шхерными огнями. Якорн. стоянки имѣются у дер. Гангебу, на сѣв.-зап. бер. мыса Гангеудъ, въ проливѣ Тудерсундъ; въ Юнгфрузундѣ большой рейдъ для судовъ съ 24 ф. осадкой. Отъ Паргаспорта между материкомъ и островомъ Чимито (Чимито) идетъ 17 ф. фарватеръ, выходящій съ юга къ Ганге; посреднѣ, въ узкости, изв. подъ назв. Чимито-Стремъ, глуб. понижается до 12 ф.; характ. особенностью этого фарв. являются рѣзкія колебанія уровня воды и сильное теченіе въ узкости въ завис. отъ вѣтровъ. Имѣющійся здѣсь каналъ съ разводнымъ мостомъ прорытъ въ 1845 г. черезъ низкій материк. мысъ; ранѣе островъ отдѣлялся небольшимъ протокомъ, заваленнымъ Петромъ В. для прегражденія доступа шведамъ вокругъ о-ва Чимито; протокъ былъ расширенъ и углубленъ въ 1808 г. русскимъ галернымъ флотомъ подъ командой гр. Гейдена, слѣдовавшимъ въ Або внутр. шхернымъ путемъ въ обходъ занятаго шведами Юнгфрузунда. Изъ бухт, вдающихся въ берегъ, историческое значеніе имѣетъ Рилаксъ-фіордъ, близъ котораго произошло Гангеудское сраженіе; тамъ поставленъ памятникъ павшимъ въ этомъ бою. При входѣ въ Рилаксъ-фіордъ у о-ва Граншеръ въ 1907 г. произошла аварія имп. яхты „Штандартъ“, коснувшейся непоказаннаго на картѣ камня. (См. Карту изданія Гл. Гидрогр. Управл. № 1649).

АБРАМОВИЧЪ - БАРАНОВСКІЙ, Серг. Сем., ген. - м., орд. проф. Александровской в.-юр. академіи, род. въ 1866 г.; получилъ образованіе въ 4 Москов. кад. корп. и Павлов. воен. уч-щѣ, по окончаніи курса котораго произведенъ въ офицеры въ Кронштадтскую крѣп. артиллерію въ 1885 г.; въ 1893 г. окончилъ по 1-му разряду курсъ в.-юр. академіи. Въ 1897 г. защитилъ диссертацию: „Значеніе военнаго начальства въ воен. - уголовномъ процессѣ“ по кафедрѣ военно-угол. судопроизводства; въ 1899 г. назначенъ экстра - ординар. профессоромъ Александр. в.-юр. академіи; въ 1902 г. получилъ званіе орд. профессора той же академіи; въ 1909 г. произведенъ въ г.-м. Изъ ученыхъ трудовъ А. - Б., кромѣ диссертации, можно назвать еще курсъ „Военное судопроизводство и подсудность“, Спб. 1900 г.

АБРАМОВЪ, Александръ Конст., ген.-лейт., одинъ изъ самыхъ дѣятельныхъ участниковъ водворенія русскаго владычества въ Сред. Азій, род. 28 авг. 1836 г., воспитывался въ Дворян. полку, откуда въ 1854 г. выпущенъ въ артиллерію прапорщикомъ. Въ 1858 г. А. былъ переведенъ на службу въ Си-



бирскую пѣш. батареиную батарею и съ нею, подъ руководствомъ знаменитаго Колпаковского, въ то время подполк., а впоследствии ген. - отъ - инф. и Степного ген. - губ., началъ свою боевую карьеру. Первымъ дѣломъ, въ которомъ А. принялъ участіе, была осада кокандской крѣп. Пишпекъ (1862 г.). Для А. лично она закончилась неудачно: 14 окт. отвѣтнымъ выстрѣломъ пишпекской mortarы взорвало на батареѣ А. пороховой погребокъ. Въ числѣ другихъ пострадалъ и А.; онъ получилъ настолько тяжкую контузію головы, что до конца дней своихъ вынужденъ былъ прикрывать ее маленькою черною шапочкою. За участіе во взятіи Пишпекъ А. былъ награжденъ орд. св. Анны 4 ст. съ надписью „за храбрость“, а за отличіе при взятіи кр. Ауліата награжденъ

орд. св. Станислава 3 ст. Въ 1865 г. шт. - кап. А., по порученію ген. Черныяева, командуя маленькимъ отрядомъ, при 2 кон. оруд., занималъ кокандскую кр. Чиназъ, успокаиваетъ жителей и уничтожаетъ переправу на Сырь-Дарьѣ. Вслѣдъ за этимъ, командуя штурмовою колонною, оказываетъ Черныяеву дѣятельное содѣйствіе при взятіи кр. Чимкентъ, за что награждается орд. св. Владимира 4 ст. и чиномъ капитана. Въ томъ же году онъ участвуетъ во взятіи Ташкента: овладевая одною барикадою за другой, заклепывая одно орудіе за другимъ, онъ первымъ врывается въ этотъ укрѣпленный и отчаянно защищавшійся городъ. За этотъ штурмъ онъ награждается орд. св. Георгія 4 ст. Въ слѣдующемъ 1866 г. А. принимаетъ дѣятельное участіе во взятіи Ходжента и особенно отличается въ сраженіи съ бухарцами при уроч. Ирджаръ. Во главѣ небольшой штурмовой колонны, А., съ необыкновеннымъ хладнокровіемъ и искусствомъ, „какъ на ученѣ“, ведетъ наступленіе на завалы, подъ сильнымъ артил. и ружейн. огнемъ, беретъ ихъ одинъ за другимъ, черезъ полчаса овладеваетъ всѣми ими и картечнымъ огнемъ своихъ орудій, продвинутыхъ за завалы, останавливаетъ массы бухарцевъ, идущихъ отбивать ихъ. За отличіе въ этихъ дѣлахъ А. награждается орд. св. Станислава 2 ст. съ мечами и чиномъ подполковника. Въ 1867 г. А. командуетъ Джизакскимъ отрядомъ, подъ Яны-Курганомъ обращаетъ въ бѣгство значительно превосходившую его численностью туркменскую конницу и принуждаетъ къ послѣдному отступленію 20-тысяч. армію Шукуръ-бея. Въ 1868 г. онъ дѣятельно помогаетъ овладѣнію центромъ мусульманскаго міра въ Ср. Азій—Самаркандомъ. Ни разлившейся быстрой Заравшанъ, ни крутые, почти неприступныя высоты Чупанъ-ата не могли остановить стремительный натискъ нашихъ войскъ, передовою линіею которыхъ командовалъ А., и бухарцы бѣжали въ полнѣйшемъ разстройствѣ. 12 мая того же года А., послѣ упорнаго боя въ садахъ и въ ущельяхъ гор. Ургута, уничтожаетъ армію Гуссейнъ-бека и беретъ крѣпость, считавшуюся дотогѣ неприступною по своему мѣстоположенію. 2 іюня А. участвуетъ въ сраженіи на Зерабулакскихъ высотахъ, гдѣ 6 тыс. пѣхоты, 15 тыс. конницы и 14 легк. орудій бухарцевъ, подъ начальствомъ Ходжи-бека и Османа-бека, не выдерживаютъ натиска нашихъ войскъ и бѣгутъ вразсыпную. Затѣмъ въ продолженіе всей нашей войны съ бухар. эмиромъ Сейдъ-Музаффаръ-Богадуръ-Ханомъ, А., во главѣ передового отряда, то неутомимо тревожитъ непріятеля, то усмиряетъ непокорные города и селенія, то преслѣдуетъ шайки грабителей, вторгавшіяся въ покоренныя нами мѣстности, и безостановочно подвигается впередъ, вслѣдъ за отступившимъ эмиромъ. По заключеніи мира съ Бухарою (23 іюля 1868 г.), А., произведенный въ томъ же году въ ген. - майора, назначается нач. Заравшанскаго округа. Ласковымъ обращеніемъ съ туземцами и строгою справедливостію онъ заслужилъ ихъ горячую любовь и много способствовалъ поднятію престижа Россіи въ населеніи Сред. Азій, угнетавшемся произволомъ, корыстолюбіемъ и жестокостію своихъ мелкихъ хановъ, эмировъ, бековъ и ихъ чиновниковъ. Съ наименьшимъ успѣхомъ дѣйствовалъ А. и какъ по-

литикъ. Основательно изучивъ характеръ средне-азиатцевъ, онъ сумѣлъ укрѣпить наши отношенія къ бухарскому эмиру, донинѣ прочныя и дружественныя. Вѣроломный Сейдь-Музафаръ-Богадуръ-ханъ, испытавъ во многихъ случаяхъ твердость духа А., принужденъ былъ сдѣлаться послушнымъ исполнителемъ требованій гуманнаго представителя русской власти. Изъ числа военныхъ экспедицій, предпринятыхъ А. во время управленія имъ Заравшанскимъ округомъ, слѣдуетъ отмѣтить вмѣшательство его въ распрю бухарскаго эмира съ его сыномъ Катты-тюря, возникшую въ концѣ 1868 г. Находя полезнымъ, въ интересахъ Россіи, поддержать эмира, А. овладѣлъ въ окт. занятиемъ мятежниками г. Карши, за что былъ награжденъ ор. св. Станислава 1 ст. съ мечами. Передавъ его во власть эмира, онъ такимъ же образомъ поступилъ въ 1870 г. съ полунезависимыми городами Шахрисябскаго бекства, Шааръ и Китабъ, которые были взяты штурмомъ. За эти подвиги А. былъ награжденъ ор. св. Георгія 3 ст. Лѣтомъ 1870 г. онъ предпринялъ экспедицію въ верховья Заравшана и къ оз. Искандеръ-Кулю. Экспедиція эта повлекла за собою присоединеніе нѣсколькихъ мелкихъ бекствъ къ Заравшанскому округу, а также оказала услугу наукѣ изслѣдованіемъ малоизвѣстной страны. Получивъ за бой на Куликанскихъ высотахъ 29 июня 1871 г. ор. св. Анны 1 ст., а за дѣло въ верховьяхъ Заравшана св. Владимира 2 ст. съ мечами, А., по умиротвореніи Сред. Азій, назначенъ б. въ мартѣ 1877 г. нач. Ферганской области. Въ 1879 г. онъ б. произведенъ въ ген.-л., а 4 нояб. 1883 г. назначенъ нач. 4 пѣх. дивизіи. Отчисленный затѣмъ отъ командованія ею, А. состоялъ членомъ комиссіи по составленію положенія объ управленіи Туркестаномъ. По окончаніи работъ этой комиссіи, получивъ Высочайшую благодарность, былъ отпущенъ на годъ за границу для поправленія разстроенаго здоровья, и по возвращеніи оттуда въ маѣ 1886 г. назначенъ нач. 13 пѣх. дивизіи. Въ томъ же году, въ октябрѣ, А. умеръ въ Симферополѣ. Покойный состоялъ съ 1870 г. дѣйств. членомъ Императорскаго Рус. Географ. об-ва. Записка его о Каратегинскомъ владѣніи была напечатана въ „Извѣстіяхъ Импер. Рус. Геогр. общества“ за 1870 г. (отд. II).

АБРАМОВЪ, Фед. Фед., войска донскаго ген.-м., род. въ 1848 г. По полученіи первоначальнаго образованія на Дону, въ домѣ родителей, 15 лѣтъ поступилъ на воен. службу казакомъ въ № 32 дон. каз. полкъ, въ 1867 г. былъ произведенъ въ хорунжіе. Отличный наѣздникъ, образцовый строевой офицеръ и учитель строевого дѣла, А. скоро выдвинулся изъ ряда другихъ донскихъ офицеровъ и былъ назначенъ черкасскимъ окружн. начальникомъ и начальникомъ новочеркасскаго мѣст. команды. Пробывши въ этой должности 2 года, А. съ 1896 г. по 1902 г. командовалъ 4-мъ дон. каз. полкомъ. Его полкъ былъ образцово поставленъ и отлично обученъ. Въ 1902 г. А. б. произведенъ въ ген.-м. и назначенъ окружнымъ нач. Ростовскаго округа. Въ этой должности пробылъ до 1904 г., когда при мобилизаціи 4-й дон. каз. дивизіи получилъ въ командованіе 2-ю ея бригаду. Съ нею А. и выступилъ въ Манчурію. Необыкновенно представительный по внѣшно-

сти, лихой ѣздокъ, любимый казаками, рыцарски честный, А., однако, въ боевомъ отношеніи ничѣмъ себя не проявилъ. Причиною тому послужили неудовлетворительныя личныя отношенія къ нач. дивизіи, мѣшавшія ген. А. работать. Эти отношенія заставили даже одно время А. перейти изъ донской дивизіи въ отрядъ ген. Мищенко, гдѣ онъ командовалъ забайкальскими казаками. А. участвовалъ въ дѣлѣ 17 окт. 1904 г. подъ Лидіантунью, въ Инкоускомъ набѣгѣ 1904 г. и въ сраженіи подъ Сандену. Передъ заключеніемъ мира, А. временно командовалъ 4-й дон. дивизіей. По окончаніи войны работалъ въ Спб. въ комитетѣ по образов. войскъ и съ 1906 по 1910 г. командовалъ 1-й бриг. 1-й донской каз. дивизіи; въ началѣ 1910 г. А. по болѣзни былъ уволенъ въ отставку. Человѣкъ безъ образованія, но умный и способный, молодцоватый наѣздникъ, онъ умѣлъ подбодрить казака. Казаки говорили, что, „А., правда, умѣетъ такъ наказать, какъ никто другой, зато другой разъ расцѣлуетъ передъ всѣми“... (4-ая донская казачья дивизія въ рус.-яп. войну. Воен.-истор. изслѣдованіе *Ф. Ростовцева*. 1910 г. Кіевъ).

АБРУЦЦО. См. Неаполитанскія войны.

АБСОЛЮТНАЯ СИЛА ВЗРЫВЧАТАГО ВЕЩЕСТВА, измѣряется наибольшимъ давленіемъ (въ атмосферахъ), развиваемымъ газами при взрывѣ единицы вещества въ единицѣ объема. См. **Взрывчатая вещества.**

АБУКИРЪ (Древній Канопъ). 1. Морское сраж. при А. 1-го и 2-го августа 1798 г. Франц. эскадра, подъ нач. в.-а. Брюэса, проконвоировавши армію Бонапарта до Александріи (см. Египетская экспедиція), расположилась на якорѣ въ Абукирской бухтѣ (20 вер. на с.-в. отъ Александріи). Выборъ стоянки былъ ошибоченъ, т. к. необходимо было *сохранить* эскадру на все время пребыванія арміи въ Египтѣ, иначе она оказывалась отрыванной. Бонапартъ далъ правильную директиву Брюэсу — выбрать стоянку, *обезпеченную* отъ нападенія, и предлагалъ для этого ввести флотъ во внутреннюю гавань Александріи, а если это окажется невозможнымъ, то укрыться съ флотомъ въ Корфу (тогда первоклассная крѣпость; принадлежала французамъ). Входъ во внутреннюю гавань Александріи затруднялся глубокой осадкой линейныхъ кораблей, но это препятствіе можно было устранить, взорвавъ нѣсколько подводныхъ камней, что брались сдѣлать франц. инженеры; можно было облегчить корабли и разгрузкой на транспорты, на которыхъ были перевезены войска. Брюэсъ отвергъ эти предложенія, не пошелъ и въ Корфу, а перешелъ въ А. бухту, которая по совершенно открытому мѣстоположенію не могла дать обезпеченной отъ нападенія стоянки флоту. Такое рѣшеніе вызвалось убѣжденіемъ Брюэса, что англійскій флотъ не появится у египетскихъ береговъ, такъ какъ онъ былъ передъ Александріей за день до прихода туда франц. экспедиціи и, не найдя ея, ушелъ. Поэтому Брюэсъ не принялъ многихъ мѣръ по охраненію флота, которыя были возможны и въ А. бухтѣ, не держалъ въ морѣ дозорныхъ судовъ и не высылалъ развѣдчиковъ для своевременнаго предупрежденія о приближеніи англичанъ. Не сдѣлалъ онъ этого и

1 авг., когда значительная часть команды была отправлена на берег за прѣсной водой, а батарейныя палубы были загромождены вытасченными изъ трюма бочками для наливки привезенной съ берега воды. Самая диспозиція эскадры была устроена необдуманно. Въ первой линіи было расположено 13 линейныхъ кораблей (1—120 пуш., 3—80 п., 9—74 п.), но ни одинъ изъ фланговъ не былъ настолько приближенъ къ отмели 4-саж. глубины, чтобы противникъ не могъ его обойти и чтобы онъ не могъ проникнуть внутрь диспозиціи. Проходы между отмелью и флангами не были защищены даже группами фрегатомъ, которые (4) составляли вторую линію противъ средней части первой. Мелкія суда (около 30) находились подъ самымъ берегомъ, у мыса А. На островкѣ А. была выстроена батарея, но по слабости поставленныхъ на ней 6-ти орудій и по дальности разстоянія она не могла остановить прорыва кораблей противника между отмелью и сѣв. флангомъ первой линіи. Сама эта линія не была обезпечена отъ прорыванія въслѣдствіе слишкомъ большихъ промежутковъ между кораблями; не были сдѣланы

дающій большій просторъ случайностямъ, а значить, болѣе выгодный слабому, т.-е. французамъ. Надо было въ темнотѣ идти въ незнакомую бухту, т. к. у Нельсона былъ въ рукахъ только грубый набросокъ бухты, найденный на одномъ изъ взятыхъ коммерческихъ кораблей. Англ. корабли, стараясь выбраться на вѣтеръ потеряли всякій строй, и два корабля были такъ далеко, что могли подойти только черезъ 2—3 часа. Наконецъ, французы все равно куда не могли уйти, а если бы они и сдѣлали попытку выйти въ море, то бой въ морѣ являлся для англичанъ болѣе выгоднымъ, т. к. плохо обученнымъ франц. командамъ пришлось бы одновременно со стрѣльбой упрямляться и съ парусами. Нельсонъ все-таки, несмотря на все эти затрудненія, пошелъ въ бухту и, не теряя ни одной минуты времени, напалъ на франц. эскадру. Это можно объяснить тѣмъ, что онъ не хотѣлъ лишиться всехъ тѣхъ выгодъ, которыя ему давала *внезапность* его появленія, а въ этой внезапности онъ могъ быть увѣренъ, т. к. видѣлъ, что въ морѣ не было франц. развѣдочныхъ и дозорныхъ судовъ.



также приготовленія къ быстрому соединенію кораблей между собою кабельтовыми (канатами). Не былъ рѣшенъ вопросъ—принимать ли бой на якорѣ, или, въ случаѣ появленія англичанъ, выходить въ море. 1 авг. вѣтеръ былъ довольно свѣжій с. с. з., т.-е. онъ дулъ почти по направленію линіи франц. кораблей, что давало возможность противнику напасть на любую часть строя и обойти любой его флангъ, и въ то же время затрудняло для заднихъ кораблей помощь своимъ, если бы противникъ атаковалъ первые корабли. Англ. эскадра въ составѣ 14 линейныхъ кораблей (13—74 п. и 1—50 п.) и одного брига, подъ нач. к.-а. Нельсона, послѣ двухмѣсячной бесплодной погони за франц. экспедиціей по всему Средиземному морю, подошла утромъ 1 авг. на видъ Александрии, но въ гавани были усмотрѣны только транспорты. Однако, скоро (въ 1 ч. дня) англичане увидѣли, и корабли, стоявшіе за А. мысомъ. Нельсонъ немедленно повернулъ отъ Александрии и около 4 ч. дня появился передъ А. бухтой. Собственно цѣлый рядъ соображеній говорилъ противъ немедленной атаки. Прежде всего дѣло шло къ вечеру, и надо было рѣшаться на ночной бой,

Онъ, конечно, не зналъ, что въ этотъ день франц. флотъ наливается водой, что между кораблями не протянуты кабельтовы, что въ этотъ моментъ на французскомъ флагманскомъ кораблѣ засѣдаетъ военный совѣтъ, снѣжно рѣшающій въ виду непріятели вопросъ, что дѣлать,—онъ и не могъ всего этого знать, но значеніе внезапности онъ понималъ очень хорошо, зналъ, что ея послѣдствія скажутся, и что использовать ихъ можно только немедленно. На слѣдующій день могъ переимѣниться вѣтеръ, тогда какъ теперь онъ былъ очень благоприятенъ для атаки непріятели флота по частямъ. Нельсонъ уже заранѣе рѣшилъ съ командирами, что въ случаѣ, если непріятель будетъ застигнутъ на якорѣ, англ. флотъ атакуетъ его по частямъ. Теперь оставалось только указать послѣовательный порядокъ этихъ частей, въ зависимости отъ оказавшейся обстановки. Поэтому Нельсонъ далъ только три сигнала: въ 3 ч. дня—„приготовиться къ бою“; въ 4 ч. дня—„приготовить якоря къ отдачѣ съ кормы“, и передъ самымъ входомъ въ бухту—„адмиралъ намѣренъ атаковать непріятели авангардъ и центръ“. Отдача якорей съ кормы, при

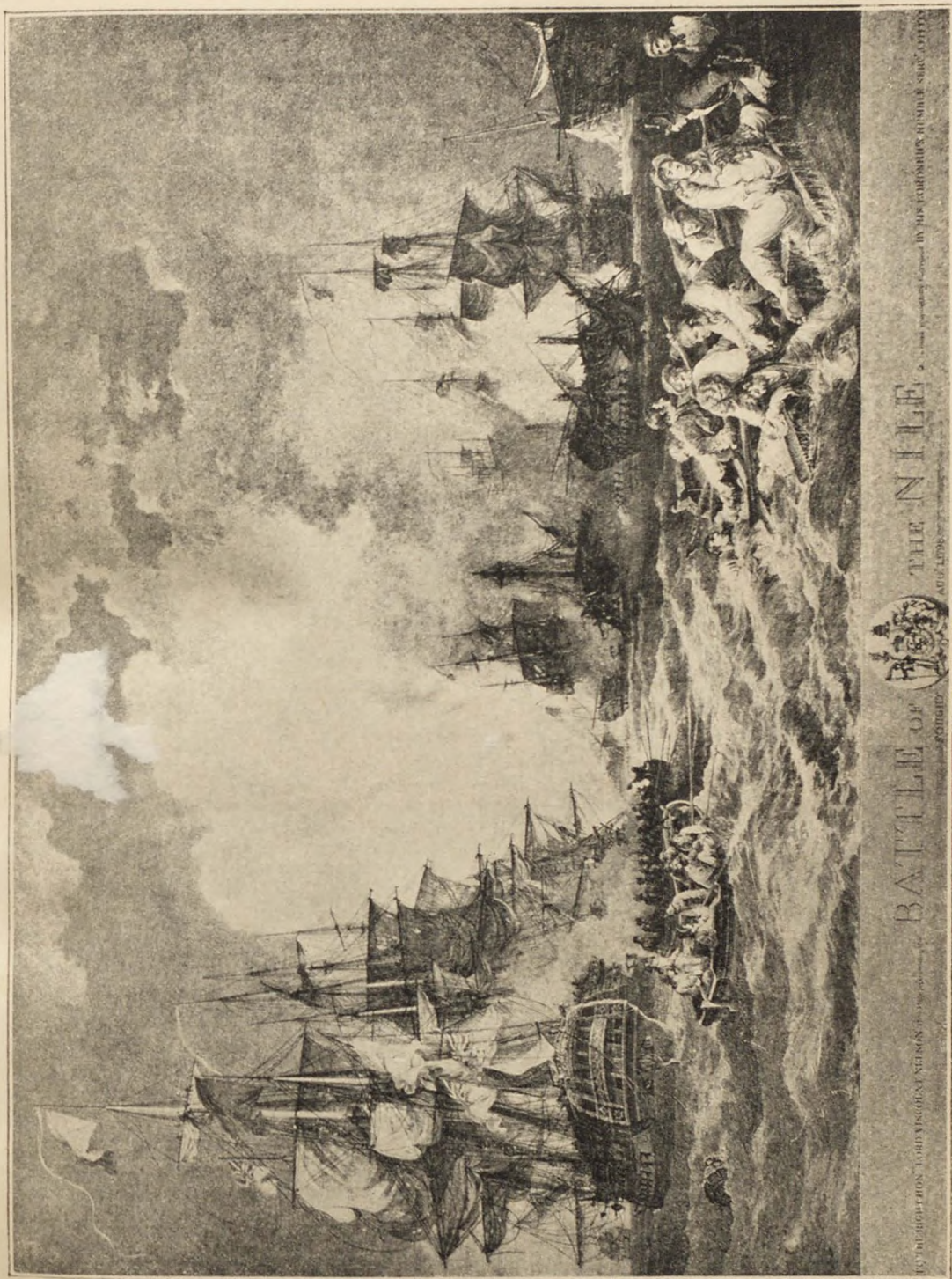

Морское сражение при Абукирь 1 и 2 августа 1798 года.

поставки на якорь съ попутнымъ вѣтромъ, имѣла огромный смыслъ, т. к. кораблямъ не приходилось разворачиваться подъ огнемъ неприятеля и подвергаться продольнымъ выстрѣламъ. Все остальное Нельсонъ предоставилъ инициативѣ своихъ командировъ, на что имѣлъ полное право, т. к. во время неоднократныхъ съ ними обуждений различныхъ комбинацій боя, прекрасно ознакомилъ ихъ со своими настрѣженіями. На франц. эск. при появленіи англичанъ начался страшный переполохъ. Экстренно былъ созданъ военный совѣтъ, который, наконецъ, рѣшилъ, что бой слѣдуетъ принять на якорѣ. Сдѣлано было распоряженіе вернуть людей съ берега, но т. к. до него было далеко (4 мили—7 вер.), и при волнѣ шлюпкамъ трудно было выгребать, то надѣяться на своевременное возвращеніе командъ было трудно, а потому приказано было фрегатамъ снабдить людьми линейные корабли. Т. обр. кораблямъ приходилось сражаться со значительной частью чужой команды. Приказано было протянуть кабельтовы между кораблями, но теперь ужъ не посильно этого сдѣлать. Брюэсъ только теперь понялъ, какую онъ сдѣлалъ ошибку, что не перешелъ въ Корфу, и рѣшилъ сдѣлать попытку прорваться туда ночью, если англичане отложатъ атаку до слѣдующаго утра. Онъ надѣялся, что Нельсонъ не рѣшится на ночной бой въ неизвѣстной бухтѣ, и приказалъ кораблямъ поднять брамъ-реи, чтобы съ наступленіемъ темноты сняться съ якоря. На франц. корабляхъ сѣбно готовились къ бою. Надо было очистить орудія, заставленные бочками, и т. к. ожидали, что придется сражаться только правымъ бортомъ, перевалили всѣ бочки на лѣвый бортъ. Англ. эскадра между тѣмъ быстро двигалась впередъ и уже подходила къ мели, окружающей островъ А. Брюэсъ сдѣлалъ попытку навести англичанъ на эту мель. Съ этой цѣлью онъ послалъ навстрѣчу къ нимъ мелкое судно, бригъ, который благодаря малому углубленію, перешелъ черезъ мель, и, не дойдя до англичанъ, бросился опять черезъ мель назадъ, въ надеждѣ, что его будутъ преслѣдовать. Но эта наивная хитрость, конечно, не удалась. Передовой корабль англичанъ все время измѣрялъ глубину и такимъ образомъ огибалъ отмель, а всѣ остальные корабли держались къ востоку отъ передоваго. Корабль Нельсона шелъ шестымъ (6). Командиръ передоваго корабля *Goliath* (1), капитанъ 1-го ранга Фолей, по собственной инициативѣ рѣшилъ попробовать, нельзя ли пройти между передовымъ французскимъ кораблемъ и отмелью и направился подъ носъ этого корабля—*Guerrier* (1); за *Goliath* послѣдовали остальные англійскіе корабли. Пройдя подъ носомъ *Guerrier*, *Goliath* далъ ему губительный продольный залпъ и хотѣлъ стать около него, но немного опоздалъ отдать якорь и оказался противъ промежутка между франц. *Conquerant* (II) и *Spartiate* (III). Но его мѣсто немедленно занялъ англ. *Zealous* (2), тоже обошедшій *Guerrier* и давшій по нему продольный залпъ. Слѣдующій англ. *Orion* (3) обошелъ *Zealous*, прошелъ мимо фр. фрегата *Serieuse* (XIV), уничтожилъ его однимъ залпомъ и сталъ противъ франц. *Peuple Soverain* (V). За нимъ послѣдовалъ англ. *Theseus* (4) и сталъ противъ франц. *Spartiate* (III), еще не имѣвшаго противника. Слѣдующій англ. *Audacious* (5), замѣтивъ, что между франц. корабл. не

протянуты кабельтовы, прошелъ въ промежутокъ между двумя передними корабл., давъ по нимъ продольные залпы, и расположился такъ, чтобы бить ихъ обоихъ. Проходъ пяти англ. корабл. внутрь диспозиціи французовъ явился для нихъ полной неожиданностью. Пушки лѣвыхъ бортовъ ихъ корабл., совершенно заваленныя при слѣдномъ приготовленіи къ бою на правый бортъ, пришлось теперь очищать, и въ продолженіе четверти часа послѣ открытія англичанами огня, французы не могли на него отвѣчать. Кромѣ того, два передовыхъ франц. корабл. (I и II) получили цѣлый рядъ продольныхъ залповъ отъ прорѣзавшихъ франц. линію англичанъ. Вслѣдствіе этого, уже черезъ

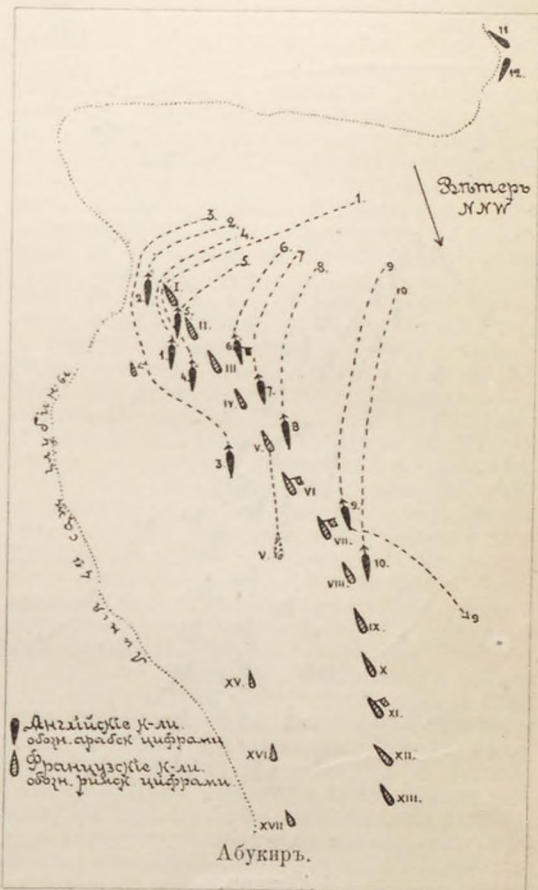

10 минутъ послѣ начала боя у *Guerrier* (1) были сбиты всѣ три мачты, и совершенно разбитъ былъ и *Conquerant* (II). Нельсонъ, шедшій на *Vanguard* (6) шестымъ, сейчасъ же оцѣнилъ положеніе. Видя, что авангардъ французовъ, на которомъ онъ хотѣлъ сосредоточить свои силы, атакованъ уже достаточнымъ числомъ англ. корабл. со стороны берега, и что съ первыми 2-мя франц. корабл. легко справятся три англійскихъ (1, 2, 5), которые уже сражаются съ ними, онъ далъ послѣдующимъ англ. кораблямъ директиву своимъ собственнымъ маневромъ, и не прорѣзалъ фр. линію, а направился прямо на третій въ линіи фр. корабл. *Spartiate* (III). И это ужъ была послѣдняя директива Нельсона своимъ командирамъ,

т. к. солнце село и быстро наступала темнота. Но командиры, въ подробностях ознакомленные со взглядами Нельсона на ведение боя, понимали его съ подслухова. Ни одинъ изъ слѣдующихъ за Нельсономъ кораблей не прорѣзаль фр. линію, ни одинъ не атаковалъ передовые фр. корабли, а всѣ (7, 8, 9 и 10) расположились противъ слѣдующихъ корабл. фр. авангарда и центра. Маневръ этотъ былъ законченъ въ 7 ч. 15 м. вечера. Въ немъ приняло участіе только 10 англ. корабл., т. к. *Culloden* (11) въ 6 ч. 40 м., огибая А. отмель, попалъ на нее, и около него, для того, чтобы снять его съ



мели, остался *Leander* (12), а *Swiftsure* (13) и *Alexander* (14), находившіеся далеко назадъ, еще не вошли въ бухту. Т. обр. въ первый періодъ боя англичане сосредоточили противъ пяти корабл. фр. авангарда восемь своихъ. Несмотря на отчаянную защиту, положеніе французовъ было безнадежно, и между 9 и 9½ ч. вечера первые четыре корабля (I, II, III и IV) сдались, а пятый, *Peuple Souverain* (V), незадолго до 8 часовъ обрубилъ канатъ (по другой версии онъ былъ перебитъ ядромъ), и сталъ на якорь рядомъ съ кораблемъ командующаго флотомъ *Orient* (VII). Задача, поставленная Нельсономъ для первого періода боя, была выполнена блестяще, но зато въ началѣ боя положеніе англичанъ

въ центрѣ было очень тяжелое. Тамъ было у нихъ всего два корабля (9 и 10) и противниками ихъ были самые сильные фр. корабли. Особенно плохо пришлось *Bellerophon* (9), который вступилъ въ бой со 120 пуш. *Orient* (VII) (флагъ адмирала Брюэса). Будучи страшно избитъ, и потерявъ всѣ три мачты, онъ въ 8 ч. 20 м. вечера обрубилъ канатъ; его понесло вѣтромъ вдоль фр. линіи, и онъ вышелъ изъ боя. Но успѣхъ французовъ въ центрѣ былъ непродолжителенъ. Слѣдуя предначертаніямъ Нельсона, англ. командиры такъ же искусно сосредоточили свои силы противъ непріятельскаго центра, какъ это они сдѣлали въ первый періодъ боя противъ авангарда. Англ. корабль *Leander* (12), увидѣвъ, что *Culloden* нельзя быстро стащить съ мели, направился на франц. линію, и немедленно воспользовался свободнымъ промежуткомъ, оказавшимся вълѣдствіе отхода назадъ фр. *Peuple Souverain*; онъ прорѣзаль линію и такъ расположился подъ носомъ фр. адмиральскаго корабля (флагъ начальника авангарда к. - а. Бланке-дю-Шайля) *Francin* (VI), что могъ бить его продольными выстрѣлами. Въ исходѣ 8-го часа вошли въ бухту отставшіе англ. *Swiftsure* (13) и *Alexander* (14). Было уже совсѣмъ темно, и входъ для нихъ былъ особенно труденъ, но стоявшій на мели *Culloden* (11) послужилъ имъ маякомъ, и они благополучно миновали отмель. Сражающихся кораблей они не видѣли, а имъ видны были только огни выстрѣловъ, но и по нимъ они сумѣли опредѣлить мѣсто непріятельскаго центра и оба туда и направились. Первый изъ нихъ какъ разъ наткнулся на совершенно обитый *Bellerophon* (9), который несло вѣтромъ, но командиръ *Swiftsure*'а былъ настолько осмотрителенъ, что не открылъ сразу огня, а окликнулъ неизвѣстное судно, которое оказалось своимъ, и которое дало ему нѣкоторыя указанія о ходѣ боя. Идя дальше, онъ занялъ очень удачную позицію, съ которой могъ бить и *Francin* (VI), уже имѣвшій дѣло съ *Leander*, и *Orient* (VII), который послѣ ухода *Bellerophon* остался безъ противника. За *Swiftsure* слѣдовалъ *Alexander* (14), который, видя, что франц. центръ атакованъ съ правой стороны и спереди, прорѣзаль фр. линію и сталъ на якорь съ лѣвой стороны корабля адмирала Брюэса. Кромѣ того, на помощь англійскимъ кораблямъ, атаковавшимъ французскій центръ, подошли *Defence* (8), которого освободилъ отошедшій *Peuple Souverain* (V) и *Theseus* (4), такъ какъ его противникъ *Aquilon* (IV) былъ уже совершенно избитъ и съ нимъ уже легко могъ справиться *Minotaur* (7) одинъ. Англійскіе корабли легко отличали въ темнотѣ свои корабли отъ непріятельскихъ, благодаря распоряженію Нельсона имѣть по 4 огня, расположенныхъ горизонтально. Т. обр. и въ центрѣ англ. командиры, выполняя планъ Нельсона, сумѣли сосредоточить превосходныя силы, несмотря на очень трудную обстановку. Защиту франц. корабл. авангарда и центра сами англичане признаютъ блестящей. Въ продолженіе 3½ часовъ, въ самыхъ отчаянныхъ условіяхъ, держался фр. авангардъ, и только въ десятомъ часу вечера, совершенно разбитые, заваленные обломками свалившихся мачтъ, сдались *Guerrier* (I), *Conquerant* (II), *Spartiate* (III) и *Aquilon* (IV). Въ центрѣ въ это время бой уже былъ въ полномъ разгарѣ, при чемъ главныя усилія англичанъ сосредоточились на *Orient*

(VII), самомъ сильномъ во франц. флотѣ. Адмиралъ Брюэсъ въ самомъ началѣ боя былъ раненъ два раза, а около 8 ч. вечера ядро почти разорвало его пополамъ. Но онъ и тутъ не позволилъ унести себя внизъ, заявивъ, что „французскій адмиралъ долженъ умирать на „канцахъ“. Около 9 ч. вечера *Orient* загорѣлся; англичане сосредоточили усиленный огонь по горѣвшему мѣсту, чтобы мѣшать тушить пожаръ. Огонь быстро распространился по всему кораблю, и въ 10 ч. вѣч., когда огонь достигъ крѣпкой-камеры, *Orient* взлетѣлъ на воздухъ. Моральное впечатлѣніе взрыва было такъ велико, что въ продолженіе нѣсколькихъ минутъ не раздавалось ни одного выстрѣла. Первымъ вновь открылъ огонь уже совершенно избитый *Franklin* (VI), но, окруженный тремя англ. корабл. (8, 12 и 13), векорѣ принужденъ былъ сдаться. Особенно блестящей англичане считаютъ защиту *Tonnant* (VIII) съ его доблестнымъ командиромъ Дюпети Туарь. Корабль его былъ совершенно обитъ, всѣ три мачты были сбиты и завалили палубу, самъ онъ потерялъ обѣ руки и ногу, но вмѣсто того, чтобы позвать себя свести внизъ, онъ приказалъ положить себя въ чанъ съ опилками и продолжалъ распоряжаться до полной потери сознания, при чемъ послѣднія слова его были: „скорѣе уничтожить корабль, чѣмъ сдаться“. *Tonnant* и не сдавался. Онъ обрубилъ канатъ, и когда его отнесло нѣсколько вѣтромъ къ берегу, онъ вновь сталъ на якорь и приготовился къ дальнѣйшему сопротивленію. Его примѣру слѣдовали всѣ задніе. Къ полночи дѣло въ авангардѣ и центрѣ было покончено. 6 фр. корабл. сдались, и одинъ взлетѣлъ на воздухъ. За эти 6 часовъ боя фр. аррьергардъ, не сдѣлавшій еще ни одного выстрѣла, конечно, могъ оказать существенную помощь авангарду и центру. Онъ могъ сняться съ якоря и поставить наружные англійскіе корабли (6, 7 и 8) въ два огня. Онъ могъ не допустить входа въ бухту отставшихъ англ. корабл. (12, 13 и 14), которые между тѣмъ рѣшили судьбу центра. Онъ могъ завладѣть ставшимъ на мель *Culloden*. Но к.-а. Вильневъ ничего этого не сдѣлалъ, и главнымъ его возраженіемъ было то, что онъ не получалъ на все это приказаній. Сущность же дѣла была въ нерѣшительномъ характерѣ Вильнева и въ отсутствіи, какъ у него, такъ и во франц. флотѣ того времени вообще, способности къ проявленію личной инициативы (ни одинъ изъ командировъ кораблей аррьергарда не пошелъ на выручку своихъ). Это была полная противоположность англійскимъ командирамъ, прошедшимъ школу адм. Джервиса и руководимымъ Нельсономъ. Т. обр. фр. аррьергардъ далъ англичанамъ возможность сосредоточить свои силы слѣдовательно на авангардѣ и центрѣ, далъ имъ возможность послѣ этого опривиться, и тѣмъ готовилъ и себѣ такую же участь. А потери и поврежденія англичанъ были очень велики. Самъ Нельсонъ въ началѣ боя былъ раненъ въ лобъ осколкомъ, и думалъ сначала, что рана смертельна, но послѣ перевязки онъ вернулся на мостикъ. Именно этимъ объясняютъ нѣкоторую вялость его въ распоряженіяхъ послѣ того, какъ съ авангардомъ и центромъ дѣло было покончено. Дѣйствительно, только въ 4 ч. утра 2 авг. англичане возобновили бой; за все это время фр. аррьергардъ не двинулся съ мѣста. Наименѣе поврежден-

ные англ. *Goliath* (1) и *Theseus* (4) подошли къ фр. фрегатѣ *Artemise* (XV), который сдѣлалъ залпъ, а потомъ зажегъ себя и взорвался. Видя приближеніе англичанъ, фр. аррьергардъ вновь обрубилъ канаты и отошелъ еще ближе къ берегу, при чемъ, конечно, потерялъ всякой строй. Фр. фрегатъ *Justice* (XVII) снялся съ якоря и сдѣлалъ попытку завладѣть обитымъ *Bellerophon* (9), но, конечно, эта одиночная попытка слабаго фрегата не удалась, и онъ былъ отогнанъ англ. *Zealous* (2). Между тѣмъ 4 англ. корабля (1, 4, 2 и 14) подошли къ фр. *Heureux* (XV) и *Mercur* (X), стоявшимъ въ глубинѣ бухты, и тѣ, видя безполезность сопротивленія, послѣ нѣсколькихъ выстрѣловъ спустили флаги. Та же участь грозила всему аррьергарду. *Tonnant* (VIII), совершенно разрушенный, не могъ двинуться съ мѣста. Остальные же сдѣлали попытку уйти. *Timoleon* (XIII), однако, сталъ такъ близко къ линіи 4-саженной глубины, что, снимаясь съ якоря, попалъ на мель. Другіе были счастливыѣ. *Guillaume Tell* (XI) подѣлалъ к.-а. Вильнева и *Genevex* (XII), и фрегаты *Diane* (XVI) и *Justice* (XVII) благополучно снялись съ якоря и ушли къ рейда, и т. к. они совершенно не были повреждены, то англичане не стали ихъ и преслѣдовать. Уходя этихъ четырехъ франц. судовъ, показываетъ, какъ много могъ бы сдѣлать франц. аррьергардъ, если бы онъ во-время снялся съ якоря и помогъ бы авангарду и центру. *Tonnant* (VIII) англичане завладѣли только 3 авг. Въ этотъ же день зажегъ себя и взорвался послѣдній фр. корабль *Timoleon* (XIII). Въ А. бою англичане поте, яли 218 убитыми и 678 ранеными; о потеряхъ французовъ точныхъ свѣдѣній нѣтъ, но ихъ считаютъ около 3500 чел. За А. бой Нельсонъ получилъ званіе пэра Англій, титулъ барона Нильскаго и 3000 фунтовъ стерлинговъ ежегоднаго пенсіона, который должны были получать два поколѣнія его наслѣдниковъ мужского пола. Остъ-индская Компанія поднесла Нельсону 10.000 фунт. стерл. Порта учредила новый орденъ Полужѣнца и сдѣлала Нельсона первымъ его кавалеромъ. Значеніе А. побѣды было очень велико. Средиземное море, въ которомъ французы въ продолженіе двухъ лѣтъ были полными хозяевами, вновь оказалось во власти англичанъ. Турція присоединилась къ противникамъ Франціи, русско-турецкая эскадра адм. Ушакова вошла въ Средиземное море и завладѣла Ионическими островами, принадлежавшими французамъ. Война Франціи съ Австріей возгорѣлась съ новой силой, и Суворовъ довелъ союзныя войска до самыхъ французскихъ границъ, и вся Италия была очищена отъ французовъ. Самый талантливый франц. генералъ Бонапартъ, былъ со своей арміей отрѣзанъ и Египетская экспедиція была обречена на неудачу. (Джессель. Исторія Великобританскаго флота, перев. съ англ. 1845 г. Томъ 2-й. *Жюрьеъ-де-ла Гравьеръ*. Морскія войны временъ французской республики и имперіи, переводъ съ франц. Спб. 1851 г. Часть 1-я. *Troude*. *Batailles navales de la France*. Парижъ, 1867 г. Томъ 3-й. *Шабъ Арно*. Исторія военныхъ флотовъ. Перев. съ франц. Спб. 1896 г. *Chevalier*. *Marine Française sous la République*. Мэхенъ. Вліяніе морской силы на франц. революцію и имперію. Перев. съ англ. 1897 г. Т. I. *La Jonquiere*. *L'expédition d'Egypte*. 2-й т. L. *Clowes*. *The royal Navy*. Томъ IV-й, 1899 г.).

2. Сраженіе 25 іюля 1799 г. Во время операцій Бонапарта южиѣ Каира, англійскій флотъ высадилъ у А. турецкій отрядъ въ 16.000 чел., подъ нач. Мустафы-пашы. Завладѣвъ укрѣпл. А., турки не пошли дальше, а укрѣпились на полуостровѣ. Въ виду возможности подвоза къ нимъ подкрѣпленій, Бонапартъ рѣшилъ сдѣлать немедленную попытку сбросить турокъ въ море, несмотря на то, что онъ могъ собрать только 6000 чел. Турецкая позиція состояла изъ двухъ укрѣпл. линій, изъ которыхъ первая упиралась обоими флангами въ укрѣпленія, расположенныя на берегу моря. Утромъ 25 іюля Бонапартъ послалъ Ланна и Дестенга съ 1800 ч. въ обходъ фланговъ по берегу моря; когда ихъ вниманіе было отвлечено, Мюратъ съ конницей прорвалъ центръ и атаковалъ фланги съ тыла. Турки бѣжали, при чемъ потери ихъ убитыми и утопшими въ морѣ были очень велики. Бонапартъ рѣшилъ сейчасъ же атаковать и вторую укрѣпленную линію, передъ которой находилась деревня А. и центръ которой опирался на сильный редутъ. Опять было рѣшено отвлечь вниманіе турокъ демонстраціями на флангахъ, чтобы прорвать ихъ центръ. Ланну удалось при поддержкѣ артиллеріи и конницы Мюрата проникнуть по



берегу въ районъ расположенія турокъ, и французамъ удалось завладѣть деревней А. Турки отступили въ редутъ, расположенный на плоской возвышенности. Нѣсколько попытокъ Мюрата проникнуть дальше по берегу не удалось вслѣдствіе сильного перекрестнаго огня турокъ съ редута и съ канонерскихъ лодокъ. Атаки французовъ на правый флангъ и центръ тоже успѣха не имѣли; хотя французы доходили до самыхъ укрѣпленій, но вслѣдствіе убійственного огня турокъ, они принуждены были отступить въ деревню. Съ своей стороны, турки, желая отнять деревню, перешли въ наступленіе, а это дало французамъ случай произвести блестящую атаку. Пользуясь произведеннымъ ею впечатлѣніемъ, Бонапартъ направилъ на штурмъ всѣ свои силы, при чемъ самъ повелъ свои войска въ огонь. Укрѣпленія были взяты, и только незначительной горсти турокъ удалось укрыться въ замокъ. Мустафа-паша былъ взятъ Мюратомъ въ плѣнъ. Эта блестящая побѣда стоила побѣдителю 900 человекъ убитыми и ранеными, но зато угроза французскому владычеству въ Египтѣ на этотъ разъ была устранена. Черезъ 8 дней сдался и замокъ.

3. Высадка англичанъ 8 марта 1801 г. 1 марта появился въ А. бухтѣ англійскій флотъ, въ составѣ 135 военныхъ и транспортныхъ судовъ, подъ нач. адм. Кейта, съ десантнымъ корпусомъ ген. Аберкромби. До 8 марта свѣжіе вѣтры мѣшали высадкѣ, но въ этотъ день съ разсвѣтомъ англичане начали высаживаться, при чемъ, благодаря значительному количеству пловучихъ средствъ, выстроили на берегъ сразу 6000 человекъ. Между тѣмъ у ген. Фриана, подослѣннаго къ мѣсту высадки, было всего 1600 чел. и нѣсколько орудій. Англ. канонерскія лодки отогнали своимъ огнемъ французовъ за дюны, и высадка совершилась безпрепятственно. Послѣ этого произошелъ жаркій бой, въ которомъ французы потеряли 400 человекъ и 2 орудія, но все-таки имъ пришлось отступить передъ подавляющими силами англичанъ. Послѣдніе очень дорого заплатили за эту побѣду, т. к. у нихъ вышло изъ строя 1200 человекъ. Дальнѣйшая высадка 18.000 корпуса англичанъ уже шла безъ помѣхи со стороны французовъ и закончилась 9 марта. Начавшаяся съ этой высадки кампанія привела къ капитуляціи франц. египетской арміи и къ потерѣ французами Египта.

АБХАЗІЯ, древняя страна на кавказско-черноморскомъ побережьи, добровольно присоединилась въ 1810 г. къ Россіи; въ 1866 г. вошла въ составъ Сухумскаго военного отдѣла, а съ 1879 г. составляетъ с.-з. часть Кутаисской губ. Въ русско-турецкую войну 1877-78 гг., Абхазія вошла въ районъ военныхъ дѣйствій, веденныхъ нами на азіатскомъ театрѣ. Для поддержанія порядка среди абхазскаго населенія и отраженія десантовъ турокъ, расположены были отряды: 1) *Сухумскій*, г.-м. Кравченко (2 б. Ахалцыхскаго п., 3-й и 4-й лин. Кавказскіе б., 2-й Лабинскій кон. п. и пѣшая его команда, Сухумскій кон.-ирег. п. и 2 взвода 6-й гор. бат. 20-й арт. бриг.) въ Сухумѣ; 2) *Цебельдинскій*, полков. Захарова, охранялъ линію р. Кодора и находился въ сел. Ольгинскомъ, укр. Цебельдинскомъ, въ сел. Анастасіевскомъ, Николаевскомъ и Александровскомъ и 3) *Пицундскій* летучій, маіора Гаевского, охранялъ кордоны отъ сел. Гагры до устья Кодора; кромѣ того, въ Туапсе находились войска полк. Шелковникова, а въ Поти и на посту Св. Николая часть Кобулетскаго отряда. Одновременно съ объявленіемъ войны, турецкія суда начали появляться у Поти, Сочи, устья р. Гумисты и Пицунды, обстрѣливали и жгли селенія; 29 апр. эскадра противника, подойдя къ сел. Гудутамъ, высадила около 1000 челов. горцевъ-переселенцевъ, вызвавшихъ вскорѣ броженіе среди абхазцевъ, щедро снабжаемыхъ турецкимъ оружіемъ. Возстаніе Гудутскаго участка заставило г.-м. Кравченко занять линію р. Гумисты, дабы предотвратить распространеніе мятежа за р. Гумисту и прикрыть дорогу въ Сухумъ. 2 мая эскадра противника (6 судовъ), подъ командою Гасанъ-пашы, появившись противъ Сухума, начала бомбардировать городъ и готовиться къ высадкѣ десанта, попытки котораго выйти на берегъ были отражены нами. Предполагая высадку сильнаго десанта и будучи окруженъ мятежными абхазцами, Кравченко отступилъ отъ Сухума сначала на Абжаквинскія высоты, откуда двинулся по Александровской дорогѣ къ Маджарскому ущелью, выходившему въ Цебельду.



Сраженіе при Абукирь 25 іюля 1799 года.

(Съ горельефа франц. художника Мортреннъ).

3 мая Маджарскій постъ (рота и сотня) подвергся нападенію абхазцевъ и былъ обстрѣлянъ огнемъ турецкихъ броненосцевъ; однако, противникъ былъ прогнанъ казаками и постъ съ боемъ отошелъ къ главнымъ силамъ, расположеннымъ лагеремъ въ сел. Ольгинскомъ. Расположившись въ Цебельдѣ и располагая слабыми силами на линію р. Кодора, Сухумскій отрядъ, лишенный возможности отступить на Сѣв. Кавказъ, утратилъ власть надъ населеніемъ

гѣх. п., 1-я Кутаисская друж., сот. 2-го Ейскаго каз. п. и дивизионы: 19 арт. бриг. и кон.-арт. бриг. Куб. каз. в.). Но 21 мая обоимъ отрядамъ было приказано отступить за линію р. Гализги и занять оборонительныя позиціи у Поквешы, Илора, Окума и въ Зугдидахъ, для прикрытія Самурзахани и Мингрелии отъ посягательствъ турецк. со стороны моря. 2 іюня густыя толпы абхазцевъ нѣсколько разъ пытались перейти р. Гализгу и атаковать наши войска, но, атакован-



Ницундскаго округа и открылъ противнику доступъ съ моря въ А. Для поддержанія возстанія абхазцевъ, турки въ началѣ мая высадили горцевъ въ Сухумѣ и сел. Очемчирахъ; все побережье отъ м. Адлеръ до рѣки Кодора было объято возстаніемъ. Для подавленія мятежа и наказанія измѣнившихъ намъ жителей, изъ сел. Ольгинскаго былъ выдвинутъ 7 мая карательный отрядъ (2 роты, 5 сот.) полковн. кн. Шервашидзе къ устью р. Кодора; пройдя сел. Анастасіевское, сотня Сухумскаго п., замѣтивъ 200 чел. абхазцевъ у сел. Званбай, атаковала, сбита и преслѣдовала ихъ нѣсколько верстъ; отрядъ наступалъ къ м. Драндамъ, но, будучи окруженъ значительными скопищами абхазцевъ, отступилъ съ боемъ къ сел. Ольгинскому. Въ виду сосредоточенія у сел. Александровскаго большаго массъ абхазцевъ, былъ посланъ отрядъ подполковн. Голяховскаго (4 роты, 2 сот. и 2 ор.), который неожиданно атаковалъ абхазцевъ и отбросилъ ихъ на правый берегъ Келасуры. Находя опаснымъ оставаться здѣсь среди многочисленнаго противника, отрядъ отступилъ по Сухумо-Ольгинскому шоссе; при переправѣ черезъ рѣку Маджарку, наши войска были атакованы абхазцами и двумя турецкими баталіонами; отбивъ нападеніе, Голяховскій съ боемъ отошелъ къ сел. Ольгинскому. Для очищенія А. отъ турокъ и мятежныхъ абхазцевъ, къ р. Кодору отправленъ, въ помощь Сухумскому отряду, Кутаисскій отрядъ г.-м. Алхазова изъ Орширъ (по 2 б. Кубанскаго и Ахалцыхскаго

ные конницею полковн. кн. Шервашидзе, бѣжали къ р. Моквѣ. 3 іюня изъ Сухумскаго и Кутаисскаго отрядовъ образованъ Ингурскій отрядъ съ подчиненіемъ г.-м. Алхазову. Между тѣмъ турки, поднявъ 12 іюня въ Сухумѣ на пароходы войска и абхазцевъ, высадились при устьѣ Цурдгеля и направились въ Очемчиры, выславъ конныхъ абхазцевъ къ Моквѣ; 13-го, сосредоточившійся противникъ на Илоро-очемчирской дорогѣ, поддерживаемый огнемъ броненос-

цевъ, пытался переправиться черезъ Гализгу съ цѣлю атаковать насъ у сел. Илора, но, встрѣченный огнемъ, будучи дважды сбитъ при переправѣ, отступилъ въ безпорядкѣ въ Очемчирь и занялъ позиціи близъ моря. Для атаки турокъ у Очемчирь Ингурскій отрядъ раздѣленъ былъ на 3 колонны. Утромъ 15 іюня колонна кн. Шервашидзе подошла къ Очемчирамъ и выбила турокъ изъ укрѣпленій; въ это же время, Илорская колонна полк. Дове, переправившись черезъ Гализгу, атаковала и отбросила турокъ къ морю; въ эту критическую минуту, когда гибель турокъ была неизбежной, изъ Сухума пришли 6 пароходовъ и, выстроившись въ линію съ 3 бывшими здѣсь броненосцами, открыли огонь по нашимъ войскамъ и принудили ихъ отступить. Возраставшее возстаніе въ Тиваргельской общинѣ, побудило г.-м. Алхазова двинуть въ Тиваргели, 26-го, двѣ колонны: подполк. Голяховскаго (2 роты, 4 сот. и 2 ор.) изъ Поквеши, и полк. кн. Шервашидзе (2 роты 3 сот.) изъ Окума. Подошедшая Поквешская колонна, атаковавъ абхазцевъ и овладѣвъ завалами, обратила противника въ бѣгство. Для очищенія отъ абхазцевъ верховья Моквы, 3 іюля, выдвинуты изъ Падгу къ Гумской общинѣ двѣ колонны; войска, приблизившись къ Моквѣ, были встрѣчены на переправахъ огнемъ абхазцевъ, прикрытыхъ завалами, но дружная ихъ атака заставила противника покинуть позицію и отступить къ Чилову. Турки, обстрѣлявъ наши позиціи на р. Моквѣ огнемъ полевой артиллеріи и съ судовъ, прибывшихъ изъ Сухума, двинулись въ атаку, но были отброшены къ Очемчирамъ, гдѣ принуждены были съѣсть на суда. Удаленіе турокъ изъ Очемчирь и занятіе его нашими войсками передавало въ наши руки весь Кодорскій округъ, и главная задача Ингурскаго отряда заключалась въ возстановленіи нашей власти въ А., для чего къ Сухуму, гдѣ сосредоточены были турецкія войска, были двинуты вспомогательные отряды: Марухскій, г.-м. Бабича (15 ротъ и пласт. сот., 4 кон. сот., 2 сот. милиц. и 2 ор.) изъ Кубанской области и Сочинскій, полк. Шелковникова (7 ротъ, 4 пѣш. и 4 кон. сот. и 2 гор. ор.) изъ Сочи. Соотвѣтственно движенію вспомогательныхъ отрядовъ, 21 іюля, двинулся къ Сухуму и Ингурскій отрядъ. Съ большимъ трудомъ наступающій къ Сухуму, Сочинскій отрядъ, овладѣвъ 6 авг. Гаграми, 8-го перешелъ черезъ р. Бзыбь по Кульдахварской переправѣ и занялъ Пидунды, а 11 авг. достигъ сел. Гудауты. Давъ здѣсь отдохнуть войскамъ, полк. Шелковниковъ двинулъ ихъ въ ущелье, по другую сторону котораго, на высотахъ, находились турецкія укрѣпленія и абхазцы; послѣ небольшой перестрѣлки, Сочинскій отрядъ овладѣлъ укрѣпленіями; противникъ бѣжалъ. 14 авг. отрядъ направился черезъ сел. Аацы къ Сухуму. 30 іюля Марухскій отрядъ выступилъ изъ станицы Кардоникской вверхъ по р. Маруху, Марухскій переваль и уроч. Хамурза-Эшту къ укрѣпленію Цебельдинскому, откуда, 13 авг., двинулся къ Сухуму. Удаленіе неприятеля за р. Келасуру дало возможность Ингурскому отряду перейти 12 авг. на правый берегъ р. Кодора, не ожидая прибытія Марухскаго отряда и наступать далѣе черезъ Абжаквинскія высоты и сел. Александровское къ Сухуму. Въ помощь нашимъ сухопутнымъ войскамъ отправленъ изъ Одессы къ Сухуму пароходъ „Константинъ“, подъ ко-

мандой лейт. Макарова. Удачное нападеніе въ ночь на 12 авг. нашихъ минныхъ катерковъ на турецкія суда, стоявшія на Сухумскомъ рейдѣ, и приближеніе нашихъ войскъ къ Сухуму, заставило противника съ ночь на 20 авг. очистить городъ, предавъ его пламени. Положеніе отступавшаго противника было критическое: наши войска (имѣя въ общемъ 14 б. 18 сот. и 20 ор.) тѣснили турокъ, занимавшихъ Абжаквинскія позиціи, къ Сухуму; а съ половины авг. началось усиленное движеніе пароходовъ изъ Сухума въ Батумъ и обратно. Очистивъ линіи рѣкъ Гумисты и Кодора, противникъ, перейдя р. Келасуру, сосредоточился на Абжаквинскихъ высотахъ и въ Сухумѣ. Наши войска, занявъ позиціи противъ Абжаквы и Гумское ущелье, по которому проходила дорога въ Сухумъ, заставили противника отойти къ послѣднему, а 19 авг. береговая колонна полк. Яцкевича, овладѣвъ Келасурскою крѣпостью, двинулась къ сѣв. высотамъ Сухума и овладѣла нѣсколькими ложементами. Бабичъ, принявъ начальство надъ войсками, рѣшилъ атаковать противника, для чего Марухскій отрядъ занялъ выходъ Гумскаго ущелья, Сочинскій — хр. Чхотоху у дер. Яштхо и Ингурскій — у дер. Бырць. 20 авг. Марухскій отрядъ занялъ безъ боя турецкія позиціи и городъ; одновременно съ движеніемъ Марухскаго отряда, перешли въ наступленіе и прочіе отряды и заняли Абжаквинскія высоты; въ это же время роты Ахалдехскаго полка, находившіяся въ Келасурской крѣпости, атаковали турокъ за р. Келасуру. 21-го утромъ, эскадра противника, забравъ послѣднюю часть своихъ войскъ на суда у Келасуры и прикрывъ ихъ броненосцами, ушла въ море. По удаленіи турецкихъ судовъ изъ Сухума, А. потеряла всякое военное значеніе и скорѣй была замрзена, но ея побережье представляло груды развалинъ, а половина населенія переселилась въ Турцію. (Матер. для опис. рус.-тур. войны 1877-78 гг. на Кавказ.-Малоаз. театрѣ. Т. V, сост. въ Воен.-Истор. отд. при Шт. Кавк. в. окр. въ 1909 г.; Перечень воен. дѣйств. и поход. во время войны 1877-78 гг. на Кавказѣ и въ Азіатской Турціи. Приложение къ ст. 916 Св. воен. постан. 1869 г., кн. VII, изд. 1907 г.)

АБХАЗОВЪ, кн., Ив. Ник., род. въ 1764 г., адъютантъ извѣстнаго кавказскаго героя, ген. Котляревскаго. Въ дек. 1812 г., въ чинѣ маіора, командовалъ одною изъ колоннъ при взятіи штурмомъ кр. Ленкорань. За мужество и храбрость, проявленныя во время этого штурма, А. б. награжденъ орд. св. Георгія 4 ст. Произведенный въ 1821 г. въ полк., А. былъ назначенъ команд. Грузинскаго гренад. полка. При водвореніи владѣтелемъ Абхазіи князя Дм. Шервашидзе, А. начальствовалъ особымъ отрядомъ, который нанесъ пораженіе претенденту на Абхазское княжество, Азеланъ-бею (Арсланъ-бей). Дойдя до Сухумъ-Кале, А. разореніемъ непокорныхъ селеній заставилъ сторонниковъ Азеланъ-бея бѣжать въ горы. Въ 1827 г. онъ былъ нач. штаба въ корпусѣ ген. Панкратьева, а съ февр. 1829 г., въ чинѣ ген.-м., военно-окружнымъ нач. русскихъ закавказскихъ провинцій. Въ 1830 г. А. усмиривъ возстаніе горцевъ Тагаурскаго общества. Ум. въ 1832 г. по дорогѣ въ Ц. Польское, куда былъ вызванъ на службу кн. И. Ф. Пас-

кевичемъ Эриванскимъ. (Дубровинъ. Исторія войны и владычества русскихъ на Кавказѣ, т. VI, стр. 458-469. Потто. Кавказская война, т. III, стр. 535. Рус. Стар., т. VI, стр. 191, 268—271).

АБХАЗСКІЙ 160-й пѣх. полкъ. Сформированъ на Кавказѣ 6 нояб. 1863 г. изъ 5-го рез. б-на 80-го пѣх. Кабардинскаго полка, съ добавленіемъ нижнихъ чиновъ изъ 6-новъ внутр. стражи и рекрутъ; въ 1864 г. ему присвоенъ № 160-й. Уже черезъ полгода по сформированіи, полкъ принялъ участіе въ экспедиціяхъ противъ горцевъ и проявилъ доблесть, свойственную испытаннымъ въ бояхъ Кабардинцамъ. По окончаніи (въ 1864 г.) покоренія Кавказа, полкъ оставался тамъ до 1866 г., принимая участіе въ проложеніи дорогъ, устройствѣ мостовъ, вырубкѣ лѣсовъ, находясь постоянно въ боевой готовности для отраженія набѣговъ отдѣльныхъ партій горцевъ на мирныхъ жителей. Въ 1866 г. Абхазцы вмѣстѣ съ другими полками 40-й пѣх. дивизіи были переведены въ Казанскій воен. окр. Въ 1877 г. 40-я пѣх. див. по случаю рус.-тур. войны б. возвращена на Кавказъ и приняла участіе въ воен. дѣйствіяхъ, при чемъ Абхазцы участвовали: 6 авг. въ демонстраціи противъ войскъ Мухтара-паши у Аладжинскихъ высотъ; 20-22 сент. въ сраженіи у Аладжинскихъ высотъ; 3 окт. въ операциіи противъ арміи Мухтара-паши, завершившейся плѣненіемъ 26-ти турецкихъ таборовъ, и, наконецъ, въ ночномъ штурмѣ Карса 6 нояб. 1877 г. Находясь въ составѣ 7-й штурмовой колонны, предназначенной для дѣйствій противъ фортовъ Карадагъ и Арабъ, полкъ получилъ особую задачу: однимъ б-номъ атаковать находившійся за этими фортами турецкій лагерь, другимъ—ударить въ тылъ форта Араба, а третьимъ поддерживать штурмъ. Когда колонна, имѣя въ головѣ Абхазцевъ, незамѣтно приблизилась къ лагерю, бат-нъ Абхазцевъ перескочилъ траншею и бросился на турокъ въ штыки. Этотъ штыковый бой привлекъ вниманіе защитниковъ форта, почему другому баталіону пришлось атаковать его уже не съ горжи, а въ лобъ. Достигнувъ вершины гласиса и спустившись въ ровъ, Абхазцы по приставнымъ лѣстницамъ быстро взобрались на валъ, и послѣ ожесточеннаго боя заставили защитниковъ Араба бѣжать. Благодаря ночной атакѣ, потери въ полку были незначительны: убито 14 нижн. чин. и ранено и контужено 7 офиц. и 82 нижн. чина. При этомъ штурмѣ Абхазцы совершили цѣлый рядъ подвиговъ, изъ которыхъ особенно выдѣляются: а) подвигъ полков. священника, о. Ѳедора Михайлова, шедшаго съ крестомъ въ рукахъ во время штурма, какъ и въ другихъ бояхъ, вперед, при чемъ крестъ дважды былъ выбитъ изъ его руки пулями, и епитрахиль его была въ двухъ мѣстахъ прострѣлена; при влѣзаніи по лѣстницѣ на валъ священникъ былъ тяжело контуженъ; б) подвигъ капитана Моисеева, командовавшаго батал., штурмовавшимъ въ лобъ фортъ Арабъ; в) лихая атака барабанщика Деминга съ 2 рядовыми на толпу турокъ, изъ числа которыхъ 8 челов. было убито, а остальные обратились въ бѣгство. По взятіи Карса, полкъ былъ двинутъ къ Эрзеруму, гдѣ вслѣдствіе тяжелыхъ условій боевой жизни, пережилъ сильную

эпидемію тифа, унесшую много жертвъ, въ томъ числѣ и боевого командира полка, полковника графа О'Рурка. За боевые отличія въ рус.-турец. войну А. п. получилъ двѣ награды: 1) Георгиевское знамя съ надписью: „за взятіе Карса 6 нояб. 1877 г.“ и 2) знаки на голов. уборы, съ надписью: а) во 2, 3 и 4 баталіонахъ—„За отличіе въ турецкую войну 1877 и 1878 гг.“, а въ 1-мъ баталіонѣ— съ присоединеніемъ къ послѣдней надписи и присвоенной бывшему баталіону Кабардинскаго полка—„За отличіе въ 1814 г.“. Въ сент. 1878 г. полкъ вернулся съ Кавказа въ Россію, въ Казан. воен. округъ, откуда въ 1892 г. былъ передвинутъ въ Виленскій воен. окр., гдѣ и находился до 1905 г. Съ началомъ рус.-яп. войны изъ состава полка была выдѣлена рота на укомплектованіе 4-го Вост.-Сиб. стр. полка, а въ началѣ 1905 г. и весь полкъ былъ двинутъ на театръ воен. дѣйствій. Принять, однако, въ нихъ участіе полку не пришлось. Онъ все лѣто, въ жару и подъ проливными дождями, неустанно работалъ надъ укрѣпленіемъ Гунжулинской позиціи, выстроивъ на протяженіи 10-ти вер. рядъ окоповъ и 5 редутовъ большой профили со всеми усовершенствованіями. Въ періодъ этихъ работъ пѣшая и конная охотничья команда полка, неся развѣдывател. и сторож. службу, неоднократно участвовали въ перестрѣлкахъ съ японцами, при чемъ 8 охотниковъ были удостоены награжденія знакомъ отличія военного ордена. (А. Л. Гизетти. Хроника Кавказскихъ войскъ. Памятка. Къ полковому празднику 160 пѣх. Абхазскаго полка. Гомель, 1909 г.).

АБШИДЪ, слово, вышедшее въ настоящее время изъ употребленія; прежде оно обозначало отпускъ, увольненіе отъ должности, а иногда и документъ объ увольненіи отъ службы, т.-е. то же, что нынѣ указъ объ отставкѣ. Вошло въ нашъ военный уставъ и обиходъ при Петрѣ В. и продержалось въ нихъ весь XVIII в.

АБШНИТЬ (съ нѣмец. Abschnitt — отръѣ), рѣзкій фортификац. терминъ, теперь не употребляющийся и замѣненный названіемъ *ретраншаментъ*, т.-е. внутренняя вспомогательная постройка въ крѣпости, для продолженія обороны и обстрѣливанія внутренности главнаго вала послѣ того, какъ непріятель имъ овладѣлъ. По способу и времени постройки, Р. бываютъ: *постоянные* — долговременной профили, возводимые въ мирное время и *временные* — устраиваемые во время осады. Постоянные бываютъ общіе и частные. Общіе располагаются позади главнаго вала, въ видѣ второй крѣпостной ограды; частные — позади одного какого-либо фронта или отдѣльной части крѣпостныхъ верковъ. При гладкостѣнной артиллеріи, Р. устраивались какъ для открытой обороны, такъ и казематированные, въ видѣ оборонительныхъ казармъ съ амбразурами и бойницами и съ выступами для продолжнаго обстрѣливанія рва передъ ними. Профиль Р. такая же, какъ и главнаго вала съ превышеніемъ командованія только на 1½—2 фут. Внутренность укрѣпленія сообщалась съ главнымъ валомъ или по потернямъ подъ Р. въ ровъ его и оттуда по аппаратамъ у контръ-эскарпа; или открыто, для чего Р. возводился, въ видѣ входящаго угла, въ вершинѣ котораго и устраивался открытый

проходъ, обстрѣливаемый съ особаго участка вала позади него. Главный недостатокъ постоянныхъ Р. тотъ, что они сильно затрудняютъ сообщеніе съ впереди лежащей частью ограды и очень стѣсняютъ внутренность укрѣпленія. Съ введеніемъ нарѣзной артиллеріи ихъ больше не строятъ. Въ настоящее время они, если и возможны, то только бетонные или съ примѣненіемъ солидной броневой обшивки. Временные Р. сохраняютъ свое боевое значеніе и при современныхъ условіяхъ крѣпостной войны и могутъ состоять, какъ изъ земляныхъ укрѣпленій, такъ и изъ разнаго рода барикадъ и приведенныхъ въ оборонительное состояніе мѣстныхъ предметовъ, усиленныхъ искусственными препятствіями. Въ полевой и позиціонной войнѣ роль естественныхъ Р. играютъ возвышенности позади фронта обороняемой позиціи, открытія сзади пространства въ лѣсныхъ бояхъ, широкія улицы въ населенныхъ пунктахъ, и проч., что, будучи приспособлено къ оборонѣ, можетъ способствовать продолженію ея и задержанію натиска непріятели. (*Ласковскій и Болдыревъ*. Курсъ фортификаціи, ч. I. Долгов. форт. *Энгманъ*. Конспектъ долгов. фортиф. изд. 1906 и *Allen*. Handbuch für Heer und Flotte. 1910).

АВАЛОНЪ, ю.-в. часть ос. Ньюфаундленда, отличающаяся извилистостью береговъ, изобилующихъ заливами и хорошими гаванями. Лучшія бухты для стоянки судовъ—св. Маріи и Концепціонъ съ гаванью Бригусъ. Портъ С.-Джонъ является глав. городомъ острова Н. Съ мыса Рестъ, на ю.-в. оконечности А., въ 1858 г. былъ проложенъ первый подводный кабель изъ Америки въ Европу (Ирландію).

АВАНГАРДНАЯ ПОЗИЦІЯ. См. **Авангардъ**.

АВАНГАРДНЫЙ БОЙ. См. **Авангардъ и Бой**.

АВАНГАРДЪ (фр. — Avant-garde, нѣм. — Vorhut, англ.—Vanguard). Такъ называется отрядъ, предназначенный при походныхъ движеніяхъ для слѣдованія впереди совместно двигающихся войскъ (походной колонны) и выдѣляемый изъ ихъ состава. А. высылается, какъ при наступательномъ, такъ и отступательномъ движеніи, но только въ первомъ случаѣ ему принадлежитъ серьезное боевое значеніе. Назначеніе А. при *наступательномъ* движеніи заключается въ слѣдующемъ: 1) онъ прикрываетъ движеніе главныхъ силъ, 2) онъ опрокидываетъ непріятели, преграждающаго путь, если силы его соотвѣствуютъ этому и 3) онъ задерживаетъ наступающаго навстрѣчу непріятели до тѣхъ поръ, пока главныя силы колонны не подойдутъ и не развернутся въ боевой порядокъ. Сила, составъ и удаленіе А. опредѣляются силой и составомъ всего отряда, свойствами мѣстности и общимъ характеромъ наступленія. Въ А. могутъ назначаться всѣ роды войскъ, но конница назначается обыкновенно въ относительно большемъ количествѣ, съ цѣлью облегчить развѣдываніе о противникѣ. Величина А. колеблется отъ $\frac{1}{8}$ до $\frac{1}{4}$ состава всего отряда; удаленіе его должно быть таково, чтобы онъ могъ быть поддержанъ огнемъ изъ колонны главныхъ силъ. Чѣмъ далѣе выдвиг-

нуть А. тѣмъ онъ долженъ быть самостоятельнѣе, чтобы не подвергнуться отдѣльному пораженію. Обыкновенно, удаленіе А. отъ головы колонны главныхъ силъ равняется, примѣрно, глубинѣ этой колонны. Для обезпеченія собственного движенія, А. высылаетъ *головной* и *боковые* отряды, отъ которыхъ высылаются *походныя заставы* и *дозоры*. Въ головной и боковые отряды артиллерія не назначается; походныя заставы и дозоры чаще всего назначаются конные. Назначеніе А. при *отступательномъ* движеніи заключается: 1) въ устраненіи препятствій, могущихъ встрѣтиться на дорогѣ и 2) въ обезпеченіи главныхъ силъ отъ нечаянныхъ нападений непріятельскихъ партій. Въ этомъ случаѣ сила его незначительна, удаленіе—около 1 вер. отъ головы главныхъ силъ, если несправное состояніе пути не вызываетъ его большаго удаленія; онъ охраняется дозорами. Въ составѣ А. при отступленіи обязательно должны быть рабочія команды (саперы) для исправленія пути. При *фланговомъ* движеніи, къ сторонѣ непріятели высылаются боковой А., а при значительной глубинѣ колонны—и нѣсколько А. Отъ боков. А. высылаются боковой отрядъ, походныя заставы и дозоры. Сила боков. А. обыкновенно больше таковой А. при фронтальномъ наступленіи. *Боевая дѣятельность* А. въ *наступательномъ* бою (какъ преднамѣренномъ, такъ и встрѣчномъ) должны имѣть цѣлью обезпеченіе главнымъ силамъ времени и пространства для развертыванія боевого порядка, захватъ важныхъ въ тактическомъ отношеніи мѣстныхъ предметовъ и опредѣленіе силъ и расположенія непріятельскихъ войскъ. Обнаруживъ передъ собой противника, А. долженъ употребить всѣ усилія къ тому, чтобы своими активными дѣйствіями захватить инициативу; удерживая противъ фронта и фланговъ непріятели опорные пункты, А. обязанъ задерживать противника и образовать собой надежную завѣсу, за которой начальникъ отряда могъ бы подвести свои главныя силы, сохраняя за собой возможно большую свободу дѣйствій. Во *встрѣчномъ* бою А. долженъ стремиться къ тому, чтобы дать возможность отряду предупредить противника въ построеніи боевого порядка, что обезпечиваетъ захватъ въ свои руки инициативы; для достиженія этой цѣли слѣдуетъ энергично наступать, дабы атаковать противника на походѣ или заставить его принять бой на невыгодной для него мѣстности. Въ *оборонительномъ* бою А. долженъ вынудить непріятели возможно ранѣе обнаружить свои силы, долженъ задерживать его наступленіе и оборонять передовые пункты позиціи. Для выполнения этого послѣдняго назначенія, А. часто заблаговременно готовится впереди главной позиціи такъ назыв. *авангардную позицію*. Впрочемъ, опытъ японской войны въ значительной мѣрѣ видоизмѣнилъ наши взгляды на значеніе авангардныхъ (передовыхъ) позицій, широко употреблявшихся нами въ Манчжуріи, и въ настоящее время у насъ обнаруживается стремленіе ограничивать оборону одной главной позиціей. Въ бояхъ этой кампаніи, въ противоположность совершенно опредѣленнымъ требованіямъ нашего „Уст. Полев. Служ.“ и „Наставл. для дѣйств. въ бою“, дѣйствіямъ нашихъ А. придавался, обыкновенно, пассивно-оборонительный, нерѣшительный характеръ, что лишало насъ возможности за-

хватить въ свои руки инициативу, затрудняло выясненіе силъ и расположенія противника и придавало нашимъ боевымъ дѣйствіямъ всё типичныя особенности пассивной обороны. Въ отношеніи боевого употребленія А. въ настоящее время замѣчается два различныхъ теченія европейской военной мысли: *германское* и *французское*, въ предѣлахъ коихъ заключаются взгляды на *авангардный бой* всѣхъ европейски устроенныхъ армій. Германское придаетъ значеніе не столько *выясненію* обстановки, въ которой приходится завязывать бой, сколько *созданію* благоприятной для себя обстановки, для чего необходимо во что бы то ни стало захватить инициативу въ свои руки. Наибольше дѣйствительнымъ средствомъ для этого нѣмцы считаютъ быстрое введеніе въ дѣйствіе всѣхъ силъ отряда, съ цѣлью раздавить передовыя части противника своими превосходными силами и пріобрѣсти серьезныя маневренныя выгоды въ отношеніи неуспѣшнаго развернутья неприятеля. Отсюда—ихъ отрицаніе самостоятельныхъ авангардныхъ боевъ, какъ при оборонѣ, такъ и при наступленіи; сравнительно небольшая сила А. и незначительное его удаленіе отъ главныхъ силъ, дающее возможность А. дѣйствовать рѣшительно, безъ риска понести отдѣльное поражение. Наоборотъ, французская школа кладетъ въ основаніе завязки боя возможно болѣе точное *выясненіе* обстановки и требуетъ широкаго пользованія передовыми пунктами, результатомъ чего являются слѣдующія требованія французскихъ уставовъ: сильный А., значительное удаленіе его отъ главныхъ силъ, при наступленіи—самостоятельный авангардный бой, при оборонѣ—послѣдовательное сопротивленіе на передовыхъ позиціяхъ. Вообще, забота объ организаціи сопротивленія своими передовыми частями составлять характерную особенность французскихъ взглядовъ на завязку боя. Понятно, что тотъ или другой характеръ боевыхъ дѣйствій А., представляющихъ собой начальный актъ боя и въ значительной степени предопредѣляющихъ дальнѣйшій ходъ сраженія, опредѣляетъ собой и общій характеръ понятій о боѣ, почему, указанная здѣсь, разница во взглядахъ французской и германской школы является весьма характерной для всей системы боевыхъ дѣйствій, принятыхъ во французской и германской арміяхъ. Въ то время, когда французы, теряя время на самостоятельные бои передовыхъ войскъ, рискуютъ предоставить противнику инициативу рѣшительнаго удара, нѣмцы готовы пожертвовать всѣмъ для того, чтобы удержать эту инициативу въ своихъ рукахъ. Необходимость для А. смѣлыхъ и энергичныхъ дѣйствій, проникнутыхъ инициативою, уже давно сознаваема нѣмцами и въ этомъ именно духѣ они ведутъ боевую подготовку своей арміи. Кампаніи 1866 и 1870—71 гг. изобилуютъ примѣрами частной инициативы и смѣлой предприимчивости германскихъ авангардныхъ начальниковъ; столь крупныя сраженія, какъ Шпихернъ, Вертъ и Борни-Панжъ начаты по инициативѣ начальниковъ А. Однако, нужно думать, что при дѣйствіяхъ противъ противника, склоннаго къ наступленію, а слѣдовательно, при вѣроятности частыхъ встрѣчныхъ боевъ, примѣненіе столь рѣшительнаго употребленія А. будетъ встрѣчаться въ боевыхъ дѣйствіяхъ германскихъ войскъ значительно рѣже.

Австрійскіе и *японскіе* взгляды на боевое употребленіе А. во многомъ схожи съ германскими; наши, какъ мы видѣли, склоняются болѣе въ сторону французскихъ. Все вышеизложенное касается исключительно А. *тактическихъ*, имѣющихъ назначеніе давать войскамъ непосредственное охраненіе. Но, кромѣ нихъ, бываютъ еще А. *стратегическіе*, предназначаемые для дальняго охраненія крупныхъ войсковыхъ соединений (армій и группъ корпусовъ). Относительно состава и боевыхъ дѣйствій такихъ А. не имѣется прочно установившихся взглядовъ, ни въ военной литературѣ, ни въ уставныхъ положеніяхъ различныхъ армій. Въ Германіи вообще отрицаютъ необходимость въ подобныхъ передовыхъ отрядахъ, находя, что самостоятельная (стратегическая) конница въ достаточной мѣрѣ обезпечиваетъ дальнее охраненіе; во Франціи армейскіе авангарды имѣютъ многочисленныхъ сторонниковъ, хотя и здѣсь склоняются къ тому, чтобы составлять ихъ преимущественно изъ кавалеріи. (Уст. Пол. службы, 1904, §§ 327-334, 339-340, 348-350, 360-364, 367-368 и 371-385. Наставл. для дѣйств. въ бою отр. изъ всѣхъ родовъ оружія, §§ 68—69 и 71. Уст. Пол. службы Герм. арміи, 1908, §§ 163-175 (русск. перев.). Das Exerzier-Reglement für die Infanterie vom 29 Mai 1906 kriegsgeschichtlich erläutert, von Frhrn. v. Freytag-Loringhoven, Berlin, 1907. Reglement sur le Service des armées en campagne, 1905, §§ 23, 128-132. Die französische Felddienstordnung, Immanuel, Балль. Тактика, Ученіе о боѣ, т. V).

АВАНГАРДЪ Морской (Стар. — *авангардія*). Передовая часть флота или эскадры. Это названіе можетъ относиться какъ къ походнымъ, такъ и боевымъ порядкамъ и строямъ. При походномъ или боевомъ *порядкѣ* А. можетъ быть удаленъ отъ главныхъ силъ, находится въ любомъ строю и состоятъ изъ разныхъ типовъ судовъ. А. тогда будетъ называться идущая впереди часть флота. Въ походномъ и боевомъ *строю* нѣтъ отдѣленныхъ частей флота, и строй состоитъ обыкновенно изъ судовъ одного типа. Поэтому здѣсь А. принято называть переднюю часть (обыкновенно около $\frac{1}{3}$ длины) строя, при чемъ строи фронта совсѣмъ не имѣютъ авангарда. Все что сказано объ А. относится и къ арберггарду, который представляетъ изъ себя идущую сзади часть флота, или заднюю часть строя. Средняя часть строя носить названіе кордебатали или центра.

АВАНПОСТЫ. См. **Сторожевое охраненіе.**

АВАНТЮРЬЕРЫ. См. **Банда.**

АВАРІЙНЫЙ ДОКЪ. Такъ называется басынъ или сухой докъ, служащій для ввода въ него судовъ, потерпѣвшихъ аварію. Въ этомъ случаѣ судно нерѣдко получаетъ дифферентъ и кренъ, т. е. наибольшее углубленіе и иногда ширина его будетъ болѣе тѣхъ, которыя то же судно имѣетъ въ нормальномъ положеніи; въ обыкновенный докъ, рассчитанный на нормальныя размѣренія судовъ, такое поврежденное судно не войдетъ. Поэтому въ военныхъ портахъ, служащихъ базами для дѣйствующаго флота, долженъ быть А. сухой докъ; ширина и глубина воды въ устьѣ этого дока рассчитаны

ваются по тѣмъ размѣрамъ наибольшаго изъ судовъ дѣйствующаго флота, которые оно можетъ получить во время аваріи. А. докъ долженъ быть оборудованъ всѣмъ необходимымъ для быстраго исправленія поврежденій: подъемными средствами, пневматическими инструментами и проч.

АВАРИЯ, терминъ, означающій всякое поврежденіе въ морѣ, въ порту или гавани корабля и груза, всякіе происшедшіе отъ такого поврежденія убытки. Въ торговомъ правѣ различаются А. большая или общая (А. *grosse*) и малая, частная или особенная (А. *particulière*), въ зависимости не столько отъ величины убытка, сколько отъ характера поврежденія и вызвавшей его причины. Для констатирования А. убытковъ въ портовыхъ городахъ имѣются спеціальныя органы — диспашеры, удостовѣреніе которыхъ необходимо для полученія страховой преміи. Русскій торговый уставъ (т. XI Св. зак., ч. 2, разд. 4) знаетъ еще и А. *взаимнаго вреда*, происшедшаго отъ свалки или столкновения судовъ. Отдѣльная глава посвящена вопросу объ удовлетвореніи убытковъ отъ поврежденія купеческихъ судовъ казенными и обратно. Во всѣхъ этихъ случаяхъ производится предварительное слѣдствіе, съ участіемъ представителей отъ купечества въ томъ портѣ, куда пришло пострадавшее судно, а затѣмъ и судъ, устанавливающій величину убытка и отвѣственность виновныхъ. Въ томъ же раздѣлѣ уст. торг. опредѣляются обязанности пограничной стражи по подачѣ помощи, спасенію и охранѣ имущества судовъ, потерѣвшихъ крушеніе или А. Въ военномъ флотѣ подъ этимъ словомъ понимается обыкновенно всякое значительное поврежденіе корпуса корабля, полученное отъ столкновенія съ другимъ судномъ, постановки на мель, прикосновенія къ камнямъ, стѣнкамъ или пристани, во время бури, пожара и т. п. Кромѣ случаевъ кораблекрушенія, А. называются и болѣе мелкія поврежденія внѣшнихъ частей корабля, напр., пробойны, вмятины бортовъ, значительная течь въ пазухъ листовъ, поломка руля, гребныхъ винтовъ и валовъ. Во флотѣ для разсмотрѣнія А. дѣлъ установленъ особый порядокъ судопроизводства, указанный въ 1110—1133 ст. кн. XVIII Св. мор. пост. По закону всѣ такія дѣла подвергаются судебному разбирательству, при чемъ предварительное слѣдствіе производится слѣдственной комиссіей, составъ которой опредѣляется каждый разъ мор. министромъ. Не привлекая никого въ качествѣ обвиняемыхъ, комиссія высказываетъ свое заключеніе лишь по вопросу о причинахъ А. и степени прикосновенности къ дѣлу участвовавшихъ въ ней лицъ. Затѣмъ дѣло разсматривается въ обыкновенномъ составѣ воен.-мор. суда, по общимъ правиламъ в.-м. суд. устава, но со слѣдующими изыятіями: дѣло докладывается однимъ изъ членовъ суда, по назначенію предсѣдателя, изустно, но съ прочтеніемъ важнѣйшихъ, относящихся къ нему актовъ; кромѣ обстоятельство, при которыхъ произошла А., въ докладѣ излагаются заключеніе слѣдственной комиссіи и относящіяся къ существу дѣла законы. Послѣ доклада производится судебное слѣдствіе, во время котораго одинъ изъ членовъ суда или не принадлежащій къ его составу флотскій офицеръ, по усмотрѣнію мор. министра, обязанъ

предлагать прикосновеннымъ къ дѣлу лицамъ вопросы для разъясненія сущности дѣла и поддерживать обвиненіе, если судебное слѣдствіе дастъ основаніе для такового. По окончаніи судебного слѣдствія членъ-обвинитель представляетъ суду свое заключеніе по существу дѣла и формулируетъ пункты обвиненія, по существу которыхъ между нимъ и прикосновенными къ дѣлу лицами или ихъ защитой, допускаемой на общемъ основаніи, происходятъ заключительныя пренія; послѣ этого присутствующій въ засѣданіи суда прокуроръ даетъ свое заключеніе о примѣненіи закона къ дѣлу, затѣмъ предсѣдатель въ краткой рѣчи излагаетъ сущность его такъ, какъ оно выяснилось на судѣ, и судъ постановляетъ приговоръ, въ обсужденіи котораго членъ-обвинитель не участвуетъ. Кассаціонныя жалобы допускаются на общихъ основаніяхъ, кассац. протесты могутъ быть подаваемы прокуроромъ какъ отъ себя, такъ и по указаніямъ вышаго мор. начальства. Окончательныя приговоры подносятся мор. министромъ на Высоч. усмотрѣніе и объявляются въ Высоч. приказахъ по флоту. Исключеніе изъ особаго порядка А. дѣлъ допускается закономъ для случаевъ поврежденія портовыхъ и гребныхъ судовъ, потери якорей, цѣпей и т. п., по которымъ дѣла могутъ прекращаться мор. министромъ въ админ. порядкѣ или направляться на судъ въ порядкѣ, указанномъ для А. дѣлъ. На практикѣ, съ развитіемъ миннаго флота изъ небольшихъ судовъ, плавающихъ, глав.обр., у береговъ и въ шхерахъ, на которые они должны базироваться въ военное время, большая часть А. происходитъ съ этими судами. Плаваніе шхерами сопряжено всегда съ навигаціонными трудностями и извѣстнымъ рискомъ, т. к. фарватеры не достаточно изслѣдованы, а самая мѣстность изобилуетъ камнями и подводными рифами, не всегда нанесенными даже на самыя подробныя морскія карты. Въсѣтъ съ тѣмъ на малыхъ судахъ не всегда возможны и тѣ мѣры предосторожности, которыя рекомендуются мор. уставомъ при плаваніи вблизи береговъ. Сознавая это, мор. министерство далеко не во всѣхъ случаяхъ А. подвергаетъ эти дѣла судебному разсмотрѣнію, а гораздо чаще прекращаетъ ихъ въ админ. порядкѣ, испрашивая на то Высочайшее согласіе. Поэтому отъмена закона о непрѣмнѣнномъ направленіи всѣхъ А. дѣлъ на судебный ходъ представляется весьма желательной. Столь же необходимо ближайшее опредѣленіе въ законѣ самаго понятія „крушенія и поврежденія судовъ“ объективными признаками величины понесеннаго казною убытка или друг. способомъ, безъ чего невозможно устойчивое примѣненіе закона на практикѣ. Наконецъ, особый порядокъ судопроизводства для А. дѣлъ вызываетъ справедливыя нареканія съ правовой точки зрѣнія.

АВАРСКІЙ 255 пѣх. рез. баталіонъ ведетъ свое происхожденіе отъ Пензенскаго мушкет. полка, сформированнаго 29 авг. 1805 г. изъ трехъ ротъ Астраханскаго мушкет. полка, который былъ учрежденъ въ 1700 г. подъ именемъ пѣх. Романа Брюса полка. 19 окт. 1810 г. Астрах. мушкет. полкъ названъ былъ 45 егерск., а 16 іюля 1819 г.—44 егерск. 21 мар. 1834 г. полкъ раздѣленъ на три отдѣльныя Черноморскіе линейные б., при чемъ родоначальникъ нынѣшняго Аварскаго б. получилъ № 6. 26



Сраженіе при Абукирь 25 іюля 1799 г.

(Съ литографіи художни. Ж. В. Адама, находящейся въ Офицер. Собраніи Арміи и Флота въ С.-Петербургѣ).

юля 1838 г. бат. названъ Черном. лин. № 7, 17 янв. 1839 г.—Черн. лин. № 8, 18 фев. 1840 г.—Черн. лин. № 9, 3 фев. 1842 г.—Черн. лин. № 10; 23 июля 1856 г.—Черн. лин. № 2, 18 апр. 1858 г.—Кавказскимъ лин. № 34, 23 мар. 1868 г.—17 Кавказ. лин. б., 1 авг. 1874 г.—2 Кавказ. лин. б., 6 нояб. 1883 г. переименованъ въ Дагестанскій мѣстн. б., 15 окт. 1889 г. — въ Кавказск. рез. (кадр.) б., 25 мар. 1891 г. въ Аварскій рез. б. 26 мая 1899 г. къ этому названію присоединенъ № 255. Баталіонъ участвовалъ въ войнѣ съ Персіей 1826—1828 гг., и въ войнахъ съ Турціей въ 1828—1829 гг. и въ 1877—78 гг. А. б-нѣ имѣеть знаки отличія: простое знамя, съ надписью: „за отличие въ войнахъ съ Персією 1826—1828 гг. и Турцією 1828—1829 г.“ и Александровскою лентою съ припискою „1805—1905“, при чемъ отличие это б. пожаловано 44 егерск. полку, взамѣнъ прежняго знамени, пожалованнаго 25 іюня 1850 г. Черн. лин. № 10 баталіону; юбилейное знамя пожаловано 29 авг. 1905 г. Въ 3 ротѣ имѣются знаки на шапкахъ съ надписью: „за отличие противъ турокъ въ Абхазіи въ 1877 г.“, пожалован. 6 янв. 1879 г. 3-й ротѣ 2 Кавказ. лин. бат. Наконецъ, А. б. имѣеть георг. трубы, пожалованныя 22 сент. 1830 г. 1 б. 44 егерск. полка, и георг. сигнальный рожокъ, съ надписью: „За отраженіе турецкаго десанта 21 мая 1877 г. у Сочи“, пожалованный 6 янв. 1879 г. стрѣлковой ротѣ 2 Кавк. лин. бат. По „Краткому расписан. сухопутн. войскъ“ (къ 1 окт. 1910 г.), А. рез. б. болѣе не значится, а имѣется 187-й пѣх. Аварскій п.

АВАЧИНСКІЙ ЗАЛИВЪ И ГУБА. Первый расположенъ на в. берегу Камчатскаго полуост., въ его ю. части, между мысами Поворотнымъ и Шинунскимъ; въ верховьѣ залива, между мысами Безыменный и Маячный, находится Авачинская губа, площадью около 60 кв. морск. миль. Очертаніе губы почти круглое, она хорошо защищена отъ вѣтровъ всѣхъ направленій и представляетъ хорошей рейдъ. Съ океаномъ губа соединяется проливомъ около 1,75 мор. мили шириною при днѣ въ 4 м. Глубины въ губѣ удобны для якорной стоянки, большую часть отъ 11 до 14 саж. (6 фут. мѣры), посрединѣ нѣсколько больше, а сѣвернѣе входа—около 6—7; грунтъ—илъ съ ракушкою. Кроме сѣв. угла губы, у устья врр. Авачи и Паратунка и на рифѣ, идущемъ отъ ю. берега, все побережье очень глубоко, частію до 4 саж. у берега. Вдоль береговъ много небольшихъ бухтъ, лучшія изъ нихъ: Тарынская на ю. берегу и Петропавловская на в., образующія хорошія гавани. Входной проливъ не представляетъ никакихъ опасностей и въ немъ можно становиться на якорь. Для парусныхъ судовъ входъ въ заливъ труденъ, потому что попутные ю. и ю. в. вѣтры сопровождаются пасмурностью, а при ясной погодѣ дуютъ вѣтры съ берега.

АВГАНИСТАНЪ. См. Афганистанъ.

АВГУСТОВСКАГО КАНАЛА СИСТЕМА (Августовскій или Висло-Нѣманскій водный путь). Постройка А. канала въ 1825 г. имѣла цѣлью создать Висло-Нѣманско-Виндавскій водный путь съ выходомъ въ Бал-

тійское море и открыть доступъ грузамъ изъ бассейновъ Днѣпра (по Днѣпровско-Бугскому каналу), Вислы и Нѣмана къ русской гавани, минуя прусскую территорию, въ предѣлахъ коей находятся низовья р. Вислы и Нѣмана. Изъ этого проекта осуществленъ только А. каналъ. Система этого канала состоитъ изъ: 1) Вислянской вѣтви, въ составъ которой входятъ р. З. Бугъ, Наревъ, Бобръ и Нетта, 2) Нѣманской вѣтви, которую составляютъ: группа озеръ—Орсово, Панево, Кряжово и Михалево, связанныхъ между собою небольшими каналами и примыкающихъ къ р. Черной Ганчи (Черноганжи), сама эта рѣка и отъ нея каналъ къ р. Нѣману и 3) Раздѣльный бьефъ, собственно А. каналъ, длиною 8½ вер. огражденный со стороны Вислы шлюзомъ Свобода, а со стороны Нѣмана—шлюзомъ Горчица. Общее протяженіе этой системы отъ Вислы до Нѣмана 398 вер. съ 18 шлюзами; въ томъ числѣ свободныхъ рѣкъ 300 вер., шлюзованныхъ и каналовъ 98 вер. Шлюзы каменные. Навигаціонный періодъ 6 мѣс., съ конца апр. до начала ноября. Сквозного судоходнаго движенія не производится, главное—сплавъ лѣса въ плотахъ. Въ военномъ отношеніи, въ смыслѣ пути сообщенія, имѣеть значеніе только Вислянская вѣтвь,



Система Августовскаго канала.

которая составляетъ нашу сѣв. оборонительную линію въ передовомъ театрѣ и на которой расположенъ рядъ укрѣпленныхъ пунктовъ и крѣпостей (Новогеоргиевскъ, Зеградъ, Пултускъ, Рожаны, Остроленка, Ломжа и Осовецъ). Эта вѣтвь у Новогеоргиевска соединяется съ зап. оборонительной линіей р. Вислы. Т. обр. всѣ укрѣпленія на обѣихъ оборонительныхъ линіяхъ отъ Осовца до Ивангорода имѣли бы хорошую водную связь, если бы путь этотъ былъ приспособленъ для сквознаго парового движенія. Собственно же А. каналъ имѣеть значеніе лишь въ томъ смыслѣ, что при помощи его сооружений можно произвести наводненіе нѣкоторыхъ прилегающихъ къ нему участковъ мѣстности и тѣмъ увеличить труднодоступность этой полосы, по которой проходятъ пути въ обходъ Бобра. (Изд. Мин. Пут. Сообщ. Перечень внутреннихъ водныхъ путей Европ. Россіи, 1892 г. Статистическій обзоръ ж. д. и внутреннихъ водн. путей Евр. Рос., 1900 г. Статистическій Сборникъ, свѣдѣнія о внутреннихъ водныхъ и шос. путяхъ сообщенія, 1909 г., Отчетъ комиссіи по изслѣдованію зап. группы искусствен. водн. путей: Днѣпровско-Бугская,

Огинская и Августовская системы 1893 г. Мысли объ устройствѣ водныхъ путей Россіи, ниж. *Н. П. Пузыревскаго*. 1906 г. Водные пути Россіи и Германіи въ воен. отнош., *В. А. Златолинскаго*).

АВГУСТЪ II Саксонскій, король польскій и курфюрстъ саксонскій, одинъ изъ знаменитѣйшихъ государей XVIII вѣка. Второй сынъ саксон. курф. Иоанна Георга III (Альбертинской линіи династіи Веттиновъ); род. въ 1670 г.; наследовалъ послѣ смерти брата (1694 г.), подъ именемъ Фридриха Августа I. Съ дѣтства обнаруживалъ любовь къ военному дѣлу. Въ 1686 г. участвовалъ въ осадѣ Гамбурга датчанами; въ войну 1689-1690 и 1691 гг. противъ Франціи былъ въ арміи на Рейнѣ, подъ нач. отца и курф. баварскаго. Воевалъ съ Портой въ союзѣ съ Леопольдомъ, императоромъ римскимъ, начальствуя арміей послѣдняго. Послѣ смерти Собѣ-



саго избранъ королемъ Польши, что послужило причиной соперничества его съ франц. принцемъ Конти; но, благодаря помощи Австріи, папы и Петра В., считавшаго невыгоднымъ, чтобы короли польскіе были изъ французскаго дома, родственнаго со шведскимъ, взялъ верхъ надъ послѣднимъ. Принялъ имя Августа II, оставшии курф. саксон. и давъ обѣщаніе стараться о возвращеніи Польшѣ Лифляндіи, отошедшей къ Швеціи. Въ 1699 г. А. велъ войну съ Турціей; по Карловицкому трактату послѣдняя уступила Польшѣ обратно Подолію. Обѣщаніе о Лифляндіи понудило А., въ качествѣ союзника Россіи и Даниіи, объявить войну Швеціи, начавшуюся походомъ на Ригу. Война эта для А. оказалась неудачной: Карлъ XII обратился противъ него, занявъ Курляндію, а затѣмъ вступилъ и въ польскія земли (побѣда подъ Клиссовымъ). А. уѣхалъ въ Саксонію, а на польскій престолъ сеймъ избралъ, по требованію Карла, Станислава Лещинскаго. Союзныя войска, саксонскія и русскія, вступившія въ Польшу, были разбиты

шведами подъ Фрауштадтомъ; Карлъ вторгнулся въ Саксонію и принудилъ А. къ миру, подписанному въ Альтранштадтѣ, при чемъ А. призналъ королемъ польскимъ Лещинскаго и отказался отъ союза съ Петромъ, несмотря на обрѣзанную въ это время русскими (Меньшиковъ) побѣду при Калишѣ надъ оставшимися въ Польшѣ шведскими войсками. Любовь къ военному дѣлу заставила А. въ 1708 г. принять участие въ войнѣ съ Людовикомъ XIV за Испанское наследство. Послѣ побѣды Петра при Полтавѣ, А. снова вступилъ въ Польшу, возобновилъ союзъ съ русскими и былъ возстановленъ на польскомъ престолѣ. Съ 1710 по 1714 г. саксонскія войска А., вмѣстѣ съ русскими и датскими, дѣйствовали противъ шведовъ въ Помераніи и Гольштиніи, а въ 1711 г. помогали Петру во время его похода на турокъ. Враждебныя дѣйствія между А. и Карломъ окончились въ 1719 г., послѣ чего А. перенесъ свое пребываніе въ Дрезденъ, а Варшаву посѣщалъ лишь во время сеймовъ. Т. обр., благодаря объединенію Саксоніи съ Польшей, первая участвовала почти во всѣхъ европейскихъ войнахъ, что, вмѣстѣ съ расточительной жизнью самого А., сильно истощило Саксонію. Въ Польшѣ царствованіе А. отмѣчено общимъ упадкомъ. Россіи, кромѣ содѣйствія въ войнахъ, А. оказывалъ услуги посылкой Петру В. опытныхъ офицеровъ. (*Яросовскій*. *Geschichte der Regierung des Königs August, 1871. Förster*. *Die Hofe und Kabinette Europas im 18. Jahrhundert, 1839. Noorden*. *Europäische Geschichte im 18. Jahrhundert, 1882. Haake*. *Eigenhändige Entwürfe und Briefe Königs August II von Polen*).

АВДѢВЪ, Петръ Ив., полковникъ, содѣйствіи войскъ хозяйств. правленія Оренбургскаго каз. войска, извѣстенъ какъ авторъ „Исторической записки объ Оренбургскомъ казачьемъ войскѣ“, составленной въ 1873 г. и напечатанной въ г. Оренбургѣ, въ 1904 г. Историч. записка А. является первою по времени работою по исторіи Оренбургскаго каз. войска и основана, главн. образ., на тѣхъ данныхъ, которые автору удалось собрать въ войсковыхъ архивахъ. Послѣднимъ обстоятельствомъ объясняются недостатки работы: неравнобѣрная разработка всего разсматриваемаго періода, мѣстами большіе пробѣлы и отсутствіе широкаго освѣщенія событій въ Оренбург. войскѣ въ связи съ историч. событіями соотвѣтствующей эпохи. Но записка обладаетъ и многими достоинствами, къ которымъ прежде всего слѣдуетъ отнести основанное на документахъ описаніе постепеннаго развитія Оренбург. каз. войска, въ особенности начинающагося царствованія Екатерины II. Существова до 1904 г. лишь въ рукописи, записка, тѣмъ не менѣе, послужила основаніемъ для многороботы по исторіи Оренб. казачества. А. былъ въ свое время горячимъ поборникомъ правъ и интересовъ оренбург. казаковъ. Въ память его одна изъ улицъ Оренбургскаго поселка (предмѣстье г. Оренбурга) названа „Авдѣвскимъ переулкомъ“. А. ум. въ 1877 г.

АВЕЛАНЪ, Фѣдоръ Карл., ген. - адъютантъ, адмиралъ. Родился въ 1839 г., воспит. въ мор. ротѣ Александр. кад. корпуса, произведенъ въ мичманы въ 1857 г. Много плавалъ за границей, въ чинѣ к.-лейтен. участвовалъ

въ т. н. Цимбрійской экспедиціи въ Сѣв. Америку въ 1878 г., откуда вернулся командиромъ крейсера „Азія“. Командовалъ клиперомъ „Вѣстникъ“ въ кругосвѣтномъ плаваніи 1880—83 гг., фрегатомъ „Свѣтлана“ и корветомъ „Рында“ въ кругосв. плав. Произведенный въ 1891 г. за отличие въ к.-адмирала, служилъ нач. штаба Кроншт. порта, а въ 1893—94 гг. командовалъ эскадрой Средиземнаго мо-



ря, участвуя, по личному выбору Имп. Александра III, въ Тулонскихъ празднествахъ по случаю заключенія Франко-Русскаго союза. Въ 1895 г. А. былъ назнач. помощ. Начальника Глав. Мор. Штаба, въ 1896 г. членомъ Конференціи Николаевской Морск. Академіи и Начальникомъ Глав. Морск. Штаба, а въ 1903 г. Управ. Мор. Министерствомъ, въ каковой должности состоялъ до 1905 г., когда былъ уволенъ съ оставленіемъ въ званіи ген.-адъютанта.

АВЕНЪ-ЛЕ-СЕКЪ, сел. въ с. в. Франціи въ 20 кил. къ с. в. отъ Камбрэ; сраж. 12 сент. 1793 г., въ 1-ую коалиц. войну. Съ дѣлью освобожденія крѣп. Кенуа, осажденной австр. войсками пр. Иосифа Саксенъ-Кобургскаго, командующ. Сѣв. франц. арміей ген. Гушаръ направилъ свои войска 4 колоннами отъ г. Дуэ на Камбрэ, Ландреси къ Мобегу. При этомъ одна изъ колоннъ, ген. Кляйе (10 б. 20 ор., 7.000 чел.), при переправѣ черезъ р. Селлу, у Сользуара, встрѣтилась съ непріятелемъ (кн. Лихтенштейнъ, 5 ротъ и 6 эск.), оборонявшимъ переправу. Скоро къ австрійцамъ подошли подкрѣпленія (Бельгардъ, 4 полка пѣх.), отбросивши французовъ къ А.-ле-С. Оставивъ пѣхоту на мѣстѣ, Бельгардъ и кн. Лихтенштейнъ преслѣдовали французовъ съ одной кав. (около 2.000 чел.). При А.-ле-С. французы выстроили 2 каре, поставивъ орудія между войсками. Подойдя къ каре, австрійцы раздѣлились на 3 колонны: а) кн. Лихтенштейнъ напалъ на французовъ съ фронта, б) ген. Бельгардъ—съ праваго фланга, а в) нѣсколько австр. эск. и франц. эмигранты напали съ лѣваго фланга. Каре были смяты и отступили за деревню, гдѣ пытались задержаться, но вторичная атака австр. окончательно обра-

тила французовъ въ бѣгство; австрійцы захватили до 2.000 пѣхннхъ и все орудія. Ихъ потери были весьма незначительны. (*Sybel. Geschichte der Revolution von 1789—1795*).

АВИЗО (отъ италіан. слова *aviso* — увѣдомленіе, извѣстіе), небольшое военное, сравнительно быстроходное судно, употребляемое при флотѣ для посылокъ и для несенія развѣдочной службы. Въ русскомъ флотѣ специальныхъ А. не строятъ, а обращаютъ обыкновенно въ этотъ родъ судовъ устарѣлые контръ-миноносцы, мелкіе крейсера и проч.

АВИНОВЪ, Александръ Павл. (род. 1786 г.; ум. 1854 г.), происходилъ изъ пот. двор. Ряз. губ., 10 лѣтъ помѣщенъ въ Мор. Шляхетный Корпусъ, а въ 1801 г. произведенъ въ гардемарина. Въ 1803 г. вмѣстѣ съ М. П. Лазаревымъ и др. лучшими воспитанниками корпуса былъ командированъ на 3 года въ Англію для практическаго изученія морскаго дѣла въ плаваніи на судахъ англійскаго флота. Былъ зачисленъ волонтеромъ на эскадру Нельсона и участвовалъ въ 1805 г. въ Трафальгарскомъ сраженіи. Въ 1814 г. въ чинѣ лейтенанта былъ въ сраженіи съ французами подъ Флиссингеномъ. Въ 1819-1822 гг., въ кругосвѣтномъ плаваніи на шлюпѣ „Открытие“, произвелъ опись сѣверныхъ береговъ Америки; одинъ изъ открытых имъ мысовъ (60° с. ш. и 166° 30' в. д.) до сихъ поръ носить его имя. 8 окт. 1827 г., въ чинѣ кап. 2 ранга, командуя кораблемъ „Гангутъ“ въ эскадрѣ к.-адм. гр. Гейдена, участвовалъ въ Наваринскомъ сраженіи съ турецко-египетскимъ флотомъ, выдѣляясь лихостью управленія своимъ кораблемъ, отвагою, хладнокровною распорядительностью. Во время сраженія имъ были потоплены, шедшія прямо на него, турецкій брандеръ и врѣзавшійся въ бортъ фрегатъ съ горючими веществами. Въ этомъ послѣднемъ случаѣ, дабы предупредить гибель отъ взрыва остальныхъ близстоящихъ союзныхъ судовъ, рискуя каждый моментъ самъ взлетѣть на воздухъ, лихо снялся ночью съ якоря и, выйдя на свободную воду, принялся за тушеніе пожара и освобожденіе своего корабля отъ горѣвшаго непріятельскаго фрегата. Прорубивъ ему дно, онъ потопилъ фрегатъ. За Наваринскій бой А. былъ произведенъ въ капитаны 1 ранга, награжденъ орд. св. Владиміра 3 ст. и получилъ соотвѣтствующія награды отъ франц., англ. и греч. королей. Въ 1834 г., тотчасъ по назначеніи М. П. Лазарева главнымъ командиромъ Черноморскаго флота, въ чинѣ к.-адм., А. былъ назначенъ начальникомъ штаба Черноморскаго флота. Работая безъ-устали въ должности нач. штаба и нач. эскадры, А. былъ дѣятельнымъ и незаменимымъ сотрудникомъ М. П. Лазарева по созданію того боевого духа, который на дѣлѣ проявилъ себя въ тяжелую годину для Черноморскаго флота и Россіи. Въ 1837 г. А. былъ назначенъ командиромъ Севастопольскаго порта съ производствомъ въ вице-адмирала. И здѣсь, какъ въ строю, работая въ области административной, онъ вложилъ всю свою душу въ порученное дѣло, создавая новый первоклассный портъ. За его время въ Севастополѣ начата была постройка Адмиралтейства, для чего срывалась дѣлая гора, были выстроены доки. А., однако, не дослужилъ въ Севастополѣ до окончанія

этихъ работъ. Въ 1849 г. за болѣзнью онъ долженъ былъ просить о назначеніи на должность, болѣе соответствующую его здоровью. Выс. приказомъ 3 апрѣля 1849 г. онъ былъ назначенъ членомъ адм.-совѣта, а въ 1852 г. произведенъ въ адмирала. Въ 1854 г., вскорѣ послѣ празднованія своего 50-лѣт. юбилея въ офицерскихъ чинахъ, А. скончался въ Петербургѣ. (Морской Сборникъ, 1855 г. № 1. Общій морской списокъ т. VI. *Кротковъ*. Повседневная запись замѣчательныхъ событій въ русскомъ флотѣ).

АВИНОВЪ, Серг. Александр., ген.-отъ-инф., род. въ 1831 г., образованіе получилъ въ Пажескомъ Е. П. В. корпусѣ, откуда въ 1849 г. былъ выпущенъ прапорщикомъ въ л.-гв. Преображенскій п. Въ 1849 г. участвовалъ въ дѣлахъ и походахъ противъ Венгрии, а въ 1854-56 гг. находился въ составѣ войскъ, охранявшихъ Балтійское побережье. Въ 1859 г. А. былъ переведенъ на службу въ Грузинскій гренад. п., и участвовалъ съ нимъ въ цѣломъ рядѣ экспедицій противъ кавказскихъ горцевъ, закончившихся штурмомъ Гуниба и плѣненіемъ Шамиля. Въ періодъ 1861-62 гг. А. принималъ участіе въ экспедиціи противъ горцевъ въ Кубанской области въ составѣ Адолумекаго отряда; затѣмъ, въ періодъ 1863-64 гг. онъ участвовалъ въ экспедиціи въ землю Шапсуговъ, а въ 1866 г. — въ экспедиціи въ Абхазию. За отличія, оказанныя разновременно въ дѣлахъ противъ горцевъ, А. былъ награжденъ: чинами подполковника и полковника, орденами св. Анны 3 ст. съ меч., св. Станислава 2 ст. съ короной и меч., св. Анны 2 ст. съ меч. и св. Анны 2 ст. съ корон. и меч. Въ 1865 г. А. былъ назначенъ команд. 75 пѣх. Севастопольскаго п., въ 1874 г., въ чинѣ ген.-м., ком. 2 бриг. 39 пѣх. див., а спустя годъ — 1 бриг. Кавказской гренад. див. Во главѣ этой бригады А. участвовалъ въ кампаніи 1877-78 гг. (въ дѣлахъ у Зивина—12 іюня и у Деве-Бойну—23 окт., а также при неудач. операціи на Эрзерумъ въ ночь съ 27 на 28 окт.), за которую награжденъ золотымъ оружіемъ, украшеннымъ алмазами и съ надписью „за храбрость“, орденами св. Георгія 4 ст., св. Станислава 1 ст. съ мечами и св. Анны 1 ст. съ мечами. Въ 1880 г. назначенъ начальникомъ 20 пѣх. дивизіи, въ 1883 г. — нач. 9 пѣх. дивизіи, а въ 1885 г. — нач. Кавказской гренад. дивизіи. Съ 1895 г. состоялъ членомъ Александр. комит. о ранен. Въ 1896 г. б. произведенъ въ ген.-отъ-инф. Ум. въ 1906 г.

АВІАЦІЯ составляетъ ту часть воздухоплаванія или аэронавтики, которая осуществляетъ воздушныя сообщенія или передвиженія при помощи *аппаратовъ тяжельше воздуха или*, какъ ихъ теперь чаще называютъ, при помощи *летающихъ машинъ*. Аппараты этой категоріи, въ отличіе отъ аппаратовъ легче воздуха или аэростатовъ, могутъ держаться въ воздухѣ или только при движеніи аппарата или только при работѣ двигателя. Они основаны на *сопротивленіи воздуха* и подраздѣляются на слѣдующія группы: а) *орнитотеры* (*орнитоптеры*), б) *геликоптеры* и в) *аэропланы*. *Орнитотерами* называются аппараты, которые имѣютъ плоскости или поверхности, двигающіяся вверхъ и внизъ; когда плоскость или поверхность движется внизъ, она встрѣчаетъ сопротивленіе воздуха,

которое зависитъ отъ величины площади и скорости движенія и которое даетъ силу, направленную вверхъ, какъ бы поддерживающую аппаратъ въ воздухѣ; когда же плоскость или поверхность поднимается вверхъ, она или поворачивается на ребро, или же облегчается клапанами, открывающимися внизъ; слѣдовательно, эти плоскости, при движеніи вверхъ, не будутъ встрѣчать сопротивленія или, правильнѣе, будутъ встрѣчать весьма небольшое. Очевидно, что, если аппаратъ имѣетъ нѣсколько такихъ плоскостей, изъ которыхъ половина движется внизъ, въ то время какъ другая половина вверхъ, на аппаратъ будетъ дѣйствовать сила, направленная вверхъ; если сила эта будетъ равна вѣсу аппарата съ двигателемъ, пассажирами и всѣми приспособленіями, то аппаратъ будетъ въ равновѣсіи, если же сила получится больше вѣса аппарата, то аппаратъ станетъ подниматься вверхъ. Къ этой же категоріи принадлежатъ аппараты съ машущими или бьющими крыльями (*орнитоптеры*), аппараты съ воздушными гребными колесами, лопасти которыхъ во время половины своего пути движутся нормально, чтобы получить наибольшее сопротивленіе воздуха, во время же второй половины — плашмя. Сюда же относятся и *реакціонныя аппараты*, снабженные вентиляторами или сильными воздушными машинами. Для горизонтальнаго перемѣщенія этихъ аппаратовъ примѣняется тотъ же принципъ, что и для вертикальнаго перемѣщенія. Однако, аппараты этой категоріи, т.-е. орнитотеры и ихъ разновидности, до сихъ поръ не дали почти никакихъ положительныхъ результатовъ, несмотря на то, что они строились и строятся въ большомъ числѣ. *Геликоптерами* называются аппараты, снабженные однимъ или нѣсколькими воздушными винтами, вращающимися вокругъ вертикальной оси; при помощи этихъ, какъ бы ввинчивающихся въ воздухъ винтовъ, аппаратъ можетъ или держаться на определенной высотѣ, или подниматься вверхъ, что будетъ зависетьъ отъ скорости вращенія винтовъ. Для перемѣщенія въ горизонтальномъ направленіи служатъ винты съ горизонтальными осями; иногда винты съ вертикальными осями, называемые поддерживающими, ставятся подъ нѣкоторымъ угломъ и тогда они даютъ подъемъ аппарату вверхъ и перемѣщаютъ его въ горизонтальномъ направленіи. Построенныя до сихъ поръ геликоптеры показали, что онѣ могутъ отдѣляться отъ земли, но крайне неустойчивы въ воздухѣ; надежныхъ и практически цѣнныхъ результатовъ съ ними до сихъ поръ не получено, хотя геликоптеры по идеѣ должны обладать весьма цѣннымъ свойствомъ подниматься безъ разбѣга прямо вверхъ, чего не даютъ аэропланы. Изъ всѣхъ авіаціонныхъ приборовъ наилучшіе результаты, имѣющіе большое практическое примѣненіе, получены при помощи *аэроплановъ*. (См. *Аэропланы*).

АВЛІАРЪ. См. **Аладжа.**

АВРААМІЙ ПАЛИЦЫНЪ, одна изъ крупнѣйшихъ личностей Смутнаго времени. Родился въ с. Протасевѣ, близъ Ростова. Въ царствованіе Шуйскаго состоялъ келаремъ Св. Троице-Сергіевой Лавры, пользовался, повидимому, большимъ вліяніемъ, п. ч. Царь призвалъ

старца Авраамія въ Москву, и онъ находился здѣсь посредникомъ между Царемъ и осажденной Лаврою во все время ея обороны. Осажденных онъ поддерживалъ словомъ и дѣломъ, письмами и подкрѣвленіями (хотя и ничтожными, но все же поднимавшими духъ защитниковъ), Царю Василию помогать, во время голода и мятежа, продажей хлѣба по низкимъ цѣнамъ изъ богатыхъ монастырскихъ житницъ. Говорятъ, что Сапѣга, послѣ своего третьяго неудачнаго на обитель приступа въ июлѣ 1609 г., вызывалъ черезъ своего ходока, пана Ивана Зубова, А. П. изъ Москвы въ свой станъ подъ Троицу, — „чтобы земля умироти и кровь крестьянскую утолити“. Появленіе въ станѣ Сапѣги келаря Лавры, конечно, имѣло бы громадное значеніе для тушинцевъ и оказалось бы сильное вліяніе на героическихъ и безпримѣрной доблести защитниковъ обители св. Сергія. Но старецъ А. обставилъ отвѣтъ свой весьма искусно. Отказавшись пріѣхать, онъ въ то же время сообщилъ Сапѣгѣ много такихъ данныхъ, которыя отвлекали его вниманіе отъ Лавры и дѣлали положеніе его подъ нею менѣе устойчивымъ. Затѣмъ въ 1611 г. онъ уже поднимаетъ своимъ вліяніемъ ратную силу противъ поляковъ, посылая ее (всѣ ратные монастырскіе люди) на освобожденіе разоряемой поляками Москвы, побуждая своими письмами, вмѣстѣ съ архимандритомъ Лавры Діонисіемъ и братіей, къ возстанію противъ иноземцевъ весь русскій народъ. Не щадя себя, А. П. лично участвуетъ въ бояхъ и подаетъ примѣръ прочимъ. Въ 1612 г. онъ уговариваетъ князя Пожарскаго, въ Ярославлѣ, послѣдствовать къ Москвѣ и сопровождаетъ его дружины до Троице-Сергіевой Лавры. Наконецъ, въ 1613 г. вмѣстѣ съ Шереметьевымъ, онъ бьетъ челомъ въ Костромѣ Михаилу Теодоровичу Романову, прося его на Московское царство. По исполненіи столь крупныхъ дѣлъ, А. П. вернулся въ обитель св. Сергія и здѣсь, въ 1618 г., руководилъ отраженіемъ монахами отъ Лавры польскаго королевича Владислава. Въ 1620 г. онъ удалился въ Соловецкій монастырь, гдѣ и умеръ въ 1626 г. А. П. оставилъ послѣ себя сочиненіе: „Сказаніе объ осадѣ Троице-Сергіева монастыря отъ Поляковъ и Литвы и о бывшихъ потомъ въ Россіи мятежахъ“. Москва, 1784 г. Въ 1909 г. это сочиненіе издано Императорской Археографической комиссіей подъ названіемъ: „Сказаніе Авраамія Палицына“. (Голохвастовъ. Запѣчаніе объ осадѣ Троицкой лавры 1608-1610 гг. и описаніе оной историками XVII, XVIII и XIX ст., „Москвитинъ“ 1842 г.; его же. Отвѣтъ на рецензію и критику запѣчаній объ осадѣ Троицкой лавры, „Москвитинъ“ 1844 г.; Платоновъ. Очерки по исторіи смуты въ Московскомъ государствѣ XVI и XVII ст., 1899).

АВРАЛЬ, общая для всей команды работа на кораблѣ. Въ прежнее время почти всякая крупная работа производилась авраломъ, съ вызовомъ на верхнюю палубу всей команды: съемка и постановка на якорь, постановка и уборка парусовъ, подъемъ съ воды большихъ шлюпокъ, тяжестей и т. п. Вызовъ офицеровъ и команды дѣлался дудкой и возгласомъ: „всѣхъ навѣрхъ“, съ указаніемъ предстоящей работы. Палубные старшины обходили помѣщенія и докладывали старшему офицеру о выходѣ навѣрхъ всей команды. При парусномъ двигателѣ

успѣхъ маневра часто зависѣлъ отъ скорости выхода людей, на что обращалось большое вниманіе. Съ введеніемъ паровыхъ двигателей, электрическихъ лебедокъ и механизмовъ упало значеніе ручной силы, а раздѣленіе современнаго корабля на большое число самостоятельныхъ отѣсковъ дѣлаетъ невозможнымъ командованіе людьми съ мостика; поэтому теперь А. рѣдко примѣняется. На военныхъ судахъ къ нему еще прибѣгаютъ въ исключительныхъ случаяхъ всеобщей погрузки угля и другихъ работъ, требующихъ присутствія большого числа людей на верхней палубѣ, и тогда командованіе переходитъ по старой традиціи къ старшему офицеру. Въ обыкновенное время на верхней палубѣ командуетъ вахтенный начальникъ, въ распоряженіи котораго находится вахтенное отдѣленіе нижнихъ чиновъ.

АВРАЛЬНАЯ РАБОТА, работа, въ исполненіи которой принимаютъ участіе всѣ офицеры и нижніе чины судовой команды. Сюда относятся: приготовленіе корабля къ бою, самый бой, спасеніе корабля по водяной и пожарной тревогамъ, общая приборка на кораблѣ.

АВРЕЛІАНЪ, Люцій Домицій, римскій императоръ; род. въ 212 г. въ Сирміѣ (Паннонія). Былъ сыномъ крестьянина, но постепенно дослужился до высокихъ должностей въ римскомъ войскѣ. Когда сарматы вторглись въ Иллирію, онъ вытѣснилъ ихъ оттуда. Подъ Могунціакомъ (Майнцомъ), будучи военнымъ трибуномъ, нанесъ пораженіе франкамъ. Въ 254 г. имп. Валеріанъ назначилъ А. завѣдующимъ лагерями, а въ 256 г. — замѣстителемъ главнокомандующаго Ульпія Кринита. Онъ счастливо сражался съ готами въ 257 г. Въ 258 г., — при Клавдіи, назначенъ начальникомъ конницы, а по смерти Клавдія въ 270 г. провозглашенъ императоромъ. Въ концѣ того же года онъ снова сражался въ Панноніи съ готами и покорилъ ихъ, отнявъ Мизию. Потомъ воевалъ съ маркоманами, выигравъ сраженія у Пладенціи (Ньяченца) и Умбрии. Въ 271 г., прогнавши аламанновъ изъ Италіи, началъ строить въ защиту отъ варваровъ стѣну вокругъ Рима, оконченную въ 273 г. Затѣмъ отправился противъ отложившейся пальмирской царицы Зиновіи, разбилъ ея войска при Елїезѣ и Антиохіи; осадилъ и взялъ Пальмиру въ 272 г. Вскорѣ послѣ этого былъ убитъ въ 275 г. своимъ секретаремъ Мнестеемъ, во Фракіи, когда готовился воевать съ персами. А. былъ суровымъ воиномъ, прозваннымъ „manu ad ferrum“ (рука у желѣза) (La Grande Encyclop.; Flav. Vopiscus. Aureliani vita).

АВРОРА, бронепалубный крейсеръ, постр. въ 1900 г. въ Спб. Нов. Адмиралтействѣ, водоиз. 6730 тоннъ, длина по груз. ватер. 406 фт., ширина 55 фт. и углуб. 21 фт. Механизмы развив. 11.610 индик. с., скор. хода 20 узловъ. Артил. вооруженіе составляютъ 10—6-дм. орудій въ 45 кал. и 26 скоростр. пушекъ, минное—два подвод. мин. аппарата. Стоимость крейсера около 7 мил. руб. Во время русско-японской войны крейс. А. въ составѣ 2-й тихоокеанской эскадры вышелъ изъ Россіи 2 окт. 1904 г. подъ командой кап. 1 ранга Егорьева 1-го. Первое огневое крещеніе А. получила въ Нѣмецкомъ морѣ (см. Гуляевскій инцидентъ), когда нѣсколько мелкихъ снарядовъ попало въ

крейсеръ. Въ Цусимскомъ бою 14 мая 1905 г. А. принимала участіе въ составѣ крейсерскаго отряда к.-адм. Энквиста. Во время перестрѣлки съ непріятельскими крейсерами въ серединѣ боя былъ убитъ осколкомъ снаряда кап. 1 ранга Егорьевъ и командованіе крейсеромъ перешло къ старшему офицеру кап. 2 р. Небольсину 2, также уже раненому при тушеніи пожара. Крейсеръ получилъ нѣсколько пробойнъ, близкихъ къ ватерлинии, но не выведшихъ его изъ строя. Seriously повреждены были дымовыя трубы, затоплено отдѣленіе носового миннаго аппарата и нѣск. угольныхъ ямъ передней каючки. На крейсерѣ было потушено нѣсколько пожаровъ. Когда, съ наступленіемъ темноты, начались атаки непріятельскихъ миноносцевъ, и наша эскадра раздѣлилась (см. Цусимскій



Крейсеръ „Аврора“.

бою), крейсеръ А. шель съ потушенными огнями въ кильватеръ крейсера „Олеги“, на которомъ находился начальникъ отряда. Нѣсколько минныхъ атакъ японскихъ миноносцевъ прошли для крейсера благополучно. Готовясь къ прыжку во Владивостокъ, на А. всю ночь исправляли полученныя поврежденія. Утромъ 15 мая съ А. передали на „Олеги“ по семафору о рѣшеніи офицеровъ идти во Владивостокъ, но не получивъ отвѣта, продолжали слѣдовать за флагманскимъ крейсеромъ. Послѣ полудня к.-ад. Энквистъ перенесъ свой флагъ на А. и отрядъ, въ составѣ крейсеровъ А., „Олеги“ и „Жемчугъ“ пошелъ въ Маниллу, гдѣ былъ интернированъ и разоруженъ по требованію правительства Сѣв.-Амер. Соед. Штатовъ. Въ Маниллѣ А. оставался разоруженнымъ до конца военныхъ дѣйствій послѣ чего вернулся въ Россію. Лишенный бортовой брони и не обладающаго достаточно быстрымъ ходомъ, А. не имѣетъ въ настоящее время боевого значенія и несетъ службу въ составѣ отряда судовъ Морского Кадетскаго корпуса.

АВСТРАЛИЙСКАЯ ЛОШАДЬ. Въ Австраліи, до появленія европейцевъ, лошадей не было; онѣ попали сюда вмѣстѣ съ первыми переселенцами изъ Капской земли и изъ Вальпарайзо (Чили); впоследствии, при переходѣ Австраліи въ руки англичанъ, лошади англ. происхожденія получили тамъ преобладаніе. Полудикія А. лошади извѣстны подъ именемъ „bush-horses“; онѣ около 4 верш. росту, крѣпкаго сложения, съ длинными гривами, очень энергичны, нелегко подчиняются человѣку. Въ настоящее время въ Австраліи существуетъ и культурное

коневодство, — чистокровные и полукровные заводы. Англичане широко привили здѣсь скачки по образцу метрополи. Разведеніемъ англ. чистокровныхъ лошадей особенно славится колонія въ Квинслендѣ, Новомъ Южн. Уэльсѣ, Викторіи, Южн. Австраліи, на островахъ Тасманіи и Новой Зеландіи. А. лошадей пользовались для комплектованія конскаго состава арміи англичане въ бурскую войну (теперь они комплектуютъ ею часть индійской конницы), нѣмцы и японцы — въ китайскую; японцы пользовались ею въ послѣднюю рус.-яп. войну; теперь японцы чистокровными А. жеребцами поддерживаютъ и улучшаютъ свои конскіе заводы; А. кровная лошадь начинаетъ проникать и на нашъ Д. Востокъ, въ качествѣ верховой лошади, но пока въ незначительныхъ размѣрахъ. Какъ продуктъ чистой англійской крови, А. полукровная лошадь обладаетъ хорошими качествами верховой военной лошади; къ достоинствамъ этой лошади надо отнести также то, что она хорошо приспосабливается къ климату и отлично переноситъ перевозку моремъ. (А. Симоновъ и И. Мердеръ. Лошади. Конскія породы. — The horse of the British Empire, т. II).

АВСТРАЛІЯ, самая маленькая изъ частей свѣта, занимаетъ съ прилегающими островами пространство въ 8.596.259 кв. в., на которомъ живутъ 6.945.000 чел., что составляетъ 0,8 чел. на кв. вер. Чаще, однако, подъ А. понимаютъ только австралійскій континентъ съ о. Тасманіей (англичане присоединяютъ сюда еще о. Нов. Зеландію), а остальные острова соединяютъ подъ названіемъ Океаніи. Самый континентъ (7.322.719 кв. в.) лежитъ между 113°6' (мысъ Стигъ Паунтъ) и 153°40' вост. долготы отъ Гринвича (мысъ Байронъ) и между 10°43' (мысъ Юркъ) и 39°9' южной широты (мысъ Уилсонъ) и имѣетъ протяженіе въ длину около 4000 в., а въ ширину около 2970 в. Съ с. его омываетъ Торресовъ проливъ, отдѣляющій его отъ Нов. Гвиней, заливъ Карпентарія, моря Альфура и Тиморъ, части Индійскаго океана, омывающаго также зап. и южн. берега континента до Бассова пролива; вост. берегъ образуетъ Великій океанъ и Коралловое море. Отношеніе длины береговой линіи А. (11980 в.) къ общей массѣ суши менѣе выгодно, чѣмъ въ другихъ странахъ свѣта, за исключеніемъ Африки, что зависитъ отъ весьма слабой изрѣзанности А. Выдающихся частей суши и заливовъ очень мало: на с. — полуострова Юркъ и Архемлендъ съ залив. Карпентарія между ними, на з. — Перонскій полуостровъ съ зал. Шарксъ, на ю. — зал. Австралійскій, полуострова Эйри и Юркъ съ раздѣляющимъ ихъ зал. Спенсера и зал. С. Викента. Хорошихъ гаваней немного, больше всего ихъ на восточн. берегу (порты Джексонъ, зал. Муртонъ и др.), на сѣв. (портъ Дарвинъ и др.) и на юго-зап. (зал. короля Георга). Число острововъ, прилегающихъ къ континенту, очень велико; на с. рядъ острововъ связываетъ А. съ Нов. Гвинеей, а на ю. большое число острововъ и рифовъ указываетъ на прежнюю связь континента съ Тасманіей. Австралійскій континентъ представляетъ приподнятое на в. плоскогоріе, края котораго мѣстами круто спускаются въ море. На вост. берегу, поднимающемся на 2100 выше ур. м., возвышается рядъ горныхъ цѣпей, которыя понижаются съ ю. на з. Самые

АВСТРАЛІЯ И ОКЕАНІЯ.



Восточная Энциклопедия.

Высоты въ метрахъ.

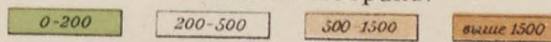

Глубины въ метрахъ.

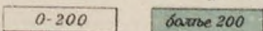

Масштабъ 1:40,000,000.

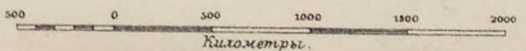
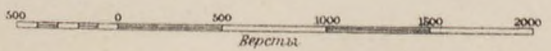

Грав. и печат. въ картогр. арт. зав. Т-ва А.Ф. Маркса.

высокія изъ нихъ *Австралійскія Альпы* съ группой Костюшко или Маунтъ Таунсендъ (до 7325'), не достигающей границы вѣчнаго снѣга (9000'). Долины Австр. А. вообще узки, обширныхъ равнинъ совсѣмъ нѣтъ, горы округлены и въ общемъ доступны. На з. къ Австр. А. примыкаютъ *Южно-Австралійскія горы*, оканчивающіяся на з. *Грампианскимъ хребтомъ*, а на с. — рядъ горныхъ цѣпей (*Синія горы*, хр. *Хунтеръ*, *Ливерпульскія*, *Новоанглійскія* и *Квинслендскія* горы), которыя круто поднимаются отъ скалистаго берега, оставляя узкую прибрежную полосу. Вся эта горная полоса богата металлами и минералами (золото, серебро, желѣзо, мѣдь, каменный уголь); между отдѣльными отрогами заключаются плодородныя долины и превосходныя степи. Вся остальная часть континента представляетъ обширную равнину, лежащую на высотѣ 1600' надъ ур. м. и прорѣзанную отъ залива Спенсера впадиной, направляющейся черезъ озеро Торренсъ и Эйри на с. Отдѣльныя горныя цѣпи, встрѣчающіяся внутри материка, вообще незначительны; болѣе высокія изъ нихъ находятся по сторонамъ впадины; изъ нихъ гора *Ремаркабль*, отличающаяся богатыми мѣдными рудниками, достигаетъ 3170'. Изъ отдѣльныхъ цѣпей—*Грю* и *Стенли*, отдѣленные пустыней съ солянымъ болотистымъ озеромъ Фромъ, извѣстны своей дикой природой и обиліемъ серебряныхъ рудъ. Крутизной и дикостью отличаются также и другія цѣпи (*Флиндера*, *Гавлера*, *Макъ-Доннелла*, *Джемса*, *Мусгревъ* и др.). Самыя значительныя рѣки А. находятся въ вост. ея части и берутъ начало въ горахъ, которыя тянутся вдоль вост. берега (*Муррей* съ *Дарлингтономъ* и *Меррамбиджисъ* съ его притокомъ *Лакланомъ*; *Куперъ Крикъ* и *Уорбертонъ*, впадающіе въ оз. Эйри); въ остальной части континента рѣки имѣютъ незначительныя размѣры. Мелководность составляетъ отличительную особенность даже большихъ рѣкъ А., и онѣ всѣ или совсѣмъ не судоходны, или судоходство можетъ производиться лишь въ продолженіе небольшой части года. Исключеніе составляютъ лишь р. *Фицрой* (впадаетъ въ Тихій океанъ у Рокхемптона) и *Викторія* (впадающая въ море Тиморъ). Внутри континента атмосферныя осадки собираются въ многочисленныя, большей частью соленыя озера. Наибольшія изъ нихъ оз. *Торренсъ*, *Эйри*, *Герднеръ* и *Фромъ*, лежація въ впадинѣ къ с. отъ зал. Спенсеръ. Особенно много озеръ въ ю.-з. части А. *Климатъ* А. по преимуществу континентальный. С. часть материка принадлежитъ къ тропической области и имѣетъ только два времени года: дождливое съ с.-з. муссономъ (окт.—апр.) и сухое съ ю.-з. муссономъ; въ остальной части — всѣ четыре времени года; отличительная особенность климата А.—сухость, но вообще климатъ здоровый. *Ж. д. стѣть* сильно развилась въ послѣднее время, но почти исключительно на в. Общее протяженіе сѣти въ 1909 г. доходило до 26.426 в. Ширина колеи въ различныхъ штатахъ неодинакова. Съ Англійей А. соединена 3 кабелями, проложенныхъ въ вост. и зап. направленіяхъ и черезъ Нидерландскую Индію. *Населеніе* А. состоитъ въ настоящее время, главнымъ образомъ, изъ переселившихся изъ Европы колонистовъ и небольшого числа (около 70.000) первобытныхъ обитателей материка, относящихся къ племени папуасовъ и представляющихъ собой вымира-

ющую расу. Съ 1 янв. 1901 г. всѣ пять прежнихъ британскихъ колоній континента (Квинслендъ, Нов. Южн. Уэльсъ, Викторія, Ю. Австралія и З. Австралія) вмѣстѣ съ островомъ Тасманія составляютъ федерацію подъ названіемъ *Commonwealth of Australia*; столицей намѣчено м. Дельджейтъ; нынѣ временно—Мельбурнъ. Законодательная власть принадлежитъ англійскому королю (представитель его генералъ-губернаторъ), сенату, состоящему изъ 36 членовъ (по шести отъ каждого штата, избираемыхъ на 6 лѣтъ) и палатѣ депутатовъ, состоящей изъ 75 членовъ (избираемыхъ прямымъ голосованіемъ на 3 года). Королу принадлежитъ право veto по отношенію къ принятымъ обѣими палатами законамъ. Вѣдѣнію федераціи подлежатъ вопросы, касающіеся торговли, налоговъ, денежной системы, почты и телеграфовъ и вооруженныхъ силъ. Исполнительная власть принадлежитъ генералъ-губернатору и министерству изъ 7 членовъ. Континентъ А. является весьма важной англійской колоніей, такъ какъ при военныхъ дѣйствіяхъ въ Тихомъ и отчасти въ Индійскомъ океанахъ, онъ будетъ служить англійскому флоту, оперирующему въ этихъ водахъ, главною морскою базой.

ОКЕАНИЯ лежитъ преимущественно въ южномъ полушаріи и состоитъ изъ 20 архипелаговъ, раздѣляющихся каждый на многія группы. Острова А. обыкновенно распределяются на: а) *Полинезію*—8 архипелаговъ (Фиджи, Тонга, Самоа, Гервейскій, Таити, Паумоту, Маркизскій, Сандвичевы), населенную полинезийцами, принадлежащими къ малайскому племени, болѣе другихъ островитянь развитыми и воспріимчивыми къ цивилизації. Сандвичевы о. будутъ имѣть въ ближайшемъ будущемъ, по окончаніи сооруженія Панамскаго канала, весьма важное военное значеніе какъ передовой пунктъ впереди выхода канала въ Тихій океанъ. б) *Меланезію*—6 архипелаговъ. (Нов. Гвиней, арх. Бисмарка съ о. Адмиралтейства, Соломоновы, Королевы Шарлотты, Нов. Гебриды, Нов. Каледонія); населеніе—австралійскіе негры (папуасы), крайне дикіе. в) *Нов. Зеландію* изъ 2 главныхъ о. того же имени и мелкихъ группъ (Чатамъ, Оклендскіе и др.); населеніе меланезійцы, развившіеся подъ влияніемъ европейцевъ. г) *Микронезію*—5 архипелаговъ (Фениксъ, Джильбертовы, Маршалльскіе, Маріанскіе, Каролинскіе) со смѣшаннымъ населеніемъ.

ВООРУЖЕННЫЯ СИЛЫ. Вопросъ обороны А. и организаціи вооруженныхъ силъ подлежатъ вѣдѣнію федераціи; высшей инстанціей по этимъ вопросамъ является совѣтъ обороны (предсѣдатель—министръ обороны, шесть дѣйствительныхъ и пять совѣщательныхъ членовъ). Составъ австралійскихъ войскъ слѣдующій: 1) *Постоянныя войска*, имѣющія назначеніемъ служить кадрами и инструкторами для милиціи и волонтеровъ. Комплектуются вербовкой, возрастъ 18-30 лѣтъ, срокъ службы 5 лѣтъ, съ правомъ продленія еще на 3 г.; жалованье сравнительно высокое. Къ нимъ относятся: а) административный и инструкторскій персоналъ въ пѣхотѣ и конницѣ, б) австралійскій артиллер. полкъ (700 чел., выдѣляющіе чины въ артиллер. шта-

бы, въ учебныя отдѣленія въ батареяхъ, въ учебныя артиллер. заведенія и въ отряды для береговой обороны), в) учебный инженерный отрядъ (100 чел.), г) кадры обозныхъ и санитарныхъ войскъ. 2) *Гражданскія войска*: а) *милиція* пополняется добровольцами; возрастъ 18-35 лѣтъ; срокъ службы 3 года; при зачисленіи—краткій курсъ обученія, затѣмъ ежегодно учебный сборъ не свыше 8 дней; жалованье довольно большое, но производится только за дни ученія. Составъ милиціи: 3 пѣх. бригады, каждая изъ 4 восьмиротныхъ бат. (бат. мирнаго сост. 500 чел.), 3 полв. батареи (батарея—4 оруд., 72 чел.), полурота саперъ, продовольственная колонна и полв. госпиталь; 6 кавал. бригадъ по 3 легкоконн. полка 4 эскадр. состава (каждый эск. мирнаго состава—72 чел.); при каждой бригадѣ 1 полв. батарея, отдѣленіе саперъ, продовольственная колонна, полв. госпиталь и ветеринарное отдѣленіе; кромѣ того, гарнизонныя войска (11.753 чел.) для службы въ фортахъ и укрѣпленіяхъ. б) *волонтеры* состоятъ изъ добровольцевъ; возрастъ 18-45 л., срокъ службы 2-3 года (непрерывной службы не несутъ); ежегодно 4-дневные сборы и 10 ночныхъ тревогъ, жалованья не получаютъ. Предназначаются для обороны важныхъ береговыхъ пунктовъ, какъ гарнизонныя войска; соединяются въ пѣх. батальоны и кавалер. полки, имѣющіе одинаковую организацію съ милиціей. в) *резервъ*, къ которому относятся лица, отбывшія повинность и желающія числиться въ резервѣ. Существуетъ предположеніе придать военную организацію стрѣлковымъ клубамъ, съ тѣмъ, чтобы члены ихъ входили въ резервъ. Нынѣ клубы получаютъ отъ правительства субсидію, льготный отпускъ оружія и бесплатно патроны, взами́въ чего члены обязуются въ случаѣ государственной опасности поступить въ войска. Въ 1909 г. число членовъ этихъ клубовъ было около 57.000. г) *кадетскія школы*, служатъ для подготовки милиціонеровъ и состоятъ изъ кадетъ (12-14 лѣтъ въ младшихъ отдѣленіяхъ, 14-19 л. въ старшихъ), отбывающихъ ежегодно курсъ стрѣлбы и 16-дневный учебный сборъ. Численность различныхъ категорій войскъ австраійскаго союза по свѣдѣніямъ къ 1 июля 1910 г. видна изъ таблицы:

Численность войскъ въ мирное время пока установлена въ 25.700 чел., военного времени—28.000 чел. при 84 орудіяхъ. Изъ военно-учебныхъ заведеній предполагается открыть военную академію и отдѣленіе для военныхъ наукъ при Сиднейскомъ университетѣ. Имѣется патронный заводъ въ Мельбурнѣ; предполагается построить еще заводы снарядный и оружейный. Вооруженіе пѣхоты и конныхъ частей—укороченное ружье Ли-Энфильда; артиллеріи—18-фунтовое скорострѣльное орудіе. Военный бюджетъ въ 1909-10 гг. былъ около 8 милл. руб.; въ послѣднее время затрачены значительныя суммы на вооруженіе и снаряженіе войскъ. *Вооруженныя силы Новой Зеландіи* состоятъ изъ постоянной милиціи (4 взвода крѣпостной артиллеріи и 4 взвода подводныхъ минеровъ; всего 341 чел.; срокъ службы 5 лѣтъ въ войскахъ и 3 въ резервѣ) и волонтеровъ (14 пѣх. бат., 4 роты велосипедистовъ, 14 бат. конн. пѣх., 6 батарей по 4 оруд., 9 ротъ крѣпостной артиллеріи, 6 инженер. ротъ, 5 ротъ носильщиковъ, 52 кадетскія роты; всего 18.000 чел.). Кромѣ того, въ Новой Зеландіи имѣется 105 стрѣлковыхъ клубовъ (13.000 чел.) и 57 отрядовъ кадетъ при гражданскихъ школахъ (3.000 кадетъ). Затѣмъ на о. Фиджи имѣется 5 пѣх. ротъ волонтеровъ (200 чел.) и 159 чел. полиціи. Участіе австраійскихъ войскъ въ вѣтавстраійской войнѣ возможно лишь при ихъ согласіи. *Флотъ А.* состоитъ изъ 8 судовъ (въ томъ числѣ 1 броненосный крейсеръ) съ 122 оруд. Атака А. съ моря представляеть нѣкоторыя затрудненія. Узкіе входы въ гавани Мельбурна, Аделаиды, Сиднея и Перса, захватъ которыхъ далъ бы громадные преимущества нападающему, очень легко запираются минами, и со стороны моря гаванямъ едва ли грозитъ опасность. Однако, австраійцы для лучшаго ихъ обезпеченія построили при входѣ съ моря долговременныя укрѣпленія, вооруженныя преимущественно новыми 15 см. орудіями или старыми 10 и 25 см. Т. обр. заливъ портъ-Филиппа (у Мельбурна) защищается фортами Квинсклифъ, Непинъ, Франклинъ и батареями о. Сванъ; при входѣ въ гавань Сиднея (заливъ портъ Джексонъ) имѣются 2 форта; наконецъ, фортъ Фримантль защищаетъ входъ въ Персъ. Въ другихъ пунк-

Колонія Австраійскаго Союза.	Постоянныя войска.	Милиція.	Волонтеры.	Стрѣлковыя клубы.	Кадеты.	Резервъ.	ВСЕГО.
Центральное Управление	21	—	—	—	—	—	21
Новый Южный Уэльсъ	505	4.929	2.069	10.450	5.088	236	23.277
Викторія	402	4.828	1.003	19.470	6.405	288	32.396
Квинслендъ	230	2.590	179	4.777	2.949	158	10.883
Южная Австралія	60	1.289	539	3.595	1.746	93	7.322
Западная Австралія	67	907	651	3.762	1.352	43	6.782
Тасманія	44	922	696	865	1.070	49	3.646
Итого	1.329	15.465	5.137	42.919	18.610	867	84.327
		21.931.					

тахъ побережья десанту противника едва ли можно воспрепятствовать. (*Hubert Foster, Defence of the Empire in Australia, Statesman's Year Book, 1910. v. Alten. Handbuch für Heer und Flotte, B. I. 1909. Veltzés Internationaler Armees Almanach 1909-10.*)

АВСТРИЙСКАЯ АРТИЛЛЕРИЯ. См. Артиллерия современная.

АВСТРО-ВЕНГЕРСКАЯ АРМИЯ. См. Австро-Венгрия.

АВСТРО-ВЕНГЕРСКИЙ ФЛОТЪ. См. Австро-Венгрия.

АВСТРО-ВЕНГРИЯ. Государство средней Европы, лежитъ между 42°10'15" и 51°3'27" шв. шир. и между 9°30' и 26°30' вост. долг. отъ Гринвича. Гра и н и цы А.-В. имѣютъ 8050 кил. длины, изъ которыхъ: 6150 сухопутной (76%) и 1900—морской (24%). Сухопутная граница распределяется между различными государствами, съ которыми граничитъ А.-В., слѣдующимъ образомъ: на долю союзныхъ странъ (Германія, Италия), приходится 46% всей границы, а на долю вѣроятныхъ противниковъ (Россия, Сербія, Турція и Черногорія) до 33%; остальная часть (21%) приходится на государства нейтральныя. Сухопутная граница на большей части своего протяженія слѣдуетъ вдоль естественныхъ рубежей. Такими являются на с. отроги и предгорія Альпъ (Богемскія горы, затѣмъ р. Висла, на протяженіи 140 вер.); на ю.—Альпы и ихъ отроги, Адриатическое море, горы Босній и Герцеговины (отроги Динарскихъ Альпъ), рр. Дрина и Дунай и Трансильв. Карпаты; на в.—въ горной своей части—Трансильв. Карпаты. Только на протяженіи границы съ Россіей, отъ устья р. Сана до границы съ Румыніей, всего на протяженіи около 600 в. (ок. 8%) граница совершенно открыта; т. обр. въ отношеніи обезпеченія границъ естественными рубежами А.-В. находится въ крайне благоприятныхъ условіяхъ. Морская граница по Адриатическому морю протягивается отъ устья р. Изонцо до черногорскаго порта Антивари. Вдоль крутого, гористаго и дикаго берега Далмаціи тянется архипелагъ Кварнерскихъ и Далматинскихъ острововъ, съ многочисленными гаванями, прорѣзанный сѣтью глубокихъ и извилистыхъ каналовъ. Территорія имперіи распределяется между ея составными частями слѣдующимъ образомъ:

Кв. мил.

1. Цислейтанія (Австр. импер.).

1) Эрцъ-герцогство Нижн. Австрія	217,90
2) " " Верхн. Австрія	360,08
3) Герцогство Зальцбургъ	130,15
4) " " Штирія	407,84
5) " " Каринтія	188,12
6) " " Карніоля (Крайна)	181,12
7) Графство Герцъ и Градишка, маркграфство Истрия и Триестъ (Прибрежье)	145,10
8) Графство Тироль и Форарльбергъ	532,68
9) Королевство Богемія	943,70
10) Маркграфство Моравія	403,77

Кв. мил.

11) Графство В. и Н. Силезія	93,50
12) Королевство Галиція и Лодомерія	1.425,78
13) Герцогство Буковина	189,83
14) Королевство Далмація	232,36
Итого	5.452,53

2. Транслейтанія (Венгерск. корол.).

15) Корол. Венгрія и Трансильванія	5.048,56
16) Корол. Кроація (Хорватія) и Славонія съ г. Фіуме	804,82
17) Боснія и Герцеговина	945,26
Итого	6.798,64
Всего въ имперіи	12.251,17

Т. обр. А. составляетъ 44%, а В. (съ Босніей и Герцеговиной) 56% поверхности всей имперіи. По своимъ размѣрамъ А.-В. превосходитъ все государства Европы (за исключеніемъ Россіи). Съ в. на з. протяженіе А.-В. 1300 вер., а съ с. на ю.—950 в. Поверхность. Около 3/4 поверхности А.-В. покрыто горами и ихъ отрогами, при чемъ нѣкоторые горн. хр. являются серьезными преградами на путяхъ наступленія и затрудняютъ сообщенія между сосѣдними областями. Гористыя страны находятся ближе къ границамъ имперіи. Горы Альпы принадлежатъ А.-В. своей в. частью, достигая своими отрогами средн. теч. Дуная противъ устья р. Тиссы, заповняющая провинціи Форарльбергъ, Тироль, Зальцбургъ, Каринтію и Штирію, посылаютъ свои отроги въ В. и Н. Австрію, южнѣе Дуная, а также въ с. часть областей Герцъ и Градишка. Онѣ образуютъ весьма сложную горную систему, въ видѣ горныхъ цѣпей и хребтовъ, тянущуюся съ з. въ в. направленіи и постепенно понижающаяся къ мѣрѣ приближенія къ Дунаю. Къ в. отъ Бреннера горн. хр. носитъ названіе *Высокихъ и Низкихъ Таурнерскихъ* горъ (наивыш. точка—пикъ Глокнеръ, 3798 метр.). Продолженіемъ Таурерна являются *Норичскія* (или Штирійскія) Альпы, съ вершинами до 2440 м., которыя подъ названіемъ *Винеръ Вальдъ* (до 1300 м.) достигаютъ р. Дуная. Къ с. отъ этого хр. тянутся *Сѣв. Тирольскія, Зальцбургскія и Австрийскія Известковыя Альпы*, отроги которыхъ, понижаясь къ с., переходятъ въ Баварію, а въ своей в. части упираются въ Дунай. Къ ю. отъ Таурерна лежатъ *Южно-Тирольскія, Карнійскія и Юлійскія Альпы*, которыя въ своей крайней в. части уже теряютъ свой альпійскій характеръ. Къ Альпамъ съ ю. примыкаютъ дикія известковыя горы *Карста* (1200-1580 метр. выс.), заповняющая ю. часть Крайны, Герца и Градишки, Триестъ, полуостровъ Истрию и Кроацію въ ея з. части; протягиваясь на в., отроги Карста достигаютъ средн. теч. рр. Дравы и Савы. Въ ю. направленіи, примыкая къ Карсту, тянутся хр. *Динарскихъ Альпъ*, которыя, уклоняясь въ ю.-в. направленіи, заповняютъ Боснію, Герцеговину и Далмацію. Круто спускаясь къ морю, горы образуютъ многочисленные скалистые острова вдоль вост. берега Адриатическаго моря. *Богемо-Моравское плато* заповняетъ Богемію, з. часть Моравіи, с.-з. часть Силезіи, а также В. и Н. Австрію, къ с. отъ р. Дуная. Къ с. отъ него лежатъ *Фихтельгербирге, Рудныя горы, Исполиновыя горы и Су-*

дети, вдоль которых проходит граница А.-В. съ Германіей. *Карпаты* занимают обширную площ., охватывая Венгрію дугою, отъ устьевъ Моравы до Дуная, на протяженіи около 1300 в. Являясь водораздѣломъ Балтійскаго и Чернаго морей, они представляютъ собою самую в. горную цѣпь Ср. Европы. Высота Карпатъ достигаетъ 2500 метр. По своему положенію, какъ и по своей длнѣ, онѣ являются серьезной преградой, преграждающей доступъ въ центр. часть А.-В. Низменности составляютъ лишь 27,4% всей поверхности страны, при чемъ мѣстами онѣ имѣютъ волнистый характеръ, мѣстами же совершенно низменный, и покрыты либо болотами и озерами, либо песками. Долина Дуная образуетъ обширную Дунайскую низменность, постепенно понижающуюся по теченію рѣки. Въ предѣлахъ Н. Австріи, выше и ниже Вѣны и до устьевъ р. Моравы, лежитъ Моравское поле (Мархфельдъ), ограниченное съ в. М. Карпатами. Въ предѣлахъ Венгріи начинается Верхняя Венгерская низменность, охватывающая течение Ср. Дуная до колѣна, образуемаго имъ близъ г. Вайгена, гдѣ горы Магры на лѣв. бер. и отроги Баконскаго лѣса на прав., суживаютъ долину рѣки. Къ ю. лежитъ обширная Нижняя Венгерская низменность, ограниченная отрогами Альпъ, Карпатъ и Балканъ и достигающая на в. Желѣзныхъ воротъ на Дунаѣ, близъ г. Орсовы, гдѣ она запирается, подходящими впадною къ рѣкѣ, горами. Венгерская низменность — ровная, безлѣсная и имѣетъ около 100 фут. превышенія надъ ур. м. Почва — частью черноземъ и глина, частью песчаникъ (между Дунаемъ и Тиссой). Равнина вообще не богата водой; между Дунаемъ и Тиссой нѣтъ ни одной рѣки, а въ сухое лѣто и ручьи пересыхаютъ. Въ виду слабого склона, рѣки текутъ медленно, въ низкихъ берегахъ, образуя въ половодье разливы и болота, отъ которыхъ поднимаются густые туманы и вредныя испаренія. Галиційская низменность по рр. Вислѣ и Сану отдѣляется небольшимъ водораздѣломъ отъ Бугской котловины, изъ которой берутъ начало р. З. Бугъ и р. Стырь, съ ихъ притоками. Что же касается прочихъ низменностей, то онѣ менѣе значительны и лежатъ по теченію рѣкъ, притоковъ рр. Дуная и Эльбы, большей частью при ихъ устьяхъ. Рѣки А.-В. орошена весьма обильно. Водораздѣльные хр. между басс. Балт. и Нѣмецкаго морей, съ одной стороны, и Средиземнаго и Чернаго морей — съ другой, пересѣкая А.-В., даютъ расходящееся направленіе ея рѣкамъ, изъ которыхъ главнѣйшія принадлежатъ ей лишь своимъ верх. или сред. теченіями; устья же ихъ лежатъ внѣ предѣловъ монархіи. Бассейнъ Дуная захватываетъ 75% всей территоріи и ему принадлежитъ первенствующее значеніе важнѣйшей водной артеріи страны. Бассейны остальныхъ рѣкъ: Эльбы, Вислы, Днѣстра, Эча, Одера, значительно меньше. *Дунай* входитъ въ предѣлы А.-В. у Пассау и принадлежитъ имперіи на протяженіи 1281 в. до Орсовы, при чемъ на своемъ послѣднемъ участкѣ, отъ Бѣлграда, составляетъ естественную границу съ Сербіей. Рѣка имѣетъ слѣдующіе размѣры: у Пассау — 120, у Вѣны — до 200, въ окрест. Б.-Пешта отъ 300 до 475, у Землина — 560 саж. У Орсовы рѣка суживается до 70 саж., проходя черезъ горную тѣснину — т. наз. Желѣзные ворота. Глуб. отъ 16 до 25 фут.

(максим. у Орсовы — 160 фут.). Т. обр. Дунай является сильной преградой, но, протекая черезъ центр. обл. имперіи, онъ можетъ быть использованъ какъ оборонительная линія уже послѣ достиженія противникомъ жизненныхъ центровъ государства. Лишь на участкѣ отъ устья р. Савы до Орсовы Дунай, въ случаѣ войны съ Сербіей, является сильной оборонительной линіей. Онъ является также прекраснымъ и вполне обеспеченнымъ коммуникационнымъ путемъ, благодаря сильно развитому судоходству на всемъ теченіи и наличію дунайской флотиліи. Переправы: а) *ж.-д. мостовъ* — 10: у Линца (2), Маутгаузена, близъ Вѣны (4), у Прессбурга, Коморна, Грана, Б.-Пешта, Петервардейна; б) *шоссейныхъ мостовъ* — 10: у Линца, Маутерна (близъ Кремса), Тульна, Вѣны (2), Коморна, Грана, Б.-Пешта (2), Петервардейна (на плотахъ). Д. замерзаетъ вообще лишь участками въ дек. или янв. на нѣсколько недѣль, при чемъ переправа по льду вполне возможна, даже съ повозками. Разливы начинаются весной (въ мартѣ) и зависятъ въ верхн. части рѣки отъ подъема воды, вызываемаго таяніемъ снѣговъ въ истокахъ, ниже — причиной разливовъ является незначительное паденіе Венгерской равнины и задержка воды въ тѣснинѣ у Орсовы, что вызываетъ наводненіе въ Банатѣ. Притоки Д. *Правые*: *Линъ*, сплавной выше Инсбрука, ниже — судоходный, въ средн. своемъ теченіи протекаетъ внѣ А.-В., отъ Браунау служить границей съ Баваріей; *Траунъ*; *Энсъ*, съ притоками: Зальца (справа) и Штейеръ (лѣва), образующій на 24 кл. своего нижняго теченія границу между Верх. и Нижн. Австріей; *Лейта* — граница между Австріей и Венгріей. По названію этой рѣки обѣ половины имперіи носятъ названіе Цислейтаніи и Транслейтаніи. *Раабъ*, *Сарвицъ*, принимающій въ себя воды Платтенскаго озера; *Драва*, берущая начало въ Тиролѣ, съ 6 ж.-д. переправами (изъ ея притоковъ наиболѣе значительный — Муръ); *Сава*, составляющая отъ устья ея праваго притока Дрины, границу съ Сербіей, чѣмъ и определяется ея стратегическое значеніе; у г. Бѣлграда она впадаетъ въ Дунай, составляя съ этимъ послѣднимъ одну оборонительную линію. Р. Дрина — пограничная съ Сербіей со стороны Босніи. *Львы*: *Мархъ* или *Моравы*, съ многочисленными притоками, — Осава, Быстрица, Бечва, Ослава, Сазава, Волава, Ганна, Тайа съ Иглавой, — преграждающими пути къ Вѣнѣ; *Ваагъ* — съ Нейтрой; *Гранъ*; *Тисса*, берущая начало въ Карпатахъ и орошающая всю Венгерскую равнину; изъ ея притоковъ — Самошь, Бодрогъ, Керешъ, Марошь и др., образующіе значительную судоходную систему, усиленную каналами. Ниже Тиссы — въ Д. впадаетъ *Темешъ*, судоходный отъ г. Лугоша. *Сертъ* и *Прутъ* принадлежатъ А.-В. своими верховьями. Значительнѣйшія озера: Платенское (или Балатонъ) и Нейзидерское, лежатъ въ Венгріи и также принадлежатъ системѣ Дуная. Кромѣ нихъ, судоходныя озера: Траунское, Хальстедтское, Интерзее, Вольфгангзее, Мондзее, Атерзее, Вертерзее, Осіахергзее, Ашензее и друг. въ Зальцбургѣ и Каринтіи. Лѣса покрываютъ въ настоящее время еще 30% поверхности имперіи, при чемъ въ А. ихъ 32,6%, а въ В. — 27,9%. Лѣса покрываютъ болѣею частью гористыя мѣстности, дѣлая ихъ еще болѣе труднодоступными. К л и м а т ѣ въ общемъ мягкій,



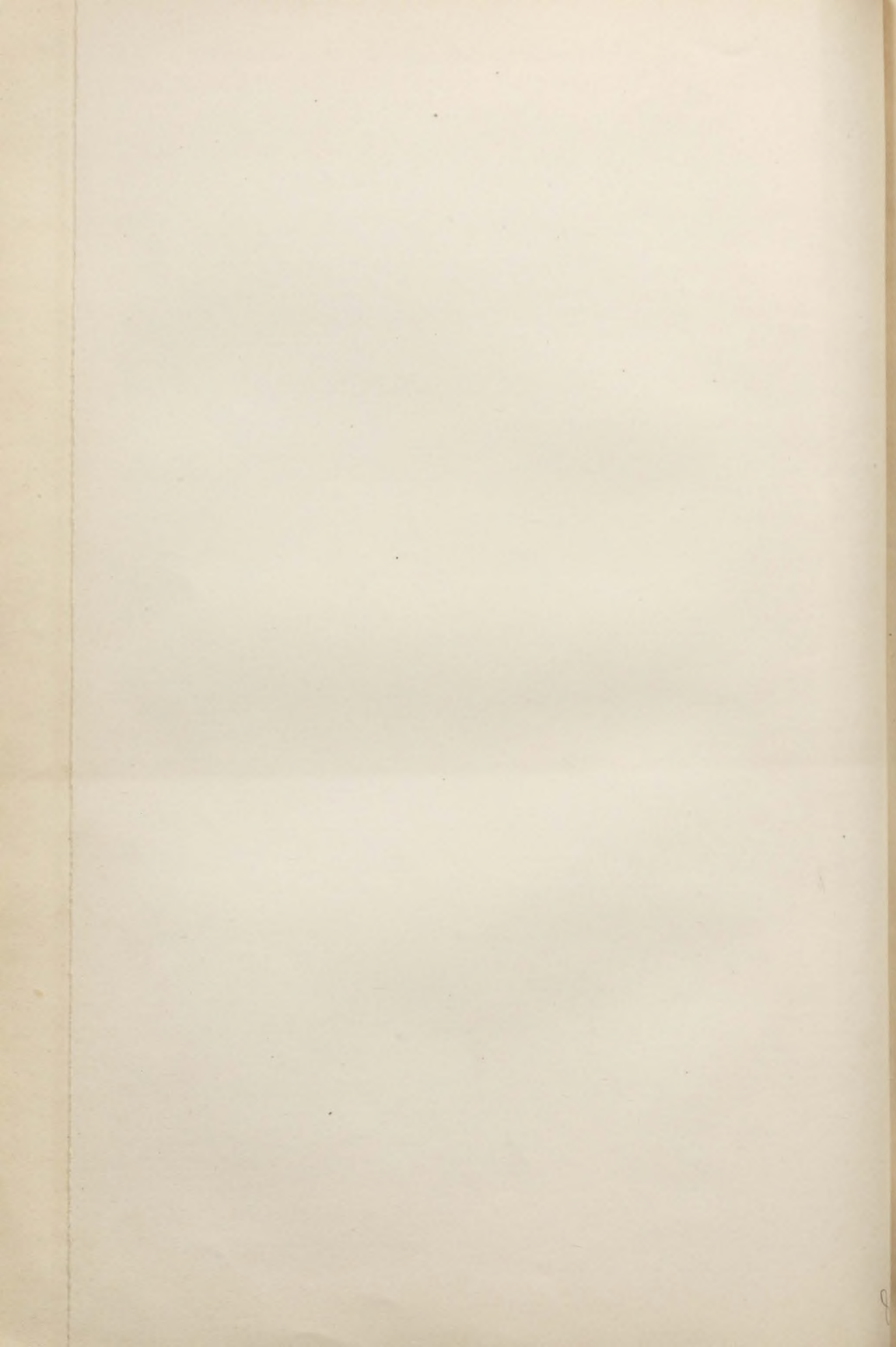

здоровый, за исключением некоторых низменностей Венгрии. На время года и температуру дня и ночи оказывает влияние не только географическая широта, но и относительная высота над уровнем моря. В то время, как в долинах мягкий и хороший климат, благоприятствующий хорошему урожаю, в горах он суров. Средняя годовая t° в Триесте $+11,7^{\circ}$, в Вьне $+8^{\circ}$ и в Львовѣ $+5,6^{\circ}$. Средства страны. Производительная площадь А.-В. составляет 92% всей территории страны, при чем для А. % этот составляет лишь 89, а для В.—94,5, так что В. благодаря равнинному характеру местности, находится в болѣе выгодных условиях. В А. альпийская область в этом отношении сильно уступает другим областям, т. к. в Тироль и Форарльберг всего 55% всей поверхности производительной. Злаки распределяются по территории империи т. обр.: пшеница— в Венгерской равнине, рожь— в с. полосѣ империи, кукуруза— на в. Венгрии, особенно в Трансильвании, ячмень— в с.-з. областях, картофель— на с. монархii, стручковыя— в Галиции и на в. склонах Альп. Благодаря достаточному распространению улучшенных систем хозяйства, урожайность в А.-В. хорошая, однако уступает в $1\frac{1}{2}$ раза германской и превосходит русскую, болѣе чѣм в 2 раза. Съ десятины собирается для всей А.-В.: пшеницы—80 пуд., ржи—72 пуд., ячменя—81 пуд., кукурузы—92 пуд., картофеля—580 пуд. Свѣдѣнія о сборѣ хлѣбовъ за послѣднее десятилетіе позволяют сдѣлать слѣдующіе выводы объ обеспеченіи страны хлѣбомъ. Считаю в среднем годовую потребность каждаго жителя в 19 пуд., в переводѣ на пшеницу, в А., несмотря на болѣе урожай картофеля и улучшенную систему хозяйства, своего хлѣба не хватает, в В. же, наоборот, имѣется всегда большой избытокъ хлѣба, что покрываетъ не только недостатокъ хлѣба в А., но для всей империи дает болѣе чѣмъ 200 мил. пуд. перебора. Т. обр. В. является житницей монархii, оказывая большое влияние на вывозъ хлѣба и слѣдовательно на внѣшнюю торговлю страны. Кромѣ нее лишь Моравія и Буковина обходятся своимъ хлѣбомъ, прочія же области, главнымъ образомъ, Галиція, Тироль и Прибрежье, нуждаются въ привозномъ хлѣбѣ. Овесъ сѣютъ, главнымъ образомъ, в Богеміи, Моравіи и Галиціи. Урожайность его опредѣляется въ среднемъ 68 пуд. съ десятины (въ А.—63, а въ В.—72), и въ этомъ отношеніи А.-В. уступаетъ в $1\frac{1}{2}$ раза Германіи. Сборъ сѣна въ А.-В. достигаетъ— сѣнаго 216, а лугового 187 пуд. съ десятины, при чемъ въ В. урожайность сѣна выше (228 и 192 пуд.), чѣмъ въ А. (всего лишь 207 и 181). Въ отношеніи обезпеченія А.-В. фуражными средствами, данныя сбора ихъ за 10-лѣтіе даютъ слѣдующіе выводы. Въ А., а особенно въ В., получается большой недостатокъ въ овсѣ, до 143 мил. пудовъ; при этомъ значительный избытокъ овса замѣчается лишь въ областяхъ Богемо-Моравскаго театра (+14 мил. пуд.), при чемъ, однако, одна Галиція даетъ недостатокъ овса въ 42 мил. пудовъ, а на всю Венгрію его потребно до 110 мил. пудовъ. Даже урожайные годы не могутъ обезпечить въ отношеніи сбора овса монархію; В. же терпитъ недостатокъ въ 3-4 раза болѣе, чѣмъ А. Въ отношеніи обез-

печения сѣномъ въ А.-В. имѣется значительный избытокъ, при чемъ онъ цѣлкомъ приходится на В. Особенно богаты сѣномъ гористыя области Трансильванія, Штирія и Тироль, дающія до 170 мил. пуд. избытка. Въ урожайные годы Галиція, Богемія и Прибрежье все-таки своимъ сѣномъ не могутъ обойтись, въ неурожайный же годъ это положеніе распространяется на всю область А.-В., за исключеніемъ Трансильваніи и Альпійскаго района. Скотоводство. Разведеніе крупнаго рогатаго скота особенно развито въ В. Австріи и Богеміи (свыше 40 головъ на 1 кв. кил.), и вообще Австр. области (31,7) богаче въ этомъ отношеніи Венгерскихъ (20,9), но зато эти послѣднія обезпечены гораздо равномернѣе, чѣмъ первыя, гдѣ имѣются области, напр., Тироль и Далмація, весьма бѣдныя крупнымъ рогатымъ скотомъ (16,6 и 8,4). Скотоводство постепенно развивается и относительноныя цифры его какъ по площади, такъ и по населенію постепенно увеличиваются, особенно въ В. По мѣрѣ движенія на з. породы рогатаго скота улучшаются, что находится въ зависимости отъ культурности населенія и лучшихъ условій пастбищъ. Овецъ въ А.-В. сравнительно немного, именно 20,7 на 1 кв. кил. и 29,7% на 100 жителей, при чемъ она уступаетъ въ этомъ отношеніи всѣмъ государствамъ Европы, за исключеніемъ Германіи. Изъ обѣихъ половинъ имперіи, В. превосходитъ А. по развитію овцеводства и по богатству мелкимъ скотомъ. Наиболѣе богаты овцами области—Прибрежье и Далмація и вся В. (за исключеніемъ Кроаціи и Славоніи). Сѣверныя области А.-В. бѣдны овцами. Породы овецъ улучшаются по мѣрѣ удаленія къ з., гдѣ, равно и въ Богеміи, разводятся тонкорунныя породы, дающія отличное молоко и мягкую шерсть, идущую на производство сукна. Свиной въ А.-В. разводятъ много (19,8 на 1 кв. кил.). Наиболѣе богаты свиньями Венгерская равнина и Штирія. Итакъ, А.-В. скотомъ богата, недостатка его не замѣчается нигдѣ, и армія можетъ всегда разсчитывать на значительные запасы скота у населенія: крупнаго рогатаго много на крайнемъ з., овецъ—на побережьи Адриатическаго моря и въ Венгрии, свиной—въ Венгрии. Коневодство. Лошадей въ А.-В. на 1 кв. кил. приходится 6,3, а на 100 жителей—9 гол.; въ общемъ, лошадыя имперія богата; коневодство особенно процвѣтаетъ въ Венгрии (7,1 гол.). Областью съ наиболѣе развитымъ коневодствомъ является Галиція (11 гол.), а затѣмъ правый берегъ Дуная (10 гол.). Наиболѣе бѣдны лошадьми зап. альпійскія и ю.-з. приморскія области, а также Трансильванія, гдѣ, благодаря мѣстнымъ условіямъ, населенію приходится прибѣгать къ услугамъ другихъ вьючныхъ животныхъ: лошаковъ, муловъ и ословъ. Въ Галиціи порода мелкая, но выносливая и не требовательная, вполне пригодная для военныхъ цѣлей, какъ подъ верхъ, такъ и для запряжки колесныхъ обозовъ. Въ Венгрии, особенно въ ея равнинной части, много хорошихъ породъ. Эта часть имперіи снабжаетъ конницу верховыми лошадьми.

Н а с е л е н і е. По переписи 1900 г. населеніе А.-В. равнялось: въ А.—26.150.708; въ В.—19.254.559; въ Б.Г.—1.591.036. Всего до 46.996.303 чел. обою пола. Ежегодный приростъ населенія составляетъ для А.-В. 1,15%. Исходя изъ этихъ расчѣтовъ въ 1910 г. населеніе имперіи

должно достигнуть 50 милл. чел., изъ коихъ на долю мужчинъ должно приходиться около 50%. Плотность населенія всей Имперіи достигаетъ до 69,5 чел. на 1 кв. кил.; ее понижаетъ Боснія и Герцеговина, гдѣ на 1 кв. кил. всего лишь 31 чел., между тѣмъ какъ въ В. она 59,3, а въ А. достигаетъ до 87,2. Наибольшей плотности населеніе достигаетъ въ Богемо-Моравскомъ районѣ, 156 чел. на 1 кв. кил. Альпійскій районъ, Трансильванія и Прибрежье, т.-е. ю.-з. окраины отличаются наименьшей плотностью (27, 43 и 46 чел. на 1 кв. кил.). Галиція имѣетъ плотность выше средней для А., именно 93 чел. на 1 кв. кил. *Племенной* составъ А.-В. весьма разнообразенъ и въ нее входятъ до 10 разныхъ народностей. Преобладающимъ племенемъ являются славяне, которые составляютъ почти половину (48%) всего населенія имперіи, достигая собственно въ А.—60,5, а въ В.—лишь 26,9%. Нѣмцы составляютъ $\frac{1}{4}$ (24,8%) при чемъ въ А. ихъ 35,8%, а въ В. только 11%. Венгры составляютъ около $\frac{1}{8}$ всего населенія (19,8%), и живутъ только въ В., составляя преобладающее населеніе ея (45,4%). Румыны, населяя ю.-в. области А.-В., именно Буковину, Трансильванію, составляютъ для всей имперіи 6,5% (для А. 1% и для В.—14,5%). Кромѣ этихъ главныхъ племенъ, необходимо упомянуть италянцевъ (1,6%) и прочія народности (армяне, цыгане, албанцы), % которыхъ въ В. достигаетъ 2%, а для имперіи 0,8%. Вообще, населеніе В. болѣе пестро, чѣмъ таковое А. Евреи составляютъ до 4,6% населенія А.-В., при чемъ они распределены почти равномерно между ея обѣими половинами. Не имѣя родного языка, они при переписи населенія по народностямъ вошли въ составъ другихъ племенъ, главнымъ образомъ, венгровъ, поляковъ и русскихъ. Обнаружить ихъ можно въ свѣдѣніяхъ религіознаго состава. Особенно много евреевъ въ Н. Австріи и, гл. обр., въ Галиціи и Буковинѣ. Въ послѣдней ихъ до 13%. Т. обр. А.-В. является славянской державой, но славяне, разъединенные территоріей и не составляющие господствующей націи, ни въ А., ни въ В., не имѣютъ въ имперіи того значенія, которое имъ принадлежитъ въ численномъ отношеніи. Славяне дѣлятся на сѣверныхъ и южныхъ. Къ первымъ принадлежатъ чехи, поляки, русскіе и словаки, а къ южнымъ—словенцы, сербы и кроаты (хорваты). Сѣверные славяне (живущіе въ Австріи) многочисленнѣе южныхъ (населяющихъ Венгрію), превосходя ихъ численностью почти въ 3 раза. Чехи живутъ въ предѣлахъ Мораво-Богемскаго района, составляя преобладающее населеніе Богеміи (62,7%) и Моравіи (71,4%). Въ Силезіи ихъ 22%. Словаки живутъ вост. и южнѣ чеховъ, именно въ с. части В., составляя въ уѣздахъ по лѣвому берегу Дуная до 62,3% населенія и на правомъ берегу Тиссы до 30%. Поляки живутъ въ Галиціи, Силезіи и Буковинѣ, при чемъ въ 1-й изъ этихъ областей % ихъ доходитъ до 54, а во 2-й—до 33. Естественнымъ рубежомъ, раздѣляющимъ ихъ отъ русскихъ, является р. Санъ (до Ярославля) и условная линия до верховьевъ р. Попправа (въ Карпатахъ). Къ з. отъ этой линіи населеніе 3. Галиціи почти сплошь польское, именно 90-95%, достигающее у Кракова 100%. Русскіе живутъ въ Галиціи и Буковинѣ, гдѣ они составляютъ болѣе $\frac{2}{3}$ всего населенія (42,3 и 41,2%), а также небольшой % ихъ въ с.-в.

углу В. (8-14%). Группируясь къ в. отъ р. Сана, т.-е. въ В. Галиціи и въ С. Буковинѣ, русскіе живутъ также и по ю. сторону Карпатъ, достигая верхняго теченія р. Тиссы, составляя въ нѣкоторыхъ уѣздахъ В. до 40% (въ окрест. г. Марамороша-Сигета). Русскіе, населяющіе А.-В., принадлежатъ къ малороссійскому племени и носятъ въ А. названіе русинъ или рутеновъ. Незначительное количество раскольниковъ—великоруссовъ, называемыхъ липованами, живутъ въ С. Буковинѣ, близъ с. Бѣлой Криницы. Сербо-кроаты заселяютъ почти сплошь Боснію и Герцеговину, а также Кроацію-Славонію и Далмацію. Нѣкоторое количество (до 20%) населяютъ Прибрежье. Словенцы населяютъ ю.-з. уголь А.: почти сплошь Крайну (94,2%), южныя, примыкающія къ ней, части Штирии и Каринтіи (31 и 25%), а также Прибрежье (30%). Нѣмцы составляютъ почти сплошь населеніе В. и Н. Австріи и Зальцбурга (свыше 90%); по мѣрѣ удаленія къ в., а также на крайнемъ з., въ Тиролѣ, % этотъ постепенно понижается, уступая славянамъ и венграмъ, на в. и ю., и италянамъ—въ В. Тиролѣ и Прибрежьи. Въ центральныхъ областяхъ А. нѣмцы составляютъ свыше половины, въ Богемо-Моравскомъ районѣ до $\frac{1}{3}$, а въ Буковинѣ до $\frac{1}{5}$. Значительные оазисы нѣмецкаго населенія находятся въ В. (напр., между гг. Прессбургъ и Раабъ, между Буда-Пештомъ и Веспримою), доходя до 50%, а также въ Трансильваніи, близъ гг. Кронштадта и Гофманштадта. Въ центральныхъ областяхъ В. нѣмцевъ мало (5-9%), а въ Галиціи, Прибрежьи и Крайнѣ, т.-е. на самыхъ окраинахъ А.—% ихъ ничтожный (менѣе 3%), а въ Далмаціи ихъ почти нѣтъ (0,4%). Венгры ни въ одной изъ областей не составляютъ сплошнаго населенія, лишь между рр. Дунаемъ и Тиссой % ихъ достигаетъ 77; нѣкоторые уѣзды центральной части В. имѣютъ свыше 95% венгерскаго населенія. Въ А. венгры живутъ только въ Буковинѣ (1,3%). Румыны живутъ, гл. обр., въ В., и только въ южной Буковинѣ они составляютъ около $\frac{1}{3}$ (31,6%) населенія. Главн. масса ихъ сосредоточена въ Трансильваніи (56,5%) и нѣкоторое количество по р. Тиссѣ. Нѣкоторые уѣзды первой имѣютъ до 90% румынскаго населенія (по р. Альтѣ, въ т. наз. Фогарешской долинѣ). Италянцы населяютъ крайній з. имперіи, именно Прибрежье и ю. часть Тироля, составляя здѣсь около $\frac{2}{3}$ населенія (46,9 и 39,4%). Въ религіозномъ отношеніи составъ имперіи болѣе однообразенъ, чѣмъ племенной, при этомъ въ А. еще болѣе чѣмъ въ В. Преобладающей религіей является римско-католическая; ее исповѣдуютъ $\frac{4}{5}$ населенія А. и $\frac{1}{2}$ населенія В.—всего же до 66% населенія всей имперіи (съ Босніей и Герцеговиной). Остальныя религіи распределяются слѣдующимъ обр.: униаты (до 11%), лютеране (до 9%), православные (8,7) и иудей (4,4). Изъ этихъ религій—униатство болѣе распространено въ А., именно въ Галиціи, гдѣ до 42,5% униатовъ; лютеранство же и православіе преобладаютъ въ В., гдѣ до 19,4% лютеранъ и 14,6% православныхъ. Въ Босніи, кромѣ католиковъ (22%) и православныхъ (44%), значительный % магометанъ (34). Католицизмъ исповѣдуютъ все чехи, словенцы, кроаты и поляки, все италянцы, $\frac{4}{5}$ нѣмцевъ, $\frac{2}{3}$ венгровъ и почти $\frac{2}{3}$ словаковъ. Къ униѣ принад-

лежать русские В. Галиции и Венгрии, около $\frac{1}{3}$ румын и часть словаков. Лютеране— $\frac{1}{3}$ венгров (гл. обр., по левому берегу р. Тиссы, именно у г. Дебрегина) и небольшая часть ильмцев (въ Тироли) и словаков. Къ православию принадлежатъ все сербы, часть русских (въ Буковинѣ), южныхъ румын и бошняковъ. Т. обр. славяне принадлежатъ ко всемъ 4 главнымъ религіямъ, что является главной причиной розни славянскихъ народностей. Языкъ населения представляетъ такое же разнообразіе, какъ и сами народности, населяющія А.-В. Разноязычье населения является большимъ тормозомъ при отбываніи имъ воинской повинности. Въ арміи принятъ командный ильмцевскій языкъ; но венгры давно и усиленно настаиваютъ на введеніи венгерскаго команднаго языка; кромѣ того, каждый полкъ имѣетъ свой полковой языкъ (иногда 2), который обязаны знать офицеры и унтеръ-офицеры, для того, чтобы быть въ состояніи объясниться со своими подчиненными. Грамотность среди населения развита достаточно и постепенно увеличивается; % грамотныхъ для всей имперіи (безъ Босніи) составляетъ 56,4. Населеніе въ А. болѣе грамотно чѣмъ въ В. (61,4% противъ 49,6%). Число неграмотныхъ рекрутъ достигаетъ 30%, но цифра эта постоянно уменьшается, при этомъ болѣе интенсивно въ австрійскихъ областяхъ. По роду занятій до $\frac{3}{5}$ населения принадлежитъ къ земледѣльцамъ (59,2%), около $\frac{1}{5}$ занимаются промышленностью (21,5%), $\frac{1}{12}$ торговлей (7,9), остальные лица—прочихъ профессій. При этомъ надо замѣтить, что В. болѣе земледѣльская (до 68,4%), а А. болѣе промышленная (26,8%) и торговая (10%) страна. Въ военномъ отношеніи такое распредѣленіе благоприятно, давая рекрутъ, преимущественно, изъ селскаго населенія, менѣе развращеннаго фабричною жизнью въ большихъ городахъ. Населенные пункты распредѣлены въ А.-В. весьма неравномерно. Зап. часть А.-В. отличается большою густотою населенныхъ пунктовъ, но, по мѣрѣ удаленія къ в., число ихъ значительно убываетъ. На всей площади имперіи 1 населенный пунктъ приходится на 7,4 кв. кил., при чемъ для А. эта плотность уменьшается соответственно до 5,5, а для В. возрастаетъ до 13,3. Величина населеннаго пункта измѣняется въ среднемъ въ предѣлахъ отъ 62 (А.) и до 136 дв. (В.), составляя для всей монархіи 80 дв. на 1 насел. пунктъ. Города распредѣлены въ имперіи весьма неравномерно. Изъ 920 городовъ А.-В. (безъ Босніи) на А. приходится 771 (84%) и 1 городъ приходится въ ней на 390 кил. пространства. Въ В. городовъ въ $\frac{1}{2}$ раза меньше и 1 городъ приходится на 2180 кил. Городовъ съ населеніемъ болѣе 100.000 чел.—8: Вѣна—1.753.700; Б.-Пешть—733.000; Прага—496.000; Львовъ—167.000; Триестъ—157.000; Грацъ—138.000; Брюннъ—112.000; Сегадинъ—103.000. Городовъ съ населеніемъ свыше 30.000—35: Краковъ (91), Марія-Терезіополь (Чабадка) (82), Дебречинъ (75), Линцъ (74), Черновицы (73), Пильзень (68), Прессбургъ (66), Аграмъ (61), Кечкеметъ (57), Арадъ (56), Темшваръ (53), Гросвардейнъ (50), Колошваръ (49), Перемышль (46), Пола (45), Фіуме (45), Инсбрукъ (44), Мишкольцъ (43), Сараево (42), Печъ (40), Кашау (40), Будвейсъ (39), Бексгаба (38), Лайбахъ (37), Кронштадтъ (36), Коломыя (34), Рейхенбергъ (34), Зальцбургъ (33), Феле-

дихаза (33), Сопронъ (33), Нирьедихаза (33), Тарновъ (32), Штульвейсенбургъ (32), Станиславовъ (30) и Тарнополь (30).

Пути сообщенія. Железныя дороги. Длина всѣхъ ж. д. имперіи 41.227 килом., т.-е. на 100 кв. килом. пространства имѣется 6,1 кил. рельсоваго пути. А. болѣе богата ж. д., чѣмъ В. Наиболѣе развита ж. д. сѣтъ въ Богеміи, Силезіи и Н. Австріи, т.-е. въ с.-з. углу А.-В. (свыше 10 кил. на 100 кв. кил.); менѣе всего въ Тироли, Трансильваніи, Босніи, Герцеговинѣ и Далмаціи (3,2 кил. и меньше). Для сосредоточенія арміи въ Галиціи приходится преодолѣть хребты Карпатскихъ горъ, черезъ который имѣется 7 ж. д. линій, изъ которыхъ только одна (Буда-Пешть, Лупково, Перемышль) двухколейная, со значительной пропускной способностью (свыше 42 паръ поѣздовъ). Все же остальные—одноколейныя, могутъ пропускать не свыше 15 паръ поѣздовъ каждая и, кромѣ того, на перевальныхъ участкахъ требуютъ, по своимъ техническимъ условіямъ, раздѣленія воинскихъ поѣздовъ на 2 части, что не можетъ не оказать вліянія на быстроту массовой перевозки. Въ обходъ Карпатъ съ с. проходитъ весьма развита двукотлейная линія отъ Вѣны на Краковъ къ Львову, пролегающая весьма близко отъ русской границы; близъ Кракова, на протяженіи 75 вер. она пролегаетъ въ 10 вер. отъ русской границы; близъ Переворска въ 25, а на всемъ остальномъ протяженіи—не далѣе 75 верст. Всего въ Галицію выводятъ 9 линій (11 колеи), но для массовой перевозки могутъ быть использованы лишь 7 линій (9 колеи), остальные 2 колеи, выводяція на магистральныя линіи, имѣютъ только второстепенное значеніе, являясь линіями вспомогательными. Дороги эти слѣдующія: 1) Вѣна, Прерау, Краковъ, Перемышль, Львовъ (т. наз. имп. Фердинанда и Карла Людвига); 2) Прессбургъ, Чаца, Хабовка, Н. Снѣдецъ, Тарновъ; 3) Б.-Пешть, Кашау, Н. Снѣдецъ, Ясло, Ряшевъ; 4) Б.-Пешть, Мишкольцъ, Лупково, Хогровъ, Перемышль; 5) Б.-Пешть, Дебречинъ, Чапъ, Самборъ, Львовъ; 6) Темшваръ, Чапъ, Мункачъ, Лавочне, Стрый, Львовъ; 7) Германштадтъ, Сотмаръ - Немети, Марамарошъ-Сигетъ, Керешметъ, Станиславовъ. При существующихъ условіяхъ готовности войскъ, удаленіи войскъ отъ района сосредоточенія и, наконецъ, времени, потребномъ для перевозки (что зависитъ отъ степени оборудованія ж. д.), ж. д. сѣтъ А.-В. вполне удовлетворяетъ возможности сосредоточенія въ Галиціи почти всей А.-В. арміи къ 14 дню мобилизаціи. Условія сосредоточенія войскъ на Итальянскій театръ войны отличны отъ вышеприведенныхъ. Для сосредоточенія арміи удобна лишь узкая полоса (50 кил. ширины) между Адриатическимъ моремъ и южными отрогами Карнскихъ Альпъ. Для сосредоточенія арміи въ Крайні имѣются 2 сквозныхъ линіи: 1) Линцъ, Зальцбургъ, Виллахъ, Тарвисъ и 2) Линцъ, Юденбургъ, Клагенбургъ, Тарвисъ, которыя связываютъ Богемскій театръ съ итальянской границей. Для сосредоточенія войскъ на ю. фронтъ (при войнѣ съ Сербіей и Черногоріей), ж. д. сѣтъ позволяетъ сосредоточеніе войскъ къ линіи р. Дуная. Сюда ведутъ слѣдующія линіи: 1) Б.-Пешть, Чабадка, Петервардейнъ, Бѣлградъ; 2) Б.-Пешть, Сегадинъ, Бечкерекъ, Панчова; 3) Дебречинъ, Арадъ, Темшваръ, Вержецъ, Базіашъ; 4) Германштадтъ, Лугошь, Орсованъ 5) Аграмъ, Винковце.

Митровица, Бѣлградъ (съ вѣтвью на Шабаць). Для сосредоточенія же войскъ въ Босніи и Герцеговинѣ условія значительно хуже. Ж. д. въ этихъ областяхъ всѣ узкоколейныя, а потому и пропускная способность ихъ, равно и оборудованіе станцій для массовой перевозки—незначительны. Боснійскія ж. д. прорѣзываютъ всю страну отъ ст. Босн. Бродъ на 269 кил. къ ю. до Сараева, откуда онѣ развѣтвляются: одна вѣтвь уходитъ къ ю.-в. къ границамъ Новобазарскаго санджака—къ ст. Вардиште (128 кил.) и Увачъ (140 кил.), а другая вѣтвь уклоняется на ю.-з. черезъ Мостаръ къ портамъ на Адриатич. морѣ (Рагузъ и Кастильнуво), у границы Черногоріи. Другая линия, начинаясь у ст. Суня, на линіи Аграмъ-Митровица, кончается у Баньялуки и затѣмъ вновь продолжается отъ Яйце къ Сараеву. Промежутокъ между Яйце и Баньялукой обслуживается пока автомобильнымъ движениемъ, на протяженіи 50 кил. На переброску войскъ съ одного театра на другой оказываетъ большое влияние наличие постоянныхъ переправъ черезъ Дунай, надежно связывающихъ с. часть монархіи съ ю. задунайскою ея половиною. Особое значеніе приобретаетъ его средней участокъ (протяженіемъ около 330 кил.), между гг. Кремсомъ и Б.-Пештомъ, который для этой цѣли достаточно подготовленъ. Верхнее теченіе рѣки и участокъ ниже Б.-Пешта въ этомъ отношеніи не имѣютъ почти никакого значенія. Всего имѣется на среднемъ участкѣ 8 мостовъ; изъ нихъ 4 двухколейныя (у Тульна, Вѣны, Стадлау и Б.-Пешта) и 4 однокольныхъ (у Кремса, Прессбурга, Коморна).

Обыкновенныя дороги. Въ альпійскихъ областяхъ пути сообщенія, несмотря на горный характеръ мѣстности, достаточно развиты и отлично содержатся. Дороги пролегаютъ чаще всего по долинамъ рѣкъ; поперечные же пути, черезъ горные хребты, отличаются крутыми подъемами. Вьючные пути имѣются, гл. обр., въ южной части Тироля, гдѣ италянское населеніе примѣняетъ для передвиженія въ горахъ вьючныхъ животныхъ. Колесные пути доступны для движенія военныхъ повозокъ и снабжены приспособленіями, предохраняющими ихъ отъ обваловъ, сползанія, размывовъ и т. п. Въ Далмаціи только военныя дороги доступны войсковымъ обозамъ, всѣ остальные колесные пути отличаются большой крутизной и вообще очень узки, почему допускаютъ лишь движеніе легкихъ мѣстныхъ двуколокъ и повозокъ. Въ ю. части большая часть дорогъ вьючныхъ, а потому вьючныя животныя получили здѣсь широкое примѣненіе. Въ Босніи и Герцеговинѣ общій характеръ дорогъ подобенъ вышеуказанному для Далмаціи, но дорожная сѣть постоянно развивается, особенно съ цѣлями стратегическими. Въ с. части Босніи дороги въ хорошую погоду доступны войсковымъ обозамъ. Въ сѣв. и центр. части А.-В.—именно въ Богеміи, Моравіи, Силезіи, В. и Н. Австріи и въ С.-З. Венгріи—дорожная сѣть развита, дорогъ много, и онѣ хорошо содержатся. Въ в. части А.-В. (въ области Карпатъ) дороги отличаются твердымъ грунтомъ. Въ предгорьяхъ в. Венгріи важнѣйшія дороги пролегаютъ рѣчными долинами и въ общемъ въ этой части королевства путей немного. Къ с. отъ главнаго хребта достаточно шоссейныхъ дорогъ; грунтовые же пути, въ дождливую погоду при

глинистомъ грунтѣ, для тяжелыхъ обозовъ недоступны. Въ лѣсистыхъ Карпатахъ развитію сѣти препятствуютъ какъ высота горъ, такъ и значительныя лѣбныя пространства. Въ Трансильванскихъ Карпатахъ дорожная сѣть вообще развита достаточно; вълѣдствіе глинистаго грунта состояніе дорогъ находится въ зависимости отъ погоды. Въ З. Галиціи дороги для движенія затруднительны, лучше всего они въ районѣ отъ Ряшева-Тарнова и Бохніи къ р. Вислѣ. Въ верховьяхъ Днѣстра, благодаря черноземной почвѣ, дороги въ дождливую погоду очень грязны. Дороги, пересекающія рѣчные долины, отличаются крутыми спусками и подъемами. Южнѣе Днѣстра дороги гораздо лучше; кромѣ шоссейныхъ, здѣсь много грунтовыхъ дорогъ, которыя лишь въ распутицу недоступны армейскимъ обозамъ. Въ долиніи верховьевъ З. Буга и къ з. до Вислы дороги вообще доступны для мѣстныхъ повозокъ даже и въ дурную погоду. Въ ю.-з. части Венгріи дороги представляютъ собою полосы земли до 50 шаг. ширины, пролегающія между полями и изрѣзанныя многочисленными колеями. Въ Венгерской равнинѣ всѣ дороги—грунтовыя, обозначенныя канавами или обсаженныя деревьями. Проходимость ихъ всецѣло находится въ зависимости отъ времени года и отъ грунта.

Водяныя пути. Всего въ имперіи имѣется 11.544 кил. водяныхъ путей, изъ которыхъ на А. приходится—6573, а на В.—4971 кил.; что на 1000 кв. кил. составитъ 18,5 кил. для всей имперіи, при чемъ на А. 21,9, а на В. всего лишь 15,3 кил. Судоходныхъ водяныхъ путей имѣется: въ А.—2742 кил. и въ В.—3095 кил., всего для имперіи 5837 кил., что на 1000 кв. кил. пространства даетъ 9,3 кил. Хотя водяные пути и получили въ А.-В. достаточное развитіе, однако, въ военномъ отношеніи начертаніе ихъ невыгодно; причиной этому являются Карпаты, разъединяющіе бассейнъ р. Дуная отъ водяныхъ путей Галиційскаго театра. Дунай доступенъ движенію паровыхъ судовъ во всякое время года. Его лѣвый притокъ Тисса судоходенъ уже нѣсколько выше Чапа, а для мелкихъ судовъ даже отъ Марамарошъ-Сигета. Но Тисса замерзаетъ на 3 мѣсяца. Большинство притоковъ Дуная судоходны только въ своемъ нижнемъ теченіи. Въ предѣлахъ Галиційскаго театра водяными путями являются: Висла (на всемъ протяженіи), р. Санъ (отъ Ярославля) и р. Днѣстръ (отъ Журавно), но направленіе рѣкъ—параллельное границѣ—парализуетъ ихъ значеніе въ военномъ отношеніи. Наибольше важные судоходные каналы слѣдующіе: 1) каналъ Франца, соединяющій Дунай и Тиссу, въ 45 вер. отъ устья послѣдней, длина его 119 кил., при 20 м. ширины и 22½ м. глубины; 2) Каналь Франца - Юсифа, выправляющій теченіе Дуная между гг. Безданъ и Нейзетцъ. Длина его около 110 кил.; 3) Каналь Бега, выправляющій притокъ Тиссы того же названія, длина его около 70 кил., начало у г. Темшвара.

Административное устройство. А.-В. имперія образовалась послѣ войны 1866 г., когда А. была исключена изъ состава государствъ Германскаго союза (законъ 21 дек. 1867 г.). Составъ 17 областей, входящихъ въ составъ имперіи, перечисленъ выше. Королевство А. въ административномъ отношеніи

Формы обмундирования австро-венгерской пѣхоты.



Нижній чинь
босно-герцег.
пѣхоты
(парадн.).

Калитань
егерскаго
баталіона
(парадн.).

Подпрапор.
пѣхоты
(парадн.).

Поручикъ
босно-герцег.
пѣхоты
(парадн.).

Офицеры пѣхоты
(въ серединѣ
походн.).

Капраль
пѣхотнаго
полка
(походн.).

Ефрейторъ
венгерск.
пѣхотн.
полка
(парадн.).

Ниж. чинь
пѣхотнаго
полка
(походн.).

Ниж. чинь
егерск. б.
(парадн.).

Штабн. офицеръ
егерск. частей
(парадн.).

Штабн. офицеръ босно-
герцег. войскъ (походн.).

Формы обмундирования австро-венгерской кавалеріи.



Нижн. чинь
драгунск.
полка
(походн.).

Офицеръ
гусарскаго
полка
(въ зимней
венгерск.).

Офицеры
уланскаго
полка
(парадн.).

Офицеръ
драгунскаго
полка
(зим. парад.)

Капраль
уланскаго
полка
(парадн.).

Унт.-офицеръ
уланскаго
полка
(походн.).

Офицеръ
гусарскаго
полка
(походн.).

Офицеръ
гусарск. полка
(парадн.).

Офицеръ
драгунск. полка
(парадн.).

60

раздѣляется на 9 намѣстничествъ и 5 земскихъ управленій; они составляютъ 327 окружныхъ управленій и 32 городскихъ магистрата. Королевство В. дѣлится на 63 комитата и 25 городовъ, обладающихъ муниципальными правами. Кroatія и Славонія составляютъ 8 комитатовъ съ 20 округами и 6 дистриктовъ съ 23 округами. Г. Фіуме имѣетъ своего особаго губернатора. Боснія и Герцеговина имѣютъ отдѣльное управленіе. А.-В.—имперія конституціонная, нераздѣльная, наследственная въ мужской линіи дома Габсбурговъ. Обѣ половины имперіи связаны общою династіей (р.-кат. вѣры) и въ области международныхъ отношеній образуютъ одно государство; внутреннее же управленіе въ каждой изъ нихъ самостоятельное. Императору принадлежитъ власть исполнительная, онъ направляетъ внѣшнюю политику имперіи, принимаетъ посольства, объявляетъ войну, заключаетъ миръ, союзы и договоры. Императоръ созываетъ и распускаетъ палаты, утверждаетъ законы, назначаетъ министровъ и начальствуетъ надъ всѣми вооруженными силами имперіи. Императоръ, для подтвержденія полнаго равноправія обѣихъ половинъ имперіи, присягаетъ на нѣмецкомъ языкѣ передъ палатами рейхсрата, а затѣмъ на венгерскомъ—передъ сеймомъ. Общеперскимъ законодательнымъ органомъ являются делегации, собираемыя на 1 годъ, изъ состава А. рейхсрата и В. сейма. Каждая состоитъ изъ 60 членовъ, по 20 отъ верхнихъ и 40 отъ нижнихъ палатъ. Ими разбираются вопросы международныхъ отношеній, военные, а также финансовые. Исполнительнымъ органомъ является общеперское министерство, состоящее изъ 3 министровъ: имп. двора и иностранныхъ дѣлъ, военнаго и финансовъ. Въ остальныхъ вопросахъ обѣ половины монархіи управляются самостоятельно. Въ А. законодательнымъ органомъ является рейхсратъ, состоящій изъ 2-хъ палатъ: верхней, въ которой общее число членовъ доходитъ до 249, и нижней, въ которой до 450 депутатовъ. Большинство членовъ верхней палаты (60%) назначаются императоромъ пожизненно, остальные—по праву рождения и наследства, а также духовенство. Въ нижнюю палату депутаты избираются населеніемъ на 6 лѣтъ. Исполнительнымъ органомъ является 8 отдѣльныхъ австр. министерствъ; министр—президентъ—глава министерства, докладчикъ передъ императоромъ. Министры—ответственны передъ рейхсратомъ. Въ В. имѣется 2 законодательныхъ учрежденія: сеймы—венгерскій и кроато-славонскій. В. сеймъ—двухпалатный; въ верхней палатѣ въ настоящее время 480 членовъ, изъ нихъ большинство (67%) съ правами по наследству, остальные, подобно какъ въ А.; а кромѣ того, 3 отъ кроато-слав. сейма. Нижняя палата состоитъ изъ 453 выборныхъ на 5 лѣтъ депутатовъ, изъ которыхъ 40 изъ кр.-слав. сейма. Въ кроато-славонскомъ однопалатномъ сеймѣ $\frac{3}{4}$ членовъ выборные отъ городовъ и сельскаго населенія; дѣятельность его распространяется на автономн. дѣла королевства; законы утверждаются императоромъ—королемъ какъ въ А., такъ и въ В., и Кroatія-Славонія. Исполнительный органъ—венгерское министерство, состоящее изъ 10 отдѣльныхъ министерствъ. Въ Босніи и Герцеговинѣ весной 1910 г. произведены выборы въ боснійскій сеймъ, который организованъ подобно кроато-славонскому; въ

немъ 92 депутата, изъ которыхъ 20 назначены отъ правительства. Выборы въ Боснію прямые. Для управленія всѣми вооруженными силами государства существуютъ 3 самостоятельныхъ министерства: 1) *Общеперское военное министерство*, вѣдающее дѣлами, общими для обѣихъ половинъ монархіи, т.-е. организаціей, вооруженіемъ, снабженіемъ, обученіемъ, обмундированіемъ и продовольствіемъ имперской арміи и флота. Во главѣ его стоитъ имперскій военный министръ, подчиненный непосредственно императору и отвѣтственный передъ делегацией. Арміей вѣдаютъ 4 отдѣла министерства; 5-й отдѣлъ вѣдаетъ военнымъ флотомъ. Каждый отдѣлъ подраздѣляется на отдѣленія. Въ составъ 1 отдѣла входитъ канцелярія военнаго министра. 2) *Австр. министерство народной обороны*, вѣдающее австр. ландверомъ, ландштурмомъ и корпусомъ жандармовъ. Оно состоитъ изъ 2 канцелярій и 5 отдѣловъ. А. министръ народн. обороны отвѣтственъ передъ рейхсратомъ. 3) *Венгерское министерство народной обороны*, вѣдающее венгерскимъ ландверомъ (гонведомъ), ландштурмомъ и корпус. жандармовъ. Оно состоитъ изъ канцелярии и 8 отдѣловъ. В. министръ народн. обороны отвѣтственъ передъ венг. сеймомъ.

Военно-сухопутныя силы А.-В. состоятъ изъ 1) *общеперской арміи* съ ея резервомъ и рекрут. запасомъ, 2) *ландвера* съ его резервомъ и рекрут. запасомъ и 3) *ландштурма*. *Общеперская армія* комплектуется обѣими половинами имперіи и подчиняется общеперскому военному министру; резервъ назначается для пополненія арміи при мобилизаціи; рекрутск. запасъ (эрсатъ-резервъ) служитъ для замѣщенія убыли въ войскахъ во время войны. *Ландверъ* раздѣляется на 2 самостоятельныхъ части: австрійскій ландверъ и венгерскій ландверъ (гонведъ), соответственно комплектуемые изъ австр. или венгерск. областей. Ландверъ содержится уже въ мирное время и каждый подчиняется своему отдѣльному министру народной обороны. Назначеніе ландвера: усиленіе постоянной арміи и внутренняя оборона страны. Ландштурмъ создается только въ военное время и состоитъ также изъ двухъ частей—австрійскаго и венгерскаго ландштурма. Т. обр. въ А.-В. имѣются три арміи—общеперская, австрійская и венгерская. Во главѣ всей арміи находится императоръ; его помощники—4 инспектора арміи и начальникъ генер. штаба. Во главѣ ландверовъ стоятъ начальники австр. и венгерск. ландверовъ, на правахъ корпусныхъ командировъ. *Пополненіе арміи*. Въ А.-В. воинская повинность общая и личная и не допускающая замѣнъ. Призывный возрастъ 21 годъ; отъ отбыванія воинской повинности устраняются лица, лишенные по судебному приговору всѣхъ или нѣкоторыхъ правъ. Общій срокъ службы 12 лѣтъ, изъ которыхъ: а) призываемые для службы въ общеперской арміи служатъ 3 года подъ знаменами, 7 лѣтъ въ резервѣ имп. арміи и 2 года въ резервѣ ландвера; б) призванные для службы въ ландверѣ—2 года подъ знаменами и 10 лѣтъ въ резервѣ ландвера. Въ настоящее время А.-В. военное министерство занято разработкой закона о 2-хъ-лѣтнемъ срокѣ службы въ имперской арміи. Въ ландштурмъ зачисляются всѣ граждане между 19 и 42 годами, способные носить оружіе и несостоящіе въ вышеуказанныхъ категоріяхъ военно-обязанныхъ. Ланд-

штурмъ раздѣляется на 2 призыва. Къ 1-му призыву принадлежатъ 19, а ко 2-му—5 возрастныхъ классовъ. Два младшихъ обученныхъ класса 1-го призыва пополняютъ при мобилизации общемперскую армію, наравнѣ съ состоящими въ резервѣ арміи и ландвера. Для веденія учета разныхъ категорий военно-обязанныхъ производятся повѣрочные однодневные ежегодные сборы. Для возобновленія же ранѣ усвоенныхъ знаній, резервисты арміи и ландвера, а также эрзацъ-резервисты призываются въ учебные сборы различной продолжительности. Для лицъ, которыя не могли быть привлечены къ отбыванію воинской повинности, установленъ особый военный налогъ, величина котораго опредѣляется различно. Для лицъ, имѣющихъ права по образованію, установлено право годичнаго отбыванія воинской повинности на правахъ вольноопредѣляющихся. Охотники могутъ поступать съ 17-лѣтн. возр. Комплектованіе А.-В. арміи производится по территориальной системѣ, при чемъ каждая часть постоянно комплектуется изъ одного и того же района. Вся территория А.-В. раздѣлена на 105 округовъ пополненія, изъ которыхъ каждый пополняетъ одинъ пѣх. полкъ имперской арміи. Для пополненія частей прочихъ родовъ войскъ нѣсколько округовъ соединяются вмѣстѣ. Исключеніе составляютъ Тироль и Далмація; первый раздѣленъ на 3 участка и пополняетъ 4 стрѣлк. полка, не участвуя въ комплектованіи другихъ частей. Далмація комплектуетъ 22-й пѣх. полкъ и 2 ландв. полка. Для пополненія флота имѣются 3 особ. округа пополненія. Для пополненія ландвера Цислейтанія раздѣлена на 39 полк. округовъ (раздѣленныхъ на 117 батал. участковъ), а Транслейтанія—на 94 гонведныхъ батал. участковъ. Эск. и батареи ландвера (конница и артил. въ австр. и конница въ венгер.) пополняются изъ нѣсколькихъ батал. участковъ каждый. Въ Босніи и Герцеговинѣ, до послѣдняго времени, воинская повинность отбывалась на нѣсколько иныхъ основаніяхъ чѣмъ въ имперіи. Территорія этихъ двухъ областей раздѣлена на 4 округа пополненія, которые комплектуютъ 4 полка и 1 батал. Срокъ службы—3 года подъ знаменами и 9 лѣтъ въ резервѣ. Ландвера и ландштурма въ босногерцегов. войскахъ нѣтъ. Военнаго налога въ Босніи-Герц. не существуетъ, но зато призываемый можетъ въ теченіе 3-хъ-мѣсячнаго срока представить замѣстителя. *Годовой контингентъ новобранцевъ* опредѣляется делегациями. По бюджету 1909 г. онъ опредѣленъ въ 135.570 челов. Всего на дѣйствительную службу ежегодно принимается до 33% всего числа призываемыхъ, что составляетъ лишь 0,54% всего мужского населенія имперіи. Штатный составъ арміи мирнаго времени (по росписи 1909 г.) составляетъ 405.347 чел. Именно:

Управления, заведенія и имперская армія	22.663	офиц. чин. и	290.476	н.ч.
Австрійск. ландверъ	4.374	„	„	40.714
Венгерск. ландверъ	3.910	„	„	28.077
Сверхкомплектныхъ	502	„	„	7.390
Босн. - Герцег. войска	406	„	„	6.835
Итого.	31.855	„	„	373.492

Въ мирное время въ А.-В. арміи по родамъ войскъ всего состоитъ:

	Баталіоновъ.	Эскадроновъ.	БАТАРЕЙ.					Полер. батал.
			Взвѣдочъ.	Конныхъ.	Горныхъ.	Гаубичъ.	Тяж. гауб.	
Имперск. арміи . . .	450	252	168	24	44	56	15	15
Австр. ландвера . . .	120	41	—	—	—	16	—	—
Венг. ландвера . . .	94	60	—	—	—	—	—	—
Босно-Герцегов. в.	17	—	—	—	—	—	—	—
Итого . . .	681	353	168	24	44	72	15	15
			323					

Штатный составъ ландверныхъ частей значительно слабѣе частей имперской арміи, что отражается, съ объявленіемъ мобилизации, гл. образомъ, на ихъ готовности.

Пѣхота имперской арміи: 1) *Личейная*—102 пѣх. полка (№№ 1-102); изъ нихъ 55 австр. и 47 венгер.; полки 4 батал. Всего имѣется 408 батал. Каждый батал. состоитъ изъ 4 ротъ, рота изъ 4 взводовъ. Батал. въ мирное время по *нормальному штату* имѣетъ: 18 оф. 376 н. ч., по *усиленному*—18 оф. 520 н. ч., по *военному*—19 оф. 1062 н. ч. *Польк* (штабъ и 4 батал.)—по мирному составу—85 оф. и 1562 н. ч.; по военному—84 оф. 4327 н. ч. (изъ нихъ 305 нестр.). 2) *Стрѣлковая*—а) 4 Тирольскихъ Императ. стрѣлк. полка (№№ 1-4), каждый 4-бatal. состава; б) 26 отд. стрѣлк. батал. (№№ 1, 2, 4-13, 16, 17, 19-25, 28-32). Всего: 42 батал. Всѣ батал. 4-ротные. *Мирный штатъ*—23 оф., 383 н. ч.; *военный*—22 оф., 1075 н. ч. 3) *Босногерцеговинская* пѣхота, состоитъ изъ: 4 полковъ (№№ 1-4), 4-бatal. состава и одного стрѣлк. батал. Всего: 17 батал. Всѣ батал. 4-ротные. *Мирный штатъ*—19 оф. 376 н. ч.; *военный*—19 оф., 1062 н. ч. Пѣхотные, стрѣлковые и Босно-герц. полки, а также стрѣлковые баталіоны, сведены въ бригады различнаго состава. Всего имѣется 60 пѣх. и 14 горныхъ бригадъ. Въ каждомъ полку имперской арміи имѣется уже въ мирное время запасный кадръ изъ 7 оф. и 24 н. ч., для формировація, съ объявленіемъ мобилизации, запасныхъ и маршевыхъ баталіоновъ.

Пѣхота А. ландвера. Всего имѣется 40 ландверныхъ полковъ: 37 пѣх. (№№ 1-37) и 3 Тирольскихъ стрѣлк. (№№ 1-3). Всѣ полки, кромѣ двухъ, трехбatal. Баталіоны кадроваго состава изъ 4 ротъ каждый. Всѣ полки сведены въ 16 ландверныхъ бригадъ. Баталіонъ норм. штата: 18 оф. 243 н. ч., усиленнаго—21 оф., 438 н. ч.

Пѣхота В. гонведа. Всего имѣется 28 гонведныхъ пѣх. полковъ (№№ 1-28). 18 полковъ 3 батал. и 10—4 батал. кадр. состава. Баталіоны 4-ротные. Штатъ 18 оф. и 208 н. ч. Въ мирное время полки сведены по 2 въ 14 гонведныхъ бригадъ.

При каждомъ пѣх., Тирольск. и Босно-герц. полку и каждомъ стрѣлк. батал., а также въ ландверн. полкахъ имѣются пулеметныя отдѣленія, въ мирное время изъ 2 (а въ военное изъ 4) пулеметовъ. Предположено довести чи-

Формы обмундирования австро-венгерской артиллерии.



Канониры
полевой
артиллер.
(походн.).

Канониры
крѣпостн.
артиллер. и
техническ.
артиллер.
заведеній
(парадн.).

Наводчикъ
полевой ар-
тиллер.
(парадн.).

Офицеры австр.
и венгерск. ар-
тиллер. ремон-
товъ
(парадн.).

Капитанъ полев.
артиллеріи
(парадн.).

Артиллер.
генераль
(парадн.).

Артиллер.
полковн.
(повседн.).

Поручикъ
крѣпостн.
артиллер.
(походн.).

Нижн. чинъ и офицеръ
артиллер. парковъ.

Штабной офи-
церъ полевой
артиллеріи
(походн.).

Наружныя отличія чиновъ и званій австро-венгерской арміи.



ШИТЬЕ НА ВОРОТНИКЪ МУНДИРА: 1. Фельдмаршала. 2. Фельдцейхмейстера и генерала отъ кавалеріи. 3. Фельдмаршаль-лейтенанта. 4. Генераль-майора. 5. Полковника. 6. Подполковника. 7. Маіора. 8. Капитана (ротмистра). 9. Поручика. 10. Подпоручика. 11. Подпрапорщика. 12. Фельдфебеля. 13. Взводнаго унтеръ-офицера. 14. Капрала. 15. Ефрейтора. 16. Поручика ж. д. и телеграфн. полковъ. 17. Интенданта. 18. Провіантскаго чиновника. 19. Аудиторскаго чиновника. 20. Капельмейстера. 21. Санитарная повязка. 22. Наручная повязка старшаго обознаго штаба. 23. То же—обознаго штаба. 24. То же—полкового обознаго. 25. То же—маркитанта. 26. Полевая перевязь. 27. Значокъ конныхъ стрѣлковыхъ частей. 28. Шнуръ лѣшихъ стрѣлковыхъ частей. 29. Полевая перевязь офицеровъ генер. штаба. 30. Поясъ. 31. Унтеръ-офицер. темлякъ. 32. Офицерскій темлякъ. 33. Офицерскій обшлагъ рукава. 34. Обшлагъ рукава нижнихъ чиновъ. 35. Обшлагъ рукава зимней генеральской венгерки. 36. То же—лѣтней венгерки.

ело пулеметныхъ отдѣлений до одного на каждый батал., какъ имперской, такъ и обоихъ ландверовъ. Пѣхота вооружена магазиннымъ 8 мм. ружьемъ Манлихера (обр. 1895 г.), со штыкомъ (тесакомъ). Длина ружья со штыкомъ—6 фут., вѣсъ—11,7 фунт. Патронъ цѣльно-тянутый, латунный. Вѣсъ его—6,94 зол., вѣсъ пули 3,7 зол.; вѣсъ заряда малодымнаго пороха—0,94 зол. Прицѣлъ отъ 600 до 2600 шаг. Комплектъ носимыхъ въ военное время патроновъ—120 на каждого нижняго чина (они размѣщаются въ 2 патронныхъ сумкахъ по 20 въ каждой) и въ патронномъ ранцѣ (80 патроновъ). Въ полковомъ обозѣ, въ патрон. двуколкахъ, возится въ среднемъ по 40, въ муницион. колоннахъ тоже по 40 патроновъ на каждую винтовку. Въ послѣднее время производятся опыты по введенію остроконечной пули. Всѣ офицеры, португей-юнкера, ротные фельдфебели, полковые и баталіонные горнисты, а также полковой оружейникъ—вооружены *тѣхотной офицерской саблей* (въ металлическихъ ножнахъ) и автоматическими пистолетами системы Рота. На револьверъ имѣется 30 патроновъ, носимыхъ при себѣ. *Пулеметы*—вьючные, системы Шварцлоза, со щитомъ. На пулеметъ 10.000 патроновъ. Прицѣлъ до 2.400 шаговъ. Скорость огня—250 выстрѣловъ въ минуту. На каждый пулеметъ 8 выюковъ и 14 нижн. чин. Благодаря условіямъ комплектованія, пѣх. полки являются большею частью національными. Нѣкоторые изъ нихъ комплектуются одной національностью, въ другихъ 2 и до 4 разныхъ національностей. По національностямъ полки распределяются такъ: венгерскихъ—19, нѣмецкихъ—16, чешскихъ—15, польскихъ—9, сербо-кroatскихъ—9, румынскихъ—7, словацкихъ—4 и словенскихъ 2, считая въ этихъ полкахъ 50% и болѣе означенной народности. По существующимъ положеніямъ полки должны быть расквартированы въ своихъ корпусныхъ территориальныхъ округахъ, и по возможности даже въ своихъ полковыхъ округахъ. Однако, въ дѣйствительности въ этомъ отношеніи допущены многочисленныя отступленія отъ этого правила. Во всякомъ случаѣ, въ полковомъ округѣ обязательно остается одинъ баталіонъ, при пунктѣ расположенія запаснаго кадра, гдѣ и хранятся всѣ неприкосновенные запасы полка. Дислокація пѣхоты въ мирное время непостоянна, а подвержена частымъ измѣненіямъ. Весною каждого года въ имперской арміи происходитъ перемѣна гарнизоновъ, при чемъ нѣкоторые баталіоны мѣняютъ пункты своего квартированія, какъ въ предѣлахъ своего корпуснаго района, такъ и внѣ его предѣловъ.

Конница имперской арміи. Всего имѣется 42 кавалер. полка, изъ нихъ 24 австр. и 18 венгер. Изъ нихъ: 15 драг. (№№ 1-15), 16 гус. (№№ 1-16), 11 улан. (№№ 1-8, 11-13). Полки имѣютъ по 6 эск. (два дивизиона), піон. взводъ, телегр. патруль и запасы кадръ. Эск. дѣлится на 4 взвода: штабъ мирный—5 оф. 166 н. ч., 140 лош., *военный*—5 оф. 172 н. ч., 173 лош. Кавалерійскіе полки, по 2 или 3, сведены въ 19 бригадъ.

Конница А. ландвера: 6 улан. полковъ (6 эск. состава), 1 дивизионъ тирольск. конныхъ стрѣлковъ (3 эск.), 1 дивизионъ далмат. конныхъ стрѣлковъ (2 эск.). Всѣ эти части, кромѣ далматин. див., сведены въ 2 кавал. ланд. бриг. (въ 21 и 18 эск.).

Конница В. гонведа: 10 гус. полковъ (6 эск. состава). Полки сведены въ 4 бригады.

Пулеметныя отдѣленія пока сформированы по числу имѣющихся быть въ военное время кавалерійскихъ дивизій армейской конницы. Вооруженіе нижнихъ чиновъ составляетъ: а) магазинный карабинъ сист. Манлихера, съ 80 патронами и б) кавалерійская сабля въ металлическихъ ножнахъ. Сабля носится притороченной къ сѣдлу. Конница расквартирована, главнымъ образомъ, на с.-в. фронтѣ и въ центрѣ монархіи. Благодаря условіямъ комплектованія: драгунскіе полки—нѣмецкіе и чешскіе, гусарскіе—венгерскіе, а уланскіе—русскіе и польскіе.

Артиллерія имперской арміи. Всего имѣется: а) 42 полевыхъ пушечныхъ полка (№№ 1-42) 4 батар. состава; батареи—6 оруд. (въ мирное время запряжено 4 ор.), 2 батар. составляютъ дивизионъ. Мирн. штабъ батареи—4 оф. 100 н. ч., 50 лош. Штабъ воен. вр.—5 оф., 170 н. ч., 140 лош. б) 8 конно-арт. дивизионовъ (№№ 1, 2, 4-7, 10-11) 3-батар. состава. Батареи 4 оруд. Штабъ—4 оф., 107 н. ч., 102 лош. в) 6 горн. артил. полковъ (№№ 1-6) различнаго состава (4-9 батар.). Горн. батареи 4 оруд. и сводятся въ дивизионы. Штабъ мирн. вр.—4 оф., 79 н. ч., 31 лош.; воен. вр.—4 оф., 125 н. ч., 80 лош. При каждомъ изъ полковъ (№№ 4-6) имѣются по 2 горн. гауб. батареи, сведенныя въ дивизионы. г) 14 пол. гауб. полковъ (№№ 1-14), 4 батар. состава. Батареи 6 оруд., сведенныя по 2 въ дивизионы. Штабы гауб. батарей одинаковы съ вѣдящими пушечными.

Артиллерія А. ландвера: 16 пол. гауб. дивизионовъ 2-батар. состава. Штабъ—99 н. ч. Гонведной артиллеріи пока нѣтъ. Съ увеличеніемъ рекрутскаго контингента, предполагено формированіе гонвед. батарей, подобно тому какъ въ австр. ландверѣ.

Къ пол. артиллеріи должны быть причислены 5 тяж. гауб. дивизионовъ 3-батар. состава и 4 кадра къ нимъ, которые съ объявленіемъ мобилизаціи развертываются тоже въ 3-батар. дивизионы. Тяж. гауб. батареи—4 оруд. Въ мирное время артиллерія сведена въ 14 артил. бригадъ, въ составъ которыхъ входятъ, какъ пушечн. и гауб. полки, такъ и конные и тяж. гауб. дивизионы. Горная артил. сведена въ 2 горн. артил. бригады: 1-я въ Тиролѣ и Каринтіи, 2-я въ Босніи и Герцеговинѣ. *Вооруженіе*. Въ *полевой* и *конной* артил. на вооруженіи съ 1909 г. скорострѣл. щитовая 8 сант. (около 3 дм.) пушка, обр. 1905 г. Снаряды: граната (снаряжен. амоналіемъ) (6,6 кл.) и шрапнель (6,7 кл.). Патронъ унитарный. *Гауб.* батар. имѣютъ 10,4 сант. полев. гаубицу обр. 99 г. Опыты по введенію новой скоростр. гаубицы уже ведутся. Снаряды: граната (14,3 кл.) и шрапнель (12,7 кл.). Новыя 7 сант. *горныя пушки* и 10,4 сант. *горныя гаубицы* разборныя, скорострѣл. и щитовыя. Въ настоящее время происходитъ перевооруженіе горн. батар. новыми орудіями. Снаряды горной пушки—граната (4,7 кл.), шрапнель (4,85 кл.), патронъ унитарный; горн. гаубицы: граната (14,6 кл.) и шрапнель (12,7 кл.). Тяж. гауб. батареи имѣютъ 15 сант. гаубицу. Снаряды: граната (1 п. 30 ф.) и шрапнель (2 п. 8 ф.). Каждый муници. кадръ пушечнаго или гауб. полка формируетъ 4 *муниционныхъ колонны*, для пополненія снарядовъ и зарядовъ, находящихся при батарей. Общ. количество таковыхъ видно изъ прилагаемой таблицы:

	Въ передѣ.	Въ зарядномъ ящикѣ.	Всего на орудіе при батареѣ.	Въ 1 мундц. ко- лоннѣ.	Всего въ мундц. колоннахъ.	ИТОГО.
На 8 снт. пол. пуш.	33	93	126	93—90	356	482
„ 10,4 снт. „ гауб.	21	51+51	123	60	240	363
„ 8 снт. кон. пуш.	33	93	126	93—90	356	482
„ 7 снт. гор. пуш.	32	80	112	112	—	224
„ 10,4 снт. „ гауб.	30	90	120	120	—	240
„ 15 снт. тяж. гауб.	—	—	80	42	168	248

Личный составъ полевой артиллеріи вооруженъ саблѣй и автоматическимъ пистолетомъ. Дислокація артиллер. частей частымъ перемѣнамъ (какъ въ пѣхотѣ и конницѣ) не подвергается. *Тяжелая (осадная и крѣпостная) артиллерія.* Имѣется 5 кр. артил. полковъ и 5 кр. артил. батальоновъ. Въ батал. 4 роты и запасный кадръ для ландверн. и ландштурм. формированій. Главнѣйшіе типы орудій: 12, 15 и 18-сантм. пушки, 15-сантм. гаубицы и 15 и 24-сантм. мортиры. Для передвиженія примѣняется автомобильная тяга. Въ мирное время крѣп. артиллерія сведена въ 5 крѣпост. артил. бригадъ. Личный составъ осадныхъ (крѣпостныхъ) батал. вооруженъ магазиннымъ штуцеромъ со штыкомъ.

Инженерныя войска. Имѣются только въ имперской арміи: 15 пионер. (саперн.) батал. (№№ 1-15) 5-ротн. состава. 5 рота имѣетъ назначеніемъ обслуживать укрѣпленные пункты и съ объявленіемъ мобилизаціи разворачивается въ три (№№ 5-7). При каждомъ батал. имѣется подвижный паркъ, формирующий кромѣ того 4 мостовые (пѣхотн.) парка и 1 инструм. паркъ. Вооруженіе нижн. чиновъ: штуцеръ со штыкомъ съ 40 патронами. Снаряженіе: носимое—лопаты (у всѣхъ) и топоры (у 1/2 н. ч.), возимое—подрывное имущество и инструменты (плотн., столярн. и т. п.), и по 1 жел. понтону на піон. роту. *Жельзнодорожн. и телеграфный полкъ* 3-батал. состава (батальонъ—4 роты) съ запаснымъ кадромъ, который формируетъ въ военное время 2 ландв. и 3 ландшт. ж. д. роты.

Обозныя войска. Имѣются только въ имперской арміи: 16 обозныхъ дивизионовъ, изъ которыхъ 14 сведены въ 3-обозныхъ полка. Каждый дивизионъ состоитъ изъ нѣсколькихъ (4-10) эск. Вооруженіе обозныхъ войскъ: сабля и карабинъ. Обозные эскадроны раздѣляются на взводы, которые позволяютъ выдѣленіе отдѣльных частей армейскихъ, корпусныхъ, дивизионныхъ обозовъ и мостовыхъ парковъ. Повозки армейскихъ обозовъ: казенныя и обывательскія. Къ первымъ принадлежатъ мундционныя и санитарныя, а также повозки этапныхъ взводовъ. Всѣ прочія повозки обывательскія. Лошади—всѣ отъ населенія.

Санитарныя части. Въ мирное время—27 гарнизонныхъ госпиталей, 95 войсковыхъ лазаретовъ, 67 околотковъ; всего, съ инвалидными домами, санитарными станціями общеперской арміи и ландвера, до 22.280 кроватей.

Въ военное время выставляются: 46 дивизионныхъ пѣхотн. госпиталей (2 для горной войны) и 2 бригадныхъ; каждый госпиталь на 600 чел. дѣлится на 3 перевяз. пункта и можетъ устроить 1 врем. лазаретъ на 50 чел.; 9 дивиз. кавалер. госпиталей, 48 подвижныхъ полевыхъ госпиталей, 33 госпитальныхъ поѣзда (на 144 больныхъ каждый), 7 госпитальныхъ судовъ, 18 подвиж. резервныхъ госпиталей по 600 ч. въ каждомъ; крѣпостные лазареты (на 1000 чел. каждый) и станціи для выздоравливающихъ (на 500 чел. каждая).

Къ числу вспомогательныхъ войскъ могутъ быть отнесены: 23 военно-голубинныя станціи, автомобильный корпусъ добровольцевъ, опытное автомобильн. отдѣленіе, 18 воздухоплавательныхъ отдѣленій, освѣтительныя отдѣленія, станціи беспроволочнаго телеграфа, 7 парковъ полевыхъ переносныхъ жел. дор. и велосипедныхъ роты. Ж. д. и телеграфный полкъ, военно-воздухонлав. части, военно-голубин. почта и автомобильное отдѣленіе съ паркомъ сведены въ мирное время въ бригаду войскъ сообщений. Походное обмундированіе арміи (за исключеніемъ конницы)—защитнаго цвѣта.

Вышнія соединенія. Въ мирное время пѣх. бриг. имперской арміи и А. ландвера сведены по двѣ въ дивизіи (№№ 1-49), при этомъ 8 дивизій (№№ 20, 23, 37-42) въ мирное время нѣтъ; онѣ будутъ созданы въ военное время изъ бригадъ В. ландвера (гонведа). 1, 18, 47 и 48 дивизіи, расположенныя въ Босніи и Герцеговинѣ, состоятъ изъ горныхъ бригадъ особой организациі. Всего 33 дивизіи имп. арміи и 8 австр. ландверныхъ. Гонведныя бригады входятъ въ составъ гонведныхъ округовъ. Кавалер. дивизіи—6; онѣ носятъ названія по тѣмъ городамъ, въ которыхъ расположенъ ихъ штабъ (Краковъ, Вѣна, Темешваръ, Перемышль, Львовъ и Станиславовъ). Въ дивизіи 2 кавал. бригады. Ландверная конница въ дивизіи не сведена. Горныхъ бригадъ—14. Составъ ихъ разнообразный: 3-5 батал. пѣх., 1-2 горн. батареи, 1 телегр. патруль съ горнымъ снаряж. и 1 горный обозн. эск. Организациія приурочена къ самостоятельнымъ дѣйствіямъ въ горахъ. Корпусовъ 16 (№№ 1-16); въ каждый входитъ по 2 пѣх. дивизіи имперской арміи, а во 2-й корпусъ (Вѣна)—три. Конница: дивизія или бригада. Въ составъ корпуса входятъ и артиллер. бригада соответств. нумера. Командиръ корпуса вѣдаетъ не только подчиненными ему войсками, но и всѣми учрежденіями и заведеніями, входящими въ районъ его корпуснаго округа, руководя т. образ. какъ обученіемъ и подготовкой войскъ, такъ и вопросами мобилизационными (по учету) и по комплектованію (по призыву). Части А. ландвера подчинены корпусн. командиру того округа, въ районъ котораго онѣ расположены. Части В. ландвера подчинены начальникамъ 7 гонведныхъ округовъ, штабы которыхъ находятся въ Б.-Пештѣ, Сегединѣ, Кашау, Прессбургѣ, Штульвейсенбургѣ, Клаузенбургѣ и Аграмѣ. *Дислокація корпусныхъ штабовъ:* I—Краковъ, II—Вѣна, III—Грацъ, IV—Б.-Пештѣ, V—Прессбургъ, VI—Кашау, VII—Темешваръ, VIII—Прага, IX—Лейтмерицъ, X—Перемышль, XI—Львовъ, XII—Германштадтъ, XIII—Аграмъ, XIV—Инсбрукъ, XV—Сараево и XVI—Зара. Въ составъ корпусовъ въ мирное время входятъ слѣдующія части:

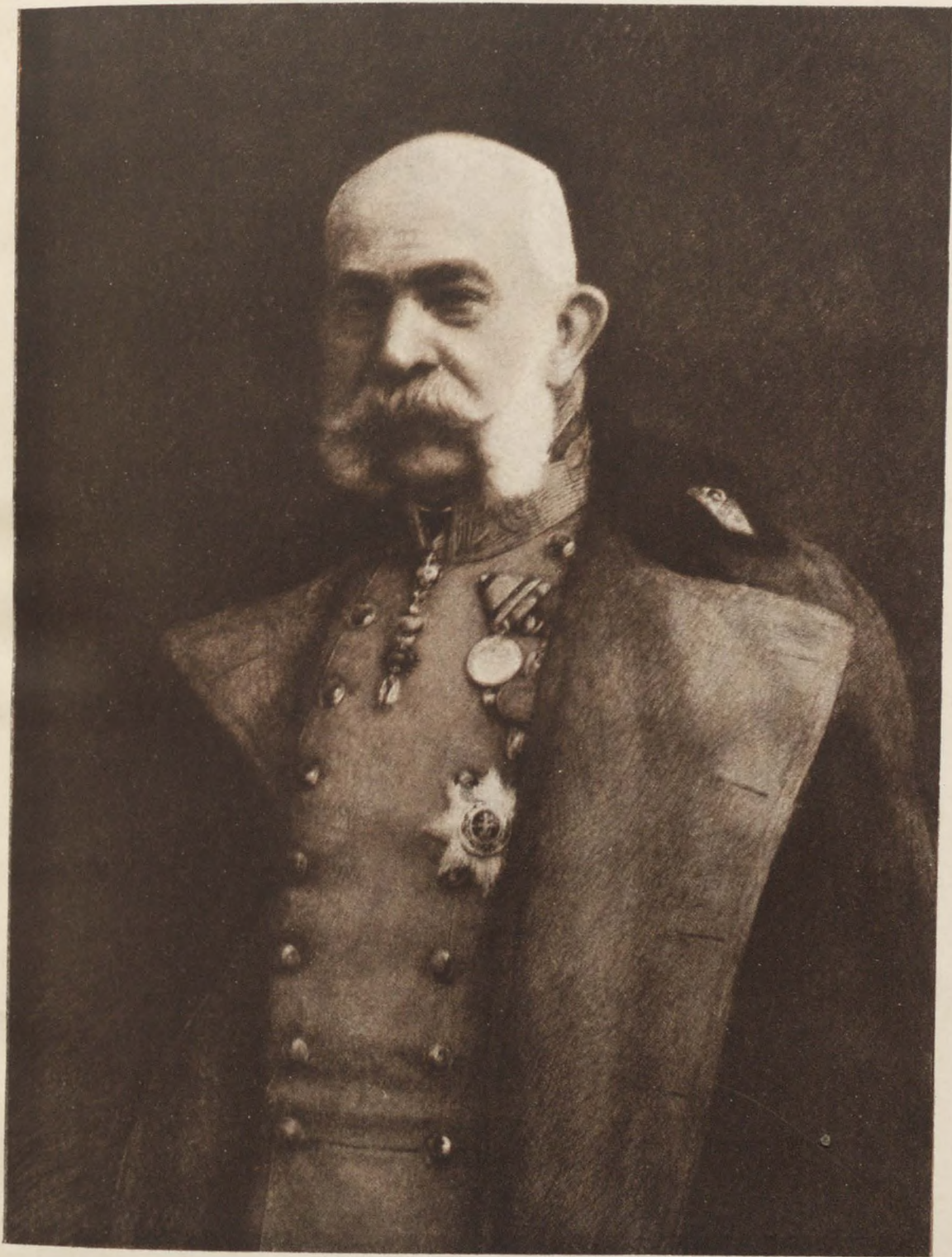

ФРАНЦЪ-ЮСИФЪ I, императоръ австрійскій и король венгерскій.
(Шефъ полковъ—л.-гв. Кексгольмскаго и 12-го уланскаго Бѣлгородскаго).

№№ корпусовъ.	№№ пѣхотныхъ дивизій.	Конница.	№№ артилер. бригадъ.	№№ ландв. дивизій.	Піонерныя и крѣп. артилер. части — по дислокаціи.
I	5.12	24 эск.	1	46	
II	4.25.49	24 "	2	13	
III	6.28	12 "	3	22	
IV	31.32	12 "	4	—	
V	14.33	24 "	5	—	
VI	15.27	12 "	6	—	
VII	17.34	24 "	7	—	
VIII	9.19	12 "	8	21	
IX	10.29	12 "	9	26	
X	2.24	24 "	10	45	
XI	11.30	24 "	11	43	
XII	16.35	12 "	12	—	
XIII	7.36	12 "	13	—	
XIV	3.8	6 "	14	44	
XV	1.48.11 горн. бр.	2 "	} 1 горн.	—	
XVI	18.47.5 горн. бр.	1 "		} 2 горн.	—

1 піонер. батал., корп. телегр. и телеф. отд., полев. госпит., корп. хлѣбн., корп. обозн. пар., 1 обозн. эск., штабн. частей (пѣх. и конн.) и депо убойн. скота. Отдѣльно дѣйствующему корпусу могутъ быть приданы осадныя средства. Боевая числ.: до 40.000 штыковъ, 1.400 сабель, 108 оруд. Всего: 57.000 чел. 13.000 лош., 3.500 пов. (Въ 6 венгерск. корп. имѣется пока лишь по 96 оруд.). *Пѣх. импер. (или ландвер.) дивизія* состоитъ изъ: дивиз. штаба, 2 пѣх. бригадъ (14-16 батал.), 3 эск. дивиз. конницы, 1 полев. пуш. полка (4 батареи), піон. роты (по усмотрѣнію командира корп.), 1 пѣх. дивизион. телегр. патруля, 1 обозн. эск., дивиз. госпит., дивиз. муниц. парка, 1 продов. колонны, штабн. частей (роты пѣх. и взвод. конн.) и дивиз. хлѣбн. Боевая числ.: до 15.000 штыковъ, 450 сабель, 24 пушки (и 12 гаубицъ). Всего: 18.000 чел., 3.500 лош., до 1.000 пов. *Кавалерійская дивизія* состоитъ изъ: див. штаба, 2 кавал. бригадъ (24 эск.) и 4 піонер. взв., конно-артил. дивизиона (3 кон. батар., 12 ор.), 1 пулем. отд., 1 обозн. эск., дивиз. госпит., 1 продов. колонны, 1 кавалер. муниц. колонны, кавалер. телегр. отд. Боевая числ.: 3.600 сабель (3.700 лош.), 12 оруд. 4 пулем. Всего: 8.000 чел. 6.500 лош. 800 пов.

Для высшаго управленія имѣются 6 арм. инспекторовъ, которые имѣютъ въ мирное время свой штабъ; въ военное время они предназначаются на должности командующихъ частными арміями. Боевая сила войсковыхъ единицъ въ пѣхотѣ: рота — 250, батал. 1000 штыковъ; въ конницѣ: эск. — 150, полкъ — 900 сабель. Съ объявленіемъ мобилизаціи полевая войска сводятся въ арміи подъ командой главнокомандующаго. Арміи состоятъ изъ нѣсколькихъ корпусовъ, кавалерійскихъ дивизій и необходимаго числа прочихъ войскъ вспомогательнаго назначенія. *Артиллерійскій корпусъ* состоитъ изъ: корп. штаба, 3 пѣх. дивизій (2 импер. и 1 ландвер.),

Всего, безъ вспомогательныхъ войскъ, можетъ быть выставлено: I очереди — 695.000 штыковъ, 59.000 сабель и 1868 оруд., II и III очереди — 589.000 штык., 15.000 сабель и 578 оруд.

Военныя учрежденія и заведенія. *Артиллерійскія*. Арсеналь въ Вѣнѣ; арт. склады имѣются въ 38 пунктахъ. *Порохов. заводовъ* — два: въ Штейнѣ (близъ Лайбаха) и Блумау (близъ Винеръ-Нейштадта); *порохов. магазиновъ* — 6: въ Зальцбургѣ, Брюннѣ, Боценѣ, С-Вейтѣ, Пресбургѣ и Нов. Зволень. *Индустриальныя*. *Піон. склады* въ Клостернейбургѣ и 6 складовъ переносныхъ ж. д. *Обозныя*. Въ Клостернейбургѣ находится обозн. складъ, имѣющій

Въ военное время, при общей мобилизаціи, А.-В. можетъ выставить:

	Баталіонъ.	Эскадронъ.	Б а т а р е и .					Шп. ротъ.
			Полевыхъ.	Конныхъ.	Горныхъ.	Полев. гауб.	Тяж. гауб.	
<i>I-й очереди.</i>								
Имперской арміи	467	294	168	24	36	56+9 горн.	27	105
Австр. ландвера	119	41	—	—	—	16	—	—
Венгерскаго ландвера	109 ¹ / ₄	60	—	—	—	—	—	—
Итого	695 ¹ / ₄	395	168	24	36	80	27	105
<i>II-й очереди.</i>								
Маршевыхъ	117 ³ / ₄	—	—	—	—	—	—	15
Запасн. импер. арм.	116 ³ / ₄	42	42	8	3	14+3 горн.	5	15
„ австр. ландв.	39	6 ³ / ₄	—	—	—	—	—	—
„ венгерск. ландв.	37 ¹ / ₂	10	—	—	—	—	—	—
Резервныхъ	—	—	24	—	—	14	—	—
Итого	310	58 ³ / ₄	66	8	3	31	5	30
Ландштурмъ: полев.	233 ¹ / ₄	30	—	—	—	—	—	—
запасн.	46	10	—	—	—	—	—	—
Всего	1.284 ¹ / ₂	493 ³ / ₄	234	32	39	111	32	135

отдѣленія въ Б.-Пештѣ, Мостарѣ и Сараевѣ, а также отд. управл. въ Марейнѣ и Дрогобычѣ. *Интендантскія*. Продов. магазиновъ—56, обмундир. складовъ—4. *Военно-врачебныя*. Гарнизон. госпиталей съ аптеками—27. Воен. лазаретовъ—10. Складъ медикаментовъ и лабораторія въ Вѣнѣ. *Военно-учебныя*: а) Для пополненія офицерами: 3 воен. училища: въ Вѣнѣ и Винеръ-Нейштадтѣ для импер. арміи и венгерск. ландверное Людовика; изъ нихъ окончившіе курсъ выпускаются сразу офицерами. 21 кадетскій корпусъ: 18 для имп. арміи, 1 для австр. и 2 для венгерск. ландвера; изъ нихъ выходятъ подпоручиками. Подготовительными учебн. заведениями для военныхъ училищъ являются: 6 воен. низшихъ реальныхъ и 3 воен. высшихъ реальныхъ училища (изъ нихъ 1 для венгерск. ландвера). б) Для усовершенствованія офицеровъ въ дальнѣйшей службѣ: *Высшія*: военная академія (генеральнаго штаба) и высшіе артиллерійскій и инженерный курсы. Всѣ въ Вѣнѣ. Курсъ 3-лѣтній. *Спеціальныя*: 1) *Школы* стрѣлковая (въ Брукѣ), артиллерійская и кавалерійская (въ Вѣнѣ); школа фзды для артиллеріи и обозныхъ войскъ. 2) *Курсы*: пѣхотный и кавалерійскій, телеграфный, артиллерійскій, телефонный, автомобильный, воздухоплавательный, фехтовально-гимнастическій, военно-строительный, лабораторный. 3) *Для чиновъ административной службы*: интендантскій, продовольственный, вещевой и ветеринарный. *Корпусныя школы*: ландверныя центральныя (австр.) и окружныя (венгерск.) для производства въ капитаны и ротмистры. *Бригадныя*—кавалерійскія и артиллер. и пѣхотные курсы верховой фзды; обозныя офиц. школы.

Оклады содержанія: Фельдмаршалъ 24.000, генералъ 16.800—18.000, фельдмар.-лейтенантъ 14.016—16.000, генерал-маіоръ 11.400—13.000, полковникъ 7.200—8.800, подполковникъ 5.400—6.200, маіоръ 4.400—4.800, капитанъ 3.000—3.600, поручикъ 2.200—2.800, подпоручикъ 1.680—2.000 кронъ въ годъ.

Военные суды и судопроизводство. Въ организаціи воен. судовъ и воен. судопроизводства, А.-В. является самой отсталой изъ европ. государствъ. Въ ней до сихъ поръ источникомъ воен.-судеб. права является кодексъ 1768 г. („Терезіана“), построенный на началѣхъ тайнаго, письменнаго, инквизиціоннаго процесса. Послѣ изданія „Терезіаны“ и т. н. *justiznorm*'ы 1790 г., изданъ б. рядъ постановленій высшихъ централ. учреждений и высшихъ воен. судовъ еще болѣе запутавшихъ в.-угол. процессъ. Несмотря на требованія парламентомъ и обществ. мнѣніемъ новой кодификаціи в.-судеб. права, воен. управл. А.-В. ограничилось только изданіемъ въ 1884 г. сборника дѣйствующихъ процессуал. опредѣленій подъ заглавіемъ: „*Militärstrafprozessordnung, amtliche Zusammenstellung der über das Strafverfahren bei den Gerichten des stehenden Heeres und der Kriegsmarine bestehenden Gesetze und Vorschriften*“. Современная организація в. судовъ и в. судопр. въ А.-В. представляется въ слѣдующемъ видѣ. Военная подсудность опредѣляется различными постановленіями для обихъ половинъ монархіи. До введенія всеобщ. воин. повинности в.-суд. право носило чисто-сословный характеръ, вслѣдствіе чего воен. подсудность распространялась не только на в.-служащихъ, но и на ихъ женъ, дѣтей и слугъ, при чемъ юрисдикціи

в. судовъ подлежали какъ уголовныя, такъ и гражданскія дѣла. Въ 1869 г. для А. в. подсудность въ уголов. дѣлахъ была ограничена и совершенно отмѣнена въ отношеніи гражд. дѣлъ. Въ Венгріи же такого закона издано не б., и потому тамъ, формально, сохранились старыя постановленія. Вслѣдствіе этого, въ А., воен. подсудности подлежатъ: 1) за всѣ преступ. дѣянія, общія и воинскія, —а) лица воин. званія, состоящія на дѣйств. службѣ въ арміи и флотѣ, а также лица, состоящія при военномъ управл. и причисленныя къ лицамъ воин. званія, напр., фармацевты, ветеринары, оружейники, технич. артил. мастера и т. п., б) всѣ перечисленные въ особомъ спискѣ, не присягающіе на воин. артикулѣ военнослужащія, напр., воен. духовенство, аудиторы и в. - морскіе врачи, интенд., артил., инженер., обозн. и морскіе чиновники и т. п., в) лица, принадлежащія къ составу ландвера, а также находящіяся на дѣйств. службѣ лица, принадлежащія къ ландштурму, г) лица, призываемыя въ учеб. сборы, д) отставные офицеры, если они состоятъ при какомъ-либо воен. учрежденіи, е) офицеры и н. ч., призываемые въ инвалид. домахъ, ж) лица, слѣдующія за воен. отрядомъ, приведеннымъ на воен. положеніе или находящимся внѣ границы монархіи, или принадлежащія къ экипажу воен. судна, въ томъ числѣ даже гражд. лица и з) военноплѣнные, состоящія подъ воен. защитой заложники и захваченные воен. флотомъ морскіе разбойники; 2) только за воинскія преступ. дѣянія — а) лица, принадлежащія къ резерву и безсрочно-отпускные — во время повѣрочныхъ сборовъ и б) офицеры резерва, а также отставные, если прест. дѣяніе учинено ими при обязательной явкѣ для повѣрки или во время ношенія ими воен. формы; 3) только за нѣкоторыя преступ. дѣянія — а) указанные выше военнослужащія за неисполненіе приказа о явкѣ на воен. службу и б) въ случаѣ объявленія войны или уже начавшейся войны, всѣ лица, въ томъ числѣ и гражданскія, за преступленія, совершенныя противъ воен. силы государства, и за подстрекательство къ неисполненію приказа о призывѣ на службу. Что же касается В., то, хотя въ ней формально и остались старыя постановленія о воен. подсудности, но т. к. они фактически не могли примѣняться во всемъ ихъ объемѣ, то въ 1871 г. послѣдовало распоряженіе, чтобы подсудность временно опредѣлялась соглашеніемъ между имперскимъ военн. и венгерскимъ минист. юстиціи. Несмотря на это, военная подсудность въ Венгріи до сихъ поръ еще носитъ средневѣковой сословный характеръ. Такъ, въ В., между прочимъ, подсудны воен. судамъ: всѣ, безъ различія, лица и служители, находящіяся при различныхъ отрасляхъ в. управл. и командахъ, жены, несовершенно дѣти и прислуга лицъ, подсудныхъ в. суду, если только они не зарабатываютъ себѣ самостоятельно содержанія; внѣбрач. дѣти, если мать ихъ подчинена воен. подсудности; воспитанники в.-уч. заведеній; швейцары, сторожа и дворники въ казармахъ, инвалидовъ домахъ и другихъ воен. строеніяхъ. Военное судустройство въ А.-В. совершенно устраняетъ изъ процесса стороны и устанавливаетъ ревизионный порядокъ пересмотра судеб. приговоровъ. Оно характеризуется также большимъ влияніемъ в. начальства на весь ходъ дѣла и отсутствіемъ независимости в. судовъ.

Последніе раздѣляются на суды арміи и суды обоихъ ландверовъ. Суды арміи первой инстанціи раздѣляются на неподвижные и подвижные. Къ неподвижнымъ судамъ относятся: а) гарнизонные суды, учреждаемые въ мѣстѣ пребыванія каждаго воен.-територ. упр., въ болѣе крупныхъ крѣпостяхъ и въ другихъ важныхъ пунктахъ расположенія войскъ; б) военно-морской судъ имѣющей пребываніе въ Полѣ; в) академическіе суды, учрежд. при воен. акад. и г) гвардейскіе суды, учрежденные при гвард. частяхъ. Къ подвижнымъ судамъ относятся: а) суды арміи въ военное время, которые учреждаются въ случаѣ мобилизаціи при штабахъ армій, корпусовъ и дивизій; б) этапные суды, учрежд. въ воен. время; в) въ крѣпостяхъ, приведенныхъ на воен. положеніе и не имѣющихъ судовъ въ мирное время; г) эскадренные суды, учреждаемые при командующемъ флотомъ или эскадрой, и д) корабельные суды, учреждаемые для одного или нѣсколькихъ воен. кораблей, отправляемыхъ въ отдаленныя страны съ самостоятельной и продолжительной миссіей. Всѣ эти суды компетентны разсматривать всѣ дѣла, какъ по военнымъ, такъ и по общимъ преступленіямъ. Вторую инстанцію для судовъ арміи и флота составляетъ высшій военный судъ въ Вѣнѣ. Онъ можетъ прекратить производство или предписать новое, надзираетъ за дѣятельностью этихъ судовъ и имѣетъ въ опредѣленныхъ случаяхъ право помилованія. Третью инстанцію образуетъ верховный военный судъ въ Вѣнѣ. Его рѣшенія не подлежатъ обжагованію. Ему принадлежитъ надзоръ за отправленіемъ воен. юстиціи, толкованіе законовъ, въ опредѣленныхъ случаяхъ право помилованія, право распоряженія о производствѣ слѣдствія относительно лица, подсуднаго военному суду и право утвержденія приговоровъ по такимъ дѣламъ. Организанція ландверныхъ судовъ опредѣляется въ А. отчасти закономъ, отчасти указомъ императора, въ В.—указомъ монарха. Въ А. въ мирное время учреждается въ каждомъ ландверномъ округѣ постоянный ландверный судъ. Въ случаѣ мобилизаціи ландвера, учреждаются подвижные ландверные суды. Вторую и третью инстанцію образуютъ соотвѣтствующіе суды для общей арміи. Воен. суды для венгерскаго ландвера организуются въ мирное время по системѣ 2-хъ инстанцій, а въ военное—3-хъ. Судами 1-й инстанціи въ мирное время являются постоянные окружные ландвер. суды и въ воен. время подвижные ландв. суды. Второй и послѣдней инстанціей въ мирное время является венгерскій высшій ландв. судъ. Въ воен. время и при мобилизаціи учреждается, въ качествѣ 3-й инстанціи, венгерскій верховный судъ. Въ постоянный составъ суда 1-й инстанціи входятъ: начальникъ суда, одинъ или нѣсколько аудиторовъ и писаря. Функции начальника суда обыкновенно исполняются начальниками гарнизоновъ, комендантами крѣпостей и въ мѣстахъ расположенія наиболѣе крупныхъ гарнизоновъ—плацкомендантами. Нач. суда наблюдаетъ за исполненіемъ судебныхъ предписаній, можетъ разсматривать акты слѣдств. производства, распоряжается о командированіи свидѣтелей, врем. членовъ и другихъ лицъ, вызываемыхъ къ участію въ судебныхъ дѣйствіяхъ и исполненіемъ судебного пригово-

ра. Аудиторы являются представителями юрид. элемента и совѣтниками въ области права. Они приравнены къ офицерамъ, образуютъ особый корпусъ офицеровъ—аудиторовъ (генералъ—аудиторъ, полковникъ—аудиторъ, капитанъ—аудиторъ и т. д.). Комплекуются аудиторы изъ числа окончившихъ курсы слушателей права. Въ зависимости отъ ранга, аудиторы состоятъ при воен. судахъ, при воен. територ. управл. и при имперс. воен. минист. Въ мирное время аудиторы состоятъ и при полкахъ; на ихъ обязанности лежитъ не только несеніе судебной службы при мѣстномъ гарниз. судѣ, но и оказаніе совѣта и помощи офицерамъ и нижнимъ чинамъ въ ихъ юридическихъ дѣлахъ, въ томъ числѣ и гражданскихъ. Въ воен. судахъ 1-й инст. функции аудиторовъ являются весьма обширными: на ихъ обязанности лежитъ производство слѣдствій и отвѣтственное руководство уголовнымъ процессомъ въ судѣ. Если при судѣ состоятъ нѣсколько аудиторовъ, то старшій изъ нихъ по рангу является руководителемъ суда. Онъ распредѣляетъ дѣла, назначаетъ слѣдователей, можетъ изъять производство слѣдствія отъ одного слѣдователя и передать его другому, осуществляетъ надзоръ за дѣятельностью другихъ аудиторовъ суда и канцелярій. Въ судѣ, въ виду отсутствія сторонъ, аудиторъ соединяетъ въ себѣ несомѣстимыя, по современному правовоззрѣнію, функции судьи, прокурора и защитника. Воен. суды высшихъ инстанцій образуются почти исключительно изъ представителей юрид. элемента. Въ составъ ихъ входитъ генералъ, въ качествѣ президента, старш. аудиторъ, въ качествѣ директора канцеляріи, и опредѣленное число аудиторовъ, въ качествѣ докладчиковъ. Судопроизводство въ воен. судахъ А.-В. является инквизиціоннымъ, тайнымъ и письменнымъ, безъ участія обвинителя и защитника, при чемъ оцѣнка доказательствъ производится не по внутреннему убѣжденію судей, а на основаніи законной теоріи доказательствъ. Кромѣ того, оно характеризуется обширными правами, предоставленными, въ области процесса, воен. нач. Это объясняется тѣмъ, что воен.-суд. власть признается тамъ истекающею изъ командной власти. Военный начальникъ, пользующійся судебною властью, носить особое средневѣковое названіе—*Gerichtsherr*. *Gerichtsherr* является центральной фигурой въ в.-угол. процессѣ, оказываетъ весьма сильное вліяніе на весь ходъ его и совершенно затемняетъ собою значеніе военного суда. Дѣйствительно, *Gerichtsherr* возбуждаетъ преслѣдованіе, распоряжается о производствѣ слѣдствія, принимаетъ мѣры пресѣченія, созываетъ судъ для постановленія приговора, назначаетъ времен. членовъ суда. Приговоръ суда подлежитъ его утвержденію. Функции *Gerichtsherr*'а въ мирное время осуществляются отчасти высшими начальниками, отчасти высшими воен. судами. Прежде всего права *Gerichtsherr*'а принадлежатъ командующимъ военными територіальными округами, каковыми являются 16 корпусныхъ командировъ, командующему флотомъ и соотвѣтствующимъ ландвернымъ начальникамъ. Въ военное время исключительное право осуществленія судебной власти предоставлено главною арміей, команд. самостоятельно дѣйствующаго корпуса и командующ. эскадрой или всѣмъ флотомъ. Приговоры къ смертной казни,

за исключением постановленных в скорорѣшительномъ порядкѣ производства, также должны всегда поступать на разсмотрѣніе командующ. арміей. Въ виду инквизиціоннаго характера воен. судопр. въ А.-В., центральною частью его является слѣдственное производство, т. е. судъ не вызываетъ въ засѣданіе свидѣтелей и вообще не знакомится непосредственно съ доказательствами, а постановляетъ приговоръ только на основаніи письменнаго матеріала, собраннаго слѣдователемъ. Слѣдств. производство имѣетъ цѣлью выясненіе всѣхъ обстоятельствъ дѣла настолько, чтобы, на основаніи его м. б. постановить приговоръ. Оно раздѣляется на предварительное и специальное. Первое заключается въ изслѣдованіи, при какихъ обстоятельствахъ и къмъ было совершено преступное дѣяніе. Второе же направляется противъ опредѣленнаго лица, обвиняемаго въ учиненіи этого дѣянія. Слѣдствіе ведется аудиторомъ, которому придаются еще 2 судеб. свидѣтели. Оконченное слѣдствіе, если оно не будетъ прекращено, разрѣшается приговоромъ рѣшающаго суда. Если обвиняемымъ является н. ч., то судебное засѣданіе образуется изъ 8 лицъ: 1 ряд., 1 ефр., 1 капр., 1 мл. офиц., 1 капит., 1 шт.-офиц., въ качествѣ предсѣдательствующаго и 1 аудит. Составъ суда по дѣламъ объ оф. и воен. чин. образуется также изъ 8 лицъ: 1 аудит. и 7 времен. членовъ, которые призываются изъ в.-служащихъ, соответствующихъ чину обвиняемаго. Каждый приговоръ подлежитъ утвержденію *Gerichtsherr'a*. Послѣ утвержденія приговора, а въ случаѣ подачи жалобы на него, послѣ разрѣшенія ея, слѣдуетъ формальное и гласное объявленіе приговора. В.-угол. процессъ А.-В. допускаетъ совмѣстное съ угол. искомъ разрѣшеніе воен. судами и гражданскаго иска, вытекающаго изъ преступнаго дѣянія. Наконецъ, существуетъ еще особое дополнительное производство въ тѣхъ случаяхъ, когда в.-служащій приговаривается общимъ угол. судомъ къ наказаніямъ, соединеннымъ съ наложеніемъ дополнительныхъ воинскихъ наказаній. Средства пересмотра постановленій и приговоровъ военныхъ судовъ въ А.-В. многообразны и довольно сложны, а самый пересмотръ совершается по разнымъ принципамъ. Приговоры могутъ быть обжалованы или въ формѣ апелляціонной жалобы или въ формѣ жалобы о пересмотрѣ производства. Осужденнымъ воспрещается приносить апел. жалобы, когда они приговорены судомъ къ смертной казни или къ наказанію лишеніемъ свободы. Чрезвычайными средствами пересмотра приговоры являются возобновленія слѣдствія и чрезвычайныя ревизіи. Въ нѣкоторыхъ случаяхъ существуетъ еще обязательная ревизія приговоровъ высшими судами. Совершенно особую, въ сравненіи съ другими государствами, является постановка права помилованія осужденныхъ военными судами. Монарху оставлено право помилованія только политическихъ преступниковъ. Въ прочихъ случаяхъ право помилованія осуществляется другими органами: *Gerichtsherr'омъ*, высшими судами и централ. органами воен. управленія. Въ А.-В. существуютъ еще два исключительныхъ порядка производства дѣлъ въ воен. судахъ, а именно: особое производство относительно бѣжавшихъ и отсутствующихъ обвиняемыхъ и т. н. скорорѣшительное производство. Относительно

первыхъ, обыкновенно, ограничиваются принятіемъ мѣръ обезпеченія наличности доказательствъ и вознагражденія убытковъ казны. Если бѣжавшій приговоренъ къ смерт. казни, то она исполняется символически, посредствомъ приговора имени осужденнаго къ висѣлицѣ. Но если осужденный затѣмъ будетъ доставленъ въ судъ, то противъ него постановляется новый приговоръ. Скорорѣшительное производство соответствуетъ производству въ нашихъ воен. полевыхъ судахъ и носитъ средневѣковое названіе *Standrecht*. Оно примѣняется въ тѣхъ случаяхъ, когда признается необходимымъ быстрый и устрашающій примѣръ. Скорорѣшительное производство является сокращеннымъ и не связано формальностями нормальнаго судопр. При этомъ подлежащий м. б. приговоренъ только къ смертной казни, и вся процедура, включая и исполненіе наказанія, должна быть исполнена, по возможности, въ теченіе 24 часовъ, и самое большее въ теченіе 3 дней, съ момента передачи обвиняемаго суду. Въ противномъ случаѣ, дѣло обращается къ нормал. порядку производства. Приговоръ о смертной казни д. б. постановленъ единогласно, иначе дѣло также обращается къ нормал. производству. Обжалованіе приговоровъ этого порядка въ высшій судъ не допускается. Помилованіе возможно только въ исключительныхъ случаяхъ. Общественное мнѣніе А.-В. давно уже указываетъ на необходимость реформы в.-уголов. процесса. Еще въ 1861 г. извѣстный воен. юристъ Дамьяничъ сдѣлалъ относительно ея рядъ предложеній, не утратившихъ значенія и по настоящее время. Въ 1878 г. ген.-аудит. Боровичка б. составленъ проектъ реформы по образцу баварскаго кодекса, одного изъ наиболѣе передовыхъ въ то время. Вопросъ объ этой реформѣ неоднократно возбуждался въ парламентѣ и въ юридической литературѣ. Сущность всѣхъ этихъ предложеній сводится къ необходимости ограничить воен. подсудность только воинскими преступ. дѣяніями, ввести въ воен. процессъ обвинительный и состязательный порядки производства, начала гласности, устности и непосредственности и гарантировать независимость воен. судовъ отъ администр. власти. (*Schmid*. Das Heeresrecht der Österreichisch-ungarischen Monarchie. 1903 г. *Damianitsch*. Studien über das Militärstrafrecht. 1862 г. *Dangelmeier*. Die Grundsätze des Militärstrafverfahrens und dessen Reform. 1887 г. *Ego* *жс.* Geschichte des Militärstrafrechts. 1891 г. *Weisl*. Vorschläge zur Regelung des Militärstrafverfahrens. 1893 г. *Korwin-Debański*. Zur Reform des militärstraf- und ehrenrächtlichen Verfahrens in Österreich-Ungarn. 1895 г. *Mirička*. Ist die militärische Stragerichtbarkeit auf Militärdelictes einzuschränken? 1899 г.).

Характеристика Австро-Венгерской арміи. По свидѣтельству вполне компетентныхъ лицъ, наблюдавшихъ эту армію въ послѣднее время, она обучена хорошо, воспитана въ строгой дисциплинѣ и обладаетъ сравнительно молодымъ и преданнымъ своему дѣлу команднымъ составомъ; особенно хорошо поставлено въ арміи стрѣльковое дѣло. Войска снабжены всѣми новѣйшими техническ. приспособленіями. Разноплеменная масса ниж. чин. объединена въ значительной степени лишь механически, но это объединеніе покоится на основахъ строгой

дисциплины и на искусствѣ австрійцевъ слаживать національныя различія. Однако, отсутствіе въ этой арміи конкретнаго представленія о родинѣ, слабая связь между общей массой солдатъ и офицерами, національная рознь и разноязычіе — являются для нея факторами весьма неблагоприятными и, при извѣстныхъ условіяхъ, даже опасными. По родамъ оружія войска представляютъ слѣдующія характерныя особенности. *Пѣхота.* Главное значеніе придается огню, штыкъ въ пренебреженіи. Естественнымъ слѣдствіемъ этого является прекрасная постановка стрѣлковаго дѣла, чему много способствуютъ, распространенныя въ населеніи, стрѣлковыя общества. Вслѣдствіе разноязычія войскъ, словесныя занятія поставлены плохо. Опытъ русско-японск. войны использованъ вездѣ, гдѣ возможно. Залпы почти совсѣмъ выведены изъ употребленія, обращено вниманіе на подготовку отдѣльнаго стрѣлка, на примѣненіе къ мѣстности, на полевое окопное дѣло. Наступленіе ведется рѣдкими цѣпями, резервы держатся близко, достиженіе превосходства въ огнѣ надъ противникомъ считается необходимымъ условіемъ для успѣха. Въ частяхъ войскъ получили большее развитіе отдѣльныя команды для развѣдыванія, службы связи и санитарной службы. На втягиваніе людей въ походное движеніе обращено большое вниманіе. Лагерные сборы, вслѣдствіе малаго количества учебныхъ лагерей, ведутся очередями (3—5 недѣль). Зимой устраиваются боевыя стрѣльбы съ маневрированіемъ. Почти каждую осень происходятъ большіе маневры, въ которыхъ принимаютъ участіе нѣсколько корпусовъ. Ландверная пѣхота, въ общемъ, мало отличается по своимъ качествамъ отъ общеперской. *Кавалерія.* Сильно проникнута спортивнымъ духомъ. Одиночное обученіе и выѣзка лошадей поставлены прекрасно; вообще, служба ведется образцово, благодаря хорошему составу офицеровъ, обилію сверхсрочныхъ унтеръ-офицеровъ и полковымъ традиціямъ. Въ дѣлѣ тактическаго обученія въ послѣднее время обращено большое вниманіе на стрѣльбу и дѣйствія въ пѣшемъ строю. Занятія развѣдкой и тактич. ученія ведутся тщательно, но правильному веденію этихъ занятій часто препятствуютъ условія расквартированія. Лагерные сборы, какъ и въ пѣхотѣ, ведутся очередями; большія кавалер. массы собираются, однако, рѣдко, въ виду малаго количества свободныхъ пространствъ для учений. Вслѣдствіе этого, высшіе кавалер. начальники не имѣютъ достаточнаго опыта въ управленіи большими конными массами, что постоянно и обнаруживается на осеннихъ маневрахъ. Кавалерія на $\frac{3}{4}$ комплектуется венгерскими лошадьми, изъ остальныхъ — большая часть галиційскихъ. На укомплектованіе конныхъ частей идутъ наиболѣе рослые и сильные новобранцы. Драгунскіе полки пополняются, преимущественно, нѣмцами и чехами, гусарскіе — исключительно венгерцами, уланскіе — русскими и поляками. *Артиллерія.* Находится въ настоящее время въ неустановившемся положеніи. Введеніе въ 1908—09 гг. новой скорострѣльной (8 снт.) пушки сильно оживило артиллер. дѣло, вызвало интересъ къ артиллер. вопросамъ и подняло значеніе артиллеріи въ ряду прочихъ родовъ оружія, что особенно замѣтно послѣ того періода упадка артиллер. дѣла, которое яви-

лось результатомъ отсталости австрійской техники послѣднихъ лѣтъ. Но, съ другой стороны, слѣбный характеръ перевооруженія (произведеннаго, отчасти, подъ влияніемъ политической обстановки, созданной присоединеніемъ Боснии и Герцеговины), а также отсутствіе прочно выработанныхъ приемовъ употребленія новой матеріальной части, отозвались неблагоприятно на строевомъ и тактич. обученіи артиллеріи. И въ настоящее время организація и тактич. обученіе австр. артиллеріи не имѣютъ необходимой устойчивости. Особенно мало этого въ горной и осадной гаубичной артиллеріи. Артиллер. сборы устраиваются въ Хеймашкарѣ для полев. и крѣпост. батарей, въ Калиновикѣ (въ Босніи) для горн. батарей; батареи ведутъ здѣсь учебную стрѣльбу въ составѣ военного времени. *Инженерныя войска.* Комплекуются грамотными, умственно развитыми людьми. Специальное обученіе поставлено хорошо; теоретич. занятія ведутся обыкновенно на моделяхъ. Опытъ русско-японск. войны отразился на послѣднихъ дополненіяхъ, сдѣланныхъ въ наставленіи по пѣшерному дѣлу. Ж.-д. и телеграфныя части, помимо теоретич. обученія, постоянно ведутъ практич. занятія по укладкѣ ж.-д. путей, проведенію телеграфн. линий, движенію поѣздовъ, пользованію искровымъ телеграфомъ и т. п., на учебномъ полѣ, около Вѣны, на берегу Дуная. Въ послѣднее время получили значительное развитіе автомобильное и воздухоплават. дѣло, а также военно-голуб. почта. Посредствомъ послѣдней поддерживаются постоянныя сношенія централ. пунктовъ имперіи съ укрѣпленіями на русской, балканской и италіанской границахъ. *Обозныя части.* Комплекуются, преимущественно, евреями, обучены плохо, на маневрахъ неоднократно обнаруживали существенные недостатки своей организація и обученія; вообще, несутъ службу значительно хуже войсковыхъ обозовъ. *Бытъ арміи.* Характерными особенностями офицерской массы являются: придавленность, отсутствіе инициативы и опасеніе отвѣтственности, развившіяся на почвѣ служебнаго произвола, широко практикуемаго высшимъ команднымъ составомъ. Развитію подобныхъ качествъ, между прочимъ, способствуетъ демократич., разнородный составъ современной офицерск. среды, замѣнившей собой, въ теченіе послѣднихъ 30—40 лѣтъ, прежнее служилое дворянство и военную знать. Демократизація офицерства, съ одной стороны, открыла доступъ къ высшимъ должностямъ энергичнымъ и способнымъ людямъ, но съ другой стороны, вызвала наплывъ въ армію людей безъ средствъ, хронически задолженныхъ и постоянно ищущихъ выхода изъ своего труднаго матеріальнаго положенія. Результатомъ этого являются весьма частые браки офицеровъ съ богатыми дѣвушками, стоящими много ниже ихъ по своему социальн. положенію. Производство въ чины весьма медленное (кромѣ генер. штаба), что при небольшомъ жалованьи и начальственномъ производѣ создаетъ непривѣтливую, сѣрую обстановку для большей части офицерской массы. Отсюда — общая неудовлетворенность офицерства и стремленіе пристроиться въ штабахъ, военн. управленіяхъ, другихъ вѣдомствахъ, вообще уйти изъ строя. Национальныя антипатіи и политика глубоко проникли въ офицерск. среду, что поселяетъ въ ней не мало раздора, несмотря на традиціонный обычай офицеровъ обращаться другъ къ

другу, без различія чина, на „ты“. Болѣе сплоченными являются кавалер. офицеры, менѣе всего — офицеры артиллеріи и техн. войск, гдѣ служатъ въ значительномъ числѣ евреи. За послѣднее время среди офицеровъ, особенно славянскихъ народностей, замѣтно социалистич. направленіе, съ чѣмъ начальство борется путемъ строгихъ атестацій, пропускающихъ на высшія должности только людей вполне благонадежныхъ; эта система постепенно вырабатываетъ нежелательный для дѣла типъ офицера-карьериста. Отношеніе офицеровъ къ нижн. чин. строгое, часто жестокое; бывають случаи истязанія солдатъ. Нижн. чины боятся, но не любятъ офицеровъ. Офицерская собранія скромны и посѣщаются мало, п. ч. офицеры предпочитаютъ собираться въ кофейняхъ. Вѣнское военное собраніе посѣщается преимущественно военн. чин. вниками, а офицерами — лишь въ дни военныхъ сообщеній. Унт.-офицерскій вопросъ составляетъ предметъ особенной заботливости военного вѣдомства, всячески поощряющаго сверхсрочную службу и улучшающаго бытъ унт.-офицеровъ. Значеніе послѣднихъ въ жизни строевой части — весьма большое, ихъ власть надъ нижн. чин. весьма велика, обращеніе съ подчиненными — самовольное и жестокое, что приводитъ къ задабриванію ихъ со стороны подчиненныхъ подарками и деньгами. Тѣмъ не менѣе, унт.-офицерскій составъ во многихъ отношеніяхъ прекрасный: знающій службу, преданный своей части, педантичный и проникнутый дисциплиной. Унт.-офицеры живутъ въ казармахъ отдѣльно отъ прочихъ нижн. чин. и имѣють свои собранія съ столовыми и читальнями. Выборъ и подготовка унт.-офицеровъ производится весьма тщательно; національность имѣеть въ этомъ вопросѣ большое значеніе. Особымъ преимуществомъ повсемѣстно пользуются нѣмцы, въ славянск. частяхъ — евреи и поляки, въ венгерскихъ — конечно, мадьяры. Въ общей массѣ нижнихъ чиновъ, вслѣдствіе ея разноплеменнаго состава, сильно развито чувство землячества, противъ чего начальство борется установленіемъ общаго полкового языка (чаще всего нѣмецкаго, венгерскаго или польскаго). Офицеры часто плохо понимаютъ языкъ своей части, что сильно отдаляетъ ихъ отъ нижн. чин., лишаетъ ихъ необходимаго нравственнаго вліянія и придаетъ дисциплинѣ чисто формальный характеръ. Представленіе о родинѣ неразрывно связано у солдатъ съ его національностью, почему внушеніе нижн. чин. понятія общаго отечества не имѣеть успѣха. Жестокое обращеніе съ нижн. чин. отражается на числѣ самоубійствъ въ войскахъ, достигающихъ 20-25% всей смертности. Увольненіе въ отпускъ зависитъ отъ унт.-офицеровъ. Съ 1908 г. установлены отпуска на время уборки хлѣба, но мѣра эта не получила широкаго примѣненія. Вообще же, на всѣхъ ступеняхъ командованія прочно установилось чисто-формальное, сухое отношеніе къ солдату и стремленіе дисциплинировать его, главн. обр., съ внѣшней стороны. Наболѣе туго поддаются этому мадьяры и чехи, легче всего — русскіе, словенцы и поляки. Самымъ неблагонадежнымъ элементомъ арміи считаются чехи, что ясно обнаружилось, между прочимъ, при мобилизаціи, произведенной по случаю присоединенія Босно-Герцегов. земель.

Флотъ. Судовой составъ. Въ 1910 г. А.-В. флотъ имѣлъ въ своемъ составѣ 9 лин. кораблей, 3 брон. крейсера, 5 легк. крейсеровъ, 19 эскадр. миноносцевъ, 42 мореход. минон., 24 прибреж. минон. I кл., 22 прибреж. минон. II кл. и 6 подвод. лодокъ. Кромѣ того, на Дунаѣ А.-В. имѣеть 6 мониторовъ и 6 сторож. миноносокъ. Строятся 3 лин. корабля, 1 легкой крейсера. А.-В. флотъ создавался систематично и потому въ составѣ лин. кораблей имѣется только три типа: типъ „Wien“ — 3 корабля (Wien, Monarch, Budapest), постр. 1895-96 гг., въ 5600 т. водоизм., ходъ 17 узл., броня гарвеир., толщ. отъ 10 д. до 4 д. на оконечностяхъ, защищаетъ 0,83 длины судна, арт. IV—9,4 д., VI—6 д., XIV—скоростр. ор., 2 подвод. мин. ап.; типъ „Habsburg“ — 3 корабля (Habsburg, Arpad, Babenberg), постр. 1900-02 гг., въ 8340 т., ходъ 19,5 узл., бр. крупн. отъ 8³/₄ д. до 2 д. на оконечностяхъ, защищаетъ 0,82 длины судна, арт. III—9,4 д., XII—6 д., XVI—скор. ор., 2 подв. минн. апп.; типъ „Erzherzog Karl“ — 3 корабля (Erzh. Karl, Erz. Friedrich, Erz. Ferdinand Max), постр. 1903-06 гг., въ 10600 т., ходъ 20,5 узл., бр. крупн. отъ 8¹/₄ д. до 2 д., защищаетъ 0,87 длины судна, арт. IV—9,4 д., XII—7,5 д., XXVI—скор. ор. и 2 подв. минн. апп. Строящихся 3 лин. корабля Radetzky, Zrinyi и Erz. Franz Ferdinand составляютъ четвертый типъ, постройки 1908-11 гг., въ 14500 т., ходъ 20,5 узл., бр. крупн. отъ 9 д. до 4 д., защищаетъ 0,98 длины судна, арт. IV—12 д., VIII—9,4 д., XX—100 мм., и VI—скор. и 3 подв. минн. апп. Броненосные крейсера: St. Georg—1903 г., 7400 т., 22 узл., бр. 8¹/₄ д. до 2 д., арт. II—9,4 д., V—7,5 д., VI—6 д., XX—70 мм., VIII—47 мм. и 2 подвод. мин. апп. Kaiser Karl VI—1898 г., 6300 т., 20,5 узл., бр. гарвеир. 8¹/₂ д., арт. II—9,4 д., VIII—6 д., XVI—скор. Kais. & Kön. Maria Theresia—1893 г., 5300 т., 19 узл., бр. 4 д., арт. II—9,4 д., VIII—6 д., XIV—скор. Сравнительно съ современными имъ по постройкѣ военными судами другихъ державъ, А.-В. суда отличаются своимъ малымъ водоизмѣщеніемъ при почти равныхъ остальныхъ данныхъ. Выполненіе постройки образцовое: необыкновенно тщательная разработка проектов и большая аккуратность въ работѣ; судостроеніе занимаетъ одно изъ первыхъ мѣстъ въ мірѣ. Въ А.-В. крупныя суда построены въ Триестѣ, на частной верфи Stabilimento Tecnico Triestino, а съ 1910 г. заказы на большія суда получаетъ также фирма Danubius въ Фіуме. Заложены въ 1909 г. легкой крейсера Admiral Spano строятся на казенной верфи въ Полѣ. Эскадр. и морех. миноносцы, за исключеніемъ трехъ прототиповъ, заказанныхъ въ Англии, всѣ строятся въ А.-В. Изъ подвод. лодокъ 2 построены въ Германіи, остальные въ Фіуме и Полѣ. Личный составъ А.-В. флота очень хорошъ. Офицеры воспитаны въ военномъ духѣ, интересуются своимъ дѣломъ и находятся въ постоян. близкомъ общеніи съ нижн. чин. Къ недостаткамъ офицерскаго состава слѣдуетъ отнести преклонный возрастъ старшихъ чиновъ. Нижніе чины комплектуются въ значит. части изъ далматинцевъ, природныхъ моряковъ, здоровыхъ, крѣпкихъ и неприхотливыхъ людей. Разноплеменность командъ сглаживается стараніями и большимъ процентомъ офицеровъ. Комплектованіе ниж. чин. производится по набору, глав. обр., изъ 3 морскихъ округовъ Триеста, Фіуме и Зары, а частью, по мѣрѣ надобности,

и изъ нѣкот. сухопутныхъ округовъ, расположенныхъ въ Галиціи, Буковинѣ, Тироли и Форарльбергѣ. Ежегодный контингентъ новобранцевъ 3-4 тыс. чел., численность ниж. чиновъ по мир. врем. — 16.000. Военская повинность обязательна для всѣхъ, общ. срокъ службы 12 л., изъ нихъ 4 г. на дѣйств. службѣ, 5 л. въ запасѣ и 3 г. въ ополченіи. Зачисленные во флотъ новобранцы поступаютъ во флотскіе экипажи въ Полю, гдѣ они получаютъ въ теч. 6 недѣль общее военное образованіе, а затѣмъ распределяются на 1 годъ по учеб. судамъ или школамъ для приготовления по специальностямъ, которыхъ въ А.-В. флотѣ 13: строевая, артиллерійская, торпедная, минная, сигнальная, оружейная, машинная, электротехническая, баталерская, санитарная, поварская, музыкантская и матеровая (по артил., мин., машин., оруж. и парус.). Часть специалистовъ получается изъ школы юнговъ, въ которой 3 отдѣленія: строевое, машинное и музыкантское. Комплектованіе офицерами производится: 1) Выпусками изъ мор. училища въ Фіуме. Курсъ продолжается 4 г., послѣ чего окончившіе уч. получаютъ званіе морск. кадета 2-го класса и назначаются для службы на боевыя суда, а черезъ 2 года, по выдержаніи экзамена на званіе офицера, производятся въ морскіе кадеты 1-го класса и затѣмъ, съ открытіемъ вакансій, въ мичманы. 2) Поступленіемъ юнкерами флота. Окончившіе курсъ сред. учеб. заведенія по выдержаніи дополнит. экзам. зачисляются юнкерами флота на 9 мѣс. на уч. артил. корабль, послѣ чего назначаются на 3 мѣс. въ плаваніе на боев. корабль и по выдержаніи испытанія производятся въ мор. кадеты 2-го класса. *Побережье и порта.* Побережье А.-В. очень извилисто, усѣяно островами, образующими много узкихъ и опасныхъ фарватеровъ, но зато дающихъ возможность легко устроить необходимые для флота опорные пункты и базы. А.-В. имѣетъ два первоклассныхъ хорошо защищенныхъ воен. порта Пола и Себенико (послѣдній начатъ постр. въ 1909 г.), опорные пункты Катарро, Гравоза, Буда и Лисса на о. того же имени и станціи миноносцевъ Зара, Спалато, Лессинъ, Лезина и Медцо. Главн. коммерческіе порта Триестъ и Фіуме. Въ первомъ сосредоточено почти все военное и частное судостроеніе, а въ Фіуме — всемірно извѣстный заводъ самодвижущихся мишь Уайтхеда. Главной базой флота служить Пола, очень выгодно расположенная на юг. оконечности полуост. Истрии. Недостаточность одной базы для безопасности стратегическаго развертыванія флота выдвинула необходимость устройства второй базы въ Себенико, расположенномъ недалеко отъ турецкой границы. *Тактическая организація и плаваніе флота.* Въ тактик. отн. А. ф. составляетъ одну эскадру, раздѣляющуюся на три дивизіи: 1-я див. дѣйствующая, изъ трехъ лин. кораблей новѣйшаго типа; 2-я див. резервная, изъ трехъ лин. кораблей болѣе старыхъ типовъ, и 3-я див. крейсерская, состоящая изъ двухъ брон. и двухъ легкихъ крейсеровъ и шести или болѣе миноносцевъ. На остальные три лин. корабля команды не хватаетъ по штатамъ мирнаго времени и поэтому они остаются круглый годъ въ резервѣ. Въ вышеупомянутомъ составѣ эскадра плаваетъ только три лѣтнихъ мѣсяца, а затѣмъ сформировывается зимняя эскадра въ составѣ трехъ лин. кораблей дѣйствующей дивизіи, од-

ного брон. крейсера и нѣсколькихъ эскадр. и морех. миноносцевъ, остальные же суда переходятъ въ резервъ, т. к. вследствие короткаго 4-лѣтняго срока службы морское министерство не въ состояніи держать всѣ суда укомплектованными круглый годъ. Съ окончаніемъ практическаго плаванія лѣтней эскадры, четвертая часть нижнихъ чиновъ увольняется въ запасъ, да еще приблизительно такое же количество, составляющее кадръ инструкторовъ, возвращается въ свои школы для обученія новаго контингента новобранцевъ. Весною съ окончаніемъ курса зимнихъ школъ, молодые матросы и инструктора переходятъ на суда и въ іюнѣ составляется лѣтняя эскадра, которая до конца авг. плаваетъ въ Далматскихъ шхерахъ. Много времени удѣляется двухстороннимъ маневрамъ. Миноносцы постоянно упражняются въ ночныхъ атакахъ. Австрійскіе адмиралы щеголяютъ искуснымъ маневрированіемъ въ шхерахъ, вода корабли въ стрѣль фронта по сравнительно узкимъ фарватерамъ. Зимняя эскадра обыкновенно на 2 мѣс. уходитъ въ плаваніе по портамъ Средиземнаго моря. Одинъ изъ брон. или легкихъ крейсеровъ ежегодно уходитъ на 9 мѣс. въ заграничное плаваніе, одинъ изъ крейсеровъ находится въ китайскихъ водахъ, а одно изъ старыхъ судовъ содержится станціонеромъ въ Константинополѣ. *В.-М. управленіе.* Во главѣ Мор. вѣд. стоитъ начальникъ мор. отдѣла военнаго министерства. Так. обр. А.-В. не имѣетъ отдѣльнаго мор. министра, но въ сущности нач. мор. отдѣла совершенно самостоятеленъ, т. к. имѣетъ особый докладъ у императора, лично отвѣчаетъ на запросы въ палатахъ и делегаціяхъ, защищаетъ мор. бюджетъ и сносится непосредственно съ посторонними вѣдомствами. Ближайшимъ помощникомъ его состоитъ *товарищъ нач. мор. отдѣла.* Мор. отдѣлъ состоитъ изъ слѣдующихъ учрежденій. *Кабинетъ министра* — секретныя и особо важныя дѣла, назначеніе флагмановъ и командировъ судовъ, программа плаванія, учебная часть, составленіе инструкцій и уставовъ. *Морской штабъ* — планы войны, маневры, тактика, мобилизація. *Первая группа* — дѣла о личномъ составѣ. *Вторая группа* — техническая часть. *Отдѣленія:* юридическое, счетное и медицинское. *Вспомогательные органы мор. отдѣла слѣдующіе:* а) *морской техническій комитетъ*, б) *отдѣлъ контроля*, в) *комиссія морского технического контроля*, г) *бюро свѣдѣній*, д) *центральный морской архивъ*, е) *морское духовенство*, ж) *академія*, з) *медицинское управленіе флота*, и) *морская строительная часть.* Побережье Адриатическаго моря въ административномъ отношеніи раздѣляется на два округа: Триеста, отъ граничной съ Италіей рѣчки Ауссы до Салворе, и Полю, отъ Салворе до Спичцы на границѣ съ Черногоріей. Незначительный по площади Триестскій округъ выдѣленъ особо, потому что въ Триестѣ сосредоточено почти все новое кораблестроеніе и начальство округа имѣетъ главной своей обязанностью высшее наблюденіе за работами для флота частныхъ заводовъ. Округъ Полю подчиненъ главному командиру, вѣдѣнію котораго подлежатъ всѣ чины и управленія морского вѣдомства, находящіеся въ округѣ, а также и Дунайскій отрядъ, имѣющий постоянную стоянку въ Будапештѣ. При главномъ командирѣ Полю имѣется штабъ, со-

стоящей из шести отделений: военного, мобилизационного, юридического, санитарного, хозяйственно-административного и канцелярии и портовая контора, вѣдающая арсеналомъ, всѣми судами второго резерва, а также всѣми вооружающимися и исправляющимися въ арсеналѣ судами. Окружъ Триеста подчиненъ нач. округа, при которомъ имѣется штабъ, состоящий изъ трехъ отделений: военного, технического и счетнаго. *Бюджетъ.* Расходы А.-В. на флотъ въ 1909 г. составляли 25.375.000 руб., изъ коихъ 23.595.000 руб. было обыкновенныхъ расходовъ и 1.780.000 р. чрезвычайныхъ. По главнымъ предметамъ расходы распределялись слѣд. обр.: новое судостроение 8 милл., плавание флота 4,3 милл., личный составъ 8 милл. и оборудование портовъ 1 милл. рублей. *Судостроительная программа.* Послѣ окончания войны 1866 г. А.-В. поставила своему флоту весьма ограниченную задачу: не допустить внезапнаго вторженія итальянцевъ черезъ Далматинское побережье. Для этой цѣли создавался флотъ съ малымъ радиусомъ дѣйствій, но достаточно мореходный для безпокойнаго Адриатическаго моря. Впослѣдствіи задача эта была расширена до полного обезпеченія отъ вторженія итальянцевъ моремъ, а съ наступленіемъ XX ст., отчасти подъ давленіемъ агрессивной политики Германіи, А.-В. флоту ставится наступательная задача не только противъ флота Италіи, но и противъ возможныхъ другихъ противниковъ на Средиземномъ морѣ. А.-В. не объявляетъ своихъ судостроительныхъ программъ, однако по той систематичности въ созданіи своего флота, которая могла быть наблюдаема въ прошломъ, можно вывести заключеніе и о намѣреніяхъ ея въ ближайшемъ будущемъ. До 1908 г. А.-В. строила линейные корабли группами, по три совершенно однотипныхъ корабля въ каждой. Последняя такая группа — типъ „Radetzky“ — должна вступить въ строй въ 1912 г. Начиная же съ 1908 г. у А.-В. замѣчается стремленіе закладывать лин. корабли по четыре однотипныхъ въ группѣ, для каковой цѣли начато расширеніе и оборудованіе судостроительнаго завода фирмы Данубіусъ въ Фиуме. Можно думать, что эти четыре лин. корабля будутъ готовы къ 1915 г., а къ 1919 или 1920 г. будутъ построены слѣдующіе четыре корабля. Т. обр., замѣняя устарѣвшія группы по три судна, каждую новыми группами по четыре судна, А.-В. къ 1915 г. вмѣсто теперешнихъ 9 лин. кораблей будетъ имѣть ихъ 10, а къ 1920 г., вѣроятно, 11.

Бюджетъ имперіи и военная роспись. Бюджетъ А.-В. распадается на 3 части: общеимперскій, австрійскій и венгерскій. Общеимперскіе расходы распределяются на слѣдующія статьи: расходы на вооруженныя силы (95,8% всѣхъ расходовъ) и расходы на минист. иностранныхъ дѣлъ, финансовъ и контролъ (4,2%). При этомъ вооруженныя силы, поглощая почти всѣ общеп. доходы А.-В., требуютъ на сухопутную армію до 82,5% и на флотъ 13,3%. Отношеніе это далеко не постоянно и за послѣднее время замѣтно особое усиленіе расходовъ на флотъ. А. расходуетъ на народную оборону лишь 3,2% всѣхъ расходовъ, что составляетъ около 65 мил. кр. Цифра эта постепенно возрастаетъ и за послѣдніе 10 лѣтъ увеличилась вдвое, показывая стремленіе усилить австр. ландверъ. На народную оборону В. расходуетъ

3,7%. Абсолютная цифра эта составляла въ 1904 г. 39 мил. кронъ, увеличившись за 10 лѣтъ лишь на 39%, т.-е. уступая въ значительной мѣрѣ А., гдѣ расходы на ландверъ увеличились за тотъ же промежутокъ времени на 86%. *Военные расходы* А.-В. составляютъ: въ общеимперскомъ бюджетѣ 96%, въ А.—3,2 и въ В.—3,7% всѣхъ расходовъ. По всѣмъ же тремъ бюджетамъ военные расходы монархіи составляютъ лишь 13,6% всего расхода, при чемъ на армію 12,2% и на флотъ 1,4%; этого % остается безъ измѣненія на послѣднее 15-лѣтіе. Абсолютно расходы монархіи на вооруженныя силы достигали: въ 1894 г.—374, въ 1904 г.—501 и въ 1909 г.—509 мил. кронъ. Последняя цифра распределялась слѣдующимъ образомъ:

На общеп. армію . . .	322,6 мил., т.-е.	63,4%
.. австр. ландверъ . . .	78,5	15,5%
.. венгер. „ . . .	48,7	9,4%
.. флотъ „ . . .	59,1	11,7%

На одного жителя приходится военныхъ расходовъ въ А. 12,2 кроны (крона — 40 коп.), въ В.—9,1, а для всей имперіи 10,9 кр., что свидетельствуетъ, что въ А. на армію расходуютъ больше чѣмъ въ В. Аннексія Босніи и Герцеговины сильно разстроила финансовое положеніе А.-В. Связанные съ этой мѣрой военные расходы, выразившіеся въ формированіяхъ новыхъ горныхъ частей, въ спѣшномъ перевооруженіи скорострѣльной артиллеріи и др. мѣропріятіяхъ, легли тяжелымъ бременемъ на финансы А.-В. Государств. долги монархіи доходили въ 1904 г. до 14.044 мил. кр., что даетъ на одного жителя 167 кронъ. Съ аннексіей Босніи и Герцеговины государств. долгъ долженъ значительно увеличиться. Содержаніе каждаго солдата въ А.-В. обходится въ 1130 кр. въ годъ.

Обзоръ пограничныхъ театровъ. Вост. часть сѣв. склона Карпатъ, составляя пограничныя области А.-В. съ Россіей, представляетъ въ стратегическомъ отношеніи самостоятельный Галиційскій театръ, значеніе котораго опредѣляется тѣмъ, что черезъ него проходятъ кратчайшія операціон. направленія отъ Вѣны и Б.-Пешта въ Россію. Онъ состоитъ изъ 2-хъ областей—Галиціи и Буковины. Протяженіе его, съ с.-з. на ю.-в.—600 кил., съ с. на ю. отъ 3 до 10 нормальныхъ переходовъ (60—200 кил.). Граница съ Россіей, начинаясь у Мысловицъ, въ пунктѣ соединенія границъ Австріи, Германіи и Россіи, представляетъ собою, на протяж. 1150 кил., ломаную линію, образующую 2 равныхъ фронта, противъ Варшав. и Кіевск. воен. округ. Естественный рубежъ, р. Висла, имѣется лишь на протяженіи 170 кил.: на остальномъ же протяженіи вся граница открыта. По устройству поверхн. театръ дѣлится на 3 полосы. *Южн.*—въ районѣ сѣв. склоновъ Карпатскихъ горъ, имѣющую свойства гористой мѣстности, трудно проходимою для войскъ; лѣсовъ много; почва песчаная и известковая. *Средн.*—до линіи Краковъ-Ярославъ-Броды, наполненную предгорьями и представляющую всхолмленную мѣстность; здѣсь лѣсовъ меньше, встрѣчаются равнинные участки. Эта полоса наиболее удобна для дѣйствій значительныхъ силъ въ любомъ направленіи. Почва песчаноглинистая, встрѣчается черноземъ. *Сѣверн.*—до русской границы, частью болотистую, частью несчаную низменность, покрытую значитель-

Объясненіе рисунковъ

КЪ ТАБЛИЦЪ АВСТРО-ВЕНГЕРСКАГО ФЛОТА:

- | | | |
|------------------------------|--|---|
| 1—военный флагъ и гюйсъ. | 17—контръ-адмираль. | 28—пулеметчикъ. |
| 2—адмиральскій флагъ. | 18—вице-адмираль. | 29—комендоръ (артил. ун.-офи-
церъ). |
| 3—вице-адмиральскій флагъ. | 19—адмираль. | 30—минеръ (минный ун.-офи-
церъ). |
| 4—контръ-адмиральскій флагъ. | Фуражки: | 31—рулевой. |
| 5—Императорскій штандартъ. | 20—оберъ-офицеръ. | 32—стрѣлокъ ун.-офиц. званія. |
| 6—коммерческій флагъ. | 21—штабъ-офицеръ. | 33—машинный ун.-офицеръ. |
| 7 и 8—офицеры. | 22—адмираль. | 34—боцманмать. |
| 9, 10, 11—нижніе чины. | 23—матросъ. | 35—боцманъ (кондукторъ). |
| Шитье на рукавахъ: | 24—унтеръ-офицеръ. | 36—старшій боцманъ
(кондукторъ). |
| 12—мичманъ. | 25—боцманъ (кондукторъ). | 37—десять лѣтъ сверхсрочной
службы. |
| 13—лейтенантъ. | Вышитые значки на
рукавахъ: | |
| 14—капитанъ-лейтенантъ. | 26—матросъ 1-й статьи. | |
| 15—капитанъ 2-го ранга. | 27—наводчикъ. | |
| 16—капитанъ 1-го ранга. | | |

КЪ ТАБЛИЦѢ АСТРО-ВЕНТЕРСКАГО ПЛОТА:
ОБЪЯСНЕНІЕ ПИСМАНКОВЪ

28—пулемѣтныя.
29—командоръ (артил. ун.-офицера).
30—минера (минныя ун.-офицера).
31—рулевой.
32—стрѣлокъ ун.-офицера.
33—машинистъ ун.-офицера.
34—гонимыя.
35—гонимодъ (кондукторъ).
36—старшій командиръ (кондукторъ).
37—десять лѣтъ свѣдѣній о ея жизни.

17—контръ-адмиралъ.
18—вице-адмиралъ.
19—адмиралъ.
Флажки:
20—одежда-офицера.
21—штатъ-офицера.
22—адмиралъ.
23—матросъ.
24—унтер-офицеръ.
25—гонимыя (кондукторъ).
Врѣшныя знаки на флажкахъ:
26—матросъ I-го стана.
27—наводникъ.

1—военныя флаги и люсы.
2—адмиралскія флаги.
3—вице-адмиралскія флаги.
4—контръ-адмиралскія флаги.
5—Нарядовскія шестидесяти флаги.
6—командирскія флаги.
7 и 8—офицера.
9, 10, 11—нижніе яхты.
Штандарты на флажкахъ:
12—минера.
13—легендарныя.
14—капитанъ-лейтенантъ.
15—капитанъ 2-го ранга.
16—капитанъ 1-го ранга.



2



3



4



1



5



6



7



8



9



10



11



12



13



14



15



16



17



18



19



20



21



22



23



24



25



26



27



28



29



30



31



32



33



34



35



36



37

ными лѣсами, мѣстами неудобную для дѣйствія войскъ. Въ предѣлахъ разсматриваемаго театра, главн. хр. Карпать имѣеть до 650 кил. длины. Шир. хр. весьма различна: въ з. части 3—4, а въ в. 5—6 переходовъ (75—130 кил.). По естественнымъ своимъ свойствамъ онъ дѣлится на 3. и В. *Бескиды*, *Лѣсистые Карпаты* и *Татру*. Сѣв. склоны Карпатскихъ горъ — пологи и доступны, южн.—дики и круты. 3. *Бескиды*. Длина 160 кил., шир. 3 перехода, средн. выс. до 3000 ф., хр. лѣсистъ. Противъ г. Неймаркта разстилается котловина того же названія, имѣющая лишь 1600 ф. выс. Этотъ участокъ наиболее доступенъ для движенія войскъ, но только по шоссированнымъ дорогамъ. Грунтовыя дороги доступны только въ теченіе 2-хъ осеннихъ мѣс. В. *Бескиды*. 3. часть, со средн. высотой въ 1500 ф., мало лѣсиста, съ пологими скатами и доступна для движенія войскъ. Около г. Барфельда главн. хр. образуетъ так. наз. *Дукльскія ворота*, наиболее доступную часть Карпаты. По обѣ стороны Дукльскаго прохода проложены 2 шоссе, отстоящія другъ отъ друга на 2 перехода. Вост. участокъ Бескидъ трудно доступенъ, сред. выс.—до 3000 ф. Далѣе къ вост. тянутся *Лѣсистые Карпаты*, самый дикій и трудно-доступный участокъ, (до 270 кил. длины, при 5—6 перех. ширины), средн. выс. 4500 ф. На этомъ участкѣ имѣется 4 перевала, съ крутыми подъемами; отличаясь большою удобооборуженностью, они мало доступны для движенія артиллеріи и обозовъ. Горы *Татра* или *Центр. Карпаты* лежатъ за Бескидами (къ ю. отъ нихъ); имѣютъ средн. выс. до 6000 ф., дл. 80 кил., шир.—около 40 кил., совершенно недоступныя для дѣйствія войскъ, бездорожныя и лѣсистыя горы. Самыя значительныя рѣки Галиційскаго театра: *Висла*, съ притоками *Санъ*, *Дунайцъ* и *Вислока*; 3. *Бугъ*, *Днѣстръ* и *Прутъ*. *Висла* въ предѣлахъ театра имѣеть около 300 кил. теченія. Шир. отъ 35 до 150 саж. Глуб. отъ 5 до 9 ф., т.-е. недоступна для перехода въ бродъ. Дно рѣки вязкое; броды непостоянныя, глубокіе и ненадежныя. Долина рѣки низменная, болотиста, при шир. отъ 1 до 8 килом. и въ періоды разливовъ заливается во всю ширину, образуя обширныя болотистыя пространства. Судходство отъ г. Освѣцима, почти исключительно внизъ по теченію. Замерзаетъ въ среднемъ на янв. и февр.; ж. д. мостовъ—6, шосс.—6, ниже Кракова—мостовъ нѣтъ. Паромныхъ переправъ—много. Паромы поднимаютъ до 90 чел. или 2 запряженныхъ полев. оруд. Въ общемъ, Висла представляетъ серьезную преграду для наступленія съ сѣв., надежно прикрывая территорію Галиціи, обеспеченную съ лѣв. фл. крѣп. Краковъ, съ прав. — р. Саномъ. *Санъ* — главный притокъ Вислы; не судходенъ. Шир. отъ 50 до 150 саж.; глуб. 3—5 ф. Дно непостоянное, песчаное. Броды рѣдкіе и глубокіе. Долина рѣки до 3 кил.; берега высокіе, крутые, мало доступны для движенія войскъ. Командованіе преимущественно принадлежитъ прав. берегу; ж. д. мостовъ—3. Паромныхъ переправъ много, но подъемная сила ихъ меньше, чѣмъ на Вислѣ. Прочіе притоки Вислы незначительны и имѣютъ характеръ горныхъ рѣкъ. Въ обыкновенное время большую частью проходимы въ бродъ, за исключеніемъ нижнихъ частей теченія и въ совокупности затрудняютъ движеніе въ направленіи ихъ пересѣкающемъ, чѣмъ усиливаютъ оборону пространства къ з.

отъ р. Сана. *Днѣстръ* — шир. отъ 15 до 110 саж. Глуб. отъ 4 до 13 ф., частыя ямы до 20 ф. глуб. Дно — непостоянное; броды — ненадежныя и глубокіе. Долина рѣки—узкая, мѣстами обращается въ трещину, съ высокими отвѣсными берегами, выс. до 50 саж. Значительное командованіе до Самбора принадлежитъ лѣвому берегу, далѣе—перемѣнное. Судходство отъ Журавно, внизъ по теченію; мѣстныя баржи поднимаютъ до 35 лошадей каждая. Паромныхъ переправъ очень много, ж. д. мостовъ 7,—шосс. 10. На всемъ своемъ протяженіи Днѣстръ представляетъ оборонительную линію и является преградой для наступательныхъ дѣйствій русской арміи. Предмостныя укрѣпленія у Ярослава, Николаева и Галича увеличиваютъ обороноспособность рѣки тамъ, гдѣ она болѣе доступна. Изъ притоковъ Днѣстра наибольшее значеніе имѣеть р. *Верещица*, представляющая, въ соединеніи съ озерами, сплошную оборонительную линію. 3. *Бугъ* — шир. 15—50 саж., глуб. 4—15 ф. На всемъ протяженіи частыя броды. Долина рѣки, вслѣдствіе болотистости, недоступна движенію войскъ на значител. участкахъ. Рѣка несудоходна, ж. д. мостъ—1, шоссейныхъ—5. Бугъ принимаетъ много незначительныхъ притоковъ, которые увеличиваютъ обороноспособность Бугской котловины. Изъ болотистыхъ пространствъ важнымъ въ военномъ отношеніи является „великое болото“, которое тянется на 70 кил. отъ устья р. Стрыя, имѣя ширину до 8 кил. Это болото пересѣкается шоссе Львовъ—Стрый и въ дождливое время превращается въ сплошное непроходимое озеро. Обширныя болота по нижнему теченію р. Сана, усиливаютъ значеніе этой преграды; наконецъ, сама Бугская котловина изобилуетъ болотистыми пространствами. *Озера* въ Галиційскомъ театрѣ много. Военное же значеніе имѣютъ слѣдующія озера: по берегамъ Вислы, увеличивая обороноспособность этой рѣки въ ея верхн. теченіи, по р. Верещицѣ и по лѣв. притокамъ Днѣстра. Последнія образуютъ рядъ хорошихъ позицій фронтомъ на з. *Лѣсами* Галиційскій театръ богатъ; до 28% поверхности покрыто лѣсомъ, военное же значеніе имѣютъ слѣдующія лѣсныя пространства: 1) лѣсная полоса въ верхн. теченіи Вислы, 2) лѣса, покрывающіе лѣв. берегъ этой рѣки и способствующіе оборонѣ наиболее уязвимаго участка Галиційскаго театра, 3) обширная лѣсная полоса Майданскихъ лѣсовъ, между рр. Вислою, Саномъ и Вислокою, 4) лѣса Бугской котловины и 5) указанные выше лѣса по Карпатамъ. Всѣ эти лѣсныя полосы затрудняютъ наступленіе войскъ и въ связи съ мѣстными предметами способствуютъ оборонѣ театра. *Климатъ* театра умѣренный; средн. годовая температура +6°, января—2°, июля +14° (по Р.). Весна короткая, непостоянная, лѣто—дождливое, не жаркое, осень—прекрасная, зима—суровая, съ частыми оттепелями. Бивакированіе возможно шесть мѣсяцевъ, съ мая по ноябрь; лучшее время года съ сент. до середины окт. Биваки хороши; воды и топлива много. Нездоровыя мѣстности: долины Вислы, Сана (ниже Перемышля), Днѣстра (около Самбора) и Буга (въ окрестностяхъ Львова). *Мѣстными средствами* Галиційскій театръ не богатъ. Системы хозяйства плохи, урожайность хлѣбныхъ продуктовъ не велика и не покрываетъ даже потребности мѣстнаго населенія. Фуражныхъ средствъ недостаточно.

Скотоводство достаточно развито, существует постоянный вывоз из края крупного скота и свиней; овец мало и породы их плохи. В пределах т. атра на мѣстный скот рассчитывать вполне возможно. Коневодство развито; существуют постоянный вывоз лошадей за границу. Имѣются слѣдующія породы: гуцульская въ Карпатахъ для горныхъ операций, старопольская—у помѣщиковъ, годная подъ верхъ и мѣстная крестьянская, низкорослая для упряжи; перевозочныхъ средствъ достаточно. Крестьянская парная повозка подымаетъ 17—20 пуд. Наименьшее ихъ количество въ горныхъ областяхъ театра. *Населеніе* Галиційскаго театра составляетъ 8.800.000 чел. На кв. кил. до 93 чел. Плотность значительна въ полосѣ Краковъ-Перемышль-вост. граница, къ ю. отъ Тарнополя; слабѣ заселены Карпаты и выдающиеся къ сѣв. уѣзды. Племенной составъ разнообразенъ. Поляковъ 45%, Русскихъ 36%, евреевъ 11%, нѣмцевъ 4%, румынъ 3%. Въ Зап. Галиціи преобладаютъ поляки—95%, въ Вост. Галиціи и Буковинѣ—русскіе—62-41%. Евреевъ особенно много въ полосѣ вдоль русской границы и въ окрестн. крупныхъ городовъ. Религіозный составъ: въ Зап. Галиціи, католики—88%; въ Вост. Галиціи униаты—62%, въ Буковинѣ православные—68%. Селенія рѣдки: одинъ насел. пунктъ приходится на 7 кв. кил.; болѣе часты въ районѣ Краковъ-Величка и въ окрестн. Перемышля, болѣе рѣдки въ Неймаркской котловинѣ и въ обширной Карпатской полосѣ. На з. селенія менѣе значительны—до 80 дв. и по мѣрѣ движенія на в. увеличиваются до 220 дв., что способствуетъ сосредоточенному размѣщенію войскъ. По густотѣ населенія жилыхъ дворовъ театръ находится въ благоприятныхъ условіяхъ (до 6 чел. на дворъ). Большихъ городовъ четыре,—Краковъ, Перемышль, Львовъ и Черновицы. Прочіе города мало отличаются отъ мѣстечекъ и большихъ деревень. Города удобны для квартированія всѣхъ родовъ войскъ, деревни же, особенно русинскія, вслѣдствіе тѣсноты, грязи и отсутствія всякихъ хозяйственныхъ построекъ, мало пригодны для этого. *Железныя дороги.* Въ направленіи параллельномъ границѣ идутъ 2 ж. д. магистрали: 1) Одербергъ, Краковъ, Львовъ, Подволочискъ (двухколейная до Злогова), длиною 620 кил. Перегоны отъ 5 до 17 кил., но имѣются развѣзды и блокировочныя посты. Мосты: у Бохнн, Тарнова, Дембицы и Ряшева укрѣплены оборонительными казармами. Военныхъ платформъ—35, изъ которыхъ большая часть (66%) приходится на средней участокъ. Пропускная способность превосходитъ 50 паръ поѣздовъ въ сутки; на нѣкоторыхъ участкахъ—до 70, что обезпечиваетъ массовую перевозку войскъ въ районѣ сосредоточенія. 2) Звардонъ, Суха, Н. Снѣдецъ, Хыровъ, Стрий, Станиславовъ, Черновицы, Ицканы (частью двухколейная, частью одноколейная) протяженіемъ 880 кил. Въ З. Галиціи проходитъ по гористой мѣстности, далѣе къ в. по равнинной. Перегоны 14—16 кил. Тоннелей—3. Воен. платформъ—8; пропускная способность—15-20 паръ поѣздовъ. Эти двѣ продольныя ж. д. линіи связаны десятью поперечными, представляющими собой участки ж. д. путей, ведущихъ изъ внутреннихъ областей А.-В. къ русской границѣ. На нѣкоторыхъ изъ нихъ имѣются тоннели черезъ главный хр., усилен-

ные оборонительными казармами. Провозоспособность этихъ горныхъ участковъ весьма небольшая. Къ русской границѣ ж. д. подходят въ 14 пунктахъ (Граница, Сѣрна Вода, Краковъ, Щучинъ, Надбжезь, Белжець, Сокаль, Броды, Збаражъ, Волочискъ, Гусатинъ, Скала, Иване-пушты и Новоселицы), при чемъ эти пункты равномерно распредѣляются между сѣв. и вост. фронтами. Въ предѣлы Россіи ж. д. входятъ лишь въ 4-хъ пунктахъ: у Границы (на Варш.-Вѣнской ж. д.), Броды (на линіи Здолбуново-Львовъ), Подволочиска (на линіи Жмеринка-Львовъ) и Новоселиць (на линіи Жмеринка-Черновицы). Къ румынской границѣ ж. д. подходятъ въ 2-хъ пунктахъ, въ Серетѣ и Сучавѣ. Въ общемъ, ж. д. сѣтъ Галиціи достаточно развита и удовлетворяетъ стратегическимъ требованіямъ. Массовая перевозка въ районѣ сосредоточенія можетъ производиться по 2 двухколейнымъ и 5 одноколейнымъ линіямъ, всего по 9 колеямъ, что даетъ по 1 колеѣ на каждый перевозимый корпусъ. Для высадокъ болѣе подготовъ на средняя часть Галиціи; вѣтки къ русской границѣ способны подвозу въ тылъ, при вторженіи въ предѣлы Россіи. Важнѣйшія техническія сооруженія охраняются оборонит. постройками. *Обыкновенныя дороги.* Раздѣляются на шоссеяныя и грунтовыя. Шоссе содержатся въ прекрасномъ состояніи и во всякое время года доступны для движенія всѣхъ родовъ войскъ и обозовъ. Параллельно границѣ идутъ три шоссе, прорѣзывающихъ весь театръ. Въ В. Галиціи число этихъ шоссе увеличивается до шести. Два изъ нихъ пролегаютъ въ зап. и южн. части по гористой мѣстности, третье проходитъ вдоль ж. д. по мѣстности относительно ровной. Почти на всемъ протяженіи вдоль границы съ Россіей проходитъ шоссе, удаляющееся отъ границы на разстояніе не болѣе 30 кил. Въ З. Галиціи отъ границы вглубь страны ведутъ 11 шоссе, т.-е. по 1 шоссе на 23-34 кил. фронта, въ В. ж. Галиціи только 7, т.-е. 1 шоссе на 40 кил. границы. Съ русской шоссеяной сѣтью шоссе Галиціи сходятся въ 9 пунктахъ: въ 7 на сѣв. и 2 на вост. фронтахъ. Грунтовыя дороги покрываютъ Галицію густой сѣтью, но пользованіе ими находится въ зависимости отъ времени года. Песчаные, глинистые, черномземные участки проселочныхъ дорогъ могутъ въ ненастное время года сильно затруднять движеніе войскъ и обозовъ. Наиболее бѣднымъ путями райономъ является котловина верховьевъ рр. Стыри и З. Буга. *Водныя пути* получили малое развитіе. Судходны: р. Висла отъ Освѣцима (296 кил.), р. Санъ отъ Ярослава (120 кил.), р. Днѣстръ отъ Журавно (318 кил.) и нѣкоторые притоки Вислы, всего на 81 кил. *Укрѣпленія.* Въ З. Галиціи—крѣпость 1 класса Краковъ, въ В.—крѣпость 1 класса Перемышль, 3 двойныхъ тетъ-де-пона у Ярослава, Раздово-ва (Миколаева) и Галича и слабо укрѣпленный Львовъ. *Краковъ* представляетъ собою укрѣпл. лагерь, преграждающій пути къ Вѣнѣ въ обходъ Карпатъ съ з. и обезпечивающій переправу на Вислѣ; важный узелъ дорогъ, въ 10 кил. отъ русской границы. Наружный поясъ фортовъ имѣетъ до 42 кил. обвода (радіусъ 6—8 кил.), состоитъ изъ 48 укрѣпленій на обоихъ берегахъ рѣки, при чемъ на лѣв.—35 (изъ нихъ 11 современныхъ фортовъ) и на прав. 13 (изъ нихъ 4 форта). Внутренній поясъ имѣетъ до 20 кил. обвода (радіусъ 2¹/₂—3¹/₂ кил.) и заключаетъ

27 укрѣпленій, изъ коихъ 4 форта на лѣв. берегу Вислы. Сомкнутая ограда окружаетъ городъ на обоихъ берегахъ, на протяженіи 10 кило. Цитаделью служить замокъ Вавель. Гарнизонъ крѣпости можетъ составить до 40.000 чел. *Перемышль* — сильная крѣпость, запирающая все пути, ведущіе въ промежутокъ между рр. Саномъ и Днѣстромъ къ доступнѣйшей части Карпатъ и обезпечивающая правый флангъ оборон. линіи р. Сана и переправу на немъ; важный узелъ путей, въ 3-4 переходахъ отъ границы. Наружный поясъ фортовъ—42 кил. обвода, при радиусѣ до 7 кил., состоитъ изъ 42 укрѣпленій, изъ которыхъ 16 фортовъ современнаго типа на обоихъ берегахъ р. Сана; на правомъ—23 (изъ нихъ 9 фортовъ) и на лѣвомъ 19 (изъ нихъ 7 фортовъ). Внутренній поясъ состоитъ изъ 8 укрѣпленій. Ограда ядра имѣетъ до 14 кил. длины, при чемъ состоитъ изъ 24 укрѣпленій на обоихъ берегахъ рѣки (11 на лѣвомъ и 13 на правомъ). *Перемышль* можетъ вмѣстить до 40.000 чел. гарнизона. Укрѣп. *Ярослава* прикрываютъ важную переправу на р. Санѣ. На лѣв. берегу лежатъ, по дугѣ въ 8 кил., 16 укрѣпленій усиленной профили, прикрывая съ ю. ж. д. станцію и военныя заведенія города; на прав. берегу имѣется 4 укрѣпленія, съ обширнымъ обстрѣломъ и обезпеченными флангами. Въ 12-13 кило. къ с. лежатъ укр. *Сенявы* (полевой профили), для обороны переправы на р. Санѣ; гарнизонъ для этихъ двухъ укрѣпленныхъ пунктовъ мож. быть до 10.000 чел. Укр. *Развадова* (или Миколаева на Днѣстрѣ) прикрываютъ важный ж. д. узелъ, усиливая лѣв. флангъ оборонительной линіи верхн. теченія Днѣстра и преграждая пути, ведущіе къ Карпатамъ отъ Львова. Всего имѣется 27 укрѣпленій, почти все на лѣв. берегу Днѣстра, по дугѣ въ 8 кило., при этомъ укрѣпленія прав. фланга болѣе уязвимы, п. ч. обзоръ и обстрѣлъ съ вѣсны лѣсомъ. Величина гарнизона рассчитана на 10.000 чел. Укр. *Галича* созданы лишь въ послѣднее время; важность пункта опредѣляется его значеніемъ, какъ узла дорогъ, ведущихъ отъ вост. границы къ Карпатамъ; укрѣпленія усиливаютъ прав. флангъ оборонительной линіи р. Днѣстра. Всего имѣется 29 укрѣпленій изъ которыхъ 16 на лѣв. и 13 на прав. берегу рѣки, прикрывая мостовыя переправы. Гарнизонъ *Галича* рассчитанъ въ 10.000 чел. *Львовъ*—столица края, центръ административный и политическій; важный узелъ ж. д. и шоссе. Укрѣпленій вокругъ города—12, но они стараго типа; существуетъ проектъ создать изъ Львова временной укрѣп. лагерь. Въ общемъ, 3. Галиція имѣетъ болѣе важное стратегическое значеніе, п. ч. здѣсь пролегаютъ кратчайшіе пути отъ нашей границы къ Вѣнѣ, въ обходъ Карпатъ. 3. Галиція, кромѣ того, лучше укрѣплена (Краковъ и Перемышль), надежно прикрыта естественн. преградами (Висла, Санъ). Здѣсь приняты мѣры, какъ для оборудованія базы (склады, магазины), такъ и подготовки района для сосредоточенія (пункты высадки, платформы). Въ послѣднее время начаты подобныя же работы и въ В. Галиціи. Для сосредоточенія въ 3. Галиціи могутъ служить слѣдующіе районы: 1) Освѣцимъ-Бохнія, 80 кил. по фронту, 40 кил. въ глубину, съ центромъ обороны у Кракова, на кратчайшихъ путяхъ отъ Варшавы въ Вѣну; фронтъ прикрываетъ Вислой. 2) Тарновъ-Ряшевъ-Нов. Снѣдецъ-Дукла, до 70 кил. по фронту и

40-50 кил. въ глубину; на кратчайшихъ путяхъ изъ Варшавы къ Буда-Пешту. Въ В. Галиціи имѣется обширный районъ для сосредоточенія: Ярославъ-Белжець-Львовъ-Стрый-Хыровъ, 70 кил. по фронту и 50-100 въ глубину, районъ прикрываетъ среднюю часть Галиціи, самъ прикрываетъ Бугской котловиной и лѣсисто-болотистой пограничной полосой. Для наступленія въ вост. направленіи (на Кіевъ) райономъ сосредоточенія является вся пограничная полоса отъ Бродъ до Залециковъ, 150 кил. по фронту, при глубинѣ 75-125 кил. (Львовъ-Стрый). Лѣв. флангъ района прикрываетъ труднодоступной Бугской котловиной; правый флангъ обезпеченъ Румыніей, въ тылу прав. фланга находится оборонительная линія Днѣстра. Итальянскій театръ охватываетъ южн. часть Тироля и зап. части Каринтіи и Краины. Ю. границей театра является государ. граница съ Италіей. Сѣв. границей служитъ главный кряжъ Альпъ, а вост.—линія Виллахъ-Лайбахъ, гдѣ средня теченія рр. Дравы и Савы образуютъ широкія долины. Театръ—гористый. Альпы, достигая въ своемъ главномъ хребтѣ высоты въ 8½-9 тыс. ф. (вершины до 13½ тыс.), постепенно понижаются къ ю. Отроги ихъ, къ з. отъ р. Эчь, достигаютъ 8 т. ф., покрыты часто ледниками, изрѣзаны ущельями горныхъ ручьевъ и для движенія мало пригодны. Переваловъ мало и они лежатъ на высотѣ свыше 6.000 ф. Зап. границу пересѣкаютъ лишь три дороги, ведущія въ долину р. Эчь. Къ востоку отъ Эча до прох. Крейцбергъ горы ниже (до 5½ тыс. ф.), проходовъ и дорогъ больше, а потому и дѣйствія значительныхъ войсковыхъ массъ представляють болѣе удобствъ. Эта часть Ю. Тироля, глубоко вдаваясь въ предѣлы Италиі, представляетъ собою какъ бы бастионъ, фланкирующій долину р. По. Къ в. отъ прохода Крейцбергъ до прохода Тарвисъ, на протяженіи 75 кил., проходитъ главн. хр. Карнійскихъ Альпъ, черезъ который не проложено ни одной колесной дороги. Средняя высота горъ до 6 тыс. ф. (вершины до 9 тыс.); горы дико, путей мало, движеніе въ меридіональномъ направленіи крайне затруднительно. Къ ю. отъ Тарвискаго прохода лежитъ 2-й проходъ—Предильскій; черезъ эти 2 прохода ведутъ пути изъ долины р. Тальяменто въ долины рр. Савы и Дравы. Къ ю. отъ нихъ, Юлійскія Альпы быстро понижаются къ морю; у Удине ихъ высота не болѣе 2.500 ф., а у Герца (долина р. Изонцо) горы сливаются съ прибрежною низменностью. Здѣсь, на протяженіи 30 кил., равнину пересѣкаютъ 6 дорогъ, ведущихъ изъ Италиі въ Австрію. Эта часть пограничной полосы наиболѣе благоприятна для дѣйствій большихъ войсковыхъ массъ. Долины рѣкъ театра имѣють значеніе какъ наиболѣе удобные пути сообщенія. Теченіе рѣкъ чрезвычайно быстрое. Особое значеніе имѣють: 1) Эчь (Адижъ), съ долиною 4 кило. шир., выводящей въ центръ Тироля къ Триенту и Боцену; 2) р. Драва, верхн. теченіе которой протекаетъ по долинѣ Пустерталь, гдѣ проходитъ въ 10 кил. отъ границы важнѣйшая ж. д. линія, связывающая Тироль съ вост. областями черезъ Виллахъ; 3) р. Сава, являющаяся единственной оборонит. линіей въ тылу, при вторженіи итальянской арміи. *Населеніе* театра состоитъ изъ нѣмцевъ (60%) и итальянцевъ (40%). *Пути сообщенія*. Желѣзныя: 1) двухколейная ж. д. изъ Вѣны черезъ

Зальцбургъ и Инсбрукъ; отсюда одна вѣтвь къ границамъ Швейцаріи (долину верхн. Инна) и другая, черезъ Бреннеръ на югъ, двухколейная до Боцена и одноклейная на Верону, съ вѣтвью отъ Триента долиной р. Бренцы къ итальянской границѣ; на участкѣ между Зальцбургомъ и Куфштейномъ она проходитъ по баварской территоріи; 2) одноклейная ж. д. отъ Зальцбурга, черезъ Тауернскій тоннель на Виллахъ и далѣе къ Триесту, съ вѣтвью на Тарвистъ и Удине; 3) одноклейная ж. д. отъ Линца черезъ Клагенфуртъ къ Триесту; 4) двухколейная отъ Вѣны черезъ Грацъ и Лайбахъ къ Триесту. Связью между этими линиями является ж. д. отъ Лайбаха на Виллахъ къ Франценсфесте, пролегающая долиною р. Дравы. Изъ Венгрии и Славоніи ведетъ ж. д. черезъ Аграмъ и Фіуме.

Укрѣпленія. Особенное развитіе получили на Итальянскомъ театрѣ укрѣпленія и форты-защиты, которыми австрійцы заперли всѣ значительные горные проходы. Зап. граница Ю. Тироля преграждена укрѣпленіями въ 4 мѣстахъ. Южн. граница укрѣплена по обоимъ берегамъ Гардскаго озера въ 3-хъ мѣстахъ. Далѣе къ в. укрѣплены еще 6 пунктовъ, гдѣ имѣются, между прочимъ, броневыя укрѣпленія. Въ долинѣ Эча лежитъ г. *Триентъ*, важный стратегическій узелъ путей, обращенный въ крѣпость-лагерь (1 класса), редюитъ Ю. Тироля. Ядро крѣпости окружено бронированными и казематированными батареями, запирающими къ нему всѣ доступы. Доступъ въ долину р. Дравы запирается двумя фортами, въ 3-хъ переходахъ за которыми лежитъ группа укрѣпленій у *Франценсфесте*. Въ Каринтіи преграждены укрѣпленіями 3 горныхъ прохода. Южнѣе укрѣпленій не имѣется. Всего на итал. границѣ находится около 20 укрѣпленій. Вооруженіе каждого составляетъ: 4-8 пушекъ настольнаго огня, въ броневыхъ казематахъ, 2-4 оруд. навѣсной стрѣльбы, на броневыхъ установкахъ. Для ближняго огня—скорострѣльные пушки и пулеметы. Гарнизоны— $\frac{1}{2}$ -1 рота ландвера или ландштурма. Технические средства обильны: электр. прожекторы, телеграфы, оптическіе сигнальные посты и т. п. Въ общемъ, итал. граница надежно обезпечена, какъ природою, такъ и укрѣпленіями. Главный ея районъ—на р. Изонцо, болѣе удобный для сосредоточенія и наступленія значительныхъ силъ, лѣв. флангъ обезпеченъ здѣсь моремъ, правый укрѣпленіями у Тарвиса, фронтъ—войсками прикрытія, значительно усиленными съ 1904 г. Второстепенный районъ—Ю. Тироль, гдѣ путей мало, связь затруднительна, развертываніе и довольствіе мѣстными средствами стѣснены. Здѣсь наступленіе удобно только долиной р. Эча, но послѣдняя выводитъ къ четырехугольнику итал. крѣпостей. Движеніе изъ Тироля въ зап. направленіи представляетъ мало выгоды. М о р с к а я г р а н и ц а тянется отъ устья р. Изонцо до черногор. порта Антивари, на протяженіи около 800 килом. Туманы, течения и вѣтры дѣлаютъ плаваніе затруднительнымъ. Между Полой и Рагузой (500 кил.) доступъ къ берегамъ защищенъ непрерывнымъ рядомъ острововъ архипелага; на берегу имѣется до 60 маленькихъ портовъ, не получившихъ, вслѣдствіе трудности плаванія и мѣстныхъ условий, достаточнаго развитія. Этотъ районъ можетъ дать убѣжище миноносной флотиліи и небольшимъ крейсерамъ. Все побережье дѣлится на двѣ части: съ-

верную, къ которой подходятъ пути, связующіе ее съ центр. обл. имперіи, съ важнѣйшими торговыми портами Триестомъ, Фіуме и съ военнымъ портомъ Полой,—и южную, собственно Далмацію, менѣе важную въ экономическомъ отношеніи, но въ стратегическомъ представляющую базу для дѣйствій вглубь Босніи и Герцеговины. За послѣднее время приняты нѣкоторыя мѣры къ усиленію этого участка: военный портъ Каттаро усиленъ, а созданіемъ опорнаго пункта у Себенико установлена прочная связь между Полою и Каттаро. *Специальный участокъ.* Начиная отъ итал. границы къ ю. удобными пунктами для высадки являются бухта *Паизано*; здѣсь высадка возможна въ $\frac{1}{2}$ -2 килом. отъ берега. Береговая полоса узкая. Большія силы не могутъ высадиться вслѣдствіе бездорожья и вышины берегового плато (до 300 м.). *Триестъ*—хорошая гавань, удобная для значительнаго десанта, чему способствуютъ многочисленные дороги, отходящія вглубь страны. Оборона трудна вслѣдствіе ширины бухты, гавань не укрѣплена. Самое слабое мѣсто всего побережья. Къ ю. отъ Триеста имѣются бухта Мужія (для большого флота, допускающая высадку значительныхъ силъ), Каподистрія, Шираво (очень удобныя якорныя условія), Умаго, Квето, Ровиньо и другія, дающія предпримчивому противнику выгоды для дѣйствія съ суши противъ Триеста и вглубь полуострова Истрии. *Пола*,—военный портъ и база А.-В. флота; съ моря защищенъ батареями, построенными на остр. Бриони, лежащихъ противъ выхода изъ гавани и образующихъ рейдъ Фазано, съ 2 выходами, по 4 килом. шир. Укрѣпленія Пола обращены на 2 фронта: къ морю и къ сушѣ. Первые вооружены 28 и 30,5 снт. берегов. пушк. и 24 снт. мортирами, при чемъ особенно сильна съв. береговая группа, т. наз. Барбарига (фортъ Форно, батар. Бенедетто и Калудца); на остр. М. Бриони (ф. Миноръ и батар. С. Николо) южный выходъ защищенъ укрѣпленіями: 5 батареями съ 21 и 24 снт. оруд. въ броневыхъ башняхъ. Ближайшія къ Пола бухты С. Джіовани и Медолино тоже укрѣплены. Сухопутный фронтъ состоитъ изъ вѣшняго и внутренняго поясовъ фортовъ и промежуточныхъ батарей съ центральной оградой. Въ первомъ 5, а во второмъ 8 укрѣпленій. Радиусъ обвода не превосходитъ 5 килом. Съ паденіемъ Пола падаетъ и оборона всего полуостр. Истрии. Къ в. отъ Пола лежитъ заливъ Кварнеро, въ глубинѣ котораго находятся двѣ очень удобныя гавани *Фіуме* и *Порто-Ре*, связанныя береговою дорогою. Особенности выгоды представляетъ Фіуме, соединенный рельсовымъ путемъ съ Триестомъ и Аграмомъ и представляющій выгоды укрытія для А.-В. флота и морского сообщенія со всѣми далматинскимъ побережьемъ. Изъ острововъ архипелага, прикрывающихъ этотъ участокъ, особое значеніе принадлежитъ о. Люссину, съ хорошей гаванью, которая укрѣплена. Все побережье—скалистое, условія высадки и причала мѣстами невозможны. Горный хребетъ вдоль берега имѣетъ 700—1.000 метр. высоты, труднодоступенъ и черезъ него ведетъ лишь ограниченное число путей. *Южный* (Далматинскій) *участокъ.* Доступн. къ съв. части, преграждается двойнымъ рядомъ длинныхъ, узкихъ острововъ, съ узкими и неглубокими каналами между ними. Наилучшія гавани—*Зара* (главный

город области, *Себенико* (старая укрѣпленія и угольная станція) и *Спалато* (хорошая гавань). Къ с. отъ Себенико берегъ удобенъ для высадокъ, южнѣе же его выгоды не представляетъ, т. к. Динарскія Альпы тремя хребтами преграждаютъ пути вглубь страны. Къ ю. отъ Спалато имѣется гавань *Неймъ*, отъ которой отходитъ важный путь сообщенія вглубь страны на Мостаръ, запертый фортомъ Опусъ. Съ ю. берегъ противъ этого участка прикрытъ длиннымъ полуостровъ. Сабонселло, съ узкимъ перешейкомъ у Станьо, который предположено перервать, усилить фортами и батареями и этимъ достигнуть вѣрнаго и удобнаго сообщенія вдоль берега между Спалато и Рагузой. Изъ острововъ этой части архипелага особое значеніе имѣетъ далеко выдвинутой къ з. о. Лисса, съ прекрасной гаванью. Къ ю. отъ полуостр. Сабонселло находится бухты Сланю и Гравоза-Рагуза, съ хорошими путями, отходящими вглубь. Только у Гравозы имѣются небольшие о-ва, все остальное побережье свободно отъ острововъ. Въ заливѣ Каттаро имѣются нѣсколько удобныхъ бухтъ, но движенію вглубь страны здѣсь препятствуютъ скалистые горы въ 500—1.000 м. высоты. Каттарійскій заливъ одинъ изъ лучшихъ на всемъ земномъ шарѣ. Его бухты представляютъ удобныя якорныя стоянки, а условія береговой линіи облегчаютъ оборону. Къ невыгодамъ залива можно отнести: близость черногорской границы и бѣдность вспомогательныхъ средствъ, требующая подвоза по мало провозоспособной ж. д. линіи. Каттаро укрѣпленъ съ моря и съ суши. Морскія укрѣпленія препятствуютъ входу въ заливъ. Внутренность рейда защищена современными береговыми батареями по обоимъ берегамъ. Сухопутный фронтъ состоитъ изъ укрѣпленій собственно города и т. наз. Кривошья, укрѣпленнаго плацдарма на сѣв. берегу залива. Эти укрѣпленія преграждаютъ всѣ пути изъ Черногоріи, но не обезпечиваютъ города отъ огня крупныхъ орудій. Самъ городъ обнесенъ стѣной. Группа укрѣпленій Кривошья прикрываетъ доступъ къ нѣкоторымъ прибрежнымъ пунктамъ. Южнѣе Каттаро, по побережью имѣется фортъ Космачъ, запирающій дорогу изъ Черногоріи. Окрестности Триеста и Истрия богаты ж. д., къ ю. же отъ Фіуме имѣются лишь 2: отъ Себенико на Спалато, съ вѣтвью на Книшъ и отъ Метковичъ на Требинье. Дѣйствія значительныхъ силъ на побережьи сильно затрудняются недостаткомъ путей сообщенія, топографическими условіями и недостаткомъ мѣстныхъ средствъ, какъ продовольственныхъ запасовъ, такъ и строительныхъ матеріаловъ и перевозочныхъ средствъ. Балканскій театръ заключается въ сѣвѣ области, граничащей съ Сербіей, Турціей (Новобазарскимъ Санджакомъ) и Черногоріей: Банатъ (на лѣв. берегу Дуная въ его излучинѣ) и Сирмію (между Дунаемъ и Савой), а также южн. и вост. части Босніи и Герцеговины. Теченіе р. Дуная, съ его притокомъ Савой, рѣзко раздѣляетъ театръ на 2 части, совершенно различныя, какъ по своимъ свойствамъ, такъ и вѣроятному способу дѣйствій въ ихъ предѣлахъ. Сѣв. фронтъ т.-е. Банатъ и Сирмія, граничитъ съ Сербіей на протяженіи 360 килом., по теченію рр. Дуная и Савы, отъ Рача до Орсовы. Банатъ отличается въ своей зап. части (до Базиаша) равниннымъ характеромъ, а въ вост. — гористымъ. Въ Сирміи, между Дунаемъ и Савой, находится

крайніе вост. отроги Альпъ, дающіе цѣлый рядъ удобныхъ позицій, фронтомъ на ю. Средняя ихъ высота 1.000—1.800 ф. Вост. фронтъ имѣетъ естественную границу съ Сербіей отъ Рача вверхъ по р. Дришъ, на протяж. 150 кил., почти до ея верховьевъ, а затѣмъ, по отрогамъ Динарскихъ Альпъ. Условія борьбы на Балканскомъ полуостровѣ создаютъ для А.-В. слѣдующую обстановку. Охватывающее положеніе относительно Сербіи, въ связи съ громаднымъ численнымъ превосходствомъ надъ небольшою арміей Сербскаго королевства, — даетъ всѣ выгоды для концентрическаго наступленія въ предѣлы Сербіи, именно въ долину Моравы, которая является жизненнымъ нервомъ королевства, т. к. по ней проходятъ всѣ пути, ведущіе вглубь страны. Долиною Моравы пролегаетъ кратчайшій путь въ Салоники, предметъ вождѣній А.-В. какъ выходъ къ морю. Съ другой стороны дикія горы Черногоріи и воинственный характеръ ея народа, въ связи съ трудностью веденія горной войны въ бѣдной путями и мѣстными средствами странъ, вынуждаетъ А.-В. обратиться къ оборонѣ, при чемъ, для обезпеченія своей черногорской границы отъ непріятельскаго вторженія, ею построены цѣлый рядъ укрѣпленныхъ пунктовъ. Это тѣмъ болѣе представляется необходимымъ, что населеніе Босніи и Герцеговины, родственное черногорцамъ и сербамъ, не представляется вполне надежнымъ.

Сѣверный фронтъ. Для наступленія въ дол. Моравы приходится форсировать серьезную преграду — р. Дунай. Шир. Дуная достигаетъ здѣсь 2000 шаг., глуб. до 5½ метр. Постоянныхъ переправъ нѣтъ. Течетъ отъ Бѣлграда до Базиаша по равнинѣ, далѣе — сбѣсненъ горами, образующими у Орсовы, т. наз. „железныя ворота“, гдѣ шир. рѣки достигаетъ всего 65 шаг. Для сосредоточенія на этомъ фронтѣ можно воспользоваться ж. д.: 1) Темешварь-Базиашъ, 2) Сегединъ-Панчова и 3) Буда-Пештъ-Землинъ; кромѣ того, въ періодъ навигаціи мож. быть использованъ Дунай. Для борьбы съ укрѣпленіями Бѣлграда съ успѣхомъ мож. быть применена Дунайская флотилія, состоящая изъ 8 мониторовъ и 6 патрульныхъ лодокъ, снабженныхъ артиллеріей и пулеметами. Другихъ укрѣпленій на Дунаѣ, какъ съ австр., такъ и сербск. стороны, не имѣется. Несмотря, однако, на значительныя выгоды нанесенія главнаго удара въ этомъ направленіи (захватъ Бѣлграда, удобные пункты для переправы, 3 ж. д. колеи, выходъ въ дол. Моравы), операціи на вост. участкѣ сѣв. фронта находятся всецѣло въ зависимости отъ успѣха переправы черезъ Дунай. При сосредоточеніи въ Сирміи, т.-е. на прав. берегу Дуная, приходится форсировать р. Саву. Шир. ея не превосходитъ 700 ш., глуб. близъ устья достигаетъ 4 метр. Берега болотистые, постоянная переср. — ж. д. мостъ близъ устья, на линіи отъ Землина на Бѣлградъ. Для сосредоточенія на этомъ участкѣ можно пользоваться линіей Винковце - Митровица - Землинъ. Укрѣпленнымъ пунктомъ на сѣверномъ фронтѣ является кр. Петервардейнъ (2 класса), на Дунаѣ, въ тылу, километрахъ въ 50, въ узлѣ путей изъ Сербіи къ Сегедину и В.-Пешту.

Восточный фронтъ. Для наступленія въ Сербію изъ Босніи приходится форсировать р. Дрину. Шир. ея 100—300 шаг., глуб. 3—6 метр.; берега крутые, скалистые. Постоянныхъ переправъ нѣтъ. Для сосредоточенія имѣются ж. д.

Винковце-Брчка и Сараево-Увачь. Укрѣпленія имѣются лишь у Вышеграда. На этихъ участкахъ вост. фронта, благодаря малой пропускной способности Боснійскихъ узкоколейныхъ ж. д., войска могутъ быть сосредоточены гораздо медленнѣе, чѣмъ на сѣверномъ фронтѣ. Малое же развитіе путей сообщенія, горный театръ, ограниченныя мѣстныя средства, ненадежное население, могущее поднять въ тылу вооруженное возстаніе—представляютъ собою тѣ факторы, которые дѣлаютъ изъ Боснійскаго района второстепенный театръ военныхъ дѣйствій, по сравненію съ Придунайскимъ. Съ цѣлью дать войскамъ, занимающимъ Боснію и Герцеговину, опорные пункты, въ случаѣ возстанія населенія, въ ю. части страны возведены укрѣпленія; особое вниманіе обращено на административные центры обихъ областяхъ, лежащіе километр. въ 80 отъ границы, Сараево и Мостаръ, которые представляютъ собою укрѣпленные лагеря, съ поясами фортовъ вокругъ центральной ограды. На важнѣйшихъ путяхъ, ведущихъ изъ Санджака и Черногоріи вглубь страны, имѣются укрѣпленія: у *Вышеграда* (впереди Сараева), у *Билека* и *Требинье* (впереди Мостара) близъ самой черногорской границы, и затѣмъ у *Столача*, *Несвиње* и *Калиновика* нѣсколько позади. (Г.Г. Христіани. Военный обзоръ Австро-Венгрии, 1909. *Gontvan. Geographie der Oester-Ung. Monarchie*, 1905. *Glückmann. Das Heerwesen der Oesterreichischen Ungarischen Monarchie*, 1909. *Veltzes Internationaler Armees Almanach*, 1909. *Христіани*. Передовой театръ Австро-Венгрии, 1906. *Löbel's Jahresberichte über das Heer und Kriegswesen*. 1909. *Statesman's Year Book*, 1910).

АВСТРО-ИТАЛЯНСКАЯ ВОЙНА 1866 г.

Кампанія 1859 г. завершила объединеніе Італіи не вполнѣ: изъ всей территоріи Апеннинск. полуостр. оставались не присоединенными Палская и Венеціанская обл. Первая находилась подъ покровительствомъ Франціи, а вторая принадлежала Австріи. Молодое италянское королевство, будучи не въ силахъ единолично вступить въ борьбу съ могущест. сосѣдями, выжидало удобн. минуты, чтобы воспользоваться междунар. осложненіями у своихъ противниковъ, дабы закончить объединеніе всей территоріи, обитаемой италянск. народомъ. Удобный случай представился въ 1866 г. во время столкновенія Австріи съ Пруссіей, стремившейся къ гегемоніи въ Германіи, изъ-за Шлезвига и Гольштиніи. Со своей стороны, и Пруссія искала союзниковъ въ предстоящей рѣшительной борьбѣ и 8 апр. 1866 г. заключила съ Італіей тайный договоръ, срокомъ на 3 мѣс.; условия его: 1) поддерживать оружіемъ реформу союзнаго устройства въ Германіи; 2) добиваться уступки отъ Австріи ея италянск. провинцій и 3) не заключать отдѣльнаго мирнаго договора съ Австріей. Къ 14 іюня 1866 г. конституціонный кризисъ достигъ въ Германіи крайняго предѣла и разрѣшился объявленіемъ войны Пруссіей Австріи и ея союзникамъ. Въ отношеніи Італіи, Австрія также не уступила, а потому и правительство Виктора-Эммануила 20 іюня объявило ей войну. Своею неуступчивостью въ италянскомъ вопросѣ, Австрія подготовила себѣ весьма неблагоприятную обстановку для борьбы съ Пруссіей: участіе италянцевъ въ войнѣ 1866 г. оказало прусской арміи громад-

ную услугу, отвлекши изъ вооруж. силъ Австріи на южн. театръ дѣйствій, не считая гарнизоновъ крѣпостей и войскъ въ Тиролю и Истріи, болѣе 75.000 чел. превосходной боевой арміи и лучшаго австр. полководца эрцгерц. Альбрехта. Можно полагать, что при участіи ихъ въ Богеміи, при лучшемъ руководствѣ операціями, измѣнило бы шансы борьбы въ пользу Австріи. *Вооруж. силы Австріи* для борьбы съ Пруссіей и Італіей были недостаточны: полное напряженіе при мобилизаціи давало около 600.000 челов. противъ 660.000 пруссаковъ и 335.000 италянцевъ. Организация арміи была неоднотипна и непостоянна; по политич. причинамъ части стояли не въ районахъ своего комплектованія, чѣмъ сильно затруднялась мобилизація. Для борьбы съ Італіей была назначена Італянская (впоследствии назв. Южною) армія, въ составѣ: трехъ корпусовъ (5-го, 7-го и 9-го), одной рез. пѣх. дивизіи, одной резервн. кавал. бригады, резервн. артил. парка и тылов. учреждений,—всего 63 б., 28 ротъ, 25 эск. и 22 батар. Кроме того, въ борьбѣ съ италянами могли принять участіе: дивизія въ Тиролю—11 б., 6 р., 1 эск. и 5 батар.; войска обороны Приморья и Фриула—13 б., 10 р., 2 эск. и 2 батар.; гарнизоны крѣпостей и больш. городовъ Венеціанской области—42 б., 42 р., 3 эск. и 2 батар.; войска въ Далмаціи—9 б., 11 р. и 4 батар. Слѣд., всего на ю. могло быть, при полномъ напряженіи силъ, сосредоточено: 139 б., 97 р., 31 эск. и 35 батар. По штату числен. всѣхъ силъ—190 т.; строевыхъ же 138 тыс. чел., 5.200 лоша. и 248 оруд.; за исключеніемъ войскъ Тироля, Истріи и Далмаціи, для перваго столкновенія можно было разсчитывать на 83 б., 17 р., 25 эск., 22 батар.,—т. е. около 78 тыс. челов. при 3.800 лоша. и 176 оруд. Каждый изъ корпусовъ Южн. арміи состоялъ изъ трехъ пѣх. бригадъ (въ каждой по 2 лин. пѣх. полка въ 3 б., по 1 егер. б. и по 1-й 4-фн. батареѣ въ 8 ор.); одного кавал. полка въ 4 эск.; четырехъ батареѣй корпусн. арт.: одной 4-фунт. пѣш., одной 4-фн. конной, одной 8-фн. пѣшей и одной ракетной; одного sanit. эск.; двухъ ротъ штабн. пѣх. и $\frac{1}{2}$ взвода штабн. конн.; одного корп. арт. парка; подвижнаго продов. магаз. съ двумя обозн. эск.; депо бойнаго скота; лазарета съ запряжкой; 2 полев. инспекц. обоза. Боевая численн. пѣх. бригады: 7500 штык. при 8 пѣш. ор.; корпуса: около 22.000 штык., 1000 сабель, 32 пѣш. и 8 конн. 4-фн. и 8—8-фн. ор. Резервн. кав. бригада Юж. арміи состояла изъ двухъ гусарск. и одного уланск. полковъ по 4 эск. и одной 4-фн. конн. батар. въ 8 ор.—всего около 2200 сабель при 8 ор. Технич. войска: 7 піонерн. ротъ съ 8-ю понтонн. экипажами и 8-ю понт. эск. и 1 б. 2-го инж. полка. Пѣхота была вооружена ружьями со штыками сист. Лоренца, заряж. съ дула; конн.—саблями, пиками и пистолетами (нѣк. части укороч. пѣх. ружьями). Матер. часть артилл. была превосходна, орудія сист. 1883 г., нарѣзн., зар. съ дула. Снаряды: граната, картечн. гран., гран. съ зажим. состав. и картечь. Дальность стрѣльбы гранатами: 4-фн. — прицѣльно 4000 ш., навѣсно 2000 шаг.; 8-фун. — приц. 5000 ш., нав. 2000 ш.; картечн. гран. до 2000 ш.; картечью до 300—500 шаг. Ракетн. батар. бросали ракеты до 3000 ш. и свѣт. ядра до 1000 шаг. Армія была обучена по упрощенн. и хорошо составл. уставамъ; прекрасно маневрировала. Въ так-

тикъ былъ принять наступат. образъ дѣйствій. *Вооруж. силы Италіи.* Италіанск. правительство учредило, наподобіе прусск. ландвера, многочисленн. націон. гвардію, часть которой мобилизовалась и могла быть употреблена на всемъ пространствѣ королевства. Посему всѣ регул. войска могли быть назначены для операцій въ полѣ. Обширная сѣтъ ж. и иныхъ дорогъ, значительное протяженіе морского прибрежья, достаточн. транспорты. и торгов. флотъ позволяли быстро сосредоточить подавляющ. силы въ любомъ районѣ страны. Въ мирное время армія состояла изъ 80 пѣх. п. (по 4 четыреххрот. баталіона), 5 п. берсальеровъ (по 8 четыреххрот. батл.); 19 п. конницы (по 6 эск.), 9 п. артил. (5 — полевой, по 16 батарей въ кажд.), 2 п. инжен. в. (по 18 саперн. ротъ въ кажд.); 3 обозн. п. (по 9 ротъ); 6 администр. ротъ для продов. и госпит. службы. Въ воен. вр. формир. запасн. части. Крупныя тактич. соединенія формиров. только въ воен. время, въ мирн. же высш. соединеніемъ въ пѣх. являлась бригада (изъ 2 полковъ), а въ прочихъ войскахъ — полкъ. Въ воен. время бригада пѣх. состояла изъ 2 пѣх. п. и 1 б. берсальер., всего 9 б.; бригада конн. — изъ 2 кавал. п., всего 12 эск.; пѣхотн. дивизія изъ 2-хъ пѣх. бриг., 3 батар., 1 роты саперн., 1 инж. парка, 1 арт. парка; кавал. дивизія (всего 1) — изъ 4 п. при 2 конн. батар. 5-го арт. полка. Арм. корпусъ — изъ всѣхъ род. войскъ: 2—4 пѣх. див., 1—2 полка конн. съ спеціальн. войсками, парками и пр. Особенность этой организаціи въ сравненіи съ другими арміями, состояла въ неимѣнн. корпусн. артил. резерва. Этотъ недостатокъ отчасти восполнялся тѣмъ, что отъ каждой дивизіи отдѣлялось по 1 батар., кои вмѣстѣ съ берсальерами составляли корп. резервъ. Для войны съ Австріей всѣ войска образовали четыре корпуса: I, II, III (по 4 пѣх. див. и кав. бриг.) и IV (8 пѣх. див. и 2 кав. бриг.) и отд. кав. див. Боевая численн.: бриг. пѣх. 6.700 челов., бриг. конн. 1.400 всадн.; див. пѣх. 12.500 штук. при 18 ор.; див. конн. около 3.000 всадн. при 12 ор. Корпусовъ: I — 54.000 шт., 1.700 саб., 72 ор.; II — 54.000 шт., 1.100 саб., 72 ор.; III — 54.000 шт., 1.700 саб., 72 ор.; IV — 108.000 шт., 3.360 сабель, 168 ор. Всего до 270.000 чел. Личейн. пѣх. была вооружена нарѣзн. ружьями Минье, берсальеры — штуперомъ съ саблей-штыкомъ; уланск. и линейн. полки — пиками, саблями и пистолетами, полкъ гидовъ — сабл. и пистол., остальн. конница сабл. и карабинами. Полев. арт. — мѣдн. нарѣзн. оруд. сист. подобной франц. системѣ Лягита, трехъ калибровъ: 8-сант. горн., 9 и 12 сант. полев. Снаряды: гранаты, картечь; дист.: 4300—800 шаг. Націон. гвардія состояла изъ всѣхъ способныхъ носить оружіе до 55-лѣтн. возраста. Не достигшіе 35 л. формировали подвижн. нац. гв., всего 220 б., до 125 т. ч.; ее м. б. употребить и въ районѣ формированія. Лица отъ 35 до 55 л. составляли мѣстную (неподв.) нац. гвард., назнач. для службы только въ окр. формированія. *Театръ войны* (Венецянск. область) былъ хорошо подготовленъ въ инжен. отношеніи и выгодно укрѣпленъ самою природою: на ю. протекаетъ р. По; параллельно съ нею, на разстояніи 15 в., течетъ р. Эчъ (Адижъ), пространство между ними перерѣзано двумя каналами. Мѣстность близъ устья р. По и у крѣп. Мантуа — болотиста, что хорошо обезпечиваетъ фланги

этой оборонит. линіи. На ней, вслѣдствіе *природной* силы, крѣпостей мало; замѣчательна лишь Леньяго, остальныя же (Ровиго, Падуа, Виченца) — незначительны. На зап. — р. Минчіо и верхнее теченіе р. Эчъ (Адижъ), сила которой увеличивается знаменитымъ четырехугольникомъ крѣп. (Верона, Пескьера, Мантуа и Леньяго). Изъ путей сообщенія: ж. д. изъ Вѣны въ Триестъ и изъ Инсбрука къ Мантуѣ; онѣ связаны поперечною линіею изъ Триеста на Венецію и Верону; лучшія же грунт. дороги проходить къ ю. отъ Кустоцы. Изъ предыдущаго видно, что оборонит. линіи австрійцевъ представляли исходящій уголь. Противъ него италіанцы имѣли длинную, охватывающую базу (рядъ крѣп. отъ Лекко до Феррары), во входящемъ углу которой находится кр. Пиаченца. Готовясь къ борьбѣ съ Австріей, Италія тотчасъ по заключеніи договора съ Пруссіей, начала мобилизацію. Одновременно съ этимъ, начато формированіе корпуса волонтеровъ при участіи Гарибальди. Къ половинѣ іюня въ корпусѣ числилось 35.000 ч. (10 четырехбатл. п., 2 б. берсальер., 2 эск. гидовъ) и изъ рег. арміи къ нимъ б. приданы: 1 б. берсальер., 3 пол. и 2 горн. батареи и инж. рота. Вслѣдствіе этихъ распоряженій, въ концѣ іюня Италія имѣла подъ ружьемъ 483.087 ч. Въ апр. начата мобил. націон. гвардіи, всего 70 б. (40.000 ч.) и приведены въ оборонит. состояніе крѣпости: Пиаченца, Кремона, Казальмаджіоре, Пиччигетоне — въ районѣ верхн. По и Болонья, Феррара и Гвасталла — въ районѣ нижн. По. Для дѣйствій противъ австрійцевъ, Викторъ-Эммануилъ принялъ слѣдующій планъ: наступать главными силами изъ Ломбардіи, съ р. Минчіо, а частью силъ оперировать со стороны нижн. По. Во исполненіе чего въ половинѣ мая италіанск. войска развернулись въ двухъ группахъ: 1) въ Ломбардіи — главная армія подъ нач. короля (нач. штаба, ген. Ла-Мармора), въ составѣ корпусовъ: I (ген. Дурандо), II (ген. Куккіари), III (ген. Делла-Рокка), отд. кав. дивизіи (ген. де-Соннацъ) и арт. резерва съ тылов. учр., — имѣя назначеніемъ направиться въ Венец. обл. со стороны Минчіо и дѣйствовать на фронтъ; всего 170—160 т., изъ коихъ строевыхъ 130—120 т.; 2) на нижнемъ По между Болоньею и Феррарою армія ген. Чальдини, въ сост. IV корпуса, силою до 100 т. (строевыхъ 80—90 т.), съ назначеніемъ, переправившись черезъ По, отрѣзать австрійцевъ отъ ихъ сообщеній. Корпусъ волонтеровъ Гарибальди (до 38 т. ч. при 40 ор.) расположился на лѣв. флангѣ главной арміи между Бресціей и Рокка д'Анфо, имѣя назначеніемъ дѣйствовать противъ Тироля. Оцѣнивая этотъ планъ, видно, что король могъ переправиться черезъ Минчіо, но Чальдини одинъ на переправу рискнуть не могъ, будучи слабѣе противника, если не численно, то боевыми качествами. Слѣд., онъ долженъ былъ выждать результата операцій арміи короля и терять время. Назначеніе большихъ силъ для демонстраціи, съ рискомъ быть разбитымъ по частямъ, не можетъ быть признано цѣлесообразнымъ. Т. обр. италіанцы напрасно ослабили себя для перваго столкновенія на 80—90 т. чел. Австрія, въ виду вооруженій италіанцевъ, объявила мобилизацію южной арміи 21 апр. Командованіе ею вручено лучшему австрійск. полководцу эрцгерц. Альбрехту. Нач. штаба назначенъ г.-м. бар. Іонъ. Часть флота еще вооружалась, а готовыя суда

стояли на Фазанскомъ рейдѣ (у Поля). Эрцг. Альбрехтъ, взвѣсивъ обстановку, пришелъ къ заключенію, что раздѣленіе силъ итальянцевъ давало австрійцамъ громадн. преимущества. Армія ихъ, грозившая съ ю., по числен. была равна австрійцамъ; армія же Ломбардская превосходила ихъ числомъ вдвое. При такихъ обстоятельствахъ эрцгерц. рѣшилъ занять центр. позицію на Эчѣ, между Монтаньяной и Лониго, откуда, въ одинъ усилен. переходъ, возможно поспѣть какъ къ Веронѣ, такъ и на нижн. По, и затѣмъ, при удобномъ случаѣ, атаковать врага, стараясь разбить его по частямъ. Въ подобномъ положеніи, трудно было составить болѣе сообразный съ обстанов-

(Эчѣ). 15 июня австрійцы расположились: 5-ый кор. въ Веронѣ; 7-й и 9-й кор. — въ центрѣ, у Лониго и Монтаньяно; для обороны По отъ 7-го корп. выдѣлена бригада ген. Скудиера и 13-й гус. полкъ Санари; р. Минчіо наблюдала кав. бригада ген. Пульца. Резервн. див. еще формировалась: бриг. пр. Веймарскаго — г. Веронѣ, бриг. ген. Бенко — въ Альбаредо. Для сохраненія спокойствія въ тылу оставлена, не входившая въ сост. корпусовъ, бригада ген. Заставниковича, гл. силы которой стояли у Конельяно. Гл. кварт. въ Веронѣ. Итальянцы въ это время располагались: I корп. — Кальчинато, II — Ривароло, III — Азола, кав. див. ген. де-Соннада — Кастильнуово, штабъ IV к. (Чіальдини) — въ



Театръ военныхъ дѣйствій 1866 г. въ Сѣв. Италіи.

кою планъ. Главнаго удара австр. главнокоманд. ожидалъ со стороны Минчіо, гдѣ онъ предполагалъ и самого короля. Пораженіе Ломбардск. арміи повлекло бы отступление и южной группы. Угроза же со стороны этой послѣдней сообщеніямъ австрійцевъ въ сущности была не такъ страшна. Болотистая мѣстность на нижнемъ По, при порчѣ дорогъ, переправъ и плотинъ, надолго задержала бы даже такой значит. отр., какъ армія Чіальдини, и позволила бы малому австр. отряду парализовать его наступленіе. Поэтому все вниманіе Альбрехта было направлено на короля, дабы разбить его, а противъ Чіальдини рѣшено оставить отрядъ для наблюденія. Мобилизація южной арміи закончена 12 июня. Чтобы заманить Викт.-Эммануила, эрцгерц. остался до 22 июня за р. Адиджъ

Феррарѣ, а войска его — къ ю., до Болоньи. 20 июня король Викторъ-Эммануилъ объявилъ войну Австріи, приславъ письмо о томъ э.-герц. Альбрехту въ Верону съ предупрежденіемъ, что воен. дѣйствія начнутся черезъ три дня. Убѣдившись изъ донесеній, что непр. арміи еще не соединились, э.-герц. рѣшилъ сосредоточен. силами встрѣтить армію короля, атакуя ее неожиданно съ лѣваго фланга во время движенія къ Эчу, или же идти за Минчіо и тамъ искать встрѣчи съ корол. арміею, опираясь на кр. Пескьеру. Полная скрытность въ передвиженіяхъ была основн. условіемъ успѣха. Къ 23 июня приказано арміи сосредоточиться къ Веронѣ. Чтобы при нанесеніи рѣшительнаго удара имѣть возможно большія силы, э.-герц. притянулъ къ себѣ по ж. д. большую часть бри-

гады Скюдера. Противъ 90.000 непр. арміи, собравшейся на низки. По, оставлены были для наблюденія за рѣкою 10-й егерскій батальонъ и 13-й гусарскій полкъ, подъ нач. полк. Сапари. Для поддержанія этого слабого отряда и въ особенности для прикрытія ж. д. и подавленія всякихъ попытокъ къ возстанію, гл. силы бригады ген. Заставниковича переведены въ Падую. Большая часть переправъ на р. По уничтожены, наводненія спущены. Между тѣмъ, въ ночь на 23-е армія Виктора-Эммануила начала переправу черезъ Минчіо, нигдѣ не встрѣчая сопротивленія. Къ утру на лѣв. берегъ Минчіо переведены весь III корпусъ и половина I-го; II-ой остался у Кастельдукіо. Австр. бригада Пульца отошла къ Веронѣ, не оказавъ сопротивленія. Отсутствіе австр. войскъ на Минчіо окончательно убѣдило Виктора-Эммануила, что э.-герц. отказался отъ обороны страны между Минчіо и Эчемъ и что австр. армія за Эчемъ. Поэтому рѣшено 24-го переправить на лѣв. бер. Минчіо всю армію и расположить ее частью на Виллафранской равнинѣ, частью на холмистой мѣстности у Соммакампанья, С. Джустины и Кастельнуово и, притянувъ на себя вниманіе австр. арміи, облегчить тѣмъ переправу черезъ низки. По арміи Чіальдини. Получивъ утромъ 23 іюня донесеніе Пульца о наступленіи непріятеля, э.-герц. Альбрехтъ въ полдень послалъ къ Минчіо на развѣдку полковн. ген. штаба бар. Рюбера. На основаніи его донесеній, онъ пришелъ къ заключенію, что непріятель нѣсколькими колоннами направляется къ среднему Эчу и рѣшилъ атаковать во флангъ противника, переправившагося черезъ Минчіо. Извѣстія къ сторонѣ Чіальдини были успокоительны; все благоприятствовало исполненію смѣлаго плана. Эрцгерц. не потерялъ ни одной минуты. Вскорѣ послѣ полудня австрійцы были переведены на прав. берегъ Эча, а къ вечеру 5-й корпусъ съ резервн. дивизією были направлены на Веронскія высоты и заняли позицію между Кастельнуово и Соной. 24-го и вся австр. армія расположилась на этихъ высотахъ. Между тѣмъ, итальянская кавалерія не могла выяснитъ, что аванпосты 5-го австр. корпуса къ вечеру 23-го находились всего въ 5 вер. отъ расположенія италіан. войскъ, переправившихся на лѣв. берегъ Минчіо. На 24 іюня, по диспозиціи короля, армія продолжала наступленіе къ Веронскимъ высотамъ: I корпусъ на Кастельнуово, III корпусъ на Виллафранку; II корпусъ д. б. служить пѣмъ резервомъ, занимая Гойто. Рано утромъ части I и III корпусъ выступили съ биваковъ, считая свое движеніе лишь переменн. дислокаціи; самъ король не подозрѣвалъ возможности боя. Къ 6 ч. у. головныя части I и II корпусъ столкнулись съ передовыми частями 5-го австр. корпуса; къ этому же времени уже всѣ силы австр. арміи сосредоточились на Веронскихъ высотахъ. Эрцгерц., не теряя ни минуты, перешелъ въ рѣшительное наступленіе и атаковалъ итальянскіе корпуса, находившіеся въ походномъ порядкѣ. Произошло сраженіе при *Кустоццѣ*, длившееся 12 час. Въ общихъ чертахъ, планъ эрцгерца заключался въ томъ, чтобы, занимая непріятеля на всей линіи отъ Монцамбано до Соммакампанья, въ то же время подготовить рѣшительную атаку на самый выдающийся въ равнину пунктъ—Кустоццу, сосредоточивъ шесть бригадъ 5-го, 7-го и 9-го корпусовъ на линіи Ст.

Луччіа, Монте-Годи и Босконе, въ долинѣ Штаффало. Неожиданность боя, пассивность прав. фл. италіанцевъ (III корпусъ), превосходство австр. войскъ въ тактич. отн., искусство ихъ начальн. и, наконецъ, запозданіе резерва (10-я и 19-я див.),—все это послужило къ пораженію италіанцевъ (см. К у с т о ц ц а). Довольные побѣдой и въ виду крайняго утомленія своихъ войскъ, особенно конницы, нѣкоторыя части которой были подъ сѣдломъ до 40 ч., австрійцы не преслѣдовали. Потери съ обѣихъ сторонъ были почти одинаковы, по 8 т. чел.; трофеевъ досталось въ руки австрійцевъ немного, но нравствен. результатъ былъ великъ, п. ч. остановлено вторженіе втрое сильнѣйшаго непріятеля. Эрцгерц. Альбрехтъ выказалъ при этомъ необыкновен. искусство относительно сосредоточенія войскъ на рѣшит. пунктѣ: противъ арміи короля онъ собралъ около 71 т. при 168 ор., а передъ Чіальдини оставилъ только 1 б. съ гус. полкомъ съ поддержкою въ тылу бригадою Заставниковича. Во время боя имъ правильно оцѣнено значеніе Кустоццы и къ этому пункту направлено 23 б. при 6 батареяхъ, противъ 20 непр. б. съ 2 ор., истощенныхъ непрерывными атаками. Австрійцы ввели въ дѣло 69.600 ч. при 156 ор.; италіанцы успѣли притянуть 48.315 чел. при 105 ор. Послѣ сраженія, эрцгерц. рѣшилъ быстро двинуться къ нижнему Эчу и атаковать корпусъ Чіальдини, или между Эчемъ и По, или же на Эчѣ, если бы, несмотря на пораженіе короля, онъ остался при намѣреніи вторгнуться въ Венеціанскую область. На 25 іюня было приказано начать движеніе нѣск. колоннами къ Эчу и 28-го соединиться у Треченты, на каналѣ Біанко. Однако, послѣ полудня 25-го отъ полк. Сапари получено донесеніе, что начавшія было переправу войска Чіальдини быстро отошли назадъ. Предположивъ, что Чіальдини идетъ на соединеніе съ королемъ, эрцгерц. рѣшилъ на время оставить армію въ холмистой странѣ на лѣв. бер. Минчіо, дабы пополнить запасы и вообще окрѣпить для дальн. дѣйствій. Войска остались на занятыхъ бивакахъ и до 30 іюня занимали районы: 5-й корпусъ—у Кастельнуово, 7-й—въ Сонѣ и С. Джустины, 9-й—въ Соммакампанья, рез. пѣх. див.—у С. Массимо и Кіево. Всѣ штабы были соединены полев. телеграф. съ Вероною (гл. кв. арміи). Сюда эрцгерц. притянулъ всѣ войска, оставъ на низки. По I погран. б. и 1 уланск. эск. Сапари и бригада Заставниковича стянулись къ Веронѣ. Послѣднія съ рез. пѣх. див. образовали резервн. корпусъ (17 б. и 3 батареи). Кав. бригада Пульца усилена до 20 эск. и 8 ор. Соммакампанья укрѣплена. Армія короля первоначально должна была отойти къ Кремонѣ, но, не видя преслѣдованія, оправилась и къ 27 іюня остановилась за р. Олію, гдѣ и заняла позицію между Пескароло и Паденой; потомъ фронтъ расширился до Монтичели и Гаццоло. Чіальдини, уже приготовившійся къ переправѣ, по полученіи телеграммы Ламармора о бѣдствіи, отступилъ 28 іюня къ Моденѣ, гдѣ и оставался до 3 іюля. Получивъ донесеніе, что итал. армія остановилась за р. Олію, Альбрехтъ рѣшилъ перевести свою армію въ гористую мѣстность на прав. берегъ Минчіо. 2 іюля, переправившись наканунѣ у Валеджіо, австр. армія достигла: 5-й корпусъ—линіи Вилла-Онофріо—С. Джакомо, 7-й—Поццоленто, 9-й—Вольты и Валеджіо, рез.

корп.—Понти и Бродіо (бл. Лагетто), бр. Пульда—у Гвидиццо. За это время можно отметить только мелкія кавал. стычки развѣдывающихъ частей. Между тѣмъ, эрцгерц. получилъ извѣстія о первыхъ неудачи. дѣлахъ Сѣверной арміи и приказаніе императора дѣйствовать осторожно. Вслѣдствіе этого, 3 іюля австр. армія обратно перешла на лѣв. бер. Минчіо, гдѣ была отдана диспозиція на случай оборонит. боя. 4 іюля получено извѣстіе о поражении Сѣв. арм. подъ Кениггрецомъ и приказаніе отправить въ Вѣну по ж. д. корпусъ изъ четырехъ бригадъ пѣх. съ 2 кав. полками, а затѣмъ рѣшено всю Южную армію оттянуть къ Дунаю. Это рѣшеніе объясняется тѣмъ, что послѣ поражений при Кениггрецѣ 3 іюля, Австрія уступила Венецію Наполеону III, считывая тѣмъ приобрести его посредничество при заключеніи мира. 6-го іюля, подъ прикр. 5-го корпуса, оставшагося на позиціи у Вадеджіо до 8-го числа, армія отошла за Эчъ. Вслѣдъ за тѣмъ, 5-й и 9-й корпуса, усиленные до 4-хъ бригадъ каждый, направлены были прямо въ Вѣну; 7-й корпусъ и пѣх. вспомог. войска (Истрия, Далм. и пр.) съ гарниз. крѣп., подъ нач. ген. Маройчича, оставлены для обороны края (всего до 35—40 т. ч. противъ 350—270 т. итальянцевъ). Для быстроты, отступление совершено по 2 направленія: 5 корп.—черезъ Пастрэнго на лѣв. бер. Эча и далѣе, черезъ Инсбрукъ, на Вѣну; 9 корп.—черезъ Конельяно на Козарзу, гдѣ былъ посаженъ въ вагоны. 13 іюля Южн. армія отступила за р. Пиаве; 16-го—за р. Тальяменто; 17-го окончена отправка пѣх. по ж. д.; кавалерія же направилась въ Виллахъ, а оттуда по ж. д. въ Вѣну. Эрцгерц. Альбрехтъ назначенъ главноком. всѣми вооружен. силами Австріи и 12-го отправился въ Вѣну, сдавъ начальство Маройчичу, которому было указано: не ввязываться въ бой, отступать до р. Изонцо, гдѣ занять позицію и держаться до послѣдней крайности. 23 іюля войска Маройчича отступили къ Герцу и Градишкѣ. Ихъ было слишкомъ мало, чтобы сопротивляться 2 итал. арміямъ. На Изонцо сосредоточились: 2 бригады и 3 эск., силою отъ 12 до 13 т. при 40 ор. Впослѣдствіи удалось довести эти силы до 25 т. чел. Когда итальянцы узнали о сдѣлкѣ относительно Венец. области, то пришли въ негодованіе, и Викторъ Эммануилъ рѣшилъ немедленно вторгнуться со всѣми силами въ Венец. область, чтобы завоевать ее, а не принимать въ подарокъ отъ Наполеона III. Ген. Чіальдини, по отступленіи къ Моденѣ вступившій въ связь съ гл. арміей, долженъ былъ открыть военн. дѣйствія. Оставивъ передъ тѣмъ-де-пономъ у Боргофорте дивизію Миньяно съ осадн. паркомъ, онъ съ остальными силами двинулся къ По. Утромъ 8 іюля переправился по 3 мостамъ черезъ По и съ 80.000 ч. двинулся къ Ровиго. Австріи въ это время отошли за р. Пиаве. 11-го Чіальдини достигъ Ровиго, а 15-го занялъ Виченцу. Армія короля 10-го іюля направилась за Чіальдини къ Феррарѣ, которой достигла 12-го. Планъ короля заключался въ слѣдующемъ: корпусъ Чіальдини, подкрѣпленный нѣск. дивиз., долженъ былъ достигнуть Изонцо, чтобы оттуда, при случаѣ, перейти черезъ Альпы, между тѣмъ какъ II (Куккиари) и III (Делла-Рокка) корпуса назначались для обложенія крѣпостей и охраненія операцион. линіи. Флотъ во что бы то ни стало

долженъ былъ искать встрѣчи съ австрійскимъ, разбить его и овладѣть Триестомъ, чтобы подкрѣпить Чіальдини и обезпечить его продовольствіе. 14-го іюля итал. армія была переформирована и раздѣлена на 7 корп.; изъ нихъ 5 должны были войти въ составъ дѣйствующей арміи Чіальдини; затѣмъ сформированъ VIII-й корп., сосредоточенный между Пармой и Болонней. 17-го іюля сдѣлся итальянцамъ тѣмъ-де-пономъ Боргофорте. 20 іюля итал. флотъ былъ при Лисѣ разбитъ австр. адм. Тегетгофомъ. Въ этотъ же день армія Чіальдини достигла рѣки Пиаве, а 26-го ея передовые отряды переправились черезъ р. Изонцо, когда пришло извѣстіе о перемиріи между Пруссіей и Австріей. Извѣстіе это нѣсколько запоздало, а потому въ этотъ день произошла стычка у д. Верса, которою и прекратились непріязн. дѣйствія. 29-го іюля Чіальдини призналъ перемиріе и установилъ демаркац. линію по ручью Юдріо и р. Изонцо. *Оборона Тироля.* Войска, назначенныя въ Тироль, составляли часть Южн. арміи (11 б., 1 эск. и 32 ор., всего 13.200 штык., 140 саб.) подъ нач. г.-м. Куна. Въ виду недостатка регул. войскъ, австр. правительство обратилось къ помощи населенія, которое выставило роты земск. стрѣлковъ, общ. численн. до 6.200 чел. Первое распоряженіе Куна, хорошо знакомаго съ особенностями страны, было раздѣленіе всѣхъ войскъ на 5 группъ: на 4 полубригады, изъ коихъ каждая должна была занять одинъ изъ главн. участковъ южн. Тироля, и на 2 резервн. бригады, которыя должны были стоять наготовѣ въ дол. Эча. Штабы полубригадъ къ концу мая стояли въ Рива, Тіоне, Малѣ и Маальсѣ, а резервн. бригады въ Триентѣ. Роты земск. стрѣлковъ предназначались для усиленія полубригады и занятія горныхъ проходовъ, частью для связи между разл. участками. Изъ итал. войскъ для нападенія на Тироль назначены волонтеры Гарибальди, всего до 35—40 т. ч. Корпусъ волонтеровъ раздѣленъ на 5 бригадъ, каждая изъ 2 пѣх. полковъ 2—4 б. состава и 1 б. берсальеровъ; кромѣ пѣх., были сформ. 2 эск. гидовъ. Въ помощь волонтерамъ былъ приданъ легионъ полк. Гвиччарди, въ составѣ нац. гвардіи съ 6 горн. и 2 полев. ор. Позднѣе, послѣ сраж. при Кустоцѣ, къ корп. волонтеровъ добавили изъ регул. арміи: 1 б. берсальеровъ, 3 пол. и 2 горн. батареи и 1 роту саперн. Къ наличн. боев. средствамъ надлежитъ причислить флотилии противниковъ на оз. Гарда. Дѣйствія гарибальдийцевъ до 10 іюля ограничивались небольшими стычками; успѣхъ неизмѣнно былъ на сторонѣ австрійцевъ. 10-го іюля Гарибальди перешелъ въ наступленіе съ цѣлью проложить себѣ дорогу къ Триенту черезъ Юдикарию, Валле Ампола и Валле ди Ледро. 13-го онъ занялъ значит. силами Юдикарию, 14-го перенесъ свой штабъ въ Сторо и сосредоточилъ три бригады между Кондино и Каффаро. Послѣ дѣль: 16 іюля—у Спонадалунги, Чимего, Монте Кастелло, Сторо и С. Лоренцо, 18 іюля—у Монте Нотте и Певе ди Ледро.—Гарибальди вполне завладѣлъ всѣми сообщеніями между озерами Гардскимъ и Идро, за исключ. лишь форта Ампола. 19-го сдѣлся и этотъ послѣдній. Оборона Тироля становилась для австрійцевъ все затруднительнѣе; на помощь регул. войскъ извнѣ рассчитывать было нельзя. Между тѣмъ, во что бы то ни стало, нужно было остановить

успѣхи Гарибальди въ дол. Эча. Съ наличными силами Кунъ перешелъ въ наступленіе и въ многочислен. дѣлахъ 21—24 іюля увѣнчалъ успѣхомъ свои операціи въ дол. Конценъ и Ледро. Въ это время Южн. армія была отозвана на Дунай и ю.-в. часть Тироля совершенно обнажилась; сюда-то, долиною р. Brenty, была направлена 15-я итал. дивизія Медичи, которая весьма скоро отгѣснила австрійцевъ до Триента. Здѣсь Кунъ и Медичи получили 25 іюля сообщеніе о заключеніи перемирія, что и помѣшало серьезному столкновенію. Гарибальди не воспользовался движеніемъ Медичи къ Триенту и къ концу войны продвинулся за границу Тироля всего на 15—20 вер. Итальянцы, занявши часть Тироля, не соглашались уступать эти земли, считая, что онѣ должны отойти къ нимъ по мирному договору. Тогда эрцгерц. Альбрехтъ, въ виду безопасности со стороны Пруссіи, которая вопреки договору съ Италіей, вела отдѣльн. переговоры, двинулъ съ 2 по 14 авг. къ итал. границѣ 150 т. чел., 20 т. лош. и болѣе 3.600 ор. и повозокъ, потребовавш. свыше 400 поѣздовъ. Благодаря образцовой перевозкѣ по ж. д., къ 16 авг. противъ итал. была сосредоточено 127 тыс. чел. при 435 ор. Но въ это время снова было заключено перемиріе, а 3 окт. — по мирному договору Австрія признала Итальянское королевство и присоединеніе къ нему Венеціанской области.

Участвіе флота. Послѣ объединенія Италія война ея съ Австріей была неминуема, т. к. Венеція все еще оставалась подъ властью Австріи. Въ предстоящей борьбѣ, вслѣдствіе географическаго положенія противниковъ, большое значеніе должно было имѣть обладаніе водами Адриатич. моря. Поэтому какъ Австрія, такъ и Италія тратили большія средства на созданіе морской силы. Особенно энергично въ этомъ отношеніи дѣйствовала Италія. Взрывъ патріотизма, явившійся слѣдствіемъ только что совершившагося объединенія, лозунгъ „Венеція должна быть отторгнута отъ австрійцевъ“ подвинули итальянскій народъ на крупныя жертвы — на созданіе флота была ассигнована огромная для того времени сумма въ 300 мил. франковъ. Время созданія итальянскаго флота совпало съ періодомъ преобразованія флота изъ деревяннаго въ броненосный и артиллеріи изъ гладкостѣнной въ наръзную. Типы кораблей и орудій еще не успѣли установиться и были очень разнообразны. Поэтому такимъ же разнообразіемъ, несмотря на одновременность постройки кораблей, страдалъ и вновь созданный *итальянскій флотъ*, тѣмъ болѣе, что для того, чтобы не упустить время, корабли строились на различныхъ заводахъ во Франціи, въ Англіи и въ Соедин. Штатахъ Сѣв. Америки. Всего было выстроено 12 броненосцевъ различныхъ величинъ и типовъ: 7 фрегативъ (4100—5700 тоннъ, 22—36 орудій отъ 6 до 8 дюйм. калибра), 2 корвета (2700 т., по 20 ор. 6—8 д. кал.), 2 канонерскія лодки (2000 т., по 4 ор. 7½ д. кал.) и 1 башенный таранъ (4100 т., 2 ор. 10½ д. кал.). Всѣ эти суда были защищены броней отъ 4½ до 6 дюйм., а поставленная на нихъ артиллерія была частью наръзная, съ дула заряжающаяся, а частью гладкостѣнная. Кромѣ того, имѣвшіеся уже налицо деревянные флоты отдѣльныхъ государствъ, объединившихся теперь, представляли изъ себя значительную силу, состоящую и ъ

фрегативъ (3200—4000 т., 50 ор.), корветивъ (2000 т., 20 ор.), канонерскихъ лодокъ (250 т., 4 ор.), aviso и т. п. — всего около 60 судовъ. Слабая сторона этой внушительной морской силы заключалась въ ея личномъ составѣ. Хотя итальянцы и были превосходными моряками, но, объединившіеся въ одинъ, контингенты различныхъ флотивъ, недавно еще враждовавшихъ между собою, не имѣли внутренней спайки, не было еще достаточнаго довѣрія къ начальникамъ и довѣрія послѣднихъ другъ къ другу. Напр., Пьемонтъ обладалъ хотя и небольшимъ, но хорошо организованнымъ флотомъ, но послѣ объединенія въ 1861 г., онъ былъ наводненъ гораздо болѣе многочисленнымъ личнымъ составомъ прежняго неаполитанскаго флота, который во время только что пережитой революціи совершенно потерялъ обликъ регулярной военной силы. Это въ значительной мѣрѣ отражалось на дисциплинѣ. Кромѣ того, война возникла въ тотъ моментъ, когда новый броненосный флотъ только что былъ выстроенъ, личный составъ еще совершенно не ознакомился съ новымъ оружіемъ, не были еще оборудованы порты, склады запасовъ и т. п. Между тѣмъ народъ, непонимавшій неготовности флота, и знавшій лишь о затраченныхъ милліонахъ и о томъ, что броненосцы выстроены, требовалъ ихъ немедленнаго приѣнненія, воспользовавшись затруднительнымъ положеніемъ Австріи. Вслѣдствіе этого, кампанія 1866 г. на Адриатическомъ морѣ протекала для итальянскаго флота въ чрезвычайно неблагоприятныхъ для него условіяхъ. Далеко не въ блестящемъ положеніи передъ войной находился и *австрійскій флотъ*. Когда въ 1854 г. начальникомъ его былъ назначенъ молодой и пылкій эрцгерц. Максимилианъ (впослѣдствіи несчастный императоръ Мексики), онъ очень много сдѣлалъ для организаціи австр. флота и продолжалъ благотворно вліять на его развитіе вплоть до отправленія своего въ Мексику (1864 г.). Но послѣ его отъѣзда взяло верхъ мнѣніе, что морская сила для Австріи не имѣетъ особаго значенія, и потому постройка броненосцевъ подвигалась очень медленно. Къ началу войны австрійскій флотъ состоялъ изъ 7 броненосцевъ (2800—4800 т., 16—30 ор. 6—10 дюм. кал.) и изъ 45 деревянныхъ судовъ различныхъ типовъ. Нѣкоторые изъ броненосцевъ были незаконченны на одномъ не хватало носовой брони, которую пришлось замѣнить деревянной обшивкой, на двухъ другихъ не была еще поставлена артиллерія, и получить ее не было надежды, т. к. она была заказана у Круппа, т.-е. въ странѣ, внезапно оказавшейся непріятельской. Пришлось вмѣсто новой наръзной артиллеріи приставить старую гладкостѣнную. Но во главѣ австрійскаго строеваго флота оказался энергичный и талантливый человекъ — к.-а. Тегетгофъ. Несмотря на противодѣйствіе прямого своего начальника, морского министра (вѣрнѣе, морскаго товарища военнаго министра) в.-адм. Фауцца, тоже не придававшаго важнаго значенія австрійскому флоту въ предстоявшей войнѣ, Тегетгофу, при поддержкѣ эрцг. Альбрехта, предназначенаго командовать арміей на итальянскомъ театрѣ войны, удалось настоять на томъ, чтобы съ конца марта начались работы по приведенію флота въ боевую готовность и чтобы судамъ, находившимся въ заграничномъ плаваніи

ни, было послано приказание вернуться домой. 3-го апр. вышел приказ о сформировании эскадры из 5 броненосцев и деревянных: 5 фрегатив, 1 корвета, 7 канонерских лодок и нескольких посыльных судов. Базируясь эта эскадра должна была на Полю, но так как последние имѣть один узкій выходъ, Тегетгофъ, чтобы не быть заблокированнымъ болѣе сильнымъ итальянскимъ флотомъ, выбралъ мѣстомъ стоянки для своей эскадры, находящейся рядомъ съ Полой, обширный рейдъ Фазано съ двумя широкими выходами, куда и переходили изъ Поля суда эскадры по мѣрѣ готовности. Т. обр. по отношению къ Полѣ онъ занималъ выгодное фланговое положеніе и пренятствовать ей блокадѣ. Неустойчивость во взглядахъ на значеніе флота привела къ неопредѣленному его положенію и отсутствию самостоятельности. Тегетгофъ былъ подчиненъ одновременно и эрцг. Альбрехту и начальнику морского отдѣла военного министерства, а черезъ него, значить, и военному министру, и былъ лишень рѣшающаго голоса даже въ распредѣленіи морскихъ силъ на театрѣ войны. Такъ, напр., съ австрийскаго Ллойда было куплено 4 быстроходныхъ парохода, чтобы сдѣлать изъ нихъ развѣдчиковъ, но вмѣсто того, чтобы дать ихъ въ полное распоряженіе Тегетгофа, ему дали только одинъ изъ нихъ, а три передали въ распоряженіе командующаго войсками въ Зарѣ и комендантовъ крѣпостей Лиссы и Каттаро. Этимъ всякая возможность организаціи развѣдочной службы на морскомъ театрѣ войны была подорвана. Вмѣстѣ съ тѣмъ коменданты приморскихъ крѣпостей потребовали назначенія на всѣ батареи морскихъ офицеровъ, такъ какъ иначе трудно было различать національность появляющихся передъ ними военныхъ судовъ и оцѣнивать значеніе ихъ маневровъ. Эскадра Тегетгофа получила назначеніе прикрывать флангъ и тылъ арміи эрцг. Альбрехта. Это было совершенно правильно. Но это могло быть лишь общей директивой, съ предоставленіемъ Тегетгофу свободы въ выборѣ способовъ достиженія этой цѣли. Между тѣмъ, на его эскадру смотрѣли, какъ на составную часть арміи, и онъ получилъ приказаніе не удаляться изъ сѣв. части Адриатич. моря и все время держать въ Триестѣ быстроходное судно, которое могло бы ему доставить приказанія. 21 апр. вышелъ приказъ о мобилизаціи арміи и флота, и приступили къ вооруженію и всѣхъ тѣхъ кораблей, которые еще не были зачислены въ эскадру Тегетгофа. Однако, изготовленіе судовъ подвигалось впередъ довольно медленно: 1-го мая на рейдѣ Фазано Тегетгофъ имѣлъ въ своемъ распоряженіи только 5 деревянныхъ фрегатив, изъ которыхъ два было парусныхъ. Только къ 4-му іюля тамъ собрался флотъ изъ 27 судовъ, въ составѣ котораго было 7 броненосцевъ и 7 большихъ паровыхъ деревянныхъ судовъ. По мѣрѣ того какъ корабли приходили изъ Поля, на нихъ начиналось энергичное обученіе командъ. Особенное вниманіе Тегетгофъ обращалъ на умѣнье сосредоточивать огонь, т. к. онъ считалъ это единственнымъ средствомъ нанести поврежденія бронѣ посредствомъ своей слабой гладкостѣнной артиллеріи. Съ 6-го іюня, когда набралось достаточное количество судовъ, онъ энергично принялся за

обученіе своей эскадры маневрированію. 20-го іюня онъ выслалъ единственный свой развѣдчикъ на развѣдку къ итал. берегамъ, но никакихъ извѣстій о томъ, гдѣ находится итал. флотъ и что онъ дѣлаетъ, ему собрать не удалось. Помимо эскадры Тегетгофа, австрийцы имѣли еще флотилію изъ легкихъ канонерскихъ лодокъ для дѣйствій въ венеціанскихъ лагунахъ, которыя находились въ распоряженіи коменданта Венеціи. Въ такомъ положеніи находился австрийскій флотъ къ 23-му іюня — дню начала военныхъ дѣйствій. Приказъ о приготовленіи итал. флота къ войнѣ и о назначеніи его начальникомъ адм. гр. Персано послѣдовалъ только 3 мая (на мѣсяцъ позже австрийцевъ). Сборнымъ пунктомъ былъ назначенъ Таранто, а операціонной базой — Анкона. Персано вступилъ въ командованіе флотомъ въ Таранто 16 мая: тамъ было въ этотъ моментъ 5 броненосцевъ, 1 дер. фрег. и 1 авизо. Въ это время въ Анконѣ готовились 2 бронен. и 2 дер. судна. 10-го іюня въ инструкціи итальянскому флоту ставилась задача овладѣть водами Адриат. моря, щадя Венецію и Триестъ (последній въ случаѣ, если тамъ не окажется воен. судовъ). 15-го іюня въ Таранто собралось 9 бронен. Не хватало только одного (Affondatore), который шель изъ Англии съ завода, гдѣ былъ выстроенъ. 20-го іюня Персано былъ извѣщенъ, что 23-го начинаются воен. дѣйствія и получилъ приказаніе перейти въ Анкону. 21-го онъ направился въ Адриат. море. Изъ Анконы навстрѣчу ему вышли 2 бронен. и так. обр. весь броненосн. флотъ былъ сосредоточенъ. 25 іюня Персано прибылъ въ Анкону. Переходъ былъ совершенъ многими судами въ совершенно неготовомъ видѣ. Никакихъ предварительныхъ учений въ Таранто не производилось. На нѣкоторыхъ корабляхъ не хватало пушекъ и снарядовъ. Не хватало значительнаго количества и офиц. и нижн. чин. Эскадра совершенно не умѣла маневрировать. Нападеніе въ это время австрийцевъ, хотя бы съ небольшими силами, могло окончиться печально для Персано. Тегетгофъ вышелъ въ море 26 іюня съ 6-ю бронен. и нѣсколькими деревянными судами и прежде всего направился къ Анконѣ, къ которой подошелъ съ разсвѣтомъ 27-го іюня, и убѣдился, что здѣсь собранъ весь итальянскій флотъ. Въ продолженіе нѣсколькихъ часовъ Тегетгофъ держался противъ Анконы, надѣясь, что итальянцы выйдутъ, но Персано воздержался отъ этого, т. к. многие корабли были не готовы (нѣкоторые мѣняли артиллерію) и эскадра была совершенно не обучена. Въ этотъ же день Тегетгофъ вернулся въ Фазано. Вслѣдствіе неизмѣнныя быстроходныхъ развѣдчиковъ онъ не могъ непрерывно наблюдать за Анконой. Самыя быстроходныя его суда (2 авизо) имѣли скорость 11—13 узловъ, тогда какъ у итальянцевъ было два авизо съ ходомъ въ 17 узловъ. Изъ-за неготовности многихъ судовъ Персано не двигался изъ Анконы, но въ это время началось на него давленіе общественнаго мнѣнія. Послѣ пораженія подъ Кустоцой народъ возложилъ всю надежду на флотъ, который стоилъ ему такихъ крупныхъ матеріальныхъ жертвъ. Морской министр (штатскій) на жалобу Персано на неготовность, отвѣтилъ 5-го іюня: „Неужели вы желаете сказать на-

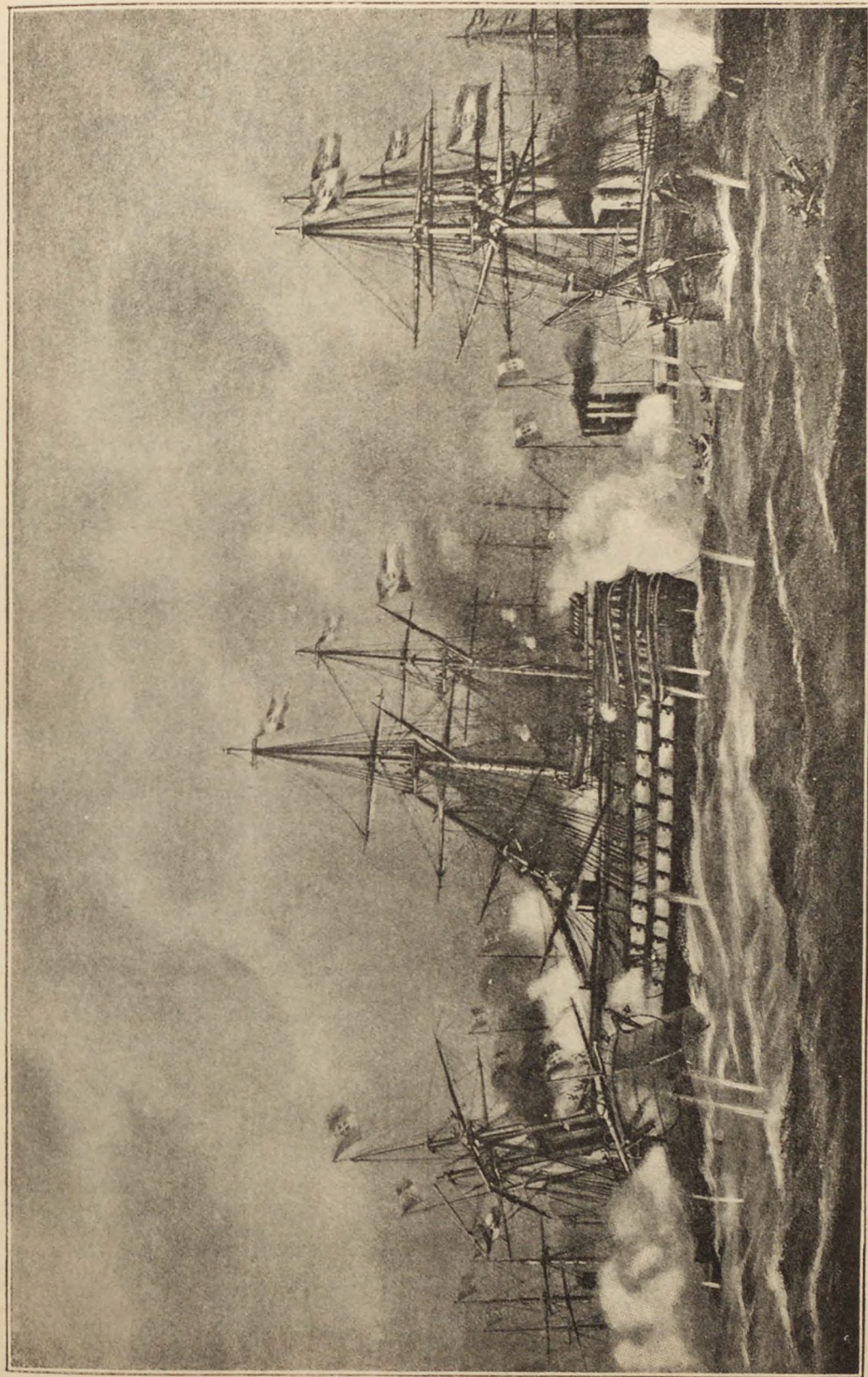

Сраженіе при о. Лиссъ 20 іюля 1866 г.
(Австр. корабль „Kaiser“ таранить итал. бр-сець „Re di Portogallo“).

роду, который в своем безумном тщеславии считает своих моряков лучшими в свете, что, несмотря на миллионы, которые мы прибавили к его долгу, собранная нами эскадра неспособна встретить врага? Намъ побьютъ камнями. И кто когда-либо упоминалъ объ австрийскомъ флотѣ иначе какъ съ презрѣніемъ? *Сдѣлайте что-нибудь*, сразитесь съ австрийцами, высадитесь на ихъ берегу, атакуйте Лиссу, только действуйте“, а 7-го іюля онъ телеграфировалъ: „Выходите изъ гавани, оставьте всѣ суда, на которыхъ не хватаютъ орудій“. Это показываетъ полную растерянность въ министерствѣ и отсутствіе какого-либо плана дѣйствій. Не было этого плана и у Персано и между нимъ и его помощниками (адмиралы Вака и Альбини) царило разногласіе. Исполняя приказаніе, флотъ 8-го іюля вышелъ и продержался 5 дней въ морѣ, послѣ чего вернулся въ Анкону, не видѣвъ непріятеля. Персано не подходилъ къ Фазано, чтобы вызвать Тегетгофа на бой, не посылалъ туда и развѣдчиковъ. Обученіе маневрированію шло вяло. Въ стрѣльбѣ не практиковались. Тегетгофъ, не имѣя развѣдчиковъ, не зналъ о выходѣ итальянцевъ. Возвращеніе Персано въ Анкону вызвало взрывъ общественного негодованія. Онъ получилъ категорическое приказаніе короля выйти въ море „для того, чтобы предпринять противъ непріятельскихъ крѣпостей или флота такіа дѣйствія, которыя можно было считать пригодными для достиженія успѣха“. Ему усиленно рекомендовали атаковать укрѣпл. островъ Лиссу. Это было конечно, нелѣпо—флоту атаковать приморскую крѣпость, когда въ тылу у него оставался (въ Фазано) непріятельскій флотъ, но едва ли Персано ясно сознавалъ эту нелѣпость, т. к. онъ рѣшилъ выполнить желаніе министерства. Эта нелѣпая операція вытекала изъ стремленія „сдѣлать что-нибудь“ для успокоенія общественнаго мнѣнія. 16-го іюля Персано вышелъ къ Лиссѣ, отправивъ впередъ быстрходное aviso для рекогносцировки. Рекогносцировка была выполнена благополучно подъ англійскимъ флагомъ. 18-го іюля Персано началъ атаку Лиссы. 17-го іюля Тегетгофъ получилъ съ Лиссы телеграмму о рекогносцировкѣ острова военнымъ судномъ подъ англ. флагомъ, а на слѣдующій день о появленіи передъ нимъ итал. флота и о завязавшемся боѣ съ береговыми укрѣпленіями. Нелѣпость такой операціи, однако, навела Тегетгофа на мысль о томъ, что это не болѣе какъ демонстрація, имѣющая цѣлью отвлечь его эскадру подальше изъ сѣв. части Адриат. моря. Дальнѣйшія извѣстія, полученныя въ тотъ же день, убѣдили его, что атака итальянцами ведется всерьезъ, при чемъ извѣстія получались уже запоздалыя, т. к. непосредственное телеграфное сообщеніе съ Лиссой было прервано непріятелемъ. Это заставило Тегетгофа прийти къ убѣжденію о необходимости выхода въ море, о чемъ онъ и сообщилъ по телеграфу властямъ. Вечеромъ онъ получилъ неопредѣленный отвѣтъ эрц. Альбрехта: „Эскадру не раздѣляйте. Опасайтесь нападенія на берегъ Истрии и Триестъ“. А между тѣмъ изъ Зары продолжались дальнѣйшія донесенія о дѣйствіяхъ итальянцевъ у Лиссы. А Тегетгофъ все не могъ выйти и не получалъ опредѣленнаго отвѣта на свои вопросы. Только въ 2 часа дня 19-го іюля онъ получилъ телеграмму: „По высо-

чайшему повелѣнію, вамъ предоставляется дѣйствовать по вашему собственному усмотрѣнію“. Тегетгофъ, державшій въ ожиданіи отвѣта свою эскадру подъ парами, немедленно вышелъ къ Лиссѣ и на слѣдующій день 20-го іюля утромъ (с. м. Лисса), разбилъ итальянскій флотъ, разбросанный вокругъ острова и ослабленный матеріально и нравственно цѣлымъ рядомъ неудачныхъ атакъ противъ береговыхъ укрѣпленій. Несмотря на то, что итальянскій флотъ потерялъ въ бою два бронен., онъ все еще по числу и силѣ судовъ оставался гораздо сильнѣе австрийской эскадры. Этимъ можно объяснить, что Тегетгофъ не преслѣдовалъ Персано, отступившаго въ Анкону, гдѣ онъ былъ замѣненъ к.-а. Вака. Пробывъ у Лиссы два дня Тегетгофъ вернулся съ эскадрой въ Фазано. 25-го іюля было заключено между воюющими сторонами перемиріе. Кампанія въ Адриат. морѣ 1866 г. замѣчательна, какъ яркій примѣръ печальныхъ послѣдствій отсутствія опредѣленнаго плана дѣйствій и управленія флотомъ съ берега. Если итальянцы не взяли Лиссы, то только вслѣдствіе своей неспособности. Благодаря задержкѣ Тегетгофа, связаннаго подчиненіемъ двумъ береговымъ вѣстямъ, Персано имѣлъ полную свободу дѣйствій въ продолженіе лишнихъ сутокъ. Тегетгофу не дана была „полная мочь“, и въ этомъ главная причина прискорбной бездѣятельности австрийцевъ на морѣ. Если бы Тегетгофъ былъ самостоятеленъ, и имѣлъ бы лишь общую директиву—парализовать дѣйствія итальянскаго флота—онъ одинъ и былъ бы кругомъ виноватъ, что упустилъ итальянскую эскадру. Адм. Персано, оставляя въ сторонѣ его собственныя ошибки и неспособность, долженъ былъ слѣдовать указаніямъ штатскихъ морскихъ министровъ, находившихся, въ свою очередь, подъ вліяніемъ общественнаго мнѣнія и уличныхъ манифестацій. Результатомъ такого ненормальнаго порядка вещей были: выходъ въ море совершенно неготоваго флота, неспособнаго ни къ какимъ операціямъ, и переходъ его въ такомъ видѣ изъ Таранто въ Анкону, подъ рискомъ ежеминутно встрѣтиться съ австрийскимъ флотомъ; затѣмъ позднеѣ — Лисская операція, совершенно противная основнымъ началамъ стратегіи, и наконецъ — пораженіе.

(А. Станкевичъ. Борьба Австріи противъ Пруссіи и Італіи въ 1866 г., сост. воен.-истор. отд. Австр. ген. штаба, перев. съ нѣм., 1872—73 гг. В. Н. Клембовскій. Обзоръ войны 1866 г. въ Германіи и Італіи (Междунар. воен.-истор. библ. Березовск.), 1891 г. Путтиловъ, Н. 1866 г. Австрія и ея союзники въ войнѣ противъ Пруссіи и Італіи, 1889—91 гг. Oesterreichs Kämpfe im Jahre 1866. Nach Feldacten bearbeitet durch das K. K. Generalstabs-Bureau für Kriegsgeschichte. I—V Band. 1867—1869. Rüstow. Der Krieg von 1866 in Deutschland und Italien, politisch-militärisch beschrieben. 1886. v. Seudier. Betrachtungen über den Feldzug 1866 in Italien, 1896. La Marmora. Un peu plus de lumière sur les événements politiques et militaires de l'année 1866, 1874. La Campagna del 1866 in Italia. Redatta della sezione storica del corpo di stato maggiore. 1875. Поискъ. Значеніе артиллеріи въ сраженіяхъ послѣдняго времени. Перев. съ франц. Шабо-Арно. Історія военныхъ флотовъ. 1896. Перев. съ франц. Вильсонъ. Броненосцы въ бою. Томъ I. 1896. Перев. съ англ. Attlmeyr.

Der Krieg Österreichs in der Adria im Jahre 1866. Составлено по поручению морского отдела австр. военного министерства. 1896).

АВСТРО - ИТАЛЯНО - ФРАНЦУЗСКАЯ ВОЙНА 1859 г. Непрерывавшийся гнет австрийского владычества и стремления Метерниха германизировать Италию поддерживались съ особенной силой въ итальянскихъ патриотахъ желаніе скорѣйшаго объединенія Италіи подъ главенствомъ сардинскаго короля, который одинъ изъ всѣхъ владѣтелей Италіи отказывался подчиниться австрийцамъ. Участіе Сардиніи въ войнѣ 1853-56 гг. противъ Россіи было вызвано тайными надеждами, что къ Россіи примкнетъ Австрія, почему для Сардиніи явилась бы возможность, покинувъ Севастополь, перенести войну въ Ломбардію и при помощи своихъ союзниковъ (Франціи и Англіи) получить реваншъ за Новару и Кустоцу 1848-49 гг. Хотя эта надежда и не осуществилась, но все же Сардинія за участіе въ Восточной войнѣ получила право послать на Парижскій конгрессъ своего представителя, выдающагося министра и патриота Кавура. На конгрессѣ, заявленіемъ о необходимости реформъ въ Италіи, Кавуръ придавалъ итальянскому вопросу значеніе общеевропейскаго. Послѣ конгресса Кавуръ заручился обѣщаніемъ Наполеона III, что Франція поддержитъ Сардинію, если Австрія окажется нападающей. Съ начала 1858 г. Кавуръ дѣйствовалъ особенно энергично: 5 февр. вотируется заемъ въ 50 мил. франковъ, въ то же время къ Алессандріи стягивается до 55 т. войскъ съ о. Сардиніи, изъ Ниццы и Савойи. Англія и Россія предложили было посредничество и созывъ конгресса, но Австрія неожиданно послала 19 апр. Сардиніи ультиматумъ, граничившій съ объявленіемъ войны, которая официально и началась 27 апр. Политическая подготовка къ войнѣ для Австріи была очень плоха: двусмысленное поведеніе въ 1854-55 гг. оттолкнули отъ нея Россію; съ Англіей она разошлась въ вопросѣ о плаваніи по Дунаю; германская конфедерація отказалась помогать, п. ч. итальянскій вопросъ не касался германскихъ интересовъ. Наполеонъ же былъ въ отличныхъ отношеніяхъ съ Россіей, Англіей и Германіей. Съ моральной стороны перевѣсъ былъ тоже на сторонѣ союзниковъ, поднявшихся за угнетенный народъ; а австрийскіе солдаты не знали, за что сражались. Финансы Австріи были расшатаны. *Вооруженныя силы сторонъ:* во Франціи подъ знаменами 398 тыс. чел. и въ отпуску 163 тыс. чел., а съ призывомъ новобранцевъ и резервистовъ до 600 тыс. чел.: пѣхоты 477 б., конницы 385 эск. и 245 батар., изъ которыхъ 37 батарей новой нарѣзной системы Лигиты. Нарѣзн. артил. въ эту войну не оправдала возлагавшихся на нее большихъ надеждъ. Важнымъ недостаткомъ артиллеріи было то, что каждая батарея имѣла орудія 2-хъ калибровъ, что усложняло снабженіе боев. припасами. За нѣкотор. иключеніемъ, въ мирное время войска не сводились ни въ бригады, ни въ дивизіи, ни въ корпуса, такъ что въ военное время получались импровизированныя соединенія, при этомъ число дивизій въ корпусѣ (2 или 3) зависѣло отъ старшинства или способностей генерала, такъ что въ этомъ отношеніи Наполеонъ III подражалъ Наполеону I, не имѣя, однако, его способностей разгадывать людей. Сардинская армія

имѣла численн.: мирнаго времени 50 тыс., военного времени 86 тыс. чел.; пѣх. 90 б., кав. 36 эск., артил. 20 батар.; въ военное время 9 б. и 1 батар. составляли бригаду, которая по двѣ+1 кав. п. сводились въ дивизію, котор. было 5. Австр. армія имѣла въ мирное время 300 тыс., въ военное 675 тыс. чел., пѣхоты 448 б., конницы 325 эск., артил. 144 батар., 18 инж. б. и 24 обоз. эск. Въ мирное время войска были сведены не только въ бригады, дивизіи и корпуса, но даже въ арміи (4); съ приведеніемъ на военное положеніе, какъ составъ высшихъ соединеній, начиная съ бригадъ, такъ и составъ начальниковъ, сильно измѣнялся. Получалась импровизація даже хуже, чѣмъ у французовъ. Обучены французскіе солдаты были лучше австрийскихъ; по составу французская и сардинская арміи были однородны, въ австрийской—смѣшеніе племенъ. Флотъ Франціи и Сардиніи состоялъ изъ 260 боевыхъ судовъ, Австріи изъ 21. Въ общемъ, не считая флота, условия силы были почти одинаковы; условия мѣста были выгоднѣе для Австріи, которая уже занимала Ломбардію и стояла на границѣ Пьемонта, гдѣ должна была произойти борьба; французы же находились въ 250—500 в. (Лионъ-Туринъ, Марсель-Алессандрія); условия времени также были на сторонѣ Австріи. Послѣ колебанія, не начать ли войну съ отступленія и обороны, въ Австріи былъ принятъ планъ Куна, предложившаго начать наступленіе въ Пьемонтъ. Но исполнителемъ плана явился Гюлай, стоявшій за отступленіе за р. Минчио. Наполеонъ III на первыхъ порахъ хотѣлъ сосредоточиться у Алессандріи, а дальше дѣйствовать по обстоятельствамъ. Армія союзниковъ состояла изъ 6 франц. корпусовъ (116 тыс. ч.) и сардинскихъ—5 пѣх. и 1 кав. дивизій (56 т. ч.); командовалъ сардинцами король, франц. и всей союзной арміей—Наполеонъ III. Начальникомъ его штаба былъ ген. Вальяно. Между франц. и сардинц. не только не было единенія, но подъ конецъ даже развилась вражда. Мобилизація и сосредоточеніе производились одновременно. Перевозка войскъ производилась съ 25 апр. по конецъ мая. Австр. армія, подъ нач. Гюлая (нач. штаба полк. Кунъ), состояла изъ 7 корпусовъ и 1 кав. дивизіи (140 т. ч.); мобилизація тоже производилась одновременно съ сосредоточеніемъ, но шла вяло. Т. обр. каждая изъ сторонъ выставила лишь часть своихъ силъ. *Театромъ военныхъ дѣйствій* явилась верхняя Италія, представляющая собою низменную равнину, перерѣзанную лѣвыми притоками р. По. Высокая культура земледѣлія и обработка полей при помощи пригати дѣлали театръ очень пересѣченнымъ, затруднявшимъ дѣйствія кавалеріи и артиллеріи. Сардинцы расположились между Казале и Алессандріей на скатахъ къ рр. По и Танаро; французы сосредоточивались по двумъ путямъ: сухимъ отъ Гренобля черезъ Шамбери на Сузу и моремъ отъ Тулона въ Геную. Австрийцы стояли за Павіей, между Миланомъ и Пиаченцою, владѣя укрѣпл. переправами черезъ р. Тичино у Павіи и черезъ р. По—у Пиаченцы. 26 апр., когда на театръ военныхъ дѣйствій подходили только головы франц. корпусовъ, австрийцы уже были сосредоточены, и 27 апр. Гюлай долженъ былъ начать наступленіе въ Пьемонтъ, противъ изолированныхъ 40 т. сардинцевъ, но по приказу изъ Вѣны движеніе

было приостановлено до 29-го. Съ 29 апр. по 9 мая австр. армія провела въ маршахъ, контр-маршахъ и безполезныхъ рекогносцировкахъ и, наконецъ, стала по квартирамъ въ Ломеллинѣ. Нападеніе со 100 т. ч. на 40 т. сардинцевъ не состоялось, п. ч. Гудай переходилъ отъ одного плана къ другому и ни одного до конца не довелъ. 14 мая союзники соединились и къ 20 мая стали: франц. отъ Алессандрія до Вогеры, сардинцы между Алессандріей и Казале. Австрійцы, опасаясь за свой лѣвый флангъ, 20 мая произвели усиленную рекогносцировку по прав. берегу р. По къ Вогерѣ, слѣдствіемъ чего явилось сраж. при *Монтелло*. У австрійцевъ было 25 б., 6 эск., 40 ор., всего около 22 т. ч. подъ нач. фельдцейхм. гр. Стадона; у французовъ была только дивизія ген. Форэ въ 6 т. ч., которую передовыя австр. войска атаквали неожиданно; но французы быстро собрались и перешли въ наступленіе, австрійцы же, имѣя тройное превосходство, не сумѣли имъ воспользоваться и отступили, потерявъ около 1300 чел. Усиленная рекогносцировка оказалась только вредной, т. к. поддержка ее и развить дѣло австр. армія, находившаяся въ 3-хъ переходахъ сзади, не могла. Гудай остася при убѣжденіи, что его лѣв. фл. въ опасности; а въ дѣйствительности Наполеонъ желалъ обойти прав. фл. австрійцевъ. 21 мая французы стягивались къ своему прав. фл., а сардинцы производили усиленную рекогносцировку Верчели. Теперь Наполеону предстояло намѣтить дальнѣйшій *планъ дѣйствій*: 1) дѣйствовать ли по прав. берегу По по одной дорогѣ, стѣсненной горами и рѣкой, при чемъ переправами владѣлъ противникъ и большія затрудненія представляла Пиаченца; 2) направиться ли на Казале и Валенцу съ цѣлью напасть на австр. съ фронта, для чего надежало въ виду неприятели перейти черезъ По и Сезію и, атакуя на пересѣченной мѣстности, добиться отступленія противника за р. Тичино; 3) обойти ли правый флангъ австрійцевъ; двигаясь черезъ Верчели на Новару, союзники встрѣтили бы только войска прав. крыла, но зато имъ приходилось, упряясь тыломъ въ нейтр. Швейцарію, жертвовать сообщеніями съ Генуей и рисковать потерей связи съ Туринномъ. Непременнымъ условіемъ для этого плана должна была быть увѣренность въ побѣдѣ. Наполеонъ избралъ послѣдній планъ; онъ дѣйствовать быстро и рѣшительно и могъ рисковать, имѣя пассивнаго врага. Для обезпеченія марша, въ Верчели было собрано въ 2 сут. провіантъ въ 500 т. порцій и 350 повозокъ, устроены мосты и произведены демонстраціи противъ лѣв. фланга австрійцевъ. Планъ движенія сохранился въ тайнѣ. Начавъ движеніе 28 мая, весьма искусно окончили его въ 3 дня. 30 мая сард. армія получила приказаніе занять позицію у *Палестро*, что привело 30 и 31 мая къ боямъ у этого пункта, гдѣ четыре сард. дивизіи сражались съ одною австр. бригадою. Побѣда сардинцевъ обезпечила переходъ франц. войскъ черезъ Сезію у Верчели. 1 іюня 60 т. союзниковъ сосредоточилось у Новары, 100 т.—у Палестро и Верчели. Въ тотъ же день австрійцы имѣли 26 т. у Роббіо, 38 т. около Мортары, 32 т.—между Ломеліо и С. Назаро и 10 т. у Вакорицы. Пять корпусовъ могли быть сосредоточены 1 іюня для атаки союзниковъ въ направленіи на Оленго; побѣда дала бы австрій-

цамъ возможность отрѣзать противника отъ базы, а неудача не могла быть страшна, т. к. австр., владѣя укрѣплен. переправами, не рисковали. Но Гудай рѣшилъ отступить за р. Тичино. 2 іюня, выдвинувъ 1 корп. и резерв. кав. заслономъ со стороны Палестро и Новары, австр. отошли въ Виджевано и Бергардо. Въ этотъ день головныя франц. части приступили къ переправѣ черезъ р. Тичино, а остальные войска стояли на мѣстѣ въ ожиданіи постройки моста. Французы, растянутые на 35 вер., какъ въ этотъ, такъ и въ слѣдующій день, могли быть поставлены въ критическ. положеніе, если бы австрійцы держали свои силы въ совокупности и дѣйствовали рѣшительно. 3 іюня корп. Макъ-Магона перешелъ на лѣв. бер. р. Тичино и послѣ небольшого дѣла съ австр. бригадой взялъ д. Робекетто; остальные силы союзниковъ стягивались къ Мортарѣ. Австрійцы 3 іюня тоже переправились на лѣв. бер. Тичино, т.-е. вернулись туда, откуда начали кампанію; австр. войска, растянутыя отъ Варезе до Пиаченцы, утомленныя маршами и ослабленныя сраженіями, упали духомъ. Въ такомъ состояніи имъ слѣдовало продолжать отступленіе, но оно по приказанію изъ главн. квартиры было приостановлено. Затѣмъ, вслѣдствіе того, что Боффалорскіе шоссе и ж. д. мосты по недоразумѣнію разрушены не были, положеніе 1-й дивизіи 1-го корпуса гр. Калама, стоявшей у Мадженты, сдѣлалось тяжелымъ, п. ч. она подвергалась атакѣ съ фронта и съ фланга; въ это время арміи приказано было вновь начать отступленіе, а въ то же время на помощь гр. Каламу къ Маджентѣ былъ двинутъ 2-й корп., который ввязался въ бой. Ввязавшіяся въ дѣло передовыя части были съ обѣихъ сторонъ поддержаны, что и повело къ бою у *Мадженты*, 4 іюня. Въ ночь на 4 іюня 5½ корпусовъ австрійцевъ (115 т. ч.) стояли между Маджентой и Бергардо, кромѣ того, у Павии, Варезе и Милана еще около 45 т. ч. Австрійцы дали дневку, но не предупредили гр. Калама, чтобы онъ не ввязывался въ бой, который вышелъ для австрійцевъ нежелательнымъ. Наполеонъ также не готовился къ сраженію и не желалъ его. Не ожидая встрѣтить австрійцевъ, добровольно покинувшихъ тетъ-де-пона, союзники направили дивизію Меллине черезъ С. Мартино на Мадженту, приказавъ ей соединиться съ войсками, подходившими со стороны Турбиго, т.-е. съ гвард. дивиз. Каму, 2-мъ корп. М.-Магона и съ сардинцами. За дивиз. Меллине шла бригада Пикара изъ 3-го корп. Канробера, направленного на Турбиго. 4-й корпусъ Ниеля долженъ былъ расположиться у Трекате, а 1-й Бараре д'Илье—у Оленго. *Поло сраженія* представляетъ слѣдующія особенности: съ с.-з. на ю.-в., въ лѣсистой долинѣ шириною до 3—4 вер. и съ крутыми, трудно доступными берегами высотой 20—30 ф., протекаетъ р. Тичино; къ в. отъ нея—плоская равнина, покрытая селеніями и виноградниками. Сперва почти параллельно рѣкѣ, а затѣмъ уклоняясь къ в., идетъ каналъ Навиліо-Гранде и врѣзывается въ берегъ долины у сел. Буффалоры; каналъ быстръ и непроходимъ въ бродѣ. Австрійцы расположились впереди канала Навиліо, тогда какъ имъ лучше было стать за нимъ, уничтоживъ всѣ переправы. Между тѣмъ, они разрушили крайніе мосты и оставили 2 средніе. О неприятелѣ австрійцы свѣдѣній не имѣли, ожидая на-

падения съ двухъ сторонъ; бригада стояла за Навиліо, другая—у Робекко и 4 бригады у Мадженты; отсюда были выдвинуты аванпосты къ сторонѣ Турбиго, откуда ожидался М.-Магонъ. Когда франц. гвар. дивизія Меллине переправилась на лѣв. берегъ Тичино, австрійцы усилили свой прав. фл., и Наполеонъ, увидѣвъ, что противникъ сильнѣе, чѣмъ онъ думалъ, приказалъ приостановить наступленіе, а М.-Магону ускорить движеніе. Между тѣмъ, дивизія Меллине храбро атаковала высоты, опрокинула австр. за Навиліо, но дальше продвинуться не могла. Гулай, по полученіи извѣстій о наступленіи непріятеля, двинулъ къ Маджентѣ 5-й и 8-й корп.; 3-й корп. направился вдоль Навиліо противъ прав. фл. француз., сильно потѣснилъ его и сталъ обстрѣливать мостъ на Тичино. Это движеніе было остановлено прибывшими частями корп. Ниеля и Канробера, но и переходъ французовъ въ наступленіе былъ отраженъ атакой 5 эск. гусаръ Эдельсгейма. У М.-Магона движеніе возобновилось въ 4 ч., а въ 7½ ч. вѣч. Маджента, упорно обороняемая разрозненными частями австр., была взята. Получивъ донесеніе объ этомъ, а также объ отступленіи гр. Калама на Числиано, Гулай приказалъ арміи отступить. Въ сраж. подъ Маджентой участвовало со стороны французовъ 54 т. ч., у австрійцевъ 58 т., потери оказались у француз.—246 оф. 4198 н. ч., у австр. 281 оф. 9432 н. ч. Въ началѣ сраж. австрійцы, стоявшіе за Навиліо, были сосредоточены, а французы были раздѣлены каналомъ. Благодаря пересѣченной мѣстности, части перепутывались и много людей отбилосъ отъ своихъ полковъ, но въ то время какъ въ австр. пѣхотѣ многие солдаты уклонялись отъ боя, у французовъ каждый солдатъ обнаруживалъ желаніе принять участіе въ бою. Кавалерія и артиллерія австр. арміи не только ничѣмъ не уступали франц., но даже оказались лучше ихъ, и только неугомонность франц. пѣхоты и ея самостоятельность въ дѣлѣ рѣшили участь сраженія (см. Маджента). Своимъ отступленіемъ австрійцы признали побѣду за французами, а послѣдствіемъ отступления было очищеніе всей Ломбардіи. За вычетомъ потерь, къ утру 5 іюня силы противниковъ были: у союзниковъ 294 б., 117 эск., 420 ор., всего 169 т. ч.; у австрійцевъ 156 б., 51 эск., 552 ор., всего 135 т. ч. Стратегическое положеніе союзниковъ, съ путемъ отступления отъ фл. и рѣкой въ тылу, было тяжелое. Австрійцы имѣли преимущество въ силѣ позиціи за каналомъ Навиліо. На 5 іюня Гулай могъ собрать 97 т. изъ которыхъ 55 т. совершенно свѣжихъ; противъ нихъ у Наполеона до переправы сардинцевъ и 1-го корп. было 80 т. Однимъ ударомъ Гулай могъ исправить прежнія ошибки, но донесеніе, что 1 и 2 корп. такъ разстроены, что не могутъ продолжать боя, вынудило Гулая отказаться отъ наступленія; при чемъ, не оцѣнивая по достоинству позицію за Навиліо, онъ приказалъ арміи отойти на ю. къ р. По. Выгоды же было отходить къ Веронѣ съ. путемъ черезъ Миланъ, но Гулай не рѣшился нарушить инструкцію изъ Вѣны, которой предусматривался отходъ къ Павіи. Сама инструкція и слѣбое ея исполненіе показывали, что традиціи времени гофкригерата еще были живы въ австр. арміи. 7 іюня австр. дошли до Адды и остановились на дневку. Въ день Мадженты Наполеонъ не преслѣдовалъ,

п. ч. не считалъ себя побѣдителемъ, а послѣ этого обратился къ занятію Милана, а важнѣйшій предметъ дѣйствій—армію противника—оставилъ безъ вниманія и не только не преслѣдовалъ 5 іюня, но даже потерялъ соприсношеніе съ непріятелемъ. Узнавъ 7 іюня отъ жителей, что австрійцы отступили къ Лоди, Наполеонъ послалъ 1 и 2 корп. подъ нач. Бараре д'Илье на С. Жуліано съ цѣлью отрѣзать путь отступления австрійцамъ, а самъ приступилъ къ торжествамъ въ Миланѣ. 8 іюня у Меленьяно, на р. Ламбро, стояла бриг. Родена (4½ т. пѣх. 470 всадн. и 8 ор.), къ которой должна была подойти бриг. Боера въ 4 т. ч. По обстановамъ и силамъ, Родену слѣдовало оборонять переправу пассивно, а онъ занялъ Меленьяно для активной обороны, къ тому же развѣдокъ не производилъ вовсе. 8 іюня, подходя къ Меленьяно, Бараре направилъ двѣ дивизіи своего 1-го корп. въ охватъ обоихъ фланговъ австрійцевъ и одну дивизію съ фронта, а весь 2-й корпусъ въ обходъ справа и въ тылъ Родену. Движеніе французовъ уравнило не было; не дождавшись охвата и обхода, Бараре пустилъ дивизію Вазена въ атаку колонной по шоссе. Благодаря необычайной храбрости зуавов, австрійцы были сбиты съ позиціи и отступили. Лобовая атака обошлась французамъ въ 800 ч., преслѣдованія не было. 9 іюня Гулай рѣшаетъ отступить къ Минчіо, что и исполняется 10, 11 и 12 іюня, а 13-го узнавъ, что по приказанію императора Франца-Иосифа, Бресція очищена, Гулай поворачиваетъ корпуса на с., и армія вытягивается на 27 вер. въ одну линію. 14-го австрійцы продолжали движеніе къ Кіезѣ, а 15-го армія ихъ стояла за этой рѣкой. Отпраздновавъ вступленіе въ Миланъ, Наполеонъ рѣшаетъ, наконецъ, двинуться за австрійцами и выбираетъ съв. направленіе черезъ Кассано и Валпріо вдоль ж. д. (со взорванными мостами) на Бресцію. Зная, что австрійцы двинулись на ю., Наполеонъ своимъ движеніемъ на с.-в. какъ бы избѣгалъ встрѣчи съ противникомъ. Оберегая себя отъ атаки съ ю. и возможности быть отброшеннымъ къ горамъ, онъ рѣшаетъ двигать всю армію сосредоточенно въ постоянной готовности къ бою, т.-е. безъ надобности утомлять войска и отказывается отъ пользованія мѣстными средствами. 11 іюня союзная армія двинулась впередъ и 14-го достигла: французы р. Оліо, сардинцы Бресція. 18 іюня союзная армія стала на линію Бресція-Баниола. Въ это время австрійцы стояли за Кіезой, занимая весьма выгодную оборонит. позицію. Съ технической стороны маршъ союзниковъ организованъ былъ плохо: кавалерію впередъ не высылали, о непріятелѣ ничего не знали, войска утомлялись безцѣльно. Наполеонъ шедъ съ завязанными глазами; боясь пораженія, онъ вѣлъ армію въ кулакъ, тогда какъ, помимо прочаго, одно неустройство продовольственной части требовало разсередоточеннаго движенія. Австрійцы шли широкимъ фронтомъ, но съ возможностью взаимной поддержки; кавалерія и у нихъ развѣдывательной службы не несла. 18 іюня въ австр. арміи произошли перемѣны: она усилилась 10 и 11 корпусами и была раздѣлена на 2 арміи—I-ую графа Вимфена (5 корпусовъ и 1 кав. див.) и II-ую графа Шлика (4 корпуса и 1 кав. див.); общая численн. около 160 тыс. челов., не считая еще 30 тыс., непродуительно стоявшихъ на р. По для

охраненія подступовъ изъ Ср. Италіи, откуда съ 20 т. чел. наступалъ принцъ Наполеонъ, высадившійся 23 мая въ Ливорно. Гулай былъ уволенъ, а императоръ принялъ на себя званіе главнокомандующаго. Однако, единства мысли и воли не было и теперь, п. ч. императоръ слушалъ то своего нач. штаба Гесса, то ген. Раминга, которые расходились между собою во взглядахъ. Смѣною высшихъ начальниковъ не ограничилось дѣло, смѣнили также половину начальн. дивизій и бригадъ командировъ, такъ что въ предстоящихъ бояхъ многие начальники должны были вести въ бой части, которыхъ они не знали. 20 іюня, вслѣдствіе ложныхъ извѣстій о движеніи союзниковъ къ Мантуѣ, австр. армію

впереди, кавалерія ихъ была сзади въ Бедичоло. На 21 іюня Наполеонъ приказываетъ армію двинуться впередъ на линію Поццоленго Гвидицоло. Въ австр. главн. квартирѣ тоже было рѣшено начать наступленіе 24-го, но рекогносцировка 22-го заставила опасаться, что союзники могутъ предупредить на р. Минчіо, поэтому выступленіе было назначено на 23-е и къ вечеру этого дня корпуса заняли линію Поццоленго-Робеко. На 24-е австр. арміи было приказано перейти на линію Езента-Карпенедоло. Въ ночь съ 23 на 24 іюня противники, не подождавъ того, стояли въ 5 вер. другъ отъ друга и на утро собирались помѣняться мѣстами, что и привело къ случайному для обѣихъ сторонъ

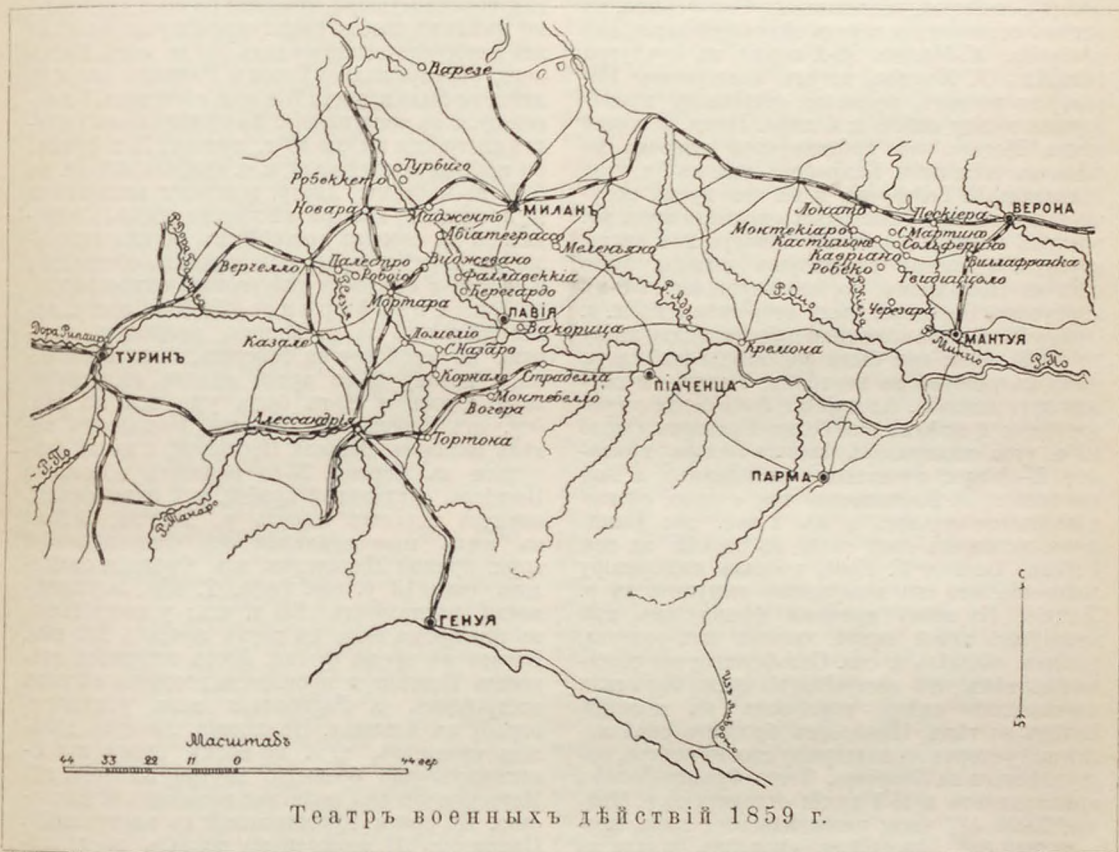

Театръ военныхъ дѣйствій 1859 г.

перевели за р. Минчіо, гдѣ она и собралась 22 іюня, сохранивъ за собою мосты для перехода въ наступленіе. 19-го и 20-го у союзниковъ была дневка, они произвели рекогносцировки, но соприкосновенія съ противникомъ не установили; 21-го дошли до Кіезы и заняли на лѣв. бер.: французы Монтекиаро и Карпенедоло, сардинцы—Лонато и Дезенцано; 22-го опять была дневка, только гвар. и 2 корп. передвинулись на 5 вер. впередъ. 23-го армія стояла на мѣстѣ, кромѣ 1 корп., переведеннаго изъ Ро въ Езенту. Развѣзды узнали, что Сольферино, Кавріана, Гвидицоло и Медоле сильно заняты австрійцами, изъ чего союзники ошибочно заключили, что австрійцы, усиливъ аванпосты, сами остаются за р. Минчіо. Сардинцы уже 3 дня стояли въ Лонато и не знали, что дѣлается

сраженію при Сольферино, 24 іюня. Въ австр. арміи было налицо 223½ б., 88 эск., 752 ор., всего 173.545 чел., въ самомъ сраж. приняло участіе лишь 119.783 чел., 652 кон. и 413 ор., т.-е. къ полю сраженія подведено 69%. У союзниковъ было 294 б., 116 эск. и 592 ор., всего 169.494 ч., изъ коихъ приняли участіе въ сраженіи 122.585 ч., или 72% наличныхъ силъ. Согласно диспозиціямъ на 24-е, противники должны были столкнуться: на прав. фл. австрійцевъ—ихъ 23 т. съ 38 т. сардинцевъ; въ центрѣ—55 т. австр. съ 38 т. 1 и 2 француз. корп., а съ прибытіемъ гвардіи съ 52 т. чел.; на лѣв. фл. у австрійцевъ было 58 т. ч., противъ 32 т. французовъ. Австрійцы предполагали, въ случаѣ встрѣчи съ неприятелемъ, удерживаться въ центрѣ и на прав. фл., а лѣв.

фл. охватить союзниковъ и отбросить ихъ къ горамъ. Этому плану наступления отвѣчало и распределение австр. войскъ. У Наполеона никакого опредѣленнаго плана не было, поэтому и распределение войскъ было равномерное по всему фронту. *Поле сраженія* рѣзко дѣлилось на двѣ части: сѣв., волнистую, холмистую, на которой лежитъ сел. Сольферино, откуда фланкировались подступы къ прав. и лѣв. флангамъ австрійцевъ, и южн., равнинную. Мѣстность пересѣченная, и движеніе безъ дорогъ затруднительно. Союзники выступили въ 4 группахъ: сардинцы на Поццоленго, Бараре (1 и 2 кор.) на Сольферино и Кавриано, Ниель (4-й кор.) и Канроберъ (3-й кор.), на Медоле; гвардія въ резервѣ. Бараре сбилъ сначала аванпосты 5 корпуса, занимавшего Сольферино, но затѣмъ остановился передъ сильными позиціями австрійцевъ, М.-Магонъ (2-й корп.) въ 8 ч. утра овладѣлъ К. Морино, хотѣлъ поддержать Бараре, но не могъ, не желая открывать промежутокъ между собою и 4 корп. Ниеля, который взялъ Медоле, но продвинуться впередъ не былъ въ состояніи. Канроберъ уже въ 7 ч. утра захватилъ К. Гофредо и въ это время получилъ приказаніе Наполеона охранять прав. фл. противъ наступающаго изъ Мантуи 20 т. австр. корпуса. 4 дивизіи сардинцевъ должны были идти къ Поццоленго, но, столкнувшись съ 8-мъ корпусомъ Бенедика, были отброшены къ ж. д. Около 10 ч. утра союзники приостановили атаку по всей линіи; они были растянуты на 14 вер., имѣя въ резервѣ за центромъ 1 корп. и сардинскую дивизію. Австрійцы были болѣе сосредоточены и имѣли вдвое болѣе резервъ. Около 10 ч. утра императоръ Францъ-Иосифъ приказалъ II-ой арм. держаться у Сольферино, а I-ой выступить на Кастильоне, что, однако, ей выполнить не удалось и къ 2 час. дня Вимпфенъ, истощивъ свои силы въ борьбѣ за сел. Робекко, Беть и К. Нова, послалъ императору донесеніе, что онъ вынужденъ отступить за р. Минчио. Къ этому времени французамъ, при поддержкѣ одной гвард. дивизіи изъ резерва, удалось овладѣть и сел. Сольферино; это облегчилось тѣмъ, что австрійцы во время боя стали производить смѣну корпусовъ на позиціи. Вслѣдъ за тѣмъ, Наполеонъ бросаетъ свой послѣдній резервъ на поддержку своего центра, наступающаго на Кавриано. Тогда Францъ-Иосифъ приказываетъ и II-й арміи отходить за р. Минчио. Было 4½ часа; разразившаяся гроза прекратила бой. Австрійцы спокойно отошли за рѣку, союзники не преслѣдовали. Потери у союзниковъ: 14 т. убит. и ранен. и 3 т. безъ вѣсти пропавшихъ; у австрійцевъ 14 тыс. уб. и ранен. и 8 т. безъ вѣсти пропавшихъ. Сольфериноское сраж., хотя было и случайнымъ, но явилось своевременнымъ для обѣихъ сторонъ, т. к. политическія причины и сильная болѣзненность въ войскахъ, а для Австріи и недостатокъ денежныхъ средствъ, заставляли противниковъ желать скорѣйшей развязки. Со стороны французевъ должны быть отмѣнены: рѣшительное стремленіе завладѣть передовыми пунктами, разумное пользованіе артиллеріей и даже стремленіе массировать артил. огонь; только Бараре пускалъ войска напроломъ, не подготовивъ удара артил. огнемъ; французскіе начальники проявляли самостоятельность и на свой страхъ завязывали бой. Австрійцы, наоборотъ: вмѣсто того, чтобы занятіемъ передо-

выхъ пунктовъ облегчить выдвиганіе арміи, они ихъ оставляли, ни корпусный, ни армейскій артил. резервы въ дѣло не пущены, кавалерія ушла съ поля сраженія и вся тяжесть боя легла на пѣхоту; только въ началѣ сраженія 4 эск. гусаръ Эдельсгейма произвели необычайно смѣлый прорывъ 2 корп. М.-Магона и ураганомъ пронеслись у него въ тылу, что помѣшало М.-Магону своевременно поддержать Бараре. Съ 10 ч. утра на полѣ сраженія распоряжались главнокомандующіе. Наполеонъ, повѣривъ слуху о движеніи австрійцевъ отъ Мантуи, очень неудачно оставляетъ внѣ поля сраженія цѣлый корпусъ, но рѣшительнымъ введеніемъ въ дѣло своего резерва онъ достигаетъ успѣха на важнѣйшемъ пунктѣ. Австр. главнокомандующій, прибывъ на поле сраженія, не имѣлъ въ своемъ распоряженіи резерва и вліять непосредственно на ходъ боя не могъ. Кромѣ него, распоряжались Гессъ и Рамингъ; связи по линіи не было и, когда II-я арм. отступала, I-я перешла въ наступленіе. На рѣшительномъ пунктѣ австрійцы имѣли 58 т. противъ 32 т. франц., но побѣды не одержали, п. ч. вводили войска въ бой по частямъ. Австр. генералы инициативы не проявляли; выгоды мѣстности вседѣло находились на сторонѣ австрійцевъ, но ихъ генералы не сумѣли правильно оцѣнить обстановку и не имѣли смѣлости дѣйствовать самостоятельно (см. Сольферино). 25 іюня австр. армія собралась за р. Минчио, защищать которую, по свойству ея береговъ, было невыгодно, а потому 27-го армія начала отступление за р. Адигъ и 29-го была уже вся на лѣв. бер. отъ Вероны до Леньяго. Наполеонъ хотѣлъ овладѣть сначала Пескьерой, а послѣ двинуться къ Веронѣ. 27-го началось обложеніе Пескьеры сардинской арміей, а 1 іюля франц. корпуса перешли черезъ р. Минчио, 3 іюля къ нимъ присоединился отъ Флоренціи 5-й корп. принца Наполеона; изъ Франціи ожидалось еще 13 б. ген. Гюга. Т. обр. союзники могли располагать 196 т. чел.; у австрійцевъ въ это время было въ двухъ арміяхъ 182 тыс. Въ это же время франц. флотъ готовился атаковать Венецію и произвести десантъ въ тылъ австрійцевъ, а Гарибальди велъ усѣбную борьбу въ Альпахъ. Положеніе Австріи дѣлалось тяжелымъ, т. к. ко всему этому присоединилось еще броженіе внутри имперіи, гдѣ Меттерниховская политика вызывала недовольство. Но среди приготовленій къ наступленію, Наполеонъ III неожиданно послалъ предложеніе Францъ-Иосифу заключить перемиріе, къ чему его вынуждали угрозы со стороны Пруссіи, начавшей еще 15 іюня перевозку войскъ къ Рейну. 7 іюля заключено было перемиріе, 11-го произошло свиданіе императоровъ, а 12-го въ Виллафранкѣ были подписаны условія мирнаго договора, которыя были потомъ утверждены Цюрихскимъ договоромъ 10 ноября 1859 г., по которому Ломбардія была передана Сардиніи.

Участіе флота въ этой войнѣ было очень незначительно, хотя вліяніе его на ходъ войны сказалося опредѣленно. Т. к. австр. флотъ былъ только въ зачаткѣ, а Франція обладала первокласснымъ флотомъ, то собственно борьбы на морѣ не могло и быть. Но владѣніе моремъ союзниками совершенно лишало австрійцевъ возможности пользоваться морскими путями сообщенія, что, при гористомъ театрѣ войны, прилегавшемъ къ морю и при наличіи хо-

рошихъ дорогъ лишь на побережьѣ, въ значительной мѣрѣ отзывалось на снабженіи ихъ арміи. Кромѣ того, австр. порты были заблокированы, что наносило значительный вредъ австр. торговлѣ. Наконецъ, Венеція, для изгнанія изъ которой австрийцевъ, Сардинія и начала собственно войну, лежитъ на берегу моря и безъ владѣнія моремъ защищать ее было трудно. Франц. флотъ принялъ въ этой войнѣ участіе перевозкой франц. войскъ изъ Тулона въ Геную и снаряженіемъ особой адриатической экспедиціи. Эта экспедиція состояла: изъ эскадры, въ числѣ 6 паровыхъ лин. кораблей, 6 такыхъ же фрегатовъ съ нѣсколькими авизо и транспортами, предназначенной для блокады австр. портовъ; изъ осадной флотиліи, состоявшей изъ 4-хъ колесныхъ фрегатовъ, 3-хъ пловучихъ броненосныхъ батарей и 22 винтовыхъ канонерскихъ лодокъ, предназначенной для атаки Венеціи со стороны моря. Общее начальство надъ всей экспедиціей было поручено в.-адм. Роменъ-Дефоссе, который непосредственно командовалъ блокирующей эскадрой, а во главѣ осадной флотиліи стоялъ к.-адм. Буэ-Вильомецъ. Къ экспедиціи потомъ присоединилось нѣсколько сардинскихъ и тосканскихъ судовъ. По приходѣ въ Адр. море, для блокады портовъ признано было достаточнымъ отдѣлить 2 корабля и 2 фрегата подъ нач. к.-адм. Жюрьень-де-ла Гравьера, а все остальные суда вошли въ составъ экспедиціи противъ Венеціи. Франц. флотъ собрался въ Антивари, а 2 іюля завладѣлъ безъ сопротивленія о. Люссиномъ. Близость этого острова къ Венеціи и прекрасная гавань дѣлали изъ него превосходную базу для дальнѣйшихъ операцій. Тутъ были устроены склады боевыхъ припасовъ, угля, продовольствія и госпитали. Къ канонерскимъ лодкамъ, артил. вооруженіе которыхъ здѣсь было усилено, присоединены были особыя бомбарды, подъ которыми были приспособлены мѣстныя каботажныя суда (*trabaccoli*), при чемъ на каждое было поставлено по одной 37-сант. мортирѣ. 8 іюля экспедиція была готова и вышла въ море съ цѣлью атаковать Венецію на слѣдующій день. Въ составъ ея входило 45 различныхъ судовъ, при десантѣ въ 3000 чел. сухопутныхъ войскъ. Но какъ разъ въ этотъ день между воюющими сторонами было заключено перемиріе, а 12 іюля въ Виллафранкѣ подписаны предварительныя условія мира. Осадный флотъ все-таки подошелъ 9 іюля къ Венеціи и обмѣнялся съ нею нѣсколькими выстрѣлами. Дивизія Жюрьень-де-ла Гравьера завладела нѣскольکو коммерческихъ судовъ. Этимъ и закончились операціи на морѣ во время этой войны. (*Фельдманъ*. Итальянская война 1859 г., перев. съ нѣм. *Драгомировъ*. Разборъ исторіи кампаніи 1859 г., составленной при франц. воен. минист. *Драгомировъ*. Сольферинская битва. *Клембовскій*. Международная бібліотека. *Кравскій*. Обзоръ Итальянской кампаніи въ инженер. отношеніи (Инж. жур. 1860 г., № 3). *Campagne de l'empereur Napoléon III en Italie, 1859, red. au dépôt de la guerre d'après les documents offic. 1865. Vauclède*. Précis historique et critique de la campagne d'Italie 1859; *Der Krieg in Italien 1859*. K. - K. Generalstabs Bureau für Kriegsgeschichte, Wien, 1872; *Rüstow*. Der Italienische Krieg 1859, 1861. B. *Kunz*. Von Montebello bis Solferino, 1888. *Moltke*. Der Italienische Feldzug des Jahres 1859).

АВСТРО - ПРУССКАЯ ВОЙНА 1866 г.
Австрія, расширяя свои владѣнія на в., приобрѣла много посторонняго элемента въ видѣ славянъ и мадьяръ, почему и утратила свой нѣмецкій обликъ. Слѣдуя завѣщанію Меттерниха, создателя „Священнаго союза 1815 г.“, Австрія всюду давила просыпающееся народное самозваніе и все время стояла во главѣ европейской реакціи. Конечно, народностямъ германскаго союза съ чисто-нѣмецкимъ составомъ, интернаціональная, реакціонная Австрія была ненавистна. Этимъ обстоятельствомъ умѣло воспользовалась молодая Пруссія, сумѣвшая исключить изъ союза Австрію и занять ея мѣсто. 1 фев. 1864 г. началась шлезвигъ-гольштейнская война, окончившаяся 30 окт. Вѣнскимъ договоромъ, по которому король Даніи уступилъ свои права на Шлезвигъ-Гольштейнъ-Ляуэнбургъ императору Австріи и королю Пруссіи. 5 дек. 1864 г. союзные государи предложили вопросъ объ избраніи принца Аугустенбургскаго герцогомъ Шлезв.-Гольшт. Австріи, чтобы не дать возможности Пруссіи захватить эти провинціи, тѣмъ болѣе, что за отдаленностью сама воспользоваться ими не могла, соглашалась на это, но Пруссія объявила, что это будетъ посягательствомъ и угрозой ея политической цѣлости, почему она предоставляетъ себѣ свободу дѣйствій. 21 фев. 1865 г. Бисмаркъ предложилъ Австріи рядъ условій, равносильныхъ признанію названныхъ герцогствъ за Пруссіей; Австрія не согласилась. На сѣздѣ государей въ Гаштейнѣ было рѣшено: а) Гольштейнъ передать Австріи, б) Шлезвигъ—Пруссіи, и в) Ляуэнбургъ—тоже Пруссіи, но за него послѣдняя должна была уплатить Австріи денежное вознагражденіе. Жители присоединенныхъ провинцій, недовольные раздѣломъ, собрались въ Альтонѣ въ союзный ферейнъ, гдѣ рѣзко протестовали противъ виновницы раздѣла. Нотой отъ 26 янв. Бисмаркъ требуетъ отъ Австріи обузданія агитаціи, а если она откажется или дастъ уклончивыя отвѣты, то Пруссія приобретаетъ свободу дѣйствій. Отвѣтъ послѣдовалъ уклончивый. Этотъ споръ за отторгнутыя провинціи и послужилъ поводомъ къ войнѣ, начатой для рѣшенія вѣкового соперничества за гегемонію въ Германіи. Предвидя скорое начало войны, Пруссія заключаетъ въ 1866 г. союзъ съ Италіей—упорнымъ противникомъ Австріи; кромѣ того, добивается искусными переговорами нейтралитета Франціи и Россіи; союзныя же правительства, возмущенные агрессивными намѣреніями Пруссіи, стали на сторону Австріи. Чувствуя превосходство организациіи противника, Австрія начинаетъ вооружаться и вступаетъ въ переговоры съ дружественными ей мелкими государствами. Въ мартѣ мобилизаціи союзниковъ становится столь замѣтной, что Пруссія посылаетъ Австріи запросъ: чѣмъ объяснить это вооруженіе? Въ отвѣтъ на это Австрія объявила созывъ представителей Шлезвигъ-Гольштейна въ городъ Итцгое. Это и послужило поводомъ для разрыва. *Главнымъ театромъ войны служила Богемія, четырехугольная котловина, окруженная со всѣхъ сторонъ горами. Театръ раздѣляется р. Эльбой на 2 части; кромѣ р. Эльбы, имѣются рр. Изарь, Молдава и Эгеръ. На всѣхъ этихъ рѣкахъ много бродовъ, а потому большими препятствіями онѣ служить не могутъ. Дороги для вторженія*

больших масс через горы имются по 3 направлениям: а) от Дрездена на Мюнхен-Грецъ через проход Шлюкенау, б) от Герлица и Цитау на Рейхенбергъ и в) от Гермута и Глаца на Кенинггофъ через проходы Траутенау и Находъ. Узломъ дорогъ является Кенингрецъ. Центральнымъ пунктомъ Богемии являлся г. Прага, къ которому сходились всѣ пути. По всѣмъ направлениямъ Богемии тянулись шоссе и проселки, а кромѣ того, былъ цѣлый рядъ ж. д., сходящихся изъ Дрездена и Тропау въ Пардубицъ. Линія Дрезденъ-Пардубицъ прикрывалась крѣпостью Терезиенштадтъ; линія Цитау-Иозефштадтъ прикрывалась послѣдней. По всему театру военныхъ дѣйствій имѣлось достаточное количество пунктовъ, удобныхъ для расквартированія войскъ. Изъ крѣпостей имѣлись: Терезиенштадтъ, Иозефштадтъ, Кенингрецъ, въ центрѣ страны старинныя укрѣпленія г. Праги, а въ сѣв.-зап. части кр. Ольмоуцъ. На участкѣ р. Эльбы, между Иозефштадтомъ и Кенингрецемъ, имѣлась типичная фланговая позиція, весьма важная въ стратегическомъ отношеніи, командовавшая всѣми путями, ведущими изъ Вѣны въ Лузацию черезъ Гичинъ и въ промежуткѣ между р. Эльбою и кр. Ольмоуцъ изъ Глаца. Сосѣдняя Моравія не имѣла большого значенія для обороны страны, но Саксонія играла большую роль, благодаря близости отъ Берлина. *Силы и вооруженіе противниковъ.* Австрія къ моменту объявленія войны имѣла: а) пѣхоты 401 дѣйств., 9 резерв. б., 84 запасн. дивизиона и 32 запасн. роты; б) кавалеріи—194 дѣйств. и 41 резерв. эск. в) артиллеріи—147 батр., 13 б. (80 ротъ) или 1104 пушки и 72 ракетныхъ станка; г) инженерныхъ войскъ—14 б., 8 ротъ и 6 парковъ; д) санитарныхъ—12 ротъ; е) обозныхъ—50 эск., а всего 606.000 чел., изъ коихъ строевыхъ 435.000 чел. при 1096 ор. Кромѣ того, она могла собрать пополненія до 100.000 чел. и 4500 лошадей. Силы союзниковъ: *Баварія*—60.000 чел. при 200 оруд. *Вюртембергъ*—26.000 чел. при 56 оруд. *Баденъ*—12.000 чел. при 24 оруд.; *Гессенъ-Дармштадтъ*—12.700 чел. при 24 оруд.; *Гессенъ-Кассель*—6.000 чел. при 24 оруд.; *Саксонія*—32.000 чел. при 68 оруд.; *Ганноверъ*—20.000 чел. при 42 оруд. Всего 171.000 чел. при 483 оруд., но къ моменту объявленія войны могло быть выставлено около 150.000 чел. при 430 оруд. *Пруссія* могла выставить: а) пѣхоты—450 б. и 10 ротъ, б) конницы—348 эск., г) артиллеріи—9 пол. полковъ и 9 запасн., д) техническихъ войскъ 9 б. 11 ротъ и 3 отдѣленія; прибавляя сюда крѣпост. команды, обозн. б. (части ландвера и ландштурма не предполагалось формировать) получалось 660.000 чел., при 1008 оруд.; изъ нихъ въ строю было 600.000 чел., а полев. войскъ—334.784 чел. *Союзники Пруссіи* представляли около 25 б. и 13 эск. при 40 оруд. или 28.988 чел., *Италія*—334.963 чел., изъ нихъ въ строю 270.000 чел. при 380 оруд. Итакъ, Австрія съ союзниками имѣла въ строю 585.000 чел. при 1526 ор., а Пруссія 630.000 чел. при 1048 оруд. Численный перевѣсъ былъ на сторонѣ Пруссіи; качество прусскихъ войскъ тоже превышало качество австрийскихъ: составъ болѣе однородный, дисциплина хорошая, солдаты и офицеры воодушевлены жаждою побѣды; у австрийцевъ же составъ арміи самый разнообразный, солдаты часто не понимали своихъ офицеровъ, а во

многихъ случаяхъ относились къ нимъ враждебно. Пруссія имѣла ружья Дрейзе, лучшія въ Европѣ, заряжавшіяся съ казны, пушки тоже заряжались съ казны, Австрія—ружья Лоренса, стрѣлявшія въ три раза медленнѣе прусскихъ, а пушки, заряжавшіяся съ дула. Въ способѣ веденія боя австрийцы увлекались штыковымъ ударомъ, бросаясь часто безъ подготовки атаки огнемъ, почему и несли большія потери. Пруссаки, наоборотъ, умѣло пользовались и огнемъ, и штыкомъ. *Планы сторонъ.* Австрийцамъ въ виду выяснявшейся враждебности Италіи, приходилось вести войну на 2 фронта, а потому военный совѣтъ въ Вѣнѣ рѣшилъ раздѣлить войска на 2 арміи: I) южную—изъ 5, 7 и 9 корпусовъ, 1 резерв. пѣх. дивизіи, 1 резерв. кавал. бригады, 1 резерв. арт. парка и различныхъ мелкихъ частей и гарнизоновъ крѣпостей, что составляло 139 б., 97 ротъ, 31 эскдр. и 35 батр.; II) сѣверную (полевую) 196 б., 62 роты, 157 эскдр. и 93 батр., а съ гарнизонными войсками—235 б., 101 рота, 168 эскадр. и 99 батр. На союзниковъ, кромѣ Саксоніи, рассчитывать сразу нельзя было, т. к. они не были еще готовы. Въ стратегическомъ отношеніи Богемія представляла громадную выгоду: при занятіи позицій на р. Эльбѣ близъ Гичина-Иозефштадта-Кенингреца, можно было вести и наступательную, и оборонительную войну. Нападая на разстроеннаго дебушированіемъ противника или сосредоточивая свою армію въ Саксоніи, можно было захватить инициативу дѣйствій въ свои руки и разбить армію противника, угрожая Берлину. Но австрийцы, считая войска прусскія уже мобилизованными, и опасаясь подвергнуться нападенію во время передвиженія войскъ, намѣтили пунктомъ сосредоточія кр. Ольмоуцъ. Подробный, крайне сложный и запутанный планъ былъ представленъ г.-м. Крисминичемъ. Исполнителямъ плана назначили ген. Бенедека, совершенно непричастнаго къ его составленію, съ нимъ несогласнаго, но не протестовавшаго по непонятнымъ причинамъ. Пруссаки рѣшили использовать свое центральное положеніе и быстрыми ударами, дѣйствуя по внутреннимъ путямъ, разгромить разобщенныхъ противниковъ. Громадное неудобство представляло раздѣленіе прусскихъ провинцій владѣніями Ганновера и Гессена. Чтобы добиться успѣха, необходимо было уничтожить опасность раздѣленія занятіемъ сосѣднихъ герцогствъ, предупредить усиленіе южно-герман. государствъ войсками этихъ герцогствъ, закрѣпить за собою Саксонію занятіемъ Дрездена и предупредить неприятеля занятіемъ его территории. Сообразно съ этимъ были распредѣлены и войска: 1) противъ южно-германск. силъ назначается майнская армія, состоящая изъ частей 7 и 8-го корпусовъ (13 дивизіи и бриг. Бейера), ландверныхъ частей и гарнизонныхъ войскъ, общей силой около 50.000 чел.; 2) на главномъ театрѣ сосредоточены 8½ корп. или 280.000 человекъ. Главн. армія ожидала вторженія австрийской, но т. к. вторженіе могло произойти и изъ Саксоніи, и изъ Силезіи, то ее разбили на три части: а) 2 армія, наследнаго принца Прускаго, 5 и 6 корп. и резервн. артиллерія (у Лангута и Штиргау); б) 1 армія, принца Фридриха Карла, 3 и 4 корп. (4 див.), 2 корп., части гвардіи и своднаго кав. корпуса (у Герлица) и в) Эльбская армія ген. Геварда-фонъ-Биттенфельда, 7 (безъ 13 дивиз.) и 8 корп. (безъ бриг. Бейера

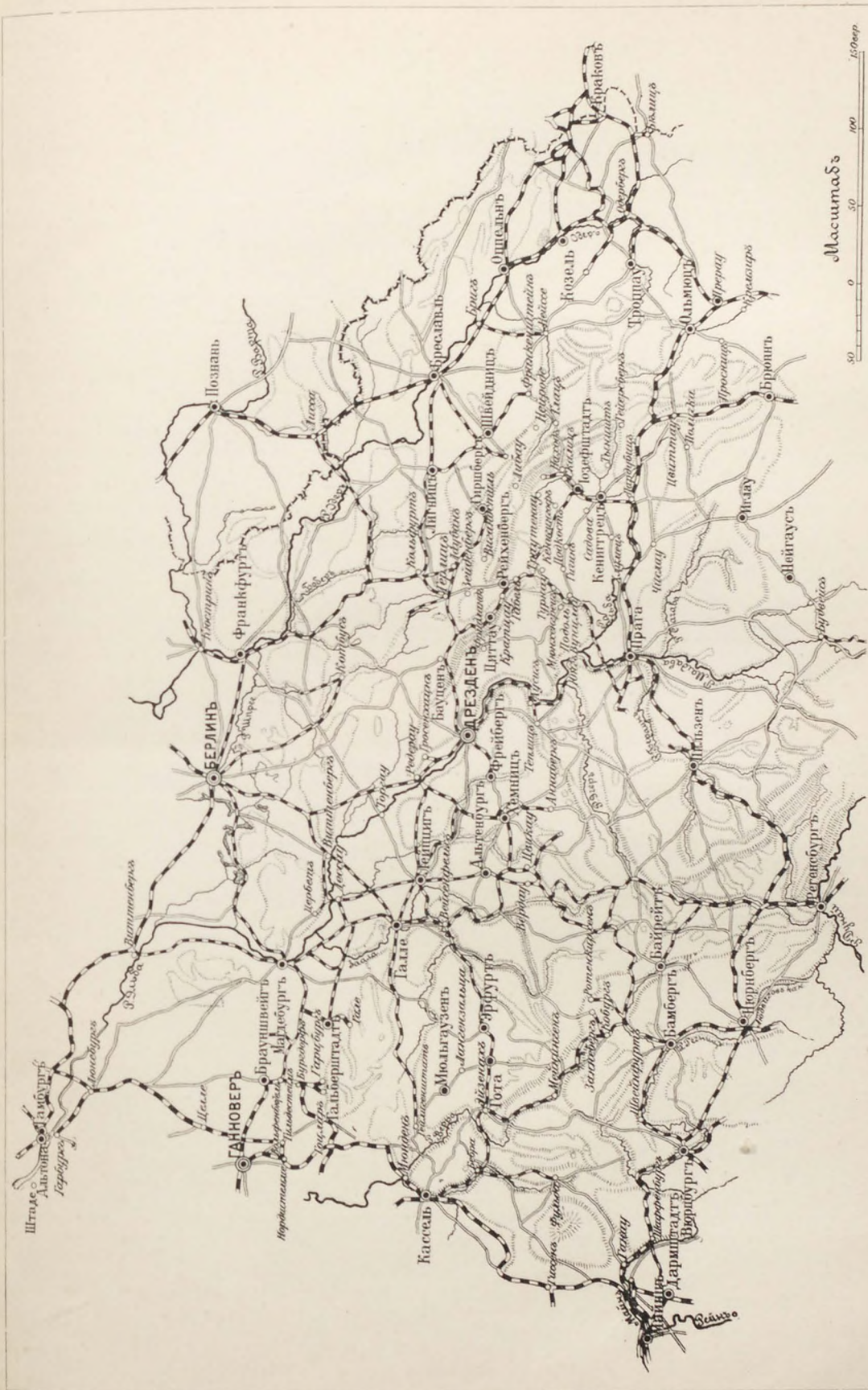

Театръ военныхъ дѣйствій Австро-Прусской войны 1866 г.

на Эльбѣ); кромѣ того, для связи между 1 и 2 арміями назначался 1 корп. Во главѣ всѣхъ прусскихъ арій сталъ самъ король, имѣвшій своимъ нач. штаба ген. Мольтке. 2 іюня въ Берлинѣ узнали, что австрійцы сосредоточиваются близъ Ольмюца и тотчасъ рѣшено было наступленіе въ Богемію въ двухъ массахъ, съ тѣмъ, чтобы соединиться въ Гичингѣ, а затѣмъ, избравъ предметомъ своихъ дѣйствій непріятельскую армію, рѣшить дѣло сраженіемъ. *Дѣйствія на Майнскомъ театрѣ.* 5 іюня фельдмаршалъ-лейтенантъ фонъ-Габленцъ, по порученію австрійскаго императора, объявилъ созывъ представителей Шлезвигъ-Гольштейна на 2 іюня въ г. Итцигое; на слѣдующій же день ген. Мантейфель объявилъ это нарушеніемъ правъ Прусскаго короля и потребовалъ отмены указа; Габленцъ отвѣтилъ отказомъ. Въ тотъ же вечеръ Мантейфель собралъ гарнизоны изъ крѣпостей Шлезвига; составилъ отрядъ силою въ 11 б., 6 эск. и 4 батр., всего 12.000 чел. Въ Гольштейнѣ австр. войскъ было около 4.800 чел. Видя превосходство прусскихъ силъ, фельдмаршалъ фонъ-Габленцъ, отступаетъ къ Альтонѣ. Австрійцы покидаютъ кр. Реденбургъ 7 іюня, въ тотъ же день она занята пруссаками; 9-го Мантейфель занялъ Итцигое, не допустивъ собранія представителей провинцій. Управление обѣими провинціями поручено бар. Шеель-Плессену. 11 іюня Мантейфель выступаетъ къ Альтонѣ, тѣмъ временемъ 16-й и 17-й ландверные полки съ 2 эск. Магдебургскаго полка (5.000 чел.) спѣшили тоже къ Альтонѣ. Видя приближающіяся части, Габленцъ рѣшаетъ покинуть Гольштейнъ и, переведя войска въ Гарбургъ, отправляетъ ихъ въ южную Германію по ж. д. Слѣдуя за Габленцомъ, Мантейфель захватываетъ Альтону, а 12-го овладѣваетъ Гарбургомъ и переправой черезъ р. Эльбу. Воспользовавшись отступленіемъ Габленца черезъ ГанOVER, Мантейфель требуетъ и себѣ права прохода къ Миндену (въ 50 вер. къ зап. отъ ГанOVERа). Между тѣмъ, 16-го ген. Фалькенштейнъ (команд. 7 корп.) выступилъ изъ Миндена къ ГанOVERу. ГанOVERскія и гессенскія войска находились на мирномъ положеніи, а потому вторженіе пруссаковъ было столь неожиданно, что король ганOVERскій покинулъ столицу, приказавъ своимъ войскамъ собраться у Геттингена. Гарнизонъ Касселя (6 б., 10 эск., 4.200 чел.), по полученіи извѣстія о наступленіи бриг. Бейера отъ Вецлара (съ ю.-з.), отошелъ черезъ р. Фульду въ Ганау и впоследствии составилъ гарнизонъ г. Майнца. Мантейфель 17 іюня раздѣлилъ свои силы на 2 колонны: ген. Корта, изъ 8 б., 4 эск. и 2 батр. и ген. Флисса, изъ 6 б., 4 эск., и 2 батр., и направилъ ихъ въ ГанOVER. Въ это же время пруссакамъ удается захватить кр. Штаде и Эмденъ, а въ нихъ и громадныя боевыя запасы. Фалькенштейнъ съ 13-ой див. Гебена вступаетъ 17-го веч. въ ГанOVER, захватывая всѣ боевыя запасы. Бриг. Бейера была въ это время въ Кирхгайнѣ (60 вер. къ ю.-з. отъ Касселя); узнавъ, что изъ Касселя уходятъ войска, оставляя запасы, Бейеръ рѣшилъ захватить ихъ, для чего выслалъ 1 роту на ст. Мельгуненъ, гдѣ рота захватила подвижной составъ. 19-го бриг. прибыла въ Кассель. По занятіи Касселя въ обѣихъ провинціяхъ объявлено было прусское управленіе. Тѣмъ временемъ королю ганOVERскому удалось собрать подъ Геттингеномъ до 20.000 чел. Узнавъ

о занятіи Гессена, онъ принужденъ былъ искать соединенія съ союзниками кружнымъ путемъ черезъ Мюльгаузенъ и Лангензальцу, къ которой онъ и пошелъ 23-го. Ни Мантейфель, ни Фалькенштейнъ не знали, куда отступили ганOVERцы. Получая изъ Берлина телеграммы о необходимости во что бы то ни стало обезоружить отступающихъ, они отправляются отыскивать ихъ; случайно противъ ганOVERцевъ оказался 25 іюня всего лишь отрядъ изъ 5.000 чел. полк. Фабена, состоявшій изъ резерв. и ландв. войскъ. Гл. квартира короля Георга заблуждалась о количествѣ непріят. войскъ, а потому ганOVERцы бездѣйствовали все 26 іюня; тѣмъ временемъ подошли: къ Эйзенаху див. Гебена и къ Готѣ отрядъ Флисса. Изъ Берлина пришло приказаніе немедленно атаковать ганOVERцевъ; результатомъ этого были бои 27 іюня при Лангензальцѣ (см. Лангензальца). Атака Флисса, веденная противъ превосходящихъ силъ непріятеля, не удалась, онъ былъ отбитъ съ большими потерями. ГанOVERцы въ этомъ дѣлѣ потеряли 102 офиц. 1.327 ряд., а пруссаки—41 оф. и 865 рядовыхъ; но цѣль Флисса, заключающаяся въ задержаніи арміи противника, была достигнута. 28-го подошелъ Фалькенштейнъ и ганOVERцы оказались окруженными 40-тысячною арміей пруссаковъ. 2 іюля ганOVERскій главнокомандующій ген. Ареншильдъ капитулировалъ. *Дѣйствія на Богемскомъ театрѣ.* Къ 15 іюня сосредоточеніе противниковъ было закончено. Австрія имѣла 283.000 ч., изъ нихъ строевыхъ—192.000 чел. нѣхоты, 22.832 кавалеріи при 736 ор., кромѣ того, въ крѣпостяхъ было 33.000 чел. Сѣверная армія состояла изъ I, II, III, IV, VI, VIII и X корпусовъ (каждый изъ 4 бригадъ и I полка кавалеріи при технич. войскахъ) всего 209 б., 46 ротъ, 59 эск., 92 батр. Командовалъ ею ген. Бенедекъ. Сосредоточеніе велось т. обр.: 10 іюня I корп. занималъ Клямъ-Галласъ, Прагу, Юзефштадтъ, Теплицъ и Торнау, II—Горгенмаутъ, III и X—Брюнъ, IV и VI—кр. Ольмюцъ, VIII—Аусницъ, двѣ легк. кав. див. наблюдали за границей австр. Силезіи, а резерв. кав. див. были: 1-ая въ Просницѣ, 2-ая въ Кремзирѣ, 3-я въ Впшау. Пруссаки въ это время растагнули свои войска на 250 вер., думая о прикрытіи своей границы, при чемъ 2-ая армія (гвард., 1, 5 и 6 корп. и кав. див.) стояла въ Силезіи между Бригомъ и Нейссе, 1-ая армія (2, 3, 4 и кав. корп.) въ центрѣ у Герлица, а 3-я (8 и резервн. корп. и 14 див.) на р. Эльбѣ у Торгау. 15 іюня успѣли присоединиться къ австрійцамъ одни лишь саксонцы въ числѣ 32.000 чел. (20 б., 15 эск. и 58 оруд.), сосредоточившіеся у Дрездена. Пруссія предложила Саксоніи немедленно разоружиться. Не получивъ отвѣта на свое предложеніе, она 16-го объявляетъ ей войну и ген. Гервардтъ (командующ. Эльбской арміей) получилъ приказаніе немедленно двинуться къ Дрездену. Быстро наступая, Гервардтъ успѣваетъ захватить многіе мосты, исправить попорченные, 18-го беретъ Дрезденъ, а 19-го устанавливаетъ уже связь съ 1-ой арміей. 22-го Дрезденъ сталъ приводиться въ оборонительное состояніе, а король Іоаннъ съ войсками перешелъ въ Богемію. По окончаніи операціи, Гервардтъ подчиненъ командующему 1-ой арміи. Узнавъ, что австрійцы сосредотачиваются у Ольмюца, король рѣшаетъ взять

инициативу в свои руки, тѣмъ болѣе, что Богемія занята слабо. Прусскія войска смѣло могли разсчитывать сосредоточиться прежде, чѣмъ Бенедекъ успѣлъ бы массировать свои силы. 22 июня были посланы телеграммы въ штабы армій такого содержания: „Его Величество повелѣваетъ обѣимъ арміямъ вступить въ Богемію, стараясь соединиться въ направленіи на Гичинъ“. Кромѣ того, командующему 1-ой арміи указывалось: „такъ какъ на долю 2-ой, слабѣйшей арміи выпадаетъ трудная задача дебуширования изъ горъ, то какъ только воспослѣдуетъ соединеніе съ корпусомъ Гервардта, 1-ой арміи надлежитъ быстрымъ наступленіемъ ускорить выходъ изъ затруднительнаго положенія“. Получивъ это приказаніе, кронпринцъ, командующій 2-й арміей, приказалъ: 1 корп. двинуться черезъ Либау, Траутенау, въ Арнау; гвард. корп. черезъ Нейроде, Браунау, Эйпель въ Кенигингофъ; 5 корп. черезъ Глацъ, Рейнерцъ, Находъ въ Градлицъ; кавалерійской дивизіи слѣдовать за гвардіей черезъ Вальденбургъ, Шембергъ, Траутенау; 6 корп. произвести демонстрацію на Фрейвальдау и затѣмъ послѣдовать за арміей въ Глацъ. Это движеніе представлялось весьма опаснымъ, п. ч. неприятель оказывался на флангѣ, но кронпринцъ сознательно принимаетъ это рѣшеніе, желая привлечь на себя всю армію Бенедекка и тѣмъ облегчить дебушированіе 1-й арміи. Послѣднія, соединившись съ Эльбской, 22 июня сосредоточиваются въ верхней Лузаци: 8 и 7 див. около Цитау, 3 див. у Гернгута, 4-я у Гиршфельде, въ Силезіи: 5 див. у Зейденберга, 6-я—у Марклицсы, кавал. корп. позади ихъ. 25-го 1-я армія принца Фридриха-Карла была у Рейхенберга, а Эльбская черезъ Шлюкенау вступила одной колонной въ Гюннерсвассеръ, выславъ для связи съ первой арміей дивизію къ Бемпшъ-Айхъ, и направилась къ Габелю. Дебушированіе совершилось безъ препятствій. 17 июня Бенедекъ рѣшаетъ перевести армію въ Богемію, для чего двигаетъ ее по 3 дорогамъ: черезъ Мюглиницъ, Ландскронъ, Зенфенбергъ, Рейхенау, Вольницъ, Опочно, въ Иозефштадтъ (1 резерв. кав. див., X, IV, VI, II корпуса и 2 легк. кав. дивизіи); черезъ Абтдовъ, Вильденшвертъ, Вамбергъ, Тынинъ въ Иозефштадтъ и Смиржицъ (III и VIII корпуса, главн. кварт. арміи и 3 резерв. кав. див.); черезъ Поличку, Лейтомысль, Гогенмаутъ, Голицъ въ Смиржицъ (2 рез. кав. див. и резерв. артил. арміи). 25-го получивъ извѣстіе о наступленіи 2-й прусск. арміи, Бенедекъ измѣняетъ расположеніе войскъ, размѣстивъ на правомъ берегу р. Эльбы, по дугѣ Иозефштадтъ, Кенигингофъ, Гичинъ, 4 корпуса (IV, X, III и VI), на лѣвомъ же берегу этой рѣки—1-я резерв. кав. див. у Скалицъ, II корп.—у Плесса, 2 легк. кав. дивизіи у д. Яссены и 3-я резерв. кав. дивиз. у Смиржица; артил. резерв. парки въ Кенигтрецъ, а главная квартира въ Иозефштадтъ. Горныя дефиле укрѣплены не были, а для наблюденія за ними выслана кавалерія. Главныя силы австр., прикрываемыя II корп. и боковыми отрядами, выслаемыми послѣдовательно отъ войскъ X, IV и VI корп., добрались благополучно до Иозефштадта; опасеніе нападѣнія арміи кронпринца оказалось напраснымъ, т. к. послѣдняя выступила на нѣсколько дней позже 1-й арміи и до Богеміи ей оставалось еще около 6 переходовъ. Казалось бы, что

разъ Бенедекъ удалось сосредоточиться у Иозефштадта, онъ долженъ былъ немедленно обрушиться на 2-ю прусск. армію, дебушировавшую изъ горныхъ дефиле по 2 операціоннымъ путямъ, но Бенедекъ дѣйствуетъ весьма нерѣшительно: высылаетъ на р. Изаръ 1-й и сакс. корпуса, а противъ 2-й прусск. арміи—тоже два корпуса. 25 июня саксонскій корпусъ находился въ 2 переходахъ отъ Эльбской и въ 1 переходѣ отъ 1-й прусск. арміи (у Траутенау). Командующій послѣдней, разсчитывая встрѣтить на Изарѣ значительныя силы противника, высылаетъ на рекогносцировку 8-ю див. (4 корп.). Передовые посты австр. отошли у Подола за Изаръ, расположившись у Бжезини и Кашковицы. Вслѣдъ за ними отошли и саксонцы отъ Турнау, сломавъ мостъ, попортивъ ж. д. и шоссе. Ген. Франзецскій занялъ Турнау, исправилъ мосты и двинулся къ Гичину. Занявши т. обр. весьма важное Турнауское дефиле, принцъ Фр.-Карлъ передвигаетъ 7 див. (4 корп. Франзецкаго) въ Турнау, 8 див. (4 корп.) къ Прженержу на Изарѣ съ авангардомъ у Подола, 5 див. (3 корп.) къ Габлонцу, 6 див. (3 корп.) къ Либенау, 2 корп.—въ Рейхенбергъ, а изъ Эльбской арм., наступавшей западнѣе,—14 див. направлена въ Мендорфъ близъ Оршица, 15 и 16 див. у Нимеса, а гвард. ландв. на Кунерсдорфъ. Въ это время Эльбск. арм. натолкнулась на передовыя кав. части у Гюннерсвассера, Бемпшъ-Айха и Зихрова и послѣ небольшихъ столкновений заставила ихъ отойти за Изаръ. 26 июня насл. принцъ саксонскимъ была получена изъ глав. кварт. слѣдующая телеграмма: „Мюнхенгрецъ и Турнау удерживать во что бы то ни стало“. Надѣясь разбить 4-ый прусск. корп. раньше прібытія поддержки отъ Гюннерсвассера, насл. пр. саксонскій приказываетъ: навести черезъ Изаръ мостъ, бар. Эдельсгейму съ нѣсколькими батал. и эск., для облегченія движенія по мостамъ, напасть на Турнау ночью, т. к. онъ занятъ еще слабо, бриг. Пашкара занять Подоль и высоты Свіяна за Подоломъ. 2-го веч. 1-ая саксонск. див. стала у Веселы, 2-ая къ югу отъ Мюнхенгреца, а кав. див. и резерв. арт. у Босина. Между тѣмъ, 8 прусск. дивиз., подоидъ къ Подолу, получила донесеніе, что указанные деревни заняты австрійцами. Немедленно приказано 16 бригадѣ овладѣть мостами; высланная для этой цѣли рота Магдебургскаго полка, поддержанная еще тремя ротами, заставляеть отступить 3 роты австр. изъ Подола, но послѣдніе, усилившись подошедшими 4 б., къ 9¹/₂ час. выбиваютъ прусаковъ, овладѣвая вновь переправами. Командиръ 15 бр. ген. Бозе, слыша участвующую стрѣльбу у Подола и по привычкѣ двигаться на выстрѣлы, идетъ со своей бригадой на помощь. Нѣсколько разъ переправы переходятъ изъ рукъ въ руки, но къ концу боя онѣ остаются за прусаками (см. Подоль). Бой у Подола разстроилъ планы саксонцевъ; ночное нападеніе на Турнау отмѣнено, тѣмъ болѣе, что Бенедекъ прислалъ телеграмму: „Сильныя неприятельскіе отряды стоятъ передъ Находомъ и Траутенау, ускорено сосредоточеніе арміи у Иозефштадта. Курьеръ еще не прібылъ и, не зная Вашихъ намѣреній, предоставляю Вамъ рѣшить самимъ: полезно ли будетъ послѣ настоящаго сообщенія предположенное на 27-ое наступленіе“. Къ вечеру 26-го противники за-

нимали слѣдующее расположеніе. Австрійская армія: 1-ая рез. кав. див. бар. Шнидлеклера у Долана; бриг. Сольмса у Скалицы съ перед. отр. у Полица, Костелица, Находа, Нейштадта и Доруши; X корп. — у Яромержа и Штурца; бриг. Мондля—у Праусницъ-Кайле; IV корп.—у Ландова къ в. отъ Милетина; VI корп. — у Опочно съ передовыми частями у Быстрова, Выгнишова и Спы; III корп.—у Кенигтреча на прав. берегу р. Эльбы; VIII корп.—близъ Тыништа; II корп. и 2 рез. кав. див.—у Зенфтенберга; 3 рез. кав. див. — у Вильденшверта; 2 легк. кав. див.—у Гогенмаута и Череквица; арт. рез. у Лейтомышля. Въ тотъ же день Бенедекъ получилъ точное донесеніе, что 2-ая прусская арм. наступаетъ черезъ горные проходы 3 колоннами. Въместо того, чтобы обрушиться на эту армію всѣми своими силами, онъ предпочитаетъ бездѣйствовать. Утромъ 27 іюня онъ передвигаетъ VI корп. и 1 рез. кав. див. къ Скалицу, а X корп.—къ Траутенау. Кронпринцъ прусск., не зная ничего о сосредоточ. австр., рассчитывалъ, по окончаніи дебуширования, завладѣть Кениггофомъ и затѣмъ соединиться съ 1-ой арміей, почему приказалъ на 27-е: 5 корп. достигнуть Находа; 1-му—Траутенау, авангарду его выдвинуться въ Арнау; для поддержки ихъ назначался гвард. корп., двигавшійся одной див. черезъ Векельдорфъ, а другой черезъ Гроновъ, обѣ въ Костелецъ. Въ Траутенау и въ Скалицѣ произошло столкновение (см. Траутенау и Скалицу). Въ Траутенау столкнулись корпусъ—1 прусск. съ X австр. Командиръ X корп. ген. Габленцъ, выступивъ изъ Кениггофа въ Траутенау, послалъ боковые отряды черезъ Шауларъ и Оберъ-Альштадтъ. Подходя къ Траутенау, кавалерія замѣтила прусск. эскадроны: произошло кавал. столкновение. Сначала пруссаки овладѣли городомъ, но австр., получившіе подкрѣпленія, отбросили пруссаковъ, и послѣдніе отступили, потерявъ при этомъ 56 офиц. и 1284 ниж. чин.; потери австр. 196 офиц., 5.586 н. ч. Не такъ удачны были дѣла австр. у Скалицы. VI корп. ген. фонъ-Раминга выступилъ въ 5 час. утра къ Скалицу и, достигнувъ Врховина, наткнулся на прусск. авангарды 5 корп., которые и атаковали 7 б.; имъ удается вернуться на позицію, но прусск. резервъ подоспѣвшій во-время, выбиваетъ австр.; обѣ стороны, подкрѣпленные подошедшими частями, вновь завязали бой у Находа (см. Находъ). Въ 12 час. дня австр. прекратили бой и отступили въ Скалицу, потерявъ при этомъ 2 штандарта, 232 офиц., 5.487 ниж. чин. (изъ нихъ 2.500 чел. плѣн.), пруссаки потеряли 62 офиц., 1.060 ниж. чин. Преслѣдованія не было, и усталый 5 корп. пруссаковъ сталъ бивакомъ на полѣ битвы. Вечеромъ прибыла 1 бриг. 6 корп., а 2 бригады посланы къ Габельшверту въ надеждѣ найти тамъ австр., а потому 2 дня не участвовали въ дѣлахъ. Двѣ прусскихъ гвард. див. прибыли въ тотъ же день въ Костелецъ, уланскій полкъ подошелъ къ м. Червенныя Гурпы, гдѣ и былъ атакованъ 2 эск. австр.; рѣшительнымъ натискомъ, австрійцы прорвали центръ уланы, но послѣдніе, загнувъ фланги, окружили ихъ и изъ жаркой схватки немногимъ австр. удалось пробиться кружнымъ путемъ черезъ Квашицъ, сдѣлавъ при этомъ переходъ въ 40 вер. Узнавъ о неудачѣ VI корп. Бенедекъ передвигаетъ на помощь къ нему

VIII корп. изъ Яромержа въ Доланъ, а IV корп. приказываетъ по первому требованію послѣдить черезъ Яромержъ въ Скалицы. Но получивъ извѣстіе о занятіи пруссаками Турнау и Подола, онъ отмѣняетъ свои распоряженія о подкрѣпленіи VI корп. и переводитъ четыре корп. и четыре кав. див. черезъ р. Эльбу и направляетъ ихъ на Изаръ, что и совершается 29 и 30 іюня, а противъ 2-ой прусск. арм. оставляетъ X и VI корп. На донесеніе Габленца о сраженіи при Траутенау и на просьбу его поддержать правый флангъ X корп., выславъ войска въ д. Праусницъ-Кайле, Бенедекъ, не измѣняя намѣреній двинуться къ Изару, направляетъ лишь 2 б. въ Оберъ-Праусницъ и Эйпель, нисколько не обезпечивая тѣмъ правого фланга X корп. Въ тотъ же день послается телеграмма насл. принцу сакс.: „29-го главная квартира будетъ въ Милетинѣ, а 30—въ Гичинѣ“. Основываясь на этой телеграммѣ, принцъ рѣшаетъ, если не будетъ нападены, 28-го отойти на соединеніе съ главн. арміей. Въ то же время Фридрихъ-Карлъ къ вечеру 27-го успѣлъ подтянуть оставшія войска, а потому назначаетъ на 28 іюня атаку саксонскаго корп. Между тѣмъ, полученное Бенедеккомъ свѣдѣніе о неудачномъ для австрійцевъ боѣ въ другомъ углу театра военныхъ дѣйствій—у Освѣнцима (въ 50 вер. къ зап. отъ Кракова), между прусск. отр. ген. Штольберга (6 ландв. б., 1 егер. рота и 5 эск.) и бриг. Трентинаглія, занимавшей Верхн. Силезію и Зап. Галицію (6 б., 1 рота, 1 эск.—5.500 чел.) отъ Мысловица до Освѣнцима, а также о наступленіи пруссаковъ на Ровенско—на путь сообщенія саксон. корп. съ гл. силами, заставляютъ его ускорить движеніе къ Изару. Обѣхавъ Скалицкія позиціи, онъ рѣшилъ, что здѣсь не слѣдуетъ давать сраженія, а потому приказалъ: если до 2 час. дн. не произойдетъ столкновенія, то VI корп. идти въ Ланговъ, VIII-му вслѣдъ за VI-мъ къ Сальнею, IV корп. стать у Долана, X корп. выступить 29-го утромъ въ Йозефштадтъ и стать возлѣ IV корп., 1 рез. кав. див. перейти къ Дубенцамъ. 29-го утромъ пруссаки наступаютъ 5 корп. на Скалицу; а т. к. VI австр. корпусъ ушелъ съ позиціи и на ней осталось всего лишь 3 бриг. VIII корп., то завязавшійся бой у Скалицы (см. Скалицу) рѣшился къ 4 час. въ пользу пруссаковъ; австр. (VIII корп.) отступили въ Пржебешовъ, потерявъ 205 офиц., 5.372 ниж. чин.; потери пруссаковъ 62 офиц., 1.307 ниж. чин. Одновременно съ боемъ у Скалицы завязалось дѣло у Траутенау; кронпринцъ, замѣтивъ ошибку Бенедекка, не обезпечившаго правого фланга X корп., какъ того просилъ Габленцъ, немедленно выслалъ гвар. корп. на обнаженный флангъ, въ Праусницъ-Кайле и Эйпель. Противники столкнулись при Соорфъ (см. Сооръ); австр. принуждены были очистить Траутенау, потерявъ 123 офиц., 3.695 ниж. чин., пруссаки потеряли 28 офиц., 685 ниж. чин. Въ виду близости сакс. и I корп. къ 1-ой прусск. арміи, необходимо было ежеминутно ожидать со стороны послѣднихъ нападены, и дѣйствительно, какъ только австр. вытянулись по дорогѣ въ Гичинъ для соединенія съ гл. силами, тотчасъ появились пруссаки близъ Мюнхенгреча и завязали бой съ бриг. Лейнингена; со стороны пруссак. былъ 8 корп., назначенный занять Мюнхенгречъ. Австрійцы въ порядкѣ отступили въ Соботку. Пруссаки

не преслѣдовали. Потери со стороны австр.: 20 офиц., 1.634 н. ч., а со стороны пруссаков: 8 офиц. и 332 н. ч. Въ виду медленности передвиженія корпусовъ, у Бенедека 29-го являются сомнѣнія въ возможности сосредоточенія на Изарѣ для нанесенія рѣшительнаго удара противнику. Между тѣмъ, кронпринцъ прусскій приказываетъ 29 іюня передвинуться 1 корп. въ Пильникау, 5—въ Градлицъ, 12 див. за 5 корп. (черезъ Находъ), а гвардію къ Кенингингофу. При исполненіи этого пруссаки столкнулись съ X австр. корп. при Кенингингофѣ. Въ этомъ бою X корп. совершенно разстроился и отступилъ въ безпорядкѣ, едва успѣвъ удержать за собой мостъ черезъ Эльбу. Зная, что у Долана стоитъ IV австр. корп., ген. Штейнмецъ (команд. 5 прусск. корп.) рѣшилъ обойти его на Градлицъ, выслать для охраны марша боковой авангардъ къ Швейншеделю (1 бриг. пѣх., 1 драг. п. и 2 батр.). Подойдя къ Швейншеделю, авангардъ завязалъ бой и, поддержанный еще одной бриг., отбросилъ австрійцевъ; послѣдніе потеряли 39 офиц., 1.411 н. ч., а пруссаки—15 офиц., 379 н. ч. Удивительная нерѣшительность Бенедека и упорство пруссаковъ привели къ тому, что послѣднимъ удалось сосредоточиться у Кенингингофа. Насл. пр. сакс., отступая къ Гичину, рѣшилъ, что послѣдній будетъ служить гл. армію осью при развертываніи въ окрестностяхъ Гичина, куда гл. кварт. должна была прибыть 29 или 30 іюня; поэтому, для удержанія за собою Гичина, онъ развертываетъ I-ый корп. съ верхи города, авангардомъ же къ нему выставляетъ бриг. Рингельгейма съ корпусной кав. Тѣмъ временемъ, по приказанію изъ Берлина, Фридр.-Карль, командующій 1 арміей, двинулъ войска къ Гичину для выручки 2-ой арміи; передовыя прус. части столкнулись съ авангардомъ австр. у Подкосты и были отбиты, но Ф.-Карль двигаетъ быстро къ Гичину 2-ой корп. Австр. безпорядочно отступаютъ въ городъ, слѣдомъ за ними туда врываются пруссаки, и на улицахъ города завязывается бой; саксонцы отступаютъ въ Смираду, а I-ый корп. на Кенингинговую позицію. Потери австр.: 184 офиц., 4.714 н. ч., саксонцевъ—26 офиц., 556 н. ч., пруссаковъ—71 офиц., 1.485 н. ч. Трудные дни наступили для Бенедека: не воспользовавшись возможностью 28-го и 29-го атаковать 2-ую прусск. армію, онъ хотя и сосредоточился на одной позиціи, но войска его, разстроенныя и деморализованныя предшествующими боями, не могли сопротивляться соединившимся арміямъ пруссаковъ, тѣмъ болѣе, что потери австрійцевъ доходили до четверти состава (до 30.000 чел.). Утомленный и разстроенный видъ I-го и саксонск. корп., послѣ боя при Гичинѣ, заставилъ Бенедека рѣшиться на отступление. Въ 1 часъ ночи 1 іюля онъ приказываетъ двинуться: III и X корп. съ 3 резервн. и 1 легк. кав. див. на Садову къ Липъ; VI корп. съ 2 рез. кав. див.—къ Вшестару; VIII и IV корп. съ резерв. арт.—къ Недълицу; II корп. съ 1 резерв. и 2 легк. кав. див.—къ Тротину; I и саксонск. корп.—къ Неханицу. Послѣднее отступление деморализованной австр. арміи еще болѣе утомило войска. 30 іюня между обѣими прусскими арм. была установлена прочная связь. Въ тотъ же день въ Рейхенбергъ прибылъ король прусскій и принялъ общее командованіе надъ арміями. Кронпринцу было приказано не соединяться съ 1 арм., а при-

нять все мѣры къ тому, чтобы при первой надобности имѣть возможность переброситься на правый берегъ Эльбы. Для этого послѣдній приказываетъ 1-му корп. переправиться 1 іюля на прав. берегъ Эльбы и достигнуть Оберль-Прауенница. Теперь прусскія арміи занимали небольшую участокъ по обѣ стороны Эльбы, на лѣв. берегу которой была большая часть 2-ой арміи; все протяженіе около 35 верстъ по фронту. Для всей арміи данъ былъ на 2 іюля отдыхъ. Въ виду предположенія прусск. гл. кв., что австр. сосредоточиваются на лѣвомъ берегу, приказано было 3-го произвести рекогносцировку отъ 1-ой арм. на Кенингингредъ, а отъ 2-ой на Юзефштадтъ. Подъ вечеръ 2 іюля Фр.-Карль получилъ донесеніе, что австр. армія заняла позицію за Быстрицей. Рѣшивъ на другой день атаковать Бенедека, онъ направляетъ свои войска къ Быстрицѣ, а ген. Гервардту приказываетъ выступить къ Неханицѣ и дѣйствовать противъ лѣваго фланга австр.; къ кронпринцу послана просьба направить противъ праваго фланга хотя бы одинъ X корп. 3 іюля пруссаки атакуютъ австр., расположившихся впереди Кенингингредца; завязался упорный бой (см. Кенингингредъ), рѣшившій участь кампаніи. Австрійцы понесли полное пораженіе, потерявъ 1.313 офиц., 41.499 н. ч., и 187 ор.; потери пруссаковъ 360 офиц., 8.812 н. ч. Разстроенная австр. арм. отступила ночью за Эльбу. Передъ Бенедekomъ лежало 2 пути отступленія: одинъ на Брюнъ и Вѣну, а другой на Ольмюцъ; вмѣсто того, чтобы слѣпить къ Вѣнѣ, гдѣ онъ могъ получить подкрѣпленіе, онъ выбираетъ другой—къ укрѣпл. лагерю при Ольмюцѣ, куда ведутъ кратчайшіе пути и гдѣ подъ прикрытіемъ крѣпости онъ думалъ привести армію въ порядокъ. 4-го іюля ему удается упорядочить отступление, раздѣливъ армію на 3 колонны: I, III, VI и X корпуса и резервная арт.; II, IV корп. и 2 легк. кав. див.; VIII и сакс. корп., 1 легк. и 3 рез. кав. див. Первая кол. шла черезъ Голицъ, Гогенмаутъ, Лейтомышль, Цвитау въ Меришъ-Трюбау; вторая—черезъ Тынишъ, Вамбергъ, Вильденшертъ въ Ландскронъ; третья—черезъ Храсту, Кроунъ и Поличку. X корп. вмѣстѣ съ 1-й легк. и 3-й рез. кав. див. изъ Цвитау отправился къ Вѣнѣ, гдѣ обѣ кав. див. образовали кав. корп. подъ командою пр. Гольштейнскаго. Послѣ Кенингингредца пруссаки почти не преслѣдовали отступавшихъ, очевидно въ первый моментъ не сознавая всего значенія этой побѣды. Войска были сильно утомлены и страшно перепутались во время боя, а потому все 4 іюля было посвящено приведенію въ порядокъ частей, отдыха и очищенія поля сраженія; 5 іюля пруссаки возобновили наступленіе: 2-ая армія черезъ Пардубицъ къ Хрудиму, выслать авангардъ къ Лейтомышлю; 1-ая арм. къ Пржелаучу и Хлумцу, а гв. ланд. див. къ Подіебраду для обезпеченія движенія со стороны Праги; 6 корп. назначаясь для обложенія Юзефштадта и Кенингингредца, а также для прикрытія Силезіи. Бенедекъ, рассчитывавшій привлечь на себя армію противника и дать ей сраженіе, опираясь на крѣпость, ошибся. Король прусскій, узнавшій 6-го объ отступленіи австрійцевъ на Ольмюцъ, рѣшается на очень смѣлый планъ: противъ Бенедека онъ высылаетъ заслономъ къ Ольмюцъ 2-ую армію, а со всеми остальными войсками

двигается на Вьну. Къ 9-ому 2-ая арм. переходитъ къ сѣв.-вост., чѣмъ даетъ возможность Бенедеку благополучно отойти къ Ольмюцу, куда онъ и прибываетъ 10 и 11 июля, при чемъ 1-ый корп. выдвигается въ Прерау для охраны ж. д. пути, а корп. принца Гольштейнского, только что сформированному, приказано направиться черезъ Моравію къ Дунаю. Перейдя 12-го р. Тайя, австрійцы продолжали отступать даѣе, имѣя цѣлый рядъ незначительныхъ стычекъ съ пруссаками: 10 июля при Саарѣ; 11-го при Тишновицѣ и Мартинакау и т. д. Главныя силы 1-ой прусск. арм. двигались къ Брюну, который и былъ занятъ 13-го; эльб. арм. направлялась на соединеніе съ ней, выславъ авангардъ по дорогѣ къ Вѣнѣ, но, получивъ новыя приказанія, направилась въ Цнаймъ. Перепуганный вѣнскій гарнизонъ, приказано приложить всѣ усилія для защиты Вѣны. Немедленно собрали всѣ, бывшія подъ рукою войска, послали приказаніе Бенедеку оставить въ Ольмюцѣ необходимый гарнизонъ, а самому спѣшить къ столицѣ; во главѣ новой арміи поставили главнокоманд. италян. арміи эрцгерцога Альбрехта, который и прибылъ въ Вьну 13-го. Въ это время въ гарнизонѣ Вѣны находилось 41.000 чел. при 40 оруд.; къ Вѣнѣ двигались: изъ Ольмюца III и саксонскій корп.—41.500 чел. при 106 оруд.; изъ Брюна—I, 2, 3 рез. и 1 легк. кав. див.—9.500 чел. при 106 оруд.; въ Ольмюцѣ оставались I, II, IV, VI, VIII корп., 2 легк. кав. див. и рез. арт. арміи, всего 92.000 чел. при 364 оруд. Для защиты самой Вѣны еще до войны было построено предметное укрѣпленіе у сел. Флорисдорфъ, которое и занялъ X корп., оставившій бриг. Монделя въ Лунденбургѣ. На III корп. возложена было наблюденіе за Дунаемъ отъ Мелькена до Нусдорфа. Прибывшіе изъ Италіи V корп. и 1 легк. кав. див. расположены на прав. берегу Дуная, выше Вѣны. Въ это время кронпринцъ, убѣдившійся въ невозможности наступленія Бенедекка на Глацъ, просилъ короля перевести 2-ю арм. къ Просницѣ, чтобы угрожать ж. д. Ольмюцъ-Вѣна—пути отступленія австрійцевъ. По полученіи разрѣшенія короля, 2-ая армія начинаетъ движеніе. Увидя въ движеніи кронпринца къ Просницамъ угрозу своему пути отступленія, Бенедекъ приказываетъ I, II, IV, VI и VIII корп. направиться къ Гедингу по прав. берегу Моравы, затѣмъ черезъ Штампфенъ къ Пресбургу, откуда правымъ берегомъ Дуная можно было достигнуть Вѣны. 14 июля 1-й прусск. корп. занялъ Плюменау и выдвинулъ кав. див. Гартмана къ Добичу (въ южн. окрестн. Просница), ставъ на пути отступленія австр. Въ этотъ же день послѣ столкновенія подъ Карлицей и Бискуницами пруссакамъ удается выяснитъ направленіе отступленія австр. силъ; желая задержать это отступленіе, командиръ 1-го корп. усиливаетъ див. Гартмана одной пѣх. бриг. и двигаетъ ихъ къ Гобичау, гдѣ происходитъ ихъ столкновеніе съ частями I и VIII австр. корпусовъ. Австр. разбиты, одна бригада (Роткирха) отброшена на сѣверъ. Послѣ этого, 8 прус. эск. направилась къ Прерау, догнала у Ракетницы 1-ый корп., и атаковала его. Бенедекъ убѣдился въ невозможности продолжать отступленіе правымъ берег. Моравы: передовыя части 2-ой прусск. арміи врѣзались между его корпусами, отбросивъ I и VIII корпуса на лѣв. берегъ Моравы; 1-ая же прус. армія стояла у

Брюна. Т. обр. дорога по обоимъ берегамъ Моравы оказалась для Бенедекка закрытой, и онъ долженъ былъ или пробиваться къ Вѣнѣ, или идти туда кружнымъ путемъ черезъ Моравскія горы и по долинѣ р. Ваага къ Пресбургу. Бенедекъ выбралъ послѣднее. Кронпринцъ пытался съ 5 корп. и кав. див. ударить во флангъ Бенедеку, но эта попытка не увѣнчалась успѣхомъ. 15 июля части 1-ой прусской арміи начали наступать къ Лунденбургъ (на полпути между Брюномъ и Вѣной), тѣсня бриг. Монделя; послѣдняя разрушила мостъ и отступила по ж. д. къ Мархегу. 17 июля прусск. гл. кварт. рѣшила прекратить фланговый маршъ и слѣдовать къ Пресбургу и Вѣнѣ, для чего 1-ой арм. приказано слѣдовать по обоимъ берегамъ Моравы, возстановившая переправы; эльбской—двинуться изъ Брюна къ Вѣнѣ, 2-ой, собравшись на линіи Никольсбургъ-Лунденбургъ, слѣдовать за другими арміями. Всѣмъ арміямъ 19-го сосредоточиться на позиціи сзади ручья Руссъ: эльбской у Волькерсдорфа, 1-ой—за Деичъ-Ваграмомъ, 2-ой—у Шенкирхена, гдѣ служить резервомъ первыхъ двухъ армій. Всѣ прусскія войска къ 21 июля сосредоточились по обѣ стороны Моравы и могли форсировать Дунай. Австр. ожидали форсированія переправъ ниже Вѣны у Пресбурга, но противодѣйствовать этому могли всего лишь бригадой Монделя, стоявшей въ Мархегѣ и Нейдорфѣ (4.500 чел. при 8 оруд.). Мондель взорвалъ мосты въ обихъ пунктахъ и занялъ весьма удобную позицію Блюменау-Кальтенбруннъ къ сѣв.-западу отъ Пресбурга; 20-го прислано было Монделю подкрѣпленіе въ 2.000 чел. Бенедекъ, узнавъ, что при Гедингѣ и Галичѣ находятся пруссаки, приказалъ 17 июля ускорить маршъ, а для воспрепятствованія наступленію пруссаковъ приказалъ II австр. корп. наблюдать за южн. переправами черезъ М. Каршаты; IV корп. приготовиться къ оборонѣ на позиціи поперекъ дороги изъ Голича въ Тырнау (къ ю. отъ Ольмюца). Къ 22-ому прибыли изъ Италіи V и IX корп., а I, II, IV и VIII корпуса стремились поскорѣе переправиться на правый берегъ Дуная. Въ это время, при посредничествѣ Франціи, на условіяхъ уступки Италіи Венеціи, въ 20 числахъ удалось заключить перемиріе на 5 дней, вслѣдъ затѣмъ продолженное еще на столько же дней. Однако, оно не остановило военныхъ дѣйствій: пруссаки пытались овладѣть укрѣпленіями Пресбурга, но австрійцы, занимавшіе позицію у Блюменау и поддержанные II корп., отбили всѣ атаки противника. Предлимійный договоръ былъ ратификованъ въ послѣдній день перемирія въ замкѣ Никольсбургѣ. По мирному договору, заключенному 28 августа въ Прагѣ, установлено: а) уничтоженіе бывшаго Германск. союза и образованіе новаго, но безъ участія въ немъ Австріи; б) передача всѣхъ правъ на Шлезвигъ-Гольштейнъ Пруссіи; в) уплата Австріей контрибуціи въ 40.000.000 талеровъ; г) гарантирована Саксоніи неприкосновенность ея владѣній. *Дѣйствія на Майнскомъ театрѣ.* Въ моментъ объявленія Пруссеіи войны, на сторону Австріи встали: Саксонія, Ганноверъ, Баварія, Виртембергъ, оба Гессена, Баденъ и Нассау. Всѣ союзники соединили свои войска въ 2 корп. 1) VII корп. принца Карла Баварскаго (54 б., 46 эск. и 19 батр. или 50.000 пѣх., 6.000 кав. и 144 оруд.) и 2) VIII корп. принца Александра Гессенскаго (46 б., 36 эск. и 19 б. или

42.000 пѣх., 5.000 кав. и 136 ор.). Противъ нихъ пруссаки могли выставить майнск. арм. ген. Фалькенштейна (46 б. 24 эск. и 18 б.) всего 50.000 пѣх., 4.000 кав. при 110 оруд., къ которымъ въслѣдствіи присоединилась еще бриг. ольденбургская (7 б., 5 эск. при 12 ор.). Пораженные внезапною вторженіемъ пруссаковъ въ ГанOVERь, союзники сѣхшили съ мобилизаціей, но окончить ее могли лишь къ половинѣ іюня. Необходимо было дѣйствовать рѣшительно, но въ этотъ моментъ выяснилось разногласіе среди союзниковъ: Карлъ Баварскій не желалъ уходить изъ предѣловъ Баваріи на с., выражая желаніе прикрыть собственную территорію, почему къ 21 іюня онъ занялъ позицію у Бамберга и Швейнфурта. 21-го онъ рѣшается идти на выручку ганOVERцевъ и сосредоточиться въ Фульдѣ. Но прибывшее извѣстіе объ окруженіи ганOVERцевъ заставляетъ Карла Баварск. приостановить движеніе къ Фульдѣ. По сдачѣ ганOVERцевъ, Карлъ направляется къ Эйзенаху для прикрытія дорогъ въ Вюрцбургъ и Бамбергъ. Къ вечеру 2 іюля баварскія войска распорядились: кав. въ Мейнингенѣ, а остальная войска въ зап. окрестн. Кобурга. Въ Швейнфуртѣ на военномъ совѣтѣ рѣшено было соединить оба корпуса въ Герсфельдѣ (въ 50 вер. къ ю. отъ Касселя, на ж. д.) при этомъ цѣлью ставилось изгнаніе пруссака изъ Тюрингіи и овладѣніе ж. д. Выборъ пункта сосредоточенія, въ которомъ пруссаки могли быть на 3 дня раньше союзниковъ, конечно, слѣдуетъ отнести къ неудачнымъ рѣшеніямъ вопроса, но онъ являлся компромиссомъ, т. к. каждый изъ союзниковъ прежде всего желалъ прикрыть свои владѣнія. Извѣстіе о Лангензальцкомъ сраженіи и требованіе австр. императора немедленной выручки ганOVERцевъ заставляютъ пр. Карла идти прямо на Готу, о чемъ онъ и извѣщаетъ пр. Александра Гессенскаго. Баварская армія должна была развернуться за Тюрингервальдомъ, но 30-го пришло извѣстіе о капитуляціи ганOVER. войскъ, а потому движеніе баварцевъ приостанавливается и пр. Карлъ снова рѣшается фланговымъ маршемъ на Эйзенахъ соединиться съ VIII корп., когда послѣдній достигнетъ Фулды. Сообразно съ этимъ, пр. Алекс. Гессенск. мѣняетъ свое рѣшеніе и идетъ къ Фульдѣ черезъ Ганау. Между тѣмъ, Фалькенштейнъ 1 іюля двигаетъ Майнск. арм. отъ Эйзенаха, Готы и Лангензальца къ Фульдѣ. Вечеромъ 3-го іюля прусск. войска достигаютъ Росдорфа и Дембаха, т. е. пунктовъ, къ которымъ направлялась баварская армія. Столкновеніе было неизбежно; цѣль Фалькенштейна — напасть на баварцевъ до соединенія ихъ съ другимъ корпусомъ — была достигнута. 3-го баварцы заняли позицію на линіи Кальтенъ-Нордгеймъ, VIII корп. въ это время настолько приблизился, что передовыя части были въ 20 верст. отъ Фулды. Фалькенштейнъ, узнавъ, что переправы на Фульдѣ заняты баварцами, рѣшилъ что ихъ гл. силы у Росдорфа, а отрядъ, съ которымъ столкнулись его войска, — авангардъ, прикрывающій боковой маршъ арміи, идущей на соединеніе съ VIII корп.; а потому онъ приказываетъ див. Гебена атаковать баварцевъ, а самъ, желая предупредить соединеніе союзныхъ корпусовъ, сѣхшить къ Фульдѣ съ остальными войсками своей арміи. Гебенъ атаковалъ при Росдорфѣ и у Целлы (въ сѣв. окрестн. Мейнингена), заставивъ оба раза отступить баварцевъ; въ ту же

ночь 2 баварскихъ кав. бриг. двинулись къ Бишофсгейму, но въ Герсфельдѣ получили приказъ отойти къ Брюкенау (по дорогѣ на Швейнфуртъ); при исполненіи марша ночью, встревоженные какими-то отдаленными выстрѣлами, обѣ бригады бросились враспыльную за р. Зааль; собрать ихъ удалось лишь на слѣдующій день къ вечеру у Киссингена (въ 15 вер. къ с. отъ Швейнфурта). Пр. Карлъ рѣшилъ занять сильную позицію между Кальтенъ-Нордгеймомъ и Кальтенъ-Зундгеймомъ, а соединенія съ VIII корпусомъ на нижней Зааль; почему, не дожидаясь 5-го до полудня прусскихъ атакъ, началъ отступать къ Нейштадту, предписавъ 8 корп. двинуться къ Брюкенау и Киссингену. Пр. Алекс., бывшій въ это время на Фульдѣ въ полной готовности, получивъ извѣстіе о Кениггрекомъ сраженіи и сосредоточеніи пруссаковъ у Кельна, Кобленца и Касселя, предложилъ баварцамъ соединиться верстахъ въ 70 позади, между Ашафенбургомъ и Ганау. Между тѣмъ, Фалькенштейнъ подошелъ къ Фульдѣ 6-го. Узнавъ 8 іюля объ отступленіи союзныхъ корп., онъ направляется къ Швейнфурту черезъ Киссингенъ и Гаммельбургъ. 9-го пруссаки вступили на р. Зааль баварцевъ. Гл. силы послѣднихъ были расположены въ это время на позиціи у Поппенгаузена, а для защиты переправъ на Зааль у Киссингена и Гаммельбурга пр. Карлъ оставилъ див. Цоллера. Позиція на высотахъ лѣваго берега Верры была дѣйствительно весьма сильная и имѣла много преимуществъ: съ фланговъ, ни на Вюрцбургъ, ни на Бамбергъ, обойти ее нельзя было; кромѣ того, въ тылу она имѣла нѣсколько кратчайшихъ дорогъ за Майнъ и подъ прикрытіемъ послѣдняго, въ случаѣ неудачи, давала возможность собраться арміи. 10 іюля утромъ, получивъ извѣстіе о наступленіи прусск. войскъ, пр. Карлъ отказывается отъ Поппенгаузенской позиціи и выбираетъ мѣстомъ обороны р. Зааль, гдѣ и происходитъ столкновеніе у Киссингена (см. Киссингенъ). Сраженіе оказалось для баварцевъ неудачнымъ, и 10-го вечеромъ они отступили. На другой день пруссаки наступали слабо и дали возможность баварцамъ оправиться. Телеграмма, полученная въ тотъ же день Фалькенштейномъ отъ гр. Бисмарка о необходимости немедленно занять всю страну сѣвернѣе р. Майна, заставила его оставить баварцевъ въ покоѣ, а самому двинуться на Франкфуртъ. Между тѣмъ, пр. Алекс., получившій отъ пр. Карла изъ Швейнфурта 3-е приказаніе идти съ VII корп. на соединеніе съ нимъ, рѣшается исполнить это приказаніе. Тогда союзные государи (Виртемберга, Бадена и Гессена) предъявляютъ ему коллективное требованіе не оставлять линіи Майна тѣмъ болѣе что предвидѣлось скорое заключеніе мира; но приближеніе пруссаковъ къ Майну укрѣпило пр. Александра въ его намѣреніи, для чего онъ отозвалъ за Майнъ части корп., разбросанныя на правомъ берегу и занялъ 14 іюля позицію у Ашафенбурга, въ 15 вер. къ ю. отъ Ганау, расположивъ на ней австр. бриг. Гана и гессенск. див. (см. Ашафенбургъ). 14-го утромъ Гебенъ атаковалъ Ашафенбургъ; гессенск. див. ушла самовольно среди боя, не предупредивъ даже ген. Гана, при чемъ обнажились флангъ обороняющихся, и австрійцы должны были отступить. Принцъ Александръ Гессенск. находился въ это время на другомъ берегу и не могъ по-

дать помощи, т. к. его части были разбросаны. Если бы остальные части VIII корп. могли подойти, Гебенъ, вѣроятно, былъ бы разбитъ, т. к. остальные войска Фалькенштейна находились далеко. 16-го Фалькенштейнъ занялъ Франкфуртъ, очищенный противникомъ и, наложивъ на жителей контрибуцію, расположилъ въ немъ свою армию на отдыхъ. Въ это время VII и VIII корп. стремились соединиться на р. Тауберъ: 21 июля, перейдя Майнъ у Вюрцбурга и Оденвальда, корпуса соединились на линіи Вертгеймъ - Герлахсгеймъ (въ ю. з. окрестн. Вюрцбурга). Тѣмъ временемъ ген. Мантейфель, замѣнившій Фалькенштейна, призваннаго на постъ ген.-губер. въ Богеміи, подкрѣпленный въ Франкфуртѣ Ольденбургъ-Ганзейтической бриг. (5 б., 3 эск. и 2 батр.), составилъ отрядъ въ 50.000 чел. при 121 оруд. и пошелъ форсированнымъ маршемъ вслѣдъ за VIII корп. неприятеля. При дебушировании черезъ Оденвальдъ, 23-го произошло столкновение прусск. войскъ съ противникомъ на р. Тауберъ. Узнавъ о движеніи Мантейфеля черезъ Оденвальдъ, одна изъ баденскихъ див. двинулась къ нему навстрѣчу изъ Вертгейма къ Гундгейму (въ 35 вер. къ ю. з. отъ Вюрцбурга), чѣмъ уступила прямую дорогу, соединившую союзниковъ, ген. Флиссе (изъ отр. Мантейфеля); при Гундгеймѣ произошло незначительное столкновение между 5 б. союзной бриг. Лароша и боковымъ отр. Флиссе (2 б., 1 эск. и 2 орудія); пруссаки принуждены были отступить. Пр. Александръ, думая, что передъ нимъ стоитъ вся прусская армія, сосредоточиваетъ свои силы (VIII корп.) у Гроссъ-Риндерфельда (въ 22 вер. къ ю. з. отъ Вюрцбурга). Притянувъ баденскую дивизию къ Вербаху, онъ теряетъ связь съ VII корп. 24-го Гебенъ, бывшій въ Гундгеймѣ, узнавъ объ уходѣ баденцевъ изъ Вербаха и тотчасъ же направляется со своей див. къ Вербаху и Тауберъ-Бишофсгейму (въ 10 вер. къ ю. з. отъ Гр.-Риндерфельда). Вербахъ захваченъ пруссаками почти безъ боя, но у Тауберъ-Бишофсгейма завязалось кровопролитное сраженіе, въ которомъ пруссаки вынудили союзниковъ отступить. Пр. Александръ отошелъ съ VIII корп. къ Гроссъ-Риндерfeldу. Пруссаки, не зная о положеніи противника, рѣшаются дѣйствовать противъ VIII корп., для чего приказано: дивизіи Бейера охватить правый флангъ VIII корп., Гебену со своей дивиз. наступать изъ Тауберъ-Бишофсгейма на фронтъ противника, а Флиссе быть на лѣвомъ флангѣ для прикрытія его и развѣдокъ о положеніи баварцевъ. При движеніи на правый флангъ, Бейеръ натолкнулся на 2 див. баварцевъ подъ Гельмштадтомъ (12 вер. къ ю. з. отъ Вюрцбурга). Баварскія див. Стефана и пр. Лунтпольда принуждены были отступить; Гебенъ, наступавшій въ центрѣ, встрѣтилъ главн. силы VIII корп. и атаковалъ ихъ. Какъ только началась атака пруссаковъ, 2 дивизіи (баденск. и виртембергская) самовольно покинули позицію, что заставило пр. Александра поспѣшно отступить за Майнъ. Въ обоихъ союзныхъ корп. все время господствовала неурядица; приказанія не доходили во время, а если и доходили, то часто не исполнялись. Пр. Карлъ рѣшилъ защищать переправы у Вюрцбурга, занявъ позицію на вальдбюттельбрунскомъ плато, а VIII корп. приказалъ стать на Гехбергъ для защиты лѣваго

фланга и тыла; но не успѣли войска занять позицію, какъ повторилась обычная исторія: пр. Алекс. ушелъ за Майнъ, обнаживъ флангъ баварцевъ, при чемъ о своемъ уходѣ даже не сообщилъ пр. Карлу; послѣдній принужденъ былъ тоже отступить за Майнъ. Пруссаки не преслѣдовали. Этимъ и закончились операціи на майнскомъ театрѣ. Между Пруссіей и Баваріей заключено было частное соглашеніе. Мирнымъ договоромъ въ Прагѣ было установлено слѣдующее: а) Шлезвигъ, Гольштинія, Ляуенбургъ, ГанOVERъ, Кургессенъ, Нассау и Франкфуртъ присоединены къ Пруссіи; б) Баварія и Гессенъ-Дармштадтъ уступили послѣдней часть своихъ владѣній; в) Гессенъ-Дармштадтъ вошелъ съ сѣв. частью своихъ владѣній въ составъ Сѣв.-Германскаго союза. Между всѣми государствами заключенъ былъ наступательный и оборонительный союзъ, преобразовавшійся впоследствии въ Германскую имперію. Однимъ изъ пунктовъ договора являлось обязательство южныхъ государей (Баварскаго, Баденскаго и Виртембергскаго) во время войны отдавать свои войска въ распоряженіе Пруссіи. (А. Станкевичъ. Борьба Австріи противъ Пруссіи и Италіи въ 1866 г., сост. воен.-истор. отд. австр. генеральнаго штаба, перев. съ нѣм., 1872-73 гг. А. Станкевичъ. Исторія войны 1866 г. въ Германіи, соч. прусскаго генеральнаго штаба, пер. съ нѣм., 1870 г. Драгомировъ. Очерки австро-прусской войны 1866 года. II. Гейсманъ. Параллель между вторженіемъ пруссаковъ въ Богемію въ 1748 и 1866 гг. Schwartz. Examen critique des opérations militaires pendant la guerre de 1866 en Allemagne et en Italie. 1874. Rüstow. Der Krieg von 1866 in Deutschland und Italien. 1866. Antheil der Königl. bayer. Armee am Kriege 1866. Knorr. Der Feldzug des Jahres 1866 in West und Süd Deutschland. Biebrach. Kritische Kriegführung im Main-Feldzug 1866. Feldzugs-Journal des Oberbefehlhabers des 8 deutschen Bundes-Armee-Corps).

АВСТРО-ПРУССКАЯ и АВСТРИЙСКАЯ НАСЛѢДСТВЕННАЯ ВОЙНА 1740—1748 гг.

20 окт. 1740 г. скончался германскій императоръ Карлъ VI. Ему наслѣдовала его дочь Марія-Терезія (бывшая въ сунружествѣ съ герц. Стефаномъ Лотарингскимъ), права которой на престолъ были признаны европейскими державами еще при жизни Карла VI, энергично хлопотавшаго объ этомъ („Прагматическая санкція“). Однако, тотчасъ же послѣ смерти императора, всѣ претенденты (Филиппъ, король исп., Карлъ-Альбертъ, курф. бавар., Августъ III, курф. саксон., король польскій и король сардин.) возобновили свои притязанія на австрійскія земли. Молодой король прусскій Фридрихъ II, давно желавшій увеличить свои владѣнія за счетъ Австріи, рѣшилъ воспользоваться для своихъ цѣлей слагавшея политической обстановкой. Переговоры сто съ Англіей, король которой, какъ владѣтель Ганновера, не желалъ расширенія Пруссіи, однако, успѣха не имѣли, и Англія изъ традиціонной вражды къ Франціи стала на сторону Австріи, также и Голландскіе Генеральные Штаты. Тѣмъ не менѣе, положеніе Австріи въ 1740 г. оказалось крайне тяжелымъ: финансы были совершенно разстроены, армія—въ половинномъ комплектѣ, запасовъ не было. Въ ноябрѣ 1740 г. Фридрихъ мобилизовалъ около 25 тыс. чел., раздѣленныхъ на два корпуса: I-й

подъ нач. фельдм. Шверина (19 тыс.) для дѣйствій въ открытомъ полѣ, П-й — наслѣд. принца Ангальтъ-Дессау, для осады крѣпости Глогау. 16 дек. прусская армія перешла границу. Въ слѣдствіе крайней слабости австрийцевъ въ Силезіи, къ концу янв. 1741 г. вся Силезія была занята пруссаками, за исключеніемъ крѣпостей Глогау, Бригъ и Нейссе. Командующій австр. силами фельдм.-лейт. Броунъ отступилъ въ Моравію. Медлительность французовъ и саксонцевъ, рѣшительный отказъ Маріи-Терезіи уступить добровольно Силезію и вѣсти о формированіи въ предѣлахъ Венгріи сильной арміи создавали для Фридриха неожиданную обстановку. Въ на-

10-го произошло сраженіе у дер. Мольвицъ, кончившееся полнымъ пораженіемъ австрийцевъ. Прусская армія расположилась на квартиры близъ кр. Бригъ (сдавшейся 4 мая), австрийцы отошли къ кр. Нейссе. Побѣда имѣла огромное политическое значеніе: Франція и Баварія ускорили переговоры съ Пруссіей и 4-го июня союзъ съ ними былъ заключенъ. Въ концѣ іюля французско-баварск. армія начала военныя дѣйствія, производя марши — маневры въ стилѣ кабинетныхъ войнъ, избѣгая рѣшительнаго столкновенія. Фридрихъ использовалъ затѣше для исправленія недостатковъ въ обученіи своей арміи. 10 авг. былъ взятъ пруссаками Бреславль. Для дальнѣйшихъ дѣйствій было рѣшено, что французско-баварская армія будетъ наступать на Вѣну въ то время, какъ прусская — удерживать австрийцевъ передъ собою; однако, курф. баварскій, озабочиваясь приобретеніемъ новыхъ территорий, направилъ по этому направленію лишь часть силъ подъ нач. маршала Сегюра, а самъ двинулся въ Богемію и вмѣстѣ съ саксонцами занялъ 26-го окт. Прагу. Полное уничтоженіе Австріи и территориальное расширеніе своихъ союзниковъ вовсе не входило въ планы Фридриха, кромѣ того, прусская армія крайне нуждалась въ отдыхѣ, поэтому, при содѣйствіи Англии, 11-го окт. въ д. Клейнъ-Шеллендорфъ между Пруссіей и Австріей заключено было тайное перемиріе на всю зиму. Всѣ силезскія крѣпости были сданы пруссакамъ. Въ нояб. испанскія войска герц. Монтемаръ вступили въ герцогство Миланское, т. обр. война началась и на итал. театрѣ. Освободившись на время отъ Пруссіи, Австрія обратила всѣ свои силы противъ французовъ и баварцевъ. Въ концѣ дек. армія Кевенгулера осадила Сегюра въ Линцѣ и принудила его 24-го янв. къ сдачѣ (въ день избранія курфюрста баварскаго императоромъ надъ именемъ Карла VII); вскорѣ сдалась и крѣп. Пассау. Бездѣятельность прусской арміи дольше продолжаться не могла; Фридрихъ прервалъ перемиріе и въ началѣ февр. 1742 г., сосредото-



чалъ февр. прусск. армія, въ ожиданіи подкрѣпленій, расположилась на зимнія квартиры, вдоль границы Моравіи. Въ серединѣ февр. двинуты были изъ Пруссіи подкрѣпленія (15 б. 25 э., 90 ор.), и самъ король прибылъ къ арміи. Въ это время австр. армія флдм. Нейпперга стала сосредоточиваться у Ольмюца. Нейппергъ рѣшилъ использовать растянутое расположеніе прусской арміи и прорвать центръ. 28-го мар. онъ перешелъ въ наступленіе отъ Эгерндорфа на Нейссе и Бригъ. Фридрихъ рѣшилъ, отступая на с., сосредоточить свои силы и разбить австрийцевъ. 5-го апр. австрийцы вступили въ Нейссе, — искуснымъ фланговымъ маршемъ Фридрихъ избѣжалъ пораженія по частямъ и къ 9-му сосредоточилъ у Олау большую часть своихъ силъ.

точивъ часть своихъ силъ и саксонцевъ къ Ольмюцу, перешелъ въ наступленіе. Планъ былъ слѣдующій: Фридрихъ съ 40 тыс. долженъ былъ наступать въ Нижн. Австрію, французы и баварія двинулась отъ Ольмюца черезъ Иглау и Брюннъ на Вѣну. Прусская армія двинулась отъ Ольмюца черезъ Иглау и Брюннъ на Вѣну. 15-го февр. былъ занятъ Иглау; австрийцы подъ нач. ген. Лобковица отошли къ Будвейсу. Въ это время начался разладъ между королемъ и саксонцами; послѣдніе считали, не безъ основанія, дальнѣйшее движеніе къ Вѣнѣ крайне опаснымъ. 20-го прусскія передовыя части подошли на одинъ переходъ къ Вѣнѣ, армія занимала фронтъ Иглау-Цнаймъ-Никольсбургъ. Выдвинутое положеніе становилось опаснымъ: въ Венгріи собиралась армія, Кевенгулеръ подходилъ къ Кремсу.

Фридрихъ рѣшилъ отойти и осадить Брюннъ. Въ началѣ апр. осада Брюнна была снята, саксонцы направлены къ Прагѣ, а прусская армія стала отходить на с. и 17-го апр. прибыла къ Хрудиму. Австр. армія принца Лотарингскаго 10-го апр. сосредоточилась къ Цнайму (30 тыс.), 20-го подошла къ Ольмюцу, — пруссаки всюду отступали, и Моравія была вновь вся въ рукахъ австрийцевъ. 7-го мая принцъ Лотарингскій прибылъ въ городъ Зооръ (Сооръ), гдѣ узналъ о нахожденіи пруссаковъ (28 тыс.) въ окрестностяхъ Часлау и Хрудима. Фридрихъ, узнавъ о приближеніи австрийцевъ, двинулся имъ навстрѣчу, и 17-го мая произошло сраженіе у *Часлау*, въ которомъ прусскій король одержалъ новую побѣду, результатомъ которой явился миръ съ Австріей, заключенный 11-го іюня, по которому Верхняя и Нижняя Силезія и графство Глацъ отошли къ Пруссіи. Австрія снова обратила всѣ свои силы противъ французовъ, испанцевъ и баварцевъ. Герцогъ Броли, принявшій нач. надъ франц.-сакс. арміей былъ запертъ въ Прагѣ. Въ городѣ скоро появились болѣзни и голодъ, принудившій герцога, оставивъ въ Прагѣ маршала Беллиля съ 22-тыс. корпусомъ, уйти съ остальными войсками изъ Богеміи. Беллиль держался въ Прагѣ до дек., а затѣмъ пробился сквозь австр. войска въ Баварію. Сюда же, по занятіи Праги, вторглись и австрийцы, овладѣли большей частью Баваріи и заняли Мюнхенъ. Въ Италіи счастье тоже склонилось на сторону Маріи-Терезіи. Здѣсь австр.-сард. армія вытѣснила Монтемар изъ граф. Моденскаго, а англ. флотъ, бомбардировавшій Неаполь, принудилъ неаполит. короля къ нейтралитету. Другая же испанская армія, подъ нач. инфанта Филиппа, вступившая въ Пьемонтъ изъ Прованса, съ намѣреніемъ овладѣть Ниццей, потерѣла неудачу. Наступилъ 1743 г. Успѣхи австрийцевъ продолжались. Оставивъ часть своихъ силъ въ Баваріи, фельдм. Трауна съ остальными двинулся въ сѣв. Италію. 8-го февр. герц. Монтемаръ потерѣлъ поражение при *Кампо-Санто* и принужденъ былъ очистить Модену. Съ другой стороны, Англія, съ цѣлью ослабить вліяніе Франціи, рѣшилась принять въ этомъ году болѣе дѣятельное участіе въ войнѣ: во Фландріи была собрана 43 тыс. армія (т. наз. Прагматическая) подъ нач. англ. короля. Выставленная противъ нея франц. армія маршала Ноаль была разбита 27-го іюня подъ *Деттингеномъ* и принуждена отойти за Рейнъ, куда была отѣснена изъ Баваріи и армія Броли; послѣдняя заключила 27-го іюня перемиріе при Нидеръ-Шенфельдѣ. Въ нач. 1744 г. весь прав. берегъ Рейна былъ въ рукахъ австрийцевъ. Фридриху становилось яснымъ, что обладанію Силезіей грозила опасность, надо было положить предѣлъ успѣхамъ Австріи. Онъ дѣятельно принялся за возобновленіе войны: 22-го мая состоялась т. наз. „Франкфуртская Унія“ между императоромъ, Баваріей, Франціей, Курпфальцемъ, Гессенъ-Касселемъ и Пруссіей, имѣвшая цѣлью „поддержаніе императора и цѣльности Германіи“, а 5-го іюня Пруссія заключила союзъ въ Франціей. Планъ войны заключался въ слѣдующемъ: франц. армія (100 тыс.) должна была оперировать противъ Прагматической арміи и отвлечь въ Нидерланды часть австр. силъ изъ Баваріи, 80 тыс. пруссаковъ должны были вторгнуться въ сент. въ Богемію,

овладѣть Прагой, Будвейсомъ и разбить австрийцевъ въ открытомъ полѣ. Въ теченіе лѣта 1744 г. французы одержали рядъ успѣховъ въ Нидерландахъ. Въ полѣ принцъ Лотарингскій перешелъ Рейнъ и нанесъ, въ свою очередь, въ Эльзасѣ нѣсколько пораженій другой франц. арміи. 23-го авг. 70 тыс. пруссаковъ вступили безъ объявленія войны въ предѣлы Богеміи. Въ Силезіи Фридрихомъ оставлены были 18 тыс., въ предѣлахъ Пруссіи, какъ заслонъ противъ Саксоніи, — 17 тыс. 6-го сент. была осаждена Прага, 16-го эта крѣпость сдалась (13 т. пѣхн. и 130 ор.). Неожиданное открытіе Пруссіей военныхъ дѣйствій захватило Австрію совершенно врасплохъ: въ предѣлахъ Богеміи имѣлось лишь 15 тыс., ближайшія подкрѣпленія собирались въ Венгріи, принцъ Карлъ Лотарингскій находился за Рейномъ, разсчитывать можно было только на 20 тыс. саксонцевъ. Занявъ Прагу, Фридрихъ направился къ городу Таборъ, съ цѣлью угрожать Нижн. Австріи и отвлечь на себя армію принца Карла. Въ это время подъ Будвейсомъ собралось подъ нач. Трауна около 45 тыс. австр. и венгер. войскъ, начавшихъ дѣйствовать на сообщенія Фридриха. Послѣднему пришлось отступить къ границамъ Силезіи. По прибытіи принца Карла и соединеніи его съ арміей Трауна, австрийцы начали маневрировать противъ Фридриха, уклоняясь отъ рѣшительнаго боя и мѣшая производству фуражировокъ. Развившіяся болѣзни, крайній недостатокъ продовольствія и необходимость отдыха заставили Фридриха уйти въ Силезію. Большинство городовъ съ прусскими гарнизонами въ Богеміи были постепенно взяты австрийцами; 25-го нояб. сдалась имъ Прага. Между тѣмъ, къ концу 1744 г. вся Баварія была очищена отъ австрийцевъ, французы вновь перешли Рейнъ и заняли Австр. Швабію. 20-го янв. 1745 г. скончался императоръ Карлъ VII; ему наслѣдовалъ Францъ Стефанъ. Въ началѣ этого года австрийцы разбили баварцевъ и французовъ при Амбергѣ, 15-го апр. гессенцевъ при Пфаффенгофенѣ; эти успѣхи настолько устранили новаго курф. баварскаго (сына Карла VII) Максимилиана Іосифа, что послѣдній заключилъ въ Фюссенѣ (22-го апр.) сепаратный миръ съ Австріей, отказываясь отъ притязаній на австр. корону, взамѣнъ чего получилъ назадъ всѣ завоеванныя австрийцами въ теченіе войны области. Въ концѣ апр. въ Богеміи главныя силы австрийцевъ находились у Кениггреца. По присоединеніи къ нимъ саксонцевъ, числен. ихъ достигала 90 тыс. Планъ дѣйствій союзниковъ заключался въ наступленіи по двумъ операціон. направлениямъ: отъ Кениггреца на Глацъ и изъ Лузаци въ тылъ прусской арміи, кромѣ того, въ Ю. Силезіи должны были наступать легкія венгерск. войска (10 тыс.). Прусская армія (80 б., 160 э.) въ это время была расположена близъ Франкенштейна. Желая завлечь непріятеля въ Силезію и разбить его при выходѣ изъ горъ, Фридрихъ распустилъ слухъ, что отступаетъ въ Бреславль. Австрийцы поддались на обманъ: 22-го мая армія союзниковъ перешла въ наступленіе, но, двигаясь очень медленно, дала возможность Фридриху собрать всѣ свои силы. 4-го іюня подъ *Гогенфридбергомъ* союзники неожиданно были атакованы и понесли полное пораженіе. За отступившими въ Богемію австрийцами послѣдовалъ и Фридрихъ; онъ занялъ позицію между рр. Эльбой и Аддеръ и на-

часть маневрировать противъ сообщеній противника; австрійцы отвѣтили тѣмъ же, при чемъ ихъ дѣйствія были болѣе успѣшны: прусская армія была принуждена вновь покинуть Богемію и уйти въ Силезію. На пути пруссаки были атакованы при *Зооръ* 30-го окт., но, несмотря на числен. превосходство австрійцевъ, послѣдніе были разбиты. Къ сожалѣнію, слабость силъ не позволила использовать успѣха: преслѣдованія не было. Армія Фридриха расположилась въ Силезіи на зимнихъ квартирахъ. Зимой союзники задумали произвести нападеніе на Берлинъ, но Фридрихъ своевременно узнавъ объ этомъ, собралъ 35 тыс., двинулся въ Лузацию и 23-го нояб. разбилъ саксонцевъ при *Гроссъ-Геннерсдорфѣ*. 15-го дек. саксонцы понесли новое поражение при *Кессельдорфѣ*, 16-го Фридрихъ занялъ Дрезденъ. Этотъ рядъ успѣховъ ускорилъ начало мирныхъ переговоровъ: 25-го дек. заключенъ Дрезденскій миръ, между Австріей, Пруссіей и Саксоніей. Силезія осталась за Пруссіей, а Фридрихъ призналъ императоромъ супруга Маріи-Терезіи, избраніе котораго состоялось 13-го сент. Въ 1745 г. во Фландріи 80-тыс. армія, подъ нач. франц. короля и графа Морица Саксонскаго, осаждала крѣпость Турнэ (съ 25-го апр. по 19-го іюня). Двинувшіяся на помощь союзныя силы (50 тыс.) подъ нач. фельд. Кенигска были разбиты при *Фонтенуа* 11-го мая. Послѣ паденія Турнэ, въ теченіе лѣта были взяты еще крѣп. Уденаръ и Остенде. Такъ же неуспѣшны были дѣла австрійцевъ въ сѣв. Италіи: франц.-испанск. армія Донъ-Филиппа заняла Пиемонтъ и почти всю Ломбардію. Но въ 1746 г. на этомъ театрѣ успѣхъ былъ вновь на сторонѣ австро-сардинцевъ: 7-го мар. сдался имъ городъ Асти, 16-го іюня взята Пиаченца, къ осени французы и испанцы были совершенно вытѣснены изъ Италіи, австро-сардинцы вторглись даже въ предѣлы Франціи. Однако, народное возстаніе въ Генуѣ заставило ихъ уйти отсюда. Во Фландріи Морицъ Саксонскій продолжалъ одерживать успѣхи: 20-го февр. имъ взятъ Брюссель, 31-го мая—цитадель Антверпена, послѣ мѣсячной осады, 10-го іюля—крѣп. Монсь, въ сент. капитулировалъ Намюръ, а 11-го окт. онъ одержалъ блестящую побѣду надъ союзниками при *Року*. Въ нач. 1747 г. обѣ стороны ограничивались во Фландріи маневрированіемъ; 2-го іюля при *Лаффельдтѣ* союзн. армія понесла новое поражение, послѣ чего отступила за р. Маасъ; 7-го начата была осада крѣп. Бергенъ-опъ-Цоомъ, взятой штурмомъ 14-го сент. Въ Италіи военныя дѣйствія носили характеръ нерѣшительный: австро-сардинцы безуспѣшно блокировали Генуя, а французы не могли прорваться въ Пиемонтъ. Лѣтомъ 1747 г. Россія открыто стала на сторону Австрій, русскій вспомогательный корп. двинулся въ Германію. Это заставило Францію искать мира. Въ апр. 1748 г. въ Аахенѣ былъ открытъ конгрессъ, на которомъ 30-го апр. и 25-го мая постановлены были прелиминарныя условія, а 18-го окт. заключенъ миръ на слѣдующ. условіяхъ: признаніе „Прагматической санкціи“, Силезія и Глацъ уступлены Пруссіи, возстановлялись прежнія границы государствъ, Австрія уступила Парму, Пиаченцу и Гвасталу инфанту Донъ-Филиппу и Сардинію уступлена часть Миланскаго герцогства. (*Frédéric II. Histoire de mon temps. Jomini. Traité des grandes opérations militaires etc. Schöning.*

Die fünf ersten Jahre der Regierung Friedrich des Grossen. Berlin. 1859. Die Kriege Friedrich des Grossen, herausgegeben vom Grossen Generalstab, I und II Theil. Berlin 1904-07. Der Oesterreichische Erbfolgekrieg, herausgegeben vom K. K. Kriegs-Archiv, Wien. 1902-1908, *Ritter von Hohen.* Die Kriege Friedrichs des Grossen, 1 Band. 1740-1745. Berlin, 1908).

АВСТРО-РУССКО-ФРАНЦУЗСКАЯ ВОЙНА 1805 г. См. Русско-французско-австрійская война 1805 г.

АВСТРО-САРДИНСКАЯ ВОЙНА 1848-1849 гг. Воен. дѣйств. 1848 г. Въ исторіи объединенія Италіи слѣдуетъ различать два теченія. Одно было народное, ставившее цѣлью единую Италію и полагавшееся исключительно на свои собственные силы, другое—правительственное, собиравшее Италію по частямъ, не доверявшее народнымъ движеніямъ и дѣйствовавшее подъ покровительствомъ болѣе могущественныхъ державъ. Первое движеніе было создано „Молодой Италіей“ Мадзини, во главѣ второго сталъ Пиемонтъ. Дорогу къ единству Италіи проложило первое теченіе, но воспользовалось этою дорогою для достиженія своихъ цѣлей второе. Во внутренней жизни націи одно было связано съ осуществленіемъ демократической программы, другое же приняло характеръ буржуазный; пользуясь услугами перваго, второе прибѣгало, однако, къ помощи иностранныхъ силъ не только для того, чтобы выбить Австрію изъ ея позиціи, но и для того, чтобы обезсилить италіанскую демократію. Эта противоположность двухъ направленій съ особенной силой проявилась въ 1859 г., но начало свое она ведетъ съ 1848-1849 гг. Италіанская революція 1848 г. съ самаго начала получила характеръ, враждебный Австрій. Въ одной части Италіи Австрія владычествовала непосредственно и революція поставила на своемъ знамени освобожденіе этой части отъ нѣмецкаго ига, а въ другихъ ея частяхъ монархія Габсбурговъ была главною поддержкою реакціонныхъ правительствъ и девизомъ революціи сдѣлалось вообще изгнаніе австрійцевъ изъ Апеннинскаго полуострова. Достиженіе національной независимости составляло самое страстное желаніе Италіи и движеніе это было такъ единодушно, такъ рѣшительно, что все италіанскія правительства, охотно или неохотно, принуждены были сообразоваться съ нимъ. И несмотря на подобное рвеніе, доходившее до энтузіазма, невзирая на удобный моментъ, выбранный для нападенія—дѣло италіанскаго объединенія потерпѣло тогда полное поражение. Извѣстіе о февральскомъ переворотѣ въ Парижѣ подѣйствовало какъ искра, брошенная въ боченокъ съ порохомъ... Первымъ городомъ, развернувшимъ знамя возмущенія, былъ Миланъ, а за нимъ поднялась и вся Ломбардія. 18 марта народъ овладѣлъ губернаторскимъ домомъ и гр. О'Доннелъ, который управлялъ вмѣсто вице-короля эрцгерц. Райнера, наканунѣ уѣхавшаго изъ Милана, далъ муниципальному совѣту право учредить націон. гвардію. Во главѣ австр. войскъ стоялъ въ это время восьмидесятил. фельдм. гр. *Радеуцкій* (1766—1858). Его армія, состоявшая изъ 70 тыс. австр. войскъ (при чемъ 1/3 италіан.), раздѣлялась на два корп.: 1-й гр. *Вратислава* былъ расположенъ

въ Ломбардию, 2-й бар. *Аспре* — въ Венециан. обл.; къ моменту возстанія въ Миланѣ Радецкій могъ располагать 10 тыс. ч. при 36 оруд. Возставшимъ помогали жители, какъ и чѣмъ могли. Радецкій оставилъ Миланъ и стянулъ войска къ городск. валу, разсчитывая обложить городъ, но звукъ набата распространялъ по окрестн. извѣстіе о возстаніи и съ вершины Милан. собора развѣвалось трехцвѣт. знамя. Вооруженные отряды начали показываться въ окрестн. города и число ихъ быстро возрастало, при чемъ опасность удваивалась неизбежнымъ присоединеніемъ къ возставшимъ сардинск. арміи. 22-го главнокомандующ. приказ. отступить и въ ночь на 23-ее Миланъ былъ очищенъ, а 25-го австрійцы, никѣмъ не преслѣдуемые, прибыли въ Лоди. Въслѣдствіе отсутствія извѣстій о 2-мъ корп., а также неблагопр. свѣдѣній объ угрожающ. положен. дѣлъ въ Венециан. обл., Мантуѣ и Веронѣ, Радецкій рѣшилъ продолжать отступление за Минчіо и 2 апр. прибылъ въ Верону, гдѣ соединился со 2 корп. *Аспре*. Сардинскія войска подъ непосред. нач. короля *Карла-Альберта* вступили 26 марта въ австрійскіе предѣлы. Сардин. арм., имѣвшая около 60 тыс., составл. 2 корп. (ген. *Бава* и *Соннацъ*) и 1 резер. дивиз. герц. Савойскаго. Въ кажд. корп. было 2 див. (24 б.) лин. пѣх., 1 б. егерей, 2 п.п. кав. (12 эск.) и 32 оруд.; въ резер. див. 12 б., 12 эск. и 24 оруд. Кромѣ того, вновь сформированный отрядъ *берсальеровъ*. Артиллерія была очень незнач. въ сравненіи съ численностью всей арміи, а кав. по своему вооруженію была мало способна къ легкой кав. службѣ. Составъ инж. войскъ: 2 саперн. роты и 1 понт. паркъ. При вступленіи въ Ломбардію войска не имѣли картъ того края, въ которомъ имъ приходилось дѣйствовать, офицеры ген. штаба не знали классическаго театра войны сѣв. Италіи, не умѣли дѣлать рекогносцировокъ, а войска часто двигались совсѣмъ безъ маршрутовъ и располагались по квартирамъ по усмотрѣнію части начальниковъ. Военное плѣнство было организовано плохо. Госпитал. часть находилась въ полн. безпорядкѣ, а интендантск.—ниже всякой критики. Военск. дисциплина была совершенно расшатана. Главный же корень всѣхъ бѣдъ заключался въ неумѣломъ высшемъ командованіи арміей и въ дурной организации сард. войскъ. При объявленіи войны у Радецкаго для дѣйствія въ полѣ было около 35 тыс. (15 тыс. гарниз. въ крѣп.), потомъ это число возросло до 78 тыс., но первоначально численность была на сторонѣ сардинцевъ. *Карль-Альбертъ* былъ лишенъ всякихъ военныхъ талантовъ. Въмѣсто того, чтобы направить главный ударъ на коммуникац. линію Радецкаго, укрывагося въ четыреугольнич. крѣпостей, и захватить его сообщенія, К.-А. ввязался въ бой съ австр. арм., находившейся подъ защитой Веронскихъ укрѣпленій. Сард. армія перешла границу 2-мя колон.: лѣвая въ направленіи на Миланъ, Кіари и Брешию, правая—на Павію, Лоди и Кремону. Первоначально рѣшено было предпринять движеніе къ Мантуѣ, но произведенная 6 апр. рекогносцировка выяснила наличность тамъ большихъ силъ ген. *Вольгемута*, послѣ чего сард. армія двинулась къ Минчіо. Здѣсь-то на правомъ берегу у *Гоито* 8 апр. дѣло дошло до первой серьезной стычки, гдѣ благодаря превосходству сардинск. арміи К.-А. одержалъ

верхъ, принудивъ австрійцевъ къ отступленію. Счастіе также благоприятствовало сардинцамъ и на слѣдующій день, 9 апр., въ стычкахъ у *Монцамбано* и *Боргетто*; австрійцы отошли къ *Веронѣ*. 26 апр. сард. арм. перешла черезъ *Минчіо*, оставивъ на лѣвомъ берегу этой рѣки 1 бриг. для блокады *Пескьеры* и занявъ укрѣплен. позицію у *Соммакамнаніи*. Эта позиція имѣла тотъ недостатокъ, что въ тылу не имѣлось удобн. пути для отступленія. Равн. образ. не позаботились объ устройствѣ переправы черезъ *Минчіо*. Положеніе австр. арміи въ это время было оч. затруднительное, ибо одна изъ ея коммуникац. линій (*Виченца-Тревизо*) была во владѣніи возставшихъ, а другая, вверхъ по *Адижу* (*Верона-Ровередело-Триентъ*), отходила отъ прав. фланг. позиціи и въ направленіи параллельно ея фронту по странѣ гористой и бѣдной. *Гр. Радецкій*, для обезпеч. этой линіи



выдвинулъ къ *Пастренго*, 28 апр., бриг. *Вольгемута*, которая, прикрывая *Пескьеру*, могла въ то же время угрожать блокировавшимъ крѣп. войскамъ атаккой во флангъ. 29 и 30 апр. К.-А. атаковалъ *Вольгемута*, но оба раза безуспѣшно. 30 апр. къ *Пастренго* были направлены: ген. *Соннацъ* (20 т.) для атаки съ фронта, и ген. *Федеричи* (4 б.) для обхода прав. фл. австр. Подкрѣпивъ *Вольгемута* 1 бриг., Радецкій приказалъ ген. *Аспре* произвести демонстрацію къ *Пескьерѣ*, но начата поздно, эта демонстрація явилась безрезультатной, и австр. обойденные съ праваго фланга, д. б. отступить за *Адижъ*. Побѣда, одержанная сард., не привела къ положительному результату, и бой у *Пастренго* былъ совершенно безцѣленъ, т. к. предпринять былъ не для захвата сообщеній противника, а для обезпеченія сард. войскъ, осаждавшихъ *Пескьеру*. Флдр. ожидая дальнѣйшаго наступленія сард. къ *Риволи*, притянулъ туда 5 б. изъ *Тироля*, но К.-А. въ ночь съ 3 на 4 мая отвелъ свою армію на прежнія позиціи, имѣя въ виду овладѣть *Вероной*, которая, по слухамъ, б. готова къ возмущенію. На военномъ совѣтѣ въ *Соммакамнаніи* (5 мая) б. рѣшено произвести наступленіе на *Верону* и при участіи возставшихъ жителей овладѣть этой крѣпостью. Подробная диспозиція, составленная нач. штаба арміи ген. *Саласко*,

была разослана войскамъ очень поздно, почему части начальники не могли даже ознакомиться съ ея содержаніемъ. Фдмр., оставивъ въ Веронѣ двѣ брнг. на случай безпорядковъ, расположилъ остальные войска на позиціи у Санта-Люччіи (6 мая), при чемъ отправилъ двѣ бригады на лѣв. берегъ Адига, нѣск. выше Вероны. Противъ 24 тыс. австрійцевъ сардинцы могли выставить ок. 36 тыс. Благодаря поздно разосланной диспозиціи и несвоевременной варкѣ пищи, наступленіе, предложенное въ 6 ч. утра, въ дѣйствительности началось позже. Брнг. Аоста къ 9 ч. подошла къ Санта-Люччіи, гдѣ уже загорался бой. Послѣдовательно начали прибывать къ полю сраженія остальные бригады и къ 2½ ч. дня сардинцы овладѣли С.-Люччіей, принудивъ лѣв. флангъ австр. отойти назадъ. Насколько успѣшны были дѣла сардинцевъ на правомъ флангѣ, настолько неуспѣшны на лѣвомъ, и атака дивизіи Броліо на дер. Кроче-Бьянку б. отбита съ большимъ урономъ. К.-А., видя, что на содѣйствіе возставшихъ въ Веронѣ рассчитывать было невозможно, ограничился на правомъ флангѣ лишь оборонит. дѣйствіями, а вслѣдъ за тѣмъ отдалъ приказъ объ отступленіи. Къ вечеру обѣ арміи находились опять на тѣхъ же самыхъ позиціяхъ, какія занимали утромъ; этотъ ничтожный успѣхъ возвратилъ австр. войскамъ самоувѣренность и пошатнулъ довѣріе, какимъ пользовался К.-Альбертъ. Уже съ этихъ поръ въ италіанскомъ лагерѣ обнаружился недостатокъ единства. Кромѣ того, волонтеры, большими массами стекавшіе со всѣхъ концовъ Италіи, не знали ни строя, ни военныхъ обязанностей, не хотѣли подчиняться дисциплинѣ, и приносили съ собою даже на поле сраженія свои политическія распри. Пресса, руководимая республиканскою партіей, дѣйствовала пагубнымъ образомъ, возбуждая недоувѣріе къ правительству и охлаждая сочувствіе къ общему дѣлу. Все это, вмѣстѣ взятое, мало предвѣщало добра для Италіи. Боевыя силы Радецкаго до сихъ поръ б. слишкомъ слабы, чтобы предпринять наступательное движеніе, но въ теченіе мая подошли подкрѣпленія, т. ч. въ концѣ мѣсяца у него было ок. 50 тыс. противъ 60 тыс. сардинцевъ. К.-А. потерялъ въ бездѣйствіи три недѣли; за это время былъ подвезенъ изъ Алессандріи осадный паркъ, посредствомъ котораго началось съ 18 мая обстрѣливаніе Пескьеры. Между тѣмъ, силы Радецкаго постепенно возрастали, и фдмр. рѣшился теперь перейти въ наступленіе, поставивъ себѣ цѣлью, съ одной стороны, освободить Пескьеру, а съ другой — оттянуть сард. армію отъ Вероны. Атаковать непріят. позицію съ фронта Радецкій не рѣшался, считая ее чрезвычайно сильной, а предпочелъ произвести фланговый маршъ къ Мантуѣ и вверхъ по правому берегу Минчіо двинуться въ обходъ прав. фланга сардинцевъ. Демонстрація полк. Цобеля изъ Тироля долженствовала прикрыть опасный фланговый маршъ. 27 мая въ 9 ч. веч. войска выступили къ Мантуѣ, сдѣлавъ 40-вер. переходъ. На правое италіанское крыло, занятое тосканцами, было сдѣлано первое нападеніе близъ Куртатоне, 29 мая; сраженіе окончилось пораженіемъ тосканцевъ, которые потеряли до 2 тыс. плѣнными и 5 оруд. Потеря австрійцевъ ок. 780 чел. Тѣмъ временемъ для прегражденія пути Радецкому, К.-А. сосредоточилъ у Гонто (30 мая) 20 тыс. чел.

при 48 оруд. 1-й австр. корп. Вратислава атаковалъ сард., но безъ успѣха. Къ ночи австрійцы отошли на прежній позиціи. Въ тотъ же день въ 4 ч. дн. Пескьера сдалась съ 1600 чел. гарнизона и 118 оруд.

Тѣмъ временемъ извѣстія изъ Вѣны становились все тревожнѣе и тревожнѣе, императоръ уѣхалъ въ Тироле, присылака помощи приостановилась, а при такомъ положеніи дѣлъ на генеральную битву отважиться было рискованно. Избѣгая ея, фдмр. отказался отъ наступленія въ прежнемъ направленіи, направивъ главный ударъ на Виченцу, чтобы, съ одной стороны, обезпечить свою коммуник. линію, а съ другой — ослабить разгоравшееся возстаніе. Въ ночь на 4 іюня австрійцы выступили изъ Вероны и продолжали движеніе въ слѣдующіе дни черезъ Леньяго и Барбарано. 10 іюня фдмр. началъ на отдѣл. брнг. папскаго войска подъ нач. ген. Дурандо, близъ Виченцы и принудилъ ее къ сдачѣ, съ обязательствомъ въ теченіе 3 мѣс. не подымать оружія противъ Австріи. Овладѣвъ Виченцей, фдмр. успѣшилъ вернуться въ Верону съ 1 корп. Вратислава, тогда какъ 2-й корп. Аспре остался въ Венеціанск. обл. для окончательнаго ея усмиренія и присоединился къ арміи только 12 іюля. Сард. армія тѣмъ временемъ не достигла никакихъ осазательныхъ результатовъ. Хотя ген. Сонназъ занялъ 11 іюня ривольское плато, но маневренное значеніе послѣдняго теперь уже исчезло, т. к. у Радецкаго былъ другой коммуник. путь на Виченцу. Попытка К.-А. овладѣть Вероной во время движенія австрійцевъ въ Виченцѣ, не удалась, т. к. Радецкій вернулся обратно во-время, а на атаку король не рѣшился. Послѣ этой неудачной попытки, на театрѣ военныхъ дѣйствій наступаетъ затишье до середины іюля. Приостановка военныхъ дѣйствій б. весьма желательна для Радецкаго, т. к. онъ выжидалъ окончательнаго усмиренія Венеціанской области и присоединенія корпуса Аспре. Опасеніе, что интриги республиканцевъ помѣшаютъ дальнѣйшему ходу военныхъ дѣйствій, заставило К.-А. выйти изъ своего бездѣйствія, а Радецкій опасался, что англійское посредничество, работавшее особенно дѣятельно, добьется того, что италіанскій вопросъ будетъ разрѣшенъ миролюбиво. Къ 20 іюля сардинск. арм. въ количествѣ 65 тыс., занимала слѣдующее расположеніе: 1 корпусъ блокировалъ Мантуѣ, 2-й корпусъ занималъ растянутую линію Риволи - Виллафранка, а резер. дивизія для связи съ ними перешла къ Ровербеллѣ. Столь растянутый фронтъ, простиравшійся отъ Риволи и озер. Гарда до По почти на пространствѣ 100 вер., навелъ фдмр. на мысль прорвать центръ непріят. арміи и разбить ее по частямъ, хотя силы австрійцевъ не превышали 43 тыс. при 150 оруд. Первое сраженіе по переходѣ Радецкаго въ наступленіе разыгралось при Говерноло 22 іюля. 23 іюля австр. армія 4-мя колоннами двинулась впередъ, но на пути была задержана страшной грозой; головныя части подошли къ непріятельской позиціи 24-го утромъ и немедленно вступили въ бой. Главныя усилія Радецкаго были направлены на занятіе дер. Соны и Соммакампани, лежавшихъ на фронтѣ позиціи. Нѣсколько атакъ было отбито и лишь къ вечеру австрійцамъ удалось утвердиться на высотахъ, окружавшихъ эти деревни, послѣ чего корпусъ Сон-

наза перешел на лѣвый берег Минчіо. Получивъ извѣстіе о движеніи Радецкаго, К.-А. распорядился о сосредоточеніи своихъ войскъ къ Виллафранкѣ, откуда съ большимъ опозданіемъ выступилъ къ Соммакампаніи, прибывъ туда 24 іюля въ 2 часа дня. Здѣсь при Стаффало разыгрался ожесточенный бой, въ которомъ была разбита и отброшена къ Веронѣ австрійская бригада Зимбшена. Получивъ извѣстіе о положеніи Зимбшена, Радецкій, уже переправившій 4 бригады на правый берегъ Минчіо, тотчасъ же распорядился объ обратной переправѣ войскъ на лѣвый берегъ рѣки. Планъ фельдмаршала заключался въ томъ, чтобы, сдѣлавъ свой правый флангъ осью захожденія, лѣвыми перейти въ наступленіе и, занявши высоты Соммакампаніи, обезпечить свои сообщенія съ Вероной. На другой день, 25 іюля, произошла рѣшительная битва при *Кустоццѣ*, которой домогались обѣ стороны. Согласно диспозиціи, 2-ой корпусъ бар. Аспре расположился на линіи Соммакампаніи и Кастельнуово; 1-й корпусъ Вратислава и резерв. корпусъ расположились у Валеджіо. Общій резервъ, 3-ій корпусъ, былъ расположенъ у Кастельнуово. Численность австр. войскъ была ок. 52 тыс. Расположеніе сардинцевъ сводилось къ слѣдующему: на правомъ берегу Минчіо (противъ Борретто) корпусъ Сонназа, на лѣвомъ берегу: аостская бригада—у Герле, гвардейская—у Стаффало, піемонтская—у Соммакампаніи. Резервная артиллерія и кавалерія—у Виллафранки. Общая численность сардинскихъ войскъ доходила до 44 тыс. Согласно диспозиціи, ген. Сонназъ д. б. занять Борретто и вести атаку на Валеджіо съ праваго берега Минчіо, тогда какъ ген. Бава одновременно вести атаку на этотъ пунктъ съ лѣваго берега, при содѣйствіи гвардейск. бригады герц. Савойскаго со стороны Кустоццы. Піемонтская же бригада (герц. Генуэзскій) д. б. двинуться къ Оліози. Въ 10½ час. загорѣ ся упорный бой, длившійся 10 часовъ при палачемъ лѣтнемъ зноѣ. Радецкій велъ атаку на правый флангъ сардинцевъ; бригады Керпена и Лихтенштейна атаковали ихъ съ фронта, а бригады Пуглая и Шавгоча были посланы въ обходъ. Пуглай занялъ Соммакампанію, при чемъ во время подошедшая изъ Вероны бригада Перина своимъ внезапнымъ появленіемъ въ тылу сардинцевъ заставила ихъ очистить позицію. Тѣмъ временемъ, на фронтѣ бригады Керпена и Лихтенштейна терпѣли неудачи и атака ихъ нѣсколько разъ была отбита съ урономъ. Положеніе этихъ двухъ бригадъ могло бы стать критическимъ, если бы ихъ не спасло появленіе Перина и Шавгоча, что, въ свою очередь, заставило сардинцевъ отвести свой правый флангъ назадъ. На лѣвомъ флангѣ дѣла сардинцевъ тоже шли неважно. Ген. Бава подошелъ въ 8 ч. къ Валеджіо, но не рѣшился атаковать, найдя этотъ пунктъ сильно занятымъ. Около 11 час. лѣвый флангъ бригады Кламъ Галласа подъ напоромъ сардин. гвардіи сталъ отходить назадъ, но благодаря огню выставленныхъ батарей резервнаго корпуса и своевременному прибытію бригады Супликаца, наступленіе сардинцевъ было приостановлено. Около 4 час. дня было получено донесеніе отъ ген. Сонназа, что задержанный Вольгемутомъ, онъ не можетъ начать наступленія ранѣе 6 час. веч. При наличности указаннаго условія не представлялось уже цѣлесообразнымъ продол-

жать атаку, и король отдалъ приказъ объ отступленіи къ Виллафранкѣ, откуда ночью отошли къ Гоито. Австрійцы преслѣдовали вяло. Нестери: австрійцевъ 2.000 ч., сардинцевъ 9.000. Между тѣмъ Сонназъ, сосредоточивъ свой корпусъ къ Гоито, оставилъ незанятыми всѣ переправы черезъ Минчіо и тѣмъ далъ возможность Радецкому переправить австр. армію на правый берегъ рѣки. Здѣсь у Вольты (26 іюля), 2-ой австр. корпусъ Аспре столкнулся съ Сонназомъ и послѣ упорного боя отбросилъ его къ Гоито. Видя совершенное разстройство арміи, недостатокъ матеріальныхъ средствъ и упадокъ духа въ войскахъ, король рѣшился 27 іюля начать отступленіе къ Кремонѣ. 31 іюля онъ перешелъ Адду послѣ стычки у Солароло и двинулся къ Лоди, гдѣ разыгралось небольшое дѣло (1 авг.). Король не хотѣлъ отдавать Милана безъ боя, почему сдѣлалъ важную стратегическую ошибку, направивъ къ нему сардинскія войска и оставивъ безъ защиты свои собственные владѣнія. 4 авг. австрійцы двинулись на штурмъ Милана. Прикрытый деревьями садомъ, неприятель появлялся съ разныхъ сторонъ совершенно неожиданно. Послѣ удачной атаки мѣстечка Костеньедо, сардинцы отступили за городскія укрѣпленія, изъ-за которыхъ и продолжали перестрѣлку. Ночь положила конецъ сраженію, но К.-А. не могъ не понимать, что если оно возобновится на слѣдующій день, то будетъ имѣть слѣдствіемъ разрушеніе Милана бомбардированіемъ. Единственное средство сохранить Миланъ и спасти армію состояло въ капитуляціи,—и на нее-то онъ и рѣшился. Сдачей Милана (6 авг.) завершилась кампанія 1848 г. Сардинскія войска находились въ такомъ разстройствѣ, что нечего было и думать о продолженіи военныхъ дѣйствій, и король, какъ сказано, понялъ необходимость заключить перемиріе, дабы пополнить армію, устроить ее и начать войну снова при болѣе благоприятныхъ обстоятельствахъ. Три дня спустя послѣ выступленія К.-А. изъ Милана (9 авг.), было заключено между нимъ и австрійцами перемиріе, которое по имени началъ штаба сардинской арміи, подписавшаго его, извѣстно подъ именемъ *перемирія Саласко*. Демаркаціонной линіей между обѣими арміями была признана граница Піемонта и Ломбардіи; кромѣ того, укрѣпленныя мѣста, занятые сардинцами на чужой территоріи, должны были быть сданы австрійцамъ. Сардинской арміи дозволялось въ два перехода отступить за Гичино.

Воен. дѣйств. 1849 г. При возобновленіи военныхъ дѣйствій, король сложилъ съ себя верховное начальство надъ арміей, но рѣшилъ остаться при войскахъ и раздѣлить съ ними всѣ труды и опасности. Онъ обратился съ просьбою къ франц. правительству прислать ему способнаго военачальника, дабы вручить ему главное начальство надъ арміей; никто не захотѣлъ, однако, компрометировать свою репутацію вмѣшательствомъ въ дѣло, обреченное, казалось, заранѣе на неудачу. Въ такой крайности К.-А. поневолѣ долженъ былъ довѣриться полководцу съ посредственными военными талантами, незнакомому ни съ мѣстностью, среди которой ему приходилось дѣйствовать, ни съ арміей, которой онъ долженъ былъ предводительствовать. Это былъ полякъ *Хржановскій*. Помощники его тоже не блистали достоинствами, что въ связи съ духомъ войскъ,

подорваннымъ прежними неудачами, не предвѣщало Сардиніи успѣха. Силы Сардиніи къ моменту открытія военныхъ дѣйствій состояли изъ 118 тыс. чел. (124 б., 46 эск. и 156 оруд.), при чемъ общая численность полевыхъ войскъ не превышала 88 тыс. У Радецкаго находилось 130 тыс., но для дѣйствій въ полѣ онъ могъ выставить 70 тыс., раздѣленныхъ на 5 корпусовъ (изъ которыхъ одинъ былъ резервный). Духъ австр. войскъ былъ превосходный, при безграничномъ доврѣніи къ маститому вождю. 12 марта 1849 г. было объявлено о прекращеніи перемирія, а 20-го съ подня должны были возобновиться военныя дѣйствія. К.-А. перешелъ черезъ Тичино въ головѣ дивизіи герц. Генуезскаго (сардинская армія состояла изъ 7-ми дивизій и 2-хъ отдѣл. бригадъ), которая должна была сдѣлать рекогносцировку къ сторонѣ Мадженты, тогда какъ дивизія Ромарино была направлена къ Кавѣ, съ цѣлью занять кавскую

еще 18 марта Радецкій принялъ рѣшеніе сосредоточить всю армію у Павіи и переправиться въ этомъ пунктѣ черезъ Тичино, дабы произвести отсюда вторженіе въ Пиемонтъ, при чемъ, для отвлеченія вниманія противника приказалъ войскамъ, находившимся у Мадженты, отступать сначала по дорогѣ къ Лоди, а затѣмъ повернуть къ Павіи. 20 марта австр. армія (70 тыс. при 210 оруд.), сосредоточенная у Павіи, произвела переправу и разрѣзала сардинскую армію, не встрѣтивъ со стороны непріятеля почти никакого сопротивленія. Дивизія Ромарино, разбросанная въ окрестностяхъ Кавы (у Зерболо, Кавы и Меццано-Корте), была отброшена за р. По. Т. обр. у Ломбардской дивизіи отнята была всякая возможность соединиться съ главными силами и она была обречена на бездѣйствіе. Когда это сдѣлалось извѣстнымъ Хржановскому, онъ распорядился немедленной смѣной Ромарино и назначеніемъ на его мѣсто ген. Фанти. Послѣд. ему было поручено исправить, по мѣрѣ возможности, сдѣланныя ошибки, но уже было поздно: возвращеніе въ Меццано-Корте сдѣлалось невозможнымъ. Пока все это происходило, австр. корпусъ Аспре, не встрѣчая никакого сопротивленія, двинулся къ Гронелло и Гарляско; за нимъ двигался корпусъ Аннея. Вратиславъ шель на Зерболо, а Турнь остался въ Кавѣ (имѣя одну бригаду у Меццано-Корте; резервъ же перешелъ въ Гравеллоне. Бригада изъ корпуса Вратислава слѣдовала по лѣвому берегу Тичино, прикрывая движеніе корпуса изъ Мадженты къ Павіи. Радецкій смѣло могъ теперь двигаться къ Новарѣ, потому что сожженіе моста у Меццано-Корте отдѣлило 5 и 6 сардинскія дивизіи и бригаду авангарда отъ главныхъ силъ и сдѣлало ихъ совершенно безвредными для австр. арміи и въ случаѣ удачи фельдм. могъ окончить кампанію въ нѣсколько дней. 20 марта Хржановскій отдалъ приказаніе 1-й дивизіи Дурандо двинуться къ Мортарѣ и занять здѣсь позицію, а 2-й дивизіи Бесса—расположиться впереди Виджевано, у Сфорческо. Съ разсвѣтомъ же 3-я дивизія Перроне получила приказаніе двинуться къ Гамболо, 4-я, герцога Генуезскаго, къ Виджевано, а резервная—къ Мортарѣ. Главнокомандующ. полагалъ, что ранѣе 11 час. дня австрійцы появиться не могутъ, а слѣд. дивизія Бесса и 4 б., стоявшіе въ Борго-Санъ-Сиро для связи и поддержки Ромарино, будутъ въ состояніи удерживать непріятеля до прибытія 4-й дивизіи. Съ разсвѣтомъ ген. Бессъ занялъ Сфорческо, выславъ авангардъ въ Борго-Санъ-Сиро, а для прикрытія праваго фланга и связи съ 1-й дивизіей, отрядилъ вправо, по дорогѣ въ Мортару, бригаду Казале. Къ 10½ ч. утра прибылъ первый полкъ савойской бригады (3-й дивизіи), который главнокоманд. поставилъ на дорогѣ въ Гамболо, за глубокимъ оврагомъ, поддержавъ батарею изъ 10 орудій и полкомъ генуезской кавал. Между тѣмъ, австрійцы изъ Зерболо двигались на Виджевано и Мортару въ слѣдующ. порядкѣ: Аспре и Аншель черезъ Гарляско на Мортару, Турнь—на Санъ-Джоржіо, Вратиславъ—на Гамболо, отрядивъ бригаду на Виджевано. Около 10 ч. утр. послѣдній отрядъ, поддержанный бригадой Страссалдо, шедшей въ головѣ колонны Вратислава, атаковалъ пиемонтскій авангардъ въ Борго-Санъ-Сиро и отбенилъ его къ Сфорческо. Но ген. Бессъ съ



позицію и, въ случаѣ наступленія непріятеля со стороны Павіи, задержать его до подхода главныхъ силъ. Рекогносцировка выяснила, что австрійцы еще наканунѣ вечеромъ выступили изъ Мадженты и, повидимому, потянулись къ Павіи или къ Лоди. Дорога на Миланъ была открыта и Хржановскій могъ бы двинуться въ Ломбардію, отрѣзать Радецкаго отъ пути его отступленія и подать руку венецианцамъ. Если бы фельдм. подступилъ даже къ Турину, то крѣпости Казале, Александрия, Кони и Генуя удержали бы его болѣе, нежели было нужно для спасенія Пиемонта. Одновременно можно было направить часть силъ къ Павіи, занять ее и воспрепятствовать обратной переправѣ австрійцевъ черезъ Тичино. Подобный способъ дѣйствій могъ имѣть самыя рѣшительныя послѣдствія, но Хржановскій, принимая во вниманіе свойства своихъ импровизированныхъ войскъ, предпочелъ болѣе осторожный образъ дѣйствій. Между тѣмъ,

одной своей бригадой, 2-мя эск. и пѣшей батареєю успѣлъ отразить непріятеля и отбросить его къ Санъ-Витторе. Въ это время австр. бригада, направленная съ лѣваго берега Тичино черезъ Бернардо, встрѣтила сардинцевъ сильнымъ огнемъ, а приближеніе корпуса Вратислава заставило ихъ прекратить преслѣдованіе и отойти на прежнюю позицію. Пока разыгралось это дѣло, Хржановскій, видя, что противъ него дѣйствуетъ одинъ лишь корпусъ Вратислава, отдалъ приказаніе 4-й дивизіи и бригадѣ Савоне (3-й дивизіи) ускорить движеніе, намѣреваясь немедленно перейти въ наступленіе и разгромить слабую колонну Вратислава, но въ 2 ч. дня получилъ извѣстіе, что, по причинѣ поздней раздачи пищи войскамъ, послѣдніе не могутъ прибыть ранѣе, чѣмъ черезъ 4 часа. Положеніе сардинской арміи становилось критическимъ; если бы непріятель всѣми силами обрушился на Гамболо, то ему было бы нетрудно разрѣзать армію и прекратить сообщеніе съ войсками, находившимися у Мортары. Къ вечеру у Хржановскаго находились подъ рукою три дивизіи и онъ намѣревался самъ атаковать непріятеля, рассчитывая, что ломбардская дивизія сдѣлаетъ диверсію въ тылу австр. арміи, совершивъ переправу черезъ мостъ у Меццано-Корте, о сожженіи котораго еще ничего тогда не знали въ главной квартирѣ. Дѣло, разыгравшееся на правомъ флангѣ, уничтожило всѣ надежды. Еще 20 марта дивизіи Дурандо приказано было передвинуться изъ Весполате въ Мортару, что было исполнено въ ночь съ 20 на 21 марта, при чемъ дивизія заняла позицію по обѣимъ сторонамъ дороги въ Гарляско за каналомъ Роджіа Бирого; правѣ Дурандо, прикрывая его правый флангъ, расположилась резервная дивизія герц. Савойскаго. Мѣстность вокругъ *Мортары* покрыта садами, виноградниками, изрѣзана рвами и каналами, такъ что нужно было знать ее очень хорошо, дабы при отступленіи не подвергнуть армію совершенному пораженію. Никто не озаботился осмотрѣть ее и устроить нужныя сообщенія. Правый флангъ дивизіи Дурандо упирался въ монастырь св. Альбица, занятый однимъ баталіономъ, центръ сталъ на небольшихъ песчаныхъ возвышеніяхъ, лѣвый же флангъ примкнулъ къ кладбищу, за которымъ расположилась, принадлежавшая къ составу дивизіи, кавалерія. 16 оруд. были разбросаны по всему фронту позиціи. Резервная дивизія стояла между Мортарой и Касте ь д'Агонья; 24 орудія были поставлены въ центрѣ и по флангамъ; кавалерія: полкъ за правымъ флангомъ, полкъ съ 8 оруд.—въ резервѣ за Мортарой. Всего въ Мортарѣ было 22 тыс. пѣх., 2 тыс. конн. и 48 ор. Около 4½ час. дня разрѣздъ принесъ извѣстіе о наступленіи непріятельскихъ силъ со стороны Гарляско. Дѣйствительно, корпусъ Аспре (15 тыс.), имѣя въ головѣ дивизію эрцгерц. Альбрехта, прикрывъ тую густою цѣпью стрѣлковъ, выстроивъ на походѣ колонны къ атакѣ, въ 5½ ч. веч. обрушился на центръ дивизіи Дурандо, подготовивъ предварительно атаку огнемъ 24-хъ орудій. Сардинцы въ безпорядкѣ бросились въ Мортару. Австрійцы ворвались въ городъ и захватили обозъ 1-й сард. дивизіи. Въ городѣ завязалась страшная свалка, темнота ночи увеличивала безпорядокъ, сардинцы разсыпались по всѣмъ направленіямъ. Т. к. никакихъ при-

казаній на случай отступленія дано не было, то никто не знаетъ что дѣлать и предпринять. Герц. Савойскій двинулся на помощь два баталіона при двухъ орудіяхъ, но, видя множество бѣгущихъ со всѣхъ сторонъ, убѣдился въ бесполезности продолжать бой. Всѣмъ войскамъ въ 9 час. веч. приказано было отступить черезъ Кастель д'Агонья на Роббіо. Въ сраженіи при Мортарѣ сардинцы потеряли до 500 чел. убит. и раненыхъ и болѣе 2 тыс. плѣнныхъ при 66 офиц.; сверхъ того, было захвачено 6 оруд., множество зарядныхъ ящиковъ и почти весь обозъ 1-й дивизіи, но болѣе всего уменьшило численную силу обѣихъ дивизій — множество нижн. чиновъ и офиц., которые, отдѣлившись отъ своихъ частей, скитались по окрестностямъ, не зная, куда направиться, и присоединились къ своимъ частямъ уже послѣ новарскаго боя. Потеря австрійцевъ простиралась до 300 чел. убит. и ранен. Получивъ извѣстіе о пораженіи дивизій Дурандо и герц. Савойскаго подъ Мортарой, Хржановскій рѣшилъ сосредоточить на флангѣ непріятеля у Новары всю сардинскую армію, угрожая его сообщеніямъ въ случаѣ движенія къ Турину. 22 марта сардинскія войска направились къ Новарѣ, причемъ отступленіе ихъ прикрывала дивизія герц. Генуезскаго, оставленная въ Трекате. Ночью прибыли въ Новару остатки разбитой дивизіи герц. Савойскаго, а бригада Солароли перешла въ Ромбентино. 22-го австр. армія двинулась впередъ въ слѣдующемъ порядкѣ: Вратиславъ изъ Гамболо въ Чилавенью по направленію къ Верчелли, Аспре—въ Весполате, а авангардъ его корпуса къ Гарбани (8 верстъ отъ Новары), Апшель, слѣдовавшій за нимъ, остановился позади Весполате, Турнъ—въ Торре ди Роббіо (на прав. берегу р. Агонья), резервн. корпусъ и главная квартира Радецкаго прибыли въ Борго-Ловеццаро. Благодаря медленности движеній, австрійцы утратили сопрікосновеніе съ противникомъ и не знали, куда собственно направился Хржановскій—къ Новарѣ или къ Верчелли? Послѣднее было совсѣмъ нежелательно для Радецкаго, ибо движеніе это доставляло возможность сардинцамъ укрыться за Сезію. Въ этихъ видахъ, получивъ невѣрное извѣстіе отъ авангарда о направленіи арміи Хржановскаго къ Верчелли, фельдм. отдалъ приказаніе корпусу Вратислава двинуться къ Борго-Верчелли и тѣснить отступавшаго непріятеля. 23 марта приказано было Турну направиться вслѣдъ за корпусомъ Вратислава, а въ случаѣ сосредоточенія непріятеля у Новары, идти къ этому городу, куда должны были двигаться Аспре, Апшель и резервъ. Двѣ бригады, оставленные въ Павіи, были направлены къ Казате для предупрежденія сардинцевъ на По; кромѣ того, нѣсколько отрядовъ были оставлены въ Мортарѣ и другихъ городахъ, что уменьшало численную силу арміи на 42 тыс. штыковъ, такъ что у Радецкаго ко дню рѣшительнаго сраженія у Новары осталось 57 тыс. чел. при 186 оруд. Въ виду полученныхъ по пути австрійцами свѣдѣній о нахожденіи сардинцевъ у Новары, ихъ войска направились къ этому городу. *Новара* окружена двумя небольшими ручьями, Агонья и Тердошио. Въ 2 вер. къ ю. отъ города лежитъ деревня Биккоко, расположенная на вершинѣ холма, командующаго городомъ и дорогой въ Мортару. На в. отъ деревни мѣстность болотиста и перерѣзана двумя

глубокими рвами, на з. тянутся обработанные поля, на которых разбросано множество ферм. Поля эти перерезаны каналомъ, идущимъ параллельно Агоньѣ и въ близкомъ отъ нея разстояніи. За каналомъ проходитъ дорога изъ Верчелли въ Новару. Съ разсвѣтомъ 23 марта Хржановскій расположилъ сард. армію на позиціи слѣдующимъ образомъ: 1-я дивизія, расположенная на правомъ флангѣ позади фермы Казануово, упираясь въ каналъ Даси, шедшій почти параллельно Агоньѣ; 2-я дивизія, составляющая центръ всего расположенія, стала впереди фермы Читаделла; 3-ья дивизія заняла деревню Биккоко; впереди ея, на скатѣ справа отъ дороги въ Мортару, поставлена была 14-оруд. батарея для обстрѣливанія дороги и плато. Часть кавалеріи была выдвинута впередъ къ деревнѣ Оленго. 2 б. берсальеровъ расположились за 3-й дивизіей, занимая глубокой оврагъ, лежащій къ в. отъ Биккоко. Бригада Солароли стала на дорогѣ въ Трекате, позади ручья Тердоппіо, имѣя назначеніе прикрывать лѣвый флангъ. Общій резервъ составляли двѣ дивизіи: 4-я герц. Генуезскаго у кладбища Санъ-Наццаро (позади 3-й дивизіи) и резервная, герц. Савойскаго, за правымъ флангомъ, близъ верчельской дороги. Сила сардинской арміи простиралась до 50 тыс., при 112 оруд. Планъ сардинцевъ сводился къ тому, чтобы обороной позиціи у Оленго и Биккоко утомить непріятеля и заставить его ввести въ дѣло всѣ резервы, а затѣмъ перейти въ наступленіе двумя свѣжими дивизіями герц. Генуезскаго и Савойскаго. Утро сраженія (23 марта) было сумрачно, шелъ дождь; войска были утомлены маршемъ и голодны, п. ч. транспорты не прибыли во-время и солдаты должны были довольствоваться сухарями. Бой завязался въ 11 ч. утра у Биккоко. Атаку началъ 2-ой австр. корпусъ бар. Аспре, наступавшій со стороны Оленго. Какъ только открылась канонада, нѣсколько взводовъ берсальеровъ, состоявшихъ изъ молодыхъ солдатъ, побѣжали въ поля сраженія, а при приближеніи австрійцевъ 15-й полкъ бригады Савоне, занимавшій Биккоко, посѣдовалъ примѣру берсальеровъ и бѣжалъ въ Новару. Однако, савойская бригада штыками выбила австрійцевъ изъ всѣхъ занятыхъ ими строеній и отбросила ихъ. Выдвинувъ почти всю свою артиллерию противъ пункта атаки и подкрѣпивъ передовую линію, Аспре снова повелъ войска въ атаку и успѣлъ смять савойскую бригаду. Въ 2½ часа дн. австрійцы овладѣли Биккоко. Для противодѣйствія непріятелю Хржановскій выдвинулъ изъ резерва сначала одну, а потомъ двѣ батареи и, сосредоточивъ на одномъ пунктѣ 32 орудія, приказалъ дивизіи герц. Генуезскаго двинуться въ атаку. Дивизія отбѣсила непріятеля за Кастиеллицо и Оленго. Въ то же время герц. Савойскій съ 6 б. прибылъ на поддержку лѣвому флангу. Хржановскій принялъ начальство надъ этимъ отрядомъ и лично повелъ его на Биккоко: непріятель былъ выбитъ. Это была рѣшительная минута. Если бы Хржановскій, пользуясь успѣхомъ, перешелъ всѣми силами въ наступленіе, то онъ могъ бы разгромить корпусъ Аспре до прибытія Аппеля. Но Хржановскій не рѣшился двинуться впередъ и даже приказалъ дивизіи герц. Генуезскаго, занявшей Кастиеллицо и Оленго, отступить на прежнюю позицію. Случай былъ упущенъ. Аспре оправдился и, пользуясь отступленіемъ сардинцевъ,

устроилъ свои войска, снова занявъ Кастиеллицо и Оленго. Между тѣмъ, фельдм., получивъ въ полдень донесеніе отъ Аспре, что около Новары сосредоточены силы противника, приказалъ корпусу Аппеля и резерву двинуться немедленно на поддержку Аспре, а Вратиславу и Турну измѣнить направленіе и слѣдовать въ Новару. Въ исходѣ четвертаго часа прибылъ корпусъ Аппеля. 1-я дивизія этого корпуса развернулась противъ центра, 2-я позади ея и обѣ двинулись въ атаку, но сардинцы отбили нападеніе. Около 5 час. веч. подошелъ къ Оленго резервный корпусъ. Гр. Радецкій, понимая, что деревня Биккоко является тактическимъ ключомъ сардинской позиціи построилъ корпусъ Аспре и Аппеля въ колонны къ атакѣ и бросилъ всю эту массу на деревню. Остальная часть резерва выстроилась вѣдво задержанія центра и праваго фланга сардинцевъ. За мѣтя подобный маневръ, Хржановскій для отклоненія удара, приказалъ дивизіямъ Дурандо и Бесса перейти въ наступленіе. Дурандо двинулся къ фермѣ Торіоне; послѣ упорнаго боя непріятель былъ сбитъ и отброшенъ за Торіоне и въ то же время Бессъ повелъ штыковую атаку на австрійцевъ и заставилъ ихъ отступить. Но въ то время какъ правый флангъ и центръ дѣйствовали такъ успѣшно, на поддержку австрійцамъ, овлаждавшимъ Биккоко, подходилъ 3-й корпусъ Турна. Не находя непріятеля у Верчелли и услышавъ гулъ канонады по направленію къ Новарѣ, Турнъ свернулъ на выстрѣлы и въ 5 ч. веч. прибылъ къ мосту на Агоньѣ. Четыре съ половиной дивизіи, брошенные Радецкимъ на Биккоко, овладѣли деревней. Хржановскій пытался выбить австрійцевъ изъ Биккоко, но неудачно. К.-А. увидѣлъ, что послѣ взятія непріятелемъ Биккоко нѣтъ уже возможности выиграть сраженіе и поэтому приказалъ начать отступленіе. 1-я дивизія въ началѣ отступленія была неожиданно встрѣчена съ фланга картечью артиллеріи корпуса Турна, но, выславъ на свой правый флангъ берсальеровъ, успѣла отступить къ городу безъ большихъ потерь. Безпорядокъ въ сард. арміи превосходилъ всякое вѣроятіе и большимъ счастьемъ для нея было отсутствіе преслѣдованія со стороны побѣдителей. Страшный безпорядокъ, разстройство и упадокъ духа арміи не позволяли еще думать о продолженіи войны, а потому еще ночью король послалъ, находившихся при немъ отвѣтственного министра Кадорна и ген. Казати въ лагерь Радецкаго для мирныхъ переговоровъ. Условія, предложенныя побѣдителемъ, какъ и слѣдовало ожидать, были весьма тяжки. Тогда поздно ночью въ дворцѣ Беллини въ Новарѣ король отрекся отъ престола въ пользу своего сына Виктора-Эмануила и уѣхалъ изъ арміи. 24 марта Хржановскій приказалъ начать отступленіе къ Момо; не зная объ отступленіи піемонтской арміи, австрійцы начали бомбардировать Новару. Тотчасъ же по отреченіи своего отца, молодой король отправился лично въ лагерь Радецкаго. Условія, предложенныя ему, были слѣдующія: привести сард. армію на мирное положеніе; распустить корпусъ волонтеровъ; австрійцы въ числѣ 18 тыс. чел. должны занять области между Сесіей, Тичино и По; въ Алессандріи—смѣшанный гарнизонъ изъ австрійцевъ и піемонтцевъ, на полномъ содержаніи послѣднихъ. Сардинія уплачиваетъ Австріи 65 милл. франковъ

вознаграждения за военные издержки. Мирный договор был подписан 6 авг. 1849. Имъ завершился политическій переворотъ не въ одномъ только Пиемонтѣ: французы овладѣвали Римомъ, великій герцогъ тосканскій возвращался въ свои владѣнія, благодаря содѣйствию австрійскихъ войскъ, и мечты, надежды Италіи, ея стремленіе къ независимости, ея воинственный энтузіазмъ, миновали какъ сонъ и лишь черезъ десять лѣтъ, при содѣйствіи императорской Франціи, снова воспрянули на поляхъ Мадженты и Сольферино... (Богдановичъ. Описание походовъ графа Радецкаго въ Италію 1848—1849 г.г. *Лебедевъ*. Графъ Радецкій и его походы въ Италію 1848—1849 г.г. *Картевъ*. Исторія Западной Европы въ новое время (т. IV). *Кн. Максимова*. La guerre à va banque (опытъ изслѣдованія на почвѣ кампаніи 1849 года въ Италіи). *Bava*. Relazione delle operazioni militari della campagna di Lombardia. *Rüstow*. Der italienische Krieg von 1848 und 1849. *Willisen*. Die italienischen Feldzüge 1848 und 1849. *Grülle*. Die K.-K. österreichische Armee in den Jahren 1848 und 1849).

АВСТРО-ФРАНЦУЗСКАЯ ВОЙНА 1809 г.

Обстановка передъ войною. Утратившая, послѣ ряда войнъ 1792-1805 гг. съ Франціей, свою первенствующую роль среди государствъ среди Европы, Австрія стала рѣшительно готовиться къ новой борьбѣ. Дѣятельность эрцгерц. Карла, назначеннаго въ 1806 г. военнымъ министромъ, вооруженныя силы были доведены до 500 т. (до 300 т. дѣйствующей арміи и около 200 т. ландвера); взаимнѣй устава линейной тактики, арміи привиты новые принципы веденія боя; введена корпусная организація изъ трехъ родовъ оружія. Однако, армія не впитала еще реформу, а старшіе военачальники были учениками линейной тактики и маневренной стратегіи. Рѣшаясь покончить съ Испаніей, Наполеонъ распустилъ войска Рейнскаго союза и лучшія свои войска направилъ на Пиренейскій полуостровъ. На главномъ театрѣ будущей войны къ концу 1808 г. былъ 60 т. корпусъ Даву. Во-время освѣдомленный о намѣреніяхъ Австріи, Наполеонъ вернулся въ Парижъ и принялъ рѣшительныя мѣры: призваны конскрипты, усилены арміи Даву въ Германіи и вице-короля Евгенія въ Италіи, мобилизованы союзныя германскіе и польскіе контингенты и, наконецъ, сформирована армія, имѣвшая стать подъ личное предводительство императора. *Театръ войны.* Театромъ войны явилась значительная часть средн. Европы: отъ Вислы до средн. и верхн. Рейна, до долинъ рр. Адижа и Минчіо, Адриатич. побережья и черезъ р. Саву до Кормора на Дунаѣ. Этотъ обширный театръ заключалъ въ себѣ нѣсколько отдѣльных театровъ военныхъ дѣйствій: 1) *Придунайскій*, раздѣленный Дунаемъ: а) сѣв. часть обнимала Богемію, сѣв. часть Баваріи (Франконію) и государства Рейнскаго союза въ долинахъ Майна и Рейна (Виртембергъ, Баденъ и др.), б) южн. часть заключалась между Дунаемъ и Альпами. Этотъ театръ заключалъ кратчайшіе операціонныя пути Наполеона къ Вѣнѣ. На немъ главные соперники имѣли между собою государства Рейнскаго союза, являвшіяся для Наполеона выдвинутымъ передовымъ базисомъ, особенно Баварія, отстоявшая на 250—300 вер. отъ Вѣны. Австрія располагала на этомъ театрѣ отлич-

нымъ базисомъ—Богеміей, богатой средствами и обезпеченной горн. хребтами, центральной по отношенію Баваріи, Саксоніи и другихъ государствъ Рейнскаго союза, въ узлѣ кратчайшихъ путей въ долины рѣкъ Майна и Рейна (250—300 вер.). Главными операціонными путями были: Регенсбургъ-Пассау-Линцъ-Вѣна (350 в.) и Регенсбургъ-Ландсгутъ-Браунау-Штейеръ-Амштетенъ-Вѣна (около 400 в.)—по правую сторону Дуная, и отъ Регенсбурга черезъ Тейницъ на Будвейсъ къ Вѣнѣ—по лѣвую. 2) *Ломбардо-Фріуль-Далматскій театръ* прикрывалъ Италію со стороны Австріи, находясь, побережьемъ Адриатич. м., на флангѣ операціон. путей австрійцевъ въ Италію; самостоятельное значеніе имѣлъ лишь въ началѣ войны, главныя же операціонныя направленія его были: Верона-Виллахъ-Брукъ-Вѣна (около 550 вер.) и Зара-Аграмъ-Вѣна (600 в.). 3) *Гористая полоса Тироля*, Форальберга, а затѣмъ Штиріи и Каринтіи рядомъ отдѣльных театровъ раздѣлила предыдущіе. Недавно присоединенный къ Баваріи Тироль съ преданнымъ Австріи населеніемъ, готовый поднять упорное возстаніе, находился на флангахъ Баварскаго и Италіанскаго театровъ, съ путями отъ Инсбрука на Аугсбургъ, Мюнхенъ и Зальцбургъ—къ с. и на Бриксенъ—къ ю. 4) *Привислинскій театръ*, въ герцогствѣ Варшавскомъ, съ главною операціонною линіею Варшава-Вѣна, по своему положенію былъ изолиро: анъ отъ прочихъ. Обѣ стороны до начала войны раздѣлялись пограничною линіею Карпатъ, Судетъ, Фихтельбурге, Богемскаго лѣса, р. Иннъ и, наконецъ, р. Пиаве въ Фріуль. *Силы сторонъ.* Въ концѣ февр. австр. вооруженныя силы получили окончательную организацію: 1) *Германская армія*—эрцгерц. Карлъ.

		Пѣхоты. Конницы.	
1 корпусъ	Бельгарда.....	25½ т.	2 т.
2 "	Коловрата.....	23½ "	2½ "
3 "	Гогенцоллерна... 24	"	1 "
4 "	Розенберга..... 25	"	3 "
5 "	э-г. Людовика... 24½ "	"	2 "
6 "	Гиллера..... 23½ "	"	2½ "
1 рез. корп.	Лихтенштейна.. 13	"	2½ "
2 "	Кинмайера..... 7	"	2½ "
	Дивизія Гелахича..... 10	"	1 "
	Артиллерія.....	518 ор.	

Итого 176 тыс. пѣх., 19 т. кон., всего 195 тыс.

2) *Италіанская армія*—эрцгерц. Іоаннъ.

		Пѣхоты. Конницы.	
8 корпусъ	Гулая.....	18½ т.	2 т.
9 "	кроатскаго бана		
	Гулая.....	24½ "	3 "
	Артиллерія.....	148 ор.	

Итого 43 тыс. пѣх., 5 тыс. кон., всего 48 тыс.

3) *Польская армія*—эрцгерц. Фердинандъ. 7 корпусъ: пѣх. 30 т., кон. 5 т., всего 35 т. съ 94 ор. 4) Для поддержанія возстанія въ Тироля—отдѣльный корпусъ Шателера: пѣх. 10 т., кон. 370 чел., всего около 10½ т. съ 17 ор. 5) Для дѣйствій въ Далмаціи—отдѣльная бригада Стойхевича: пѣх. 7 т., кон. 300 чел., всего около 7½ т. съ 11 ор. Т. обр. къ открытію военныхъ дѣйствій составъ мобилизованныхъ силъ Австріи былъ слѣдующій:

	Пѣхоты.	Конницы.
Германская армія.....	176 т.	19 т.
Итальянская армія.....	43 ..	5 ..
Польская армія.....	30 ..	5 ..
Тирольскій корпусъ.....	10 ..	— $\frac{1}{2}$..
Бригада Стойхевича.....	7 ..	— $\frac{1}{2}$..

Итого 266 тыс. пѣх., 30 т. кон., всего 296 тыс., а съ артиллеріей свыше 300 т. Въ началѣ марта, когда не оставалось сомнѣній въ близости разрыва, Наполеонъ отдалъ послѣднія приказанія о сосредоточеніи войскъ, организаціи арміи и потребовалъ контингентовъ отъ Рейнскаго союза. Франц. армія б. раздѣлена на 3 корпуса: 1) 2-й корп. Ланна: 2 дивизіи Удино и дивизія С.-Иллера (послѣдняя до Регенсбургскаго боя у Даву), кирасиры Эспана и бригада легкой конницы Кольбера, до 50 т. Корпусу приказано двигаться через Ульмъ къ Аугсбургу. 2) 3-й корп. Даву изъ дивизій Морана, Фриана, Гюдена, Демона, кирасиры С.-Сюльписа и легкой кон. Монбрена—до 50 т.—имѣлъ главную квартиру въ Вюрцбургѣ. 3) 4-й корп. Массены: дивизіи Молитора и Буде двигались изъ Ліона къ Ульму, туда же слѣдовали дивизіи Кара-С.-Сира и Леграна изъ Меца; съ легкой кон. Марюля составъ корпуса до 50 т. Кирасиры Нансути съ легкой конною дивизіею составили конный резервъ въ 14 т. коней. Корпусъ гвардіи въ 20 т. находился на пути къ Рейну. Итого, собственно франц. армія простиралась до 190 т. Союзныя войска составляли слѣдующіе корпуса. 7-й Баварскій, Лефевра, изъ 3 дивизій (принца Баварскаго, Вреде и Деруа) до 30 т., занималъ позиціи въ Штраубингѣ (Страубингѣ), Ландегутѣ и Мюнхенѣ. Виртембергцы, 12 т., подъ нач. Вандама, должны были составить 8-й корп. у Рейденгейма. 15 т. саксонцевъ Бернадотта образовали 9-й корп., собиравшіеся у Дрездена. 10-й корп. формировался въ Вестфалии для удержанія въ спокойствіи Германіи. 20 т. корп. Понятовскаго — въ герц. Варшавскомъ. Всего союзныхъ войскъ должно было быть до 100 т. Къ открытію военныхъ дѣйствій у Наполеона на Придунайскомъ театрѣ было только до 200 т. при 428 ор. Вице-король Италіи получилъ приказаніе двинуть его 60 т. армію къ Фриулу. Принимая всѣ мѣры къ отклоненію войны, Наполеонъ тщательно подготовляетъ базу на Рейнѣ (Страсбургъ), верхи. Дунай (Ульмъ) и низи. Лехъ (Аугсбургъ); снабжаются обширными запасами по Дунаю: Донаувертъ, Ингольштадтъ и Пассау, какъ базисныя пункты для предстоящихъ дѣйствій. Во всѣхъ этихъ пунктахъ заготавливается: продовольствіе, независимо 8-дневнаго запаса при войскахъ (4—на людяхъ, 4—въ паркахъ), резервный запасъ въ 3 мил. раціоновъ; запасъ снаряженія и одежды (до 200 т. паръ башмаковъ); огнестрѣльные припасы (до 200 патроновъ на ружье); инженерный паркъ съ 50 т. шанцевого инструмента. Вмѣстѣ съ тѣмъ оборудована транспортная часть: сформировано 5 обозныхъ батал.; на путяхъ отъ Рейна и Майна къ Ульму устроены конныя подставы для перевозки запасовъ съ этихъ рѣкъ; въ Ульмѣ и Донаувертѣ организованы транспорты изъ судовъ съ морскими командами для перевозки запасовъ Дунаемъ. Одновременно Наполеонъ обращаетъ серьезное вниманіе на инженерную подготовку театра: кроме усиленія крѣпостей и постоянныхъ укрѣпленныхъ пунктовъ въ Ульмѣ, Регенсбургѣ,

Пассау, Аугсбургѣ и Мюнхенѣ, укрѣпляется рядъ другихъ пунктовъ, въ томъ числѣ по Дунаю, для обезпеченія маневрированія на обоихъ берегахъ: Донаувертъ, Нейбургъ, Ингольштадтъ (теть-де-понь), Штраубингъ и Деггендорфъ. Съ другой стороны, неопредѣлен. надежды Австріи на занятіе богатой страны по Рейну, Майну и верхи. Дунаю затмили у ней мысль о должной подготовкѣ базы: запасы свозились медленно и въ недостаточномъ количествѣ, инженерная подготовка главнаго театра отсутствовала, вплоть до столицы противникъ не встрѣчалъ ни одного укрѣпленного пункта. Текущее продовольствіе войскъ, кромѣ 2-дневнаго запаса на людяхъ и 4-дневнаго въ полковыхъ поездахъ, опиралось на корпусныя магазины (4-дневн. запасъ); организація эта страшно сковывала подвижность арміи, особенно при движеніи нѣсколькихъ корпусовъ въ одной колоннѣ. При первоначальномъ вступленіи въ Баварію, отчетливы по необорудованію своей базы, австрійцы принуждены были обратиться къ реквизиціямъ, способъ производства и характеръ которыхъ ожесточилъ баварское населеніе. Планы сторонъ. Первоначально принятый австрійцами планъ заключался въ сосредоточеніи главн. силъ въ Богеміи съ цѣлью нанесенія рѣшительнаго удара разбросаннымъ въ Саксоніи и Пруссіи войскамъ Даву, до полученія ими подкрѣпленій; затѣмъ, пользуясь центр. расположеніемъ Богеміи, разбить по частямъ союзные контингенты, принудить правительство Рейнскаго союза отложиться отъ Наполеона, послѣ чего или угрожать предѣламъ Франціи, или дѣйствовать во флангъ и тылъ франц. арміи въ Баваріи. Одновременно съ тѣмъ, австр. войска должны были наступать на всѣхъ театрахъ: Гиллеръ съ 35 т. (часть Германской арміи) отъ р. Иннъ въ Баварію—на южн. Придунайскомъ театрѣ; эрцгерц. Іоаннъ съ 47 т.—на Италіанскомъ; Шателеръ и Зелахичъ (20 т.)—вторгнуться въ Тироль для поддержки возстанія и связи Придунайскаго и Италіанскаго театровъ; эрцгерц. Фердинандъ—черезъ Варшаву на Торнъ для побужденія Пруссіи къ союзу съ Австріей; и лишь въ Далмаціи ограничиться обороной. Съ 10 по 27 марта сосредоточились въ Богеміи корпуса: 1-й, 2-й, 3-й, 4-й, 5-й и 1-й резервъ, всего до 150 т., а 6-й и 2-й резервъ оставались на прав. берегу Дуная подъ нач. Гиллера. Между тѣмъ, движеніе войскъ изъ Франціи къ верхи. Дунаю и Леху, готовность Баварской арміи и, вѣроятно, дошедшіе слухи объ устройствѣ базы въ Баваріи, а также стягиваніе войскъ Даву въ долину Майна, указывало Австріи на приготовленія Наполеона къ дѣйствіямъ на прав. берегу Дуная; явилось опасеніе за участь столицы, защищаемой здѣсь 35 т. Гиллера; проблематичнымъ операціямъ въ долину Майна угрожало сосредоточеніе войскъ Наполеона въ Баваріи. Послѣ ряда совѣщаній и колебаній рѣшено было перенести главн. дѣйствія на прав. берегъ Дуная. 1-й (Бельгарда) и 2-й (Коловрата) корпуса (54 т.) оставлены на лѣв. берегу, и 8 апр. Бельгарду предназначалось дебушировать изъ Богеміи, прочіе же корпуса должны были 20 марта двинуться изъ Богеміи, переправиться у Лицца и съ войсками Гиллера 8 апр. подойти къ Инну. Задачею этихъ 140 т. ставится наступленіе въ Баварію, опираясьhalbо на Тироль, направо на Богемію. Общимъ частямъ Германской арміи

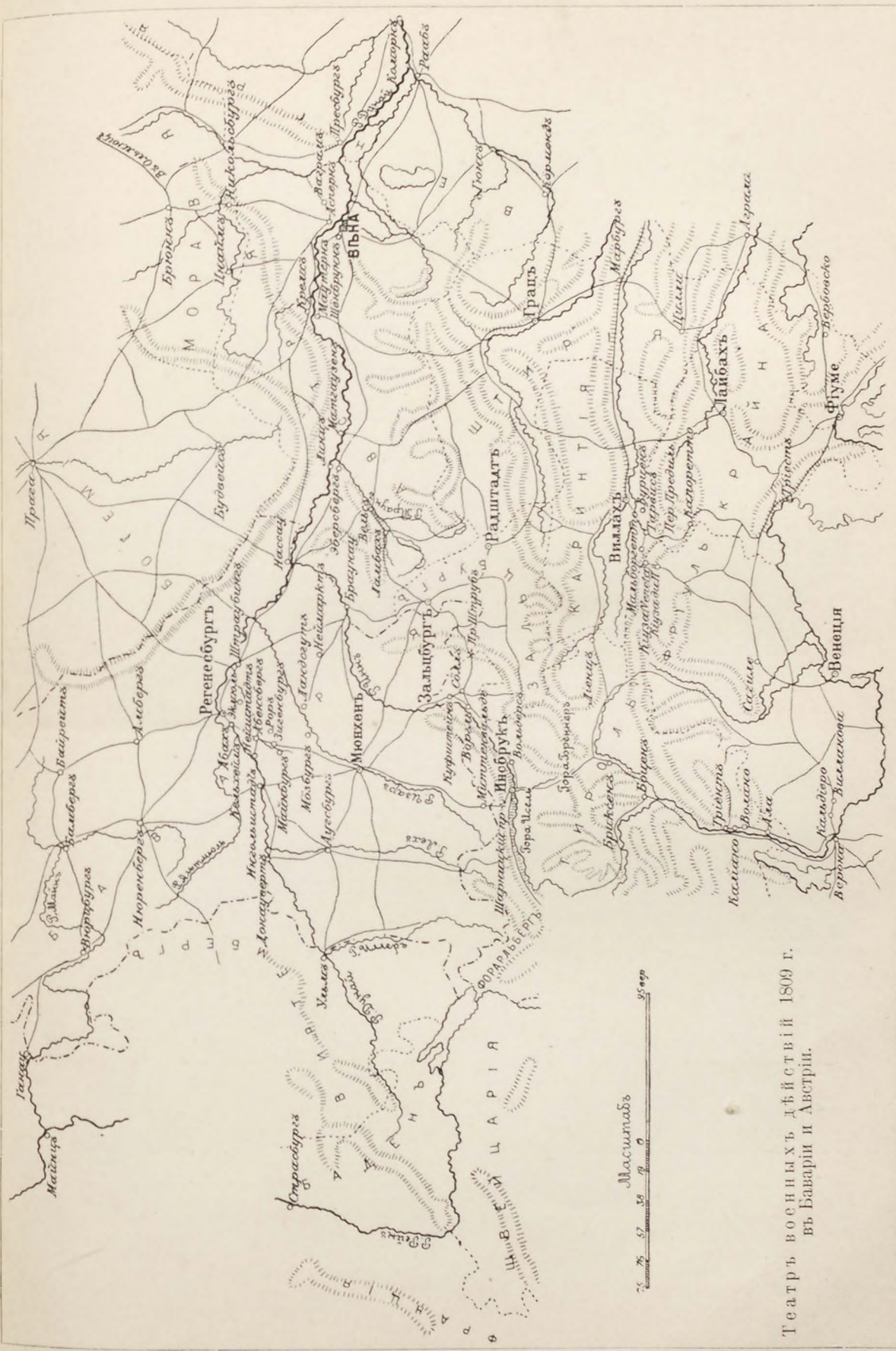

Театръ военныхъ дѣйствій 1809 г.
въ Баваріи и Австріи.

указано соединиться на средн. Дунаѣ и стать между двумя массами арміи Наполеона: Даву—на лѣв. берегу, Массена, Удино, Вандамъ, Лефевр—на прав., съ цѣлью разбить ихъ по частямъ. Измѣняя планъ для глав. силъ, эрцгерц. Карлъ оставилъ въ силѣ группировку войскъ и предположенія наступательныхъ операцій на прочихъ театрахъ, между тѣмъ принятіе новаго плана дало Наполеону выигрышъ во времени около мѣсяца и къ срединѣ апр. относительное превосходство силъ Австріи значительно умалилось. Слѣдуетъ замѣтить, что эрцгерц. Карлъ получилъ съ титуломъ генералиссимуса полномочіе вести войну безъ вмѣшательства пресловутаго гофкригсрата; однако, онъ относился несочувственно къ затѣянной войнѣ, признавалъ неготовность къ ней Австріи, былъ подавленъ сознаніемъ гения Наполеона, къ тому же былъ недобрымъ при дворѣ и не имѣлъ авторитета надъ братьями; отсюда—колебанія въ принятіи плана и нерѣшительность въ его выполненіи. Намѣренія Наполеона выразились въ обширной инструкціи Бертье отъ 30 марта. „Съ 1 по 15 апр. я буду имѣть 3 корпуса, которые нужно будетъ сосредоточить на Дунаѣ, или у Регенсбурга, или у Ингольштадта, или у Донауверта. Моя цѣль перенести главную квартиру въ Регенсбургъ и сосредоточить у него всю мою армію. Главная квартира въ Донаувертѣ и линия Леха послужитъ позиціей—на случай, если противникъ предупредитъ меня; но если австрійцы будутъ неподвижны, я желаю сосредоточенія войскъ Удино (отъ Аугсбурга) и С.-Иллера (отъ Нюренберга) у Регенсбурга. Герц. Ауэрштедтскій перенесетъ свою главную квартиру въ Нюренбергъ (къ 1 апр. Даву находился между Нюренбергомъ, Бамбергомъ и Байрейтомъ), т. е. въ 3 переходахъ отъ Регенсбурга. Три баварскія дивизіи также будутъ относительно Регенсбурга въ 1, 2, и 3 переходахъ. Герц. Ривольійскій, перенеся свою квартиру въ Аугсбургъ (изъ Ульма), будетъ находиться въ 4—5 переходахъ отъ Регенсбурга. Т. обр. главная квартира будетъ въ Регенсбургѣ, посреди 200 т. арміи, à cheval на Дунаѣ и удерживающей правый берегъ Дуная отъ Регенсбурга до Пассау (цитателъ). Такое положеніе вполне обезпечиваетъ отъ всякаго безпокойства относительно передвиженій непріятеля; оно будетъ выгодно и въ отношеніи быстрой доставки къ арміи всего необходимаго посредствомъ Дуная“. Въ той же инструкціи Наполеонъ намѣчаетъ образъ дѣйствій при дебушированіи противника, какъ до завершения сосредоточенія у Регенсбурга, такъ и при расположеніи уже кругомъ послѣдняго. Наконецъ, „если непріятель направитъ свои дѣйствія одновременно на оконечности прав. и лѣв. фланговъ, то нужно будетъ выбрать его центръ, имѣя путь отступленія на Лехъ и всегда обезпеченный за собой Аугсбургъ“. 10 апр., повидимому, вслѣдствіе полученныхъ извѣстій о перемѣщеніи австр. корпусовъ изъ Богеміи на прав. берегъ Дуная, Наполеонъ назначаетъ главной квартирой Даву Регенсбургъ, а корпусу его сосредоточиться въ окрестн. на разстояніи одного перехода. 12 апр. Наполеонъ подтверждалъ еще свое намѣреніе имѣть свои главныя силы въ двухъ массахъ: подъ нач. Даву—у Регенсбурга и Массены—на Лехѣ. *Военныя дѣйствія на главномъ театрѣ.* 10 апр. главн. армія эрцгерц. Карла (140 т.) перешла Иннь на фронтѣ Пассау - Браунау,

дивизія Телахича перешла 12-го у Вассербурга. 10-го же Бельгардъ (50 т.), перейдя границу Богеміи у Бернау и Росгаунтъ, двинулся къ Амбергу. По дорогамъ отъ Инна къ Изару встрѣчались лишь слабыя конныя части баварцевъ, однако вслѣдствіе весенней распутицы, сложной системы довольствія (колонныя магазины) и неосвѣдомленности о противникѣ (извѣстно было лишь, что часть находится на Дунаѣ, а другая двигается къ нему съ с.), лишь 15-го апр. передовыя части подошли къ Изару (70 вер.), а 16-го, послѣ 6 час. боя 60 т. противъ 10-тыс. дивизіи Деруа, эрцгерцогъ овладѣлъ переправой у Ландсгута. Къ этому времени дивизія Телахича подошла къ Мюнхену, а на лѣв. берегу Бельгардъ занималъ Швандорфъ и Шварценфельдъ, имѣя авангардъ противъ регенскихъ позицій (на р. Регенъ). Эрцгерц. Карлъ выбираетъ операционное направленіе на линію Кельгеймъ-Нейштадтъ на Дунаѣ и далѣе къ Эйхштедту, гдѣ рассчитывалъ соединиться съ Бельгардомъ и, занявъ центр, положеніе на р. Альтмюль, воспретятствовать соединенію корпусовъ непріятеля. 17 апр. главн. армія выступила двумя колоннами: на Пфеденгаузенъ-Зигенбургъ и Ротенбургъ-Кельгеймъ; для обезпеченія лѣв. фланга со стороны Аугсбурга, 6-му корпусу Гиллера назначено двигаться отъ Мосбурга черезъ Ау къ Пфафенгофену; прав. флангъ обезпечивали отряды, направленные къ Экмюлю и отрядъ Вечая, наблюдавшій отъ Гейзельгеринга къ Регенсбургу. 18 апр. получены свѣдѣнія, что еще весь корпусъ Даву находится у Регенсбурга; генералиссимусъ рѣшаетъ направиться къ Регенсбургу противъ Даву: 3-й, 4-й и 1-й резерв. корпуса стягиваются къ Рору и Лангвайду, 5-й и 2-й резерв.—къ Зигенбургу, для обезпеченія операціи со стороны р. Абенсъ; 6-й корпусъ выдвинуть къ Пфафенгофену для обезпеченія сообщеній на Ландсгутъ; прав. флангъ обезпечивался отрядомъ Вечая у Экмюля. Послѣ колебаній, вызванныхъ перехваченнымъ свѣдѣніемъ о предположенномъ движеніи Даву къ Нейштадту, ночью на 19 апр. отдается диспозиція о движеніи къ Регенсбургу 3 колоннами въ промежутокъ Абахъ - Экмюльское шоссе; для обезпеченія марша, къ Бибургу выдвигается бригада съ полкомъ конницы; 5-й и 2-й резерв. корпуса остаются у Зигенбурга, въ предположеніи атаки Лефевра въ тылъ двигающимся къ Регенсбургу корпусамъ, 6-му корпусу Гиллера предписывается приблизиться къ 5-му черезъ Пфеденгаузенъ и Лютмансдорфъ; Колловрату и Бельгарду приказано содѣйствовать атакѣ на Регенсбургъ. 10 апр. группы франц. войскъ находились: Даву—на маршѣ отъ Нюренберга и Амберга къ Дунаю, Удино—на Лехѣ у Аугсбурга, Массена на р. Иллерѣ, баварцы—за Изаромъ. Извѣстіе объ открытіи военныхъ дѣйствій застаётъ Бертье 10 апр. въ Страсбургѣ; давъ знать въ Парижъ, 13-го онъ прибываетъ въ Донаувертъ; къ этому дню положеніе группъ слѣдующее: Даву подходит къ Ингольштадту, дивизія С.-Иллера съ кирасирами С.-Сюльписи въ Регенсбургъ; дивизія Фриана у Неймаркта съ авангардомъ въ Амбергъ; Виртембергскій корпусъ Вандама у Райна; Массена и Удино у Аугсбурга; Лефевръ на прежнихъ позиціяхъ. Хотя австрійцы предупредили открытіемъ военныхъ дѣйствій, но Бертье, имѣя въ виду указанія инструкціи,

рѣшилъ сосредоточить армію у Регенсбурга и отдалъ распоряженіе Массенѣ двигаться къ означенному пункту; 13-го веч. было получено письмо Наполеона съ приказаніемъ сосредоточить армію у Аугсбурга и Донауверта, если дѣйствія начнутся до 15 апр., и распоряженіе относительно Массены и Удино отмѣнено. Съ этого момента до прибытія Наполеона въ Донаувертъ (17 апр.) франц. и союзныя войска пребываютъ въ трехъ группахъ: войска Даву (40 т.), подходившія къ Ингольштадту, по настоятельному требованію Бертье стягиваются къ Регенсбургу (17-го утромъ на лѣв. берегу оставался лишь дивизія Фриана къ с. отъ Регенсбурга); 30 т. баварцевъ — между Изаромъ и Абенсомъ, отсунутая отъ Штраубинга и Мюнхена съ дивизією, отброшеною отъ Ландегута; 70 т. Массены, Удино и Вандама — на Лехѣ (Райнъ, Аугсбургъ). Ко времени прибытія Наполеона, утромъ 17 апр., въ Донаувертъ свѣдѣнія о противникѣ сводились къ слѣдующему: на лѣв. берегу австрійцы тѣснятъ Даву со стороны Богеміи; на прав. берегу войска Лefевра отступаютъ передъ значительной массой непріятеля; со стороны Мюнхена показываются войска въ направленіи къ Аугсбургу; въ Тиролѣ возстаніе въ полномъ развитіи. Принятое Наполеономъ рѣшеніе приводило къ движенію группъ франц. арміи къ р. Абенсъ. Въ 10 ч. у. 17-го апр. Даву указано перейти изъ Регенсбурга къ Ингольштадту черезъ Нейштадтъ и Гейзенфельдъ, для обезпеченія Ингольштадта; дивизіи Фриана указано занять позицію на р. Альтмюль; для обезпеченія марша Даву, Лefевру приказано занять позицію противъ корпуса, дебуширующаго отъ Ландегута. 17-го Наполеонъ предписалъ Массенѣ организовать оборону Аугсбурга какъ для осады и быть готовыми (Массенѣ и Удино) къ выступленію въ 2 ч. н. 18-го. Наполеонъ, преслѣдуя идею уничтоженія австрійцевъ на пространствахъ между Дунаемъ и Изаромъ и сосредоточивая всѣ свои силы къ р. Абенсъ, намѣчаетъ подготовку рѣшительнаго удара, соединеннаго съ захватомъ пути отступленія, какую бы операц. линію ни избрали австрійцы: на з. къ Пфеденгофену — захватъ операц. линіи возлагался бы на Даву, на с. къ Регенсбургу — операц. линію захватывалъ Массена; наконецъ, если бы генералиссимусъ продолжалъ движеніе на линію Нейштадтъ-Кельгеймъ, то его операц. линія могла бы быть охвачена съ обѣихъ сторонъ. *Пятидневный бой; 19 апр.* По диспозиціи 67 т. австрійцевъ въ 6 ч. у. должны были двинуться 3 колоннами къ Регенсбургу: лѣв. — 3-й корп. Гогенцоллерна (19 т.) на Гаузенъ, Тенгенъ и оттуда раздѣлиться на Абахъ и Пейзингъ; средн. — 4-й корп. Розенберга (28 т.) отъ Лангвайда на Динцлингъ, Вейлоэ; прав. — 1 резерв. корп. Лихтенштейна (20 т.) отъ Рора на Лангвайдъ, Экмюль, Регенсбургъ; бригада Тьери (6 т.), занимая Кирхдорфъ, должна была обезпечивать операцію слѣва и связывать главную армію съ 5-мъ и 2-мъ резерв. корп. (36 т.) противъ р. Абенсъ; 6-й корп. (26 т.) у Майнбурга долженъ былъ поддерживать эти два корпуса; дивизія Теллахча оставалась въ Мюнхенѣ. Къ утру этого дня за р. Абенсъ находились 28 т. баварцевъ у Бибурга, Мюльгаузена, Нейштадта; на пути отъ Райна къ р. Абенсъ: виртембергцы (10 т.) — у Нейштадта, дивизія Демона (6 т.) — у Вобурга, конница Нансуги

(14 т.) — впереди послѣдняго; Массена и Удино (50 т.) — на пути Айхахъ, Пфеденгофенъ, Ау; Даву (40 т.) — на пути отъ Регенсбурга къ р. Абенсъ. Все 18-е число дивизія Фриана выдерживала бой съ войсками Коловрата на лѣв. берегу и лишь веч. 18-го Даву могъ выступить отъ Регенсбурга. Въ 9 ч. в. корпусъ двинулся 4 колоннами: колонна обозовъ и парковъ — по шоссе черезъ Абахское дефиле, прав. колонна (легкая бригада Жакино, дивизія Морана, С.-Иллера) — на Пейзингъ, Тенгенъ, Унтеръ-Фекингъ, лѣв. колонна (кирасиры С.-Сюльписа, дивизія Гюдена и Фриана) — на Вейлоэ, Заальгаунтъ, Оберъ-Фекингъ, кавалерійская колонна Монбреня съ 2 б. пѣх. изъ Эглофегейма на Лукепойнтъ и Динцлингъ. Въ Регенсбургѣ оставленъ 65-й лин. п. (полк. Кутара) съ назначеніемъ обороняться до крайности, пока не придетъ выручка. Около 9 ч. у. 19 апр. колонны Даву подходили къ долині р. Фекингъ, какъ вдругъ у с. Шнейдартъ завязалась перестрѣлка: 7 легкой пѣх. полкъ столкнулся съ боков. авангардомъ колонны Розенберга; головныя части французовъ мнутъ дол. Фекингъ, а колонна Розенберга, выждавъ подхода Гогенцоллерна къ Гаузену, продолжая движеніе къ Динцлингу, оставивъ 12 б. гренадеръ на Грубской позиціи. Для обезпеченія марша, Даву приказываетъ С.-Иллеру овладѣть высотами между сс. Тенгенъ и Гаузенъ, что привело къ бою дивизій С.-Иллера и Фриана (15—18 т.) съ колонной Гогенцоллерна (18 т.); послѣ упорнаго боя, къ 6 ч. в. австрійцы отброшены за р. Фекингъ; потери убитыми и ранеными съ каждой стороны около 3 т. и около 800 плѣнныхъ австрійцевъ. Одновременно колонна Розенберга съ боемъ пролагала путь къ Динцлингу противъ колонны Монбреня, искусно скрывавшаго свои силы (2 т.); къ веч. Монбренъ отошелъ къ лѣв. флангу Фриана, преградивъ путь отъ Динцлинга къ Абаху; опасаясь за направленіе Регенсбургъ-Ландегутъ, эрцгерц. Карлъ, имѣя резервъ изъ 12 гренад. батал., лишь вечеромъ рѣшился послать подкрѣпленіе Гогенцоллерну, но было уже поздно. На остальномъ театрѣ происходило слѣдующее: прав. колонна Лихтенштейна безпрятственно дошла до Эглофегейма: отрядъ Тьери, обнаруживъ движеніе баварцевъ по шоссе къ Регенсбургу, перешелъ въ наступленіе отъ Кирхдорфа къ Аригофену, но былъ отброшенъ къ Оффенштетену; 5-й корп. послалъ бригаду на помощь отряду Тьери, но она была остановлена баварцами у Бибурга, за 5-мъ находился 2-й резерв. корп.; 6-й корп. дошелъ къ веч. до Майнбурга и лишь здѣсь получилъ приказаніе идти къ Пфеденгаузену и Лютмансдорфу; его легучій отрядъ имѣлъ дѣло съ аванг. Массены; на лѣв. берегу Дуная находились: 2-й корпусъ — противъ 65-го лин. п., 1-й корп. у Амберга и на пути къ Неймаркту. Въ ночь на 20-е франц. войска имѣли ночлегъ: двѣ дивизіи Даву съ конницей Монбреня на Гаузенъ-Тенгенскихъ высотахъ; двѣ дивизіи изъ корпуса Даву, кирасиры С.-Сюльписа и двѣ баварскія дивизіи у Аригофена; баварская дивизія Вреде у Бибурга; Вандамъ, Нансуги, Демонъ — у Нейштадта; Массена у Пфеденгофена; Удино впереди Массены, по дорогѣ къ Фрейзингу; дивизія Буде въ пути съ дороги Пфеденгофенъ-Фрейзингъ къ Абенсбургу. 20 апр. (*Абенсбергское сраженіе*). Утромъ послано приказаніе Массенѣ



Районъ военныхъ дѣйствій пяти-дневнаго боя, 19—23 апр. 1809 г.

торопиться къ Изару, на Фрейзингъ или Мосбургъ, „а еще лучше на Ландегутъ“. Послѣ личной развѣдки съ высотъ Абенсберга, Наполеонъ отдаетъ приказаніе: Даву съ 24 т. удерживаться на Тенгенской позиціи и служить осью для маневра главными силами на центръ австрійцевъ—къ Ландегуту; Ланну съ 25 т. (двѣ дивизіи корпуса Даву) овладѣть Роромъ, какъ центральной позиціей относительно всей австр. арміи; 40 т. корпусу изъ баварскихъ и виртембергскихъ войскъ подъ личнымъ предвод. Наполеона наступать съ линіи Аригофенъ-Абенсбергъ противъ отдѣльных отрядовъ и противъ фланга 5-го австр. корпуса; дивизіи Вреде (10 т.), выждавъ результата наступленія соединенной массы, атаковать австрійцевъ, находящихся противъ нея. Эрцгерц. Карлъ, ожидая на 20-е атаку Даву, еще 19-го послалъ приказаніе 5-му корпусу ночью двинуться черезъ Роръ къ Лангквайду, а 6-му корпусу занять его мѣсто, но за непробытіемъ Гиллера, эрцгерц. Людовикъ остался къ утру 20-го на своихъ позиціяхъ. Въ 9 ч. у. Наполеонъ двинулъ свои массы впередъ: Ланнъ уничтожаетъ отрядъ Тьери, занимаетъ Роръ и оттуда направляетъ часть силъ внизъ по долині Лаберы во флангъ и тылъ арміи эрцгерц. Карла; баварцы и виртембергцы отбрасываютъ отряды прав. фланга 5-го корпус. австрійцевъ къ Пфенгаузену; Вреде атакуетъ у Бибурга-Зигенбурга съ фронта. Обѣ массы Наполеона нагоняють отступающую 5-й корпус. на 2-й резерв. у Лютмансдорфа; замѣшательство сообщается подходящему съ ю. 6-му корпус. и къ вечеру безпорядочная масса трехъ корпусовъ, преслѣдуемая по пятамъ, отступаетъ за Лаберу. Тѣмъ временемъ, Даву авангардами атаковалъ австр. отряды въ направленіи Гаузенъ-Лангквайдъ. Въ тотъ же день у Регенсбурга шла неравная борьба 65-го лин. полка (около 2 т.) съ двумя корпус. Коловрата и Лихтенштейна (45 т.), кончившаяся вечеромъ сдачею французовъ. Являлась возможность соединить австр. войска съ разныхъ береговъ Дуная, однако эрцгерц. Карлъ приказалъ Коловрату продолжать движеніе на Гемау съ цѣлью угрожать тылу французовъ. Къ вечеру 20 апр. Массена дошелъ до Фрейзинга, возстановилъ переправу и выдвинулъ конницу къ Мосбургу, на лѣв. же берегу Дуная корпус. Бельгарда двигался къ Неймаркту и Ингольштадту, тѣсна наблюдательный отрядъ французовъ. 21 апр. Предполагая, что Массена 20-го веч. достигъ Ландегута и не имѣя свѣдѣній о сдачѣ Регенсбурга, Наполеонъ на 21-е отдаетъ распоряженія: войскамъ Ланна съ виртембергской и 1 баварск. дивизіями и конницей Бессьера (около 45 т.) преслѣдовать непріятеля отъ Рора къ Ландегуту; Лефевру съ 2 дивизіями, кирасирами С.-Жермена и баварск. конницей (22 т.) отъ Рора двинуться внизъ долиною Лаберы, уничтожить арьергардъ и преслѣдовать самого эрцгерц. Карла отъ Экмюля къ Ландегуту или Штраубингу; въ резервъ войскъ лѣв. фланга оставлены: 1 баварск. дивизія у Рора и двѣ дивизіи Удино у Абенсберга; Даву приказано поддержать Лефевра, а затѣмъ двинуться къ Регенсбургу и отбросить Бельгарда и Коловрата въ Богемію. Въ ночь на 21-е войска Гиллера (5-й, 6-й и 2-й резерв. корпус.) продолжали отступленіе отъ Ротенбурга и Пфенгаузена къ Ландегуту; встрѣчные обозы замедляли движеніе и на утро франц. кон-

ница съ Наполеономъ нагоняеть ихъ; завязывается кавалерійскій бой; вскорѣ на прав. берегу Изара показывается отъ Мосбурга передовой отрядъ Массена, но нач. дивизіи по недоразумѣнію останавливаетъ атаку передовой пѣх. бригады; австрійцы успѣвають переправиться до прибытія франц. пѣхоты отъ Рора и разрушаютъ мостъ; Гиллеръ отступаетъ къ Неймаркту, оставляя обозы, часть артиллеріи и до $\frac{1}{4}$ состава пѣх. ранеными и отсталыми. Въ ночь на 21-е часть австр. арміи подъ нач. эрцгерц. Карла имѣла ночлеги: 3-й корпус. Гогенцоллерна на прав. берегу Б. Лаберы у Ширлинга; 4-й корпус. Розенберга у Динцинга, оба корпус. фронтомъ на з.; гренадеры у Гохберга; 1-й резерв. корпус. Лихтенштейна у Регенсбурга; 2-й корпус. Коловрата на пути къ Гемау; 1-й корпус. Бельгарда у Неймаркта. Генералиссимусъ оставался въ невѣдѣніи объ участи войскъ лѣв. фланга (Гиллера), а войска Даву принималъ за главную армію Наполеона. Къ утру 21-го возникаетъ новый планъ: атаковать противника, переменить фронтъ на ю. и открывъ путь отступленія на Регенсбургъ, для чего отдана слѣдующая диспозиція: 1-му резерв. корпус. Лихтенштейна перейти на линію Абахъ-Волькерингъ-Кеферингъ; гренадерамъ стать у Эглофсгейма; 4-му корпус. Розенберга—у Динцинга съ авангардомъ у Вейлою; 3-му корпус. Гогенцоллерна перейти къ Унтеръ-Лейхлингу; 5-му корпус. эрцгерц. Людовика подтянуться къ 3-му корпус.; 2-му корпус. Коловрата вернуться къ Регенсбургу; 1-му корпус. Бельгарда перейти отъ Неймаркта къ Гемау. Еще диспозиція не была получена, какъ 2 дивизіи Даву двинулись черезъ Шнейдартъ къ Лаберѣ и сбили передовые отряды 4-го корпус.; одновременно Лефевръ наступалъ долиною Лаберы отъ Рора, сбивая посты 3-го корпус.; Лефевръ овладѣваетъ Ширлингомъ, Даву—Перингомъ. Вскорѣ Гогенцоллернъ получилъ приказаніе оставить бригаду у Экмюльскаго дефиле и перейти къ Эглофсгейму, гдѣ Даву велъ атаку дивизіей Фріана въ обходъ прав. фланга Розенберга; съ прибытіемъ подкрѣпленій атака эта отражена. Съ 12 ч. д. Наполеонъ въ Ландегутѣ сталъ прозрѣвать обстановку; донесенія Даву въ ночь на 22-е подтвердили пребываніе значительныхъ силъ въ сѣв. направленіи; наконецъ, дошло извѣстіе о сдачѣ Регенсбурга; дабы не дать противнику спастись черезъ Регенсбургъ, Наполеонъ торопится нанести ударъ въ этомъ направленіи. 22 апр. (Экмюль-Эглофсгеймскій бой). Съ вечера 21-го Наполеонъ назначаетъ въ распоряженіе Даву—Лефевра и резервы у Абенсберга и Ротенбурга (отъ Рора). На разсвѣтъ 22-го авангардъ Вандама двинулся отъ Ландегута къ Экмюлю, за нимъ двинутъ корпусъ Ланна (2 пѣх. и 2 кирас. дивизіи), а Массена (3 пѣх. и 1 кирас. дивизіи) подтянуть къ Ландегуту. Преслѣдованіе Гиллера поручено Бессьеру съ конницей и 1 пѣх. дивизіей (16 т.) и 1 пѣх. дивизія оставлена у Ландегута. Къ утру 22-го прибываетъ къ Регенсбургу корпус. Коловрата и эрцгерц. отдаетъ диспозицію о наступленіи: 2-й корпус. Коловрата (25 т.) къ Абаху; пѣхота 1-го резерв. корпуса Лихтенштейна черезъ Вейлою на Пейзингъ; конница—въ резервъ у Тальмесинга и Кеферинга; гренадеры остаются у Эглофсгейма; 3-й корпус. Гогенцоллерна черезъ Люкепойнтъ къ Динцингу, оставляя 6 т. отрядъ Вукасовича у Экмюля;

4-й корп. Розенберга (12 т.) остается на позиции у сел. Лейхлингъ, отвлекая на себя внимание неприятеля. Оба противника заносили удары на лѣв. фланги; вслѣдствіе утомленія войскъ Коловрата, выступленіе австр. колоннъ назначено на полдень, Розенбергъ же съ 8 ч. у. сталъ получать тревожныя свѣдѣнія. Въ 2 ч. д. Вандамъ отбрасываетъ Вукасовича за Лаберу; на выстрѣлы, по условію, Даву атакуетъ Розенберга. Наполеонъ приказываетъ Вандаму форсировать переправу, а дивизія Гюдена обходитъ ее черезъ Рокингъ. Конная масса въ 10 т. коней развернулась впереди Ширлинга на лѣв. берегу Лаберы. Дивизія Даву втянулись въ упорный бой въ селеніяхъ и лѣсу, Экмюль переходитъ изъ рукъ въ руки; по условіямъ мѣстности, австр. артиллерія съ высотъ Экмюль - Лейхлингъ громить пѣхоту и конницу, почти не страдая отъ франц. огня. Наполеонъ бросаетъ на нее всю свою конницу, которая, рубя, проносится до шоссе, гдѣ встрѣчаетъ дивизію Гюдена, атакующую резервы; вскорѣ прорываются сюда и дивизія Даву и прибываетъ дивизія Морана; къ Экмюлю подходят три дивизія Массены. Въ то время какъ 18 т. Розенберга борются противъ 50—60 т. противника, эрцгерц. бросаетъ планъ наступленія и оттягиваетъ колонны для защиты подступовъ къ Регенсбургу. Наполеонъ съ конницей преслѣдовалъ остатки войскъ Розенберга по шоссе, Даву слѣва, дивизія Ланна справа. Въ 7 ч. в. австрійцы вышли на равнину Эглофгейма, гдѣ собралось около 2 т. конницы; несмотря на отчаянное сопротивленіе, 10 т. конница французовъ опрокидываетъ ихъ, несется вмѣстѣ по шоссе и загоняетъ въ болота р. Пфатеръ. Другой части конницы Лихтенштейна (3-4 т.), отступавшей отъ Тальмесинга къ Оберъ-Траублингу, удалось отбросить французовъ къ Кеферингу. Наполеонъ, въ виду крайней усталости пѣхоты, отсутствія дивизій Массены и неясности обстановки, приостановилъ дальнѣйшее преслѣдованіе и отложилъ ударъ до завтра. Эрцгерц. Карлъ, при видѣ своихъ изнуренныхъ маршами войскъ, обманутый въ надеждахъ на быстрый походъ и отрѣзанный отъ базы на Иннъ, рѣшилъ отступать въ Богемію; ночью переправлены обозы; 2-й корп. Коловрата и 1-й резерв. Лихтенштейна назначены прикрывать переправу; прочіе корпуса съ разсвѣтомъ начали переправу и направились черезъ Вальдмюнхенъ къ Хамму; 1-му корп. Бельгарда приказано идти прямо къ Хамму; для отступленія пѣхоты Лихтенштейна къ 8 ч. у. наведенъ понтонный мостъ ниже города; два полка съ артиллеріей назначены въ гарнизонъ Регенсбурга, ворота котораго, кромѣ Абахскихъ, забарикадированы; и два полка прикрывали голову понтоннаго моста. 23 апр. (Регенсбургскій бой). Къ 8 ч. у. австр. армія, кромѣ гренадеръ и конницы, успѣла переправиться; часть корп. Коловрата проходила городъ; 4 т. конный корп. Лихтенштейна преграждалъ путь отъ дороги на Абахъ до дороги на Штраубингъ; впереди у Бургвейтинга находился батал., а у Оберъ-Траублинга отрядъ Штутергейма съ аванпостами на р. Пфатеръ; въ 8 ч. у. на смѣну Штутергейма двинулся полкъ (6 эск.). Распоряженія Наполеона на 23-е: Массенѣ съ 3 дивизіями идти къ Штраубингу, овладѣть мостомъ и перехватить пути къ Вьнгъ (въ тотъ же день замѣнено приказа-

ніемъ слѣдовать отъ Штраубинга къ Пассау и занять линію Инна); Лефевръ, Вандамъ, Удино, дивизія С.-Иллера и подходившая гвардія—къ Ландсгуту на усиленіе Бессьера, которому овладѣть Браунау и линіей Инна; Даву наступать къ Регенсбургу влѣво отъ шоссе, Ланну—по шоссе и вправо; конницѣ поручена развѣдка къ Регенсбургу; тяжелой — по шоссе, дивизія Монбрена—по Абахской дорогѣ, легкой — по Штраубингской дорогѣ. Въ 8 ч. у. къ Оберъ-Траублингу двинулись кирасиры С.-Сюльписа, опрокинули смѣнявшихся гусаръ и уланъ, принудили сдаться батал. у Бургвейтинга и раздавили по частямъ конницу Лихтенштейна. Тѣмъ временемъ подошли Даву и Ланнъ; артиллерія Ланна разрушила понтонный мостъ и зажженные понтоны съ переправлявшимися гренадерами понеслись по теченію. Около 12 ч. д. Наполеонъ рѣшилъ штурмовать Регенсбургъ, однако 12 ф. оруд. и гаубицы оказались безсилны противъ стѣнъ, и первая попытка къ штурму отбиты. Въ нетерпѣніи Наполеонъ приблизился къ цѣпи стрѣлковъ и былъ раненъ въ ногу; появленіе его послѣ перевязки верхомъ передъ войсками возбудило энтузіазмъ. Артиллерія Ланна удается завалить ровъ обломками высокаго каменнаго дома, Ланнъ лично схватилъ штурмовую лѣстницу, за нимъ бросились гренадеры, проникли въ городъ, открыли Штраубингскія ворота и въ 7 ч. в. 85-й пѣх. п. врывается въ Регенсбургъ. Австр. армія почти вся уже была на лѣв. берегу, а огонь ея артиллеріи остановилъ дальнѣйшее движеніе французовъ; лишь въ полночь снялся съ позиціи австр. арьергардъ. Результатами пятидневнаго боя явились: ослабленіе австр. арміи на $\frac{1}{3}$ (60 т. и 100 ор.), открытіе прямыхъ путей къ Вьнгъ, обезпеченіе надолго тыла арміи Наполеона; готовившіяся возстанія въ Германіи замерли и въ письмѣ съ Хаммской позиціи генералиссимусъ предлагалъ миръ. *Событія до первой переправы черезъ Дунай.* Наполеонъ, оставивъ корп. Даву для демонстрацій противъ эрцгерц. Карла до его отступленія и временно корп. Вандаму у Экмюля, главные силы направилъ по шоссе Ландсгутъ-Браунау къ Вьнгъ; для охраненія тыла въ Баваріи сенаторомъ Бомономъ формировался подвижной резервъ, а въ государствахъ Рейнскаго союза образована резерв. армія Жюно (14 т.); для обезпеченія операц. линіи слѣва корп. Массены направленъ прав. берегомъ Дуная черезъ Штраубингъ, Пассау на Линцъ; корпусъ Даву, дивизія Дюпо (съ береговъ Нѣмецкаго моря) и саксонскій корп. Бернадотта должны были послѣдовательно смѣнять Массену и другъ друга въ Регенсбургѣ и внизъ по Дунаю, всѣмъ приказано собирать средства для переправы; съ цѣлью обезопасить операцію справа, корпусъ Лефевра назначенъ для усмиренія Тироля. Движеніе къ Вьнгъ началось 24-го, въ этотъ же день Гиллеръ перешелъ въ наступленіе и разбилъ Бессьера у Неймаркта, но узнавъ о пораженіи эрцгерц. Карла, отступилъ на Иннъ, куда потянулся Теллахичъ изъ Мюнхена. 26-го Массена деблокировалъ Пассау; затѣмъ опрокинулъ 6 т. отрядъ Дѣдовича (изъ войскъ Гиллера) и овладѣлъ переправой въ Шардингъ. Въ этотъ день Гиллеръ переправился черезъ Зальцу у Бурггаузена. Массена въ нерѣшительности простоялъ 4 дня въ Шардингѣ, а Наполеонъ съ 28-го по 30-е задержался въ Бурггаузенѣ

из-за разрушенных мостовъ и половодья р. Зальцы. 2 мая Гиллеръ успѣлъ стянуть войска къ Линцу, туда же подходилъ авангардъ Массена, а Ланнъ овладѣлъ Вельсомъ; однако, мосты на Траунѣ оказались разрушенными. Гиллеръ получилъ предписание, если не удастся переправиться у Линца, удерживаться на рр. Траунъ и Энсъ съ цѣлью дать главной арміи подойти къ Маттаузенской переправѣ. 3 мая Гиллеръ занялъ сильную *Эберсбергскую* позицію на прав. берегу Траунъ. Отъ Линца подходилъ Массена, а отъ Вельса прав. берегомъ уже двигался авангардъ Бессера. Подозрѣвая движеніе австр. колоннъ на лѣв. берегу Дуная къ переправѣ, Массена приказываетъ бригадѣ Кегорна атаковать городъ; бригада пробѣгаетъ мостъ, но, подкрѣпленная остальной частью дивизіи Клапареда, еле удерживается въ ближайшихъ домахъ; пришлось пустить въ дѣло вторую дивизію Леграна, которая овладѣваетъ замкомъ, но съ трудомъ удерживается въ городѣ. Появленіе съ ю. обходной колонны заставляетъ Гиллера отступать за Энсъ. Массена потерялъ до 4½ т. Въ тотъ же день Гиллеръ разрушилъ за собою мосты на Энсѣ, а 4-го готовился переправиться у Маттаузена, но случайно плотами сорванъ былъ мостъ. Только 6 мая Наполеонъ могъ двинуться отъ Энса по единственной дорогѣ Амштетень-С.-Пельтень. Лишь 27 апр. узналъ эрцгерц. Карлъ о движеніи Наполеона и 28-го выступилъ съ Хаммской позиціи на Клаттау-Будвейсѣ, прикрываясь отрядомъ Клену къ Дунаю и 3-мъ корп. Коловрата (ранѣе командиръ 2-го корп.) у Пильзена. 4 мая въ Будвейсѣ генералиссимусъ узналъ объ Эберсбергскомъ боѣ и лишь 7-го тронулся на Цветель къ Кремсу. Въ виду переправы корп. Вандама у Линца на лѣв. берегъ, корпусъ Коловрата передвинуть отъ Пильзена на Фрейштадт, куда прибылъ 16-го. Гиллеръ, оставивъ 10 т. отрядъ Дѣдовича на прав. берегу, 8 мая переправился у Маутерна и уничтожилъ мостъ. 10 мая Наполеонъ подошелъ къ Вѣнѣ, а главные силы австрийцевъ къ Цветелю. Эрцгерц. Максимиліанъ въ Вѣнѣ имѣлъ до 25 т. и могъ бы удержаться до прибытія главныхъ силъ, но когда Наполеонъ направилъ Массену къ Земмерингу съ цѣлью захвата мостовъ съ ю.-в., въ ночь на 12-е очистилъ столицу; 13-го французы вступили въ городъ. Эрцгерц. Карлъ, расчитывавшій переправиться у Вѣны и съ Гиллеромъ оборонять столицу, 16 мая соединился съ его войсками у подошвы Бизамберга и простоялъ здѣсь до 19-го, имѣя на Дунаѣ цѣль постовъ съ отрядами въ Кремсѣ, Штокерау и Шницѣ, 2 пѣх. полка кордономъ въ Штаделау, Аспернѣ, Эслингенѣ и Эндерсдорфѣ и полкъ въ Пресбургѣ для охраны переправы. Генералиссимусъ пытался остановить успѣхи противника операціями на его сообщенія: 17 мая 20 т. корп. Коловрата атаковалъ 10 тыс. Вандама у Линца, но подошедшій 15 т. корп. Вернадотта отбилъ его съ урономъ; эрцгерц. Иоаннъ не рѣшился исполнить полученное имъ 16-го въ Клагенбургѣ приказаніе двинуться къ Линцу (350 вер.) для совмѣстныхъ дѣйствій съ Коловратомъ, опасаясь имѣть на флангѣ армію вице-короля. Наполеонъ, намѣреваясь нанести новый ударъ, на случай неудачи подъ Вѣной, еще на пути къ ней приводилъ въ оборонительное состояніе всѣ важные пункты на сообщеніяхъ; у Пассау возводятся укрѣпл. лагерь на 80 т. и печи на 100 т. раціоновъ

хлѣба въ сутки, въ Линцѣ строятся тетъ-де-пюны и образуются склады. Предстояло перекинуть 100 т. армію черезъ наиболѣе трудный участокъ Дуная. Сначала Наполеонъ намѣтилъ переправу у Нуссдорфа (черезъ 2 рукава), а у о. Лобау—демонстрацію. Еще въ ночь на 12 мая 500 вольтижеровъ Ланна переправились на о. Шварцлахе и отбросили посты, но были частью уничтожены, частью взяты въ плѣнъ. Тогда Массенѣ поручено устройство переправы у Лобау (черезъ 4 рукава) и приступлено къ сбору матеріаловъ; веч. 18-го 800 чел. дивизіи Молитора перешли на Лобау, опрокинули 3 роты и заняли сѣв. берегъ; 19-го веч. Наполеонъ приказалъ соорудить одновременно мосты черезъ три ближайшіе рукава; мосты эти окончены къ полудню 20-го и по нимъ двинулись войска Массены, корп. Удино и Даву слѣдовали къ Эберсдорфу. Въ 3 ч. д. Молиторъ, выбравъ входящій уголъ послѣдняго рукава, переправилъ на понтонахъ 200 вольтижеровъ, которые отбросили посты и заняли лѣсокъ противъ переправы. Около 6 ч. послѣдній мостъ былъ готовъ и конница Лассалья направилась на прав. берегъ, за нею дивизіи Молитора и Буде. Къ утру 20-го генералиссимусъ направилъ авангардъ Клену (4 б., 16 эск.) къ Адерклаа, въ тотъ же день 2-й и 4-й корп. передвинуты къ Герасдорфу и Зейрингу, 6-й корп. остался у Штаммерсдорфа съ 5-мъ корп. кн. Рейса; поздно веч. 1-й корп. направленъ къ Герасдорфу; гренадеры за Зейрингомъ, резерв. конница Лихтенштейна утромъ 20-го подошла къ Адерклаа. 20-го Клену, двинувшись съ 2 конными полками на развѣдку, около 3 ч. подошелъ къ Эслингену, куда собрались посты, и сталъ продвигаться впередъ, но, встрѣченный огнемъ вольтижеровъ, расположилъ за Эслингеномъ; въ 7 ч. Лассаль атаковалъ Клену, но былъ отброшенъ; Клену отошелъ къ Адерклаа. 21 и 22 мая переправившись, Наполеонъ, вслѣдствіе поднятія воды въ Дунаѣ и разрыва мостовъ, потерпѣлъ неудачу при Аспернѣ-Эслингенѣ (см. Аспернѣ) и возвратился на прав. берегъ, оставивъ на о. Лобау корп. Массены. *Подготовка ко второй переправѣ.* Въ оставленіи Массены на о. Лобау лежалъ зародышъ второй переправы. О. Лобау представлялъ выгодный плацдармъ для переправы большой арміи, при условіи прочной связи его съ прав. берегомъ черезъ бурливый южн. рукавъ. По возстановленіи прежняго моста на судахъ, приступлено къ устройству другого, на сваяхъ, шириной въ 3 хода повозки, на что потребовался цѣлый мѣсяцъ работы; выше его устроена эстакада и организована крейсеракая команда для перехвата разрушительныхъ снарядовъ. Одновременно заготовлялись разнаго рода мосты для переправы черезъ малый рукавъ на лѣв. берегъ, готовилось по 5 паромовъ на корпусъ, на 300 чел. и 2 ор. каждый. На островѣ возведены батареи на 101 оруд. большаго калибра изъ Вѣнскаго арсенала, устроены шоссе, госпиталъ, хлѣбопекарни и магазины; на случай отступленія съ о. Лобау построены обширный тетъ-де-пюнь, прикрывавшій 4 прочныхъ моста. Пополнивъ армію 40 т. конскриптовъ, Наполеонъ довелъ свои силы до 340 т., а не считая изолированныхъ въ Польшѣ корпуса Понятовскаго (23 т.) и русской арміи Голицына (30 т.)—287 т.; притянувъ армію вице-короля и уменьшивъ отряды по обезпеченію операц. ли-

нии (от Рейна) до 85 т., 202 т. было собрано в точки столкновения (боевой состав 170 т. и 584 оруд.). Эрцгерц. Карль, в ожидании новой переправы в том же пункте, собирает войска на позициях Русбаха и Бизамберга и притягивает большую часть 3-го корп. Коловрата. Эрцгерц. Иоанн 1 июня в Кермендѣ получил приказание слѣдовать къ Пресбургу на соединеніе съ главными силами, но уклонился отъ этого; когда же пришло вторичное приказаніе, дорога къ этому городу была уже занята Даву. Усиливъ армию ландверомъ Богеміи и Моравіи, генералиссимусъ имѣлъ до 300 т., а безъ польской арміи—265 т.; при расходѣ 94 т. на второстепенныя задачи и 41 т. на обезпеченіе опер. линіи, на Мархфельдской равнинѣ оставалось 128 т. (боевой состав 110 т. и 452 ор.). Въ концѣ іюня франц. войска находились: Массена на Лобау, гвардія, кавалерія, Удино, Бернадоттъ, Вандамъ—между Вѣной и Эберсдорфомъ; передовые отряды занимали прав. берегъ отъ Шпица до Фишаменты и острова на Дунаѣ; Даву, итальянская армія и Мармонъ, оставивъ заслоны, слѣдовали къ Лобау. У австрійцевъ на высотахъ за р. Русбахомъ и на высотахъ Бизамберга находилось 6 корп., гренадеры и конница Лихтенштейна; передовые отряды занимали линію Шпицъ, Эслингенъ, Мюллейтенъ, Ортъ. Для отвлеченія вниманія отъ Лобау Наполеонъ приказываетъ возстановить мосты у Шпица, занять дивизію Таборскіе о., устроить на нихъ укрѣпленія съ артиллеріею большого калибра и навести мосты съ праваго берега къ островамъ; въ виду этого, опасаясь за прав. флангъ, генералиссимусъ въ день рѣшительнаго боя оставляетъ 23 т. корп. Рейса противъ Нуссдорфа. Настойчивыя дѣйствія Даву противъ Пресбурга повлекли несвоевременную отдачу приказанія и позднее выступленіе эрцгерц. Иоанна (12 т.) къ полю битвы. Ожидая переправу въ томъ же мѣстѣ, австрійцы привели въ оборонительное состояніе линію Аспернъ-Энцерсдорфъ, но дагѣ къ ю. ограничилиcя однимъ редутомъ и замкомъ Саксенгангъ. Для утвержденія противника въ этомъ предположеніи, 30 іюня въ 5 ч. в. дивизія Лэграна начала переправу въ прежнемъ пунктѣ съ наводкою понтоннаго моста и устройствомъ тѣхъ-де-пона. Въ тѣхъ же видахъ 2 іюля вольтижеры Пеле овладѣли о. Мельницъ, навели понтонный мостъ и 3-го построили редутъ противъ Эслингена. 3 іюля императоръ личной развѣдкой убѣждается, что эрцгерц. ожидаетъ переправу съ сѣв. стороны Лобау. Еще 30 іюня генералиссимусъ приказалъ: 6-му корп. Кленау (14 т.) занять линію Аспернъ-Энцерсдорфъ, Нордману (14 т.) оставаться на линіи Энцерсдорфъ-Ортъ, для подкрѣпленія его 4-му корп. Розенберга (18 т.) выступить къ Виттау, корп. Гогенцоллерна (2-й) и Бельгарда (1-й) подвинуться къ Брейтенлею и Рашдорфу и съ конницей Лихтенштейна служить подкрѣпленіемъ Кленау; 3-му корп. Коловрата и гренадерамъ быть готовыми двинуться къ переправѣ. Въ общемъ, противъ сѣв. стороны Лобау сосредоточилось 96 т., противъ вост.—32 т. 3 іюля эрцгерц. рѣшаетъ отойти на прежнія позиціи, чтобы встрѣтить противника на Русбахѣ, а прав. крыломъ маневрировать на его сообщенія. Въ ночь на 4-е авангарды Кленау и Нордмана занимали линію отъ Штаделау на Аспернъ-Эслингенъ-Энцерсдорфъ - Мюллейтенъ-

Ортъ, три корп. на Русбахѣ (1-й у Ваграма, 2-й у Баумерсдорфъ, 4-й у Марграфенъ-Нейзидель), гренад. корп. между Герасдорфомъ и Зейрингомъ, 3-й—у Гагебрунна, 5-й—оставался на Бизамбергѣ. Къ 4 іюля на Лобау къ Массенѣ прибыли корпусы Даву и Удино (до 100 т.), у Эберсдорфа сосредоточились резерв. конница, гвардія, большая часть итальянской арміи и корп. Бернадотта. 5 и 6 іюля состоялась переправа франц. арміи и вслѣдъ за этимъ—Ваграмское сраженіе (см. Ваграма), кончившееся пораженіемъ австрійцевъ. *Событія до заключенія перемирія.* Австр. армія отошла на Бизамбергъ-Штаммерсдорфскія высоты. Ночью армія сосредоточилась у Корнейбурга, 6-й корп. оставленъ аррьергардомъ на позиціи Штаммерсдорфъ-Гагебруннъ, 4-й корп. передвинуть къ Волькерсдорфу; 7 іюля армія начала движеніе на Цнаймъ въ Богемію, а Розенбергъ по Брюнской дорогѣ на Никольсбургъ. Наполеонъ избираетъ главнымъ направленіемъ для пресѣдованія путь на Брюннъ, съ цѣлью воспрепятствовать возможному соединенію армій обоихъ эрцгерц. и 7 іюля направляетъ Даву на Никольсбургъ, Массену—на Бизамбергъ въ Богемію; прочіе корпусы двигаетъ до линіи Штаммерсдорфъ-Волькерсдорфъ, одновременно Мармона и корпусъ итальянской арміи съ вице-королемъ направляетъ черезъ Зибенбруннъ къ р. Моравѣ противъ эрцгерц. Иоанна; Вандамъ оставленъ въ Вѣнѣ. 8-го движеніе продолжается: большую часть арміи за Даву, остальными—за Массеной. Лишь 9-го, вслѣдствіе того, что Розенбергъ самовольно свернулъ съ Никольсбургской дороги на Цнаймъ, Наполеонъ уяснилъ себѣ обстановку и, оставивъ Даву на этой дорогѣ, направляетъ всю конницу и нѣсколько корпусовъ къ Цнайму. По приказанію генералиссимуса, 9-го іюля Розенбергъ вновь выходитъ на Никольсбургское шоссе. Эрцгерц. Карль рассчитывалъ остановить Массену на Іетцельсдорфской позиціи за р. Моравой, но движеніе Наполеона къ Цнайму выводило противника на флангъ этой позиціи. Въ ночь на 10-е эрцгерцогъ съ конницей и гренад. корп. дѣлаетъ форсированный маршъ и въ 6 ч. у. прибываетъ къ Цнайму; конница Наполеона уже находилась въ 14 вер., а въ нѣсколькихъ вер. позади бивакировала армія; упорными боями у Тешвица и Круковица (въ 7 вер. къ в. отъ Цнайма) гренадеры выигрываютъ время, пока къ вечеру 10-го не подошли прочіе корп. Въ ночь на 11-е Наполеонъ сосредоточиваетъ съ ю. и в. 130 т. противъ 60—70 т. австрійцевъ. Для прикрытія растянувшихся по дорогѣ на Будвейсъ обозовъ, генералиссимусъ 11 іюля принимаетъ бой; французы овладѣваютъ важнѣйшими пунктами, масса конницы готова охватить тылъ, на 12-е число назрѣвала катастрофа, но въ ночь получено извѣстіе о перемиріи, на которое Наполеонъ согласился въ виду неудачъ на Пиринейскомъ полуостровѣ: австрійцы очистили побережье Адриатич. м. дол. Инна, часть Моравіи и Венгріи съ Брюномъ, Пресбургомъ, Раабомъ, Тироль и Форальбергомъ, въ герцогствѣ Варшавскомъ войска оставлены на занятыхъ позиціяхъ. Остатки арміи генералиссимуса, потерявшей съ 3 по 12 іюля 46 т., отходятъ вглубь Богеміи, а затѣмъ къ Ольмюцу. 14 окт. по Шенбрунскому миру Австрія потеряла 2 т. кв. м. съ 31½ м. насел., уплатила 75 милл. гульденовъ контрибуціи, пе-

зависимо содержания франц. арміи до выхода ее из предѣловъ страны и обязалась содержать армію не болѣе 150 т. *Дѣйствія на второстепенныхъ театрахъ. 1. На Итальянскомъ.* 10 апр. австр. армія эрцгерц. Іоанна вторгнулась во Фриуль къ Удине, застѣла врагъ плохъ армію вице-короля 16-го при Сачиле и вынудила ее отступить къ Веронѣ; вслѣдствіе распутицы эрцгерцогъ подвигался медленно и вице-король къ 26 апр. успѣлъ сосредоточить до 60 т. Между тѣмъ, съ главнаго театра доходятъ до Іоанна неблагоприятныя вѣсти и 1 мая начинается обратное движеніе; вице-король 8 мая форсировалъ р. Пиаве, 10-го перешелъ р. Тальяменто и освободилъ крѣпость Пальманову; эрцгерц. 12-го прибылъ въ Понтебу и продолжалъ отступать къ Виллаху на Грацъ, выславъ изъ Тарвиса къ Лайбаху 9-й корп. бана Гулая поддержать Стойхевича противъ Мармона; принцъ Евгений направилъ прав. колонну Макдональда овладѣть Лайбахомъ и съ Мармономъ присоединиться въ Грацъ, среднюю Серрасса—на Предильскій укрѣпленный лагерь (взять 18-го), лѣвую (вице-король)—на фортъ Мальборгетто (взять 17-го). 20 мая тѣмъ и средн. колонны соединились въ Клагенфуртъ; отдѣливъ дивизію Руска къ Шпиталю противъ Шателера и отправивъ за эрцгерцогомъ колонну Груши вдоль Дравы, Евгений направился чрезъ Брукъ на Вѣну. Макдональдъ форсировалъ р. Изонцо, овладѣлъ укрѣпленіями Превальда и Лайбаху; отрядъ Шильта отъ Пальманова захватилъ Триестъ. Узнавъ о движеніи Іеллахича отъ Ротенмана на Брукъ, вице-король отрядилъ двѣ дивизіи, которыя 25 мая разбили его войска при С.-Михелѣ; 27-го Евгений въ Брукѣ вошелъ въ связь съ легкою конницею Наполеона, а Макдональдъ подходилъ къ Марбургу; Эрцгерц. Іоаннъ, узнавъ о пораженіи Іеллахича, 26-го началъ отступление къ Керменду; Макдональдъ 30 мая занялъ Грацъ и вошелъ въ связь съ Евгениемъ. Дабы не допустить соединенія эрцгерцоговъ Карла и Іоанна и не имѣть послѣдняго у себя въ тылу, Наполеонъ поручаетъ Даву (около 20 т.) овладѣть Пресбургскимъ тетъ-де-пономъ, а вице-королю, достигшему Нейштадта,—атаковать Іоанна и овладѣть крѣпостью Раабъ. 1 іюня передовыя части Даву подошли прав. берегомъ къ Пресбургу, но нападеніе ихъ отбито; черезъ день маршалъ со всѣми силами овладѣлъ о. Энграу, гдѣ простоялъ около трехъ недѣль, употребляя все средства разрушить мостъ, но безуспѣшно. 3 іюня Даву смѣненъ дивизіею Барраге д'Илле корпуса Евгения и потянулся къ Лобау. Вице-король направился на Эденбургъ, а 7 іюня соединился въ Гюнсъ съ Макдональдомъ, оставившимъ Брюссель съ 6 т. у Граца противъ корпуса бана Гулая; эрцгерц. Іоаннъ въ ночь на 8-е оставилъ Кермендъ и двинулся прав. берегомъ Рааба въ укрѣпленный лагерь при крѣп. Раабъ. 14 іюня эрцгерц. Іоаннъ принялъ бой у Рааба и потерпѣлъ поражение, а къ разсвѣту 15-го расположился за укрѣпленіями Коморна. Евгений, направляясь за Іоанномъ, оставилъ отрядъ Лорисона для осады Рааба, которая сдалась 22 іюня. Эрцгерц. Іоаннъ направился лѣвымъ берегомъ Дуная на Пресбургъ, оставя отряды въ Бечѣ и Коморнѣ. 2. *Въ Тиролѣ.* Съ началомъ войны населеніе Тироля поднялось и съ отрядомъ Шателера (10½ т.) уничтожало слабые баварскіе гарнизо-

ны; Шателерь, долженствовавшій содѣйствовать Іоанну у Вероны, двинулся отъ Бриксена къ Триенту, но при извѣстіи о неудачахъ эрцгерц. Карла двинулся обратно къ Инсбруку. Послѣ Регенсбургскаго боя баварскій корп. Лефевра двинулся отъ Ландсгута на Мюнхенъ и 30 апр. занялъ Зальцбургъ, а затѣмъ повернулъ на Куфштейнъ; Шателерь выступилъ навстрѣчу и разбить на-голову у Воргля. Лефевръ занялъ столицу Тироля и смирилъ возстаніе. При движеніи къ Грацу эрцгерц. Іоаннъ приказалъ Шателеру и Іеллахичу идти къ нему на соединеніе; для покровительства возстанію оставить лишь слабый отрядъ Буоля на Бреннерѣ. Когда послѣ Аспернского сраженія Лефевръ передвинулся въ Зальцбургъ, горы наводнили собой долину Инна и принудили оставленную дивизію Деруа отступить къ Куфштейну и далѣе къ Розенгейму. Тирольцы стали производить набѣги, угрожая Аугсбургу и Мюнхену. Наполеонъ организовалъ въ Баваріи и Италіи резерв. части для занятія сѣв. и южн. выходовъ изъ Тироля, а дивизію Деруа въ концѣ іюня приказалъ двинуть къ Линцу. Ко времени Ваграмскаго боя Тирольское ополченіе и отрядъ Буоля успѣли занять Триентъ и Бриксенъ и выходы въ дол. Леха, Изара и Инна, но приготовленія къ болѣе активнымъ дѣйствіямъ прерваны извѣстіемъ о перемиріи. Бригада Буоля, по условію, очистила Тироль; однако, окончательно покорить эту область франц. войскамъ удалось лишь въ ноябрѣ. 3. *Въ Далмаціи.* 27 и 28 апр. бригада Стойхевича съ успѣхомъ атаковала франц. войска Мармона (10 т.) въ укрѣпл. лагерѣ у Зары. Получивъ извѣстія о побѣдахъ на Дунаѣ и движеніи итальянской арміи, Мармонъ началъ наступленіе къ Карлштадту, 13-го мая разбилъ бригаду Стойхевича и взялъ его въ плѣнъ, принудилъ 10 т. отрядъ 9-го корп. бана Гулая отступить на Карлштадтъ, а самъ двинулся на Фіуме, гдѣ 28 мая вошелъ въ связь съ Макдональдомъ. Мармонъ выступилъ 16 іюня изъ Лайбаху на Марбургъ, гдѣ 20-го наткнулся на всю армію Кроатскаго бана на позиціи впереди Дравы; показывая намѣреніе атаковать, Мармонъ ночью фланговымъ маршемъ отходитъ черезъ Виндишгрецъ на Фелькермарктъ, а на слѣдующій день направляется на Грацъ. Гулай двинулся на перерѣзъ къ Грацу и 24 іюня авангардъ его достигъ Кальсдорфа. Но послѣ незначительныхъ столкновеній съ передовыми войсками Мармона, онъ отступилъ къ Фюрстенвалду; Мармонъ двинулся за нимъ, но получилъ приказаніе спѣшить къ Вѣнѣ, куда двинулся черезъ Брукъ. Гулай 3 іюля вернулся въ Грацъ и направилъ отрядъ къ Леобену въ тылъ Наполеону, но послѣдній уже успѣлъ нанести рѣшительный ударъ. 4. *Въ Сѣв. Германіи.* Тайныя общества недовольныхъ изъ Пруссіи разпространились по всей Германіи, однако активныя попытки ихъ членовъ не увѣнчались успѣхомъ; 3 апр. прусскій офицеръ Каттъ, собравъ отрядъ, двинулся къ Магдебургу, но былъ разогнанъ вестфальскими войсками; въ самой Вестфаліи полк. гвардіи Дернбергъ сталъ во главѣ крестьянскихъ ополченій и двинулся къ столицѣ, но былъ разбитъ войсками, сохранившими вѣрность; 28 апр. майоръ Шилль съ гусарск. п. выступилъ изъ Берлина на Дрезденъ, но, узнавъ объ успѣхахъ Наполеона, направился въ Вестфалію; окруженный франц.

войсками, онъ бросился на Нижи. Эльбу для связи съ англ. эскадрой и 25 мая захватили крѣп. Штральзундъ; 31-го мая крѣпость взята голланд. дивизіей Граціана и храбрый партизанъ погибъ. Послѣ Аспернского сраж. Австрія рѣшила поддержать возстаніе въ Германіи: отрядъ Аменде (7 т.) направленъ на Дрезденъ, Радивоевича (6 т.) отъ Эгера на Байрейтъ, герцогу Брауншвейгъ-Эльскому разрѣшено сформировать 2 т. отрядъ волонтеровъ. Противъ Радивоевича Наполеонъ назначилъ Жюно со сборными вспомогаг. войсками, отбѣсившими Радивоевича отъ Байрейта, а на Дрезденъ направился король Иеронимъ, занявшій его 30 июня. Эрцгерц. Карлъ для объединенія дѣйствій послалъ въ Саксонію Кинмайера съ конницей. Прибывъ къ Аменде, Кинмайеръ съ отрядомъ Брауншвейгъ-Эльса началъ на Жюно (8 т.), преслѣдовавшаго Радивоевича, разбилъ его 9 іюля у Геффеса и отбросилъ на Амбергъ, а затѣмъ обратился на вестфальскаго короля у Гофа (10 т.), но тотъ отступилъ; успѣхи Кинмайера прерваны извѣстіемъ о перемиріи; герц. Брауншвейгскій бросился къ Нѣмецкому морю, у Гальберштадта заставилъ вестфальскій полкъ Меронне, двигавшійся ему наперерѣзъ, положить оружіе, прорвался черезъ 5 т. отрядъ Регеля и по нижи. Везеру на лодкахъ достигъ англ. кораблей. 5. *Въ герцог. Варшавскомъ.* 10 апр. эрцгерц. Фердинандъ (35 т.) началъ наступленіе въ предѣлы Польши, гдѣ у Понятовскаго было не болѣе 16 т.; обѣданныя русскія войска (кн. Голицина) медленно сосредоточивались у Бѣлостока. 19-го у Рашина Понятовскій принялъ бой, былъ разбитъ и отброшенъ въ Варшаву. Послѣ капитуляціи Варшавы эрцгерц. направился на Торнъ. Польскій генералъ тѣмъ временемъ усилился подкрѣпленіями, организовалъ возстаніе, разбилъ отрядъ Мора у Грохова и Гуры, быстро овладѣлъ Люблиномъ. Замокъ и всей страной на прав. берегу Вислы и захватилъ Львовъ. Овладѣвъ лишь тетъ-де-помомъ Торна, Фердинандъ вынужденъ былъ возвращаться къ Варшавѣ съ намѣреніемъ выдвинуться къ Сандомиру, откуда Понятовскій угрожалъ его сообщеніямъ на Краковъ. Кн. Голицинъ уклонился отъ послышки подкрѣпленій къ Сандомиру. Эрцгерц. Фердинандъ оставляетъ Монде съ 13 т. близъ Варшавы, а самъ направляется къ Сандомиру. Монде, видя наступленіе Домбровскаго и Зайончека съ ополченскими отрядами отъ Кутно и Модлина, отступилъ на Пилицу, и Варшава вновь занята поляками. 4 іюня эрцгерц. приблизился къ Сандомиру по лѣв. берегу, но, потерпѣвъ неудачу при его атакѣ, перешелъ у Полянца на прав. берегъ и атаковалъ Понятовскаго на р. Вислोकъ; послѣдній отступилъ къ Сану. Тѣмъ временемъ, Монде, преслѣдуемый Домбровскимъ черезъ Раву и Зайончекомъ черезъ Варку къ Радому, уничтожилъ мостъ на Пилицѣ у Новомяста, чѣмъ остановилъ Домбровскаго, и у Едлинска разбилъ на-голову Зайончека и отбросилъ его на Козенице, но, не развѣвъ успѣха, по приказанію Фердинанда, двинулся къ Сандомиру. Эрцгерц. между тѣмъ атаковалъ Понятовскаго впереди Сана; послѣдній рассчитывалъ на содѣйствіе находившейся вблизи русской дивизіи Суворова; однако, направленная къ Сану бригада Сиверса подъ пустыми предлогами уклонилась отъ содѣйствія и въ ночь съ 13 на 14 іюня поляки отступили за Санъ, а 18-го, послѣ

ряда штурмовъ, сдали Сандомиръ, къ которому съ с. успѣлъ подойти Монде. Т. к. кн. Голицинъ не соглашался на совмѣстныя дѣйствія на лѣв. берегу Вислы, Понятовскій уступилъ русскимъ всю страну по правому берегу, а самъ спустился къ Пулавамъ, гдѣ занялся усиленіемъ своей арміи; русскій корпусъ занялъ позиціи польскихъ войскъ, возстановляя австр. власти. Въ то же время Фердинандъ, вѣроятно, съ цѣлью приблизиться къ главному театру, направился къ Петрокову, гдѣ сдалъ командованіе Монде. Монде съ 24 т. продолжалъ отступление на Краковъ, Понятовскій же съ 23 т. направился отъ Радома ему вслѣдъ и 14 іюля авангардъ Рожнеца достигъ Кракова; австрійскіе ночью передали городъ прибывшей на подводахъ бригадѣ Сиверса и отступили въ австр. Силезію. (А. Е. Станкевичъ. Критическій разборъ кампаніи 1809 г., 1861. Н. Н. Сухоминъ. Наполеонъ. Австр.-французская война 1809 г., 1885. В. И. Баскаковъ. Войны Имперіи. Походы 1809 г. Наполеона въ Германіи и Австріи. Книга 1-я. Приготовленія къ открытію кампаніи, 1904. De Laborde. Précis historique de la guerre entre la France et l'Autriche en 1809, 1823. Pelet. Mémoires sur la guerre de 1809 en Allemagne, 1824. Dépôt général de la guerre. Histoire des campagnes de l'Empereur Napoléon dans la Bavière et l'Autriche en 1809, 1844. Stutterheim. Der Krieg von 1809 zwischen Oesterreich und Frankreich. 1811. Valentin. Versuch einer Geschichte des Feldzugs von 1809 an der Donau. 1818. Kriegsgeschichtliche Abteilung des K. u. K. Kriegsarchiv. Geschichte der Kämpfe Oesterreichs. Kriege unter Regierung des Kaisers Franz. Krieg 1809. Bände I—IV. 1908-1910).

АВТОМАТИЧЕСКАЯ СТРѢЛБА производится изъ автом. оружія. Этотъ терминъ въ особенности относится къ А. винтовкамъ, кот. должны допускать стрѣльбу какъ *автоматическую*, такъ и *неавтоматическую*, когда перезаряжаніе (открываніе затвора, отодвиганіе его назадъ, выбрасываніе стрѣлян. гильзы, взведеніе курка или ударника, закрываніе затвора и введеніе очеред. патрона въ патронникъ) производится не дѣйствіемъ порох. газовъ, а рукою стрѣляющаго. Для перехода отъ одного способа къ другому, А. винтовка снабжается особыми переводчиками. А. стр. раздѣл. на *одиночную* и *непрерывную*. Одиночной наз. такая, при которой нажатіе на спусков. крючокъ производитъ лишь одинъ выстрѣлъ; непрерывная же получается, когда нажатіе на спускъ даетъ непрер. рядъ выстр., какъ при стрѣльбѣ изъ пулемета, до полного израсход. магазина. Ружья-пулеметы и пулеметы предназначены, гл. обр., для непрер. стрѣльбы. Что касается до А. винтовокъ, то бол. часть изъ нихъ приспособлена только для одиночн. А. стр. и лишь нѣкот. образцы (Маузеръ) имѣютъ особ. переводчики, дающіе возможность производить изъ нихъ и непрер. А. стр. Автоматич. пистолеты приспособлены лишь для одиночн. А. стр. п. ч. при непрер. стрѣльбѣ получилое бы сильное дрожаніе оружія, а слѣд., и слишкомъ большое разбѣиваніе пул. Непрер. стрѣльба требуетъ устойчивости отъ оружія; къ пулеметамъ для этой цѣли приспособлены станки, къ ружьямъ-пулеметамъ — подстановки или дуноги.

АВТОМАТИЧЕСКІЕ ПИСТОЛЕТЫ. См. Пистолеты автоматическіе.

АВТОМАТИЧЕСКІЙ ВЗРЫВЪ (мины, фугаса). А. взрывомъ, въ отличіе отъ взрыва по желанію, называется такой, когда зарядъ взрывается самопроизвольно, но въ назначенный заранѣе моментъ (наприм., при посредствѣ часового механизма) или въ моментъ вступленія взрываемаго предмета въ сферу разрушительнаго дѣйствія заряда (напр., при ударѣ судна въ мину или при наступаніи на фугасъ). Воспламенение заряда при этомъ всегда производится при посредствѣ особыхъ механическихъ приспособленій, которыя въ нужный моментъ, дѣйствуя автоматически, или замыкаютъ электрической токъ, накаляющей запаль, или развиваютъ нужную для взрыва теплоту химическаго соединенія, или воспламеняютъ капсюль ударомъ.

АВТОМАТИЧЕСКІЙ КЛЮЧЪ предназначается для темпирования (установки) дистанц. трубокъ передъ заряженіемъ. Принятые до послѣдняго времени установочные ключи съ увеличеніемъ скорострѣльности артил. постепенно вытѣсняются А. к., и послѣдніе въ наст. время въ пол. и гор. артил. являются необходимой принадлежностью. Т. к. установка (темпированіе) соврем. дистанц. трубокъ (см. Трубки), кромѣ француз., состоитъ въ поворотѣ подвижныхъ дистанц. частей въ положеніе, соотвѣт. желаемой дальности разрыва снаряда, то сущность устройства и дѣйствія А. к. въ простѣйш. его видѣ заключается въ слѣд.: к. состоитъ изъ двухъ концентрично насаженныхъ шайбъ, которыя могутъ вращаться одна относительно другой; ихъ взаимное перемѣщеніе опредѣляется положеніемъ указателя, закрѣпл. на одной шайбѣ противъ ясно видимыхъ дѣленій, нанесенныхъ на другой шайбѣ и подобныхъ таковымъ на трубкѣ. Перемѣщенье шайбы фиксируется зажимомъ; къ одной изъ шайбъ приделана еще рукоятка. Обѣ шайбы имѣютъ выступы, при чемъ выступы одной изъ нихъ служатъ для сѣпленія ея съ подвижной дистанц. частью трубки, а выступъ другой, упираясь въ штифтъ на тарелкѣ трубки, ограничиваетъ поворотъ к., наложеннаго на трубку. Для установки трубки освобождаютъ зажимъ ключа, ставятъ скомандованное дѣленіе шайбы противъ указателя, закрѣпляютъ зажимъ и накладываютъ к. на трубку такъ, чтобы выступы внутр. шайбы вошли въ пазы подвиж. дистанц. ч. трубки; выступы шайбъ к. и штифтъ трубки такъ подогнаны, что при поворотѣ к. до отказа, дистанц. ч. повернется на уголъ, равный углу поворота одной шайбы относительно другой при установкѣ к., т. е. трубка будетъ установлена тоже на скомад. дѣленіе. Для исправленія (корректированія) несоотвѣстствія трубки съ прицѣломъ, происходящ. отъ атмосфер. условій, угла мѣстности и др. причинъ, къ к. приспособляется корректоръ, представл. обыкновенно подвижной указатель; перемѣщенію этого указателя по своей шкалѣ, до установки скомад. дѣленія противъ него, соотвѣтствуетъ перемѣщеніе точки разрыва снаряда по траекторіи (измѣненіе высоты разрыва); корректированіе при отсутствіи корректора производится или уровнемъ прицѣла (Россія, Германія), или особымъ реглеромъ прицѣла (Германія). Описаннаго типа ключи, накладываемые для уста-

новки на трубку, назыв. ручными А. к. (clet automatique de réglage, automatische Tempierschlüssel, setter fuze automatique) и употребляются въ Австріи, Германіи, Италіи, Англии, Японіи, Норвегіи. Представляя нѣкот. достоинства въ смыслѣ простоты устройства, легкости и дешевизны, они уступаютъ во многомъ А. к. болѣе сложнаго устройства—А. приборамъ для установки (régloir, machine de réglage des fusées, Zünderstellmaschine, Tempiermaschine), въ кот., для установки трубки, патронъ, трубкой внизъ, вставляется въ отверстіе к., и установка трубки производится поворотомъ рукоятки до отказа; къ к. приспособленъ корректоръ. А. к. этого типа, хотя сложны по устройству, но имѣютъ значит. преимущества передъ ручными: они обыкновенно не требуютъ опредѣл. положенія трубки относительно к. при вкладываніи, упрощаютъ дѣйствіе прислуги, допускаютъ сильный зажимъ дистанц. ч. трубки гайкой, способствуютъ болѣе однообразному и правильному дѣйствію трубки. По числу одновременно темпируемыхъ трубокъ они раздѣляются на простые (системы Крупна, Шнейдера, Соед. Штаты), двойные (Франція, Румынія) и для большаго числа трубокъ (ключъ Крейбига). А. к., разъ установленный, даетъ возможность, безъ чтенія мелкихъ дѣленій трубки, установить однообразно и быстро большое число трубокъ; послѣднія могутъ даже совсѣмъ не имѣть дѣленій (Италія), по кот. непріятель можетъ опредѣлить разстояніе до стрѣляющаго. Установка А. к. съ болѣе крупными дѣленіями быстрѣе и удобнѣе, чѣмъ установка самой трубки, и по А. к. можно повѣрить установку трубки даже послѣ выстрѣла; есть А. к. (норвежскій), гдѣ при установкѣ трубки безъ дѣленій можно видѣть, правильно ли ее устанавливаетъ к. Нѣкот. образцы ключей не могутъ быть сняты съ трубки ранѣе конца установки, что и обезпечив. правильность установки трубки. *А. ручной австрійскій к.* (чер. 1 и 2) къ трубкѣ М 5 и М 99 состоитъ изъ неподвижной шайбы *a* съ рукояткой и подвижной шайбы *б*; на шайбѣ *a* имѣются два выступа *в*, красная мѣтка *г*, опредѣляющая положеніе к. при накладываніи на трубку (должна совпадать съ крас. мѣткой трубки) и зажимъ *д*; на шайбѣ же *б* сверху нанесены дѣленія черезъ каждые 50 мет., а снизу укрѣпленъ пружинный выступъ *е*. Для установки А. к. надлежитъ освободить нажимъ, рукою повернуть подвиж. шайбу до совпаденія скомад. дѣленія съ лѣвымъ сѣзмомъ верха рукоятки и зажать зажимъ. А. к. накладывается на трубку такъ, чтобы выступы вошли въ пазы на подвижной дистанц. ч. трубки, при чемъ красныя мѣтки облегчаютъ совпаденіе выступа съ соотвѣтствующ. пазомъ; поворачиваютъ А. к. до упора пружин. выступа подвиж. шайбы въ штифтъ на бок. поверхности тарелки стебля трубки, при чемъ выступъ идетъ по пазу тарелки, мѣшая ключу соскочить съ трубки; въ моментъ же упора въ штифтъ, пружин. выступъ А. к. располагается противъ пружин. тарелки и позволяетъ снять его съ трубки. *Италіан. ручной А. к.* (чер. 3) къ трубкѣ Mod 1900 имѣетъ видъ цилиндра съ рукояткой сверху. Для установки освобождаютъ зажимъ *г*, поворачиваютъ шайбу съ дѣленіями и зубомъ *ж* до совпаденія скомад. дѣленія съ указателемъ *з* и снова закрѣпляютъ зажимъ. Для темпированія трубки, А. к. наклады. на трубку и поворач. вправо до тѣхъ поръ, пока зубъ *ж*,

захвативъ штифтъ подвижной дистанц. ч., не повернуть эту дистанц. ч. настолько, что второй зубъ внутри ключа упрется въ штифтъ на неподвижн. дистанц. ч. Сверху А. к. расположенъ корректоръ *и*: указатель корректора, перемѣщаемый при освобожденіи зажима *к* барашкомъ *л*, передвигаетъ внутренний зубъ относительно указателя дѣлений шайбы. Аналогичное устройство имѣютъ А. к. японскій (чер. 4 и 5) къ 18-сек. трубкѣ и англійскій (чер. 6) къ трубкѣ N 80. А. приборы для установки трубокъ системъ Круппа (чер. 7 и 8) и Шнейдера (чер. 9—10) прикрѣпляются къ заднему ходу заряд. ящика; для установки А. к., вращая рукоятку *м*, устанавливаютъ скользящ. дѣленіе циферблата *н* противъ указателя *п* и придаютъ установку корректору *р*, вращая его барашекъ *с*. Патронъ, трубкой внизъ, вкладывается въ отверстие прибора *т*, гдѣ онъ центруется центр. утолщеніемъ снаряда; однимъ или двумя поворотами рукоятки *у* до отказа придаютъ установку трубкѣ. Т. к. трубки франц. артил. для темпирования требуютъ прокола колпачка, порох. кишки и стѣнки головки трубки, на которую спирально навита кишка (см. Трубки), то А. приборъ (чер. 11—13) для одновременнаго темпирования двухъ трубокъ къ снарядамъ 75 мм. пол. пушки, т. назыв. прокальватель (débouchoir), имѣетъ слѣд. устройство: въ 4-хъ угол. стальномъ ящикѣ *а* съ откидн. крышкой *б* расположены: циферблатъ *в* съ дѣлениями, выражающими дистанцію черезъ каждыя 50 метр., и поворачиваемый рукояткой *г*, подвижной указатель *д*, назыв. корректоромъ съ его шкалой отъ 0 до 40 (норм. положеніе указателя соотвѣт. дѣленію 20), двѣ вертикал. бронз. муфты *е*, куда вкладываются снаряды трубкой внизъ и поворачиваются руками до тѣхъ поръ, пока выступъ на боковой поверхности трубки не заскочитъ въ вырѣзъ *ж* у дна муфты; трубка же проходитъ въ отверстие въ днѣ муфты; т. обр. трубка относительно муфты занимаетъ всегда опредѣленное положеніе. Два ножа *з*, располож. въ нижней ч. ящика и подаваемые впередъ рычагами *и*, своими острыми концами *к* выступаютъ противъ трубки, и, при нажатіи на рычаги, подаваясь впередъ, прокальваютъ головку трубки въ томъ мѣстѣ, которое расположено противъ нихъ. Муфты зубч. передачей сдѣланы съ осью рукоятки *г* и ввинчены въ гайки, наклонъ нарѣзки которой соотвѣт. точно наклону спирально-навитой на головку трубки порох. кишки. При вращеніи рукоятки: 1) поворачивается циферблатъ *в*, при чемъ дѣленія его проходятъ мимо указателя *д*; 2) сдѣланные зубч. передачей съ осью рукоятки муфты *е* вращаются и, т. к. онѣ ввинчены въ неподвижн. гайки, то въ зависимости отъ направленія вращенія поднимаются или опускаются; 3) трубка поворачивается вмѣстѣ съ муфтой, поднимаясь или опускаясь, и, т. к. наклонъ нарѣзки муфты и спиральной порох. кишки одинаковы, то дѣленія, нанесенныя на трубкѣ, проходятъ передъ острыми ножами *к*. Для темпирования трубки, вращеніемъ рукоятки *г* подводятъ скользящ. дѣленіе циферблата *в* противъ указателя *д*, послѣ чего, нажимая на рычагъ *и*, прокальваютъ остриемъ ножа колпачекъ, порох. кишку и стѣнку головки. Подвиж. указатель (корректоръ) *д* служитъ для исправленія несоотвѣтствія прицѣла съ трубкой; по освобожденіи зажима *л* онъ можетъ быть перемѣщаемъ; это перемѣщеніе опредѣляется шкалой съ дѣ-

лениями отъ 0 до 40; для увеличенія времени горѣнія трубки (опустить точку разрыва) указатель передвигаютъ въ сторону 0, для уменьшенія (поднять точку разрыва)—въ сторону 40, при чемъ всегда командуютъ сперва установку корректора, а затѣмъ дистанцію. Этотъ А. прокальватель возится въ зар. ящикѣ 75 мм. пол. пушки; такого же типа прокальватели имѣются для горной, 80 и 90-мм. пушекъ; они укрѣпл. при помощи рычаговъ *и* къ выюку или лафету.

АВТОМАТИЧЕСКІЯ ВИНТОВКИ. См. Винтовки автоматическія.

АВТОМАТИЧЕСКОЕ ОРУЖІЕ. Сущность устройства А. о. заключается въ томъ, что развиваемое при выстрѣлѣ давленіе порох. газовъ утилизируется не только для выбрасыванія пули, но служитъ также для открыванія затвора, выбрасыванія гильзы, взведенія курка или ударника, введенія новаго патрона и закрыванія затвора; при этомъ на долю стрѣляющаго остается лишь работа по прицѣлыванію, нажиманію на спуск. крючокъ и наполненію магазина патронами. Первая идея о такомъ оружіи возникла болѣе 50 л. назадъ. Среди попытокъ къ практич. осуществленію этой идеи первое мѣсто д. б. отведено Г. Бессемеру, который въ 1854 г. взялъ патентъ на зарядъ съ казны пушки, снабж. унитар. патрономъ и затворъ которой открывался послѣ выстрѣла автоматически давленіемъ порох. газовъ. Первый образецъ А. ружья появился въ 1863 г., когда былъ взятъ патентъ америк. Р. Пилономъ на винтовку со скользя. назадъ послѣ выстрѣла затворомъ, который затѣмъ взведенною отдачею пружиной подвигался впередъ. Первый А. пистолетъ со скользя. впередъ стволемъ былъ патентованъ въ С. Америкѣ Люде въ 1874 г. Но воен. примѣненіе имѣла лишь изобрѣт. въ 1883 г. Максимомъ А. пушка, которая была введена въ нѣкот. арміяхъ. Только въ послѣднее время разработка А. о. сдѣлала громадныя успѣхи, при чемъ съ каждымъ годомъ стали появляться все болѣе и болѣе усовершен. образцы. Особенно энергично разрабатываются теперь А. пистолеты и А. винтовки; въ непродол. времени послѣднія поступаютъ на вооруженіе всѣхъ армій, т. к. преимущества ихъ несомнѣнны. Выгоды А. пистолетовъ, по срав. съ револьверн. системой, заключаются въ слѣд.: 1) значит. большая скорость перезаряданія и 2) болѣе удобная для носки форма безъ выступающаго барабана. Въ наст. время въ Россіи допущены для офицеровъ А. пистолет. сист. Браунинга и Борхардта-Люгера; команды подвододокъ вооружены пистолет. Маузера, а жандармы—Браунинга съ приставнымъ прикладомъ; въ Германіи флотъ, пулемет. команды и арт. части имѣютъ пистолетъ Борх.-Люгера, а конно-егеря — Маузера; въ Австро-Венгріи—Рота; въ Италіи—Маузера и Глизенти; въ Испаніи—Бергмана; въ Швеціи—Браунинга; въ Швейцаріи—Борх.-Люгера и въ Бельгіи—Браунинга. Выгоды А. винтовокъ заключаются въ слѣд.: 1) значит. большая скорострѣльность, доходящая до 40 прицѣл. выстрѣловъ въ мин.; 2) уменьшеніе отдачи, которая частью поглощается сжимающ. при выстрѣлѣ пружинами, составляющими, вообще, непрѣмьную принадлежность А. о.; 3) уменьшеніе работы стрѣлка, т. к. открываніе затвора, отведеніе

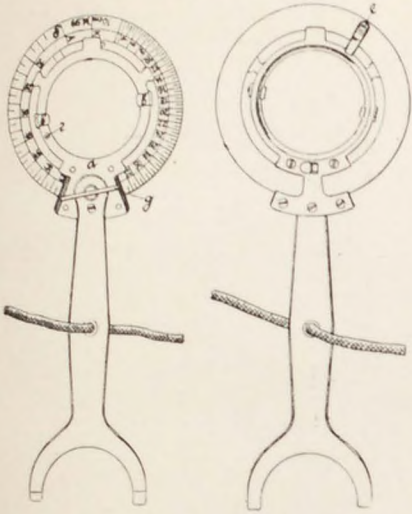

Чер. 1.

Чер. 2.



Чер. 3.



Чер. 4.

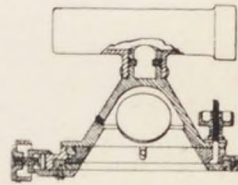

Чер. 5.

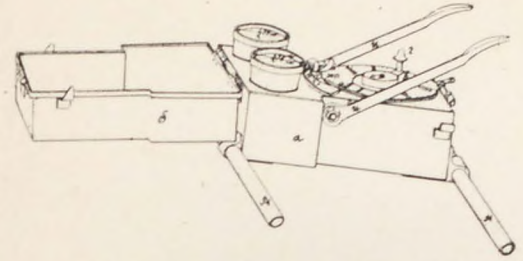

Чер. 11.

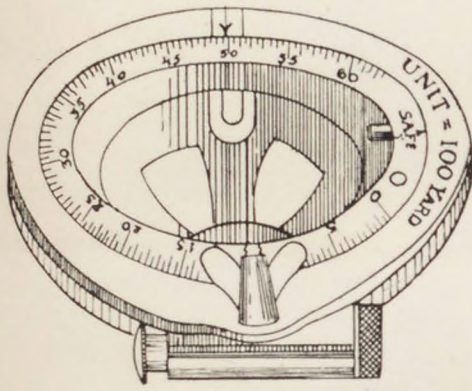

Чер. 6.

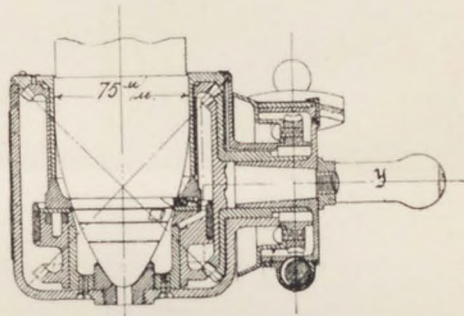

Чер. 7.

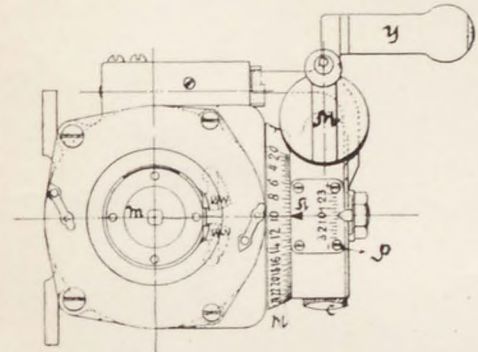

Чер. 8.

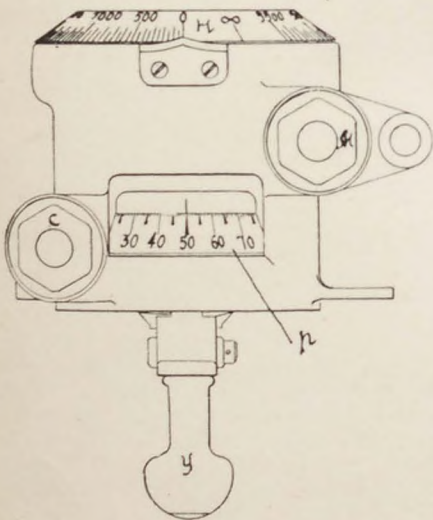

Чер. 9.

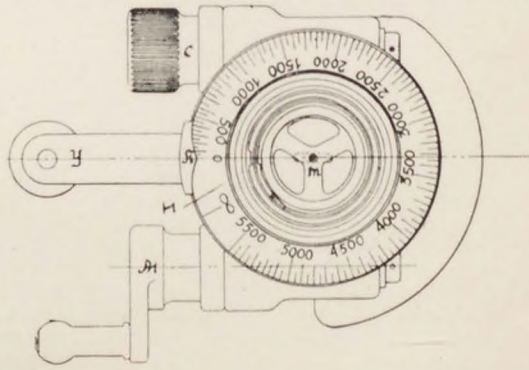

Чер. 10.

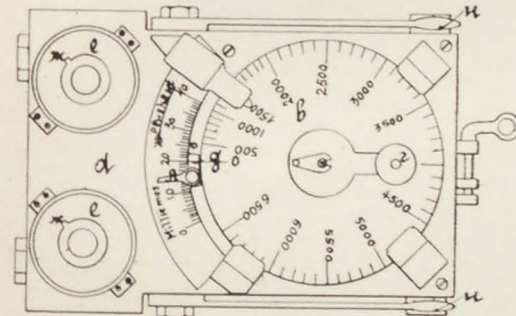

Чер. 12.

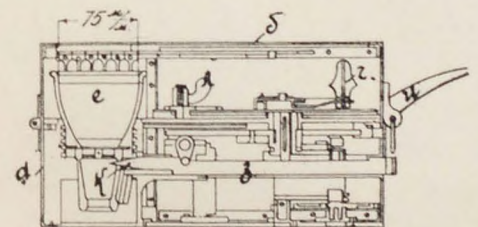

Чер. 13.

его назад, выбрасывание стрѣльной гильзы, взведение курка или ударника и закрывание затвора съ введением новаго патрона въ патронникъ производятъ порох. газы; 4) нѣког. улучшение мѣткости, благодаря тому, что линия прицѣливанія не теряется послѣ каждого выстрѣла, что допускаетъ болѣе вѣрное прицѣливаніе и лучшую мѣткость. Въ настоящее время Мексика уже перевооружается А. винтовкой сист. Мондрагонъ, въ Германіи и Франціи уже выработаны образцы А. винтовокъ, въ др. же государств. производится испытанія различ. системъ. Изъ А. винтовокъ заслуживаютъ вниманія сист. Маузера, Манлихера, Браунинга, Шегреня, Чельмана, Рексера, Банга, Галле и

класса: 1) со скользя. назадъ стволемъ; 2) съ неподвиж. стволемъ; 3) съ неподвиж. стволемъ и особымъ боковымъ каналомъ и 4) со скользя. впередъ стволемъ. Сущность устройства А. о. 1-го кл., примѣромъ котораго можетъ служить пистолетъ Борхардта-Люгера (первон. вобр.), заключ. въ слѣд. (схем. 1 и 2): стволъ *a*, ввинч. въ ствол. коробку, можетъ двигаться по остоу рукоятки *б*; затворъ *в* соединенъ со ствол. коробкой помощью шарнир. рычага *гд*: передн. плечо *г* болтомъ *е* соединено съ гребнемъ затвора, а заднее—болтомъ *ж* съ задн. оконечностью коробки, оба же плеча между собою шарнирно соединены болтомъ *з*. При выстрѣлѣ порох. газы отбрасываютъ затворъ назадъ, а т. к. послѣдній помощью рычага



Схема 1.



Схема 3.

др. Затѣмъ начинаютъ распространяться А. пулеметы и ружья-пулеметы. Пулеметы обладаютъ наиб. скорострѣльностью: въ среднемъ 600 выстр. въ мин.; ружья-пулеметы 200 и А. винтовки 40. При такой скоростр. пулеметы нуждаются въ охлажденіи и въ станкахъ, съ которыхъ можно было бы производить такую стрѣльбу безъ ущерба для мѣткости; и то, и другое имѣетъ слѣдствіемъ увеличеніе вѣса системы; вѣсъ пулемета Максима—1½ пуд., облегченнаго—27 фн.; вѣсъ всей системы на колесномъ лафетѣ—13 пуд., на станкѣ—31½ пуд. и на треногѣ 2¾ пуд. А. винтовки не имѣютъ охлажденія и допускаютъ стрѣльбу съ руки, при чемъ вѣсъ ихъ почти одинаковъ съ вѣсомъ

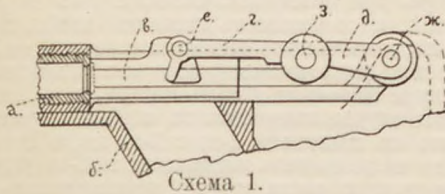
г *д* связанъ со ствол. коробкой, а слѣд., и со стволемъ, то и эти части также двигаются назадъ вмѣстѣ съ затворомъ. Это совмѣстн. движеніе продолжается до тѣхъ поръ, пока шарниръ *з* своими выступающими концами не ударится и не начнетъ скользить вверхъ по наклон. плоскостямъ остова рукоятки, при чемъ затворъ отдѣлится отъ ствола; въ концѣ движенія рычагъ *гд* приметъ положеніе, указ. на схемѣ 2. Стволъ съ коробкой остановится, а затворъ откинется для экстракціи гильзы. До скольженія вверхъ шарнира *з* по наклон. гранямъ открываніе затвора невозможно, т. к. двуплечный рычагъ не можетъ согнуться: ось *з* шарнира лежитъ ниже болтовъ *е* и *ж*, а слѣд., при выстрѣлѣ порох. газы лишь прижимаютъ ее книзу. При откидываніи назадъ затвора сжимается особ. пружина (на чер. не показ.), которая и приводитъ затѣмъ всѣ части въ ихъ прежнее положеніе, вводя очеред. патронъ и взводя ударникъ. Примѣромъ А. о. 2-го кл. (съ неподвиж. стволемъ) могутъ служить пистолеты Браунинга или Бергмана (схем. 3). При выстрѣлѣ порох. газы дѣй-



Схема 2.



Схема 4.

обыкновенныхъ. Ружья-пулеметы, занимая сред. мѣсто между пулем. и А. винтовк., обыкновенно ведутъ стрѣльбу не со станковъ, а съ болѣе простыхъ установокъ; напр., въ нашемъ ружьѣ-пулеметѣ обр. 1902 г. упоромъ для приклада служитъ плечо стрѣляющаго, дуло же опирается на дулогу. Равн. обр. и охлажденіе ружей-пулем. чаще примѣняется естественное, посредствомъ ребристаго устройства ствола (Мадсенъ, Гочкиссъ). Вѣсъ ружья-пулемета съ подставкой для стрѣльбы ок. 20 фн. Система Мадсена принята у насъ подъ назв. обр. 1902 г., въ Англии и въ Даніи, Гочкисса—во Франціи, Чельмана испытывается въ Швеціи. Изъ различ. системъ пулеметовъ на вооруженіе приняты: Максима—почти у насъ въ государств., Гочкисса—во Франціи и Японіи, Шварцлозе и Дормуса—въ Австро-Венгрии. А. о. по своей конструкціи (классификація нѣм. ген. Вилле) м. б. раздѣлено на 4

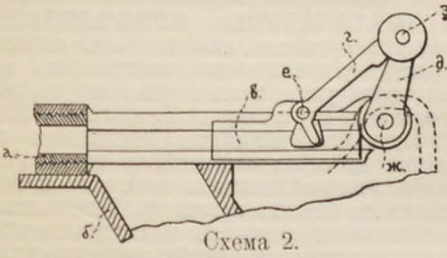
ствуютъ на затворъ *a*, прижатый къ стволу *о* пружиною *в*. Порох. газы при выстрѣлѣ отбрасываютъ затворъ назадъ, немедленно отдѣляя его отъ ствола, при чемъ экстрактируется стрѣлян. гильза, ударяясь объ отражатель, сжимается упомянутая стальн. пружина и взводится курокъ *г*. Затѣмъ, подъ дѣйствіемъ пружины *в*, затворъ двигается впередъ, вводя очеред. патронъ. Къ 3-му кл. А. о. относится пулеметъ Гочкисса (схем. 4). Каналь стволу *a* боков. поперечн. каналомъ *б* сообщается съ особ. каналомъ *в* въ ствол. коробкѣ; здѣсь помѣщается поршень *г* съ надѣтою на его переднюю ч. спирал. пружиною *д*, которая упирается задн. концомъ въ стѣнку канала, а перед.—въ гайку на концѣ поршня. Задн. конецъ поршня своимъ высту-

помь *e* входитъ въ пазъ на затворѣ — въ началѣ наклонный, а затѣмъ продольный. Затворъ со стволомъ сдѣлывается при поворачиваніи, какъ и у большинства скользя. затворовъ съ поворотомъ. При выстрѣлѣ, какъ только задн. срезъ пули минуетъ каналъ *b*, часть пороха газовъ устремится въ каналъ *e*, дѣйствуя на поршень и отодвигая его назадъ, при чемъ его выступъ *e*, слѣдуя по наклон. пазу затвора, повернетъ послѣдній, расцѣпляя при этомъ его отъ ствола, а затѣмъ, ударивши въ задн. стѣнку продольн. части пазу, отброситъ затворъ назадъ, при чемъ экстрактируется стрѣл. гильза и сожмется пружина *d*, которая и возвратитъ затѣмъ всѣ части въ ихъ прежнее положеніе. Наконецъ къ 4-му кл. относятся, напр., пистолеты Манлихера, сущн. устройства кот. заключ. въ слѣд. (схем. 5): стволъ *a* имѣетъ поступат. движеніе въ кожухѣ *b*, составляющемъ одно цѣлое съ остономъ рукоятки *c*; на стволъ на-

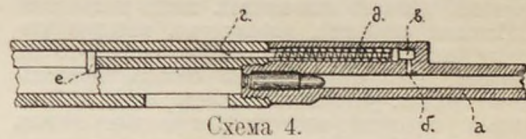

Схема 5.

дѣла спирал. пружина *z*, сжимающаяся при движеніи ствола впередъ, т. к. спереди она упирается въ уступъ кожуха, а сзади — въ уступъ *d* на стволѣ, прижимающ. послѣд. къ опорной стѣнкѣ *e* остова *v*. При выстрѣлѣ порох. газы прижимаютъ гильзу къ опорной стѣнкѣ *e*, а стволъ пулю, врѣзающуюся въ нарѣзы, увлекается впередъ, сжимая пружину *z*. Какъ только стволъ вполне сдвинется съ гильзы, послѣдняя особымъ выступомъ на стволѣ отбрасывается въ сторону. Затѣмъ, сжатая пружина *z* возвращаетъ стволъ назадъ, надвигая его патронникомъ на очеред. патронъ, поданный изъ магазина. Для слѣд. выстрѣла нужно взвести курокъ и нажать на спускъ; необходимость взведенія курка рукою, а не силою отдачи, какъ у остальн. системъ, дѣлаетъ эти пистол. лишь полуавтом. Оцѣнивая устройства, характериз. каждую систему, необходимо относительно сист. 1-го кл. указать, что подвижность ствола, представляя значит. усложненіе конструкции, имѣетъ цѣлью устраненіе возможности разрыва гильзы при стрѣльбѣ. При неподв. стволѣ затворъ при выстрѣлѣ, вмѣстѣ съ началомъ движенія пули по каналу, подъ давленіемъ пороха газовъ начинается двигаться назадъ, при чемъ выходящая изъ патронника часть гильзы должна еще быть подвержена давленію пороха газовъ, что и можетъ повлечь за собой разрывъ гильзы и причинить вредъ оружію и стрѣлку. Для устраненія этого дѣлаютъ стволъ подвиж. назадъ вмѣстѣ съ затворомъ, пока пуля не покинетъ канала. Итакъ, сложность конструкции, но зато возможность примѣнять патроны съ зарядами, развивающими болѣе высокія давленія пороха газовъ, суть основныя свойства системы 1-го кл. Сист. 2-го кл. съ неподвж. стволомъ и несцѣпл. затворомъ, въ кот. гильза при выстрѣлѣ сразу начинаетъ выходить изъ патронника, обладаютъ, наоборотъ, сравнит. простой

конструкціи, но зато онѣ могутъ примѣняться только для оружія съ незначит. давленіемъ пороха газовъ (напр., пистолеты). Для замедленія отбрасыванія затвора назадъ при выстрѣлѣ и устан. разрыва гильзы при повышенныхъ давленіяхъ, утяжеляютъ всѣ движущихся частей. Въ пистол. Браунинга для утяжеленія затвора послѣдній составляетъ одно цѣлое съ кожухомъ, облегаяющимъ стволъ. У образцовъ съ значит. давленіями пороха газовъ — у винтовокъ и пулеметовъ — въ случаѣ примѣненія неподв. ствола, для устраненія возможн. разрыва гильзы при выстрѣлѣ, приходится, помимо утяжеленія движущихся частей, прибѣгать и къ особ. устройствамъ, замедляющ. отбрасываніе затвора при выстрѣлѣ. Относит. 3-го кл. системъ А. о. (съ боковымъ каналомъ) необходимо, во-1-хъ, указать на то обстоятельство, что, вслѣдствіе попадания части пороха газовъ въ подствол. трубку и образованія тамъ нагара, чаще возможны случаи задержекъ въ стрѣльбѣ сравнительно съ системами 1-го и 2-го кл., а потому нужно чаще чистить механизмъ; во-2-хъ, вслѣдствіе потери части газовъ, переходящихъ въ особ. каналъ, нач. скорость въ этихъ системахъ меньше, чѣмъ у 1-го и 2-го кл. и у неавтом. о. У А. о. 4-го кл. (съ подвиж. впередъ стволомъ) при выстрѣлѣ гильза остается у опорной стѣнки, а стволъ, двигаясь впередъ, обнажаетъ гильзу, поэтому въ отношеніи возможности разрыва гильзы при стрѣльбѣ необходимо привести тѣ же соображенія, кот. были указаны для о. 2-го кл. Обр. оружія 4-го кл. въ наст. вр. совсѣмъ не примѣняются, т. к. они, какъ полуавтом., значит. уступаютъ др. системамъ. (Wille, Selbstlader-Fragen, 1902; Selbstspanner, 1896. Kaiserliche. Die Principiellen Eigenschaften automatische Feuerwaffen, 1902. Полк. Хармулари. Новѣйш. образцы оружія самообороны. Кан. Федоровъ. Автомат. оружіе, 1907 г.).

АВТОМАТИЧЕСКОЕ ПРИЦѢЛИВАНІЕ

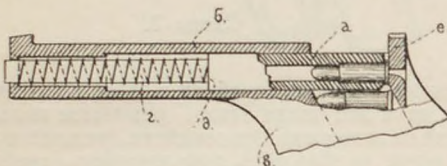
допускается оружіемъ, снабженнымъ особыми приборами, устраняющими возможность выстрѣла при углѣ возвышенія, не соотвѣт. дистанціи (см. Приборы Мюллера, Мора). Сущность устройства послѣднихъ заключается въ слѣд.: они имѣютъ качающійся маятникъ, который помощью особ. механизмовъ соединенъ со спусков. крючкомъ. Центр тяжести маятника передвижной и передъ выстрѣломъ устанавливается соотвѣт. требуемому углу возвышенія. По установкѣ маятникъ отклонится на опредѣлен. уголъ, при чемъ особый механизмъ, связывающій маятникъ со спусков. механизмомъ, не даетъ возможности произвести выстрѣлъ, надавливая на спусковой крючокъ, пока оружію не будетъ приданъ надлежащ. уголъ возвышенія и вмѣстѣ съ тѣмъ отклоненъ маятникъ. Въ этотъ моментъ особый механизмъ, различный въ разн. системахъ, задерживающій спусков. крючокъ, освобождаетъ послѣдній, и нажатіе пальца стрѣлка вызоветъ выстрѣлъ. Итакъ, выстрѣлъ можетъ послѣдовать лишь въ тотъ моментъ, когда оружію приданъ надлежащій уголъ возвышенія, т. е. когда оно правильно прицѣлено въ вертик. плоскости. Это и служитъ причиной тому, что иногда подобные приборы назыв. приборами для А. пр.; правильнѣе ихъ называть приборами, устраняющими возможность выстрѣла при углѣ возвышенія, не соотвѣт. дистанціи.

АВТОМОБИЛЬ или самодвижущаяся повозка. Идея такой повозки появилась еще в XVII в. во Франции, и в Парижском музее Conservatoire des Arts et Metiers до наст. времени хранится механ. парная повозка, построен. для воен. цѣлей в 1769 г. В 1800 г. в Англии и в Америкѣ дѣлаются попытки примѣненія паровыхъ двигателей къ обычн. повозкамъ. В XIX в. появляются первые удачные опыты съ паров. дорожными повозками в Англии, Франціи, Швейцаріи и Бельгіи. Съ появленіемъ газовыхъ и бензиновыхъ двигателей въ концѣ прошлаго вѣка въ Германіи, а затѣмъ во Франціи началось примѣненіе таковыхъ къ дорожнымъ повозкамъ. Теперь А. уже является настолько выгоднымъ перевозочнымъ средствомъ, что способенъ оказывать существенное влияние на веденіе войны. Главная составная часть всякаго А. есть *газомоторъ* (см. Двигатели внутр. гор.), гдѣ движеніе происходитъ вслѣдствіе всплѣшекъ распыленной горючей жидкости (бензинъ, керосинъ, газولينъ, спиртъ). Жидкіе горючіе матеріалы, заключающ. въ меньшемъ объемѣ больше тепловой энергіи, чѣмъ твердое топливо, особенно выгодны для А., т. к. сокращаютъ мертвый грузъ и увеличиваютъ сферу (радіусъ) дѣйствія повозки. Моторъ состоитъ изъ одного или нѣсколькихъ рабоч. цилиндровъ (смотря по мощности двигателя), въ каждомъ цилиндрѣ поршень со штангой (штономъ), идущей къ кривошину колычататаго вала. Къ А. примѣняются 4-хъ тактные двигатели съ большимъ числомъ оборотовъ (900—1200 обор. въ мин.). Для пуска мотора въ ходъ достаточно колычк. валь нѣсколько разъ повернуть за рукоятку. Колычк. валь съ маховымъ колесомъ, приводим. въ движеніе поршнями, въ свою очередь, посредствомъ ряда приборовъ передаетъ движеніе колесамъ повозки. Воспламенение газовой смѣси производится исключительно электр. искрой или отъ аккумулятора, или отъ электромагнитнаго индуктора, назыв. въ общепитіи „магнето“. Переходъ отъ одного способа зажигания къ другому производится рукояткой съ сидѣнья шоффера. Безшумность движенія повозки особенно важна въ воен. отношеніи, поэтому цѣлесообразное устройство глушителей особенно должно соблюдаться у воен. А. Такъ какъ газомоторъ хорошо работаетъ только тогда, когда дѣлаетъ въ мин. определенное для каждаго типа число оборотовъ, то, слѣдов., необходимо такой механизмъ, который давалъ бы возможность, при постоянномъ и определенномъ числѣ оборотовъ мотора, сообщать экипажу различныя по желанію скорости движенія. Это достигается включеніемъ между колычк. валомъ и рабочей осью повозки особаго механизма, наз. коробкой скоростей. Приемный валь, сѣпляясь однимъ концомъ посредствомъ соединит. муфты съ колычк. валомъ, на другомъ концѣ снабженъ 2, 3 или 4 шестернями различнаго діаметра; эти шестерни передвигаются вдоль вала и по желанію захватываютъ то ту, то другую изъ нѣсколькихъ шестерней тоже различныхъ діаметровъ, неподвижно сидящихъ на т. наз. побочномъ валу. Изъ фиг. 1 и 2 видно, что если шестерня побочнаго вала имѣетъ вдвое больше зубцовъ, чѣмъ шестерня приемнаго вала, то побочный валь будетъ вращаться вдвое медленнѣе, а т. к. побочный валь приводитъ въ движеніе колеса повозки посредствомъ цѣпей или

сочлененія Кардана, то измѣненіе его скорости передается экипажу. Моторный валь всегда вращается въ одномъ направленіи, а потому для задняго хода обыкновенно вставляется третья шестерня между двумя другими въ механизмѣ для перемѣны скоростей. Рабочая ось въ А. всегда задняя. Изъ коробки скоростей движеніе осей передается посредствомъ валовъ, цѣпей, ремней или кардана; цѣпная передача примѣняется къ большимъ А. и тяжеловозамъ, карданъ же наиболѣе употребителенъ у повозокъ меньше 30 лош. силъ; карданъ представляетъ суставочный (шарнирный) валь и служитъ для облегченія свободы дѣйствій всѣхъ передаточныхъ частей безъ нарушенія передачи движенія. Однимъ концомъ карданъ (фиг. 1) связывается съ коробкой скоростей, другимъ— съ дифференціаломъ, назначеніе котораго давать возможность заднимъ колесамъ вращаться одновременно съ разными скоростями на кривыхъ участкахъ пути для поворотовъ повозки. Направляющими или рулевыми колесами у всѣхъ системъ А. служатъ переднія, посаженныя на неподвижную ось особаго устройства. Эта ось не вращается вокругъ общаго шворня, но каждое колесо имѣетъ свой отдѣльн. шворень, оба колеса связываются между собою соединительной тягой, почему каждый поворотъ производится обоими колесами одновременно. Рулевой аппаратъ (фиг. 3 и 4) состоитъ изъ наклоннаго стержня, на нижнемъ концѣ котораго безконечный винтъ дѣйствуетъ на зубч. секторъ; этотъ послѣдній пружинными связями соединенъ съ рычагомъ, находящимся на соединительной тягѣ передней оси; на верхнемъ же концѣ рулевого стержня установлено колесо для дѣйствія на руль шофферомъ. Каждый А. долженъ имѣть надежные, сильные и быстроедѣйствующіе тормоза, обезпечивающіе даже на скользкомъ полотнѣ остановку экипажа на возможно короткомъ разстояніи; большею частью А. снабжаются тремя независимыми другъ отъ друга тормозами: два дѣйствуютъ на заднія колеса и одинъ—на моторный валь. Колеса для А. техника выработала особаго типа, деревянные или металлическія весьма прочной конструкціи и обтянутыя желѣзными или толстыми каучуковыми шинами—сплошными или пневматическими. Всѣ части мотора заключены въ непроницаемую коробку и доступны для осмотра. Моторъ, всѣ остальные машинныя части и кузовъ прикрѣпляются къ прочной рамѣ изъ хромониккелевой стали; общее расположеніе всѣхъ частей А. показано на фиг. 1. *Современныя качества А.:* прочность, большая работоспособность, экономная эксплуатация, быстрота движенія, почти мгновенная готовность къ ѣздѣ; жидкіе горюч. матеріалы, уменьшающіе мертвый грузъ сравнительно съ паровой тягой, и, наконецъ, автомобильная эксплуатация для большихъ и постоянныхъ перевозокъ обходится дешевле животной тяги. Благодаря этимъ качествамъ, А. получилъ широкое и повсемѣстное распространеніе для самыхъ разнообразныхъ цѣлей и уже на него начинаютъ перелгать выполненіе нѣкоторыхъ желѣзнодорожныхъ задачъ. Эти же качества А. не замедлили обратить на себя вниманіе европ. армій съ точки зрѣнія примѣненія А. къ своимъ потребностямъ. Во всѣхъ арміяхъ уже болѣе 10 лѣтъ тому назадъ стали производить обширные и всесторонніе опыты съ А. для выработки ти-

повь, отвѣчающ. воен. потребностямъ. Выгодность и надежность примѣненія механической тяги для воен. цѣлей зависитъ отъ благоприятнаго сочетанія многихъ условий; изъ нихъ главнѣйшія: выработка пригодной для воен. цѣлей конструкции повозки, дорожныя и мостовыя условия, удешевленіе фабрикаціи и эксплуатаціи, наличность отечественной фабрикаціи, распространеніе А. среди населенія, наличность эксплуатац. матеріаловъ отечеств. производ-

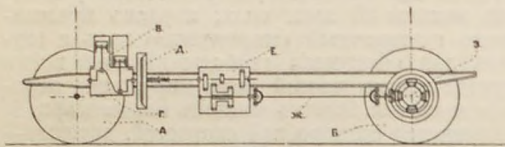

Фиг. № 1.

А.—Переднія колеса. Б.—Заднія колеса.
В.—Моторъ. Г.—Колѣчатый валъ. Д.—Соединительная муфта. Е.—Коробка скоростей.
Ж.—Карданъ. З.—Дифференціалъ.

ства. Поэтому правительства европ. государствъ предпринимаютъ различныя мѣропріятія для скорѣйш. разрѣшенія вопроса о примѣненіи механич. тяги для воен. цѣлей. Въ мирное время для арміи можетъ быть содержимо лишь ограниченное количество А. особаго устройства для опредѣленныхъ специальныхъ назначеній; вся же остальная масса механ. повозокъ, которая при нынѣшнихъ арміяхъ исчисляется тысячами, не можетъ быть заготовлена заблаговременно, т. к., кромѣ огромныхъ средствъ, потребныхъ для этого, при быстромъ развитіи техники автм. паркъ скоро бы уста-

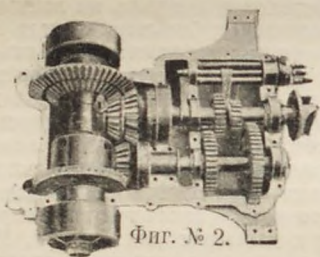

Фиг. № 2.

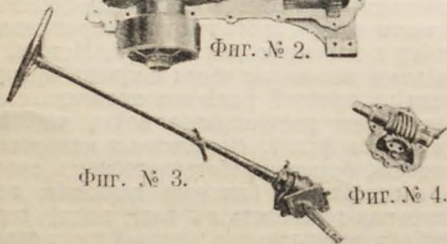

Фиг. № 3.



Фиг. № 4.

рѣлъ. Для службы на войнѣ примѣнимы лишь А. простого, яснаго и легкопонимаемаго устройства, чѣмъ облегчается обслуживаніе и починка; прочные и обезпеченные отъ взрывовъ; мало чувствительные къ неблагоприятнымъ вліяніямъ погоды и къ грубому обращенію, съ чѣмъ нужно неизбѣжно считаться въ боевой обстановкѣ; имѣющіе большую производительность; обладающіе доступностью всѣхъ частей для осмотра и быстротою подготовки къ работѣ. Затѣмъ, каждый воен. А. долженъ двигаться по тѣмъ же дорогамъ и мостамъ,

какъ и конная запряжка; съ мѣста брать подъемы въ 1/9; экономично расходовать горючий матеріалъ; имѣть приспособленіе для прицѣпки обыкновенной повозки. На работу А. существенное вліяніе оказываетъ качество дороги. Техника, однако, стремится выработать такіе типы А., которые могли бы двигаться за войсками и по грунтовымъ дорогамъ; въ этомъ вопросѣ главную роль, помимо силы мотора, играютъ конструкція колесъ и осей. Служба подвоза къ войскамъ отъ конечныхъ пунктовъ жел. дорогъ является труднѣйшимъ и серьезнѣйшимъ вопросомъ для воен. управ. большихъ армій. Количество предметовъ снабженія не перестаетъ возрастать, а скорострѣльность оружія и вводимые въ артиллерию большіе калибры все болѣе усложняютъ вопросъ о подвозѣ. Полевая ж. д. оказалась малопригодными по медленности постройкы, особенно, при наступат. войнѣ. Данные, добытыя изъ маневренной практики иностр. армій, хотя еще и непровѣренныя боев. опытомъ, ясно указываютъ на выгоду замѣны конной тяги механическою въ тылу: въ отношеніи полезнаго груза и суточной работы, А. установившагося нынѣ типа въ 20 разъ производительнѣе, чѣмъ парная повозка; личный составъ уменьшается въ 5 разъ; глубина походной колонны сокращается въ 6—10 разъ. Эти преимущества даютъ возможность войскамъ значительно дальше удаляться отъ жел. дор.; большая же производительность А. позволяетъ исключить нѣкоторые эшелоны тыловыхъ обозовъ. Главное примѣненіе механической тяги въ полевой войнѣ—грузовое движеніе въ тылу арміи, на этапныхъ линияхъ; однако и легкіе автомобильные экипажи и повозки, обладающія большою быстротою, найдутъ на войнѣ много примѣненій, а именно: для службы связи между штабами, передовыми отрядами, колоннами войскъ и обозовъ; для штабной и ординарческой службы, замѣняя и сберегая конницу; для высшихъ начальствующихъ лицъ, когда необходимъ личный обзоръ позицій и войскъ, раскинутыхъ на широкомъ фронтѣ; для устнаго общенія мѣстныхъ съ подчиненными начальниками; для быстрой прокладки и возстановленія телеграфныхъ и телефонныхъ линий; для перевозки больныхъ и раненыхъ; для походныхъ кухонъ и хлебобпекаренъ; для почтовой службы; для разнообразныхъ саперныхъ работъ и многихъ другихъ задачъ, требующихъ быстроты исполненія; наконецъ, для подвоза къ заднимъ боевымъ линиямъ боевыхъ припасовъ; вмѣстѣ съ тѣмъ считаютъ возможнымъ пользоваться въ нѣкоторыхъ частныхъ случаяхъ на войнѣ А., какъ боевой повозкой, ставя на него пулеметы и легкія орудія. Особенно въ крупнотной войнѣ возможно широкое примѣненіе механич. тяги. Съ начала мобилизаціи до осады требуется напряженная физич. работа, которая до сихъ поръ выполнялась людьми и животными, что излишне увеличиваетъ гарнизонъ и особенно затрудняетъ обезпеченіе фуражемъ. Примѣненіе А. можетъ принести большую пользу въ крупнотномъ районѣ, который обезпеченъ шоссированными и исправными грунтовыми дорогами съ надежными мостами. Хотя атакующей будетъ располагать менѣе удобными дорогами, чаще прибѣгая къ полевымъ жел. дор., однако, и для него явится много случаевъ для примѣненія безрельсовой механич. тяги при доставкѣ съ жел. дорогъ громаднаго количества

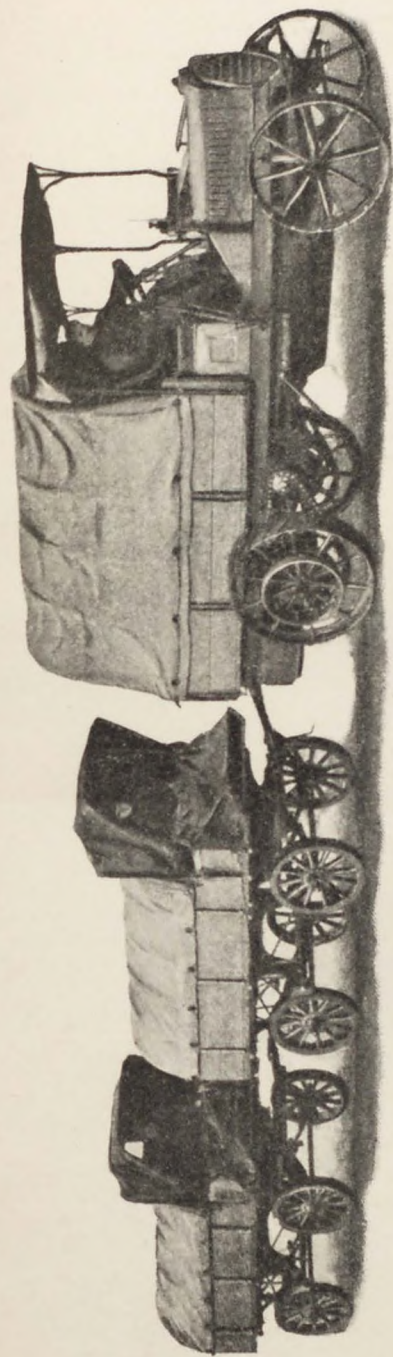

Фиг. 5.
Легкий грузовой автомобиль-поыздь.

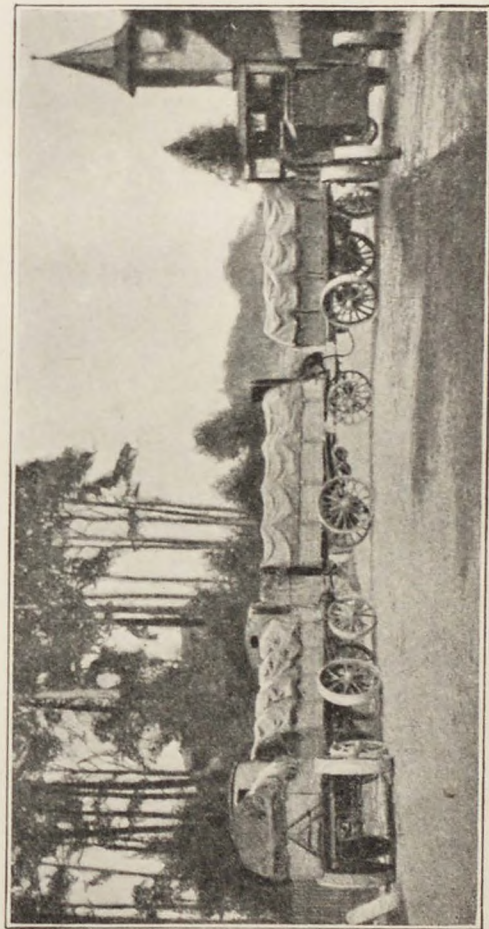

Фиг. 6.
Поыздь Сименсъ-Шуккерга.

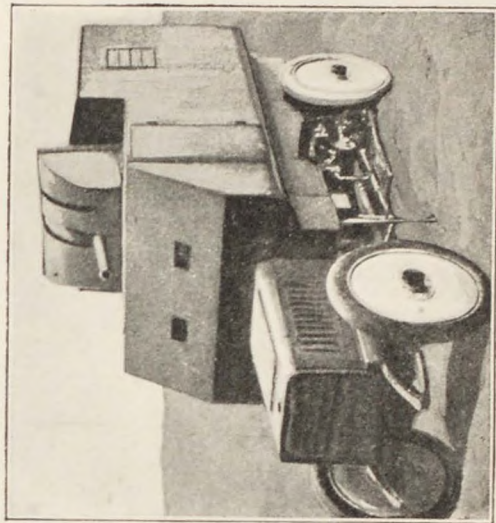

Фиг. 10.
Скорострѣльная пушка 5 см. на бронированномъ
автомобилѣ системы Эрхарда.

осадныхъ средствъ въ парки, а также при вооруженіи осадн. батарей. По цѣли и способу употребленія А. раздѣляются на: моторные самокаты (для военныхъ цѣлей только 2-колесные); пассажирскіе экипажи, носіице заграничн. названіе штабныхъ; отдѣльныя грузовыя повозки, легкіе армейскіе грузовые поѣзда, таковыя же тяжелыя съ передачей силы на прицѣпныя повозки; спеціальнаго назначенія и боевыя. Моторный самокатъ: одинъ цилиндръ въ 3 лощ. силы, скорость 40 верс. въ ч., радиусъ дѣйствія 200 верс., запасъ бензина 8 литр., общій вѣсъ 40—60 клгр.; сберегаетъ физич. силы, но дорожке обыкновеннаго самоката при заготовленіи, эксплуатаціи и ремонтѣ, тяжелѣе, менѣе надеженъ, при вѣдѣ шумитъ, сѣдокъ долженъ обладать расторопностью и навыкомъ. Штабной А. (пассаж.): 4—6 цилиндровъ, 16—28 л. с., скорость 30—50 верс., радиусъ дѣйствія 200—400 верс.; подъемъ до 209, общій вѣсъ 1,5 тонны. Грузовыя повозки: 4—6 цилиндровъ, не менѣе 30 л. с., полезный грузъ 3, а мертвый — не болѣе 2½ тон.; скорость: на желѣзныхъ шинахъ 12 верс., на резиновыхъ — 18 верс. въ ч.; запасъ бензина на 20—24 часа. Легкіе грузовые поѣзда (фиг. 5) состоятъ изъ А. и одной или двухъ повозокъ, полезный грузъ 7 тоннъ. Везущій А. стали изготовлять съ обѣими рабочими осями. Къ тяжелымъ поѣздамъ относятъ: Ренара (франц.) съ механич. передачей силы на прицѣп. повозки (для воен. цѣлей пока мало пригоденъ), германской системы Сименса и Шукерта (фиг. 6) и италянкой системы Контано. Въ двухъ послѣднихъ газомоторъ приводитъ въ движеніе динамо, отъ котораго токъ идетъ въ электромоторы на осяхъ всѣхъ прицѣп. повозокъ (количествомъ до 6). За ними несомнѣнно будущее для воен. цѣлей, хотя они еще недостаточно разработаны. А. спеціаль. назначеній—санитарныя; для походныхъ кухонь; для возки мяса съ холодильниками; для прожекторовъ (фиг. 7), при чемъ моторъ повозки приводитъ въ дѣйствіе динамо для прожектора; съ кранами для подъема тяжестей, для телеграфн. станцій и т. д. Къ числу боевыхъ можно отнести А. съ пулеметами и легкими пушками, открытыя или бронированныя сталеникелевыми листами въ 3 мм. толщиной (ф. 8—10). (*Etienné Paris. L'automobile et les armées modernes, 1908. Baudry de Saunier* Основныя понятія объ автомобилѣ (перев.). *W. Stavenhagen* Der. gleislose Kraftwagen in militärischer Beleuchtung, 1908. *Oschmann. Lastkraftfahrzeuge, 1908. Schmiededecke. Die Verkehrsmittel im Kriege, 1906. Allen. Die Bedeutung der mechanischen Zugkraft auf der Landstrasse für Truppenführung. В. А. Златолинскій. Автомобиль и прочіе виды механической тяги въ примѣненіи къ воен. цѣлямъ, 1910 г.).*

АВТОМОБИЛЬНАЯ СЛУЖБА ВЪ ВОЙСКАХЪ. Примѣненіе механич. тяги для надобностей арміи въ воен. время имѣетъ огромное значеніе, т. к. современ. массовыя арміи для удовлетворенія своихъ боев. и жизнен. нуждъ требуютъ больш. перевоз. средствъ—полков., дивизіон. и корп. обозовъ, а также армейскихъ транспортвъ и артил. парковъ. Эти обозы съ ихъ громадн. колич. лошадей и нестр. и. ч. должны сильно стѣснять войска при сосредоточиваніи, связывать дѣйствія и часто

ставить успѣхъ операціи въ зависимость отъ своевременности доставки боев. и продов. припасовъ. Поэтому, вопросъ о замѣнѣ грузовыми автомобилями хотя бы части обозовъ (обслуж. тылъ и этапн. линіи) съ живыми двигателями давно уже сдѣлался настоятельнымъ. Выгоды примѣненія механич. тяги: 1) сокращеніе количества обозныхъ ниж. ч. и повозокъ вмѣстѣ съ лошадьми; 2) уменьшеніе длины обоз. колонны; 3) ускореніе, регулярность и непрерывность (цѣлыя сутки) доставки арміи всего необходимаго при смѣнѣ только шофферовъ; 4) устраненіе затрудненій отъ болѣзней лошадей и недостатка фуража и т. под. Примѣненіе же легк. (пассажирск.) автомобилей значит. облегчаетъ и ускоряетъ выполненіе штабной службы: доставку донесеній и приказаній лицъ, руковод. воен. операціями. Въ 3. Европѣ идетъ настоячивая и энергичная работа въ этомъ направленіи: испытываются новѣйш. типы автомобилей, поощряется широкое распространеніе ихъ среди частн. лицъ выдачею премій и субсидій, назначаются конкурсы, производятся опыты съ грузовиками на маневрахъ, вводится воен.-автомоб. повинность, наконецъ, формируются автомоб. команды. Въ *Германіи* субсидируютъ легкіе грузовики съ одной прицѣпной повозкой, съ 35-сильными двигателямъ, съ подъемной силой 4 тонны на моторѣ и 2 тон. на прицѣпной повозкѣ. По послѣдней переписи тамъ имѣется до 20 тыс. пассаж. и груз. автомобилей. Всѣ штабы корпусовъ и центр. управленій уже снабж. казен. автомобилями. Въ 1908 г. при Упр. Генер. штаба сформировано автомоб. отдѣленіе и выработана организація снабженія корпусовъ грузовиками. На дальнѣйш. развитіе этого дѣла ассигнуются значит. суммы. Въ *Австріи* съ 1908 г. при корпусѣ сформированы кадры автомоб. командъ; въ 1909 г. выработано положеніе объ автомоб. службѣ въ войскахъ; сформированы казен. автомоб. парки; установленъ налогъ на автомобили для улучшенія на эти средства шосиров. дорогъ; организованъ добровольный автомоб. корпусъ. Во *Франціи* съ 1908 г. установлена воен.-автомоб. повинность; организованы 9-мѣс. курсы для подготовки шофферовъ изъ ниж. ч. и 4-нед. курсы для офицеровъ (при арт. управленіи въ Венсеннѣ); на маневрахъ послѣд. лѣтъ снабженіе корпусовъ продовольствіемъ производится исключит. на грузовикахъ; намѣчено сформированіе автомоб. арт. парковъ; сформированъ автомоб. корпусъ, состоящій изъ ротъ шофферовъ и ротъ мастеровыхъ; всѣ штабы и управленія уже въ мирн. время снабжены пассаж. автомобилями; выработаны типы автомоб.-ледниковъ для подвоза мяса. Въ *Англии* примѣненіе автомобилей для нуждъ арміи практиковалось уже въ Южн.-Африк. кампанію. Сформированы автомоб. роты; организованъ добров. корпусъ автомобильстовъ, намѣчено сформированіе автомоб. транспортвъ. Въ *Италіи* въ 1908 г. сформировано автомоб. отдѣленіе и утверждено положеніе о добровольч. корпусѣ автомобильстовъ. Что касается *Россіи*, то воен.-автомоб. вопросъ сильно осложняется у насъ недостаткомъ хорошихъ дорогъ и крайне слабымъ развитіемъ автомоб. спорта. Тѣмъ не менѣе, вопросъ объ обезпеченіи потребности арміи въ автомобиляхъ въ воен. время поставленъ на очередь въ послѣднее время: опыты съ грузови-

ками производить арт., инженер. и интенд. вѣдомства. Испытываются и пассаж. автомобили для службы въ штабахъ и управленіяхъ, а въ настоящее время уже сформированы 2 автом. роты: одна—въ Петербургѣ, другая—въ Киевѣ, назначенныя для обслуживания высшихъ штабовъ и высшего команд. персонала. Роты находятся въ вѣдѣніи управл. воен. сообщеній соотвѣт. воен. округовъ. Объявленъ конкурсъ для выбора типа автомобиля, при чемъ заданіе мощности опредѣлено въ 45 силъ. Черезъ годъ предполагается сформированіе еще 2-хъ такихъ же ротъ. Наконецъ, въ виду огромнаго значенія дорогъ для развитія автомоб. спорта и примѣненія автомобилей въ коммерц. дѣлѣ, поднять вопросъ объ улучшеніи шоссе. и грунтовыхъ дорогъ.

АВТОМОБИЛЬНАЯ СТАНЦІЯ ИСКРОВОГО ТЕЛЕГРАФА. Первая свѣдѣнія о станціяхъ искрового (беспроводнаго) телеграфа, помѣщенныхъ на автомобиляхъ, относятся къ италянск. арміи. Область примѣненія ихъ находится въ тѣсной зависимости отъ развитія автомобильнаго дѣла въ арміи и отъ состоянія дорогъ; у насъ наибольшее примѣненіе онѣ могутъ найти въ крѣпостныхъ районахъ, обладающихъ хорошими путями сообщенія. Типъ станціи, помѣщенной на автомобилѣ, можетъ быть такой же, какъ и станціи полевыхъ, или уменьшеннаго размѣра, въ зависимости отъ предъявляемыхъ задачъ, напр., для быстроходныхъ рекогносцировочн. автомобилей—въ зависимости отъ работъ рекогносцировки. Особенности автомобильныхъ станціи слѣдующія: 1) *быстрота открытія дѣйствія* минимальна и нынѣ уже достигла 10—15 мин.; 2) источникъ энергіи для станціи — автомобильный моторъ; 3) высота мачты небольшая, конструкция ея проста, сборка и постановка вслѣдствіе этого, происходитъ быстро; 4) всѣ приборы станціи помѣщаются на автомобилѣ, занимаютъ мало мѣста (требованіе наибольшей компактности) и мало вѣсятъ; 5) т. к. приборы не должны разстраиваться отъ сотрясеній, то приемникъ исключительно слуховой (т. е. на телефонъ), т. к. приборы для пишущаго приема легко разстраиваются отъ сотрясеній. При дальнѣйшемъ усовершенствованіи желательно: 1) мачту станціи сконструировать такъ, чтобы она своимъ основаніемъ имѣла автомобиль—это дастъ возможность работать (хотя бы и не при полной мачтѣ) на ходу—и этимъ самымъ еще болѣе увеличить значеніе автомобильныхъ станціи, какъ станціи подвижныхъ; 2) развѣ предвидится возможность работы вблизи непріятели (напр., на рекогносцирующемъ автомобилѣ), то работа станціи должна быть безшумна.

АВТОТРАНСФОРМАТОРЪ. См. Трансформаторъ.

АГА-МАГОМЕТЪ-ХАНЪ Астрабадскій, родоначальникъ нынѣ царств. въ Персіи династїи Каджаровъ. Въ 1747 г. умеръ Надиръ-шахъ и въ Персіи началась борьба за престолъ, въ числѣ претендентовъ на который находился и Магометь-Гассанъ-Ханъ Астрабадскій, глава тюркскаго племени Каджаровъ. Однако, побѣда осталась на сторонѣ курда Керимъ-хана, который, побѣдивъ своихъ соперниковъ, 29 дѣтъ

распоряжался судьбами Ирана. Магометь-Гассанъ съ семьей укрывался отъ преслѣдованій Керима въ Туркменскихъ земляхъ, но въ 1761 г., по смерти Маг.-Гассана, семья его явилась съ повинной къ новому властителю и была прощена, за исключеніемъ сына его А.-М., заключеннаго въ Ширазскую тюрьму. Въ 1779 г. умеръ Керимъ-ханъ и снова начались междоусобія. Къ этому времени А.-М., бѣжавшій изъ тюрьмы и успѣвшій захватить власть въ Астрабадѣ, Гилянѣ и Мазандранѣ, явился однимъ изъ первыхъ претендентовъ на тронъ Ирана. Въ самый разгаръ борьбы А.-М. съ соперниками, въ полѣ 1781 г., наша эскадра подъ командой кап. 2 ранга гр. Войновича бросила якорь въ Астрабадскомъ зал., съ цѣлью завести здѣсь торговое поселеніе. А.-М. принялъ гр. Войновича сначала доброжелательно, но потомъ Войновичъ со всей своей свитой былъ схваченъ и отправленъ въ гор. Сару; откуда освобожденъ впоследствіи, лишь подъ условіемъ снесенія русск. построекъ и укрѣпл. на Астрабадскомъ берегу (только въ окт. 1782 г. здѣсь удалось утвердиться десанту. 3 наш. воен. судовъ, подъ нач. кап.-лейт. Баскакова, благодаря тому, что А.-М. былъ занятъ борьбой съ испанскимъ ханомъ Али-Муратомъ). Въ 1794 г. А.-М. овладѣлъ почти всѣми областями Персіи и сталъ собирать войска для завоеванія владѣній, бывшихъ нѣкогда въ зависимости отъ персовъ, при чемъ царю Грузіи Ираклію II обѣщаль отдать ханства Ганжинское, Эриванское, Шекинское, Ширванское и Карабахское, лишь бы Грузія, бывшая подъ покровительствомъ Россіи, отдалась попрежнему подъ покровительство Персіи. Но Ираклій, видя опору и спасеніе своего отечества только въ Россіи, и мало надѣясь на собств. силы въ борьбѣ съ А.-М., еще весной 1794 г. просилъ помощи у Россіи. Раздраженный А.-М. дѣтвомъ 1795 г. двинулся въ Грузію съ 80-тыс. арміей и 9 сент. подступилъ къ Тифлису, защищаемому лишь 3 тыс. воиновъ, подъ личнымъ нач. Ираклія. Тифлисъ былъ взятъ А.-М. и разрушенъ, а небѣжавшіе изъ него жители частью вырѣзаны, частью обращены въ рабство. Такая жестокость побудила насъ отправить въ Грузію 2 б. при 6 ор., подъ нач. полк. Сырохнева, и къ Дербенту—5 б. 1000 чел. кон. при 6 ор., подъ нач. г.-м. Савельева. Эти отряды составляли авангарды Каспійскаго корпуса ген.-поруч. гр. Валеріана Зубова, пл. силы котораго въ составѣ 8 б., 4 драг. полк., 7 каз. сот., при 21 ор., собирались въ Кизлярѣ и 18 апр. двинулись на помощь Савельеву, имѣя цѣлью овладѣть Дербентомъ и Баку. Къ корпусу гр. Зубова была придана также Касп. флотилія изъ 12 воен. судовъ, собранныхъ въ Астрахани. 10 мая 1796 г. гр. Зубовъ овладѣлъ Дербентомъ. Затѣмъ, авангарды корпуса подъ нач. г.-м. Булгакова и Рахманова, заняли Баку и Кубинское ханство, а остальные войска, въ сост. 4 б., съ больш. ч. кавалеріи, двинулись въ Шемаху, ханъ которой, а также владѣтели Шекинскій и Карабахскій, вскорѣ присягнули Россіи. При первомъ извѣстіи о движеніи русск. отр., А.-М. отступилъ въ Муганскую степь, а затѣмъ, узнавъ о возстаніи Хорасанскаго хана, двинулся съ арміей противъ мятежниковъ. Т. обр. пути въ Персію были для насъ открыты, дѣль болѣе, что А.-М. послѣ усмирения Хорасана,

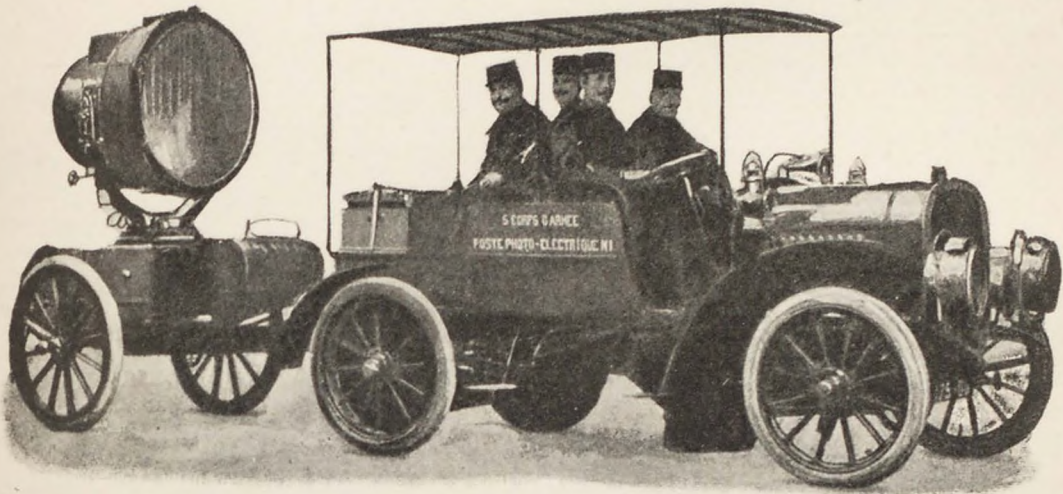

Фиг. 7.

Электрический прожекторъ на автомобиль.

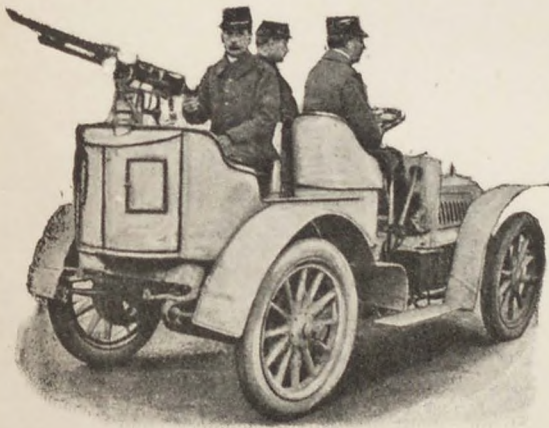

Фиг. 8.

Французская митральеза въ Марокко.

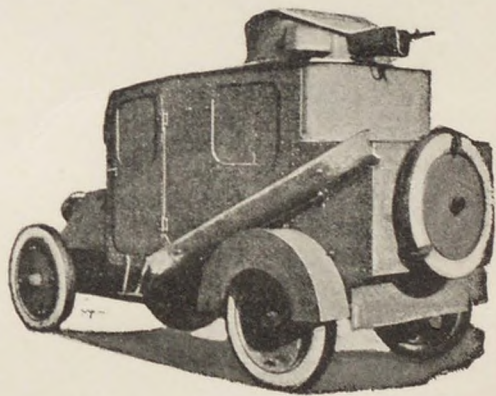

Фиг. 9.

Французскій бронированный автомобиль
съ митральезой.

не сѣдѣлъ навстрѣчу нашимъ отрядамъ, а приказалъ лишь укрѣпить Асрабадъ, въ виду возможности нашего десанта. Послѣдній въ составѣ 2 черном. каз. полковъ, подъ нач. Головатого, дѣйствительно былъ направленъ къ персид. берегамъ на судахъ Касп. флотиліи, которымъ командовалъ к.-адм. гр. Апракенинъ. Къ сожалѣнію, операціи нашихъ войскъ были задержаны сильной смертностью отъ климатическихъ условій и потребностью отъ климатическихъ условій и потребностью отъ климатическихъ условій; послѣдніи прибыли въ Баку лишь въ окт. (въ сост. 2 б., 2 кав. и 2 каз. пп., подъ нач. г.-м. Римскаго-Корсакова) и были немедленно направлены для овладѣнія Ганжой (нынѣ Баизаветполь), съ тѣмъ, чтобы изъ этого пункта войти въ связь съ отр. полк. Сырохнева, занимавшимъ Тифлисъ. Послѣ этой операціи все вост. Закавказье и побережье Касп. моря, между устьями Терека и Куры, очутились въ нашихъ рукахъ. Гр. Зубовъ былъ назначенъ начальникомъ Кавказскаго края и составлялъ уже обширныя предположенія по его устройству; но въ это время послѣдовала смерть императрицы Екатерины II. Императоръ Павелъ I повелѣлъ всѣмъ занимавш. Закавказье войскамъ возвратиться въ предѣлы Россіи. Внезапное отступленіе русскихъ изумило А.-М., но въ своемъ фирманѣ къ поданнымъ онъ объяснилъ это боязнь русскихъ встрѣтиться съ его войсками; по уходѣ нашихъ отр., войска А.-М. перешли Араксъ и начали разорять Карабахъ, намѣреваясь въ послѣдствіи подвергнуть тому же и беззащитную Грузію. Только внезапная смерть А.-М., убитого въ Шушѣ собственными служками, избавила послѣднюю отъ злой участи. (Историч. очеркъ Кавказскихъ войнъ. Изд. воен.-истор. отд. Штаба Кавк. в. о., 1899).

АГАПѢВЪ, Александръ Петровичъ, полк. генер. штаба, род. въ 1868 г., погибъ на броненосцѣ „Петропавловскъ“ 31 мар. 1904 г. Образование получилъ въ 1-мъ Московск. кадет. корпусѣ, Никол. инженерн. училищѣ (съ занесеніемъ его имени на мрамор. доску) и въ Никол. академіи генер. штаба. Службу офицеромъ началъ въ л.-гв. саперн. батал., а въ генер. штабѣ—въ Варшавск. воен. округѣ. Въ 1900-01 г., при подавленіи боксерскаго движенія, участвовалъ въ бояхъ подъ Айгуномъ, Бейтаномъ и Лутаемъ. За Бейтанъ, гдѣ онъ былъ нач. штаба колонны ген. Церницкаго, и Лутай, награжденъ орд. св. Влад. 4 ст. съ меч. и бант. и золот. оружіемъ. Остальное время кампаніи исправлялъ обязанности дежурн. ген. при штабѣ адм. Алексѣева въ Портъ-Артурѣ. По возвращеніи изъ кампаніи былъ завѣдывающимъ обучающ. офицер., а затѣмъ—профессоромъ Никол. академіи генер. штаба. Въ 1904 г. былъ назначенъ нач. воен. отдѣла при штабѣ адм. Макарова, съ которымъ участвовалъ въ морскихъ бояхъ въ концѣ февр. и мартѣ того же года. Изъ его литерат. трудовъ известны: „Опытъ исторіи развитія стратегіи и тактики наемныхъ и постоянныхъ арій“, „Арколо“ (психологич. этюдъ) и „Война навѣрняка“ (переводъ съ нѣмецкаго).

АГАФОНОВЪ, Кронидъ Кронидъ, подполк. 4-го драг. Новотроицко-Екатеринослав. п., воен. писатель. Род. въ 1859 г. Литературн. труды: „Лѣтопись Новотроицко-Екатеринославск. драгунъ“, „Памятка Новотр.-Екатер. др.“, „Красносельск. скачки“,—историч. очеркъ. По-

стоянно сотрудничая въ „Рус. Инв.“ по отдѣлу скакового спорта, за послѣдніе 25 лѣтъ въ своихъ статьяхъ настойчиво проводилъ идею широкаго распространенія англ. кровной лошади для воен. дѣла, и энергично отстаивалъ мысль, что офицеры не должны принимать участія въ скаковыхъ состязаніяхъ съ тотализаторомъ. Сотрудничъ многихъ спортивныхъ журналовъ. Былъ членомъ воен.-истор. комиссіи по описанію рус.-турец. войны и однимъ изъ учредителей Имп. воен.-истор. общ. Во время рус.-яп. войны былъ офиціальн. и спеціальн. корреспондентомъ газеты „Русскій Инвалидъ“, участникомъ многихъ боевъ, набѣга на Инкоу и др. событій. Передъ заключеніемъ мира ему поручено было собрать на театрѣ воен. дѣйств. дѣла и документы по русск.-японск. войнѣ. Организовалъ „Хранилище дѣлъ маньчжурск. арій“ (прик. Гл-щаго 25 сент. 1905 г. № 2052) и перевезъ его въ Спб., гдѣ былъ назначенъ дѣлопроизводителемъ и завѣд. архивомъ воен.-истор. комиссіи по опис. рус.-яп. войны, въ работахъ которой принималъ дѣятельное участіе. Во время войны сотрудничалъ въ издававшихся на театрѣ воен. дѣйствій „Вѣстникѣ Маньчжурскихъ Арій“ и „Военной Жизни“.

АГЕЗИЛАЙ, царь спартанскій, сынъ Архидамы II, преемникъ (съ 399 г.) своего племянника Леотихида, сына Агиса. Род. въ 442 г. до Р. Х. Въ 396 г. А., отстаивая независимость малоазійскихъ грековъ отъ притязаній Персіи, высадился въ М. Азіи съ 8000 войскомъ, состоявшимъ изъ спартанцевъ и лакедемонянъ. Разбивъ въ нѣсколькихъ сраженіяхъ, между прочимъ, при Пактолѣ, войска Тиссаферна, захваченнаго врасплохъ, А. вторгся во Фригію и Лидію. Бывшій тогда лидійскимъ сатрапомъ, Тивравсъ заключилъ съ А. перемиріе на продолжительный срокъ и, воспользовавшись тѣмъ, что А. занялся опустошеніемъ Фригіи, убѣдилъ Аоины, Коринѣи, Фивы и Аргосъ соединиться и напасть на спартанцевъ. Послѣдніе, предводительствуемые Лизандромъ, потерпѣли поражение при Галиартѣ (395), а флотъ ихъ былъ разбитъ Конономъ при Книдѣ (394). А., вызванный на помощь родовымъ своимъ городомъ, быстро прибылъ къ границамъ Беотіи и одержалъ (20 авг. 394) надъ союзниками побѣду. Въ 393 г. А. вторгся въ Арголиду, въ 392 г.—въ Коринѣскую область, а въ 391 г. опустошилъ Акаранію. Послѣ Анталкидова мира, опираясь на союзъ съ персами (въ ущербъ интересамъ малоазійскихъ грековъ), А. возстановилъ спартанскую гегемонію въ Греціи. Въ послѣдовавшей затѣмъ, по его же побужденію, войнѣ съ Фивами, А. не былъ счастливъ, а съ 377 г. почти не принималъ участія въ дѣлахъ. Только въ 370 г., когда Спарта проиграла кровавую битву при Левктрахъ, А. два раза своимъ умомъ и энергіей спасъ Спарту отъ Эпаминонда, предводительствовавшего фивянами. Послѣ програнной Эпаминонду битвы при Минтинѣ (362 г.), А., несмотря на свои года (80 л.), отправился съ войскомъ въ Египетъ, чтобъ поддержать Таха противъ Артаксеркса, а затѣмъ Нектанаба II противъ Таха. А. ум. на 84 г. жизни (358) въ гавани Менелая на африканскомъ берегу. Небольшого роста, хромой на одну ногу, А. возбуждалъ, тѣмъ не менѣе, всеобщее удивленіе своими духовными качествами. Считается од-

нимъ изъ лучшихъ полководцевъ древности. Подробности жизнеописанія А. даны Корнелиемъ Непотомъ, Плутархомъ, Ксенофонтотъ, другомъ его Дидоромъ Сицилійскимъ, а изъ новѣйшихъ историковъ—*Hertzbergomъ* (*Das Leben des Königs Ag. II. Halle. 1856*) и *A. Bullmanomъ* (*Agas., Sohn des Archidamus. Halle. 1872*).

АГЕМА, македонская конная гвардія, царскій эскадронъ. Она присоединялась какъ 16-й отрядъ къ 15 пламямъ (эскадронамъ), на которыя дѣлилась вся остальная конница; въ этотъ конвой царя поступали самые храбрые и сильные сыновья благороднѣйшихъ фамилій, которые предварительно, въ качествѣ царскихъ отроковъ, получали воспитаніе при дворѣ государя. (*Forcellini. Totius latinitatis lexicon. La Grande Encyclop.*)

АГЕНТЪ ВОЕННО-МОРСКОЙ. Такъ называется прикомандированный къ посольству въ иностранномъ государствѣ морской офицеръ, назначаемый для доставленія, какъ морскому вѣдомству своей страны, такъ и посольству, свѣдѣній о вооруженныхъ морскихъ силахъ и средствахъ иностранныхъ государствъ. Въ официальныхъ случаяхъ и торжествахъ является представителемъ своего флота. Обыкновенно в.-м. агенты подчиняются непосредственно начальнику морского генеральнаго штаба. Россія имѣетъ в.-м. агентовъ въ слѣдующихъ государствахъ: Великобританіи, Германіи (онъ же для Голландіи), Италіи (онъ же для Австро-Венгріи, Румыніи и Болгаріи), Соединенныхъ Штатахъ С. А., Турціи, Франціи (онъ же для Испаніи, Португаліи и Бельгіи), Швеціи (онъ же для Норвегіи и Даніи) и Японіи (онъ же для Китая).

АГЕНТЪ ВОЕННЫЙ (военный атташе, франц. *Attaché militaire*; нѣмецк. *Militär-Attaché*; англ. *Military attaché*). Военными агентами называются офицеры, состоящіе въ иностранныхъ государствахъ для наблюденія за состояніемъ въ нихъ военного дѣла. Назначеніе военныхъ агентовъ заключается въ собираніи возможно полныхъ и точныхъ свѣдѣній о военныхъ силахъ и средствахъ тѣхъ иностранныхъ государствъ, въ которыхъ они состоятъ; съ этой дѣлюю они должны знакомиться со всеми важнѣйшими событіями жизни армій, порученныхъ ихъ надзору, изучать ихъ организацію, военное законодательство, быть и личный составъ, наблюдать за развитіемъ въ нихъ военной техники и пр., а также внимательно слѣдить за военной литературой. Кроме того, при официальныхъ военныхъ торжествахъ и церемоніяхъ военные агенты являются представителями своей арміи. Почти во всѣхъ иностранныхъ государствахъ военные агенты, въ отношеніи своей служебной дѣятельности, подчиняются своимъ посламъ или посланникамъ, во всѣхъ остальныхъ отношеніяхъ—своему военному начальству. Въ Россіи военные агенты, входя въ составъ дипломатическаго корпуса, не подчинены главамъ миссій, а остаются въ непосредственномъ подчиненіи начальнику генеральнаго штаба. Среди дипломатическаго корпуса военные агенты занимаютъ мѣсто за соувѣтниками посольствъ или первыми секретарями миссій. Россія имѣетъ въ настоящее время военныхъ агентовъ въ слѣдующихъ государствахъ:

Австро-Венгріи, Бельгіи (онъ же и въ Нидерландахъ), Болгаріи, Великобританіи, Германіи, Греціи, Даніи (онъ же въ Швеціи и Норвегіи), Италіи, Китаѣ, Румыніи, Сербіи, Сѣверо-Американскихъ Соединенныхъ Штатахъ, Турціи, Франціи, Черногоріи, Швейцаріи и Японіи. Военные агенты въ Великобританіи и Японіи имѣютъ по одному помощнику, военный агентъ въ Китаѣ имѣетъ двухъ помощниковъ. У насъ имѣютъ своихъ военныхъ агентовъ слѣдующія государства: Австро-Венгрія, Болгарія, Великобританія, Германія, Италія, Испанія, Норвегія, Румынія, Сербія, Сѣв. Амер. Соед. Штаты, Турція, Франція, Швеція и Японія.

АГИНАЛЬДО, Эмиліо, вожь филиппинскихъ инсургентовъ; род. въ 1870 г. въ провинціи Кавитѣ, къ ю. отъ Манилы, на о. Люсонъ (Филиппинск. острова); китайскій метисъ, изъ земледѣльской семьи. Въ авг. 1896 г., будучи губернаторомъ г. Кавитѣ Воехо, поднялъ знамя возстанія, призывая туземцевъ-тагаловъ къ сверженію испанскаго ига. Благодаря слабости и нерѣшительности филиппинск. генер.-губери. ген. Бланко, возставшимъ удалось, подъ нач. А. въ концѣ 1896 г. прочно утвердиться въ провинціи Кавитѣ. А. создалъ здѣсь нѣкоторую политическую и военную организацію, раздѣлил эту провинцію на нѣсколько административныхъ частей. Въ военномъ отношеніи провинція была раздѣлена на пять отдѣловъ; каждый отдѣлъ имѣлъ свои войска. Общая численность ихъ достигала 35 т. чел. Преемникъ отозваннаго ген. Бланко, маркизъ де-Полавьеха пріѣхалъ въ Манилу въ дек. 1896 г., а въ янв. 1897 г. начали подходить подкрѣпленія изъ Испаніи, которыя довели численность испанск. войскъ на Филиппинахъ до 28.000 чел. Въ 52-дневной кампаніи Полавьеха разбѣжалъ повстанцевъ, продолжавшихъ, однако, партизанскую войну. Полавьеха пробылъ на своемъ посту очень недолго и скоро былъ смѣненъ ген. Примо-де-Ривера (донъ Фернандо, маркизомъ д'Эстела); послѣднему удалось совершенно подавить разгорѣвшееся возстаніе. Остатки разбѣянныхъ шаяекъ мятежниковъ, въ общемъ не болѣе 2000 чел., бѣжали въ провинцію Булаканъ, гдѣ и скрывались съ А. въ горахъ Ангатъ. Не попытавшись даже послать противъ нихъ военную экспедицію, Примо-де-Ривера нашелъ, что выбить инсургентовъ изъ горъ невозможно и рѣшилъ войти съ ними въ соглашеніе. 14 дек. 1897 г. былъ подписанъ мирный договоръ, такъ называемый „договоръ въ Біакъ-на-Бато“ (название горы, у которой договаривались стороны). Въ силу этого договора Испанія обязывалась ввести въ управленіе колонією требуемыя инсургентами реформы, объявить общую амнистію и уплатить А. около 600.000 пезетъ. По заключеніи договора, А. съ 17 единомышленниками отправился въ Гонконгъ, гдѣ пробылъ, однако, недолго. Не прошло послѣ этого и 4 мѣсяцевъ, какъ началась испано-американская война. Въ умахъ вождей бывшаго инсургентскаго движенія снова зародилась мысль о продолженіи оставленнаго дѣла освобожденія Филиппинъ. А. немедленно вступилъ въ сношенія съ американцами, которые охотно пошли на его предложеніе оказать имъ содѣйствіе. 19 мая (послѣ морскаго боя у Кавитѣ) онъ прибылъ въ Кавитѣ на американскомъ крейсере, привѣтству-

емый населением. Число его приверженцев быстро возросло до 25.000 чел. Адм. Девей, победитель в бою у Кавитэ, выдал ему два полевых орудия, 500 ружей, 200.000 патронов и поручил ему обложить Манилу съ суши. В течение 3 мѣс. А. велъ успешную борьбу съ испанскими войсками. Завершивъ въ июнѣ обложеніе Манилы, онъ нѣсколько разъ собирався атаковать городъ, но каждый разъ адм. Девей совѣтовалъ ему отложить атаку и заняться внутренними дѣлами. 18 июня въ г. Бакоорѣ, на берегу Манильской бухты, собранъ былъ первый конгрессъ, на которомъ рѣшено было дать высшему управленію островами названіе „Революціоннаго Правительства“. 23 июня новый президентъ Филиппинской республики донъ-Эмилио А. объявилъ конституцію. Къ началу авг. лишь немногіе испанскіе форты на о. Лусонѣ еще держались, а Манила потеряла все свои передовыя укрѣпленія. Однако, овладѣть Манилой американцы не дали А. и овладѣли ею сами. Ихъ главнокомандующій ген. Меритъ воспретилъ бандамъ А. доступъ въ городъ, а самого А. не призналъ правителемъ о. Это послужило первымъ поводомъ къ охлажденію между союзниками. Когда же выяснилось, что американцы намѣрены присоединить Филиппины къ своимъ владѣніямъ, А. окончательно отложился отъ нихъ. Прибывъ въ г. Малолосъ, А. объявилъ его временной столицей Филиппин. республики и резиденцію Революціоннаго Правительства. Новая республика рѣшила войти въ дипломатическія сношенія съ иностранными державами. Въ Парижъ былъ посланъ особый представитель, который долженъ былъ заявить протестъ противъ дѣйствій американцевъ и заявить отъ имени А., что инсургенты, принимая отъ американцевъ оружіе и запасы, сражались за независимость своей родины, а не для интересовъ Соед. Шт. Однако, это заявленіе было оставлено американцами безъ всякаго вниманія. Тогда А. началъ открытую борьбу съ ними. Она началась военными дѣйствіями противъ Манилы, при чемъ А. блокировалъ американцевъ нѣкоторое время въ Манилѣ. Съ прибытіемъ же подкрѣпленій изъ Америки, новый американскій главнокомандующій ген. Отисъ (смѣнившій ген. Мерита), рѣшилъ перейти весной 1899 г. въ наступленіе противъ А. Дѣйствія Отиса противъ А. окончились неудачей. Съ прибытіемъ къ американцамъ регулярн. войскъ на смѣну волонтеровъ, отправленныхъ обратно въ Америку, у ген. Отиса собралось къ 1 окт. 1899 г. до 38 тыс. войскъ, и было рѣшено возобновить дѣйствія противъ А., который не сумѣлъ извлечь никакой пользы изъ долгаго бездѣйствія американцевъ. Къ этому времени въ средѣ филиппинскихъ войскъ уже стали обнаруживаться признаки деморализаціи, самъ А. потерялъ, повидимому, вѣру въ успѣхъ своего дѣла, и его армія начала распадаться. На военномъ совѣтѣ 12 нояб. 1899 г. въ Кабанатуанѣ было рѣшено, не вступая въ бой съ американцами, раздѣлиться на мелкіе отряды для партизанскихъ дѣйствій. Самъ же А., оставаясь общимъ руководителемъ возстанія, долженъ былъ удалиться въ самую неприступную часть Филиппинск. архипелага. 23 мар. 1901 г., послѣ продолжительной и упорной борьбы въ различныхъ мѣстахъ Филиппинъ, А. былъ захваченъ американцами. Плененіе А. нанесло сильный

ударъ инсуреціонному движенію на островахъ, послѣ чего умиротвореніе архипелага шло уже значительно скорѣе. (Сборникъ матеріаловъ по Азіи, вып. 77, статья *Шт. К. Едрихина* — Очеркъ событій на Филиппинахъ съ 1896 по 1901 г. *Secero Gomez Nunez. La Guerra Hispano-Americana. Puerto. Rico y Filipinas. Madrid. 1902.*)

АГОСТА, сраженіе 22 апр. 1676 г. Во время войны Франціи съ Голландіей и Испаніей (1674—1678) французы стремились завладѣть Спидлей, принадлежавшей тогда испанцамъ. Слѣдствіемъ этого явились три морскихъ сраженія около этого острова—7 янв. (при Стромболи), 22 апр. (при А.) и 2 июня (при Палермо) 1676 г. французскаго флота съ флотами Испаніи и пришедшей ей на помощь Голландіи. Франц. эскадрой, въ составѣ 29 кораблей, командовалъ адм. дю-Кенъ. Союзный флотъ состоялъ изъ 17 голландскихъ кораблей, подъ нач. адм. Рюйтера и 10 испанскихъ кораблей и 9 галеръ подъ нач. адм. Дона Франциско дела-Серда. Французскіе корабли были больше и вооружены болѣе многочисленной и тяжелой артиллеріей. Среди французскихъ кораблей было 9—80 пуш. и 10—70 пуш., тогда какъ у голландцевъ было только 3 такихъ корабля, а у испанцевъ только одинъ. Рюйтеръ, не надѣясь на испанцевъ, флотъ которыхъ въ это время былъ въ состояніи полного разложенія, предлагалъ Дону Франциско распредѣлить испанскіе корабли по всей линіи, чтобы ихъ могли направлять и поддерживать голландскіе командиры, но испанскій адмиралъ, имѣвшій общее начальствованіе надъ флотомъ, не согласился на это и занялъ со своими кораблями мѣсто въ центрѣ, предоставивъ голландцамъ авангардъ (Рюйтеръ) и аррьергардъ (Донъ-Хаенъ). Союзники находились на вѣтрѣ. Рюйтеръ энергично атаковалъ непріятельскій авангардъ и смялъ его. Начальники авангарда д'Альмерасъ и командиры двухъ кораблей были убиты. Но опасенія Рюйтера относительно испанцевъ оправдались. Они не сближались и вели стрѣльбу съ большого разстоянія, что при маломъ калибрѣ ихъ пушекъ не наносило противнику никакого вреда. Дю-Кенъ, командовавшій французскимъ центромъ (кордебаталіей), немедленно воспользовался воздержаніемъ испанцевъ отъ рѣшительнаго боя и пошелъ на выручку къ своему авангарду. Донъ-Хаенъ, шедшій за испанцами, сначала держался съ ними въ линіи, но, видя тяжелое положеніе Рюйтера и возмущенный поведеніемъ испанцевъ, сталъ со своимъ кораблемъ во главѣ аррьергарда (обыкновенно адмиральскій корабль помѣщался въ тѣ времена въ серединѣ линіи) и повелъ его на помощь авангарду. Испанскія галеры помогали, выводя изъ сферы огня голландскіе корабли. Сраженіе, начавшееся въ пятомъ часу дня, закончилось съ темнотой, и противники разошлись безъ потери кораблей. Но голландскій флотъ понесъ огромную и незамѣнимую потерю. Въ началѣ сраженія былъ тяжело раненъ Рюйтеръ, и черезъ недѣлю онъ скончался въ Сиракузахъ, куда укрылся союзный флотъ. (*Шаб-Арно. Исторія военныхъ флотовъ. Перев. съ франц. 1896. Тамъ имѣется планъ. Мэхэнъ. Вліяніе морской силы на исторію. Перев. съ англ. 1896. Rittmeyer. Seekriege und Seekriegswesen in ihrer weltgeschichtlichen Entwicklung. I томъ. 1907 г.*)

АГРАХАНСКІЙ ЗАЛИВЪ находится на Кавказско-Каспійскомъ побережьи, въ предѣлахъ Терской области, между Аграханскою коосою и материкомъ. Съ з. въ него впадаетъ Аграханскій протокъ Терека, а съ ю. отъ р. Сулакъ прорытъ Аграханскій каналъ, проведенный по повелѣнію Петра Великаго съ цѣлю углубленія залива; каналъ идетъ отъ крѣпости Святого Креста (сооруженной въ 1721 г. на лѣвой сторонѣ р. Сулака) до Аграханскаго залива. 27 іюля 1722 г., въ началѣ персидскаго похода, Петръ Великій, лично предводительствуя авангардомъ арміи, слѣдовавшей, подъ нач. ген.-адм. гр. Апраксина, изъ Астрахани, на флотиліи, къ Дербенту, высадившись на Аграханскій берегъ при устьѣ р. Сулака, основалъ здѣсь базу для военныхъ дѣйствій противъ персовъ. 5 авг. наша армія выступила изъ Аграханскаго лагеря сухимъ путемъ къ Дербенту, куда и послѣдовали суда флотиліи капитана фонъ-Вердена. Аграханскій лагерь, преобразованный въ постоянное укрѣпленіе, былъ наименованъ Аграханскимъ ретраншаментомъ. Въ 1724 г. на Аграханъ было выселено 500 семействъ казаковъ. Вредныя климатическія условія заставили, однако, вскорѣ покинуть ретраншаментъ и замѣнить его крѣпостью Святого Креста. Въ 1736 г. укрѣпленіе скрыто и Аграханъ брошенъ. (Описание походовъ, совершенныхъ въ государствование Петра Великаго въ Персію. Материалы Воен. учен. Арх. изд. А. Бычковымъ. *См. сносъ*. Географическо-статистическій словарь Россійской имперіи).

АГРАХАНСКОЕ КАЗАЧЬЕ ВОЙСКО было образовано въ концѣ царств-нія Петра I, который, прибывъ въ 1722 г. на Терекъ, приказалъ выдвинуть нашу пограничную линію на р. Сулакъ. Здѣсь, на мѣстѣ, гдѣ отъ Сулака отдѣляется рукавъ—Аграханъ, б. устроена крѣп. Св. Креста, а вблизи нея б. поселены Терскіе казаки, названные Аграханскимъ войскомъ. Главнымъ назначеніемъ войска было охрана побережья и сообщенія съ моремъ. Въ 1724 г. казаки новообразованнаго войска были уселены 1.000 семьями донскихъ казаковъ и мѣстн. инородцами. Однако, обстоятельство не способствовало развитію А. в.: постоянные набѣги чеченцевъ и дагестанцевъ вынуждали казаковъ часто переселяться съ мѣста на мѣсто, а неблагоприятныя климатическія условія губительно вліяли на приростъ каз. населенія, значительная часть котораго вымерла. Когда, въ 1732 и 1735 гг., по мирнымъ трактатамъ съ Персіей, наша пограничная линія отодвинулась къ Тереку и крѣп. Св. Креста была упразднена, а вмѣсто нея былъ построенъ Кизляръ,—то въ округъ послѣдняго переведены были остатки А., при чемъ изъ донцовъ образовалось Терско-Семейное войско, а изъ бывшихъ терцевъ—Терско-Кизлярское. Первое изъ нихъ выставляло до 400 служилыхъ казаковъ, а второе—лишь около 200. (*Хорошилинъ*. Казачьи войска, опытъ статист. описанія. Спб. 1881 г. А. Н. *Никольскій*. Глав. Упр. Каз. войскъ, ист. оч. Спб., 1902 г. Ист. оч. дѣятельности воен. управленія 1855—1880 гг., Т. I).

АГРИМЪ, небольшое селеніе въ Ирландіи, въ граф. Галловей, на р. Сюкъ. Въ XVII ст. было крѣпостью, имѣвшей значеніе въ 1691 г., во время войны короля Вильгельма III съ Яко-

вомъ II Стюартомъ, пытавшимся возвратить себѣ утраченный престолъ Англіи при помощи Франціи и своихъ приверженцевъ, католиковъ Ирландіи. Для поддержки этихъ послѣднихъ, Людовикъ XIV послалъ отрядъ подъ нач. гр. Сень-Рюта, отличавшагося личной храбростью, но не обладаваго дарованіями полководца. 22 іюля 1691 г. французы, подойдя къ А. соединились съ отр. ирландцевъ и, въ послѣдовавшемъ бою съ войсками Вильгельма III, были разбиты, а Сень-Рюте убитъ. Значеніе этой побѣды для Вильгельма III было громадно: вся Ирландія подчинилась Вильгельму Оранскому и отказалась отъ поддержки Якова II Стюарта.

АГРИППА, римскій полководецъ и флотоводецъ, другъ и зять Октавіана - Августа. Родился въ 63 г. до Р. Х., умеръ въ 51 г. Какъ полководецъ А. извѣстенъ своими дѣйствіями въ Галліи и Германіи; какъ флотоводецъ онъ выдѣлился операціями въ междоусобной войнѣ противъ Помпея, борьбой съ далматинскими и иллирійскими пиратами и побѣдой надъ флотомъ Антонія при Акціумѣ. При этомъ каждый разъ онъ умѣлъ выбрать и создать флотъ, соотвѣтствовавшій обстановкѣ. Флотъ, который Помпей обратилъ потомъ противъ Октавіана, былъ созданъ для борьбы съ пиратами, а потому состоялъ изъ легкихъ судовъ. А. раздвинулъ его съ помощью, сильно вооруженныхъ метательными машинами и хорошо защищенныхъ высокими бортами, кенкеремъ. Но увлеченіе высотой и величиной кораблей перешло предѣлы, въ особенности на востокѣ Средиземнаго моря, который поставлялъ военную силу Антонію. Въ это время А. занимался отъ иллирійскихъ пиратовъ типъ *либурины*—быстроходнаго судна съ очень компактнымъ расположеніемъ гребцовъ и вооруженія, усовершенствовалъ этотъ типъ, снабдилъ его машинами для метанія зажигательныхъ составовъ, и изъ такихъ судовъ сформировалъ флотъ Октавіана, съ которымъ и одержалъ побѣду надъ чрезмѣрно тяжелыми и неповоротливыми кораблями Антонія.

АГРОНОМЫ (войсковые). При войсковыхъ правленіяхъ Астраханскаго, Оренбургскаго и Уссурійскаго каз. войскъ учреждены должности войсковыхъ А., а въ Сибирскомъ каз. в.—должность А.-статистика. А. избираются наказ. атаманами изъ лицъ, окончившихъ курсъ въ высш. уч. заведеніяхъ соотвѣтствующей спеціальности и притомъ преимущественно изъ числа принадлежащихъ къ войсковому сословію; они участвуютъ съ правомъ голоса въ общемъ присутствіи войсковыхъ и войсковыхъ хозяйствен. правленій по дѣламъ, касающимся ихъ спеціальности. Крутъ дѣятельности А. и порядокъ исполненія ими служеб. обязанностей опредѣляются особыми инструкціями, которыя утверждаются, измѣняются и дополняются властью наказ. атамана по представленіямъ войсковыхъ и войсковыхъ хозяйствен. правленій, при чемъ о каждомъ такомъ случаѣ доводится до свѣдѣнія военнаго министра. (Приказы по В. В. 1891 г., № 282, и 1901 г., № 276 и 432).

АГТЕ, Ник. Христ., ген.-м., одинъ изъ нашихъ выдающихся воен. топографовъ, род. въ 1816 г. По окончаніи Харьков. университет. поступилъ въ воен. службу, и, окончивъ въ 1837 г.

курсъ воен. академіи, б. причисленъ къ ген. штабу. Въ 1842 г. съ ревизіей сен. Толстого, былъ отправленъ въ В. Сибирь, гдѣ произвелъ рядъ геодезич. изслѣдованій и съемокъ нашей границы съ Китаемъ. Зарекомендовавъ себя этою работою, какъ выдающийся топографъ, онъ въ 1846 г. назначенъ б. въ составъ комиссіи, повѣрявшей нашу границу съ Норвегіей, и затѣмъ, въ 1849 г. б. поставленъ во главѣ экспедиціи, назначенной для проверки истиннаго направленія нашей границы съ Китаемъ по Нерчинскому договору 1689 г. Окончивъ эту миссію и лично доложивъ имп. Николаю I объ ея результатахъ въ 1852 г., А. въ слѣдующемъ году представилъ Государю первую точную и подробную карту Станового хребта и Бурейскихъ горъ. Произведенный за эти труды въ полковника, А. возвратился къ строев. службѣ и принялъ участіе въ войнѣ 1853—55 гг., въ предѣлахъ Финляндіи, въ составѣ Абоскаго отряда. Назначенный по окончаніи войны нач. штаба 2-й кирасир. дивизіи, онъ въ чинѣ ген.-м. вышелъ въ 1859 г. въ отставку и ум. въ 1869 г. (*Шумахеръ*. Къ исторіи пріобрѣтенія Амура, „Рус. Арх.“, 1878 г., кн. III. Ист. оч. дѣятельности корпус. воен. топографовъ. Спб., 1872 г.).

АГУРА, Георгій Васил., ген.-маіоръ болгарской службы, начальникъ воен. судеб. отдѣла и главн. воен. прокуроръ Болгаріи. Род. 8 февр. 1853 г. въ болг. колоніи Чешмеварита (Бессар. губ.). По окончаніи Измаильской семинаріи и Яскаго института „Сокола“ (1875 г.) 2 года состоялъ при каедрѣ измаильскаго епископа, въ качествѣ епархіальн. проповѣдника. Въ нач. 1877 г. перешелъ на гражд. службу и б. назначенъ секретаремъ въ Хорсовскомъ, а послѣ въ Черноводскомъ окружн. управл., гдѣ и оставался до передачи Добруджи Румыніи. Въ 1878 г. поступилъ въ Софійское воен. уч-ще и, окончивъ его курсъ, недолго занималъ должность адъютанта, сначала при русскомъ комиссарѣ, кн. Дондуковъ-Корсаковѣ, а потомъ при князѣ Александрѣ Баттенбергѣ; затѣмъ б. командированъ въ Петербургъ, въ воен.-юридич. акад. По окончаніи акад. въ 1883 г., вернулся въ Болгарію. Послѣ фактическаго соединенія Сѣв. и Юж. Болгаріи и отозванія русск. офицеровъ въ Россію, А., въ чинѣ капитана, назначенъ былъ на должность главн. воен. прокурора, на мѣсто полковника русск. служ. Лиліенфельда. Во время болг.-сербской войны 1885 г. командовалъ Княжевскимъ и Тырновскимъ отрядами и въ дѣлѣ подъ горой Руй б. раненъ въ ногу. По окончаніи войны А. возвратился къ должности главн. воен. прокурора. Въ 1887 г. имъ составленъ проектъ „Военно-уголовн. закона“, представляющій переводъ нашего воинск. уст. о наказ. съ измѣненіями и дополненіями, примѣнительно къ требованіямъ болгарской арміи, а въ 1889 г.—проектъ „Военно-судебн. закона“, переводъ съ такими же измѣненіями русскаго воен.-судеб. устава. Оба проекта, принятые народнымъ собраніемъ, составляютъ нынѣ дѣйствующій законъ въ Болгаріи. Въ 1889 г. имъ составлены „Сборникъ правилъ (правельникъ) для дисциплин. роты“, „Инструкція о порядкѣ лишенія воинской чести“, „Инструкція о восстановленіи гражданскихъ и политическихъ правъ осужденныхъ“, „Курсъ военно-уголовнаго права,

ч. I-я, матеріальные законы“; въ 1890 г.—„Курсъ военно-уголовнаго права, ч. II-я, законы формальные“. Въ 1893—1895 гг. появился рядъ его статей въ болг. „Военномъ Журналѣ“ подъ заглавіемъ „Сравнительна критическа студія относительно дисциплинарнѣй распоряженія дѣйствующи въ нашнхъ войска, въ воискитѣ нашитѣ съседи и на по главнитѣ Европейски господарства“. Цѣль „студіи“ научно обосновать, подготовить и объяснить необходимыя измѣненія дисциплин. устава, который былъ переведенъ съ русскаго на болг. языкъ съ незначительными измѣненіями. Всѣ эти статьи затѣмъ были собраны вмѣстѣ и напечатаны отдѣльной книгой. Въ ней А. проведенъ начало законности въ военно-дисциплин. отношеніяхъ, гуманный и патриотическій взглядъ на воспитаніе войска. Въ статьяхъ своихъ А. является сторонникомъ романской системы изложенія дисциплинарнаго устава, т.-е. соединенія въ одинъ уставъ уставовъ внутрен. служ. и дисциплинарнаго, но на практикѣ, однако, при составленіи устава, онъ отступилъ отъ этой системы. Выработанный имъ дисциплин. уставъ вошелъ въ силу въ 1901 году; французская, сербская и русская печать отозвались о немъ очень одобрительно (Развѣдч. 1902 г., № 591 и 1906 г., № 842; Рус. Инв. прил. къ № 292—1901 г.). Въ 1895 г. имъ изданъ „Учебникъ воен.-уголов. права для учебн. командъ“. Въ 1895 г. А. произведенъ въ полковника, а въ 1900 г.—въ ген.-маіора. При поступленіи А. въ болг. воен. суд. вѣд-ство послѣднее состояло изъ главн. воен. прокурора и дѣлопроизводителя-писаря, персоналъ вѣдомства помѣщался въ одной комнатѣ воен. мин-ства. Въ 1910 г. это вѣдомство состоитъ изъ центрального упр-ія, называемаго „Военно-Судная часть“ (съ библіотекой болѣе 200 том.), Гл. Воен. Кассац. Суда (съ 1 пост. членомъ) и 3 военно-окружн. судовъ: Софійскаго, Русскаго и Пловдивскаго.

АДАКІОЙ (Ада-къой, Палатово), сел. на прав. берегу Марицы, въ 15 вер. зап. Филиппополя; Адакіой-ханъ—къ с. отъ соименнаго сел., на шоссе Татаръ-Базарджикъ—Филиппополь. 2 янв. 1878 г., подхожда съ колонной къ Адакіой-хану, ген.-ад. Шуваловъ получилъ донесеніе, что, отступавшіе къ Филиппополю по южн. шоссе, турки свернули на А. Дабы предупредить турокъ, двигавшихся на флагѣ войскъ, идущихъ по шоссе, гр. Шуваловъ приказалъ головнымъ частямъ: л.-гв. 1-му Его Величества и л.-гв. 4-му Императорской фамиліи стр. бб. свернуть съ шоссе направо, переправиться въ бродъ черезъ Марицу и занять А. Шир. Марицы въ этомъ мѣстѣ $\frac{1}{2}$ вер., глуб. брода по поясъ. При 5—10° мороза и сильномъ сѣв. вѣтрѣ стрѣлки, грудью разсыкая ледяную кору, быстро переправились и заняли селеніе. Слѣдомъ за ними переправились л.-гв. 2-й и л.-гв. 3-й Финскій бб.; одновременно со стрѣлками, преодолевая значительныя затрудненія, перешла бродъ 4-я батарея л.-гв. 1-й артил. бриг., а затѣмъ первыя шесть ротъ л.-гв. Павловскаго п. Турки, развернувшись впереди д. Каратаиръ, въ наступленіе, однако, не перешли. Темнота и утомленіе войскъ, сдѣлавшихъ въ этотъ день до 35 вер., заставили отложить дальнѣйшія дѣйствія, и отрядъ расположился на ночлегъ въ А. Ночью присоединились прочія роты Павловскаго п. На утро къ ю. отъ А. произошли

боевые дѣйствія, относящіяся уже къ первому дню боевъ подъ Филиппополемъ. (Сборникъ матеріаловъ по русско-турецкой войнѣ 1877—78 гг. на Балканскомъ полуостровѣ, вып. 69, стр. 166 и 358).

АДАМОВИЧЪ, Борисъ Викт., полковникъ, нач. Виленскаго воен. уч-ща, современ. воен. писатель. Род. въ 1870 г. Сынъ ген.-м. В. М. Адамовича; мать известна въ литературѣ подъ фамиліей Н. Лухмановой. Воспит. въ 3 Моск. кад. корп. и 2 воен. Константинов. уч-щѣ, по окончаніи котораго произведенъ въ 1890 г. въ подпоручики Кексгольмскаго гренад. полка. Въ 1904 г. шт.-кап. гв., по собственному желанію, отправился на театръ рус.-яп. войны. Съ 26 іюля по 18 окт. 1904 г., командовалъ 12 рот. 123 пѣх. Козловскаго полка (въ бояхъ подъ Аншиномъ, Ляояномъ, въ атакѣ Сыквантунской сопки и на Шахе), затѣмъ, состоялъ въ развѣдыват. отдѣл. штаба тыла арміи, и при к-щемъ 2-й манч. арміею, въ прикомандированіи къ ген. квартирмейст. части. Въ теченіе всей кампаніи велъ дневникъ, частью напечатанный въ „Воен. Сб.“ 1904—1910 гг. подъ заглавіемъ „Изъ походаго журнала“. Въ 1906 г. А. назначенъ к-ромъ бат-на Киевскаго воен. уч-ща; въ 1907 г. произведенъ въ полковники и въ 1909 г. назначенъ на нынѣшнюю должность. Начало литер. дѣятельности А. относится къ 1892 г. (стих. „Карагачская годовщина“ въ „Развѣдчикѣ“ 1892 г.). Сотрудничалъ въ „Варш. Дневникѣ“, „Рус. Инвал.“ и въ „Воен. Сбор.“; отдѣльныя статьи помещалъ въ „Вѣстн. Общ. Ревн. Воен. Знаній“, „Варш. Воен. Вѣстн.“, „Офиц. Жизни“, „Рус. Старинѣ“, „Войнѣ и Мирѣ“, „Братской Помощи“ и другихъ. Первые литер. опыты были беллетристическіе, но вскорѣ смѣнились публицистическими статьями по вопросамъ военного быта и строя, а также самостоятельными историч. изслѣдованіями по архив. матеріаламъ, чему особенно способствовало порученіе въ 1896 г. собрать матеріалы для исторіи л.-гв. Кексгольмскаго полка. Наиболѣе крупныя историч. статьи А.: „Участіе Кексгольмскаго полка въ морскомъ Чесменскомъ походѣ“ (Воен. Сб. 1893 г.), „Персидскій походъ Петра I“ (Правит. Вѣстн. 1897 г.), „Кексгольмъ въ 1710 и 1898 гг.“ (Воен. Сб. 1899 г.), „Осада Выборга 1710 года“ (Воен. Сб. 1903 г.), „Князь Ив. Феод. Борятинской“ (Рус. Ст. 1904 г.), „Подвигъ поручика Чернцова“ (Братск. Пом. 1909 г.). Отдѣльныя изданія: „Кексгольмскіе рассказы“ (солдат. бібліот. Березовскаго), „Опись музея л.-гв. Кексгольмскаго полка“, „Кексгольмская слава“ (3 изд.), 3 тома „Сборника военно-историческихъ матеріаловъ л.-гв. Кексгольмскаго полка“, „Планъ строевыхъ занятій Киевскаго Воен. уч.“, „Программа одиночной и групповой выправки и отданія чести“ (4 изд.) и „Программа одиночной и взводной подготовки къ разсыльному строю“. А. является, кромѣ того, инициаторомъ возникновенія полковаго музея л.-гв. Кексгольмскаго п. и музея Вил. воен. уч-ща, а также однимъ изъ учредителей Имп. В.-Ист. Общ-ва.

АДАМОВИЧЪ, Леонидъ Ефрем., ген.-отъ-арт., членъ Александровскаго Ком-та о ран. Род. въ 1832 г. Въ 1853 г. окончилъ офиц. классы Михайл. арт. уч-ща съ производствомъ въ под-

поручики и съ прикомандиров. къ л.-гв. 2-й арт. бриг. Въ 1855 г. А. принялъ участіе въ послѣдн. періодѣ Восточ. войны и за боев. отличія б. награжденъ орд. св. Анны 4-й степ. Въ 1865 г. А. б. произведенъ въ полковн. и въ 1875 г.—въ ген.-м. и назначенъ правителемъ дѣлъ окружнаго арт. упр-ія Петербургскаго воен. окр. Во время рус.-тур. войны 1877—1878 гг. ген. А. исполнялъ должность помощн. нач. артиллер. дѣйств. арм. и за оказанныя отличія б. награжденъ орд. св. Владиміра 3 ст. съ меч. и мечами къ орд. св. Станислава 1-й ст. По окончаніи войны, А. занималъ должности: помощн. нач. артиллер. Пбг. воен. окр. (1878—1883 гг.) и въ 1883—1895 гг.—нач. артиллер. корпусовъ: 14 арм., Гренадерск. и Гвардейскаго, при чемъ въ 1885 г. былъ произведенъ въ ген.-лейт.; въ 1895 г. состоялось назначеніе А. команд. 18 арм. корп., во главѣ котораго онъ и находился до 1902 г., будучи въ 1898 г. произведенъ въ ген.-отъ-арт. Въ 1902 г. А. былъ назначенъ членомъ Александровскаго ком-та о ран., а 3 янв. 1906 г. уволенъ въ отставку.

АДАМСЪ. См. Революеры.

АДАМСЪ, Портъ. Находится на зап. берегу Квантунскаго полуострова, въ глубинѣ бухты *Society bay*. Портъ доступенъ судамъ съ осадкою до 21 ф. въ полную воду, а въ малую воду до 12 ф. Селеніе расположено на юж. сторонѣ бухты. Близъ Porta Adamsъ проходитъ Восточно-Китайская жел. дорога, а также шоссе изъ Ньючванга. Въ юж. части бухты расположено селеніе Кинчжоу, возлѣ котораго происходилъ бой въ маѣ 1904 г. при наступленіи японской арміи на Портъ-Артуръ.

АДАМЪ, Альбрехтъ (1786—1862 г.), нѣмецк. художникъ-баталистъ. Еще 14 лѣтъ отъ роду, будучи ученикомъ въ кондитерской въ своемъ родномъ Нордлингенѣ, онъ увлекся проходящими француз. войсками и началъ рисовать съ натуры эскизы и портреты, которые нашли себѣ покупателей. Знакомые офицеры дали ему возможность въ 1809 г. присоединиться къ Наполеоновской арміи, съ которой онъ совершилъ походъ до Вѣны. Живые этюды поход. и боев. жизни обратили на себя вниманіе, между прочимъ, вице-короля Италіи, принца Евгенія Богарне, пригласившаго его къ себѣ на службу. Первая большая картина А. изображала „Битву при Леобенѣ въ 1809 г.“; но его главное значеніе — въ художественной лѣтописи въ 1812 г. которую онъ создалъ, совершивъ съ „великой арміей“ весь походъ до Москвы. Плодомъ его явилось 83 рисунка, 120 листовъ литографій, въ изданной имъ книгѣ „Voyage pittoresque et militaire de Wilenberg jusqu'a Moscou“, и 16 картинъ битвъ, подъ Можайскомъ, Малоюрославцемъ и др. Большинство этихъ картинъ перешли по наслѣдству къ герц. Лейхтенбергскому, другія же его произведенія, въ томъ числѣ лучшее — „Битва подъ Москвой“ — находится въ Мюнхенѣ. Дѣля въ походахъ жизнь съ простымъ солдатомъ, А. такъ свыкъ съ войною, что въ 1848 г., несмотря на свои 62 года, оставилъ домъ и снова пошелъ въ походъ съ ген. Радецкимъ въ Италію. Близкое знакомство съ изображаемой дѣйствительностью и безпристрастное отношеніе къ ней сдѣлали произведенія

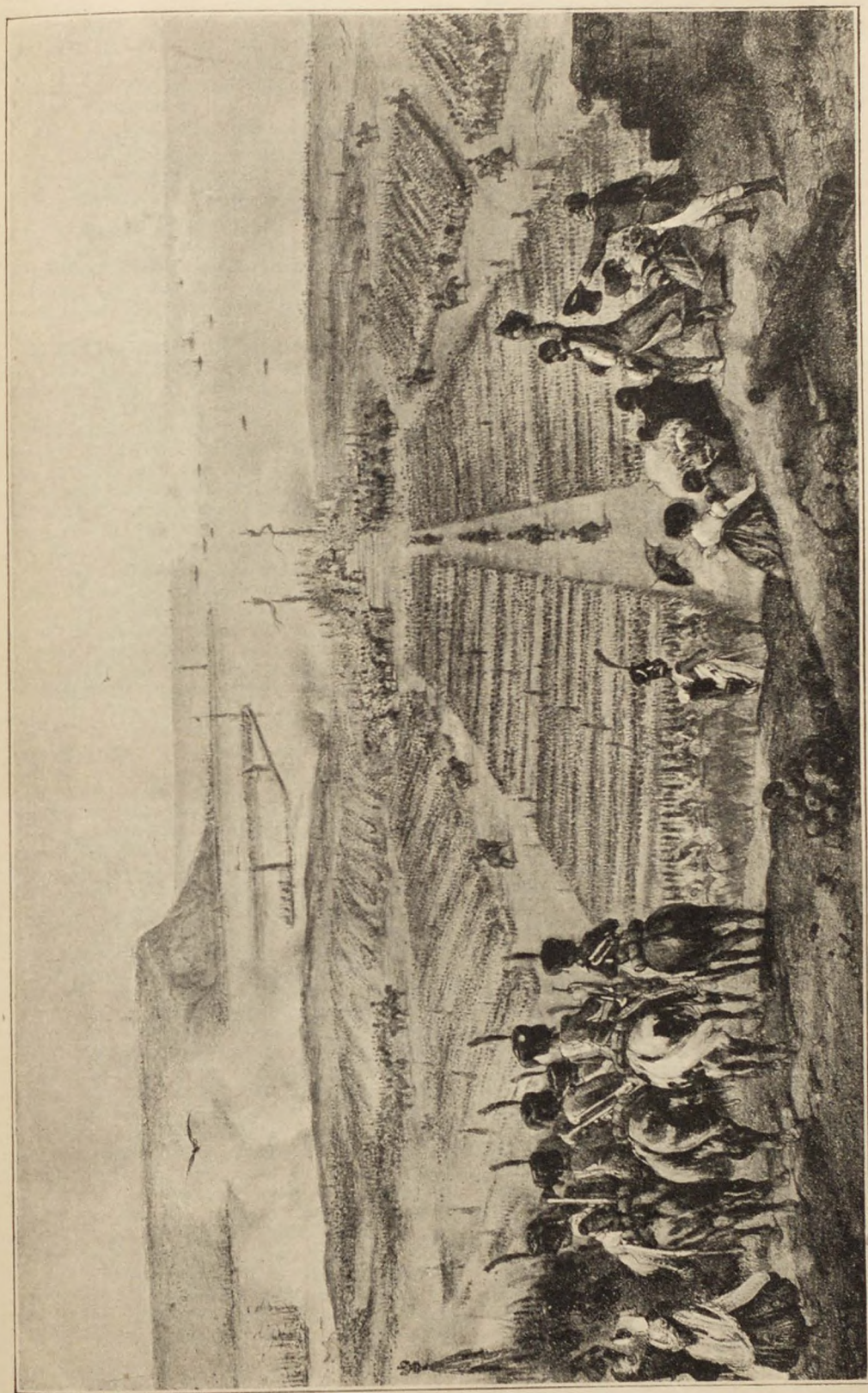

Раздача знаковъ ордена Почетнаго Легиона Наполеонѣмъ въ Булонскомъ лагерѣ 16 августа 1804 г.

(Съ литографіи художн. Ж. В. Адама. Изъ коллекціи литографій этого художника, находящейся въ Офицер. Собраніи Арміи и Флота въ СПБ.)

А. цѣнными историч. документами, а природный талантъ рисовальщика придавъ имъ художественное значеніе, какъ одному изъ первыхъ въ XIX столѣтіи опытовъ здраваго реалистическаго изображенія войны, чуждаго какъ фальшиваго сентиментализма, такъ и ложнаго героическаго пафоса.

2) **А. Францъ**, 1815—1886 г., сынъ предыдущаго, литографировалъ картины отца и дѣлалъ самостоятельныя литографіи, изображавшія событія италіанскаго похода 1848 г.

3) **А. Викторъ**, 1801—1867 г., посредственный франц. литографъ и второстеп. художникъ, дополнявшій при Луи-Филиппѣ Версальскую галерею однообразными картинами битвъ при Кастильоне, Нордлингенѣ и др.

АДАМЪ-КРЫЛГАНЪ, колодцы въ Средней Азіи, по дорогѣ изъ Ташкента въ г. Хиву, юго-восточнѣе и близъ послѣдняго; лежатъ среди песчаной пустыни, лишенной всякой жизни и растительности; самое названіе А.-К. значить „погибель человѣка“; лѣтомъ въ жары эта пустыня еще ужаснѣе. Въ 1873 г., во время Хивинскаго похода, Туркестанской отрядъ (21 рота, 7 сот., 8 рак. станк., 2 гор. ор. съ транспортомъ въ 10.000 верблюдовъ), двигаясь изъ Ташкента черезъ Джизакъ на Хиву, свернулъ изъ Халь-Ата, для сокращенія пути, на А.-К., гдѣ имѣлось достаточное количество воды въ колодцахъ; для занятія послѣднихъ высланъ былъ 27 апр. изъ Халь-Ата передовой отрядъ (3 роты, 6 ор. и 1/2 сот.), подъ нач. ген.-м. Бардовскаго. 28 апр. этотъ отрядъ прибылъ въ А.-К., а въ ночь на 1 мая пришли и главныя силы (19 ротъ, 1/2 сот. и 8 ор.) съ ген.-ад. фонъ-Кауфманомъ во главѣ. На разсвѣтѣ 1 мая, партія туркменъ около 400 чел., подъ предводительствомъ Супака, сдѣлала нападеніе на нашъ лагерь, но была отбита съ урономъ. 2 мая войска выступили изъ лагеря къ колодцамъ Алты-кудукъ; недостатокъ въ нихъ воды заставилъ отправить обратно въ А.-К. транспортъ за водою подъ прикрытіемъ 3 1/2 ротъ; транспортъ двинулся 4 мая подъ нач. г.-м. Бардовскаго. На разсвѣтѣ 6 мая на транспортъ было сдѣлано у А.-К. нападеніе шайки Садыка, состоявшей изъ 450 туркменъ; противникъ былъ отбитъ и преслѣдуемъ на протяженіи 4 вер. Запасиши водою, г.-м. Бардовскій выступилъ 8 мая въ Алты-кудукъ къ главнымъ силамъ, оставивъ въ А.-К. конницу подъ командою подполк. Главацкаго (4 сот. и ракет. батар.), которая 10 мая выступила къ урочищу Уч-Учакъ для соединенія съ войсками отряда, наступавшими съ боемъ къ оз. Сардоба-куль. Съ 18 по 22 мая совершена переправа черезъ Аму-Дарью у Шейхъ-арыка, а 28-го Туркестанскій отрядъ, встрѣчая на пути слабое сопротивленіе противника, вступилъ въ г. Хиву, гдѣ присоединился къ отрядамъ Оренбургскому и Мангышлакскому. По окончаніи Хивинскаго похода, Туркестанскій отрядъ выступилъ обратно изъ Хивы черезъ А.-К. къ Ташкенту. (*В. Троицкій*. Описание дѣйствій Туркестанскаго отряда въ Хивинскую экспедицію 1873 г. Хивинскій походъ въ 1873 году по официальнымъ источникамъ).

АДАРИДИ, Августъ-Карлъ-Михайлъ Михайловичъ, ген.-майоръ ген. шт., современный воен. дѣятель и писатель. Род. 29 авг.

1859 г., дворянинъ Выборгской губ., воспитыв. въ Никол. инж. уч., но до окончанія курса его поступилъ вольноопредѣляющимся и въ 1879 г. произведенъ въ офицеры—въ л.-гв. Семеновскій п. По окончаніи въ 1888 г. курса Никол. акад. ген. шт. занималъ различныя должности въ штабахъ и упр-яхъ и преподавалъ въ оренбургскомъ юнк. уч-щѣ. Въ 1903 г. получилъ въ команд. 98 пѣх. Юрьевскій пол., съ которымъ участв. въ кампаніи 1904—1905 гг. 18 февр. 1905 г. въ бою у Салинцу былъ контуженъ въ лѣвый бокъ, но остался въ строю, а 21 февр.—контуж. въ голову съ потерей сознанія. Параличное состояніе лѣвой руки и ноги, бывшее послѣдствіемъ контузіи, повлекло въ іюлѣ 1905 г. отчисленіе А. отъ команд. полкомъ. Боевыми наградами А. были: орд. св. Влад. 4 ст. съ меч. и б. и чинъ ген.-м. Военно-литер. дѣятельность А. нач. съ 1880 г. (статей въ „Рус. Инв.“) и съ тѣхъ поръ непрерывно продолжается въ „Рус. Инв.“, „Воен. Сборн.“ и „Развѣдчикъ“. Въ 1881 г. имъ, подъ редакцію ген.-л. П. П. Карцова, б. изданъ „Полный учебникъ для полк. учеб. командъ“, а въ 1882 г., въ сотрудничествѣ съ Л. Детловымъ, „Учебникъ“ для тѣхъ же командъ, выдержавшій по настоящее время 22 изданія; А. сотрудничалъ также въ Энцикл. в. и м. н., подъ редакц. ген. Леера, издавалъ отдѣл. брошюры по воен. вопросамъ. Послѣ рус.-яп. войны, по мысли А., для ознакомленія русской публики съ отзывами и выводами иностранцевъ объ этой войнѣ, В. А. Березовскимъ было предпринято изданіе цѣлой серіи переводныхъ сочиненій: „Русс.-яп. война въ наблюденіяхъ и сужденіяхъ иностранцевъ“. До 1910 г. вышло 25 выпусковъ этой серіи (нѣкот. уже 2-мъ изд.), большая часть которыхъ принадлежитъ перу А. Съ 1906 г. А. состоялъ членомъ военно-истор. комис. по опис. рус.-яп. войны и имъ составленъ т. V этой исторіи: „Мукденское сраженіе“ и дополн. къ т. VI—„Набѣгъ на Инко“. Въ настоящ. время А. состоитъ нач. шт. 12 арм. корпуса.

АДАШЕВЪ, Даниилъ Θεод., одинъ изъ лучшихъ рус. полководцевъ XVI в., сынъ боярина Θεодора Григорьевича, отказавшагося во время болѣзни Иоанна Гроз. присягнуть его сыну, малолѣт. даревичу Дмитрію, и родн. братъ любимца Грознаго, Алексѣя Θεодоровича. Въ 1552 г. А. участвовалъ въ осадѣ и взятіи Казани, и это повлекло за собою его дальнѣйшее служебное повышеніе. Въ 1553 г. онъ былъ посланъ на Каму, Вятку и Волгу для усмиренія непокорныхъ „казанскихъ и ногайскихъ людей“ и успѣшно справился съ этой задачей, послѣ чего былъ назначенъ воеводой въ Мценскъ. Въ 1556—58 гг. участвовалъ, въ качествѣ воеводы передоваго полка, въ походѣ рус. войскъ къ Юрьеву, а затѣмъ принималъ участіе въ штурмѣ Нарвы, во взятіи Сыренска (Нейшлоса), Керенети и Курславія. Успѣшныя дѣйствія А. противъ ливонцевъ выдвинули его впередъ: онъ былъ сдѣланъ окольнымъ, а въ 1559 г., во время похода въ Крымъ, былъ назначенъ первымъ воеводою большаго полка. Спустившись съ 8-тыс. ратью и двѣпров. казаками на судахъ внизъ по Днѣпру, А. вышелъ въ Черное море и захватилъ въ плѣтъ 2 турец. корабля (первая морская побѣда русскихъ надъ турками). Вслѣдъ затѣмъ онъ направился къ зап. берегу Крыма, произвелъ здѣсь высадку

(первое вторжение русскихъ въ Крымъ), разбилъ нѣсколько татар. отрядовъ и опустошилъ побережье, послѣ чего поплылъ обратно вверхъ по Днѣпру. Крымскій ханъ Девлетъ-Гирей долго преслѣдовалъ русскихъ во время движенія ихъ по Днѣпру, но „пошелъ прочь на спѣхъ“, когда А. остановился у Монастырскаго острова и сталъ готовиться къ бою. Въ 1560 г. А. снова былъ посланъ въ Ливонію, гдѣ сначала начальствовалъ „нарядомъ“ (артиллеріею), а затѣмъ былъ вторымъ воеводою большого полка (первымъ воеводою былъ кн. А. М. Курбскій). Послѣ взятія Феллина и пораженія ливонцевъ подъ Виттенштейномъ (1560 г.) А. подвергся опалѣ и былъ назначенъ воеводою въ Феллинь, а затѣмъ (въ 1561 г.) казненъ вмѣстѣ со своимъ несовершеннолѣтнимъ сыномъ Тархомъ. (*Соловьевъ. Исторія Россіи, VI. Древн. Росс. Визлѳоника XIII. Лихачевъ. Разрядная книга, Царственная книга. Лѣтописецъ русскій, ч. V. Сказанія кн. Курбскаго.*)

АДДА, лѣв. притокъ р. По; беретъ начало въ долинѣ Вальтелино, пройдя чрезъ оз. Комо, течетъ къ р. По на протяженіи 105 вер. Извѣстна военными дѣйствіями, происходившими на ней въ кампанію 1799 г. Въ этомъ году франц. армія подъ нач. Шерера вынуждена была уступить австрійцамъ сильную оборонит. линію р. Минчіо. Лѣвая колонна отходила отъ Мантуи къ Кремонѣ, а правая, подъ нач. Моро, была направлена черезъ Бресчію къ Палаццо. Извѣстие о томъ, что австрійцы (Вукасовичъ) спустились съ горъ дол. Кіезы до оз. Идро настолько встревожило Шерера, что въ концѣ

марта онъ приказалъ Моро свернуть на Азоду и слѣдовать на Понтевиско. Австрійцы слѣдили за противникомъ разѣздами. Мелась перешель Минчіо только 3 апр., т.-е. на третій день послѣ отступленія французовъ. 4 апр., въ Валеджіо, главную квартиру австр. арміи, прибылъ Суворовъ, направившій еще изъ Вероны передовый отрядъ кн. Багратіона, въ составѣ 1 егерск. п., 1 сводн. гренад. б. (Ломоносова) и казач. п. Позднѣва, приказавъ ему слѣдовать къ аванг. Отта у Монтекиери. Остальные наши войска (корп. Розенберга) подходили постепенно, эшелонами. Суворову приходилось оставаться нѣсколько дней въ Валеджіо, куда дивизія Палаво-Швейковскаго собралась только къ 7 апр. Время не было потеряно даромъ; Суворовъ смотрѣлъ австр. войска; производилъ имъ ежедневно ученія и маневры, съ цѣлью пріучить союзниковъ къ смѣлымъ и рѣшительнымъ натискамъ холоднымъ оружіемъ; русскіе офицеры посланы были во все полки для обученія штыковому бою, что весьма не понравилось австр. офицерамъ. Планъ дѣйствій Суворова состоялъ въ томъ, чтобы, выдѣливъ часть войскъ для обложенія и осады крѣпостей на Минчіо, съ главн. силами дѣйствовать наступательно и вытѣснить французовъ изъ Ломбардіи и Пьемонта. Путемъ наступленія избраны были дороги, ближайшія къ подошвамъ горъ, т.-е. черезъ Бресчію и Бергамо, съ отдѣленіемъ незначительной колонны въ направленіи къ р. По. Такой выборъ пути вполне соответствовалъ обстановкѣ. Все рѣки, впадающія въ р. По съ лѣв. стороны, приближаясь къ своимъ устьямъ принимаютъ направленіе ю.-в., а потому французы не могли не считать опаснымъ положеніе своихъ отрядовъ въ низовьяхъ этихъ рѣкъ, когда главн. союзн. армія направлялась къ ихъ верховьямъ; переправы черезъ тѣ же рѣки были гораздо удобнѣе въ верхнихъ частяхъ, чѣмъ при болотистыхъ устьяхъ; наконецъ, тѣмъ же направленіемъ наступленія выполнялась данная Суворову въ Вѣнѣ инструкція, по которой ему поставлено было въ обязанность сохранять связь съ войсками, дѣйствовавшими въ Тиролѣ и Швейцаріи. 8 апр. армія передвинулась тремя колоннами къ р. Кіезѣ, выдвинувъ аванг. Края, въ составѣ дивизіи Отта и отряда кн. Багратіона. 9 апр. армія оставалась на мѣстѣ. Французская армія отступала; Моро намѣревался держаться по р. Оліо; однако, отступление Шерера за Кремону и угроза лѣв. флангу отрядами, выдѣленными изъ Тирольской арміи, заставили Моро отказаться отъ своего намѣренія. 10 апр. французы отходили къ р. Аддѣ тремя колоннами: на Лекко, Кассано и Лоди, а Суворовъ продолжалъ наступленіе къ р. Меллѣ. На пути аванг. Отта и кн. Багратіона атаковали и взяли открытой силой кр. Бресчію. Это было весьма важно, п. ч. первый ударъ, нанесенный Суворовымъ, произвелъ сильное впечатлѣніе на войска и страну и обезпечивалъ сообщеніе итал. арміи съ Тиролемъ. Характерно, что съ началомъ наступленія, Суворовъ распредѣлилъ казач. полки по колоннамъ австр. войскъ, а къ русскимъ войскамъ была придана австр. кавалерія. Дни 12 и 13 апр. ушли на переправы черезъ рр. Меллу и Оліо, съ захватомъ Бергамо казаками, а 14-го союзная армія подошла къ р. Аддѣ и расположилась въ виду неприятельскихъ передовыхъ постовъ, занимавшихъ прав. берегъ. Вукасовичъ и русскія войска



Сраженіе на р. Аддѣ (15—17 апр. 1799 г.).

Розенберга — у Каприно (противъ Бривіо), при чемъ аван. кн. Багратиона, отбѣсивъ здѣсь противника, преслѣдовалъ его въ горы по дорогѣ на Лекко. Дивизіи Отта и Цопфа стали у С.-Джервазіо (противъ Трецо); Меласъ съ дивизіями Фрелиха и Кейма—у Тревиліо (противъ Кассано); Секендорфъ занялъ Крему, захвативъ тамъ 30 орудій, а гр. Гогенцоллернъ подошелъ къ кр. Пиццетоне. Здѣсь, на берегу р. А., Суворову пришлось въ первый разъ сразиться съ арміей франц. республики. Численн. франц. арміи не превосходила 28.000, считая и присоединившіеся горнизоны разныхъ пунктовъ Ломбардіи. Армія была переформирована въ три дивизіи: Серюрье, Гренъе и Виктора по 10 б. и 10 э. въ каждой. Кромѣ того, 5 б. и 7 э. находились въ аванг. Лабуасьера. Остальные франц. войска, подъ нач. Монритара, были на прав. сторонѣ р. По для подавленія возстанія, обезпеченія прав. фланга арміи и связи съ войсками, дѣйствовавшими въ сред. и южн. Италіи. Дальнѣйшее отступленіе поставило бы Шерера въ очень тяжелое положеніе; приходилось удерживаться за р. А., чтобы дать время присоединиться къ главнымъ силамъ отдѣльнымъ отрядамъ и удержать связь съ альп. и итал. арміями. А. представляла выгодную оборонит. позицію; отъ оз. Комо до г. Кассано берега высоки и круты, правый вездѣ выше лѣваго; далѣе А. течетъ въ низменныхъ, болотистыхъ берегахъ, раздѣляется на много рукавовъ, сопровождаемыхъ каналами, сильно затрудняющими устройство переправы. Опасаясь за оба фланга, Шерерь счелъ нужнымъ растянуть свои силы на всю длину А. (свыше 100 в.). Дивизія Серюрье была разбросана на 30 в. отъ Лекко до Трецо; въ центрѣ—дивизія Гренъе растянулась почти на 25 в., а дивизія Виктора и аванг. Лабуасьера заняли до 50 в., отъ Вилла Помпеяна до р. По, имѣя даже постъ въ Пиаченцѣ. Главн. квартира находилась въ Инцаго, на дорогѣ Кассано-Миланъ. Мосты оставались: въ Лекко, Кассано, Лоди и Пиццетоне. Выходило, что армія въ 28.000 чел. разбросалась на 100 в., нигдѣ не имѣя достаточныхъ силъ для обороны. Суворовъ отбѣдилъ гр. Гогенцоллерна съ 6000 чел. къ Пиццетоне и Секендорфа къ Лоди, а съ остальными 36.000 сосредоточенно наступалъ къ центру неприят. оборонит. линіи. Положеніе противника было обнаружено 14 апр. казаками; Суворовъ рѣшилъ воспользоваться разброской силъ противника и прорвать линію франц. арміи. Диспозиціей на 15 апр. приказано дивизіи Отта устроить переправу у С.-Джервазіо и, перейдя А., слѣдовать по прямой дорогѣ къ Милану; къ Отту присоединялись все казаки и бригада Вукасовича; вѣдѣ за этимъ аванг. предполагалось переправить и главн. силы; Меласъ съ дивизіями Кейма и Фрелиха долженъ былъ, впрѣдъ до приказанія, оставаться въ резервѣ у Тревиліо. Однако, диспозицію пришлось измѣнить. Въ ночь на 15 апр. кн. Багратионъ донесъ, что Лекко сильно занято. Предполагая тамъ всю дивизію Серюрье, Суворовъ остановилъ у Каприно Вукасовича и всю русскую дивизію, чтобы, въ случаѣ нужды, поддержать Багратиона, двинувшагося къ Лекко со своимъ егерск. п., сводн. б. Ломоносова и казач. пп.: Денисова, Молчанова и Грекова. 15 апр. Багратионъ, слѣдуя горнымъ ущельемъ, въ 8 ч. у. встрѣтилъ вер. за двѣ отъ Лекко небольшую передовую часть противника, опро-

кинулъ ее и подошелъ къ городу, занятому 4 б., 1 э. подъ нач. ген. Сойе; на прав. берегу А., противъ моста, разрушеннаго французами, на высотахъ стояло 6 оруд. Казаки окружили городъ, обнесенный каменной стѣной; противъ моста поставлена рота съ 2 единорогами. Остальные силы Багратионъ раздѣлил на 3 колонны; одна пошла прямо на городъ, другая въ обходъ, а третья осталась въ резервѣ. Первые двѣ колонны ворвались въ городъ, достигли площади, но здѣсь встрѣтили упорное сопротивление; Багратионъ ввелъ въ дѣло резервъ и вытѣснилъ французовъ, которые, выйдя изъ города, рассыпали густыя цѣпи по окружающимъ горамъ и виноградникамъ. Съ высотой они замѣтили незначительность русскаго отряда, перешли въ наступленіе, вытѣснили нашихъ изъ города и начали горами обходить ихъ справа, чтобы отрѣзать путь отступленія по ущелью. Багратионъ тоже прикрылся густой цѣпью стрѣлковъ и сѣвѣнныхъ казаковъ, пославъ къ Розенбергу просить помощи. Милорадовичъ досталъ подводы и съ гренадерскимъ бат. Дендрыгина примчался въ то время, когда неприятель выходилъ во флангъ Багратиону изъ д. Джерманедо. Будучи старше Багратиона, онъ отказался принять начальство надъ отрядомъ, сказавъ: „Здѣсь не мѣсто считаться чинами“ и предоставилъ Багратиону докончить дѣло, такъ удачно имъ начатое. Прибывшій бат. остановилъ обходное движеніе французовъ; вскорѣ подошли 2 б. съ нач. дивизіи Повало-Швейковскимъ и городъ былъ снова занятъ; франц. кавалерія, врѣзавшаяся въ нашу колонну, была переколота до послѣдняго. Между тѣмъ, противникъ, стоявшій на прав. берегу А., началъ переправляться на лодкахъ между Ольджинато и Бривіо, въ тылъ нашимъ войскамъ. Вѣдѣствие трудности движенія по дорогѣ въ ущелье, наша артиллерія была оставлена подъ прикрытіемъ баталіона; она и встрѣтила неприятеля; противникъ былъ опрокинутъ. Бой длился 12 ч., съ 8 ч. у. до 8 ч. веч. Французы дрались упорно, но оставили 100 плѣнныхъ; русскіе потеряли 385 ч.; въ числѣ раненыхъ былъ Багратионъ. Приступить къ переправѣ въ тотъ же день было невозможно. Тѣмъ временемъ Вукасовичъ подошелъ къ Бривіо, занятому весьма слабо и приступилъ къ устройству переправы, а потому и наши отошли отъ Лекко, расположившись на ночлегъ между Лекко и Бривіо. Ожидая донесенія объ исходѣ боя на прав. флангѣ, Суворовъ отложилъ переправу у С.-Джервазіо до ночи на 16 апр. На слѣдующ. день Меласу приказано атаковать предмѣстное укрѣпленіе у Кассано, а Секендорфу—переправиться у Лоди; казач. полкамъ—передвинуться ночью къ С.-Джервазіо. Въ тотъ же день, 15 апр., произошла важная перемѣна во франц. арміи. Въмѣсто Шерера, главнокомандующимъ былъ назначенъ Моро, пользовавшійся большимъ уваженіемъ въ арміи; человекъ большого ума, просвѣщенный, обладавшій благородствомъ характера и твердостью духа, онъ не отличался, однако, отважностью и предприимчивостью. Суворовъ всегда его уважалъ, а узнавъ о смѣнѣ неприятельскаго главнокомандующаго, сказалъ: „И здѣсь я вижу персть Провидѣнія; мало славы было бы разбить шарлатана; лавры, которыхъ похитимъ у Моро, будутъ лучше цвѣсти и зеленѣть“. Моро не могъ уже исправить ошибокъ своего пред-

шественника—для сосредоточения армии нужно было больше суток. В тот же день (15 апр.) он приказал: Гренье стянуться к Вапрю и Кассано, Виктору, по смене его войсками Лабуасера, идти к Кассано на соединение с Гренье; Серюрье уже стягивался к центру, но получил приказание, оставив 1 б. в Трецо, вновь следовать к Бривю, где в это время Вукасович приступил к устройству переправы. Когда разъяснились эти приказания и Серюрье уже двинулся от Трецо к Бривю (16 в.), в полночь на 16 апр. Суворов начал наводку понтонного моста против С.-Джервазо. Крутизна берегов, быстрое, извилистое течение А. сильно затрудняло работу. Несколько егерей и охотников перебрались в лодках на правый берег, не только не охраняемый, но даже и не наблюдаемый противником. Батальон французов, оставленный в Трецо, обнаружил наступающего лишь тогда, когда 6 рот егерей и несколько сот казаков перешли А. по наведенному мосту. За этим передовым отрядом двинулась дивизия Отта, казач. пп. Денисова, Молчанова, Грекова, удивительно быстро прибывшие от Лекко, с ними последовала и дивизия Цопфа. Казаки с помощью атамана Денисовым обскакали Трецо, откуда едва ушел неприятельский бат.; головная часть дивизии Отта преследовали его к Поццо и Вапрю, куда уже подходили полки Гренье со стороны Кассано. Моро не сомневался, что здесь ведется главная атака союзников; он поскакал к месту боя и чуть не попал в руки казаков, добравшихся уже до Инцаго. Гренье приказано занять позицию между Вапрю и Поццо; Виктору следовать туда же, а Серюрье — оставаться там, где его застанет приказание. Подойдя к Вапрю с 1 бриг., Гренье остановил наступление Отта с 4 б., 4 э. и нбск. сот. казаков. Союзники несколько раз атаковали французов, но безуспешно; к Гренье подошла 2 бриг.; у него собралось 9 б. и 8 э., перешедших в наступление. Шателер следил на помощь с 2 б. дивизии Цопфа и 2 э., но и эта поддержка не могла остановить французов, а один из подошедших бат. был изрублен франц. кавалерией. Тут-то донской атаман Денисов, сосредоточив все три полка, вместе с австр. гусарами, атаковал левый фланг неприятельского боевого порядка, ворвался в ряды франц. пехоты, опрокинул ее и заставил отступить к Поццо. В это время к французам подходил из Мидана 24 конноегерск. п.; казаки атакуют его, опрокидывают, преследуют до Горгонзолы и захватывают массу пленных. С прибытием остальных бат. Цопфа, австр. пехота атакует д.д. Поццо и Вапрю, в которых упирались фланги дивизии Гренье; после упорного боя оба деревни взяты. Моро, видя, что Виктор не подходит и слыша канонаду в тылу, со стороны Кассано, приказывает Гренье отступить и занять новую позицию между Кассано и Инцаго. Но было уже поздно. Предметное укрепление впереди Кассано, занятое полубриг. из дивизии Гренье, было с утра атаковано дивизиями Кейма и Фрелиха. Французы, поддержанные бриг. дивизии Виктора, 5 ч. упорно держались за каналом Риторта, прикрывавшим фронт их позиций. Суворов приказал Меласу взять Кассано во чтобы то ни стало. Австрийцы вы-

ставили 30 ор., навели мост, бросились на штурм мостового укрепления и так быстро ворвались в него, что французы, уходя на прав. берег А., не успели разрушить мост через рѣку и вывести орудия. На плечах отступавших, австрийцы перешли мост и оказались в тылу французам, отходивших от Вапрю. Прямая дорога на Милан через Горгонзолу была отрезана, неприятелю пришлось следовать с отступлением на Мельцо, а части дивизии Виктора, не успевшей присоединиться к Гренье и войскам Лабуасера, приказано уходить на Меленьяно. Непрерывным упорным боем с 6 ч. у. до 6 ч. веч., оба колена союзников были настолько утомлены, что не могли преследовать и остановились на полд сражения. Но казаки следили за отступавшим противником. Победителям досталось 19 ор., знамя и свыше 2000 пленных; союзники потеряли больше 1000 ч. Донося императору Павлу, Суворов особенно „похвалит отличную храбрость донских казаков“, называя их атамана Денисова „мужественным воином“. Т. обр. к веч. 16 апр. судьба сражения на р. Аддѣ была рѣшена и путь к Милану был открыт. Одновременно и Вукасовичу удалось сбить неприятеля у Бривю, а ночью, устроив переправу, перейти на прав. берег А.; французы едва успели отступить в Комо, а Соле, еще занимавший Лекко, увидев, что русские войска снова подходят, бросился в горы и едва спасся, переправившись на судах через оз. Комо. Пока велись бои у Комо и Вапрю, Серюрье, имея 3000 чел., целый день оставался у Вердерю, в 8 вер. от поля сражения и, в сущности, в тылу союзных войск. Он считал своей обязанностью выполнить в точности полученное приказание и, стоя на месте, ожидал распоряжений главнокомандующего. С двух сторон велась канонада, а приказаний не было и не могло быть, п. ч. связь с Моро была прервана еще с утра, а отряды, стоявшие в Бривю и Лекко были отрезаны Вукасовичем. Ничего не зная о происходящем по всей линии, Серюрье решил ночевать на занятой им позиции между Вердерю и Падерно; прав. фланг упирался в А., а для обезпечения лѣв. укрепили Вердерю. 17 апр. вся союзная армия направилась к Милану; Вукасовичу, а за ним Розенбергу, приказано от Бривю следовать туда же через Монцу. Рано утром, передовой отряд в состав 1 б. австрийцев и казач. п. Поздифева встрѣтил на высотѣ за д. Инберсаго неприятельский кавалер. пост; казаки сняли его и, продвигаясь к Падерно, неожиданно увидели целый отряд французам. Вукасович, считая его окруженным, предложил положить оружие, но, получив отказ, повел атаку. Передовой отряд вытеснил французам из Падерно, а с остальными силами Вукасович обошел Вердерю и атаковал противника с тылу. Французы упорно оборонялись в Вердерю и даже покушались атаковать противника во фланг, но, видя подход русских войск, Серюрье решил, что дальнейшее сопротивление безразумно и сдался на капитуляцию. За всю операцию на р. А. французы потеряли убитыми и ранеными 2500, а пленных 5000 чел. из 18.000 ч., принимавших участие в боях. Потеря союзников—около 2500 ч. На другой день, 18 апр., русские войска праздно-

вали Пасху на площади Милана, а Цисальпийская республика прекратила свое существование. (Д. Милотинъ. История войны 1799 года между Россіей и Франціей, Спб. 1857, т. II и III).

АДЕЛААРЪ (Аделеръ), почетное званіе извѣстнаго датско-голландскаго флотоводца Курта Сивертсена, род. въ 1622 г. въ Норвегіи и поступившаго 15-лѣтнимъ мальчикомъ въ голландскій флотъ, гдѣ онъ служилъ подъ начальствомъ знаменитаго адм. Тромпа. Перейдя вскорѣ на службу Венец. республики, которая вела въ то время войну съ Турціей, юноша въ 23 года уже командовалъ кораблемъ и отличился въ цѣломъ рядѣ морскихъ боевъ, особенно при ос. Паросѣ въ 1651 г. и въ Дарданельскихъ сраженіяхъ 1654 г. Въ 1660 г. венеціанское правительство назначило его генералъ-адмираломъ. Всѣ морскія державы того времени приглашали молодого адмирала на свою службу, суля ему почетъ и богатство; въ 1661 г. онъ вернулся въ Голландію и получилъ здѣсь почетное имя Аделера, означающее „орелъ“—синонимъ смѣлости, быстроты и военной удали; черезъ 2 года, по приглашенію короля Фридриха III, А. перешелъ на датскую морскую службу, вмѣстѣ съ прославившимся впоследствии Юелемъ реорганизовалъ датскій флотъ по образцу голландскаго, началъ постройку галеръ въ Бергенѣ и былъ внесенъ въ списки датскаго родового дворянства подъ именемъ Аделааръ. А. умеръ въ 1675 г., только что назначенный главнокомандующимъ датскимъ флотомъ въ войнѣ со Швеціей, передъ самымъ открытіемъ военныхъ дѣйствій. Въ сочиненіяхъ на итальянскомъ языкѣ его называютъ Курціемъ Суфридо Адельборствъ. Трофеи А. хранятся въ Копенгагенскомъ музеѣ. (Chr. Bruun, Curt Sivertsen Adeler, en historisk Undersök, Kopenhagen, 1871).

АДЕЛЬСОНЪ, Ник. Осип., ген.-отъ-кав., бывшій Спб-скій комендантъ. Род. въ 1829 г.; дворянинъ С.-Петербур. губ.; высш. образ. получилъ въ С.-Петербур. и Дерптскомъ унив-хъ. Воен. службу А. началъ въ 1849 г., поступивъ въ л. гв. Уланскій Его В. полкъ; въ 1851 г. А. б. произведенъ въ корнеты въ тотъ же полкъ. Съ 1859 г. А. началъ свою штабную службу, которую несъ около 15-ти лѣтъ, будучи въ 1859—1861 гг. ст. адъют. штаба 2-й гвард. кав. дивизіи и 1864—1874 гг. — секретаремъ штаба войскъ гвардіи и Петербург. воен. округа. Въ чинѣ полковника въ 1874 г. А. былъ назначенъ н. д. второго С.-Петербур. коменданта, а въ 1875 г. произведенъ въ ген.-майоры съ утвержденіемъ въ той же должности; проявилъ особенную дѣятельность въ 1877-78 гг., когда ему приходилось эвакуировать больныхъ и раненыхъ и размѣщать ихъ по госпиталямъ. Въ 1879 г. А. былъ назначенъ въ Свиту Е. II. В., а въ 1882 г. — н. д. С.-Петербургскаго коменданта, въ которой б. утвержденъ черезъ 6 лѣтъ, будучи въ 1888 г. произведенъ въ ген.-лейт. Черезъ 12 лѣтъ, оставаясь въ той же должности, А. б. произведенъ въ ген.-отъ-кавалеріи; скончался 25 фев. 1901 г. За свою почти 50-лѣт. службу въ офиц. чинахъ А. былъ награжденъ всѣми орденами высшихъ степеней до орд. св. Александра Невскаго включительно. Кромѣ того, онъ б. кавалеромъ 25 иностр.

орд. высшихъ степеней. Отличаясь добрымъ сердцемъ и крайнею доступностію, А. охотно помогалъ, кому только могъ, что сдѣлало его имя популярнымъ въ нашей арміи. („Русск. Ивал.“ 1901 г., № 45).

АДЕНСКАЯ ТЕРИТОРІЯ охватываетъ Аденскій полуостр. и портъ Перимъ; была объявлена англійскою въ 1839 г. и въ административномъ отношеніи подчинена Бомбейскому губернатору. Она занимаетъ около 180 кв. в. и имѣетъ свыше 40.000 жителей. Внутри страны англійское правительство заключило договоры съ мѣстными племенами и выдаетъ имъ субсидіи. По договору съ Турціей 1903-1904 гг. была установлена пограничная линия отъ Шейкъ-Сайадъ у Перима до р. Баниа.

АДЕНСКІЙ ЗАЛИВЪ, часть Индійскаго океана, лежащая между берегомъ Африки, отъ пролива Бабъ-Эль-Мандебскаго до мыса Гвардафуй, и берегомъ Аравіи. Широкое водное пространство, расположенное почти по параллели и слегка расширяющееся къ востоку. Противъ порта Адень ширина залива 123 морск. мили (около 215 в.), а у в. конца — 180 м. м. (315 в.); длина залива отъ входа въ Таджурскую губу на зап. до меридіана мыса Гвардафуй на вост. — около 450 м. м. (788 в.); а если считать до о-ва Сокотра, то и 600 м. м. (1050 в.). По берегамъ залива не существуетъ ни одной рѣки; берега залива отъ Таджурской губы до Берберы (Африка) низменны и песчаны, горы лежатъ тутъ въ 15-20 миляхъ отъ берега; къ в. отъ Берберы горы приближаются къ берегу, образуя высоты отъ 500 до 1000 ф., за которыми поднимается цѣпа въ 6000—7000 ф. высоты. Сѣверные берега залива по большей части представляютъ песчаную равнину, въ отдаленіи обрамленную высокими горами, совершенно голыми. Мѣстами горы и тутъ подходятъ къ берегу, какъ, напр., около Адена или у мыса Расъ - Фартакъ, гдѣ берегъ обрывается въ море утесомъ въ 2.500 ф., также мысъ Расъ-Сакаръ, далѣе къ в., видимый за 60 м. м. Глубины залива очень велики, въ средней части болѣе 1800 метр. и нерѣдко — 2500—2700 метр. Въ заливѣ только два порта, имѣющихъ значеніе: Джибути на крайнемъ з., главный портъ французскаго протектората земли Сомали, и Адень по с. берегу залива; затѣмъ при входѣ въ Красное море — Перимъ; послѣдніе два порта — главныя угольные станціи А. залива. Съ окт. по май, когда торговое движеніе особенно велико, въ заливѣ дуетъ довольно свѣжій муссонъ, принимающій в. или в.-с.-в. направленіе, въ маѣ же здѣсь дуютъ переменные вѣтры, а съ іюня по сент. свѣжіе з. вѣтры. Ураганы здѣсь рѣдки. Приливы по сѣв. берегу имѣютъ наибольшую амплитуду 6-7 ф. и въ зал. Мазиръ — 10 ф., вдоль ю. берега — 8-9 ф.; приливныя теченія незначительны. Общія же теченія зависятъ отъ муссоновъ; при с.-в. муссонѣ оно идетъ къ з. слабое; при ю.-з. — сильное на в. Климатъ очень жаркій, лѣтомъ съ ю. берега уходятъ даже туземцы въ горы; температура воздуха доходить въ срединѣ лѣта до 43,5° Ц., въ маѣ и сент. до 35—36° Ц. и ниже 21° Ц. (январь — мартъ) не спускается. Осадковъ выпадаетъ очень мало. Для плавания судовъ заливъ не представляетъ почти никакихъ подводныхъ опасностей.

АДЕНЪ-ПОРТЪ, главная угольная станция всѣхъ судовъ, проходящихъ Суэцкимъ каналомъ. Собственно портъ города А. называется Бандеръ Тауаги, онъ шириною около 8 м. м. съ з. на в. и глубиною около 4 м. м.; коса его дѣлится на двѣ части. На рейдѣ глубины отъ 4 до 6 м. саж., грунтъ—песокъ и илъ; гавань допускаетъ суда до 27 ф. углубленіемъ. Амплитуда приливовъ не болѣе 7 ф.; суточное неравенство приливовъ очень велико, въ квадратурахъ нерѣдко наблюдается въ сутки только одинъ приливъ и отливъ. А. соединенъ телеграфными кабелями непосредственно съ Бомбеемъ, Занзибаромъ, Перимомъ и Суэцомъ. А. порто-франко съ 1850 г., оплатѣ пошлинъ подлежатъ только: спиртные напитки, вина, опій, оружіе и соль. Прежде отсюда вывозили много кофе, теперь онъ больше идетъ черезъ портъ Годейда. Въ 1907 г. торговый оборотъ былъ около 6 милл. р., въ томъ же году около 1.469 торговыхъ судовъ, почти исключительно паровыхъ, съ общою вмѣстимостью въ 3.000.000 т., посѣтили портъ. Населеніе всей Аденоской территоріи въ 1901 г. вмѣстѣ съ Перимомъ было—43.974 ч. Климатъ нездоровый, наибол. температура воздуха въ июнѣ и июлѣ 39° Ц., наименьш. въ дек., 18° Ц.; воздухъ очень сухой, осадковъ очень мало, тумановъ вовсе не бываетъ. Большихъ исправленій по корпусу и машинамъ выполнить въ А. нельзя, но малыя—можно. Есть пловучій докъ для судовъ не болѣе 750 тоннъ; краны до 10 т. и стрѣлы, поднимающія до 50 т. Ежегодно въ А. доставляется до 200.000 т. угля и 50.000 т. всегда находится въ запасѣ. Нагрузка угля въ гавани очень удобна для судовъ, не сидящихъ глубже 27 ф. На рейдѣ нагрузка угля съ лихтеровъ можетъ прерываться непогодною, особенно при ю.-з. муссонѣ. А. портъ представляетъ очень важную англійскую станцію на пути между метрополіей, Индіей, Австраліей и др. колоніями Индійскаго ок. Портъ А. сильно укрѣпленъ англичанами, содержащими въ немъ бригаду въ составѣ двухъ баталіоновъ пѣхоты, роты саперъ, 1/2 эск. кавал. и 3-хъ крѣп. артил. ротъ. А. бригада входитъ въ составъ 10-й (Бирманск.) дивизіи англоинд. арміи (содержаніе порта и крѣпости обходится Анг. ок. 1 мил. руб. въ годъ). А. соединенъ подводнымъ телеграфомъ съ Перимомъ (4 кабеля), Суэцомъ (2 кабеля), Бомбеемъ (3 кабеля) и Занзибаромъ (1 кабель). Черезъ Перимъ сообщеніе съ Суакиномъ, Обокъ, Джибути, Шейкъ - Саидъ, Шейкъ - Ассабъ и Масовой; черезъ Занзибаръ—съ Мозамбикомъ (Мадагаскаръ), Лоренцо - Маркецъ, Дурбаномъ, о-ми Сейшельскими, св. Маврикія и Австраліей. Аденъ-городъ лежитъ въ 4 м. мил. отъ порта, на песчаной равнинѣ. Передъ городомъ укрѣпленный о-въ Сира.

АДЕРБЕЙДЖАНЪ (Азербейджанъ), ген.-губерн. Персіи, занимающее с.-в. ея часть приблизительно до 36 1/4° с. широты. Границы: сѣв.—съ Закавказьемъ на протяженіи 600 вер.; вост.—съ провинціей Гиланъ; южн.—съ провинціями Зенджанъ (Хамсе) и Курдистанъ; зап.—съ Турціей. Послѣдняя точно не установлена и служитъ предметомъ спора между Турціей и Персіей въ теченіе свыше 50 лѣтъ. Пространство 102.000 кв. вер. или 1/16 часть Персіи. *Горная система* А. состоитъ изъ 4 продоль-

ныхъ хребтовъ и 2 поперечныхъ. Сѣв. продольный хр. протягивается отъ Тальшинскаго хр. до устья Котуръ-чая и состоитъ изъ хр. Салаватъ (5 т. ф. средн. выс.) и Карадагскихъ горъ (рядъ горныхъ цѣпей до 8 т. ф. средней выс., раздѣленныхъ узкими скалистыми ущельями). Второй сѣв. хр. тянется отъ турецкой границы (южнѣе с. Котура) на протяженіи 300 вер. до г. Ардабля подъ различными названіями (Салмасскія горы, Мишау-дагъ, Шоръ-дередагъ, Узумдильскія горы) и на в. заканчивается высочайшимъ въ А. массивомъ Савеланъ (15.975 ф.). Общій характеръ хр.—скалистый, суровый; склоны, особенно южные, круты и служатъ лѣтними пастбищами для кочевниковъ. На всемъ протяженіи этотъ хр. является водораздѣломъ бассейновъ р. Аракса и оз. Урміи. Третій продольный хр.—Возгущъ, тянется на 180 вер. отъ Богровъ-дага до горной группы Сехендъ (11.630 ф.), западные склоны которой подходятъ къ берегу Урмійскаго оз. Хр. представляетъ собой дикую скалистую стѣну, наиболее труднодоступную въ своей в. части. Ю. склонъ хр. положе с. и удобенъ для культуры. Четвертый продольный хр., протягиваясь отъ турецкой границы, южнѣе г. Бана, до лѣв. берега р. Кизыль-Узень, отдѣляетъ истоки этой послѣдней отъ истоковъ р. Джагату-су. Ограничивая А. съ ю., хр. отбрасываетъ на с. отроги, заполняющіе всю ю. часть А. Наиболее значительные изъ нихъ: 1) Куртакъ (7 т. ф. средн. выс.), тянется на с. параллельно персидскому пограничному хребту, образуя труднодоступную каменную мѣстность; 2) Шахъ-верды, также протягивается на с. и связываетъ третій и четвертый продольные хребты; 3) Каflanъ-ку тянется ю. г. Миане и прерывается глубокимъ скалистымъ ущельемъ р. Кизыль-Узень. Зап. поперечный хр. тянется вдоль персидско-турецкой границы. Въ с. своей части отъ М. Арарата до Салмасскихъ горъ онъ раздѣляется на три вѣтви, имѣющія общее направленіе съ с.-з. на ю.-в. и образующія весьма пересѣченную горную страну, труднодоступную для движенія. Далѣе на ю. отъ Салмасскихъ горъ, до ю. продольнаго хр., пограничн. хр. рѣзко отдѣляетъ притоки Урмійскаго оз. отъ лѣвыхъ притоковъ р. Тигра. Вост. отроги хр., постепенно понижаясь, доходятъ до берега оз. Урміи, оставляя лишь узкую прибрежную низменность отъ 1 до 13 вер. шир. На всемъ 300 в. протяженіи, пограничный съ Турціей хр., имѣя средн. выс. въ 9500 ф., не представляетъ, однако, труднопроходимой преграды, кромѣ зимнихъ мѣсяцевъ. Вост. поперечный хр., составляя продолженіе Эльбурскаго хр., тянется параллельно з. берегу Каспійск. моря въ 15—60 вер. отъ него и носитъ названіе Богровъ-дага и Тальшинскихъ горъ. Высокая, скалистая стѣна Богровъ-дага круто спадаетъ къ Каспійск. морю. Тальшинскія горы представляютъ очень сложную горную систему пяти параллельныхъ хр., раздѣленныхъ глубокими и крутыми ущельями. Взаимнымъ пересѣченіемъ всѣхъ названныхъ горныхъ хр. и ихъ многочисленныхъ отроговъ, образуется рядъ высокихъ горныхъ плато, долинъ и котловинъ, между которыми наиболѣе значительными являются: котловина оз. Урміи, долина р. Аракса или Муганская степь, долины притоковъ о. Урміи и р. Аракса и, наконецъ, долина верхн. теченія р. Кизыль-

Узень и ея притоковъ. Не образуя сплошныхъ преградъ, хр. А. представляютъ, однако, значительныя препятствія для движенія, особенно въ направленіи съ с. на ю. Особенно труднодоступны горныя районы с.-в. части А. или Карадага и Шахсевенскихъ земель и с.-з. части или Макинскаго ханства. Наиболее доступна середина между двумя указанными районами, гдѣ и проложено русское шоссе Джульфа-Тавризь. Рѣки А. принадлежатъ къ бассейнамъ Каспійскаго моря и оз. Урмія. Наибольшее военное значеніе имѣеть пограничная съ Закавказьемъ р. Араксъ. Имѣя въ общемъ небольшую шир. (20—50 саж.) и глуб. и многочисленные броды, Араксъ самъ по себѣ не представляетъ, кромѣ періодовъ половодья, трудноодолимой преграды, но на средн. участкѣ между г. Ордубадомъ и Бартаскимъ постомъ онъ течетъ бурнымъ потокомъ въ узкомъ и дикомъ Мигричайскомъ ущельи, что въ значительной мѣрѣ увеличиваетъ трудность наступленія изъ Закавказья къ Тавризу черезъ Карадагъ (см. А р а к с ъ). Изъ правыхъ притоковъ Аракса могутъ имѣть значеніе для движенія вглубь А., Котурь-чай и Кара-су. Котурь-чай беретъ начало въ турецко-персидскомъ пограничн. хр. Длина—165 вер., шир. отъ 20 до 35 саж., глуб. 2—2½ фут., течение быстрое, броды неудобны. Р. Кара-су подучаетъ начало на склонахъ Бозгуша и Савелана. Длина 350 вер. Шир. колеблется отъ 10 до 35 саж., глуб. отъ 2 до 10 фут., течение быстрое. Мостовъ много, переправа вбродъ тяжела, дно вязкое, глинистое. Оз. Урмія (Кебуть) занимаетъ до 3700 кв. вер., длина 120 в., шир. отъ 15 до 46 в., глуб. отъ 3 до 20 фут., возрастаетъ съ с. на ю. Выс. надъ ур. м. 4363 ф. Вода сильно соленая, почему зимой не замерзаетъ. Сообщение черезъ оз. производится на большихъ баркасахъ. Наибольшій изъ притоковъ Урмійскаго оз., р. Аджи-чай, беретъ начало на ю.-з. склонѣ Савелана и течетъ на протяженіи 235 в., прорѣзывая въ направленіи съ в. на з. весь центр. А. Шир. Аджи-чая въ малую воду 3-8 саж., глуб. на бродахъ 2-3 ф. Въ нижн. теченіи рѣка сливается съ труднопроходимыми солончаковыми болотами вост. берега Урмійскаго оз. Съ іюня по окт. рѣка проходима въ бродъ, хотя дно вязкое, глинистое; въ половодье она сильно разливается, затопляя всю долину. Въ это время переправа возможна только по каменнымъ мостамъ, устроеннымъ на большихъ караванныхъ дорогахъ. Изъ притоковъ, впадающихъ въ оз. Урмія съ юга, болѣе значительны—Джагату и Татава. Р. Кизыль-Узень (въ нижн. теченіи—Сефидь-рудъ) величайшая рѣка Персія, но въ предѣлахъ южн. А. входитъ лишь дугою средняго своего теченія, а потому значенія для театра не имѣеть. Рѣки А. имѣють исключительно важное значеніе въ дѣлѣ земледѣльской культуры, т. к. всѣ долины, исключая солончаковыхъ топей и скалистыхъ ущельй, отличаются большимъ плодородіемъ, но лишь при условіи обильнаго искусственнаго орошенія, безъ чего посѣвы даютъ лишь ничтожный урожай. Лѣсовъ въ А. немного. Они сохранились на склонахъ Богровъ-дага, въ ущельяхъ Карадагскихъ горъ и въ нѣкоторыхъ гористыхъ мѣстахъ провинцій Урмія и Соуджъ-булагъ. Повсемѣстное истребленіе лѣсовъ въ А. идетъ быстрыми шагами, древесное топливо можно встрѣтить лишь какъ исключеніе у бо-

гатыхъ людей, все же вообще населеніе жгетъ почти исключительно кизякъ. Будучи приподняты (кромѣ Муганской степи), даже наиболее низкими своими частями, на 3½—4½ тыс. ф. надъ ур. м. и отдѣлены отъ Каспійск. м. высокими хребтами, А. имѣеть климатъ континентальный. Въ низменностяхъ лѣто отличается сильнымъ зноемъ и сухостью; осень мягкая, перепадаютъ дожди; зима малоснѣжная, но морозы, особенно по ночамъ, достигаютъ нѣрѣдко 10—15° Р. Весна обыкновенно начинается съ первыхъ чиселъ марта и быстро переходитъ въ лѣто; весеннее половодье начинается съ половины марта и длится почти до конца апр. Въ нагорной полосѣ климатъ рѣзче и суровѣе. Лѣто менѣе знойное и болѣе изобилуетъ атмосферными осадками. Весна и осень обильны дождями и сопровождаются густыми туманами, особенно въ Карадагѣ. Зима сурова, многоснѣжна и сопровождается частыми метелями; морозы достигаютъ 20—25° Р.; перевалы черезъ горныя хребты зимой крайне тяжелы. Наиболее удобное время для движенія и дѣйствій войскъ въ А.—осень, съ авг. до дек. Наименѣе удобны зимніе мѣсяцы съ дек. до марта. *Населеніе.* Въ виду отсутствія перенсей и правильной статистики, точныхъ свѣдѣній о численности населенія А., какъ и всей вообще Персія, не имѣется. Официально населеніе А. исчисляется въ 2 мил. душъ обоого пола, т.-е. составляетъ почти ¼ населенія всего государства. Половина всего населенія А. составляетъ сельскій земледѣльскій классъ, ¼—городское населеніе и ¼—кочевники. Въ племенномъ отношеніи населеніе принадлежитъ къ тремъ главнымъ народностямъ: 1) тюрко-татарамъ, 2) персамъ и 3) курдамъ. Первые, составляя главн. массу населенія, населяютъ почти сплошь все пространство къ в. отъ линіи Шахтагы-оз. Урмія-Соуджъ-булагъ, но встрѣчаются и къ з. отъ этой линіи; 66% тюрко-татаръ А. принадлежатъ къ городскому и осѣдлому сельскому земледѣльческому населенію, которое составляетъ самую полезную, трудолюбивую и надежную часть населенія. Какъ матеріалъ для комплектованія войскъ, азербейджанскіе татары съ давнихъ поръ пользуются хорошей репутацией и значительно превосходятъ въ этомъ отношеніи персовъ. Остальную ⅓ тюрко-татаръ составляютъ кочевники, раздѣляющіеся на двѣ группы племенъ—шахсевень и карадагцевъ. Шахсевени живутъ въ с.-в. части А. до массива Савеланъ на ю. и до р. Кара-су на з., а также въ с. части Карадага и по средн. теченію р. Кизыль-Узень. Зимой большинство шахсевень спускаются въ Муганскую степь, а лѣтомъ поднимаются со стадами на склоны Савелана, Талышинскихъ и Карадагскихъ горъ. По мѣсту лѣтнихъ кочевокъ они раздѣляются на двѣ большія группы племенъ Мешкинскихъ (5250 сем.) и Ардабильскихъ (около 8000 сем.). Всѣ эти племена—кочевья или полукочевья и управляются своими родовыми беками. Одинъ изъ бековъ, обыкновенно наиболее богатый и вліятельный, назначается персидскимъ правительствомъ старшимъ надъ всеми Мешкинскими племенами и называется эльбеки или хахимомъ. Большинство Ардабильскихъ шахсевень перешло уже къ осѣдой жизни. Общга эльбеки Ардабильскіе шахсевени не имѣють, беки ихъ подчинены непосредственно ардабильскому губерна-

тору. Все племена кочевых шахсевен принадлежат к разбойничьим племенам, которых слабое персидское правительство не в состоянии подчинить своей власти, несмотря на постоянные требования русского правительства. В 1908 г. для наказания шахсевен за нападения на наши пограничные посты был отправлен русской карательный отряд ген. Снарского (см. Дыманская карательная экспедиция). По Туркманчайскому договору 1829 г., шахсевены сохранили право перекочевывать в наши пределы, что повело к многочисленным пограничным недоразумениям. В 1884 г. они были лишены нами этого права, что тяжело отразилось на их экономическом благосостоянии и вызвало враждебное к нам отношение. Всего шахсевен насчитывают до 60 т. чел. Мужское взрослое население почти сплошь вооружено винтовками и имѣет лошадей. Число вооруженных всадников, могущих быть выставленными шахсевенскими племенами, насчитывается до 12.000 чел. Однако, на сборъ такого количества конницы можно рассчитывать только при условии солидарности этих племен между собой, на что рассчитывать невозможно, т. к. шахсевенские племена отличаются своей разрозненностью. Карадагцы кочуют в Карадагъ, в районъ къ з. отъ р. Кара-су до меридиана г. Тавриза. Они схожи с шахсевенами по своему родовому быту, образу жизни и характеру; также подразделяются на мелкие племена, подчиненные своим наследственным бекамъ. Число семействъ насчитывается до 5000; вооруженных всадниковъ они могли бы выставить до 5000 чел. Къ шахсевенамъ карадагцы относятся обыкновенно враждебно. Персовъ въ А. немного. Они составляютъ, главнымъ образомъ, население большихъ городовъ и мѣстечекъ, гдѣ занимаются торговлей и ремеслами и являются спокойнымъ, трудолюбивымъ и мирнымъ элементомъ населения. Персидские курды находятся въ различной степени зависимости отъ правительства и въ этомъ отношении дѣлятся на курдовъ, сохранившихъ свое родовое устройство и утерявшихъ его. Вторые подчинены персидской администраціи на общихъ съ другимъ осѣдлымъ населениемъ основаніяхъ, первые управляютъ своими родовыми старшинами. Большинство курдовъ А. перешло уже къ осѣдлому образу жизни. Самобытное родовое устройство сохранилось у Макинскихъ курдовъ и курдовъ района къ ю. отъ оз. Урмія или Соуджъ-булагскихъ. Макинскихъ курдовъ насчитываютъ 2300 сем. Они принадлежатъ къ четыремъ племенамъ (Джелали—1700 сем., Миланъ—1000 сем., Нидеранлу—300 сем. и Хейдеранлу—300 сем.). Подчиняясь своимъ родовымъ бекамъ, Макинские курды находятся въ различной степени подчиненія макинскому хану. Кочевые курды обязаны представлять по призыву макинскаго хана конное ополченіе, численность котораго $4\frac{1}{2}$ —5 тыс. всадниковъ, вооруженныхъ винтовками. Соуджъ-булагские курды многочисленнѣе Макинскихъ (до 20.000 сем.). Они подразделяются на три племена (Зыра, Мурки и Бильбоса), ведутъ частью осѣдлый, частью кочевой образъ жизни. Турко-татары и персы А. исповѣдуютъ господствующую въ Персіи мусульманскую религію шиитскаго толка, кромѣ небольшихъ группъ тальшей въ Асаринскомъ округѣ и шекаковъ въ Хойской провинціи, исповѣдующихъ сунит-

ский толкъ. Наоборотъ, большинство курдскихъ племенъ принадлежатъ къ сунитамъ, почему и питаютъ больше симпатій къ туркамъ, чѣмъ къ персамъ. Въ общемъ, курды мало религіозны и не отличаются тѣмъ религіознымъ фанатизмомъ, который замѣчается среди персовъ-шиитовъ. Второстепенными по численности народностями А. являются армяне, сиро-халдеи и евреи. Армянъ въ А. не болѣе $4\frac{1}{2}$ тыс. сем.; большая часть ихъ живетъ въ городахъ, особенно въ Тавризѣ и Ардабилѣ, и занимается торговлей и ремеслами; сельскіе армяне встрѣчаются въ Карадагъ, Маку, Салмасѣ, Соуджъ-булагской и Урмійской провинціяхъ и въ окрестностяхъ города Мараги. Сиро-халдеи (несторіане, айсоры) живутъ въ районѣ къ з. отъ Урмійскаго оз. Ихъ насчитываютъ до 20 тыс. сем. Свою древнюю религію сохранила лишь часть урмійскихъ несторіанъ, другіе же, ища защиты отъ притѣвленій персид. администраціи, присоединились къ православію; небольшое же число присоединилось къ католичеству и англиканской церкви. Въ г. Урміи имѣются духовныя миссіи: русская православная, католическая и американская. Несторіане съ большою неприязнью относятся къ мусульманскому населенію и персидской администраціи, а потому, при вступленіи въ А. войскъ христіанской державы, они всегда будутъ на сторонѣ послѣдней. Евреи, числомъ въ нѣсколько сотъ семействъ, разбросаны по всемъ городамъ А., особенно много ихъ въ г. Миандоабѣ (до 200 сем.). А. принадлежитъ къ одной изъ самыхъ густо населенныхъ и богатыхъ провинцій Персіи. Плотн. его населенія доходитъ до 18 чел. на 1 кв. вер., тогда какъ населенность всей Персіи въ среднемъ выражается $5\frac{1}{2}$ чел. на кв. вер. Наименѣе густо населены горные районы съ кочевыми племенами, наиболѣе плотно равнины и долины, гдѣ расположены крупныя города (Тавриза, Ардабилъ, Марага, Миане, Урмія, Агаръ, Хой и др.). А.—область по преимуществу земледѣльческая и скотоводческая; фабричной промышленности нѣтъ вовсе; въ городахъ жители занимаются, кромѣ торговли, еще и мелкими ремеслами, выработывая предметы мѣстнаго потребленія. Культурные районы А., отличающіяся большимъ плодородіемъ, разбросаны оазисами между горами, либо вовсе голыми и безжизненными, либо покрытыми лугами, служащими пастбищами для кочевниковъ. Почва равнинъ и долинъ отличается (кромѣ болотистыхъ и солончаковыхъ участковъ района Урмійскаго оз.) чрезвычайнымъ плодородіемъ, но при условіи искусственнаго орошенія, безъ чего онѣ или совсѣмъ не допускаютъ культуры (Муганская степь) или даютъ ничтожный урожай. Изъ хлѣбныхъ злаковъ жители сѣютъ, главн. обр., пшеницу и ячмень, а также рисъ, кукурузу и просо, изъ техническихъ растений—хлопокъ, табакъ, ризинъ и др. При рациональномъ хозяйствѣ, А. могъ бы быть житницей Персіи, но, благодаря невозможнымъ поборамъ персидской администраціи и мѣстныхъ хановъ, сельское населеніе совершенно разорено и, не будучи въ состояніи поддерживать свое существованіе на мѣстѣ, уходитъ на заработки въ Россію. Тѣмъ не менѣе, въ виду общаго обилія продовольственныхъ средствъ, довольствіе войскъ хлѣбомъ и зерновымъ фуражемъ едва ли встрѣтитъ затрудненіе. Въ мясѣ (особенно въ бара-

нинѣ), въ виду развитого скотоводства, недостатка также ожидать нельзя. Сѣна мѣстные жители не заготовляютъ, т. к. кормятъ скотъ и лошадей саманомъ (рубленая солома) и посьвной травой; запасы послѣдней незначительны. *Административное устройство.* Во главѣ управленія А. издавна стоялъ по традиціи валиадъ (наслѣдникъ престола), но по воцареніи Магометъ-Али-шаха порядокъ этотъ былъ нарушенъ: малолѣтній валиадъ (нынѣшній шахъ) былъ оставленъ въ Тегеранѣ, а управленіе А. ввѣрено особому ген.-губ. Въ администр. отношеніи А. дѣлится на 15 провинцій, округовъ и ханствъ, которые, въ свою очередь, подраздѣляются на магалы (уѣзды). Провинціи и округа управляются губернаторомъ (хакимомъ), избираемымъ ген.-губер. и утверждаемымъ шахомъ. Онъ является, по существу, правительственнымъ откупщикомъ права на судъ, расправу и сборъ нѣкоторыхъ податей (малата). Сборъ другихъ податей возлагается на особыхъ агентовъ правительства (вазиръ), назначаемыхъ съ торговъ. Ханства управляются своими родовыми ханами и получаютъ инвентуру шахскаго правительства, либо за взносъ определенной подати, либо безъ нея, если ханъ силенъ и правительство не имѣетъ средствъ проявить надъ нимъ свою власть. Правители магаловъ назначаются также съ торговъ, но большей части изъ числа богатыхъ мѣстныхъ мюлькадаровъ (землевладѣльцевъ). Провинціи, округа и ханства А. слѣдующія: 1) Провинція Тавризь съ гор. того же имени—административнымъ центромъ А., самымъ населеннымъ гор. Персіи (300 т. ж.) и важнейшимъ ея торговымъ пунктомъ, играющимъ главную роль въ ея торговлѣ съ Россіей; въ городѣ имѣются 4 генеральныхъ консульства—русское, англійское, турецкое и австрійское, консульство французское, отдѣленіе русско-учетнаго банка, станція индо-европ. телеграфа, америк. духовн. миссія и друг. европ. учрежд.; провинція дѣлится на три магала. 2) Провинція Ардабиль, въ администр. отношеніи занимающая средн. положеніе между ген.-губерн. и провинціей: хакимъ Ардабиля подчиненъ А. ген.-губерн., но ему, въ свою очередь, подчиненъ наминскій ханъ, пользующійся самъ властью хакима. Провинція (вмѣстѣ съ ханствомъ) дѣлится на 6 магаловъ. Центръ провинціи—г. Ардабиль, второй послѣ Тавриза городъ А. по торговлѣ съ Россіей, 70 т. жителей; кромѣ торговли, играетъ исключительно важное для насъ значеніе, какъ главный центръ управленія кочевыми шахсевенскими племенами. Къ ю. отъ города расположена старая крѣп. Нарыкъ-кала постройки временъ Аббасъ-мирзы (20-хъ годовъ XIX ст.). Всего провинція имѣетъ 605 сел.; населеніа 315 тыс. чел., изъ коихъ кочевниковъ 35.000. Послѣ г. Ардабиля важнейшими населенными пунктами являются: с. Астара (700 дв.)—на берегу Каспійск. м., головной пунктъ главн. пути въ Тавризь; с. Наминъ (350 дв.)—резиденція хана; сел. Лянганъ, центръ разбойничьихъ кочевыхъ племенъ шахсевенъ. 3) Провинція Карадагъ—горная страна, отдѣленная отъ Закавказья р. Араксомъ; населена карадагцами и небольшимъ числомъ персовъ и армянъ; населеніе 210.000 ч., изъ нихъ кочевниковъ до 30.000. Для Россіи Карадагъ имѣетъ особое значеніе, въ виду полученной въ 1899 г. русскимъ акціон. обще-

ствомъ концессіи на разработку богатыхъ рудныхъ залежей; дѣло развивается медленно въ виду неспокойнаго населенія и отсутствія дорогъ. Администрат. центръ Карадага—гор. Агаръ (18 т. жит.); провинція дѣлится на 18 магаловъ, большинство которыхъ управляется наслѣдств. ханами. 4) Хой—большая провинція, занимающая с.-з. уголъ А. до с. берега Урмійскаго оз. Состоитъ изъ ханствъ—Макинскаго и Авджикъ и семи магаловъ. Макинское ханство занимаетъ с. половину провинціи; въ дѣйствительности оно является почти самостоятельнымъ. Ханство занимаетъ до 5000 кв. вер. и имѣетъ до 300 сел. Число жителей достигаетъ 76 т. челов., изъ коихъ около 60 т. татаръ-шиитовъ, 15 т.—макинскихъ курдовъ-сунитовъ и 1½ т. армянъ. Курды имѣютъ безусловно доминирующее значеніе, т. к. ханъ поддерживаетъ свою власть, опираясь на вездниковъ изъ кочевыхъ курдовъ, хотя самъ онъ татарскаго происхожденія и шиитъ по религіи. Между курдами и татарами существуетъ постоянная вражда. Къ своимъ сосѣдямъ—Россіи и Турціи—макинцы относятся съ недо-вѣрjemъ. Для защиты своей родины макинцы обязаны поголовнымъ ополченіемъ всѣхъ взрослыхъ мужчинъ осѣдлаго населенія, для чего обязаны имѣть всоруженіе; кочевые курды составляютъ конное ополченіе. Крупные населенные пункты ханства: Маку—резиденція хана, 1000 двор., съ развалинами старинной крѣпости; сел. Чорозъ (400 дв.); сел. Каразіадинъ (700 дв.). Авджикъ—маленькое ханство къ ю. отъ Байзета на турецкой границѣ, имѣетъ 30 сел. Населеніе Авджика ищетъ всегда поддержки у персидскаго правительства, къ русскимъ относится съ симпатіями. Центръ провинціи—г. Хой (108 т. жит.), важный узелъ путей. Крѣпость постройки нач. XIX ст., 4 вер. въ окружности, состоитъ изъ глинобитныхъ стѣнъ и двухъ рововъ. Населеніе Хойской провинціи—420 тыс. чел., изъ коихъ 60% татаръ-шиитовъ, 36% курдовъ-сунитовъ, остальные христіане-армяне и халдеи. 5) Провинц. Серабъ, между Тавризской и Ардабильской—135 селеній, до 87 тыс. челов., изъ нихъ до 9000 кочевниковъ. Г. Серабъ (18 т. жит.)—на караванномъ пути изъ Ардабиля въ Тавризь. 6) Ханство Гергеръ—вдоль прав. берега Аракса, между Карадагомъ и Маку, 15 сел. съ 10.000 осѣдлыхъ турко-татаръ; ханъ выбирается изъ владѣтельской фамиліи и утверждается шахомъ; резиденція его сел. Лаверджанъ (350 дв.). 7) Провинція Марандъ—къ ю. отъ ханства Гергеръ; два магала, 63 сел., 40 т. жит. Г. Марандъ (1000 дв.) на шоссе Джульфа-Тавризь. 8) Округъ Халгалъ къ ю. отъ хр. Тютюнъ-су (Бозгуща), два магала, 30 т. жит. — осѣдлыхъ, центръ — г. Херовъ. 9) Провинц. Міане или Гермарудъ въ дол. р. Кизиль-Узень; 74 сел., 60 т. жит. и много кочевниковъ шахсевенъ; Міане, на торговомъ трактѣ изъ Тавриза въ Тегеранъ. Сел. Туркманчай извѣстно по заключенію мирнаго договора Персіи съ Россіей въ 1829 г. 10) Провинція Марага—къ ю. отъ Тавризской—300 сел., 100 т. жит.—татары и персы, есть кочевники-курды. Богата садами и виноградниками. 11) Урмійская провинція, къ з. отъ озера. Имѣетъ особое политическое значеніе, въ виду явнаго стремленія турокъ присоединить ее къ Оттоманской имперіи. Жит. 300.000, изъ коихъ христіанъ 42% (74 т. сиро-халдеевъ и 51 т. ар-

мянь), 24,3% тюрко-татаръ и персовъ, 33% курдовъ и 0,7% евреевъ. Провинція раздѣляется на 8 магаловъ. Администр. центръ провинціи—г. Урмія (3500 дв.), въ немъ вице-консульства: русское, англійское и турецкое, двѣ духовныя миссіи—русская и американская. 12) Сулдузь, небольшой округъ, занимающій плодородную низменность къ ю. отъ оз. Урмія. Населенъ поимками выходцевъ съ Кавказа—карапапахами-сунитами. 13) Провинц. Соуджъ-булагъ—суровая высокая и горная страна. Жит. 250 т., изъ коихъ 80,5% курдовъ-сунитовъ, 18% татаръ и персовъ—шиитовъ, остальные христіане и евреи. Подраздѣляется на 5 магаловъ. Булагъ—старинная полуразвавшаяся крѣпостца, 30.000 жит., ведетъ значительную торговлю. 14) Округъ Саинъ-Кала къ ю. отъ Маррага, с.-в. часть населена персами, ю.-з.—курдами. 15) Округъ Тахтъ-Сулейманъ или Чарихъ-тепе, горная страна къ в. отъ Саинъ-Кала, населенъ преимущественно персами и частью курдами. Въ административномъ отношеніи причисляется иногда къ А., иногда къ Курдистану. *Пути сообщенія.* Важнѣйшими путями являются дороги къ главнымъ центрамъ А: 1) отъ закавказской границы, 2) отъ Каспійскаго моря, 3) отъ турецкой границы, а также 4) дорога отъ этой послѣдней черезъ А. къ Кавказу. I. Отъ с. границы А. къ г. Тавризу имѣются два направленія: Эриванъ-Тавризь и Шуша-Тавризь. Первое направленіе является важнѣйшимъ, т. к. по нему проходятъ лучшія дороги и наша главная торговля съ Тавризомъ. Въ предѣлахъ Кавказа по этому направленію пролегаютъ: а) единственная ж. д. къ границамъ Персіи—Эриванъ-Джюльфа, одноколейная, длиною въ 192 вер., б) шоссе отъ Эривани черезъ Башъ-Нурашенъ и Нахичеванъ къ Джюльфѣ и далѣе колесная грунтовая дорога на Ордубадъ—180 вер., в) аробная дорога вдоль лѣв. берега Аракса черезъ Шахтахты и Нахичеванъ къ Джюльфѣ. Въ предѣлахъ Персіи по этому направленію пролегаютъ: а) шоссе Джюльфа-Тавризь, построенное и эксплуатируемое русскими концессионерами; единственная шоссеинная дорога въ А., 130 вер., желѣзный мостъ черезъ р. Араксъ у Джюльфы, уклоны небольшие, возможна быстрая перѣѣлка шоссе подъ рельсовый путь; б) дорога отъ Джюльфы на Хой и далѣе, либо черезъ Марандъ на Тавризь, либо черезъ с. Диза на Тавризь; первая (200 вер.) допускаетъ колесное движеніе на всемъ протяженіи, вторая (210 в.)—кромѣ небольшого участка на перевалѣ черезъ хр. Мешоу-дагъ; в) дороги отъ Нахичевани и Шахтахты на Хой, допускающія колесное движеніе и далѣе на Тавризь по путямъ, указаннымъ въ предыдущемъ пунктѣ; переправы черезъ р. Араксъ у Шахтахты и Нахичевани паромныя; г) вьючная тропа—постъ Бураланскій (у подошвы г. Арарата), Маку, Коруль, Хой и далѣе по указаннымъ выше путямъ на Тавризь; общая длина 300—310 в. Направленіе Шуша-Тавризь было кратчайшимъ между Закавказской ж. д. и Тавризомъ, теперь же оно имѣетъ второстепенное значеніе. Въ предѣлахъ Кавказа по этому направленію пролегаютъ пути: а) Агдамъ-Карабулагъ-Асландузь (160 в.); отъ Агдама до Карабулага грунтовая дорога и далѣе до Асландуза—вьючная тропа; б) Шуша-Худаферинъ (220 в.), до с. Дыгъ

колесная дорога и далѣе частью аробная, частью вьючная. Въ предѣлахъ А. по этому направленію пролегаютъ только тяжелые вьючные пути: Асландузь-Емедже-Агарь-Тавризь—280 в., Худаферинъ (каменный мостъ черезъ р. Араксъ)-пер. Ахбулахъ-Тавризь—167 в. и Худаферинъ-пер. Юшкамбаръ-Тавризь—179 в. II. Для сообщенія Каспійск. м. съ А. главное значеніе имѣетъ Астаринскій рейдъ, откуда начинается караванный путь на Тавризь. Другіе пункты зап. побережья Каспійск. м. имѣютъ лишь второстепенное значеніе. Главными путями отъ Астары къ Тавризу служатъ дороги: Астара-Ардабиль-Серабъ-Тавризь—244 в. и Астара-Ардабиль-Емедже-Агарь-Тавризь—300 в. До перевала черезъ Богровъ-дагъ—шоссе, затѣмъ до Ардабиля плохая колесная дорога, далѣе обѣ дороги на большей части своего протяженія допускаютъ лишь вьючное движеніе. Изъ путей къ другимъ важнымъ населеннымъ пунктамъ А. можно отмѣтить: а) дорогу отъ Хоя черезъ Дильманъ къ Урміи, 135 в.,—дорога большою частью колесная; б) отъ Тавриза на Маррагу: прямая, черезъ горный массивъ Сехенда, 96 вер.,—тяжелая вьючная тропа и кружная, въ обходъ Сехенда съ з.,—140 в., колесная. в) Тавризь-Міане—участокъ большого караваннаго пути изъ Тавриза въ Тегеранъ, грунтовая, колесная, 155 в. III. Путями отъ турецкой границы къ важнѣйшимъ центрамъ А. служатъ дороги: а) Баязеть-Маку-Каразиадинъ-Хой-Тавризь, 290 в.; участокъ до Хоя—вьючная тропа, дальнѣйшій указанный выше; б) Баязеть-Тапаризскій перевалъ-Акдиза-Хой-Тавризь, 285 в., участокъ большого караваннаго пути отъ Чернаго моря (Трапезонда) въ Тегеранъ, частью колесная, частью аробная; в) Ванъ-Сарай-Котуръ-Хой-Тавризь, 300 в., въ предѣлахъ Турціи дорога колесная; г) Башъ-кала-Дильманъ-Диза-халиль-Тавризь, 208 в., большою частью аробная; южнѣе оз. Урмія изъ Турціи къ Тавризу ведутъ 4 дороги, частью аробныя, частью вьючныя. IV. Отъ границъ Турціи къ границамъ Закавказья черезъ А. пролегаютъ слѣдующіе важнѣйшіе пути: а) Баязеть-Шахтахты,—95 в.—аробная, у Шахтахты паромъ черезъ р. Араксъ, у с. Диза отдѣляется аробная дорога къ переправѣ у Алишара; б) Бегри-кала-Маку-Шахтахты,—152 в., въ предѣлахъ Турціи—колесная, далѣе большою частью вьючная тропа; в) Ванъ-Сарай-Котуръ-Хой-Джюльфа, 238 в.; г) Башъ-кала-Дильманъ-Хой-Джюльфа, 193 в. Вообще, кромѣ русскаго шоссе Джюльфа-Тавризь, дороги А. содержатся очень плохо и въ виду привычки жителей къ вьючному способу перевозки тяжелыхъ, колесное движеніе отсутствуетъ даже тамъ, гдѣ природныя условія допускаютъ таковое, поэтому при движеніи войсковыхъ отрядовъ по А. предпочтительнѣй снабжать ихъ вьючнымъ обозомъ. (*Корсунъ.* Военный обзоръ Персидскаго передового театра. 1909 г. *Аверьяновъ* и *Шкинскій.* Отчетъ о поѣздкѣ по сѣверному А. 1899 г. *Максимовичъ* - *Василковскій.* Отчетъ о поѣздкѣ по губернаторствамъ Западной Персіи. 1903 г. *Томилловъ.* Отчетъ о поѣздкѣ по Персіи. 1904 г. Сборникъ матеріаловъ по Азін. *Минорскій.* Макинское ханство. (Матеріалы по изученію Востока, изд. М. И. д., вып. I. 1909 г.). *Э. Реклю.* Земля и люди, т. IX. 1899 г. *Медвѣдевъ.* Персія. 1908 г. *Риттльгъ.* Военно-статистическій обзоръ Персіи. *Богда-*

1905. Персія. 1909 г. *Ritter*. Землеуѣдніе Азіи. Иранъ. Переводъ Ханькооа. 1874 г. *Curson*. Persia and the Persian Question, Lon Ion. 1892 г.

АДИЖЪ (Эчь, древн. Атезіусъ), одна изъ самыхъ значительныхъ рѣкъ сѣв. Италіи (ок. 400 верстъ), вытекающая изъ Ретійскихъ Альпъ и недалеко отъ По, у Порто-Фоссоне, впадающая нѣсколькими рукавами въ Адриатическое море. Ея стратегическое значеніе доставило ей историческую извѣстность; ея берега являлись свидѣтелями многихъ военныхъ событій, изъ которыхъ нѣкоторые оказывали рѣшающее вліяніе на судьбу Италіи. Будучи одной изъ большихъ рѣкъ Ломбардіи, А. отъ своего устья до оз. Гарда и далѣе къ Буссоленго, орошаетъ волнообразн. мѣстность, представляющую рядъ превосходныхъ позицій, изъ которыхъ нѣкоторыя были использованы въ римскую эпоху и въ средніе вѣка, а большинство изъ нихъ приобрѣло извѣстность въ XVIII и XIX ст., когда сѣв. Италія сдѣлалась классическимъ театромъ европ. войнъ. Въ Римскую эпоху имя Атезіуса упоминается у историковъ въ періодъ войны римлянъ съ германскими варварами, тевтонами и кимврами, когда командованіе легіонами было ввѣрено въ 101 г. до Р. X. Марію. Послѣ того, какъ послѣдному удалось одержать побѣду надъ тевтонами, кимвры, со своими кельтскими союзниками на верхнемъ А., силою проложили себѣ путь въ верхнюю Италію. Консулъ Квинтъ Лутаций Катулъ съ своей слабой арміей оказался не въ силахъ удерживать альпійскіе проходы: тѣмъ не менѣе, въ ожиданіи Марія, онъ попытался утвердиться на А., ниже нын. Тридента, для чего переправился на прав. берегъ рѣки, навѣлъ черезъ нее пловучій мостъ и устроилъ на лѣв. берегу тетъ-де-понъ, для разрушенія котораго варвары бросали огромныя бревна. Съ большимъ трудомъ Катулъ удалось отступить на соединеніе съ Маріемъ. По соединеніи съ Катулъ, Марій перешелъ въ наступленіе и 30 июля 101 г. до Р. X. на прав. берегу А. при Верцеллахъ разбилъ на-голову кимвровъ и этой побѣдой на долгій срокъ обезопасилъ Италію отъ нашествія варваровъ. Въ средніе вѣка А. являлся свидѣтелемъ великаго переселенія народовъ, часть которыхъ хлынула въ Италію и переправилась черезъ Эчь. Въ 403 г. король готовъ, знаменитый Аларихъ, имѣя намѣреніе завладѣть Зап. Римской Имперіей, съ большою арміей переправился черезъ А. и только что хотѣлъ начать наступленіе къ Медіолану (Милану), какъ къ А. подошелъ римскій полководецъ Стилихонъ, который при Веронѣ разбилъ войска Алариха и отбросилъ ихъ въ Иллирію. Въ 490 г. король Италіи Одоакръ, въ борьбѣ съ Теодорихомъ Остроготскимъ два раза переходилъ черезъ А. и дважды потерпѣлъ на этой рѣкѣ сильное пораженіе, послѣ чего остготы овладѣли всей Италіей и основали тамъ свое королевство. Въ 1337 г. императоръ германскій Людовикъ Баварскій во время похода въ Италію, сѣв. часть которой считалась леномъ германской имперіи, по пловучему мосту переправился черезъ А. и, устроивъ свою армію, началъ наступленіе къ Милану. Въ эпоху исторіи новаго времени венеціанская армія подъ нач. Альвино въ 1515 г. переправилась черезъ А. и двинулась на помощь своимъ союзникамъ — французамъ и неожиданнымъ прибытіемъ спо-

собствовала побѣдѣ послѣднихъ 13 и 14 сент. 1515 г. при Мариньяно. *Италіанская кампанія Бонапарта 1796—97 г.*, главнымъ образомъ, разыгралась по теченію А. или въ его непосредственной близости. Цѣлымъ рядомъ сраженій Бонапартъ не допустилъ австрійцевъ деблокировать Мантую: 5 авг. 1796 г. при Кастильоне разбилъ Вурмзеръ, 4 сент. у Ровередо Давыдовичъ, 8 сент. при Бассано — Вурмзеръ, 15—17 нояб. — трехдневная битва при Арколе, окончившаяся пораженіемъ Альвинци, 15 янв. 1797 г. побѣда Бонапарта при Риволи. Въ 1799 г. на берегахъ А. (при Пастренго 26 мар-

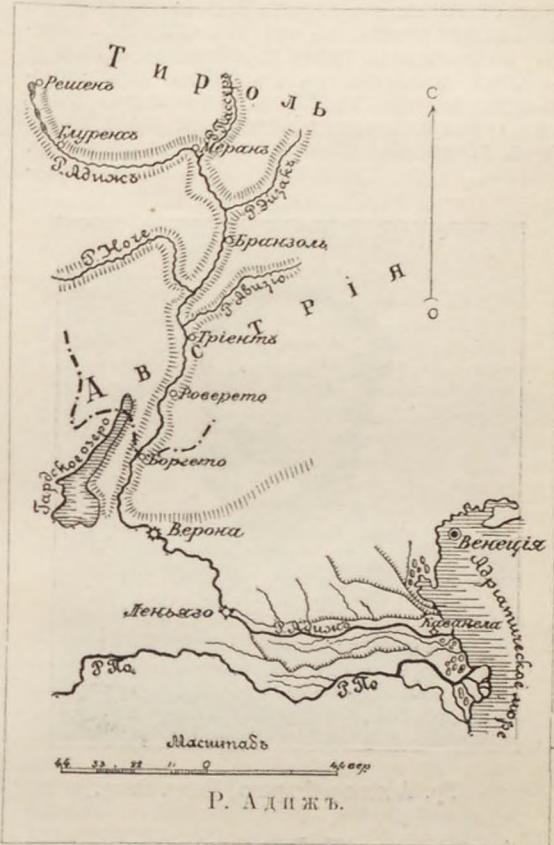

та, при Веронѣ, Леньяго, Пароне и Маньяно) Шереръ (46 тыс.) былъ разбитъ Краемъ (60 тыс.). А. сыгралъ видную роль и въ австро-сардинской войнѣ 1848—49 г. (*G. Bodart. Militär-historisches Kriegs-Lexikon. Hardegg-Troschke. Anleitung zum Studium d. Kriegsgeschichte. Rüstow. Die ersten Feldzüge Napoleon Bonaparte's in Italien und Deutschland 1796-1797. Koch. Histoire des guerres de la Révolution.*)

АДЛЕРБЕРГЪ, графъ, Владиміръ Өвэдоровичъ, ген.-ад., ген.-отъ-инф. (1792—1884), происходитъ изъ знатной шведской фамиліи. Отецъ В. Ө. перешелъ изъ шведской службы въ русскую и женился на Ю. Ө. Баговуѣ, бывшей впоследствии главною воспитательницею велик. князей Николая и Михаила Павловичей. Это обстоятельство весьма сблизило А. съ императоромъ Николаемъ Павловичемъ, который всю свою жизнь питалъ къ нему искреннюю, горячую дружбу. Произведенный въ 1811 г. въ

прапорщики, А. въ рядахъ л.-гв. Литовскаго (нынѣ л.-гв. Московскій) полка принялъ участіе въ Отечественнѣй войнѣ и въ заграничномъ походѣ, сражаясь при Витебскѣ, Смоленскѣ, Бородинѣ, Тарутинѣ, Малоярославцѣ, Красномъ, Люденѣ, Бауценѣ, Кульмѣ, Лейпцигѣ, Бриеннѣ, Арисъ-сюръ-Обѣ и подъ Парижемъ. Назначенный въ 1817 г. адъют. къ вел. кн. Николаю Павловичу, А. въ іюлѣ того же года сопровождалъ его за границу для встрѣчи августѣйшей невѣсты вел. князя, принцессы прусской Шарлотты, впоследствии императрицы Александры Ѳеодоровны. При восшествіи на престолъ импер. Николая I-го, 14 дек. 1825 г., А. былъ назначенъ фл.-ад-томъ Е. И. В. и принималъ дѣятельное участіе въ трудахъ слѣдств. комиссіи по раскрытію тайныхъ обществъ и вообще по дѣлу декабристовъ. Въ 1828 г. онъ сопровождалъ государя въ дѣйств. армию и находился при переправѣ черезъ Дунай, при осадѣ Браилова, обложеніи Шумлы, осадѣ и сдачѣ кр. Варны, за что произведенъ въ г.-м., съ назна-



Гр. Адлербергъ, Влад. Ѳеод.

ченіемъ въ свиту Е. В., а затѣмъ пожалованъ и въ г.-ад. Съ 1829 г. А. находился при государѣ во всѣхъ его путешествіяхъ, состоя въ должности нач. поход. Е. И. В. канцел. и чл. воен. сов. (съ 1832 г.), предсѣдательствовалъ въ особомъ комитетѣ по устройству оруж. заводовъ и для составленія положенія объ управленіи ими (1835 г.); докладывалъ дѣла по учрежденіямъ императрицы Маріи и временно управлялъ в-нымъ м-ствомъ (1836 г.). Въ 1842 г. состоялось назначеніе А. на должность главноначальствующаго почтовымъ департаментомъ, за время управленія которымъ имъ были сдѣланы въ почтовомъ вѣд. многія преобразованія, способствовавшія облегченію почтовыхъ сообщеній. Въ 1843 г. А. былъ произведенъ въ г.-отъ-инф., а въ 1847 г. возведенъ, съ нисходящимъ потомствомъ, въ графское Россійской имперіи достоинство. Во время венгер. кампаніи, по случаю отсутствія гл-щаго дѣйств. арміей, г.-ф. кн. Паскевича, А. докладывалъ Государю дѣла оставшихся въ Цар.

Польскомъ частей войскъ. По окончаніи кампаніи, Николай I собственноручно возложилъ на А. орд. Андрея Первоз. при особомъ Высочайшемъ рескриптѣ. Въ 1853 г. А. б. назначенъ м-ромъ Императ. Двора, съ оставленіемъ въ прежнихъ должностяхъ, а въ 1856 г. состоялось назначеніе его командующимъ Импер. Гл. Кварт.-канцлеромъ Рос. имп. и цар. орд., министромъ удѣловъ, чл. секретнаго — впоследствии главнаго — комитета по крестьянскому дѣлу и членомъ комит. для устройства быта крестьянъ: удѣльн., государ., дворц. и завод. 14 дек. 1861 г., въ день 50-лѣтія службы А. въ офицер. чинахъ, онъ назначенъ былъ шефомъ 25 п. Смоленскаго п. и 5-й роты л.-гв. Московскаго п., а въ 1864 г. — и шефомъ 85 п. Выборгскаго п. Въ 1870 г., по разстроеному здоровью, А. былъ уволенъ отъ занимаемыхъ имъ должностей, съ назначеніемъ членомъ Госуд. Совѣта и въ 1884 г. скончался. Разнообразныя и многостороннія занятія гр. А. высоко цѣнились государями. Николай I-й, по духовному завѣщанію, назначилъ его своимъ душеприказчикомъ и оставилъ пенсію въ размѣрѣ 15 т. руб. „Съ Моего дѣтства, сказано было въ этомъ завѣщаніи, два лица были мнѣ друзьями и товарищами; дружба ихъ ко мнѣ никогда не измѣнялась. Генераль-адъютанта Адлерберга любилъ я, какъ родного брата, и надѣюсь имѣть въ немъ по концѣ жизни неизмѣннаго и правдиваго друга“... Александръ II-й, въ данномъ на имя А. рескриптѣ по случаю восшествія на престолъ, говоритъ, что Его Родитель питалъ къ гр. А. безпредѣльную довѣренность. „Предъ вами не имѣлъ Онъ душевной тайны, — говорится въ этомъ рескриптѣ, — съ вами дѣлилъ Онъ радость и горе. Его чистая прекрасная душа не могла не оцѣнить вашихъ высокихъ достоинствъ, и Онъ, любя васъ, какъ человѣка, радовался, что въ подданномъ своемъ нашелъ Себѣ друга“... Имѣются свѣдѣнія, что гр. А. долго велъ записки, рукописи которыхъ, по повелѣнію Александра II, поступила на храненіе въ надежное мѣсто. Записки эти, должны, безъ сомнѣнія, имѣть цѣнное значеніе для исторіи времени Николая I и первыхъ лѣтъ царствованія Александра II.

АДЛЕРБЕРГЪ, графъ, Александръ Владим., ген.-ад., ген. отъ инф. (1818—1888), сынъ гр. Влад. Ѳеод. А. Воспитывался вмѣстѣ съ Цесаревичемъ Александромъ Николаевичемъ, числясь въ Пажескомъ Е. И. В. корп.; выпущенъ прапорц. въ л.-гв. Преображен. п. (1836 г.) съ назначеніемъ состоять при Цесаревичѣ, и съ тѣхъ поръ почти неотлучно находился при Его Особѣ. Въ 1841 г., А. былъ командированъ на Кавказъ, въ дѣйствующую армию, гдѣ и принялъ участіе въ дагестанской экспедиціи. Будучи посланъ затѣмъ, по приказанію команд. отрядомъ, ген. Фези, къ гл-щему съ донесеніемъ, онъ съ незначительнымъ конвоемъ прорѣзалъ черезъ непріятельское расположеніе и благополучно достигнувъ цѣли, остался при Чеченскомъ отрядѣ ген. Граббе, съ которымъ и сдѣлалъ потомъ всю экспедицію, при чемъ въ дѣлѣ при Казакъ-Кичу, во время перехода черезъ рѣку Фортангу, командовалъ ротою Кабардинскаго полка и двумя казачьими орудіями, прикрывавшими правый флангъ переправы. Въ 1850 г., полков. А. былъ назначенъ управляющ. канцел. Наслѣдника и, во время путе-

шествия Его Высочества по Кавказу, участвовалъ въ дѣлѣ при разбитіи чеченской партіи на р. Валерикъ, получивъ за отличіе золот. подусаблю съ надписью „за храбрость“. При вступленіи на престолъ Александра II, 19 февр. 1855 г., А. б. произведенъ въ г.-м., съ зачисленіемъ въ Свиту Е. В. Затѣмъ, въ теченіе нѣсколькихъ лѣтъ, онъ завѣдывалъ особымъ отдѣленіемъ в.-пох. канц. для собственныхъ дѣлъ Его Величества, управлялъ Импер. Гл. Квар. и командовалъ Собст. Е. В. конвоемъ; состоялъ членомъ комитета по дѣламъ книгопечатанія и главн. упр-ія цензуры, докладывалъ Е. Вел-ву дѣла по воен. м-ству, а также присутствовалъ за военнаго министра въ Государ. Сов., Комит.



Гр. Адлербергъ, Алек. Влад.

Мин. и друг. высш. учрежд.; наконецъ, управлялъ Министерствомъ Двора и Удѣловъ, совмѣщая сразу нѣсколько должностей. Въ 1866 г., гр. А. былъ назначенъ членомъ Воен. и Госуд. Совѣтовъ и чл. комит. для разсмотрѣнія проектовъ воен.-суд. уст., въ 1869 г., произведенъ въ г.-отъ-инф., а въ слѣдующемъ году, состоялось назначеніе его м-ромъ Импер. Двора и ул. и канцлеромъ российскихъ орденовъ. Въ войну 1877—78 гг. А. состоялъ при гл. кварт. Государа и былъ назначенъ шефомъ 44 пѣх. Камчатскаго п. По смерти своего друга и благодѣтеля—Александра II, гр. А. удалился, по разстроенному здоровью, отъ занимаемыхъ имъ должностей и въ 1888 г. скончался. Состоя съ самаго ранняго дѣтства наиболее приближеннымъ къ Александру II-му лицомъ и пользующимся довѣріемъ Государа, гр. А. принималъ дѣятельное участіе во всѣхъ важнѣйшихъ событіяхъ Его царствованія, нерѣдко безъ обличенія этого участія во внѣшнія официальные формы.

АДЛЕРБЕРГЪ, графъ, Николай Владим., сынъ графа Влад. Фед., род. въ 1819 г. Въ 1838 г. по окончаніи курса въ Пажескомъ Е. И. В. корп. и производствѣ въ офицеры, А. былъ назначенъ фл.-адъют. Участвуя въ воен. дѣйствіяхъ на Кавказѣ въ 1841—1842 гг., и въ венг. камп. 1849 г., онъ получилъ за

боев. отличія чинъ шт.-капитана, золот. оружие съ надп. „за храбрость“ и чинъ полковника. Въ 1852 г. А. былъ уволенъ, по болѣзни, въ отставку съ причисленіемъ къ м-тву внутр. дѣлъ и съ пожалованіемъ въ званіе камергера Двора Е. В. Въ 1853 г. онъ былъ назначенъ таганрогскимъ градоначальникомъ, вновь зачисленъ на воен. службу и во время Крымской кампаніи, съ 4 нояб. 1854 г. по 15 мая 1856 г., состоялъ въ должности воен. губ-ра г. Симферополя и гражданск. губ-ра Таврической губерніи. Въ 1855 г. А. былъ произведенъ въ ген.-м. съ назначеніемъ въ свиту Е. В., а черезъ 2 года пожалованъ ген.-адъют. Съ 1856 г. онъ состоялъ при Императорской русской миссіи въ Берлинѣ. Произведенный въ 1861 г. въ ген.-лейт. а въ 1870 г. въ ген.-отъ-инф., А. въ теченіе 16 лѣтъ, съ 1866 по 1881 гг., занималъ должность финлянд. ген.-губ-ра и к-щаго войсками финлянд. воен. округа. 22 мая 1881 г. онъ былъ назначенъ членомъ Государ. Сов. Ум. 13 дек. 1892 г., въ Мюнхенѣ. Графъ А. дважды совершилъ путешествіе въ Палестину: въ 1845 и 1860 гг. Въ 1853 г. въ Петербургѣ появилось описаніе этого путешествія подъ заглавіемъ „Изъ Рима въ Иерусалимъ“. Описаніе второго путешествія появилось въ 1867 г. въ 2 том., на франц. яз. подъ заглавіемъ «En Orient, impressions et réminiscences».

АДЛЕРКРЕЙЦЪ, графъ, Карлъ Іоганнъ, извѣстн. шведскій воен. дѣятель, род. въ 1757 г. въ Финляндіи; принималъ дѣятельное участіе въ войнахъ Швеціи съ Россіей въ 1788 г. и главн. образ. въ 1808 г. Въ началѣ войны 1808 г. онъ командовалъ бригадой; послѣ сраженія при Кейкеле, вынужденный къ отступленію черезъ Тавастгусъ и далѣе по берег. дорогѣ, выполнилъ удачно эту операцію въ теченіе 2-хъ мѣсяцевъ, несмотря на большія лишенія. Въ 1808 г. А. было уже 50 лѣтъ, но онъ еще былъ полонъ силъ и энергіи; открытый, привѣтливый характеръ и личное мужество сдѣлали имя его популярнымъ въ арміи. Когда 3 апр., въ сраженіи при Пюхейоки, нач. штаба арміи ген. Левенгольмъ былъ раненъ и взятъ въ плѣнъ, А. былъ назначенъ его замѣстителемъ. Имя громадное влияніе на главнок.-щаго, ген. Клингспора, А. сдѣлался его вдохновителемъ и фактическимъ главою арміи. Удачнымъ боемъ подь Сикайоки, А. приостановилъ наступленіе русск. войскъ, и эта побѣда сильно способствовала подъему въ шведскихъ войскахъ упавшаго духа. 5 авг. А. вновь имѣлъ успѣхъ вмѣстѣ съ Кроншtedтомъ: послѣ нѣскольк. часовъ горячей схватки при Алаво, принудилъ русскихъ къ отступленію. Это сраженіе финскіе историки считаютъ самымъ замѣчательнымъ днемъ войны 1808 г. Несмотря на выдающуюся храбрость, А., однако, не былъ талантливымъ полководцемъ: „Чтобы руководить массами, ему недоставало спокойнаго сознанія военачальника. Онъ отдавался первому порыву и бросалъ свои войска не туда, куда слѣдовало, или соблазнялся боевой схваткой въ ущербъ позиціи“ (отз. шведск. истор. Норденсвана). Послѣ упорныхъ боевъ при Оровайсѣ и Куортане, успѣхъ перешелъ на сторону русскихъ, удержать Финляндію А. не удалось, тѣмъ не менѣе, подвиги личнаго мужества сдѣлали его народнымъ героемъ и были прославлены финск. поэтомъ Рунебер-

гомъ. Послѣ войны 1808 г. А. вернулся въ Швецію и, пользуясь общимъ неудовольствіемъ противъ короля Густава IV, 13 мар. 1809 г. арестовалъ его: съ 5 адъютантами А. явился во дворецъ и объявилъ отъ имени главныхъ государствъ и военныхъ сановниковъ



Адлеркрейцъ, гр., Карль Юганнъ.

королю объ его арестованіи. Король растерялся и безъ труда былъ увезенъ въ замокъ Дротнинггольмъ. Въ кампанію 1813 г. А. былъ нач. штаба арміи шведскаго наслѣдн. принца Карла (Бернадотта), принималъ личное участіе въ сраженіяхъ при Гросъ-Беренѣ, Денневицѣ и Лейнцигѣ, и былъ награжденъ русск. орденомъ Георгія 2 степ. Ум. А. 21 авг. 1815 г. По смерти ему б. оказаны большія почести: его прахъ перенесли въ „Шведскій Пантеонъ“ — въ Риддаргольмскую церковь въ Стокгольмѣ; имя его донныѣ очень популярно въ Финляндіи: часто въ учебн. завед. и обществ. учрежденіяхъ можно видѣть его портреты и бюсты.

АДЛЕРФЕЛЬДЪ, Густавъ, шведскій воен. писатель. Занимая должность камергера Карла XII, онъ сопровождалъ его во время Сѣверной войны и оставилъ послѣ себя дневникъ съ описаніемъ воен. дѣйствій отъ начала войны до сраженія подъ Полтавой; въ этомъ сраженіи А. былъ убитъ пушечнымъ ядромъ возлѣ носилокъ Карла XII. Трудъ А., представляющій цѣнный источникъ для изученія Сѣверн. войны, б. изданъ его сыномъ въ 1740 г. въ Амстердамѣ подъ заглавіемъ: „Histoire militaire de Charles XII, roi de Suède, depuis l'an 1700 jusqu'à la bataille de Pultawa en 1709. écrite par ordre exprés de Sa Majesté par Mr. Gustave Adlerfeld, Chambellan du Roi“.

АДМИНИСТРАТИВНАЯ ДОЛЖНОСТЬ, какъ всякая государственная должность, есть совокупность правъ и обязанностей, осуществляемыхъ въ интересахъ государства лицомъ, замѣщающимъ должность. Въ общегосударственной службѣ отличительной особенностью А. д. служить, главн. образомъ, порядокъ дѣятельности должн. лицъ, направляемый не только закономъ (какъ, напримѣръ, на должностяхъ судебныхъ), но также инструкціями и распоряженіями высшаго начальства, а кромѣ того, и соображеніями цѣлесообразности. Органы администр. учреждений при такихъ условіяхъ образуютъ изъ себя сложную, іерархически расположенную, систему инстанцій, по преимуществу единоличныхъ, какъ болѣе удовлетворяющихъ характеру ихъ функций, требующихъ энергіи, подвижности и возможно полной личной ответственности. Всѣ эти особенности свойственны и военно-А. д., т. к. всякая военная должность, несомнѣнно, есть вмѣстѣ съ тѣмъ должность государственная. Но въ то время, какъ въ общей гражд. службѣ, въ зависимости отъ характера дѣятельности должност. лицъ, А. должности противопоставляется цѣлый рядъ другихъ должностей: законодательныхъ, судебныхъ, финансовыхъ и пр., въ воен. службѣ различаютъ всего лишь 2 группы должностей: 1) административныя, по своему существу совершенно сходныя съ таковыми же гражд. вѣд-ва, и 2) строевыя, отличающіяся отъ первыхъ особымъ характеромъ своей дѣятельности въ отношеніи строевыхъ единицъ войсковой организации. Однако, строевыя должности въ чистомъ ихъ видѣ существуютъ весьма рѣдко, онѣ почти всегда являются вмѣстѣ съ тѣмъ и должностями А. До 1908 г. въ распоряженіяхъ по воен. вѣд. было установлено 3 типа должностей: а) строевыя командныя, б) строевыя некомандныя и в) административныя, хотя въ самомъ законѣ отсутствуетъ разграниченіе одного рода должностей отъ другихъ. Въ нѣкоторыхъ случаяхъ законъ отождествляетъ А. д. съ должностью строевой (Примѣч. 2 къ ст. 543 VII кн. СВП. 1869 г. изд. 1907 г.); въ другихъ, напротивъ, говоритъ объ А. д., соединенныхъ съ командованіемъ войсками (ст. 539 VII кн. СВП.). Въ виду этого, изъ низшихъ воен. должностей къ числу А. и должны быть отнесены всѣ должности некомандныя. Что же касается высшихъ должностей, то отграниченіе въ нихъ А. д. отъ строевыхъ м. б. установлено на основаніи различія правъ и преимуществъ лицъ, замѣщающихъ тѣ и другія должности, путемъ косвенныхъ указаній, дѣйств. по воен. вѣд., постановлений. Подобныя указанія можно найти въ правилахъ о льготномъ производствѣ въ генер. чины. Изъ этихъ правилъ слѣдуетъ, что изъ высшихъ должностей, допускающихъ замѣщеніе ихъ генер. чинами, къ А. должны б. отнесены должности: предсѣд. и членовъ глав. комиссій по устр. казармъ, глав. воен. суда и всѣ в.-судеб. должности; нач. гл. упр-ій воен. мин-ва и ихъ помощниковъ, нач. инженеровъ и завѣдующ. инженер. частью въ воен. окр., инспектора ремонтныхъ и запаса кавалеріи, городов. комендантовъ, генераловъ для порученій при адм. учрежденіяхъ, нач. и профессоровъ воен. акад., инспект. клас. воен. уч., нач. технич. и пиротехническаго учил., директоровъ (кромѣ Пажскаго корп.) и инспекторовъ всѣхъ кад.

корпусовъ и друг. долж. въ воен.-уч. вѣд.; постоянныхъ членовъ артилл. и инженер. комит., инспекторовъ технич. артилл. завед.; зав. ремонт. частью артилл., нач. артилл. полигоновъ, нач. складовъ, нач. технич. завед., чиновъ интенд. вѣд., нач. отдѣл., правителей канцел. и завед. суд. част. глав. упр.-ий, дѣлопроизводителей гл. упр.-ий, артиллер. приемщиковъ, окружн. атамановъ, атамановъ отдѣловъ и нѣкотор. др. Въ то же время, по тѣмъ же указаніямъ, къ должностямъ строевымъ должны быть отнесены почти такого же административнаго характера должности: воен. министра, его помощника, ком. Импер. гл. квартирой и его помощ., членовъ Воен. Сов., член. Алекс. ком-та о ран., генер.-инспекторовъ кавал., артилл. и инженеровъ, пом. генер.-инспект. кавал., начальника штаба ген.-инсп. кав., нач. генер. штаба, нач. главн. шт., команд. войскъ воен. окр., нач. окр. шт., окруж. ген.-квартирм., нач. военныхъ сообщений въ окр., окруж. деж. генер., войскowych наказ. атамановъ и наказныхъ атамановъ казач. войскъ и т. п.; точно также строевыми считаются, уже съ большимъ основаніемъ, должности, команд. корп., нач. корп. шт., нач. (инспекторовъ) артиллерій корпусовъ и округовъ; командира отд. корп. жанд. и его помощника, комендантовъ крѣпостей, нач. крѣп. штаб., нач. и ком. крѣпост. артилл., нач. инженеровъ крѣп., дворц. коменданта, нач. дивизій, команд. и нач. бригадъ (въ томъ числѣ и мѣстныхъ), нач. офиц. школъ, начальник. воен. учил., директора Паж. Е. И. В. корп., команд. собств. Е. И. В. конвой, команд. полковъ и отд. баталіоновъ. Исключительно къ А. должностямъ долж. быть отнесены всѣ классныя должности. Особенностью А. д. является зачисленіе генер. и офицеровъ по родамъ оружія или службъ, въ связи съ назначеніемъ на такую должность, какъ указано въ ст. 539—543 кн. VII. Въ видѣ общаго правила воен. чины на классныя А. д. могутъ быть назначаемы лишь по выслугѣ въ строю не менѣе 4 лѣтъ. Условіемъ производства воен. чиновъ, занимающихъ А. д., въ слѣдующ. чинъ является, главн. обр., соответствие испрашиваемой чина занимаемой должности; требованіе внесенія въ кандидатскіе списки, обязательное для нѣкоторыхъ строев. должностей, на нихъ не распространяется. Увольненіе отъ службы на А. д. совершается общимъ порядкомъ, для военнослужащихъ установленнымъ (см. ст. 553—564 кн. VII С. В. П. 1869 г., изд. 1907 г.). Пенсіи офицерамъ, занимающимъ классн. должности, назнач. особымъ порядкомъ (по разрядамъ этихъ должностей или на основ. ст. 216 кн. VIII С. В. П.); офицерамъ же, занимающимъ А. д., опредѣленныя исключительно для воен. чиновъ, пенсіи назнач. порядкомъ, указаннымъ для строев. чиновъ.

АДМИНИСТРАТИВНАЯ СЛУЖБА, служба на административной должности, — одинъ изъ видовъ государствен. службы вообще. Какъ форма этой послѣдней, она предполагаетъ опредѣленную обязательную дѣятельность должностнаго лица отъ имени и въ цѣляхъ государства. Основнымъ элементомъ военно-А. службы является то, что каждый военнослужащій, участвуя своею дѣятельностью, непосредственно или косвенно, въ осуществленіи задачъ вооруженной борьбы государства, всецѣло лежащихъ

на арміи, тѣмъ самымъ, по сравненію съ гражданск. службой той же категоріи, обязывается болѣе интенсивно проявлять качества вѣрности и преданности государству. Въ то же время военно-А. службѣ присущи и тѣ общія требованія, которыя особенно свойственны службѣ строевой, а именно — чинопочитаніе, повинновеніе начальникамъ, сохраненіе служебн. тайны, обязанности исполненія долга и достойнаго поведенія. Налагая обязанности, А. служба, какъ и всякая другая государствен. служба, вмѣстѣ съ тѣмъ предоставляетъ служащимъ извѣстныя права и почетныя преимущества (право на содержаніе, награды, отпуски и пенсіи и проч.).

АДМИНИСТРАТИВНАЯ ВОЙСКА. Этимъ терминомъ иногда обозначаются войсковыя части и команды, не предназначенныя непосредственно для боевыхъ цѣлей, а несущія разнаго рода административныя, хозяйственныя и другія вспомогательныя функціи. Роль А. войскъ крайне важна, а значеніе ихъ настолько велико, что немыслимо представить себѣ современную армію, жизнь которой могла бы протекать нормально, безъ треній, при отсутствіи названныхъ частей и командъ, такъ какъ самое существованіе массовыхъ армій всецѣло зависитъ отъ надлежащей организаціи всей административной части и своевременнаго удовлетворенія разнообразныхъ потребностей войскъ. Въ нашей арміи къ категоріи А. войскъ должны быть отнесены слѣдующія части и команды: а) части и команды вспомогательнаго назначенія, б) войска мѣстныя, в) дисциплинарныя части, г) воен.-судебное, д) воен.-учебное вѣдомства и е) Аму-Дарьинская флотилія. Въ эти части включены по закону (кн. III, V и VII С. В. П.) въ составъ воен. вѣд. Къ А. же войскамъ долженъ быть отнесенъ и состоящій въ вѣдѣніи мин. финансовъ отдѣльный корпусъ пограничной стражи, который имѣетъ воен. организацію, подчиненъ воен. подсудности, и, будучи расположенъ вдоль всей нашей сухопутной границы, въ воен. время получаетъ и большое воен. значеніе. Въ русской военной исторіи къ категоріи А. войскъ относились войска гарнизонныя и внутренняя стража. А. войска существуютъ и въ иностранныхъ арміяхъ, гдѣ къ нимъ относятся, главнымъ образомъ, обозныя части, полевыя жандармерскія части, штабныя войска (для ординарческой службы) и различныя тыловыя учрежденія — полев. хлѣбопекарни, конскія депо и т. п.

АДМИНИСТРАТИВНЫЙ ПОРЯДОКЪ УВОЛЬНЕНІЯ ОТЪ СЛУЖБЫ, обнимаетъ всѣ виды принудительнаго увольненія военно-служащаго отъ службы властью воен. начальства или по приговору суда общества офицеровъ, — въ силу несоответствія физич., нравств. или служебныхъ качествъ увольняемаго требованіямъ воен. службы. Постановленія рус. воен. законодательства по этому вопросу весьма отрывочны и, находясь въ различныхъ книгахъ и раздѣлахъ Свода В. П., трудно поддаются систематизаціи. Однако, сгруппировавъ ихъ въ зависимости отъ служеб. положенія и обстоятельствъ, носившихъ поводомъ къ увольненію, можно установить 2 вида увольненія: отъ дѣйствит. службы или изъ запаса — въ отставку, и отъ дѣйствит. службы — въ

запасъ, при чемъ въ обоихъ видахъ увольнение совершается или вслѣдствіе прямого требованія закона, или же по усмотрѣнію воен. нач-ва. На точномъ основаніи закона, помимо собственнаго желанія, увольняются отъ службы: А) въ отставку: 1) офицеры и чиновники, страдающіе душевн. болѣзью въ теченіе года и не вступающіе посему въ исправленіе своихъ обязанностей (ст. 896 кн. VII С. В. П.); 2) офицеры и чиновники, выслужившіе полный срокъ обязательной (по уст. о воинск. повин.) службы, и офицеры, состоящіе добровольно въ запасѣ,—въ случаѣ присужденія ихъ къ личн. задержанію за долги въ порядкѣ граждан. взысканій (792 и 846 ст. ст. кн. VII); 3) капитаны и ротмистры, выслужившіе полный срокъ обязател. (по уст. о воинск. пов.) службы, при удаленіи отъ команд. ротами, эскадронами или командами или отъ должности завѣдыв. хозяйств., если по истеченіи годичнаго срока послѣ сдачи должности, при имѣвшейся въ части вакансіи, не будутъ восстановлены въ этихъ должностяхъ (892, VII); 4) офицеры дѣйств. службы и запаса, отказавшіеся отъ поединка, признаннаго необходимымъ судомъ общ. офиц. (п. 4 прил. къ ст. 130, XXIII); 5) офицеры, оскорбленные частнымъ лицомъ и принявшіе извиненіе оскорбителя, вопреки постановленію суда общ. офиц., признаваго примиреніе недопустимымъ (разъясн. гл. в. суд. упр. того же пункта); 6) запасн. генералы, офицеры и воен. чиновники въ случаяхъ присужденія ихъ къ наказанію, сопряженному съ лишеніемъ права вступать на госуд. службу (847, VII); 7) офицеры, не-желающіе подать прошеніе объ увольненіи въ отставку, но подлежащіе сему увольненію въ аттестационномъ, или въ дисциплинарномъ порядкѣ, или по постановленію суда общ. офиц. Самое же возбужденіе вопроса объ увольненіи въ порядкѣ дисц. и преданіе суду общ. офиц., равно какъ увольненіе шт.-офиц., не подлежащихъ этому суду, при совершеніи ими проступковъ, несоумѣстныхъ съ доблестью офиц. званія (ст. 166, XXIII), предоставляется всецѣло усмотрѣнію начальства. Относительно увольненія въ дисц. порядкѣ нужно замѣтить, что оно не составляетъ, какъ высказалъ Гл. В. Судъ въ рѣш. 1893 г., № 125, дисц. взыск., а является мѣрою административною, примѣненіе которой предоставляется исключительно начальству. 8) Офицеры, достигшіе предѣльн. возраста, а также уволенные по представленію нач-ва вслѣдствіе болѣзни въ запасъ,—если не подадутъ прошенія объ увольненіи, первые: къ моменту наступленія пред. возр., а вторые—по истеченіи двухгодичнаго срока со дня ихъ зачисленія въ запасъ (ст. 843, VII); 9) нач-ки частей и упр-ій, не принявшіе мѣръ къ привлеченію къ закон. отвѣтственности ихъ подчиненныхъ, виновныхъ въ нарушеніи правилъ, воспрепятствующихъ военнослужащимъ принимать участіе въ сходкахъ, скопищахъ, манифестаціяхъ или образуемыхъ съ политической цѣлью союзахъ, группахъ, товариществахъ и т. п. (946, VII); 10) члены Воен. Совѣта и Глав. Воен. Суда и предсѣдатель послѣдняго по истеченіи для первыхъ—6-ти, а для член. и предс. Гл. В. С.—4-лѣтн. срока пребыванія въ этихъ должностяхъ, если не послѣдуетъ особаго Высоч. соизволенія на продленіе срока (пр. В. В. 1909 г., № 426, и 1908 г. № 320). Б) Въ запасѣ: 1) гене-

ралы, офицеры и гражд. чиновники воен. вѣд., оставляемые за штатомъ по случаю упраздненія должностей (559, VII); 2) офицеры, занимающіе должности по гражд. вѣд., въ случаѣ увольненія ихъ отъ должностей (отз. Гл. В. С. Упр. 1896 г., № 6226); 3) офицеры, отчисленные (или удаленные, согласно п. 6 ст. 33 Уст. Дисц.), безъ собств. просьбы отъ старшихъ командныхъ должностей, включительно до команд. полковъ и лицъ, равныхъ имъ по власти, и вообще отъ всѣхъ должностей воен. вѣд., если они, по отчисленіи отъ должностей въ порядкѣ дисцип. или въ другихъ исключительныхъ случаяхъ, не будутъ подлежать увольненію въ отставку (774, VII); 4) чиновники, отчисленные отъ должностей (783, VII); 5) офицеры и чиновники, не выслужившіе полного срока службы по уст. о воин. пов., въ случаяхъ, указанныхъ выше въ п. 2 и 3.—Независимо отъ желанія военнослужащаго, но единственно по усмотрѣнію начальства, отъ службы увольняются: А) въ отставку: 1) офицеры или гражд. чиновники, осужденные за преступленіе, не относящееся къ службѣ, если наказаніе, назначенное по суду не влечетъ увольненія, но начальство не признаетъ возможнымъ оставленіе виновнаго на службѣ (ст. 66', XXIII); 2) нарушившіе правила, воспрепятствующія военнослужащимъ участіе въ скопищахъ, сходкахъ, манифестаціяхъ или образуемыхъ съ политической цѣлью союзахъ, группахъ и т. п. (946, VII); 3) осужденные за оказавшіеся, во ввѣренномъ храненіи виновнаго имущества, убыль и недочетъ, происшедшіе единственно по нерадѣнію хранившаго (238, XXII); 4) военнослужащіе, не подлежащіе вѣдѣнію суда общ. офиц., виновные въ выраженіи въ печати взглядовъ, мнѣній и т. п., несоумѣстныхъ съ понятіями чести и долга (947', VII). Б) въ запасѣ: 1) офицеры, вступившіе въ бракъ безъ соответствующаго разрѣшенія (960, VII); 2) шт.-офицеры, не командующіе отдѣльными, всѣхъ родовъ войскъ и службъ (кроме гвардіи), не исполняющіе надлежащимъ образомъ по болѣзненному состоянію обязанности службы, равнымъ образомъ об.-офицеры строев. частей, часто рапортующіеся больными или страдающіе болѣзнями, дѣлающими ихъ вовсе неспособными къ воен. службѣ или препятствующими нести надлежащимъ образомъ строев. службу (773, VII).—А. порядокъ увольненія отъ службы распространяется, кромѣ офицеровъ и чиновниковъ, еще на нижн. чиновъ, но въ крайне ограниченныхъ случаяхъ и на опредѣленные категоріи лицъ, а именно: а) на подпоручиковъ инж. войскъ и инж. кондукторовъ, б) на кандидатовъ на классн. должность (ст. 35, XXIII и рѣш. Гл. В. С. 1877 г., № 165) и в) на сверхсрочнослуж. нижн. чиновъ. Лица, указанные п. „а“ и „б“, увольняются отъ службы въ дисцип. порядкѣ на одинаковыхъ съ офиц. основаніяхъ. Сверхсрочнослужащіе же подлежатъ увольненію въ слѣдующ. случаяхъ: 1) при неодобрительномъ поведеніи (866, VII); 2) по окончаніи годичнаго срока, если начальство не признаетъ нужнымъ удержать сверхсрочнослуж. на дальнѣйшей службѣ (35, VI) и 3) при неудостоеніи званія подпоручика сверхсрочносл., выдержавшаго соответствующее испытаніе (244, VII).—Уволенные въ А. порядкѣ офиц. и гражд. чиновн. сохраняютъ право на полученіе выслуженной пенсіи и могутъ на-

граждаться чиномъ и мундиромъ, за исключеніемъ увольняемыхъ въ дисц. порядкѣ или по приговору суда общ. офиц. (166, VIII). Гражд. чины воен. вѣд. увольняются въ А. порядкѣ согласно изложенныхъ правилъ, и увольнение ихъ безъ объясненія причитъ, по такъ называемому „третьему пункту“ (3 п. 788 ст. Уст. о службѣ отъ прав., т. III Св. Зак.), къ нимъ не примѣняется. (Цирк. Г. В. С. У. 1886 г., № 5511).—По ф р а н ц. законодательству, принудительному увольненію отъ службы въ А. порядкѣ подлежатъ офицеры: 1) достигшіе предѣльн. возраста, 2) неспособные къ службѣ вслѣдствіе неизлѣчимой болѣзни, по надлежачему освидѣтельствованіи въ особой комиссіи и 3) офицеры дѣйств. службы, резерва и територіальной арміи, сверхсрочнослужащіе унт. оф. (renagés) и commis-sionnés—въ качествѣ дисциплин. мѣры. Въ послѣднемъ случаѣ увольненіе отъ службы (réforme—въ отношеніи офиц. дѣйств. сл. и révocation—для остальныхъ) примѣняется исключительно по „заключенію“ (l'avis) слѣдственнаго совѣта (conseil d'enquête), утвержденному президентомъ республики по рапорту воен. министра. Общими причинами для увольненія отъ службы въ А. порядкѣ служатъ: 1) дурное поведение; 2) тяжкіе проступки по службѣ, 3) нарушенія дисциплины и 4) поступки, несовмѣстные съ понятіями чести (для офиц. рез. и герит. арм.—за время пребыванія на дѣйств. службѣ). Кроме того, офицеры дѣйств. службы увольняются въ случаѣ присужденія ихъ къ тюремному заключенію на сроки свыше 6 мѣс., или пребыванія за штатомъ болѣе 3-хъ лѣтъ по болѣзни, или вслѣдствіе отршенія отъ должности, а офицеры рез. и терит. арміи: 1) при лишеніи ихъ въ дисцип. порядкѣ мѣста на гражд. службѣ, 2) при присужденіи судомъ къ исправит. наказ., 3) при двукратномъ нарушеніи правилъ объ отлучкахъ изъ постоянного ихъ мѣста жительства, 4) при разглашеніи свѣдѣній, вредныхъ интересамъ арміи, если свѣдѣнія эти были извѣстны имъ по службѣ, и 5) при оскорбленіи въ печати высшихъ начальниковъ, если дѣяніе совершено за время состоянія въ дѣйствительной службѣ. Наконецъ commissionnés и сверхсрочнослужащіе унт.-оф. увольняются независимо отъ желанія въ случаѣ присужденія ихъ къ тюрем. заключенію на срокъ свыше 3 мѣс.—Въ г е р м. арміи увольненіе въ А. порядкѣ (Entlassung) совершается или по усмотрѣнію начальства, или по приговору суда чести. Въ первомъ случаѣ причинами къ увольненію служатъ: 1) непригодность къ службѣ, 2) неспособность къ несенію службы, вслѣдствіе болѣзни или дряхлости, 3) совершеніе наказуемаго дѣянія и 4) присужденіе къ увольненію изъ арміи. По приговору суда чести увольненіе примѣняется: или въ общемъ порядкѣ, или съ лишеніемъ офицер. званія, чиновъ, орденовъ и знаковъ отличія (Entfernung aus dem off. Stande). Герман. воен. законодательство не устанавливаетъ нормъ предѣл. возраста, но, въ силу обычая, въ арміи примѣняется принудительное увольненіе чиновъ, не повышаемыхъ по службѣ одновременно съ своими сверстниками, что фактически приводитъ къ тѣмъ же результатамъ.

АДМИНИСТРАТИВНЫЯ РАСПОРЯЖЕНІЯ ПО ВОЕН. ВѢДОМСТВУ. См. Военное управление.

АДМИНИСТРАЦІЯ ВОЕННАЯ (administration, управление, завѣдываніе). Подъ воен. администраціей, какъ одной изъ частей общегосударств. администраціи, разумѣется дѣятельность государства, непосредственно направленная на осуществленіе одной изъ важнѣйшихъ его задачъ—на созданіе, организацію и содержаніе войска. Этими своими признаками в. А. отличается отъ воен. законодательства и юстиціи. Сущность законодательства заключается въ установленіи отвлеченныхъ юридич. принциповъ; сущность юстиціи—въ поддержаніи и охранѣ правовыхъ нормъ въ войскахъ. Но существованіе войска и выполненіе имъ своего назначенія не обезпечиваются одними лишь законодательствомъ и юстиціей. Изданные законы прежде всего должны быть примѣнены къ жизни; но этого мало: необходимо еще поддержаніе въ арміи установленнаго въ ней порядка, удовлетвореніе всѣхъ ея матеріальн. потребностей, обезпеченіе и развитіе ея духовнаго благосостоянія и т. д. Осуществленіе этихъ задачъ, путемъ регулируемой закономъ дѣятельности воен. органовъ, и составляетъ то, что называется в. А. Въмѣстѣ съ тѣмъ в. А. отличается и отъ командной дѣятельности. Когда государство распредѣляетъ такъ или иначе армію на своей территоріи въ цѣляхъ болѣе совершенной ея мобилизаціи, когда оно назначаетъ военачальниковъ и бросаетъ армію на врага для достиженія конечной цѣли борьбы, то эта дѣятельность, заключающаяся въ простомъ распоряженіи арміей, ни въ какомъ случаѣ не можетъ быть названа администраціей; она составляетъ то, что называется воен. командованіемъ и всецѣло находится въ рукахъ главы государства, осуществляющаго эту функцію вполнѣ свободно, внѣ всякихъ юридич. ограниченій. Внѣшнее, формальное различіе между верховной админист. дѣятельностью и верховнымъ командованіемъ въ современныхъ конституціонныхъ государствахъ выражается, глав. образ., въ томъ, что акты верхов. воен.-админист. дѣятельности, какъ дѣятельности отвѣтственной передъ закономъ, контрастируются министромъ, тогда какъ акты, издаваемые въ порядкѣ верхов. командованія отъ такого контрастированія свободны. Администр. дѣятельность, будучи дѣятельностью подзаконной, т.-е. подчиненной закону, въ то же время, какъ дѣятельность исполнительная, по самому существу своему должна быть болѣе свободной и гибкой и поэтому не можетъ совершаться по заранее установленнымъ шаблонамъ. Избраніе тѣхъ или другихъ путей и средствъ къ наиболѣе совершенному достиженію намѣченныхъ задачъ въ соотвѣтствіи съ обстоятельствами времени, мѣста и обстановки не подлежитъ законодательной регламентаціи; такая регламентація не всегда возможна и часто нецѣлесообразна. Поэтому въ этой сферѣ воен. дѣятельности должно быть дано мѣсто свободному усмотрѣнію въ границахъ, очерченныхъ закономъ. Затѣмъ, т. к. в. А. есть дѣятельность, подчиняющаяся исключительно господству и руководству главы государства, то послѣдній осуществляетъ высшую военн. адм. власть безъ всякаго сотрудничества съ народнымъ представительствомъ. Эта власть выражается въ свободѣ назначенія всѣхъ военно-должностныхъ лицъ, въ указаніи наилучшихъ способовъ достиженія поставленныхъ администраціи цѣлей

и т. д. Въ Россіи, какъ и въ другихъ государствахъ, во главѣ в. А. стоитъ глава государства—Монархъ, осуществляющій Свою волю въ этой области путемъ изданія въ порядкѣ верхов. упр-ія указовъ, повелѣній и приказовъ и дѣйствующій непосредственно или черезъ воен. министра, который въ своей дѣятельности и дѣятельности подчиненныхъ ему органовъ является ответственнымъ передъ однимъ лишь Монархомъ (ст. 10, 11 Основ. зак.; ст. 8 и 25 I кн. С. В. П., изд. 3). Органы народн. представительства — государстен. совѣтъ и государстен. дума—до известной степени могутъ контролировать дѣятельность воен. управления, но лишь въ томъ смыслѣ, что этимъ учреждениямъ предоставляется право обращаться къ воен. министру съ запросами по поводу такихъ дѣйствій его и подчиненныхъ ему лицъ и учреждений, которые представляются незаконными. Однако, при признаніи совѣтомъ и думою объясненій министра по сдѣланному запросу неудовлетворительными, возникшее по запросу дѣло представляется на усмотрѣніе Монарха и Имъ окончательно разрѣшается (ст. 44, 57—58 учрежд. госуд. сов.; ст. 33, 58—60 учрежд. госуд. думы). Наконецъ, в. А., какъ дѣятельность, направленная на удовлетвореніе потребностей арміи, предполагаетъ наличность специальныхъ военныхъ органовъ, составъ и сфера дѣятельности которыхъ опредѣляется закономъ. Высшимъ воен.-админист. органомъ въ Россіи, руководящимъ всей дѣятельностью в. А. и направляющимъ ее, согласно указаніямъ Монарха, къ осуществленію поставленныхъ ей задачъ, является военный министр. Онъ дѣйствуетъ въ этой области черезъ отдѣлы военнаго министерства и другіе подчиненные ему органы и направляетъ воен.-админист. дѣятельность къ единству, путемъ объявленія собственн. его приказовъ по воен. вѣд. и утвержденн. имъ инструкцій относительно порядка исполненія Высочайше утвержденн. законоположеній (ст. 8, 10, 18, 522—525, кн. I. СВП.). Что же касается непосредственной реализаціи воен.-адм. задачъ, то она возлагается на цѣлый рядъ учреждений и должн. лицъ воен. вѣд-ва. Иногда в. А. очень близко соприкасается съ гражданской, напр., по дѣламъ о комплектованіи арміи, объ учетѣ запасныхъ; съ другой стороны, внутри самой военной организаціи, она часто осуществляется органами командованія, сливаясь съ дѣятельностью строевой (ротные и полковые командиры и т. д.). Въ чистомъ своемъ видѣ в.-адм. дѣятельность осуществляется въ Россіи отдѣлами воен. минис-ва и органами военно-окружнаго упр-ія.—Органы в. А., образуя особую систему, подраздѣляются по пространству своего дѣйствія на центральныя, дѣйствующіе на всемъ пространствѣ госуд. территорій,—къ нимъ принадлежитъ воен. министерство; мѣстные, проявляющіе свою дѣятельность въ предѣлахъ опредѣленнаго мѣстнаго района,—къ такимъ органамъ въ Россіи относятся органы воен.-окруж. упр-ія и нѣкоторые другіе; и войсковыя, дѣйствующіе внутри войсковой организаціи (ротные, полковые командиры и др.). Центральные органы в. А., по общему правилу, сосредоточиваютъ въ себѣ лишь надзоръ за дѣятельностью подчиненной, направляя эту послѣднюю къ непосредственному осуществленію задачъ управленія и внося въ нее необходимое единство. Стрѣль в. А.

можетъ покоиться на началѣ централизованномъ или децентрализованномъ. Централизованная система заключается въ томъ, что все существенные элементы в.-адм. власти и ея функции сосредоточиваются исключительно въ центр. органѣ (министерствѣ); мѣстные органы, будучи лишены почти всякой инициативы и самостоятельности, обращаются при этомъ лишь въ пассивныхъ исполнителей предначертаній централ. учреждения. Такая централизація в. А. господствуетъ теперь во Франціи и существовала у насъ до введенія воен.-окруж. упр-ія при Александрѣ II. При децентрализаціи мы видимъ иное. Значительная доля самостоятельной власти переходитъ здѣсь изъ центра къ мѣстн. учреждениямъ. Эти послѣдніе, внося въ управленіе элементъ инициативы и примѣняясь къ особымъ условіямъ и потребностямъ данной мѣстности, дѣлаютъ упр-іе болѣе жизненнымъ и плодотворнымъ. Но децентрализація можетъ идти и въ другомъ направленіи, а именно путемъ разграниченія централ. дѣятельности на нѣсколько самостоятельныхъ частей, завѣдываніе которыми поручается равнымъ по власти и независимымъ другъ отъ друга органамъ, непосредственно подчиненнымъ главѣ государства. Такая система лишена принципа необходимаго единства. Она существуетъ въ настоящее время въ Пруссіи и существовала послѣдніе годы въ Россіи (1905—1909 г.).—Таково понятіе в. А. въ широкомъ смыслѣ этого слова; къ этому понятію приурочиваются термины: военное управленіе (Militärverwaltung), administration militaire, régime militaire, Heereswesen, Militärwesen, Verwaltung des Heereswesens и т. п. Иногда понятію в. А. придается совершенно неправильно болѣе узкое значеніе, когда подъ нею разумѣется лишь та воен.-админист. дѣятельность, которая непосредственно направляется на удовлетвореніе хозяйственныхъ, матеріальныхъ потребностей войска (военное хозяйство). (Тарасовъ, И. Краткій очеркъ науки администр. права, т. I, Ярославль, 1888 г. Ивановскій, В. Учебникъ администр. права. Казань, 1907. Максимевъ, Военное хозяйство. Спб., 1904. Л. Штейнъ. Ученіе о военномъ бытѣ, какъ часть науки о государствѣ. Спб., 1875. Добровольскій, А. Основы организаціи централ. воен. управленія. Спб., 1901. Laband. Das Staatsrecht des Deutschen Reiches, т. II, IV. Leipzig, 1901. Meyer, G. Lehrbuch des deutschen Verwaltungsrechts, т. II. Leipzig, 1894. Schmid, F. Das Heeresrecht des Österreichisch-ungarischen Monarchie. Wien, 1903).

АДМИНИСТРАЦІЯ ВОЕННАЯ, КАКЪ НАУКА.

Армія, соотвѣтственно цѣли ея назначенія, м. б. изучаема прежде всего, какъ организація, предназначаемая для выполненія функций вооружен. борьбы. Вопросы объ организаціи арміи соотвѣтственно ей боев. задачамъ, т.-е. вопросы о раздѣленіи арміи на различныя категории по роду службы, по назначенію, вопросы тактической ея организаціи и т. д. относятся всецѣло къ области военной науки въ тѣсномъ смыслѣ этого слова и входятъ въ область воен. администраціи какъ науки лишь настолько, насколько воен. организація отражается на правовыхъ отношеніяхъ арміи. Но армія опредѣляется въ своей жизни и въ своемъ устройствѣ еще и разнообразными социальными факторами и особыми задачами ея дѣятельности и потому яв-

ляется частью госуд.-правовой организаціи; какъ таковая она м. б. разсматриваема, какъ государственное учрежденіе, какъ юридическій институтъ, подчиняющійся въ своемъ устройствѣ и во взаимныхъ отношеніяхъ, составляющихъ его, элементамъ опредѣленія права. И дѣйствительно, въ каждомъ государствѣ, независимо отъ его устройствъ, мы всегда находимъ опредѣленную совокупность правовыхъ нормъ, на которыхъ покоится не только устройство арміи и вся система воен. организаціи государства въ широкомъ смыслѣ этого слова, но и весь порядокъ внутренней войсковой жизни. Эти нормы въ своей совокупности конструируются въ особую отрасль права—право военное, которое, за выдѣленіемъ военно-уголовнаго и военно-судебнаго права, носитъ названіе права военнаго административнаго. Хотя эти нормы и являются тѣсно связанными съ нормами общегосударственными, какъ часть съ цѣлымъ, и подчиняются одной и той же идее государственнаго правопорядка, но, организуясь въ особую систему, соответственно специальному характеру назначенія арміи и особенностямъ ея внутрен. быта, онѣ требуютъ и специального изученія, которое и является предметомъ особой науки—науки военнаго административнаго права. Последнія нормы, слѣдовательно, наука о правовыхъ нормахъ, опредѣляющихъ устройство, организацію и комплектованіе арміи и снабженіе ея всѣмъ необходимымъ, а также устройство, компетенцію и дѣятельность органовъ военной власти. Какъ изучающая юридическую природу арміи, ея правовую организацію и правовой порядокъ ея жизни, наука эта является наукой юридической, будучи въ тѣсной связи съ наукой госуд. и администр. права. Самостоятельною отраслью военныхъ наукъ наука в.-адм. права стала только недавно. Являясь въ сущности простымъ, систематическимъ изложеніемъ воен. законовъ государства, опредѣляющихъ устройство арміи и ея внутренній бытъ, т. е. „военная администрація“ (Militärverwaltung, Militärwesen, Heerwesen, Heersorganisation, administration et organisation de l'armée), до второй половины XIX в. не пробудила и не могла пробудить къ себѣ интереса научной мысли. Только съ того момента, какъ всеобщая воинская повинность глубоко вторгнулась въ народную жизнь и установила между нею и арміею тѣсную, неразрывную связь, пробудился въ обществѣ интересъ къ вопросамъ военнаго быта. Явилось сознание, что этотъ бытъ близокъ народной жизни, и что его интересы—интересы самого государства, самого народа. Тогда-то пылливый умъ изслѣдователя началъ искать юридич. обоснованіе этого быта въ связи его съ другими сторонами госуд. жизни, и создалъ, наконецъ, вопросъ о наукѣ воен. права. Починъ въ научной разработкѣ вопросовъ воен. права принадлежитъ нѣмецкому юристу Лоренцу Штейну, который въ своемъ извѣстномъ сочиненіи: „Die Lehre vom Heerwesen als Theil der Staatswissenschaft“ (Ученіе о воен. бытѣ)—первый опредѣлилъ содержаніе и задачи науки о воен. бытѣ въ отличіе отъ собственно воен. науки, разсмотрѣлъ воен. бытъ, какъ часть быта общегосударственнаго, установилъ органическую между ними связь и затѣмъ изслѣдовалъ его правовые принципы и элементы. Однако, въ Россіи это движеніе

з.-европ. научной мысли долго не оказывало вліянія на изслѣдованіе в.-администр. вопросовъ, и еще до настоящаго времени наши курсы в. А. имѣютъ мало общаго съ юридич. наукой. Только въ последнее время начинаетъ сознаваться необходимость изученія арміи, какъ государства, учрежденія, именно съ правовой точки зрѣнія (А. Грековъ). Правовое положеніе арміи въ государствѣ. Спб. 1908 г.) В. А., какъ наука, изучающая особый кругъ правовыхъ явленій и отношеній госуд. жизни, должна въ системѣ наукъ занимать самостоятельное положеніе. Но поскольку армія является учрежденіемъ, связаннымъ со всей госуд. и народ. жизнью, постольку изученіе основъ ея правовой жизни возможно лишь въ связи съ знаніемъ результатовъ, добытыхъ другими науками. Прежде всего нельзя не обратить вниманіе на живую, взаимнопроникающую связь, которая существуетъ между военной и государственною организаціею народовъ, а слѣдовательно, между науками воен.-администр. и госуд. права. Сознаніе такой связи между этими двумя областями наукъ уже настолько сильно, что большинство нѣмец. юристовъ не признаетъ даже за воен.-адм. правомъ самостоятельнаго значенія и включаетъ его подъ названіемъ Heerwesen, Militärwesen, Kriegswesen и т. п., какъ составную часть, въ курсы госуд. и адм. права (Laband, G. Meyer, Anschütz и др.).—Нельзя не отмѣтить также связь, которая возникла между правомъ в.-адм. и гражд. и кѣмъ со времени введенія всеобщей воинской повинности. Признавая вполне справедливымъ принципъ, что каждый военнослужащій, поскольку это не ограничивается специальными условіями воен. службы, долженъ разсматриваться въ сферѣ гражд.-правовыхъ отношеній, какъ полноправный гражданинъ, подлежащій дѣйствію общегражданскихъ законовъ, нельзя упускать изъ виду, что граждане, вступая въ ряды арміи, попадаютъ въ совершенно особые условія жизни, въ силу которыхъ нѣкоторые принципы гражд. права не могутъ получить въ отношеніи ихъ полного примѣненія. И вотъ на долю в. А., какъ науки, изучающей воен. бытъ во всѣхъ его своеобразныхъ отношеніяхъ, падаетъ задача выяснить и указать, насколько дѣйствіе началъ гражд. права ограничивается въ отношеніи лицъ, призванныхъ въ армію. Связь науки воен.-адм. права съ другими отраслями наукъ логически вытекаетъ изъ тѣхъ особыхъ отношеній, въ которыхъ армія находится къ народному хозяйству, къ народонаселенію страны, его экономическому положенію, этнографическимъ его особенностямъ и т. д. Вліяніе всѣхъ этихъ факторовъ на образованіе, устройство арміи и ея содержаніе несомнѣнно и неотразимо. Наиболѣе сложныя отношенія возникаютъ между арміею и народн. хозяйствомъ. Современныя арміи, по образному выраженію фонъ-Гольца, подобно ненасытному чудовищу, нуждаются въ постоянномъ питаніи и, какъ Антей, сохраняютъ свою силу только до тѣхъ поръ, пока онѣ въ состояніи черпать ее отъ матери-земли, т. е. отечества. Отсюда—чрезвычайно важное значеніе для в. А. политич. экономіи, какъ науки, изучающей законы хозяйств. явленій и отношеній. Указанная только что зависимость эконом. жизни арміи отъ народнаго хозяйства, а слѣдовательно, и отъ госуд. хозяйства (от-

суда отношенія в. А. къ наукѣ о финансахъ), обуславливаетъ собою и значеніе для воен. хоз-ва промышленной и хозяйственной статистики, дающей не только богатый фактической матеріалъ для сужденія о наличіи средствъ страны и ихъ распредѣленіи, но и рядъ общихъ принциповъ и руководящихъ началъ, выведенныхъ изъ изученія экономич. жизни государства вообще. Другой отдѣлъ статистики, статистика народонаселенія, имѣетъ громадное значеніе для рѣшенія вопросовъ о комплектованіи и организаціи арміи. Общее количество населенія, распредѣленіе его на государств. территоріи, племенные его особенности, духовныя и физическія способности, бытовыя условія жизни, — все это факторы, оказывающіе несомнѣнное влияние на численность и качество арміи. — Затѣмъ нельзя не указать еще на ту живую связь, которая существуетъ между наукою в.-адм. права и собственно военною наукою (теорія воен. искусства), имѣющею своимъ предметомъ изслѣдованіе принциповъ употребленія войскъ во время войны. Эта связь вполне понятна. Война господствуетъ надъ военнымъ бытомъ; она подчиняетъ его своимъ требованіямъ. Стало-быть, и основныя организаціи арміи, характеръ ея учрежденій, система управления, принципы внутреннего быта, — все это опредѣляется въ своей сѣбности и практичности только тѣмъ, насколько они способны служить къ выполненію арміею ея прямой задачи — вести войну. Наконецъ, должна быть отмѣчена еще та связь, которая существуетъ между наукою военно-административнаго права и соціологіею. Армія, какъ объединенная совокупность людей, есть не только государств. учрежденіе, но и обществен. организація, находящаяся во внутренней связи съ другими обществ. группами и разнообразными социальными факторами. Наличность этихъ взаимныхъ влияній и отношеній сама по себѣ исключаетъ уже возможность пониманія и объясненія многихъ военно-правовыхъ институтовъ внѣ связи ихъ съ другими социальными явленіями, законы которыхъ раскрываетъ намъ наука объ обществѣ. Достаточно указать, напр., на тѣ социальныя факторы, которые повели къ образованію феодальныхъ ополченій и затѣмъ къ постепенной замѣнѣ ихъ наемными войсками; или же отмѣтить то влияние, которое оказала отмѣна крѣпост. права на формы отбыванія населеніемъ воин. повинности, чтобы убѣдиться въ томъ, что всѣ измѣненія, происходящія въ строеніи общества, естественно и необходимо находятъ свое отраженіе и въ той общественной организаціи, которая называется войскомъ. — Обращаясь къ указанію методовъ, т.-е. путей, которыми идти наука къ разрѣшенію задачъ, ей поставленныхъ, должно сказать, что задачей в.-адм. права является разрѣшеніе двухъ вопросовъ: каково содержаніе положительнаго воен. права и каковымъ это содержаніе должно быть. Первый вопросъ, теоретическій, разрѣшается изученіемъ догмы воен. права и его исторіи; второй вопросъ — построеніемъ должнаго, совершеннаго права, т.-е. политикою права. Уясненіе содержанія воли законодателя, выраженной въ нормахъ в.-адм. права, логическая разработка слѣдствій, вытекающихъ изъ данныхъ законодательныхъ положеній, и затѣмъ изученіе отдѣль-

ныхъ военно-правовыхъ институтовъ, — вотъ самая важная и существенная задача догматики. Къ выполненію этой задачи она идетъ логическимъ путемъ. Она анализируетъ, синтезируетъ и затѣмъ классифицируетъ нормы воен.-адм. права, сводитъ ихъ къ извѣстнымъ категориямъ, выясняетъ ихъ принципы и въ концѣ-концовъ изъ всего этого матеріала строитъ логически-стройную научную систему. Этотъ приемъ изученія дѣйствующ. законодательства носитъ названіе юридическаго метода (юридическое направленіе въ наукѣ военно-административнаго права) и примѣненіе его имѣетъ чрезвычайно важное науч. и практ. значеніе. Но безъ исторической перспективы, безъ знанія прошлаго, нѣтъ правильнаго пониманія настоящаго. Это изученіе прошлаго пріобрѣтаетъ особенно важное значеніе тамъ, гдѣ положительное право, какъ, напр., нашъ сводъ военныхъ постановленій, представляетъ изъ себя пеструю смѣсь наслоненій различныхъ эпохъ и направленій, и оно приводитъ къ примѣненію другого научнаго метода, — историко-органическаго. Не всегда, однако, догма военнаго права и его исторія могутъ дать вполне правильное понятіе о данномъ военно-правовомъ институтѣ. Изучая военный строй различныхъ государствъ, нельзя не обратить вниманія на то, что многія изъ воен. учреждений являются въ этихъ государствахъ вполне аналогичными, несмотря на то, что политической строй и характеръ народной жизни въ нихъ весьма различны. Возникновеніе такихъ однородныхъ военно-правовыхъ институтовъ м. б. объяснено или дѣйствіемъ однихъ и тѣхъ же причинъ, приводящихъ къ одинаковымъ результатамъ, или заимствованіемъ ихъ однимъ народомъ у другого. Дѣйствіе этихъ причинъ на возникновеніе и развитіе тѣхъ или другихъ правовыхъ институтовъ особенно ярко обнаруживается въ военномъ строѣ государствъ, которыя аналогичной организаціей своихъ войскъ и устройствомъ ихъ быта стремятся уравновѣсить шансы побѣды надъ врагомъ. Развитіе постоянныхъ армій, усвоеніе современными государствами принциповъ всеобщей воин. повинности, созданіе института сверхсрочно-служащихъ, сокращеніе сроковъ дѣйств. службы и т. д., — все это, очевидно, вызвано дѣйствіемъ однихъ и тѣхъ же причинъ или является результатомъ взаимныхъ заимствованій. Необходимость объяснить возникновеніе такихъ однородныхъ институтовъ и уяснить ихъ истинную природу приводитъ къ примѣненію въ наукѣ в. А. сравнительнаго метода изслѣдованія. Что касается политики в.-адм. права, то задачей ея является анализъ воен.-правов. явленій съ точки зрѣнія соотвѣтствія ихъ тѣмъ цѣлямъ, для которыхъ существуетъ войско, и выясненіе необходимости сохраненія или преобразованія существующаго военно-правового порядка. Внесеніе этого элемента въ догматическую воен. юриспруденцію имѣетъ весьма существенное значеніе. Оно не позволяетъ игнорировать реальную жизнь, находящуюся въ постоянномъ движеніи, и стремится сглаживать и устранять противорѣчія, неизбежно возникающія между положительнымъ военнымъ правомъ и уходящей впередъ жизнью.

Вопросы, изслѣдуемые наукою воен.-адм. права, въ настоящее время являются предметомъ преподаванія въ воен. академіяхъ и воен.

училищахъ. Но какъ предметъ преподаванія в. А. преслѣдуетъ прежде всего практическія цѣли, излагаѣя, гл. обр., на основаніи существующихъ законоположеній, вопросы комплектованія, организаціи и мобилизаціи арміи, порядка прохожденія воен. службы, устройства воен. управленія (центр., мѣст. и строев.) и военнаго хозяйства, какъ въ мирное, такъ и въ воен. время, а въ воен. академіяхъ и по сравненію съ иностр. арміями.

(*Еллинекъ*. Общее ученіе о государствѣ. Спб. 1908. *Редигеръ*. Комплектованіе и устройство вооруженной силы. Спб. 1900. *Эртель*. Военно-административное право. Лекціи, читанныя въ воен.-юрид. акад. *Грековъ*. Правовое положеніе арміи въ государствѣ. Спб. 1908. *Макшеевъ*. Военная администрація, какъ предметъ изученія въ академіи. Рус. Инв. 1901 г., №№ 231, 232. *Гумиловичъ*. Основы социологіи. Спб. 1899. *Ивановскій*, В. В. Наука административнаго права въ ея прошломъ и настоящемъ. Журн. М.-ва Юстиціи 1903, № 9. *Новгородцевъ*. Государство и право. Вопросы философіи и психологіи, № 74 и 75. 1896. *Сергеевичъ*, В. Задача и метода государственныхъ наукъ. Моск. 1871. *Ковалевскій*, М. Историко-сравнительный методъ въ юриспруденціи и приемы изученія исторіи права. М. 1880. *Лееръ*. Методъ военныхъ наукъ. Спб. 1894. *Баронъ Корфъ*. Связь военныхъ наукъ съ общественными. Спб. 1897. *Гребенщиковъ*, Я. Военная организація и статистика. Сборникъ государственныхъ знаній, т. VII. Спб. 1879. *Лузановъ*. Военно-административные законы. Спб. 1885. *Gareis*. Enzyklopädie und Methodologie der Rechtswissenschaft. Giessen 1900. См. также литературу подъ статьей „администрація военная“).

АДМИНИСТРАЦІЯ ВОЕННО-МОРСКАЯ

рассматриваетъ вопросы образованія, устройства и содержанія военно-морскихъ силъ соотвѣственно современному состоянію военно-морского искусства. Въ виду того, что на устройство и содержаніе флота имѣютъ сильное вліяніе предшествовавшія традиціи, характеръ народа и политическій строй государства, в.-м. А. въ каждомъ государствѣ имѣетъ самобытный отпечатокъ. Тѣмъ не менѣе, изученіе военной исторіи указываетъ на существованіе нѣсколькихъ основныхъ принциповъ, на которыхъ должно быть построено устройство и содержаніе морскихъ вооруженныхъ силъ. Эти принципы получаютъ большее или меньшее развитіе въ зависимости отъ характера войны, къ которой готовятся, мѣстныхъ условій, характера народа и особенностей государственнаго строя. В.-м. А. говорить: а) объ устройствѣ и содержаніи флота, раздѣленіи его на категоріи активнаго и резервнаго, соединеніи отдѣльныхъ судовъ въ боевые организмы, управленія флотомъ и веденія хозяйства на судахъ флота; б) объ устройствѣ и содержаніи операціонныхъ базъ флота, ихъ составѣ и подраздѣленіи; в) о сооруженіи флота, т.-е. составѣ и подраздѣленіи заводовъ, необходимыхъ для его постройки и управленія заводами; г) о комплектованіи флота и всѣхъ его управленій офицерами, нижними чинами и гражданскими чинами и о прохожденія службы въ морскомъ вѣдомствѣ; д) о центральномъ управленіи флотомъ, подраздѣленіи, кругѣ вѣдѣній служащихъ и веденіи хозяйства въ цен-

тральномъ управленіи и е) о мобилизаціи флота. Литература предмета в.-м. А. столь же богата фактическимъ матеріаломъ, какъ бѣдна научными изслѣдованіями. Фактическимъ матеріаломъ служатъ морскія законоположенія различныхъ государствъ, описаніе морскихъ вооруженныхъ силъ и т. п. Научныхъ изслѣдованій, обнимающихъ всю в.-м. А., почти не имѣется, но есть много статей по отдѣльнымъ вопросамъ, помѣщавшихся въ периодическихъ изданіяхъ. Систематическихъ курсовъ в.-м. А. нѣтъ ни на русскомъ, ни на иностранныхъ языкахъ. Первой попыткой научной обработки предмета на русскомъ языкѣ является „Очеркъ устройства управленія флотомъ въ Россіи и иностранныхъ государствахъ“ кап. 2-го ранга А. Г. фонъ-Витте, издан. 1907 г. Курсъ в.-м. А. въ Россіи читается въ Николаевской морской академіи.

АДМИРАЛТЕЕЦЪ или АДМИРАЛ-ТЕТСЪ,

званіе, принадлежавшее глав. начальнику надъ строеніемъ военныхъ судовъ на Дону при Петрѣ Великомъ. Первымъ адмиралтейцемъ былъ коммандиръ стольникъ Федоръ Матвѣевичъ Апраксинъ (впоследствии генералъ - адмиралъ и графъ). Онъ занималъ эту должность съ 1700 до 1707 г.; этимъ же званіемъ былъ пожалованъ начальникъ олонецкой корабельной верфи Ал-ръ Вас. Кикинъ. Съ прекращеніемъ въ 1712 г. судостроенія на Дону, должность А. была упразднена, Кикинъ переведенъ начальникомъ петербургскаго и олонецкаго кораблестроенія и названъ адмиралтействъ-совѣтникомъ. Званіе А. послѣ того не возстановлялось.

АДМИРАЛТЕЙСКАЯ КАНЦЕЛЯРІЯ (1707—1723 гг.)

первоначально образовалась въ Петербургѣ въ 1707 г., съ развитіемъ кораблестроенія на Балтійскомъ морѣ. Первымъ начальникомъ ея былъ Кикинъ, получившій званіе адмиралтействъ-совѣтника и назначенный въ 1707 г. на мѣсто умершаго Яковлева, олонецкаго коменданта, въ вѣдѣніи котораго находилось все управленіе военнымъ кораблестроеніемъ на сѣверѣ. Помощниками его были дѣятели Тошильскій и Степановъ—по завѣдыванію постройками при С.-Петербурск. адмиралтействѣ и кап. Вальрондъ, съ званіемъ экипажмейстера, по завѣдыванію корабельными припасами и экипажескими магазинами. Для завѣдыванія олонецкой верфью Кикинымъ былъ назначенъ комисаръ Тормасовъ. Флагманъ Крюйсъ, командуя только что зарождавшимся флотомъ, фактически зависѣлъ отъ адмиралтействъ, а потому старался вліять на дѣятельность и распорядительность лицъ, завѣдывавшихъ ими. Въ 1712 г., на представленіе о томъ, гдѣ слѣдуетъ вѣдать флагмановъ, офицеровъ, матросовъ и солдатъ, послѣдовала резолюція государя учредить „особливую канцелярію адмиралтейства“. Образованная так. обр. „Канцелярія воинскаго морского флота“ была сначала совершенно самостоятельнымъ учрежденіемъ и подчинялась непосредственно генералъ-адмиралу, а съ 1713 г., въ виду частаго отсутствія гр. Апраксина изъ Петербурга, по ходатайству Крюйса, тому же Кикину. Въ обязанности ея входили, кромѣ завѣдыванія комплектаціей флота, также обмундированіе личнаго состава, удовлетвореніе его жалованьемъ, судъ и расправа надъ нимъ и завѣдываніе медицинской

частью. Всѣ остальные корабельныя дѣла, какъ-то постройка судовъ, вооруженіе, снабженіе, ремонтъ и всѣ адмиралтейскія работы, составляли обязанность Петербургской Адм. К. Хозяйственная же часть (сборъ денегъ, завѣдываніе заводами, поставками и заказами, Хамовнымъ дѣснымъ дворомъ, Иверскимъ поворьемъ (склады припасовъ) и математической школой) лежала на Моск. адм. канцеляріи. Такова была схема управленія морской частью къ 1712 г. Въ началѣ 1715 г., съ увеличеніемъ флота, Петромъ была предпринята попытка къ раздѣленію управленія подѣ общимъ нач. ген.-адм. Апраксина между 2-мя самостоятельными начальниками: в.-адм. Крюисомъ, возвращеннымъ изъ ссылки, и ген.-м. Чернышевымъ, назначеннымъ одновременно съ этимъ оберъ-штеръ-крюисъ-комиссаромъ. Извѣщая объ этомъ Чернышева письмомъ отъ 12 янв. 1715 г., гр. Апраксинъ, согласно именному повелѣнію государя, слѣд. обр. опредѣляетъ его обязанности: вѣдать всѣ доходы адм-ства и вести имъ счетъ, а сумму на верфи отдавать экипажмейстеру, всѣмъ морскимъ чинамъ отпускать жалованіе, провіантъ и судить „во время зимы“ всѣхъ морскихъ служителей отъ матросовъ до оберъ-офицеровъ, кромѣ тѣхъ, которые на верфи работаютъ. На в.-адм. Крюиса тогда же было возложено завѣдываніе адмиралтействомъ и верфями, экипажескими магазинами и вооруженіемъ флота. По вступленіи въ должность Чернышева, согласно его представленію о необходимости усилить и организовать воинскаго морского флота канцелярію, она была преобразована на слѣдующихъ основаніяхъ. Въ составъ ея вошли 3 оберъ-комиссара, изъ которыхъ каждый завѣдывалъ самостоятельнымъ отдѣломъ: 1) Вадковскій—всѣми чинами корабельнаго флота; въ его распоряженіи для этого были комиссары на всѣхъ судахъ флота (39 человекъ) и для писмоводства и отчетности 6 подъячихъ и 3 школьника; каждому комиссару на суднѣ полагался 1 писарь; 2) Тормасовъ—чинами галернаго флота, адмиралтейскаго баталіона, мастерами и всѣми мастеравыми; въ его распоряженіи были 2 комиссара, 8 подъячихъ и 3 школьника; 3) Кушелевъ—всѣми провіантескими и фуражными магазинами, обмундированіемъ всѣхъ чиновъ флота, госпиталемъ, каторжными невольниками, работниками, присылаемыми изъ городовъ; ему предписывалось смотрѣть и рапортовать о всѣхъ работахъ, кромѣ верфи; въ его распоряженіи для этого были 3 офицера и 2 писаря, 2 провіантмейстера, 12 подъячихъ и 7 школьниковъ. Кромѣ этихъ отдѣловъ, была еще общая для всѣхъ отдѣловъ канцелярія въ завѣдываніи особаго дьяка, въ коей состояло 14 подъячихъ и 5 школьниковъ для писмоводства; вѣдѣнію канцеляріи подлежали всѣ дѣла о присылкѣ мастеровъ, мастеровыхъ людей и работниковъ, доношенія въ Сенатъ о всякихъ дѣлахъ. Для вѣдѣнія экипажмейстерскихъ дѣлъ съ финансовой стороны въ ней состояли 1 секретарь, 8 подъячихъ и 10 школьниковъ, и независимо отъ этого аудиторъ съ 4 подъячими, 2 переводчика и оберъ-фискалъ, обязанности котораго опредѣлены указомъ 4 августа того же года. Изъ этой организациіи воинскаго флота канцеляріи, подчиненной ген.-м. Чернышеву, видно, что онъ захватилъ въ свое завѣдываніе не только морскихъ служителей, но и всѣхъ мастеровъ,

мастеровыхъ, работниковъ, всѣ работы, кромѣ верфи, экипажмейстерскія дѣла, т.-е. почти все управленіе морской частью, что, при отсутствіи какихъ-либо указаній и инструкцій в.-адм. Крюису, стоявшему во главѣ адмиралтейской канцеляріи, повело къ нескончаемымъ между ними столкновеніямъ и недоразумѣніямъ. Вслѣдствіе сего, повелѣніемъ государя отъ 28 окт. 1715 г. было сдѣлано новое распределеніе обязанностей между в.-адм. Крюисомъ и ген.-м. Чернышевымъ, а именно: въ завѣдываніи Чернышева состояли „кто во флотѣ служатъ, также всѣ матеріалы, которые работниками готовятся“, въ завѣдываніи Крюиса— „всѣ матеріалы, которые покупаются и подряжаются, а также и люди къ верфи надлежащіе“. Но и это распределеніе обязанностей по чисто внѣшнему, случайному признаку, а не по существу дѣла не могло положить конца недоразумѣніямъ между начальниками. В.-адм. Крюисъ неоднократно настаивалъ, для сокращенія переписки и потери времени, передъ Чернышевымъ, Апраксинимъ и государемъ, на необходимости совмѣстной работы и опредѣленія ихъ отношеній, дохода въ своихъ жалобахъ до преслѣбъ объ отставкѣ. Вслѣдствіе сего указомъ государя отъ 8 ноября 1717 г. были вновь распределены обязанности по морскому управленію между Чернышевымъ и Крюисомъ. Первому были подчинены всѣ чины, служащіе во флотѣ, всѣ города, приписанные къ адмиралтейству, госпитали, аптеки, провіантъ, поставляемый натурой изъ губерній и всѣ вообще доходы; второму— все судостроеніе, артиллерія, ластовыя суда у адмиралтейства и пильныя мельницы со всѣми по этимъ частямъ служащими; для завѣдыванія же деньгами, предназначавшимися на подряды, покупки для флота и верфей, на жалованье всѣмъ служащимъ и на провіантъ подрядный, а также и всѣми казенными строеніями мор. вѣд., была учреждена особая должность оберъ-комиссара, на которую назначенъ полк. Норовъ. Судъ надъ всѣми чинами флота до капитанскаго ранга принадлежалъ ген.-м. Чернышеву, а надъ служащими при верфяхъ—в.-адм. Крюису. При этомъ, „дабы и потомъ истязаны не были“, обоимъ начальникамъ предлагалось „о всемъ, что сами рѣшить не могутъ, требовать указа отъ генералъ-адмирала“, а въ его отсутствіе рѣшать дѣла „съ общаго совѣта, безъ всякаго спору или ссоры, какъ членами коллегіи адмиралтействъ поддежить“. Съ дальнѣйшимъ разрастаніемъ морского управленія, въ Петербургѣ постепенно образовались сверхъ военно-морской и адмиралтейской канцелярій, особыя конторы и канцеляріи, каждая для завѣдыванія своимъ родомъ дѣлъ: провіантеская, мундирная, экипажеская, оберъ-сарваерская конторы и счетная и дѣсная канцеляріи. Начальниками этихъ учрежденій были штабъ-офицеры—ген.-м. Головинъ, дьякъ Арцибашевъ, комисаръ кн. Хилковъ и др. Въ этомъ видѣ всѣ эти учрежденія просуществовали до 1723 года, когда по предложенію ген.-адм. Апраксина адмиралтействъ-коллегія переименовала всѣ канцеляріи въ конторы. (*Чубинскій*. Историческое обозрѣніе устр. упр. морск. вѣдомств. въ Россіи. *Матеріалы* для исторіи флота, т. I, II, III, IV).

АДМИРАЛТЕЙСКІЕ ИЖОРСКІЕ ЗАВОДЫ. См. Ижорскіе заводы м. вѣд.

Планъ С.-Петербургскаго новаго Адмиралтейства въ современномъ видѣ.

- | | | |
|---|-----------------------------------|-----------------------------------|
| 1. Мортонъ эллингъ. | 14. Цистерна для нефти. | 28. Сарай для угля. |
| 2. Судостроит. мастерская № 3. | 15. Шлюпочный сарай. | 29. Склады казенинаго угля. |
| 3. Домъ для дачи нарядовъ. | 16. Литейная мастерская. | 30. Бывшая лѣсопилка. |
| 4. Открытый стапель. | 17. Шлюпочный сарай. | 31. Экипажескіе магазины. |
| 5. Судостроит. мастерская № 2. | 18. Шлюпочная мастерская. | 32. Слесари и токари. мастерскія. |
| 6. Большой каменный эллингъ. | 19. Парильня. | 33. } Металлич. сараи для лѣса. |
| 7. Судостроит. мастерская № 1. | 20. Кладовая. | 34. } |
| 8. Каменный эллингъ. | 21. Мѣдно-котельная. | 35. Парусная и такелажная. |
| 9. Садъ. | 22. Столовая. | 36. Краны (10 т.). |
| 10. Строящаяся церковь. | 23. Электрическая станція. | 37. Столовая для рабочихъ. |
| 11. Часовня. | 24. Хранилище катеровъ. | 38. Службы при столовой. |
| 12. Караульный домъ. | 25. Металлическій сарай для лѣса. | 39. Домъ завѣдующаго. |
| 13. Плавъ, чертежная и столярн. мастерская. | 26. Гальваноластическая. | |
| | 27. Кузница. | |

Планъ начатой перестройки Галернаго островка.

- | | | |
|---|--|--|
| 1. Стапель для судовъ до 600'×110'. | 11. Склады стали 45×10 с. | 24. Главные магазины 62×10 с. при 6 с. высоты. |
| 2. Открытый стапель для судовъ до 800'×120'. | 12. Деревообдѣлочная и плазъ. | 25. Складъ моделей и такелажа. |
| 3. Эллингъ для судовъ до 730'×86'. | 13. Малярная, инструментальная и цеховыя канцеляріи. | 26. Литейная 20×10 с. |
| 4. Судостроительная мастерская для холодной обработки стали 63×8 с. | 14. Гальваноластическая, электрическая и кладовыя. | 27. Механическая 30×10 с. |
| 5. Эллингъ для судовъ 730'×100'. | 15. Электрическая станція 30×16 с. | 28. Кузница 20×10 с. |
| 6. Заклепачн болтодѣлательная мастерская. | 16. Склады угля. | 29. } Два открытыхъ стапеля до 400'×50'. |
| 7. Мѣдно-котельная и трубочная. | 17. Мѣсто для склада лѣса для строительной надобности. | 30. } |
| 8. Пневматическая станція. | 18. Домъ старшихъ служащихъ. | 31. Главная администрація 20×8 с. |
| 9. Главная судостроительная 70×20 с. | 19. Домъ начальника завода. | 32. Сарай для склада лѣса и кокса. |
| 10. Судостроительная кузница. | 20. Дымовыя трубы. | 33. Шлюпочная, мелкія суда, столярная и модельная. |
| | 21. Броненосецъ 600'×90'. | 34. Мортонъ эллингъ для судовъ до 3000 тоннъ при наибольшей длинѣ въ 300' и ширинѣ до 60'. |
| | 22. Броненосецъ 600'×90'. | 35. Ремонтно-судостроительная. |
| | 23. Жилой домъ для младшихъ служащихъ. | |

Планъ СПб. Новаго Адмиралтейства.

М-е-в-а

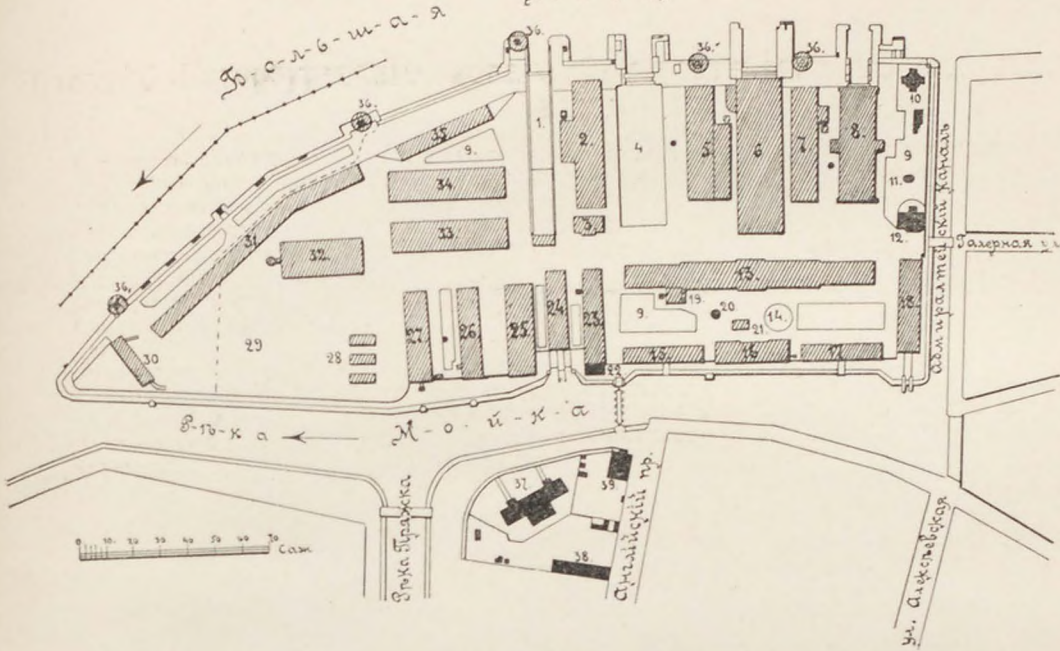

Черт. № 1.

Планъ Галернаго островка.

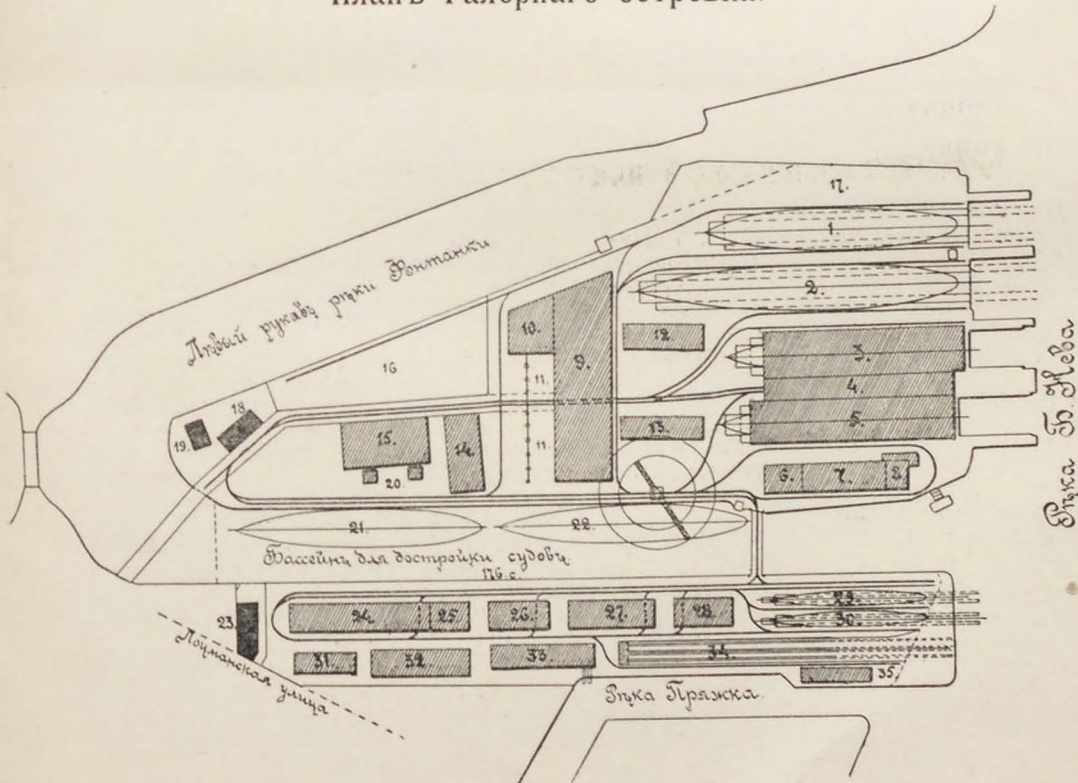

Черт. № 2.

1870

1871
1872
1873
1874
1875
1876
1877
1878
1879
1880

**АДМИРАЛТЕЙСКІЙ СУДОСТРОИТЕЛЬ-
НЫЙ ЗАВОДЪ.** Расположенъ въ Спб. на лѣ-
вомъ берегу р. Невы и занимаетъ *Галерный*
островокъ и часть территории *Новаго адмирал-*
тейства (см. Адмиралтейство). До 1 янв.
1908 г. всѣ судостроительныя учрежденія на
лѣвомъ берегу Невы входили въ составъ С.-Пе-
тербургск. порта и лишь съ этого времени
вышеупомянутыя двѣ территоріи со всѣми элин-
гами и мастерскими для постройки судовъ вы-
дѣлены и образовали А. с. з. Послѣдній дѣй-
ствуетъ на тѣхъ же основаніяхъ, какъ и *Бал-*
тійскій заводъ, имѣя съ нимъ общее Правленіе,
но отдѣльнаго начальника завода. Операциі А.
з. имѣютъ характеръ частнаго предпріятія:
принимая отъ казны или частныхъ лицъ за-
казы за опредѣленную условленную плату,
онъ расходуетъ ее на матеріалы и рабочую
силу, а остатки обращаетъ въ свой запасный
капиталъ; изъ послѣдняго черпаются средства
для развитія и поддержки заводскаго обору-
дованія, для вознагражденія служащихъ и
проч., а также покрываются убытки по зака-
замъ. Правленіе завода и его начальникъ
распоряжаются пріобрѣтеніемъ матеріаловъ и
наимомъ служащихъ и рабочихъ по своему
усмотрѣнію, не слѣдуя обязательно правиламъ,
изложеннымъ въ положеніи о казенныхъ под-
рядахъ и поставкахъ, а изыскивая наиболѣе
выгодные для завода способы производства за-
готовокъ и привлеченія нужныхъ людей. Заводъ
не обязывается общеправительственной пери-
одическою отчетностью передъ государствен. кон-
тролемъ, но послѣдній имѣетъ на мѣстѣ че-
резъ своего представителя документальный и
фактический надзоръ за всѣми оборотами за-
вода. Всѣ служащіе на заводѣ приглашаются
по вольному найму, начальнику завода предо-
ставлено право брать для службы на заводѣ
офицеровъ мор. вѣдомства, при чемъ эти лица
пользуются всѣми правами, предоставленными
имъ законоположеніями при прохожденіи служ-
бы въ этомъ вѣдомствѣ. Эта полукommerческая
организация А. з., введенная въ дѣйствіе въ
1908 г., вылилась въ описываемую форму изъ
переходной—„Положенія о новомъ судостроеніи“
въ Спб. портѣ; введенное 22 мая 1900 г.
въ видѣ опыта на 5 лѣтъ, послѣднее оказалось
удачнымъ, сразу увеличило скорость, экономич-
ность и доброкачественность построекъ, срав-
нительно со старыми порядками Портоваго
Управленія и потому было продолжено. „Положе-
ніе о новомъ судостроеніи“ отдѣляло постройку
судовъ отъ ремонта и другихъ портовыхъ функ-
цій и ввѣряло его главному инженеру порта, какъ
начальнику судостроенія, которому подчинялись
всѣ строители отдѣльныхъ судовъ, ихъ помощ-
ники, техническое бюро, специалисты по раз-
нымъ отраслямъ морской техники и мастеро-
вые; глав. кораб. инженеръ имѣлъ двухъ пом-
ощниковъ: одного въ Нов. Адмиралт., другого на
Галерномъ островкѣ. Пріобрѣтеніемъ матері-
аловъ вѣдала особая хозяйственная комиссія
при „новомъ судостроеніи“, въ которой глав.
кораб. инж. имѣлъ большое вліяніе. Такимъ
обр. „Новое судостроеніе“, созданное на двухъ
территоріяхъ, технически было объединено въ
лицѣ одного общаго начальника—главн. кораб.
инженера; послѣдній, хотя и не получилъ пол-
ной самостоятельности, но права его были зна-
чительно расширены, по сравненію съ тѣми,
которыми располагалъ главн. кораб. инженеръ

порта при старомъ режимѣ. Глав. кор. инже-
неромъ новаго судостроенія былъ извѣстный
кораб. инж. ген.-м. Дм. Вс. Скворцовъ. А. з. въ
настоящемъ своемъ состояніи можетъ строить
одновременно два большіе корабля типа *Дредна-*
утъ и два крейсера средняго водоизмѣщенія, не
считая мелкихъ судовъ. Продолжающее разви-
ваться оборудованіе мастерскихъ завода (на что
отпущены спеціальныя средства) позволитъ уве-
личить судостроительную дѣятельность завода,
а главное, ее удешевитъ и ускоритъ. Постройка
большихъ кораблей сосредоточивается на Га-
лерномъ островкѣ, гдѣ построена новая больша-
я судостроит. мастерская, перпендикулярная
торцамъ элинговъ; со сломкою старыхъ ма-
стерскихъ, параллельныхъ элингамъ, откроется
мѣсто для новыхъ элинговъ. Находящійся ря-
домъ съ островкомъ ковшъ подлежитъ углубле-
нію и будетъ служить бассейномъ для достраи-
вающихъся кораблей. А. з. можетъ дать работу
4000—5000 мастерамъ по постройкѣ корпу-
совъ съ дѣльными вещами и предметами снаб-
женія, кромѣ механизмовъ и паровыхъ кот-
ловъ, для сооруженія каковыхъ на заводѣ со-
отвѣтственныхъ мастерскихъ не имѣется.

АДМИРАЛТЕЙСКІЙ ДЕПАРТАМЕНТЪ.
См. Адмиралтействъ-Коллегія.

**АДМИРАЛТЕЙСКІЙ ПРИКАЗЪ (1700-
1712 гг.),** первое спеціально организованное,
отдѣльное учрежденіе для управленія морскимъ
вѣдомствомъ. До 1700 года управленіе морской
частью сосредоточивалось въ разныхъ прика-
захъ. Вернувшись въ концѣ 1695 г. изъ неудач-
наго Азовскаго похода, Петръ немедленно при-
ступилъ согласно „консиліи генераловъ“ къ по-
стройкѣ флота на Воронежѣ (см. Азовскій
флотъ). Вся организациія подготовки корабле-
строенія, заготовки матеріаловъ, инструментовъ,
наряды рабочихъ людей, выписка ино-
странныхъ мастеровъ, расходованіе средствъ и
отчетъ были возложены на Московскій воен-
ный приказъ-разрядъ, начальникомъ котораго
еще съ 1689 г. былъ бояринъ Тихонъ Ники-
тичъ Стрѣшневъ. Къ строенію кораблей, бран-
деровъ и галеръ были назначены преобразо-
ванскіе и семеновскіе солдаты, собранные со
всѣхъ концовъ Россіи плотники и иностранные
мастера. Одновременно съ началомъ рубки
лѣса въ селѣ Преображенскомъ, въ Москвѣ, на
совѣщаніяхъ въ разрядѣ, были выбраны: пол-
ковникъ Лима—вице-адмираломъ, Де-Лозьеръ—
шаутбенахтомъ и 24 капитана—командирами
судовъ. Адмираломъ новаго флота былъ назна-
ченъ Лефорть. Послѣдній, оставаясь по бо-
лѣзни въ Москвѣ до самаго движенія флота къ
Азову, принималъ лишь козенное участіе въ
строеніи его. О дѣятельности по постройкѣ флота
вице-адмирала Лима извѣстно мало, что же ка-
сается шаутбенахта Де-Лозьера и командировъ
судовъ, то на каждомъ изъ нихъ всецѣло лежало
наблюденіе за строеніемъ и вооруженіемъ сво-
ихъ судовъ, при чемъ Де-Лозьеръ, какъ стар-
шій, повидимому, наблюдалъ за строеніемъ
всѣхъ судовъ, т. к. въ документахъ сохрани-
лось нѣсколько его записокъ-требованій къ
стольнику разряда Григорію Титову о матері-
алахъ для всѣхъ капитановъ: „Григорій Се-
меновичъ приказалъ дать въ кузницу уголья
всѣмъ капитанамъ; жалуются и кричатъ, что
уголья нѣтъ, за тѣмъ дѣло наше стало, прошу

твоего жалованія, не давай больше кричать и жаловаться". Къ переѣзду царя изъ Москвы въ Воронежъ (29 февраля), по наказу изъ разряда, ему было приготовлено жилище на пристанномъ дворѣ подьячаго Маторина, получившее названіе „государева шатра на Воронежѣ“. Елагинъ, Чубинскій и др. считаютъ, что съ этимъ названіемъ связано наше первое учрежденіе морского центрального управления, но въ дѣйствительности это лишь названіе Царскаго двора. Петръ въ этомъ новомъ и сѣбшномъ дѣлѣ являлся, конечно, главнымъ руководителемъ и центромъ всѣхъ распоряженій и указаній, но особаго центрального учрежденія въ Воронежѣ не было. Помощникомъ Петра въ Воронежѣ по снабженію судовъ, его сарваэромъ былъ голландецъ Францъ Тимерманъ, а казначеемъ—думный дворянинъ Сем. Ив. Языковъ. Изготовленіемъ и постановкой орудій на судахъ флота завѣдывалъ Пушкарскій приказъ, но и съ нимъ всѣ сношенія велись черезъ разрядъ. Строеніе струговъ, лодокъ и плотовъ, возложенное на жителей Бѣлгородскаго полка, было поручено думному дяку Авт. Ив. Иванову, при чемъ для непосредственнаго наблюденія за строеніемъ, заготовкой лѣсныхъ и прочихъ матеріаловъ согласно наказовъ разряда и для отчетности были назначены изъ разряда стольники: Гр. Титовъ — въ Воронежѣ, Сил. Огибаловъ — въ Доброй, Куз. Титовъ — въ Сокольскѣ и Конст. Кафтыревъ—въ Козловѣ. Изъ вышеизложеннаго видна первая организациа новаго дѣла кораблестроенія въ Россіи. Всѣмъ дѣломъ вѣдаетъ московскій военный приказъ—разрядъ; это и есть то первое центральное учрежденіе, съ которымъ всѣ сносятся, которое организуетъ все дѣло, ведетъ всѣ заказы, дѣлаетъ заготовки, ассигнуетъ средства, получаетъ отчетъ и завѣдуетъ личнымъ военнымъ составомъ. Строеніе струговъ, лодокъ и плотовъ, какъ дѣло уже извѣстное, поручается думному дяку, въ помощь которому даются стольники изъ разряда для непосредственнаго завѣдыванія дѣломъ въ каждомъ городѣ. Новое строеніе галеръ, брандеровъ, кораблей — ведется при ближайшемъ участіи Петра и шаутбенахта Де-Лозьера самими командирами будущихъ судовъ съ ихъ командами, каждымъ своего судна. Голландецъ Тимерманъ, единственно не чуждый морского дѣла, даетъ указанія по снабженію и вооруженію судовъ, а за раздачей жалованія, въ роли интенданта, видимъ „думнова дворянина“ Языкова.

По взятіи, при помощи флота, Азова въ 1696 г., Петръ рѣшилъ для удержанія его завести постоянный флотъ на Азовскомъ морѣ. Въмѣстѣ съ тѣмъ, для немедленнаго ознакомленія съ постановкой морского дѣла за границей и изученія практически кораблестроенія, онъ рѣшилъ ѣхать за границу, взявши съ собой 300 молодыхъ людей, для обученія ихъ разнымъ мастерствамъ. Постановленіемъ Думы отъ 20 октября и 4 ноября 1696 г. было рѣшено строить флотъ „кумпанствами“ на народныя средства, а не изъ правительственныхъ суммъ. Сначала составленіе списковъ кумпанствъ и наблюденіе за всѣмъ новымъ кораблестроеніемъ было поручено Помѣстному приказу, начальникомъ коего состоялъ бояринъ Пет. Вас. Шереметевъ; сборъ же полтинныхъ денегъ на корабельное дѣло—окольничему Ал. Пет. Протасьеву въ Володимерскомъ судномъ приказѣ.

Но указомъ 17 дек. того же года Помѣстному приказу было повелѣно всѣ списки кумпанствъ и дѣла по кораблестроенію передать въ *Володимерскій судный приказъ*, начальнику котораго, стольнику Протасьеву, какъ главному распорядителю по постройкѣ флота, было дано званіе *Адмиралтейца*. Часть же Володимерскаго приказа, вѣдавшая судостроеніе, начала называться *приказомъ адмиралтейскихъ дѣлъ*.

Согласно инструкціи, данной указомъ государя отъ 28 дек., первому адмиралтейцу предписывалось: 1) организовать кумпанства, предложивъ выбрать одного или двухъ начальниковъ, „чтобы удобнѣй строить и приказывать“; 2) раздѣлить дѣсь отъ Воронежа и въ ближайшихъ мѣстахъ по кумпаніямъ, объявляя имъ, „чтобы зѣло дѣсовъ берегли“; 3) назначить иноземцевъ мастеровъ по кумпаніямъ и слѣдить за исполненіемъ договоровъ съ обѣихъ сторонъ; 4) слѣдить за правильнымъ и скорымъ исполненіемъ построекъ судовъ, согласно указаніямъ и образцамъ, чтобы поспѣли къ указанному сроку; 5) выстроить адмиралтейскій дворъ на Воронежѣ; 6) на полтинныя деньги заготавливать лѣсъ и матеріалы для постройки 6 кораблей и 20 малыхъ судовъ, а также постепенно матеріалы и инструменты для вооруженія и снабженія судовъ и складывать ихъ на адмиралтейскомъ дворѣ, и самое главное: „адмиралтейцу о своемъ дѣлѣ радѣть, также и надъ кумпаніями смотрѣть и понуждать, спривлывать временемъ и досматривать, чтобы какой лѣности не было и въ началѣмъ дѣль припятія оттого не учинилось“. Так. обр. на приказъ адмиралтейскихъ дѣлъ были возложены всѣ обязанности по организации заготовленія матеріальныхъ и личныхъ средствъ для кораблестроенія, высшая организациа работъ кумпанствъ, наблюденіе за ними, производство работъ по созданію адмиралтейства и по постройкѣ на полтинныя деньги 6 кораблей и 20 мелкихъ судовъ. Въ 1698 г., по возвращеніи государя изъ-за границы, прибыли приглашенные имъ для службы во флотѣ в.-адм. Крюйсь, шаутбенахтъ Розъ, 5 капитановъ, 174 офицера и другихъ чина и до 354 матросовъ, а также 50 мастеровъ, главн. обр. корабельныхъ, разныхъ національностей. Всѣ они поступили въ вѣдѣніе Володимерскаго суднаго приказа (адмиралтейскихъ дѣлъ) и были распределены по кумпаніямъ для постройки и вооруженія флота, при чемъ в.-адм. Крюйсь былъ назначенъ наблюдающимъ за изготовленіемъ судовъ. Имъ и была составлена первая роспись предметовъ, необходимыхъ для вооруженія и снабженія судовъ, послужившая основаніемъ нашей морской терминологіи. Въ концѣ того же года, однако, было образовано въ Москвѣ особое учрежденіе для комплектованія личнаго состава флота—*воинскій морской приказъ*, порученный въ управленіе генералу и воинскому комиссару боярину Федору Головину, въ слѣдующемъ году, послѣ смерти Лефорта, назначенному адмираломъ. Въ 1700 г. адмиралтеецъ Протасьевъ былъ смѣненъ, а на его мѣсто съ тѣмъ же званіемъ назначенъ стольникъ Фед. Матв. Апраксинъ, родственникъ царя и первый сотрудникъ его по оборудованію верфей и порта въ Архангельскѣ, но съ большими правами и полномочіями, т. к. ему былъ подчиненъ весь Воронежскій край съ Азовомъ и Таганрогомъ, вполнѣдствіи (1708 г.)

переименованный въ Азовскую губернію. Въѣтъ съ этимъ, часть Володимерскаго суднаго приказа, вѣдавшая судостроеніе и флотъ, была совершенно выдѣлена изъ него въ отдѣльное учрежденіе и переведена въ Москву подъ названіемъ „Адмиралтейскаго приказа“, непосредственнымъ начальникомъ коего со званіемъ товарища адмиралтейца былъ назначенъ стольникъ Племянниковъ, а исполнителемъ распоряженій Апраксина въ Воронежѣ—стольникъ Игнатьевъ и послѣ его смерти—стольникъ Измайловъ. Съ 1702 г., съ начала судостроенія для Балтійскаго флота на р. Сяси, затѣмъ на р. Свири, въ Лодейномъ полѣ, Новой Ладогѣ и на Лугѣ, и, наконецъ, послѣ основанія Петербурга, съ 1706 г. на Невѣ, работы эти, а также оборудованіе верфей находились въ вѣдѣніи адмиралтейскаго приказа и адмиралтейца Апраксина, при чемъ помощниками и непосредственными руководителями работъ были стольникъ Татищевъ, олонекскій комендантъ Яковлевъ, дьяки Топильскій и Степановъ и капитанъ Вальрондъ. Кромѣ непосредственныхъ заботъ по судостроенію, вооруженію и снабженію флота, въ обязанности адмиралтейца Апраксина входили и заботы по оборонѣ и оборудованію азовскихъ портовъ; за его время вслѣдствіе мелководья Воронежа судостроеніе было перенесено и устроены новыя верфи сначала въ Осередѣ, затѣмъ въ Тавровѣ, а для большихъ кораблей готовились верфи въ Таганрогѣ; кромѣ того, производились работы по загражденію всѣхъ устьевъ Дона, кромѣ Кривой Кутерьмы, по оборонѣ Воронежа и стоявшихъ въ немъ судовъ отъ набѣга татаръ, по оборонѣ Азова и Таганрога. Съ 1707 г., послѣ смерти адмирала Фед. Ал. Головина, Апраксинъ былъ назначенъ адмираломъ и президентомъ Адмиралтейства, т.-е. въ его лицѣ произошло объединеніе власти надъ всѣмъ морскимъ вѣдомствомъ. Съ этого момента заботы и мысли Петра переносятся на Балтійскій театръ, гдѣ флотъ принимаетъ все большее участіе въ войнѣ съ Швеціей. При сохраненіи всѣхъ прежнихъ учреждений, морское управленіе въ Петербургѣ начинается все больше обособляться, и съ 1707 г. все чаще встрѣчается упоминаніе объ адмиралтейской канцеляріи, официально, однако, еще не существовавшей. Съ окончаніемъ судостроенія на Дону, послѣ Прутскаго договора 1711 г., когда Азовъ и Таганрогъ были возвращены Турціи и Азовскій флотъ прекратилъ свое существованіе, по учрежденіи въ томъ же году Сената, коему былъ предоставленъ высшій надзоръ и надъ морскимъ вѣдомствомъ, въ 1712 г. по указу государя, для завѣдыванія личнымъ составомъ флота, въ Петербургѣ была учреждена отдѣльно отъ адмиралт. канцеляріи—*воинскаго морскаго флота канцелярія*, на которую были возложены, кромѣ того, выдача жалованья и обмундированія, судъ и завѣдываніе аптекою. Начальникомъ ея былъ назначенъ комиссаръ Торасовъ. Одновременно съ этимъ, воинскій морской приказъ въ Москвѣ былъ упраздненъ, а *адмиралтейскій приказъ* переименованъ въ Московскую адмиралтейскую канцелярію, въ завѣдываніи коей осталась вся общаа хозяйственная и финансовая часть Морскаго вѣд. Т. обр. къ 1712 г. почти образовалось раздѣленіе функцій по завѣдыванію личнымъ составомъ (воинская морскаго флота канце-

лярія) и по завѣдыванію портами, кораблестроеніемъ и снабженіемъ флота, которое раздѣлялось между двумя учреждениями: Адмиралт. канцеляріями въ Петербургѣ и Москвѣ; главное назначеніе послѣдней заключалось въ сборѣ денегъ, необходимыхъ для флота. (*С. Елагинъ*. Исторія русскаго флота. Періодъ Азовскій, изданіе 1864 г. и 2 тома приложений. *В. Чубинскій*. Историческое обозрѣніе устройства управленія морскимъ вѣдомствомъ въ Россіи. Изданіе 1869 года. *Materials* для исторіи русскаго флота, томы I, II, III и IV).

АДМИРАЛТЕЙСКІЙ ЯКОРЬ. См. Якорь.

АДМИРАЛТЕЙСКІЯ КАРТЫ (Admiralty charts), англійскія морскія карты изданія Гидрографическаго Департамента въ Лондонѣ. Построены по системѣ меркаторской проекціи; задачи, рѣшаемыя съ ихъ помощью и пользование ими такія же, какъ и для русскихъ морск. картъ. Въ заглавіи указываются: названіе моря, предѣлы карты, источники, по коимъ составлена карта и время ея составленія. Въ примѣчаніяхъ подъ заглавіемъ приводятся магнитное склоненіе, перемены его, принятыя сокращенія; дается указаніе отъ какого нуля считаются высоты и въ какихъ единицахъ выражены, а также указываются отступленія отъ обычныхъ правилъ, которыми по какимъ-либо причинамъ сдѣланы на данной картѣ, а потому надо принять за обязательное правило, прежде чѣмъ пользоваться картою, прочесть всѣ примѣчанія. Масштабъ приводится только на картахъ, гдѣ не разбита сѣтка, т.-е. на крупныхъ планахъ; на нихъ начерчены обыкновен. два линейн. масштаба,—одинъ для широты, другой для долготы. Долготы считаются отъ Гринвича. Карты и планы начерчены по истинному меридіану, т.-е. правая и лѣвая рамки совпадаютъ съ этимъ меридіаномъ. Разстоянія даются въ морскихъ миляхъ и кабельтовахъ или въ ярдахъ (ярдъ=3 ф.). Глубины приводятся къ средней *малой водѣ* обыкновен. сизигійнаго прилива и выражены въ сажняхъ 6 ф-й мѣры или въ футахъ, о чемъ упомянуто подъ заголовкомъ карты. На одной и той же картѣ всѣ глубины—въ однородн. единицахъ. На картахъ обозначается также скорость приливнаго теченія въ узлахъ и доляхъ узла; направленіе теченія обозначается стрѣлками, періодъ его обознач. условно, отмѣчается также прикладная часть. Направленія всякаго рода—створы, румбы и др. даны *магнитныя* и со стороны моря, т.-е. отъ наблюдателя къ предмету,—противоположно русскому обозначенію. Горизонты огней не наносятся, лишь отмѣчаются пунктиромъ предѣлы секторовъ освѣщенія; дальность видимости огня указывается въ подписи при самомъ огнѣ. При пользованіи картою надлежитъ обращать вниманіе на корректуру: время, когда на карту нанесены небольшія поправки, означаетъ въ лѣв. нижн. углу карты подъ рамкой двумя цифрами—латинской (мѣсяць) и арабской (годъ): (Small correction) III—07. Большія исправленія (Large corrections) указываются подъ серединой нижней рамки съ указаніемъ мѣсяца и года. Относительно надписей у маяковъ, условныхъ обозначеній и обозначенія румбовъ см. Руководство для чтенія русскихъ и англ. морск. картъ, изд. Главнаго Гидрогр. Упр. въ Спб., гдѣ, кромѣ того, приведены система огражденія

въ англійскихъ водахъ, система правописанія, принятая на картахъ и въ лоціяхъ и приложенъ словарь, облегчающій чтение англ. картъ и лоцій.

АДМИРАЛТЕЙСКІЯ КОНТОРЫ. См. Адмиралтействъ-Коллегія.

АДМИРАЛТЕЙСКІЯ ПОСЕЛЕНІЯ устраивались Петромъ В., а впоследствии и имп. Екатериной II, въ разныхъ мѣстахъ Россіи и въ разное время, но всегда изъ однихъ и тѣхъ же побужденій: необходимости развитія въ данномъ районѣ опредѣленнаго ремесла или промышленности для удовлетворенія нуждъ А-ства и флота. Поселенія эти были устроены Петромъ В. въ Воронежѣ, Казани, около Петербурга (Охтенскія) и имп. Екатериной II около Николаева (Черноморскія). Первые два и послѣднія имѣли лишь временное и мѣстное значеніе, а Охтенское поселеніе по мысли Петра должно было имѣть важное государственное значеніе. О *Воронежскомъ* А. п. извѣстно лишь, что въ 1700 г., послѣ неудачной попытки построить Азовскій флотъ кумпанствами, когда дѣло это было взято правительствомъ въ свои руки, въ видахъ обезпеченія необходимаго числа рабочихъ рукъ для корабельнаго дѣла, въ Воронежѣ были высланы на „вѣчное житіе съ семействами“ 200 плотниковъ, 450 кузнецовъ и слишкомъ 200 человекъ мастеровыхъ разнаго мастерства изъ Вологодскаго края, Архангельска, Холмогоръ, Великаго Устюга, Нижняго Новгорода, и Москвы; въ поселенцы были назначены также 74 двора воронежскихъ посадскихъ мастеровыхъ людей. *Казанское* А. п. сенатскимъ указомъ отъ 31-го янв. 1718 г. казанскому в.-губ. Кудрявцеву, въ вѣдѣніи коего была заготовка дѣса для Балтійскаго флота, было предписано набрать въ составѣ 280 чел. плотниковъ, шильщиковъ, кузнецовъ „съ женами и дѣтьми и чтобъ люди были не старые“ изъ городовъ и дворцовыхъ и ясачныхъ русскихъ селъ и волостей Казанской, Нижегородской губерній и Симбирскаго уѣзда и „поселить ихъ домами на порожнихъ удобныхъ земляхъ“. Тѣмъ же указомъ предписывалось „зачесть ихъ въ число рекрутовъ, для того чтобы быть имъ всегда безпрѣмѣнно, дабы они впродъ къ корабельнымъ всякимъ дѣламъ, куда оныя понадобятся, были готовы и опредѣлить жалованьемъ на каждый день, когда будутъ работать, по алтыну на человека, да хлѣба женатымъ по 6 чети, а холостымъ по 3 чети въ годъ“. О мѣстоположеніи этихъ селеній, организаціи, управленіи ими и дальнѣйшемъ развитіи въ морской исторической литературѣ свѣдѣній не имѣется.—*Охтенская слобода*. Для обезпеченія Петербурга, главнаго воен. кораблестр. порта Балтійскаго флота, постояннымъ кадромъ плотниковъ-судостроителей, а также въ цѣляхъ развитія частной кораб. промышленности, Петръ въ 1720 г. основалъ около Петербурга поселеніе вольныхъ плотниковъ, построивъ для нихъ заранѣе дома и набравъ лучшихъ плотниковъ изъ сѣверныхъ городовъ и уѣздовъ. Цѣлымъ рядомъ указовъ о льготахъ и привилегіяхъ поселенцевъ, Петръ обезпечилъ на долгое время ихъ благосостояніе. Въ маѣ 1723 г. постройка 500 домовъ была окончена, и все поселеніе водворено на жительство въ нихъ. Положеніе охтенскихъ плотниковъ при кончинѣ Петра В. представляется въ слѣд. главныхъ

чертахъ: 1) Поселеніе основано для созданія частной кораблестроительной промышленности и образованія постояннаго кадра мастеровъ-судостроителей, кои могли бы употребляться, во время недостатку плотниковъ корабельныхъ въ Адмиралтействѣ, *крайняго ради поступленія* въ строеніи корабельномъ или галерномъ. 2) Они выкуплены у помѣщиковъ и переселены въ качествѣ „вольныхъ плотниковъ“, но могутъ заниматься всяческими ремеслами и торговлей и работать „вольнo прежнею плотничною работою, гдѣ похотятъ изъ найму или подряда“. 3) Дома, огороды и земли даны въ ихъ полное потомственное владѣніе. 4) Они освобождены отъ всякихъ податей и налоговъ, но прикрѣплены къ слободѣ. 5) Обязанность ихъ заключается въ исполненіи адмиралтейскихъ работъ, когда къ тому явится необходимость и въ работѣ на Партикулярной верфи, но при этомъ ежедневно въ числѣ не больше 150 человекъ, за что получаютъ установленную заработную плату. Послѣ смерти Петра Вел., съ упадкомъ флота и переводомъ военнаго кораблестроенія на сѣверъ въ Архангельскъ, охтенскіе поселенцы, оказавшись почти безъ казеннаго заработка, принуждены были обратиться къ частнымъ работамъ, торговлѣ и прочимъ ремесламъ. Въ 1745 г. Адм.-Коллегія, находя, что заработная плата по 3 р. 50 к. слишкомъ велика и назначена была лишь при началѣ для обзаведенія и устройства поселенца на новомъ мѣстѣ, рѣшила понизить ее до 3 р. въ мѣсяцъ. Адм.-коллегія вмѣстѣ съ тѣмъ опредѣлила увеличить число работниковъ, призываемыхъ къ работамъ въ Адмиралтейство съ 150-ти до половины всего числа наличныхъ работниковъ-поселенцевъ, попеременно черезъ годъ. При этомъ, поселенцы перѣдко назначали для работъ за городомъ— въ Кройштадтѣ, Ораніенбаумѣ, Петергофѣ и другія мѣста, что заставляло ихъ оставлять на долгіе сроки ихъ дома, хозяйство и частныя работы. При вздорожаніи вообще жизни и повышеніи заработной платы вольныхъ работниковъ, вышеуказанныя условія сильно вліяли на благосостояніе поселенца и заставляли ихъ искать постороннихъ заработковъ. Все это затрудняло управленіе поселенцами. Въ виду этого, въ концѣ 1744 г. нач. охт. слободы кап. Гавр. Бизюкинъ потребовалъ отъ конторы Партикулярной верфи указаній для управленія охт. плотниками. Инструкція, утвержденная въ ноябрѣ того же года, содержала 16 пунктовъ, которые „дабы невѣдѣніемъ никто не могъ отговариваться предписано читать охтянамъ въ воскресные и праздничные дни“. Вся инструкция пропитана духомъ закрѣпощенія поселенца къ Адмиралтейству и даже введеніемъ воен.-администр. управленія; такъ всѣ поселенцы, какъ принадлежащіе уже къ Адм.-тву, были подчинены въ уголовномъ отношеніи военноморскимъ судебнымъ установленіямъ, „какъ о томъ въ Регламентѣ Морскомъ о штрафахъ изображено“. Въ обязанности начальника Охтенскихъ слободъ, согласно инструкціи, входило наблюдать за скромною и тихою жизнію поселенца, смотрѣть, всѣ ли поселенцы дома ночуютъ и за отлучку, хотя бы на одну ночь, безъ вѣдома его, брать подъ караулъ и наказывать, смотрѣть, чтобы съ воровскими людьми не знались и пришлыхъ людей у себя не держали, а о подозрительныхъ людяхъ доносить конторѣ; приходящихъ къ охтянамъ изъ

прежнихъ мѣсть родственниковъ допускать на жительство не болѣе какъ на мѣсяць, смотрѣть чтобы охтяне женились не иначе, какъ на охтянкахъ и чтобы послѣднія не выходили замужъ за постороннихъ и вообще безъ письменнаго разрѣшенія въ бракъ не вступали; разрѣшать охтянамъ производить постройки и продавать дома не иначе, какъ охтянамъ же, „такъ какъ квартиры эти казенныя, построены на казенныя деньги и отданы плотникамъ для житья безденежно“, позволять имъ строить всякія новоманерныя суда, а не шлюпки, съ тѣмъ чтобы продавать оныя не иначе, какъ по заклепкѣмъ въ Партикулярной верфи, и не разрѣшать имъ подражаться ни въ работы, ни въ поставки и давать поручительства свыше 10 рублей безъ дозволенія конторы, а осушниковъ наказывать кошками публично. Таковы были новыя основы гражданскаго быта поселянъ, превратившія ихъ изъ вольныхъ плотниковъ въ крѣпостныхъ Адм-тва. Еще подробнѣе и мелочнѣе регламентировали и закрѣпощали жизнь поселянъ дальнѣйшіе инструкціи и указы конторы. Указанное выше пониженіе платы и увеличеніе Адм-й повинности настолько ухудшило положеніе охтянъ, что они, для избавленія себя отъ тяжелыхъ плотничьихъ работъ на верфяхъ, лишившихъ ихъ способности къ болѣе тонкимъ столярной и рѣзной работамъ, начали просить и, наконецъ, выхлопотали разрѣшеніе замѣщать себя въ работахъ на верфяхъ двумя работниками. Конечно, занимавшіеся ими работники въ Адм-во были самые дешевые и потому скверные, отчего работа на верфяхъ страдала. Въ такомъ видѣ, съ небольшими измѣненіями, положеніе охтянъ просуществовало до 1803 г., когда по представленію товарища министра морскихъ военныхъ силъ, в.-адм. Чичагова, состоялось Выс. повелѣніе обратить охтянъ въ оброчныхъ поселянъ. Согласно этому указу, положеніе охтянъ было определено слѣдующимъ обр.: оставляя управленіе поселянъ все въ той же зависимости отъ Адм-ства, повинность ихъ въ исправленіи корабельныхъ и другихъ работъ на жалованьи отменить, а вмѣсто этого брать съ нихъ въ пользу Адмиралтейства оброкъ со всякой души мужескаго пола отъ 18 до 60 лѣтъ по 30 руб. въ годъ; кромѣ того, если Адм.-коллегія признаетъ за нужное въ случаѣ экстренныхъ работъ назначить часть охтянъ для работъ, то они обязаны являться въ Адм-ство на работы за равныя цѣны, какъ и вольнонаемнымъ мастерамъ. Неясность новаго гражданскаго состоянія поселянъ на положеніи оброчныхъ и вмѣстѣ съ тѣмъ подчиненныхъ Адмиралтейству и также неточность опредѣленія числа, обязанныхъ вносить оброкъ, привели ко многимъ недоразумѣніямъ и разногласіямъ поселянъ съ Адм.-коллегіей. За охтянами въ первый же годъ образовалось недоимки около 6000 р., а къ 1807 г., т.-е. черезъ 3 года, сумма эта возросла почти до 20 тыс. руб. Все эти обстоятельства, а также затрудненія Адм-тва въ виду военнаго времени заставили въ 1812 г. Мор. Министерствомъ обратиться къ прежнему порядку исполненія натурою охтянами адм-й повинности. Еще въ 1803 г. во всепод. докладѣ в.-адм. Чичаговъ указывалъ, что „рѣдкій уже охтянинъ имѣетъ понятіе о топорѣ, большая же часть изъ нихъ сдѣлалась искусными рыболовами, токарями, красильщиками, столярами и золотарнаго дѣла и другихъ, болѣе прибиточ-

ныхъ, нежели плотничное, художествъ мастерами“. 9-лѣтній періодъ бытности поселянъ на оброкѣ еще болѣе отдалилъ ихъ отъ плотничнаго ремесла. Несмотря на это, по докладу мор. министра маркиза де-Травверсе, Государственный Совѣтъ, Высочайше утвержденнымъ 3 февр. 1812 г. мнѣніемъ, положили: охтенскихъ поселянъ оставить при всей ихъ зависимости отъ Адмиралтейства, освободить отъ платежа оброка; для употребленія въ работы по Адм-ву раздѣлить на 3 участка, изъ которыхъ каждый работаетъ три мѣсяца и смѣняется слѣдующимъ; заработочія деньги производить круглый годъ по 9 руб. въ мѣсяць; въ работы назначать только по С.-Петербуржскому порту и, въ случаѣ желанія кого-либо изъ зажиточныхъ поселянъ освободиться отъ работъ, разрѣшать имъ съ утвержденія министра морскихъ силъ ставить вмѣсто себя двухъ рабочихъ изъ охтенскихъ же поселянъ. Указанныя выше основанія новаго положенія охтенскихъ поселянъ были подробно развиты въ инструкціи 1818 г. начальнику надъ ними, которая отличалась тѣми же недостатками, что и инструкціи 1744 г. Въ такомъ видѣ управленіе поселеніемъ продолжало существовать до 1858 г., когда Высочайше утвержденнымъ мнѣніемъ Госуд. Совѣта, охтенскіе поселяне были уволены изъ Адм-тва и присоединены къ Петербургу.—*Черноморскія Адмиралтейскія поселенія* были учреждены въ царствованіе императрицы Екатерины II свѣт. кн. Потемкинѣмъ-Таврическимъ въ 1784-1795 гг., въ виду полнаго безлюдія въ новомъ завоеванномъ краѣ (Новороссіи), для образованія кадра постоянныхъ мастеровъ въ Черноморскомъ Адм-ствѣ. Въ число ихъ входили селенія, расположенныя по Бугу и Ингулу, кругомъ Николаева и заселенныя заштатными церковниками, матросами, уволенными отъ службы инвалидами-солдатами, женатыми учениками корабельнаго строенія и другихъ художествъ, добровольно поселившимися адм-ми плотниками, безпаспортными, бѣглыми помѣщичьими крестьянами, выходцами изъ Польши, малороссами и пр. Объ устройствѣ этихъ поселеній, какъ и вообще объ заселеніи всего этого края особенно заботился Потемкинъ. Всѣмъ поселеніямъ по числу душъ было роздано много земель. Въ Боговяленскѣ было устроено училище земледѣлія, подъ руководствомъ профессора Леванова, тамъ же учрежденъ аптекарскій садъ и организовано соленіе мяса для снабженія черноморскаго флота. Одновременно съ этимъ онъ заботился и о корабельныхъ лѣсахъ, для чего приказывалъ сѣять желудей по нѣскольکو десятинъ при каждомъ Адм. селеніи. Управленіе этими поселеніями, послѣ смерти ихъ основателя, было учреждено по образцу Охтенскаго управленія и съ реформами его измѣнялось, соответственно новымъ требованіямъ. Въ 1861 г. Ч. А. поселенія на основаніи доклада комиссіи ген.-л. Кумани были освобождены отъ адмиралтейскихъ повинностей съ причисленіемъ жителей первыхъ трехъ поселеній въ мѣщане города Николаева и образованіемъ изъ остальныхъ—мѣстечекъ или посадовъ съ отдѣльнымъ управленіемъ. (*Морской сборникъ* за 1854-55, 1858, 1860-63 гг. *Материалы для исторіи флота, т. III. Елагинъ. Исторія Русскаго флота. Азовскій періодъ. Чубинскій. Историческое обозрѣніе устройства упр. мор. вѣд.*)

АДМИРАЛТЕЙСКОЕ ЧЕРНОМОРСКОЕ УПРАВЛЕНІЕ. См. Адмиралтействъ-Коллегія.

АДМИРАЛТЕЙСТВО, мѣсто на берегу моря или рѣки, приспособленное для постройки, ремонта и вооружения кораблей. А. имѣетъ одинъ или нѣсколько *стапелей* (см. Стапель), которые иногда прикрываются каменными или металлическими зданіями, называемыми *элингами*, для защиты отъ непогоды. А. снабжаются мастерскими для постройки и сборки частей, приспособленіями для передвиженія и погрузки тяжестей; для послѣдней цѣли служатъ *краны* разнаго рода: башенные, катающіеся, склоняющіеся и пловучіе. Хорошее А. должно имѣть возможно длинную береговую линію, приспособленную для свободной стоянки вдоль ея достраивающихся и вооружающихся судовъ. Наконецъ, А. снабжается магазинами для хранения строительныхъ матеріаловъ, предметовъ судового вооруженія и снабженія. Иногда для постройки судовъ вмѣсто стапелей служатъ сухіе *доки* (см. Доки), т.-е. осушенные бассейны, которые сообщаются съ моремъ, когда судно построено и можетъ всплыть.

Большое значеніе для производительности А., удобства и экономичности постройки въ немъ судовъ имѣетъ размѣщеніе стапелей (или доковъ), мастерскихъ и магазиновъ; взаимное расположеніе ихъ должно быть таково, чтобы матеріалъ совершалъ возможно меньшій путь и двигался бы лишь по одному направленію, безъ поворота назадъ. Для этой цѣли стапели располагаются нормально къ берегу, судостроительныя мастерскія сзади стапелей подъ прямымъ угломъ къ нимъ и, наконецъ, склады матеріаловъ сзади мастерскихъ, въ части А., ближайшей къ магистральному рельсовому пути, или къ другимъ путямъ сообщения. Однако, кромѣ нѣсколькихъ новѣйшихъ иностранныхъ А., такое взаиморасположеніе встрѣчается рѣдко.

Въ Россіи казенныя А. имѣются въ С.-Петербургѣ, Севастополѣ, Николаевѣ и Кронштадтѣ. Въ С.-Петербургѣ находятся: 1) *Главное А.*, на лѣвомъ берегу р. Невы и въ центрѣ города; съ 1704 по 1844 г. здѣсь строились корабли, въ настоящее время береговая часть территоріи уступлена городу, зданіе Г. А. перестроено и служитъ лишь помѣщеніемъ для центральныхъ учреждений Морск. Министерства и нѣкоторыхъ учреждений Спб. порта. 2) *Новое А.* на томъ же лѣвомъ берегу р. Н., но ниже по ея теченію; здѣсь постройка гребныхъ судовъ (галеры) началась въ 1713 году; въ 1800 г. имп. Павелъ I построилъ первые элинги для большихъ судовъ и далъ Адм.-ству названіе „По-ваго“ въ отличіе отъ существовавшего и ранѣе Главнаго А. Въ настоящее время Н. А. представляется весьма несовременнымъ не только по оборудованію, но и по расположенію своихъ построекъ; элинги также узки и коротки для большихъ кораблей, а территорія А. не позволяетъ даже произвести рациональную перестройку его; стапелей три, изъ коихъ два закрыты. 3) *А. Галернаго острова*, въ устьѣ р. Невы, наиболѣе совершенное изъ Петербургск. А.-ствъ; съ 1908 г. оно перешло въ составъ Адмиралтейскаго судостроительнаго завода. 4) *А. Гребного порта* занимаетъ прекрасную и обширную территорію въ концѣ Васильевскаго острова, но совершенно не обо-

рудовано и утилизируется лишь для мелкаго ремонта миноносцевъ и другихъ небольшихъ судовъ. Въ Севастополѣ: *Лазаревское А.* имѣетъ одинъ открытый стапель и двойной *Мортоновъ элингъ* для вытаскиванія изъ воды судовъ до 3000 тоннъ; мастерскія оборудованы слабо. А. въ *Николаевѣ* расположено на р. Ингуль, при ея впаденіи въ Ю. Бугъ, въ разстояніи ок. 60 вер. отъ устья послѣдняго, почему является хорошо защищеною внутреннею базой для ремонта судовъ флота. Територія весьма большая, расположеніе элинговъ (4) и мастерскихъ неправильное; размѣры наибольшаго изъ элинговъ недостаточны для современныхъ судовъ. Въ *Кронштадтѣ* имѣются нѣсколько А., но всѣ они оборудованы исключительно для ремонта судовъ; новыя постройки въ нихъ не производятся. Кронштадтскія А. раздѣляются на три главныя части: *Доковое А.*, *Новое А.* и *пароходный заводъ*. Въ первомъ изъ нихъ сосредоточены судостроительныя мастерскія, въ послѣднемъ—механическія. Устарѣлость, плохое оборудованіе и большое удаленіе мастерскихъ отъ доковъ для крупныхъ судовъ составляютъ главные недостатки Кр. А. Кромѣ перечисленныхъ, имѣются ремонтныя мастерскія во Владивостокѣ и въ Портѣ Импер. Александра III (Ливавѣ). Изъ иностранныхъ А. заслуживаютъ упоминанія: въ Германіи: *Кильское* (самое большое), *Вильгельмсагенское* (съ громаднымъ бассейномъ для достройки судовъ) и *Данцигское*; во Франціи: въ *Тулонѣ*, старинное А. съ необычайно большой береговой линіей (до 33 кмтр.); въ *Брестѣ* самое большое франц. А., въ *Шербургѣ*—главнымъ образомъ ремонтное А. и друг. Въ *Италіи* главное судостроит. А. въ *Кастелламаре*, а ремонтныя въ *Неаполѣ*, *Специи*, *Венеціи* (гдѣ также строятся новыя суда). Въ *Австріи* А. въ *Польѣ*. Въ *Англіи*: въ *Портсмутѣ*, *Девонпортѣ*, *Чатамѣ*, *Пемброкѣ*, *Розитѣ*. Въ *С. А. Соед. Штатахъ*: въ *Нью-Йоркѣ*, *Бостонѣ*, *Норфолкѣ* и *Вашингтонѣ*. (Судостроительныя заводы, *Н. И. Дмитриевъ* и *В. В. Колтычевъ*. Морской сборникъ, 1904 г. Военное судостроеніе на казенныхъ верфяхъ Петербурга, *А. П. Шериова*, 1908 г.).

АДМИРАЛТЕЙСТВЪ-КОЛЛЕГІЯ (1718—1827 гг.). Первое указаніе на учрежд. коллегіи находится въ имен. указѣ Петра I отъ 11 дек. 1717 г., коимъ предписывалось „въсѣмъ президентамъ съ новаго года сочинять свои коллегіи и въдомости отовсюду брать, а въ дѣла не вступаться до 1719 г., а съ будущаго года конечно зачать свои коллегіи управлять“...; презид. А.-к. б. назначенъ ген.-адм. гр. Апраксинъ, а вице-презид.—в.-адм. Крюкъ. Черезъ годъ, указомъ отъ 12 дек. 1718 г., Петръ опредѣлилъ обязанности коллегіи: А.-к. подчинялся „флотъ со всѣми морскими служителями, къ тому принадлежащими морскими дѣлами и управленіемъ“. Однако, засѣданія А.-к. начались значит. ранѣе подъ видомъ „консилій“—въ 1717 г. Первый сохранившійся протоколъ консиліи относится къ засѣданію 31 окт. 1717 г., на коемъ присутствовали государь, ген.-адм. кн. Меншиковъ, ген.-м. Чернышевъ, в.-адм. Крюкъ и бар. Шафировъ. Засѣданія консиліи происходили то въ адмиралтейской, то въ воен.-морской канцеляріи, составъ ихъ былъ не постоянный. Засѣданія А.-к. начались съ 4 апр. 1718 г. Въ составъ ея входили президентъ, вице-президентъ

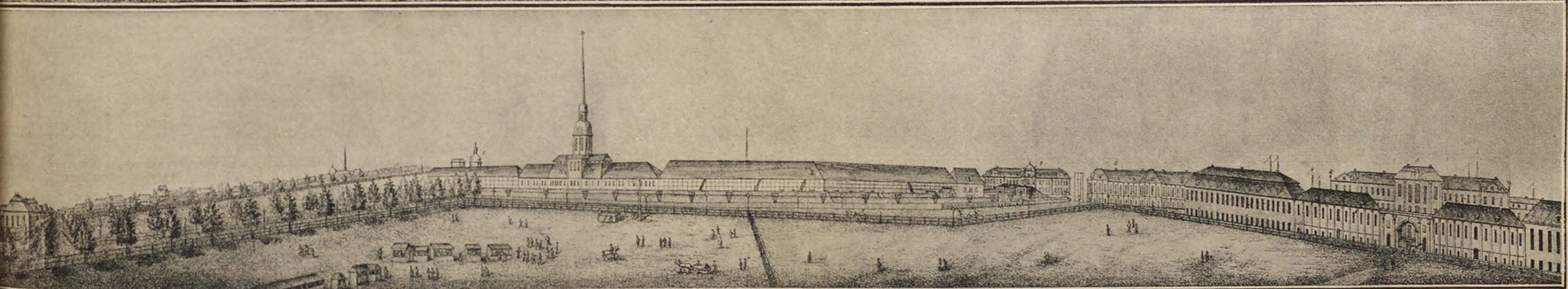
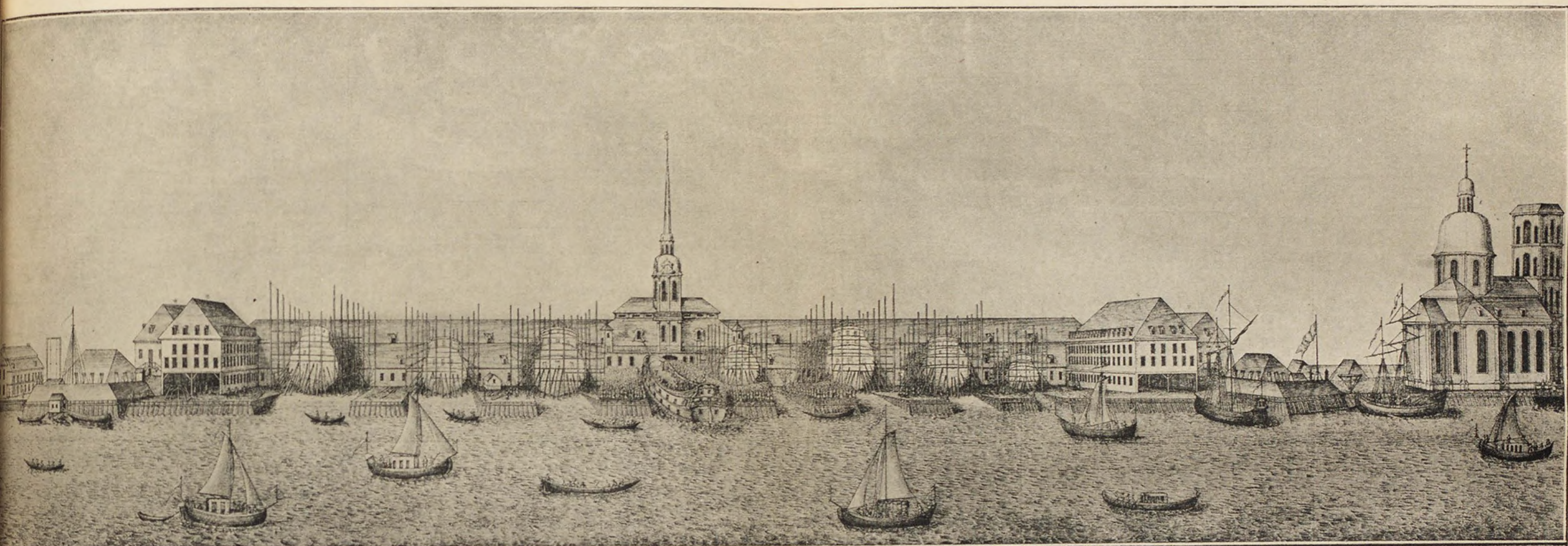

Видъ С.-Петербургскаго адмиралтейства въ 1725 году.

(По рисункамъ того времени Марселеса).

и 2 ассессора: ген.-м. Чернышевъ и полк. Норовъ, т.-е. ген.-адмиралъ и три главныхъ начальника, согласно раздѣленію обязанностей по управленію флотомъ по указу государя отъ 8-го нояб. 1717 г. Въ так. видѣ А.-к. являлась надстройкой надъ всѣмъ морск. управленіемъ, оставленнымъ до изданія „Регламента о управленіи Адмиралтейства и верфи“ безъ измѣн. Распределение занятій А.-к. было объявлено указомъ Петра отъ 20 янв. 1719 г. Засѣданія назначались три раза въ недѣлю. Основной принципъ организациі коллегіальн. управленія Петръ подтвердилъ еще разъ указомъ Сенату отъ 9 мая 1719 г.: „*понеже коллегіи нынѣ устроены для того, дабы каждая съ совѣта и приговора остя своей коллегіи дѣлала того ради подтверждается симъ указомъ дабы президенты никакихъ дѣлъ ни указовъ одни не дѣлали и не подписывали, но все въ коллегіи будучи, развѣ кого за болѣзнию не будетъ, то дѣлать и безъ того, кто боленъ, а въ важныхъ дѣлахъ подписки посылать къ нимъ на дворъ“.* Въ 1720 г., когда коллегіи должны были начать управляться по „новому шведскому манеру“, былъ изданъ только „Генеральный Регламентъ“ или „Уставъ Коллегіи“. Къ присутствованію въ А.-к. былъ назначенъ отъ флота оберъ-сарваеръ ген.-м. Головинъ, а также опредѣлено быть въ А.-к. одному шутбенахту и одному капитанъ-командору „съ перемѣною ихъ по времени другими“. Въ 1721 г., указомъ государя отъ 26 янв., „понеже А.-к. регламентъ еще не совершенъ“, предписывалось „кому генераль-адмиралъ опредѣлнить, тѣмъ неотмѣнно сидѣть въ А.-к.“. Во исполненіе сего ген.-адм. гр. Апраксинъ приказалъ присутствовать флагманамъ Сиверсу, Змаевичу, Гордону, Сенявину и цейхмейстеру Отто и отправлять дѣла Его Величества, „какъ о томъ Е. И. В. указы и генеральный регламентъ повелѣваютъ“. Въ томъ же 1721 г. кап.-поручикъ Козловъ былъ назначенъ прокуроромъ А.-к. для наблюденія за правильнымъ и безотаночнымъ теченіемъ дѣлъ въ коллегіи и ея конторахъ. Дѣлопроизводство въ А.-к. было возложено на об.-секр. Тормасова, въ помощь которому назначенъ секретарь и переводчикъ, липо крайне необходимое, т. к. А.-к. состояла, глав. обр., изъ иностранцевъ, не знавшихъ ни русск. языка, ни обычаевъ, ни законовъ. Дѣятельность об.-секретаря поэтому не ограничивалась чисто канцеляр. занятіями; въ этомъ отношеніи характерно предписание об.-секр. Тормасову в.-президента Крюйса отъ 24 іюля 1719 г. Признаваясь, что „понеже я російск. языку недоволенъ, а и черезъ письмен. переводъ пользы мнѣ не будетъ, для того что я приказному поведенію незабываю“, Крюйсъ возложилъ на Тормасова не только веденіе дѣлъ, но и наблюденіе за правильностью ихъ рѣшенія, сложивъ съ себя отвѣтственность въ этомъ отношеніи. Одновременно съ введеніемъ коллегіальнаго управленія Петръ измѣнилъ времен. организацию Сената въ постоян. учрежденіе, такъ что коллегіи являлись какъ бы департаментами этого высшаго правительств. учрежденія. Коллегіи обязаны были рапортовать Сенату о полученіи каждаго его указа и исполненіи ихъ, въ установлен. сроки представлять вѣдомости доходовъ и расходовъ и безъ указовъ его не производить никакихъ расходовъ, не положенныхъ штатами. Ко времени первоначальнаго образованія А.-к. никакихъ измѣненій въ подвѣдомств.-мъ ей упра-

вленіи произведено не было. Однако съ развитіемъ и упроченіемъ коллегіальн. управленія, особая экипажеская контора уничтожена, дѣла ея переданы въ контору адмиралт. дѣлъ, а экипажмейстеру приказано быть въ вѣдѣніи в.-адм. Крюйса; для завѣдыванія артиллеріей и аммуниціей учреждена особая должность цейхмейстера; мундирная контора уничтожена, т. к. заготовка всего обмундированія арміи и флота была возложена на главный комиссаріатъ военнаго вѣдомства; всѣ расходы приказано производить черезъ *цалмейстера*, во всѣхъ остальныхъ конторахъ и канцеляріяхъ приходъ и расходъ суммъ уже не вести; учреждена особая должность „*контролера*“; въ помощь об.-фискалу назначено два фискала: одинъ для флота, другой для адмиралтейства. Так. обр., до 1722 г. А.-к. подчинены были слѣдующія канцеляріи и конторы: военно-морская, адмиралтейскихъ дѣлъ (она же экипажеская), об.-сарваерская, подрядная, лѣсная и правленія дѣлъ цейхмейстерскихъ, казначейскихъ, цалмейстерскихъ, контролерскихъ и аудиторскихъ. Въ 1722 г. былъ изданъ „*регламентъ Петра Великаго о управленіи Адмиралтейства и верфи и должностейъ А.-к. и прочихъ всѣхъ чиновъ при Ад-ствѣ обрптающихся*“. По сему регламенту А.-к. вѣдала всю хозяйств.-админ. часть морск. вѣд.: постройку, вооруженіе и снабженіе флота, постройку и оборудованіе портовъ, адмиралтейств. учетъ и комплектов. флота и учрежденій личнымъ составомъ и его научное образованіе, финансы и заготовки, гидрографію и лоцманскую часть. Присутствіе А.-к. согласно регламента и штатовъ 1724 г. составляли одни строевые чины флота: президентъ, в.-президентъ и семь, въ крайнемъ случаѣ пять, флагмановъ и капитанъ-командоровъ, „изъ старыхъ или увѣчныхъ, которые мало удобны уже къ службѣ воинской“. Временно же „за новостію“ разрѣшалось назначать и такихъ, „которые службу исправляютъ“. Начальники конторъ и канцелярій не могли быть членами А.-к., но обязаны были присутствовать на засѣданіи ея для докладовъ и совѣтовъ, когда обсуждались дѣла ввѣренныхъ имъ учреждений. Къ особымъ обязанностямъ президента А.-к. относился осмотръ всѣхъ адмиралтейск. работъ еженедѣльно или разъ въ 2 недѣли, флота въ Кронштадтѣ—ежемѣсячно, а въ Ревелѣ и Рогервикѣ—1 разъ въ годъ; „все ли идетъ по регламенту и нѣтъ ли какой неисправности, которую ежели найдеть, долженъ какъ возможно скоро исправить“. При вооруженіи и разоруженіи въ Кронштадтѣ флота, отрядовъ и эскадръ долженъ находиться президентъ или в.-президентъ, одинъ или два совѣтника А.-к., для скорѣйшаго удовлетворенія всѣхъ требованій флота личнымъ распоряженіемъ. Въ регламентѣ подробно устанавливаются обязанности А.-к. и членовъ ея при всѣхъ многообразныхъ случаяхъ административ.-хозяйств. дѣятельности ея. Канцелярія А.-к. по штату 1725 г. состояла изъ об.-секретаря, двухъ секретарей, которые были докладчиками въ присутствіяхъ, нотаріуса, составлявшаго протоколы засѣданій, двухъ переводчиковъ, регистратора, архиваріуса и канцелярскихъ служителей трехъ разрядовъ: канцеляристовъ, подканцеляристовъ и копистовъ. На канцеляріи А.-к., кромѣ дѣлопроизводства по рѣшенію дѣлъ, постунавшихъ изъ конторъ и отъ флота, лежали еще особыя обязанности „по дѣламъ секретнымъ“ (т.-е. военной подготовки), по производству всѣхъ чиновъ

флота и морского вѣдомства, по составленію уставовъ, регламентовъ, тарифовъ и по дѣламъ партикулярной верфи. Въ составъ А.-к. входили также прокуроръ, об.-фискаль и об.-аудиторъ для судебныхъ дѣлъ. Прокуроръ долженъ б. сидѣть на всѣхъ засѣданіяхъ А.-к. и „смотреть накрѣпко, дабы она коллегія свою должность хранила и въ званіи своемъ во всѣхъ дѣлахъ, истинно и ревностно безъ потерянія времени, всѣ дѣла порядочно отправляла по регламенту, и все записывать въ журналъ свой“; „ежели что худо увидитъ, немедленно доноситъ генералу прокурору, и единымъ словомъ, сей чинъ око генерала прокурора въ своей коллегіи“. Такъ обр. прокуроры при А.-к. были подчинены ген.-прокурору, состоявшему при Сенатѣ и подчиненному непосредственно государю. Фискалы же должны были „инстиговать всѣ безгласныя дѣла“, т.-е. выслѣживать о всѣхъ преступленіяхъ и убыткахъ казны и доносить въ коллегію, или въ конторы, „гдѣ что принадлежить, а въ дѣла голосъ имѣющія отнюдь не мѣшаться“. Въ этомъ было ихъ существен. отличіе отъ прокуроровъ, которые должны были „въ гласныхъ дѣлахъ“ стоять на стражѣ закона. Для выполненія остальныхъ распоряженій А.-к. ей были подчинены 9 конторъ, преобразован. изъ прежнихъ конторъ и канцелярій. Въ послѣдующіе годы (1724 и 1725 гг.) къ нимъ были прибавлены еще двѣ: мундирная и вальдмейстерская. Обязанности между всѣми 11 конторами были распределены слѣд. обр.: 1) *генераль-кригсъ-комисаріатская* завѣдывала личнымъ составомъ флота и адмиралтейства; 2) *подрядная* вызывала подрядчиковъ для торговъ и поставокъ, закупала необходимыя вещи на мѣстахъ, слѣдила за цѣнами и рынками; 3) *провіантская* (об.-провіантмейстеръ) принимала провіантъ отъ ген.-провіантмейстера въ соответственные сроки, „дабы къ веснѣ всегда былъ готовъ“, хранила его въ магазинахъ, раздавала и вела полную отчетность; 4) *казначейская* принимала деньги изъ штатсъ-конторы и расходовала ихъ по указамъ А.-к.; 5) *цалмейстерская* раздавала жалованіе всѣмъ служителямъ флота и Адмиралтейства и вела отчетность въ расходѣ полученныхъ отъ казначея суммъ; 6) *цейх-мейстерская* имѣла „дирекцію надъ артиллеріей и амуницией морскою“; 7) *адмиралтейская* вѣдала всѣми магазинами и верфями и ихъ служителями, наблюдала за вооруженіемъ и снабженіемъ флота по экипажеской части; 8) *оберъ-сарваерская* завѣдывала всѣми лѣсами, хранила, расходовала, завѣдывала непосредственно постройкой судовъ, составляла чертежи и по спускѣ кораблей на воду сдавала ихъ въ адмиралтейск. контору для вооруженія; 9) *контрольная* слѣдила за правильною, главн. обр., приходо и расхода всѣхъ матеріаловъ, повѣряла денеж. отчетность у казначея и цалмейстера; 10) *мундирная* б. образована вновь въ 1724 г., когда заготовка обмундированія въ арміи была передана изъ глав. комисаріата въ полки; 11) *вальдмейстерская* завѣдывала заповѣдными лѣсами. Одновременно со всѣми этими учрежденіями дѣйствовала и *Московская А. контора*, состоявш. подъ нач. одного изъ совѣтниковъ коллегіи или строевыхъ офицеровъ „съ перемѣною по времени“. Контора эта собирала деньги и провіантъ на содержаніе морск. вѣдомства и до-

ставляла ихъ въ Петербургъ, исполняла разныя порученія А.-к. по подрядамъ и покупкамъ, вѣдала чиновъ флота, прибывавшихъ въ Москву, и, пока Сенатъ находился въ Москвѣ, вносила въ него представленія А.-к. Устройство Петромъ I управленіе морск. вѣд. существовало нетронутымъ только при его жизни. Екатерина I измѣнила совершенно положеніе и полномочія Сената, поставивъ надъ нимъ верх. тайный совѣтъ и выдѣливъ А.-к. изъ подчиненія Сенату; вмѣстѣ съ тѣмъ ею была уничтожена должность прокурора при А.-к., что являлось уже прямо нарушеніемъ *идеи*, заложенной основателемъ флота въ коллегіальное управленіе. Это не замедлило отразиться на дѣятельности учрежденій морск. управленія. Однако причины упадка морск. управленія заключались уже и въ самой организаціи Петра I. Сложность дѣлопроизводства, установленная регламентомъ, страшно замедляла теченіе дѣлъ въ коллегіи. Счетн. часть была совершенно запущена, и для приведенія ея въ порядокъ, по журналу коллегіи отъ 23 сент. 1721 г., приказано „секретарей, дяковъ и канцеляристовъ, которые къ тому опредѣлены, въ счетной канцеляріи заключить и ни для какихъ нуждъ не отпускать, а для того поставить къ нимъ отъ гвардіи караулъ“. Не меньшимъ недостаткомъ организаціи была излишняя спеціализація труда, выражавшаяся въ большомъ числѣ (11) конторъ, подчиненныхъ А.-к. Слѣдствіемъ этого являлось увеличеніе переписки, задержка въ самомъ производствѣ дѣлъ и отсутствіе плановѣрности и стройности въ дѣятельности всѣхъ учреждений. По отзыву современныхъ официальныхъ дѣятелей „многіе не вовсе порядочные расходы и покупки излишнихъ вещей и матеріаловъ учинились“. Дѣла, прежде нежели произведены быть могутъ, имѣли проходить черезъ разныя конторы многими переписками, и неусуство и время показали, что отъ того во исправленіяхъ было не безъ помѣшательства и остановки, а взыскивать почитай не на комъ“. Въ эти неустройства побудили имп. Анну Иоанновну въ 1732 г. назначить воинскую морскую комиссію для приведенія флота и адмиралтейскаго управленія въ надлежащій порядокъ и пересмотра главнѣйшихъ началъ, на конхъ они были основаны. Вмѣстѣ съ этимъ всѣмъ начальствующимъ лицамъ—флагманамъ, начальникамъ конторъ, заводовъ, командирамъ портовъ—предложено было представить свои замѣчанія на дѣйствующія законоположенія и мнѣнія о желательныхъ измѣненіяхъ въ нихъ, каждаго по своей части. Цѣннаго матеріала для работъ комиссіи, однако, такимъ образомъ собрано не было. Изъ представленныхъ мнѣній особенно интересны предложенія к.-ад. Наума Сенявина, который стремился сохранить идеи Петра, внеся лишь поправки, узаконенныя жизнью. Такъ, онъ стремился имѣть въ числѣ членовъ А.-к. значительное большинство строевыхъ чиновъ и устранить совершенно изъ ея состава и-ковъ конторъ, дабы они, пользуясь этимъ, не укрывали другъ друга. Комиссія, однако, не выняла убѣжденій Сенявина и, принявъ проектъ Дмитріева-Мамонова, одобренный Сенатомъ, представила его на Высоч. утвержденіе. Согласно этому, утвержденному императрицей, положенію признано необходимымъ главн. морск. упра-

вление отдѣлить отъ флота, а потому члены коллегіи сдѣланы постоянными и устранены отъ непосредствен. командованія флотомъ, оставленнаго за флагманами, при которыхъ учреждены штабы. Присутствіе А.-к. образовано изъ президента, 4 глав. начальниковъ экспедицій: ген.-крюгъ-комисара, ген.-экипажмейстера, ген.-интенданта и оберъ-лейтмейстера, и двухъ совѣтниковъ: нач.-ка академіи и нач.-ка заводовъ и фабрикъ. Это нарушеніе одного изъ основныхъ принциповъ Петра комиссія оправдывала тѣмъ, что въ начальники экспедицій будутъ опредѣляться люди достойные, что они приносятъ присягу, что прилежный человекъ найдетъ время исполнять и другую, кромѣ прямой своей обязанности, и т. п. При А.-к. б. положены прокуроръ, об.-фискаль, ген.-аудиторъ-лейтенантъ и экзекуторъ. Составъ канцеляріи А.-к. и самое дѣлопроизводство оставлены почти безъ измѣненій. Управление упорядочено уменьшеніемъ числа конторъ до 4-хъ, названныхъ *экспедиціями*, и уничтоженіемъ многихъ должностей. На этомъ основаніи конторы ген.-кр.-комисар-ская, провіантская, подрядная, контрольная, казначейская, цалмейстерская—слиты въ одно учрежденіе подъ названіемъ *комисаріатской экспедиціи*, коей поручено завѣдываніе покупками и подрядами всѣхъ вообще (кромѣ лѣсныхъ) матеріаловъ, финансы, счетоводство и отчетность; *оберъ-сарваерская* контора, вмѣстѣ съ вальдмейстерской, образовала экспедицію подъ тѣмъ же названіемъ и вѣдала постройкой судовъ со всѣми мастерскими людьми, заповѣдными лѣсами и поставками лѣса въ Адм-ство; адм-ская контора переименована въ *экипажскую* экспедицію и должна была завѣдывать всѣми магазинами, приходомъ и расходомъ матеріаловъ и такелажными мастерскими; *цейх-мейстерская* или артиллерійская контора оставлена безъ измѣненія и лишь переименована въ экспедицію. Вальдмейстерская и мундириная конторы, также какъ и Московская адм-ская, б. совершенно упразднены. Упразднена также должность контролера при А.-к., т. к. по обширности возложенныхъ на него регламентомъ Петра В. занятій онъ не могъ ихъ въ точности исполнять; обязанности контролера по свидѣтельству матеріаловъ возложены на специалистовъ мастеровыхъ—экспертовъ, а по наблюденію за правильностью дѣйствій чиновъ коллегіи по хозяйственной части—на об.-фискаля коллегіи. Для завѣдыванія фабриками и заводами и академіей образованы канцеляріи подъ начальствомъ шестого и седьмого члена А.-к. Обычно на практикѣ канцеляріи эти носили названія экспедицій фабрикъ и заводовъ и академической. Всѣ экспедиціи состояли изъ непосредственныхъ начальниковъ и 2—3-хъ совѣтниковъ. Первымъ президентомъ А.-к. при новомъ положеніи былъ гр. Ник. Фед. Головинъ, съ 1733—1745 г., а послѣ его смерти, съ 1750—1762 г., князь Мих. Мих. Голицынъ. Какъ видно изъ вышеизложеннаго, реформа мор. управления 1732 г., хотя въ нѣкотор. частяхъ и отступила отъ идей Основателя рус. флота, но все же во многомъ провела значительныя усовершенствованія. Имп. Елизавета Петровна рѣшила вернуть всѣмъ высшимъ государственнымъ учрежденіямъ—Сенату и коллегіямъ—положеніе и устройство, данное имъ ихъ основателемъ. Упразднилъ кабинетъ, замѣнившій при имп. Аннѣ Иоанновнѣ прежній верх. тайный совѣтъ, она снова вернула всѣ права и

полномочія высшаго правит. учрежденія Сенату. Эта реформа могла пройти безъ затрудненій, но не такъ обстояло дѣло съ А.-к. Новое положеніе уже успѣло укорениться въ жизни и вернуть ее въ старыя формы было не легко. Во исполненіе полученнаго Высоч. указа А.-к. въ 1744 г. представила свои соображенія въ Сенатъ о томъ, какимъ образомъ слѣдуетъ провести въ жизнь волю имп-цы. Соображенія эти не были одобрены, и А.-к. въ 1750 г. вновь представила свои предположенія съ полнымъ расписаніемъ чиновъ. Тѣмъ временемъ положеніе и составъ А.-к. продолжали дѣйствовать по-старому. Посему въ сентябрѣ 1751 г. Сенатъ распорядился ввести въ дѣйствіе регламентъ 1722 года: упразднить экспедиціи съ учрежденіемъ на мѣсто ихъ всѣхъ прежнихъ адмиралтейскихъ конторъ, кромѣ вальдмейстерской, обязанности которой предложено отправлять канцеляріи А.-к. Утвержденіе представленія А.-к. состоялось лишь въ 1757 г., послѣ обсужденія его въ особой конференціи при Дворѣ, подъ предсѣдательств. вел. кн. Петра. На основаніи сего доклада, по точному смыслу Петровскаго „регламента“, въ составъ А.-к. вошли: президентъ, в.-президентъ и 7 или 5 членовъ, прокуроръ, оберъ-фискаль съ фискалами, оберъ-аудиторъ съ аудиторомъ. Должность ген.-аудитора-лейтенанта упразднена. Подъ вѣдѣніемъ А.-к. восстановлены старинныя 10 конторъ почти безъ измѣненія ихъ обязанностей по регламенту и съ исключеніемъ одной лишь вальдмейстерской, дѣла которой переданы въ об.-сарваерскую контору. Возстановлена также Московская адм. контора съ прежними обязанностями. Въ томъ же 1757 г. въ составъ А.-к. были назначены уже неспособные для строевой службы во флотъ за старостью в.-адм. Головинъ и ген-пор. Талызинъ съ производствомъ обоихъ въ адмиралы, „согласно тому какъ регламентомъ Гос. Имп. Петра предписано было“. Для характеристики состава А.-к. конца царствованія имп. Елизаветы интересно представленіе комиссіи о Россійск. флотахъ имп. Петру III о флагманахъ, съ означеніемъ, „кто изъ нихъ въ службѣ быть способенъ и кто зачѣмъ неспособенъ“: 1) ген.-адм., президентъ коллегіи, кн. М. М. Голицынъ—„за старостью и болѣзнями болѣе трехъ лѣтъ въ коллежское присутствіе не пріѣзжаетъ и по своему чину должности отправлять уже не въ состояніи“; 2) адм. Головинъ—„больше двухъ лѣтъ за болѣзнями въ коллежское присутствіе не ѣздитъ“; 3) адм. Мишуковъ—„нынѣ собранію коллегіи объявилъ, что за старостью на морѣ служить не можетъ“, въ силу регламента слѣдовало бы ему въ коллегіи быть, „но за глубокою старостью и дряхлостью и ту должность отправлять признается не можетъ“. Имп. Петръ III указомъ 17 февр. 1762 г. учредилъ „комиссію о Россійскихъ флотахъ“ изъ в.-адм. Люиса, к.-адм. Мордвинова и Милославскаго и кап.-командора Нагаева, коей вѣнялось въ обязанности выработать мѣры, „чтобы сдѣлать и во всегдашней исправности содержать такой флотъ, который бы надежно превосходилъ флоты прочіихъ на Балтійскомъ морѣ владычествующихъ державъ“. Однако ко вступленію на престолъ имп. Екатерины II работа комиссіи не была закончена. Комиссія была упразднена и собранные ею матеріалы переданы въ А.-к.-ю. Но въ слѣду-

ющемъ 1763 г. была вновь образована „морская комиссія для разсмотрѣнія Россійскихъ флотовъ и адмиралтейскаго правленія“. Въ составъ ея были назначены в.-адм. Мордвиновъ, графъ Чернышевъ, Милославскій и к.-адм. Спиридовъ. Комиссія должна была представить свои соображенія о всѣхъ необходимыхъ измѣненіяхъ въ управл. флотомъ и адмиралтействомъ и составить проектъ новой организаціи. Первый докладъ комисіи касался главныхъ основаній учрежденія А.-к. Комиссія пришла совершенно къ тѣмъ же выводамъ, что и воен.-мор. комиссія 1732 г.; даже доводы приведены почти одни и тѣ же. Въ положеніе 1732 г. внесены самыя незначит. измѣненія въ распредѣленіи обязанностей между экспедиціями, число которыхъ опредѣлено 5. Недостатками регламента Петра В. признано *большое число конторъ, изъза чего происходило замедленіе дѣлъ и недостатокъ флагмановъ для назначенія въ члены А.-к.* Однако, постановляетъ комиссія, „невидно, чтобъ намѣреніе было всю коллегію изъ инвалідовъ имѣть, ибо трудно бы таковымъ сію должность исправлять“. Мнѣніе Н. Сенявина опять не было принято во вниманіе, и составъ А.-к. этимъ положеніемъ опредѣленъ въ 7 членовъ. Новаго ничего не вводилось, а возрождалась дѣлкомъ реформа Анны Іоанновны. Въ 1764 г. комиссія представила дополнительный докладъ о подробностяхъ организаціи мор. упр. вмѣстѣ со штатами, которые и вошли дѣлкомъ въ изданный въ 1765 г. „Регламентъ о управленіи Ад-ствъ и флотомъ“. Ген.-адмираломъ и президентомъ А.-к. былъ съ 1762 г. вел. кн. Павелъ Петровичъ, а съ 1798 по 1802 г., до образованія министерства, в.-адм. Голицыневъ-Кутузовъ. Согласно новому регламенту, „коллегія имѣла генеральную *верховную* дирекцію и власть надъ флотами, ихъ командирами, людьми, строеніями и прочими всѣми дѣлами къ флоту и адмиралтейству принадлежащими во всей имперіи. Въ ея же главномъ управленіи находились всѣ денежныя приходы и расходы, строеніе и содержаніе морскихъ судовъ,—однимъ словомъ, все, что къ поправленію и экономіи флотовъ принадлежитъ“. Сущность новаго положенія объ упр. флотомъ и адм-мъ заключалась въ выдѣленіи *изъ непосредственнаго вѣдѣнія А.-к. чисто-военной части*, т.-е. командованія флотомъ и эскадрами, обученія командъ и наблюденія за сохраненіемъ въ нихъ дисциплины; все это передано въ исключительное вѣдѣніе флагмановъ, а А.-к. дана лишь высшая власть надъ ними. Другое измѣненіе, внесенное Екатерининскимъ регламентомъ, состояло въ нѣсколько иномъ распредѣленіи обязанностей между экспедиціями, по сравненію съ реформой 1732 г. Въ 1765 г. было образовано 5 экспедицій: 1) *комисаріатская*, на которую было возложено комплектованіе флота и учрежденій личнымъ составомъ, прохожденіе службы и все дѣлопроизводство по инспекторской части; 2) *казначейская* экспедиція, подъ нач. ген.-шацмейстера, вѣдала пріемомъ, храненіемъ и отпускомъ денегъ, ассигнованныхъ на флотъ и Адмиралтейство; 3) *контрольная экспедиція* имѣла лишь тѣ обязанности по ревизіи отчетности и расходоу А.-к. и всѣхъ подчиненныхъ ей учрежденій, которая присвоены контролю и въ настоящее время; 4) *интендантская* экспедиція, образованная изъ адмиралтейской и сарваерской конторъ, соответственно этому дѣлилась на 2 де-

партаменты: *интендантскій*, вѣдавшій всѣми верфями, постройкой судовъ, корабельными лѣсами, адмиралтейскими зданіями и заводами, и *жилажескій*, вѣдавшій всѣми магазинами, кромѣ лѣсныхъ, провіантскихъ и артиллерійскихъ, вооруженіемъ и сбереженіемъ построенныхъ судовъ; 5) *артиллерійская* экспедиція вѣдала артиллеріей и морскими крѣпостями. *Московская а. контора* при этой реформѣ осталась безъ измѣненія. Во главѣ всѣхъ вновь образованныхъ экспедицій стояли непосредственные начальники и по одному или по два совѣтника съ канцелярскими чинами. Портовое управленіе, подчиненное по регламенту Петра I А.-к., оставалось при всѣхъ этихъ реформахъ почти безъ измѣненія, какъ въ отношеніи организаціи, такъ и портовыхъ средствъ; общая сумма, отпускаемая на все мор. вѣдомство въ 1.200.000 р., со времени изданія штатовъ 1724 г. не возросла и даже не была увеличена при введеніи регламента 1765 г. По опыту первой турецкой войны, восстановление азовскаго и основаніе черноморскаго флота заставили императрицу пересмотрѣть штаты и соответственно этому усилить отпускаемыя на мор. вѣд. средства. Новый штатъ 1777 г., не внося никакихъ измѣненій въ организацію управленія и не касаясь штатовъ флота, увеличилъ только средства Адм-го упр-ія. По присоединеніи Крыма къ Россіи, были Высше утверждены въ 1785 г. представленные А.-к. штаты черноморскаго флота. Положено 6. держать въ Черномъ морѣ 12 кораблей, 20 фрегатовъ и до 23 мелкихъ судовъ и соответственно этому опредѣленъ составъ Черноморскаго адм-го упр-ія. До изданія этихъ штатовъ черноморскій флотъ и порты, хотя и находились въ вѣдѣніи А.-к., но непосредственно подчинены были Потемкину, который и распоряжался вполнѣ, какъ гл. начальникъ, строеніемъ флота, портовъ, ихъ снабженіемъ и всѣми ихъ дѣйствіями. Потемкинъ, какъ екатеринославскій и тавричскій ген.-губернаторъ, обязанъ былъ лишь *временами сообщать* ген.-адмиралу о своихъ распоряженіяхъ и о состояніи черноморскаго флота, для свѣдѣнія А.-к., какъ центральнаго учрежденія. Полное отдѣленіе Черноморскаго упр-ія отъ А.-к. произошло въ 1794 г., съ изданіемъ новыхъ усиленныхъ штатовъ черномор. флота. По этимъ штатамъ было положено имѣть въ Черномъ морѣ 15 кор., 18 фрег., 75 мелк. судовъ, 50 канон. лодокъ и 8 бригаantinъ и разн. портовыхъ судовъ. Вмѣстѣ съ этимъ увеличенъ и первоначал. составъ Черноморскаго адм-го упр-ія, которое поставлено было въ совершенно независим. положеніе отъ А.-к. Въ составъ его, по образцу А.-к., входили председателемъ адмиралъ—гл-щій флотомъ, в.-адмиралъ, замѣщавшій председателя въ его отсутствіе, и 5 членовъ экспедиторовъ, об.-штеръ-кригсъ-комисаръ, об.-интендантъ, цейхмейстеръ, казначей, контролеръ и прокуроръ, экзекуторъ, ген.-аудитор-лейтенантъ съ аудиторомъ. Подчиненныя этому правленію экспедиціи были образованы одинаково съ петербургскими. Мѣстопробываніе главы правленія было первонач. въ Херсонѣ, а въ 1796 г. перенесено въ Николаевъ. Назначенному еще въ 1792 г. председателствующимъ въ Черном. адм. правленіи в.-адм. Мордвинову было предписано руководствоваться всѣми законами, которые даны А.-к. и производить въ чины до капитанъ-лейтенанта включительно. Въ 1797 г. Черноморск. адм. пр-іе было подчинено ека-

Николаевское Адмиралтейство.

- | | | |
|-----------------------------|--------------------------------|-----------------------------------|
| 1. Главная администрація. | 21. Кузница. | 41. Броневая мастерская. |
| 2. Архивъ и бухгалтерія. | 22. Котельная. | 42. Кузница. |
| 3. Артиллерійскіе склады. | 23. Кладовая и кранъ. | 43. Кладовыя. |
| 4. Магазины. | 24. Угольный складъ. | 44. Лѣсопильный дворъ. |
| 5. Литейный заводъ. | 25. Токарная. | 45. Столярная и деревообдѣлочная. |
| 6. Литейная. | 26. Складъ желѣза. | 46. Сарай для лѣса. |
| 7. Главныя ворота. | 27. Кладовыя. | 47. Мастерская. |
| 8. Складъ. | 28. Мортоновъ эллингъ. | 48. Складъ. |
| 9. Гоночныя принадлежности. | 29. Сарай. | 49. Лѣсныя хранилища порта. |
| 10. Эллингъ № 5. | 30. Караульный домъ. | 50. Сарай для лѣса. |
| 11. № 4. | 31. Артиллерійская мастерская. | 51. Канатный заводъ. |
| 12. № 3. | 32. Минная. | 52. Минный дворъ. |
| 13. Пристань и стапеля. | 33. Складъ. | 53. Угольный складъ. |
| 14. Шлюпочный сарай. | 34. Цинковальня. | 54. Кладовыя. |
| 15. Броневыя магазины. | 35. Мѣдно-котельная. | 55. Частныя постройки. |
| 16. Шлюпочныя. | 36. Стапеля для малыхъ судовъ. | 56. Земскій мостъ. |
| 17. Мѣдно-котельная. | 37. Эллингъ № 7. | 57. Плавучій. |
| 18. Слесарная. | 38. Временная мастерская. | 58. Вонъ. |
| 19. Фонарная. | 39. Сборная. | 59. |
| 20. Магазины. | 40. Складъ стали. | |

Кронштадтскія гавани и Адмиралтейства.

- | | | |
|---------------------------------|--|--------------------------------------|
| 1. Военная гавань. | 12. Таможня. | 23. Пароходный заводъ. |
| 2. Средняя гавань. | 13. Лѣсная биржа. | 24. Шлюпочная и парусная мастерскія. |
| 3. Коммерческая гавань. | 14. Склады и мастерскія. | 25. Лѣсопилка. |
| 4. Проектируемая гавань. | 15. Петровский докъ. | 26. Лѣсная площадка. |
| 5. Итальянскій прудъ. | 16. Обводный каналъ. | 27. Строящийся аварийный докъ. |
| 6. Петровский паркъ. | 17. Арсеналь. | 28. Эллингъ для миноносковъ. |
| 7. Домъ главнаго командира. | 18. Машинное зданіе. | 29. Шлюпочный сарай. |
| 8. Штабъ и портовое управленіе. | 19. Мачтовыя мастерскія. | 30. Смольня. |
| 9. Компасная и обсерваторія. | 20. Мортоновъ эллингъ. | 31. Сарай для угля. |
| 10. Техническое училище. | 21. Николаевскій докъ. | 32. Магазины. |
| 11. Гауптвахта. | 22. Константиновскій и Александровскій доки. | 33. Краны. |
| 12. Пушечный дворъ. | | |

Николаевское Адмиралтейство

1	Лавная яма	21	Кухня	1	Лавная яма
2	Архив и духобор	22	Котельня	2	Архив и духобор
3	Архивские склади	23	Кладовая	3	Архивские склади
4	Минерал	24	Уютная склади	4	Минерал
5	Минерал	25	Торговая	5	Минерал
6	Минерал	26	Склад жезра	6	Минерал
7	Лавная яма	27	Кладовая	7	Лавная яма
8	Склад	28	Морской	8	Склад
9	Лавная яма	29	Склад	9	Лавная яма
10	Электрик № 5	30	Кухня	10	Электрик № 5
11	Электрик № 4	31	Архивские склади	11	Электрик № 4
12	Электрик № 3	32	Минерал	12	Электрик № 3
13	Прислуживание	33	Склад	13	Прислуживание
14	Школа	34	Лавная яма	14	Школа
15	Ремонтная яма	35	Морской	15	Ремонтная яма
16	Минерал	36	Склад	16	Минерал
17	Морской	37	Электрик № 7	17	Морской
18	Склад	38	Ремонтная яма	18	Склад
19	Фонд	39	Склад	19	Фонд
20	Минерал	40	Склад	20	Минерал

Продолжение Адмиралтейства

1	Боснийская яма	12	Торговая	1	Боснийская яма
2	Склад	13	Лавная яма	2	Склад
3	Коммерческая яма	14	Склад и мастерские	3	Коммерческая яма
4	Продовольственная яма	15	Петровский дом	4	Продовольственная яма
5	Натальянская яма	16	Обводная канализация	5	Натальянская яма
6	Петровский парк	17	Архив	6	Петровский парк
7	Дом Лавная яма	18	Минерал	7	Дом Лавная яма
8	Школа и торговое предприятие	19	Морской	8	Школа и торговое предприятие
9	Комплексное предприятие	20	Морской	9	Комплексное предприятие
10	Техническое учреждение	21	Николаевский дом	10	Техническое учреждение
11	Учебный двор	22	Кухня и склади	11	Учебный двор

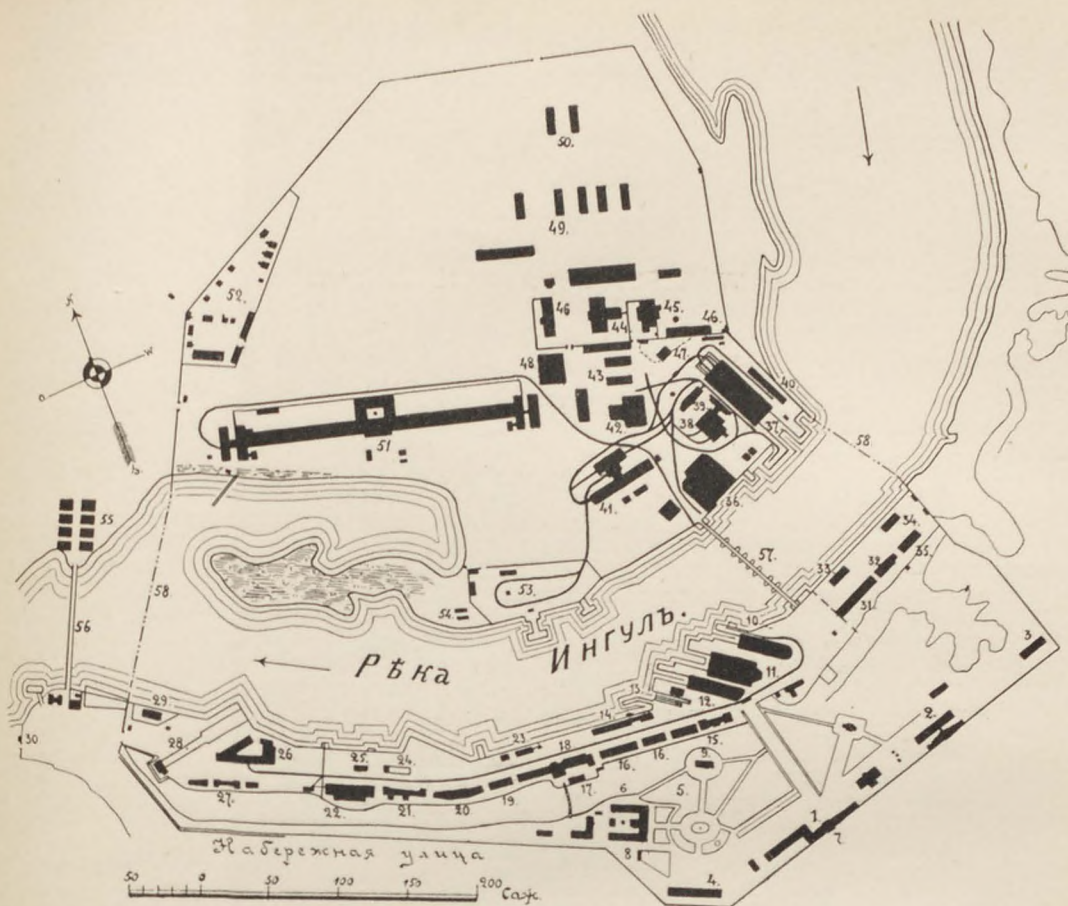

1—Николаевское Адмиралтейство.

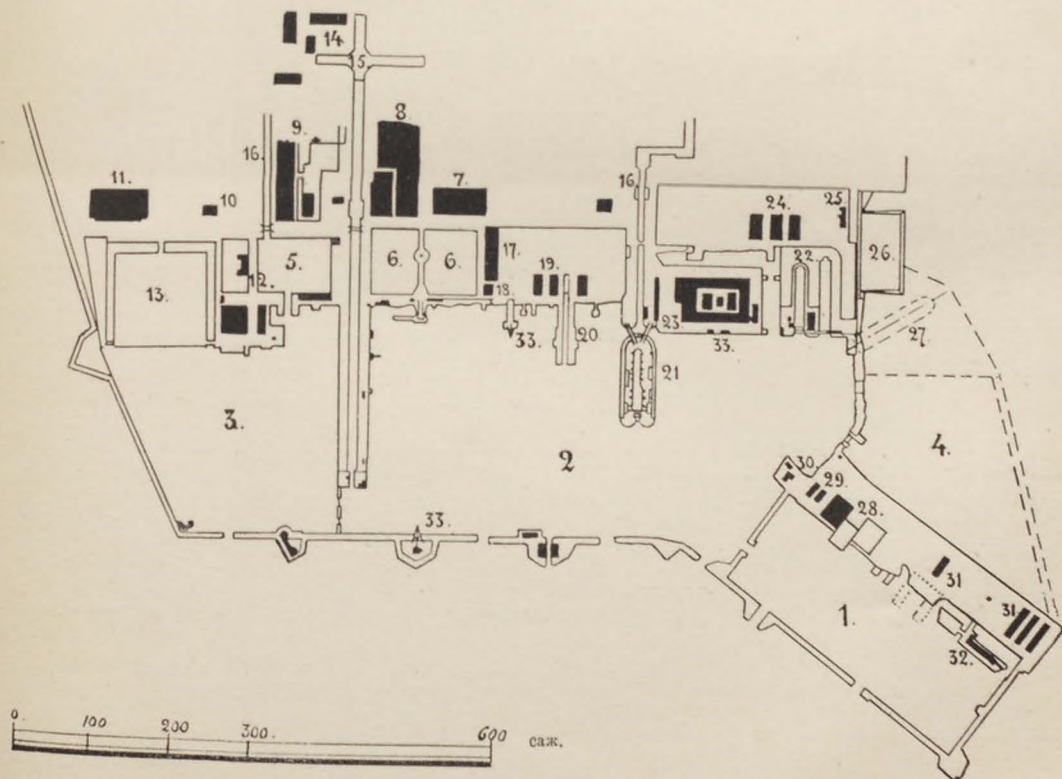

2—Кронштадтскія Адмиралтейства.

24

теринославскому, вознесенскому и таврическому ген.-губернатору кн. Зубову и затѣмъ въ томъ же году передано въ вѣдѣніе А.-к. со всѣми суммами, отпускаящимися на черноморскій флотъ и правленіе. Съ востановленіемъ на престолѣ имп. Павла I и передачей въ А.-к. Черноморск. адм.-го правленія потребовалось вновь пересмотрѣть штаты флотовъ, дабы выяснитъ сумму, необходимую на расходы мор. вѣд. при столь увеличившихся флотахъ. Работа эта была выполнена особ. комитетомъ, подъ предсѣд. наслѣдника престола и вел. кн. Александра Павловича. Новые штаты были Выс.-ше утверждены въ 1798 г., при чемъ организациія управления мор. вѣд. была оставлена безъ измѣненій, а увеличенъ лишь составъ учреждений. Размѣръ мор. бюджета увеличивался до 8.000.000 руб. По востановленіи на престолѣ имп. Александра I-го коллегіальное начало было замѣнено единоличн. управленіемъ. Въ числѣ 8 министерствъ было учрежд. *министерство морскихъ силъ*, съ назначен. на постъ министра в.-президента А.-к. в.-адм. Мордвинова, котораго въ 1803 г. замѣнилъ к.-адм. Чичаговъ. Въ то же время были организованы „*военная по флоту канцелярія*“, вѣдавшая личный составъ флота, и „*департаментъ министра военныхъ морскихъ силъ*“, который завѣдывалъ перепискою лично министра, изготовлялъ всепод. доклады, записки въ Госуд. Совѣтъ, Сенатъ, Комитетъ Министровъ и велъ сношенія съ другими министерствами. Затѣмъ учрежденъ б. „*комитетъ для образованія флота*“. Въ составъ его, подъ предсѣд. д. т. сов. I класса и сенатора гр. Воронцова, были назначены членами: адм. Фондизинъ, Мордвиновъ, Балле и Макаровъ, в.-адм. Карцовъ, к.-адм. Чичаговъ и кап. I р. Грейгъ. Разсмотрѣвъ Петровскій и Екатерининскій регламенты, комитетъ въ своемъ докладѣ высказалъ тѣ самыя соображенія, на которыхъ такъ безуспѣшно настаивалъ въ 1732 г. въ воен.-морской комиссіи к.-адм. Наумъ Севянинъ. Относительно состава А.-к. комитетъ пришелъ къ убѣжденію, „*что начальники экспедицій, бывши вмѣстѣ и членами коллегіи, легко могли скрывать упущенія по ихъ частямъ происходившія, т. к. дѣла изъ сихъ экспедицій, въ коллегію входящія, стали обыкновенно рѣшаться по ихъ голосамъ; отвѣтственность изъ исчезла и они получили удобность, если бы только пожелали, не токмо избѣгать взысканій за упущенія, но взаимно снисходить въ томъ другъ другу, къ ущербу государственнаго интереса и ко вреду общественной пользы*“. Вмѣстѣ съ этимъ комитетъ нашелъ, что начальники экспедицій, обязанные ежедн. присутствовать въ засѣданіяхъ А.-к., не могутъ исполнять своихъ прямыхъ обязанностей. Находя, однако, что „*одному лицу, по ограниченности силъ человеческихъ, никакъ не возможно по обширности круга дѣятельности мор. вѣд. обнять его во всемъ пространствѣ*“, комитетъ призналъ, что „*существованіе А.-к. необходимо и полезно*“, но въ измѣненномъ видѣ. Комитетъ раздѣлилъ все морское управленіе подъ властью министра на 2 части: военную и художественную. Первая, въ которую входило комплектованіе флота личнымъ составомъ, выдача ему жалованія, провіанта, обмундированія, строеніе судовъ, вооруженіе и снабженіе ихъ матеріалами и припасами и, наконецъ, распоряженія дѣйствіями флота, была въ вѣдѣніи А.-к. а вторая, вѣдавшая гидрографической,

ученой и строительн. частями, была поручена *Адмиралтейскому департаменту*. Поручая этимъ учрежденіямъ такіа обязанности, комитетъ, вмѣстѣ съ тѣмъ, постановилъ, что оба учрежденія должны быть *совѣщательными собраніями* при министерствѣ морскихъ силъ. Въ составъ А.-к. входили, по этому новому положенію, подъ предсѣд. министра, 6 или 4 флагмана, двое изъ которыхъ ежегодно должны были мѣняться, „*дабы не навсегда ихъ отвлечь отъ флотской службы*“; кромѣ этого, въ случаѣ нужды, по представленію министра, могли назначаться еще и другіе временные члены. Для исполненія распоряж. А.-к. ей подчинены были 5 экспедицій: хозяйственная (заготовка), исполнительная (расходы), артиллерійская, казначейская и счетная. Организациія всѣхъ экспедицій была оставлена старая. Адм.-ій департаментъ состоялъ также подъ предсѣд. морск. министра, но членами въ него входили: директоръ морск. и гидрографич. работъ, артиллеристъ, чиновникъ, „*искусный въ словесныхъ наукахъ*“, и чиновникъ, „*искусный въ физикѣ и математикѣ*“, которые назначались по представленію министра съ Высоч. разрѣшенія. Сверхъ этихъ обязательныхъ членовъ, въ составъ его могли входить тѣмъ же порядкомъ почетными членами профессора и ученые, извѣстные своими изобрѣтеніями и сочиненіями. Въ обязанности департамента входило завѣдываніе учебными завед. ми, библиотеками, музеями, обсерватор., физическ. кабинетомъ, инструментальн. и гравировальн. палатами, снабженіе инструкціями по ученой части судовъ, отправляющихся въ дальнее плаваніе, разсмотрѣніе всѣхъ проектовъ, чертежей, моделей, изданіе сочиненій по морск. части и особаго журнала. По строительн. части къ Адм.-му деп.-ту относилось завѣдываніе фабрик. и заводами мор. министерства, постройка и содержаніе въ исправности адмиралтействъ, казармъ, магазиновъ, гаваней, маяковъ и морскихъ укрѣпленій. Такое распределеніе обязанностей на практикѣ, однако, показало много неудобствъ, вслѣдствіе чего въ 1810 г. изъ хозяйственной экспедиціи были изъяты всѣ заготовки по кораблестроит. и артиллерійск. частямъ и переданы по принадлежности въ исполнительную (генераль-интенданта) и артиллерійскую экспедиціи, а въ хозяйственной остались лишь дѣла „*комисариатскія, провіантскія и до жалованія и счету людей относящіяся*“. Затѣмъ въ 1812 г. изъ Адм.-го деп.-та было передано въ А.-к. завѣдываніе фабриками и заводами и строительн. часть, которая и поступила въ непосредствен. вѣдѣніе хозяйствен. и исполнительн. экспедицій. *Московск. Адм.-я контора* съ образованіемъ министерствъ и объединеніемъ поступленія всѣхъ доходовъ въ госуд. казначейство потеряла свое главное назначеніе, а потому и была упразднена въ 1806 г. Въ 1821 году была учреждена (по примѣру военнаго министерства) должность начальника штаба Его Импер. Величества по морск. части, съ назначеніемъ на нее, вмѣсто заболѣвшаго адм. маркиза де-Траверсе (бывшаго мор. министра), к.-адм. Моллера, которому и было подчинено, какъ глав. начальнику, все морское министерство. Въ такомъ видѣ управл. морскимъ министерствомъ просуществовало до изданія въ 1827 г. Высоч. утвержденнаго „*предварительнаго образованія морского министерства*“, когда А.-к. окончательно потеряла значе-

ніе высшаго централ. управления мор. вѣдомствомъ, и была переименована въ Адмиралтействъ-совѣтъ. (Вессаго. Матеріалы для исторіи флота, т. III—XVII. В. Чубинскій. Истор. обзор. устройства упр-ія мор. вѣд. въ Россіи. Гр. Д.и. Толстой. О первонач. учр. и послѣд. измѣненіяхъ въ устр. А.-к. Мор. Сборн. 1855 г., № 6. Огородниковъ. Истор. обзоръ развитія и дѣятельности Мор. Мин. за сто лѣтъ 1802—1902 гг.).

АДМИРАЛТЕЙСТВЪ - СОВѢТЪ, высшее учрежденіе флота, подчиненное непосредственно Верховной власти. Исторія А.-С., образованнаго изъ Адм.-коллегіи въ 1827 г., такъ тѣсно связана съ исторіей Морск. Министерства, что отдѣльное изложеніе обѣихъ только затруднило бы пониманіе истор. хода развитія этихъ учреждений. Поэтому исторія А.-С. будетъ изложена въ истор. очеркѣ Мор. Мин-ства. По дѣйствующему положенію 1907 года (кн. I, ч. I Св. Мор. Пост. по прод. 1907 г., ст. 24^а—24^б), составъ А.-С. слѣдующій: предсѣдатель—мор. министр или въ отсутствіе его старшій по чину изъ наличныхъ членовъ, назначаемыхъ по непер. Высочайшему усмотрѣнію. Товар. мор. мин. пользуется правами члена А.-С. и присутствуетъ въ немъ на равн. основаніяхъ съ другими членами. Разсмотрѣнію А.-С. подлежатъ: проекты узаконеній, штатовъ и табелей по мор. вѣд., кромѣ только законовъ судебныхъ, подлежащихъ вѣдѣнію гл. в.-мор. суда; программы нов. судостроенія (число, типъ и вооруж. нов. судовъ, послѣдовательность и сроки постройки, перестройки и приобрѣтенія готовыхъ судовъ, постройки доковъ, эллинговъ и др. портовыхъ сооружений); планы воспитанія и обученія въ мор. учеб. заведеніяхъ; программы плаванія и комплектація судовъ; финанс. смѣта Мор. Мин. и вѣд. и проекты выполненія хозяйственныхъ операций; проекты мѣропріятій, смѣтою не предусмотрѣнныхъ; отступленія отъ утвержденныхъ А.-С. проектовъ хозяйственныхъ операций; несостоятельность подрядчиковъ и мѣры къ отвращенію затрудненій въ поставкахъ; дѣла по претензіямъ частныхъ лицъ къ казнѣ и обратно, по приобрѣтенію земельныхъ участковъ въ мор. вѣд.—во, ихъ отчужденію изъ онаго, по мор. призамъ, по операциямъ эмерит. пенсій, кассы мор. вѣд.; всякія хозяйств. дѣла, превышающія власть мор. министра; отчеты по инспектированію флотовъ, портовъ и учреждений, по состоянію въ портахъ запасовъ топлива, провизіи, обмундированія и боевыхъ припасовъ и, наконецъ, дѣла, вносимыя въ А.-С. мор. министромъ. Въ каждомъ отд. случаѣ А.-С. предоставляется утверждать предположенія учреждений М. М.—ва о способахъ выполненія хозяйственныхъ операций по разнымъ заготовленіямъ, на всю назначенную смѣтою сумму или часть ея; разрѣшать сверхштатные отпуски матеріаловъ и денегъ изъ наличныхъ запасовъ и параграфовъ смѣты, если для этого не требуется особ. ассигнованій; разрѣшать указан. въ законѣ отступленія отъ установл. порядка поставокъ, подрядовъ и торговъ; назначать пособия служащимъ; разрѣшать выдачу подъемныхъ и сучныхъ денегъ, продажу ненужныхъ м. вѣд.—ву вещей и зданій, сложеніе казен. взысканій и штрафовъ и принятіе на счетъ казны убытковъ, происшедшихъ не отъ злоупотребленій, въ случаяхъ, превышающихъ власть мор. министра, на

всякую сумму; слагать съ частныхъ лицъ по дѣламъ подряднымъ штрафы и неустойки на сумму до 3.000 р. и съ чиновъ, состоящихъ на службѣ, въ запасѣ или отставкѣ, взысканія въ размѣрѣ, не превышающемъ двухгод. оклада содержанія лица, подвергнувшагося взысканію. На членовъ А.-С. можетъ быть возлагаемо съ Выс.—го разрѣшенія инспектированіе флотовъ, портовъ и др. учреждений мор. вѣд., они же имѣютъ право осматривать во всякое время воен. суда, казармы, адм-ства, учебн. заведенія и все вообще учр-ія мор. вѣд., требовать къ своему разсмотрѣнію все дѣла этихъ учр-ій и возбуждать вопросы по всемъ частямъ упр. флотомъ, сообщая о нихъ письменно мор. министру, но не пользуясь властью распорядительной. Засѣданія А.-С. считаются дѣйствительными при наличіи не менѣе 3 членовъ, считая въ томъ числѣ предсѣд-го. Дѣла докладываются дѣлопроизводителями упр-ій М. М.—ва въ присутствіи начальниковъ этихъ упр-ій, рѣшенія принимаются большинствомъ голосовъ; въ случ. разногласія въ вопросахъ, имѣющихъ рѣшающее значеніе для судьбы боев. флота, проекты законовъ вносятся на разсмотрѣніе А.-С. до 3 разъ. Дѣлопроизводствомъ А.-С. вѣдаетъ канцелярія Мор. М.—ва. При А.-С. состоитъ упр-іе эмерит.-пенсій, кассой мор. вѣд. Въ общей системѣ государственныхъ учр-ій положеніе А.-С. опредѣляется ст. 14 и 96 зак. осн. одинаково съ полож. Военнаго Совѣта. По 96 ст. на разсмотрѣніе обѣихъ учр-ій вносятся постановленія по строевой, технич. и хоз. частямъ, равно положенія и наказы учр-мъ и должностнымъ лицамъ, если только эти постановленія относятся къ однимъ военному и военно-морскому вѣд.—мъ, не касаются предметовъ общихъ законовъ и не вызываютъ новаго расхода изъ казны, или этотъ нов. расходъ покрывается ожидаемыми сбереженіями по финанс. смѣтѣ соотвѣт.—го Мин-ства. По разсмотрѣніи всѣхъ такихъ проектовъ А.-С., они представляются непосредственно Государю Императору. Если же нов. расходъ не можетъ быть покрытъ ожидаемыми сбереженіями, то прежде представленія за Высоч.-е утвержденіе проекта должно быть испрошено въ общемъ порядкѣ ассигнованіе на это кредита. Недостаточная ясность этой статьи привела очень скоро къ конфликту между Совѣтомъ Министровъ и Госуд. Совѣтомъ, по поводу проекта штатовъ мор. генер. штаба, внесеннаго правительствомъ и разсмотрѣннаго Госуд. Думой въ общемъ законодательномъ порядкѣ. Гос. Совѣтъ призналъ это неправильнымъ и въ результатѣ Совѣтомъ Министровъ было издано разъясненіе примѣненія ст. 96 осн. зак., получившее 24 авг. 1909 г. Высоч.-ую санкцію. По этому разъясненію Военное и Мор. Мин-ства, въ случаѣ невозможности точнаго опредѣленія новаго расхода, вносятъ въ общія законодательныя учр-ія только „приблизительные расчеты предстоящихъ расходовъ, испрашивая разрѣшеніе на точное ихъ исчисленіе въ смѣтномъ порядкѣ“. „Дѣла, касающіяся предметовъ общихъ законовъ, на основаніи ст. 96 осн. гос. зак., подлежатъ направленію въ порядкѣ 86 ст. осн. зак. въ тѣхъ только частяхъ, которыя именно составляютъ предметъ общихъ законовъ“. Тѣмъ не менѣе и въ настоящее время текстъ ст. 96 не представляется вполне яснымъ, такъ напр., вопросъ о томъ, что надо понимать

подъ словами „ожидаемая сбережения по финансовою смѣтѣ Мор. М—ства“, ибо финансовая смѣта составляется обычно на одинъ только годъ, а всякія положенія, штаты и др. законы издаются на неопредѣленное время. Дѣйствительнаго разъясненія спорныхъ вопросовъ о компетенціи и положеніи А.-С. въ системѣ нашего госуд—го упр—ія слѣдуетъ ожидать отъ законодательной практики ближайшаго будущаго. Въ настоящее время А.-С. если и принадлежатъ какія-нибудь функціи при изданіи военно-морскихъ законовъ, то, во всякомъ случаѣ, только законсовѣщательнаго характера; главное же его назначеніе—разрѣшать дѣла хозяйственно-административнаго управленія, для разсмотрѣнія коихъ онъ только и можетъ быть признанъ компетентнымъ по своему составу.

АДМИРАЛЪ (англ., голл. и нѣм. Admiral, франц. Amiral). Слово это происходитъ отъ арабскаго слова „эмиръ“, что означаетъ повелитель, начальникъ. Въ нынѣшнемъ значеніи это слово вошло въ употребленіе въ Европѣ въ XII вѣкѣ, сначала у венеціанцевъ и генуэзцевъ. Всюду оно означало начальника флота, флотоводца. У турокъ А. называется капуданъ-паша. Во Франціи этотъ чинъ встарину былъ сопряженъ съ весьма важными преимуществами. Въ Англии званіе великаго адмирала (Lord High Admiral) давалось ближайшимъ родственникамъ короля. Въ Россіи съ самаго начала установилось три флагманскихъ или адмиральскихъ чина: *адмиралъ* въ рангѣ генерала, *вице-адмиралъ* въ рангѣ генераль-лейтенанта и *контръ-адмиралъ* въ рангѣ генералъ-маіора; послѣдній чинъ еще назывался *шаутбенахтъ* или *ариръ-адмиралъ*. Въ 1708 г. опредѣлено адм. Фодору Матвѣвичу Апраксину получать жалованіе „противъ генераль-фельдмаршала“ и установлено званіе *генераль-адмирала*, до того не существовавшее, ибо Лефортъ, а по смерти его Головинъ, были генералами и адмиралами, но не *генераль-адмиралами*. По смерти Головина, Апраксинъ былъ назначенъ на его мѣсто адмираломъ въ 1706 г., а званіе *генераль-адмирала* установлено въ 1708 году. Генераль-адмиралами въ русскомъ флотѣ были: 1) гр. Апраксинъ до смерти, 2) гр. Андр. Иван. Остерманъ до ссылки его въ 1741 г. 3) кн. Мих. Мих. Голицынъ съ 1756 по 1762 г., когда былъ уволенъ отъ службы имп. Петромъ III. Послѣдующіе ген.-адмиралы были назначаемы лишь изъ Высочайшихъ особъ, а именно: 4) наследникъ престола, вел. кн. Павелъ Петровичъ, сохранившій за собою званіе ген.-ад—ла и по вступленіи на престолъ, 5) вел. кн. Константинъ Николаевичъ, съ 1831 по 1892 г. и, наконецъ, послѣднимъ — вел. кн. Алексѣй Александровичъ съ 1883 г. по день кончины въ 1907 г. Засимъ, въ краткое существованіе у насъ при Имп—рѣ Павлѣ эскадръ Державнаго ордена Іоанна Іерусалимскаго, генераль-адмираломъ этихъ эскадръ былъ графъ Григ. Григ. Кушелевъ. Со вступленіемъ на престолъ имп. Александра I-го упразднены Мальтійскія эскадры и Мальтійскій ген.-адм. Въ 1796 г. гр. Ив. Григ. Чернышовъ былъ пожалованъ генераль-фельдмаршаломъ флота и при этомъ добавлено: „но генераль-адмираломъ не быть“. Еще первому ген.-адм—лу былъ пожалованъ, при празднованіи Ништадтскаго мира, какъ особое отличіе, флагъ-гойсъ или кейзеръ-

флагъ. Впервые Апраксинъ поднялъ его во время похода на Каспійское море въ 1722 г. Цесаревичъ Павелъ имѣлъ тотъ же кейзеръ-флагъ по званію генераль-адмирала, а при вступленіи на престолъ повелѣлъ: 1) если ген.-адм—мъ будетъ наследникъ престола, то на среднѣй кейзеръ-флага ему имѣть небольшой штандартъ четырехугольный (орелъ съ четырьмя картами); 2) если званіе это будетъ носить великій князь, то на кейзеръ-флагъ ему имѣть въ желтомъ овалѣ Россійскій гербъ, но при этомъ орелъ безъ карты; 3) генераль-адмиралъ не царской крови сохраняетъ кейзеръ-флагъ или гойсъ. Въ 1827 г. указанные выше первые два флага были присвоены наследнику престола и великимъ князьямъ, если они званія генераль-адмирала не имѣли, и установлены новые флаги для ген.-ад—ла: если онъ наследникъ престола, то воен. флагъ съ Андреевскимъ крестомъ и по среднѣй въ желтомъ четырехугольникѣ морской штандартъ. Если званіе носить Вел. князь, то на военномъ флагѣ въ желтомъ овалѣ—морск. штандартъ, т.-е. орелъ съ картами. Эти флаги остались и теперь, равно и гойсъ для ген.-адм. не царской крови. Кейзеръ-флагъ жаловался еще въ видѣ особаго отличія: 1) свѣтл. кн. Потемкину, какъ начальнику Черноморскаго вѣдомства и 2) гр. Алексѣю Орлову, какъ начальнику морскихъ и сухопутныхъ силъ въ Средиземномъ морѣ. Послѣ 1705 г. у насъ во флотѣ адм—лы различались по цвѣту флага, а именно: А. имѣлъ флагъ *бѣлый* съ Андреевскимъ крестомъ, поднимаемый на гротъ-мачтѣ, всѣ суда, непосредственно ему подчиненныя, имѣли кормовой флагъ—бѣлый, а судовые „капитанскіе вымпелы“ бѣлые, поднимаемые на гротъ-мачтѣ; эскадра вице-адмирала или его дивизія несла флагъ *синій*, самъ онъ поднималъ свой флагъ и всѣ суда его синіе вымпела на фокъ-мачтѣ; флагъ контръ-адмирала былъ *красный*, суда его эскадры или дивизіи поднимали кормовые флаги красные, самъ онъ носилъ свой флагъ, а суда его эскадры вымпела на бизань-мачтѣ. Съ увеличеніемъ флота, эскадры стали различаться по цвѣту флага: авангардъ съ синими флагами, кордебаталія съ бѣлыми и арбергартъ съ красными; при этомъ въ каждой части были свои адм—лы, вице-ад—лы и контръ-адм—лы, поднимавшіе флаги по цвѣту своей части и по чинамъ на разныхъ мачтахъ. Въ 1722 г., во время смотра *Двѣдички Русскаго флота* на Кронштадтскомъ рейдѣ, впервые были на шлюпкахъ подняты на носовомъ флагштокѣ особые шлюпочные флаги, а именно, адм. флагъ безъ полосъ, у в.-а. съ синей полосой внизу, у к.-а. съ красной. При имп. Павлѣ шлюпочные А—іе флаги остались тѣ же: у в.-а. бѣлаго флага полоса внизу синяя, синяго и краснаго флага—полоса бѣлая, у к.-а. бѣлаго и синяго флага—полоса красная, и краснаго флага—полоса синяя. Упразднены эти флаги дивизій были въ 1865 г.; съ введеніемъ во флотъ желѣзныхъ судовъ, на которыхъ была лишь одна мачта, повелѣно всѣмъ флагманамъ на своихъ судахъ поднимать по чинамъ шлюпочные флаги, что сохранилось и въ настоящее время. Кромѣ этихъ флаговъ, во флотѣ имѣются еще Георгіевскіе адмиральскіе флаги, пожалованные впервые, въ 1819 г., флагманамъ, числящимся въ синькахъ гвардейскаго экипажа (при под-

няти ихъ на судахъ гвардейскаго экипажа), а затѣмъ, въ 1858 г., флагманамъ, поднимающимъ свой флагъ на судахъ, комплектуемыхъ чинами Черноморскихъ экипажей. Эта регалия, дарованная за Севастопольскую оборону, была забыта и послѣ 1870 г. не примѣнялась, но въ 1902 г. Государь Императоръ, при посѣщеніи Севастополя, обратилъ вниманіе на таблицу Георгіевскихъ отличій флота (изд. лейт. Бѣлавенца), и въ результатѣ возбужденной переписки, 18 нояб. 1903 г., въ день пятидесятилѣтія Синопскаго боя, на судахъ черноморскаго флота были вновь подняты Георгіевскіе адм-іе флаги. Кромѣ указанныхъ обычныхъ флаговъ, существуютъ еще особые адмир. флаги командующаго флотомъ (Андреевскій флагъ съ гюйсомъ въ крыжѣ, а для судовъ черномор. флота такой же, но съ изображеніемъ посреди поля Св. Георгія).

„АДМИРАЛЪ МАКАРОВЪ“, броненосный крейсеръ, постр. въ 1907 въ Тулонѣ на верфи Forges et Chantiers de la Méditerranée, названъ въ память в.-ад. Степана Осиповича Макарова. Водоизм. его 7762 тонны, длина 450 ф., шир. 57 фт. и углуб. 21½ фт. Механизмы, состоящіе изъ двухъ машинъ тройн. расшир. и 26 Бельвил. котловъ, развиваютъ 16500 индик. силъ и даютъ крейсеру 21 уз. ходъ. Дальность плаванія рассчитана на 3300 м. миль, при запасѣ угля въ 1020 тоннъ. Броневая защита состоитъ изъ двухъ поясовъ: нижняго — толщ. отъ 8 дм. до 3 дм. и верхняго — толщ. 2¾ дм. Палуба защищена 2 дм. броней и боевая рубка 6¼ дм. броней. Артил. вооруж. состоитъ изъ II—8 дм. ор. въ 45 кал. въ двухъ башняхъ, защищенныхъ 6 дм. броней, VIII—6 дм. ор. въ 45 кал., расположенныхъ въ батар. палубѣ, XXVI скоростр. пушекъ и IV пулеметовъ. Минное вооруженіе составляютъ 2 подвод. мин. аппарата. Экипажъ состоитъ изъ 23 офицеровъ и 570 нижнихъ чиновъ. Совершенно однотипными съ А. М. судами, но съ нѣсколькимъ инымъ бронированіемъ, являются крейсеры „Паллада“ и „Баянъ“, заложенные въ Спб. Нов. Адмиралтействѣ одновременно съ А. М., но значительно позже законченные.

„АДМИРАЛЪ НАХИМОВЪ“, броненосный крейсеръ, постр. въ Спб., на Балтійскомъ заводѣ, въ 1885 г., водоизм. 7780 тоннъ, длина 340 фт., шир. 61 фт. и углуб. 26½ фт. Механизмы развивали 8000 индик. силъ и давали крейсеру на пробѣ скорость 17 узл. Артил. вооруженіе составляли VIII—8 дм. ор. въ 4 башняхъ, X—6 дм. ор. въ батар. палубѣ и нѣсколько скор. пушекъ, а минное три мин. аппарата. Во время русско-японской войны А. Н. вошелъ въ составъ 2-й эскадры Тихаго океана уже старымъ крейсеромъ, состоялъ во II брон. отрядѣ подъ командой капит. 1 р. Родіонова и погибъ 15 мая 1905 года, въ Цусимскомъ бою. Въ дневномъ бою 14 мая А. Н., идя въ кильватеръ бр-цу „Наваринъ“, получилъ много пробоинъ и серьезныхъ поврежденій. Особенно пострадали башни, дымовыя трубы и надстройки. Надводныя, но близкія къ ватерлинии, пробоины способствовали въпослѣдствіи потопленію крейсера, когда онъ получилъ кренъ отъ минной пробоины. Палуба А. Н. была пробита во многихъ мѣстахъ. Очень серьезныя поврежденія

нанесъ крейсеру 12 д. снарядъ, попавшій въ правый бортъ: онъ разорвался въ носовомъ отдѣленіи батарейной палубы и произвелъ такое сотрясеніе корпуса, что носовая башня осѣла и перестала вращаться. Въ кормовой башнѣ былъ испорченъ гидравлическій приводъ, въ батарее выведены изъ дѣйствія осколками снарядовъ часть 6 дм. орудій, на верхней палубѣ — большая часть скоростр. артиллеріи. Внутренняя и наружная сигнализція была разбита въ началѣ боя. Осколки снарядовъ проникли даже въ котельныя отдѣленія, разбивая паровыя трубы и механизмы. Проекторы, шлюпки, вентиляторы и переговорныя трубы сильно пострадали въ артиллерійскомъ бою. По свѣдѣтельству командира, большую помощь людямъ оказывали траверсы и обвѣсы, сдѣланные изъ сѣтей загражденія, набитыхъ койками, и перлиней, свободно подвѣшенныхъ. Благодаря принятымъ передъ боемъ

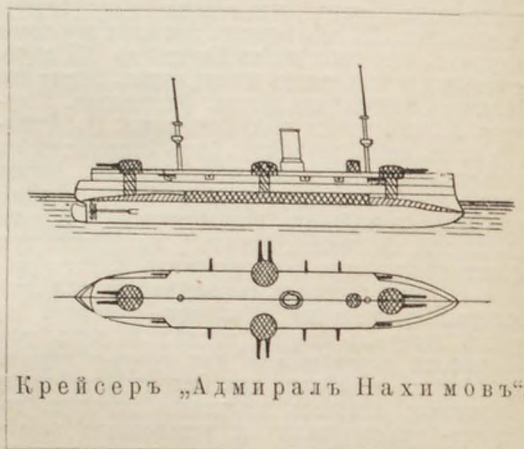

Крейсеръ „Адмиралъ Нахимовъ“.

мѣрамъ, крейсеръ сравнительно мало страдалъ отъ возникавшихъ пожаровъ и не выходилъ изъ строя. Съ наступленіемъ темноты, когда прекратился артиллерійскій бой, начались минныя атаки. Въ 9-мъ часу вечера А. Н. получилъ минную пробоину въ носовой части, при чемъ была перебита вторая переборка и повреждены сосѣднія. Вода быстро хлынула въ таранное отдѣленіе и черезъ поврежденныя переборки стала затоплять бомбовые, патронные и минные погреба. Крейсеръ сѣлъ носомъ и получилъ кренъ около 9 градусовъ на правый бортъ. Безпрерывной работой по перетаскиванію угля изъ носовыхъ ямъ къ утру удалось выправить кренъ. Но очень ветхія переборки сдавали, вода заливала все большее число отсѣлковъ, и крейсеръ сталъ медленно погружаться носомъ. Благодаря полученнымъ поврежденіямъ, ходъ А. Н. значительно уменьшился и крейсеръ отсталъ отъ эскадры. Наставшая ночь позволила ему укрыться отъ миноносцевъ и подвести пластырь. Не имѣя возможности догнать эскадру и не надѣясь долго продержаться на водѣ, командиръ А. Н. повернулъ на западъ, къ корейскому берегу. Но было уже поздно: носъ крейсера садился все глубже. Убѣдившись въ близкой гибели корабля, командиръ направилъ его на показавшійся вдали берегъ о. Цусима. Не желая затоплять корабля на мелководьяхъ,

застопорили машину мильяхъ въ 5 отъ берега, на глубинѣ 50 саж. Спускъ уцѣлѣвшихъ шлюпокъ и катера былъ очень затруднителенъ, — всѣ спусковые устройства были перебиты. Раненыхъ первыми свезли на берегъ. Во время работъ по снятію экипажа вдаль показались японскій миноносецъ и пароходъ „Садо-Мару“, которые и остановились, наблюдая за происходящимъ. Отъ непріятельск. судовъ отвалили двѣ шлюпки, подошли къ полупогруженному А. Н. и предложили командиру перейти на миноносецъ; получивъ отказъ, непр. шлюпки отошли обратно. Съ появленіемъ японскихъ судовъ командиръ А. Н. приказалъ открыть кингстоны и это еще ускорило погруженіе крейсера. Кап. I ран. Родіоновъ оставался на кораблѣ, распоряжаясь спасеніемъ команды, до полного его погруженія въ воду. Повернувшись на правый бортъ, носомъ впередъ, А. Н. скрылся подъ водой. Нѣкоторое время спустя рыбакамъ удалось спасти изъ воды командира крейсера и часть команды, не нашедшей мѣста на шлюпкахъ.

АДМИРАЛЪ 5 ПОРТОВЪ (*Admiral of the Cinque Ports*). Въ Англии, когда еще не было особой морской силы, принадлежащей государству, береговые жители нѣсколькихъ приморскихъ округовъ, взамѣнъ различныхъ привилегій, главнымъ образомъ, по веденію морской торговли и рыбной ловли (въ числѣ привилегій была и такая: свобода жениться на комъ угодно), должны были въ военное время поставлять корабли и содержать ихъ на свой счетъ. Обязанности округовъ постепенно сосредоточились въ повинность 5 приморскихъ портовъ (Hastings, Romney, Hythe, Dover и Sandwich). Потомъ къ нимъ присоединялись особыми королевскими хартіями и другіе порты, которые получали такія же привилегіи, но названіе „Cinque Ports“ продолжало сохраняться. Такъ, напр., король Ричардъ Львиное Сердце, во время крестоваго похода, подписалъ въ Мессинѣ 27 марта 1191 г. хартію, дающую привилегіи жителямъ двухъ городовъ (Rye и Winchelsea) въ обмѣнъ на обязательство ихъ содержать два военныхъ корабля, которые должны были входить въ контингентъ кораблей, содержимыхъ однимъ изъ пяти портовъ (Hastings). Такъ какъ войны возникали въ тѣ времена очень часто и тянулись долго, то содержаніе военного флота становилось въ концѣ-концовъ не подъ силу пяти портамъ, то между ними и короной установилось соглашеніе, по которому на порты падало содержаніе кораблей только въ первые 15 дней войны, послѣ чего государство принимало это содержаніе на себя. Сначала суда каждаго изъ пяти портовъ имѣли особаго начальника (captain), потомъ изъ нихъ принято было выдѣлять двухъ, которые и командовали соединеннымъ флотомъ, и тутъ впервые (1297 г.), въ отличіе отъ другихъ, они называются адмиралами (admirals of Cinque Ports), а въ 1298 г. это званіе присвоивается одному изъ начальниковъ морскихъ контингентовъ 5 портовъ. Это званіе упоминается впервые (какъ въ 1297, такъ и въ 1298 году) при назначеніи жалованья отъ казны. Когда адмираловъ было два, они ежедневно получали по шиллингу, а остальные начальники (captains) по полшиллинга. Черезъ годъ, когда адмиралъ сталъ одинъ, жалованье, какъ ему, такъ и остальнымъ на-

чалъникамъ (captains), было увеличено вдвое (2 и 1 шиллингъ). Названіе *admiral* и *captain* было очень неустойчиво и часто возвращались къ старымъ названіямъ — „justices“, „leaders and overnors“, „leaders and constable“, „keepers of the sea-coast“, captains o the king's sailors and mariners of the Cinque Ports“. Вмѣстѣ съ тѣмъ иногда (напр., въ 1297 г.) при сношеніи и договорахъ съ другими государствами это званіе подымалось до „Адмирала короля Англии“ (Admiral of the Sea of the King of England). По мѣрѣ созданія государственнаго флота званіе Адмирала 5 портовъ понемногу теряло свое значеніе, онъ уже неподчинялся адмиралу королевскаго флота и послѣ XVI вѣка это званіе уже не упоминается въ исторіи англійскаго флота.

„АДМИРАЛЪ СЕНЯВИНЪ“, брон-ецъ берег. обороны, участвовавшій въ бою при Цусимѣ. По своимъ кораблестроительнымъ элементамъ и вооруженію совершенно тождественъ съ однотипнымъ брон-сцемъ „Генераль-Адмиралъ Апраксинъ“. Вмѣстѣ съ послѣднимъ А. С. входилъ въ составъ эскадры к.-адм. Небогатова и подъ командой кап. 1-го р. Григорьева 1-го совершилъ походъ до Цусимы, гдѣ и б. сланъ непріятелю на второй день боя, по сигналу, поднятому к.-ад. Небогатовымъ. Въ настоящее время состоитъ въ спискахъ японскаго флота и носить названіе „Миошима“.

„АДМИРАЛЪ УШАКОВЪ“, брон-ецъ береговой обороны, погибшій въ бою при Цусимѣ, 15 мая 1905 г. Построенъ въ 1893 г. въ С.-Петербургѣ на Балтійскомъ заводѣ и имѣлъ водоизм.

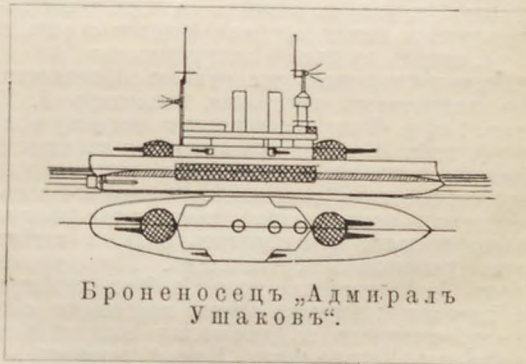

Броненосецъ „Адмиралъ Ушаковъ“.

4126 тоннъ, при длинѣ по груз. ватерлиніи 277½ футъ, ширинѣ 52 ф. и углубленіи 19 ф. 8 д. Механизмы, завода Моделя въ Лондонѣ, развивали 16 узл. скорость. Артиллер. вооруженіе состояло изъ VI—10 дм. орудій въ 45 кал. въ башняхъ, IV—120 мм. орудій въ 45 кал. въ батарейной палубѣ и изъ мелкихъ скорострѣльныхъ пушекъ. Минное вооруженіе состояло изъ 4 подводныхъ минныхъ аппаратовъ. Стоимость броненосца была около 3½ мил. руб. Во время русско-японской войны А. У. входилъ въ составъ эскадры к.-адм. Небогатова, вышелъ изъ Россіи 2 февр. 1905 г. подъ командой кап. 1-го ранга Миклухи и 15 мая съ честью погибъ въ Цусимскомъ бою, продолжая стрѣлять до тѣхъ поръ, пока не затонулъ въ волнахъ океана. Такая кончина корабля была достойна памяти адмирала Ф. Ф. Ушакова, одного изъ знамени-

тѣйшихъ флотоводцевъ, въ честь котораго и былъ названъ этотъ броненосецъ. Въ первый день боя, 14 мая, А. У. пострадало: кромѣ поврежденія носовой части неприятельскимъ снарядомъ крупнаго калибра, пробойныя подъ носовой башней у грузовой ватерлинии и удара снаряда въ кормовую башню, другихъ существенныхъ поврежденій имъ получено не было. Наиболее значительной оказалась носовая пробоина, благодаря которой весь носовой отсекъ былъ затопленъ водой; бортовая пробоина была заделана изнутри во время самаго боя, а снарядъ, попавшій въ башню, оставилъ только слѣдъ въ бронѣ, но не разрушилъ ея. Вслѣдствіе затопленія носового отдѣленія, А. У. сталъ зарываться на ходу носомъ и не могъ по этой причинѣ давать болѣе 10 узловъ ходу; вслѣдствіе чего уцѣлѣвшая послѣ дневнаго боя часть эскадры постепенно обгоняла его и къ полночи А. У. остался одинъ. Послѣ краткаго совѣщанія между командиромъ и офицерами броненосца было рѣшено продолжать идти тѣмъ же курсомъ и догонять эскадру, а въ случаѣ неудачи самостоятельно прорываться во Владивостокъ. Рано утромъ, когда солнце освѣтило гладкое и спокойное море, съ А. У. замѣтили отрядъ изъ шести японскихъ судовъ, въ числѣ которыхъ были крейсера „Матсушима“, „Итсукушима“ и „Хашидате“. Всѣ они, перерѣзая курсъ А. У. и не обращая на него вниманія, догоняли эскадру Небогатова. Тѣмъ временемъ А. У. сзади настигалъ быстроходный крейсеръ „Читозе“ съ миноносцемъ. Подойдя къ нему кабельтововъ на 35, „Читозе“ повернулъ и ушелъ полнымъ ходомъ обратно. А. У. оказался отрѣзаннымъ отъ остальной эскадры и готовился къ предстоящему бою. Около 3 ч. дня съ разныхъ сторонъ стали показываться дымки приближающихся судовъ, и А. У. попалъ въ кольцо неприятельскаго флота; уйти незамѣченнымъ уже не было возможности. Въ виду такого положенія, командиръ А. У. кап. 1-го р. Миклуха, приказалъ миному офицеру, лейт. Жданову приготовиться къ взрыву кингстонныхъ трубъ и циркуляціонныхъ помпъ на случай если придется затопляться. На собранномъ вновь совѣтѣ офицеровъ рѣшено было драться, пока хватитъ силъ, а затѣмъ уже уничтожить броненосецъ. Тѣмъ временемъ А. У. нагоняли японскіе брон. крейсера „Ивате“ и „Якумо“, держа поднятыми сигналы, которыхъ за дальностью нельзя было разобрать. Только когда „Ивате“ подошелъ кабельтововъ на 70, на А. У. могли разобрать сигналъ, начинавшійся предложеніемъ сдачи. Но лишь только разобрали и доложили о немъ командиру послѣдній приказалъ спустить отвѣтъ и открыть огонь. Неравный бой продолжался недолго. При общемъ водоизмѣщеніи въ 20.000 тон., японскіе крейсера имѣли въ сложности VIII—8 дм. и XXVIII—6 дюйм. орудій, стрѣлявшихъ на разст. до 65—70 каб., и скорость хода 20 узловъ, а А. У., при водоизмѣщеніи 4126 тоннъ, обладалъ артиллеріей, состоявшей изъ IV—10 дм. и IV—120 мм. орудій, могущихъ вести бой только на 63 кабельтова, и скорость хода не болѣе 10 узловъ. Если къ этимъ цифрамъ прибавить еще превосходство бронирования японскихъ судовъ, то объ успѣхѣ боя для А. У. не могло быть и рѣчи. Пользуясь дальнобойностью своихъ орудій, японскія суда засыпали А. У. своими

снарядами на такомъ разстояніи, на которомъ его снаряды были мало дѣйствительны. Вскорѣ гидравлическая наводка носовой башни А. У. попортилась, и башня перестала вращаться. Кормовая башня работала исправно до конца боя. 120 мм. батарея дѣйствовала только по временамъ, т. к. дальность разстояній сама по себѣ выводила ее изъ строя. Минуту черезъ 20 было обито носовое 120 мм. орудіе, произошелъ взрывъ бесѣдокъ съ 120 мм. снарядами; начался пожаръ въ батарее, загорѣлись обшивка борта въ жилой палубѣ и командные рундуки. Къ полученнымъ въ первый день боя поврежденіямъ прибавилась большая пробоина въ борту по ватерлинии подъ носовой башней. Огромная пробоина подъ каютъ-компаніей и большое количество мелкихъ поврежденій. А. У. накренился на правый бортъ настолько сильно, что вращеніе и стрѣльба изъ башенъ стали невозможными. Исползовавъ боевую способность своего корабля и видя бесполезность дальнѣйшей стрѣльбы, командиръ приказалъ затопить броненосецъ. Черезъ кингстоны и подорваннаго помпы машиннаго отдѣленія вода стала быстро заполнять отсеки корабля. Командѣ было приказано, пользуясь спасательными средствами, бросаться за бортъ. Получивъ еще снарядъ подъ кормовую башню, совершенно избитый корабль легъ на правый бортъ, перевернулся вверхъ килемъ и пошелъ на дно, кормою книзу. Японцы, ожесточенные видомъ развѣвующагося до конца Андреевскаго флага и гибелью корабля, который казался имъ легкимъ призомъ, вымѣщали свою досаду на безпомощно плававшихъ людяхъ, осыпая ихъ снарядами съ разстоянія въ 40—50 каб. Только спустя уже значительное время послѣ гибели броненосца А. У. подошли японскіе крейсера и на шлюпкахъ стали подбирать уцѣлѣвшую команду. По разсказамъ оставшихся въ живыхъ, многіе изъ плававшихъ погибли отъ холода, оконченъ и обезсилѣвъ отъ долгаго пребыванія въ водѣ; нѣкоторые, потерявъ надежду на спасеніе, сами отвязывались отъ спасательныхъ круговъ и добровольно отдавались смерти. Точныхъ данныхъ о смерти доблестнаго командира кап. 1-го р. Миклухи не имѣется: кто видалъ его бросавшимся въ воду послѣднимъ съ А. У., кто плавающимъ на спасательномъ кругѣ, но уже мертвымъ, кто утверждаетъ, что его не подобрала за немѣнимымъ мѣста на шлюпкахъ. По словамъ японскихъ газетъ, Миклуха самъ отказался отъ помощи и указалъ на гибнущаго рядомъ матроса. Всего было подобрано японцами 328 чел. изъ 422. Нельзя не отмѣтить подвига миноваго офицера лейтенанта Бор. Конст. Жданова, который, не желая спастись, погибъ вмѣстѣ съ А. У., спустившись въ трюмъ корабля.

АДРИАНОПОЛЬ (турецкій Эдирне, болгарскій Одринъ), укрѣпленный главный городъ Адрианопольскаго вилайета, на р. Марицѣ, при впаденіи въ нее рр. Тунджи и Арды. Городъ получилъ свое имя отъ римскаго императора Адриана. Является узломъ главныхъ сухопутныхъ путей сообщенія, ведущихъ отъ нижняго Дуная и южныхъ проходовъ Балканскаго хребта къ Босфору, Мраморному морю и Дарданеламъ. Въ ихъ числѣ черезъ А. проходятъ главная ж. д. артерія Турціи Бѣлградъ-Софія-Филадельпиль-А. - Константинополь. Благодаря такому

расположенію, А. имѣеть важное стратегическое значеніе. Въ 1361 г. А. былъ взятъ султаномъ Мурадѣмъ I и до взятія Константинополя оставался столицею османовъ. Въ 1829 г. А. сдался безъ боя графу Дибичу, послѣ чего здѣсь же былъ заключенъ миръ Россіи съ Турціей. Въ 1878 г. А. былъ вторично занятъ русскими войсками: 8 янв. въ городъ, оставленный властями и войсками, вступилъ безъ боя передовой отрядъ г.-м. Струкова, состоявшій изъ полковъ 1 лейбъ-драгунскаго Московскаго и 1 уланскаго С.-Петербуркскаго, а 10 янв. сюда же подошли, подъ нач. г.-л. Скобелева 2-го: 61 пѣх. Владимірскій и 118 пѣх. Шуйскій полки, 11 стрѣлк. батал. и 4 оруд. 19 янв. въ А. было подписано перемиріе съ турками и предварительныя условія мира. Какъ крѣпость, А. представляетъ изъ себя укрѣпленный лагерь, оборонительную линію котораго составляетъ поясъ полудолговременныхъ фортовъ, окружающихъ городъ въ разстояніи отъ 3 до 9 килом. отъ него, на протяженіи до 40 килом. Форты, укрѣпленія и батареи А., общимъ числомъ въ настоящее время до 30, частью передѣланы изъ старыхъ редутовъ и батарей, построенныхъ еще до русско-турецкой войны 1877-78 гг., частью возведены вновь въ позднѣйшее время. Форты удалены другъ отъ друга примѣрно на 2 килом. Оборонительное артил. вооруженіе крѣпости надо опредѣлять приблизительно въ 200-250 современныхъ орудій. Какъ укрѣпленный лагерь, А. можетъ вмѣстить въ себѣ значительную армію. Въ мирное время въ А. располагается армейскій корпусъ изъ 2-хъ пѣхотн. дивизій съ соответственнымъ количествомъ артиллеріи, кавалеріи и прочихъ войскъ, общей численностью до 25 тыс. чел.

АДРИАНОПОЛЬСКІЙ ТРАКТАТЪ, заключенный съ Турціей 2 сент. 1829 г., предоставилъ Россіи важныя преимущества. Россія приобрѣла всѣ острова, находящіеся въ дельтѣ Дуная, хотя правый берегъ рѣки остался попрежнему во владѣніи турокъ, получила также Анапу, Ахалцыхъ и Ахалкалаки. Отдѣльнымъ актомъ было постановлено, что Молдавія и Валахія составляютъ вассальныя княжества съ собственнымъ управленіемъ и съ обязанностью платить дань Турціи, границей съ которой должна была служить р. Дунай. Порты обязывались возвратитъ Сербіи 6 округовъ, отъ нея отторгнутыхъ, и христіанскому населенію Сербіи обезпечивались: свобода вѣроисповѣданія, народное и независимое управленіе, безопасность личности и свобода торговли. Русскимъ подданнымъ предоставлялась въ Турціи полная свобода торговли и свобода плаванія по Черному морю. Босфоръ и Дарданеллы должны были быть открыты для купеческихъ судовъ всѣхъ націй. Наконецъ, А. т. была признана независимостью Греціи. До уплаты турками контрибуціи наши войска занимали княжества и Силістрію. Николай I считалъ Адрианопольскій миръ „самымъ славнымъ изъ когда-либо заключенныхъ“. Хотя Россія по этому трактату получила немного, но Турція потеряла очень много, т. к. отъ нея фактически были отторгнуты Греція, Сербія и княжества. (*Н. Епанчинъ*. Очеркъ похода 1829 г. въ Евр. Турціи, 1907 г., ч. III).

АДРИАТИЧЕСКІЯ ЭКСПЕДИЦІИ. См. Русско-французск. мор. войны 1798—1800 и 1804—1807 гг.

АДРИАТИЧЕСКОЕ МОРЕ, длинный и широкій заливъ Средиземн. моря, расположенный между Балканскимъ полуостровомъ и Италіей; общее направленіе его съ с.-з. на ю.-в. Название А. происходитъ отъ слова *Adria* или *Hadria*, имени этрусской колоніи, основанной въ 376 г. до Р. Х. и вполнѣдствіи одного изъ самыхъ важныхъ портовъ этого моря (въ настоящее время отъ него остались только развалины около Венеціи). Начиная съ 3-го вѣка послѣ Р. Хр., Адриат. море считалось подвластнымъ Риму. Въ средніе вѣка на водахъ его господствовала морская сила Венеціанской республики, власть которой неоднократно осаривалась османскими турками. Паденіе Венеціи подъ натискомъ Наполеона I было использовано Австріей, которая тотчасъ же перенесла центръ своей морской силы въ Триестъ и Полу. Попытка возрожденной Италіи вернуть утерянное владычество на А. морѣ потерпѣла неудачу: пораженіе италянскаго флота при Лиссѣ, въ 1866 году, еще болѣе укрѣпило господство Австріи въ этой части Средиземнаго моря. Въ настоящее время Австрія уже начала постройку жел. дорожнаго пути вдоль восточн. берега А. моря; съ проведеніемъ его стратегическое значеніе этого моря еще повысится, особенно для прибрежныхъ странъ—Австріи и Италіи, которая оно разъединяетъ и соединяетъ. Протяженіе А. моря отъ мыса Св. Маріи и о.—ва Корфу около 460 мор. миль (800 в.); на большей части этого протяженія, начиная отъ Бриндизи въ Италіи, ширина моря остается безъ измѣненія и равняется приблизительно 90 м. м. (160 в.), въ наиболѣе широкомъ мѣстѣ 110 м. м. (190 в.); самую узкую часть составляетъ Отрантскій проливъ, соединяющій А. море съ Средиземнымъ; здѣсь ширина около 40 м. м. (70 в.). Въ историческое время (съ римлянъ) ширина моря немного сокатилась вслѣдствіе постепеннаго выноса рѣками матеріаловъ разрушенія внутренней части страны; это, главнымъ образомъ, замѣтно по италянскому берегу. Характеръ обоихъ береговъ моря совершенно различенъ. Восточный—скалистый, обрамленный рядомъ острововъ, съ хорошими гаванями, но слабо заселенный и часто лишенный рѣсной воды. Западный—отмелый, лишенный хорошихъ портовъ, но сильно заселенный и имѣющій много предметовъ для вывоза. Плаваніе вдоль берега въ хорошую погоду совершенно безопасно. Восточный берегъ моря, охватывающій владѣнія Австріи, Черногоріи и Турціи, высокій и приглубый, кромѣ проливанствъ между заливомъ Дринъ и мысомъ Лингуэтта. Отъ Рагузы до полуострова Истрия вдоль берега тянутся шхеры, очень затрудняющія плаваніе, особенно во время боры. Тѣмъ не менѣе суда охотнѣе придерживаются в. берега, гдѣ много гаваней и якорныхъ стоянокъ. Наибольшія глубины А. моря не превосходятъ 870 м. с. (1590 метр.), средняя часть моря образуетъ впадину глубиною около 550—680 м. с. (1000—1240 м.). Къ сѣверу глубины быстро убываютъ до 100 м. с. (180 м.). Острова расположены, гл. обр., вдоль вост. берега и мысомъ Плапка дѣлятся на двѣ группы. Южнѣе этого мыса главные острова: Мелида, Курцола, Ле-

зина, Брацца, Лисса (знаменитая побѣдою адмирала Тегетгофа) и Лагоста; а къ сѣверу лежатъ: Зури, Инкороната, Гросса, Черсо, Велія, Паго, Люссинъ. Всѣ они вытянуты узкими полосками вдоль берега и обладают многими хорошими гаванями. Вдоль зап. берега есть группа ост — въ Тремити, противъ горъ Гаргано; у одного изъ нихъ можно укрываться отъ боры. Посреди моря, къ югу отъ о—ва Лисса есть скалистый уединенный о—вокъ Пелагоза, а между нимъ и о—мъ Тремити лежитъ низменный и опасный для судовъ о—вокъ Пианоза; къ с.-з. отъ Лиссы два небольшихъ о—ва Св. Андрея и высокая пирамидальная скала—Помо. Изъ заливовъ моря по итальянскому берегу—Манфредоня и Венеціанскія лагуны; на сѣверѣ—Триестскій, съ глубинами до 15 м. с. (27 м.), Кварнеро, по другую сторону п-ова Истрия, протяженіемъ до 60 м. м. (100 в.); небольшою зал. Каттаро въ юж. части вост. берега, имѣющій характеръ фіорда, и въ 50 м. м. къ югу зал. Дринъ. Вѣтры лѣтомъ—слабые и перемѣнные, часто штили; зимою дуютъ большею частью с. и с.-в. вѣтры или ю.-в., сопровождающіеся густыми туманами и дождями. А. море извѣстно своими сильными бурями отъ с. и с.-в., называемыми *борою*; отличающіеся отъ другихъ вѣтровъ своею внезапностью и большою силой, бора особенно опасна зимою. Поверхностное теченіе идетъ на сѣверъ вдоль вост. берега и спускается на югъ вдоль зап.; скорость его до 3 м. м. въ час., наибольшая миль въ трехъ отъ берега; въ 6—10 миль оно уже незаметно; въ глубину теченіе, повидимому, распространяется не болѣе 10 м. саж. (18 м.). Приливы малы и неправильны, въ Венеціи амплитуда около 2 фут. весной. Для исправленія судовъ имѣются сухіе доки въ Венеціи и въ Полѣ, служащіе только для военныхъ судовъ. Въ Триестѣ есть сухіе доки и верфи частныхъ обществъ. Мортонны эллинги имѣются въ Бриндизи, Фіуме и Триестѣ. Мѣстный уголь можно получать въ Триестѣ, англійскій во многихъ портахъ моря. Станціи безпроводнаго телеграфа имѣются въ Анконѣ, Антивари, Бари, на Св. Маріи ди Лейка, въ Камизо, Маламокко, Пелагоза, Венеціи и Висти; всѣ эти станціи принимаютъ и частныя депеши. По итальянскому берегу существуетъ довольно много портовъ, изъ коихъ большая часть пригодна только для каботажна. Начиная съ юга они расположены такъ: Отранто, Бриндизи—важный портъ какъ мѣсто отправленія почты въ Индію, Китай, Австралію, и въ то же время одинъ изъ лучшихъ портовъ зап. берега А. моря, доступный для большихъ судовъ. Затѣмъ идутъ порты: Леонополи, Бари (довольно значительный по торговому движенію), Барлетта, Висти, Анкона (довольно значительный по торговлѣ), Сенигалліа, Фано, Пезаро, Чіогіа, Венеція (собственно портъ Маламокко, большое торговое движеніе). На сѣверѣ главный портъ—Триестъ, куда въ 1906 г. заходило 7.240 пар. и 2.222 парус. судовъ. На п-овѣ Истрія много мѣсть для стоянки судовъ, изъ нихъ главное—Пола на южномъ берегу его (главный военный портъ Австріи, соединенный ж. д. съ Вѣною). Въ глубинѣ зал. Кварнеро стоитъ портъ Фіуме, одинъ изъ главнѣйшихъ торговыхъ портовъ А. моря и единственный портъ Венгріи; въ 1906 г. посѣтило этотъ портъ 12.637 судовъ. Далѣе идутъ порты: Буккари,

Порторе, Зенгъ, Арбе, Зара, Себенико, Спалато, Рагуза, Каттаро, Антивари (служащій портомъ Черногоріи).

АДСКАЯ ЦѢПЬ. Подъ этимъ названіемъ извѣстный франц. воен. инжен. и ученый Белидоръ предложилъ (въ нач. XVIII в.) для крѣпостей, не имѣющихъ контръ-мин. галлерей, оборонительное средство въ видѣ ряда фугасовъ въ одну или нѣсколько линій, взрывааемыхъ поодиночкѣ или группами. Расположенныя подъ гласисомъ, дномъ рва или валгангомъ крѣп. верковъ и состоящія изъ знач. числа боченковъ съ порохомъ, А. цѣпи предназначались для уничтоженія своими взрывами осадн. работъ, производимыхъ противникомъ вблизи нихъ.

АДСКІЙ ОГОНЬ, названіе, прилагаемое къ горючимъ составамъ, которыми пробовали замѣнить т. наз. греческій огонь, приготовлявшійся, какъ извѣстно, въ глубокой тайнѣ, и секретъ приготовленія котораго такъ и не сдѣлался достояніемъ исторіи. Въ наст. время—время жел. брони, взрывчатыхъ веществъ чудовищной мощности и взрыванія минъ на разстояніи—подобные составы не представляютъ практическ. интереса. Но и нынѣ встрѣчаются изслѣдователи, работающіе надъ раскрытіемъ секрета изготовленія греч. огня. Существуютъ свѣдѣнія, что однимъ изъ подобныхъ изслѣдователей, французомъ Дюпре, въ 1758 г. былъ предложенъ какой-то горючій составъ, назван. имъ А. о. и горящій подъ водою, кот. былъ испытанъ въ Гаврѣ, при чемъ посредствомъ его была сожжена дерев. шлюпка, находившаяся на большомъ разстояніи въ открытомъ морѣ. Однако болѣе подробныхъ свѣдѣній о составѣ этого А. о. не имѣется, т. к., по преданію, франц. король Людовикъ XV, движимый честолюбіемъ, купилъ секретъ этого „чудовищнаго вещества“ и тѣмъ воспрепятствовалъ его распространенію.

АДСКІЯ МАШИНЫ И БОМБЫ. Въ древности А. м. представляли собою плоты или суда, наполнен. легко воспламеняющимися веществами, по зажатіи кот. А. м. направлялись на корабли, мосты, бережныя укрѣпленія или загражденія при входѣ въ непріят. гавань. Въ 332 г. до Р. Х. защитники г. Тира сожгли т. обр. боев. башни, построен. Александромъ Макед. на концѣ плотины, заграждавшей входъ въ городъ. Когда сдѣлался извѣстнымъ порохъ, онъ сталъ главнымъ средствомъ для наполненія А. м. Жители Антверпена, осажденнаго Александромъ Пармекимъ въ 1585 г., помощью четырехъ А. м. разрушили мосты и нѣсколько непріятельск. судовъ. Впослѣдствіи такія пловучія средства разрушенія получили названіе брандеровъ. Теперь же подъ названіемъ „адскихъ машинъ“ извѣстны взрывные снаряды, въ кот. при помощи особыхъ механизмовъ взрывъ производится въ назнач. моментъ или при попыткѣ открыть ихъ; подъ назв. „ад. бомбъ“ разумѣются взрывн. снаряды, которые способны давать взрывъ при бросаніи или при измѣненіи ихъ положенія. Взрывчатые вещества, примѣняемыя въ А. м. и бомбахъ, бывають крайне разнообразны; чаще всего встрѣчаются слѣдующія: обыкновенный дымный порохъ; македонскій составъ изъ смѣси

бертолет. соли, сахара и сѣры; смѣси бертол. соли съ нитробензоломъ и др. жидкими горючими веществами; динамиты различ. рода, призмѣяемые въ горномъ дѣлѣ: кизельгуръ, магнезальный дин., экстра-дин. и др.; гремучій студень; мелинитъ чистый или въ сложныхъ составахъ. Въ большинствѣ встрѣчаемыхъ въ наст. время А. маш. и бомбъ имѣются приспособленія для детонаціи ихъ капсулемъ съ грем. ртутью; воспламенение же капсуля-детонатора достигается крайне разнообраз. способами, въ зависимости отъ которыхъ всѣ А. м. и б. можно раздѣлить на слѣд. 6 категорій. I. *Б. съ простымъ воспламененіемъ* фитилемъ или бикфордовымъ шнуромъ. Онѣ состоятъ изъ какой-нибудь жестяной коробки или обрѣзка желѣз. трубки, наполненной порохомъ или др. болѣе сильнымъ взр. вѣщ.; воспламенение производится или непосред. отъ зажат. шнура, или отъ капсуля-детонатора съ грем. ртутью. II. *Ударныя б., назначенныя для бросанія*. Ихъ—по устройству воспламенителя—два вида: а) воспламеняемыхъ отъ ударныхъ капсулей, расположенныхъ на наруж. поверхности бомбы, и б) воспламеняемыхъ при помощи химич. взаимодействія сѣрной кислоты и бертол. соли, смѣшан. въ извѣстной пропорціи съ сахаромъ или др. горюч. веществами; при соприкосновеніи этихъ двухъ веществъ происходитъ сильное нагрѣваніе, загорается прежде всего смѣсь бертол. соли съ сахаромъ и огонь передается при помощи фитиля, порох. петарды или капсуля грем. ртути разрывному заряду. Воспламенитель устраиваютъ такъ: внутри б. помѣщается стекл. трубочка, наполненная сѣрной кисл. и окруж. указанной выше зажигательной смѣсью; на трубочкѣ снаружи или внутри ея помѣщается свинц. грузикъ, кот. при паденіи б. разбиваетъ трубочку, и сѣрн. кисл. дѣйствуетъ на берт. соль, при чемъ почти мгновенно происходитъ взрывъ. Чувствительность ихъ служитъ нерѣдко причиной преждевр. взрывовъ отъ случайн. толчковъ. III. *Б., взрыв. отъ переворачиванія ихъ*. Воспламенение ихъ также основано на нагрѣваніи отъ химич. реакціи, при чемъ по способу воспламененія ихъ можно различать въ двухъ видахъ: а) воспламенение отъ сѣрной кисл. и чистой бертол. соли или въ смѣси ея съ сахаромъ внутри стекл. трубки; вещества эти отдѣляются одно отъ другого слоемъ нѣсколькихъ листковъ пропускной бумаги, число кот. различно. При переворачиваніи б. дномъ вверхъ сѣрная кисл. пропитываетъ постепенно бумагу и въ зависимости отъ толщины ея достигаетъ зажигательной смѣси, а слѣд., и вызываетъ взрывъ б. черезъ болѣе или меньшій промежутокъ времени; б) воспламенение основано на томъ же принципѣ, но вмѣсто зажигательной смѣси съ бертол. солью, берется кусочекъ калия или натрія, а сѣрная кисл. замѣняется водой. Для лучшей передачи воспламененія заряду вмѣстѣ со щелочнымъ металломъ помѣщается небольшое количество какого-нибудь пороха, кот. загорается отъ нагрѣванія, полученнаго при реакціи металла съ водой, и передаетъ взрывъ далѣе. IV. *А. м. съ часовымъ механизмомъ*. Въ этихъ снарядахъ воспламенение производится автоматически въ опредѣл. моментъ при помощи часового механизма, дѣйствіе котораго м. б. двоякое: а) звонкоый молоточекъ часовъ производитъ ударъ по какому-либо капсулю совершенно такъ же, какъ онъ ударитъ бы въ дан. моментъ по звонку; б) час. механизмъ снабженъ ножомъ, кот. въ

извѣст. моментъ обрѣзаетъ нить, удерживающую пружинный молоточекъ, отчего происходитъ ударъ по воспламенителю. V. *А. м. съ электрич. воспламененіемъ*. Существенную часть воспламенителя здѣсь представляетъ электрич. запаль, подобный минуому; онъ состоитъ изъ тонкой платин. или желѣз. проволоки, окруженной порохомъ или сухимъ пирооксилиномъ, которая м. б. накалена небольшой гальв. батареей. Замыканіе электрич. тока, необходимое для производства взрыва, производится автоматически при помощи часов. механизма, или же простымъ нажиманіемъ кнопки, связанной съ А. м. изолирован. проводниками. VI. *А. м., взрывающіяся при открываніи ихъ*. Онѣ состоятъ изъ оболочки, напр., коробки, книги, альбома, пакета и т. п., внутрь которой вложены сильный зарядъ и воспламенитель въ видѣ трубочки съ сѣрной кислотой, ломающейся при открываніи предмета отъ шнура, привязаннаго къ открывающейся части его. При изслѣдованіи мѣста взрыва А. м. или б. нужно обратить вниманіе прежде всего на сферу и характеръ ея дѣйствія. При взрывахъ на улицѣ объ этомъ можно судить по размѣру и виду разрушенія въ мостовой и ближайшихъ предметахъ; разрушительное дѣйствіе взрывовъ внутри зданій проявляется, глав. обр., на полахъ, потолкахъ, дверяхъ и окнахъ. Представленіе о размѣрахъ и устройствѣ А. б. можно составить до нѣкоторой степени по собраннымъ осколкамъ ея. Для приблизит. же опредѣленія природы взр. вѣщ. можно руководствоваться слѣдующими данными: дымный порохъ даетъ густой дымъ и черный, твердый налетъ; кизельгуръ-дин. м. б. обнаруженъ микроскопич. изслѣдованіемъ пыли, кот. опудриваетъ всѣ ближайшіе предметы и особенно легко можетъ быть собрана на волосахъ жертвъ взрыва; мелинитъ обнаруживается по зеленовато-желтой окраскѣ предметовъ, близкихъ къ мѣсту взрыва. Въ общемъ, однако, опредѣленіе природы взорвавшегося уже взр. вѣщ. въ больш. случаевъ весьма затруднительно. При обнаруженіи предмета, въ кот. есть основанія предполагать А. м. или б., слѣдуетъ прежде всего принять мѣры къ уменьшенію или уничтоженію возможной отъ него опасности (охрана, удаление людей). Затѣмъ, чаще всего никакого изслѣдованія такихъ предметовъ не производится и они подлежатъ уничтоженію въ условіяхъ наибольшей безопасности. Опредѣленныхъ законоположеній на этотъ случай очень немного; поэтому представляютъ интересъ законы въ Бельгіи (*L'arrête royal belge du 26 oct. 1894*): § 8. „Вообщ. б., кот. не взорвалась 30 мин. послѣ ея нахождения, можетъ считаться не принадл. къ числу А. м. съ час. механизмомъ, если не считать, что онъ могъ остановиться отъ случ. причинъ (напр., поврежденія его, измѣненія положенія б.). Слѣдуетъ, однако, обращаться съ такими Б. со всѣми возможными мѣрами предо торожности и дѣйствовать съ ними т., к. будто бы имѣли дѣло съ б., взрывающеюся отъ переворачиванія (категорія III). Вслѣд. этого необходимо, не измѣняя положенія Б., отбить мѣломъ или карандашомъ ея верхнюю часть и стараться при всѣхъ дальнѣйшихъ работахъ съ ней, сохранять ее въ томъ положеніи, какъ она была найдена. Если форма и вѣсъ Б. позволяютъ, необходимо переносить ее на рукахъ одного или нѣск. человекъ. Иначе же необходимо воспользоваться для этой

цѣли к.-ниб. приспособленіемъ (корзина, ящикъ, бочка и т. п.), въ которое Б. укладывается и закрѣпляется при помощи соломеннаго вѣнка, бумажный подкладки, древесной шерсти и т. п.; необходимо при этомъ удостовѣриться, что примѣняемое для переноски приспособленіе выдержитъ грузъ б., т. к. иначе необходимо скрѣпить его, какъ возможно лучше. Ни въ какомъ случаѣ не разрѣшается перевозить Б. на колесныхъ приспособленіяхъ въ родѣ тачки, телѣжки и т. п., т. к. при этомъ трудно избѣгнуть опасныхъ толчковъ“; § 12: „Б. уничтожаются посредствомъ взрыва. Наилучшимъ средствомъ для этого является примѣненіе патроновъ динамита или тонита, примѣненіе котораго болѣе безопасно. Размѣръ заряда взр. вещ. нужно подобрать приблизительно, въ зависимости отъ предполагаемаго сопротивленія оболочекки Б. помещается на землѣ, во рву или ямѣ; патронъ съ запаломъ укрѣпляется на Б. при помощи шнура или прижимается кускомъ дерна. Затѣмъ все это накрывается мѣшкомъ съ землей. Въ случаѣ примѣненія бикф. шнура, нужно взять его такой длины, чтобы въ моментъ взрыва никто не находился ближе 100 мтр. Вообще изслѣдованіе и открываніе Б. считается опаснымъ; однако, если бы встрѣтилась необходимость въ этомъ, рекомендуется ранѣе, чѣмъ приступить къ работѣ, положить Б. на нѣкоторое время въ керосинъ, хлороформъ или др. жидкость. Примѣнять для этого воду не слѣдуетъ, т. к. въ случаѣ запала съ калиемъ или натріемъ, это можетъ представить опасность“. Въ Россіи, въ случаѣ находенія неразорв. А. б. принять слѣдующій порядокъ: мѣсто находенія Б. охраняется полиціей, которая приглашаетъ для ближайшаго осмотра найден. предмета и для дальнѣйшихъ распоряженій специалиста-эксперта (преимущественно офицеровъ арт-ии или инженеровъ войскъ). Доставка Б. къ мѣсту ея уничтоженія или изслѣдованія производится средствами полиціи подъ наблюденіемъ эксперта; при этомъ, подобно бельгійскимъ правиламъ, перевозка Б. не разрѣшается, и онѣ должны переноситься на рукахъ; для большей безопасности слѣдуетъ пользоваться ночнымъ временемъ. Уничтоженіе Б. производится тоже при помощи взрыв. веществъ, при чемъ въ Россіи для этой цѣли пользуются шашками пироксилина или мелнита. Изслѣдованіе и открываніе Б. производится только въ исключ. случаяхъ, при непремѣнномъ участіи опытнаго лица и принимая возможныя мѣры предосторожности. При изслѣдованіяхъ такого рода большую пользу можетъ оказать примѣненіе фотографіи съ рентгеновскими лучами.

АДУА. См. Абиссина-Италянская война 1895—96 г.

АДЪЮНКТЪ - профессоръ, помощникъ профессора. Въ воен. академіяхъ А.-ми въ силу ст. ст. 107—128 XV кн. С. В. П. 1869 г. изд. I, назывались помощники профессоровъ, на которыхъ возлагалось чтеніе части курса или самостоятельнаго его отдѣла, а также завѣдываніе практич. занятіями, совѣстно съ профессорами. Избирались они, по преимуществу, изъ преподавателей академіи, послѣ защиты диссертаций. По освобожденіи вакансіи профессора они замѣщали кафедру безъ всякаго испытанія. А. полагались лишь при каедряхъ

главныхъ предметовъ. Въ 1892 г. званіе А. упразднено (пр. по воен. вѣд. № 67) и профессора воен. ак. раздѣлены на ординарныхъ и экстраординарныхъ.

АДЪЮТАНТЪ (aide de camp, adjutant) — офицеръ, состоящій лично при командующемъ какой-нибудь частью войскъ или завѣдывающемъ какой-либо частью военного управленія, а также и офицеръ, завѣдывающій дѣлопроизводствомъ въ штабѣ или управленіи. Въ нашихъ войскахъ званіе А. установлено Петромъ В.; должностъ эта встрѣчалась и въ войскахъ царя Алексея Михайловича, но подъ именемъ есауловъ. По воинск. уст. Петра В., въ А. должны б. избираться „умные, трудолюбивые и храбрые молодые люди“, дабы они могли „указы высшихъ своихъ принадлежащимъ образомъ объявлять и отнюдь ничего не забыть (не забыть); понеже оттого много зависитъ и временемъ все войско поступать имѣетъ. Молодому человѣку нигдѣ такъ военному обыкновенію обучиться не можно, какъ въ семь чинѣ“. (I П. С. З. V, № 3006). Адъютанты при Петрѣ В. раздѣлялись на три разряда: генераль-адъютанты, генеральсь-адъютанты, флигель-адъютанты. (См. каждое изъ этихъ словъ). Званія генераль-А. и флигель-А. сохранились и въ послѣдующія царствованія. Въ настоящее время у насъ личные А. положены только при членахъ Императорской Фамиліи и высшихъ воен. нач-кахъ до ком — ровъ корпусовъ включительно. Затѣмъ нынѣ имѣются А., завѣдывающіе дѣлопроизводствомъ въ штабахъ и упр — іяхъ; они называются: 1) старшими — въ высшихъ инстанціяхъ, начиная отъ штабовъ дивизій и соответствующихъ имъ по кругу дѣятельности упр — іей и кончая отдѣлами воен. окруж. упр — іей и полевого управленія арміи. Въ нѣкоторыхъ штабахъ и управленіяхъ при старшихъ А.-тахъ положены еще помощники. Старшіе А. исполняютъ обязанности начальниковъ отдѣленій, а ихъ помощники — столоначальниковъ. Нѣкоторые изъ должностей старшихъ А. по штатамъ должны быть замѣщаемы офицерами генеральнаго штаба, а прочія — строевыми офицерами; 2) бригадными — въ артиллерійск. и стрѣлк. бригадахъ; 3) полковыми — въ пѣх., кавал., крѣп. артил. полкахъ; они завѣдываютъ строевою частью полков. канцелярій, полков. архивами и литографіями, управляютъ командами конныхъ ординарцевъ, писарскою, музыкантскою и трубаческою (въ кавалеріи); ведутъ журнальную часть и всю переписку, за исключеніемъ относящейся до хозяйственной части, а въ строю исполняютъ особыя обязанности, указанныя въ строев. уставѣ; 4) баталіонными и дивизионными (въ артиллеріи), обязанности которыхъ определяются строев. уставами и которые ведутъ все дѣлопроизводство въ б-нахъ и д-нахъ и исполняютъ различныя служебныя порученія. Наконецъ, для исполненія нѣкоторыхъ обязанностей по гарнизонной службѣ полагаются коменд. А. (прежніе плацъ-адъютанты). Адъютантамъ личнымъ, старшимъ и комендант. присвоены особыи обще-адъютантскій мундиръ, съ отличіями для числящихся по кавалеріи и пѣхотѣ. Въсѣмъ имъ, сверхъ того, положен аксельбантъ по цвѣту пуговиць. Прочіе А. носятъ мундиръ своей части, съ аксельбантами изъ уланскаго этикетнаго шнура. Назначеніе

старших А. (не генер. штаба) въ штабы корпусовъ, дивизій, въ упр-ія инспекторовъ артил. корпуса, штабы сап. бригадъ, а также въ артил. бригады, дивизионы и во все полки предусмотрѣно статьями 208, 231, 309, 393, 411, 458, 590, 658, 661 и др. кн. V С. В. П. 1869 г., изд. 2-е, а старших А. въ окруж. штабы и окруж. артил. упр-ія—ст. ст. 179 и 298 кн. II С. В. П. 1869 г., изд. 3-е.—Въ иностр. арміяхъ также существуютъ А.; назначеніе ихъ и обязанности тѣ же, что и въ рус. арміи. Лишь во Франціи должность А. носить нѣсколько иной характеръ: тамъ А. завѣдываютъ обученіемъ унт.-офиц. и капраловъ части, дежурятъ по полку; имѣются во Франціи А. и изъ нижнихъ чиновъ, занимающіе положеніе выше фельдфебелей, обязанные наблюдать за унт.-офиц. в ротяхъ.—Для А., ведущихъ въ нашей арміи дѣлопроизводство, существ. весьма распространенное, официально рекомендованное „Руководство для А.“ В. Н. Зайцева, выходящее въ послѣднее время подъ редакціей І. І. Защука и выдержавшее уже II изданій.

А. Е. С. Подъ этими инициалами въ настоящее время известна берлинская фирма: „Всеобщая компанія электричества“ (Allgemeine Electricitäts Gesellschaft), строящая уже съ 1901 г. въ широкихъ размѣрахъ паровыя турбины системы того же названія въ соединеніи съ динамо-машинами и начавшая въ послѣднее время примѣнять установку этихъ турбинъ и на военныхъ судахъ.

АЗАПЛИ (Азаблы), сел. въ Болгаріи въ 25 вер. къ с. отъ ж. д. узла Семенли-Тырново. 17 июля 1877 г. герц. Николай Макс. Лейхтенбергскій выслазъ отъ прав. колонны передового отряда (долженствовавшей наступать отъ Ески-Загры къ Ени-Загрѣ) 2-й эск. 9-го гус. Кіевскаго п., подъ ком. маіора Карѣва, съ указаніемъ дойти до Азапли (въ 20 вер. на ю.-в. отъ Ески Загры) и развѣдать къ ю. отъ этого сел. и къ ст. Карабунаръ. Дойдя безпрепятственно до назначеннаго пункта, Карѣвъ выслазъ развѣды въ указанныхъ направленіяхъ, но, выйдя около 6 час. в. на выручку своего развѣзда, былъ окруженъ пятью сотн. черкесовъ и обстрѣлянъ артиллерією; при этомъ обнаружилось на прав. его флангѣ до 3 таборовъ пѣхоты. Эск-ну удалось прорваться съ потерей всего 2 лошадей. Этотъ эпизодъ, въ связи съ другими данными, обнаружилъ концентрическое наступленіе турецкихъ войскъ къ Ески-Загрѣ; по донесенію Карѣва турецкая артиллерія къ ночи дошла до Арабаджикія (12 вер. къ ю.-в. отъ Ески-Загры). 17 и 18 июля колонна герц. Лейхтенбергскаго имѣла дѣла съ колонной Реуфа-паши къ в. отъ Ески-Загры, а 19-го Сулейманъ-паша атаковалъ Ески-Загру съ ю. (Сборникъ матеріаловъ по русско-турецкой войнѣ 1877—78 гг. на Балканскомъ полуостровѣ, вып. 24).

„АЗАРДЪ“, 16-пушечная французская шебека (легкое посыльное судно), взятая 17 февраля 1806 г. на abordaжъ пятью русскими грѣбными судами подъ прикрытіемъ шхуны „Экспедиціонъ“ у Капель-Нуово, въ зал. Бокка-ди-Каттаро (Адр. море). Вошедшая подъ тѣмъ же именемъ въ составъ эскадры адм. Сенявина, шебека принимала участіе въ военныхъ дѣйствіяхъ противъ французовъ у бере-

говъ Далмаціи: участвовала во взятіи крѣпости Курцало, въ бомбардировкѣ Новой Рагузы и укрѣпленій острова св. Марка; самостоятельно захватила на островѣ Лисса 10 пушекъ въ двухъ крѣпостяхъ и нѣсколько человекъ французовъ.

АЗБЕСТЪ, названіе цѣлаго ряда различныхъ волокнистыхъ минераловъ сложнаго хим. состава, относящихся къ известковымъ и магнезіальнымъ солямъ кремнекислоты и отличающихся огнестойкостью, откуда и получило названіе (по греч. азбестосъ—несгораемый). Различаютъ, глав. обр., двѣ разновидности А.: аміантъ или горный ленъ—болѣе чистая разновидность, съ нѣжными волокнами и шелковистымъ блескомъ, и обыкновенный А. Главнѣйшія разрабатываемыя залежи А. въ Канадѣ, въ Австраліи, въ Тиролѣ, въ Россіи въ Перм. губ. (Невьянскій заводъ, около котораго находится цѣлая гора преимущ. горнаго льна; ежег. добыча ок. 1 т. тон.) и въ нѣкот. др. мѣстахъ. Изъ А. давно уже изготовлялась пряжа раздробленіемъ его ударами на отдѣльныя волокна послѣ отдѣленія отъ сопровождающихъ горныхъ породъ, вымачиваніемъ въ водѣ, разрыхленіемъ въ трепальныхъ машинахъ, чесаніемъ наподобіе пакли и затѣмъ сученіемъ въ болѣе или менѣе толстыя нити, нерѣдко смѣшиваемыя со льномъ или хлопчат. бумагою. Въ такомъ видѣ А. находятъ довольно широкое примѣненіе въ воен. дѣлѣ и въ техникѣ: для изготовленія упругаго вѣнца грибовидн. обтуратора системы Банжа для артил. орудій съ поршнев. затворами, для обертыванія пулъ въ пулеметн. патронахъ, для упругой прокладки между стеклиннымъ прожекторнымъ зеркаломъ-рефлекторомъ и ложемъ для него въ металлич. корпусѣ прожектора, для одежды котловъ и трубъ въ походи. кухняхъ, для сальниковыхъ набивокъ у паров. машинъ, для обертки паропроводовъ съ цѣлью предохраненія ихъ отъ охлажденія, наконецъ, для изготовленія несгораемыхъ тканей. Обработывая А. наподобіе писчебумажной массы, готовятъ изъ нея азбестовый картонъ (уралитъ—одинъ изъ подобныхъ продуктовъ, приготовлявшихся съ 1896 г. на одномъ изъ заводовъ близъ Спб.; нынѣ заводъ этотъ бездѣйствуетъ; азбестонитъ—изготовляется на Невьян. зав.) для обивки крышъ и стѣнъ деревян. построекъ съ противопожарными цѣлями. А. имѣетъ также примѣненіе въ кораблестроеніи и морскомъ машиностроеніи, какъ изолирующій отъ тепла и уплотняющій матеріалъ. Въ *рыглэмъ*, расчесанномъ видѣ А-мъ наполняются промежутки между двойными стѣнками (прогарамъ) паровыхъ котловъ, холодильныхъ камеръ судового рефрижератора и проч. *Сплоченный* и прошитый въ видѣ матрасовъ А. употребляется для обшивки судовыхъ переборокъ, отдѣляющихъ помѣщенія съ высокой температурой отъ тѣхъ, гдѣ не должно быть нагрѣванія (артиллерійскихъ минныхъ погребовъ). Въ видѣ *пряжи* А. употребляется для набивки сальниковъ нѣкоторыхъ подшипниковъ судовыхъ механизмовъ, особенно подвергающихся дѣйствию пара. Азбестовый *картонъ* служитъ хорошимъ уплотняющимъ матеріаломъ въ соединеніяхъ паровыхъ трубопроводовъ, а также какъ прокладка при установкѣ на судахъ различныхъ клапановъ, фланцевъ и дѣльныхъ вещей. Для изоляціи судовыхъ паропроводовъ отъ

потери температуры, а слѣдовательно, и давленія заключающагося въ нихъ пара, А. имѣетъ широкое примѣненіе, какъ въ видѣ матрасовъ, такъ и въ видѣ картона. Примѣненіе А. на судахъ для изоляціи помѣщеній, соприкасающихся съ наружнымъ воздухомъ, не получаетъ значительнаго распространенія въ силу одного крупнаго недостатка А.—его гигроскопичности (*Н. Лудскій*, Азбестъ и его примѣненіе въ технику, Спб., 1896 г. *Мельниковъ*, Азбестъ и его разновидности. Горн. Ж. 1886 г. *Jones*. Asbestos, its properties, occurrence and uses, Лондонъ, 1890 г.).

АЗДРУБАЛЬ, имя цѣлаго ряда крупныхъ дѣятелей и вождей Картагена, участниковъ борьбы его съ Римомъ въ Пуническихъ войнахъ. Наиболѣе извѣстны 4 вождя этого имени: 1) А., зять Амилькара Барка (отца Аннибала), замышлявшаго распространить владѣнія Картагена на Испанію, дабы, сдѣлавъ его материковой державой, отсюда потрясти Римъ. По смерти Амилькара (228 г. до Р. Х.), А. съ усѣхомъ выполнялъ его замыслы, началъ тѣя картагенскими войсками въ Испанію. Здѣсь онъ распространилъ завоеванія до р. Эбро и основалъ гор. Новый Картагенъ (нынѣ Картагена). Въ 220 г. убитъ измѣннически рабомъ; послѣ того войска подняли на щитъ Аннибала (23 лѣтъ), считая его одного достойнымъ преемникомъ послѣ погибшаго любимаго вождя. 2) А. Барка, братъ Аннибала. По уходѣ Аннибала изъ Испаніи въ Италію, принялъ здѣсь начальство надъ войсками. Дѣйствуя смѣло и искусно въ тылу Аннибала, онъ, однако, за отдаленностью разстоянія, мало облегчалъ наступательное движеніе послѣдняго противъ римлянъ. Въ 208 г. до Р. Х., послѣ долгихъ представленій Аннибала картагенскому сенату о помощи, сенатъ, наконецъ, двинулъ въ Италію А. съ 60-тыс. арміей. Аннибалъ въ это время находился въ Ю. Италиі, сильно страдая отъ тяжелой борьбы и непривычныхъ для его войскъ условій жизни. Но и римляне тоже находились въ тяжеломъ положеніи. Быстрое движеніе А. позволило бы Аннибалу нанести послѣдній ударъ Риму. Но А. сдѣлалъ роковую ошибку, повернувшую весь ходъ войны, а слѣдовательно, и всю жизнь тогдашняго политическаго міра, къ печальному для Картагена концу. А. задержался у Плаценцы (Пьяченцы) ради самой осады этого пункта, не оправдываемой никакой другой необходимостью. Вслѣдствіе этого, римляне, заслонясь противъ Аннибала и обманувъ его усиленною разстановкой охраненія, напрягли всѣ свои силы противъ А., и послѣ усиленнаго движенія консулъ Клавдій Неронъ разбилъ А. (207 г.) на р. Метаврѣ, при чемъ самъ А. палъ въ этомъ бою. Насколько Аннибалъ понималъ значеніе поступка и смерти А., показываютъ его слова, когда ему подбросили и въ станъ мертвую голову А.: „Въ этой головѣ я вижу судьбу Картагена“. 3) А., сынъ Гискона; замѣнилъ А. Барка въ Испаніи, по уходѣ его въ Италію. Когда римляне перенесли войну въ Африку, А. былъ вызванъ туда изъ Испаніи. Здѣсь, желая спасти отечество, онъ заключилъ союзъ съ царемъ нумидійскимъ Сифаксомъ. Поступокъ этотъ объясняется исключительнымъ значеніемъ, которое имѣла въ Пуническихъ войнахъ легкая нумидійская конница. Однако, онъ не удержалъ нумидійцевъ на сторонѣ Кар-

тагена и сраженіе при Замѣ (202 г.) было проиграно Аннибаломъ, гл. обр., благодаря переходу нумидійской конницы на сторону римлянъ послѣ пораженія А. и Сифакса Сципіономъ Африканскимъ въ 203 г. 4) А., защитникъ Картагена отъ осады Сципіона послѣ пораженія Аннибала подъ Замой. Отбиваясь шагъ за шагомъ, А. заперся, наконецъ, въ храмѣ Эскулапа и здѣсь долго оборонялся, но не выдержалъ до конца и сдался. (*Шлоесеръ*. Всемирная исторія. *Михневичъ*. Исторія военн. искусства).

АЗИНКУРЪ, деревня во франц. департаментѣ Па-де-Кале. 25 окт. 1415 г., во время Столѣтней войны, здѣсь произошло рѣшительное сраженіе французовъ и англичанъ, давшее послѣднимъ перевѣсъ на долгое время. Событія, предшествовавшія и сопровождавшія это сраженіе, замѣчательны, какъ образецъ стратегіи и тактики того времени. Послѣ высадки у Харфлера въ Нормандіи, англ. король Генрихъ V взялъ эту крѣпость 38-дн. осадой, а затѣмъ, опасаясь возникшей чумы, двинулся къ Кале, которымъ въ то время владѣли англичане. У Абевиля французы преградили ему переправу черезъ Сомму. Король повернулъ вверхъ по рѣкѣ и перешелъ ее выше Пероны. Не рѣшаясь напасть на короля при его превосходствѣ въ силахъ (1 тыс. рыцарей, 8 тыс. лучниковъ), французы конетабля д'Альбре (4—7 тыс. чел.) опередили его и расположились для обороны между А. и Трамекуромъ. При своемъ перевѣсѣ въ силахъ англичане были, однако, изнурены болѣзнями и лишениями. Французы, снѣшивши часть своихъ рыцарей, развернулись въ 3 линіи, въ тѣснинѣ, между деревней и лѣсомъ, на вязкой пахоти, ожидая съ зап. подкрѣпленій герц. Антона Брабантскаго; небольшія конныя части остались только на флангахъ. Вслѣдствіе такого распредѣленія своихъ войскъ, французы оказались слабыми и для стрѣльцоваго боя, и для конной атаки. Къ тому же въ ихъ рядахъ не было, по обыкновенію, единой души: принцы и бароны не слушались конетабля. Англичане, наоборотъ, рѣшили быть сильными въ томъ, что не разъ уже давало имъ успѣхъ: въ стрѣльцовомъ бою и маневрированіи пѣхотой. Дабы не заслонять своихъ лучниковъ, рыцари были при этомъ снѣшены за ними, и строй получился въ 3 линіи. Первая линія должна была потрясти противника, 2-я и 3-я влиться въ нее при ударѣ. Ночь на 25-е окт. была дождливая и холодная. До 2 ч. дня никто не трогался съ мѣста. Наконецъ, англичане тронулись впередъ и открыли бой стрѣльбой изъ луковъ. Ихъ длинныя, острыя стрѣлы наносили французамъ большія потери. Франц. конница двинулась впередъ, чтобы облегчить свою пѣхоту, но часть завязла на пахоти, частью была легко отбита на переносныхъ палисадахъ, которыми окружали себя англичане, и отброшена на свою пѣхоту. Англичане двинулись за нею и, замѣтивъ встрѣчный фронтальный ударъ противника, подъ личнымъ руководствомъ короля, обошли французовъ и ударили имъ во флангъ. Т. обр. конница и лучшія снѣшенные части французовъ были выведены изъ боя и частью истреблены, а всѣ остальные скоро раздѣлили ихъ участь. Слухъ о томъ, что герц. Брабантскій зашелъ англичанамъ въ тылъ, заставилъ Генриха V остановить преслѣдованіе. Приказаніе о томъ было отмѣнено, но уже поздно. Въ

итогъ, помимо пораженія въ бою, французы понесли громадныя потери въ рыцаряхъ—цвѣтъ своего дворянства и опорѣ королевскаго престола. Въ этомъ сраженіи обнаружилия характерныя особенности обѣихъ сторонъ: беспорядокъ, самонадеянность, отсутствіе тактическаго обученія у французовъ; порядокъ, использование своихъ сильныхъ сторонъ и стройность маневрированія у англичанъ. Въ стратегическомъ отношеніи обѣ стороны предпринимаютъ смѣлыя передвиженія вдоль рубежей (рѣкъ) и совер-

устью Инда, и отъ Босфора къ устью Ганга, дѣлятся на четыре части, изъ коихъ сѣв. и южн. носятъ, по преимуществу, равнинный характеръ, а вост. и зап. заполнены горными массивами и плоскогоріями, съ вкрапленными между ними, относительно небольшими по площади, низменностями. Въ узлѣ пересѣченія упомянутыхъ двухъ линій расположено высочайшее въ мірѣ, безлюдное, дикое и труднодоступное плоскогоріе Памиръ, отъ котораго въ направленіи на с.-в., ю.-в., ю.-з. и з. тянутся почти непрерывной цѣнью горные хребты, составляющіе естественныя границы между вышеуказанными, различными по характеру своей поверхности и величинѣ, частями А. Такую границу между с. и в. частями составляютъ горныя системы Тянь-Шаня, Тарбагатая, Алтая, Саяновъ, Даурская и Станового хребта. Тянь-шань, имѣющій общее направленіе по параллели, въ з. части образуетъ сложную горную систему, вѣерообразно расходящихся къ з. горныхъ цѣпей и лишь на в., постепенно понижаясь и суживаясь, примѣрно на меридіанѣ Манаса, принимаетъ характеръ горнаго хребта, оканчивающагося къ в. отъ г. Хами. Наивысшимъ и наиболѣе дикимъ участкомъ Тянь-Шаня является южн. его вѣтвь (Алайскій хр.), отъ Памира до горнаго массива Хань - Тенгри (24.000 ф.), у котораго она соединяется съ огибающей оз. Иссык-Куль средней вѣтвью (Зайлійскій Алатау и Тереккейтау), усиливающей ея труднопроходимость. Наконецъ, сѣв., наименѣ высокая и болѣе доступная, вѣтвь Тянь - Шаня (Джунгарскій Алатау), соединяющаяся съ хр. Воро - хоро, окаймляетъ съ с. широкую и плодородную долину р. Или, являющуюся на всемъ разсѣваемомъ участкѣ лучшимъ проходомъ изъ с. въ в. часть А. Вторымъ, болѣе широкимъ проходомъ, раздѣленнымъ на двѣ части невысокимъ Тарбагатайскимъ хребтомъ, является равнинное пространство, отдѣляющее Тянь-Шаньскую горную систему отъ Алтайской, весьма пересѣченной, изрѣзанной глубокими ущельями и долинами, лѣсной и дикой. Къ ней непосредственно примыкаютъ Саянскія горы, состоящія изъ ряда параллельныхъ, тянущихся съ з. на в., чрезвычайно дикихъ и труднопроходимыхъ хребтовъ, изъ коихъ наиболѣе вост.—Хамарь-Дабанъ, окаймляющій съ ю. Байкальское озеро, съ военной точки зрѣнія представляется неодолимымъ препятствіемъ. Даурскія горы заполняютъ рядомъ параллельныхъ хребтовъ различныхъ наименованій (Байкальская горы, Кентей, Яблоновый и Даурскіе хр., Нерчинскія горы), тянущихся въ направленіи съ ю.-з. на с.-в., все пространство между верховьями Амуре и Лены и лишь въ своей ю.-в. части являются невысокими и сравнительно удободоступными, на всемъ же остальномъ пространствѣ дики и крайне бѣдны поперечными путями. Наконецъ, Становой хребетъ, начинаясь у истоковъ р. Олекмы и протягиваясь почти непрерывной горной цѣпью вплоть до Чукотскаго и Восточнаго мысовъ, весьма дикъ, пустыненъ и въ ю. части покрытъ лѣсами, что, въ связи съ полнымъ отсутствіемъ пересѣкающихъ его путей, дѣлаетъ его труднопроходимымъ. Границу между с. и з. частями А. составляютъ примыкающій къ Памиру высокій и дикій хр. Гиндукушъ, его продолженіе — хр. Кух-и-Баба и Паропамизскія горы и, на-



шаютъ наступательныя переправы. Французы держатся стратегической обороны, англичане — стратегически наступаютъ. Въ тактикѣ французы ведутъ преимущественно бой ударный, англичане — метательный; французы обороняются хотя и наступательно, но совершенно беспорядочно, англичане наступаютъ смѣло и упорядоченно, съ охватами фланговъ. (F. Niethe. Die Schlacht bei Azincourt, 1906. H. Delbrück. Geschichte v. Kriegskunst, III, 1907. De-Belleval. Azincourt, 1865. П. Гейсманъ. Краткій курсъ исторіи военнаго искусства).

АЗІАТСКАЯ РОССІЯ. См. Россійская Имперія.

АЗІАТСКАЯ ТУРЦІЯ. См. Турція.

АЗІЯ, величайшая часть свѣта, занимаетъ площадь въ 802.100 кв. миль (44.179.400 кв. килом.), изъ коихъ на материкъ приходится 753.430 (41.499.700). Это громадное пространство растянута на 76° или 8000 вер. по широтѣ (мысъ Челюскинъ—77°23', мысъ Бурру—1°23' сѣв. широты) и на 164½° по долготѣ (мысъ Баба — мысъ Дежневъ). Окружена на с., в. и ю. морями, А. на з. отграничена отъ Европы Уральскимъ и Кавказскимъ хребтами, проливами и Греческимъ архипелагомъ. Въ отношеніи поверхности А. двумя линіями, проведенными отъ мыса Дежневъ къ

нець, Туркмено-Хорасанскія горы—неввысокія, но круто спускаюцца сваімі короткімі склонамі къ с. и въ общемъ труднопроходимыя, особенно въ зимнее и дождливое время. На всемъ разсматриваемомъ протяженіи наиболее доступными участками являются: промежутокъ между верхнимъ теченіемъ р. Мургаба и среднимъ р. Герируда, а также средняя часть Туркмено-Хорасанскихъ горъ, къ в. отъ Копеть-дага, черезъ которые и проложены наилучшіе пути. Естественнымъ продолженіемъ разсматриваемаго рубежа являются: хр. Эльбурсъ, окаймляющій съ ю. Каспійское море, горы Арменіи, въ связи съ Кавказскимъ хр. весьма затрудняющія доступъ здѣсь въ А. и горы Понтійскія, составляющія съ в., круто спускающійся къ Черному морю край Малоазіатскаго нагорья. Всѣ эти горныя системы являются серьезными естественными препятствіями, преодолѣть которыя возможно лишь по весьма немногимъ, заранѣе намѣченнымъ природою и разработаннымъ человѣкомъ направлєніямъ. Границу между западной и наименьшей изъ всѣхъ разсматриваемыхъ—южной частью А. составляютъ Сулеймановы горы, на с.—дикія и проходимыя лишь по весьма немногимъ переваламъ (Хайберскій, Пейварскій), на ю.—болѣе низкія и удободоступныя. Наконецъ, границей между ю. и в. частями А. является Гималайскій хребетъ—серьезнѣйшее съ военной точки зрѣнія препятствіе—и отроги китайскихъ горъ, заполняющіе большую часть поверхности Индо-Китаю. Физическія свойства, климатъ и производительность, разграниченныхъ вышеупомянутыми рубежами, частей Азіи представляются въ нижеслѣдующемъ видѣ. *Сѣверная* часть въ отношеніи поверхности представляетъ собою сплошную равнину, слегка покатую къ сѣверу Ледовитого океана, и бассейновъ Аральскаго и Каспійскаго морей. Климатъ здѣсь рѣзко-континентальный, съ длинной, суровой зимой и короткимъ, но знойнымъ лѣтомъ; разница между средними температурами янв. и іюля доходитъ на з. до 45°, а на в.—до 60 и болѣе градусовъ. Господствующіе вѣтры—с.-в. и с., зимою нерѣдко сопровождаемые снѣжными буранами, а лѣтомъ—знойные и сухіе. Лишь въ Зап. Сибири ощущается нѣкоторое вліяніе Атлантическаго океана, съ котораго з. вѣтры въ теченіе лѣта приносятъ количество влаги, достаточное для произрастанія хлѣбовъ. Въ соотвѣтствіи съ сказаннымъ находится и производительность почвы, а съ нею и населенность разсматриваемаго пространства. На с. обширная полоса, прилегающая къ Ледовитому океану, занята тундрами. Къ ю. отъ нихъ тянется широкая полоса дремучихъ лѣсовъ. Далѣе къ ю.-з. лѣса смѣняются обширными, пригодными для хлѣбопашества, степями, которыя, по мѣрѣ приближенія къ бассейнамъ Аральскаго и Каспійскаго морей, однако, утрачиваютъ это свойство. Вся ю.-з. часть, за исключеніемъ лишь весьма плодородныхъ районовъ, лежащихъ у подошвы горъ и прилегающихъ къ проточнымъ водамъ, занята частью обширными безводными степями съ тощей растительностью, пригодными лишь для скотоводства, частью же сыпучими песками, лишенными всякой органической жизни. Добавляя къ сказанному, что густота населенія, а слѣд., и мѣстныя средства, находятся здѣсь въ поздномъ соотвѣтствіи съ

совокупностью свойствъ, опредѣляющихъ пригодность того или иного района для осѣдлой жизни, приходится заключить, что военныя дѣйствія въ разсматриваемой части А. встрѣтятся наименьшія трудности въ з., степной области Сибири и въ Юж. Туркестанѣ, т.-е., въ частности, въ районахъ, примыкающихъ къ естественнымъ воротамъ въглубь Азіи (Джунгарскія ворота, долина Или, Мургабъ-Копеть-Дагъ). Соединеніе этихъ районовъ съ Россіей облегчается судоходной рѣкой Иртышомъ, Сибирской, Среднеазіатской и Ташкентской ж. д. Большая часть *Восточной* А. состоитъ изъ обширныхъ и пустынныхъ плоскогорій, окаймленныхъ горными хр. Изъ послѣднихъ, Куэнь-Лунь, примыкающій къ нему Астынь-дагъ и Нань-Шань—съ с., Гималайскій хр.—съ ю. и Китайскія горы—съ в., ограничиваютъ на ю.-з. величайшее въ мірѣ плоскогоріе Тибетъ, имѣющее ср. выс. отъ 11.500 до 13.000 ф. Къ с. отъ Тибета, между Каракорамскимъ хр., Памирами и Тянь-шанемъ, лежитъ менѣе высокая котловина Восточнаго Туркестана, большая, средняя часть которой заполнена песками Такла-Маканъ. Еще далѣе къ с., между Тянь-Шанемъ и Алтаемъ, простираются обширныя, возвышенныя степи Джунгаріи, постепенно сливающимися на с.-з. съ равниной З. Сибири. Наконецъ, все пространство между Астынь-дагомъ и Нань-Шанемъ на ю., В. Туркестаномъ и Джунгаріей на з., системами Алтайскихъ, Саянскихъ, Даурскихъ горъ и Становаго хр. на с. и дикимъ и труднопроходимымъ въ своей с. части хр. Б. Хингана, съ замыкающей промежутокъ между нимъ и Нань-Шанемъ системой горныхъ хр. на в., занята обширнымъ плоскогоріемъ, извѣстнымъ подъ общимъ названіемъ Гоби. Въ разсматриваемой, центральной части А., совершенно недоступной вліянію сосѣднихъ морей, климатъ—рѣзко-континентальный. Крайняя сухость атмосферы, суровая зимняя стужа и палящій лѣтній зной являются здѣсь факторами, поборотъ которые органическая жизнь почти не въ состояніи, а потому въ большей части этого огромнаго пространства голыя пустыни чередуются съ необъятными, безводными, покрытыми тощей растительностью, степями. Лишь склоны горъ и примыкающія къ послѣднимъ равнины, обладающія плодородной почвой и орошаемыя стекающими съ первыхъ осадками, а равно нѣкоторыя долины степныхъ рѣкъ, представляютъ собою тучныя пастбища и поддаются осѣдлой культурѣ, которая поэтому, гл. обр., гнѣздится въ долинахъ Алтая и Или, въ районѣ Тянь-Шаня, въ З. Кашгаріи, Ю. Тибетѣ и въ долинѣ Желтой рѣки. Совершенно иной характеръ имѣетъ береговая часть восточной А. За исключеніемъ высокихъ и труднопроходимыхъ горъ, заполняющихъ на с. большую часть Амурскаго края, Уссурийскій край, С. и В. Манчжурію и всю Корею, и обширной горной системы, покрывающей своими хр. и отрогами большую часть собственно Китаю и Индо-Китаю, все остальное пространство обладаетъ всеми условіями, благоприятствующими самому широкому развитію человѣческой культуры. Благопріятный климатъ,—континентальный лишь на крайнемъ с., умѣренный на обращенныхъ къ морю склонахъ береговыхъ горъ въ Ю. Манчжуріи и въ С. Китаѣ, субтропическій въ Ю. Китаѣ и тропическій на ю.-з. побе-



- Сокращения:**
- Ассн - Ассуань.
 - Атб. - Атбара.
 - Бут. - Бутань.
 - Владк. - Владикавказь.
 - Год. - Годейда.
 - Добр. - Дабекирь.
 - Желт. р. - Желтая рѣка.
 - Импер. кан. - Императорскій каналъ.
 - Камбодж. - Камбоджа.
 - Кашм. - Кашмирь.
 - Косн. - Кокшиша.
 - Неп. - Непаль.
 - П.С. - Портъ - Саидъ.
 - Сауак. - Сауакинь.
 - Срг. - Срингагарь.
 - Тифл. - Тифлисъ.
 - Чдн. - Чандернагарь.
 - Ш.з.А. - Шатъ-эль-Арабъ.



Политическій обзоръ.
Масштабъ 1:150.000.000.

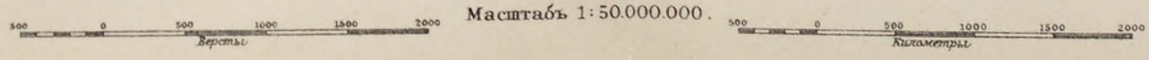
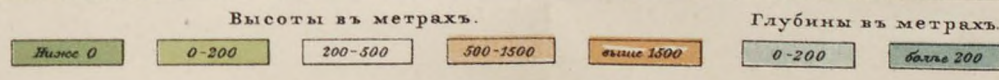

Грав. и печат. въ картогр. арт. зап. Г. А. Ф. Маркса.

режью Индо-Китая; обилие влаги, выдвляемой теплым течением Тихого океана и приносимой ю.-з. муссоном; плодородие почвы, дающей богатейшие урожаи; наконец, характер поверхности, являющей на з. оть Хингана, на с.-в. Китая, на ю.-з. Индо-Китая и вдоль стекающих в соседния моря гигантских водных линий (Амурь, Ляохэ, Хоань-хэ, Янцзы, Меконг, Менам, Иравади и др.), обширныя равнины, а вь остальной части, за немногими вышеуказанными исключениями, не препятствующей расселению и движению, — вот данная, подь влиянием которыхь большая часть разматриваемаго пространства издавна превратилась вь одну изь богатейших и густо населенных мѣстностей земного шара, на которой военные операции большими массами встрѣтять наименьшія естественныя затрудненія. Резюмируя все вышесказанное, необходимо отмѣтить, что на всѣхъ направленьяхъ изь с. части А. къ берегамъ Тихого океана и обратно, не исключая и предьказанныхъ природою (съ одной стороны, Джунгарія и долина р. Или, съ другой — долины Амура, Ляохэ, Хоань-хэ и Янцзы), — военные операции неминуемо столкнутся съ громадными, увеличивающимися съ с. на ю. препятствіями: съ широкой, суровой по природѣ, безлюдной и бездорожной полосой поперечныхъ горныхъ хребтовъ; съ безлюдной и безводной пустыней Гоби; съ сыпучими песками В. Туркестана, горными хребтами и пустынями Тибета и З. Китая; наконецъ, на всѣхъ — съ океаномъ земли и тяжелыми климатическими условіями. Южная часть А., всецѣло укладывающаяся въ границы Индостана, въ отношеніи поверхности дѣлится на двѣ, неравныя по величинѣ части: с. — равнинную и ю. — горную. На с.-з. равнина примыкаетъ къ возвышенной и всхолмленной странѣ, носящей названіе Пенджабъ и занимающей уголь между Гималайскими и Сулеймановыми горами, на всемъ остальномъ своемъ протяженіи круто спадающими къ ней своими короткими склонами. Югъ полуострова заполненъ невысокой, покатою къ в. горной страной Деканъ, возвышенныя края которой принимаютъ характеръ хребтовъ (Виндія, З. и В. Гаты), на з. и в. круто обрывающихся надъ узкими береговыми равнинами (Малабарскій и Коромандельскій берега). Въ общемъ, по начертанію своей поверхности, Индостанъ всюду доступенъ для операций значительными массами. По своему климату Индостанъ принадлежитъ къ тропической зонѣ. Въ теченіе трехъ лѣтнихъ мѣсяцевъ господствующій ю.-з. муссонъ несетъ черезъ Деканъ къ в. части Гималаевъ огромную массу влаги, обильно поливающей Малабарскій берегъ и в. часть равнины — Бенгалію и образующей въ послѣдней большое количество болотъ, наполняющихъ воздухъ вредными для здоровья испареніями. Въ три зимнихъ мѣсяца господствуетъ с.-в. муссонъ, осаждающій теплыя испаренія Бенгалскаго залива на Коромандельскомъ берегу. Ни тотъ, ни другой муссоны не затрагиваютъ з. части равнины, которая поэтому на значительномъ пространствѣ вдоль лѣв. берега Инда и его притока Сетледжа имѣетъ характеръ безводной пустыни. Въ остальные шесть мѣс. на всей равнинѣ господствуютъ сильнѣйшія жары, въ предѣлахъ Декана значительно умѣряемая его высотой и влияниемъ береговыхъ вѣтровъ. Въ

общемъ, наилучшимъ климатомъ — умѣреннымъ и въ достаточной мѣрѣ влажнымъ — пользуется Пенджабъ. Благодаря вышеописаннымъ свойствамъ климата и плодородію почвы, Индостанъ является густонаселенной и богатоодаренной природою страной, въ которой оперирующія войска найдутъ все необходимое для своего пропитанія. Изъ сказаннаго явствуетъ, что естественными операционными направленьями изь с. части А. въ Индостанъ являются ведущія изь ея ю.-з. равниннаго угла (долины Аму-Дарья и Мургаба) въ Пенджабъ и далѣе въ долину Ганга. Высокіе, дикіе и бѣдные естественными проходами Гиндукушъ и Сулеймановы горы составляютъ на этихъ направленьяхъ весьма серьезныя препятствія. Что касается естественныхъ операционныхъ путей изь Индостана въ среднюю, нагорную часть А. и обратно, то таковыхъ нѣтъ вовсе. Немногочисленные пути пролегаютъ здѣсь на крайнемъ з. — изь Пенджаба въ Кашгарію и на крайнемъ в. — въ обходъ Гималайскихъ горъ, но и тѣ доступны лишь отрядамъ незначительной величины и специальной организаціи. Преобладающимъ типомъ возвышенностей въ Западной А. являются плоскогорія, занимающія здѣсь три обширныя площади: на в. — Иранъ, на з. — Малую А. и на ю. — Аравію и Сирію. Первая двѣ соединены между собою горной страной Арменіей, примыкающей на с. къ Кавказу, вторая и третья — узкой лентою Сирійскихъ береговыхъ горъ, Иранъ же и Арменія отдѣлены другъ отъ друга широкой Месопотамской равниной, кратчайшимъ и удобнѣйшимъ путемъ изь бассейна Средиземнаго моря къ Персидскому заливу. Иранское плоскогоріе, со всѣхъ сторонъ окаймленное горами, являющимися съ военной точки зрѣнія серьезными преградами, вслѣдствіе своей высоты и дикости, крутизны своихъ скатовъ и ширины занимаемой ими полосы и неблагоприятнаго физическаго ихъ строенія, въ большей своей части является страной, въ которой военные дѣйствія въ широкомъ масштабѣ представляются весьма затруднительными. Рѣзко выраженный континентальный климатъ, крайняя сухость атмосферы и почвы, по преимуществу каменистой, песчаной и солончаковой, и, наконецъ, рѣдкое население — вотъ тѣ крайне неблагоприятныя естественныя условія, съ которыми придется считаться при движеніи вглубь Ирана. Исключениемъ является лишь з. гористая часть его: здѣсь, благодаря умѣренному климату, обилию выпадающей влаги и плодородію почвы, густонаселенныя долины рѣкъ представляютъ собою цвѣтущіе сады и пашни, а у подножья горъ разстилаются тунныя степи. Почти тѣми же свойствами какъ Иранъ, но не въ столь рѣзкой степени, обладаетъ и Малоазіатское плоскогоріе, ограниченное на с. и ю. круто спадающими къ морю Понтійскимъ и высокимъ, труднодоступнымъ Таврскимъ хребтомъ. Зап. край нагорья менѣе крутъ и изрѣзанъ многочисленными, въ узкихъ параллельными долинами, являющимися естественными путями вглубь М. Азіи. При дальнѣйшемъ движеніи вглубь плоскогорія и далѣе къ в. и ю.-в., наступающему придется столкнуться съ серьезными затрудненіями въ видѣ обширныхъ маловодныхъ и каменистыхъ площадей и высокихъ, труднодоступныхъ горныхъ хр. Тавра и Антитавра, изь коихъ по-

слѣдній составляет в. край Малоазіатскаго плоскогорія и соединяет его съ горной, дикой Армeнійей. Почти единственными воротами черезъ первый изъ названныхъ хр. является историческій Килійскій проходъ на направленіи изъ Коніи въ Адану, которымъ и предположено воспользоваться при проведеніи Багдадской ж. д. Наконецъ, плоскогоріе Сиріи и Аравіи представляет собою, — за исключеніемъ лишь узкой береговой полосы между Средиземнымъ моремъ и Ливанскими горами, а равно ю. части в. побережья Краснаго моря (Лемень), — голую, безводную пустыню, постепенно сливающуюся на с. съ Месопотаміей и круто обрывающуюся къ стогорію окружающихъ ее морей, а потому названныя страны должны быть причислены къ тѣмъ мѣстностямъ А., въ которыхъ военныя дѣйствія сопряжены съ чрезвычайными трудностями. На территоріи А. находятся слѣдующія *независимыя государства*: Китай, Японія (съ Кореей), Сiamъ, Непаль, Бутанъ, Афганістанъ, Белуджистанъ и Персія. Остальная поверхн. материка и его острововъ занята *колониальными владѣніями европ. государствъ*: Россіи (Сибирь и Туркестанъ), Англіи (Индія, Бирма, Цейлонъ, Сингапуръ, нѣкоторые острова и пункты китайск. побережья), Франціи (Пондишери, Индо-Китай), Турціи (Аравія и М. Азія), Голландіи (Ост-Инд. острова), Португаліи (Гоа и др.), Германіи (Кіао-Чао) и С.-А. Соед. Шт. (Филиппины).

„АЗІЯ“, посыльное и учебное судно Балтійскаго флота, передѣлано изъ коммерч. парохода, купленнаго въ 1878 г. въ Филадельфіи (С. Ш. С. А.) на заводѣ Крампа. По своему водоизмѣщенію и размѣрамъ оно близко подходит къ двумъ другимъ такимъ же пароходамъ, купленнымъ тогда же и тамъ же и получившимъ названія „Африка“ и „Европа“; такъ, „Азія“ имѣетъ 2250 тн. при длинѣ 270 фт., „Африка“ — 2780 тн. при длинѣ 271 фт. и „Европа“ — 3160 тн. при длинѣ 307 фт. Покупка этихъ судовъ была вызвана слѣдующими обстоятельствомъ: успѣхи русскаго оружія въ войнѣ съ Турціей съ 1877—78 гг. вызвали вмѣшательство Англіи, опасавшейся чрезмѣрнаго усиленія Россіи. Чтобы отвлечь вниманіе Англіи было рѣшено произвести морскую демонстрацію на ея торговыхъ путяхъ, для чего, за неимѣніемъ въ русскомъ флотѣ быстроходныхъ крейсеровъ, приобрѣсти таковыя въ Соед. Штатахъ Сѣв. Америки, дружественной Россіи. Быстро набравъ комплектъ команды и офицеровъ, экспедиція вышла 1 апрѣля 1878 г. изъ Балтійскаго порта на пароходѣ Гамб.-Амер. линіи „Цимбрія“ и 16-го апрѣля уже была въ Америкѣ. Черезъ нѣсколько дней послѣ этого весь міръ зналъ о рѣшительной мѣрѣ, предпринятой русскими, т. к. мѣстныя газеты быстро разнесли вѣсть о покупкѣ крейсера и о русскомъ крейсерствѣ въ океанѣ. На заводѣ Крампа въ Филадельфіи были куплены быстроходные по тому времени пароходы „Columbia“, „Saratoga“ и „State of California“, переименованные въ крейсера „Азія“, „Африка“ и „Европа“. Командиромъ перваго былъ назначенъ г.-лейт. Аведанъ, второго — к.-лейт. Алексѣевъ, третьяго — к.-лейт. Гриппенбергъ. Работа по перестройкѣ и приспособленію судовъ для крейсерскихъ цѣлей шла съ рѣдкой быстротой, и 21 декабря „Европа“ и „Азія“, покончивъ все расчеты съ берегомъ, вышли въ океанъ. Отойдя миля три отъ берега, они спу-

стили американскіе флаги и при крикахъ „ура“ подняли свои военные русскіе. 27 декабря продѣлала то же самое и „Африка“, и всѣ три крейсера направились въ Россію. Въ пути къ нимъ присоединились еще четвертый крейсеръ, построенный специально на верфи Крампа — „Забіяка“, имѣвшій рѣдкую въ то время скорость 15 узловъ и законченный постройкой необыкновенно быстро (въ 9 мѣсяцевъ).

АЗОВСКІЕ ПОХОДЫ ПЕТРА I. Постепенный ростъ Московскаго государства, упроченіе внутренняго единства и увеличеніе военной мощи позволяли Россіи поставить на очередь вопросъ о перемѣщеніи своей южной границы къ ея естественному рубежу на Черноморскомъ побережьи. Дѣйствуя съ большою настойчивостью, послѣдовательностью и осторожностью, московская Русь передвинула шагъ за шагомъ границу на ю., къ Бѣлгородской чертѣ, закрѣпила пройденное пространство устройствомъ оборонительныхъ линій и колонизаціей южныхъ окраинъ, сосредоточила тамъ же главную массу своихъ вооруженныхъ силъ, а во вторую половину XVII вѣка уже вступила въ борьбу съ Турціей и авангардомъ ея — Крымомъ. Но ни Крымскіе походы кн. В. В. Голицына, ни Чигиринскіе походы не привели къ положительнымъ результатамъ, и турецкій вопросъ, оставшись неразрѣшеннымъ, былъ переданъ въ наслѣдіе дѣятелямъ XVIII вѣка. Явившійся на рубежѣ двухъ столѣтій Петръ I, изъ числа вопросовъ внѣшней политики, прежде всего рѣзко выдвинулъ впередъ вопросъ турецкій и сосредоточилъ на немъ преимущественное вниманіе; послѣдствиемъ этого вниманія и явились *Азовскіе походы* 1695-96 гг. Воспользовавшись тѣмъ, что союзники Россіи, Польша и Австрія, договорившіяся съ Турціей объ условіяхъ мира, не принимали во вниманіе интересовъ Россіи, Петръ открылъ непосредственныя переговоры съ крымскимъ ханомъ, требуя платежа дани, свободнаго плаванія русскихъ судовъ въ Азовскомъ и Черномъ моряхъ и прекращенія набѣговъ. Татары оспаривали предложенныя условія и затянули переговоры до 1694 г., когда Царь рѣшилъ, наконецъ, добиться исполненія своихъ требованій силою оружія. Главнымъ предметомъ дѣйствій былъ выбранъ Азовъ, взятіе котораго давало Россіи выходъ въ Азовское море, предоставляло возможность построить морской флотъ и создать крѣпкій исходный пунктъ для дальнѣйшихъ дѣйствій противъ Крыма и Турціи; для отвлеченія же вниманія противника въ сторону отъ А. рѣшено было прибѣгнуть къ демонстраціи. 20 янв. 1695 г. въ Москвѣ былъ объявленъ сборъ ратныхъ людей стараго строя къ Бѣлгороду и Сѣвску „для промысла надъ Крымомъ“. Начальствованіе надъ этой арміей (120 тыс.) было поручено боярину Б. П. Шереметеву, который д. б., выждавъ появленія подножнаго корма и присоединенія малороссійскихъ казаковъ, направиться къ низовьямъ Днѣпра. Пока Крымская армія *явно* собиралась въ указанныхъ ей пунктахъ, въ Москвѣ формировалась *тайно* Азовская армія (31 тыс., 104 мортиры, 44 пищали), составленная изъ трехъ дивизій лучшихъ войскъ (Гордона, Лефорта и Автомона Головина). Командованіе арміей не было объединено въ однихъ рукахъ, для обсужденія важныхъ вопросовъ д. б. собираться военные совѣты, рѣшенія которыхъ

Къ ст. „Азовскій флотъ“.



Сраженіе подъ Азовомъ 21 мая 1696 г.

(Съ картины въ музеѣ Морского Корпуса).

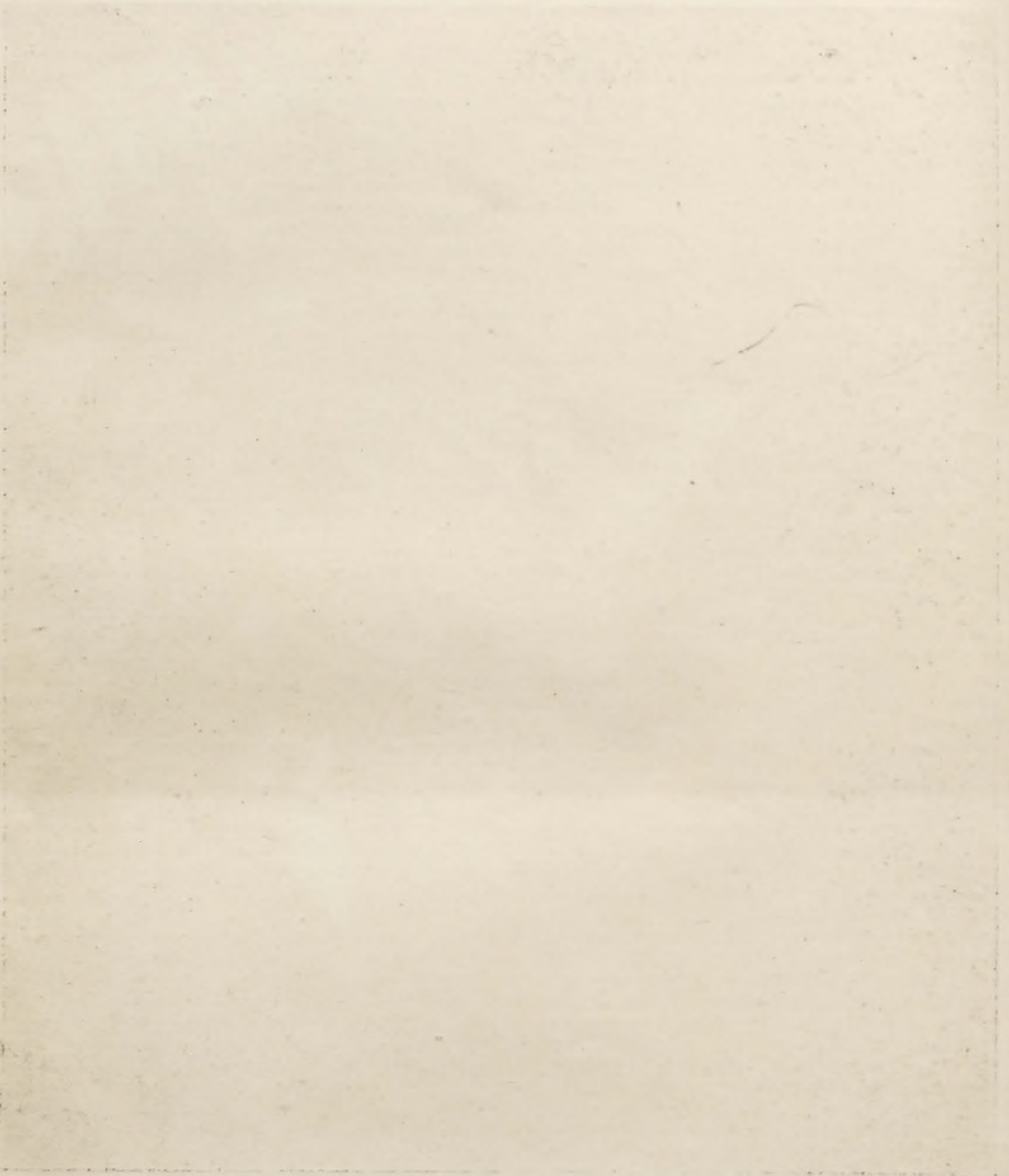

могли приводиться въ исполненіе лишь съ согласія бомбардира Петра Михайлова. Въ концѣ апр. авангардъ Гордона (9½ тыс.), сосредоточившись въ Тамбовѣ, двинулся степью къ Черкасску, соединился тамъ съ донскими казаками и затѣмъ продолжалъ путь къ ю. А., расположенный на лѣвомъ берегу главнаго рукава Дона, въ 15 в. отъ его устья, представлялъ довольно сильную по тому времени крѣпость въ видѣ четырехугольника съ бастіонами. Въ концѣ іюня Гордонъ подошелъ къ А. и расположился въ укрѣпленномъ лагерѣ на лѣвомъ берегу Дона въ виду крѣпости; для облегченія высадки главныхъ силъ, въ 15 вер. выше А., у устья р. Кайсуги, имъ была построена пристань (Мытшевская), обезпеченная укрѣпленіемъ съ особымъ гарнизономъ. Между тѣмъ главныя силы (20 тыс.), посаженные въ Москвѣ на суда, двинулись рѣчнымъ путемъ по рр. Москвѣ, Октѣ и Волгѣ къ Царицыну, потомъ по сухопутью къ Паншину, а затѣмъ снова рѣчнымъ путемъ по Дону къ А., у котораго сосредоточились 5 іюля, расположившись южнее крѣпости до р. Кагальника. Осадный паркъ и боевые припасы были временно оставлены у Мытшевой пристани, откуда подвозились къ арміи по мѣрѣ надобности. Осадныя работы были начаты авангардомъ Гордона 3-го іюля, а 9-го іюля было произведено сильное бомбардированіе, послѣдствіемъ котораго явились серьезные разрушенія въ крѣпости. Тѣмъ не менѣе, дальнѣйшая осада подвигалась медленно. Отсутствіе достаточно сильнаго флота не давало возможности русскимъ установить полную блокаду крѣпости, благодаря чему гарнизонъ получалъ моремъ и подкрѣпленія, и запасы. Турки, поддерживаемые татарскою конницей, дѣйствовавшей внѣ крѣпости, производили частыя вылазки. Вредно отражались также на ходѣ осады отсутствіе въ русской арміи единоначалія и малое наше знакомство съ инженернымъ дѣломъ. Въ ночь на 20 іюля русскіе перешли частью силъ на правый берегъ главнаго рукава Дона, построили тамъ укрѣпленіе и вооружили его артиллеріей, получивъ т. обр. возможность обстрѣливать А. съ сѣв. стороны. Къ концу іюля осадныя работы были подведены на 20—30 саж. къ крѣпостному валу, 5 авг. произведенъ штурмъ, но неудачно. Послѣ этого осадныя работы продолжались еще 1½ мѣс.; 25 сент. рѣшено было повторить штурмъ. Около 3 ч. дня взрывомъ мины былъ произведенъ небольшой обвалъ въ крѣпостной стѣнѣ, на который и взобрались часть штурмующихъ (дивизія Гордона), а черезъ нѣкоторое время гардейскимъ полкамъ и донскимъ казакамъ удалось овладѣть прирѣчной стѣной и ворваться въ городъ съ другой стороны. Несмотря на эти частныя успѣхи, взять крѣпость намъ все-таки не пришлось: турки, воспользовавшись разновременностью штурмовъ и бездѣйствіемъ дивизіи Головина, послѣдовательно сосредоточили на угрожаемыхъ участкахъ превосходныя силы и въ концѣ-концовъ вынудили русскихъ къ общему отступленію. Огорченный вторичной неудачей и большими потерями, Петръ рѣшилъ прекратить осаду. 28-го сент. началось разруженіе батарей, а 2-го окт. послѣдніе полки покинули окрестности А. и двинулись черезъ Черкасскъ и Валуйки на Москву. Дѣйствія Шереметева на Дѣбѣрѣ были болѣе успѣшны: онъ овладѣлъ крѣпостями Кизикерманомъ и Таганомъ и разорилъ

брошенныя турками крѣпости Орсланъ-Ордекъ и Шагинъ-Керманъ; но неудача на главномъ театрѣ вынудила Царя оттянуть къ границамъ также и армію Шереметева. Рѣшившись, однако, во что бы то ни стало достигнуть поставленной цѣли и отдавая себѣ ясный отчетъ въ причинахъ неудачи, Петръ еще во время обратнаго движенія арміи къ Москвѣ началъ готовиться ко второму походу. Важнѣйшая изъ правокъ плана 1-го А. похода заключалась въ томъ, чтобы въ будущемъ оперировать не только арміей, но и флотомъ, который могъ бы запереть А. съ моря и лишить его возможности получать помощь извнѣ. Имѣя это въ виду, Петръ приказалъ зимой же приступить къ постройкѣ судовъ въ Преображенскомъ и въ Воронежѣ и, чтобы обезпечить успѣхъ работы, сталъ самъ во главѣ этого дѣла. Попутно съ постройкой флота шло и формированіе новой азовской арміи, усиленной отчасти на счетъ арміи Шереметева (10 тыс. Регемана), а отчасти наборомъ вольницы и призывомъ запорожцевъ. Наконецъ, чтобы восполнить недостатокъ въ арміи опытныхъ инженеровъ, Петръ обратился къ своимъ союзникамъ, королю польскому и императору австрійскому, съ просьбой прислать ему соотвѣтственно подготовленныхъ иностранцевъ. Раннею весною 1696 г. армія генералиссимуса А. С. Шейна, состоявшая изъ 3 дивизій (Гордона, Головина и Регемана) и доведенная до 75 тыс. чел., была совершенно готова къ походу, а также и новостроенный флотъ (2 корабля, 23 галеры и 4 брандера), переданный въ командованіе адм. Лефорту. Поручивъ снова производство демонстраціи къ низовьямъ Дѣбѣра Шереметеву и гетману Мазепѣ, Петръ назначилъ сборнымъ пунктомъ для азовской арміи Воронежъ, откуда большую часть войскъ предпологалось направить къ А. сухимъ путемъ, а меньшую часть, артиллерію и тяжести перевезти рѣкою. Выступившая 8-го марта изъ Москвы пѣхота къ концу мѣс. сосредоточилась въ Воронежѣ и приступила къ нагрузкѣ судовъ, закончившейся 22 апр.; на слѣдующій день головныя части арміи были уже двинуты къ А. 19-го мая аванг. Гордона (3½ тыс. чел., посаженные на 9 галерахъ и 40 казач. лодкахъ) высадился у Новосергѣевска (въ 3 вер. выше А.), а головной эшелонъ судовъ установилъ наблюденіе за стоявшимъ на рейдѣ турецкимъ флотомъ. Послѣ небольшихъ столкновеній у устья Дона, турки въ концѣ мая рѣшили выслать въ крѣпость подкрѣпленіе, но какъ только наша, успѣвшая уже къ этому времени сосредоточиться, флотилія стала сниматься съ якорей для атаки неприятеля, суда съ десантомъ возвратились назадъ; вслѣдъ за этимъ прикрывающая эскадра турокъ, поставивъ паруса, вышла въ море и болѣе уже ничего не предпринимала для выручки А. Гарнизонъ крѣпости не ожидалъ, повидимому, вторичной осады; турки не приняли никакихъ мѣръ къ усиленію крѣпостныхъ верковъ и не засыпали даже нашихъ прошлогоднихъ траншей. Вслѣдствіе этого подошедшія въ періодъ между 28 мая и 3 іюня русскія войска, сдѣлавъ небольшую исправленія въ укрѣпленіяхъ своихъ лагерей, сразу заняли вполнѣ сохранившіеся прошлогодніе подступы и приступили къ постановкѣ артиллеріи. Вторичная осада А. была поведена значительно болѣе успѣшно, нежели первая. Правда, татары, сосредоточившіеся, какъ и пре-

жде въ значительныхъ силахъ за р. Кагальникомъ, отъ времени до времени беспокоили осаждавшихъ своими нападеніями, но гарнизонъ А., удрученный сознаниемъ, что онъ отрѣзанъ отъ сообщенія съ внѣшнимъ міромъ, оборонялся значительно пассивнѣе, чѣмъ въ предыдущемъ году. Непосредственное руководство осадными работами исходило отъ генералиссимуса Шейна, т. к. Петръ жилъ въ морѣ на галерѣ „Principiūm“ и только иногда съѣзжалъ на берегъ, чтобы ознакомиться съ ходомъ осады и дать общія указанія относительно дальнѣйшихъ дѣйствій. 16-го іюня вечеромъ началось бомбардированіе крѣпости, веденное одновременно какъ съ лѣваго берега, такъ и съ праваго, гдѣ нами было снова занято укрѣпленіе, построенное во время прошлой осады; но стрѣльба, продолжавшаяся въ теченіе двухъ недѣль, не дала замѣтныхъ результатовъ: и валы, и крѣпостныя стѣны оставались цѣлыми. Тогда было рѣшено насыпать валъ болѣе высокой нежели крѣпостной, постепенно продвинуть его къ крѣпости и, засыпавъ крѣпостной ровъ, произвести штурмъ. Для исполненія этой гигантской работы назначалось ежедневно до 15 тыс. человѣкъ: строилось одновременно два вала, одинъ за другимъ, при чемъ задній изъ нихъ предназначался для установки артиллеріи. Въ началѣ іюля въ армию пріѣхали давно ожидаемые цесарскіе инженеры, минеры и артиллеристы. Прибытіе послѣднихъ было особенно полезно: подъ ихъ руководствомъ стрѣльба пошла значительно успѣшнѣе и намъ удалось сбить палисады въ угловомъ бастионѣ. 17 іюля скучавшіе отъ продолжительной осады запорожцы, сговорившись съ донскими казаками (всего 2 тыс. казаковъ), произвели внезапное нападеніе на крѣпость и, овладѣвъ частью земляного вала, вынудили турокъ удалиться за каменную ограду. Этотъ успѣхъ казаковъ рѣшилъ окончательно дѣло въ нашу пользу. Послѣ нѣсколькихъ неудачныхъ контръатакъ, отбитыхъ нами при помощи прибывшихъ на помощь казакамъ подкрѣпленій, уважившіе духомъ и ощущавшіе уже недостатокъ въ боевыхъ и продовольственныхъ припасахъ турки начали переговоры о сдачѣ, а 19 іюля русскія войска вступили въ городъ А. походы показали Петру, что и войскамъ новаго строя присущи также многіе недостатки, устраненію которыхъ не могли содѣйствовать, по недостатку знаній, ни самъ Царь, ни окружавшіе его иноземцы. Имѣя это въ виду, Петръ рѣшилъ лично отправиться за границу, чтобы пріобрѣсти тамъ нужныя знанія, а также чтобы заодно побудить своихъ союзниковъ, короля польскаго и императора австрійскаго, къ продолженію войны съ Турціей. Постройку флота было рѣшено произвести съ помощью „кумпанствъ“, а для созданія русскихъ техниковъ — послать за границу 50 знатныхъ молодыхъ людей „учиться архитектуры и управленія корабельнаго“. (Лезеръ. Обзоръ войнъ Россіи, 1898 г., ч. IV, кн. I. Устряловъ. Исторія царствованія Петра Великаго, 1858 г., т. II. Ласковскій. Матеріалы для исторіи инженернаго искусства въ Россіи, 1861 г., ч. II. Масловскій. Записки по исторіи в. искусства въ Россіи. 1891 г., в. I. Бранденбургъ. Азовскій походъ Шейна 1697 г. (В. Сб. 1868 г. № 10). Ратигъ. Азовскій походъ 1695 г. (Артил. журн. 1857, г., № 5). А. Мышлаевскій. Азов. походы. (В. Сб. 1901 г. № 1).

АЗОВСКІЙ, 45-й пѣх., ген.-фельдм. гр. Головина, нынѣ Е. И. В. Вел. Кн. Бориса Владиміровича, полкъ сформированъ 25 іюня 1700 г. подъ названіемъ пѣхотнаго Ивана Буша полка и въ томъ же году раздѣлить подъ Нарвой общую участь молодой Петровской арміи. Принимая затѣмъ участіе во многихъ сраженіяхъ, осадахъ, штурмахъ и походахъ Вел. Сѣв. войско „Бушевъ полкъ“, наименованный въ 1708 г. Азовскимъ, къ концу ея очутился вблизи Кавказа, и принялъ участіе въ Персидскомъ походѣ 1722-1725 гг. Выдѣливъ въ 1724 г. 4 роты на сформированіе Ширванскаго полка, Азовцы явились, т. обр., родоначальниками существующаго нынѣ 84 пѣх. Ширванскаго Его Вел. полка. Въ послѣдующіе годы А. п. участвовалъ: въ войнѣ съ Турціей 1736—1739 гг.; въ Крымскомъ пох. 1737 г., въ Семилѣт. войну 1757—1763 гг. бился при Гроссъ-Егерсдорфѣ, Пальцигѣ и Куннерсдорфѣ; въ 1764 г. дѣйств. въ Польшѣ, въ 1769—1774 гг. участ. въ войнѣ съ Турціей; въ 1787 г. А. п. вновь появляется на Кубани въ составѣ Кубанскаго корпуса, а черезъ 5 лѣтъ дѣйствуетъ подъ командою ген.-анш. Кречетникова въ Литвѣ и Польшѣ. Въ 1794 г. А. п. пришлось побывать подъ командой Суворова, участвуя въ сраженіяхъ съ поляками подъ Брестъ-Литовскимъ и въ штурмѣ Праги. Въ теченіе этого періода непрерывныхъ походовъ и переходовъ А. п. нѣсколько разъ мѣнялъ свое наименование: 1) въ 1727 г. около 9 мѣс. назывался 2-мъ Рязанскимъ пѣх.; 2) въ 1762 г. — менѣе 2½ мѣс. носилъ имя шефа — пѣхотный г.-м. кн. Любомірскаго; 3) въ 1769 г. 29 нояб. наименованъ мушкетерскимъ; 4) въ 1798 и 1799 гг. именовался по шефамъ мушкет. г.-м. Ребиндера и г.-м. Селехова. Съ 31 мар. 1801 г. полкъ принялъ свое историческое имя — Азовскаго, которое сохранилъ и до настоящихъ дней. Послѣ 4 лѣтъ мирной службы, А. п. въ 1799 г. пошелъ съ Суворовымъ въ Италію и Швейцарію. Здѣсь полку пришлось быть въ такой штыковой работѣ, что унт.-офиц. Махотину въ одной изъ схватокъ удалось, напримѣръ, пробиться къ самому франц. главнокомандующему Массенѣ, сорвать у того эполетъ и сбросить его съ лошади; въ этомъ походѣ А. п. потерялъ ½ своего состава. Выдающееся участіе А. п. принялъ въ камп. 1805 г., сражаясь подъ Шенграбеномъ, въ составѣ „Багратионовой дружины героевъ“, и затѣмъ подъ Аустерлицемъ. Въ этомъ сраженіи полкъ потерялъ убит. и ран. до 50% и веѣ 4 знамени, но ни одно изъ нихъ не попало въ руки врага. Всей нашей арміи извѣстенъ подвигъ израненнаго унт.-оф. Старичкова, сорвавшаго въ бою знамя и спрятавшаго его подъ мундиръ, а въ плѣну бережно хранившаго и передъ смертью сдавшаго ряд. Бугырскаго полка Чайкѣ, закладная именемъ Бога доставить спасенное знамя въ полкъ. Въ томъ же А. п., какъ установлено въ послѣднее время, оказались еще „Старичковы“. То были: 1) унт.-офиц. Замаринъ, который остался на полѣ сраженія и, несмотря на тяжкія раны, разыскалъ ночью знамя среди убитыхъ, зашилъ въ мундиръ и хранилъ 3 мѣсяца въ плѣну во Франціи, а затѣмъ бѣжалъ и пробрался благополучно въ Россію; 2) прапорщикъ Грибовскій, сохранившій подобно Старичкову спа-

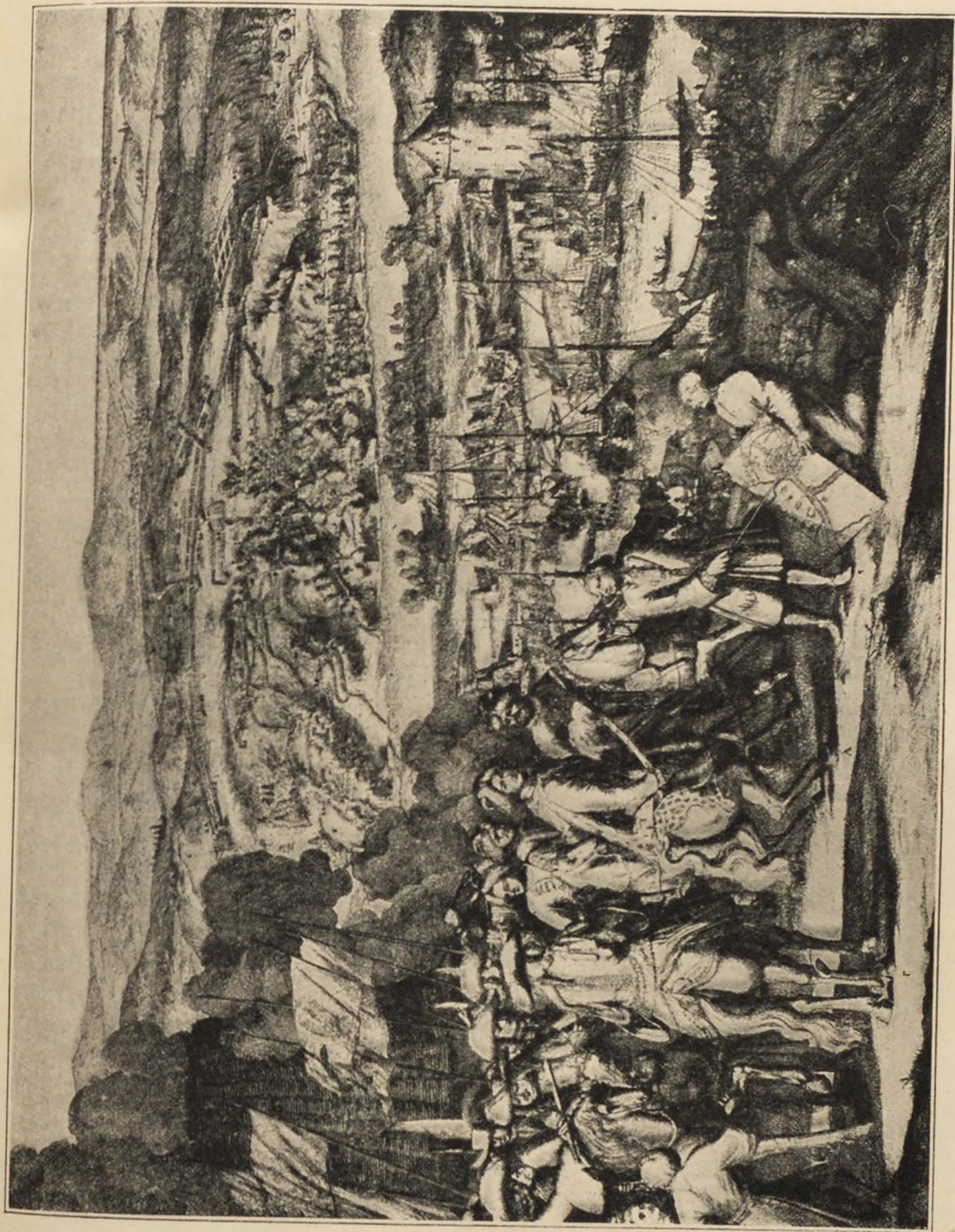

Взятіє Азова.

(Съ гравюры А. Шхонебека 1699 г., исполненной въ Москвѣ подъ личнымъ наблюденіемъ Петра I).

енное знамя и передъ смертью сдвѣсивъ его барабаннику Добошу, который, опасаясь обсыка, передалъ знамя унт.-офиц. Шамову, доставившему его въ Россію. Четвертое же знамя погнѣло въ бою. Въ концѣ 1805 г. А. п. возвратился въ Россію, а въ слѣдующемъ году вновь пошелъ въ походъ и разбитъ былъ съ французами подъ Прейсшиш-Эйлау, Гейльсбергомъ и Фридландомъ. Въ концѣ 1807 г. полкъ выступилъ къ С.-Петербургу и въ началѣ 1808 г. принялъ участіе въ рус.-швед. войнѣ, въ періодъ которой былъ въ цѣломъ рядѣ боев. дѣлъ и совершилъ трудный походъ въ Швецію, гдѣ также участвовалъ во многихъ бояхъ, особенно отличившись въ сраж. при Севарѣ, гдѣ рѣшительная пѣхотная атака Азовцевъ, стоившая многимъ, и между ними шефу ихъ, г.-м. Готовцеву, жизни, рѣшила нашу побѣду. Въ общемъ, полкъ, находившійся въ непрерывныхъ походахъ и многихъ дѣлахъ, въ эту войну исходилъ свыше 2.500 верстъ. За оказанные Азовцами подвиги Александръ I пожаловалъ полку новыхъ 4 знамени, взаменъ утраченныхъ подъ Аустерлицемъ. Отечественная война застала А. п. въ Финляндіи, откуда онъ прибылъ къ Ригѣ только 10 сент. 1812 г., а черезъ недѣлю ужъ бился съ пруссаками у с. Семалена. Далѣе пришлось полку, подъ командой Витгенштейна, дѣйствовать въ сраженіяхъ при с. Чашникахъ, Смолянцахъ и г. Старомъ Борисовѣ, за молодецкую атаку подъ которымъ ком-ръ полка, полков. Трескинъ, былъ награжденъ орд. св. Георгія 4 степ. Затѣмъ полкъ получилъ назначеніе въ отрядъ, дѣйствовавшій противъ Данцига и въ теченіе 1813 г. находился во всѣхъ операціяхъ подъ этой крѣпостью. Послѣ сдачи Данцига поступилъ въ 1814 г. въ составъ нашей резерв. арміи, бывшей въ герц. Варшавскомъ, гдѣ и остался до конца кампаніи. Не прошло и 14 лѣтъ мирной жизни, какъ полку вновь пришлось участвовать въ войнѣ съ Турціей 1828-1829 гг. Взятіе Браилова, доблестныя дѣйствія у Эски-Стамбула и особенно въ сраженіи при Куртленѣ, за безстрашную атаку въ которомъ начальникъ отряда называлъ Азовцевъ „бѣшеными“, — вотъ главные подвиги полка въ 1828 г. Въ 1829 г. полкъ столь же бѣшено бился подъ Сизополемъ, а затѣмъ участвовалъ въ походѣ къ Константинополю. Ко времени заключенія мира въ полку оказалась значительная убыль убит. и ран. и погибшими отъ болѣзней, — налицо подъ Адрианополемъ было всего до 100 чел. За проявленную доблесть въ эту войну полку пожалованъ Гренадерскій бой — „походъ за военное отличіе“. Кромѣ того, отъ поступившихъ на укомплектованіе двухъ бат-въ 37-го Егер. полка, заслужившаго въ ту же войну георгіев. знамя съ надписью: „За оборону Праводъ въ 1829 г.“ и знаки на голов. уборы съ надписью: „за отличіе“, — въ 1833 г. были также переданы эти боев. награды. Въ томъ же году А. п. привели въ составъ изъ 4 дѣйств. и 2 рез. б-въ, изъ которыхъ 6-й бат. въ 1834 г. былъ упраздненъ, а въ 1842 г. вновь сформированъ подъ именемъ запаснаго. Во время Венгер. кампаніи А. п. находился въ 1849 г. въ составѣ глав. силъ, но боевого участія ему принять не привелось. Зато въ войну 1853-1856 гг. Азовцы оказали цѣлый рядъ выдающихся подвиговъ. 1 іюля 1853 г. полкъ вступилъ въ предѣлы Румыніи и прослѣдовалъ въ Дунайскія княжества, гдѣ находился

до авг. 1854 г., участвуя въ незначительныхъ дѣлахъ, а затѣмъ, въ составѣ „прекрасной и надежной“ 12-й дивизіи, былъ посланъ на подкрѣпленіе севастопольскому гарнизону. 13 окт. Азовцы уже участвовали въ сраженіи при Кадикійскихъ высотахъ, гдѣ въ полной мѣрѣ сказались чудо-богатыри, ураганомъ налетѣвшіе на турецкій редутъ № 1 и, несмотря на отчаянное сопротивленіе турокъ, занявшіе его, захватившіе знамя, 3 орудія и истребившіе значительную часть гарнизона. Столь же геройское участіе проявилъ полкъ въ несчастномъ штурмѣ Евпаторіи (5 февр. 1855 г.), во время котораго б. раненъ командиръ полк. Криденеръ. Съ 9-го мая Азовцы поступили въ составъ севастоп. гарнизона, съ которымъ честно заслужили доблестное имя „Севастопольцевъ“. Послѣ сраженія на р. Черной въ А. п. изъ 4 бат. осталось людей лишь на 2 б-на, которые, однако, доблестно стремились доказать, что для героевъ „многострадальнаго“ Севастополя невозможнаго нѣтъ. Штурмъ Малахова кургана, гдѣ мужественно бились и гибли Азовцы, былъ заключительнымъ боев. днемъ; 28 авг. утромъ осталась разрушенный Севастополь и А. п. За оказанные подвиги 1, 2 и 4 бат. Азовскаго полка 30 авг. 1856 г. были пожалованы георгіевскія знамена съ надписью: „За дѣло на Кадикійскихъ высотахъ 13 окт. 1854 г. и за Севастополь въ 1854 и 1855 годахъ“, а къ георг. знамени 3-го бат. (бывшаго 37 Егерскаго п.) эта же надпись была добавлена къ прежней. Послѣ Крымской кампаніи А. п., увеличившійся передъ войною 7 и 8 батальонами, значительно измѣнилъ свой составъ: въ 1856 г. 23 авг. 5, 6, 7 и 8 бат. были расформированы, а 4-й дѣйств. бат. переименованъ въ рез. и отчисленъ въ резерв. войска, послуживъ въ 1863 г. кадромъ для сформирования Моршанскаго пѣх. полка (нынѣ 139-й). Въ 1862 г. А. п. по шефу былъ названъ Азовскимъ пѣх. ген.-адъют. графа Лидерса, въ 1864 г. получилъ № 45, а въ 1874 г. названъ 45 пѣх. Азовскимъ. Въ рус.-тур. войну 1877-1878 гг. полкъ былъ въ составѣ Рущукскаго отряда и участвовалъ: въ дѣлахъ у Пируска и Кадикій, въ бою 7 нояб. у Пируска, 14 нояб. подъ с. Мечкой и тамъ же 30-го, чѣмъ и закончилъ свою боевую службу. За оказанные подвиги полку были пожалованы георгіев. сереб. трубы, съ надписью: „За отличія 7, 14 и 30 нояб. 1877 г.“. 12 ноябр. 1877 г. б. назначенъ шефомъ А. п. новорожденный Вел. К. Борисъ Владиміровичъ, имя котораго соединилось съ именемъ полка. 25 мар. 1891 г., для увѣковѣченія памяти перваго ген.-фельдм. графа Ѳ. А. Головина, съ которымъ Азовцы участвовали въ Нарвскомъ походѣ, полку повелѣно было именоваться—45 пѣх. ген.-фельдм. графа Головина, нынѣ Е. И. В. Вел. Кн. Бориса Владиміровича, полкомъ. Въ 1900 г. потомки чудо-богатырей и севастопольцевъ праздновали свой юбилей, по случаю котораго было пожаловано новое георг. знамя, съ добавленіемъ къ прежней надписи: „1700—1900“ и съ юбилейными Александровскими лентами. Къ 100-лѣтію доблестнаго участія полка въ кампаніи 1805 г., Высочайше было повелѣно передать въ полкъ для вѣчнаго храненія старыя знамена, спасенныя въ „Аустерлицкой баталіи“, при чемъ унт.-офиц. Старичковъ и прап. Грибовскій въ томъ же 1905 г. зачислены въ списки

полка. (Шатлачевъ. Царю и Отечеству походная и боевая служба 45 пѣх. Азовскаго Е. И. В. Вел. Кн. Бориса Вл. полка. Киевъ, 1893 г. Д. О. Масловскій. Сѣверная война, сборникъ документовъ, вып. I, № 363 и друг. А. А. Гизетти. Хроника кавказскихъ войскъ. Тифлисъ, 1896 г., ч. I. Журн. „Витязь“ 1907 г., № 29 и др.—статья А. Т. В. „Береги знамя“).

АЗОВСКІЙ ФЛОТЪ. Россія уже издавна стремилась придвинуть свои границы къ Черному морю. Петръ I предполагалъ выйти сначала на берега Азовскаго моря, создать здѣсь морскую силу, и уже съ ея помощью продвигаться дальше. Однако и первый шагъ — выходъ къ Азовскому морю, оказался безъ флота невозможнымъ. Походъ къ Азову въ 1695 году кончился неудачей, т. к., обложенная только съ сухого пути, крѣпость свободно получала помощь со стороны моря, и турецкія военныя суда сильно мѣшали дѣйствіямъ осаждающихъ войскъ. Пришлось снять осаду. Убѣдившись въ необходимости флота для взятія Азова, Петръ задумалъ и выполнилъ предпріятіе, единственное въ исторіи по смѣлости своего замысла и по энергіи выполнения. Онъ рѣшилъ въ одну зиму

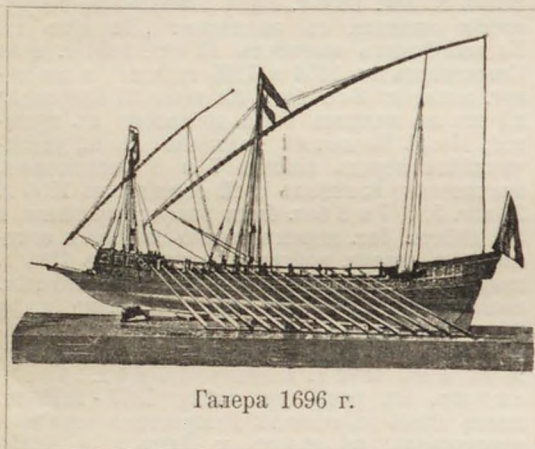

Галера 1696 г.

создать флотъ, достаточный для того, чтобы отрезать Азовъ со стороны моря. Трудности были огромны. Не было ни верфей, ни кораблестроителей, ни моряковъ. Но все это было преодолено гениемъ и несокрушимой энергіей Петра. Изъ Голландіи была привезена въ Москву черезъ Архангельскъ въ разобранномъ видѣ галера. Къ этому времени въ подмосковномъ селѣ Преображенскомъ были собраны все люди, имѣвшіе какія-либо познанія въ кораблестроеніи и опытные плотники. Всевозможные мастера и специалисты по различнымъ отраслямъ морского дѣла были выписаны изъ Голландіи. По прибытіи въ Преображенское галеры, по ея образцу приступили къ выдѣлкѣ частей 22-хъ такихъ галеръ и нѣсколькихъ мелкихъ судовъ. По мѣрѣ готовности эти части по зимнему пути перевозились въ г. Воронежъ, гдѣ была устроена верфь и мастерскія; здѣсь привезенныя части собирались и суда изготовлялись къ походу. Кромѣ того, тутъ строились самостоятельно два галеаса. Къ началу мая флотилія эта была готова, и 3-го мая она тронулась въ путь. Начальство надъ флотиліей было поручено Францу Лефорту, а одной изъ галеръ авангарда—

„Принципиумъ“ — командовалъ самъ Петръ. Осадная армія съ запасами спускалась по Дону на множествѣ (болѣе 1500) выстроенныхъ въ эту же зиму на его берегахъ струговъ и плотовъ. Къ флотиліи было присоединено нѣсколько десятковъ казацкихъ лодокъ. 15-го мая флотилія подошла къ Азову. Какъ разъ въ это время съ моря подошла турецкая эскадра изъ 13 судовъ, но вывести свою флотилію въ море Петръ не могъ вслѣдствіе мелководья. 20-го мая вечеромъ турки отправили на гребныхъ судахъ въ крѣпость подкрѣпленія людьми и припасы. Но за ними наблюдали высланныя въ дозоръ казацкія лодки, которыя подъ предводительствомъ атамана Фрола Минаева внезапно напали на турокъ, забрали 10 грузовыхъ судовъ и зажгли ихъ. У турокъ началась паника. Остальные ихъ гребныя суда бросились назадъ къ флоту, который началъ въ безпорядкѣ сниматься съ якоря, вслѣдствіе чего два корабля стали на мель. Не будучи въ состояніи сняться, турки зажгли сами одинъ изъ кораблей, а другой подожгли казаки. Между тѣмъ вода прибыла, русская флотилія могла выйти на взморье и преградила путь турецкому флоту къ осажденному Азову. Это было какъ разъ во-время. Черезъ два дня (14-го іюня) подошелъ съ моря сильный турецкій флотъ изъ 6 кораблей и 17 галеръ, конвоируя 4000 войскъ, предназначенныхъ для усиленія гарнизона Азова. Несмотря на значительное превосходство въ силѣ турецкій флотъ не рѣшился атаковать нашу флотилію, занимавшую сильную позицію, опиравшуюся на береговыя укрѣпленія на обоихъ берегахъ рѣки. Попытка турецкихъ гребныхъ судовъ пробраться съ войсками мимо нашей флотиліи не удалась, послѣ чего турецкій флотъ, потерявъ надежду помочь крѣпости, ушелъ (24 іюня) въ море. 18-го іюля крѣпость сдалась. Петръ и раньше былъ увѣренъ въ необходимости флота; теперь же на наглядномъ примѣрѣ важное значеніе флота стало понятно и многимъ другимъ, что облегчило Петру осуществленіе его мечты — обзавестись сильнымъ флотомъ. 4-го ноября 1696 г. Боярская Дума сдѣлала постановленіе: „морскимъ судамъ быть“. Вслѣдствіе бѣдности казначейства рѣшено было организовать постройку флота съ помощью натуральной повинности. Все землевладѣльцы, имѣвшіе 100 дворовъ крестьянъ и выше, должны были соединяться для постройки кораблей въ *кумпанства*. За остальныхъ строило корабли государство, получая на это по полтинѣ со двора. Купечество должно было выстроить 12 кораблей. Предполагалось всего выстроить такимъ образомъ около 170 судовъ различныхъ типовъ. Главнымъ мѣстомъ постройки было выбрано адмиралтейство въ Воронежѣ, и, кромѣ того, было указано еще нѣсколько мѣстъ на берегахъ Воронежа и Дона. Съ первыхъ же шаговъ оказалось, что выполнение этого грандіознаго плана вызываетъ массу затрудненій, въ особенности вслѣдствіе отсутствія умѣлыхъ мастеровъ по различнымъ отраслямъ морского дѣла и многихъ предметовъ, необходимыхъ для постройки и снаряженія кораблей, и только неутомимая энергія Петра была способна такъ или иначе преодолевать все эти препятствія. Понимая отлично необходимость обученныхъ морскому дѣлу людей, Петръ въ 1697 году самъ отправился учиться этому дѣлу за границу, и для этой же цѣли от-

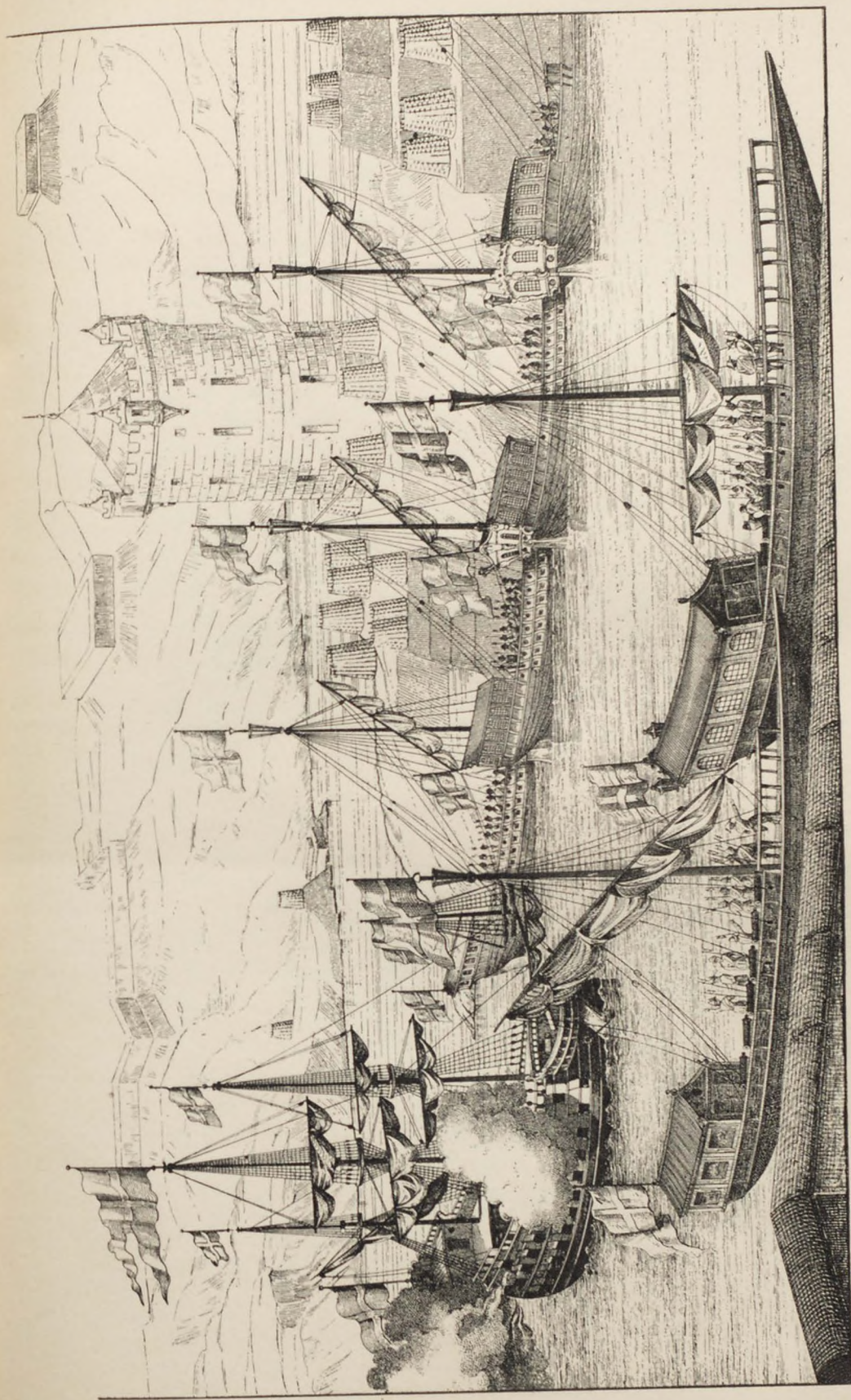

Взятіє Азова 18 іюля 1696 г. Корабль „Апостоль Петръ“ и галеры Азовскаго флота.

(Съ картины А. Шхонебека).

правильнѣе туда около 100 человекъ. Послѣ нѣсколькихъ мѣсяцевъ пребыванія въ Голландіи и въ Англіи, гдѣ Петръ усердно работалъ надъ изученіемъ постройки и организации парусныхъ флотовъ, ему пришлось вернуться изъ-за возстанія стрѣльцовъ въ Москвѣ, и вслѣдствіе этого не могла состояться его поѣздка въ Венецію для изученія гребныхъ (галерныхъ) флотовъ. Помимо приобрѣтенія познанія и опыта, Петръ воспользовался пребываніемъ за границей для приглашенія на русскую службу цѣлаго ряда иностранцевъ—голландцевъ и англичанъ, въ добросовѣстности и знаніяхъ которыхъ онъ имѣлъ возможность убѣдиться на мѣстѣ. Между тѣмъ строительная дѣятельность купанствъ дала довольно печальные результаты. Хотя къ 1698 году ими было выстроено почти полное количество заказанныхъ имъ судовъ, но, вслѣдствіе торопливости и отсутствія знаній, большинство ихъ оказались негодными. Петръ энергично принялся за исправленіе тѣхъ судовъ, съ которыми это можно было сдѣлать и за по-

изъ Воронежа въ море представляя огромныя трудности вслѣдствіе мелководья. Въ Тавровѣ начали постройку 80-пушечныхъ кораблей. Въ 1710 году, вслѣдствіе ожидания войны съ Турціей, А. ф. энергично готовился къ выходу въ море, но несчастный Прутскій походъ имѣлъ слѣдствіемъ возвращеніе Азова туркамъ, вслѣдствіе чего А. ф. долженъ былъ закончить свое существованіе. Созданіе А. ф. показало, что можетъ быть сдѣлано государствомъ при наличіи во главѣ его талантливаго и энергичнаго человека. Страна, не имѣвшая не только военнаго, но и коммерческаго флота, не имѣвшая вообще понятія о мореходствѣ, отрѣзанная отъ моря, создала въ нѣсколько лѣтъ морскую силу, благодаря которой противникъ, морское могущество котораго насчитывало за собой не одну сотню лѣтъ, принужденъ былъ уступить часть морского берега. Кромѣ того, А. ф. послужилъ первоначальной школой, изъ которой вышли тѣ русскіе моряки, которые вскорѣ на сѣверѣ сломили морское могущество Швеціи.



Корабль „Крѣпость“.

стройку новыхъ по лучшимъ чертежамъ и подъ руководствомъ опытныхъ мастеровъ, привезенныхъ изъ Голландіи и Англіи. Весной 1699 года въ Азовское море уже вышла эскадра изъ десяти кораблей и нѣсколькихъ мелкихъ судовъ. Кромѣ того, на одномъ изъ этихъ кораблей („Крѣпость“ 64 пуш.) Петръ отправилъ въ Константинополь для переговоровъ думнаго дяка Украинцева, котораго провожалъ со всей эскадрой до турецкой крѣпости Керчи. Весть объ этомъ Петръ хотѣлъ показать туркамъ, что русская морская сила существуетъ, и что имъ теперь необходимо съ нею считаться. Петръ достигъ желаемого результата, и 3-го іюля 1700 года съ Турціей былъ заключенъ миръ, по которому Азовъ и часть береговъ Азовскаго моря отошли къ Россіи. Немедленно послѣ этого началась война съ Швеціей, и Петръ уже не могъ удѣлять много вниманія и средствъ азовскому флоту. Но все-таки суда продолжали строиться, въ Таганрогѣ была устроена укрѣпленная гавань, и адмиралтейство было перенесено изъ Воронежа въ Тавровъ, такъ какъ проводъ кораблей

АЗОВСКОЕ КАЗАЧЬЕ ВОЙСКО 6.

образовано въ 1828 г. изъ части запорожцевъ, не желавшихъ примириться съ уничтоженіемъ Сѣчи и бѣжавшихъ въ 1775 г. въ Турцію, а затѣмъ возвратившихся обратно въ Россію. Послѣдній кошевой атаманъ этихъ запорожцевъ, О. М. Гладкій давно искалъ случая возвратиться на родину. Таковой представился въ 1828 г., когда вспыхнула война Россіи съ Турціей. Выславъ по требованію турецкаго пр-ства къ кр. Силистріи одинъ полкъ, сформированный Гладкимъ изъ казаковъ, не заслуживавшихъ его довѣрія, онъ съ остальными казаками на 42 лодкахъ вышелъ въ море и Килійскимъ рукавомъ пробрался къ Измаилу. 10 мая 1828 г. Гладкій съ запорожцами представился Николаю I и, принеся повинную, получилъ прощенье, будучи принятъ въ русск. подданство. Принявъ затѣмъ участіе въ войнѣ, запорожцы, между прочимъ, дѣятельно содѣйствовали взятію крѣп. Исакчи, переправивъ наши войска въ обходъ крѣпости. По окончаніи войны, Гладкаго съ

казаками водворили въ Александровскомъ уѣздѣ Екатеринославской губ. Въ 1832 г. состоялось первое положеніе объ устройствѣ этихъ казаковъ, названныхъ Азовскими; при этомъ ихъ освободили отъ податей и повинностей, но съ обязательствомъ отбыванія воен. службы, по примѣру другихъ казаковъ. Оружіе, аммуницію и лошадей опредѣлено было отпускать за счетъ казны въ теченіе 10 лѣтъ. Въ 1833 г. Гладкій, произведенный въ полковники, 6. назначенъ наказ. атаманомъ, а вмѣстѣ съ тѣмъ учреждена и войсковая канцелярія. Земля войска составляла полосу длиною свыше 60 вер., а шириною 8—12 вер.; на этой территоріи было три станицы (Покровская, Новоспасская и Петровская), 15 хуторовъ и м. Никольское. Къ 1835 г. населеніе обоего пола доходило до 6000 душъ. Войско находилось въ вѣдѣніи новороссійскаго и бессарабскаго ген.-губ. Тяготясь мирною жизнью, Гладкій въ 1835 г. возбудилъ вопросъ о разрѣшеніи сформировать изъ А. в. одинъ полкъ для дѣйствительной службы, направивъ его на Кавказъ. Однако предложеніе это осу-

щественно не было, т. к. признали неотложнымъ использовать казаковъ для другой цѣли. Въ 1837 г. послѣдовало Высоч. повелѣніе объ образованіи изъ А. казаковъ 10 командъ для крейсера по восточ. берегу Чернаго моря. Въ томъ же году команды, каждая изъ хорунжаго, урядника и 18 казаковъ, отправились по назначенію. Съ теченіемъ времени число командъ увеличилось. Такъ обозначилась специальная служба азовскихъ казаковъ. Крейсеракія команды имѣли двойной нарядъ и смѣнялись черезъ 3 года. Къ 1853 г. на службѣ состояло 22 офиц. и 384 казака, а къ 1856 г. число казаковъ увеличилось до 486 чел., а офицеровъ уменьшилось до 14 чел. По спискамъ же населенія мужского пола состояло 4905 чел., изъ коихъ нижнихъ чиновъ—1698 чел. Въ 1800 г., явилось предположеніе использовать А. в. для усиленія другихъ войскъ или для цѣлей колонизаціонныхъ. Остановились на послѣднемъ, рѣшивъ переселить войско на западн. склоны Кавказ. хребта. Въ 1862—1864 гг. на Кавказъ всего было выслено свыше 1000 офиц. и казач. семей. Окончательное замѣненіе Кавказа устранило надобность въ усиленномъ заселеніи нашихъ передовыхъ тамъ владѣній, а вмѣстѣ съ тѣмъ и обязательное переселеніе перестало быть необходимымъ. А. казакамъ съ 1864 г. разрѣшили переселяться лишь по добровольному желанію. Къ этому времени въ войскѣ оставалось всего 6065 душъ обоого пола, и потому вопросъ о дальнѣйшемъ существованіи такого малочисленнаго войска, какъ самостоятельной военной общины, становился омерзительнымъ. Ком-щій войсками Одес. в. о., г.-а. Коцебу уже въ 1864 г. поднялъ вопросъ объ упраздненіи этого войска. 11 окт. 1864 г. былъ Высоч. утвержденъ проектъ упраздненія А. в. Главнѣйшія основанія проекта заключались въ слѣдующемъ: 1) всѣ офицеры, смотря по происхожденію, причисляются къ потомств. или личн. дворянству Екатеринос. губ.; 2) всѣ офицеры, вдовы ихъ и сироты получаютъ особый земельный надѣлъ; 3) казаки причисляются къ слову крестьянъ-собственниковъ, съ надѣломъ въ 9 десят. на душу муж. пола; 4) все войсковое недвижимое имущество и оставшаяся отъ надѣловъ земля переходить въ вѣдомство государств. имуществъ; 5) капиталы, два знамени, оружіе и учеб. баркасы для практическаго обученія казаковъ мореплаванію и проч. передаются Кубанскому каз. войску. Всѣ эти мѣропріятія проводились въ жизнь свыше 1½ лѣтъ; 27 авг. 1866 г. закрыла свои дѣйствія войсковая канцелярія и этимъ завершилось упраздненіе Азовскаго каз. войска. (А. Н. Никольскій.—Глав. упр. каз. войск.—историч. очеркъ. Спб., 1902 г. *Хорошигинъ*. Казачьи войска; опытъ военно-статист. изслѣдованія. Спб., 1881 г.).

АЗОВСКОЕ МОРЕ, расположенное въ с.-в. углу Черн. моря, представляетъ крайній бассейнъ въ цѣли средиземныхъ морей, послѣдовательно соединенныхъ другъ съ другомъ рядомъ узкихъ проливовъ. Несмотря на обширное пространство, занятое А. моремъ, послѣднее отличается чрезвычайнымъ мелководіемъ и представляетъ рѣдкій примѣръ очень тонкаго слоя воды, распространенаго на обширной площади; нѣчто подобное встрѣчается только въ Персидскомъ зал., но тамъ ю. часть все-таки глубже. Площадь А. моря безъ острововъ около 37.605 кв.

килом., окружность береговъ его—1472 килом., оно растянуто съ ю.-з. на с.-в. на протяженіи 343 килом. и, постепенно суживаясь, оканчивается Таганрогскимъ зал.; наиболѣе широкая часть моря приходится въ серединѣ ю. его половины—около 230 кил. Острова А. моря занимаютъ небольшую площадь: это—Вирючій (92 кв. к.), Обяточная коса (6 кв. к.), Федотова коса (3 кв. к.) и небольшой о-вокъ Безымянный около послѣдняго (6 кв. к.). Изъ полуострововъ обращаетъ вниманіе огромнаго протяженія узкая Арабатская коса вдоль з. берега моря, отдѣляющая отъ него узкій, почти замкнутый, мелководный бассейнъ Сивашъ, въ общемъ, площадью въ 2630 кв. к. Арабатская стрѣлка, длиною до 100 к., низменная коса, на с. прерывается узкимъ и длиннымъ (40 км.) Геническимъ пр., соединяющимъ Сивашъ съ А. моремъ. Сивашъ очень неглубокъ, наибольшая глубина около 5 ф., на ю. концѣ, у Арабата, совершенно мелокъ. По срединѣ, противъ впаденія р. Салгира (гл. р. Крыма), вслѣдствіе выноса послѣдняго осадковъ, Сивашъ совершенно прегражденъ мелью. Въ противоположность А. морю Сивашъ обладаетъ большою соленостью, тогда какъ соленость воды перваго не велика, а въ Таганрогскомъ зал. вода почти прѣсная. Наибольшая глубина А. моря всего около 14 метр.: вблизи береговъ, вслѣдствіе ихъ отлогости, на глубинѣ рейдовъ имѣютъ громадное вліяніе вѣтры, которые сгоняютъ и нагоняютъ воду на огромныхъ пространствахъ. Господствующіе вѣтры с.-в. и ю.-з. Главные торговые порты: Бердянскъ, Мариуполь, Таганрогъ, всѣ на з. берегу; Ейскъ на в. имѣетъ меньшее значеніе, затѣмъ въ дельтѣ Дона находится Ростовъ. Торговое движеніе очень затруднено, во-первыхъ, мелководіемъ рейдовъ, часто измѣняющимся, что заставляетъ везти погрузку съ лихтеровъ; а во-вторыхъ—мелководіемъ Керченскаго пр., гдѣ, несмотря на устройство канала, суда все-таки должны отгружаться и догружаться, выйдя изъ него; все это увеличиваетъ фрахты. С. часть моря ежегодно замерзаетъ съ дек. по апрѣль.

АЗОВЬ (въ древности **Танаисъ**), посадъ обл. Войска Донскаго на лѣв. берегу Дона, въ 36 в. отъ Ростова; построенъ греками. Выгодное географическое положеніе Т. привлекло къ нему обширную торговлю. За 115 л. до Р. Х. онъ былъ завоеванъ Митридатомъ Понтійскимъ; затѣмъ, по очереди, имъ владѣли: сарматы, гунны, хозары и печенѣги. Въ X в. Т. попалъ подъ власть Владиміра Св., который отдалъ его, вмѣстѣ съ Тмутараканью, въ удѣлъ своему сыну Мстиславу, а около 1067 г. былъ покоренъ половцами и получилъ нынѣшнее названіе. Въ XIII в. А. перешелъ къ генуезцамъ, былъ ими укрѣпленъ каменными стѣнами и башнями и сдѣялся складочнымъ пунктомъ для ихъ индо-китайской торговли. Въ 1395 г., овладѣвшій А. Тамерланъ срылъ его до основанія, но въ 1400 г. городъ былъ возобновленъ генуезцами. Въ 1471 г. А. былъ взятъ турками и съ этого времени, вслѣдствіе запрещенія европейскимъ судамъ входить въ Черное море, а главное, вслѣдствіе открытія морскаго пути въ Индію, торговля А. пришла въ совершенный упадокъ и онъ обратился въ незначительную турецкую крѣпость, ненавистную донскимъ казакамъ, т. к. она препятствовала выходу ихъ въ Азовское море для торговли и поисковъ.

Отсюда начинается упорная борьба между казаками и „азовскими людьми“, продолжавшаяся до конца XVII в. Сначала дѣло ограничивалось незначительными взаимными нападеніями на отдѣльных лицъ и торговые караваны, но въ 1637 г. донскіе казаки, усиленные 1 тыс. запорожцевъ, осадили крѣпость, овладѣли ею съ помощью штурма и уничтожили весь гарнизонъ и жителей (кромѣ грековъ). Объявивъ затѣмъ А. вольнымъ христіанскимъ городомъ, казаки поселили въ немъ свои семьи, пригласили въ него купцовъ, а весною 1638 г. вышли на многихъ лодкахъ въ Черное море и произвели дѣльный рядъ разбоевъ и опустошеній на берегахъ Анатоли. Такое поведеніе донцовъ, хотя и встревожило турецкое правительство, но занятое войной съ Персіей турки только въ 1641 г. получили возможность направить противъ казаковъ значительныя силы и начать энергичныя дѣйствія. Въ іюнѣ этого года громадныя полчища турко-татаръ (до 100 тыс. при 700 оруд.) подъ начальствомъ стрійскаго сераскира Гуссейнъ Дели, при содѣйствіи сильнаго флота (45 галеръ и много мелкихъ судовъ), бывшаго подъ командой Пиалипаша, обложили А. съ суши и моря и послѣ отказа казаковъ очистить городъ (за вознагражденіе въ 42 тыс. червонцевъ) начали осаду. Гарнизонъ крѣпости (6 тыс., считая въ томъ числѣ 800 женщинъ), бывший подъ начальствомъ Осипа Петрова, защищался съ необыкновеннымъ мужествомъ и энергіей. И хотя въ теченіе авг. и сент. онъ былъ усиленъ подкрѣпленіями и снабженъ нѣкоторымъ количествомъ боевыхъ и продовольственныхъ припасовъ, но, тѣмъ не менѣе, положеніе его къ началу окт. стало очень тяжелымъ: болѣе 3 тыс. казаковъ сложили уже свои головы, въ городѣ свирѣпствовала чынга, продовольствія не хватало, уцѣлѣвшіе защитники крѣпости, утомленные безсмысленной сторожевой службой, едва были въ состояніи владѣть оружіемъ. При такихъ обстоятельствахъ казаки рѣшили произвести на разсвѣтѣ 4 окт. вылазку всѣми силами, съ тѣмъ, чтобы или пробиться черезъ ряды осаждавшихъ или погибнуть въ честномъ бою. Но прибѣгнувъ къ этой крайней мѣрѣ не пришлось, п. ч. въ турецкой арміи также ощущался недостатокъ боевыхъ и продовольственныхъ припасовъ и она несла большія потери убитыми и умершими отъ болѣзней. Вдобавокъ къ этому, между сераскиромъ и крымскимъ ханомъ начались несогласія, кончившіяся тѣмъ, что татары 26 сент. отдѣлились отъ турокъ и ушли отъ А. Послѣ этого сераскиръ продолжалъ еще въ теченіе нѣсколькихъ дней блокировать крѣпость, но затѣмъ снялъ блокаду и также отступилъ отъ А. Так. обр. казакамъ, выдержавшимъ со славою 3½-мѣсячное *азовское сидѣнье*, удалось на этотъ разъ удержать крѣпость въ своихъ рукахъ. Предвидя, однако, продолженіе борьбы съ Турціей и не чувствуя себя достаточно сильными для этой борьбы, они послали челобитную къ царю Михаилу Феодоровичу, прося принять отъ нихъ А. и помочь имъ присылкой войска и запасовъ. 3 янв. 1642 г. для рѣшенія Азовскаго вопроса въ Москвѣ былъ созванъ земскій соборъ, на которомъ выяснилось, что принятіе А. должно повлечь за собою войну съ Турціей, которая для Россіи, еще не оправившейся послѣ Смутнаго времени, являлась совершенно несвоевременной.

Вслѣдствіе этого Михаилъ Феодоровичъ послалъ казакамъ грамоту, въ которой благодарилъ ихъ за предложеніе, но отказывался отъ него и совѣтовалъ донцамъ оставить А. Послушавшись государя, казаки въ маѣ 1643 г. покинули А., предварительно увезя изъ него запасы и артиллерию и разрушивъ укрѣпленія. Послѣ перехода А. въ руки турокъ, враждебныя дѣйствія донцовъ и азовскихъ людей продолжались до Азовскихъ походовъ Петра Великаго. Овладевъ А. въ 1696 г., государь намѣревался обратиться въ исходный пунктъ для продолженія борьбы съ Турціей и въ этихъ видахъ приступилъ къ постепенному его укрѣпленію и къ постройкѣ азовскаго флота, но неудачный для насъ Прутскій походъ 1711 г. нарушилъ предположенія Петра: А. пришлось возвратитъ Турціи. Только въ 1736 г. А. былъ снова взятъ арміей фельдм. Ласси и на этотъ разъ уже навсегда. По условіямъ Бѣлградскаго мира (1739 г.) съ Турціей Россія обязалась разрушить укрѣпленія А., что и было исполнено въ 1747 г. Но въ 1769 г., по повелѣнію императрицы Екатерины II, А. былъ возстановленъ. 14 февр. 1775 г. А. былъ сдѣланъ административнымъ центромъ новоучрежденной Азовской губерніи, но затѣмъ, по переводѣ губернскаго управленія въ Екатеринославъ, былъ сначала (1783 г.) переименованъ въ крѣпость, а затѣмъ (1810 г.) въ посадь Екатеринославской губ., Ростовскаго у. Въ 1888 г. А. присоединенъ къ обл. Войска Донскаго и въ немъ введено казачье управленіе. (Москвитянинъ 1841 г. (ст. Гаера). *Устряловъ*. Исторія царствованія Петра Великаго. *Скальковский*. Новороссійскій край. Записки Одесскаго общества исторіи и древностей (т. III, стр. 189 — 355).

„АЗОВЪ“, названіе 7 судовъ русскаго флота. Это названіе носили: 1) 54-пуш. корабль, участвовалъ въ войнѣ со шведами при императ. Елизаветѣ; 2) гекботъ на Волгѣ; 3) корабль Азовской флотилии, „новоизобрѣтенный 2-го разряда 2-хъ мачтовый“, 16-пуш., участвовалъ въ 1773 г.—въ дѣлахъ противъ турокъ въ отрядѣ к. 1 р. Сухотина и к. 2 р. Кинсбергера и въ 1784 г.—въ Керченскомъ сраж. подъ нач. к-ад. В. Чичагова; 4) 74-пуш. корабль, спущ. въ Архангельскѣ, подъ командой М. П. Лазарева участвовалъ въ Наваринскомъ бою, за который пожалованъ необычнымъ до того отличіемъ, *георгиевскимъ* кормовымъ флагомъ и вымпеломъ къ нему. Эта регалия была пожалована всѣмъ кораблямъ 12-го экипажа, въ которомъ состоялъ А. (см. Наваринскій бой). Послѣдующіе корабли назывались „Память Азова“: 5 и 6) 74-пуш. корабли, въ бояхъ не участвовали; 7) крейсера 1-го ранга П. А. подъ флагомъ Наслѣдника Цесаревича, нынѣ благополучно царствующаго Государя Императора Николая Александровича, ходилъ въ кругосвѣтное плаваніе въ 1890—91 гг. Теперь онъ передѣланъ въ минный заградитель, переименованъ въ „Ладоза“ и служить въ Балтійскомъ флотѣ.

АЗОРСКІЕ о-ва. Группа о-въ, лежащихъ въ Атлантическомъ океанѣ между 37°—40° с. ш. и 27°,5—31°,5 з. д. отъ Гр., въ разстояніи около 1700 км. отъ Европы. О-ва принадлежатъ Португаліи, составляя одну изъ провинцій королевства. Расположенныя въ серединѣ Атлантическаго океана, бѣдной вообще островами, на путяхъ сообщенія между Европой и Америкой,

А. о-ва призваны, повидимому, сыграть роль важнаго стратегическаго пункта въ предстоящей борьбѣ морскихъ державъ Старога и Новога свѣта за господство на водахъ этого океана. Въ XIX вѣкѣ А. о-ва дважды сыграли историческую роль: въ войнѣ за Португальское наслѣдство между регентомъ Мигуелемъ, сторонникомъ абсолютизма, и конституціонной королевой Маріей (1828—1834 г.), и въ междоусобной войнѣ сѣверныхъ и южныхъ штатовъ С. Америки (1861—1865 г.). Въ первомъ случаѣ А. о-ва, сохранивъ неизмѣнную вѣрность королевѣ Маріи, послужили ближайшей къ Европѣ базой для экспедиціи, снаряженной отцомъ королевы, Донъ-Педро Бразильскимъ, противъ узурпатора престола Д.-Мигуеля. Экспедиція увѣнчалась полнымъ успѣхомъ, благодаря, меж. проч., хорошей подготовкѣ, безпрепятственному сбору, полному снабженію и снаряженію, полученнымъ 12-тысячнымъ экспедиціоннымъ корпусомъ на о. Терцейра. Въ междоусобной войнѣ Американскихъ штатовъ А. о-ва послужили промежуточной базой для укомплектованія и окончательнаго снаряженія построеннаго въ Англии конфедеративнаго крейсера „Алабама“, надѣлавшаго впоследствии столько хлопотъ сѣвернымъ штатамъ. Слово *Azores* значитъ въ переводѣ „Ястребинные“, всѣхъ острововъ 9 съ общою площадью около 2390 кв. км., число жителей въ 1900 г. было—256.290 ч. О-ва вытянуты въ широтномъ направленіи и почти все раздѣлены на три группы; западная состоитъ изъ о-въ: Корво (19 кв. к.) и Флоресъ (140 кв. к.); средняя—изъ о-въ: Никю (450 кв. к.), Терцейра (420 кв. к.), С-тъ Джоржъ (240 кв. к.), Файяль (180 кв. к.) и Граціоза (63 кв. к.); и восточная—изъ о-въ: С. Мигуель (780 кв. к.) и С. Марія (97 кв. к.); кромѣ того, есть еще нѣсколько отдѣльныхъ скалъ и небольшихъ о-вковъ. Въ административномъ отношеніи группа дѣлится на три отдѣла, а главнымъ городомъ всей провинціи является Ангра на о-вѣ Терцейра. О-ва гористы и обладаютъ многими вулканами, наибольшій изъ нихъ Пикю-Альто (2220 м.) на о-вѣ того же имени. Вулканы эти всѣ потухшіе, значительно разрушены и въ кратерахъ ихъ нерѣдко встрѣчаются озера. О-ва сложены сплошь изъ изверженныхъ породъ, и вулканическая дѣятельность еще проявляется въ видѣ многочисленныхъ горячихъ источниковъ; въ историческое время случалось не мало изверженій и землетрясеній; о-ва были открыты въ XIV вѣкѣ и съ тѣхъ поръ уже болѣе 20 разъ тамъ случались подобныя проявленія неспокойнаго состоянія земной коры. Изверженія происходили и на о-вахъ, и поблизости ихъ, подъ водою (въ 1638, 1691, 1720, 1757, 1811 гг.), при чемъ, случалось, появлялись новые о-ва. Климатъ о-вовъ морской, ровный, съ наибольшими амплитудами температуры. Благодаря достаточному количеству осадковъ развились богатая субтропическая растительность и обширное скотоводство. Населеніе состоитъ, главнымъ образомъ, изъ португальцевъ и отчасти англичанъ. Лучшія гавани Файяль, Понта-Дельгада и Ангра, откуда вывозятъ вина, апельсинны, хлѣбъ, скотъ, оливковое масло, солону для шляпъ, красильное дерево; ввозятся, главнымъ образомъ, мануфактурные товары. Первая свѣдѣнія объ А. о-хъ встрѣчаются еще у народовъ древности, о нихъ знали кароагеняне, а послѣ Р. Хр.—норманны

и арабы; изъ европейцевъ первыми описавшими о-ва были португальцы, открывшіе въ 1432 г. о-въ св. Маріи, а къ 1453 г. и весь архипелагъ. О-ва съ тѣхъ поръ были населены португальцами, которые и владѣли ими почти безъ перерыва; о-въ Файяль нѣкоторое время принадлежалъ герцогинѣ бургундской, будучи ей подаренъ португальскимъ королемъ, а затѣмъ съ 1494 по 1640 г. архипелагъ находился во владѣніи Испаніи. Въ портѣ Хорта на о-вѣ Файяль выходятъ на сушу слѣдующіе подводные кабели междунар. телеграфной сѣти: три англійскихъ (сообщеніе съ Англійей, о-вами Зеленаго мыса и Лиссабономъ), одинъ германскій (сообщ. съ Германіей и Нью-Йоркомъ) и одинъ американскій (сообщ. съ Ирландіей и Новой Шотландіей въ С. Ам.).

АЗОТНАЯ КИСЛОТА (крѣп. водка), HNO_3 , извѣстна съ давнихъ поръ; до середины XVII столѣтія нечистая А. к. готовилась сухой перегонкой смѣси мѣднаго купороса или квасцовъ съ селитрой. Въ 1650 г. Глауберъ получилъ А. к. нагрѣваніемъ селитры съ сѣрной кислотой. Качественный составъ установленъ Лавуазье и Кавендишемъ, количественный—Гей-Люссакомъ. До послѣдняго времени А. к. готовилась реакціей Глаубера, при чемъ, какъ болѣе дешевая, бралась чилійская селитра— NaNO_3 : $\text{NaNO}_3 + \text{H}_2\text{SO}_4$ (сѣрная кисл.) = $\text{HNO}_3 + \text{NaHSO}_4$ (кислая сѣрнатрѣвая соль). Начиная съ 1894 г., техника настойчиво разрабатывается для получения А. к. реакцію горѣнія воздуха въ вольтовой дугѣ высокаго напряженія. Еще Кавендишъ (1784 г.) показалъ, что азотъ воздуха и его кислородъ способны соединяться при пропусканіи черезъ воздухъ электрическихъ искръ; лордъ Рэлей нашелъ (1894), что то же соединеніе идетъ и въ вольтовой дугѣ. Сущность превращеній передается обыкновенно, уравненіями: N_2 (азотъ газообразный) + O_2 (кислородъ) = 2NO (окисъ азота) и $2\text{NO} + \text{O}_2 = \text{N}_2\text{O}_4$, азотноватый окисель, который съ нагрѣтой водой можетъ дать азотную кислоту и окисъ азота: $3\text{N}_2\text{O}_4 + 2\text{H}_2\text{O} = 4\text{HNO}_3 + 2\text{NO}$, способную снова соединяться съ кислородомъ съ образованіемъ азотноватаго окисла, такъ что при подождемъ выборѣ условий можно имѣть въ результатѣ только А. к.: $4\text{NO} + 3\text{O}_2 + 2\text{H}_2\text{O} = 4\text{HNO}_3$. Дѣйствительныя превращенія значительно сложнѣе, но они настолько разработаны технически, что за границей уже построены (особенно въ Норвегіи) обширные заводы, получающіе съ выгодой при помощи азота и кислорода воздуха и дешевой энергіи водопадовъ—соли азотной кислоты и, глав. образ., кальціевую селитру. Не останавливаясь на общеизвѣстныхъ изъ химіи свойствахъ А. к., здѣсь необходимо указать, что она имѣетъ обширное примѣненіе въ артиллеріи, такъ какъ, вступая во взаимодействіе съ различными органическими веществами, даетъ взрывчатые вещества. Смотра по химическому характеру, послѣднія дѣлятся на азотнокислые эиры (напр., нитроглицеринъ, пироксилинъ) и на нитросоединенія (напр., нитронафталинъ, пикриновая кислота). Взрывчатость подобныхъ веществъ обуславливается, во-1-хъ, тѣмъ, что въ молекулахъ ихъ заключаются одновременно такіе легко вступающіе во взаимодействіе элементы, какъ углеродъ, водородъ и кислородъ, во-2-хъ, тѣмъ, что обра-

зующихся при ихъ взаимодействіи вещества въ условіяхъ опыта газообразны, т.-е. мгновенно стремятся занять большой объемъ, расширяться. Малой устойчивости взрывч. веществъ и быстрому ихъ разложенію способствуетъ то, что азотный ангидридъ N_2O_5 (наход. въ азотнокислыхъ ээирахъ) и двуокись азота NO_2 (наход. въ нитросоединеніяхъ) представляютъ вещества, образованныя изъ газообразныхъ азота и кислорода съ поглощеніемъ тепловой энергии, которую они легко и выделяютъ при разложеніи. Несмотря на чрезвычайную важность А. к. для приготовления соврем. взрывч. веществъ и громаднѣйшую поэтому потребность въ ней для вооруженныхъ силъ государства, а также, несмотря на то, что до сихъ поръ А. к. получается у насъ изъ привозной чилийской селитры, идущей къ намъ изъ Гамбурга, и что, слѣдовательно, безпрепятственное снабженіе артиллеріи взрывч. веществами связано съ тѣмъ, открыта или нѣтъ наша западная граница,—вопросъ о добычѣ А. к. изъ воздуха у насъ двинуть очень мало. Въ началѣ 900-хъ годовъ, по представленію ст. сов. Горбова, была образована при Гл. Инж. Управ. коммисія подъ предсѣдательствомъ г.-л. Г. А. Забудскаго, для изученія этого вопроса; по порученію коммисіи двое изъ членовъ ея (проф. Миткевичъ и ст. сов. Горбовъ) выработали типъ печи, въ которой могутъ удобно получаться окислы азота изъ воздуха; третій членъ, проф. Сапожниковъ, долговременными опытами выяснилъ условія превращенія этихъ окисловъ въ А. к.; наконецъ, коммисіей при участіи нѣкоторыхъ специалистовъ (инж. пут. сообщ. Кѣнига и Бахметева) былъ разработанъ проектъ гидроэлектрическаго завода А. к. при одномъ изъ нашихъ сѣверныхъ водопадовъ, но на этомъ дѣло и остановилось.

АЗОТЪ (Ашдоъ), незначительная деревушка въ зап. Палестинѣ, къ ю. отъ Экрона; въ древности—торговый хананейскій городъ, завоеванный филистимлянами, которые обратили его въ крѣпость, выдержавшую множество осадъ. Находясь близости большой сирийской дороги изъ Египта въ Иудею и въ Месопотамію, А. являлся постоянной угрозой какъ египетскимъ войскамъ на ихъ маршѣ въ Сирію, такъ равно и наступавшей по направленію дельты ассирійской арміи. Вотъ почему египетскіе фараоны и цари Ассиріи, въ цѣляхъ обезпеченія операціонной линии, неоднократно пытались овладѣть этой крѣпостью. Сознавая трудности открытаго штурма, египетскіе военачальники, при боевыхъ дѣйствіяхъ противъ А., постоянно прибѣгали къ блокадѣ. Нетерпѣливые же ассирійскіе цари при вторженіи въ зап. Палестину неоднократно овладевали А. открытой силой, что обходилось имъ очень дорого. Около 711 г. до Р. X. въ А. былъ убитъ комендантъ Ахмити, ассирійскій ставленникъ, и его мѣсто занялъ Яванъ, вступившій въ переговоры съ Египтомъ. Тогда ассирійскій царь Саргонъ (722—705), перебросивъ свои войска въ Сирію и двинулся къ А. Подойдя къ стѣнамъ крѣпости, штурмовыя колонны ассиріянъ быстро спустились въ ровъ и, вслѣдъ затѣмъ, произведя эскаладу стѣны, ворвались въ городъ; послѣдній былъ разрушенъ, населеніе истреблено или увезено въ Халдею въ качествѣ плѣнныхъ. Но при преем-

никѣ Саргона, Сеннахерибѣ (705—681), А. снова возсталъ изъ развалинъ и примкнулъ къ коалиціи, образовавшейся противъ Ассиріи изъ Халдеи, Аскалона, Экрона, Тимната и Египта. Пораженіе при Алтаку разрушило, однако, замыслы союзниковъ и они успѣшили принести покорность ассирійскому царю. Въ VII в. до Р. X. египетскій фараонъ Псамметихъ I (652—612), начавъ войну съ филистимлянами въ 646 г. до Р. X., предпринялъ осаду А. и присоединилъ его къ своимъ владѣніямъ. Геродотъ говоритъ, что блокада А. египтянами продолжалась 29 лѣтъ, но теперь доказано, что „отецъ исторіи“ былъ введенъ въ заблужденіе тѣмъ обстоятельствомъ, что взятіе упомянутой крѣпости произошло на 29 году царствованія Псамметиха. (*Maspero. Histoire ancienne des peuples de l'Orient. Lenormant. Manuel d'histoire de l'Orient jusqu'aux guerres Mediques. Delitsch. Eingang durch alte Babel. кн. В. II. Максумовъ.* Исторія древняго Востока съ отдаленнѣйшихъ временъ до эпохи македонскаго завоеванія, т. II, 1905 г.).

АЙВАЗОВСКІЙ, Ив. Констан. (1817—1891), извѣст. художникъ-маринистъ, неоднократно писавшій картины на темы изъ боев. исторіи рус. флота. Въ 1839 г., по приглашенію начальника

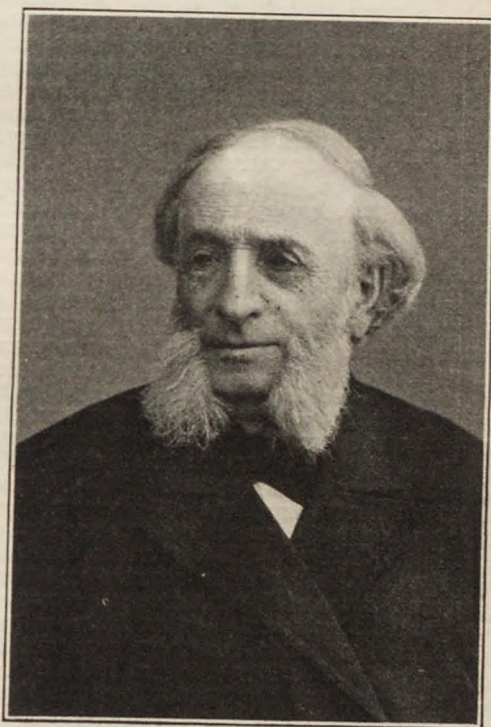

Кавказской прибрежной линіи ген. Н. Н. Раевского, А. написалъ „Дессантъ отряда въ долину Субаши“. Императоръ Николай I приобрѣлъ эту картину и, покровительствуя молодому таланту, пожелалъ использовать его для изображенія подвиговъ флота. А. былъ назнач. живописцемъ Глав. Морского Штаба Е. В. и ему б. заказаны историческ. картины сраженій 1790-хъ:—при Ревелѣ, Выборгѣ, Красной Горѣ, а также Чесменскаго боя; Императоръ возилъ его на

морскіе маневры и въ Финск. заливѣ, и на Черн. морѣ, и лично давалъ ему указанія и вносилъ поправки въ изображеніе паденія снарядовъ и т. п. Но изъ А. не выработалось живописца-исторіографа, хотя не мало его картинъ носятъ названіе истор. событий. Въ 1850 г. онъ написалъ „Наваринскій бой“ (для Севастоп. морск. библіотеки); Крымская кампанія вызвала „Синопскій бой—днемъ и ночью“, „Бомбардированіе Севастополя“ и др. эпизоды; война 1877-78 гг. отразилась въ его творчествѣ рядомъ картинъ, изображающихъ „Взрывы минаторовъ“ на Дунаѣ, „Бой парохода Весты“, „Взятіе парохода „Мерсина“ (Морской музей) и др. Но поэтическій темпераментъ А., отвергавшаго кропотливое изученіе природы и проповѣдовавшаго передачу художеств. впечатлѣній „по памяти“, не благоприятствовалъ развитію въ немъ истор.-батальнаго живописца, и среди его почти 5000 произведеній — перечисленные батальн. картины прибавили немного къ его славѣ; лучшія изъ нихъ показываютъ обычное чародѣйство художника въ передачѣ морской воды и воздуха, въ большинствѣ же онѣ принадлежатъ къ числу тѣхъ слѣпшо написанныхъ произведеній, которыя привычными приѣмами передаютъ заученные эффекты и имѣютъ второстеп. художест. значеніе.

АЙГУНСКІЙ ДОГОВОРЪ, заключенный 16 мая 1858 г., утвердилъ за Россією Приамурскій край и положилъ основаніе для присоединенія Приуссурійскаго края (по Пекинскому договору 1860 г.). Поступательное движеніе Россіи на востокъ встрѣтило въ концѣ XVII ст. противоѣдѣйствіе со стороны Китая. Уступая обстоятельствамъ, Россія заключила въ 1689 г. Нерчинскій договоръ, по которому г. Албазинъ, равно какъ и р. Амуръ, или точнѣе средняя ея часть (до р. Уссури), переходили въ руки китайцевъ. Намѣчая въ общихъ чертахъ разграниченіе съ Китаемъ, Нерчинскій договоръ, однако, не опредѣлилъ нашей восточн. границы съ Дайцинскимъ государствомъ. Несмотря на настоянія китайцевъ, русскіе уполномоченные уклонились отъ болѣе подробнаго разграниченія, опасаясь необходимости сдѣлать чрезмѣрные уступки. Такая политика со стороны Россіи замѣчалась при заключеніи и всѣхъ другихъ договоровъ съ Китаемъ въ теченіе XVIII в. Вслѣдствіе этого къ половинѣ XIX в. вопросъ о нашей восточн. границѣ съ Китаемъ оставался въ неопредѣленномъ положеніи. Ген.-губерн. Вост. Сибири Н. Н. Муравьевъ (вслѣдствіи графъ М.-Амурскій), энергично занявшись изученіемъ мало изслѣдованнаго вѣреннаго ему края, пришелъ въ концѣ 40-хъ гг. XIX в. къ убѣжденію, что весь нашъ востокъ не можетъ имѣть будущаго, пока Россія не будетъ владѣть Амуромъ на всемъ его протяженіи до моря. Труды Г. И. Невельскаго сдѣлали возможнымъ осуществить эту идею: онъ въ 1849 г. открылъ судоходный проходъ въ устьѣ Амура, и доказалъ, что Сахалинъ—не часть материка, а островъ. Въ 1851 г. состоялось фактическое занятіе Невельскимъ устьѣ Амура, б. учрежд. Николаевскій портъ, и вслѣдъ затѣмъ начались плаванія русск. судовъ по Амуру. Въ 1853 г. б. организована подъ начальствомъ самого Муравьева Амурская экспедиція. Въ 1854 г. онъ во главѣ флотиліи спустился по Амуру, а въ 1855 г. сдѣлалъ попытку обсудить съ китайск. вла-

стями вопросъ о разграниченіи. По официальной китайск. уполномоченный былъ назначенъ лишь въ концѣ 1857 г. Спустившись весной слѣдующ. года по Амуру, Муравьевъ 9 мая основалъ гор. Благовѣщенскъ, а затѣмъ, прибывъ въ китайскій гор. Айгунь, вступилъ въ переговоры съ китайскимъ уполномоченнымъ, амурскимъ главнокомандующимъ княземъ И-Шань и 16 мая 1858 г. подписалъ съ нимъ А. договоръ. По первоначальному проекту, составленному Муравьевымъ, граница съ Китаемъ должна была идти по р. Амуру до устья р. Уссури, затѣмъ вверхъ по этой рѣкѣ до водораздѣльнаго хребта и далѣе по р. Тюмень-ула до моря. Китайцы, не зная хорошо положенія Приуссурійскаго края, и опасаясь, чтобы въ русскія владѣнія не вошли мѣстности, откуда происходятъ ихъ царствующая династія, просили, чтобы земли отъ р. Уссури до моря остались неразграниченными впредь до разсмотрѣнія этого вопроса въ Пекинѣ. Вслѣдствіи, Пекинскимъ договоромъ 1860 г., Россіи удалось осуществить проектъ Муравьева. Помимо укрѣпленія за Россією гѣв. берега Амура до р. Уссури, а за этой рѣкой до моря обоихъ береговъ Амура, А. договоръ установилъ исключительное право только русскихъ и китайскихъ судовъ плавать по рѣкамъ Амуру, Сунгари и Уссури. Это право было затѣмъ подтверждено Петербургскимъ договоромъ 1881 г. (ст. 18) съ присовокупленіемъ, что способъ примѣненія означеннаго постановленія (т.-е. изданіе судоходныхъ правилъ) устанавливается по соглашенію русскаго и китайскаго правительствъ.—А. договоръ состоитъ изъ 3 статей. Ст. 1-я: „Лѣвый берегъ р. Амура, начиная отъ р. Аргунь до морского устья р. Амура, да будетъ владѣніемъ Россійскаго государства, а правый берегъ, считая внизъ по теченію до р. Уссури, владѣніемъ Дайцинскаго государства; отъ р. Уссури далѣе до моря находящіяся мѣста и земли, впредь до опредѣленія по симъ мѣстамъ границы между двумя государствами, какъ нынѣ, да будутъ въ общемъ владѣніи Дайцинскаго и Россійскаго государствъ. По рѣкамъ Амуру, Сунгари и Уссури могутъ плавать только суда Дайцинскаго и Россійскаго государствъ; всѣхъ же прочихъ иностранныхъ государствъ судамъ по симъ рѣкамъ плавать не должно. Находящихся по лѣвому берегу р. Амура отъ р. Зей на югъ, до деревни Хормолдинъ, манчжурскихъ жителей оставить вѣчно на прежнихъ мѣстахъ ихъ жительства, подъ вѣдѣніемъ Манчжурскаго правительства, съ тѣмъ, чтобы русскіе жители обидъ и притѣсненій имъ не дѣлали“. Ст. 2-я: „Для взаимной дружбы подданныхъ двухъ государствъ дозволяется взаимная торговля проживающимъ по рѣкамъ Уссури, Амуру и Сунгари подданнымъ обоихъ государствъ, а начальствующіе должны взаимно покровительствовать на обоихъ берегахъ торгующимъ людямъ двухъ государствъ“. Ст. 3: „Что уполномоченный Россійскаго государства ген.-губ. Муравьевъ и уполномоченный Дайцинскаго государства амурскій гл-щій И-Шань, по общему согласію, постановили—да будетъ исполняемо въ точности и ненарушимо на вѣчныя времена“.

АЙГУНЬ, городъ въ Сѣв. Манчуріи на прав. берегу р. Амура, противъ г. Благовѣщенска, немного ниже его по теченію; на до-



Десантъ отряда въ долину Субаши.

(Съ картины И. К. Айвазовскаго, находящейся въ Музеѣ Морского Корпуса).

97

28

рогъ изъ Благовѣщенска въ Цицикаръ. Имѣлъ значеніе для китайцевъ какъ одинъ изъ опорныхъ пунктовъ во время боксерскаго возстанія въ 1900-1901 гг. Находясь противъ Зазейскаго района, А. уже за нѣсколько лѣтъ до этого служилъ сборнымъ пунктомъ, куда собирались ежегодно зазейскіе манчжуры для обученія военному дѣлу. Благодаря этому, китайское правительство имѣло въ нашихъ предѣлахъ готовый контингентъ войскъ въ 2-3 тыс. чел. Послѣ Высочайшаго повелѣнія о введеніи нашихъ войскъ въ Манчурію (16 іюня 1900 г.), въ составъ Харбинскаго отряда, назначеннаго для подачи помощи Харбину, была, между прочимъ, назначена колонна войскъ изъ Благовѣщенска подъ нач. полк. Багенскаго. Она благополучно миновала А., но вслѣдъ затѣмъ цицикарскій цзянь-цзюнь увѣдомилъ военнаго губернатора Амурск. обл. г.-л. Грибскаго, что больше онъ не пропуститъ русскихъ войскъ по Амуру и прикажетъ встрѣчать ихъ огнемъ. Угроза эта была выполнена 1 іюля, когда по пароходу „Михаилъ“ была открыта стрѣльба. Этимъ эпизодомъ китайцы сами начали военныя дѣйствія противъ насъ на р. Амурѣ. Въ то время въ Благовѣщенскѣ осталось всего войскъ 1.300 чел. пѣхоты, 600 казакъ и 8 оруд. Силы же китайцевъ составляли: въ А. до 2¹/₂ тыс. чел. пѣх. и 6 ор., въ ближайшихъ селеніяхъ: Сахалинѣ—500 чел. пѣх. и 2 оруд., въ Мохо—200 чел. пѣх. и на постахъ по Амуру до 3 тыс. чел. пѣх. и кон. Къ этому же времени изъ Цицикара къ китайцамъ подошли подкрѣпленія до 5 тыс. чел. пѣх. съ нѣсколькими орудіями. Пароходъ „Михаилъ“, шедшій изъ Хабаровска съ баржами, нагруженными артиллерійск. имуществомъ для вооруженія пароходовъ „Атаманъ“, „Селенга“ и „Хилокъ“ и 15 чел. артил. прислуги подъ нач. шт.-кап. Кривцова, съ командой на пароходѣ и на баржахъ почти сплошь изъ китайцевъ и при этомъ безъ всякаго конвоя, 1 іюля, въ 10 ч. у., пройдя А., былъ встрѣченъ у д. Сандыгоу выстрѣлами, а затѣмъ остановленъ подѣхавшими на шлюпкѣ тремя вооруженными китайскими офицерами. Шт.-кап. Кривцовъ отправился для объясненія на берегъ, но былъ тамъ арестованъ китайцами и затѣмъ высланъ съ конвоемъ въ Благовѣщенскъ. Около часу дня къ „Михаилу“ подошелъ пароходъ „Селенга“ со взводомъ казаковъ. Находившійся на „Селенгѣ“ погранич. комиссаръ, подполк. Кольшмидтъ, приказалъ пароходамъ продолжать путь. Пароходы пошли полнымъ ходомъ, обстрѣливаемые китайцами изъ окоповъ ружейнымъ и артиллер. огнемъ. Казаки съ „Селенги“ отвѣчали ружейнымъ огнемъ. Во время перестрѣлки у насъ были ранены: подп. Кольшмидтъ, 4 казака, 2 лощ. и 1 каз. лош. Въ 5¹/₄ ч. в. оба парохода прибыли въ Благовѣщенскъ. Въ виду такихъ обстоятельствъ, для открытія нашимъ пароходамъ свободнаго прохода по Амуру, г.-л. Грибскій послалъ къ А., лѣв. берегу Амура, небольшой отрядъ изъ 3 ротъ 2-го В.-Сиб. лин. б., 4 ор. 2-й В.-Сиб. артил. бриг. и 1 сот. Амурск. п. При отрядѣ находились пароходъ „Селенга“, вооруж. 2 шлопочными ор., и пароходъ „Михаилъ“ съ баржами. 2 іюля по пароходамъ былъ открытъ китайцами сильный ружейный и артиллерійск. огонь. Пароходъ „Селенга“ подъ нач. шт.-кап. Кривцова отвѣчалъ на выстрѣлы, а съ лѣв. берега его поддерживала огнемъ наша полу-

батарея. Около 8 ч. в., вслѣдствіе частаго ружейнаго и артиллер. огня, доносившагося со стороны Благовѣщенска, г.-л. Грибскій, находившійся при отрядѣ, приказалъ ему и пароходамъ возвратиться въ городъ, что и было исполнено утромъ 3 іюля. У насъ было убито на пароходѣ „Селенга“ 2 и ранено 5 нижн. ч. и механикъ. Въ ночь съ 5 на 6 іюля китайск. отрядъ переправился изъ А. на нашъ берегъ, отбѣснилъ небольшой зазейскій отрядъ подполк. Гинейку и сжегъ зданіе нашего поста № 1, но на слѣдующій день, съ помощью подошедшаго подкрѣпленія, китайцы были отброшены, при чемъ при переправѣ ихъ обратно черезъ Амуръ у нихъ были потоплены 2 лодки. У насъ были убиты 3 нижн. ч. и 2 охотника изъ крестьянъ и ранены 2-го В.-Сиб. лин. б. пор. Басовъ, 5 нижн. чин. и 5 охотн. Вслѣдствіе создавашагося тяжелаго положенія Благовѣщенска, для выручки его, а также для защиты нашей единственной паровой коммуникаціонной линіи, р. Амура, по приказанію командующаго войск. Приамурск. воен. окр. были сформированы отряды: Хабаровскій, Стрѣтенскій и Забайкальскій. Послѣднему (г.-м. Ренненкампа), въ составѣ 4 б. отъ Стрѣтенск. и Читинск. п. п., 3 Забайкальск. каз. батареи и 2 сот. Аргунск. каз. п., было предписано обезоружить и снести всѣ посты, караулы и ополченія прав. берега Амура, оставивъ, гдѣ нужно, гарнизоны на обоихъ берегахъ, но въ то же время не задерживаться, дабы поспѣть къ айгунской операціи. Отряды Хабаровскій (полк. Сервіанова) и Стрѣтенскій (полк. Шверина), а также 4 сот. Амурскаго каз. п., назначались въ распоряженіе г.-л. Грибскаго. Всего въ распоряженіи послѣдняго, включая гарнизонъ г. Благовѣщенска и отрядъ Ренненкампа, собралось: 10 б., 52 ор. и 11 сот. Съ 9 іюля положеніе дѣлъ у Благовѣщенска измѣнилось къ лучшему. Въ этотъ день прибылъ изъ Хабаровска пароходъ „Сунгари“ съ грузомъ огнестрѣльн. припасовъ. Около А. пароходъ этотъ былъ встрѣченъ 4 оруд. выстр., не причинившими ему вреда. 12 іюля прибыла сотня Нерчинск. казач. п. Китайцы же въ это время слабо проявляли свою дѣятельность въ А. и вообще на Амурѣ. Хабаровскій отрядъ, направляясь къ Благовѣщенску и двигаясь отъ станицы Полярковой сухимъ путемъ, уничтожилъ рядъ китайскихъ постовъ и пикетовъ, отбилъ 4 пулемета и къ 20 іюля подошелъ къ Благовѣщенску, оставивъ противъ А. 10-ый В. С. лин. б. и 2 пол. мортиры. Стрѣтенскій отрядъ, перешедшій за это время уже подъ нач. г.-м. Суботича, прибылъ въ Благовѣщенскъ 17 іюля. 20 іюля, въ 3 ч. у., войска, собранныя подъ Благовѣщенскомъ, въ составѣ двухъ колоннъ, Суботича и Сервіанова, переправились на правый берегъ Амура, отбросили съ большимъ урономъ неприятельскія войска и заняли Сахалинъ. Одновременно съ переправой у Сахалина, отрядъ полк. Фотенгауера открылъ огонь изъ мортиръ по А. Переночевавъ у Сахалина, войска подъ общимъ нач. г.-л. Грибскаго выступили 21-го на А. Весь путь оказался подготовленнымъ къ упорной оборонѣ, чему благоприятствовала пересѣченная мѣстность. Весь путь до горы Колушанъ пришлось идти съ боемъ, потерявъ убитыми: сотника Волкова и 5 нижн. чин. и ранеными: есаула Плотникова и 24 нижн. чина. Сломивъ сопротивленіе у горы Колушанъ, отрядъ

тутъ же расположился на бивакахъ, верстахъ въ 10 отъ А. Сюда же приказано было перейти отряду Фотенгауера. Отрядъ же Ренненкампфа, очистивъ отъ непріятеля весь прав. берегъ Амура, прибылъ въ Благовѣщенскъ на судахъ въ 10 час. 21 іюля, и въ 2 ч. н. на 22-ое на тѣхъ же судахъ двинулся на присоединеніе къ Грибскому. Т. обр. для нанесенія окончательнаго удара подъ А. было собрано: 10 б. и 7½ сот., 34 ор. 22 іюля къ 2 ч. д. наши войска подошли къ А. Выбивъ противника послѣдовательно изъ четырехъ крѣпкихъ позицій, взорвавъ артиллерійскимъ огнемъ 16 китайскихъ пороховыхъ складовъ, наши войска заняли городъ, захвативъ 22 ор. и потерявъ только 9 ниж. ч. ранеными. Вся наличная конница, поддержанная отрядомъ полк. Сервіанова, подъ нач. г.-м. Ренненкампфа, энергично преслѣдовала китайцевъ всю ночь на 23-ее и весь слѣдующій день, послѣ чего вернулась на бивакъ подъ А. съ двумя отбитыми пулеметами. (Н. Р. *Овсяный*. Военн. дѣйств. въ Китаѣ 1900—1901 гг. А. В. *Кирхнеръ*. Осада Благовѣщенска и взятіе Айгуна, 1900 г.).

АЙГУСТОВЪ, Ник. Алексѣевъ, ген.-л., участникъ похода въ Китаѣ въ 1900 г. Род. въ 1841 г.; по окончаніи Михайловскаго-Воронежскаго кад. корп., въ званіи юнкера Нижегородскаго драг. полка, участвовалъ съ этимъ полкомъ въ теченіе 2½ лѣтъ почти въ непрерывныхъ экспедиціяхъ противъ горцевъ и за боевыя отличія былъ произведенъ въ 1863—1866 гг. въ офицерскіе чины, до поручика включит. Въ 1866 г. А. б. переведенъ въ л.-гв. Преображенскій п. Прослуживъ въ гвардіи около 5-ти лѣтъ, А. въ 1871 г. былъ назначенъ шт.-офицеромъ для особыхъ порученій при управленіи мѣст. войскъ Иркутской и Енисейской губерній. Въ томъ же году майоръ А. получилъ въ команд. 4-й Вост.-Сиб. лин. бат., а въ 1876 г. по болѣзни вышелъ въ отставку; начавшаяся въ 1877 г. съ Турціей война побудила его вновь поступить въ войска. Получивъ назначеніе въ 157 пѣх. Имеретинскій полкъ, А. находился съ нимъ на кавказ. театрѣ кампаніи; въ 1879 г. произведенъ въ полковники, въ 1885 г. назначенъ к-ромъ 14 пѣх. Олонцаго полка, въ 1886 г. вышелъ въ запасъ, въ которомъ пробылъ около 15-ти мѣс. Въ 1887 г. полк. А. былъ снова опредѣленъ въ службу, въ 125 пѣх. Курскій полкъ, въ 1890 г. получилъ въ командованіе 41-й рез. пѣх. (кадр.) бат. и вскорѣ затѣмъ 42-й пѣх. Якутскій полкъ. Въ 1895 г. А. былъ произведенъ въ г.-м. и назначенъ к-ромъ 2 Вост.-Сиб. лин.-й бригады. Въ половинѣ 1900 г. состоялось его назначеніе въ распоряженіе ком-щаго войсками Приамурскаго воен. округа. Вспыхнувшее въ этомъ году возстаніе боксеровъ въ Китаѣ вызвало командированіе туда нашихъ отрядовъ. А. пришлось командовать т. н. Новокіевскимъ отрядомъ. Отряду была поставлена задача: дѣйствовать противъ значительныхъ китайскихъ скопищъ у крѣп. Хунчунъ и с. Савеловки, чтобы обезопасить узкую полосу нашихъ владѣній между Китайской границей и моремъ и предотвратить возможность нападенія китайцевъ на Посѣть и Новокіевское. Имѣя 6 бат., 12 оруд., 2 сотни и ½ роты саперъ, А. повелъ свой отрядъ къ Хунчуну и, начавъ рано утромъ 17 іюля атаку крѣпости, взялъ ее къ 8 час. веч., послѣ упорнаго сопротивленія китайцевъ. Въ концѣ

іюля ему былъ подчиненъ Никольскій отрядъ (1½ бат., 6 ор. и 2½ эск.), съ которымъ онъ занялъ 15 авг. Эйхо, 16 авг.—Нингугу, захватилъ Омосо и вошелъ въ соприкосновеніе съ другими нашими отрядами. За оказанныя въ этомъ походѣ отличія А. былъ награжденъ золот. оружіемъ, съ надписью: „за храбрость“. Въ янв. 1903 г. А. былъ назначенъ енисейскимъ губернаторомъ, въ 1905 г. произведенъ въ ген.-лейт. и въ томъ же году за болѣзнь уволенъ въ отставку. (Обзоръ дѣйствій русскихъ войскъ при подавленіи мятежа въ Китаѣ—Воен. Сборн. 1900 г. №№ 11 и 12.—*Потто*. Исторія 44 драг. Нижегородскаго полка, т. VIII. Сбп., 1895; примѣч. къ гл. X).

АЙГУСТОВЪ, Савва Васильевичъ, ген.-майоръ, одинъ изъ видныхъ петровскихъ сподвижниковъ. Будучи командиромъ Бѣлгородскаго пѣх. полка „старога строя“, полк. А. закалялъ его въ цѣломъ рядѣ походовъ и баталій со шведами въ 1701—1709 гг., изъ которыхъ наиболее значительными были: пораженіе шведовъ у „Гумелевой мызы“ (1702 г.), взятіе Имбурга (1703 г.), Дерпта и Нарвы (1704 г.), оборона г. Гродны и маршъ Брестъ - Ковель - Кіевъ (1706 г.). Петръ обратилъ вниманіе на службу А. и въ концѣ 1707 г. произвелъ его въ бригады. Участвуя съ полкомъ въ послѣдующихъ операціяхъ нашей арміи противъ шведовъ, А. былъ въ баталіяхъ подъ Добрымъ (1708 г.) и у Опашни (1709 г.), но особенно доблесть выказалъ въ „преславной баталіи“ подъ Полтавой. Здѣсь на него съ 2 б-нами Бѣлгородскаго полка возложены были занятіе и оборона редутовъ, построенныхъ, по мысли самого Петра, для прегражденія доступа шведамъ къ укрѣпленному лагерю, занятому нашими главными силами. Въ этихъ редутахъ А. первый выдержалъ натискъ швед. арміи и оборонялъ ихъ геройски, за что Петръ пожаловалъ его изъ бригадировъ въ ген.-майоръ (*Д. Θ. Масловскій*, Сѣверная война (документы 1705—1708 гг.), вып. I, Спб., 1892 г.—Труды Императорскаго воен.-историч. общества, т. III, (документы 1708 и 1709 гг.)—Полтавская битва (сборникъ извлеченій изъ сочиненій, первоисточниковъ и изслѣдованій); журн. Общ. Ревн. военн. знаній 1909 г., кн. III).

АЙДОСЪ-ИДОСЪ или **Астосъ (Орель)**, гор. въ Румелии, расположенъ у южн. подошвы Балканъ, на дорогѣ изъ Праводѣ въ Адрианополь. Въ 1829 г. взятіемъ его (13 іюля) увѣнчался славный переходъ русскихъ войскъ черезъ Балканы. А.-И. былъ взятъ авангардомъ арміи, подъ нач. г.-л. Ридигера, наступавшимъ изъ Ахіолы. Составъ авангарда: 8 б-новъ, 2 уланск. и 2 казач. п., 22 ор. Для воспрепятствованія Ридигеру переправиться черезъ р. Камчикъ, изъ Шумылы былъ высланъ турецкій отрядъ (9 полк. регул. пѣх., 1500 чел. регул. кон., 1500 чел. иррегул. кон. съ нѣскольк. оруд.) подъ нач. Ибрагимъ-пашу въ подкрѣпленіе тур. войскамъ, оборонявшимъ переправу и укрѣпленія у Кебрикой и Чалымалы. Не успѣвъ выполнить свою задачу, Ибрагимъ-паша 12 іюля послѣшно отступилъ къ А.-И. 13 іюля, въ 4 ч. дня, шедшіе въ авангардѣ отряда казаки были атакованы всей турецкой конницей. Имѣя задачей отвлекать непріятеля отъ города и наводить его на свои войска, казаки начали отступать, въ то время

как бригада улань съ 4-мя кон. ор. (г.-м. Шереметева) отражала всѣ атаки противника. За это время успѣли подойти и выстроить боевой порядокъ за конницей пѣхота и артиллерія. Казаки, отступая, искусно навели турокъ на нашу артиллерію, огнемъ которой они были приведены въ разстройство и принуждены отступить на Карнабатскую дорогу, пролегающую у подножья горъ. Здѣсь тур. кон. и пѣхота, соединившись, пытались дать отпоръ наступл. русскихъ, но дѣйствіемъ артиллеріи и атакою улань вторично были разбѣяны, при чемъ

лошадей конвоя и ординарцевъ начальника отряда, подъ огнемъ противника, переправились прочія части полка съ батареями и отбили попытку турокъ овладѣть селеніемъ. Вечеромъ и въ ночь, на крупахъ лошадей Бугскихъ улань, переправились полки 1-й бриг. 5-й пѣх. дивизіи съ 4 оруд. Шир. брода была до 150 саж., глуб. до 1½ арш. (Сборникъ матеріаловъ по русско-турецкой войнѣ 1877-78 гг. на Балканскомъ полуостровѣ, вып. 69).

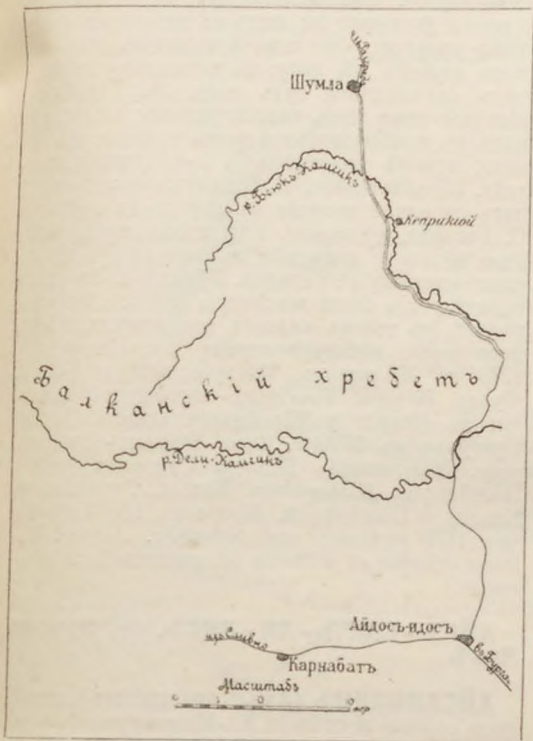

пѣхота отступила въ самый городъ. Подойдя къ городу на картечь, выстрѣлъ. Ридигеръ отдѣлил 4 б. со всей артил. для наблюдения за Карнабатской дорогой и отступавшей турецкой конницей; остальные же 4 б., подъ нач. г.-м. кн. Горчакова, ударили на непріятеля въ штыки, прошли на его плечахъ черезъ весь городъ и гнали его до дороги, ведущей изъ Шумлы. Потери турокъ: до 1000 ч. уб., ранен. и взятыми въ плѣнъ. Наши трофеи: 4 знамени, 3 ор. и оставленные въ городѣ запасы и снаряды. Потери наши незначительны.

АЙРАНЛИ (Айрене), селеніе на правомъ берегу р. Марицы, въ 6 вер. къ з. отъ Филиппополя. 3 янв. 1878 г. л.-гв. Финляндскій п. съ 1-й и 5-й батар. л.-гв. 2-й артил. бригады, направленный гр. Шуваловымъ по Филиппопольскому шоссе для охвата праваго фланга турокъ, дѣйствовавшихъ противъ Адакія на высотѣ А., получилъ приказаніе ген.-ад. Гурко перейти Марицу для перехвата отступавшихъ частей непріятеля. Авангардныя (5-я и 6-я) роты переправились въ бродъ при ледоходѣ и штыками очистили А. Слѣдомъ, при помощи

АЙРИДЕЛЬ-ТЕРЬЕРЪ, воен. собака. Породы эта происходитъ изъ Англіи (графства Юркширскаго, долины р. Айре и ея притоковъ). Первоначально А.-Т. употреблялась мѣстными фермерами, пастухами и горцами на всякаго рода охоту (на водяную дичь, за выдрами, лисухами, водяными крысами и пр.), почему и называлась раньше *водянымъ терьеромъ*. Впослѣдствіи, путемъ разнообразнаго скрещиванья, получилась нынѣшняя порода, очень пригодная для дрессировки въ качествѣ военной и санитарной собаки. Отличается особымъ строеніемъ тѣла съ квадратнымъ туловищемъ; высота плечъ 53—57 сантим. (ок. 2 ф.); шерсть сравнительно короткая и жесткая, плотно прилегающая къ тѣлу, на верхней части головы и на ухахъ почти гладкая. Голова, уши, шея, грудь и животъ красно-бурого цвѣта, за исключеніемъ темныхъ отмѣтинъ по сторонамъ головы; спинка черная, туловище также черное или съ темными крапинами. Бѣлое пятно на груди — недостатокъ. Какъ у всѣхъ спортивныхъ собакъ, у А.-Т. культивировались страсть къ водѣ, привычка носить изъ воды предметы и въ частности спасать людей. При травлѣ звѣря и вообще на охотѣ онѣ выказали вполнѣ свои превосходныя качества. Въ Германіи и вообще въ Западной Европѣ А.-Т. стали извѣстны съ 1893 г.; съ этого, примѣрно, времени началось тамъ и испытаніе этой породы и дрессировка ея, какъ военной собаки. Результаты получились прекрасные, и уже въ 1902 г., въ качествѣ военной собаки, А.-Т. одержалъ побѣду надъ всѣми другими собачьими породами на выставкѣ и испытаніяхъ во Франкфуртѣ-на-Майнѣ. Затѣмъ, на большихъ испытаніяхъ военныхъ собакъ въ Бичѣ въ 1903 г., Мюльгаузенѣ и Эльсѣ въ 1905 г., въ Вѣнѣ и Эльсѣ въ 1907 году, а также на испытаніяхъ въ Берлинѣ, Дортмундѣ и въ другихъ мѣстахъ, эта порода показала свои хорошія качества и пригодность для дрессировки съ военными и санитарными цѣлями.

АЙРОЛО, городокъ въ Швейцаріи, въ кантонѣ Тессино, у подошвы С. Готарда, на р. Тессино (у выхода главн. туннеля С. Готардской дороги). Памятенъ происходившими при немъ боями союзныхъ войскъ, бывшихъ подъ нач. Суворова, съ французами въ 1799 г. 12-го мая отрядъ союзныхъ войскъ подъ нач. принца Рогана занялъ Белинцону, а 15-го подъ общимъ нач. австр. ген. Гадики союзныя войска выступили изъ Белинцоны и произвели наступленіе къ С. Готарду. Французы подъ нач. ген. Луазона заняли А. и упорно въ немъ держались; двѣ колонны союзныхъ войскъ были посланы въ обходъ, а средняя ударила въ штыки и выбила французовъ изъ А. Ген. Луазонъ отступилъ къ С. Готарду, и затѣмъ далѣе къ

м. Урзерну, а отряд союзных войск отступил назад через Белинцону. Но особенно памятен А. боемъ, разыгравшимся здѣсь 13-го сент., и составлявшим первый актъ взятія въ этотъ день Суворовымъ С. Готарда, занятаго французами. Рѣшившись на движеніе для соединенія съ корпусомъ Римскаго-Корсакова въ направленіи на Белинцону, С. Готардъ, долину р. Рейсы, къ озеру четырехъ кантоновъ, Суворовъ, выступивъ 10-го сент., 12-го былъ съ корпусомъ Дерфельдена у Дацю въ 10 вер. отъ А., близъ котораго надъ дорогою возвышается вершина С. Готарда. Чтобы не допустить французовъ обрушиться всѣми силами на совершавшій обходное движеніе справа корпусъ Розенберга, который въ этотъ день долженъ былъ слѣдовать на Урзернъ и атаковать французовъ, съ цѣлью открыть корпусу Дерфельдена дорогу черезъ С. Готардъ,



Суворовъ рѣшился въ этотъ день атаковать С. Готардъ съ фронта. Войска корп. Дерфельдена совместно съ австрійской бригадой Штрауха были раздѣлены Суворовымъ на 3 колонны, изъ коихъ правая, Багратиона, состоявшая изъ его авангарда (8 б. и 4 орудія, около 2½ т.) и дивизіи Швейковскаго (8 б. и 6 ор., 4400 чел.), свернувъ вправо у Мадрано, должна была двигаться черезъ Валле въ обходъ лѣваго фланга противника. С. Готардъ былъ занятъ франц. бригадою Гюдена, силою въ 4.300 чел.; 3 б. этой бригады занимали вершину С. Готарда и А. Выступивъ въ 3 часа утра, передовыя части колонны Багратиона около 2-хъ час. дня, не доходя А., столкнулись съ непріятельскими постами, отбѣснивъ которые, атаковали укрѣпленную позицію французовъ у А., направивъ удар на правый флангъ ея; непріятель не выдержалъ удара и обратился въ бѣгство по дорожкѣ, ведущей къ С. Готарду. Багратионъ предоставилъ преслѣдованіе отступающаго отъ А.

отряда французовъ стрѣлкамъ-егерямъ полка своего имени подъ начальствомъ пор. Лутовинова; самъ съ остальными своими войсками свернулъ направо, на Валле, и сталъ взбираться на крутые неприступные утесы, занятые французами, съ цѣлью отрѣзать лѣвый флангъ непріятеля. Замѣтивъ обходное движеніе Багратиона, отступавшій отрядъ французовъ занялъ позицію на шоссеиной дорогѣ, у горы С. Готарда, и, укрѣпившись на ней и засѣвъ за камни и въ ущелья горъ, началъ сильнымъ ружейнымъ огнемъ обстрѣливать обходившую справа колонну Багратиона; но преслѣдовавшій французовъ пор. Лутовиновъ съ егерями бросился на нихъ въ штыки; во время этого упорнаго боя пор. Лутовиновъ былъ тяжело раненъ въ ногу; въ командованіе вступилъ случившійся тутъ полк. гр. Шуваловъ, который тоже былъ тяжело раненъ; тогда вступилъ въ командованіе егерями подполк. гр. Цукато; вскорѣ подоспѣла и 1-я дивизія, ген. лейт. Швейковскаго, и французы стали отступать съ одной позиціи на другую до вершины С. Готарда, а колонна Багратиона продолжала свое обходное движеніе; къ вечеру русскіе заняли вершину С. Готарда. Вблизи А. на скалахъ въ послѣдствіи были высѣчены слова: „Suworow victor“, но теперь надписи эта исчезла. (Журналъ воен. дѣйствій отряда кн. Багратиона. 1903 г. Милотинъ. Исторія войны 1799 г. Фукоъ. Исторія Россійско-австрійской кампаніи въ Италіи и Швейцаріи. Орловъ. Походъ Суворова въ 1799 г. Фонъ - Редингъ - Биберегъ. (пер. Мартынова) Походъ Суворова черезъ Швейцарію. Богдановичъ. Походъ Суворова въ Италію и Швейцарію. Clausewitz. Die Feldzüge von 1799 in Italien und Schweiz. Jomini. Histoire critique et militaire des guerres de la revolution.)

АЙРЬ - СЮРЪ - ЛЯ - ЛИСЪ. См. Эръ на Лисѣ.

АЙСАНЦЗЯНЪ (Аньшаньчжань), китайское селеніе и станція Ю.-Манчжурской ж. д., именемъ которой названа одна изъ позицій, на которыхъ русскія войска должны были въ періодъ Ляоянской операціи, въ авг. 1904 г. прикрывать работы по укрѣпленію Ляояна и сосредоточенію къ нему войскъ, прибывающихъ изъ Россіи. А. позиція, прикрывая доступъ къ Ляояну съ ю., представляла собой гребень горнаго отрога, между дол. р. Шахъ (отъ дер. Кусанцзы) и обширной низменностью р. Тайцзыхъ. Протяженіе ея около 14 вер. Она значительно командовала надъ окружающей мѣстностью, имѣла отличный обзоръ и обстрѣлъ и была труднодоступна для атаки. Однако, вслѣдствіе ея малой глубины, маневрированіе войскъ, занимавшихъ ее, было затруднительно; кромѣ того, она представляла значительныя трудности для отступленія, т. к. всѣ выходы съ нея были строго опредѣлены и хорошо замѣтны со стороны противника. Лѣв. флангъ легко обходился отъ долины р. Сидахыа въ направленіи на Чинлицзы. Обходу способствовали также сплошные горные массивы у Кусанцзы. Къ усиленію позиціи было приступлено еще въ февр. 1904 г. и къ началу авг. оно было исполнено закончено. Прав. флангъ примыкалъ къ мѣстности, обезпеченной нейтралитетомъ и къ тому же, вслѣдствіе болотистости, неудобной для маневриро-

вания въ дождливое время года. Къ в. отъ А. позиціи находились Ляндяньсянская и Аньпин-линская позиціи, фронтѣмъ на ю.-в. и в., между коими (отъ Кусанцзы до Кофынцзы) имѣлся промежутокъ въ 22 вер. по прямой линіи, за-полненный сложной горной системой; въ этомъ промежуткѣ, изъ долины р. Сидакха пролегалли пути на Чилинцзы и Вейдягоу, пользуясь которыми противникъ могъ обойти лѣв. флангъ А. позиціи. За этими позиціями, вер. въ 16—20, находилась передовая укрѣпл. Ляоянская позиція. Отойдя послѣ іюл. боевъ къ названнымъ позиціямъ, командующій Манчжур. арміей, имѣя въ виду необходимость выиграть время для со-

Сиб. корп. (24 б. 11 э., 32 ор.), составлявшій общій резервъ, вѣлизи и на с.-в. отъ ж. д. станціи. Авангарды были выдвинуты: къ Давантунь—г.-м. Зыковъ и конница полк. Гурко (3 б., 12 ор. и 16 эск.); къ Януванцзы—г.-м. Кондратовичъ (5 б., 22 ор., 6 сот.); къ Хоуцзытунь—г.-м. Ребиндеръ (8 б., 16 ор. и 6 сот.); къ Туйдесы—полк. кн. Трубецкой (2 б., 5 сот.) и къ Сансычензы—г.-м. Толмачевъ (2 б., 5 сот.). Всего въ составъ южн. группы входило: 57 б. 158 ор. и 60 эск. Остальныя войска Манчжурской арміи къ этому времени занимали: вост. группа (ген. Бильдерлингъ)—Ляндяньсянскую и Аньпин-линскую позиціи, армейскій резервъ б. распо-



средоточенія подкрѣпленій, прибывающихъ изъ Россіи, рѣшилъ удерживаться, въ дѣляхъ раз-вѣдки, на этихъ позиціяхъ, а затѣмъ отойти на Ляоянскую передовую позицію и, опираясь на тѣть-де-понь у Ляояна, маневрировать на обо-ихъ берегахъ р. Тайцзыхэ, съ тѣмъ, чтобы въ удобную минуту обрушиться на японцевъ. Въ виду этого г.-л. Зарубаеву, командовавшему южн. группой корпусовъ, б. указано ограни-читься на А. позиціи авангарднымъ боемъ и от-вести затѣмъ войска на передовую Ляоянскую позицію. Къ 10 авг. войска г.-л. Зарубаева располагались слѣдующимъ образомъ: 1-й Сиб. корп. (21 б., 20 эск., 80 ор.) по обѣ стороны ж. д. отъ Гушутуня до Цянсанцзяюй; 2-й Сиб. корп. (12 б., 11 эск., 32 ор.) въ районѣ Кусанцзы и 4-й

ложен. въ 2-хъ группахъ: одна въ Ляоянѣ, дру-гая—въ Мукденѣ и отряды, охранявшіе фланги у Беньсиху, Уйнюнина, Ляочена и Давана. Японцы въ началѣ авг. располагались слѣд. обра-зомъ: П-я арм., Оку,—противъ нашей южн. группы въ районѣ Хайчена и Ньючжуана и въ горахъ противъ лѣв. фланга А. позиціи, въ со-прикосновеніи съ нашими аванпостами отъ Хе-яна на Мохоасань. Составъ арміи: 48 б., 26 э., 252 ор. IV-я арм., Нодзу,—въ окрестн. Симучена, смыкаясь у Мохоасаня съ аванпостами Оку. Составъ арміи: 36 б., 9 эск. и 108 ор. I-я арм. Куроки—въ окрестн. Тхавуана; составъ ея: 76 б., 14 эск., 216 ор. Получивъ отъ шпіоновъ свѣдѣнія о силахъ и расположеніи русскихъ, Ойяма по-ставилъ себѣ дѣлью атаковать и разбить ихъ,

стараясь отрывать от Ляояна и сообщений. Планъ предстоящаго наступления заключался въ томъ, чтобы направить значительную массу войскъ въ промежутокъ между южн. и вост. группами и, прорвавъ нашъ стратегическій фронтъ, тѣснить: первую на з., вторую на в., отбрасывая отъ ж. д. Для выполнения этого плана намѣченъ былъ слѣдующій способъ дѣйствій: армія Оку должна была наступать одной частью войскъ на фронтъ А. позиціи, а другою—въ обходъ ея лѣв. фланга, на Кусанцзы; арміи Нодзу и Куроки—атаковать восточную группу нашихъ войскъ. Между тѣмъ, 11 авг. ген.-ад. Куропаткинъ мѣняетъ свой планъ дѣйствій, рѣшаясь принять на упомянутыхъ выше позиціяхъ рѣшительное сраженіе. Въ виду этого, г.-л. Зарубаеву приказано дать арміямъ Оку и Нодзу рѣшительный отпоръ на А. позиціи, обративъ особенное вниманіе на свой лѣв. флангъ. Въ тотъ же день японцы перешли въ наступленіе, глав. обр., противъ прав. фланга Ляндяньсянской позиціи, ограничившись противъ А. лишь усиленіемъ сторожевого охраненія и нѣкоторымъ выдвиганіемъ впередъ. День 12 авг. на А. позиціи прошелъ спокойно. Было лишь замѣчено значительное сосредоточеніе японцевъ къ з. отъ ж. д. противъ Януванцзы. Для установленія связи съ вост. группой, съ А. позиціи было выдвинуто 3 сот. и одна охотничья команда къ Хандяю. Между тѣмъ, изъ наступательныхъ дѣйствій японцевъ выяснилось ихъ намѣреніе атаковать превосходными силами прав. флангъ Ляндяньсянской позиціи. Въ ночь на 13 авг. началось наступленіе японцевъ по всему фронту. На фронтъ южн. группы медленно надвигалась лѣв. колонна арміи Оку, въ то же время ея прав. колонна начала тѣснить авангарды 2-го Сиб. корп. у Туйдесы (полк. кн. Трубецкой) и Сансычензы (г.-м. Толмачевъ), стремясь обойти флангъ южн. группы. Сначала у Сансычензы, а за нимъ и у Туйдесы, наши войска, подъ натискомъ японцевъ, отошли на главн. позицію, при чемъ конница г.-м. Толмачева направилась къ Чилинцзы для охраны лѣв. фланга. Вслѣдъ за ними отошли и авангарды 4 и 1 Сиб. корпусовъ. Къ 6 ч. в. наступленіе противника противъ войскъ г.-л. Зарубаева приостановилось. Результатомъ этого наступленія явилось уступное положеніе японцевъ силою до дивизіи по отношенію лѣв. фланга А. позиціи. Противъ Ляндяньсянской позиціи дѣйствія японцевъ успѣха не имѣли, но зато имъ удалось достигнуть очень крупныхъ результатовъ на нашемъ лѣв. флангѣ (противъ 10-го корпуса), вслѣдствіе чего командующій Манчж. арміей приказалъ всемъ войскамъ отходить на передовыя Ляоянскія позиціи. 14 авг. въ 4 ч. у. г.-л. Зарубаевъ получилъ приказаніе не принимать упорнаго боя на А. позиціи, а сдерживая противника арьергардами, отходить на Шахэ. Въ виду этого, южной группой было выдѣлено 3 арьергарда: правый (отъ 1-го Сиб. корп.) г.-м. Рутковского (7 б., 24 ор., 9 сот.); средний (отъ 4-го Сиб. корп.) г.-м. Косовича (8 б., 16 ор., 6 сот.); лѣв. (отъ 2-го Сиб. кор.) 4 б., 8 ор., 6 сот. Кромѣ того, боковой отрядъ г.-м. Толмачева (2 б., 6 сот.). Войска начали отходить въ 6 ч. у. Главныя силы 1-го Сиб. корп. должны были отходить четырьмя колоннами: г.-м. Кондратовича, 15½ б. и 30 ор., отъ Гушутуня на Фынцзяпу-Сунцзясантайцзы и ночевать у Дунтая; г.-м. Геригросса (5¼ б., 1 сот., 16 ор., 8 пулем.), отъ Гоачжаньпу на Бацзяцзы и ночевать у Даяотуня; г.-м. Зыкова (6 б., 6 ор.) отъ Шенаопу на Сунцзясантайцзы и ночевать у Яомацзяюаньцзы (3 вер. вост. Сунцзясантайцзы), входя затѣмъ въ составъ правой колонны; конница полк. Гурко (17 эск., 6 ор.) должна была прикрывать у Шенаопу прав. флангъ арміи и производить развѣдки на фронтѣ отъ ж. д. до р. Тайцзыха. Главныя силы 4-го Сиб. корп. (20 б., 16 ор., 6 сот.) должны были слѣдовать отъ А. по мандаринской дорогѣ и ночевать у Шахэ. Главныя силы 2-го Сиб. корп. (7 б., 16 ор.) должны были отходить отъ Кусанцзы долиной р. Шахэ къ Пандялю. Вслѣдствіе трудностей, связанныхъ съ отступленіемъ съ А. позиціи, кол. г.-м. Кондратовича не могла прибыть къ переправѣ у Гушутуня ранѣе 11 ч. у. Поэтому, командиръ 1-го Сиб. корп. рѣшилъ начать отступленіе лишь въ 11 ч. у. Тогда и г.-л. Зарубаевъ отсрочилъ выступленіе остальныхъ частей до 12¼ ч. д. Арьергарду г.-м. Рутковского б. приказано оставаться на А. высотахъ, къ з. отъ ж. д. и начать отходъ лишь тогда, когда главн. силы 1-го Сиб. корп. минуютъ линію Бацзяцзы-Сунцзясантайцзы. Вслѣдствіе этого и арьергардъ 4-го Сиб. корп. пришлось задержать до 2 ч. д. Между тѣмъ, 2-й Сиб. корп. торопился отступать и къ 11 ч. у. миновалъ Синшу, а его арьергардъ остановился въ 2-хъ вер. южнѣе, имѣя дѣлѣе себя у Саннцзяцзы отрядъ г.-м. Толмачева. Т. обр. въ то время, когда арьергарды 1-го и 4-го корп. занимали еще А. позицію, арьергардъ 2-го корпуса уже отошелъ назадъ болѣе 10 вер. и обнажилъ лѣв. флангъ 4-го корпуса. Противникъ не замедлил воспользоваться этимъ обстоятельствомъ и, дѣйствуя пассивно на фронтѣ къ ю. отъ А. позиціи, подвигался къ Кусанцзы-Хандяю, въ разрѣзъ между арьергардами 4-го и 2-го корпусовъ, угрожая лѣв. флангу и тылу перваго. Однако это движеніе успѣха не имѣло и къ ночи все успѣли подравняться на линіи Бацзяцзы-Багуагоу-Синшу, въ то время какъ главн. силы корпусовъ остановились на ночлегъ на линіи Даяотунь-Шахэ-Пандялю, кромѣ правой колонны 1-го Сибирск. корп. (г.-м. Кондратовича), которая къ вечеру едва достигла д. Сунцзясантайцзы. Остальныя части арміи къ ночи занимали линію Вейдягоу, Сяолинцзы, Сунцзяцзы, устье р. Танхэ. Въ ночь на 15 авг. прав. колонна Оку оттѣснила 2 Сибирскій корпусъ къ д. Интуань, а на разсвѣтъ атаковала 4-й и 1-й Сиб. корп., продолжая наступленіе и противъ 2-го корпуса, непрерывно отходившаго къ с. Въ то же время на правомъ флангѣ южн. группы войска 1-го корпуса дѣлали невѣроятныя усилія, преодолевая трудности движенія по размокшей отъ дождей почвѣ. Правая колонна и обозы еще не дошли до р. Шахэ, въ виду чего арьергарды 4-го и 1-го корпусовъ вынуждены были вязаться въ бою у Багуагоу, Бацзяцзы и Эртайцзы. Ихъ усиліями къ 12 ч. д. южной группѣ удалось выйти изъ критическаго положенія и къ веч., перейдя р. Шахэ, расположиться на передовыхъ Ляоянскихъ позиціяхъ, занявъ вмѣстѣ съ остальными частями Манчж. арміи линію Шоушаньпу-Цофантунь-Сяпу. (Русско-японская война 1904—05 гг. Работа Военн.-Историч. комиссіи по описанію русско-японск. войны, т. III, ч. 2-ая, 1910 г.).

АЙХЕ (ЭЙХЕ). См. Тюренченъ.

АЙЯНЯМЫНЬ, небольшой гор. въ ю.-в. Манчжуріи, на дорогѣ изъ Саймацзы въ Куань-дяньсянь. Извѣстенъ по военнымъ дѣйствіямъ, бывшимъ въ его окрестн. въ русско-японскую войну. 1) *Дѣло 15 мая 1904 г.* Въ первыхъ числахъ мая, когда закончилось сосредоточеніе Манчж. арміи на линіи Хайченъ-Ляньдяньсянь, въ Саймацзы, уступомъ впередъ по отношенію къ лѣв. фл. Восточн. отряда, находившагося у Ляньдяньсяня, была выдвинута арм. конница г.-м. Ренненкамфа, въ составѣ 17½ сот. и 6 кон. ор. Перевалъ Фынсуйлинъ былъ занятъ отр. полк. Волкова (4 б., 8 пол. и 2 горн. ор.), служившимъ поддержкой для отр. г.-м. Ренненкамфа и подчиненнымъ послѣднему. Имѣв-

гоу; дорога въ Сытаченза, долиной Эйхо, оставалась безъ наблюденія. Около 8 час. у. 15 мая получилось донесеніе о приближеніи съ в. японцевъ; г.-м. Ренненкамфъ послалъ на подкрѣпленіе 5-ю сот. 2-го Аргунск. п. Около 9 ч. у. непріятель занялъ горный отрогъ въ 1—1½ вер. къ ю.-в. отъ А., и г.-м. Ренненкамфъ рѣшилъ на этой позиціи долго не задерживаться, а занять 4 сотнями высоту на прав. бер. рѣчки въ 1½—2 вер. къ з. отъ А. Около 10 ч. у. боевая линія японцевъ усилилась: въ началѣ 11-го ч. у. обнаружилось движеніе японск. батал. въ обходъ нашего лѣв. фл., почему и было отдано приказаніе очищать передовую позицію. Около 10½ ч. у. японск. дѣбри (около 2 б.) сначала показались на отрогѣ, служившемъ для насъ первой позиціей, а затѣмъ стали спускаться

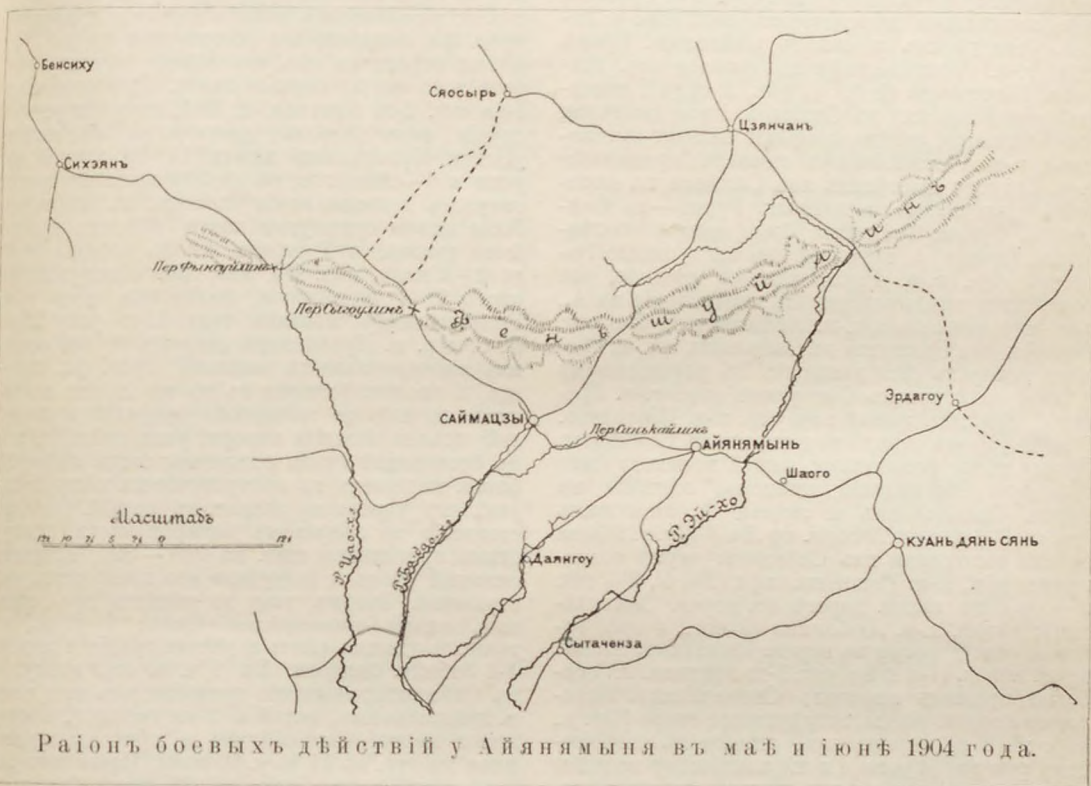

Районъ боевыхъ дѣйствій у Айянямыня въ маѣ и іюнѣ 1904 года.

шися свѣдѣнія о противникѣ приводили къ заключенію о вѣроятности наступленія 1-й японск. арміи совмѣстно съ войсками, высадившимися въ Дагушань, въ направленіи Сюань-Хайченъ. Поэтому 12 мая командующій арміей рѣшилъ продвинуть Восточн. отр. на переходъ впередъ, усиливъ войска на перевалахъ, чтобы угрозою прав. флангу противника замедлить его операцію въ направленіи Сюань-Хайченъ. Въ связи же съ продвиженіемъ Восточн. отр., г.-м. Ренненкамфъ долженъ былъ 20 мая выступить изъ Саймацзы югу для развѣдки въ районѣ рр. Бадаохэ и Цаохэ. Между тѣмъ, 15 мая японцы повели наступленіе на А. Нашъ отр. (7 сот.) стоялъ бивакомъ у з. края городка, лежащаго въ котловинѣ; бивакъ охранялся съ востока сот. Аргунск. каз. п., занимавшей горн. греб. въ 1—1½ вер. отъ гор., и съ ю.-з.—заставой, наблюдавшей дорогу въ Даян-

въ ложину, занявъ городокъ и подаваясь впередъ прав. фл.; скоро показался въ резервѣ у непріятеля и 3-ій б.; снѣженные казаки, въ свою очередь, открыли огонь, подпустивъ японцевъ на 1500—1700 ш., но въ это время, около 11 ч. у., на бывшей нашей передов. позиціи появилась японск. горн. батарея, сразу пристрѣлявшаяся по нашимъ дѣблямъ, вслѣдствіе чего въ 11½ ч. у. г.-м. Ренненкамфъ приказалъ отступить. Отр., не преслѣдуемый противникомъ, спокойно отошелъ въ Саймацзы, куда прибылъ около 5 ч. д.; у насъ б. ранены 2 оф. и 7 каз. 16 мая въ 7 ч. у. обнаружилось наступленіе сильной колонны противника на Саймацзы, почему нач. отряда очистилъ городъ, въ окрестност. котораго не имѣлось удобной позиціи, и отошелъ съ 9 сот. въ Цзянчань; полк. Карцевъ съ 5-ю сот. двинулся на Фынсуйлинъ, для соединенія съ отр. полк. Волкова.

2) Дѣло 9 іюня 1904 года. Къ іюню 1904 г. войска, подчиненныя г.-м. Ренненкампу (4 б., 20 сот., 14 оруд.), расположились слѣдующ. обр.: отр. г.-м. Грекова (4 б., 2½ сот., 1 горн. и 1 каз. батар.) занималъ Сихэянъ, выдвинувъ на переваль Фынсуейлинъ аванг. подполк. Гурко (1 б., ½ сот.); главн. силы конницы (10 сот.) располагались въ Цзянчанъ, имѣя на прав. фл. у с. Лянхэюй 1 сот. и въ тылу у с. Сюосыръ 1½ сот. Съ цѣлью отвлечь армію ген. Куроки отъ Сюяня, командующей арміей поручилъ начальнику Восточн. отр. произвести демонстративное движеніе къ Фыхуанчену. Для содѣйствія Восточн. отряду было приказано г.-м. Ренненкампу выяснитъ силы противника и утвердиться на перев. Фынсуейлинъ для прикрытія лѣв. фл. Восточн. отр.; г.-м. Шатилову, принявшему начальство надъ отр. г.-м. Грекова, предписывалось сосредоточить свой отр. у перев. Фынсуейлинъ и занятъ Саймацзы. Кромѣ того, г.-м. Ренненкампу подчинялся отр. подполк. Шестакова (1 б., ½ сот., 2 оруд.), двинутый изъ Беньсиху въ Сюосыръ. Имѣя свѣдѣнія, что Саймацзы занято слабыми силами противника, г.-м. Ренненкампу послалъ приказаніе г.-м. Грекову выступить изъ Сихэяна на переваль Фынсуейлинъ, а подполк. Гурко — въ Саймацзы. 4 іюня Саймацзы было занято послѣднимъ. Узнавъ о переходѣ въ наступленіе Восточн. отр., г.-м. Ренненкампу рѣшилъ, для содѣйствія ему, предпринять наступленіе на А., для чего приказалъ г.-м. Любавину съ 5-ю сот. перейти изъ Цзянчана въ Саймацзы, а г.-м. Грекову ускорить свое движеніе. Къ перешедшему 4 іюня на переваль Сыгоулинъ отр. г.-м. Грекова, прибылъ новый нач. отр. г.-м. Шатиловъ. 8 іюня утромъ отрядъ поднялся къ Саймацзы. Между тѣмъ развѣдками нашей конницы было выяснено нахождение японской заставы на перев. Синькайлинъ и занятіе А. японскимъ отр. въ 3-4 т. при 20 горн. ор. Въ 6½ ч. у. 9 іюня войска выступили изъ Саймацзы двумя колоннами: прав., г.-м. Ренненкампа (2½ б., 3½ сот. и 8 ор.), по главн. дорогѣ на перев. Синькайлинъ; лѣвая, г.-м. Любавина (5 сот., 4 ор.), боковой сѣв. дорогой на перев. Цималинъ. Аванг. прав. колон. (1-я и 6-я сот. 1-го Аргунск. п.) свободно прошелъ переваль Синькайлинъ. Передовые японск. посты, встрѣченные около 10 ч. у., вер. въ 3 за переваломъ, отошли къ сторожевому резерву (4 роты, 1 эск.), занявшему позицію на высотахъ къ в. отъ ручья, поперекъ дороги. Къ авангарднымъ сот. присоединилась 3-я сот., а затѣмъ онѣ были усилены, съ прибытіемъ колон. г.-м. Любавина, тремя сот. Нерчинск. и 2-го Аргунск. п. и кон.-охотн. командой Срѣтенск. п. Сотни 1-го Аргунск. полка наступали съ фронта, остальные были направлены противъ прав. фл. неприят. позиціи; обходъ удался, и японцы очистили позицію. Наши завладѣли окопами; противникъ приостановился на 2-й позиціи, но вскорѣ очистилъ и ее подъ огнемъ вышедшей на его прав. фл. 1-й сот. 2-го Аргунск. п. Для преслѣдованія противника по главной дорогѣ г.-м. Ренненкампу послалъ около 12½ ч. д. 4-ю кон.-горн. батарею погран. стражи съ 2-мя сот. Около 2 ч. д. кон.-горн. батарея открыла огонь по отступающимъ японцамъ, но вскорѣ прекратила его. Въ это время передовыми частями была безъ боя занята и 3-я японская позиція; перестрѣлка стихла; японцы скрылись за поворо-

томъ дороги. Въ началѣ 4-го ч. д. части передового отряда (5 сот. 2-го Аргунск. и 2-го Нерчинск. п., три роты 23-го В.-С. стр. п., кон.-охотн. команда Срѣтенск. п. и 4-я Забайк. каз. батарея) расположились на отдыхъ, но въ 3½ ч. дня г.-м. Ренненкампу приказалъ продолжать наступленіе, желая въ тотъ же день занять А.; какъ только передовой отр. вытянулся въ походную колонну, развѣдчики обнаружили, въ 1—1½ вер. впереди, укрѣпл. позицію противника на высотахъ по обѣ стороны дороги и надъ войсками стали вратъ снаряды. 4-я Забайк. каз. батарея, не имѣя времени на выборъ позиціи, снялась съ передковъ у дороги, открытой для противника; батареѣ пришлось вскорѣ замолчать, въ виду понесенныхъ ею потерь отъ огня сразу пристрѣлявшихся къ ней 18 горн. японск. орудій. Двѣ роты 23-го В.-С. стр. п. разсыпались южнѣ дороги и прикрыли прав. фл. батареи; для обезпеченія же ея лѣв. фл. на отроги къ сѣв. отъ дороги выдвинулись рота того же п., конные охотн. Срѣтенск. п. и 1-ая сот. 2-го Аргунск. п. Всѣ попытки увести орудія подъ огнемъ противника не имѣли успѣха. Противникъ имѣлъ 12 ор. южнѣ дороги и 6—сѣвернѣе; на гребнѣ возвышенности тянулась длинная линия окоповъ, въ лощинахъ были видны сомкнутыя части пѣхоты; можно было думать, что отрядъ имѣлъ передъ собой до 2—3 полк. пѣх. На лѣв. фл. обнаружилось около 2 б. неприятеля, вслѣдствіе чего г.-м. Ренненкампу послалъ туда 12-ю роту 23-го В.-С. стр. п. Противникъ открылъ по ней огонь изъ маскированныхъ окоповъ прав. фл. позиціи, а японск. батарея въ то же время выпустила по ней же нѣсколько очередей шрапнелей; понесла большія потери, рота смѣшалась и въ беспорядкѣ стала отступать; тогда японскій батал. перешелъ въ наступленіе на нашу батарею, что угрожало захватомъ орудій. Однако, стоявшія по сторонамъ батареи части, подувшись противника шаг. на 700—800, открыли сильный огонь и вынудили его прекратить наступленіе. Затѣмъ уже до темноты продолжалась вялая перестрѣлка. Около 8 ч. в., въ темнотѣ удалось снять и увести орудія и ящики 4-й Забайк. батареи. Въ 9 ч. в. отр. двинулся въ Саймацзы; движеніе продолжалось всю ночь и прикрывалось ротой и 2-мя сотнями, занявшими перев. Синькайлинъ и присоединившимися къ отр. въ 11 ч. у. 10 іюня. Наши потери: 2 оф. ран., нижн. чин. уб. 25, ран. 52 и пропало безъ вѣсти 2. (Русско-японская война 1904—1905 гг. Работа военно-исторической коммисіи по описанію русско-японской войны, томъ II, 1910).

АКАДЕМІЯ ВОЕННАЯ, военно-ученое и военно-учебное заведеніе, долженствующее вообще содѣйствовать развитію военного искусства, распространять его, въ видѣ военныхъ знаній, по всемъ частямъ арміи и готовить спеціалистовъ по военнымъ наукамъ, могущихъ двигать послѣднія по пути прогресса. Т. обр., по существу своему, А. В. должна обнимать рѣшительно все отрасли воен. знаній, быть, такъ сказать, воен. университетомъ. Этому принципу нисколько не противорѣчитъ существованіе на практикѣ въ нѣкоторыхъ государствахъ цѣлага ряда военныхъ академій (Артиллерійской, Инженерной, Военно-Юридической и Интендантской), имѣющихъ свои спеціальныя

назначенія и задачи и представляющих собою как бы факультеты одного и того же учреждения, служащего, во всей совокупности ихъ дѣятельности, интересамъ одной и той же вооруженной силы государства. А. В. при своемъ возникновеніи въ Зап. Европѣ первоначально не исполнѣли указанному здѣсь ихъ назначенію. Можно считать вообще, что до конца XVIII-го в. ихъ совсѣмъ не существовало. Это объясняется тѣмъ, что воен. искусство не было еще достаточно разработано и составляло достояніе лишь нѣкоторыхъ отдѣльных лицъ, т.-е. выдающихся полководцевъ; не было школы воен. искусства, не было и корпораціи воен. ученыхъ. Фридрихъ V. первый обратилъ особенное вниманіе на подготовку офицеровъ своей арміи и основалъ въ Берлинѣ воен. школу нѣсколько высшаго порядка, чѣмъ тѣ, которыя существовали до него въ Пруссіи и въ другихъ государствахъ. Устройство этой школы онъ поручилъ французск. офицеру Жарри, который затѣмъ организовалъ подобную же школу и въ Англіи (Senior-departement). По образцу этихъ двухъ школъ основана была въ 1818 г. во Франціи Школа генеральнаго штаба (École d'état-major, или École d'application du Corps Impérial d'état-major), а позднѣе, по образцу Берлинской воен. академіи, по идеѣ ген. Жюмини, создалась и наша Императорская Военная Академія. Т. обр., болѣе или менѣе, всѣ В. А. въ Европѣ основаны по образцу прусской, но при этомъ всѣ онѣ уклонились отъ идеи высшаго военно-учебнаго и военно-учебнаго заведенія, ограничившись одною узкою и специальною задачею — подготовки исключительно офицеровъ генер. штаба; такъ, франц. В. А. учреждена даже одновременно — день въ день — съ созданіемъ этого корпуса офицеровъ, а наша Военная Академія долго носила наименование Академіи Генеральнаго Штаба. Исходя изъ понятія В. А. какъ воен.-ученаго и воен.-учебнаго учрежденія, въ основу его слѣдуетъ положить слѣдующіе принципы: 1. А. не есть только школа — „фабрика“ — для выпуска изъ нея ежегодно извѣстнаго количества офицеровъ, получившихъ высш. воен. образованіе, а ея общецю или специальною задачею должны быть прежде всего разработка и усовершенствованіе военного искусства во всѣхъ его областяхъ. 2. Главными воен. науками должны быть стратегія и тактика, т. к. въ нихъ сосредоточиваются всѣ высшія воен. знанія. Б. дучи связаны между собою настолько тѣсно, что составляютъ какъ бы одно цѣлое, онѣ должны доминировать, объединять и направлять всѣ остальные отрасли воен. искусства, не забывая ни одного, но и не специализируясь ни въ какомъ. 3. В. А. должна быть особенно тѣсно связана съ арміей, потому что безъ этого условія воен. науки составятъ безжизненную доктрину, которая перестанетъ отвѣчать современ. требованіямъ воен. искусства. Представители академической дѣятельности должны быть людьми, знающими армію, въ ней служившими и постигшими воен. дѣло на основаніи опыта (предпочтительно боевого); при постоянномъ прогрессѣ воен. искусства, въ зависимости отъ совершенствованія его технич. стороны, при А. должна существовать дѣлая школа воен. профессоровъ, одни члены которой замѣняются другими, всегда готовыми преемственно продолжать то же дѣло, но съ новымъ опытомъ,

вынесеннымъ изъ арміи, и съ новыми силами, примѣняя современныя требованія воен. искусства и отбрасывая все устарѣлое и имъ не отвѣчающее. Только при соблюденіи изложенныхъ выше принциповъ В. А. получить возможность: а) разрабатывать и совершенствовать теорію воен. искусства, устанавливая примѣненіе всѣхъ его отраслей на практикѣ боев. дѣятельности войскъ, во всѣхъ частяхъ и учрежденияхъ арміи, на основаніи современной во.н. доктрины; б) готовить представителей воен. знаній, посвящающихъ себя академической дѣятельности; в) выпускать въ ряды арміи и ея учреждений возможно большее количество образованныхъ офицеровъ, которые явятся, съ одной стороны, распространителями во всей воен. средѣ современ. научн. теоретическихъ и практическихъ знаній, а съ другой — будутъ представлять изъ себя образованный, вполне подготовленный командный элементъ всѣхъ степеней, и г) своими трудами въ печати (периодическая военная пресса, научные труды и руководства) просвѣщать и наставлять воен. среду. (Обзоръ отечеств. воен. академій дается по ихъ официал. наименованію).

АКАДЕМІИ ВОЕННЫЯ, ИНОСТРАННЫЯ.

1) Германія — имѣетъ 2 воен. академіи: въ Берлинѣ — Прусская (Preuss. Kriegsakademie) и въ Мюнхенѣ — Королевская Баварская (Königl. Bayer. Kriegsakademie); въ первой штатный составъ обучающихся — около 400, во второй — около 45 офиц. Курсъ трехлѣтній, раздѣляется на 3 класса. Лѣтомъ производятся съемки и въ обширныхъ размѣрахъ полевые занятія; офицеры первыхъ двухъ курсовъ прикомандировываются на 8—6 нед. къ другимъ родамъ оружія. Право поступленія принадлежитъ всѣмъ офицерамъ, прослужившимъ не менѣе 3 лѣтъ въ строю; для поступленія въ Бав. А. — не менѣе 4 лѣтъ. Назначеніе А.: давать высшее воен. образованіе офицерамъ всѣхъ родовъ войскъ, вводя ихъ въ область высшихъ отраслей воен. знаній, расширяя пониманіе ими воен. дѣла и развивая ихъ воен. взгляды; въ то же время А. должна развивать знанія по нѣкоторымъ общимъ наукамъ и по иностран. языкамъ; нынѣ особенное вниманіе обращается на изученіе японскаго языка; герм. военныя А. вообще держатся принципа, что прочное воен. образованіе возможно только на почвѣ широкаго общаго образованія. Какъ пріемные, такъ переходные и выпускные экзамены — только письменные. По окончаніи курса всѣ офицеры возвращаются въ свои части, получая аттестациі въ отношеніи ихъ пригодности къ извѣстному роду службы; признаваемые способными къ службѣ въ ген. штабѣ, позднѣе, въ зависимости отъ надобности, прикомандировываются для усовершенствованія и испытанія къ Большому Ген. штабу на 18—24 мѣс. 2) Въ Австро-Венгріи имѣется одна военная академія — въ Вѣнѣ (Kriegsschule), представляющая специальную школу ген. штаба; въ ней обучаются особенно способные къ воен. наукамъ, вообще образованные, хорошо знакомые съ строевой службой и сильные волей, офицеры. Второстепенной задачей А. является подготовка для высшаго командованія. Курсъ продолжается 2 г. и состоитъ изъ 2-хъ классовъ. Право поступленія имѣютъ всѣ офицеры по прослуженіи 3 лѣтъ въ строю. Испытанія для поступленія въ А.

бываютъ частью письменныя, частью устныя. По окончаніи курса всѣ офицеры возвращаются въ строй, а затѣмъ, по числу вакансій въ ген. штабѣ, причисляются къ ген. штабу на 1—3 года и въ то же время командируются въ другіе роды войскъ, къ составу которыхъ не принадлежатъ. 3) Во Франціи имѣется одна воен. академія; это, Высшая Военная Школа (Ecole Supérieure de Guerre), въ Парижѣ, назначеніе которой, по смыслу существующаго о ней законоположенія, состоитъ исключительно въ подготовкѣ офиц. ген. штаба; однако на самомъ дѣлѣ Школа готовитъ къ высшему командованію, при чемъ, не предоставляя оканчивающимъ ее никакихъ преимуществъ, даетъ лишь возможность дальнѣйшей службой и работой получить право на повышение. Существуетъ законъ, на основаніи котораго не только окончаніе Школы, но и соответствующее испытаніе при ней, даетъ офицеру право получить особый „дипломъ ген. штаба“ (brevet d'état-major—officiers brevettes); на дѣлѣ выдержать такое испытаніе невозможно, а поэтому ген. штабъ комплектуется только окончившими курсъ ея. Въ Школѣ 2 класса, курсъ обученія—2-лѣтній. Лѣтомъ обучающіеся занимаютъ полев. поѣздами и, кромѣ того, прикомандировываются къ штабамъ и войскамъ во время маневровъ. Право на поступленіе въ Школу имѣютъ всѣ офицеры, прослужившіе не менѣе 5 лѣтъ, изъ коихъ 3 г. въ строев. частяхъ. Приемныя, а равно переходныя и выпускныя, испытанія бываютъ какъ письменныя (весьма широко поставленныя), такъ и устныя. Между окончаніемъ приемныхъ испытаній и поступленіемъ въ Школу выдержавшіе экзамены прикомандировываются на 3 мѣс. къ другимъ родамъ войскъ, къ составу коихъ они не принадлежатъ. Штатный составъ обучающихся 180—200 офиц. По окончаніи курса всѣ офицеры возвращаются въ свои части и затѣмъ служатъ въ ген. штабѣ, числясь въ своихъ частяхъ и постоянно возвращаясь въ строй; т. образ. ни въ одной арміи ген. штабъ не является столь слитымъ съ войсками, какъ во французской. Въ настоящее время по проекту нынѣшняго начальника Высш. воен. школы, ген. Фоша (Foch), поднятъ вопросъ о дополненіи двухгодичнаго курса ея третьимъ годичнымъ классомъ, въ который предполагается переводить нѣкоторое число лучшихъ слушателей ея, со спеціальною цѣлью изученія стратегіи; по окончаніи курса они должны явиться какъ бы вспомогательными органами при генералитетѣ, осуществляющимъ задачи высшаго командованія войсками; однако и успѣшно окончившіе два класса Школы получаютъ право диплома и службы въ ген. штабѣ. Дабы вѣрнѣе обезпечить качественный подборъ офицеровъ ген. штаба, а также распространить высшее военное образованіе въ офицерской средѣ, ген. Ланглуа (Langlois) предлагаетъ увеличить число ежегодно поступающихъ въ А. съ 80 чел. до 130—140. Онъ же высказывается и за весьма практическую идею о необходимости перенесенія Школы изъ Парижа, гдѣ крайне затруднительно вести занятія въ полѣ и необходимо принимать усиленный отпускъ содержанія офицерамъ,—куда-нибудь въ небольшой провинціальный городъ, при удовлетвореніи слѣдующихъ условий: 1) удобства жизни, 2) наличія гарнизона въ составѣ 3-хъ родовъ войскъ, и 3) нали-

чій укрѣпленнаго района (крѣпости) и соответствующей мѣстности, для широкой постановки въ полѣ всякаго рода тактическихъ и топографическихъ занятій. 4) Италия имѣетъ одну воен. академію—Высшую Военную Школу (Scuola di Guerra) въ Туринѣ, исключительно для подготовкы офицеровъ ген. штаба. Курсъ ея—трехлѣтний, состоящій изъ 3-хъ классовъ. Въ Школу ежегодно принимаются, по конкурсу испытанію, 60 офиц.: 48 поручиковъ и капитановъ пѣхоты, кавалеріи и артиллеріи и 12 поручиковъ спеціальныхъ родовъ войскъ. Офицеры имѣютъ право поступать въ Школу по прослуженіи не менѣе 4-хъ лѣтъ въ строю, и только окончившіе апликаціонныя арт. и инженер. школы имѣютъ доступъ въ нее черезъ 3 года службы, изъ коихъ 2 года должны быть проведены въ строю; кромѣ того, ежегодно при Школѣ учреждаются 2 трехмѣсячныхъ курса для усовершенствованія офицеровъ по комиссаріатской части. Успѣшное окончаніе Школы даетъ право на полученіе диплома. Курсы въ ней проходятся преимущественно практически, при чемъ особенное развитіе дано занятіямъ въ полѣ (почти ежедневно и въ теченіе всего курса), что облегчается климатическими условіями; особенностью академич. образованія представляютъ „военно-географическія прогулки“, во время которыхъ производится не только топографическое, но и геологическое изученіе мѣстности; въ числѣ военныхъ предметовъ читается „логистика“ (logistica), какъ бы „прикладная стратегія“; въ нее же входятъ отдѣлы: „служба тыла“ и „служба генеральнаго штаба“; послѣдній отдѣлъ проходится очень подробно и точно. Офицеры первыхъ двухъ курсовъ прикомандировываются лѣтомъ на срокъ до 2-хъ мѣсяцевъ къ другимъ родамъ войскъ, т.-е. пѣх., кав. и арт., кромѣ того изъ нихъ, въ которомъ офицеръ состоитъ. Ежегодно въ ноябрѣ наиболее успѣшно окончившіе курсъ прикомандировываются къ ген. штабу на годичное испытаніе: на 6 мѣсяцевъ въ отдѣлы управленія ген. штаба и на 6 мѣс. въ штабы дивизій и корпусовъ. Выборъ въ ген. штабъ достойнѣйшихъ производится послѣ командованія ротой, или эскадронъ, или батареено, и по прослуженіи не менѣе 2-хъ лѣтъ въ чинѣ капитана, по особой оцѣнкѣ комиссіи изъ начальниковъ воен. департаментовъ и отдѣловъ ген. штаба, подъ предѣлительствомъ начальника ген. штаба. Какъ особенностью управленій офицеровъ, окончившихъ курсъ Школы, слѣдуетъ отмѣтить исполненіе ими обязанностей „офицеровъ-исполнителей“, состоящихъ при руководителяхъ (посредникахъ) на всѣхъ маневрахъ; они назначаются въ каждую колонну и каждый отрядъ и обязаны освѣдомлять и ориентировать руководителей, какъ въ отношеніи обстановки отряда, колонны, такъ и всѣхъ распоряженій, рѣшеній и дѣйствій въ нихъ. Такая практика офицеровъ ген. штаба способствуетъ выработкѣ точной и дѣйствительной службы связи и совершенствуется управленіе войсками. Обучающій персоналъ въ Школѣ состоитъ исключительно изъ строевыхъ офицеровъ съ высшимъ воен. образованіемъ, командруемыхъ въ нее на 4 года. Каждый обучающій имѣетъ помощника. Всѣ они получаютъ весьма незначительное дополнительное вознагражденіе. Постояннаго института профессоровъ Школа не имѣетъ, а потому она и не имѣетъ военно-научнаго

значенія. 5) Въ Англіи (Великобританіи) существуютъ 2 Академіи генеральнаго штаба (Staff College): 1-я въ Европѣ, въ Сандхерстѣ, предназначенная исключительно для подготовки офицеровъ ген. штаба; офицеры получаютъ право поступленія въ нее по прослуженіи ими не менѣе 5 лѣтъ въ строю; курсъ ея двухгодичный, по окончаніи котораго офицеры прикомандировываются къ строевымъ частямъ тѣхъ родовъ войскъ, въ которыхъ они не служили, на 2 мѣсяца въ каждый; и 2-я—въ Индіи, въ Кветтѣ. Последняя основана въ 1905 г., въ виду необходимости имѣть офицеровъ ген. штаба, подготовленныхъ на мѣстѣ къ службѣ въ Индіи; первоначально въ ней состояло 6 профессоровъ и обучалось 24 офицера, но въ настоящее время предположено довести штатъ обучающихся до 70 чел. Курсъ Инд. А. тотъ же, какъ и въ Европейской, но съ добавленіемъ многихъ свѣдѣній, соответствующихъ особенностямъ службы въ Индіи. 6) Сѣверо-Американскіе Соединенные Штаты, имѣютъ В.-А. (War College) въ Вашингтонѣ; въ нее поступаютъ офицеры всѣхъ родовъ войскъ, не ниже чина капитана, а также и подполковники. Назначеніе А.—подготавливать офиц. къ командованію крупными частями войскъ, а также къ службѣ ген. штаба. Курсъ одногодичный и носитъ практической характеръ; зимою читаются лекціи по стратегіи, тактикѣ, военной статистикѣ, соврем. состоянію арт. и инжен. дѣла, и ведутся тактическія занятія и военная игра на планахъ; весною и лѣтомъ производятся полевыя поѣздки въ Виргиніи, на мѣстности полей сраженій войны 1861-65 гг.; кромѣ того, во второй половинѣ курса обучающіеся офицеры участвуютъ въ работахъ по составленію и разработкѣ плановъ войны, какъ помощники офицеровъ развѣдывательнаго отдѣленія ген. штаба. Вообще, опредѣленно поставленнаго курса въ А. не существуетъ, но есть предположеніе принимать въ А. только офицеровъ, успѣшно окончившихъ курсъ училища для подготовки къ штабной службѣ (The Army Staff College), находящагося въ форѣ Левенвортъ (Канзасъ); въ последнемъ курсъ продолжается также 1 годъ и состоитъ изъ 5-ти отдѣловъ: тактики, инжен. искусства со съемками, воен. и международныхъ законовъ, языковъ и воен. гигиены; въ нее принимаются офицеры всѣхъ родовъ войскъ, изъ числа успѣшно окончившихъ въ предшествующемъ году курсъ общей школы для офицеровъ линейныхъ войскъ. Въ будущемъ предполагается, что прохожденіе курса В. А. будетъ составлять вѣнецъ всей системы образованія каждаго офицера, которая выразится въ слѣдующемъ: 4 года въ воен. училищѣ (United States Military Academy), 5 лѣтъ въ строю, съ обязательнымъ посѣщеніемъ гарнизонной школы (garrison schools), 1 годъ въ линейной школѣ (The Army School of the Line), 1 годъ въ штабной школѣ и 1 годъ въ В. А. 7) Въ Японіи имѣется одна военная академія — Высшая Военная Школа, служащая для подготовки офицеровъ къ службѣ ген. штаба и въ войсков. штабахъ, а также для подготовки учителей въ в.-у. заведеніяхъ. Право поступленія въ нее имѣютъ офицеры, прослужившіе въ офиц. званіи, и непосредно въ строю, не менѣе 2-хъ лѣтъ. Курсъ 3-лѣтній, состоящій изъ 3 классовъ. Лѣтомъ обучающіеся прикомандировываются на 3 мѣс. къ частямъ войскъ. Офицеры, успѣшно

окончившіе курсъ, получаютъ дипломъ ген. штаба и знакъ, или свидѣтельство о прохожденіи курса, и могутъ быть назначаемы на открывающіяся вакансіи ген. штаба. Ежегодный выпускъ—50-60 офицеровъ.

АКАДЕМІЯ МОРСКАЯ, НИКОЛАЕВСКАЯ. См. Николаевская морская академія.

АКАДЕМІИ МОРСКІЯ, ИНОСТРАННЫЯ.

Англія. *Королевская морская коллегія въ Гринвичѣ (Royal Naval College).* Назначеніе—дать возможность офицерамъ морского вѣдомства изучить высшіе научные отдѣлы ихъ спеціальностей, съ тѣмъ, чтобы въ зависимости отъ степени этого изученія, давать имъ соответствующія преимуществва. Имѣетъ отдѣлы по изученію морской войны (warb courses), которые перенесены въ воен. порты и продолж. всего нѣсколько мѣсяцевъ; высшіе курсы для артиллер. и минныхъ офицеровъ, въ продолж. одного года; курсы по артилл., мин. дѣлу и навигаціи, въ продолж. одного года, безъ прохожд. которыхъ офицеры не производится въ лейт-ы; курсы для офицеровъ морской пѣхоты, продолжающ. 2 года, соотв.-но предметамъ военной академіи; курсы для офицеровъ-механиковъ, продолжающ. годъ, послѣ чего особо способные изъ нихъ остаются въ коллегіи еще два года и получаютъ званіе конструктора машинъ; курсы для кораблестроителей, продолжающ. три года, по окончаніи которыхъ получаютъ аттестаты перваго, втораго и третьяго разряда, и только аттестаты первыхъ двухъ разрядовъ даютъ право на зачисленіе въ корпусъ морскихъ конструкторовъ (Corps of Naval constructors); на эти курсы допускается ограниченное количество кораблестроителей, не состоящихъ на военной службѣ. Окончаніе всѣхъ курсовъ, въ зависимости отъ разряда аттестатовъ, даетъ различныя права на старшинство въ чинѣ. Кромѣ того, при коллегіи могутъ слушать нѣкоторые курсы офицеры флота Индіи (Royal Indian Marine), нѣкоторое ограниченное количество офицеровъ коммерческаго флота, и штабъ-офицеры морской артиллеріи и морской пѣхоты; хорошо выдержавшіе экзаменъ получаютъ почетные дипломы отъ коллегіи. Офицеры должны жить въ коллегіи, гдѣ каждый получаетъ отдѣльную комнату съ полной обстановкой, и столуются вмѣстѣ въ каютъ-кампаніи. Занятія идутъ съ 1 октября по 30 іюня и раздѣляются рождественскими и пасхальными каникулами на три періода. Часы занятій: отъ 9 ч. у. до 12 ч. 50 м. и отъ 2 до 4 ч. дня; по средамъ и субботамъ послѣполуденныхъ занятій нѣтъ.—Германія. *Морск. акад.* въ Килѣ. Положеніе объ А. (Dienstvorschrift für die Marineakademie) опредѣляетъ цѣль ея такъ: „Назначеніе морской академіи состоитъ въ томъ, чтобы помощію болѣе обширнаго общаго, технического и военно-морского образованія сдѣлать офицеровъ особо пригодными для занятія въ послѣдствіи высшихъ должностей во флотѣ“. Курсъ два года. Приемъ ежегодный, продолжительность занятій: перв. годъ—9 мѣс., въ томъ числѣ—6 лѣтъ мѣсяцевъ—плаваніе. Выборъ судна и рода службы на немъ—по указ. нач.-ка акад., сообразно познаніямъ офицера и избранной имъ спеціальности. Предметы: весь перв. годъ: морск. тактика и стратегія, морск. администрація (Admiralstabdienst),

сооруж. портовъ (*Hafenbau*), береговая тактика, физика и химія; зимнее полугодіе перв. года (6 мѣс.): морск. международ. право, навигація и теорія компасовъ, гигиѣна, диффер. исчисл. и высш. алгебра, аналит. геометр., общ. и физич. географія; лѣтняя четверть (3 мѣс.): артиллерія, минное дѣло, прикладн. механика, судостроеніе; второй годъ: теоретич. морск. стратегія, прикладн. морск. стратегія, исторія морск. войнъ, артиллерія, минное дѣло, прикладн. механика, судостроеніе, электротехника, мореходн. астрономія, интегральн. исчисл. и рациональная механика, политич. экономія, физич. географія морей; для обоихъ выпусковъ совместно—англ., франц. и русск. языки. Испытаніе производится посредствомъ ряда устныхъ докладовъ и письм. сочиненій. Нач-къ акад. даетъ аттестацію,—къ какому рода служебн. дѣятельности способенъ каждый офицеръ—напр., къ службѣ въ штабѣ (*Stabsdienst*), докладчикомъ по технич. предметамъ въ центр. учрежденіяхъ, преподавателемъ и т. п. Офицеры возвращаются въ строй. Акад. дипломъ никакихъ правъ офицеру не даетъ, но служитъ основаніемъ для высш. нач-ва при дальнѣйшихъ назначеніяхъ. Число слушателей 30 (15 на кажд. курсѣ). Поступаютъ оберъ-лейт. флота, не достигш. 30-лѣтн. возраста, подлежащіе вскорѣ по оконч. курса производству въ капитанъ-лейт-ы. Испытаніе—сочиненіе на темы по воен. наукамъ и письм. работы на иностр. языкахъ. Нач-къ акад. подчиненъ инспектору учебной части флота (*Inspector des Bildungswesens*), который имѣетъ непосредств. докладъ императору.—Соед. Штаты Сѣв. Америки. *Морская военная коллегія* (*Naval War College*), основана въ 1884 г., помѣщается въ Ньюпортѣ (штатъ Родъ-Айлендъ). Имѣетъ оригинальное устройство, совершенно отличающееся отъ нашихъ представленій о военныхъ академіяхъ. Основатель коллегіи, адмиралъ Люсь (*Luce*) такъ изложилъ ея задачу въ рѣчи, произнесенной при началѣ занятій въ 1906 г., т.-е. послѣ того, какъ работалъ въ ней 22 года: „Военная коллегія—это значитъ: учрежденіе для изученія войны. Войну, какъ искусство, можно изучитъ, но научитъ воевать нельзя. Академія даетъ только удобную обстановку для изученія, и она только напоминаетъ, что пренебреженіе законами войны по невѣжеству и по небрежности почти неизбѣнно приводитъ къ поражению“. Академія открыта для занятій въ продолженіе 4-хъ лѣтнихъ мѣсяцевъ, съ іюня по сентябрь включительно. Лекцій очень мало, и каждый годъ онѣ варьируются, въ зависимости отъ того, что было прочитано въ прежніе годы и отъ назрѣвающихъ современныхъ вопросовъ в.-м. дѣла. Офицерамъ предлагается прочитать цѣлый рядъ книгъ и курсовъ, составленныхъ различными профессорами въ прежніе годы. Съ этою цѣлью въ ихъ распоряженіи состоитъ при библиотекѣ очень хорошо образованный библиографъ, который широко освѣдомленъ въ в. м. литературѣ. Главныя занятія практическія—стратегическая и тактическая игра, а также нѣкоторыя практическія занятія на судахъ. Вотъ, наприм., перечень лекцій, прочитанныхъ въ одинъ изъ прежнихъ учебныхъ годовъ: серія лекцій по морской тактикѣ, на основаніи изученія тактики древнихъ флотовъ; 1—о подготовкѣ къ войнѣ; 2—о нападеніи на непріят. торговлю; 1—о блокадѣ; 2—о смѣшан-

ныхъ экспедиціяхъ; 1—о совокупныхъ дѣйств. арміи и флота; 2—объ эволюціяхъ; 2—о морской артиллеріи и о значеніи артиллеріи въ современномъ морск. бою; 6—о таранѣ; серія лекцій о минахъ; серія лекцій объ оборонѣ береговъ; 1—о вычерчиваніи стратегическихъ картъ; 1—о значеніи морской силы и о положеніи съ этой точки зрѣнія Англии; 5—о каналѣ Никарагуа; 3—по сухопутной тактикѣ; 1—сравнительный обзоръ иностранныхъ флотовъ; 2—объ остойчивости судовъ; 2—объ испытаніяхъ судовъ и объ опредѣленіи ихъ тактическихъ элементовъ; 2—о примѣненіи электричества на корабляхъ; 10—по морской гигиѣнѣ; 5—по морскимъ машинамъ; 4—по сухопутной стратегіи; 1—по военной географіи. Это выходитъ, примѣрно, не больше чѣмъ по одной лекціи въ день. Послѣ каждой лекціи происходитъ собесѣдованіе, и коллегія постановляетъ свое заключеніе о выводахъ лектора. Лекціи въ полномъ или въ резюмированномъ видѣ печатаются вмѣстѣ съ заключеніями коллегіи. Личный составъ коллегіи состоитъ изъ начальника, 3-хъ помощниковъ и 7-ми руководителей занятіями и завѣдующихъ различными отдѣлами академіи. Въ 1906 г. слушателями состояли: 7 капитановъ 1-го ранга, 5 кап. 2 р., 4 капит.-лейт-та и 2 штабъ-офицера морской пѣхоты. Осенью, когда занятія окончены, учебный персоналъ печатаетъ разработанный въ коллегіи за 4 мѣсяца матеріалъ и готовится къ будущему году.—Франція. *Высшая в. м. школа* (*École supérieure de guerre de la marine*) въ Парижѣ. Основ. въ 1895 г. Курсъ одинъ годъ. Зимой занятъ.—8 мѣс.; лѣтомъ—плаваніе. Назначеніе: 1) устанавливать и распространять во флотѣ общіе основанія и веденія войны на морѣ; 2) готовить офиц. флота къ командованію. Характеръ занятій—преимуществомъ практической.—Японія. *Императорская морская академія* помѣщается въ Цукидзи, въ обширномъ паркѣ на берегу моря, въ окрестностяхъ Токио. Существуетъ съ 1890 года. Состоитъ изъ пяти отдѣловъ: 1) общаго военноморского, 2) спеціальнаго военно-морского, 3) механическаго по проектированію машинъ, 4) механическаго по общей механикѣ, 5) отдѣла вольнослушателей. Время пребыванія въ первомъ отдѣлѣ—два года, въ остальныхъ по году. *Первый* отдѣлъ готовитъ офицеровъ съ широкимъ военнымъ образованіемъ для штабной службы и для занятія впоследствии высшихъ командныхъ должностей. Поэтому приемъ въ этотъ отдѣлъ обставленъ большими затрудненіями и производится по строгому выбору, причѣмъ обращается большое вниманіе не только на познанія, но и на *характеръ*, въ особенности на способность рѣшаться. Для приема въ первый отдѣлъ требуется окончаніе второго отдѣла. *Второй* отд. соответствуетъ нашимъ спеціальнымъ классамъ. На немъ преподаются въ продолженіи года теоретическіе курсы артиллерійскаго, миннаго и штурманскаго дѣла, послѣ чего слушатели проходятъ практическій курсъ по артиллеріи и минамъ, въ зависимости отъ избранной ими спеціальности, на учебныхъ отрядахъ. *Третій* отд. подготавливаетъ строителей морскихъ машинъ. Для поступленія на него требуется окончить четвертый отд. *Четвертый* отд. имѣетъ задачей выбрать наиболѣе способныхъ офицеровъ-механиковъ, чтобы дать имъ болѣе широкое механическое образованіе. *Пя-*

мый от. носить совѣтъ особый характеръ. Его задача—разработка всѣхъ наиболее важныхъ вопросовъ военно-морского дѣла въ такомъ видѣ, чтобы результаты разработки могли быть использованы въ японскомъ флотѣ. Это не школа, а специальная академія наукъ. Въ этотъ отдѣлъ принимаются люди, выдающіеся по способностямъ, заявившіе желаніе разрабатывать извѣстную область военныхъ знаний (воспитаніе, администрацію, стрѣльбу и т. п.), выдержавшіе экзаменъ въ познаніяхъ по выбранной области. Имъ не читаютъ лекцій и не ведутъ съ ними практическихъ занятій. Академія даетъ имъ лишь необходимую обстановку для работъ, въ видѣ библиотекъ, учебныхъ пособій, совѣтовъ профессоровъ и т. п. Впродолженіи года должна быть написана диссертация на выбранную тему и защищена передъ особой комиссіей. Благодаря такому порядку и тому значенію, которое придаетъ японскій флотъ этимъ работамъ, онъ находится всегда на высотѣ современныхъ требованій военно-морской науки и морской техники. Для достиженія той же дѣли, т. е. для поддержанія военныхъ и техническихъ знаній въ японскомъ флотѣ на уровнѣ современности, директоръ А., съ разрѣшенія морского министра, можетъ открывать временные курсы различной продолжительности для штабъ и оберъ-офицеровъ флота по разнымъ вопросамъ. Учебный годъ въ А. начинается 1 апрѣля. Вакаціи лѣтомъ—августъ, зимой—первые 9 дней января. Занятія ведутся чрезвычайно интенсивно. Напр., на первомъ отдѣлѣ полагается на стратегію, тактику, логику, тактическую и стратегическую игру—700 часовъ; военно-морскую исторію—100 ч., морскую администрацію—60 ч.; морскую гигиену—20 ч.; кораблестроеніе, машины, пушки и мины—400 ч.; лоцманское дѣло, съемки, промѣры, исправленіе компасовъ—200 ч.; географія и со тавленіе военно-морскихъ картъ—200 час.; фортификація и топографія—100 ч.; перевозки и сообщенія—200 ч.; морскіе законы, международное право—350 ч.; иностранные языки—300 ч. Въ А. состоитъ 29 профессоровъ.

АКАСАКАЯМА, японское названіе *Плюской горы* въ Портъ - Артурѣ. См. **Портъ-Артуръ**.

„АКАЦІЯ“, имя послѣдней боевой лошади Наполеона; на ней великій императоръ началъ сраженіе при Ватерлоо (15 іюня 1815 г.) и на ней окончилъ этотъ роковой для него день, перемѣнивъ въ теченіе его шесть лошадей. Когда массы англійской кавалеріи хлынули на послѣдніе батальоны императ. гвардіи, которыми ген. Камброннъ старался прикрыть отступленіе французской арміи, Наполеонъ, не теряя надежды собрать аріергардный корпусъ, поскакалъ въ м. Жемапъ. Сойдя здѣсь съ „Акаціи“, Наполеонъ сказалъ, передавая ее конюху:—„Береги хорошенько эту лошадь и старайся доставить ее въ Парижъ, безъ нея меня здѣсь не было бы“. Наполеону не суждено, однако, было вновь сѣсть на „Акацію“; корабль „Беллерофонъ“ увезъ его на о-въ св. Елены, и „Акація“ была забыта. При Карлѣ X ее собрались было продать, какъ негодную уже за старостью лошадь, но состоявшій при ней во времена Наполеона конюхомъ Пьеръ Колло обратилъ вниманіе короля на историческое прошлое этой

лошади—и Карлъ X приказалъ оставить „Акацію“ на королевской конюшнѣ. Однако, по низложеніи Карла X „Акація“ не избѣжала этой участи и была продана одному нормандцу ому землевладѣльцу въ м. Фалезъ. Узнавъ исторію лошади, онъ берегъ ее какъ реликвію. Приключенія „Акаціи“ этимъ не окончились, и ей суждено было носить на своей спинѣ еще одного монарха Франціи. Когда Луи Филиппъ объѣзжалъ Вирскій округъ Нормандіи, ему понадобилась верховая лошадь для какого-то смотра. Мѣстные власти вспомнили объ „Акаціи“, которая и была подана королю. Въ Вирѣ же проживалъ старшій наполеоновскій служака, отставной кирасирскій вахмистръ, Жанъ Потаръ. Выдавая замужъ свою дочь и желая украсить свадебный кортежъ, онъ уприсилъ владѣльца „Акаціи“ дать знаменитую лошадь подъ сѣдло; его просьба была уважена, но въ пути старая лошадь епоткнулась и пала.

„АКАЦУКИ“ (Акадзуши), минный истребитель японскаго флота; построенъ въ 1902 г. заводомъ Ярроу въ Англій. 360 т. водоизм., длин.—220 ф., шир.—20, 5 ф., углуб.—8 ф.; 2 машины—6.000 индикат. силъ; ходъ 31 узл. Вооруженіе—1 оруд. въ 75 мм. и 5 одностовольн. пушекъ въ 57 мм., два минныхъ аппарата и 1 прожекторъ. Экипажъ—командиръ, 3 офицера и 52 ниж. ч. А. принималъ участіе въ русско-япон. войнѣ 1904-05 гг. въ составѣ 1-го отряда истребителей подъ командой лейт. Суецуги Наодзиро. Участвовалъ въ минной атакѣ на эскадру Тихаго океана въ Портъ-Артурѣ въ ночь на 27 января 1904 г., и въ бою съ 1-ымъ отрядомъ миноносцевъ въ ночь на 26 февраля. Въ жаркой схваткѣ съ миноносцемъ „Властный“, подъ командой лейт. Карцева, А. былъ взорванъ миной и, по словамъ участниковъ боя, затонулъ. Послѣднее отрицается японцами, которые въ своей официальной исторіи войны говорятъ, что въ бою 26 февраля А. получила только сильныя поврежденія машины, корпуса и руля, и была уведена товарищами съ мѣста боя на буксирѣ. Дальше японская версія говорить, что по исправленіи А. вступилъ снова въ составъ отряда и 4 мая 1904 г., неся сторожевую службу у Портъ-Артура, наткнулся на мину загражденія, поставленную русскими близъ Ляотешана, и тотчасъ же пошелъ ко дну. Погибли: командиръ, 6 офицеровъ и кондукторовъ и 16 нижнихъ чиновъ. Появившаяся въ печати книга „Акацуки подъ Портъ-Артуромъ“, якобы дневникъ командира лейтенанта Нирутака, произведеніе скорѣе литературное, чѣмъ записки участника; въ ней факты и ихъ послѣдовательность сильно искажены. (*Военные флоты*. Спр. книжка 1904 г. *Дѣйствія Японскаго флота*. Изд. Япон. Мор. Ген. Штаба. Архивъ войны при Морск. Генер. Штабѣ Спб.).

АКБАРЪ ВЕЛИКІЙ (1542—1605), знаменитый индійскій императоръ изъ династіи Великихъ Моголовъ. Наслѣдовалъ дѣлійскій престолъ послѣ своего отца Гамаюна въ 1556 г., въ годъ сраж. при Панипатѣ, въ которомъ полководецъ Гамаюна Байрамъ-ханъ нанесъ пораженіе войскамъ афганскихъ претендентовъ на дѣлійскій престолъ. Вступивъ на престолъ, А. управлялъ государствомъ въ теченіе 4 лѣтъ подъ руководствомъ Байрамъ-хана, но въ 1560 г.

объявилъ себя самостоятельнымъ. Получивши отъ своего отца небольшую территорію, состоявшую изъ земель, ближайшихъ къ г. Агрѣ и Дели, А. сильно расширилъ имперію Моголовъ и настолько укрѣпилъ ее, что она продержалась въ теченіе двухъ столѣтій. 50 лѣтъ своего царствованія онъ употребилъ на неустанную работу укрѣпленія своего государства, и то войной, то союзами и договорами, подчинялъ своей власти все новыя и новыя земли. Съ 1561 по 1568 г. онъ постепенно покоряетъ одно за другимъ раджпутскія государства; въ 1572-83 г. совершаетъ походъ въ Гужератъ и присоединяетъ эти земли къ имперіи; въ 1576 г. окончательно присоединяетъ Бенгалию; въ 1586 г. совершаетъ походъ въ Кашмиръ; въ 1592 г. вторгается въ Синдъ, покоряетъ его, а къ 1594 г. его войска доходятъ до Кандагара. Всѣ страны отъ хребта Виндія до Гиндукуша образуютъ теперь одну обширную могольскую имперію. Однако, честолюбивыя стремленія А. этимъ не ограничились и уже въ 1595 г. онъ посылаетъ войска, подъ нач. своего сына Мурада, на ю., для покоренія Декана. Но этотъ походъ кончился неудачно, и войска А., разбитыя у Ахмеднагара арміей ахмеднагарской королевы Чандъ-биби, возвращаются обратно. Въ 1599 г. А. предпринимаетъ второй походъ къ Ахмеднагару и самъ становится во главѣ своихъ войскъ. Онъ овладѣваетъ этимъ городомъ, наноситъ пораженіе арміи Чандъ-биби, но не можетъ привести къ покорности населеніе, и присоединеніе небольшого княжества Хандешъ является единственнымъ реальнымъ результатомъ деканскаго похода. Вернувшись въ Дели, А. провелъ послѣдніе годы своей жизни въ управленіи внутренними дѣлами государства и умеръ въ 1605 г. въ Агрѣ, куда перенесъ свою столицу. За блескъ своего царствованія и за мудрость управленія своей обширной имперіей, А. получилъ въ исторіи званіе Великаго. При немъ военная организація моголовъ достигла своего наибольшаго совершенства. (*Hunter. The Indian Empire, its people, history and products, London, 1893, Harbottle. Dictionary of Battles, 1904. P. Horn. Das Heer und Kriegswesen der Gross-Moghuls, 1894. W. Irvine. The Army of the Indian Moghuls, 1903.*)

АКБЕГЪ-БЕНЪ-НАФИ. См. Укба-Ибне-Нафи.

„АКВИДАБАНЪ“ (Aquadaban), бразильск. броненосецъ, принимавшій участіе въ междоусоби. войнѣ 1893-1894 гг. Построенъ въ Англии въ 1885 г. Водоизм. 5000 т., ходъ — 15 узл., броня—11½", артиллерія: IV — 9", 2 (въ башняхъ), IV — 5", 7, VI — 4", 7, II — 2", XI—1" и V — 45 фн. Норденфельда. А. былъ самымъ сильнымъ кораблемъ на сторонѣ партіи адм. Кустодіо ди Мелло. 13 мая 1894 г. противники адм. Мелло взяли Ріо де Жанейро и всѣ находившіяся тамъ суда, кромѣ А., стоявшаго въ это время въ бухтѣ св. Екатерины, близъ Десперро (на югѣ Бразиліи). А. рѣшено было уничтожить миной атакой, для чего были назначены 4 миноносца: „Густаво Сампайо“, „Аффонсо Педро“, „Педро Иво“ и „Сильвадо“; миноносцы имѣли по 3 мин. аппарата и ходъ 26 узл. Они были сосредоточены въ бухтѣ Тиджукаса, въ 4-5 миляхъ къ с. отъ бух.

св. Екатерины и при нихъ находилось нѣсколько вооруженныхъ пароходовъ. Первая попытка атаковать была сдѣлана въ ночь на 16 апр., но минон., при выходѣ въ море, были замѣчены съ берега и объ ихъ выходѣ дали знать на А. зажженіемъ на берегу бенгальскихъ огней; миноносцы вернулись обратно. Въ слѣдующую ночь сначала вышелъ въ море одинъ изъ вооруженныхъ пароходовъ и обстрѣлялъ береговую бенгальскую сигнализацию, которая тогда прекратилась. Послѣ захода луны минон. вышли въ море и отправились въ бухту св. Екатерины. А. стоялъ въ с.-з. части этой бухты, за о. С. Круцъ, на которомъ имѣлся фортъ. Поперекъ входа въ бухту, между о. С. Круцъ и св. Екатерины, была поставлена линія минъ загражденія. Первымъ вошелъ въ бухту мин. „Сампайо“ въ 2 ч. 30 м. ночи, потерявъ въ темнотѣ остальные мин-цы. Не найдя сразу противника, т. к. А. днемъ 15-го перемѣнилъ якорное мѣсто, мин-ць уменьшилъ ходъ и осторожно продвигался въ с.-з. часть бухты, рѣшивъ обойти ее кругомъ. Вдругъ онъ увидѣлъ вправо отъ себя темный силуэтъ какого-то судна, которое онъ принялъ за баркасъ и хотѣлъ уже пройти мимо, когда съ этого судна открыли по нему огонь. Тогда „Сампайо“ далъ полный ходъ и повернулъ на противника. Первая мина, выпущенная слишкомъ рано, по недоразумѣнію при передачѣ команды, не попала, тогда мин-ць, обогнувъ корму А., прошелъ вдоль его лѣв. борта малымъ ходомъ, въ разстояніи всего около 400 ф., при чемъ вторая выпущенная мина на этотъ разъ запоздала и потому вмѣсто середины корабля попала въ его носов. часть. А. получилъ пробрину размѣрами около 20 ф. × 6,3 ф. и принялъ около 500 т. воды. Брон-ць успѣлъ перейти на глубину 22 ф. и тамъ сѣлъ на дно, при чемъ верхняя палуба и всѣ надстройки остались надъ водой. Корабль былъ покинутъ 2/3 команды и днемъ захваченъ противникомъ. Черезъ два мѣсяца подъ него подвели пластырь, подняли и перевели для исправленія въ Ріо де Жанейро. Изъ остальныхъ мин-цевъ активное участіе въ атакѣ принялъ еще „Аффонсо Педро“, пройдя по правому борту А. и выпустивъ въ него двѣ мины, изъ которыхъ ни одна не попала. У „Педро Иво“ упалъ паръ въ котлахъ и онъ участія въ атакѣ не принялъ, „Сильвадо“ же прошелъ подъ носомъ А., не выпустивъ минъ и затѣмъ ушелъ совсѣмъ, испугавшись вышедшаго изъ Десперро тараннаго баркаса. Мины были съ зарядомъ 57 килогр. пироксилина. Попаданія въ мин-цы (не причинившія имъ поврежденій) были: въ „Сампайо“ — 38 однодюймовыхъ и въ „Сильвадо“ — одинъ Норденфельда. А. стоялъ на якорѣ безъ огней, съ задраенными переборками и готовый къ отраженію миной атаки, но сѣтей у него не было. Атака отражалась лишь мелкимъ калибромъ. Линію минъ загражденія всѣ мин-цы прошли благополучно.

АКВИЛЕЯ, въ древности большой городъ С. Италіи (теперь — въ австрійскомъ графствѣ Градиска), основанъ римлянами въ 181 г. до Р. Х., въ 10 км. отъ побережья Триестскаго залива на судоходной лагунѣ, между рр. Сон-цусомъ и Нализо; являлся узломъ путей въ Паннонію, Норикъ, Истрію и Далмацію и считаясь ключомъ къ Италіи, былъ хорошо

укрѣпленъ. А. задержала въ 167 г. по Р. Х. натискъ маркоманновъ и квадовъ, въ 138 г. надвигавшіяся съ Дуная войска императора Максимиана, убитаго при осадѣ этого города и, наконецъ, въ 340 г. отразила штурмъ императора Констанція. Конецъ могучеству и блеску А. положилъ Атила, разрушившій ее въ 452 г. послѣ трехмѣсячной осады. Жители спаслись на ближайшіе острова и лишь немногіе пожарили вернуться въ отстроенный Нарзесомъ городъ. Въ послѣдующее время А. уже не могла вернуть своего прежняго значенія. Въ 1509 г. императоръ Максимилианъ I завоевалъ А. и въ 1542 г. австрійцы присоединили городъ къ своимъ владѣніямъ. (в. *Czernig. Land Görz und Gradisca mit Einschluss von A. Breitschwert. Aquilea, das Emporium an der Adria*).

АКВИЛЕРЫ (орлоносцы), такъ назывались центурионы, несшіе римское знамя, т.-е. изображение орла изъ серебра или золота. Это были главные знаменщики въ римскихъ легіонахъ.

АКВЫ СЕКСТІЙСКІЯ, теперь г. Эксъ (Aix) въ Провансѣ, близъ Марселя,—римская колонія, основанная въ 123 г. до Р. Х. Секстиемъ Кальвиномъ. Вблизи А. С. Марій, въ 102 г. до Р. Х., одержалъ побѣду надъ тевтонами.

АКИМОВЪ, Василій Петровичъ, ген. штаба ген.-лейт., род. 25 янв. 1835 г. Получивъ образованіе въ Дворянскомъ полку, А. б. произведенъ въ 1853 г. въ офицеры въ Малороссійскій гренад. (нынѣ 10 грен. Малороссійскій) полкъ. Въ 1854 г. онъ былъ переведенъ въ л.-гв. Литовскій полкъ, въ 1857 г. окончилъ курсъ академіи ген. шт. Съ 1862 г. А. исправлялъ должность н-ка варшавскаго пѣх. юнкер. уч-ща, въ 1874 г. былъ назначенъ к-ромъ 7 гренад. Самогитскаго полка, въ 1877 г. — н-комъ штаба 14-го арм. корпуса. Съ началомъ рус.-турец. войны на него было возложено исправленіе должности н-ка штаба Нижне-Дунайскаго отряда. За участіе во взятіи гор. Меджиде, А. б. произведенъ въ іюнь 1877 г. въ ген.-м-ры. Затѣмъ ему было ввѣрено въ управленіе гл. городъ Дунайскаго вилайета, Рушукъ. Съ 4 іюля 1878 г. А. управлялъ этимъ городомъ, какъ губ.-ръ, до упраздненія русскаго гражд. управленія въ Болгаріи, а по возвращеніи въ Спб. былъ назначенъ н-комъ 1-го воен. Павловскаго уч-ща. За свои труды и заботливость объ училищѣ, А. въ день 25-лѣтней годовщины царствованія Александра II, назначенъ б. въ свиту Е. И. В. Ум. въ сентябрѣ 1886 г.

АКИНДЖИЛЯРЪ (Акенджиларъ), селеніе въ Болгаріи у Ловче-Сельвинскаго шоссе (въ 10 вер. отъ Сельви и въ 25 отъ Ловчи), вблизи котораго 5 іюля 1877 г. произошло столкновение небольшого отряда флиг.-ад. полк. Жеребкова (1 эск. л.-гв. Казач. п., 1 сот. Донск. № 23 п. и 2 ор. Донск. № 6 батар.) съ турками. Высланный главнокомандующимъ въ Сельви, отрядъ Жеребкова на разсвѣтѣ 5 іюля засталъ тамъ 2 сот. Донскаго № 30 п. и 1/2 сот. Владикавказцевъ. Получивъ свѣдѣнія о присутствіи черкесовъ и башибузукъ у А., Жеребковъ оставилъ въ Сельви 1 1/2 сот., а съ остальными частями направился къ указанному сел. Въ 9 1/2 ч. у., только что миновавъ А., отрядъ былъ встрѣченъ

ружейнымъ огнемъ. Высланные по сторонамъ эскадронъ и сотня атаками въ пашки и пики выбили и погнали отстрѣливавшихся турокъ, а шоссе было очищено выстрѣлами Донскихъ оруд. Въ 2 1/2 ч. д., подкрѣпленные 2 ротами низама изъ Ловчи, турки заняли высоты у шоссе, гдѣ коннымъ атакамъ препятствовали виноградники. Послѣ мѣткаго огня артиллеріи, свѣшенные казаки охватили фланги, а одинъ взводъ бросился въ атаку по шоссе. Непріятель отступилъ на укрѣпл. позицію впереди Ловчи. Посланная противъ лѣв. фланга сотня сожгла саклю съ засѣвшими въ ней турками, а лейбъ-казаки прошли въ обходъ прав. фланга и, выждавъ результата артил. обстрѣла, ворвались въ укрѣпленіе. Затѣмъ отрядъ занялъ Ловчу, гдѣ былъ восторженно встрѣченъ христіанскимъ населеніемъ. Потери отряда: 3 ранен. казака и 27 уб. и ран. лошадей; по показаніямъ плѣнныхъ, потери турокъ б. громадны. На слѣдующій день въ Ловчѣ оставлено 2 сот., а сел. А. на обратномъ пути сожжено. (Сборникъ матеріаловъ по русско-турецкой войнѣ 1877—78 гг. на Балканскомъ полуостровѣ, вып. 25, стр. 132).

АКІЯМА, генераль-лейтенантъ, инспекторъ кавалеріи японской арміи. Въ японо-китайскую войну 1894-95 гг. командовалъ 1-мъ кавалерійскимъ дивизиономъ, въ войну 1904-05 гг. 1-й отдѣльной кавалерійской бригадой, входившей въ составъ 2-й японской арміи. Участвовалъ совместно съ послѣдней въ сраженіи подъ Вафангоу, обеспечивая ея правый флангъ. По сосредоточеніи японскихъ войскъ подъ Ляояномъ, до конца войны находился на крайнемъ лѣвомъ флангѣ японскихъ армій, охраняя послѣдній во главѣ смѣшаннаго отряда изъ кавалеріи и пѣхоты. Во время наступленія 2-й Манчжурской арміи въ янв. 1905 г. отрядъ Акіямы (15 эск., 3 б. пѣхоты), растянутый кордономъ отъ д. Сандепу до д. Сяобейхэ, стойко обороняясь передъ натискомъ превосходныхъ силъ, выигралъ время для подхода японскихъ резервовъ. Въ Мукденскую операцію отрядъ ген. Акіямы прикрывалъ обходное движеніе арміи Ноги.

АККЕРМАНЪ, уѣздный городъ Бессарабской губ., расположенъ на правой сторонѣ Днѣстровскаго лимана, въ 18 вер. отъ Чернаго моря. Въ XV в. Аккерманъ, называвшійся Бѣлгородомъ, перешелъ отъ венеціанцевъ во власть генуэзцевъ, построившихъ здѣсь крѣпость и замокъ. Въ 1479 г. турки овладѣли замкомъ, а въ 1503 г. окончательно утвердились въ городѣ, назвавъ его Аккерманъ. Съ начала XVI в. городъ постоянно подвергался нападеніямъ запорожцевъ. Въ 1770 г. бригадиръ бар. Игельстромъ, отраженный отъ корпуса кн. Реннина съ отрядомъ (4 пѣх. полка, эск. гус. и 2 1/2 сот. казак.) вступилъ 13 сент. въ предмѣстье А., заложилъ батарею и выдвинулъ постъ (2 роты, 2 ор., 70 чел. казак.) подъ командой капитана Нолькена къ Днѣстровскому устью, дабы отрезать осажденнымъ сообщеніе съ Очаковымъ, откуда ожидалась турецкія подкрѣпленія. 15 сент. Нолькенъ разбилъ 1000 татаръ и принудилъ ихъ укрыться на островъ, лежащій противъ устья Днѣстра; въ это время въ устьѣ вошли турецкія суда, направлявшіяся къ А., но, встрѣченные артил. огнемъ 2 орудій Нолькена, суда отплыли обратно въ море. Несмотря

на значительныя укрѣпленія А., гарнизонъ крѣпости (1133 янычара), подавленный огнемъ нашихъ батарей, 25 сент. былъ вынужденъ покинуться и сдать крѣпость; намъ достались 65 пуш., 8 морт. и 3 гауб. За все время дѣйствій подъ А. мы потеряли 23 убит. и 109 ран. чел. По удаленіи турецкихъ войскъ и жителей въ Измаиль и занятіи крѣпости, наши войска покинули А., оставивъ въ немъ гарнизонъ майора бар. Ферзена (пѣх. полкъ и сот. казак.) и направились къ Фальчи. По заключеніи Кучукъ-Кайнарджискаго мира (10 июля 1774 г.) А. б. возвращенъ туркамъ. 30 сент. 1789 г. авангардъ главнаго корпуса кн. Потемкина, подъ нач. полк. Платова (3 каз. полка и отрядъ волонт.), занялъ А. безъ боя; трофеями служили 32 знамени, 52 пуш. на валахъ, 37 пуш. на стоявшихъ подъ крѣпостью судахъ. Турецкій гарнизонъ былъ отпущенъ въ Измаиль, а крѣпость занята Троицкимъ мушк. полкомъ. Въ 1791 г., по Ясскому мирному договору, А. снова возвращенъ туркамъ. 30 ноября 1806 г. А. б. занятъ безъ боя герц. де-Ришелье, расположившимся въ немъ на зимнія квартиры. Въ 1811 г. А. причисленъ къ 3 разряду крѣпостей, а въ 1832 г. крѣпость была упразднена. (Семеновъ. Географическо-статистич. словарь Россійской Имперіи. А. Петровъ. Война Россіи съ Турціей и польскими конфедератами въ 1769-1774 гг.)

АККОМОДАЦІЯ ГЛАЗА. См. Наводка.

АККУМУЛЯТОРЫ ЭЛЕКТРИЧЕСКОЙ ЭНЕРГИИ, обратимыя гальваническіе элементы, способные возобновлять запасы своей энергии отъ посторонняго источника. Существуетъ много различныхъ системъ электр. А-въ, но въ технику военно-морского дѣла получили примѣненіе только свинцовый А., впервые предложенный въ 1859 г. Гаст. Плантэ и до сего времени подвергающийся усовершенствованіямъ и измѣненіямъ конструкціи. Основанія устройства и дѣйствія свинцовыхъ А. слѣдующія: если взять двѣ свинцовыхъ (Pb) пластины и, опустивъ въ разбавленную сѣрную кислоту (H_2SO_4), соединить одну изъ пластинъ съ положительнымъ полюсомъ динамо-машины, а другую—съ отрицательнымъ, и пропустить черезъ элементъ токъ, то, подъ влияніемъ электролиза жидкости, пластина, соединенная съ+динамо, покроется перекисью свинца (PbO_2) подъ влияніемъ выделяющагося кислорода (O). Если послѣ этого измѣнить направленіе внѣшняго тока, то на пластинѣ, покрытой перекисью свинца, начнетъ выделяться при электролизѣ сѣрной кислоты уже водородъ (H) (переносищійся всегда по направленію тока), который и возстановитъ ее въ губчатый свинецъ (Pb), а на другой пластинѣ отъ выделяющагося кислорода (O) образуется перекись свинца (PbO_2). Такимъ образомъ, подъ влияніемъ пропущеннаго отъ посторонняго источника электрическаго тока и происшедшей отъ него химической работы въ элементѣ, строеніе электродовъ и плотность электролита измѣнились, элементъ зарядился и сталъ способнымъ самъ производить электрическую энергию. Если послѣ этого соединить пластины элемента между собой черезъ внѣшнюю цѣпь, то появится токъ обратнаго направленія зарядному; онъ пойдетъ внутри элемента отъ пластины съ губчатымъ свинцомъ (Pb) къ пластинѣ съ перекисью свинца, при чемъ разность потен-

ціаловъ въ цѣпи будетъ около 2,1 вольта. Подъ влияніемъ тока внутри элемента начнетъ выделяться на пластинѣ съ перекисью свинца (PbO_2) водородъ (H), возстановляющій ее въ окись свинца (PbO), которая подъ дѣйствіемъ сѣрной кислоты (H_2SO_4) обратится въ сѣрнистый свинецъ ($PbSO_4$); на пластинѣ же губчатого свинца (Pb) подъ влияніемъ тока начнетъ выделяться кислородъ (O), который окислитъ ее въ въ окись свинца (PbO), обращающуюся подъ влияніемъ сѣрной кислоты въ тотъ же сѣрноокислый свинецъ ($PbSO_4$). Такимъ образомъ, электроды элемента стануть однородны, исчезнетъ разность потенциаловъ, и элементъ разрядится и перестанетъ давать токъ. Для того, чтобы онъ сталъ вновь способенъ къ дѣйствію, его нужно снова зарядить отъ посторонняго источника электричества, какъ было выше указано. Емкость А., т.-е. то количество электричества, которое онъ можетъ дать при разрядкѣ, будетъ тѣмъ больше, чѣмъ больше количество дѣйствующаго вещества получается на поверхности, то емкость А. Плантэ пропорциональна поверхности пластинъ. Для облегченія образованія дѣйствующей массы на пластинахъ ученикъ Плантэ, Камилль Форъ предложилъ въ 1881 году дѣлать пластины изъ свинцовыхъ рѣшетокъ, вмазывая туда тѣсто изъ разбавленныхъ сѣрной кислотой окисловъ свинца. Впослѣдствіи въ технику стали развиваться оба типа пластинъ, какъ поверхностныя—Плантэ, такъ и массивныя—Фора, которыя и раздѣлили все разнообразныя системы А. на двѣ главныхъ группы. Среди различныхъ системъ свинцовыхъ А. необходимо упомянуть разработанный въ 1883 году трудами нашихъ морскихъ офицеровъ, во главѣ съ Е. К. Тверитиновымъ, А. „образца Миннаго офицерскаго класса“, долго примѣнявшійся на судахъ нашего флота для питанія боевой цѣпи освѣщенія, взрывовъ минъ и другихъ вспомогательныхъ цѣлей. А. этого по своему времени былъ весьма совершенный. Въ настоящее время болѣе распространены А. крупныхъ фирмъ Travail Electrique de Metaux GEM, Nouvelle Société Fulmen, Тюдоръ и другихъ. Главнѣйшія свойства, характеризующія качества А., слѣдующія: 1) *Емкость*, т.-е. количество электричества, которое можетъ дать заряженный аккумуляторъ при различныхъ режимахъ разрядки. Выражается она въ амперъ-часахъ. Режимъ разрядки характеризуется числомъ часовъ нахождения А. подъ токомъ. Для сравненія различныхъ системъ А., емкости относятъ къ 1 килогр. полного вѣса собраннаго А. съ жидкостью и отношеніе это называютъ удѣльной емкостью; точно такъ же и силу разряднаго тока, отнесенную къ 1 килогр. полного вѣса съ жидкостью, называютъ удѣльнымъ разряднымъ токомъ А. Въ лучшихъ типахъ морскихъ А., удѣльная емкость при 3-хъ часовомъ режимѣ разрядки около 10 амперъ-часовъ. 2) *Производительность*, т.-е. количество энергии, отдаваемой А. при разрядкѣ; она выражается въ уаттъ-часахъ (произведеніемъ амперъ-часовъ на среднее напряженіе при разрядкѣ). 3) *Отдача*. Важнымъ факторомъ для оцѣнки достоинства А. служить его отдача. Количественная отдача получится отъ раздѣленія числа амперъ-часовъ разрядки на число амперъ-часовъ зарядки и

нормально она бывает от 0,8—0,9. Отдача по энергии получится от разделения количества энергии, получаемой при разрядке, на количество энергии, расходуемой на зарядку и колеблется практически от 0,65—0,75. Отсюда ясно, как мало выгодна эксплуатация А. для получения электрической энергии и почему последние получают применение только в тех случаях, когда по местным условиям является неудобным использовать другой источник ее получения. Применение А. в воен.-морск. технике началось с 80 гг. прошлого столетия. А. применялись на судах, как запасные источники энергии для электрического освещения, т. е. их можно легко укрыть в наиболее защищенных частях судна, и потому А. труднее подвергались выводу из действия от попадания случайных снарядов, чем паро-динами с их трубопроводом. Кроме того, А., как легко переносимые источники энергии, применяются для взрывов мины, для освещения прицелов и мушек во время ночной стрельбы и для питания радиостанций. Но особое значение в военно-морской технике эл. А. получили с появлением подводных лодок, как незаменимый источник энергии для работы их двигателей при подводном ходе. Действительно, от подводной лодки, идущей под водой, требуется, чтобы плавучесть ее, т. е. разность ее веса и веса вытесняемой ею воды, была постоянной (см. Подводное плавание), и лодка при своем движении не оставляла следа на поверхности моря. Легче всего этих условий достичь, применяя как подводный двигатель электромоторы, питаемые током от мощных А-х батарей, т. е. при расходе энергии весь А. остается постоянным, на температуру и состав атмосферы в лодке разрядка А. не влияет, и электромоторы при работе не оставляют следа на поверхности моря. Поэтому почти все существующие подводные лодки снабжаются батареями А., как источником энергии для подводного хода; на некоторых же, преимущественно малых лодках, они являются единственным источником энергии для передвижения лодки, как в надводном, так и в подводном положениях. Весь батареи достигает на некоторых лодках 30% от всего их надводного водоизмещения. Практика различных флотов выработала особые требования, предъявляемые А. подводных лодок, и для них создан особый тип элементов. Для получения лучшего типа в некоторых государствах устраиваются периодические конкурсы А., результаты которых держатся в большом секрете. В судах А., помимо повышения основных качеств элементов — емкости, производительности и отдачи — приходится обращать особое внимание на следующие их свойства: способность А. выдерживать в случае надобности быстрые разряды; способность А. дольше держать заряд (уменьшение саморазряда); выносливость и долговечность А. (обычно требуют гарантии в 250 полных разрядок); ускорение зарядки, весьма важное по тактическим соображениям (чтобы лодка была способна скорее возобновлять запас энергии и становиться вновь дееспособной); прочность элементов, равно как способность выдерживать тряску и качку без порчи и пролития жидкости; тщательную укупорку элемента и легкость удаления газов из элемента при за-

рядке. От установки батарей на лодках требуется, чтобы изоляция А. от корпуса была возможно лучшей, элементы были бы легко доступны осмотру, установлены возможно прочнее и вентиляция помещения А. была бы возможно лучше, дабы меньше газов выделялось в других помещениях лодки. А. батарея требует за собой весьма тщательного ухода и в случае небрежности или упущений грозит, помимо больших материальных потерь, опасностью взрыва. Необходимо постоянно следить: 1) за изоляцией батареи; 2) за удалением выделяющихся из нее газов; последнее особенно важно в конце зарядки, когда газы выделяются очень обильно, отчего образуется в воздухе гремучая смесь, могущая привести к взрыву. Надо усиливать во время зарядки вентиляцию лодки; не проветривать последние, запрещается идти под воду. Необходимо также послать больших разрядок немедленно возобновлять заряд А. во избежание их сульфатации (затвердения свинцового свинца). Надо строго следить за химическим составом, количеством и плотностью электролита, которые необходимо поддерживать согласно указанию фирмы. Следует обращать самое серьезное внимание на соблюдение командой лодки при работе с А. правил гигиены; были случаи свинцовых и кислотных отравлений, во избежание которых, помимо усиления вентиляции, надо соблюдать чистоту рук и улучшить питание команды специальными противоядными продуктами, как молоко и пр. Стоимость А. батарей весьма велика, в грубых цифрах около 2.000 руб. за тонну А-в. Между тем опыт показал, что в среднем срок службы А-й батарей около 5 лет; отсюда видно, как дорога эксплуатация этого источника энергии, с применением которого на подводных лодках пока приходится мириться. (*Лейтенант С. Кукель*. Электрические аккумуляторы. Курс Учебного Отряда подводного плавания. Ливава, 1908 г. *L. Jumaui*. Les accumulateurs electriques. Paris, 1907. (2 ed.). *F. Dolezalek*. Die Theorie des Bleiakкумуляtors Halle a. S. 1901. *D. Wada*. Secondary Batteries, London, 1903. *L. Lyndon*. L'accumulateur electrique. Paris, 1904).

АКРА (турецк. назв. Акка, франц. — St. Jean d'Acree). Глав. город одного из санджаков Бейрутского вилайета (Шамь) Азиатской Турции. Лежит на скалистом (выш. 42,4 метра) полуострове в сев. части обширной бухты А. Порт, хотя и довольно открытый и даже заносимый песком, все же представляет из себя один из лучших портов сирийского побережья, которое вообще лишено удобных гаваней. Сирия представляет собою горную страну с немногочисленными и трудными внутренними путями сообщения; наилучший путь пролегает по узкой полосе вдоль моря. Поэтому, когда Сирия являлась театром военных действий, тот, кто владел этим путем, обладал огромным преимуществом; владеть же надежно этим путем можно было только с помощью морской силы; вопрос о владении им решался одною сухопутной силой только тогда, когда у противников не было флотов. Ключом к этому пути и вместе с тем и ключом к обладанию Сирией всегда считалась А., как наиболее удоб-

ный по мѣстнымъ условіямъ пунктъ для возведенія крѣпости, и какъ узловой пунктъ нѣсколькихъ дорогъ, идущихъ внутрь страны—на восточное Іорданское плато. Поэтому борьба за обладаніе А. восходитъ къ временамъ глубокой древности. Тогда она называлась *Акко*. Во время крестовыхъ походовъ идетъ отчаянная борьба за владѣніе А. между мусульманами и крестоносцами. Во время 1-го крест. пох. (24 марта 1104 г.) А. овладѣлъ Готфридъ Бульонскій, но въ 1187 г. египет. султ. Саладинъ, разбивъ іерусалимскаго короля Гвидо, снова завладѣлъ А. и обратилъ ее въ сильную крѣпость. Въ 1189 г. крестоносцы вновь обложили А. Осада продолжалась три года и была страшно тяжелой для крес-цевъ, которые терпѣли цѣлый рядъ неудачъ и могли продержаться у А. столько времени лишь благодаря подвозу моремъ всего необходимаго для нея. Даже дерево для грандіозныхъ военныхъ

рѣй, которая, по его мнѣнію, готова была возстать противъ турокъ. Онъ говорилъ: „Я подниму и вооружу всю Сирію. После Акры я пойду на Дамаскъ и Алеппо. По мѣрѣ движенія впередъ, я увеличу свою армію принятіемъ въ нее всѣхъ недовольныхъ. Я дойду до Константинополя съ вооруженными полчищами. Я низвергну турецкую имперію и осну на Востоку новую великую монархію, которая увѣковѣчитъ мое имя въ потомствѣ“ (Mémoires de Bouriennes, vol. II, p. 243—245). Въ янв. 1799 г. Бонапартъ выступилъ изъ Каира въ Сирію съ отрядомъ въ 13.000 чел. К.-адм. Перре долженъ былъ выйти изъ Александріи съ 3 фрегатами и 2 корветами и доставить къ сирійскому берегу тяжелыя осадныя орудія и продовольствіе. Но берега Египта б. блокированы русскими, англійскими и турецкими судами, и Перре удалось прорвать блокаду только черезъ нѣсколько недѣль. 3 мар. прибылъ къ египетскимъ берегамъ вновь назнач. нач-комъ англійск. отряда, коммодоръ Сидней Смитъ, имѣвшій вмѣстѣ съ тѣмъ званіе полномочнаго посланника при Портѣ и уже побывавшій въ Константинополѣ, чтобы условиться о планѣ совмѣстныхъ дѣйствій противъ французовъ. Немедленно былъ командированъ офицеръ къ Ахмету-пашѣ, коменданту А., для опредѣленія силы крѣпости, которая оказалась сильно запущенной и очень слабо вооруженной. Между тѣмъ Бонапартъ взялъ уже Яффу и подвигался къ А. Сидней Смитъ прибылъ съ 2 лин. корабл. въ А. 18 марта, за 3 дня до Бонапарта. Англ. вооружен. шлюпки задержали переправу франц. авангарда черезъ рѣку Керданне, а вслѣдствіе огня съ флота Бонапартъ не могъ атаковать укрѣпленія А., ближайшія къ морю, оказавшіяся самыми слабыми, и въ тотъ же день англ. захватили флотилію изъ 6 франц. судовъ, вышедшихъ изъ Даміетты, которая везла осадную артиллерію съ ея личнымъ составомъ и боевые припасы; все это пошло на усиленіе защиты А.; этимъ осадные выиграли знач. время. Отрядъ адм. Перре между тѣмъ удалось прорвать блокаду, выйти изъ Александріи, и выгрузить 15 апрѣля въ Яффѣ съ фрегатомъ тяжелыя пушки и всѣ свои запасы, послѣ чего отрядъ Перре, потерявъ всякое боевое значеніе, ушелъ во Францію. Не доходя 60 миль до Тулона, онъ былъ захваченъ англичанами. Пушки прибыли къ А. только 27 апрѣля. Между тѣмъ, за выигранный мѣсяць времени, франц. эмигрантъ, талантливый инженеръ Филиппо, привезенный въ А. англичанами, съ помощью англ. морск. офицеровъ и корабельныхъ средствъ такъ усилилъ укрѣпленія А., что долго всѣ попытки французовъ, несмотря на настойчивость, энергію и талантъ Бонапарта, не приводили ни къ чему. А между тѣмъ съ Родоса уже вышли турецкія подкрѣпленія, и 7 мая къ вечеру транспортный флотъ показался въ виду А. Бонапартъ, пользуясь штилемъ, который мѣшалъ транспортамъ приблизиться къ берегу, немедленно повелъ отчаянную атаку; утромъ 8 мая французамъ удалось завладѣть передовыми линіями укрѣпленій. Сидней Смитъ, несмотря на дальность разстоянія, все-таки перевезъ часть турецкихъ солдатъ, а въ критическій моментъ, когда французы уже были готовы ворваться въ городъ, свезъ судовой десантъ, который повелъ самъ въ огонь. Атака была отбита, и А. спасена. 20 мая Бонапартъ снялъ осаду и вернулся



машинъ, имѣвшихъ большое примѣненіе во время этой осады, приходилось везти изъ Італіи. Саладинъ, со своей стороны, тоже при всякомъ удобномъ случаѣ снабжалъ А. морскимъ путемъ. Дѣла крестоносцевъ пошли лучше, когда въ февралѣ 1191 г. прибылъ большой транспортный флотъ съ продовольствіемъ, а затѣмъ 13 апр. и 8 июня прибыли моремъ съ войсками франц. король Филиппъ II и англ. король Ричардъ Львиное Сердце, за которыми слѣдовалъ большой транспортный флотъ съ припасами и военными машинами изъ Сициліи. Наличіе значительнаго количества христіанскихъ кораблей отрѣзало А. совершенно отъ моря и послѣ цѣлаго ряда кровопролитныхъ боевъ она сдалась 12 июля. После того А. была столицей Іерусалимскаго кор-ва до 1291 г., когда она была взята мамелюками, отъ которыхъ вполнѣдствіи перешла къ туркамъ 1799 г. После истребленія франц. флота при Абукирѣ, когда Турція открыто выступила противъ Франціи, Бонапартъ, владѣвшій уже Египтомъ, задумалъ низвергнуть турецкую имперію, завладѣвъ Си-



Офицерскій аксельбантъ, русскій, — 1762 г.

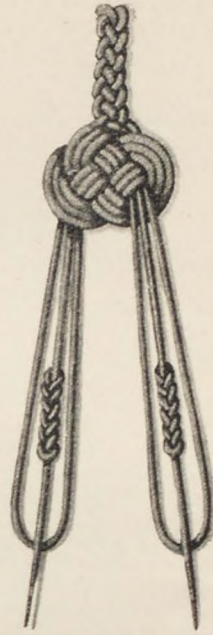

Аксельбантъ нижн. чиновъ, русскій, съ 1775 г. по 1796 г.

Исторія развитія аксельбанта въ Западн. Европѣ.

1) Франція—1640 г.; 2) Голландія—1675 г.; 3) Франція—1690 г.; 4) и 5) Пруссія—1760—1803 гг.; 6) Германія—современный.



Россія.

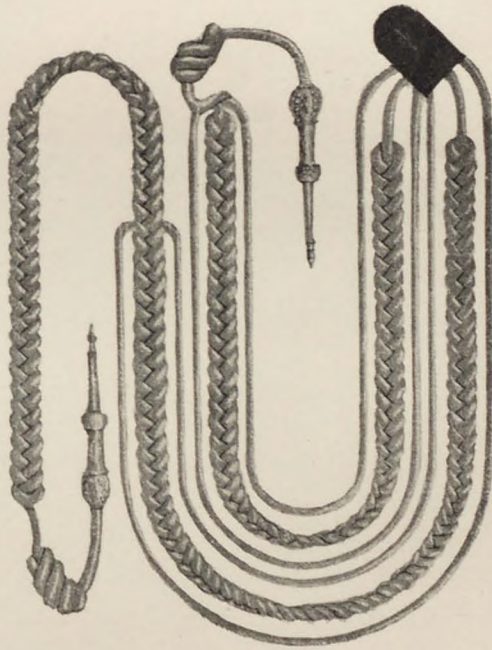

Россія. Современный аксельбантъ.

въ Египетъ; весь планъ задуманной имъ кампании рушился изъ-за того, что онъ не владелъ моремъ. Насколько планъ Бонапарта имѣлъ основаніе, показываютъ операціи Ибрагима, сына египетскаго паши Магомета-Али, задумавшаго въ 1831 г. завладѣть всей Малою Азіей и свергнуть султана. 27 ноября армія Ибрагима осадила А., которая была въ это время прекрасно защищена и снабжена сильными гарнизономъ (3000 чел., 400 оруд.) и обильными запасами. Но турки не успѣли возобновить свой флотъ послѣ Наваринскаго погрома (1827 г.), а Магомету-Али удалось это сдѣлать. Арміи Ибрагима у А. помогали 11 больш. египетск. судовъ и знач. количество канонерскихъ лодокъ. Благодаря неоспариваемому владѣнію моремъ, египетск. суда свободно ходили для исправленія поврежденій, полученныхъ въ бояхъ съ крѣпостью, въ Александрію, и осаждающая армія получала непрерывную помощь моремъ, чего турки не имѣли. 28 мая 1832 г. А. была взята. Опираясь на море, Ибраг. двинулся дальше, разбилъ турецк. армію при Алеко, устроилъ промежуточную базу въ заливѣ Александретта и двинулся въ Анатолію, гдѣ разбилъ турокъ на-голову при Коніи, послѣ чего дорога къ Константинополю была открыта; послѣдній былъ спасенъ лишь помощью императора Николая I, приславшаго въ Босфоръ флотъ и корпусъ войскъ. Все-таки по мирному договору турки уступили Сирію Египту. Черезъ 6 лѣтъ (1839 г.) турки рѣшили вернуть Сирію, въ которую вторглась изъ Анатоліи сильная турецкая армія. Возстановленный турецкій флотъ былъ отправленъ къ берегамъ Египта. Турецкая армія была разбита при Незибѣ, а флотъ, подойдя къ Александріи, передался египтянамъ. Тогда вмѣшались европ. державы (за исключ. Франціи, симпатизир. Египту) и потребовали, чтобы Магометъ-Али возвратилъ Турціи Сирію и флотъ. Вслѣдствіе отказа египтянъ, къ берегамъ Сиріи была послана эскадра, состоявшая изъ англ., австр. и турецкихъ судовъ, подъ общимъ начальствомъ англ. адм. Стапфорда. Въ августѣ 1840 г. союзный флотъ овладѣлъ Бейрутомъ, а затѣмъ Сидономъ, Триполи и Латакой. Александреттская бухта и Александрія держались въ строгой блокадѣ. Наконецъ, 26 окт. союзный флотъ подошелъ къ главному оплоту египтянъ въ Сиріи, къ А. Получивъ отказъ сдаться, союзный флотъ (англ. 7 лин. корабл., 4 фрег., 2 корв. и 4 парохода; австр. 2 фрег. и 1 бриг.; турецк. 1 корабль и нѣсколько мелкихъ судовъ) расположился полукругомъ вокругъ крѣпости и вступилъ съ ней въ бой. Черезъ 4 ч. удалось взорвать пороховой погребъ и черезъ 5½ часовъ крѣпость замолчала. На слѣдующій день союзники предполагали возобновить бой, но ночью египтяне начали очищать крѣпость. Узнавъ объ этомъ, союзники съ разсвѣтомъ отправили на берегъ десантъ и успѣли захватить 3000 плѣнныхъ. Паденіе А., взятіе которой египтяне считали невозможнымъ безъ помощи арміи, имѣло рѣшающее значеніе. Потери сирійскаго берега была потерей Сиріи. Магометъ-Али подчинился требованію державъ и возвратилъ Турціи Сирію и флотъ. (Forschungen zur deutschen Geschichte, Bd. 16. Göttingen 1876 (осада А. крестоносцами). *Augoyat. Aperçu historique* (осада А. Бонапартомъ; имѣется подробн. планъ осады). Морекія дѣйствія у А.: *Steiniz. The ship, its origin and progress. Lon-*

don. 1849 (имѣется планъ располож. союзнаго флота при бомб. А.) *Меленъ.* Вліяніе морск. силы на франц. революцію и имперію, 1897, перев. съ англ., т. I. *Calwell. The effect of maritime command on land campaigns since Waterloo.* London. 1897. *L. Clowes. The royal Navy.* London. Vol. IV и VI (им. планъ бомбардировки А. союзнымъ флотомъ).

АКРОБОЛИСТЫ (отъ греч. *acrobolizomai*, что значить: бросаю издалека), отряды легкой конницы у древнихъ грековъ. Они несли аванпостную службу, начинали сраженія и преслѣдовали непріятели. Вооружены были дротиками или луками; щитовъ и латы не носили.

АКРОПОЛЬ (греч.), укрѣпленная возвышенная часть города въ древней Греціи, то же, что *кремль* въ старинныхъ русскихъ городахъ, служившая цитаделю на случай войны. Наибольше извѣстенъ Аѳинскій А., построенный на крутомъ утесѣ, куда можно было взбираться только съ одной стороны, по узкой дорогѣ; это дѣлало его почти непреступнымъ и позволяло оборонять самымъ незначительнымъ отрядомъ.

АКСЕЛЕРОГРАФЪ. См. **Балисты.**

АКСЕЛЕРОМЕТРЪ. См. **Балисты.**

АКСЕЛЬБАНТЪ (оплечье или **наплечье** по Толковому словарю великорусскаго языка В. И. Даля), золотой, серебряный или трехцвѣтный (бѣлый съ нитями—оранжевой и черной) у офицеровъ, а у ниж. чиновъ—нитяный, плетеный шнуръ, съ металлическими наконечниками, пристегиваемый къ правому плечу подъ погономъ (эполетомъ) и раздѣляющийся на передній и задній плетни съ петлями. Конецъ передняго плетня и его петля пристегиваются нитяною петлею на вторую сверху бортовую пуговицу, а задній плетень—на третью пуговицу; задняя же петля надѣвается на руку и свободно виситъ подъ правымъ рукавомъ. Мнѣнія о происхожденіи А. различны. Одни полагаютъ, что они произошли отъ фуражныхъ веревочъ, которыя носили въ древности кавалеристы, наконечники же служили для чистки затравочъ. Существуетъ также разсказъ, что употребленіе А. началось въ эпоху отторженія Нидерландовъ отъ испанскаго владычества, въ одномъ нидерландскомъ полку, перешедшемъ изъ арміи герц. Альбы къ своимъ единосемцамъ; раздраженный герцогъ приказалъ вѣшать каждого солдата этого полка, понавшагося въ плѣнь, а полкъ, въ знакъ презрѣнія къ герцогу, сталъ носить на плечѣ веревки. Имѣются и другія объясненія происхожденія А. Наибольше достовернымъ должно почитаться объясненіе происхожденія А. отъ плечевыхъ ремешковъ или буфовъ, нашивавшихся въ эпоху 30-лѣтней войны на правомъ плечѣ офицеровъ и солдатъ для придерживанія широкихъ плечевыхъ портушей. Въ нашей арміи А. присвоены: генераламъ, штабъ и оберъ-офицерамъ генер. штаба, корпуса воен. топографовъ, корпуса жандармовъ, фельдъегерскаго корпуса, глав. упр-ія генер. шт., военно-походной канцеляріи Е. И. В., всѣмъ адъютантамъ, а также и ниж. чинамъ отд. корп. жандармовъ. А. вошелъ въ составъ предметовъ обмундированія какъ офицеровъ, такъ и нижнихъ чиновъ, въ XVIII в. Такъ,

Петръ III, въ 1762 г., ввелъ А. для полевыхъ мушкетерскихъ и гренадерскихъ бат—въ по при- мѣру Голштинскихъ войскъ, у ниж. чиновъ— нитяный, а у офицеровъ—золотой или серебря- ный. При Петрѣ III А. встрѣчается также въ обмундированіи драгунскихъ и кирасирскихъ полковъ. Въ 1778 г. Екатерина II пожаловала А. лейбъ-гренадерскому (нынѣ л.-гв. гренад.) полку, какъ „преимущество предъ прочими полками“; золотые—офицерамъ, гарусные—нижи. чинамъ, и на заведеніе ихъ ежегодно отпускалось изъ кабинета Е. В. 3000 р. Награда была мо- тивирована, тѣмъ что лейбъ-гренад. полкъ „пер- вый, какъ по его степени, такъ и всегда отли- чался воинск. дисциплиною и храбростью“. Въ 1802 г. А. былъ отмѣненъ для нижи. чиновъ л.-грен. полка и замѣненъ особыми петлицами, а затѣмъ упраздненъ и для офицеровъ. (См. под- робности „Р. Инв.“ 1898 г., № 42, ст. Николаева.) До 1866 г. право носить А. предоставлялось шт. и об.-офицерамъ, окончившимъ съ отличіемъ курсъ Николаевск. академіи ген. шт., а также окончившимъ Николаев. Инженер. и Михайл. Артил. академіи. Въ 1866 г. офицерамъ, прослу- шавшимъ эти послѣднія академіи, вмѣсто А. по- ложено носить особый знакъ. Право ношенія А. въ концѣ царствованія Николая I было дано сви- ты Е. И. В. ген.-маіорамъ (пр. по в. в. 1850 г., № 50), при Александрѣ II—жандармамъ (пр. в. в. 1873, № 348); послѣднимъ—на лѣвомъ плечѣ; затѣмъ это право было распространено на всѣхъ полк., батал. и бригад. адъютантовъ въ пѣхотѣ, кавале- ріи и артиллеріи (пр. в. в. 1874 г., № 6), при чемъ А. имѣлъ цвѣтъ по цвѣту цуговицъ; позднѣе А. повелѣно было присвоить также всѣмъ адъ- ютантамъ инженер. частей войскъ и упр.-ий, по- мощникамъ стар. адъютантовъ штабовъ воен. окр.-въ и адъютантамъ казач. частей. (Пр. в. в. 1874 г., № 79). Въ 1877 г. адъютантамъ строе- выхъ частей положено было имѣть А. не по цвѣту прибора, какъ до того времени было присвоено, а въ отличіе отъ флигель-адъютан- товъ, всѣмъ одинаковый, плетеный изъ этиш- кетнаго уланскаго шнура съ серебр. наконеч- никами (пр. в. в. 1877 г., № 124). Въ 1902 г. установлено было носить А. и въ лѣтнее время, когда китель надѣвается взамѣнъ обыкнов. формы (пр. в. в. 1902 г., № 107), а въ 1904 г.— во всѣхъ случаяхъ, по желанію, какъ при сюр- тулкѣ. (Пр. в. в. 1904 г., № 449). Въ 1908 г. А. присвоенъ штабъ-офицерамъ и адъютантамъ всѣхъ комендантскихъ упр.-ий (пр. по в. в. 1908 г., № 551.). Въ 1909 г., при введеніи поход- наго обмундированія защитнаго цвѣта, былъ установленъ для офицеровъ особый шерстяной защитнаго цвѣта походный полуаксельбантъ (пр. № 100), но онъ просуществовалъ недолго и въ томъ же году былъ отмѣненъ приказомъ № 172.—А. для нижнихъ чиновъ положенъ: а) для городскихъ жандармскихъ дивизионовъ, командъ и для желѣзнодоро. полиц. упр.-ий—изъ красной шерсти, съ оловянными наконечниками, б) для гвард. полевого жандармскаго эскадрона—изъ желтой шерсти, съ наконечниками изъ красной мѣди и в) для полев. жандармскихъ эскадроновъ и для жандармовъ, состоящихъ при воен.- окружн. штабахъ—бѣлый нитяный, съ оловян- ными наконечниками. (Пр. по в. в. 1873 г., № 348 и 1899 г., № 365).

АКСИОМЕТРЪ. Для управленія паровымъ рулевымъ приводомъ на мостикѣ корабля или

въ рубкѣ ставится тумба съ ручнымъ штурва- ломъ А, вращая который, мы, посредствомъ зубчатыхъ колесъ, передаемъ вращеніе валу В, а отъ него, посредствомъ зубчатыхъ шестеренъ и валиковъ, дѣйствуемъ на золотникъ паровой рулевой машины. Въ верхней своей части тум- ба эта снабжается *аксиометромъ*—приборомъ, который показываетъ стрѣлкою положеніе откло- неннаго руля и ограничиваетъ ходъ штурвала, когда руль достигнетъ наибольшаго допускае-

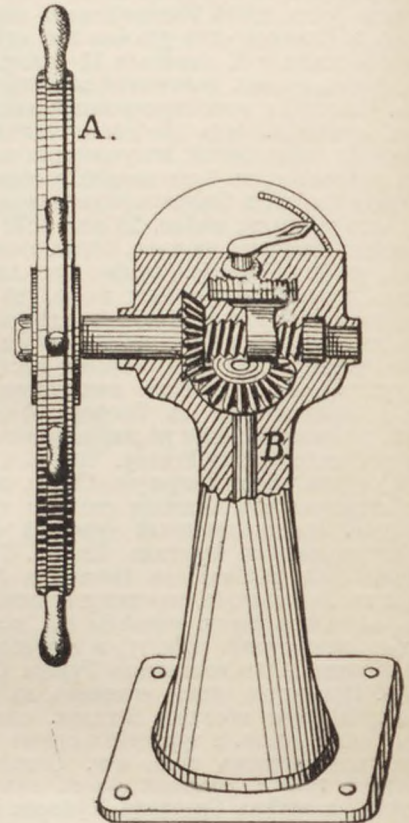

Аксиометръ.

мага отклоненія на бортъ (около 40° отъ диамет- ральной плоскости судна). Сущность этого прибора заключается въ томъ, что ось штур- вала продолжается внутрь тумбы и имѣетъ вин- товую нарезку, по которой движется гайка, при чемъ ходъ ея ограниченъ съ одной стороны зубчатымъ колесомъ, а съ другой—утолщеніемъ вала; длина хода гайки соответствуетъ полному переводу руля съ борта на бортъ. Такимъ об- разомъ, какъ только руль дойдетъ до предѣль- наго положенія, гайка упрется въ одно изъ указанныхъ ограниченій и не позволитъ вра- щаться штурвалу.

АКСОНА (нынѣшняя Aisne), притокъ Уазы. У этой рѣки, между нынѣшнимъ Лаономъ и Рейсомъ, Ю. Цезарь въ 57 г. расположился лагеремъ, борясь съ белгами. Рѣка находилась у него въ тылу и, расположенные на противо- положномъ берегу его союзники ремы доста- вляли ему продовольствіе. Цезарь поставилъ у моста на рѣкѣ прикрытіе, а на противополож-



1)



2)



3)



4)



5)



6)



7)



8)



9)

Ношение аксельбанта въ русской армии.

1) 1766—1786 гг.—рядовой провiантской роты; 2) 1794 г.—рядовой легко-коннаго полка Польскаго корпуса; 3) 1794—1796 гг.—офицеръ кон. артил.; 4) 1796—1801 гг.—офицеръ л.-гв. Егерскаго б-на; 5) 1797—1800 гг.—унт.-оф. драгун. герцога д'Ангильенъ полка; 6) 1797—1800 гг.—офицеръ того же полка; 7) 1802 г.—гренадеръ лейбъ-гренадер. полка; 8) 1802—1804 гг.—офицеръ того же полка; 9) 1802—1807 гг.—генераль л.-гв. Измайловскаго полка.

номъ берегу—легата Титурия Сабина съ шестью когортами. Свой лагерь Цезарь окружилъ валомъ въ 12 ф. выш. и ровомъ въ 18 ф. глуб. Белги осадили сначала Вибраксъ, городъ ремовъ, отстоявшій въ 8 рим. миляхъ отъ лагеря Цезаря. Доведенный до крайности, ремъ Икцій прислалъ къ Цезарю за помощью. Тогда Цезарь послалъ къ нему нумидійскихъ, критскихъ и балеарскихъ лучниковъ и пращниковъ. Белги оставили осаду города и устремились на лагерь Цезаря. Последний, оставивъ въ лагерѣ два легіона новобранцевъ, съ остальными шестью выстроился передъ лагеремъ. Неприятель также вывелъ войска. Между ними было небольшое болото и обѣ стороны не начинали боя, произведя лишь конныя атаки. Одержавъ при этомъ верхъ надъ белгами, Цезарь отвелъ войска въ лагерь. Тогда белги пустились въ обходъ, черезъ рѣку. Часть войска перешла въ бродъ и направилась къ мосту противъ легата Титурия. Узнавъ объ этомъ, Цезарь быстро перевелъ конницу и легкіе отряды черезъ мостъ и устремился на белговъ. Произошла жестокая сѣча. Множество белговъ было перебито. Бой прекратился ночью, когда белги обратились въ бѣгство на с. На разсвѣтѣ Цезарь послалъ въ погоню за ними всю конницу подъ начальствомъ Педія и Котта, а также три легіона подъ командой Тита Лабіена. (*Göler. Caesar's Gallischer Krieg. Freib. 1880.*)

АКТИВНАЯ ОБОРОНА. Подъ этимъ терминомъ подразумѣваютъ такую систему оборонительныхъ дѣйствій, при которой обороняющійся, не выходя изъ предѣловъ общей оперативной задачи, сохраняетъ за собой инициативу и свободу дѣйствій. А. о. можетъ быть разсматриваема, какъ въ стратегич., такъ и въ тактич. отношеніи. А. о. въ стратегич. смыслѣ—это совокупность наступательныхъ боевъ на заблаговременно подготовленномъ театрѣ военныхъ дѣйствій. Стратегическую оборону избираютъ, обыкновенно, при общемъ превосходствѣ силъ непріятеля, а также въ томъ случаѣ, когда непріятель превосходить насъ въ быстротѣ мобилизаціи и сосредоточенія. Въ этомъ случаѣ, наличность крѣпостей и укрѣпл. районовъ, составляющая наиболѣе существенный факторъ заблаговременной подготовки театра, а также хорошее знаніе мѣстности, доставляютъ обороняющемуся значительныя преимущества. Однако, А. о. не должна заключаться въ праздно ожиданіи событій; выжидать ихъ возможно только въ предвидѣніи очевидной и рѣшительной отъ того пользы. Назначеніе крѣпостей заключается въ томъ, чтобы отвлекать значительную часть непріят. арміи для медлительныхъ и тяжелыхъ дѣйствій осадной войны и предоставлять возможность обрушиться всѣми своими силами на ослабленную численно армію противника. Большія рѣки, требующія значительнаго времени для устройства переправъ, представляютъ собой естественныя оборонительныя линіи. Ограничиваясь общимъ наблюденіемъ этихъ рѣкъ, быстро сосредоточиваютъ силы и атакуютъ непріятеля въ то время, когда онъ, только что переправившись черезъ рѣку, еще не сосредоточилъ всѣхъ своихъ силъ и ограниченъ тѣснымъ прибрежнымъ пространствомъ (Аспернъ, 1809). Горы составляютъ второе естественное препятствіе, могущее служить хорошей оборонит. линіей. А. о. горъ состоитъ въ слѣдующемъ: ихъ

оставляютъ передъ собой, занимая лишь сторожевыми и развѣдыват. частями и предоставляютъ противнику возможность втянуться въ горы; но въ то время, когда его отдѣльныя колонны начнутъ дебушировать изъ горъ, сосредоточиваютъ свои силы противъ одной изъ нихъ (обыкновенно сильнѣйшей или болѣе опасной по направленію своего наступленія) и наносятъ ей пораженіе (Риволи, 1797). Итакъ, А. о., въ отличіе отъ пассивной, состоитъ въ томъ, чтобы самому наносить удары противнику, а не служить мишенью для его ударовъ (примѣръ пассивной обороны—наши дѣйствія въ русско-японскую войну). Военная исторія убѣждаетъ насъ въ томъ, что всѣ тѣ арміи, которыя отказывались отъ наступленія, платили за эту ошибку тяжелыми пораженіями: австрійцы въ 1859 г., французы въ 1870 г., буры въ 1900 г. и мы въ 1904—05 гг. А. о. на заблаговременно подготовленномъ театрѣ военныхъ дѣйствій должна служить только для достиженія первыхъ успѣховъ; но разъ послѣдніе достигнуты, дальнѣйшіе успѣхи приобрятаются только наступленіемъ въ предѣлы непріят. территоріи. Помимо этого, тотъ, кто хотѣлъ бы обороняться только на своей территоріи, подвергался бы всѣмъ невыгодамъ войны, ведомой на свой счетъ. Блестящими примѣрами активно-оборонит. образа дѣйствій могутъ служить дѣйствія Петра В. въ Вел. Сѣверн. войну и Фридриха В. въ 1757 г. (Россбахъ, Лейтенъ): несмотря на то, что обстоятельства вынуждали обоихъ полководцевъ вести оборонит. войну, они дѣйствовали всегда наступательно. А. о. въ тактич. смыслѣ—это оборонительный бой, завершаемый наступленіемъ. Она стремится къ побѣдѣ путемъ нанесенія удара противнику въ благоприятную минуту, въ противоположность пассивной оборонѣ, направленной только къ отраженію удара. Рѣшительный успѣхъ можетъ дать только оборона, связанная съ наступленіемъ. Идея А. о.—проста и ясна, но проведеніе ея въ жизнь чрезвычайно трудно. Поэтому уставы всѣхъ болѣе значительныхъ армій *требуютъ* при оборонѣ, имѣющей цѣлью достиженіе рѣшительныхъ результатовъ, обязательнаго перехода въ наступленіе. Пассивная оборона, т.-е. оборона, не завершаемая наступленіемъ, находитъ себѣ примѣненіе только въ тѣхъ случаяхъ, когда имѣется въ виду выигрышъ времени, а не достиженіе рѣшительныхъ результатовъ. Т. обр. она умѣстна только въ аванг. и аррьерг. бояхъ, а также при отраженіи попытокъ къ прорыву блокадной линіи. Необходимое условіе для А. о.—сохранить свободу маневрированія какъ до боя, такъ и въ самомъ бою. Обороняющійся можетъ считать себя въ одинаковыхъ съ противникомъ условіяхъ лишь до той минуты, пока онъ не лишился свободы дѣйствій. Съ лишеніемъ этой свободы, выгоды переходятъ уже на сторону непріятеля. Тотъ, кто рѣшилъ дѣйствовать наступательно, долженъ смотрѣть на свою позицію только какъ на приманку для атакующаго, самъ же долженъ сосредоточить свои силы въ томъ мѣстѣ, гдѣ онъ намѣренъ перейти въ наступленіе. Такъ, на полѣ сраж. подъ Аустерлицомъ проведена была рѣзкая граница между обширнымъ оборонит. участкомъ за р. Гольдбахъ (между Кобельницемъ и Тельницемъ), занятымъ слабыми силами маршала Даву, и между незначительнымъ наступат. участкомъ, гдѣ сосредоточились главн.

силы французовъ для атаки. Нужно заблаговременно отдать себѣ отчетъ въ томъ, на какихъ участкахъ можно помириться съ неизбежностью частнаго неуспѣха, съ тѣмъ, чтобы имѣть возможность располагать большими силами въ другомъ мѣстѣ для одержанія побѣды. Принимая во вниманіе дѣйствительность современнаго огня, силы, предназначаемыя исключительно для обороны, должны быть рассчитаны какъ можно экономнѣе. Слабые участковые резервы, предназначаемыя исключительно для пополненія убыли въ стрѣлковой цѣпи, должны быть расположены настолько близко къ послѣдней, насколько это допускается имѣющимися закрытіями. Наоборотъ, общій резервъ, предназначенный для активныхъ дѣйствій, долженъ быть поставленъ далеко отъ линіи огня. Участь боя рѣшается общимъ резервомъ, назначеніе котораго — нанести противнику ударъ, т.-е. произвести контръ-атаку. Контръ-атака можетъ быть направлена: противъ того непріят. фланга, за которымъ не имѣется резерва, противъ силъ атакующаго, предназначенныхъ имъ для обхода, или, наконецъ, при особо благоприятныхъ условіяхъ, противъ фронта атакующаго. Вообще говоря, успѣхъ перехода въ контръ-атаку является наиболѣе обеспеченнымъ въ то время, когда атакующій потрясенъ огнемъ обороняющагося и когда бываетъ иногда достаточно лишь незначительнаго усилія, чтобы окончательно склонить вѣсы въ пользу обороняющагося. Однако, опредѣлить этотъ моментъ бываетъ иногда весьма трудно. Выборъ момента для контръ-атаки — дѣло таланта военачальника и его умѣнія разбираться въ обстановкѣ. Во всякомъ случаѣ, тотъ, кто пожелалъ бы выждать выясненія вопроса о томъ, какъ противникъ рѣшилъ использовать свои резервы, можетъ быть увѣренъ, что опоздаетъ и что долженъ будетъ лишь отбиваться отъ нападающаго противника. Переходъ въ наступленіе, отложенный до конца боя, часто сведется лишь къ стремленію отнять у противника уже взятую имъ позицію, тогда какъ для обороняющагося выгодно нанести ударъ противнику впереди своей позиціи, а не на ней самой. Контръ-атака, произведенная въ началѣ боя противъ головъ обходящихъ колоннъ или же противъ дѣйствующихъ съ фронта частей (Аустерлицъ), общааетъ большія выгоды, но зато она является и болѣе опасной. Военная исторія показываетъ, что оборонительный образъ дѣйствій часто приводилъ къ пораженію лишь оттого, что обороняющійся не умѣлъ правильно опредѣлить момента для перехода въ наступленіе (Бауценъ, Кениггрецъ). Большими мастерами въ веденіи А. о. считаются Наполеонъ и герцогъ Веллингтонъ; наиболѣе блестящіе оборонительные бои Наполеона — Аустерлицъ, Дрезденъ, Вахау — до сихъ поръ являются образцами этого рода дѣйствій. Въ русско-японскую войну 1904—05 гг. сраженіе на р. Шахѣ представляетъ примѣръ удачной А. о. со стороны японцевъ. *Уставныя положенія. Россія.* (Уст. полев. служ. и наст. для дѣйствій въ бою отрядовъ изъ всѣхъ родовъ оружія, 1904). Оборонит. бой, также, какъ и наступат., имѣетъ цѣлью разбить противника; поэтому всякая оборона только тогда дѣйствительна, когда завершается контръ-атакою... (ст. 94). При оборонѣ слѣдуетъ имѣть достаточно сильный общій резервъ (ст. 96). При на-

ступленіи непріятели надо пользоваться всякимъ удобнымъ случаемъ, чтобы атаковать его... Атаки передовыми частями, поддержанными частями резервами, вмѣстѣ съ артиллер. и ружейнымъ огнемъ, служатъ вѣрнымъ средствомъ для подготовки перехода въ наступленіе всѣми силами (ст. 101). Когда непріятель обнаружитъ направленіе своей атаки, резервы сближаются; общій резервъ, по распоряженію нач. отр., подводится къ такому мѣсту, откуда онъ удобнѣе всего, смотря по мѣстности и по ходу боя, можетъ двинуться въ атаку (ст. 102). *Германія.* (Уст. стр. пѣх. служ., 1906). Оборона, съ цѣлью не только отбить атаку, но также одержать рѣшительную побѣду, должна быть соединена съ наступат. дѣйствіями (§ 398). Чѣмъ большая экономія въ силахъ будетъ достигнута цѣлесообразнымъ возведеніемъ укрѣпленій и удачнымъ распределеніемъ войскъ, тѣмъ сильнѣе будетъ остающийся въ рукахъ начальника общій резервъ. А вмѣстѣ съ силой послѣдняго увеличивается надежда закончить оборону рѣшительной побѣдой (§ 409). Общій резервъ долженъ быть расположенъ тамъ, откуда онъ можетъ быть лучше всего двинуть въ атаку, въ зависимости отъ вѣроятнаго наступленія противника и характера мѣстности. Если одинъ изъ фланговъ позиціи не обеспеченъ мѣстностью или другими частями, то общій резервъ, вообще, располагается уступомъ за необезпеченнымъ флангомъ. Если оба фланга не обеспечены, то необходимо за однимъ изъ нихъ держать достаточные резервы для противодействия попыткамъ противника охватить этотъ флангъ, а за другимъ оставить возможно сильныя части для рѣшенія участіи боя. Расположенный уступомъ общій резервъ долженъ имѣть достаточно мѣста для развертыванія, какъ для отраженія непріят. охвата, такъ и для контръ-атаки (§ 410). Обороняющійся лишь тогда долженъ переходить въ контръ-атаку съ фронта, когда онъ отбилъ атаку противника и использовалъ вполне силу своего огня, а также въ тѣхъ случаяхъ, когда необходимо отбросить засѣваго передъ позиціей противника. Преждевременная контръ-атака можетъ повести къ потерѣ позиціи. Если общій резервъ расположенъ уступомъ съ цѣлью атаковать противника во флангъ, то онъ выполняетъ послѣднее въ то время, когда противникъ уже вполне развилъ свою фронтальную атаку (стр. 414). *Австро-Венгерія.* (Уст. стр. пѣх. служ., 1903). Общій резервъ слѣдуетъ располагать тамъ, гдѣ по обстановкѣ боя употребленіе его представляется наиболѣе вѣроятнымъ, вообще это будетъ за однимъ изъ фланговъ. Мѣсто это является не только наиболѣе выгоднымъ для противодействия обходу, но и наиболѣе удобнымъ для производства контръ-атаки войсками резерва. Общій резервъ... долженъ быстро развернуться въ то время, когда противникъ наступаетъ въ предѣлахъ дѣйствительнаго ружейнаго огня и произвести съ безповоротной рѣшимостью атаку, развѣивъ сильнѣйшій огонь противъ непріят. фронта. Основнымъ условіемъ для контръ-атаки является наличность маневрированія на одномъ изъ фланговъ. *Франція.* (Уставъ полев. службы, 1905). Пассивная оборона отвергается въ принципѣ, т. к. она неминуемо должна привести къ пораженію; успѣхъ можетъ имѣть лишь А. о. Какъ при атакѣ, такъ и при оборонѣ, огонь служитъ средствомъ, дающимъ возможность въ теченіе боя перейти



1)



2)



3)



4)



5)



6)



7)



8)



9)

Ношение аксельбанта въ русской арміи.

1) 1804—1806 гг.—офицеръ Кавалергард. п.; 2) 1807—1808 гг.—офицеръ свиты Е. И. В. по квартирмейст. части; 3) 1807—1809 гг.—офицеръ гв. пѣш. артилеріи; 4) 1814—1825 гг.—кавалерійскій ген.-адъютантъ; 5) 1815—1817 г.—шт.-оф. Жандарм. полка; 6) 1815—1817 гг.—рядовой того же полка; 7) 1815—1817 гг.—об.-офиц. того же полка; 8) 1816—1817 г.—шт.-офиц. гвард. генер. штаба; 9) 1816—1825 гг.—адъютантъ отд. корпуса Внутрен. Стражи.

къ наступ. дѣйствіямъ. Англія. (Пол. уст., 1909). Дѣйствія войскъ, ограничивающіяся отбитіемъ атакъ, не могутъ разсматриваться какъ одинъ изъ видовъ боя. Рѣшеніе принять оборонит. сраженіе вызывается, главн. обр., соображеніями стратегич. характера, при чемъ имѣется въ виду выждать удачный случай для перехода въ наступленіе. Какъ бы сильна ни была позиція, она не можетъ вознаграждать потери инициативы. Выборъ позиціи и приведеніе ея въ оборонит. состояніе слѣдуетъ производить съ расчетомъ на возможно меньшее количество войскъ для пассивныхъ дѣйствій. Позиція считается растянутой, если для ея занятія потребуются болѣе половины всего имѣющагося количества войскъ, а для наступленія останется менѣе половины. Японія. (Стр. пѣх. уст., 1909). Оборона легко становится пассивной, и тогда обороняющійся совершенно теряетъ свободу дѣйствій; поэтому, необходимо во что бы то ни стало, при первомъ удобномъ случаѣ, перейти въ рѣшительное наступленіе (§ 54). Оборона, имѣющая въ виду рѣшит. побѣду, обязательно должна сопровождаться наступленіемъ (§ 55). Позиція должна представлять удобства для перехода въ наступленіе (§ 56). Мѣсто для общаго резерва надо выбирать съ такимъ расчетомъ, чтобы, при данныхъ условіяхъ мѣстности, возможно было въ удобный моментъ перейти въ наступленіе. Обыкновенно, мѣсто для резерва выбираютъ за однимъ изъ фланговъ позиціи, что удобно для охвата фланга атакующаго (§ 66). Какъ только наступленіе противника будетъ остановлено огнемъ, или въ дѣйствіяхъ противника будетъ обнаружена кака-либо ошибка, старшій начальникъ долженъ тотчасъ же воспользоваться резервомъ и перейти въ наступленіе. Въ это время остающіяся на позиціи войска должны развить свой огонь до наивысшаго предѣла, чтобы приковать къ себѣ вниманіе находящагося передъ ихъ фронтомъ противника (§ 71). Если во время боя не представилось момента, удобнаго для перехода въ наступленіе, и противникъ уже приблизился на кратчайшую дистанцію, то слѣдуетъ развить всю силу огня, а затѣмъ всѣмъ фронтомъ броситься въ штыки на врага (§ 72).

АКТУАРИУСЪ, по регламенту Петра В. 1720 г. чиновникъ въ коллегіяхъ, въ томъ числѣ и военной, хранившій дѣла и бумаги и завѣдывавшій канцел. матеріалами. Создавая канцелярію коллегій, Петръ въ общемъ для нихъ генерал. регламентѣ (П. С. Зак., № 3534) учредилъ и должность А. Въ гл. XXXII регла-обязанности по этой должности опредѣлялись слѣдующимъ образомъ: „А. имѣть по должности чина своего получаемыя въ коллегіи письма прилежно собирать, онымъ реестръ чинить, листы переимчивать и о томъ квитанцію (или распискамъ) книгу имѣть, въ которой, ежели служители коллегій изъ тѣхъ дѣлъ или писемъ нѣкоторыя для отправленія своего дѣла возьмутъ и въ приемъ оныхъ расписки дадутъ,—вносятся; при отдачѣ же тѣхъ дѣлъ оныя расписки уничтожаются, и въ той книгѣ отмѣчать, что принято. Также имѣть онъ, А., названіе и попеченіе о бумагахъ, перьяхъ, чернилахъ, сургучѣ, воскѣ и дровахъ, свѣчѣхъ и о прочемъ, что надлежитъ и, сверхъ того, нѣкоторая часть дѣлъ ему придается; а гдѣ въ коллегіяхъ регистратора не обрѣтается, надлежитъ А. его дѣла

во всемъ исправлять, такожъ и регистраторъ, гдѣ А. нѣтъ“. Не точно разграниченная отъ регистратора, должность А. фактически не вездѣ была замѣщена и затѣмъ, или слилась съ должностью регистратора, или, какъ значится въ „росписи должностей воен. вѣд. по классамъ“ 1836 г., въ нѣкоторыхъ учрежденіяхъ (въ интендант. провіантскихъ комиссіяхъ, оружейн. и порох. заводахъ и въ арсеналахъ) А. б. переименованы въ дѣлопроизводителей.

АКТЫ. Порча и поврежденія казен. имущества, происшедшія отъ причинъ, независящихъ отъ того лица или части войскъ и учрежденія, гдѣ оно хранится или куда прибыло, должны удостовѣряться А., составленными на основаніи существующихъ законоположеній единолично или особо назначаемыми комиссіями. Среди многочисленныхъ А., съ которыми приходится сталкиваться войскамъ и учрежденіямъ воен. вѣд., важнѣйшими являются слѣдующіе: о поврежденіяхъ въ воинск. зданіяхъ отъ бурь, вѣтровъ, наводненій и пожаровъ (пр. по в. в. 1869 г., № 205); о порчѣ оружія въ войскахъ (цирк. гл. шт. 1878 г. № 383, 1883 г. № 157 и 1894 г. № 75); о высланныхъ въ части войскъ изъ артил. складовъ предметахъ артил. довольствія съ явными признаками ихъ недоброкачества или вообще съ такими недостатками, которые могутъ имѣть неблагоприятное вліяніе на ихъ боев. свойства и способность къ прослуженію установленныхъ сроковъ, а равно при обнаруженіи въ предметахъ недостатковъ, недопускаемыхъ положеніями и инструкціями (ст. 434—439, кн. XX С. В. П. 1869 г., изд. 3-е); о неисправностяхъ имущества, высланнаго въ части войскъ и учрежденія изъ инжен. складовъ (цирк. гл. шт. 1907 г., № 282); акты, составляемые постоянными войсковыми комиссіями, учрежденными, согласно пр. по в. в. 1909 г. № 121, для повѣрки дѣятельности интендант. приемныхъ комиссій и храненія вещей въ интендантскихъ вещев. складахъ.

АКТЮБИНСКОЕ УКРѢПЛЕНІЕ (Актѣубе), въ Тургайской области, на р. Илекѣ. Построено въ 1869 г. для обезпеченія внутренней части Оренбургскаго края отъ набѣговъ и хищничества киргизовъ Малой орды. Въ 1880 годахъ укрѣпленіе съ поселкомъ около него переименовано въ уѣздн. городъ Актюбинскъ. Въ настоящее время находится на Оренбургско-Ташкентской жел. дор., въ 253 вер. отъ Оренбурга.

„АКУЛА“, подводная лодка системы кораб. инж. И. Г. Бубнова, постройки Балтійскаго завода. По своей идеѣ лодка приближается къ мореходному погружающемуся миноносцу съ весьма сильнымъ миннымъ вооруженіемъ, которымъ А. превосходитъ всѣ современные миноносцы и подводныя лодки. Въ проектѣ А. особое вниманіе обращено на развитіе мореходныхъ качествъ лодки и ея способности находиться возможно долгое время въ морѣ внѣ базы. Т. к. опытъ показалъ, что ранѣе всего на подводныхъ лодкахъ расходуется энергія личнаго состава, то приняты всѣ мѣры къ улучшенію условій жизни команды и уменьшенію ея утомляемости путемъ предоставленія ей извѣстнаго комфорта. Помѣщеніе для команды на А. сравни-

тельно обширно и удобно, офицеры имѣютъ отдѣльныя каюты и каютъ-компанію, вентиляція лодки и отопленіе весьма рациональны. Лодка снабжена всеми необходимыми жизненными удобствами и помѣщеніями для хранения командныхъ вещей, запасовъ провизіи и прѣсной воды, необходимыхъ для продолжительнаго плаванія. Для надводнаго хода на лодкѣ установлены реверсивные двигатели Дизеля, надежные въ работѣ, простые по уходу за ними и экономичные по расходу топлива. Все это обезпечиваетъ лодкѣ большой районъ плаванія, надежный надводный ходъ и облегчаетъ службу машинной команды. Работая на тяжелыхъ углеводородахъ (могутъ идти даже на мазутѣ), двигатели Дизеля совершенно исключаютъ необходимость въ такихъ легковзрывчатыхъ матеріалахъ какъ бензинъ, пары котораго неоднократно служили причиной взрывовъ и угоранія машинной команды на лодкахъ. Въ подводномъ состояніи А. движется помощью электромоторовъ, питаемыхъ токомъ отъ мощной аккумуляторной батареи. Для возобновленія запасовъ электрической энергіи служатъ тѣ же электромоторы, вращаемые двигателями Дизеля, какъ динамо. Переходъ изъ надводнаго положенія въ подводное происходитъ заполненіемъ системы балластныхъ цистернъ водой. Простота устройства этой системы — характерное качество лодокъ типа А. Быстрое опораживание балластныхъ цистернъ достигается, кромѣ сильныхъ помпъ, также и продуваніемъ, для чего на лодкѣ имѣется большой запасъ сжатаго воздуха. Этотъ же воздухъ можетъ служить запасомъ и для дыханія команды. Для освѣженія атмосферы въ лодкѣ имѣются приборы, вырабатывающіе кислородъ. Прочность корпуса рассчитана на 300 футъ погруженія, что даетъ большую гарантію безопасности экипажа. Типъ лодки А. представляетъ собою развитіе русскихъ типовъ лодокъ „Дельфинъ“ „Касатка“ и „Минога“, построенныхъ Балтійскимъ судостроит. заводомъ по проектамъ того же кор. инж. И. Г. Бубнова.

АКУШЕРКИ (повивальныя бабки) содержатся въ воен. госпиталѣхъ, мѣстн. лазаретахъ, при крѣпост. штабахъ или непосредственно при войсковыхъ частяхъ, расположенныхъ на окраинахъ или вдали отъ большихъ городовъ, — для подачи акушерской помощи лицамъ женскаго пола семействъ военнослужащихъ, при чемъ число ихъ и мѣсто службы опредѣляется штатами соответствующихъ упр.—ній, зав.—ій или частей. Назначеніе А. въ госпиталь совершается по распоряженію окружн. воен.-санит. инспектора, или по вольному найму (ст. 218 кн. XVI С. В. П.). Денежное содержаніе А. находится въ зависимости отъ мѣста службы и колеблется отъ 626 р. (кр. Кушка) до 200 руб. (гѣк. мѣстн. на Кавказѣ) въ годъ. Въ полученіи остальныхъ видовъ довольствія отъ казны А. приравняются къ об.-офицерамъ и наравнѣ съ ними пользуются казен. квартирой или квартирн. деньгами, деньгами на освѣщеніе, казен. довольствіемъ при лѣченіи (безплатномъ) въ госпиталѣхъ и т. д. На тѣхъ же основаніяхъ онѣ пользуются отпусками (кромѣ вольнонаемныхъ), правами по выслугѣ пенсіи, полученію пособій и прогонныхъ денегъ, если таковыя не ассигнуются по особому расчѣту

(нѣкот. уѣзды Туркест. края.) Предѣльный возрастъ для нихъ установленъ въ 55 лѣтъ (896 ст. VII кн.). Въ казач. войскахъ содержатся акушерки по особымъ штатамъ для каждаго войска отдѣльно, при чемъ въ Донскомъ войскѣ А. входятъ въ число чиновъ мѣстныхъ пріемныхъ покоевъ, замѣняющихъ бывшую тамъ организацию сельско-врачебной части. Для подготовки лицъ, имѣющихъ занять вакансій А., казачьи войска содержатъ стипендіи въ мѣстныхъ родовспомогательныхъ учеб. зав.—яхъ (пр. в. в. 1907, № 518, 576 и др.).

АКЦЕНСЫ. 1) Римскіе воины въ VI в. до Р. Х., въ эпоху раздѣленія римскаго народа на имущественные классы. Весь народъ былъ раздѣл. на 5 кл., и каждый классъ составляялъ своихъ воиновъ, при чемъ вооруженіе воиновъ соответствовало ихъ зажиточности. Выставляемые бѣднѣйшимъ (5-мъ) классомъ воины назывались А., они были вообще вооружены только метательнымъ оружіемъ, по многіе (по бѣдности) и его не могли имѣть; тогда они выходили въ бой безъ всякаго оружія и сражались просто камнями. Въ обыкновенномъ строю А. составляли 5-ую линію. Въ сраженіи дѣйствовали вразсыпную. А. исполняли роль легкой пѣхоты. Впослѣдствіи А. были уничтожены и замѣнены легкой пѣхотой велитовъ. 2) Чиновники римской республики во времена консулата. Такъ же назывались помощники ликторовъ.

АКЦИУМЪ. Подъ этимъ именемъ въ древности былъ извѣстенъ песчаный треугольный полуостровъ на с.-з. берегу Акараніи, образующій съ южной оконечностью Эпира входъ въ Амвракійскій (теперь Артскій) заливъ и имѣющій здѣсь всего $\frac{3}{4}$ версты ширины. Теперь А. называется *Ла-Пурта*. У А. 2 сент. 31 г. до Р. Х. произошло сраженіе между флотами Октавія и Антонія, результатомъ ко-го явилось нераздѣльное господство Октавія надъ римскими владѣніями и провозглашеніе Римской Имперіи. Обстоятельства, которыя привели къ этому бою, были таковы. Антоній, подъ влияніемъ Клеопатры, задумалъ отнять власть у Октавія и съ этой цѣлью рѣшилъ высадиться съ могущественной арміей въ Италию, гдѣ у него было не мало приверженцевъ. Планъ имѣлъ вѣроятіе на успѣхъ и потому Антонію удалось собрать огромныя силы. Однако успѣхъ въ значительной степени зависѣлъ отъ быстроты и рѣшительности дѣйствій, и въ этомъ отношеніи Антоній допустилъ цѣлый рядъ промаховъ. Перебравшись въ Грецію, онъ долго оставался въ Аѣинахъ, давая тамъ цѣлый рядъ празднествъ въ честь Клеопатры. Только поздней осенью 32 г. до Р. Х. онъ перебрался на западный берегъ Греціи и пошелъ къ острову Корфу, какъ къ промежуточной базѣ для перевозки арміи въ Италию. Однако, появленіе на горизонтѣ военныхъ судовъ, принявшихъ имъ за авангардъ флота Агриппы, встрѣчи съ которымъ опасался Антоній, т. к. онъ не считалъ свой флотъ подготовленнымъ для боя, заставило его отступить и расположиться въ западной Греціи на зимнія квартиры. Главныя силы его арміи и флота расположились въ Амвракійскомъ заливѣ, а остальная часть была распредѣлена по различнымъ пунктамъ побережья. Самъ онъ съ Клеопатрой

поселился въ Патрасѣ и какъ бы позабылъ о главной своей цѣли — высадкѣ въ Италію. Потеря времени давала возможность Октавію подготовиться и могла имѣть слѣдствиемъ появленіе Октавія въ Греціи. Вѣрность предпріятія становилась сомнительной, а потому нѣкоторые союзники начали отпадать отъ Антонія. Кромѣ того, содержаніе многочисленной арміи въ такой бѣдной странѣ, какъ Греція, было очень затруднительно. Въ арміи и флотѣ начались различныя лишенія и болѣзни, что повело къ дезертирству въ широкихъ размѣрахъ; въ особенности много бѣжало гребцовъ съ флота, и къ веснѣ 31 г. на корабляхъ не хватало около $\frac{1}{2}$ личнаго состава. Наборъ новыхъ людей шель туго. Между тѣмъ въ продолженіи зимы Октавій собралъ армію въ 80.000 чел. пѣх. и 12.000 кавалеріи. Агриппа снарядилъ флотъ изъ 260 либурнѣ, усилъ его снабдить различными новыми приспособленіями для метанія зажигательныхъ составовъ и имѣлъ время обучить людей. Съ ранней весны, какъ только готовъ былъ флотъ, Агриппа приступилъ къ операціямъ на морѣ. Онъ высылалъ эскадры на морскіе пути сообщенія противника и захватилъ много транспортовъ, которые везли провіантъ и боевые припасы изъ Египта, Сиріи и Малой Азіи. Это значительно увеличило лишенія арміи и флота Антонія, беззаботность котораго привела къ тому, что Агриппѣ удалось завладѣть о-вомъ Корфу и разбить здѣсь отдѣлившійся отъ главныхъ силъ отрядъ непріятельскаго флота. Кромѣ того, во время этихъ набѣговъ Агриппа получилъ точныя свѣдѣнія о расположеніи и о состояніи флота и арміи Антонія, тогда какъ послѣдній ничего не зналъ о противникѣ. Всего въ Греціи у Антонія было въ это время около 100.000 ч. пѣх., 12.000 кавал. и около 370 судовъ, но изъ нихъ около 200, принадлежавшихъ Египту, по своему типу и вооруженію не имѣли боевого значенія; кромѣ того, у Антонія было еще значительное количество транспортовъ. Агриппа уговорилъ Октавія, несмотря на меньшую численность арміи и флота, перейти въ наступленіе, и вмѣсто того, чтобы идти кругомъ Адриатическаго моря, перебросить армію моремъ прямо на сѣверный берегъ Амвракійскаго залива, пользуясь захваченнымъ Корфу, какъ промежуточной базой. Высадка Октавія въ бухтѣ Portus glykys, всего въ 22 миляхъ къ сѣверу отъ Амвр. залива, совершилась вполне благополучно, и онъ разбилъ свой лагерь напротивъ самого А., гдѣ находились главныя силы Антонія. Часть изъ нихъ занимала и сѣверный берегъ самаго узкаго мѣста залива, при чемъ на обоихъ берегахъ этого узкаго мѣста были выстроены башни съ метательными машинами; этимъ защищался подступъ къ флоту, находившемуся въ глубинѣ залива. Внезапное появленіе арміи и флота Октавія произвело сильное впечатлѣніе на противника. Антоній постѣпилъ изъ Патраса, гдѣ онъ все еще находился, къ А., и сосредоточилъ здѣсь всю свою армію. Какъ бы намѣревался напасть на Октавія, онъ переправилъ ее на сѣверный берегъ, но потомъ на бой не рѣшился и лишь послалъ свою конницу къ сѣверу, чтобы дѣйствовать на пути сообщенія противника, хотя это было совершенно бесполезно, т. к. послѣдній опирался на флотъ и пути его сообщенія шли черезъ море, а между тѣмъ отдѣленіе кавалеріи ослабляло

Антонія для боя. Октавій тоже не двигался, занимая крѣпкую оборонительную позицію, т. к. считалъ, что онъ значительно слабѣе, и надѣясь на дальнѣйшее разложеніе арміи Антонія. Расчетъ оказался вѣрнымъ. Съ момента появленія Октавія въ Греціи, высадка въ Италію становилась немыслимой, и надежда на успѣхъ всего предпріятія становилась сомнительной; началось дезертирство въ лагерѣ Октавія, и оно увеличилось еще больше, когда Антоній, подозрѣвавшій теперь всѣхъ, прибѣгъ къ репрессіямъ. Агриппа между тѣмъ не терялъ времени и, блокируя съ частью флота Амвракійскій заливъ, съ остальнымъ флотомъ овладѣлъ на путяхъ сообщенія противника островомъ Левкадіей и городами Патрасомъ и Коринѣомъ, разбивъ при этомъ коринѣскій флотъ. Агриппа, конечно, рисковалъ, раздѣляя такъ силы, можетъ-быть слишкомъ ужъ разсчитывая на бездѣятельность противника, но зато теперь положеніе арміи Антонія, лишенной всякаго подвоза, становилось критическимъ. Надо было рѣшиться или на бой, или на отступленіе. Близкіе друзья совѣтовали ему бой на сушѣ, пользуясь все еще бывшимъ на его сторонѣ превосходствомъ силъ; Клеопатра совѣтовала отступленіе въ Египетъ, гдѣ у него было еще 11 легионовъ, и гдѣ можно было собрать всѣ силы для рѣшительной борьбы. Антоній склонился на сторону послѣдняго рѣшенія, т. к. считалъ, что даже побѣда на сухомъ пути не улучшитъ положенія его арміи, которая все равно останется безъ подвоза и все равно не можетъ перебраться въ Италію. Въ случаѣ же побѣды на морѣ, армія могла быть снабжена и отступить въ Египетъ или быть переброшена въ Италію, оставивъ Октавія съ его арміей въ Греціи. Значитъ, здѣсь все зависѣло отъ моря. Сраженіе при А. излагается различными писателями различно, и здѣсь приводится наиболѣе вѣроятная версія, принятая Жюрьень-де-ла-Гравьеромъ. Антоній собственно ни о чемъ иномъ и не думалъ, какъ объ отступленіи, и т. к. отступленіе сухимъ путемъ по разоренной странѣ было немыслимо, то онъ рѣшилъ отступить моремъ, и сраженіе представляло изъ себя не что иное, какъ прорывъ черезъ блокирующій непріятельскій флотъ. Но прорывъ съ транспортами, наполненными войсками, былъ очень опасенъ; они стѣснили бы военныя суда, и даже въ случаѣ удачнаго сраженія, все равно могли быть уничтожены. Поэтому вся армія не могла прорваться морскимъ путемъ. Не могъ отдѣльно прорваться и флотъ, такъ какъ прорывъ требовалъ удачнаго боя, а чтобы сдѣлать флотъ боепособнымъ, надо было посадить на военныя суда около трехъ легионовъ. Такимъ образомъ, правильно было бы снабдить *весь* флотъ личнымъ составомъ и направить всѣ силы на побѣду на морѣ въ морскомъ сраженіи, а не посредствомъ прорыва, который приводилъ къ жертвѣ большей частью арміи. Но именно на прорывѣ и остановился Антоній, и только этимъ и можно объяснить его дальнѣйшія дѣйствія. Онъ выбралъ около 170 наилучшихъ военныхъ кораблей, собралъ туда лучшихъ моряковъ со всего флота и посадилъ на нихъ 22.000 отборныхъ войскъ. Остальные корабли и транспорты онъ сжегъ. Значитъ онъ не надѣялся на побѣду въ морскомъ сраженіи, и не думалъ воспользоваться ея результатами, а просто рѣшился на

удачный прорывъ, оставляя остальную армию на произволъ судьбы. 2-го сент. 31 г. до Р. Х. подулъ попутный вѣтеръ, и флотъ Антонія двинулся изъ залива. Планъ, повидимому, состоялъ въ томъ, чтобы авангарду вступить въ бой и задержать флотъ противника, а центру и аррьергарду поставить паруса и уходить съ попутнымъ вѣтромъ, рассчитывая, что противникъ, чтобы облегчить свои суда для боя, какъ это было принято въ гребныхъ флотахъ (см. Гребныя флоты), оставить мачты и паруса на берегу (Агриппа такъ и сдѣлалъ), и преслѣдовать не сможетъ. Авангардъ и часть центра Антонія завязали упорный бой, остальные ставили паруса и уходили въ море. Этимъ объясняется указываемый многими историками фактъ бѣгства нѣсколькихъ египетскихъ кораблей съ Клеопатрой, за которой будто бы послѣдовалъ Антоній, бросивъ свой флотъ. На самомъ дѣлѣ это было лишь выполненіе принятаго плана, и онъ не удался лишь изъ-за того, что вѣтеръ началъ стихать, и прорваться удалось лишь одной трети кораблей Антонія, успѣвшихъ уйти достаточно далеко въ открытое море. Остальные заштилѣли у берега и вынуждены были на бой. Они отчаянно защищались въ продолженіе нѣсколькихъ часовъ, и побѣда далась Агриппѣ не дешево, т. к. приходилось имѣть дѣло съ лучшими кораблями, наполненными отборными войсками. Его либуны, болѣе быстроходныя и поворотливыя, нападали отрядами на отдѣльныя суда и забрасывали ихъ зажигательными составами. Большинство оставшихся на мѣстѣ боя кораблей Антонія было уничтожено огнемъ и таранами; только немногимъ удалось отступить въ Амвракійскій заливъ. Черезъ недѣлю сдалась Октавію и армія Антонія, оказавшаяся въ безвыходномъ положеніи. (50-я книга исторіи Діона Кассіо; *Warsberg. Das Schlachtfeld von Actium u. die Ruinen von Nicopolis (Allgemeine Zeitung 1878, S. 691); Kromayer. Der Feldzug von Actium u. der sogenannte Verrat der Kleopatra, Hermes (1899), Bd. 34; Bouet-Willauvez. Batailles de terre et de mer. Paris 1855; Jurien de la Gravière. La marine des Ptolémées et la Marine des Romains. T. I. Paris. 1885; Stenzel. Seekriegsgeschichte in ihren wichtigsten Abschnitten. Zw. Teil. Leipzig. 1909).*

АКѢ-ЛОМѢ (БѢЛЫЙ ЛОМѢ), рѣка въ Болгаріи; беретъ начало въ окрестн. Разграда; до с. Кривня течетъ на с.-з., откуда поворачиваетъ на з. до с. Нисово, пересѣкая на этомъ участкѣ, у с. Писанецъ, Русчукъ-Варнинское шоссе, а затѣмъ принимаетъ прежнее направленіе до слиянія съ Чернымъ Ломомъ (Кара-Ломомъ). У Нисова въ него впадаетъ рѣчка Сваленикъ (Умурскій-Ломъ), которая отъ истоковъ, въ 15 вер. къ ю.-з. отъ Разграда, сохраняетъ на всемъ протяженіи с.-з. направленіе. Глуб. и шир. этихъ рѣкъ незначительны, но первая отъ Писанца, а вторая отъ с. Костанденецъ протекаютъ по глубокимъ ущельямъ съ крутыми берегами, при чемъ командующій прав. берегъ Акѣ-Лома мѣстами образуетъ отвѣсныя скалы до 30 саж. высотой. Обѣ рѣки, при параллельномъ направленіи теченія вдоль фронта (Русчукъ-Разградъ) бывшаго четырехугольника турецкихъ крѣпостей Шумла-Варна-Русчукъ-Силистрія, имѣли значеніе для боевыхъ дѣйствій на этомъ фронтѣ, облегчая оборону и затрудняя

наступленіе для обѣихъ сторонъ. Въ русско-турецкую войну 1877-78 гг., находящаяся на этихъ рѣкахъ, сс. Писанецъ (Писанца) и Нисово, гдѣ имѣлись каменные мосты, Садина, Костанденецъ (Констанца) и Сваленикъ (Соленикъ), ознаменованы многими мелкими столкновеніями нашихъ войскъ съ турками. (Описаніе русско-турецкой войны 1877—78 гг. на Балканскомъ полуостровѣ, т. III, ч. I, стр. 136).

АКѢ-МЕЧЕТѢ, кокандская крѣпость на прав. бер. Сыръ-Дарьи, взятая нами въ 1853 г. и переименованная въ фортъ Перовскій (нынѣ Перовскъ, уѣздный гор. Сыръ-Дарьин. обл.). Съ постепеннымъ движеніемъ вглубь Ср. Азіи и съ занятіемъ устьевъ Сыра, начались наши столкновенія съ кокандцами. Послѣдніе, опираясь на рядъ построенныхъ ими на Сыръ-Дарьѣ укрѣпл. пунктовъ (Чимъ-курганъ, Кошъ-курганъ, Джулекъ, Кумышь-курганъ), стали тревожить насъ съ 1850 г., отбивая и угоняя скотъ у киргизовъ, считавшихся нашими подданными и облагая ихъ тяжелыми поборами и повинностями. Въ числѣ кокандскихъ укрѣпленій болѣе значительной являлась Акѣ-мечеть, построенная около 1817 г. Крѣпость эта представляла собой редутъ съ цитаделью, имѣющей по 50 саж. въ каждомъ фасѣ. На углахъ и посреднѣхъ каждаго фаса устроены были фланкирующія башни. Съ в. и з. на 60—70 саж. подходила вода, напускаемая изъ запрудъ. Стѣны цитадели были окружены рвомъ съ водой въ 2 саж. шир. Съ цѣлью сомкнуть Сибирскую линію съ Оренбургской и, въ частности, чтобы положить предѣлъ вліянію кокандцевъ на кочевниковъ, было рѣшено овладѣть А.-М. Съ этой цѣлью командиръ отд. Оренб. корпуса ген.-ад. Перовскій приказалъ корпусному оберъ-квартирмейстеру Бларамбергу отправиться въ Аральскъ, сформировать тамъ отрядъ и, неожиданно явившись подъ А.-М., взять ее и разрушить. Отрядъ этотъ въ составѣ 1/2 роты пѣх., 2 сот. казаковъ и 5 оруд. (12 офиц. и 457 нижн. чин.) выступилъ изъ Аральска 3 іюля 1852 г. Кокандцы, узнавъ о движеніи отряда, прорвали плотину, отдѣлявшую Сыръ-Дарью отъ оз. Барказана и затопили окрестности А.-М. Отрядъ благополучно переправился черезъ лежащія на пути 5 рукавовъ Сыра, при чемъ орудія, амуниція и тяжести перевозились на камышевыхъ плотахъ, а верблюды, лошади и большая часть людей переправлялись вьлавъ. Пройдя затѣмъ черезъ затопленную мѣстность, отрядъ 19 іюля расположился подъ стѣнами крѣпости. Съ разсвѣтомъ 20 іюля, когда, послѣ бомбардированія, неприят. фальконеты прекратили стрѣльбу и ворота ограды были разбиты, былъ произведенъ штурмъ и быстро занята наружная ограда. Кокандцы успѣли, однако, укрѣпиться въ цитадели и нашъ отрядъ, не будучи въ силахъ преодолѣть это препятствіе, принужденъ былъ оставить крѣпость и отступить къ Аральску, потерявъ 15 чел. уб. и 57 ранен. На обратномъ пути были уничтожены 3 покинутыя кокандцами укрѣпленія: Кумышь-курганъ, Чимъ-курганъ и Кошъ-курганъ. Въ слѣдующемъ 1853 г. рѣшено было повторить поискъ въ болѣе широкихъ размѣрахъ. Во главѣ экспедиціи сталъ самъ командиръ Оренб. корпуса ген.-ад. Перовскій. Въ составъ отряда входили: 4-й Оренб. лин. б., 5 1/2 сот. уральскихъ, 2 сот. оренб. казаковъ и 5 сот.

башкиро-мещеряк. войска, прислуга къ 36 оруд. (орудія были взяты изъ попутныхъ укрѣпленій), ракетная команда и саперная команда. Отъ морского вѣдомства: желѣзный пароходъ „Перовскій“ въ 40 силъ. Первая колонна выступила изъ Оренбурга 25 апр. въ составѣ 26 офиц. и 1082 нижн. чин. при 6 оруд. Колонна эта соединилась въ фортѣ Карабутакѣ съ колонною, шедшей изъ Орска въ составѣ 30 офиц., 1029 нижн. чин. и 6 оруд. Перевозочныя средства состояли изъ 2038 вербл., 228 воловъ и 494 подводъ. Кромѣ того, имѣлись средства для устройства переправъ. Для обезпеченія отряда подножнымъ кормомъ, запрещено было киргизамъ кочевать вблизи дорогъ. Особая команда изъ 400 башкиръ была послана впередъ для заготовки сѣна въ разныхъ пунктахъ пути. Въ началѣ июня отрядъ прибылъ въ Аральскъ; Оренб. колонна сдѣлала 930 вер. въ 46 дней, Орская—687 вер. въ 36 дней. Оставивъ въ Аральскѣ 1 роту, 4 сот. и 13 оруд., отрядъ вы-

и 4—1/4 пуд. единор., 5 мортирь, 1 ракет. станокъ), съ 10-го началось веденіе подступовъ. Непрiятель отвѣчалъ энергично, несмотря на слабость своихъ артиллер. средствъ; за неимѣніемъ гранатъ, кокандцы стрѣляли кожаными шарами, начиненными порохомъ. Къ 27-му іюля окончены были минныя работы и заряжены 2 горна. Въ 3 1/2 ч. у. 28-го мины были взорваны и образовалась брешь въ 40 саж. шир. Обстрѣлявъ ее картечью, войска двинулись на штурмъ; брешь была занята, роты овладѣли стѣнами и башнями и открыли огонь по внутренности крѣпости. Черезъ часъ послѣ взрыва, А.-М. была въ нашихъ рукахъ. Изъ состава гарнизона было взято въ плѣнъ только 74 чел., въ томъ числѣ 35 раненыхъ, остальные пали. Наши потери состояли изъ 11 оф. и 164 нижн. чин. убит. и ранен. Взятіе А.-М., потребовавшее значительныхъ усилій и жертвъ при ничтожныхъ силахъ и средствахъ непрiятеля, было первымъ нашимъ дѣломъ съ кокандцами, по-



Видъ на Акъ-Мечеть съ Сыръ-Дарьи. (Съ рисунка 50-хъ годовъ прошл. столѣтія).

ступилъ вверхъ по Сыру 15-17 іюня 4-мя эшелонами. До А.-М. 410 вер. были пройдены въ 16 переходовъ съ 3-мя дневками. По дорогѣ были заложены 2 укрѣпленія: фортъ № 1 при отдѣленіи отъ Сыра рукава Казалы и фортъ № 2 при урочищѣ Кармакчи. Отряду пришлось преодолѣть большія трудности: стояла сильная жара, растительность была уничтожена саранчей и палами, пущенными кокандцами. 2 іюля Перовскій прибылъ къ крѣпости и, произведя рекогносцировку, выяснилъ, что кокандцы значительно усилили свои верки. Лазутчики сообщили, что на стѣнахъ имѣются 3 мѣдныя пушки и заготовлены штурмовыя бревна и комья глины для сбрасыванія на штурмующихъ. Численность гарнизона исчислялась въ 300 чел. 5 іюля прибыли остальные части отряда и подошелъ съ тяжестями пароходъ „Перовскій“, ставшій на якорь въ 2-хъ вер. Въ этотъ же день была построена первая осадная батарея въ 250 саж. отъ крѣпости, къ 8 іюля дѣйствовало уже 5 батарей (2—6-ти и 1—12-ти ф. пушки, 2—1/2 пуд.

служившимъ намъ цѣннымъ урокомъ для послѣдующихъ нашихъ дѣйствій на Сыръ-Дарьи. Отрядъ выступилъ обратно изъ-подъ А.-М. 5 авг., оставивъ въ занятомъ укрѣпленіи 3 роты, 2 1/2 сот. и 17 оруд. Кокандцы, однако, не скоро примирились съ потерей А.-М. и въ томъ же году сдѣлали 2 попытки къ возвращенію крѣпости. Въ первый разъ, въ числѣ около 7 тыс. человекъ, они подходили къ уроч. Кумъ-суать. Отрядъ въ 150 казак. и 120 пѣхотинцевъ, при 3-хъ единорогахъ, подъ нач. войск. старш. Уральск. казач. войска Бородина, выставленный изъ А.-М. на Беръ-казань (рукавъ Сыръ-Дарьи), узнавъ о приближеніи кокандцевъ, двинулся 24 авг. впередъ, быстро отбросилъ авангардъ непрiятеля и занялъ позицію на берегу Сыра. До самыхъ сумерекъ кокандцы обстрѣливали отрядъ изъ трехъ пушекъ и атаковали со всѣхъ сторонъ, но отрядъ удержалъ за собой позицію, потерявъ въ теченіе дня 5 чел. убит. и 21 ранен. 25 авг. съ разсвѣтомъ непрiятель отступилъ. Нашъ отрядъ, получивъ

подкрѣпленіе, преслѣдовалъ версть 40 и вернулся 29 авг. въ А.-М. Во второй разъ, 14 дек. 1853 г., кокандскій отрядъ, числен. до 12—13 тыс. чел. при 17 оруд., подошелъ къ форту и началъ дѣйствовать по немъ своею артиллеріей. Комендантъ форта подполк. Огаревъ отвѣчалъ на огонь, но, видя, что кокандцы при своей многочисленности могутъ обложить фортъ и продолжительною осадой привести гарнизонъ въ затруднительное положеніе, рѣшился самъ напасть на неприятеля. Съ этой цѣлью отрядъ въ 350 чел. пѣхоты и 190 казаковъ при 4-хъ оруд. и 2-хъ ракет. станкахъ подъ командой маіора Шкуна, выйдя изъ форта въ ночь на 19 дек., съ разсвѣтомъ внезапно атаковалъ неприят. лагерь. Кокандцы пришли въ безпорядокъ, но скоро опомнились и окружили отрядъ со всѣхъ сторонъ. Тогда подполк. Огаревъ выслалъ въ подкрѣпленіе 2 другихъ отряда по 80 чел. изъ пѣхоты и матросовъ и по 1 оруд. каждый. Общими силами они бросились на неприятеля въ штыки и шашки и, опрокинувъ его, ворвались въ лагерь и овладѣли всей кокандской артиллеріей. Съ этого момента неприятель, не думая болѣе о сопротивленіи, обратился въ бѣгство и, преслѣдуемый нашей кавалеріей, понесъ огромную потерю, до 2000 чел. уб. Въ наши руки достались: весь лагерь, 17 оруд., 4 бунчука, 7 знаменъ и разные запасы. Наши потери: 2 ранен. офиц., 18 убитыхъ и 36 ранен. нижн. чин. Послѣ этого жестокаго урока, кокандцы уже навсегда потеряли надежду возвратитъ себѣ А.-М. (А. И. Мажишевъ. Историческій обзоръ Туркестана и наступательнаго движенія въ него русскихъ. М. А. Терентьевъ. Исторія завоеванія Средней Азіи).

АКЪ-ПАЛАНКА, старая турецкая крѣпость, на пути изъ Ниша въ Константинополь, на лѣв. берегу Нишавы. Городъ обнесенъ стѣнами изъ дикаго камня и представляетъ видъ неправильнаго параллелограмма; для усиленія обороны, по угламъ и посрединѣ длинныхъ фасовъ устроены круглыя башни съ бойницами. Рвовъ и передовыхъ укрѣпленій не имѣется. Въ военномъ отношеніи Акъ-Паланка предназначалась къ удержанію неприятеля, двигающагося по константинопольской дорогѣ, проходящей подъ самыми ея стѣнами. Впрочемъ, большаго сопротивленія крѣпость не представляла, не только для регулярныхъ войскъ, но даже и повстанцевъ. Въ 1841 г. она была взята болгарами, а въ 1876 г. ею едва не овладѣлъ ген. Стратимировичъ: онъ уже готовился къ штурму, но былъ отозванъ Черняевымъ, т. к. взятіе Акъ-Паланки не входило въ его планы. Въ 1877 г. Акъ-Паланка была взята сербами 12 дек., послѣ ожесточеннаго боя, продолжавшагося 8 часовъ.

АЛА (крыло), римская конница, причисленная къ легионамъ; состояла изъ десяти турмъ, по 30 всадниковъ. При императорахъ такъ назывались отдѣльные конные полки въ 500—1000 всадниковъ, предводительствуемые мѣстными вождями и называвшіеся, въ зависимости отъ состава, батавская А., маврская А., гальскихъ ветерановъ и пр. Такъ же назывались сотни пограничнаго войска, легионы и когорты союзниковъ, стоявшія обыкновенно на флангахъ арміи. Аларіи противоположались легионарямъ.

„АЛАБАМА“ (Alabama), знаменитый крейсеръ Конфедеративныхъ Штатовъ Сѣверной Америки (Южанъ), уничтожившій во время междоусобной войны 1861—65 гг. на торговыхъ путяхъ множество коммерческихъ судовъ сѣверо-американцевъ и за два года своей дѣятельности подъ командою энергичнаго морскаго, капитана Симса, почти стершій съ лица океана сѣверо-американскій коммерческій флотъ. А. представляла собою вооруженный баркомъ деревянный, винтовой пароходъ въ 1040 тоннъ вод., длиною 213 фут., шириной 32 ф., съ осадкой 15 ф., съ горизонтальной машиной въ 300 силъ, дававшей ему 11½ узловъ ходу. Артиллерія А. состояла изъ одной 7-дюйм. наръвной пушки Blakely, одной 8-дюйм. гладкоствольной на поворотной платформѣ и шести 32-фунт. бортовыхъ пушекъ. Численность экипажа мѣнялась за время крейсерства отъ 70 человекъ до 120, при 24 офицерахъ. А. была построена въ Англии, въ Биркенхэдѣ и сначала числилась подъ № 290, такъ какъ она была двухсотдевяностымъ судномъ, построеннымъ на верфяхъ братьевъ Лардъ. Посланникъ С.-А. С. Ш. и американскіе консулы въ Англии своевременно предупреджали королевское правительство о постройкѣ въ Биркенхэдѣ подозрительнаго судна и требовали его задержанія. А. пришлось прибѣгнуть къ хитрости, чтобы отклонить подозрѣнія агентовъ, бдительно слѣдившихъ за ея движеніями. Было объявлено, что она пойдетъ на пробный рейсъ. Неоконченныя работы, большое приглашенное общество и множество дамъ на не готовой, но украшенной флагами и празднично-убранной палубѣ, повидимому, служили достаточнымъ доказательствомъ возвращенія судна въ портъ. По выходѣ изъ рѣки Мерсей все внезапно переѣнилось. По данному сигналу подошелъ небольшой пароходъ и къ удивленію посѣтителей имъ предложили пересѣсть на него. А. преобразилась и вышла въ море, направляясь къ Тейсера въ группѣ Азорскихъ острововъ (31 августа 1862 года). Черезъ два дня фрегатъ федералистовъ „Гускарора“ пришелъ въ бухту Молфра съ цѣлью заблокировать А., но было уже поздно. На Азорскихъ островахъ А. встрѣтила зафрахтованный въ Англию конфедеративнымъ правительствомъ транспортъ „Агрипина“ съ грузомъ артиллеріи, боевыхъ запасовъ, угля и всѣмъ вооруженіемъ крейсера. На немъ находился экипажъ для А., большинство котораго были англичане и въ числѣ ихъ нѣсколько командоровъ, обучавшихся для королевскаго флота на учебномъ кораблѣ „Excellent“. На немъ же прибылъ извѣстный капитанъ Симсъ (Raphael Semmes или Semmes). Капитанъ С. до междоусобной войны служилъ офицеромъ во флотѣ С.-А. С. Ш., отличился въ Мексиканской войнѣ, но не пользовался расположеніемъ товарищей, считавшихъ его лѣнивымъ и хвастливымъ. Съ началомъ военныхъ дѣйствій онъ вышелъ въ отставку и связалъ свою судьбу съ судьбой возставшаго Юга, который былъ его отечествомъ. Назначенный командиромъ парохода „Семтеръ“ (Sumter), онъ въ теченіе 6-ти мѣсяцевъ захватилъ 18 призовъ, но затѣмъ, за ветхостью „Семтера“, принужденъ былъ продать его. Дальнѣйшая морская карьера капитана Симса доказала, что мнѣніе о немъ его сослуживцевъ было ошибочнымъ и что онъ обладалъ качествами отлич-

наго моряка и человека съ большимъ характеромъ, способностями и энергіей. Принявъ А. и погрузивъ на нее въ нейтральныхъ водахъ, въ разстояніи одной морской мили отъ Азорскихъ о-вовъ, вооруженіе и запасы, кап. С. началъ 24 августа 1862 года свое крейсерство, сначала около Азорскихъ острововъ, гдѣ захватилъ 10 китоловныхъ судовъ сѣверянъ. Не имѣя въ своемъ распоряженіи порта, куда бы онъ могъ приводить свои призы, капитанъ С. принужденъ былъ устроить призовой судъ на суднѣ. Раздраженный прессой сѣверянъ, выставившей его морскимъ пиратомъ, онъ рѣдко оказывалъ снисхожденіе захваченнымъ судамъ. Къ концу октября А. пересѣкла Атлантическій океанъ и около Ньюфаундлендской банки захватила 12 судовъ, большею частью шедшихъ съ хлѣбомъ въ Европу. Подаваясь къ югу, А. къ 1 ноя-

ное судно С.-А. С. Штатовъ и неосторожно къ ней приблизившійся. Надѣясь на преимущество свое въ ходѣ, *Ariel* пытался бѣжать, но, имѣя на борту около 500 пассажировъ, изъ которыхъ большинство было женщинъ, не рѣшился довести свою попытку до конца и, когда А. стала стрѣлять по немъ ядрами, застопорилъ машину. Изъ захваченныхъ на *Ariel*'ѣ бумагъ капитанъ С. узналъ, что противъ порта Гальвестона сѣверяне снаряжаютъ десантную экспедицію. Надѣясь при удачѣ отбить транспорты, капитанъ С. пошелъ на А. къ Гальвестону. Предпріятіе это было крайне смѣлое, т. к. весь берегъ блокировался сотнею военныхъ судовъ, но капитанъ С. искалъ боя съ военнымъ судномъ, надѣясь доказать боевыя достоинства конфедеративнаго крейсера, чтобы опровергнуть распространяемыя газетами сѣверянъ

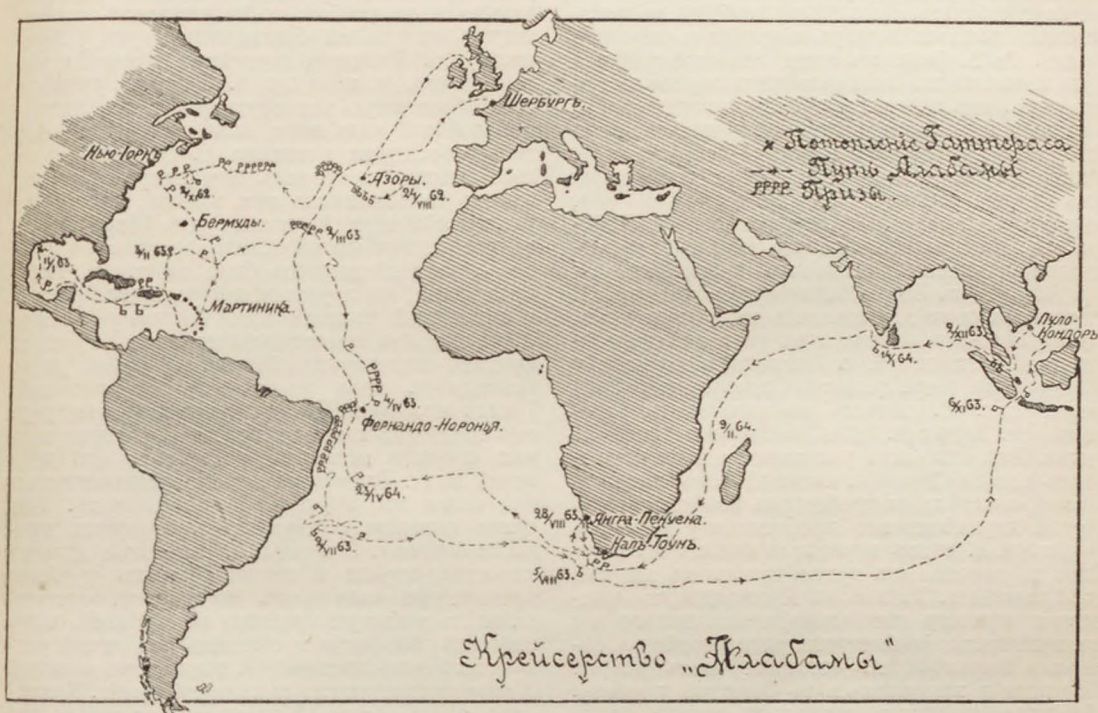

Крейсерство „Алабамы“

бря подошла на 200 миль къ Нью-Йорку, гдѣ такая близость крейсера произвела настоящую панику. Опасаясь оставаться здѣсь долѣе, въ виду того, что мѣстопробываніе А. сдѣлалось извѣстнымъ, капитанъ С. ушелъ на Мартинику, гдѣ сталъ на якорь въ гавани Fort de France, съ цѣлью нагрузиться углемъ съ ожидавшаго ее здѣсь транспорта *Agrippina*, но на слѣдующій день по ея приходѣ она была заблокирована федеральн. военнымъ судномъ *San Jacinto*, значительно сильнѣе ея вооруженнымъ. Однако, А., подъ покровомъ ночной темноты, удалось ускользнуть отъ превосходнаго по силамъ противника и уйти къ о-ву Бланкилла, мѣсту усвоеннаго рандеву съ транспортомъ *Agrippina*, который 21 ноября и присоединился къ ней. Нагрузившись углемъ, А. вышла къ о-ву Гаити, гдѣ начала подстергать возвращающіеся въ Америку клиперы и почтовые пароходы. Здѣсь А. захватила свой самый цѣнный призъ—почтовый пароходъ *Ariel*, принявшій А. за воен-

обидныя свѣдѣнія, что команда А. состоитъ изъ подонковъ разныхъ націй, недисциплинирована и никогда не въ состояніи будетъ сразиться съ настоящимъ военнымъ судномъ. 11 января 1863 года А. подошла къ Гальвестону на 30 миль. Капитанъ С. рассчитывалъ засвѣтло увидѣть неприятеля и ночью атаковать транспорты, но былъ усмотрѣнъ неприятельскими судами ранѣе, чѣмъ онъ самъ ихъ увидѣлъ. За нимъ погнался, не подозрѣвая въ шедшемъ подъ парусами незнакомомъ суднѣ А.-мы, одинъ изъ трехъ крейсеровъ сѣверянъ, блокировавшихъ Гальвестонъ. Это былъ желѣзный, но очень плохой колесный пароходъ *Hatteras* въ 1100 тоннъ вод., съ машиной выше WL, что подвергало ее большой опасности отъ огня противника, со слабымъ артиллерійскимъ вооруженіемъ, состоявшимъ изъ четырехъ 32-фунт. и одной 12-фунт. гладкоствѣнныхъ пушекъ и двухъ 30-фунт. и одной 20-фунт. нарѣзныхъ. А. медленно удалялась отъ берега, идя подъ па-

русами и изрѣдка давая ходъ машинѣ, имѣя дѣлать заманить неприятеля дальше, чтобы въ случаѣ боя остальные суда не слышали выстрѣловъ и не подали помощи. Въ разстояніи 28 миль отъ отряда *Hatteras* подошелъ довольно близко къ А. Симсъ приказалъ пробить тревогу, закрѣпилъ наруса и повернулъ на него. Было уже темно. На окликъ съ *Hatteras*'а, какое передъ нимъ судно, былъ полученъ отвѣтъ, что это *Petrel* Ея Британскаго Величества, но когда съ *Hatteras*'а спустили шлюпку, съ А. крикнули, что она конфедеративный пароходъ и одновременно дали залпъ. На *Hatteras*'ѣ пытались свалиться на бордажъ, но А., имѣвшей преимущество въ ходѣ, легко было не позволить привести этотъ маневръ въ исполненіе. Черезъ $\frac{1}{4}$ часа боя на разстояніи 1—2½ кабельтововъ *Hatteras* получилъ нѣсколько опасныхъ пробоинъ, слабая машина перестала работать, пушки были подбиты, въ трехъ мѣстахъ начался пожаръ и крейсеръ спустил флагъ. Съ А. были къ нему посланы гребные суда и, только что была закончена перевозка его экипажа, онъ затонулъ. Остальные суда отряда слышали пушечные выстрѣлы, но полагали, что *Hatteras* преслѣдуетъ блокадо-прорывателей. Лишь на слѣдующій день, найдя торчавшую изъ воды стеньгу затонувшаго *Hatteras*'а, они узнали правду. Послѣ сраженія съ *Hatteras*'омъ, А. направилась въ Ямайку, гдѣ высадила плѣнныхъ. Зная, что дальнѣйшее ея пребываніе въ Вестъ-Индіи будетъ опасно, А. перенесла свою дѣятельность въ другую часть Атлантическаго океана и въ узлѣ, гдѣ пересекаются пути изъ Юж. Америки и Африки, у Канарскихъ остр., захватила пять призовъ. Въ мартѣ кап. С. пошелъ на югъ, вдоль береговъ Юж. Америки. Здѣсь въ его руки попало 24 судна. Всѣ они были уничтожены за исключеніемъ одного *Conrad*'а, который подъ именемъ *Tuscaloosa* сдѣлался крейсеромъ конфедератовъ. Послѣ двухмѣсячнаго пребыванія у береговъ Бразиліи, А. вновь пересѣкла океанъ и захвативъ по дорогѣ два приза, зашла въ августѣ въ Капштадтъ. Узнавъ въ Капштадтѣ, что ожидается приходъ спеціально назначеннаго для ея преслѣдованія быстроходнаго крейсера съверянъ *Vanderbilt*, А. оставила мысъ Доброй Надежды и направилась въ Зондскій проливъ. По пути ею были захвачены только одинъ призъ. Въ Зондскомъ проливѣ А-у сторожило военное судно федералистовъ *Wyoming*, почему капитанъ С., не желая подвергать вновь А. риску боя, поспѣшилъ покинуть опасная для нея воды пролива, все-таки захвативъ въ нихъ два приза. Пройдя вдоль западнаго берега Борнео, А. зашла во французскую колонію каторжниковъ на берегу Кохинхины Пуло-Кондоръ, гдѣ произвела въ теченіе двухъ недель необходимѣйшій ремонтъ. Опасаясь нападенія *Wyoming*'а, А. стояла въ Пуло-Кондоръ на шпрингѣ, чтобы имѣть возможность обстрѣливать входъ въ гавань. Изъ Пуло-Кондоръ А. черезъ Сингапурскій проливъ пошла къ мысу Каморенъ на вост. берегу Африки, захвативъ по дорогѣ два приза, и затѣмъ, обогнувъ мысъ Доброй Надежды, въ Шербургъ, куда прибыла 11 июня 1864 г., послѣ почти двухлѣтней, страшной для торговли съверянъ дѣятельности. За все время своего крейсерства А. захватила 68 призовъ, не считая военнаго крейсера *Hatteras*. Въ числѣ ихъ былъ лишь одинъ пароходъ *Ariel*.

Изъ всего числа призовъ пятьдесятъ три было уничтожено, девять выкуплено за наличныя деньги, два освобождены, одинъ обращенъ въ крейсеръ и въ четырехъ случаяхъ былъ уничтоженъ только грузъ. Конецъ А. былъ близокъ. Черезъ нѣсколько дней по приходѣ ея въ Шербургъ, а именно 14 июля 1864 года, у входа въ портъ появился корветъ федералистовъ *Kearsarge*. Оставаясь внѣ территоріальныхъ водъ, онъ началъ блокировать А. *Kearsarge* имѣлъ 1030 тоннъ водоизмѣщенія и былъ почти однихъ размѣровъ съ А. Артиллерія его состояла изъ двухъ 11" гладковъ. пушекъ Дальгрена, четырехъ 32-фунт. и одной 28-фунтовой наръзныхъ. Машина его была въ 400 силъ, нѣсколько сильнѣе, чѣмъ у А. Экипажъ *Kearsarge* состоялъ изъ 162 человекъ подъ командою капитана Уинслоу. Капитанъ С. рѣшилъ принять бой. Нападки съверянъ, которые называли его разбойникомъ и трусомъ, нападающимъ только на беззащитныя суда, раздражали его. Тяжелое, двухлѣтнее плаваніе утомило и его, и команду А. Надежда увѣнчать свою блестящую карьеру корсара ослѣпительной побѣдой надъ янки, которыхъ онъ ненавидѣлъ, обольщала капитана С. Онъ вѣрилъ въ свое счастье и послалъ командиру *Kearsarge* вызовъ на поединокъ или, вѣрнѣе, просьбу не уходить. 19 июня А. вышла изъ Шербурга въ сопровожденіи французскаго фрегата *La Couronne*, который долженъ былъ наблюдать, чтобы противники не нарушили нейтралитета Франціи, и англійской частной яхты *Deerhound*. Когда А. вышла изъ территоріальныхъ водъ Франціи, фрегатъ повернулъ обратно. *Kearsarge* шель впереди А., пока не отошелъ на разстояніе 7 миль отъ берега. Въ одиннадцатомъ часу утра онъ повернулъ и направился къ А., которая первая открыла огонь въ разстояніи отъ него одной мили. Затѣмъ разстояніе уменьшилось, и бой велся на 3½ и на 5 кабельтовахъ. Оба судна описывали циркуляціи, сражаясь правыми бортами. Снаряды А. вслѣдствіе дурнаго качества пороха и дистанціонныхъ трубокъ, производили мало вреда, но главное, экипажъ ея имѣлъ меньшую практику въ стрѣльбѣ, чѣмъ экипажъ *Kearsarge* и состоялъ изъ людей различныхъ національностей, тогда какъ команда *Kearsarge* принадлежала къ одной націи. Командиръ *Kearsarge* послѣ часового боя только что собирался сблизиться для рѣшительной атаки, когда А. прекратила огонь и, поднявъ кливеръ и поставивъ форъ-трисель, пошла къ берегу. Капитанъ С. пытался накренить ее, чтобы задрать пробоины праваго борта, но вода быстро заливала топки. Дальнѣйшее сопротивленіе было бесполезно, и А. подняла бѣлый флагъ. *Kearsarge* вслѣдствіе недоразумѣнія продолжалъ ее нѣкоторое время разстрѣливать, и прекратилъ огонь лишь тогда, когда на ней спустили шлюпки. Одна изъ нихъ пошла къ *Kearsarge* для формальной сдачи, на другую погрузили раненыхъ. Черезъ нѣсколько минутъ А. затонула, садясь кормой. Яхта *Deerhound*, испровивъ разрѣшенія у командира *Kearsarge* спасти погибающихъ, подняла съ воды капитана С. и 40 человекъ и ушла съ ними въ Англию. *Kearsarge*, вѣроятно, вслѣдствіе трудности спустить послѣ боя шлюпки, медлилъ съ помощью, тѣмъ не менѣе, имъ было принято на бортъ 70 чел. Нѣсколько человекъ было взято лопманскими ботами. Утонуло 19 человекъ. Убито на А. было 7 человекъ и

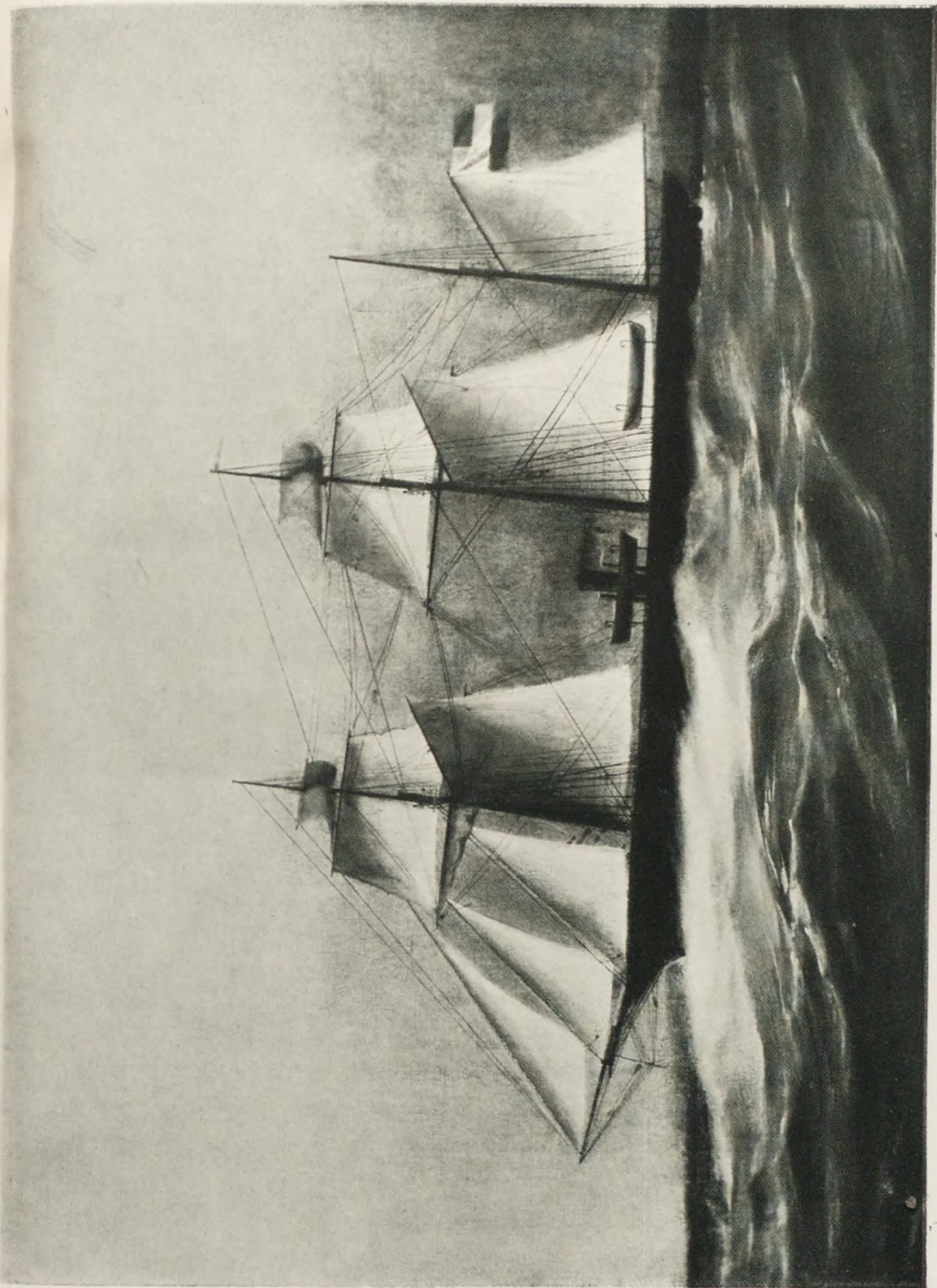

Конфедеративный крейсер „Алабама“
(Изъ музея Морского Корпуса).

21 раненъ. На *Kearsarge* убитъ 1 и ранено 2. За время боя *A.* выпустила 370 снарядовъ. Изъ нихъ попало въ корпусъ *Kearsarge* 14 и около 30 въ его рангоутъ и такелажъ. *Kearsarge* выпустилъ 173 снаряда, изъ которыхъ 40 попало въ *A.* Очень хороша качества 11-дюйм. снарядовъ *Kearsarge'a* были, повидимому, одной изъ причинъ его побѣды надъ знаменитымъ крейсеромъ, рѣшительными же факторами были знаніе своего дѣла и дисциплина патриотически настроенной команды *Kearsarge'a*, сражавшейся не изъ-за платы, а за родное дѣло. Кромѣ *A.*, противъ коммерческаго флота съверянъ дѣйствовалъ цѣлый рядъ принадлежавшихъ конфедератамъ крейсеровъ, и убытокъ, нанесенный С.-А. С. Штатамъ ихъ смѣлыми дѣйствіями былъ громаденъ и во много разъ превышалъ стоимость захваченныхъ ими призовъ. Дѣйствительно, паника, распространявшаяся на мировомъ рынкѣ при каждомъ извѣстіи о новомъ подвигѣ *A.* и другихъ крейсеровъ, способствовала чрезвычайному подъему фрахта и страховыхъ премій, почему мало кто рѣшался перевозить товары на судахъ С.-А. С. Ш.,

ская торговля имѣла особое значеніе въ виду островного положенія государства. Поэтому, какъ во Франціи, такъ и въ Россіи, страстно пропагандировалась мысль отказаться отъ дорого стоящаго линейнаго флота и дѣйствовать противъ Англии на торговыхъ путяхъ ея судовъ, подобно тому, какъ дѣйствовала противъ своего противника *A.*, съ цѣлью разорить и заставить голодать живущую торговлей страну. Между тѣмъ несомнѣнно, что несмотря на весь вредъ, причиненный С.-А. С. Штатамъ *A.-ой* и ей подобными крейсерами, операциі ихъ не имѣли рѣшающаго вліянія на исходъ междоусобной войны. Съ захватомъ и уничтоженіемъ *A.* и другихъ крейсеровъ истребителей торговли, вопросъ о нихъ не былъ исчерпанъ. Т. к., несмотря на своевременныя предупрежденія посланника С.-А. С. Штатовъ Адамса, Англія не приняла никакихъ дѣйствительныхъ мѣръ для воспрепятствованія выхода изъ ея портовъ конфедеративныхъ крейсеровъ, Вашингтонское правительство потребовало возмѣщенія убытковъ, понесенныхъ С.-А. С. Штатами отъ нарушенія Великобританіей нейтралитета. Раздраженіе,

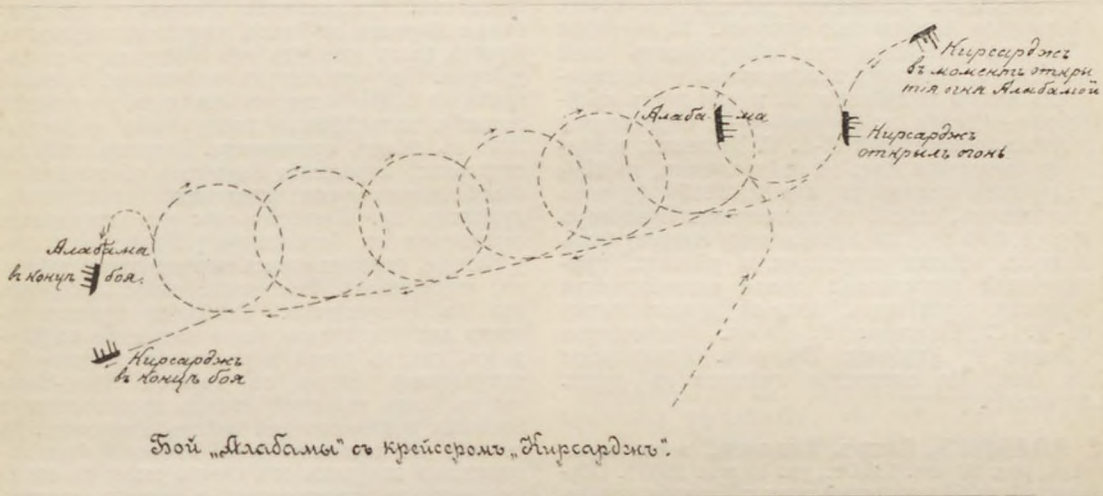

рисковавшихъ быть захваченными и уничтоженными. Американскій торговый флотъ исчезъ во всѣхъ моряхъ и могъ ходить по назначенію лишь окольными путями. Вполнѣ понятно поэтому тайное покровительство, оказанное Англіею во время междоусобной войны конфедеративнымъ крейсерамъ вообще и въ частности *A.*, построенной въ Англіи, укомплектованной англійскими моряками и широко пользовавшейся гостепримствомъ портовъ Великобританіи, а также глубокое негодование и раздраженіе, вызванное въ С. Ш. С. Америки такимъ образомъ дѣйствіемъ родственнаго имъ народа. Удачныя операциі *A.* и прочихъ крейсеровъ произвели большое впечатлѣніе какъ на широкіе общественные круги, такъ и среди моряковъ и способствовали укрѣпленію неправильной по существу идеи возможности успѣшной борьбы съ морской державой посредствомъ нападенія на ея морскую торговлю. Идея эта была особенно соблазнительна для политическихъ противниковъ Англии, флотъ которой по силѣ превосходилъ флотъ всѣхъ остальныхъ державъ, а мор-

вызванное въ вопросѣ объ *A.* у обеихъ сторонъ, было настолько сильно, что переговоры не разъ принимали угрожающій характеръ. Въ февралѣ 1871 года обѣ державы согласились, наконецъ, передать „Алабамскій вопросъ“, подъ которымъ подразумевался вопросъ вообще о крейсерахъ конфедеративныхъ штатовъ, на рѣшеніе назначенной ими комиссіи. Комиссія эта собралась въ Вашингтонѣ 8 марта 1871 г. и въ теченіе двухъ мѣсяцевъ разработала нѣкоторыя международныя положенія, которыя могли бы быть признаны принципиальными основаніями при рѣшеніи третейскимъ судомъ Алабамскаго вопроса и къ признанію которыхъ должны были быть приглашены другія морскія державы. Третейскій судъ долженъ былъ собраться въ Женевѣ и состоять изъ пяти членовъ: по одному отъ каждой спорящей стороны, отъ короля Италіи имп-ра Бразиліи и отъ Швейцарскаго союзнаго совѣта. Всѣ остальные претензіи, заявленныя по случаю Американской междоусобной войны С.-А. С. Ш. и Англійей другъ къ другу, было рѣшено комиссіею выдѣлить и представить на разсмотрѣніе особой комиссіи изъ трехъ чле-

новъ. Договоръ этотъ былъ принятъ С.-А. С. Ш. 25 мая 1871 года и Англійей 17 июня того же года. 26 сентября 1871 года въ Вашингтонѣ собралась вышеупомянутая коммиссія изъ трехъ членовъ, а 17 декабря, въ Женевѣ—третейскій судъ по дѣлу А. С.-А. С. Штатами на третейскомъ судѣ было заявлено требованіе о вознагражденіи не только за прямые убытки, нанесенные конфедеративными крейсерами морской торговлѣ Америки вслѣдствіе нарушения Англією нейтралитета, но и за косвенные убытки, происшедшіе отъ подъема фрахтовъ, необходимости организовать преслѣдованіе истребителей торговли, продолжившейся изъ-за дѣйствій крейсеровъ войны и т. п. Страстное отношеніе къ предмету спора, проявленное на третейскомъ судѣ обѣими сторонами, чрезвычайно обострило конфликтъ, и мирное обсужденіе вопроса неоднократно грозило быть прерваннымъ. 3 февраля 1872 года Англія категорически заявила, что если вопросъ о косвенныхъ убыткахъ будетъ затронутъ въ заключеніи третейскаго суда, то она не признаетъ его рѣшенія. Судъ счелъ себя некомпетентнымъ въ рѣшеніи вопроса о косвенныхъ убыткахъ, и это обстоятельство позволило довести до конца обсужденіе Алабамскаго вопроса. 15 сентября 1872 года третейскій судъ обнародовалъ свой приговоръ, которымъ признавалась отвѣтственность Англій за дѣйствія А. и еще двухъ крейсеровъ—*Florida* и *Shenandoah*—и опредѣлялся убытокъ, понесенный С.-А. С. Штатами, вслѣдствіе нарушения Англією нейтралитета, въ 15½ миллионъ долларовъ или 3.229.166 фунтовъ стерлинговъ, вмѣстѣ съ процентами. Приговоръ третейскаго суда по Алабамскому вопросу былъ принятъ обѣими сторонами, и убытокъ, причиненный названными выше истребителями торговли, возмѣщенъ Англіей правительству С.-А. С. Штатовъ. (Р. Симсъ. Крейсера Сэмтера и Алабамы; Вильсонъ. Броненосцы въ бою. Оба сочиненія имѣются въ русск. переводѣ).

АЛАБИНЪ, Петръ Владим., воен. писатель, род. 29 авг. 1824 г., ум. 10 мая 1896 г. Обучался А. въ бѣлостокской гимн. и Петербургскомъ коммерч. уч-щѣ, гдѣ кончилъ курсъ въ 1842 г. При посѣщеніи Николаемъ I училища, А. обратился къ Государю съ просьбою о принятіи его на воен. службу, вслѣдствіе чего, въ 1843 г., онъ былъ зачисленъ ниж. чиномъ въ Тульскій егерск. полкъ; переведенный въ Камчатскій егерск. полкъ и произведенный въ 1845 г. въ офицеры, А. совершилъ съ полкомъ походъ въ Венгрію (1849 г.). Въ 1853 г. онъ былъ переведенъ въ Охотскій егерск. п. и въ рядахъ его принялъ участіе въ Крымской кампаніи, участвовалъ въ Ольтеницкомъ и Инкерманскомъ сраженіяхъ и пробылъ въ составѣ севастопольскаго гарнизона 6 мѣс. 28 дней. За боевые отличія А. былъ произведенъ въ шт.-капит. и капит. и награжденъ орденами. Въ 1857 г. онъ перешелъ на службу по гражд. вѣдомству. Въ рус.-тур. войну (1877-78 г.) онъ былъ уполномоченнымъ Краснаго Креста въ Румыніи, завѣдывалъ двумя госпиталями въ Зимницѣ и былъ назначенъ губернаторомъ софійскаго санджака и орханійскимъ губернаторомъ. Съ 1885 г. по 1896 г. А. былъ самарскимъ городскимъ головою. Онъ работалъ во многихъ периодическихъ изданіяхъ и издалъ нѣсколько отдѣльныхъ сочиненій, изъ которыхъ слѣдуетъ

отмѣтить: „Походныя записки въ войну 1853-56 гг.“ (1861 г., 2 тома, Вятка) и въ особенности „Четыре войны“ (Походныя записки. 1849, 1853, 1855-1856, 1877-1878). Последнее сочиненіе, вышедшее въ 3-хъ частяхъ (1888—1893), заключается въ себѣ богатый историческій матеріалъ. Какъ военный корреспондентъ, онъ долженъ быть отмѣченъ, какъ авторъ „корреспонденцій съ театра крымской войны“, печатавшихся въ „Сѣверной Пчелѣ“ 1855 г., №№ 31—36, 80 и 82. (С. А. Венгеровъ. Кр. біогр. сл. рус. пис. и уч., т. I.—Знакомые, альбомъ М. И. Семевскаго, 159.—П. Ф. Рерберга. Севастопольцы. Вып. II, 48 (гдѣ имѣется его портретъ).—Истор. Вѣст., 1896, июль, 267—268.—Моск. Вѣд. 1896, № 136.—Нов. Врем. 1896, № 7265.—Рус. Сл., 1896, № 138).

АЛАВО. Послѣ неудачнаго для насъ боя при Лаппо, 2-го іюля 1808 г., ген. Раевскій, командовавшій центр. группой нашихъ войскъ, удерживавшихся въ Финляндіи на 500 верстн. фронтѣ Ваза-Куопіо-Сердоболь, отошелъ по дорогѣ къ Тавастгусъ, сперва къ Сальми, а затѣмъ къ А. (См. карту театра финлянд. войскъ, 1-й подтомъ). Одновременно съ этимъ, боковой аванс. Янковича, связывавшій Раевскаго съ войсками Барклая де-Толли, удерживавшимися въ Куопіо, былъ оттянутъ отъ Линтуакса къ Сауриярви. Въ указанномъ положеніи, Раевскій (имѣя не болѣе 6 тысячъ) ожидалъ, въ крѣпкой позиціи, дальнѣйшаго наступленія превосходнаго въ силахъ противника. Благоприятная для отдѣльнаго пораженія Раевскаго обстановка не была использована шведскимъ главнокомандующимъ гр. Кингсгоромъ: онъ продолжалъ оставаться въ бездѣйствіи у Лаппо, а потомъ у Сальми, ограничиваясь партизанскою войною на сообщеніяхъ Раевскаго, дабы принудить его къ отступленію. Наиболее чувствительнымъ для послѣдняго было нападеніе на Виртойсъ, гдѣ, въ точкѣ пересѣченія системы Сатакундскихъ озеръ съ дорогой Ваза-Тавастгусъ, былъ головной складъ продовольств. и боевыхъ припасовъ для войскъ Раевскаго. Въ теченіе нѣсколькихъ дней Раевскій былъ совершенно отрѣзанъ отъ своего тыла; населеніе поддерживало партизановъ и принять противъ нихъ какія-либо дѣйствительныя мѣры не представлялось возможнымъ. Солдаты Раевскаго поддерживали свое существованіе корнями, грибами, найденнымъ въ опустошенныхъ поляхъ полусгнившимъ картофелемъ и т. п. При такомъ тяжкомъ положеніи вещей, Раевскій 11 іюля созвалъ военный совѣтъ (ген. Демидовъ, Янковичъ, Казачковскій и полк. Эриксонъ, Фроловъ, Штетманъ, Турчаниновъ и Кульневъ). Военный совѣтъ единогласно рѣшилъ отходить къ Ервескюля; рѣшеніе это было одобрено гр. Н. Каменскимъ, присланнымъ гр. Буксгевденомъ стать во главѣ корпуса Раевскаго, къ которому отовсюду стягивались подкрѣпленія. Едва не захваченный по пути партизанами, Каменскій, принявъ командованіе, повелъ войска отъ Ервескюля на ю., вдоль с. берега оз. Пейяне, еще на 100 вер. и остановился на высотѣ Таммерфорса. Всего у Каменскаго было 10.500 чел. съ 38 оруд. 1-го авг. онъ выдвинулъ аванс. Властова къ Сауриярви, а два боковыхъ отр. (Эриксона и Сабанѣва) къ Руовеси и Кеуру (переправы на линіи Сатакундскихъ озеръ). Планъ гр. Каменскаго заключался въ томъ, чтобы, прикрывшись отрядами

Сабанѣва и Эриксона, быстро устремиться через Эрвекюля на Саурярви-Линтулаксь и атаковать Клингспора у Сальми съ угрозою его сообщеніямъ съ Вазою и Гамле-Карлебу. Однако, этому смѣлому рѣшенію не суждено было осуществиться. 2-го авг. Каменскій выступилъ изъ Эрвекюля, и Эриксонъ, соединившись съ Сабанѣвымъ, двинулся на А., рассчитывая привлечь на себя шведовъ такимъ наступленіемъ. Но уже 6-го авг., на пути къ Линтулаксу, Каменскій получилъ донесеніе о пораженіи соединенныхъ отр. Эриксона и Сабанѣва при А. Столкновение это произошло слѣдующимъ образомъ. Гр. Клингспоръ, получивъ донесеніе о появленіи русскихъ войскъ, какъ близъ А., такъ и у Саурярви, заключилъ, что мы намѣрены дѣйствовать противъ него и съ фронта, и въ обходъ лѣв. фл.; на созванномъ имъ военномъ совѣтѣ, послѣ долгихъ споровъ, было принято рѣшеніе: сдерживая с.-в. группу русскихъ (т.-е. Властова), ударить на другой ихъ авангардъ, т.-е. Эриксона съ Сабанѣвымъ. Для этого Клингспоръ выдѣлилъ только 5 т. и нач. надъ ними ввѣрилъ своему нач. штаба Адлеркрейцу. 4-го авг. войска Адлеркрейца тронулись двумя колоннами: правую велъ Кронстедтъ, лѣвую—Гриншенбергъ. Войска Сабанѣва (пришедшія изъ Куопіо на усиленіе корпуса Каменскаго), соединившись съ Эриксономъ, расположились впереди А., стараясь одновременно прикрыть, какъ дорогу на Виргойсь-Таммерфорсь (т.-е. на ю.), такъ и на Тейсе-Кеуру-Эрвекюля. 5-го авг. на разсвѣтъ шведы стали тѣснить передовыя части нашего двухтысячнаго отряда (3-й, 23-й и 26-й егерскіе пп., 5 оруд. и 2 эск.) и къ Эриксону (старшему изъ обоихъ начальниковъ) стали поступать донесенія о томъ, что непріятель въ значительныхъ силахъ наступаетъ по обѣимъ дорогамъ. Опасаясь быть прижатымъ тыломъ къ оз. Ала-ярви и лишеннымъ возможности воспользоваться обоими путями, онъ отошелъ версты на 3 въ этомъ направленіи, къ дер. Херкененъ, гдѣ и занялъ тѣснину между озеромъ и скалистою высотой. Въ 2 ч. противникъ занялъ А. и началъ атаку позиціи у Херкенена. Въ виду силы позиціи съ фронта, Адлеркрейцъ прибѣгъ къ обходу лѣвомъ, грозившему отрѣзать насъ отъ послѣдняго пути отступленія. Къ сожалѣнію, пререканія между начальниками (командныя отношенія которыхъ установлены не были) невыгодно вліяли на успѣхъ нашей обороны. Эриксонъ стоялъ за отступленіе; Сабанѣвъ, наоборотъ, настаивалъ на упорномъ удержаніи позиціи. Тѣмъ не менѣе движеніе по лѣсу обходной колонны вынудило насъ отступать, но т. к. отступленіе было начато слишкомъ поздно, то противникъ успѣлъ смѣлымъ штыковымъ натискомъ смять одинъ изъ нашихъ баталіоновъ; мы потеряли здѣсь около полторы сотни плѣнныхъ. Отступленіе Эриксона затруднялось мѣстностью: войскамъ приходилось втягиваться въ дефиле между озеромъ и скалистыми высотами, а противникъ энергично насѣдалъ, преслѣдуя отступающихъ на протяженіи 13 вер. Получивъ донесеніе о пораженіи Эриксона подъ А., Каменскій рѣшилъ обезпечить свою операціонную линію побѣдоноснымъ боемъ и, бросивъ первоначально задуманный маневръ, рѣшилъ всѣми силами свернуть отъ Эрвекюля прямо на Кеуру-Алаво дабы ударить на Клингспора раньше, чѣмъ послѣдній успѣ-

еть выиграть достаточно пространства для движенія ему въ тылъ. Такое движеніе, давая выгоды внезапности, въ то же время облегчало положеніе Эриксона. Пройдя въ пять дней 170 вер., Каменскій 13-го іюля снова занялъ А., опрокинувъ по пути передовой отрядъ шведовъ. Дальнѣйшее наступленіе привело къ рѣшительнымъ боямъ у Куортане и Сальми. Одновременно съ выходомъ своимъ изъ Эрвекюля, Каменскій двинулъ по прежде намѣченному пути отрядъ Властова съ цѣлью прервать связь Клингспора съ Сандельсомъ и затѣмъ дѣйствовать первому во флангъ. Это движеніе привело къ бою при Карстула. (*И. Ординъ. Покореніе Финляндіи, т. V. М. Борджинъ. Исторія Финляндіи. Эпоха императора Александра I. II. Ниве. Русско-Шведская война 1808—09.*)

АЛАДЖА, одна изъ возвышенностей Карскаго плоскогорія, къ ю.-в. отъ Карса. Извѣстна по дѣйствіямъ главн. силъ кавказской арміи въ 1877 г. Склоны А., сначала круто, а затѣмъ полого, спускаются къ ущелью Карсъчая и къ долинѣ Арпачая и кое-гдѣ покрыты небольшими отдѣльными возвышен. въ родѣ сопокъ. Послѣднія не мѣшаютъ обзорѣю окружающій мѣстности на большія разстоянія. Кромѣ того, скаты А. пересѣкаются глубокими оврагами. Съ з. къ А. примыкаютъ горы Борлохъ, съ ю. гора Тарханъ, а также небольшая горка Кизиль-Кула, запирающая входъ въ Дигорское ущелье, по которому, отъ Камбинской переправы на Арпачаѣ, можно обойти съ ю. всю систему А. возвышенностей. Растительностью, какъ А., такъ и сосѣднія возвышенности Карскаго плато, бѣдны: они каменисты и покрыты лишь травой. Въ іюнѣ 1877 г., послѣ неудачныхъ для насъ боевъ у Зивина и Даяра, турки перешли въ наступленіе, а мы, снявъ осаду Карса,—къ оборонѣ. Гл. силы кавказск. корпуса подъ нач. ген.-ад. Лорисъ-Меликова отступили къ Александрополю и къ серединѣ іюля заняли позиціи впереди послѣдняго—на линіи сел. Кюрюкь-Дара и Башкадыкляръ, въ составѣ 34 б., 73 эск. и сот. и 120 ор. (32 тыс. штык. и сабель). Гл. силы турец. арміи, подъ нач. мушира (маршала) Мухтара-паши, выдвинулись впереди Карса и также заняли и укрѣпили позиціи на сѣв. склонѣ А. высотъ, между сел. Везинъ-кей и горой Инахъ-тапеси, т.-е. фронтомъ на с. Глав. силы Мухтара (42 б., 3000 конн. и 36 орудій) расположились на А. поз.; резервомъ для нихъ могли служить находивш. въ распоряженіи карскаго команданта 20 б., 500 владниковъ и 18 ор. (всего ок. 35.000 штык. и сабель). Укрѣпленія турокъ на А. состояли изъ главной позиціи и ряда передовыхъ укрѣпленій. Гл. позиція, простиравшаяся отъ с.-в. склоновъ А. до Чифтъ-ляра, раздѣлялась глубокимъ и трудно проходимымъ оврагомъ Суботанскаго ручья. Передов. укрѣпл. были возведены турками передъ фронтомъ на возвыш. Инахъ-тапеси, у с. с. Суботанъ и Хаджи-вали и на высот. у сел. Везинъ-кея; въ тылу—на высот. у сс. Базарджика и А. Т. обр., они окружали главн. турец. позицію со всѣхъ сторонъ, а у Суботана и Хаджи-вали прикрывали, сверхъ того, и переправы черезъ Суботанскій оврагъ, служившія почти единств. удобными путями сообщ. прав. фл. съ лѣвымъ и съ Карсомъ. Въ общемъ, позиція, занимавш. по фронту

вышла беспорядочной и разрозненной и успѣха не имѣла. Частный успѣхъ колоннѣ оказалъ мало вліянія на общее положеніе дѣлъ на нашемъ прав. крылѣ, правому флангу котораго началъ угрожать охватомъ турецк. корпусъ, вышедшій изъ Карса; въ виду чего войска этого крыла съ 5 ч. дня постепенно отошли на позиціи у Кабахъ-тапа. Дѣйствія лѣв. кр. г.-л. Лазарева заключались, гл. обр., въ обстрѣливаніи турецк. позицій на А. и Кизиль-тапа, и въ отраженіи контръ-атаки турокъ на лѣв. фл. Войска Лазарева заночевали у Гюльверана. Г.-м. Шелковниковъ еще въ ночь на 19 сент. перевелъ свой отр. черезъ Арпачай и съ разсвѣтомъ двинулся къ Дигорскому ущелью, входъ въ которое оказался занятымъ тур. отр. въ сост. 4 бат., 5 ор. и 200 курдовъ, укрѣпившимся на горѣ Кизиль-кула. Къ послѣдней Шелковниковъ приблизился незамѣченнымъ на разстояніи 2½ вер. и немедленно началъ атаку турецк. позицій, направивъ кавалерію въ обходъ праваго ея фл. на Акрякъ и Дигоръ, съ цѣлью отрубать путь отступленія непріятелю. Атака велась энергично, оставалось только штурмовать гору, охваченную съ 3-хъ сторонъ нашими войсками, но въ это время Шелковниковъ получилъ диспозицію на 20 сент. и записку командира корпуса, въ которой давался „совѣтъ“ не идти на Дигоръ, а избрать ближайшій и менѣе опасный путь въ тылъ пр. фл. А. позицій. Шелковниковъ немедленно пр. кратилъ атаку Кизиль-кулы и отступилъ по Камбинской переправѣ обратно за Арпачай, для того чтобы турки сочли эту атаку за демонстрацію (что и случилось), а затѣмъ въ ночь на 20 сент., съ 7¼ б., 6 сот. и 4 горн. ор., снова перешелъ Арпачай и двинулся черезъ с. Алямъ. Въ 9 ч. утра, послѣ 30 вер. ночи перехода по чрезвыч. трудн. дорогѣ, его отр., незамѣченный турками, поднялся на крутой и высокой отрогъ А. высотой и очутился „надъ головами“ защитниковъ турецк. позицій у Инахъ-тапеси и Дайналыха. Турки замѣтили нашъ отрядъ лишь тогда, когда имъ былъ открытъ руж. огонь. Къ сожалѣнію, дѣла наши на фронтѣ не позволили намъ воспользоваться результатами столь блестящ. обхода и дали возможность туркамъ сосредоточить противъ Шелковникова до 16 б. при 24 ор.; къ тому же и Кизиль-кульскій отр. турокъ, открывшій истинное расположеніе нашего отр., зашелъ ему въ тылъ, гдѣ и занялъ командующ. высоты, примыкающія къ сс. А. и Козлуджа. Положеніе Камбинскаго отр. стало критическимъ, поэтому Шелковниковъ, отбивъ рядъ фронтальн. атакъ со стор. Инахъ-тапеси, повернулъ свой отр. кругомъ и атаковалъ Кизиль-кульскій отр. турокъ. Послѣдній не ожидалъ такого маневра и подался назадъ, очистивъ лощину, ведущую къ дер. А. По этой лощинѣ нашъ отр., сильно тѣснимый противникомъ, вышелъ на Арпачайскую равнину ниже развалинъ г. Ани. День 21-го сент. для частей нашего прав. крыла прошелъ спокойно, на лѣв. же крыло турки повели энергич. атаку со стороны Суботана, но были отбиты. Войска нашего пр. крыла, рассл. на 6 звонномъ горн. плато у Бол. Ягновъ и Кабахъ-тапы, сильно страдали отъ жажды; ближайш. источники воды находились отъ войскъ г.-л. Геймана въ разст. 12—15 вер., а отъ частей г.-л. Роопа въ 6—7 вер.; все 21-е сент. прошло въ заботахъ о снабженіи войскъ водою, въ уборкѣ убит. и

ран. и въ укрѣпл. Ягновъ, атаку же рѣшено было отложить на 22 сент. Но въ ночь на 22-е страданія войскъ въ безводіи усилились, поэтому колоннамъ Геймана приказано было очистить Б. Ягны и отойти къ Кабахъ-тапѣ. 22-го сент. въ 10 ч. у. турки снова попытались перейти въ наступленіе въ направленіи послѣдней, но были отбиты артил. и руж. огнемъ колоннѣ г.-л. Роопа и Геймана. Наши потери 20, 21 и 22 сент. состояли изъ 141 убит. и ран. офицеровъ и 3535 ниж. чин., т.-е. до 61½% участвовавшихъ въ бою; турки потеряли ранен., убит. и плѣн. 4678 чел. Ближайш. результатомъ 3-хъ дней боя подъ А. было отступленіе какъ нашихъ, такъ и турецк. силъ, при чемъ наши расположились на линіи Кабахъ-тапа, Караяль и Учъ-тапа, а турки заняли первоначальныя свои позиц. на А., стѣнувъ большую часть силъ къ Авліару и Везинъ-кею, для прикрытія путей къ Карсу. Отходъ на тыловыя позиціи былъ произведенъ турками скрытно въ ночь на 27 сент. У насъ предполагали, что Мухтаръ совершенно отступилъ къ Карсу, поэтому было рѣшено: двинуть къ Хаджи-Вали и Суботану для преслѣдованія кавалерію, занять оставленныя турками позиціи и направить на Дигоръ-Зибинъ обходную колонну въ составѣ 21½ б., 14 эск. и сот. и 72 ор., подъ нач. г.-л. Лазарева, для дѣйствій на сообщенія турокъ. Къ этой колоннѣ въслѣдствіи должны были присоединиться 2 б. и 3 сот., охранявш. Камбинскую переправу на Арпачай и часть силъ Эриванск. отр. г.-м. Тергукасова. Однако, эти предположенія вскорѣ разсѣялись, ибо турки, при занятіи нашими войсками своихъ бывш. позицій у Суботана и Хаджи-Вали, встрѣтили ихъ сильнымъ огнемъ. Тѣмъ не менѣе, къ вечеру 28 сент. позиціи эти были заняты, при чемъ гл. масса нашихъ силъ расположилась въ четырехугольникѣ между Б. Ягнами, Хаджи-Вали, Гюльвераномъ и Кизиль-тапой, при чемъ съ послѣдней уже 29-го начата подготовка фронтальной атаки 6-дм. пушками. Отрядъ же г.-л. Лазарева выступилъ по назначенію еще веч. 27-го сент., 30-го подошелъ къ Дигору и установилъ отсюда телеграф. сообщеніе съ гл. силами. На разсвѣтѣ 1-го окт. турки опять произвели наступл. на Б. Ягны, но были отбиты съ больш. урономъ. Въ Дигорѣ г.-л. Лазаревъ принужденъ былъ дать дневку своему отряду, составъ котораго достигъ 23½ б., 26 эск. и сот. и 78 ор.; отсюда онъ началъ усиленно распространять слухи, что его отрядъ направляется на Алямъ. 2 окт. изъ Дигора онъ двинулся къ Базарджику, имѣя ближайшей цѣлью занятіе Борлохскихъ высотъ, для угрозы тылу турецк. позицій у Везинъ-кея и Авліара. Во время марша было получено извѣстіе, что у с. Хаджи-Халиль находится нѣсколько 6-новъ турецк. пѣхоты, высланныхъ на помощь Мухтару изъ отр. Измаила-паши и направляющихся черезъ Борлохскія выс. къ Везинъ-кею. Высланный для развѣдки отрядъ изъ 1 эск. и 2 сот., подъ нач. маіора Витте, достигъ 6 турецк. б. у с. Магараджика, атаковалъ ихъ, но въслѣдствіе измѣны проводника понесъ больш. потери. Утромъ 2 окт. Мухтаръ-паша получилъ извѣстіе о появленіи русской кавал. въ окрест. Базарджика и пѣхот. массы у Акряка; сознавая всю опасность своего положенія и важность Борлохскихъ высотъ, Мухтаръ спѣшно выслалъ 9 б. для занятія возвышен. у сел. Шатырь-оглы и собралъ 6 б. въ укр. Базар-



Пораженіе арміи Мухтара-паши на Аладжинскихъ высотахъ 3 октября 1877 г.

(Съ картины А. Кившенко).

джикскомъ лагерѣ, съ цѣлью задержать наступл. отр. г.-л. Лазарева. Тѣмъ не менѣе, аванг. послѣдняго подъ нач. г.-м. Цитовича атаковалъ позицію Шатырь-оглы, фланкировавшую Барджикскій лагерь и отбросилъ турокъ на Борлохскія выс. Съ подходомъ гл. силъ, въ 5 ч. вѣч., начался штурмъ Борлохскихъ высотъ, закончившійся къ ночи отступл. турокъ къ Везинъ-кею и прочн. занятіемъ этихъ высотъ отрядомъ ген. Лазарева, начавшаго съ этого момента угрожать не только сообщеніямъ, но и пути отступленія арміи Мухтара. Сознавая это, послѣдній послѣ боя на Борлохскихъ выс., собралъ воен. совѣтъ, на которомъ было рѣшено въ ту же ночь стянуть всѣ силы на Везинкейскія высоты и съ развѣтомъ 3 окт., прикрываясь силами аванг., начать отступленіе къ Карсу. Къ этому рѣшит. моменту силы турокъ состояли изъ 62 б. и 70 эск., при 60 ор., всего 33 тыс. штык. и саб., а наши—изъ 65 б., 84 эск. и сот., при 247 ор., всего 55 тыс. штык. и саб. Г.-л. Лазаревъ, въ 12 ч. ночи, донося по телеграфу объ исходѣ боя 2 окт., просилъ о назначеніи на 3-е общей атаки. Въ диспозиціи на 3-е окт., хотя и назначалось общ. наступл., но рекомендовалось вмѣстѣ съ тѣмъ производить такое „съ должною осмотрительностью“, при чемъ войска г.-л. Геймана должны были наступать на Авліаръ, г.-л. Роопа—на А., а отрядъ г.-л. Лазарева, сообразуясь „съ ходомъ фронтальной атаки“. Гл. пунктомъ послѣдней сдѣлалась гора Авліаръ, которую съ 9 ч. до 12 ч. дня громили 48 ор. Войска наши, увлечен. боемъ, атаковали турокъ очень энергично. Въ 12½ ч. дня палъ Авліаръ, а затѣмъ и Везинкейскія выс., взятыя войсками Цитовича и Шелковникова. Обходный отр. вошелъ въ связь съ частями г.-л. Геймана, и армія Мухтара была разбита пополамъ; съ этого момента началось ея отступленіе: войска глв. фл. въ скоромъ времени бѣжали къ Карсу, преслѣдуемая нашей пѣх. и кавалеріей, а прав. фл. держался на А., но недолго. Окруженные войсками г.-л. Роопа и г.-м. Гурчина (изъ обх. отр. Лазарева), войска пр. крыла арміи Мухтара-паша около 7 ч. вѣч. принуждены были сдать на капитуляцію, и лишь небольш. части (ок. 5 б. при 6-7 ор.) удалось прорваться въ темнотѣ къ Кагызману. Наши потери 2 и 3 окт. сост. изъ 1430 чел., а въ общ. за всю операцію—5550 чел. Потери турокъ въ бояхъ 2 и 3 окт. громадны: изъ гл. силъ арміи Мухтара-паша, занимавшихъ А. и Карсъ, осталось не болѣе 15 тыс. чел.; изъ остальн. 8500 взято въ плѣнъ, 3-4 тыс. разбѣжалось и 5-6 тыс. было убито и ран. Трофеями нашими, кромѣ плѣн., было 2 знам., 35 ор., 8000 руж., лагери и разн. имущ. Пораженіе Мухтара имѣло большое стратегич. и политич. значеніе. Оно заставило Исманила-пашу отступить съ Агрыдага, послужило къ умиротворенію Дагестана и Чечни, а также измѣнило отношеніе къ намъ курдовъ и др. мусульман. народностей Кавказа. (Материалы для описанія рус.-турецк. войны 1877—78 гг. на Кавк.-Малоаз. театрѣ, т. II. Изд. Воен.-Ист. Комиссіи Гл. Шт. 1904 г.).

АЛАЙСКІЙ ПОХОДЪ 1876 г. Результатомъ Кокандскаго похода 1875-76 гг. явилось присоединеніе къ Имперіи, 19 февр. 1876 г., Кокандскаго ханства, подъ именемъ Ферганской обл.; первымъ военнымъ губернаторомъ

новой области и командующимъ въ ней войсками назначенъ былъ Свѣты Его Величества г.-м. М. Д. Скобелевъ. Осѣдлое населеніе Ферганской долины, а также и часть кочевого (киргизы-кипчаки), убѣдившись въ своемъ бессилии противъ русскаго оружія, легко подчинились нашей власти. Совершенно иначе стоялъ вопросъ объ умиротвореніи другой группы кочевого населенія, кара-киргизъ. Въ предшествовавшихъ военныхъ дѣйствіяхъ кара-киргизы почти не принимали участія, а потому имъ и не пришлось испытать сколько-нибудь чувствительныхъ ударовъ. Отчасти поэтому, отчасти вслѣдствіе преувеличеннаго понятія о недоступности ихъ кочевокъ среди горныхъ ущелій Алая, кара-киргизы не рассчитывали, чтобы утвержденіе русскаго владычества въ Ферганѣ могло существенно измѣнить сложившуюся вѣками обстановку. Отличаясь воинственностью и пользуясь труднодоступностью своихъ горныхъ кочевокъ, кара-киргизы въ ханскія времена часто волновались, являясь обыкновенно орудіемъ какой-либо враждебной хану партіи. Ханскія войска, посылаемая противъ мятежниковъ, обыкновенно не могли проникнуть въ горныя ущелья, а если и проникали, то терпѣли полное пораженіе. Вслѣдъ за занятіемъ нами Кокандскаго ханства создалась враждебная намъ партія кара-киргизъ, имѣвшая во главѣ нѣсколькихъ вліятельныхъ лицъ: Абдулла-бека, Омаръ-бека, Сулейманъ-удайчи, Бутабека, Валиханъ-тюрю и др. Волненіе, обнаружившееся вслѣдствіе подстрекательства этихъ коноводовъ между киргизами, кочевавшими вблизи Гульчи, и прекращеніе караваннаго сообщенія съ Кашгаромъ, вызвали движеніе нашихъ войскъ подъ нач. Скобелева по Кашгарской дорогѣ, кончившееся пораженіемъ мятежниковъ при Янги-арыкѣ 25 апр. и штурмомъ Янги-арыкской укрѣпл. позиціи. Тѣмъ не менѣе, Скобелевъ считалъ, что окончательное и прочное водвореніе нашей власти среди киргизъ требовало непременно особой экспедиціи въ Алайскую долину. Для кочевниковъ эта мѣстность, представляя собой обширныя пастбища, имѣла всегда первостепенное экономическое значеніе; въ то же время киргизы склонны были считать ее внѣ нашего вліянія и нужно было фактически опровергнуть это мнѣніе. Съ наступленіемъ лѣта 1876 г., какъ и слѣдовало ожидать, стали проявляться обычныя волненія кара-киргизъ. Въ половинѣ мая на ю. Кокандскаго уѣзда собралась шайка киргизъ подъ нач. Абдуль-Керимъ-бека. Быстрое движеніе отряда Скобелева помѣшало этой шайкѣ соединиться съ другими; Абдуль-Керимъ-бекъ скрылся, но уже въ іюнѣ появился вновь въ 20 вер. отъ Соха (къ ю. отъ Коканда) съ шайкой киргизъ въ 400 чел. Высланный Скобелевымъ изъ Коканда отрядъ изъ двухъ сот. 5-го сводн. казач. п. (Семирѣченской и Уральской), со взводомъ ракетъ, подъ нач. капит. Боголюбова, 11 іюня разогналъ эту шайку, преслѣдовалъ ее нѣсколько дней и сжегъ по пути два аула. Одновременно съ этимъ киргизы двухъ другихъ родовъ убили и ограбили возвращавшагося изъ Каратегина нашего посланнаго Риза-ханъ-ходжу. Вскорѣ затѣмъ начали волноваться и киргизы, кочующіе въ верховьяхъ р. Сохъ. Посланный уѣзднымъ начальникомъ отрядъ кап. Сполатоба не довелъ до конца свою задачу, ограничившись

занятіемъ передовыхъ позицій мятежниковъ и не дойдя до главныхъ ихъ заваловъ. Это обстоятельство только способствовало усилению волнений. Съ этого времени попытки каракиргизъ къ возстаніямъ приобрѣли большее значеніе, отражаясь замѣтно и среди недовольныхъ осѣдлыхъ элементовъ, особенно въ Кокандѣ. Все это свидѣтельствовало о необходимости принятія болѣе энергичныхъ мѣръ. Въ виду этого ген.-ад. Кауфманомъ предписано было Скобелеву предпринять лѣтомъ движеніе въ горы, съ тѣмъ, чтобы изслѣдовать всю горную область и на мѣстѣ принять цѣлесообразныя мѣры къ полному подчиненію нашей власти кара-киргизъ и возможному устраненію волнений въ будущемъ. Въ составъ экспедиц. отряда были назначены: по одной ротѣ отъ 2, 4, 14 и 15-го Турк. лин. б., 2 роты отъ 1-го Турк.

ній при отрядѣ находились: ген. шт. подполк. Костенко, геодезистъ подполк. Бондорфъ и натуралистъ Ошанинъ. Колонны отряда сосредоточились на сборныхъ пунктахъ 16 іюля. Между тѣмъ 12 іюля, въ Маргеланѣ, Скобелевъ получилъ извѣстіе, что мятежники, въ томъ числѣ провозглашенный ханомъ Абдуль-Керимъ-бекъ, заняли сильную позицію на уроч. Шотъ (въ 40 вер. отъ Оша), и что киргизы намѣрены произвести рядъ набѣговъ въ долину и завладѣть Наукатомъ. Поэтому 14 іюля Наукатъ былъ занятъ 2-мя Уральскими сот. съ ракетнымъ дивизиономъ подъ нач. фл.-ад. ротмистра бар. Меллеръ-Закомельскаго и туда же направлена одна рота стрѣлковъ. Самъ Скобелевъ рѣшилъ начать движеніе Ошской колонной и частью Гульчинской, разбить противника, сосредоточившагося у Шота, а затѣмъ дѣйствовать по обстоятельствамъ. 17 и 18 іюля началось наступленіе въ горы. Ошская колонна, при которой слѣдовалъ Скобелевъ, направилась на Шотъ по большой караванной дорогѣ; двѣ Уральскія сотни изъ Науката со взв. ракетъ и взв. стрѣлковъ подъ нач. фл.-ад. полк. кн. Витгенштейна, направлены въ тылъ ур. Шотъ съ 3; конно-стр. дивизиономъ и взводъ ракетъ подъ нач. майора Іонова направлены изъ ур. Лянгаръ (по Гульчинской дорогѣ) въ тылъ ур. Шота съ в. Гульчинской колоннѣ приказано продвинуться 18-го до Кизыль-кургана, а авангарду этой колонны (рота 4-го лин. б., часть сапер. команды и команды казаковъ и джигитовъ), подъ нач. ген. шт. капит. Куропаткина, 19-го слѣдовать на ур. Шотъ по ущелью р. Мурданъ, съ цѣлью отрѣзать неприятелю ближайшій выходъ въ Гульчинское ущелье. Одновременное наступленіе колоннъ вполне оправдало соображенія Скобелева: мѣстность при слияніи рр. Шотъ и Акъ-Буры, гдѣ собралось около 2 т. киргизъ и выходъ на которую былъ защищенъ каменнымъ заваломъ, б. очищена противникомъ безъ выстрѣла и занята частями Ошской колонны; авангардъ



Раіонъ дѣйствій Алайскаго отряда
въ 1876 г.

стр. б.; саперная команда въ 15 чел., конно-стр. дивизионъ; 3 сот. Оренбургскихъ и 2 сот. Урал. казаковъ; ракетная батар. изъ 8 станковъ и 4 горн. оруд. Отрядъ былъ раздѣленъ на 3 колонны: 1) Учъ-курганская, полк. Юнія; 2) Ошская, подполк. Гарновскаго; 3) Гульчинская, подполк. Гардера. Кромѣ 3-хъ дневнаго запаса на людяхъ, былъ взятъ 14-ти дн. запасъ сухарей и крупы и на 14 дн. ячменя, считая по 5 фун. въ день на лошадь. Пополненіе израсходованныхъ запасовъ должно было производиться посылкой въ Гульчу и Учъ-курганъ (къ з. отъ Науката); въ послѣднемъ пунктѣ, а также въ Ошѣ, были устроены продовольственные склады съ мѣсячной пропорціей провіанта и ячменя на весь отрядъ. Патроновъ взято въ пѣхотѣ по 100 на винтовку, въ конницѣ по 60. Всего въ отрядѣ было 488 выюн. лошадей. Отряду было присвоено названіе Алайскаго дѣйствующаго отряда. Для ученыхъ изслѣдованій и наблюде-

ня продвинулся впередъ, занявъ аулы бѣжавшихъ киргизъ и завладѣвъ найденнымъ здѣсь скотомъ. Сюда же вышла и колонна майора Іонова, привезшая извѣстіе, что кап. Куропаткинъ тяжело раненъ пулей въ руку при нападеніи шайки киргизъ близъ ур. Лянгаръ. Отрядъ кн. Витгенштейна двинулся вслѣдъ за отступавшимъ съ ур. Шота противникомъ на перевалѣ Каинды; туда же 9-го двинулся и Скобелевъ, который, убѣдившись въ невозможности достигнуть здѣсь противника и опасаясь безъ запаса продовольствія удалиться отъ Оша, вернулъ соединенныя колонны на ур. Шотъ. Къ 31 іюля Гульчинская колонна и отрядъ кн. Витгенштейна, перейдя Алайскій хр. по перевалу Сарыкъ-моголь (14.200 ф. надъ уровнемъ моря, въ зап. части хр.), были въ долинѣ Алая, къ 6 авг. сюда прибыла Ошская колонна и 14-го—Учъ-курганская. За это время отдѣльными летучими отрядами преслѣ-

довались бѣжавшія во всѣ стороны партіи киргизъ и велись переговоры съ главарями мятежниковъ; кочевое население Ошскаго уѣзда приведено къ полной покорности, уплативъ назначенную контрибуцію поставкой лошадей для отряда и устройствомъ колесной дороги Гульча-Алай черезъ переваль Талдыкъ-даванъ. Войскамъ приходилось преодолевать неимоверныя трудности и лишения при движеніи по снѣговымъ переваламъ, подъемъ на которые былъ возможенъ иногда только по ступенямъ, вырубаемымъ въ обледенѣлыхъ скалахъ. Т. к. въ задачу отряда входило и обследованіе Кашгарской границы, что было сдѣлано лично Скобелевымъ, а также улаженіе пограничныхъ вопросовъ съ Каратегиномъ, то весь отрядъ оставался въ долигѣ Алая до 28 авг., когда большая часть его была отправлена въ Кокандъ. Остальныя части отряда оставались здѣсь до 15 сент., производя рекогносцировки и изслѣдованія горной страны и разгояя уцѣлѣвшія шайки мятежниковъ. (Дѣла Азиатск. отдѣла Главн. Штаба. Реляція о дѣйствіяхъ Алайскаго дѣйствующ. отряда.)

АЛАЛЫКИНЪ Темиръ, одинъ изъ главн. участниковъ битвы при уроч. Воскресенье на Молодѣхъ (1 авг. 1572 г.), родоначальникъ русскаго дворян. рода Алалыкиныхъ (или Олалыкиныхъ). А., судя по имени, былъ татаринъ; свѣдѣній о происхожденіи его не сохранилось, но достоверно извѣстно, что онъ съ честью несъ „государеву службу“, будучи „поверстанъ“ по Суздалью, при чемъ въ 1570 г. состоялъ въ дружинѣ князя Мих. Ив. Воротынскаго, имѣвшей назначеніе прикрыть Москву отъ татарскаго разоренія. А., повидимому, состоялъ при самомъ воеводѣ, малочисленная дружина котораго безстрашно готовилась принять бой съ полчищами хана Девлетъ-Гирея, вторгнувшагося въ предѣлы Московскаго государства. Обманувъ бдительность кн. Воротынскаго, Девлетъ-Гирей уклонился отъ боя подъ Серпуховымъ и стремительно направился къ Москвѣ, но наша дружина погналась за татарами, настигла ихъ въ 50-ти верстахъ отъ Москвы и заставила принять смертный бой у Воскресенья на Молодѣхъ. Въ отчаянной схваткѣ, по выраженію Карамзина, „долго сѣклись мечами и давили другъ друга“. Искусство нашего мужественнаго воеводы, „вымышлявшаго хитрости“, склонило побѣду на сторону русскихъ. Побѣда стала несомнѣнною, когда нашъ обходный отрядъ, въ которомъ былъ и А., ударилъ на загнанныхъ въ узкую долину татаръ съ тыла. Богатырски работая мечомъ, А. подавалъ примѣръ доблестнымъ ратникамъ, тѣнилъ и преслѣдовалъ татаръ, поражая всѣхъ, съ кѣмъ ни встрѣчался. Пробившись къ ханскому зятю Илѣ-Мурзѣ, А. убилъ его, а затѣмъ прорубился и къ безстрашному ногайскому Мурзѣ Дивлею, котораго взялъ въ плѣнъ. Пораженіе татаръ было полное: изъ 120 тыс. Девлетъ-Гирей привелъ обратно къ Тавриду не болѣе 20 тыс. Хотя о дѣйствіяхъ обходнаго отряда имѣются отрывочныя данныя, но сохраненіе лѣтописцами подвиговъ А. даетъ основаніе предполагать, что онъ былъ виднымъ начальникомъ этого отр. (А. А. *Половцевъ*. Русскій биограф. словарь, т. I. М. *Яблочковъ*. Исторія дворянскаго сословія въ Россіи Спб., 1876 г. *Спиридовъ*. Родословный словарь 1793 г.).

АЛАНДСГАФЪ. См. Абоско-Аландскія шхеры.

АЛАНДСКІЯ ШХЕРЫ. См. Абоско-Аландскія шхеры.

АЛАНДЪ, архипелагъ, составляющій естественный мостъ между Россіей и Швеціей. (См. Абоско-Аландскія шхеры и карту театра финляндскихъ войнъ въ 1-мъ полутомѣ). Въ XIV ст. А. острова были захвачены шведами, которые быстро воспользовались удобствомъ ихъ положенія для перехода въ Финляндію, которой вскорѣ они постепенно и овладѣли. Послѣ Гангутской побѣды русскій флотъ занялъ А. и оставался здѣсь весь 1715 г., возвращаясь въ Або на зимовку. Кн. Голицынъ посылалъ отсюда на галерахъ экспедицію на шведскій берегъ, не принесшія рѣшительныхъ результатовъ. Также и въ слѣдующ. году нашъ флотъ продвинулся въ А. воды, поджидая здѣсь датскій флотъ, долженствовавшій по плану союзниковъ соединиться съ нашимъ флотомъ и прикрыть нашу высадку на берега Швеціи. Но датскій флотъ не прибылъ, и дѣло ограничилось отдѣльными набѣгами, на которые шведы отвѣчали намъ тѣмъ же на берегахъ Финляндіи. Мысль „отъ А. непріятели утѣнить“ не покидала Царя и въ слѣдующемъ году; но уже завязались переговоры о мирѣ, которые въ маѣ 1718 г. начались на маленькомъ о. Лефъ-э А. арх. Переговоры эти ни къ чему не привели, т. к. Карлъ XII отвергъ предложенный ему проектъ. Со смертію его въ концѣ 1718 г., въ маѣ слѣдующаго года возобновились переговоры, при чемъ, чтобы оказать на нихъ воздѣйствіе, военныя операціи были начаты съ полной энергіей. Все побережье Швеціи отъ Гёфле до Нордчепинга было разорено, послѣ чего, къ концу авг. 1719 г., нашъ флотъ возвратился къ А. Переговоры 1719 г. ни къ какому результату не привели, несмотря на посѣщеніе Стокгольма Остерманомъ, а потому въ 1720 г. русскій флотъ, опираясь на А., продолжалъ опустошать шведскіе берега въ виду англ. эскадры, присланной въ помощь Швеціи. Шведскій же флотъ адм. Шеблада находился въ Аландсгафѣ. 12 іюля часть нашихъ галеръ, производя развѣдку, подошла къ проливу Ледзунду. Замѣтивъ это, Шебладъ приготовился къ отпору и вынудилъ насъ отступить съ небольшими потерями. Тогда кн. Голицынъ пошелъ навстрѣчу шведамъ со всѣми своими силами (61 галера и 29 лодокъ). Шведскій флотъ (1 корабль, 4 фрегата, 3 галеры и друг., всего 14 судовъ) стоялъ у о. Фрисберга. Свѣжій вѣтеръ не позволялъ его атаковать, и Голицынъ оттянулся къ о. Гренгаму. Тогда адм. Шебладъ, видя отступленіе русскихъ, принялъ его за уклоненіе отъ боя и самъ пожелалъ атаковать насъ для чего ему пришлось выйти изъ того пролива, который его обезпечивалъ. Сгоряча шведы зарвались въглубь шхеръ, среди лабиринта камней и мелей, а въ это время вѣтеръ стихъ и наши мелкосидящія гребныя суда получили огромное преимущество надъ парусными шведскими. У двухъ непріятельскихъ фрегатъ выстрѣлами были сбиты снасти; они приткнулись къ мели и были взяты на abordажъ нашими галерами. Другіе два фрегата бросились въ бѣгство, но были настигнуты. Шведы, однако, такъ отчаянно

оборонялись, что жестоко повредили 43 наших галеры. Кн. Голицынъ получилъ „въ знакъ воинскаго труда“ шпагу, а за „добрую команду“— трость; офицеры были награждены золотыми медалями, нижніе чины—серебряными, а за взятія 104 оруд. выдано 7960 руб. награды. Возобновившіеся въ 1721 г. переговоры о мирѣ перенесены были съ А. въ г. Нюстадъ. Въ 1808 г., по занятіи нами 10 марта Або, вслѣдъ за отступившими изъ города на А. шведскими командами, посланы были по льду казаки, подъ нач. квартирмейстерской части маіора Нейдгарда, а за нимъ 1 б. 25-го егерск. п. полк. Вуича. 17-го марта Вуичъ прибылъ съ отрядомъ на Аландъ, захватилъ здѣсь небольшіе запасы пороха и провіанта, уничтожилъ сигнальный телеграфъ, облегчавшій сношеніе жителей о-вовъ съ шведскимъ берегомъ, и донесъ, что „жители властямъ предрезающимъ повинуются“ и встрѣтили русскій отрядъ „безъ страха, а съ любопытствомъ“. Считаю цѣль экспедиціи Вуича достигнутою, Багратионъ уже 22 марта послалъ Вуичу приказаніе возвратиться въ Вирмо. Мѣшали дальнѣйшему пребыванію нашего отряда на А. и недостатокъ провіанта и плохая обезпеченность путей и средствъ сообщенія съ Або, служившимъ ему базой. Но едва Вуичъ вернулся съ А., какъ выяснилось, что мы поторопились очищеніемъ его. Получены были свѣдѣнія, что „непріятель желаетъ производить различныя вліянія ко вреду нашему на занятую нами часть Финляндіи и особливо на Аландскіе о-ва, которые по положенію своему представляютъ ему болѣе къ тому способовъ“. Поэтому Вуичу съ отрядомъ—1 б. 25-го егер. полка, 20 гусаровъ и 22 казака—приказано было 30 марта „снова подвинуться“ на Аландскіе о-ва, взявъ съ собою провіанта на 10 дней. Онъ выступилъ 31-го марта и 3 апрѣля прибылъ на о-въ Кумблинге. Съ приближеніемъ весны, главнокомандующій гр. Буксгевденъ, сознавая опасное положеніе нашихъ войскъ на А., намѣревался возвратить ихъ обратно, тѣмъ болѣе, что самое ихъ пребываніе тамъ для задержанія движенія шведовъ по льду изъ Стокгольма въ Або—теряло значеніе съ открытіемъ навигаціи. Но въ это время пришло Высочайшее повелѣніе направить черезъ А. въ Швецію корпусъ отъ 10 до 12 тыс. чел. Это распоряженіе являлось развитіемъ того плана, которымъ одно время у насъ задавались и который состоялъ въ направленіи главнаго удара не въ Финляндію, а въ южн. части Швеціи, совместно съ франко-датскимъ десантомъ. Экспедиція на Готландъ являлась какъ бы подготовительною къ этому мѣроу, а движеніе черезъ А. привлекло бы вниманіе шведовъ по сѣв. сторону столицы. Т. об. Буксгевденъ, хотя и не сочувствовалъ этому плану, но долженъ былъ оставить Вуича на А. Первоначально на А. все было спокойно; жители относились къ войскамъ по внѣшности миролюбиво. На самомъ дѣлѣ, подъ кровомъ строжайшей тайны, на островѣ шло все время глухое броженіе, усилившееся послѣ предьявленнаго нами требованія разружиться. По полученіи маіоромъ Нейдгардомъ, нач. передовыхъ частей отряда Вуича, свѣдѣній о появленіи по ю.-з. сторону о. Больш. А. шведскихъ судовъ, послѣдній приказалъ черезъ мѣстную полицію собрать всѣ принадлежащія жителямъ суда и лодки. Это требованіе и по-

служило предлогомъ для агитаціи. Мѣстный ленсманъ (приставъ), пасторъ и одинъ изъ крестьянъ стали во главѣ заговора. Съ быстротою пожара распространился онъ изъ селенія въ селенія, изъ избы въ избы. Вооружившись чѣмъ попало, крестьяне внезапно и одновременно напали и истребили или забрали въ пѣнь наши заставы; Нейдгардъ съ двумя казаками нѣсколько дней скрывался въ лѣсахъ, послѣ чего, изнуренный голодомъ, сдался одному изъ пасторовъ. Населеніе А. дѣйствовало столь смѣло въ расчетѣ на скорую помощь изъ Швеціи, которая и была дѣйствительно близка, т. к., по приказанію короля Густава IV Адольфа, отрядъ лейтен. Капфельмана съ галерами ждалъ только вскрытія моря, чтобы отплыть къ А. Флотилія эта пристала къ южн. берегу главнаго острова въ тотъ самый вечеръ, когда возставшіе крестьяне имъ овладѣли. Узнавъ объ этомъ, Капфельманъ направился къ о. Кумблинге, гдѣ были главн. силы Вуича. Съ трудомъ пробираясь между льдинами, шведскія лодки, усиленные присоединившимися повстанцами, обошли Кумблинге и потребовали у Вуича сдачи; когда же предложеніе это было отвергнуто,—произвели сразу въ трехъ пунктахъ высадку и окружили русскихъ. Несмотря на чрезмѣрное превосходство въ силахъ противника и артил. огонь съ галеръ (у Вуича пушекъ не было), наши егеря держались около 4-хъ час., но, наконецъ, должны были отступить въ беспорядкѣ; когда же окончательно изскали патроны, увеличилось число раненыхъ и часть отдѣльныхъ постовъ была захвачена, Вуичъ положилъ оружіе. Сдалось на Кумблинге 20 оф. и около 490 ниж. чин. Гибель нашего отряда явилась слѣдствіемъ плохой организаціи его: отсутствія флота, безъ чего удержаніе А. о-вовъ является невозможнымъ, артиллеріи и достаточно количества боевыхъ припасовъ и продовольствія. Все это было принято судомъ во вниманіе, и Вуичъ былъ оправданъ. Послѣдствія захвата А. сказались немедленно по открытіи весенней кампаніи, т. к. въ рукахъ шведовъ онъ сдѣлался удобнымъ плацдармомъ для подготовки десантныхъ операцій, а равно базой и исходнымъ пунктомъ всѣхъ предпріятій швед. флота. Первою изъ этихъ экспедицій была та, во главѣ которой стоялъ ген. фонъ-Фегезакъ и которая направлена была къ Або (см. Або). Извѣстіе о неудачѣ этого предпріятія получено было на А. ко времени прибытія туда самого короля Густава IV Адольфа, желавшаго лично руководить дѣйствіями на морѣ. По повелѣнію короля, во главѣ всѣхъ войскъ и крѣпостей Швеціи былъ поставленъ герц. Карлъ Эюдерманландскій (его дядя, впослѣдствіи король Карлъ XIII). Къ 1 авг. войска, собиравшіяся на А. получили наименованіе „Южно-Финской арміи“, въ отличіе отъ находившейся въ Финляндіи „Сѣверно-Финской“ гр. Клингспора. Южно-Финская армія дѣлилась на два отряда: одинъ подъ нач. г.-м. фонъ-Фегезака, а другой—г.-м. Лантингегаузена. Общая численн. арміи—не болѣе 6000 чел. Сосредоточеніе на А. войскъ, сборъ необходимыхъ технич. средствъ, обученіе людей греблѣ и т. п.—все это шло не такъ успѣшно, какъ было желательно королю. Однако, онъ рѣшился оказать Клингспору содѣйствіе новымъ десантомъ, послѣ неудачныхъ боевъ у Куортане и Сальми, что и привело къ высадкамъ у Локколакса и Гель-

синге близъ Або (см. Або). Несмотря на истощение денежных средствъ, недовольство населенія, упадокъ духа войскъ и на несогласія съ союзной Англійей, упрямый Густавъ IV Адольфъ рѣшилъ продолжать войну и въ слѣдующемъ году. Однако, къ началу весны еще никакихъ серьезныхъ мѣръ по организаціи обороны страны принято не было. Войска, бывшія въ Шоніи (южн. части Швеціи) и на границахъ Норвегіи, оставались тамъ, хотя уже никакой опасности отсюда не предвидѣлось. Въ результатъ для непосредственной обороны столицы едва набрано было 4—5 т. челов., а на А. выдвинуто не болѣе 6 тыс. вмѣстѣ съ 4 т. вооруженныхъ жителей. Оборона А. возложена была на ген. ф. Дебельна. Опасаясь, что русскіе обойдутъ архипелагъ съ ю., Дебельнъ вывелъ все население южн. острововъ въ полосѣ 140 вер. шир., сжегъ и опустошилъ въ ней всѣ селенія, кромѣ церквей, а самъ собралъ всѣ свои силы на Больш. А., преградилъ всѣ пути засѣками, устроилъ на важнѣйшихъ прибрежныхъ пунктахъ батареи, а о. Эккере (самый зап.) укрѣпилъ въ качествѣ редюита, рѣшивъ держаться до послѣдней крайности. Согласно общаго плана нашего наступленія въ Швецію, черезъ А. острова должна была двигаться колонна кн. Багратіона. Она сосредоточилась между Або и Нюстадомъ въ послѣднихъ числахъ февр. и состояла изъ 15½ тыс. пѣх. и около 2-хъ тыс. конн. Въ составъ ея входили: по батал. отъ л.-гв. Преображенскаго, Измайловскаго и Егерскаго полковъ; полки 1-й, 2-й, 30-й и 31-й егерскіе, Бьозерскій, Петровскій, Перновскій, Либавскій, Невскій, Брестскій, Вильманstrandскій, Рязанскій, Кексгольмскій и батал. Великолудскаго. Конницу составляли лейбъ-казаки, 4 эск. Гродненск. гусар., Уральская сотня и донскіе каз. пп. Исаева и Лащилина. Сборнымъ мѣстомъ назначенъ былъ о. Кумблинге, одинъ изъ наиболѣе крупныхъ острововъ А. шхеръ, отстоящій отъ побережья Больш. А. въ 1½—2 переходовъ къ в. Получивъ приказаніе быть готовымъ къ выступленію, кн. Багратіонъ выслалъ два авангарда: г.-м. Шепелева (правый) и Кульнева (лѣвый), которые подвинулись впередъ на переходъ и выслали развѣзды нащупать противника. Уже 22 февр. казаки имѣли удачную стычку съ шведскими передовыми постами. 26 февр. Багратіонъ, получивъ приказаніе выступать, сошелъ на ледъ и двинулся къ Кумблинге. Войска были обильно снабжены полшубками, теплыми фуражками и валенками; транспортъ саней, нагруженныхъ продовольствіемъ, виномъ и дровами, тянулся за войсками. 28-го къ колоннѣ присоединились военный министръ гр. Аракчеевъ и главнокомандующій Кноррингъ, въ сопровожденіи бывшаго нашего посланника въ Швеціи Алопеуса. Аракчеевъ всѣмъ распорядился полною властью, а Алопеусъ имѣлъ дипломатическія полномочія на случай желанія противника вступить въ переговоры. 2 марта войска сосредоточились на Кумблинге, а 3-го выступили уже раздѣленные на 5 колоннъ, черезъ поляны и сугробы; пѣхота шла рядами, а конница, гдѣ по два, а гдѣ и гуськомъ. Передовыя части шведовъ, очищая мелкіе острова, уходили къ зап. Къ вечеру 3-го первая 4 колонна заняла о. Варде, впередъ Больш. А., пятая же прошла черезъ Соггунга на о. Бенъ, гдѣ столкнулась съ аррьергардомъ противника. Казаки атако-

вали его, а Кульневъ съ остальными войсками пошелъ въ обходъ острова, что заставило шведовъ послѣдно отступить. Какъ разъ въ это время, начальникъ А. отряда получилъ извѣстіе о совершившемся въ Стокгольмѣ государственномъ переворотѣ, вслѣдствіе котораго король былъ низложенъ. Чтобы выиграть время и спасти столицу Швеціи, которая легко могла быть нами захвачена при такихъ обстоятельствахъ (отъ А. до Стокгольма 5—6 переходовъ), Дебельнъ послалъ навстрѣчу русскимъ для переговоровъ полк. Лагербринна. Т. к. при войскахъ кн. Багратіона находились и Аракчеевъ, и главнокомандующій, то неизбежно было парламентера направить къ нимъ. Такъ Багратіонъ и поступилъ; самъ же взглянулъ на дѣло по-военному, т.-е. какъ на попытку противника выиграть время, а потому приказалъ своимъ колоннамъ насѣдать энергично на противника. Они вторглись на Больш. А. и заставили шведовъ отойти къ ю.-зап. берегу. Въ двое сутокъ занятъ былъ весь архипелагъ почти безъ боя; только лѣв. колонна своимъ авангардомъ (Кульнева) достигла у о. Лемланда неприята аррьергарда, который, послѣ небольшой стычки, бѣжалъ, бросивъ свои орудія. 4 марта въ нашу главную квартиру пріѣхалъ самъ Дебельнъ, которому изъ Стокгольма приказано было добиться всѣми средствами приостановки нашего наступленія. Онъ завязалъ переговоры сперва съ Кноррингомъ и Сухтеленемъ, затѣмъ—съ Аракчеевымъ. Послѣдній сперва не соглашался на перемиріе, говоря, что дѣлъ императора Александра состоятъ въ подписаніи мира въ Стокгольмѣ, а не въ покореніи А.; онъ даже приказалъ ускорить наступленіе нашихъ войскъ. Къ веч. 5 марта всѣ силы шведовъ уже были на зап. берегу Эккере, а въ ночь на 6-е они начали отступленіе черезъ Аландсгафъ. Въ наши руки попали брошенные батареи съ боевымъ комплектомъ, лазаретъ, транспорты. Конница авангарда Кульнева, не сходявшаго со льда въ теченіе пяти сутокъ, достигла аррьергарда отступавшихъ у Сигнальшера; казаки Исаева окружили одну колонну, свернувшуюся въ каре, врѣзались въ нее, отбили 2 орудія и взяли 144 плѣнныхъ, нагнали второе каре, взяли еще двѣ пушки; гродненскіе гусары совершенно окружили отдѣлившійся батал. Зюдерманландскаго полка, и, послѣ недолгой перестрѣлки, онъ весь положилъ оружіе (14 офиц. и 442 н. чина, съ командиромъ во главѣ). Общее количество плѣнныхъ, взятыхъ Кульневымъ, превысило силы его отряда, а все пространство снѣжной пелены Аландсгафа было усыяно брошенными повозками, зарядными ящиками, предметами вооруженія и т. д. Тѣмъ временемъ Дебельну пересланы были Аракчеевымъ тѣ мирныя условія, въ которыхъ могли бы быть прекращены нами военныя дѣйствія. Они заключались: а) въ уступкѣ Финляндіи и А. въ вѣчное владѣніе Россіи, б) въ отказѣ отъ союза съ Англійей, в) въ свою очередь, Россіи обѣщавшая защитить Швецію отъ англичанъ вспомо- гательнымъ корпусомъ. Но гр. Аракчеевъ вналъ въ крупную ошибку, пріостановивъ дальнѣйшее наступленіе нашихъ войскъ въ предѣлы Швеціи въ ожиданіи отвѣта на эти предложенія изъ Стокгольма. Черезъ Аландсгафъ посланъ былъ только Кульневъ, съ одной конницей (Уральская сотня, по 2 сот. полк. Исаева и Лащилина и 3 эск. Гроднен. гусарь). Ночь съ 5

на 6 марта Кульневъ провель на Сигнальшерфъ. Выступивъ въ 3 ч. у., Кульневъ въ 11 ч. у. вступилъ на шведскій берегъ, гдѣ сторожевые посты, пораженные появленіемъ русскихъ были атакованы казаками, а затѣмъ выбиты изъ-за камней спѣшенными уральцами. Кульневъ такъ искусно разбросалъ свой отрядъ, что онъ показался шведамъ въ нѣсколько разъ сильнѣе, чѣмъ былъ въ дѣйствительности; кромѣ того, онъ черезъ переговорщика увѣрилъ шведовъ, что главныя силы Багратіона идутъ на Нортельге. Появленіе даже одного Кульнева на шведскомъ берегу вызвало переполохъ въ столицѣ Швеціи. Но переданное черезъ Дебельна обѣщаніе герц. Карла Зюдерманландскаго прислать уполномоченнаго для веденія переговоровъ, побудило Кнорринга и Аракчеева, чтобы доказать искренность нашихъ стремленій къ миру, пойти навстрѣчу желаніямъ новаго правителя Швеціи и приказать нашимъ войскамъ возвратиться въ Финляндію. Это распространилось и на другія колонны (Барклая-де-Толли и гр. Шувалова), уже достигшія къ этому времени извѣстныхъ успѣховъ. На самомъ дѣлѣ Дебельнъ съ умысломъ ввелъ въ заблужденіе нашихъ генераловъ, нарочно обусловилъ присылку уполномоченнаго тѣмъ, чтобы ни одинъ русскій отрядъ не вступалъ на шведскую землю; этимъ онъ избавилъ Стокгольмъ отъ грозившей ему участи, и, проведя Аракчеева, заставилъ насъ протянуть войну еще на цѣлыхъ полгода. Съ возвращеніемъ Багратіона въ Або, на А. островахъ оставленъ былъ отрядъ г.-м. Демидова (около 6 т.), который и укрѣпился на нихъ, продолжая тамъ пребывать въ теченіе всей послѣдующей лѣтней кампаніи. По Фридрихсгамскому мирному договору, А. острова были уступлены Россіи, хотя вопросъ о нихъ былъ главнымъ камнемъ преткновенія при заключеніи мира. Шведы, опасаясь ихъ угрожающаго положенія по отношенію къ своей столицѣ, настаивали на сохраненіи ихъ за собою, а затѣмъ добивались обязательства для Россіи не держать тамъ войскъ и не строить укрѣпленій. Только побѣды Каменскаго при Северѣ и Рагониѣ заставили шведскихъ уполномоченныхъ согласиться на уступку А. острововъ безъ всякихъ ограниченій.—Въ 1822 г. великій кн. Николай Павловичъ, будучи генералъ-инспек. по инж. части, посѣтилъ А. острова и указалъ на *Бомарзундъ*, какъ на удобнѣйшее мѣсто для сооруженія приморской крѣпости. Въ 1854 г. Бомарзундъ подвергся нападению эскадры союзниковъ и былъ разрушенъ (см. Бомарзундъ). Согласно условіямъ Парижскаго мира, мы обязались не держать на А. войскъ и не имѣть укрѣпленій, поэтому и крѣпость прекратила свое существованіе. Въ настоящее время морское вѣдомство имѣетъ на А. станцію беспроволочнаго телеграфа. (*Ординъ*. Покореніе Финляндіи. *Нива*. Русско-шведская война на 1808—09 г. Шведская война, изд. шведскаго генеральнаго штаба. А. Т. *Борисевичъ*. Забѣтки по поводу послѣднихъ изслѣдованій о „Рус.-Швед. войнѣ 1808—1809 гг.“, въ „Воен. Сб.“ 1909 г., №№ 2—6 и 8—10. *Вл. Анучинъ*. Аландская экспедиція 1808 г., „Воен. Сб.“ 1908 г., №№ 4 и 5. *Nordensvan*. Finska kriget).

АЛАРИХЪ, король вестготскій, изъ рода Балтовъ, род. въ 376 г. по Р. Х., умеръ въ 410 г. Вступивъ на престолъ въ 395 г., по

смерти Теодориха Великаго, А. предпринялъ походъ черезъ Оракію къ Константинополю, затѣмъ черезъ Фермопильскій проходъ въ Грецію. Взявъ съ собою огромный выкупъ, А. совершенно разрушилъ Коринѣ, Аргосъ и Спарту. Въ дальнѣйшихъ успѣхахъ онъ б. остановленъ Стилихономъ, римскимъ полководцемъ, который въ 396 г. заставилъ А. очистить опустошенную имъ Грецію. Будучи, по желанію императора Аркадія, назначенъ намѣстникомъ Иллиріи, А. въ 403 г. предпринялъ походъ въ Италію. Разбитый дважды Стилихономъ въ сраженіяхъ при Полленціи и Веронѣ, А. отступилъ. Подкупленный Стилихономъ, А. не возобновлялъ своихъ нападеній на римскую территорию вплоть до 408 г., когда Стилихонъ палъ жертвою дворцовыхъ интригъ, а Равенскій дворъ нарушилъ условіе, заключенное съ А. Зимой 408 г. А. осадилъ Римъ, откупившись на сей разъ отъ разграбленія контрибуціей въ 5 т. фунтовъ золота и 30 т. ф. серебра. Въ слѣдующемъ году А. вторично взялъ Римъ, назначилъ императоромъ префекта города Аттола, но вскоре лишилъ его престола. Въ 410 г. А. въ 3-й разъ подступилъ къ Риму и 24 авг. овладѣлъ имъ, войдя черезъ открытыя ночью рабами ворота. Въ томъ же году А. отправился въ Ю. Италію, чтобы предпринять походъ въ Сицилію и Африку, но умеръ, не успѣвъ осуществить своей мысли. Умеръ въ Козенцѣ (въ Калабріи). Здѣсь же, на дѣлѣ р. Бузенто, похороненъ, по преданію, его трупъ. (*Simonis*. Versuch einer Geschichte des A., 1858. *Eicken*. Der Kampf der Vestgoten und Römer unter A., 1876).

АЛАРКОССКОЕ СРАЖЕНІЕ, произошло 18 іюня 1195 г., между испанцами и маврами, около селенія Аларкоса, въ испанск. провинціи Гудадъ-Реаль (въ Нов. Кастиліи). Когда во время борьбы испанск. христіанъ съ маврами, кастильская армія короля Альфонса VIII вторглась въ Андалузію, третій калифъ Альмогадены, Абу-Юсуфъ-Якубъ-Эль-Мансуръ прибылъ на судахъ изъ Марокко съ многочисленной арміей и у А. нанесъ полное пораженіе испанскимъ войскамъ. Хотя эта побѣда и была ознаменована постройкой Абу-Юсуфомъ въ Севильѣ особой башни, но большого вліянія на положеніе испанцевъ на Пиринейскомъ полуостровѣ она не оказала, тѣмъ болѣе, что возникшіе въ 1197 г. безпорядки въ Марокко вынудили Абу-Юсуфа отправиться обратно въ Африку.

АЛАРМЪ, вышедшій изъ употребленія морской терминъ, означавшій боевую тревогу на кораблѣ.

АЛАРТЪ - фонъ, баронъ, Людвигъ-Николай, ген.-аншефъ, сподвижникъ Петра В., ум. въ 1728 г. Саксонецъ по происхожденію, инженеръ по специальности, А., по рекомендаціи польскаго короля Августа II, былъ въ 1700 г. принятъ на русскую службу чиномъ генераль-поручика. Во время первой осады Нарвы А. руководилъ инженерными работами русскихъ; въ сраженіи 19 нояб. 1700 г. сдѣлся въ плѣнъ шведамъ и пробылъ въ плѣну до 1705 г., когда былъ освобожденъ въ обмѣнъ на коменданта Нарвы, Горна. Въ 1706 г. А. б. назначенъ чрезвычайнымъ посломъ Августа II при русскомъ дворѣ, а затѣмъ, послѣ отреченія Ав-

густа отъ польской короны, снова вступилъ въ русскую службу, былъ назначенъ шефомъ Казанскаго пѣх. полка и руководилъ работами по укрѣпленію Полоцка и Копыса. Въ кампанію 1708—9 гг. А. начальствовалъ дивизіей и принималъ участіе въ бою у Мезина, въ дѣйствіяхъ русскихъ войскъ на р. Ворсклѣ въ періодъ осады шведами Полтавы, и, наконецъ, въ Полтавскомъ сраженіи, за которое былъ награжденъ орденомъ св. Андрея Первозваннаго. Въ той же должности начальника дивизіи А. совершилъ въ 1711 г. походъ къ Пруту и былъ раненъ въ сраженіи 20 іюля. Въ 1712 г. А., съ согласія польскаго и датскаго королей, принялъ общее начальство надъ союзными русскими, польскими и датскими войсками, оперировавшими въ Помераніи противъ Стральзунда, но вскорѣ, по прояскамъ Меншикова, былъ отрѣшенъ отъ этой должности и обиженный вышелъ въ отставку. Въ 1721 г. А. снова поступилъ на службу, нѣкоторое время командовалъ войсками, расположенными въ Украйнѣ, а затѣмъ проживалъ въ Петербургѣ. Въ 1725 г. онъ былъ награжденъ орденомъ св. Александра Невскаго, вскорѣ послѣ этого вышелъ въ отставку и поселился въ своемъ имѣніи, гдѣ прожилъ до конца жизни. А. былъ человѣкъ образованный и понимавшій военное дѣло: объ этомъ свидѣлствуютъ дошедшія до насъ его письменныя мнѣнія относительно плана военныхъ дѣйствій весною 1708 г. (*Мыслевскій*). Сѣверная война 1708 г., изд. 1901 г., приложение, стр. 6—8), а также относительно способовъ вырочки Полтавы въ іюнѣ 1709 г. (*Труды Имп. Р. В.-Ист. Общ.*, т. III, 187—189). Современники считали его „однимъ изъ лучшихъ инженероу своего времени“ и „однимъ изъ искуснѣйшихъ генералоу“, который „умѣетъ развѣдать мѣстныя обстоятельства, расположиться лагеремъ и начертать вѣрную карту театра войны“. А. оставилъ послѣ себя коллекцію до 800 плановъ различныхъ крѣпостей Европы, дневникъ, веденный имъ во время осады Нарвы въ 1700 г. (использованъ *Ласковскимъ* въ его трудѣ „Матеріалы для исторіи воен. искусства въ Россіи“, ч. II), и неоконченную исторію Петра Великаго, отрывокъ изъ которой (объ осадѣ Нарвы въ 1700 г.) напечатанъ въ № 1-мъ „Сѣв. Архива“ за 1822 г., а рукописный переводъ I-го тома этой исторіи хранится въ Эрмитажной библиотекѣ. Въ письмахъ современниковъ А. часто называется Аллартомъ, Галлартомъ, Галартомъ и Дегалартомъ. (*Устряловъ*). Исторія Петра Великаго, т. IV. *Соловьевъ*. Исторія Россіи. Журналъ Петра В., 1770 г., ч. I; Артилл. журн. 1858 г. № 3, 76—96. Записки бригадира *Моро-де-Бразе*, перев. А. С. *Пушкина*).

АЛА-УД-ДИНЪ, дѣйскій императоръ династіи Хильджи, извѣстный своими завоеваніями и распространеніемъ ислама въ Индіи. Еще въ царствованіе своего предшественника и дяди Джалаля-уд-дина, будучи правителемъ Карра (въ 60 вер. къ с.-з. отъ Алагабада), онъ совершилъ рядъ набѣговъ въ Ю. Индію и подвергъ грабежу Бунделькундъ, Мальву и Деканъ. Въ 1295 г., притворившись изгнанникомъ своего дяди, онъ получилъ со своими войсками (8000 чел. конницы) свободный доступъ въ столицу индусскаго королевства Магараштра — Деогори (нынѣшній Даудетабадъ), гдѣ предался грабежу и съ богатой добычей вернулся на берега р.

Ганга. Здѣсь, пригласивши къ себѣ Джалаля-уд-дина для дѣлежа добычи, онъ предательски убилъ его и занялъ престолъ. Затѣмъ онъ предпринялъ цѣлый рядъ походовъ въ Ю. Индію. Въ 1297 г. — въ Гужератъ, въ 1300 г. овладѣлъ, послѣ долгой осады, Рантампуромъ, а въ 1303 г. — фортомъ Читторъ (около Мадраса), подчинивши себѣ всѣ земли ражпутоу къ с. отъ хребта Виндія. Послѣ этого онъ началъ приготовленія къ походу въ Деканъ, но былъ задержанъ вторженіемъ Моголоу съ сѣвера. Первый разъ онъ отразилъ ихъ нашествіе еще въ 1295 г. подъ стѣнами своей столицы Дели, а въ 1304—05 г. онъ четыре раза выступалъ навстрѣчу могольскимъ полчищамъ, вторгавшимся изъ Афганистана, и наносилъ имъ пораженія. Отдѣлавшись отъ этой опасности, онъ обратилъ свои взоры на ю. и на в. Въ періодъ времени 1305—15 гг. онъ совершилъ походъ въ Марваръ и велъ борьбу съ непокорными ражпутами, а его полководецъ Маликъ Кафуръ побѣдонсно прошелъ со своими войсками Бенгалию, затѣмъ вторгся въ Маратекія земли и проникъ до ю. оконечности Индіи. Несмотря на суровость А. и на жестокія мѣры, принимавшіяся имъ противъ непокорныхъ, власть дѣйскіихъ правителей въ покоренныхъ имъ странахъ была непрочной, а съ его смертью (въ 1315 г.) совершенно ослабѣла, особенно въ земляхъ ражпутоу. (*Hunter. The Indian Empire, its people, history and products, London, 1893*).

АЛАЯ И БѢЛАЯ РОЗА. Потеря французскихъ провинцій на материкѣ (см. Англо-французскія войны) вызвала негодованіе англійскаго народа противъ слабоумнаго короля Генриха VI Ланкастера (1421—1471). Пользуясь этимъ и поддерживаемый недовольными изъ высшей знати, родственникъ Генриха VI, герцогъ Ричардъ Іоркъ задумалъ отнять у него корону, предъявивъ свои права на престолъ. Притязанія его основывались на томъ, что онъ приходился внукомъ четвертому сыну Эдуарда III, герцогу Эдмонду Іорку, а его мать, Анна Мортимеръ, дочь Роджера Мортимера, графа де-ла-Марчъ, была правнучкой второго сына Эдуарда III — герцога Кларенса. Но за права Генриха VI вступилась его рѣшительная и энергичная супруга Маргарита Анжуйская. Обѣ стороны усиленно вербовали себѣ приверженцевъ, и эта вражда партій такъ глубоко проникла въ націю, что почти каждый англичанинъ того времени принималъ сторону или ланкастерскаго или іоркскаго дома и въ знакъ своей принадлежности къ той или другой партіи носилъ въ петлицѣ алую или бѣлую розу: первая составляла гербъ ланкастеровъ, вторая — іорковъ. Въ началѣ 1455 г. началась междоусобная война. Главнѣйшимъ ланкастерскими войсками былъ назначенъ герцогъ Сомерсетъ, а іоркскими — гр. Варвикъ. Первое сраженіе произошло при *Сентъ-Альбансѣ* 23 мая 1455 г. Штурмъ города іоркскими войсками былъ отбитъ ланкастерскими, но Варвикъ успѣлъ проникнуть въ Сентъ-Альбансъ черезъ садъ, и на улицахъ началось упорное сраженіе, продолжавшееся весь день. Ланкастерскія войска потергѣли полное пораженіе. Сомерсетъ былъ убитъ, и самъ король попалъ въ плѣнъ. Вскорѣ послѣ сраженія Генрихъ объявилъ въ парламентѣ Сомерсета и его приверженцевъ своими врагами, іоркскую партію — друзьями, а мятежь —

законнымъ возстаніемъ для освобожденія короля. Тѣмъ не менѣе, явно домогаясь престола, Йоркъ и предводители его партіи, Варвикъ и Салисбюри, стали вновь готовиться къ войнѣ, которая и началась осенью 1459 г. Обѣ враждебныя арміи сошлись у *Ледифорда* (30 окт.); Генрихъ сдѣлалъ противникамъ мирныя предложенія, но Йоркъ, Салисбюри и Варвикъ надменно отвергли ихъ; это возбудило сомнѣніе въ ихъ приверженцахъ, полагавшихъ до этой минуты, что война направлена не противъ короля, котораго народъ любилъ, несмотря на его слабость и неспособность. Йоркъ и его друзья, замѣтивъ колебаніе въ своихъ войскахъ, распустили слухъ о смерти короля, но когда вълѣтъ за тѣмъ Генрихъ издалъ прокламацію, лучшая часть йоркского войска, предводимая Блуинтомъ и Троллопомъ, 1 ноября перешла къ королю. Ихъ примѣру послѣдовали многіе другіе, такъ что Йорку и его друзьямъ ничего не оставалось, какъ спастись бѣгствомъ: Ричардъ бѣжалъ съ сыновьями въ Ирландію, Варвикъ и Салисбюри—въ Девонширъ, а оттуда—въ Кале. Вскорѣ, однако, война возобновилась и притомъ при обстоятельствахъ весьма невыгодныхъ для ланкастерскаго дома. Варвикъ, командовавшій флотомъ и начальствовавшій въ Кале, былъ лишенъ должности и на его мѣсто былъ назначенъ молодой Соммерсетъ, но матросы и гарнизонъ, преданные Варвику, отказались признать новаго адмирала, а когда послѣдній сдѣлалъ попытку овладѣть Кале, то его экипажъ въ полномъ составѣ перешелъ къ противнику. Приверженцы йоркского дома рѣшились воспользоваться неудовольствіемъ, господствовавшимъ въ графствѣ Кентскомъ и въ Лондонѣ, и герцогъ Йоркскій, занявъ Лондонъ, двинулся противъ королевскаго войска, расположеннаго въ Ковентри подъ командой Букингама. 19 іюля 1460 г. произошло сраженіе къ ю. отъ Ковентри, при *Нортгемптонѣ*, окончившееся новымъ пораженіемъ ланкастерскихъ войскъ. Королева, присутствовавшая при сраженіи, бѣжала съ сыномъ и благополучно добралась до Уэльса, а оттуда уѣхала въ Шотландію. Король попался въ плѣнъ и былъ отправленъ Ричардомъ въ Лондонъ, гдѣ немедленно собрался парламентъ, и герцогъ Йоркскій открыто заявилъ свои притязанія на престолъ. Пока происходили указанныя событія, неутомимая Маргарита успѣла собрать на с. войска изъ шотландцевъ и уэльсцевъ. Ричардъ выступилъ противъ нея съ 5 тыс. чел. и принялъ битву при *Векфильдѣ* (27 дек. 1460 г.). Онъ потерпѣлъ полное пораженіе и палъ въ бою. Послѣ этого началось почти безпримѣрное въ исторіи истребленіе древней англ. аристократіи, распавшейся въ борьбѣ ланкастерскаго и йоркскаго домовъ на два враждебные лагеря. Королева Маргарита и старшій сынъ Ричарда, занявшій мѣсто своего отца и провозглашенный королемъ подъ именемъ Эдуарда IV (1461—1483), соперничали другъ съ другомъ въ жестокости, почему къ концу столѣтія древнія могущественныя фамиліи были почти совсѣмъ истреблены, а титулы ихъ и часть владѣній перешли въ новые роды. 1 февраля 1461 г. при *Уигморѣ* Эдуардъ разбилъ отрядъ ланкастерцевъ подъ нач. гр. Пемброка, посланнаго королевой. 17 февр. 1461 г. армія Маргариты на пути къ Лондону атаковала при *Сентъ-Альбансѣ* немногочисленное войско Варвика и послѣ упорнаго боя, въ которомъ

пало болѣе 2 тыс. рыцарей, разбила его голову. Послѣ этого молодой Соммерсетъ собралъ вокругъ Йорка для королевы большую армію, противъ которой выступили Эдуардъ и Варвикъ, соединившіеся у Понтефректа. Соммерсетъ двинулся къ ю. отъ Йорка, и здѣсь между деревнями *Туттономъ* и *Секстонемъ* произошло кровопролитнѣйшее сраженіе (19 марта 1461 г.), окончившееся пораженіемъ Соммерсета и бѣгствомъ его въ Шотландію. Окончаніе войны Эдуардъ предоставилъ Варвику. Соммерсетъ и Перси, не видѣвши возможности дальнѣйшаго сопротивленія, сдались на почетную капитуляцію, условія которой были честно выполнены Эдуардомъ и Варвикомъ. Однако предводители ланкастерской партіи сами нарушили эту капитуляцію. Приверженцы ланкастерскаго дома снова собрались на с. Англии, привлекли къ себѣ толпы пограничныхъ шотландцевъ, жившихъ войною и грабежомъ, и вызвали изъ Шотландіи Генриха. Услыхавъ о новомъ возстаніи, Соммерсетъ, Перси и Грей рѣшились вторично стать во главѣ войскъ „алой розы“. Грей овладѣлъ Эльвикомъ, а Соммерсетъ и Перси отправились на соединеніе съ арміей Генриха. Но лордъ Монтегю (братъ Варвика), охранявшій вост. границу Англии, успѣлъ разрушить предпріятіе прежде, нежели противники соединились. При *Экземѣ* (25 апрѣля 1464 г.) онъ настигъ Соммерсета, разбилъ его, захватилъ въ плѣнъ и разсѣялъ его отрядъ. Генрихъ VI счастливо ушелъ отъ враговъ, скрываясь въ теченіе года въ Линконширѣ и Вестморландѣ, пока, наконецъ, какой-то монахъ его не выдалъ: въ іюль 1465 г. онъ былъ арестованъ въ Йоркширѣ и отвезенъ въ заключеніе въ Туэръ. Однако, вслѣдствіе раздоровъ, обнаружившихся между королемъ и его приближенными, спокойствіе въ странѣ продолжалось недолго. Въ 1469 г. началось возстаніе въ Йоркширѣ, исподтишка поддерживаемое Варвикомъ и его братьями. Два большихъ отряда йоркцевъ двинулись къ Лондону. Король, не надѣясь усмирить возстаніе силой, согласился на требованія мятежниковъ, но требованія ихъ возрастали по мѣрѣ увеличенія ихъ силъ. Въ сраженіи при *Эджкотѣ* (26 іюля 1469 г.) королевскія войска были разбиты. 13 сент. 1470 г. Варвикъ высадился на англ. берегъ и черезъ Дармутъ и Плимутъ направился къ Лондону. Король бѣжалъ въ Нидерланды къ своему зятю Карлу Смѣлому. Варвикъ и герц. Кларенсъ 6 окт. торжественно вступили въ Лондонъ, а недѣлю спустя король Генрихъ VI снова былъ провозглашенъ царствующимъ государемъ. Между тѣмъ, съ помощью Карла Смѣлаго, которому угрожала война со стороны Франціи и Англии, Эдуардъ въ мартѣ 1471 г. высадился въ Ревенсפורѣ и двинулся къ Йорку. Когда онъ направился къ Ноттингему, то народъ стекался къ нему со всѣхъ сторонъ; тогда и герц. Кларенсъ сбросилъ маску и вмѣсто того, чтобы, слѣдуя предначертанному плану, окружить короля, присоединился къ нему съ 12 тыс. При такихъ условіяхъ, Варвикъ и Оксфордъ, стоявшіе близъ Ковентри, не могли удержать Эдуарда отъ движенія къ Лондону. Тогда обѣ партіи вознамѣрились сраженіемъ рѣшить судьбу „алой и бѣлой розы“. Оно произошло 14 апр. 1471 г. при *Барнетѣ*, между Сентъ-Альбансомъ и Лондономъ. Побѣда осталась за Эдуардомъ, и Вар-

викъ со своимъ братомъ Монтегіо пали въ битвѣ. На другой день послѣ сраженія королева Маргарита и ея сынъ высадились на острова и здѣсь узнали о роковой катастрофѣ. Но энергичная королева не упала духомъ и съ скоро набраннымъ войскомъ двинулась на соединеніе съ арміей ея приверженца гр. Пемброка; но 4 мая 1471 г. Эдуардъ настигъ ее у *Тьюксбери*, гдѣ нанесъ ей полное пораженіе, захвативъ ее въ плѣнъ вмѣстѣ съ сыномъ. Она была заключена въ Тоуэръ, а несчастный Генрихъ VI, посаженный въ Тоуэръ послѣ сраженія при Барнетѣ, лишенъ жизни въ самый день вѣзды Эдуарда въ Лондонъ (22 мая). Битва при Тьюксбери была 12-мъ кровопролитнымъ сраженіемъ въ войнѣ А. и Б. Розы, въ теченіе которой погибло въ битвахъ и на эшафотѣ 60 принцевъ королевскаго дома, больше половины дворянства и до 55 тыс. ч. прочіихъ сословій. Последняя война А. и Б. Розы происходила между преемникомъ Эдуарда, его братомъ Ричардомъ III (1483—1485) и послѣднимъ представителемъ Ланкастерскаго дома Генрихомъ Ричмондомъ, графомъ Тюдоръ, впоследствии королемъ Генрихомъ VII (1485—1509), окончившаяся пораженіемъ и смертью Ричарда въ сраженіи у Босворта (23 авг. 1485 г.). Последнее окончило войну, и Генрихъ Тюдоръ, женившись на дочери Эдуарда IV, Елизаветѣ, соединилъ въ себѣ права обѣихъ розъ, начавъ собою новую английскую династію—Тюдоровъ (1485—1603). (*М. Ковалевскій*. Общественный строй Англій въ концѣ среднихъ вѣковъ. *Fleurys. Histoire d'Angleterre. Blanchet. Histoire de l'Europe et particulièrement de la France de 1270 à 1610. W. Denton. England in the fifteenth century. Н. Карпѣвъ*. Исторія Западной Европы въ новое время, т. I. *Шлюссеръ*. Всемирная Исторія, т. IV).

АЛБАЗИНЪ, станица на лѣвомъ берегу р. Амура. Съ ея именемъ тѣсно связаны первая попытка русскихъ основаться на Амурѣ. Впервые достигла р. Амура партія письменнаго головы Василія Пояркова, снаряженная якутскимъ воеводой Головинымъ. Выступивъ изъ Якутска въ 1643 г., Поярковъ по рр. Алдану, Учтуру, Гонану и Нюкжѣ вышелъ въ бассейны р. Зеи и весной 1644 г. достигъ Амура. Спустившись по Амuru до его устья, Поярковъ по р. Маѣ въ 1646 г. вернулся въ Якутскъ. Вслѣдъ за Поярковымъ на Амурѣ появляются русскіе соборные промышленники Выжигинъ, Квашнинъ и Барабанчикъ. Прослышавъ о природныхъ богатствахъ Амурскаго края, предприимчивый и отважный промышленникъ Ерофей Павловичъ Хабаровъ, выходяецъ изъ Великаго Устюга, съ согласія якутскаго воеводы, снарядилъ на собственный счетъ отрядъ въ 70 чел., съ которымъ отправился на Амуръ. Въ 1650 г. Хабаровъ, переправивъ черезъ Становой хребетъ, достигъ Амура выше устья р. Уркана. Населявшіе въ то время берега Амура осыдые дауры, при приближеніи отряда Хабарова, покинули свои городки и ушли внизъ по Амuru, гдѣ стали собираться съ силами. Хабаровъ укрѣпилъ одинъ изъ покинутыхъ даурами городковъ (недалеко отъ устья Уркана) и, оставивъ для его обороны 50 чел., вернулся въ Якутскъ. Въ 1651 г. Хабаровъ вновь вернулся на Амуръ съ отрядомъ въ 138 чел., соединился съ оставленною здѣсь командой, двинулся внизъ по рѣкѣ,

съ бою захватилъ городокъ даурскаго князя Албазы и укрѣпилъ его, назвавъ Албазиномъ. Базируясь на А., Хабаровъ покорилъ дауровъ и доходилъ до р. Усури. Царь Алексѣй Михайловичъ вызвалъ Хабарова въ Москву и осыпалъ его милостями, а казаковъ, его сподвижниковъ, наградилъ золотыми медалями. Въ 1654 г. населявшіе берега Амура земледѣльцы-дауры, по приказанію китайскаго правительства, переселились на р. Нонни. Мѣстныя средства изсякли, и русскіе стали терпѣть недостатокъ продовольствія. Замѣститель Хабарова, Степановъ, въ поискахъ провіанта, двинулся внизъ по Амuru. Въ 1658 г. ниже устья р. Сунгари онъ столкнулся съ китайскими войсками и погибъ въ неравномъ бою вмѣстѣ съ 270 казаками. А. и Амуръ были очищены отъ русскихъ. Въ 1666 г. А. былъ возобновленъ ссыльнымъ полякомъ Никифоромъ Черниговскимъ, съ партией казачьей волницы бѣжавшимъ съ береговъ Лены, послѣ совершеннаго имъ извѣрности убійства воеводы Обухова. Занявъ А., Черниговскій собралъ съ туземцевъ ясакъ, который и отправилъ въ Моск. у съ повинной. За убійство Обухова Черниговскій былъ приговоренъ къ смертной казни, но вскорѣ былъ помилованъ и оставленъ въ А. Въ А. начали прибывать русскіе переселенцы, основавшіе на Амурѣ цѣлый рядъ слободъ, а инокъ Гермогенъ основалъ близъ А., въ урочищѣ Брусной Камень, монастырь, который сталъ оплотомъ миссіонерской дѣятельности среди инородцевъ. Водвореніе русскихъ на Амурѣ и вторженіе казаковъ въ земли подвластныхъ Китаю народовъ, заставили императора Канси (1661—1722 гг.) начать военныя дѣйствія; послѣднимъ предшествовали дипломатическіе переговоры, которые, однако, не привели къ положительнымъ результатамъ. 4-го іюня 1685 г. 15-тыс. китайская армія съ 150 оруд., подъ нач. Лан-Таня обложила А., гарнизонъ котораго составляли лишь 450 чел. съ 3-мя пушками. Штурмъ А. былъ отбитъ, но недостатокъ продовольствія и боевыхъ припасовъ принудилъ воеводу Алексѣя Толбузина капитулировать; 23-го іюня гарнизонъ очистилъ крѣпость и отступилъ въ Нерчинскъ. Часть жителей А. была захвачена китайцами въ плѣнъ и отправлена въ Пекинъ, гдѣ они основали А. колонію и были первыми миссіонерами православія. Соединившись съ высланнымъ въ подкрѣпленіе А. казач. полкомъ обрусѣвшаго шотландца Аѳанасія Байтона, Толбузинъ опять вернулся въ раззоренный китайцами А. и возобновилъ его укрѣпленія. 7-го іюля 1686 г. Лан-Тань вновь появился подъ стѣнами А. съ 8-тыс. арміей и 400 осад. оруд. Осадными работами руководилъ съ большимъ искусствомъ іезуитъ Вербе. Гарнизонъ А., въ числѣ 677 чел. при 8-ми оруд., мужественно оборонялся и неоднократно совершалъ вылазки. Въ началѣ осады Толбузинъ былъ убитъ и его замѣстилъ Байтонъ. Изъ-за недостатка продовольствія среди гарнизона открылась цынга и къ апр. 1687 г. числен. гарнизона уменьшилась до 82 чел., но Байтонъ продолжалъ оборону крѣпости. 6-го мая, вслѣдствіе начавшихся дипломатическихъ переговоровъ, китайцы приостановили военныя дѣйствія, сняли осаду А. и въ авг. отошли къ Айгуню. Къ концу осады въ А. оставалось лишь 20 защитниковъ, съ Байтономъ во главѣ. 27-го авг. 1689 г. русскимъ посломъ Головинымъ въ

Нерчинскѣ былъ заключенъ съ китайцами миръ. По мирному трактату А. былъ нами очищенъ, а граница съ Китаемъ опредѣлена по теченію рр. Шили и Аргуня. По Айгунскому (1858 г.) и Пекинскому (1860 г.) договорамъ А. и лѣвый берегъ Амура вновь перешли къ Россіи. (Военный Сборникъ 1907 г., №№ 10, 11 и 12. *Назаровъ*. Военно-статистическій очеркъ Амурской области. Исторія р. Амура, составленная изъ обнародованныхъ источниковъ. С.-Петб. 1859 г. Записки Имп. Русскаго Географич. Общ. по общей географіи, 1885 года, Т. XIV: Россія Дальняго Востока, *Ф. Шперка*. Записки Сибирскаго Отдѣла Имп. Русскаго Географич. Общ. 1858 г. Т. V, отд. D).

АЛБАНИЯ. Такъ называется горная страна, лежащая въ зап. части Балканскаго полуострова, у Адриатич. и Ионич. морей. Большая часть ея принадлежитъ Турціи и лишь небольшая часть на ю. — Греціи. Въ Турціи албанцы занимаютъ почти сплошь два вилайета (области): Скадрскій или Скутарійскій и Янинскій, и смѣшанно съ другими народностями — Скопскій на с. Македоніи, Витолійскій (Монастырскій) въ центрѣ ея и половину Солунскаго (Салоникскаго) къ в. отъ предыдущаго. Собственно А. простирается вдоль Адриатич. и Ионич. м. къ ю. отъ границъ Черногоріи. Рѣкою Шкумби она дѣлится на двѣ части; жители сѣв. части носятъ названіе *геговъ*, а южн. — *тосковъ* и разнятся между собой, какъ по языку, такъ и по характеру. Утвердившееся въ Европѣ имя албанцевъ эти горцы получили отъ италіанцевъ; турки называютъ ихъ арнау-тами, а сами себя они зовутъ шкипетарами (племенемъ горныхъ орловъ). Новая А. или Арнаутилукъ, образовавшаяся въ Старой Сербіи и Македоніи, возникла сравнительно недавно, — въ послѣдніе два вѣка и утвердилась на славянской почвѣ. Она отдѣлена отъ собственно А. высокими бездорожными хребтами. Албанцы появились тутъ со времени покоренія А. турками и въ особенности со времени выселенія сербовъ въ предѣлы Австріи, гдѣ они образовали т. наз. Военную границу. Въ одномъ 1690 г. выселилось въ Австрію изъ Турціи съ патриархомъ Арсеніемъ Черноевичемъ до 40.000 сем. Опустѣвшія мѣста были заняты спустившимися съ горъ албанцами, которые принятии магометанство, что давало имъ право носить оружіе. Въ настоящее время уже двѣ трети Старой Сербіи заселены албанцами. Колябель сербства, Печекій и Призрѣвскій санджаки, почти сплошь заняты албанцами и лишь на Косовомъ полѣ остались еще болѣе или менѣ значительныя сербскія поселенія. Затѣмъ албанцы неудержимо распространились въ Сѣв. Македоніи, вдоль границъ королевства Сербіи и по среднему Вардару. Т. обр. образовалась Новая А. съ почти сплошнымъ албанскимъ населеніемъ въ полмилліона душъ. Собственно А. представляетъ мало заселенную, гористую страну, составляющую продолженіе Черногоріи и имѣющую тотъ же характеръ. Единственная обширная равнина въ этой области — Скадрскій бассейнъ, ограничивающій съ ю. плоскую возвышенность Черногоріи. Въ глубинѣ его лежитъ обширное озеро Скадрско-блато, одна часть котораго принадлежитъ Черногоріи, а другая — Турціи; стокомъ для озера къ морю служитъ р. Бояна. А. горная система

представляетъ собою цѣлый лабиринтъ, еще мало изслѣдованный, вслѣдствіе своего бездорожья и дикихъ нравовъ его обитателей. Развѣтвленія Боснійскихъ Альпъ, проходящія въ собственно А., частью покрыты на высотахъ лѣсами, а по склонамъ — кустарниками и виноградниками, частью же совершенно оголены и понижаются къ Адриатич. м. Горные массивы, лежащіе къ в. отъ Скадрскаго оз., отдѣляются отъ этихъ горъ глубокимъ скалистымъ ущельемъ, по дну котораго течетъ Дринъ, главная рѣка А., состоящая изъ Чернаго и Бѣлаго Дрина. По лѣв. сторону Черн. Дрина возвышается горная твердыня съ чрезвычайно обрывистыми склонами: это — цитадель Верхней А., страна самаго храбраго албанскаго племени мирдитовъ. Въ Старой Сербіи направляются съ с. на ю. горныя цѣпи Герцеговины, Черногоріи и сѣв. А. На ю.-з., перпендикулярно къ нимъ, поднимаются громады Шаръ-планины (по-турецки Шаръ-дагъ, древній Скардусъ), вост. окраину которой составляетъ вѣчно покрытый снѣгомъ Люботеръ (8 — 10.000 ф.). Съ Шара стекаютъ двѣ большія рѣки: Болгарская Моравя и Вардаръ. Возвышенность Шара можетъ быть разсматриваема какъ центр. узелъ горъ полуострова, т. к. здѣсь соединяются системы Балканъ съ системами Босніи и А. Въ связи съ Черной-горой (Кара-дагъ), проходящей къ в. и почти въ томъ же направленіи, что и Шаръ-планина, эти возвышенности могутъ составить серьезное препятствіе для арміи, наступающей изъ Босніи. Горы верхней А. постепенно понижаются къ в. и образуютъ чрезвычайно живописную страну озеръ; самое большое изъ нихъ — Охридское (30 в. длины), которое изливаетъ свои воды въ узкую, стѣсненную ущельемъ долу Черн. Дрина. Къ ю. отъ этой озерной обл. начинается цѣпь Пинда (Граммось); она постепенно поднимается и къ в. отъ Янины образуетъ горный узелъ Метирова. У подножія Шаръ-планины соединяются двѣ равнины: Косово поле и Метохія. Знаменитое Косово поле, гдѣ въ 1389 г. произошла битва между сербами и турками, рѣшившая судьбу Сербскаго царства, орошается р. Ситницею, притокомъ Ибара. Равнина эта, окруженная съ четырехъ сторонъ горами, имѣетъ 70 вер. длины, при 10-30 в. шир. По долині Ситницы проходитъ ж. д. отъ г. Скопій (Ускюба) къ Митровицѣ, проникающая сюда изъ долу Вардара черезъ ущелье Качаникъ; другой проходъ находится въ долині Дрина и ведетъ въ Скутари. Этотъ послѣдній проходъ вмѣстѣ съ проходомъ отъ Охриды на Эласанъ долиною р. Шкумби (древняя дорога римлянъ *via Ignatia*) составляютъ единственные пути сообщенія Македоніи съ портами Адриатич. моря (кромя ихъ, существуетъ только нѣсколько вьючныхъ тропъ черезъ горы). Климатъ А. вообще здоровый, за исключеніемъ сѣв. приморскихъ окраинъ, гдѣ господствуютъ лихорадки.

А. никогда самостоятельнымъ государствомъ не была; поочередно она находилась подъ римскимъ, готскимъ, болгарскимъ, сербскимъ, частью венеціанскимъ и, наконецъ, турецкимъ владычествомъ. Издавна албанцы пользовались репутацией храбрыхъ и вѣрныхъ воиновъ, а потому разныя владѣтельныя лица охотно нанимали ихъ для усиленія своихъ войскъ или въ тѣлохранители. Они и до сихъ поръ извѣстны всюду въ Турціи какъ

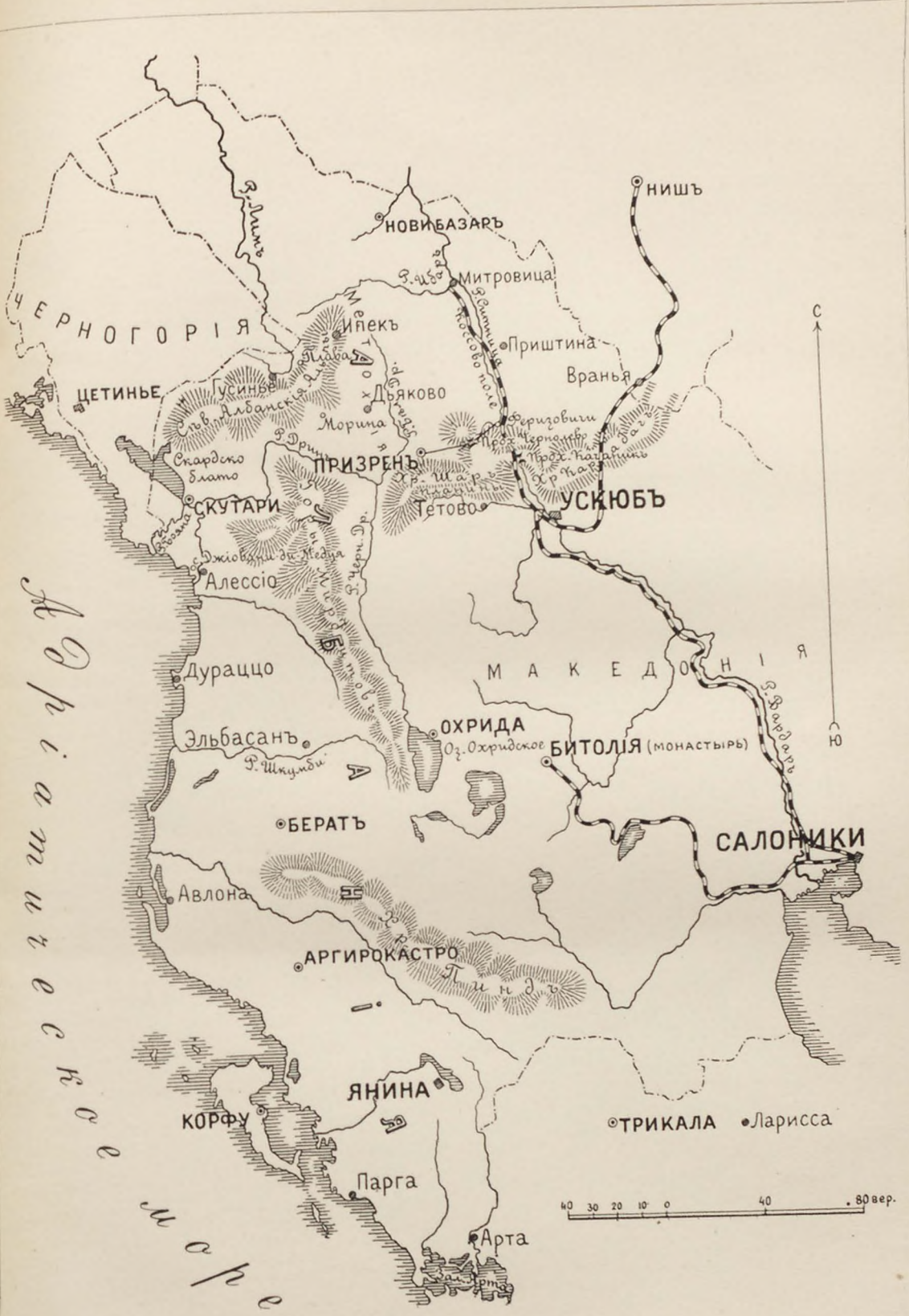

лучше кавасы, стражники и пастухи. Султанъ Абдуль-Гамидъ особенно цѣнилъ ихъ и въ его царствованіе они пользовались большими привилегіями въ Турціи. Наибольше выдающимся лицомъ въ албанской исторіи былъ въ половинѣ XV вѣка кройскій князь Георгій Кастриото или, по-турецки, Скандербегъ. Онъ былъ заложникомъ при турецкомъ дворѣ, но оттуда бѣжалъ на родину, соединилъ нѣсколько племенъ и 24 года отбивался отъ турокъ въ царствованіе Мурада II и сына его Мехмеда II. Послѣ его смерти, албанцы въ 1467 г. прославились героической защитой Скутари подъ нач. венецианцевъ. Хотя потомъ албанцы все же были покорены турками, но послѣдніе, поставивши свои гарнизоны въ городахъ, предоставили жителямъ полную свободу въ ихъ внутренней жизни; принявшихъ же магометанство уравнили въ правахъ съ собою; управление албанскими областями производилось пашами изъ албанцевъ. Впослѣдствіи многіе изъ выдающихся государственныхъ дѣятелей въ Турціи были албанцами по происхожденію (однихъ великихъ визирей насчитываютъ 25). Во всѣхъ войнахъ Турціи албанцы принимали видное участіе, выставляя отдѣльные отряды войскъ. Не пожелавшіе подчиниться туркамъ переселились въ Южн. Италію, гдѣ и теперь еще насчитывается болѣе 200 тыс. албанцевъ; они и здѣсь дали изъ своей среды много выдающихся дѣятелей. Изъ албанскихъ пашей особенно прославился скутарійскій паша, мирдита Махмудъ Бушатли, провозгласившій себя господаремъ А. и погибшій въ 1779 г. въ походѣ на Черногорію. За албанскую независимость боролся знаменитый янинскій паша Али Телепекъ, умерщвленный въ турецкомъ плѣну въ 1822 г. Тѣмъ не менѣе, вслѣдствіе разобщенности и безграмотности албанцевъ, никакого единства дѣйствій у нихъ не создалось, и даже въ ихъ народныхъ пѣсняхъ не сохранилось памяти о такомъ выдающемся дѣятелѣ, какимъ былъ Скандербегъ. Это разъединеніе и отсутствіе инициативы помогли и въ недавнее время туркамъ легко справиться съ возстаніемъ албанцевъ. Число албанцевъ въ точности неизвѣстно, т. к. въ Турціи переписей не производится. По наиболѣе достовернымъ свѣдѣніямъ, численность ихъ опредѣляется въ 1.700.000 душъ, изъ коихъ 945 т. въ сѣв. А. и 815 т. въ южн. Приблизительно половина всѣхъ албанцевъ исповѣдуетъ магометанскую вѣру, болѣе четверти—католики и менѣе четверти—православные. Гегі исключительно мусульм. не и католики, тоски — частью магометане, а частью православные. Но албанцы вообще равнодушно относятся къ религіи, и это подаетъ надежду албанскимъ патріотамъ на возможность большаго единенія ихъ въ будущемъ. Южн. албанцы (тоски) находятся подъ сильнымъ вліяніемъ грековъ; они мягче и болѣе доступны культурѣ, чѣмъ сѣв. (особенно мусульмане), которые ведутъ первобытный образъ жизни, занимаясь скотоводствомъ и, гдѣ можно, грабежами, при чемъ отъ нихъ особенно достается безоружному славянскому населенію Турціи. Албанцы раздѣляются на мелкія племена (ихъ 25 въ С. Албаніи), называемыя „фисами“, а помѣстнымъ дѣленіемъ ихъ является „байракъ“ (знамя), состоящій изъ группы сосѣднихъ сель. Прежде каждый байракъ долженъ былъ во время войны выставлять свою дружину, во главѣ которой

стоялъ байрактаръ. Званіе байрактара наследственно, но теперь оно особеннаго значенія не имѣетъ. Многіе албанцы строили себѣ „кулы“, каменные дома съ толстыми стѣнами, въ которыхъ вмѣсто оконъ продѣланы бойницы. Въ Арнаутдукѣ (Нов. Албаніи) есть селенія, сплошь состоящія изъ однѣхъ кулъ. Всѣ албанцы вооружены ружьями новѣйшихъ системъ, револьверами и ятаганами. Т. к. у нихъ существуетъ обычай кровавой мести, то иногда не только отдѣльные лица, но даже цѣлыя селенія по нѣскольку лѣтъ ведутъ кровавую борьбу другъ съ другомъ. Католики-гегі находятся подъ сильнымъ вліяніемъ своихъ патеровъ, которые посылаются сюда изъ Австріи. Австр. вліяніе вообще очень сильно среди сѣв. албанцевъ, и Австрія не жалѣетъ средствъ для поддержки въ А. разныхъ просвѣтительныхъ учрежденій и на субсидіи ея выдающимся дѣятелямъ. Въ Скутари австрійцы построили великолѣпный католическій соборъ, устроили иезуитскую коллегію для пригтовленія священниковъ изъ албанскихъ дѣтей, содержатъ школу для албанскихъ мальчиковъ и дѣвочекъ и госпиталь; кромѣ того, устроили школу для сыновей байрактаровъ, т.-е. для будущихъ вождей (званіе байрактара наследственно). Прежде въ Албаніи среди католиковъ было сильно италіанское вліяніе; теперь же оно значительно ослабло и держится лишь на Адриатич. побережьи. Пробужденіе національнаго движенія въ А. началось во второй половинѣ XIX ст. и особенно обнаружилось въ 1878 г., когда образовалась „Албанская лига“, не допустившая присоединенія къ Черногоріи, назначенныхъ ей по Берлинскому конгрессу, округовъ Плавье и Гусинья. Однимъ изъ вождей этого націон. движенія былъ Феридъ-паша, впослѣдствіи министръ внутр. дѣлъ въ младо-турецкомъ кабинетѣ, издававшій въ Константинополѣ въ 70-хъ годахъ албанскую газету „Свѣтъ“. Албанская лига, представлявшая собой союзъ албанскихъ племенъ, поставила себѣ задачей защищать албанскую территорію съ оружіемъ въ рукахъ. Посланный султаномъ для увѣщанія албанцевъ Мехмедъ-Али-паша былъ убитъ ими Дѣлами лиги управляли три комитета, мѣстопребываніемъ которыхъ были Призренъ, Скадаръ (Скутари) и Аргирокастро. Албанцы защищали свои права съ такой энергіей, что державамъ пришлось уступить: Черногоріи была дана часть прибрежной Адриатической полосы съ городомъ Дувльцино, а Греція не получила ничего взаменъ присужденной ей Берлинскимъ конгрессомъ части Эпира. Тѣмъ не менѣе турецкое правительство твердо рѣшилось покончить съ албанскою лигою, такъ какъ опасалось развитія націоналистическихъ стремленій (лигою былъ выдвинутъ, между прочимъ, и вопросъ объ автономіи албанскихъ земель). Это было достигнуто частью насильственными мѣрами, частью за бриваніемъ главарей албанскихъ племенъ. Главные вожаки движенія: Абдуль-бей Фрашери и предводитель мирдитовъ принцъ Пренкъ Вибъ Дода были схвачены и высланы въ Азію, гдѣ пробыли въ заточеніи многіе годы; только къ концу прошлаго вѣка они были помилованы съ обязательствомъ жить въ Константинополѣ. Для того же, чтобы показать свое расположеніе и довѣріе албанцамъ, султанъ Абдуль-Гамидъ составилъ изъ нихъ полкъ тѣлохранителей. Послѣ закрытія лиги

албанскіе патриоты разсѣялись по разнымъ городамъ Европы, гдѣ стали издавать книги и газеты на албанскомъ языкѣ.

Сѣв. А. — страна по преимуществу скотоводческая; земледѣліе не могло получить здѣсь значительнаго развитія, вслѣдствіе малаго количества удобной для обработки земли. Въ этой области удобныя для земледѣлія небольшія площади встрѣчаются лишь въ котловинахъ и по долинамъ рѣкъ. Что же касается приморской равнинной полосы, то она имѣетъ болотистый характеръ. Лучше всего обрабатываются участки: Задринь—на лѣв. берегу Дрина, къ сѣв. отъ Алессіо; мѣстность къ сѣв. отъ Дураццо; дол. Тираны; дол. Шкумбы ниже Элбасана и мѣстность у выхода Дрина изъ горъ. На этихъ равнинахъ и вездѣ на приморьѣ воздѣлываются всѣ виды хлѣбныхъ растений, табакъ, ленъ, виноградъ и созрѣваютъ всѣ южн. нѣжные плоды. Въ горахъ въ небольшомъ количествѣ выращивается кукуруза, ячмень и картофель, а въ нѣкоторыхъ мѣстностяхъ, особенно по Дрину, созрѣваетъ виноградъ, сливы, яблоки и груши. Дикій медъ въ скалахъ Сѣв. А. находится въ огромномъ количествѣ. Пушной звѣрь (медвѣди, кабаны, волки, олени, дикія козы) и всякаго рода дичь водятся въ изобиліи. Озера и рѣки изобилуютъ рыбою. Изъ домашнихъ животныхъ самыя распространенныя—овцы; въ равнинахъ же, кромѣ того—волы, буйволы, свиньи и въ небольшомъ количествѣ лошади. Лѣса состоятъ изъ дуба, вяза, орѣховаго дерева, бука, сосны, ели, явора, фисташковаго и красильнаго дерева. Въ небольшомъ количествѣ воздѣлывается рисъ. Насколько богата А. минеральными произведеніями—еще не выяснено. Мѣдъ и желѣзо находится въ окрестн. Элбасана; каменный уголь—въ окрестн. Дураццо и Тираны; известное слатые мѣстность къ с. отъ Скутари и къ в. отъ Скутарійскаго оз. Для торговаго отпуска горы даютъ лишь строевой лѣсъ, древесный уголь, овецъ, шерсть, масло, сыръ, деготь, смолу, соду, медъ и немного винограду и бобовъ. Эти продукты обмѣниваются на хлѣбъ земледѣльческихъ округовъ, на желѣзо и соль. Другихъ потребностей въ горахъ не знаютъ. Равнины же даютъ кукурузу, ячмень, пшеницу, бобы, виноградъ, маслины, льняное сѣмя и немного табаку. Для заграничнаго отпуска служатъ только кукуруза, шерсть и кожи. Округа, смежныя съ Македоніей, избытокъ сырья отправляютъ въ Солунь, а другіе — въ порты Адриатическаго моря. Простое сукно *аба* для одежды населенія изготовляется вездѣ на мѣстѣ. Близъ городовъ устроены черепичные заводы. На рѣчкахъ много мельницъ и сукноваленъ. Рыбнымъ промысломъ занимаются жители на Боянѣ, на оз. Скутарійскомъ и Хотти. Важнѣйшими торговыми центрами для Сѣв. А. служатъ: Скутари, на р. Боянѣ—главн. администр. пунктъ, жит. 40 тыс.; Элбасанъ—на р. Шкумбѣ; Алессіо — недалеко отъ моря и на судоходной части Дрина; Дураццо — важнѣйшій албанскій портъ на Адриатич. м.; Сентъ-Джіованни-ди-Медуа — въ 25 вер. отъ Алессіо, для котораго онъ служитъ портомъ. Дураццо и Медуа регулярно посѣщаются судами австр. Ллойда. Въ Южн. А. или Эпирѣ, въ противоположность сѣв., преобладаетъ земледѣліе. Богатѣйшими земледѣльческими районами являются здѣсь округа Авлоны Загоріана и отчасти примор-

ская равнина къ с. отъ Артскаго залива. Въ Эпирѣ, кромѣ всѣхъ видовъ зерновыхъ хлѣбныхъ растений, кунжута и риса, произрастаетъ вся южн. средиземноморская флора: оливы, тутовое дерево, кипарисъ, виноградъ, гранаты, миндаль, орѣховое дерево и разныя плодовые деревья, а въ самой южн. части, близъ Парги и Арты, апельсины и лимоны. Даже склоны эпирскихъ горъ покрыты оливковыми рощами. Пустынны лишь высокіе хребты Грамосы, доходящіе мѣстами до Адриатич. моря; здѣсь изрѣдка только, какъ и въ Сѣв. А., встрѣчаются небольшія котловины, засѣваемые кукурузою. Ленъ, хлопчатникъ и табакъ воздѣлываются въ Эпирѣ въ небольшомъ количествѣ только для мѣстныхъ нуждъ. Изъ представителей животнаго царства въ равнинахъ преобладаютъ рогатый скотъ; въ горахъ же любимое домашнее животное—мулъ, а у бѣдныхъ—оселъ; лошадей держатъ въ небольшомъ количествѣ. Эпиръ богатъ минералами, но они мало исследованы и мало эксплуатируются. Предметами отпускной торговли служатъ: маслины и оливковое масло, зерновые продукты, скотъ, шерсть, кожи. Ввозъ состоитъ изъ шерстяныхъ и бумажныхъ издѣлій и колоніальныхъ товаровъ. Важнѣйшіе изъ внутреннихъ торговыхъ пунктовъ: Янина, Бератъ и Аргирокастро. Порты Эпира регулярно посѣщаются пароходами австр. Ллойда. Вся почти внѣшняя торговля находится въ рукахъ австрийцевъ. Новая А. или Арнаутлукъ, образовавшаяся въ предѣлахъ Старой Сербіи и отчасти Македоніи, представляетъ собою сильно гористую страну. Отроги этихъ горныхъ цѣпей, наполняя лежащій къ с. Ново-Базарскій санджакъ, даютъ странѣ сильную естественную защиту отъ непріятели, наступающаго изъ Босніи. Притомъ же эта область представляетъ большія выгоды для активныхъ дѣйствій по всѣмъ направленіямъ. Здѣсь сходятся долины рѣкъ: обихъ Моравъ и Лима, текущихъ къ Дунаю, Бѣлаго Дрина, впадающаго въ Адриатич. м. и Вардара, впадающаго въ Эгейское море. Долина Вардара, съ проходомъ Качаникомъ, способствуетъ сношеніямъ Старой Сербіи съ Македоніей и полученію продуктовъ для дѣйствующей арміи, тогда какъ противникъ, наступающій изъ Босніи, долженъ двигаться на протяженіи 150 вер. по бѣдной, гористой странѣ, лишенной хорошихъ дорогъ и представляющей для обороняющагося хорошія позиціи. Наступающему придется здѣсь подвозить все продовольствіе, что при отсутствіи колесныхъ путей и перевозочныхъ средствъ въ странѣ, представитъ огромныя затрудненія. Положеніе значительно измѣнится, если наступающій проникнетъ сюда со стороны Сербіи, гдѣ сербскія пограничныя возвышенности командуютъ надъ Косовымъ полемъ; притомъ же, колесная дорога Нишъ-Приштина ведетъ въ самое сердце Старой Сербіи.

Абдуль-гамидовское правительство не трогало старыхъ албанскихъ привилегій, смотрѣло снисходительно на эксплуатацію албанцами славянскаго населенія и какъ бы даже заискивало у албанскихъ главарей. Установленіе въ Турціи младо-турецкаго режима, съ его уравненіемъ въ правахъ всѣхъ оттомановъ, не могло, конечно, правиться албанцамъ. Они стали заявлять, что не желаютъ быть турками и хотятъ быть хозяевами въ своей странѣ. По-

вое турецкое правительство потребовало у албанцев выдачи оружия, уплаты налогов, выдачи рекрутов и, наконец, введения арабского прифта в албанскія школы. Отношения обострились, и в апр. 1910 г. до 40 тыс. албанцев-мусульманъ въ Косовскомъ вилайетѣ подняли возстаніе противъ Порты. Цѣлью возстанія было вынудить турецкое правительство отказаться отъ своихъ требованій и дать известную автономію А. Во главѣ возставшихъ находились вожди, приобрѣвшіе известность разбойничьими подвигами (Исса Болетинацъ, Рамаданъ-Зикокъ, Гассанъ-Гуссейнъ и Идрисъ-Сеферъ). Вооруженіе у возставшихъ было повѣйшихъ образцовъ, но артиллеріи у нихъ не было, что и дало большое преимущество турецкимъ войскамъ, посланнымъ для усмиренія возставшихъ. Военныя дѣйствія начались на равнинѣ Метохиі, которая въ соединеніи съ Косовымъ полемъ, представляетъ огромный четырехугольникъ, закрытый со всѣхъ сторонъ горами. Проникнуть сюда можно только по нѣкоторымъ горнымъ проходамъ, которыми и старались завладѣть албанцы. Ближайшими задачами для возставшихъ являлось изолированіе турецкихъ гарнизоновъ и лишеніе ихъ средствъ продовольствія, прекращеніе передвиженія войскъ по ж. д. Ускюбъ-Салоники и воспрепятствованіе сосредоточенію турецкихъ отрядовъ. Въ началѣ апр. турки для подавленія возстанія выставили въ сѣв. части Косовскаго вилайета до 70 б. пѣх. съ пулеметами и горн. оруд. и нѣск. эск. кавалеріи. Но такъ какъ въ рядахъ этого отряда можно было оставить лишь самыхъ надежныхъ людей, то составъ батал. не превышалъ 300 чел., а численность всего отряда составляла всего 25 тыс. Начальникомъ турецкихъ войскъ былъ назначенъ бригадн. командиръ Шефкетъ-Торгудъ-паша. Съ первыхъ же шаговъ онъ выказалъ нерѣшительность: вмѣсто того, чтобы собрать свои разбѣянные части и нанести сильный удар албанцамъ, онъ занялся изданіемъ воззваній къ народу и войскамъ. Половина отряда была занята экспедиціями противъ отдѣльныхъ четь мятежниковъ, а остальная половина занимала гарнизоны въ болѣе значит. городахъ: Митровицѣ, Ипекѣ, Дьяковѣ и Призренѣ. Вначалѣ дѣйствія возставшихъ были успѣшны. 10-11 апр. ими была построена засада въ Чернолевскомъ ущельи по дорогѣ изъ Феризовичи въ Призренъ противъ полка пѣх. съ артиллеріей. Отдѣльная колонна албанцевъ направилась къ Дьякову, чтобы окружить турецкій гарнизонъ (6 б.). Съ 11-го по 13-ое ими б. произведенъ рядъ удачныхъ нападений на ж. д. Было нѣсколько стычекъ и въ дол. верхней Моравы. Наконецъ, 13 апр. значительный отрядъ мятежниковъ укрѣпился сзади Качанинскаго прохода, чѣмъ было прервано сообщеніе войскъ Торгууда-паши съ Ускюбомъ. Для освобожденія перевала, паша собралъ 35 б. съ артиллеріей и пулеметами. Благодаря присутствію у турокъ артиллеріи и возможности послать изъ Ускюба колону въ тылъ албанцамъ, послѣдніе были принуждены 15-го очистить перевалъ. Послѣ этого мятежники старались захватить перевалы на промежуточныхъ путяхъ Митровица-Ипекъ, Приштина-Дьяково и Феризовичи-Чернолево-Призренъ, чтобы удержать въ своей власти дол. Бѣлаго Дрина. Въ этихъ видахъ они собрались въ Чернолевскихъ горахъ и отсюда стали дѣлать

набѣги на находившіеся въ рукахъ турокъ города Ипекъ, Дьяково и Призренъ. Имъ удалось овладѣть Дьяковымъ и обезоружить его гарнизонъ. 25 апр. турки сосредоточили свои войска противъ Чернолевскаго прохода и 27-го атаковали позицію албанцевъ, которые и отсюда принуждены были отступить и заняли затѣмъ позицію въ горахъ Дреницы, по дорогѣ въ Дьяково; кромѣ того, ими былъ занятъ перевалъ на пути Тетово-Призренъ. Въ концѣ апр. для командованія войсками, предназначенными для усмиренія албанцевъ, прибылъ самъ военный министръ, Махмудъ-Шефкетъ-паша, который тоже началъ свою дѣятельность съ переговоровъ съ населеніемъ и съ мятежниками. Наступательныя дѣйствія турокъ начались вновь только съ половины мая; 20-го мая было занято Дьяково. Ни въ Дреницкихъ горахъ, ни въ Дьяково не было оказано серьезнаго сопротивленія. Большая часть мятежниковъ разошлась по домамъ, другіе отступили въ горный округъ Малессію. Въ Метохиі и Косовомъ полѣ турки разрушали албанскія кулы, сжигали дома предводителей мятежа и требовали у населенія выдачи оружия и рекрутъ. Въ началѣ іюня военный министръ уѣхалъ въ Константинополь и въ командованіе дѣйствующими войсками вступилъ снова Торгудъ-паша. Наступленіе въ Малессію началось въ іюнѣ и произошло по 3-мъ путямъ. 5-го іюня произошли небольшія стычки у Морины и Хассіи, но серьезнаго сопротивленія и здѣсь оказано не было. Сопротивленіе албанцевъ было сломлено. Походъ турецкаго отряда закончился занятіемъ Скутари. Не довѣряя албанцамъ, турки намѣреваются занять города Арнаутлука сильными гарнизонами, разрушить албанскія кулы, обезпечить пути сообщенія фортами и подвижными постами. (*H. Hequard. Histoire et description de la Haute Albanie. 1864. A. Dozon. Excursions en Albanie, 1875. Vassa Effendi. Etudes sur l'Albanie et les Albanais, 1880. E. Barbarich. Albania, 1905. A. Galanti. L'Albania (приведена подробная библиографія по албанскому вопросу). Бендеревъ. Военная географія и статистика Македоніи и сосѣднихъ съ нею областей Балканскаго полуострова, 1890 г. А. Башмаковъ. Черезъ Черную Гору въ страну Геговъ (Слав. изв. 1908 г.). С. Т-ки. Арнаутлукъ при Абдуль-Гамидѣ (Слав. изв. 1909 г.). Н. Маренингъ. Албанія и Албанцитѣ, 1902 г. Л. Силяни. Кои са днешнитѣ Албанци и тѣхния езикъ, 1910 г.).*

АЛБАНСКІЙ БЕРЕГЪ. См. Адриатическое море.

АЛБАНСКОЕ ВОЙСКО было образовано въ 1775 г. изъ грековъ и албанцевъ, переселившихся въ Россію по окончаніи турецкой войны 1769-1774 г., въ которой они принимали дѣятельное участіе, дѣйствуя совместно съ русскими войсками въ періодъ такъ называемой Архипелажской экспедиціи. Появленіе нашей эскадры подъ начальствомъ Спиридова у Морейскихъ береговъ 17 февр. 1770 г. окрылило надежды грековъ, жаждавшихъ освободиться отъ турецкаго владычества. Глав.—щій, ген.-анш. гр. А. Г. Орловъ, рѣшилъ использовать ихъ воинственное настроеніе, почему и приказалъ Спиридову высадить десантъ въ порту Витуло. Къ десанту (около 600 чел.) немедленно присоединилось до 2,500 чел. грековъ,

которые через 3 дня уже выступили въ походъ въ составѣ двухъ Спартанскихъ легионовъ, имѣвшихъ въ каждомъ по 1 русск. капитану и 12-ти русск. солдатъ. Примѣру грековъ вскорѣ послѣдовали албанцы, число добровольцевъ быстро возрастало, и подъ Триполицей съ нашими отрядами уже дѣйствовало до 7-8 тыс. грековъ и албанцевъ. Въ періодъ 1770-1774 гг. они почти непрерывно принимали участіе въ нашихъ морскихъ и сухопут. экспедиціяхъ, и бывало (наприм., въ 1773 г.), что исключительно изъ этихъ добровольцевъ формировали особые отряды. По окончаніи войны, старѣйшіе изъ добровольцевъ, майоръ Георги капит. и Мавромихали подали Екатеринѣ II прошеніе о разрѣшеніи выразившимъ желаніе быв-



Офицеръ Балаклавскаго греч. пѣхот. б-на
(1799 — 1801 г.)

шимъ добровольцамъ переселиться въ Россію. Имъ-ца, „во вниманіе къ приверженности грековъ и албанцевъ къ Россіи и оказаннымъ услугамъ“, повелѣла указомъ 28 мар. 1775 г. на имя гр. Орлова-Чесменскаго, инициатора принятія грековъ и албанцевъ на службу, — изыскать мѣры для водворенія новыхъ переселенцевъ, отвѣда имъ земли возлѣ перешедшихъ къ Россіи крѣпостей Керчи и Еникале. Этимъ переселенцамъ были дарованы многія льготы и, между прочимъ, разрѣшено изъ своей среды составить войско, подъ названіемъ Албанскаго, при чемъ было установлено, что оно обязано службою лишь въ воен. время. Однако въ томъ же году, по предложенію Потемкина, Высоч. указомъ 3 авг. это правило было отмѣнено, т. к. переселенцы, оказавшіеся почти исключительно греками, пожелали нести службу и въ мирное время. Въ виду этого, императрица утвердила

проектъ объ учрежденіи особаго *Греческаго пѣх. полка*, со штатнымъ составомъ въ 1762 чел., распределенныхъ на 12 ротъ или экадонтархій, которымъ предполагалось дать историческія наименованія: Аѳинская, Спартанская, Оивская, Коринѳская, Фессалійская, Македонская, Микенская, Сикіонская, Ахайская, Іоническая, Эпирская и Кефалонійская. По различнымъ причинамъ въ полной мѣрѣ проектъ этотъ осуществленъ не былъ; въ дѣйствительности, во все царствованіе Екатерины II въ полку не бывало свыше 850 чел., а вмѣсто 12 ротъ удалось сформировать не болѣе 8. Въ 1784 г. полкъ переведенъ былъ въ Крымъ и поселенъ на земляхъ, отведенныхъ при г. Балаклавѣ. До 1797 г. полкъ находился въ непосредственномъ вѣдѣніи новороссійскихъ ген.-губернаторовъ и съ 1785 г. несъ кордонную службу, охраняя побережье крымскаго полуострова. Помимо этой службы, представители А. в. принимали дѣятельное участіе въ усмиреніи взбунтовавшихся въ 1777-1778 гг. крымскихъ татаръ, а также съ честью служили въ черноморскомъ флотѣ въ турец. войну 1787-1791 гг. Въ эту войну въ рядахъ нашихъ войскъ, сверхъ переселенцевъ-грековъ, вновь появились добровольцы изъ грековъ и албанцевъ, которые, по окончаніи войны, стали переселяться въ Россію. Когда возникъ вопросъ объ устройствѣ ихъ судьбы, то указомъ 19 апр. 1795 г. было повелѣно изъ тѣхъ новыхъ переселенцевъ, „кои вѣще отличились ревностью и храбростью въ сраженіяхъ“, сформировать *Одесскій греческій дивизионъ* въ числѣ 348 чел. Въ дѣйствіе послѣдовавшей скорой кончины императрицы, дивизионъ „опредѣлительнаго постановленія“ получить не успѣлъ. Въ царствованіе Павла I въ частяхъ А. в. произошли коренныя измѣненія, изъ которыхъ важнѣйшими были: 1) упраздненіе Одесскаго дивизиона, 2) преобразованіе Греческаго пѣх. полка въ баталіонъ и 3) подчиненіе этого баталіона вѣдомству военной коллегіи. По штату 1797 г. бат-ну былъ присвоенъ 3-ротный составъ, а число чиновъ ограничено 14 офиц. и 332 нижн. чин. Назначеніе бат-на положительно опредѣлено не было, а повелѣвалось его „во всякія исправленія наряжать и употреблять“. Къ началу царствованія Александра I Греческій пѣх. бат-нъ имѣлъ полный штатный составъ, и, кромѣ того, числилось значительное число (69 офиц. и 133 ниж. чин.) сверхштатныхъ. Это обстоятельство, въ связи съ бывшимъ опытомъ формированія упраздненнаго въ 1799 г. дивизиона, при чемъ „вышніе и нижніе чины оказались нигде еще нераспределенными“, явилось причиною изданія указа 29 авг. 1803 г., коимъ повелѣно было „для грековъ и албанцевъ, въ разныхъ войнахъ служившихъ, наипаче въ бытность эскадры нашей въ Средиземномъ морѣ“, отвести для водворенія съ семействами „достаточное пространство земли“ у г. Одессы; указомъ же 22 окт. повелѣно сформировать не дивизионъ, а *Одесскій греческій б-нъ*. Штатный составъ былъ опредѣленъ въ 16 офиц. и 480 нижн. чин., при чемъ установлено, что „убыль мѣста“ должно замѣщать или вновь водворяющимися греками и албанцами, или ихъ дѣтьми. Къ 18 мая 1804 г. Одесскій баталіонъ былъ уже сформированъ, но наличный составъ оказался лишь 2 штабъ и 14 оберъ-офицеровъ и 160 нижн. чин. Въ отли-

чие отъ вновь сформированнаго баталіона, прежній принялъ наименованіе *Балаклавскаго греческаго б-на*. Въ послѣдующіе годы существованія этихъ баталіоновъ наблюдается оригинальное явленіе: баталіоны страдаютъ хроническимъ некомплектomъ нижн. чиновъ въ 30-35%, но зато число офицеровъ увеличивается непомерно и, напримѣръ, къ 1806 г. доходитъ до 111 чел., составляя до 200% наличнаго состава баталіоновъ. Въ турец. войну 1806-1812 гг. нѣкоторая часть этихъ греческ. служила въ Черноморскомъ флотѣ. Т. к. существованіе этихъ своеобразныхъ баталіоновъ обходилось государству, сверхъ отвода значительныхъ земель, ежегодно свыше 100.000 руб., то скоро возникъ вопросъ о дальнѣйшемъ ихъ существованіи. Въ 1810 г. вопросъ этотъ былъ окончательно разрѣшенъ Комитетомъ министровъ, который, рассмотрѣвъ различные проекты, пришелъ къ заключенію, что слѣдуетъ признать „удобнѣйшимъ“: 1) обратить б-ны въ воен. поселенія, 2) исключить ихъ изъ воен. вѣд. и передать въ министерство внутр. дѣлъ, „по распоряженію котораго греки, содержа кордонную стражу, могутъ съ лучшею пользою употреблены быть и на другіе предметы, болѣе имъ сродные и приличныя“. Обращеніе греч. б-новъ въ воен. поселенія было Высоч. утверждено, но они продолжали все же оставаться на учетъ воен. вѣд. Въ 1814 г. въ Балаклавскомъ б-нѣ была сформирована 4-я рота, а въ 1819 г. въ составъ того же б-на поступили способные къ продолженію службы чины Одесскаго греч. б-на, который по малочисленности пришлось расформировать. Съ этого времени Балаклавскій греч. пѣх. б-нѣ, поселенный по берегу Чернаго моря, отъ Георгіевскаго монастыря и Балаклавы до Феодосіи, постепенно получаетъ законченное устройство и соответствующее назначеніе. Чины бат-на, разселенные почти по 250-верстн. береговой линіи, были обязаны содержать въ мирн. и въ воен. время кордонную стражу по берегамъ Чернаго моря, а въ воен. время всѣ поселенные греки, принадлежавшіе къ составу баталіона, должны были быть вооруженными и дѣйствовать противъ непріятеля. Въ Крымскую войну Балаклавскій греч. бат-нѣ принималъ въ послѣдній разъ участіе въ воен. дѣйствіяхъ. Въ 1859 г. онъ былъ совершенно упраздненъ, а съ нимъ прекратилось и существованіе А. в. Изъ лицъ, служившихъ въ греч. баталіонахъ, особенную извѣстность приобрѣлъ грекъ Ламбро-Качіони. Отслуживъ съ отличіемъ въ турец. войну 1769-1774 гг. въ нашемъ флотѣ, онъ прибылъ въ Россію съ гр. Орловымъ-Чесменскимъ и поступилъ въ А. в. Къ 1788 г. Качіони уже былъ въ чинѣ капитана, успѣвъ обратить на себя вниманіе Потемкина, который, убѣдившись въ его дипломатическихъ способностяхъ, далъ ему политическое порученіе — отправиться въ Персію, чтобы склонить Ага-Магометъ-Хана къ дѣйствіямъ противъ Порты. Качіони успѣшно справился съ этою миссіею, за что былъ произведенъ въ майоры, и вскорѣ отправился въ Архипелагъ, чтобы активно участвовать въ войнѣ противъ турокъ. Вооруживъ на свой счетъ судно, Качіони присоединилъ къ нему еще нѣсколько греч. судовъ и съ ними въ короткое время навелъ на турокъ ужасъ, сдѣлавъ свое партизанское имя грознымъ. За цѣлый рядъ

оказанныхъ подвиговъ, Качіони въ 1789 г. былъ произведенъ въ подполковники, а въ 1790 г. — награжденъ орд. св. Георгія 4 степ. и чиномъ полковника. Качіони былъ лично извѣст. Екатеринѣ II, при чемъ, находясь нѣкоторое время при дворѣ, носилъ въ знакъ отличія особую феску, на которой было вышитое серебромъ изображеніе руки и надпись: „подъ рукою Екатерины“. Качіони служилъ въ Балаклавскомъ баталіонѣ и, будучи командиромъ послѣдняго, скончался въ 1805 г. (А. Т. *Борисевичъ*. Организация, расквартированіе и передвиженіе войскъ въ 1801—1805 гг. Спб., 1902 г., А. И. *Никольскій*. Главн. Упр. Каз. войскъ, историч. очеркъ. Спб., 1902 г. Историч. очеркъ дѣятельности воен. управленія въ Россіи въ 1855 — 1880 гг. Спб., 1879 г., т. I).

АЛЕБАРДА. См. Бердышъ.

АЛЕВИЗЪ (Aloisio), Фрязинъ, итальянск. инженеръ-архитекторъ, уроженецъ г. Милана, привезенный въ Москву въ 1494 г. при вел. кн. Иванѣ III Васильевичѣ. А. извѣстенъ, какъ строитель части кремлевской стѣны въ Москвѣ отъ Тайницкихъ до Боровицкихъ воротъ съ башнями надъ ними и затѣмъ устройствомъ перваго у насъ пороховога завода, т. наз. „Алевизова двора“, который сгорѣлъ отъ взрыва въ 1531 г., при чемъ погибло болѣе 200 чел. Какъ гражданскій строитель А. извѣстенъ постройкой въ 1499—1508 гг. новаго великокняжескаго дворца, а также многихъ церквей въ Москвѣ, въ томъ числѣ Архангельскаго собора и основанія колокольни Ивана Великаго.

АЛЕДИНСКІЙ, Александръ Павловичъ, ген.-лейт., род. въ 1775 г., воспитывался въ 1-мъ кад. корпусѣ, откуда въ 1790 г. выпущенъ поручикомъ въ Московскій гренад. полкъ. Въ 1794 г., во время войны противъ польскихъ конфедератовъ, участвовалъ во взятіи г. Вильны, а въ 1798 г. выступилъ въ заграничный походъ съ войсками, отправленными на помощь Австріи противъ французовъ. По прибытіи въ Сѣверную Италію, въ 1799 г., участвовалъ, въ періодъ съ 14 апр. по 12 іюля, въ цѣломъ рядѣ сраженій. За отличіе въ сраженіи при г. Нови (4 авг.) получилъ орденъ св. Анны 2 ст. и, кромѣ того, за этотъ походъ былъ награжденъ орд. св. Іоанна Іерусалимскаго и пенсіей въ 300 р. ежегодно. Изъ похода А. возвратился въ Россію капитаномъ. Въ 1803 г. А., по прошенію, былъ уволенъ въ отставку, но въ 1804 г. снова принятъ на службу въ чинѣ майора и съ назначеніемъ въ званіе „кавалера къ воспитанію“ великихъ князей Николая и Михаила Павловичей; въ 1810 г. произведенъ въ подполковники съ переводомъ въ л.-гв. Преображенскій полкъ и съ оставленіемъ въ томъ же званіи. Состоя при великихъ князьяхъ, А. сопровождалъ ихъ въ путешествіяхъ за границу и по Россіи, съ 1814 по 1823 гг. Въ 1816 г. онъ былъ произведенъ въ ген.-м-ры, а съ 1828 по 1841 гг. исправлялъ должность гофмейстера при дворѣ вел. кн. Михаила Павловича; ум. въ 1850 г.

АЛЕЗИЯ, гор. въ Бургундіи, близъ Дижона. Извѣстенъ осадой его Ю. Цезаремъ въ 52 г. до

Р. X., во время общаго возстанія галловъ. Возмущеніе средней Галліи противъ Цезаря, вызванное его жестокимъ обращеніемъ съ покоренными имъ эбуронами, привело къ союзу галльскихъ народовъ. Самъ Цезарь былъ въ это время въ Римѣ, а войска его были разбросаны: 6 лег. въ Сеноніи (область Сенса), 2 лег. въ Тревирии (къ сѣв. отъ Парижа), 2 лег. въ Линьоніи (обл. г. Лянгра). Вождь возстанія, Верцингеториксъ овладѣлъ Генабумомъ (Орлеаномъ), главной квартирой римскихъ войскъ. Тотчасъ же послѣ этого возстали арверны и приморскія племена, рѣшившія или захватить Цезаря, или отрѣзать его отъ своихъ войскъ. Но для этого имъ необходимо было еще привлечь на свою сторону эдуевъ и боевъ. Между тѣмъ Ю. Цезарь, чтобы разрушить расчеты враговъ, обрушивается ложнымъ ударомъ на арверновъ. Верцингеториксъ вынужденъ изъ политическихъ соображеній идти къ арвернамъ на помощь. Въ это время Брутъ остается заслономъ противъ Верцингеторикса, а самъ Ю. Ц. поворачиваетъ на с. къ Виенѣ, гдѣ собралась уже конница, и идетъ усиленными переходами къ Лянгрскому плато. Этимъ движеніемъ эдуи и бои были отрѣзаны отъ галловъ. Цезарь, сосредоточивши свои силы, беретъ Орлеанъ и жестоко мститъ своимъ противникамъ. Послѣ этого онъ соединяется съ Брутомъ въ Буржѣ, гдѣ и зимуетъ, имѣя всѣ свои силы сосредоточенными. Весной онъ разбрасываетъ свои силы на фронтѣ протяженіемъ до 100 вер., самъ идетъ на Луару, а его полководецъ Лабіенъ уходитъ на Сансъ. За это онъ наказанъ неудачей подъ стѣнами галльской крѣпости Герговіи, къ осадѣ которой онъ приступилъ вскорѣ послѣ раздѣленія своего съ Лабіеномъ. Галлы, подъ руководствомъ Верцингеторикса, долго и упорно обороняли эту крѣпость. Верцингеториксъ велъ оборону въ ярко активномъ духѣ; въ самой крѣпости онъ держалъ меньшую часть своего гарнизона, а съ остальными силами, оставаясь возлѣ крѣпостныхъ стѣнъ, производилъ постоянныя нападенія на войска Цезаря. Осадныя работы затянулись на продолжительное время. Наконецъ, Цезарь рѣшается на штурмъ крѣпости, окончившійся неудачно; это вынуждаетъ его снять осаду и бросить Герговію. Галлы преслѣдовали Ю. Цезаря очень вяло, что дало ему возможность соединиться съ Лабіеномъ и улучшить свое стратегическое положеніе. Послѣ этого, Верцингеториксъ задается новою цѣлью: изгнать Цезаря изъ Галліи. Однако, силы галловъ оказываются не подготовленными для подобнаго предпріятія, и требуется цѣлый мѣсяцъ для того, чтобы собрать необходимыя для этого войска, при чемъ галлы надѣются использовать преимущества своей конницы, значительно превосходившей числомъ кавалерію римлянъ. Т. обр. Цезарю снова предстоитъ тяжелое испытаніе, но снова онъ преодолеваетъ всѣ затрудненія, сразу же разрушая расчеты противника искуснымъ привлеченіемъ на свою сторону конницы свевовъ. Въ силу соображеній политическихъ, Верцингеториксъ не имѣлъ возможности уклониться отъ столкновенія съ войсками Ю. Ц., но такъ какъ первая же стычка въ полѣ, вслѣдствіе перехода конницы свевовъ на сторону римлянъ, оказались неудачными для галловъ, то Верцингеториксъ рѣшается запретиться въ Алезіи. Галльскій вождь понималъ, что отступленіе произве-

детъ неблагоприятное моральное впечатленіе на войска, между тѣмъ, оставаясь въ А., онъ хотѣлъ удержать этимъ Цезаря, приковать его къ этой крѣпости, лишить его свободы дѣйствій, надѣясь, что этимъ временемъ воспользуются его союзники и придутъ его выручать. Однако, рѣшившись на это, онъ дѣйствовалъ здѣсь совершенно обратномъ тому, что такъ облегчило ему успѣхъ у Герговіи: онъ держалъ большую часть своихъ силъ въ запертой крѣпости, обрекая себя на пассивный образъ дѣйствій и на всѣ невзгоды, простиравшія отъ недостатка продовольственныхъ средствъ. Между тѣмъ, вслѣдствіе обычной галльской розни, выручка не приходила. Въ свою очередь, Цезарь понялъ, что если душа галльскаго возстанія, самъ Верцингеториксъ, находится въ А., то именно здѣсь, побѣдой или пораженіемъ его войскъ, долженъ быть рѣшенъ галльскій вопросъ. Въ виду этого, онъ рѣшилъ овладѣть А. и уничтожить живую силу противника. Во время продолжительной борьбы у этой крѣпости, обѣими сторонами было возведено много разнообразныхъ фортификаціонныхъ сооруженій и искусственныхъ препятствій. Линія обложенія имѣла по обводу протяженіе около 8 вер.; были использованы контръ и циркумъ-валанціонныя линіи. Въ началѣ осады силы Верцингеторикса состояли изъ 80.000 чел., силы Цезаря изъ 60—70.000 чел. Къ 42 дню осады къ крѣпости подошли сильныя галльскія контингенты, имѣвшие цѣлью освободить ея гарнизонъ, и силы галловъ возрасли въ значительной степени. Въ виду этого, Ю. Цезарь самъ превратился изъ осаждающаго въ осажденнаго и, окруженный со всѣхъ сторонъ неприятелемъ, долженъ былъ отбиваться отъ его превосходящихъ силъ. Однако, подошедшія галльскія подкрѣпленія дѣйствовали весьма неуклюже: они не сумѣли установить связь съ гарнизономъ крѣпости и для своихъ атакъ на позиціи, занятыя Ю. Цезаремъ, избрали неудачное направленіе: на самую сильную часть укрѣпленій римлянъ. Вслѣдствіе этого, въ происшедшемъ бою галлы потерпѣли полное пораженіе въ полѣ, а вслѣдъ за этимъ вынуждены были сдать Цезарю и А. Побѣда подъ А. отдала Риму всю Галлію, которая вскорѣ послѣ этого была окончательно замирена. И самъ Верцингеториксъ въ триумфѣ Цезаря шель за колесницей побѣдителя. (Н. П. Михневичъ. Исторія военнаго искусства. 1904. Ю. Цезарь. Комментаріи. *Gravo. Etudes sur l'Alesia de César*, 1862. Ф. Геллеръ. *Caesars galischer Krieg.*)

АЛЕКСАНДРА ТЕОДОРОВНА, Императрица Всероссийская, Супруга Государя Императора Николая Александровича, дочь Великаго Герцога Гессенъ-Дармштадтскаго Людвига IV и его Супруги Великой Герцогини Алисы, внучка (по матери) Королевы Великобританской Викторіи; род. 25 мая (6 іюня) 1872 г. Рано лишившись матери (въ 1878 г.), Принцесса Алиса-Викторія-Елена-Луиза-Беатриса получила весьма солидное научное образованіе и воспитала въ себѣ серьезный характеръ въ полной гармоніи съ любящимъ добрымъ сердцемъ, по искреннему влеченію котораго впоследствии положила начало многимъ благотворительнымъ учрежденіямъ въ Россіи. 6 апр. 1894 г. особымъ Высочайшимъ Манифестомъ было объявлено о состоявшейся въ Кобургѣ

(Къ слову Алезія).

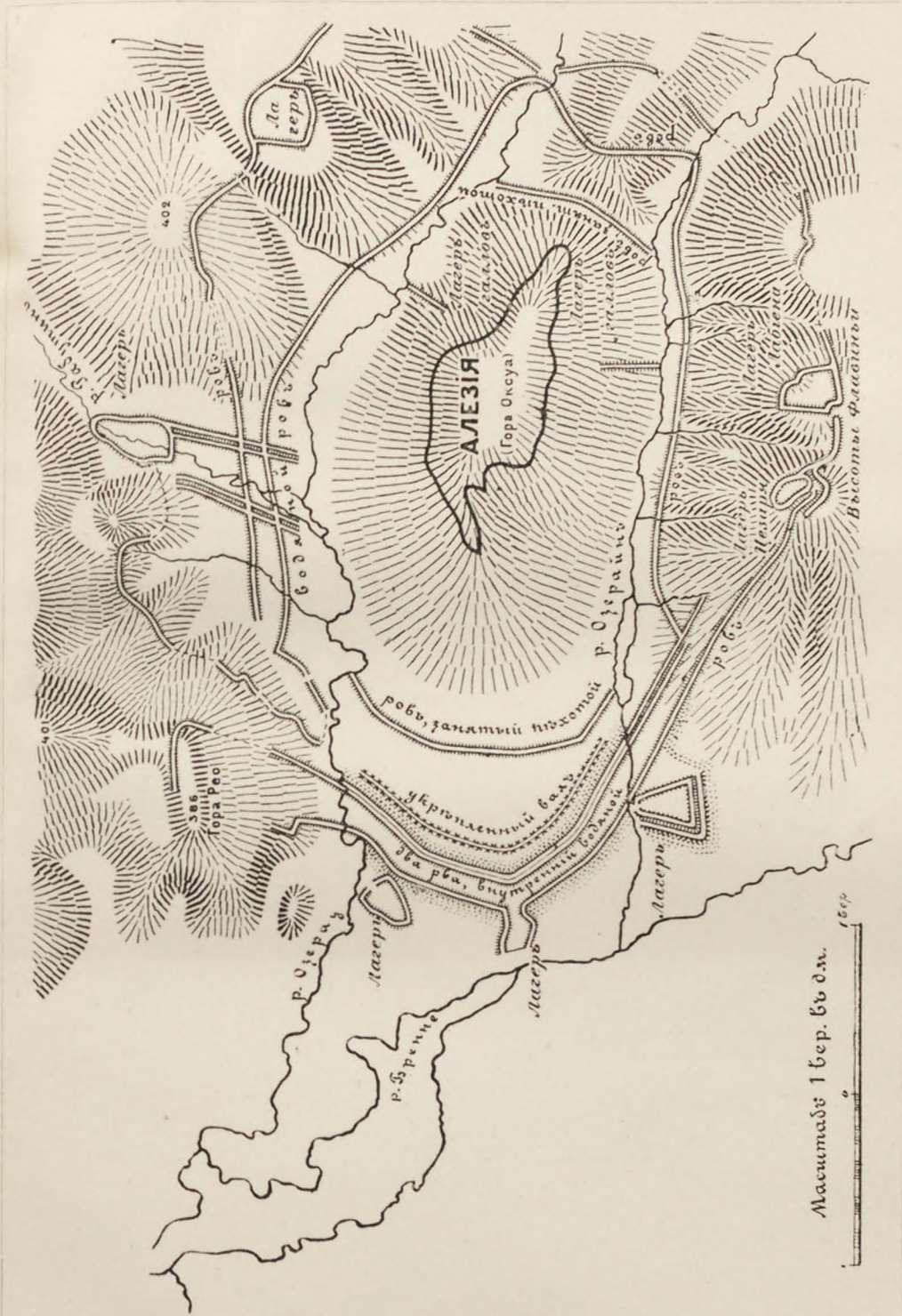

Масштабъ 1 вер. 1572 м.

помолвкѣ Наслѣдника Цесаревича, нынѣ благополучно царствующаго Императора, съ Принцессою Алисою. Однако, не радостенъ былъ прїѣздъ въ Россію ея будущей Императрицы: онъ произошелъ въ послѣдніе дни тяжкой предсмертной болѣзни Императора Александра III, въ мѣсто пребывания котораго, въ Ливадію, 10 окт. 1894 г. прибыла молодая Принцесса. Черезъ 10 дней послѣ этого Императоръ Александръ III въ Бозѣ почилъ, и, по перевезеніи его праха въ С.-Петербургъ, здѣсь, 14 ноября 1894 г., въ придворномъ соборѣ Зимняго дворца, по особому церемониалу, состоялось торжественное бракосочетаніе Государя Императора съ Великою Княжною Александрою Теодоровною, получившею это Имя по присоединеніи къ православной Церкви, но чѣмъ было объявлено въ Высочайшемъ Манифестѣ 21 окт. 1894 г. Къ этому акту Великая Княжна готовилась подъ руководствомъ духовника Е. И. В. протопресвитера І. Л. Янышева, изучая въ то же время русскій языкъ и литературу того народа, въ судьбѣ котораго Ей предстояло принять столь близкое участіе. Супружеская жизнь Царственной Четы ознаменовалась рожденіемъ 3 нояб. 1895 г. Дочери, Великой Княжны Ольги Николаевны. 14 мая 1896 г. въ Москвѣ состоялось Священное Коронованіе Ихъ Императорскихъ Величествъ. Послѣдующій за сѣмъ періодъ жизни Императрицы Александры Теодоровны отмѣченъ неоднократными путешествіями Ея вмѣстѣ съ Государемъ за границу и посѣщеніями монарховъ и представителей иностранныхъ державъ, повѣдшими къ упроченію дружественныхъ отношеній съ этими государствами и усиленію престижа русскаго имени во Франціи, Англій и Германіи. Посѣщеніе Государыней русскіхъ городовъ и въ особенности древней Москвы, пребываніе въ Саровѣ на торжествахъ освященія мощей преп. Серафима, вниманіе Императрицы къ разнымъ сторонамъ русской жизни и, наконецъ, Ея личныя душевныя качества расположили въ Ея пользу русскіхъ людей, увидѣвшихъ въ своей Государынѣ олицетвореніе семейныхъ добродѣтелей и залогъ личного счастья своего Царя. Рожденіе Августѣйшихъ Дочерей, Великихъ Княженъ Татьяны, Маріи и Анастасіи дополнили это семейное счастье. 30 іюля 1904 г. оно стало еще полнѣе, когда родился Наслѣдникъ Цесаревичъ Алексѣй Николаевичъ. Качества высокой души и любящаго сердца Императрицы Александры Теодоровны особенно рельефно обнаружались во время русско-японской войны, привлекая къ себѣ вниманіе всехъ слоевъ русскаго народа. Положеніе офицера и солдата среди тяготъ и нуждъ войны особо озабочивало Царицу. Желая придти на помощь нашимъ воинамъ на Дальнемъ Востокѣ, Государыня, немедленно послѣ начала войны, повѣдила открыть въ Зимнемъ дворцѣ Складъ для сбора пожертвованій въ пользу больныхъ и раненыхъ дѣйствующей арміи и изготовленія для нихъ бѣлья. Основною задачею этого Склада было оказаніе самой широкой помощи военнымъ госпиталямъ въ видѣ послышки: а) госпитальнаго бѣлья и теплыхъ вещей для увеличенія числа смѣнъ бѣлья больныхъ и раненыхъ и защиты ихъ отъ холода; б) медикаментовъ, преимущественно новѣйшихъ медицинскихъ средствъ, перевязочныхъ средствъ,

хирургическихъ инструментовъ и пр., и въ продовольственныхъ предметахъ, не имѣющихъ въ полевыхъ госпиталяхъ, и т. п. 1 февр. 1904 г. Складъ открылъ свою дѣятельность, при чемъ Императрица принимала личное участіе въ его работахъ. Пожертвованія какъ деньгами, такъ и вещами стали поступать обильно. Льготный, а отчасти бесплатный, провозъ пожертвованныхъ предметовъ и сложеніе акциза на нѣкоторые изъ нихъ во многомъ способствовали успѣшной дѣятельности Склада. Весьма многочисленны были пожертвованія т. н. „подарковъ“ для офицеровъ и нижнихъ чиновъ въ видѣ мѣшочковъ или платковъ съ разнообразными вещами, потребными и трудно доставаемыми на театрѣ войны; такихъ „подарковъ“ въ одномъ только 1904 г. было пожертвовано 83.482 шт. Общая стоимость вещевого прихода за тотъ же годъ, съ накладными расходами, составляла 1.942.097 р. 8 к., въ 1905 г. пожертвованій было на 784.411 р. 37 к. Кромѣ того, подѣ покровительство Государыни Императрицы были приняты всѣ военно-санитарные поѣзда (76, изъ нихъ 11 вспомогательныхъ), о чемъ повѣдвало Высоч. повелѣніе отъ 24 мар. 1904 г. На эти поѣзда были отпущены изъ Склада многие предметы и, независимо отъ того, Государынѣ благоудно было сформировать на средства Склада два санитарныхъ поѣзда, одинъ — имени Ея Величества, другой — имени Наслѣдника Цесаревича. Складъ приходилъ на помощь и другимъ учрежденіямъ. О характерѣ и размѣрахъ дѣятельности Склада Ея Величества въ Спб. можно судить по печатному „Отчету“ за все время его существованія съ 1 февр. 1904 г. по 3 мая 1906 г. Въ этомъ „Отчетѣ“ чрезвычайно подробно и точно указаны всѣ пожертвованія деньгами и вещами, покупки, сдѣланныя Складомъ, отправки на Дальній Востокъ, алфавитный списокъ жертвователей (5.076 лицъ, въ томъ числѣ и коллективныхъ), стоимость (2.727.774 р. 42 к.) и общее количество пожертвованій, выражающихся въ громадныхъ цифрахъ: не считая медицинскаго отдѣла, по другимъ пяти отдѣламъ пожертвовано 16.677.912 штукъ, 30.187 пуд. 15½ фун. 18 зол., 3.079.804¼ арш. и 87 ящиковъ разнаго рода мѣст. Независимо отъ дѣятельности Склада въ Спб., Императрица Александра Теодоровна повѣдила 3 февр. организовать въ г. Харбинѣ Собственный Ея Величества Центральный Складъ. На его обязанность было возложено ознакомленіе на мѣстѣ съ нуждами воен.-пол. госпиталей и другихъ воен.-врач. завед. арміи, сообщеніе этихъ свѣдѣній въ Спб.-скій Складъ, храненіе пересылаемыхъ отсюда и другихъ мѣстъ бѣлья, перевязочнаго матеріала, медикаментовъ, хирургическихъ инструментовъ и разнаго рода предметовъ вещ. и пищ. довольствія, предназначаемыхъ для воен. лазаретовъ, и распредѣленіе получаемыхъ предметовъ между госпиталями и другими воен.-врач. заведеніями, а равно, по мѣрѣ средствъ, и снабженіе здоровыхъ воиновъ съ цѣлью облегчить имъ тяжелыя условія похода. Осуществленіе этихъ задачъ, которыя Ея Величеству въ материнской заботливости о нуждахъ арміи угодно было возложить на Свой Харбинскій Центральный Складъ, осложнялось тѣмъ, что ни въ одну изъ прежнихъ войнъ не было ничего подобнаго этому учрежденію, а потому и неоткуда было

почерпнуть данные опыта для руководства при организации предстоявшего дѣла. Къ тому же надо было торопиться въ районъ военныхъ дѣйствій, чтобы тамъ возможно скорѣе организовать безотлагательную помощь военно-лечебнымъ заведеніямъ нашей арміи. Подробный „Отчетъ“ о дѣятельности Центрального Склада Ея Величества въ Харбинѣ рисуетъ детально картину широкой дѣятельности этого Склада. И уже въ концѣ іюня 1904 г. начальникъ тыла арміи, ген. Надаровъ, всеподданнѣйше доносилъ, что все воен. госпитали тыла арміи обильно снабжены и продолжаютъ получать снабженіе лазаретнымъ бѣльемъ, одеялами, лѣтними халатами, туфлями, медицинскими и перевязочными припасами, превосходными хирургическими инструментами, сахаромъ, чаемъ, табакомъ, конвертами, почтовой бумагой и многимъ другимъ изъ Харбинскаго Склада Имени Ея Величества. Только благодаря этому Складу 11 сводныхъ военныхъ госпиталей въ Харбинѣ въ трудную минуту развернулись на 500% свыше своей нормы. Точно также и завѣдывавшій санитарной частью въ дѣйств. арміи, сен. тен.-л. Треновъ, депешей отъ 9 іюня 1905 г., всеподданнѣйше доносилъ, что „снабжение щедрою рукою всемъ необходимымъ изъ Харбинскаго Склада Имени Ея Величества нашихъ военныхъ госпиталей, санитарныхъ поѣздовъ и санитарныхъ транспортовъ способствовало къ поддержанію въ арміи хорошаго санитарнаго состоянія и давало возможность всегда быть готовымъ встрѣтить и предупредить опасность появленія какой-либо эпидеміи, а прекрасный, полный самоотверженія, уходъ и леченіе больныхъ и раненыхъ въ лѣчебныхъ заведеніяхъ, состоящихъ подъ Августѣйшимъ покровительствомъ Государыни Императрицы, облегчали мученія нашихъ страдальцевъ“. — Складъ Государыни Императрицы дѣйствовалъ и внѣ театра войны: такъ, напримѣръ, кромѣ широкаго снабженія военныхъ госпиталей Владивостокскаго укрѣпленнаго района, онъ оказалъ значительную поддержку воен.-врач. и sanit. учрежденіямъ, расположеннымъ въ Примурскомъ воен. окр., а также воен. госпиталямъ Читинскаго района и морскому госпиталю въ Нагасаки. Ген.-ад. Линевицъ, посѣтившій Складъ въ октябрѣ 1905 г., также доносилъ объ образцовой дѣятельности этого учрежденія. Наконецъ, ген. Гродековъ, по закрытіи Центрального Склада въ Харбинѣ 1 мая 1906 г., характеризуя дѣятельность его, выразился въ особой телеграммѣ на Имя Ея Величества, что „Имя Ваше будетъ навсегда благословляться бывшими на полѣ брани и тѣми, кто имѣлъ случай видѣть, съ какою величайшею отзывчивостію Вы изволили высококомиситиво относиться ко всемъ нуждамъ арміи. Нынѣ имѣю счастье отъ лица войскъ Д. Востока принести къ стопамъ В. И. В. всепреданнѣйшую, безпредѣльную благодарность за столь великія материнскія заботы В. И. В. о всехъ насъ, вѣрнопопавшихъ воинахъ Государя Императора.“ Признавая необходимымъ устройство на пути эвакуаціи въ предѣлахъ Сибири лечебнаго заведенія для нервныхъ больныхъ, Государыня Императрица Александра Θεодоровна 13 янв. 1905 г. соизволила заказать переносный барачный лазаретъ на 50 кроватей (10 для офицеровъ и 40 для нижнихъ чиновъ). Лазаретъ этотъ прибылъ изъ Даніи въ Ревель

18 мар. 1905 г., а 17 авг. того же года былъ совершенно законченъ постройкою близъ г. Верхнеудинска. Прекрасно оборудованный и снабженный всемъ необходимымъ, этотъ лазаретъ функционировалъ 238 дней, имѣя среднее суточное число больныхъ: офицеровъ отъ 3 до 5 чел. и отъ 35 до 40 чел. ниж. чиновъ. Общественности лѣченія въ немъ больныхъ можно судить по большому проценту выздоровѣвшихъ (71%). Лазаретъ б. расформированъ въ мартѣ 1906 г., при чемъ зданіе лазарета и имущество изъ Склада Е. В. переданы мѣстному Комитету Росс. Общ. Крас. Кр. въ Верхнеудинскѣ, гдѣ въ настоящее время онъ съ возрастающимъ успехомъ обслуживаетъ уже мѣстное населеніе. Слѣдуетъ затѣмъ упомянуть, что Государыня Императрица предоставила въ потребностяхъ дѣйствовавшихъ на Д. Востокѣ войскъ Велико-Герцогскій Гессенскій полкъ лазаретъ, присланный Августѣйшимъ братомъ Ея, Великимъ Герцогомъ Эрнестомъ-Людвигомъ, и заключавшій въ себѣ 3 большія палатки для раненыхъ, 2 перевязочныя палатки, все необходимое матеріальное снабженіе, хирургическіе инструменты, аптечное имущество и 23 гессенскія двуколки. Этотъ лазаретъ, помимо помощи раненымъ, далъ намъ прекрасный образецъ госпитального оборудованія въ Германіи. Дежныя пожертвованія, поступившія со всехъ концовъ Россіи и частью изъ-за границы въ распоряженіе Ея Величества, выражаются въ очень крупныхъ суммахъ. Подробные отчеты о приходѣ и расходѣ этихъ суммъ отдѣльно за каждый изъ 1904—1909 гг. даютъ длинный рядъ краснорѣчивыхъ цифръ, характеризующихъ сложное государственное дѣло, во главѣ котораго Ея Величество сочла своимъ нравственнымъ долгомъ стать лично. За этотъ 6-лѣтній періодъ поступило на нужды войны съ Японіей 2.540.080 руб. 55 коп., израсходовано 2.403.074 руб. 48 коп. При этомъ весьма важно отмѣтить, что, благодаря столь щедрымъ пожертвованіямъ, удалось образовать специальный „капиталъ на нужды военно-санитарныхъ поѣздовъ будущей войны“, на каковой вопросъ Ея Величество изволила обратить особое вниманіе. Къ 1 января 1910 г. этотъ капиталъ составлялъ 115.859 руб. 43 коп. Общественная благотворительность и заботы о нуждахъ вѣрныхъ слугъ Россіи привлекаютъ къ себѣ особенное вниманіе Императрицы Александры Θεодоровны. Въ доказательство сего достаточно назвать хотя бы слѣдующія многочисленныя благотворительныя учрежденія и общества, состоящая подъ покровительствомъ и предсѣдательствомъ Ея Величества или связанная съ Ея Именемъ: Комитетъ по прискаванію мѣстъ воинскимъ чинамъ, пострадавшимъ на войнѣ съ Японіею (въ 1908 г. устроилъ на мѣста 128 офицеровъ и 1.362 ниж. чина); Домъ призрѣнія для увѣчныхъ воиновъ (призрѣваетъ около 100 чел., при чемъ отъ Имени Императрицы увѣчнымъ ниж. чинамъ выдается деньги на прозвъ съ родины въ Домъ призрѣнія, единовременныя пособія и проч.); Императорскіе женское патріотическое общество, Попечительство о трудовой помощи, школа нянь Ея Величества въ Царскомъ Селѣ, Петергофское общество вспоможенія бѣднымъ, Общество помощи одеждоу бѣднымъ С.-Петербурга, Братство во имя Царицы небесной для призрѣнія дѣтей-идіотовъ и epilept-

тиковъ, Александрийскій пріютъ для женщинъ и др. Къ 1 янв. 1909 г. подъ покровительствомъ Ея Величества состояло 33 благотворительныхъ общества, общинъ сестеръ милосердія, убѣжищъ, пріютовъ и т. п. учреждений, среди коихъ особенно близки арміи: Общество попеченія о дѣтяхъ офицерскихъ чиновъ 2-го армейскаго корпуса и Киевское попечительство о малолѣтнихъ дѣтяхъ воинскихъ чиновъ; кромѣ того, 48-ми учрежденій и обществамъ (по свѣдѣніямъ къ 1 янв. 1909 г.) присвоено наименование по Августѣйшему Имени Ея Величества, не считая 53 стипендій и кровати въ разныхъ учрежденіяхъ. Наконецъ, слѣдуетъ упомянуть о многочисленныхъ единовременныхъ пособіяхъ, выдаваемыхъ отъ щедротъ Государыни (таковыхъ въ 1903 г. было выдано 1339), о пожертвованіяхъ церквамъ, монастырямъ и общинамъ облачений и церковныхъ предметовъ, а также о подаркахъ разнымъ лицамъ. Милостиво оцѣнивая труды лицъ, являющихся непосредственными исполнителями Ея благихъ начинаній, Государыня Императрица, между прочимъ, пожаловала многимъ изъ нихъ Высочайше утвержденный знакъ въ память трудовъ, понесенныхъ въ учрежденіяхъ Государыни Императрицы Александры Ѳеодоровны по оказанію помощи воинамъ, пострадавшимъ на войнѣ съ Японіею въ 1904—1905 гг. Въ дѣлахъ благотворенія Императрица проявляетъ не только много искренней сердечности, но и Личной инициативы, которой и обязаны своимъ возникновеніемъ многія изъ упомянутыхъ выше учреждений, какъ равно и лазаретъ Е. Вел. Гос. Имп. Александры Ѳеодоровны въ Царскомъ Селѣ.—Ея Величество состоитъ Шефомъ полковъ: л.-гв. Уланскаго Имени Ея Величества, 5-го гусарскаго Александрійскаго, 21-го Восточно-Сибирскаго стрѣльцоваго и Крымскаго коннаго, а изъ числа иностранныхъ, — Прусскаго 2-го гвардейскаго драгунскаго полка. (Дневникъ принцессы Алисы. „Ист. Вѣст.“ 1894 г., кн. 6 и 7.—Мѣсто дѣвчества русской императрицы. В. Розанова. „Новое Время“, 1910 г., № 12340.—Отчеты о приходѣ и расходѣ денеж. суммъ, поступившихъ въ распоряженіе Ея Вел. Г. И. Александры Ѳеодоровны на нужды войны съ Японіею за 1904—1909 гг.—Отчетъ о дѣятельности Склада Ея Вел. въ Спб. за все время его существованія, съ 1 февраля 1904 г. по 3 мая 1906 г.—Отчетъ о дѣятельности Центр. Склада Ея Вел. въ г. Харбинѣ.—Отчетъ о дѣятельности Лазарета Ея Вел. для нервныхъ больныхъ и раненыхъ въ г. Верхнеудинскѣ 1905—1906 гг.—Отчетъ о дѣятельности Велико-Герцогскаго Гессенскаго Лазарета въ русско-японскую войну).

АЛЕКСАНДРА III, Императора, портъ расположенъ въ 3-хъ вер. къ с. отъ г. Либавы, Курл. губ. и состоитъ изъ обширнаго (2^в × 2^в = 4,4 кв. вер.) аванпорта, двухъ внутреннихъ искусственно вырытыхъ бассейновъ, внутренняго, вычерпаннаго землесосами, канала и пяти группъ береговыхъ сооружений, расположенныхъ по сѣв. сторону канала и бассейновъ съ такимъ расчетомъ, чтобы каждая изъ этихъ группъ могла въ послѣдствіи расширяться, не стѣсняя взаимно одна другую. Портовая территория занимаетъ около 1400 дес. Отдѣльныя группы береговыхъ сооружений связаны между собою шоссевыми дорогами, длина которыхъ

достигаетъ въ общей сложности до 22 вер.; портъ имѣетъ свою желѣзнодорожную ширококолейную сѣть протяженіемъ 27 вер., связанную съ Либаво-Роменской ж. д. Съ гор. Либавою портъ соединенъ разводящимся поворотнымъ мостомъ черезъ портовый каналъ и шоссе, вдоль которой отъ моста проложена электрическая дорога, связанная съ общеою городской трамвайною сѣтью. Аванпортъ огражденъ съ зап. стороны двумя волноломами изъ бетонныхъ массивовъ, набросанныхъ неправильной кладкой по булыжному основанію, а съ сѣв.—молотъ изъ бетонныхъ же массивовъ, но сложенный правильной кладкой въ видѣ прямой стѣны шир. 24 фута, возвышающейся надъ уровнемъ моря на 11 ф. Съ юж. стороны аванпортъ примыкаетъ къ коммерческой гавани и защищенъ отъ волненія т. наз. южнымъ молотомъ, отдѣляясь на нѣкоторомъ протяженіи отъ коммерческой гавани внутреннимъ раздѣлительнымъ молотомъ—деревяннымъ, легкой профили. Длина с. волнолома 789 саж., ю.—360 саж., с. мола около 845 саж. Глубина аванпорта 22—30 ф. Входныя ворота между волноломами шириною 100 саж., а между с. волноломомъ и с. молотомъ—125 саж. Ближайшій къ берегу моря районъ береговыхъ сооружений—офицерскій городокъ—заключаетъ въ себѣ соборъ, зданія офицерск. квартиръ, почтово-телеграф. контору, судъ, общественныя лавки, школу, бани, сигнальн. станцію и пр. Слѣдующій районъ построекъ, сравнительно высокій, расположенный въ сухомъ хвойномъ лѣсу, занятъ госпиталемъ барачной системы для широкаго размѣщенія 250 больныхъ; тутъ же находятся и нѣкоторыя жилыя помѣщенія медицинскаго персонала, обслуживающаго госпиталь. На берегу внутр. бассейна, расположены казармы для нижнихъ чиновъ и жилые дома для экипажныхъ и ротныхъ командировъ, классныхъ чиновъ, кондукторовъ и сверхсрочно-служащихъ н. ч. Казармъ имѣется шесть, на 1000 чел. каждая, съ паровыми кухнями, хлѣбопекарней, столовыми, чайными и проч. Въ этомъ же районѣ находятся обширный манежъ съ церковью, арестный домъ и центральная электрическая станція. Между двумя внутренними бассейнами, примыкающими другъ къ другу подъ прямымъ угломъ, расположено адмиралтейство, состоящее изъ доковъ, зданія портовой конторы, мастерскихъ—ремонтно-судостроительной, механической кузницы, столярной, парусно-такелажной и шлюпочной, провинтскіе склады и склады матеріаловъ. Доки могутъ вмѣстить наибольшія океанскія суда. Въ порту имѣются также пловучіе доки, пловучіе краны и т. п. Портъ имѣетъ собственную водопроводную сѣть съ артезианскою водою и общесплавную канализацию со спускомъ всѣхъ нечистотъ въ море, внѣ аванпорта. Всѣ улицы, дороги и зданія освѣщаются электричествомъ. Работы по сооруженію порта начались въ маѣ 1890 г. и были закончены къ началу 1908 г. Инициатива постройки порта принадлежала упр-му Мор. Мин. адм. Чихачеву. Во главѣ строительства находился воен. инж. полк. Макъ-Дональдъ, а послѣ его смерти († 1906 г. ген.-лейт.) до окончанія работъ, его помощникъ воен.-инж. полковникъ Корсакевичъ. Работы по сооруженію порта представляли значительныя трудности изъ-за полного отсутствія путей сообщенія къ избранному мѣсту постройки—открытому, ничѣмъ не

защищенному побережью, по трудности борьбы съ движущимся доннымъ пескомъ и по твердости нижнихъ слоевъ крѣпко-глинистаго грунта, подлежащаго землечерпанію. Тѣмъ не менѣе, благодаря искусно принятымъ мѣрамъ и энергіи контрагентовъ по сооруженію мола и волноломовъ — инж. Борейши и Максимо-вича — эти оградительныя сооруженія были закончены съ безпримѣрною быстротою, недостигнутою ни при какихъ другихъ гидротехническихъ работахъ въ Европѣ, и на 26 мѣс. раньше контрактнаго срока. Береговыя соору-женія также выполнены чрезвычайно быстро и вполне благополучно. Стоимость постройки порта достигла почти 45 мил. руб., изъ коихъ ок. 10 мил. обошлось сооруженіе аванпорта, столько же стоили землечерпательныя работы вмѣстѣ съ приобретениемъ земл. каравана; около 300.000 руб. уплачено за отчужденіе земель; 3.620.355 руб. стоили оба сухихъ дока и около 21 мил. веѣ остальные береговыя сооруженія. Стратегическое значеніе порта, по мысли его инициаторовъ, опредѣлялось двумя главными факторами: незамерзаемостью и близостью къ границѣ, т. к. въ то время нашъ флотъ въ Балтійскомъ морѣ могъ дѣйствовать наступательно. Вспослѣдствіи, съ ослабленіемъ Балт. флота, портъ И. А. III былъ признанъ не отвѣчающимъ его задачамъ и крѣпость упразднена. Задуманный съ широкими цѣлями — обслуживать весь Балтійскій флотъ въ теченіе круглаго года, портъ нѣсколько разъ видоизмѣнялъ свое назначеніе, и въ настоящее время, послѣ русско-японской войны, онъ имѣетъ второстепенное значеніе, служа въ зимнее время мѣстомъ стоянки случайныхъ судовъ и дивизіи миноносцевъ. Вслѣдствіе прекращенія работъ по сооруженію Либавскіей крѣпости, роль его въ ближайшемъ будущемъ, по всей вѣроятности, еще болѣе уменьшится. Въ 1904 г. въ портѣ Имп. А. III довершали свое вооруженіе обѣ отправлявшіяся на Дальній Востокъ эскадры, адмираловъ Рожественскаго и Небогатова, откуда и вышли по назначенію, 2 октяб. 1904 г. и 2 февр. 1905 г., т.-е. въ срединѣ зимы. Незамерзаемость порта въ военное смѣслѣ за все время его существованія подтвердилась самымъ положительнымъ образомъ. Въ самыя суровыя зимы замерзаютъ лишь внутренній каналъ и бассейны, но своевременное принятіе нѣкоторыхъ мѣръ и наличие портового ледокола вполне обезпечиваютъ выходъ судовъ изъ порта; море же вблизи Либавскаго берега никогда не замерзаетъ.

АЛЕКСАНДРЕТТА (по-турецки Iskanderun или Scanderun) представляетъ собою портъ гор. Алеппо, къ которому отъ нея черезъ Байланскій проходъ, на высотѣ 1580 ф., идетъ дорога длиною около 175 килом.; портъ расположенъ въ Аданскомъ вилайетѣ у залива, вдающагося на границѣ Сиріи и Малой Азіи глубоко въ материкъ. Бухта А., хотя и открытая для запад. вѣтровъ, является однимъ изъ лучшихъ и наиболѣе безопасныхъ для якорной стоянки мѣстъ по всему бѣдному бухтами берегу Сиріи; въ нее заходятъ пароходы, идущіе изъ Триеста и Марсели. Число жителей доходитъ до 8000 чел. (1900 г.). Мѣстность болотистая и нездоровая; европейцы живутъ въ маленькомъ городѣ Байланъ, въ 15 килом. отъ А. Черезъ Байланскій проходъ Александръ В.,

а позднѣе крестоносцы, проникли въ Сирію. Городъ основанъ Александромъ Вел. въ воспоминаніе побѣды при Иссы, въ 333 г. до Р. Хр. и завоеванъ въ 1097 г. Танкредомъ; 13 апр. 1832 г. египтяне разбили здѣсь турокъ.

АЛЕКСАНДРІЙСКІЙ, 5-й гус. Ея Величества Государыни Императрицы Александры Ѳеодоровны, полкъ б. образованъ подъ именемъ А. легкоконнаго полка ген.-м. бар. Ферзенемъ 21 іюня 1783 г. изъ Далматскаго и Македонскаго гус. полковъ, учрежденныхъ въ 1776 г. и передавшихъ А. полку свое старшинство (съ 11 авг. 1776 г.). Далматскій и Македонскій гус. полки, совместно съ семью другими, составляли поселенные полки Екатеринославской конницы и предназначались для охраненія Украинской линіи. 4 іюня 1790 г. полкъ переименованъ въ А. казачій, 31 янв. 1792 г. снова названъ А. легкоконнымъ и затѣмъ послѣдовательно именовался по шефамъ: съ 29 нояб. 1796 г. — г.-маіора Годлевскаго, съ 26 окт. 1797 г. — г.-м. Гижицкаго, съ 26 окт. 1798 г. — ген.-м. Никорицы, съ 2 окт. 1799 г. — ген.-м. Телешнева и съ 6 мая 1800 г. — полк. Кашинскаго. 31 мар. 1801 г. полкъ названъ А. гусарскимъ; 1 сент. 1845 г. — гус. ген.-фельдм. кн. Варшавскаго, графа Паскевича-Эриванскаго; 20 янв. 1856 г. — А. гус.; 25 янв. 1856 г. — гус. Е. И. Выс. Вел. Кн. Николая Николаевича; 19 мар. 1857 г. — А. гус. Е. И. Выс. Вел. Кн. Николая Николаевича Старшаго; 25 мар. 1864 г. къ названію полка присоединенъ номеръ — 5-й; 18 авг. 1882 г. полкъ переименованъ въ 15 драг. А. Е. И. Выс. Вел. Кн. Николая Николаевича Старшаго; 26 апр. 1901 г. названъ 15-мъ драг. А.; 30 іюля 1904 г. — 15-мъ драг. А. Ея Велич. Государыни Императрицы Александры Ѳеодоровны и 6 дек. 1907 г. — 5 гус. А. Ея Вел. Государыни Императрицы Александры Ѳеодоровны. — Полкъ имѣетъ изъ знаковъ отличія: георгіевскій штандартъ съ надписями „за отличіе въ турецкую войну 1828 г.“ и „1776—1876“; знаки на головные уборы, съ надписью „за отличіе 14 авг. 1813 г.“, пожалованные 15 сент. 1813 г., и 22 георгіевскія трубы, съ надписью „Александрійскаго гусарскаго полка, 8 февр. 1816 г.“, пожалованныя 8 февр. 1816 г. за отличіе въ войнѣ съ французами 1812—1814 гг., въ особенности въ сраженіи подъ г. Бріенномъ (Высоч. грам. 4 іюня 1826 г.). Шефомъ полка съ 30 іюля 1904 г., состоитъ Ея Величество Государыня Императрица Александра Ѳеодоровна. Въ спискахъ полка съ 30 іюля 1907 г. числится Его Императорское Высочество Наслѣдникъ Цесаревичъ и Великій Князь Алексѣй Николаевичъ. — Полкъ принималъ участіе въ войнахъ: 1789—1791 гг., 1794 г. (Прага), 1806—1807 гг. (Шултускъ, Янковъ, Фридландъ), турецкой 1810—1812 гг., Отечества. 1812 г. (Кобринъ, Городечна, Кайданово, Борисовъ), 1813 г. (Калишъ, Риппахъ, Люценъ, Бауценъ, Капбахъ, Лейпцигъ), 1814 г. (Бріеннъ, Ларотьеръ, Монмирамъ, Лаонъ, Феръ-Шампенуазъ), 1828 г. (Базарджикъ и Буланлыкъ), 1829 г. (Кулевча, Шумла, Мачинъ) и 1854 г. (Калафатъ и Каракуль). Подъ Калишемъ ротм. кн. Мадатовъ лихой атакой Александрійскаго гусаря взялъ въ плѣнъ два неприятельскихъ баталіона съ салонскимъ генераломъ Ностлицемъ; за это дѣло Мадатовъ награжденъ орд. св. Георгія 3 ст. Первымъ полковымъ командиромъ былъ извѣстный А. П. Тормасовъ. (Справ. кн.



Трубачъ Далматскаго и рядовой Иллирическаго гус. полковъ (1766—1788 г.).



Штабъ-трубачъ Александрійскаго гусар. полка (1797—1800 г.).



Офицеры Ахтырскаго и Александрійскаго гусар. полковъ (1820 г.).



Оберъ-офицеръ и унтеръ-офицеръ Александрійскаго гусар. полка (1844—1849 г.).

Имп. гл. кв., изд. 2, 1909.—Боевая хроника А. полка въ таблицѣ Перевощикова. Воен. уч. арх., III, 27572).

АЛЕКСАНДРИНСКІЙ, СИРОТСКІЙ КАДЕТСКІЙ КОРПУСЪ, воен.-учебное заведеніе, образованное указомъ 27 янв. 1850 г. изъ находившагося въ Москвѣ Александринскаго сиротскаго института и предназначавшееся для воспитанія сиротъ штабъ и оберъ-офицеровъ вообще, а также воен. и гражд. чиновниковъ изъ потомствъ дворянъ, съ цѣлью подготовленія ихъ для службы офицерами во всехъ родахъ войскъ. Право избранія малолѣтнихъ для помѣщенія въ корпусъ, согласно установленнымъ разрядамъ по степени сиротства, предоставлено было Моск. Опеку. Совѣту, но съ утвержденія Гл. И-ка в. у. з.; на годовое содержаніе А. к., въ составѣ 400 воспитанниковъ, было положено отпускать ежегодно 132.000 р. изъ Моск. Оп. Сов. и до 12.000 р.—изъ суммъ комиссаріата. Корпусъ былъ открытъ 6 дек. 1851 г.; директоромъ его былъ назначенъ г-м. Грессеръ, оставившійся на этой должности до упраздненія корпуса; инспекторомъ классовъ былъ полковникъ Баумгартенъ, благодаря заботамъ котораго учебная часть въ корпусѣ была недурно поставлена: корпусъ гордился обиліемъ молодыхъ ученыхъ силъ, большею частью дѣятелей Московскаго университета. За 12 лѣтъ своего существованія корпусъ выпустилъ около 300 офицеровъ. Въ 1863 г., при реформѣ в.-уч. заведеній, А. к. былъ упраздненъ, воспитанники его переведены въ 1 и 2 Московскіе корпуса, а

въ здачии его помѣстилось вновь открытое Александровское воен. училище. (Александровскій Сирот. Кад. к-съ и Александровское в. уч. М. 1901 г.; В. Кедринъ, Александровское военное училище. М. 1901 г. Далаевъ, Историч. очеркъ воен.-учебн. зав-ній. Спб., 1880 г.).

АЛЕКСАНДРІЯ, городъ и портъ на с.-з. берегу дельты р. Нила, стоитъ на песчаной косѣ, отдѣляющей лагуну отъ моря. Основателемъ его былъ Александръ Великій. Старый городъ отличался великолѣпными постройками, возведенными династіей Птоломеевъ, сдѣлавшихъ его своею столицею. Они воздвигли знаменитую библіотеку, обладавшую до 500.000 свитковъ и другую специально научную библіотеку въ Серапѣонѣ. Противъ порта находился о-въ Фарусъ съ маякомъ изъ бѣлаго мрамора. Гавани были соединены каналомъ съ Ниломъ; торговое значеніе А. особенно развилось къ Р. Хр.; паденіе А. началось со взятія города арабами въ 641 г., послѣ чего черезъ А. шла только торговля съ Индіей, которую вели венеціанцы; послѣ открытія Васко-де-Гамоу морского пути въ Индію вокругъ Африки, А. окончательно пала и обезлюдилась. Возрожденіе А. началось съ 1820 г., когда Магометь-Али прорылъ каналъ Махмудіе, между Ниломъ и гаванью А. и возстановилъ древнее соединеніе города съ Ниломъ. Съ этого времени постепенно улучшались гавани А., и торговля ея росла. Черезъ А. возвится и вывозится все необходимое для Египта, а транзитная торговля послѣ прорытія Суецкаго канала направилась на Портъ-Саидъ. Жителей въ г. А. въ 1907 г. было 332.000,



Планъ Александріи.

вывозъ достигалъ 22 мил. егип. фунтовъ, вывозъ 21. мил. ег. ф. Въ А. выходятъ на сушу слѣд. подвод. телегр. кабели: три кабели съ ос. Мальты, два изъ Портъ-Саида, одинъ съ ос. Крита и одинъ съ ос. Кипра; все кабели англійскіе. Бомбардированіе А. англійскою эскадрой адм. Сеймура произошло 29 іюня (11 іюля) 1882 г. во время возстанія Араби-паши. Англ. эскадра состояла изъ 9 брон. кор. и 5 кан. лодокъ, расположившихся въ старой гавани и въ морѣ передъ фортами Расъ-эль-Тинъ и Фарусъ Англ. эскадра открыла огонь въ 7 час. утра. Море было спокойно, легкій вѣтеръ отъ с. и с.-з. гналъ дымъ на форты, скрывая ихъ временами отъ глазъ нападающихъ, которымъ мѣшало и яркое солнце. Матеріальныя силы противниковъ были почти равны, но египетскія батареи, раскинутыя на протяженіи 8 мор. миль (около 14 верстъ), не могли поддержать другъ друга, ихъ земляныя и глиняныя укрѣпленія были вооружены

дующій день египетскія войска оставили свои укрѣпленія, а англ. десантъ занялъ форты и городъ. Англ. эскадра пострадала незначительно. На нѣсколькихъ корабляхъ были повреждены рангоутъ и надстройки; въ бронѣ египетскія снаряды дѣлали только выбоины. Подводную пробивну получилъ одинъ Inflexible. Потери въ людяхъ не превышали 33 человекъ, изъ которыхъ убитыхъ было только 5. Но къ концу бомбардировки боевые запасы флота были почти истощены. Въ началѣ боя корабли Sultan, Superb и Alexandra маневрировали въ морѣ, но, замѣтивъ, что при этихъ условіяхъ огонь ихъ былъ мало дѣйствителенъ, они стали на якорь, выбравъ каждый самостоятельно удобную позицію для обстрѣливанія фортовъ, и это сейчасъ же повысило мѣткость огня этихъ кораблей. Изъ канонерскихъ лодокъ отличилась Condor. Замѣтивъ, что огонь форта Марабу, расположеннаго на крайнемъ зап. флангѣ линіи

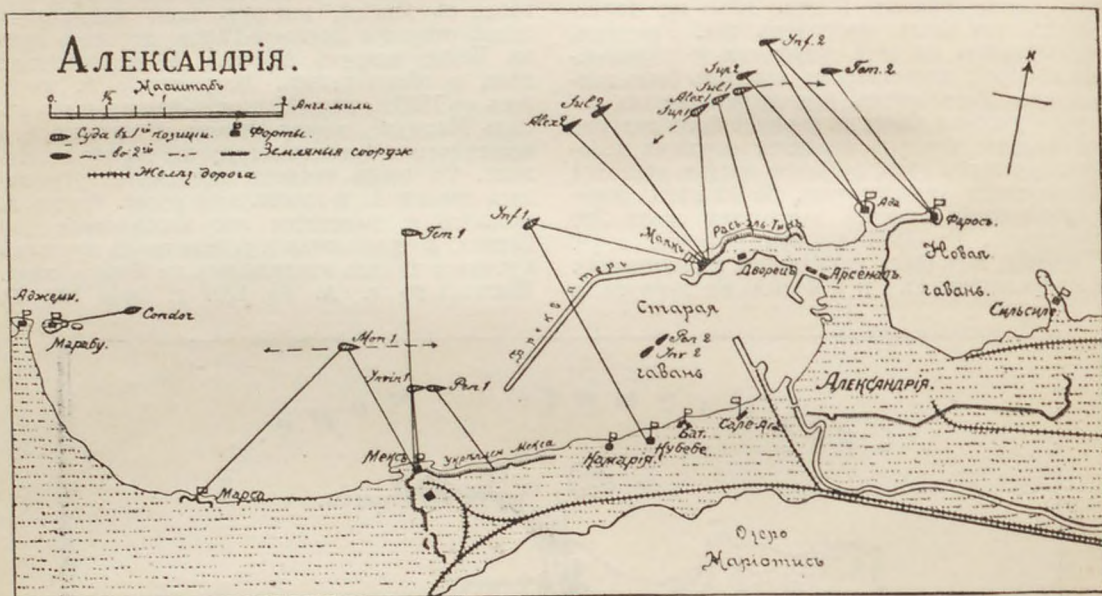

преимущественно старыми гладкоствольными пушками, снаряды которыхъ не пробивали даже тонкой брони англ. кораблей. Внутри фортовъ были расположены высокія каменные и даже деревянныя зданія, представлявшія собою отличную цѣль для эскадры и дававшія обильную пищу пожарамъ. Англійскіе корабли, вошедшіе въ гавань, выбрали свои позиціи наканунѣ вечеромъ и большую часть боя стояли на якорѣ. Адм. Сеймуръ перенесъ свой флагъ съ корабля Alexandra на Invincible, менѣе сильный, но зато и съ меньшимъ углубленіемъ, благодаря которому корабль этотъ могъ войти въ старую гавань и помѣститься въ центрѣ боя, ближе другихъ судовъ къ берегу. Все англ. корабли имѣли бортовую броню въ средней части корабля, за исключеніемъ канонерскихъ лодокъ, не имѣвшихъ броневой защиты, но зато расположившихся внѣ обстрѣла фортовъ, въ мертвыхъ углахъ, откуда онѣ безнаказанно громили противника. Бомбардировка длилась около 10-ти часовъ; послѣднимъ замолчалъ фортъ Фарусъ (въ 4½ ч. дня). На слѣ-

дующій день египетскія укрѣпленія, начинаясь беспокоить стоящіе на якорѣ въ старой гавани А. англ. корабли, командиръ лодки, лордъ Чарльзъ Бересфордъ (впослѣдствіи извѣстный адмиралъ и членъ парламента), подошелъ по собственной инициативѣ къ этому форту настолько близко, что могъ обстрѣливать его изъ своихъ мелкихъ пушекъ, оставаясь почти неуязвимымъ для огня противника. Ставъ здѣсь на якорь, онъ то выбиралъ канатъ, то травилъ его и такъ образомъ, оставаясь все время въ движеніи и поражая противника изъ своихъ орудій, совершенно отвлекъ его вниманіе отъ англійскихъ кораблей, стоявшихъ въ гавани. Конечно, выполнить это въ теченіе почти двухъ часовъ на небольшой канонерской лодкѣ можно было только при условіи нигуда негоднаго расположенія береговыхъ батарей на фортѣ Марабу. Видя успешность дѣйствій Condor'a, другія англ. лодки присоединились къ ней и батареи форта были приведены къ молчанію огнемъ веномогательныхъ судовъ, на которыя даже не разсчитывалъ адм. Сеймуръ. Потери египтянъ

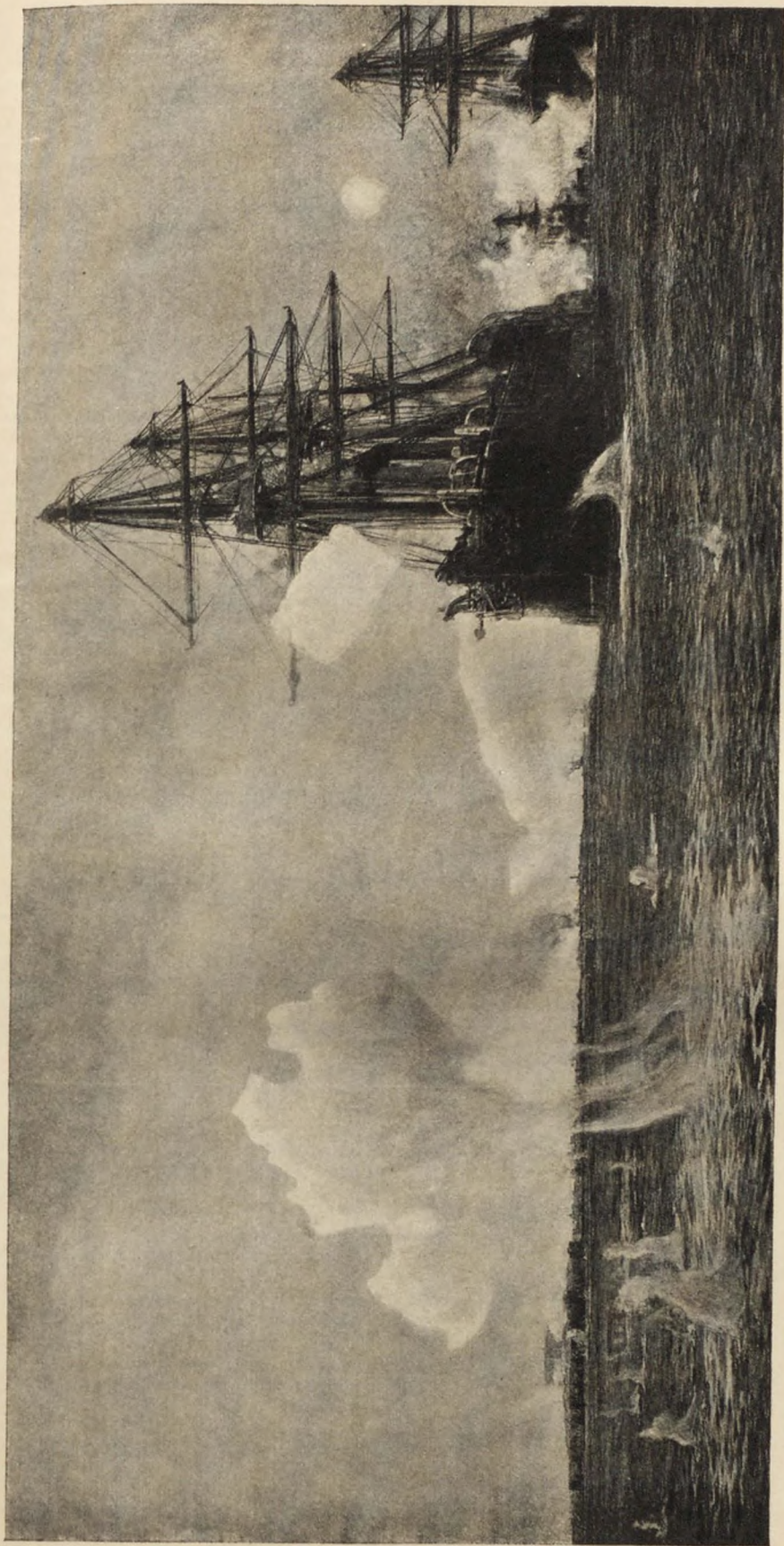

Бомбардирование Александрии 11 июля 1882 г.
(Съ картины Вулле).

сводились, главнымъ образомъ, къ большому числу убитыхъ и раненыхъ. Огнемъ эскадры было выведено изъ строя не болѣе 10-ти крупныхъ орудій на фортахъ, изъ общаго числа 200 пушекъ. Нѣсколько орудій разорвалось или было повреждено во время стрѣльбы по винѣ самихъ стрѣлявшихъ, у которыхъ были плохія снаряды и порохъ. Осмотръ фортовъ показалъ, что земляныя и даже кирпичныя сооруженія на нихъ пострадали также лишь незначительно; при нѣсколькой большей энергіи защитники фортовъ, по мнѣнію самихъ англичанъ, свободно могли бы исправить почти всѣ поврежденія фортовъ и продолжать бой на слѣдующій день, когда у англичанъ уже почти не было снарядовъ. Поэтому бомбардировка А. не можетъ служить типичнымъ примѣромъ артиллерійскаго состязанія между флотомъ и береговыми укрѣпленіями, и усиліяхъ англичанъ объясняется не столько соотношеніемъ матеріальныхъ силъ противниковъ, близкихъ къ равенству, сколько огромной разницей въ моральномъ элементѣ, состояніи духа и боевой подготовкѣ обѣихъ сторонъ. Традиціонному развитію инициативы, высокой дисциплинѣ и стойкости англ. флота не соответствовали нравственные качества египетскихъ солдатъ и ихъ начальниковъ. Имѣя большой запасъ минъ, египтяне совершенно ихъ не использовали. Мортирный огонь фортовъ былъ почти безвреденъ для англ. флота, несмотря на близкое разстояніе между противниками и большое число mortirъ. И потому было бы рискованно дѣлать тактическіе выводы изъ результатовъ этого состязанія между флотомъ и береговыми укрѣпленіями. Но, во всякомъ случаѣ, бомбардировка А. доказала возможность такого состязанія при наличіи условий, благоприятныхъ для дѣйствій флота. (Вильсонъ. Броненосцы въ бою, т. I).

„АЛЕКСАНДРОВЕЦЪ“, журналъ, издаваемый съ 1906 г. при Александровскомъ воен. училищѣ и выходящій по мѣрѣ накопленія матеріала (5 — 6 №№ въ годъ). Цѣли изданія: а) отмѣчать въ жизни училища и его бывшихъ питомцевъ все, что можетъ служить матеріаломъ для исторіи, б) служить органомъ для развитія и закрѣпленія связи между офицерами и училищемъ, в) содѣйствовать росту познанія и любви къ воен. дѣлу, г) способствовать взаимному ознакомленію членовъ одной великой семьи — русской арміи и д) поощрять къ дальнѣйшей работѣ начинающихъ авторовъ-юнкеровъ. Въ журналѣ имѣются отдѣлы: 1) историческій (описаніе событій изъ жизни уч-ща, служба, подвиги, біографіи бывшихъ Александровцевъ, описаніе предметовъ, поступающихъ въ училища, музей, снимки, рисунки, касающіеся жизни училища и т. п.), 2) военный (статьи по различнымъ отраслямъ воен. дѣла, избранные рефераты юнкеровъ); 3) научный (научн. статьи и лекціи, читанныя для офицеровъ Московскаго гарнизона); 4) литературный (беллетр. произведенія и стихотворенія, литерат. работы бывшихъ и настоящихъ Александровцевъ) и 5) смѣсь (письма, замѣтки, впечатлѣнія бывшихъ Александровцевъ, бібліографія, рисунки, портреты, карикатуры и пр.). Въ журналѣ, помимо педагогическаго персонала училища, принимаютъ участіе юнкера и бывшіе питомцы училища. Редакторомъ состоитъ одинъ изъ офицеровъ

училища. Подписная годов. цѣна 3 р., весь чистый доходъ отъ изданія поступаетъ въ общество вспоможенія бывшимъ Александровцамъ.

АЛЕКСАНДРОВСКАЯ ВОЕННО-ЮРИДИЧЕСКАЯ АКАДЕМІЯ. Въ 1866 г., при подготовкѣ къ военно-судебной реформѣ, при аудиторскомъ училищѣ б. учреждены офицерскіе классы, переименованные въ 1867 г. въ воен.-юр. академію. Въ 1868 г. аудиторское училище б. преобразовано въ военно-юр. училище, предназначенное для подготовкы воен. юристовъ—чиновниковъ. Въ 1872 г. возникаетъ мысль объ излишествѣ двухъ очень сходныхъ по курсу и цѣли учебн. заведеній, тѣмъ болѣе, что молодое воен.-суд. вѣдомство предполагалось комплектовать исключительно офицерами. Въ 1878 г., одновременно съ упраздненіемъ училища, А. была реформирована по плану высшихъ учебныхъ заведеній съ трехлѣтнимъ курсомъ. По нынѣ дѣйствующему положенію, А. В.-Ю. А. организована на слѣдующихъ основаніяхъ: она является высшимъ учебн. заведеніемъ для доставленія воен.-юр. образованія офицерамъ арміи и флота, поступающимъ на службу въ воен.-суд. вѣдомство. А. состоитъ при глав. военно-судномъ упр-іи и подчиняется начальнику этого упр-ія. Непосредственное управленіе А. ввѣряется ея начальнику. Во главѣ учебнаго дѣла стоитъ конференція А., состоящая изъ всѣхъ профессоровъ и членовъ, назначаемыхъ воен. мин. по избранію начальника гл. в.-с. упр.; преподавательскій персоналъ А. состоитъ изъ профессоровъ, преподающихъ главные предметы, и преподавателей, преподающихъ вспомогательные предметы. Профессора и штат. преподаватели А. пользуются правами учеб. службы по воен. вѣд. А. состоитъ изъ 3-хъ классовъ: въ младшій принимаются офицеры, окончившіе курсъ въ средн. и высш. учеб. заведеніяхъ, по экзамену изъ русскаго языка, полит. исторіи, географіи, космографіи, физики и химіи, воен. администраціи, уставовъ — внутр. и гарниз. служ. и язык. — француз. и нѣм. Непосредственно въ старшій классъ А. принимаются офицеры, окончившіе курсъ юрид. факультетовъ ун-товъ или Имп. уч-ще правовѣднѣя, по экзамену изъ уголовн. права и процесса, государ. и гражд. права, воен. администраціи и уставовъ. Для пріема въ младш. кл. А. необходимо имѣть не менѣе 8 балловъ въ среднемъ, не менѣе 10 бал. по рус. яз. и 6 бал. по каждому изъ остальныхъ предметовъ въ отдѣльности. Предметы, преподаваемые въ А., раздѣляются на главн. и вспомогат. Главные составляютъ: воен.-уголов. законы, воен.-уголов. судопроизводство, воен.-администрат. законы, уголов. право и судопроизводство, исторія воен. законодательства, государст. и гражд. право. Къ вспомогательнымъ относятся: исторія рус. права, энциклопедія права, финансов. право, полиц. право, церков. право, международ. право, политич. экономія, гражд. процессъ, судебная медицина, психологія и логика. Помимо прохожденія курсовъ, слушатели обязаны исполнить письменную работу на тему по одному изъ главныхъ предметовъ. При выпускѣ изъ А. офицеры раздѣляются на 2 разр.: къ первому относятся получившіе по каждому изъ главн. предметовъ въ отдѣльности не менѣе 10 бал., по второстепен. не менѣе 9 бал., и по языкамъ не менѣе 6 бал., ко второму — имѣющие

не менѣе 8 бал. по глав. предметамъ и 6-ти по вспомог. и языкамъ. Окончившіе курсъ А. по 1-му разряду представляются къ производству въ слѣдующіе чины до штабсъ-капитана гвардіи и капитана арміи включительно. Дореформенная А. имѣла программу, хотя и повышенную сравнительно съ в.-юридич. училищемъ, но недостаточно научную. Тѣмъ не менѣе число офицеровъ, желавшихъ поступить въ А., было значительно: въ 1866 г.—117, а въ слѣдующемъ году—223. Составъ слушателей былъ своеобразенъ—преобладали старые офицеры: лишь одинъ прослужилъ въ офицерскихъ чинахъ до поступления въ А. 7 лѣтъ, большинство были служившіе 12—15 лѣтъ; шесть лицъ считали за собой отъ 21 до 33 лѣтъ службы; были штабсъ-офицеры и даже генералы. Съ 1866 по 1868 гг. приемъ офицеровъ производился безъ экзаменовъ. Въ 1868 г. введены предварит. экзамены при округахъ и число желающихъ поступить значительно уменьшилось, колеблясь около 70—80 чел. Первый выпускъ изъ А. былъ въ 1868 г. Въ 1887 г. введено правило объ отсуженіи за каждый годъ пребывания въ А. 1½ года въ воен. вѣдомствѣ. Съ 1880 г. въ составъ слушателей А. принимаются офицеры сербской и болгарской арміи. Въ 1891 г. вышло нормальное положеніе объ А., коимъ число штатныхъ слушателей, ежегодно принимаемыхъ, опредѣляется въ 15 чел., но по ходатайству конференціи въ А. принимается ежегодно извѣстное число слушателей и сверхъ штата, положеніе которыхъ отъ штатныхъ отличается лишь тѣмъ, что они не получаютъ усиленнаго оклада жалованья и пособій на книги и учебные принадлежности.—Изъ числа окончившихъ курсъ въ А. поступило въ воен.-суд. вѣдомство до 1878 г. 161 чел., или 76,3% всѣхъ окончившихъ, а съ 1878 по 1891 г. 181 чел. или 80,1% всѣхъ окончившихъ. До 1891 г. поступило въ вѣдомство изъ 437 сухопут. офицеровъ 342, или 78,3%, а изъ 43 морскихъ офицеровъ поступило въ в.-морское судеб. вѣдомство 31 чел., или 72,3%. За 42 года своего существованія, до 1910 года включит., всего А. выпустила 902 офицера. Первымъ н-комъ А. съ ея основанія до 1875 г. былъ ген.-м. Ферморъ; въ 1875 г. нач.-мъ б. назначенъ ген.-м. ген. шт. П. О. Бобровскій, принимавшій дѣятельное участіе въ преобразованіи А. и подожившій не мало труда и заботъ для поднятія А. на соответствующую высоту. П. О. Бобровскій покинулъ А. въ 1897 г., вслѣдствіе назначенія сенаторомъ. Съ 1896 по 1906 г. нач.-комъ А. былъ ген.-лейт. (нынѣ ген.-отъ-артил. и сенаторъ) Ф. Н. Платоновъ. Въ 1906 г. этотъ постъ занялъ ген.-лейт. В. О. Басковъ, котораго смѣнилъ въ 1908 г. ген.-лейт. Н. В. Кирилинъ. Исторія А. можетъ отмѣтить немало именъ изъ среды профессоровъ съ широкой научной и общественной извѣстностью. На первомъ мѣстѣ долженъ быть поставленъ извѣстный цивилистъ - историкъ - моралистъ К. Д. Кавелинъ, „учитель права и правды“, сумѣвшій за 7 лѣтъ своего преподаванія (съ 1878 по 1885 г.) создать неизгладимую свѣтлую о себѣ память. Блестящимъ лекторомъ былъ Н. А. Неклюдовъ, выдающийся знатокъ и талантливый комментаторъ нашихъ уголовныхъ законовъ. Затѣмъ катедры А. занимали С. А. Бершадскій, Н. Д. Сергѣевскій и Н. А. Коркуновъ. Наибольшее число лѣтъ былъ профессоромъ Ѳ. Н. Пановъ, читавшій съ 1866 г. государств. право и исторію рус. права, страстно

любившій А. и покинувшій ее лишь за слабостью здоровья въ 1900 г. Изъ числа воен. профессоровъ нельзя обойти молчаніемъ блестящаго лектора, нынѣ ген.-м. въ отставкѣ, крупнаго обществен. дѣятеля и члена 1-й и 2-й Государ. Думъ В. Д. Кузьмина-Караваева, не безъ основанія признаваемого основателемъ у насъ науки воен.-уголов. права. Выдающееся значеніе въ исторіи и жизни А. имѣлъ бывшій воен. министръ ген.-адъют. (нынѣ ген.-фельд-маршалъ) гр. Д. А. Милютинъ, просвѣщенной энергіи котораго А. обязана своимъ существованіемъ. Гр. Д. А. Милютинъ состоитъ почетнымъ президентомъ А. 21 дек. 1908 г. А. Высочайшимъ повелѣніемъ присвоено наименованіе „Александровской“, въ память ея Основателя—имп. Александра II.—Внутренняя жизнь и дѣятельность А. за весь періодъ ея существованія опредѣлялась цѣлью ея учрежденія, какъ она выражена въ законѣ и вытекаетъ изъ самой идеи высшаго учебнаго и ученаго заведенія. На основаніи положенія объ А., она „имѣетъ цѣлью доставлять высшее военно-юридическое образованіе офицерамъ, поступающимъ на службу по военно-судебному вѣдомству“. Болѣе полно эта цѣль и идея А. была раскрыта въ работахъ по составленію „положенія“ и по выработкѣ учебнаго плана. Такъ, въ 1876 г. конференція А. высказалась слѣдующимъ образомъ: „В.-юрид. акад. должна быть учрежденіемъ не только учебнымъ, но и ученымъ. На значеніе ея, какъ учрежденія ученаго, подобно прочимъ воен. академіямъ, должно состоять въ томъ, чтобы вмѣстѣ съ другими высшими юридич. заведеніями государства способствовать распространенію юридическихъ познаній, научной обработкѣ права и въ особенности способствовать созданію условій, необходимыхъ для разработкѣ наукъ воен.-юридич. Поэтому въ составъ учеб. курса этого заведенія должны входить всѣ тѣ юридич. науки, которыя способствуютъ образованію юриста, на первомъ же планѣ тѣ изъ нихъ, которыя необходимы для образованія воен. юриста“. Въ 1881 г., по поводу предложенія гл. воен. прокурора, ген.-ад. кн. Имеретинскаго объ исключеніи изъ курса А. нѣкоторыхъ предметовъ, конференція высказала слѣдующія соображенія: „Было время, когда для цѣлей военнаго правосудія у насъ признавалось исполнѣе достаточнымъ подучить воен. писарей и гражд. чиновниковъ канцелярскимъ порядкомъ воен.-судеб. дѣлопроизводства. При такихъ требованіяхъ было достаточно канцелярской подготовки. Ея несостоятельность, доказанная опытомъ, вынудила измѣнить этотъ незатѣйливый способъ. Сперва обученіе ограничивалось только юридич. предметами, непосредственно, практически, нужными для будущей судебной дѣятельности, но впоследствии къ нимъ прибавлены и другіе, входящіе въ кругъ общаго юридич. образованія. Такое постепенное расширеніе курса было результатомъ не отвлеченныхъ, а практическихъ потребностей. Не въ одной области правосудія, но по всѣмъ отраслямъ человѣческой дѣятельности, опытомъ дознано, что практическое полезное знаніе тогда только прочно и приноситъ ожидаемую отъ него пользу, когда основано на хорошей теоретической подготовкѣ“. Эти свѣтлые взгляды членовъ конференціи находили себѣ постоянное отраженіе въ академич. преподаваніи. Не комментаріи, и даже не узкая догматика, а наука общаго и

военнаго права излагалась въ аудиторіяхъ. Такая имена, какъ Кавелинъ, Неклюдовъ, Сергѣевскій, Коркуновъ, Бершадскій, Гольмстенъ, Яроцкій, Гриммъ, Дьяконовъ—по общему праву, и Эртель, Володиміровъ, Кузьминъ-Караваевъ—по праву военному, служили съ первыхъ дней существованія А. надежной гарантіей за научную постановку преподаванія. Вся жизнь А. болѣе чѣмъ за 30-лѣтній періодъ была проникнута однимъ стремленіемъ — работать, по выраженію К. Д. Кавелина, на пользу „права и правды“, двигать впередъ науку и сообщать слушателямъ дѣйствительно научныя знанія. Въ отношеніи воспримчивости своихъ слушателей къ научному слову А. заслужила прочную репутацію. По опубликованнымъ въ печати свидѣтельствамъ Кавелина и Бершадскаго и по заявленіямъ многихъ изъ профессоровъ, аудиторія А. занимаетъ совершенно исключительное положеніе среди другихъ высшихъ учебн. заведеній: глубокий интересъ къ наукѣ, сознательное къ ней отношеніе, крайне добросовѣстное и нерѣдко самостоятельное ея изученіе — таково отношеніе къ дѣлу слушателей. Курсъ А. нынѣ очень немногимъ отличается отъ университетскаго. Отсутствуетъ лишь римское право, торговое право и статистика. До 90-хъ гг. не преподавалась также политическая экономія, но въ бытность нач-мъ акад. Ф. Н. Платонова этотъ предметъ введенъ въ число обязательныхъ. При томъ же нач-кѣ А. и по его инициативѣ восполненъ еще одинъ крупный пробѣлъ, а именно, включена въ число глав. предметовъ исторія русскаго военнаго права, совершенно новая научная отрасль, могущая дать богатый научный матеріалъ. Въ чисто-научномъ отношеніи заслуги А. выражаются естественно, главн. образ., въ разработкѣ вопросовъ военнаго права. Достигается это благодаря существующему въ А. конкурсному порядку заведенія кафедръ по воен. предметамъ. Каждый конкурсъ вызываетъ появленіе нѣсколькихъ науч. работъ, нерѣдко крупнаго достоинства. Въ разработку науки воен. права вкладываютъ свою долю труда и слушатели въ своихъ обязательныхъ годовыхъ сочиненіяхъ, представляющихъ иногда прекрасныя самостоятельныя изслѣдованія. (*В. Д. Кузьминъ-Караваевъ*. Воен.-Юридич. академія. 1866—1891 гг. Кратк. очеркъ. Спб. 1891 г.).

АЛЕКСАНДРОВСКАЯ КРѢПОСТЬ, баталіонная крѣпость на берегу Днѣпра, при устьѣ р. Московки, на правомъ флангѣ бывшей пограничной Днѣпровской линіи. А. к. начата б. постройкой въ 1770 г. и, по имѣющимъ свѣдѣніямъ, въ 1775 г. хотя не была еще вполне окончена, но находилась въ состояніи обороны, достаточномъ для отраженія нападений крымскихъ татаръ. Съ упраздненіемъ въ 1784 г. Днѣпровской укрѣплен. линіи, А. кр. была оставлена вмѣстѣ съ такою же крѣп. *Петровской* у Азовскаго моря (другой, лѣвый флангъ линіи); обѣ онѣ были включены въ число штатныхъ крѣпостей и сохранили свое значеніе во все Екатерининское время. Гарнизонъ ихъ былъ определенъ силою въ одинъ баталіонъ, сообразно чему онѣ и проектировались. Другое требованіе было то, чтобы онѣ имѣли достаточно обширную внутренность для помѣщенія всѣхъ необходимыхъ зданій и построекъ. Расположеніе крѣп. верховъ, поэтому, отличалось свое-

образностью и особенностями, которыя раньше не встрѣчались. Главная ограда состояла изъ капонирныхъ или полигональных фронтовъ, расположенныхъ въ правильномъ четырехугольникѣ. Посрединѣ фронтовъ были сомкнутыя земляныя постройки, въ родѣ маленькихъ цитаделей, редюитовъ или даже фортовъ, которыя въ то же время замѣняли капониры для продольнаго обстрѣливанія главн. крѣпостнаго рва. Онѣ были отдѣлены отъ главн. вала и походили по начертанію на горнверки или другія вспомогат. постройки меньшаго размѣра. Такое расположеніе отвѣчало оборонѣ малыми силами въ томъ отношеніи, что, въ случаѣ крайности, гарнизонъ могъ не занимать главн. вала (съ открытою горжею), а сосредоточиваться въ однѣхъ указанныхъ только постройкахъ, изъ которыхъ обстрѣливались хорошо и главная ограда со рвомъ, и внутренность крѣпостцы. Труднѣе было согласовать съ малочисленностью гарнизона усиленную оборону прикрытаго пути съ разрѣзнымъ гласисомъ. Можно только предположить, что одновременное занятіе главн. вала и прикрытаго пути разсчитывалось на тотъ особенный случай, когда гарнизонъ могъ получить значительное подкрѣпленіе извнѣ. Но и въ этомъ случаѣ, по сравнительной обширности верховъ, рациональнѣе было бы занять сильнѣе главную ограду, совершенно отказавшись отъ обороны прикрытаго пути и гласиса, представлявшихъ по своему расположенію и устройству скорѣй неудобство, чѣмъ улучшеніе крѣпостной обороны. По вѣдомости о вооруженіи погранич. крѣпостей за 1799 г. А. к. значилась, а въ табель погранич. укрѣпл. пунктовъ, составленную въ 1800 г., она уже включена не была. (*Ласковскій*. Матеріалы для исторіи инж. искусства въ Россіи, часть IV (въ рукописи, хранящ. въ Никол. инж. академіи).

АЛЕКСАНДРОВСКАЯ ЦИТАДЕЛЬ. См. Варшава.

АЛЕКСАНДРОВСКІЙ, Сергѣй Васильевичъ, дворянинъ Пензенской губ., сынъ пензенскаго губерни., род. 28 дек. 1863 г. Въ 1877 г. поступилъ въ Пажескій Е. В. корпусъ, откуда 11 авг. 1886 г. произведенъ въ корнеты Кавалергардскаго Ея Вел-ва полка. Въ 1893 г. былъ назначенъ членомъ комиссіи по довольствію войскъ Петербургскаго гарнизона мясомъ (безъ содѣйствія подрядчиковъ), въ каковой проявилъ много энергіи и безкорыстнаго усердія на пользу общевойскаго дѣла. Въ 1894 г. А. былъ командированъ въ личное распоряженіе гл-щаго войсками гвардіи и Петерб. воен. округа. Въ чинѣ шт.-ротмистра, А., въ 1898 и 1899 гг., былъ командированъ отъ Общества Крас. Креста въ пострадавшія отъ неурожая губерніи Воронежскую, Тамбовскую, Уфимскую и Самарскую для распределенія Высоч. пожалованныхъ суммъ. 6 нояб. 1899 г., по домаш. обстоят., уволенъ отъ службы ротмистромъ, съ мундиромъ, и назначенъ чиновникомъ особыхъ порученій мин-ва фин. Въ 1900 г. былъ пожалованъ камергеромъ. 4 апр. того же года, за заботы по организаціи медицинск. помощи Южно-Манчжурскому отряду въ Китаѣ, награжденъ орд. св. Владиміра 4 ст., къ каковому ордену впоследствии были пожалованы мечи. Во время землетрясенія въ Анджанѣ въ 1902 г. и наводненія въ Петербургѣ

въ 1903 г. А. былъ призванъ организовать отъ Общества Краснаго Креста помощь пострадавшимъ и въ обоихъ случаяхъ блестяще выполнилъ возложенныя на него задачи. При возникновеніи рус.-яп. войны онъ былъ избранъ членомъ исполнительной комисіи по оказанію помощи больн. и ран. воинамъ на Д. Востокъ и получилъ въ завѣдываніе отдѣлъ личнаго состава, въ вѣдѣніи котораго находилась отправка на театръ войны медицинско-санитарнаго персонала. Но уже по истеченіи весьма непродолжительнаго времени А. былъ предложенъ постъ главноуполномоченнаго Крас. Креста при дѣйствующихъ арміяхъ. Прибывъ на театръ воен. дѣйствій въ началѣ марта 1904 г., онъ организовалъ дѣло помощи больн. и ран. и съ неослабной энергіей велъ его до начала янв. 1905 г., когда былъ назначенъ начальникомъ санитарной части 1-й Манчжурск. арміи. Этому дѣлу онъ придалъ съ самаго начала правильную организацію и, ведя его, проявилъ громадную работоспособность, выдающуюся энергію и полную доступность для каждаго обращающагося къ нему, чѣмъ много способствовалъ блестящей дѣятельности порученной ему санитарной части, работавшей подъ флагомъ Краснаго Креста. Кромѣ того, со свойственнымъ ему тактомъ, онъ сумѣлъ установить дружную работу между всѣми многочисленными организаціями, дѣйствовавшими на театрѣ войны. Отличался онъ и личною храбростію и неоднократно подвергалъ свою жизнь опасности, находясь, какъ, наприм., въ Ляоянскомъ бою, въ сферѣ дѣйствія огн. Впрочемъ, общественная дѣятельность А. подвергалась различной оцѣнкѣ и вызывала иногда не только въ обществѣ и въ повременной печати, но и въ бюрократическихъ сферахъ, рѣзкую критику. Такъ, довольно сурово отнесся къ дѣятельности А. въ качествѣ главноуполномоченнаго Кр. Креста на театрѣ рус.-яп. войны членъ наблюдательнаго комитета этого об-ва, сен. А. А. Нарышкинъ, произведшій лѣтомъ 1904 г. ревизію учрежденій Кр. Креста по порученію исполн. комисіи Об-ва. Но иную оцѣнку далъ ей историкъ работавшихъ рядомъ съ Кр. Крестомъ на этой войнѣ земскихъ санитарныхъ отрядовъ, котораго, конечно, нельзя заподозрить въ пристрастіи къ А. — „Онъ велъ дѣло опытной рукой, живо и энергично, — пишетъ г. Полнеръ. — И мы не представляемъ себѣ человека, который въ несчастныхъ условіяхъ послѣдней кампаніи сумѣлъ бы поставить дѣло Краснаго Креста лучше... Механизмъ об-ва осложнился, движенія стали медленнѣе, вся дѣятельность приняла болѣе суровый, официальный, характеръ, явилась продолжительная и утомительная переписка, придирчивый и мелочный контроль; личная дѣятельность оказалась стѣсненной разнаго рода формальностями, къ тому же сотрудники главноуполномоченнаго, которыми награждала его исполн. комисія, оказывались далеко не всегда пригодными для удовлетворительнаго веденія возложенныхъ на нихъ обязанностей. Со всѣмъ этимъ А. боролся какъ умѣлъ, стараясь вдохнуть жизнь въ порученное ему дѣло и дать возможный просторъ тѣмъ многочисленнымъ организаціямъ общественнаго характера, которыя группировались вокругъ Кр. Креста“. — Въ 1906 г. А. былъ назначенъ губернаторомъ въ Екатеринославъ, а 1 июля переимѣненъ на ту же должность въ Пензу, гдѣ 25 янв. 1907 г.

и погибъ отъ руки террориста. (Т. И. Полнеръ. Общеземская организація на Д. Востокѣ. М. 1908 г., т. I. — Сборникъ біографій Кавалергардовъ, подъ редакціей С. А. Панчулидзева, т. IV. — Вѣстникъ Краснаго Креста, 1907 г., т. II. — Новое Время, № 11091).

АЛЕКСАНДРОВСКІЙ БРЕСТСКІЙ КАДЕТСКІЙ КОРПУСЪ учрежденъ былъ 16 апр. 1841 г. въ Брестѣ-Литовскѣ, при чемъ дворянство губерній Виленской, Гродненской, Минской и области Бѣлостокской постановило вносить ежегодно, на содержаніе въ немъ воспитанниковъ, по 6 коп. съ ревизской души и ходатайствовало, чтобы заведеніе это, въ ознаменованіе предстоявшаго тогда бракосочетанія Наслѣдника Цесаревича Александра Николаевича, наименовано было Александровскимъ - Брестскимъ кад. к-сомъ. На таковое ходатайство послѣдовало Монаршее соизволеніе въ самый день бракосочетанія Его Высочества, который и повелѣно считать днемъ учрежденія названнаго к-са. Тогда же Государь Наслѣдникъ былъ назначенъ шефомъ вновь учрежденнаго заведенія. Въ февр. слѣдующаго года изданы были для к-са положенія, штатъ и табель, по которымъ въ немъ опредѣлено содержать 400 воспитовъ, а размѣръ ежегоднаго отпуска исчисленъ въ 86.000 руб. сер. съ покрытіемъ такового расхода изъ соотвѣтственныхъ пожертвованій дворянства и изъ казенныхъ источниковъ. Открытіе А. Б. к. к. послѣдовало 30 авг. 1842 г., въ день тезоименитства его Август. Шефа, который благословилъ корпусъ образомъ св. благовѣр. князя Александра Невскаго. Директоромъ былъ избранъ ком-ръ роты гвард. подпрапорщиковъ, полковникъ л.-гв. Семеновскаго полка Гельмерсенъ. Въ Б.-Литовскѣ к-съ оставался недолго и лѣтомъ 1854 г., въ виду возможности войны съ Австріей, былъ переведенъ въ Москву, гдѣ и помѣстился въ приспособленныхъ для него казармахъ 2-го учеб. карабинернаго полка. Въ 1859 г. к-су повелѣно было впредь именоваться „Александровскимъ кад. к-сомъ“, а въ 1860 г. онъ былъ переведенъ въ г. Вильну. Въ 1863 г., во время преобразованія кадетскихъ корпусовъ въ военные уч-ща и военныхъ гимназій, корп. былъ упраздненъ, и воспитанники его были размѣнены по другимъ в.-уч. заведеніямъ. При этомъ Высочайше повелѣно было передать изъ упраздненнаго к-са во вновь открытое Александровское воен. уч-ще: знамя баталіона кадетъ к-са, съ приказаніемъ выносить его въ строй б-на юнкеровъ, Евангеліе въ богатомъ окладѣ, сооруженное усердіемъ чиновъ корпуса, образъ св. кн. Александра Невскаго, написанный въ размѣръ роста при рожденіи Александра II, пожалованный к-су Имп. Николаемъ I, каску и два мундира, которые Авг. шефъ к-са Насл. Цесаревичъ, въ бытность главнымъ начальникомъ в.-уч. заведеній, надѣвалъ при посѣщеніи к-са, золотую медаль въ память Священнаго Коронованія Александра II, пожалованную к-су 14 нояб. 1856 г., формулярный списокъ за 1847 г. о службѣ Государя Наслѣдника Цесаревича Александра Николаевича, рисунокъ погона корпуса съ литерой А, на которомъ сдѣланъ собственноручно добавокъ Императоромъ Александромъ II, актъ объ открытіи корпуса въ 1842 г., бѣлую мраморную доску въ память посѣщенія к-са Александромъ II — 20 окт. 1860 г., сѣрую

мраморн. доску съ именами отличнѣйшихъ по выпуску кадетъ за 1848 и 1852 гг. и 2 черныя мрамор. доски съ именами умершихъ отъ ранъ и убитыхъ на полѣ брани офицеровъ, бывшихъ кадетъ корпуса. Хотя упраздненіе к-са и входило въ планъ преобразованія воен.-уч. 3-ій, но, по свидѣтельству современниковъ, закрытіе корпуса было произведено совершенно неожиданно для служащихъ въ немъ: въ началѣ іюня, тотчасъ по окончаніи экзаменовъ, въ корпусъ вечеромъ явился помощникъ начальника в.-уч. 3-ій г.-м. Корсаковъ и объявилъ, что корпусъ немедленно закрывается и что черезъ два дня воспитанники должны быть на вокзалѣ ж. д. для отправки ихъ въ Петербургъ; имущество корпуса было распродано въ одинъ день, а зданіе его тотчасъ же занято госпиталемъ. Въ Петербургѣ много было разговоровъ о причинѣ такого быстрого закрытія А. к. Рассказывали о тѣхъ симпатіяхъ, которыя будто бы изъявляли воспитанники этого к-са, по большей части поляки, бывшему въ то время повстанью. 26 апр. 1909 г. Высочайше повелѣно: возстановить память А. Б. к. к., считая преемственнымъ его заведеніемъ кад. кор. Импер. Александра II и, на основаніи сего, передать въ этотъ к-съ хранящіеся въ Александровскомъ воен. уч-щѣ знамя к-са и другіе вышеперечисленные предметы. Приказомъ же по в. в. № 203, 1910 г. бывшимъ кадетамъ А. Б. к. к., въ память въ Бозѣ почивающаго его Шефа, Импер. Александра II, предоставлено право ношенія на лѣвой сторонѣ груди золотого вензелеваго изображенія имени сего Импер. (И-е полн. Собр. зак., т. XXXIV, 34.423 и т. XXXVIII, 400.010. *Лалаевъ*. Воен. уч. зав. 1880 г., ч. II; Воспоминанія педагога—В. Г. Бооля, „Русск. Стар.“, 1904 г., окт., стр. 75—76. Изъ записокъ *Ө. Я. Мирковича*, „Русск. Стар.“ 1886 г. № 8, стр. 316—317; „Истор. Вѣстн.“ 1883 г. № 3, стр. 716).

АЛЕКСАНДРОВСКІЙ (НЫНѢ ИМПЕРАТОРА АЛЕКСАНДРА II) КАДЕТСКІЙ КОРПУСЪ. Неотложная потребность въ увеличеніи контингента молодыхъ людей, основательно подготовленныхъ къ слушанію курса воен. училищъ, въ концѣ царствованія Александра II побудила воен. вѣдомство озабиться увеличеніемъ числа воен. гимназій. Чтобы достигнуть этого съ возможно малыми расходами казны, воен. мин. Д. А. Милютинъ, кромѣ увеличенія числа входящихъ въ воен. гимн. съ интернатомъ, считалъ цѣлесообразнымъ учрежденіе особыхъ открытыхъ платныхъ в.-учеб. зав-ій для дѣтей всѣхъ сословій. Въ 1873 г. онъ возбудилъ вопросъ объ основаніи двухъ новыхъ воен. гимн., исключительно для входящихъ, въ С.-Петербургѣ и Симбирскѣ. Особенно торопясь возможно скорымъ открытіемъ С.-Петербургск. 3-й воен. гимн., онъ исходатайствовалъ временное помѣщеніе ея въ такъ называемомъ „Аракчеевскомъ“ деревянномъ домѣ, на углу Литейной и Кирочной ул. (тамъ, гдѣ теперь возведено зданіе офицерскаго собр. ар. п. фл.), устранивъ множество денежныхъ затрудненій, т. к. мин-во фин. отказалось хотя чѣмъ-нибудь помочь воен. вѣд-ву. Весь расчетъ основателей новаго заведенія былъ основанъ на будущей платѣ родителей за обученіе ихъ дѣтей. Д. А. Милютинъ и гл. нач-ку воен.-уч. зав., ген.-ад. Н. В. Исакову удалось 11 сент. 1873 г.

открыть 3-ю воен. гимн. при 220 воспитанникахъ. Директоромъ ея б. назначенъ полк. Ө. К. Дитерихсъ (быв. н-кк приготовител., такъ назыв. „Шакѣвскаго пансіона Никол. кавал. уч.), а инспекторомъ классовъ — извѣстный преподаватель исторіи П. И. Роговъ. Этимъ двумъ выдающимся педагогамъ сразу же удалось привлечь къ вновь основанной гимназій и прекрасныхъ воспитателей, и отличныхъ преподавателей. При удачномъ составѣ руководителей, новая гимназія сразу же приобрѣла себѣ въ столицѣ блестящую репутацію, и число обучающихся въ ней росло такъ быстро, что даже при переходѣ изъ маленькаго „Аракчеевскаго“ дома во вновь построенное въ 1876 г. огромное каменное зданіе, на углу Садовой и Итальянской улицъ, гимназія не вмѣстила всѣхъ желавшихъ поступить, несмотря на то, что первоначальн. плата за обученіе — 40 рублей въ годъ — къ 80-мъ гг. была уже повышена до ста рублей. Въ 1880 г. новая гимназія имѣла 560 учащихся. Такъ образ. создано было заведеніе для входящихъ совершенно новаго типа, гдѣ рядомъ съ сыномъ командира блестящаго гвардейскаго полка сидѣлъ сынъ полковаго баранщика. Вредныхъ послѣдствій отъ подобнаго смѣшенія сословій не замѣчалось, и между учащимися существовало доброе товарищество. Императоръ Александръ II, по докладу главнаго радѣтеля о новой воен. гим., ген.-ад. Милютина, выразилъ свое полное удовольствіе при видѣ блестящихъ успѣховъ этого воен.-учеб. заведенія и своимъ двукратнымъ посѣщеніемъ гимназій въ 1874 и 1878 гг. оказалъ ей особую милость, даровавъ воспитанникамъ, при первомъ своемъ посѣщеніи, плечевые погоны, неустановленные въ первоначальной формѣ приход. воен. гимназистовъ. Въ это же время ген. Дитерихса на посту директора замѣнилъ бывший начальникъ Спб. воен. прогимназій — К. В. Рудановскій, вложившій въ новое заведеніе всю свою душу, а инспекторомъ сталъ извѣстный педагогъ-математикъ З. Б. Вуликъ. При этихъ дѣятеляхъ учебн. дѣло въ гимназій еще болѣе развилось. Отъ обучающихся требовались основательныя письменныя работы по русскому языку, математикѣ и иностраннымъ языкамъ, а отъ окончивающихъ курсъ воспитанниковъ — также сочиненія по исторіи, настолько обстоятельныя и трудныя, что они писались обыкновенно въ теченіе цѣлаго года, а потомъ отсылались на просмотръ къ Д. А. Милютину, который интересовался не только подобными работами, но даже самъ составлялъ очень трудныя математическія задачи, рассылавшіяся по заведеніямъ къ выпускнымъ экзаменамъ въ запечатанныхъ конвертахъ. 22 іюня 1882 г., всѣ воен. гимназій, по Высоч. повелѣнію, были вновь переименованы въ кадетскіе корпуса, при чемъ 3-я Спб. воен. гимназія получила имя „Александровскаго к. корпуса“. Тк. кк. въ то же время признано было неумѣстнымъ существованіе открытыхъ воен.-учеб. заведеній для разночинцевъ, то рѣшено было всѣ такія заведенія или совсѣмъ закрыть, какъ, напр., 3-ю Московскую в. гимназію, или же преобразовать ихъ въ кадетскіе корпуса съ интернатомъ. Реформа эта произведена была въ А. к. к. въ періодъ времени съ 1886 по 1893 г. При содѣйствіи даровитыхъ и усердныхъ воен. педагоговъ, ротныхъ командировъ: А. Д. Бутовскаго, Н. Ф.

Кольдевина († 1908 г.), П. Я. Бибикина и В. П. Потоцкаго, К. В. Рудановскій завелъ у себя образцов. интернатъ съ высоко поставленнымъ учебнымъ дѣломъ и съ широкимъ развитіемъ вѣкъклассныхъ занятій для кадетъ (игнѣ, музыка, ручной трудъ, рисованіе красками, скульптура и др. полезныя художества), результаты которыхъ каждый годъ весною выставлялись для ознакомленія съ ними всѣхъ интересующихся кадетскимъ искусствомъ. Преемникомъ ген. Рудановскому, прослужившему директоромъ въ корпусѣ 22 года (1878 — 1900 г.), былъ назначенъ инспекторъ классовъ г.-м. З. А. Макшеевъ, съ 1906 года состоящій директоромъ Педагогическаго музея в. у. з. Новый директоръ А. к. к. обратилъ особое вниманіе на широкую организацію вѣкъклассн. занятій кадетъ по естественнѣднію, физикѣ, метеорологіи и фотографіи, для чего были сдѣланы очень большія затраты на приобретѣніе соответствующихъ инструментовъ и на приспособленіе особыхъ помѣщеній для этихъ работъ. Кромѣ того З. А. Макшеевымъ было сильно развиты въ корпусѣ наглядное преподаваніе Закона Божія, исторіи и географіи съ помощью волшебнаго фонаря. Развлеченія кадетъ также расширялись съ каждымъ годомъ, т. к., кромѣ постоянного посѣщенія всѣхъ образовательныхъ учрежденій столицы, былъ введенъ еще гребной спортъ и общественныя игры состязательнаго характера (лаунъ-теннисъ и друг.). Послѣ рус.-яп. войны въ корпусной церкви была поставлена черная мраморная доска съ фамиліями офицеровъ, убитыхъ на полѣ брани, при чемъ въ сборномъ залѣ явилась и бѣлая мраморная доска съ именами георгіевскихъ кавалеровъ, бывшихъ воспитанниковъ корпуса. Его Императорское Высочество, Великій Князь Константинъ Константиновичъ съ 1902 г. разрѣшилъ двумъ своимъ сыновьямъ (Князьямъ Константину и Олегу Константиновичамъ) посѣщать нѣкоторые уроки въ А. к. к. Въ это же время, съ 1900 по 1903 г., воспитывался въ интернатѣ корпуса бывшій наслѣдникъ сербскаго престола Георгій Петровичъ Карагеоргіевичъ, а также нѣкоторые персидскіе принцы и сіаемецъ Тонкдидайу-Момчю. 19 февр. 1903 г. А. к. к. былъ переименованъ въ „Императора Александра II кад. кор.“ (въ честь своего Государнаго Основателя); 13 мая 1906 г. въ Петербургѣ было объявлено въ присутствіи Государя Императора корпусное знамя, пожалованное корпусу 16 февр. того же года, а въ день корпуснаго праздника, 11 сент. 1904 г., корпусу передано на храненіе знамя бывшаго Александровскаго Брестскаго к. к., дабы связать имя еще юнаго заведенія съ именемъ стараго корпуса того же наименованія. Въ память этого событія, кадетской старшей ротѣ корпуса были пожалованы вензеля на плечевые погоны. За 37 лѣтъ существованія А. к. к. изъ 1250 его воспитан., окончившихъ полный курсъ, перешли въ воен. учил.—527, въ кав.—104, въ спеціал.—368 и окончили курсъ корпуса съ аттестатомъ—251. Для оказанія помощи нуждающимся, бывшие воспитанники 3-й воен. гимназій и А. к. к. въ 1899 г. основали „Общество вспоможенія“ воспитывавшимся и служившимъ въ названномъ заведеніи. Во главѣ заведенія стоитъ въ настоящее время, бывшій директоръ Ярославскаго к. к. г.-л. А. И. Калишевскій. Послѣ д. с. с. Вулиха, инспекторами

корпуса были послѣдовательно уже военные люди: А. А. Даниловскій, З. А. Макшеевъ, А. П. Михневичъ, М. И. Бородинъ и А. С. Жолтиковъ. Въ А. к. к. полагается теперь по штату: 300 кадетъ-интерновъ, въ трехъ ротѣхъ, при 15 офицерахъ-воспитателяхъ. На самомъ же дѣлѣ, благодаря обилію приходящихъ и своекоштныхъ кадетъ, число обучающихся въ корпусѣ доходитъ почти до 400 человекъ. Корпусный праздникъ—11 сент., въ день храмоваго праздника св. Сергія и Германа Валаамскихъ. Жетонъ корпуса установленъ и Высочайше утверждёнъ 10 окт. 1892 г. (Полн. Собр. Зак., т. XLVIII, 521130 и указы по в. вѣд. 1873 г., № 250; 1882 г., № 226, и 1886 г., № 151, 1899 г., № 371, и 1903 г., № 54; *Лалаевъ, М. С.* Истор. оч. в.-у. зав. (1700—1880 г.). Спб. 1880; *Крутецкій, А. Д.* Александровскій кад. корп. за первые 25 лѣтъ существованія. Спб. 1898; *Михневичъ, А. П.* Памятка Александра II к. корпусу. Спб. 1903; *Покидовъ, С. М.* Кадет. корпусъ императора Александра II за первые 30 лѣтъ существованія. Статистическія таблицы секретаря корпуса. Спб. 1903).

АЛЕКСАНДРОВСКІЙ КОРПУСЪ былъ учрежденъ въ 1829 г. для подготовленія малолѣтнихъ сиротъ и сыновей заслуженныхъ военъ изъ дворянъ къ поступленію въ столичные кад. к-са, какъ сухопутные, такъ и морской. Заведеніе это б. помѣщено въ Царскомъ Селѣ, въ зданіи упраздненнаго тогда же Благороднаго пансіона при Импер. лицѣѣ. Открытіе к-са послѣдовало 30 іюня 1830 г., и въ к-сѣ тогда же были переведены всѣ воспитанники малолѣтнихъ отдѣленій, существовавшихъ при к-сахъ I, Павловскомъ и Морскомъ. Въ 1832 г. былъ изданъ для корпуса штатъ на 400 кадетъ, отъ 7 до 10-лѣт. возраста, по которому въ немъ положено б. имѣть, кромѣ директора и инспектора классовъ, начальницу, 15 надзирательницъ, 27 нянекъ, смотрителя дома, 3 врачей, эконома и правителя дѣлъ, съ отпускомъ на содержаніе заведенія до 260.000 р. ассигн. въ годъ. Чтобы заведеніе это вполне замѣняло для дѣтей материнское воспитаніе, императрица Александра Феодоровна приняла к-сѣ подъ свое покровительство во всемъ, что можетъ относиться до умственнаго и нравственнаго образованія дѣтей. Корпусъ раздѣлялся на 4 роты, изъ коихъ одна называлась „морскою“; каждая рота состояла изъ 3 отдѣленій, ввѣренныхъ особымъ надзирательницамъ, въ помощь которымъ, для присмотра за дѣтьми, назначались дядки изъ отставныхъ ун.-офицеровъ; въ 13-е отдѣленіе корпуса, называвшееся запаснымъ, поступали, по особымъ Высоч. повел., дѣти, достигшія еще 7-лѣтнаго возраста. Установленный для корпуса приготовительный учебн. курсъ опредѣлено было проходить въ теченіе 5-ти, а съ 1836 г.—въ теченіе 3-хъ лѣтъ; изъ иностран. языковъ преподавались французскій и нѣмецкій, а для морской роты—франц. и англійскій. Первымъ директоромъ корпуса былъ г.-м. Шмидтъ, котораго смѣнилъ въ 1834 г. полковникъ (впослѣдствіи ген.-лейт.) И. П. Хатовъ 2-й, остававшійся въ этой должности до 1855 г. Съ воцареніемъ Александра II въ в.-учеб. дѣлѣ былъ произведенъ рядъ реформъ. Обращено б. вниманіе и на А. к., относительно котораго пришли къ тому убѣжденію, что наличность такого заведенія, освобождая родителей отъ заботъ и

хлопотъ по воспитанію дѣтей, лишаетъ вмѣстѣ съ тѣмъ послѣднихъ родительской ласки и вліянія семьи, способствуя выработкѣ сухихъ и грубыхъ натуръ. Въ этихъ видахъ А. к. б. упраздненъ въ 1862 г. Въ „Воспоминаніяхъ“ В. Г. ф.-Бооля, пробывшаго въ А. к. съ 1841 по 1846 г., есть нѣсколько любопытныхъ страницъ, посвященныхъ описанію этого своеобразнаго учебнаго заведенія. Изъ чтенія ихъ мы узнаемъ, что директоръ Хатовъ былъ „добрый, сѣдой старичокъ“, что „классная дисциплина была очень строга“, благодаря заботамъ инспектора классовъ полковника Меца, что лучше всего дѣтямъ жилось въ запасномъ или малолѣтнемъ отдѣленіи, которымъ завѣдывала классная дама, „добрышняя старушка“, М. И. Гюньоръ; здѣсь воспитаніе было домашнее въ полномъ смыслѣ слова. Въ ротныхъ отдѣленіяхъ „все воспитаніе ограничивалось надзоромъ за порядкомъ и наложеніемъ взысканій за нарушение порядка“. Дѣтей „часто наказывали“, до розогъ включительно, при чемъ даже существовало позорное и антигигиеническое наказаніе — „ошейникъ изъ грубаго солдатскаго сукна“, который надѣвали на голую шею ребенка. Поэтому не удивительно, что дѣти „тяготились“ своимъ пребываніемъ въ к-сѣ и радовались, когда для нихъ наступало время перехода въ одинъ изъ петербургскихъ кад. к-совъ. (П-е Полн. Сбор. Зак., т. IV, 3072 и 3122, и т. VII, 5734; т. XXXI, 30920, и т. XXXII, 31776, 31795; *Лаласовъ*. Воен.-учебн. завед. Сиб., 1880 г.; „Воспоминанія педагога“—В. Г. ф.-Бооля „Русск. Стар.“, 1904 г. мартъ и апр.).

АЛЕКСАНДРОВСКІЙ КОМИТЕТЪ О РАНЕННЫХЪ учрежденъ Императоромъ Александромъ I въ день первой годовщины Кульмскаго боя—18 авг. 1814 г. и первоначально б. названъ „комитетомъ, Высоч. учрежденнымъ въ 18-й день авг. 1814 г.“. Подъ этимъ наименованіемъ комитетъ просуществовалъ до 19 мар. 1858 г., когда былъ названъ просто „комитетомъ о раненыхъ“, и только въ день 100-лѣтія со дня рожденія Александра I—12 дек. 1877 г., ему было присвоено наименованіе Александровскаго. Комитетъ учрежденъ „въ знакъ признательности отечества къ геройскимъ подвигамъ арміи и перенесеннымъ ею славою службѣ и трудамъ въ минувшія войны“, а главное, — „дабы вѣще ознаменовать оныя и въ особенности день 18 авг.“. Назначеніе комитета имп. Александръ I опредѣлялъ такъ: „Я отверзаю нынѣ путь, удобнѣйшій всѣмъ увѣчнымъ въ послѣднюю, незабвенную по громкимъ дѣламъ своимъ, войну—генераламъ, шт. и об.-офицерамъ, не имѣющимъ другого состоянія, кромѣ опредѣленнаго при отставкѣ пенсіона, прибѣгать во всѣхъ нуждахъ своихъ ко Мнѣ“; для этого на обязанность комитета, состоявшаго изъ ген.-адыютантовъ: Ф. П. Уварова, гр. П. А. Строганова, гр. П. В. Голенщикова-Кутузова, А. А. Заревскаго и Н. М. Сипягина, б. возложено „принимать просьбы и пещись о доставленіи возможнаго вспоможенія“ немущимъ изувѣченнымъ офицерамъ. Докладчикомъ по дѣламъ комитета былъ назначенъ гр. А. А. Аракчеевъ. Имѣя въ виду исключительное обезпеченіе участи ран. и увѣч. офицеровъ, А. К. въ первое время своего существованія совершенно не касался вопроса о призрѣніи раненыхъ нижнихъ чиновъ. Послѣдніе пользова-

лись покровительствомъ частной благотворительности, инициаторомъ которой явился П. П. Пезаровіусъ. Александръ I, указомъ Прав. Сен. 21 дек. 1815 г., образованный Пезаровіусомъ инвалидный капиталъ въ суммѣ 395.000 руб. повелѣлъ отдать въ распоряженіе „комитета 18 авг. 1814 г.“, и тогда же на попеченіе этого комитета были переданы 1200 отст. ранен. ниж. чиновъ, получавшихъ пособія изъ собранныхъ Пезаровіусомъ суммъ. Самъ Пезаровіусъ при этомъ б. назначенъ членомъ комитета и управляющимъ его канцеляріей. Къ переданному Пезаровіусомъ капиталу были присоединены 294.173 руб., составлявшіе особый капиталъ, хранившійся въ комиссаріатскомъ департаментѣ. Затѣмъ, для увеличенія инвал. капитала принимались различныя мѣры, а именно: 1) въ 1816 г. установлены вычеты за орденъ, 10% вычеты съ пособій, 5% съ пожалованныхъ ссудъ, 3% съ арендъ, отъ 5 до 25% съ пожалованныхъ въ вѣчное владѣніе земель; 2) въ 1817 г. — 0% вычеты со столовыхъ денегъ, взиманіе за пожалованныя медали (100—500 руб.), 10% вычетъ съ пожалованныхъ брилл. и другихъ вещей, внесеніе адресъ-контрами С.-Петербурга и Москвы ежегодно по 25.000 руб., доходы съ обязательнаго устройства театрами одного спектакля въ пользу инвалидовъ, 0% вычеты съ пенсій; 3) въ 1819 г.—отдѣленіе 1/8 части суммы, получаемой военными судами за захваченные призы. Значительныя суммы поступали въ инвал. капиталъ въ видѣ пожертвованій, которыхъ за 1814—1825 гг. сдѣлано б. свыше 1.700.000 руб., при чемъ наиболѣе видными жертвователями были: канцлеръ гр. Румянцевъ (237.742 р.), ген. де-Ласси (247.000 р.), графиня Браницкая (200.000 р.), пор. Пашковъ, ст. сов. Яковлевъ и тайн. сов. Демидовъ (по 100.000 р.), князь Голицынъ съ супругою (127.510 р.) и друг. Кромѣ того, въ инвалидный капиталъ поступало, по мѣрѣ полученія, жалованье имп. Александра I по званію Шефа л. гв. Преображенскаго полка. Все это привело къ тому, что капиталы комитета быстро возрастали, достигнувъ къ 1825 г. значительной суммы въ 6.057.610 р. (въ 1815 г. было лишь до 800.000 р.). Въ царствованіе имп. Николая I средства комитета въ 1834 г., ко дню 25-лѣтія его существованія, достигли 13.917.637 руб. ассигн., что произошло, вслѣдствіе увеличенія годовыхъ доходовъ (до 2.920.520 руб.), установленія новыхъ источниковъ дохода (5% сборовъ съ доходовъ по конфискованнымъ имѣніямъ польскихъ мятежниковъ и 75% пошлины съ выдаваемыхъ заграничныхъ паспортовъ) и новыхъ крупныхъ пожертвованій, изъ которыхъ наиболѣе значительными были: 1) тайн. сов. гр. Румянцева (112.948 р.), 2) купцовъ Рахмановыхъ и Московскаго купеческаго общества (по 50.000 руб.) и 3) егермейстера Демидова (625.000 руб. асс.)—на образованіе капитала его имени и друг. Въ 1840 г., въ виду произведен. гр. Канкринымъ финансовой реформы, инвал. капиталъ въ ассигнаціяхъ былъ обмѣненъ на новую монетную единицу и опредѣленъ въ 4.193.729 р. сер. Съ этого года отчеты ком-та показываютъ, что численность суммъ возрастаетъ весьма скромно, а въ нѣкоторые годы капиталъ даже уменьшался (напримѣръ, въ 1841 г. почти на 5.000 р.); черезъ 13 лѣтъ, т.-е. къ 1853 г., капиталъ не только не возросъ, но даже дошелъ до цифры въ 3.301.155 руб. сер.,

уменьшившись сравнительно съ 1852 г. почти на 1.400.000 руб. Цифры эти краснорѣчиво указывали, что въ комитетѣ совершаются систематически злоупотребленія и что возбужденіе уголовнаго дѣла является лишь вопросомъ времени. Къ сожалѣнію, военный судъ былъ назначенъ лишь тогда, когда б. расхищено комитетскихъ суммъ уже свыше 1.100.000 руб. Дѣло возникло случайно, вслѣдствіе заявленія одного изъ соучастниковъ расхищенія председателю комитета о томъ, что умершій директоръ канцел. комитета, т. сов. А. Г. Политковскій, растратилъ свыше 950.000 р. 4 фев. 1853 г., по Высочайшему повелѣнію, было образована особая слѣдств. комиссія, которая опредѣлила, что растрчено 1.108.546 р. 3/4 к. На допросахъ же раскрылась и вопіющая система дѣлопроизводства, облегчавшая постепенное увеличеніе растраты до названной выше цифры. Политковскій, поступивъ въ комитетъ въ 1831 г., скоро сдѣлался помощникомъ и правую рукою безкорыстнаго, но престарѣлаго, Пезаровуса, въ 1847 г. явился его замѣстителемъ и, вкравшись въ довѣріе председателя и членовъ комитета, сталъ распоряжаться суммами комитета почти безконтрольно. Впервые Политковскій позаимствовалъ у казначея въ 1834 г. 26.200 р., изъ коихъ не возвратилъ 4.500 р., а затѣмъ приказалъ казначею завести особую тетрадь, въ которой и вести учетъ „заимобразно“ взятыхъ суммамъ. Въ 1851 г. Политковскій выдалъ казначею расписку въ заимобразномъ полученіи 930 тыс. руб. сер., но послѣ этого сталъ брать деньги уже безъ всякихъ расписокъ, а въ 1852 г. приказалъ даже казначею сжечь „учетную тетрадь“. Благодаря неограниченной довѣренности председателя и членовъ, Политковскій убѣдилъ ихъ и въ затруднительности повѣрять книги по непрестанному движенію суммъ, и въ удобствѣ повѣрки наличныхъ капиталовъ по особо составляемой въ канцеляріи „выборкѣ“, при чемъ самъ составлялъ „фальшивыя вѣдомости“, по которымъ показывались наличныя суммы, но за вычетомъ „захваченныхъ“, а главное—самъ же Политковскій при повѣркахъ и докладывалъ. Члены комитета ограничивались повѣркою суммъ по вѣдомостямъ и къ денежному сундуку не подходили. Мало того, когда госуд. контроль обратилъ вниманіе председателя, ген.-ад. Ушакова 1-го, на замѣченные безпорядки въ отчетности, то получивъ отъ него отзывъ, что „порядокъ свидѣтельствованія суммъ въ комитетѣ вполне соответствуетъ сохранности вѣренныхъ ему капиталовъ“, и что суммы повѣряются по шнуровымъ книгамъ и документамъ, (чего въ дѣйствительности „никогда не исполнялось“). Генеральный воен. судъ подъ председательствомъ ген.-фельдм. кн. Наскевича, рассмотрѣвъ дѣло, призналъ, что „бездѣйствіе власти и беззачинность“ допустили значительный государственный ущербъ и приговорилъ виновныхъ въ томъ лицъ къ соответствующимъ наказаніямъ. Смерть избавила Политковскаго отъ наказанія, но послѣдняго не избѣжали его сотрудники по канцеляріи: одинъ изъ нихъ—б. сосланъ на поселеніе, двое—разжалованы въ рядовые безъ выслуги, а всѣ шесть членовъ комитета б. лишены ген.-адъют. званія, председатель же его исключенъ изъ службы и выдержанъ подъ арестомъ въ крѣпости, и одинъ членъ комитета уволенъ отъ службы. Вмѣстѣ съ тѣмъ Высочайше было повелѣно: строго под-

твердить, чтобы на всѣ обороты капиталовъ, состоящихъ въ вѣдѣніи комитета, также на береженіе суммъ и совершенно правильное употребленіе денегъ съ полною законною отчетностью, — обращено было неослабное вниманіе. Это повелѣніе вполнѣ вошло въ законъ, которымъ и до сихъ поръ напоминается комитету, что первая обязанность его по отношенію къ капиталамъ заключается „въ огражденіи этихъ капиталовъ и суммъ отъ всякихъ растратъ и неправильныхъ расходовъ“ (С. В. П. 1869 г., кн. I, ст. 707). По приведеніи всей отчетности въ порядокъ, опредѣлилось, что къ 1 янв. 1854 г. въ дѣйствительности состоитъ всѣхъ капиталовъ 5.049.606 руб. (Въ 1853 г. колл. сов. Яковлевъ пожертвовалъ 1.000.000 р. сер.). Съ этого времени сумма эта непрерывно возрастала, достигнувъ къ 1 янв. 1881 г. цифры въ 22.288.294 руб. Наибольше крупными пожертвованіями въ этотъ періодъ были: 1) капиталъ, составившійся изъ пожертвованій въ войну 1877-1878 гг.,—942.800 р.; 2) такой же капиталъ, собранный жителями г. С.-Петербурга и С.-Петербургской губ.,—433.800 р.; 3) капиталъ, собранный московскимъ обществомъ въ 1859 г.,—300.000 р. Къ 1894 г. капиталы составляли сумму въ 28.383.825 руб., продолжая непрерывно увеличиваться. Въ настоящее время въ вѣдѣніи А. ком. о ран. (къ 1 янв. 1909 г.) состоитъ 59 различныхъ капиталовъ, составившихъ, въ общемъ 56.304.374 руб., изъ которыхъ на долю собственно инвалиднаго капитала приходится 50.451.304 руб.—Переходя къ разсмотрѣнію круга лицъ, принимавшихъ подъ покровительство комитета, необходимо указать, что послѣ распространенія покровительства на отставн. нижнихъ чиновъ-инвалидовъ, съ 1816 г. таковое было распространено также на вдовъ, сиротъ и матерей офицеровъ, умершихъ на войнѣ отъ полученныхъ увѣщій, а въ 1819 г. и на ихъ отцовъ. Затѣмъ подъ покровительство приняты: 1) въ 1827—1829 офицеры каз. войскъ и участники персидской и турецкой войнъ; инвалиды, состоящіе на службѣ; въ опредѣленныхъ случаяхъ ихъ малолѣт. братья и сестры; 2) въ 1845—1853 гг.—чины погран. стражи и моряки, получившіе увѣщье при исполненіи служ. обязанностей; чины пожарн. командъ и ихъ семьи, а также семьи воинскихъ чиновъ, получившихъ увѣщье въ нарядахъ на пожары. Въ царствованіе Александра II подъ покровительство комитета приняты семейства ниж. чиновъ, подлежащихъ при жизни такому покровительству, и вообще правомъ покровительства стали пользоваться и другія новыя категоріи лицъ (сестры милосердія, чиновники, священники и т. д.), при чемъ въ послѣдующія царствованія кругъ такихъ лицъ расширялся все болѣе и болѣе. Въ настоящее время закономъ установлено, что А. комитетомъ оказывается покровительство: 1) состоящимъ на воен. службѣ, числящимся въ запасѣ и отставнымъ, получившимъ раны, увѣщья травматическаго происхожденія и ушибы, въ дѣлахъ противъ непріятеля, во время военныхъ дѣйствій, хотя и не отъ непріятельскаго оружія, и при подавленіи мятежей и безпорядковъ; 2) получившимъ въ мирное время раны, увѣщья травматическаго происхожденія и ушибы, случайно на смотрахъ, маневрахъ, ученьяхъ и вообще при исполненіи служеб. обязанностей, когда отъ вліянія ранъ, увѣщій и ушибовъ будетъ ими оставлена служба; 3) семейства лицъ, пользо-

вавшихся покровительствомъ, но лишь въ случаѣ смерти послѣднихъ. Что же касается видовъ покровительства, то въ царствованіе Александра I было установлено: а) для офицеровъ: 1) назначеніе раненымъ изъ инвалиднаго капитала пенсій и постоянного пособия на наемъ прислуги; 2) назначеніе пенсій изъ гос. казн.; 3) назначеніе единовремен. пособій; 4) опредѣленіе на должности; 5) выдача заимобраз. судъ; 6) назначеніе квартир. и врач. довольствія; 7) назначеніе единовр. пособія по орденамъ и 8) переименованіе раненыхъ военныхъ чиновъ въ гражданскіе и опредѣленіе ихъ на должности (городничихъ и т. д.); б) для семействъ офицеровъ: 1) назначеніе пенсій изъ инвал. капитала; 2) выдача единовременныхъ пособій и 3) содѣйствіе комитета по воспитанію дѣтей; в) для нижнихъ чиновъ: 1) назначеніе пенсій и 2) помѣщеніе на призрѣніе въ богадѣльни. Въ царствованіе Николая I виды покровительства офицеровъ и ихъ семей остались тѣ же, но для нижн. чин. было еще установлено: 1) назначеніе единовременныхъ пособій, 2) опредѣленіе въ тюремные надзиратели и 3) призрѣніе при памятникахъ (на Куликовомъ полѣ, въ Маломъ-Ярославцѣ, Тарутинѣ, Бородинѣ, Клястицахъ, Ковнѣ, памятникъ Я. П. Кузьневу и монументъ въ Полоцкѣ), при которыхъ инвалиды стали помѣщаться въ качествѣ сторожей. При Александрѣ II виды покровительства еще болѣе расширились, т. к. было установлено, сверхъ перечисленнаго выше, еще и слѣдующее: а) для офицеровъ—назначеніе кандидатскаго пособия (временно взаимѣн пенсії) и пособия по золотому оружію; б) для семей офицеровъ—выдача свидѣтельства на кварт. довольствіе. Въ послѣдующія же царствованія виды покровительства, въ общемъ, почти не измѣнились, но зато въ теченіе всего періода существованія комитета бмнялись, особенно указаніямъ практики, различныя оклады пенсій, пособій и т. д. За первое 25-лѣтіе дѣятельности комитета воспользовалось покровительствомъ 26.509 чел., на которыхъ было израсходовано свыше 23.000.000 руб. За послѣдующій періодъ, съ 1840 г. (съ обмѣна ассигнацій на серебро) по 1909 г., комитетомъ было назначено всего пенсій на сумму свыше 86.000.000 руб., а пособій—свыше 30.000.000 р. Современная дѣятельность комитета (за послѣдніе 10 лѣтъ) выражается въ расходованіи на разные виды покровительства ежегодно 3—5,6 милл. руб., которые распределяются на слѣдующее: 1) на производство пенсій 2,2—3,7 милл. руб.; 2) на выдачу пособій 552—1.208 тыс. руб.; 3) на уплату за воспитаніе 250—280 тыс. р. и 4) на уплату за содержаніе въ богадѣльняхъ (1300—1400 чел.)—250—280 т. руб.—Въ заключеніе, необходимо отмѣтить нѣкоторыя измѣненія въ организаціи комитета. Важнѣйшими изъ такихъ были: 1) назначеніе въ 1864 г., въ день 50-лѣт. юбилея комитета, председателемъ его Вел. Кн. Константина Николаевича и членами Вел. Кн. Михаила Николаевича и Николая Николаевича; 2) назначеніе съ этого времени членами комитета не исключительно ген.-адъют., какъ это было со времени основанія комитета, но и просто заслужен. и боев. генераловъ; 3) назначеніе въ 1892 г. председателемъ комитета Вел. Кн. Михаила Николаевича. За послѣднее время, когда въ организаціи высш. воен. управленія произошли коренныя измѣненія, есте-

ственно, что и А. комитетъ о раненыхъ, по роду своей дѣятельности неизбежно соприкасающийся съ главными управленіями воен. мин-ва, долженъ былъ ожидать очередной реорганизаціи. Комитетъ этотъ съ самаго своего основанія былъ обособленъ отъ воен. мин-ва, при чемъ въ законѣ даже особою статьею было подчеркнuto, что комитетъ лишь „причисляется къ министерству“ (Св. В. П. 1869 г., кн. I, ст. 6), но не входитъ въ его составъ. Практика давно опредѣлила цѣлый рядъ неудобствъ, возникавшихъ при совмѣстной дѣятельности комитета и воен. мин-ва. По различнымъ причинамъ, обособленность комитета продолжала существовать вплоть до 1909 г., и лишь Высоч. повелѣніемъ 7 дек. 1909 г. А. комитетъ о раненыхъ былъ включенъ въ составъ военнаго министерства. 1-го сент. 1910 г. (прик. по в. в. № 496) председателемъ А. к. сдѣланъ военный министръ. Число членовъ комитета опредѣлено штатомъ въ 10 чел.; съ 1906 г. (пр. по в. в. № 31) Высоч. указано, чтобы „временно, пока въ ком-тѣ число членовъ будетъ превышать 10 чел., назначеніе новыхъ членовъ испрашивать съ такимъ расчетомъ, чтобы на каждыхъ 2-хъ убывающихъ, назначать не болѣе одного новаго члена“. (Д. И. Березжковъ. Историч. очеркъ Александр. ком. о ран. Спб. 1902 г.; А. Т. Б. Памяти основателя „Русскаго Инвалида“ 1813 г. 1 февр. 1903 г. Военн. Сборн. 1903 г., № 2; А. Любавскій. Русскіе уголов. процессы, т. IV Спб. 1868 г.; В. К. Шенкъ. Исторія государ. свиты Царств. императора Николая I).

АЛЕКСАНДРОВСКІЙ ЗАВОДЪ, бывш. пущечный, нынѣ снарядолитейный, въ г. Петрозаводскѣ (Олонецк. губ.), возникъ въ 1774 г. на развалинахъ Петровскаго зав., основан. Петромъ В. въ 1703 г. на р. Лососинкѣ въ 1 вер. отъ впаденія ея въ Онежское оз. и давшаго впоследствии названіе развившемуся тамъ изъ рабочаго поселка Петрозаводску—губ. городу и гл. центру довольно обширнаго горнаго округа сѣв. района Россіи. Основанный Петромъ В. и процвѣтавшіе при немъ многіе горные заводы, изъ которыхъ Петровскій, главн. обр., выдѣлывалъ мѣди. и чугу. пушки, ядра, огнестр. и хол. ручное оружіе, якоря, дѣйи и др. подобныя издѣлія, съ кончиной Петра пришли въ упадокъ; горное дѣло здѣсь замерло, несмотря на значительныя ископаемыя богатства этого края, а въ 1732 г. Петр. зав. и вовсе былъ закрытъ, при чемъ лишь оружейн. отдѣлъ вмѣстѣ съ рабочими былъ переведенъ въ Сестрорѣцкѣ, гдѣ существуетъ и понынѣ. Только съ 1774 г., когда былъ построенъ казен. А. чугуно-литейный зав., начинается оживленіе горно-заводск. дѣятельности, особенно, въ періодъ управленія заводомъ шотландцемъ Гаскоиномъ (1786—1807 гг.). За столѣтнюю свою дѣятельность (до русск-тур. войны) А. з-мъ б. отлито около 40 тыс. арт. орудій различнаго калибра, а вмѣстѣ съ снарядами всего свыше 10 милл. пуд., общемою стоимостью около 14 милл. руб. Особенно усиленная дѣятельность выпала на долю А. з. во время Крымской кампаніи. Кромѣ арт. припасовъ, А. з-омъ изготовлены чугу. части для нѣкот. петербургск. мостовъ, рѣшетки, перила и т. под. Съ переходомъ къ стальной арт-ии (послѣ войны 1877—78 гг.) А. з. прекратилъ выдѣлку орудій и сдѣлался поставщикомъ для арт-ии только снарядовъ, которые

изготавливаетъ и сейчасъ. А. з. принадлежить горному вѣд-ву; въ настоящее время на немъ занято около 800 чел. рабочихъ; общій годов. оборотъ около 700 тыс. руб.

АЛЕКСАНДРОВСКІИ ФОРТЪ (или **фортъ Александровскій**), бывш. фортъ *Ново-Петровский* на берегу Каспійскаго моря, на западной оконечности Мангышлаккаго полуострова, на мысѣ Тюбъ-Караганскомъ. Укрѣпленіе это, бастионнаго начертанія въ планѣ, съ небольшимъ около него русскимъ поселеніемъ, было основано въ 1846 г., а въ 1857 г. переименовано въ ф. А. Первоначально у залива Кайдакъ было построено укрѣпленіе *Ново-Александровское*, которое должно было служить операционною базой для экспедиціи ген. Перовскаго въ Хиву. Послѣ неудачнаго окончанія этой экспедиціи, укрѣпленіе это было брошено и взамѣнъ его построены ф. А. Съ образованіемъ Закаспійской области и проведеніемъ желѣзной дороги ф. А. утратилъ всякое военное значеніе. Въ настоящее время это уѣздный городъ Мангышлаккаго уѣзда, Закаспійской области.

АЛЕКСАНДРОВСКОЕ ВОЕННОЕ УЧИЛИЩЕ. Въ 1863 г., вслѣдствіе предпринятой коренной реформы воен.-учеб. заведеній, при отдѣленіи старшихъ классовъ кад. корпусовъ отъ младшихъ (общихъ) классовъ, были образованы особыя спеціальныя учеб. заведенія — военные училища, и въ числѣ ихъ Александровское (Высоч. повел. 25 авг. 1863 г.). Въ эти училища должны были поступать воспитанники, успѣшно окончившіе средне-образовательный курсъ общихъ курсовъ к. корпусовъ, вскорѣ преобразованныхъ въ воен. гимназіи. А. воен. училище, которому въ 1864 г. присвоено названіе 3-го, было открыто осенью 1863 г. въ зданіи Александринскаго Сиротскаго корпуса, кадеты изъ котораго б. переведены тогда же въ другіе корпуса. Сохранивъ навсегда преемственную связь съ Александринскимъ к. к., новое в. училище унаслѣдовало также очень многое и отъ упраздненнаго тогда же Александровскаго (Брестскаго) к. к. (знамя и другія почетныя регалии этого корпуса только въ 1909 г. б. переданы существующему съ 1873 г. Александровскому к. корпусу, въ Спб.). А. в. училище, съ первыхъ же своихъ шаговъ, успѣло отлично зарекомендовать себя на учебномъ поприщѣ. Программы воен. училищъ не были еще окончательно выработаны въ 60-хъ и 70-хъ годахъ прошлаго вѣка (приходилось на первыхъ порахъ руководствоваться программами спеціальныхъ классовъ, уже упраздненныхъ въ то время к. корпусовъ); поэтому многое въ учебномъ курсѣ в. у. приходилось разрабатывать совершенно вновь. Преподаваніе воен. предметовъ было сразу же твердо поставлено въ А. у., но съ предметами общеобразовательными было не мало затрудненій, т. к. большинство поступавшихъ молодыхъ людей являлось фактически не усвоившими себѣ курса средней школы и приходилось съ ними проходить предметы, уже не преподающіеся теперь въ в. училищахъ, какъ-то: математику (не только аналит. геометрію, но даже нѣкоторые отдѣлы алгебры), физику, химію, политич. исторію и статистику (времено даже логику и психологию.) Преподаваніе этихъ предметовъ было раздѣлено на чтеніе лекцій профессорами въ ау-

диторіяхъ и на репетиціи по всѣмъ предметамъ. Такъ какъ въ А. в. у. для чтенія лекцій были приглашены выдающіеся лекторы, преимущественно изъ профессоровъ универс. (прот. Иванцовъ-Платоновъ, С. М. Соловьевъ, В. И. Герье, Н. И. Стороженко, В. О. Ключевскій, Н. В. Бугаевъ, Ласковскій и друг.), то сразу же въ новомъ в. у. заведеніи создалась такая интеллектуальная атмосфера, какую рѣдко можно встрѣтить и въ высшихъ школахъ. Этому много способствовали также высокоталантливые инспектора А. в. у. (полков. Слущкій, Юшеновъ, П. А. Алексѣевъ, Свѣтлицкій, фонъ-Бооль, В. А. Петровъ и друг.). Кромѣ окончившихъ полный курсъ воен. гимназій, а съ 1882 г. кадет. корпусовъ, въ А. в. у. принимались также, хотя и въ небольшомъ количествѣ, сторонніе молодые люди дворянскаго происхожденія, успѣшно прошедшіе курсъ высшихъ и среднихъ учеб. заведеній. Весьма много талантливыхъ офицеровъ даль арміи московскій Константиновскій межевой институтъ, многіе воспитанники котораго, по окончаніи А. в. у., достигли высшихъ административныхъ и военныхъ постовъ, напр., генералы В. Г. Глазовъ, Е. Е. Уссаковскій, Н. П., Михневичъ и друг. Вообще, изъ стѣнъ А. в. у. вышло много выдающихся воен. и общ. дѣятелей и писателей. Таковы, напр., бывшій военный министръ В. В. Сахаровъ, А. П. Скугаревскій, П. О. Щербовъ-Нефедовичъ, П. А. Фроловъ, А. А. Благовѣщенскій, А. Е. Эвертъ, Д. С. Шуваевъ, Н. А. Пыхачевъ, Д. Г. Щербачевъ, А. А. Вендрихъ, Н. К. Шауфусъ, П. К. Шведовъ, М. И. Пѣвцовъ, А. В. Верещагинъ, Н. И. Гродековъ, и многіе другіе. Очень многіе изъ Александровцевъ совершили блестящіе подвиги на войнѣ 1877-78 гг. и обогатили мраморныя доски училища именами на брани убиенныхъ и получившихъ георгиевскіе кресты; не мало героевъ изъ бывшихъ юнкеровъ А. в. у. оказалось и въ послѣднюю рус.-япон. войну. Подвиги „Александровцевъ“ не предаются забвенію, т. к., кромѣ двухъ полныхъ ист. очер. А. в. у. (В. И. Кедрина и В. А. Петрова), уже изданы „Сборники биографій бывшихъ Александровцевъ“ и много свѣдѣній объ нихъ помѣщается въ юнкерскомъ журналѣ „Александровецъ“ (съ 1906 г.). Кромѣ того, училище заботливо собираетъ въ своемъ музеѣ портреты и труды своихъ бывшихъ питомцевъ, которыхъ накопилось уже очень много. Вслѣдъ за первымъ начальникомъ А. в. у., полковникомъ Б. А. Шванбахомъ (1863-1874 гг.), во главѣ заведенія стояли генералы: М. П. Самохваловъ (о состояніи А. в. у. при этомъ начальникъ имѣются весьма интересныя данныя въ „Воспоминаніяхъ“ бывшаго инспектора классовъ ф. Вооля), Н. П. Анчутинъ, И. М. Левачевъ, П. А. Лаймингъ, П. П. Яковлевъ и Е. А. Ферсманъ. Въ настоящее время начальникомъ училища состоитъ г.-м. Геништа. А. в. у. было неоднократно посѣщаемо Августѣйшими Особами: своимъ Основателемъ имп. Александромъ II, имп. Александромъ III и нынѣ благополучно царствующимъ Государемъ Императоромъ Николаемъ Александровичемъ. При коронаціяхъ, открытіяхъ памятниковъ, на всѣхъ Высочайшихъ смотрахъ, маневрахъ въ Ходынскомъ лагерѣ, Александровцы всегда блистательно выступали и удостоивались Монаршаго благоволенія. Училищу пожалованы мундиры его Державныхъ Шефовъ: въ 1881 г. — Александра II

и въ 1894 г.—Александра III. Съ 2 нояб. 1894 г. шефомъ уч-ща состоитъ Государь Императоръ Николай II, а съ 1908 г. въ спискахъ А. у. числится Государь Наслѣдникъ Цесаревичъ Вел. Кн. Алексѣй Николаевичъ. При выпускѣ въ офицеры наиболѣе успѣшно окончившіе курсъ юнкера А. в. у. ежегодно награждаются преміями (Эпельгома, Воейкова, Ушакова, Шильдбаха, Офросимова и друг.), хотя не особенно большихъ размѣровъ (отъ 100 до 200 р. каждому). Кромѣ того, приняты мѣры къ обезпеченію быта недостаточныхъ Александровцевъ: въ приказѣ по в. в. 1909 г., № 498, по случаю установленія старшинства А. в. у. съ 22 окт. 1830 г., т.-е. со дня учрежденія Александринскаго Сиротскаго Института и преименныхъ ему Александринскаго сиротскаго к. к. и А. в. у., а также съ цѣлью установленія наружнаго корпоративнаго отличія, связующаго неразрывными товарищескими узлами всѣхъ питомцевъ заведеній, предоставлено А. в. училищу, для образованія фонда на учрежденіе стипендій, предназначаемыхъ на воспитаніе дѣтей Александровцевъ въ к. корпусахъ, раздавать своимъ бывшимъ воспитанникамъ особый знакъ (бѣлый круглый щитъ съ 4 эмалевыми выступами, занятыми кадетскимъ гербомъ, а въ срединѣ—пеликанъ, эмблема Александринскаго Сиротскаго Института, съ обозначеніемъ юбилейныхъ годовъ: 1830—1851—1863). 3-е А. в. у. Высочайше повелѣно именовать просто Александровскимъ в. у. послѣ преобразованія 2-го в. Константиновскаго у. въ К. артиллерійское училище (пр. по в. в. 1894 г., № 188).—Въ настоящее время штатн. составъ А. в. у. 600 юнкеровъ, раздѣленныхъ на 5 ротъ (пр. по в. в. 1910 г., № 205). Училищ. праздникъ—23 апр. (Сборникъ біографій бывшихъ Александровцевъ. Вып. I—II. Сост. В. Смердовъ, 1903—04 гг. и вып. III сост. В. Медеръ; „Листокъ-Памятка“ и „Александровецъ“ № 3. М. 1906.—В. Кедринъ. Александровское в. у. за XXXV лѣтъ (1863—1893). М. 1900.—В. П. Петровъ. Александринскій Сир. корп. и Александровское воен. уч-ще. Спб. 1901.—Грековъ, Ѳ. В. Кратк. очеркъ в.-у. з. (1700—1910). М. 1910.—Г. Д. Смирновъ. Воспоминанія. „Рус. Стар.“ 1893, VII.—А. Н. Веселовскій. Воспоминанія. „Кіев. Стар.“ 1888, IX. В. Г. ф. Боолъ. Воспоминанія. „Рус. Стар.“ 1904).

АЛЕКСАНДРОВЪ, Николай Ѳомичъ, инж.-генераль, нач-никъ Главн. инжен. управл., почетный членъ Никол. Инжен. Академіи—происходить изъ дворянъ Орловской г., род. въ 1851 г. Первоначальное воен. образование получилъ въ военно-чертежной школѣ, откуда въ 1869 г. перешелъ въ бывш. 2-е Воен. Константиновское училище. По окончаніи этого училища, произведенъ въ 1872 г. въ подпоручики съ прикомандированіемъ къ л.-гв. Литовскому полку. Переведенный въ этотъ полкъ, поступилъ въ 1874 г. въ Никол. инженер. академію. По окончаніи полнаго курса академіи въ 1877 г., произведенъ въ штабсъ-капитаны, съ переводомъ въ военные инженеры и назначенъ на службу въ Бендерское крѣп. инженер. управленіе. Въ 1879 г. произведенъ въ капитаны и переведенъ на службу въ б. Восточно-Сибирскій воен. округъ, въ Амурскую инжен. дистанцію; въ 1882 г. назначенъ начальникомъ послѣдней съ производствомъ въ подполк. Въ 1896 г. назна-

ченъ помощникомъ начальника инженеровъ округа съ производствомъ въ ген.-м., а въ 1898 году въ этомъ же округѣ—начальникомъ инженеровъ. Во время Китайскаго похода 1900—1901 гг. ген. А. находился въ распоряж. генер.-лейт. Грибскаго и принималъ участіе въ бояхъ и походахъ: при форсированной переправѣ нашихъ войскъ въ Благовѣщенскъ черезъ р. Амуръ; при движеніи съ боемъ отъ дер. Хэрань-Тунъ къ дер. Колушань, гдѣ командовалъ боевой частью и взялъ укрѣплен. позицію у Колушаня; при дальнѣйшемъ движеніи отряда къ гор. Айгуню. Въ 1902 г. произведенъ въ ген.-лейт. Во время русско-японской войны 1904—1905 гг. ген. А. былъ сначала инспекторомъ инженеровъ Манчжурск. арміи, впоследствии 1-ой, а съ конца 1904 г.—главн. инспекторомъ инжен. Манчжурск. арміи. За боевые отличія ген. А. былъ награжденъ орд. св. Владиміра 2 ст. и Бѣлаго Орла, съ мечами. По расформированіи полев. управленія арміи въ 1906 г., былъ назначенъ нач-комъ инженеровъ Виленскаго округа и въ 1909 г.—комендантомъ Ковенской крѣпости. Въ слѣдующ. году ген. А. былъ назначенъ товарищемъ генераль-инспектора по инженер. части и произведенъ въ инжен.-генералы. Въ томъ же году, при реорганизациіи управленія Инжен. корпусомъ, назначенъ нач-комъ Главн. инжен. управленія.

АЛЕКСАНДРОВЪ, Павелъ Константиновичъ, ген.-адъютантъ, сынъ Вел. Кн. Константина Павловича, род. въ 1808 г. Возведенный Высочайшимъ указомъ 27 апр. 1812 г. въ дворянское достоинство, А. въ томъ же году былъ записанъ юнкеромъ въ л.-гв. Конный полкъ и затѣмъ, черезъ нѣскольکو дней, произведенъ въ корнеты. Воспитаніе и образованіе получилъ подъ руководствомъ гр. Мариолля и наблюденіемъ ген. Куруты. Воспитаніе носило характеръ строгости и замкнутости: А. почти не пользовался свободою, проводя время въ кругу близкихъ лицъ, воспитателя и преподавателей; лишь 21 года отъ роду А. получилъ разрѣшеніе ходить безъ провожатыхъ. Начавъ въ 1823 г. дѣйств. службу поручикомъ л.-гв. Подольскаго кирасирскаго полка (нынѣ л.-гв. Кирасирскій Его Величества полкъ), онъ въ 1829 г. былъ назначенъ фл.-ад-томъ къ Е. И. В., а въ 1831 г. принялъ участіе въ войнѣ противъ польскихъ мятежниковъ. За отличіе въ сраженіяхъ подъ Гроховымъ и Вильноу, А. былъ награжденъ орд. св. Владиміра 4 ст. съ бантомъ, золот. оружіемъ съ надписью „за храбрость“ и чиномъ ротмистра. По усмирении польскаго мятежа, А. былъ переведенъ тѣмъ же чиномъ въ л.-гв. Конный полкъ. Въ 1837 г. А. былъ произведенъ въ полковники, въ 1846 г. произведенъ въ ген.-м-ры, съ назначеніемъ въ свиту Е. И. В., въ 1851 г. причисленъ къ числу лицъ, состоящихъ при Особѣ Государя Императора; 17 нояб. 1855 г. назначенъ ген.-ад-томъ, а 26 авг. 1856 г., съ оставленіемъ въ послѣднемъ званіи, произведенъ въ ген.-лейт. Умеръ въ 1857 г. (Столѣтіе военнаго министерства. Исторія Государевой свиты, приложенія, стр. 277. Записки графа Мариолля, „Истор. Вѣстн.“ 1909 г., кн. VII—X).

АЛЕКСАНДРО-НЕВСКІЙ 198 пѣх. рез. полкъ сформированъ 17 янв. 1811 г. подъ названіемъ С.-Петербургскаго внутрен. губерн.

полубаталіона въ составѣ 2-хъ ротъ; 27 мар. 1811 г. полубатал. этотъ переформированъ въ трехротный батал., а 14 іюля 1816 г. названъ Петербургскимъ внутреннимъ гарниз. б-номъ. 13 авг. 1864 г. онъ получилъ названіе С.-Петербургскаго губернскаго. Состоитъ такимъ образомъ съ самаго начала сформирования въ корпусѣ внутренней стражи, баталіонъ, по упраздненіи этого корпуса, 26 авг. 1874 г. вошелъ въ составъ мѣстныхъ войскъ и наименованъ Петербургскимъ мѣстнымъ б-номъ, а 6 фев. 1878 г. переформированъ въ четырехбаталіонный полкъ. 23 апрѣля 1878 г. изъ баталіоновъ полка выдѣлены кадры 121, 122, 123 и 124 резерв. пѣх. б-новъ (упраздненныхъ 10 авг. того же года), а остатокъ былъ обращенъ на сформированіе Петербургскаго мѣстн. б-на. Въ составѣ мѣстныхъ войскъ баталіонъ находился недолго, и 31 авг. 1878 г. былъ перечисленъ въ резерв. войска съ наименованіемъ его 1-мъ резерв. пѣх. кадров. б-номъ. 25 мар. 1891 г. б-ну дано наименованіе патрона города Петербурга, и онъ названъ Александро-Невскимъ резерв. б-номъ; 3 янв. 1897 г. онъ переформированъ въ двухбаталіонный резерв. пѣх. полкъ, который 26 мая 1899 г. названъ 198 пѣх. рез. Алек. - Невск. полкомъ. Приказомъ по в. в. 1885 г., № 163, полку повелѣно праздновать столѣтній юбилей 27 мар. 1911 г.—Состоитъ въ корпусѣ внутренней стражи, баталіонъ несетъ гарнизонную и конвойную службу; къ составу баталіона причислялись также уѣздныя инвалидныя команды, учрежденныя съ 27 мар. 1811 г. въ Кронштадтѣ, Гдовѣ, Ямбургѣ, Шлиссельбургѣ, Новой-Ладогѣ и Лугѣ; 10 янв. 1818 г., для сопровожденія арестантовъ до Архангельска и Риги, при баталіонѣ были учреждены Выстовская и Касковская пѣшія этапныя команды; 12 фев. 1818 г., для сопровожденія арестантовъ по тракту отъ Гродно, чрезъ Вильну, Друю и Исковъ, учреждены Теофиловская и Рождественская пѣшія этап. к-ды; 21 іюня 1837 г. сформирована при баталіонѣ Ижорская конная этап. к-да для конвоирования арестантовъ отъ Петербурга до Москвы и отъ Ниж. Новгорода чрезъ Казань до Тобольской границы; 12 іюня 1849 г. при б-нѣ была учреждена особая команда для надзора за секретными арестантами въ Шлиссельбургской крѣпости. Въ Отечественную войну большая часть баталіона была распределена между дружинами Петербургскаго ополченія, въ рядахъ котораго чины баталіона и приняли участіе въ октябрьскихъ бояхъ подъ Полоцкомъ и въ блокадѣ Данцига. Знамя (простое) пожаловано полку 19 мар. 1880 г.—По кратк. распис. сухопут. войскамъ, исправлен. къ 1 октября 1910 г., 198-й пѣх. резерв. А.-Н. полкъ болѣе не значится, а имѣется 000 пѣх. А.-Н. полкъ. (Хроника Росс. Имп. арміи, изд. 1852 г., ч. VII.—Расписаніе резервн. пѣх. б-новъ 1885 г. (Общ. Арх. Гл. Шт.). — Записки С.-Петербургскаго ополченія противъ враговъ отечества въ 1812 и 1813 гг., писанныя Фл. К. Лейт. В. В. Шт., ч. I. 1814. Ч. II. 1815).

АЛЕКСАНДРОПОЛЬ, крѣпость - складъ и уѣздный городъ Эриванской губ., на возвышенномъ Шураальскомъ плато, командующемъ ущельями, по которымъ протекаетъ р. Арпачай, притокъ Аракса. Черезъ А. проходитъ желѣзнодорожный путь изъ Тифлиса на Карсъ и отъ него отходитъ вѣтвь на Эривань-Нахиче-

вань и Джульфу къ персидской границѣ. Крѣп. А. была заложена въ 1835 г., въ присутствіи императора Николая I, вблизи бывшаго здѣсь турецкаго укрѣпленія Гумыри. Крѣпостныя сооруженія съ пороховыми погребами, казармами и складами возводились въ теченіе 10 лѣтъ. Крѣпостная ограда состояла изъ бастионныхъ фронтовъ; послѣ Крымской кампаніи крѣп. была усилена отдѣльнымъ укрѣпленіемъ „Сѣверный фортъ“ и получила полное оборонительное вооруженіе, какъ для крѣпости 1-го класса. До послѣдней русско-турецкой войны 1877—78 гг. А., по своему географическому положенію и стратегическому значенію, представляла весьма важный опорный пунктъ на южной границѣ Закавказья, запиравшій движеніе на Тифлисъ и служившій исходной базой для наступленія противъ Карса и Эрзерума. Съ переходомъ въ наше владѣніе Карса и Батума, указанная роль А., какъ передоваго укрѣпл. пункта, утратилась, и онъ былъ переименованъ въ 1887 г. изъ крѣпости 2-го класса въ крѣпость-складъ. Крѣп. А. непріятельскому нападенію и осадамъ не подвергалась, но она является какъ бы памятникомъ бывшихъ тутъ славныхъ побѣдъ русскихъ войскъ въ 1804 г. надъ персидскими и въ 1807, 1828 и 1853 гг. надъ турецкими войсками.

АЛЕКСАНДРОПОЛЬСКАЯ КРѢПОСТНАЯ АРТИЛЛЕРІЯ.

2 іюня 1834 г., по повелѣнію Императора Николая I, было приступлено къ составленію проекта кр. Гумыри, получившей въ 1837 г. наименованіе Александрополь, въ честь императрицы Александры Теодоровны. 2 іюля 1840 г. въ А. повелѣно было имѣть крѣпостной арт. штатъ 2-го класса и одну гарнизон. арт. роту, для чего въ А-ль была переведена изъ Бендеръ гарниз. арт. рота, № 2, 9-й гарниз. арт. бриг. Дунайскаго арт. округа, съ присвоеніемъ ей № 10 и съ перечисленіемъ ей въ 13-ю гарниз. арт. бригаду и въ Грузинскій арт. округъ. 1-го апр. 1858 г., когда всѣмъ гарнизоннымъ арт. ротамъ на Кавказѣ была дана общая нумерація—съ № 1 по № 21 включительно, гарн. арт. ротѣ въ А. было присвоено наименованіе Кавказ. гарн. арт. роты № 20, а крѣп. штатъ былъ переведенъ въ 1-й классъ. Въ 1859 г., 23 іюня, крѣп. штатъ наименованъ крѣп. штабомъ, а рота — Кавказ. крѣп. арт. ротой № 20. Въ 1861 г. переведена была въ А-ль изъ Хасавъ-Юрта Кавказская крѣп. арт. рота № 9. Въ 1865 г. крѣп. штабъ названъ управленіемъ кр. артил.-ин. Въ 1866 г., фев. 17, рота № 9 наименована 1-й крѣп. ротой А. кр. арт.-ин, а рота № 20—2-й кр. р. той же арт.-ин. При введеніи въ 1876 г. въ кр. арт.-ин баталіонной организаціи, 1-я рота развернута была въ 1-й б-нъ, а 2-я—во 2-й. Въ 1877 г. б. сформированъ 3-й б-нъ. Въ войну 1877-78 гг. 1-й и 2-й б-ны были включены въ составъ Кавказскаго осаднаго парка, приняли участіе въ военныхъ дѣйствіяхъ и удостоились знаковъ отличія на головные уборы съ надписями: 1-я р.—„за осаду Карса“; 2-я р.—„за взятіе Ардагана и осаду кр. Карса въ 1877 году“; 3-я и 4-я роты также „за осаду Карса“; 5-я и 6-я роты—„за отличіе въ Турецкую войну 1877 и 1878 гг.“; 7-я р.—„за осаду Карса“ и 8-я р.—„за отличіе въ Турецкую войну 1877 и 1878 гг.“. Съ 1-го янв. 1883 г. упр-іе А. кр. арт.-ин было перемѣщено въ кр. Карсъ и наименовано временнымъ упр-іемъ Карсо-Алексаи-

дропольской кр. арт-ии. Тогда же 1-й б-нъ А. кр. арт-ии, содержавшійся въ составѣ воен. времени, былъ переформированъ въ три б-на мирнаго состава, и всѣ 5 б-новъ А. кр. арт-ии составили Карсо-Александропольскую кр. арт-ию, приче́мъ 1-я рота А. кр. арт-ии образовала 17-ю, 18-ю и 19-ю роты К.-А. кр. арт-ии, 2-я рота—1-й б-нъ, 3-я р.—2-й б-нъ, 4-я р.—16-ю роту, 5-я р.—13-ю роту, 6-я—14-ю, 7-я—15-ю, 8-я—20-ю, а 9-я, 10-я, 11-я и 12-я р.—роты тѣхъ же номеровъ К.-А. кр. арт-ии. На укомплектованіе ея былъ обращенъ также и весь личный составъ подлежащей упр-здненію Ахалцхской кр. арт. роты. Въ 1891 г. К.-А. кр. арт-ия распалась на Карскую и А-скую, при чемъ послѣднюю составили 13-я и 14-я роты К.-А. крѣп. артиллеріи, переименованныя въ 1-ю и 2-ю роты А. кр. арт-ии, а кромѣ того, б. вновь сформирована 3-я рота. Въ 1897 г. 1-я и 2-я роты А. кр. арт-ии были выдѣлены на сформированіе 1-й и 2-й ротъ Кавказ. осадн. арт. б-на, а 3-ю роту положено было впредь именовать безъ номера. Эта рота и обслуживаетъ въ настоящее время крѣпость-складъ Александрополь. (Прик. Воен. Мин. 1837 г. № 107; 1840 г., № 39; 1858 г., № 92; Полн. Соб. Зак., т. XXXIII № 32939; Прик. Воен. Мин. 1859 г., № 159; прик. по артил. 1865 г., № 149; цир. инспект. департ. 1861 г., № 44; Прик. Воен. Мин. 1866 г., № 62; цир. гл. шт. 1876 г., № 232 и 1877 № 108; Прик. по воен. вѣд. 1876 г., № 76; 1882 г., № 333, 1884 г., № 114; 1891 г., № 325; 1897 г., № 17).

АЛЕКСАНДРОПОЛЬСКІЙ 161-й пѣх.

полкъ сформированъ 1 авг. 1874 г. изъ 4-хъ баталіоновъ Кавказской гренад. дивизіи, благодаря чему въ полку сразу же оказались слѣдующіе знаки отличія: а) въ 1-мъ бат.—георіевское знамя, съ надписью: „за отличіе, оказанная въ войну 1854 и 1855 годовъ и за Кавказскую войну“, и знаки на шапкахъ, съ надписью: „за отличіе“, пожалованныя за войну съ Персіей въ 1826 и 1827 гг.—преемственно сохраненные отъ 4-го бат. 13-го л.-гренадер. Эриванскаго Его Величества полка; б) во 2-мъ бат.—георіевское знамя, съ надписью: „за отличіе подвиговъ при пораженіи 30-тысячнаго турецкаго корпуса на Башъ-Кадыкларскихъ высотахъ 19 нояб. 1855 г., за отличіе въ войну 1854 и 1855 годовъ и за Кавказскую войну“, и знаки на шапкахъ, съ надписью: „за отличіе“, за турецкую войну 1828 и 1829 гг.—преемственно сохраненные отъ 4-го бат. 14-го грен. Грузинскаго полка; в) въ 3-мъ бат.—георіевское знамя, съ надписью: „за отличіе въ сраженіи 17-го іюля 1854 года на Чингалскихъ высотахъ“, знаки на шапкахъ, съ надписью: „за отличіе“, за персидскую войну 1826 и 1827 гг.; и георіевская серебряная труба, съ надписью „за Кавказскую войну“, преемственно сохраненные отъ 4-го бат. 15 грен. Тифлискаго полка; кромѣ того, баталіоны были сохранены и боевыя отличія 41 Егерскаго полка (расформированъ въ 1834 г.), имѣвшаго „походъ за военное отличіе“ въ италянскую кампанію и знаки на шапкахъ за войну 1828 и 1829 гг.; г) въ 4-мъ бат.— всѣ тѣ же знаки отличія, какъ и въ 3-мъ бат., преемственно сохраненные отъ 4-го бат. 16 грен. Мингрельскаго полка, а также и переданные послѣднему отъ 42 Егерскаго (расформ. въ 1834 г.) полка знаки на шапкахъ за персидскую войну 1826 и 1827 гг. Т. обр., молодому по имени Алек-

сандропольскому полку, получившему при сформированіи высшія отличія, пожалованныя за боевую 75-лѣтнюю службу его славнымъ предшественникамъ, предстояло на дѣлѣ доказать, что Александропольцы равняются кавказцамъ-героямъ. Случай представился въ войну 1877-1878 гг. Полкъ, носившій съ 16 дек. 1875 г. наименованіе 161 пѣх. Александропольскаго Е. И. В. Вел. Кн. Алексія Михайловича, предъ началомъ войны находился на границѣ Гуріи и въ апрѣлѣ 1877 г. весь былъ сосредоточенъ въ Николаевскѣ, будучи предназначенъ въ составъ Кобулетскаго отряда. 12-го апр. Александропольцы выступили въ походъ, при чемъ 1 и 4 бат. вошли въ авангардъ, которымъ командовалъ командиръ полка полк. кн. Абашидзе. Съ первыхъ же шаговъ проявились кавказцы: въ тотъ же день, послѣ тяжелаго перехода, они безъ выстрѣла заняли Лельскій постъ. 29 апр. Александропольцы, участвуя въ дѣлѣ у высотъ при р. Ачхуа, заняли ихъ, получивъ крещеніе и съ турецкихъ броненосцевъ. По занятіи Хуцубанскихъ высотъ, баталіонамъ приходилось заниматься землекопными работами, устраивая позиціи и прокладывая дороги въ дикой гористой странѣ, покрытой дѣвственными лѣсами, а также производить развѣдки по р. Кинтриши, черезъ которую отрядъ переправился 16 мая и утвердился на высотахъ Сальба. Жители Кобулетіи, отрѣзанные отъ турокъ, хотя наружно и были покорны, но лишь временно; съ 20-хъ чиселъ мая среди нихъ появились враждебныя шайки, почему войскамъ Кобулетскаго отряда пришлось подвижными колоннами дѣйствовать и противъ мѣстнаго населенія, вскорѣ выдавшаго розданное турками оружіе и черезъ почетныхъ лицъ изъявившаго покорность. 11 іюня Александропольцы участвовали въ атакѣ турецкаго укрѣпленнаго лагеря на высотахъ Квирикахъ, Дзегва, Цихидзири, при этомъ полкъ находился въ 14-часовомъ бою подъ палящимъ солнцемъ. Выяснившаяся невозможность сбить турокъ, оказавшихся въ значительно превосходныхъ силахъ, вынудила оставить занятія нами позиціи, что и предполагалось совершить 12-го числа, но въ дѣйствительности въ этотъ день отрядъ геройски вынесъ 9-часовой бой, отбиваясь штыками и картечью отъ перешедшихъ въ наступленіе турокъ. Стойко и мужественно бился и въ этотъ день Александропольцы. Изъ рядовъ полка выбылъ, между прочимъ, тяжело раненнымъ въ животъ флиг.-адъют. подполк. Теріевъ, кавалеръ пяти (офицерскаго и 4 солдатскихъ) георіевскихъ крестовъ, въ сильныхъ страданіяхъ скончавшійся черезъ два дня. „Подъ Цихидзири ни днемъ ни ночью нѣтъ покоя; въ бою ни своихъ не видать, ни его (турка), а быть изъ лѣса и не видимъ откуда“—вотъ мѣткая солдатская оцѣнка тяжелыхъ дней 11 іюня и слѣдующихъ. Къ 18 іюня отрядъ сосредоточился на прежней позиціи Мухазетатѣ, гдѣ Александропольцы и оставались до ноября. Въ общемъ, они за этотъ 2-мѣсячный боевой періодъ дѣйствій въ отрядѣ, помимо постоянныхъ перестрѣлокъ съ кобулетцами, соорудили 70 верстъ дороги въ малодоступной мѣстности, построили 4 укрѣпленныхъ позиціи, совершили 4 блестящихъ горныхъ экспедиціи, принявъ участіе въ 2 крупныхъ дѣлахъ и однимъ 2-дневномъ сраженіи. 15 ноября Александропольцы, въ числѣ прочихъ, вновь заняли позицію Хуцубани, а затѣмъ, изрѣдка участвуя

въ незначительныхъ перестрѣлкахъ, завершили свою боевую службу 18 янв. 1878 г. атакою высотъ Цихидзири. 22 янв. было заключено перемирие и военныя дѣйствія прекратились. За отличія въ войну 1877—1878 гг. полку было пожаловано: 1-му и 4-му бат.—походъ за военное отличіе, а 2-му и 3 бат.—дополнительныя надписи на знаменахъ: „за отличіе въ Турецкую войну 1877 и 1878 гг.“. Въ 1879 г. 4-й бат. А. п. принявъ участіе въ Ахаль-Текинской экспедиціи, но ему пришлось быть не въ бою, а находиться въ гарнизонѣ Терсакана. Несмотря на это, въ баталіонѣ оказалась убыль, т. к. среди нижнихъ чиновъ развилась сильная цынга. Къ концу года 6-нѣ возвратился обратно на Кавказъ. Въ 1883 г. весь полкъ перевели въ Европейскую Россію, гдѣ для него наступилъ 20-лѣтній мирный періодъ службы. Въ русско-японскую войну полкъ также принялъ участіе, но лишь въ послѣдній періодъ военныхъ дѣйствій. 30 окт. 1904 г. Государь Императоръ напутствовалъ полкъ, а въ янв. 1905 г. началась его боевая служба, въ формуляръ которой занесены и 15-дневной Мукденскій бой. Въ періодъ январскихъ и февральскихъ боевъ, полкъ понесъ значительныя потери, при чемъ убыль въ офицерскомъ составѣ дошла до 50%. Особенное отличіе въ эту войну оказала 15-я рота, получившая 5 июля 1910 г. особую боевую награду—георгіевскій серебряный рожокъ, съ надписью: „за отличіе 23 февраля 1905 г.“. Въ настоящее время полкъ имѣетъ слѣдующія знаки отличія: 1) георгіевское знамя, съ надписью: „за отличные подвиги при поражении 36-тыс. турецкаго корпуса на Башъ-Кадьларскихъ высотахъ 19 ноября 1853 г., въ сраженіи 17 июля 1854 г. на Чингалскихъ высотахъ, за войну 1854 и 1855 годовъ, за Кавказскую войну и за отличіе въ Турецкую войну 1877—1878 годовъ“; 2) георгіевскія трубы, съ надписью: „за Кавказскую войну“; 3) знаки на головные уборы за войны 1826-1829 гг.; 4) походъ за военное отличіе—во всѣхъ баталіонахъ и 5) 15-я рота имѣетъ указанное выше особое отличіе. По случаю кончины шефа Е. И. В. Вел. Кн. Алексія Михайловича, полкъ съ 1 марта 1895 г. именуется 161 пѣх. Александропольскимъ. *А. Л. Гизетти*, Хроника кавказскихъ войскъ; *Б. Коллобакинъ*, Воспоминанія офицера Кобулетскаго отряда въ кампанію 1877—78 гг. (СПб., 1897 г.); *Е. Р.* Краткій очеркъ военныхъ дѣйствій 1877-1878 гг. (Кіевъ, 1885 г.); *Ф. Климанъ*, Описание боевой жизни 41 арт. бриг. въ минушую войну 1877 и 1878 годовъ (Тифлисъ, 1883 г.); *Гродковъ*, Война въ Туркменіи (СПб., 1883 г.) т. I; *В. А. Туганъ-Мирза-Барановскій*, Русскіе въ Ахаль-Теке въ 1879 г. (СПб., 1881 г.); Лѣтопись войны съ Японіей 1904 и 1905 гг., №№ 34, 44, 55 и друг.).

„АЛЕКСАНДРЪ“ — 16 - пушечный бригъ Черноморскаго флота. Находясь въ 1806 г. въ составѣ эскадры адм. Сенявина въ Адриатическомъ морѣ, бригъ, стоявшій у остр. Браццо въ далматскихъ шхерахъ, 17 декабря былъ атакованъ пятью французскими канонерскими лодками, въ нѣсколько разъ превосходившими его вооруженіемъ и количествомъ экипажа (на бригъ было всего 75 человекъ). Бой, продолжавшійся 3 часа, былъ блестяще выдержанъ бригомъ, который, отбившись отъ абордажа французовъ, самъ перешелъ въ наступленіе и

преслѣдовалъ непріятеля до Сполатро. Одна французская лодка была потоплена на мѣстѣ, другая, „Наполеонъ“, сильно поврежденная, затонула, не доходя до Сполатро, остальные были также сильно повреждены; французы потеряли при этомъ 217 человекъ. Нашъ бригъ былъ сильно избитъ и изрѣшетенъ, потеря на немъ убитыми и ранеными—12 человекъ. Командиръ брига, лейтенантъ И. С. Скаловскій, былъ награжденъ за этотъ бой орденомъ св. Георгія 4-й степени; всѣ офицеры и команда также получили награды. Этому бою и Скаловскій, и французы придавали символическое значеніе. Маршалъ Мармонъ, который высылая изъ Сполатро флотилію противъ русскаго брига, устраивалъ какъ разъ въ этотъ день балъ на берегу, предупредилъ своихъ дамъ, чтобы онѣ не пугались выстрѣловъ съ моря, и обѣщалъ имъ подарить на слѣдующій день бригъ „Александръ“, который будетъ взятъ „Наполеономъ“. Съ своей стороны и Скаловскій использовалъ эти символическія имена и передъ боемъ обратился къ командѣ со слѣдующими словами: „Въ числѣ лодокъ есть одна по названію „Наполеонъ“. Ребята, помните, что вы имѣете честь защищать имя Александра! Если я буду убитъ, не сдавайте, пока всѣ не положите свои головы! Съ Богомъ, начинай!“ Въ 1809 году бригъ „Александръ“, вмѣстѣ съ прочими судами сенявинской эскадры, былъ, по особому соглашенію уступленъ французскому правительству.

АЛЕКСАНДРЪ I ПАВЛОВИЧЪ, Императоръ Всероссійскій, род. 12 дек. 1777 г., старшій сынъ Имп. Павла и его второй супруги, Маріи Ѳеодоровны (принцессы Виртембергской). Воспитаніе А. происходило подъ высшимъ надблюденіемъ и по указаніямъ бабки его Екатерины II, горячо любившей своего внука и предназначавшей его къ наследованію престола, помимо нелюбимаго ею Павла. Главнымъ воспитателемъ („попечителемъ“) Вел. Кн. А. и его брата Константина былъ ген.-анш. гр. Н. И. Салтыковъ, ловкій, но ограниченный, царедворецъ, лишенный всякой педагогической подготовки. Собственно же воспитаніе и обученіе А. было поручено швейцарцу Лагарпу, стороннику республиканскихъ идей, поклоннику Локка и Руссо, счумѣвшему заслужить уваженіе и дружбу своего воспитанника. Воспитаніе А., будучи весьма отвлеченнымъ, привило ему либеральныя идеи, хотя и крайне неопредѣленнаго характера, но серьезныхъ знаній ему не дало. 16-ти лѣтъ А. женили на 14-лѣтней Ваденской принцессѣ Луизѣ, получившей имя Елизаветы Алексѣевны. Ранній бракъ прервалъ воспитаніе. Если теоретическое образованіе и воспитаніе А. протекли подъ влияніемъ Екатерины II и выбранныхъ ею наставниковъ, то своей военной подготовкой онъ всецѣло б. обязанъ своему отцу, у котораго въ „Гатчинской кордегардіи“ онъ учился строю. Юность А. направлялась так. обр. двумя противоположными теченіями,—бабки и отца, при чемъ къ обоимъ онъ чувствовалъ горячую привязанность и мучительно страдалъ отъ ихъ враждебныхъ отношеній. Въ необходимости угождать обѣимъ сторонамъ, скрывать отъ нихъ многія свои мысли и чувства, безпрестанно притворяться и т. п., слѣдуетъ искать зародышъ той черты характера А., которая является первенствующей въ

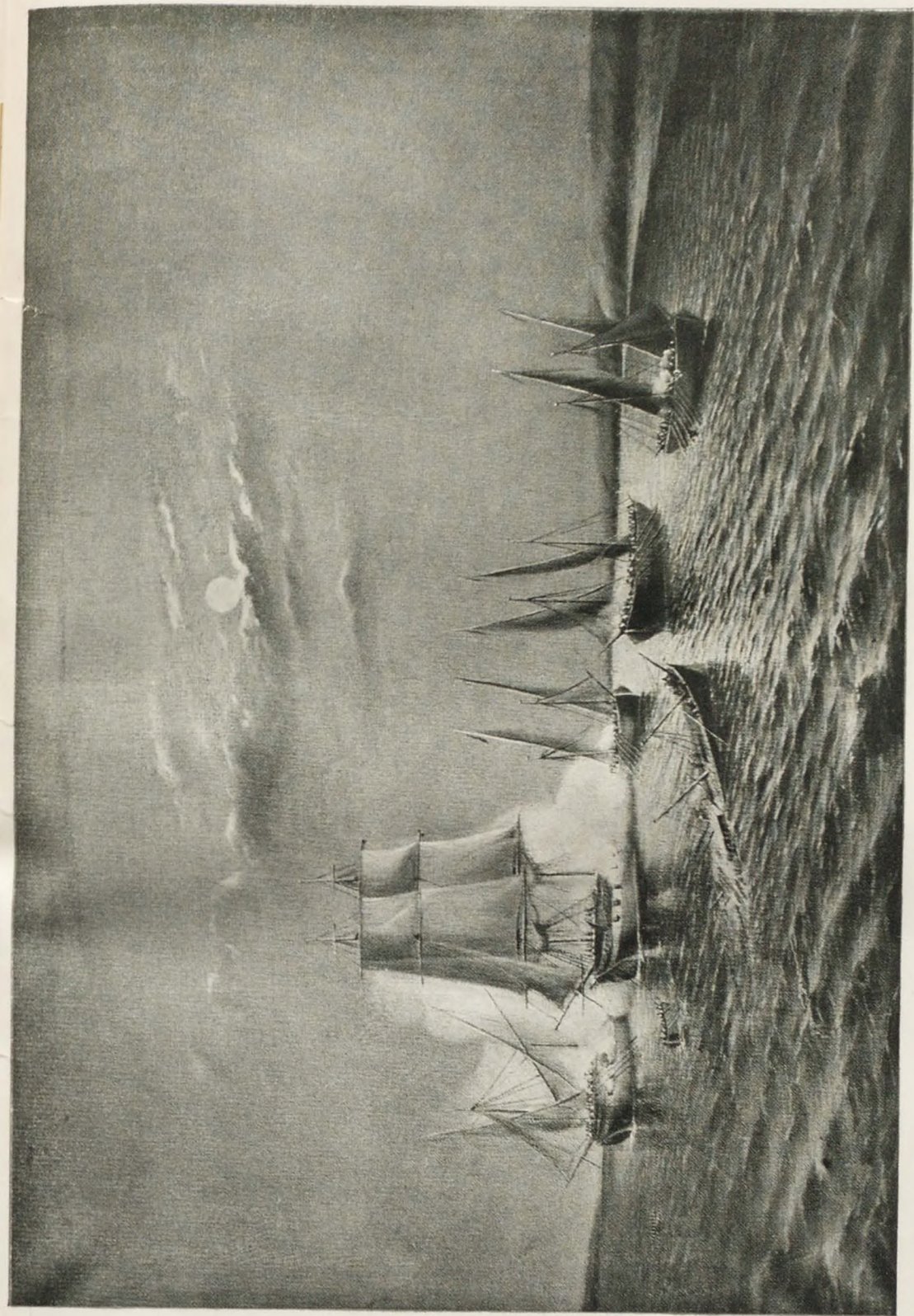

Бой брига „Александръ“ съ 5 франц. канонерскими лодками 17 декабря 1806 года.
(Съ картины въ музѣй Морского Корпуса).

его нравственной личности—двойственности, м.-б., даже извѣстной двуличности, осложненной скрытностью и недоверьемъ къ окружающимъ. Военная школа Павла развила въ А-рѣ, сохранившіяся въ немъ до конца жизни увлечение фронтомъ, солдатской выправкой и „парадоманно“. Въ этомъ увлеченіи, видя въ „муштрѣ“ альфу и омегу военного дѣла, А. превзошелъ даже своего брата Константина, считавшагося и бывшаго на самомъ дѣлѣ утонченнѣйшимъ фронтовикомъ: въ 1817 г. Цесаревичъ Константинъ Павловичъ писалъ г.-ад. Сипягину: „Нынѣ завелась такая во фронтѣ танцовальная наука, что и толку не дашь..., я болѣе 20-ти лѣтъ служу и могу правду сказать, даже во время покойнаго государя былъ изъ первыхъ офицеровъ, а нынѣ такъ премудро, что и не найдешься“. Ежедневные маневры, ученія и парады въ Павловскѣ, въ рядахъ Гатчинскихъ войскъ, устроенныхъ и одѣтыхъ по Фридриховскому образцу и отличавшихся крайне грубымъ и необразованнымъ составомъ офицеровъ (по выраженію одного изъ современниковъ, гатчинскіе офицеры были „соромъ“ Екатерининской арміи),—отнимали у А-ра много времени, даже при жизни Екатерины. По вступленіи же на престолъ Павла, А. почти исключительно долженъ былъ посвятить себя военной и преимущественно строевой службѣ. Онъ былъ сдѣланъ шефомъ л.-гв. Семеновскаго п., исправлялъ должности: Петербургскаго воен. губернатора, инспектора по кавалеріи и пѣхотѣ въ Петербургской и Финляндской дивизіяхъ и предсѣдателя въ военномъ департаментѣ (кроме того А. числился членомъ Совѣта и Сената). Въ дѣйствительности всѣ эти многосложныя обязанности сводились, глав. обр., къ строгому выполненію массы ненужныхъ служебныхъ мелочей, и А., по собственному признанію, въ Павловскіе дни терялъ все свое время „на выполнение обязанности унтеръ-офицера“. Къ этому же времени относится начало дружбы А. съ Аракчеевымъ, легкой тѣнью на все его царствованіе. Для характеристики А. любопытно отмѣтить, что одновременно съ искренней и горячей дружбой къ Аракчееву, онъ могъ питать столь же искреннее, хотя и оказавшееся менѣ прочнымъ, расположеніе къ людямъ совершенно противоположнаго рода—Ад. Чарторижскому, Строганову, Новосильцеву, Кочубею, Сперанскому... Подъ конецъ царствованія Павла положеніе А-ра стало особенно трудно, хотя онъ и не принималъ личнаго участія въ томъ придворномъ заговорѣ, который въ ночь съ 11 на 12 марта 1801 г. лишилъ Павла жизни и престола. Тяжелое душевное состояніе усилилось еще благодаря тому, что Павелъ, все время не довѣряя сыну, въ виду ранѣ упомянутыхъ намѣреній своей матери лишить его престола, заподозрилъ А. въ честолюбивыхъ замыслахъ. Покорность, вниманіе и предупредительность А. нисколько не дѣйствовали на Павла, и тотъ не стѣнялся вслухъ выражать предположеніе, усыновить „принца Евгенія Виртембергскаго (плем. Им-цыи Маріи Теод.) и „возвести его на такую высокую степень, которая приведетъ всѣхъ въ изумленіе“. Наконецъ, дѣло дошло до того, что 11 мар. 1801 г., наканунѣ катастрофы, Павелъ арестовалъ домашнимъ арестомъ обоихъ сыновей—А. и Константина, и ген.-прокуроръ Обольяниновъ, по порученію Им-ра, водилъ братьевъ въ церковь „вновь присягать въ вѣрности“.—

Вступивъ на престолъ и встрѣченный горячими и искренними привѣтствіями всей Россіи, А. въ манифестѣ 12 марта объявилъ, что онъ „купно съ престоломъ воспріялъ обязанность управлять... по законамъ и по сердцу“ бабки своей Екатерины II, при чемъ онъ выражалъ надежду „вознести Россію на верхъ славы и доставить ненарушимое блаженство всѣмъ вѣрнымъ подданнымъ“. А., дѣйствительно, былъ одушевленъ самыми благими намѣреніями и началъ свое царствованіе дѣльнымъ рядомъ либеральныхъ и гуманныхъ мѣропріятій: 15 мар.



Александр I въ 1801 г.

послѣдовалъ указъ объ амнистіи бѣглецамъ, укрывавшимся въ заграничныхъ мѣстахъ; 31 мар. дозволено открывать частныя типографіи; 2 апр. было восстановлено дѣйствіе Екатерининскихъ жалованной грамоты дворянству и городского положенія, и уничтожена тайная экспедиція; въ тотъ же день была учреждена коммиссія для пересмотра уголовныхъ дѣлъ Павловскаго времени, уничтожены пытки, восстановленъ ввозъ иностранныхъ книгъ; 22 мая было установлено освобожденіе священно-служителей отъ тѣлесныхъ наказаній и т. д. Еще раньше, 15 марта, было освобождено до 700 арестантовъ, и Петропавловская крѣпость вдругъ

опустѣла—и надолго. Въ числѣ освобожденныхъ отъ наказаній были, между проч., знаменитый А. П. Радищевъ и артиллеріи подполковникъ А. П. Ермоловъ, бывшій въ ссылкѣ въ Костромѣ. Сверхъ того, было повелѣно: „всѣхъ выключенныхъ по сентенціи военного суда и безъ суда генераловъ, штабъ и оберъ-офицеровъ, считать отставленными отъ службы“; эта милость была распространена и на гражданскихъ чиновниковъ всѣхъ вѣдомствъ. Число лицъ, возстановленныхъ этими актами въ правахъ, простиралось до 12,000 чел. Изъ первыхъ распоряженій А. по военной части слѣдуетъ отмѣтить: во 1-хъ, объявленіе 31 марта 1801 г. росписи казъ и пѣхъ полкамъ, коимъ было приказано именоваться прежними историческими именами, вмѣсто введеннаго Имп. Павломъ названія по именамъ шефовъ; во 2-хъ, указъ 9 апр.—объ обрѣзаніи пуклей у солдатъ, но косы еще были сохранены и, имѣя четыре вершка длиною, должны были завязываться въ половину воротника. „Е. И. В., дѣлая сіе облегченіе, говоритъ въ указѣ, надѣется, что гг. шефы тѣмъ болѣе будутъ наблюдать опрятность нижнихъ чиновъ“. Вообще же русская армія избавилась отъ косы только во время второй войны съ Наполеономъ: 2 дек. 1806 г. воен. коллегія получила слѣдующее Высочайшее повелѣніе:—„Государь Императоръ, въ облегченіе войскъ, Высочайше повелѣтъ изволить всѣмъ нижнимъ воинскимъ чинамъ, исключая гвардіи и гусарскихъ полковъ, обрѣзать косы подъ гребенку; что же касается до генераловъ, штабъ и оберъ-офицеровъ, Е. Вел. предоставляетъ имъ поступать въ семъ случаѣ по собственной волѣ“. Екатерининская форма обмундирования не была восстановлена А-ромъ въ войскахъ: были установлены узкіе и чрезъ мѣру короткіе мундиры со стоячими воротниками, столь высокими, что голова казалась, какъ бы въ ящикъ и трудно было ее поворачивать.“—Первый періодъ царствованія А. (1801—1810) обычно называется „эпохой преобразованій“; историкъ Н. К. Шильдеръ съ большимъ основаніемъ предлагаетъ называть этотъ періодъ—„эпохой колебаній“. Сперва А. предположилъ крупныя реформы въ управленіи государствомъ и приступилъ къ нимъ при содѣйствіи особаго келейнаго совѣта изъ гр. П. С. Строганова, Н. Н. Новосильцева и кн. А. Чарторижскаго; къ этому дѣлу были привлечены и Лагарпъ, но были осуществлены лишь частныя преобразованія. Въ 1802 г. 18 сентяб. было учреждено 8 министерствъ, въ томъ числѣ два м-ства обороны: военныхъ сухопутныхъ силъ и морскихъ силъ, во главѣ которыхъ были поставлены ген.-отъ-инф. С. К. Вязмитиновъ и адмир. гр. Н. С. Мордвиновъ (вскорѣ замѣненный вице-адмир. П. В. Чичаговымъ); военная и адмиралтействъ коллегіи были пока оставлены на прежнемъ основаніи, но подчинены м-рамъ. Одновременно съ учрежденіемъ м-ствъ послѣдовалъ указъ о расширеніи правъ Сената дозволеніемъ ему представлять Государю о такихъ указахъ, которые сопряжены съ большими неудобствами при исполненіи, либо несогласны съ другими законами, либо не ясны. Однако практика показала, что первая же попытка Сената воспользоваться новымъ правомъ (21 марта 1803 г.) была въ то же время и послѣдней. 20 февр. 1803 г. послѣдовалъ указъ о вольныхъ хлѣбопашцахъ—первый шагъ крестьянской освободительной

реформы. Затѣмъ, послѣ первыхъ войнъ съ Наполеономъ, восходитъ звѣзда М. М. Сперанскаго, и одновременно—звѣзда А. А. Аракчеева. Оба они въ одно и то же время (въ 1807—1810), какъ это ни странно, пользовались, по удостоенію современниковъ, безгранично довѣренностью А. Назначенный 13 январ. 1808 г. воен. м-ромъ, Аракчеевъ потребовалъ устраненія ген.-ад. гр. Ливена отъ личнаго доклада по военнымъ дѣламъ Императору, уничтоженія военно-походной канцеляріи и хотѣлъ господствовать надъ г-щими дѣйств. арміи; А. на все изъявилъ свое согласіе. Въ то же время Сперанскій совмѣстно съ А. выработывалъ проектъ учрежденія Государств. Совѣта, являвагося по мысли Сперанскаго второй палатой послѣ предложенной тѣмъ же Сперанскимъ первой палаты—Гос. Думы. Какъ извѣстно, былъ учрежденъ только одинъ Государственный Совѣтъ (1 янв. 1810 г.), въ числѣ департаментовъ котораго д-тъ военныхъ дѣлъ являлся высшимъ законодательнымъ учрежденіемъ по военнымъ вопросамъ. Характерно, что Государь, при разсмотрѣніи проекта Гос. Совѣта, составленнаго Сперанскимъ, находясь все время въ сопряженіи Аракчеева, держалъ послѣдняго въ полномъ невѣдѣніи относительно предстоящей реформы и сообщилъ ему о ней лишь наканунѣ обнародованія. Крайне огорченный, Аракчеевъ, тѣмъ не менѣе согласился принять постъ предсѣдателя деп-та воен. дѣлъ Гос. Совѣта. Учрежденіемъ Гос. Совѣта закончился первый періодъ царствованія А. Въ теченіе этого времени, кромѣ ряда мѣръ внутреннихъ, очень много вниманія А. долженъ былъ уделять внѣшне-политическимъ осложненіямъ, вовлекшимъ Россію въ дѣльный рядъ войнъ. Иностранными дѣлами въ Россіи сперва вѣдалъ гр. Панинъ, сторонникъ англофильской политики, одинъ изъ участниковъ заговора противъ Павла. Последнее обстоятельство, въ связи съ тогдашними симпатіями А. къ Бонапарту—первому консулу, привело къ концу 1801 г. къ устраненію Панина отъ дѣлъ. При преемникѣ Панина, гр. Кочубей, А. самъ сталъ съ особеннымъ усердіемъ заниматься внѣшнею политикою. Хотя Кочубей былъ горячимъ приверженцемъ невѣдательства въ дѣла 3. Европы, считая, что Россія не слѣдуетъ связывать себя союзами съ кѣмъ бы то ни было и заключать какіе-либо договоры, кромѣ торговыхъ, будучи со всѣми въ то же время въ хорошихъ отношеніяхъ, чтобы все вниманіе пр-ства могло быть посвящено улучшенію внутренняго положенія имперіи,—но, тѣмъ не менѣе, эти взгляды, одобренные формально А., не были осуществлены. Уже въ началѣ 1802 г. былъ сдѣланъ первый шагъ къ совершенно иной политикѣ: въ Мемелѣ состоялось, вопреки настоянію Кочубея, свиданіе А. съ прусскимъ королемъ Фридрихомъ-Вильгельмомъ III и королевой Луизой, которое положило прочное основаніе личной дружбѣ А. къ королевской четѣ: при содѣйствіи королевы Луизы, А. въ Потсдамѣ, у гроба Фридриха В., поклялся въ вѣчной дружбѣ къ Пруссіи и рыцарски сдержалъ эту клятву. Эта дружба въ послѣдствіи сдѣлалась однимъ изъ вліятельнѣйшихъ факторовъ русской внѣшней политики, и этой дружбѣ прусскій король всецѣло былъ обязанъ сохраненіемъ своей монархіи. Россія же взамѣнъ ничего не получила отъ Пруссіи. Въ 1803 г. произошелъ новый разрывъ между

Франціей и Англіей, приведшій къ долгой и упорной борьбѣ, которая окончилась лишь со сверженіемъ Наполеона. Ко времени разрыва произошелъ также переломъ въ личныхъ отношеніяхъ А. къ Бонапарту: въ 1802 году Б. принялъ званіе пожизненнаго консула, послѣ чего А. сталъ смотрѣть на него, какъ на преступнаго честолюбца, тирана, нарушителя конституціи, и рѣзко порицалъ его поведеніе (письма къ Лагарпу). Въ 1804 г., послѣ казни герцога Ангіенскаго (9 мар.), уже зародилась противъ Б. цѣлая коалиція державъ, душой которой явился А. Эта коалиція стала реальностью послѣ принятія Бонапартомъ 6 мая 1804 г. императорскаго титула и безцеремоннаго перекраиванія имъ политической карты Ев-

употребить не мало усилій для подготовленія арміи къ новой войнѣ, которой А. жаждалъ какъ реванша за Аустерлицъ. Распаденіе коалиціи, смерть Питта, сближеніе Пруссіи съ Франціей, хотя и побудили А. лѣтомъ 1806 г. отправить въ Парижъ Убри для мирныхъ переговоровъ, но подписанный этимъ уполномоченнымъ мирный трактатъ А. не ратификовалъ, найдя его „противнымъ чести и обязанностямъ Россіи въ разсужденіи союзниковъ ея, безопасности государства и общаго спокойствія Европы“. Въмѣстѣ съ тѣмъ, въ виду неудовольствія Фридриха-Вильгельма противъ Наполеона, А., вѣрный дружбѣ съ королемъ Пруссіи, вновь сблизился съ нимъ, несмотря на весьма двусмысленное поведеніе Пруссіи въ 1805 г. На

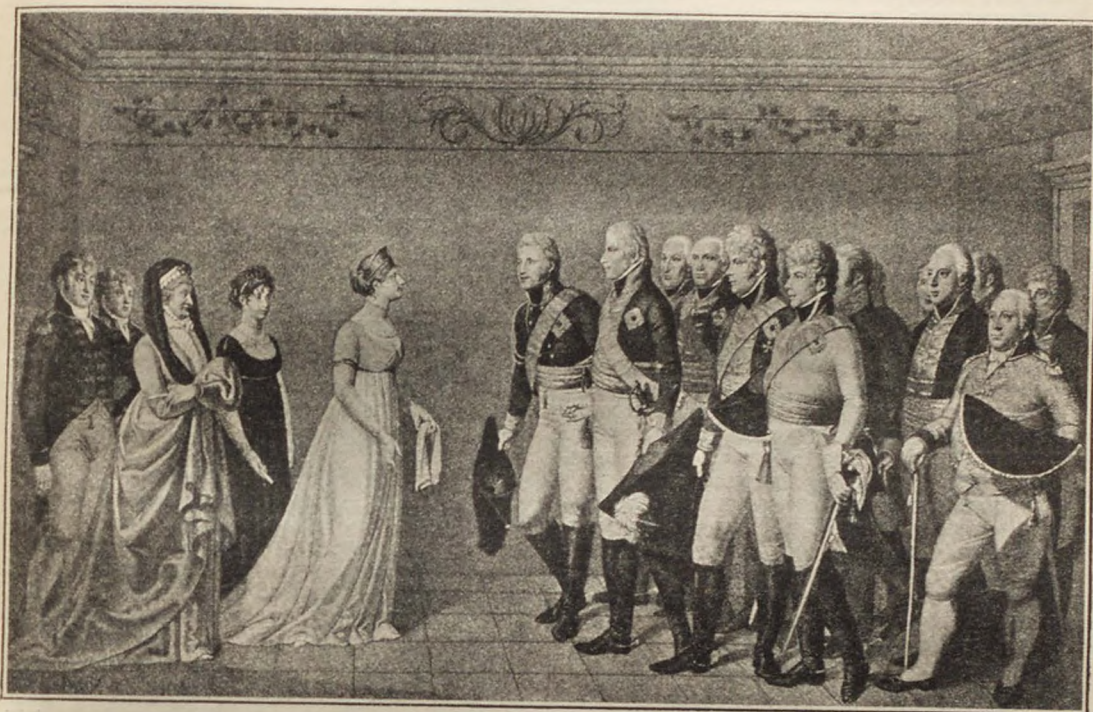

Пріемъ Александра I королевою Луизою въ Мемелѣ 10 іюня 1802 г.

ропы. Хотя Австрія и Пруссія сильно колебались, трусая передъ Наполеономъ, но А. твердо рѣшилъ начать борьбу. Въ 1805 г. Россія, Швеція, Англія и Австрія составили коалицію, и къ осени начались военныя дѣйствія. Неудача при Аустерлицѣ разорвала коалицію: Австрія немедленно отпала и русскимъ пришлось заключить перемиріе. Но мира съ Наполеономъ А. не желалъ; съ начала 1806 г. было приступлено къ усиленію оборонительныхъ средствъ Россіи; прежде всего пришлось укомплектовать сильно разстроенную продолжительнымъ походомъ армію, въ которой къ тому же появились эпидеміи. Еще во время похода наши войска голодали, не имѣли салогъ, у нихъ появился упадокъ духа, нѣкоторая распущенность и недовольство, выразившееся, между прочимъ, въ томъ, что въ Ольмюцѣ 16 ноября 1805 г. А. былъ очень холодно и „въ глубокомъ молчаніи“ встрѣченъ своей арміей. Поэтому нужно было

этотъ разъ вліяніе А. возобладало въ Пруссіи: она внезапно отказалась отъ мирной политики и, вспомнивъ завѣты Фридриха В., потребовала отъ Франціи вывода ея войскъ изъ Германіи. Въ отвѣтъ на этотъ вызовъ Наполеонъ 24 сент. 1806 г. объявилъ войну Пруссіи и черезъ восемь дней сокрушилъ ее ударомъ подъ Іеной. Однако пораженіе Пруссіи не остановило А.: 16 ноября 1806 г. онъ объявилъ о началіи войны съ французами. Эта война, объявленная Св. Синодомъ народной, направленной противъ Бонапарта, какъ гонителя православной церкви, мечтавшаго провозгласить себя Мессіей, окончилась также неблагоприятно для Россіи Тильзитскимъ миромъ, давшимъ, впрочемъ, Россіи Бѣлостокскую область. Этимъ же миромъ была восстановлена Наполеономъ Польша подъ названіемъ Великаго Герцогства Варшавскаго. Къ этому же періоду (конецъ 1806 г.) относится и начало войны съ Турціей, вызванной возстаніемъ сербовъ (Кара-Георгій)

и окончившейся лишь къ 1812 г. Одновременно происходила война и съ Персіей (1803—1813) изъ-за присоединенія къ Россіи Грузіи и Мингрели, а также война со Швеціей 1808—1809 гг. Эти три войны принесли Россіи нѣсколько новыхъ земель: турецкая—довела наши границы до Прута и Дуная; персидская дала намъ ханства—Бакинское, Кубинское, Дербентское, Нухинское и др.; шведская—всю Финляндію.—Если періодъ съ 1801 по 1810 г., несмотря на многочисленныя войны, былъ все же посвященъ въ значительной степени реформаторской дѣятельности, то все послѣдующее время царствованія А. (1811—1825) было наполнено, гл. обр., борьбой съ Наполеономъ и вмѣшательствомъ Россіи въ дѣла Зап. Европы, гдѣ, благодаря побѣдѣ надъ Наполеономъ, А. претендовалъ на гегемонію. Рѣшительная борьба съ Наполеономъ должна была возникнуть благодаря тому, что соглашеніе съ Франціей въ Тильзитѣ не было искреннимъ и сколько-нибудь прочнымъ: А. не могъ забыть своего униженія; Наполеонъ, честолюбіе котораго во много разъ превосходило самолюбіе А., не могъ примириться съ тѣмъ, что есть другой монархъ въ Европѣ, могущій не быть послушнымъ исполнителемъ его велѣній. Выѣшними поводами къ Отечественной войнѣ явился дѣлный рядъ случайныхъ обстоятельство: нежеланіе русскаго Двора согласиться на бракъ Наполеона съ В. К. Анною Павловною, оскорбившее Н. (1809); присоединеніе къ французской имперіи владѣній герцога Ольденбургскаго, родственника русскаго Императора, вызвавшее формальный протестъ Россіи, не принятый Франціей; таможенная борьба изъ-за введенія Наполеономъ континентальной системы, хотя и направленной противъ Англіи, но оказавшейся вредной для русской торговли, и нѣкоторые другіе болѣе мелкіе факторы. Войнѣ 1812 г. предшествовало удаленіе отъ дѣлъ Сперанскаго, и этимъ самымъ были окончены попытки преобразованія. Опалой Сперанскаго А. предполагалъ достигнуть успокоенія умовъ русскаго общества (чиновниковъ и дворянъ), весьма враждебно относившагося какъ къ планамъ реформъ и къ личности реформатора, такъ и къ союзу съ Франціей, сторонникомъ котораго былъ Сперанскій; А. сознательно пожертвовалъ Сперанскимъ, къ которому были предъявлены за вѣдомо несправедливыя обвиненія въ „измѣнѣ“ и измѣнческихъ отношеніяхъ съ Наполеономъ, между тѣмъ какъ Сперанскій былъ всего лишь приверженцемъ его реформаторскихъ административныхъ идей. Война 1812 г., послѣдовавшіе затѣмъ походы и войны 1813—1814 гг. (см. русск. - франц. войны) привела къ Вѣнскому конгрессу (см. это сл.), на которомъ была реставрирована карта всей Европы, въ смыслѣ восстановленія по возможности дореволюціонныхъ границъ государствъ. Россія при этомъ приобрѣла Царство Польское (изъ быв. Герцогства Варшавскаго), получившее значительную автоноمیю и конституцію. Съ 1815 г. чрезвычайное вліяніе на всѣ внутреннія дѣла Россіи приобрѣтаетъ Аракчеевъ, являющійся въ это время какъ бы вице-императоромъ; А. же, всецѣло занятый ролью спасителя и успокоителя Европы, участвуетъ на всѣхъ международныхъ конгрессахъ, увлекается идеей Священнаго Союза трехъ государей (русск., австрійск. и прусск.) и всеми силами хлопотаетъ о подавленіи всюду мятежнаго духа великой французской революціи, вызвавшей бурную эпоху войнъ и переворотовъ во всѣхъ политическихъ и соціальныхъ отношеніяхъ. Вынеся на своихъ плечахъ всю тяжесть борьбы съ Наполеономъ, принеся крайне тяжкія жертвы для торжества европейскіихъ интересовъ, Россія получила слишкомъ мало выгодъ отъ мира; это видно хотя бы изъ того, что по Вѣнскому конгрессу она увеличила свою территорію всего лишь на 2100 кв. миль съ 3 мил. народонаселенія, между тѣмъ какъ Австрія и Пруссія въ общей сложности приобрѣли 4517 кв. миль съ 15½ мил. жителей; государственный дефицитъ Россіи, по исчисленію проф. Мигулина, достигъ до 35 милл. Такіе результаты чрезвычайнаго напряженія русскіихъ силъ, въ связи съ отказомъ пр-ства отъ какихъ бы то ни было либеральныхъ преобразованій, и послѣдовавшія затѣмъ своеобразныя „реформы“, въ родѣ военныхъ поселеній, вызвали въ Россіи большое недовольство всѣхъ общественныхъ круговъ, выразившееся впоследствии въ образованіи цѣлага ряда тайныхъ обществъ, въ броженіи среди войскъ арміи и гвардіи (бунтъ Семеновскаго полка въ 1820 г.), въ волненіяхъ среди крестьянъ и т. п. Большое вниманіе во второй періодъ своего царствованія А. удѣлялъ арміи; вліяніе Аракчеева въ военныхъ дѣлахъ сильно ослаблялось вліяніемъ ген.-ад. кн. П. М. Волконскаго, ненавидѣвшаго Аракчеева, называвшаго его не иначе, какъ „проклятый змѣй“, и выражавшаго убѣжденіе, что „извергъ сей губитъ Россію, погубитъ и Государя“. Но и Волконскій, и Закревскій, и Ермоловъ, и Киселевъ и др., въ подобныхъ же выраженіяхъ высказывавшіеся „о вреднѣйшей“ дѣятельности Аракчеева, всѣ единодушно признавали невозможность устранить его отъ дѣлъ. Изъ послѣдняго періода царствованія А., въ области общегосударственного управленія слѣдуетъ указать на могущественную струю мистицизма и набожности, отразившуюся въ учрежденіи м-ства духовныхъ дѣлъ и народ. просвѣщенія, выѣшеннаго кн. А. Н. Голицыну, въ образованіи Библейскаго общества, въ покровительствѣ всякаго рода пѣтистическимъ сектамъ и т. п. Торжественное открытіе 15 (27) марта 1818 г. перваго польскаго сейма, въ связи съ проинкнutoй конституціонными мыслями рѣчью А. и предоставленіемъ автономіи Финляндіи, усилили въ русскіихъ интеллигентныхъ кругахъ либеральныя надежды, но дѣятельность показала, что А. на самомъ дѣлѣ и не думалъ о какой-либо конституціи для Россіи и явно вступилъ на противоположный путь—откровенной реакціи, вызвавшей закрытіе всѣхъ тайныхъ обществъ, торжество Шишкова, Рунича, Магницкаго, арх. Фотія и др. Министромъ иностр. дѣлъ въ послѣдній періодъ былъ гр. Каподистрія, его смѣнилъ въ 1822 г. гр. Нессельроде. Уходъ гр. Каподистрія былъ вызванъ упорнымъ нежеланіемъ А. помочъ возставшимъ противъ султана грекамъ, такъ какъ А., по внушеніямъ Меттерниха, смотрѣлъ на возстаніе грековъ исключительно какъ на революціонное движеніе мятежныхъ подданныхъ противъ своего законнаго государя. Въ 1825 г., во время путешествія по Россіи, 19 ноября А. умеръ въ Таганрогѣ послѣ недолгой простудной болѣзни. Послѣдніе дни жизни А. были

цетъ о подавленіи всюду мятежнаго духа великой французской революціи, вызвавшей бурную эпоху войнъ и переворотовъ во всѣхъ политическихъ и соціальныхъ отношеніяхъ. Вынеся на своихъ плечахъ всю тяжесть борьбы съ Наполеономъ, принеся крайне тяжкія жертвы для торжества европейскіихъ интересовъ, Россія получила слишкомъ мало выгодъ отъ мира; это видно хотя бы изъ того, что по Вѣнскому конгрессу она увеличила свою территорію всего лишь на 2100 кв. миль съ 3 мил. народонаселенія, между тѣмъ какъ Австрія и Пруссія въ общей сложности приобрѣли 4517 кв. миль съ 15½ мил. жителей; государственный дефицитъ Россіи, по исчисленію проф. Мигулина, достигъ до 35 милл. Такіе результаты чрезвычайнаго напряженія русскіихъ силъ, въ связи съ отказомъ пр-ства отъ какихъ бы то ни было либеральныхъ преобразованій, и послѣдовавшія затѣмъ своеобразныя „реформы“, въ родѣ военныхъ поселеній, вызвали въ Россіи большое недовольство всѣхъ общественныхъ круговъ, выразившееся впоследствии въ образованіи цѣлага ряда тайныхъ обществъ, въ броженіи среди войскъ арміи и гвардіи (бунтъ Семеновскаго полка въ 1820 г.), въ волненіяхъ среди крестьянъ и т. п. Большое вниманіе во второй періодъ своего царствованія А. удѣлялъ арміи; вліяніе Аракчеева въ военныхъ дѣлахъ сильно ослаблялось вліяніемъ ген.-ад. кн. П. М. Волконскаго, ненавидѣвшаго Аракчеева, называвшаго его не иначе, какъ „проклятый змѣй“, и выражавшаго убѣжденіе, что „извергъ сей губитъ Россію, погубитъ и Государя“. Но и Волконскій, и Закревскій, и Ермоловъ, и Киселевъ и др., въ подобныхъ же выраженіяхъ высказывавшіеся „о вреднѣйшей“ дѣятельности Аракчеева, всѣ единодушно признавали невозможность устранить его отъ дѣлъ. Изъ послѣдняго періода царствованія А., въ области общегосударственного управленія слѣдуетъ указать на могущественную струю мистицизма и набожности, отразившуюся въ учрежденіи м-ства духовныхъ дѣлъ и народ. просвѣщенія, выѣшеннаго кн. А. Н. Голицыну, въ образованіи Библейскаго общества, въ покровительствѣ всякаго рода пѣтистическимъ сектамъ и т. п. Торжественное открытіе 15 (27) марта 1818 г. перваго польскаго сейма, въ связи съ проинкнutoй конституціонными мыслями рѣчью А. и предоставленіемъ автономіи Финляндіи, усилили въ русскіихъ интеллигентныхъ кругахъ либеральныя надежды, но дѣятельность показала, что А. на самомъ дѣлѣ и не думалъ о какой-либо конституціи для Россіи и явно вступилъ на противоположный путь—откровенной реакціи, вызвавшей закрытіе всѣхъ тайныхъ обществъ, торжество Шишкова, Рунича, Магницкаго, арх. Фотія и др. Министромъ иностр. дѣлъ въ послѣдній періодъ былъ гр. Каподистрія, его смѣнилъ въ 1822 г. гр. Нессельроде. Уходъ гр. Каподистрія былъ вызванъ упорнымъ нежеланіемъ А. помочъ возставшимъ противъ султана грекамъ, такъ какъ А., по внушеніямъ Меттерниха, смотрѣлъ на возстаніе грековъ исключительно какъ на революціонное движеніе мятежныхъ подданныхъ противъ своего законнаго государя. Въ 1825 г., во время путешествія по Россіи, 19 ноября А. умеръ въ Таганрогѣ послѣ недолгой простудной болѣзни. Послѣдніе дни жизни А. были

отравлены полученными имъ свѣдѣніями (доносъ Шервуда и др.) объ обостреніи движенія среди офицеровъ, о замыслахъ ихъ совершить государственныя перевороты и добиться либеральныхъ реформъ. Послѣ смерти А. возникла легенда о томъ, что онъ, якобы, не умеръ въ 1825 г. въ Таганрогѣ, а тайно скрылся и жилъ потомъ подъ видомъ странника „старца Федора Кузьмича“ въ теченіе нѣсколькихъ десятковъ лѣтъ въ Томскѣ. Этотъ поступокъ б. будто бы вызванъ усилившимися религиозно-мистическими наклонностями А. и его желаніемъ какъ-нибудь искупить свой грѣхъ — участіе въ замыслахъ противъ отца. Но слѣдуетъ признать, что эта легенда, которой склонялись вѣрить многие очень серьезные люди, въ родѣ, напримѣръ, извѣстнаго историка-биографа А.— Н. К. Шильдера, тѣмъ не менѣе, есть только легенда, не имѣющая подъ собой сколько-нибудь солидныхъ оснований (см. изслѣдованіе по этому вопросу В. Кн. Николая Михайловича. „Die Legende vom Tode Kaiser Alexanders I“, въ „Beiträge zur russischen Geschichte V. Schiemann“ Berl. 1910).— Изъ войнъ, веденныхъ при А., нѣкоторыя были вызваны важными государственными интересами, — такова война со Швеціей 1808—1809 гг., которою закончилась многолѣтняя борьба съ нею за обладаніе берегами Балтійскаго моря, столь необходимаго для Россіи. Точно также нельзя не признать согласно съ государственными интересами многолѣтнюю борьбу за упроченіе нашего владычества на Кавказѣ, которая имѣла въ виду твердо обосновать наши границы на югъ. Всѣ же другія войны А.—войны съ Наполеономъ и съ Турціею являлись или продолженіемъ начатаго еще въ XVIII в., при преемникахъ Петра В., вмѣшательства Россіи въ дѣла Зап. Европы, столь вреднаго для внутренняго развитія русскаго народа, или же вызывались сочувствіемъ къ балканскимъ народностямъ, будучи въ то же время не нужными для собственно русскихъ интересовъ, т. к. послѣ обезпеченія при Екатеринѣ II обладанія сѣверными берегами Чернаго моря, дальнѣйшая борьба съ Турціей представлялась явно излишней.— А. любилъ войну и военное дѣло, хотя очень часто

вслухъ выражалъ противоположное мнѣніе. Лично онъ участвовалъ въ войнѣ 1805 г.: былъ обстрѣлянъ впервые въ авангардномъ дѣлѣ у Вишау (16 нояб.), игралъ фактически роль гл-щаго въ битвѣ подъ Аустерлицемъ; онъ безстрашно подвергалъ себя опасности, бросаясь нѣсколько разъ во главѣ гвардейцевъ на ряды французозовъ. Его храбрость — видъ всякаго сомнѣнія, хотя онъ заливался горькими слезами послѣ Аустерлицкаго пораженія, будучи сильно разстроены физически и нравственно. Ему не доставало хладнокровія и глазомѣра полководца; онъ это не сразу, но скоро, созналъ: вмѣшиваясь въ 1805 г. очень часто въ военныя распоряженія Кутузова, онъ къ 1807 г. уже

пришелъ къ убѣжденію, что онъ не обладаетъ военными талантами и отказался отъ руководительства Беннгсеномъ. Сознаніе отсутствія полководческихъ талантовъ весьма печалило А.: онъ считалъ себя даже „безполезнымъ для своего народа, оттого, что онъ не въ состояніи командовать арміей“. Послѣ первой войны съ Наполеономъ, А. чувствовалъ „побитой не столько армію, какъ самого себя“ (Де-Местръ). За войну 1805 г. Кавалерская Дума св. Георгія поднесла А-ру знакъ этого ордена 1-й степени, но А. поручилъ объявить Думѣ, „что знаки перваго класса ордена св. Георгія должны быть наградою за распоряженія начальственныхъ, что онъ не командовалъ, а храброе войско свое привелъ на помощь своего союзника, который всѣми онаго дѣйствіями распоряжалъ по собственнымъ своимъ соображеніямъ, и что потому не думалъ онъ, чтобы все то, что онъ въ семь случаевъ сдѣлалъ, могло доставить сіе отличіе; что во всѣхъ подвигахъ своихъ раздѣлялъ онъ токмо неустрашимость своихъ войскъ и ни въ какой опасности себя отъ нихъ не отдѣлялъ, и что сколько ни лестно для него изъявленное Кавалерскою Думою желаніе, но, имѣвъ еще единственныя случаи оказать личную свою храбрость, и въ доказательство, сколь онъ военный орденъ уважаетъ, находить теперь приличнымъ принять только знакъ четвертаго класса онаго“.— Система воспитанія и обученія войскъ русской арміи при А. I была въ сущности продолженіемъ Павловской системы: мелочи строевой службы точно



Императоръ Александръ I.

также ставились на первый планъ, отнимали массу времени, дѣлали весьма тяжкимъ положеніе офицеровъ и особенно солдатъ; жестокія взысканія неумолимо назначались за малѣйшія погрѣбности. А. видѣлъ въ этой муштрѣ причину нашихъ военныхъ успѣховъ и не отступалъ отъ нея ни въ чемъ, несмотря на то, что многие обращали его вниманіе на злоупотребленія: профессоръ Парротъ въ письмѣ къ А. въ 1805 г., напр., указывалъ, что „офицеръ тиранитъ солдатъ изъ-за мелочей“ и предостерегалъ противъ увлеченія „формой и экзерсисами“. Правда, давались иногда предписанія (наприм., циркул. воен. м-ра Барклая-де-Толли 1810 г.) о томъ, что не слѣдуетъ „всю науку, дисциплину и воинскій порядокъ основывать на тѣлесномъ и жестокомъ наказаніи“ и обращаться съ солдатами „безчеловѣчно“, но они не могли достигать дѣла въ виду усилившейся съ каждымъ днемъ парадоманіи и страсти къ муштровкѣ. Можно еще указать на гуманныя наставленія гр. Витгенштейна (предп. г.-л. Гельфрейху 14-го іюля 1817 г.), запрещающія наказывать тѣлесно нижнихъ чиновъ за ученіе, „особливо же такимъ жестокимъ образомъ, какимъ оно часто дѣлается. Мнѣніе, будто у нихъ нѣтъ честолюбія и будто они побой на нихъ дѣйствуютъ, есть самое несправедливое и съ истиной несогласное; я самъ командовалъ, говоритъ В., 9 лѣтъ полкомъ и знаю, что можно довести цѣлый полкъ до того, что онъ превосходнымъ образомъ учиться будетъ, не употребляя сихъ жестокихъ наказаній“. Были и въ уставахъ запреты тѣлесныхъ наказаній рекрутъ во время ученія, были отдѣльныя лица среди офицеровъ и генераловъ, которыя избѣгали всѣми мѣрами примѣненія палокъ и розогъ, но все это являлось на практикѣ рѣдкимъ исключеніемъ изъ общаго правила. Вотъ что о тогдашнихъ строевой службѣ и военномъ бытѣ пишутъ современники: „Я такихъ теперь мыслей о гвардіи, что ее столько у насъ учать и даже за 10 дней приготавливать приказами, какъ проходятъ колоннами, что если гвардіи стать на руки ногами вверхъ, а головою внизъ и маршировать, такъ промаршируютъ, и не мудрено: какъ не научиться всему. Есть у насъ въ числѣ главныхъ командующихъ танцмейстеры, фехтмейстеры“. (В. К. Константинъ Павловичъ, 1817 г.) „Нигдѣ не слышно другого звука, кромѣ ружейныхъ приѣмовъ и командныхъ словъ, нигдѣ другого разговора, кромѣ крагъ, ремней и вообще солдатскаго туалета и учебнаго шага. Бывало, вездѣ пѣсни, вездѣ веселье, теперь нигдѣ его не услышишь, вездѣ ципъ-гаузы, и цѣлая армія состоитъ изъ учебныхъ командъ. Чему же учать? — Учебному шагу, стойкѣ и проч. Не совѣстно ли старика, котораго ноги исходили десятки тысячъ верстъ, котораго тѣло покрыто ранами, учить наравнѣ съ рекрутомъ, который, конечно, въ короткое время сдѣлается его учителемъ“ (генер. Сабанѣвъ, 1820 г.). Даже образованные люди своего времени, какъ, напр., извѣстный декабристъ, командиръ Вятскаго полка полковникъ Пестель, прибѣгали къ тѣлеснымъ наказаніямъ и полагали, что „одна строгость можетъ искоренить давнишнюю лѣнь и сильное нерадѣніе“. Жестокости и муштровка приводили къ волненіямъ и даже бунтамъ въ войскахъ; такъ, напр., извѣстный бунтъ л.-г. Семеновскаго полка (въ 1820 г.) былъ вызванъ исключительно безчеловѣчностью командира,

полк. Шварца. Сильно возросли и побѣги изъ войскъ солдаты, которые вслѣдствіе 25-лѣтн. ерока службы почти не имѣли надежды уйти въ отставку, дававшуюся лишь безпорочно-служащимъ. Личный офицерскій составъ былъ очень плохъ, еще хуже былъ высшій командный составъ: составленная въ 1823 г. Киселевымъ для А. характеристика генераловъ 2-й арміи свидѣтельствуетъ, что изъ 30 генераловъ этой арміи 20 безусловно не соответствовали своему назначенію—по отсутствію всякаго образованія, нянству, глупости и т. п. Немудрено, что А. былъ очень дурного мнѣнія о высшихъ военныхъ дѣятеляхъ; прусскому королю онъ въ 1820 г. заявилъ, что, онъ „многихъ хотѣлъ прогнать, но на ихъ мѣсто являлись такіе же“, то же самое А. высказывалъ неоднократно и другимъ (де Санглену—въ 1812 г., Ангельгардту, Веллингтону—въ 1815 г. и др.). — Царствованіе А. I принесло много переменъ въ области высшего военного управленія, сравнительно съ предыдущими царствованіями. Выше упомянуто объ учрежденіи министерства военныхъ сухопутныхъ дѣлъ (8 сент. 1802 г.); этой реформой закончилась долгая борьба коллегіальнаго начала въ управленіи съ началомъ единоличнымъ, при чемъ вполнѣ восторжествовало послѣднее. Съ 1802 г. начались преобразованія въ строевомъ управленіи войскъ: въ 1806—1807 гг. была введена дивизионная организація. Дивизія заключала въ себѣ не только пѣхоту, кавалерію и артиллерію, но и инженерныя войска; число людей въ ней равнялось 17.000 чел.; въ военное время дивизіи сводились въ корпуса (по двѣ дивизіи въ корпусѣ). Одновременно съ этимъ была произведена и реорганизація въ артиллеріи: основною, строевою и хозяйственною артил. единицею была принята рота (12 орудій); всѣ роты одной дивизіи составляли артиллерійскую бригаду того же №, какъ и дивизія; каждая артил. бригада имѣла одинаковый составъ: двѣ батарейныя роты, одна легкая рота, одна конная и одна погонная. Еще раньше, въ 1802 г., послѣдовало пѣзденіе инженерныхъ войскъ отъ артиллеріи, составившихъ до того одно вѣдство. 1805—1806 гг. вызвали къ жизни особый военный институтъ—земское ополченіе (маниф. 30-го нояб. 1806 г.), изъ котораго впоследствии были выдѣлены ратники въ особое подвижное земское войско, въ составѣ 200 т. чел. (1807 г.). Съ 13-го окт. 1808 г. Вязьмитинова въ должности военнаго министра замѣнилъ гр. Аракчеевъ. Свою дѣятельность послѣдній началъ съ уничтоженія независимости военно-походной Е. В. канцеляріи и генераль-аудиторіата, которая ему удалось вполнѣ подчинить военному министру, но попытки его упорядочить веденіе дѣлъ въ еще существовавшей военной коллегіи не привели къ какимъ-либо результатамъ. Управленіе воен. м-вомъ Аракчеева было непродолжительно: при учрежденіи 1-го янв. 1810 г. Г. Совѣта Аракчеевъ получилъ назначеніе на постъ предсѣдателя д-та военныхъ дѣлъ Г. Совѣта, находя, что онъ „самъ будетъ лучше дядькою, нежели надъ собой имѣть дядьку“. Военнымъ министромъ былъ назначенъ ген. М. В. Барклай-де-Толли. При немъ продолжались въ воен. м-вѣ работы по преобразованію воен. управленія, начатыя при Аракчеевѣ. Нѣсколько помогло дѣлу учрежденіе особой комиссіи для составленія военныхъ уставовъ и уложеній (9-го марта 1811 г.), во главѣ съ М. Л. Магницкимъ; благо-



ИМПЕРАТОРЪ
Александръ I.

(Съ портрета писаннаго въ Парижѣ Жераромъ въ 1815 г.).

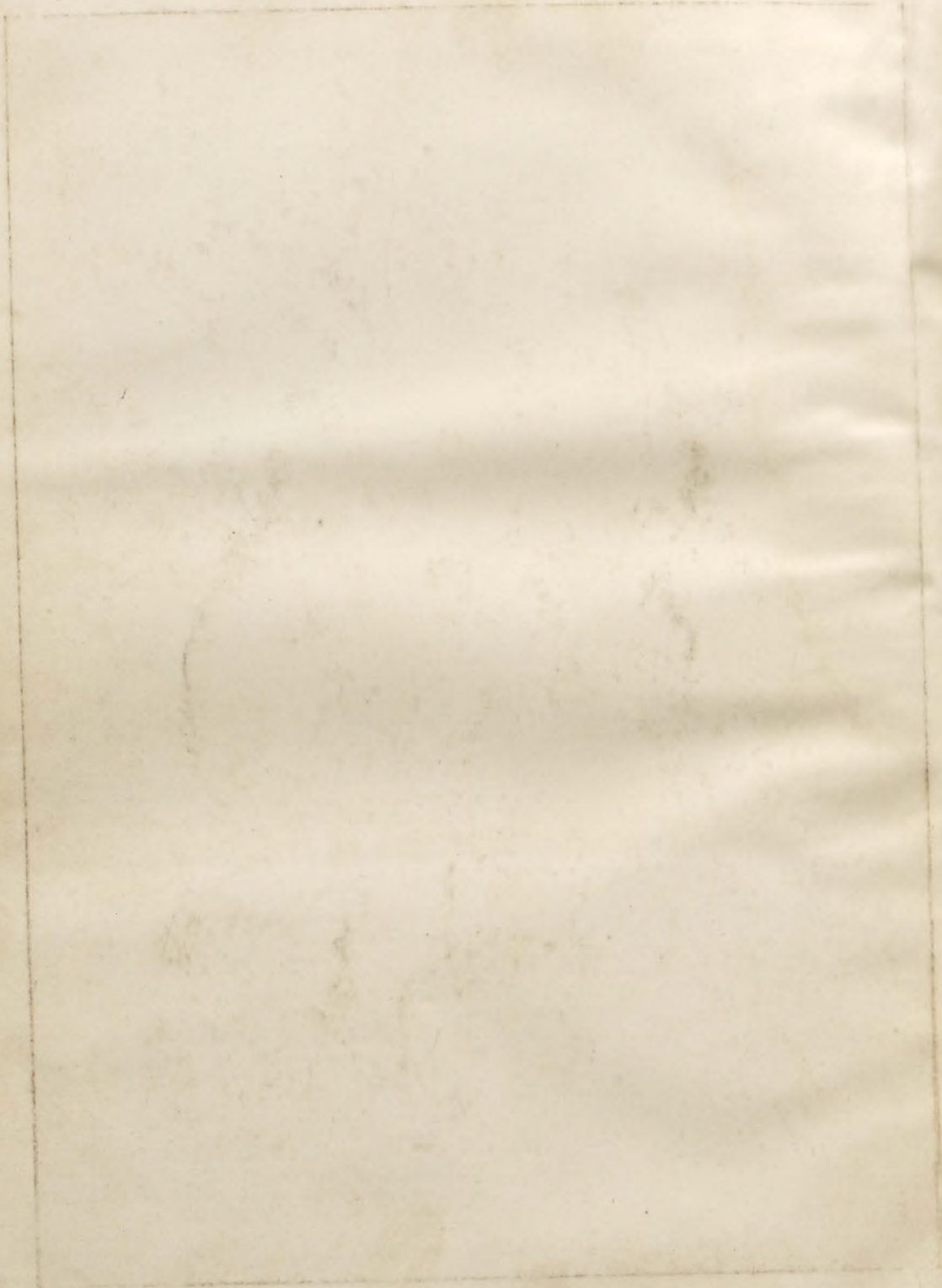

LIBRARY
OF THE
MUSEUM OF
COMPARATIVE ZOOLOGY
AND ANATOMY
HARVARD UNIVERSITY
CAMBRIDGE, MASS.

даря связямъ этой комиссиі съ общими законодательными работами Сперанскаго, Магницкому удалось выработать „учрежденіе военнаго министерства“, утвержденное въ 1812 г. Военная коллегія съ этого времени окончательно прекратила свое существованіе; во главѣ в. м-ва была поставлена единоличная власть министра; раздѣлялось м-ство на семь департаментовъ (артил., инженер., инспект., аудит., комиссаріат., провіант. и медиц.), канцелярію м-ра и особыя установленія (в.-топограф. депо, дежурство по рекрутской части, в.-ученый комитетъ и т. п.). Затѣмъ былъ учрежденъ особый совѣщательный органъ—совѣтъ воен. м-ра. Одновременно было издано „учрежденіе для управленія большою дѣйствующей арміей“, составленное комиссіей Магницкаго подъ сильнымъ вліяніемъ тогдашняго французскаго законодательства. Въ отношеніи строеваго управленія войскъ при Барклаѣ было принято не мало мѣръ: къ окт. 1810 г. были сформированы корпуса; вмѣстѣ съ введеніемъ корпусной организаціи, изъ состава дивизій были выдѣлены особыя кавалерійскія дивизіи (2 кирасирскія и 2 легкокавалерійскія); прежнія дивизіи получили названіе пѣхотныхъ. Затѣмъ въ 1811 г. была сформирована особая внутренняя стража. Не мало усилій Барклаѣ сдѣлалъ для усиленія численности русской арміи, доведенной при немъ съ 600 т. чел. до 1 мил. 275 т. чел., считая ополченцевъ (1812 г.). Въ мар. 1812 г. Барклаѣ былъ отправленъ въ дѣйствующую армію; замѣстителемъ его подъ названіемъ „управляющаго департаментами военнаго министерства“ явился ген.-л. кн. А. И. Горчаковъ I, который былъ нѣсколько ограниченъ въ своихъ правахъ сравнительно съ предшественниками: такъ, онъ не имѣлъ права личнаго всеподданнѣйшаго доклада, права самостоятельнаго заключенія контрактовъ на подряды и поставки и т. п. Какъ обнаружили послѣдующія событія, недоверіе къ кн. Горчакову имѣло полное основаніе: о его дѣятельности по обезпеченію продовольствія арміи и личныхъ злоупотребленіяхъ въ этой области была образована слѣдств. комиссія, согласно съ которой Г. Совѣтъ призналъ Горчакова „подлежащимъ отвѣтственности“, отъ чего его избавила лишь смерть. Въ 1815 г. высшее управленіе воен. м-вомъ, по личной инициативѣ А., было радикально преобразовано на началахъ учрежденія для управленія большою дѣйствующей арміей 1812 г. Во главѣ воен. вѣдомства былъ поставленъ начальникъ гл. штаба Е. И. В. ген.-адъют. кн. П. М. Волконскій, являвшійся докладчикомъ государю по всемъ военнымъ дѣламъ. Въ подчиненіи начальника гл. штаба находился воен. м-ръ, область вѣднія котораго была ограничена, гл. обр., хозяйственной стороною воен. управленія. Кромѣ начальника гл. шт. и воен. м-ра, очень близко къ военнымъ дѣламъ стоялъ и всесильный глав. начальникъ военныхъ поселеній Аракчеевъ. Воен. м-ромъ при этомъ преобразованіи былъ назначенъ ген.-ад. П. П. Коновницынъ. При управленіи воен. вѣдомствомъ кн. Волконскаго было принято не мало очень важныхъ организаціонныхъ мѣръ: квартирмейстерская часть (часть ген. шт.) была впервые включена въ составъ центральнаго воен. упр-ія, было основано училище для колонновожатыхъ—зародышъ воен. академіи, учрежденъ корпусъ топографовъ, учреждены ген.-инспекціи артиллеріи и инже-

неровъ. Строевыя войска были раздѣлены на двѣ арміи и пять отдѣльных корпусовъ (Финл., Литов., Грузинскій, потомъ переименованный въ Кавказскій, Оренбургскій и Сибирскій). Отдѣльно была поставлена польская армія и земли казачьихъ войскъ. Цѣлый рядъ отдѣльных положеній—о провіантскомъ управленіи (1816 г.), объ управленіи артиллеріею (1817 г.), объ инженерномъ корпусѣ (1819 г.) и др.—относится къ этому же времени. Въ 1823 г. кн. Волконскій былъ замѣщенъ ген.-ад. бар. П. П. Дибичемъ. Гр. Коновницына на посту военнаго министра еще раньше смѣнилъ ген.-ад. П. П. Меллеръ-Закомельскій; въ 1823 г. преемникомъ послѣдняго былъ сдѣланъ ген.-отъ-инф. Татищевъ. При Дибичѣ не было предпринято сколько-нибудь выдающихся преобразованій, можно отмѣтить только измѣненіе положенія о совѣтѣ воен. м-ра, игравшемъ незначительную роль такихъ же совѣтовъ при прочихъ министерствахъ и не имѣвшемъ какого-либо законодательнаго значенія, и изданіе новаго положенія объ управленіи артиллеріею (1824 г.).—Личность А. I представляется въ высшей степени интересной. Онъ стоялъ въ центрѣ многихъ великихъ событій, придавшихъ его царствованію „характеръ увлекательнаго интереса и изумительнаго величія“. Прежде всего, въ психологіи А. поражаетъ двойственность, о причинахъ которой выше уже говорилось. Съ именемъ А. неразрывны представленія объ его стремленіяхъ къ политической свободѣ, объ его симпатіяхъ къ либерализму и сентиментализму. Но одновременно съ этимъ у него была очень прочная привычка къ самовластию. Одинъ изъ весьма близкихъ къ А. людей—кн. А. Чарторижскій, писалъ, что „императоръ любитъ внѣшнія формы свободы, какъ можно любить представленіе. Онъ любовался собою при внѣшнемъ видѣ либеральнаго правленія, потому что это льстило его тщеславію; но кромѣ формы и внѣшности, онъ ничего не хотѣлъ и ничуть не былъ расположенъ терпѣть, чтобы онѣ обратились въ дѣйствительность; однимъ словомъ, онъ охотно согласился бы на то, чтобы каждый былъ свободенъ, лишь бы всѣ добровольно исполняли одну только его волю“. Въ душѣ А. уживались не только искренній конституціонализмъ, выразившійся въ дарованіи свободныхъ учрежденій Польшѣ и Финляндіи, со столь же искреннимъ самодержавіемъ, не позволившимъ ему согласиться даже на скромную реформу Сперанскаго, но въ немъ въ то же самое время мирно уживались и теоретическая любовь къ человечеству, и практическое презрѣніе къ людямъ. Обладая сравнительно малою энергіей и не особенно сильной волей, онъ съ точки зрѣнія фаталиста смотрѣлъ на событія, стараясь по возможности въ нихъ не вмѣшиваться, и очень неохотно, особенно во вторую половину жизни, бралъ на себя инициативу и рѣшеніе. Невысокій нравственный и умственный уровень современнаго А-ру русскаго общества, крупныя злоупотребленія во всехъ сферахъ службы, явныя хищенія казеннаго имущества,—все это съ каждымъ годомъ все болѣе и болѣе развивало въ А. скептицизмъ по отношенію къ людямъ и убивало вѣру въ плодотворность какихъ бы то ни было реформъ. Побѣда надъ Наполеономъ, въ которомъ А. видѣлъ олицетвореніе злого начала, а себя считалъ, не безъ вліянія лести окружающихъ, Божиимъ послан-

никомъ, предназначеннымъ Провидѣніемъ для торжества справедливости, усилило ростъ мистицизма и набожности, пышно расцвѣтшіе въ послѣдніе годы царствованія, въ связи съ нѣкоторыми душевными терзаніями и неудачами семейной обстановки. Русское общество встрѣтило вступленіе на престолъ А. бурными ликованиями; первые годы царствованія всѣ были полны свѣтлыми надеждами, но долгіе годы войнъ, фактической отказъ А. отъ стремленій его юности, тяжелыя экономическія условія жизни всѣхъ сословій государства, свирѣпый деспотизмъ Аракчеева—все это измѣнило отношенія къ А. его народа, и въ послѣдніе годы жизни А. уже никто отъ него ничего не ожидалъ. Потомство скоро поняло характеръ А. „Императоръ А. I,—писалъ А. В. Никитенко,—былъ человѣкъ съ честными намѣреніями и возвышеннымъ образомъ мыслей, но ума не глубокаго и шаткой воли. Такого рода люди всегда искренно расположены къ добру и готовы его дѣлать, доколѣ имъ улыбається счастье. Но возникаютъ на ихъ пути трудности—а это неизбежно—и они теряются, падаютъ духомъ, расклинаются въ своихъ прежнихъ широкихъ и благихъ замыслахъ. Роль ихъ требуетъ великихъ дѣлъ, а имъ отказано въ органѣ, посредствомъ котораго тѣ совершаются,—въ характерѣ“. Точно такъ же относится къ личности А. и современные историки. Проф. Н. Н. Ойрсовъ (Спб. 1910 г.) называетъ его „глубоко несчастнымъ человѣкомъ“, „благожелательнымъ неудачникомъ на тронѣ“, „коронованнымъ Гамлетомъ“ (по выраженію Герцена), „моральной жертвой всей русской исторіи XVIII вѣка“,—благодаря отсутствію воли и глубокому впечатлѣнію отъ ужаснаго событія 11 марта 1801 г., которое фактически отдало его во власть того слоя русскаго общества, который онъ въ душѣ презиралъ, и которую къ которому перенесъ впоследствии на Россію и все русское. Еще суровѣе отзывается объ А. Великій Князь Николай Михайловичъ (Ист. Вѣст., 1910, V), подчеркивая въ немъ „чрезмѣрную скрытность, недоверіе къ людямъ, иногда зависть къ успѣхамъ другихъ“, „заставляющія „строго отнестись къ его дѣятельности и къ его характеру“. Интересы Россіи не всегда были интересами А.: онъ былъ чуждъ національной политики; его больше интересовали дѣла Европы, чѣмъ Россіи, и онъ, не задумываясь, рѣшался на войну изъ-за нѣжныхъ чувствъ къ прусской королевской четѣ, жертвуя русской кровью. Эпоха А. не принесла Россіи счастья и не поставила ее на рельсы новой жизни.—(Литература объ А. I очень обширна. Главнѣйшіе труды: М. И. Богдановичъ. Исторія Импера А-ра I. Спб. 1869—1871; С. М. Соловьевъ. Имп. А. I (Политика. Дипломатія). Спб. 1877; А. Н. Пытинъ. Обществ. движеніе при А. I. Спб. 1871; Н. К. Шильдеръ. Имп. А. I. Его жизнь и царствованіе. Спб. 1898; В. И. Семевскій. Политич. и обществ. идеи декабристовъ. Спб. 1909 г.; проф. Шиманъ. Алекс. I, перев. съ нѣм. М. 1908; А. Вандаль. Наполеонъ и Алекс. I, перев. съ фр., т. I. Спб., 1910 г.)

АЛЕКСАНДРЪ II Николаевичъ, Императоръ Всероссійскій, сынъ императора Николая I и супруги его, императрицы

Александры Оеодоровны, род. въ стѣнахъ Московскаго Кремля 17 апр. 1818 г. Жуковскій; привѣтствовалъ его рожденіе вѣщими стихами и

Да встрѣтитъ онъ обильный чествомъ вѣкъ,
Да славнаго участникъ славный будетъ!
Да на чредѣ высокой не забудеть
Святѣйшаго изъ званій—человѣкъ!

Шести лѣтъ отъ роду началось воен. воспитаніе А. подъ руководствомъ отличнаго боевого офицера, кап. К. К. Мердера, человѣка добраго, честнаго и твердаго характеромъ. Наставникомъ ему б. избранъ Жуковскій, главнымъ же воспитателемъ къ наслѣднику назначенъ б. ген.-л. П. П. Ушаковъ. Всѣ они воспитывали въ немъ не только будущаго государя, но и человѣка, въ высокомъ значеніи этого слова. По свидѣльству ихъ, А. Н. былъ одаренъ блестящими способностями и выдающимися нравственными качествами,—необычайно яснымъ и здравымъ умомъ, живымъ веселымъ нравомъ, прямымъ характеромъ и прекраснымъ, благороднымъ сердцемъ, всегда готовымъ на добро. Въ 1827 г. А. Н. назначенъ б. атаманомъ всѣхъ каз. войскъ и шефомъ атаманскаго полка. Имп. Николай Павловичъ, любившій военное дѣло, обращалъ особое вниманіе на военное образованіе цесаревича и еще въ 1834 г., для расширенія преподаванія воен. наукъ, повелѣлъ прекратить уроки естествен. исторіи. Успѣхи цесаревича въ воен. дѣлѣ б. настолько замѣтны, что въ лагер. сборѣ 1836 г. онъ уже командовалъ отдѣльными частями: сперва б-номъ I кад. корп., потомъ—I б-номъ л.-гв. Преображ. п. и, наконецъ, л.-гв. Гусарскимъ полкомъ, шефомъ котораго числился. Въ томъ же году, 18 л. отъ роду, цесаревичъ А. Н. произведенъ былъ „за отличіе по службѣ“ въ ген.-м. съ назначеніемъ въ свиту Е. И. В. Въ 1837 г., послѣ общаго экзамена, завершившаго кругъ образованія наслѣдника престола, А. Н. предпринялъ, въ сопровожденіи Жуковскаго, большое путешествіе по Россіи и первый изъ царскаго рода, между прочимъ, посѣтилъ Сибирь. Здѣсь уже ярко проявилось великое чело-вѣколюбіе будущаго Царя-Освободителя. Потрясенный видомъ того положенія, въ которомъ жили сосланные въ Сибирь преступники, онъ тотчасъ же написалъ своему державному отцу письмо, въ которомъ умолялъ его объ облегченіи тяжелой участи каторжниковъ. Императоръ вынулъ этому заступничеству и повелѣлъ смягчить положеніе каторжныхъ и уменьшить нѣкоторымъ изъ нихъ сроки наказанія. Въ слѣдующемъ году наслѣдникъ предпринялъ, также въ сопровожденіи Жуковскаго, путешествіе за границу. Маршрутъ его обнималъ всѣ страны Зап. Европы, за исключеніемъ лишь Франціи, Испаніи и Португаліи. Вернувшись изъ него въ іюнѣ 1839 г., А. Н. весною слѣдующаго года вновь отправился за границу, въ Дармштадтъ, гдѣ сердце его уже въ первое путешествіе намѣтило себѣ подругу жизни, въ лицѣ 15-лѣтней дочери вел. герц. Людвигъ Гессенъ-Дармштадтскаго, принцессы Маріи. Августѣйшіе родители одобрили этотъ выборъ, и въ сентябрѣ того же года высоконазначенная невѣста прибыла въ Спб., 5 дек. 1840 г. приняла св. миропомазаніе по уставу православной церкви, съ именемъ вел. княжны Маріи Александровны, а 16 апрѣля 1841 г. совершилось бракосочетаніе Ихъ Высочествъ. (Отъ брака Ихъ родились слѣ-

дующія дѣти: вел. кн. Александра Александровна.—19 авг. 1842 г., ум. 16 июня 1849 г.; в. кн. насл. цес. Николай Александровичъ—8 сент. 1843 г., ум. 12 апр. 1865 г.; в. кн. Александръ Александровичъ, впоследствии имп. Александръ III—26 февр. 1845 г., ум. 20 окт. 1894 г.; в. кн. Владиміръ Александровичъ—10 апр. 1847 г., ум. 4 февр. 1909 г.; в. кн. Алексѣй Александровичъ—2 янв. 1850 г., ум. 1 ноября 1908 г.; в. кн. Марія Александровна—5 окт. 1853 г.; в. кн. Сергій Александровичъ—29 апр. 1857 г., ум. 4 февр. 1905 г. и в. кн. Павелъ Александровичъ—21 сент. 1860 г.). Въ теченіе послѣдующихъ 14 лѣтъ Цесаревичъ посвящалъ свое время государствен. дѣламъ, присутствуя въ Госуд. Совѣтѣ и Ком-тѣ Министровъ и выполняя разнородныя, возлагавшіяся на него, Высочайшія порученія. Такъ, отправляясь въ 1842 г. въ инспекц. поѣздку по юж. и запад. Россіи, государь возложилъ на него, на время своего отсутствія изъ столицы, „рѣшеніе дѣлъ Ком-та гг. Министровъ и Госуд. Совѣта, равно какъ по всеѣмъ м-ствамъ и гл. у-ніямъ отдѣльн. частями“. Съ тѣхъ поръ эта обязанность возлагалась на цесаревича каждый разъ, когда Государь отлучался изъ Сбп. въ путешествія по Россіи или за границу. Онъ участвовалъ въ трудахъ ком-товъ: финансоваго (1841 г.), Кавказскаго (1842 г.), по сооруженію постоянн. моста черезъ Неву и Москов.-Петербург. (нынѣ Николаев.) ж. д., и дважды предѣлательствовалъ въ секр. ком-тахъ, обсуждавшихъ вопросы объ улучшеніи участі крѣпост. крестьянъ (1846 и 1848 гг.). Въ то же время цесаревичъ несъ и разнообразную службу въ арміи, ежегодно участвуя въ маневрахъ ея, командуя различными частями разнаго рода оружія, производя инспектор. смотры и обзрѣвая крѣпости, порты и различныя воен. учрежденія. Въ 1844 г. цесаревичъ А. Н. б. назначенъ к-ромъ всей гвард. пѣхоты, а по кончинѣ вел. кн. Михаила Павловича, въ 1849 г.—к-ромъ гвард. и гренад. кор-са, н-комъ воен.-учеб. зав-ній и предѣлатель ком-товъ: для составленія устава воинск. пѣх. службы и по описанію обмундированія и снаряженія войскъ россійск. арміи. Особенное вниманіе, въ сотрудничествѣ съ Я. И. Ростовцевымъ, удѣлялъ А. Н. дѣлу воен. образованія нашей арміи, объединивъ къ 1854 г. подъ своимъ руководствомъ воен.-учеб. зав-нія всѣхъ степеней и специальностей: кад. корпуса, Мих. арт. уч-ще, главное инж. уч-ще и Воен. Академію. Въ 1850 г., послѣ сопровожденія государя по крѣпостямъ и войскамъ, расположеннымъ въ Запад. краѣ и въ Ц-ствѣ Польскомъ, цесаревичъ отправился на Кавказъ, тогда еще не замиренный, и здѣсь, на пути изъ Воздвиженской крѣп. въ Ачхой, между рѣками Рошня и Валерикъ, наткнулся на партію горцевъ. Произошла схватка, въ которой наслѣдникъ престола проявилъ выдающееся мужество и по представленію тогдашняго намѣстника Кавказа, кн. Воронцова, былъ пожалованъ орд. св. Георгія 4 ст. Въ томъ же году цесаревичъ предѣлательствовалъ въ т. н. Амурскомъ ком-тѣ, разсматривавшемъ, по представленію ген.-губ-ра Вост. Сибири, Н. Н. Муравьева, вопросъ объ утвержденіи нашего владычества въ устьѣ Амура, открытомъ Невельскимъ. Боязнь столкновенія изъ-за него съ Англіею склоняло первоначально большинство членовъ ком-та къ

отказу отъ этого важнаго пункта и къ уничтоженію уже устроеннаго Невельскимъ при устьѣ Николаевскаго поста (нынѣ кр. Николаевск-на Амурѣ), но горячая рѣчь цесаревича въ засѣданіи ком-та спасла дѣло. „Такъ, благодаря личному вмѣшательству въ дѣло цесаревича,—замѣчаетъ биографъ имп-ра А. П., С. С. Татищевъ,—положено б. начало распространенію владычества Россіи на обширный приамурскій край, окончательно утвержденный за ноябрь 1853 г. въ собственное его царств-ніе“.— Въ концѣ 1853 г. началась Восточная или Крымская война, въ разгаръ которой имп. Николай Павловичъ скончался, 18 февр. 1855 г., и 19 февраля цесаревичъ А. Н., дотолѣ раздѣлявшій заботы и труды своего царственнаго родителя по оборонѣ имперіи, умноженію и



Наслѣдникъ Цесаревичъ Александръ Николаевичъ въ 1853 г.

совершенствованію ея боевыхъ силъ, вступилъ на прародительскій престолъ. Хотя новый Государь и отличался величайшимъ миролюбіемъ, но честь Россіи побудила его продолжать начавшуюся войну, не смущаясь постигшими уже насъ воен. неудачами. На мѣсто кн. Меншикова, А. П. назначилъ гл-щимъ военными силами въ Крыму ген.-ад. кн. Горчакова. Въ помощь нашимъ войскамъ собрано было государственное ополченіе и произведены три новыхъ рекрутскихъ набора; весь народъ русскій, всѣ сословія были призваны на защиту родины. 5 іюня 1855 г. союзники возобновили бомбардированіе Севастополя. Послѣдовала героическая оборона его, длившаяся до 27 августа, когда, послѣ потери нами Малахова кургана, кн. Горчаковъ рѣшилъ очистить южную часть города и перевелъ войска на сѣверную сторону Севастопольской бухты.

Союзники заняли груды дымящихся развалин, носивших название Севастополя, и истомленные дорогом доставшимся успехом, приостановили военные действия. В сентябрь того же 1855 г. имп. А. II прибыл самъ къ Крымской арміи, чтобы лично благодарить героевъ. Поклонившись на Братскомъ кладбищѣ праху свыше 200.000 защитниковъ Севастополя, при чемъ „рыдалъ какъ ребенокъ“, осмотрѣвъ войска, посѣтивъ всѣ лазареты, наградивъ и утѣшивъ раненыхъ, Государь 31 октября отбылъ изъ Крыма и едва вернулся въ Цар. Село, какъ былъ обрадованъ извѣстіемъ о взятии войсками Кавказской арміи 16 нояб. 1855 г. неприступнаго долотъ Карса. Занятіе союзниками южной части Севастополя, а нами Карса, склонило, наконецъ, враждующія стороны къ открытію переговоровъ о мирѣ. Чуждый честолюбія и завоевательныхъ плановъ, въ сознаниі крайней необходимости мира для



Пораженіе партіи чеченцовъ при слѣдованіи Наслѣдника Цесаревича Александра Николаевича изъ кр. Воздвиженской въ укр. Ачхой, 26 октября 1850 г.

Россіи, имп. А. II согласился принять сдѣланныя ему мирныя предложенія,—и 18 марта 1856 г., въ Парижѣ, заключенъ былъ миръ. По условіямъ его, Россія получила обратно Севастополь и другіе города, порты и земли, занятые союзниками, но зато возвратила Турціи Карсъ и другія занятыя нашими войсками части турецкихъ владѣній, уступивъ ей, сверхъ того, еще часть Бессарабіи, у устьевъ Дуная. Черное море было объявлено нейтральнымъ, т. е. закрытымъ для военныхъ кораблей и открытымъ лишь для торговыхъ судовъ всѣхъ народовъ. При этомъ между Россіей и Турціей былъ заключенъ особый договоръ, которымъ б. точно опредѣлено число легкихъ военныхъ судовъ, какое оба государства могли содержать на Черномъ морѣ; Россія и Турція взаимно обязались не возводить на берегахъ его укрѣпленій и не содержать тамъ воен.-морск. арсеналовъ; Дарданелы и Босфоръ были объявлены закрытыми для военныхъ судовъ всѣхъ націй и, наконецъ, христіане въ Турціи сравнивались въ правахъ съ мусульманами. (Невыгодная сторона Парижскаго мира—ограни-

ченіе морскихъ силъ Россіи на Черномъ морѣ—была устранена еще при жизни А. II декларціей 19 окт. 1870 г.).—Въ заключительныхъ словахъ Высочайшаго манифеста, 19 марта 1856 г., возвѣстившаго Россіи объ окончаніи Крымской войны, начертана была цѣлая программа будущаго царствованія имп. А. II: „При помощи Небеснаго Промысла, всегда благодѣющаго Россіи,—говорилось въ манифестѣ,—да утверждается и совершенствуется въ внутреннее благоустройство; правда и милость да царствуютъ въ судахъ ея; да развивается повсюду и съ новою силою стремленіе къ просвѣщенію и всякой полезной дѣятельности, и каждый, подѣ сѣбно законовъ, для всѣхъ равно справедливыхъ, всѣмъ равно покровительствующихъ, да наслаждается въ мирѣ плодомъ трудовъ невинныхъ“. Слова эти возвѣщали русскому народу о тѣхъ „великихъ реформахъ“, которыми ознаменовалось за тѣмъ царствованіе имп. А. II. День коронаціи, новаго государя—26 авг. 1856 г., ознаменовался цѣлымъ рядомъ милостей: на 3 года приостановлены рекрутскіе наборы, освобождены отъ наказаній или облегчены въ нихъ множество преступниковъ, въ томъ числѣ и участники возстанія 14 дек. 1825 г., т. н. „декабристы“, отмѣненъ приемъ въ рекруты малолѣтнихъ евреевъ, и наборъ между послѣдними приказано производить на общихъ основаніяхъ; отставнымъ солдатамъ и солдатскимъ вдовамъ возвращены ихъ сыновья, числившіеся въ воен. сухопутномъ и морск. вѣдом-хъ, кромѣ поступившихъ уже на дѣйств. службу. вмѣстѣ съ тѣмъ предоставлено родственникамъ солдатскихъ дѣтей („кантонистовъ“) водворять ихъ при себѣ, съ исключеніемъ ихъ изъ воен. вѣдом-ва. Впослѣдствіи упразднены были и самыя б-ны воен. кантонистовъ,—учрежденіе, представлявшее одинъ изъ самыхъ жестокихъ видовъ крѣпостного состоянія. Въ началѣ же царствованія б. уничтожены и печальной памяти военныя поселенія. Молодой государь прежде всего обратилъ свое вниманіе на улучшеніе быта солдатъ, предпринявъ рядъ преобразованій въ устройствѣ и управленіи арміи, съ цѣлью поднять нравственный духъ въ войскахъ, пробудить въ нижнихъ чинахъ сознание чело-вѣческаго достоинства и вообще поставить военную службу на подобающую высоту. Такъ, напр., въ прежнее время въ солдаты часто сдавали, въ видѣ наказанія за нѣкоторыя преступленія; вмѣсто ссылки на поселеніе, бѣглые, бродяги, конокрады, воры и др. порочные люди находили себѣ мѣсто въ рядахъ арміи. Имп. А. II возложилъ конецъ этому позорному порядку вещей: Высоч. повел. 1860 г. отдача въ солдаты въ видѣ наказанія за преступленія и проступки была отмѣнена. Но главною заботою А. II было дать свободу кре-

стьянамъ, находившимся въ крѣпостной зависимости отъ помѣщиковъ. Въ ряду реформъ царствованія А. II освобожденіе крестьянъ занимаетъ безспорно первое мѣсто и послужило основаніемъ всѣхъ послѣдующихъ преобразованій. Эта „великая реформа“ дала Россіи новую жизнь, вдохнула „душу живу“ въ многомилліонное русское крестьянство, которое до того времени брело „по житейской дорогѣ, въ безразсвѣтной глубокой ночи, безъ понятія о правѣ, о Богѣ, какъ въ подземной тюрьмѣ безъ свѣчи“... Все, что было умственно развито въ Россіи, давно уже краснѣло за существованіе у насъ рабства. Несмотря на всевозможныя строгости, наука съ профессорскихъ кафедръ (Грановскій, Кавелинъ и др.), и литература, въ лицѣ ея лучшихъ представителей (Пушкинъ, Лермонтовъ, Гоголь, Бѣлинскій, Герценъ, Тургеневъ, Григоревичъ и др.), будили мысль объ освобожденіи крестьянъ и съ благороднымъ негодованіемъ отвергали идею крѣпостного права, внушая уваженіе къ человѣческому достоинству и чувство законности, несогласное съ безправіемъ крѣпостного быта. Ревностныхъ и просвѣщенныхъ сотрудниковъ по крестьянской реформѣ А. II нашелъ въ лицѣ ген.-ад. Я. И. Ростовцева и Н. А. Милютина, брата военного министра, Д. А. Милютина, знаменитаго сподвижника А. II въ дѣлѣ преобразованія арміи. Высочайшій манифестъ объ освобожденіи крестьянъ отъ тяготѣвшей надъ ними въ теченіе почти трехъ столѣтій крѣпостной зависимости былъ подписанъ имп. А. II 19 февраля 1861 г., и 5 марта одновременно по всей Россіи объявленъ во всеобщее свѣдѣніе, вызвавъ неопредѣлимый восторгъ и трогательную благодарность русскаго народа, назвавшего А. II—„Царемъ - Освободителемъ“.—Слѣдующимъ дѣломъ гуманнаго Монарха явилась отмѣна жестокихъ и позорныхъ тѣлесныхъ наказаній: 17 апрѣля 1863 года послѣдовало именной Высочайшій указъ, которымъ тѣлесное наказаніе, какъ карательная мѣра, опредѣляемая по приговору общаго суда, б. совершенно отмѣнена. Этимъ указомъ были уничтожены послѣдніе слѣды рабства въ Россіи: отошли окончательно въ вѣчность—прогнаніе сквозь строй, шпирнутены, плети, кошки и клейменіе человѣческаго тѣла... 6 іюля того же года было Высочайше утверждено „Положеніе объ охраненіи воинской дисциплины и взыскаціяхъ дисциплинарныхъ“, установившее порядокъ наложенія дисциплинарныхъ взысканій и точнымъ образомъ опредѣлившее степень и предѣлы власти въ этомъ отношеніи всѣхъ военныхъ н-ковъ. Въ томъ же 1863 г. была прекращена отдача питейныхъ сборовъ на откупъ, и послѣдній замѣненъ акцизомъ со спирта, вина и всѣхъ другихъ крѣпкихъ напитковъ и патентнымъ сборомъ со всѣхъ заводовъ и заведеній, въ которыхъ выдѣлываются и продаются разные спиртные напитки. — Въ тѣсной связи съ уничтоженіемъ крѣпостного права находилось также преобразование общественаго хозяйства уѣзда и губерніи, посредствомъ введенія земскихъ учреждений. Призвано было цѣлесообразнымъ— призвать къ ближайшему завѣдыванію дѣлами, относящимися до хозяйственныхъ польвъ и мѣстныхъ нуждъ каждой губерніи и уѣзда, само мѣстное населеніе и возложить на него же, какъ на плательщика земскихъ сборовъ, всѣ заботы по взиманію этихъ сборовъ и по употребле-

нію ихъ на пользу населенія. Сообразно съ этимъ 1 января 1864 г. послѣдовало Высочайшее утвержденіе „Положенія о губернскихъ и уѣздныхъ земскихъ учрежденияхъ“. Промышленность, торговля, пути сообщенія, первоначальное образованіе были переданы съ этого времени въ вѣдѣніе земскихъ учреждений. Земскія учрежденія не замедлили оправдать Высочайшее довѣріе: развитіе школьнаго дѣла, промышленныхъ силъ народа, улучшеніе санитарныхъ условій въ селахъ и деревняхъ пошло быстрыми шагами впередъ, несмотря на разнаго рода препятствія. За введеніемъ въ Россію земскихъ учреждений послѣдовало преобразованіе и городского управленія. Высоч. указомъ 16-го іюня 1870 г. утверждено было новое „Городовое Положеніе“, по которому и города получили также самоуправленіе, т.-е. стали самостоятельно завѣдывать своимъ хозяйствомъ и управленіемъ. — Почти одновременно съ введеніемъ земскихъ учреждений было признано необходимымъ преобразовать и существовавшій у насъ до этого времени порядокъ судостроительства и судопроизводства. Имп. А. II желалъ, чтобы вмѣсто прежняго, часто пристрастнаго, медленнаго и не въ мѣру жестокаго суда, водворился въ Россію судъ „скорый, правый, милостивый и равный для всѣхъ подданныхъ“. Воцареніе же „правды и милости“ въ судахъ могло быть достигнуто только совершеннымъ переустройствомъ нашихъ старыхъ судовъ, на началахъ полнаго отдѣленія судебной власти отъ административной, устнаго, гласнаго и состязательнаго производства, при участіи самого населенія въ лицѣ присяжныхъ засѣдателей и выборныхъ мировыхъ судей. Проекты новыхъ судеб. уставовъ, названныхъ впоследствии именемъ А-ра II, удостоились 20 нояб. 1864 г. Высочайшаго утвержденія. Какъ только были открыты новые суды, для гражд. населенія имперіи, и для военнаго вѣдомства была выработана согласный съ ними по духу военно-судебный уставъ (15 мая 1867 г.) на тѣхъ же началахъ устности, гласности и состязательности. Воен.-судебная власть распредѣлилась между полковыми судами, военно-окружными судами и главнымъ военнымъ судомъ (въ Спб.) Для образованія кадры воен. юристовъ, знающихъ и воспитанныхъ въ духѣ современ. права, учреждена военно-юридическая академія.—Стремясь къ возвышенію нравственнаго духа арміи и къ улучшенію ея матеріальнаго благосостоянія, А. II позаботился и объ облегченіи народу тяжести военной службы. Еще въ сентябрѣ 1859 г. изданъ былъ указъ о сокращеніи для всѣхъ нижнихъ чиновъ срока службы, съ прежняго 25-лѣтняго — до 15 лѣтъ въ сухопутныхъ войскахъ и до 14 лѣтъ во флотѣ; въ безерочный же отпускъ стали увольнять послѣ 12 лѣтъ службы и даже раньше. Рекрутскіе наборы получили иную организацію, при чемъ былъ облегченъ и самый способъ ихъ производства. Результатомъ однихъ уже этихъ мѣръ явилось значительное уменьшеніе числа бѣжавшихъ, заболѣвшихъ и умершихъ рекрутовъ. Одновременно съ этимъ были приняты мѣры и къ улучшенію быта солдатъ: ихъ пищи, жилища, обмундированія и обращенія съ ними. Въ основу образованія солдата положено было начало грамотности, въ пріемъ военнаго обученія внесено уваженіе къ личности война, а побои и розги подверглись преслѣдованію. Въ

частности, для поднятия уровня образования среди солдат, кромѣ полковых учебных командъ, заведены были ротныя школы. Введеніе военно-окружной системы (6 авг. 1864 г.) было также однимъ изъ важныхъ преобразованийъ въ военномъ вѣдомствѣ. Съ введеніемъ ея прекратилась старая медлительность въ веденіи в.-адм. дѣлъ; преобразование это, кромѣ того, внесло въ управленіе арміею надлежащую гибкость и ускорило ея мобилизацію. Реорганизована была и интендантская часть, находившаяся въ весьма неудовлетворительномъ состояніи, а также военно-медицинская: цѣлый рядъ мѣръ, принятыхъ для улучшения больничной и санитарной частей въ арміи, вскорѣ же самымъ благоприятнымъ образомъ отозвался на здоровьѣ войскъ. Преобразования коснулись также перевооруженія арміи, усиленія приморскихъ и сухопутныхъ крѣпостей, постройки новыхъ воинскихъ зданій, устройства казачьихъ войскъ, улучшенія положенія офицеровъ, войскового хозяйства и проч. Но вѣнцомъ всѣхъ преобразованийъ, касающихся арміи и вообще военного дѣла, является введеніе всеобщей воинской повинности, возвѣщенной Высочайшимъ манифестомъ 1 января 1874 г. „Защита престола и отечества есть священная обязанность каждаго русскаго подданнаго, а потому все мужское население, безъ различія состояній, подлежитъ воинской повинности“— таково главное положеніе Высочайше утвержд. (1 января 1874 г.) устава о воинской повинности. Такимъ образомъ, радикально измѣнился самый характеръ воинской повинности. Изъ униженной, составлявшей удѣлъ только низшихъ сословій и назначавшейся ранѣе даже въ видѣ наказанія, она обращалась въ тяжелую, но почетную, общегражданскую повинность. Единственный, общій для всѣхъ сословій, изысканіе отъ повинности допущены были по семейному положенію и образовательному цензу. Эта мѣра стояла въ связи съ заботами А. II о распространеніи въ народѣ просвѣщенія. Заботы эти выразились въ коренномъ преобразованіи всѣхъ учебныхъ заведеній, начиная съ университетовъ („Университетскій уставъ“ 1863 г.) и кончая народными школами, можно сказать, впервые созданными въ царствованіи императ. А. II, т. к. до этого времени начальное народное образованіе находилось у насъ въ самомъ печальномъ положеніи. То же самое слѣдуетъ сказать и о женскомъ образованіи. Женскія учеб. завѣнія пріобрѣли въ это царствованіе совершенно новый видъ съ возникновеніемъ женскихъ гимназій и прогимназій. Потребность въ высшемъ жен. образованіи была удовлетворена учрежденіемъ педагогическихъ и высшихъ женск. курсовъ въ Спб., Москвѣ, Кіевѣ, Казани и Одессѣ; кромѣ того, при воен.-медицин. академіи же, въ 1872 г., были открыты, при поддержкѣ просвѣщеннаго воен. м-ра, Д. А. Милютина, первые въ Россіи женскіе врачебные курсы. Коренной реформѣ подверглись также среднія и высшія военныя школы. Для устраненія преждевременной и односторонней спеціализаціи, кадетскіе корпуса были преобразованы въ военныя гимназій, программы коихъ были расширены въ духѣ общаго гуманитарнаго образованія (1863). Для непосредственной же подготовки молодыхъ людей къ офицерскому званию учреждены были военныя и окружныя юнкерскія училища (1864 г.), преобразована была

военная академія и при ней были учреждены дополнительный курсъ. Программа медико-хирургич. (нынѣ воен.-медич.) академіи была расширена. При 2-й Петербургской военной гимназій были учреждены педагогическіе курсы для подготовки учителей въ военныя гимназій.— Внутреннее обновленіе Россіи повело и къ вѣнчному переустройству государства. Такъ, въ царствованіе А. II страна, имѣвшая дотолѣ очень мало сносныхъ путей сообщенія, покрывалась цѣлою сѣтью желѣзныхъ дорогъ. Въ связи съ развитіемъ желѣзнодорожнаго сообщенія, была усовершенствована почта, появился телеграфъ, начали усиленно развиваться промышленность и торговля. Наконецъ, внесены были существенныя измѣненія и улучшения и въ финансовое управленіе государства, а также предоставлено болѣе свободы печатному слову, послѣдствіемъ чего явилось сильное пробужденіе умственной жизни народа.— Со вступленіемъ на престолъ императ. А. II были приняты мѣры къ облегченію положенія польскаго народа, при чемъ всѣ „великія реформы“, дарованныя имперіи, б. распространены и на Царство Польское. Однако эти мѣры не удовлетворяли поляковъ, мечтавшихъ о возможности возстановавленія древней Польши въ ея прежнихъ границахъ и образованія самостоятельнаго польскаго государства. Эти мечты, поддержанныя извнѣ нашими западно-европейск. недругами, съ опасеніемъ взиравшими на ростъ государственной мощи Россіи, привели поляковъ къ открытой борьбѣ съ Россіей. Въ январѣ 1863 г., по поводу объявленнаго рекрутскаго набора, въ Польшѣ вспыхнуло возстаніе. Надѣясь образумить мятежниковъ, государь объявилъ, что даруетъ прощеніе всѣмъ тѣмъ изъ нихъ, кто до 1 мая сложитъ оружіе, но назначенный срокъ прошелъ, и благоразуміе не восторжествовало. Тогда намѣстникомъ въ Варшаву былъ назначенъ графъ Ф. Ф. Бергъ, а генералъ-губернаторомъ сѣверо-западнаго края— генералъ М. Н. Муравьевъ, и подъ руководствомъ этихъ двухъ лицъ польское возстаніе было подавлено. Вслѣдъ за тѣмъ были предприняты мѣры къ постепенному сплоченію Царства Польскаго съ Имперіей Россійской. Важнѣйшей изъ этихъ мѣръ былъ указъ 19 февраля 1864 г. объ устройствѣ крестьянъ въ Царствѣ Польскомъ. Въ силу этого указа, земли, состоявшія въ пользованіи польскихъ крестьянъ (получившихъ личную свободу еще въ началѣ XIX в.), поступили въ ихъ полную собственность, при чемъ вознагражденіе помѣщиковъ за эти земли казна приняла на себя. Въ губерніяхъ Царства, число которыхъ было увеличено съ 5 на 10, введено было управленіе, подобное дѣйствовавшему въ Имперіи. Въ 1869 г., взамѣнъ Главной школы, въ Варшавѣ учрежденъ Императорскій университетъ. За усмиреніемъ польскаго мятежа послѣдовало и окончательное замиреніе Кавказа, гдѣ съ первыхъ годовъ XIX ст. шла непрерывная, упорная, героическая борьба русскои арміи съ дикими горскими племенами. Особенно трудной стала борьба съ ними съ того времени, какъ предводителемъ ихъ явился знаменитый имамъ Шамиль. Съ назначеніемъ гл-щимъ на Кавказѣ и и. д. намѣстника кавказскаго ген.-ад. кн. Барятинскаго война на Кавказѣ приняла рѣшительный оборотъ и закончилась плѣненіемъ Шамиля 25 августа 1859 г. въ аулѣ



ИМПЕРАТОРЪ
Александръ II.

Гунибъ. Со взятіемъ Гуниба и плѣненіемъ Ша-миля, вся восточная часть Кавказа покорилась русскому владычеству. Но для покоренія западнаго Кавказа потребовалось еще 4 года непрерывной борьбы, завершившейся лишь весною 1864 г. уже при новомъ намѣстникѣ кавказскомъ—вел. кн. Михаилѣ Николаевичѣ. Всегда за покореніемъ Кавказа, Россія начала сводить старые счеты и съ тремя сосѣдними съ нею магометанскими ханствами—Коканомъ, Бухарой и Хивой, населенными полудикими племенами, затруднявшими своими разбойничьими набѣгами на наши караваны торговлю съ Азіей и нарушавшими покой нашихъ граничныхъ владѣній. Въ теченіе 1864—65—66 гг. небольшіе отряды нашихъ войскъ, подъ начальствомъ полк. Черняева, генераловъ Веревкина и Романовскаго, взявъ приступами коканскіе города Туркестанъ и Ташкентъ и бухарскій Самаркандъ, заставили Коканъ и Бухару изъявить покорность русскому Царю. вновь завоеванныя въ Средней Азіи (въ Коканѣ и Бухарѣ) земли были присоединены къ Россіи и образовали (въ 1867 г.) особое туркестанское ген.-губернаторство. Весною 1873 г. русскія войска, подъ начальствомъ туркестанскаго ген.-губернатора, ген.-ад. К. П. фонъ-Кауфмана, несмотря на немощныя лишенія и трудности степного похода, въ двѣ недѣли покорили Хивинское ханство, часть котораго также отошла къ Россіи. Характернымъ пунктомъ договоровъ, заключенныхъ какъ съ эмиромъ бухарскимъ, такъ и съ ханомъ хивинскимъ, было требованіе Царя—Освободителя—уничтожить рабство въ этихъ ханствахъ, что сильно подняло обаяніе „Вѣлаго Царя“ въ Азіи. — Вскорѣ же послѣ этого началась война на Балканскомъ полуостровѣ, населенномъ родственными намъ славянскими племенами. Лѣтомъ 1875 г. подвластныя Турціи Боснія и Герцеговина возстали противъ своихъ вѣковыхъ угнетателей. На помощь имъ пришли славянскія княжества—Черногорія и Сербія, объявившія Турціи войну. Въ борьбѣ за независимость Сербіи приняли участіе и русскіе добровольцы, подъ предводительствомъ ген. Черняева, но, несмотря на упорную борьбу, Сербія не могла устоять противъ турецкихъ войскъ, которыя уже готовы были воротиться въ ея предѣлы. Тогда, въ октябрѣ 1876 г., имп. А. II потребовалъ отъ турецкаго султана немедленнаго прекращенія военныхъ дѣйствій противъ сербовъ и, чтобы поддержать это требованіе, приказалъ привести часть русской арміи на военное положеніе. Хотя между Сербіей и Турціей и было заключено вълѣдствіе этого требованія двухмѣсячное перемиріе, но турки продолжали свои жестокии надѣ балканскими христіанами, особенно въ Болгаріи, гдѣ они подвергли звѣрскому избиенію многія тысячи жителей, не разбирая ни пола, ни возраста. Всѣ средства рѣшенія дѣла путемъ переговоровъ были исчерпаны. Общественное мнѣніе Россіи громко требовало войны, и имп. А. II 12 апрѣля 1877 г. объявилъ Турціи войну. Онъ самъ прибылъ въ началѣ апрѣля къ дѣйствующей Дунайской арміи и раздѣляя съ нею всѣ невзгоды и лишенія походной жизни, водружая ея своимъ присутствіемъ. „Я ѣду братомъ милосердія“, говорилъ государь, отправляясь въ дѣйствующую армію. И дѣйствительно, государь сосредоточилъ все свое вни-

маніе на больныхъ и раненыхъ воинахъ. Посѣщая госпитали и перевязочные пункты, имп. А. II обходилъ больныхъ и раненыхъ, утѣшалъ и ободрялъ ихъ задушевнымъ, ласковымъ словомъ и тутъ же собственноручно награждалъ отличившихся за ихъ боевыя заслуги. Когда изъ Петербурга прибывали вещи для раненыхъ, приславшіяся въ подарокъ имъ импер. Маріей Александровной, государь непременно самъ раздавалъ ихъ, заботливо спрашивая у раненыхъ, кто чего хочетъ, что любить, стараясь угодить каждому страждущему. Съ паденіемъ Плевны, борьба явно склонилась въ нашу пользу, дальнѣйшій успѣхъ былъ обезпеченъ, и государь, простившись со своими войсками, въ началѣ декабря 1877 г. вернулся въ Россію. Совершивъ безпримѣрный въ военной исторіи переходъ черезъ Балканы и разгромивъ при Шейново послѣднюю турецкую армію, наши войска безъ боя заняли Адрианополь и подступили къ самому Константинополю. Тогда, 19 февраля 1878 г., въ м. Санъ-Стефано, верстахъ въ десяти отъ турецкой столицы, уполномоченные султана подписали предложенныя ей Россіею условія мира. Однако великія европейскія державы, ревниво слѣдившія за успѣхами русской арміи, потребовали, чтобы эти мирныя условія были переданы на ихъ разсмотрѣніе. Санъ-Стефанскій мирный договоръ подвергся со стороны державъ значительнымъ измѣненіямъ на конгрессѣ въ Берлинѣ, послѣ чего 27 января 1879 г. подписанъ былъ въ Константинополѣ мирный договоръ между Россіей и Турціей. По этому договору—Черногорія, Сербія и Румыніи дарована полная независимость; Болгарія, раздѣленная на двѣ части, получила самоуправленіе, и часть ея между Дунаемъ и Балканами образовала вассальное княжество съ наследственнымъ княземъ. Часть Бессарабіи, отошедшая по парижскому трактату къ Турціи, возвращена Россіи; въ Закавказьѣ Россія приобрѣла Карсъ и Батумъ, съ значительной территоріей. Хотя Россія, вълѣдствіе вмѣшательства Европы, далеко не получила того, на что имѣла право разсчитывать послѣ принесенныхъ ею громадныхъ жертвъ и одержанныхъ побѣдъ, тѣмъ не менѣе главная цѣль войны была достигнута: славянскіе народы Балканскаго полуострова были освобождены отъ тяготѣвшаго надъ ними въ теченіе нѣсколькихъ вѣковъ турецкаго ига, и А. II, даровавшій свободу миллионамъ балканскихъ христіанъ, вторично былъ названъ „Царемъ-Освободителемъ“. Въ томъ же 1879 г. для обузданія туркменъ-текинцевъ, жившихъ въ Ахаль-Теке на границахъ Персіи и безпокоившихъ наши владѣнія своими разбойничьими набѣгами, предпринята была экспедиція, подъ начальствомъ сперва ген. Ломакина, потомъ Тергукасова. Но дѣйствія этихъ генераловъ успѣха не имѣли. Тогда во главѣ экспедиціи отряда поставленъ былъ М. Д. Скобелевъ, который 12 января 1881 г. взявъ штурмомъ главный оплотъ текинцевъ—Геокъ-Тепе, а 30 января того же года занялъ Асхабадъ. Присоединеніе Ахаль-Теке доставило намъ очень выгодныя позиціи на сѣверной границѣ Афганистана.— Съ призваніемъ въ 1880 г. на постъ министра внутр. дѣлъ гр. М. Т. Лорисъ-Меликова, долженъ былъ осуществиться цѣлый рядъ новыхъ реформъ: упраздненіе III отдѣленія, ограниченіе административнаго и цензурнаго произвола,

расширеніе круга дѣйствій земскаго и городского самоуправления, и, наконецъ, созывъ представителей отъ земствъ и городовъ для участія въ законодательной дѣятельности. Общество съ нетерпѣніемъ ожидало этого знаменательнаго мѣропріятія, видя въ немъ дѣйствительное средство для успокоенія умовъ, броженіе которыхъ создавало въ то время не малыя затрудненія правительству, а также и лучшій способъ для разрѣшенія важнѣйшихъ назрѣвшихъ государственныхъ и общественныхъ вопросовъ. Съ докладомъ о проектѣ „представительства“ гр. Лорисъ-Меликовъ вошелъ къ государю 28 января 1881 г. По обсужденію и утвержденію этой реформы особымъ совѣщаніемъ, основныя начала ея были одобрены имп. А. II—и 17 февраля 1881 г. государь повелѣлъ министру внутр. дѣлъ приготовить, въ видѣ правительственнаго сообщенія, оповѣщеніе во всеобщее свѣдѣніе о принятомъ рѣшеніи. Утромъ рокового дня 1 марта 1881 г., передъ отъѣздомъ имп. А. II въ Михайловскій манежъ на разводъ съ церемоніею, Лорисъ-Меликовъ имѣлъ докладъ у государя. Государь вручилъ ему одобренный проектъ правительств. сообщенія о созывѣ „общей комиссіи“, выразивъ пожеланіе, чтобы сообщеніе это, до его напечатанія, было засадуано въ Совѣтъ Министровъ 4 марта. Черезъ два часа послѣ этого Царя-Освободителя не стало... Онъ погибъ отъ злодѣйской руки, неоднократно уже на него направившейся въ теченіе царствованія (покушенія Березовскаго, Каракозова, Соловьева и Халтурина), при возвращеніи по набережной Екатерининскаго канала въ Зимній дворецъ. На мѣстѣ смертельнаго пораненія имп. А. II воздвигнуть нынѣ на деньги, собранныя всенародною подпискою, великолѣпный храмъ „Воскресенія на Крови“. Великія реформы имп. А. II довершили великое дѣло Петра, сдѣлали русскій народъ дѣйствительно культурной націей. Освобожденіе крестьянъ отъ крѣпостной зависимости, отмена позорныхъ и жестокихъ тѣлесныхъ наказаній, введеніе земскихъ учрежденій, городского самоуправления, новыхъ судовъ и всеобщей воинской повинности оказали, прежде всего и главнѣе всего, громадное вліяніе на умственную и духовную жизнь русскаго народа и расчистили ему пути къ дальнѣйшему совершенствованію и благосостоянію. (С. С. Татищевъ — Императоръ Александръ II; 2 тома, Спб. 1903 г.; Гр. Джаншиевъ — Эпоха великихъ реформъ. Спб. 1905 г. Истор. очеркъ дѣятельности военнаго управленія въ Россіи съ 1855 по 1880 г., составленный подъ ред. ген.-л. М. И. Богдановича, въ 6 томахъ. Спб. 1881 г.; Л. М. Чириговъ. — Дневникъ пребыванія Царя-Освободителя въ Дунайской арміи въ 1877 г. Спб. 1885 г.).

АЛЕКСАНДРЪ III АЛЕКСАНДРОВИЧЪ, Императоръ Всероссійскій, род. въ Спб. 26 февр. 1845 г., 2-й сынъ Имп. Александра II и его супруги Маріи Александровны. Воспитаніе А. было поручено первоначально ген.-ад. Н. В. Зиновьеву, бывшему воспитателемъ и прочихъ сыновей Императора Александра II въ первые годы ихъ дѣтства. Съ 1860 г. руководство воспитаніемъ Вел. Князей Александра и Владиміра перешло къ гр. Б. А. Перовскому. Оба воспитателя

сумѣли создать вокругъ нихъ здоровую нравственную атмосферу, и А. получилъ хорошее образованіе: въ числѣ преподавателей были такіе извѣстные ученые, какъ док. полит. экон. А. И. Чивелевъ (на немъ лежало и общее руководство науч. образованіемъ А.), С. М. Соловьевъ, О. И. Буслаевъ, Я. К. Гротъ, И. К. Бабстъ, К. П. Побѣдоносцевъ и др. Не малое образовательное значеніе имѣли и путешествія А. по Россіи, первое изъ которыхъ относится къ 1866 г. Занятія А. развили въ немъ большой интересъ къ живописи и къ русской исторіи: въ послѣдствіи онъ считался выдающимся знатокомъ русской археологіи, въ особенности иконографіи, подъ его покровительствомъ образовалось Русское Истор. Общество, председателемъ котораго онъ состоялъ съ перваго дня его дѣятельности, принимая личное участіе въ трудахъ общества и въ частности—по изданію Русск. Біографическаго Словаря. Любовь къ изученію родной старины оказала сильное вліяніе на выработку глубоко національнаго характера міросозерцанія А.—Со дня своего рожденія А. былъ зачисленъ въ списки полковъ л.-гв.: Павловскаго, затѣмъ Преображенскаго, Гусарскаго и назначенъ шефомъ 12 грен. Астраханскаго п. Въслѣдствіи онъ состоялъ шефомъ полковъ: 2 пѣх. Софійскаго, 68 л.-Бородинскаго, 145 пѣх. Новочеркасскаго, 1 л.-драг. Московскаго, 2 л.-ул. Курляндскаго, 2 л.-гус. Павлоградскаго, 3 ул. Смоленскаго, 15 драг. Переяславскаго и 16 стр. 6-на, числился въ спискахъ 17 др. Нижегородскаго п. и, какъ Наслѣдникъ Престола, съ 1865 г. носилъ титулъ Атамана всѣхъ казачьихъ войскъ. Съ военной службой и строевыми требованіями А. ознакомился сначала въ I кадет. корпусѣ, а затѣмъ въ рядахъ гвардейскихъ частей; теоріи воен. искусства обучался подъ руководствомъ преподавателей-специалистовъ (въ числѣ ихъ б., между проч., М. И. Драгомировъ). Въ 1864 г. А. вмѣстѣ съ Велик. Кн. Владиміромъ б. прикомандированъ къ Учебному пѣх. бат. (нынѣ офицерская стрѣлковая школа), гдѣ очень ревностно занимался службой. Послѣ этого А. последовательно командовалъ сперва небольшими строевыми частями, а затѣмъ л.-гв. Преображенскимъ полкомъ, 1-й гвард. пѣх. дивизіей, гвард. корпусомъ и, наконецъ, войсками гвардіи и Петерб. воен. округа. Сверхъ того, А. въ періодъ 1866 по 1881 г. состоялъ вторымъ шефомъ полковъ и частей л.-гв.: Преображенскаго, Семеновскаго, Измайловскаго, Егерскаго, Гренадерскаго, Павловскаго, 1-го стрѣл. Е. В. и 4-го стр. Императ. Фамиліи баталіоновъ, Конно-Кирасирскаго Его Вел., Уланскаго Его Вел., Казачьяго Его Вел., Собственнаго Его Вел. конвоя, 1-й артил. бригады, 6-й Донской каз. Его Вел. 6-рей., гвард. кон.-арт. бриг., л.-гв. Сапернаго баталіона и Кавалергардскаго полка.—12 апр. 1865 г. скончался старшій братъ А-ра, Наслѣдникъ Цесаревичъ Николай Александровичъ, съ которымъ его связывала очень нѣжная дружба, общность интересовъ и постоянный устный и письменный обмѣнъ мыслей и впечатлѣній,—и право на Престолъ перешло къ А. Поставленный лицомъ къ лицу съ новою высокою жизненною задачею, А. зиму 1865 г. посвятилъ дополненію своего образованія, слушая лекціи К. П. Побѣдоносцева по законовѣдѣнію и О. Г. Тернера по финансовымъ наукамъ; 28 окт. 1866 г. онъ вступилъ въ бракъ



Цесаревичъ Александръ Александровичъ въ 1866 г.

съ принцессой Софией-Фредерикой-Дагмарой, дочерью Датскаго короля Христiana IX, получившей при миропомазаніи имя Маріи Θεодоровны, которая ранѣе была невѣстою Цесаревича Николая Александровича. Облеченный высокимъ званіемъ Настѣдника Россійскаго Престола, А. сталъ также принимать участіе въ государствен. дѣятельности, присутствуя при

докладахъ министровъ Госуд. Императору и состоя членомъ Гос. Совѣта. Видную роль сыгралъ А. въ 1867 г. при организаціи дѣла общественной и правительственной помощи пострадавшимъ отъ неурожая, охватившаго большой районъ. Высшіе официальные круги Петербурга, основываясь на тенденціозныхъ докладахъ губернаторовъ, преуменьшавшихъ размѣры на-

роднаго бѣдствія и стремившихся доказать, что „все обстоитъ благополучно“, не допускали огласки и привлеченія общества къ облегченію участи пострадавшихъ. При содѣйствіи предсѣдателя Новгородской губерн. земск. упр. Н. А. Качалова, кружокъ лицъ, близкихъ къ Анничковскому дворцу, при живомъ участіи А., организовалъ сборъ денежныхъ пожертвованій и распредѣленіе ихъ по мѣстамъ. Затѣмъ А. исходатайствовалъ у Александра II-го назначеніе официальной комиссіи для тѣхъ же цѣлей, а потомъ и ассигнованіе въ распоряженіе ея изъ госуд. средствъ 1 мил. руб. для помощи голодающимъ. А. былъ назначенъ предсѣдателемъ этой комиссіи и, благодаря удачному привлеченію живыхъ и энергичныхъ общественныхъ дѣятелей (череповецкаго купца Н. А. Милютина и др.), очень успѣшно выполнилъ принятую имъ на себя миссію.—Русско-турецкая война 1877—78 гг. дала возможность А. ознакомиться на практикѣ съ военнымъ дѣломъ и близко ознакомиться съ бытомъ арміи. Боевая дѣятельность А. представляетъ значительный военно-историческій интересъ. На Цесаревича было возложено командованіе Рущукскимъ отрядомъ (нач.-къ штаба ген.-л. Ванновскій), сформированнымъ 22 іюня 1877 г. изъ 12-го (к-ръ В. Кн. Владиміръ Александровичъ) и 13-го (к-ръ г.-л. Ганъ) арм. корпусовъ, силою въ 49½ бат., 41 эск. и сот. и 224 оруд. Главнѣйшій поставилъ А. задачу взять Рущукъ, овладѣть Никополемъ и, продвинувшись впередъ, занять важнѣйшій горный проходъ черезъ Балканы у Шипки. Во исполненіе поставленной цѣли, 10 іюля отрядъ, сосредоточивъ главныя силы на рѣкѣ Янтрѣ и выдвинувъ авангардъ къ Обретенику, предпринялъ было наступательное движеніе на крѣпость Рущукъ, но уже 12 іюля событія подъ Плевной вызвали пріостановку наступленія. Отряду пришлось занять оборонительную позицію по лѣв. берегу р. Кара-Лома и, вступивъ въ связь съ Османъ-Базарскимъ отрядомъ, ограничиться прикрытіемъ отъ арміи Мехметъ-Али 120-верст. пространства отъ Дуная до Елены. Переходъ турецкой арміи въ наступленіе на Шипку и движеніе Сулеймана-паши на соединеніе съ Мегметомъ-Али повлекли приказъ гл-щаго Рущукскому отряду встрѣтить армію Мехмета и не допустить ее къ дальнѣйшему движенію. Усиленная рекогносцировка, произведенная подъ непосредственнымъ руководствомъ А., обнаружила сосредоточіе значительныхъ силъ противника, вслѣдствіе чего 14 авг. фронтъ отряда былъ перемѣщенъ въ новомъ направленіи. Медленные и нерѣшительныя дѣйствія турец. арміи, имѣвшей въ то время значительное превосходство силъ, позволили А. сосредоточить оба свои корпуса на небольшомъ фронтѣ и такимъ образомъ обезпечить отъ восточной арміи противника тылъ нашихъ войскъ, расположенныхъ у Плевны. До половины ноября отрядъ не выходилъ изъ оборонительнаго положенія, ограничиваясь упорнымъ сопротивленіемъ всякому движенію со стороны турокъ. 14 нояб. Сулейманъ-паша, состоявшій гл-щимъ восточной арміи противника, атаковалъ части Рущукскаго отряда (12 корпусъ), доведеннаго до 70 тыс. чел.; у Трестеника и Мечки произошелъ рѣшительный бой, въ которомъ побѣда досталась войскамъ Цесаревича. Новая попытка Сулеймана атаковать нашъ отрядъ со стороны Рущука была

предупреждена въ самомъ началѣ 26 пѣх. дивизіей (ген. Малаховъ), нанесшей туркамъ сильное пораженіе въ бою у Златарицы 24 нояб. 77 г. Для нанесенія врагу рѣшительнаго удара А. хотѣлъ обрушиться съ главными силами отряда на лѣв. флангъ турецкаго расположенія у Челнова и Двухъ Могилъ, но 30 нояб. турки сами перешли въ наступленіе у Мечки, причемъ снова были отброшены съ большими потерями. Паденіе Плевны и событія на главномъ театрѣ военныхъ дѣйствій позволили Рущукскому отряду покинуть оборонительную линію, и 1 янв. 1878 г. послѣдовалъ приказъ о наступленіи отряда по линіи Разградъ, Рущукъ и Османъ-Базаръ. 13 янв. началось наступленіе, вызвавшее сначала отходъ турецкой арміи на линію укрѣпленныхъ городовъ, а затѣмъ и овладѣніе этими пунктами и Силистріей. Высокія боев. отличія: орд. св. Владиміра I ст. съ меч. и св. Георгія 2 ст. и золотая съ брил. сабля были наградою А. за его дѣятельность въ періодъ кампаніи.—Послѣ войны А. оказалъ сильное вліяніе на ходъ внутренней политики, принимая живое участіе въ интимныхъ совѣщаніяхъ, неоднократно соизвавшихъ Александромъ II въ 1880—81 гг. для выработки основныхъ положеній дальнѣйшаго направленія правительственной дѣятельности и реформы всего государственнаго строя Россіи. Съ большимъ недоброжелательствомъ относился онъ къ представленнымъ Александру II конституционнымъ проектамъ Вел. Кн. Константина Николаевича и гр. Валугева (дек. 1879 г.—январь 1880 г.), считая всякія стремленія къ введенію народнаго представительства „столичными бреднями“. Взамѣнъ этихъ проектовъ онъ настоялъ (февраль 1880 г.) на противоположномъ рѣшеніи—установить временную диктатуру „одного отвѣтственнаго предъ Государемъ руководителя“ всей внутренней политики, для усиленія власти и объединенія правительственной дѣятельности въ борьбѣ съ крамолой, такъ какъ, по его мнѣнію, „главное зло заключалось въ отсутствіи солидарности вѣдомствъ и внутреннемъ разладѣ ихъ между собою“. Придворные круги прочли въ диктаторы самого А., какъ инициатора этой идеи, но, какъ извѣстно, предсѣдателемъ верховной распорядительной комиссіи былъ назначенъ гр. Лорисъ-Меликовъ, политика котораго—знаменитая „диктатура сердца“—не встрѣтила сочувствія А. Тѣмъ не менѣе, въ янв. и фев. 1881 г., при обсужденіи составленнаго Лорисъ-Меликовымъ проекта введенія въ Россіи, хотя и въ самыхъ скромныхъ размѣрахъ, народнаго представительства, А. отнесся къ этой идеѣ уже болѣе доброжелательно и принялъ участіе въ разработкѣ основныхъ положеній реформы. 1 мар. 1881 г. А. сталъ Императоромъ. Ему предстояло два пути: или принять утвержденный Александромъ II (17 февр. 1881 г.) планъ привлеченія къ госуд. стр. и ст. выбору должныхъ представителей, или же идти по старому пути неограниченнаго самодержавія. Послѣ долгихъ колебаній (мар. и апр. 1881 г.), подъ рѣшительнымъ вліяніемъ К. П. Побѣдоносцева и М. Н. Каткова, А. III остановился на послѣднемъ рѣшеніи, что вполнѣ соответствовало его личнымъ наклонностямъ и основнымъ чертамъ его характера. 29 апр. въ своемъ программномъ манифестѣ, А. твердо заявилъ: „гласъ Божій повелѣваетъ Намъ стать бодро на дѣло правленія, въ упованіи на Бо-

жественный Промыселъ, съ вѣрою въ силу и истину Самодержавной власти, которую Мы призваны утверждать и охранять для блага народнаго отъ всякихъ на нее посполновеній“. Впрочемъ, и послѣ изданія этого манифеста, А. не былъ нѣкоторое время чуждъ попыткамъ привлеченія въ той или иной формѣ къ высшей правительственной дѣятельности мѣстнаго элемента: институтъ „свѣдущихъ людей“ (цирк. М. Вн. Д. гр. Игнатьева 1881 г.), Кахановская коммиссія (1881—85 г.), славянофильскіе проекты созыва совѣщательнаго земскаго сбора (май 1882 г.) и т. п. Однако общее направленіе внутренней государственной дѣятельности 13-лѣтняго царствованія А. было всецѣло направлено въ сторону усиленія центральной и мѣстной правительственной власти и проникнуто недоверіемъ къ силамъ общества. (Положеніе о мѣрахъ къ охраненію госуд. порядка и обществ. спокойствія 1881 г., Полож. о земскихъ начальникахъ 1889 г., Полож. о земскихъ учрежд. 1890 г., Городовое Положеніе 1892 г., ограниченія компетенціи суда присяжныхъ, Универ. Уст. 1884 г., стѣсненія печати и т. п.). Значительныя усилія со стороны правительства были направлены на восстановленіе значенія дворянскаго сословія, и въ особенности обращено было вниманіе на поднятіе матеріальнаго положенія дворянства (учрежденіе дворян. банка 1885 г.) и на предоставленіе ему „первенствующаго мѣста въ дѣлахъ мѣстнаго управленія“ (институтъ земскихъ начальниковъ, земск. реформа и т. д.). Въ отношеніи крестьянъ былъ осуществленъ рядъ мѣропріятій, которыми имѣлось въ виду достигнуть улучшенія ихъ быта, облегчивъ податное бремя. Пониженіе выкупныхъ платежей, уничтоженіе подушной подати, учрежденіе крестьян. банка, открывшаго дешевый кредитъ на покупку земли, и законы, нормировавшіе бытъ рабочихъ, оказали значительное вліяніе на благосостояніе низшихъ классовъ, и А., сознавая важность всѣхъ этихъ мѣръ, неоднократно высказывалъ желаніе перейти въ исторію подъ именемъ „Царя крестьянъ“. Ближайшими сотрудниками А. въ дѣлахъ внутрен. управленія были: обер-прокуроръ Св. Синода К. П. Побѣдоносцевъ, Мин. Вн. Дѣлъ гр. Д. Н. Толстой и И. Н. Дурново, Мин. Нар. Пр. гр. И. Д. Деляновъ и Мин. Фин. Н. Х. Бунге и И. А. Вышнеградскій.—Руководство внѣшней политикою А. принялъ лично на себя, и стоявшій во главѣ Мин-ства Ин. дѣлъ Н. К. Гирсъ являлся только исполнителемъ указаній Государя. Въ традиціонной депешѣ, извѣщавшей нашихъ представителей за границей о руководящихъ принципахъ новаго царствованія, опредѣленно намѣчался новый курсъ Россіи въ международныхъ дѣлахъ: полное миролюбіе и невмѣшательство въ чужіе интересы. Но нелегко было оставаться вѣрнымъ этому направленію. Усиленіе русскаго вліянія въ Средн. Азій, въ связи съ расширеніемъ территоріи присоединеніемъ Мерва, возбудили въ Англіи серьезныя опасенія за неприкосновенность границы Индіи, и Англія принимала всѣ мѣры для того, чтобы парализовать русскіе успѣхи. Въ 1885 г. афганцы, побуждаемые англичанами, напали у Кушки на отрядъ ген. А. В. Комарова, но были имъ отброшены и понесли значительныя потери. Съ этого момента англо-русскія отношенія сильно обострились. Британское общественное мнѣніе

требовало отозванія ген. Комарова и прекращенія наступательныхъ дѣйствій, угрожая въ противномъ случаѣ вооруженнымъ столкновеніемъ. А. удалось, однако, сохранить миръ. Хотя онъ наградилъ Комарова золот. оружіемъ и оставилъ его на занимаемомъ посту, но въ то же время согласился на разграниченіе вліянія въ Средн. Азій путемъ взаимнаго соглашенія, выработка котораго б. поручена особой разграничительной коммиссіи, составленной изъ представителей соперничающихъ державъ. Впрочемъ, англо-русскія отношенія во все время царствованія А. отличались сдержанностью и взаимнымъ недоверіемъ.—А. III наследовалъ отъ Александра II самыя дружественныя отношенія съ герм. импер. Вильгельмомъ I, и, кромѣ того, дружба съ Берлиномъ являлась вѣковою традиціей Русскаго Двора. Первые годы царствованія А. внушали мысль о сохраненіи создавшагося положенія, несмотря на то, что онъ еще въ бытность Наслѣдникомъ отличался нерасположеніемъ къ нѣмцамъ и всему нѣмецкому, высказывая въ эпоху франко-прусской войны 1870—71 г. свои симпатіи къ французамъ. Строго національная политика кн. Бисмарка, стремившагося къ захвату руководящаго вліянія на дѣла Европы, привела къ заключенію Австро-Германскаго союза, а затѣмъ, путемъ привлеченія къ нему Италіи, къ образованію „тройственнаго союза“. Сложная политическая игра, задуманная Бисмаркомъ, заключалась въ томъ, чтобы привлечь А. къ Германіи, обезопасить тѣмъ свою восточную границу на случай столкновенія съ Франціей, и въ то же время заставить Россію принять участіе въ событіяхъ, разгоравшихся на Балканскомъ полуостровѣ, въ частности, въ Болгаріи. Нарушеніе постановленій Берлинскаго конгресса и явно враждебное отношеніе къ русскимъ офицерамъ, находившимся на болгарской службѣ, допущенныя княземъ Александромъ Баттенбергомъ, вызвали въ А. негодованіе, и онъ отозвалъ изъ Болгаріи всѣхъ русскихъ офицеровъ. Когда же борьба партій въ Болгаріи достигла наивысшаго напряженія и кн. Александръ принужденъ былъ заявить, что дальнѣйшая его участь зависить отъ воли русскаго Государя, то А. отказалъ ему въ просьбѣ поддержкѣ, и Баттенбергъ покинулъ Болгарію. Россія выставила на открывшійся тронъ своего кандидата, но кандидатура эта не имѣла успѣха, и А. съ этого момента совершенно устранилъ себя отъ всякаго вмѣшательства въ дѣла Болгаріи. Такимъ образомъ, опасность вооруженнаго столкновенія миновала, давъ возможность А. убѣдиться въ двойственности политики кн. Бисмарка, принимавшаго въ это время всѣ мѣры, чтобы вызвать враждебныя дѣйствія державъ, заинтересованныхъ въ Балканскихъ событіяхъ. Неудачная попытка Бисмарка создать вооруженную борьбу, побудила его вслѣдъ за этимъ объявить экономическую войну русскимъ цѣнностямъ, находившимся на германскомъ рынкѣ. Полная солидарность дѣйствій имперскаго и частныхъ банковъ, бойкотировавшихъ русскія бумаги, вызвала панику на биржѣ и повлекла страшное паденіе цѣнъ. Политическія отношенія Россіи и Германіи обострились до крайности и съ минуты на минуту можно было ожидать открытаго разрыва. Однако обычное спокойствіе, не покидавшее А. въ самыя затруднительныя мо-

менты, и на этотъ разъ оказало огромную услугу дѣлу мира. Русское правительство отнеслось выжидательно къ ходу нарастающихъ событий и опредѣленно заявило, что у него не имѣется воинственныхъ побужденій, но что въ силу необходимости оно отвѣтитъ на вызовъ. Сосредоточеніе русскихъ войскъ на запад. границѣ въ связи съ осторожностью, проявленной въ дипломатическихъ заявленіяхъ, успокоило общественное мнѣніе, низкія же цѣны русск. бумагъ и вѣра въ силу Россіи вызвали на нихъ огромный спросъ на Парижской биржѣ и со стороны русскихъ капиталистовъ. Быстро окрѣпнувшая стоимость бумагъ вновь открыла намъ нѣмецкій рынокъ, и острый инцидентъ разрѣшился мирно, съ сохраненіемъ достоинства Россіи. Когда въ 1889 г. послѣдовало торжественное подтвержденіе крѣпости узъ, скрѣпляющихъ тройственный союзъ, А., окончательно освободившись отъ нѣмецкой опеки и явно недоувѣрявшій политикѣ кн. Бисмарка, подчеркнул свое отчужденіе отъ союзныхъ отношеній въ извѣстномъ Петергофскомъ тогѣ, провозглашавшемъ здоровье князя Черногорскаго, „единственного, искренняго и вѣрнаго друга Россіи“. Политика А. встрѣтила въ рускомъ обществѣ горячую поддержку, сказавшуюся съ особенной силой въ послѣдовавшихъ затѣмъ попыткахъ къ сближенію съ Франціей. Франція съ 1871 г. жила идеей реванша и направляла всѣ усилія къ развитію арміи и флота, но при всемъ напряженіи силъ она не могла достигнуть равенства съ могущественнымъ противникомъ. Германия въ 1875 г., а затѣмъ черезъ 10 лѣтъ, выражала явное желаніе разгромить цвѣтущую страну, и только вмѣшательство русскихъ государей спасло Францію. При такихъ условіяхъ взгляды Россіи и Франціи невольно обращались другъ къ другу, и въ іюль 1891 г. французская эскадра адм. Жерве, прибывшая на Кронштадтскій рейдъ, встрѣтила самый горячій приемъ. Государь открыто привѣтствовалъ французскихъ моряковъ, послѣлъ эскадру и выказывалъ вниманіе ко всему французскому. Отвѣтный визитъ 1893 г. русской эскадры адмир. Авелана въ Тулонъ и посѣщеніе русскими моряками Парижа, сопровождавшіеся оваціями французскаго общества и арміи, доказали Европѣ существованіе дружественныхъ отношеній между Россіей и Франціей и, хотя слово „союзъ“ произнесено не было, но стало ясно, что ни Франція, ни Россія не допустятъ нападенія на кого-либо изъ нихъ. Новая политическая комбинація парализовала воинственные замыслы тройственнаго союза, и руководство всей политикой Европы мало-по-малу сосредоточилось въ рукахъ создателя франко-русскаго единенія, доставивъ А. почетное наименованіе Царя-Миротворца. Постоянныя опасенія за нашу западную границу вызвали особенно тщательное отношеніе къ укрѣпленію ея и соответствующему расположенію войскъ; въ то же время нашъ Дальній Востокъ, требовавшій не меньшаго вниманія и организации обороны въ виду нарождающейся мощи нашего восточнаго сосѣда—Японіи, былъ въ состояніи нѣкоторой заброшенности, хотя разразившаяся въ послѣдній годъ царствованія А. японо-китайская война доказала, что въ лицѣ Японіи у насъ вырастаетъ опасный воинственный сосѣдь.—Стремясь къ охраненію всеобщаго мира, А. въ то же время неустанно заботился

объ усиленіи военнаго могущества Россіи. Принципіальный взглядъ А. на общія задачи арміи въ дѣлѣ охраненія Имперіи намѣченъ имъ въ рескриптѣ 1890 г. на имя ген.-ад. Ванновскаго, безсмысленнаго сотрудника Государя во все время царствованія, пользовавшагося, по признанію самаго А., его „исключительнымъ довѣріемъ и уваженіемъ“ (записки П. А. Крыжановскаго, Ист. В. 1910 г. V). „Отечеству нашему,—говорилось въ рескриптѣ,—несомнѣнно нужна армія сильная и благоустроенная, стоящая на высотѣ современнаго развитія военнаго дѣла, но не для агрессивныхъ цѣлей, а единственно для огражденія цѣлости и государственной чести Россіи. Охраняя неопытными блага мира, вооруженныя силы ея должны развиваться и совершенствоваться наравнѣ съ другими отраслями госуд. жизни, не выходя изъ предѣловъ тѣхъ средствъ, кои доставляются имъ увеличивающимся народонаселеніемъ и улучшающимися экономическими условіями“. Главными сотрудниками Государя въ военномъ управленіи являлись, кромѣ П. С. Ванновскаго, ген.-ад. Н. Н. Обручевъ, занимавшій должность нач. глав. штаба и вѣдавшій организацію дѣла обороны государства; самое назначеніе Обручева, вопреки репутаціи его какъ „крайняго либерала“ (См. записки Газенкамифа и Крыжановскаго), состоялось по личному выбору и настоянію Ванновскаго; ген.-ад. М. И. Драгомировъ, гл. воен. прокуроръ ген.-ад. св. кн. А. К. Имеретинскій; гл. нач. в. учеб. завед. ген. Н. А. Махотинъ; нач. канц. воен. мин. ген.-ад. П. Л. Лобко; ген.-ад. І. В. Гурко. Заботы правительства объ улучшеніи матеріальнаго положенія арміи и корпуса офицеровъ выразились въ увеличеніи содержанія и квартирныхъ окладовъ офиц. чиновъ, а также въ постройкѣ казармъ, специально приспособленныхъ для войскъ. Большая усилія были направлены на усовершенствованіе обороны государства; для этой цѣли были сооружены рядъ новыхъ крѣпостей, преимущественно на наиболее угрожаемомъ запад. фронтѣ; предприняты б. работы по приведенію старыхъ укрѣпленій въ соотвѣтствіе съ современными требованіями инженернаго искусства, сооружены линіи желѣзныхъ дорогъ, имѣющія огромное стратегическое значеніе (Закаспійская и др.). Вооруженіе арміи было поставлено въ уровень съ зап. европ. арміями принятіемъ магазинной скорострѣльной винтовки образца 1891 г. Въ артиллеріи былъ введенъ бездымный порохъ, сформированы мортирные батареи и намѣчено перевооруженіе всей артиллеріи. Усиленное вниманіе обращалось на развитіе резервныхъ и крѣпостныхъ войскъ, чѣмъ предполагалось съ наименьшей затратой силъ и средствъ въ мирное время довести армію въ военное время до болѣе значительнаго состава. Въ реформѣ постановки воен.-учебнаго дѣла проводилась идея, чуждая системѣ гр. Милютина,—милитаризація образованія и воспитанія. Переименованіе воен. гимназій въ кадетскіе корпуса (1882 г.) опредѣлило новое направленіе; послѣдующими мѣрами были: сокращеніе курсовъ общеобразовательныхъ наукъ, введеніе воспитателей исключительно изъ офицеровъ, учрежденіе лагерей для кадетъ и т. д. Въ воен. и юнкер. училищахъ было обращено вниманіе на развитіе спеціальнаго образованія. Для поднятія уровня боев. подготовки арміи во все время царство-



ИМПЕРАТОРЪ
Александръ III.

ванія А. устраивался рядъ послѣдовательныхъ маневровъ въ мѣстностяхъ, предполагаемыхъ театровъ войны, производившихся въ условіяхъ военнаго времени и большей частью въ присутствіи самого Государя, что придавало имъ характеръ выдающихся политическихъ событій. (Вольнскіе и Нарвско-Красносельскіе — въ 1890 г. и др. — Несочувствіе А. и его сотрудниковъ къ реформамъ гр. Милютина, въ связи съ накопившимся опытомъ войны 1877—78 гг., выдвинули вопросъ о преобразованіяхъ центрального, мѣстнаго и строевого управленій арміи. Въ окт. 1881 г. была образована особая комиссія подъ предѣтельствомъ ген.-ад. гр. Коцебу, на обсужденіе которой была предложена программа, составленная по личнымъ указаніямъ А. и дополненная впоследствии вопросомъ объ устройствѣ управленія арміей въ воен. время. Но выработанная комиссіей Коцебу контръ-реформа не была доведена до конца въ виду послѣдовавшихъ частичныхъ преобразованій, измѣненія мобилизаціоннаго плана, а также и вслѣдствіе вполне опредѣлившейся жизнеспособности и правильности идеи, положенной въ основу милютинской системы воен. управленія. Быстрое развитіе желѣзнодорожнаго дѣла въ Россіи и постройка стратегическихъ дорогъ, въ связи съ громаднымъ значеніемъ жел. д. для мобилизаціи войскъ, вызвали образованіе въ главномъ штабѣ отдѣла для исключительнаго завѣдыванія перевозкой войскъ и военныхъ грузовъ (1885 г.); частичное измѣненіе дислокаціи войскъ, вызванное расширеніемъ нашихъ границъ въ Сред. Азіи, а затѣмъ и общее поступательное движеніе въ Азію, вызвали образованіе въ главн. шт. новаго азіатскаго отдѣла взамѣнъ бывшей азіатской части. Въ 1891 г. были уничтожены должности ген. инспект. кавалеріи и по инженер. части съ передачей соотвѣтств. дѣлопроизводствъ въ главн. шт. и въ главн. инж. упр-ніе. Наконецъ, въ 1890 г. были сформированы исполнительная комиссія по перевооруженію войскъ и временная распорядительная по оборонительнымъ сооруженіямъ. Въ отношеніи воен. округовъ измѣненія коснулись, главн. образомъ, ихъ границъ въ виду вновь опредѣлившихся задачъ внѣшней политики Россіи. Въ 1881 г. былъ уничтоженъ Оренбургскій в. окр., потерявшій свое значеніе съ образованіемъ Туркестанскаго, затѣмъ въ 1888 г. упраздненъ Харьковскій. Въ 1882 г. изъ Зап.-Сиб. округа и Семирѣченской области составленъ Омскій округъ, чѣмъ б. достигнуто объединеніе командованія по всей границѣ съ Зап. Китаемъ; затѣмъ было образовано особое управленіе Закаспійскою областью, до 1890 г. состоявшее въ подчиненіи Кавказскому окружн. начальству. Въ 1884 г. Вост.-Сиб. округъ б. раздѣленъ на два: Иркутскій и Приамурскій, чѣмъ выдвинуто значеніе Приамурья, какъ возможнаго театра войны. Въ самой организаціи в.-окр. управленій были сдѣланы нѣкоторые измѣненія, приблизившія эти управленія къ той формѣ, которая должна была обезпечить быструю и удобную мобилизацію: въ Виленскомъ, Киевскомъ и Приамурскомъ округахъ были учреждены должности помощниковъ ком. войскъ, предназначаемыхъ при мобилизаціи занять мѣсто командующаго войсками; въ Варшавскомъ округѣ назначены были два помощника для завѣдыванія крѣпостями плац-

дарма и кавалеріей округа, штабы Виленскаго, Варшавск. и Киевскаго окр. были развернуты въ форму близкую къ военному времени. Въ 1887 г. было издано положеніе объ управленіи крѣпостями, объединившее дѣятельность крѣпостного управленія въ рукахъ коменданта. Мѣстныя войска получили новую организацію, значительно сократившую ихъ личный составъ; сформированіе 4-хъ новыхъ корпусовъ (16—19) доказало, что правительство, проводя мирную политику, тѣмъ не менѣе сознаетъ необходимость не быть слабѣе противника въ минуту опасности и приносить значительныя жертвы для поддержанія соотвѣтствія силъ съ предполагаемымъ противникомъ. Для составленія проекта реорганизаціи полевого управленія войскъ въ 1886 г. была образована комиссія подъ предѣтельствомъ ген. Лобко, закончившая свои работы выработкой „Положенія“, получившаго утвержденіе въ 1890 г. Это „Положеніе“ возвысило власть гл-щаго и ввело правило о непосредственномъ переформированіи управленій воен. окр. при объявленіи мобилизаціи, въ управленія арміи, съ распределеніемъ командныхъ должностей между лицами, занимавшими соотв. должн. въ мирное время, помощникъ же к-щаго войсками д. б. вступить въ должность начальника военно-окруж. управленія, чѣмъ сохранялась стройность системы окружн. управленія. Серьезныя реформы были произведены въ отношеніи казачьихъ войскъ. Главныя усилія были направлены на поднятіе боевой подготовки ихъ и обезпеченіе мобилизаціонной готовности. Мѣстное управленіе было объединено въ одно учрежденіе, подчиненное военному начальству, и были приняты мѣры къ упорядоченію станичнаго самоуправленія. Въ 1889 г. было образовано Уссурийское каз. войско. Недовѣріе, проявленное къ дѣятельности судовъ гражданскаго вѣдомства, отразилось и на военно-судебныхъ учрежденіяхъ. Пересмотръ военно-судебнаго устава (1884 г.) повлекъ чрезмѣрное усиленіе власти воен. начальства въ дѣлѣ отправленія военнаго правосудія; въ томъ же направленіи послѣдовали работы по пересмотру дисциплин. устава (1888 г.); наконецъ, въ 1894 г. былъ введенъ законъ о поединкахъ. Нужно еще отмѣтить, что во всѣхъ военныхъ реформахъ А. проводилась мысль выдвинутаго значенія пѣхоты, играющей руководящую роль въ бою по условіямъ современной тактики. Съ этой дѣлью было уничтожено преимущество въ чинахъ специальныхъ войскъ, введенъ общій типъ обмундированія, увеличено число юнкерскихъ училищъ и т. д.—Заботы А. о поднятіи боевой готовности вооруженныхъ силъ Имперіи имѣли прямымъ послѣдствіемъ стремленія къ развитію и надлежащей постановкѣ военно-морскаго дѣла въ Россіи. Важнѣйшимъ фактомъ въ этой области явилось возрожденіе Черноморскаго флота, съ появленіемъ котораго восстанавлилось преобладающее значеніе Россіи на Черномъ морѣ. На молодой флотъ возлагалась задача—„служить вооруженной защитой государственнаго достоинства“ (Выс. пр. 1886 г.), но при этомъ подчеркивалось отсутствіе всякаго желанія наступательныхъ дѣйствій. Увеличеніе числа боевыхъ единицъ флота, въ связи съ общимъ направленіемъ покровительственной политики А. въ дѣлѣ промышленности, выразилось въ оживленіи судостроительной дѣятель-

ности и привело къ созданию новыхъ судостроительныхъ заводовъ и новой морской базы на Балтійскомъ побережьи. Постройка воен. судовъ стала производиться при помощи русскихъ рабочихъ рукъ и изъ матеріаловъ отечественнаго производства. Въ видахъ улучшения личнаго состава флота былъ изданъ законъ объ отбытіи извѣстнаго ценза для получения права на чиновничество и занятіе высшихъ должностей; однако, опытъ послѣдующихъ лѣтъ, и въ особенности 1904—05 гг., показалъ, что эта система ценза привела къ самымъ неблагоприятнымъ результатамъ, получивъ печальную извѣстность. Серьезное вниманіе обращалось на поддержаніе и усиленіе состава Добровольнаго флота, созданнаго въ эпоху рус.-тур. войны при ближайшемъ участіи и сочувствіи А. Вспомогательное значеніе Добровольнаго флота въ случаѣ войны и доступъ черезъ проливы въ мирное время придавали особый характеръ его судамъ, вслѣдствіе чего заботы правительства въ этомъ направленіи имѣли существенную связь съ общей постановкой воен.-морск. дѣла. Ближайшими сотрудниками А. по морскому дѣлу были: ген.-адмир. Вел. Кн. Алексѣй Александровичъ, смѣнившій въ 1881 г. Вел. Кн. Константина Николаевича, и Упр-щіе Морск. Мин. адм. Шестаковъ и Чихачевъ.—Отличительными чертами характера Императора А. III являлись его твердость и неуступчивость при осуществленіи основныхъ идей его міровоззрѣнія. Будучи близокъ по своимъ идеаламъ къ взглядамъ славянофиловъ и подъ влияніемъ такихъ убѣжденныхъ сторонниковъ абсолютизма, какъ К. П. Побѣдоносцевъ и М. Н. Катковъ, А. III положилъ въ основу всей политики мысль объ укрѣпленіи въ Россіи самодержавнаго образа правленія. Преслѣдуя эту задачу, А. въ то же время стремился пробудить въ русскомъ обществѣ національное самосознаніе и возстановить первенствующее значеніе православія. Прямолинейность убѣжденій А., въ связи съ настойчивымъ проведеніемъ имъ въ жизнь опредѣленной идеи, внесли въ русскую жизнь извѣстное успокоеніе и сознаніе необходимости подчиниться принятому властью курсу, отдавъ общественныя силы на мирное развитіе экономической жизни отечества.—Въ частной жизни А. отличался большой простотой и обходительностью и не любилъ пышныхъ празднествъ и парадовъ. Обширный штатъ Двора и свиты подвергся значительному сокращенію; крайне строго относясь къ самому себѣ, А. не терпѣлъ лжи и лести въ своихъ приближенныхъ и нарушившихъ его довѣріе навсегда отстранялъ отъ себя.—Въ янв. 1894 г. у А. появились первые признаки болѣзни почек, сведшей его въ могилу, на которые онъ не обратилъ должнаго вниманія: усилившіяся приступы вызвали осенью слѣбный отъѣздъ въ Ливадію, но ни благоприятныя климатическія условія Крыма, ни усилія врачей не спасли жизнь А., и 20 окт. 1894 г. онъ скончался. (Имп. Александръ III. Сборникъ статей. Изд. кн. В. П. Мещерскаго. Спб. 1895 г.; Памяти Имп. Александра III. Сборникъ, изд. „Моск. Вѣд.“ М. 1894 г.; „Старина и Новизна“ кн. 3 и II; „Русск. Архивъ“ 1909 г., письма К. П. Побѣдоносцева; „Вѣстн. Евр.“ 1907 г., дневникъ гр. Валуева; В. В. Назаревскій. Царствование Имп. Александра III. М. 1910 г.; В. М. Андерсонъ. Сборникъ библиографич. матеріаловъ, русскихъ

и иностранныхъ, относящихся къ жизни и царствованію Имп. Александра III, съ 1845 по 1905 г., хранящійся въ рукописи въ „Обществѣ ревнителей русск. истор. просвѣщенія въ память Имп. Александра III“. Столѣтіе Воен. Министерства. Ист. очеркъ развитія воен. управленія, I).

АЛЕКСАНДРЪ БАТТЕНБЕРГЪ, первый князь освобожденной отъ турецкаго ига Болгаріи, родился 5 апрѣля 1857 года отъmorganатическаго брака принца Александра Гессенскаго съ графиней Гауке и по отцу своему, брату супруги императора Александра II, императрицы Маріи Александровны, состоялъ въ близкомъ родствѣ съ русскимъ Императорскимъ Домомъ. По окончаніи военного образованія въ Дрезденской военной школѣ, онъ поступилъ въ великогерцогскій лейбъ-драгунскій, № 24, полкъ, и въ то же время былъ зачисленъ въ списки русскаго 8-го Смоленскаго улан. полка. Уже при самомъ возникновеніи въ 1877 г. войны нашей съ Турціей за освобожденіе балканскихъ славянъ, А. Б. былъ предназначенъ занять тронъ будущаго болгарскаго княжества. Съ этою цѣлью онъ былъ вызванъ въ Россію и отправленъ на театръ военныхъ дѣйствій, чтобы тамъ участіемъ въ борьбѣ за независимость болгарскаго народа положить начало своей популярности среди него и завоевать его симпатіи. Совершивъ въ составѣ штаба генерала Гурко походъ за Балканы, А. Б. все остальное время кампаніи состоялъ въ свитѣ императора Александра II и ничѣмъ себя не проявилъ. По окончаніи войны, онъ вернулся въ Германію и былъ зачисленъ въ Regiment Garde de Corps, расположенный въ Берлинѣ. Здѣсь ожидалъ онъ рѣшенія Берлинскаго конгрессомъ судьбы Болгаріи и приглашенія со стороны послѣдней „прийти и вододѣль“ ею. Когда былъ выработанъ и утвержденъ императоромъ Александромъ II основной для Болгаріи законъ, такъ называемая „Тырновская конституція“, 17 апрѣля 1879 г. собралось въ Тырновѣ первое болгарское великое народное собраніе для избранія князя. Кандидатами на престолъ были намѣчены принцъ Вольдемаръ Датскій, принцъ Рейсъ (въ то время германскій посолъ при австро-венгерскомъ дворѣ) и князь Александръ Баттенбергъ. Признательность болгаръ императору Александру II, не скрывавшему желанія видѣть своего любимаго племянника на болгарскомъ престолѣ, и поведеніе на Берлинскомъ конгрессѣ Германіи, противодѣйствовавшей освобожденію и объединенію балканскихъ славянъ, обезпечивали успѣхъ кандидатуры А. Б., и онъ, дѣйствительно, единогласно былъ избранъ княземъ Болгаріи. Прибывъ 25 іюня 1879 г. въ Варну, А. Б. отправился въ Тырново, и тамъ въ народномъ собраніи принесъ присягу на вѣрность конституціи. Однако первые шаги его дѣятельности были неконституціонны. Онъ началъ устроеніе молодого государства съ вопроса о личномъ своемъ титулѣ. Считая установленный п. 6 конституціи княжества титулъ „свѣтлости“ несоотвѣствующимъ своему положенію, онъ настаивалъ, чтобы его именовали „высочествомъ“. Но подобное измѣненіе могло быть сдѣлано лишь волею великаго народнаго собранія, для созыва котораго не было достаточныхъ поводовъ и оснований. Не встрѣтивъ поддержки

своимъ притязаніямъ ни въ кабинетѣ министровъ, ни въ первомъ обыкновенномъ народномъ собраніи, открытомъ 27 октября 1879 г. и выразившемъ неодобреніе дѣятельности министерства, А. Б. уже 3 ноября распустилъ это первое народное собраніе. Не питая никакихъ симпатій къ славянству вообще и къ Россіи въ частности, онъ былъ особенно непріятно пораженъ тѣми выраженіями благодарности Россіи и почитанія императора Александра II, которыя проявило это собраніе, постановивъ, между прочимъ, ежегодно, при созывѣ собранія приносить привѣтствія русскому императору. Второе обыкновенное народное собраніе (1880 г.) оказалось настроеннымъ еще болѣе оппозиціонно, чѣмъ первое, но подъ влияніемъ указаній и совѣтовъ изъ Россіи А. Б. не только не распустилъ его, а даже поручилъ вождю оппозиціи, Д. Цанкову, формированіе кабинета. Министерство Цанкова проявило въ своей политикѣ большую сдержанность и осторожность и отказалось содѣйствовать движенію въ Восточной Румелии, которое желалъ поддерживать А. Б. съ цѣлью присоединенія этой области къ княжеству Болгарскому. Поэтому оно недолго пробыло у власти. А. Б. очень скоро замѣнилъ Цанкова болѣе удобнымъ для его цѣлей Каравеловымъ. Посѣтивъ въ мартѣ 1881 г. Петербургъ для присутствованія на погребеніи императора Александра II, А. Б. вынесъ впечатлѣніе, что порядокъ, установленный Тырновской конституціей, возбуждаетъ здѣсь сомнѣніе въ его цѣлесообразности. Впечатлѣніе это вполне отвѣчало затаеннымъ думамъ властолюбиваго князя, и поэтому, вернувшись въ Болгарію, онъ созвалъ 1 іюля того же года въ Систовѣ великое народное собраніе, которому и предложилъ приостановить на 7 лѣтъ дѣйствіе Тырновской конституціи и вручить широкія полномочія князю. Собраніе, въ которое путемъ правительственнаго давленія были искусно проведены многіе сторонники А. Б., одобрило это предложеніе. Переворотъ совершился и былъ молчаливо признанъ Россіей. Но въ странѣ онъ вызвалъ глухое недовольство. Чувствуя поэтому непрочность своего положенія и желая прикрыть подготовленное уже имъ присоединеніе Восточной Румелии волею народа, А. Б. 7 сентября 1883 г. неожиданно возстановилъ дѣйствіе Тырновской конституціи и даже поручилъ образованіе министерства представителямъ либеральной партіи. Такъ какъ этотъ шагъ былъ сдѣланъ А. Б. не только безъ одобренія и вѣдома русскаго правительства, но и вопреки состоявшемуся съ послѣднимъ соглашенію о назначеніи особой комиссіи для пересмотра этой конституціи, то находившіеся въ составѣ болгарскаго кабинета министровъ русскіе генералы Соболевъ и бар. А. В. Каульбарсъ тотчасъ же подали въ отставку. Это обстоятельство, въ связи съ послѣдовавшимъ незадолго передъ тѣмъ отозваніемъ обратно въ Россію нѣсколькихъ русскихъ офицеровъ, лично угодныхъ князю, вызвало въ послѣднемъ такое раздраженіе зависимостью отъ Россіи, что онъ издалъ приказъ объ увольненіи съ болгарской службы всѣхъ состоявшихъ на ней русскихъ офицеровъ. Къ тому же это давало ему возможность осуществить давно лебѣянное имъ желаніе призвать на службу Болгаріи нѣмецкихъ офицеровъ, чему противились всѣ бывшіе дотолѣ военные

министры изъ русскихъ генераловъ (Паренсовъ, Эрнротъ, Соболевъ и Каульбарсъ). Но этотъ шагъ грозилъ полнымъ разрывомъ съ Россіей и возбужденіемъ противъ князя общенациональнаго мнѣнія самой Болгаріи. Поэтому министерству Цанкова, вторично ставшаго у власти, удалось добиться отмены этого приказа и уладить конфликтъ съ Россіей. Русскіе офицеры остались въ Болгаріи, а во главѣ болгарскаго военнаго министерства сталъ снова русскій генералъ-маіоръ князь Кантакузень. Успокоеніе наступило ненадолго. А. Б. не покидалъ своего намѣренія присоединить Восточную Румелию къ Болгаріи, и когда его братъ вступилъ въ бракъ съ дочерью королевы Викторіи, онъ вошелъ въ тайные переговоры по этому вопросу съ англійскимъ правительствомъ и, заручившись его покровительствомъ, привелъ давно задуманное дѣло къ желанному концу. Подготовленная имъ въ Восточной Румелии ре-



Александръ Баттенбергъ.
Въ 1877 г.

волюція вспыхнула въ Филиппополь 5 сентября. Румелийскій генералъ-губернаторъ Крестовичъ былъ арестованъ заговорщиками и высланъ изъ области, временное же правительство обратилось къ А. Б. съ предложеніемъ присоединить Восточную Румелию къ Болгаріи. Послѣдній не заставилъ, конечно, себя упрашивать, тѣмъ болѣе, что и состоявшійся 6 сентября въ Софій народный митингъ просилъ его о томъ же. Онъ тотчасъ же изъявилъ на это свое согласіе и предписалъ немедленно мобилизовать армію и созвать на 10 сентября чрезвычайное народное собраніе. Тщетно кн. Кантакузень обращалъ вниманіе А. Б. на то, что вступленіе болгарскихъ войскъ въ Румелию будетъ признано турками за casus belli. Послѣдній далъ приказаніе 5 пѣхотнымъ полкамъ, 2 кавалерійскимъ и 1 артиллерійскому перейти границу. Такъ какъ въ рядахъ этихъ войскъ находились и русскіе офицеры, то нашъ представитель въ Софій, не желая, чтобы они скомпрометировали въ глазахъ Порты русское правительство, рѣшился сдѣлать еще одну попытку удержать болгарскія войска отъ наступленія въ Руме-

лю. Онъ обратился лично къ А. Б. съ заявленіемъ, что переходъ въ Румелию хотя бы одного болгарскаго солдата можетъ подать туркамъ поводъ двинуть войска и лишить Европу возможности дѣйствовать въ Константинополѣ примиряющимъ образомъ. Заявленіе нашего представителя не произвело никакого дѣйствія на А. Б. и не остановило его отъѣзда изъ Тырнова въ Филиппополь. Прокламація же его къ народу, въ которой, называя себя княземъ „Сѣверной и Южной Болгаріи“, онъ объявлялъ, что считаетъ провозглашенное въ Восточной Румелии соединеніе совершившимся фактомъ и приглашалъ своихъ подданныхъ принести всякаго рода жертвы для того, чтобы добиться единства и независимости Болгаріи, была встрѣчена болгарскимъ населеніемъ восторженно. 9 сентября въ Софіи была получена телеграмма, извѣщавшая, что Государь Императоръ, не одобряя настоящаго движенія въ Болгаріи, воспрещаетъ нашимъ офицерамъ принимать въ немъ участіе, князю же Кантакузену повелѣваетъ оставаться при дипломатическомъ агентствѣ, но не въ качествѣ военнаго министра. Получивъ телеграмму о томъ, что военный министръ не можетъ продолжать своей прежней дѣятельности, А. Б. обратился къ чувству офицерскій чести какъ кн. Кантакузена, такъ и остальныхъ нашихъ офицеровъ, прося ихъ продолжать мобилизацію арміи и сдавать болгарамъ командуемая ими части лишь при наступленіи послѣднихъ въ походъ. Принимая во вниманіе, что мобилизація была уже въ полномъ ходу, что, къ тому же, ея исполненіе входило въ кругъ обязанностей нашихъ офицеровъ, какъ организаторовъ и инструкторовъ болгарской арміи, кн. Кантакузенъ отвѣтилъ А. Б., что онъ предложитъ своимъ соотечественникамъ, впрямь до получения новыхъ указаній, продолжать исполненіе прежнихъ обязанностей. вмѣстѣ съ этимъ, кн. Кантакузенъ, отъ лица всѣхъ своихъ русскихъ подчиненныхъ, подалъ просьбы объ отставкѣ и просилъ указать, кому онъ долженъ передать свою должность. вмѣсто отвѣта, А. Б. началъ отдавать ему вновь приказанія относительно движенія войскъ, введенія въ княжествѣ военнаго положенія и т. п. Кн. Кантакузенъ снова заявилъ, что, въ виду Высочайшаго повелѣнія, онъ ни въ какомъ случаѣ не можетъ оставаться въ должности. Только тогда А. Б. предписалъ ему сдать управленіе министерствомъ капитану артиллеріи Никифорову. 11 сентября состоялось открытіе народнаго собранія, которое единогласно постановило: одобрить всѣ распоряженія и рѣшенія правительства, открыть ему кредитъ въ 15 милліонъ франковъ на мобилизацію арміи, дать князю полномочіе на случай открытія военныхъ дѣйствій и, наконецъ, отправить русскому Императору телеграмму съ ходатайствомъ о дозволеніи русскимъ офицерамъ оставаться въ рядахъ болгарской арміи и о принятіи подъ свою защиту дѣла объединенія Болгаріи. Депутація отъ собранія явилась въ наше дипломатическое агентство съ просьбой передать эту телеграмму нашему представителю въ Софіи, для отправленія ея въ Копенгагенъ, но послѣдній категорически въ этомъ отказался. Тогда депутаты отправили телеграмму прямо въ Копенгагенъ, а черезъ два дня, когда засѣданія собранія были уже приостановлены, Стамбуловъ прислалъ нашему представителю въ

Софіи письмо, въ которомъ позволилъ себѣ, отъ имени всѣхъ народныхъ представителей, порицать его дѣйствія. Въ тотъ же день, 11 сентября, русскіе офицеры были отозваны изъ Россіи, а 22 октября въ Высочайшемъ приказѣ по воен. вѣд. было объявлено: „Генералъ - лейтенантъ, Его Высочество, князь Александръ Болгарскій исключается изъ списковъ русской арміи. 13 стрѣлковому, имени Его Высочества князя Болгарскаго батальону именоваться впредь 13 стрѣлковымъ батальономъ“. 1 ноября Сербія, протестуя противъ присоединенія В. Румелии къ Болгаріи, объявила послѣдней войну, но проиграла кампанію. Порта же признала А. Б. на срокъ въ 5 лѣтъ ген.-губернаторомъ В. Румелии, и это рѣшеніе было санкціонировано великими державами. Но ни этотъ дипломатическій успѣхъ, ни побѣдоносная война съ Сербіей не могли создать въ Болгаріи симпатіи къ А. Б. Слишкомъ явны были тяготѣніе его къ нѣмцамъ и презрѣніе къ славянству. Общество не вѣрило въ его конституціонность, а армія послѣ описанныхъ выше событій, закончившихся полнымъ разрывомъ съ Россіей, стала особенно сильно опасаться, что А. Б. осуществитъ свое давнее желаніе ввести въ ней прусскіе уставы и пригласитъ на службу австрійскихъ и германскихъ офицеровъ. 9 августа 1886 г. заговоромъ офицеровъ софійскаго гарнизона А. Б. былъ свергнутъ съ престола и послѣ подписанія отреченія своего отъ престола, былъ высланъ изъ предѣловъ княжества. Попытка его вернуться въ Болгарію встрѣтила порицаніе со стороны императора Александра III. Тогда, 27 августа 1886 г., онъ окончательно покинулъ территорію Болгаріи и поселился въ Германіи, числясь генералъ - майоромъ прусской службы. Намѣреніе его вступить въ бракъ съ дочерью императора Фридриха III встрѣтило противодѣйствіе со стороны князя Бисмарка и закончилось въ 1889 г. увольненіемъ А. Б. изъ прусской службы. Тогда подъ именемъ гр. Гаргенау, онъ поступилъ въ 1890 г. на австрійскую службу съ чиномъ zweiter oberst'a 27 пѣх. полка; въ 1892 г. былъ произведенъ въ ген.-майоры и назначенъ кромѣ пѣх. бригады въ Грацѣ. Здѣсь онъ и скончался 5 ноября 1893 г. Прахъ его на счетъ болгарскаго правительства былъ перевезенъ для погребенія въ Софію. (С. С. Татищевъ, Имп. Александръ II, его жизнь и царствованіе; *его же* — Россія и Болгарія; II. *Матвѣевъ* — Болгарія послѣ Берлинскаго конгресса; II. *Паренсовъ* — Изъ прошлаго, ч. 4; „Русск. Инв.“, 1885 г., № 233).

АЛЕКСАНДРЪ ВЕЛИКІЙ или **МАКЕДОНСКІЙ**, сынъ Филиппа, царя македонскаго и Олимпія, дочери эпирскаго царя Неоптолема, род. въ Пеллѣ, столицѣ Македоніи, въ 356 г. до Р. X. Съ ранней молодости А. отличался силою, крѣпостью и величественной красотой и обнаружилъ необыкновенныя способности, чрезвычайно пылкій, но сильный характеръ, строгую умѣренность и неограниченное честолюбіе. А. получилъ тщательное воспитаніе подъ руководствомъ знаменитаго философа того времени Аристотеля. Любимѣйшимъ чтеніемъ А. была Иліада, подъ влияніемъ которой въ немъ развились воинственное направленіе и геройскія чувства. Страстно преданный нау-

камъ и чтенію, А. въ то же время съ любовью отдавался тѣлеснымъ упражненіямъ и развилъ въ себѣ необыкновенную силу, ловкость и смѣлость. 340 г. былъ началомъ политическаго и военнаго поприща А. Въ этомъ году Филиппъ, отправившись въ походъ, вѣбрилъ на время своего отсутствія 16-лѣтнему А. управление Македоніей. Къ этому времени относится первый военный подвигъ А.—покореніе возставшаго оракійскаго племени медаровъ и взятіе ихъ города, названнаго Александрополемъ. Въ 338 г., участвуя въ походѣ Филиппа въ Грецію, А. рѣшилъ въ сраженіи при Хероней побѣду въ пользу македонянъ, разбивъ священную дружину оивянъ. Въ 336 г. смерть Филиппа открыла 20-лѣтнему А. путь къ престолу. Со смертью Филиппа вся Греція пришла въ движеніе, не желая признавать верховнаго предводительства Македоніи въ предстоящей войнѣ съ персами. Завоеванныя Филиппомъ племена Балканскаго полуострова (оракійцы, трибаллы, иллирійцы) грозили возстаніемъ. Въ самой Македоніи возникли смуты изъ-за престолонаслѣдія. А. прежде всего устранилъ искателей македонскаго престола, опираясь на армию, и добился всеобщаго признанія себя царемъ Македоніи, затѣмъ отправился въ Грецію, гдѣ, подобно Филиппу, былъ облеченъ въ званіе верховнаго предводителя вооруженныхъ силъ Греціи, послѣ чего рѣшилъ обезпечить внѣшнюю безопасность Македоніи. Выступивъ для послѣдней цѣли весной 335 г. изъ Амфинолы, А. двинулся въ направленіи къ с.-в. черезъ оракійскія земли (нынѣшняя В. Румелія) и прибылъ къ Гемскому хр. (Балканы). Разбивъ преградившихъ ему путь оракійцевъ, А. перешелъ черезъ Гемскій хр. и вступилъ въ землю трибалловъ (нынѣшняя Болгарія), откуда направился къ Истру (Дунай). Покоривъ трибалловъ и возставшихъ въ союзъ съ ними гетовъ, обитавшихъ на лѣв. сторонѣ Истра, для чего пришлось переправиться черезъ Дунай, А. двинулся въ Иллирію (земли къ ю. отъ среди Дуная до Адриатич. м., нынѣшняя Албанія), направляясь вверхъ по р. Эригону (нынѣ Кучукъ-карасу) къ сильнѣйшему изъ укрѣпленныхъ возставшими иллирійцами городовъ—Пеліону. Въ странѣ вокругъ Пеліона, покрытой горами и дремучими лѣсами, завязалась упорная война, въ которой иллирійцы были покорены, главн. обр., при помощи военныхъ хитростей. Во время этихъ походовъ А., Греція вновь возсталла. Узнавъ объ этомъ, А. съ чрезвычайной быстротою двинулся отъ Пеліона черезъ Тессалію и Фермопилы къ Оивамъ. Въ отвѣтъ на неоднократныя убѣжденія А. покориться, оивяне упорствовали. Поэтому А. взялъ съ боя и разрушилъ Оивы, чѣмъ положилъ конецъ готовившемуся общему возстанію Греціи. Весь походъ противъ Оивъ продолжался 14 сутокъ, въ теченіе которыхъ было пройдено отъ Пеліона 325 вер. Всего же во время Балканскаго похода А., продолжавшагося съ весны до осени 335 г., было пройдено около 1400 вер. Въ 334 г. А. началъ войну съ персами. Война эта давно уже составляла предметъ общихъ желаній всѣхъ грековъ. Уже Филиппъ готовился начать эту войну. А. вмѣстѣ съ престоломъ наслѣдовалъ и мысль отца покорить персидское государство. Война противъ персовъ, помимо тѣхъ выгодъ, которыя она въ случаѣ успѣха представляла для Греціи, была выгодна и для А., какъ сред-

ство для совершеннаго утвержденія власти его надъ Греціей, еще недавно покоренной, и признанія его общимъ царемъ. Сильнымъ побужденіемъ къ войнѣ являлись также для А. его жажда славы и завоеваній. Персидское государство было обширнѣйшимъ и богатѣйшимъ изъ всѣхъ дотолѣ существовавшихъ государствъ. Оно простиралось отъ Геллеспонта до Инда, отъ горъ Колхиды (Кавказа), отъ береговъ Каспійскаго, Аральскаго м. и отъ Сыръ-Дарьи до Средиземн. м. и Персидскаго зал. На сторонѣ персовъ было численное превосходство и сильный флотъ въ 2000 судовъ на Средиземн. м. При всемъ этомъ, однако, Персидское государство имѣло мало шансовъ на успѣхъ въ войнѣ: между отдѣльными областями не было почти никакой связи; сатрапы были непокорны;



Александръ Великій.

находившіяся подъ властью персовъ племена питали къ нимъ ненависть; постоянной арміи, не считая наемныхъ греческихъ войскъ, не существовало, обширность территоріи затрудняла сборъ ополченій. А. располагалъ прекрасно обученнымъ войскомъ, опытными начальниками (Парменионъ, Клитъ и др.) и испытанными солдатами. Планъ А. заключался въ быстромъ вторженіи въ М. Азію и въ постепенномъ отторженіи принадлежавшихъ персамъ прибрежныхъ областей, съ цѣлью парализовать дѣйствія сильнаго персидск. флота, а также привлечь на свою сторону греческія малоазіатскія колоніи и ихъ флотъ. Персидскій царь Дарій III Кодоманъ рѣшилъ, по совѣту своего наемнаго греческ. полководца Мемнона, избѣгать рѣшительной битвы и, опустошивъ страну, по которой двинется А., съ цѣлью лишенія его запасовъ, завлечь грековъ внутрь страны; выигрывая т. обр. время для сбора своихъ войскъ, воспользоваться сильнымъ флотомъ для производства десанта въ Грецію, гдѣ поднять воз-

станіе среди недовольныхъ, а затѣмъ, когда силы А. будутъ истощены, нанести ему полное поражение. Планъ Мемнона былъ, однако, отвергнутъ сатрапами. Оставивъ въ Македоніи въ качествѣ своего намѣстника Антипатра съ 14 т. войска, А. съ войскомъ въ 32 т. чел. (28.900 чел. тяжелой и легкой пѣх. и 3600 чел. кавалеріи) весной 334 г. двинулся изъ Македоніи и съ чрезвычайной быстротой, на 20-я сутки, прибылъ къ Геллеспонту, гдѣ переправился съ войскомъ и расположился станомъ у Абидоса—безъ всякаго со стороны персовъ противодѣйствія. Послѣ переправы къ А. присоединился бывший уже ранѣе въ М. Азій отрядъ македонскихъ войскъ подъ нач. Аталоса, что увеличило силы А. приблизительно до 40 т. Персидское войско, въ количествѣ около 40 тыс., было выдвинуто къ р. Граннику. Подойдя сюда, А. произвелъ рекогносцировку и, переправившись съ войскомъ черезъ рѣчку въ виду непріятели, атаковалъ персовъ уступнымъ порядкомъ, нанося главный ударъ на ихъ лѣв. флангъ, съ цѣлью отбросить ихъ къ морю. Произошло 1-е сраженіе съ персами при Гранникѣ (май 334 г.), въ которомъ персы были разбиты на-голову. Въ этомъ сраженіи А. едва не былъ убитъ, но былъ спасенъ Клитомъ. Побѣда при Гранникѣ открыла А. путь наступленія въ М. Азій. Дальнѣйшей его заботой было создать себѣ базу на побережьи М. Азій, завоевавъ вост. берега Средиземн. м. и лишь въ т. обр. пристанища персидскій флотъ. Такими дѣйствіями А. обезпечивалъ свои сообщенія съ Македоніей. Послѣдовательно А. овладѣлъ мизійскими и вѣонскими городами (нынѣ с.-з. Анаголія), Лидіей съ столицей ея Сардами, гр. Эфесомъ, Милетомъ, Галикарнасомъ, областями Ликіей и Памфіліей съ городами Фазелисомъ, Перга и Аспендомъ. Всѣ эти области и города покорились А. добровольно, за исключеніемъ Милета и Галикарнасса, которые оказали сопротивленіе. Милетъ былъ взятъ приступомъ, Галикарнасъ былъ разрушенъ послѣ продолжительной осады. Персидскій флотъ не предпринималъ рѣшительныхъ дѣйствій; онъ удалился на о. Самось. Зимой 334 г., имѣя въ виду перенести войну въ Македонію и Грецію, онъ овладѣлъ оо. Хиосомъ и Лесбосомъ и осадилъ г. Митилену, но затѣмъ, отряженные имъ противъ Цикладскихъ острововъ, триремы были разбиты греч. эскадрою, собранною, по приказанію А., у Эвбеи для прикрытія береговъ Греціи и Македоніи; послѣ этого персидскій флотъ уже больше не предпринималъ никакихъ дѣйствій. Т. обр. въ теченіе 1-го похода, продолжавшагося съ весны до зимы 334 г., А. овладѣлъ всѣмъ зап. и половиной южн. берега М. Азій, пройдя въ общемъ болѣе 1500 вер. Кроткое и справедливое обхожденіе съ покоренными и оставленіе въ неприкосновенности или восстановленіе ихъ прежнихъ законовъ и образа правленія привлекли на сторону А. населеніе завоеванныхъ имъ мѣстностей. Въ 333 г. 2-й походъ А. въ М. Азій былъ посвященъ покоренію внутреннихъ областей. Выступивъ весной отъ Аспенда и Перги (на южн. берегу М. Азій), онъ двинулся на с. черезъ Келены во Фригію, покаяря на пути горныя племена, и прибылъ въ Гордій, гдѣ соединился съ Парменіономъ, отправленнымъ на зиму въ Македонію и Грецію за подкрѣпленіями. Вмѣстѣ съ этими подкрѣпленіями силы

А. опять достигли той численности, которой онъ располагалъ на Гранникѣ. Вся Фригія добровольно покорилась А., чему, между прочимъ, способствовало разсѣченіе А. т. н. „Гордіева узла“, что, по преданію, предрекало господство надъ Азіей. Изъ Гордіа А. двинулся къ Анкирѣ (нынѣ Ангора), гдѣ принялъ отъ высланныхъ къ нему пословъ покорность Пафлагоніи и далѣе на ю.-в. черезъ Каппадокію въ Киликію. Овладѣвъ Киликіскими вратами—единственнымъ проходомъ въ горахъ, отдѣлявшимъ эти двѣ области, въ которомъ персы готовились оказать сопротивленіе, А. вступилъ въ Киликію и Тарсъ, жителями котораго былъ принятъ какъ забыватель. Персидскія войска бѣжали въ Сирію. Волѣзнь А. замедлила дальнѣйшія дѣйствія, однако онъ отрядилъ Парменіона для занятія Сирійскихъ вратъ—прохода изъ Киликіи въ Сирію между Искимъ заливомъ и Аманійскимъ хр., отдѣлявшимъ эти двѣ области одну отъ другой. Т. обр. были завоеваны внутреннія области М. Азій и dokonчено покореніе приморскихъ областей. Между тѣмъ Дарій лѣтомъ 333 г. собралъ при Вавилонѣ многочисленное войско (по Курцію 310.000 чел., по Арриану до 600.000), главную силу котораго составляла греческая наемная пѣхота. Съ этимъ войскомъ Дарій двинулся въ Сирію,—гдѣ расположился станомъ въ двухъ дняхъ пути отъ Аманійскаго хр. и предѣловъ Киликіи. Узнавъ объ этомъ, А. двинулся къ Сирійскимъ вратамъ на в., берегомъ моря, и оставивъ по пути въ Иссы небольшую гарнизонъ и всѣхъ раненыхъ и больныхъ, прошелъ черезъ Сирійскія врата и, продолжая движеніе къ ю. вдоль морского берега, прибылъ въ Мирандръ въ 35 вер. къ ю. отъ Иссы. Здѣсь А. узналъ, что Дарій со всѣмъ войскомъ, выступивъ изъ Сиріи, черезъ Аманійскій проходъ проникъ въ Киликію и сталъ въ Иссы, въ тылу у А. Опасное положеніе, въ которомъ онъ оказался, имѣло ту выгоду, что многочисленное войско персовъ, которое могло развернуться на равнинахъ Сиріи, углубившись въ горы Киликіи, было здѣсь крайне стѣснено при развертываніи боевого порядка. Выступивъ изъ Мирандры обратно черезъ Сирійскія врата, А. направился къ Иссу, гдѣ на узкой равнинѣ, стѣсненной моремъ и горами, за рѣчкой Пинаръ было построено въ боевой порядокъ персидское войско. Произошло сраженіе при Иссы (ноябрь 333 г.), въ которомъ А., выигравъ македонской кавалеріей лѣв. флангъ персовъ, опрокинувъ лѣв. крыло и затѣмъ, ударивъ во флангъ стоявшую въ первой линіи боевого порядка греческую наемную пѣхоту, нанесъ персамъ полное пораженіе. Персы бѣжали въ Сирію и Каппадокію. Потери ихъ составляли 100 тыс. убит. (потери македонянъ—4½ тыс. чел. убит. и А. раненъ); все семейство Дарія взято въ плѣнъ А. Самъ Дарій бѣжалъ. Побѣда при Иссы открывала А. путь въ Сред. Азію; однако онъ рѣшилъ предварительно покорить финикійскіе, палестинскіе и египетскіе берега, оставшіеся еще во власти персовъ, дабы вполнѣ обезпечить себѣ сообщенія съ Македоніей и Греціей, которымъ еще могъ угрожать персидскій флотъ. Съ весны до ноября 333 г. всего было пройдено А. около 1300 вер. Послѣ Иссы, пославъ Парменіона для завладѣнія сокровищами Дамаска, А. съ главн. силами двинулся къ ю. вдоль морского берега. Всѣ города Сиріи покорились ему добровольно. При поко-

реніи Финикіи пришлось овладѣть силой обширными и богатыми Тиромъ. Тиръ былъ взятъ послѣ того, какъ его морскія силы были разбиты на морѣ, благодаря прибывшимъ къ А. изъ финикійскихъ городовъ и М. Азии 220 морскимъ судамъ. Послѣ этой морской побѣды 7-ми мѣсяч. осада Тира закончилась кровопролитнымъ приступомъ, въ результатѣ котораго городъ былъ взятъ и разрушенъ, а жители, за исключеніемъ бѣжавшихъ, казнены и проданы въ рабство. Между тѣмъ было получено предложеніе отъ Дарія заключить миръ, при чемъ онъ уступалъ Азію до Евфрата; это предложеніе не было принято А. Послѣ взятія Тира, вся Финикія, а затѣмъ всѣ города Палестины, въ томъ числѣ Иерусалимъ, покорились А. безъ сопротивленія, за исключеніемъ сильно укрѣпленнаго г. Газы, считавшагося ключомъ къ Египту и оборонявшагося наемнымъ араб-

въ покоренныхъ областяхъ и на усиленіе своихъ войскъ подкрѣпленіями изъ Македоніи и Греціи. Въ исходѣ авг. или въ началѣ сент. 331 г. онъ двинулся отъ Тира къ Тапсаку на Евфратѣ съ войскомъ, состоявшимъ болѣе чѣмъ изъ 40 т. пѣх. и 7 т. конн. За это время Дарій, еще обладавшій значительной частью своего государства, успѣлъ со времени Исса собрать многочисленныя полчища въ Вавилонѣ, силы которыхъ показываются весьма различно (отъ 440 тыс. до 1 милл.). Это громадное войско было составлено изъ народовъ и племенъ болѣе воинственныхъ, чѣмъ прежніе; при немъ находилось 200 военн. колесницъ и 15 слоновъ. Дарій съ главными силами своего войска расположился близъ с. Гавгамелы (лежавшаго къ з. отъ ассирійскаго города Арбелы) на лѣв. сторонѣ средняго Тигра, а 5 т. отрядъ подъ нач. Мазея направилъ къ Тапсаку, съ цѣлью



скимъ гарнизономъ; онъ былъ взятъ послѣ 2-мѣс. трудной осады. Отъ Газы А. двинулся берегомъ моря въ Египетъ, сопровождаемый флотомъ. Беззащитное состояніе Египта и ненависть его жителей къ персамъ, открыли А. свободный входъ въ столицу Египта Мемфисъ (на Нилѣ, нѣсколько выше нынѣшняго Каира). Въ Египтѣ А. заложилъ въ устьяхъ Нила городъ, названный имъ Александріей, и совершилъ путешествіе въ ливійскія степи къ храму Юпитера Аммона; онъ возстановилъ въ странѣ древніе вѣру, законы и обычаи, назначилъ правителями областей природныхъ египтянъ и начальниками войскъ оставленныхъ въ Египтѣ—македонскихъ военачальниковъ. Весной 331 г. онъ возвратился въ Финикію къ Тиру. Т. обр., 1 годъ и 3 мѣс. (отъ битвы при Иссы въ ноябрѣ 333 г. до весны 331 г.) были употреблены А. на покореніе и полное обезпеченіе береговъ Средиземн. м. Всего было пройдено походомъ отъ Исса до Александріи—болѣе 1300 вер. въ теченіе 13 мѣс. (ноябрь 333 г.—дек. 332 г.). Прибывъ въ Финикію весной 331 г., А. пробылъ здѣсь 6 мѣс., употребивъ это время на окончательное устройство дѣль

помѣшать переправѣ А. черезъ Евфратъ; однако этотъ отрядъ бѣжалъ безъ боя къ Тигру по приближеніи А. къ Тапсаку. Переправившись черезъ Евфратъ, а затѣмъ черезъ Тигръ, А. наступалъ внизъ по лѣв. берегу Тигра къ мѣсту расположенія персидскихъ войскъ. Приблизившись къ Гавгамеламъ, онъ дѣйствовалъ съ величайшей осторожностью, сознавая, что предстоящая битва имѣетъ рѣшающее значеніе и является послѣднимъ напряженіемъ; войску А. дать 4-дневный отдыхъ, расположивъ его въ укрѣпленномъ станѣ; онъ сдѣлалъ тщательный обзоръ мѣстности и расположенія персовъ; выступивъ въ боевомъ порядкѣ, оставилъ въ станѣ всѣ обозы, тяжести и несражавшихся. Персы, построившись на равнинѣ къ с. отъ Гавгамелъ въ большія сомкнутыя и глубокия массы, ожидали нападенія цѣлый день и цѣлую ночь (1 окт.) оставаясь подъ оружіемъ. Утромъ (2 октября) А. атаковалъ ихъ. Произошло сраженіе при Гавгамелахъ (Арбелахъ). Въ этомъ сраженіи А. построилъ свою армію въ 2 линіи, при чемъ вторая линія (прообразъ резерва) назначалась для отраженія фланговыхъ и тыльных атакъ. Первоначально А. двинулъ

своей боевой порядокъ вправо, съ цѣлью ударить въ косвенномъ строю на лѣв. флангъ непріятеля, опрокинуть его, а затѣмъ атаковать центръ одновременно съ двухъ сторонъ. Съ цѣлью остановить это движеніе, Дарій двинулъ противъ прав. фланга македонянъ скиѣскую конницу, затѣмъ колесницы, а затѣмъ конныя массы лѣв. крыла; тогда А., прекративъ фланговое движеніе, бросился съ своими этерами (тяжелыми всадниками) въ образовавшіеся у персовъ интервалы; за этерами двинулась лѣвота прав. крыла. Послѣ упорнаго боя лѣв. крыло Дарія, гдѣ были лучшія его войска, было разбито. Дарій бѣжалъ первымъ. Вслѣдъ за этимъ были разбиты и центръ и правое крыло персовъ. Гавгамельское сраженіе А. считалось классическимъ образцомъ въ греческихъ школахъ; по нему была составлена вся теорія греческой тактики. Разбитое персидское войско бѣжало по направленію къ Арбеламъ. Преслѣдуя персовъ, А. и Парменионъ (последній начальствовалъ въ сраженіи центромъ и лѣв. крыломъ македонянъ) овладѣли: Парменионъ станомъ Дарія, а А., преслѣдуя на



Монеты Александра Великаго.

разстояніи 50 вер., Арбелами и находившимися здѣсь сокровищами и оружіемъ Дарія. Потери персовъ достигали 100 тыс. чел. (по другимъ свѣдѣніямъ 300 тыс.), потери македонянъ—500 чел. Гавгамельское сраженіе рѣшило судьбу Персидской монархіи, попавшей подъ власть А. Дарій бѣжалъ въ Экбатану, городъ Мидіи (нынѣ Хамаданъ въ персидск. обл. Иракъ-Аджеми). Послѣ своей побѣды А. овладѣлъ внутренними областями Персидской монархіи. Онъ занялъ Вавилонъ и Сузу, покорившіеся ему добровольно. Устроивъ управление Арменіи, Месопотаміи, Ассиріи, Вавилоніи и Сузіяны (нынѣ турецкія: Арменія, Курдистанъ, Аль-джезирэ и Иракъ-Араби и Персидскій Хузистанъ), А. усилился прибывшими подкрѣпленіями (до 10.000), а также вспомогательными войсками покорившихся ему добровольно племенъ, послѣ чего двинулся въ собственную Персію, къ Персеполю (въ окрестн. нынѣшняго Шираза). На пути къ этому городу А. покорилъ уксіанъ, пытавшихся преградить ему путь въ горахъ и ущельяхъ, послѣ чего раздѣлилъ свои войска, отправивъ въ Персію большую часть подъ нач. Пармениона равнинами между горами и моремъ, а самъ съ остальными войсками двинулся черезъ горы къ Персидскимъ вратамъ—горному проходу изъ Сузіяны въ собственную Персію; проходъ былъ занятъ персидскими войсками (47 т. персовъ подъ нач. сатрапа Ариобарзана); эти войска были разбиты А. Послѣ овладѣнія Персидскими вратами, А. соединился съ Пармениономъ. Съ вступленіемъ въ Персеполь (въ концѣ

окт. или началъ ноября 331 г.)—столицу монархіи, гдѣ А. сжегъ царскіе чертоги, и въ Пасаргаду, цѣль войны съ персами была почти достигнута: непокоренными оставались только однѣ вост. области. Всего было пройдено А. съ весны до конца осени 331 г., отъ Мемфиса до Персеполя—около 3000 вер. Пробывъ въ Персеполѣ 4 мѣс., которые были употреблены на устройство управления завоеванныхъ областей и на усиленіе войскъ, А. весной 330 г. двинулся для покоренія с.-в. областей. Послѣдовательно имъ были покорены Мидія (нынѣ персидск. обл. Иракъ-Аджеми), Парсія (персидскій Хорасанъ) и Гирканія (Мазандеранъ). Для покоренія Мидіи, А. двинулся въ Экбатанъ, желая захватить въ плѣнъ бѣжавшаго сюда Дарія; 700 вер., отдѣлявшія Экбатану отъ Персеполя, были пройдены въ 15 сут. Овладѣвъ въ Экбатанѣ казной и сокровищами Дарія и оставивъ здѣсь часть войскъ (Пармениона) и гарнизонъ, А. съ конницей и легкими войсками продолжалъ наступленіе черезъ г. Раги (къ с.-в. отъ Тегерана) къ Каспійск. вратамъ,—проходу изъ Мидіи въ Парсію, куда бѣжалъ изъ Экбатаны Дарій. 350 вер. до г. Раги были пройдены въ 11 сут. Пройдя черезъ Каспійскія врата, А. узналъ, не доходя Экатомпилона (нынѣ въ окрестн. Семнана), что Дарій захваченъ въ плѣнъ сатрапомъ Бактріаны (нынѣ ю.-в. Туркестанъ) Бессомъ. Продолжая свое движеніе въ Парсію съ чрезвычайной быстротою съ однимъ коннымъ отрядомъ, А. настигъ непріятелей, увозившихъ, съ Бессомъ во главѣ, плѣннаго Дарія. Настигнутый Бессъ бѣжалъ съ своими всадниками въ полномъ беспорядкѣ, нанесъ смертельныя раны Дарію, котораго А. нашелъ на дорогѣ уже мертвымъ. Повелѣвъ похоронить въ Персеполѣ Дарія со всѣми почестями, А. провозгласилъ себя его преемникомъ. Вслѣдъ затѣмъ (въ іюль 330 г.) была покорена Гирканія, для завоеванія которой А., сосредоточившись при Экатомпилонѣ и раздѣливъ свои войска на три части (А., Кратеръ и Эригий), назначилъ мѣстомъ соединенія всѣхъ частей г. Зевдракарту (близъ нынѣшняго Балфруша въ Мазандеранѣ). Съ овладѣніемъ Зевдракартой, А. покорились наемныя греческія войска; послѣ этого, произведястрое вторженіе въ земли воинственнаго племени мардовъ, лежавшія между Гирканіей и Мидіей (т.-е. къ с.-з. отъ Тегерана), А. покорилъ и это племя. Т. обр., покоривъ Мидію, а затѣмъ Парсію и Гирканію, А. завладѣлъ горными проходами изъ Парсіи и Мидіи въ Гирканію и этимъ обезпечилъ свои сообщенія, какъ съ Гирканскимъ (Каспійскимъ) моремъ, такъ и съ Экбатаной, откуда должны были присоединиться къ А. македонскія войска. Войска А. къ этому времени были расположены такъ: 23 т.—въ Зевдракартѣ, главн. силы (Парменионъ)—въ Экбатанѣ; во всѣхъ завоеванныхъ областяхъ находились гарнизоны, обезпечивавшіе спокойствіе, а также сообщенія съ Македоніей и Греціей. Послѣ овладѣнія этими областями было предпринято покореніе Бактріаны (ю.-в. Туркестанъ), сатрапъ которой Бессъ провозгласилъ себя послѣ убійства Дарія царемъ Азіи. Для этой цѣли изъ Зевдракарты А. направился въ Аріяну, къ одному изъ ея городовъ Сузи (къ ю.-з. отъ нынѣшняго Серахса); сатрапъ этой области Сатибарзанъ покорился А. добровольно. Продолжая движеніе по направленію

къ главн. городу Бактріаны Бактру (нынѣ Балхъ), А. принужденъ былъ вернуться въ Аріану въ виду того, что Сатибарзанъ возсталъ; пройдя 105 вер. въ двое сутокъ, А. явился передъ городомъ Артакоаной (между нынѣшнимъ г. Хаффомъ въ персидскомъ Хорасанѣ и Гератомъ), гдѣ было средоточіе возстанія. Сатибарзанъ бѣжалъ, войска его были частью истреблены, частью взяты въ плѣнъ; въ Аріанѣ былъ поставленъ новый сатрапъ и было основано македонское поселеніе Александрія (нынѣ Гератъ). При дальнѣйшемъ движеніи А. въ Бактріану сначала покорены были земли отъ нынѣшняго Герата до р. Гельменда, затѣмъ онъ прослѣдовалъ къ гори. хр. Гиндукушу, отдѣляющему покоренныя земли отъ Бактріаны; походъ этотъ былъ крайне труденъ, вслѣдствіе непроходимости покрытыхъ глубокимъ снѣгомъ горъ, стужи (наступила зима), недостатка продовольствія и необходимости производить постоянныя экспедиціи въ обѣ стороны противъ туземныхъ жителей. Проникнувъ въ Бактріану, А. взялъ приступомъ ее столицу Бактру. Бессъ былъ сожгъ на с., за р. Оксъ (нынѣ Аму-Дарья) въ Согдіану (нынѣ Гиссаръ, Коканъ и Бухара); А. преслѣдовалъ его, для чего переправился черезъ р. Оксъ, послѣ чего Бессъ былъ выданъ А. сообщниками и казненъ. Въ томъ же 329 г. А. предпринялъ покореніе Согдіаны. Занявъ главный городъ области Мараканду (нынѣ Самаркандъ), А. продолжалъ движеніе на с. и достигъ р. Яксарта (нынѣ Сыръ-Дарья), составлявшей крайній предѣлъ на с. персидскаго государства. Здѣсь А. покорилъ племена лѣв. берега Яксарта; однако, вскорѣ произошло возстаніе, которое было подавлено силою, послѣ чего А., для удержанія страны въ повиновеніи, началъ постройку на Яксартѣ обширнаго укрѣпленнаго города Александріи Дальней (къ в. отъ нынѣшняго Кокана). При этомъ пришлось выдержать борьбу со скивами, которые, узнавъ о возстаніи, явились въ большомъ числѣ на прав. берегъ Яксарта и собирались напасть на А., а вслѣдъ затѣмъ подавить возстаніе, поднятое въ Согдіанѣ бывшимъ сообщникомъ Бесса Спитаменомъ; во время этого возстанія посланный А. македонскій отрядъ былъ разбитъ Спитаменомъ и г. Мараканда подвергся осадѣ. Переправившись черезъ Яксартъ, А. напалъ на скивовъ и разсѣялъ ихъ; покончивъ со скивами, А. явился къ осажденному Спитаменомъ городу Маракандѣ. Спитаменъ бѣжалъ, снявъ осаду. Послѣ этого, оставивъ въ Согдіанѣ часть войскъ, А. переправился обратно черезъ р. Оксъ и провелъ зиму съ 329 на 328 г. близъ Балха—среди занятій, празднествъ и пиршествъ, окруживъ себя азиатскою пышностью. Въ характерѣ А. со времени Гавгамельскаго сраженія, особенно же со времени смерти Дарія, произошла перемѣна: явились высокомеріе и честолюбіе, страсти стали неукротимы. Призванный въ санѣ персидскаго царя большою частью переовъ, А. сталъ оказывать предпочтеніе нравамъ и обычаямъ Востока, возбуждая этимъ неудовольствіе македонянъ. Неудовольствіе это раньше, передъ походомъ въ Бактріану, повело даже къ заговору, главой котораго оказался сынъ Пармениона; вскорѣ послѣ открытія заговора и казни виновныхъ, умерщвленъ былъ и Парменионъ, повидому, по приказанію А. 328 г. былъ употребленъ А. на окончательное покореніе Согдіаны, въ то время какъ другая часть маке-

донскаго войска (Кратеръ, Кэнь) докончила покореніе Бактріаны, гдѣ пытался продолжать борьбу Спитаменъ; развитый двукратно военачальниками А., онъ бѣжалъ къ скивамъ. Этимъ закончилось покореніе А. с.-в. областей персидской монархіи, начавшееся покореніемъ Мидіи и потребовавшее 3½ года. Покореніе ихъ, вслѣдствіе трудныхъ свойствъ мѣстности и воинственнаго духа племенъ, потребовало значительно большихъ усилій, чѣмъ покореніе приморскихъ и внутреннихъ областей. Завоевавъ Персидскую монархію, А. предпринялъ завоеваніе Индіи. Могуущественными владѣтелями верхней Индіи были два царя: Таксилъ и Поръ, — первый между рр. Индомъ и Гидаспомъ (нынѣ Джеламъ), второй между Гидаспомъ и Гангомъ. Оба находились во враждѣ другъ съ другомъ, чѣмъ воспользовался А. Призываемый Таксиломъ, онъ уже съ начала весны 327 г. началъ готовиться къ походу и въ половинѣ весны двинулся отъ Бактры (Балха) въ Кабуль со 135 тыс. чел. (2/3 азіатовъ и 1/3 македонянъ и грековъ). Перейдя въ 10 сутокъ отъ Бактры до Гиндукуша и черезъ этотъ хребетъ, А. рѣшилъ, утвердиться здѣсь, прежде чѣмъ перейти черезъ Индъ. Для этой цѣли, дойдя до Кабула, онъ раздѣлилъ свои войска, направивъ одну часть (Эфестіонъ и Пердикка) черезъ нынѣшніе джелалабадскій и пешаверскій округа прямо къ Инду, а съ другой — направился къ Инду по лѣв. сторонѣ р. Кабула. Послѣ трудныхъ походовъ въ горахъ и непрерывныхъ боевъ съ воинственными туземцами, во время которыхъ А. была взята неприступная скала на правой сторонѣ Инда, нѣсколько выше впаденія Кабула (нынѣ г. Кота), покорены племена, жившія по Инду и заняты г. Нисса (близъ нынѣшней Акоры), обѣ части войска соединились у Инда, близъ нынѣшняго города Аттока, гдѣ при дѣятельномъ содѣйствіи Таксила уже были собраны суда и построенъ мостъ. Перейдя здѣсь Индъ во время лѣтняго солнцестоянія (326 г.), А. вступилъ въ многотруднѣйшій и богатѣйшій изъ городовъ между Индомъ и Гидаспомъ—Таксилу (въ Пенджабѣ). Отсюда А. двинулся къ Гидаспу, на лѣв. берегу котораго Поръ собралъ свои войска (болѣе 36 тыс. съ 420 воен. колесницами и 200 слонами), намѣреваясь преградить А. путь и дать ему сраженіе. Станъ Пора находился близъ нынѣшняго Пиндей-Дадей-Хана въ Пенджабѣ. Прибывъ къ Гидаспу и перевезя сюда суда съ Инда, А. рядомъ искусныхъ дѣйствій подготовился къ предстоявшимъ переправѣ и бою. Дѣйствія эти заключались: въ распредѣленіи судовъ и отрядовъ по разнымъ мѣстамъ, съ цѣлью ввести въ заблужденіе Пору относительно пункта переправы, въ производствѣ постоянныхъ ложныхъ тревогъ, въ пріученіи своей конницы къ непривычному для лошадей виду слоновъ и въ искусному раздѣленіи силъ при переправѣ. Самая переправа была произведена А. въ 26 вер. отъ стана въ удобнѣйшемъ пунктѣ рѣки (излучина, открытая къ неприятелю, острова, лѣсъ); часть войскъ была оставлена съ фронта въ станѣ (Кратеръ). Вслѣдствіе всѣхъ принятыхъ мѣръ переправа совершилась безпрепятственно. Разбивъ послѣ переправы выдвинутый Поромъ конный отрядъ, А. немедленно продолжалъ наступленіе и вступилъ въ бой съ двинувшимися къ нему на

встрѣчу главными силами подъ нач. Пора. Битва на Гидаспѣ (лѣто 326 г.) была упорнѣйшей изъ всѣхъ битвъ Александра. Въ этой битвѣ А., оценивъ расположение Пора, очень сильное въ центрѣ, произвелъ атаку въ косвенномъ боевомъ порядкѣ, нанося главный ударъ на лѣв. крыло непріятеля, лично охвативъ его съ эскадрами и конницей и двинувъ въ то же время часть конницы (Кэнь) въ обходъ этого крыла и въ тылъ. Фаланга македонская произвела атаку съ фронта. Пораженные и лишены вожатыхъ слоны, разсвирѣпѣвъ, металси во всѣ стороны, топтали ряды индійцевъ и наносили болѣе вреда своимъ войскамъ, чѣмъ войскамъ А., такъ какъ послѣдніе, не будучи окружены и пользуясь свободой дѣйствій, пропускали слоновъ, разступаясь и осыпая ихъ стрѣлами. Войска Пора были разбиты на голову. Потери ихъ достигали 23 т. убитыми, въ числѣ



Александръ на Буцефалѣ.

которыхъ были два сына Пора. Раненый Поръ сдался А., который оставилъ его царемъ, чѣмъ приобрѣлъ себѣ въ лицѣ Пора вѣрнаго союзника. Замѣчательно, что азиаты, составлявшіе $\frac{2}{3}$ войска А., сражались при Гидаспѣ подъ начальствомъ А. и его вождей не хуже македонянъ и грековъ, въ то время какъ раньше, подъ нач. своихъ вождей, несли только пораженія. Положивъ, въ память побѣды при Гидаспѣ, основаніе двумъ городамъ (Буцефалин, по имени павшаго въ этой битвѣ своего коня Буцефала, и Никеѣ), А. двинулся далѣе къ р. Акесину (нынѣ Ченабъ), покоряя на пути сопредѣльныя съ царствомъ Пора индійскія племена, и пройдя черезъ эту рѣку, къ р. Тиграоту (нынѣ Рави), черезъ которую переправился близъ нынѣшняго Лагора. Узнавъ, что противъ него составленъ союзъ независимыми индійскими племенами, собравшимися подъ стѣнами крѣпости Сангалы на лѣв. берегу р. Гифазиса (четвертый притокъ Инда, нынѣ Біасъ), А. немедленно двинулся къ этой крѣпости и, взявъ ее приступомъ послѣ жестокихъ боевъ, разрушилъ до основанія; земли этихъ пле-

мень были отданы А. добровольно покорившимся ему ранѣе. Во всѣхъ важнѣйшихъ пунктахъ занятыхъ земель были оставлены македонскіе гарнизоны. Продолжая дальше свое движеніе, А. намѣревался идти до самаго Ганга, чтобы распространить свои завоеванія до того предѣла, гдѣ уже онъ не встрѣтилъ бы болѣе сопротивленія, но ропотъ македонскаго и греческаго войска, не видѣвшаго конца своимъ походамъ и трудамъ и просьбы вождей, заставили А., послѣ трехдневнаго ожиданія, перемѣнить свое намѣреніе и объявить согласіе на обратный походъ. Соорудивъ на берегу Гифазиса (границѣ своихъ завоеваній) 12 жертвенниковъ наподобіе башенъ, А. вернулся пройденнымъ путемъ и прибылъ на Гидаспѣ. Всѣ страны до Гифазиса онъ подчинилъ Пору. На Гидаспѣ, побуждаемый желаніемъ открыть торговый путь изъ Средней Азіи океаномъ и Индомъ въ Индію, А. собралъ и построилъ флотъ (всего до 2000 судовъ) въ концѣ 326 и въ началѣ 325 г. и поплылъ на судахъ съ частью войскъ внизъ по Гидаспу и по Инду въ океанъ, сопровождаемый остальными войсками, слѣдовавшими по обоимъ берегамъ Инда. Въ продолженіе этого похода пришлось постоянно вести борьбу съ прибрежными племенами, при чемъ земли ихъ были покорены и подчинены назначеннымъ А. правителямъ, а также здѣсь были устроены новые города и пристани. Близъ устья Инда А. построилъ крѣпость и пристань для военныхъ судовъ, а въ самомъ устьѣ—городъ, названный Келленомъ. Раздѣливъ здѣсь свои войска, онъ послалъ часть его (Кратеръ) вмѣстѣ съ ранеными и больными черезъ Арахозію въ Карманію (нынѣ ю.-в. персидск. обл. Керманъ), другую часть (Неархъ)—на судахъ моремъ вдоль берега къ устью Евфрата и Тигра, а самъ съ главными силами двинулся берегомъ моря на з. черезъ Гедрозію (нынѣ южн. часть Белуджистана и въ ней самая южн. обл. Мекранъ). Этотъ походъ А., по случаемъ и безводнымъ пескамъ необитаемаго Белуджистана, былъ самымъ труднымъ изъ всѣхъ походовъ. Послѣ 70—80-дневн. похода черезъ Гедрозію, А. прибылъ въ главный городъ ея Пуру (на с.-з. Белуджистана), откуда двинулся въ Карманію и далѣе черезъ Пасаргаду въ Персеполь и Сузу, куда прибылъ въ февр. 324 г. Большая часть войскъ слѣдовала изъ Карманіи берегомъ моря въ Персію, сопровождаемая флотомъ Неарха. На обратномъ пути изъ Индіи въ Персію А. было пройдено съ конца лѣта 326 г. до конца 325 г. около 3300 вер. По окончаніи похода войска были награждены съ необыкновенной щедростью. По прибытіи въ Сузу, онъ занялся внутреннимъ устройствомъ завоеванныхъ областей. Въ теченіе этого времени А. поднялся по Тигру до г. Описа (нынѣшняго Багдада), постилъ Экбатану и совершилъ свой послѣдній походъ въ южн. предѣлахъ Мидіи, покоривъ въ продолженіе 40 дн. дикое племя коссэянъ. Вернувшись въ Вавилонъ, А. сталъ готовиться къ новому походу, въ Аравію, но заболѣлъ и умеръ въ Вавилонѣ въ 323 г., на 33 г. отъ рожденія. Тѣло А. было увезено въ золотомъ гробѣ въ Александрію. Саркофагъ А. хранится въ британскомъ музеѣ. А. признается однимъ изъ величайшихъ въ мірѣ полководцевъ всѣхъ временъ и народовъ. По словамъ Наполеона, образъ веденія войны А. былъ методическій и

заслуживаетъ величайшихъ похвалъ. А. велъ войну по глубоко соображенному плану и съ необыкновенной дѣятельностью; онъ исполнѣ обеспечивалъ свои сообщенія, направлялся къ важнѣйшему предмету своихъ дѣйствій, двигался и дѣйствовалъ преимущественно совокупными силами, всегда съ необычными быстротой и рѣшительностью, но, когда обстоятельства требовали, выжидалъ и проявлялъ осторожность. Онъ обладалъ рѣдкимъ искусствомъ не ослабляться по мѣрѣ движенія впередъ, а усиливаться. Продовольствовалъ войска преимущественно мѣстн. средствами, но на извѣстныхъ разстоянїяхъ учреждалъ склады продовольствїя. Сраженїя А. заслуживаютъ особаго вниманїя: въ стратегическомъ отношенїи они были всегда важны и цѣлесообразны, въ тактическомъ—необыкновенно искусны. Отличительной особенностью его сраженїй была атака однимъ (преимущественно правымъ) крыломъ въ косвенномъ боевомъ порядкѣ, выигрышъ фланга противника съ выходомъ въ тылъ. Боевыя дѣйствїя были всегда строго сообразованы съ расположенїемъ противника и съ мѣстностью. А. никогда не былъ побѣжденъ. Изъ побѣдъ извлекалъ онъ наибольшую выгоду, преслѣдуя, если требовали обстоятельства, съ неизмѣрными напряженїемъ силъ и быстротою. Осады А. представляютъ высокіе образцы искусства осадной войны въ древнїе вѣка. Нравственное влїяніе А. на войска было громадно. Во всѣхъ поступкахъ онъ проявлялъ великодушїе. Честолюбїе его было неограниченно, но благородно и возвышенно. Завоевывая мїръ, онъ распространялъ вездѣ греческое просвѣщенїе, строилъ города, учреждалъ торговлю. Сокровища, прїобрѣтенныя А. въ Азїи, были употреблены на дѣла общепользныя. Результатомъ его дѣятельности было созданїе обширной монархїи, обнимавшей почти всѣ извѣстныя древнїмъ земли, и если эта монархїя распалась, то виной тому были ранняя смерть А. и отсутствїе у его преемниковъ дарованїй, необходимыхъ для поддержанїя и продолженїя его великихъ дѣлъ. (Голицынъ. Всеобщая военная исторїя древн. времян, ч. I. Arrien. Histoire des expéditions d'Alexandre, 1802. *Quinte Curce. De la vie et des actions d'Alexandre le Grand, 1763. J. v. Wartenburg. Kurze Uebersicht der Feldzüge Alexanders des Grossen, 1897.*)

АЛЕКСАНДРЪ Виртембергскій, герцогъ, ген.-отъ-кав., род. 24 апр. 1771 г., сынъ владѣтельнаго герц. Виртембергскаго Фридриха-Евгенїя, родной братъ Имп. Марїи Ѳеодоровны, супруги Имп. Павла I. Начавъ службу въ 1789 г. въ австр. войскахъ, герцогъ А., въ чинѣ полковника, принималъ съ ними участїе въ 1794 г. въ дѣйствїяхъ противъ французскихъ революціонныхъ войскъ. Въ слѣдующемъ году, командуя лѣвымъ крыломъ авангарда австр. арміи, онъ разбилъ при Гехстѣ арьергардъ Журдана. Въ послѣдующее время, съ 1796 по 1799 гг., герцогъ дѣйствовалъ противъ французскихъ войскъ при Оффенбахѣ и Рапшадѣ и противъ Султана въ Швейцарїи. При Штакахъ онъ разбилъ Вандама. По заключенїи мира герцогъ оставилъ австр. службу и, съ благословенїя Суворова, увлеченный его личностью и подвїгами, вступилъ въ 1800 г. въ чинѣ ген.-л-та въ ряды русской арміи. Въ томъ же году

онъ былъ произведенъ въ ген.-отъ-кав., и назначенъ шефомъ Рижскаго драг. полка. Въ 1811 г. онъ былъ назначенъ бѣлорусскимъ воен. губ-ромъ, но съ началомъ Отечественной войны вступилъ въ ряды дѣйствующей арміи и принялъ съ нею участїе въ дѣлахъ при Витебскѣ, Смоленскѣ и Усвягѣ. Въ сраженїи при Бородинѣ, когда Багратионъ былъ смертельно раненъ, герцогъ командовалъ, по порученїю Кутузова, лѣвымъ крыломъ арміи и не допустилъ неприятеля обойти вѣренныя ему войска. За подвїги въ Отечественную войну герцогъ былъ награжденъ орд. св. Георгїя 3 ст. Въ апрѣлѣ 1813 г. ему было поручено командованїе корпусомъ, осаждавшимъ Данцигъ, гарнизонъ котораго былъ вдвое сильнѣе осаждавшихъ войскъ. Съ успѣхомъ отражая вылазки осажденныхъ, герц. А. нанесъ сильное пораженїе ген. Раппу, вышедшему изъ крѣпости съ 15 т. чел. со стороны Цицендорфа. Взявъ затѣмъ послѣдо-



вательно рядъ неприятельскихъ укрѣпленїй, герцогъ повелъ правильную осаду крѣпости и принудилъ ее сдаться. За это онъ былъ награжденъ орд. св. Георгїя 2 ст. и золотою шпагою, украшенною брилліантами и лавровыми вѣтвями, съ надписью: „За покоренїе Данцига“. Участвовавшее же въ осадѣ его С.-Петербургское ополченїе поднесло герцогу золотую медаль съ надписью: „Его королевскому высочеству герцогу Александру Виртембергскому, благодарному своему начальнику, признательное С.-Петербургское ополченїе“. По заключенїи мира, онъ снова занялъ должность бѣлорусскаго военнаго губернатора, на которой оставался до 1822 г., когда былъ назначенъ главноуправляющимъ путями сообщенїя. Десятилѣтнее управленїе герцога вѣдомствомъ путей сообщенїя ознаменовалась цѣлымъ рядомъ новыхъ полезныхъ сооруженїй, исправленїемъ

старыхъ, изысканіемъ и устройствомъ новыхъ судоходныхъ каналовъ. Особенное вниманіе имъ было обращено на системы: Вышневолоцкую, Тихвинскую, Маринскую, Огинскую и Березинскую. Изъ числа намѣченныхъ герцога новыхъ каналовъ окончены въ его управленіе два: Августовскій и каналъ его имени, соединившій р. Сухону, притокъ Сѣв. Двины, съ р. Шексною, входящею въ составъ Маринской системы. Памятниками заботливости герцога о сухопутныхъ сообщеніяхъ Россіи являются также шоссе изъ Спб. въ Москву протяженіемъ 690 верстъ и шоссе отъ Спб. до Ковны. Ум. 4 іюля 1833 г.

АЛЕКСАНДРЪ Гессенскій и Прирейнскій, принцъ, (1823—1888), ген.-отъ-кав. австр. службы, б. шефъ 8 улан. Вознесенскаго полка (съ 3 іюля 1856 по день смерти), родной братъ Императрицы Маріи Александровны. Въ 1840 г. вступилъ на русскую службу ротмистромъ Кавалергард. полка; черезъ 5 лѣтъ, въ чинѣ ген.-майора, по собственному желанію отправился на Кавказъ въ распоряженіе глав-го, гдѣ, въ качествѣ кавалер. начальника, участвовалъ въ Даргинскомъ походѣ на Шамиля. Взятіе Андійскихъ укрѣпленій и послѣдовавшій затѣмъ штурмъ аула Дарго дали возможность пр. А-ру обнаружить свою личную храбрость и распорядительность. Его личное участіе въ штурмѣ, гдѣ онъ командовалъ одною изъ штурмовыхъ колоннъ, было отмѣчено пожалованіемъ ордена св. Георгія 4 ст. При тяжеломъ отступленіи отряда къ Герзель-аулу, сквозь скопища горцевъ, пр. А., не покидая войскъ, дѣлалъ съ солдатами опасность и трудности боевой походной жизни. Въ 1851 г. пр. А. оставилъ рус. службу и вступилъ въmorganатическій бракъ съ дочерью русск. генерала, графиней Юліей ф. Гауке. 2-й сынъ его отъ этого брака, принцъ Александръ Баттенбергъ, былъ впоследствии первымъ княземъ освобожденной Болгаріи.—Италянская кампанія 1859 г. застала пр. А. на австрійской службѣ. Прикрытіе отступленія послѣ сраженія при Монтебелло и участіе въ сраженіи при Сольферино доставили принцу званіе фельдмаршалъ-лейтенанта, а Александръ II прислалъ ему орденъ св. Георгія 3 ст. Въ особенностяхъ заслуживаетъ вниманія находчивость принца въ сраженіи при Сольферино: послѣ взятія Сольферинск. высотъ, когда австр. армія грозила опасностью прорыва центра, онъ искуснымъ движеніемъ своей дивизіи на Каврианъ задержалъ наступленіе противника и, предупредивъ прорывъ, спасъ армію отъ полнаго разгрома. Веденіе послѣдовавшихъ за пораженіемъ мирныхъ переговоровъ съ Наполеономъ III, имп. Францъ-Иосифъ возложилъ на пр. А. Въ войну 1866 г. пр. А. командовалъ 8-мъ союзнымъ арм. корпусомъ, состоявшимъ изъ виртемб., баден. и гессен. отрядовъ. Постоянное несогласованіе пр. А-мъ своихъ дѣйствій съ общимъ планомъ главн-шаго и стремленіе къ самостоятельнымъ дѣйствіямъ привели къ полному пораженію союзнаго корпуса въ рядѣ отдѣльныхъ мелкихъ сраженій. Въ частной жизни пр. А. б. извѣстенъ, какъ любитель наукъ и искусствъ и основатель монетной коллекціи въ Гейлигенбергѣ, имъ же впоследствии описанной. Ум. 8 дек. 1888 г.

АЛЕКСАНДРЪ МИХАИЛОВИЧЪ, Его Имп. Выс. Великій Князь, четвертый сынъ Е. И. В. Великаго Князя Михаила Николаевича, род. 1 апр. 1866 г. Въ 1885 г. зачисленъ въ гвардейскій экипажъ мичманомъ, въ слѣд. году назначенъ фл.-адъют. Его Имп. Величества, послѣ чего сдѣлалъ кругосвѣтное плаваніе на корветѣ „Рында“. Въ 1892 г. командовалъ миноносцемъ „Ревель“, а въ 1893 г. совершилъ заграничное плаваніе на фрегатѣ „Дмитрій Донской“, въ должности старшаго лейтенанта, въ составѣ эскадры, посланной въ Сѣв. Америку, по случаю празднованія 400-лѣтняго юбилея открытія Новаго Свѣта. Въ 1894 г. произведенъ въ капитаны 2-го ранга; съ марта 1895 г. до іюля 1896 г. состоялъ старшимъ офицеромъ эск. броненосца „Сисей Великій“; 31 янв. 1899 г. былъ назначенъ старш. офицеромъ броненосца берег. обор. „Генераль-Адмиралъ Апраксинъ“; 1 мая 1900 г. получилъ въ командованіе эскадр. броненосецъ „Ростиславъ“; 7 нояб. 1901 г. назначенъ главноуправляющимъ торговымъ мореплаваніемъ и портами, съ оставленіемъ въ должности командира броненосца; 1 янв. 1903 г. произведенъ въ контръ-адмиралы съ назначеніемъ младшимъ флагманомъ Черноморскаго флота и зачисленіемъ въ свиту Его Имп. Величества; въ томъ же году назначенъ почетнымъ членомъ конференціи Николаевской Морской Академіи, а въ февралѣ 1905 г.—начальникомъ отряда минныхъ крейсеровъ; лѣтомъ 1906 г. командовалъ практическимъ отрядомъ обороны побережья Балтійскаго моря; 22 іюня 1909 г. произведенъ въ вице-адмиралы съ назначеніемъ генераль-адъютантомъ Его Императорскаго Величества. Еще въ чинѣ мичмана, слѣдя за состояніемъ военно-морского дѣла за границей, В. Кн. А. М. пришелъ къ убѣжденію, что отсутствіе на русскомъ языкѣ справочныхъ изданій по военно-морскимъ вопросамъ лишаетъ личный составъ флота возможности слѣдить за развитіемъ военно-морского дѣла въ иностранныхъ государствахъ. Послѣдствіемъ этого было изданіе въ 1891 году первой справочной книги подъ названіемъ „Военные флоты иностранныхъ государствъ“, повторенное въ 1892, 93, 95, 97, 99, 1901, 904 и 906 гг., при чемъ цѣль изданія В. Кн. А. М. опредѣлялъ слѣдующими словами: „Цѣль предлагаемаго изданія вообще дать въ нѣсколькихъ выпускахъ по возможности подробное описаніе военныхъ флотовъ иностранныхъ государствъ параллельно съ справочными свѣдѣніями, имѣющими близкое отношеніе къ морской службѣ и жизни на морѣ, такъ чтобы съ утратой новизны книга приобрѣла тѣмъ большую цѣнность для историческихъ справокъ“. Работая надъ изданіемъ указанныхъ книгъ и сопоставляя имѣвшіяся въ его рукахъ данныя, В. Кн. А. М. пришелъ къ выводу, что постройка судовъ во многихъ иностранныхъ государствахъ подчинена опредѣленной цѣли, что каждое изъ такихъ государствъ имѣетъ въ виду опредѣленнаго противника, вслѣдствіе чего въ 1895 г. имъ была представлена докладная записка Государю Императору, въ которой В. Кн. докзываетъ, что однимъ изъ самыхъ вѣроятныхъ противниковъ Россіи въ ближайшемъ будущемъ будетъ Японія, и что, если онъ не ошибается, война будетъ въ 1903—1904 г., по окончаніи судостроительной программы Японіи. Исходя изъ этого, В. Кн. предлагалъ свою программу судостроенія. Программа и связанныя съ ней



ЕГО ИМПЕРАТОРСКОЕ ВЫСОЧЕСТВО
ВЕЛИКИЙ КНЯЗЬ
АЛЕКСАНДРЪ МИХАИЛОВИЧЪ.



вопросы были подвергнуты всестороннему обсужденію, но, къ сожалѣнію, высказанная въ ней основная точка зрѣнія не была принята, и самъ авторъ записки въ іюль 1896 г. вышелъ изъ строевого состава флота. Политическія событія 1897—98 гг., однако, подтвердили его предсказанія, и въ 1898 г. В. Кн. вернулся на дѣйствительную службу во флотъ. На постройку флота было отпущено 90 милліоновъ руб.; во время было упущено, суда пришлось строить въ большей части за границей, на разныхъ заводахъ, что не могло не отразиться на ихъ однородности. Состоитъ старш. офицеромъ броненосца „Сисой Великій“, В. Кн. А. М. проявилъ энергичную дѣятельность по ускоренію постройки этого корабля, которая и была закончена вопреки ожиданіямъ къ осени 1896 г. Изданіе справочныхъ книжекъ дало возможность всѣмъ офицерамъ флота быть въ курсѣ военно-морского дѣла за границей и положило начало изданію подобныхъ же справочныхъ книгъ морскимъ министерствомъ. Не меньшую пользу принесли возникшія по инициативѣ В. Кн. частныя собранія офицеровъ флота и арміи, первоначально у лейтенанта гр. Гейдена, а потомъ, съ 1898 года—во дворцѣ В. Кн. А. М.; происходившее на этихъ собраніяхъ обсужденіе военно-морскихъ вопросовъ и занятія военно-морскою игрою послужили зачаткомъ новыхъ отдѣльныхъ курсовъ при Николаевской Морской Академіи, впоследствии развившихся въ Военно-Морской отдѣлъ этой академіи, а также способствовали созданію Морского Генеральнаго Штаба. На тѣхъ же занятіяхъ, при неизмѣнномъ участіи В. Кн. въ качествѣ одного изъ руководителей или старшихъ посредниковъ, неоднократно разбирались вопросы о вѣроятномъ столкновеніи съ Японіей, при чемъ каждый разъ русскій флотъ оказывался побѣжденнымъ. Въ одной изъ послѣднихъ игръ военныя дѣйствія со стороны Японіи начинались внезапной миной атакой безъ объявленія войны, что дало поводъ участникамъ этой игры послѣ 1904 г. говорить, что японцы взяли примѣръ съ нихъ. Между прочимъ, еще въ 1898 г. В. Кн. А. М., при посредствѣ корабельнаго инженера Скорцова, разработалъ проектъ броненосца въ 16.000 тоннъ, исключительно съ 12-дюймовыми орудіями, по своей идеѣ предвосхитившій типъ современныхъ дреднаутовъ на цѣлое десятилѣтіе. Къ сожалѣнію, проектъ этотъ не былъ осуществленъ. Занятія военно-морскимъ дѣломъ убѣдили В. Кн. А. М., что безъ торговаго мореплаванія Россіи трудно развивать свой военный флотъ. Поэтому все, кому были близки нужды судоходства Россіи, всегда находили въ В. Кн. вѣрнаго союзника и покровителя. За труды на этомъ поприщѣ Русское Императорское Общество Судоходства избрало В. Кн. А. М. своимъ почетнымъ предѣдателемъ и предѣдателемъ промысловаго отдѣла, а въ 1898 году, по учрежденіи отдѣла торговаго мореплаванія при министерствѣ финансовъ, В. Кн. былъ назначенъ сперва членомъ, а впоследствии—предѣдателемъ Совѣта по дѣламъ торговаго мореплаванія. Ознакомившись съ нуждами торговаго флота, В. Кн. А. М. предпринялъ рядъ работъ, имѣвшихъ цѣлью упорядоченіе законодательства о торговомъ мореплаваніи. Однимъ изъ первыхъ мѣропріятій въ этомъ направленіи были работы по составленію Уложения о

торговомъ мореплаваніи, къ сожалѣнію, до сего дня не законченнаго, а также переустройство порядка взысканія портовыхъ сборовъ и новое положеніе объ управленіи торговыми портами. Съ образованіемъ, вмѣсто отдѣла торговаго мореплаванія при министерствѣ финансовъ, главнаго управленія торговымъ мореплаваніемъ и портами, первымъ главноуправляющимъ былъ назначенъ В. Кн. Въ этой должности В. Кн. А. М. пробылъ почти три года, до 17 октября 1905 г., когда главное управленіе было включено во вновь образованное министерство торговли и промышленности, подъ наименованіемъ отдѣловъ торговаго мореплаванія и портовъ. За это время, несмотря на короткій срокъ и войну съ Японіей, В. Кн. А. М. удалось разработать рядъ мѣръ на пользу торговаго мореплаванія. Главныя изъ этихъ мѣръ слѣдующія: выработаны порядокъ строительства, приступлено къ постройкѣ нѣсколькихъ новыхъ портовъ, углубленію и расширенію существующихъ; намѣченъ порядокъ и начата постройка портовъ-убѣжищъ; разрѣшенъ вопросъ о выдачѣ суду подъ суда, построенныя въ Россіи изъ русскихъ матеріаловъ; преобразовано дѣло мореходнаго образованія; обращено серьезное вниманіе на улучшение быта низшихъ служащихъ торговаго флота; поставлены на очередь вопросы объ обезпеченіи русскимъ углемъ Балтійскаго побережья и соединеніи морей Чернаго и Балтійскаго внутреннимъ воднымъ путемъ. Во время пребыванія въ званіи главноуправляющаго, В. Кн. А. М. принималъ дѣятельное участіе въ комитетѣ министровъ и чрезвычайныхъ военныхъ совѣтахъ, въ особенности—въ тяжелую годину войны съ Японіей. Когда на одномъ изъ такихъ совѣтовъ рѣшался вопросъ о посылкѣ эскадры на Дальній Востокъ, В. Кн. высказался категорически противъ этой операціи, считая эскадру недостаточной сильной. Съ янв. 1904 г. Вел. Кн. принималъ самое горячее участіе въ дѣлахъ флота. Хорошо сознавая, что русскій флотъ не можетъ вступить въ открытое единоборство съ японскимъ, и вмѣстѣ съ тѣмъ зная, что Японія не можетъ воевать съ Россіей безъ подвоза съѣстныхъ припасовъ и предметовъ военнаго снаряженія и снабженія, В. Кн. А. М. съ открытіемъ воен. дѣйствій предложилъ немедленно снарядить флотилію изъ быстроходныхъ пароходовъ-крейсеровъ Добровольнаго флота, а также специально обрѣтенныхъ за границей, для посылки ея въ Тихій океанъ и операцій на путяхъ сообщенія Японіи. Предложенная мысль была одобрена; первоначальный планъ крейсерскихъ дѣйствій имѣлъ въ виду затрату около 25½ милліоновъ руб., но сумма эта была впоследствии сокращена до 15 милліоновъ. Такое сокращеніе денежныхъ средствъ заставило сильно измѣнить планъ крейсерскихъ дѣйствій, впоследствии же—почти свести ихъ къ нулю подъ давленіемъ мнѣній адм. Рожественскаго и министерства иностранныхъ дѣлъ, настаивавшихъ на полномъ прекращеніи этихъ операцій. 6 февраля 1904 г., ставъ во главѣ общественной организаціи—„особаго Комитета по усиленію военнаго флота на добровольныя пожертвованія“, въ званіи предѣателя этого Комитета, В. Кн. и здѣсь проявилъ свойственную ему энергію и всестороннее знаніе военно-морского дѣла, сказавшись особенно въ личномъ наблюденіи за проектированіемъ судовъ и ихъ постройкой.

Благодаря настойчивости В. Кн., въ короткій срокъ 1904—1906 г. было построено 18 минныхъ крейсеровъ и миноносцевъ; судамъ этимъ не удалось попасть въ эскадру адм. Рожественскаго, но въ 1905—1909 г. они были почти единственными боевыми судами Балтійскаго флота и дали возможность воспитать цѣлый рядъ командировъ и офицеровъ, создавъ для личнаго состава флота новую школу непрерывнаго мореплавания. Высказываясь противъ поспѣшной посылки на театръ воен. дѣйствій 2-й эскадры Тихаго океана, В. Кн. А. М. указывалъ на необходимость ея обученія и подготовки во внутреннемъ плаваніи, доказывая въ то же время возможность усиленія отправления эскадры покупкой пригодныхъ для военныхъ цѣлей судовъ за границей. Вопреки утвержденіямъ лицъ, стоявшихъ во главѣ мор. министерства, возможность эта была доказана приобретениемъ во время самой войны, хотя и небольшого, миноносца — перваго судна въ русскомъ флотѣ съ турбинными двигателями, прибывшаго въ портъ Императора Александра III въ сентябрѣ 1904 г. Дальнѣйшее приобретение за границей военныхъ судовъ не состоялось по независящимъ отъ В. Кн. А. М. обстоятельствамъ. Въ 1906 году В. Кн. принималъ дѣятельное участіе въ совѣщаніяхъ о возрожденіи флота. Наставая на необходимости немедленной постройки линейныхъ кораблей новыхъ типовъ, В. Кн. доказывалъ, что переживаемое время есть лучшее для возрожденія флота, ибо даже небольшая эскадра изъ новыхъ кораблей составитъ такую силу, съ которой придется считатьъ цѣлому флоту старыхъ судовъ. Изъ дѣятельности Вел. Кн. по общегосударственнымъ дѣламъ необходимо указать на участіе въ совѣщаніяхъ, предшествовавшихъ указу 12 декабря 1904 г., въ которыхъ онъ являлся сторонникомъ привлеченія земскихъ людей къ законодательной дѣятельности. Въ настоящее время, В. К. А. М. дѣятельно работаетъ надъ созданиемъ воздушнаго флота, состоя председателемъ отдѣла этого флота при Высоч. учрежден. Комитетѣ по усиленію воен. флота на добровольн. пожертвованія. Ближайшимъ результатомъ участія Вел. Кн. въ новомъ дѣлѣ явились посылка за границу весною 1910 г. морскихъ офицеровъ, обучавшихся авіаціи во Франціи, и учрежденіе первой въ Россіи авіаціонной школы въ Севастополѣ.

АЛЕКСАНДРЪ НЕВСКІЙ, великій князь Владимірскій и всея Руси, 2-й сынъ вел. кн. Ярослава II Всеволодовича, правнука Владиміра Мономаха, род. 30 мая 1220 г.; въ 1236 г. сталъ княжить въ Новгородѣ и тотчасъ же рѣшилъ обуздать главныхъ его враговъ — шведовъ. Съ этою цѣлю онъ прежде всего предпринялъ съ новгород. дружиною рядъ набѣговъ на Финляндію. Въ отмщеніе за нихъ, а также побуждаемые папскою буллою, провозглашавшею новгородцевъ союзниками язычниковъ и ослушниками намѣстника св. Петра, шведы въ 1240 г. предприняли „крестовый походъ“ на Русь, отправивъ на ладьяхъ въ Неву многочисленное войско подъ начальств. Биргера. Биргеръ послалъ А. надменную грамоту: „Если можешь, сопротивляйся. Знай, что я уже здѣсь и плѣню землю твою“. Поэтич. народн. легенда рассказываетъ, что въ то же время прискакалъ къ А. крещеный финнъ, по имени Пелгусій

сторожъ съ о. Котлина, человекъ очень набожный. Онъ разсказалъ, что послѣ безсонной ночи, на зарѣ, стоя на берегу моря и всматриваясь въ туманную даль, вдругъ увидѣлъ лодку, въ которой стояли свв. Борисъ и Глѣбъ, и первый сказалъ второму: „Брате Глѣбе! вели грести, поможемъ сроднику нашему Александру Ярославичу“. — Не дожидаясь сбора новгородск. рати, А. со своей малочисленной дружиной внезапно напалъ на шведовъ на мѣстѣ ихъ высадки, на лѣв. берегу Невы, и разбилъ ихъ 15 іюля 1240 г. на - голову. Русскіе дрались отчаянно. Самъ А. подавалъ примѣръ доблести, находясь во главѣ своей дружины: онъ добрался до Биргера и своимъ копьемъ „возложилъ ему печать на лицо“. Значеніе и впечатлѣніе на народъ отъ этой побѣды б. такъ велико, что онъ тогда же прозвалъ А-ра „Невскимъ“. Несмотря на это, А. вскорѣ по своему крутому и властному праву не поладилъ съ новгородцами и выѣхалъ изъ Новгорода. Но едва онъ оставилъ Новгородъ, какъ явился новый врагъ: рыцари Ливонскаго ордена напали на Псковскую волость, взяли Изборскъ, подступили къ Пскову и сожгли его (1241 г.). Подчинивъ себя Псковъ, нѣмцы построили крѣпостку въ Копорѣ и вторглись затѣмъ въ Новгородскія земли, грабя и разоряя ихъ до самаго Новгорода. Новгородцы опять послали за А. Онъ явился на призывъ и изгналъ враговъ изъ новгородск. земель, отнявъ у нихъ Копорье. Затѣмъ въ 1242 г., подавая помощь Пскову, А. разбилъ Ливонскихъ рыцарей на льду Чудскаго озера, почему эта битва и названа народомъ „Ледовымъ побоищемъ“. Въ 1245 г. А. нанесъ поражение также и литовцамъ (у Торопца, у озера Жизца и подлѣ Усвята). Всѣми этими побѣдами А. надолго оградилъ отъ враговъ сѣверо-западныя предѣлы Руси. Сдѣлавшись съ 1252 г. великимъ княземъ владимірскимъ, А. долженъ былъ вести совершенно иную политику по отношенію къ другимъ, болѣе могуществен. врагамъ Руси — татарамъ. Сознывая невозможность борьбы съ Ордою, А. полною покорностью и богатыми дарами приобрѣлъ расположеніе Батгя и его преемниковъ. Еще при жизни велик. кн. Ярослава, Батый въ 1242 г. призвалъ А. въ Орду на поклонъ. По смерти отца А. въ 1248 г. снова ѣздилъ въ станъ Батгя, а потомъ и въ Татарію, къ великому хану, былъ обласканъ тѣмъ и другимъ и получилъ ярлыкъ на великое княженіе — Кіевское, а черезъ 2 года ему удалось получить ярлыкъ и на Владимірское княж. Держась съ татарами все время осторожной, уклончивой политики, А. не разъ ѣздилъ въ Орду хлопотать за Русь, постоянно дарилъ хановъ, задабривалъ ихъ вельможъ, исправно платилъ дань и всячески старался сдерживать порабитителей. Въ 1262 г. вспыхнуло возстаніе противъ татаръ во Владимірѣ, Ростовѣ, Суздальѣ, Переяславлѣ и Ярославлѣ, вызванное тяжелымъ угнетеніемъ отъ татарскихъ откупщиковъ дани. Полки татарскіе уже готовы б. двинуться на Русскую землю, которой вновь предстоялъ татарскій разгромъ. Тогда А. въ 4-й разъ поѣхалъ въ Орду къ хану, чтобы отвратить бѣду. Онъ прожилъ тамъ всю зиму и не только успѣлъ отвратить татарскій погромъ, но и выхлопоталъ у хана освобожденіе Русской земли отъ повинности выставлять для татаръ воен. отряды. Это было послѣднимъ дѣломъ А.: больной онъ выѣхалъ



Св. Благовѣрный великій князь Александръ Невскій.
(Съ картины В. К. Шебуева (1777-1855 г.), находящейся въ Русскомъ Музеѣ Импера-
тора Александра III).

изъ Орды и на дорогѣ, въ Городцѣ на Волгѣ, скончался 14 нояб. 1263 г. Митроп. Кирилль, когда узналъ о смерти А., такъ объявилъ объ этомъ народу во Владимірѣ: „Чада моя мила! разумѣйте, яко заиде солнце русской земли!“—и всѣ съ плачемъ воскликнули въ отвѣтъ: „Уже погибаетъ!“ Когда тѣло А. б. привезено во Владиміръ, всѣ жители вышли навстрѣчу въ Боголобово. „Бысть же плачь велий и кричаніе и туга, яко нѣсть такова бывало“. Такъ б. нуженъ А., умѣвшій ладить съ татарами и тѣмъ спасавшій Русь отъ конечнаго разоренія. Похоронили его во Владиміро-Рождественскомъ монастырѣ. А. былъ очень популяренъ на Руси при жизни, чему, кромѣ его заслугъ, способствовали и его блестящая, повелительная наружность, высокий ростъ, громкій, „какъ труба“, по выраженію лѣтописца, голосъ. Соблюденіе Русской земли отъ бѣды на востокѣ и знаменитые подвиги за вѣру и землю на западѣ доставили А. славную память на Руси, окружили его жизнь преданіями и особыми „сказаніями“, привели къ признанію его церковью святымъ (1380). С. М. Соловьевъ считаетъ А. самымъ виднымъ историческимъ лицомъ отъ Мономаха до Дмитрія Донского, и даже выше того и другого своею прозорливостью. На мѣстѣ, гдѣ, по преданію, А. побѣдилъ (1240 г.) шведовъ, на лѣв. берегу Невы, Петръ I, вырубивъ дѣсь и высушивъ болото, въ 1710 г., основалъ монастырь (Александро-Невская Лавра). Сюда 30 авг. 1724 г. б. перевезены изъ Владиміра мощи А., гдѣ покоятся и нынѣ. Въ память А. Петръ В. учредилъ орденъ св. А. Невскаго. (*Соловьевъ, Исторія Россіи съ древнѣйшихъ временъ, т. III, гл. 3; кн. Голицынъ, Всеобщая военная исторія среди. временъ, части I и II; Костомаровъ, Русск. ист. въ жизнеописаніяхъ, т. I.*)

„АЛЕКСАНДРЪ НЕВСКІЙ“—историческое имя судовъ русскаго флота. Изъ нихъ: одинъ корабль сгорѣлъ въ Ревелѣ въ 1764 г., другой—разбился у мыса Тарханкутъ въ 1786 г., фрегатъ разбился въ 1868 г. у береговъ Ютландіи (на фрегатѣ плавалъ вахтеннымъ начальникомъ е. и. в. вел. кн. Алексѣй Александровичъ, впоследствии генераль-адмиралъ; при крушеніи погибли 2 офицера и 4 матроса). Изъ остальныхъ кораблей этого имени: 1) 70-пушечн. корабль участвовалъ, въ составѣ флота подъ командой адм. гр. Головина, въ перестрѣлкѣ со шведской флотиліей подъ Гангутомъ въ 1743 г.; 2) 74-пушечн. кор. участвовалъ въ 1789 г., въ отрядѣ кап. 1-го ранга Тревенена, въ атакѣ на шведскую флотилію и при обстрѣливаніи и взятіи батарей въ Барезундѣ; 3) 50-пушечн. кор., спущенный въ Херсонѣ въ присутствіи имп-цы Екатерины II, имѣеть за собой блестящую боевую службу: въ 1788 г., въ составѣ эскадры подъ командой адм. Поля Джонса и принца Нассау-Зигенъ, онъ участвовалъ въ бою подъ Очаковомъ; въ 1790 г., въ эскадрѣ адм. Ушакова, бомбардировалъ Синопъ и Анапу, участвовалъ въ морскихъ бояхъ подъ Керчью, у Тендры (вмѣстѣ съ двумя другими нашими кораблями взялъ съ бою турецкій корабль; командиръ его, кап. 1-го р. Языковъ награжденъ орденомъ св. Георгія 4-й степ.) и у мыса Калиакрія; 4) 74-пушечн. кор. участвовалъ въ 1827 г. въ Наваринскомъ сраженіи и взялъ съ бою турецкій фрегатъ (флагъ этого фрегата пожалованъ императоромъ Николаемъ I

при особомъ рескриптѣ Морскому кадетскому корпусу); въ 1828 г. участвовалъ въ блокадѣ Дарданеллъ.

АЛЕКСИНАЦЪ, небольшой городъ (5.800 жит.) Сербіи, игравшій видную роль во время сербско-турецкой войны 1876 г. Какъ важный стратегическій пунктъ, лежащій на пути наступленія турокъ отъ Нишадоліною Моравы къ Бѣлградѣ, А. былъ сильно укрѣпленъ сербами еще до войны. Его укрѣпленія, особенно значительныя съ вост. стороны, гдѣ они упирались въ возвышенности Озрень-Планины (см. планъ на стр. 296), составляли, вмѣстѣ съ лежащими въ тылу укрѣпленіями Делиграда, главную оборонит. линію съ ю. и в. Утвердившись на Тимокѣ и взявъ Княжевацъ 20 іюля 1876 г., турецкая армія, подъ нач. Абдуль-Керима, двинулась въ началѣ авг. долиною Моравы къ А. Самымъ слабымъ пунктомъ позиціи было селеніе Мерсоль на правомъ флангѣ, защиту котораго гл-щій моравско-тимокской арміи ген. Черняевъ поручилъ полк. Джорджевичу съ 2-мя батал. и 2-мя батар.; въ помощь Джорджевичу былъ назначенъ русскій доброволецъ, полк. Раевскій. На третій день боя, 10 авг., Мерсоль былъ занятъ турками. Поручивъ ген. Хорватовичу обходное движеніе, Черняевъ 11 авг. встрѣтилъ турокъ на Моравѣ (здѣсь было сосредоточено до 40 тыс. чел.), гдѣ закипѣлъ бой по всему фронту, въ особенности у А. Турки сдѣлали попытку прорваться между Гловавцемъ и Пруговацемъ, но послѣ упорной борьбы были отбиты. Видя невозможность взять А. съ фронта, они рѣшились занять одну изъ господствовавшихъ высотъ на лѣвомъ флангѣ. Для этого они задумали овладѣть Шуматовцемъ, гдѣ находилось небольшое укрѣпленіе, защищавшееся 3-мя ротами и 6-ю орудіями, подъ нач. инженеръ-капитана Протича. Угадавъ намѣреніе турокъ, Черняевъ, послѣ объѣзда позиціи, прибылъ на Шуматовецъ съ своимъ нач. штаба, полк. Комаровымъ, что, конечно, подняло духъ защитниковъ укрѣпленія. Турки наступали стремительно; несмотря на сильный ружейный и картечный огонь, они подошли на сто шаговъ къ укрѣпленію, гдѣ и залегли въ окопахъ. Съ наступленіемъ сумерекъ бой прекратился, а ночью турки отошли. Въ послѣдующіе дни бой у А. продолжался. Наконецъ, 17 авг. турки отступили и переправились на лѣв. бер. Моравы. Не имѣя ни осаднаго парка, ни понтоновъ, они отказались отъ мысли взять открытою силою сильно укрѣпленную позицію А. и направились на правый флангъ сербской оборонительной линіи къ Джюнису (Дьюнишу), на укрѣпленіе котораго сербы обратили менѣе вниманія. Послѣ паденія Джюниса сербская армія отошла къ Делиграду, а А. послѣ бомбардированія былъ оставленъ сербскими войсками и занятъ турками. Самый городъ турецкія войска, нуждавшіяся, въ виду холодной погоды, въ жилыхъ помѣщеніяхъ, сумѣли сохранить, но богатое Поморавье отъ Суповаца до Джюниса было опустошено башибузукими и черкесами. (Српско-турецки рат 1876—77 г., ген. *Савы Груича*, переданный въ извлеченіи въ статьѣ „Сербско-турецкая война 1876 г.“ Н. О.—наго въ „Славянскихъ Извѣстіяхъ“ 1907 г. П. А. *Гейсманъ*. Сербско-турец. война 1876 г.)

АЛЕКСІАНО, Антонъ Павловичъ, поступилъ во флотъ волонтеромъ въ 1770 г., въ



Планъ окрестностей Алексинаца.

Архипелагъ, на эскадру в.-адм. Спиридова и въ томъ же году участвовалъ въ Наваринскомъ и Чесменскомъ сраженіяхъ. Въ 1773 г., по производствѣ въ мичмана, А. участвовалъ въ отрядѣ кап. 2-го ранга Кожухова въ плаваніи къ Сирійскимъ берегамъ и во взятіи Бейрута. Въ 1788 г., командуя въ Черномъ морѣ фрегатомъ „Таганрогъ“, переименованнымъ въ „Геронимъ“, онъ участвовалъ въ сраженіи у Ондониси въ эскадрѣ к.-адм. гр. М. Войновича, а въ 1790 г., въ эскадрѣ к.-адмирала Ушакова,— при атакѣ Синопа, бомбардированіи Анапы и въ сраженіяхъ у Керченскаго пролива и у Тендры. Въ 1798 г., во время войны съ Франціей, А., командуя кораблемъ „Богоявленіе Господне“, въ эскадрѣ в.-адм. Ушакова, по соединеніи съ турецкимъ флотомъ участвовалъ при занятіи острововъ Цериги, Занте, въ блокадѣ и взятіи Корфу, при чемъ 29 октября взялъ въ плѣнъ французскую 18-пушечную шебеку. По возвращеніи въ Севастополь, скончался въ должности в.-адмирала синяго флага Черноморскаго корабельн. флота 21 дек. 1810 г. (Общій морской списокъ, т. III; Кротковъ. Повседневная записка замѣчательныхъ событій въ русскомъ флотѣ).

АЛЕКСІАНО, Панаіоти, былъ принятъ волонтеромъ въ нашъ флотъ, въ 1769 г., въ Ливорно. Въ Чесменскомъ сраженіи 26 июня 1770 г. находился на кораблѣ „Ростиславъ“, подъ командою кап. 1 ранга Лупандина. За взятіе въ плѣнъ и выводъ изъ бухты турецкой полугалеры произведенъ въ лейтенанты и въ томъ же году назначенъ командиромъ 26-пуш. фре-

гата „Св. Павелъ“, которымъ и командовалъ до отбытія своего въ Петербургъ въ 1776 г. Отличаясь рѣшительностью, отвагою и инициативою, А. почти всю войну выполнялъ отдѣльныя, самостоятельныя задачи. Имъ были взяты: въ 1771 г., при помощи десанта, крѣпость Цефало, за что А. былъ награжденъ орденомъ Георгія 4-го кл.; въ 1772 г.—Яффа, въ 1774 г.—крѣпости на ос-вахъ Карибода и Имбра; въ 1771 г. А. сжегъ у ос-ва Станчо стоявшій на мели турецкій корабль; въ слѣдующемъ году у египетскихъ береговъ, въ заливѣ Даміетта, потопилъ 2 турецкихъ фрегата и много мелкихъ судовъ, послѣ жестокаго 2-часоваго боя съ ними и крѣпостью, а на другое утро захватилъ еще одно большое судно съ 8 пушками, турецкими войсками и оружіемъ. Въ 1772 г. А., подъ крѣпостью Родось, взялъ турецкіе трекатръ, поллаку и фелюгу и въ томъ же году, при подхождѣ къ Яффѣ, въ морѣ,—двѣ вооруженныхъ турецкихъ поллаки со всею командою. Во время постоянныхъ крейсерствъ въ Архипелагѣ, у анатолійскихъ и румелійскихъ береговъ, имъ было захвачено въ призь много турецкихъ и французскихъ судовъ, разбойничьихъ и съ провиантомъ для Турціи. Въ 1773 г., А. въ отрядѣ кап. 2 ранга Кожухова, участвовалъ въ блокадѣ и взятіи Бейрута, а въ 1776 г. награжденъ орденомъ Георгія 3 кл. Въ томъ же году А. командовалъ послѣдовательно въ Балтійскомъ морѣ кораблями „Св. Александръ Невскій“, „Исидоръ“ и „Константинъ“. Въ 1783 г., съ производствомъ въ капитаны 1 ранга, А. б. переведенъ въ Черноморскій флотъ. Съ началомъ 2-й турецкой войны, въ 1787 г. А., командуя 66-пуш. кораблемъ

„Владиміръ“, участвовалъ въ эскадрѣ к.-адм. Джонса въ военныхъ дѣйствіяхъ въ Дибровскомъ лиманѣ. 17 и 18 июня А., уже въ чинѣ к.-адм., командуя парусной эскадрой, содѣйствовалъ полному уничтоженію турецкаго флота подъ Очаковомъ. 8 июля того же года конт.-адм. А. скончался на кораблѣ „Владиміръ“. (Общій морской списокъ, т. III; *Кротковъ*, Повседневная записъ замѣчательныхъ событій въ русскомъ флотѣ; *Матеріалы* для исторіи флота, т. XII и XIII).

АЛЕКСОПОЛЬСКІЙ 31-й пѣх. полкъ ведетъ свое происхожденіе отъ пѣшаго Закамскаго Ландмилицкаго полка, сформированнаго 11 ноября 1731 г. и переименованнаго 7 мая 1733 г. въ Алексѣевскій. Въ 1769 г. полкъ, по случаю войны съ Турціею, былъ выведенъ изъ поселенія Алексѣевска и, подъ названіемъ Алексѣевского пѣх. полка, принялъ участіе въ 1770 и 1771 гг. въ экспедиціяхъ въ Крымъ. Названный въ 1784 г. Алексопольскимъ пѣх., полкъ участвовалъ во второй турецк. войнѣ; при штурмѣ Очакова полкъ входилъ въ составъ пятой колонны, которую командовалъ бригадиръ Хрущовъ, а при штурмѣ Измаила находился въ колоннѣ бригадира Чепеги, штурмовавшей крѣпость съ рѣчной стороны. 29 ноября 1796 г. полкъ наименованъ Алексопольскимъ мушкетерскимъ, а затѣмъ сталъ называться по фамиліямъ шефовъ: съ 31 октября 1798 г.—мушкет. г.-л. Гагенмейстера, а съ 26 июня 1800 г.—мушкет. г.-м. Лавейки; 31 мар. 1801 г. полкъ принялъ свое прежнее наименованіе Алек-го мушкет., а 22 фев. 1811 г. переименованъ въ пѣх. Первымъ сраженіемъ, въ которомъ участвовалъ полкъ въ Отечественную войну, былъ бой при Салтановкѣ 11 июля 1812 г. Въ Бородинскомъ бою полкъ принималъ дѣятельное участіе въ оборонѣ флешей и потерялъ 12 офицеровъ и $\frac{3}{4}$ общаго числа нижнихъ чиновъ. Подъ Малоярославцемъ полкъ потерялъ 11 офицеровъ. 6 нояб. полкъ участвовалъ въ дѣлѣ у Лосмины. За отличія въ Отечественную войну А. п. получилъ серебряныя трубы съ надписью: „Алексопольскому пѣх. полку 1813 г., за мужество и храбрость противъ французскихъ войскъ“. Въ войну 1813—14 гг. полкъ участвовалъ въ блокадѣ Модина и, совершивъ заграничный походъ, вошелъ въ Парижъ. Въ русско-польскую войну 1831 г. полкъ принялъ участіе въ штурмѣ Варшавы 25—26 авг., при чемъ въ первый день, въ составѣ лѣвой колонны г.-л. бар. Гейсмара, атаковалъ укрѣпленія №№ 54 и 55, а во второй день—укрѣпленія №№ 21 и 22 и занялъ предмѣстье Чистое; при атакѣ редута № 22 былъ разобранъ палисадъ, и войска взобрались въ редутъ по воткнутому въ валъ штыкамъ. За взятіе приступомъ Варшавы 1 и 2 баталіоны полка награждены Георгіевскими знаменами. 28 янв. 1833 г. къ А. полку б. присоединенъ 15 егер. полкъ, и полкъ, имѣя въ своемъ составѣ 6 б-новъ, названъ А. егерскимъ. Въ венгерскую кампанію 1849 году полкъ участвовалъ въ стычкѣ у д. Княженыхъ, выдержалъ тяжелый семичасовой бой у Горостая, гдѣ потерялъ болѣе 50 человекъ, былъ въ дѣлѣ при Дебечинѣ, а затѣмъ, перейдя къ Виллагошу, присутствовалъ при церемоніи обозоруженія арміи Гергея. За венгерскую кампанію полкъ былъ награжденъ гренадерскимъ боемъ. Въ

Восточную войну 1853—56 гг. полкъ выступилъ въ походъ въ концѣ 1853 г., а 10 янв. 1854 г. при полкѣ повелѣно сформировать 7 и 8 баталіоны. Въ этомъ составѣ полкъ принялъ участіе въ осадѣ кр. Силистріи, неоднократно прикрывая траншейныя работы. На полкъ возложена была также ночная атака одного изъ фортовъ этой крѣпости Арабъ-Табія (17 мая 1854 г.). Назначенный для штурма 6-нъ Алексопольцевъ быстро спустился въ ровъ и, не имѣя ни машинъ, ни лѣстницъ, съ неимоверными усиліями, въ темнотѣ, подъ губительнымъ огнемъ непріятели, ворвался въ редутъ. Но въ тылу раздался сигналъ „отбой“, неизвестно кѣмъ поданный, и 6-нъ отступилъ. Не спасъ дѣла и второй 6-нъ, нѣсколько запоздавшій своей атакой. Полкъ потерялъ въ эту ночь убитыми 21 оф. и 300 ниж. чин. По снятіи осады полкъ переправился обратно черезъ Дунай и, послѣ неудачнаго ночного штурма Евпаторіи (5 фев. 1855 г.), 10 апр. вошелъ въ составъ гарнизона многострадальнаго Севастополя. Въ день послѣдняго его



Ген. маіоръ Вильгельмъ Христіановичъ фонъ - Буссау.

штурма начальникомъ войскъ на Малаховомъ курганѣ былъ бывший командиръ А. полка, ген.-маіоръ фонъ Буссау, который камнями отбивался отъ ворвавшихся на курганъ французовъ, пока не былъ пораженъ пулею въ грудь. За пять мѣсяцевъ службы на оборонительной линіи Севастополя полкъ потерялъ 2608 ниж. чин. За участіе въ оборонѣ Севастополя полкъ награжденъ Георгіевскими знаменами. 17 апр. 1856 г. полкъ переименованъ изъ егерск. въ пѣх., а 23 авг. полкъ оставленъ въ трехбаталіонномъ составѣ, при чемъ 4-й 6-нъ переименованъ въ резерв., а 5, 6, 7 и 8 б-ны расформированы. 6 апр. 1863 г. изъ 4-го резерв. 6-на и безсрочно отпущенныхъ 5 и 6 б-новъ сформированъ А. резерв. полкъ, 13 авг. того же года названный Коломенскимъ (нынѣ 119 пѣх.) полкомъ. 25 мар. 1864 г. А. полкъ къ своему прежнему наимено-

ванію прибавилъ номеръ 31-й. Въ 1905-7 гг. полкъ принималъ участіе въ подавленіи безпорядковъ въ гг. Варшавѣ, Лодзи и Ченстоховѣ. (*Ловчинскій*. Кратк. истор. 31 пѣх. Ал-аго полка).

АЛЕКСѢВСКІЙ ГЛАВНЫЙ КОМИТЕТЪ учрежденъ именнымъ Высоч. указомъ Прав. Сенату 16 іюня 1905 г. въ ознаменованіе рожденія Е. И. В. Наслѣдника Цесаревича В. Ки. Алексѣя Николаевича. Первоначально на Комитетъ была возложена задача призрѣнія дѣтей лицъ, погибшихъ въ войну съ Японіей. Необходимость въ подобнаго рода постоянномъ учрежденіи давала себя чувствовать вслѣдствіе того, что до послѣдняго времени у насъ существовали лишь временныя правила о пособіяхъ и помощи семьямъ воин. чиновъ, погибшихъ въ военное время. А. гл. к-тъ началъ свою дѣятельность подъ предсѣд. члена Госуд. Сов. П. П. Семенова-Тяньшанскаго, въ составѣ членовъ: об.-гофмейстерины свѣтл. к-ни М. М. Голицыной, супруги ст.-секр. граф. М. А. Сольской, ст. секр. бар. А. А. Будберга, тайн. сов. А. С. Стишинскаго, ст.-секр. А. С. Танѣва и бар. Ю. А. Исккуль-фонъ-Гильденбандтъ, при управляющ. дѣлами егерм. А. Ѳ. Треповѣ. Впослѣдствіи, въ разное время въ члены Комитета были назначены еще другія лица и, кромѣ того, въ немъ состоятъ представители отъ мин-въ военнаго, морскаго, финансовъ, народ. просвѣщенія, внутрен. дѣлъ и госуд. контроля. Правилами 16 іюня 1905 г. право на пособія изъ госуд. казначества было предоставлено дѣтямъ (въ особо уважител. случаяхъ—малолѣт. братьямъ и сестрамъ) воен. и гражд. чиновъ, свящ. и церков.-служителей, погибшихъ или пропавшихъ безъ вѣсти на войнѣ, а также—въ исключит. случаяхъ—дѣтямъ нижн. чиновъ, потерявшихъ на войнѣ трудоспособность. Вспомоществованіе дѣтямъ нижн. чиновъ и приравненныхъ къ нимъ лицъ (санитары, церк.-служители) выдается независимо отъ принадлежащихъ имъ по закону правъ на пенсію и пособія и заключается: а) въ ежегодн. денежн. пособіи отъ 18 до 36 руб. (смотря по мѣстности) и б) въ содѣйствіи къ обезпеченію первоначальн. образованія. Пособіе выдается до достиженія сиротами 16 л., или брачнаго совершеннолѣтія. Сироты, посѣщающія начальн. школы, кромѣ того, снабжаются тепл. одеждой, обувью и учеб. пособіями. Вспомоществованіе дѣтямъ офицеровъ и приравненныхъ къ нимъ лицъ заключается въ пособіи на воспитаніе, ученіе и путев. расходы и въ принятіи мѣръ къ помѣщенію дѣтей въ воспитат. и учеб. заведенія. Дѣти, получающія пособія отъ А. гл. к-та, не теряютъ правъ на эмеритуру. Завѣдываніе на мѣстахъ дѣломъ призрѣнія сиротъ нижн. чиновъ правила 11 іюня 1905 г. возлагаютъ на земскія и городскія учрежденія; въ случаѣ ихъ согласія—въ распоряженіе ихъ передаются отъ казны соотвѣтств. суммы. При отказѣ же земск. и городск. учрежденій, а равно въ мѣстностяхъ, гдѣ не введены земск. учрежденія, открываются уѣздные комитеты, состоящіе подъ предсѣдательствомъ уѣздн. предводителя дворянства изъ представителей правит. и обществ. учреждений и членовъ по приглашенію предсѣдателя. Кромѣ того, могутъ быть открываемы, по усмотрѣнію А. гл. ком-та, губернскіе ком-ты подъ предсѣд. губернатора. Затѣмъ А. гл. к-томъ былъ раз-

работанъ рядъ мѣропріятій, въ развитіе правилъ 16 іюня, а именно: 1) 26 дек. 1905 г. было Высоч. утв. положеніе о томъ, что всѣмъ дѣтямъ офиц. и приравн. къ нимъ чиновъ предоставлено, до достиженія ими 10-лѣт. возраста, право полученія, одновременно съ пособіями изъ А. гл. к-та, причитающейся на ихъ долю за службу ихъ отцовъ изъ казны пенсіи, а дѣтямъ офиц. чиновъ морск. вѣд., сверхъ того, денежн. пособій на воспитаніе изъ суммъ мор. м-ства. Лишеніе ихъ пенсіи до этого времени ставило обездоленныя семьи въ безвыходное положеніе. 2) 22 апр. 1906 г. было установлено право на пособіе изъ суммъ к-та дѣтямъ офиц. чиновъ и приравн. къ нимъ лицъ, лишившихся трудоспособности въ войну съ Японіей. 3) 21 окт. 1906 г. были увеличены оказавшіеся недостаточными размѣры пособій дѣтямъ нижн. чиновъ: на 6 руб. въ годъ и въ особоуважит. случаяхъ до 40%. Далѣе, по почину А. гл. к-та былъ внесенъ въ законод. учрежд. законопроектъ, получившій 10 янв. 1906 г. силу закона объ обезпеченіи сиротъ чиновъ арміи, погибшихъ при исполненіи своего долга во время внутреннихъ волненій. Этотъ законъ впослѣдствіи былъ распространенъ на дѣтей чиновъ полиціи и корп. жандармовъ и, наконецъ, на дѣтей клас. и нижн. чиновъ тюремнаго вѣд-ва, ставшихъ жертвами служеб. долга. Расширяя свою первоначальную задачу, к-тъ пришелъ на помощь дѣтямъ и частныхъ лицъ, ставшихъ случайными жертвами террора, когда б. изданъ законъ 18 мар. 1909 г., составленный по инициативѣ 177 членовъ Гос. Думы. Исполнительная дѣятельность А. гл. к-та протекаетъ нынѣ по принципу непосредственнаго разрѣшенія въ самомъ ком-тѣ, а не въ мѣстныхъ, второстепенныхъ установленіяхъ, всѣхъ вопросовъ о принятіи подъ покровительство дѣтей тѣхъ или иныхъ лицъ, чѣмъ имѣется въ виду достигнуть, хотя и при болѣе сложной работѣ, большаго единства въ разрѣшеніи дѣлъ и уравнительности въ удовлетвореніи ходатайствъ сиротъ—жителей различныхъ мѣстностей. Призрѣваемые дѣти раздѣляются на 2 групы: крупныя дѣти офиц. чиновъ и дѣти нижн. чиновъ. Число дѣтей 1-й категоріи по годамъ (къ 1 янв.) выражается въ слѣдующихъ цифрахъ: 1906 г.—385, 1907 г.—1126, 1908 г.—1811, 1909 г.—2096, 1910 г.—1937 и къ 1 мая того же года—2007. Около $\frac{1}{3}$ этой послѣдней цифры—дѣти офиц., погиб. въ рус.-яп. войну (710). Въ виду того, что число призрѣваемыхъ дѣтей лицъ, погибшихъ во время революціи, безусловно не соотвѣтствуетъ общей численности лицъ, получившихъ право на пособіе изъ казны, к-тъ для разысканія этихъ дѣтей собираетъ свѣдѣнія черезъ центр. и мѣст. установленія различ. вѣдомствъ. Въ настоящее время на счетъ его суммъ 318 лицъ воспитываются въ разн. уч. заведеніяхъ, высшихъ, среднихъ и пансіонахъ, пріютахъ. На содержаніе сиротъ выдается ежегодное пособіе: въ возрастѣ до 6 лѣтъ—въ размѣрѣ 75 р., отъ 6 до 10 л.—125 р. и послѣ 10 л.—300 р. на каждаго ребенка. Организациія дѣла призрѣнія дѣтей нижн. чиновъ представляетъ собою особія затрудненія, въ значительной степени преодолѣваемые к-мъ благодаря разсылкѣ черезъ различн. должност. лицъ особыхъ опросныхъ бланковъ. Полученные черезъ нихъ матеріалы дали свѣдѣнія о 48.623 сиротахъ нижн. чиновъ, погибшихъ,

умершихъ отъ ранъ и пропавшихъ безъ вѣсти. Подобное собраніе свѣдѣній продолжается и донинѣ. Подъ покровительство А. гл. к-та сироты нижн. чиновъ, погибшихъ въ войну съ Японіей, поступали въ количествѣ: къ 1906 г. (1 янв.) 17, 1907 г.—48.623, 1908 г.—52.506, 1909 г.—52.964, 1910 г.—54.036 и къ 1 мая того же года—54.617. Дѣтей нижн. чиновъ, утратившихъ трудоспособн., принято 37.093. Кромѣ того, принято подъ покровительство дѣтей пострадавшихъ во время революціи нижн. воин. и полиц. чиновъ 2539, чиновъ тюр. вѣд.—185 и частныхъ лицъ—143. Въ общемъ, за первые 5 лѣтъ своей дѣятельности, А. гл. к-тъ принялъ подъ свое покровительство дѣтей: а) офицерскихъ чиновъ и приравненныхъ къ нимъ лицъ—2482 и б) нижн. чиновъ и прирав. къ нимъ лицъ—102.247, а всего—104.729. Финансовая сторона дѣла призрѣнія вполнѣ отвѣчаетъ широтѣ поставленныхъ к-ту задачъ и обезпечена отпусками изъ казны. Весь расходъ на призрѣніе сиротъ за 5-лѣтній періодъ по 1 янв. 1910 г. выразился въ суммѣ 9.425.642 р.; на 1910 г. по государственной росписи ассигновано 4 мил. руб. Кромѣ того, к-мъ составленъ благотворительный фондъ въ суммѣ 126.700 руб. (Обзоръ дѣятельности Алексѣвскаго Главнаго Комитета за 5 лѣтъ его существованія по 1 мая 1910 г.; Спб. 1910 г.).

АЛЕКСѢВСКОЕ ВОЕННОЕ УЧИЛИЩЕ, до 1897 г.—Московское пѣх. юнкер. училище и до 1906 г.—Московское воен. училище. Московское пѣх. юнк. училище основано въ 1864 г. и было первымъ изъ ново-учрежденныхъ юнкерскихъ училищъ, имѣвшихъ цѣлью доставить возможность полученія нужнаго для офицера образованія войсковымъ юнкерамъ и вольноопредѣляющимся, неокончившимъ средней школы. Въ 1886 г. при немъ были впервые открыты отдѣленія съ воен.-училищн. курсомъ, одногодичнымъ—для молодыхъ людей высшаго образованія и двухгодичнымъ—для лицъ основательнаго среднего образованія,—съ цѣлью дать имъ возможность, попутно съ исполненіемъ воинской повинности, получить военное образованіе и достигнута офицерскаго званія. Сначала это заведеніе, какъ и всѣ юнкер. училища находилось въ вѣдѣніи Главнаго Штаба и пополнялось исключительно уже состоявшими на дѣйствительной службѣ вольноопредѣляющимися и охотниками, при чемъ за обученіе въ отдѣленіяхъ съ воен.-училищнымъ курсомъ не установлено было особой обязательной службы въ войскахъ (какъ это установлено до сихъ поръ въ воен. училищахъ). Въ виду переполненія Моск. п. ю. уч. основательно образованными молодыми людьми, оно было переведено въ 1897 г. полностью на воен.-училищ. курсъ, съ совершеннымъ упраздненіемъ одногодичнаго курса, при чемъ было названо Московскимъ воен. училищемъ и сравнено въ правахъ съ остальными заведениями того же наименованія (пр. по в. в. 1897 г., № 200). Такимъ образомъ, явилась возможность поступать въ юнкера этого училища прямо со стороны, безъ предварительнаго зачисленія въ вольноопредѣляющіеся войсковыхъ частей, и, по окончаніи курса, его воспитанники стали производиться прямо въ офицеры, а не были воз-

вращаемы въ свои полки только подпрапорщиками, какъ это дѣлалось прежде. Въ томъ же 1897 г. Моск. воен. уч. было подчинено главному начальнику в.-у. з. и постепенно сравнено съ привилегированными воен. училищами и по обмундированію и по столовому довольствію (пр. по воен. вѣд. 1898, № 176). Наконецъ, 10 авг. 1898 г., передъ торжественнымъ открытіемъ въ Москвѣ памятника имп. Александру II, училище получило Высочайше пожалованное ему знамя. Высочайшимъ приказомъ по воен. вѣд. отъ 19 фев. 1906 г. Шефомъ Моск. в. уч-ща б. назначенъ Его Императорское Высочество, Наслѣдникъ Цесаревичъ и Вел. Кн. Алексѣй Николаевичъ, и училищу присвоено впредъ наименованіе Алексѣвскаго воен. училища. За свое почти 50-лѣтнее существованіе Московское, а потомъ А. училище, какъ комплектное, по преимуществу, изъ разночинцевъ, выпустило въ войска очень много непрехотливыхъ офицеровъ, которые достойно несутъ всю тяжесть офицерской службы, особенно въ военное время. Близость въ Москвѣ къ Александровскому воен. уч. всегда возбуждало въ Алексѣвскомъ воен. уч. чувство благороднаго соревнованія, которое, конечно, приносило обоимъ заведеніямъ несомнѣнную пользу. До 1897 г. начальниками училища были полковники Кройманъ, Кузьевскій, Галаховъ, Шатиловъ, а затѣмъ—генералы Лаймингъ, Яковлевъ, Хабаловъ, Горбатовскій и Хаминъ. При выпускѣ изъ училища въ офицеры, для достойнѣйшихъ юнкеровъ имѣется премія полковника Пружикова. Училищный праздникъ—22 октября. 1 мая 1908 г., въ память назначенія Шефомъ училища Наслѣдника Цесаревича, Высочайше утверждѣн особый нагрудный знакъ, прavo ношенія котораго предоставлено служившимъ въ училищѣ въ день назначенія Августѣйшаго Шефа генераламъ, офиц. и клас. чин., а также и юнкерамъ, состоявшимъ въ тотъ же день въ училищѣ. (Пр. по воен. вѣд. 1908 г., № 315). Затѣмъ бывш. юнкерамъ училища предоставлено носить особый жетонъ, Высоч. одобренный 21 сент. 1909 г. (*Далаевъ, М. С.* Историческ. очеркъ воен. уч. Ч. I-III. Спб. 1880. *Бобровскій, П. О.* Юнкерскія училища. Т. I-III. Спб. 1887. *Грековъ, Д. В.* Краткій историческій очеркъ воен. училищъ (1700-1910 гг.). М. 1910).

АЛЕКСѢВЪ (Бругъ), Василій Андреевичъ, современный публицистъ по воен.-мор. вопросамъ, род. въ 1858 г. и по окончаніи мор. технич. училища (нынѣ морск. инж. уч. имп. Николая I), въ 1878 г. произведенъ въ офицеры. Окончивъ офицер. артил. классъ и Михайл. артил. академію и будучи прикомандированъ къ мор. технич. комитету, А. въ 80-хъ годахъ разработалъ эскизный проектъ гидравлическихъ башенныхъ установокъ для 12 дм. орудій броненосца „Чесма“, а затѣмъ наблюдалъ за ихъ постройкой и установкой. Съ 1890 по 1897 г., завѣдуя лафетно-башен. отдѣломъ на Обуховскомъ сталелит. заводѣ, занимался проектированіемъ и разработкой различныхъ артил. установокъ, отчасти принятыхъ на судахъ русскаго флота. Въ 1898 г. А. былъ посланъ въ С.-Ам. Соед. Шт. для наблюденія за установкой артиллеріи на строившихся въ Филадельфіи, на заводѣ Крампа, для Россіи судахъ (брон-сець „Ретвизанъ“ и крейсеръ „Варягъ“);

а послѣднее время своей службы состоялъ артил. офицеромъ новаго судостроенія въ С.-Пб-мъ портѣ, при глав. мор. штабѣ и находился въ распоряженіи В. Кн. Александра Михайловича. Въ 1904 г. А. былъ командированъ вооружать почтовые пароходы, отправляемые для крейсерской службы въ Атлант. океанъ (Донъ, Уралъ, Кубань и Терекъ) и миноносцы, строящіеся на народныхъ пожертвованія, въ 1907 г. вышелъ въ отставку ген.-м., а съ 1908 года, состоя постояннымъ сотрудникомъ газ. „Нов. Время“, выступилъ въ ней съ рядомъ статей, посвященныхъ морскимъ вопросамъ, бюджету мор. вѣдомства и критикѣ дѣятельности мор. мин-ства. Эта публицистическая дѣятельность снискала А. широкую популярность, показателемъ которой является фактъ внесенія за него его читателями штрафа (10.000 р.), наложеннаго на А. воен. - мор. судомъ по возбужденному противъ А. мор. м-ствомъ обвиненію въ вымогательствѣ во время постройки крейсеровъ, отправлявшихся на Д. Востокъ. Часть статей А. вышла отдѣльнымъ изданіемъ въ книгахъ: „Письма Брута о Мор. Мин-ствѣ“, „На судъ общества, отвѣты Брута Мор. М-ству“ и „Подводный флотъ и его значеніе для Россіи“.

АЛЕКСѢВЪ, Евгений Ивановичъ, ген.-адъют., адмиралъ, членъ Госуд. Совѣта, бывшій намѣстникъ Е. И. В. на Д. Востокѣ и—въ первую половину рус.-яп. войны 1904—1905 гг.—главнѣйшими вооруженными силами, дѣйствовавшими противъ Японіи, род. 11 мая 1843 г. и въ 1856 г. опредѣленъ въ Мор. Кад. Корп., изъ котораго былъ вынужденъ гардемариномъ въ 4-й флот. экипажъ, 4 мая 1863 г. Черезъ пять дней послѣ этого, 9 мая 1863 г., А., на корветѣ „Варягъ“, отправился въ первое свое кругосвѣтное плаваніе, изъ котораго вернулся лишь 2 іюля 1867 г., и на слѣдующій же день, 3 іюля, былъ произведенъ въ лейтенанты. Послѣ двухъ лѣтъ службы на берегу, А., 14 іюня 1869 г., вновь отправился въ плаваніе на клиперѣ „Яхонтъ“, подъ флагомъ к.-адм. Бутакова,—на этотъ разъ въ Средиземное море. Въ водахъ его и Атлантическаго океана А. плавалъ почти непрерывно 9 лѣтъ на разныхъ судахъ (кл. „Жемчугъ“, фрегаты „Кн. Пожарскій“ и „Свѣтлана“, шхуны „Соукъ-Су“, „Пезуапел“ и „Келасуры“, корветы „Аскольдъ“ и „Богатырь“ и пароходы „Шимбрия“ и „Лазо“), подъ командою различныхъ лицъ (Геркена, Басаргина, Бутакова, Вел. Кн. Алексѣя Александровича, Тыртова, Григораша, Корнилова, Шафрова, Гриппенберга и Ломена). 23 окт. 1878 г. А. былъ командированъ въ Америку для принятія строившагося тамъ нашего крейсера „Африка“. (См. „Азія“). Назначенный 18 ноября 1878 г. командиромъ этого судна, А. вошелъ съ нимъ въ составъ эскадры ген.-ад. Лесовскаго, сосредоточившейся въ водахъ Тихаго океана на случай войны нашей съ Китаемъ. Эта военно-политическая демонстрація удалась блестяще: война была предотвращена, и А. мирно плавалъ съ „Африкою“ у береговъ С. Америки, въ водахъ Атлант. океана, Нѣмец. и Балт. морей до 23 іюня 1879 г., при чемъ за дѣятельное участіе въ тушеніи пожара на пароходѣ „Sutania“ въ Копенгагенскомъ портѣ награжденъ былъ датскимъ королемъ командорскимъ крестомъ ордена Данеброга. Отдыхъ въ отечественныхъ

водахъ былъ непродолжителенъ, и 20 мая 1880 г. А. отправился съ „Африкою“ во второе свое кругосвѣтное плаваніе. По возвращеніи изъ него 10 іюня 1883 г. А., какъ отлично зарекомендовавшій себя морской офицеръ, былъ назначенъ въ октябрѣ того же года агентомъ нашего морского министерства во Франціи. Тамъ въ это время строился нашъ крейсеръ „Адмиралъ Корниловъ“. Произведенный 13 апр. 1886 г. въ капитаны 1 ранга, А. былъ назначенъ командиромъ этого судна, съ оставленіемъ въ должности морскаго агента, въ 1888 г. принявъ его съ верфи, привелъ въ Россію и въ слѣдующемъ же году, 1 авг. 1889 г., ушелъ съ нимъ въ заграничное плаваніе, продолжавшееся два года (по 19 авг. 1891 г.). По окончаніи его, произведенный въ к.-адмиралы, А. былъ назначенъ 1 янв. 1892 г. на должность помощника начальника Глав. Морск. Штаба. На этомъ посту онъ оставался 3 года и 1 янв. 1895 г. былъ назначенъ нач.-комъ эскадры Тих. океана. Произведенный 13 апр. 1897 г. въ вице-адмиралы, А. въ августѣ того же года былъ назначенъ старшимъ флагманомъ Черноморской флот. дивизіи. Между тѣмъ на Д. Востокѣ назрѣвали чреватія послѣдствіями событія. 15 марта 1897 г. занять были нами Квантунъ съ Портъ-Артуромъ. Событіе это еще болѣе обострило наши отношенія съ Японіей, ставшія натянутыми со времени вмѣшательства Россіи въ распрю Китая съ Японіей изъ-за Кореи. Въ то же время занятіе Кіао-Чао Германіей, а Вей-ха-вей Англійей, явно подстрекавшей Японію къ агрессивнымъ дѣйствіямъ противъ насъ, создавали сложную политическую обстановку, грозившую ежечасно конфликтами на почвѣ возможнаго, казалось, въ близкомъ будущемъ раздѣла великой срединной имперіи. Во главѣ нашихъ силъ на новой окраинѣ въ это время нужно было поставить лицо, обладающее большимъ политическимъ тактомъ, широкимъ государственнымъ умомъ, личнымъ авторитетомъ, знаніемъ Д. Востока и твердою волею. Выборъ палъ на адм. А., который Высоч. приказомъ по мор. вѣд. 19 авг. 1899 г. и былъ назначенъ главнымъ нач.-комъ и командующимъ войсками Квантунской области и морск. силами въ Тих. океанѣ. Это назначеніе составило переломъ въ жизни и службѣ А.: съ палубы военнаго корабля, на которой онъ до сихъ поръ протекалъ, онъ перешелъ на широкую арену государственной политической дѣятельности. Ближайшія же событія оправдали этотъ выборъ. Въ началѣ 1910 г. въ Китаѣ вспыхнуло возстаніе „боксеровъ“, направленное противъ иностраннаго вмѣшательства, грозившаго чѣлости и самостоятельному бытію страны. Фанатизмъ возставшихъ, подогрѣтый первоначальными успѣхами надъ отдѣльными европейцами, ихъ маленькими поселеніями и форпостами, увлекъ не только народныя массы Китая, но склонилъ къ содѣйствію имъ и китайское правительство, сосредоточившее въ окрестностяхъ Пекина и Тяньцзиня значительную часть своихъ регулярныхъ войскъ. Иностранныя дипломатическія миссіи въ Пекинѣ были осаждены разъяренной чернью, и имъ съ минуты на минуту грозила гибель. Единственный путь, по которому на выручку ихъ могли быть двинуты войска, заперался кр. Таку, комендантъ которой явно склонялся на сторону боксеровъ, и укрѣпленіями Тянь-

цзиня, уже захваченными ими. Чтобы спасти положение, которое могло стать безнадежнымъ для всѣхъ заинтересованныхъ въ Китаѣ державъ, надо было быстро принять надлежащее рѣшеніе и энергично его осуществить. Прежде всего надо было открыть себѣ путь чрезъ Таку, и потому А. предъявилъ его коменданту ульгиматумъ о передачу европейцамъ нѣсколькихъ фортовъ, господствовавшихъ надъ входомъ въ р. Пейхо. Когда же это требование было имъ отвергнуто, А. не побоялся взять на себя ответственность силою овладѣть этими фортами и, склонивъ къ тому адмираловъ другихъ иностранныхъ эскадръ, стоявшихъ предъ Таку, блистательно выполнилъ это въ ночь съ 3-го на 4-е іюня 1900 г. Этотъ первый успѣхъ произвелъ большое моральное впечатлѣніе и на китайцевъ, почуввавшихъ въ „рыжихъ дьяволахъ“ грозную силу и рѣшимость бороться, и на европейцевъ, растерявшихся было предъ неожиданно налетѣвшею грозой „отъ стѣнъ недвижнаго Китая“. Черезъ день послѣ взятія Таку, 6 іюня, Государемъ Императоромъ возложено было на А. главное руководство нашими военно-сухопут. и морскими силами, дѣйствовавшими въ Печилійской провинціи и въ заливѣ того же названія. Возникло намѣреніе объединить въ лицѣ А. всѣ разномысленныя войска, дѣйствовавшія противъ боксеровъ. Такъ, военный министръ писалъ А-ву 24 іюля 1900 г.: „Государь Императоръ, имѣя полное довѣріе къ вашимъ высокимъ дарованіямъ, энергіи и характеру, признаетъ весьма желательнымъ, чтобы войска другихъ державъ на Печилійскомъ театрѣ были подчинены вашему общему руководству... Предварительные переговоры объ этомъ начаты въ Петербургѣ... Однако успѣхъ они не увѣнчались, т. к. наше м-ство иностр. дѣлъ признавало желательнымъ, чтобы руководство войсками разныхъ націй, собранными въ Печилійской провинціи, принадлежало коллегіальному установленію съ предѣлителемъ, выбираемымъ по очереди. Но „война не конгрессъ“—и, конечно, на это никто не согласился. Въ результатѣ—восторжествовала Германія, и для руководства военными операціями въ Китаѣ вызванъ былъ изъ Берлина ея фельдмаршалъ Вальдерзее. Однако онъ прибылъ на театръ воен. дѣйствій уже послѣ взятія Пекина, т. е. тогда, когда кризисъ миновалъ, событія шли къ ихъ логическому концу и возстаніе, подавленное въ Тянь-цзинѣ и Пекинѣ, лишенное поддержки богдыхана и его прав-ства, постепенно гасло. Событія разыгрались быстро, чѣмъ это можно было ожидать вначалѣ, и этой спасительной быстротой они въ значительной степени обязаны энергіи А-ва, проявившаго себя искуснымъ дипломатомъ и рѣшительнымъ военачальникомъ. Послѣ взятія Таку на очередь стало овладѣніе Тянь-цзиномъ. Посланный туда для спасенія европейскихъ концессій отъ разгрома нашъ 12-й Вост.-Сиб. стр. полкъ хотя и подошлъ въ Тянь-цзинъ во-время, но былъ тамъ запертъ самъ полчищами боксеровъ и китайскихъ регулярныхъ войскъ, открыто примкнувшихъ къ возстанію. Нужна была быстрая энергичная выручка. Между тѣмъ среди союзниковъ, стоявшихъ подъ Тянь-цзиномъ и не объединенныхъ еще общимъ командованіемъ, не было согласія, шли „мѣстничество“ и раздоры, лишившія возможности планомерныхъ дѣйствій. Тогда, въ половинѣ іюня,

подъ Тянь-цзинъ прибылъ А. и, не имѣя никакихъ официальныхъ полномочій, только силой своего нравственнаго авторитета, сумѣлъ объединить контингенты иностранныхъ державъ подъ своимъ начальствомъ и добился соглашенія для совмѣстной атаки Тянь-цзина. Она была произведена на развѣтъ 30 іюня, подъ руководствомъ А-ва, который подъ огнемъ противника наблюдалъ за ходомъ боя съ вала арсенала,—и увѣнчалась успѣхомъ. Боксеры потеряли не только главный свой оплотъ въ Печилійской провинціи и хорошо оборудованную базу, но и моральный свой авторитетъ среди населенія и регулярныхъ войскъ. Со взятіемъ Тянь-цзина путь на Пекинъ, для выручки посольствъ и подавленія мятежа въ его очагѣ, былъ открытъ. И на долю А. выпали сложныя заботы по подготовкѣ этой экспедиціи въ сердце Китая. Въ ряду ихъ была одна, весьма щекотливаго свойства. Это—исправление и эксплуатація ж. д. линіи Тонгку-Тянь-цзинъ. Сперва это дѣло было поручено совѣтомъ адмираловъ американ. капитану Вице, но у послѣдняго не было для этого достаточно средствъ, и работа шла очень медленно. Съ прибытіемъ нашей ж.-д. полуроты работа пошла быстро и велась исключительно нами. Однако англ. адм. Сеймуръ потребовалъ передачу этой дороги обратно ея прежней администраціи изъ англичанъ и китайцевъ. Цѣль требованія была ясна. Тотъ, кто владѣлъ дорогою, вліялъ самымъ рѣшительнымъ образомъ на ходъ военныхъ операцій и подготовку ихъ. Англичане же все время добивались этого преобладающаго вліянія. А съ твердостью отклонилъ это требованіе, заявивъ, что въ силу военныхъ обстоятельствъ дорога должна быть въ однихъ рукахъ и у того, кто имѣетъ больше средствъ для исправленія, эксплуатаціи и охраны линіи, т. е. въ нашихъ. Сеймуръ возражалъ, указывая, что англичане ожидаютъ изъ Индіи и войска, и инженеровъ и специалистовъ. Такъ какъ тѣ и другіе могли прибыть не скоро, а наша ж.-д. полурота могла начать эксплуатацію дороги немедленно, то А. потребовалъ категорически, чтобы она была немедленно передана въ наше вѣдѣніе, безъ чего немисливо без-опасное и правильное движеніе поѣздовъ при массовой перевозкѣ войскъ. На состоявшемся по этому вопросу совѣщаніи адмираловъ, Сеймуръ хотя и продолжалъ настаивать на своемъ прежнемъ требованіи, но твердость поведенія А. и сила его доводовъ были столь внушительны, что совѣщаніе рѣшило передать всю линію до окончанія военнаго времени въ наше вѣдѣніе. Принимая во вниманіе крайнее разнообразіе въ численности контингентовъ державъ, дѣйствовавшихъ въ Китаѣ, различіе цѣлей, преслѣдуемыхъ правительствами этихъ державъ, трудность объединить начальство надъ случайно собранными здѣсь войсками и опасаясь, что движеніе на Пекинъ можетъ послужить сигналомъ къ возстанію всей страны, А. считалъ эту операцію рискованной, осуществимой лишь при наличности 25 тысячн. корпуса съ осаднымъ паркомъ и полагалъ весьма важнымъ для нашихъ интересовъ найти возможность войти въ переговоры съ пекинскимъ пр-ствомъ для прекращенія смуты и избѣжанія бесполезнаго кровопролитія. Къ тому же онъ считалъ Манчжурскій театръ воен. дѣйствій болѣе важнымъ, чѣмъ Печилійскій, т. к. на немъ со-

средоточивались непосредственно наши общіе, а не случайные и частичные государственные интересы: укрѣпльннйся Портъ-Артуръ, Кит.-Вост. ж. дорога, русскія поселенія и русское вліяніе въ арендованномъ краѣ. Опасаясь за беззащитный еще П.-Артуръ и Манчжурію, онъ занялся на свою отвѣтственность двѣ серьезныя мѣры. Во-первыхъ, послѣ многихъ случаевъ проявленія враждебныхъ къ намъ чувствъ со стороны властей сосѣдняго П.-Артуру города Цзинь-чжоу, опасаясь вреднаго вліянія ихъ на мѣстное китайское населеніе, А. упразднилъ автономію этого города, занявъ его 14 іюля русскими войсками, взорвавъ ворота города, переведя китайскія власти въ Артуръ и начавъ укрѣпленіе Цзиньчжоуской позиціи. Во-вторыхъ, для обезпеченія спокойствія въ Манчжуріи, онъ занялся съ боя Нью-Чжуанъ (Инкоу), бывшій гнѣздомъ боксерскаго возстанія, и ввелъ въ немъ русское управленіе. Донося объ этомъ въ Спб., А. сообщалъ, что „вынужденное и, м.-б., преждевременное занятіе Нью-Чжуана согласуется съ нашими требованіями, ибо обезпечиваетъ намъ морской путь Портъ-Артуръ-Нью-Чжуанъ, взамиъ ж. д., ставшей въ послѣднее время не совсѣмъ надежной комунікаціонной линіей, вслѣдствіе постоянныхъ разливовъ и производимыхъ на нее покушеній мятежниковъ“. Вообще А. зарекомендовалъ себя въ этихъ чрезвычайныхъ событіяхъ искуснымъ, настойчивымъ и твердымъ въ достиженіи цѣлей дипломатомъ, осторожнымъ и дальновиднымъ, но въ то же время энергичнымъ полководцемъ, не боявшимся отвѣтственности за проявленіе инициативы. Между тѣмъ положеніе его было очень трудное. Хотя Высочайшею волею на него и было возложено главное руководство нашими воен. сухопут. и мор. силами, дѣйствовавшими на Печилійскомъ театрѣ войны, при чемъ было выражено полное Монаршее довѣріе къ его „высокимъ дарованіямъ, энергіи и характеру“, однако тогдашній воен. м-ръ, ген. Куропаткинъ хотѣлъ играть роль глашатая и изъ Спб., путемъ всеподданнѣйшихъ докладовъ и личныхъ отъ себя директивъ и указаній, все время вмѣшивался въ руководство А-вымъ военными операціями. Такъ, во всеподданнѣйшемъ докладѣ 30 іюня 1900 г., онъ признаетъ „настоятельно необходимымъ определенно указать адм. А., что въѣрннны его командованію войска назначаются преимущественно для дѣйствій на главномъ въ настоящее время Печилійскомъ театрѣ, съ цѣлью подготовки движенія къ Пекину и производства затѣмъ сего движенія“, — и ходатайствуетъ отправить А-ву заготовленную уже въ этомъ смыслѣ депешу. Вмѣшательство это доходило до такихъ мелочей, что А-ву изъ Спб. давались указанія „безоплатательно выслать въ Инкоу или иной пунктъ, по указанію инж. Гиршмана, 2 роты пѣхоты, два орудія... и взводъ казаковъ“ (депеша 14 іюня, № 1678); — „для взятія форта въ Тянь-цзинъ и китайскихъ батарей, а также для полнаго разгрома китайцевъ въ окрестностяхъ Тянь-цзина собрать силы не менѣе 12 б-новъ, 3 батарей и части осаднаго парка съ полевыми мортирами; приготовить штурмовыя лѣстницы и матеріалы для перехода препятствій, особенно водяныхъ рововъ; необходимо дожидаться саперовъ...“ (депеша 29 іюня, № 2105); — „временное пребываніе б-на въ Бицзыво надо возможно сократить и притя-

нуть этотъ б-нъ въ гарнизонъ П.-Артура...“ (депеша 21 іюля, № 2966); укрѣпленіе Цзиньчжоуской позиціи признается мѣрой преждевременной (депеша 28 іюля, № 3312) и т. д. и т. д. Эти указанія и совѣты были еще тѣмъ тягостны, что, будучи подаваемы издалека отъ театра войны, отличались неустойчивостью и часто опаздывали. Такъ, первоначально, подѣ страхомъ возможности избѣженія европейцевъ въ Пекинъ и все разраставшагося боксерскаго движенія, съ походомъ на Пекинъ очень спѣшили. А-ву приказано было главною своею задачею считать подготовку „къ энергичному наступленію къ Пекину“ (депеша отъ 1 іюля, № 2223). Потомъ въ Спб. нѣсколько успокоились, и 25-го іюля движеніе на Пекинъ разрѣшено было лишь до Янь-цуня, гдѣ надлежало заняться исправленіемъ ж. д. пути и ждать особаго Высочайшаго повелѣнія и окончанія періода дождей. Получивъ же донесеніе ген. Ливенича, что погода отличная, что духъ кит. войскъ подорванъ, что положеніе посольствъ въ Пекинѣ продолжаетъ быть тяжелымъ и всѣ нач-ки союз. войскъ стремятся къ скорѣйшему ихъ освобожденію, ген. Куропаткинъ 2 августа представилъ всеподданнѣйшій докладъ о томъ, что „задержка движенія къ Пекину войска союзныхъ государствъ при полной къ тому возможности по состоянію погоды, состоянію дорогъ и, главное, по разстройству противника и только въ видахъ ожиданія пріѣзда фельдм. Вальдерзее, представляется опасною“, почему испрашивалъ разрѣшенія предоставить ген. Ливеничу, непосредственно начальствовавшему нашими войсками на Печилійскомъ театрѣ, свободу дѣйствій въ зависимости отъ обстановки. Высочайшее соизволеніе на это было получено и въ этомъ смыслѣ были посланы срочныя депешы Ливеничу и А-ву. Но онѣ опоздали. Пекинъ былъ взятъ союзными войсками еще наканунѣ этого всеподданнѣйшаго доклада. — А. хотя и считалъ движеніе на Пекинъ рискованнымъ, какъ это сказано выше, но, получивъ указаніе считать своей первой задачей подготовку къ энергичному движенію къ Пекину, свято его выполнилъ — и союзныя войска уже 27-го іюля были въ Хэ-си-у. — „Въ отношеніи столь быстро открытій дѣйствій, доносилъ онъ въ Спб. въ тотъ самый день, 1 авг., когда получено имъ было приказаніе дальѣ Янь-цуня не идти, — мною съ самаго начала уже неоднократно были даны ген. Ливеничу указанія принять всѣ зависящія отъ него мѣры, чтобы побудить союзниковъ отказаться отъ чрезмѣрной поспѣшности, но въ то же время я не считалъ себя въ правѣ выдѣлять нашъ отрядъ изъ общаго движенія на Пекинъ, если бы такое было рѣшено большинствомъ иностранныхъ начальниковъ...“ Такимъ образомъ, и въ этомъ случаѣ А. дѣйствовалъ весьма тактично: осторожно, но съ инициативою. — То же самое произошло въ отношеніи Инкоу. 3-го и 23-го іюля А-ву было сообщено, что въ направленіи дальѣ Инкоу нашихъ дѣйствій развивать въ Манчжуріи не слѣдуетъ и чтобы, поэтому, отрядъ ген. Флейшера до прихода подкрѣпленій изъ Европ. Россіи не уходилъ дальѣ линіи Инкоу — Дашичао (депешы №№ 2255 и 3037). Но послѣднее, конкретное указаніе было получено А-вымъ, когда движеніе Флейшера къ Хайчену уже началось (депеша А-ва воен. м-ру 30 іюля, № 168); при-

пилось послать Флейшеру приказаніе приостановиться, если этотъ городъ имъ еще не занятъ. Между тѣмъ А. лично находилъ овладѣніе Хайченомъ, находящимся всего лишь въ 30 вер. отъ Дашичао, крайне необходимымъ (его депеша отъ 25 іюля). Понятно, какъ при такихъ условіяхъ было трудно А-ву руководить воен. дѣйствіями. Вѣроятно, въ силу этого, закончивъ подготовку похода на Пекинъ и имѣя въ виду, что командованіе Печилійскимъ отрядомъ по Высочайшему повелѣнію ввѣрено „опытному боевому генералу“ (Линевичу), А. полагалъ, что въ дальнѣйшемъ его присутствіи на Печилійскомъ театрѣ нѣтъ особой надобности, и просилъ о разрѣшеніи ему вернуться въ П.-Артуръ. Такъ какъ это было предоставлено его „усмотрѣнію“ (депеша ген. Куропаткина отъ 27 іюля), то А. остался въ Печили и 7 сент. непосредственно руководилъ атакою фортовъ у Бейтана, устроенныхъ въ 15 вер. къ сѣверу отъ Таку и представлявшихъ важную фланговую позицію китайцевъ по отношенію къ путямъ сообщеній между Таку и Тянь-цзиномъ. Этимъ и послѣдующимъ затѣмъ занятіемъ другого важнаго стратегич. пункта, Шанхай-Гуаня съ ж. д. линіей того же наименованія собственно и закончились дѣйствія нашихъ и иностранныхъ войскъ на Печилійскомъ театрѣ войны. Центръ ихъ тяжести перенесся въ Манчжурію, гдѣ ими руководилъ ген. Гродековъ. Въ воздаяніе плодотворныхъ трудовъ по Квантунской области и за отличное руководительство нашими войсками въ тяжелую годину безпорядковъ въ Китаѣ, А. былъ назначенъ ген.-адъютантомъ къ Е. И. В. (6 мая 1901 г.) и пожалованъ орденомъ Бѣлаго Орла съ мечами (1 янв. 1901 г.—за Бейтанъ) и золотою, брилліантами украшенною саблею, на которой Государь Императоръ, при подписаніи грамоты на нее, изволилъ замѣнить надпись „за побѣды на Печилійскомъ театрѣ, 1900 г.“ словами: „Таку, Тяньцзинь, Пекинъ, 1900 г.“. Въ томъ же 1901 г. А-ву былъ пожалованъ президентомъ франц. республики—орденъ Поч. Легіона Большого Офицер. Креста, въ 1902 г.—королемъ прусскимъ, имп-ромъ германск.—орденъ Краснаго Орла 1 ст. съ мечами, а королемъ Бельгійскимъ—орд. Леопольда Больш. Офицер. Креста; въ 1903 г.—королемъ италіанскимъ—

орд. св. Маврікія и Лазаря Больш. Креста, а имп-ромъ Корей—орд. Тайкакъ, 1 степ.—6-го апрѣля 1903 г. А. былъ произведенъ въ адмиралы съ оставленіемъ въ званіи ген.-ад-та, а 30 іюля того же года—назначенъ намѣстникомъ Е. И. В. на Д. Востокъ, хотя въ официальныхъ представленныхъ имъ мнѣніяхъ и заключеніяхъ на проекты управленія областями Д. Востока онъ неоднократно и рѣшительно высказывался противъ учрежденія тамъ намѣстничества и просилъ, въ случаѣ, если таковое будетъ учреждено, отозвать его съ Д. Востока.



На этомъ посту А. застала въ 1904 г. рус.-японск. война, въ которой ему пришлось играть страдательную роль, ибо общественное мнѣніе Россіи, не подготовленное къ войнѣ правящими сферами, возложило на него отвѣтственность не только за ея возникновеніе, но и за нашу неподготовленность къ ней, въ качествѣ же гл-щаго онъ оказался лишенымъ всей полноты власти въ руководствѣ военными операціями, вслѣдствіе назначенія ему „самостоятельнаго помощника“ въ лицѣ ген. Куропаткина, занимавшаго до тѣхъ поръ

пость воен. м-ра. Въ настоящее время, по документальнымъ даннымъ, роль А. въ воен. событіяхъ 1904 г. представляется въ слѣдующемъ видѣ. Когда въ юль 1903 г. япон. пр-ство обратилось къ нашему пр-ству съ предложеніемъ пересмотрѣть существующіе договоры наши какъ съ Японіей, такъ съ Китаемъ и Кореей, и представило проектъ ихъ измѣненій, направленный къ созданію полного господства Японіи въ Корѣѣ и къ вытѣсненію Россіи не только изъ этой страны, но и изъ Манчжуріи, А-ву, по Высочайшему повелѣнію, поручено было, совместно съ нашимъ тогдашнимъ посланникомъ въ Токио, разсмотрѣть этотъ проектъ и составить проектъ русскихъ отвѣтныхъ предложеній для представленія таковыхъ на Высочайшее благовозврѣніе. Выполняя это порученіе, А. исходилъ изъ слѣдующихъ оснований: не допускать вмѣшательства Японіи въ манчжурскія дѣла, обезпечить свободу плаванія русскихъ судовъ вдоль корейскихъ береговъ, воспрепятствовать образованію изъ корейской территоріи стратегической базы для враждебныхъ противъ Россіи дѣйствій Японіи, во всемъ же остальномъ предоставить ей широкія права въ Корѣѣ. Составленный на этихъ основаніяхъ отвѣтъ нашего пр-ства, какъ извѣстно, не удовлетворилъ Японію и въ окт. 1903 г. она представила второй проектъ соглашения, разсмотрѣніе котораго, по Высочайшему повелѣнію, опять было поручено А-ву съ указаніемъ установить примирительную формулу, „относительно не отказываясь отъ основныхъ нашихъ требованій“. 5 ноября 1903 г. А. представилъ м-ру иностр. дѣлъ второй проектъ соглашения, при чемъ высказалъ, что „необходимо теперь же остановиться на тѣхъ послѣдствіяхъ, которыя могутъ произойти въ случаѣ отказа Японіи принять нашъ проектъ“. Основываясь на энергичной дѣятельности Японіи въ Пекинѣ и Сеулѣ, направленной противъ Россіи при сочувствіи и поддержкѣ Англіи и Америки, а также принимая въ расчетъ непрекращающіяся приговленія Японіи къ усиленію ея боевой готовности, А. высказывалъ предположеніе, что неприятіе Японіею нашихъ предложеній можетъ сопровождаться не только занятіемъ Корей, какъ предполагалось прежде, но и обращеніемъ къ намъ по манчжурскому вопросу въ согласіи съ Китаемъ. Въ виду возможности такого исхода переговоровъ, онъ предлагалъ замедлить передачу нашего проекта, „дабы имѣть время привести въ исполненіе нѣкоторыя уже начатыя мѣропріятія, направленные къ усиленію нашего военнаго положенія на Д. Востокѣ, что, въ свою очередь, окажетъ влияние на японскую притязательность“. Послѣ нѣкоторыхъ измѣненій въ Спб., проектъ былъ переданъ япон. пр-ству 20 ноября и, какъ предвидѣлъ А., не удовлетворилъ Японію, которая, не выжидая уже результатовъ дальнѣйшихъ переговоровъ, перешла отъ словъ къ дѣлу. 24 дек. 1903 г. А. телеграфировалъ въ Спб. о дѣломъ рядъ мѣропріятій японцевъ, несомнѣнно свидѣтельствовавшихъ объ ихъ намѣреніяхъ занять Корею и установить надъ нею протекторатъ. Придавая этому готовившемуся событію значеніе большой и серьезной опасности для насъ въ военномъ отношеніи, А., „не съ дѣлю вызвать вооруженное столкновеніе, а исключительно въ видахъ необходимой самообороны“, предлагалъ принять рядъ предохранительныхъ мѣръ, направленныхъ къ поддержанію равно-

всіа въ стратегическомъ положеніи сторонъ, нарушаемомъ оккупаціей Корей: или, 1-е, объявить мобилизацію въ войскахъ Д. Востока и Сибири, ввести въ Манчжурію военное положеніе для удержанія страны въ спокойствіи, обезпеченія дѣлности Кит.-Вост. ж. д. и подготовки сосредоточенія войскъ и занятія войсками нижнее теченіе Ялу; или, 2-ое, довести до воен. состава и начать перевозку въ Иркутскъ 2 арм. корпусовъ, предназначенныхъ для усиленія войскъ Д. В., одновременно съ симъ принять мѣры по подготовкѣ мобилизаціи остальныхъ подкрѣпленій и объявить на военномъ положеніи Манчжурію и приморскія крѣпости (П.-Артуръ и Владивостокъ) для немедленного приведенія послѣднихъ въ полную боевую готовность. Въ отвѣтъ на эти предложенія, А. получилъ 30 дек. 1903 г. чрезъ воен. м-ра слѣдующія указанія: съ началомъ высадки японцевъ въ Корѣѣ 1) объявить П.-Артуръ и Владивостокъ на военномъ положеніи; 2) приготовиться къ мобилизаціи и 3) приготовить къ выдвигенію на корейскую границу отряды для прикрытія сосредоточенія нашихъ войскъ въ Южн. Манчжуріи. Вместе съ тѣмъ ему указывалось принять всѣ мѣры къ тому, чтобы на корейской границѣ не произошло какихъ-либо столкновеній, которыя могли бы сдѣлать войну неизбежной. Въ дѣляхъ во что бы то ни стало избѣжать разрыва съ Японіей, въ Спб. рѣшено было „насколько возможно продолжать обмѣнъ взглядовъ съ токийскимъ кабинетомъ“, и по-сему чрезъ А. отправленъ былъ въ Токио третій по счету нашъ проектъ соглашения съ Японіей. Ознакомившись съ нимъ, А. тотчасъ же, 20 янв. 1904 г., телеграфировалъ въ Спб., что „непрекращающіяся военныя приговленія Японіи достигли уже почти крайняго предѣла, составляя для насъ прямую угрозу“, и потому „принятіе самыхъ рѣшительныхъ мѣръ съ нашей стороны для усиленія боевой готовности войскъ на Д. Востокѣ не только необходимо въ дѣляхъ самообороны, но, можетъ-быть, послужитъ послѣднимъ средствомъ избѣжать войны, внушая Японіи опасенія за благоприятный для нея исходъ столкновенія“. Поэтому онъ полагалъ необходимымъ тотчасъ же объявить мобилизацію войскъ Д. В. и Сибири, подвести войска къ району сосредоточенія и рѣшительными дѣйствіями нашего флота воспротивиться высадкѣ японскихъ войскъ въ Чемульпо. Въ ожиданіи скорого отвѣта на эти насущные запросы А. вывелъ п.-артурскую эскадру на вѣтшинн рейдъ, дабы по полученіи согласія на свои предложенія, не теряя ни минуты двинуть флотъ нашъ къ берегамъ Корей. Однако отвѣтъ на нихъ адм. А. получилъ изъ Спб. лишь 27 января, когда японцы начали уже военныя дѣйствія и бомбардировали П.-Артуръ; 24-го же янв. имъ была получена изъ м-ства иностр. дѣлъ депеша лишь съ извѣщеніемъ о разрывѣ дипломатич. сношеній съ Японіей. Не держа никакихъ практическихъ, реальныхъ указаний, какъ надлежитъ трактовать этотъ фактъ, и что слѣдуетъ дѣлать, депеша говорила лишь о томъ, что отвѣтственность за послѣдствія, могущія произойти отъ перерыва дипломат. сношеній, остается на Японіи. При такихъ условіяхъ и имѣя въ виду ясно выраженное Государемъ горячее желаніе Его „избавить Россію отъ ужасовъ войны“, адм. А. лишенъ былъ возможности что-либо предпринять и долженъ

былъ проявить крайнюю осторожность въ своихъ дѣйствіяхъ, чтобы послышко эскадры къ Корейскимъ берегамъ не повести къ вооруженному столкновенію съ Японіей, котораго въ Сиб. избѣгали до самого послѣдняго момента. Такое отношеніе А. къ депешѣ м-ства иностр. дѣлъ, полученной имъ 25 янв., нашло себѣ затѣмъ подтвержденіе въ правит. сообщеніи о разрывѣ дипломат. сношеній, успокоительно заявлявшемъ, что таковой не означаетъ еще начала войны. Въ общемъ, роль А. въ ходѣ переговоровъ съ Японіей ограничилась лишь совѣщательнымъ участіемъ его въ нихъ и ролью передаточной инстанціи дипломатическихъ бумагъ, которыми наше м-ство иностр. дѣлъ обмѣнивалось съ своимъ представителемъ въ Токио и съ токійскимъ кабинетомъ. По существу же, представленія, сдѣланныя А-мъ въ Сиб., проникнуты были духомъ твердаго, энергичнаго отпора притязаніямъ Японіи на Манчжурію, дѣятельной военной подготовки къ возможнымъ съ ея стороны агрессивнымъ дѣйствіямъ и къ захвату въ нихъ инициативы. Въра въ благопріятное „разрѣшеніе кризиса“, царившая въ Сиб., сдѣлала также то, что всѣ мѣропріятія по усилению нашего военнаго положенія на Д. Востокѣ осуществлялись крайне экономно, не сѣбша, безъ сознанія ихъ крайней необходимости и неотложности. Имѣя въ виду неравенство въ условіяхъ мобилизаціи Россіи и Японіи и тревожное положеніе политич. дѣлъ уже лѣтомъ 1903 г., адм. А. считалъ необходимымъ имѣть всегда подъ рукою не менѣе 50 т. войскъ и для этого сформировать новыхъ 44 б-на пѣхоты, соотвѣтственно сему увеличить количество кавалеріи и артилеріи, усилить гарнизонъ П.-Артура, приблизить войска къ району сосредоточенія арміи и придать имъ новую, „стратегическую организацію“. Но уже на совѣщаніяхъ, происходившихъ въ П.-Артурѣ въ іюнѣ 1903 г., подъ предѣлительствомъ воен. м-ра, г.-а. Куропаткина, всѣ эти пожеланія подверглись сокращенію: вмѣсто 44 б-новъ предложено было сформировать лишь 22, а формированіе особаго Квантунскаго арм. корпуса признано было и вовсе не нужнымъ. Въ октябрѣ же 1903 г. адм. А-у предложено было отказаться отъ одного изъ 2 арм. корпусовъ, предназначенныхъ къ перевозкѣ въ Манчжурію въ случаѣ войны, а когда онъ на это не согласился, то число формируемыхъ б-новъ было сокращено съ 22 до 18, формированіе 9 В.-Сиб. стр. бригады предположено было сдѣлать путемъ выдѣленія б-новъ изъ состава другихъ В.-Сиб. стр. бригадъ и отложено до весны 1904 г. Сокращены были также испрашивавшіеся А—вымъ кредиты; вмѣсто 12 милл. руб.—единовременно и 17 милл.—въ теченіе 5 лѣтъ, Особое Совѣщаніе подъ предѣлительствомъ гр. Сольскаго признало болѣе цѣлесообразнымъ „предусмотрѣть потребности воен. вѣдомства лишь на ближайшее время“ и потому ассигновало на усиленіе обороны Д. Востока на истекавшій 1903 и предстоявшій 1904 гг. сверхсметнымъ кредитомъ—по 3 милл. руб., а на 1905 г.—6 милл. руб. Несмотря на всѣ тревожные для мира признаки, А—ву только въ первыхъ числахъ января 1904 г. разрѣшено было расходовать этотъ 3-милл. кредитъ... Такое же отношеніе встрѣчали въ Сиб. и требованія А. относительно усиленія боевой готовности Тихоокеанской эскадры. Еще за два года

до войны нач-къ ея доносилъ объ огромномъ некомплектѣ въ личномъ составѣ эскадры, но послѣдній такъ и не былъ пополненъ къ началу войны; пополненіе некомплекта снарядовъ къ орудіямъ эскадры производилось крайне медленно и несообразно положенію вещей. Съ огромной канцелярской волокитой производилось созданіе на мѣстѣ средствъ, необходимыхъ для починки судовъ. Такъ, въ теченіе 3 лѣтъ не могъ быть утвержденъ въ Сиб. планъ устройства порта въ П.-Артурѣ, и онъ переходилъ изъ одной финансовой или технической комиссіи въ другую, между тѣмъ какъ въ Дальнемъ портѣ выросъ быстро и министерство финансовъ не пожалѣло на него денежныхъ затратъ. Къ постройкѣ сухого дока въ П.-Артурѣ можно было приступить лишь въ началѣ 1903 г., и также послѣ неоднократныхъ напоминаній и ходатайствъ. По соображеніямъ экономическимъ, для эскадры было введено положеніе т. н. „вооруженнаго резерва“, сократившее кредиты на плаваніе и практическую стрѣльбу. Такимъ образомъ, нося громкій и отвѣтственный титулъ „Намѣстника Е. И. В. на Д. Востокѣ“, А., въ дѣйствительности, вслѣдствіе междувѣдомственной розни трехъ министерствъ, имѣвшихъ непосредственное отношеніе къ дѣламъ далекой окраины, и бюрократической централизаціи управленія ею, лишенъ былъ и въ этомъ отношеніи реальной полноты власти. Высочайшимъ указомъ Прав. Сенату, даннымъ 28 янв. 1904 г., адм. А. предоставлены были „для объединенія дѣйствій военно-сухопутныхъ и морскихъ силъ, сосредоточиваемыхъ на Д. Востокѣ“, права главнокомандующаго арміями и флотомъ, а 12 февр. послѣдовало назначеніе к-щимъ Манчжурскою арміею г.-а. Куропаткина, какъ „самостоятельнаго и отвѣтственнаго начальника“. Создалось двоевластіе, пагубность котораго увеличивалась тѣмъ, что, обладая разными темпераментами, гл-щій и к-щій арміей разнo смотрѣли на характеръ веденія войны. А. съ самаго начала ея заявилъ себя сторонникомъ активнаго образа дѣйствій и стремился захватить инициативу ихъ. Такъ, когда ген. Лиевичъ, вр. командовавшій Манчжурскою арміею до прѣзда ген. Куропаткина, опасаясь лишиться конницы, остановилъ движеніе коннаго отряда ген. Мищенко вглубь Кореи и отвел его къ Ялу, А., не раздѣляя этихъ опасеній и зная о потерѣ соприкосновенія съ противникомъ, приказалъ Лиевичу немедленно двинуть конный отрядъ впередъ и предписать ему болѣе рѣшительный образъ дѣйствій. Но съ прибытіемъ къ арміи ген. Куропаткина отрядъ былъ снова отведенъ назадъ. Въ то время какъ к-щій арміею предписывалъ ген. Засуличу всѣми мѣрами избѣгать рѣшительнаго боя на Ялу и вообще не считалъ возможнымъ, да и нужнымъ, противодействовать высадкѣ японскихъ армій на Квантунъ, находя, что „чѣмъ дальше проникнутъ японцы въ Манчжурію, тѣмъ лучше“, А. признавалъ необходимымъ рѣшительно имъ въ этомъ противодействовать. Далѣе, сильно озабочиваясь участію П.-Артура, покинутого имъ только въ силу Высочайшаго повелѣнія и въ самый послѣдній моментъ свободн. сообщенія крѣпости съ внѣшнимъ міромъ, А. еще 8 мая, до взятія японцами цзиньчжоуской позиціи, указывалъ ген. Куропаткину, что „наступила минута для рѣшительныхъ дѣйствій“ въ дѣлахъ спасенія крѣпости. Его настойчивыя

домогательства ихъ завершились, наконецъ, тѣмъ, что ген. Куропаткинъ двинулъ къ югу отрядъ ген. бар. Штакельберга, но съ значительною потерей времени и не въ томъ составѣ, какъ это было ему предписано А-вымъ (32 б-на вмѣсто 48). Наступленіе велось не энергично, и закончилось у Вафангоу, гдѣ армія Оку нанесла отрядъ ген. Ш. поражение 1-го и 2-го іюня. Неудача эта не поколебала, однако, наступательныхъ тенденцій А., и онъ уже 7-го числа того же мѣсяца предложилъ ген. Куропаткину перейти въ наступленіе противъ арміи Куроки и 12-го числа повторилъ это предложеніе. К-щій Манчжурскою арміею отвѣтилъ на эти предложенія уклончиво и въ наступленіе не перешелъ. Инициатива дѣйствій снова осталась въ рукахъ марш. Ойямы, который, начавъ 11-го іюня общее всѣми японскими арміями наступленіе къ Ляояну, уже къ 15-му числу отбѣснилъ наши отряды за Феншуйлинскій хребетъ, хорошо укрывшій отъ насъ расположеніе противника, группировку его силъ и его передвиженія. Считаю, что единственнымъ выходомъ изъ этого опаснаго положенія было вернуть себѣ инициативу дѣйствій немедленнымъ переходомъ въ наступленіе и что для этого мы имѣемъ достаточныя силы (131 б-нъ). А. 28 іюня въ третій разъ предложилъ ген. Куропаткину, не ожидая нападенія съ востока, самому атаковать Куроки. К-щій арміею и на этотъ разъ отклонилъ это предложеніе, считая силы свои слишкомъ слабыми. Между тѣмъ Куроки 6 іюля занялъ Сихейнъ и, открывъ себѣ, такъ обр., путь къ Мукдену, въ обходъ ляоянскихъ позицій, еще болѣе ухудшилъ положеніе нашей арміи. Тогда, для убѣжденія ген. Куропаткина въ необходимости перейти къ активному образу дѣйствій, А. вызвалъ его 7 іюля въ Мукденъ на совѣщаніе, въ результатѣ котораго было рѣшено, удерживая наши позиціи противъ арміи Оку и Нодзу (т.-е. Дашичао), начать наступленіе противъ Куроки. Однако и это рѣшеніе не было приведено Куропаткинымъ въ исполненіе. Отправившись въ расположеніе войскъ Восточной группы, чтобы лично руководить ими въ наступленіи, ген. Куропаткинъ не только не перешелъ въ такое, но въ то же самое время, войскъ побѣдоносной обороны войсками южной группы позицій у Дашичао, приказалъ таковыя очистить, вопреки мнѣнію А., признававшаго необходимымъ во чтобы то ни стало удерживать за нами Дашичао—Инкоу. Всѣ дальнѣйшія настоянія А., чтобы рѣшеніе, принятое совмѣстно въ совѣщаніи 7 іюля, было исполнено,—не достигли дѣла, и ген. Куропаткинъ отводилъ наши войска съ одной позиціи на другую къ Ляояну. Считаю при такихъ условіяхъ невозможнымъ нести долге отвѣтственность за наши неуспѣхи, А. сталъ просить о сложении съ него обязанностей гл-щаго. 12 окт. 1904 г. послѣдовалъ на его имя Высочайшій рескриптъ слѣдующаго содержанія: „Евгеній Ивановичъ! Съ сожалѣніемъ уступая настойчивымъ просьбамъ вашимъ объ освобожденіи васъ отъ обязанностей главнокомандующаго вооруженными силами Моими на Дальнемъ Востокѣ, Я выражаю вамъ Мою искреннюю признательность за всѣ ваши многосложные труды по формированію войсковыхъ частей намѣстничества, по сосредоточенію ихъ въ районѣ военныхъ дѣйствій и за высшее руководство вооруженными силами на Дальнемъ Востокѣ въ

тяжелый начальный періодъ войны. Пребываю къ вамъ неизмѣнно благосклонный и благодарный Николай“.—12 ноября того же года на имя А. послѣдовалъ новый всемілостивѣйшій рескриптъ, въ которомъ дѣятельность его и личныя боевыя заслуги получили слѣдующую высокомилостивую оцѣнку: „Евгеній Ивановичъ. Освободивъ васъ, согласно вашему желанію, отъ обязанностей главнокомандующаго сухопутными и морскими вооруженными силами, дѣйствующими противъ Японіи, Я съ удовольствіемъ вспоминаю заслуги ваши на Дальнемъ Востокѣ, какъ во время китайскихъ событій въ 1900 г., такъ и при настоящихъ военныхъ дѣйствіяхъ съ Японіей, при чемъ вы своею благородною дѣятельностью вполне оправдали Мою къ вамъ довѣріе. Послѣ несчастнаго случая съ эскадреннымъ броненосцемъ „Петропавловскъ“, на которомъ погибъ командовавшій флотомъ вице-адмиралъ Макаровъ, вы, вступивъ, по Моему повелѣнію, въ непосредственное командованіе флотомъ Тихаго океана, проявили свойственные вамъ энергію и распорядительность, отбивая многократныя атаки непріятеля брандерами и миноносцами, направленныя преимущественно на зараженіе выхода изъ Порть-Артура. Высоко цѣню ваши боевыя заслуги и въ изъявленіе искренней Моей признательности, жалую васъ кавалеромъ Императорскаго ордена Нашега Святаго Великомученика и Побѣдоносца Георгія третьей степени, коего знаки при семъ препровождаю, пребываю къ вамъ навсегда неизмѣнно благосклонный и искренно благодарный Николай“. Среди своихъ подчиненныхъ А. пользовался большимъ уваженіемъ и авторитетомъ—за твердость воли, огромную трудоспособность, прятоту характера, большой государственный умъ и ясное пониманіе сложной политической и стратегической обстановки. Къ сожалѣнію, всѣ эти положительныя качества его были парализованы тѣмъ распределеніемъ власти на театрѣ войны, которое очевидецъ событій ея, бар. Теттау, назвалъ въ своихъ воспоминаніяхъ „своеобразнымъ и не вполне яснымъ“. Русская печать, отмѣчая въ свое время оставленіе А-вымъ своего высокаго поста, справедливо назвала его „безмолвною жертвою несчастно сложившихся обстоятельствъ“. Справедливо, съ своей точки зрѣнія, цѣнили А. и японцы, чувствуя въ немъ, видимо, большую моральную силу и зная объ его наступательныхъ тенденціяхъ. Состоявшій при японской арміи англійск. воен. агентомъ ген. сэръ Янгъ Гамильтонъ занесъ въ свою „записную книжку штабнаго офицера“ характерное наблюденіе: „Японцы ненавидятъ Алексѣева отъ всей души, но, насколько я могъ замѣтить, видимо, скорѣе любятъ Куропаткина“.—8 іюня 1905 г. состоялось упраздненіе Намѣстничества на Д. Востокѣ, и 13 іюня того же года А. былъ назначенъ членомъ Госуд. Совѣта, съ увольненіемъ отъ должности намѣстника и съ оставленіемъ въ званіи ген.-адъютанта. (Полный послуж. списокъ; „Матеріалы для описанія воен. дѣйствій въ Китаѣ въ 1900—1901 гг.“, изданные воен.-учен. арх. Глав. штаба; бар. Теттау „18 мѣсяцевъ въ Манчжуріи съ русск. войсками“, перев. съ нѣмец. ген. шт. полк. Грулева; сэръ Я. Гамильтонъ, „Записная книжка штабнаго офицера во время рус.-яп. войны“, перев. съ англійск., ген. шт. кап. Семенова (т. I) и Ю. Лазаревича (т. II);

В. А. Апушкинъ, „Русско - японская война“ 1904 — 1905 г., изд. т - ва „Образование“, 1910 г.)

АЛЕКСѢЕВЪ, Илья Ивановичъ, генерал-лейт., род. въ 1773 г., въ бѣдной помѣщич. семьѣ Рузскаго уѣз., Моск. губ.; 10 лѣтъ отъ роду б. записанъ въ л.-гв. Преображенск. п. капра-ломъ. Въ 1789 г. поступилъ на дѣйств. службу и въ окт. того же года, въ составѣ отряда своего полка, назначеннаго на гребной флотъ, участвовалъ въ дѣлахъ противъ шведовъ, сперва подъ начальствомъ вице-адм., прин. Нассау-Зигенъ, а въ 1790 г. — въ отрядѣ бригад. Байкова, при чемъ дважды былъ раненъ. По заключеніи мира, будучи согласно просьбѣ, переведенъ въ л.-гв. Конный полкъ и командированъ въ армію Потемкина, участвовалъ въ осадѣ Измаила; затѣмъ, состоялъ въ качествѣ ординарца при гр. Салтыковѣ, сперва въ арміи, дѣйствовавшей въ 1794 г. противъ польскихъ конфедератовъ, и впоследствии, когда гр. Салтыковъ былъ Кіев. воен. губернаторомъ и инспекторомъ всей конницы при Павлѣ I. Въ 1800 г. А., уже въ чинѣ полковника, внезапно былъ отставленъ отъ службы, вслѣдствіи немилости имп. Павла къ Салтыкову, но черезъ полгода вновь принятъ на службу съ назначеніемъ московскимъ полиціе-мейстеромъ. Въ 1805 г. А. возвратился въ строй и б. назначенъ шефомъ сформированнаго имъ Митавскаго драг. полка, съ которымъ, въ 1806 г., участвовалъ въ сраженіи при Прейсшп-Эйлау и въ нѣсколькихъ арріергардныхъ дѣлахъ, за что б. награжденъ орденомъ св. Анны 2 ст. съ алмаз., и св. Владимира 3 ст. Въ Гейльбергскомъ сраженіи А. смѣлою атакою съ тыла способствовалъ благоприятному для насъ исходу сраженія, за что получилъ чинъ генер.-майора и золот. шпагу съ алмаз. и надписью „за храбрость“. Въ 1808 г. начинается А. доставившая А. большую извѣстность боевая служба его въ Финляндіи. Сперва подъ его начальствомъ б. образованъ особый Сердобольскій отрядъ, задачей котораго было удержать волненіе, вспыхнувшее въ Карелии при занятіи Саволакской области шведскимъ генераломъ Сандельсомъ, т. к. возстаніе въ дальнѣйшемъ своемъ развитіи могло угрожать сообщеніямъ нашей арміи. Дойдя съ отрядомъ до р. Шелльс, А., подъ вліяніемъ слуховъ, что Сандельсъ отправилъ въ Карелию одного изъ лучшихъ своихъ офицеровъ отважнаго партизана Мальма, и что къ Карелии направляются главные силы шведовъ, боясь быть отрѣзаннымъ отъ своихъ сообщеній и запасовъ, отступилъ къ Кемі, допустивъ этимъ Мальма свободно вступить въ Карелию, гдѣ его появленіе было сигналомъ къ общему возстанію. Отступление А. давало неприятелю возможность зайти въ тылъ нашей арміи, дѣйствовавшей противъ Сандельса. Недовольный дѣйствіями А., имп. Александръ I-й поручилъ командованіе Сердобольскимъ отрядомъ князю М. П. Долгорукову. Кн. Долгоруковъ, прибывъ въ Сердоболь и осмотрѣвшись, въ донесеніи своемъ поспѣшилъ оправдать А. и, въ свою очередь, потребовалъ усиленія отряда пѣхотою и артиллеріей. Въ августѣ вчетверо усиленный отрядъ, авангардомъ котораго командовалъ А., выступилъ изъ Сердобола и вошелъ снова въ Карелию, 17 сент. соединился съ вой-

сками Тучкова и вскорѣ затѣмъ нанесъ неприятелю пораженіе при Иденсалмѣ, гдѣ кн. Долгоруковъ былъ убитъ. За успѣшныя дѣйствія въ качествѣ начальника авангарда въ этомъ движеніи А. награжденъ былъ орд. св. Анны 1-й ст. Въ началѣ 1809 г. А. поступилъ въ корпусъ гр. Шувалова, назначенный идти въ Швецію изъ Торнео. Вновь начальствуя авангардомъ, онъ въ исходѣ февр. выступилъ по льду Ботническаго залива съ цѣлью отрѣзать шведовъ, стоявшихъ на лѣвомъ берегу Торнео. По донесенію гр. Шувалова, „войско А., несмотря на чрезвычайныя затрудненія, очищая себѣ дорогу, въ такое время, когда холод простирался до 30 градусовъ, иди въ глубокомъ снѣгу по неровному морскому льду, переходя черезъ многіе острова и перешейки, прошло 50 верстъ безъ отдыха, не оставивъ ни одного отсталаго“. Замѣтивъ обходъ, шведы отступили. Второй разъ А. пришлось совершить походъ по льду въ томъ же году, но уже въ маѣ мѣсяцѣ, съ пятью полками, предназначенными для об-



хода неприятельской позиціи. Солдаты принуждены были идти по колѣно въ водѣ, нагнанной вѣтромъ на ледъ, орудія везли на саняхъ, въ разобранномъ видѣ, при чемъ по сторонамъ шли солдаты, придерживая пушки отвозами (канатами) длиною отъ 10 до 15 саж. Часто на пути встрѣчались поляны и широкіе переломы, на которые приходилось настилать помосты. Черезъ 2 дня (5 мая) послѣ перехода заливъ совершенно очистился отъ льда. И на этотъ разъ А. провелъ свой отрядъ, не потерявъ ни одного человѣка. Обходъ удался. Шведскій отрядъ полков. Фурумарка, тѣснимый съ фронта Шуваловымъ, отступилъ къ Итервику, но, встрѣтивъ колонну А., принужденъ былъ положить оружіе. За этотъ переходъ А. получилъ орд. св. Георгія 3 клас. Въ виду болѣзни Шувалова А. вскорѣ принялъ командованіе надъ Улеборгскимъ корпусомъ, съ которымъ 20 мая и вступилъ въ Умео. Черезъ двѣ не-

дѣли шведскій флотъ появился въ Ботнич. зал. и отрѣзалъ сообщеніе А. съ Финляндіей. Встревоженный этимъ обстоятельствомъ, А. рѣшилъ было отступить изъ Умео, но Александръ I приказалъ ему держаться тамъ до послѣдняго человѣка подъ опасеніемъ быть отданнымъ подъ судъ. Въ іюнѣ А. высалъ противъ шведскаго корпуса Сандельса отрядъ полковъ Казачковскаго. Сандельсъ былъ захваченъ врасплохъ при Геренфорсѣ, разбитъ и вынужденъ просить перемирія. Послѣ возобновленія военныхъ дѣйствій, 7 авг. произошло Севарское сраженіе, въ которомъ А. командовалъ главнымъ боевымъ корпусомъ. Въ самый разгаръ боя, когда шведы старались овладѣть возвышеніемъ, составлявшимъ ключъ нашей позиціи, А. вмѣстѣ съ генер. Готовцовымъ лично повелъ корпусъ въ штыки и опрокинулъ непріятеля. Побѣда осталась за русскими. А. былъ раненъ въ лѣвую ногу. За этотъ подвигъ онъ награжденъ былъ алмаз. знаками ордена св. Анны 1 клас. Послѣ Фридрихсгамскаго мира, назначенный командиромъ бригады (Митавскій и Финляндскій драгунскіе полки), А. оставался съ нею въ Финляндіи. Съ началомъ войны 1812 г. онъ былъ отправленъ съ бригадой въ подкрѣпленіе граф. Витгенштейна къ Полоцку. За сраженіе подъ Полоцкомъ А. б. награжденъ орденомъ св. Владимира 2 ст.; затѣмъ, начальствуя авангардомъ, онъ въ 6 дней отбилъ у непріятеля 8 пушекъ, 90 зарядныхъ ящиковъ, весь обозъ 6-го корпуса и взялъ много плѣнныхъ. За отличіе при Смолянахъ (19 окт.) удостоенъ Высочайшаго благоволенія. 20 окт. онъ опять принялъ начальствованіе надъ авангардомъ и почти ежедневно, до переправы Наполеона черезъ Березину, былъ въ дѣлахъ съ непріятелемъ, начальствуя то авангардомъ, то отдѣльными отрядами. Въ кампанію 1813 г. онъ въ сраженіи подъ Люценомъ былъ снова раненъ въ лѣвую ногу, съ раздробленіемъ кости; лишившись чувствъ, онъ замятво былъ вынесенъ изъ боя. Только по прошествіи года возстановилось его здоровье, и онъ могъ вновь вернуться къ арміи, которую засталъ уже въ Парижѣ. По заключеніи мира А. былъ назначенъ начальникомъ 3-й драгун. дивизіи. Событія „ста дней“ вновь вызвали его за границу, въ качествѣ начальника авангарда корпуса гр. Ланжерона. По прибытіи во Францію А. принялъ участіе въ блокадѣ крѣпостей Фальцбурга и Меца. За примѣрное состояніе его дивизіи, найденной фельдмаршаломъ Барклаемъ-де-Толли въ самомъ блестящемъ видѣ, произведенъ въ ген.-лейт. Въ январѣ 1819 года А. возвратился въ Россію и былъ назначенъ нач-мъ 1-й драг. дивизіи, но черезъ 2 недѣли — зачисленъ по кавалеріи, безъ какой-либо должности. Въ такомъ служеб. положеніи А. оставался до смерти, послѣдовавшей 3 окт. 1830 г. Послѣдніе годы жизни онъ провелъ въ Москвѣ, въ бѣдности, обремененный семействомъ и разбитый параличомъ. За полтора года до его кончины, по повѣстію имп. Николая I, узнавшаго о бѣдственномъ его положеніи А., ему пожаловано было одновременно 10.000 руб. ассигнаціями.

АЛЕКСѢЕВЪ, Константинъ Михайловичъ, ген.-лейт., ком-ръ 3 Кавказ. арм. корпуса, числится въ спискахъ 17 Вост.-Сиб. стр. полка; род. 22 нояб. 1851 г.; получилъ образо-

ваніе въ Орловской-Бахтина воен. гим-зій и 2-мъ воен. Константиновск. училищѣ. Въ 1872 г. произведенъ въ подпоручики арм. пѣхоты съ прикомандированіемъ къ л.-гв. Измайловскому полку. Командовалъ послѣдовательно: 12 Туркест. лин. и 1 Финлянд. стр. б-нами и 136 пѣх. Таганрогскимъ полкомъ, 1 Вост.-Сиб. лин. и 5 Вост.-Сиб. стр. бригадами, 5 и 4 Вост.-Сиб. стр. и 13 пѣх. дивизіями и 6 арм. корпусомъ. За рус.-турец. войну (1877-78 гг.) награжденъ чиномъ шт.-кап-на и орденами св. Станислава 3 ст. и св. Анны 4 ст.; за походъ въ Китай (1900 г.)—орденами св. Станислава 1 ст. и св. Анны 1 ст. Съ 5 Вост.-Сиб. стр. дивизіей А. принялъ видное участіе въ русско-японской войнѣ 1904-05 гг. Въ іюнѣ 1904 г. дивизія эта, входя въ составъ 2-го Сиб. корпуса, сосредоточеннаго у Симучена, занимала Кангуалинскую позицію, на лѣв. берегу р. Хайченъ-хэ, фронтомъ на ю.-в. Значительно усиленная саперными работами, позиція пересѣкала пути, ведущіе съ Далинскаго и Пханлинскаго переваловъ къ Хайчену, и представляла весьма серьезную преграду, при условіи упорной ея обороны. Но сраженіе 18 іюля у Симучена между 2 Сиб. корп. и 4 япон. арміей разыгралось западнѣе позиціи, занятой отрядомъ А., и 5 Вост.-Сиб. стр. дивизія оставалась безмолвной зрительницей жестокаго боя бригады 31-й пѣх. дивизіи съ цѣлою арміей Поду. А. ограничился высылкою на поддержку Козлов. полка всего лишь 2-хъ ротъ.—Съ 14 августа начался отходъ нашихъ войскъ къ Ляояну; изъ 5 Вост.-Сиб. стр. див. были выдѣлены 19 и 20 Вост.-Сиб. стр. полки для образованія аррьергарда и боковаго отряда. 15 августа 17 и 18 Вост.-Сиб. п. п. заняли позицію у Ингауянь, а 19 и 20 Вост.-Сиб. стр. п. п. расположились на высотахъ къ ю.-в., фронтомъ къ Люхою и Чандяпунзи. Противникъ съ утра открылъ огонь по этой позиціи, но въ наступленіе не переходилъ. Тѣмъ не менѣе, положеніе 2-го Сиб. к-са было признано опаснымъ, и около 10 ч. утра началось отступленіе главныхъ его силъ къ передовымъ Ляоянскимъ позиціямъ, а 17 и 18 В.-С. стр. п. остались до разсвѣта: первый—на перевалѣ, на дорогѣ въ Дава, и второй—на высотахъ къ ю.-в. Съ 7 час. утра 16 авг. обнаружилось наступленіе противника, и оба аррьергарда стали отходить къ Синьлиньшуню, гдѣ сосредоточилась вся дивизія. Здѣсь 5 В.-С. стр. див. была смѣнена 9 В.-С. стр. див. и направилась въ свой районъ сосредоточенія—Дунбанчжуань-Сыличжуань, гдѣ стала въ общій резервъ арміи. Въ теченіе дня 17 авг. дивизія была расхватапа по частямъ для поддержки 1 и 3 Сибир. корп. Въ резервѣ у Сибаличжуана оставался только 17 В.-С. стр. п., но въ ночь на 18 авг. и онъ былъ уже введенъ въ боевой участокъ 1 Сиб. корп., а въ общемъ резервъ арміи остался лишь 18 Вост.-Сиб. стр. п. 18 авг. А. оставался у Сибаличжуана за командира 2 корп., имѣя въ наличности лишь 1 б-нъ, составленный изъ ротъ разныхъ полковъ, которыя онъ здѣсь задерживалъ изъ числа отправлявшихся въ тылъ по разнымъ случаямъ. 19 авг., на укрѣпленной Ляоянской позиціи, 5 В.-С. стр. див., подъ начальствомъ ген. А., составила правый боевой участокъ 2 Сиб. корп.: отъ желѣзн. дороги до редута В. включительно, и приняла дѣятельное участіе въ оборонѣ ея, какъ въ этотъ, такъ и въ послѣдующіе дни—20 и 21 авг., потерявъ убитыми и ранеными 18 офицеровъ

и 739 ниж. чиновъ. — Во время сентябрьскаго наступленія, 2 Сиб. корп. составлялъ общій резервъ Восточнаго отряда и не былъ введенъ въ дѣло даже 28 сент., когда 1 Сиб. корп. велъ бой на перевалахъ. Только 30 сент. н-къ Восточнаго отряда приказалъ А-ву перейти въ наступленіе на д. Хамытанъ для поддержки отряда ген-маіора Мищенко. Въ составъ отряда, ввѣреннаго ген. А-ву, вошло 6 батал., 24 оруд., 1 эскадр., 1 ком. Отрадь дѣйствовалъ очень удачно и успѣхъ его могъ привести къ частному пораженію японцевъ, угрожавшихъ лѣвому флангу 4 Сиб. корп. Но совершенно неожиданно для атакующихъ получено было приказаніе н-ка Восточнаго отряда отходить, прикрывая отступленіе 1 Сиб. корп. Выполнивъ и эту задачу, отрядъ ген. А. перешелъ за рѣку Шахе. Массивы, взятые наканунѣ въ славномъ бою, были заняты японскими передовыми частями. Но въ тотъ же день 5 В.-Сиб. стр. дивизіи вновь было приказано занять вчерашнія позиціи, что и было выполнено съ боемъ 17 и 18 В.-С. стр. полками, которые, вытѣснивъ японцевъ, заняли сопки съ Кумирней



и Двугорбую. Въ 6 ч. вечера послѣдовала отмѣна этого распоряженія, и отрядъ ген. А. вернулся на позицію у д. Худягоу. 19 и 20 Вост.-Сиб. стр. полки были отправлены затѣмъ въ резервъ к-щаго арміей и 3 окт. приняли участіе въ атакѣ Путиловской сопки, а ген. А. съ 1 бригадой своей дивизіи остался въ составѣ войскъ 2 сиб. корпуса. — Начало февраля 1905 г. застало ген. А. н-комъ Цинхченскаго отряда (18 бат., 16 сот., 8 скор., 16 горн. и 8 конно-горн. ор.), обеспечивавшаго лѣвый флангъ 1 арміи. Наступленіе японцевъ обнаружилось въ ночь съ 5 на 6 февр. 7 февр. наши передовыя части были отбѣснены, но дальше японцы не шли, а потому А. рѣшилъ 9 февр. самъ перейти въ наступленіе. Силы, назначенныя для наступленія (5 бат.) оказались недостаточными; японцы въ свою очередь перешли въ наступленіе въ превосходящихъ силахъ, и все предпріятіе получило характеръ усиленной рекогносцировки. Къ 10 февр. наши авангарды постепенно отошли на Цинхченскую позицію. Подъ покровомъ снѣжной пурги, 10 февр. японцы повели наступленіе противъ Бересневской сопки и Янзелинскаго перевала. Атака на послѣдній была отбита. Но въ виду выяснивагося превосходства

силы противника и опасаясь за свой путь отступленія, А. приказалъ ночью очистить Цинхченскую и Янзелинскую позиціи. Отходя, отрядъ обнаружилъ лѣвый флангъ 3 Сиб. корп. на Гаутулинскомъ перевалѣ, который японцы и начали обходить. 13 февр. японцы продолжали тѣснить отрядъ А. Послѣдняго смѣнили ген. Ренненкамфъ, который и рѣшилъ 22 февр. отвести отрядъ къ д. Мацзяззянь. При отходѣ 2 Сиб. корп. къ р. Хун-хэ (22 февр.) и далѣе къ Телину, А. командовалъ аррьергардомъ въ составѣ 1 бригады 5 В.-С. стр. див. Этимъ и закончилось участіе А. въ боевыхъ дѣйствіяхъ этой кампаніи, за которыя онъ былъ награжденъ орденомъ св. Георгія 4 ст. и чиномъ ген.-лейт. 21 іюня 1905 г. А. былъ назначенъ н-комъ санитар. части 1 Манчжурск. арміи, обязанности котораго исполнялъ до 10 авг. 1906 г. Одновременно съ этимъ онъ былъ и врем. иркут. ген.-губ-ромъ (съ 17 нояб. 1905 г. по 1 іюля 1906 г.).

АЛЕКСѢВЪ, Михаилъ Васильевичъ, начальникъ штаба Кіевского военн. окр., почет. чл. конференціи и заслуж. профессоръ Императорской Николаевской военной академіи, ген.-лейт. генер. шт. Род. въ 1857 г.; по окончаніи Тверской клас. гимн. и Московск. пѣх. юнк. училища, былъ выпущенъ въ 1876 г. въ 64 пѣх. Казанскій п., въ рядахъ котораго, въ кампанію 1877-78 гг., онъ получилъ „Скобелевское“ боевое крещеніе и три боевыя награды. Прослуживъ въ строю почти девять лѣтъ млад. офицеромъ и около 2 лѣтъ ротнымъ командиромъ, А. въ 1887 г. поступилъ въ Никол. Ак. ген. шт., которую окончилъ въ 1890 г. Первые годы своей службы въ ген. штабѣ онъ провелъ въ Петербург. в. округѣ. Въ 1894 г. онъ перешелъ на службу въ Главный Штабъ, въ которомъ, занимая постепенно должности младшаго и старшаго дѣлопроизводителя канцеляріи военно-ученаго комитета и начальника оперативнаго отдѣленія и прослужилъ непрерывно свыше 10 лѣтъ, выполнивъ цензовое командованіе баталіономъ. Въ теченіе этого же періода службы А. началъ и свою профессорскую дѣятельность въ академіи ген. шт. по кафедрѣ исторіи русскаго военнаго искусства и въ 1904 г. былъ удостоенъ званія заслуженнаго профессора. Въ томъ же году А. былъ произведенъ въ ген.-маіора. 30 окт. 1904 г. состоялось назначеніе его на должность ген.-квартирмейстера 3-й Манчжурской арміи. Дѣятельность А. въ Манчжуріи отмѣчена пожалованіемъ ему золотого оружія и орденовъ: св. Станислава 1-й степ. съ мечами и св. Анны 1-й степ. По окончаніи войны А. возвратился къ оперативной работѣ, будучи назначенъ на должность 1-го оберъ-квартирмейстера Гл. упр-нія ген. шт. Проработавъ на этой должности почти два года, онъ 30 авг. 1908 г. былъ назначенъ н-комъ штаба Кіевского военн. округа съ производствомъ въ ген.-лейт. Проящаясь съ нимъ, начальникъ генер. штаба въ особомъ приказѣ засвидѣтельствовалъ, что „вся предшествующая служба А-ва отмѣчена вѣрнымъ и настойчивымъ служеніемъ его интересамъ арміи и въ частности генеральному штабу на разнообразныхъ должностяхъ, которыя онъ занималъ“, и что А. „всегда бралъ на себя львиную долю работы и стремился остаться незамѣченнымъ“, что его постояннымъ девизомъ

было работать для дѣла и этому девизу онъ остался вѣренъ. 16 дек. 1908 г. А. былъ избранъ почетнымъ членомъ конференціи Императорской воен. академіи. Изъ трудовъ А. извѣстны: неизданныя записки по исторіи русскаго военного искусства и напечатанные очерки: а) „Дѣйствія отдѣльнаго Кавказскаго кор-



пуса отъ начала кампаніи 1877 г. до снятія осады Карса въ іюнь мѣсяцѣ“ (см. „Военныя бесѣды“, вып. XII), б) „Штурмъ Карса въ ночь съ 5 на 6 ноября 1877 г.“ и в) „Суворовъ и два „Совѣта“: Петербургскій 1794 г. и Вѣнскій 1799 года“ (см. „Суворовъ въ сообщ. професс. Никол. акад. ген. шт.“).

АЛЕКСѢЕВЪ, Павелъ Александровичъ (1836-1906 г.), выдающийся воен. педагогъ. Окончивъ въ 1858 г. блестяще Мих. Арт. Академію, А., въ силу призванія перешелъ въ в. учеб. вѣдом. на должность репетитора по химіи и артиллеріи сначала въ Конст., а затѣмъ въ Орловскій кад. корп. Затѣмъ, желая стать поближе къ молодежи, онъ занялъ скромную должность офиц.-воспит. во 2-й С.-Петербург. в. гим. Это было знаменательное время „великихъ реформъ“ Царя-Освободителя, когда просвѣщенный и гуманнѣйшій гр. Д. А. Милютинъ, изъ старыхъ Николаевскихъ корпусовъ создавалъ общеобразовательныя „военныя гимназіи“. Горячо любящій молодежь, искренно преданный своему святому дѣлу, разносторонне образованный, А., конечно, обратилъ на себя особое вниманіе своего ближайшаго начальства. Вскорѣ онъ б. пер. веденъ на должность оф.-воспит. въ Паж. Е. И. В. корп., а затѣмъ помощ. инсп. клас. въ Ник. Кав. учи.-ще. Уже въ это время молодой капитанъ А. часто приглашался въ Гл. Упр. в.-у. з., въ Педагогич. Комитетъ, чтобы тамъ, среди почтенныхъ педагоговъ, сказать свое, хотя и юное, но вѣское слово... Затѣмъ

А. б. сдѣланъ инспекторомъ клас. Паж. к-са и привелъ учебную часть этого заведенія въ блестящее состояніе. Не менѣе выдающимся педагогомъ оказался А. и на слѣдующемъ своемъ посту директора Влад.-Кіевск. к. к-са, которымъ управлялъ почти 20 лѣтъ. Во время управленія этимъ „пятисотеннымъ“ интернатомъ А., можно сказать, жилъ лишь корпусомъ и отдавалъ ему все свое время. Своихъ воспитанниковъ онъ наблюдалъ на урокахъ, за занятіями, въ свободное время, на прогулкахъ, за играми. Онъ зналъ каждаго не только по фамиліи, но и съ его нравственной стороны; зналъ успѣхи въ наукахъ и поведеніе, черты характера и достоинства. Оттого и бесѣды его съ кадетами производили на нихъ впечатлѣніе не общихъ разсужденій на моральныя темы, а заботливаго и участливаго обращенія лица къ лицу. Директоръ онъ былъ строгій, не въ смыслѣ изобрѣтательности карательныхъ мѣръ, а по нравственной щепетильности, не допускающей компромиссовъ съ совѣстью ради личныхъ интересовъ. При этомъ онъ былъ строгъ не только къ кадетамъ и сослуживцамъ, но и къ самому себѣ. Помня хорошо свое дѣтство и свою юность, протекшія въ суровомъ режимѣ старыхъ кад. к-совъ, А. вполне понималъ, что значить выраженіе: „недостатки, свойственные возрасту“, зналъ, чего можно отъ молодежи требовать и чего нельзя. Онъ не каралъ за ошибки и заблужденія, за проявленіе вѣтренности и неустойчивости характера и т. п., а своими требованіями, совѣтами и напоминаніями помогалъ юношамъ расти духовно, крѣпнуть, входить въ разумъ, выработать свою волю. И кадеты высоко цѣнили его доброжелательность и справедливость, его любовь къ правдѣ и строгость къ самому себѣ, и безобязанно объяснялись съ нимъ, если имъ казалось, что онъ погорячился и неправильно обвинилъ кого-либо въ проступкѣ. Онъ допускалъ такія обращенія къ нему обиженныхъ имъ, и бывали случаи, когда А. открыто и прямодушно, при товарищахъ обиженнаго, сознавалъ свою ошибку. Когда въ 80 гг. XIX в. состоялось преобразование военныхъ гимназій въ кад. к-са, то А., принципиально не сочувствуя этой контръ-реформѣ, былъ очень озабоченъ, чтобы она не заглушила того хорошаго, что дала строй военныхъ гимназій, и прежде всего, чтобы забота о показной, смотровой сторонѣ дѣла не отодвинула на задній планъ учебно-воспитательную работу, и чтобы вновь созданныя ротные командиры не убили самодѣятельности воспитателей. Въ комитетахъ онъ широко допускалъ свободу сужденій, не боясь противорѣчія своимъ взглядамъ и цѣнилъ въ воспитателѣ выработанность его убѣжденій, хотя бы они и шли въ разрѣзъ съ его собственными. А. нерѣдко вспоминалъ, что ему часто приходилось встрѣчать въ комитетѣ сильную оппозицію въ лицѣ теперь уже тоже покойнаго ротнаго командира Кіев. корп. Матковскаго, къ которому самъ А. относился съ глубокимъ уваженіемъ, очень цѣняя его работу. М. командовалъ 1-й ротой, и строевое обученіе было поставлено имъ такъ, что М. И. Драгомировъ, послѣ смотровъ, неоднократно выражалъ ему полное свое удовольствіе и даже предлагалъ перейти въ строй, отъ чего М. отказался. Послѣ смотра, произведеннаго другимъ лицомъ, А. пришлось услышать совѣтъ пере-



ЕГО ИМПЕРАТОРСКОЕ ВЫСОЧЕСТВО

ВЕЛИКИЙ КНЯЗЬ

АЛЕКСѢЙ АЛЕКСАНДРОВИЧЪ.



дать строевую роту другому лицу, т. к., хотя рота и обучена правильно, но не достает строевого щегольства. Этого совѣтъ, преподаанный А., далъ ему поводъ твердо высказаться, что онъ ради щегольства фронтомъ никогда не пожертвуетъ влияніемъ ротнаго командира на кадетъ старшей роты, которымъ въ высокой степени обладалъ М. Въ этомъ отвѣтѣ высказался взглядъ А. на важность, какую онъ признавалъ за авторитетомъ наставника и воспитателя въ глазахъ юношей, и особенно того возраста, когда силы ихъ бродятъ и ищутъ рѣшенія „проклятыхъ вопросовъ“. Оставлять ихъ въ это время безъ руководства разумныхъ и просвѣщенныхъ людей было бы крупною и безсердечною ошибкою. М. былъ такимъ чловѣкомъ и А. цѣнилъ и уважалъ его, несмотря на несогласіе съ нимъ по нѣкоторымъ вопросамъ. Въ 1897 г. А., произведенный въ ген.-лейт., былъ назначенъ состоять для особыхъ порученій при Гл. Упр-ніи в. - у. з. Здѣсь, благодаря огромному опыту и превосходной эрудиціи, А. явился однимъ изъ полезнѣйшихъ сотрудниковъ въ дѣлѣ надежной постановки учебно-воспитательной части во всѣхъ кад. корпусахъ. Отчеты А. о постоянныхъ посѣщеніяхъ имъ кад. к-совъ всегда содержали въ себѣ массу цѣнныхъ и поучительныхъ замѣчаній. При его ближайшемъ участіи былъ выработанъ проектъ новой учебной программы курса кад. к-совъ (1903 г.), примѣняемый въ настоящее время, въ видѣ опыта, въ пяти кад. к-сахъ. Не мало полезнаго сдѣлалъ А. для нашихъ воен.-уч. заведеній, засѣдая постоянно въ Педаг. Комитетѣ Гл. Упр. в.-у. з., а его соображенія объ отгнѣтѣ экзаменовъ заслуживаютъ полнаго вниманія всѣхъ тѣхъ, кто дѣйствительно интересуется дѣломъ воспитанія и обученія нашей военной молодежи. Въ послѣднее время А. состоялъ еще членомъ конференціи „Педагогическихъ курсовъ“, организованныхъ для подготовки воспитателей и преподавателей для воен.-уч. вѣдомства. Тотъ авторитетъ, который А. имѣлъ въ глазахъ слушателей курсовъ, ярко сказался въ адресѣ, поднесенномъ ему слушателями выпуска 1906 г., по поводу выхода его въ отставку. „Практическій здравый смыслъ и многолѣтній педагогическій опытъ,—говорится въ адресѣ,—соединились въ васъ съ рѣдкой прямою, отзывчивостью и широтою педагогическихъ взглядовъ. Когда на нашихъ педагогическихъ конференціяхъ вы дѣлились съ нами своими взглядами и плодами своего обширнаго опыта, мы съ глубокимъ вниманіемъ и интересомъ прислушивались къ каждому вашему слову. Отъ вашихъ словъ вѣяло на насъ задушевною теплотою, безпредѣльною искренностью и любовью къ святому дѣлу воспитанія. Вы всегда отстаивали высокіе педагогическіе принципы: развитіе самостоятельности и воли воспитанниковъ, гуманное отношеніе къ дѣтямъ и уваженіе къ индивидуальности. Вы всегда ставили цѣлью воспитанія формирование чловѣка, въ лучшемъ смыслѣ этого слова, и справедливо отрицали всякія увлеченія профессиональными цѣлями въ средней школѣ. Съ мужественной откровенностью и съ простотою истинно-благородной личности вы не стѣснялись признавать ошибки, сдѣланныя вами за время вашей педагогической практики,—ошибки, отъ которыхъ не свободна ни одна практическая дѣятель-

ность. Вы откровенно указывали на недостатки современной нашей школы и искренно скорбѣли объ этихъ недостаткахъ и о всѣхъ уклоненіяхъ отъ правильного пути дѣла воспитанія“... Эти слова вполне дорисовываютъ симпатичный образъ А. Щедрой рукой въ теченіе многихъ лѣтъ сѣялъ онъ „разумное, доброе, вѣчное“, и „сердечное спасибо“ скажетъ ему тотъ, кто его близко зналъ, кто у него учился, кто служилъ подъ его начальствомъ. Некрологи („Русская Школа“, окт. 1906 года; „Русскій Инвалидъ“, № 163, 1906 года; „Воен. Голосъ“, № 164, 1906 года; „С.-Петербург. Вѣдомости“, № 183, 1906 г.); „Памяти П. А. Алексѣева“—А. Н. Острогорскаго („Педаг. Сборн.“, сент., 1906 г.); Памяти П. А. Ал-ва. *Оптимистъ* „Воен. Гол.“ 1906 г., № 163. „Изъ воспоминаній воспитанника Владимирской Киев. воен. гимназіи“—Н. Зотова. („Педаг. Сборн.“, июнь, 1907 г.); „Историч. очеркъ Вл.-Киев. кад. корпуса“, Киевъ, 1908 г. стр. 74-93. Приказъ по воен. уч. завед. отъ 10 іюля 1906 г. № 81. „Педаг. Сборн.“, окт., 1906 г., стр. 77).

АЛЕКСѢЙ АЛЕКСАНДРОВИЧЪ, Е. И. В. Вел. Кн., Генералъ - Адмиралъ, родился 2 янв. 1850 г. и въ этотъ же день б. зачисленъ Импер. Николаемъ I въ Гвардейскій экипажъ, т.-е. съ рожденія былъ предназначенъ къ морской службѣ. Въ 1857 г. Вел. Кн. имѣлъ уже чинъ мичмана, а съ 1860 г. началъ плавать во внутреннихъ и заграничныхъ моряхъ, на разныхъ судахъ, подъ руководствомъ своего воспитателя, адмирала Посета. 13 сентября 1878 г. фрегатъ „Александръ Невскій“, на которомъ Вел. Кн. служилъ въ чинѣ лейтенанта и возвращался въ Россію, потерпѣлъ крушеніе у береговъ Ютландіи. Въ 1870 г. Вел. Кн. совершилъ путешествіе по водной системѣ изъ С.-Петербурга до Архангельска, послѣ чего, въ должности вахтеннаго начальника, на корветѣ „Варягъ“, вернулся моремъ въ Кронштадтъ. Въ 1871-73 гг. Вел. Кн. совершилъ дальнее плаваніе на фрегатѣ „Свѣтлана“, въ Сѣв. Америку, Японію и Китай, и вернулся сухимъ путемъ черезъ Сибирь. По возвращеніи въ Россію, въ чинѣ капитана 1-го ранга, Вел. Кн. командовалъ Гвардейскимъ экипажемъ и фрегатомъ „Свѣтлана“ и, какъ членъ кораблестроительнаго и артиллерійскаго отдѣленій Морского Техническаго Комитета, началъ принимать участіе въ дѣятельности морского вѣдомства. Во время войны съ Турціей 1877-78 г. Вел. Кн., въ чинѣ к.-адм., состоялъ на Дунаѣ начальникомъ всѣхъ морскихъ командъ и за проводъ понтоновъ изъ Николая въ Сисово мимо непріятельскихъ позицій и охраненіе переправы арміи былъ награжденъ золотой саблей и орденомъ св. Георгія 4 ст. Въ 1880 г. Вел. Кн. А. назначенъ былъ ген.-адъютантомъ, а въ слѣдующемъ году членомъ Госуд. Совѣта. Въ 1882 г., съ восшествіемъ на престолъ императора Александра III, Вел. Кн. А. вступилъ въ управленіе морскимъ вѣдомствомъ, вмѣсто В. Кн. Константина Николаевича, и въ слѣдующемъ году возведенъ былъ въ званіе ген.-адмирала. Во время русско-японской войны, 2 іюня 1905 г., уволенъ отъ должности главнаго начальника флота и морского вѣдомства, съ оставленіемъ въ званіи ген.-адмирала. 1 ноября 1908 г. Вел. Кн. А. скончался въ Парижѣ.

АЛЕКСѢЙ МИХАЙЛОВИЧЪ, второй русскій царь изъ дома Романовыхъ; сынъ царя Михаила Феодоровича отъ брака съ Евдокіей Лукьяновной Стрѣшневой; род. въ 1629 г., царств. съ 1645 по 1676 г. Живой, впечатлительный, добрый и мягкій, „тишайшій царь“ А. М. былъ однимъ изъ образованнѣйшихъ людей московскаго общества. Онъ прекрасно ознакомился съ церковной и свѣтской литературой своего времени и до тонкости усвоилъ себѣ книжный языкъ. Чтеніе развило въ немъ глубокую и сознательную религіозность: онъ молился, строго держалъ посты, зналъ всѣ церковные уставы и очень заботился о спасеніи своей души. Интересы царя были очень разнообразны: его занимали и политика, и война (онъ писалъ даже мемуары о польской войнѣ), и соколиная охота, и садоводство, и театральныя представленія. Вступивъ на престолъ 16 лѣтъ, А. М. первые 3 года правилъ государствомъ, находясь подъ сильнымъ вліяніемъ Б. И. Морозова, чловѣка способнаго и опытнаго администратора, но не „умѣвшаго возвыситься до того, чтобы не быть временщикомъ“ и приносившаго общіе интересы въ жертву своимъ личнымъ выгодамъ. Произволъ и лихоимство ставленниковъ Морозова вызвали въ 1648 г. волненіе въ Москвѣ, беспорядки въ Сольвычегодскѣ и бунтъ въ Устюгѣ, сначала повлекшіе за собою отсылку Морозова въ Кирилловъ монастырь, а затѣмъ приведшіе царя къ рѣшенію ввести улучшенія въ дѣлѣ суда и законодательства. Для составленія новаго кодекса былъ собранъ въ 1647 г. земскій соборъ, результатомъ работъ котораго явилось напечатанное въ маѣ 1649 г. „Уложение, по которому судъ и расправа во всякихъ дѣлахъ въ російскомъ государствѣ производится“. „Уложение“ обнимало собою всѣ сферы государств. жизни: военному праву въ немъ посвящены главы: 7-ая—„о службѣ всякихъ ратныхъ людей“, 23-ья—„о стрѣльцахъ“, и 24-ая—„о атаманѣхъ и казакахъ“, и, кромѣ того, рядъ отдѣльныхъ статей другихъ главъ. Законодательная дѣятельность А. М., хотя и основанная на земскихъ челобитныхъ, не могла, однако, предотвратить бунтовъ и беспорядковъ, продолжавшихся въ течение всего царствованія. Большинство бунтовъ происходило изъ-за экономической неурядицы и имѣло мѣстный характеръ, за исключеніемъ бунта Стеньки Разина (1669-1671 гг.), явившагося результатомъ недовольства народа всѣмъ общественнымъ строемъ и имѣвшаго характеръ смуты общегосударственной. Недостатокъ средствъ у правительства и плохое экономическое положеніе народа повлекли за собою попытку провести финансовую реформу. Сначала была произвольно увеличена цѣнность ходившей монеты (клейменный правительствомъ серебр. ефимокъ, стоимостью въ 42-50 к., долженъ былъ приниматься за рубль), а затѣмъ въ 1656 г. были пущены въ оборотъ металлическія ассигнаціи (мѣдныя деньги, одинаковой формы и величины съ серебряными, выпущенныя по одной цѣнѣ съ послѣдними). Мѣра эта, примѣненная неумѣло, привела къ постепенному исчезновенію изъ обращенія серебра, къ обезцѣненію мѣдныхъ денегъ, къ страшному вздорожанію припасовъ и, наконецъ (въ іюлѣ 1662 г.), къ открытому бунту въ Москвѣ, для усмиренія котораго пришлось прибѣгнуть къ военной силѣ. Въ 1663 году мѣдныя деньги были отмѣнены, но операція эта

успѣла все-таки очень тяжело отозваться на благосостояніи народа. Изъ церковныхъ событій царствованія необходимо отмѣтить: возникновеніе раскола и т. н. „дѣло патріарха Никона“. „Дѣло патріарха Никона“ имѣетъ особый интересъ для историка, т. к. благодаря ему возникъ вопросъ о взаимоотношеніи свѣтской и церковной властей на Руси. Ставъ патріархомъ подъ условіемъ, что царь не будетъ вмѣшиваться въ церковныя дѣла, умный, дѣятельный и краснорѣчивый Никонъ, пользуясь личнымъ расположеніемъ къ себѣ А. М., мало-по-малу оказался въ центрѣ не только церковнаго, но и государственнаго управленія. Окружающіе, по примѣру царя, стали звать патріарха „великимъ государемъ“, а съ 1654 г., когда А. М. былъ на войнѣ, Никонъ правилъ всѣмъ государствомъ и боярская дума слушала его какъ царя. Но гордость и самоувѣренность Никона вызвали вражду къ нему въ боярахъ, потерявшихъ часть своего вліянія, и даже въ царской семьѣ. Съ другой стороны, польская война 1654 г. способствовала значительному развитію самостоятельности въ царѣ. Вслѣдствіе этого, уже съ 1656 г. между А. М. и Никономъ начались размолвки и постепенное охлажденіе, что въ концѣ-концовъ привело къ полному разрыву, къ лишенію Никона патріаршества и къ его ссылкѣ.—Въ общественной мысли въ царствованіе А. М. замѣтно два направленія: одно—западническое, шедшее навстрѣчу греческой и кievской наукѣ и западной культурѣ; другое—національно-консервативное, направленное противъ реформъ, какъ въ церковной сферѣ, такъ и въ гражданской, и одинаково непріязненно относившееся и къ грекамъ, и къ нѣмцамъ, какъ къ иноземному, чужому элементу. А. М. стоялъ между западниками и старозавѣтными людьми: въ своихъ общественныхъ симпатіяхъ онъ былъ передовымъ чловѣкомъ своего времени, но въ то же время, не подвергаясь вліянію иноземцевъ, онъ оставался чисторусскимъ и православнымъ, не проводилъ новыхъ идей въ обществѣ и не былъ дѣятелемъ партій. Военное дѣло при А. М. въ главныхъ основаніяхъ сохранило характеръ предшествовавшаго царствованія, но начатыя при Михаилѣ Феодоровичѣ реформы (формированіе войскъ иноземнаго строя) получаютъ болѣе сильное развитіе. Въ средѣ передовыхъ людей того времени раздались голоса, высказывавшіе, что сила государства зависитъ „отъ строевъ военныхъ“, которые требуютъ у насъ улучшенія, что военное искусство зависитъ не отъ одной лишь „природы“, но и отъ развитія и образованія. Въ 1647 г. въ Москвѣ б.напечатанъ для солдатскихъ полковъ уставъ, носившій названіе „Ученіе и хитрость ратнаго строя пѣхотныхъ людей“. Уставъ этотъ, переведенный съ иностраннаго (съ австрійскаго или датскаго—точно не выяснено), представлялъ изъ себя какъ бы курсъ тактики (со включеніемъ уставной части), а потому изданіе устава должно было способствовать распространенію среди нашихъ войскъ современныхъ европейскихъ тактическихъ взглядовъ. Осудивъ старое, мирясь съ нимъ по нуждѣ, не будучи въ состояніи создать необходимое новое, но сознавая, что это новое нужно, правительство А. М. подготавливало почву для того, чтобы переходъ отъ стараго къ новому въ области военнаго искусства совершился наиболѣе незамѣтно и безъ всякихъ нарушеній какъ интересовъ го-



ЦАРЬ
АЛЕКСѢЙ МИХАЙЛОВИЧЪ.

(Съ портрета, находящагося въ Императорскомъ Эрмитажѣ въ СПБ.).

сударства, такъ и интересовъ населенія. Съ этой точки зрѣнія царствованіе А. М. является въ исторіи военнаго искусства однимъ изъ звеньевъ переходной эпохи, связывающихъ XVI в. съ XVIII. Въ царствованіе А. М. назрѣлъ исторически важный политическій вопросъ—Малороссійскій. 8 янв. 1654 г. Украина, рукою Богданомъ Хмельницкимъ, добровольно присягнула русскому царю. Присоединеніе Малороссіи повлекло за собою первую войну съ Польшей, 1654-55 гг.,—первый наступательный походъ на западъ въ исторіи Россіи, со времени прекращенія энергической дѣятельности князей доудѣльнаго періода. Война велась счастливо: русскимъ войскамъ удалось овладѣть почти всею нынѣшнимъ с.-з. краемъ съ линіею Нѣмана на фронтѣ, съ Польшею на югѣ. Но успѣхи царя въ Литвѣ сдѣлали неизбежной новую войну со Швеціей, вслѣдствіе чего А. М. долженъ былъ заключить перемиріе съ Яномъ-Казиміромъ. Война со Швеціей 1656-58 гг. началась успѣшными дѣйствіями нашихъ войскъ въ Ингерманландіи и на берегахъ Зап. Двины, но затѣмъ русская армія потерпѣла неудачу подъ Ригой, что, въ связи съ обнаружившеюся враждебностью къ намъ поляковъ, вынудило А. М. искать мира. Послѣ заключенія въ 1658 г. перемирія со Швеціей, подтвержденнаго въ 1659 г. договоромъ въ Валесарѣ, началась вторая война съ Польшей, продолжавшаяся 8 лѣтъ (1658-1666). Измѣна малороссійскаго гетмана Выговскаго и переходъ его на сторону Польши поставили Россію въ трудныя условія борьбы, вслѣдствіе чего нашимъ войскамъ пришлось испытать рядъ неудачъ. Война съ Польшей закончилась перемиріемъ, заключеннымъ на 13½ лѣтъ, въ с. Андрусовѣ, 30 янв. 1667 г. Еще раньше въ 1661 г. былъ заключенъ въ Кардисѣ вѣчный миръ со Швеціей, по которому все мѣста, отошедшія къ Россіи по Валесарскому договору, были уступлены обратно Швеціи. Андрусовскій договоръ, несмотря на свой, повидимому, временный характеръ, заключилъ вѣковую борьбу съ Польшою и окончательно утвердилъ преобладаніе Москвы. Но уступка Россіей Польшѣ права берега Днѣпра вызвала смуты въ Малороссіи. Гетманъ правобережной Украины Дорошенко, стремясь къ утвержденію своей власти на обоихъ берегахъ Днѣпра, отдался въ подданство Турціи, которая предъявила свои права на Украину. Благодаря этому въ 1672 г. началась война Россіи и Польши съ Турціей, закончившаяся уже въ царствованіе Теодора Алексѣевича. (Кромѣ общенсторическихъ сочиненій см.: *Байовъ*, „Курсъ исторіи русскаго военнаго искусства“. Вып. I. 1909 г.; *Вяльцевъ*, „О русскомъ войскѣ въ царствованіе Михаила Теодоровича и послѣ него до преобразованій, сдѣланныхъ Петромъ Великимъ“ 1846 г.; *Голицынъ*, „Русская военная исторія“, 1877 г.; *Ласковскій*, „Матеріалы для исторіи инженернаго искусства въ Россіи“. Ч. I, 1858 г.; *Лесеръ*, „Обзоръ войнъ Россіи“. Ч. IV, кн. I, 1898 г.; *Масловскій*, „Записки по исторіи в. иск. въ Россіи“. Вып. I, 1891 г.; „Ученіе и хитрость ратнаго строенія пѣхотныхъ людей 1647 г.“. Изд. 1904 г.).

АЛЕКСѢЙ НИКОЛАЕВИЧЪ, Его Императорское Высочество, Наслѣдникъ Цесаревичъ и Великій Князь, Сынъ нынѣ царствующаго Государя Импе-

ратора Николая Александровича, род. въ Нов. Петергофѣ 30 іюля 1904 г., о чемъ было возвѣщено Высоч. Манифестомъ того же числа. 1 авг. Высоч. Манифестомъ было объявлено: „На случай кончины Нашей прежде достиженія Любезнѣйшимъ Сыномъ и Наслѣдникомъ Нашимъ опредѣленнаго закономъ возраста для совершеннолѣтія Императоромъ, правителемъ государства и нераздѣльныхъ съ онымъ Царства Польскаго и великаго княжества Финляндскаго, до совершеннолѣтія Его назначается Нами Любезнѣйшій Братъ Нашъ Великій Князь Михаилъ Александровичъ. Въ указанномъ случаѣ опека надъ первороднымъ Сыномъ и надъ прочими дѣтьми Нашими до совершеннолѣтія каждаго изъ нихъ, во всей той силѣ и пространствѣ, кои опредѣлены закономъ, должна принадлежать Любезнѣйшей Супругѣ Нашей Государынѣ Императрицѣ Александрѣ Теодоровнѣ“. Въ самый день рожденія Наслѣдника Государь Императоръ осчастливилъ командующаго Манчжурской арміей, ген.-ад. Куропаткина телеграммой сѣдующаго всемилостивѣйшаго содержанія:



„Сегодня Господь даровалъ Ея Величеству и Мнѣ Сына Алексѣя. Спѣшу сообщить Вамъ объ этой Милости Божіей Россіи и Намъ. Чтобы раздѣлить радость доблестныхъ войскъ дѣйствующей арміи, назначаю Новорожденнаго Наслѣдника Цесаревича Шефомъ 12-го Восточно-Сибирскаго стрѣлковаго полка“. Въмѣстѣ съ тѣмъ Наслѣдникъ Цесаревичъ былъ назначенъ Шефомъ полковъ: л.-гв. Финляндскаго, л.-гв. Атаманскаго, 51 пѣх. Литовскаго, Атаманомъ всеѣхъ казачьихъ войскъ, а также зачисленъ въ списки слѣдующихъ частей Лейбъ-Гвардіи: полковъ—Преображенскаго, Семеновскаго, Измайловскаго, Егерскаго, Гренадерскаго, Павловскаго, Волынскаго, Стрѣлковаго, Кавалергардскаго Ея Вел. Г. И. Маріи Теодоровны, Коннаго, Кирасирскаго Ея Величества, Кирасирскаго Ея Величества Гос. Имп. Маріи Теодоровны, Гусарскаго Ея Величества, Уланскаго Ея Величества, Уланскаго Ея Велич. Гос. Имп. Александры Теодоровны, Казачьяго Ея Величества, Казачьихъ сотенъ Собствен. Ея Величества Конвой; батальоновъ—Сапернаго, Стрѣлковыхъ (нынѣ полки)—

1-го Его Величества, 3-го Финскаго (нынѣ упраздненнаго) и 4-го Императорской Фамиліи, 1-й артил. бригады, 1-й Его Величества батареи Гвард. Конно-Артил. бригады, 6-й Донской каз. Его Величества батареи и Уральской каз. Его Величества сотни. — 11 августа состоялось св. Крещеніе Наслѣдника Цесаревича. Восприемниками при св. Крещеніи были: Государыня Императрица Марія Теодоровна, Императоръ Германскій, Король Великобританскій, Король Датскій, Великій Герцогъ Гессенскій, Принцесса Викторія Великобританская, Вел. Кн. Алексѣй Александровичъ, Вел. Кн. Александра Иосифовна и Вел. Кн. Михаилъ Николаевичъ; у купели Новорожденнаго стояли Ея Имп. Вел. Государыня Императрица Марія Теодоровна и Его Имп. Высоч. Вел. Князь Алексѣй Александровичъ, при чемъ на Цесаревича были возложены ордена: Андрея Первозваннаго, св. Александра Невского, Бѣлаго Ораа, св. Анны 1 ст. и св. Станислава 1 ст. Блаж. Даміанъ, Патріархъ Иерусалимскій, пожелавъ Наслѣдника Цесаревича Крестомъ св. Гроба Господня съ частицею древа Животворящаго Креста Господня. Въ день св. Крещенія Наслѣдникъ Цесаревичъ былъ зачисленъ въ списки Гвард. экипажа и 89 пѣх. Бѣломорскаго пол., и въ тотъ же день Государемъ Императоромъ была отправлена командующему Манчжурской арміей слѣдующая всемилостивѣйшая телеграмма: „Сегодня, во время совершенія таинства св. Крещенія Наслѣдника Цесаревича и Великаго Князя Алексѣя Николаевича, Ея Величество и Я, въ душевномъ помышленіи о нашихъ доблестныхъ войскахъ и морякахъ на Дальнемъ Востоку, въ сердцѣ молитвенно призывали ихъ быть восприемниками новокрещаемаго Цесаревича. Да сохранится у Него на всю жизнь особая духовная связь со всѣми тѣми дорогими для Насъ и для всей Россіи отъ высшихъ начальниковъ до солдата и матроса, которые свою горячую любовь къ Родинѣ и Государю выразили самоотверженнымъ подвигомъ, полнымъ лишеніемъ, страданіемъ и смертельныхъ опасностей“. — 11 же августа 1904 г., въ ознаменованіе рожденія Наслѣдника Цесаревича, былъ изданъ Высочайшій Маніфестъ, которымъ былъ объявленъ рядъ милостей населенію и войскамъ, при чемъ были отмѣнены тѣлесныя наказанія розгами для сельскихъ обывателей и инородцевъ, а также въ войсковыхъ частяхъ арміи и флота, а Именнымъ Высоч. Указомъ М-ру Имп. Двора и Капитулу Орденѣвъ учрежденъ былъ рядъ стипендій для воспитанія дѣтей военнотружениковъ. Въ послѣдующее за тѣмъ время Наслѣдникъ Цесаревичъ былъ назначенъ Шефомъ Ташкентскаго кадет. корпуса (5 окт. 1904 г.) и слѣдующихъ частей: 4-й бат. Гвард. конно-artil. бригады (25 янв. 1906 г.), Московскаго военнаго училища, коему повелѣно именоваться впредь Алексѣевскимъ (19 февр. 1906 г.), 43-го (нынѣ 16-го) драг. Тверскаго и 262 пѣх. резерв. Сальянскаго полковъ (30 іюля 1907 г.) 1-й Забайкальской казачьей батареи (6 мая 1910 г.), л.-гв. Конно-Гренадерскаго полка (13 іюня 1910 г.) и л.-гв. Московскаго полка (8 нояб. 1910 г.); кромѣ того, Наслѣдникъ Цесаревичъ зачисленъ въ списки: полковъ— 65 пѣх. Московскаго Его Величества (5 окт. 1904 г.), 44-го (нынѣ 17-го) драг. Нижегородскаго Его Величества (26 марта 1906 г.), 45-го драг. (нынѣ 18-го) Сѣверскаго Короля Датскаго Христіана IX (29 іюля 1906 г.), 1-го желѣзнодорож.

бат., нынѣ полка (9 дек. 1906 г.), Константиновскаго артил. училища (14 мар. 1907 г.), Лейбъ-Гвардіи Сводно-Казачьяго полка (6 апр. 1907 г.), 15-го драг. (нынѣ 5-го Гус.) Александрійскаго Ея Величества Гос. Имп. Александры Теодоровны (30 іюля 1907 г.), Павловскаго и Александровскаго воен. училищъ (13 апр. 1908 г.) и 1-го Кадетскаго корпуса (17 февр. 1909 г.). Такимъ образомъ, съ первыхъ дней своей жизни Наслѣдникъ Цесаревичъ неразрывно связанъ съ арміею и флотомъ, многія части которыхъ неоднократно имѣли счастье видѣть предъ своими рядами маленькаго Великаго Князя, уже въ нѣжномъ возрастѣ проявляющаго большую любовь и интересъ ко всему военному. Многія общественныя учрежденія въ Россіи также связаны съ именемъ Наслѣдника. Такъ, напримѣръ, Великій Князь состоитъ почетнымъ членомъ Императорскаго православ. Палестинскаго общ. и подъ Его покровительствомъ находятся торг. школа въ Керчи, Могилево-Подольское коммерческое училище и С.-Петербургская школа Комиссарова-Костромскаго для бѣдн. дѣтей. Кромѣ того, присвоено наименованіе по Августѣйшему Имени Наслѣдника Цесаревича Алексѣевскому Главному комитету по призрѣнію дѣтей лицъ, погибшихъ въ войну съ Японіей и въ послѣдующее время внутреннихъ волненій, а также 115 учебнымъ и благотворительнымъ заведеніямъ: реал. училищамъ, муж. и жен. гимназіямъ и прогимназіямъ, школамъ-приютамъ для дѣтей офицеровъ, коммер. училищамъ, торг. школамъ, технич. желѣзно-дор. училищамъ, домамъ призрѣнія бѣдн., дѣтск. и родил. приютамъ, общинамъ сестеръ мил., богадѣльнямъ и проч. Наконецъ, въ честь Наслѣдника Цесаревича имѣется множество стипендій въ разныхъ военныхъ и гражд. учебныхъ заведеніяхъ и нѣсколько кроватей въ благотворительныхъ учрежденіяхъ. Слѣдуетъ также упомянуть о Бахмутскомъ классѣ военнаго строя и гимнастики, коему дѣтмъ 1910 г. присвоено Имя Наслѣдника Цесаревича. При Наслѣдникѣ Цесаревичѣ состоитъ няня (бонна), г-жа М. И. Вишнякова и „дядька“, матросъ Андрей Деревенко. Въ настоящее время Его Императорское Высочество, подъ руководствомъ Августѣйшихъ Родителей, уже обучается читать и писать. Красивая, привлекательная наружность Наслѣдника Цесаревича, Его пылкій умъ и самостоятельность характера, проявляющаяся даже въ нѣжномъ возрастѣ, Его сердечная любовь къ Августѣйшимъ Родителямъ и Сестрамъ, наконецъ, Его трогательная привязанность къ боннѣ и „дядькѣ“,—все это влечетъ къ Нему симпатіи и любовь русскихъ людей, видящихъ въ маленькомъ Цесаревичѣ свѣтлую надежду Россіи.

АЛЕССАНДРІЯ, италіанская крѣпость и городъ въ Сѣверной Италіи, въ Пьемонтѣ, на р. Танаро, въ 5 кил. выше впаденія въ нее р. Бормида. Узелъ жел. дорогъ на Туринъ, Геную, Пьяченцу, Навару и Кавалермаджіоре. Въ настоящее время А. лежитъ позади западной сухопутной границы Италіи и при современномъ состояніи ея укрѣпленій, частью уже упраздненныхъ, утратила почти совсѣмъ свое бывшее важное стратегическое значеніе. Теперь она можетъ играть лишь нѣкоторую роль въ связи съ дѣйствіями полевоі арміи при операціяхъ въ районѣ между р. р. По и Танаро. Изъ прежнихъ крѣпости. построекъ



ЕГО ИМПЕРАТОРСКОЕ ВЫСОЧЕСТВО
НАСЛѢДНИКЪ ЦЕСАРЕВИЧЪ И ВЕЛИКІЙ КНЯЗЬ
АЛЕКСѢИ НИКОЛАЕВИЧЪ.

А. остались: на правомъ берегу Танаро два небольшихъ форта старой конструкции: „Бормида“ (передъ мостомъ черезъ р. Бормиду) и „Желѣзнодорожный“, а на лѣвомъ—старинная цитадель, въ видѣ шестигольника бастионаго начертанія, усиленная обычными въ прежнее время наружными постройками, а также кронверкомъ. Крѣпостная ограда на правомъ берегу Танаро и часть отдѣльныхъ укрѣпленій уничтожены въ 1900—1904 гг. Крѣп. А построена въ 1168 г. при содѣйствіи и помощи ломбардскихъ городовъ, соединившихся противъ Фридриха Барбароссы и съ тѣхъ поръ, въ продолженіе почти семи вѣковъ, много разъ подвергалась нападеніямъ и осадамъ и вблизи нея происходили сраженія. Впервые она была осаждена, но безуспѣшно, Фридрихомъ Барбароссой въ 1174 г., затѣмъ взята въ 1522 г. герцогомъ миланскимъ Сфорца, а въ 1527 г. марш. Лютрекомъ; въ 1657 г. ее безуспѣшно осаждали французы подъ начальствомъ принца Конти. Во время войны за испанское наслѣдство, ее взялъ въ 1706 г., послѣ кратковременной осады, принцъ Евгенийъ Савойскій. Въ то время крѣпость состояла изъ старой ограды съ небольшими выступами, въ видѣ бастионовъ, съ башнями возлѣ воротъ и съ широкими водяными рвами; существовала также цитадель съ вновь возведенными отдѣльными постройками. Гарнизонъ ко времени осады (окт. 1706 г.) состоялъ изъ 3 тыс. чел., а артиллерія—изъ 30 тяжелыхъ орудій съ большимъ количествомъ боевыхъ запасовъ. Осаждающій въ ночь на 18 окт. заложилъ 1-ую параллель въ 400 шаг. передъ сѣвернымъ фронтомъ, а 21-го открылъ огонь изъ осадныхъ орудій, подвезенныхъ изъ-подъ Тортоны. Происшедшій въ крѣпости еще передъ осадой взрывъ большого порохов. магазина, лишившій ее значительной части боев. запасовъ, а затѣмъ давленіе, оказанное мѣстнымъ населеніемъ, заставили коменданта ген. Калмеро прекратить сопротивление и сдать 22-го числа на капитуляцію. По Утрехтскому миру 1713 г. А. перешла къ Савойѣ. Въ 1745 г., во время войны за австрійское наслѣдство, А. осаждалъ и атаковалъ ген. Бурсе ф. Майлебуа. Въ ночь на 7-ое окт. были начаты осадныя работы противъ Генуэзскихъ воротъ, продолжавшіяся въ теченіе 6 ночей, послѣ чего осаждающій могъ занять крѣпость, такъ какъ гарнизонъ покинулъ ее и отступилъ на лѣвый берегъ Танаро. Послѣдней осадой А. была осада ея цитадели русскими и австрійскими войсками въ 1799 г. подъ начальств. Суворова, во время войны съ Франціей. Команд. франц. арміей ген. Моро, при отступленіи съ позиціи у А. оставилъ въ ней 3 тыс. гарнизонъ подъ начал. Гардана. По приближеніи союзной арміи, городъ 7 іюня сдался на капитуляцію ген. Повало-Швейковскому, а гарнизонъ перешелъ въ цитадель съ намѣреніемъ сопротивляться. Суворовъ 13 іюня перенесъ свою главную квартиру въ А. и поручилъ австр. ген. гр. Бельгарду произвести блокаду цитадели. Блокада перешла затѣмъ въ правильную осаду. Цитадель въ то время была одной изъ лучшихъ въ Италіи и состояла изъ указанной выше ограды бастион. начертанія съ отступными фланками, съ рavelинами и контръ-гардами, съ прикрытымъ путемъ и широкими, но не глубокими сухими рвами безъ одеждъ. Въ крѣпости имѣлись хорошія казематиров. помѣщенія для гар-

низона и достаточно всякихъ запасовъ. Осадный корпусъ состоялъ изъ 11 тыс. союзныхъ войскъ при 80 осадныхъ орудіяхъ (пушки, гаубицы и мортиры). Для атаки былъ избранъ сѣверо-восточн. фронтъ, противъ бастионовъ IV, V и VI; осадныя работы начались на лѣв. берегу Танаро 26 іюня постройкой редутовъ контрвалационной линіи, для обезпеченія своего расположенія. Непритель производилъ неоднократно вылазки, но болѣе успѣшной была только первая, остальные были всегда отбиваемы и черезъ нѣсколько дней прекратились, а передовые посты должны были отступить на прикрытый путь. Осадой руководили австр. артил. полк. Орландини (только вначалѣ, т. к. вскорѣ былъ отвлеченъ на осаду Мантуи), русск. полк. Глуховъ и австр. подполк. бар. Бекардъ. Первая параллель съ редутомъ на правомъ флангѣ была заложена въ ночь на 11-ое іюня, не болѣе 600 шаг. отъ прикрытаго пути; въ слѣдующія двѣ ночи была заложена такая же параллель вспомогательной атаки на правомъ берегу Танаро. Къ 14 іюля было построено 22 осадныхъ батареи, въ томъ числѣ 6 демонтирныхъ и 9 рикошетныхъ. На слѣдующій день, 15-го утромъ, послѣ отказа коменданта сдать, былъ открытъ со всѣхъ батарей ожесточенный огонь, который къ 6 час. вечера привелъ почти всю артиллерію крѣпости къ молчанію и зажегъ магазинъ и госпиталь. Къ 18 іюля (7-ая ночь осады) осаждающій продвинулся подступами впередъ до подошвы гласиса, гдѣ была заложена 2-ая параллель и построено 8 батарей, изъ нихъ 6 мортирныхъ; огнемъ этихъ батарей противникъ былъ выбитъ съ прикрытаго пути. Въ теченіе 10-ой и 11-ой ночей дошли до гребня гласиса въ исходящихъ углахъ бастионовъ и начали вѣнчаніе его. Въ обоихъ бастионахъ атакованнаго фронта были сдѣланы бреши и обвалы, и Суворовымъ былъ отданъ приказъ о штурмѣ 22-го числа. Но 21-го, на 12-ый день осады, гарнизонъ сдался на капитуляцію и на слѣдующій день цитадель была занята союзными войсками. Военно-плѣнныхъ оказалось 218 офиц. и 2366 нижн. чин. и взято 6 знаменъ, 105 орудій и 7 тыс. ружей съ большимъ количествомъ боев. и жизнен. запасовъ. Во время осады къ осаждающему корпусу прибылъ вел. кн. Константинъ Павловичъ, бывшій при русскомъ авангардѣ; онъ интересовался осадой и часто осматривалъ осадныя работы подъ непрительскимъ огнемъ. Послѣ описанной осады, уже въ началѣ XIX вѣка, А. придавалъ большое значеніе Наполеонъ I. Онъ намѣревался сдѣлать изъ нея большую центральную крѣпость-лагерь для верхней Италіи и съ этою цѣлью, съ 1802 г. и до потери Италіи, по его распоряженію въ А. производились большія работы по расширенію и усиленію крѣпости. Въ Италіанскую кампанію 1859 г. А. активной роли въ боевыхъ операціяхъ не играла, оставшись въ тылу театра воен. дѣйствій, стратегическое же ея значеніе сказалося въ томъ, что подъ прикрытіемъ укрѣпленной позиціи А.—Казале произошло сосредоточеніе французской арміи и соединеніе ея съ союзной сардинской. Успѣхъ этого сосредоточенія надо, впрочемъ, приписать и отсутствію рѣшительныхъ дѣйствій со стороны австрійцевъ. (См. „Исторія Россійско-Австрійскої кампаніи 1799 г.“ изд. *Е. Фужомъ* 1825; „Война 1799 г. между Россіей и Франціей“, *Д. Милотина*, изд.

2. 1857 г. и „Походъ Суворова въ 1799 г.“ по запискамъ Грязева. Сост. Н. Орловъ 1898.)

АЛЕУТСКІЕ ОСТРОВА образуютъ гряду, выгнутую по дугѣ отъ полуострова Аляски до Командорскихъ острововъ. Общее число ихъ около 150; разстояніе отъ мыса Врангеля на крайнемъ западѣ о. Атту до о. Командорскихъ равно 184 м. м. (322 кил.), а до берега Камчатки—380 м. м. (665 кил.); общее же протяженіе всей цѣпи острововъ 940 м. м. (1.645 кил.), считая также и проливы, которые мѣстами довольно широки. Средняя параллель группы 53° с. ш. Весь архипелагъ раздѣляется на четыре части: Лисья группа, Андрияновская, Крысья и Ближняя. Осѣдые жители встрѣчаются только на группахъ Лисей, Ближней и Андрияновской; жители—алеуты и русскіе креолы, числомъ около 1.000 чел., всѣ они православные, занимаются охотою и промыслами. Главное поселеніе А. острововъ—Илюлюкъ на островѣ Уналашка, въ Лисей группѣ. Здѣсь сосредоточена торговля и имѣется американская таможня; сюда лѣтомъ привозятъ товары и запасы продовольствія. Вѣдствіе влажнаго, холоднаго и очень вѣтренаго климата архипелага на немъ нельзя вести ни хлѣбопашества, ни огородничества; единственное богатство острововъ,—это пушные и морскіе промыслы. Острова всей гряды отличаются большою высотой; проявленія вулканической дѣятельности на нихъ еще не прекратились. Глубины по сѣв. и южн. стороны гряды очень большія, къ сѣверу болѣе 2.000 м. с. (3.600 метр.), а къ югу вдоль гряды лежитъ рядъ впадинъ съ глубинами болѣе 4.000 м. с. (7.200 м.). Лучшіе проходы черезъ гряду въ Берингово море,—это проливы: Унимакъ, въ Лисей группѣ, шириною около 10 мор. м. (17 кил.); Акушанскій—въ 2,5 м. м. шириною (4,5 кил.) и др. На островахъ много хорошихъ естественныхъ гаваней, удобныхъ для стоянки судовъ. Главный центръ острововъ, Илюлюкъ, лежитъ въ отличной бухтѣ о. Уналашка; здѣсь есть православная церковь, школы и административныя учрежденія, небольшіе запасы каменнаго угля и лихтера для его погрузки и даже небольшое механическое заведеніе для малаго ремонта судовъ. Отсюда же поддерживается ежемѣсячное почтовое сообщеніе съ Ситхой, дѣйствующее съ апрѣля до октября. А. острова были открыты официально рус. мореплавателемъ Берингомъ въ 1745 году; несомнѣнно, однако, что и до того времени они посѣщались русскими промышленниками, побуждаемыми къ открытію новыхъ земель слухами объ ихъ пушныхъ богатствахъ. Въ 1766 г. въ русское подданство были приняты 6 ос-вовъ, принадлежавшихъ къ той же группѣ и открытыхъ купцомъ Андр. Толстымъ. Съ образованіемъ Россійско-Американской компаніи А. ос-ва вошли въ число ея владѣній, а въ 1867 г. вмѣстѣ съ американскими владѣніями Россіи и прилегающими къ нимъ островами были уступлены Сѣв.-Амер. Соед. Штатамъ, которымъ принадлежатъ и въ настоящее время. Главная контора Рос.-Амер. компаніи находилась въ селеніи Уналашкѣ, сохранившемъ и до настоящ. времени русскій обликъ. Военнаго значенія А. ос-ва не имѣютъ, но въ случаѣ осуществленія проектированной неоднократно жел. дороги, имѣющей соединить Великій Си-

бирскій путь съ материкомъ Сѣв. Америки, они, несомнѣнно, приобретутъ важное стратегическое значеніе.

АЛЖЕЗИРАСЪ (Algeras или Algeiras), портовый городъ испанской провинціи Кадиксъ въ Андалузій, на западномъ берегу Гибралтарскаго залива; имѣетъ около 14.000 жит., ведетъ оживленную каботажную торговлю. А. лежитъ на холмѣ, поднимающемся на высоту 220 ф., какъ разъ противъ англійской крѣпости Гибралтаръ, расположенной въ 7 километр. отъ него на вост. берегу того же залива. Укрѣпленія построены какъ на островкѣ Isla Verde, такъ и на берегу, къ сѣверу и югу отъ города, вооружены 9"2 и 10" орудіями, часть которыхъ, по англ. даннымъ, хранится въ складахъ. Укрѣпленія эти могли бы нанести значительный вредъ Гибралтару и его портовымъ сооруженіямъ, а потому причиняютъ нѣкоторое безпокойство Англии, хотя англичане полагаются на силу своихъ батарей. Алжезирасъ, Portus Albus римлянъ, былъ первымъ пунктомъ, который взяли мавры въ Испаніи. Онъ оставался подъ ихъ владычествомъ съ 713 по 1344 г., и въ теченіе всего этого времени христіанская Испанія должна была опасаться нападенія африканцевъ. Въ 1342 г. король кастильскій Альфонсъ XI рѣшилъ завоевать этотъ оплотъ мавровъ и осадилъ его съ суши, а со стороны моря городъ былъ обложенъ сильнымъ кастильскимъ флотомъ. Гарнизонъ защищался упорно, дѣлалъ частыя вылазки и причинилъ осаждающимъ большой вредъ, стрѣляя желѣзными ядрами изъ пушекъ, о которыхъ здѣсь упоминается впервые въ исторіи европ. государствъ. Въ мартѣ 1343 г. испанцамъ удалось окружить городъ широкимъ и глубокимъ ровомъ и отрѣзать весь подвозъ съ сухого пути. Съ моря продолжалась блокада, при чемъ къ флоту присоединилось нѣсколько португальскихъ и генуэзскихъ галеръ, а въ христіанскій лагерь прибыли значительныя подкрѣпленія изъ Германіи, Англии и Франціи. Союзники мавровъ, короли гренадскій и марокскій, также стали набирать арміи для освобожденія А. Въ окт. 1343 г. мавры выступили съ 40 т. пѣх. и 12 т. конницы, но нашли христ. за рѣкою Палмонесъ въ столь выгодной позиціи, что не рѣшились на общее нападеніе; дѣло доходило лишь до незначит. стычекъ. Въ декабрѣ городъ былъ тѣсно оцѣпленъ, чтобы отрѣзать всякій привозъ. Осажденные выставили знамя въ знакъ необходимости скорой помощи; мавританская армія перешла черезъ рѣку, но была совершенно разбита. Однако, А. продолжалъ держаться до тѣхъ поръ, пока Кастильскому флоту не удалось совсѣмъ запереть гавань и прекратить всякій подвозъ провіанта съ моря. Тогда марокскій король началъ переговоры о сдачѣ, требуя свободнаго выхода для войскъ и жителей и 15-лѣтняго перемирія. Альфонсъ Кастильскій согласился, но ограничилъ время перемирія 10 годами. Король гренадскій принужденъ былъ объявить себя вассаломъ Альфонса XI и платить ему дань. Осада А. продолжалась почти два года. По своему упорству, выносливости осажденныхъ мавровъ и ихъ изобрѣтательности въ созданіи новыхъ средствъ обороны она принадлежитъ къ числу выдающихся осадъ среднихъ вѣковъ. 6 июля 1801 г. на А. рейдѣ произошло морское

**ОСАДА
АЛЕССАНДРІЙСКОЙ
ЦИТАДЕЛИ**

въ 1799 г.

Масштабъ

0 50 100 150 200 300 Саж.

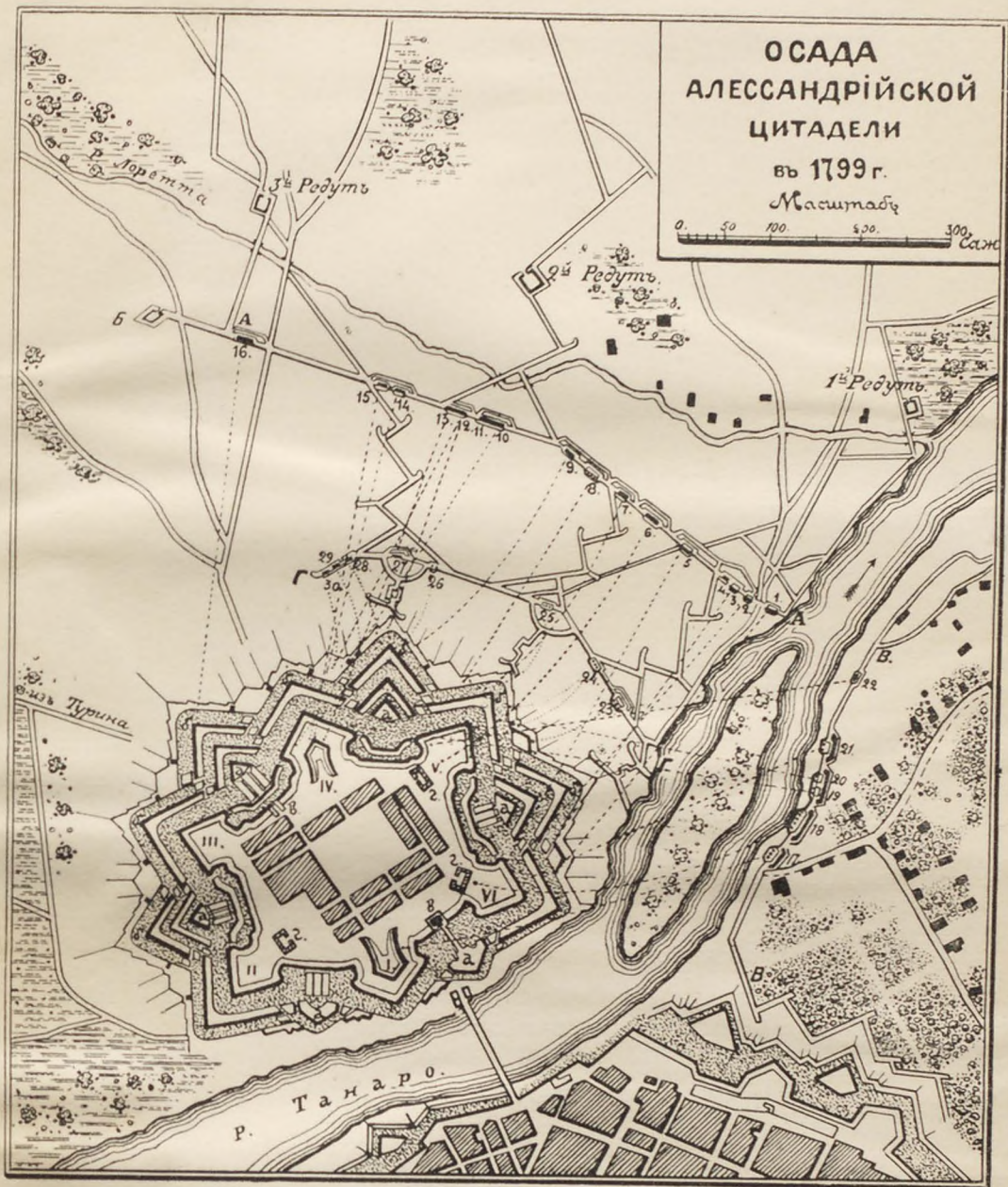

Осадныя работы: АА—первая параллель; ББ—редуть на правомъ флангѣ параллели; ЛЛ 1—16—батареи первой параллели; ВВ—вспомогательная атака съ 6 батареями ЛЛ 17—22; ГГ—вторая параллель съ 8 батареями ЛЛ 23—30.

Крѣпостныя верхи: I, II, III, IV, V и VI—бастіоны съ отступными фланками (въ I и IV кавальеры); а—равелины съ редюитами; б—контръ-гарды; в—ворота; г—пороховые погреба.

49

46

сраженіе между франц. и англ. эскадрами. Бонапартъ, желая увеличить слабыя морскія силы Франціи, заручился согласіемъ мадридскаго кабинета на помощь со стороны испанскаго флота для поддержки франц. арміи въ Египтѣ. Три франц. корабля и фрегатъ получили приказаніе подъ командою к.-адм. Линуа (Linou) выйти изъ Тулона въ Кадиксъ для соединенія тамъ съ испанскими судами. Подойдя къ Гибралтару, Линуа узналъ, что Кадиксъ заблокированъ значительной неприятельской силой и поставилъ свои суда передъ Алжезирасомъ, между берегомъ и остр. Isla Verde. 6-го іюля утромъ (1801 г.) онъ былъ атакованъ британскою эскадрой к.-адм. Сомареца, состоявшей изъ 6-ти линейныхъ кораблей, фрегата и лю-

трехъ франц. кораблей, „Spenser“ упалъ подъ вѣтеръ и могъ только издали перестрѣливаться съ батар. Верде. Корабль Линуа „Formidable“ продолжалъ верповаться къ берегу и послѣ начала боя. Сомарець приказалъ тогда (10 ч. 12 м.) „Hannibal“ обрубить канаты и, пройдя подъ носъ фр. адм. корабля, обстрѣливать его продольнымъ огнемъ. Вслѣдствіе слабого вѣтра и неблагопр. теченія, „Hannib.“ при поворотѣ оверштагъ въ 11 ч. у. сталъ на мель подъ продольнымъ огнемъ съ батар. Сантъ-Йго и башни Альмиранте. Въ это время вѣтеръ, все время стихавшей, задулъ отъ NO. Линуа, опасаясь, что англичане, но примѣру „Hannibal“а“, отрѣжутъ его отъ берега, воспользовался переменною вѣтра и приказалъ своимъ кораблямъ приткнуться къ мели. Сомарець хотѣлъ послѣдовать за ними, но его удержало опасеніе очутиться на мели подъ выстрѣлами берег. батарей. Тогда онъ сдѣлалъ попытку овладѣть съ помощью десанта о. Верде, но попытка не удалась, такъ какъ французы постыли также свезти на Верде свой десантъ. Въ 1 ч. 35 м. д. Сомарець, имѣя серьезн. поврежденія и потерявъ надежду справиться съ батареями и подойти близко къ французамъ, приказалъ прекратить бой и отошелъ къ Гибралтару съ 5 корабл., оставивъ „Hannibal“ на произволъ судьбы. Въ 2 ч. д. „Hnb.“ сдался. Англичане потеряли убит. и ран. 373 ч., кромѣ экипажа „Hnb.“. У франц. было 306 убит. и 280 ранен.; 5 исп. канон. лодокъ были разбиты. Неудача англичанъ объясняется, главн. образ., тѣмъ, что, атакуя противника, находящагося на якорѣ, они не воспользовались возможностью сосредоточить свои корабли противъ одного изъ фланговъ растянутой франц. линіи, а расположились вдоль всей ея длины, давъ возможность противнику использовать силу всѣхъ его кораблей и всѣхъ батарей. (L. Clowes. The Royal Navy. Vol. IV. 1899).—Объ алжезирасской конференціи—см. Марокко.



гера. Франц. суда были подкрѣплены 7 испанскими канонерскими лодками и двумя сухопутными батареями—на материкѣ (фортъ Сантъ-Йго) и на о-вѣ Isla Verde; кромѣ того, на берегу были вооружены, хотя и очень слабо, фортъ Гарсія и башни Вилла Вьейя и Альмиранте. Но канонерскія лодки могли стрѣлять только въ теченіе перваго часа боя, а несостоятельность вооруженія и личнаго состава береговыхъ батарей доходила до того, что Линуа долженъ былъ отрядить туда значительную часть своей команды съ боевыми припасами для ихъ поддержки. Къ счастью для французовъ, слабый вѣтеръ очень стѣснялъ маневрированіе британскихъ судовъ. Чтобы англ. его не могли обойти со стороны суши, какъ это сдѣлалъ Нельсонъ при Абукирѣ, Линуа старался подвести корабли верпованіемъ какъ можно ближе къ берегу, но онъ еще не успѣлъ это выпознать, какъ въ 7 ч. ут. 6-го іюля показался Сомарець, съ 6 кораблями (1—80 п., 5—74 п.). Пяти его корабл. удалось между 8 ч. 55 м. и 9 ч. 15 м. утра занять позиціи вблизи

АЛЖИРІЯ (Алжиръ), франц. провинція на с. берегу Африки. Расположена между 37° и 32° с. шир. и между 4° з. и 6° в. долг. Площадь ея 890.000 кв. км. Съ с. омывается Средиз. моремъ, на в. граничить съ провинціею Тунисъ, на з.—съ имперіею Марокко; съ ю. условн. граница въ Большой Сахарѣ; на линіи оазисовъ. Геогр. положеніе А. чрезвычайно выгодно, такъ какъ до берега Франціи только 715, до Италіи—660 килом., до Испаніи—190 килом. и морское сообщеніе съ этими государствами всегда открыто. По устройству поверхности, въ направл. съ с. на ю., А. можетъ быть раздѣлена на 4 полосы: 1) приморскую, 2) горную, 3) степную (высокихъ плато или Мал. Сахару) и 4) Больш. Сахару (полосу оазисовъ). Приморск. полоса узкою лентою (25—50 км.) тянется у подошвы Атласск. горн. хр., низменна и открыта вліянію морек. вѣтровъ. Горная полоса заключаетъ Атласск. горн. хр. съ его многочисл. развѣтвленіями къ с. и ю. Главн. вѣтвь Сахель тянется параллельно берегу и составляетъ границу съ приморскою полосою. Между Сахель и В. Атласомъ множество глубокихъ долинъ, составляющимъ главное богатство А. въ земледѣльч. отношеніи. Ширина горн. полосы 50—100 км. Степная полоса, шириною до 200 км., тянется по южн. отрогамъ Атласа. Здѣсь его второстепенн. цѣпи образуютъ: на

з. гористую страну Джебель-Амуръ и на в. Джебель-Оре, связанная съ главн. хр. высокими и обширными плато, носящими название Малой Сахары. *Большая Сахара*, до 300 км. шир., представляет рядъ оазисовъ: Уаргла, Эль-Голеа, Бискра, Гардаия, Жеривиль и Метлиа.—Въ общемъ, вертикальный разръзъ середины А., съ с. на ю., представляет рядъ террасъ, сперва быстро поднимающихся узкими ступенями отъ моря къ главн. хр. Атласа и затѣмъ спускающихся широкими плато къ Больш. Сахарѣ. Горн. полоса въ средн. приподнята на 3.000 ф. надъ уровн. моря. Выш. точки Атласа поднимаются до 7.600 ф. Главное богатство А.—въ приморской и горной полосахъ. Сѣв. склонъ Атласа и приморская полоса хорошо орошены, но всё *рѣки* здѣсь горныя, короткія, быстрыя, полноводныя зимою и во время дождей, но почти высыхающія лѣтомъ, вслѣдствіе отсутствія въ горахъ Атласа вѣчнаго снѣга. Изъ этихъ рѣкъ болѣе значительны: Шелифъ (270 км.), Сейбузъ (180 км.), Вадъэль-Кебиръ или Руммель (135 км.), Бужія (90 км.). Всѣ эти рѣки впадаютъ въ Средиз. море. Въ М. Сахарѣ рѣкъ немного и всё онѣ вливаются въ многочисленныя солёныя озера, или теряются въ пескахъ Б. Сахары. Жизнь въ оазисахъ этой послѣдней поддерживается только колодцами, такъ какъ проточн. воды здѣсь нѣтъ почти круглый годъ. Въ общемъ, воды А. служатъ лишь орошению страны, но какъ пути сообщенія и какъ преграды въ тактич. отношеніи значенія не имѣютъ. Почти сплошь *лѣса* покрыта горная полоса. Много лѣса въ приморской полосѣ, но степная полоса почти безлѣсна. Въ Больш. Сахарѣ только въ оазисахъ имѣются пальмовыя сады. Значеніе лѣсовъ въ жизни А. весьма велико: покрывая нѣсколько миллионъ гектаровъ земли въ горной полосѣ, по всему хребту Атласа, въ направленіи съ з. на в., лѣса вмѣстѣ съ горами составляютъ оплотъ, задерживающій влагу изъ Средиз. моря. Въ военн. отношеніи лѣса, увеличивая силу сопротивленія франц. войскъ вторженію кочевниковъ изъ Сахары,—въ то же время даютъ опору и туземному населенію горной полосы на случай возстанія противъ французовъ, силы коихъ поэтому здѣсь должны быть значительны для удержанія страны въ повиновеніи. Наиболѣе благоприятна для культуры *почва* всей приморской и долинъ горной полосъ (лессов., черноз.). Степная полоса почти сплошь представляетъ солончаковыя пространства. Почва Б. Сахары—сыпучій песокъ; лишь въ оазисахъ, путемъ искусств. орошенія, возможна культура растений. *Климатъ* А. вообще теплый, но вслѣдствіе значит. возвышенія—не рѣдкость снѣгъ и морозы. Время года два: сухое лѣто, отъ марта до ноября, и дождливая зима—въ остальные мѣсяцы; самый холодн. мѣс.—февраль (10° до -8° Ц.), самый жаркій—августъ (10° до $+30-35^{\circ}$ Ц.). Средн. годов. $10^{\circ}=+20^{\circ}$ Ц. Наиболѣе ровный климатъ въ приморск. полосѣ; здѣсь вѣчная зелень. Горная полоса своимъ климатомъ напоминаетъ южн. Европу. Въ степн. полосѣ клим. континентальный (жара днемъ, холодъ ночью). Въ Б. Сахарѣ, почти полное отсутствіе дождей, жары днемъ, сильный холодъ ночью, постоянн. вѣтры, то холодн. съ с. (зимою), то душные и знойныя съ ю. (сироко), дѣлаютъ климатъ неблагоприятнымъ для развитія органической жи-

зни; только оазисы составляютъ исключеніе. Вообще же, въ приморск. и горн. полосахъ, климатъ А. признается здоровымъ, для больныхъ грудью особенно. *Населеніе*. По офич. свѣдѣніямъ (1901 г.) всего считается 4.801.475 чел. обоюго пола (собств. въ А. 4.441.515 ч. и въ Сахарѣ—359.960 ч.). Населеніе рѣзко дѣлится на *туземное* и *европейское*. Туземное—3-хъ народностей: берберійской, арабской и тюркской. По образу жизни оно дѣлится на осѣдлое и кочевое. Главн. массу осѣдлыхъ туземцевъ составляютъ берберы, такъ наз. *кабилы*, населяющіе горную полосу и занимающіеся земледѣліемъ. Въ провинц. Орана и Алжира къ нимъ примѣшаны *арабы*, занимающ. тоже земледѣліемъ. Туземное населеніе городовъ составл. мавры, турки, бискрійцы, кулуджи и негры. Кочевое туземн. населеніе—всѣ *арабы*; они кочуютъ періодически съ с. на ю. и обратно. Европейское населеніе сгруппировано въ городахъ и въ приморской полосѣ. Количество его ежегодно увеличивается; въ 1901 году его было свыше $1\frac{1}{2}$ -милліона. Всѣ туземцы—магометане, а европейскіе почти всё католики. *Размѣщеніе населенія* по территоріи крайне неравномерное и находится въ тѣсной зависимости отъ распредѣленія водъ по поверхности А. и отъ климата. Наиболѣе густо и осѣдло заселена *приморская* полоса. Здѣсь скучилось въ городахъ почти все европейское населеніе, а изъ туземцевъ: мавры и турки. Крупн. населенныхъ пунктовъ немного. Къ таковымъ принадлежатъ лишь города, расположенные по берегу Средиз. моря: Алжиръ (97 т. ж.), гл. администр. и торгов. пунктъ колоніи съ значит. портомъ; Оранъ (88 тыс.), Бона (37 тыс.), Филишвилль (21 тыс.); внутри приморск. полосы: Константина (48 т.) и Тлемсенъ (32 тыс.). Въ *горной* полосѣ осѣдлое населеніе (кабилы) живетъ въ небольшихъ городахъ (2—3 тыс. ж.) и деревняхъ (нѣск. сотъ жит.), разбросанныхъ въ горн. долинахъ, гдѣ возможно земледѣліе; европейск. населеніе здѣсь увеличивается съ каждымъ годомъ (колонисты). Въ *степной* полосѣ городовъ почти нѣтъ, а значит. осѣдлая часть населенія живетъ въ ксахахъ (укрѣпл. деревни), разбросанныхъ въ гористыхъ частяхъ полосы (Джебель-Амуръ, Джелъфа). Кочевники же арабы постоянныхъ становищъ не имѣютъ. Въ Б. Сахарѣ малочисл. осѣдлое населеніе ютится только въ оазисахъ, каждый изъ коихъ представляетъ укрѣпл. городокъ. Нѣкоторые оазисы весьма значительны; напр., въ оазисѣ Уаргла считается 450.000 пальмъ, при 160 артезианск. колодцахъ. Кочевники же остаются въ Б. Сахарѣ лишь зимн. мѣсяцы, когда здѣсь нѣкоторыя площади покрываются травой. Главное богатство А. заключается въ производствѣ сырыхъ земледѣльческихъ продуктовъ, среди коихъ первое мѣсто занимаютъ зернов. хлѣба. *Земледѣліе* развито въ приморск. и горной полосахъ. А.—житница Франціи. Воздѣлываются: ячмень, овесъ, бобы, манъс и рожь. Занимаются земледѣліемъ какъ европейцы, такъ и туземцы (кабилы). Хлѣба, производимаго въ приморск. и горной полосахъ, хватаетъ для прокормленія всего населенія А. (съ войск.), и онѣ, кромѣ того, вывозятся во Францію на сумму до 50 милл. франковъ ежегодно. Изъ технич. растений воздѣлывается: табакъ и ленъ. Въ степной полосѣ культивируется альфа (*stipa tenacissima*); она составляетъ прекрасный кормъ

для скота и служить топливомъ. *Скотоводство* развито въ высокой степени. Разводятся: бараны, овцы, верблюды, рогат. скотъ, лошади, мулы и свиньи. Кочевники снабжаютъ бараньимъ мясомъ населеніе горной и приморской полосы, кеаровъ М. Сахары и оазисовъ Б. Сахары. Верблюды — незамѣнимое перевоз. средство для кочевниковъ и для поддержанія внутренн. торговли въ пустыняхъ Сахары. Коневодство падаетъ, но все же даетъ возможность мѣстн. средствами ремонтировать африк. кавалерію и вывозить лошадей во Францію. Мулы служатъ для обозовъ. *Горная промышленность* развита мало, несмотря на обиліе минераловъ въ горахъ Атласа. Туземн. населеніе во многихъ мѣстахъ добываетъ соль (въ высохш. солен. озерахъ М. и Б. Сахары). Селитра встрѣчается рѣдко и въ нечистомъ видѣ. Зато свинецъ падается часто; богатая свинц. руды находятся при Джебель-бу-Тилебъ, къ ю. отъ Сети́фа. Добывается мѣдь, сурьма, ртуть. Напб.

чають земли гражданскія (департаментъ) и военныя территории (военн. округъ). Департаменты (3) раздѣляются на округа (преимущ. съ европ. насел.) и уѣзды (преимущ. съ туземн. насел.). Военный округъ (3) составляетъ территориальн. единицу, подраздѣляемую на 4 военн. отдѣла, соответств. числу дѣйств. и территориальн. полковъ, входящихъ въ составъ XIX (алжирскаго) корпуса. 2 воен. отдѣла составл. бригадн. участки. *Вооруженныя силы.* Въ А. расположенъ XIX франц. арм. корпусъ, въ составъ котораго входятъ дѣйствующія войска и территориальныя части. Первые могутъ быть вывезены изъ А., территориальныя же назначены исключительно для его защиты. а) *Дрѣвств. войска:* *Пѣхота:* 4 полка зуавовъ, по 5 батал. въ каждомъ (4-ротн. сост.), и 2 роты-депо; они пополняются французами; численн. полка въ мирное время 3000 ч., въ военное—5100 ч.; 4 полка алжирск. стрѣлковъ (тюркозовъ), по 6 бат. и 1 роты-депо въ кажд.; большая часть н. чин. и млад.



Алжирія.

богатая желѣзн. руды находятся близъ Боны. *Торговля* внутренняя поддерживается кочевниками, перевозчиками и вымѣнивающими предметы первой необходимости у осѣдлаго населенія. Внѣшняя торговля сильно развита; главн. статьи вывоза: зерно, скотъ, шерсть, табакъ, оливков. масло и альфа. Порты вывоза: Алжиръ, Оранъ, Филиппвиль, Бона, Бужи. Главная торговля ведется съ Франціей. Она покупаетъ $\frac{3}{4}$ алжирск. продуктовъ и продаетъ Алжиріи 80% изъ того, что покупается эта колонія. *Въ финансов. отношеніи* А. является для Франціи источникомъ постоянныхъ расходовъ, такъ какъ собственные доходы А. не покрываютъ ея расходовъ. *Администр. и военное устройство.* Съ 1871 года во главѣ управленія стоитъ генералъ-губернаторъ, резиденція котораго — г. Алжиръ. Онъ совмѣщаетъ въ себѣ гражд. и военн. власть. При немъ состоитъ совѣтъ изъ высшихъ чиновниковъ и именитыхъ гражданъ. Въ администр. отношеніи А. раздѣляется на 3 провинціи: Алжиръ, Оранъ и Константину. Въ каждой изъ нихъ разли-

чныхъ оф. состоятъ изъ туземцевъ (осѣдл. кабилы и арабы); численн. полка въ мирн. время 4000 ч., въ военное — 6000 ч.; 2 иностранныхъ полка (легіона), комплектуемыхъ исключительно иностранцами, желающими поступить на франц. службу; каждый полкъ состоитъ изъ 6 бат. (4-ротн. сост.) и 2 роты-депо; численн. полка 3000 чел.; 5 батал. африк. легкой пѣхоты (зефиры), родъ исправит. войскъ, въ которыхъ зачисляются приговоренные судомъ къ тюрьмѣ свыше 6 мѣс. и отбывшіе наказ., а также новобранцы дурн. нравственности; въ 6-нѣ 5 ротъ; численность 6-на 1500 чел.; 4 дисциплинарн. роты, комплектуемая людьми неисправимо дурн. поведенія, роты носятъ назв. фузилерныхъ; 4 роты сахарск. оазисовъ смѣшаннаго состава: пѣхота, кавал., артиллер., мегаристы (на вербл.) и обозы; кадры этихъ ротъ состоятъ изъ французовъ. *Конница:* 6 полковъ афр. егерей, комплектуемыхъ французами; численность полка (въ 5 эск.) 1000 ч.; 4 полка снаговъ изъ туземцевъ; численность полка (въ 5 эск.) 1000 ч. *Артиллерія:* полевая—12 ѣздяч. и 3 горн. батареи по четыре

75 мм. скоростр. пушки. Крѣпостная—4 берегов. батарей (въ воен. вр. 8). *Инженерныя войска*: въ воен. время саперн. бат. № 26, 7-ротн. сост. *Обозныя части*: въ мирное время 9 смѣшанныхъ обозныхъ ротъ (лошади и мулы); въ воен.—18 такихъ же ротъ и 19-й обозн. эск. *Територіальн. части*: 12 бат. зуавовъ, по 1000 ч. кажд., 4-ротн. сост. съ 1 ротью-депо; 3 эск. африк. егерей, по 150 чел. въ кажд. Нѣсколько артиллерійскихъ батарей и 1 инж. бат. въ 4 роты. *Общая численность* XIX корп. въ воен. время: 2.500 оф., 50.000 н. чин. и 15 батарей по 4 ор. *Расквартирование войскъ* основано на соображеніи, что единственная опасность—это возстаніе туземцевъ горной и отчасти степной полосъ А. Вѣшняя же опасность (Марокко, Тунисъ и съ моря) ничтожна. Въ виду сего XIX корп. раздѣленъ на 3 дивизіи и на каждую изъ нихъ возложена оборона одной изъ трехъ провинцій А. Главн. силы каждой дивизіи занимаютъ горную полосу, выдвигая въ степь лишь незначительныя части. Для обезпеченія границъ заняты сильно города: Тлемсень на з. (гран. съ Марокко) и Тебесса на в. (на границѣ съ Тунисомъ). Нѣсколько укрѣпленныхъ портовъ обезпечиваютъ А. съ моря, важнѣйшіе изъ нихъ—Алжирь, Оранъ и Филипвиль. Каждая дивизія имѣетъ свой резервъ, соотвѣтственно въ Алжирѣ, Оранѣ и Константинѣ. *Общago резерва для всей А. нѣтъ, имъ являются войска Франціи, которыя на 3-й-4-й день могутъ прибыть въ А. изъ Тулона и Марсели.* А. сильно укрѣпленъ, особенно въ горной полосѣ. Имѣются двѣ линіи укрѣпленій: 1-я: Тлемсень, Сидибель-Абесь, Маскара, Орлеанвиль, Миліана, Медеа, Омаль, Сетифъ, Константина; 2-я: Тебесса, Бата Бу-Сада, Богаръ, Тіареть, Саида. Въ степную полосу, на границу съ Б. Сахарой, выдвинуто по 1 укрѣпленію отъ кажд. провинціи (диви-

зи): Жерезиль, Лагуать, Бискара. Въ каждомъ изъ нихъ—гарнизонъ и подвижныя возстаній кочевниковъ. Въ приморск. полосѣ укрѣплены: Оранъ, Мостаганеть, Алжирь, Бужи, Филипвиль, Бона. *Пути сообщенія*. Въ наилучшихъ условіяхъ, для удобства передвиженія, находится полоса приморская: здѣсь прекрасныя шоссе и ж. д. Общая длина ж. д.—3.140 км. (телеграфа—11.646 км.); онѣ тянутся, преимущественно, вдоль побережья; только линіи, ведущія къ передовымъ франц. укрѣпленіямъ, выдвинуты въглубь страны. Одна изъ нихъ (Филипвиль-Бискара) соединяется теперь съ строящейся линіей, которая должна перерѣзать пустыню Сахару до Тимбукту. Съ движеніемъ въглубь А., французы прокладывали шоссе съ военною цѣлью; затѣмъ, съ основаніемъ многихъ цвѣтущихъ земледѣльческихъ пунктовъ, связывали ихъ между собою грунтовыми дорогами, постепенно шоссируемыми. Въ настоящее время, приморск. и горн. полосы уже во всѣхъ главн. направленіяхъ изрѣзаны прекрасно содержимыми шоссе. По всѣмъ шоссе и большимъ дорогамъ учреждено почтовое сообщеніе въ дилижансахъ (пассажи и грузы). Въ М. и Б. Сахарахъ всѣ перевозочныя средства заключаются въ верблюдахъ. (*Куропаткинъ*. Алжирія, 1877; *Gaffarel*. L'Algérie: histoire, géographie, moeurs, arts, 1883. *Niox*. Géographie militaire: Algérie et Tunisie, 1890. *Baraudon*. L'Algérie et Tunisie: organisation politique et administrative, 1893. Carte topographique de l'Algérie, publiée par le dépôt de la guerre, 1:50.000. *Fr. von Juraschek*. Geographisch-statistische Tabellen aller Länder der Erde, 1907).

АЛЖИРСКІЕ ПИРАТЫ—см. Пираты.

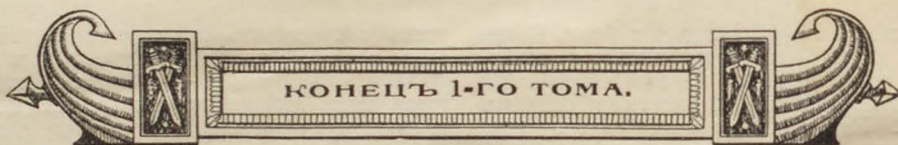

ДОПОЛНИТЕЛЬНЫЙ СПИСОКЪ СОТРУДНИКОВЪ.

Базаревскій, А. И., шт.-капитанъ.

Бородинъ, Н. А.

Бѣлогорскій, И. А., полковникъ.

Витбергъ, О. А.

Гротъ, А. Ю., полковникъ.

Дрейлингъ, Р. К., шт.-ротмистръ.

Жуковскій, Н. И., капитанъ.

Копыловъ, Н. И., капитанъ.

Макшеевъ, О. А., заслуж. проф., ген.-отъ-
инфантеріи.

Неслуховскій, К. Ф.

Римскій-Корсаковъ, Л. П., капитанъ.

Рябининъ, А. А., ген. шт. капитанъ.

Митрясовъ, М. П., поручикъ.

СПИСОКЪ СОТРУДНИКОВЪ,

ПРИНИМАВШИХЪ УЧАСТІЕ ВЪ СОСТАВЛЕНІИ ВТОРОГО ПОЛУТОМА.

- | | |
|--|---|
| Аврамовъ, Н. Н., подполковникъ. | Де-Лазари, А. Н., шт.-капитанъ. |
| Агаѳоновъ, К. К., подполковникъ. | Дружининъ, К. И., ген.-маіоръ. |
| Андогскій, А. И., генер. штаба капитанъ. | Друцкой, кн., С. А., проф., полковникъ. |
| Апухтинъ, А. Н., ген.-маіоръ. | Думброва, Л. Т., генер. штаба полковникъ. |
| Апушкинъ, В. А., полковникъ. | Духанинъ, Н. Е., полковникъ. |
| Башинскій, Р. И., полковникъ. | Елчаниновъ, А. Г., проф., генер. шт. ген.-м. |
| Беренсъ, Е. А., капитанъ 2 ранга. | Жерве, В. В., полковникъ. |
| Борисевичъ, А. Т., подполковникъ. | Жервѣ, Н. П., подполковникъ. |
| Бѣлавенецъ, П. И., кап. 2 ранга. | Ивановъ, С. Л., капитанъ. |
| Вакаръ, Я. Я., подполковникъ. | Каллистовъ, Н. Д., лейтенантъ. |
| Верховскій, П. В., кап. 2 ранга. | Кладо, Н. Л., проф., полковникъ. |
| Вильчевскій, П. Э., генер. штаба подполк. | Лачиновъ, В. П. |
| Витальевъ В. М., воен. инженеръ, шт.-капитанъ. | Лебедевъ, А. И., лейтенантъ. |
| Вишняковъ, Н. П., полковникъ. | Лѣсниковъ, Н. В., кораб. инженеръ, подполковникъ. |
| Власъевъ, С. Н., старш. лейтенантъ. | Максутовъ, кн., В. П., капитанъ. |
| Волковъ, А. Д., кораб. инж., поручикъ. | Михневичъ, А. П., генер.-лейтенантъ. |
| Герихъ, фонъ, П. К., капитанъ. | Нечаевъ, В. Н. |
| Глазовъ, Н. Н., кап. 2 ранга. | Ниве, П. А., генер. штаба полковникъ. |
| Глинскій, С. А., подполковникъ. | Николаевъ, А. М., ген. шт. подполковникъ. |
| Горбовъ, А. И., докторъ химіи. | Нилусъ, А. А., проф., ген.-маіоръ. |
| Давлетшинъ, В. Э., полковникъ. | Новиковъ, Н. В., лейтенантъ. |

Новицкій, В. Ѳ., генер. штаба полковникъ.	Созоновъ, Л. И., подполковникъ.
Носковъ, А. А., ген. шт. подполковникъ.	Соколовскій, М. К.
Овсяный, Н. Р., ген.-лейтенантъ.	Терлецкій, Н. В., капитанъ.
Овчинниковъ, И. А., проф., полковникъ.	Туношевскій, Н. В., шт.-ротмистръ.
Петровъ, Ф. В., полковникъ.	Цейль, С. В., ген. шт. генер.-маіоръ.
Пилкинъ, В. К., кап. 2 ранга.	Шершовъ, А. П., кораб. инж., подполковникъ.
Плетневъ, В. Д., проф., подполковникъ.	Шокальскій, Ю. М., проф., ген.-маіоръ.
Романовскій, Ю. Д., ген. шт. подполков- никъ.	Шульцъ, фонъ, Г. К., капитанъ 2 ранга.
Сапожниковъ, А. В., проф. ген.-маіоръ.	Энкель, О. К., генер. штаба подполковникъ.
Сиверсъ, А. Н., капитанъ.	Юнаковъ, Н. Л., проф., генер. штаба полковникъ.
Симоновъ, И. С., полковникъ.	

СПИСОКЪ

картъ, чертежей, таблицъ и рисунковъ приложений на отдѣльныхъ листахъ
къ первому тому.

	<i>Къ стр.</i>
1. Портретъ Ея Императорскаго Величества Государыни Императрицы Александры Феодоровны (въ краскахъ)	241
2. Карта Абиссиніи (таблица)	16
3. Абиссинскіе колодцы (таблица)	22
4. Карта театра военныхъ дѣйствій Финляндскихъ войнъ	26
5. Карта Абоско-Аландскихъ шхеръ	30
6. Морское сраженіе при Абукирѣ 1-го и 2-го августа 1798 г. (съ англ. гравюры)	36 ✓
7. Сраженіе при Абукирѣ 25-го іюля 1799 г. (съ горельефа Мортренна)	40
8. Сраженіе при Абукирѣ 25-го іюля 1799 г. (съ картины Адама)	46
9. Карта Австраліи	52
10. Карта Австро-Венгрии	56
11. Формы обмундирования австро-венгерской пѣхоты и кавалеріи (таблица)	60
12. Формы обмундирования австро-венгерской артиллеріи. Наружныя отличія чиновъ и званій австро-венгерской арміи (таблица)	62
13. Императоръ Францъ-Іосифъ I (портретъ)	64
14. Флаги и формы обмундирования австро-венгерскаго флота (таблица)	72
15. Сраженіе при о. Лиссъ 20-го іюля 1866 г. (съ англійской гравюры)	84
16. Карта театра военныхъ дѣйствій 1866 г.	92
17. Карта театра военныхъ дѣйствій въ Баваріи и Австріи въ 1809 г.	110
18. Раіонъ военныхъ дѣйствій пятидневнаго сраженія 19—23 апрѣля 1809 г.	112
19. Автоматическіе ключи (таблица)	120
20. Типы военныхъ автомобилей-поѣздовъ (таблица 1-я)	124
21. Типы военныхъ автомобилей (таблица 2-я)	126
22. Раздача наградъ ордена Почетнаго Легіона Наполеономъ I въ Булонскомъ лагерѣ 16-го августа 1804 г. (съ картины Адама)	132
23. Планы Спб. Новаго Адмиралтейства и Галернаго островка	154
24. Видъ С. Петербургскаго Адмиралтейства въ 1725 г.	161
25. Планы Николаевскаго и Кронштадскаго адмиралтействъ	165
26. Карта Азіи	178
27. Сраженіе подъ Азовомъ 21-го мая 1696 г. (картина)	180
28. Взятіе Азова (съ картины Шхонебека)	182
29. Взятіе Азова 18-го іюля 1696 г. (съ гравюры Шхонебека)	184
30. Десантъ отряда въ долину Субаши (съ картины Айвазовскаго)	190

31. Аксельбантъ: Таблица I	208
32. " Таблица II	210
33. " Таблица III	212
34. „Алабама“ (картина)	220
35. Пораженіе арміи Мухтара-паша на Аладжинскихъ высотахъ 3-го октября 1877 г. (съ картины Кившенко)	226
36. Карта Албаніи	236
37. Формы обмундированія офицеровъ и нижнихъ чиновъ Александрійскаго и Ахтырскаго гусарскихъ полковъ (таблица)	246
38. Бомбардированіе Александрии (съ английской гравюры)	248
39. Подвигъ брига „Александръ“ 7 дек. 1806 г.	262
40. Императоръ Александръ I (портретъ)	268
41. Императоръ Александръ II (портретъ)	274
42. Императоръ Александръ III (портретъ)	280
43. Е. И. Выс. Вел. Кн. Александръ Михайловичъ (портретъ)	292
44. Святой Благовѣрный князь Александръ Невскій (съ картины Н. Шебуева)	294
45. Е. И. Выс. Вел. Кн. Алексѣй Александровичъ (портретъ)	310
46. Царь Алексѣй Михайловичъ (портретъ)	312
47. Его Императорское Высочество Наслѣдникъ Цесаревичъ и Великій князь Алексѣй Николаевичъ (въ краскахъ)	314
48. Планъ осады кр. Алессандрии	316

Болѣ значительныя оригинальныя статьи 2-го полутома „ВОЕННОЙ
ЭНЦИКЛОПЕДИИ“.

Адмиралтействъ-коллегія	лейтенантъ <i>А. И. Лебедевъ.</i>
Адскія машины и бомбы	проф. ген.-маіоръ <i>А. В. Сапожниковъ.</i>
Азовъ	} проф. полк. <i>Н. Л. Юнаковъ.</i>
Азовскіе походы Петра I	
Айянымынь	капитанъ <i>А. Н. Де-Лазари.</i>
Айсацзынь	ген. шт. подполк. <i>А. А. Носковъ.</i>
Академія военная	} ген.-маіоръ <i>К. П. Дружининъ.</i>
Академіи военныя, иностранныя	
Академіи морскія	проф. полк. <i>Н. Л. Кладо.</i>
Активная оборона	ген. шт. подполк. <i>А. М. Николаевъ.</i>
„Алабама“	кап. 2 ранга <i>В. К. Пилкинъ.</i>
Аладжа	ген. шт. полк. <i>Л. Т. Думброва.</i>
Албанія	ген.-лейт. <i>Н. Р. Овсяный.</i>
Александра Оеодоровна, Е. П. В. Импе- ратрица Всероссійская	полк. <i>В. В. Жерве.</i>
Алексѣй Николаевичъ, Е. П. В. На- слѣдникъ Цесаревичъ	полк. <i>В. В. Жерве.</i>
Алжирія	ген. шт. капит. <i>А. П. Андоскій.</i>

РХТ
РМ

47

