

番地へ支店ヲ設置ス

明治二十年一月二十九日

大藏大臣伯耆松方正義

○大藏省告示第十一號

金祿公債證書五百圓 丙必號 貳七五〇番 貳枚 同百圓 丙必號 壹壹〇〇番 壹枚 同百圓 丙必號 八參七貳番 壹枚

右ハ京都府下丹後國與謝郡岩瀧村糸井万藏所有ノ處本年一月十一日午前一時頃盜難前書ノ通届出候條以後右證書一切取引ヲ爲ス可ラス且其所在見聞ノ者ハ速ニ所在地方廳ニ訴出該廳ヨリハ即當省へ届出ヘシ

明治二十年一月三十一日

大藏大臣伯耆松方正義

○宮内省告示第二號

今般京都へ 行幸ニ就テハ來二十四日 御發遣御道筋ハ左ノ通

明治二十年一月十五日

宮内大臣伯耆伊藤博文

行幸ノ節ハ横濱ヨリ海路神戸ヲ經テ京都へ御着 還幸ノ節ハ大津長濱名古屋ヲ經テ尾州知多郡武豐港ヨリ海路還幸

○大藏省告示第十二號

一金壹千萬圓

七分利付金祿公債元金

右ハ整理償還ノ爲メ來ル三月中抽籤執行ス

明治二十年二月一日

大藏大臣伯耆松方正義

○遞信省告示第九號

一小形船舶長技術免狀 明治十五年十一月五日下付

大分縣平民 津村安二郎

一小形船機關手技術免狀 明治十四年十二月十五日下付

大阪府平民 中村 竹藏

右免狀明治十九年九月十八日山形縣下羽後國飽海郡飛鳥海ニ於テ汽船高田丸遭難ノ際流失セシ旨届出ニ依リ其所在見聞ノ者ハ速ニ管轄廳ニ申出ヘシ但該免狀ハ無効ニ屬ス

明治二十年二月一日

遞信大臣榎本武揚

○大藏省告示第十三號

從前當省告示中國庫金取扱所若クハ現金支拂所トアルハ本年四月一日ヨリ都テ國庫金出納所ト改

明治二十年二月五日

大藏大臣伯耆松方正義

○遞信省告示第十號

來ル四月一日ヨリ青森郵便局青森電信分局ヲ合併シ青森郵便電信局ト稱シ其事務ヲ取扱ハシム

明治二十年二月五日

遞信大臣榎本武揚

○逓信省告示第十一號

自今(二十)字形ヲ以テ本省全般ノ徽章トス  
但明治十九年<sup>十一月</sup>告示第九十九號燈臺局附屬船旗章同第百四號電信工業使用ノ旗章ハ本文ノ限  
ニアラズ  
明治十七年<sup>六月</sup>第十五號布達郵便徽章ハ自然消滅ニ屬スルモ現在ノモノ破損等ノ事故ニ因リ新調ス  
ルマテハ其儘使用スヘシ

○逓信省告示第十二號

自今清國上海郵便局ニ於テハ内國郵便爲替及貯金受拂金壹圓以上ノ額ハ洋銀ヲ以テ受授スヘシ  
但上海郵便局ニテ預リタル貯金ヲ内地ニ於テ拂戻ストキハ本邦貨幣ヲ以テ渡スヘシ  
明治二十年二月九日  
逓信大臣榎本武揚

○大藏省告示第十四號

金祿公債證書 三百圓 丙る號 參九〇參番 壹枚  
右ハ明治十九年<sup>九月</sup>大藏省告示第八十二號ヲ以テ所在不分明ノ旨告示候内該番號ハ誤謬ノ旨今般届  
出ニ付取消  
明治二十年二月十二日  
大藏大臣伯爵松方正義

○大藏省告示第十五號

金祿公債證書 三百圓 丙る號 壹九〇參番 壹枚

右ハ京都府下上京區第拾七組共有總代井口久作記名ノ分紛失  
前書ノ通届出候條以後右證書一切取引ヲ爲ヌ可ラズ且其所在見聞ノ者ハ速ニ所在地方廳ニ届出該  
廳ヨリハ即當省へ届出ヘシ  
明治二十年二月十二日  
大藏大臣伯爵松方正義

○大藏省告示第十六號

起業公債證書記名 百圓 第三號 貳參九壹番 壹枚  
右ハ島根縣石見國安濃郡長久村平民恒松隆慶所有ノ處十九年<sup>六月</sup>中紛失  
前書ノ通届出候條以後右證書一切取引ヲ爲ヌ可ラズ且其所在見聞ノ者ハ速ニ所在地方廳へ届出該  
廳ヨリハ即當省へ届出ヘシ  
明治二十年二月十五日  
大藏大臣伯爵松方正義

○逓信省告示第十三號

本年一月中西洋形船へ左ノ通信號符字ヲ附ス  
明治二十年二月十五日  
逓信大臣榎本武揚

通信號符字	免狀番號	船名	種類	定數	場船主氏名
H G F D	九八六	986 東雲丸	汽船	西東	京波邊伊兵衛
H G F J	九八七	987 海祥丸	汽船	西東	京波邊伊兵衛
H G F J	九八八	988 海祥丸	汽船	西東	京波邊伊兵衛

○宮内省告示第五號

來二十一日京都 御發給 還幸可被爲在旨 仰出サル  
明治二十年二月十六日

宮内大臣伯爵伊藤博文

○司法省告示第三號

大阪始審裁判所管轄大阪府和泉國日根郡深日登記所本月十一日火災ニ罹リ地所建物船舶登記簿及  
地所買賣讓渡質入書入奥書割印帳建物船舶買賣讓渡書入質記帳帳其他關係ノ書類焼失セシヲ以  
テ管轄各村ノ地所建物船舶ニ付キ從前公證ヲ受ケ又ハ登記ヲ受タル者等ハ本年三月十日限更ニ該  
登記所ニ登記ヲ願ヒ出ツ可シ但右期限内ハ今般燒失セシニ依リ更ニ登記スヘキモノ、外登記ヲ停  
止ス

明治二十年二月十六日

司法大臣伯爵山田顯義

○大藏省告示第十七號

起業公債證書無記名 五拾圓 第壹號 壹九九六番 壹枚  
右ハ福井縣越前國坂井郡坂井港下真砂町平民廣瀬直太郎所有ノ分自宅ニ於テ紛失ノ旨届出ニ付本  
年一 大藏省告示第七號ヲ以テ其取引ヲ停止シタル處今般發見ノ旨届出ニ付自今右停止ヲ解ク  
明治二十年二月十七日 大藏大臣伯爵松方正義

○農商務省告示第一號

第四回獸醫開業試驗舉行地方及其期日左ノ通相定ム志願ノ者ハ明治十八年第十七號布達ニ準據シ  
其願書ニ試験ヲ受ケント欲スル地名ヲ記載シ本年六月月中旬居住ノ地方廳へ差出スヘシ  
明治二十年二月十七日 農商務次官吉田清成

明治二十年  
八月十二日

山形縣下山形  
石川縣下金澤

同 八月二十六日

岩手縣下盛岡  
岐阜縣下岐阜

同 九月二十七日

大阪府下大阪  
鳥取縣下鳥取

同 十月七日

愛媛縣下松山

同 十月十一日

山口縣下山口

同 十月二十八日

福岡縣下福岡

同 十一月十一日

鹿兒島縣下鹿兒島

同 十二月六日

東京府下東京

○遞信省告示第十四號

明治十九年第九百十五號告示水液脂肪類見本ヲ交換シ得ル國名中ハイチヲ追加ス

○遞信省告示第十五號

大隅國贈味郡長江郵便局ヲ恒吉郷長江郵便局ト改稱ス  
遞信大臣榎本武揚

○遞信省告示第十六號

豐前國宇佐郡下麻生郵便局ヲ麻生郵便局ト改稱ス  
遞信大臣榎本武揚

○遞信省告示第十七號

郵便電信事業及燈標設置ニ關スル人民金錢物品ノ獻納ハ特ニ之ヲ許可スヘシ  
遞信大臣榎本武揚

○遞信省告示第十八號

明治二十年二月十九日  
遞信大臣榎本武揚

壹岐國初瀬浦郵便局本月二十八日限り廢止ス

明治二十年二月二十二日

逓信大臣榎本武揚

○大藏省告示第十八號

國庫金出納本所及出納支所位置並ニ出納區域別冊ノ通相定ム

明治二十年二月二十四日

大藏大臣伯耆松方正義

(別冊)

凡例

- 第一部歳入ニシテ其屬ノ便宜ニ因リ出納區域外ノ金庫ヘ納入セシムルヲ必要トナストキハ假令出納區域外ト雖モ該納額告知書ニ記載シタル金庫ニ於テ領收ヲ取扱フモノトス(本文ノ如キハ各受ケタルモノニ限ル)
- 歳出ノ内各屬ニ於テ支拂ノ便宜ニ因リ出納區域外ノ金庫ニテ支拂ヲナシムルコトアルトキハ假令出納區域外ト雖モ該支拂切符ニ記載シタル金庫ニ於テ支拂ヲ取扱フモノトス(本文ノ如キハ領收ノ支拂ノ受ケタルモノニ限ル)
- 第二部歳入ニシテ在東京各屬ヨリ納入スルモノ及在東京各屬ノ歳出ハ金庫局ニ於テ直ニ其出納ヲ取扱フモノトス
- 第一部歳入ニシテ在大阪各屬ヨリ納入スルモノ及在大阪各屬ノ歳出ハ金庫局大阪出張所ニ於テ直ニ其出納ヲ取扱フモノトス
- 別表出納區域欄内郡區名ノ下出納支所名記載ナキ分ハ該本所ニ於テ直ニ其出納ヲ取扱フモノトス

國庫金出納所位置出納區域一覽表

出納所	出納區域	支所	位置
東京	東京	東京	東京
神田區	神田區	同國神田區	同國神田區
日本橋區	日本橋區	同國日本橋區	同國日本橋區
京橋區	京橋區	同國京橋區	同國京橋區
芝區	芝區	同國芝區	同國芝區
麻布區	麻布區	同國麻布區	同國麻布區
赤坂區	赤坂區	同國赤坂區	同國赤坂區
四谷區	四谷區	同國四谷區	同國四谷區
牛込區	牛込區	同國牛込區	同國牛込區
小石川區	小石川區	同國小石川區	同國小石川區
本郷區	本郷區	同國本郷區	同國本郷區
下谷區	下谷區	同國下谷區	同國下谷區
淺草區	淺草區	同國淺草區	同國淺草區
本所區	本所區	同國本所區	同國本所區
深川區	深川區	同國深川區	同國深川區
荏原區	荏原區	同國荏原區	同國荏原區
丹波國	丹波國	同國丹波國	同國丹波國
南條郡	南條郡	同國南條郡	同國南條郡
船井郡	船井郡	同國船井郡	同國船井郡
相樂郡	相樂郡	同國相樂郡	同國相樂郡
宇治郡	宇治郡	同國宇治郡	同國宇治郡
綴喜郡	綴喜郡	同國綴喜郡	同國綴喜郡
久世郡	久世郡	同國久世郡	同國久世郡
紀伊郡	紀伊郡	同國紀伊郡	同國紀伊郡
乙訓郡	乙訓郡	同國乙訓郡	同國乙訓郡
愛宕郡	愛宕郡	同國愛宕郡	同國愛宕郡
上京區	上京區	同國上京區	同國上京區
下京區	下京區	同國下京區	同國下京區
南條郡	南條郡	同國南條郡	同國南條郡
西小	西小	同國西小	同國西小
北豐島郡	北豐島郡	同國北豐島郡	同國北豐島郡
南足立郡	南足立郡	同國南足立郡	同國南足立郡
南葛飾郡	南葛飾郡	同國南葛飾郡	同國南葛飾郡
同郡小	同郡小	同國同郡小	同國同郡小
東多摩郡	東多摩郡	同國東多摩郡	同國東多摩郡
北豐島郡	北豐島郡	同國北豐島郡	同國北豐島郡
南足立郡	南足立郡	同國南足立郡	同國南足立郡
南葛飾郡	南葛飾郡	同國南葛飾郡	同國南葛飾郡
同郡小	同郡小	同國同郡小	同國同郡小
北豐島郡	北豐島郡	同國北豐島郡	同國北豐島郡
南足立郡	南足立郡	同國南足立郡	同國南足立郡
南葛飾郡	南葛飾郡	同國南葛飾郡	同國南葛飾郡
同郡小	同郡小	同國同郡小	同國同郡小
北豐島郡	北豐島郡	同國北豐島郡	同國北豐島郡
南足立郡	南足立郡	同國南足立郡	同國南足立郡
南葛飾郡	南葛飾郡	同國南葛飾郡	同國南葛飾郡
同郡小	同郡小	同國同郡小	同國同郡小



兵庫									
明石 同國明石町 同國					姫路 同國姫路町 同國				
出石郡	多可郡	加東郡	美彌郡	加古郡	明石郡	揖野郡	加西郡	印南郡	揖東郡
同國出石郡	同國多可郡	同國加東郡	同國美彌郡	同國加古郡	同國明石郡	同國揖野郡	同國加西郡	同國印南郡	同國揖東郡
出石郡	多可郡	加東郡	美彌郡	加古郡	明石郡	揖野郡	加西郡	印南郡	揖東郡
出石郡	多可郡	加東郡	美彌郡	加古郡	明石郡	揖野郡	加西郡	印南郡	揖東郡
出石郡	多可郡	加東郡	美彌郡	加古郡	明石郡	揖野郡	加西郡	印南郡	揖東郡
出石郡	多可郡	加東郡	美彌郡	加古郡	明石郡	揖野郡	加西郡	印南郡	揖東郡
出石郡	多可郡	加東郡	美彌郡	加古郡	明石郡	揖野郡	加西郡	印南郡	揖東郡
出石郡	多可郡	加東郡	美彌郡	加古郡	明石郡	揖野郡	加西郡	印南郡	揖東郡

新潟									
長岡					新潟				
中魚沼郡	北魚沼郡	南魚沼郡	三島郡	南蒲原郡	古志郡	加茂郡	羽茂郡	佐渡郡	新瀉
同國中魚沼郡	同國北魚沼郡	同國南魚沼郡	同國三島郡	同國南蒲原郡	同國古志郡	同國加茂郡	同國羽茂郡	同國佐渡郡	同國新瀉
中魚沼郡	北魚沼郡	南魚沼郡	三島郡	南蒲原郡	古志郡	加茂郡	羽茂郡	佐渡郡	新瀉
中魚沼郡	北魚沼郡	南魚沼郡	三島郡	南蒲原郡	古志郡	加茂郡	羽茂郡	佐渡郡	新瀉
中魚沼郡	北魚沼郡	南魚沼郡	三島郡	南蒲原郡	古志郡	加茂郡	羽茂郡	佐渡郡	新瀉
中魚沼郡	北魚沼郡	南魚沼郡	三島郡	南蒲原郡	古志郡	加茂郡	羽茂郡	佐渡郡	新瀉
中魚沼郡	北魚沼郡	南魚沼郡	三島郡	南蒲原郡	古志郡	加茂郡	羽茂郡	佐渡郡	新瀉
中魚沼郡	北魚沼郡	南魚沼郡	三島郡	南蒲原郡	古志郡	加茂郡	羽茂郡	佐渡郡	新瀉







滋賀											
大津郡 近江國滋賀			八幡郡 同國新井郡			坂田郡 同國坂田郡			東海郡 同國東海郡		
武儀郡 上石知村	羽栗郡 笠松	中島郡 高富	山縣郡 高富	木巢郡 北方	扇田郡 高須	下石津郡 高須	海西郡 高須	多壽郡 島田	不破郡 垂井	大野郡 三輪	池田郡 三輪
同國武儀郡上石知村	同國羽栗郡笠松	同國中島郡高富	同國山縣郡高富	同國木巢郡北方	同國扇田郡高須	同國下石津郡高須	同國海西郡高須	同國多壽郡島田	同國不破郡垂井	同國大野郡三輪	同國池田郡三輪
岐阜											
高山郡 飛騨國大野			岐阜郡 同國岐阜郡			美濃郡 同國美濃郡			加茂郡 同國加茂郡		
武儀郡 上石知村	羽栗郡 笠松	中島郡 高富	山縣郡 高富	木巢郡 北方	扇田郡 高須	下石津郡 高須	海西郡 高須	多壽郡 島田	不破郡 垂井	大野郡 三輪	池田郡 三輪
同國武儀郡上石知村	同國羽栗郡笠松	同國中島郡高富	同國山縣郡高富	同國木巢郡北方	同國扇田郡高須	同國下石津郡高須	同國海西郡高須	同國多壽郡島田	同國不破郡垂井	同國大野郡三輪	同國池田郡三輪

長野											
上田郡 信濃國小縣			長野郡 信濃國上水			御代郡 信濃國可兒			可兒郡 同國可兒郡		
武儀郡 上石知村	羽栗郡 笠松	中島郡 高富	山縣郡 高富	木巢郡 北方	扇田郡 高須	下石津郡 高須	海西郡 高須	多壽郡 島田	不破郡 垂井	大野郡 三輪	池田郡 三輪
同國武儀郡上石知村	同國羽栗郡笠松	同國中島郡高富	同國山縣郡高富	同國木巢郡北方	同國扇田郡高須	同國下石津郡高須	同國海西郡高須	同國多壽郡島田	同國不破郡垂井	同國大野郡三輪	同國池田郡三輪
長野											
小縣郡 同國小縣郡			北安曇郡 同國北安曇郡			南安曇郡 同國南安曇郡			諏訪郡 同國諏訪郡		
武儀郡 上石知村	羽栗郡 笠松	中島郡 高富	山縣郡 高富	木巢郡 北方	扇田郡 高須	下石津郡 高須	海西郡 高須	多壽郡 島田	不破郡 垂井	大野郡 三輪	池田郡 三輪
同國武儀郡上石知村	同國羽栗郡笠松	同國中島郡高富	同國山縣郡高富	同國木巢郡北方	同國扇田郡高須	同國下石津郡高須	同國海西郡高須	同國多壽郡島田	同國不破郡垂井	同國大野郡三輪	同國池田郡三輪
長野											
若松郡 同國若松郡			三尋郡 同國三尋郡			新島郡 同國新島郡			南佐久郡 同國南佐久郡		
武儀郡 上石知村	羽栗郡 笠松	中島郡 高富	山縣郡 高富	木巢郡 北方	扇田郡 高須	下石津郡 高須	海西郡 高須	多壽郡 島田	不破郡 垂井	大野郡 三輪	池田郡 三輪
同國武儀郡上石知村	同國羽栗郡笠松	同國中島郡高富	同國山縣郡高富	同國木巢郡北方	同國扇田郡高須	同國下石津郡高須	同國海西郡高須	同國多壽郡島田	同國不破郡垂井	同國大野郡三輪	同國池田郡三輪





高梁		津山													
備中國上房		備中國上房													
備中國下町		備中國下町													
備中國		備中國													
阿賀郡新見	川上郡下原	上房郡	眞島郡高田	大庭郡久世	英田郡倉敷	吉野郡吉町	久米北條	久米南條	勝南郡勝田	東北條郡	西北條郡	東南條郡			
同國阿賀郡新見村	同國川上郡下原村		同國眞島郡高田村	同國大庭郡久世村	同國英田郡倉敷村	同國吉野郡吉町村	同國久米北條下村	同國久米南條下村	同國勝南郡勝田村	同國東北條郡	同國西北條郡	同國東南條郡			
廣島															
尾道															
備後國御魂															
備後國															
安藝郡	沼隈郡	深津郡	甲奴郡	神石郡	品治郡	羅田郡	世羅郡	御調郡	安藝郡	山縣郡	高宮郡	加茂郡	佐伯郡	安藝郡	廣島
同國安藝郡宮原村	同國沼隈郡	同國深津郡	同國甲奴郡	同國神石郡	同國品治郡	同國羅田郡	同國世羅郡	同國御調郡	同國安藝郡	同國山縣郡	同國高宮郡	同國加茂郡	同國佐伯郡	同國安藝郡	同國廣島

山口															
備後國三次															
備後國															
安藝郡	高田郡	吉敷郡	佐波郡	大津郡	阿武郡	見島郡	都濃郡	熊毛郡	玖珂郡	大島郡	赤間郡				
同國安藝郡高田村	同國吉敷郡	同國佐波郡	同國大津郡	同國阿武郡	同國見島郡	同國都濃郡	同國熊毛郡	同國玖珂郡	同國大島郡	同國赤間郡	同國山口郡				
和歌山															
紀伊國															
紀伊國															
和歌山郡	海部郡	名草郡	那賀郡	伊都郡	西牟婁郡	東牟婁郡	日高郡	有田郡	名東郡	勝浦郡	名西郡	板野郡	阿波郡	三好郡	那賀郡
同國和歌山郡	同國海部郡	同國名草郡	同國那賀郡	同國伊都郡	同國西牟婁郡	同國東牟婁郡	同國日高郡	同國有田郡	同國名東郡	同國勝浦郡	同國名西郡	同國板野郡	同國阿波郡	同國三好郡	同國那賀郡





北海道		石狩國一圓		十勝國一圓		釧路國一圓		根室國一圓		千島國一圓		北見國一圓		天鹽國一圓		同國	
札 幌 石狩國札 幌 一町目		小樽郡		高島郡		余市郡		古平郡		英丹郡		後志國 小樽 後志國高島郡 港也		釧路國 釧路郡		同國 釧路郡	
根 室 根室國根 室 目		根室郡		釧路郡		釧路郡		釧路郡		釧路郡		釧路郡		釧路郡		同國 釧路郡	
同國 釧路郡		同國 釧路郡		同國 釧路郡		同國 釧路郡		同國 釧路郡		同國 釧路郡		同國 釧路郡		同國 釧路郡		同國 釧路郡	

○司法省告示第四號

明治十七年太政官第百貳號達ニ基キ判事登用ノ爲メ當省ニ於テ來ル十月一日ヨリ試驗舉行候條志願ノ者ハ左ノ條項相心得來ル八月三十一日マテニ願出ツ可シ但右日限後ハ願書ヲ受理セズ

明治二十年二月二十六日

司法大臣伯耆山田顯義

試驗出願人心得

- 第一條 試驗志願者ハ第一號書式ニ倣ヒ試驗願書ヲ認メ第二號書式ノ履歷書ヲ添ヘ差出ス可シ
- 第二條 官廳ニ勤仕スル者ニシテ試驗ヲ受ケントスル者ハ長官ノ允許ヲ受ケ其允許書ヲ試驗願書ニ添フ可シ
- 第三條 一メヒ官廳ニ奉職シ免官ト爲リタル者ハ其辭令書ノ寫ヲ試驗願書ニ添フ可シ
- 第四條 徵兵現役ニ該ルヘキ者ハ出願スルヲ得ス
- 第五條 左ニ掲クル者ハ試驗ヲ許サズ
  - 一 丁年未滿ノ者
  - 一 品行方正ナラサル者
  - 一 身代限ノ處分ヲ受ケ負債ノ辨償ヲ終ヘサル者
  - 一 重禁錮一年以上ノ刑ニ處セラレシ者
  - 一 重禁錮一年未滿及ヒ輕禁錮一年以上ノ刑ニ處セラレ共刑期ノ終リ日ヨリ五年ヲ經過セサル者
- 一 盜罪贓罪詐欺取財ノ罪ニ付キ刑ニ處セラレシ者
- 一 貨幣偽造ノ罪印章文書偽造ノ罪及ヒ偽證報告ノ罪ニ付キ刑ニ處セラレシ者
- 一 賭博犯ニ付キ懲罰一年以上ニ處セラレシ者

一 懲戒ニ依テ免官ト爲リタル者

第六條 試験ノ方法ハ筆記口述ノ二様トス但筆記試験ニ不合格ナル者ハ口述試験ヲ爲サス  
 第七條 試験合格ノ者ニハ及第證書ヲ附與スヘシ  
 第八條 試験及第者ヲ登用スルニハ先ツ判事試験ヲ命シ一箇年以上始審裁判所ニ試用シ判事定員  
 ノ缺アルニ隨ヒ其本官ニ任セラルヘシ但時宜ニ因リ檢事ニ登用セラルハヨアルヘシ  
 第九條 試験及第者ノ數需用ノ人員ニ超過シ及第者ヲ悉ク登用スルコト能ハサル場合ニ於テハ及  
 第者中ニ就キ之ヲ選用ス

第一號書式(料紙表裏紙)  
 試験願書

私備御省本年第四號告示ニ基キ試験相受ケ度此段奉願候也

年月日

司法省御中

前書ノ通族籍年齢等相違無之候也

年月日

第二號書式(料紙表裏紙)  
 履歴書

本籍 並ニ父主嗣子又ハ

身分 氏 名

何年何箇月

現住所

氏 名 印

本籍

戸長 某 印

本籍

身分 氏 名

一何年何月ヨリ何月迄何業ニ就キ又ハ公私立何學校何塾ニ於テ何學修業

一何年何月何々<sup>進退費前等ニ關</sup>スル一切ノ件

一御告示各項ニ相觸レ候儀ハ一切無之候

年月日

氏 名 印

前書ノ通相違無之候事

本籍

戸長 某 印

○遞信省告示第十九號

里斯木府改正萬國郵便聯合條約實施細目規則第十八條第三項左ノ通り修正シ來ル三月六日ヨリ施  
 行ス  
 三 商品ノ見本トシテ市價ヲ有スル品ヲ送ルヘカラス又該見本ニハ差出人ノ姓名又ハ屋號受取  
 人ノ宿所姓名製造標或ハ商標番號代價共重量大小或ハ其供給シ得ル數量又ハ商品ノ製産地及種  
 類ヲ確知スル爲メ必要ノ事項ヲ除クノ外筆記スヘカラス

明治二十年二月二十六日

遞信大臣榎本武揚

○宮内省告示第六號

皇太后宮來ル三月三日京都御慶興伊勢路ヲ經テ志州島羽港ヨリ海路還御仰出サル

明治二十年二月二十八日

宮内大臣伯爵伊藤博文



○大藏省告示第十九號

金祿公債證書三百圓 丙を號 壹〇壹八番 壹枚 同百圓 丙を號 壹四參九番 壹枚  
右ハ大阪府下寄留愛媛縣平民中野寅三郎所有ノ分本年一月十五日同府北區北安治川貳町目ヨリ川  
口郵便局迄ノ間ニ於テ遺失  
前書ノ通届出候條以後右證書一切取引ヲ爲ス可ラス且其所在見聞ノ者ハ速ニ所在地方廳へ訴出該  
廳ヨリハ即當省へ届出ヘシ

明治二十年二月二十八日

大藏大臣伯耆松方正義

○大藏省告示第二十號

明治十九年十月勅令第六十六號整理公債條例ニ據リ發行スル該證書ノ見本五千圓千圓五百圓百圓五  
拾圓ノ五種壹枚宛北海道廳府縣廳及日本銀行本支店代理店へ交付ス  
但記名證書ハ證書額面欄内へ記名ノ二字及利札ノ四隅ニ跨ル箇所へ記名ノ印ヲ押捺ス

明治二十年三月一日

大藏大臣伯耆松方正義

○司法省告示第五號

明治十七年太政官第百二號達ニ基キ本年舉行スヘキ判事登用試驗科目ハ左ノ如シ

- 日本刑法 日本治罪法 財產法 契約法 買賣法 證據法 商事會社法
- 明治二十年三月一日
- 司法大臣伯耆山田顯義

○大藏省告示第二十一號

一客年十月勅令第四十七號ノ海軍公債證書條例ニ據リ海軍公債第二回募集ノ總額ハ額面六百萬圓ト  
定メ其價格ハ證書額面百圓ニ付金百圓トス

一第二回募集ノ應募者ハ當三月十六日ヨリ二十五日マテニ應募金額價格及ヒ住所姓名ヲ詳記シ日  
本銀行本支店又ハ代理店へ申込ムヘシ

一第二回募集ノ應募額ニ對スル保證金ノ割合ハ證書額面百圓ニ付金拾圓トス

一大藏大臣ハ來ル四月十五日マテニ各應募者ニ交付スヘキ海軍公債證書ノ高ヲ定メ日本銀行ヨリ  
通知セシムルニ付其高ニ對スル金額ノ内保證金ヲ引去リタル跡金ノ拂込ヲ貳期ニ分チ來ル四月  
二十日ヨリ五月十日マテヲ第一期トシ同六月十六日ヨリ二十五日マテヲ第二期トシ第一期ニ證  
書額面百圓ニ付金五拾圓第二期ニ其殘額ヲ拂込ムヘシ但第一期ニ於テ第二期分ノ全額又ハ其殘



第九條 官立學校其他官廳出品ニシテ委託引受人へ引渡シタル後ニ要スル費用ハ總テ委託引受人ヲシテ支辨セムヘシ

第十條 本會規則摘要左ノ如シ

本會規則摘要(但前條ト記載セシハ該會規則ノ條項ニテ國要セシモノニ付逐條連續セサルナリ)

設目

農業 工業 商業 教育 海業 捕魚 養魚 美術 電氣 醫術 水治術

第三條 本會ハ千八百八十七年九月十五日ヨリ向フ六箇月間開設ス若シ延期スルコアルモ八箇月ヲ越ヘサルモノトス

第六條 外國政府ハ事務官ヲ設ケテ本會管理委員ト通信シ且ツ之ヲ派遣シテ各自其國情ニ適スヘク列品場整理等ノ事ヲ取扱ハシムルヲ要ス

外國ノ出品人ハ自國事務官ノ手ヲ經ルニアラサレハ本會管理委員ト直接應答スルコヲ得ス但シ理事員及事務官ナキ外國ノ出品人ハ本會管理委員ト直接應答スルヲ得ヘシ

本會管理委員ハ外國出品人ノ遵守ス可キ諸規則及ヒ其他必要ノ事件ヲ其國事務官ニ指示スヘシ

第八條 各種出品ハ一般ノ陳列法ニ隨ヒ區類並ニ等級ヲ定メテ之ヲ陳列スヘシ其陳列法ハ本會事務局ニ就テ之ヲ開合ス可シ

第十一條 本會場ニテ諸廣告ヲ配付又ハ揭示セントスルモノハ豫メ本會管理委員ノ許可ヲ得可シ

第十二條 總テ陳列シタル物品ハ本會管理委員ノ特許ヲ得ルニアラサレハ開會ニ至ルマテ之ヲ場外へ搬出スルヲ得ス

第十四條 本會列品館ノ床ハ每立方メートルキロノ重ニ耐エルモノトス

第十七條 出品物會場へ到達シテ要スル諸費ハ總テ出品人ノ自辨タルヘシ場内ニ於テ物品ノ取扱ハ本會設立會社員ニ於テ之ヲ負擔スヘシト雖モ其費用ハ出品人ニ於テ支辨スルモノトス

閉會ノ際諸機械及ヒ諸物品ノ荷造リハ管理委員ノ示命スル順序ニ從フヘシ尤モ該物品ノ搬出ハ千八百八十八年七月一日ヨリ限リトス此期限ヲ經過スルモ尙ホ殘品アルニ於テハ之ヲ公賣シ

本會設立會社ハ其代金ヲ屬有スル權利ヲ有ス

第十九條 出品人ハ自己ノ物品排列ニ關スル諸費又ハ販賣セル諸品ノ關稅及ヒ入府稅等ヲ合セ支辨スヘシ

出品人ハ列品場裝飾及ヒ其物品ヲ陳列スル爲メ玻璃函等ヲ用非ント欲スルトキハ管理委員ノ許可ヲ得ヘシ若シ是等ノ爲メ障壁等ヲ破毀スルコアラハ之ヲ償フ可シ

第二十條 亞兒個兒油腐蝕物及ヒ他ノ物品ヲ傷害ス可キモノハ其少量ヲ堅固ナル器ニ密封シテ出品ス可シ又雷管導火管火花木燧其他同質ノ物品ハ模造品ノミヲ出品ス可シト雖モ發火爆裂物及ヒ危險ノ物品ハ一切出陳スルヲ許サス

第二十一條 各自出品人ハ出品願書中左ノ事項ヲ認ムヘシ

第一 出品人ノ姓名或ハ會社ノ名稱及ヒ其住所

第二 製造場所及ヒ設立年月

第三 出品ノ員數及ヒ其種類

第四 代價

第五 日用品ト特用品トノ區別

第六 毎年製造高

第七 寄宿外來ヲ問ハズ職工ノ員數及ヒ男女ノ別

第八 職工賃

第九 場所ノ廣狹及ヒ家屋ノ有無

第十 出品人ノ所持スル證明書

第十一 内外博覽會ニ於テ受ケタル褒賞

第十二 バルスルーヌ府ニ派出スル出品人惣代ノ姓名及其住所

第二十三條 會場ニ般ノ裝飾費ヲ併セ列品場ノ借料ハ其位置ニ從ヒ左ノ割合ヲ以テ之ヲ定ム

第一 本館

無界ノ場所

「a 奥行二メートル」高サ三メートル「ニ越ハサル」ハ前面「二メートル」毎ニ五十七フランク「ト」ス  
「b 奥行一メートル」高サ三メートル「ニ越ハサル」トキハ「一メートル」平方毎ニ五十七フランク「ト」ス

「c ト」トス

壁間  
「c 高サ三メートル」ヲ越ハサルトキハ前面「二メートル」毎ニ五十七フランク「ト」ス  
限界無キ場所ノ價額ハ「五十七」フランク「ニ」下ラサルヘシ

有界ノ場所及ヒ角隅ノ場所

高サ三メートル「ニ」超ヘサルハ其側部又ハ背部ニ於テ「メートル」ヲ増ス毎ニ其前面「一メートル」五十七フランク「ト」ス

中央館ノ列品場ハ限界ノ有無ニ係ハラズ「二割五分」ヲ増加スヘシ

中央館ニ面スル列品場ハ奥行五メートル「ニ」付前記價額ニ「二割五分」ヲ増加スヘシ  
凡テ平面ノ列品場ハ平方ヲ以テ計算スルモノトス

有界及角隅ノ列品場ハ出品物前面最廣ノ所ニテ前記ノ割合ヲ假限ス

壁間ハ高サ五メートル「ノ」モ「ヲ」限リトス

出品物及ヒ飾箱ハ列品場ノ位置ニ依リ高サ十メートル「ニ」違スルヲ得ヘシ

第二 機械館

a 奥行「一メートル」以下ナルトキハ前面「二メートル」毎ニ六十七フランク「ト」ス

b 奥行「一メートル」ニ過ラズルトキハ平面「一メートル」平方毎ニ六十七フランク「ト」ス

此館内列品場最下ノ借料ハ六十七フランク「ニ」下ラサルヘシ

蒸氣水、瓦斯等ニテ運轉スル器械陳列場ハ右ノ割合ヨリ四割ヲ減スヘシ然レモ一週間ニ四日

一日ニ五時間ツ、運轉スル場合ニ於テ「ノ」此割合ヲ許スモノトス

此列品場尺度ハ其機械最廣ノ所ヲ以テ測定スルモノトス

第三 海事用品、農業器具、金屬器館及ヒ園内ノ假屋

a 奥行「一メートル」ニ超ハサルトキハ前面「二メートル」毎ニ三十七フランク「ト」ス

b 奥行「一メートル」ニ超ハサルトキハ平面「一メートル」平方毎ニ三十七フランク「ト」ス

此種類ノ列品場最下ノ借料ハ三十七フランク「ニ」下ラサルヘシ

物品ノ尺度ハ體面最廣ノ所ニテ計算スルモノトス

懸隔シタル各館ニ陳列スル物品ハ前記ノ借料ニ半額ヲ増加スヘシ

陳列場借料ハ左ノ期限内ニ設立會社ヘ納付スヘシ

一 半額ハ出品許可書ヲ得タルトキ納ム可シ

二 残半額ハ本會開場一箇月前ニ納ム可シ

第二十五條 運動力トシテ蒸氣、水、瓦斯等ヲ要スルモノハ出品願書ヲ出ストキ一時間ニ要スル

所ノ分量ヲ示シ且ツ機械ノ速カト馬力トヲ報知スヘシ尤モ右機械ノ轉送据付等ニ要スル費用ハ出品人ノ自辨タルヘシ蒸氣水瓦斯電氣ヲ要スルモノハ又特別ノ成規ニ從フテ其税金ヲ拂フヘシ

第二十六條 褒賞ヲ判定センカ爲メ萬國審査官ヲ設ケ開會後成ルヘク速ニ審査ノ事務ヲ執ラシムヘシ  
其褒賞ハ左ノ如シ

名譽賞 金牌賞證 銀牌賞證 銅牌賞證 褒狀

此他西班牙國政府ヨリ其國賞ヲ授與スルコトアルヘシ

各賞證ニハ西班牙國國旗ヲ帶ヒタル十字型ノ銅牌若クハ賞牌ヲ添付スヘシ

賞證ハ本會閉場ニ先チテ大式典ヲ舉ケ之ヲ授與ス且受賞人名錄ヲ製シテ之ヲ萬國ニ報告スヘシ

第二十七條 西班牙國政府ノ許可ヲ得テ一大抽籤法ヲ設ケ其出品物ヲ購求シテ當籤者ニ付與スヘシ

美術ノ部分ハ又特別ノ規則アリトス

第三十一條 本會設立會社ハ種々ノ方法ヲ設ケ成ル可ク出品物ノ破壞毀損セサル様注意スヘシト雖モ火災其他不測ノ危害ヨリ起ル損害ハ本社其責ニ任セシ

第三十二條 盜難ヲ避クルカ爲メ一般ノ監護人ヲ世ク可シト雖モ尙ホ其盜難アル場合ニ於テハ本社其責ニ任セシ

第三十四條 本會場ニ於テ製造スル所ノ物品及ヒ日常賣品ハ場内ニ於テ販賣シ得ルト雖モ幾分ノ税金ヲ拂フ可キモノトス

又其出品人ハ飲料物ヲ施與シ其善否ヲ試嘗セシムルノ權アリト雖モ之ヲ限定スルノ約束ヲ爲スヘシ

第四十二條 出品人ノ資格ヲ以テ本會ヘ入場ヲ許シタル西班牙國及ヒ外國ノ出品人ハ本會規則ハ勿論特別ナル規則及ヒ他ノ諸成規ニ從フモノトス

出品目錄(書式)

何處縣何國何郡區何町村 何 某

番	號	物	名	箇	數	原	價	資	價
第	何	號	同	何	程	何	程	何	程
と	と	と	と	と	と	と	と	と	と
と	と	と	と	と	と	と	と	と	と
と	と	と	と	と	と	と	と	と	と
合	計								

以下敬之  
數目ニ從ヒ別々ニ目錄ヲ開製スヘシ

○大藏省告示第二十三號

七分利付金庫公債證書元金壹千万圓償還ノ爲メ本月三日當省主務ノ官員東京府廳へ出張シ全國證書所有者ノ總代人十五名立會ノ上抽籤執行セリ其方法ノ公平正實ナルコト立會人ノ保證ヲ得テ別冊記號番號ノ證書當籤ト定ム

但當籤證書ノ内容年月一當省告示第百一十一號ニ據リ整理公債證書ニ引換濟ノモノアルトキハ當









































波號 貳拾五圓

自參八貳五 自四九五九 自七壹八貳 自八九四八  
自參九參壹 自五〇〇〇〇 自七貳四八 自八九九七

刃號 貳拾五圓

自參自四八八 自四九六〇 自五〇〇〇六 自六六七八  
自參自四九五七 自四九六〇 自五〇〇〇六 自六六七八

原號 貳拾五圓

自參七貳〇 自貳五參八 自六四四九  
自參八參四 自貳六〇六 自六五四八

必號 貳拾五圓

自參〇 自參六四 自貳五〇 自貳五五  
自參六參四 自六五七五 自七五七〇 自七六六九

名號 貳拾五圓

自貳八五七 自四四七九 自五〇〇四 自五〇〇八  
自貳九〇八 自四四七九 自五〇〇四 自五〇〇八

考號 貳拾五圓

自參參參 自參六〇貳 自四八八參 自五貳貳七  
自參參九〇 自參六六六 自四八八參 自五貳貳七

了號 貳拾五圓

自八參八 自八〇六九 自八六〇〇  
自八參八 自八〇六九 自八六〇〇

波號 貳拾五圓

自參六 自九四參 自參五八四 自貳〇九〇  
自參四八七 自九四參 自參五八四 自貳〇九〇

名號 貳拾五圓

自參參參 自參四七五 自參五參貳 自參五九參  
自參參七 自參四七五 自參五參貳 自參五九參

之號 貳拾五圓

自參參參 自參四七五 自參五參貳 自參五九參  
自參參七 自參四七五 自參五參貳 自參五九參

小號 貳拾五圓

自參參參 自參四七五 自參五參貳 自參五九參  
自參參七 自參四七五 自參五參貳 自參五九參

沙號 拾圓

自參九七貳 自參貳參六 自參四參參 自參九參七  
自參九七貳 自參貳參六 自參四參參 自參九參七

刃號 拾圓

自參九八 自參九貳七 自參〇六參  
自參九八 自參九貳七 自參〇六參

原號 拾圓

自參七七參 自四八九五 自五〇〇貳  
自參七七參 自四八九五 自五〇〇貳



小號 拾圓	自五五八八番 至五五七九番	自六六八九番 至六六八〇番	自八八〇〇番 至八八〇一番	自九九一〇番 至九九一〇番	自四四四四番 至四四四四番	自五五五五番 至五五五五番	自六六六六番 至六六六六番	自七七七七番 至七七七七番	自八八八八番 至八八八八番	自九九九九番 至九九九九番
中號 拾圓	自五五〇九番 至五五〇九番	自八八四七番 至八八四七番	自八八五五番 至八八五五番	自八八〇六番 至八八〇六番	自四〇七四番 至四〇七四番	自四八四四番 至四八四四番	自四八六四番 至四八六四番	自四八八四番 至四八八四番	自四九〇四番 至四九〇四番	自四九二四番 至四九二四番
大號 拾圓	自八八〇六番 至八八〇六番	自八八四七番 至八八四七番	自八八五五番 至八八五五番	自八八〇六番 至八八〇六番	自四〇七四番 至四〇七四番	自四八四四番 至四八四四番	自四八六四番 至四八六四番	自四八八四番 至四八八四番	自四九〇四番 至四九〇四番	自四九二四番 至四九二四番
特大號 拾圓	自八八〇六番 至八八〇六番	自八八四七番 至八八四七番	自八八五五番 至八八五五番	自八八〇六番 至八八〇六番	自四〇七四番 至四〇七四番	自四八四四番 至四八四四番	自四八六四番 至四八六四番	自四八八四番 至四八八四番	自四九〇四番 至四九〇四番	自四九二四番 至四九二四番

小號 拾圓	自五五八八番 至五五七九番	自六六八九番 至六六八〇番	自八八〇〇番 至八八〇一番	自九九一〇番 至九九一〇番	自四四四四番 至四四四四番	自五五五五番 至五五五五番	自六六六六番 至六六六六番	自七七七七番 至七七七七番	自八八八八番 至八八八八番	自九九九九番 至九九九九番
中號 拾圓	自五五〇九番 至五五〇九番	自八八四七番 至八八四七番	自八八五五番 至八八五五番	自八八〇六番 至八八〇六番	自四〇七四番 至四〇七四番	自四八四四番 至四八四四番	自四八六四番 至四八六四番	自四八八四番 至四八八四番	自四九〇四番 至四九〇四番	自四九二四番 至四九二四番
大號 拾圓	自八八〇六番 至八八〇六番	自八八四七番 至八八四七番	自八八五五番 至八八五五番	自八八〇六番 至八八〇六番	自四〇七四番 至四〇七四番	自四八四四番 至四八四四番	自四八六四番 至四八六四番	自四八八四番 至四八八四番	自四九〇四番 至四九〇四番	自四九二四番 至四九二四番
特大號 拾圓	自八八〇六番 至八八〇六番	自八八四七番 至八八四七番	自八八五五番 至八八五五番	自八八〇六番 至八八〇六番	自四〇七四番 至四〇七四番	自四八四四番 至四八四四番	自四八六四番 至四八六四番	自四八八四番 至四八八四番	自四九〇四番 至四九〇四番	自四九二四番 至四九二四番

心號 拾圓	自九六八番 至九六八番	自六七〇番 至六七〇番	自七六六番 至七六六番	自八六八番 至八六八番
字號 拾圓	自九六八番 至九六八番	自六八〇番 至六八〇番	自七六六番 至七六六番	自八六八番 至八六八番
九號 拾圓	自七四〇番 至七四〇番	自四五六番 至四五六番	自四七九番 至四七九番	自五五六番 至五五六番
八號 拾圓	自七八番 至七八番	自四七六番 至四七六番	自五八〇番 至五八〇番	自八〇番 <sub>六</sub> 至八〇番 <sub>六</sub>
七號 拾圓	自八六番 至八六番	自四八九番 至四八九番	自七〇番 <sub>六</sub> 至七〇番 <sub>六</sub>	自八四〇番 <sub>六</sub> 至八四〇番 <sub>六</sub>
六號 拾圓	自〇番 至〇番	自六八九番 至六八九番	自七〇番 <sub>六</sub> 至七〇番 <sub>六</sub>	自八四〇番 <sub>六</sub> 至八四〇番 <sub>六</sub>
五號 拾圓	自〇番 至〇番	自六八九番 至六八九番	自七〇番 <sub>六</sub> 至七〇番 <sub>六</sub>	自八四〇番 <sub>六</sub> 至八四〇番 <sub>六</sub>
四號 拾圓	自〇番 至〇番	自六八九番 至六八九番	自七〇番 <sub>六</sub> 至七〇番 <sub>六</sub>	自八四〇番 <sub>六</sub> 至八四〇番 <sub>六</sub>
三號 拾圓	自〇番 至〇番	自六八九番 至六八九番	自七〇番 <sub>六</sub> 至七〇番 <sub>六</sub>	自八四〇番 <sub>六</sub> 至八四〇番 <sub>六</sub>
二號 拾圓	自〇番 至〇番	自六八九番 至六八九番	自七〇番 <sub>六</sub> 至七〇番 <sub>六</sub>	自八四〇番 <sub>六</sub> 至八四〇番 <sub>六</sub>
一號 拾圓	自〇番 至〇番	自六八九番 至六八九番	自七〇番 <sub>六</sub> 至七〇番 <sub>六</sub>	自八四〇番 <sub>六</sub> 至八四〇番 <sub>六</sub>

心號 拾圓	自九六八番 至九六八番	自六七〇番 至六七〇番	自七六六番 至七六六番	自八六八番 至八六八番
字號 拾圓	自九六八番 至九六八番	自六八〇番 至六八〇番	自七六六番 至七六六番	自八六八番 至八六八番
九號 拾圓	自七四〇番 至七四〇番	自四五六番 至四五六番	自四七九番 至四七九番	自五五六番 至五五六番
八號 拾圓	自七八番 至七八番	自四七六番 至四七六番	自五八〇番 至五八〇番	自八〇番 <sub>六</sub> 至八〇番 <sub>六</sub>
七號 拾圓	自八六番 至八六番	自四八九番 至四八九番	自七〇番 <sub>六</sub> 至七〇番 <sub>六</sub>	自八四〇番 <sub>六</sub> 至八四〇番 <sub>六</sub>
六號 拾圓	自〇番 至〇番	自六八九番 至六八九番	自七〇番 <sub>六</sub> 至七〇番 <sub>六</sub>	自八四〇番 <sub>六</sub> 至八四〇番 <sub>六</sub>
五號 拾圓	自〇番 至〇番	自六八九番 至六八九番	自七〇番 <sub>六</sub> 至七〇番 <sub>六</sub>	自八四〇番 <sub>六</sub> 至八四〇番 <sub>六</sub>
四號 拾圓	自〇番 至〇番	自六八九番 至六八九番	自七〇番 <sub>六</sub> 至七〇番 <sub>六</sub>	自八四〇番 <sub>六</sub> 至八四〇番 <sub>六</sub>
三號 拾圓	自〇番 至〇番	自六八九番 至六八九番	自七〇番 <sub>六</sub> 至七〇番 <sub>六</sub>	自八四〇番 <sub>六</sub> 至八四〇番 <sub>六</sub>
二號 拾圓	自〇番 至〇番	自六八九番 至六八九番	自七〇番 <sub>六</sub> 至七〇番 <sub>六</sub>	自八四〇番 <sub>六</sub> 至八四〇番 <sub>六</sub>
一號 拾圓	自〇番 至〇番	自六八九番 至六八九番	自七〇番 <sub>六</sub> 至七〇番 <sub>六</sub>	自八四〇番 <sub>六</sub> 至八四〇番 <sub>六</sub>

去號 拾圓

自貳八八貳番  
至貳〇〇〇番  
至參參七番

池號 拾圓

自四參貳番  
至四四九八番

七號 拾圓

自四參九番  
至四七五番

廿號 拾圓

自八八八八番  
至八九九五番

辰號 拾圓

自參五九番  
至參八九番

以號 拾圓

自參六四番  
至參八六番

以號 拾圓

自參六八番  
至參八七番

以號 拾圓

自參九〇番  
至參九六番

以號 拾圓

自參八〇番  
至參八五番

以號 拾圓

自參五〇番  
至參七五番

以號 拾圓

自參四四番  
至參四六番

以號 拾圓

自參四六番  
至參五九番

以號 拾圓

自參八九番  
至參七〇番

以號 拾圓

自參六六番  
至參七九番

以號 拾圓

自參六八番  
至參七〇番

以號 拾圓

自參四七番  
至參五九番

以號 拾圓

自參四七番  
至參五九番

但本文列記番號中若干枚數ハ無効ニ付扣除ス  
五百圓證書貳枚 三百圓證書壹枚 百圓證書五拾枚 五拾圓證書三万六千四百拾五枚  
貳拾五圓證書 四千三百九拾枚 拾圓證書壹万八千七拾九枚

○大藏省告示第二十四號

本月抽籤ヲ以償還シタル七分利付金祿公債元金ニ對スル現金ノ代リトシテ整理公債證書ノ交付ヲ望ムモノハ來ルル四月三十日マテニ各自元利金ノ交付ヲ受クヘキ日本銀行木支店又ハ代理店へ申込整理公債證書ノ利子ハ二十年四月分ヨリ之ヲ付スルモノトス  
但前項ノ申込期日ヲ過キ整理公債證書ノ交付ヲ望ムモノハ其中込ノ翌月ヨリ利子ヲ付スルモノトス

明治二十年三月八日

大藏大臣伯耆松方正義

○遞信省告示第二十三號

伊勢國一志郡中八知郵便局ヲ八知郵便局及同國安濃郡長野郵便局ヲ北長野郵便局ト改稱ス  
明治二十年三月八日

遞信大臣榎本武揚

○大藏省告示第二十五號

金祿公債證書 百圓 丙キ號 參參〇七番 壹枚  
右ハ愛知縣平民山川松太郎所有ノ分同縣土旗加藤要吉ナル者自己ノ名義ニ變換シ同縣西春日井郡清洲村竹田市左衛門へ抵當ニ差入同人死亡ニ付所在不明  
前書ノ通届出候條以後右證書一切取引ヲ爲ス可クナシ且其所在見聞ノ者ハ速ニ所在地方廳へ届出

明治二十年三月十一日

大藏大臣伯耆松方正義

○遞信省告示第二十四號

今般山口縣平民村岡市右衛門等海軍省ノ許可ヲ得テ伊豫灘ニ於テ沈没セル同省附屬船大坂號ノ探揚ニ著手シ該工事ノタメ本月二十八日ヨリ浮箱ニ箇ヲ設置シ各浮箱ニ晝間ハ標的ヲ掲ケ夜間ハ燈火ヲ點ス  
一該浮箱ノ位置ハ國防國大島郡平郡島字五ヶ谷ヨリ凡南東ニ方リ其距離三海里強ナリ  
一該浮箱ハ木造ニシテ三層アリ長サ六十五尺幅十六尺五寸水面ヨリ高サ八尺ナリ  
一晝間ハ前層ニ標的三箇ヲ懸ニ連揚ス其上下ノ標的ハ紅色球形中間ノ標的ハ白色縱菱形ナリ  
一夜間ハ中層ニ懸燈三箇ヲ懸ニ連揚ス其上下ノ燈火ハ紅色中間ノ燈火ハ白色ナリ  
一航海者該地方ヲ航過スルニ當テハ宜シク警戒スヘシ

明治二十年三月十一日

遞信大臣榎本武揚

○遞信省告示第二十五號

今般勅令第四號ヲ以テ當省官制改正相成候處追テ何分ノ儀告示スル迄ハ事務從前ノ通り取扱ハシム  
明治二十年三月十一日

遞信大臣榎本武揚

○大藏省告示第二十六號

大津第六十四國立銀行京都支店ノ儀明治二十年四月十五日ヲ以テ閉鎖ス  
明治二十年三月十二日

大藏大臣伯耆松方正義

○大藏省告示第二十七號

國庫金出納所開庫時間ノ儀ハ各廳及各郡區役所ノ官吏上廳時限ヨリ退廳時限迄トス臨時急施ヲ要

明治二十年三月 告示 遞信省第二十四號 第二十五號 大藏省第二十六號 第二十七號

スルモノハ此限ニアラズ

但客年五月第四十號告示ハ本年三月三十一日限り廢止ス

明治二十年三月十二日

大藏大臣 伯耆松方正義

(參照)明治十九年大藏省第四十號告示

鐵入鐵出納規則第六條ノ旨ニ據リ國庫金取扱所現金支拂所ノ金庫ハ當分ノ内開庫時間ヲ定ムルコト左ノ如シ尤東  
京金庫局ノ金庫大阪金庫局山梨所ノ金庫開庫時間ハ臨時別ニ之ヲ定ム  
但當該國會計事務官ヨリ特ニ急難ノ通報アルモノハ左ノ限ニアラズ  
四月一日ヨリ九月十日迄午前九時ヨリ午後五時迄 九月十一日ヨリ三月三十一日迄午前九時ヨリ午後三時迄

○遞信省告示第二十六號

本年二月中西洋形船へ左ノ通信號符字ヲ附ス

明治二十年三月十二日

遞信大臣 榎本武揚

西洋形船

信號符字	免狀番號	船名	種類	定數	埠	船主氏名
HGF K	九八八 988	中津川丸 Nakatsugawa Maru	汽大	阪	大阪商船會社	
HGF L	九八九 989	清徳丸 Seitoku Maru	帆	筑後國若津	空閑 秀吉	
HGF M	九九〇 990	永徳丸 Eitoku Maru	帆	陸前國石巻	澤口 安治	
HGF N	九九一 991	洲徳丸 Jūtoku Maru	帆	同	須田 徳之助	
HGF P	九九二 992	廻運丸 Kwai-un Maru	帆	同	阿部 重兵衛	
HGF Q	九九三 993	住實丸 Sumiho Maru	帆	大	阪 井上 仁兵衛	
HGF R	九九四 994	福丸 Fukusawa Maru No. 8	汽大	京	福澤 辰蔵	

○遞信省告示第二十七號

明治十九年省令第十九號船燈信號器製造販賣規則中船燈ニ關スル事務ハ東京府下ニ限リ警視廳ノ主管ニ屬ス

明治二十年三月十二日

遞信大臣 榎本武揚

○大藏省告示第二十八號

一紙幣三百六萬千四百四拾五圓貳拾錢  
右ハ減債方法支消紙幣金札引換公債證書代リ紙幣銀貨ト交換支消セシ紙幣交換損傷紙幣及描改手入ニ付引揚紙幣等ノ合計ニシテ本月一日ヨリ同四日マテ當省印刷局構内ニ於テ會計検査院官吏立會燒棄セリ

明治二十年三月十四日

大藏大臣 伯耆松方正義

○遞信省告示第二十八號

明治十九年第九十五號告示水液脂肪類見本ヲ交換シ得ル國名中布哇並ニ薩瓦多ヲ追加ス

明治二十年三月十四日

遞信大臣 榎本武揚

○大藏省告示第二十九號

一七分利付金祿公債ニ限リ整理公債ニ交換スルヲ得ヘキ旨客年十一月大藏省告示第百十一號ヲ以テ告示ニ及候處自今ハ六分以上利付各種公債共所有者ノ望ニ由リ其交換ヲ請フコトヲ得  
一前項ノ交換ヲ望ムモノハ其請求書ニ本證書ヲ添ヘ日本銀行本支店又ハ代理店へ申込ムヘシ  
但舊證書ハ當省ヨリ新證書發行ノ月マテ新證書ハ其翌月ヨリ利子ヲ付スルモノトス

明治二十年三月 告示

遞信省第二十七號

第二十八號

大藏省第二十八號

第二十九號



右ハ客年十一月大藏省告示第百一十一號ニ依リ本年二月中日本銀行ニ於テ整理公債證書ニ引換アリ

明治二十年三月十八日

大藏大臣伯耆松方正義

○大藏省告示第三十二號

- 一金壹萬圓 新公債元金
- 一金壹萬圓 七年發行金札引換公債元金
- 一金壹萬圓 十三年發行同上
- 一金壹萬圓 十四年發行同上
- 一金壹萬圓 十五年發行同上
- 一金壹萬圓 十六年發行同上
- 一金壹萬圓 五分利付金祿公債元金
- 一金壹萬圓 六分利付金祿公債元金

右金額二十年度歲計豫算ニ據リ償還ノ爲メ來ル四月中抽籤執行ス

明治二十年三月十八日

大藏大臣伯耆松方正義

○遞信省告示第三十一號

明治十九年四月當省第二十六號告示東京商船學校規則第五章第二十一條第一項左ノ通改正ス

第一 航海科ハ年齡十四年以上十五年六箇月以下機關科ハ十五年以上二十年以下ノ者

明治二十年三月二十二日

遞信大臣榎本武揚

○大藏省告示第三十三號

栃木第四十一國立銀行ノ儀明治二十年三月二十四日ヲ以テ東京府下宮澤町五番地ハ支店ヲ設置ス

明治二十年三月二十三日

大藏大臣伯耆松方正義

○遞信省告示第三十二號

一西洋形帆船北洋丸船舶検査證書第百三十三號

右ハ薩摩國鹿兒島郡築町七十六番戶林尙五郎受有ノ處昨十九年九月二十四日鹿兒島縣下大島航海

ノ際遭難流失候旨届出ニヨリ其所在見聞ノ者ハ速ニ管轄廳ヘ申出ヘシ但該證書ハ無効ニ屬ス

明治二十年三月二十四日

遞信大臣榎本武揚

○外務省告示第一號

本年三月十九日勅令ヲ以テ公布相成タル西曆千八百五十六年巴里公會ニ於テ締結シタル海上法要

義ニ關スル宣言ニ加盟ノ國々ハ左ノ如シ

明治二十年三月二十五日

外務大臣伯耆井上 馨

海上法ノ要義ヲ確定スル爲メ千八百五十六年四月十六日巴里公會ニ於テ決定ノ宣言ニ加盟セル諸

國ノ名簿

第一該宣言ニ署名セシ國

佛蘭西 (France)

澳地利 (Autriche)

大不列顛 (Grande Bretagne)

普魯士 (Prusse)

露西亞 (Russie)

サハギニヤ (Sandhaïgne)

明治二十年三月 告示 遞信省第三十二號 外務省第一號

十国共 (Thurgie)

第二國際會議後ニ加盟セム國

ベール (Bade)	千八百五十六年七月三十日
バイエルン (Baviere)	千八百五十六年七月四日
白貝 (Belgique)	千八百五十六年六月六日
ブレン (Breme)	千八百五十六年六月十一日
ブラジル (Brasil)	千八百五十八年三月十八日
ブルンズウィック (Brunswick)	千八百五十七年十二月七日
智利 (Chili)	千八百五十六年八月十三日
チリコンフェデラシオン (Confederation Argentine)	千八百五十六年十月一日
獨逸聯邦 (Confederation Germanique)	千八百五十六年七月十日
瑞士聯邦 (Confederation Suisse)	千八百五十六年七月十六日 (二十八日)
丹麥 (Danemark)	千八百五十六年六月二十五日
デンマーク (Dens Stales)	千八百五十六年六月二十五日
エクスター (Equeteur)	千八百五十六年六月二日
羅馬諸州 (Etats Romains)	千八百五十六年六月二日
フランコフール (Franfort)	千八百五十六年六月十七日
希臘 (Gree)	千八百五十六年六月二十日
グアテマラ (Guatemala)	千八百五十六年八月二十日
ハンノーヴァ (Hanbourg)	千八百五十六年六月二十七日

ハンノーヴァ (Hanovre)

ハイン (Hain)	千八百五十六年五月三十一日
ヘッセカッセル (Hesse-Cassel)	千八百五十六年九月十七日
ヘッセダルムシュタット (Hesse-Darmstadt)	千八百五十六年六月四日
ラウベック (Lubeck)	千八百五十六年六月十五日
メクレンブルグ・シュヴェリン (Mecklenbourg-Schwerin)	千八百五十六年六月二十日
メクレンブルグ・シュトレリツ (Mecklenbourg-Strelitz)	千八百五十六年七月二十二日
ナッサウ (Nassau)	千八百五十六年八月二十五日
オルデンブルグ (Oldenbourg)	千八百五十六年六月十八日
パルメ (Parme)	千八百五十六年六月九日
ペル (Pays-Bas)	千八百五十六年八月二十日
ペロン (Peron)	千八百五十六年六月七日
ポルトガル (Portugal)	千八百五十六年十一月二十三日
サルバドル (Salvador)	千八百五十六年七月二十八日
サルツァルツブルグ (Saxe-Altenbourg)	千八百五十八年一月二日
コブレンツ (Saxe-Cobourg)	千八百五十六年六月九日
ゴータ (Saxe-Cobourg Gotha)	千八百五十六年六月二十二日
ロイヤル (Saxe-Royale)	千八百五十六年六月十六日
ヴェルマー (Saxe-Weimar)	千八百五十六年六月二十二日
スウェーデン及ノルウェー (Suede et Norwege)	千八百五十六年六月十三日
トスカーナ (Toscane)	千八百五十六年六月五日



ウルテンブール (Württemberg)  
日本

千八百五十六年六月二十五日  
千八百八十六年十月三十日

○遞信省告示第三十三號

來四月一日ヨリ秋田郵便局秋田電信分局ヲ合併シ秋田郵便電信局ト稱シ共事務ヲ取扱ハシム  
明治二十年三月二十五日  
遞信大臣榎本武揚

○外務省告示第二號 (官報 三月二十六日)

英國政府ニ於テ一千八百七十八年制定シタル商船條例中甲板ノ搭載ニ關スル條款ハ是マテ  
外國船舶ニハ適施セザリシカ向後外國船ニモ同様之ヲ適施スルコトト定メラレタル旨英國外務大  
臣ノ訓令ヲ以テ同特命全權公使ゼー、オノラブル、サル、フランセス、フランケット閣下ヨリ通知アリ  
タリ

明治二十年三月二十五日

外務大臣伯爵井上 馨

(參照)

甲板船貨

第二十三條 千八百五十四年制定商船條例ニ於テ内國航船ト稱スルモノヲ除クノ外木材食料其他  
ノ貨物ヲ甲板船貨即チ甲板上蔽國ナキ場所若クハ登簿噸數ヲ組成スル立方容積中ニ算入ヒサ  
ル蔽國アル場所ニ搭載スル船舶ハ英國船外國船ノ差別ナク納稅ノ時ニ於テ其貨物搭載ノ場所  
ノ噸數ヲ該船ノ登簿噸數ニ算入シタルモノト看做シ各種ノ噸數稅ヲ拂フ可シ  
貨物ノ搭載ニ充テタル面積ト貨物ヲ藏置スルニ足ル可キ正角ノ場所ヲ包圍スル直線内ニ在ル  
場所ヲ以テ右貨物搭載ノ場所ト看做スヘシ

右場所ノ噸數ハ千八百五十四年制定商船條例第二十一條第四項ニ定メタル法方ニ循據シ商務  
局若クハ稅關官吏ニ於テ之ヲ檢定スヘシ而シテ檢定簿ノ上右官吏之ヲ該船ノ航海日記簿ハ登  
録シ又覺書ニ記入シテ之ヲ船長ヘ渡スヘシ船長ハ右噸數稅ヲ要求スルニ當テ登簿證書或ハ外  
國船ノ場合ニ於テハ登簿證書ニ等シキ書類ト同様此覺書ヲ差出スヘシ違フトキハ右登簿證書  
若クハ登簿證書ニ等シキ書類ヲ差出スコトヲ誤リタルト同罰ニ處スヘシ

第二十四條 千八百七十六年十一月一日以後甲板船貨即チ甲板上蔽國ナキ場所若クハ該船ノ登簿

噸數ヲ組成スル立方容積中ニ算入セザル蔽國アル場所ニ於テ左ニ掲グル種類ノ木材即チ

(甲) 角材 圓材 尖形材 若クハ其他ノ木材或ハ「ピッチ、パイン」「マホガニー」「樺」「チーク」及ヒ其他  
各種重量ノ木材

(乙) 粗製シ精製シ又ハ結局使用ニ供スル爲メ調製シタルト否トニ拘ラズ總テ五本以上ノ餘分  
ノ長材

(丙) 板、小割板若クハ其他甲板ヨリ三英尺以上ノ高サニ達スル輕キ木材

ヲ搭載シテ毎年十月三十一日ヨリ四月十六日マテノ間ニ外國港ヨリ聯合王國ノ或ル港ニ入  
港スル船舶アルトキハ内國船外國船ノ差別ナク其船長及ヒ船主ノ貨主ヲ本條ニ背キ運  
送シタル木材ノ百立方英尺毎ニ五磅ニ超過セザル罰金ニ處スヘシ此罰金ハ民事ノ訴訟若ク  
ハ公訴ニ依テ徵收シ又ハ其罰金ノ最多額如何ニ拘ハラズ百磅マテハ略式裁判ニ依リ之ヲ徵  
收スルコトヲ得但シ左ノ項目ニ該當スルトキハ船長或ハ貨主ハ罰金ノ處分ヲ受ケス

(一) 船内ニ漏口或ハ其他損所ヲ生シ若クハ將ニ生セントスルノ虞アルカ爲メ船長ニ於テ航海  
中甲板上ニ木材ヲ貯藏スルコトヲ必要ト思料シタコトキ

(二) 船長ハ該船通常ノ航海日數ニ據レハ十月三十一日前ニ聯合王國ノ海港ニ到着スルニ充分



明治二十年三月二十六日

○遞信省告示第三十八號

爲替貯金局出張所受持區域左ノ通之ヲ定ム

明治二十年三月二十六日

大阪爲替貯金局出張所受持區域

大阪遞信管理區 岡山遞信管理區 松江遞信管理區

丸頓遞信管理區 金澤遞信管理區

赤間關爲替貯金局出張所受持區域

赤間關遞信管理區 熊本遞信管理區

○遞信省告示第三十九號

來四月一日ヨリ京都郵便局京都電信局ヲ合併シ京都郵便電信局ト稱シ其事務ヲ取扱ハシム

明治二十年三月二十六日

○遞信省告示第四十號

本月三十一日限り左ノ三等郵便局ヲ廢止ス

肥前國佐賀郡木庄郵便局 肥前國北高來郡永昌郵便局

○遞信省告示第四十一號

明治十九年第五百十五號告示水液脂肪類見本ヲ交換シ得ル國名中選羅蘭領殖民地シユリナム及キユ  
フサオヲ追加ス

明治二十年三月二十八日

遞信大臣榎本武揚

遞信大臣榎本武揚

遞信大臣榎本武揚

遞信大臣榎本武揚

遞信大臣榎本武揚

○遞信省告示第四十二號

萬國郵便聯合條約實施細則第二十一條ハ左ノ一項ヲ追加シ來ル四月一日ヨリ施行ス

四 名宛郵便局ハ何等ノ理由ヲ問ハズ配達ヲ遂ケサル郵便物ヲ差立郵便局ヘ返還スルニ當リ其  
裏面ニ知レス拒絶出發請求ヲシ死亡等ノ文字ヲ以テ配達シ難キ理由ヲ佛語ニテ簡明ニ記載ス  
ヘン但シ右記載方ハ可成丈印章又ハ紙札ヲ用ヒ之ヲ貼附スヘン且各驛遞局ニ於テハ其國語ヲ以  
テ配達シ難キ理由及其他適宜ノ事項ヲ翻譯併記スル事ヲ得

明治二十年三月二十八日

遞信大臣榎本武揚

○大藏省告示第三十四號

舊銅貨天保通寶交換ノ儀東京ハ金庫局大阪ハ同局出張所ニ於テ取扱來リ候處來ル四月一日ヨリ東  
京ハ東京國庫金出納所大阪ハ大阪國庫金出納所ニ於テ交換ヲ爲サシム

明治二十年三月二十九日

大藏大臣伯耆松方正義

○遞信省告示第四十三號

本月三十一日限り左ノ三等郵便局ヲ廢止ス

大隅國熊毛郡種子島島間郵便局 琉球國玉城郵便局

明治二十年三月二十九日

遞信大臣榎本武揚

○遞信省告示第四十四號

來ル四月一日ヨリ大隅國熊毛郡種子島壱永村ニ三等郵便局ヲ設キ種子島壱永郵便局ト稱ス

明治二十年三月二十九日

遞信大臣榎本武揚

○遞信省告示第四十五號

本月三十一日限り左ノ三等郵便局ヲ廢止ス

岩代國耶麻郡翁澤郵便局

磐城國宇多郡玉野郵便局

磐城國宇多郡日下郵便局

○遞信省告示第四十六號

來ル四月一日ヨリ左ノ三等郵便局ヲ設置ス

遞信大臣榎本武揚

岩代國耶麻郡三ツ和郵便局

磐城國宇多郡東玉野郵便局

明治二十年三月二十九日

遞信大臣榎本武揚

○遞信省告示第四十七號

本月三十一日限り左ノ三等郵便局ヲ廢ス

十勝國常綠郡湧洞郵便局

十勝國常綠郡歷舟郵便局

膽振國厚岸郡瑞瑠瀾郵便局

胆振國千歲郡島松郵便局

渡島國龜田郡下湯川郵便局

釧路國釧路郡仙鳳趾郵便局

渡島國茅部郡尾札部郵便局

渡島國茅部郡砂原郵便局

後志國歌麻郡黒松内郵便局

渡島國松前郡茂草郵便局

明治二十年三月二十九日

遞信大臣榎本武揚

○遞信省告示第四十八號

來ル四月一日ヨリ渡島國茅部郡尾札部村ニ三等郵便局ヲ設置シ尾札部村川汲郵便局ト稱ス

明治二十年三月二十九日

○遞信省告示第四十九號

本月三十一日限り左ノ三等郵便局ヲ廢ス

伊勢國飯野郡桶田郵便局

伊勢國多氣郡大湊郵便局

伊勢國度會郡宇治浦田町郵便局

伊勢國三重郡川島郵便局

伊勢國鈴鹿郡加太郵便局

伊賀國伊賀郡伊勢地郵便局

美濃國可兒郡今渡郵便局

美濃國厚見郡加納郵便局

尾張國知多郡小鈴谷郵便局

尾張國知多郡名和郵便局

明治二十年三月二十九日

遞信大臣榎本武揚

○遞信省告示第五十號

來ル四月一日ヨリ左ノ三等郵便局ヲ廢ス

美濃國可兒郡久々利郵便局

尾張國知多郡武豐郵便局

明治二十年三月二十九日

遞信大臣榎本武揚

○遞信省告示第五十一號

本月三十一日限り左ノ三等郵便局ヲ廢ス

隱岐國海士郡豐田郵便局

石見國邑智郡高見郵便局

因幡國八上郡船岡郵便局

因幡國氣多郡勝見郵便局

明治二十年三月二十九日

遞信大臣榎本武揚

○遞信省告示第五十二號

來ル四月一日ヨリ左ノ三等郵便局ヲ廢ス

因幡國八東郡屋敷郵便局

隱岐國海士郡福井村菱浦郵便局

明治二十年三月二十九日

遞信大臣榎本武揚

○遞信省告示第五十三號

本月三十一日限り左ノ三等郵便局ヲ廢ス

- 羽前國南置賜郡口田澤郵便局
- 羽前國西村山郡沼山郵便局
- 羽前國最上郡津谷郵便局
- 羽後國由利郡松ヶ崎郵便局

明治二十年三月二十九日

○遞信省告示第五十四號

來ル四月一日ヨリ左ノ三等郵便局ヲ置ク

羽前國最上郡名高郵便局

羽前國西村山郡入間郵便局

明治二十年三月二十九日

○遞信省告示第五十五號

本月三十一日限り左ノ三等郵便局ヲ廢ス

- 美作國吉野郡五名郵便局
- 美作國西北條郡西一宮郵便局
- 備後國鹽田郡金丸郵便局
- 備後國甲奴郡本郷郵便局
- 備後國深津郡横尾郵便局
- 備後國品治郡服部永谷郵便局
- 備後國沼隈郡藤江郵便局

- 美作國勝南郡金井郵便局
- 美作國久米北條郡西川郵便局
- 備後國神石郡有木郵便局
- 備後國三輪郡來源郵便局
- 備後國御調郡宇津戸郵便局
- 備後國品治郡江良郵便局
- 備後國沼隈郡水呑郵便局

- 美作國大庭郡小川郵便局
- 備中國小田郡新賀郵便局
- 備後國三上郡赤川郵便局
- 備後國三次郡香淀郵便局
- 備後國品治郡新市郵便局
- 備後國安那郡上加茂郵便局
- 備後國奴可郡内堀郵便局

遞信大臣榎本武揚

- 備後國奴可郡小島原郵便局
- 備後國御調郡三郎丸郵便局
- 安藝國安藝郡戸坂郵便局

明治二十年三月二十九日

○遞信省告示第五十六號

來ル四月一日ヨリ左ノ三等郵便局ヲ置ク

美作國西北條郡香々美郵便局

備後國安那郡下加茂郵便局

備後國品治郡戸手郵便局

遞信大臣榎本武揚

○遞信省告示第五十七號

本月三十一日限り左ノ三等郵便局ヲ廢ス

越中國上新川郡寺津郵便局

越中國射水郡水戸田郵便局

越前國大野郡中手郵便局

越前國坂井郡下兵庫郵便局

明治二十年三月二十九日

遞信大臣榎本武揚

○遞信省告示第五十八號

來ル四月一日ヨリ左ノ三等郵便局ヲ置ク

越中國婦負郡片掛郵便局

越前國坂井郡安澤郵便局

越前國大野郡大宮郵便局

遞信大臣榎本武揚

○遞信省告示第五十九號

今般當省元驛遞局ヲ本省構内ニ移ス

明治二十年三月 告示

遞信省第五十三號

第五十四號

第五十五號

第五十八號

第五十九號

明治二十年三月二十九日

逓信大臣榎本武揚

○逓信省告示第六十號

本月三十一日限り越後國南魚沼郡長崎郵便局ヲ廢シ來ル四月一日ヨリ同國同郡清水村ニ三等郵便局ヲ置キ清水郵便局ト稱ス

逓信大臣榎本武揚

明治二十年三月三十日

○大藏省告示第三十五號

省省告示第十八號別冊中廣島國庫金出納所海田市支所ヲ刪除シ同出納所吳支所ノ位置宮原村第一海軍區御用地トアルヲ和庄村ト改正ス

大藏大臣伯爵松方正義

明治二十年三月三十一日

○逓信省告示第六十一號

兵庫縣下御影村ニ三等電信分局ヲ置キ本年四月二十日ヨリ開局ス其位置名稱左ノ如シ  
位置 攝津國葛原郡御影村 名稱 御影電信局

逓信大臣榎本武揚

明治二十年三月三十一日

○司法省告示第七號

舊省法學生徒修業滿期ニ付明治十七年太政官第百二號達ニ基キ本年六月一日ヨリ右生徒ニ對シ臨時ニ判事登用試験ヲ舉行ス

司法大臣伯爵山田顯義

明治二十年四月一日

○逓信省告示第六十二號

驛遞貯金預所ノ名稱ハ郵便貯金預所ト改ム

逓信大臣榎本武揚

明治二十年四月一日

○逓信省告示第六十三號

大阪並ニ赤間關ニ爲替貯金局出張所設置ニ付テハ右受持區内ニ屬スル貯金預ケ人ニシテ以後貯金ニ關シ差出スヘキ書類ハ申告書ヲ除クノ外總テ當該出張所ヲ經由スヘシ

逓信大臣榎本武揚

明治二十年四月一日

○大藏省告示第三十六號

七分利付金祿公債元金

一金百五拾貳萬四千五百八拾圓

右金額二十年度ニ於テ償還ノ爲メ本月中抽籤執行ス

但抽籤ノ都合ニヨリ償還金額ニ多少ノ増減アルヘシ

大藏大臣伯爵松方正義

明治二十年四月二日

○大藏省告示第三十七號

明治六年發行

金札引換公債證書額面百拾壹萬四千七百五拾圓

右ハ償還年限満期ニ付本月二十五日金償還ス依テ左ノ通り心得ヘシ

明治二十年四月二日

大藏大臣伯耆松方正義

- 一該公債證書ノ利子ハ本年一月ヨリ四月上半箇月マテノ分ヲ拂渡スヘシ
  - 一該公債元金ニ對スル現金ノ代リトシテ整理公債證書ノ交付ヲ望ムモノハ來ル五月三十一日マテニ各自元金ノ交付ヲ受クヘキ日本銀行本支店又ハ代理店へ申込ムヘシ
  - 一整理公債證書ノ利子ハ二十年五月分ヨリ之ヲ付シ支拂ノ定期ニ至リ之ヲ拂渡スヘシ
- 但前項ノ申込期日ヲ過キ整理公債證書ノ交付ヲ望ムモノハ其申込ノ翌月ヨリ利子ヲ付スルモノトス

○司法省告示第八號

水戸始審裁判所管轄茨城縣常陸國鹿島郡役所所在ノ鉾田登記所客月二十八日火災ニ罹リ地所賣買讓渡賣入書入奥書割印帳建物船舶買讓渡書入質記帳帳其他關係ノ書類焼失セシヲ以テ管轄各村ノ地所建物船舶ニ付從前公證ヲ受ケタル者等ハ本年五月十日限更ニ該登記所ニ登記ヲ願ヒ出ツ可シ但右期限内ハ今般燒失セシニ依リ更ニ登記スヘキモノハ外登記ヲ停止ス

明治二十年四月四日

司法大臣伯耆山田顯義

○文部省告示第一號

東京府下神田區西小川町一丁目十五番地私立獨逸學協會學校ノ儀ハ今般徵兵令第十一條第十二條第十八條第十九條第二十條第二項官立府縣立學校同等ノ學校ト認定ス

明治二十年四月四日

文部大臣森有禮

○大藏省告示第三十八號

東京第貳拾國立銀行ノ備明治二十年五月一日ヲ以テ北海道後志國小樽港町二十一番地へ支店ヲ設置ス

明治二十年四月五日

大藏大臣伯耆松方正義

○逓信省告示第六十四號

本月十六日ヨリ安藝國安藝郡庄山田郵便局ヲ同國同郡吳港へ移轉シ吳郵便局ト改稱ス

明治二十年四月五日

逓信大臣榎本武揚

○大藏省告示第三十九號

金祿公債證書 五百圓 丙五號 七八四〇番 壹枚  
右ハ山口縣土族佐藤道哉所有ノ分紛失届出ニヨリ客年十二月大藏省告示第百二十一號ヲ以テ其取引ヲ停止シタル處今般自宅ニ於テ發見ノ旨届出ニ付自今右停止ヲ解ク

明治二十年四月六日

大藏大臣伯耆松方正義

○逓信省告示第六十五號

本月二十日限り武藏國下石神井郵便局ヲ廢ス

明治二十年四月六日

逓信大臣榎本武揚

○司法省告示第九號

東京府所轄ノ東京灣ヲ以テ定盤場トスル船舶ノ登記ハ東京始審裁判所管內武藏國荏原郡北品川登記所ニ於テ之ヲ取扱フ

明治二十年四月 告示

大藏省第三十八號 第三十九號

逓信省第六十四號 第六十五號

司法省第九號

一一九

明治二十年四月七日

司法大臣伯爵山田顯義

○海軍省告示第一號

海軍醫學校本月五日芝山内舊電信修技學校跡へ移轉ス

明治二十年四月八日

海軍次官子爵樺山資紀

○大藏省告示第四十號

四分利付新公債元金壹萬圓及ヒ六分利付金札引換公債元金五萬圓五分利付金祿公債元金壹萬圓六分利付金祿公債元金壹萬圓償還ノ爲メ本月八日當省主務ノ官員東京府廳へ出張シ全國證券所有者ノ總代人四十一名立會ノ上抽籤執行セリ其方法ノ公平正實ナルコト立會人ノ保證ヲ得テ別記號番號ノ證券當簽ト定ム

但當簽證書ノ内本年三月當省告示第二十九號ニ據リ整理公債證券ニ引換濟ノモノアルトキハ當簽ヲ無効トナスモノトス

明治二十年四月九日

大藏大臣伯爵松方正義

新公債當簽證書記番號

る號 五百圓	自登八號七番 至八號八番	や號 五百圓	自登八號七番 至八號八番
あ號 五百圓	自登八號七番 至八號八番	た號 三百圓	自登八號七番 至八號八番
い號 三百圓	自登八號七番 至八號八番	ろ號 百圓	自登八號七番 至八號八番
は號 百圓	自登八號七番 至八號八番	を號 五拾圓	自登八號七番 至八號八番
に號 貳拾五圓	自登八號七番 至八號八番		
七號 發行金札引換公債當簽證書記番號	自登八號七番 至八號八番		

る號 五百圓

十三年發行金札引換公債當簽證書記番號

に號 五百圓

十四年發行金札引換公債當簽證書記番號

に號 五百圓

十五年發行金札引換公債當簽證書記番號

は號 百圓

十六年發行金札引換公債當簽證書記番號

と號 百圓

五分利付金祿公債當簽證書記番號

い號 五千圓

五分利付金祿公債當簽證書記番號



六分利付金庫公債當額證書記番號

〓號 千 圓	五五七九番	六式四番	〓號 千 圓	〓號 七〇番
〓號 千 圓	六五八四番	六七〇番	〓號 參 百 圓	七式參番
〓號 百 圓	七式六番		〓號 五 拾 圓	自參四〇五番
〓號 拾 圓	〓號 〓番			自參四〇七番
	自四〇八〇番			自四四八番
	至四四八〇番			至四五九七番

但本文列記番號中左ノ枚數ハ無効ニ付扣除ス

五拾圓證書 貳拾枚

拾圓證書

五拾八枚

○大藏省告示第四十一號

一 本月抽籤ヲ以テ償還シタル六分利付金札引換公債及六分利付金庫公債元金ニ對スル現金ノ代リトシテ整理公債證書ノ交付ヲ望ムモノハ各自元利金ノ交付ヲ受クヘキ日本銀行本支店又ハ代理店へ當額證書ヲ持參シテ整理公債證書ノ交付ヲ請求スヘシ

一 金札引換公債元金ニ對スル現金ノ代リトシテ交付スル整理公債證書ノ利子ハ二十年四月下半月分ヨリ六分利付金庫公債元金ニ對シテ交付スル整理公債證書ノ利子ハ二十年五月分ヨリ之ヲ付スルモノトス

但來ル五月三十一日ヲ過キ前項ノ請求ヲナスモノハ其請求ノ翌月ヨリ利子ヲ付スルモノトス

明治二十年四月九日

大藏大臣伯耆松方正義

○大藏省告示第四十二號

本年當省告示第十八號國庫金出納所位置出納區域表ノ內隱岐國出納支所ノ儀同國周吉郡西郷西町へ置キ西郷出納支所ト稱ス

大藏大臣伯耆松方正義

明治二十年四月九日

○大藏省告示第四十三號

大藏大臣伯耆松方正義

十八年度備荒儲蓄金出納精算報告別冊ノ通

內務大臣伯耆山縣有朋

明治二十年四月十二日

大藏大臣伯耆松方正義

第六回備荒儲蓄金精算報告

明治十三年第三十一號布告備荒儲蓄法第十條ニ據リ明治十八年度即チ明治十八年七月一日ヨリ同十九年三月三十一日ニ至ル一週年度中央及府縣儲蓄金ノ出納ヲ告示スルニ方リ茲ニ其要領ヲ提記ス

本年度ハ十七年第八十九號達ヲ以テ會計年度ノ改正アリシニ因リ九箇月ヲ以テ一週年度ト定メタルカ爲メ收入支出共前年度ニ對照シ精減額ヲ生セリ

中央儲蓄金

- 一 中央儲蓄金前年度越前百五拾七萬九千九百八拾壹圓四拾貳錢七厘現金及公債證書買價本年度ニ於テ收入セシハ中央儲蓄金貳拾貳萬五千圓預ケ金利子米穀賣却益雜入等ニ於テ七萬四千貳百拾貳圓五拾貳錢九厘合計貳百八拾七萬九千九百九拾三圓九拾五錢六厘ナリ此內支出セシ金額ハ熊本縣救荒補助ニ於テ壹萬百六拾八圓四拾七錢九厘大阪府救荒補助ニ於テ貳萬七千三百四拾貳圓三拾壹錢九厘並ニ米穀賣却損ニ於テ拾壹萬四千七百七拾壹圓八拾七錢六厘儲蓄米諸費ニ於テ壹萬五千貳百八拾貳圓四拾六錢貳厘ヲ扣除スレハ殘額即チ末尾ノ在高貳百七拾壹萬千六百貳拾八圓八拾貳錢ナリ而シテ之カ類別ヲ掲レハ現金五萬五千五百七拾五圓七拾四錢三厘米穀代價四拾五萬八千四百四拾六圓貳拾貳錢壹厘此石九萬五千五百六拾六石九斗貳升五合預ケ金貳百拾壹萬貳

千三百八拾圓八錢三厘各所豫備金八百三拾壹圓四拾五錢八厘買上米代價出八萬四千三百九拾五圓三拾壹錢五厘ナリ即チ第一號表ノ如シ

府縣儲蓄金

一府縣儲蓄金前年度越前ハ六百九拾九萬六千五百九拾五圓九拾五錢三厘現金及公債證券實價本期ニ於テ收入セシモノ百八拾萬九千九拾八圓貳拾八錢壹厘此内全ク支出セシ金高九拾五萬七千四百四拾三圓八拾三錢八厘ヲ扣除スレハ本期末尾ノ在商七百八拾三萬九千三百五拾圓三拾九錢六厘ナリ即チ第二號表ノ如シ

一本年度歳首ノ金額六百九拾九萬六千五百九拾五圓九拾五錢三厘之ヲ前年度歳首ノ金額五百七拾七萬六千三百八拾圓九拾錢四厘ニ對比スレハ百貳拾貳萬貳百拾五圓四錢九厘ノ増加ナリ又本期收入高百八拾萬九千九拾八圓貳拾八錢壹厘之ヲ前年度收入高貳百四拾壹萬七千貳百拾九圓拾六錢ニ比スレハ六拾壹萬七千貳拾圓八拾七錢九厘ノ減額ナリ而シテ之カ類別ヲ掲ケレハ配付金ニ於テ貳拾貳萬五千圓中央補助金ニ於テ六萬貳千六百八拾七圓四拾六錢三厘公債金ニ於テ貳拾萬八千八百六拾圓三拾七錢八厘公債證券利子ニ於テ拾三萬五千九百五拾六圓三拾貳錢四厘預ケ金利子ニ於テ壹萬三千貳百四拾圓八拾四錢九厘雜收ニ於テ壹萬九千四百八拾七圓九拾四錢壹厘ナリ然レトモ缺額公債金補充ニ於テ九千九百七拾八圓三拾四錢五厘益金ニ於テ貳萬貳百七拾壹圓八拾八錢貳厘地租貸與返納ニ於テ貳萬五千九百六拾壹圓八拾四錢九厘ヲ増加シタルニ由リ差引前記ノ減額ニ至レリ

又本期支出高九拾五萬七千四百四拾三圓八拾三錢八厘之ヲ前年度支出高百拾九萬七千四圓拾壹錢壹厘ニ對比スレハ貳拾三萬九千五百六拾圓貳拾七錢三厘ノ減額ナリ今之カ類別ヲ掲ケレハ罹災救助ニ於テ拾六萬四千九百三拾八圓七拾六錢貳厘損金ニ於テ六萬九千四百貳拾貳圓三拾九錢壹厘庫建築及修繕費ニ於テ八千八百六拾二圓七拾七錢九厘ナリ然レトモ諸費ニ於テ二千六百六拾四圓六拾五錢八厘ヲ増加シタルニ由リ差引前記ノ減額ヲ生セリ但府縣支出額ニ於テ會計年度ノ短縮ニモ拘ラス此ノ如キ巨額ヲ支出セシ事由ハ明治十八年六月ノ交非常ノ水災アリテ全國概テ其害ヲ被リ之カ救助ニ供用シタルニ因ル今其重ナルモノヲ舉レハ大阪府ニ於テ三拾三萬三千三百圓餘滋賀縣ニ於テ拾三萬貳千九百圓餘岐阜縣ニ於テ四萬貳千六百圓餘新潟縣ニ於テ三萬四百圓餘ノ多額ヲ支給シタル等ナリ

又本期殘額七百八拾三萬九千三百五拾圓三拾九錢六厘之ヲ前年度殘額六百九拾九萬六千五百九拾五圓九拾五錢三厘ニ對比スレハ八拾四萬貳千七百五拾四圓四拾四錢三厘ノ増加ナリ而シテ之カ類別ヲ掲ケレハ現金ニ於テ八萬四千四百四拾四圓三拾九錢三厘公債證券實價ニ於テ六拾八萬三千七百七拾五圓八拾八錢七厘米穀代價ニ於テ七萬八千五百三拾四圓拾六錢三厘ナリ即チ第三號表ノ如シ

一現金前年度越前ハ百貳拾三萬八千八拾五圓三拾七錢ニシテ本年度ニ於テ收入セシハ配付金ニ於テ六拾七萬五千圓公債金ニ於テ六拾九萬貳千五百五拾壹圓六錢中央補助金ニ於テ貳萬七千三百四拾貳圓三拾壹錢九厘其他前年度欠額公債金補充公債證券利子預ケ金利子益金地租貸與返納及雜收等ニ於テ四拾萬五千七百四圓九拾錢貳厘合計三百三萬八千貳百八拾三圓六拾五錢壹厘ナリ即チ第四號表ノ如シ

一本期ニ於テ支出ニ係ル金額ヲ類別スレハ罹災賑給ニ於テ八拾七萬五千九拾九圓四拾三錢七厘外ニ米穀三百七拾壹石三升或合此損金ニ於テ三萬貳千五百四拾三圓九拾三錢四厘倉庫建築及修繕費ニ於テ千三百五拾八圓六拾九錢諸費ニ於テ三萬七千八百貳拾九圓六拾八錢貳厘合計九拾四萬六千八百三拾壹圓七拾四錢三厘ナリ之ヲ前項收入高三百三萬八千貳百八拾三圓六拾五錢壹厘



神奈川縣	區部	大 三三三	八 五五九	一 一五五	七 六六〇
川崎郡	部	一 五七五	九 四八八	三 一五〇	一 九三〇
武蔵郡	部	九 六五五	一 五七五	〇 〇〇九	一 一三〇
兵庫縣	區部	一 〇〇一	三 三三〇	八 三〇八	二 七八四
長崎縣	部	六 八七六	一 五五七	一 〇〇二	八 七一九
新潟縣	部	三 八七〇	八 一七六	三 三三三	三 八六七
埼玉縣	部	三 八八八	七 九八八	五 八三三	三 五〇七
群馬縣	部	一 八五〇	八 三三三	一 〇三三	二 八四六
千葉縣	部	三 四八二	九 三三七	三 五五五	三 六五七
茨城縣	部	二 二九三	三 〇五〇	四 一四七	三 七二六
栃木縣	部	一 三三三	三 〇一八	二 一〇八	一 六二七
三重縣	部	三 〇〇〇	一 一三三	〇 一四九	七 一八〇
愛知縣	區部	六 〇〇〇	一 一三三	〇 一四九	七 一八〇
知多郡	部	三 〇〇〇	一 一三三	〇 一四九	七 一八〇
靜岡縣	部	一 〇〇〇	一 一三三	〇 一四九	七 一八〇
山梨縣	部	一 〇〇〇	一 一三三	〇 一四九	七 一八〇
滋賀縣	部	一 〇〇〇	一 一三三	〇 一四九	七 一八〇
岐阜縣	部	一 〇〇〇	一 一三三	〇 一四九	七 一八〇

長野縣	部	一 一七二	一 〇七八	三 〇八八	二 一四三
福島縣	部	一 七五九	〇 七八八	五 一五三	三 〇九二
宮城縣	部	一 〇六二	一 九六六	三 〇八八	二 一四三
巖手縣	部	八 一〇三	六 七七一	一 九七九	九 九四〇
青森縣	部	一 五九九	一 一三三	三 〇三三	七 七八三
秋田縣	部	三 三三三	一 三三三	一 三三三	一 三三三
山形縣	部	一 三三三	一 三三三	一 三三三	一 三三三
石川縣	部	九 七九〇	七 五七八	三 三三三	一 一〇八
福井縣	部	一 一〇三	一 一三三	一 一三三	一 一三三
富山縣	部	九 七九〇	七 五七八	三 三三三	一 一〇八
鳥取縣	部	一 一〇〇	一 一三三	一 一三三	一 一三三
島根縣	部	一 一〇〇	一 一三三	一 一三三	一 一三三
岡山縣	部	一 一〇〇	一 一三三	一 一三三	一 一三三
廣島縣	部	一 一〇〇	一 一三三	一 一三三	一 一三三
山口縣	部	一 一〇〇	一 一三三	一 一三三	一 一三三
和歌山縣	部	一 一〇〇	一 一三三	一 一三三	一 一三三

德島縣	10,482,967.8	12,948,571.1	81,603.3	1,317,673.3
高知縣	1,317,998.9	3,373,840.0	117,213.5	1,447,373.3
愛媛縣	1,601,749.9	3,917,175.9	115,594.5	2,370,564.4
福岡縣	1,157,731.6	3,488,957.3	140,938.3	2,841,979.6
大分縣	1,137,131.0	2,682,785.5	194,441.0	1,177,521.6
佐賀縣	1,107,410.9	2,930,352.1	300,279.2	1,445,011.8
熊本縣	1,229,212.0	1,919,331.1	76,219.3	787,749.7
宮崎縣	1,107,026.1	1,949,780.0	190,903.1	60,909.3
鹿兒島縣	1,357,105.8	2,874,015.5	117,553.8	1,077,117.4
合計	16,996,555.5	38,001,981.1	957,444.8	7,839,350.3

備考

本表支出合計ヲ第五號現金支出内譯表合計ニ比較シ壹萬六百拾貳圓九錢五厘ノ増加アルハ第八號米穀出納表中缺減及食料ノ原價ヲ加算セシニ由ル

第三號

十七 十八 兩年度府縣備流儲蓄金收支増減表  
收入之部

科目	本年度	前年度	増減	前年度越前	本年度	前年度	増減
前年度越前	6,996,555.5	5,776,280.9	1,210,274.6	0	0	0	0
配付金	6,300,000.0	6,000,000.0	300,000.0	0	3,337,000.0	0	3,337,000.0
中央補助金	11,710,111.9	6,011,761.1	5,698,350.8	0	6,217,677.4	0	6,217,677.4
公債金	6,317,100.0	6,101,100.0	216,000.0	0	110,640,000.0	0	110,640,000.0
前年度欠額公債金	11,710,111.9	11,710,111.9	0	0	0	0	0
公債證券利子	11,011,100.0	10,500,000.0	511,100.0	0	1,527,000.0	0	1,527,000.0
預メ金利子	3,177,764.4	2,477,125.0	700,639.4	0	1,171,100.0	0	1,171,100.0
益金	6,996,555.5	6,996,555.5	0	0	110,132.1	0	110,132.1
地租貸與返納	6,744,447.7	1,748,556.6	5,000,000.0	0	2,579,941.8	0	2,579,941.8
雑收	4,256,807.8	3,187,432.9	1,069,374.9	0	1,948,749.1	0	1,948,749.1
合計	47,996,555.5	47,996,555.5	0	0	47,996,555.5	0	47,996,555.5

支出之部

科目	本年度	前年度	増減
罹災救助	8,777,755.1	1,041,663.9	7,736,091.2
食料	1,577,737.6	1,377,737.6	200,000.0
小屋掛料	1,647,000.0	4,777,737.6	-3,130,737.6





















府縣名	收		支		殘額
	前年度	本年度	前年度	本年度	
山口縣	1,000,000	1,000,000	0	0	1,000,000
和歌山縣	1,000,000	1,000,000	0	0	1,000,000
德島縣	1,000,000	1,000,000	0	0	1,000,000
高知縣	1,000,000	1,000,000	0	0	1,000,000
愛媛縣	1,000,000	1,000,000	0	0	1,000,000
福岡縣	1,000,000	1,000,000	0	0	1,000,000
大分縣	1,000,000	1,000,000	0	0	1,000,000
佐賀縣	1,000,000	1,000,000	0	0	1,000,000
熊本縣	1,000,000	1,000,000	0	0	1,000,000

府縣名	收		支		殘額
	前年度	本年度	前年度	本年度	
宮崎縣	1,000,000	1,000,000	0	0	1,000,000
鹿兒島縣	1,000,000	1,000,000	0	0	1,000,000
合計	1,000,000	1,000,000	0	0	1,000,000

備考

本表越南額面五百九拾九万三千六百四拾四圓之ヲ前年度精算報告書殘額面五百九拾九万三千八百圓ニ對照シ百五拾六圓減額セシハ石川縣ニ於テ公債證書額面ヲ訂正セシニ由リ差引前記ノ減額ヲ生セリ

第八號

十八年度府縣備荒儲蓄米穀出納表

府縣名	收		支		殘額
	前年度	本年度	前年度	本年度	
京都府	1,000,000	1,000,000	0	0	1,000,000
大阪府	1,000,000	1,000,000	0	0	1,000,000

府部	府		部		長崎縣	埼玉縣	栃木縣	靜岡縣	山梨縣	滋賀縣	岐阜縣	長野縣
	第一	第二	第一	第二								
府部	1,000,000	8,100,000	9,100,000	9,100,000	100,000	100,000	1,000,000	1,000,000	1,000,000	1,000,000	1,000,000	1,000,000
長崎縣	1,000,000	100,000	0	0	100,000	0	0	0	0	0	0	0
埼玉縣	1,000,000	100,000	0	0	0	0	0	0	0	0	0	0
栃木縣	1,000,000	100,000	0	0	0	0	0	0	0	0	0	0
靜岡縣	1,000,000	100,000	0	0	0	0	0	0	0	0	0	0
山梨縣	1,000,000	100,000	0	0	0	0	0	0	0	0	0	0
滋賀縣	1,000,000	100,000	0	0	0	0	0	0	0	0	0	0
岐阜縣	1,000,000	100,000	0	0	0	0	0	0	0	0	0	0
長野縣	1,000,000	100,000	0	0	0	0	0	0	0	0	0	0

府部	府		部		山形縣	福井縣	富山縣	石川縣	福島縣	茨城縣	群馬縣	秋田縣
	第一	第二	第一	第二								
府部	1,000,000	8,100,000	9,100,000	9,100,000	100,000	100,000	1,000,000	1,000,000	1,000,000	1,000,000	1,000,000	1,000,000
山形縣	1,000,000	100,000	0	0	100,000	0	0	0	0	0	0	0
福井縣	1,000,000	100,000	0	0	0	0	0	0	0	0	0	0
富山縣	1,000,000	100,000	0	0	0	0	0	0	0	0	0	0
石川縣	1,000,000	100,000	0	0	0	0	0	0	0	0	0	0
福島縣	1,000,000	100,000	0	0	0	0	0	0	0	0	0	0
茨城縣	1,000,000	100,000	0	0	0	0	0	0	0	0	0	0
群馬縣	1,000,000	100,000	0	0	0	0	0	0	0	0	0	0
秋田縣	1,000,000	100,000	0	0	0	0	0	0	0	0	0	0





明治十九年十一月 文部省告示第三號高等中學校ノ設置區域第一條高等中學校ノ位置第五區ハ熊本ト

明治二十年四月十五日

文部大臣 森 有禮

○逓信省告示第六十八號

本年四月一日ヨリ根室國根室郡根室村屯田兵居住地へ郵便受取所ヲ置キ根室村郵便受取所ト稱ス

明治二十年四月十六日

逓信大臣 榎本 武揚

○文部省告示第三號

今般高等中學校設置區域第二區内仙臺及第四區内金澤ニ高等中學校ヲ設置シ仙臺ニ設置スルモノ

明治二十年四月十八日

文部大臣 森 有禮

○逓信省告示第六十九號

本年三月中西洋形船へ左ノ通信號符字ヲ附シ

明治二十年四月十九日

逓信大臣 榎本 武揚

西洋形船

通信符字	免狀番號	船名	種類	定員	船主氏名
H G F S	九九五	第三十號 津浦丸 Tan-ju Maru. No. 30.	汽	東	京内國通運會社
H G F T	九九六	明運丸 Mei-un Maru.	帆	口	向國赤江中村又義
H G F V	九九七	997 江州丸 Goshu Maru.	汽	大	阪若森與三郎

H G F W	九九八	998 觀音丸 Kansho Maru.	帆	同	岡部市太郎
H G J B	九九九	999 瓊灣丸 Keiwan Maru.	帆	備後國尾ノ道三	好松次郎
H G J C	一〇〇〇	1000 積善丸 Sekizen Maru.	帆	東	京湖沼 喜造
H G J D	一〇〇一	1001 小倉丸 Kokura Maru.	汽	豐前國小倉市	岡清藏

○大藏省告示第四十六號

起業公債證書無記名 百圓 第五號 五八五九番 壹枚

右ハ滋賀縣近江國愛知郡竹原谷村西川作右衛門所有ノ分自宅ニ於テ紛失ノ旨届出ニ付客年九月大藏

省告示第八十九號ヲ以其取引ヲ停止シタル處今般同縣下ニ於テ發見ノ旨届出ニ付自今右停止ヲ解

明治二十年四月二十日

大藏大臣 伯耆松方正義

○逓信省告示第七十號

來五月一日ヨリ武藏國東京橋區新富町一丁目へ郵便受取所ヲ置キ東京新富町一丁目郵便受取所

ト稱ス

明治二十年四月二十一日

逓信大臣 榎本 武揚

○逓信省告示第七十一號

本邦ト香港トノ郵便爲替定約ニ據リ取扱フ爲替ノ内本邦ヨリ上海へ振出ノ爲替手数料ハ左ノ通り

改定ス

貳拾五圓迄

壹圓

五拾圓迄

貳圓

明治二十年四月二十一日

○遞信省告示第七十二號

遞信大臣榎本武揚

清國上海ト内地間ニ受授スル内國郵便爲替料左ノ通改定シ本年五月十六日ヨリ徴收ス

爲替金滿拾圓迄

爲替料拾 錢

同 貳拾圓迄

同 貳拾錢

同 參拾圓迄

同 參拾錢

明治二十年四月二十一日

遞信大臣榎本武揚

○遞信省告示第七十三號

他官廳會社人民ニ屬スル電信電話等ノ器具並線路ノ保守ニ關スル工事ハ共所在ノ遞信管理局ニ於テ執行ス

明治二十年四月二十二日

遞信大臣榎本武揚

○遞信省告示第七十四號

肥前國長崎ヘ司檢所ヲ設置シ左ノ事務ヲ取扱ハシム但開關ノ日限ハ追テ告示ス

一海員技術試験

一船舶検査

明治二十年四月二十二日

遞信大臣榎本武揚

○大藏省告示第四十七號

一主税局租稅監査印章 照合用三字朱印 第四〇五九號  
右ハ愛知縣名古屋區真門前町外六箇町元長役場ヘ配付ノ分紛失ノ旨届出候條發見ノ節ハ該地方

廳ヘ送致スヘシ該廳ニ於テハ共旨當省ヘ届出ヘシ

明治二十年四月二十三日

大藏大臣伯耆松方正義

○司法省告示第十號

秋田始審裁判所管内秋田縣羽後國南秋田郡土崎港香町登記所明治二十年四月七日類焼ニ罹リ土崎港永覺町地所建物書入費入公證印帳明治十五年分二冊紛失セシヲ以テ右紛失ニ係ル公證ヲ從前受ケタル者等ハ本年五月十五日限リ更ニ該登記所ニ登記ヲ願ヒ出ツ可シ但右期限内ハ同町ノ地所建物ニ付キ今般紛失セシニ依リ更ニ登記スヘキモノ、外登記ヲ停止ス

明治二十年四月二十三日

司法大臣伯耆山田顯義

○遞信省告示第七十五號

來五月一日ヨリ左ノ電信局ヲ東京電信局ノ支局トナシ同日ヨリ共事務ヲ取扱ハシム

武藏國東京日本橋區日本橋電信局 同芝區新橋電信局

同芝區赤羽電信局 同本鄉區本郷電信局

同深川區深川電信局 同日本橋區兩國電信局

同麹町區四谷電信局 同淺草區淺草電信局

同赤坂區淺町電信局 同芝區品川電信局

明治二十年四月二十三日

遞信大臣榎本武揚

○遞信省告示第七十六號

來五月一日ヨリ左ノ電信局ヲ横濱電信局ノ支局トナシ横濱櫻木電信支局ト改稱シ同日ヨリ共事務ヲ取扱ハシム

明治二十年四月 告示 司法省第十號 遞信省第七十五號 第七十六號

武藏國橫濱區橫濱鐵道停車場電信局

明治二十年四月二十三日

遞信省告示第七十七號

來五月一日ヨリ左ノ電信局ヲ大阪電信局ノ支局トナシ同日ヨリ共事務ヲ取扱ハシム

攝津國大坂西區川口電信局 同東區高麗橋電信局

同南區心齋橋電信局

明治二十年四月二十三日

遞信省告示第七十八號

來五月一日ヨリ左ノ電信局ヲ神戸電信局ノ支局トナシ同日ヨリ共事務ヲ取扱ハシム

但神戸鐵道停車場電信支局ハ神戸東川崎電信支局ト改稱ス

攝津國神戸區兵庫電信局 同國同區神戸鐵道停車場電信局

明治二十年四月二十三日

遞信省告示第七十九號

來五月一日ヨリ左ノ電信局ヲ京都郵便電信局ノ支局トナシ京都七條電信支局ト稱シ同日ヨリ共事務ヲ取扱ハシム

山城國京都下京區七條電信局

明治二十年四月二十三日

遞信大臣榎本武揚

○大藏省告示第四十八號  
七分利付金銀公債元金五百拾貳萬四千貳百三拾圓償還ノ爲メ本月二十一日當省主務ノ官員東京府

賜へ出張シ全國證書所有者ノ總代人拾五名立會ノ上抽籤執行シ其方法ノ公平正實ナルコト立會人ノ保證ヲ得テ別記記號番號ノ證書當籤ト定ム

但當籤證書ノ內容年當省告示第九十八號第九十一號ニ據リ整理公債證書ニ交換シタルモノアルトキハ當籤ヲ無効トナスモノトス

明治二十年四月二十五日 大藏大臣伯耆松方正義

(別冊)  
七分利付金銀公債當籤證書記番號

自九八番 至九七番	自九六番 至九五番	自九四番 至九三番	自九二番 至九一番	自九〇番 至八九番	自八八番 至八七番	自八六番 至八五番	自八四番 至八三番	自八二番 至八一番	自八〇番 至七九番	自七八番 至七七番	自七六番 至七五番	自七四番 至七三番	自七二番 至七一番	自七〇番 至六九番	自六八番 至六七番	自六六番 至六五番	自六四番 至六三番	自六二番 至六一番	自六〇番 至五九番	自五八番 至五七番	自五六番 至五五番	自五四番 至五三番	自五二番 至五一番	自五〇番 至四九番	自四八番 至四七番	自四六番 至四五番	自四四番 至四三番	自四二番 至四一番	自四〇番 至三九番	自三八番 至三七番	自三六番 至三五番	自三四番 至三三番	自三二番 至三一番	自三〇番 至二九番	自二八番 至二七番	自二六番 至二五番	自二四番 至二三番	自二二番 至二一番	自二〇番 至一九番	自一八番 至一七番	自一六番 至一五番	自一四番 至一三番	自一二番 至一一番	自一〇番 至九番	自八番 至七番	自六番 至五番	自四番 至三番	自二番 至一番
--------------	--------------	--------------	--------------	--------------	--------------	--------------	--------------	--------------	--------------	--------------	--------------	--------------	--------------	--------------	--------------	--------------	--------------	--------------	--------------	--------------	--------------	--------------	--------------	--------------	--------------	--------------	--------------	--------------	--------------	--------------	--------------	--------------	--------------	--------------	--------------	--------------	--------------	--------------	--------------	--------------	--------------	--------------	--------------	-------------	------------	------------	------------	------------

















○大藏省告示第五十二號

起業公債證書無記名 五拾圓 第壹號 貳〇七參番 壹枚

右ハ石川縣下能登國鹿島郡高島村平民谷内源左衛門所有ノ分自宅ニ於テ紛失ノ旨過ル十六年三月大藏省告示第三十二號ヲ以テ共取引ヲ停止セシム處今般發見ノ旨届出ニ付自今右停止ヲ解ク

明治二十年五月四日

大藏大臣伯爵松方正義

○大藏省告示第五十三號

起業公債證書無記名 五拾圓 第壹號 八〇七七番 壹枚

右ハ福岡縣下筑前國早良郡田村士族岩室甚八所有ノ處本年四月十八日自宅ニ於テ盜難

金祿公債證書五拾圓 丙參號 八八〇六番 壹枚 同貳拾五圓 丙參號 四五七貳番 壹枚

右本年三月當籤ノ分

同 三百圓 丙參號 貳五〇〇番 壹枚 同百圓 丙參號 六貳九七番 壹枚

同 拾圓 丙參號 七壹〇〇番 壹枚

右福岡縣士族岩室ヲツ所有ノ處本年四月十八日夜自宅ニ於テ盜難

前書ノ通届出候條以後右證書一切取引ヲ爲メ可ラヌ且其所在見聞ノ者ハ速ニ所在地方廳ニ届出ヘ

明治二十年五月六日

大藏大臣伯爵松方正義

○大藏省告示第五十四號

舊公債證書 三百圓 〇 印 自三七四貳番 四枚 同 同は印 三五八六番 壹枚

右ハ京都府下京區第二十一組山崎町山崎榮三郎所有ノ分所在不明ノ旨届出ニ由リ昨十九年十月大藏省告示第九十四號ヲ以テ其取引ヲ停止セシム處今般發見ノ旨届出ニ付自今其停止ヲ解ク



何 <sup>道</sup> 府 <sup>道</sup> 何 <sup>郡</sup> 何 <sup>村</sup> 何 <sup>番</sup> 地居住(寄留)
何 <sup>道</sup> 府 <sup>道</sup> 何 <sup>族</sup> (平民)
年月日
姓名印
文部大臣爵姓名殿

記載方心得

圖書ノ名稱 改正増補等ニ係ルモノハ其旨ヲ記スヘシ  
 卷册ノ記號頁數 一卷ニ卷前編後編上中下或ハ一號ニ號三號等ノ別ヲ掲ケ册數若クハ軸數等ノ總計ヲ記スヘシ  
 著譯者ノ族籍姓名 姓名ノ下ニ著述翻譯編纂等ノ別ヲ記スヘシ  
 出版者ノ族籍住所姓名 分版ニ係ルモノハ原出版者ノ族籍住所姓名ト分版者ノ族籍住所姓名トヲ並記シ無版權圖書ノ翻刻ニ係ルモノハ原出版者ノ族籍住所姓名ト翻刻者ノ族籍住所姓名トヲ並記スヘシ  
 版權免許又ハ出版屆ノ年月日 改版ニ係ルモノハ改版ノ年月日ヲ記シ分版ニ係ルモノハ原出版ノ年月日ト分版ノ年月日トヲ並記シ無版權圖書ノ翻刻ニ係ルモノハ原出版ノ年月日ト翻刻ノ年月日トヲ並記スヘシ

○大藏省告示第五十八號

金藏公債證書 五拾圓 丙五號 五七四八番 壹枚

但十九年六月當籤

右ハ新潟縣士族亡七里與理太郎記名ノ分相續人七里峰松ヨリ紛失ノ旨届出ツ

前書ノ通届出候條以後右證書一切取引ヲ爲ス可ラス且其所在見聞ノ者ハ速ニ所在地方廳へ届出ヘシ

明治二十年五月九日

大藏大臣伯爵松方正義

○逓信省告示第八十五號

攝津國西成郡傳法郵便局ヲ同郡北傳法村ニ移シ北傳法郵便局ト改稱ス

明治二十年五月九日

逓信大臣榎本武揚

○逓信省告示第八十六號

紀伊國東牟婁郡上長井郵便局ヲ同郡赤木村ニ移シ赤木郵便局ト改稱ス

明治二十年五月九日

逓信大臣榎本武揚

○大藏省告示第五十九號

舊公債證書 百圓 七號 參〇八五番 壹枚

右ハ京都府上京區第二十八組虎屋町小杉清左衛門記名相續人小杉乃池所有ノ分紛失

前書ノ通届出候條右證書一切取引ヲ爲ス可ラス且所在見聞ノ者ハ速ニ所在地方廳へ届出ヘシ

明治二十年五月十日

大藏大臣伯爵松方正義

○大藏省告示第六十號

明治二十年五月 告示 大藏省第五十八號 第五十九號 第六十號 逓信省第八十五號 第八十六號 一七一

一金五百萬圓 七分利付金祿公債元金  
右償還ノ爲メ本月中抽籤執行ス

明治二十年五月十一日

大藏大臣伯耆松方正義

○遞信省告示第八十七號

本年五月十六日ヨリ下野國上都賀郡足尾村字赤倉へ郵便受取所ヲ置キ足尾村赤倉郵便受取所ト稱ス

○遞信省告示第八十八號

本年五月十六日ヨリ下總國印旛郡下志津村へ郵便受取所ヲ置キ下志津村郵便受取所ト稱ス

明治二十年五月十一日

遞信大臣榎本武揚

○大藏省告示第六十一號

金祿公債證書五拾圓 丙マ號 五四〇〇番壹枚

但二十年四月當額ノ分

同 百圓 丙キ號 六〇七八番 貳枚

同 同拾圓 丙ヌ號 自貳五八七番 壹枚

右ハ愛知縣平民山川松太郎所有ノ處他へ預ケ中轉帳ノ未同縣下愛知郡千種村吉岡徳次郎ナルモ

ノ手ニ涉リ徳次郎明治十六年十一月中途亡シ該證書所在不明

前書ノ通届出候條以後右證書一切取引ヲ爲ス可ラズ且其所在見聞ノ者ハ速ニ所在地方廳へ届出

明治二十年五月十二日

大藏大臣伯耆松方正義

○遞信省告示第八十九號

本月十六日ヨリ武藏國橫濱郵便局電信局ヲ合併シ橫濱郵便電信局ト稱シ同日ヨリ其事務ヲ取扱ハ

明治二十年五月十二日

遞信大臣榎本武揚

○外務省告示第三號

今般清國廈門口ニ在ル帝國領事館ヲ廢シ同國福州口ニ帝國副領事代理ヲ派シ廈門口ヲ兼掌セシム

明治二十年五月十三日

外務大臣伯耆井上馨

○大藏省告示第六十二號

須賀川第百八國立銀行鎮店處分完了候ニ付本年五月十八日ヲ以テ該銀行ヲ解散セシム

明治二十年五月十六日

大藏大臣伯耆松方正義

○遞信省告示第九十號

東京府下千住北組郵便貯金預所ヲ千住中組ニ移シ千住中組郵便貯金預所ト改稱ス

明治二十年五月十六日

遞信大臣榎本武揚

○遞信省告示第九十一號

本年四月中西洋形船へ左ノ通信號符字ヲ附ス

明治二十年五月十七日

遞信大臣榎本武揚

西洋形船

通信號符字	免狀番號	船名	種類	定額場	船主氏名
HGFH	1001 1002	日ノ出丸	汽東	京	淺野惣一郎

HGJK	1003	1003	大吉丸	Daiichi Maru	帆	能登岡七尾	松井善四郎
HQJL	1004	1004	廣徳丸	Kyotoku Maru	帆	大	松井善兵衛
HQJM	1005	1005	新榮丸	Shinsei Maru	帆	伊勢國大湊	市川源吉
HQJN	1006	1006	明光丸	Meikou Maru	帆	伊豫國木浦	小野池清三
HGJP	1007	1007	宇和島丸	Uwajima Maru No. 2	汽	伊豫國宇和島	宇和島運輸會社

○大藏省告示第六十三號

金祿公債證書 拾圓 丙券號 四七八〇番 壹枚

但二十年三月發給ノ券

右ハ靜岡縣土族中村錄太郎所有ノ證書ニシテ同人ヨリ同縣下富士郡大宮町第六番地平民高瀬牧太郎へ委託セシ處本年四月二十五日牧太郎自宅ヨリ同町大宮銀行マテ携帶ノ途中遺失ス前書ノ通届出候ニ付自今共取引ヲ停止候條若シ其所在ヲ見聞スルモノアルトキハ直ニ所在ノ地方廳へ届出ヘシ

明治二十年五月十八日

大藏大臣伯耆松方正義

○農商務省告示第三號

專賣特許ニ關スル諸願書式明細書及圖面ノ用紙離形等別冊ノ通り相定メ明治二十年六月一日ヨリ施行ス

但明治十八年諸省第六號告示ハ右施行ノ日ヨリ廢止ス

明治二十年五月十八日

農商務次官子爵吉田清成

專賣特許ニ關スル諸願書式及明細書文例等願書及上申書式

一 書面ハ總テ美濃紙ニツ折ニシテ上部四尺一寸下部八分左二分綴料一寸ヲ餘シ捲行ノ内ニテ十三行二十五字綴リ以テ字體明瞭ニ願フヘシ

第一新ニ專賣特許ヲ願出ルトキ

專賣特許願

此處ニ成規ニ從ヒ印紙ヲ貼用スヘシ

一 何々發明ノ名稱  
右ハ明細書ニ記載スル通ノ機械(物品)(方法)ニシテ私(私共)ノ發明ニ有之候處專賣特許條例ニ相觸レ候條無之且ツ此願書及明細書ニ記載セル事實並ニ圖面(圖面)ヲ添ニ相違之條無之段補荷致候間何當年ヲ期限トシ專賣特許證御下附相成度此段奉願候也

何縣(北海道)何郡何町何番地居住  
本貫族籍  
發明者 何 某 印  
年 月 日  
二名以上ナルトキハ各署名捺印スヘシ以下總テ此例ニ依ル

農務大臣何某殿  
前書之通届出候ニ付進達候也

年 月 日 何縣知事(北海道廳長官)何某印

第二發明者發明共有者ト連名ノ專賣特許證ヲ得ントシテ願出ルトキ

專賣特許願

此處ニ成規ニ從ヒ印紙ヲ貼用スヘシ

一 何々發明ノ名稱  
右ハ明細書ニ記載スル通ノ機械(物品)(方法)ニシテ私(私共)ノ發明ニ有之候處專賣特許條例ニ相觸レ候條無之且ツ此願書及明細書ニ記載セル事實並ニ圖面(圖面)ヲ添ニ相違之條無之段補荷致候間何當年ヲ期限トシ專賣特許證御下附相成度此段奉願候也

何縣(北海道)何郡何町何番地居住  
本貫族籍  
發明者 何 某 印  
年 月 日  
農務大臣何某殿  
前書ノ通届出候ニ付進達候也

年 月 日 何縣知事(北海道廳長官)何某印

第三相續者ヨリ專賣特許ヲ願出ルトキ

專賣特許願

此處ニ成規ニ從ヒ印紙ヲ貼用スヘシ

一 何々發明ノ名稱  
右ハ明細書ニ記載スル通ノ機械(物品)(方法)ニシテ私(私共)ノ發明ニ有之候處專賣特許條例ニ相觸レ候條無之且ツ此願書及明細書ニ記載セル事實並ニ圖面(圖面)ヲ添ニ相違之條無之段補荷致候間何當年ヲ期限トシ專賣特許證御下附相成度此段奉願候也



某ノ發明ニ係屬家名相稱ノ標ヲ以テ私受權候就テハ專賣特許條例ニ相觸儀無之且ツ此類書及明細書ニ記載セル事實並ニ圖面フルトキニ相違之虞無之段確信致候間何箇年ヲ期限トシ專賣特許證御下附相成度此段奉願候也

發明者亡何某相續人  
何府(北海道)何郡何町何番地居住  
本貫族籍  
年 月 日 發明受入 何 某 印  
農商務大臣何某殿  
前書之通願出候ニ付進達候也  
年 月 日 何府知事(北海道廳長官)何某印

第四他人ノ發明ヲ讓受テ專賣特許ヲ願出ルトキ

專賣特許願  
一何々發明ノ名稱  
右ハ明細書ニ記載スル通リ機械(物品)(方法)ニシテ私(私共)發明者何某(住所)本貫族籍(住所)フルトキニシテ發明ニ就キ明細書ニ記載セル事實並ニ圖面フルトキニ相違之虞無之段確信致候間何箇年ヲ期限トシ專賣特許證御下附相成度此段奉願候也

第五追加專賣特許ヲ願出ルトキ

追加專賣特許願  
一何々改良發明ノ名稱  
右ハ私(私共)所有ノ明治何年何月何日付第何號專賣特許證ニ係ル何々發明ノ名稱ノ發明ニ就キ明細書ニ記載之邊改良ヲ加ヘ候モノニシテ專賣特許條例ニ相觸レ候儀無之且ツ此類書及明細書ニ記載セル事實並ニ圖面フルトキニ相違之虞無之段確信致候間追加專賣特許證御下附相成度此段奉願候也

何府(北海道)何郡何町何番地居住  
本貫族籍發明者  
證明人 何 某 印  
年 月 日 發明受入 何 某 印  
農商務大臣何某殿  
前書之通願出候ニ付進達候也  
年 月 日 何府知事(北海道廳長官)何某印

第六他人ノ專賣特許年限中ノ發明ニ改訂ヲ加ヘテ專賣特許ヲ願出ルトキ

改訂發明專賣特許願  
一何々改訂發明ノ名稱  
右ハ何某(住所)本貫族籍(住所)フルトキニシテ所有ノ明治何年何月何日付第何號專賣特許證ニ係ル何々發明ノ名稱ノ發明ニ就キ明細書ニ記載セル事實並ニ圖面フルトキニ相違之虞無之段確信致候間何箇年ヲ期限トシ專賣特許證御下附相成度此段奉願候也

第七專賣特許年限中ノ發明ニ改訂ヲ加ヘテ再專賣人ノ分與ヲ願出ルトキ

改訂發明專賣特許願  
一何々改訂發明ノ名稱  
右ハ何某(住所)本貫族籍(住所)フルトキニシテ所有ノ明治何年何月何日付第何號專賣特許證ニ係ル何々發明ノ名稱ノ發明ニ就キ明細書ニ記載セル事實並ニ圖面フルトキニ相違之虞無之段確信致候間何箇年ヲ期限トシ專賣特許證御下附相成度此段奉願候也

第八專賣權ノ譲與又ハ分與ヲ願出ルトキ

前書之通願出候ニ付進達候也  
年 月 日 何府知事(北海道廳長官)何某印

此處ニ成規ニ  
用スヘシ  
紙ハ印  
紙ニ貼  
シテ

專賣權譲渡(分與)願  
一 明治何年何月何日付何縣何町何番地居住  
一 何々發明ノ名稱  
一 發明者何某  
一 專賣人何某  
右ハ今能何某住所本實族籍(或ハ分與)致度依テ約定書  
本件相添此度奉願候也  
何府(北海道)何郡何町何番地居住  
本實族籍  
年 月 日 何 某 印  
農商務大臣何某殿  
前書之通届出候ニ付進達候也  
年 月 日 何縣知事(北海道廳長官)何某印

第九 專賣特許證ノ再

專賣特許證紛失(燒失流失等)ニ付再進願  
一 明治何年何月何日付何縣何町何番地居住  
一 何々發明ノ名稱  
一 發明者何某  
一 專賣人何某  
右專賣特許證ハ私所有ニ有之候處明治何年何月何日何地  
ニ於テ何々ノ原因(及ハ燒失流失等)其始末ヲ記スヘシ  
候ニ付再進願成度此度奉願候也  
年 月 日 何縣知事(北海道廳長官)何某印

第十一 專賣特許權人他人ニ代

代人進届  
一 明治何年何月何日專賣特許願  
右願ニ關スル事件ニ付何某住所本實族籍  
定メ候條此度御届申上候也  
何府(北海道)何郡何町何番地居住  
本實族籍  
年 月 日 何 某 印  
農商務大臣何某殿  
前書之通届出候ニ付進達候也  
年 月 日 何縣知事(北海道廳長官)何某印

第十二 願書訂正ノ達ヲ受ケテ訂

願書訂正ノ儀ニ付上申  
一 受付番號  
一 明治何年何月何日付  
一 何々專賣特許願  
何府(北海道)何郡何町何番地居住  
本實族籍  
何 某  
或名以上ナルトキハ外何名  
トスヘシ以下此例ニ依ル  
右願書訂正方御達書明治何年何月何日御達依テ御達ノ趣  
ニ從ヒ訂正ヲ加ヘ進達仕候也  
年 月 日 何 某 印  
農商務省專賣特許局長何某殿

明細書(國面)履補正(誤謬改正)願  
一 明治何年何月何日付何縣何町何番地居住  
一 何々發明ノ名稱  
一 發明者何某  
一 專賣人何某  
右專賣特許證ニ際シ明細書(國面)中履補正(誤謬)有之候ニ  
付別紙之通届呈 改正 致度尤之ヲ為メ發明ノ重要事項ニ  
關連シ生スル儀條之ト備付候間此度奉願候也  
專賣人發明者ニアラサルトキハ  
發明者存生中ナレハ連署スヘシ  
何府(北海道)何郡何町何番地居住  
本實族籍  
年 月 日 何 某 印  
農商務大臣何某殿  
前書之通届出候ニ付進達候也  
年 月 日 何縣知事(北海道廳長官)何某印

第十三 願書(答辨書)進達之儀ニ付上申

第一何室  
一出願願號  
一 明治何年何月何日付  
一 何々專賣特許願  
何府(北海道)何郡何町何番地居住  
本實族籍  
何 某  
右願書附屬願書ノ儀ニ付明治何年何月何日御達ノ趣  
ニ從ヒ別紙訂正書(及ハ御達ノ趣水取致シ難ク候ニ付別  
紙答辨書)進達仕候也  
年 月 日 何 某 印  
農商務省專賣特許局長何某殿

第十四 願書訂正ノ達ヲ受ケテ訂

願書訂正ノ儀ニ付上申  
一 第一何室  
一出願願號  
一 明治何年何月何日付  
一 何々專賣特許願  
何府(北海道)何郡何町何番地居住  
本實族籍  
何 某  
右願書附屬願書不完全ノ旨明治何年何月何日付ヲ以テ御  
達ニ付訂正ノ上進達仕候也  
年 月 日 何 某 印  
農商務省專賣特許局長何某殿

第十五圖 簡便取付装置

一 第一圖 簡便取付装置の構造  
 一 出願者 何府(北海道)何郡何町何番地居住  
 一 明治何年何月何日付 未詳  
 一 何々専賣特許願 願人 何 某  
 右發明係上述簡便取付装置の改良に關する發明に關し、  
 遠く付進達仕候也

年 月 日 右 何 某 印

農商務省專賣特許局長何某殿

一 簡便取付装置の改良に關する發明に關し、  
 一 寸餘の幅の内に三行二十五字、暗く以テ字體明瞭ニ  
 一 印刷スルハ、專賣特許願手續第五條ニ掲ケタル事項ヲ記載スヘシ  
 其他之カ發明ニ必要ナラサルコトハ決シテ記載スヘカラス  
 一 印刷機ハ、其構造ハ、シテ、其構造アリテ、加除訂正スルトキ  
 一 其上部ニ存スル餘白ニ、何行何字何ヤノ下何ヤノ上何ヤ  
 一 何字ヲ加ヘ、又ハ除クトカ、或ハ何ヤノ字ヨリ何ヤノ字ニ至ル何  
 一 字ヲ何ヤノ何字ニ改ムト記シテ、捺印スヘシ決シテ紙ヲ糊付シテ  
 一 書損ノ部分ヲ施シ、其上ニ書改ムル等ノコトヲナスヘカラス但シ

簡便取付装置の改良に關する發明に關し

一 印刷機ニハ、末尾ニ住所本貫姓籍氏名ヲ記シテ捺印スヘシ年月日  
 一 及宛名ハ、部外ルヲ要セズ  
 一 製圖法  
 一 圖面ハ、成ルヘク、美濃紙ノ幅白ナルモノヲ用ヒ、其上部四尺一寸下  
 一 部八分左三分右一寸五分位ヲ餘シ、幅四尺七寸二分、横四寸六分ノ  
 一 長方形内ニ、縦メ、且、右一寸五分ノ内一寸ヲ、糊料トシ、糊料トシ、  
 一 長方形トシ、間ニ於ケル餘白ノ上部ニ、發明ノ名稱ヲ、糊付シ、但シ、  
 一 名稱ハ、長方形内左右ノ下部ニ於テ、圖面ニ、妨ケナキ様之ヲ  
 一 ナスヘシ  
 一 圖面ニハ、印刷機ト同様ノ、姓名捺印ヲ要ス、但シ、署名ハ、印刷機ニ、  
 一 名ノミヲ記スヘシ  
 一 圖面ハ、寫眞石版ノ原料ニ適スヘキ、機油紙ヲ用ヒ、鮮明ニ、墨着色  
 一 スヘカラス  
 一 圖面ニハ、離レタルモノハ、第一圖第二圖ト番號ヲ付シ、又、一ノ  
 一 部分ニシテ、數圖ニ、頁ルモノアリ、ハ、必ス、同一ノ符號ヲ用フヘシ、但  
 一 シ、番號及符號ハ、圖ノ妨ケトナラサル様ニ、ニ、發明ニ、關スヘシ  
 一 一、發明ノ、現ハスニ、ハ、線間、凡、三、厘、離レタル、平行線ヲ、斜ニ、引クヘ  
 一 シ、又、被、覆、面、中、部、分、異、ニスル所ハ、各、方、向、ノ、差、リ、タル、斜線ヲ、用フ  
 一 一、圖面ノ、四、角、ヲ、明、瞭、ナラシムル為メ、陰、影、ヲ、施ス、コトヲ、要ス、ルトキハ、  
 一 線ヲ、用ヒ、暗明ニ、描クヘシ、影、ハ、決シテ、施スヘカラス

第一圖 印刷機ノ改良に關する發明に關し

一 印刷機ノ改良に關する發明に關し、  
 一 肉類細切器  
 一 肉類細切器ノ新製有益ナル改良ヲ發明セリ、依テ左ニ之  
 一 ヲ詳細ニ説明ス  
 一 此發明ハ、昇降運動ヲナス、下ト回轉スル組ト相須テ、其用  
 一 ヲナス、肉類細切器ノ改良ニシテ、其目的トスル所ニ、  
 一 第一組ヲ支持スルニ、滑カナル、滾珠ヲ、設備スルコト、第  
 一 二組ノ、表面ニ、滑カナル、滾珠ヲ、各々、別々ニ、整理スルヲ、得  
 一 セシムルコト、第三組、下ト運動セシムル、昇降桿ノ、摩擦ヲ、減  
 一 省スルコト、是ナリ  
 一 別紙圖面ハ、右ノ目的ヲ達スヘキ、構造ヲ、示シタルモノニ、  
 一 シ、即チ、其第一圖ハ、全機ノ、縱斷面圖ナリ、第二圖ハ、組及、  
 一 下ト、取、除、キ、タル、器、ノ、頂、面、圖ニ、シテ、第三圖ハ、該、器、ノ、第  
 一 二圖ニ、示セル部分ヲ、(一)ニ、線ニ、於テ、截斷シタル、縱斷  
 一 面圖トシ、而シテ、第四圖ハ、昇降桿ト、其、下ト、示シタル、  
 一 詳細ナリ、總テ、此、圖面ニ、附シタル、同一ノ、符號ハ、同一ノ、部、分  
 一 ヲ、示シタルモノトス  
 一 蒸(イ)及其脚(ウ)並ニ、蒸ノ、基面ニ、固着シタル、軸(イ)

ニハ螺旋ヲ刻シ之ニ螺旋止ヲ嵌合シ以テ庖丁ノ激シク運動シテ組上ノ肉ニ接スルトキ横桿ノ受クル激動ニ抗セシムルナリ

庖丁(ニ)ハ相互及前項ニ述ヘタル横桿ニ關係ナク各自ニ整理セシムヘキヲ故ニ常ニ庖丁ノ刃ト組上ノ面トヲシテ適宜ニ相離セシムルコトヲ得ルナリ

自分ノ發明中此庖丁ニ關スル案ヲ實施スルニハ第四圖ニ示ス所ノ装置ヲ可トス即チ二箇ノ螺旋棍(ワ、ワ)ヲ各庖丁ノ背部ニ固着シ該棍ヲシテ横棍ノ凸邊(カ、カ)ヲ貫通セシムル而シテ各螺旋棍ノ貫通セル上下ニ螺旋止ヲ裝置シ以テ此各筒螺旋止ノ作用ニ藉リ最モ精密ニ庖丁ヲ整理スルヲ得ルモノトス

組上ノ周縁ニハ圓形ノ圓板(タ)ヲ固着シテ溝(タ)ヲ形成セシム以テ肉類ヲシテ其組上外ニ出サザラシム又環狀ノ輪(チ)ノ邊緣ニ於テ組上ノ裏面ニ固着スルニ小齒輪(レ)ニ啮合フヘキ刻齒ヲ以テテス而シテ該小齒輪ハ軸(カ)ニ藉リ適宜ナル聯動機ノ作用ヲ以テ旋轉セシムルヲ得ヘシ但シ別紙圖面ニ示セル聯動機ノ如キハ此發明ノ部分トシテ示シタルモノニマラズ

該軸(カ)ハ背車(ツ)ニ帶車ヲ設ラシテ以テ之ヲ回轉セシムルコトヲ得ヘキ又一端ニ把手(チ)ヲ備ヘ他端ニハ軸(レ)ニ設ケタル小齒輪ニ啮合ハシタル齒輪(ク)ヲ備フル軸(セ)ヲ裝置シテ手ヲ以テ回轉スルコトヲ得ヘシ

葉(イ)ノ一邊ニ螺旋ヲ以テ蓋板(セ)ヲ附着シ以テ細切シタル肉ヲ入ルヘキ器物ヲ盛スル用ニ供スルヲ得ヘシ該蓋板ヲ支撐シ又ハ不用ナルトキ之ヲ除去スルニ最モ便ナル方法ハ第一圖ニ示セルカ如シ

本發明ハ回轉組上ノ昇降スル庖丁ト相須テ作用ヲ爲ス所ノ肉類細切器械ノ改良ナルカ故ニ上陳結合ノ全部ヲ以テ自分ノ發明ナリトセス特許證ヲ得ンカ爲メニ自分ノ發明トシテ北權利ヲ請求スル區域ハ左ノ如シ

- 一 肉類細切器械中環狀ノ輪(チ)ヲ備ヘタル回轉組上輪(ワ)及其溝ニ接シタル凹所(タ)ヲ一箇若クハ二箇以上設ケタル張トノ結合
- 二 肉類細切器械中回轉組上各自互ニ關係ナク横桿ニ直垂ニ整理シ得ヘキ庖丁(ニ)ヲ備ヘタル昇降横桿トノ結合
- 三 前二條記シタル目的ヲ以テ背部ニ二箇ノ螺旋棍(ワ、ワ)ヲ固着シタル庖丁
- 四 肉類細切器械中庖丁(ニ)ヲ昇降運動シ且ツ摩擦ヲ減殺スル減阻轉子(ホ、ホ)ヲ備フル横桿(タ)ヲ固着シタル昇降桿(セ)ト該減阻轉子ニ適應スル横二設ケタル轉子(ケ、ケ)トノ結合是レナリ

何處(北海道)何郡(阿部郡)何村(阿部町)寄留  
木貫茂雄  
發明者(又ハ相授人)何某印

肉類細切器械

肉類細切器械

第一圖

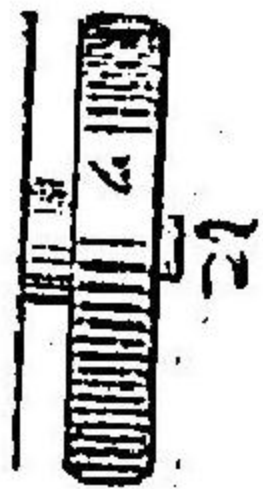

肉類細切器械

第一圖

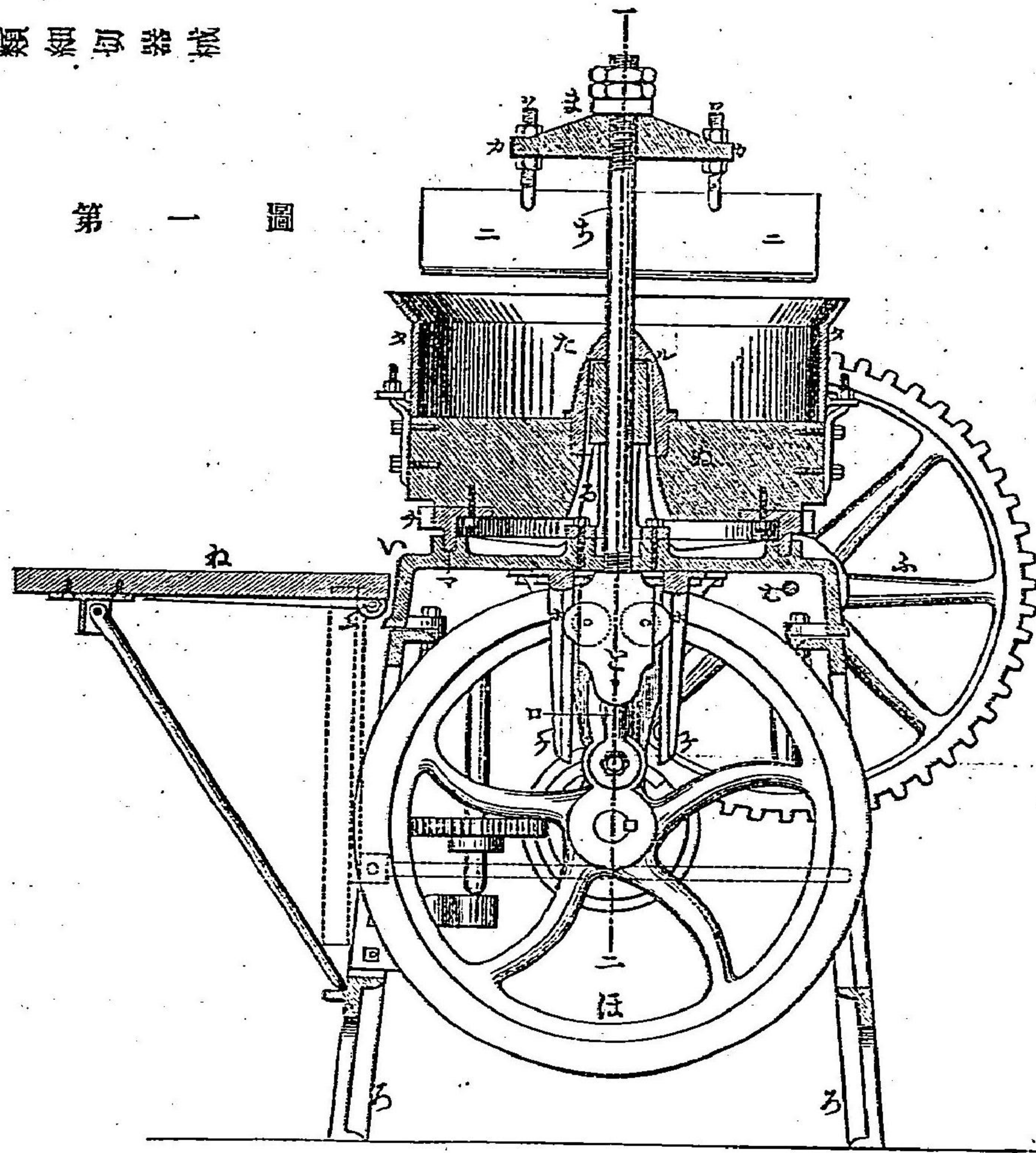

何菜印

第三圖

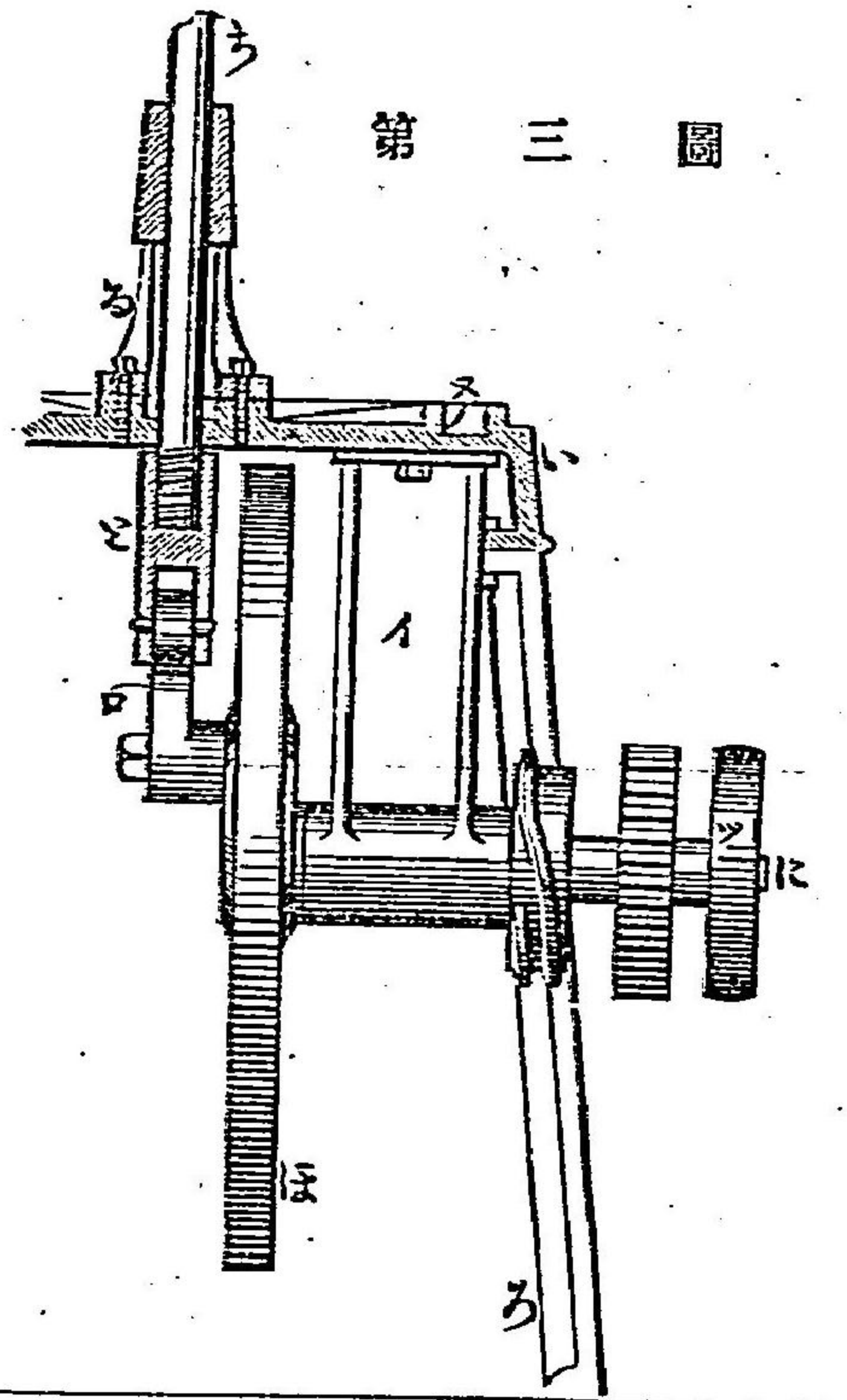

肉類細切器機

第一圖

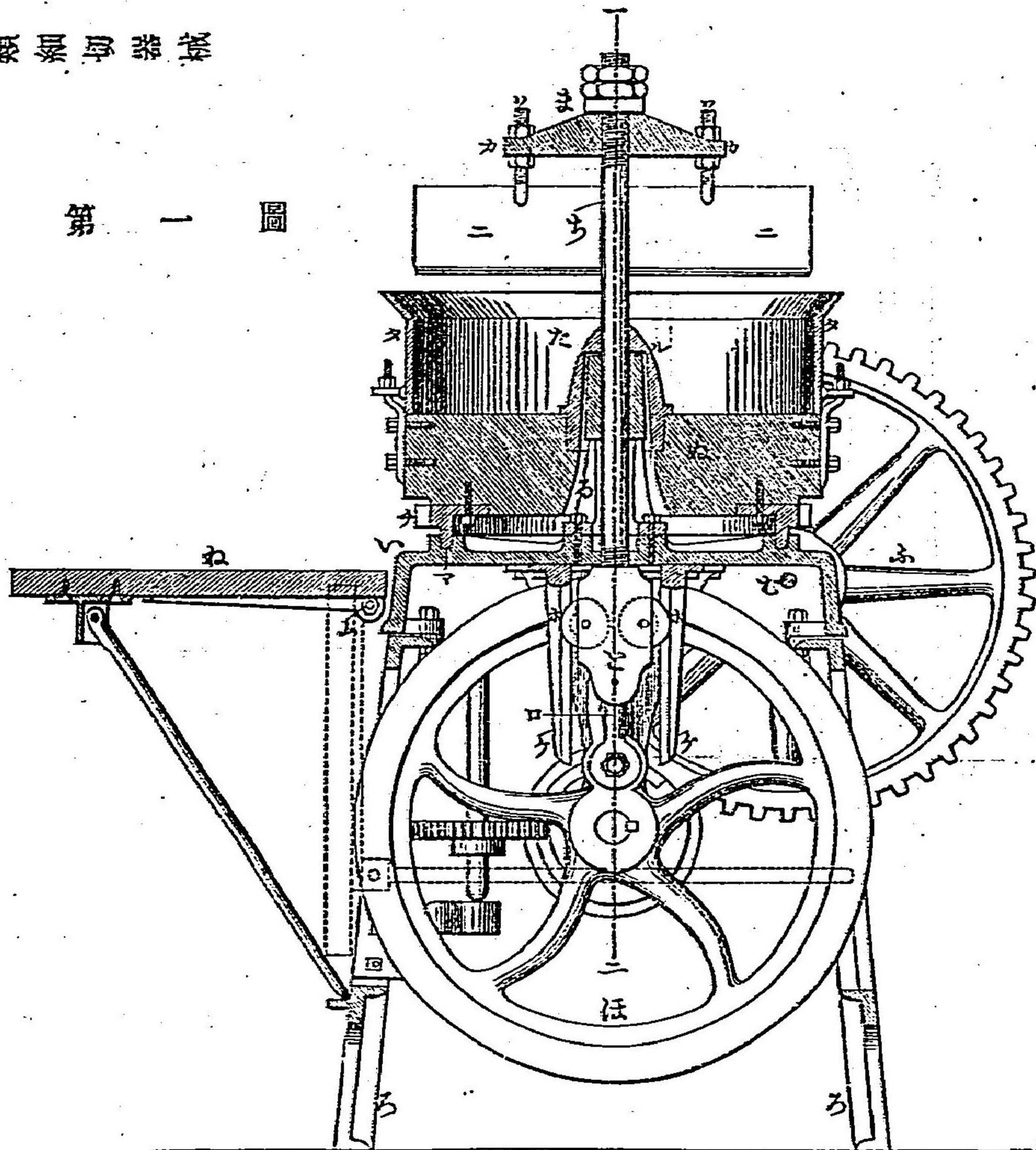

何 葉 印

第三圖

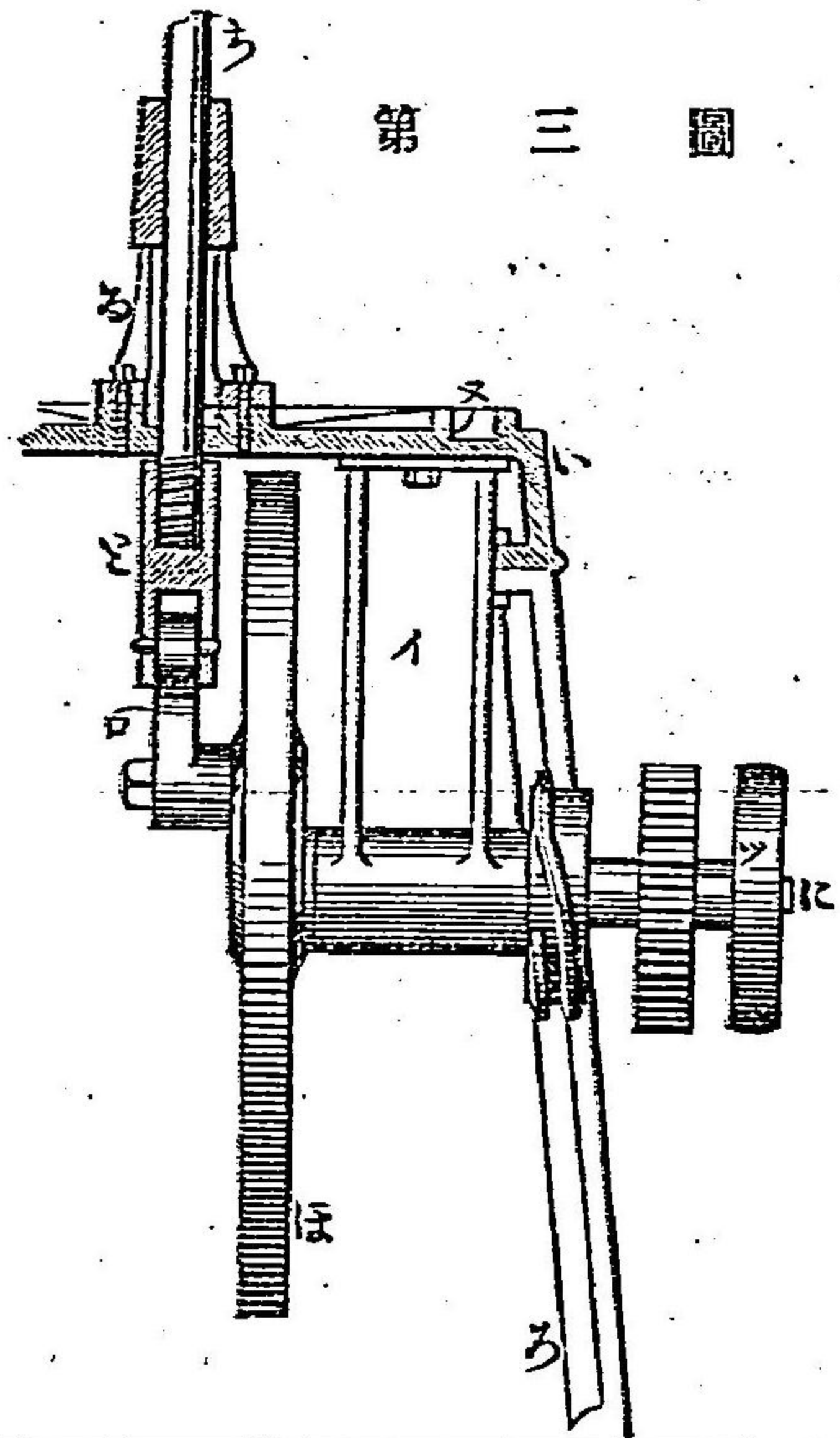

肉類細切器械

第二圖

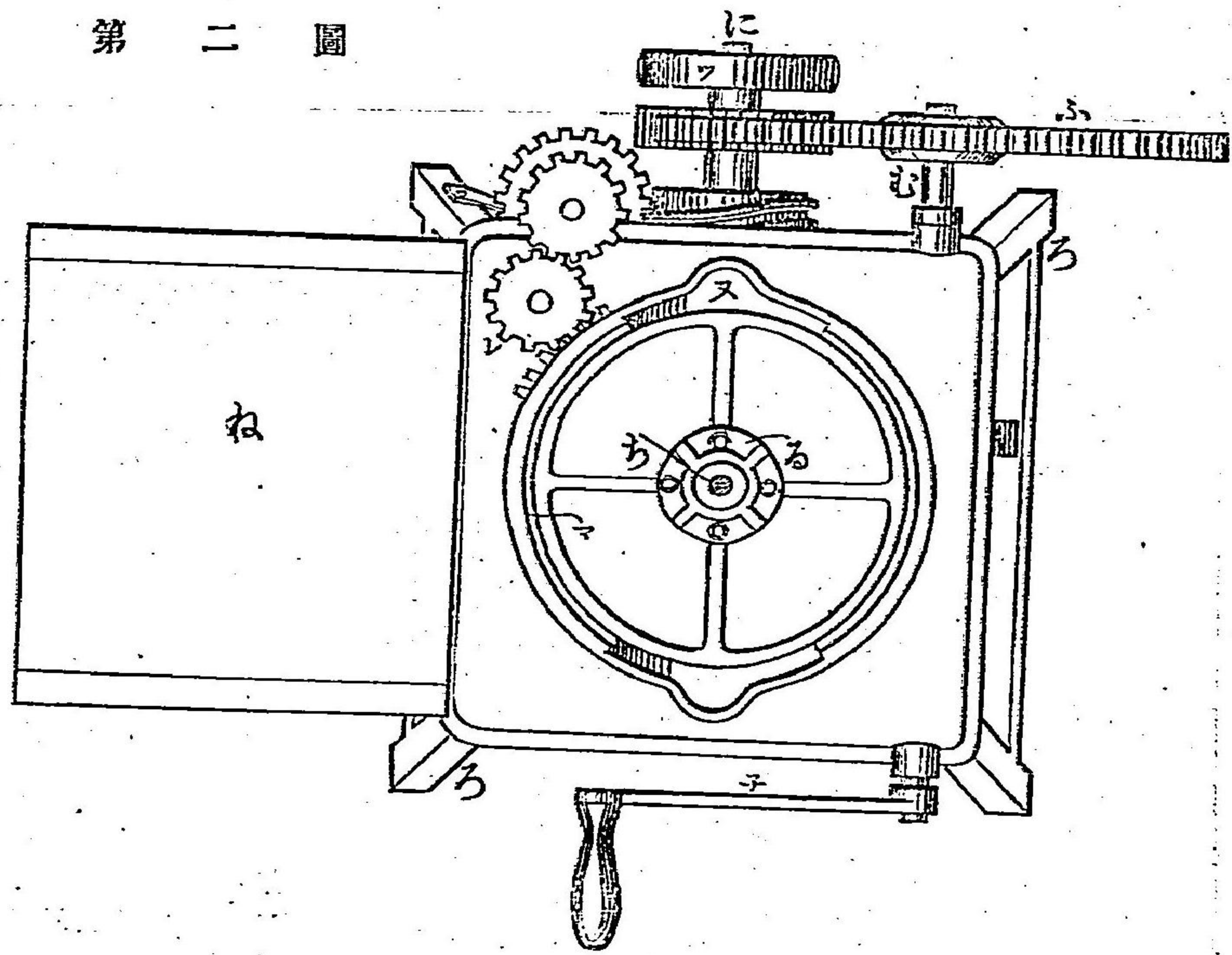

何紫印

第四圖

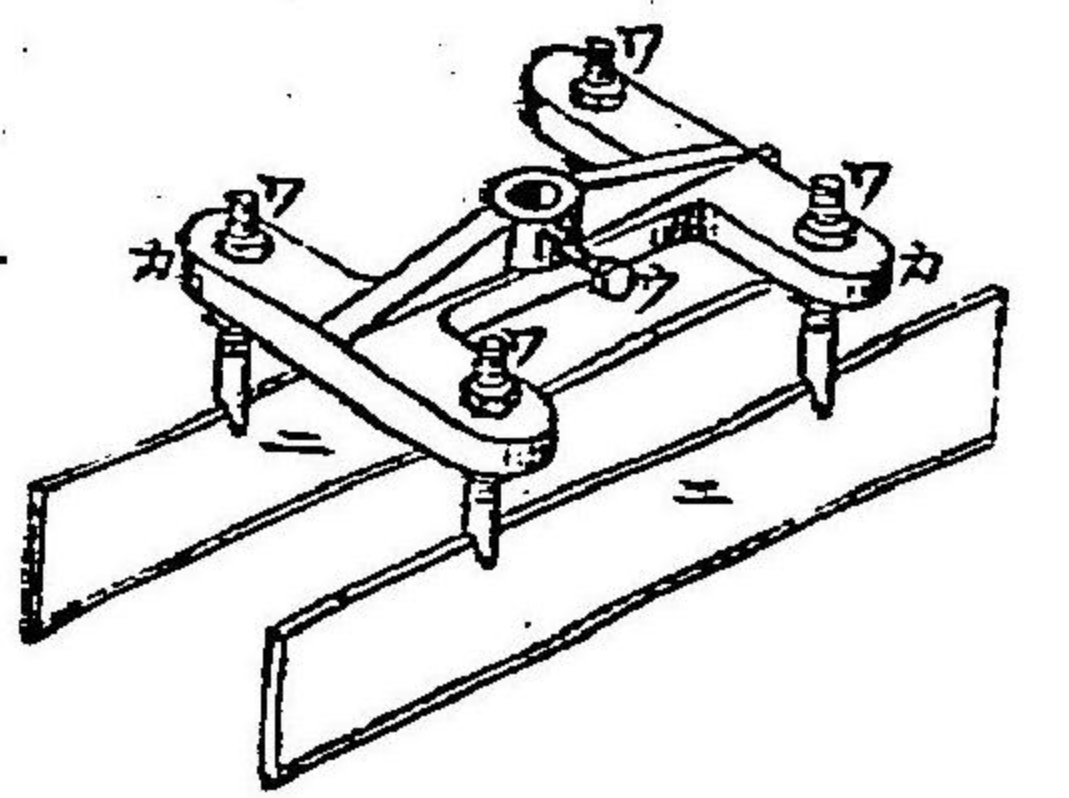

肉類細切器械

第二圖

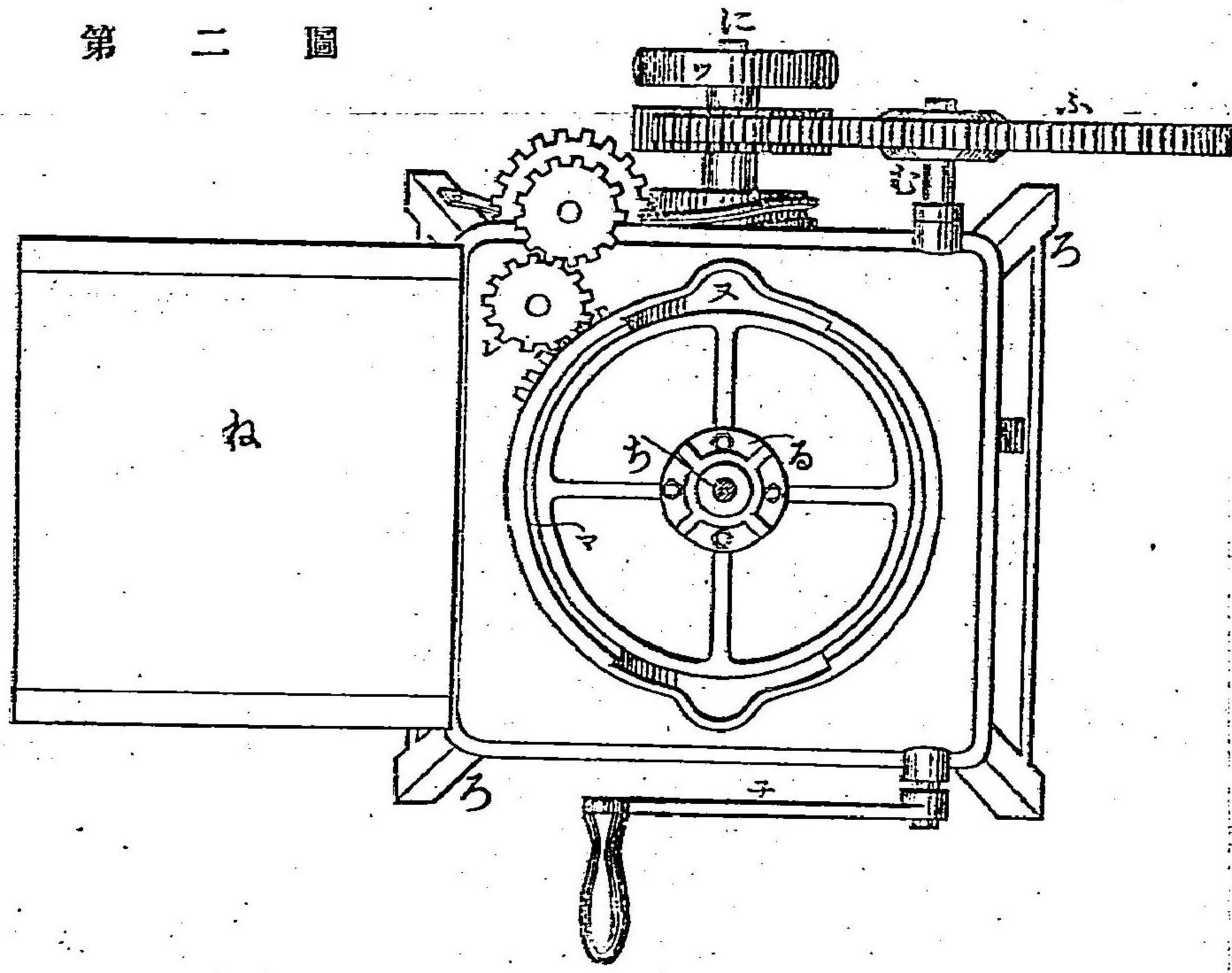

何 葉 印

第四圖

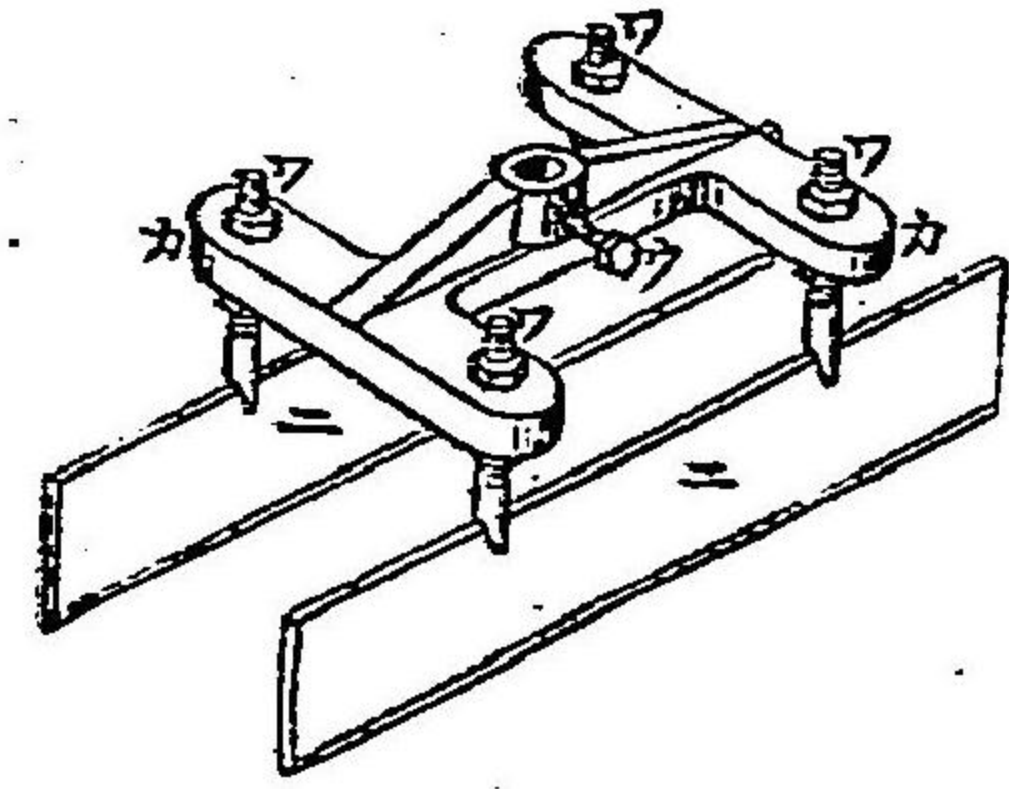



明細書

押書匣

文書を保存檢閲に用ふる新製押書匣の發明を左に之を詳細圖説し説明す

此發明の目的は公私の職務に於て文書を保存し且之を檢閲するに便利なるに在り

此發明は木材金屬又は其他の適當ナル材料ヲ以テ作りタル箱形ノ匣ニシテ其前面ノ上縁ト後面ノ下縁トノ平面若クハ其接近ノ部分ヲ斜ニ截斷シ螺旋ヲ以テ之ヲ番ら匣ノ前側ニ沿り頂ト底トノ間ニ於テ制動ヲ具シタル硬固ノ邊溝ヲ横設シ又横ニ附着シテ是ノ用ヲ爲シ鎖ヲ鎖定スル所ノ制動機ヲ成レシ止スヘキ邊溝ヲ設ケ且之ヲ横溝ノ横へタル階梯板ヲ附シ横溝ト階梯板トノ間ニ溝配ノ横溝ヲ通セルモノナリ

別紙圖面ニ於テ同一ノ符號ヲ附シテ同一ノ部分ヲ示セリ第一圖ハ匣ノ閉合シタル所ヲ示シ第二圖ハ在中ノ文書ヲ檢閲スル爲メ又ハ文書ヲ挿入スル爲メニ匣ヲ開キタル所ヲ示セルナリ第三圖ハ變形ノモノニシテ即チ幾ナキ押書匣トス

圖面中示ス所ノ(一)ハ匣ノ前側(二)ハ底(三)ハ側面(四)ハ上蓋分ナリ(五)ハ制動機ヲ具シタル硬固ノ邊溝ヲ示シテ即チ横(六)ノ用ヲ以テ階梯板(七)ヲ用スル所ナリ

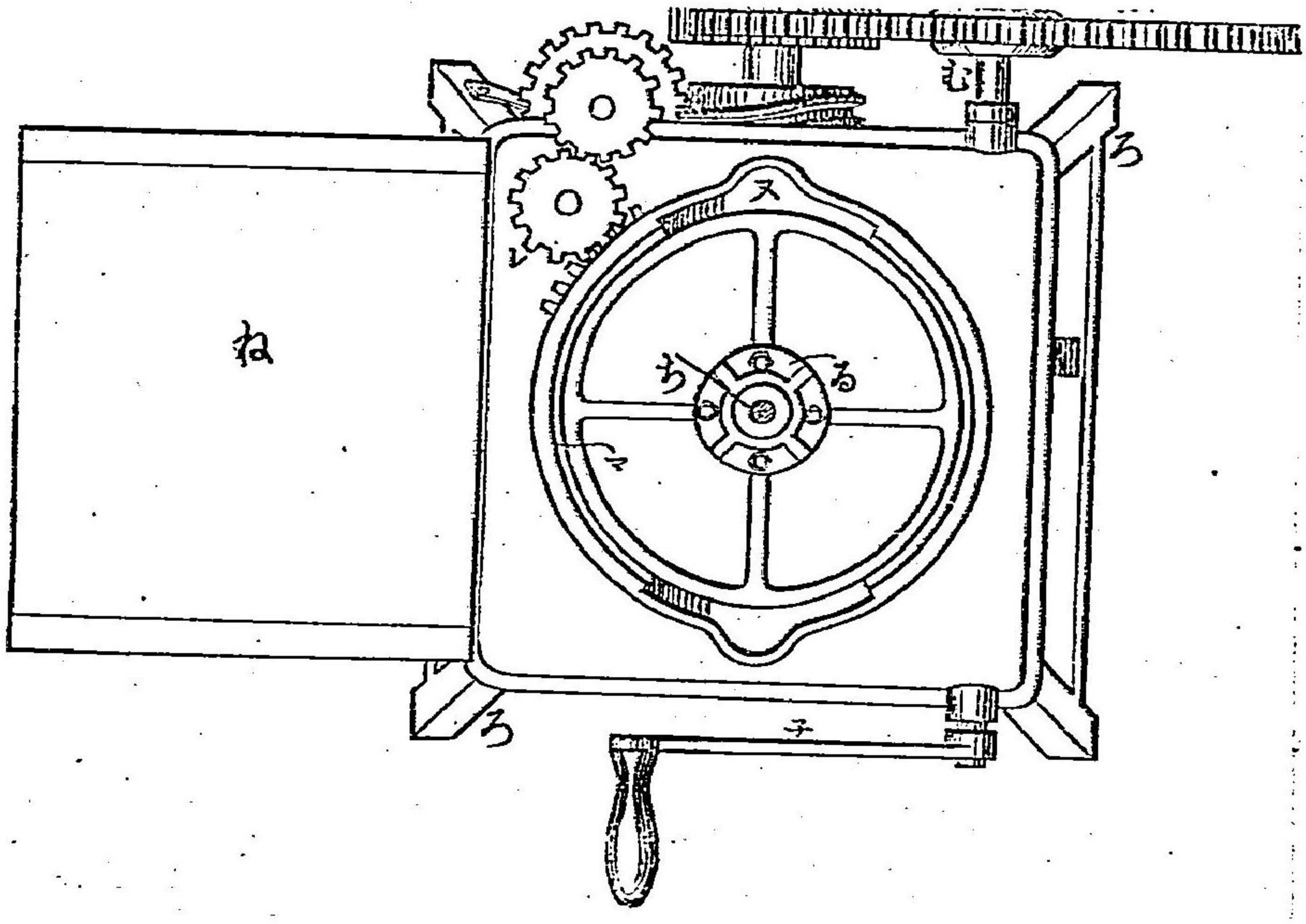

(一)ハ前蓋ノ用ヲ爲シ匣ヲ鎖定スル爲メニ之ニ附着シタル制動機トス(二)ハ階梯板ニ附着シタル邊溝ニシテ横溝ハ此際此ト階梯板トノ間ニ通セルナリ

制動機ニハ横溝ヲ設ケ而シテ此横溝ノ端(横(三))ノ一端ヲ木タル架梁ヲナス所ノ直立シタル繩溝ニ至テ終レリ是レ階梯板(七)ヲシテ後方ニ傾下セシメ以テ在中ノ文書ヲ檢閲スルニ便スルガ爲メナリ

此發明匣ヲ使用スルニハ上蓋分(四)ヲ開キタル後制動機(一)ヲ制動機ヨリ離レ、之ニ揚起シ欲スル所ノ距離ニ移シテ制動機ニ掛ケルナリ是レハ即チ階梯板(七)ハ後方ニ傾ル、カ故ニ兩年ヲ以テ文書ヲ檢閲シ又ハ之ヲ階梯板(七)及ヒ先端(八)ノ間ニ挿入スルヲ得ヘシ面シテ横溝ヲ押渡シ文書ヲ充分押壓シ制動機(一)ニ沿テ下ニ階梯板ニ向テ制動機ヲ下方ニ壓スレハ壓力ヲ稍巨シ横溝ヲ鎖定スルヲ得然レ後上蓋分ヲ閉合スルナリ

第三圖ノ幾ナキ押書匣其構造法漸條ニ同シ  
其構造件ニ依リ自分カ此發明ノ保護ヲ請求スル區域ハ左ノ如シ

- 一 別紙圖面ニ示シ且シ本發明ニ記載シタル如ク一箇ハ制動機ヲ具スル繩溝ヲ備ヘタル杆ト之上蓋分ニシテラルヘキ階梯板トヲ備ヘ一箇ハ蓋トナル所ノ共ニ三角形ニシテ螺旋ニテ附着セラレタル硬固ノ邊溝分ヲ以テ外面ト爲ス押書匣
- 二 接合シタル繩溝ヲ備ヘテ制動機ト階梯板トノ繩ノ架梁トヲ具シ開折シタル兩杆
- 三 匣ト各々一端ニ繩ヲ架メヘキ架梁ニ至テ終ル所ノ繩

透溝ヲ設ケタル硬固ナル二箇ノ制齒ヲト撰テ附シタル階從板トノ結合

四 前板(イ)底板(ロ)階從板ヲ撰テ承架ニ終リタル透溝ヲ備ヘ硬固ニシテ制齒ヲ具セル透溝ヲ設ケタル兩柱(ハ)及ト下及抑止スヘキ装置ヲ附シタル階從板(ニ)トノ結合

五 三角形ニシテ螺紋ヲ以テ番ロタル兩邊外、螺溝溝即チ承架(ア)備ヘ硬固ニシテ制齒ヲ具セル透溝ヲ設ケタル兩柱(ハ)及ト下及抑止スヘキ装置ヲ附シタル階從板(ニ)及ト下及抑止スヘキ装置ヲ附シタル階從板(ニ)全備セル制齒面ナル新製階從板トナリ

署名ノ式ハ第一圖式ニ同シ

第一圖

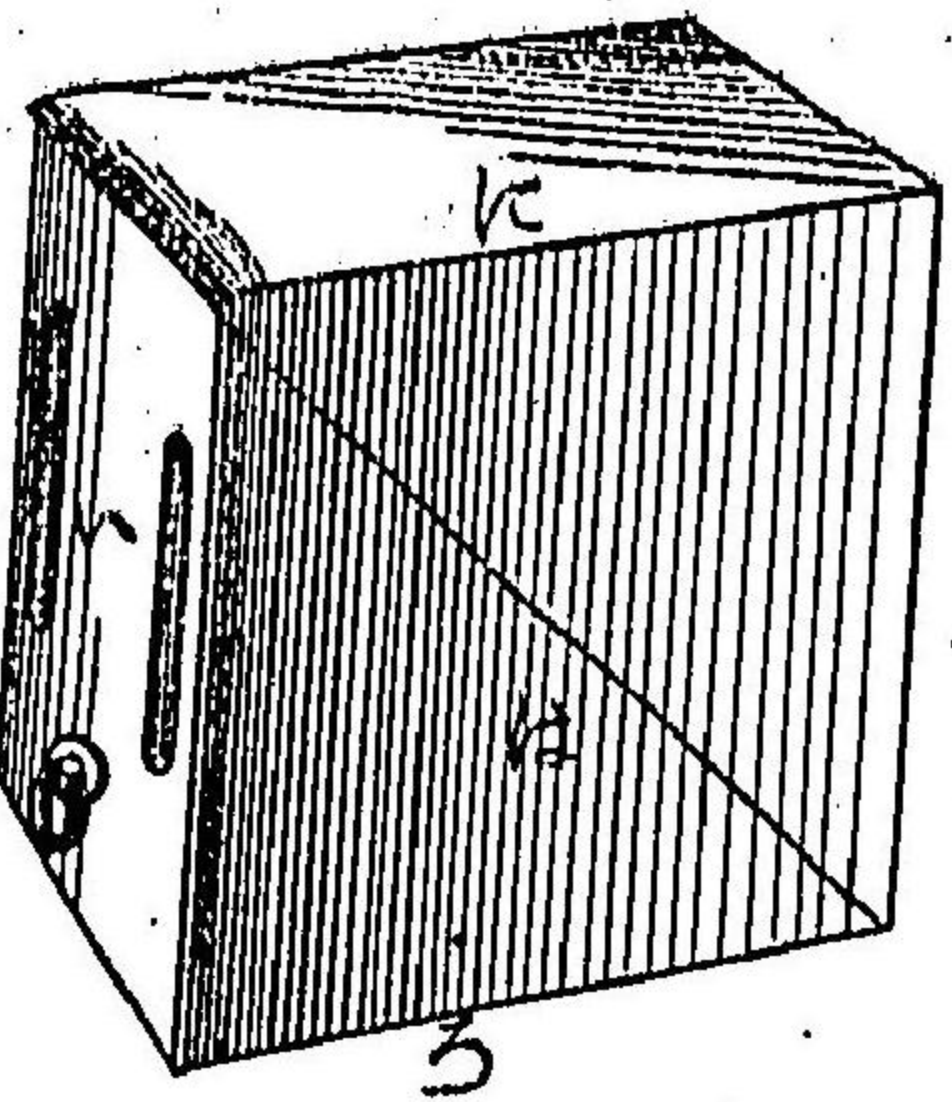

第二圖

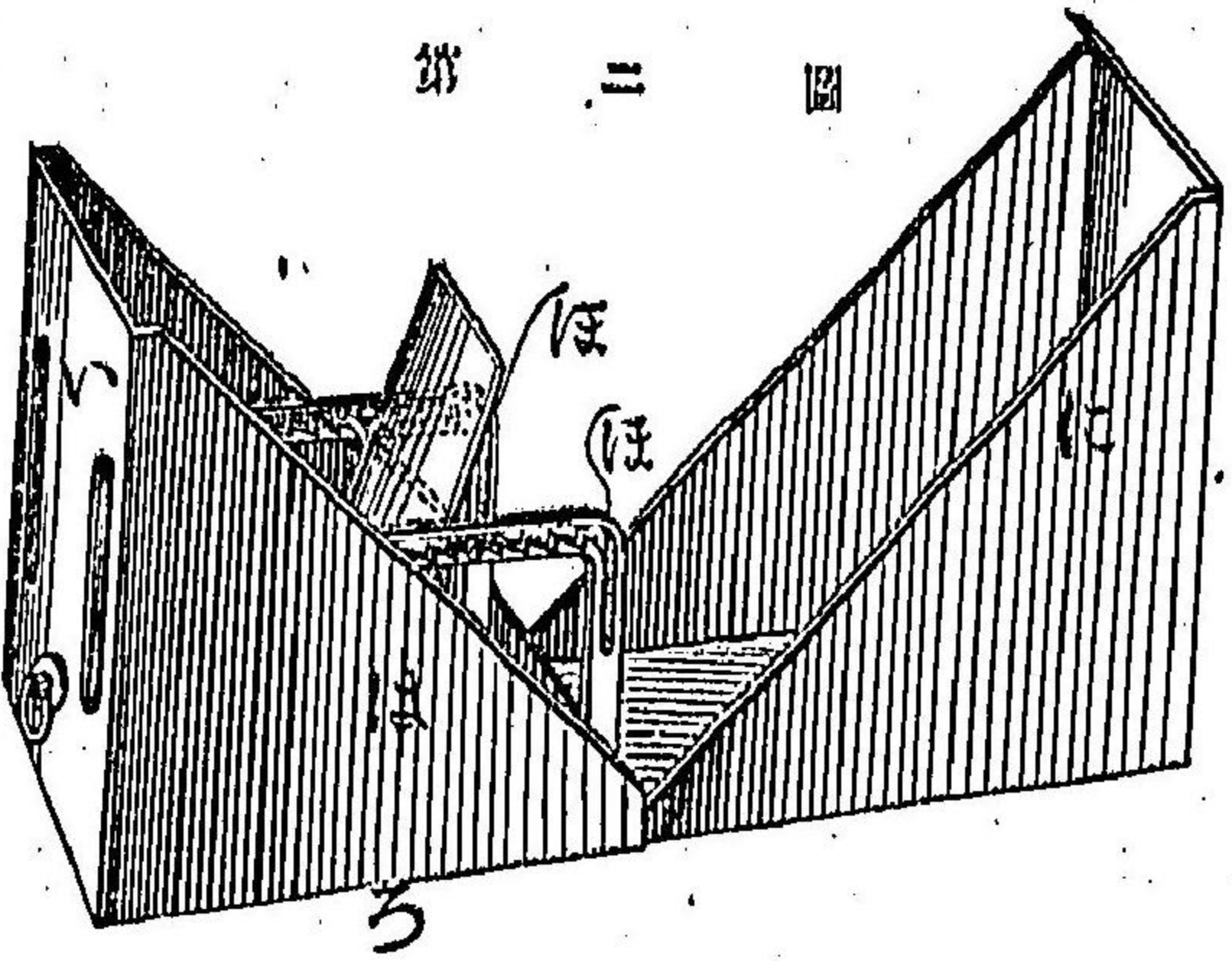

第三圖

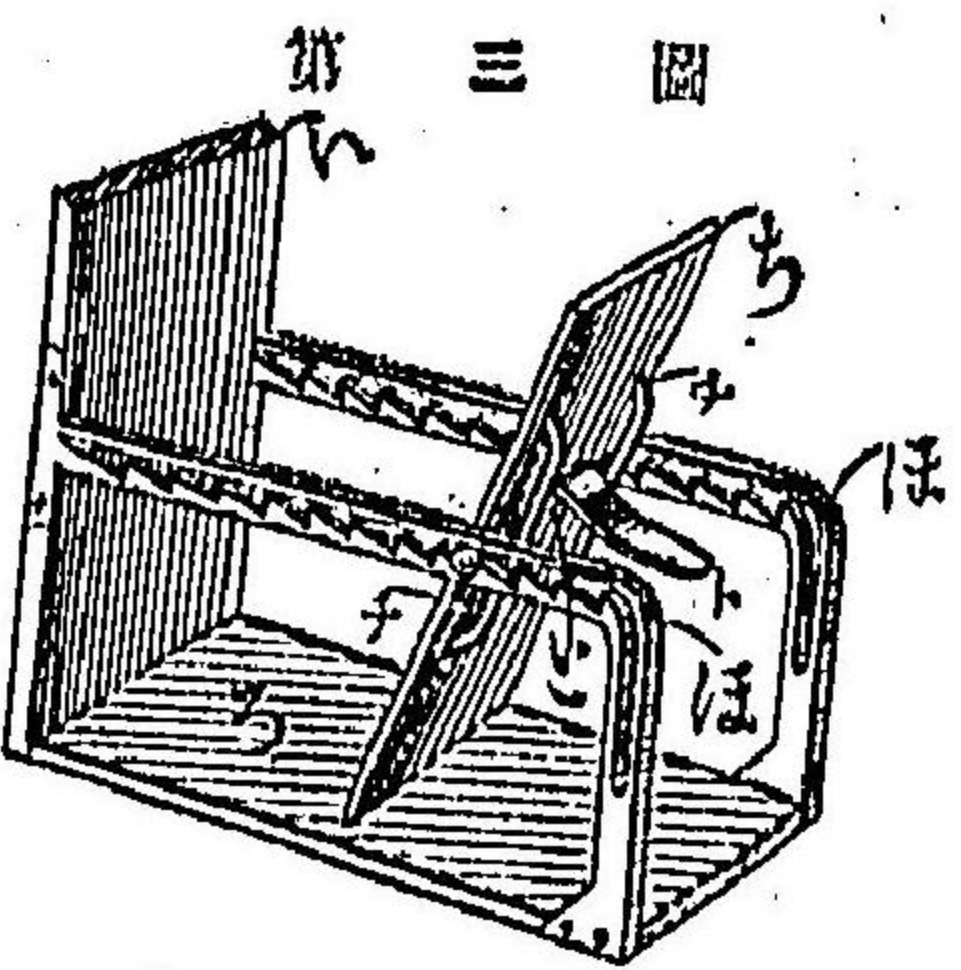

何 某 印

第三方法ノ發明ヲ

明細書

軟鐵及鋼鐵製造法

軟鐵及鋼鐵ヲ製造スルニ用フル鹽基的方法ノ新製有蓋ナル改良ヲ發明セリ依テ左ニ之ヲ詳細説明ス

此發明ノ目的ハ焙解シタル粗鐵ヨリ機及硫黄ヲ除去スルニ在リ其方法ハ鹽基性物即チ珪酸ヲ含有セザルモノヲ以テ内壁ヲ塗布シタル硬固爐ニ鐵ヲ投入シ珪酸ヲ除去スル爲メ大氣ヲ吸入シテ之ヲ處理シ從テ化生スル所ノ含珪酸滓ヲ該爐ヨリ注脱シ然レ後機及硫黄ヲ奪除スル爲メニ大氣ト疊石即チ「卵化カルシウム」トヲ用非テ鐵ヲ處理スルモノトス

此發明ヲ施行スルニハ硬固爐ヲ用ヒ之ニ焙鐵爐ヨリ焙鐵ヲ移送シ硬固爐ノ底若クハ側部ヨリ吸入スル大氣ヲ以テテ處理スルニ至ルマテ連續シ該期ノ終尾ヲ待テ硬固爐ヲ傾ケ其焙鐵ヲ除却スルナリ

次テ又大氣ヲ吸入ヲ爲メニ方リ硬固爐ヲ直立ノ地位ニ復シ而シテ直チニ之ニ疊石ヲ投入ス尤其細粉ナルモノヲ宜トス然レハ則チ疊石ハ大氣ヲ吸入ニ由リ焙鐵中ニ射入セラルハナリ否ヲサレハ焙鐵ヲ除去シタル後硬固爐ノ口部ニ其小塊ヲ投入スルモ可ナリ

斯ノ如クスレハ熱ノ爲メニ疊石分解シ卵素ト石灰トヲ化

生シテ以テ硫黄ト機トヲ蒸氣及ヒ焙鐵トシテ除去シ(珪酸ノ殘留スルモノアレハ亦同シ)而シテ粗鐵ハ奪酸作用ノ完全ニ依テ鋼鐵若クハ軟鐵ニ變化ス

硬固爐ノ内壁ヲ塗布スルニハ石灰若クハ「マグネシア」石灰ヲ用フルヲ宜トス然レトモ亦他ノ適宜ナル石灰質ノモノヲ用フルモ妨ケナシ

前記粗鐵ハ普通「ペセマー」法ニ於テ通常用ユルモノニシテ百分中珪酸ニ炭素三乃至四及ヒ若干ノ疊石ヲ用フルニアラサレハ鋼鐵ヲ生成スル能ハサル程ニ過量ノ機ヲ含有スルモノナリ

粗鐵中ニ多量ノ機存在スルトハ珪酸ノ在量稍少カルヘシ(然レハ稍多量ナル珪酸ヲ含有スルモ妨ケナシ)玆ニハ百分中三乃至五ノ機量ヲ含有スル粗鐵ヲ用フルヲ宜トス是レ大氣吸入ノ終リニ當リテ機量ノ加入ヲ要セザレハナリ若シ粗鐵機量ヲ含有セザレハ奪酸作用ノ後直チニ鋼鐵ノ一乃至一、五分ヲ投入ス是レ奪酸作用ノ間ニ機量存在スレハ之ヲ次期ニ於テ加入スルニ比シ鐵ノ質ヲシテ大ニ良好ナラシムルニ由ル然レハ機ヲ精製スル間ノ機量ノ存否ハ必スシモ鋼鐵ノ生成ニ要ナリトモ何トナレハ機量ノ加入間機量ノ存否ニ關セス大氣ヲ吸入ノ終リニ當テ機量ヲ投入スルモ可ナレハナリ

粗鐵中含量スヘキ疊石ノ量ハ其鐵中ニ含有スル珪酸及ヒ硫黄ノ三乃至五倍アルヲ可トス

石灰又は酸化鐵ヲ盛石ト混和シ或ハ稀薄作用前ニ石灰ヲ粗鐵ト共ニ同爐ニ投入スルモ可ナリ然レモ斯ク石灰又ハ酸化鐵ヲ使用スルハ散ラ散ラノコトニマラス

盛石ヲ稀薄作用ノ後ニ用ヒテ之ヲ其前ニ用サレノ利益タル所以ハ若シ「ハセマー」法ノ始メニ當テ之ヲ適用スレハ大ニ焙鐵ヲ冷却シ從テ之ヲ流注シ難カラシメ且盛石ノ多量ヲ要スルヲ以テナリ

稀薄作用後ニ含雜物ヲ除去スルノ利益タル所以ハ之ニ依テ焙鐵ヲ中和スル爲メ盛石ヲ浪費スルノ憂ヲカラシメシカ爲ナリ若シ鹽基性物ヲ永ク同爐内ニ留置セシムレハ其多量ハ無益ニ焙鐵ト相化合メヘン

「ハセマー」法ニ於テ鐵鐵ヨリ燒ヲ除去スルカ爲メニ盛石並ニ大氣ヲ使用スルハ已ニ世ニ知ラレタル方法ナルヲ以テ自分ノ發明トシテ此權利ヲ請求スルヲ爲サス自分ノ發明ハ即チ前陳方法ノ改良ニシテ小量ノ盛石ヲ用ヒテ以テ事實特許證ニ依テ自分ヲ發明ノ保護ヲ請求スル區域ハ左ノ如シ

第一次適應ナル鹽基性物ヲ以テ塗布シタル同爐内ニ於テ雜質ヲ除去スル爲メ大氣ノ吸入即チ噴射ヲ以テ粗鐵ヲ處理シ第二次生成シタル含雜物ヲ注脱シ第三次硫酸及ヒ燒ヲ除去スル爲メ盛石若シハ同爐ノ鹽基性物ヲ以テ燒脱ヲ處理スルヨリ成ル狀鐵及ヒ鋼鐵製造ノ改良法是ナリ

署名ノ式ハ第一書式ニ同シ

第四合成劑ノ發明ヲ配製スルトキ

明細書

毛皮ヲ酸化スルニ用フル新現有發ナル合成劑ヲ發明セリ依テ左ニ之ヲ詳細確實ニ説明ス

此發明ノ目的ハ毛皮ヲ酸化スルニ當リ豫メ其毛皮脂肪ヲ脫除シ易カラシムルニ在リ

此合成劑ハ清水、生石灰、炭酸曹達、硝石及ヒ花狀硫酸ヨリ成ル即其割合ヲ網ケルヲ左ノ如シ

清水 二五〇  
生石灰 八〇  
炭酸曹達 一三〇  
硝石 二四〇  
花狀硫酸 一二〇

以上ノ成分ヲ攪混シテ能ク之ヲ混和セシムルモノトス此合成劑ノ用法ハ豫メ毛皮ヲ一日乃至八日間水中ニ浸シ皮裡ニ含有スル鹽類及汚物ヲ脫除シ之ヲ清淨ニシタル後此液劑中ニ浸ヌヲ四十八時間ニシテ之ヲ取出シ通常ノ法ヲ以テ其毛ヲ脫除スルモノトス

此合成劑ヲ使用スルトキハ管ニ其毛ヲ脫除シ易カラシムルノミナラス却テ毛皮ヲ酸化スルニ當リ妨礙ヲ來タスハハ脂肪及ヒ其他ノ物質ヲ脫除シ精製ノ皮革ニ製成スルハキ費ハ之ヲ保存ス

上文記載スル所ニ依リ自分ノ發明トシテ此權利ヲ請求スル區域ハ左ノ如シ

毛皮ヲ脫除スルニ當リ豫メ其毛ヲ脫除スルニ易カラシムル改良法

ルカメ使用スルキ前記ノ割合ニ於テ清水、生石灰、炭酸曹達、硝石、花狀硫酸ヨリ成ル合成劑是ナリ

署名ノ式ハ第一書式ニ同シ

○農商務省告示第四號

商標ニ關スル諸願書式及明細書文例等別冊ノ通相定メ明治二十年六月一日ヨリ施行ス

但明治十七年當省第五號告示ハ右施行ノ日ヨリ廢止ス

明治二十年五月十八日

農商務次官子爵吉田清成

(別冊)

商標ニ關スル諸願書式及明細書文例等

一 書面ハ總テ美濃紙ニツ折ニシテ上部曲尺一寸下部八分五分綴

料一寸餘シ格行ノ内ニテ十三行二十五字詰ヲ以テ字體明瞭ニ記ス

第二 新ニ商標ノ登錄

第一 願出ルトキ

此處ニ成規ニ從ヒ印紙ヲ貼用ス

私營會社(組織)願出紙明細書ニ記載ノ商標ヲ自今相用度

(特例)願出紙以後即チ明治十七年六月七日以後ニシテ去明治

何年何月何日ヨリ又ハ何月頃ヨリ相用來候處)右ニ付商

標條例ニ相觸レ候處無之候處備付候間願出紙ノ上登載御

下付相成度此國奉願候也

何府(北海道)何郡何町何番地居住

本實族籍

何業

年 月 日

何 某 印

明治二十年五月 告示 農商務省第四號

農務大臣何某殿

前書ノ通願出候ニ付進達候也

年 月 日 何府知事(北海道廳長官)何某印

登錄商標ノ改正兼用(兼用)登錄願

一 何年何月何日附第何號登錄願

此處ニ成規ニ從ヒ印紙ヲ貼用ス

一第何種何品 又ハ 何々品ニ用フル商標  
前記ノ商標ヲ自今別紙明細書ニ記載ノ通改正(商標登錄  
願手續第十一條第何種何品 又ハ 何々品ニ兼用又ハ轉用)  
致展右ニ付商標條例ニ相觸レ候儀無之段備置候間御登  
録ノ上登載御下付相成度此段奉願候也

年月日 又ハ何府(北海道)何郡何町何番地  
何業 何業 何業 何業  
本實族籍 本實族籍  
何 某 印 何 某 印

農商務大臣何某殿  
前書ノ通願出候ニ付通達候也  
年月日 何府(北海道)何郡何町何番地  
何業 何業 何業 何業  
本實族籍 本實族籍  
何 某 印 何 某 印

第三甲一箇入り新ニ商標ノ登錄ヲ願出テ又ハ登錄  
商標ノ改正兼用若クハ轉用登錄ヲ願出ルル  
明細書 商標見本ハ明細書ニ附スル外ニ三枚ヲ出ス可シ

本 見 標 商

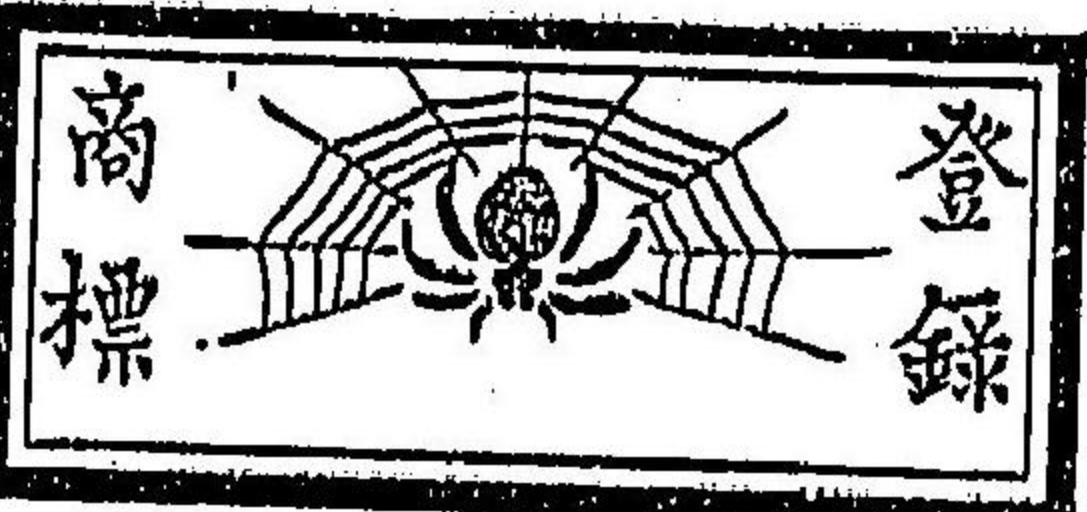

此處ニハ商標全部ノ  
眞形ヲ模寫シ又ハ印  
刷シ又ハ模寫若クハ  
印刷セルモノヲ附  
ス可シ但シ商標ヲ貼  
附シタルトキハ其商  
標ト木紙トニ掛ケテ  
捺印ス可シ

一此商標ハ子母線ヲ以テ横長方形ノ欄ヲ段ケ其正中ニ如  
ノ單中ニ種メル圓ヲ畫キ其右側ニ摺摺ニテ登錄左側ニ  
商標ト記シタル者ニ有之候 本項ニハ商標全部ノ模寫ヲ  
一此商標ノ要部ハ前ノ單中ニ種メル圓ニ有之候  
一此商標ヲ用ヒ候物品ハ商標登錄願手續第十一條第三十  
種ノ細織物ニ有之候 本項ニハ商標ノ如キ其品目數多  
得サレ然ラサルモノハ  
一此商標ハ原紙ニ印刷シ製成細織物ニ粘附相用候 本項ニ  
用ヒ方ヲ可成丈  
詳細ニ記ス可シ  
右之通相違無之候也

何府(北海道)何郡何町何番地  
何業 何業 何業 何業  
本實族籍 本實族籍  
何 某 印 何 某 印

本 見 標 商

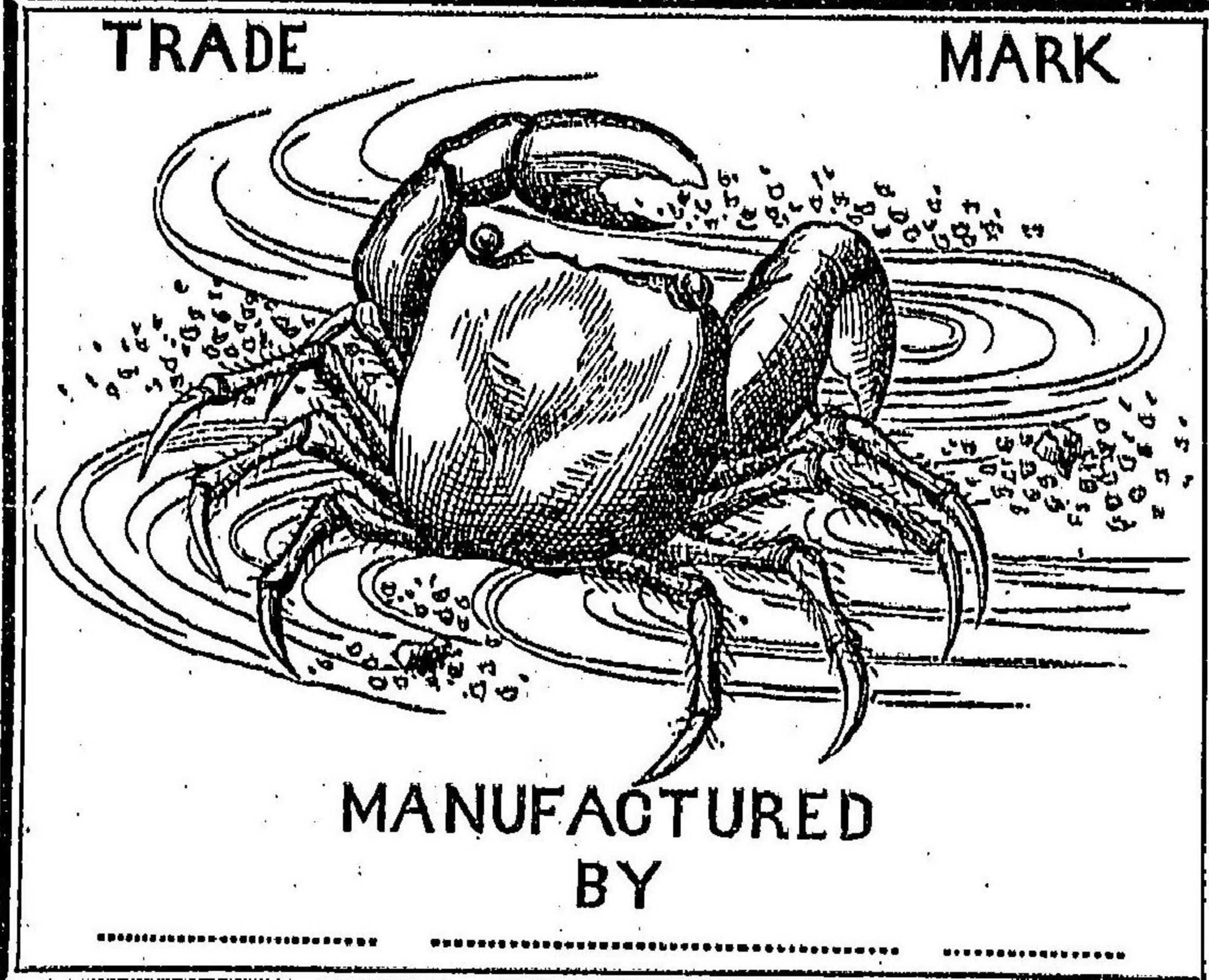

第三乙一箇入り新ニ商標ノ登錄ヲ願出テ又ハ  
商標ノ改正兼用若クハ轉用登錄ヲ願出ルル  
明細書 商標見本ハ明細書ニ附スル外ニ三枚ヲ出ス可シ

一此商標ハ子母線ヲ以テ横長方形ノ欄ヲ段ケ其正中左右  
ニ屈曲シ且ツ邊々ニ砂點アル細流ノ而上ニ一箇ノ少シ  
ク左摺ヲ摺ケ横行セル圓ヲ畫キ其上邊左右ニハ商標下  
邊ニハ何々製造下敷レモ英語ニテ記シタル者ニ有之候  
本項ニハ商標全部ノ模寫ヲ  
一此商標ノ要部ハ一箇ノ少シク左摺ヲ摺ケ横行セル圓ニ  
有之候  
一此商標ヲ用ヒ候物品ハ商標登錄願手續第十一條第二十  
六種ノ生絲ニ有之候 本項ニハ商標ノ如キ其品目數多  
得サレ然ラサルモノハ  
一此商標ハ原紙ニ印刷シ製成生絲ノ帶紙ニ粘附相用候  
本項ニハ商標ノ用ヒ方ヲ  
可成丈詳細ニ記ス可シ  
右之通相違無之候也

何府(北海道)何郡何町何番地  
何業 何業 何業 何業  
本實族籍 本實族籍  
何 某 印 何 某 印