

市 海 上

# 覽 一 業 五 械 機

公 用 電 機 製 造 股 份 有 限 公 司

上 海 五 卅 路 406 號 電 話 14919

專 家 監 製 0.15 至 300 匹 馬 力

公 用 感 應 電 機

其 他 電 器 及 電 機



0.15-300HP

POPULAR INDUCTION MOTOR

OTHER ELECTRICAL APPARATUS & MACHINERY

POPULAR ELECTRIC WORKS LTD.

406, KIANGSE RD., SHANGHAI.

WAKE LION BRAND



TRADE MARK

蒙	精	銅	銅	廉	品	35N	本
賜	良	鐵	鐵	並	質	醒	廠
顧	牙	螺	機	特	精	獅	精
無	紋	絲	器	製	良	牌	製
任	精	帽	螺	字	定	皮	15
歡	潔	出	絲	牌	價	帶	25G
迎	如	品	及		低	扣	27L

廠金五器機記方

所 行 發

號八二路賽坡薩海上

○一五一八話電

# SINE

精  
密  
工  
作  
機  
械  
紡  
織  
印  
染  
機  
器

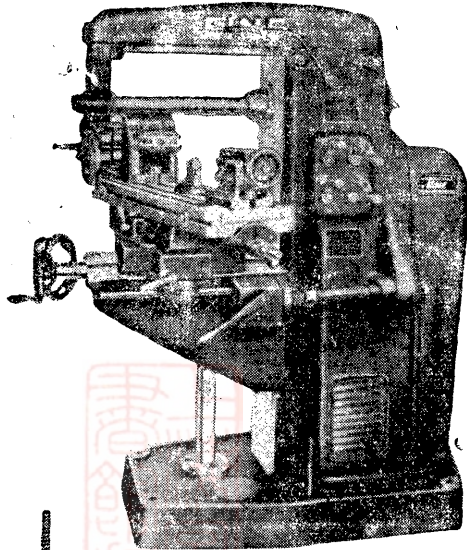

Universal Mating Machine

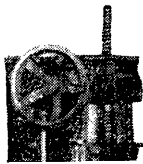

上海图书馆藏书



A541 212 0011 1719B

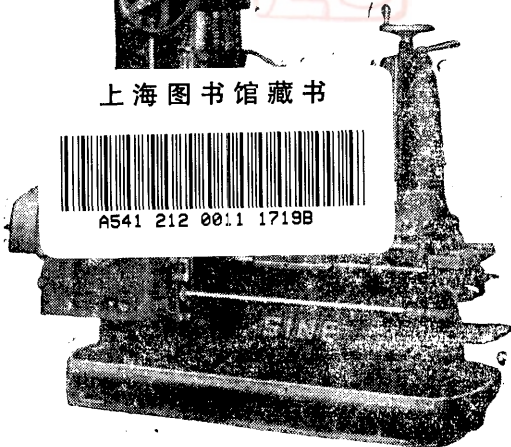

Gear Hobbing Machine

信  
義  
機  
器  
廠

上海莫干山路廿四號  
電話三九八三九

~~1577482~~

# 總目

- 一、序文
- 二、會章
- 三、團體會員一覽
- 四、會員工廠一覽
- 五、會員工廠編號索引
- 六、會員工廠出品分類索引
- 七、會員工廠資本等級統計
- 八、會員工廠工作機種類統計
- 九、五金重量表
- 十、  
    增上海特別市電  
    器製造業同業公  
    會電器製造業組  
    會員名錄
- 十一、  
    增更正表



# 廣告一覽

廠名

公用電機製造股份有限公司	大昌機器廠	方記機器五金廠	信義機器廠	恆新股份兩合公司	華勝針織機器廠	上海機器廠	新華工程股份有限公司	新中國鐵工廠	中華鐵工廠	華孚電機五金公司	恆安機器造船廠	周茂興機器廠	匯豐機器廠	義興盛鐵工廠
：	：	：	：	：	：	：	：	：	：	：	：	：	：	：
：	：	：	：	：	：	：	：	：	：	：	：	：	：	：
：	：	：	：	：	：	：	：	：	：	：	：	：	：	：
：	：	：	：	：	：	：	：	：	：	：	：	：	：	：
：	：	：	：	：	：	：	：	：	：	：	：	：	：	：
：	：	：	：	：	：	：	：	：	：	：	：	：	：	：
：	：	：	：	：	：	：	：	：	：	：	：	：	：	：
：	：	：	：	：	：	：	：	：	：	：	：	：	：	：
：	：	：	：	：	：	：	：	：	：	：	：	：	：	：

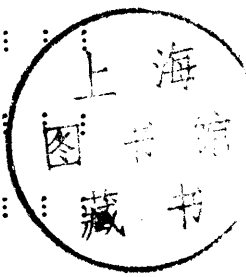
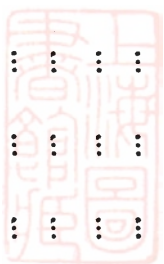

頁數 書面 書底 書裏 首頁 底裏 彩紙 彩紙 彩紙 彩紙 一 二 三 四 四 五

廠名

永進機器有限公司	:	:	:	:	:	:	:	:	:	:	:	:	:	:	:	:	:	:	:	六
匯泰祥製造管子廠	:	:	:	:	:	:	:	:	:	:	:	:	:	:	:	:	:	:	:	六
寰球鐵工廠	:	:	:	:	:	:	:	:	:	:	:	:	:	:	:	:	:	:	:	七
五昌五金製造廠	:	:	:	:	:	:	:	:	:	:	:	:	:	:	:	:	:	:	:	八
裕生針織機器廠	:	:	:	:	:	:	:	:	:	:	:	:	:	:	:	:	:	:	:	九
昌興機器廠	:	:	:	:	:	:	:	:	:	:	:	:	:	:	:	:	:	:	:	十
順華金記機器製造廠	:	:	:	:	:	:	:	:	:	:	:	:	:	:	:	:	:	:	:	十
勝利機器廠	:	:	:	:	:	:	:	:	:	:	:	:	:	:	:	:	:	:	:	十一
浦東鐵工廠	:	:	:	:	:	:	:	:	:	:	:	:	:	:	:	:	:	:	:	十一
中原鐵工廠	:	:	:	:	:	:	:	:	:	:	:	:	:	:	:	:	:	:	:	十二
大中工廠	:	:	:	:	:	:	:	:	:	:	:	:	:	:	:	:	:	:	:	十三
中國巧新鐵廠	:	:	:	:	:	:	:	:	:	:	:	:	:	:	:	:	:	:	:	十四
森泰機器鐵工廠	:	:	:	:	:	:	:	:	:	:	:	:	:	:	:	:	:	:	:	十五
隆章鐵工廠	:	:	:	:	:	:	:	:	:	:	:	:	:	:	:	:	:	:	:	十五
上海市自行車零件製造業同業公會	:	:	:	:	:	:	:	:	:	:	:	:	:	:	:	:	:	:	:	十六
鎢鋁鐵廠	:	:	:	:	:	:	:	:	:	:	:	:	:	:	:	:	:	:	:	十九

# 序

本會成立於本年三月間關於整個市範圍內之機械工業爲有系統的集團於是物資移動登記保障有條不紊同業艱困得以稍減不佞謬承推舉董其事不揣闇陋愧無以慰衆望慨自吾國羣育向來落後原因乎生活簡單環境安然絕乏恐懼觀念今則不然逢此當前大時代空前輪轉亘古所無本會應運產生爲公衆事業謀減艱困力求福利卽所以爲羣育之推進然而同舟風雨端賴共濟當本會創造伊始頭緒紛紜猥以叢雜未能貫注輒自惶悚幸有陸君榮圻顧君錦城傅君守璞及全體同仁分工合作不辭勞瘁更得老友章君育文任總幹事擘畫經營朝乾夕惕七月以來成績斐然經章君調製茲編發行世約分五類關於會員編列各廠出品以及數字統計數量檢查條分縷晰按圖可稽於以徵本會有系統的組合發揚此集團精神羣策羣力在在表見不佞樂觀厥成引以爲快爰弁數言聊誌紀念云云

中華民國三十一年十一月嚴慶祥

# 上海市機械工業聯合會章程

中華民國三十一年三月十六日第一屆會員大會通過

## 第一章 總則

第一條 本會係上海市機械製造同業所組織定名為『上海市機械工業聯合會』

第二條 本會以協助同業改進出品力謀產銷便利發展健全為宗旨

第三條 本會事務所設江西路四五一號五樓五〇一號

## 第二章 會員

第四條 凡上海市區域內機械製造同業均得為本會會員入會手續如下

(一) 經本會會員二家之介紹經理事會審查合格並經理事會過半數之通過

(二) 填具入會志願書

(三) 繳納會費

第五條 會員應享之權利

(一) 選舉權及被選舉權

(二) 提出議案及表決權

(三) 會員應得之其他權利

第六條 會員應盡之義務

(一) 遵守本會章程及決議案

(二) 擔任本會推舉或指派之職務

(三) 應本會之諮詢及調查

(四) 按月繳納會費

(五) 准時出席會議

(六) 會員應盡之其他義務

第七條 本會會員中途退出本會時其所繳會費概不發還

第八條 本會會員如違犯本會章程不盡義務或欠費達半年以上時經理事會之決議得隨時解除其會員資格

## 第二章 組織

第九條 本會以公司或工廠爲單位由經理或負責人出席本會會員大會

第十條 本會設理事會由會員大會推舉理事十五人至十九人組織之候補理事五人遇理事缺額時依次遞補之

第十一條 本會設理事長一人副理事長二人代表本會由本會理事互選之

第十二條 本會理事任期定爲一年連選得連任之

第十三條 本會於理事會外另設監事三人候補監事一人由會員大會推選之任期一年連選得連任其任務以監察理事會照章辦理會務爲限列席理事會惟並無表決權

## 第四章 會務

#### 第十四條

本會會務分下列五項

- (一) 關於同業之調查及登記事項
- (二) 技術之研究及鑑定事項
- (三) 研究原料及採辦事項
- (四) 研究推進同業工作事項
- (五) 辦理會員請求協助事項

#### 第五章

會議

#### 第十五條

本會會議按照第三章之組織規定每半年開會員大會一次由理事會召集之但理事會認為有必要時或經會員代表十分之二以上之請求時得召集臨時大會

#### 第十六條

理事會每月開常會一次由理事長召集之於必要時得隨時召集臨時會

#### 第六章

職員

#### 第十七條

本會設秘書一人由理事長提交理事會通過聘任之

#### 第十八條

本會得設職員若干人由理事長任用之

#### 第七章

經濟

#### 第十九條

本會以下列各項收入為經費

- (一) 會員入會費分甲乙丙丁四種以資本總額為標準資本額五十萬元以上者應列入甲種納費五百元廿五萬元以上者應列入乙種納費三百元十萬元以上者應列入丙種納費二百元不滿



十萬元者應列入丁種納費一百元

(二) 常會費每月繳納一次按入會費比例十分之一繳納之

(三) 本會如遇特別事故須籌募特別費時須經會員大會之決議如會員大會不及召集時得經理事會出席三分之二以上之通過徵收之但仍須提交下屆會員大會追認

## 第八章 附則

第二十條 本會辦事細則另定之

第二十一條 本章程如有未盡事宜得提交會員大會修正

第二十二條 本章程經會員大會通過後施行

## 附本會團體會員入會暫行簡則

一、 翻砂打鐵冷作模樣等與本會直接有關各業滿十五家自組團體後即得加入甲種團體會員其他有關各業滿十五家自組團體後具函本會聲請經本會理事會核准後得加入為乙種團體會員

二、 團體會員除得享受本會章程第五條規定之應享權利而外甲種團體會員得推派代表二人乙種團體會員得推派代表一人出席本會理事會議

三、 團體會員入會費按各該團體所收入會費總額十分之二繳納但每一團體之入會費至少以一千元為限

四、 每月常會費按本會所收各該團體入會費數額十分之三繳納

五、 其他一切事宜均照本會章程辦理

六、 本簡則經本會三十一年三月廿五日第三屆理事會議決施行待提下屆會員大會追

# 本會團體會員一覽

名

稱

識別

地

址

電話

上海市打鐵業同業公會

甲

海甯路錫金公所內

四一二〇八

上海市五金工廠同業公會

乙

七浦路新唐家街五號

四四六九二

上海市螺旋釘製造業聯合會

丙

愛文義路一六三號

九〇八四八

上海市針織機器製造業聯合會

丁

自來火街東高第里二號

八五六五一

上海市自行車零件製造業同業公會

戊

福煦路七〇街五號

三四八七一

上海市銀箱鋼器業聯合會

己

江西路三五號

一二七八一

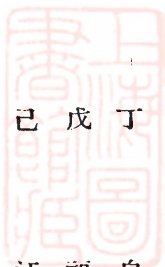

會

員

工

廠

一

覽



會員號碼

廠名

負責人

地址

電話

出品種類

一 一大鐵廠

嚴慶祥

(一) 檳榔路一九〇號  
(二) 事務所江西路四五一號

二三二一三  
一〇五九一

紡織機器及零件

二 中華鐵工廠

傅守璞

(一) 巨福路二七三號  
(二) 事務所江西路三九六號

七七七〇二  
一三七七〇

工作機引擎幫浦衝壓  
機榨油機陶瓷及化學  
機械

三 新華工程公司

顧錦城

汶林路三〇九弄五號

七八七六三

銑床車床鉋車鑽床

四 泰利製造機器廠

嚴慶齡

憶定盤路東諸安浜三〇〇號

二三七〇八

棉紡織用機器柴油引  
擎抽水機

五 恆新股份兩合公司

童葵軒

(一) 西摩路八四九弄一七五號  
(二) 事務所江西路三九〇號

三五二二八  
一〇八三六  
一〇八三七

工作機木作機內燃機  
蒸汽機油壓氣機  
碾米機穀殼機碎粉機

六 寰球鐵工廠

王宛卿

檳榔路二四一號

二〇三九八  
二三二一五

絲棉毛麻紡織機械及  
其附屬機械

七 星星工業社

張季言

(一) 愚園路二五九弄一四號  
(二) 康腦脫路三六九弄一號  
(三) 事務所江西路四〇六號與  
業大樓五三〇號

一七一六四

溫度機度量衡器小型  
工具試驗檢定學術用  
儀器精密機械

八 公用電機製造股份有限公司

史乃修

(一) 星加坡路四號  
(二) 事務所江西路四〇六號四  
樓四二八號

三八六一一  
一九一一〇

感應馬達

會員號碼

廠名

負責人

地址

電話

出品種類

九 新生電機製造 何其義  
 (一) 大西路惇信路口二九號甲  
 (二) 事務所博物院路一四號四樓五二號

一〇七九五  
 馬達工具麵粉機紡織機  
 製造修理輪船鍋爐及蒸氣引擎車床鉋床鑽床

一〇 順昌機器船廠 王文阜  
 浙江路六五九號

五二六七四  
 五二六七四  
 三七五二二  
 八七七四五  
 九〇五六八  
 三四七八七  
 六二五三〇  
 一九四一一  
 三五八七四  
 五一九六八  
 四二九一五

機織工具抽水機鍋爐油池及橋樑

一一 晉昌鐵工廠 張遴方  
 (一) 東有恆路一〇六二號  
 (二) 白利南路三二A號  
 (三) 事務所靜安寺路一一二九弄二二號

綢布紡織機

一二 鑄亞鐵工廠 許學昌  
 (一) 馬浪路八四〇號  
 (二) 事務所天津路二〇七號

捲烟機切烟機烘烟絲機及捲烟廠全部機械

一三 新中國鐵工廠 應繼品  
 小沙渡路八九五弄六十號

絡紗機併線機細紗機羅拉錠子鋼領圈清花機紡織機零件

一四 誠孚鐵工廠 陳守常  
 (一) 澳門路五九六號  
 (二) 事務所江西路二一二號

六尺車床八尺車床

一五 合利工具機械 黃克湘  
 戈登路一〇八〇弄二一號

冷氣工程生鐵水管子翻各種機件翻製管子燒鐸工程

一六 萬昌機器鑄鋼鐵廠 趙孝林  
 (一) 東有恆路八四二號  
 (二) 事務所七浦路一七七弄三八號

燒鐸工程

會員號碼

廠名

負責人

地址

電話

出品種類

一七 銘昶機器廠

趙雙全 天潼路六四六弄三五號

四一四六二

修理

一八 中原鐵工廠

楊汝新 惇信路一四八號A

二〇〇〇八

紡織機試驗機刨床車床銑床牛頭刨床

一九 明精機器廠

章錦林 (一)海防路五二八號 (二)事務所漢口路四三五號

三二六〇二 九六六六三

各種工作機械

二〇 海聞公司

陳國華 武定路六一五號

六〇四五一

機械零件鑽床車床牛頭刨床

二一 普利工廠

蔣淡仕 (一)西摩路一三一五號 (二)事務所西愛威斯路五五號

六〇六六九 七〇八五一

紡織機械工作母機及盒蓋

二二 鑫昌機器造船廠

馮玉明 成都路一一七弄一二八號

三二三五八

蒸汽機械邦浦工具機鍋爐輪船修理改造

二三 恆安機器造船廠

鄭良斌 (一)延平路三九九號 (二)事務所圓明園路一四九號

一二二八三 一九九五五

船舶船上一切機器蒸氣引擎鍋爐車床鉋床鑽床電汽機器

二四 興中實業公司

楊守餘 (一)小沙渡路六七九弄三三號 (二)事務所北京路二六六號二樓七五號

六〇一四一 一〇二八二

輪船輪船用之機器鍋爐及其附件其他機器

二五 德泰鐵廠

陳志祥 (一)周家嘴路七六二弄三一號 (二)事務所江西路四三三號一樓

五一七五三 一〇五七八

車床牛頭鉋床冷氣車麵粉機油池鋼鐵廠房

二六 錫昌機器鐵工廠

沈慎德 卡德路一五三弄六號

三六五七六

鑽床刨床車床銑床造紙機紡織印染機



會員號碼	廠名	負責人	地址	電話	出品種類
二七	興業實業工程公司	王雲程	(一)東京路一一六六號 (二)事務所 江西路四二一號三一號	三九四九三 一九六二〇	搖頭噴霧機固定噴霧機毛織機清花單織布機油開關
二八	新亞鐵工廠	蔡振慶	競華路一八二號	三八四八六	造紙機器
二九	聯美鐵工廠	鍾咸甫	戈登路六八五弄七四號		修配各種機器零件
三〇	龍營紡織機器廠	楊瑞鎔	徐家匯路貝勒路恆慶里七六號	八六二九八	紡織機發動機絲織機毛織機及附屬零件代製機械物件
三一	雲昌機器廠	李秋雲	又袋角馬岐路吳家門四六七號	三四一七二	紡織架一切機器及附屬品
三二	何金記合記鐵工廠	徐和發	普陀路六七號	三五九三〇	修配機器零件及車鑽床
三三	利錫機器廠	劉芝蓮	周家嘴路八箇弄二三至二五號		染織漂染廠機械及修理
三四	同興奚記機器廠	奚梓斌	星加坡路四〇四號		車床
三五	遠東金屬物品公司製造廠	劉繼文	威海衛路二六二號		螺絲車沖頭車銑床修理零件木螺絲及機器螺絲等
三六	祥豐機器廠	黃品發	北西藏路二三二號	四六一六五	車床銑床鉋床

會員號碼

廠名

負責人

地址

電話

出品種類

三七

中國機聯公司

沈衡莊

(一)徐家匯沈家宅二一號  
(二)事務所河南路如意里三號

九八七一

牙科用具車床冲床各式鑽

三八

三興機器廠

曹堅廷

天潼路老唐家弄一〇三號

四三二三四

車床及修理

三九

福來機器廠

虞春之

靜安寺路一六九九弄八三號

六二五七七

銑床製罐模型

四〇

俞寶昌機器廠

俞寶蘭

新開路大通路西斯文里二七號

修理機器鑽床一切模子

四一

泰記鐵工廠

徐文達

武定路五三七弄五〇號

鑽床

四二

志斌機器廠

范仁良

(一)星加坡路四〇四號  
(二)事務所康腦脫路七三弄七號

三七一六五

車床牛頭刨床拉絲機

四三

集成機器廠

羅錫棠

大西路憶定盤路曹家埃E字十五號

撇鈕機模型冲床修理零件

四四

致中公司

王斐文

靜安寺路一四八二號

三七五八六

銑床

四五

茂記機器廠

陳德茂

昌平路一三二號

三九九三四

冲床修理機器零件

四六

瑞興祥機器廠

何善福

周家嘴路八六四弄三三號

五一四二七

車床鑽床修理鋸機印染機

四七

信利機器工程公司

賈雲錦

海格路八四八弄朱家庫一二八號

二二〇〇九

車床刨床占床幫浦風車

四八

健新橡皮磅秤機器廠

陳倍強

(一)通州路八四弄三至九號  
(二)事務所東熙華德路三三號

五一七四〇

手搖鑽床磅秤車輪及小件橡皮

會員號碼

廠名

負責人

地址

電話

出品種類

四九

華森機器廠

周森田 茂海路四六九至四七〇號

五〇八二七

車床刨床汽車零件代  
創客貨

五〇

大生琪記機器廠

方宗琪 檳榔路九〇四號

各號冲床出品各種機  
器模型

五一

鳴鳳鐵工廠

陳士才 滬東近勝路四六一至四六五號

五三一〇一

橡膠機肥皂車毛織機  
經紗機車床刨床鑽床  
輪船機器及修理

五二

徐順興機器廠

徐謀慶 倍開爾路四三二號

五一二〇五

大小車床刨床銑床磨  
床小滾床

五三

科鑄鐵工廠

周政 小沙渡路一二三三弄四八八號

六一三八二

工具機

五四

培源機器鐵工場

薛培康 北山西路二三六號

四一〇五二

冲床刨床零件銑床管  
子電燈管子及管子零  
件

五五

永興華記機器廠

樂俊華 北山西路二六二弄七號

四六八〇四

冲床

五六

華昌華記機器廠

周師鴻 賈西義路二四八弄四一號

七〇五三七

口琴機車床

五七

正利機器廠

呂允良 成都路八七九弄三五號

三八七五七

修理染織廠機件零星  
機件及車刨床

會員號碼 廠名 負責人 地址 電話 出品種類

五八 中新鋼鐵廠 金榮生 勞勃生路怡福里一二二五號 三六二二〇

衝床 鋼鐵模型 搪瓷製  
軍用品 坭機製金屬用品 鋼鐵

五九 培昌鐵工廠 馬嘉鏞 (一)昆明路六六六號  
(二)事務所遼陽路四一三號 五〇二九七

煤球廠 搪瓷廠製釘廠  
橡膠廠等機器車床 刨  
床 鑽床

六〇 興通機器鐵廠 徐光明 界路二一九至二二一號 四五五三〇

調味品機器 火柴機器  
煤球機器 車床 刨床 鑽  
床

六一 萬盛機器鐵工廠 蒲萬順 (一)塘山路二三二號  
(二)事務所廿世東路二二〇號 五二六三八

自由車齒輪 化學機械  
工具 機械運輸車 羅勒  
培林輪船車床 刨床

六二 長記鐵工廠 馮松濤 赫德路一一八六號 三九七四九

修理機件 車床 刨床  
車床 自來軋頭

六三 天源新記機器 吳如才 小沙渡路一一一五弄鳴德里一八號 六六一七一

五金工具 工作機械製  
磚瓦機械 傳動用機械  
等附件

六四 金城鐵工廠 汪金耀 馬白路二九八號 六〇二二九

六五 華大星記機器 徐文鏞 福煦路一二三八弄一二八號

德式雙桿車床

六六 永元機器廠 陸泉耕 浙江路海甯路四四二弄四九號 四三〇六四

車床 刨床 調味品機器  
煤球機器

會員號碼 廠名 負責人 地址 電話 出品種類

六七 鑫泰鋁機器廠 周友良 東有恆路一一五七至一一五九號 五〇五九五 車床牛頭刨床

六八 源茂鐵工廠 馮源濟 閘北新馬路二〇〇號 四六九三八 車床鑽床刨床

六九 沈根記機器廠 沈雲祥 北河南路三六九號 修理零件定造車床

七〇 中明機器廠 王桂林 海甯路八六六號 銑床銑頭及修理零件

七一 友大機器廠 唐友品 成都路怡和里二八號 沖床水汀引擎

七二 王榮興機器廠 王善根 愛而近路四〇九弄三號 印刷機器鑽床刨床車床

七三 福運祥機器廠 姚芳堯 (一)西摩路一五五三號 (二)事務所麥高包祿路二三號 各種母機

七四 中原機器廠 劉有望 愛文義路四六〇弄三四號 汽車配件車床

七五 大華機器製造廠 應漢光 赫德路八五三號 C 雙桿車床單桿車床刨車銑床

七六 肇昌機器製造廠 裘玉如 (一)棋榔路東麻里二二二號 (二)事務所東棋盤街六二號 車床鑽床

七七 盈昌公記機器廠 戴富生 東京路一八三弄一二號 車床

七八 永固機器製造廠 錢貽芳 (一)東熙華德路六六弄七五號 (二)事務所東棋盤街六二號 車床抽氣機鑽床

七九 華興鐵工廠 劉生榮 貝勒路望志里一〇九號 車床各種零件

八〇 華興鐵工廠 劉生榮 貝勒路望志里一〇九號 車床各種零件

會員號碼

廠名

負責人

地址

電話

出品種類

八〇

和興金記機器廠

劉志强 公平路四四五弄二〇號

五二八一三

修造工具機器

八一

象昌機械工具製造廠

沈裕生 (一)東京路一二八號  
(二)事務所卡德路一五弄六號

六二三〇四  
三六五七六

車床刨床銑床鑽床銑床  
手搖及電力鑄鉛字機  
腳踏印刷機聯票打洞  
機刨床車床鑽床

八二

瑞泰機器廠

田嘉生 北蘇州路五二〇弄二五三號

四一三五七

營造業機器及鍋爐車  
床刨床鑽床工具  
小銑床兼修理

八三

勝利機器廠

侯俊傑 周家嘴路一〇四一弄一一號

五一八一〇

電動機發報機發動機  
電銑機車床沖床鑽床  
銑床牛頭刨床

八四

利泰機器廠

陳裕發 北河南路三八六至三八八號

四七三〇五

縫衣車零件脚踏車零  
件磨粉車小車床刨床  
兼修理

八五

華泰電機製造廠

徐文照 (一)檳榔路均泰北里五〇號  
(二)事務所江西路三〇七弄

二二二〇八  
一六四九〇

銑床車床柴油引擎染  
織機器

八六

金星鐵工廠

胡耀庭 白爾路一六三弄一〇號

八〇四七二

車床鑽床五金零件

八七

豐泰洽記機器廠

陳順金 倍開爾路九九四號

五〇五八四

車床刨床

八八

全新機器廠

張全通 小沙渡路六三四號

三九八六三

車床刨床

八九

發昌祥協記機器廠

黃明良 小沙渡路一〇〇一弄四〇八號

車床刨床



會員號碼

廠名

負責人

地

址

電話

出品種類

九〇	協昌祥新號鐵工廠	曹子瑾	霞飛路一三至一五號	八六九七七	車床鑽床刨床
九一	中華榮記機器廠	俞榮慶	霞飛路一七號	八五六一〇	車床刨床
九二	交通興機器廠	張聖耀	蒲柏路三六一號		車床
九三	新民機器廠	胡世雄	塘山路七九六號		車床刨床鑽床製罐廠用機器橡膠廠用機器
九四	冶中機器工業股份有限公司	黃鐵明	(一)靜安寺路四五弄一九至三號 (二)事務所靜安寺路四二四號	三一四五五 三七五八六	車床牛頭刨床銑床
九五	信昌機器廠	石鳳鳴	北山西路四一三號	四一五四三	建築用水凝混合機落地鑽床
九六	華富機器廠	陳慶富	茄勒路二〇七號	八〇四四三	車床模型
九七	順昌機器翻砂廠	顧丕善	薛華立路二七弄二四號	七一九八二	車床龍門刨床
九八	陳順興機器廠	陳榮寶	武定路三五七號	三一〇八六	車床占床刨床
九九	慎昌機器廠	周新康	牯嶺路一〇八號		車床銑床刨床鑽床
一〇〇	昇昌妙記機器廠	凌妙根	望志路順昌里九號	八三四一二	專修汽車零件兼造車床
一〇一	森瀛鐵工廠	鄭財源	福煦路一二三八弄六〇號		車床鑽床刨床

會員號碼

廠名

負責人

地址

電話

出品種類

一〇二 崇工機械廠 朱鶴齡 赫德路八一〇弄五一號

自來軋頭汽車零件車床機械工具及零件

一〇三 協森機器廠 陳忠華 塘山路保定路三二六弄二五號

自來軋頭

一〇四 興隆鐵工廠 沈美堂 大西路汪家弄安福村一號

枱虎鉗三角推白鑽軋頭手搖鑽床小冲床

一〇五 振利機器廠 鄭午中 派克路一五五號

德式車床修理機件

一〇六 吳善記機器廠 吳善金 倍開爾路四四弄一四至一八號

大小車床仿造及修理機件

一〇七 大中機器鐵工廠 華正中 海防路五〇三弄二六號

銑床車床刨床鑽床

一〇八 胡立興久記機器廠 胡本形 星加坡路二五六弄二號

模型車床鑽床製罐機器

一〇九 信豐機器廠 陳文禮 昆明路四九六號

五三三二六

車床紗綻及各鐵件

一一〇 啓民鐵工廠 徐斌啓 白利南路五五九號

二三〇四四

染織機小型搖麵機

一一一 新鴻記鐵工廠 黃永瑞 星加坡路三一號

二〇一二六

紗織漂染及一切修理機器工程

一一二 華昌興記鐵廠 舒承錫 普陀路一七五號

三九八三二

紡紗綻子併紗機自來軌頭腳踏車飛齒輪

一一三 何金記西號鐵工廠 徐和發 派克路二五七號

三八九四八

并絲車打線車紆子車倒筒車

會員號碼

廠名

負責人

地址

電話

出品種類

一一四 滬西鐵工廠

江榮泉 極司非而路一五〇〇號

二二六七六

修理紗廠各式零件與門市修配零件

一一五 振華鐵工廠

趙永祥 甯興街二六一弄八號

八八五二一

軋花機及零件

一一六 李明記機器廠

李惠明 勞勃生路膠州路啓德里七號

三三六〇八

彈花機及修理機件鋸條鋼絲

一一七 天一鐵工廠

陳鐘秀 星加坡路四三七弄三號

二二七四八

各式錠子兼修理

一一八 共和興福記機器廠

沈福壽 北蘇州路五二〇弄一九三號

四六〇三〇

整理車用水機水汀鍋爐及染織廠一切機件

一一九 興昌鐵工廠

高涵如 (一)愚園路一四二三弄四九號  
(二)事務所普陀路二一〇號

二二七四八

紗布廠機器零件

一二〇 厲德昌安記機器廠

厲安德 韜朋路昆明路修安里一二號

二二七四八

專裝紗織機件

一二一 中央機器製造廠

范容春 武定路五五〇號

三〇六一五

精紡機縲紗機毛織機細紗鋼錠羅拉大牽伸裝置

一二二 中國工業廠

張治平 楊樹浦路鄱陽路二六一號

二二七四八

製帽紡織機器自來軋頭

一二三 滬江機器廠

陳煥樞 愚園路一二二一弄內孫家宅信義坊

二〇六六二

紡織印染整理等機械造紙機水電工程車床刨床

會員號碼	廠名	負責人	地址	電話	出品種類
一二四	虎林鐵工廠	楊福松	星加坡路二五六弄二號		綢布織機器
一二五	德記鐵工廠	孫忠德	愛而近路二七五弄一七號		紡織零件
一二六	祥興機器廠	郁金根	檳榔路建業里七四九號		織布龍頭機修配布廠 機件
一二七	大中國機器廠	盛辛田	極司非而路康家橋祥欽里七號		織布龍頭機筒紆車修 配布機機件
一二八	葆興鐵工廠	陸志堃	大連灣路榆林路二三八號	五一〇六七	紙廠機器香烟廠機器 印染廠機器紗廠機器 兼修理
一二九	昌興機器廠	許廷鈺	(一)齊齊哈爾路九五號 (二)事務所愛多亞路中匯大樓 六三四號	八〇〇〇三	紡織染印機器兼修理
一三〇	新友機器鐵工廠	李向雲	(一)白利南路D二五號 (二)事務所西摩路一七二四號	二二六五六 六〇七〇一	紡織機械及零件
一三一	新中興機器廠	王耀家	小沙渡路三二八弄五號	三九二八一	棉織布機
一三二	瑞昌興機器廠	顧震康	愛來格路二五號	八二三三七	軋棉花機及零件臥 式柴油引擎碾米機
一三三	生生鐵廠	孫養涵	星加坡路一八七弄二一〇號		紡織廠機件
一三四	武林鐵工廠	韓維之	保定路三二六弄一七號	五一八五六	織綢機改良提花機
一三五	林懋記機器廠	林懋金	戈登路四〇一弄三號		修理染織機

會員號碼

廠名

負責人

地址

電話

出品種類

一三六

義成鐵工廠

馬宗岡

小沙渡路馬白路二三四弄四五號

三一五二三

染色機紆子機布機龍頭布機桃頭紡廠配件

一三七

洽興鐵工廠

竺錫尙

塘山路一四四弄J E一四〇號

五一八二一

紡織印染機械零件

一三八

安達鐵廠

陸銀度

極司非而路一一四弄四九號

二〇九九〇

修理紡織零件

一三九

順泰機器廠

任春華

小沙渡路四二七弄七五號

三四九九〇

棉織機

一四〇

益新機器鐵廠

田伯錦

塘山路遼陽路一二五〇號

五二九四五

紡織附屬品機器零件

一四一

華興星記鐵工廠

章功興

華德路三九四弄七三號

機械紡織修理

一四二

義興昌新記鐵工廠

張慶才

昌平路一五六弄四號

三四七〇七

修理紙廠機械

一四三

福泰鑫記機器鐵工廠

孫振華

愛多亞路一二一二號

三八九六六

染織機器脫水機器

一四四

光華協記工廠

王廷祿

北西藏路二三四號

四六一六五

紡織機器

一四五

宜東興機器廠

王根寶

膠州路九五七號

二一八一〇

棉織品零件

一四六

信義機器廠

陳石英

莫干山路二四號

三九八三九

紡織印染機器工作機械木炭汽車引擎

一四七

銘益鐵工廠

吳錦甫

新開路一〇〇五號

六〇七二五

鐵木式織布機自動停經機紡織染線廠修配零件

會員號碼	廠名	負責人	地址	電話	出品種類
一四八	慎新機器廠	馬國興	澳門路四五二弄二二號	三八二八五	紡織機
一四九	源順昌鐵工廠	韓財寶	白利南路二〇弄四號	二三八一七	絲織提花快龍絲織鉛 鐵絲下錘絲織粗細彈 簧
一五〇	怡錫機器鐵工廠	夏蓮生	周家嘴路八六四弄六七至六九號	五一九三八	棉織漂染機械設計繪 圖工程
一五一	林惠昌鐵工廠	林國海	北西藏路七四弄九三號	四七〇四八	毛織機件
一五二	安泰鐵廠	沈海濤	小沙渡路藥水弄四八號	三九二五四	紡織機械及配件
一五三	福昌機器廠	尤晉圻	勞勃生路致和里一二號	三〇七九八	紗廠各種配件紡織機 械亨司表鋼絲車零件
一五四	大達鐵工廠	尤國勳	東京路九二九弄一二號	六一七六八	紗紡織機及配件
一五五	永慎昌機器翻砂廠	馮雲卿	極司非而路九九弄九九號H	二一九五〇	紗廠零件自來軋頭
一五六	隆泰鐵工廠	陸根蘭	極司非而路南曹家宅六四號	二一九五〇	紡織機修配
一五七	何金記鐵工廠	韓金寶	周家嘴路九〇〇弄三二號		併線車搖紆車及修理
一五八	洽興順機器廠	袁雲程	威海衛路四七八弄三號		專製軋花車修理零件
一五九	全昌鐵工廠	陳榮財	北西藏路阿拉白司脫路二一二至二一四號	四六一三六	修造染織機器暫造車 床



會員號碼

廠名

負責人

地址

電話

出品種類

一六〇

森泰機器廠

陳積銘

檳榔路一四二號

三六九四七

呢絨紡織整理漂白洗染全部機器

一六一

合豐鐵電廠

榮依仁

(一)康腦脫路一〇〇七號  
(二)事務所江西路四二號二樓

二三二四〇  
一五七七四

布機電動機紡織機零件

一六二

三興合記銅鐵箍廠

袁貞定

小沙渡路五八八弄一〇二號

九七五三二

紡織木管附屬銅鐵箍

一六三

義豐鐵工廠

姚鐘和

公共租界甯波路一八七號一九三號

三八四二三

布機綢機

一六四

惠工俊記機器廠

周俊臣

昌平路一二八號

三一四八三

紡織機械

一六五

精工廠

傅光炎

福煦路重慶路口

七七一九九

工作機械棉織機械絲織機械

一六六

大陸鐵工廠

王雲伯

北福建路一三八至一四〇號

五〇五九四

切麵機織布機

一六七

東昇機器廠

趙寶全

賈西義路一六五號

六一一二八

修理絲織機械

一六八

大利鐵工廠

陳鶴翔

華德路意大里五八號

三九〇七七

修配紡織機零件修理

一六九

三新機器製造廠

呂志莘

小沙渡路一〇〇一弄二一六至二二〇號

柴油引擎

一七〇

新亞機器廠

徐吟笙

麥根路六八七弄二八六號

銅鐵木滑車五金零件

一七一

新利久記機器廠

黃剛

四川路四〇九弄三三號

造零件

牛皮圈反根圈修理織造零件

會員號碼

廠名

負責人

地址

電話

出品種類

一七二 大昌源鐵廠

周大源

(一) 戈登路六八五弄六至七號  
(二) 事務所北京路五一三號

保險鐵箱紡織機零件

一七三 張錫記機器廠

張錫耀

檳榔路五三號

三九〇三三

漂染機器

一七四 榮孚機器鐵廠

袁秉義

麥根路七三五弄三五號

六〇二〇七

修理紡織機零件及工具零件

一七五 騰新鐵工廠

吳春發

麥根路七四八弄二〇號

三九三八三

修造布機零件修配紗廠零件

一七六 大中鐵工廠

余學楠

勞勃生支路七四弄八號

毛巾機漂染機木炭汽車發生爐

一七七 岑記機器廠

馮章元

愛多亞路一四〇五弄二號

三七〇六七

針織機械紡染機械五金零件

一七八 中國五金彈簧廠

徐卜隨

(一) 勞勃生路一八九〇號  
(二) 事務所南京路二九號三樓

三五九八七  
九三二八四

鋼工鋼板彈簧五金用具紡織機器附件

一七九 裕昶生根記機器廠

吳根生

(一) 北福建路天潼路歸仁里八八號  
(二) 事務所浙江路六七八號

九二一七六

新式縲絲機幫浦蒸汽引擎新式烘繭機

一八〇 發昌機器廠

李長義

馬白路二三四弄七二號

六一五一九

紡織零件

一八一 泰和五金工廠

陳傳泰

北山西路西德和里一弄一四號

四三三五一

紗廠零件螺絲

一八二 楊榮記鐵工廠

楊德發

小沙渡路一一二弄二六號

修造織綢機件車輪鋼絲

會員號碼 廠名 負責人 地址

電話

出品種類

一八三 新生鐵工廠 張子安 勞合路福祿里五號

九五三七一

電力毛巾機 電力織布機 棉織機械

一八四 泉鑫昌機器廠 江玉書 戈登路一二四三弄一三二號

專修布機零件 修配機器零件

一八五 葛祥記機器廠 葛宏祥 昌平路一三〇號

紡織機械

一八六 合順榮記機器廠 徐榮金 榆林路五一五號

修理染織機零件

一八七 東興昌機器廠 衛竹安 勞勃生路六一四弄二〇三號

二一二九〇

專配織布機零件 修配機器零件

一八八 中華鑫記鐵工廠 黃竹君 貝勒路望德里六號

織絹機及織布機

一八九 東信機器廠 袁忠雷 北蘇州路六一四號

四二七三一

軋棉花機械

一九〇 振昌機器廠 王洪定 戈登路一〇三四弄四四號

三七七九三

修理紗廠機件 木螺絲

一九一 維新機器廠 張銘德 (一)淡水路一一號 (二)事務所愛多亞路一三三七弄一八號

六二四四四 六二四四四

印染整理機器

一九二 梁順興鐵工廠 梁有德 康腦脫路二二五號

絲織提花機

一九三 錢萬興五金工廠 錢椿根 蒲石路一三二號

紡織零件 銅自來水龍頭

會員號碼 廠名 負責人 地址 電話

出品種類

一九四 呂大昌機器廠 呂慶福 昆明路遼陽路七一三弄四二號 五〇二五五

修配紡織印染造紙機器

一九五 求興機器廠 周福海 敏體尼蔭路三四八號 八一二八八

汗布衛生絨布機棉毛布雙面機

一九六 奚順興機器廠 奚梓清 星加坡路三八號 三二四五一

染織機車床牛頭刨床落地鑽床鍋爐

一九七 永記機器廠 張永齡 赫德路五四五弄一四一號 六二二〇一

搖麵機軋鐵皮炭熨斗修配紡織機零件

一九八 順興機器廠 王林泉 榆林路四〇五至四〇七號 五〇九七三

紡織機零件小型機器

一九九 新德機器廠 侯俊卿 榆林路近勝路口二七六號 五〇四七三

紡織機零件小型機器

二〇〇 利民鐵工廠 吳滿松 康腦脫路東京路一八〇至二九二號 三九六三六

絲織機械紡織機械

二〇一 大通鐵工廠 來秉琦 白利南路一五號 二二三三三

絲織機

二〇二 上海鐵管廠 周仲慶 憶定盤路一號 二二三三一

織布機救火機一切管子

二〇三 運華三記機器廠 張景三 徐家匯路三九七號 七八六九一

絲光車忽水機小打包機

二〇四 源興昌機器廠 許順源 極司非而路三〇弄五一號 二一一〇八

漂染機器鋼珠軸領

二〇五 新華鐵工廠 錢珊寶 極司非而路四二八弄A六二號 二三八二七

紡織機

二〇六 慶昌鐵工廠 褚九洲 白利南路四七六弄一〇號 二〇八三七

造紙機紗布廠零件

會員號碼	廠名	負責人	地址	電話	出品種類
二〇七	協豐鐵工廠	周永堯	保定路三二六弄四五號	五一六八四	絲織機器紡織機器
二〇八	三星協記鐵工廠	張永祥	小沙渡路一二三三弄七四號	六〇二九七	紡織機
二〇九	中國巧新鐵工廠	蔣廣蓀	(一)凱旋路八四〇號 (二)事務所天潼路新唐家弄一六三號	四二五四四	印花機絲光機漂染機
二一〇	申昌機器廠	陸金濤	北福建路一一四號	四三五七五	纏絲車修配零件
二一一	義興盛鐵工廠	吳文鑑	(一)檳榔路五一號 (二)事務所新開路一六三號	三九二〇〇 九一四五一	軋花機清花機市機
二一二	興鴻昌機器廠	徐維鴻	膠州路二七三弄一二號	三〇〇三二	漂染整理機器
二二三	聚昌協機器廠	王正純	亞爾倍路六一八號	七五一九五	漂染整理機器
二二四	鈞昌機器廠	劉頤清	成都路九六二弄一號	三八六〇一	製革機纏絲機碎粉機
二二五	華昌鐵廠	陸文華	威海衛路三〇一弄六〇號	三八七六〇	紡織零件
二二六	求精五金工廠	史錦棠	愛多亞路重慶路馬樂里五三號	三八三三二	紡織零件
二二七	精益五金工廠	董英棠	愛多亞路重慶路馬樂里六一號	四六六一三	紡織零件
二二八	隆昌五金工廠	裘禮尙	武昌路一七八弄一九號	四一三四四	漿紗機紡織機染織機
二二九	錦昌雲記鐵工廠	陳滄海	愛而近路二九五弄一〇號		

會員號碼	廠名	負責人	地址	電話	出品種類
二二〇	興昌祥五金工廠	黃祖英	蒲石路二一六號	八五九四七	紡織零件
二二一	華興機器廠	忻財林	公平路五一八號	五二四七九	車床輪船機器兼修理
二二二	大陸五金廠	勵載德	塘山路九五二弄四一號		自由車輪鋼絲人力車輪鋼絲
二二三	震華鐵工廠	葉道芳	福建路三四號	九四四七三	修理輪船機器其他機器
二二四	鑠昌得記機器廠	鮑明水	成都路一〇二五	三一八七八	小輪船用蒸汽引擎
二二五	和發機器廠	李慶豐	麥根路六八七弄二八二至二八四號	六一二七一	修理輪船修煤球機車床染織機件
二二六	昌興鐵工廠	黃惠堂	武定路四五〇弄七〇號	三三六一三	修造輪船及其他機械
二二七	祥昌機器鐵工廠	張永昌	(一)梧州路一三號 (二)事務所蘇州路三九七號	一二三七〇	鍋爐橋樑兼修船舶工程
二二八	和生機器鐵工廠	阮蘭生	(一)葛羅路一至三號 (二)愛多亞路六九三號	八〇七八四	修理輪船機器零件
二二九	華泰機器造船廠	桂興瑜	雁山路三〇九號	五〇四二二	蒸汽機抽水機修理輪船

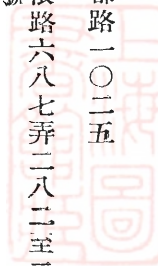

會員號碼	廠名	負責人	地址	電話	出品種類
二二一〇	公利馬達機器廠	李文彩	(一)白克路一二九號 (二)狄思威路五二六號 (三)事務所白克路一二九號	九六五五二 九六五五二	將舊汽車機器改造造船用折配汽船各種機件
二二一一	瑞昌機器廠	王良駿	孟神父路一四號	八四五五〇	製汽水機器修理輪船麵粉機小輪船水汀引擎修理零件
二二一二	振昌森機器廠	周德森	梅白格路四七一號		邦浦工具機鍋爐大小輪船
二二一三	隆昌保記機器廠	顧保忠	茂海路四四二號	五一七三二	空氣壓縮機冷藏製水設備抽水機通風扇輪船零件
二二三四	順華金記機器製造廠	樂嗣黼	西摩路八四六弄三七號	六二六二三	蒸汽機唧筒工具機鍋爐船舶及零件
二二三五	恆昌祥鐘記機器造船廠	張翊法	(一)成都路一一七弄一四四號 (二)事務所大沽路三九六號	三七三二二 三七三二二	修理汽油船引鍋
二二三六	瑞新昌機器廠	俞庸欽	白克路一七九號		輪船機器車床兼修理
二二三七	中國航運工程公司	陳益甫	小沙渡路一三八二弄四號	三九九一七	
二二三八	大方機器造船廠	陳大方	(一)膠州路八一〇弄一〇八號 (二)事務所湖北路二〇三弄二〇號	九五六九七	造船蒸汽機
二二二九	公益機器廠	董松濤	愛而考克路二八八弄二一號	五〇二九三	造船機械木炭車其他機械

會員號碼

廠名

負責人

地址

地址

電話

出品種類

二四〇

協記機器鐵工廠

高少元 東有恆路七五五號

五二六七一

幫浦工具機鍋爐輪船

二四一

遠東機器鐵工廠

包大綏 威海衛路四九二弄九號

六〇八五〇

修造普通機器及零件

二四二

鴻翔興機器造船廠

莊志宸  
(一)浦東日華紗廠南首  
(二)事務所 四川路三二〇號四〇一號房間

一七八六六

修造輪船機器

二四三

林昌機器鐵工廠

項裕順 茂海路五八一號

五二六六九

修理船舶柴油機器

二四四

南祥機器船廠

張延齡 薩坡賽路三四五號內P字

八二一八五

修船

二四五

勤興機器製造廠

張榮生 成都路九七七號

三五七〇七

修理輪船及各種機器

二四六

新順昌機器廠

曹興根 小沙渡路一二五五弄Y三號

三二九一四轉

修理輪船及各種機器

二四七

恆茂機器廠

曹芝生 北山西路三五號

三一六五四

修理及製造小輪船機器

二四八

和興興記機器鐵工廠

陳昌平  
王鴻濤  
(一)東百老匯路匯山里五四號  
(二)事務所 東百老匯路輔慶里二九號

五二九〇六

製造輪船修理輪船機器

二四九

東亞公記鐵工廠

勵賡賚 戈登路普陀路普陀坊三至五號

三〇九〇七

船舶泗汀機器銅鐵零件



會員號碼	廠名	負責人	地址	電話	出品種類
二五〇	義順昌鐵廠	榮鴻達	(一)通州路八四弄五號 (二)事務所 廣東路五一七弄一號	九五一二八	大小鍋爐製造輪船修理 榨樑烟肉油池鐵屋
二五一	中興鐵工廠	徐信豪	小沙渡路一〇〇一弄三二二號	三三七三四轉	工作機械軋粉機
二五二	滬江機器廠	童如江	勞勃生路戈登路一二四三弄一〇八一號		苞米碎粉機配造修理 各式機件
二五三	科發機器廠	張新康	昌平路三七四弄一七號		幫浦製粉車鋸木車
二五四	永益鐵廠	楊一帆	板榔路八〇號	三五七八一	麵粉機製釘機各種修理工程
二五五	振錫鐵工廠	俞文浩	東京路九二九弄一六號	三八二〇二	各種磨粉機器
二五六	厚仁鐵工廠	李厚仁	極司非而路七三號	二〇五〇四	麵粉機器碎粉機
二五七	中國機器廠	林阿品	勞勃生路同心里四七一三號	三六四六六	修製麵粉機及英茄克
二五八	大興機器廠	湯廣厚	小沙渡路荔浦路三八二號	三九九二〇	軋粉車修理各廠機器 零件
二五九	永昌機器鐵工廠	邵文卿	甯波路六五一號	九七〇五三	磨粉機碎粉機高壓離 心力幫浦鍋爐設備
二六〇	復日度記機器廠	薛本度	康腦脫路馬家宅三二二號		碎粉機薯穀機修理各種機器

會員號碼 廠名 負責人 地址 電話 出品種類

二六一 合成發記機器廠 韓鑫榮 勞勃生路裕慶里四四三七號 三九一〇三 製造及修配麵粉廠機器幫浦引擎鍋爐

二六二 周生記花鋼板廠 周志誠 戈登路七三五號 三六九五四轉 麵粉機篩板

二六三 志成機器廠 鄭志成 康腦脫路高家宅A五七號 五三一一八 橡膠機器及模型

二六四 萬泰機器廠 張俊英 (一)岳州路三一九至三二一號 (二)事務所 檳榔路均泰北里三〇號 橡膠機

二六五 新興華機器廠 莊祖根 哈同路慈厚南里六號 六一二三八 橡皮零件模子

二六六 大生鐵工廠 陸元芳 普陀路三五〇號 六〇四一九 橡膠廠機器風箱水幫浦機針機

二六七 匯通蒸記機器廠 王秉連 昌平路一一五弄七號 三八六四二 橡皮機械

二六八 福慶機器廠 周福慶 一廠：周家嘴路五三五號 二廠：荔浦路三三二號 三二六一一 五一三九〇 橡膠機械電木原料機械賽璐珞原料機械紙盒機械

二六九 陳興記機器廠 陳運來 東有恆路九五一弄四至六號 五〇四八〇 橡膠機械

二七〇 源昌機器廠 石源清 檳榔路八八號 三九八〇五 製帽槍頭及機件

二七一 李萬順機器廠 李 玉 大西路四六三弄一一號 三八九八一 製帽機器印刷機器

二七二 俞順昌機器廠 俞林順 小沙渡路五八八弄一〇四號 三四六六八 製帽機器膠帶機

二七三 勤益鐵工廠 陳慶章 澳門路五九五弄一〇〇號

會員號碼

廠名

負責人

地

址

電話

出產種類

二七四 亨利鐵工廠 於文明 海甯路五九〇弄三四五號

手搖小小煤球機修造  
普通機器零件

二七五 華純機器工廠 王寶榮 一廠：塘山路六八五弄二一號  
二廠：廿世東路二二六號

煤球機修理各廠零件  
銅鐵

二七六 順興機器廠 楊金生 康悌路四八號

煤球機紗廠零件

二七七 陳裕記機器廠 陳宜裕 派克路一四一號

煤球車

二七八 萬生機器廠 聞友梅 康腦脫路六一弄五號

改造修理汽船引擎樹  
柴及木炭爐子煤球機

二七九 益錫機器廠 孫金紹 大通路三三一弄四號

三八〇五五轉

二八〇 信大機器工廠 胡永培 白克路福源里一一號

水汀引擎修理零件  
修理農具引擎米機幫  
浦

二八一 周茂興機器廠 顧嘉田 漢口路新聞報館東弄六號  
(二六六弄)

九七七二八

二八二 趙公泰機器廠 趙榮生 七浦路老唐家弄一六四弄五號 四二〇六六

製瓶機器及模型製膠  
木模型

二八三 鎮昌機器廠 俞惠生 北浙江路一四三號 四一三四一

泗汀引擎機器及修理  
碾米機水幫浦

二八四 瑞錫泰機器廠 李善漢 開封路一一六號

泗汀引擎及修理

會員號碼

廠名

負責人

地址

電話

出品種類

二八五

森泰木氣代油  
爐製造廠

吳之驥

(一) 威海衛路四八二或四七八  
弄七至九號  
(二) 事務所武定路鴻慶里二九號

三六九五六轉

停業出會

二八六

新祥機器廠

張榮林

海格路一五七〇弄興業里二四號

二二二三六轉

榨油機 柴油引擎 煤氣  
引擎 離心力抽力機 幫  
浦 碾米機 碾穀機

二八七

忠興機器廠

馬順富

東有恆路八一三號

柴油引擎各式工具修  
理各種零件

二八八

萬祥機器廠

張文和

海格路一五六四至八號

二二三三六轉

柴油引擎油廠機器

二八九

黃德泰機器廠

黃德龍

徐家匯路九八四號

砂石鐵 碾穀機 橡皮鐵  
碾穀機 抽水機 軋米機  
柴油引擎

二九〇

榮昌機器廠

王壽齡

小沙渡路五七二號

六二六四二

印刷機器 印刷號碼機

二九一

安利錫記機器  
廠

鄭錫麟

徐家匯路八八號

八四二七〇

橡皮印刷機及附屬機  
械及修配零件

二九二

祥記銅鐵機器  
號

朱祥生

派克路二六三號

九〇七七八

印刷機械 銅字模

二九三

協錫機器廠

曹裕康

九江路三九七弄二〇號

九〇七七八

修理各種印刷機 凹板  
附屬機器及零件

二九四

謙信機器廠

徐秋榮

海甯路八七四號

印刷機器

會員號碼	廠名	負責人	地址	電話	出品種類
二九五	協興機器廠	石廷林	派克路二三八弄一二至六號	九〇七〇七轉	印刷機
二九六	新泰玉記機器廠	顧志良	七浦路一二五號北江西路口	四五〇七〇	印刷機
二九七	長興機器廠	毛賢生	海甯路六九五號		印刷機
二九八	協大機器廠	陳志超	(一)昆明路三一四號 (二)事務所 呂班路一六九弄七九號	八八三四七轉	修造麵粉機捲烟機及印刷機
二九九	益信機器廠	周杏泉	北河南路海甯路口二九八號		印刷車
三〇〇	漢文興記機器廠	翟順慶	海甯路七五二號		印刷機
三〇一	精成機器廠	成培熙	普陀路二二一號	六一〇八五	工作機械印刷機器
三〇二	姚興昌機器廠	姚瑞麟	小沙渡路五六七弄二〇〇號	三五九〇四	印刷機車床
三〇三	建業機器製造股份有限公司	徐守愚 陳儒懷	(一)戈登路一一一〇號 (二)事務所 勞勒生路一二二六弄三〇號	三九七〇六	印刷機器
三〇四	姚公記機器廠	姚珊寶	(一)海甯路一〇五〇弄100號 (二)事務所海甯路一〇二四號	四五二二三	印刷機
三〇五	大亞鐵工廠	汪炳皋	星加坡路四〇四號	二二三四一	小切烟車小軋烟筋車並修理各種機器

會員號碼 廠名 負責人 地址 電話 出品種類

三〇六 同興金記機器鐵工廠 王順金 華德路五〇三弄四六號

捲烟機器

三〇七 永進機器工程 有限公司 鄭兆祁  
一廠：新開路一五三六弄B一  
二廠：戈登路四八九號  
三廠：福履理路拉都路口錫德坊五號  
(四)事務所戈登路四八九號

香烟機螺絲釘文具  
五金魚鈎工作母機別針

三〇八 源昌機器廠 岑連福 戈登路昌平路二三四號

三五三三八  
六二五五五

小型捲烟機

三〇九 華通文記機器廠 汪文孝 北蘇州路五二〇弄一二七號

四〇九〇一

香烟機

三一〇 三星鐵工廠 沈鴻章 周家嘴路一二弄五號

五二八七六

切烟絲機磨刀機捲烟機

三一 乾興機器廠 樂斌全 文監師路一〇四四弄二二號

四一八〇五

修理捲烟機器

三一二 森鑫鐵工廠 周長齡 海格路四五六號

香烟軟壳車修各廠零件

三二三 鄧雲飛機器廠 鄧雲飛 韜朋路一三四弄二三七號

代客製造各種機器兼修理

三二四 勝利機器廠 孫炳生 大西路惇信路九七三弄洽義里八號

二一七八六轉

羅甸紐扣車修理零件  
蒸空油幫浦

會員號碼	廠名	負責人	地址	電話	出品種類
三一五	德泰機器廠	湯阿毛	海防路六五三號半	一八三三五	專統各式鐵皮修理各式機器
三一六	大亞工程公司	方公安	(一) 福煦路二七七號 (二) 事務所 江西路二四六號聚興誠大樓四〇九號		氣化機 唧筒 煤氣引擎
三一七	富源機器廠	孟良宸	赫德路昌平路六六九弄內		電鍍熱水汀鍋爐鑄鐵自來水管零件
三一八	劉順昌機器廠	劉業春	愛而近路二六一號		電池廠 需用品 炭精廠 需用品 普通零件
三一九	天元機器廠	吳鴻生	徐家匯路一五八號	八八〇一〇轉	針織羅紋機 紗罩機 拉絲車 三脚自來車 頭電力機 機棉毛機
三二〇	得時瓦斯車行	楊鏡冰	(一) 白克路七三二號 (二) 事務所 靜安寺路六八五號	三一六九九 三二七三八	樹柴瓦斯鍋爐
三二一	興來機器廠	秦來保	威海衛路五七二號	三六三六五	汽車零件 修理機器
三二二	鐵華工廠	高福均	武定路五三七弄九四號	三八七五二	製罐機器 各種模型
三二三	世界文具五金工廠	李芝湘	(一) 馬白路鴻壽坊七二號 (二) 事務所 華格桌路九號	八〇四一〇	圖畫釘迴形針 文具零件 模子 滅火機
三二四	慎祥鐵廠	蔡廣祥	新聞路四七一弄二〇號	六〇四七一	自來水用具 電氣用具 車床 刨床 銑床 橡皮搬運車 鋼圈

會員號碼

廠名

負責人

地址

電話

出品種類

三二五

中國木柴發動  
機製造廠

吳淡安

第一工場瓦斯爐工程處：廈門  
路一八一號  
第二工場瓦斯爐拆裝處：北浙  
江路一〇至一二號  
(三)事務所北京路中一大樓六  
八號

一九三六〇轉

木柴瓦斯發生爐木炭  
瓦斯發生爐木炭瓦斯  
發動機

三二六

大昌鐵廠

俞恩培

(一)赫德路一二〇五號  
(二)事務所西愛威斯路五五號

三八三九三  
七〇八五一

瓦斯發生裝置幫浦壓  
氣機啤酒釀造機工作  
機煤球機文具製造機

三二七

福來機器廠

鄭善榮

梅白格路四五九弄一號

三六八九六

補胎機

三二八

中亞工程機器  
廠

金堃揚

赫德路一〇九弄七號

打火機

三二九

竟成機器廠

顧省三

威海衛路永吉里四八號

方螺絲帽五金零件

三三〇

新明機器廠

顧福生

楊樹浦路一八二五弄一〇號

方螺絲帽五金零件

三三一

德昌深記機器  
廠

阮鏡深

浙江路六〇二號

九五五五三

修改救火車救火用零  
件汽車修理及零件

三三二

宏泰鐵工廠

沈毅

極司非而路一一一二號

修理印鑄機械鑄字機  
紡織零件

三三三

韓瑞記機器廠

韓志洪

馬白路二三四弄八五號

六一七六一

運動器具



會員號碼 廠名 負責人 地址 電話 出產種類

三三四 公平自由車廠 呂晉諧 廿世東路二八八號 七二一三二

三三五 鑄鋸鐵廠 吳嵩雲 武定路五七九號 三三七一八

三三六 新星月記機器廠 朱阿虎 康腦脫路高家宅一一五號 鍋爐橋樑油池  
台木魯機棉毛機汗衫機

三三七 民立祿記機器廠 焦祿祺 (一)康梯路財神弄一一號  
(二)事務所 貝勒路六八五弄三二號 八七三七八 燙襪板染織機修理

三三八 范根記機器廠 范其良 愛多亞路一四六二弄一六一號 承包五金零件

三三九 榮華機器廠 董開云 康腦脫路忻康里五一號 各式商標機  
工作機鐵木螺絲機磨粉機邊帶機綻織機修理

三四〇 建業鐵工廠 林洪慶 (一)康腦脫路三七三號  
(二)事務所 北京路八五一號三樓三〇五號 九三五八五 理柴油引擎

三四一 永大鐵工廠 李維新 星加坡路二至四號 六二五〇〇 駱駝絨機拉毛機

三四二 乘聯鐵工廠 張良炳 赫德路五四五弄一九號 六〇八一八 電器膠木用品揷鈕各種機器

三四三 鄭記機器廠 鄭雲樑 (一)賈西義路二五五弄一二號  
(二)事務所 浙江路二〇九弄八號 九六六三二

三四四 良友鐵工廠 李信賢 打浦橋同呷六八號 七〇四六四 水電工具  
彈簧票夾捲鉛筆機

木螺絲釘機械機器螺絲機螺釘機鋼具自由車

會員號碼

廠名

負責人

地址

電話

出品種類

三四五

通用製造廠

張根泉 新開路一五三六弄B九號

六六〇三〇

計算機支票機

三四六

源泰興五金工廠

陸榮富 閘北新馬路二〇〇號

窗簾銅梗鉸鏈插吊  
門葫蘆  
鋼鈴圈人力車軋頭彈  
架子花古同

三四七

新萬興機器廠

龔士源 小沙渡路荔浦路三七九號

三九九二〇

三四八

金昌鐵工廠

王茂寶 小沙渡路七四〇弄二號

回形針

三四九

致工機器廠

潘金聲 (代理) 福煦路一四六號

三八三〇七

板線金加工機械木工  
機械自動機械

三五〇

益新信記機器廠

田登五 華德路五二二弄月華坊七一號

五〇六九四轉

電線機修理機件

三五一

慎茂鐵廠

王顯迴 (一) 勞勃生路四六二七號  
(二) 事務所四川路四三九號二樓

六〇八三二轉  
一六五五六轉

水電廠用具配件

三五二

大甯明記機器廠

沈在明 北山西路德安里三弄五七號

四二七三九

修理襪廠染廠零件

三五三

大華餘記鐵工廠

方耕餘 赫德路八一〇弄五一號

三九四九八轉

塘瓷機造磚機鋼帽衝  
床鋸木機造紙機碎粉  
機製糖機引擎麵粉機

三五四

華茂機器廠

陳光烈 徐家匯路六四三號

七九一四五

縫紉機零件船上電器  
及機械

會員號碼	廠名	負責人	地址	電話	出品種類
三五五	裕生針織機器廠	唐裕生	汝林路三二〇弄一號	七五〇四四	開士米紡織機平型機
三五六	福興機器廠	林福財	倍開爾路五七〇號	四三三三三	割木車刨木車
三五七	中華兄弟公司	莊禮寶	北江西路一九四弄五號	四三三三三	自流井機器精米機
三五八	永康五金製造廠	錢貽芳	(一)大通路西斯文里一四號 (二)事務所東棋盤街六二號	三九九四轉 一五九二六	窗鈎
三五九	黃發記機器廠	黃根壽	廈門路六〇弄一八號	九五二四六	製玻璃機器及模型
三六〇	王泰新五金工場	王顯華	西摩路八四九弄一二〇號	六二二一一	鐵床用零件床脚
三六一	陸泉記機器廠	陸泉榮	虞洽卿路七二五弄B五三號	九七五二四轉	皮帶盤機器打包車手 搖打包車
三六二	森昌機器廠	宣保森	磨坊街五五號		軋米機用篩子及滾筒
三六三	華安五金機器製造廠	陳仲羣	赫德路八二六弄二一號		鋼彈子彈子葫蘆
三六四	鄭興泰汽車機件製造廠	鄭才寶	(一)威海衛路四八弄七至九號 (二)事務所威海衛路四八二號	三六九五六	修配汽車零件及其他 機件
三六五	合源鐵工廠	和允貴	(一)小沙渡路六三六弄一四號 (二)事務所北京路四九四號	三九九二九 九六五七〇	螺絲帽螺絲門鍋釘螺絲
三六六	寶康鐵工廠	吳雲如	(一)派克路二六八號 (二)事務所廣東路月桂里三號	九四六三三 九七八一六	五金零件

會員號碼 廠名 負責人 地址 電話 出品種類

三六七 五昌機器鐵工廠 王慶富 周家嘴路六六〇號 五二〇九六 冷汽車及零件

三六八 順昌機器鐵工廠 姜連富 南天潼路六四號 五金零件

三六九 費順源機械工業店 費國華 敏體尼蔭路四三三號 銅鐵木葫蘆并子

三七〇 永華協記機器廠 徐勝華 馬崎路一〇六號 電燈架

三七一 大威電機廠 張品堂 山海關路四〇六弄三號 開模子修理電機試製電鑽

三七二 陸興泰銅鐵工場 陸定涓 甯波路六六三號 五金銅鐵物件

三七三 福興五金工廠 秦滌心  
 (一)總廠：廣東路月桂里二號  
 (二)分廠：憶定盤路愚園路口二五八弄一號  
 (三)事務所廣東路月桂里兜號  
 軸領殼

三七四 萬泰鐵工廠 徐永良  
 (一)〇號 小沙渡路一二三三弄一  
 (二)事務所朱葆三路二五號  
 木螺絲

三七五 光華精密機械 范瑞孚  
 (一)北山西路五五六弄三號  
 (二)事務所辣斐德路三八六號  
 自來水表

會員號碼	廠名	負責人	地址	電話	出品種類
三七六	德昌機器廠	桂金德	海防路三〇二弄一一一號	六〇四六〇	汽車零件 造木螺絲車 冷汽機件
三七七	中央鐵工廠	商韻廣	(一)海格路七七〇弄一〇〇號 (二)事務所九江路二五號三樓	二〇二三六 一八三〇〇	螺絲門鉚釘元釘鞋釘
三七八	新華機器工業社	潘順祥	徐家匯路八一七弄五一號		化妝品裝璜
三七九	四方汽罐製造工廠	蔡正粹	(一)地豐路嚴家宅五五號C (二)事務所南京路哈同大樓一 一二號	二三一八八 一二三三二	蒸汽罐加煤機離心力 抽水機蒸汽引擎木炭 爐
三八〇	耀泰五金廠	陳志祖	大西路南汪家弄一五號A		五金模型
三八一	中國工具刀廠	王鳴一	(一)徐鎮路二三七弄五〇號 (二)事務所甯波路五四〇三樓 三一七號祥豐號	九二〇四三	切紙刀 鋸刀 火柴刀
三八二	鳴一機械工具廠	王鳴一	一廠：汶林路三二〇弄一六號 二廠：康腦脫路五五號 (三)事務所甯波路五四〇三樓 三一九號祥豐號	九二〇四三	螺絲公鉸刀 銑刀 螺絲 鋼板螺絲門車板分厘 卡
三八三	新慎昌機器廠	薛校寶	膠州路赫德路八一〇弄七三號	三五八七三	榨油機 磨片 銑牙修理 紗廠油廠染織廠機件

會員號碼

廠名

負責人

地址

電話

出品種類

三八四 同興昌烈記機器廠 周四海 小沙渡路六七九弄二四七A

灣頭類卜申法蘭治溫邦浦生鐵拾虎鉗牛油杯

三八五 信孚機器廠 蔡蔚庵 極司斐而路六八三弄五七號B

二二五一〇

收發報機配件水表

三八六 般怡泰鐵廠 殷煥章 河間路七六三號

五一八〇二

軋銅廠工程各廠零件

三八七 協昌機器工廠 周志亮 派克路一四四號

五一一四八

米篩軋米車皮棍零件

三八八 德茂機器廠 邱炳生 岳州路四一四弄七至九號

五一四〇五

賽瑤瑤模型麵粉廠修配機器零件

三八九 姚俊記鐵工廠 姚兆鋨

(一)華盛路底東姚家橋八號  
(二)事務所昆明路八三二街五七號

五一四〇五

鍋爐幫浦調味機器蒸發機器

三九〇 方水泰機器廠 方天佑 海甯路八一四弄一四號

二〇七一二

製盒子機

三九一 安達製廠造 桑沛安 舟山路三五〇弄一三一號

二〇七一二

留聲機

三九二 祥豐工廠 張禎 星加坡路三九四號

二〇七一二

窗鈎羊眼圈

三九三 新和機器廠 呂德芳 小沙渡路三七五弄一一號

三八八〇八

凡而水管閘門有軌無軌電車工程

三九四 江長發機器廠 江耀興 勞勃生路六一四弄二〇一號

二二二九〇轉

油廠零件車床修理零件

三九五 茂新五金工廠 宣金發 溫州路一〇一弄八號

九七九四七

外羅絲月字灣法蘭治

會員號碼 廠名 負責人 地址 電話 出品種類

三九六 茂昌泳機器廠 駱孝才 牯嶺路人安里八號 九一八二〇

法蘭治月字灘羅絲  
任套筒

三九七 茂泰機器廠 林利水 小沙渡路一〇〇一弄二五二號 三七二三〇

二用火油燈  
打頭車活銑雙用車木  
羅絲車羊眼圈機器木  
羅絲廠全部母機

三九八 新華鐵工廠 夏莊琪 憶定盤路曹家埃高陽里三九五  
四一號

羅絲廠全部母機

(一)甲組工場：大西路曹家埃  
美華里三〇號

三九九 中一工業廠 沈宗恆

(二)乙組工場：倬信路張家宅  
A九號  
(三)丙組工場：天潼路六一五  
弄八號

軋薄軋亮鋼皮鐵皮打  
包鐵皮棒機針坯棒鐵  
介子

(四)事務所 北蘇州路八一四弄  
二二號

四〇六一九轉

四〇〇 上海機器廠 鄔錦雲 周家嘴路一二二三號 五一一三五

機械工具鍋爐鐵屋橋  
樑吊車

四〇一 薛華機刀廠 薛錦林 馬白路一九〇號 三六〇一五

刨木刀火柴刀切紙刀  
切烟絲刀側鐵皮刀

四〇二 上海機械鐵工廠 王蓬椿 戈登路一二四三弄一七二號 三〇七六五

螺絲公

四〇三 順泰機器廠 董吉順 膠州路膠州邨內四如邨一四號 三三八八五

連刀機器修理各種機  
件

會員號碼

廠名

負責人

地址

電話

出品種類

四〇四

寶盛鐵廠

嚴寶根

昌平路新東京路四一三弄一五號

方支頭螺絲六角支頭螺絲

四〇五

中和汽車材料製造廠

應寶興

辣斐德路七四四號

七七五八二

活塞及活塞軸

四〇六

中國汽門製造廠

應寶興

福履理路二八一號C

七八六六〇

活塞平油環汽門

四〇七

增泰機器廠

鄭增甫

成都路一〇二七號

放映電影機

四〇八

大來機器製造廠

張善琨

拉都路四一一弄一號

七八二六六

影片公司用攝影機錄音機印片機交連馬達放映機

四〇九

企華鐵工廠

樂畊葆

東京路六二八號

三〇九九一

螺旋釘製造機木用平釘頭螺絲

四一〇

美星機器廠

金海圻

天潼路七二六弄二四號

四二一三八

餅乾機器糖菓機器平面立體雕刻機

四一一

明泰機器工廠

黃昌明

福履理路二七九弄一五號

六八一四六

薯穀機軋米機抽水機車床磨糖機打包機

四一二

震旦機器鐵工廠

薛震祥

(一)西摩路一三〇一號  
(二)事務所浙江路五九六號

六〇〇九八〇  
九〇〇五三三

水表滅火機救火幫浦深井幫浦

四一三

大成鐵工廠

孫紹源

麥特赫司脫路五〇六弄一號

三〇六三〇

工作機噴霧機傳動用品



會員號碼	廠名	負責人	地址	電話	出品種類
四一四	馬源順鐵廠	馬心源	(一)昌平路三七六號 (二)事務所霞飛路四九〇號	三九六三二 八二八四一	銀箱庫門銅具鐵門鐵 柵鐵灶火爐改造木炭 汽車冷熱氣設備五金 製品
四一五	華新電焊股份有限公司	忻芸牕	派克路一五〇號	九三〇五二	專焊鍋爐鋼板五金器 具
四一六	中新工廠	呂時新	華德路月華坊五三號		植物油燈經濟油爐銅 精鍋
四一七	匯通機器廠	鄭經縷	薩坡賽路二二九號A	八三八三四	肥皂機器
四一八	馬順興機器廠	馬連生	(一)東有恆路九三弄三至三號 (二)事務所馬白路二五五號	五一八二三 三九一八一	火柴機械及附屬品
四一九	徐慶昌機器廠	徐長慶	虹橋路三七五弄G三五七號	七七四三四	工作機製革機製刷機
四二〇	大工機器製造廠	薛又生	西摩路八四六弄七一號	三九六六八	拉鐵絲機製釘機器製 螺旋釘機器
四二一	萬利鋼絲網廠	許學奎	(一)小沙渡路六三六弄一五號 (二)事務所廈門路尊德里三號	六二六六一 九七七六〇	鋼絲網凡布床鐵鏈及 華水白鐵窗鈎
四二二	萬中利鋼網製造廠	許學奎	(一)昌平路八八弄五七號 (二)事務所廈門路尊德里三號	三九五二九 九七七六〇	鋼網銅床接頭鞋釘
四二三	協大機器鐵工廠	張士美	赫德路五四五弄一二一號		鋸木車兼修理
四二四	蔡同慎機器廠	蔡信生	海防路二九三弄二二號		鋸木車

會員號碼 廠名 負責人 地址 電話 出品種類

四二五 國華電氣冰箱廠 毛志卿 威海衛路三二八號 電氣冰箱 鋸木車

四二六 永興合記機器廠 徐水根 東京路五二四號 洋釘車 鞋釘車 分釘車 拉絲車

四二七 中一工藝廠 俞梅卿 戈登路四〇〇弄五〇號 鐵鞋釘 電鈴代開鋼模型

四二八 裴輪機器廠 裴錦彰 馬浪路一八八號 手打號碼機

四二九 楊恆泰機器廠 楊雨香 愛文義路四三號 手搖鑄字機 鑄字匣子

四三〇 光亞廠 桑甫元 (一)大西路在家弄二〇號K  
(二)事務所貴州路二五至三號 機械零件 五金零件 電鍍器 皿彈簧床墊鋼鐵傢具

四三一 普球實業社 吳明之 (一)北浙江路一二九弄  
(二)事務所福建路三九一號 滅火機 救火幫浦 抽水機 噴霧機 凡而消防器具

四三二 王慶記水龍廠 王家順 新開路一五三六弄一七四號 救火水龍 抽水幫浦 煤球機

四三三 利中工藝廠 金和笙 荔浦路三七四號 工業用銼刀 教育用磨板

四三四 五昌五金機器廠 梅耕莘 徐家匯土山灣金家花園逸村七號 圓頭鋼鑽

會員號碼	廠名	負責人	地址	電話	出品種類
四三五	銘鋁機器廠	曹森發	海格路六八四弄五八號	二一七六一	縫紉機零件
四三六	廣厚機器廠	徐廣華	海甯路八一四弄三四號		縫紉機零件
四三七	宏昌機器廠	張紀林	密勒路壽椿南里一五號	四二〇七一	修理機器零件製造縫衣車染色機械
四三八	天亞鐵工廠	羅日新	汶林路三三三號	七八一六一	縫襪頭機及襪針
四三九	維鋁機器廠	任海岐	板榔路三四七弄八號	二二三一八	電力針織羅紋車修配零件
四四〇	陳宏記機器製造廠	陳宏閣	安南路慈厚南里三一號		修理印刷機器
四四一	銳博公司	郁為瑾	康腦脫路八七二弄一五號	六二五二〇	電機馬達開關精細量器
四四二	信泰鐵工廠	孫信昌	大通路培德里七二號	三〇〇四二	修理及製造機械
四四三	金泉機器廠	林金泉	福蘭路一四一弄六號		修理普通機件
四四四	楊復興機器製造廠	楊永康	慕爾鳴路一五一號	六〇六二五	修理汽車零件
四四五	恆大鋁機器廠	樂信安	徐家匯路四七四弄三二號	七一九八〇	承接定貨兼修理
四四六	德華機器廠	王可章	北山西路五二三號		修理零件
四四七	福興機器廠	陸全富	曹家渡極司非而路一二一一號	二三二四一	修理兼配機器零件
四四八	新華機器廠	石良玉	派克路一五一號	三八六一五	修理機器

會員號碼

廠名

負責人

地址

電話

出品種類

四四九 林記機器廠

程保基 北江西路三七一號

四一七九六

修理機器

四五〇 義和機器廠

傅榮高 康腦脫路四一三弄四一號

傳動機磨粉車

四五一 大業機器廠

張雲聲 檳榔路一〇〇四號

修理零件製洋釘

四五二 大東機器廠

黃克練 西摩路八四九弄一四六號

機器零件

四五三 精益機器廠

陳英樂 勞勃生路四三五六弄三五號

修理配製零件

四五四 德昌機器廠

史明陽 東京路六七號

修理配製零件

四五五 協成鐵廠

陳孝瑞 極司非而路一一四弄一〇〇號

二三八二六

修理仿造機件

四五六 恆興機器廠

王鎬全 徐家匯路四八五號

七九七七一

修理添配零件

四五七 寶成機器廠

沈秋江 赫德路五四五弄一一七號

修理自來軋頭

四五八 永豐機器廠

任永岑 華德路七一〇號

三九五八六

修理機件

四五九 中一鐵工廠

畢信根 澳門路三六四號

三九五八六

縫紉機器零件修理機件

四六〇 匯豐機器廠

袁豐順 東有恆路一〇五一弄一五號

五二五二二

修理零件

四六一 肇記鐵工場

王肇基 東有恆路一〇二一弄二七號

修理機器

四六二 華昌銘記銅鐵機器廠

徐鈺德 小沙渡路草鞋浜國興里一一〇二號

配修零件

四六三 精華雲記鐵工廠

周文全 愚園路一一二五弄八號

配修零件

會員號碼	廠名	負責人	地址	電話	出品種類
四六四	明昌機器廠	李明芳	馬浪路七二〇號	八二九六二	修配機器零件
四六五	源康機器廠	曹福康	徐家匯路一一七三號	七五五一八	修配機器零件
四六六	大同機器工廠	韓雯霖	憶定盤路東諸安浜廉餘卮二號		修理零件
四六七	源豐機器廠	張坤廣	愛來格路二五號		
四六八	義昌機器鐵工廠	陳岳根	極司非而路錢家巷永祥卮九號		修理機件
四六九	興泰機器廠	黃隆生	貝勒路四一六號		
四七〇	協和機器製造廠	翁青峯	成都路一五五弄四六號	三八六八九	
四七一	一大機器廠	張孝惠	愚園路一一二五弄一號	二三七〇二	
四七二	茂泰機器廠	陳茂記	周家嘴路七五〇弄一九號	五二〇七八	修理零件
四七三	祥和機器廠	蕭純甫	新嘉坡路養德里一五號	二〇一二六	修理機器
四七四	茂昌機器廠	張桂林	(一)戈登路四〇一弄三號 (二)事務所愚園路九七九號	三〇一九一 二〇三九二	汗衫機
四七五	福昌機器廠	周福生	康腦脫路一二〇六弄五號		修理各種機件
四七六	增餘機器廠	周賢興	普陀路普陀坊三號	三〇九〇七	麵粉機蒸汽機
四七七	王美興鐵工廠	王富生	武定路九九號		修理各種機械
四七八	培興鐵工廠	曹廷馥	麥特赫可脫路五二三弄一二號	三七八五八	修理各種機械

會員號碼

廠名

負責人

地

址

電話

出品種類

四七九

金城機器鐵工廠

姚芳圓 勞勃生路四三五六弄三九號

三八六五三

代客銑牙

四八〇

聯昌盛機器廠

虞永定 大西路九七八號

二三八七九

修理機械

四八一

協興鐵工廠

林金生 勞勃生路菜市弄三七號

三五六三七

代客修理

四八二

華達機器製造廠

汪文照 大通路五六七號

三九〇五〇

修理機械

四八三

興業鑫記鐵工廠

林水金 馬浪路榮華里六一號

八六一二六

修理機械

四八四

大新機器廠

張金龍 勞勃生路戈登路四一五號

八五三六〇

修理機械

四八五

國泰鑫記機器廠

黃嘉會 敏體尼蔭路華成路同康里三號

八五三六〇

修理機器零件

四八六

高永興機器廠

高金泉 開封路二一〇弄五一號

四一八〇七

修理製造小型機械

四八七

勤興鐵工廠

白金坤 膠州路一七五弄八四號

六〇九五八

修理

四八八

孫振泰五金工場

孫壽康 赫德路八一六弄九號

八七〇二五

修理

四八九

明星鐵工廠

胡惠芳 貝勒路四一二弄四號

八七〇二五

修理

四九〇

建華機器廠

吳組良 派克路一二二號

九二七三一

修理

四九一

勤昌和記鐵工廠

戴行棠 福煦路一二三八弄一七〇號

三九八一

修理

會員號碼 廠名 負責人 地址 電話 出品種類

四九二 金泰鐵工廠 曹金水 福煦路一二三八弄一六六號 三九八一

四九三 大昌機器廠 朱紀根 青島路八〇號

四九四 德孚機器廠 支鈞樞 威海衛路三二〇號

四九五 協興機器廠 陳麟煬 倍開爾路人壽里二二號 五二七五一

四九六 統益機器廠 陸慶和 周家嘴路八三一號 五二七五一

四九七 林錦記機器廠 林金寶 平涼路三六〇號 五一〇一八

四九八 全泰金記機器廠 黃家祥 楊樹浦路五六三弄六號 修理

四九九 成發鐵工廠 陳澄江 小沙渡路鴻壽坊六六號 六〇五四一 代創機件

五〇〇 遠東小型機器製造廠 鄭際凱 威海衛路七〇四號 六〇二四九 小型工作機

五〇一 福興祥仁記機器廠 姚芳正 梅白格路一九一號 零件兼修理

五〇二 盈泰機器廠 張耀定 徐家匯路五九九號 七八〇三七 修理機器

五〇三 協公昌修理機器廠 梁東成 小沙渡路三三七弄二九六號 三四一二七 修理機器零件

五〇四 亞洲機器修理廠 程文標 (一) 靜安寺路九六弄一四號 九六五九一 修理機器

(二) 事務所 靜安寺路九六弄一四號 九六五九一

四號

會員號碼

廠名

負責人

地址

電話

出品種類

五〇五 德新機器廠

莊德才 岳州路一三九號

五〇三八〇

剪刀車 柴油引擎 木炭代燃機 修理機械

五〇六 萬興鐵廠

王正剛 (一)小沙渡路三七〇弄Y字號 (二)事務所 南京路慈淑大樓五三八號

九六九四三

鍋爐 橋樑 輪船 鐵塔 廠房

五〇七 韓金記鐵工廠

韓銀寶 小沙渡路一二二弄七四號

三五九五一

搖紆車 打線車 倒筒車

五〇八 徐祥記鐵廠

徐祥寶 齊物浦路二一四號

五〇四二七

輪船 橋樑 鍋爐 鐵房 烟通 水箱 一切冷作工程

五〇九 華森機器廠

李慶善 憶定盤路七六一弄五〇號

二〇九四八

造紙機

五一〇 培興機器廠

王寶文 溫州路一二一號

修理汽車零件

五一一 大昌機器廠

張廣德 梅白格路三六號

六二四〇七轉

銅婆水彈子壳地軸考 百令及零配零件

五一二 協興機器廠

許海泉 西摩路一三三一號

六一六三〇

汽車零件

五一三 萬泰彪記機器廠

黃文標 南成都路五七號

六一六三〇

鋼鐵醫院用具 寫字間 用具 鋼床 鋼鐵及克羅

五一四 大華鐵廠

馮其榮 (一)公平路三九六號 (二)事務所 南京路五六六號

五一七三一 九四五三一

味傢具 化學製藥 機器 玻璃廠 模型 冷氣工程 管子 傢具

五一五 黃湧泉銅鐵機器廠

黃德榮 新開路六八二號

三六九〇七

具



會員號碼

廠名

負責人

地址

電話

出品種類

五一六

華昌機器鐵工廠

施拜言 白利南路三一五號

二〇〇一六

化學機械傳動機件麵粉廠紗廠附件

五一七

標準製造廠

謝公威 成都路七七九弄五七號

醫療器件

五一八

協興醫療器械工廠

秦炳輝 靶子路五一九號

外科器械零件理化器械用具消毒器械用具

五一九

新亞衛生材料廠

曹時玉 海格路一五三〇號

醫療器械製藥機器製罐衛生材料

五二〇

永興昌醫化器械製造廠

盛友松 愛而近路慶長里界路一三三弄四四號

四五八三九

醫藥器具乾燥箱消毒器具溫度箱

五二一

華祥機器廠

俞文華 白利南路二四七弄五號

二三五四三轉

修理各種機件化學藥廠製品

五二二

林德興醫療器械工廠

林信耀 北山西路一一〇至一一二號

四一八三三

醫療器械

五二三

永裕鐵工廠

甘泳桃 康腦脫路五八〇弄一五八號

三三二八三轉

礦物磨粉機化學廠機械

五二四

宋邦記機器廠

宋耀章 (一)梅白格路二八〇弄五號 (二)事務所愛文義路二七八號

三一九三九

化學工業機械製藥工業機械其他機械

五二五

科發工業社

張桂蓀 (一)東有恆路九〇七號 (二)事務所辣斐德路辣斐坊三五號

五一六三六

修理藥房及醫院用品

五二五

科發工業社

張桂蓀 (一)東有恆路九〇七號 (二)事務所辣斐德路辣斐坊三五號

七五四八五

修理汽水機器電車配銅鐵零件

會員號碼 廠名 負責人 地址 電話 出品種類

五二六 達洲機器廠 汪炳發 派克路二二九號 三七七五三 修理藥廠機器

五二七 華成機器廠 張子惠 (一)慕爾鳴路二一三號  
(二)事務所同上 三七七五三 化學及製藥工業用機器

五二八 大中工廠 姜福霖 (一)大西路張家宅公茂里四號  
(二)事務所西摩路五九七街八號 二三九〇四  
三九九七三 消毒機冷却器製瓶機  
洗瓶機一切牛乳場應用之機器

五二九 鴻泰機器廠 倪傳鴻 競華路一八四號 三二六六四 化學工業機械

五三〇 通惠鐵工廠 周維暢 愛多亞路磨坊街五弄一號 八一二四一 工作機械化學工程機械  
染織機械

五三一 鑫鋁五金工場 趙智光 西愛咸斯路二六五號 七六四九五 龍頭面盆浴缸落水

五三二 華康公司 施瑞康 (一)貴州路一七三號  
(二)事務所康腦脫路三九四弄三號 閃光機凡而考克

五三三 精華五金機器工廠 曹南笙 菜市路勞神父路六六號 龍頭凡而考克鐵打包機

五三四 大興鐵管製造廠 顧雲翔 (一)周家嘴路一二八五號  
(二)事務所同上 五二〇八二 翻砂鋼鐵自來水廠及  
電氣廠用品凡而救火  
龍頭衛生管

五三五 利民五金工廠 曹利發 (一)兆豐路一三七弄一三號  
(二)事務所同上 五二九三七 龍頭凡而考克生鐵灣頭天

會員號碼

廠名

負責人

地

址

電話

出品種類

五三六

永興五金工廠

周雲鵬

海甯路七九四弄一九號

四五一六二

龍頭凡而修理零件

五三七

勤益五金廠

孔倫傑

天潼路泰安里四六號半

四〇六四〇

龍頭凡而五金附件自來火瓦斯會零件

五三八

鴻昌五金工廠

葉鴻儀

北山西路四九號

龍頭凡而考克

五三九

美華槓記銅鐵  
機器號

鄭國楨

池浜路八六號

龍頭

五四〇

同興莊記機器  
廠

莊德財

池浜路一九〇弄三號

六一六五三

凡而手搖幫浦

五四一

金和五金工廠

王賢炤

成都路一六六號

龍頭凡而考克衛生水  
器用具

五四二

李德大

李光熙

愛文義路一五七號

九一四九三

龍頭落水凡而

五四三

羅鑫泰五金工  
廠

羅杏生

昌平路六六九號

三一六二四

龍頭落水凡而考克

五四四

新球鐵工廠

沈銀福

梅白格路永壽里二號

六〇六五七

車床鑽床其他工具

五四五

德泰五金工廠

傅紹發

熙華德路五五號

四三九七四

水道銅鐵凡而

五四六

興華五金工廠

陳益庭

南貴州路二四號

九六八三六

凡而考克龍頭

五四七

增茂五金工廠

胡惠祥

北京路二八三號

一四〇三四

凡而考克龍頭

五四八

王英錫五金廠

王潤之

河南路六五八號

一三七二八轉

凡而考克龍頭

五四九

立昌五金工廠

高德榮

西安路二五六號

五一七三六

凡而考克龍頭

會員號碼

廠名

負責人

地址

電話

出品種類

五五〇

同錫德五金工廠

童瑞昌 西安路二五〇號

五一八四五轉

凡而考克龍頭

五五一

顧炎昌五金工廠

顧炳炎 新開路鴻瑞里一八號

凡而考克龍頭

五五二

雲昌震記五金工廠

孫震  
(一)七浦路新唐家弄二二六弄五號  
(二)事務所蕪湖路六〇號

四四六九二  
九五三六八

凡而考克龍頭

五五三

瑞大五金工場

傅河忠 愛多亞路重慶路馬樂里六一號

三八三三二

凡而龍頭

五五四

德和五金工廠

陳炳潮 北福建路一二四號

九六八五二

凡而考克龍頭

五五五

聚昶鈞記五金工廠

單長淮 牯嶺路一〇三弄二八號

九六八五二

落水龍頭

五五六

顧復昌五金工廠

顧經培 麥特赫司脫路五八三號

三九九六〇

龍頭凡而考克

五五七

大華五金工廠

潘幼峯  
(一)愛多亞路一三三七弄一〇一號  
(二)事務所北京路七四〇號

九〇二八九

凡而考克龍頭

五五八

利勝銅窗廠

樂斌  
(一)小沙渡路七四四號  
(二)事務所甯波路四七號

一五八九一

銅窗

會員號碼	廠名	負責人	地址	電話	出品種類
五五九	中國鋼鐵工廠	李賢堯	(一)海防路五一三號 (二)事務所甯波路四〇號四〇七號房間	三三三八一 一四三九一	鋼窗車床
五六〇	大同機器廠	王逸民	大西路五七弄一〇號	二三二五二	鋼窗
五六一	正昌銅鐵鋼窗廠	桂盛秋	哥倫比亞路西法華鎮路四六一號		鋼窗鋼門門鎖建築用五金用具
五六二	魏順記	魏國香	甯波路五二〇弄六號	九二六四七	自行車零件
五六三	潤豐製車機器廠	李潤根	(一)小沙渡路一〇〇一弄二二二至二二四號 (二)事務所八號 黃浦灘路七號三樓 永和貿易公司代理	六一二二八 一二〇四三	自行車送貨車零件車床修理機器
五六四	王永順機器廠	王財福	(一)漢口路新聞報館東弄六號 (二)事務所同上	九七七二八轉	人力車零件
五六五	謝安記五金工場	謝安厚	新開路壽康里五號	三六八三三轉	自行車零件喇叭花故筒及五金零件
五六六	公和機器廠	沈文龍	塘山路九五二弄五號	五二九四三轉	自行車零件
五六七	慎興機器廠	何龍泉	靜安寺路一四五一弄二二號		鑽床
五六八	鑫昌機器廠	祝水平	馬崎路三八五號		人力車零件修理零件

會員號碼

廠名

負責人

地址

電話

出品種類

五六九

中庸鐵工廠

楊培元 馬白路二三四弄六九號

六〇三一二轉

彈子軸領自行車及人力車零件 淬火工作小型工具機

五七〇

潘馨鋁銅鐵機器號

潘馨榮 伯頓路九一號

四五九七二

電器零件 五金模子 大小銀箱

五七一

丁泰五金車料行

黃惠權 奧禮和路鼎祥里二四號

八一二二九

人力車自行車零件

五七二

復順昌元記機器廠

王阿元 奧禮和路七九號

四四二六一

修理人力車及自行車製造機械零件

五七三

興業機器廠

應福興 甘肅路一六一號

四四二六一

印刷機螺絲車鋸木機

五七四

王發興農記機器鐵工廠

王儂生 北浙江路四九弄內信昌里六〇號

四一九九六

自行車零件各種機械零件

五七五

王順記機器廠

王聖順 南天潼路五八號

三九八六一

人力車自行車車軸各種機械零件

五七六

泳鋁廠

張月清 山海關路四〇六弄三九號

三九八六一

人力車自行車鋼圈電鍍機拋車機

五七七

禮康製造廠

夏志超 孟德蘭路一五二號

三六五六五

人力車自行車三輪車鋼絲

五七八

慈豐聖記機器車料廠

王聖安 南陽橋奧禮和路三五至四一號

八五二六三

人力車及各機械零件

會員號碼 廠名 負責人 地址 電話 出品種類

五七九 大豐機器銑牙廠 王永康 康腦脫路三德坊四號 銑牙

五八〇 中國機器銑牙廠 蘇洪漢 普陀路六七號 三五九三〇 銑牙輪

五八一 承泰全記機器廠 李全根 (一) 東有恆路八六七弄一一至二一號 (二) 事務所 巨籟達路五七八至五八二號 七七七六〇 銑床修造輪船銑齒輪

五八二 唐達源機器銑牙廠 徐國安 海甯路六二四號 四七二四一 銑牙

五八三 鑫大機器銑牙廠 王賢汶 甘肅路一五五號 四一六七九 銑牙輪修理零件

五八四 金城機器銑牙廠 姜金才 東京路七六一弄一一號 六〇五一五 銑牙

五八五 兆豐機器銑牙廠 姜承禮 麥特赫司脫路六三七弄一二號 三八七五〇 銑牙輪銑床

五八六 四明銑牙廠 陸定財 海防路二三二弄一號 三八六九四 銑牙輪

五八七 良泰機器銑牙廠 王善良 沽嶺路一一七號 九八二二〇 銑牙輪

五八八 和泰昌機器廠 陳慶堂 楊樹浦路四六一弄三二號 銑牙紗廠零件

會員號碼

廠名

負責人

地

址

電話

出品種類

五八九

永昌良記機器  
銑牙廠

徐信良 勞勃生路四七二〇號

三五七七二

銑牙輪

五九〇

王岳記機器廠

王承恩 老大沽路一一六號

六一二〇二

銑牙輪

五九一

合興機器銑牙廠

倪藹富 勞勃生路菜市弄三三號

三五六三七

銑牙輪

五九二

發昌富記機器  
銑牙廠

范阿毛 愛而近路四〇九弄一〇號

四〇四二〇

銑牙輪及零件

五九三

孫錫記五金工  
廠

孫春海 開封路一六四弄一五號

彈子抽屜鎖及鎖

五九四

正泰機器五金  
廠

竺立興 憶定盤路西諸安浜大森里八號

鐵插銷鋼鐵門鎖

五九五

鴻興五金機器  
廠

蔣鴻章 塘山路三興坊二五至二七號

鎖

五九六

聖泰根五金廠

屠森泰 大沽路二四四弄二一號

六一四〇八

鎖

五九七

協勤機器廠

董生順 塘山路三興坊一七號

鎖

五九八

永利鎖廠

沈守仁 大西路六九三號

二一三三四轉

彈子鎖

五九九

華工機器廠

夏如春 皮少耐路一號

八七一〇五

針織機械鎖彈簧鉸鏈  
插銷

六〇〇

隆興昌五金廠

張錦發 馬白路二三四弄八七號

彈子鎖鉸鏈拉練五金  
用品



會員號碼	廠名	負責人	地址	電話	出品種類
六〇一	利用五金廠	張念椿	戈登路一〇五九號 (一)總廠：康腦脫路一七四弄五號 (二)分廠：憶定盤路盤谷卹C五〇號	三八二三四	鎖
六〇二	永生五金製造廠	丁湧奎	(一)總廠：康腦脫路一七四弄五號 (二)分廠：憶定盤路盤谷卹C五〇號 (三)事務所牛莊路七三五號	三九三八一 九三八九八	鎖類五金用品電鍍
六〇三	永安五金廠	趙澄宇	小沙渡路八九五弄二六四號	三一四六七	抽屜鎖白鐵窗鈎
六〇四	友平五金製造廠	湯森	(一)康腦脫路一二六號 (二)事務所昇平街百花巷一二三號	二一六五三 三五二四七	抽屜鎖門鎖拉手
六〇五	豐源工廠	楊竹棋	(一)赫德路一二〇五號 (二)事務所跑馬廳路二二七號	六一四一 三一九〇九	櫥門鎖表鏈
六〇六	天元來五金華行製造廠	翁敏如	(一)極司非而路忻康里六九號 (二)事務所天津路同吉里一六號A	二〇九一二轉 一四六四二	掛鎖門鎖
六〇七	上海鐵工廠	計學為	平濟利路二九一弄一號	八五〇一一	電力織襪機
六〇八	天華針織機器廠	曹佐臣	貝勒路八〇〇號	八〇六五五	電力織襪機縫襪頭機
六〇九	華勝機器廠	張振卿	(一)貝勒路九〇九弄七七號 (二)事務所杜神父路一〇二號	八二六〇九	電力織襪機

會員號碼 廠名 負責人 地址 電話 出品種類

六一〇 瑞餘昌記機器廠 湯康明 貝勒路九五二至八號 八七二四一 電力織襪機

六一一 工利機器廠 宣浪聲 徐家匯路九五號 八七七四一 電力織襪機

六一二 榮泰機器廠 孟錦壽 檳榔路八五三號 三七四六九 電力織襪機倒紗機

六一三 華豐機器廠 張振卿 海防路四七〇號 三六二六五 電力織襪機

六一四 華利鐵工廠 計雲平 海格路親仁里四一號 七三八七九轉 電力織襪機

六一五 大工電力針織機製造廠 唐志青 勞勃生路戈登路一二四三弄一  
一五二號 三〇二八三 電力織襪機

六一六 天利機器廠 姚維初 金神父路四四一弄一四至五號 縫衣機零件

六一七 義記機器廠 陶文義 菜市路四八三號 棉毛布機汗衫機

六一八 鴻泰機器廠 陸馮生 極司非而路四三弄公益邨四號 二三七五二轉 紆紗車

六一九 大陸機器廠 陸兆榮 康悌路黎園坊二五六號 棉織機

六二〇 瑞康機器廠 錢傳華 康悌路黎園坊二六二號 手搖襪機

六二一 利工針織機器廠 張庸 康悌路黎園坊二五四號 橫機平板機修配針織機零件

六二二 振興萬記機器廠 杜子良 愛來格路二五號 八二三三七 手搖花式襪機

六二三 義順合記機器廠 劉梅根 馬浪路六四五弄一號 配造電力織襪機羅口車

會員號碼

廠名

負責人

地址

電話

出品種類

六二四

恆興吉記機器廠

倪吉生 康梯路安順里四一號

修造各種襪機

六二五

新生機器廠

戴銀才 康梯路安越里一二號

修造各種襪機

六二六

華成鐵工廠

葉柏齡 徐家匯路二四四弄九號

專修電力織襪機

六二七

華民機器廠

盧化民 徐家匯路一〇五八弄五二號

縫衣車梭架

六二八

新華鐵工廠

張以鈴 愚園路一一二五弄七號

電力織襪機

六二九

合興步記機器廠

唐步雲 貝勒路九五三弄七八號

八三一八一

製汗衫機

六三〇

沈順昌機器廠

沈山寶 徐家匯路二九號

手搖襪機

六三一

志興廠

胡俊甫 辣斐德路茄勒路三〇〇弄一至二號

手搖襪機

六三二

新泰鐵工廠

周炳福 茄勒路三三〇號

電力針織羅紋機

六三三

榮新機器廠

陶阿榮 康梯路四五五弄四號

針織機器零件

六三四

巢榮記機器廠

巢炳榮 南洋橋鴻富里一號

針織機器

六三五

天足機器廠

胡蘇郎 (一)梧州路三二一號 (二)事務所五馬路月桂里三號

五一三九六

針織機器砂輪機絲邊機

六三六

聯益機器廠

張晉臣 辣斐德路二號

手搖針織機器

六三七

實業根記機器廠

張文彬 馬浪路底八七四號

針織襪機

會員號碼 廠名 負責人 地址 電話 出品種類

六三八 華克鐵工廠 萬長春 小沙渡路六三六弄二〇〇至二號 六二六二二 手搖織襪機

六三九 鄧順鋁器廠 鄧則鳴 (一)極司非而路一四二六號  
(二)事務所八里橋街餘慶里四弄二號 手搖針織機

六四〇 新康工場 陳良忠 菜市路三六八號 針織襪機

六四一 永泰機器廠 梁守仁 貝勒路八八八號 針織機器

六四二 大隆協記機器廠 杜柏英 愛來格路乘安里三四號 針織機器

六四三 勤立機器廠 楊庚辛 麋鹿路三八弄一八號 織襪機

六四四 同泰機器廠 吳錫金 (一)西愛威斯路廿世東路二〇六號  
(二)事務所徐家匯路馬浪路六七九號 針織機器

六四五 新益機器廠 朱雁賓 康悌路一九五弄一六二號 針織襪機

六四六 天益機器廠 陳夢海 康悌路一九五弄一五八號 針織襪機

六四七 順鋁襪機廠 王錫生 白爾路蘭馨里二三號 手搖襪機

六四八 中國工業機器廠 范佐恩 藍維藹路一九五弄一六二號 手搖線襪機 手搖絲襪機

六四九 順昌機器廠 嚴忠海 (一)北西藏路一四六號  
(二)事務所平濟利路三〇五號 針織機器 印刷機器

會員號碼

廠名

負責人

地址

電話

出品種類

六五〇

美固精密機器廠

孫佐廷 貝勒路九四六至八號

八七六四五轉

手搖機機自來水表電表計數機零件

六五一

勤興工場

黃亦仁 菜市路三五六弄四號

花式機機橫機

六五二

天興機機廠

熊福生 杜神父路雙桂里一六號

針織手搖機機

六五三

孫鼎齋機器廠

孫善賓 杜神父路雙桂里二七號

針織機器

六五四

光華機器廠

馮耀明 康梯路一四三弄五四號

針織機器

六五五

育才機機廠

是育才 小西門大林路一〇號

手搖機機

六五六

三星汽車工程機器廠

田嘉毅 西安路二四九號

五二七一九

配各種車輛零件

六五七

張昇泰機器廠

張浩然 阿拉白司脫路一七二弄一七號

修理機器

六五八

鄭生泰機器銑刀廠

鄭泳賚 狄思威路B五五六號

五二四九七轉

來科代銑牙輪

六五九

顧順興鐵工廠

顧勝保 新東京路五八六弄一二號

紗廠零件法蘭葉子

六六〇

協昌祥忠記機器廠

童文忠 勞勃生路四六〇七號

修配紗廠機件

六六一

中西電影機器公司

金 堅 七浦路北山西路口二九四號

四〇六七〇

電影放映機電影有聲機燈箱

六六二

裕昌機器廠

張銀富 膠州路八一〇弄一一七號

三六〇三三轉

幫浦

會員號碼

廠名

負責人

地址

電話

出品種類

六六三

興華機器鐵工廠

凌燮華 康悌路三八〇號

八二五〇一

毛巾機烘燥機壓水機  
被單機

六六四

承大機器鐵工廠

趙野君 東有恆路五九八弄六三號

五二九五九

鑽床布機零件

六六五

福生機器鐵工廠

虞福生 狄思威路五六六號

五二五一三

幫浦生鐵凡而鋼凡而  
小型鐵板製水箱爐子

六六六

永利鐵工廠

蔡維峨 小沙渡路海防路五〇三弄四號

三二三七一

製罐機器及模型水瓶  
殼

六六七

協昶瑞記鐵工廠

王烈錦 海防路三九一弄八二三號

六〇七一七

修理染織機器

六六八

鴻章鐵工廠

蔡瑞卿 (一)白利南路一五號  
(二)事務所新大沽路四六八弄  
四八號

二二二八〇  
三三八四二

毛織機蒸呢機

六六九

楊順興機器銑  
牙廠

楊偉定 甯波路六三〇號

九六四〇五

銑牙

六七〇

寶錫汽車材料  
製造廠

應寶興 普恩濟世路一三六號

七七〇九七

修理及製造汽車材料

六七一

遠東機器廠

施東生 白克路六二號

九一七四一

修理汽車零件及製造  
配件

六七二

永豐義記機器  
廠

蔡鶴 派克路一〇〇號

九〇九〇一轉

汽車零件

會員號碼	廠名	負責人	地址	電話	出品種類
六七三	樂炳昌機器廠	樂炳楚	巨籟達路三四八號	七八〇二九	修理汽車零件
六七四	志明鐵廠	陶志明	塘山路八二七弄三至五號	五一四八八	修理機件
六七五	史榮泰機器廠	史美增	大通路二七四弄一〇號		印刷鑄字機
六七六	精勤鐵工廠	胡良緣	北山西路一〇弄二六一號	四五八〇四	紡織五金附屬用品
六七七	陸順興機器廠	陸根發	華格桌路二四五號		碾米機 屨水機
六七八	興昌機器廠	徐文興	(一)大通路五六五號 (二)事務所廣西路一四弄七號	九〇五七四	修理
六七九	俞式中文打字機公司	潘勉之	北京路二七九號	一七一九四	中文打字機 鑄造鉛字
六八〇	勤興偉記鐵工廠	張偉治	海防路三九一弄八三三號		圓頭別針車 迴形針車 倒線車 圓形別針
六八一	振昌鐵工廠	董仁德	檳榔路A二八九號		修理機件
六八二	白興昌機器廠	白財運	愛多亞路六七一號		柴油引擎 碾米機 軋花車
六八三	新興鐵工廠	虞子芳	戈登路一二六二至四號	三九九一三	修理機械
六八四	新泰祥機器廠	朱茂	七浦路一五五號	四三七六四	磨刀 修配零件 印刷機 捲烟機 切紙車 製盒機
六八五	大陸螺釘廠	陸金斌	徐家匯路一〇五八弄八一號	七七九二一	

會員號碼	廠名	負責人	地址	電話	出品種類
六八六	一強五金物品製造廠	楊沛霖	天潼路新唐家弄二一〇號	四五五七九	木螺絲釘
六八七	企華鐵工廠	樂畊傑	東京路六二八號	三〇九九一	螺絲釘 機木用平頭螺絲釘
六八八	利民五金製造廠	王文皋	(一) 武定路五六九號 (二) 事務所 浙江路六五九號	六〇九七五 九三四八六	銅鐵木螺絲釘 銅鐵機器螺絲五金零件
六八九	慶茂昌螺絲製造廠	顧錫棠	(一) 威海衛路三五七弄五八號 (二) 澳門路五九五弄四一號 (三) 事務所 威海衛路三五七弄五八號	三八三五一 三八五四二 三八三五一	木螺絲釘 機器螺絲釘
六九〇	國華五金製造廠	鄭世綱	(一) 憶定盤路五二四弄益利坊 (二) 事務所 赫德路六七二弄二五號	六二三八九 六二三八九	銅鐵圓平木螺絲
六九一	均益五金電料製造廠	吳士槐	宜昌路二六九號	六〇九〇七	木螺絲釘 機器螺絲
六九二	大中華五金廠	張昌祺	戈登路一〇四九弄一〇號及六〇號	六二五〇四	木螺絲釘 機器螺絲釘
六九三	民國螺旋釘廠	蔡組庵	愛文義路一六三號	九〇八四八	鐵木螺絲釘 銅木螺絲釘
六九四	新中五金製造廠	諸崇聞	大西路三八二號	二〇八四九	木螺絲釘



會員號碼 廠名 負責人 地址 電話 出品種類

六九五 廠 黎達信記螺絲 陳季森 派克路三〇九弄八號 三八五〇九 銅鐵機器螺絲木螺絲

六九六 通用螺旋釘廠 王自本 (一)陸家路一五〇號 一七六九四 鐵平頭木螺絲

六九七 中國興業螺絲廠 邱振國 普陀路二五一號 六〇二四五 木螺絲銅鐵機器螺絲

六九八 美華旋釘廠 張敏政 (一)麥根路麥根里一八〇號 八二六二四 木螺絲羊眼圈

六九九 勝利螺絲廠 樂斌 (一)小沙渡路四七號 一五八九一 機器螺絲木螺絲

七〇〇 三星螺旋釘廠 徐財根 (一)白利南路協興里九號 九六九〇七 平頭木螺旋釘

七〇一 大華螺旋釘廠 林本禧 (一)大西路憶定盤路曹家埃達成里一號 二〇〇〇轉 木螺旋釘

七〇二 慶成螺旋釘廠 屠溶清 (二)事務所 雷波路五四〇號三 九二〇四三 木螺絲釘

七〇三 競新興記鐵工廠 胡養仁 康腦脫路五八〇弄一六二號 三四八〇三 白鉛螺絲羅絲窗鈎羅

新廠：海防路三九一弄三二號 三八九六七 絲母大小蝦米羅絲

會員號碼

廠名

負責人

地址

電話

出品種類

七〇四

福利螺絲廠

何景南

(一)極司非而路錢家巷永祥村八號  
(二)事務所蒲石路平安里一號

七七五一五

銅木螺旋釘鐵木羅旋釘

七〇五

利利機器螺絲廠

蔡同才

愛文義路四六〇弄一一號

六六一〇〇

機器螺絲

七〇六

中華祥記螺絲廠

殷廣祥

(一)昌平路三七七號  
(二)事務所北平路四四〇號

九二六九七

螺絲釘羊眼圈皮帶羅絲

七〇七

寶克五金螺旋釘廠

朱義通

(一)貝勒路八五二弄二九號  
(二)事務所辣斐德路二五八號

八五〇一九

機器螺絲釘木螺絲釘

七〇八

中國五金製造廠

胡厚德

(一)大西路王家弄明泉村六號  
(二)事務所北京路八二九號

九三八七六

羊眼木冒釘螺絲

七〇九

福建五金廠

王聚福

憶定盤路東諸安浜南振德坊一六號

二三二二六轉

機器螺絲

七一〇

中華五金廠

張不庚

憶定盤路三一二號

二一一八二

停業出會

七一一

興順泰鐵工廠

張南嶺

西摩路八四六弄六一號

三八九二四

鐵平頭木螺絲

七一二

泰山鐵工廠

郁光五

戈登路一一一〇號

六一一八一

木螺旋釘

七一三

晉隆電業機械廠

宋倬雲

周家嘴路一〇二〇號

五〇六六八

自動送信機自動鑽孔機現波機拖紙機號碼

會員號碼	廠名	負責人	地址	電話	出品種類
七一四	承泰松記機器廠	曹松鶴	板榔路一三五六號	三五二九〇	修理輪船引擎定造水汀引擎
七一五	實業機器廠	鄭良才	小沙渡路澳門路六〇九號	六〇六一五	布機零件修理拆配
七一六	長城五金廠	高金泉	(一) 開封路二〇八弄一六號 (二) 事務所青海路二九弄三號	四一八〇七 三一五三七	鐵鉸鏈
七一七	瞿順興鐵工廠	瞿宏生	(一) 開北天通庵路五〇〇號 (二) 事務所開北西寶興路四三六號		
七一八	新民機器鐵工製造廠	董奏膚	(一) 岳州路三七三A (二) 事務所九江路二一〇號四樓四〇九號	一八九二二	繪圖儀器鐵窗鐵門鎖
七一九	厚記機器廠	張厚甫	勞勃生路四七二一號	三六四六轉	冲床
七二〇	金昌協記機器廠	王子厚	東有恆路五六號		船舶引擎兼修理
七二一	益豐鐵工廠	顏葆良	海防路競華路一二一至三號	三八〇一〇	壓氣幫浦柴油引擎離心力抽水機工作機
七二二	于義昌廠	于義庭	周家嘴路五一五弄九號	五二四九九	鍛製各種鋼鐵機件
七二三	順泰鐵廠	張卓賢	齊物浦路四五五號	九七九九二	鍛製各種鋼鐵機件引擎
七二四	胡香記鐵舖	胡子良	康腦脫路南姚橋浜四六號	二三一九一	鍛製各種鋼鐵機件
七二五	沈福錫鐵舖	沈銀福	梅白格路五四六弄二號	六〇六五七	鍛製各種鋼鐵機件

會員號碼

廠名

負責人

地址

電話

出品種類

七二六

協和鐵舖

朱張福 東有恆路八六七弄五一號

八〇二八五

鍛製各種鋼鐵機件

七二七

鄧裕興鐵舖

鄧順祥 北西藏路二四六弄一一號

八七二七五轉

鍛製各種鋼鐵機件

七二八

馮鴻泰鐵舖

馮順生 南市外馬路一五〇八號

二三五六三

鍛製各種鋼鐵機件

七二九

杭聚興鐵舖

杭培祥 勞神父路四七四九號

四七三〇四

鍛製各種鋼鐵機件

七三〇

王源興鐵舖

王盤生 白利南路九四七號

三一〇八六

鍛製各種鋼鐵機件

七三一

諸永順鐵舖

諸復新 北西藏路二五六號

一三九九五

鍛製各種鋼鐵機件

七三二

陳順興鐵舖

陳榮寶 武定路三五七號

三九五三七

鍛製各種鋼鐵機件

七三三

萬順恆鐵舖

周濂泉 虹鎮飛虹路四〇四號

三三七一八

鍛製各種鋼鐵機件

七三四

吳德泰鐵舖

吳文高 徐家匯路四七四弄A二號

四一四五

鍛製各種鋼鐵機件

七三五

張聚盛鐵舖

張松林 麥特赫司脫路五六弄一號

九〇三五五

鍛製各種鋼鐵機件

七三六

鎬鋁鐵舖

吳殿元 小沙渡路口五七六弄

八七五五九

鍛製各種鋼鐵機件

七三七

浦萬興鐵舖

浦連桂 九江路七〇五號

四七三〇四

鍛製各種鋼鐵機件

七三八

錢順興鐵舖

錢永泉 海甯路六〇八號

八七五五九

鍛製各種鋼鐵機件

七三九

蔣全泰鐵舖

蔣鶴峯 (一) 浙江路六八一號 (二) 事務所 虞洽卿路七二五弄

八七五五九

鍛製各種鋼鐵機件

七四〇

丁順興鐵舖

于壽椿 黃浦灘一〇五號

四七三〇四

鍛製各種鋼鐵機件

七四一

邵源盛鐵舖

邵湧金 北西藏路底二六八號

四七三〇四

鍛製各種鋼鐵機件

會員號碼

廠名

負責人

地址

電話

出品種類

七四二

張源泰鐵舖

張廷棟 虞洽卿路七二五弄一九號

鍛製各種鋼鐵機件

七四三

王萬順鐵舖

王盤金 康腦脫路赫德路口四五三號

鍛製各種鋼鐵機件

七四四

鄧順興鐵舖

鄧阿三 虞洽卿路自來火行

鍛製各種鋼鐵機件

七四五

于順興鐵舖

于壽林 勞神父路二二號

鍛製各種鋼鐵機件

七四六

王長記鐵舖

王升山 周家嘴路四九九號

五〇九二三

鍛製各種鋼鐵機件

七四七

高信昌鐵舖

高壽培 靜安寺路五五號

鍛製各種鋼鐵機件

七四八

朱運茂鐵舖

朱張福 白利南路二七五號

八五〇一五

鍛製各種鋼鐵機件

七四九

丁慎昌鐵舖

丁阿蘭 七浦路五八二號

鍛製各種鋼鐵機件

七五〇

顧順泰鐵舖

顧步清 南天潼路四八號

鍛製各種鋼鐵機件

七五一

許順記鐵舖

許子麒 戈登路一二〇七號

鍛製各種鋼鐵機件

七五二

煜昌鐵舖

王內根 戈登路一二〇七號

鍛製各種鋼鐵機件

七五三

裕隆興鐵舖

趙根和 虞洽卿路新拉坡橋七二五弄一八二號

鍛製各種鋼鐵機件

七五四

鴻昌鐵舖

丁鳳根 赫德路一〇四三號

鍛製各種鋼鐵機件

七五五

增源鐵舖

蘇壽祺 狄思威路其美路一二八號

鍛製各種鋼鐵機件

七五六

新元來鐵舖

丁善生 河南路三二六號

鍛製各種鋼鐵機件

七五七

鮑興記鐵舖

鮑萬興 榆林路汾州路二〇〇號

鍛製各種鋼鐵機件

七五八

賈發興鐵舖

賈福增 匯山路麥克利克路

鍛製各種鋼鐵機件

會員號碼

廠名

負責人

地址

電話

出品種類

七五九

戴龍興鐵舖

戴阿根 小沙渡路六七九號

鍛製各種鋼鐵機件

七六〇

何萬順鐵舖

何裕福 文監師路六號

鍛製各種鋼鐵機件

七六一

陸聚興鐵舖

陸進市 甘肅路一九八號

鍛製各種鋼鐵機件

七六二

何聚興鐵舖

何苗根 瑞金路五五號

鍛製各種鋼鐵機件

七六三

張萬順鐵舖

張阿二 戈登路荔浦路八六三號半

鍛製各種鋼鐵機件

七六四

徐順興鐵舖

徐小弟 戈登路荔浦路八六三號半

鍛製各種鋼鐵機件

七六五

張萬興鐵舖

張銀泉 戈登路荔浦路八六三號半

鍛製各種鋼鐵機件

七六六

周順發鐵舖

周根寶 天潼路西一九號

鍛製各種鋼鐵機件

七六七

曹福昌鐵舖

曹堅定 康腦脫路高家宅九九號

鍛製各種鋼鐵機件

七六八

談順興鐵舖

談才興 荊州路四四六號

鍛製各種鋼鐵機件

七六九

浦鴻茂鐵舖

浦阿泉 愛而近路四八八弄二三號

鍛製各種鋼鐵機件

七七〇

浦隆興鐵舖

浦根壽 武定路一三六號

鍛製各種鋼鐵機件

七七一

顧永泰鐵舖

顧根福 鴨綠路一二六號

鍛製各種鋼鐵機件

七七二

沈萬錫祥記鐵舖

天潼路五四三號

鍛製各種鋼鐵機件

七七三

義興昌鐵舖

陳子良 愛而近路四八八弄二三號

四三〇七六

鍛製各種鋼鐵機件

七七四

馮發昌鐵舖

馮阿四 長沙路一二四號

鍛製各種鋼鐵機件

七七五

王永泰鐵舖

王忠泉 閘北香山路一二五號

鍛製各種鋼鐵機件

鍛製各種鋼鐵機件

會員號碼	廠名	負責人	地址	電話	出品種類
七七六	周順興鐵舖	周祥發	赫德路A一〇四三號		鍛製各種鋼鐵機件
七七七	張德興鐵舖	張炳琪	北福建路一一一號		鍛製各種鋼鐵機件
七七八	沈鴻鋁鐵舖	沈金寶	七浦路一五九號		鍛製各種鋼鐵機件
七七九	戈順興鐵舖	周寶	岳州路三三號		鍛製各種鋼鐵機件
七八〇	韓聚興鐵舖		平涼路汾州路一二六號		鍛製各種鋼鐵機件
七八一	源興鐵舖	周冬源	法華路寶興里一六號		鍛製各種鋼鐵機件
七八二	許永順鐵舖	許永根	徐家匯路二六〇號		鍛製各種鋼鐵機件
七八三	永興鐵舖	張石根	平涼路汾州路一四七號		鍛製各種鋼鐵機件
七八四	蓋萬興鐵舖	蓋世維	麥高包祿路一七一號	八五七一八轉	鍛製各種鋼鐵機件
七八五	朱順興鐵舖	朱國章	麥高包祿路一六五弄一六號	八五七一八轉	鍛製各種鋼鐵機件
七八六	徐順興鐵舖	徐永泉	岳州路三三號		鍛製各種鋼鐵機件
七八七	潘義泰鐵舖	潘河三	昌平路三三四號		鍛製各種鋼鐵機件
七八八	談新記鐵舖	談寶忠	楊樹浦路松清路一三二號	五〇八三四	鍛製各種鋼鐵機件
七八九	許順記鐵舖	李根培	楊樹浦汾州路底		鍛製各種鋼鐵機件
七九〇	朱裕豐鐵舖	朱泉寶	岳州路一四三號	五〇三八〇	鍛製各種鋼鐵機件
七九一	振興鐵舖	徐文彬	海格路西五五號		鍛製各種鋼鐵機件
七九二	李發興鐵舖	李金生	徐家匯路五七〇弄四號		鍛製各種鋼鐵機件

會員號碼

廠名

負責人

地址

電話

出品種類

七九三 童宏興鐵舖

童培泉 徐家匯路一〇弄一七號

三九九二九轉

鍛製各種鋼鐵機件

七九四 糜順興鐵舖

糜泉根 昌平路七二號半

三九九二九轉

鍛製各種鋼鐵機件

七九五 錢順記鐵舖

錢阿春 膠州路一七五弄五二號

鍛製各種鋼鐵機件

七九六 蘇榮泰鐵舖

蘇金根 山海關路二九三號

鍛製各種鋼鐵機件

七九七 裕順昌鐵舖

陶阿根 西安路三一弄五號

五二六一八

鍛製各種鋼鐵機件

七九八 鄒成興鐵舖

鄒阿根 韜朋路榆林路二九三號

鍛製各種鋼鐵機件

七九九 協興鐵舖

戴鳳朝 白利南路西二五號

鍛製各種鋼鐵機件

八〇〇 明星鐵舖

朱鴻寶 愛而近路德壽里二三號

鍛製各種鋼鐵機件

八〇一 沈源茂鐵舖

沈 斐 北福建路一〇〇號

鍛製各種鋼鐵機件

八〇二 龔順興鐵舖

龔小章 膠州路一七八五弄五二號

鍛製各種鋼鐵機件

八〇三 協豐鐵舖

馬世根 極司非而路嚴家宅A一九號

鍛製各種鋼鐵機件

八〇四 廉同昌鐵舖

廉志清 北福建路一一三號

鍛製各種鋼鐵機件

八〇五 李福昌鐵舖

李鴻福 新開路一四九二弄一三三號

鍛製各種鋼鐵機件

八〇六 邵隆順鐵舖

邵維廣 阿拉白司脫路二一〇號

三九四七九

鍛製各種鋼鐵機件

八〇七 謝萬興鐵舖

謝國祥 昌平路昌平里四弄六號

鍛製各種鋼鐵機件

八〇八 錢源泰鐵舖

錢喜生 康腦脫路南姚橋浜五弄D二號

鍛製各種鋼鐵機件

八〇九 張發興鐵舖

張泉榮 岳州路一七一弄一六號

鍛製各種鋼鐵機件



會員號碼

廠名

負責人

地址

電話

出品種類

八一〇 朱萬昌鐵舖 朱學初 七浦路甘肅路五八一號

四四三九二

鍛製各種鋼鐵機件

八一〇 姚合興鐵舖 姚長林 小沙渡路九四一號

鍛製各種鋼鐵機件

八一〇 袁鴻興鐵舖 袁三林 北西藏路底二六〇號

鍛製各種鋼鐵機件

八一三 湯順興鐵舖 湯雲軒 麥根路七一弄三一號

鍛製各種鋼鐵機件

八一四 韓裕興鐵舖 韓富寶 海防路六五一號半

鍛製各種鋼鐵機件

八一五 周義昌鐵舖 周阿紀 普陀路二六一號

六二七四一

鍛製各種鋼鐵機件

八一六 順新鐵舖 奚裕初 康腦脫路五四五弄

鍛製各種鋼鐵機件

八一七 陳德興鐵舖 陳文卿 貝勒路八一七號

鍛製各種鋼鐵機件

八一八 顧順興鐵舖 顧鳳旗 戈登路一〇八〇弄一一四號

鍛製各種鋼鐵機件

八一九 周長泰鐵舖 周勝祥 康腦脫路高家宅B九二號

鍛製各種鋼鐵機件

八二〇 陸發興鐵舖 陸杏根 平涼路二三一號

鍛製各種鋼鐵機件

八二一 戴鴻興鐵舖 戴阿大 徐家匯路五六一號

鍛製各種鋼鐵機件

八二二 王永昌鐵舖 王阿本 小沙渡路馬白路二二二號

鍛製各種鋼鐵機件

八二三 楊金鋁鐵舖 楊春華 憶定盤路西諸安浜三號

鍛製各種鋼鐵機件

八二四 蕭華興鐵舖 蕭全福 虞洽卿路自來火行內一四七號

鍛製各種鋼鐵機件

八二五 新成泰鐵舖 張天生 自來火行二六號

鍛製各種鋼鐵機件

八二六 錢根記鐵舖 錢根生 鴨祿路一二八號

鍛製各種鋼鐵機件

會員號碼

廠名

負責人

地址

電話

出品種類

八二七 馮福泰鐵鋪

馮順根 山海關路三八五號

鍛製各種鋼鐵機件

八二八 王萬興鐵鋪

王阿鳳 北福建路口三九四弄餘森里一〇號

鍛製各種鋼鐵機件

八二九 顧順興鐵鋪

顧士泉 白利南路一六〇號

鍛製各種鋼鐵機件

八三〇 邱鴻興鐵鋪

邱榮庭 北浙江路老拉坡橋堍一〇至一二號

鍛製各種鋼鐵機件

八三一 張鴻興鐵鋪

張阿七 梧州路口東柵街四三號

鍛製各種鋼鐵機件

八三二 陸榮昌鐵鋪

陸榮生 康腦脫路高家宅三七號

鍛製各種鋼鐵機件

八三三 吳金泰鐵鋪

吳阿培 康腦脫路高家宅三六號

鍛製各種鋼鐵機件

八三四 袁發興鐵鋪

袁士根 海勒路一二八號

鍛製各種鋼鐵機件

八三五 朱發興鐵鋪

朱阿福 岳州路兆豐路口八四號

鍛製各種鋼鐵機件

八三六 秦榮興鐵鋪

秦錫良 茂海路五九五號

鍛製各種鋼鐵機件

八三七 復泰祥鐵鋪

朱壽生 河南路五六四號南半間

鍛製各種鋼鐵機件

八三八 怡豐鐵鋪

曹煥泉 岳州路六八弄一七號

鍛製各種鋼鐵機件

八三九 周元順鐵鋪

周學文 康腦脫路高家宅三三號

鍛製各種鋼鐵機件

八四〇 鴻泰鐵鋪

張鳳生 梧州路口東珊街三五號

鍛製各種鋼鐵機件

八四一 馬合興鐵鋪

馬阿末 康腦脫路五四五弄

鍛製各種鋼鐵機件

八四二 喻萬興鐵鋪

喻順富 澳門路五九五弄二八號

鍛製各種鋼鐵機件

五二七八四

會員號碼

廠名

負責人

地址

電話

出品種類

八四三	張振泰鐵舖	張根泉	愛而考克路周家嘴路口		鍛製各種鋼鐵機件
八四四	莫永泰鐵舖	莫鶴梅	巨籟達路五一號		鍛製各種鋼鐵機件
八四五	袁聚興鐵舖	袁叙寶	牛莊路七四七號		鍛製各種鋼鐵機件
八四六	周永昌鐵舖	周景芳	享利路一四四號		鍛製各種鋼鐵機件
八四七	開明鐵舖	江體全	昌平路一五六弄八號		鍛製各種鋼鐵機件
八四八	順泰鐵舖	丁寶生	戈登路一二七七號	六一五八四	鍛製各種鋼鐵機件
八四九	施源泰鐵舖	施壽根	荔浦路八六三號		鍛製各種鋼鐵機件
八五〇	宋裕泰鐵舖	宋翼青	梧州路東柵街四一號		鍛製各種鋼鐵機件
八五一	謝順興鐵舖	謝紀泉	海甯路八九五號		鍛製各種鋼鐵機件
八五二	鴻興鐵舖	華壽根	昆明路三五二號		鍛製各種鋼鐵機件
八五三	順泰鐵舖	陳泉大	巨籟達路五一三號		鍛製各種鋼鐵機件
八五四	蔡順興鐵舖	蔡兆慶	康腦脫路高家宅三八號		鍛製各種鋼鐵機件
八五五	吳發興鐵舖	吳培生	麥根路四一五號		鍛製各種鋼鐵機件
八五六	候昌祥鐵舖	候通林	昆明路六一〇號		鍛製各種鋼鐵機件
八五七	顧瑞昌鐵舖	顧林生	梅白格路永壽里二號		鍛製各種鋼鐵機件
八五八	杭永興鐵舖	杭銀山	虞洽卿路七二五弄一八一號		鍛製各種鋼鐵機件
八五九	朱錦記鐵舖	朱寶林	大統路六三八弄一〇三號		鍛製各種鋼鐵機件

會員號碼

廠名

負責人

地址

電話

出品種類

八六〇 顧義源鐵舖

顧全根 虞洽卿路七二五弄一八三號

鍛製各種鋼鐵機件

八六一 殷怡泰鐵舖

殷煥章 河南路七六三至七六七號

鍛製各種鋼鐵機件

八六二 華鑫泰鐵舖

華阿芳 岳州路一〇〇號

鍛製各種鋼鐵機件

八六三 楊永興鐵舖

楊同福 露香園路二八號

鍛製各種鋼鐵機件

八六四 楊裕興鐵舖

楊銀泉 徐家匯路五七〇弄一號

鍛製各種鋼鐵機件

八六五 福泰鐵舖

顧根祥 梅白格路五四六弄二號

三九五五二

鍛製各種鋼鐵機件

八六六 俞順興鐵舖

俞阿錫 麥根路七三五弄三四號

三九五五二

鍛製各種鋼鐵機件

八六七 周聚興鐵舖

周金濤 乍浦路八八號

三九五五二

鍛製各種鋼鐵機件

八六八 陳萬興鐵舖

陳志斌 梅白格路五四六弄二號

三九五五二

鍛製各種鋼鐵機件

八六九 陸泰興鐵舖

陸榮錦 愛而考克路二八八弄一號

鍛製各種鋼鐵機件

八七〇 俞順興鐵舖

俞阿春 麥根路七三五弄三四號

三三二六三

鍛製各種鋼鐵機件

八七一 楊恆順鐵舖

楊錫釗 板榔路三二四號

三三二六三

鍛製各種鋼鐵機件

八七二 新義泰鐵舖

杜伯根 麥根路車袋角六八七弄八〇號

鍛製各種鋼鐵機件

八七三 邵隆茂鐵舖

邵阿秋 虞洽卿路自來火行一四七號

鍛製各種鋼鐵機件

八七四 華順泰鐵舖

張阿瑞 虞洽卿路自來火行五三號

鍛製各種鋼鐵機件

八七五 繆仁昌鐵舖

繆和尙 極司非而路嚴家宅六八號

鍛製各種鋼鐵機件

八七六 吳全泰鐵舖

吳桂泉 徐家匯路五八一號

鍛製各種鋼鐵機件

會員號碼

廠名

負責人

地址

電話

出品種類

八七七	李榮記鐵舖	李貴榮	戈登路一二四三弄一二八號		鍛製各種鋼鐵機件
八七八	劉順興鐵舖	劉玉貴	岳州路六七弄一六號		鍛製各種鋼鐵機件
八七九	周仁大鐵舖	周士根	遼陽路四一〇號		鍛製各種鋼鐵機件
八八〇	吳寶記鐵舖	吳阿寶	華德路六三五號	五一九二九	鍛製各種鋼鐵機件
八八一	義昌鐵舖	袁望山	薩坡賽路四六〇號		鍛製各種鋼鐵機件
八八二	南洋鐵舖	于伯泉	北河南路三〇二號	四五二六八	鍛製各種鋼鐵機件
八八三	沈祥興鐵舖	沈根祥	極司非而路四二八弄六四號	二三八二七轉	鍛製各種鋼鐵機件
八八四	鎔錫鐵舖	王祥榮	極司非而路嚴家宅六八號		鍛製各種鋼鐵機件
八八五	鼎順鐵舖	陸少雲	浙江路六九九號		鍛製各種鋼鐵機件
八八六	協榮泰記鐵舖	陸榮富	北蘇州路七八八號		鍛製各種鋼鐵機件
八八七	大衆鐵舖	周湧源	北京路七一〇號		鍛製各種鋼鐵機件
八八八	高福興鐵舖	高鳳泉	賈西義路二號		鍛製各種鋼鐵機件
八八九	協昌鐵舖	胡培源	北京路七一一弄一五號		鍛製各種鋼鐵機件
八九〇	元興鐵舖	浦義標	昆明路五二二號		鍛製各種鋼鐵機件
八九一	錢順茂鐵舖	錢根林	周家嘴路九八八弄一四號		鍛製各種鋼鐵機件
八九二	楊聚興鐵舖	楊根寶	昆明路三五二號		鍛製各種鋼鐵機件
八九三	過鴻興鐵舖	過勝寶	白利南路二七五號		鍛製各種鋼鐵機件

會員號碼

廠名

負責人

地址

電話

出品種類

八九四	馮湧興鐵舖	馮耀鴻	徐家匯路二七三至二七四號	鍛製各種鋼鐵機件
八九五	華順興鐵舖	華錦堂	汾州路一六三號	鍛製各種鋼鐵機件
八九六	許永順鐵舖	許肇基	徐家匯路二五二號	鍛製各種鋼鐵機件
八九七	萬順鐵舖	周漢泉	山海關路三八一號	鍛製各種鋼鐵機件
八九八	順錫鐵舖	魏克昌	康梯路郵局對面四四九號	鍛製各種鋼鐵機件
八九九	浦元興鐵舖	浦九如	徐家匯路二〇號	鍛製各種鋼鐵機件
九〇〇	喬永興鐵舖	喬泉寶	徐家匯路盧家弄A一五號	鍛製各種鋼鐵機件
九〇一	張源興鐵舖	張嘉仁	北福建路七〇號	鍛製各種鋼鐵機件
九〇二	錢瑞泰鐵舖	錢英才	極司非而路一二〇〇號弄內	鍛製各種鋼鐵機件
九〇三	仁記鐵舖	嚴友根	華德路一五四號	鍛製各種鋼鐵機件
九〇四	朱順興鐵舖	朱張大	麥克利克路三二八號	鍛製各種鋼鐵機件
九〇五	福記鐵舖	嚴二寶	麥克利克路三二八號	鍛製各種鋼鐵機件
九〇六	張發興鐵舖	張永泉	牛莊路六二九號	鍛製各種鋼鐵機件
九〇七	沈發興鐵舖	沈錫根	康腦脫路二〇六號	鍛製各種鋼鐵機件
九〇八	嚴泰昌鐵舖	嚴燮明	勞合路一六三號	鍛製各種鋼鐵機件
九〇九	張福興鐵舖	張阿毛	徐家匯路盧家弄C一六號	鍛製各種鋼鐵機件
九一〇	永鑫昌鐵舖	朱阿泉	徐家匯路盧家弄A一五號	鍛製各種鋼鐵機件

九七九六一轉

會員號碼

廠名

負責人

地

址

電話

出品種類

九一	俞發昌鐵舖	俞永林	七浦路泰源里七號	鍛製各種鋼鐵機件
九一二	錢順興鐵舖	錢阿根	鴨綠路一二二號	鍛製各種鋼鐵機件
九一三	義福興鐵舖	鮑萬定	榆林路四七二號	鍛製各種鋼鐵機件
九一四	許永順鐵舖	許永根	徐家匯路二六〇號	鍛製各種鋼鐵機件
九一五	俞益昌鐵舖	俞光明	七浦路餘森里一〇號	鍛製各種鋼鐵機件
九一六	興泰鐵舖	李根培	愛而近路德壽里	鍛製各種鋼鐵機件
九一七	朱耀記鐵舖	朱耀周	麥根路六七八弄二一八號	鍛製各種鋼鐵機件
九一八	何順記鐵舖	何順志	新開路六三號	鍛製各種鋼鐵機件
九一九	錢順興鐵舖	錢阿根	新開橋路七〇號	鍛製各種鋼鐵機件
九二〇	楊公順鐵舖	楊炳根	白利南路南曹家宅口二號	鍛製各種鋼鐵機件
九二一	源錫鐵舖	洪根大	寶山路四二三號	鍛製各種鋼鐵機件
九二二	新發興鐵舖	郁阿大	虞洽卿路七二五號	鍛製各種鋼鐵機件
九二三	朱恆茂鐵舖	朱德和	東有恆路八六七弄五一號	鍛製各種鋼鐵機件
九二四	朱鴻茂鐵舖	朱德盛	虹口茂海路一二一號	鍛製各種鋼鐵機件
九二五	永泰鐵舖	蔣根寶	小沙渡路八六三號	鍛製各種鋼鐵機件
九二六	永恆泰鐵舖	朱根祥	極司非而路一二〇〇弄內	鍛製各種鋼鐵機件
九二七	馮永興鐵舖	馮廷閣	徐家匯路六一三號	鍛製各種鋼鐵機件

五二二四三

會員號碼

廠名

負責人

地址

電話

出品種類

九二八	蔣永興鐵舖	蔣榮寶	麥根路七四七號		鍛製各種鋼鐵機件
九二九	杜發興鐵舖	杜愛興	小東門丹鳳路二〇二號		鍛製各種鋼鐵機件
九三〇	張德成鐵舖	張順明	池浜橋四斯文里對面二九號		鍛製各種鋼鐵機件
九三一	胡順興鐵舖	胡阿四	池浜橋四斯文里對面七一號半		鍛製各種鋼鐵機件
九三二	吳永泰鐵舖	吳榮泉	七浦路餘森里一〇號		鍛製各種鋼鐵機件
九三三	周寶錕鐵舖	周錫根	梅白格路五五四號		鍛製各種鋼鐵機件
九三四	朱茂順鐵舖	朱章生	梅白格路五五五號		鍛製各種鋼鐵機件
九三五	華通鐵舖	朱召成	七浦路餘森里一〇號		鍛製各種鋼鐵機件
九三六	薛宏泰鐵舖	薛阿盤	平濟利路三〇六號		鍛製各種鋼鐵機件
九三七	浦茂興鐵舖	浦海林	南市陸家浜路七七一號		鍛製各種鋼鐵機件
九三八	義興昌鐵舖	謝鳳儀	安納金路樂義里一二號		鍛製各種鋼鐵機件
九三九	郁順興鐵舖	郁三泉	岳州路一七弄六一號		鍛製各種鋼鐵機件
九四〇	王永順鐵舖	王財福	漢口路二六六弄六號		鍛製各種鋼鐵機件
九四一	莊恆泰鐵舖	莊逸根	斜橋弄一九九弄二號		鍛製各種鋼鐵機件
九四二	陳永興鐵舖	陳菊根	小沙渡路蔣家巷華福里二二號		鍛製各種鋼鐵機件
九四三	興昌鐵舖	方皓陽	東京路五五〇號		鍛製各種鋼鐵機件
九四四	朱沅記鐵舖	朱許早	倍開爾路荊州路四四三號		鍛製各種鋼鐵機件



會員號碼

廠名

負責人

地

址

電話

出品種類

九四五	王興泰鐵舖	王永田	橫浜橋士慶路一六六號		鍛製各種鋼鐵機件
九四六	張順興鐵舖	張士成	廣西路二七七弄二號		鍛製各種鋼鐵機件
九四七	張永興鐵舖	張和寶	維爾蒙路三二號		鍛製各種鋼鐵機件
九四八	錢鴻興鐵舖	錢阿文	牛莊路六三九號		鍛製各種鋼鐵機件
九四九	石永興鐵舖	石余生	霞飛路九八七弄一四五號		鍛製各種鋼鐵機件
九五〇	趙泰興鐵舖	趙春榮	周家嘴路岳州路一〇〇號		鍛製各種鋼鐵機件
九五一	徐順興鐵舖	徐金寶	大通路五八四號		鍛製各種鋼鐵機件
九五二	合興鐵舖	沈同生	臨平路九七號		鍛製各種鋼鐵機件
九五三	馮發祥鐵舖	馮金虎	岳州路東珊街六三號		鍛製各種鋼鐵機件
九五四	許祥泰鐵舖	許子良	康悌路三〇二號		鍛製各種鋼鐵機件
九五五	蔣順興鐵舖	蔣祥生	北海路一六九號		鍛製各種鋼鐵機件
九五六	薛榮泰鐵舖	薛榮生	愛多亞路一四一九號		鍛製各種鋼鐵機件
九五七	浦順興鐵舖	浦芝良	菜市路裕昌里平江里二二三號		鍛製各種鋼鐵機件
九五八	諸宏泰鐵舖	諸福根	福煦路西巨籟達路口		鍛製各種鋼鐵機件
九五九	張裕順鐵舖	張錦良	麥根路七二八號		鍛製各種鋼鐵機件
九六〇	過順泰鐵舖	過銀寶	海勒路一二八號		鍛製各種鋼鐵機件
九六一	張福記鐵舖	張錫福	舟山路三四九弄五九號		鍛製各種鋼鐵機件

會員號碼

廠名

負責人

地址

電話

出品種類

九六二	董福昌鐵舖	董其懋	海勒路一二八號	鍛製各種鋼鐵機件
九六三	賀順記鐵舖	賀福奎	海勒路一二八號	鍛製各種鋼鐵機件
九六四	杜瑞興鐵舖	杜少章	開北西寶興路三陽路六一號	鍛製各種鋼鐵機件
九六五	莊恆泰鐵舖	莊月麟	白格路小菜場內一二號	鍛製各種鋼鐵機件
九六六	丁咨順鐵舖	丁小毛	白利南路永記里一號	鍛製各種鋼鐵機件
九六七	楊利興鐵舖	楊泉春	星加坡路三九八號	鍛製各種鋼鐵機件
九六八	大新鐵舖	吳根林	開北虬江路九二三號	鍛製各種鋼鐵機件
九六九	永興鐵舖	張石根	汾州路一四七號	鍛製各種鋼鐵機件
九九〇	袁聚興鐵舖	袁根榮	廈門路一六一弄一七號	鍛製各種鋼鐵機件
九七一	朱裕順鐵舖	朱金發	南市萬裕碼頭街裏馬路西首	鍛製各種鋼鐵機件
九七二	鄭榮泰鐵舖	鄭蘭卿	徐家匯路拉都路西八一七弄八二四號	鍛製各種鋼鐵機件
九七三	新生泰鐵舖	錢天生	小沙渡路三九一號	鍛製各種鋼鐵機件
九七四	周順泰鐵舖	周應寶	勞神父路四五號	鍛製各種鋼鐵機件
九七五	楊隆興鐵舖	楊金泉	南市陸家浜路七六七號	鍛製各種鋼鐵機件
九七六	大發鐵舖	竺仁根	勞合路一五五號	鍛製各種鋼鐵機件
九七七	江茂興鐵舖	江盤生	老北門長生街五號	鍛製各種鋼鐵機件
九七八	宋祥記鐵舖	宋金和	塘山路八〇九弄九號	鍛製各種鋼鐵機件

會員號碼	廠名	負責人	地址	電話	出品種類
九七九	董立興鐵舖	董阿根	新開橋五一弄三〇號		鍛製各種鋼鐵機件
九八〇	張茂盛鐵舖	張泉榮	周家嘴路愛而考克路九四〇號		鍛製各種鋼鐵機件
九八一	何聚興鐵舖	何阿富	鄧脫路三八二弄二五號		鍛製各種鋼鐵機件
九八二	蔣天順鐵舖	蔣中平	白利南路五〇八弄一四號		鍛製各種鋼鐵機件
九八三	朱聚興鐵舖	朱根朝	老北門高墩街三三號		鍛製各種鋼鐵機件
九八四	何茂興鐵舖	何根茂	新開路一五二四號		鍛製各種鋼鐵機件
九八五	王發興鐵舖	王阿末	財金路七九號		鍛製各種鋼鐵機件
九八六	方德興鐵舖	方卿寶	西安路一三八號		鍛製各種鋼鐵機件
九八七	張永興鐵舖	張未清	西安路一一四號		鍛製各種鋼鐵機件
九八八	陸順記鐵舖	施金狗	周家嘴路西園路三一號		鍛製各種鋼鐵機件
九八九	精藝鐵舖	鄭朝虎	舟山路三四九弄五九號		鍛製各種鋼鐵機件
九九〇	王聚順鐵舖	王阿大	蕪湖路二〇號		鍛製各種鋼鐵機件
九九一	楊源興鐵舖	楊應泉	戈登路一二〇七號		鍛製各種鋼鐵機件
九九二	岳記鐵舖	管岳坤	蔣家巷		鍛製各種鋼鐵機件
九九三	王順昌鐵舖	王阿金	蔣家巷		鍛製各種鋼鐵機件
九九四	陸順興鐵舖	陸候生	克能海路一七四號		鍛製各種鋼鐵機件
九九五	和興鐵舖	華和保	澳門路五九五弄九八號半		鍛製各種鋼鐵機件

會員號碼

廠名

負責人

地址

電話

出品種類

九九六	周聚興鐵舖	周毛興	澳門路五九五弄九八號半	鍛製各種鋼鐵機件
九九七	楊源盛鐵舖	楊銀根	虞洽卿路自來火行內二六號	鍛製各種鋼鐵機件
九九八	周發興鐵舖	周桂根	鄧脫路三八二弄二五號	鍛製各種鋼鐵機件
九九九	馮恆盛鐵舖	馮明德	海甯路六一三號	鍛製各種鋼鐵機件
一〇〇〇	趙恆盛鐵舖	趙世榮	白利南路二七五號	鍛製各種鋼鐵機件
一〇〇一	許永昌鐵舖	許阿四	海防路七〇一號半	鍛製各種鋼鐵機件
一〇〇二	黃德興鐵舖	黃桂生	虞洽卿路自來火行內二六號	鍛製各種鋼鐵機件
一〇〇三	和興鐵舖	張志鶴	東虬江路八六五號	鍛製各種鋼鐵機件
一〇〇四	黃永興鐵舖	黃毛大	徐家灣路三角地潘家宅	鍛製各種鋼鐵機件
一〇〇五	丁盈泰鐵舖	丁國良	虞洽卿路七二五至二六號	鍛製各種鋼鐵機件
一〇〇六	王萬順鐵舖	王文德	鄭家木橋靖遠街一三號	鍛製各種鋼鐵機件
一〇〇七	陳萬興鐵舖	陳云仁	海甯路九〇三號	鍛製各種鋼鐵機件
一〇〇八	張盛泰鐵舖	張道正	北西藏路二六二號	鍛製各種鋼鐵機件
一〇〇九	顧義興鐵舖	顧阿二	榆林路三八四號	鍛製各種鋼鐵機件
一〇一〇	周復興鐵舖	周榮歡	齊物浦路三八四號	鍛製各種鋼鐵機件
一〇一一	謝順興鐵舖	謝順寶	東京路一九三號	鍛製各種鋼鐵機件
一〇一二	潘順興鐵舖	潘全福	虞洽卿路七二五弄一九號	鍛製各種鋼鐵機件

會員號碼 廠名 負責人 地址 電話 出品種類

一〇一三	興發鐵舖	李金發	海甯路一〇四一號		鍛製各種鋼鐵機件
一〇一四	朱永興鐵舖	朱湧根	赫德路九九〇號		鍛製各種鋼鐵機件
一〇一五	馬隆興鐵舖	馬壽寶	北西藏路二三八弄二六號		鍛製各種鋼鐵機件
一〇一六	沈發興鐵舖	沈子平	平濟利路三二九號		鍛製各種鋼鐵機件
一〇一七	喬義興鐵舖	喬子和	東京路六〇八號		鍛製各種鋼鐵機件
一〇一八	錢義興鐵舖	錢泉全	東有恆路張家灣三一號		鍛製各種鋼鐵機件
一〇一九	胡乾元鐵舖	胡天生	愛文義路溫州路一七號		鍛製各種鋼鐵機件
一〇二〇	萬豐鐵舖	蔡小寶	鄭家木橋六九號		鍛製各種鋼鐵機件
一〇二一	袁源興鐵舖	袁周寶	海防路五二八號		鍛製各種鋼鐵機件
一〇二二	遠東鐵舖	潘雲照	西摩路七二五號		鍛製各種鋼鐵機件
一〇二三	永大鐵舖	馬雲亭	白利南路A三二號		鍛製各種鋼鐵機件
一〇二四	華慶昌鐵舖	華峻彥	康悌路安越里一〇號		鍛製各種鋼鐵機件
一〇二五	薛茂興鐵舖	薛根泉	板榔路七六二號		鍛製各種鋼鐵機件
一〇二六	德泰鑫鐵舖	張潤泉	虞洽卿路七二五弄一三七號		鍛製各種鋼鐵機件
一〇二七	浦萬順鐵舖	浦雲根	七浦路三五三號		鍛製各種鋼鐵機件
一〇二八	錢榮發鐵舖	錢金祥	康腦脫路高家宅九四號		鍛製各種鋼鐵機件
一〇二九	張萬興鐵舖	張士興	海勒路通州路通海里一弄		鍛製各種鋼鐵機件
一〇三〇	公誠鐵舖	丁啓炎	北京路五一四號		鍛製各種鋼鐵機件

會員號碼

廠名

負責人

地址

電話

出品種類

一〇三一	張義興鐵舖	張榮春	近勝路三六三號		鍛製各種鋼鐵機件
一〇三二	福錫鐵舖	胡東林	匯山路四〇七號		鍛製各種鋼鐵機件
一〇三三	許福興鐵舖	許根福	榆林路二九六號		鍛製各種鋼鐵機件
一〇三四	華興鐵舖	傅金奎	華德路五六七弄四〇〇號	五一〇五五	鍛製各種鋼鐵機件
一〇三五	許隆興鐵舖	許榮才	白利南路二七五號		鍛製各種鋼鐵機件
一〇三六	朱恆祥鐵舖	朱阿正	極司非而路金家巷二號		鍛製各種鋼鐵機件
一〇三七	仁昌鐵舖	楊榮根	平涼路一四號		鍛製各種鋼鐵機件
一〇三八	順興鐵舖	華順保	澳門路五九五弄九八號半		鍛製各種鋼鐵機件
一〇三九	蔣萬順鐵舖	蔣盤泉	小沙渡路蔣家巷華福里一二號		鍛製各種鋼鐵機件
一〇四〇	顧萬興鐵舖	顧榮生	白利南路二七五號		鍛製各種鋼鐵機件
一〇四一	錢順興鐵舖	錢順慶	康腦脫路南姚橋浜四六號	三八三〇三	鍛製各種鋼鐵機件
一〇四二	新順泰鐵舖	殷阿寶	近勝路三八九號		鍛製各種鋼鐵機件
一〇四三	耿興盛鐵舖	耿興福	甘肅路二二一號		鍛製各種鋼鐵機件
一〇四四	瞿順興鐵舖	瞿宏生	閩北西寶興路四三六號		鍛製各種鋼鐵機件
一〇四五	新源來鐵舖	章金大	廈門路震厚里二五〇號		鍛製各種鋼鐵機件
一〇四六	鑫記鐵舖	張妙法	外鹹瓜街石暉弄五號		鍛製各種鋼鐵機件
一〇四七	周順興鐵舖	周泉根	梅白格路永壽里二號		鍛製各種鋼鐵機件

會員號碼

廠名

負責人

地址

電話

出品種類

一〇四八	協興鐵舖	張福生	茂海路八六七弄三一號	四三二二六	鍛製各種鋼鐵機件
一〇四九	李順泰鐵舖	李阿椿	虬江路一三四號		鍛製各種鋼鐵機件
一〇五〇	夏發興鐵舖	夏順生	昆明路八八六號		鍛製各種鋼鐵機件
一〇五一	徐永興鐵舖	徐趙富	七浦路泰源里九弄一一號		鍛製各種鋼鐵機件
一〇五二	陳萬興鐵舖	陳志皓	茂海路六一五號		鍛製各種鋼鐵機件
一〇五三	義成鐵舖	許郁生	昆明路七五六號		鍛製各種鋼鐵機件
一〇五四	浦根泰鐵舖	浦根大	周家嘴路六一號半		鍛製各種鋼鐵機件
一〇五五	鮑合興鐵舖	鮑全根	南市剪刀橋即滬閔南柘路一八六號		鍛製各種鋼鐵機件
一〇五六	王福泰鐵舖	王杏泉	板榔路二八八號半		鍛製各種鋼鐵機件
一〇五七	李永興鐵舖	李長生	四明公所內		鍛製各種鋼鐵機件
一〇五八	楊聚興鐵舖	楊世錦	黃河路五一號		鍛製各種鋼鐵機件
一〇五九	陸永記鐵舖	陸阿富	康腦脫路蔣家巷北五〇〇號		鍛製各種鋼鐵機件
一〇六〇	陶順泰鐵舖	陶正生	新開路一四九二弄一五三號		鍛製各種鋼鐵機件
一〇六一	朱合興鐵舖	朱桂生	康悌路薩坡賽路四一一號		鍛製各種鋼鐵機件
一〇六二	蔣源興鐵舖	蔣三泉	麥根路六八七弄二九〇號		鍛製各種鋼鐵機件
一〇六三	恆益鐵舖	周瑞瑾	閘北虬江路復元坊一號		鍛製各種鋼鐵機件
一〇六四	錢鑫昌鐵舖	錢寶玉	澳門路五九五弄九八號		鍛製各種鋼鐵機件

會員號碼 廠名 負責人 地址 電話 出品種類

一〇六五 錢新泰鐵舖 錢來福 憶定盤路西諸安浜西孫家宅一五號

鍛製各種鋼鐵機件

一〇六六 蕭順泰鐵舖 蕭順根 新開路西斯文里鉛皮柵一〇五號半

鍛製各種鋼鐵機件

一〇六七 陳永興鐵舖 陳勝榮 西摩路蔣家巷三七四弄

鍛製各種鋼鐵機件

一〇六八 顧順興鐵舖 顧鳳山 競華路一八二號

鍛製各種鋼鐵機件

一〇六九 馮發興鐵舖 馮錫坤 如皋路二五六號

鍛製各種鋼鐵機件

一〇七〇 馮恆興鐵舖 馮巧生 鄧脫路三七八號

鍛製各種鋼鐵機件

一〇七一 王林昌鐵舖 王祥福 池浜路底西斯文里一六九號

鍛製各種鋼鐵機件

一〇七二 長生鐵舖 長阿大 麥根路六七八弄二八八號

鍛製各種鋼鐵機件

一〇七三 新義興鐵舖 杜泉根 海格路朱家庫會昌里四號

鍛製各種鋼鐵機件

一〇七四 羅威興記鐵舖 王鈺山 遼陽路三二七號

鍛製各種鋼鐵機件

一〇七五 張聚興鐵舖 張湧根 楊樹浦韜朋路八大塊二四五號

鍛製各種鋼鐵機件

一〇七六 孫鴻泰鐵舖 孫杏福 韜朋路八大塊一弄三三號

鍛製各種鋼鐵機件

一〇七七 永昌鐵舖 許海泉 威海衛路四八四號

鍛製各種鋼鐵機件

一〇七八 許永昌鐵舖 許雲壽 白克路八七號

鍛製各種鋼鐵機件

一〇七九 周茂興鐵舖 周百年 周家嘴路七八二號

鍛製各種鋼鐵機件

一〇八〇 陳聚興鐵舖 陳世生 南市方斜路五八一號

鍛製各種鋼鐵機件



會員號碼

廠名

負責人

地址

電話

出品種類

一〇八一	華順興鐵舖	華順保	徐家匯虹橋路胡家宅二五號	鍛製各種鋼鐵機件
一〇八二	倪順興鐵舖	倪順泉	徐家匯路市民村二五八號	鍛製各種鋼鐵機件
一〇八三	源茂鐵舖	許根山	虞洽卿路七二五弄一四七號	鍛製各種鋼鐵機件
一〇八四	陸永昌鐵舖	陸子良	巨籟達路三五四號	鍛製各種鋼鐵機件
一〇八五	王萬興鐵舖	王阿龍	廈門路一六一弄一七號	鍛製各種鋼鐵機件
一〇八六	王聚興鐵舖	王梅榮	北河南路鵬程里八號	鍛製各種鋼鐵機件
一〇八七	李德興鐵舖	李來發	西寶興路三陽路口一一〇至一四號	鍛製各種鋼鐵機件
一〇八八	三星鐵舖	陸根寶	北山西路二六八號	鍛製各種鋼鐵機件
一〇八九	萬順鐵舖	周漢泉	山海關路三八一號	鍛製各種鋼鐵機件
一〇九〇	戴合興鐵舖	戴祥榮	馬浪路七七六號	鍛製各種鋼鐵機件
一〇九一	王龍興鐵舖	王壽寶	白利南路二七五號	鍛製各種鋼鐵機件
一〇九二	興泰鐵舖	袁和泉	東有恆路八六七弄三一號	鍛製各種鋼鐵機件
一〇九三	徐順興鐵舖	徐金林	海勒路一二八號	鍛製各種鋼鐵機件
一〇九四	周永泰鐵舖	周紀根	徐家匯路四四二號	鍛製各種鋼鐵機件
一〇九五	鄒義興鐵舖	鄒根福	韜朋路七八七號	鍛製各種鋼鐵機件
一〇九六	順昌鐵舖	浦根泉	梧州路一八四號	鍛製各種鋼鐵機件
一〇九七	張順興鐵舖	張巧生	虬江路一九〇號	鍛製各種鋼鐵機件

會員號碼

廠名

負責人

地址

電話

出品種類

一〇九八 錢義興鐵鋪

錢茂齋 虬江路寶興路一二號

鍛製各種鋼鐵機件

一〇九九 鴻裕泰鐵鋪

周仲雨 板榔路三二七號

鍛製各種鋼鐵機件

一一〇〇 翁祥記鐵鋪

翁根和 康腦脫路八七弄一六號

鍛製各種鋼鐵機件

一一〇一 周萬興鐵鋪

周和尚 勞勃生路草鞋浜

鍛製各種鋼鐵機件

一一〇二 潘金記鐵鋪

潘金士 憶定盤路一〇二號

鍛製各種鋼鐵機件

一一〇三 錢永泰鐵鋪

錢伯良 西寶興路三陽路六五號

鍛製各種鋼鐵機件

一一〇四 何順興鐵鋪

何金升 西寶興路三陽路六三號

鍛製各種鋼鐵機件

一一〇五 戴振昌鐵鋪

戴叔初 西摩路七三三號

鍛製各種鋼鐵機件

一一〇六 周泰興鐵鋪

周榮根 板榔路七六三號

鍛製各種鋼鐵機件

一一〇七 沈發興鐵鋪

沈榮林 民國路萬竹街一二二號

鍛製各種鋼鐵機件

一一〇八 沈合記鐵鋪

沈阿榮 白利南路永記里八號

鍛製各種鋼鐵機件

一一〇九 朱義興鐵鋪

朱阿二 大白鳴鐘寶靈廟後面五九五弄九八號

鍛製各種鋼鐵機件

一一一〇 張義興鐵鋪

張盛金 徐家匯路五八一號

鍛製各種鋼鐵機件

一一一一 陸順興鐵鋪

陸壽根 滬西潘家沙

鍛製各種鋼鐵機件

一一一二 袁聚興鐵鋪

袁湧泉 東有恆路七七六號

鍛製各種鋼鐵機件

一一一三 良友鐵鋪

潘棟良 赫德路一一七八號

鍛製各種鋼鐵機件

一一一四 王順泰鐵鋪

王嘉祥 周家嘴路五三七號

鍛製各種鋼鐵機件

會員號碼

廠名

負責人

地址

電話

出品種類

一一一五	王順興鐵舖	王根泉	星加坡路六一號	鍛製各種鋼鐵機件
一一一六	陸永興鐵舖	陸銀生	七浦路三五七號	鍛製各種鋼鐵機件
一一一七	寶順昌鐵舖	寶阿金	梅白格路五二號	鍛製各種鋼鐵機件
一一一八	葉隆興鐵舖	葉煥恆	康腦脫路五〇號	鍛製各種鋼鐵機件
一一一九	陸長興鐵舖	陸任春	白利南路三〇〇號	鍛製各種鋼鐵機件
一一二〇	同興鐵舖	范阿根	岳州路一四七弄	鍛製各種鋼鐵機件
一一二一	陸蓮記鐵舖	陸連貴	曹家埃弄D一〇二號	鍛製各種鋼鐵機件
一一二二	周湧興鐵舖	周阿榮	極司非而路馬路喬四五號	鍛製各種鋼鐵機件
一一二三	許德興鐵舖	許銀春	東有恆路八六七弄三一號	鍛製各種鋼鐵機件
一一二四	洪興鐵舖	陸桂順	北西藏路二七二號	鍛製各種鋼鐵機件
一一二五	張萬興鐵舖	張阿金	北京路顧家弄一一號	鍛製各種鋼鐵機件
一一二六	經錫祥鐵舖	經浩川	歐嘉路五〇弄一一〇號	鍛製各種鋼鐵機件
一一二七	陸合興鐵舖	陸小弟	戈登路一〇八〇弄一一四號	鍛製各種鋼鐵機件
一一二八	張鴻發鐵舖	張士法	憶定盤路曹家埃	鍛製各種鋼鐵機件
一一二九	江長發鐵舖	江耀興	勞勃生路六一四號	鍛製各種鋼鐵機件
一一三〇	徐順興鐵舖	徐阿寶	憶定盤路	鍛製各種鋼鐵機件
一一三一	萬順鐵舖	吳銀生	共和新路四四〇號	鍛製各種鋼鐵機件
一一三二	葉源鑫鐵舖	葉金發	土山灣地潘家宅五一號	鍛製各種鋼鐵機件

會員號碼

廠名

負責人

地址

電話

出品種類

一一三三	張裕泰鐵舖	張阿龍	憶定盤路曹家埃一〇二號	鍛製各種鋼鐵機件
一一三四	惠鑫記鐵舖	惠阿二	憶定盤路曹家埃一六號	鍛製各種鋼鐵機件
一一三五	薛順記鐵舖	薛泉寶	周家嘴路七五〇弄四〇號	鍛製各種鋼鐵機件
一一三六	大德鐵舖	顧家琅	戈登路六八五弄三三號	鍛製各種鋼鐵機件
一一三七	巧新鐵舖	王開榮	星加坡路B五四號	鍛製各種鋼鐵機件
一一三八	瑞泰鐵舖	杜鳳才	愛而考克路業光里後	鍛製各種鋼鐵機件
一一三九	周鴻興鐵舖	周阿二	高郎橋六九號	鍛製各種鋼鐵機件
一一四〇	楊順興鐵舖	楊順泉	滬閩南柘路一一號	鍛製各種鋼鐵機件
一一四一	有利鐵舖	張有德	法華鎮德橋A四三號	鍛製各種鋼鐵機件
一一四二	倪源興鐵舖	倪志明	成都路光盛里	鍛製各種鋼鐵機件
一一四三	錢耀記鐵舖	錢耀廷	白利南路五〇八弄一五號	鍛製各種鋼鐵機件
一一四四	蕭榮昌鐵舖	蕭勝泉	極司非而路聖約大學東一五三五號	鍛製各種鋼鐵機件
一一四五	楊順興鐵舖	楊阿大	白利南路一六六七號	鍛製各種鋼鐵機件
一一四六	王順興鐵舖	王秋泉	浦東楊家渡東升里六號	鍛製各種鋼鐵機件
一一四七	丁永興鐵舖	丁桂寶	大通路西斯文里三〇三號	鍛製各種鋼鐵機件
一一四八	王永泰鐵舖	王順林	浦東沈家弄石橋堍一〇號	鍛製各種鋼鐵機件
一一四九	周永興鐵舖	周阿三	浦東東昌路張家宅七九號	鍛製各種鋼鐵機件

會員號碼

廠名

負責人

地

址

電話

出品種類

一一五〇	陸聚興鐵舖	陸順發	鄧脫路二〇號	鍛製各種鋼鐵機件
一一五一	唐興泰鐵舖	唐順根	康腦脫路杏心里口一八六號	鍛製各種鋼鐵機件
一一五二	袁發興鐵舖	袁發興	文極司脫路九四號	鍛製各種鋼鐵機件
一一五三	王永興鐵舖	王福根	陸家渡高木橋浜南八五號	鍛製各種鋼鐵機件
一一五四	陸順興鐵舖	陸阿大	平濟利路一一三號	鍛製各種鋼鐵機件
一一五五	蔡昇泰鐵舖	蔡永泉	梅白格路永壽里六號	鍛製各種鋼鐵機件
一一五六	錢順興鐵舖	錢義福	天潼路七六三號	鍛製各種鋼鐵機件
一一五七	沈源順鐵舖	沈雲山	徐家匯路二七〇號	鍛製各種鋼鐵機件
一一五八	顧榮興鐵舖	顧阿毛	康腦脫路四八二號	鍛製各種鋼鐵機件
一一五九	許順興鐵舖	許海松	雲南路七二一號	鍛製各種鋼鐵機件
一一六〇	朱順興鐵舖	朱鴻生	西法華鎮德橋四三號	鍛製各種鋼鐵機件
一一六一	劉萬順鐵舖	劉阿明	浦東垃圾塘四七七號	鍛製各種鋼鐵機件
一一六二	張陸泰鐵舖	張聚根	保定路塘山路三興坊四三號	鍛製各種鋼鐵機件
一一六三	興發鐵舖	陸廷江	愛文義路七五五號	鍛製各種鋼鐵機件
一一六四	立興祥鐵舖	李福全	勞神父路口一八九號	鍛製各種鋼鐵機件
一一六五	黃萬興鐵舖	黃根源	舟山路九七〇號	鍛製各種鋼鐵機件
一一六六	唐順泰鐵舖	唐春寶	松潘路一二一號	鍛製各種鋼鐵機件
一一六七	何元昌鐵舖	何金泉	西法華四二九號	鍛製各種鋼鐵機件

會員號碼

廠名

負責人

地址

電話

出品種類

一一六八	浦恆泰鐵舖	浦錫根	白利南路開旋路	鍛製各種鋼鐵機件
一一六九	陳興泰鐵舖	陳阿交	白利南路開旋路	鍛製各種鋼鐵機件
一一七〇	公義鐵舖	薛紀生	文監師路八六九號	鍛製各種鋼鐵機件
一一七一	大公鐵舖	湯榮培	岳州路一七一弄六一號	鍛製各種鋼鐵機件
一一七二	張德記鐵舖	張阿富	克能海路二四號	鍛製各種鋼鐵機件
一一七三	杜恆興鐵舖	杜懋祥	虞洽卿路自來火行一四七號	鍛製各種鋼鐵機件
一一七四	張義昶鐵舖	張玉山	極司非而路九〇七號	鍛製各種鋼鐵機件
一一七五	吳餘泰鐵舖	吳阿福	貝禱慶路四九號	鍛製各種鋼鐵機件
一一七六	鮑餘昌鐵舖	鮑順根	愛文義路派克路一九號	鍛製各種鋼鐵機件
一一七七	張杏記鐵舖	張杏生	兆豐路底六七七號	鍛製各種鋼鐵機件
一一七八	朱盛昌鐵舖	朱和尚	浦東洋涇定水浜三號	鍛製各種鋼鐵機件
一一七九	信記鐵舖	張桂馥	新橋街振新北里二號	鍛製各種鋼鐵機件
一一八〇	沈裕興鐵舖	沈盤根	白利南路交通橡膠廠口竹筴內	鍛製各種鋼鐵機件
一一八一	康昌鐵舖	吳魁元	徐家匯路九五五號	鍛製各種鋼鐵機件
一一八二	薛永興鐵舖	薛銀泉	文監師路八三一弄六號	鍛製各種鋼鐵機件
一一八三	祥大鐵舖	毛祥根	赫德路一一七六號	鍛製各種鋼鐵機件
一一八四	錢發興鐵舖	錢金寶	鳴綠路一五四號	鍛製各種鋼鐵機件
一一八五	陸鴻興鐵舖	陸洪寶	周家嘴路八九弄三四號	鍛製各種鋼鐵機件

會員號碼

廠名

負責人

地址

電話

出品種類

一一八六	孫源盛鐵舖	孫紹基	昌平路三八六號		鍛製各種鋼鐵機件
一一八七	鴻盛鐵舖	張阿德	昆明路六三一弄一六號		鍛製各種鋼鐵機件
一一八八	福泰鐵舖	沈阿根	新開路底金家巷一九號		鍛製各種鋼鐵機件
一一八九	興業鐵舖	楊根寶	昆明路三五二號		鍛製各種鋼鐵機件
一一九〇	黃福昌鐵舖	黃壽福	赫德路一一八三號		鍛製各種鋼鐵機件
一一九一	黃藝興鐵舖	黃永藝	馬白路四〇〇號		鍛製各種鋼鐵機件
一一九二	同新鐵舖	吳根根	同孚路新大沽路四九二號		鍛製各種鋼鐵機件
一一九三	沈源隆鐵舖	沈水根	小沙渡路一〇一弄		鍛製各種鋼鐵機件
一一九四	義興泰鐵舖	許阿二	新開路底三一號對面		鍛製各種鋼鐵機件
一一九五	洪發鐵舖	邵泉根	勞勃生路四六一號		鍛製各種鋼鐵機件
一一九六	劉鴻興鐵舖	劉榮根	北山西路二八七號		鍛製各種鋼鐵機件
一一九七	潘馨鋁鐵舖	潘馨榮	海甯路六一一號		鍛製各種鋼鐵機件
一一九八	王永泰鐵舖	王忠泉	開北香山路一二五號		鍛製各種鋼鐵機件
一一九九	丁順興鐵舖	丁壽泉	昌平路三七四弄一二五一號		鍛製各種鋼鐵機件
一二〇〇	張順興鐵舖	張生寶	虹橋路塘子軍一三號		鍛製各種鋼鐵機件
一二〇一	湯發興鐵舖	湯桂祥	馬崎路三八五號		鍛製各種鋼鐵機件
一二〇二	徐順興鐵舖	徐金寶	靜安寺路一七六五號		鍛製各種鋼鐵機件
一二〇三	華金昌鐵舖	華甫金	康腦脫路一一九〇號		鍛製各種鋼鐵機件

會員號碼

廠名

負責人

地址

電話

出品種類

一一〇四	周恆泰鐵舖	周炳照	舟山路三四九弄八〇號	鍛製各種鋼鐵機件
一一〇五	鄧萬興鐵舖	鄧世金	小沙渡路四三八弄一五號	鍛製各種鋼鐵機件
一一〇六	合興鐵舖	倪榮卿	麥特哈司脫路陳家巷二八號	鍛製各種鋼鐵機件
一一〇七	張鴻泰鐵舖	張鴻盛	白利南路左手二〇號	鍛製各種鋼鐵機件
一一〇八	恆順鐵舖	張景芳	江西路三二九號	鍛製各種鋼鐵機件
一一〇九	周鴻發鐵舖	周惠根	新閘路一四九二弄一五七號	鍛製各種鋼鐵機件
一一一〇	許順興鐵舖	許金源	浦東陸家渡朱家宅二五號	鍛製各種鋼鐵機件
一一一一	殷順泰鐵舖	殷保南	星加坡路口六九五號	鍛製各種鋼鐵機件
一一一二	瞿隆興鐵舖	瞿祥生	雲南路大慶里三四三號	鍛製各種鋼鐵機件
一一一三	協盛鐵舖	章文良	威海衛路五三〇號	鍛製各種鋼鐵機件
一一一四	興盛鐵舖	王耀祖	如皋路二五六號	鍛製各種鋼鐵機件
一一一五	周永興鐵舖	周泉根	通州路二號	鍛製各種鋼鐵機件
一一一六	合興鐵舖	葉富根	星加坡路二四六號	鍛製各種鋼鐵機件
一一一七	衛海鐵舖	楊壽福	威海衛路三七八號	鍛製各種鋼鐵機件
一一一八	馬順興鐵舖	馬順發	梅白格路五四六弄六號	鍛製各種鋼鐵機件
一一一九	吳興隆鐵舖	吳阿全	北河南路鵬程里八號	鍛製各種鋼鐵機件
一一二〇	高鈺記鐵舖	高根元	吳淞南昌路二二號	鍛製各種鋼鐵機件
一一二一	張順發鐵舖	張阿二	吳淞南昌路二三號	鍛製各種鋼鐵機件



會員號碼

廠名

負責人

地址

電話

出品種類

一二二二

王順興鐵舖

王榮根 吳淞同興路一九號

鍛製各種鋼鐵機件

一二二三

薛義順鐵舖

薛松雲 吳淞桂枝路

鍛製各種鋼鐵機件

一二二四

張源泰鐵舖

張阿福 吳淞浦東三叉港

鍛製各種鋼鐵機件

一二二五

仇順興鐵舖

仇鳳章 吳淞鐘外馬路二五七號

鍛製各種鋼鐵機件

一二二六

朱隆順鐵舖

朱汝德 吳淞外馬路三六四號

鍛製各種鋼鐵機件

一二二七

王協記鐵舖

王召根 吳淞外馬路三五三號

鍛製各種鋼鐵機件

一二二八

錢永興鐵舖

錢金寶 喇格納路六一號

鍛製各種鋼鐵機件

一二二九

順昌鐵舖

蔣鴻珏 吳淞中新路八號

鍛製各種鋼鐵機件

一二三〇

徐德興鐵舖

徐洪慶 巨潑來斯路三〇號

鍛製各種鋼鐵機件

一二三一

許永順鐵舖

許湧根 成都路六三八號

鍛製各種鋼鐵機件

一二三二

周源興鐵舖

周源記 周家嘴路七八二號

鍛製各種鋼鐵機件

一二三三

新萬興鐵舖

富福生 愛文義路陳家巷口九五六號

鍛製各種鋼鐵機件

一二三四

張順昌鐵舖

張記全 板榔路二八〇號半

鍛製各種鋼鐵機件

一二三五

高順興鐵舖

高阿紀 浦東陸家浜路新橋西一號

鍛製各種鋼鐵機件

一二三六

鏡星鐵舖

虞森根 赫德路口

鍛製各種鋼鐵機件

一二三七

新恆泰鐵舖

莊廷標 星加坡路一〇二號

鍛製各種鋼鐵機件

一二三八

洽興抽水機修理社

陳阿金 福履理路三三九號

香煙車用小螺釘

三〇五四二

會員號碼

廠名

負責人

地址

電話

出品種類

一二三九

隆昌錫記機器廠

蕭錫齡

四川路四三七弄四號

一九八七九

修理及製造輪船引擎

一二四〇

華興昌機器廠

應寶華

小沙渡路一二五五弄二一號

三二九一四

鐵木綢布機

一二四一

源泰鐵工廠

曹梓泉

白利南路一五號

二一二五三

自行車牙盤及車管子

一二四二

競新鐵工廠

周性初

一廠：小沙渡路五七九弄三號  
二廠：海防路三九一弄二二號

三四八一三  
三八九六七

自行車內胎用凡而及鋼器踏脚

一二四三

華利廠

楊滋昶

康腦脫路五〇一弄四號

三八三五二

自行車飛輪齒

一二四四

裕康五金製造廠

樂嗣昌

康梯路三六弄四七號

八七九三五

腳踏車輪齒黃包車輪

一二四五

中一車廠

邵之深

徐家匯裕德路九八號

七五四六五轉

腳踏車輪齒黃包車輪

一二四六

錢鏞記電器製造廠

錢鏞森

(一)小沙渡路三七〇弄三〇號  
(二)事務所卡德路三七號三樓

三九六五七  
三九六二三

自由車零件電影機械

一二四七

光明機器廠

薛友玲

福履理路二四一弄三號

七〇六一六轉

自由車零件

一二四八

和盛五金機器廠

勞偉勤

康腦脫路四〇四號

六二六四九

自行車零件

一二四九

百齡工廠

方同林

小沙渡路一〇〇一弄二一二號

六一二八轉

自行車零件

一二五〇

華大機器工廠

樂俊邦

山海關路四一四號

六二六四九

自行車零件

會員號碼

廠名

負責人

地址

電話

出品種類

一二五一

盈泰金屬製品廠

濮子賢 愚園路一〇九八號

二一六四一轉

自行車鏈條

一二五二

明泰五金廠

傅仁甫 徐家匯路一七一弄八號

六〇七二九

自行車燈

一二五三

建華金屬製品廠

張惠祥 東京路一〇三四弄二五號

六〇七二九

自行車鏈條

一二五四

大中國機器凡而廠

孟嘯虎 小沙渡路六七九弄二四一號

六二八八一

自行車零件

一二五五

中國自行車廠

錢迺楨 赫德路八一〇弄四〇號

六八二七一

自行車鏈條

一二五六

勝泰五金廠

傅仁品 汶林路三一七一九號

七八七九六

自行車烏油燈

一二五七

昌興機器鋼管廠

薛順發 勞勃生路國興里一〇九五號

三六五二七

自行車零件電燈用鋼管

一二五八

大順新記機器廠

吳明廣 小沙渡路六四六號

三九七七二轉

自行車零件

一二五九

新興機器廠

吳明廣 澳門路四四八號

三九七七二轉

自行車零件

一二六〇

友達鋼絲股份有限公司

李炳星 華德路九九八弄一九號

五二八〇七轉

自行車鋼絲

一二六一

大達製造廠

陳思孝 (一)岳州路天厚里三五號  
(二)事務所岳州路天厚里四號

五〇一九六轉

自行車三角車架

一二六二

徐克興鐵舖

徐昇培 東自來火街五一號

自行車零件三輪車身  
拖車架子

會員號碼	廠名	負責人	地址	電話	出品種類
一二六三	南嶺製造廠	楊仲謨	卡德路一五四弄一〇五號		自行車零件
一二六四	義成泰記電器 鎖廠	浦繩祖	東京路一〇四三弄一二號		司必令門鎖自由車鎖
一二六五	陳熾新機器廠	陳寶楚	勞勃生路啓德里八號	六〇一五九	玻璃洋瓶模子修理零 件
一二六六	合新機器廠	陳寶楚	公平路公平里口四二九號	五〇六八八	玻璃洋瓶模子修理零 件
一二六七	有祥懋記五金 廠	黃懋	海格路福開森路朱家庫A五號	二三九九七轉	木羅絲占鋸架字號碼 卡扣元規網郎頭司板 納皮帶冲羅絲公羅絲 網板
一二六八	永盛機器廠	王利昌	(一) 岳州路四〇〇號 (二) 事務所廣西路三二五號		造紙機器鋸木機器
一二六九	大上海機器廠	褚高明	濟甯路一三〇弄二七至二九號	五〇八九九轉	機器零件修理機器
一二七〇	潤記機器廠	林煥章	(一) 板榔路二九號 (二) 事務所虞洽卿路七一五號	三七二九六 九一二九四	木螺絲車冲床模子紡 織機零件
一二七一	普聞機器鐵工 廠	吳敬	天潼路五九七弄七號	四六六一六	
一二七二	恆興發記鐵工 廠	潘信光	小沙渡路武定路口四二七弄一 二二號	六〇二三一	紡織機修配零件

會員號碼 廠名 負責人 地址 電話 出品種類

一二七三 興華機器廠 陸榮祥 巨福路四一〇號 七八三九六 造紙機器

一二七四 志華機器廠 顧武 (一)小沙渡路一二三三弄四號 三九七二五 工作機修理輪船造紙  
(二)事務所新開路長沙路鴻祥里三四號 九二九五六 機械瓦斯發生器

一二七五 祥昌機器廠 陸信泉 東京路昌平路一四三號 三五七四二 修理造紙車煤球車煤屑車

一二七六 耀華醫療器械工廠 祝炳瑞 重慶路大沽路口二四四弄一至三號 三三九五〇 天平稱開刀剪刀柑子醫院用具

一二七七 發昌興記機器廠 馮金寶 星加坡路一八七弄三七五號 二三四七四 製造及修理各種機械

一二七八 順興機器廠 錢永泉 海甯路六〇八號 四一四五一 紡織車及織毛巾車

一二七九 聯益鐵工廠 楊海庭 海防路二二三弄一號 三八六九四 代客包工

一二八〇 協昌機器廠 張岳銘 慕爾鳴路二〇號 修理汽車零件

一二八一 榮昌機器鐵工廠 周榮璋 華盛路同樂坊九號 五〇八九九 機器零件修理機器

一二八二 和生機器廠 王兆徵 西嘉興路六三號 水道生鐵凡而水道生鐵幫浦

一二八三 陸東華機器廠 鄭陸生 曹家渡北曹家宅一〇號 二一三〇六 印染機修配紡織機零件

會員號碼

廠名

負責人

地址

電話

出品種類

一二八四

同興景記機器  
鐵工廠

蔣舜寬

星加坡路均泰里一〇七號

鞋帶機寬緊帶機

一二八五

方記機器五金  
製造廠

王蓮芳

一廠：呂晒納路業勤邨  
二廠：信路聚成里  
三廠：裕德路九八弄四三號  
四廠：家曹堰美華里二五號  
(五)事務所薩坡賽路二八號

縫衣機零件皮帶搭扣  
機器羅絲羅絲帽鐵鉸  
鏈鐵絲繩

一二八六

興泰公記機器  
鐵工廠

胡長發

北河南路三八六號

四七三〇五

修理輪船機器及機器  
零件

一二八七

泰榮機器廠

金施益

勞勃生路致和里四六四三號

六一七一〇

模型鐵鉸鏈窗鉤冲床

一二八八

飛成機器螺絲  
製造廠

沈熊飛

拉都路西愛威斯路丁家弄三六  
〇弄二五號

七五三〇六

銅鐵機器螺絲木螺絲  
五金物品

一二八九

任萬興膠木電  
器螺絲製造廠

任忠裕

西摩路八四六弄五一號

三八四三八

螺絲釘

一二九〇

五昌發記工廠

王立範

天潼路六五一號

四三六八五

凡而考克消防衛生等  
銅器

一二九一

國華五金廠

張廷魁

北河南路桃源坊一六五號

凡而考克龍頭水道用  
品

一二九二

泰昌五金廠

施文軒

北山西路二九街四號

凡而考克消防衛生等  
銅器

會員號碼 廠名 負責人 地址 電話 出品種類

一二九三 順泰五金工廠 馮得意 北山西路二九街四號 凡而考克消防衛生等銅器

一二九四 永大五金工廠 趙世洪 北山西路二九街四號 凡而考克消防衛生等銅器

一二九五 協大工廠 韓柱臣 七浦路三九六號 龍頭凡而考克消防衛生等銅器

一二九六 老發大五金工廠 李根發 甘肅路二二三號 龍頭凡而噴漆機沖燈

一二九七 華通煥記五金工廠 王德煥 天潼路唐冢弄徐家園三五弄一六號 自來水咀凡而考克消防衛生等銅器

一二九八 振昌五金工廠 孫瑩清 西安路二三一號 凡而考克水道用具

一二九九 泰康五金汽燈廠 袁嘉葉 熙華德路二一五號 凡而考克汽燈零件

一三〇〇 德豐永五金鋼鐵工廠 孔志昌 文監師路六四六弄八五號 五金材料機器零件鋼鐵螺絲修理機器

一三〇一 祥生工廠 高福嘉 西安路二五一號 龍頭凡而考克

一三〇二 呂順昌五金工廠 呂張富 天潼路新泰安里一二〇號 銅凡而龍頭考克

一三〇三 立大五金工廠 韓元潮 天潼路新泰安里一〇七號 凡而考克銅器

會員號碼 廠名 負責人 地址 電話 出品種類

一三〇四 德昌五金製造 廠 金芝芳 天潼路唐家弄徐家園弄八號

一三〇五 光大五金工廠 傅金有 海甯路九八五號

一三〇六 華興五金廠 朱榮祥 甘肅路二〇三號 四三〇六〇

一三〇七 同興五金工廠 魯福林 北浙江路一二一號

一三〇八 春記工廠 丁永春 天潼路七一五號

一三〇九 源泰五金工場 劉福全 北山西路二三六號

一三一〇 合昌五金工廠 余如斌 麥克脫路二三七弄五號

一三一 匯泰祥銅鐵工場 盛福海 北福建路二三〇號 四一四一三

一三一二 盛昌祥工場 盛福海 七浦路三三六號

一三一三 發大五金工廠 張正明 威海衛路二四六號 六〇四八三

一三一四 鑫鑄祥五金廠 岑銀鏢 天潼路歸仁里三八號

一三一五 羅洪記五金工廠 羅兆洪 愛多亞路一三三七弄一〇一號

一三一六 一心工業社 沈貴裕 梅白格路四三二弄七三號

銅凡而龍頭

打汽冲燈

鋼窗零件凡而龍頭考  
克其他零件

龍頭凡而考克

凡而考克消防衛生等  
銅器

彈子鎖頭子

龍頭凡而考克

銅招牌銅欄干方圓銅  
管

枱燈法蘭

龍頭凡而噴漆機冲燈

凡而考克五金零件

凡而銅水汀考克龍頭

五金零件凡而考克儀  
器零件電器零件



會員號碼	廠名	負責人	地址	電話	出品種類
一三一七	泳鋁五金工廠	勵水潮	周家嘴路一二弄一一號	五二八四三	龍頭凡而面盆浴缸龍頭落水
一三一八	錦發五金廠	陳錦海	東有恆路五二六弄二六號		凡而考克龍頭
一三一九	立興五金工廠	徐清海	甘肅路二二二號		凡而考克龍頭
一三二〇	美昌	馬華生	甘肅路二二七號		銅管子
一三二一	瑞興五金工廠	朱瑞友	南成都路一五四號		龍頭水道用具
一三二二	金萬興五金廠	金長命	北浙江路仁志里七號		皮箱鎖
一三二三	堯昌五金工場	顧堯馮	龍門路三一號		龍頭凡而考克
一三二四	萬泰	傅秋生	南天潼路四七號	四四五一六	龍頭凡而考克
一三二五	陸源盛五金工廠	陸德榮	愛文義路四六二號		龍頭凡而插肖鎖鏈
一三二六	同興應記五金廠	溫應依	北西藏路底二七〇號		鑰匙
一三二七	通甬五金工廠	屠春德	打浦橋弄八九號		龍頭凡而五金零件
一三二八	泰豐銅鐵工場	余壽林	(一)甘肅路二三五號 (二)事務所 浙江路四二一號二樓		枱燈吊燈烟具盆
一三二九	生大五金工廠	章志生	大沽路二三九弄二三六號		汽車小零件

會員號碼 廠名 負責人 地址 電話 出品種類

一三三〇 鴻安機器五金廠 何嘉安 (一)百老匯路百祿坊二二號  
(二)事務所北京路顧家弄鐘秀里四號

樟木箱彈簧鎖

一三三一 三星五金工業社 楊季封 小沙渡路四二九弄八號

揪扭

一三三二 偉長良記工廠 葉如山 北京路顧家弄安德里八號

九〇四五九

法蘭治外羅絲月字灣

一三三三 大興林記五金銅鐵廠 林松奎 源昌路老街麥克脫路一六三號

凡而考克龍頭

一三三四 鑫和金屬廠 陳和生 徐家匯路四五二弄八三號

手表帶五金零件

一三三五 竟成鐵廠 王金海 匯山路九五四號

五一三四二

修理印刷機器及各種零件

一三三六 錦昌機器廠 王錦揚 西愛咸斯路七四三弄一號

修理機器零件造螺絲車車床

一三三七 國光鐵工廠 徐靜佳 赫德路五四五弄一三五至一三七號

薄鉸鏈厚鉸鏈五金零件

一三三八 華豐彈簧作 陳伯芳 憶定盤路大新邨一七號

二三九八四

自由車撐脚坐子彈簧

一三三九 同華鐵工廠 蔡同華 大西路五七弄順泰里二號

二〇八三六

自由車鐵絲球形鋼珠

一三四〇 中興鐵工廠 孟天淵 憶定盤路東諸安浜路K三〇〇號

鋼珠

會員號碼	廠名	負責人	地址	電話	出品種類
一三四一	上海五金工業社	王國棟	海格路朱家庫陸平新邨五號		自行車零件手打汽筒凡而
一三四二	利和鋼絲製造廠	朱兆球	金神父路四一〇弄八一號	七二三〇七	人力車鋼絲自由車鋼絲
一三四三	昌新機器廠	陸照連	(一)南市製造局路惠祥弄樹蔭里二三號 (二)事務所跑馬廳路三八九號	三八六〇七	自由車零件
一三四四	大興	陳志根	(一)密勒路三號 (二)事務所法租界巨潑來斯路九二號	四一八二九 七四二八二	三輪車及自由車用鋼絲
一三四五	寶昌	陳秋濤	(一)卡德路太德里五一號 (二)事務所派克路三二七弄九四號		鋼圈光車架
一三四六	建業五金製造廠	沈子卿	安南路四八弄三五號		電珠銅扣子自由車零件
一三四七	永生鐵工廠	奚祝昇	(一)白利南路盧薛宅九四號 (二)事務所延平路延平邨六號	二三七一九	織布機漿紗機織布廠配件
一三四八	華東機器廠	柴尙和	同孚路一二〇號		各廠修理
一三四九	興業機器廠	王慶祥	康腦脫路八七弄一〇〇至一二號	六二三三五	各廠修理

會員號碼	廠名	負責人	地址	電話	出品種類
一三五〇	永業機器廠	朱富康	薩坡賽路錦安坊八號		零件
一三五一	新華機器廠	陳吾康	(一)康梯路五號 (二)事務所麥高包祿路一四號	八二六八六	精細機件修理機件
一三五二	新泰機器廠	韓關生	虹口公平路四三五號	五二三九一	車床
一三五三	新華機器廠	柴希道	曹家渡白利南路曹家宅興聯坊 三六四號		修配零件
一三五四	耀昌機器五金廠	顧林根	戈登路一〇八〇弄一三二號		銅鐵羅絲修配零件
一三五五	泰山鐵工廠	陳俊華	一廠：海甯路七六〇號 二廠：浦東陸家渡四號 (三)事務所共同租界四川路二 一五號	四四四六三 一二一三七轉	榨油機及配件
一三五六	鴻泰機器廠	陸鴻生	極司非而路四八二弄馬路橋公 益邨四號	二三七五二	搖紗車棉織機器
一三五七	新亞電業機器廠	朱月軒	極司非而路康家橋一〇六號A		電鍍機器修配五金機件
一三五八	祥興機器管子廠	王裕祥	阿拉白司脫路一六〇號	四五二四九	自行車管子鐵床管子 電燈管子
一三五九	泰鑫車行	黃錦濤	愛文義路第一一八一至七號	三一〇〇〇	自行車零件

會員號碼

廠名

負責人

地址

電話

出品種類

一三六〇

瑞士自踏車廠

丁濟南

(一)暫借甘世東路二八八號精業工廠包做  
(二)事務所霞飛路一二八五弄五四號

七二一三二  
七七二三五

三輪自踏車

一三六一

合衆車輪鋼絲廠

丁鍾英

(一)鄧脫路二八九弄一四號  
(二)事務所地豐路三號丙

五〇六一六轉  
二二三九五

人力車鋼絲三輪車鋼絲自行車鋼絲

一三六二

中國機器廠

徐國樑

大西路四六三弄八號

二三三五八

自流井抽水機造紙車配件

一三六三

順福昌電器銅號

周根龍

北山西路五一四弄一五號

四一六二二

銅鐵燈架修理電器零件

一三六四

同德鋼皮廠

孔慶德

(一)小沙渡路八七一至八七三號  
(二)事務所小沙渡路七五七號

三七三八八  
六二六二五

軋鋼鐵皮

一三六五

中國機器鉸鏈五金廠

孔慶德

小沙渡路七五七號

六二六二五

鐵鉸鏈

一三六六

華東機器廠

王天授

(一)愛文義路三三七號  
(二)事務所大沽路五〇三號

三三七五二

修理汽車配件

一三六七

大中機器廠

榮文榜

新重慶路三四二號

三八二五二

修理機器零件電氣馬達

一三六八

新昌良記機器廠

洪小良

廣東路四一四弄一二號

九〇五三〇

軋米機引擎零件皮帶盤

會員號碼

廠名

負責人

地址

電話

出品種類

一三六九

康昌鐵廠

吳槐元 徐家匯路九五五號

爐子水箱鐵房子蒸球

一三七〇

朱萬昌鐵舖

朱耀文 戈登路大德坊內四〇〇號

鍛鐵

一三七一

錢順興鐵舖

錢阿榮 小沙渡路康腦脫路四九七號

鍛鐵

一三七二

蔣裕錫鐵舖

蔣仲威 海甯路六八二號

鍛鐵

一三七三

王順興鐵舖

王阿榮 憶定盤路大西路曹家埃街

鍛鐵

一三七四

陶順興鐵舖

陶漢明 中華路六五一號

鍛鐵

一三七五

馮協興鐵舖

馮秋亭 大通路愛文義路北寶興坊二弄一四號

鍛鐵

一三七六

俞振興五金工廠

俞增林 武定路四四〇弄一五號

銅鎖

一三七七

三新鏡記五金工藝社

孫鏡澄 武定路四四〇弄二一號

彈子銅包鎖

一三七八

泰利鋼片廠

施少初 海格路朱家庫鑫業村五號

鋼筭片

一三七九

大陸鋼具製造廠

倪詠裳 崇明路九三號

二三九九七轉

鋼鐵傢俱銀箱

一三八〇

美華鋼業公司

唐觀成 虞洽卿路一九一號

四四〇三二

鋼鐵傢俱銀箱

一三八一

順興鐵工廠

陳順興 七浦路江西路口一一八號

九一五七二

鋼鐵傢俱銀箱

一三八二

陸裕成銅鐵器具保險銀箱廠

陸雨田 廣東路一八一號

鋼鐵傢俱銀箱

銀箱鋼鐵文具火爐

會員號碼 廠名 負責人 地址 電話 出品種類

一三八三 張同泰銀箱號 張金全 北京路石路口五七四號

銀箱

一三八四 吳興昌鋼鐵廠 吳興懷 愚園路一二二一號  
孫家宅五一號

銀箱鋼鐵文具

一三八五 大昌源鐵廠 周大源 北京路五一三號

銀箱庫門

一三八六 張利昌鋼鐵廠 張取誠 北京路五三九號

銀箱文具庫門

一三八七 協成銀箱廠 施熙謫 江西路三三至三七號

銀箱文具庫門事務用  
機械

一三八八 華發鋼鐵文具公司 樂錦宏 廣東路一七〇號

一八二〇三

一三八九 新泰機器銀箱廠 陳方柏 北京路三七一號

銀箱庫門

一三九〇 聯合鋼具廠 張根泉 七浦路一二七號

銀箱文具

一三九一 協興昌春記 王馥初 北京路三九八號

銀箱庫門

一三九二 史同姓銀箱號 史祖瑞 廣東路二〇三號

一〇六三四

銀箱文具火爐

一三九三 協星鋼鐵廠 是餘生 憶定盤路諸安浜平安村二五號

銀箱手提箱庫門寫字  
枱鋼櫥信箱寫字枱

一三九四 嚴順興銀箱號 嚴國銘 廣東路二三八號

銀箱火爐

一三九五 順興源銀箱廠 嚴成棠 廣東路二二一號

銀箱火爐

一三九六 同興五金號 周筱勤 康腦脫路七〇號

銀箱庫門鐵罩

會員號碼

廠名

負責人

地址

電話

出品種類

一三九七 益康銀箱文具廠 阮養益 北浙江路泰仁里一一八號

一三九八 敖興昌銀箱號 敖可澤 江西路五七號

一三九九 陳聯昌鋼鐵廠 陳聯卿 北京路四二〇號

一四〇〇 萬和銀箱店 嚴財友 北京路四二八號

一四〇一 錦和銀箱號 施友德 廣東路一九五號

一四〇二 華興鋼鐵廠 梁雲富 憶定盤路諸安浜平安村二七號

一四〇三 華達明記鋼鐵廠 唐志明 康腦脫路小沙渡路口福源里五號

一四〇四 建華鐵業工藝社 楊瑞棠 憶定盤路坤安坊九號

一四〇五 華成鋼鐵文具廠 龔緒章 憶定盤路坤安坊七號

一四〇六 興記銀箱號 林瑞芳 西安路二四〇號

一四〇七 達康鋼鐵器具公司 毛德培 北京路三九四號

一四〇八 大陸公司 席叔平 博物院路一四二號

一四〇九 南洋廠 楊靄毛 大西路春光坊一二號

九四七四九 銀箱庫門文具

一一八〇四 銀箱庫門

六二七二四 銀箱

銀箱手提箱庫門鐵櫥  
寫字椅寫字枱信箱

六二七二四

銀箱手提箱庫門鋼櫥  
信箱寫字枱

銀箱庫門文具

四斗信箱文卷櫥銀箱  
庫門

一四八一五



會員號碼	廠名	負責人	地址	電話	出品種類
一四一〇	康泰電氣冰箱公司	龔慶安	威海衛路七〇六號	三七一一一	冷氣車商用電氣冰箱
一四一一	南華螺絲工廠	朱覺	東京路四九二號	三七〇八五	木螺絲
一四一二	華愷記電梯機器工廠	華愷元	赫德路六四八弄九號	三五四四八	電動昇降機器及附件 其他機械
一四一三	祥順新記機器鐵管製造廠	許仲清	康腦脫路一一九二號	二二一九三	自來水管及衛生土元管配件
一四一四	上海冷作廠	張阿榮	平濟利路二九一弄一號	八五〇一一	
一四一五	乾坤冷作廠	李連坤	新閘路一四〇弄五號		
一四一六	阮耀記縫衣機製造廠	阮貴耀	(一)甯興街一二〇弄二二號 (二)事務所鄭家木橋街三〇號	八二四六九	
一四一七	科能工業社	宋負薪			
一四一八	同興振記工廠				
一四一九	致和機器廠	奚志豪	周家嘴路六七八號	五一五一三	牛頭刨車汽車壓勿利
一四二〇	顧萬興機器廠	顧方棟	虹口東有恆路舟山路柳蔭里二四號	五〇九八六	香烟車嘈味車兼修零件
一四二一	亨利機器廠	謝茂春	極司非而路一五〇四號	二二六七六轉	螺甸鈕扣機器牛骨鈕扣機器脚踏車零件
一四二二	福大祥銑牙廠	孫阿根	康腦脫路康樂坊八號		銑牙輪齒

會員號碼

廠名

負責人

地址

電話

出品種類

一四二三

義興機器廠

繆錫珍

檳榔路赫德路口三友里沈家宅  
三二六號

軋粉機

一四二四

交通機器廠

李葆筠

華成路三九號

木螺絲機鉸鏈機

一四二五

聯華機器廠

周聯華

武定路四二三號

三五八六三

模型鋼鞋圈橡膠機械

一四二六

倍康冷氣工程公司

謝貴陞

(一)昆明路七六四號  
(二)事務所七浦路二弄七號

四二五九一

造水機空氣調節機打冷風風箱零件

一四二七

協成機器廠

陳隆錨

周家嘴路五二四至五二六號

車床刨床五金零件修造機器

一四二八

華達襪針廠

陸忠錫

(一)大西路五七弄朱家庫華達坊七號  
(二)事務所公館馬路三九二號

八七八八四

襪針衫針

一四二九

中央復記電機襪針廠

江潮峯

汶林路徐家匯路口三五四號

七〇四六〇

襪針汗衫針

一四三〇

永大襪針廠

羅永權

徐家匯路土山灣裕德路逸邨二〇號

襪針汗衫針

一四三一

友聯針廠

楊錦才

(一)西摩路一三一六號  
(二)事務所霞飛路三一五弄五四號

襪針汗衫針

一四三二

鴻興針廠

吳啓棠

惇信路石家宅一九號

各種織針

一四三三

袁昌機器廠

袁長根

茄勒路二六八號

橫機針織機

會員號碼	廠名	負責人	地址	電話	出品種類
一四三四	大成襪針廠	張必興	(一) 徐家滙路馬家宅三德里一至四號 (二) 事務所 法大馬路東新橋一〇八號		襪針汗衫針
一四三五	大中華襪針廠	李葆生	小沙渡路一〇〇一弄二五五號		襪針
一四三六	榮泰襪針廠	周福寶	辣斐德路安納金路德祥里一號	八七九二九	襪針汗衫針
一四三七	藝華鳴記襪針廠	吳慶鴻	徐家滙路沈家宅安多里一號		襪針衫針
一四三八	明華襪針廠	董啓棠	(一) 憶定盤路東諸安浜興隆坊一號 (二) 事務所 公館馬路三八九弄二號	八五〇三一	襪針衫針
一四三九	協興襪針廠	俞愛生	(一) 敏體尼蔭路四三九弄六號 (二) 事務所 公館馬路篤行里二五號	八五九八一轉 八六二一〇	襪針衫針
一四四〇	祥康襪針廠	王渭川	(一) 虹橋路新井村九至一〇號 (二) 事務所 格洛克路一一八弄二五號	七七八一七轉 八七五八二	襪針衫針
一四四一	步記襪針廠	周步莊	(一) 大西路A五七弄一一號 (二) 事務所 公館馬路三八九弄九號	八一七二	襪針

會員號碼	廠名	負責人	地址	電話	出品種類
一四四二	源來襪針廠	樂秀章	(一)西愛咸斯路二九一弄壹號 (二)事務所公館馬路三八九弄七號	八五九六九	襪針衫針
一四四三	協和襪針廠	袁連生	(一)福履理路二八一弄亭元坊七號 (二)事務所法大馬路四二三弄二二號	八七〇五七	襪針
一四四四	協成元記襪針廠	王豫章	(一)亞爾培路五六九弄B一號隔壁平房 (二)事務所甯興街寶裕里七號 (三)哥倫比亞路八號	八二四五七	襪針衫針
一四四五	國華鋼窗廠	王奎文	(一)事務所海防路二一八弄三八號	六六一〇九	鋼窗鋼門
一四四六	復興鐵工廠	宋負薪	愚園路八三八弄三四號	二三八二八	Walthro 式手槍修理
一四四七	大豐機器廠	陳瑞富	白利南路二九六弄二二號	二一〇一七	車床鑽床刨床銑床
一四四八	徐興隆瓦斯鍋爐製造廠	徐正遠	(一)呂西納路八四E臨時廠薩坡賽路三四五號 (二)事務所愛多亞路一一〇〇號	八一七五九 三三七二八	瓦斯發生爐瓦斯發生器
一四四九	源興鐵工場	周士根	(一)福煦路四三號 (二)事務所華成路三益里六號		鍛鐵
一四五〇	陳源昶鐵工場	陳榮炳	青雲路橋西一七二號		鍛鐵
一四五一	周復興合記鐵工廠	周雲翔	岳州路大東煙公司後二號		鍛鐵

會員號碼	廠名	負責人	地址	電話	出品種類
一四五二	吳永興鐵號	吳金林	岳州路大東煙公司後一四號		鍛鐵
一四五三	復鋸機器廠	錢妙生	宜昌路六〇號	三一三〇六轉	自來水筆車鴨毛車油桶車
一四五四	陳寶昌鋼鐵工廠	陳叔言	北福建路一三七號	四二一四〇	菜館用具
一四五五	袁金昌工廠	袁銀運	威海衛路三〇四號		五金零件
一四五六	慈豐聖記車料工廠	王德聯	奧禮和路三五號至四一號	八五二六三	自行車零件
一四五七	美豐鐵工廠	顧錫培	極司非而路三五六弄嚴家宅A四二號		羅絲公鋼板
一四五八	瑞華機電鐵工廠	蔡嘉林	(一)小沙渡路九七二弄三五號 (二)事務所 麥根路一〇九弄一號	六六一五三轉	印染機造紙機
一四五九	孚達機器製造廠	沈芳洲	(一)勞勃生路四三五六弄完號 (二)事務所 北蘇州路三六〇號 (三)事務所 河濱大廈一七九號	三八六五三 四四四四一	修配機件製造柴油引擎瓦斯爐
一四六〇	玲奮電器機械製造廠	鮑國樑	(一)愛文義路九一四號分廠 (二)家路一二〇號 (三)事務所 北京路二五五號 (四)海格路朱家庫二四號 (五)事務所 博物院路一三一號	三八三〇八 二〇六六八 一五九七六	電機馬達螺絲公
一四六一	復興鋼器廠		(二)事務所 四四一號房間	一〇一〇九	鋼窗鋼門橋樑屋架

會員號碼	廠名	負責人	地址	電話	出品種類
一四六二	萬順恆鐵工廠	周廉泉	虹鎮飛虹路四〇四號		螺絲釘零件
一四六三	陳順興鐵舖	陳桂榮	虹口鄧脫路三八二弄二五號		螺絲鍋釘機器零件
一四六四	永新五金股份有限公司	周福昌	(一)海防路三九一弄二四〇號 (二)事務所小沙渡路一三八二號	六〇九五九 三九九一七	皮箱鎖活頁簿夾木炭 代燃汽車發生爐
一四六五	成泰機器廠	王成財	威海衛路三二一號		修理機器零件
一四六六	立興機器廠	孫松山	新開路成都路九六二弄六九號	三七九九二轉	水風箱幫浦修理引擎
一四六七	張鴻興鐵舖	張福泉	愛而近路四八八弄二三號		法蘭油任內羅絲
一四六八	高聚源鐵舖	高仁根	白利南路二七五號		打鐵
一四六九	唐大昌鐵舖	唐阿根	勞勃生路和興里四號		打鐵
一四七〇	陸振興鐵舖	陸仁金	白利南路二七五號		板形螺絲母
一四七一	戴振泰合記鐵工場	戴伯初	武定路西摩路七三五號		打鐵
一四七二	鄭榮泰鐵舖	鄭蘭卿	南市大林路七七號		各種鐵器
一四七三	洪昌機器工廠	洪阿五	新重慶路孟德蘭路口三五〇號		修理五金銅鐵零件
一四七四	華生機電鐵廠	楊春林	遼陽路一七四弄二一號	五〇四四五	機器零件
一四七五	國光機器廠	夏威	虹口華德路四四六弄J.G.五號		各種幫浦兼修理零件

會員號碼	廠名	負責人	地址	電話	出品種類
一四七六	興泰機器廠	鍾德海	曹家渡康腦脫路三八八號		修理輪船 真空油幫浦化學製造 廠機件
一四七七	永利廠	金雲九	茄勒路一二五弄一號		
一四七八	華豐鐵廠股份有限公司	孫同鈞	(一) 七號 (二) 事務所 南京路慈淑大樓五三六號	九三七二	馬鐵管子配件水電公 司零件馬鐵腳踏車零 件馬鐵及鋼性鐵生鐵 機器零件冷硬鑄鐵車 輪滾筒 柴油引擎
一四七九	郭源隆機器廠	郭海林	海格路朱家庫興隆里四號		修理汽車
一四八〇	金湯機器廠	張翔虹	新閘路醬園弄八七號		柴油引擎 軋米機
一四八一	永大機器廠	陳永慶	茂海路四五六號		釘書機打洞機 寫板 叫人鐘釘書釘
一四八二	元昌文具製造廠	陸啓舫	小沙渡路一〇四七街一四號	三六三九一	修理機件
一四八三	永泰機器廠	譚登	(一) 亞爾培路一八八弄四號 (二) 事務所福煦路明德里七號	七八二二二	香煙盒打火機 小型日用器具
一四八四	松基機器廠	呂學文	東京路五四三弄三二號		自由車身及零件 三輪車身
一四八五	維新五金廠	章曾渭	勞勃生路菜市街三一號	三五六三七轉	自由車把手車身 車燈
一四八六	六合鐵工廠	沈厚正	白利南路七三〇號	二二八九二	

會員號碼

廠名

負責人

地址

電話

出品種類

一四八七

利衆貿易總公司  
機械部

張祥林

(一)小沙渡路三七〇弄五一號  
(二)事務所甯波路四〇號五一  
六號房間

三三三三一  
一七〇一一

洋釘機香煙缸用彈簧  
煙刀

一四八八

浦東鐵工廠  
份有限公司

陳裕庭

(一)浦東周浦鎮二四一號  
(二)事務所浦東董家渡三四號

修理引擎糖汽缸改造  
木柴引擎

一四八九

中國天一工業  
廠

王煥章

(一)安和寺路香花橋A三〇號  
(二)事務所大通路三六弄一四號

三一四三二轉

彈棉齒小方圓釘小工  
業零件

一四九〇

久隆鐵工廠

張炳發

曹家渡白利南路二一五號

二一七二七轉

修理機件裝配零件

一四九一

鈞泰順記機器  
廠

汪鑒順

福煦路三〇七弄一號

八四九四三

汽燈五金零件

一四九二

信通工業社

李長慶

勞勃生路四六二八號

三二五四七

橡皮輪貨車輪軸鋼圈  
零件

一四九三

協興造船廠

陸信表

小沙渡路藥水弄一〇一號

鍋爐水箱修造輪船

一四九四

精勤五金工業  
廠

李東祥

星加坡路新樂邨二二號

鋼珠手提袋活動日歷  
電珠扣子大小瓶蓋

一四九五

新華機器廠

徐寶麟

愛文義路寶安里二四號

黃包車零件

一四九六

光華機器廠

徐光昭

(一)澳門路五九五弄九八號  
(二)事務所膠州路三一弄三號

六〇四六五轉  
六〇一三七轉

車床刨床鑽床圓頭別  
針車修理機件

一四九七

遠東林記五金  
工廠

林張孫

徐家匯路一七一弄一一號

銅鉛鎖類



會員號碼	廠名	負責人	地址	電話	出品種類
一四九八	和興機器廠	陳三和	東有恆路九七三號	三九三三轉	手搖鑽井幫浦零件
一四九九	國光醫化儀器廠	瞿煥章	(一)昌平路九七一號 (二)事務所 麥特赫司脫路五〇七弄二四號	六〇六一八	化驗室儀器醫用儀器
一五〇〇	合興金記鐵鋪	高步振	東有恆路愛而考克路業廣里後 皇母宮隔壁		螺絲各色零件
一五〇一	楊金鋁鐵鋪	楊春華	廈門路二六〇弄四號		鐵門欄干
一五〇二	永新鋼圈機器廠	張泉根	北四川路九六一弄四八號		自行車人力車鋼圈
一五〇三	合興鴻記機器廠	陸林生	山海關路四〇一號	三六〇六五	各種機器
一五〇四	精業機器廠	陳雲舫	大西路九六三弄二六號		銑床車床刨床齒輪造 紙機印刷機印染機
一五〇五	匯康機器廠	孫春貴	北京路一三五弄三號	一二三三轉	修理電梯電器
一五〇六	沈裕盛春記鐵鋪	沈紀春	星加坡路二〇九弄一〇號		各色零件
一五〇七	國泰鋼鐵廠	史濟康	公平路四四一號	二一五三五轉	鋼窗鋼門建築用鐵器 五金建具鋼具銀箱
一五〇八	中國標準打字機廠	馬滌心	(一)成都路一二八弄五號 (二)事務所四川路五三六號	三四七五八 一三八二二	中文打字機

會員號碼	廠名	負責人	地址	電話	出品種類
一五〇九	固華鐵工廠	崔如麟	新東京路七六一弄一五號	三四五〇二轉	製罐機及模型
一五一〇	中國通惠機器股份有限公司	黃宣平	麥特赫司脫路一六二號	三四三五〇	冷汽機壓汽機自動加煤機風箱冷幫
一五一一	泰山鐵工廠	董連昌	檳榔路赫德路森業里三四號C		五金絞鏈製罐機
一五一二	勤昌機器廠	顧文濤	長沙路一二七號		龍頭凡而噴霧機
一五一三	中華汽車鋼鈴製造廠	柳麟祥	斜橋弄一六四號BC		引擎平油環較刀工具 引擎配司燈鋼鎖活板 頭馬鐵機件
一五一四	協豐機器廠	楊福康	康腦脫路忻康里七八號		彈子培林汽車零件
一五一五	張裕機器廠	張裕祥	武定路三三七號		人力車及自由車零件
一五一六	亞同機器廠	周猷之	東京路五八六弄一〇號		小鑽床牛頭鉋床自由車飛
一五一七	龐利發機器廠	龐學志	憶定盤路三〇至三四號		攝影機迴光燈
一五一八	上海勤業公司	程緒周	勞爾東路一五號	七六四七四	自由車三輪車零件
一五一九	徐順興鐵舖	徐順根	普陀路西摩路		鍛鐵
一五二〇	鑫昌鋼鐵廠	蔡阿綠	愛爾考克路二八七弄一號	五〇六四〇	機器零件

會員號碼 廠名 負責人 地址 電話 出品種類

一五二一 利康久記廠 文承康 勞勃生路二二五號 二二八六二

製紙染織印刷等各種滾筒

一五二二 勤益機器廠 陸能龍 榮市路四二三弄內亭子坊一五至一六號 八一〇七三轉

製造及修配各種零件

一五二三 亞特機器廠 楊習庭 虹口崑山路鄧脫路日新里四號 五二三七八轉

車床機器另件

一五二四 鼎豐襪針廠 胡德明 徐家匯馬家宅後二號

各種襪機

一五二五 振寰鐵工廠 杜培栽 勞勃生路怡福里一二六三號 三〇三二六

引線機器自行車煞車橡皮機器金屬另件

一五二六 金林機器廠 韓敘金 憶定盤路西諸安浜六一號

代軋鋼鐵皮及製燐銅皮及拉絲

一五二七 源森五金廠 邵其順 槓榔路三〇六一號

螺絲銅釘五金另件

一五二八 協泰合記鐵廠 陳菊根 北京路四九八號 九二二二八

修理各式車輛

一五二九 顧裕興鐵舖 顧海泉 大通路山海關路南二九六號

鋼門鋼窗紗門紗廠鋼屏架

一五三〇 標準鋼窗廠 翁思恭 (一)赫德路五四五弄二三八號 (二)事務所圓明園路二〇九號

一五三一 胡鑫記五金機器工廠 胡鑫財 小沙渡路六三六弄六八至七號 三九九八七

洋門古銅插鎖硫化曹達鐵桶斗鎖

會員號碼 廠名 負責人 地址 電話 出品種類

一五三二 鉅昌興記機器五金廠 王家祺 大西路憶定盤路曹家垵C四號

螺絲公螺絲鋼板皮帶冲

一五三三 朱恆豐鐵舖 朱仁祥 海格路厚家弄惇惠路一號

鋼鐵器具

一五三四 王復興鐵蓬廠 王阿興 麥根路七二六號

鐵蓬

一五三五 王惠記鐵舖 王惠芳 威海衛路二七一號

機器零件

一五三六 寰球華文打字機製造廠 陳伯英 (一)昆明路七五二號 (二)事務所 圓明園路一六九號 第四二一室

一八〇一〇

華文打字機

一五三七 鴻興鐵舖 秦沈氏 大通路五八四號

建築工程及五金另件

一五三八 徐發興鐵舖 徐阿六 崗北中興路大陽橋東三七一號

建築工程及五金另件

一五三九 袁鴻興鐵舖 袁阿大 戈登路馬白路二〇八弄一一四號

建築業另件

一五四〇 洪順昌鐵舖 洪順祥 戈登路四〇一弄三號

建築業各種另件

一五四一 建興機器製造廠 俞建氏 青島路三〇號

建築業各種另件

一五四二 同昌五金工廠 王明德 西門路一二三弄四號

凡而考克龍頭

一五四三 協昌五金工廠 周張海 新開路大通路小菜場北西二號

凡而考克龍頭

會員號碼

廠名

負責人

地址

電話

出品種類

一五四四

鏽新機器廠

王柏泉 北江西路四五五號

紡織機件木螺絲釘

一五四五

隆章機器廠

沈定泉 康腦脫路金司徒廟江雲里二號

紡織機件

一五四六

凌裕泰鐵舖

凌世根 新開路一四九二弄一三三號

螺絲

一五四七

趙順興鐵舖

趙福林 吳淞同興路八二號

農具

一五四八

張福興鐵舖

張福培 吳淞桂枝路

螺絲

一五四九

世界工業社

黃玉堂 匯山路一〇四八號

橡皮滾筒橡皮鐵輪

一五五〇

大元實業社

李雍和 牛莊路太原里

孩童三輪車鐵鉸鏈

註冊商標

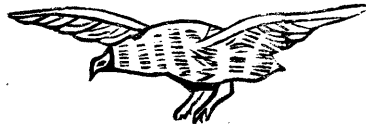

老鷹牌電力織襪機

總廠  
法租界  
勒路恆慶  
里七七號

二廠

法租界杜  
神父路一  
〇二至四號

認明商標

庶不致誤

老鷹牌電力織襪機是中國首先創造者分K式B式兩種使  
用便利出貨最多歷荷各大襪廠所讚許因品質精良堅固耐  
用定價低廉並聘有專門技師精究製造逐漸改良至今堪稱  
為最優良之機器今可垂手而得國貨中之光榮出品也

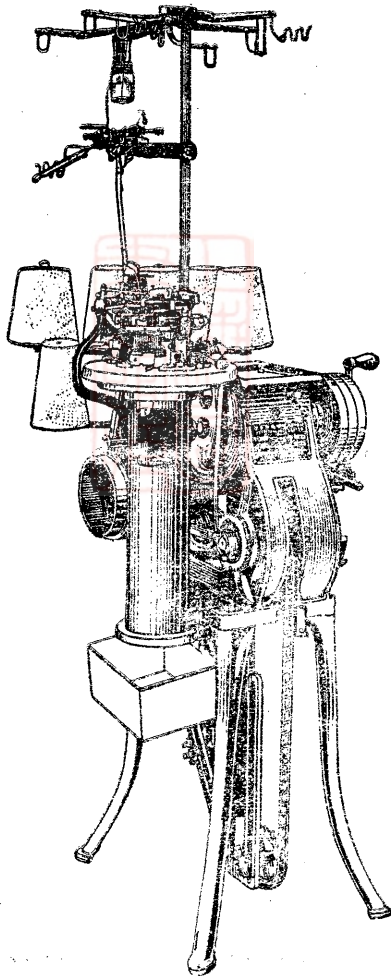

上海華勝針織機器廠出品

電話八二六〇九號

經理張振卿技師  
朱耀鈞  
張發揚謹啓

# 上海機器廠

## SHANGHAI IRON WORKS

1291 POINT ROAD, SHANGHAI.

號五三一五話電 號九一二一底路嘴家周海上設廠

TEL. 51135

專造各種機械工具  
 銅鐵翻砂以及鐵屋  
 橋樑鍋爐水箱風箱  
 抽水幫浦省煤爐柵  
 等備有現貨歡迎  
 惠顧

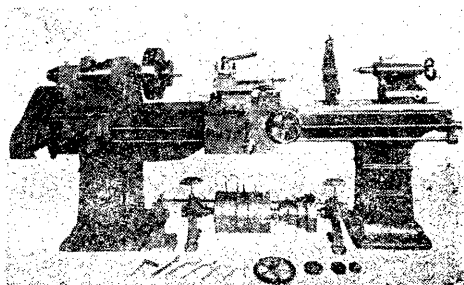
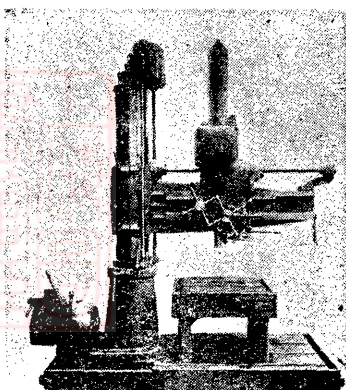

# 會員工廠編號索引

甲乙丙丁戊己  
為團體會員

## 【一】 畫

- 一大機器廠 四七一
- 一大鐵廠 一
- 一心工業社 (乙) 一三一六
- 一強五金物品製造廠 (丙) 六八六

## 【二】 畫

- 丁永興鐵舖 (甲) 一一四七
- 丁盈泰鐵舖 (甲) 一〇〇五
- 丁泰五金車料行 (甲) 五七一
- 丁順興鐵舖 (甲) 一一九九
- 丁裕順鐵舖 (甲) 九六六
- 丁慎昌鐵舖 (甲) 七四九

## 【三】 畫

- 工利機器廠 (丁) 六一一
- 于順興鐵舖 (甲) 七四〇
- 于順興鐵舖 (甲) 七四五

- 于義昌鐵廠 (甲) 七二二
- 上海五金工業社 (戊) 一三四一
- 上海冷作廠 (甲) 一四一四
- 上海勤業公司 (甲) 一五一八
- 上海機械鐵工廠 (乙) 四〇二
- 上海機器廠 (乙) 四〇〇
- 上海鐵工廠 (乙) 六〇七
- 上海鐵管廠 (乙) 二〇二
- 三星五金工業社 (乙) 一三三一
- 三星汽車工程機器廠 (乙) 六五六
- 三星協記鐵工廠 (丙) 二〇八
- 三星螺旋釘廠 (丙) 七〇〇
- 三星鏡記五金工藝社 (乙) 一三七七
- 三星鐵工廠 (乙) 三一〇
- 三星鐵舖 (甲) 一〇八八
- 三新機器製造廠 (甲) 一六九
- 三興合記銅鐵箍廠 (甲) 一六二



三興機器廠

三八

久隆鐵工廠

一四九〇

大工電力針織機製造廠

(丁)

六一五

大工機器製造廠

四二〇

大上海機器廠

一二六九

大方機器造船廠

二三八

大公鐵舖

(甲)

一一七一

大元實業社

一五五〇

大中工廠

五二八

大中國機器凡而廠

(戊)

一二五四

大中國機器廠

(丙)

六九二

大中華五金廠

(丁)

一四三五

大中華機針廠

一三六七

大中機器廠

一〇七

大中機器鐵工廠

一七六

大生琪記機器廠

五〇

大生鐵工廠

二六六

大成餘記機針廠

(丁)

一四三四

大成鐵工廠

四一三

大同機器工廠

四六六

大同機器廠

五六〇

大利鐵工廠

一六八

大亞工程公司

三一六

大亞鐵工廠

三〇五

大昌源鐵廠

一七二

大昌源鐵廠

一三八五

大昌機器廠

四九三

大昌機器廠

五一

大來機器製造廠

三二六

大東機器廠

四〇八

大威電機廠

四五二

大衆鐵舖

三七一

大通鐵工廠

八八七

大陸五金廠

二〇一

大陸公司

二二二

大陸螺釘廠

一四〇八  
六八五

大陸機器廠

(丁)

六一九

大陸鋼具製造廠

(己)

一三七九

大陸鐵工廠

(丁)

一六六

大隆協記機器廠

(丁)

六四二

大順新記機器廠

(戊)

一二五八

大發鐵舖

(甲)

九七六

大甯明記機器廠

(乙)

三五二

大華五金工廠

(乙)

五五七

大華餘記鐵工廠

(丙)

三五三

大華機器製造廠

(丙)

七〇一

大華螺旋釘廠

(丙)

五一一

大新機器廠

(甲)

四八四

大新鐵舖

(甲)

九六八

大達製造廠

(戊)

一二六一

大達鐵工廠

(戊)

一五四

大業機器廠

(甲)

四五一

大德鐵舖

(甲)

一一三六

大興林記五金銅鐵廠

(乙)

一三三三

大興廠

(戊)

一三四四

大興機器廠

(戊)

二五八

大興鐵管製造廠

(戊)

五三四

大豐機器銑牙廠

(戊)

五七九

大豐機器廠

(戊)

一四四七

【四畫】

天一鐵工廠

(戊)

一一七

天元來五金華行製造廠

(戊)

六〇六

天元機器廠

(戊)

三一九

天足機器廠

(戊)

六三五

天利機器廠

(戊)

六一六

天亞鐵工廠

(戊)

四三八

天益機器廠

(戊)

六四六

天華針織機器廠

(戊)

六〇八

天源新記機器廠

(戊)

六三

天興機器廠

(戊)

六五二

六合鐵工廠

(戊)

一四八六

中一工業廠

(戊)

三九九

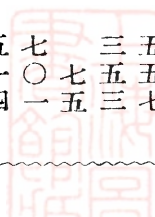

中一工藝廠  
 中一車廠  
 中一鐵工廠  
 中央機器製造廠  
 中央鐵工廠  
 中西電影機器公司  
 中亞工程機器廠  
 中明機器廠  
 中和汽車材料製造廠  
 中原機器廠  
 中原鐵工廠  
 中國工具刀廠  
 中國工業廠  
 中國工業機器廠  
 中國天一工業廠  
 中國五金製造廠  
 中國五金彈簧廠  
 中國木柴發動機製造廠  
 中國巧新鐵工廠

四二七  
 一二四五  
 四五九  
 一二一  
 三七七  
 六六一  
 三二八  
 七〇  
 四〇五  
 七四  
 一八  
 三八一  
 一二二  
 六四八  
 一四八九  
 七〇八  
 一七八  
 三二五  
 二〇九

中國自行車廠  
 中國和記機器廠  
 中國航運工程公司  
 中國汽門製造廠  
 中國惠通機器股份有限公司  
 中國鋼鐵工廠  
 中國標準打字機廠  
 中國機器鉸鏈五金廠  
 中國機器銑牙廠  
 中國機器廠  
 中國機聯公司  
 中國興業螺絲廠  
 中庸鐵工廠  
 中華五金廠  
 中華兄弟公司  
 中華汽車鋼鈴製造廠  
 中華祥記螺絲廠  
 中華榮記機器廠  
 中華鐵工廠

(戊)

一二五五  
 一三六二  
 二三七  
 四〇六  
 一五一〇  
 五五九  
 一五〇八  
 一三六五  
 五八〇  
 二五七  
 三七  
 六九七  
 五六九  
 七一〇  
 三五七  
 一五二三  
 七〇六  
 九一  
 二

(丙)

中華鑫記鐵工廠

中新工廠

中新鋼鐵廠

中興鐵工廠

中興復記電機機針廠

中興鐵工廠

仇順興鐵舖

元昌文具製造廠

元興鐵舖

公平自由車廠

公用電機製造股份有限公司

公利馬達機器廠

公和機器廠

公益機器廠

公義鐵舖

公誠鐵舖

戈順興鐵舖

五昌五金機器廠

五昌機器鐵工廠

一八八  
四一六

二五一  
五八

一四二九

一三四〇

一二二五

一四八二

八九〇

三三四

二三八

五六六

二二九

一一七〇

一〇三〇

七九

四三四

三六七

五昌發記工廠

仁昌鐵舖

仁記鐵舖

方永泰機器廠

方記機器五金製造廠

方德興鐵舖

友大機器廠

友平五金製造廠

友達鋼絲股份有限公司

友聯針廠

王永昌鐵舖

王永泰鐵舖

王永泰鐵舖

王永泰鐵舖

王永順機器廠

王永順鐵舖

王永興鐵舖

王林昌鐵舖

王長記鐵廠

一二九〇  
一〇三七

九〇三

三九〇

一二八五

九八六

七一

六〇四

一二六〇

一四三一

八二二

七七五

一一四八

一一九八

五六四

九四〇

一一五三

一〇七一

七四六

王協記鐵舖	(甲)	一二二七
王岳記機器廠		五九〇
王美興鐵工廠		四七七
王英鋁五金廠	(乙)	五四八
王泰新五金工場		三六〇
王惠記鐵舖	(甲)	一五三五
王復興鐵蓬廠	(甲)	一五三四
王順昌鐵舖	(甲)	九九三
王順泰鐵舖	(甲)	一一一四
王順記機器廠		五七五
王順興鐵舖	(甲)	一一一五
王順興鐵舖	(甲)	一一四六
王順興鐵舖	(甲)	一二二二
王順興鐵舖	(甲)	一三七三
王發興農記機器鐵工廠	(戊)	五七四
王發興鐵舖	(甲)	九八五
王萬順鐵舖	(甲)	七四三
王萬順鐵舖	(甲)	一〇〇六
王萬興鐵舖	(甲)	八二八

王萬興鐵舖		
王源興鐵舖		
王福泰鐵舖		
王榮興機器廠		
王聚順鐵舖		
王聚興鐵舖		
王慶記水龍廠		
王龍興鐵舖		
王興泰鐵舖		
立大五金工廠		
立昌五金工廠		
立興五金工廠		
立興祥鐵舖		
立興機器廠		
巧新鐵舖		
正和機器廠		
正昌銅鐵鋼窗廠		
正泰機器五金廠		

【五 畫】

	(甲)	一〇八五
	(甲)	七三〇
	(甲)	一〇五六
		七二
	(甲)	九九〇
	(甲)	一〇八六
	(甲)	四三二
	(甲)	一〇九一
	(甲)	九四五
	(乙)	一三〇三
	(乙)	五四九
	(乙)	一三一九
	(甲)	一一六四
	(甲)	一四六六
	(甲)	一一三七
		五七
		五六一
		五九四

申昌機器廠  
 石永興鐵舖  
 生大五金工廠  
 生生鐵廠  
 世界工業社  
 世界文具五金工廠  
 白興昌機器廠  
 四方汽罐製造工廠  
 四明銑牙廠  
 民立祿記機器廠  
 民國螺旋釘廠  
 史同牲銀箱號  
 史榮泰機器廠  
 永大五金工廠  
 永大機器廠  
 永大機針廠  
 永大鐵工廠  
 永大鐵舖  
 永元機器廠

(甲) 二一〇  
九四九

(乙) 一三二九

一三三

一五四九

三二三

六八二

三七九

五八六

三三七

六九三

一三九二

六七五

一二九四

一四八一

一四三〇

三四一

一〇二三

六六

永生五金製造廠

六〇二

永生鐵工廠

一三四七

永安五金廠

六〇三

永利廠

一四七七

永利鎖廠

五九八

永利鐵工廠

六六六

永昌良記機器銑牙廠

五八九

永昌機器鐵工廠

二五九

永昌鐵舖

一〇七七

永固機器製造廠

七八

永恆泰鐵舖

九二六

永記機器廠

一九七

永益鐵廠

二五四

永泰機器廠

六四一

永泰機器廠

一四八三

永泰鐵舖

九二五

永康五金製造廠

三五八

永華協記機器廠

三七〇

永盛機器廠

永新五金股份有限公司

永新鋼圈機器廠

永業機器廠

永慎昌機器翻砂廠

永裕鐵工廠

永興五金工廠

永興合記機器廠

永興昌醫化器械製造廠

永興華記機器廠

永興鐵舖

永興鐵舖

永豐義記機器廠

永豐機器廠

永鑫昌鐵舖

【六書】

全昌鐵工廠

全泰金記機器廠

全新機器廠

一二六八

一四六四

一五〇二

一三五〇

一五五

五二三

五三六

四二六

五二〇

五五

七八三

九六九

六七二

四五八

九一〇

一五九

四九八

八八

光大五金工廠

光亞廠

光明機器廠

光華協記工廠

光華精密機械廠

光華機器廠

光華機器廠

兆豐機器銑牙廠

合利工具機械廠

合成發記機器廠

合昌五金工廠

合衆車輪鋼絲廠

合順榮記機器廠

合新機器廠

合源鐵工廠

合興步記機器廠

合興金記鐵舖

合興機器銑牙廠

合興鴻記機器廠

一三〇五

四三〇

一二四七

一四四

三七五

六五四

一四九六

五八五

一五

二六一

一三一〇

一三六一

一八六

一二六六

三六五

六二九

一五〇〇

五九一

一五〇三

合興鐵舖

(甲)

九五二

合興鐵舖

(甲)

一二〇六

合興鐵舖

(甲)

一二一六

合豐鐵電廠

一六一

交通機器廠

一四二四

交通興機器廠

九二

江長發機器廠

三九四

江長發鐵舖

(甲)

一一二九

江茂興鐵舖

(甲)

九七七

任萬興膠木電器螺絲製造廠

一二八九

共和興福記機器廠

一一八

安利錫記機器廠

二九一

安泰鐵廠

一五二

安達製廠造

三九一

安達鐵廠

一三八

老毅大五金工廠

(乙)

一二九六

有利鐵舖

(甲)

一一四一

有祥懋記五金廠

一二六七

成泰機器廠

(乙)

一四六五

同昌五金工廠

(乙)

一五四二

同泰機器廠

(丁)

六四四

同華鐵工廠

(戊)

一三三九

同新鐵舖

(甲)

一一九二

同德鋼皮廠

(乙)

一三六四

同鋁德五金工廠

(乙)

五五〇

同興五金工廠

(乙)

一三〇七

同興五金號

(己)

一三九六

同興金記機器鐵工廠

(乙)

三〇六

同興昌烈記機器廠

(乙)

三八四

同興奚記機器廠

(乙)

三四

同興振記工廠

(丙)

一四一八

同興景記機器鐵工廠

(乙)

一二八四

同興莊記機器廠

(乙)

五四〇

同興應記五金廠

(甲)

一三二六

同興鐵舖

(甲)

一一二〇

百齡工廠

(戊)

一二四九

金華鐵工廠

(丙)

四〇九

金華鐵工廠

(丙)

六八七

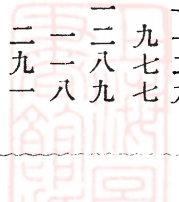



朱永興鐵舖	(甲)	一〇一四
朱合興鐵舖	(甲)	一〇六一
朱恆茂鐵舖	(甲)	九二三
朱恆祥鐵舖	(甲)	一〇三六
朱恆豐鐵舖	(甲)	一五三三
朱茂順鐵舖	(甲)	九三四
朱發興鐵舖	(甲)	八三五
朱順興鐵舖	(甲)	七八五
朱順興鐵舖	(甲)	九〇四
朱順興鐵舖	(甲)	一一六〇
朱盛昌鐵舖	(甲)	一一七八
朱隆順鐵舖	(甲)	一二二六
朱裕順鐵舖	(甲)	九七一
朱裕豐鐵舖	(甲)	七九〇
朱運茂鐵舖	(甲)	七四八
朱沅記鐵舖	(甲)	九四四
朱萬昌鐵舖	(甲)	八一〇
朱萬昌鐵舖	(甲)	一三七〇
朱義興鐵舖	(甲)	一一〇九

朱聚興鐵舖  
朱錦記鐵舖  
朱鴻茂鐵舖  
朱耀記鐵舖

【七 畫】

志成機器廠  
志明鐵廠  
志斌機器廠  
志華機器廠  
志興廠  
亨利機器廠  
亨利機器廠  
孚達機器製造廠  
求精五金工廠  
求興機器廠  
岑記機器廠  
良友鐵工廠  
良友鐵舖

(甲)	九八三
(甲)	八五九
(甲)	九二四
(甲)	九一七
(甲)	二六三
(甲)	六七四
(甲)	四二
(甲)	一二七四
(甲)	六三一
(甲)	一四二一
(甲)	二七四
(甲)	一四五九
(乙)	二一六
(乙)	一九五
(乙)	一七七
(甲)	三四四
(甲)	一一三

良泰機器銑牙廠  
均益五金電料製造廠

(丙)

五八七  
六九一

均泰順記機器廠

一四九一

宏昌機器廠

四三七

宏泰鐵工廠

三三二

冶中機器工業股份有限公司

九四

利工針織機器廠

(丁)

六二一

利中工藝廠

四三三

利用五金廠

(乙)

六〇一

利民五金工廠

(丙)

五三五

利民五金製造廠

(丙)

六八八

利民鐵工廠

(丙)

二〇〇

利利機器螺絲廠

(丙)

七〇五

利和鋼絲製造廠

(戊)

一三四二

利泰機器廠

八四

利泰貿易總公司機械部

一四八七

利康久記廠

一五二一

利鋁機器廠

三三

成發鐵工廠

四九九

宋邦記機器廠

(甲)

五二四

宋祥記鐵舖

(甲)

九七八

宋裕泰鐵舖

(甲)

八五〇

吳永泰鐵舖

(甲)

九三二

吳永興鐵號

(甲)

一四五二

吳全泰鐵舖

(甲)

八七六

吳金泰鐵舖

(甲)

八三三

吳善記機器廠

(甲)

一〇六

吳發興鐵舖

(甲)

八五五

吳德泰鐵舖

(甲)

七三四

吳興隆鐵舖

(甲)

一二一九

吳餘泰鐵舖

(甲)

一一七五

吳興昌鋼鐵廠

(己)

一三八四

吳寶記鐵舖

(甲)

八八〇

阮耀記縫衣機製造廠

(甲)

一四一六

呂大昌機器廠

(乙)

一九四

呂順昌五金工廠

(乙)

一三〇二

何元昌鐵舖

(甲)

一一六七

何金記合記鐵工廠

(甲)

三三

何金記西號鐵工廠

何金記鐵工廠

何茂興鐵舖

何順記鐵舖

何順興鐵舖

何萬順鐵舖

何聚興鐵舖

何聚興鐵舖

杜恆興鐵舖

杜發興鐵舖

杜瑞興鐵舖

李永興鐵舖

李明記機器廠

李發興鐵舖

李順泰鐵舖

李萬順機器廠

李榮記鐵舖

李福昌鐵舖

李德大

一一三

一五七

九八四

九一八

一一〇四

七六〇

七六二

九八一

一一七三

九二九

九六四

一〇五七

一一六

七九二

一〇四九

二七一

八七七

八〇五

五四二

李德興鐵舖

沈合記鐵舖

沈根記機器廠

沈順昌機器廠

沈發興鐵舖

沈發興鐵舖

沈發興鐵舖

沈裕盛春記鐵舖

沈裕興鐵舖

沈萬錫祥記鐵舖

沈源茂鐵舖

沈源順鐵舖

沈源隆鐵舖

沈祥興鐵舖

沈福錫鐵舖

沈錫鐵舖

(甲) 一〇八七

(甲) 一一〇八

(丁) 六九

(甲) 六三〇

(甲) 九〇七

(甲) 一〇一六

(甲) 一一〇七

(甲) 一五〇六

(甲) 一一八〇

(甲) 七七二

(甲) 八〇一

(甲) 一一五七

(甲) 一一九三

(甲) 八八三

(甲) 七二五

(甲) 七七八

【八畫】

忠興機器廠

二八七

昌新機器廠  
 昌興機器銅管廠  
 昌興機器廠  
 昌興鐵工廠  
 亞同機器廠  
 亞洲機器修理廠  
 亞特機器廠  
 明昌機器廠  
 明星鐵工廠  
 明星鐵舖  
 明泰五金廠  
 明泰機器工廠  
 明華機針廠  
 明精機器廠  
 武林鐵工廠  
 虎林鐵工廠  
 步記機針廠  
 和生機器廠  
 和生機器鐵工廠

(戊) 一三四三  
 (戊) 一二五七  
 一二九  
 二二六  
 一五一六  
 五〇四  
 一五二三  
 四六四  
 四八九  
 八〇〇  
 一二五二  
 四一一  
 (丁) 一四三八  
 一九  
 一三四  
 一二四  
 一四四一  
 一二八二  
 二二八

和泰昌機器廠  
 和盛五金機器廠  
 和發機器廠  
 和興金記機器廠  
 和興機器廠  
 和興興記機器鐵工廠  
 和興鐵舖  
 和興鐵舖  
 秉聯鐵工廠  
 長生鐵舖  
 長城五金廠  
 長記鐵工廠  
 長興機器廠  
 東亞公記鐵工廠  
 東昇機器廠  
 東信機器廠  
 東興昌機器廠  
 育才機廠  
 怡鋁機器鐵工廠

五八八  
 一二四八  
 二二五  
 八〇  
 一四九八  
 二四八  
 九九五  
 一〇〇三  
 三四二  
 一〇七二  
 七一六  
 六二  
 二九七  
 二四九  
 一六七  
 一八九  
 一八七  
 六五五  
 一五〇

怡豐鐵舖

(甲)

八三八

協昌五金工廠

(乙)

一五四三

固華鐵工廠

一五〇九

協昌祥忠記機器廠

六六〇

昇昌妙記機器廠

一〇〇

協昌祥新號鐵工廠

九〇

泳鋸五金工廠

(乙)

一三一七

協昌機器工廠

三八七

泳鋸廠

(戊)

五七六

協昌機器廠

一二八〇

松基機器廠

一四八四

協昌鐵舖

(甲)

八八九

承大機器鐵工廠

六六四

協星鋼鐵廠

(己)

一三九三

承泰松記機器廠

七一四

協昶瑞記鐵工廠

六六七

承泰全記機器廠

五八一

協昶鐵舖

(甲)

七二六

協大工廠

(乙)

一二九五

協泰合記鐵舖

(甲)

一五二八

協大機器廠

二九八

協記機器鐵工廠

二四〇

協大機器鐵工廠

四二三

協盛鐵舖

(甲)

一二一三

協公昌修理機器廠

五〇三

協森機器廠

一〇三

協成元記機針廠

(丁)

一四四四

協勤機器廠

五九七

協成銀箱廠

(己)

一三八七

協榮泰記鐵舖

(甲)

八八六

協成機器廠

一四二七

協興昌春記

(己)

一三九一

協成鐵廠

四四五

協興造船廠

(甲)

一四九三

協和機針廠

(丁)

一四四三

協興機針廠

(丁)

一四三九

協和機器製造廠

四七〇

協興機器廠

二九五

協興機器廠  
 協興機器廠  
 協興醫療器械工廠  
 協興鐵工廠  
 協興鐵舖  
 協興鐵舖  
 協錫機器廠  
 協豐機器廠  
 協豐鐵舖  
 協豐鐵工廠  
 金和五金工廠  
 金昌協記機器廠  
 金昌鐵工廠  
 金林機器廠  
 金星鐵工廠  
 金泉機器廠  
 金泰鐵工廠  
 金城機器銑牙廠  
 金城機器鐵工廠

四九五  
 五一二  
 五一八  
 四八一  
 七九九  
 (甲) 一〇四八  
 (甲) 二九三  
 (乙) 一五一四  
 (甲) 八〇三  
 二〇七  
 五四一  
 七二〇  
 三四八  
 一五二六  
 八六  
 四四三  
 四九二  
 五八四  
 四七九

金城鐵工廠  
 金湯機器廠  
 金萬興五金廠  
 林昌機器鐵工廠  
 林記機器廠  
 林惠昌鐵工廠  
 林德興醫療器械工廠  
 林錦記機器廠  
 林懋記機器廠  
 邵源盛鐵舖  
 邱鴻興鐵舖  
 岳記鐵舖  
 杭永興鐵舖  
 杭聚興鐵舖  
 邵隆茂鐵舖  
 邵隆順鐵舖  
 邵隆順鐵舖  
 周元順鐵舖  
 周仁大鐵舖  
 周永昌鐵舖

六四  
 一四八〇  
 一三二二  
 二四三  
 四四九  
 一五一  
 五二二  
 四九七  
 一三五  
 七四一  
 八三〇  
 九九二  
 八五八  
 八二九  
 七二九  
 八七三  
 八〇六  
 八三九  
 八七九  
 八四六  
 (乙)  
 (甲)  
 (甲)  
 (甲)  
 (甲)  
 (甲)  
 (甲)  
 (甲)  
 (甲)  
 (甲)  
 (甲)  
 (甲)  
 (甲)  
 (甲)  
 (甲)  
 (甲)  
 (甲)  
 (甲)  
 (甲)  
 (甲)

周永泰鐵舖

周永興鐵舖

周永興鐵舖

周生記花鋼板廠

周長泰鐵舖

周茂興機器廠

周茂興鐵舖

周恆泰鐵舖

周泰興鐵舖

周發興鐵舖

周順泰鐵舖

周順發鐵舖

周順興鐵舖

周順興鐵舖

周復興合記鐵工廠

周復興鐵舖

周湧興鐵舖

周源興鐵工場

周源興鐵舖

(甲) 一〇九四

(甲) 一一四九

(甲) 一二一五

(甲) 二六二

(甲) 八一九

(甲) 二八一

(甲) 一〇七九

(甲) 一二〇四

(甲) 一一〇六

(甲) 九九八

(甲) 九七四

(甲) 七六六

(甲) 七六六

(甲) 一〇四七

(甲) 一四五一

(甲) 一〇一〇

(甲) 一一二二

(甲) 一四四九

(甲) 一二三二

周萬興鐵舖

周義昌鐵舖

周聚興鐵舖

周聚興鐵舖

周鴻發鐵舖

周鴻興鐵舖

周寶鋸鐵舖

春記工廠

星星工業社

茂昌泳機器廠

茂昌機器廠

茂泰機器廠

茂泰機器廠

茂泰機器廠

茂記機器廠

茂新五金工廠

飛成機器螺絲製造廠

恆大鋸機器廠

恆大鋸機器廠

【九畫】

(甲) 一一〇一

(甲) 八一五

(甲) 八六七

(甲) 九九六

(甲) 一二〇九

(甲) 一一三九

(甲) 九三三

(乙) 一三〇八

(乙) 七

(乙) 三九六

(乙) 四七四

(乙) 三九七

(乙) 四七二

(乙) 四五

(乙) 三九五

(乙) 一二八八

(丙) 四四五

(丙) 四四五

恆安機器造船廠

二三

恆昌祥鍾記機器造船廠

二三五

恆茂機器廠

二四七

恆益鐵舖

(甲)

一〇六三

恆順鐵舖

(甲)

一二〇八

恆新股份兩合公司

五

恆興吉記機器廠

(丁)

六二四

恆興發記鐵工廠

一二七二

恆興機器廠

四五六

建華金屬製品廠

(戊)

一二五三

建華機器廠

四九〇

建業鐵工廠

三四〇

建華鐵業工藝社

(己)

一四〇四

建業五金製造廠

(戊)

一三四六

建興機器製造股份有限公司

三〇三

泉鑫昌機器廠

一五四一

信大機器工廠

一八四

信孚機器廠

二八〇

三八五

信利機器工程公司

四七

信昌機器廠

九五

信泰鐵工廠

四四二

信記鐵舖

(甲)

一一七九

信通工業社

一四九二

信義機器廠

一四六

信豐機器廠

一〇九

美固精密機器廠

(丁)

六五〇

美昌

(乙)

一三二〇

美星機器廠

四一〇

美華旋釘廠

(丙)

六九八

美華楨記鋼鐵機器號

五三九

美華鋼業公司

(己)

一三八〇

美豐鐵工廠

一四五七

洽興抽水機修理社

一二三八

洽興順機器廠

一五八

洽興鐵工廠

一三七

盈昌公記機器廠

七七

盈泰金屬製品廠

(戊)

一二五一



盈泰機器廠

南洋廠

南洋鐵舖

南翔機器船廠

南華螺絲工廠

南嶺製造廠

玲奮電器機械製造廠

科能工業社

科發工業社

科發機器廠

科鑄鐵工廠

洪昌機器工廠

洪發鐵舖

洪源昌鐵舖

洪興鐵舖

候昌祥鐵舖

胡立興久記機器廠

胡香記鐵舖

胡乾元鐵舖

(己) 五〇二

(己) 一四〇九

(甲) 八八二

(丙) 二四四

(丙) 一四一

(戊) 一二六三

(戊) 一四六〇

(甲) 一四一七

(甲) 五二五

(甲) 二五三

(乙) 五三

(乙) 一四七三

(甲) 一一九五

(甲) 一五四〇

(甲) 一一二四

(甲) 八五六

(甲) 一〇八

(甲) 七二四

(甲) 一〇一九

胡順興鐵舖

胡鑫記五金機器工廠

施源泰鐵舖

范根記機器廠

姚公記機器廠

姚合興鐵舖

姚俊記鐵工廠

姚興昌機器廠

郁順興鐵舖

宣東興機器廠

俞式中文打字機公司

俞益昌鐵舖

俞振興五金工廠

俞發昌鐵舖

俞順昌機器廠

俞順興鐵舖

俞順興鐵舖

俞寶昌機器廠

(甲) 九三一

(甲) 一五三一

(甲) 八四九

(甲) 三三八

(甲) 三〇四

(甲) 八一

(甲) 三八九

(甲) 三〇二

(甲) 九三九

(甲) 一四五

(甲) 六七九

(甲) 九一五

(乙) 一三七六

(甲) 九一一

(甲) 二七二

(甲) 八六六

(甲) 八七〇

(甲) 四〇

【十畫】

益信機器廠  
 益康銀箱文具廠  
 益新信記機器廠  
 益新機器鐵廠  
 益鋁機器廠  
 益豐鐵工廠  
 陞東華機器廠  
 致工機器廠  
 致中公司  
 致和機器廠  
 海聞公司  
 厚仁鐵工廠  
 厚記機器廠  
 晉昌鐵工廠  
 晉隆電業機械廠  
 倍康冷氣工程公司  
 泰山鐵工廠  
 泰山鐵工廠  
 泰山鐵工廠

(己)

二九九  
 一三九七  
 三五〇  
 一四〇  
 二七九  
 七二一  
 一二八三  
 三四九  
 四四  
 一四一九  
 二〇  
 二五六  
 七一九  
 一一  
 七一三  
 一四二六  
 七一二  
 一三五五  
 一五一

泰利機器製造廠  
 泰利鋼片廠  
 泰和五金工廠  
 泰昌五金廠  
 泰記鐵工廠  
 泰康五金汽燈廠  
 泰榮機器廠  
 泰豐銅鐵工場  
 泰鑫車行  
 振利機器廠  
 振昌五金工廠  
 振昌森機器廠  
 振昌機器廠  
 振鋁鐵工廠  
 振昌鐵工廠  
 振華鐵工廠  
 振興萬記機器廠  
 振興鐵舖  
 振寰鐵工廠

(己)

一三七八  
 一八一  
 二九二  
 四一

(乙)

一二九九  
 一二八七  
 一三二八

(戊)

一三五九  
 一〇五

(乙)

一二九八  
 二二二  
 一九〇  
 二五五  
 六八一  
 一一五

(甲)

七九一

(丁)

六二二

一九

一五二五

悅順興鐵舖  
 倪源興鐵舖  
 夏發興鐵舖  
 馬合興鐵舖  
 馬順興機器廠  
 馬順興鐵舖  
 馬隆興鐵舖  
 馬源順鐵廠  
 翁祥記鐵舖  
 高永興機器廠  
 高信昌鐵舖  
 高順興鐵舖  
 高鈺記鐵舖  
 高福興鐵舖  
 高聚源鐵舖  
 秦榮興鐵舖  
 唐大昌鐵舖  
 唐順泰鐵舖  
 唐達源機器銑牙廠

(甲) 一〇八二  
 (甲) 一一四二  
 (甲) 一〇五〇  
 (甲) 八四一  
 (甲) 四一八  
 (甲) 一二一八  
 (甲) 一〇一五  
 (甲) 四一四  
 (甲) 一一〇〇  
 (甲) 四八六  
 (甲) 七四七  
 (甲) 一二三五  
 (甲) 一二二〇  
 (甲) 八八八  
 (甲) 一四六八  
 (甲) 八三六  
 (甲) 一四六九  
 (甲) 一一六六  
 (甲) 五八二

唐興泰鐵舖  
 奚順興機器廠  
 孫振泰五金工場  
 孫源盛鐵舖  
 孫鼎齋機器廠  
 孫鉛記五金工廠  
 孫鴻泰鐵舖  
 耿興盛鐵舖  
 袁金昌工廠  
 袁昌昌工廠  
 袁發興鐵舖  
 袁發興鐵舖  
 袁源興鐵舖  
 袁聚興鐵舖  
 袁聚興鐵舖  
 袁聚興鐵舖  
 袁鴻興鐵舖  
 袁鴻興鐵舖  
 袁興昌銀箱號

(甲) 一一五一  
 (甲) 一九六  
 (甲) 四八八  
 (甲) 一一八六  
 (丁) 六五三  
 (甲) 五九三  
 (甲) 一〇七六  
 (甲) 一〇四三  
 (乙) 一四五五  
 (丁) 一四三三  
 (甲) 八四三  
 (甲) 一一五二  
 (甲) 一〇二一  
 (甲) 八四五  
 (甲) 九七〇  
 (甲) 一一一二  
 (甲) 八一二  
 (甲) 一五三九  
 (己) 一三九八

殷怡泰鐵廠  
 殷怡泰鐵舖  
 殷順泰鐵舖  
 徐永興鐵舖  
 徐克興鐵舖  
 徐祥記鐵廠  
 徐順興機器廠  
 徐順興鐵舖  
 徐順興鐵舖  
 徐順興鐵舖  
 徐順興鐵舖  
 徐順興鐵舖  
 徐慶昌機器廠  
 徐興隆瓦斯鍋爐製造廠  
 浦元興鐵舖  
 浦東鐵工廠

(甲) 三八六  
 (甲) 八六一  
 (甲) 一二一一  
 (甲) 一〇五一  
 (戊) 一二六二  
 五〇八  
 五二  
 七六四  
 七八六  
 九五—  
 (甲) 一〇九三  
 (甲) 一一三〇  
 (甲) 一二〇二  
 (甲) 一五一九  
 (甲) 一二三〇  
 四一九  
 四四八  
 八九九  
 (甲) 一四八八

浦茂興鐵舖  
 浦恆泰鐵舖  
 浦根泰鐵舖  
 浦隆興鐵舖  
 浦順興鐵舖  
 浦萬順鐵舖  
 浦萬興鐵舖  
 浦鴻茂鐵舖  
 竟成機器廠  
 竟成鐵廠  
 啓民鐵工廠  
 乾坤冷作廠  
 乾興機器廠  
 崇工機械廠  
 通用製造廠  
 通用螺旋釘廠  
 通甬五金工廠

【十一畫】

(甲) 九三七  
 (甲) 一一六八  
 (甲) 一〇五四  
 (甲) 七七〇  
 (甲) 九五七  
 (甲) 一〇二七  
 (甲) 七三七  
 (甲) 七六九  
 (甲) 三二九  
 一三三五  
 一一〇  
 (甲) 一四一五  
 三一—  
 一〇二  
 三四五  
 六九六  
 (乙) 一三二七  
 (丙)

通惠鐵工廠

五三〇

康昌鐵舖

一一八一

康昌鐵廠

一三六九

康泰電氣冰箱公司

一四一〇

培昌鐵工廠

五九

培源機器鐵工場

五四

培興機器廠

五一〇

培興鐵工廠

四七八

偉長良記工廠

(乙)

一三三二

健新橡皮磅秤機器廠

四八

國光機器廠

一四七五

國光醫化儀器廠

一四九九

國光鐵工廠

一三三七

國泰鋼鐵廠

(甲)

一五〇七

國泰鑫記機器廠

四八五

國華五金製造廠

(丙)

六九〇

國華五金廠

(乙)

一二九一

國華電氣冰箱廠

四二五

國華鋼窗廠

一四四五

得時瓦斯車行

三二〇

祥大鐵舖

(甲)

一一八三

祥生工廠

(乙)

一三〇一

祥和機器廠

四七三

祥昌機器廠

一二七五

祥昌機器鐵工廠

二二七

祥記銅鐵機器號

二九二

祥康襪針廠

(丁)

一四四〇

祥順新記機器鐵管鑄造廠

一四一三

祥興機器管子廠

(戊)

一三五八

祥興機器廠

一二六

祥豐工廠

三九二

祥豐機器廠

三六

曹福昌鐵舖

(甲)

七六七

許永昌鐵舖

(甲)

一〇〇一

許永昌鐵舖

(甲)

一〇七八

許永順鐵舖

(甲)

七八二

許永順鐵舖

(甲)

八九六

許永順鐵舖

(甲)

九一四

許永順鐵舖	(甲)	一二三一
許祥泰鐵舖	(甲)	九五四
許順記鐵舖	(甲)	七五一
許順記鐵舖	(甲)	七八九
許順興鐵舖	(甲)	一一五九
許順興鐵舖	(甲)	一一一〇
許隆興鐵舖	(甲)	一〇三五
許福興鐵舖	(甲)	一〇三三
許德興鐵舖	(甲)	一一二三
梁順興鐵工廠		一九二
莊恆泰鐵舖	(甲)	九四一
莊恆泰鐵舖	(甲)	九六五
陳永興鐵舖	(甲)	九四二
陳永興鐵舖	(甲)	一〇六七
陳宏記機器製造廠	(甲)	四四〇
陳順興機器廠	(甲)	九八
陸順興鐵舖	(甲)	一一五四
陳順興鐵舖	(甲)	七三二
陳順興鐵舖	(甲)	一四六三

陳發興鐵舖	(甲)	一五三八
陳萬興鐵舖	(甲)	一〇〇七
陳萬興鐵舖	(甲)	八六八
陳萬興鐵舖	(甲)	一〇五二
陳源昶鐵工場	(甲)	一四五〇
陳裕記機器廠	(甲)	二七七
陳聚興鐵舖	(甲)	一〇八〇
陳德興鐵舖	(甲)	八一七
陳興泰鐵舖	(甲)	一一六九
陳興記機器廠	(甲)	二六九
陳聯昌鋼鐵廠	(己)	一三九九
陳熾新機器廠	(乙)	一二六五
陳寶昌銅鐵工廠	(乙)	一四五四
莫永泰鐵舖	(甲)	八四四
陸永昌鐵舖	(甲)	一〇八四
陸永記鐵舖	(甲)	一〇五九
陸永興鐵舖	(甲)	一一一六
陸合興鐵舖	(甲)	一一二七
陸長興鐵舖	(甲)	一一一九

陸泉記機器廠

陸泰興鐵舖

陸振興鐵舖

陸發興鐵舖

陸順記鐵舖

陸順興機器廠

陸順興鐵舖

陸順興鐵舖

陸源盛五金工廠

陸裕成銅鐵器具保險銀箱廠

陸榮昌鐵舖

陸聚興鐵舖

陸聚興鐵舖

陸蓮記鐵舖

陸興泰銅鐵工場

陸鴻興鐵舖

郭源隆機器廠

陶順泰鐵舖

陶順興鐵舖

(甲) 三六一

(甲) 八六九

(甲) 一四七〇

(甲) 八二〇

(甲) 九八八

(甲) 六七七

(甲) 九九四

(甲) 一一一

(乙) 一三二五

(己) 一三八二

(甲) 八三二

(甲) 七六一

(甲) 一一五〇

(甲) 一一二一

(甲) 三七二

(甲) 一一八五

(甲) 一四七九

(甲) 一〇六〇

(甲) 一三七四

巢榮記機器廠

凌裕泰鐵舖

張永興鐵舖

張永興鐵舖

張同泰銀箱號

張否記鐵舖

張利昌鋼鐵廠

張昇泰機器廠

張茂盛鐵舖

張振泰鐵舖

張陞泰鐵舖

張順發鐵舖

張順興鐵舖

張順興鐵舖

張順昌鐵舖

張發興鐵舖

張發興鐵舖

張盛泰鐵舖

(丁) 六三四

(甲) 一五四六

(甲) 九四七

(甲) 九八七

(己) 一三八三

(甲) 一一七七

(己) 一三八六

(甲) 六五七

(甲) 九八〇

(甲) 八四三

(甲) 一一六二

(甲) 一二二一

(甲) 九四六

(甲) 一〇九七

(甲) 一二〇〇

(甲) 一二三四

(甲) 八〇九

(甲) 九〇六

(甲) 一〇〇八

張萬成鐵舖  
張萬興鐵舖  
張萬興鐵舖  
張萬興鐵舖  
張義昶鐵舖  
張義興鐵舖  
張義興鐵舖  
張裕泰鐵舖  
張裕順鐵舖  
張裕機器廠  
張源泰鐵舖  
張源泰鐵舖  
張源興鐵舖  
張源興鐵舖  
張聚盛鐵舖  
張聚興鐵舖  
張福記鐵舖  
張福興鐵舖  
張福興鐵舖  
張德成鐵舖

(甲) 七六三  
(甲) 七六五  
(甲) 一〇二九  
(甲) 一一二五  
(甲) 一一七四  
(甲) 一〇三一  
(甲) 一一一〇  
(甲) 一一三三  
(甲) 九五九  
一五五  
(甲) 七四二  
(甲) 一二二四  
(甲) 九〇一  
(甲) 七三五  
(甲) 一〇七五  
(甲) 九六一  
(甲) 九〇九  
(甲) 一五四八  
(甲) 九三〇

張德記鐵舖  
張德興鐵舖  
張錫記機器廠  
張鴻泰鐵舖  
張鴻發鐵舖  
張鴻興鐵舖  
張鴻興鐵舖

【十二畫】

勝泰五金廠  
勝利鋼銜廠  
勝利機器廠  
勝利機器廠  
勝利螺絲廠  
富源機器廠  
復旦度記機器廠  
復泰祥鐵舖  
復順昌元記機器廠  
復興鋼器廠

(甲) 一一七二  
(甲) 七七七  
一七三  
一二〇七  
(甲) 一一二八  
(甲) 八三一  
(甲) 一四六七  
(戊) 一二五六  
五五八  
三一四  
八三  
(丙) 六九九  
三一七  
二六〇  
(甲) 八三七  
五七二  
一四六一



普球實業社	普利工廠	堯昌五金工場	隆興昌五金廠	隆章機器廠	隆泰鐵工廠	隆昌錫記機器廠	隆昌保記機器廠	隆昌五金工廠	集成機器廠	發昌興記機器廠	發昌機器廠	發昌富記機器銑牙廠	發昌祥協記機器廠	發大五金工廠	鈞昌機器廠	開明鐵舖	復錫機器廠	復興鐵工廠
		(乙)						(乙)						(乙)		(甲)		
四三一	二一	一三二三	一五四五	一五四五	一五五六	一二三九	二二三三	二一八	四三	二七	一八〇	五九二	八九	一三三	二一四	八四七	一四五六	一四四六

順泰機器廠	順泰五金工廠	順華金記機器製造廠	順昌鐵舖	順昌鐵舖	順昌機器鐵工廠	順昌機器翻砂廠	順昌機器船廠	順昌機械工具製造廠	象昌機器廠	森鑫鐵工廠	森瀛鐵工廠	森泰機器廠	森泰木氣代油爐製造廠	森昌機器廠	雲昌機器廠	雲昌震記五金工廠	統益機器廠	普聞機器鐵工廠
			(甲)	(甲)					(丁)						(乙)			
一三九	一二九三	二三四	一一二九	一〇九六	三六八	九七	一〇	六四九	八一	三一	一〇一	一六〇	二八五	三六二	三一	五五二	四九六	一二七一

順泰機器廠

(甲) 四〇三

順泰鐵廠

(甲) 七二三

順泰鐵舖

(甲) 八四八

順新鐵舖

(甲) 八五三

順福昌電器號

(乙) 八一六

順錫機機廠

(丁) 一三六三

順錫鐵舖

(甲) 六四七

順興源銀箱廠

(己) 八九八

順興機器廠

(己) 一三九五

順興機器廠

(己) 一九八

順興鐵工廠

(己) 二七六

順興鐵舖

(己) 一二七八

惠工俊記機器廠

(甲) 一三八一

惠鑫記鐵舖

(甲) 一〇三八

華大星記機器廠

(甲) 一六四

華大機器工廠

(甲) 一一三四

華工機器廠

(甲) 一六五

華工機器廠

(甲) 一二五〇  
五九九

華生機器鐵廠

一四七四

華民機器廠

六二七

華安五金機器製造廠

三六三

華克鐵工廠

(丁)

六三八

華成機器廠

五二七

華成鋼鐵文具廠

(己)

一四〇五

華成鐵工廠

(丁)

六二六

華利廠

(戊)

一二四三

華利鐵工廠

(丁)

六一四

華昌華記機器廠

五六

華昌銘記銅鐵機器廠

(戊)

四六二

華昌興記鐵廠

一一二

華昌機器鐵工廠

五一六

華昌鐵廠

二一五

華東機器廠

一三四八

華東機器廠

一三六六

華金昌鐵舖

(甲)

一二〇三

華茂機器廠

三五四

華康公司

五三二

華泰電機製造廠	八五
華泰機器造船廠	二二九
華純機器工廠	二七五
華祥機器廠	五二一
華通文記機器廠	三〇九
華通煥記五金工廠	一二九七
華通鐵舖	(乙) 九三五
華森機器廠	(甲) 四九
華森機器廠	五〇九
華發鋼鐵文具公司	(己) 一三八八
華順泰鐵舖	(甲) 八七四
華順興鐵舖	(甲) 八九五
華順興鐵舖	(甲) 一〇八一
華富機器廠	九六
華勝機器廠	(丁) 六〇九
華達明記鋼鐵廠	(己) 一四〇三
華達機器製造廠	四八二
華達機針廠	(丁) 一四二八
華新電焊股份有限公司	四一五

華愷記電梯機器工廠	一四一二
華慶昌鐵舖	(甲) 一〇二四
華興五金廠	(乙) 一三〇六
華興星記鐵工廠	一四一
華興昌機器廠	一二四〇
華興機器廠	二二一
華興鋼鐵廠	(己) 一四〇二
華興鐵工廠	七九
華興鐵舖	(甲) 一〇三四
華豐彈簧作	(戊) 一三三八
華豐機器廠	(丁) 六一三
華豐鐵廠	一四七八
華鑫泰鐵舖	(甲) 八六二
盛昌祥工場	(乙) 一三一二
童宏興鐵舖	(甲) 七九三
費順源機械工業店	三六九
湯順興鐵舖	(甲) 八一三
湯發興鐵舖	(甲) 一二〇一
賀順記鐵舖	(甲) 九六三

馮永興鐵舖	(甲)	九二七
馮協興鐵舖	(甲)	一三七五
馮恆盛鐵舖	(甲)	九九九
馮恆興鐵舖	(甲)	一〇七〇
馮發昌鐵舖	(甲)	七七四
馮發祥鐵舖	(甲)	九五三
馮發興鐵舖	(甲)	一〇六九
馮湧興鐵舖	(甲)	八九四
馮福泰鐵舖	(甲)	八二七
馮鴻泰鐵舖	(甲)	七二八
喻萬興鐵舖	(甲)	八四二
喬永興鐵舖	(甲)	九〇〇
喬義興鐵舖	(甲)	一〇一七
黃永興鐵舖	(甲)	一〇〇四
黃發記機器廠		三五九
黃湧泉銅鐵機器廠		五一五
黃萬興鐵舖	(甲)	一六五
黃福昌鐵舖	(甲)	一一九〇
黃德泰機器廠		二八九

黃德興鐵舖	(甲)	一〇〇二
黃藝興鐵舖	(甲)	一一九一
【十三畫】		
裕生針織機器廠		三五五
裕昌機器廠		六六二
裕昶生根記機器廠		一七九
裕康五金製造廠	(戊)	一二四四
裕順昌鐵舖	(甲)	七九七
裕隆興鐵舖	(甲)	七五三
鼎順鐵舖	(甲)	八八五
鼎豐機針廠	(丁)	一五二四
源來機針廠	(丁)	一四四二
源昌機器廠		二七〇
源昌機器廠		三〇八
源茂鐵工廠		六八
源茂鐵舖	(甲)	一〇八三
源泰五金工場	(乙)	一三〇九
源泰興五金工廠		三四六
源泰鐵工廠		一二四一

源康機器廠  
 源順昌鐵工廠  
 源森五金廠  
 源錫鐵舖  
 源興昌機器廠  
 源興鐵舖  
 源豐機器廠  
 運華三記機器廠  
 勤立機器廠  
 勤昌和記鐵工廠  
 勤昌機器廠  
 勤益五金廠  
 勤益機器廠  
 勤益鐵工廠  
 勤興工場  
 勤興偉記鐵工廠  
 勤興機器製造廠  
 勤興鐵工廠  
 鉅昌興記機器五金廠

四六五  
 一四九  
 (乙) 一五二七  
 (甲) 九二一  
 二〇四  
 (甲) 七八一  
 四六七  
 二〇三  
 (丁) 六四三  
 四九一  
 (乙) 一五一二  
 五三七  
 (乙) 一五二二  
 二七三  
 (丁) 六五一  
 六八〇  
 二四五  
 四八七  
 一五三二

達洲機器廠  
 達康鋼鐵器具公司  
 瑞大五金工廠  
 瑞士自卸車廠  
 瑞錫泰機器廠  
 瑞昌機器廠  
 瑞昌興機器廠  
 瑞泰機器廠  
 瑞泰鐵舖  
 瑞康機器廠  
 瑞華機電鐵工廠  
 瑞新昌機器廠  
 瑞泰機器廠  
 瑞興五金工廠  
 瑞興祥機器廠  
 瑞餘昌記機器廠  
 聖泰根五金廠  
 慎昌機器廠  
 慎茂鐵廠

五二六  
 (己) 一四〇七  
 (乙) 五五三  
 (戊) 一三六〇  
 二八四  
 二三一  
 一三二  
 八二  
 (甲) 一一三八  
 (丁) 六二〇  
 一四五八  
 二三六  
 三一五  
 (乙) 一三二一  
 四六  
 (丁) 六一〇  
 五九六  
 九九  
 三五一

慎祥鐵廠

慎新機器廠

慎興機器廠

膝新鐵工廠

匯泰祥銅鐵工場

匯康機器廠

匯通蒸記機器廠

匯通機器廠

匯豐機器廠

葆興鐵工廠

義成泰記電器頭廠

義成鐵工廠

義成鐵舖

義昌機器鐵工廠

義昌鐵舖

義和機器廠

義記機器廠

義順合記機器廠

義順昌鐵廠

三二四

一四八

五六七

一七五

一三一

一五〇

二六七

四一七

四六〇

一二八

一二六

一三六

一〇五

四六八

八八一

四五〇

六一七

六二三

二五〇

義福興鐵舖

義興昌新記鐵工廠

義興昌鐵舖

義興昌鐵舖

義興泰鐵舖

義興盛鐵工廠

義興機器廠

義豐鐵工廠

煜昌鐵舖

新中五金製造廠

新中國鐵工廠

新中興機器廠

新元來鐵舖

廠新友機器鐵工

新民機器廠

新民機器鐵工製造廠

新生泰鐵舖

新生電機製造廠

新生機器廠

(甲)

九一三

(甲)

一四二

(甲)

七七三

(甲)

九三八

(甲)

一一九四

(甲)

二一一

(甲)

一四二三

(甲)

一六三

(甲)

七五二

(丙)

六九四

(甲)

一三一

(甲)

七五六

(甲)

一三〇

(甲)

九三

(甲)

七一八

(甲)

九七三

(丁)

六二五

(丁)

九

(丁)

六二五

(丁)

九

(丁)

六二五

(丁)

九

(丁)

六二五

(丁)

九

(丁)

六二五

(丁)

九

(丁)

六二五

(丁)

九

(丁)

六二五

(丁)

九

(丁)

六二五

(丁)

九

(丁)

六二五

(丁)

九

(丁)

六二五

(丁)

九

(丁)

六二五

(丁)

九

(丁)

六二五

(丁)

九

(丁)

六二五

(丁)

九

(丁)

六二五

(丁)

九

(丁)

六二五

(丁)

九

(丁)

六二五

(丁)

九

(丁)

六二五

(丁)

九

(丁)

六二五

(丁)

九

(丁)

六二五

(丁)

九

(丁)

六二五

(丁)

九

(丁)

六二五

(丁)

九

(丁)

六二五

(丁)

九

(丁)

六二五

(丁)

九

(丁)

六二五

(丁)

九

(丁)

六二五

(丁)

九

(丁)

六二五

(丁)

九

(丁)

六二五

(丁)

九

(丁)

六二五

(丁)

九

(丁)

六二五

(丁)

九

(丁)

六二五

(丁)

九

(丁)

六二五

(丁)

九

(丁)

六二五

(丁)

九

(丁)

六二五

(丁)

九

(丁)

六二五

(丁)

九

(丁)

六二五

(丁)

九

(丁)

六二五

(丁)

九

(丁)

六二五

(丁)

九

(丁)

六二五

(丁)

九

(丁)

六二五

(丁)

九

(丁)

六二五

(丁)

九

(丁)

六二五

(丁)

九

(丁)

六二五

(丁)

九

(丁)

六二五

(丁)

九

(丁)

六二五

(丁)

九

(丁)

六二五

(丁)

九

(丁)

六二五

(丁)

九

(丁)

六二五

(丁)

九

(丁)

六二五

(丁)

九

(丁)

六二五

(丁)

九

(丁)

六二五

(丁)

九

(丁)

六二五

(丁)

九

(丁)

六二五

(丁)

九

(丁)

六二五

(丁)

九

(丁)

六二五

(丁)

九

(丁)

六二五

(丁)

九

(丁)

六二五

(丁)

九

(丁)

六二五

(丁)

九

(丁)

六二五

(丁)

九

(丁)

六二五

(丁)

九

(丁)

六二五

(丁)

九

(丁)

六二五

(丁)

九

(丁)

六二五

(丁)

九

(丁)

六二五

(丁)

九

(丁)

六二五

(丁)

九

(丁)

六二五

(丁)

九

(丁)

六二五

(丁)

九

(丁)

六二五

(丁)

九

</

新生鐵工廠  
 新成泰鐵舖  
 新利久記機器廠  
 新明機器廠  
 新亞電業機器廠  
 新亞衛生材料廠  
 新亞機器廠  
 新亞鐵工廠  
 新昌良記機器廠  
 新和機器廠  
 新恆泰鐵舖  
 新星月記機器廠  
 新泰玉記機器廠  
 新泰祥機器廠  
 新泰機器銀箱  
 新泰機器廠  
 新泰鐵工廠  
 新益機器廠  
 新球鐵工廠

(甲)

一八三  
 八二五  
 一七一

(甲)

三三〇  
 一三五七

(甲)

五一九  
 一七〇

(甲)

二八  
 一三六八

(甲)

三九三  
 一二三七

(甲)

三三六  
 二九六

(己)

六八四  
 一三八九

(丁)

一三五二  
 六三二

(丁)

六四五  
 五四四

新祥機器廠

新康工場

新華工程公司

新華機器廠

新華機器工業社

新華機器廠

新華機器廠

新華機器廠

新華鐵工廠

新華鐵工廠

新順昌機器廠

新順泰鐵舖

新發興鐵舖

新源來鐵舖

新萬興機器廠

新萬興鐵舖

新義泰鐵舖

新義興鐵舖

(丁)

二八六  
 六四〇  
 三

(甲)

一三五一  
 三七八

(甲)

四四八  
 一四九五

(甲)

一三五三  
 二〇五

(丁)

三九八  
 六二八

(甲)

二四六  
 一〇四二

(甲)

九二二  
 一〇四五

(甲)

三四七  
 一二三三

(甲)

八七二  
 一〇七三

新慎昌機器廠  
 新德機器廠  
 新興華機器廠  
 新興機器廠  
 新興鐵工廠  
 新鴻記鐵工廠  
 萬中利鋼網製造廠  
 萬生機器廠  
 萬利鋼絲網廠  
 萬昌機器鑄鋼鐵廠  
 萬和銀箱店  
 萬泰  
 萬泰彪記機器廠  
 萬泰機器廠  
 萬泰鐵工廠  
 萬祥機器廠  
 萬順恆鐵工廠  
 萬順恆鐵舖  
 萬順鐵舖

三八三  
 一九九  
 二六五  
 一二五九  
 六八三  
 一一一  
 四二二  
 二七八  
 四二一  
 一六  
 四〇〇  
 一四〇〇  
 一三二四  
 五一一  
 二六四  
 三七四  
 二八八  
 一四六二  
 七三三  
 八九七

萬順鐵舖  
 萬順鐵舖  
 萬盛機器鐵工廠  
 萬興鐵廠  
 萬豐鐵舖  
 董立興鐵舖  
 董福昌鐵舖  
 董發興鐵舖  
 鄒成興鐵舖  
 鄒義興鐵舖  
 廉同昌鐵舖  
 葉隆興鐵舖  
 葉隆興鐵舖  
 葉源鑫鐵舖  
 葛祥記機器廠  
 過順泰鐵舖  
 過鴻興鐵舖  
 經錫祥鐵舖  
 楊公順鐵舖  
 楊永興鐵舖

(甲) 一〇八九  
 (甲) 一一三一  
 六一  
 五〇六  
 (甲) 一〇二〇  
 (甲) 九九九  
 (甲) 九六二  
 (甲) 七五八  
 (甲) 七九八  
 (甲) 一〇九五  
 (甲) 八〇四  
 (甲) 一一一八  
 (甲) 一一三二  
 一八五  
 (甲) 九六〇  
 (甲) 八九三  
 (甲) 一一二六  
 (甲) 九二〇  
 (甲) 八六三



楊利興鐵舖

(甲) 九六七

楊金鋁鐵舖

(甲) 八二三

楊金鋁鐵舖

(甲) 一五〇一

楊恆泰機器廠

(甲) 四二九

楊恆順鐵舖

(甲) 八七一

楊復興機器製造廠

(甲) 四四四

楊順興機器銑牙廠

(甲) 六六九

楊順興鐵舖

(甲) 一一四〇

楊順興鐵舖

(甲) 一一四〇

楊隆興鐵舖

(甲) 一一四五

楊裕興鐵舖

(甲) 九七五

楊源盛鐵舖

(甲) 八六四

楊源興鐵舖

(甲) 九九七

楊聚興鐵舖

(甲) 九九一

楊聚興鐵舖

(甲) 八九二

楊榮記鐵工廠

(甲) 一〇五八  
一八二

【十四畫】

慈豐聖記車料工廠

(戊) 一四五六

慈豐聖記機器車料廠

(戊) 五七八

維鋁機器廠

(戊) 四三九

維新五金廠

(戊) 一四八五

維新機器廠

(戊) 一九一

遠東小型機器製造廠

(戊) 五〇〇

遠東金屬物品公司製造廠

(乙) 三五

遠東林記五金工廠

(乙) 一四九七

遠東機器廠

(乙) 六七一

遠東機器鐵工廠

(甲) 二四一

遠東鐵舖

(甲) 一〇二二

誠孚鐵工廠

(甲) 一四

榮孚機器鐵廠

(甲) 一七四

榮昌機器廠

(甲) 二九〇

榮昌機器鐵工廠

(丁) 一二八一

榮泰機器廠

(丁) 六一二

榮華機器廠

(丁) 三三九

榮新機器廠

(丁) 六三三

漢文興記機器廠

(丁) 三〇〇

榮泰機針廠

(丁) 一四三六

精工廠

精成機器廠

精益五金工廠

精益機器廠

精華五金機器工廠

精華雲記鐵工廠

精勤五金工業廠

精勤鐵工廠

精業機器廠

精藝鐵舖

裴輪機器廠

銘昶機器廠

銘益鐵工廠

銘鋁機器廠

實業根記機器廠

實業機器廠

肇昌機器製造廠

肇記鐵工場

滬江機器廠

(乙)

一六五

三〇一

二一七

四五三

五三三

四六三

一四九四

六七六

一五〇四

九八九

四二八

一七

一四七

四三五

六三七

七一五

七六

四六一

一二三

(甲)

(丁)

滬江機器廠

滬西鐵工廠

聚昌協機器廠

聚昶鈞記五金工廠

鳴一機械工具廠

鳴鳳鐵工廠

福大祥銑才廠

福生機器鐵工廠

福利螺絲廠

福昌機器廠

福昌機器廠

福來機器廠

福來機器廠

福建五金廠

福記鐵舖

福泰鐵舖

福泰鐵舖

福泰鑫記機器鐵工廠

福運祥機器廠

(乙)

二五二

一一四

二一三

五五五

三八二

五一

一四二二

六六五

七〇四

一五三

四七五

三九

三二七

七〇九

九〇五

八六五

一一八八

一四三

七三

(丙)

(丙)

(甲)

(甲)

(甲)

福慶機器廠

福鋁鐵舖

福興五金工廠

福興祥仁記機器廠

福興機器廠

福興機器廠

蓋萬興鐵舖

趙公泰機器廠

趙恆盛鐵舖

趙泰興鐵舖

趙順興鐵舖

【十五畫】

廣厚機器廠

慶成螺旋釘廠

慶昌鐵工廠

慶茂昌螺絲製造廠

標準製造廠

標準鋼筒廠

(甲)

二六八

一〇三二

三七三

五〇一

三五六

四四七

七八四

二八二

(甲)

一〇〇〇

(甲)

九五〇

(甲)

一五四七

(丙)

四三六

七〇二

二〇六

六八九

五一七

一五三〇

(丙)

潤記機器廠

潤豐製車機器廠

震旦機器鐵工廠

震華鐵工廠

黎達信記螺絲廠

增茂五金工廠

增泰機器廠

增餘機器廠

銳博公司

德孚機器廠

德和五金工廠

德昌五金製造廠

德昌深記機器廠

德昌機器廠

德昌機器廠

德茂機器廠

德泰五金工廠

德泰機器廠

德泰鐵廠

(乙)

(丙)

一二七〇

五六三

四一二

二二三

六九五

五四七

四〇七

四七六

四四一

四九四

五五四

一三〇四

三三一

三七六

四五四

三八八

五四五

三一五

二五

德泰鑫鐵舖	一〇二六
德記鐵工廠	一二五
德華機器廠	四四六
德新機器廠	五〇五
德豐永五金銅鐵工廠	一三〇〇
劉順昌機器廠	三一八
劉順興鐵舖	八七八
劉萬順鐵舖	一一六一
劉鴻興鐵舖	一一九六
蔣永興鐵舖	九二八
蔣天順鐵舖	九八二
蔣全泰鐵舖	七三九
蔣順興鐵舖	九五五
蔣萬順鐵舖	一〇三九
蔣源興鐵舖	一〇六二
蔣裕鋁鐵舖	一三七二
樂炳昌機器廠	六七三
蔡同慎機器廠	四二四
蔡昇泰鐵舖	一一五五

蔡順興鐵舖	(甲)	八五四
厲德昌安記機器廠	(甲)	一二〇
潘金記鐵舖	(甲)	一一〇二
潘順興鐵舖	(甲)	一〇一二
潘義泰鐵舖	(甲)	七八七
潘馨鋁銅鐵機器號	(甲)	五七〇
潘馨鋁鐵舖	(甲)	一一九七
談順興鐵舖	(甲)	七六八
談新記鐵舖	(甲)	七八八
鄭生泰機器銑刀廠	(甲)	六五八
鄭記機器廠	(甲)	三四三
鄭榮泰鐵舖	(甲)	九七二
鄭榮泰鐵舖	(甲)	一四七二
鄭興泰汽車機件製造廠	(甲)	三六四
增源鐵舖	(甲)	七五五
鄧順興鐵舖	(甲)	七四四
鄧順鋁機器廠	(丁)	六三九
鄧雲飛機器廠	(甲)	三二三
鄧萬興鐵舖	(甲)	一二〇五

鄧裕興鐵舖

(甲)

七二七

【十六畫】

寰球華文打字機製造廠

一五三六

寰球鐵工廠

六

錦和銀箱號

(己)

一四〇一

錦昌機器廠

一三三六

錦發五金廠

(乙)

一三一八

錦昌雲記鐵工廠

二一九

錫昌機器鐵工廠

二六

龍營紡織機器廠

三〇

興中實業公司

二四

興來機器廠

三二一

興昌祥五金工廠

(乙)

二二〇

興昌機器廠

六七八

興昌鐵工廠

一一九

興昌鐵舖

(甲)

九四三

興記銀箱號

(己)

一四〇六

興泰公記機器鐵工廠

一二八六

興泰機器廠

(甲)

四六九

興泰機器廠

(甲)

一四七六

興泰鐵舖

(甲)

九一六

興泰鐵舖

(甲)

一〇九二

興通機器鐵廠

(乙)

六〇

興華五金工廠

(乙)

五四六

興華機器廠

(甲)

一二七三

興華機器鐵工廠

(甲)

六六三

興發鐵舖

(甲)

一〇一三

興發鐵舖

(甲)

一一六三

興順泰鐵工廠

(丙)

七一

興隆鐵工廠

(甲)

一〇四

興盛鐵舖

(甲)

一二一四

興業實業工程公司

(甲)

二七

興業機器廠

(甲)

一三四九

興業機器廠

(甲)

五七三

興業鐵舖

(甲)

一一八九

興業鑫記鐵工廠

(甲)

四八三

興鴻昌機器廠

(甲)

二一二

諸永順鐵舖	(甲)	七三一
諸宏泰鐵舖	(甲)	九五八
衛海鐵舖	(甲)	一二一七
鮑合興鐵舖	(甲)	一〇五五
鮑興記鐵舖	(甲)	七五七
鮑餘昌鐵舖	(甲)	一一七六
錢永泰鐵舖	(甲)	一一〇三
錢永興鐵舖	(甲)	一二二八
錢根記鐵舖	(甲)	八二六
錢順茂鐵舖	(甲)	八九一
錢順記鐵舖	(甲)	七九五
錢順興鐵舖	(甲)	七三八
錢順興鐵舖	(甲)	九一二
錢順興鐵舖	(甲)	九一九
錢順興鐵舖	(甲)	一〇四一
錢順興鐵舖	(甲)	一一五六
錢發興鐵舖	(甲)	一三七一
錢發興鐵舖	(甲)	一一八四
錢萬興五金工廠	(乙)	一九三

【十七畫】

錢源泰鐵舖	(甲)	八〇八
錢義興鐵舖	(甲)	一〇一八
錢義興鐵舖	(甲)	一〇九八
錢新泰鐵舖	(甲)	一〇六五
錢瑞泰鐵舖	(甲)	九〇二
錢榮發鐵舖	(甲)	一〇二八
錢鴻興鐵舖	(甲)	九四八
錢鏞記電器製造廠	(戊)	一二四六
錢耀記鐵舖	(甲)	一一四三
錢鑫昌鐵舖	(甲)	一〇六四
聯合鋼具廠	(己)	一三九〇
聯昌盛機器廠	(己)	四八〇
聯美鐵工廠	(丁)	二九
聯益機器廠	(丁)	六三六
聯益鐵工廠	(丁)	一二七九
聯華機器廠	(丁)	一四二五
謙信機器廠	(丁)	二九四

鴻安機器五金廠

鴻昌五金工廠

鴻昌鐵舖

鴻章鐵工廠

鴻泰機器廠

鴻泰機器廠

鴻泰機器廠

鴻泰鐵舖

鴻盛鐵舖

鴻翔興機器造船廠

鴻裕泰鐵舖

鴻興五金機器廠

鴻興機針廠

鴻興鐵舖

謝安記五金工場

謝順興鐵舖

謝順興鐵舖

謝萬興鐵舖

(乙) 一三三〇

(乙) 五三八

(甲) 七五四

(丁) 六六八

(丁) 六一八

(甲) 一三五六

(甲) 五二九

(甲) 八四〇

(甲) 一一八七

(甲) 二四二

(甲) 一〇九九

(丁) 五九五

(丁) 一四三二

(甲) 八五二

(甲) 一五三七

(甲) 五六五

(甲) 八五一

(甲) 一〇一一

(甲) 八〇七

蕭華興鐵舖

韓金記鐵工廠

韓瑞記機器廠

韓裕興鐵舖

韓聚興鐵舖

繆仁昌鐵舖

戴合興鐵舖

戴振昌鐵舖

戴振泰合記鐵工場

戴龍興鐵舖

戴鴻興鐵舖

糜順興鐵舖

薛永興鐵舖

薛宏泰鐵舖

薛茂興鐵舖

薛華機刀廠

薛順記鐵舖

薛義順鐵舖

薛榮泰鐵舖

(甲) 八二四

(甲) 五〇七

(甲) 三三三

(甲) 八一四

(甲) 七八〇

(甲) 八七五

(甲) 一〇九〇

(甲) 一一〇五

(甲) 一四七一

(甲) 七五九

(甲) 八二一

(甲) 七九四

(甲) 一一八二

(甲) 九三六

(甲) 一〇二五

(甲) 四〇一

(甲) 一一三五

(甲) 一二二三

(甲) 九五六

蕭順泰鐵舖  
蕭榮昌鐵舖

【十八畫】

禮康製造廠

鎮昌機器廠

豐泰洽記機器廠

豐源工廠

鎔鋁鐵舖

鎔鋁鐵廠

鎔鋁鐵舖

魏順記

瞿順興鐵工廠

瞿順興鐵舖

瞿隆興鐵舖

【十九畫】

鏞新機器廠

鏡星鐵舖

羅洪記五金工廠

(甲) 一〇六六  
(甲) 一一四四

(戊) 五七七  
二八三

(甲) 六〇五  
八八四

(甲) 三三五  
七三六

(戊) 五六二  
七一七

(甲) 一〇四四

(甲) 一二一二

(甲) 一五四四  
一二三六

(乙) 一三一五

羅威興記鐵舖  
羅鑫泰五金工廠  
藝華鳴記機針廠  
龐明發機器廠

【二十畫】

嚴泰昌鐵舖

嚴順興銀箱號

寶順昌鐵舖

競新興記鐵工廠

競新鐵工廠

蘇榮泰鐵舖

耀昌機器五金廠

耀泰五金廠

耀華醫療器械工廠

寶成機器廠

寶克五金螺旋釘廠

寶昌  
寶盛鐵廠

(甲) 一〇七四  
(乙) 五四三  
(丁) 一四三七  
一五一七

(甲) 九〇八  
(己) 一三九四

(甲) 一一一七

(丙) 七〇三

(戊) 一二四二

(甲) 七九六

(乙) 一三五四  
三八〇

(丙) 一二七六  
四五七

(戊) 一三四五

四〇四



寶康鐵工廠  
寶錫汽車材料製造廠

【二十一畫】

鐵華工廠  
顧永泰鐵舖  
顧炎昌五金工廠  
顧順泰鐵舖  
顧順興鐵工廠  
顧順興鐵舖  
顧順興鐵舖  
顧復昌五金工廠  
顧裕興鐵舖  
顧義源鐵舖  
顧義興鐵舖  
顧萬興機器廠  
顧萬興鐵舖  
顧瑞昌鐵舖

三六六  
六七〇

(甲) 三二二  
七七一

(乙) 五五一

(甲) 七五〇

(甲) 六九五

(甲) 八一八

(甲) 八二九

(甲) 一〇六八

(乙) 五五六

(甲) 一五二九

(甲) 八六〇

(甲) 一〇〇九

(甲) 一四二〇

(甲) 一〇四〇

(甲) 八五七

顧榮興鐵舖

【二十二畫】

鑄亞鐵工廠  
鑄昌得記機器廠  
龔順興鐵舖

(甲) 一一五八

一二

二二四

(甲) 八〇二

【二十四畫】

鑫大機器銑牙廠  
鑫昌機器船造廠  
鑫昌機器廠  
鑫昌銅鐵廠  
鑫和金屬廠  
鑫記鐵舖  
鑫泰鋁機器廠  
鑫錫五金場工  
鑫鑄祥五金廠

五八三  
二二  
五六八

(甲) 一五二〇

(乙) 一三三四

(甲) 一〇四六

六七

(乙) 五一三

(乙) 一三一四

# 新華工程股份有限公司

事務所及製造廠：上海汶林路 309 弄 5 號 電話 78763

分廠：上海西摩路 1348 號 電話 60837

## 專 造

### 各種精密工作機械

#### 電動高速精密車床

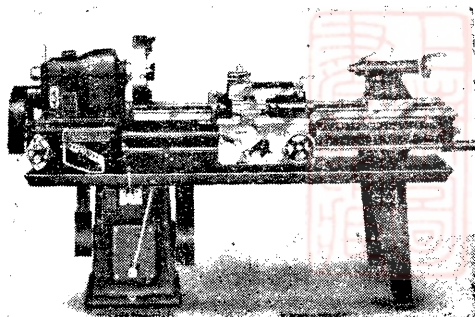

Motor Driven High Speed Precision  
Production Lathe

#### 電動高速精密萬能銑床

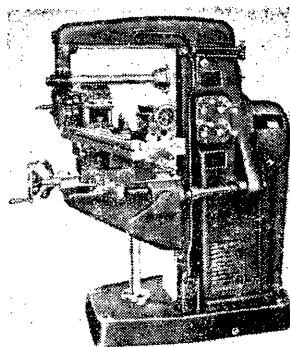

Motor Driven High Power  
Precision Milling Machine

## SIN HWA ENGINEERING CO., LTD.

PRECISION MACHINE TOOL MANUFACTURER

Head Office, Factory: No. 5 Passage 309 Winling Road. TEL. 78763

Branch Factory: 1348 Seymour Road. TEL. 60837

SHANGHAI

# 新中國鐵工廠

專門出品

切 機 件	烟 廠 一	其 他 捲	烘 烟 機 器	切 烟 機 器	捲 烟 機 器
-------------	-------------	-------------	------------------	------------------	------------------

小沙渡路八九五弄六〇號

電話三四七八七號

# 會員工廠出品分類索引

(下列係會員工廠編號)

## 原動機

- (1) 鍋爐 10, 11, 22, 23, 24, 25, 227, 240, 250, 325, 335, 400, 506, 508, 1369, 1493
- (2) 發動機 (a) 蒸汽機 2, 5, 10, 22, 23, 71, 179, 224, 229, 232, 233, 235, 238, 240, 279, 283, 379  
(b) 內燃機 2, 4, 5, 87, 132, 146, 286, 287, 288, 289, 325, 505, 682, 721, 1479, 1481
- (3) 煤氣發生器 176, 285, 320, 325, 326, 379, 1275, 1448, 1457, 1464
- (4) 電動機 8, 9, 85, 161, 440, 441, 1460
- (5) 加煤機 379, 1510
- (6) 抽水機(幫浦) 2, 4, 5, 11, 47, 179, 202, 229, 235, 253, 259, 286, 289, 326, 379, 662, 721, 1238, 1282, 1498

## 交通器

- (1) 汽車 (a) 另件 100, 102, 364, 376, 405, 444, 511, 513, 670, 671, 673, 1280, 1366, 1419, 1480, 1514  
(b) 發動機 燃料改用木炭 146, 239, 1488  
舊發動機利用 230, 278  
(c) 補胎機 327, 268
- (2) 自由車及人力車輛另件 61, 86, 112, 222, 324, 334, 562, 656, 1242-1264, 1338-1346, 1358-1361, 1421, 1456, 1485, 1486, 1492, 1495, 1502, 1515, 1516, 1518, 1525, 1550
- (3) 輪船 10, 22, 23, 24, 221, 226, 229, 233-250, 714, 720, 1239, 1274, 1286, 1541
- (4) 升降機 1412, 1505

## 工作機

2, 3, 5, 7, 9, 10, 11, 15, 18, 19, 20, 23, 25,  
26, 34, 36, 42, 44, 46, 47, 48, 49, 52, 53,  
54, 59, 60, 61, 63-68, 70, 72-79, 81, 83, 85,  
87-94, 97-99, 101-109, 146, 166, 196, 251,  
301, 302, 340, 419, 495, 496, 530, 544, 581,  
1352, 1419, 1427, 1447, 1496, 1503, 1504,  
1516, 1523

## 織微機器

(甲)紡織染機器 (1)棉類 1, 4, 6, 9, 12, 14, 18, 21, 26,  
27, 30, 31, 112, 113, 117, 120-124, 126,  
127, 130, 131, 136, 137, 139, 140, 143-150,  
1521-55, 159-169, 172, 173, 176, 180, 183,  
185, 188, 195, 196, 200, 202, 204, 205, 206,  
211, 212, 213, 215, 219, 336, 494, 507, 530,  
663, 664, 668, 676, 1241, 1272, 1278, 1283,  
1347, 1356, 1357, 1458, 1489, 1504, 1521,  
1544, 1545

(2)絲類 6, 12, 30, 134, 163, 166, 179,  
182, 192, 201, 203, 207, 208, 209, 210, 214

(3)毛類 6, 30, 151

(4)麻類 6

(5)拉絨機 341

(6)邊帶機 340

(7)錠織機 340

(乙)製紙機 2, 26, 128, 234, 509, 1268, 1273, 1274,  
1458, 1504, 1521

(丙)針織機 337, 599, 607-655, 177, 319, 353, 1433

(丁)毛巾機 183

(戊)鞋帶機 1284

(己)寬緊帶機 1284

(庚)附屬機械 (1)噴霧機 413, 431, 1512

(2)打包機 361

### 農作機械

(1)軋米機及礱穀機 5, 132, 280, 283, 286, 289, 357,  
362, 387, 411, 677, 682, 1368, 1481

(2)碎粉機 5, 86, 214, 253, 255, 256, 258, 259, 260,  
340, 450, 523, 1423

(3)碎粉機篩板篩子 262, 1368

(4)軋花機 115, 116, 132, 211, 158, 159, 281

(5)麵粉機 9, 25, 167, 232, 254, 256, 257, 261, 298

(6)榨油機 2, 286, 288, 383, 1355

(7)脫壳機 383

### 化學機器

(1)釀造機 326

(2)膠木機 342, 268

(3)坦 克 10, 11, 22-25, 227, 250, 355, 400, 506, 508,  
1369, 1492

(4)真空幫浦 314, 1417, 1477

(5)送風機 47, 259, 266, 1426

(6)抽水機(幫浦) 2, 4, 5, 11, 47, 179, 202, 229, 235,  
253, 259, 286, 289, 326, 379, 662, 721,  
1238, 1282, 1466

(7)壓氣機(冷幫) 5, 78, 202, 234, 326, 1510

(8)其他機械 516, 518, 523, 524, 529, 530

### 客業機器

(1)陶磁機 2

(2)磚瓦機 64

### 衡量器 7

**醫療器械**

- (1)外科用具 518, 1499
- (2)製藥機 515, 524
- (3)牙科用具 37
- (4)其他機械 517-522, 1276

**印刷機**

- (1)印刷機及鉛字機 72, 82, 271, 290-306, 429, 675, 679, 680, 684, 1410, 1504, 1521

**試驗檢定用學術機器**

- (1)溫度計 7, 441

**事務用機器**

- (1)號碼機 428, 713
- (2)文具釘針 307, 323, 326, 348, 1496
- (3)彈簧票夾 344, 1464
- (4)捲鉛筆機 344
- (5)計算器 345
- (6)支票機 345
- (7)謄寫板 433, 1482
- (8)自動送信機 713
- (9)打孔機 713, 1482
- (10)現波機 713
- (11)捲紙機 713
- (12)中文打字機 679, 1508, 1536
- (13)釘書機 1482

**製鐵機器**

- (1)軋鋼皮機 13, 64, 399, 1527
- (2)製釘機 59, 254, 334, 420, 426, 1487
- (3)衝壓機 2, 39, 43, 45, 55, 58, 71, 93, 322, 719, 721
- (4)切刀 381, 401, 1287, 1487

(5) 拉鐵絲機 420, 426, 1527

### 精密機械

(1) 刻度機(圓直) 7

(2) 平立體雕刻機 410

### 機械部分製作業

(1) 銑牙 579-592, 658, 669, 1422

(2) 電鍍 1357

(3) 衝壓模 39, 43, 49, 58, 371, 380, 427, 1271, 1287

(4) 汽門 406

(5) 其他機械 36

(6) 修配 17, 32, 33, 38, 40, 41, 43, 45, 46, 51, 56, 57, 62, 69, 70, 79, 80, 111, 114, 118, 119, 125, 129, 133, 135, 138, 141, 142, 156, 157, 158, 159, 168, 169, 170, 171, 174, 175, 181, 184, 186, 187, 190, 191, 193, 194, 197, 198, 199, 215, 223, 225, 226, 228, 236, 252, 258, 274, 275, 284, 313, 315, 321, 332, 338, 343, 350, 351, 352, 386, 388, 394, 415, 437, 442-449, 452-456, 458-466, 468, 472-475, 477, 478, 480-493, 497-504, 510, 512, 657, 659, 660, 665, 667, 674, 681, 683, 715, 717, 1240, 1269, 1270, 1275, 1277, 1279, 1281, 1335, 1336, 1348, 1349, 1350, 1351, 1353, 1354, 1367, 1449, 1451, 1452, 1455, 1465, 1474, 1475, 1476, 1483, 1522, 1529, 1535, 1537-1540, 1549

### 五金工具製造業 (甲) 工具

(1) 檯鉗 384

(2) 牛油杯 384, 1467, 1513

(3) 葫蘆 369

(4) 剉刀 433

(5) 鋼木鑽 434, 1267

(6) 旋鑿 1267

(7) 鋸架 1267

(8) 鋼號碼 1267

(9) 卡鉗 382, 1267, 1417

(10) 圓規 1267



- |                      |   |
|----------------------|---|
| (11) 銑刀 382          | (16) 螺絲公母 382, 402,<br>1267, 1457, 1470, 1532 |
| (12) 鉸刀 382, 1513    | (17) 衝頭 1267                                  |
| (13) 鐵錘 1267         | (18) 襪衫針 1428-1432, 1434<br>1435-1444, 1524   |
| (14) 自來軋頭 319, 155   |   |
| (15) 螺旋扳頭 1267, 1470 |   |

## 五金用具製造業

- (1) 鎖 593-598, 601-606, 1464, 1497, 1531
- (2) 螺旋釘(機木) 329, 330, 374, 404, 685-712, 1285, 1288,  
1411, 1452, 1462, 1463, 1489, 1500, 1528,  
1546, 1548
- (3) 拉鍊 600
- (4) 打火器 328, 1484
- (5) 鉸鏈 716, 1287, 1337, 1365, 1550
- (6) 窗鉤 392, 421, 718, 1287
- (7) 衝坯 58, 1425, 1509
- (8) 磅秤 磅
- (9) 五金彈簧 178
- (10) 鋼絲網 421, 422
- (11) 鋼窗 558-561, 1445, 1461, 1507, 1530
- (12) 自來水表 375, 385, 412
- (13) 凡而考克 531-539, 1290-1334, 1363, 1542, 1543
- (14) 鋼鐵器具 430, 514, 1454, 1473, 1501, 1533, 1547
- (15) 箱子鎖扣 316
- (16) 羅絲門及帽 307, 365, 377, 1467
- (17) 化粧品裝璜 378, 1494
- (18) 鋼彈子 363
- (19) 鋼鐵繩索 1285
- (20) 皮帶搭扣 1285
- (21) 手錶帶 1334
- (22) 鐵蓬 1534

## 飲食料品製造機器

- (1) 餅乾機 410

(2)調味品機 60, 66, 389

(3)糖果機 410

(4)汽水機器 231

### 動力傳導用機器

(1)鋼珠軸領 204, 1514

(2)軸領壳 373

(3)一般 516

### 五金用具製造機

(1)搪磁機 59, 353

(2)商標機 339

(3)膠帶機 273

(4)鐵木羅旋釘製造機 35, 334, 340, 376, 398, 409, 420,  
1271, 1410, 1424

(5)揷鈕機 43, 342, 1421

(6)挫刀機 403

(7)鉸鏈機 1424

(8)引線機 1525

### 土木建築鑛山用機器

(1)自流井幫浦 412, 1362

(2)水電廠用品 534

(3)自流井機件 357

(4)拌水泥機 84, 95

### 日用五金物品製造業

(1)罐聽 666, 1509

(2)植物油燈 416, 1491

(3)鋸器 416, 1484

(4)銀箱庫門 414, 718, 1379-1409, 1507

### 土木建築鑛山用五金器具

(1)橋樑 10, 11, 22-25, 227, 250, 335, 400, 506, 508, 1461

(2)水道凡爾 393, 540, 541, 545, 1282, 1413, 1478, 1512

(3)溫幫浦 384, 540

(4)管件(灣頭卜申由任等) 384, 395, 396

**娛樂用器械**

- (1)放映影片機 407, 408, 573, 661
- (2)留聲機 391

**消防機器**

- (1)救火幫浦 412, 431, 432
- (2)滅火機 412, 431
- (3)救火車 331

**玻璃器具製造機**

- (1)玻璃瓶 282, 515, 1265, 1266
- (2)模型 515
- (3)一般玻璃器 359

**橡膠機** 51, 59, 93, 263-269, 1425**冷藏機器**

- (1)冷氣車 16, 25, 234, 367, 376, 515, 1510
- (2)冰箱 425, 1426

**電器器具製造機**

- (1)電池 318
- (2)電燈架 370, 1517

**日用品製造機**

- (1)火柴機器 418
- (2)肥皂機器 417
- (3)煤球機 59, 60, 66, 274-278, 326
- (4)香煙機 13, 128, 298, 307-312, 684, 1420
- (5)紙盒機 268, 390, 684
- (6)製革機 214, 419
- (7)縫紉機配件 86, 354, 435-439, 1416
- (8)製刷機 419
- (9)製帽機 270-273
- (10)自來水筆機 1453

**木作機械** 5, 349, 355, 423, 424, 425, 1268, 1410**運動器具** 333**儀器**

- (1)繪圖器 718

**兵工器械** 1446

會員工廠資本統計表

原  
數

110	1000.
11	1500.
74	2000.
2	2500.
55	3000.
3	3500.
50	4000.
78	5000.
25	6000.
11	7000.
38	8000.
6	9000.
181	10000.
11	12000.
1	14000.
16	15000.
2	18000.
44	20000.
10	25000.
103	30000.
2	35000.
1	37000.
70	40000.
3	45000.
58	50000.
32	60000.
14	70000.
39	80000.
25	90000.
39	100000.
3	110000.
9	120000.
2	130000.
4	140000.
12	150000.
2	160000.
4	180000.
16	200000.
1	230000.
1	240000.
6	250000.
1	260000.
12	300000.
1	320000.
2	350000.
1	360000.
4	400000.
1	450000.
7	500000.
1	550000.
4	600000.
1	750000.
6	1000000.
3	2000000.
2	3000000.
1	2200000.



# 工作機械統計表

台  
數

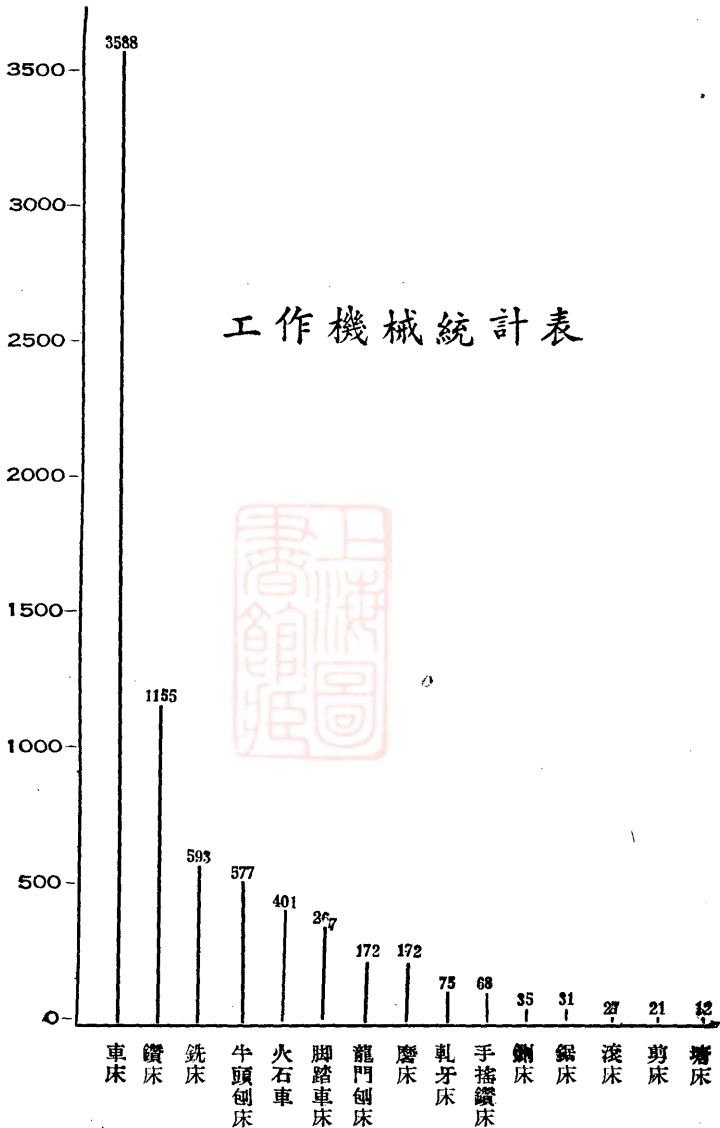

機 械 名 稱

# 螺旋釘製造機統計表

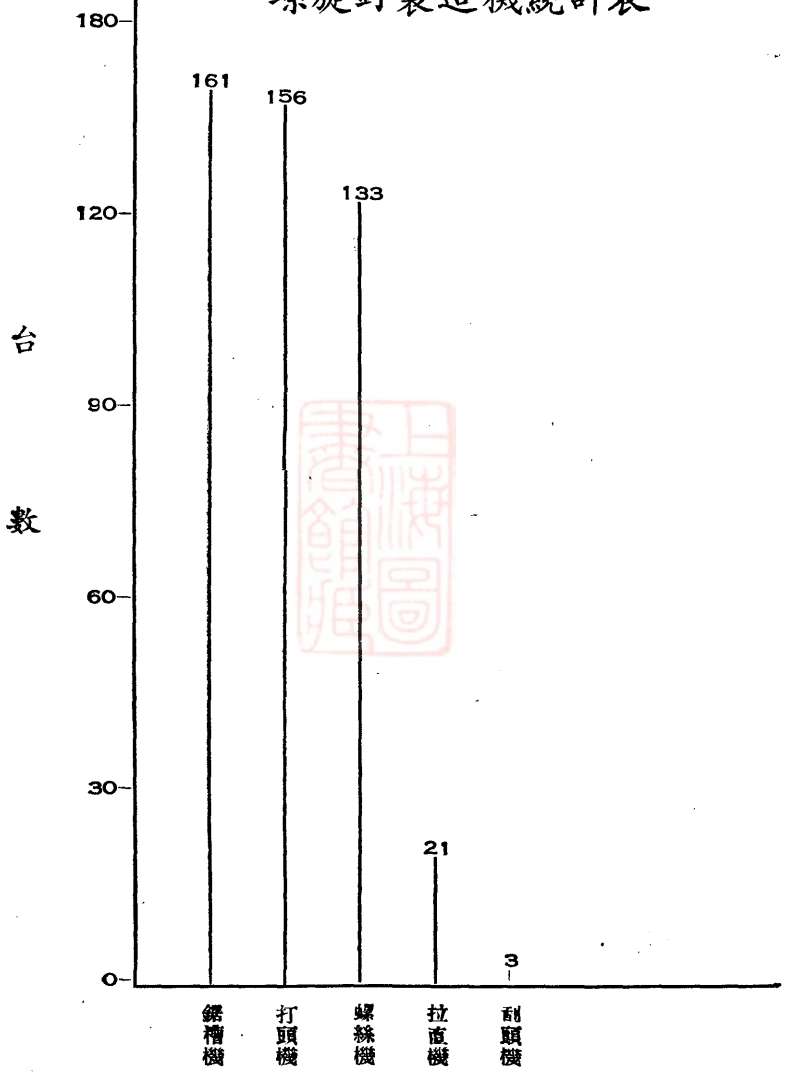

機 械 名 稱

# 其他日用品製作機械統計表

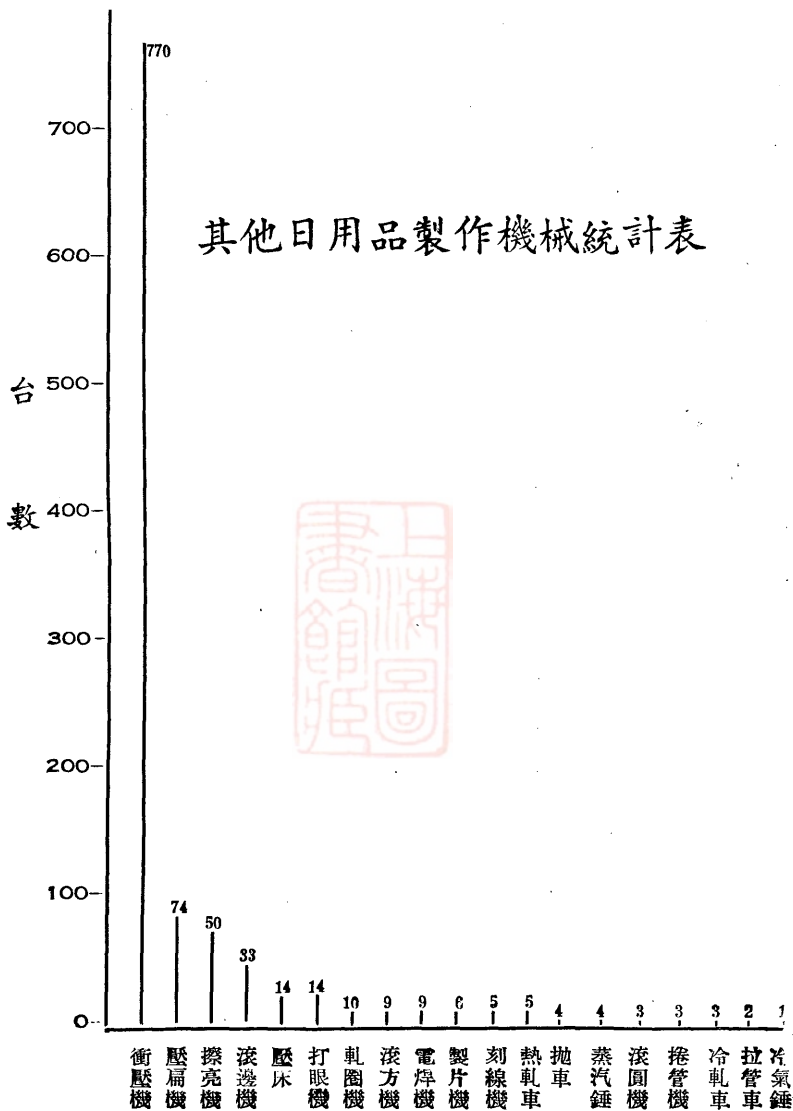

機 械 名 稱



星星工業社  
TINY INDUSTRY CO.



精密機械

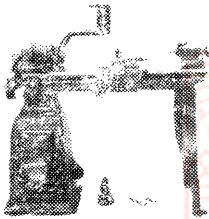

四呎電動式車床

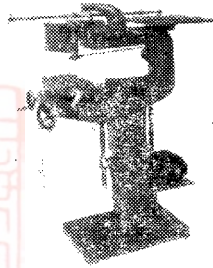

精密平面彫刻機

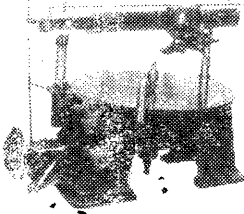

自動五度刻割機

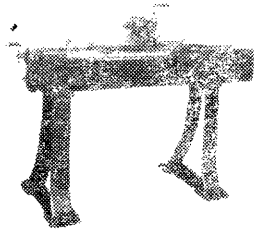

自動長度刻畫機

地址：上海愚園路二五九弄十四號





星星工業社  
TINY INDUSTRY CO.



科學儀器



本社精製各種科學儀器，凡學術上各種大教造，以下主要出品：

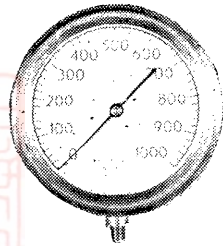

1. 溫度計 最近出品之工業溫度計，採用特種玻璃毛細管，使水銀顯成紅色或藍色。
2. 濕度計 乾濕球式，手搖式，毛髮式等。
3. 比重計 標準，博美，糖液，酒精等。
4. 壓力計 一萬磅以下水壓力計，蒸汽壓力計等。
5. 真空計 最精密量至萬分之一毫米。
6. 衡量器 分析天平，精密天平等。
7. 小工具 游標尺，螺旋測徑器等。
8. 抽氣機 油質抽氣機，汞氣抽氣機等。

如承賜顧，無任歡迎

五金原質重量及比較	1	白鉛皮	14
各種金屬條		鋼精皮	15
竹節鋼	2	燐銅皮	15
光鋼條	2	各種金屬絲	
鐵條	3	白鉛絲	15
三角鐵	4	青鉛絲	15
大扁小三角鐵	4	鐵絲	16
丁字鐵	5	鋼絲	17
大扁小丁字鐵	5	鋼精絲	17
光地軸	5	紫銅絲	17
扁鐵	6	黃銅絲	17
工字鐵	7	燐銅絲	18
水流鐵	7	白銅絲	18
鋼軌	8	各種金屬絲布	
方鋼	9	白鐵絲布	18
圓鋼	9	黃銅絲布	19
扁鋼	10	紫銅絲布	19
紫銅條	10	各種絲繩	
黃銅條	11	白棕繩	20
各種金屬板		棉紗繩	20
鐵板	11	油繩	20
黃銅板	11	各種金屬管	
紫銅板	11	紫銅管	21
各種金屬皮		黃銅管	22
箍鐵(路皮)	12	司對管	23
紫銅皮	12	青鉛管	23
黃銅皮	13	德泗汀管	24
黑鐵皮	13	爐子管	24
白鐵皮白鐵瓦	14	英黑鐵管	25
青鉛皮	14	英泗汀管	25

# 各種五金重量表

2

德黑鐵管	25	錨釘	30
美黑鐵管	26	其他	
各種機器螺絲釘		黑鐵鍊	31
馬車螺絲	26	發白板	31
鐵平頭	27	發白圓	31
鐵圓頭	27	各種工具之號碼	
螺絲門	28	與英寸	32-33
白鐵螺絲門	28	銼刀高闊尺寸表	34
白鐵瓦螺絲門	28	混邦浦之口徑與出水量	34
螺絲帽	29	牛油杯號齒對照表	34
鐵介子	29		



# 五金原質重量及比重表

比重	物質	英 文	每一立方尺重量
216	白金	PLATINUM	1343 磅
19.258	黃金	GOLD	1203
13.6	水銀	MERCURY	848
10.51	純銀	SILVER	655
11.38	純鉛	LEAD	707
8.89	紫銅	COPPER	548
8.6	黃銅	BRASS	536
8.8	鎳	NICKEL	544
8.2	錳	MANGANSE	510
8.0	生鋼	CAST STEEL	494
7.85	柔鋼	SOFT STEEL	487
7.7	熟鐵	WROUGHT IRON	480
7.22	生鐵	CAST IRON	449
7.35	錫	TIN	454
7.0	鋅	ZINC	439
6.76	銻	ANTIMONY	422
2.7	鋁	ALUMINUM	168

圓竹節鋼規定重量表

CORRUGATED ROUND BARS

花色 (英寸)	1/4"	3/8"	1/2"	5/8"	3/4"	7/8"	1"	1 1/8"	1 1/4"
花色 (公分)		9.52	12.7	15.87	19.05	22.22	25.4	28.575	31.75
每條規定市斤		13.8	24	38.1	55.2	74.8	97.6	123.7	152.8
每公噸約支數		145	83	52	36	27	20	16	13
每尺規定市斤		3.45	6	9.525	13.8	1.87	2.44	3.0925	3.82

方竹節鋼規定重量表

CORRUGATED SQUARE BARS

花色 (英寸)	1/4"	3/8"	1/2"	5/8"	3/4"	7/8"	1"	1 1/8"	1 1/4"
花色 (公分)	6.35	9.52	12.7	15.87	19.05	22.22	25.4	28.575	31.75
每條規定市斤	8	17.8	31.2	49	70.4	95.8	124.5	157.5	194.1
每公噸約支數	250	112	64	41	28	21	16	13	10
每尺規定市斤	2	4.45	7.8	12.25	1.76	2.395	3.1125	3.9375	4.8525

光圓鋼條規定重量表

PLAN ROUND BARS

花色 (英寸)	1/4"	5/16"	3/8"	1/2"	5/8"	3/4"	7/8"	1"	1 1/8"
花色 (公分)	6.35	7.93	9.52	12.7	15.87	19.05	22.22	25.4	28.575
每條規定市斤	6.1	9.5	13.6	24.2	37.8	54.5	74.2	96.9	122.7
每公噸約支數	328	211	147	83	53	37	27	21	16
每尺規定市斤	1.525	2.375	3.4	6.05	9.45	13.625	1.855	2.4225	3.0675

光方鋼條規定重量表

PLAN SQUARE BARS

花色 (英寸)	1/4"	3/8"	1/2"	5/8"	3/4"	7/8"	1"	1 1/8"	1 1/4"
花色 (公分)	6.35	9.52	12.7	15.87	19.05	22.22	25.4	28.575	31.75
每條規定市斤	7.7	17.3	30.8	48.2	69.4	94.5	123.4	156.1	192.8
每公噸約支數	260	116	65	41	29	21	16	13	10
每尺規定市斤	1.925	4.325	7.7	12.05	1.735	2.3625	3.085	3.9025	4.82

# 鐵條每呎重量表

## SQUARE ROUND OCTAGON & HEXAGON MILD STEEL BARS

吋數	名稱	孟令方	孟令圓	孟令八角	孟令六角	吋數	名稱	孟令方	孟令圓	孟令八角	孟令六角	吋數	名稱	孟令方	孟令圓
1/8"		.053	.042		.046	13/8"		6.428	5.049	5.450	5.567	5 1/4"		93.71	73.60
5/32"		.083	.065		.072	1 1/2"		7.650	6.008	6.480	6.625	5 1/2"		102.85	80.78
3/16"		.120	.094	.10	.104	1 5/8"		8.978	7.051	7.610	7.775	5 3/4"		112.41	88.29
1/4"		.213	.167	.18	.184	1 3/4"		10.413	8.178	8.820	9.018	6"		122.40	96.13
5/16"		.332	.261	.28	.288	1 7/8"		11.953	9.388	10.120	10.352	6 1/4"		132.81	104.31
3/8"		.478	.376	.41	.414	2"		13.600	10.681	11.520	11.780	6 1/2"		143.65	112.82
7/16"		.651	.511	.55	.564	2 1/4"		17.213	13.519	14.580	14.910	6 3/4"		154.91	121.67
1/2"		.850	.668	.72	.736	2 1/2"		21.250	16.690	18.000	18.400	7"		166.60	130.85
9/16"		1.076	.845	.91	.936	2 3/4"		25.710	20.200	21.780	22.270	7 1/2"		191.25	150.21
5/8"		1.328	1.043	1.12	1.150	3"		30.600	24.030	25.920	26.500	8"		217.60	170.90
11/16"		1.607	1.262	1.36	1.392	3 1/4"		35.910	28.210	30.420	31.100	8 1/2"		245.65	192.93
3/4"		1.913	1.502	1.59	1.656	3 1/2"		41.650	32.710	35.280	36.070	9"		275.40	216.30
13/16"		2.245	1.764	1.90	1.944	3 3/4"		47.810	37.550	40.500	41.410	9 1/2"		306.80	241.00
7/8"		2.603	2.044	2.20	2.254	4"		54.400	42.730	46.080	47.110	10"		340.00	267.04
15/16"		2.988	2.347	2.53	2.588	4 1/4"		61.410	48.230	52.020		10 1/2"		374.85	294.41
1"		3.400	2.670	2.87	2.945	4 1/2"		68.850	54.070	58.320		11"		411.40	323.11
1 1/8"		4.303	3.380	3.64	3.727	4 3/4"		76.710	60.250	64.980		11 1/2"		449.65	353.16
1 1/4"		5.213	4.172	4.50	4.601	5"		85.000	66.760	72.000		12"		489.60	384.53

半圓鐵等於此表中國鐵重量之半 萊鋼—根據此表加百分之十三 黃銅—根據此表加百分之九 純鐵—根據此表減百分之二

三角鐵每呎重量表  
MILD STEEL ANGLE BARS

寬 厚	1/8"	3/16"	1/4"	5/16"	3/8"	7/16"	1/2"	5/8"	3/4"	7/8"
3/4"	0.58	0.84	1.06							
1"	0.80	1.16	1.50	1.79						
1 1/4"	1.02	1.47	1.90	2.33	2.71					
1 1/2"	1.23	1.79	2.34	2.90	3.35	3.82				
1 3/4"	1.40	2.11	2.76	3.40	3.99	4.56	5.10			
2"	1.70	2.40	3.19	3.92	4.62	5.30	5.95			
2 1/4"	1.90	2.80	3.61	4.45	5.26	6.06	6.81			
2 1/2"	2.10	3.07	4.04	4.98	5.89	6.80	7.65	9.30		
2 3/4"	2.29	3.39	4.50	5.51	6.53	7.54	8.50	10.37		
3"	2.50	3.71	4.90	6.04	7.18	8.28	9.36	11.40	13.40	
3 1/2"	2.92	4.35	5.70	7.10	8.45	9.77	11.05	13.60	15.95	18.24
4"		4.98	6.60	8.18	9.72	11.30	12.75	15.67	18.50	21.22
4 1/2"				9.24	11.00	12.74	14.46	17.81	21.06	24.19
5"				10.30	12.30	14.27	16.15	19.92	23.61	27.17
5 1/2"					13.56	15.73	17.87	22.07	26.16	30.15
6"					14.80	17.20	19.55	24.18	28.69	33.13
8"						23.17	26.37	32.70	38.85	45.04

大扁小  
三角鐵每呎重量表

寬 厚	1/8"	1/4"	5/16"	3/8"	7/16"	1/2"	9/16"	5/8"
1 1/2" x 2"	2.11	2.80	3.40	3.99	4.56	5.10		
1 1/2" x 2 1/2"	2.43	3.19	3.92	4.63	5.30	5.96	6.58	
2" x 2 1/2"	2.75	3.62	4.45	5.26	6.05	6.80	7.54	
2" x 3"	3.10	4.04	4.98	5.89	6.80	7.70	8.49	
2 1/2" x 3"	3.39	4.46	5.51	6.53	7.54	8.50	9.45	10.37
2 1/2" x 3 1/2"	3.71	4.90	6.05	7.20	8.30	9.40	10.41	11.40
2 1/4" x 4"	4.08	5.31	6.57	7.81	9.03	10.20	11.37	12.50
3" x 3 1/2"	4.08	5.31	6.57	7.81	9.03	10.20	11.37	12.50
3" x 4"	4.35	5.74	7.11	8.45	9.77	11.05	12.32	13.60
3" x 5"	4.98	6.59	8.21	9.73	11.30	12.80	14.24	15.70
3" x 6"			9.24	11.00	12.74	14.45	16.15	17.81
3 1/2" x 4"	4.67	6.17	7.64	9.08	10.50	11.90	13.28	14.60
3 1/2" x 5"		7.02	8.71	10.37	12.00	13.61	15.19	16.75
3 1/2" x 6"			9.77	11.54	13.45	15.31	17.11	18.88
4" x 5"			9.24	11.00	12.74	14.45	16.15	17.81
4" x 6"			10.30	12.27	14.24	16.15	18.07	19.94

丁字鐵每呎重量表  
MILD STEEL TEES

吋厚	1/8"	3/16"	1/4"	5/16"	3/8"	7/16"	1/2"	5/8"
3/4"	.59							
1"	.82	1.17	1.54					
1 1/4"	1.09	1.49	1.96					
1 1/2"		1.81	2.35					
1 3/4"		2.14	2.79	3.40				
2"			3.22					
2 1/4"			3.64					
2 1/2"			4.07	5.00	5.92			
2 3/4"					6.66			
3"					7.21		9.54	
3 1/2"					8.49		11.08	
4"					9.77	10.95	12.78	
5"							16.34	20.21
6"								24.46

大扁小  
丁字鐵每呎重量表  
UNEQUAL MILD STEEL TEES

吋數	厚	每呎磅數	吋數	厚	每呎磅數
2"x3"	5/16"	5.01	3"x5"	1/2"	12.79
2"x3"	3/8"	5.93	3 1/2"x5"	3/8"	10.46
2 1/2"x3"	5/16"	5.53	3 1/2"x5"	1/2"	13.66
2 1/2"x3"	3/8"	5.56	4"x5"	3/8"	11.10
3"x4"	3/8"	8.49	4"x5"	1/2"	14.51
3"x4"	1/2"	11.08	4"x6"	1/2"	16.22
3"x5"	3/8"	9.78	4"x6"	5/8"	19.99

光地軸每呎重量表  
SHAFTING

直徑	每呎磅重	直徑	每呎磅重	直徑	每呎磅重
1"	2.67	1 7/8"	9.39	2 3/4"	20.33
1 1/8"	3.38	2"	10.68	2 7/8"	22.22
1 1/4"	4.17	2 1/8"	12.14	3"	24.19
1 3/8"	5.05	2 1/4"	13.61	3 1/4"	28.38
1 1/2"	6.01	2 3/8"	15.16	3 1/2"	32.70
1 5/8"	7.05	2 1/2"	16.80	3 3/4"	37.55
1 3/4"	8.18	2 5/8"	18.52	4"	43.00



# 扁鐵每呎重量表

## MILD STEEL FLAT BARS

闊 厚	1/2"	5/8"	3/4"	7/8"	1"	1 1/4"	1 1/2"	1 3/4"	2"	2 1/4"	2 1/2"	2 3/4"	3"	3 1/4"	3 1/2"	3 3/4"	4"	4 1/2"	5"	5 1/2"	6"	6 1/2"	7"	8"	
1/8"	.21	.27	.31	.37	.42	.53	.63	.74	.85	.96	1.06	1.17	1.27	1.38	1.49	1.60	1.70	1.91	2.13	2.34	2.55	2.77	2.97	3.40	
3/16"	.31	.40	.48	.56	.64	.80	.95	1.12	1.28	1.44	1.59	1.76	1.91	2.07	2.23	2.39	2.55	2.87	3.19	3.51	3.83	4.14	4.46	5.10	
1/4"	.43	.53	.64	.75	.85	1.06	1.28	1.49	1.70	1.91	2.13	2.34	2.55	2.76	2.98	3.19	3.40	3.83	4.25	4.68	5.10	5.53	5.95	6.80	
5/16"	.53	.66	.80	.93	1.06	1.33	1.59	1.86	2.13	2.39	2.66	2.92	3.19	3.45	3.72	3.98	4.25	4.79	5.31	5.85	6.38	6.90	7.44	8.50	
3/8"	.64	.80	.95	1.12	1.28	1.59	1.91	2.23	2.55	2.87	3.19	3.51	3.83	4.14	4.46	4.78	5.10	5.74	6.38	7.01	7.65	8.29	8.93	10.20	
7/16"	.74	.93	1.12	1.31	1.49	1.86	2.23	2.60	2.98	3.35	3.72	4.09	4.47	4.84	5.20	5.58	5.95	6.70	7.44	8.19	8.93	9.67	10.42	11.90	
1/2"		1.06	1.28	1.49	1.70	2.13	2.55	2.98	3.40	3.83	4.25	4.68	5.10	5.53	5.95	6.37	6.80	7.65	8.50	9.35	10.20	11.05	11.90	13.60	
5/8"			1.59	1.86	2.13	2.66	3.19	3.72	4.25	4.78	5.31	5.84	6.38	6.91	7.44	7.98	8.50	9.56	10.63	11.69	12.75	13.81	14.88	17.00	
3/4"				2.23	2.55	3.19	3.83	4.46	5.10	5.74	6.38	7.01	7.65	8.29	8.93	9.57	10.20	11.48	12.75	14.03	15.30	16.58	17.85	20.40	
7/8"					2.98	3.72	4.46	5.21	5.95	6.69	7.44	8.18	8.93	9.67	10.41	11.16	11.90	13.39	14.88	16.36	17.85	19.34	20.83	23.80	
1"						4.25	5.10	5.95	6.80	7.65	8.50	9.35	10.20	11.05	11.90	12.75	13.60	15.30	17.00	18.70	20.40	22.10	23.80	27.20	
1 1/4"							6.38	7.44	8.50	9.56	10.63	11.69	12.75	13.81	14.88	15.94	17.00	19.13	21.25	23.38	25.50	27.62	29.75	34.00	
1 1/2"								8.93	10.20	11.48	12.75	14.03	15.30	16.58	17.85	19.13	20.40	22.95	25.50	28.05	30.60	33.15	35.70	40.80	
1 3/4"									11.90	13.39	14.88	16.36	17.85	19.34	20.83	22.32	23.80	26.77	29.75	32.73	35.70	38.68	41.65	47.60	
1 7/8"										12.75	14.34	15.94	17.53	19.12	20.72	22.32	23.91	25.50	28.68	31.88	35.06	38.25	41.44	44.63	51.00
2"											15.30	17.00	18.70	20.40	22.10	23.80	25.50	27.20	30.60	34.00	37.40	40.80	44.20	47.60	54.00

工字鐵重量表  
MILD STEEL JOIST

號 NO.	花色 INCH	厚 in.		每呎 磅重	號 NO.	花色 INCH	厚 in.		每呎 磅重
		高	濶				高	濶	
B1	3x1/2	.16	.248	4.00	B16	9x7	.55	.924	58.00
B2	3x3	.20	.332	8.50	B17	10x5	.36	.552	39.00
B3	4x1 3/4	.17	.240	5.00	B18	10x6	.40	.736	42.00
B4	4x3	.22	.336	9.50	B19	10x8	.60	.970	70.00
B5	4 3/4 x 3 3/4	.18	.325	6.50	B20	12x5	.35	.550	32.00
B6	5x3	.22	.376	11.00	B21	12x6	.40	.717	44.00
B7	5x4 1/2	.29	.448	18.00	B22	12x6	.50	.883	54.00
B8	6x3	.26	.348	12.00	B23	14x6	.40	.698	46.00
B9	6x4 1/2	.37	.431	20.00	B24	14x6	.50	.874	57.00
B10	6x5	.41	.520	25.00	B25	15x5	.42	.647	42.00
B11	7x4	.25	.387	16.00	B26	15x6	.50	.880	59.00
B12	8x4	.28	.402	18.00	B27	16x6	.55	.847	62.00
B13	8x5	.35	.575	28.00	B28	18x7	.55	.928	75.00
B14	8x6	.44	.597	35.00	B29	20x7 1/2	.60	1.010	89.00
B15	9x4	.30	.460	21.00	B30	24x7 1/2	.60	1.070	100.00

水疏鐵重量表  
MILD STEEL CHANNEL

號 NO.	花色 INCH	厚 in.		每呎 磅重	號 NO.	花色 INCH	厚 in.		每呎 磅重
		高	濶				高	濶	
C1	3x1/2	.250	.312	5.27	C15	9x3	.375	.437	19.40
C2	3 1/2 x 2	.250	.312	6.75	C16	9x3 1/2	.375	.500	22.30
C3	4x2	.250	.375	7.96	C17	9x3 1/2	.450	.550	25.40
C4	5x2 1/2	.312	.375	11.00	C18	9x4	.475	.575	28.60
C5	6x2 1/2	.312	.375	12.00	C19	10x3 1/2	.375	.500	23.60
C6	6x3	.312	.437	14.50	C20	10x3 1/2	.475	.575	28.20
C7	6x3	.375	.475	16.30	C21	10x4	.475	.575	30.20
C8	6x3 1/2	.375	.475	17.90	C22	11x3 1/2	.475	.575	29.80
C9	7x3	.375	.475	17.60	C23	11x4	.500	.600	33.20
C10	7x3 1/2	.400	.500	20.20	C24	12x3 1/2	.375	.500	26.10
C11	8x2 1/2	.312	.437	15.10	C25	12x3 1/2	.500	.600	32.90
C12	8x3	.375	.500	19.30	C26	12x4	.525	.625	36.50
C13	8x3 1/2	.425	.525	22.70	C27	15x4	.525	.630	41.90
C14	8x4	.405	.550	25.70					

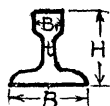

# 鋼軌重量表

## RAILS

第號	米厘花色				英吋花色				每公 斤	每磅 重
	H	B	B <sub>1</sub>	t	H	B	B <sub>1</sub>	t		
1	41.5	44.0	21.25	6.5	1 <sup>11</sup> / <sub>16</sub>	1 <sup>11</sup> / <sub>16</sub>	2 <sup>1</sup> / <sub>32</sub>	1/4	5.00	10.08
1A	45.0	39.5	20.00	4.5	1 <sup>19</sup> / <sub>64</sub>	1 <sup>9</sup> / <sub>16</sub>	2 <sup>5</sup> / <sub>32</sub>	1 <sup>1</sup> / <sub>64</sub>	4.50	9.07
2	48.0	40.0	23.00	5.0	1 <sup>5</sup> / <sub>16</sub>	1 <sup>3</sup> / <sub>16</sub>	2 <sup>9</sup> / <sub>32</sub>	1 <sup>3</sup> / <sub>64</sub>	5.90	11.89
2A	48.0	45.5	25.50	5.5	1 <sup>5</sup> / <sub>16</sub>	1 <sup>25</sup> / <sub>32</sub>	1	7/32	6.00	12.10
4	60.0	40.0	20.00	4.0	2 <sup>23</sup> / <sub>64</sub>	1 <sup>3</sup> / <sub>16</sub>	2 <sup>5</sup> / <sub>32</sub>	5/32	5.00	10.08
5	60.0	50.0	27.00	6.0	2 <sup>23</sup> / <sub>64</sub>	1 <sup>3</sup> / <sub>32</sub>	1/16	15/64	7.26	14.64
TA1-Tb1	65.0	50.0	25.00	5.0	2 <sup>9</sup> / <sub>16</sub>	1 <sup>3</sup> / <sub>32</sub>	6 <sup>3</sup> / <sub>64</sub>	1 <sup>3</sup> / <sub>64</sub>	7.00	14.11
Ab8-Ae8	66.0	53.0	29.00	5.5	2 <sup>19</sup> / <sub>32</sub>	2 <sup>3</sup> / <sub>32</sub>	1 <sup>9</sup> / <sub>64</sub>	7/32	7.80	15.72
8A	67.0	54.2	30.20	7.2	2 <sup>4</sup> / <sub>16</sub>	2 <sup>1</sup> / <sub>8</sub>	1 <sup>3</sup> / <sub>16</sub>	9/32	8.93	18.00
9	70.0	55.0	30.00	6.5	2 <sup>3</sup> / <sub>4</sub>	2 <sup>1</sup> / <sub>16</sub>	1 <sup>3</sup> / <sub>16</sub>	1/4	9.00	18.14
9F	70.0	56.0	30.80	7.0	2 <sup>3</sup> / <sub>4</sub>	2 <sup>13</sup> / <sub>64</sub>	1 <sup>7</sup> / <sub>32</sub>	9/32	9.50	19.15
Ae10	70.0	58.0	32.00	6.3	2 <sup>3</sup> / <sub>4</sub>	2 <sup>9</sup> / <sub>32</sub>	1 <sup>7</sup> / <sub>64</sub>	1/4	10.00	20.16
Ae12	70.0	69.0	38.00	7.0	2 <sup>3</sup> / <sub>4</sub>	2 <sup>23</sup> / <sub>32</sub>	1/2	9/32	12.00	24.19
10	70.0	58.0	32.00	6.5	2 <sup>3</sup> / <sub>4</sub>	2 <sup>9</sup> / <sub>32</sub>	1 <sup>7</sup> / <sub>64</sub>	1/4	9.90	19.96
11A	69.85	69.85	38.10	7.5	2 <sup>3</sup> / <sub>4</sub>	2 <sup>3</sup> / <sub>4</sub>	1/2	1 <sup>9</sup> / <sub>64</sub>	12.40	25.00
12c	76.2	76.2	41.30	7.5	3	3	1 <sup>5</sup> / <sub>8</sub>	1 <sup>9</sup> / <sub>64</sub>	14.88	30.00
13	79.0	61.5	28.00	6.0	3 <sup>7</sup> / <sub>64</sub>	2 <sup>27</sup> / <sub>64</sub>	1 <sup>7</sup> / <sub>64</sub>	1 <sup>5</sup> / <sub>64</sub>	11.10	22.38
Ad13	79.0	62.0	34.00	7.0	3 <sup>7</sup> / <sub>64</sub>	2 <sup>7</sup> / <sub>16</sub>	1 <sup>1</sup> / <sub>32</sub>	9/32	13.00	26.21
Ab14-Ae12	80.0	67.0	36.00	7.0	3 <sup>5</sup> / <sub>32</sub>	2 <sup>4</sup> / <sub>16</sub>	1 <sup>2</sup> / <sub>64</sub>	9/32	12.00	24.19
AB14A TA4-TB4	80.0	70.0	38.00	9.5	3 <sup>5</sup> / <sub>32</sub>	2 <sup>3</sup> / <sub>4</sub>	1 <sup>1</sup> / <sub>2</sub>	3/8	14.00	28.22
TA3-TB3	80.0	66.0	35.00	7.0	5 <sup>5</sup> / <sub>32</sub>	2 <sup>19</sup> / <sub>32</sub>	1 <sup>3</sup> / <sub>8</sub>	9/32	12.00	24.19
16	85.0	72.0	39.00	8.0	3 <sup>1</sup> / <sub>32</sub>	2 <sup>6</sup> / <sub>16</sub>	1 <sup>7</sup> / <sub>32</sub>	5/16	13.90	28.02
17	90.0	76.0	40.00	8.0	3 <sup>35</sup> / <sub>64</sub>	3	1 <sup>3</sup> / <sub>16</sub>	5/16	14.70	29.63

方鋼每呎重量表  
CARBON STEEL SQUARE BARS

方	每呎磅重	方	每呎磅重	方	每呎磅重	方	每呎磅重
1/16"	.0133	2"	13.60	5"	85.00	8"	217.6
1/8"	.0531	2 1/8"	15.35	5 1/8"	89.30	8 1/8"	224.5
3/16"	.1195	2 1/4"	17.22	5 1/4"	93.72	8 1/4"	231.4
1/4"	.2123	2 3/8"	19.18	5 3/8"	98.23	8 3/8"	238.5
5/16"	.3333	2 1/2"	21.25	5 1/2"	102.8	8 1/2"	245.6
3/8"	.4782	2 5/8"	23.43	5 5/8"	107.6	8 5/8"	252.9
7/16"	.6508	2 3/4"	25.00	5 3/4"	112.4	8 3/4"	260.3
1/2"	.8500	2 7/8"	28.10	5 7/8"	117.4	8 7/8"	267.9
9/16"	1.076	3"	30.60	6"	122.4	9"	275.4
5/8"	1.328	3 1/8"	33.20	6 1/8"	127.6	9 1/8"	283.2
11/16"	1.608	3 1/4"	35.92	6 1/4"	132.8	9 1/4"	291.1
3/4"	1.913	3 3/8"	38.73	6 3/8"	138.2	9 3/8"	298.9
13/16"	2.245	3 1/2"	41.65	6 1/2"	143.6	9 1/2"	306.8
7/8"	2.603	3 5/8"	44.68	6 5/8"	149.2	9 5/8"	315.0
15/16"	2.989	3 3/4"	47.82	6 3/4"	154.9	9 3/4"	323.2
1"	3.400	3 7/8"	51.05	6 7/8"	160.8	9 7/8"	331.6
1 1/16"	3.838	4"	54.40	7"	166.6	10"	340.0
1 1/8"	4.303	4 1/8"	57.85	7 1/8"	172.6	10 1/8"	357.2
1 1/4"	5.312	4 1/4"	61.41	7 1/4"	178.7	10 1/4"	374.9
1 3/8"	6.428	4 3/8"	65.08	7 3/8"	184.9	10 3/8"	392.9
1 1/2"	7.650	4 1/2"	68.85	7 1/2"	191.3	11"	411.4
1 5/8"	8.978	4 5/8"	73.73	7 5/8"	197.7	11 1/4"	430.3
1 3/4"	10.41	4 3/4"	76.71	7 3/4"	204.2	11 1/2"	449.6
1 7/8"	11.95	4 7/8"	80.81	7 7/8"	210.8	11 3/4"	469.4

圓鋼每呎重量表  
CARBON STEEL ROUND BARS

對徑	每呎磅重	對徑	每呎磅重	對徑	每呎磅重	對徑	每呎磅重
1/16"	.0104	2"	10.68	5"	66.76	8"	171.0
1/8"	.0417	2 1/8"	12.06	5 1/8"	70.14	8 1/8"	176.3
3/16"	.0938	2 1/4"	13.52	5 1/4"	73.60	8 1/4"	181.8
1/4"	.1669	2 3/8"	15.07	5 3/8"	77.15	8 3/8"	187.3
5/16"	.2608	2 1/2"	16.69	5 1/2"	80.77	8 1/2"	193.0
3/8"	.3756	2 5/8"	18.40	5 5/8"	84.49	8 5/8"	198.7
7/16"	.5111	2 3/4"	20.20	5 3/4"	88.29	8 3/4"	204.4
1/2"	.6676	2 7/8"	22.07	5 7/8"	92.17	8 7/8"	210.3
9/16"	.8449	3"	24.03	6"	96.14	9"	216.3
5/8"	1.043	3 1/8"	26.08	6 1/8"	100.2	9 1/8"	222.4
11/16"	1.262	3 1/4"	28.20	6 1/4"	104.3	9 1/4"	228.5
3/4"	1.502	3 3/8"	30.42	6 3/8"	108.5	9 3/8"	234.7
13/16"	1.763	3 1/2"	32.71	6 1/2"	112.8	9 1/2"	241.0
7/8"	2.044	3 5/8"	35.09	6 5/8"	117.2	9 5/8"	247.4
15/16"	2.347	3 3/4"	37.56	6 3/4"	121.7	9 3/4"	253.9
1"	2.670	3 7/8"	40.10	6 7/8"	126.2	9 7/8"	260.4
1 1/16"	3.014	4"	42.73	7"	130.9	10"	267.0
1 1/8"	3.379	4 1/8"	45.44	7 1/8"	135.6	10 1/8"	280.6
1 1/4"	4.173	4 1/4"	48.24	7 1/4"	140.4	10 1/4"	294.4
1 3/8"	5.019	4 3/8"	51.11	7 3/8"	145.3	10 3/8"	308.6
1 1/2"	6.008	4 1/2"	54.07	7 1/2"	150.2	11"	323.1
1 5/8"	7.051	4 5/8"	57.12	7 5/8"	155.2	11 1/4"	337.9
1 3/4"	8.178	4 3/4"	60.25	7 3/4"	160.3	11 1/2"	353.1
1 7/8"	9.388	4 7/8"	63.45	7 7/8"	165.6	11 3/4"	368.6

# 扁鋼每呎重量表

CARBON STEEL FLAT BARS

英寸	1/16"	1/8"	3/16"	1/4"	5/16"	3/8"	7/16"	1/2"	9/16"	5/8"	3/4"	7/8"	1"
1/4"	.05	.10	.16										
5/16"	.07	.13	.20	.27									
3/8"	.08	.16	.24	.32	.40								
1/2"	.11	.21	.32	.43	.53	.64	.75						
5/8"	.13	.27	.40	.53	.67	.80	.93	1.07	1.20				
3/4"	.16	.32	.48	.64	.80	.96	1.12	1.28	1.44	1.60			
7/8"	.19	.37	.56	.75	.93	1.12	1.30	1.49	1.68	1.87	2.24		
1"	.21	.43	.64	.85	1.06	1.28	1.49	1.70	1.92	2.13	2.55	2.98	
1 1/8"	.24	.48	.72	.96	1.20	1.43	1.67	1.91	2.16	2.39	2.87	3.35	3.83
1 1/4"	.27	.53	.80	1.06	1.33	1.59	1.86	2.13	2.40	2.66	3.19	3.72	4.25
1 3/8"	.29	.58	.88	1.17	1.46	1.75	2.05	2.34	2.64	2.92	3.51	4.09	4.68
1 1/2"	.32	.64	.96	1.28	1.59	1.91	2.24	2.55	2.88	3.19	3.83	4.46	5.10
1 5/8"	.35	.69	1.04	1.38	1.73	2.07	2.42	2.76	3.12	3.45	4.14	4.83	5.55
1 3/4"	.37	.75	1.12	1.49	1.86	2.23	2.60	2.98	3.36	3.72	4.46	5.21	5.97
1 7/8"	.40	.80	1.20	1.50	2.00	2.40	2.80	3.20	3.60	4.00	4.80	5.60	6.40
2"	.43	.85	1.28	1.71	2.13	2.56	2.99	3.41	3.84	4.27	5.12	5.97	6.82
2 1/4"	.48	.96	1.44	1.92	2.40	2.88	3.36	3.84	4.32	4.80	5.76	6.72	7.68
2 1/2"	.53	1.07	1.60	2.13	2.67	3.20	3.73	4.27	4.80	5.33	6.40	7.47	8.53
2 3/4"	.59	1.17	1.76	2.35	2.93	3.52	4.11	4.69	5.28	5.87	7.04	8.21	9.38
3"	.64	1.28	1.92	2.56	3.20	3.84	4.48	5.12	5.76	6.40	7.68	8.96	10.24
3 1/4"	.69	1.39	2.08	2.77	3.47	4.16	4.85	5.55	6.24	6.93	8.32	9.71	11.09
3 1/2"	.75	1.49	2.24	2.99	3.73	4.48	5.23	5.97	6.72	7.47	8.96	10.45	11.93
3 3/4"	.80	1.60	2.40	3.20	4.00	4.80	5.60	6.40	7.20	8.00	9.60	11.20	12.80
4"	.85	1.71	2.56	3.41	4.27	5.12	5.97	6.83	7.68	8.53	10.24	11.95	13.66

## 紫銅條每呎重量表 COPPER RODS

英寸	每呎重量			英寸	每呎重量		
	圓	方	六角		圓	方	六角
1/4"	4.735	6.029	5.221	4 1/2"	61.41	78.18	
1/8"	3.835	4.883	4.229	4"	48.49	61.73	53.46
1"	3.030	3.858	3.341	3 3/4"	42.61	54.26	46.99
7/8"	2.320	2.954	2.558	3 1/2"	37.12	47.27	40.93
3/4"	1.705	2.170	1.880	3 1/4"	32.01	40.75	35.29
1 1/8"	1.432	1.824	1.579	3"	27.27	34.73	30.07
5/8"	1.184	1.507	1.305	2 3/4"	22.94	29.18	25.27
9/16"	.9588	1.221	1.057	2 1/2"	18.94	24.12	20.88
1/2"	.7576	.9646	.8354	2 1/4"	15.34	19.53	16.92
7/16"	.5800	.7386	.6396	2"	12.12	15.43	13.37
3/8"	.4261	.5426	.4699	1 7/8"	10.65	13.56	11.75
5/16"	.2959	.3768	.3263	1 3/4"	9.281	11.82	10.23
1/4"	.1824	.2412	.2086	1 5/8"	8.002	10.19	8.824
3/16"	.1065	.1356	.1175	1 1/2"	6.818	8.631	7.518
1/8"	.04735	.06029	.05221	1 3/8"	5.729	7.295	6.317

黃銅條每呎重量表  
YELLOW METAL RODS

對徑	每英呎磅重			對徑	每英呎磅重		
	圓	方	六角		圓	方	六角
1/8"	.04527	.05764	.04992	1 1/8"	3.667	4.669	4.043
3/16"	.1019	.1297	.1123	1 1/4"	4.527	5.764	4.992
1/4"	.1811	.2306	.1997	1 3/8"	5.487	6.974	6.040
5/16"	.2829	.3602	.3120	1 1/2"	6.519	8.300	7.188
3/8"	.4074	.5188	.4493	1 5/8"	7.651	9.741	8.436
7/16"	.5546	.7061	.6115	1 3/4"	8.873	11.300	9.784
1/2"	.7243	.9222	.7987	1 7/8"	10.190	12.970	11.230
9/16"	.9167	1.1670	1.0110	2"	11.590	14.760	12.780
5/8"	1.1320	1.4410	1.2480	2 1/4"	14.670	18.680	16.170
11/16"	1.3690	1.7740	1.5100	2 1/2"	18.110	23.060	19.970
3/4"	1.6300	2.0750	1.7970	2 3/4"	21.910	27.900	24.160
7/8"	2.2180	2.8240	2.4460	3"	26.080	33.200	28.750
1"	2.8970	3.6890	3.1950	3 1/2"	35.60	45.420	

鐵板每塊重量表  
MILD STEEL PLATE

厚	1/32"	1/16"	3/32"	1/8"	3/16"	1/4"
4'x8'	40磅	80	120	160	240	320

普通市上以一平方呎一英分厚為五磅計

黃銅板及紫銅板重量表  
BRASS & COPPER PLATE

黃銅板		4'x8'	紫銅板	
每塊重量	每方尺重量	厚	每塊重量	每方尺重量
44磅	1 3/8磅	1/32"	48磅	1 1/2磅
88	2 3/4	1/16"	96	3
132	4 1/8	3/32"	144	4 1/2
176	5 1/2	1/8"	192	6
264	8 1/4	3/16"	288	9
352	11	1/4"	384	12
440	13 3/4	5/16"	480	15
528	16 1/2	3/8"	576	18
616	19 1/4	7/16"	672	21
704	22	1/2"	768	24
792	24 3/4	9/16"	864	27
880	27 1/2	5/8"	960	30
968	30 1/4	11/16"	1056	33
1056	33	3/4"	1152	36



箍鐵(路皮)每呎重量表  
STEEL HOOPS  
(一)

厚 B.W.G.	潤			
	1/2"	3/4"	1"	1 1/4"
鐵治	每英呎磅重			
10	.2278	.3417	.4556	.5695
11	.2040	.3060	.4080	.5100
12	.1853	.2780	.3706	.4633
13	.1615	.2423	.3230	.4038
14	.1411	.2117	.2820	.3528
15	.1224	.1836	.2448	.3060
16	.1105	.1658	.2210	.2763
17	.0986	.1479	.1972	.2465
18	.0833	.1250	.1666	.2083
19	.0714	.1071	.1428	.1785
20	.0595	.0893	.1190	.1488
21	.0544	.0816	.1088	.1360
22	.0476	.0714	.0952	.1190
23	.0425	.0638	.0850	.1063

箍鐵(路皮)每呎重量表  
STEEL (二) HOOPS

厚 B.W.G.	潤			
	1 1/2"	2"	2 1/2"	3"
鐵治	每英呎磅重			
6	1.0353	1.3804	1.7255	2.0706
7	.9180	1.2240	1.5300	1.8360
8	.8415	1.1220	1.4025	1.6830
9	.7548	1.0064	1.2580	1.5096
10	.6834	.9112	1.1390	1.3668
11	.6120	.8160	1.0200	1.2240
12	.5559	.7412	.9265	1.1118
13	.4845	.6460	.8075	.9660
14	.4223	.5644	.7055	.8466
15	.3672	.4896	.6120	.7344
16	.3315	.4420	.5525	.6630
17	.2958	.3944	.4930	.5916
18	.2499	.3332	.4165	.4998
19	.2142	.2856	.3570	.4284

## 紫銅皮

## COPPER SHEETS

厚 OZ.	每張 磅重	厚 B.W.G.	每張磅重
1	0.3	1	66.718
2	0.6	2	63.160
3	0.9	3	57.700
4	1.2	4	52.928
5	1.5	5	48.927
6	1.8	6	45.146
7	2.1	7	40.031
8	2.4	8	36.695
9	2.7	9	32.834
10	3.0	10	29.801
11	3.3	11	26.687
12	3.6	12	24.241
13	3.9	13	21.127
14	4.2	14	18.459
15	4.5	15	16.012
16	4.8	16	14.455
17	5.1	17	12.859
18	5.4	18	10.897
19	5.7	19	9.341
20	6.0	20	7.784
21	6.3	21	7.157
22	6.6	22	6.227
23	6.9	23	5.560
24	7.2	24	4.893
25	7.5	25	4.448
26	7.8	26	4.003

## 黃銅皮

## BRASS SHEETS

厚 OZ.	每張 磅重	厚 B.W.G.	每張磅重
1	0.3	1	64.080
2	0.6	2	60.662
3	0.9	3	55.322
4	1.2	4	50.837
5	1.5	5	46.992
6	1.8	6	43.361
7	2.1	7	38.448
8	2.4	8	35.244
9	2.7	9	31.613
10	3.0	10	28.622
11	3.3	11	25.632
12	3.6	12	23.282
13	3.9	13	20.292
14	4.2	14	17.729
15	4.5	15	15.379
16	4.8	16	13.884
17	5.1	17	12.389
18	5.4	18	10.466
19	5.7	19	8.971
20	6.0	20	7.476
21	6.3	21	6.835
22	6.6	22	5.981
23	6.9	23	5.340
24	7.2	24	4.699
25	7.5	25	4.272
26	7.8	26	3.845

## 黑鐵皮每張重量表

## BLACK IRON SHEETS

3' x 6'		
每扎張數	B.W.G. 厚	每張磅數
3	18	37.3333
4	20	28.0000
5	22	22.4000
6	24	18.6666
7	25½	16.0000
8	27	14.0000
9	28	12.4444
10	29	11.2000
11	30	10.1818
12	31	9.3333
13	32	8.6153
2' x 6'		
18	32	5.5555



平白鐵皮與瓦楞白鐵皮每張重量表  
GALV. IRON PLAIN & CORRUGATED SHEETS

厚 B.W.G.	每批 張數	白鐵皮	白鐵瓦
		3'x7'	10/3'x7'
16	4	56.00 磅	
18	5	43.07	43.33 磅
20	7	33.00	33.15
22	8	26.91	27.15
24	10	22.36	22.38
26	13	16.96	17.00
28	15	14.73	15.61
30	20	11.06	11.66

青鉛皮重量表  
LEAD SHEET

每方重	厚 B.W.G.	英寸	每方重	厚 B.W.G.	英寸
1 磅	27	1/64"	8 磅	9	1/8"
2	21	1/32"	9	8	9/64"
3	17	3/64"	10	7	5/32"
4	16	1/16"	11	6	1/16"
5	14	5/64"	12	5	3/16"
6	12	3/32"	14	4	7/32"
7	11	7/64"	16	3	1/4"

白鉛皮每張重量表  
ZINC SHEETS

號數	號治 B.W.G.	3'x7'		3'x6'		4'x7'	4'x6'
		每張 每磅	每磅 張數	每張 每磅	每磅 張數	每張磅重	每張磅重
2	35-34		4.30	140-5	4.92		
3	34		5.59	90-4	6.39		
4	33		6.88	74-8	7.86		
5	31	73-4	7.53	64-7	8.60	10.04	11.47
6	31-30	63	9.03	53-6	10.32	12.04	13.76
7	29	53	10.53	46-8	12.04	14.05	16.06
8	28-27	48	12.04	40-2	13.76	16.06	18.35
9	26	41	13.55	35-7	15.48	18.06	20.64
10	25	37	15.05	31-2	17.20	20.07	22.94
11	24-23	32	17.46	29	19.96	23.28	26.61
12	23-22	27	19.87	25	22.71	26.49	30.28
13	22	22	22.28	20	25.46	29.71	33.95
14	21		24.69		28.21	32.92	37.62
15	20-19		28.60		32.69	38.13	43.58
16	19		32.51		37.16	43.35	49.55
17	18		36.43		41.63	48.57	55.51
18	18-17		40.34		46.10	53.79	61.47
19	17		44.26		50.58	59.01	67.44
20	16		48.17		55.05		
21	15		53.59		61.24		
22	15-14		59.01		67.44		
23	14		64.43		73.63		
24	14-13		69.85		79.82		
25	13		75.26		86.02		
26	12		80.68		92.21		

鋼精皮重量      磷鋼皮重量  
ALUMIUM SHEETS   PHOSPHOR SHEETS

白鉛絲      青鉛絲  
GALV. IRON WIRE      LEAD WIRE

厚 BWG.	每張重量		厚 BWG.	一平方呎		厚 BWG.	一平方呎	
	磅	OZ.		磅	OZ.		公斤	公斤
1	18.563	1	0.281	15	3.174	5	.142	
2	17.573	2	0.563	16	2.865	6	.170	
3	16.026	3	0.844	17	2.557	7	.198	
4	14.736	4	1.125	18	2.160	8	.227	
5	13.613	5	1.406	19	1.851	9	.255	
6	12.561	6	1.687	20	1.543	10	.284	
7	11.138	7	1.969	21	1.411	11	.312	
8	10.210	8	2.205	22	1.234	12	.340	
9	9.158	9	2.531	23	1.102	13	.369	
10	8.292	10	2.812	24	.970	14	.397	
11	7.425	11	3.094	25	.882	15	.425	
12	6.745	12	3.375	26	.793	16	.454	
13	5.878	13	3.656	27	.705	17	.482	
14	5.136	14	3.937	28	.617	18	.510	
15	4.455	15	4.219	29	.573	19	.539	
16	4.022	16	4.500	30	.529	20	.567	
17	3.589	17	4.781	31	.441	21	.595	
18	3.032	18	5.062	32	.397	22	.624	
19	2.599	19	5.344	33	.353	23	.652	
20	2.166	20	5.625	34	.309	24	.680	
21	1.980	21	5.906	35	.220	25	.709	
22	1.733	22	6.187	36	.176	26	.737	
23	1.547	23	6.469			27	.765	
24	1.362	24	6.750			28	.794	
25	1.238	25	7.031			29	.822	
26	1.114	26	7.312			30	.851	

粗 B.W.G.	一千尺重量		一捲之長度 呎	IN & B.W.G.	一千尺重量		十磅之長度 呎
	磅	公斤			磅	公斤	
1	244.4500	458		1	348.5440	28.7	
2	219.0800	511		2	312.3540	32.0	
3	182.2200	615		3	259.7930	38.5	
4	153.8600	728		1/4"	242.0930	41.3	
5	131.4500	852		4	219.3620	46.0	
6	111.9500	1000		5	187.4120	53.4	
7	88.0100	1272		6	159.6040	62.7	
8	73.9400	1515		3/16"	136.0850	73.5	
9	59.4800	1883		7	125.4840	79.7	
10	48.7600	2295		8	105.4160	94.9	
11	39.1130	2863		9	84.8060	117.9	
12	32.2690	3471		10	69.5220	143.8	
13	24.5120	4569		1/8"	60.6460	164.9	
14	18.7130	5981		11	55.7651	179.0	
15	14.0820	7953		12	46.0674	217.0	
16	11.4750	9760		13	34.9481	286.0	
17	9.1370	12258		3/32"	34.0211	294.0	
18	6.5220	17173		14	26.6196	375.0	
19	4.7900	23382		15	20.0774	498.0	
20	3.3270	33664		16	16.3597	611.0	
21	2.7812	40210		1/16"	15.2849	659.0	
22	2.1296	52592		17	13.0266	768.0	
23	1.6977	65972		18	9.2891	1076.0	
24	1.3145	85203		19	6.8289	1464.0	
25	1.0866	103073		20	4.7432	2108.0	
26	0.8801	127258		21	3.9652	2522.0	

# 鐵 絲 重 長 參 照 表

## IRON WIRE

鐵 綑	直 徑		磅 重			碼 長	
	英 吋	米 里	百 碼	一 哩	歐 羅 米 達	一 會	百 歐 羅
1	.300	7.6	72.04	1268	788	155	305
2	.276	7.0	60.97	1073	677	183	360
3	.252	6.4	50.85	895	556	220	433
4	.232	5.9	43.07	758	471	260	512
5	.212	5.4	35.97	633	393	311	612
6	.192	4.9	29.43	518	323	380	748
7	.176	4.5	24.77	436	271	452	890
8	.160	4.1	20.45	360	224	546	1075
9	.144	3.7	16.59	292	182	675	1329
10	.128	3.3	13.12	231	143	854	1681
11	.116	3.0	10.80	190	118	1040	2047
12	.104	2.6	8.63	152	95	1293	2545
13	.092	2.3	6.76	119	74	1653	3254
14	.080	2.0	5.11	90	56	2186	4303
15	.072	1.8	4.15	73	45	2699	5313
16	.064	1.6	3.29	58.00	36.00	3416	6724
17	.056	1.4	2.50	44.00	27.50	4462	8783
18	.048	1.2	1.83	32.50	20.20	6073	11954
19	.040	1.0	1.27	22.54	14.00	8745	17214
20	.036	0.9	1.03	18.25	11.34	10796	21251
21	.032	0.8	.819	14.42	8.96	13663	26894
22	.028	0.7	.628	11.04	6.86	17846	35128
23	.024	0.6	.461	8.11	5.04	24290	47813
24	.022	0.55	.387	6.82	4.24	28908	56903
25	.020	0.5	.320	5.63	3.50	34978	68851
26	.018	0.45	.259	4.56	2.84	43184	85003
27	.0164	0.4	.215	3.79	2.35	52021	102498
28	.0148	0.37	.175	3.61	1.92	63877	125735
29	.0136	0.35	.148	2.61	1.62	75646	148903
30	.0124	0.32	.123	2.17	1.35	90996	179118

## 鋼 絲

## STEEL WIRE

粗	一千呎重量	十磅之長度
SWG	磅	呎
1	240.5400	41.6
2	203.5900	49.1
3	169.7300	58.9
4	143.8400	69.5
5	120.1200	83.3
6	98.5100	101.5
7	82.7900	120.8
8	68.4300	146.1
9	55.4300	180.4
10	43.7900	228.4
11	35.7900	278.0
12	28.9100	346.0
13	22.6200	442.0
14	17.1100	584.0
15	13.8600	722.0
16	10.9500	913.0
17	8.3810	1193.0
18	6.1590	1624.0
19	4.2770	2338.0
20	3.4640	2887.0
21	2.7365	3654.0
22	2.0954	4772.0
23	1.5394	6496.0
24	1.2934	7732.0
25	1.0692	9352.0
26	0.8660	11547.0

## 鋼 精 絲

## ALUMINUM WIRE

粗	一千呎重量	十磅之長度
SWG	磅	呎
1	81.0000	123.5
2	68.5550	145.9
3	57.1540	175.0
4	48.4340	206.4
5	40.4480	247.2
6	33.1720	301.5
7	27.8700	358.8
8	23.0430	434.0
9	18.6660	535.7
10	14.7470	678.1
11	12.1115	826.0
12	9.7339	1027.0
13	7.6175	1313.0
14	5.7601	1736.0
15	4.6658	2143.0
16	3.6862	2713.0
17	2.8222	3543.0
18	2.0740	4822.0
19	1.4403	6943.0
20	1.1665	8573.0
21	0.9215	10852.0
22	0.7056	14172.0
23	0.5184	19290.0
24	0.4355	22962.0
25	0.3600	27778.0
26	0.2916	34294.0

## 紫 銅 絲

## COPPER WIRE

粗	一千呎重量	十磅之長度
SWG	磅	呎
1	272.9400	36.6
2	231.0100	43.3
3	192.5900	51.9
4	163.2100	61.3
5	136.3000	73.4
6	111.7600	90.0
7	93.9400	106.5
8	77.6500	128.8
9	62.9000	159.0
10	49.6900	201.3
11	40.8120	245.0
12	32.8000	305.0
13	25.6690	390.0
14	19.4100	515.0
15	15.7220	636.0
16	12.4210	805.0
17	9.5100	1052.0
18	6.9890	1431.0
19	4.8530	2061.0
20	3.9310	2544.0
21	3.1051	3221.0
22	2.3777	4206.0
23	1.7468	5725.0
24	1.4676	6814.0
25	1.2132	8243.0
26	0.9827	10174.0

## 黃 銅 絲

## BRASS WIRE

粗	一千呎重量	十磅之長度
SWG	磅	呎
1	262.1400	38.2
2	221.8700	45.1
3	184.9700	54.1
4	156.7500	63.8
5	130.9000	76.4
6	107.3600	93.1
7	90.2200	110.8
8	74.5800	134.1
9	60.4200	165.5
10	47.7300	209.5
11	39.1970	255.0
12	31.5020	317.0
13	24.6530	406.0
14	18.6420	536.0
15	15.1000	662.0
16	11.9300	838.0
17	9.1340	1095.0
18	6.7120	1490.0
19	4.6610	2145.0
20	3.7750	2649.0
21	2.9822	3353.0
22	2.2836	4379.0
23	1.6777	5961.0
24	1.4095	7095.0
25	1.1652	8582.0
26	0.9438	10595.0

磷銅絲

PHOSPHOR BRONZE WIRE

白銅絲

NICKEL SILVER OR GERMAN SILVER WIRE

白鐵絲布每捲重量表

GAEV. IRON WIRE NETTING

粗	一千呎重量	十磅之長度	粗	一千呎重量	十磅之長度
SWG.	磅	呎	SWG.	磅	呎
1	259.6870	38.5	1	256.7460	38.95
2	219.7910	45.5	2	217.3030	46.02
3	183.2390	54.5	3	181.1640	55.20
4	155.2830	64.4	4	153.5250	65.13
5	129.6780	77.1	5	128.2100	78.00
6	106.2610	94.1	6	105.1460	95.11
7	89.3790	111.9	7	88.3670	113.16
8	73.8760	135.4	8	73.0400	136.91
9	59.8430	167.1	9	59.1650	169.02
10	47.2790	211.5	10	46.7440	213.93
11	38.8300	258.0	11	38.3900	261.00
12	31.2070	320.0	12	30.8540	324.00
13	24.2220	409.0	13	24.1460	414.00
14	18.4670	542.0	14	18.2580	548.00
15	14.9590	669.0	15	14.7890	676.00
16	11.8180	846.0	16	11.6840	856.00
17	9.0480	1109.0	17	8.9450	1118.00
18	6.6480	1504.0	18	6.5740	1521.00
19	4.6180	2165.0	19	4.5650	2191.00
20	3.7400	2674.0	20	3.6980	2704.00
21	2.9543	3385.0	21	2.9209	3424.00
22	2.2622	4420.0	22	2.2366	4471.00
23	1.6619	6017.0	23	1.6431	6086.00
24	1.3963	7162.0	24	1.3805	7244.00
25	1.1542	8664.0	25	1.1412	8763.00
26	0.9348	10688.0	26	0.9243	10819.00

每吋眼數	2			3			4			5		
絲粗 S.W.G.	19	18	17	21	20	19	23	22	21	25	23	22
每捲磅數	57	83	113	56	70	86	41	56	73	37	52	70
每吋眼數	6			8			10			12		
絲粗 S.W.G.	27	25	23	29	27	26	30	29	27	32½	30½	29½
每捲磅數	28	43	62	27	37	46	28	33	46	24	32	38
每吋眼數	14			16			18			20		
絲粗 S.W.G.	34½	32½	30½	35½	34½	33	35½	34½	33	36½	35½	33
每捲磅數	20	28	37	19	23	29	21	25	33	19	24	37
每吋眼數	22			24			26			28		
絲粗 S.W.G.	36½	35½	34	36½	35½	34½	36½	35½	34½	37½	36½	35½
每捲磅數	21	26	40	23	28	34	25	30	37	21	27	33
每吋眼數	30			32			35			36		
絲粗 S.W.G.	37½	36½	35½	37½	36½	35½	37½	36½	35½	37½	36½	35½
每捲磅數	22	28	35	24	30	38	26	33	40	28	34	43
每吋眼數	40			45			48			50		
絲粗 S.W.G.	37½	36½	35½	38	37½	36½	38	37½	36½	38½	37½	36½
每磅磅數	30	38	48	30	34	43	32	35	46	29	38	48

註：每捲長 100' x 3'

### 黃銅絲布每捲重量表

BRASS WIRE NETTING

每吋眼數	8			10			12			14		
絲粗 S.W.G.	29	27	26	30½	29	27	32½	30½	29½	34½	32½	30½
每捲磅數	30	42	52	28	38	52	26	35	42	22	31	39
每吋眼數	16			18			20			24		
絲粗 S.W.G.	35½	34½	33	35½	34½	33	36½	35½	33	36½	35½	34½
每捲磅數	21	25	31	23	28	36	21	26	40	25	31	37
每吋眼數	26			28			30			32		
絲粗 S.W.G.	36½	35½	34½	37½	36½	35½	37½	36½	35½	37½	36½	35½
每捲磅數	27	33	40	23	29	36	21	31	38	26	33	41
每吋眼數	36			40			48			50		
絲粗 S.W.G.	37½	36½	35½	37½	36½	35½	38	37½	36½	38½	37½	36½
每捲磅數	30	38	47	33	42	52	35	39	50	31	42	52
每吋眼數	60			70			80			90		
絲粗 S.W.G.	38½	37½	36½	40	40½	38½	42	40	39½	43	42	41
每捲磅數	37	49	63	33	38	44	28	37	50	23	29	35
每吋眼數	100			120			140			160		
絲粗 S.W.G.	43	42	41	46	45	43	46	45	44	47	46	45
每捲磅數	26	33	39	14	19	31	16	23	29	12	18	25

### 紫銅絲布每捲重量表

COPPER WIRE NETTING

每吋眼數	8			10			12			4		
絲粗 S.W.G.	29	27	26	30½	29	27	32½	30½	29½	34½	32½	30½
每捲磅數	31	44	54	30	39	54	28	36	44	23	32	43
每吋眼數	16			18			20			24		
絲粗 S.W.G.	35½	34½	33	35½	34½	33	36½	35½	33	36½	35½	34½
每捲磅數	21	27	33	24	29	37	21	27	42	27	33	39
每吋眼數	26			28			30			32		
絲粗 S.W.G.	36½	35½	34½	37½	36½	35½	37½	36½	35½	37½	36½	35½
每捲磅數	28	35	43	24	37	38	26	33	40	28	35	43
每吋眼數	36			40			48			50		
絲粗 S.W.G.	37½	36½	35½	37½	36½	35½	38	37½	36½	38½	37½	36½
每捲磅數	31	40	49	35	44	55	37	41	52	33	44	55
每吋眼數	60			70			80			90		
絲粗 S.W.G.	38½	37½	36½	40	40½	38½	42	40	39½	43	42	41
每捲磅數	41	52	67	35	40	46	28	40	52	24	30	36
每吋眼數	100			120			140			160		
絲粗 S.W.G.	43	42	41	46	45	43	46	45	44	47	46	45
每捲磅數	27	34	41	15	20	33	18	20	30	13	24	27

註：每捲長 100' x 3'



# 白棕繩重量及拉力表

## MANILA ROPE

直徑	每捲重量	拉力	每磅長度
3/16"	9磅	430磅	80'
1/4"	14	560	55'
5/16"	20	900	41'
7/16"	40	1690	18'6"
1/2"	50	2160	13'4"
9/16"	72	2970	9'7"
5/8"	90	3600	7'6"
3/4"	116	4230	6'1"
13/16"	140	5040	5'1"
7/8"	165	5850	4'5"
1"	200	7380	3'8"
1 1/8"	253	9450	2'9"
1 1/16"	350	12600	2'1"
1 1/2"	440	15000	1'8"
1 5/8"	540	18000	1'4"
1 3/4"	650	22500	1'1"
2"	760	27000	11"
2 1/4"	1000	33300	8"
2 5/8"	1432	45000	6"
3"	1830	55800	5"
3 1/4"	2250	67500	4"
4"	3174	108000	3"

# 油繩及棉紗繩

## TAR ROPE & COTTON ROPE

直徑	油繩		棉紗繩	
	每捲重量	每磅長度	每捲重量	每磅長度
3/16"	8	.15 ton	7	.10 ton
1/4"	16	.18	15	.22
5/16"	29	.22	27	.39
7/16"	45	.50	43	.60
1/2"	65	.73	61	.88
9/16"	89	1.00	83	1.21
5/8"	116	1.30	108	1.57
3/4"	147	1.60	137	1.93
13/16"	181	2.00	169	2.41
7/8"	219	2.50	204	3.02
1"	261	3.00	240	3.62
1 1/16"	306	3.50	283	4.22
1 1/8"	355	4.00	327	4.82
1 3/16"	408	4.50	375	5.43
1 1/4"	464	5.20	427	6.27
1 1/16"	587	6.80	542	8.20
1 5/8"	725	8.33	668	10.05
1 3/4"	877	9.65	808	11.64
1 7/8"	1044	11.48	961	13.85
2 1/4"	1421	15.62	1308	18.85
2 5/16"	1856	20.41	1709	24.62
3 3/16"	2900	31.89	2670	38.47

## 紫銅管每呎重量表

## COPPER TUBES

外徑	20	19	18	17	16	15	14	13	12	11	10
1/4"	.096	.104	.120	.135	.148	.159					
5/16"	.124	.135	.157	.179	.198	.214					
3/8"	.152	.165	.196	.221	.249	.271	.293				
7/16"	.180	.197	.233	.265	.298	.327	.354				
1/2"	.207	.229	.270	.308	.346	.382	.417	.466			
9/16"	.237	.259	.307	.350	.395	.438	.479	.537			
5/8"	.263	.290	.344	.394	.444	.493	.541	.608	.675		
3/4"	.319	.350	.418	.481	.542	.605	.665	.751	.836		
7/8"	.374	.414	.493	.569	.643	.719	.788	.894	.997	1.050	1.187
1"	.431	.477	.569	.656	.745	.829	.914	1.038	1.159	1.273	1.389
外徑	16	15	14	13	12	11	10	9	8	7	6
1 1/8"	.845	.940	1.037	1.183	1.318	1.453	1.587	1.746	1.904	2.063	2.222
1 1/4"	.946	1.050	1.163	1.323	1.480	1.634	1.786	1.931	2.156	2.340	2.526
1 3/8"	1.046	1.162	1.287	1.467	1.640	1.813	1.985	2.195	2.407	2.605	2.817
1 1/2"	1.147	1.275	1.411	1.610	1.802	1.993	2.183	2.420	2.657	2.883	3.123
1 5/8"	1.247	1.386	1.536	1.753	1.962	2.173	2.380	2.644	2.908	3.161	3.411
1 3/4"	1.348	1.497	1.660	1.896	2.123	2.353	2.583	2.870	3.161	3.426	3.716
1 7/8"	1.448	1.608	1.778	2.038	2.294	2.526	2.778	3.095	3.412	3.704	4.008
2"	1.547	1.719	1.905	2.182	2.447	2.710	2.975	3.319	3.663	3.982	4.312
2 1/4"	1.733	1.944	2.156	2.460	2.765	3.069	3.373	3.769	4.167	4.523	4.907
2 1/2"	1.931	2.169	2.407	2.738	3.095	3.425	3.770	4.220	4.656	5.079	5.503
2 3/4"	2.129	2.394	2.659	3.029	3.413	3.770	4.167	4.669	5.145	5.622	6.098
3"	2.328	2.619	2.897	3.320	3.743	4.154	4.563	5.104	5.648	6.177	6.693
3 1/4"	2.526	2.844	3.135	3.598	4.061	4.508	4.960	5.542	6.137	6.719	7.288
3 1/2"	2.725	3.069	3.386	3.889	4.389	4.867	5.357	5.991	6.640	7.262	7.883
4"	3.112	3.505	3.889	4.471	5.039	5.596	6.151	6.891	7.645	8.355	9.082

厚薄以 S.W.G 計 重量以磅計



# 黃銅管每呎重量表

## BRASS TUBES

厚 外徑	20	19	18	17	16	15	14	13	12	11	10
1/4"	.087	.096	.113	.128	.139	.148	.160	.170			
5/16"	.112	.125	.149	.171	.185	.200	.220	.238	.256	.270	
3/8"	.139	.155	.185	.213	.233	.251	.280	.307	.335	.350	.370
7/16"	.164	.184	.221	.254	.279	.304	.340	.376	.413	.440	.470
1/2"	.189	.213	.255	.296	.326	.356	.399	.444	.492	.530	.570
9/16"	.214	.242	.291	.342	.373	.407	.459	.513	.571	.610	.660
5/8"	.239	.271	.326	.384	.421	.460	.518	.582	.651	.700	.760
3/4"	.289	.324	.398	.468	.513	.562	.638	.720	.808	.876	.950
7/8"	.340	.386	.469	.550	.607	.659	.758	.856	.965	1.049	1.148
1"	.390	.445	.540	.632	.701	.772	.879	.993	1.123	1.222	1.336
厚 外徑	16	15	14	13	12	11	10	9	8	7	6
1 1/8"	.795	.877	1.000	1.131	1.280	1.402	1.547	1.667	1.825	1.984	2.182
1 1/4"	.890	.980	1.119	1.267	1.441	1.574	1.759	1.891	2.063	2.248	2.473
1 3/8"	.984	1.083	1.239	1.402	1.600	1.746	1.971	2.103	2.315	2.513	2.786
1 1/2"	1.078	1.188	1.362	1.547	1.660	1.917	2.182	2.327	2.552	2.785	3.090
1 5/8"	1.172	1.291	1.481	1.680	1.905	2.090	2.380	2.539	2.800	3.055	3.381
1 3/4"	1.294	1.389	1.601	1.812	2.053	2.262	2.592	2.773	3.139	3.392	3.672
2"	1.455	1.601	1.838	2.090	2.380	2.605	3.025	3.205	3.526	3.830	4.260
2 1/4"	1.640	1.812	2.077	2.369	2.698	2.959	3.447	3.637	3.952	4.332	4.852
2 1/2"	1.838	2.024	2.315	2.631	3.016	3.315	3.857	4.059	4.469	4.878	5.450
2 3/4"	2.024	2.222	2.553	2.910	3.333	3.658	4.271	4.498	4.958	5.397	6.031
3"	2.210	2.433	2.791	3.187	3.651	3.992	4.693	4.931	5.436	5.925	6.627
3 1/4"	2.380	2.645	3.028	3.465	3.968	4.337	5.050	5.357	5.909	6.454	7.222
3 1/2"	2.540	2.865	3.275	3.752	4.285	4.680	5.410	5.793	6.401	6.985	7.817
3 3/4"	2.720	3.064	3.513	4.010	4.604	5.037	5.781	6.230	6.879	7.500	8.400
4"	2.892	3.275	3.764	4.285	4.907	5.384	6.137	6.653	7.368	8.029	8.994

厚薄以 B.W.G. 計 重量以磅計

司對管每呎重量表  
STEEL STAY TUBES

外徑 英寸	3/16"	1/4"	5/16"	3/8"	7/16"	1/2"
1 1/4"	2.130	2.673	3.132	3.507	3.800	4.009
1 1/2"	2.631	3.341	3.967	4.510	4.970	5.346
1 3/4"	3.132	4.009	4.803	5.512	6.139	6.682
2"	3.633	4.677	5.637	6.515	7.308	8.018
2 1/4"	4.134	5.345	6.473	7.517	8.477	9.354
2 1/2"	4.635	6.014	7.308	8.520	9.646	10.691
2 3/4"	5.136	6.682	8.144	9.522	10.816	12.027
3"	5.637	7.350	8.979	10.524	11.985	13.364
3 1/4"	6.138	8.018	9.813	11.526	13.154	14.700
3 1/2"	6.640	8.686	10.648	12.529	14.323	16.036
3 3/4"	7.140	9.354	11.483	13.530	15.492	17.372
4"	7.642	10.023	12.319	14.533	16.662	18.709
4 1/4"	8.143	10.691	13.154	15.535	17.831	20.046
4 1/2"	8.644	11.359	13.989	16.538	19.001	21.382
4 3/4"	9.145	12.027	14.824	17.540	20.170	22.718
5"	9.646	12.695	15.660	18.542	21.339	24.055
5 1/4"	10.147	13.364	16.495	19.544	22.509	25.391
5 1/2"	10.648	14.032	17.330	20.547	23.678	26.727
5 3/4"	11.149	14.700	18.165	21.549	24.847	28.064
6"	11.650	15.368	19.000	22.551	26.017	29.400

青鉛管每呎重量表  
LEAD PIPES

外徑 英寸	1/16"	1/8"	3/16"	1/4"	3/8"	1/2"	5/8"	3/4"
3/8"	.427	.97	1.65	2.44	4.38			
1/2"	.548	1.21	2.01	2.93	5.11	7.79		
5/8"	.670	1.46	2.38	3.42	5.85	8.77	12.2	
3/4"	.791	1.70	2.74	3.90	6.58	9.75	13.4	17.6
7/8"	.911	1.95	3.11	4.39	7.31	10.7	14.6	19.1
1"	1.03	2.19	3.47	4.83	8.04	11.7	15.8	20.5
1 1/4"	1.28	2.69	4.21	5.85	9.50	13.7	18.3	23.4
1 1/2"	1.52	3.18	4.94	6.83	11.00	15.6	20.7	26.3
1 3/4"	1.76	3.67	5.67	7.91	12.40	17.6	23.2	29.3
2"	2.01	4.16	6.40	9.18	13.9	19.5	25.6	32.2
2 1/4"	2.25	4.65	7.13	10.5	15.4	21.5	28.1	35.1
2 1/2"	2.49	5.14	7.86	11.7	16.8	23.4	30.5	38.0
2 3/4"	2.73	5.63	8.59	13.1	18.3	25.4	32.9	41.0
3"	2.98	6.12	9.32	14.7	19.7	27.3	35.4	43.9
3 1/2"	3.46	7.10	10.80	16.6	22.7	31.7	40.3	49.7
4"	3.95	8.08	12.20	18.6	25.6	35.2	45.2	55.6

# 德國貨加訂管每呎重量表

## STEAM TUBES

公內稱	外徑 (公分)	厚薄 (公分)	每英寸牙數	每公尺 每呎 每磅重	每呎磅重
1/4"	13.25	2.75	19	.72	.48
3/8"	16.75	2.75	19	.96	.65
1/2"	21.25	3.25	14	1.46	.98
3/4"	26.75	3.50	14	2.03	1.36
1"	33.50	4.00	11	2.95	1.98
1 1/4"	42.25	4.00	11	3.83	2.57
1 1/2"	48.25	4.25	11	4.69	3.15
2"	60.00	4.50	11	6.26	4.21
2 1/2"	75.50	4.50	11	8.08	5.43
3"	88.25	4.75	11	10.08	6.77
3 1/2"	101.0	5.00	11	12.28	8.25
4"	113.5	5.00	11	13.85	9.31
5"	139.0	5.50	11	18.85	12.65
6"	164.5	5.50	11	22.35	15.02
7"	191.0	6.50	10	30.90	20.76
8"	216.0	7.75	10	41.31	27.76
9"	241.0	7.75	10	46.44	31.21
10"	267.0	8.50	10	56.45	37.93
12"	318.0	9.50	8	75.54	50.76

# 爐子管每呎重量表

## STEEL BOILER TUBES

外徑 英寸	通常厚薄		加厚鐵治每呎磅重				
	鐵治 1/16	每呎磅重	每呎呎	加一鐵治	加二鐵治	加三鐵治	加四鐵治
1 1/4"	13	1.139		1.274	1.406	1.535	1.703
1 1/2"	13	1.385		1.552	1.716	1.877	2.088
1 3/4"	13	1.631		1.830	2.026	2.219	2.473
2"	12	2.108		2.336	2.562	2.858	3.147
2 1/4"	12	2.367		2.646	2.904	3.243	3.575
2 1/2"	11	2.956		3.246	3.627	4.003	4.372
2 3/4"	11	3.266		3.538	4.012	4.430	4.843
3"	11	3.576		3.930	4.397	4.858	5.313
3 1/4"	10	4.212		4.782	5.286	5.783	6.277
3 1/2"	10	4.514		5.165	5.712	6.254	6.790
3 3/4"	10	4.956		5.552	6.141	6.724	7.303
4"	9	5.937		6.568	7.194	7.817	8.586
4 1/4"	9	6.322		6.996	7.665	8.330	9.152
4 1/2"	9	6.707		7.424	8.135	8.843	9.719
4 3/4"	8	7.851		8.606	9.356	10.286	11.206
5"	8	8.279		9.076	9.870	10.852	11.827
5 1/4"	8	8.707		9.546	10.383	11.419	12.447
5 1/2"	7	10.017		10.896	11.986	13.067	14.139
5 3/4"	7	10.487		11.409	12.552	13.687	14.813
6"	7	10.958		11.922	13.119	14.307	15.496

英黑鐵管重量表

英泗汀管重量表

公內稱徑	外徑	牙數	重 量		公內稱徑	外徑	牙數	重 量	
			每呎磅數	每公尺公斤				每呎磅數	每公尺公斤
1/8"	.406	28	.240	.357	1/8"	.406	28	.33	.491
1/4"	.531	19	.421	.627	1/4"	.531	19	.44	.655
3/8"	.687	19	.568	.845	3/8"	.687	19	.67	.997
1/2"	.844	14	.865	1.287	1/2"	.844	14	.94	1.399
3/4"	1.062	14	1.156	1.720	3/4"	1.062	14	1.48	2.202
1"	1.344	11	1.726	2.569	1"	1.344	11	2.03	3.021
1 1/4"	1.687	11	2.325	3.460	1 1/4"	1.687	11	2.92	4.345
1 1/2"	1.906	11	2.768	4.119	1 1/2"	1.906	11	3.56	5.298
1 3/4"	2.156	11	3.380	5.030	1 3/4"	2.156	11	4.26	6.340
2"	2.375	11	3.704	5.512	2"	2.375	11	4.83	7.188
2 1/2"	3.000	11	5.260	7.828	2 1/2"	3.000	11	6.29	9.360
3"	3.500	11	6.220	9.256	3"	3.500	11	7.40	11.012
3 1/2"	4.000	11	7.340	10.923	3 1/2"	4.000	11	8.50	12.650
4"	4.500	11	8.330	12.396	4"	4.500	11	9.60	14.287
4 1/2"	5.000	11	9.770	14.539	4 1/2"	5.000	11	12.80	19.049
5"	5.500	11	10.500	15.625	5"	5.500	11	14.20	21.132
6"	6.500	11	12.500	18.602	6"	6.500	11	17.04	25.359
7"	7.500	10	17.790	26.490	7"	7.500	10	20.76	30.890
8"	8.500	10	23.580	35.090	8"	8.500	10	27.76	41.323
9"	9.500	10	26.510	39.463	9"	9.500	10	31.21	46.449
10"	10.500	10	31.680	47.174	10"	10.500	10	37.93	56.450
12"	12.500	8	43.290	64.411	12"	12.500	8	50.76	75.524

德國貨黑鐵管每呎重量表

BLACK IRON TUBES

內徑 (公稱)	外徑 (公分)	厚薄 (公分)	每牙 寸數	每公尺 公斤	每呎磅重
1/4"	13.25	2.25	19	.62	.42
3/8"	16.75	2.25	19	.81	.56
1/2"	21.25	2.75	14	1.27	.84
3/4"	26.75	2.75	14	1.65	1.12
1"	33.50	3.25	11	2.46	1.68
1 1/4"	42.25	3.25	11	3.19	2.15
1 1/2"	48.25	3.50	11	3.94	2.66
2"	60.00	3.75	11	5.30	3.57
2 1/2"	75.50	3.75	11	6.84	4.62
3"	88.25	4.00	11	8.61	5.81
3 1/2"	101.00	4.25	11	10.58	7.11
4"	113.50	4.25	11	11.92	8.01
5"	139.00	4.50	11	15.65	10.52
6"	164.50	4.50	11	18.54	12.46
7"	191.00	5.50	10	26.48	17.79
8"	216.00	6.50	10	35.09	23.58
9"	241.00	6.50	10	39.45	26.51
10"	267.00	7.00	10	47.14	31.68
12"	318.00	8.00	8	64.42	43.29

美國貨黑鐵管重量表

馬車螺絲每羅重量表

公內 稱徑	直徑		厚吋	每呎磅重	每吋牙數	
	外徑	內徑			美牙	英牙
1/8"	.405	.269	.068	.245	27	28
1/4"	.540	.364	.068	.425	18	19
3/8"	.675	.493	.091	.568	18	19
1/2"	.840	.622	.109	.852	14	14
3/4"	1.050	.824	.113	1.134	14	14
1"	1.315	1.049	.133	1.684	11	11
1 1/4"	1.660	1.380	.140	2.281	11	11
1 1/2"	1.900	1.610	.145	2.731	11	11
2"	2.375	2.067	.154	3.678	11	11
2 1/2"	2.875	2.469	.203	5.819	8	11
3"	3.500	3.068	.216	7.618	8	11
3 1/2"	4.000	3.548	.236	9.202	8	11
4"	4.500	4.026	.237	10.889	8	11
4 1/2"	5.000	4.506	.247	12.642	8	11
5"	5.563	5.047	.258	14.810	8	11
6"	6.625	6.065	.280	19.185	8	11
7"	7.625	7.023	.301	23.769	8	11
8"	8.625	8.011	.317	25.000	8	11
9"	9.625	8.941	.342	34.188	8	11
10"	10.750	10.192	.379	32.000	8	11
11"	11.750	11.000	.375	45.247	8	11
12"	12.750	12.090	.330	45.000	8	11
14"	15.000	14.250	.375	60.375	8	11
15"	16.000	15.250	.375	64.500	8	11

長	粗	1/4"	5/16"	3/8"	7/16"	1/2"
3/4"		4.56	8.84			磅
1"		5.06	9.13	13.00		
1 1/4"		5.56	9.72	14.13		
1 1/2"		6.06	10.44	15.50	22.00	31.50
1 3/4"		6.56	11.25	16.25	23.50	33.00
2"		7.06	12.06	17.25	25.00	34.50
2 1/4"		7.56	12.91	18.50	26.50	36.75
2 1/2"		8.00	13.75	19.75	28.00	39.00
2 3/4"		8.50	14.38	20.50	29.25	40.62
3"		9.00	15.00	21.75	30.50	42.25
3 1/2"		9.94	16.63	23.75	33.25	46.00
4"		10.88	18.25	26.50	36.00	50.00
4 1/2"		11.81	19.75	28.50	39.25	54.25
5"		12.81	21.25	30.25	42.50	58.50
5 1/2"		13.75	22.81	33.50	45.50	62.75
6"		14.75	24.38	35.00	48.25	67.00

鐵平頭機器螺絲每羅重量表

長粗	1/8"	5/32"	3/16"	1/4"	5/16"	3/8"	7/16"	1/2"
1/4"	.12	.22	.33					磅
3/8"	.17	.29	.43	.83				
1/2"	.22	.37	.55	1.01	1.90	2.65		
5/8"	.27	.44	.63	1.18	2.09	3.20		
3/4"	.31	.51	.77	1.41	2.45	3.66	5.02	7.07
7/8"		.60	.85	1.57	2.68	3.97	5.77	8.02
1"	.41	.66	.96	1.77	3.02	4.52	6.70	8.75
1 1/4"		.82	1.19	2.18	3.75	5.31	7.25	10.00
1 1/2"		.96	1.36	2.53	4.30	6.19	8.42	11.30
1 3/4"			1.63	2.95	4.84	7.32	10.04	13.00
2"			1.87	3.33	5.54	8.07	11.28	14.30
2 1/4"				3.69	6.04	8.98	12.12	15.68
2 1/2"				4.05	6.56	9.94	13.16	17.90
2 3/4"				4.40	7.37			
3"				4.81	7.94	11.8	16.12	20.78

鋼平頭機器螺絲每羅重量照此表加百分之七·二五

鐵圓頭機器螺絲每羅重量表

長粗	1/8"	5/32"	3/16"	1/4"	5/16"	3/8"	7/16"	1/2"
1/4"	.16	.34	.53	1.16	2.55			磅
3/8"	.21	.43	.63	1.32	2.64	4.15		
1/2"	.26	.47	.71	1.52	2.90	4.70		10.32
5/8"	.32	.58	.82	1.75	3.24	4.93	8.23	11.00
3/4"	.37	.62	.95	1.84	3.49	5.51	8.40	11.48
7/8"		.70	1.01	2.03	3.83	5.78		
1"		.78	1.16	2.22	3.95	6.18	9.75	12.95
1 1/4"			1.38	2.63	4.63	7.02	10.85	14.74
1 1/2"			1.55	2.93	5.27	7.96	12.22	15.96
1 3/4"			1.80	3.28	5.50	9.09	13.82	17.86
2"			1.99	3.73	6.40	9.56	14.67	19.20
2 1/4"				4.12	7.04	10.60	15.72	20.86
2 1/2"				4.45	7.67	11.68	17.16	22.14
2 3/4"				4.91	8.38			
3"					8.82			

鋼圓頭機器螺絲每羅重量照此表加百分之七·二五



螺絲門每一百隻重量表

IRON BOLTS & NUTS

吋	1/8"	5/16"	3/8"	7/16"	1/2"	5/8"	3/4"	7/8"	1"	1 1/8"	1 1/4"
1"	2.3	4.9	8.36	11	15.0	29	40				磅
1 1/2"	2.3	5.4	9.0	12	16.5	31	50				
1 1/2"	3.6	6.2	9.2	13	18.0	33	52	78	114	165	225
1 3/4"	4.0	6.5	9.6	14	19.5	35	55				
2"	4.2	7.2	10.2	15	21.0	37	58	86	125	178	242
2 1/4"	4.6	7.5	11.0	16	22.5	39	61	90			
2 1/2"	4.8	8.2	11.6	17	24.0	41	64	94	136	191	259
2 3/4"	5.0	8.5	12.2	18	25.3	43	67	98	140		
3"	5.4	9.1	13.0	19	26.0	45	70	103	146	205	275
3 1/2"	6.0	10.1	14.4	21	29.0	49	76	111	157	219	292
4"	6.6	11.0	15.8	23	31.0	53	82	119	167	232	308
4 1/2"	7.2	12.0	17.2	25	34.0	57	88	128	178	246	325
5"	7.8	12.9	18.6	27	37.0	61	94	136	189	259	342
5 1/2"	8.4	13.9	20.0	29	39.0	65	100	144	199	273	359
6"	9.0	14.8	21.4	31	42.0	69	106	152	210	286	375
6 1/2"	9.6	15.8	22.8	33	44.0	73	112	161	220	300	392
7"	10.2	16.7	24.2	35	47.0	77	118	169	231	313	409
7 1/2"	10.8	17.7	25.6	37	50.0	81	124	177	242	327	425
8"	11.4	18.6	27.0	39	52.0	85	130	186	252	340	442
9"	12.6	20.5	29.8	43	57.0	93	142	200	273	367	475
10"	13.8	22.4	32.6	47	63.0	101	154	217	295	394	509

白鐵瓦螺絲每會羅數表

GALV. IRON CONE HEAD SCREW

粗 長	1 1/2"	1 3/4"	2"	2 1/4"	2 1/2"	3"
	羅打	羅打	羅打	羅打	羅打	羅打
10	62	11				
11	59	48	8			
12	48	11	43	1	39	5
13	42	5	37		33	9
14	35	9	31	2	29	2
16					27	
18					24	4
20					20	3
					16	3
					14	11
					12	10
					11	4

白鐵螺絲門每羅重量表

GALV. IRON MUSHROOM HEAD BOLTS & NUTS

粗 長	1/2"	3/4"	1"	1 1/4"	1 1/2"	1 3/4"	2"	2 1/4"	2 1/2"	3"
3/16"	1.30	1.65	2.01							
1/4"	3.01	3.45	3.79	4.15	4.67	5.12	5.63	6.00	6.75	7.90
5/16"	5.50	5.99	6.67	7.24	8.00	8.74	9.53	10.51	11.05	12.52
3/8"		11.80	12.42	13.10	14.04	15.22	16.27	17.45	18.74	20.45

螺絲帽每百磅隻數表

BLACK IRON HEXAGON NUTS

英寸	厚	口徑	外對徑	每百磅隻數
1/4"	1/4"	3/16"	1/2"	8904
5/16"	5/16"	1/4"	19/32"	5406
3/8"	3/8"	19/64"	11/16"	3180
7/16"	7/16"	11/32"	25/32"	2152
1/2"	1/2"	13/32"	7/8"	1484
9/16"	9/16"	29/64"	31/32"	1129
5/8"	5/8"	33/64"	1 1/16"	827
3/4"	3/4"	5/8"	1 1/4"	504
7/8"	7/8"	47/64"	1 7/16"	326
1"	1"	27/32"	1 5/8"	225
1 1/8"	1 1/8"	15/16"	1 13/16"	159
1 1/4"	1 1/4"	1 1/16"	2"	118
1 3/8"	1 3/8"	15/32"	2 3/16"	90
1 1/2"	1 1/2"	19/32"	2 3/8"	73
1 3/4"	1 3/4"	1 1/2"	2 3/4"	43
2"	2"	1 23/32"	3 1/8"	31

鐵介子每百磅隻數表

BLACK IRON WASHERS

公稱內徑	內口徑	厚	外對徑	每百磅隻數
1/4"	5/16"	1/16"	3/4"	15600
5/16"	3/8"	1/16"	7/8"	11250
3/8"	7/16"	5/64"	1"	6800
7/16"	1/2"	5/64"	1 1/4"	4300
1/2"	9/16"	3/32"	1 3/8"	2600
9/16"	5/8"	3/32"	1 1/2"	2250
5/8"	11/16"	1/8"	1 3/4"	1300
3/4"	13/16"	5/32"	2"	900
7/8"	15/16"	11/64"	2 1/4"	782
1"	1 1/16"	11/64"	2 1/2"	568
1 1/8"	1 1/4"	11/64"	2 3/4"	473
1 1/4"	1 3/8"	11/64"	3"	364
1 1/2"	1 5/8"	3/16"	3 1/2"	256
1 3/4"	1 7/8"	3/16"	4"	197
2"	2 1/8"	3/16"	4 1/2"	160
2 1/2"	2 5/8"	1/4"	5"	106



鐵釘每一百磅隻數表  
IRON RIVETS  
(一)

長 \ 粗	1/8"	3/16"	1/4"	5/16"	3/8"
1/2"	17500	15900	8000	5100	3200
5/8"	16000	13800	7000	4500	2900
3/4"	14400	12200	6300	4100	2373
7/8"	13500	10900	5700	3700	2190
1"	12600	9800	5200	3400	2034
1 1/4"	10800	8300	4400	2900	1780
1 1/2"	9300	7100	4000	2500	1582
1 3/4"	8100	6300	3500	2200	1424
2"		5600	3000	1900	1295
2 1/4"			2800	1800	1187
2 1/2"				1700	1095
3"					949

扁頭黑鐵鐵釘每千枚重量表

號頭	1	2	3	4	5	6	7	8	9	10
千枚約重	4兩	6	8	10	12	14	1磅	1 1/4	1 1/2	2磅
號頭	11	12	13	14	15	16	17	18	20	
千枚約重	2 1/2	3	4	5	6	7	8	10	14	磅

鐵釘每一百磅隻數表  
IRON RIVETS  
(二)

長 \ 粗	1/2"	5/8"	3/4"	7/8"	1"
3/4"	1103				
1"	968	571			
1 1/4"	862	514	311	206	
1 1/2"	776	462	285	201	
1 3/4"	707	428	266	192	128
2"	648	395	249	178	120
2 1/4"	599	367	233	167	112
2 1/2"	556	343	219	157	104
2 3/4"	519	327	206	148	96
3"	487	302	196	140	88
3 1/2"	433	270	177	126	82
4"	390	244	161	115	77
4 1/2"	355	223	149	105	73
5"	325	205	136	97	69
6"	279	177	118	85	61

黑 鐵 線

SHORT LINK CHAINS

線之尺寸			重量(磅)		Lloyd's Test	
粗 (英寸)	長徑 (英寸)	短徑 (英寸)	每節之重	每呎之重	老合協會試驗 伸張力	破斷力
3/16	13/16	13/16	0.04	0.59	Tons	Tons
1/4	17/16	1	0.07	0.84	3/4	1 1/2
5/16	19/16	1 1/8	0.09	1.17	1 1/8	2 1/4
3/8	1 3/16	1 5/16	0.15	1.68	1 5/8	3 1/4
7/16	2 1/16	1 1/2	0.21	2.17	2 1/4	4 1/2
1/2	2 3/8	1 11/16	0.33	2.87	3	6
9/16	2 5/8	1 7/8	0.45	3.57	3 3/4	7 1/2
5/8	2 15/16	2 1/8	0.61	4.34	4 5/8	9 1/4
3/4	3 1/2	2 1/2	1.03	6.16	6 3/4	13 1/2
7/8	4 1/16	2 15/16	1.61	8.34	9 1/8	18 1/4
1	4 1/16	3 3/8	2.38	10.64	12	24
1 1/8	5 5/16	3 13/16	3.43	13.44	15 1/8	30 1/4
1 1/4	5 7/8	4 1/8	4.65	16.52	18 3/4	37 1/2
1 3/8	6 3/8	4 9/16	6.00	19.88	22 5/8	45 1/4
1 1/2	7	5	7.75	23.24	27	54
1 5/8	7 1/2	5 1/16	9.69	27.33	31 5/8	63 1/4
1 3/4	8 1/16	5 13/16	11.97	31.50	36 3/4	73 1/2
1 7/8	8 5/8	6 1/4	14.60	36.16	42 1/8	84 1/4
2	9 3/16	6 5/8	17.96	41.50	48	96

蒸白板每張重量表 蒸白圓重量表

VULCANIZED FIBRE SHEET VULCANIZED FIBRE ROD

厚	每張重量 (磅)	每張重量 (公斤)	直徑	每磅長度 (呎)	每公斤長度 (公尺)
1/32"	5.75	2.6	1/8"	136.00	90.00
1/16"	11.50	5.0	3/16"	60.00	40.00
3/32"	16.00	7.0	1/4"	34.00	22.50
1/8"	22.00	10.0	5/16"	22.00	14.78
3/16"	36.00	16.0	3/8"	15.00	10.08
1/4"	46.00	20.0	7/16"	11.00	7.39
5/16"	55.00	25.0	1/2"	8.50	5.50
3/8"	66.00	30.0	9/16"	6.70	4.50
7/16"	77.00	35.0	5/8"	5.40	3.63
1/2"	88.00	40.0	3/4"	3.80	2.55
5/8"	95.00	43.0	7/8"	2.80	1.88
3/4"	125.00	56.0	1"	2.10	1.40
7/8"	135.00	61.0	1 1/8"	1.70	1.15
1"	150.00	68.0	1 1/4"	1.40	0.94
1 1/8"	175.00	79.0	1 3/8"	1.10	0.73
1 1/4"	190.00	86.0	1 1/2"	0.94	0.63
1 3/8"	215.00	97.0	1 5/8"	0.80	0.54
1 1/2"	240.00	109.0	1 3/4"	0.69	0.46
1 3/4"	275.00	125.0	1 7/8"	0.60	0.41
2"	300.00	136.0	2"	0.53	0.35

## 各種工具之號碼及英寸

管子絞板

### "OSTER" STOCK & DIES

No. 111	= 1/4" — 3/4"	每副重量	11磅
112	= 1/4" — 1 1/4"	"	18
114	= 1/2" — 2"	"	26
114 1/2	= 1/4" — 2"	"	27
115	= 1 1/2" — 3"	"	61
115 1/2	= 1" — 3"	"	63
117	= 2 1/4" — 4"	"	66
117 1/2	= 1 1/2" — 4"	"	69

"GTD" 活落絞刀

### HAND ADJUSTABLE REAMERS NQ1128

NO. AAA	-----	3/8" - 13/32"
AA	-----	13/32" - 15/32"
A	-----	15/32" - 17/32"
B	-----	17/32" - 19/32"
C	-----	19/32" - 21/32"
D	-----	21/32" - 23/32"
E	-----	23/32" - 25/32"
F	-----	25/32" - 27/32"
G	-----	27/32" - 15/16"
H	-----	15/16" - 1 1/16"
I	-----	1 1/16" - 1 3/16"
J	-----	1 3/16" - 1 1/2"
K	-----	1 1/2" - 1 7/32"
L	-----	1 7/32" - 1 25/32"
M	-----	1 25/32" - 2 3/32"

"GTD" 管子虎鉗

練條鉗

HINGED PIPE VISES

CHAIN PIPE WRENCHES

號碼 英寸 每隻重量 單頭號碼 雙頭號碼 英寸

0	1/8-2	5磅	11	31	1 1/2
1	1/8-2 1/2	10 1/2	12	32	2 1/2
2	1/8-3 1/2	16	13	33	4
3	1/8-4 1/2	24	13 1/2	33 1/2	6
			14	34	8
			15	35	12

"GTD" 練條拍虎鉗

CHAIN PIPE VISES

貨號	英寸	每隻重量
1-C	1/8"-2"	4 1/2 磅
2-C	1/4"-4"	12 1/2
3-C	1/4"-6"	18
4-C	1/4"-8"	30

# 各種工具之號碼及英寸

IXION STOCKS & DIES

螺絲紋板

"GTD" 螺絲紋板  
SCREW PLATES

一支公 組號	二支公 組號	三支公 組號	花 色
1000	1020	1050	1/8, 3/16, 1/4"
1000 1/2	1020 1/2	1050 1/2	1/16, 3/32, 1/8, 5/32, 3/16, 7/32, 1/4"
1000 a	1020 a	1050 a	1/8, 5/32, 3/16, 7/32, 1/4"
1000 b	1020 b	1050 b	1/8, 3/16, 1/4, 5/16, 3/8"
1001	1021	1051	1/4, 3/8, 1/2"
1002	1022	1052	1/4, 5/16, 3/8, 7/16, 1/2"
1003	1023	1053	1/4, 3/8, 1/2, 5/8, 3/4"
1004	1024	1054	1/4, 5/16, 3/8, 7/16, 1/2, 5/8, 3/4"
1004 1/2	1024 1/2	1054 1/2	1/4, 5/16, 3/8, 7/16, 1/2, 9/16, 5/8, 3/4"
1005	1025	1055	1/4, 5/16, 3/8, 7/16, 1/2, 5/8, 3/4, 7/8, 1"
1005 1/2	1025 1/2		1/4, 5/16, 3/8, 7/16, 1/2, 9/16, 5/8, 3/4, 7/8, 1"
1006	1026	1056	1/2, 5/8, 3/4, 7/8, 1"
1010	1030	1060	1/4, 5/16, 3/8, 7/16, 1/2, 5/8, 3/4"
1011	1031	1061	1/4, 5/16, 3/8, 7/16, 1/2, 5/8, 3/4, 7/8, 1"
1013	1033	1063	1/4, 5/16, 3/8, 7/16, 1/2, 5/8, 3/4, 7/8, 1, 1 1/8, 1 1/4"
1015	1035	1065	1/4, 5/16, 3/8, 7/16, 1/2, 5/8, 3/4, 7/8, 1, 1 1/8, 1 1/4, 1 1/2"

貨號

英寸

每副重量

A1	1/8" 5/32" 3/16" 7/32" 1/4"	2 1/2 磅
A1 1/2	1/16" 3/32" 1/8" 5/32" 3/16" 7/32" 1/4"	3
A2 1/2	1/16" 5/64" 3/32" 7/64" 1/8"	
	9/64" 5/32" 3/16" 7/32" 1/4"	4
A10	1/8" 5/32" 3/16" 7/32" 1/4" 5/16" 3/8"	5 1/2
105	1/4" 5/16" 3/8" 7/16" 1/2" 5/8" 3/4"	23
105 1/2	1/4" 5/16" 3/8" 7/16" 1/2" 9/16" 5/8" 3/4"	25
107	1/4" 5/16" 3/8" 7/16" 1/2" 5/8" 3/4" 7/8" 1"	34
107 1/2	1/4" 5/16" 3/8" 7/16" 1/2"	
	9/16" 5/8" 3/4" 7/8" 1"	35

"GTD" 螺絲公每寸牙數  
HAND TAP'S THREADS

IN.	NC.	NF.	IN.	NC.	NF.	IN.	NC.	NF.	IN.	NC.	NF.
1/16	60	64	1/4	20	28	5/8	11	18	1 1/4	7	12
3/32	48	48	5/16	18	24	1 1/16	-	-	1 3/8	6	12
1/8	40	40	3/8	16	24	3/4	10	16	1 1/2	6	12
5/32	32	36	7/16	14	20	7/8	9	14	1 5/8	-	-
3/16	24	32	1/2	13	20	1"	8	14	1 3/4	5	-
7/32	24	32	9/16	12	18	1 1/8	7	12	2"	4 1/2	-

NC - American National Coarse Thread 粗牙  
NF - American National Fine Thread 細牙

## 銼刀高濶呎度表

吋	扁	平頭	半圓	方	圓	三角
4"	7/16 x 1/16	7/16 x 1/8	7/16 x 1/8	1/8	1/8	5/16
5"	9/16 x 3/32	9/16 x 5/32	9/16 x 5/32	3/16	3/16	7/16
6"	5/8 x 5/32	1 1/16 x 3/16	5/8 x 3/16	7/32	7/32	1/2
8"	13/16 x 13/64	29/32 x 7/32	13/16 x 15/64	19/64	19/64	5/8
10"	1" x 1/4"	1 1/16 x 17/64	1 1/32 x 19/64	11/32	11/32	3/4
12"	13/16 x 19/64	1 1/4 x 5/16	1 1/4 x 11/32	15/32	15/32	15/16
14"	13/8 x 23/64	1 7/16 x 3/8	1 13/32 x 13/32	19/32	19/32	1 1/16
16"	1 1/32 x 25/64	1 5/8 x 13/32	1 9/16 x 15/32	23/32	23/32	1 3/16
18"	1 23/32 x 7/16	1 3/16 x 15/32	1 3/4 x 9/16	27/32	27/32	1 9/16
20"	1 7/8 x 3/16	1 5/16 x 1/2	1 5/16 x 5/8	31/32	31/32	1 7/16

## 混邦浦之口徑與牛油盃號齒 出水量對照表

號	口徑	每鐘水出量	號	口徑	每鐘水出量	號	齒	號	齒
0	1/2"	4 1/2"	5	1 1/2"	19	1	1/4"	6	3/8"
1	3/4"	6 2/3	6	1 1/2"	22 1/4	2	1/4"	7	1/2"
2	1"	9	7	2"	29	3	3/8"	8	1/2"
3	1 1/4"	11 1/6	8	2"	39	4	3/8"	9	5/8"
4	1 1/4"	16				5	3/8"	10	5/8"

註：一出水量以加侖為單位

# 增上海特別市電器製造業同業公會電器製造業組會員名錄

會址上海南京路一九二號 電話一三一二一 一〇二九六

廠名

代表人

廠址或營業處

電話

華生電器製造廠

葉友才

福建路四三一號

九八四三三

華通電業機器廠

姚德甫

小沙渡路五九六號

六〇七四八

復順電器廠

孫鼎

江西路一四七號

一九九八九

華南電器廠

范國安

浙江路二二九弄二三號

九六四一〇

美通電器廠

蔡仲章

威海衛路二六七號

三四一五四

鑫泰電器廠

顧振聲

雲南路會樂里二八號

九一四六六

華泰電機製造廠

馬嘉鏞

江西路三〇七弄內

一六四九〇

玲奮電器製造廠

邱再春

愛文義路九一四號

三八三〇八

大華科學儀器公司

徐文照

博物院路一三一號

一五六九二

益中機器公司

鮑國樑

福州路八九號四樓四一九號

一四四〇八

華昌電機機械製造廠

丁佐成

青島路六五號

六〇八一三

中南電業機器廠

楊景時

克能海路二一〇弄五號

四〇九一二

亞大電業公司

朱文龍

赫德路一〇二六號

三六七四八

公用電機公司

唐經綬

江西路四〇六號四樓四二八號

一九一一〇

廠名

代表人

廠址或營業處

電話

錢鏞記電器廠

錢鏞森

卡德路二〇七號三樓

三九六二三

中國電機廠

張雲卿

海防路四二九弄六〇號

六二三七三

中國電器製造廠

沈渭源

康悌路安順里七八號

八〇四八〇

亞南製造廠

蘇祖修

馬白路一四三號

三八八六〇

華美電器廠

龔瑞祥

新閘路八八二號

三一七二七

中建電機廠

陳溫如

辣斐德路辣斐坊五五號

七二二六一

申華電機廠

李文煜

長沙路一三一號

九六二二四

沈雲記電機廠

沈錦甫

北京路六三三號

九六二二四

捷達電機廠

張欣園

北河南路三八一弄一二號

九一〇七八

永安電機廠

張泉根

浙江路六〇九弄一六號A

九一〇七八

榮華電機工廠

胡守榮

福建路四八四號

九七一二五

永安電業機器廠

楊松濤

康腦脫路一二三八弄三八號

二二五二五

勤豐電器廠

強仁金

大通路五七一號

六一〇三五

高明電機廠

譚柏齡

北京路二八五號

一一九四六

華一正記電器廠

應德享

梅白格路五四六弄七號

六〇六五七

朱順昌電器廠

朱宗棠

勞勃生路四五六弄五三號

# 更正表

本刊付印以後出版以前凡會員廠名負責人地址電話及出品種類遇有變更或停業出會者均列本表漏字誤字附

會員號碼	廠名	負責人	地址	電話	出品種類	附註
一		嚴慶祥 王俊華				王俊華漏填
八		胡汝鼎	事務所 江西路四〇六 號四一〇室	一四九一九		廠址仍舊負責人 前誤列史乃修
九		李鳳曦 趙叔玉				
一〇				九三四六八		遺漏
一一			事務所 圓明園路二〇 九號七〇一室			廠址仍舊
二七					清花單程織布 機	「程」遺漏
三三				五〇九四五		遺漏



會員號碼 廠名 負責人 地址 電話 出品種類 附註

四四 黃鐵明

五三 工作機紡織機

六四 馬白路三〇〇號 鋼珠軸領及各種傳動機械

七二 四三〇八二 遺漏

七九 貝勒路望志路二〇九號 「路」誤為「里」

一二八 改組會號取消

一四六 劉于虹 全股織維工作  
機械精密工作  
機械交通工具  
化學工業機械

一六五 出會

一九四 改組會號取消

二〇〇 利民協記鐵廠工

東京路一八六號

會員號碼 廠名 負責人 地址 電話 出品種類 附註

二〇四 八里橋街餘慶里一三二一〇八號  
八四六八六  
工廠被焚上址  
為臨時辦事處

二二二 紡織漂染印花  
整理機器

二二四 改組會號取消

二二六 出會

二三二 遺漏

二四二 事務所外灘八號甲 一七七九三 廠址仍舊

二五六 康腦脫路鼎興里三號

二八五 出會

二九四 徐秋棠 「棠」誤為「榮」

三一二 二〇〇五六轉

三一五 公平路四六九號

三二三 池浜路二〇〇號 事務所仍舊

會員號碼 廠名 負責人 地 址 電 話 出品種類 附 註

三五一 新廠昆明路四九〇號 五一三二六

老廠仍舊

三九一

出會

四一六

事務所江西路一號 一九八四〇

廠址仍舊

四五八

熙華德路七一〇號

「熙」遺漏

四七〇

船舶修理

填補

四七一

張孝惠  
楊卓凡

造紙機紡織印  
染機

四八〇

海防路三九一弄五  
二一號

五〇五

天原德記機  
器廠

莊德才

五三〇

通惠勝記鐵  
工廠

俞庸欽  
顧鶴雲

五五八

勝利鋼窗廠

「勝利」誤為  
「利勝」

會員號碼 廠名 負責人 地址 電話 話 出品種類 附註

六四九 貝勒路八八八號

事務所仍舊

七〇一 二〇〇八〇轉

「〇轉」遺漏

七七二 沈祥記 補填

七八〇 韓耀根 補填

八二三 楊春華 補填

一一〇四 何金林 補填

一一一七 竇阿金 補填

一一八一 吳魁元 補填

一二三二 周保麟 補填

一二七〇 出會

一二八〇 三二四一八 遺漏

一二八五 八一五一〇 遺漏

一三一五 三九九六〇 遺漏

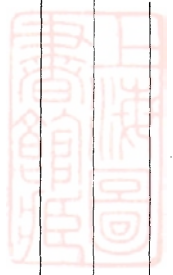

會員號碼 · 廠名 · 負責人 · 地址 · 電話 · 出品種類 · 附駐

一三三四 出會

一三四六 遺漏

一三五七 戈登路七一號 三一〇二四

一三六九 七二八五七 遺漏

一三八四 東京路西文德里二號 六二五五七轉 遺漏

一三九〇 事務所廣東路二七號 一八二〇三 遺漏

一四〇七 九四九六〇轉 遺漏

一四一六 零件 一五種縫衣機 補填

一四一七 陳炳南 康腦脫路六〇〇弄一三號 內外徑分厘卡 游標尺 抽氣機 補填

一四一八 出會

一五三一 一一二六五 遺漏

一五四一 六〇三二一 遺漏

一五四二 八六四一九 遺漏

一五四四 四三九六二 補填

一五四九 匯山路一〇四八號 愛多亞路四〇 事務所 一弄二一號 八四五九二 遺漏

“UNIVERSAL BORING MACHINE”

萬能工作母機

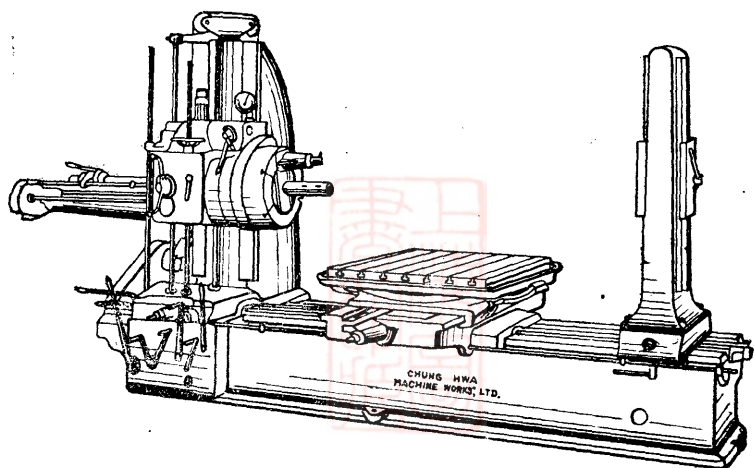

TYPE XBM-70

工欲善其事必先利其器“萬能工作母機”為製造工作機之母機本廠出品之得能精良準確全賴此“萬能工作母機”

CHUNG HWA MACHINE WORKS, LTD.

中華鐵工廠股份有限公司

Office 396 Kiangse Road. Shanghai. Tel. 13760

事務所 上海江西路三九六號 電話一三七六〇

華孚電機五金公司

售經  
達馬廠名國各  
具用氣電

上海江西路三九六號  
電話一七九五六

總管理處：

上海法租界外灘九號九樓九十六號  
電話八〇〇三〇一八〇〇三九號

# 恆安機器造船廠

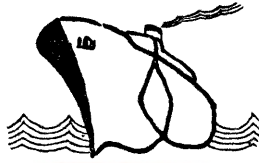

HEUNG AN  
ENGINEERING &  
SHIPBUILDING WORKS

廠

址：

上海延平路三百九十九號  
電話三八七七一號

本廠裝有新式機械  
專門承造及修理各  
種大小船舶各式機  
器鍋爐及一應機件  
等並聘有專門工程  
師以備顧客對於工  
程上設計之諮詢凡  
委辦工程無不準確  
精良價格公道如蒙  
惠顧無任歡迎



● 本 廠 專 造 ●

柴油火油引擎，  
 軋棉花機，碾米  
 機，屏水機以及  
 添置零件，一應  
 俱全。承蒙賜  
 顧無任歡迎。

周 茂 興 機 器 廠

地址：上海漢口路新聞報館東街六號  
 電話 九 七 七 二 八 號  
 分廠：杭州板兒巷二六五號

匯 豐 機 器 廠

專 製 縫 紉 機 另 件

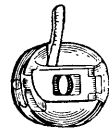
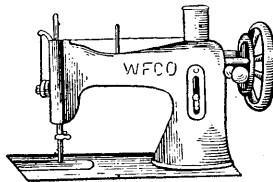

商 行 批 售

歡 迎 中 外

東 有 恒 路 舟 山 路 餘 慶 里 十 五 號  
 電 話 五 二 五 二 二 號

# 義興盛鐵工廠

本廠創立已有五拾餘年乃商辦鐵  
工廠最老之一家故經驗豐富出品  
精良並備有完美的翻砂工場可代  
各同業翻鑄機件本廠出品計有軋  
花機清花機細紗機及特式製造的  
細紗車用鋼錠子鋼領圈等貨真價  
實交貨迅速希望各界不時賜顧

發行所：新開路一六一至一六七號  
廠址：檳榔路九五拾一號  
電話：三九二〇〇號

# 永進 機器工程有限公司

承接 精製 代客

製造香煙，螺絲，  
油墨，紡織，各種  
應用機械及各種母  
機等

大小五金  
標準螺絲

各式鉚釘  
安全別針

迴形扣針  
圓頭別針

釣魚鉤

繪圖設計 裝配修理

總公司：戈登路四八九號  
電話：三五三三八

上海

## 匯泰祥製造管子廠

本廠機器製造  
各種粗細方圓  
紅黃銅管如滾  
筒管水汀管幫  
浦管以及各式  
異樣管子本廠  
選料精良厚薄  
齊備技師製法  
精究圓徑準確  
冷磅至五百度  
為限包不裂開  
漏氣如蒙定製  
出品迅速限期  
不誤也

廠址北福建路二〇三號 電話一四一四一三號

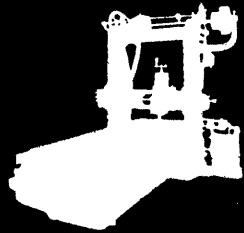

標商 (Registered Trademark Symbol) 冊註



# 廠工鐵球寰

## 械機織紡種各麻毛棉絲製專

一三一三號掛報電

八九三〇二話電  
五一二二二話電

號一四二路榔檳海上 址廠

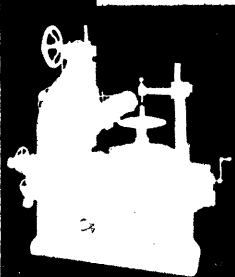

本廠自創設以來精製各種五金工具元頭鋼鑽扁頭鋼鑽及羅絲公絞板架子鉸刀等等各工廠所用工具應有盡有各五金號添貨請打電話通知即派員前來接洽

上海

五昌五金製造廠

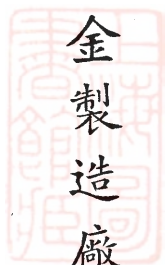

廠址：徐家匯土山灣金家花園逸邨七至九號

電話：七五四六五（廠商聯誼會轉）

# 上海裕生針織機器廠

速如蒙賜

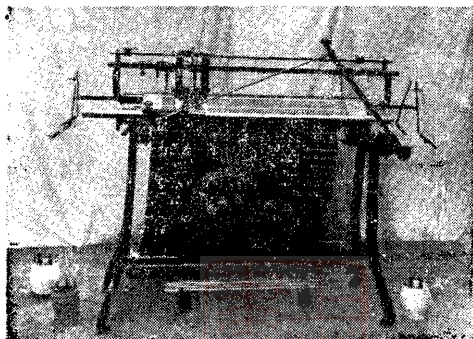

本廠特選

願期不型扳袖大條造橫各上等  
 不不精織機機花提廠機種新原  
 勝悞益襪最冲機花讚久蒙式料  
 歡交求機新手工衫自如各織專  
 迎貨精等式平平花由練織衣造  
 迅定無

廠址

號一弄〇二三路林汝  
 四四〇五七話電

# 昌興機器廠

專造各種紡織漂染印花等機器

經驗豐富 出品精良

廠址：齊齊哈爾路九五一號  
事務所：中匯大樓六三四號  
電話：八〇〇〇三號

▲本廠專造▼

空氣壓縮機，冷  
氣壓縮機及各種  
冷氣設備，通風  
機，抽水機，鍋  
爐以及承包各項  
工程。

順華金記機器製造廠

西摩路八四六弄三七號  
電話六二六二三

# 勝利機器廠

## 專造

化學工業

醫藥機械

各種鈕扣機

如蒙賜顧無任歡迎

廠址大西路悖信路口  
九七三弄洽義里八號

# 浦東鐵工廠

股份有限公司

## 專造木柴代油爐

### 開車便利\*用柴奇省

本廠專造新	式引擎農業	工業米機粉	車各式機器	*出品精良取	價低廉交貨	迅速約期不	誤承蒙惠顧	不勝歡迎
-------	-------	-------	-------	--------	-------	-------	-------	------

廠址：上海浦東周鎮



司公限有份股廠工鐵原中  
 CHUNG YUEN  IRON WORKS

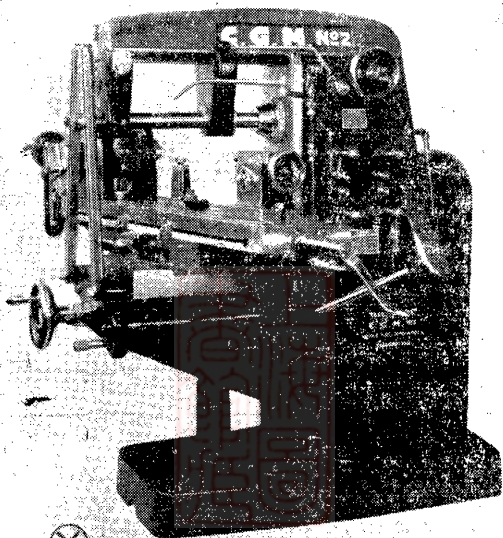

本廠已出各品出已廠本  
 雙刀龍門大刨車  
 牙箱式牛頭刨車  
 雙走桿牙箱車床  
 搖動式豎立刨床  
 高速度大小鑽床  
 萬能式自動銑床  
 種類繁多不及細  
 母載如蒙賜顧無任  
 機歡迎

廠址 信路 一四八號  
 電話 二〇〇〇八

# 廠 工 中 大

備 設 器 機 業 場 工 學 牛 化 械 機 用 業 工 學 牛 化

機 奶 豆 機 奶 離 機 心 機 瓶 洗 機 圈 打 機 瓶 裝 機 却 冷 機 毒 消 機 粉 奶 機

西 摩 路 五 九 七 弄 八 號 電 話 三 九 九 七 三

上海

中國巧新鐵廠

專造織染  
 印漂整理  
 各種機器  
 及鍋爐引  
 擎等出品  
 精良堅固  
 耐用如蒙  
 賜顧竭誠  
 歡迎

廠址 凱旋路四八號  
 辦事處 天津路新唐家弄一六三號  
 電話 四二五四四號



上海  
特別市

# 自行車零件製造業同業公會會員一覽

會員牌號	負責人	地 址	電 話
競新鐵工廠	周性初	小沙渡路五七九弄七二號	三四八〇三
魏順記工廠	魏國香	甯波路光華坊六號	九二六四七
泳鋸廠	張月清	山海關路四〇六弄三九號	三九八六一
華利凡而廠	楊滋昶	康腦脫路五〇一弄四號	三八三五二
裕康五金製造廠	樂嗣昌	康梯路大康里四七號	八七九三五
王發興儂記鐵工廠	王儂生	北浙江路四九弄六〇號	四一九九六
中一車廠	邵之深	徐家匯裕德路九八號	七五四六五轉
錢鏞記鐵工廠	錢鏞森	小沙渡路三七〇弄三〇號	三九六五七
光明機器廠	薛友玲	福履理路二四一弄三號	七〇六一六
和盛五金機器廠	勞偉勤	康腦脫路四〇四號	六二六四九
百齡工廠	方同林	小沙渡路一〇〇一弄福德里	六一一二八轉
華大機器工廠	樂俊邦	山海關路四一四號	三九八六一轉

會員牌號

盈泰金屬製品廠  
 明泰五金廠  
 建華廠  
 大中國機器凡而廠  
 中國自行車廠  
 勝泰五金廠  
 昌興廠  
 華昌興記鐵廠  
 大順機器廠  
 新興機器廠  
 友達廠  
 大達車廠  
 徐克興鐵舖  
 南嶺森記製造廠  
 義成電器工廠  
 華豐彈簧作

負責人

濮子賢  
 傅仁甫  
 張惠祥  
 孟嘯虎  
 錢迺楨  
 傅仁品  
 薛順發  
 舒承錫  
 吳明廣  
 吳明廣  
 李炳星  
 陳思孝  
 徐昇培  
 楊仲謨  
 浦繩祖  
 陳伯芳

地

愚園路一〇九八號  
 徐家匯路一七一弄八號  
 東京路一〇三四弄二五號  
 小沙渡路六七九弄二四一號  
 赫德路八一〇弄四〇號  
 汶林路三一七號  
 勞勃生路國興里一二七五號  
 戈登路普陀路一七五號  
 小沙渡路六四六號  
 澳門路四四八號  
 華德路九九八弄一九號  
 岳州路天厚里三五號  
 東自來火街五七號  
 卡德路一五四弄一〇五號  
 東京路一〇四三弄一二號  
 憶定盤路大新邨一七號

址

電話

二〇二五二轉  
 八七七六一轉  
 六〇七二九  
 六二八八一  
 七八七九六  
 三六五二七  
 三九八三二  
 五二八〇七轉  
 二三九八四

會員牌號

禮康製造廠  
 同華鐵工廠  
 中興鐵工廠  
 上海五金工廠  
 利和鋼絲廠  
 昌新機器廠  
 大興廠  
 寶昌車廠  
 建業五金製造廠  
 慈豐聖記廠  
 祥興管子廠  
 泰鑫車行  
 瑞士自踏車廠  
 合衆鋼絲廠  
 六合鐵工廠  
 勤業公司

負責人

夏志超  
 蔡同華  
 孟天淵  
 王國棟  
 朱兆球  
 陸照連  
 陳志根  
 陳秋濤  
 沈子卿  
 王德聯  
 王裕祥  
 黃錦濤  
 丁濟南  
 丁鍾英  
 沈厚正  
 程緒周

地

孟德蘭路一五二號  
 大西路五七弄二號  
 憶定盤路諸安浜三〇〇號  
 海格路諸家庫陸平新邨二號  
 金神父路四一〇弄八一號  
 跑馬廳路三八九號  
 密勒路三號  
 卡德路太德里五一號  
 安南路四八弄三五號  
 奧禮和路三五號  
 阿拉白司脫路一六〇號  
 愛文義路一一八三號  
 霞飛路一二八五弄五四號  
 鄧脫路二八九弄一四號  
 白利南路七三〇號  
 勞爾東路一五號

址

電話

三六五六五  
 三八六〇七  
 四一八二九  
 八五二六三  
 四五二四九  
 三一〇〇〇  
 七七二三五  
 二一八九二  
 七六四七四



上海图书馆藏书



A541 212 0011 1719B

貴廠如欲解決

鍋爐問題請問

鍋爐界權威

工部局核准之

鎬鋁鐵廠

上海武定路五七九號  
電話三三七一八



中華民國三十一年十月印刷  
中華民國三十一年十月發行

上海市機械工業一覽

售價每冊國幣拾貳元

(郵運匯費另加)

# 版權所有

編纂者

上海市機械工業聯合會

出版者

上海市機械工業聯合會  
上海江西路四五一號  
電話一七九六七號

印刷者

利鋁印刷所  
上海七浦路四四七至九號  
電話四三一五號

# MACHINE TOOLS

## 工 作 機 械

五  
星  
牌

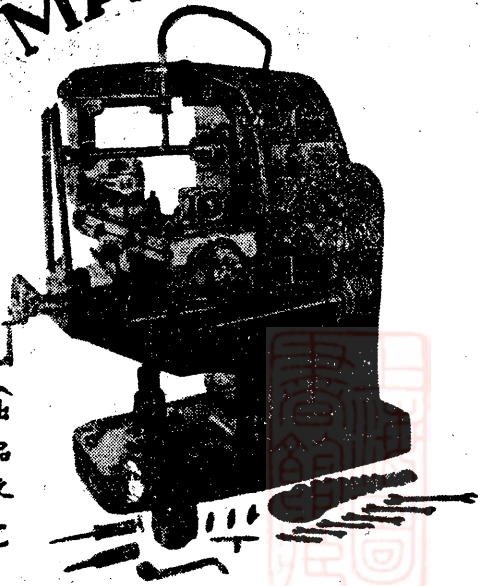

(出品之一)

本公司製造  
**各種工作機械**  
 大小 輕重 機動 電動  
 各式常備現貨  
 選用材料適當 製造精密準確  
 經驗既豐 出品優良

說明樣本

函索即寄

恒新股份兩合公司出品

總公司：上海江西路三九〇號  
 電話一〇八三空 電報九三六八  
 製造廠：上海西摩路八四九弄昌平路口  
 電話三五二二八

# 化學工程機械

蛋粉製造機  
酒精製造機  
葡萄酒製造機  
各種鋁製器械



抵西牌

# 工作機械

車床 鉋床 銑床 鑽床 鋸床

# 其他

衝壓機  
壓氣機  
釘針製造機  
煤球製造機

**大昌鐵廠**

上海赫德路一〇二五  
電話三三九三

DAI CHONG IRON WORKS

1205 HART ROAD  
SHANGHAI  
TEL. 38393

此页破损