

該雜形中刑名及ヒ何等減ノ各區ハ假ニ設クル所ニ係レハ實際アル所ニ從ヒ適宜増減記載ス  
 恩赦ノ因由中懲役中ノ者ハ每項役限内ノ三字ヲ加ヘ未タ役ニ就カサル内恩赦ヲ得ル者ト分  
 ツヘシ

第千四百五十九 明治十一年七月十七日司法省達

丁第廿七號

大審院 諸裁判所

今般別段取調之儀有之ニ付各廳ニ於テ新聞條例及讒謗律ニ抵觸セシ犯者姓名等右條例發行  
 已來本年六月ニ至ル迄之分別紙書式之通調成之上至急可差出候尤本年七月已降之儀ハ毎月  
 調成致翌月十日限其地差出犯者無之月ハ其段可届出候此旨相達候事

但支廳區裁判所有之向ハ各自調成之上本廳へ取經一同可差出候事  
 別紙

某廳新聞條例及讒謗律犯者月表

明治 年 月 分

區	分	年	月	日	刑	名	新	開	名	犯	者
新聞條例	何年何月何日	禁	獄	何日	何々	新	開	名	犯	者	
讒謗律	〃〃〃〃〃〃	罰	金	何圓	何々	雜	誌	〃〃〃〃〃	〃〃〃〃〃	〃〃〃〃〃	〃〃〃〃〃







等ハ總テ同號達通可相心得候此旨更ニ相達候事

但該表雛形標題中ノ(月)ハ刪リ(月分)ノ二字ハ(前後季分)ト改正ス

第千四百六十二 明治十二年四月廿二日司法省達

丁第十三號

地方裁判所

明治八年出版條例同九年寫真條例發行已來本年三月迄各裁判所ニ於テ右條例ニ抵觸處分セシ者姓名書名刑名共別紙雛形之通製表來ル五月三十一日限り當省へ差出シ且本月已後ノ分ハ處分ノ都度直ニ內務省へ通知可致此旨相達候事

別紙

用紙常用野紙

自明治八年九月至同十二年三月		出版條例及寫真條例犯者明細表			
區分	有無	年月日	刑名	題名	犯者

第千四百六十三

明治十二年二月十八日司法省達

丁第八號

地方裁判所

明治六年本省第四十二號及ヒ同年六月無號ヲ以斷獄表并書式ノ儀相達候處右ハ相廢止候條自今各廳ノ適宜ニ調製不若此旨相達候事

第千四百六十四

明治十二年二月三日內務省達

乙第十號

警視本署 府 縣 東京府 除ク

明治九年(七月)當省乙第八十二號達獄事計表之儀改正増補等致候條以來別紙附録共雛形及編製手續書之通相心得調整可差出此旨相達候事

但客年下半歲附録表至急可差出事

別紙

改正獄事刑表編製手續

一十二月三十一日及ヒ六月三十日懲役囚現員中役限犯數并國事犯等ノ區別詳記シ附録表トナスヘシ

但シ人員ハ皆「一二三」ノ數字ヲ用ヘ〇ヲ以テ零位トナスヘシ

一四人給與米其地方相場ヲ以テ代價ヲ合記スヘシ

一雇人俸給ノ多少ヲ問ハス官吏ノ事務ヲ取扱フモノハ官吏ノ區ニ記入シ其他ハ都テ雇人ノ

第十五類 諸表及書式



區ニ記スヘシ

- 一 囚獄費合計中禁獄人及ヒ孩兒ニ屬スル費用ヲ分記スヘシ
- 一 已決未決囚トモ半週年間囚員最少ノ月日及ヒ員數ヲ記載スヘシ
- 一 已決未決囚入出在トモ合計中十五歳未満ノモノヲ分記スヘシ
- 一 已決未決囚トモ反獄越獄脫監ヲ分記スヘシ
- 一 閩刑及ヒ禁獄ノ別區ヲ設ケ入出在トモ詳記スヘシ
- 一 懲治監入出在トモ合計中情願ニヨル者ト刑餘改悛セサル者ヲ分記スヘシ
- 一 懲役費出ノ部合計中工雇錢ヲ以テ支辨スヘキ高工雇錢拂ニ屬スル官費高全クノ官費高ヲ分記スヘシ
- 一 右ノ外都テ九年乙第八十二號及ヒ同年乙第百二十七號兩達ニ依ルヘシ

内外交渉ノ訴訟

〔第千四百六十五〕明治四年十月廿九日司法省へ達

外國負債取扱方別紙之通裁決相成候條此旨相心得可被取計候也

辛未十月廿七日

寺島外務大輔殿

正 院

外國人ヨリ訴出シ貸金銀ノ訴狀ヲ外務省ニ受取之司法省へ差出セシヲ大藏省ニテ引受返金之示談ヲ爲サント欲セハ左ノ手續ニ爲スヘシ

第一條

大藏省ヨリ外務省へ申入レ外務省ヨリ司法省へ申入ヘシ

第二條

外務省ヨリ司法省へ示談ニテ已ニ出セシ外國人ノ訴狀ヲ再ヒ外務省ニ受取ニハ左ノ二條ノ區別アリ

其一

外國人ヨリ一旦訴狀下ケテ願出シニ因リテ司法省へ訴狀下ケノ申入

其二

外務省ヨリ外國人へ訴狀下ケ願ヲ致候條ニ示談致度ニ付司法省ヨリ訴狀ヲ外務省迄一應受取度ノ申入

右ニケ條ノ手續ナレハ司法省ヨリハ已ニ受取シ訴狀ヲ外務省へ返却スヘシ

前條手續ニテ外務省へ返却セシ上ハ外務省ト大藏省トノ示談ハ司法ノ知ル所ニ非ス去レテ事ノ争認ニ涉ル事務ハ司法省ノ關係アリ其理左ノ如シ

外務省ヨリ大藏省へ示談ノ未ニ大藏省ニテハ外國負債ノ被告人方ニ當レハ負債セル各舊藩



ノ官員ヲ呼出シ開糺スコトハ可然コナレ共原告ノ外國人ヲ始メ連累ノ内國人タリモ原告  
人ニ屬スルモノハ大藏省ニテ之ヲ呼出スノ權ナシ  
右之通御達相成候間爲御心得寫相添此段申入候也

辛未十月廿九日

史官

司法省

御中

第千四百六十六

明治九年五月司法省第一局通達

琉球藩内裁判事務ノ儀ニ付別紙ノ通御達有之候間此段爲御心得及御通達候也

別紙

司法省

今般琉球藩内裁判事務ニ付内務省其外へ別紙ノ通相達候條此旨可相心得候事

明治九年五月十七日

太政大臣三條實美

別紙

内務省

琉球藩ニ在ル其省出張所へ自今藩内裁判ノ事務及該地在留ノ他管人民ニ對シテノ警察事務  
ヲ被附候條此旨相達候事

一一一

明治九年五月十七日

太政大臣三條實美

琉球藩

其藩治ノ内裁判ノ儀自今其地ニ在ル内務省出張所ニ被附右規則左之通被定候條此旨可相心得事

明治九年五月十七日

太政大臣三條實美

一藩内人民相互ノ間ニ起ル刑事ハ藩廳之ヲ翰訊シ内務省出張所ノ裁判ヲ求ムヘシ

一藩内人民相互ノ間ニ起ル民事及ヒ藩内人民ト他府縣人民ト兵員ト普通人トノ間ニ關スル刑  
事民事ハ直チニ内務省出張所ニ訴シムヘシ

内務少丞木梨精一郎

今般琉球藩へ別紙ノ通御達相成候ニ付テハ在勤中判事兼勤ノ心得ヲ以テ藩内裁判事務取扱  
被仰付候事

明治九年五月十七日

太政官

第千四百六十七

明治十年一月廿五日司法省達

無號

大審院

上等裁判所

第十五類 内外交渉訴訟

百九十三



朝鮮國在勸管理官并清國駐留領事ニ委任狀別紙之通外務省ヨリ伺出則御允裁相成候旨今般御達有之候條爲心得此旨相達候事

別紙

某國某港在勸管理官

某國某港在勸中日本人民ノ詞訟及彼我人民交渉之訴訟并日本人民犯罪處斷之儀左ノ通可心得事

一某國某港ニ於テ我國民犯罪之者懲役百日已下ハ直ニ本律ニ依リ處分シ百日已上ノ者ハ犯囚ニ假口書相添長崎上等裁判所へ送致スヘシ

但贖罪金ハ司法省へ送致スヘシ

一懲役百日以下ノ罪囚ト雖モ若懲役場未設ノ間ハ某地裁判所ノ懲役場へ托シ懲役セシムルハ其便ニ從フヘシ

一我國民原告ニテ某國民ニ對スル刑事并民刑附帶ノ訴訟ハ之ヲ受ケ直ニ其被告地方ノ長官へ照會シ裁判ヲ求ムヘシ

一前條々場合ニ於テ原告ノ損害ヲ受タルモハ其償ヲ求ル爲民事之訴ハ總テ本人之望ニ任スヘシ

一我國民原告ニテ某國民ニ對スル民事之訴訟ニ付キ原告人其事由ヲ申出ル時ハ別ニ照會文

ヲ作り原告人訴狀ト共ニ其被告地方之長官ニ移文スヘシ

一彼我人民交渉之民事ヲ除ク外我國民相互ノ詞訟金額百圓以下ハ直ニ之ヲ裁判シ百圓以上ハ上等裁判所ニ送致スヘシ

一民事ニ於テ控訴スル者ハ明治八年第九十三號布告ニ照シ直ニ上等裁判所ニ出サシムヘシ

一民事刑事ニ於テ上告スル者ハ明治八年第九十三號布告ニ照シ直ニ大審院ニ出サシムヘシ

一凡民事ニ係ル者ハ金額ノ多少事ノ輕重ニ拘ハラヌ詞訟人之情願ニ任セ之ヲ勸解スヘシ

一勸解ヲ乞フ者ハ訴訟ヲ作ルニ不及直ニ該廳ニ願出其事由ヲ陳述スルヲ得セシムヘシ

一勸解ハ雙方共必ス本人自ラ出頭セシムヘシ但疾病事故等ニテ不得止場合ニ於テハ親族或ハ定メタル雇人ヲシテ代人トナシ出頭セシムルヲ得ヘシ

一凡勸解ハ必シモ定規ニ拘ラサル者トス

明治九年月日

外務卿寺島宗則

第千四百六十八 明治十年二月十四日司法省達

丁第十號

大 審 院

上 等 裁 判 所

朝鮮國在勸管理官并清國駐留領事へ委任狀ノ儀ニ付本年一月廿五日附ヲ以テ相達置候處今

百九十五

第十五類

内 外 交 涉 ノ 訴 訟



般右委任狀中第二項第六項第七項左ノ通改正相成候旨尙又御達有之候條爲心得此旨相違候事

第二項

一懲役百日以下ノ罪四ト雖モ若懲役場未設ノ間ハ其地最寄ノ我懲役場又ハ長崎縣懲役場ヘ托シ懲役セシムルハ其便ニ從フヘシ

第六項

一彼我人民交渉ノ民事ヲ除ク外我國民相互ノ詞訟金額百圓以下ハ直ニ之ヲ裁判シ百圓以上ハ長崎裁判所ヘ送致スヘシ

第七項

一民事ニ於テ控訴スル者ハ明治八年第九十三號布告ニ照シ直ニ長崎上等裁判所ニ出サシムヘシ

第千四百六十九 明治十年八月廿八日

司 法 省

別紙外務省伺清國駐留領事并朝鮮國駐留管理官ヘ裁判權限ヲ附與スルノ儀朱批ノ通及指令候條爲心得此旨相違候事

別紙

清國駐留領事并朝鮮國駐留管理官ヘ裁判權限委任之儀伺

清國各港駐留領事并朝鮮國釜山駐留管理官ヘ御國人民訴訟裁判并罪犯處分ノ權限委任狀ノ儀昨九年甲第四百六十六號ヲ以伺出本年一月八日御指令ノ通及委任置候處右條款中我國民相互ノ詞訟金額百圓以下ハ直ニ之ヲ裁判シ百圓以上ハ上等裁判所ニ送致スヘシト有之候處右條金額ノ程度相限リ詞訟受理不受理ノ別有之候テハ海外遠距ノ地裁判ノ際差支不少趣領事ヨリ申出候尙有之就テハ別紙ノ通改正委任及ヒ度此段相伺候條至急御指令有之度尤御允裁ノ上ハ其旨司法省ヘ御達有之度候也

十年八月一日

外務卿寺島宗則

太政大臣三條實美殿

御指令

伺ノ趣聞届候條付箋朱書ノ通改正可致事

明治十年八月廿八日

別紙

原文

一彼我人民交渉ノ民事ヲ除ク外我國民相互ノ詞訟金額百圓以下ハ直ニ之ヲ裁判シ百圓以上ハ上等裁判所ニ送致スヘシ

第十五類、内外交渉ノ訴訟



改正案附

某國民原告ニテ我國民ニ對スル民事ノ訴訟及ヒ我國民相互民事ノ訴訟ハ金額ノ多少ニ拘ハ  
ラズ直ニ之ヲ裁判スヘシ

第十六類

治罪法

司法警察

第千四百七十 明治七年十月三日達

第百三十二號

開拓使  
裁判所府  
有之

司法警察事務當分使府縣へ委任可致旨別紙之通司法省へ相達候條此旨可相心得事

別紙

司法省

御詮議ノ次第有之候條司法警察事務當分使府縣へ委任可致此旨相達候事

但其省章程中ニ抵觸候分ハ施行不致儀ニ候事

太政大臣三條實美

明治七年十月三日

第千四百七十一 明治七年十月四日司法省達

無號

裁判所府  
警視廳

第十六類 治罪法 司法警察



今般別紙之通御達相成候ニ付司法警察事務當分其府縣廳へ委任候條此旨相達候事

但司法警察事務上ニ付諸同等總テ當省へ可差出候事(別紙ハ本年大政官第百三十二號達ヲ指ス)

第千四百七十一 明治八年一月十五日達

第九號

使 廳 府 縣

司法警察事務當分使府縣へ委任候旨明治七年<sup>十</sup>第百三十二號ヲ以テ相達置候處罪犯ノ都合ニヨリ司法省檢事局ヨリ直チニ派出地方警察官吏へ致指揮候儀モ可有之候條不都合無之標可取計此旨爲心得相達候事

第千四百七十二 明治八年十月十日司法省達

達第三十三號

府 縣

本年第九號ヲ以テ罪犯ノ都合ニヨリ司法省檢事局ヨリ直チニ派出云々御達ノ旨モ候處先般章程御改正ニ付テハ以來右等ノ節ハ當省ヨリ檢事ヲ派出爲致候儀ト可相心得此段更ニ相達候事

第千四百七十四 明治九年四月廿日達

第三十九號

使 府 縣

明治七年<sup>一</sup>第十四號達司法省警察規則廢シ候條此旨相達候事

但同年<sup>九</sup>第百二十八號達司法警察規則附錄ハ廢セス

第千四百七十五 明治九年四月二十四日司法省達

達第四十八號

檢 事  
府 縣

今般司法警察假規則別冊之通相設候條此旨相達候事

但本文假規則ニ牴觸スル從前ノ指令等ハ一切取消ト可相心得事

別冊

司法警察假規則

第一章 總則

第一條 凡ソ司法警察ノ爲ニ止ムヲ得サル處分ニ於テハ人ノ身體ヲ勾留シ居宅ニ進入シ物料ヲ押へ書簡ヲ開クヲ得而シテ司法警察ノ處分ヲ行フハ司法警察官タル者若クハ司法警察官ヨリ委任ヲ受タル者ニ限ルヘシ

第二條 司法警察ノ處分ハ罪犯ヲ探索檢視ノ事證ヲ取り各裁判所ニ付スルニ在リ

第三條 司法卿ノ命ヲ受ケ司法警察ノ事ヲ行フノ官左ノ如シ

第一 檢事及檢事補

第二 地方警部及警部補 地方ノ便宜ニ依リ區戶長ヲシテ警部ノ事ヲ兼テシムルヲ得

第二ノ警察官吏ハ其違警犯ニ於テハ司法警察ノ全權ヲ有スルヲ除クノ外其他ノ罪犯ニ於

第十六類 司法警察



テハ檢事補助ト心得檢事檢視ノ職務ヲ攝行スルコトヲ得

但シ檢事派出ナキノ縣ハ地方官ノ命ヲ受クヘシ

警視廳長官及地方長官(東京府ヲ除ク)急遽ノ時ニ於テハ直チニ司法警察ノ事ヲ專行シ而後檢事ニ報告スルコトヲ得

但シ檢事派出ナキノ府縣ハ地方官ノ内常ニ檢事ノ事ヲ行フ

第二章 檢事司法警察職務

第四條 檢事ハ違警犯ヲ除クノ外總テ罪犯ニ付テノ告訴被害人自ラ告發他人ヲ受取リ

及自ラ現行犯ヲ檢視ノ檢視明細書ヲ作り若クハ他ノ司法警察官ノ檢視明細書ヲ受取リ之

ヲ相當ノ裁判所ニ訴ヘ裁判ヲ求ムヘシ

第五條 犯罪ノ地ノ檢事又ハ犯人住所及寄留地ノ檢事又ハ犯人ヲ見出シタル地ノ檢事ハ並

ニ前條ノ職務ヲ行フコトヲ得

第六條 重罪犯若クハ犯情繁雜ナル者ハ檢事ヨリ糾問判事ニ付テ下調ヲ請フ下調濟ノ後檢

事更ニ證據文書ヲ受取リ裁判所ニ訴ヘ裁判ヲ求ムヘシ

第七條 糾問判事ノ下調ニ於テ檢事不服ナル時ハ再ヒ他ノ糾問判事ニ下調ヲ求メ或ハ直チ

ニ判事ニ附シ裁判ヲ求ムルコトヲ得

第三章 警部司法警察職務

第八條 現行罪犯ニ於テハ警部ノ先ツ事犯アルコトヲ聞知タル者直チニ犯所ニ至リ檢事ノ行

フヘキ一切ノ事ヲ行フヘシ

第九條 若シ一事件ニ付檢事ト警部ト同時ニ檢視ノ爲メ犯所ニ至リタル時ハ警部之ヲ檢事

ニ讓ルヘシ

但檢事ハ警部ヲシテ引續キ檢視ヲナサシムルコトヲ得

第十條 檢事及糾問判事ヨリ警部ニ委任シ自己職權内ノ一部ヲ行ハシムル時ハ警部ハ之ヲ

奉行スヘシ

第十一條 警部ハ受取ル所ノ告訴告發ノ文書若クハ現行犯ノ檢視明細書及ヒ其他ノ書類ヲ

速ニ檢事ニ送り檢事ノ處分ニ供フヘシ故無ク淹滞勾留スルコトヲ得ス

第四章 司法警察官現行犯處分

第十二條 現ニ行フ罪犯及現ニ行ヒ終リタル罪犯ヲ現行犯ト云衆人指名シテ其犯主タルコ

ト供傳シ若クハ兇器文書其他罪犯ノ證據タルヘキ物ヲ携帯シ犯人ト思察スヘキ時ハ犯罪

ヨリ時日ヲ過タリト云ヒ亦現行犯ニ准ス

第十三條 現行ノ重犯アリテ巡查見知シタルトハ急飛ヲ以テ司法警察官ニ報シ犯人ヲ追拿

シ屍體若クハ兇器物具一切ノ證據ヲ看護シ原態ヲ保存セシメ他人ノ擾動ヲ防キ見證人ノ

離散ヲ制シテ以テ司法警察官ノ來着ヲ待テ司法警察官ハ其最先ニ報知ヲ得タル者即刻犯

第十六類 司法警察



所ニ障ニ檢視處分ヲ行フヘシ

但シ司法警察官ノ所在遠隔ナル者ハ巡查直チニ檢視處分ヲ行ヒ司法警察官ニ報スルヲ得其報ヲ得タル司法警察官疾病故障アルトハ巡查ニ委任ノ處分ヲ終ヘシムルヲ得

第十四條 司法警察官ハ犯罪ノ情狀ト犯者ノ摸樣ヲ視察シ行兇被兇見證人ヲ問供シ證憑物件ヲ押ヘ而シテ檢視細書ヲ作ル之ヲ檢視處分トス

第十五條 司法警察官ハ其場ニ居合セタル諸人ヲシテ檢視終ル迄ノ間事犯ノ場所ヲ出去ルヲ禁シ若シ背ク者アレハ直チニ拘留シテ判事ニ付スルヲ得

第十六條 司法警察官ハ巡查被兇人見證人近鄰人及事犯ノ前後ノ事情ヲ知リタル者等一切關係ノ人ヲ喚ヒ其供述ヲ聞キ各人ノ口書ヲ作り之ニ花押若クハ實印セシム

但シ花押スルコト能ハス又實印ナキ者ハ捺印セシム

第十七條 現行犯ノ證跡アルニ於テハ被告人ヲ拿捕スルヲ得而シテ直チニ之ヲ糾問シ口書ヲ作り被告人ヲシテ花押若クハ實印若クハ捺印セシム被告人逃走シタル時ハ司法警察官直チニ巡查ニ命シテ追捕セシム

第十八條 司法警察官ハ差押ヘタル兇器贓物文書其他犯罪ノ證憑タルヘキ物件ヲ被告人ニ示シ其答辭ヲ取り并セテ口書ニ記入スヘシ

第十九條 差シ押ヘタル物件ハ明細書ニ記入シ其物件ヲ封印シ若クハ器物ニ納レテ之ヲ封

印スヘシ

第二十條 司法警察官ハ技術ノ人醫師分析師建築工彫刻工ノ類ヲシテ司法警察官ノ面前ニ於テ驗察セシメ證書ヲ作り花押若クハ實印セシムルヲ得二人以上俱ニ驗察シタルトハ隔別ニ證書ヲ作ルヘシ

第二十一條 司法警察官檢視ノ處分已ニ終リ罪證ヲ得ル時ハ被告人ヲ拘留シ若クハ保管シ其ノ明細書及口書證人口書及證憑文書物件ヲ合セテ速ニ判事ニ送り裁判ヲ求ムヘシ

第五章 司法警察官非現行處分

第二十二條 現行犯ヲ除クノ外罪犯ヲ告訴若クハ告發スル者アリ及ヒ警部ヨリ告訴告發ノ文書ヲ送付スルアレハ檢事書類ヲ檢シ又ハ一應問訊シ其法律ニ觸ルモノト思察スル時ハ其文書ヲ具ヘテ糾問判事ニ送付スヘシ

但時宜ニ依リ第十七條第廿一條規則ヲ通シテ用フルヲ得

第千四百七十六

明治九年七月四日司法省達

達第五十九號

府 檢 事

本年當省達第四十八號ヲ以テ相達候司法警察假規則第三條中註脚今般詮議ノ次第有之削除候條此旨相達候事

第十六類 司法警察



第千四百七十七

明治十三年四月廿日司法省達

丙第五號

大 審 院

諸 裁 判 所

檢 事 在 下 各 縣

今般司法警察假規則第二十二條但書削除候儀ニ付第千八百五十五號ヲ以テ別紙ノ通り檢事  
へ及内訓候條此旨爲心得相達候事

別紙

第千八百五十五號

檢 事

先般丙第二號ヲ以テ司法警察假規則第二十二條但書削除候旨相達候處疑議ヲ生スル向モ有  
之趣ニ付左ノ條件及内訓候事

明治十三年四月廿日

司法卿田中不二麻呂

第一條 凡檢事若クハ地方警察官ニ對シ非規行犯(違警犯ヲ除ク下文倣之)ニ付テノ告訴告  
發ヲ爲ス者ハ左ニ掲載セシ物件若クハ書類ヲ差出ス可シ

一 証憑ノ物件

二 証人ノ申立書(申立書ハ本人ノ押印又ハ捺印アルヲ必要トス以下倣之)

三 鑑定人ノ申立書

四 被告人自首ノ申立書

五 被告人待罪ノ申立書

六 警察官ノ問ニ答ヘシ被告人自由任意ノ申立書

七 告訴告發人ノ申立書

右ニ掲載セシ各項ノ書面其他証憑トナル可キ書類ハ成ル可キ丈ケ取纏メ差出スヘシ且其書  
面若シ本人ノ自書ニ非スシテ他人ノ代書ニ係ル時ハ代書人某ト記載シ而シテ代書人親カラ  
押印又ハ捺印スヘシ

第二條 檢事ノ事務ヲ兼行フ地方警察官ニ於テ他人ノ告訴告發ニ因ラス親カラ非現行犯ヲ  
見出シタル時ハ左ノ如ク可シ

非現行犯ノ輕重罪ニシテ犯狀明白ナル者ハ明治十年本省丁第二十五號達ニ從ヒ糾問判事  
ノ下調ヲ請フニ及ハス之ヲ相當ノ裁判所ニ訴ヘ裁判ヲ求ムヘシ右ノ場合ニ於テハ第一條  
ニ記載セシ物件若クハ書類ヲ裁判所ニ差出スヘシ

第三條 檢事若クハ檢事ノ事務ヲ取扱フ可キ地方警察官ニ於テ人民若クハ地方警察官ノ告  
訴告發ヲ受ケシ時ハ左ノ區別ニ從ヒ處分ス可シ

一 非現行犯ノ輕重罪ニシテ犯狀明白ナル者ハ第二條ニ記載セシ手續ニ從フヘシ

二 非現行犯ノ犯狀繁雜ニシテ明白ナラサル者ハ糾問判事ニ付シ下調ヲ請ヒ下調濟ノ後更



ニ証憑ヲ受取り之ヲ相當ノ裁判所ニ訴ヘ裁判ヲ求ムルヲ司法警察假規則第六條及第十二條ニ掲載セシ手續ノ如クスヘシ

第四條 糺問判事在ラサル裁判所ニ於テハ明治十年本省丁第二十五號達但書ノ如クスヘシ  
[第千四百七十八] 明治十二年五月四日司法省達

丙第七號

大 審 院  
諸 裁 判 所  
檢事在ラサル 各 縣

今般第二千七百七十六號ヲ以テ別紙ノ通り檢事ヘ及内訓候條此旨爲心得相達候事

別紙

第二千七百七十六號

檢 事

先般司法警察假規則第二十二條但書削除候儀ニ付第千八百五十五號ヲ以テ心得方及内訓候處第一條告訴告發ヲ爲ス者ハノ下ニ「成ルヘキ丈ケ」ノ六字ヲ加ヘ及ヒ同條ニ左ノ通り但書ヲ追加候條更ニ及内訓候事

明治十二年五月四日

司法卿田中不二麻呂

但口述ヲ以テ告訴告發ヲ爲ス時ハ檢事若クハ地方警察官書面ヲ作り告訴告發人ニ之ヲ讀

一三

聞カセ押印又ハ拇印セシムヘシ

[第千四百七十九] 明治十三年九月十五日達

第四十六號

使 縣長崎縣宮城縣ヲ除ク

司法警察事務ノ儀ニ付明治七年(十月)第百二十二號ヲ以テ相達候趣モ有之候處今般別紙之通司法省ヘ相達候條此旨可相心得事

別紙

司 法 省

司法警察ノ事務當分使府縣ヘ可致委任旨明治七年十月三日相達候處自今其省ノ都合ニ依リ漸次各地ニ檢事ヲ置キ檢事ニ屬スル事務追々地方官ヨリ引受候様可取計此旨相達候事  
明治十二年九月十五日 太政大臣三條實美

[第千四百八十] 明治十年三月廿四日司法省達

丁第廿五號

檢 事  
檢事在ラサル 各 縣

自今重罪ト雖モ犯狀明白ナルモノハ糺問判事ノ下調ヲ請フニ及ハス直チニ裁判ヲ求ムヘシ但糺問判事在ラサル裁判所ニ於テハ當分輕重罪ニ拘ハラヌ直チニ裁判ヲ求ムヘシ  
右相達候事

第十六類 司法警察



第千四百八十一 明治十年十月二日司法省達

丙第十八號

檢事  
各縣

犯罪人ノ原籍及ヒ事主取調方等各裁判所又ハ各府縣ヨリ照會有之節回答數十日ニ涉リ甚シキハ數月ニ至ル向モ有之哉ニ相聞候處此レカ爲メ裁判ノ淹滞ヲ釀シ或ハ處斷濟後地方廳ニ於テ空シク數日間犯人ヲ留置スル等不都合不少候條自今右照會次第速ニ取調回答可及若シ急速取調兼候事故有之節ハ其段一應相答可申此旨相達候事

第千四百八十二 明治十年十月六日司法省達

丙第十九號

各檢事  
府縣

本年當省丙第十八號達中(檢事在サル各縣)ト有之一行ハ(府縣)ノ誤ニ候條此旨相達候事

第千四百八十三 明治十二年七月二日內務省達

乙第三十五號

府  
縣東京府ヲ除ク

警部ニテ檢事ノ事務ヲ兼行スル場合ニ於テ拘留スル處ノ犯罪人諸費是マテ囚獄費ヨリ仕拂來リ候向モ有之候處自今裁判所ヘ求刑マテノ費用ハ都テ警察費ヲ以テ支辨可致此旨相達候事

第千四百八十四 明治十二年十二月十日內務省達

番外

府  
縣東京府ヲ除ク

警部ニテ檢事ノ事務ヲ兼行スル場合ニ於テ拘留スル處ノ犯罪人諸費任拂方ノ儀本年乙第三十五號ヲ以テ相達候處右ハ會計上都合モ有之ニ付來十二年度ヨリ施行候様可致此旨尙又相達候事

第千四百八十五 明治十二年十二月十日司法省達

丙第十六號

諸裁判所  
檢事  
各縣

軍人軍屬常軍兩律ノ犯罪并發スルトキ處分方之議ニ付千葉縣ヘ左ノ通り及指令候條爲心得相達候事

明治十二年十二月十日

司法卿大木喬任

千葉縣伺(明治十二年十一月十八日)

軍人軍屬罪ヲ犯シ事常軍兩律ニ觸レ軍律第十九條ノ例ニ依ルヘキ場合ニ於テハ其常律ニ觸ルハ廉ハ鞫狀ヲ併セ先其書類ノミヲ軍衛ヘ送附シ其回報ヲ待テ本犯常律ニ觸ル者ハ求刑ニ可及ノ處軍衛ヨリ該犯ノ如キハ法官ニ付シ擬律刑名ヲ定メテ報告スヘキ旨ノ照會モ有之然

第十六類 司法警察



ルニ求刑以前法官ニ付シ擬律刑名ヲ定ムル等ノ成規モ無之ニ付取扱兼候條一般ノ定規至急御指揮有之度此段相伺候也

指令(明治十二年十二月十日)

伺之趣軍人軍屬常軍兩律ノ犯罪并發スルトキハ法官ニ付シ其罪ヲ擬定セシメ然ル後軍衛へ報告シ其報ノ來ルヲ待ツテ更ニ法官へ求刑或ハ軍衛へ送付スル義ト心得ヘシ

第千四百八十六 明治十二年二月廿六日司法省達

丙第二號

大 審 院  
諸 裁 判 所  
各 檢 事  
檢事アラサル各 縣

明治九年當省第四十八號達司法警察假規則第二十二條ノ但書削除候條此旨相達候事

告訴告發

第千四百八十七 明治元年十二月廿五日布告

東京住居武士體又ハ町人體ニテ諸有司へ立入誰殿出入誰殿内御用杯ト相唱へ小大ニ不限内願筋取扱或ハ公事訴訟ノ世話賄賂之取次等致居候者往々有之哉ニ相聞不屈至極ニ候右等ノ

者及見聞候ハ、早々可訴出事

第千四百八十八 明治八年七月十四日司法省布達

甲第十二號

是迄犯罪吟味願ニ付本人事故アレハ代人差出候慣習モ候處以來ハ可相成本人罷出可申若萬々不得已事故有之代人差出度候得ハ其時々願出許可ヲ可受候條此旨布達候事

上告

第千四百八十九 明治十三年六月二十日司法省達

丙第十三號

檢 事  
檢事ノ職務ヲ攝行スル 府 縣

司法省明治十二年(二月)丙第二號達廢止候條此旨相達候事

進退伺

第千四百九十 明治五年二月晦日布告

第六十四號

參賀不參ノ輩其旨不屈出者ハ進退伺ヲ不待直ニ新律ニ照シ處置可致旨昨未十月御布告有之

第十六類 告訴告發 上告 進退伺



候處右ハ御取消相成候條自今從前之通當人ヨリ進退可伺出事

第千四百九十一 明治六年二月廿七日布告

第七十四號

壬申第三百六號布告左之通被改候條此旨更ニ相違候事

官員及華士族ノ輩罪犯アリテ進退伺出候向ハ追テ御沙汰有之候迄差扣居ニ不及候事

第千四百九十二 明治六年十一月十七日達

陸軍省  
海軍省  
各通

自今奏任武官ノ輩待罪狀差出候節軍律ニ處斷スヘキモノハ其省ニ於テ直ニ刑名ヲ擬定シ本  
狀ヲ併セ上請可致此旨相違候事

但勅任武官ノ儀ハ是マテノ通タルヘキ事

第千四百九十三 明治七年七月廿日達

第九拾二號

院省使府縣

是迄諸官員ヲ始進退伺書一紙連署ニテ差出候向間々有之處伺出後轉免移住等ノ者有之處斷  
上差支候條自今各名別紙ニ可差出此旨相違候事

第千四百九十四 明治七年一月廿九日司法省達

無號

各裁判所檢事局

府縣裁判所檢部進退伺等從來其所長へ差出所長添書ヲ以直ニ本省へ相廻檢事本局ニ於テハ  
經知無之事間々有之不都合ニ付向後ハ直ニ檢事本局へ差出シ同局ヨリ本省へ相廻候條可致事

呼出

第千四百九十五 明治六年六月八日司法省達

第八十九號

裁判上ニ於テ諸官員ノ内相手取ラレ且引合等有之呼出ニ及ヒ候節判任以下ニテモ是迄其所  
轉省ヲ經テ本人へ相達來候右ハ全ク一身ノ私事ニ係リ候儀ヲ一々其省ヲ致經由候テハ諸事  
淹滞ハ不及申自然種々ノ不都合ヲ生シ候ニ付以來裁判所呼出ノ儀ハ判任以下ハ直ニ之ヲ達  
シ其所轉省へハ本人ヨリ届出候條可致此段相違候事

第千四百九十六 明治八年一月十日司法省達

第一號

各裁判所

連累人並證人等呼出シ後達方書式左之通相定候條此旨相違候事  
連累及ヒ不審ノ見込ヲ以テ呼出シ推問ヲ遂ケ追テ無罪ニ歸シ及ヒ不審相晴レ候節ハ  
其方儀何々一件ニ付相糺候處不束ノ筋或ハ不無之ニ付無構候事

第十六類 呼出



証人等呼出尋問ノ上始末書爲差出即時事情相分リ以後尋問スヘキ廉無之分ハ直チニ御用濟ノ段申達其餘一件落着マテ御用濟不相成分ハ

其方儀何々一件ニ付相尋候處御用相濟ニ候條其旨可相心得事

逮捕

第千四百九十七 明治五年六月十八日布告

第百八十二號

訴訟被告人等ヲ官廳ヨリ呼出候節其以前已ニ致逃亡候輩間々有之由ニ相聞以テノ外ノ事ニ候向後右等心得違ノ者有之於テハ地方官ニテ嚴重搜索致捕縛速ニ主管ノ廳ヘ可差送事

第千四百九十八 明治六年七月二十日達

第二百七十五號

府 縣

從來犯罪逃亡之者人相書一定ノ文例無之往々粗漏ニシテ搜索ノ手掛ニ相成兼候儀モ有之ニ付自今左之通書式一定候條右ニ照準シ知り得ヘキ丈詳細ニ記載シ司法省ヘ可届出此旨相達候事

第一箇條

一犯人ノ生國及ヒ以前寄留ノ地現今住居ノ地等總テ住所轉移ノ地名ヲ記スル事

第二箇條

一中年職業ヲ改ムル者ハ元ノ職業ヲ併セ記ス又定業ナシト雖モ所長ノ技藝等有之者ハ之ヲ記載スル事

第三箇條

一雇人ハ雇主ノ住所職業姓名及雇入ノ年月並ニ請人ノ住所姓名ヲ記スル事

第四箇條

一妻子ノ有無又ハ地方ニ殘シ置キ或ハ奉公ニ遣シ置ク等ヲ記スル事

第五箇條

一逃亡ノ節着用ノ衣服並持チ去ル物品又ハ殘シ置クトコロノ書類物品ヲ詳細ニ記スル事

第六箇條

一逃亡ノ節變形致シ候ハ、其旨ヲ記スル事

第七箇條

一宗門ヲ記載スル事

第八箇條

一容貌ヲ記スル事

但シ寫眞ヲ以テ届出ルモノト雖モ寫眞ニテ不分明ノ廉ハ書式ニ照シ詳細ニ記載スヘシ

第十六類 逮捕



屈書雛形

某府第何大區何小區某村何番地住居又ハ寄留

某縣實屬土族 舊某藩

又ハ某縣管下某國郡某町農工商業幾男

又ハ何某地何身分何某雇人請人某地何身分何某月雇入

苗 字 名

舊 名 某

何十何年何月

一丈何體

一類何體

一色何體

一頭髮何體 又ハ逃亡ノ節何體ニ變形ス

一眼何體

一眉何體

一鼻何體

一口及齒何體

一音聲何體

一痘痕又ハ疵所

一逃亡ノ節着用衣服並持去ルトコロノ物品又ハ書類

一同上ノ節殘置トコロノ物品又ハ書類

一住居 某地某年某地へ移任又ハ某年ヨリ

一職業 某職又ハ元某職業當時其職業ニ改ム

一所長 某ノ技藝ニ長ス

一妻子 有之又ハ無之又ハ他方ニ殘シ置或ハ奉

一何宗門

右ノ者儀某月某地ニ於テ何々ノ罪ヲ犯シ致逃亡候ニ付各地方ニ於テ嚴密遂探索捕縛致候様御布告有之度此段御届申上候也

年號幾年何月何日

第千四百九十九 明治六年十月十二日敎部省達

第二十號

府 縣

本年第二百七十五號ヲ以テ御達相成候犯罪逃亡ノ者人相書文例書式ノ内第七箇條宗門ヲ記載スルコト、有之候處現今神葬祭ニ相定候者ハ前顯宗門記載ノ例ニ照準シ神葬祭ト相認可

第十六類 逮捕

二百十九



申管ニ有之候條此旨可相心得候事

〔第千五百〕 明治六年十月廿二日達

司 法 省

諸布告布達書等頒布ノ儀ニ付本年第二百四十八號ヲ以テ府縣へ相達候ニ付テハ其省人相書布達ノ儀モ同様相心得頒布可致此旨相達候事

〔第千五百一〕 明治六年七月十九日司法省達

地 方 裁 判 所

甲第十號

現行犯罪又ハ反獄脫監等有之節ハ即時近傍裁判所へハ探索捕亡之儀及通達近傍府縣へハ見當次第捕縛之儀及引合可ク候尤モ人相書布達方之儀ハ兼テ相達候通可相心得候事

〔第千五百二〕 明治六年十月廿三日司法省布達

第百六十九號

犯罪逃亡ノ者人相書ノ儀是迄罪懲役終身以上之所業ニ係ル者並ニ其以下ト雖モ事重大ニ涉ル者ハ當省ヨリ及布達候處遠隔ノ地ニ於テハ届出候時間ヲ費シ事實遷延ニ及候間自今其地方ニ於テ隣府縣ニ限ラス手ノ届ク丈ケハ便利ニ隨ヒ直チニ致通達更ニ當省へ可届出候條此旨布達候事

但裁判所被置候地方ハ裁判所ニ於テ取扱候事

〔第千五百三〕 明治七年十二月二十日司法省達

府 縣

第三十一號

罪囚逃亡ノ節届出方之儀ニ付テハ追々相達置候儀モ有之候處自今罪囚逃走シテ死以上ニ該ル者及ヒ事重大ニ涉ル者ハ當省エ具狀シ布達ヲ請ヒ懲役終身以下ニ該ル者ハ總テ其府縣廳ヨリ直ニ廻達シ其旨可届出候條此旨相達候事

但當省エ布達ヲ請ヒ候者ト雖モ各府縣エ通達方ノ儀ハ明治六年第百六十九號布達之通可相心得候事

〔第千五百四〕 明治八年九月廿二日司法省達

警 視 廳

達第廿七號

警察官吏犯罪人ヲ捕獲シ府縣裁判所及各縣刑事取扱之分課へ遞送候節是迄差出來候犯人送致書中自今該犯姓名上へ捕縛ノ月日並捕獲ノ區別左ノ名目ヲ記載可差出此旨相達候事

何月何日 何月何日 何月何日

現時捕獲 探偵捕獲 告訴捕獲

何月何日 何月何日

告發捕獲 自 首

第十六類 逮捕



第千五百五 明治八年十二月十日司法省達

東京府ヲ除ク 府 縣

達第四十二號

犯罪人探索逮捕之儀是迄東京府へ及照會候向ハ自今警視廳へ可及照會此旨相達候事

第千五百六 明治八年十二月十七日司法省達

府 縣

達第四十三號

罪囚逃亡之節届出候書面中往々破牢破獄之文字相用候向モ有之實際越獄反獄之區別不詳不都合ニ候條向後其事由ニ據リ律文ニ照シ脱監越獄反獄等ノ文字相用所犯瞭然相分候様記載可届出此旨相達候事

但人相書相添候節正副二通可差出答ニ候處中ニハ副本無之向モ有之不都合ニ候條必二通宛可差出候事

第千五百七 明治十年四月七日司法省達

各 府 縣

丙第八號

從來當省乙號ヲ以テ相達候逃亡罪囚人相書ノ儀ハ各廳限リへ相達候モノニテ人民ニ示スコカラサルハ勿論ニ候處管下へ揭示等致候向モ有之哉ニ相聞へ右ハ探偵上ノ障礙不少候條自今右等ノ儀無之様專ラ警察掛ニ於テ注意可致此旨相達候事

第千五百八 明治七年九月廿二日司法省達

第廿七號

各 裁判所 各 府 縣

已決未決ノ罪囚逃走シ他ノ府縣ニ於テ捕縛ノ節處分ノ儀別紙之通相定候條此旨相達候事

別紙

一甲ノ府縣ニ於テ逃走スル所ノ已決未決ノ罪囚乙ノ府縣ニ於テ縛ニ就クトキハ其次第ヲ甲ノ府縣裁判所又ハ縣廳ニ通議シ夥黨連累等有之甲ノ府縣裁判所又ハ縣廳ニ於テ處斷セサルヲ得サル者ヲ除クノ外總テ乙ノ府縣裁判所又ハ縣廳ニ於テ處斷スヘシ

但本文ノ場合ニ於テハ甲ノ府縣裁判所又ハ縣廳ヨリ罪按或ハ推問書等ヲ遞送シ最初ノ手續ヲ知ラシムヘシ

第千五百九 明治十一年六月十七日司法省達

大 審 院 諸 裁判所

丙第五號

各 檢 事 府 縣

罪人受取渡方ノ義ニ付左ノ通り太政官へ相伺候處伺ノ通り御指令相成候條爲心得此旨相達候事

罪人受取渡方手續ノ儀ニ付伺

罪人受取渡方手續ノ儀凡テ明治八年本省達第九號ニ照據爲致來候處昨明治十年第四十九號

第十六類 逮捕



太政官達中其他ノ罪四云々トアルヲ以テ觀レハ甲地ヨリ乙地ニ罪囚受取人ヲ派遣スルヲ要セサルニ付自然右本省達ハ取消相成候儀ト相心得候得共爲念相伺候條至急仰御指令候也

明治十一年三月六日

司法卿大木喬任

太政大臣三條實美殿

朱書御指令

伺之通

明治十一年五月九日

檢屍證據

第一千五百十

明治九年八月廿八日司法省達

達第六十四號

大審院  
各裁判所  
裁判所ヲ置カサル各縣

斷罪證據ノ儀ハ各其心得モ可有之候得共爲念左ニ相示候條此旨相達候事  
斷罪證據

第一被告人眞實ノ白狀

第二被告人又ハ其他ノ交通又ハ手筆ノ文書

第三相當官吏ノ檢視明細書

第四證左及參考ノ陳述

第五裁判所ヨリ任シタル鑑定人ノ報告

第六證據物品

第七徵驗(佛語アンダス)

事實ノ推測(佛語プレソンプション、ド、プエー)

顯迹(佛語エヴィダンス)

第八法ノ推測(佛語プレソンプション、レガル)

前件ノ證據ニ依リ罪ヲ斷スルハ専ラ裁判官ノ信認スル所ニアリ

拷訊

第一千五百十一

明治七年八月廿五日司法省達

第十九號

各裁判所  
各縣



從來罪四推問ニ付拷訊相用候處方一苛刻ニ涉リ冤枉ニ陥リ候類有之候テハ不相濟儀ニ付以  
來拷訊ハ不相用様可致候尤推問上差支ヲ生シ候様ノ儀有之候節ハ當分相用不苦候得共右相  
用候ハ、其顛末ヲ畧記シ月末ニ至リ取纏當省へ可届出候條此旨相達候事

糺問

〔第千五百十二〕 明治十二年十二月四日司法省達

丙第十四號

府 檢 事  
縣

明治九年第八十六號布告ニ依リ改定律例第三百十八條改正相成候上ハ拷訊様ノ事相用ヒ候  
義ハ一切無之筈ニ候エト犯人或ハ檢察官取調ノ節苦楚ヲ受クルヲ口實トシ公庭ニ於テ前供  
ヲ翻異スル者有之右ハ畢竟犯人ノ情態怪ムニ足ラサル儀ニハ候エト萬一聊タリト不都合ノ  
取扱振有之候テハ不相濟候條以來一層注意ヲ加ヘ可申此旨諭達候事

口供罪案罰文

〔第千五百十三〕 明治五年十月三十日司法省ヨリ兩裁判所へ達

處刑申渡罰文並ニ鼻示犯由牌從來一定ノ體裁無之ニ付今般書式ヲ改メ一二例ヲ揭示シ候條

爾後一々別紙文案ニ準ヒ罪狀ノ要領ヲ簡明ニ書シ施行可致候事

別紙

罰文案

籍 姓 名

其方儀誰某宅へ押入り刃物ヲ以テ威シ置キ金十五兩奪取ル科ヲ以賊盜律強盜ノ條ニ依テ  
斬罪申付ル

籍 姓 名

其方儀誰某宅へ忍ヒ入り金何百兩盜取科ヲ以テ賊盜律竊盜ノ條ニ依リ何罪申付ヘク處事  
露顯ニ及ハサル内自ラ首出スルヲ以テ二等ヲ減シ何罪申付ル或ハ盜金ヲ償フ  
ヲ以共罪ヲ免ス

籍 姓 名

其方儀手術ヲ搦ヘ或ハ誰某  
ヲ聯合ヒ誰某ヲ殺害致スコヲ以テ人命律謀殺ノ條ニ依テ斬罪申付ル

籍 姓 名

第十六類 糺問 口供罪案罰文



其方儀一時出來心ニテ誰某ヲ殺害致スコヲ以テ人命律故殺ノ條ニ依テ斬罪申付ル

籍 名

其方儀誰某ト圓殿ノ末同人ヲ死ニ致スコヲ以テ人命律圓殿殺ノ條ニ依テ絞罪申付ル

籍 名

泉示犯由牌

支 齡

其者儀貨幣應造ノ上行使致スコヲ以テ詐偽律偽造寶貨ノ條ニ依テ泉示ニ如此ハ行フ者也

干支月日

〔第一千五百十四〕 明治六年二月十四日司法省達

第十六號

罪案書式并凡例ノ儀昨年頒布以來改正之箇條有之今般更ニ及布達候條此旨相達候也

別冊

### 罪案凡例

罪四前ニ在リ、法ヲ按シ、罪ヲ定ムルニ其以テ議擬論定スル所ノ者、一ノ供狀ニ據ルノミ、然レハ、則一字之上、一言之下ニシテ、生殺之分定マル、供狀ノ係ル所、豈容易ナランヤ、從來各府縣開具スル所、一定ノ體裁ナク、往々其要領ヲ得サル者アリ、故ニ今供狀ヲ以テ罪案トナシ、一字一言ノ際モ、勉テ冗ヲ去テ簡ニ就キ、燕ヲ鋤テ潔ニ從ヒ、始ニハ其情ノ由テ起ル所ヲ見ハシ、中ニハ其意ノ在ル所ヲ明ニシ、終ニハ其事ノ既ニ成レル所ヲ詳ニシ、而シテ之ヲ律ニ照シ、填スルニ字眼ヲ以テシ、犯之首從、罪之公私、殺之謀故、盜之強竊等、判然復々疑ヒヲ容ル、所ナカラシメンコトヲ欲ス、茲ニ其凡例書式ヲ示ス左ノ如シ

明治五年十一月

司 法 卿

#### 凡例

第一條 凡ソ罪案ハ、獄成ルノ後、推問書ニ於テ、律ニ照シテ討論ヲ加ヘ、刑名ニ關スル緊要ノ節目ヲ摘取シテ之ヲ作ルヘシ

第二條 紙ハ、美濃紙ヲ用ヒ、式ノ如ク藍絲欄ヲ施シ、一葉ニ一人ヲ記スルヲ法トス

但シ數人共犯、其情罪輕キ者ハ、一葉ニ二人以上ヲ記シ、若クハ一人ト雖モ、罪件數多ニシテ、一葉ニ記シ盡シ難キ者ハ、二葉以上ヲ用フルモ妨ナシトス、亦絲欄ヲ施スヘシ

第三條 書體ハ、眞片假名ヲ交シヘ、細字ニ書スヘシ

第十六類 口供罪案罰文



第四條 承審官吏、及ヒ連班檢事ノ姓名ヲ記スヘシ

第五條 囚ノ貫趾ハ、一々戶籍法ニ據テ記スルヲ法トス

第六條 囚冤枉ナキヲ證スルハ、名下ニ花押ヲ畫セシム、花押ナキ者ハ、墨肉ヲ以テ拇指紋  
男左ヲ押シ印ニ代フ  
女右

第七條 罪名ヲ掲ルニ二罪以上ノ者ハ、一ノ重罪ニ從フ

第八條 囚淹禁ナキヲ要ス、故ニ捕ニ就クノ年號月日ヲ掲ケ、結審ニ到ルニ、幾個日ヲ閱ル  
ヲ見易カラシム、其自首スル者モ亦同シ、但シ其初度タルヤ否ヲ明カスヘシ

第九條 黨類幾人ヲ掲グルモ、亦其見易キカ爲メナリ

第十條 拷訊ハ、濫リニ用フルヲ許サ、レハ若シ拷訊ヲ經ル者ハ、其幾次タルヲ掲クヘシ

第十一條 流以上ト雖モ、祖父母、父母、年七十以上、及ヒ癡篤疾ニシテ、家ニ侍養ノ子孫ナ  
キ者ハ、初ニ一字ヲ畫シテ記載スヘシ  
一祖父母 某年七十何歳或ハ癡疾外ニ侍養ノ者無之  
一父母

第十二條 前ニ處決ヲ經タル罪科モ、亦一字ヲ畫シテ記載スヘシ  
一年號月日於何縣何科ニ依リ何罪ニ處セラレ

第十三條 國郡村ヲ同クスル者ハ、何某ト記ス  
第十四條 國郡ヲ同クシテ村町ヲ同クセサル者ハ、何町何某ト記ス

第十五條 國ヲ同クシテ郡村町ヲ同クセサル者ハ、何郡何町何某ト記ス

第十六條 國郡町村名ヲ知ラサル者ハ、生所不存某國名ヲノミ知ル者ハ何國某ト記ス  
但年號月日ノ書法モ之ニ準ス

第十七條 未タ捕縛ニ就サル罪人ハ、行方未知何某ト記ス

第十八條 賊事主ノ家名ヲ知ラスト雖モ、推問ノ時知ルヲ得レハ、賊ニ示シテ記ス、知ルヲ得  
サレハ、國郡村姓名不存家ト記ス

第十九條 凡ソ親族ニ關係スルハ、等親圖ニ依リ、族親外親ノ稱呼ヲ正シクスヘシ

第二十條 竊盜ハ忍入り盜取リ、強盜ハ押入り奪取リト記スヘシ

第二十一條 竊盜事主ノ追捕ヲ拒ク者ハ、其贓ヲ謾スルト財ヲ棄ルトノ間ヲ明瞭ニスヘシ

第二十二條 強盜ノ情狀ハ、家内ノ者ヲ縛リ置キ、或ハ不聲立様申成シ等、其事實ニ因テ記ス  
ヘシ

第二十三條 強盜、畏懼隨行ノ者ハ、首盜、並ニ該囚ノ口供ニ、凡首從ト文ヲ異ニシ、其室ニ入  
ルト入ヲサルト、及ヒ贓ヲ分ツト分タサルトヲ記スヘシ  
首ハ  
一某ヲ強テ同意致サセ  
從ハ



一同意不致ニ於テハ、差許間敷旨強テ申勸メラレ不得已

第二十四條 贓金ハ、金幣ヲ分別スルニ及ハス、銅錢ハ、銅貨品位ニ因リ、鐵錢ハ、鐵錢價位ニ因リ、金ニ計ヘテ記載シ、舊藩楮幣等ノ如キハ、比較表ニ因ル

第二十五條 贓物ハ、衣服器物等、其高價ノ物一ツヲ擧ケ、餘ハ、其外幾品ト記シ、男女用ヲ分ツニ及ハス

第二十六條 凡ソ盜ハ、幾犯幾度タルヲ記シ、贓金ヲ合算シ、掲ルニ強竊持兇器、不持兇器トヲ混ス可カラス

第二十七條 人命ハ、宜シク慎重ヲ加ヘ、謀故關ノ間、尤モ注意スルヲ要ス、故ニ凡ソ殺傷ハ、吏員醫師ノ檢驗書類ヲ、各裁判所ニ備ヘ置キ、其所携之器械、下手之先後所傷之處所、被創之輕重、及ヒ月日地名、登時殺死、或ハ死ニ至ルノ日數トヲ詳細ニ記載スヘシ

第二十八條 謀殺二人以上ハ、事ニ先タツテ預メ人ニ謀ル者ナレハ  
首ハ

一某ヲ可殺工夫ヲ廻ラシ、何ノ某ヲ語合ヒ  
從ハ

一某ヲ可殺ト何某ノ發意ニ隨ヒ  
一人ハ、之ヲ心ニ謀ル者ナレハ

一某ヲ可殺工夫ヲ廻ラシ

第二十九條 故殺ハ、臨時殺サント欲スルニ意有ル者ナレハ

一忽然可殺ト存付キ

第三十條 圍毆殺傷ハ、其殺傷ヲ期セスシテ、直チニ相毆ツニ依ル者ナレハ

一何ヲ以テ何ノ所ヲ打擲イタシ候所、不圖絶命イタシ  
一何ヲ以テ面部及ヒ肩ニ疵付ケ、左ノ眼ヲ潰シ、或ハ右ノ腕ヲ折リ

各律載スル所、一百九十二條、一々凡例書式ヲ擧ル能ハサル、復言フヲ待タザルナリ、就中人命賊盜二律ノ如キハ、情狀尤モ博ク、律ノ擬定モ、亦慎重ヲ加フヘキ所ニシテ、往々失察ヲ免レサルヲ以テ、特ニ一二例ヲ擧ケ示ス、其他罪輕クシテ情ノ惡ムヘキアリ、罪重クシテ情ノ恕スヘキアルモ、條例ニ開載スル者ニ至テハ、宜シク條例ニ照シテ、情罪ヲ記スルニ遺漏無キヲ要ス

施行順序

一各裁判所死罪ヲ申請スルハ、罪案二通本紙ヲ淨寫シ本省ニ出ス本省擬律シテ寫書ノ紙尾ニ刑名ヲ書シ諸員檢査ノ印ヲ押シ

天裁ヲ經ルノ後其擬律シタル寫書ハ省中ニ留メテ編纂シ本紙ニ經裁ノ刑名ヲ書シ省印ヲ押シ下付ス



但シ各裁判所流以下斷刑モ是ニ準シ罪案ニ通テ作り本紙刑名ニ長官押印シ處決之後寫書一通ハ本省ニ申スルニ擬ス

一本省ニ申請スルニ罪案ノ外ニ別ニ式ノ如ク裁判所課長判事ノ斷刑伺一紙ヲ添フ可シ

一本省擬律ハ申請ヨリ三日ヲ以テ程トナス其難獄疑獄ノ須ク議論ヲ盡スヘキ者ハ此限ニアラス

一天裁ヲ經ル者司法省裁判所東京裁判所ハ三日内ニ處決シ各府縣裁判所ヘハ三日内ニ下付ス

但シ各府縣裁判所ハ回報到レハ亦三日内ニ斷決スヘシ

一罪人ヲ處決スレハ罪案ニ年號月日決ト朱書シ各律ヲ區別シテ編集スヘシ

別紙

何國何郡何村

何

某

右者別紙罪案之通ニ付何律何條ニ照シ何罪可申付哉此段奉伺候也

司法判事何某

年號月日

別冊

罪案書式

司法省裁判所調		連班	司法檢事何某
不持兇器強盜		掛	司法判事何某
盜贓金何十何兩内	竊盜幾度金何十何兩	何國何郡何村農	某二男
一年號月日於何縣竊盜ノ科ニ依リ杖八十二處セラレ	竊盜幾度同	何	某
一分儀貧窮之餘リ盜心ヲ生シ年號月日夜某宅ニ忍ヒ入り錢何貫文衣類幾品盜取候事	同	幾犯	年 某
一何日夜何村某宅ニ忍ヒ入り衣類其外幾品盜取候御某目覺シ候ニ付聲立候ハ、可打殺ト申威シ右品ヲ提ケ立去候事			
一何月何日夜某ノ發意ニ同シ何町某宅ニ押入り聲不立稜申威シ金何兩脇差其外幾品奪取候事			
一年號月日夜自分發意ニ生所不存某何國某同意シ何郡何村名前不存家ニ押入り荒繩ヲ以			

第十六類 口供罪案罰文

二百三十五



テ家内之者ヲ縛リ置キ金何兩衣類其外幾品奪取候事  
 一何日夜右人數外ニ何國何郡何村某ヲ強テ同意致サセ何村某宅ニ押入り前同様ノ手續ヲ  
 以テ聲不立稟申威シ某ニ外見致サセ金何兩時計其外幾品奪取候事  
 一右盜取候内金何兩衣類幾品某へ配分仕時計其外幾品ハ代金何兩ニ賣拂ヒ追テ先非後悔  
 自首仕候所殘リ幾品ハ此度御引揚ノ上代積リ何十兩ニ相成配分共合金何十兩ニ相成候  
 右之通相違不申上候以上

年號月日

何 某印

賊盜律不持兇器強盜贓二十兩以上本罪準流十年  
 自首シテ其贓徵ス可ラサル者二等ヲ減ス

司法省  
 裁判所

準流五年

府名裁判所詔

連班 司法檢事何某

掛 司法判事何某  
司法解部何某

東京第何大區小何區

何町何番地番

何 某 年 齡

故 殺 人

捕縛年號月日

拷問幾度

被 殺 人 某

即死屍所肩先 長サ何寸 深サ何寸

眉間 長サ何寸 深サ何寸

一母タル年七十何歳外ニ侍養ノ者無之

一自分儀從祖叔父何郡何村何ノ某ト商賣取引ノ儀ニ付金何十何兩分何年何月何日可辨約  
 束致置キ右日限ニ及ヒ調達出來兼十二月迄猶豫願入リ漸ク承引致シ暮ニ至リ猶又種々  
 才覺仕候得共何分不及心底候所何日ノ夜同人催促ニ罷越候ニ付キ無據來春二月迄待吳  
 候様達テ願入候得共一圓開入不申所持ノ道具ニテモ可持歸ト立揚リ候ニ付何分勘辨致  
 吳候様取廻リ候所烟管ニテ面部ヲ打擲致サレ餘リ不當ノ致方ト一時忿怒ニ堪へ兼忽然  
 可殺ト存付キ側ニ有之候脇差ヲ以テ右ノ肩先續テ眉間ニ刀切付ケ終ニ絶命爲致後難ヲ  
 恐レ夜中密ガニ死骸ハ何處ノ川へ投込ニ置キ深ク押包ニ居申候事  
 右之通相違不申上候以上

年號月日

何 某印

縣名裁判所詔

連班 司法檢事何某

掛 司法判事何某  
司法解部何某

何國何郡何村農

何 某

年 齡

謀 殺 人

捕縛年號月日

黨類二人

拷問幾度

第十六類 口供罪案罰文

二百三十七



被殺人某

即死屍所胸先 深サ何寸

鬚先 長サ何寸  
深サ何寸

咽喉 長サ何寸  
深サ何寸

一自分儀何村某ハ強暴ノ性質ニテ博奕金錢取引ニモ兼テ勝手儘ノ致方ノ有之遺憾ニ堪兼且行方未タ知レサル某何村某等モ同人ハ借財相嵩ニ毆敷催促ヲ受ケ難澁ノ旨承リ某ヲ可殺工夫ヲ回ラシ右兩人ハ語合ヒ何月何日夜自分ハ槍某々ハ刀ヲ携ヘ同人寢所ヘ忍ヒ入り某目覺シ立揚リ候所ヲ槍ニテ胸先ヲ突キ續テ某右ノ鬚先ヲ一刀切付深手ニテ倒候所咽喉ヲ一刀留メヲ刺シ其場ヲ立去候事

右之通相違不申上候以上

何 某印

年號月日

人命律人ヲ謀殺スルノ首

司法  
省印

斬罪

罪案書式補

一凡例第二條ニ載スル數人共犯其情罪輕キ者一葉ニ二人以上ヲ記スル者ハ圖ノ如ク藍線欄ヲ施ス可シ  
一此紙ヲ用ユル者ハ譬ヘハ兇徒聚衆律内附和隨行等ノ如キ二人以上情罪輕キ者首犯ノ供ニ照シ其關スル所ヲ簡明ニ記シ首犯ノ罪案ニ編接ス可シ

附和隨行

捕縛月日

本籍

黨類幾人

苗字

捕縛月日

本籍

苗字

苗字

年齢







雜犯律財物ヲ賭シ博戯ヲ爲ス者

印 懲役八十日

第一千五百十六 明治六年三月十四日司法省達

第三十五號

罪案體裁當省第十六號罪案書式ニ照準シ可差出候處年齡戶籍等從前之書體ニ泥ミ認候向往々有之候ニ付年齡ハ太政官第三十六號之御布告ニ照シ幾年幾月ト相算シ國所ハ戶籍書法ニ照準シ區々不相成線精校可差出此段更ニ相達候也

第一千五百十七 明治六年三月廿五日司法省達

第四十四號

昨王申當省四十五號布達罪按書式賊盜律強盜條追テ改正可相成候間見合可申旨達置候處書式改正當年十六號布達ニ及ヒ候上ハ右ヲ照準可致處中ニハ未々見合候向モ有之哉ニ相聞候條嗣後十六號ノ布達書式ニ照準可致此旨爲念相達候事

第一千五百十八 明治七年一月廿七日司法省達

第二號

各 裁判所

各 縣

當省壬申四十五號布達懲役十年以下處刑罪案見込ノ筋ヲ以テ昨六年分及檢査候所評議ノ次第有之本年ヨリ罪案寫一般進達ニ不及候條此段相達候事

第一千五百十九 明治七年七月十二日司法省達

第十五號

各 裁判所  
各 縣

囚徒冤枉ナキヲ證トスル爲メ罪案名下ヘ押印ノ儀是迄布達及ヒ置候次第モ有之候得共僉議ノ筋有之以來繫獄囚徒ノ分ハ身分ノ高下ヲ不論押印爲致明左保管ノ囚人等ハ印形爲相用若シ二三男等ニテ印形無之歟又ハ遠隔ノ者ニテ印形宿許ニ差置候類ハ其譯氏名ノ左側ニ書記シ押印爲致可申此旨更ニ相達候事

第一千五百二十 明治八年十月三十日司法省達

達第三十七號

大 審 院  
各 上等裁判所  
各 府縣裁判所  
各 縣

罪案中懲役終身以上見込ノ者罪人姓名界内ニ向後左ノ三項更ニ記載可致此旨相達候事

第十六類 口供罪案罰文



但懲役十年以下ト雖各廳處決表等取調ノ都合ニ寄り左ノ三項記載候儀ハ可爲適宜候事

一管轄廳 何國何郡何村ノ上ニ本府<sup>使</sup>又ハ某<sup>使</sup>管内ト記ス可シ

一種族 華族士族又ハ平民ト記スルヲ謂フ

一宗門

但神葬祭ニ相改候者ハ六年<sup>十</sup>月<sup>十</sup>教部省第三十號達書ニ準シ神葬祭ト記載スヘシ

右之外職業ヲ記スル罪案書式農商ト有ルハ大畧ナリ故ニ書式ニ拘泥セス其現實ニ依リ記載

ス可シ假令ハ大工左官肴賣古金買日傭稼農業ト記スルノ類若シ無職業ノモノハ無職業ト記

ス可シ

第千五百二十一 明治七年五月五日司法省達

第九號

各 裁 判 所  
各 府 縣

處刑之者犯由揭示之儀自今左之雛形之通其府縣廳ニ於テ取計候様可致此旨更ニ相達候事

裁判所被置候府縣

裁判所不被置候縣々

肩書  
姓名

其方儀云々

肩書  
姓名

其方儀云々

右之通當地裁判所ニ於而處刑相

成候條揭示候也

年號月日

縣

長官姓名

ここに

右之通處刑相成候條揭示候也

年號月日

縣長官姓名

第千五百二十二

明治七年三月二日司法省達

第四號

各 裁 判 所  
各 縣

口書之儀ハ元來本人ノ申口ニ隨ヒ其真ヲ不失様相認鄙詞俚言モ必ラス其儘ニ記載スヘキハ

當然ニ候處此程口書中往々勉テ漢語ヲ雜用シ本人へ讀聞セ候テモ解シ得間敷事トモ有之万

一ソレカ爲メ誤刑ヲ生シ候儀モ候テハ不相濟候條自今犯罪ノ顛末ヲ無遺漏記載シ無益ノ文

節ニ不涉様可致此旨爲心得相達候事

第千五百二十三

明治十二年十二月廿日司法省達

丙第十七號

檢 事  
檢事在サレ各 縣

上告ノ節指出候罪按并ニ裁判宣告書是迄本書一通指出向不少右ハ以來寫共ニ通可指出此旨

相達候事

第十六類 口供罪案罰文



裁判

第千五百二十四 明治八年六月八日達

司法省

箱館裁判所所轄之外北海道人民死罪並終身懲役伺之儀死罪ハ一般ノ例ニ依リ大審院ニ於テ批可シ終身懲役ハ箱館裁判所ニ於テ批可スヘク此旨相達候事  
但開拓使ヘハ別紙之通相達候事

別紙

開拓使

今般大審院諸裁判所章程被定候ニ付テハ死罪並ニ終身懲役伺之儀死罪ハ一般ノ例ニ據リ大審院ヘ差出シ終身懲役ハ函館裁判所ヘ擬律案ヲ具シ差出シ批可ヲ受クヘク此旨相達候事

第千五百二十五 明治五年十一月廿八日司法省達

無號

從來罪人處分之節罰文中渡之上證印爲致候處右證印之儀自今相廢止候事

第千五百二十六 明治六年一月十五日司法省達

第五號

諸裁判所

先般及布達候處刑申渡後受書爲差出候儀廢止候就テハ自今罰文寫差添人ヘ下付可致候事

第千五百二十七 明治七年九月廿五日司法省達

番外

裁判所無之  
諸縣

壬申十一月及布達候通罪人處刑申渡ノ上證印爲致候儀廢止候就テハ自今罰文寫差添人ヘ下付可致候條此旨相達候事

第千五百二十八 明治十一年六月十日司法省達

丙第四號

大審院 諸裁判所  
各檢事 檢事在サル各縣

自今訟廷内ノ犯罪及ヒ審問上ヨリ發覺スル本件附帶ノ犯罪ヲ除クノ外ハ總テ檢事ノ公訴ニ因リ處斷スル義ト可相心得此旨相達候事

第千五百二十九 明治十一年九月十三日司法省伺定

國事常事ノ二罪併發スルキ處置方伺

國事犯ト常事犯ト俱ニ發スルキ處置方ニ付テハ未タ一定ノ成規無之候處別紙福岡縣七等警部辻淡土告ノ件ノ如キ二罪俱發例ニ照シテ處斷スヘキヤ將々各別ニ罪ヲ科ス可キヤ明瞭相成ラサルヨリ取扱上差支有之ニ付此段相伺候條否哉至急仰御指揮候也

明治十一年八月廿三日

司法卿大木喬任

太政大臣三條實美殿



(朱書)

伺之趣名例律二罪俱發ノ例ニ依リ處斷候儀ト可相心得事

明治十一年九月十三日

別紙(略之)

第千五百三十一 明治十二年七月廿九日司法省達

丙第九號

大 審 院  
諸 裁 判 所  
檢 事 府 縣

被害者ヨリ吟味願出ルモノハ畢竟刑事附帶ノ私訴ト看做スヘキモノナリ故ニ之ヲ受理シテ其刑事裁判ヲ爲ス時ハ必ス其附帶シテ起ル所ノ民事ノ裁判ヲモ與フヘシ

右相違候事

第千五百三十一 明治十二年九月十七日司法省達

丙第十二號

大 審 院  
諸 裁 判 所  
各 檢 事

檢事在ラサル 縣

賭博罪ハ犯跡最モ判別シ易キモノニ付其裁判ハ速決ヲ旨トシ警察官ノ證告檢事ノ公訴判事ノ裁判成丈各三日ヲ過キサル様注意スヘシ此旨相違候事

第千五百三十二 明治十二年十二月四日司法省達

丙第十五號

大 審 院  
諸 裁 判 所  
各 檢 事 府 縣

地方裁判所ニ於テ懲役終身以上ノ者ト見込ミ文案証憑及ヒ擬律案ヲ具ヘ上等裁判所ヘ差出スルハ宣告案ヲ相副フヘシ

但大審院上等裁判所ニ於テ更ニ律ヲ擬スルルハ宣告案ヲモ改正スヘシ

右相違候事

第千五百三十二 明治十二年四月廿一日司法省達

丙第六號

各 檢 事  
東京警視本署  
各 府 縣



証書ヲ詐偽シ金穀ヲ借ル者處斷ノ義別紙ノ通大審院諸裁判所へ及内訓候條此旨爲心得相達候事

別紙

第三千二百四十四號

大審院  
諸裁判所

凡ソ証書ヲ詐偽シ金穀ヲ借ルカ如キ等詐偽ノ手段ニ由ラサレハ金穀ヲ得ル能ハスト信認スルモノハ詐偽取財律ニ依リ處斷スヘシ  
右ハ兼テ心得モ可有之候ヘト尙又及内訓候也

明治十二年七月廿九日

司法卿大木喬任

〔第一千五百三十四〕 明治十三年十一月一日司法省達

丙第十五號

諸裁判所  
各 檢事  
檢甲アラサル 各 縣

大審院へ上告中ニ係ル者又罪ヲ犯シ及ヒ餘罪ノ發覺シタルトハ同院判決ノ後チ後發罪ト判決罪トヲ比較シ二罪俱發例ニ照シ其後發罪輕ク若クハ等シキハ論セス重キハ前決ノ刑ヲ扣除シ剩ル年日數ヲ科スル儀ト心得ヘシ此旨相達候事

〔第一千四百四十一〕 明治六年二月廿四日司法省布達

第二十二號

今般裁判所斷獄則例編成ニ付及布達候間自今右ニ照準施行可致事

別冊

斷獄則例

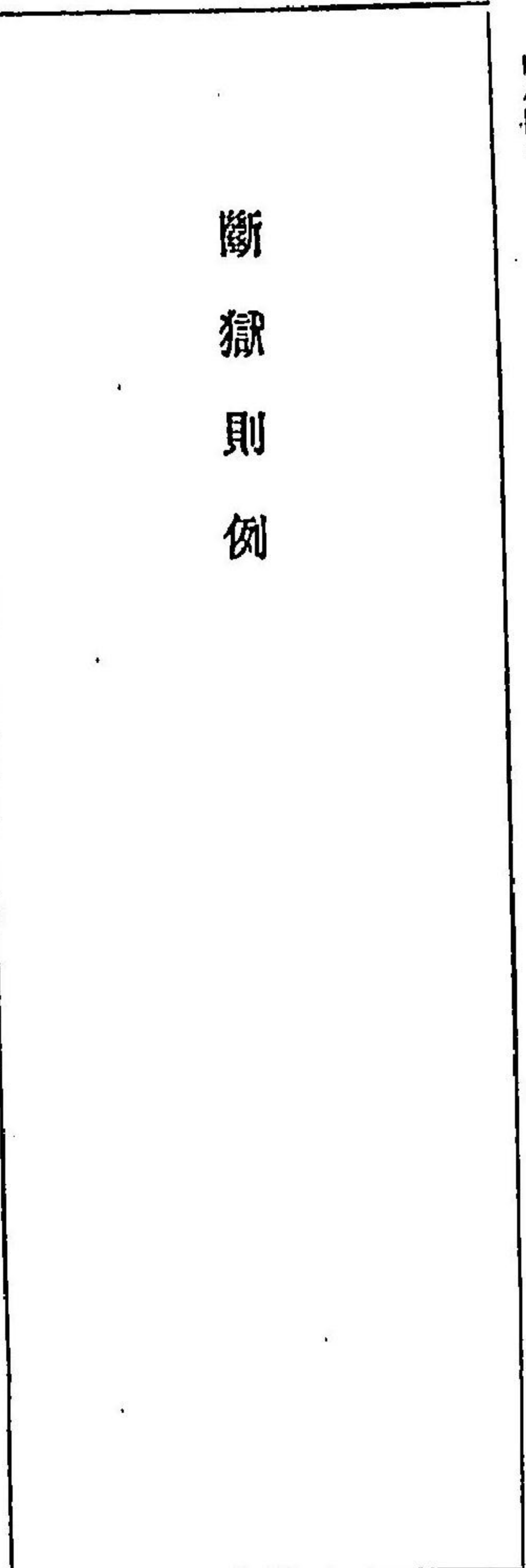

從來斷獄庭ノ規則一定ナラス因テ今般斷獄則例ヲ各裁判所へ頒行ス其例内ニ開載セサル項屑ノ事項ハ時ニ臨ンテ廢置スルモ亦妨ケス

明治六年一月

司法卿

斷獄則例

第一則 讞獄ノ慎重ニス可クシテ輕率ニス可カラス故ニ細事件ト雖モ判事必ス之ヲ反覆

第十六類 裁判



推問シテ結案ヲナス可シ然ト雖モ天下ノ廣キ獄証ノ繁キ判事豈能獨リ枉ナキヲ保ンヤ今會同ノ員ヲ設ケ傍聽ノ人ヲ容ルス者ハ有司ノ私ナクシテ片言亦其公正ナルヘキヲ示ス所以ナリ

第二則 會同ノ員判事一名檢事一名解部一名判事專ラ推問ニ任シ解部口供ヲ登記シ檢事傍ニ在テ查核ス

第三則 推問ハ判事ノ專權タリト雖モ或ハ他ノ案件アルニ遇フテ每次莅ム能ハサル者ハ初席推問ヲナシ嗣後解部ニ委シテ究訊セシム

第四則 罪囚ヲ取勾スル預シメ囚ノ姓名及ヒ鞠訊スヘキ日時ヲ將テ囚獄官ニ告ケ押解セシメ之ヲ裁判所獄倉ニ俾メ喚問ヲ俟タシム

第五則 斷獄庭内新聞紙發兌人ノ外間雜人擅ニ出入スルヲ許サス但戸長等傍聽ヲ請フ者ハ之ヲ聽ス

第六則 斷獄ノ位置右ヲ上トシ判事柵欄ヲ距ルコト五尺解部判事ノ左リ中階ニ在リ檢事判事ノ右斜メニ面ス各前ニ卓ヲ置キ椅子ニ踞ス解部見坐ニ命シテ囚ヲ牽テ柵欄ノ下ニ立タシム判事囚ノ貫趾姓名年齢及ヒ祖父母父母ノ存没妻子ノ有無ヲ問ヒ方纒ニ其犯罪ノ顛末ヲ推訊ス解部囚ノ供ニ隨テ之ヲ詳記シ案成リテ囚ヲ倉ニ回シ各官房ニ入ル解部式ニ依リ罪案ヲ草シテ判事ニ呈ス判事之ヲ檢事ニ示シ再ヒ堂ニ陞リ囚ヲ喚ヒ供ニ照シテ覆審シ反異

ナキヲ俟テ解部罪案ヲ讀與シ拇印セシム

第七則 推問解部ニ委スル者ハ餘ノ解部一名之ニ副トシ檢事前ヲ照シテ會同シ委任ノ解部專ラ推問シ副口供ヲ登記シ推問ニ關セスト雖モ事理ヲ暢達スルコトヲ得可シ

第八則 解部推問シテ其實ヲ得獄成ラハ罪案ヲ判事ニ呈シ判事覆審シ拇印ヲ取ル第六則ノ例ノ如シ

第九則 初次推問ノ官員案未タ成ラサルニ他人代替スルコトヲ許サス若シ事故アリ代替スル者ハ推問ノ順次ヲ以テ替人ニ告知ス可シ

第十則 犯罪ノ者勅奏官華士族社人僧侶及ヒ平民ヲ論セス一體ニ柵欄ノ下ニ立タシメテ聽審ス但勅奏官華族ノ犯罪其情狀輕クシテ鞠問ヲ待タサル者ハ訊文ヲ家令執事ニ付シテ申理セシム

第十一則 裁判官ノ親屬朋友若クハ舊讎嫌アルノ人等獄訟ノ事アルニ遇ヘハ自ラ回避スルヲ聽シ他ノ裁判官之ヲ斷決ス

第十二則 對問スヘキ同伴ノ罪囚已ニ他ノ裁判所ニ於テ事發シ見ニ推問ニ係ル者ハ輕囚ハ重囚ニ就キ少囚ハ多囚ニ從ヒ若シ囚數相等シケレハ後發ノ者ヲ先發ノ者ニ送リテ併問セシム若シ兩裁判所隔遠ニシテ併囚不便ノ者ハ各事發スル處ニ從テ歸斷ス

第十三則 強盜人命等ノ重案ヲ推問スルハ其囚ノ供出スル所ヲ詳記シ每次ニ其拇印ヲ實取



シ以テ宿姦老賊ノ口供ヲ反異スルヲ防ク可シ

第十四則 禁刑ノ日ニ遇ヘハ四ヲ拷訊スルコトヲ許サス

第十五則 刑具ニツク日訊杖曰算板惟命盜重犯ニ用ニ原其痛楚ヲ畏レテ真情ヲ吐クコトヲ要スルノミ之ヲ慘毒シテ惡ヲ懲ラヌニ非ス

第十六則 訊杖ヲ行フハ人犯ノ臀腿ヲ打撃ス猶實ヲ供セサル者ハ算板ヲ酌用スヘシ

第十七則 算板ハ堅實ノ檜ヲ以テ之ヲ爲ル堅三尺四寸横二尺五寸厚サ一寸八分三稜木十根ヲ板面ニ布列シ稍其稜角ヲ削リ甚々鋭尖ナラシメス囚ヲシテ其上ニ坐セシメ堅三尺横九寸重サ八十斤ノ石板ヲ以テ膝上ニ措キ累加三板ニ至テ止ム若シ強頑不率ノ者ハ再ヒ之ヲ用フルコトヲ妨ケスト雖ヒ一日内疊用スルコトヲ許サス

第十八則 流徒以下ノ人犯爾後悔悛ノ情狀見エサル者ハ寫眞ヲ爲シ裁判所ニ收貯シテ他日照查ノ便トス

第十九則 寫眞スヘキ人犯或ハ繫獄久シク或ハ疾病ニ罹リ頭髮亂レ鬚髭長シ面貌常ニ異ナル者ハ髮ヲ髡シ鬚鬣ヲ剃去シ禁子若干名ヲシテ看守シ寫眞セシムヘシ

第二十則 寫眞ノ紙背必ス囚ノ實趾姓名年齢罪科ノ概畧年號月日及ヒ裁判官ノ姓名ヲ記スヘシ

第二十一則 決配ノ罪囚其刑場所轄ノ地方官ニ告知スルハ流以下前一日ヲ以テシ死ハ前二

日ヲ以テス可シ

第二十二則 罪囚ヲ處決スルハ第六則ノ例ヲ照シテ定員堂ニ陞リ監視ノ檢部ト公同シ判事罰文ヲ讀了テ刑場ニ解ス可シ

第二十三則 死囚罰文ヲ讀了ルノ後申告スル所アリト雖モ准理ヲナサス若シ其等親へ遺囑等ニ係ルモノハ此限ニアラス

第二十四則 律内ニ開スル給没ノ賍物ヲ除クノ外強竊盜等ノ正賍現在スル者ハ失單ニ照ラシ事主ヲシテ親檢セシメ是實ナラハ領票ヲ取り憑トシ之ヲ還給ス

第二十五則 第二則出堂ノ定員及ヒ第九則代替ヲ許サハルノ條ヲ載スルト雖モ若シ賊夥衆多ニシテ疑難ノ獄ニ遇フキハ或ハ代替シ或ハ増員シ必シモ規則ニ拘泥シ窒礙アルコト毋レ

第二十六則 此編新律綱領司法職務定制監獄則罪案書式等ニ開載スル者ハ務メテ之ヲ略ス故ニ僅々二十餘則ニ過サルノミ

斷獄庭畧圖解

堂ノ正面ヲ裁判官ノ坐位トシ庭中柵欄ノ下ニ一字横列スル者ヲ罪囚千證トシ其後ヲ里老保長トス又其後ニ在ル者ヲ傍聽人新聞發兌人トス禁子囚ノ傍ニ在テ事ニ從フ



算板圖

石板

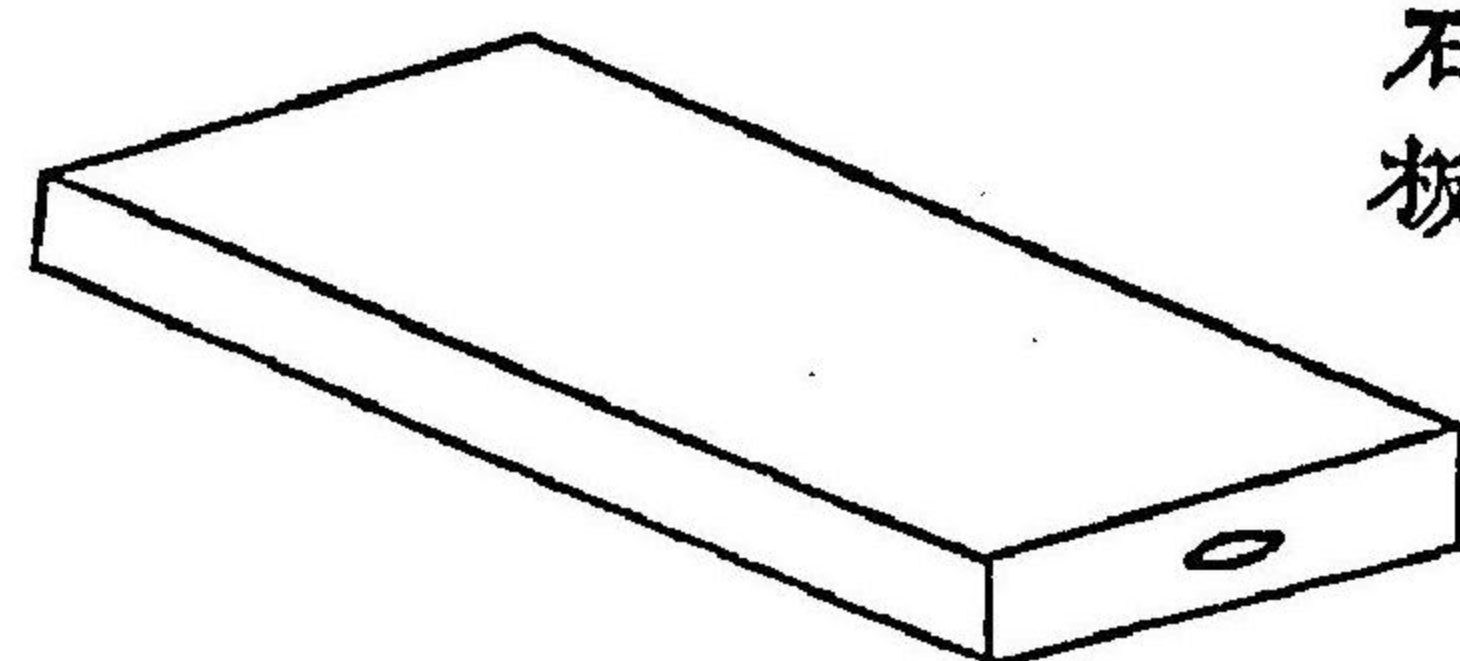

算板

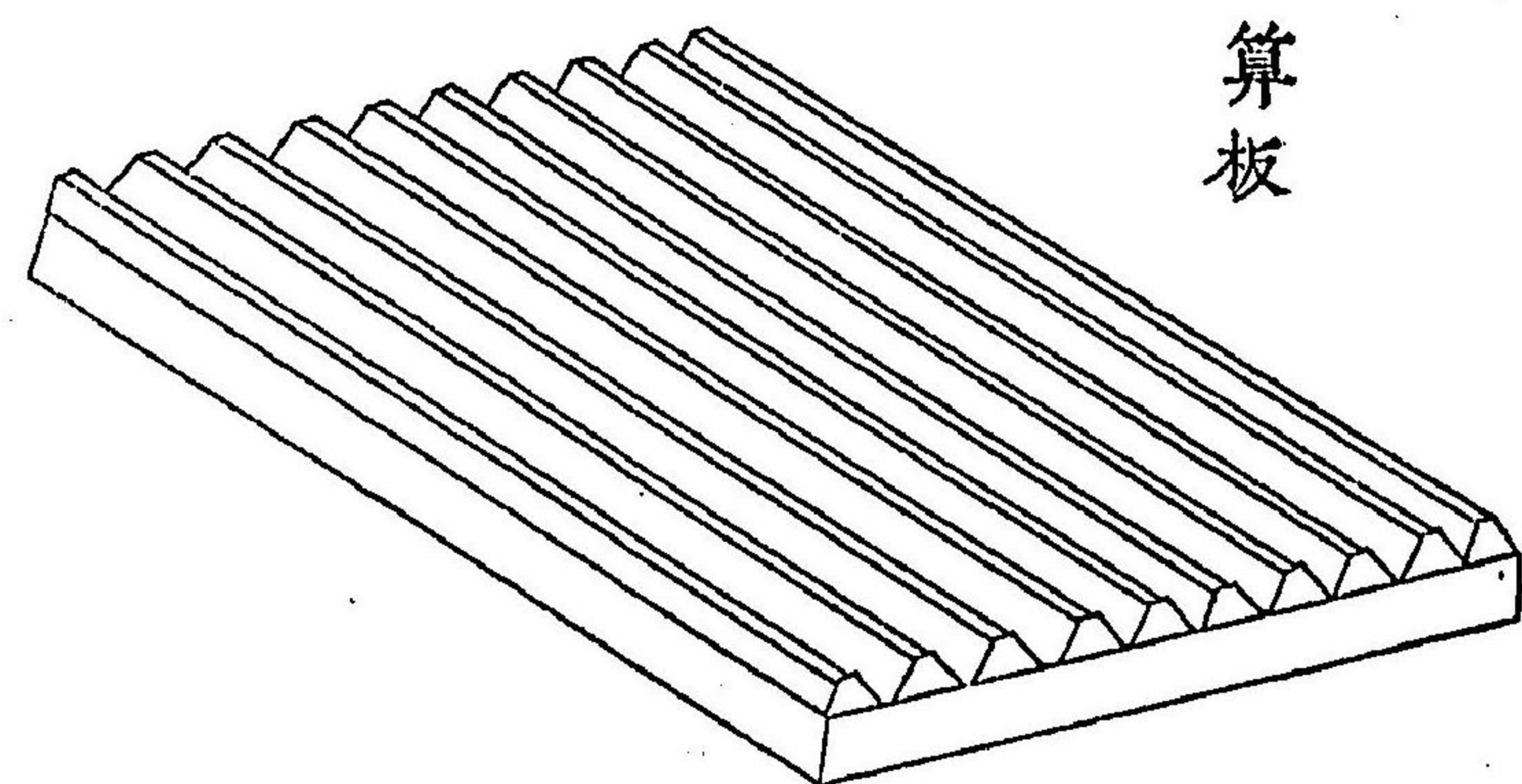

第十六類 裁判

二百五十七

重除

剝中

碎結

中階

欄 柵

中階



證干

四罪

幹干

保里  
長老

聽傍聞新

十六

二百五十六



斷獄則例補遺

一斷獄庭裁判官ノ位置如シ檢事闕席スルキハ特ニ檢部ニ命シテ其權ヲ有シ代理セシム其判事ノ解部ニ於ケルモ亦之ノ如シ

第千五百三十五 明治六年五月二十九日司法省達

本省裁判所  
各裁判所

裁判上ニ於テ勅奏官位以上ノ者封書ヲ以及訊問候義是迄奏請ヲ不經取扱來候處右者章程中ニ其條無之ニ付自然行違等有之モ難計仍テ今般猶又封書訊問ハ不經奏請取扱候條更ニ確定候條此段相違候事

但各裁判所ニ於テ右取扱有之時ハ其趣無遲滯本省へ可届出候事

第千五百三十六 明治七年七月十二日司法省達

各裁判所

甲第十三號  
奏任以上犯罪有之封書訊問並待罪書相渡シ方ノ儀區々ニ有之哉ニ相聞右ハ最初訊問ニ及フ節返答書ニ寫ヲ添可差出旨相違追テ右本書へ擬律檢印ヲ捺シ官ニ留置キ右寫ニ刑名ヲ掲クルヲ猶待罪書ノ例ノ如ク而シテ實封ヲ用ヒ名宛ノ下ニ掛判事ノ名ヲ記シ於應接所其執事へ可相渡且又待罪書ハ其擬律スル所ノ本書ヲ直ニ實封シ是亦掛判事ノ名ヲ以テ前同斷下附致

スヘク候條此旨相違候事

第千五百二十七 明治八年五月廿八日司法省達

各裁判所  
各縣

達第十三號  
勅奏官并華族ノ犯罪處分ノ儀ニ付左之通御達相成候條此旨相違候事

司法省

勅奏任官並華族ノ犯罪處分ノ儀ハ追テ一定ノ規則相立候迄ハ司法卿ノ見込ヲ以テ諸裁判所へ付シ其付セラレタル裁判所ニ於テ審理可致此旨各裁判所へ可相違候事

明治八年五月廿七日

太政大臣三條實美

第千五百二十八 明治十年七月十九日司法省達

大審院  
諸裁判所

丁第五十二號  
勅奏官位及華族ノ犯罪懲罪ニ該ル者又ハ諸規則ニ觸レ罰金或ハ科料ニ處スヘキモノニシテ其推問本人ノ出庭ヲ要セサル事件ニ限り刑名上請スルニ及ハス直ニ處斷可致旨御達有之候條此旨相違候事

第千五百二十九 明治七年七月十二日司法省達



甲第十二號

各判裁所

院省使府縣官吏判任以下ノ者犯罪ノ節處分ノ儀別紙ノ通規則相定候條此旨相達候事

別紙

一 院省使府縣判任以下ノ官吏犯罪ノ節ハ公私罪ニ拘ハラヌ總テ其現任スル地ノ府縣裁判所ニ於テ處斷スヘキ事

但シ其判任以下北海道ニアルモノハ箱館裁判所ニ於テ處斷スヘシ

一 判任以下犯罪ノ事件院省使府縣又ハ勅奏官或ハ華族ニ連及スル者ハ司法省裁判所ニ於テ處斷ス可キ事

第千五百四十一

明治七年八月九日司法省達

各裁判所

甲第十六號

當省本年甲第十二號布達院省使府縣官吏判任以下ノ者犯罪處分規則中首條但書左之通改正候條此旨相達候事

一 院省使府縣云々

但シ其判任以下北海道ニアル者ハ箱館裁判所ニ於テ處斷スヘシト雖モ使廳ノ官吏ハ箱館管轄地内ニ在ル者ニ限ルヘシ

第千五百四十一

明治七年八月九日司法省大少丞ヨリ各裁判所長へ通達

院省使府縣官吏判任以下犯罪處分ノ儀本年甲第十二號御達有之候處司法官吏犯罪處分ハ輕重ヲ不論決テ本省ニ取候儀ハ矢張從前之通タルヘク候條御心得迄此旨及御達置候也

第千五百四十二

明治六年六月司法省達

各裁判所 判 事

等外官吏犯罪ハ本省へ伺フニ及ハヌ處斷ノ上可届出候事

但重大之件ハ此限ニアラス候事

第千五百四十三

明治九年一月十二日司法省達

各府縣裁判所 裁判所ヲ置サル 各 縣

達第五號

昨八年太政官第百九十號布告中罪案證憑擬律案ヲ具シ上等裁判所へ差出云々ト有之ハ上等裁判所諸檢事へ差出候儀ト可相心得候條此旨相達候事

第千五百四十四

明治九年一月十四日司法省達

各府縣裁判所 裁判所ヲ置サル 各 縣

達第六號

明治八年十二月第百九十號公布ニ遵ヒ罪案證憑擬律案ヲ具シ上等裁判所へ差出候節警察官吏ノ原告書無之テハ罪跡發覺ノ原由不相分前後參究ニ差支候條自今必添附候條可致此旨相



達候事

第千五百四十五 明治九年一月十四日司法省達

達第七號

各府縣裁判所  
裁判所ヲ置サル  
各縣

明治八年第九十號公布ニ依リ管轄上等裁判所へ指出候死囚罪案之儀大審院之批可ヲ請フ都合モ有之候條向後正副二本遞送可致且摺印ハ正一本ニ歸シ候儀勿論ニ候得共裁判官捺印ハ副二本共同捺捺可申此旨相達候事

第千五百四十六 明治九年六月三十日司法省達

達第五十八號

各府縣裁判所  
裁判所ヲ置サル  
各縣

本年當省達第十四號ヲ以テ死囚證憑差出方相達置候處自今死囚證憑ハ正副二本更ニ撥役終身証憑ハ正副二本宛差出可申此旨相達候事

第千五百四十七 明治九年一月廿四日司法省達

第六號

各上等裁判所

昨八年乙第七十六號達ノ趣モ候處同年第九十號公布ニ就テハ巡廻再審ヲ要セサル者差出方書式左ノ通可相認此旨更ニ相達候事

何國何郡何村

何 某

右別紙口供送審閱候間擬律相附シ請批可候也

某上等裁判所

年月日

何等ノ、ノ、ノ

大審院長官宛

第千五百四十八 明治九年二月五日司法省達

達第十六號

大審院  
各裁判所  
裁判所ヲ置サル  
各縣

昨八年第九十號公布相成候ニ付テハ以來府縣裁判所ヨリ上等裁判所ニ出ス所之罪案擬律案等之巡回再審ヲ要セサル者ハ該上等裁判所ヨリ之ヲ大審院ニ出シ同院批可シ又ハ更ニ擬律シテ該上等裁判所ニ還付シ該上等裁判所受テ之ヲ原縣裁判所ニ還付シ其巡回判事ノ巡回地ヨリ大審院ニ出ス所之諸案モ亦同院批可シ又ハ更ニ擬律シテ該上等裁判所ヲ經テ原縣裁判所ニ付シ決行セシメ候儀ト可相心得此旨更ニ相達候事

第十六類 裁判



第千五百四十九 明治九年二月十九日司法省達  
達第廿一號

各裁判所  
各縣

本年達第十八號ヲ以相達候各府縣裁判所並各縣ヨリ上等裁判所へ懲役終身批可ヲ請フ書式云々ハ左ニ掲載スル處ノ明治八年十月各上等裁判所へ相達候體ニ倣フ儀ト可相心得此旨相達候事

各上等裁判所

乙第七十六號

死罪案ヲ大審院ニ送致スルニ其擬律案並伺書等書體儘一定不致向モ有之不都合候間以來左ニ照準シ送致可致候條此旨相達候事

司法卿大木喬任

明治八年十月廿七日

一各上等裁判所ヨリ死罪案ヲ大審院ニ送致スルハ罪案ニ通証ヲ出シ其紙尾ニ刑名ヲ朱書スヘシ同院審閱ノ上其可トスル者ハ其紙尾ニ「可」ノ字ヲ書シ「院印」ヲ捺シテ下付シ其否トスル者ハ更ニ擬律ノ上別紙ヲ以テ下付ス  
一同院ニ送致スル罪案ノ外別ニ伺書ニ通証ヲ添フヘシ其式左ノ如シ

何國何郡何村

何 某

右者別紙之通及結審候間擬律相附シ請批可候也

巡廻

何裁判所

何等判事何某

何等判事何某

年號月日

大審院長官宛

第千五百五十 明治八年十一月廿九日司法省達

各上等裁判所

番外

上等裁判所ニ於テ犯則等ヲ除クノ外民事ヨリ起ル刑事ハ其所轄ノ裁判所ニ附シ可申尤モ便宜不得止ノ場合ニ於テハ直ニ審判致シ不若候條此旨相達候事

但シ本文ニ抵觸スル是迄ノ指令ハ一切取消候事

第千五百五十一 明治九年五月廿九日司法省達

達第五十三號

府縣裁判所  
各縣

免許代言人ノ輩府縣裁判廳ニ於テ規則第十四條罰目ニ處セラレ並ニ其罪重ク律ニ依テ處斷スヘキ者ニテ上等裁判所ノ決ヲ取り及ヒ代言職務外ノ犯罪ニテ府縣裁判廳限リ處斷ニ及候



者等有之節ハ其都度願末ヲ具シ當省へ可届出此旨相達候事

第千五百五十二

明治十年十月八日司法省達

丁第七十四號

大 審 院  
諸 裁 判 所

本年丁第六十號達ハ取消更ニ左ノ通相達候事

刑事ニ附帶シテ起ル民事ノ賠償ハ其性質ハ全ク民事ナリト雖モ刑事裁判官其處分ヲ行フ  
ハ其便ニ從フナリ故ニ民事ノ裁判ニ付不服ノ者ハ民事ノ手續ニ據ルヘキ儀ト可相心得此  
段爲念相達候事

第千五百五十三

明治十年七月十四日司法省達

丁第五十一號

大 審 院  
上 等 裁 判 所  
地 方 裁 判 所

詐僞罪處分ノ儀ニ付甲號ノ通東京裁判所ヨリ伺出ニ付乙號ノ通太政官へ上申シ裁令ノ上丙  
號ノ通及指令候條此段爲心得相達候事

甲號

詐僞罪處分ノ儀ニ付同九年十二月廿六日

東 京 裁 判 所

詐僞罪ノ儀從來該犯ノ情狀ニ依リ各取財坐賍不應爲等ノ律ヲ以テ處斷シ來リ候得共其詐僞  
ニ至テハ犯狀最多端適律ヲ擬スル殊ニ容易ナラス就テハ差向キ此一團ノ疑義兼テ相伺置度  
假令ハ別紙犯罪ノ如キハ何ノ律ニ擬スル方允當ニ可有之哉此段至急御教示ヲ奉仰候也

別紙

甲 兵 衛

一自分儀着渡世致シ何町ニ住居罷在候處近來追々困窮ニ迫リ候ヨリ明治八年二月中所持ノ  
家作抵當ニ致シ何町乙兵衛受人ニテ何町一助ヨリ金五十圓借受猶又明治八年四月中右家  
作抵當ニナシ何町丙五郎受人ニテ淺草何町二平ヨリ金五十圓借受其他所々ヨリ借財相嵩  
已ニ明治八年七月中何町丁吉ヨリ借金五十圓相滯公訴相成身代限濟方可致場合ニ至リ前  
書一助外一人ヨリモ追々返濟方催促受候ニ付忽然不良ノ心ヲ生シ右抵當ノ家作ハ其以前  
既ニ他へ賣渡シ居ル姿ニ取捨ヘ置候ハ、假令公裁ニ相成トモ贖賣ノ御沙汰ハ相遭レ可申  
尤追テ身上持直次第債主ヘノ濟方ハ何レトモ可相成ト何町何丁目三吉妻某ハ元召仕候縁  
故アル者ニ付同人方へ兼テ賣渡居候趣ニ致ス可ク存シ何町戊左衛門ハ本家ノ儀ニテ家事  
向万端相談モ致シ候間右ノ趣咄聞候處不宜儀ニハ候得共兎ニ角身上向取續相成候様可致  
旨相答候間則自分三吉方へ罷越候處同人ハ留守ニテ妻某へ其段申入候處異儀ナク承諾致

第十六類 裁判



候ニ付明治七年十月二十五日代金三百五十圓ニテ賣渡シ置候積ニ申合置其後右賣渡證書  
 戊左衛門ニ認實賣主甲兵衛證人ハ前書丙五郎ニ致シ然シテ右證書ハ自分方ニ寄ニ差置候  
 處其後反古ニ致シ候哉ニテ唯今見當リ不申右賣渡ノ旨趣ハ其節代言ニ相頼ニ候何町四助  
 ヨリ民事課へ申立置候處前書二平一助ヨリモ出訴相成候得共右ノ次第故家作ハ相除丁吉  
 二平ハ纒ノ身代配當金ヲ以テ濟方致シ一助ハ身代配當ニ不加新規月賦證文ニ相改メ夫々  
 解認相成候ヨリ明治八年十二月ニ至リ寄ニ右家作何町五助へ代金二百十圓ニ賣渡前書戊  
 左衛門伴何某名前ヲ以テ當住居へ轉宅致シ候處明治九年一月九日右始末前書二平代言人  
 何村何某ヨリ御訴申上候ニ付猶被召出御糺受候處前文ノ通五助へ賣渡候ハ三吉ヨリ賣渡  
 候儀ニテ未々家作所有ノ義同人名前ニ不替替故甲兵衛名前ニ候得共全ク三吉賣主ノ趣ニ  
 申立同人御糺受候テモ同様申口ヲ合セ取繕ヒ申立候得共彼是不都合ナル處ヨリ遂ニ民事  
 課ヨリ檢事局へ移シ刑事課へ求刑ノ上追々御糺問ヲ蒙リ然ルニ明治九年五月十九日既ニ  
 三吉ヨリモ事實白狀致シ候ヨリ前段詐偽ノ始末發露ニ及ヒ候事

乙號

詐偽罪處分ノ儀ニ付太政官へ上稟

身代限ノ際債主ヲ害スルノ意ヲ以テ現在ノ財産及ヒ貸與ノ財産ヲ藏匿脱漏シ又ハ詐テ負債  
 ヲ假飾スルモノハ他人ノ財産ヲ盜取奪却スルニ非スト雖トモ元來其負債辨償スベキ爲メ自

己ノ財産ヲ各債主ニ投寄シテ自カラ其財産支配ノ權ヲ失フタル者アリ然ルヲ他方ニ藏匿脱  
 漏スルカ如キノ類ハ詐偽取財ノ律例ニ擬シ處斷可然ト思考ス  
 抑詐偽罪犯ノ者其情狀百端ニシテ一道ヲ以テ盡スヘカラスト雖トモ其情意ヲ原ヌレハ詐偽  
 ノ所爲ニ歸セサルナシ然ルニ右等ノ類律例ニ正條ナキヲ以テ處斷上往々不都合アルヲ免レ  
 ス因テハ右律令御創立ノ儀起創上稟ノ目的ナリ然ルニ別紙東京裁判所伺口供案ノ如キハ前  
 陳ノ詐偽云々ニ確適スルモノニ付差向キ右等ノ類ハ詐偽取財ヲ以テ處斷スヘキ旨指令可及  
 ト存候此段相伺候也

明治十年五月十四日

司法卿大木喬任

右大臣岩倉具視殿

丙號

指令

伺之趣詐偽取財ヲ以テ處斷スヘシ

赦宥

第千五百五十四

明治元年正月十五日布告

今般朝政御一新ノ御場合今十五日御元服ノ御大禮被爲行御仁恤ノ聖慮ヲ以テ天下無罪ノ域



ニ被遊度候間有罪不可容者ト雖モ朝敵ヲ除ノ外一切大赦被仰出於國々モ不漏様施行可有之候尤向後彌以賞罰嚴明ニ被遊度厚御趣意ヲ體認イタシ行届候様可仕旨御沙汰候事

第千五百五十五 明治元年三月廿三日布告

今般朝敵ヲ除ノ外一切大赦ト被仰出候者大綱領ニテ其節目ニ亘リ候テハ逆罪且人ヲ殺シ其情罪難差免モノハ別段ノ事ニテ其餘罪ノ輕重ヲ不分免科ノ處置可致候且又癸丑以來時艱ニ係リ皇國ノ御爲ト相考謬而矯激ノ所業ニ及ヒ邦憲ニ觸枉死不祭ノ鬼ト相成候者モ不少哉ニ相聞右ノ内實ニ忠奮ニ出可憐情狀有之者ハ跡式再興等ノ儀其程ニ應シ取扱冤魂ヲ慰候様可致候將又當時存在ニテ禁錮亦ハ落魄致居候者モ有之候ハ、是亦前文ノ趣ヲ以寬宥ノ可及措置御沙汰候事

三月

刑法事務局

第千五百五十六 明治元年六月七日布告

今春朝政御一新ノ御場合正月十五日御元服ノ御大禮被爲行御仁恤ノ聖慮ヲ以テ朝敵ヲ除クノ外大赦被仰出候處於關東ハ如何ノ次第ニ有之候哉于今施行不致候ニ付今度改テ被仰出正月十五日以前ノ罪人朝敵其餘大逆無道ヲ除クノ外一切被差赦候條速ニ施行可致旨大總督官御沙汰候事

第千五百五十七 明治元年九月八日布告

今般御即位御大禮被爲濟改元被仰出候ニ付テハ天下之罪人當九月八日迄之犯事逆罪故殺並犯狀難差免者ヲ除之外都テ減一等級被赦候事

但犯狀難差免者ハ府藩縣ヨリ口書ヲ以テ刑法官ヘ伺出候事

第千五百五十八 明治二年七月十一日布告

昨年來天下多事未ダ一定ノ御法律相立サル處ヨリ自然不束ノ所業致シ候者往々有之今日ニ至リ其法ヲ正サレ候得ハ罪責不可免素ヨリ法ハ枉ヘカラス候得共其所業一己ノ私利私怨ニ涉ラスシテ騷擾中無據情實差迫リシヨリ法ヲ犯スニ立至リ候類ハ御寬典ニ被處候間能々事實取糺シ處分可致事

第千五百五十九 明治二年九月廿八日詔書

朕聞明君德ヲ以テ下ヲ率ヒ庸主法ヲ以テ人ヲ待ツ願フニ亂賊常ニ有ラス君德奈何ニアルノミ今ヤ北疆始テ平キ天下粗定ル慶喜容保以下ノ如キ各宜シク寬宥スル所アツテ自新ニセシメ以テ天下ト更張セン

右詔書添達

法律ハ國家之重事ニ候處昨年犯逆之罪ニ於テハ名義紊亂ノ後ヲ承ケ政教未洽ノ際ニ付聖上深ク御反躬被爲在專ラ非常寬典ニ被處候次第就テハ今度深キ思食ヲ以テ詔書之通更ニ被仰出候間名義ヲ明ニシ順逆ヲ審ニシ反省自新盛意ニ對膺可致候事(慶喜容保以下ハモ御沙汰アリ略ス)



第一千五百六十一 明治五年九月十三日司法省達

第十號

丁卯戊辰之際國事ニ關シ順逆ヲ誤リ法憲ニ觸レ候者共追々非常之寬典ニ被處既ニ當正月松平容保以下特命ヲ以被免候上ハ右連及之徒ニ至テハ最早遺漏無之筈ニ候得共自然舊府藩縣限リ處刑候内或ハ右ニ類シ候輩其儘差置候儀モ有之候ハ、悉皆放免之上當省ヘ可届出事

第一千五百六十一 明治三年四月廿九日布告

貨幣偽造之儀ハ元ヨリ嚴禁ニ候處國家紛擾之際於各藩往々私鑄シ或ハ兵馬之費用ヲ資ケ或ハ燒屑之急ヲ救ヒ無智ノ小民ニ至テハ其流布スルヲ見テ其嚴禁ナルヲ忘レ終ニ其罪ヲ犯候者モ不少趣全ク御政令之未タ廣布セサルヨリ右様立到リ候ニ付今般深キ思食ヲ以テ去歲五月箱館殘賊平定ヲ期トシ其以前犯罪之者ハ已發覺未發覺已結正未結正ヲ不問一切赦宥可致旨被仰出候事

第一千五百六十二 明治三年六月八日達

府 藩 縣

凡國事ニ係リ順逆ヲ誤リ犯罪ニ至リ府藩縣ニ於テ咎申付有之候者並未タ處分ヲ經サル分ニ去已年九月被仰出候御趣意ニ基キ罪ノ輕重ニ應シ其管轄府藩縣ニ於テ寬典之處置可致旨被仰出候事

但禁錮預ケ等朝廷ヨリ御處分相成居候者且死流難宥見込之者ハ可伺出候事

第一千五百六十三 明治七年十二月廿五日司法省達

第三十二號

各 裁判 所  
府 縣

別紙之通正院ヨリ被相達候ニ付テハ懲役十年以下ノ罪囚ハ裁判官ノ酌量ヲ以テ減等例ニ照シ情法允當候様處斷可致候得共懲役終身以上減等ノ情狀アル者ハ御達面ノ通可相心得候條此旨相達候事

別紙

司 法 省

名例律斷罪無正條條例相定第三百三十四號ヲ以テ布告候ニ付懲役終身以上減等ノ情狀アル者ハ酌減ノ意見ヲ添其省ノ決ヲ取ルヘキ旨裁判所并裁判所無之府縣ヘ可相達候事  
明治七年十二月廿日  
太政大臣三條實美

第一千五百六十四 明治九年二月十四日司法省達

達第廿號

大 審 院  
各 裁 判 所  
縣



犯罪事情ニ因リ死罪及ヒ懲役終身ノ本罪ヨリ酌量輕減スル者府縣裁判官限リ見込ヲ以テ處分不苦尤死罪ヲ減シ懲役終身ニ處スル者ハ府縣裁判所章程第五條ノ通可心得此旨相達候事

第千五百六十五 明治九年三月二十日司法省達

各裁判所  
檢事ナキ  
府 縣 事

達第二十六號

自今赦典ヲ乞フ可キ者ハ減免ノ見込ヲ併セ具申可致候條此旨相達候事

第千五百六十六 明治十年六月九日司法省達

檢事在サル  
各 縣 事

丙第十二號

赦典ヲ乞フヘキ者意見ヲ附シ具上候節意見書一通指出候向モ有之以來正副二通可指出此旨相達候事

第千五百六十七 明治十一年七月六日司法省達

檢事 府 縣

丙第七號

赦典ヲ乞フ可キ者有之意見具申候節一件書類指出方區々相成候處以來正副二通可指出此旨相達候事

第千五百六十八 明治十二年二月廿四日司法省達

丙第一號

自今死罪四ノ赦典ヲ乞フ可キ者ハ檢事章程第三條ニ照據シ裁判ヲ得ルノ後具上可致尤モ赦典ヲ乞フハ決放ヲ執行スル所ノ地方官へ通知可致置此旨相達候事

檢事 各 縣

第千五百六十九 明治十二年三月廿五日司法省達

檢事在サル  
各 檢事 各 縣

丙第四號

赦典ヲ乞フ可キ者意見書指出方ノ儀ニ付明治十年當省丙第十二號ヲ以テ相達置候儀モ有之候處太政官へ具申ノ都合モ有之候ニ付自今意見書正副二通并ニ關係書類二通可差出此旨相達候事

第千五百七十 明治十二年五月七日司法省達

檢事在サル  
各 檢事 各 縣

丙第五號

特典ヲ乞フ可キモノ關係書類差出方本年當省丙第四號ヲ以テ相達置候儀モ有之候處右書類中役囚當初ノ口供罪案并ニ裁判宣告書及ヒ役後減等セラレ再ヒ赦典ヲ乞フ者曩日ノ減等申渡書等相缺キ候者往々有之取扱上不都合ニ付自今右書類悉皆可差出候條此旨相達候事

第千五百七十一 明治九年九月廿六日內務省達

廳 府 縣 東京府  
ヲ除ク

乙第百一十一號

已決囚同囚ノ逃走ヲ謀リ或ハ獄則ヲ犯ス等ヲ報告シ其他篤行奇特ノ者有之共賞罪減等可相



成程ニ無之雖然情實賞セサルヲ得サル者有之ハ其賞トシテ壹人ニ付金貳拾五錢以下ヲ以テ常食外適宜加給致シ毎月詳細可届出尤實際之景況此限ニ可超見込ノ者ハ其時々可伺出此旨相達候事

第千五百七十二 明治十一年九月二十日司法省伺定

國事犯人現ニ懲役ニ服スル者他ノ懲役人ノ逃走セントスルヲ報シ又ハ直ニ捕得シ因テ逃走ヲ致サレラシムル者ハ改定律例第三百四條ニ依テ減罪ス可キ儀ニ候哉府縣ヨリ往々伺出候條兼テ八月廿日附ヲ以テ伺置候國事犯人處分ノ條款ト共ニ至急御裁下相成度此段重テ相伺候也

明治十一年九月十八日

司法卿大木喬任

三條太政大臣殿

(朱書)

伺之通

明治十一年九月三十日

行刑

第千五百七十三 明治三年四月辨官達

從前刑餘ノ骸ヲ以テ刀劍ノ利鈍ヲ試來候右ハ殘酷ノ事ニ候間嚴禁取締可致其他人膽或ハ靈天蓋陰蕪等密賣致ス哉ニ候處其功無之事ニ付嚴禁取締可致候事

第千五百七十四 明治四年十月十日司法省布達

無號

絞斬梟示等之刑ヲ加へ候遺屍親族之内請ヒ受ケ度望之者有之候ハ、下付被差許候ニ付テハ願出候輩ハ行刑ノ當日東京府囚獄掛へ可申出若シ當日願無之分ハ東校解剖場へ引渡置候間同所へ可申出事

但シ府縣ニ於テモ刑屍取計之儀右ニ準シ不苦候事

第千五百七十五 明治四年七月二日刑部省達

囚 獄 司

自今梟示之者鈴ヶ森小塚原兩所ニ於テ斷頭行刑之管過日相達置候處今般更ニ小塚原一ヶ所ニ改定候間此段相達候也

第千五百七十六 明治五年十月十七日司法省達

第二十七號

斬首ノ劊子及ヒ自盡ノ本介錯ハ獄舍附等外ノ中壹人ヲ專務ト定メ其用ユル刀ハ獄署ニ設ケ置キ磨礪修補等ハ總テ官費タル可キ事



但シ獄舎狭少ニシテ事務ナレハ専務者ヲ置ス等外ノ中輪番ヲ以テ劊子ニ充ツヘシ専務者ヲ置クト雖モ若シ疾病事故或ハ事湊合スルキハ輪番方ニ從フ輪番劊子ニ當ル者死囚一人ヲ斬首スレハ手當金二圓ヲ給與スヘシ

第三十二號 明治六年三月十三日司法省布達

除刑罰拷問之日別紙之通更ニ御治定相成候條此段及布達候也

別紙

元始祭

孝明天皇祭

紀元節

仁孝天皇祭

神武天皇祭

六月大祓

神宮神嘗祭

天長節

後桃園天皇祭

新嘗祭

光格天皇祭

十二月大祓

皇靈御式年祭

右止刑一日

〔御千五百七十八〕 明治八年三月廿七日司法省大少丞ヨリ各裁判所へ通達

番外

皇靈御式年御追祭日ハ兼テ除刑罰拷問之御達モ有之候ニ付各皇靈御崩年ヨリ當明治八年迄之年算圖書壹通御廻申入置候間壬申第三百三十六號御布告ニ照シ年々推歩可相成候可有之此段及御達候也

別紙

皇靈御式年御追祭日

神武	四月三日	自御崩年至明治八年 二千四百五十九年
綏靖	六月廿二日	同二千四百廿三年
安寧	一月十一日	同二千三百八十四年
懿德	十月一日	同二千三百五十一年



仁德	應神	神功	仲哀	成務	景行	垂仁	崇神	開化	孝元	孝靈	孝安	孝昭
二月八日	四月一日	六月三日	三月八日	七月廿九日	十二月廿三日	七月廿六日	一月七日	五月廿一日	十月十一日	三月廿三日	二月廿三日	八月三十一日
同千四百七十六年	同千五百六十五年	同千六百六年	同千六百七十五年	同千六百八十五年	同千七百四十五年	同千八百五年	同千九百三年	同千九百七十二年	同二千三十二年	同二千八十九年	同二千六百六十五年	同二千二百六十七年

履仲	反正	允恭	安康	雄略	清寧	飯豐	顯宗	仁賢	武烈	繼體	安閑	宣化
四月三十日	二月十三日	二月九日	九月廿五日	九月九日	二月廿八日	一月二日	六月三日	九月十日	一月九日	三月十二日	一月廿七日	三月十七日
同千四百七十年	同千四百六十五年	同千四百廿二年	同千四百十九年	同千三百九十六年	同千三百九十一年	同千三百九十年	同千三百八十八年	同千三百七十七年	同千三百六十八年	同千三百四十四年	同千三百三十九年	同千三百三十六年



文	持	天	弘	天	孝	齊	舒	推	崇	用	敏	欽
武	統	武	文	智	德	明	明	古	峻	明	達	明
七月廿二日	一月十七日	十月四日	八月廿四日	一月十日	十一月廿七日	八月廿七日	十一月廿日	四月十八日	十二月十四日	五月廿三日	九月十六日	五月廿六日
同千九百六十八年	同千九百七十二年	同千九百八十九年	同千二百三年	同千二百三年	同千二百廿一年	同千二百十四年	同千二百三十四年	同千二百四十七年	同千二百八十三年	同千二百八十八年	同千二百九十年	同千三百零四年

二百八十二

元	元	聖	孝	淳	光	桓	平	嵯	淳	仁	文	清
明	正	武	謙	仁	仁	武	城	峨	和	明	德	和
一月二日	五月廿六日	六月七日	九月一日	十一月十四日	一月十五日	四月十三日	八月九日	八月廿八日	六月十五日	五月十日	十月十一日	一月十一日
同千五百五十二年	同千五百廿七年	同千五百十九年	同千五百五年	同千百十年	同千九十二年	同千六十九年	同千五十一年	同千三十三年	同千三十五年	同千二十五年	同千十七年	同九百九十四年

第十六類 行刑

二百八十三



陽成	十月廿八日	同九百二十六年
光孝	九月廿一日	同九百八十八年
字多	九月八日	同九百四十四年
醍醐	十月廿八日	同九百四十五年
朱雀	九月十一日	同九百廿三年
村上	七月十日	同九百八年
冷泉	十一月廿七日	同八百六十四年
圓融	三月六日	同八百八十四年
花山	三月廿三日	同八百六十七年
一條	七月三十一日	同八百六十四年
三條	六月十一日	同八百五十八年
後一條	五月廿一日	同八百三十九年
後朱雀	二月十三日	同八百三十年

後冷泉	五月廿八日	同八百七年
後三條	六月廿一日	同八百二年
白河	七月三十一日	同七百四十六年
堀河	八月十六日	同七百六十八年
鳥羽	七月廿七日	同七百十九年
崇德	九月廿一日	同七百十一年
近衛	八月廿九日	同七百二十年
後白河	五月三日	同六百八十三年
二條	九月十二日	同七百十年
六條	八月三十日	同六百九十九年
高倉	二月六日	同六百九十四年
安德	五月二日	同六百九十年
後鳥羽	四月四日	同六百三十六年



土御門	十一月十三日	同六百四十四年
順德	十月十四日	同六百三十二年
仲恭	六月廿五日	同六百四十一年
後堀河	九月七日	同六百四十一年
四條	二月十七日	同六百三十二年
後嵯峨	三月廿五日	同六百三年
後深州	八月廿五日	同五百七十一年
龜山	十月十二日	同五百七十年
後宇多	七月廿四日	同五百五十一年
伏見	十月十六日	同五百五十八年
後伏見	五月廿五日	同五百三十九年
後二條	九月十八日	同五百六十七年
花園	十二月十日	同五百廿七年

後醍醐	九月廿七日	同五百三十六年
後村上	四月六日	同五百七年
長慶		
後龜山	八月十一日	同四百五十三年
光嚴	八月十三日	同五百十一年
光明	八月三日	同四百九十五年
崇光	二月八日	同四百七十七年
後光嚴	三月廿日	同五百一年
後圓融	六月十四日	同四百八十二年
後小松	十二月十日	同四百四十二年
稱光	九月八日	同四百四十七年
後花園	一月廿七日	同四百四年
後土御門	十月三十一日	同三百七十五年



後柏原	五月廿八日	同三百四十九年
後奈良	十月七日	同三百十八年
正親町	二月六日	同二百八十二年
後陽成	九月廿五日	同二百五十八年
後水尾	九月十一日	同二百九十五年
明正	十二月四日	同百七十九年
後光明	十月三十日	同二百廿一年
後西	三月廿六日	同百九十年
靈元	九月廿四日	同百四十二年
東山	一月十六日	同百六十五年
中御門	五月十日	同百三十八年
櫻町	五月廿八日	同百廿五年
桃園	八月三十一日	同百十三年

二百八十八

一八

後櫻町	十二月廿四日	同六十二年
後桃園	十二月六日	同九十六年
光格	十二月十二日	同三十五年
仁孝	二月廿一日	同二十九年
孝明	一月三十日	同八年

右  
御式年

一年 三年 五年 十年 二十年 三十年  
 四十年 五十年 百年  
 以後百年毎ニ祭之

〔第一千五百七十九〕 明治十一年六月五日達

海軍省

春秋二季皇靈祭被置候儀別紙第二十二號ノ通相達候ニ付右祭日ハ自今休刑候儀ト心得ヘシ  
 此旨相達候事(二十二號達ハ祭典ノ部ニ在リ故ニ畧ス)

〔第一千五百八十〕

明治十一年六月八日司法省達

大審院 諸裁判所  
 各檢事 各縣

第十六類 行刑

二百八十九



春秋二季皇靈祭當日休刑ノ儀ニ付左之通御達有之候條此旨相達候事

司 法 省

春秋二季皇靈祭被置候儀別紙第二十二號ノ通相達候ニ付右祭日ハ自今休刑候儀ト心得可シ

此旨相達候事

太政大臣三條實美

明治十一年六月五日

別紙略之

〔第千五百八十一〕 明治六年四月三日司法省達

第五十三號

自今伺濟死刑ニ處シ候者之行刑月日可届出候條此段及布達候也

〔附錄〕

明治九年一月十日司法省達

達第三號

各府縣裁判所  
裁判所ヲ置サル  
各 縣

昨年當省第十一號達書第三號但書死刑行刑月日届出ニ不及旨有之同達第三十六號ノ趣モ候處都合有之ニ付以來行刑ノ月日其時々ニ通ニ相認該上等裁判所へ可届出此旨相達候事

番外

各上等裁判所

別紙達第三號之通府縣裁判所等へ相達置候條以來ニ通差出候節ハ一通ハ其裁判所ニ留置一

通ハ大審院へ送付候様可致此旨相達候事

大 審 院

明治十年八月廿三日司法省達

開拓使ニ於テ死刑行刑濟之節ハ已來其院へ直ニ届出相成候様及通置候條此旨爲心得相達候事

〔第千五百八十二〕 明治六年七月十五日司法省達

各 裁 判 所

甲第八號

改定律例御施行以上罪犯終身懲役ニ該ル者ハ別段奏請ニ不及尤決ヲ本省ニ取ルヘク候條此

旨相達候事

〔第千五百八十三〕 明治八年九月廿七日司法省達

各上等裁判所

番外

罪囚刑名宣告ノ上ハ本犯引渡ノ都合モ有之候條其宣告ノ前日必ス檢事ニ通知候様可致此旨

相達候事

〔第千五百八十四〕 明治八年三月廿七日司法省達



達第七號

東京府ヲ除ク 府 縣

懲役百日以下犯人總テ服役致シ管杖實決不相用候向ハ別紙書式ニ準シ此達書着十日限取調當省へ指出可申于今管杖實決相用候向ハ其旨同期限可申出候此旨相達候事

但當時管杖相用居候向後日相止メ又ハ當時不相用候テモ臨時相用候節ハ其旨可届出事

管杖實決不相用候ニ付御届書

一當職ニ於テハ懲役百日以下ニ該ル犯人何年何月何日ヨリ總テ服役致シ管杖實決不相用候

左之麻書之類有之候ハ、但書ニス可シ

但某支廳ニ於テ何々之譯有之于今管杖實決爲相用候又ハ本文之通管杖不相用候處何年

何月何日何一件處刑之節ニ限り何々之譯ヲ以テ

暴動一件一時多人  
欺役場狹隘等ノ類

臨時管杖實決相用候

右ノ通候也

年月日

官苗字名印

司法卿、、、宛

第千五百八十五

明治八年十一月三日司法省達

達第四十一號

各府縣裁判所  
裁判所ヲ置サル  
各 縣

先般及頒布候罪四處決表ノ内懲役百日以下懲役管杖ノ區別ヲ立テ記載可致様相達候然ル

諸表及書式

第千五百八十六

明治九年四月廿五日司法省達

達第四十九號

上等裁判所  
府縣裁判所  
裁判所ヲ置サル  
各 縣

本年ニ當省達第廿七號ヲ以テ民事訴訟裁判ニ付手續并ニ口書判決文等裁判所ニ於テ書記スル書類云々相達置候處右ハ刑事書類モ同様ニ記載致ス可ク此旨相達候事

監獄 懲役 拘留  
費付 保釋

第千五百八十七

明治十二年十月卅一日司法省達

丙第十二號

諸裁判所  
檢事在ラサル  
各 縣 事

第十六類 諸表及書式



明治十年當省丙第十七號ヲ以テ犯罪未決件數表ヲ製シ毎月差出ス可キ旨相達置候處往々何等ノ届出モ無之指出サ、ル月有之右ハ整理上指支候ニ付以來不得已差出方延滞候節ハ其事由時々可届出此旨相達候事

第千五百八十八 明治十三年十月十二日司法省達

丁第二十三號

諸 裁 判 所

是迄刑事審理表中上告ニ係ル件ハ未濟ノ部ニ記入シ來リ候處以來民事審理表ト同シク既濟ノ部へ記入可致此旨相達候事

監 獄

第千五百八十九 明治五年十一月廿九日布告

諸 府 縣 省

第二百七十八號

今般監獄則并圖式御頒布相成候尤一般ノ監獄一時御改造相成兼候ニ付追テ東京府下ニ於テ造築可相成候間各地方ニ於テハ禁囚所遇及懲役方ノミ先以規則ノ通施行可致事

但懲役人戒具類ハ各種ノ中一具宛爲見本司法省ヨリ相渡可申候間同省へ承合請取可申事

別冊監獄則圖式  
第三號迄ハ增訂ノ部ニ掲載スルヲ以テ除ク

第 四 號

一輪車圖

土砂石ノ類重サ三四十貫目  
ヲ載セ一人ニテ搬運ス可シ

同變體畧圖

車ノ結構上ノ如クニシテ兩側前面  
ノ板ナキ者ヲ別ニ製シ煉化石等ノ  
洩脱セザル者ヲ搬運ス可シ

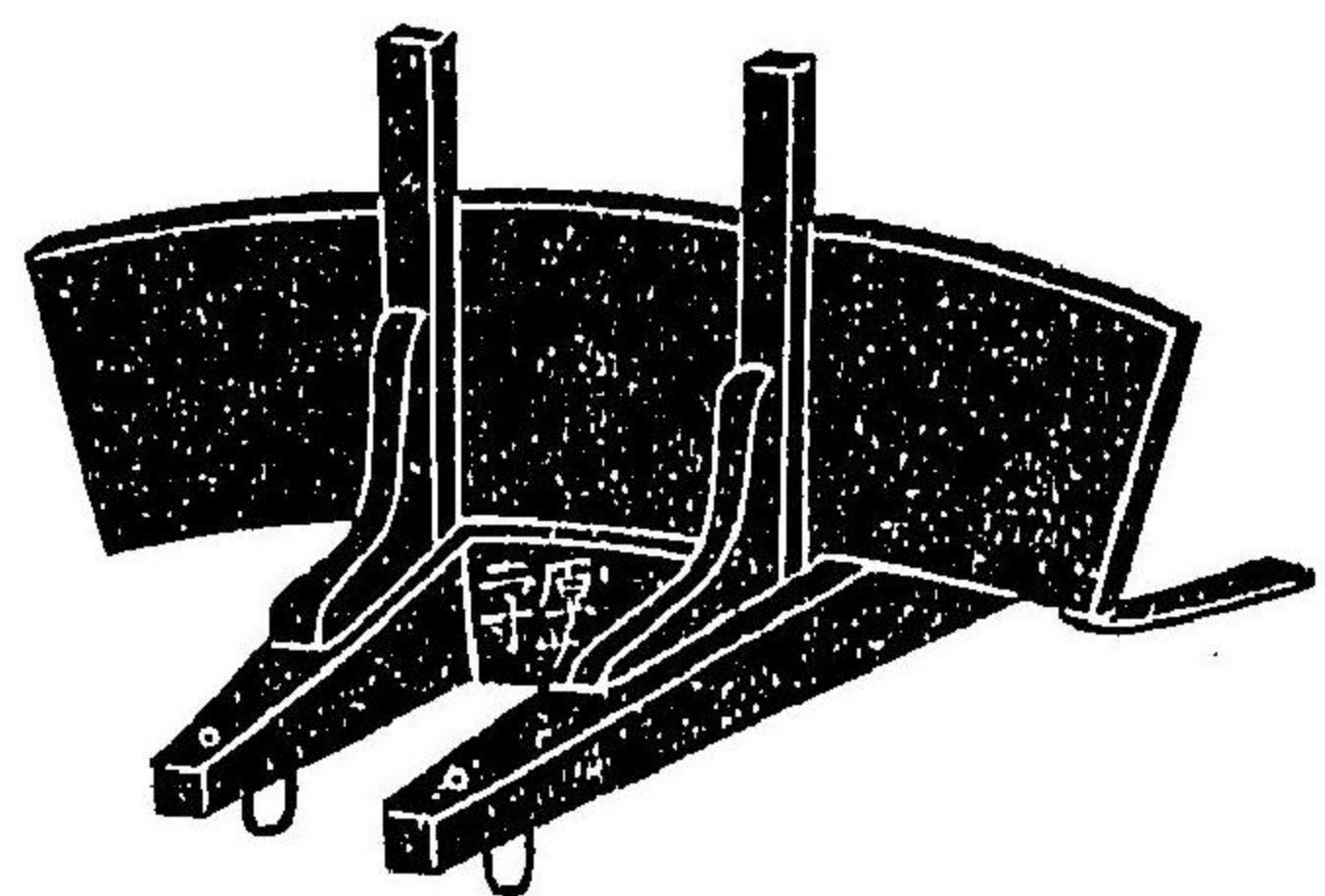
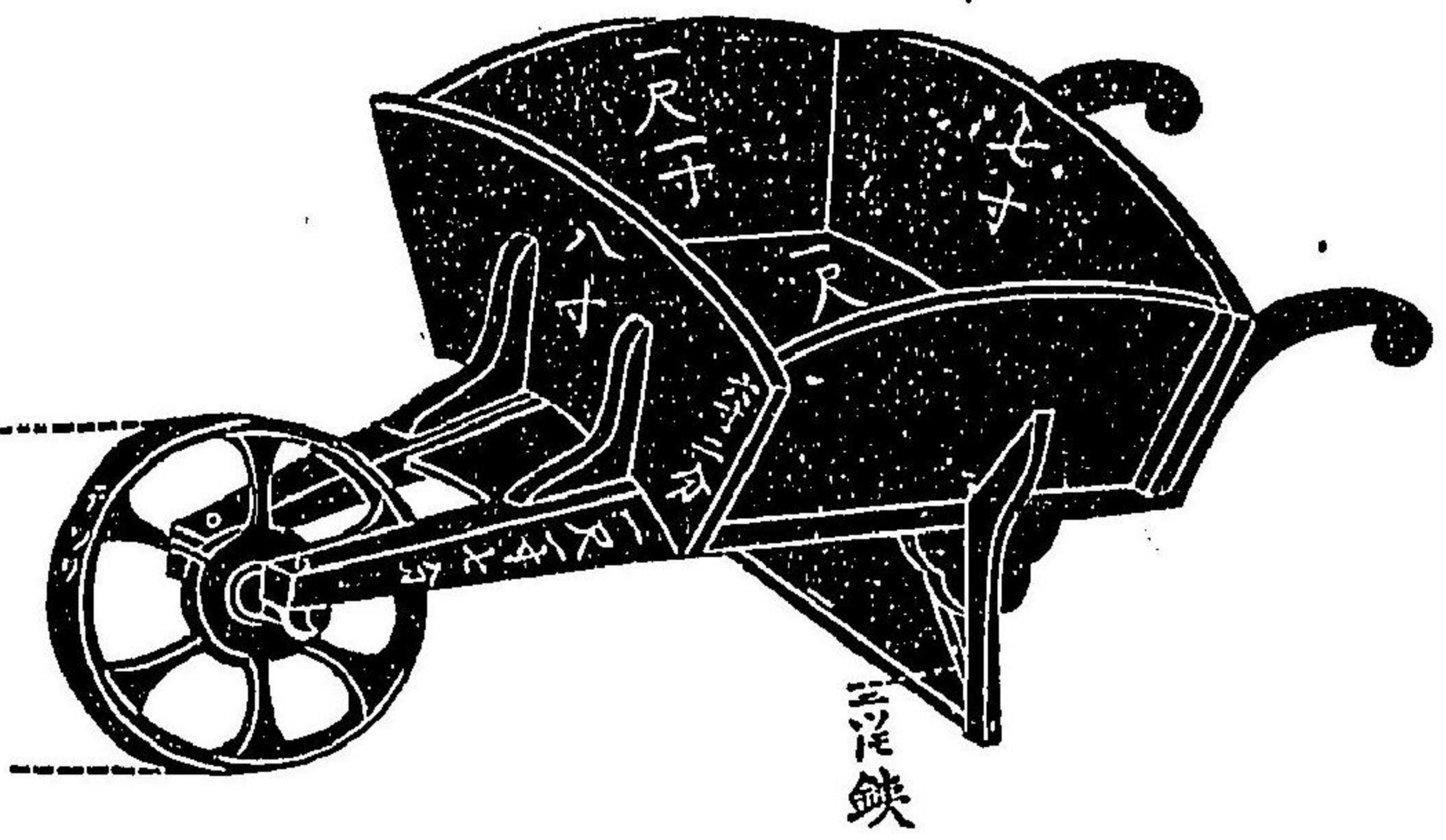



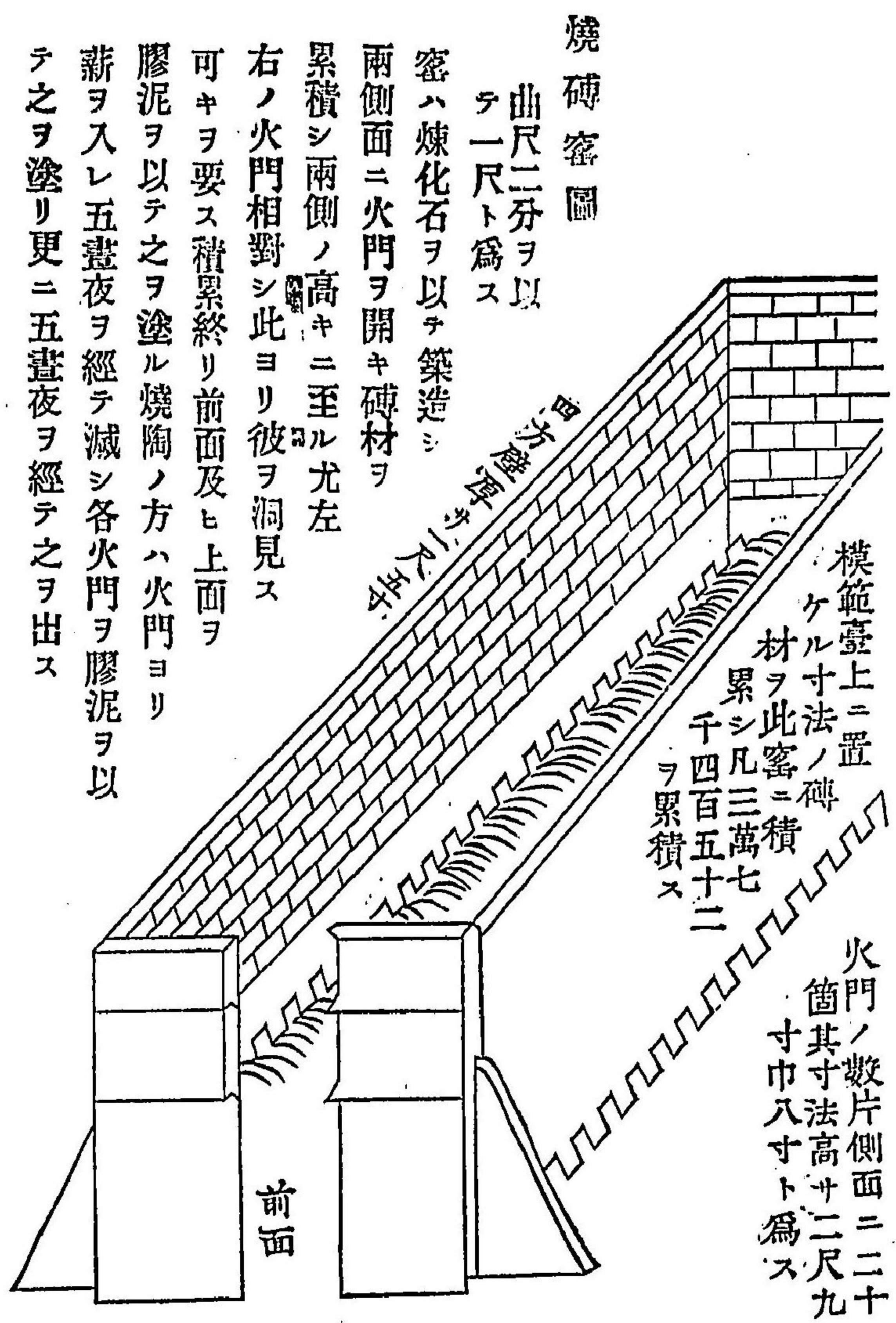

第十六類 監獄

二百九十七

側面

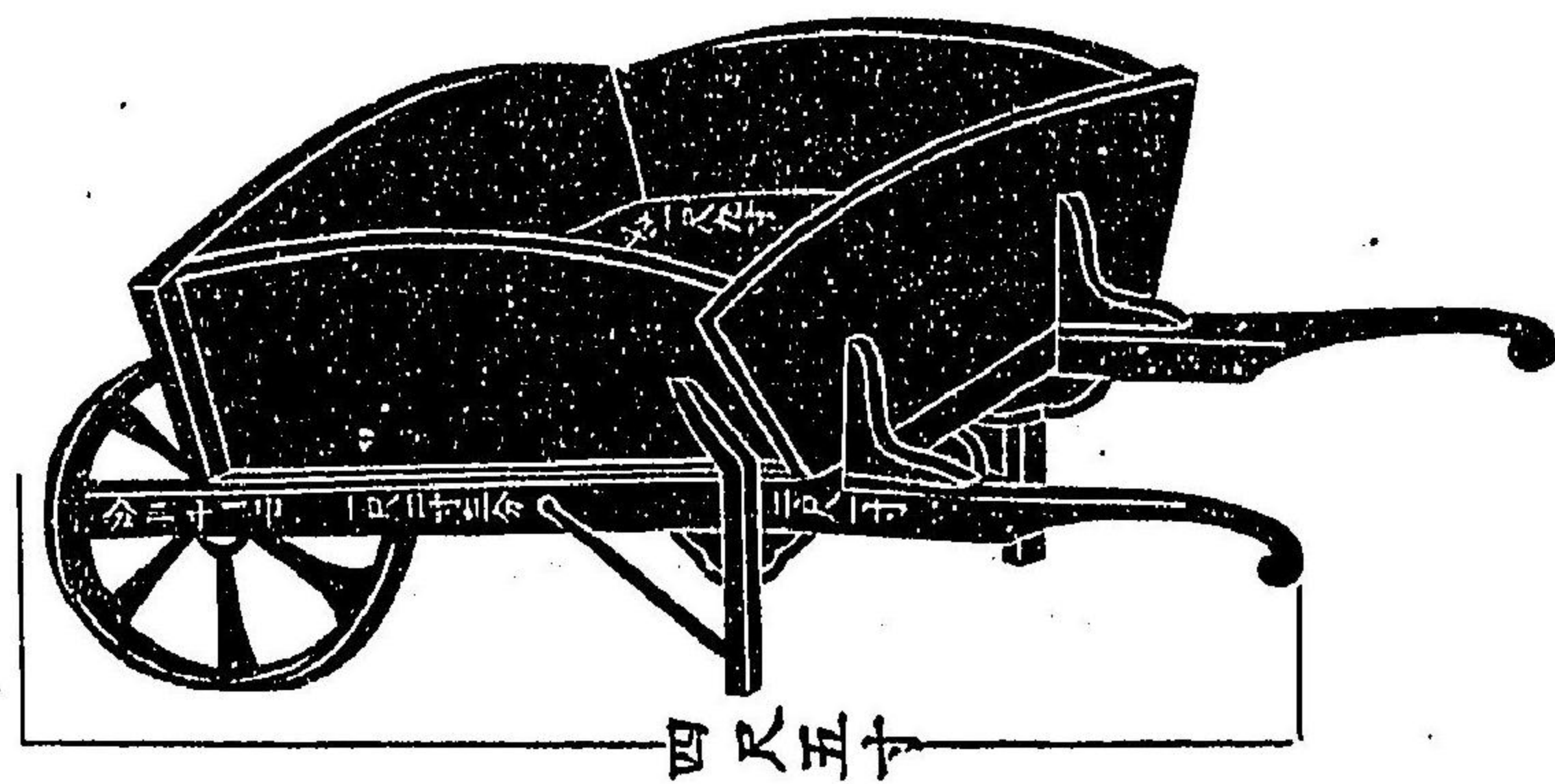

分圖

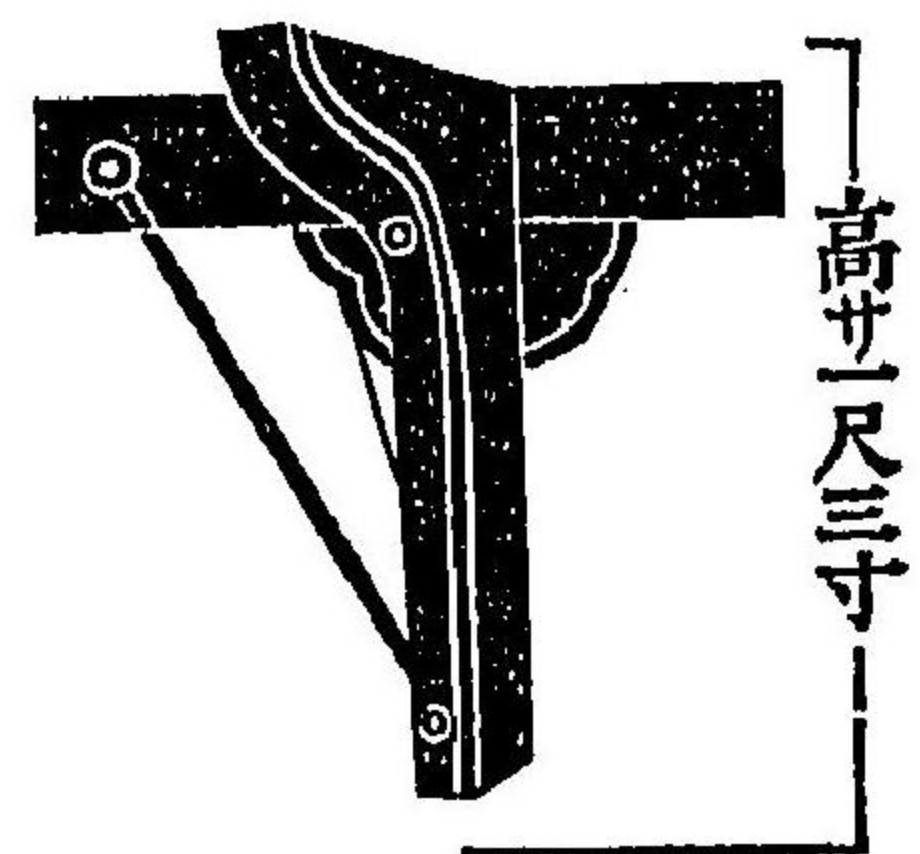

二百九十六



一圖附號五第

圓柱ヲ以テ煉化石ヲ以テ  
 圓柱ヲ造ルハ  
 圖ノ如ク六箇  
 ヲ合セ縫隙中  
 心へ三和土ヲ  
 填着シ積累ス

各形煉化石並模範圖

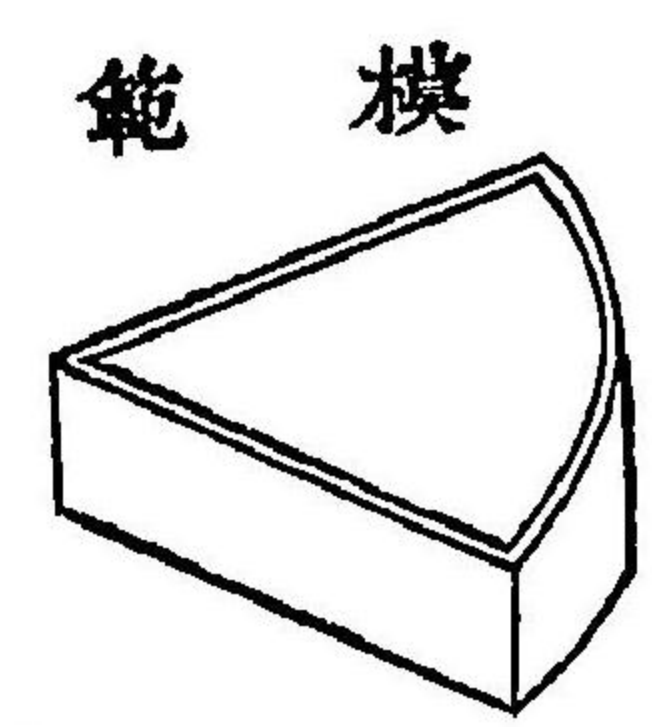
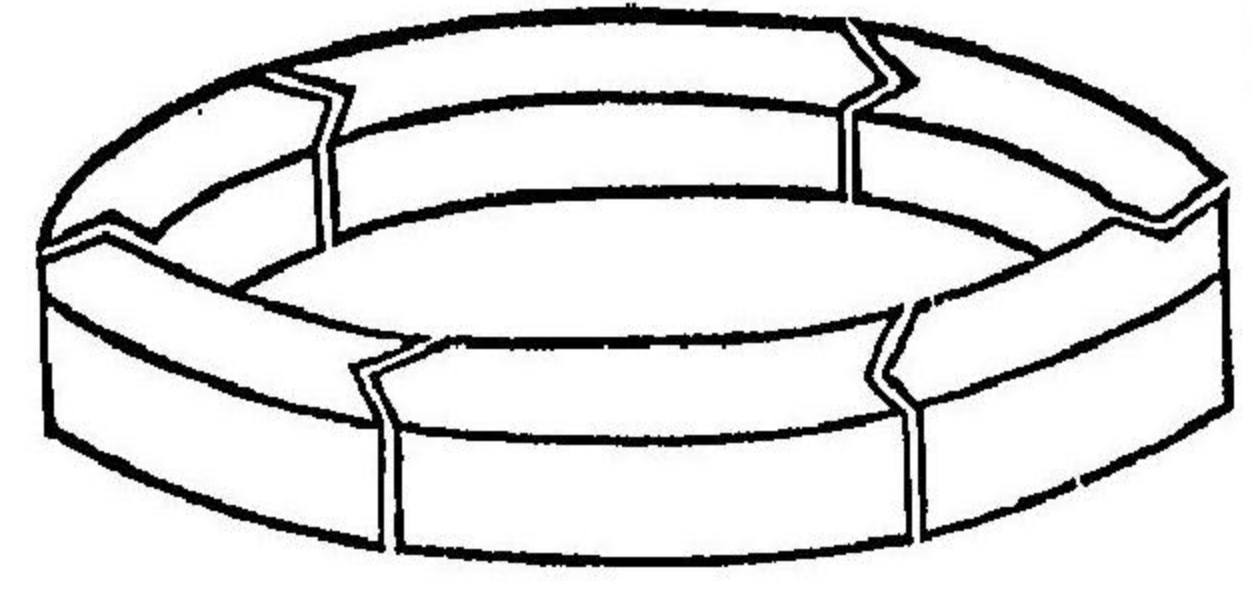
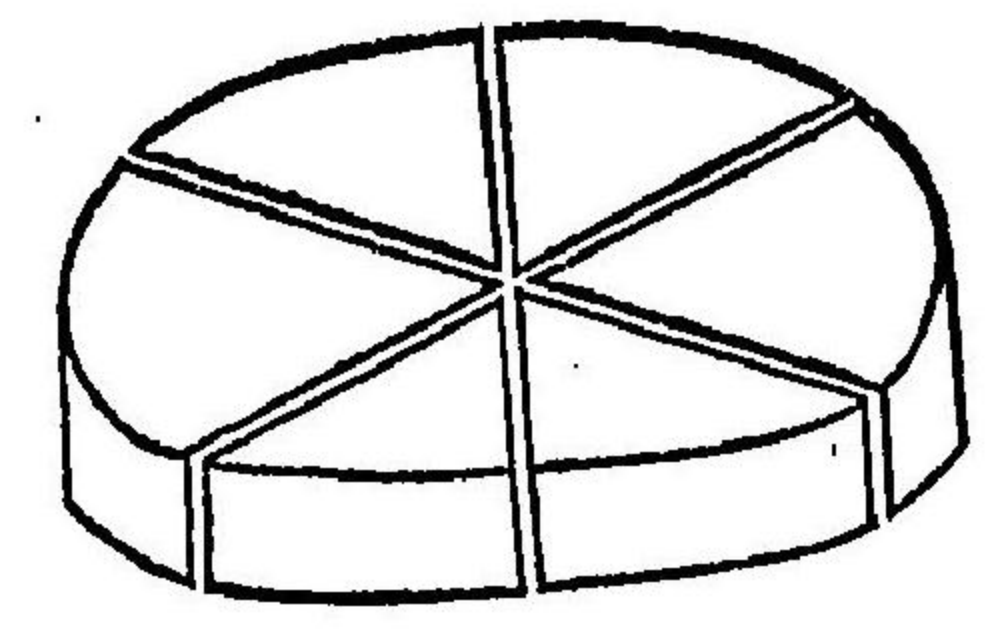

面上正圖

面上正圖

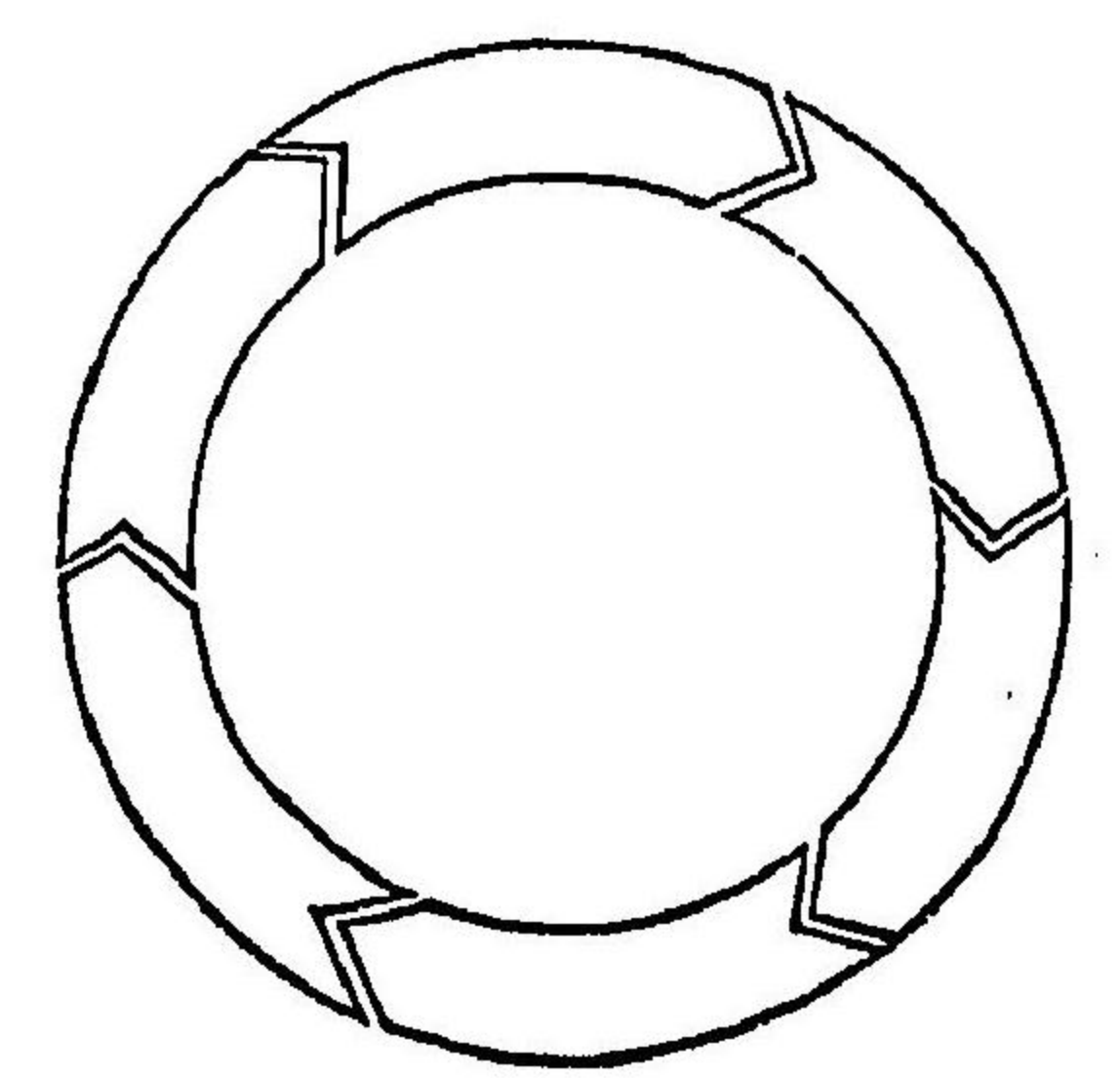
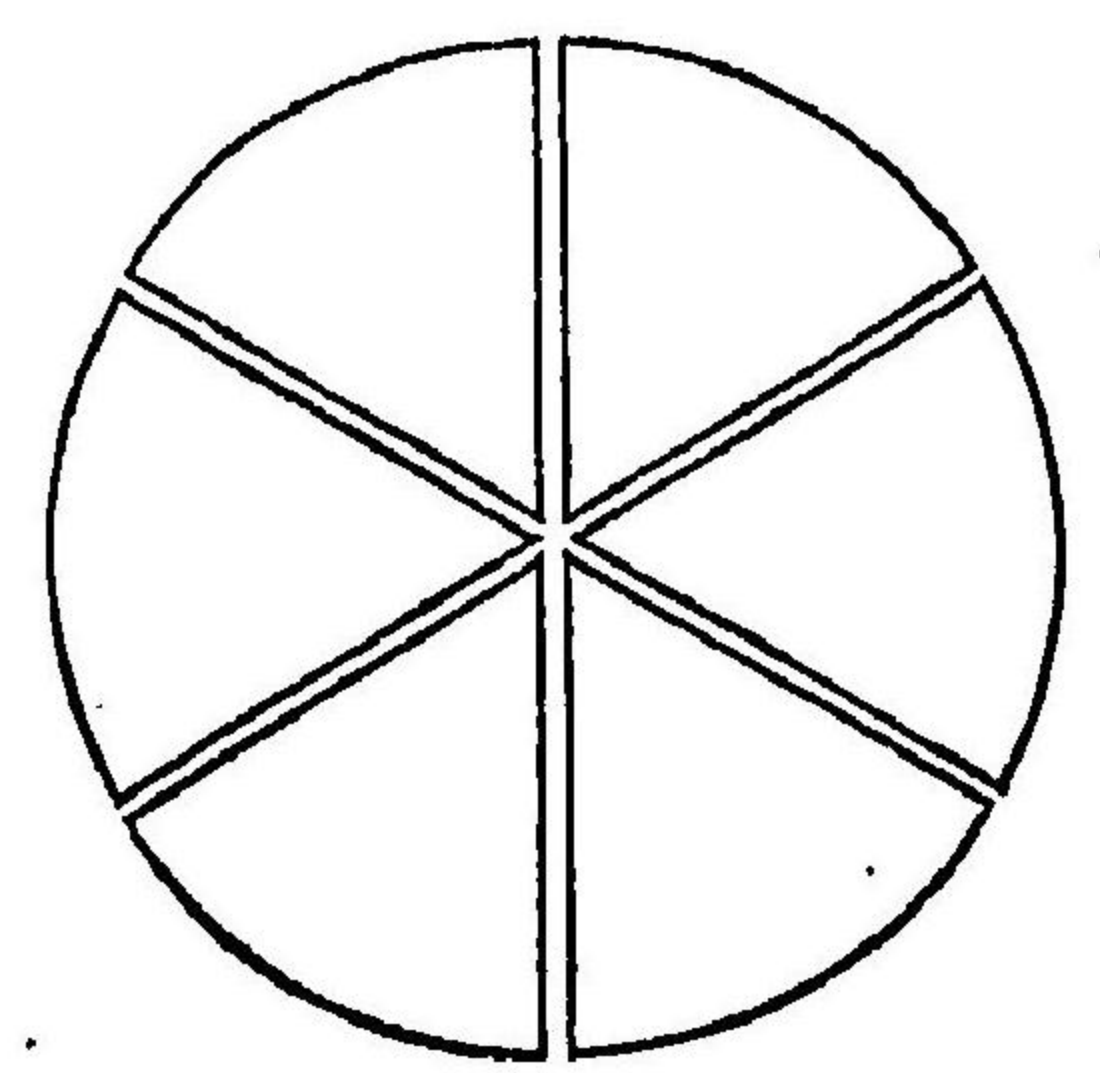

第十六類 監獄

二百九十九

造磚法

夾砂土ヲ粉碎シテ  
 水ヲ和シ練埴シ之  
 ヲ模範ニ填シ出シ  
 テ之ヲ乾カス

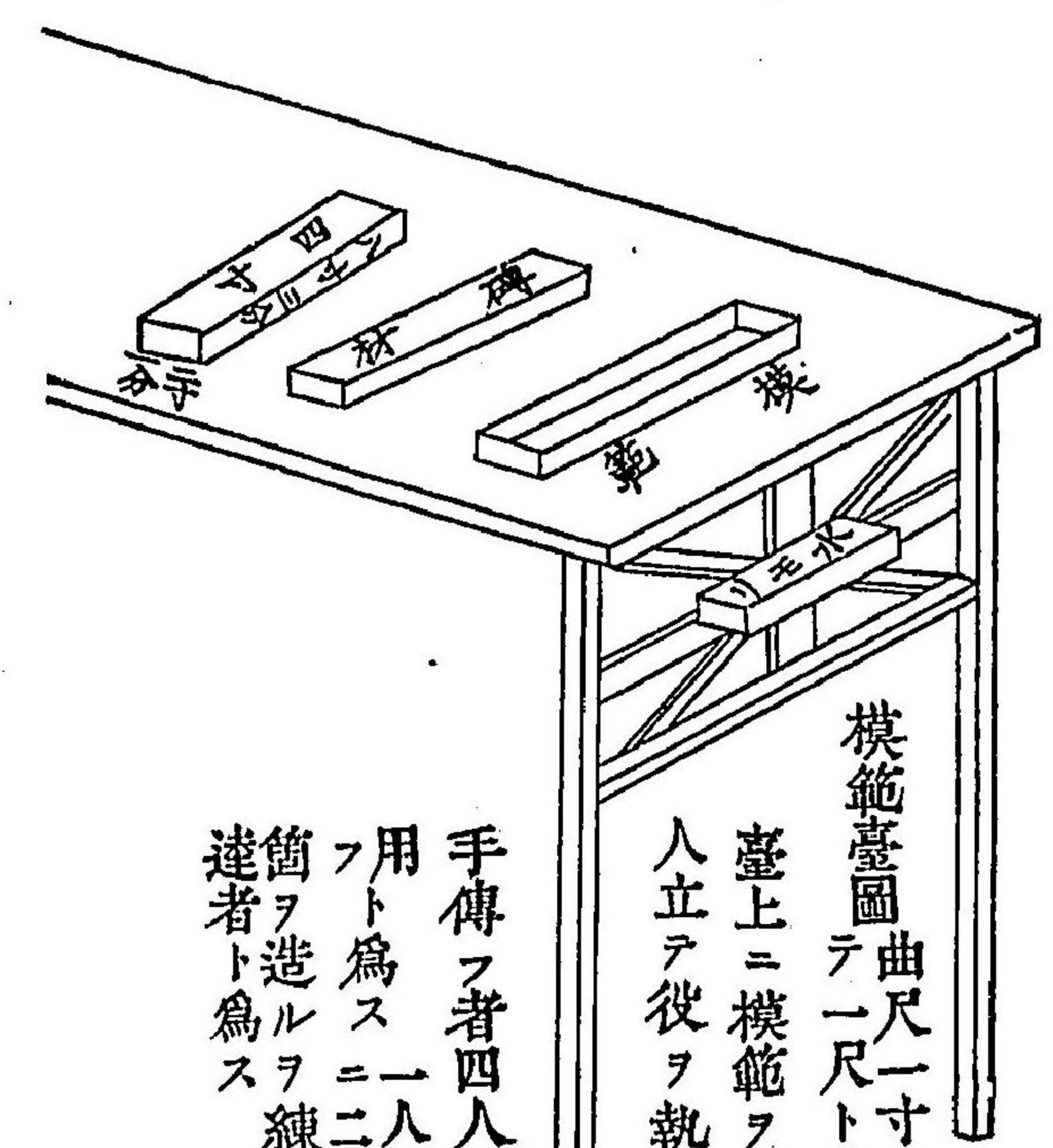

模範臺圖 曲尺一尺ヲ以  
 テ一尺ト爲ス  
 臺上ニ模範ヲ置キ一  
 人立テ後ヲ執ル之ヲ  
 手傳フ者四人 輕役ノ  
 用ト爲ス 一人一日間  
 筒ヲ造ルヲ練  
 達者ト爲ス

二百九十八



高ク層累  
スルモノ  
ハ圖ノ如  
クハ二箇  
孔ヲ穿テ  
三和土ヲ  
填セバ最  
堅牢トス

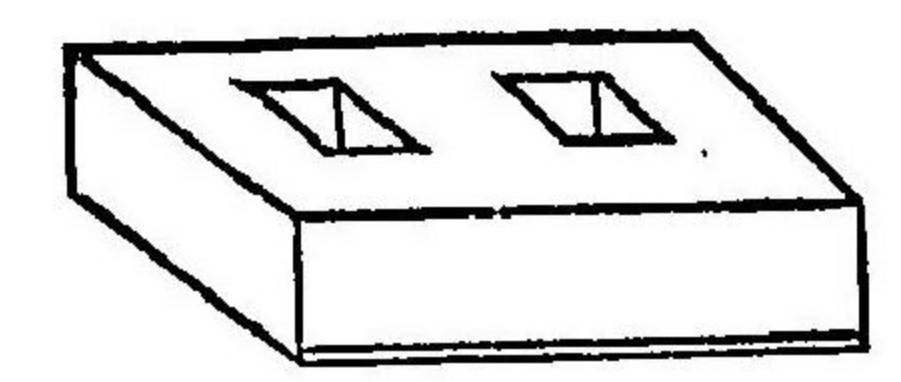

範 模

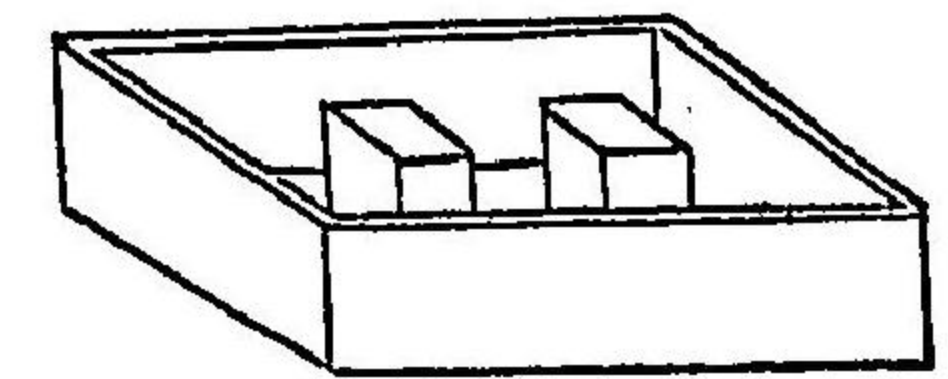

圖ノ石化煉ルニ用ニ角簷

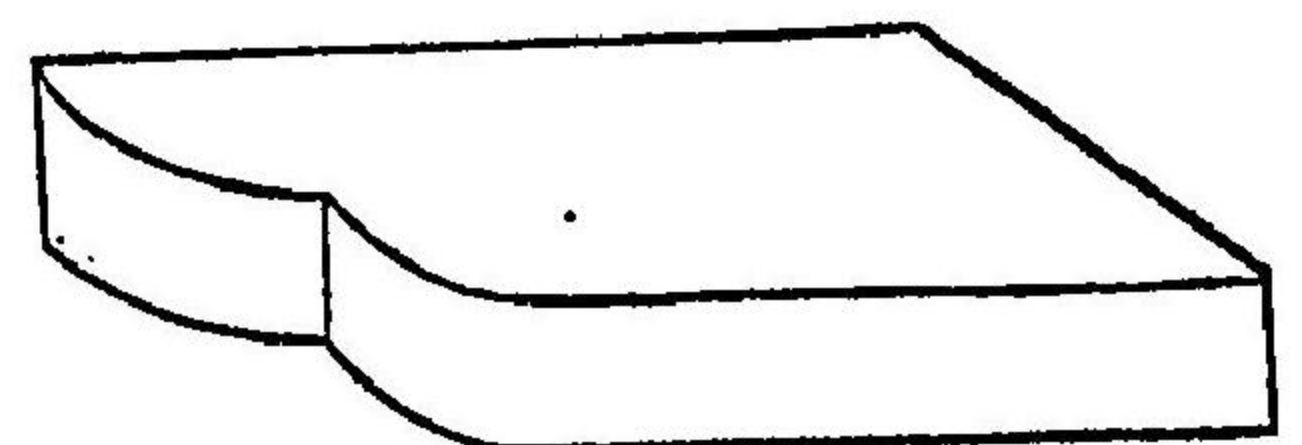

範 模

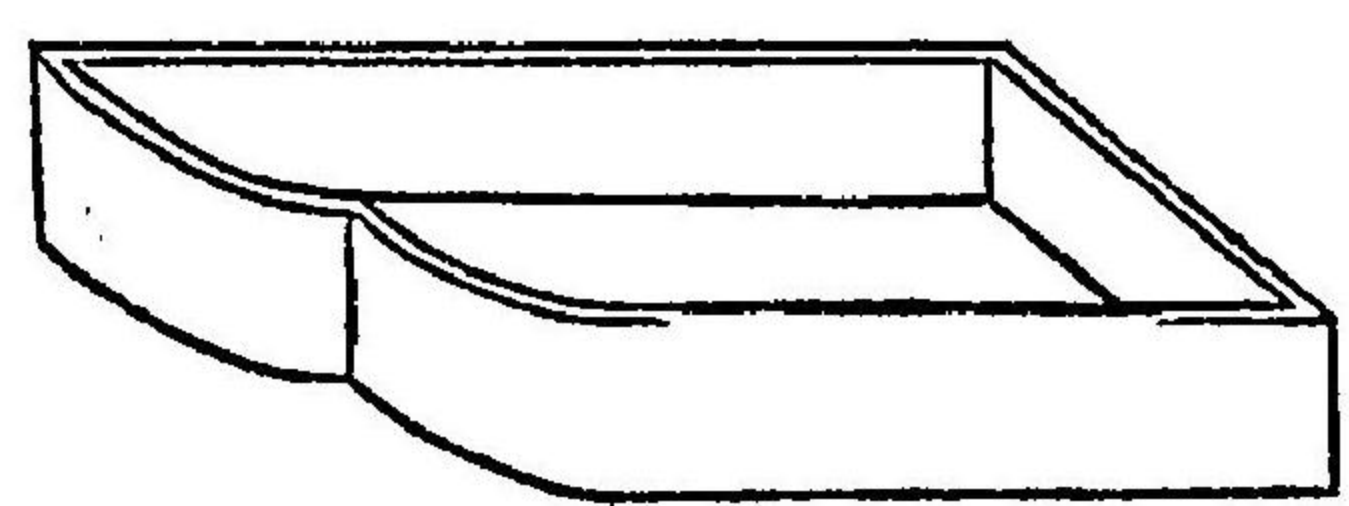

上蓋

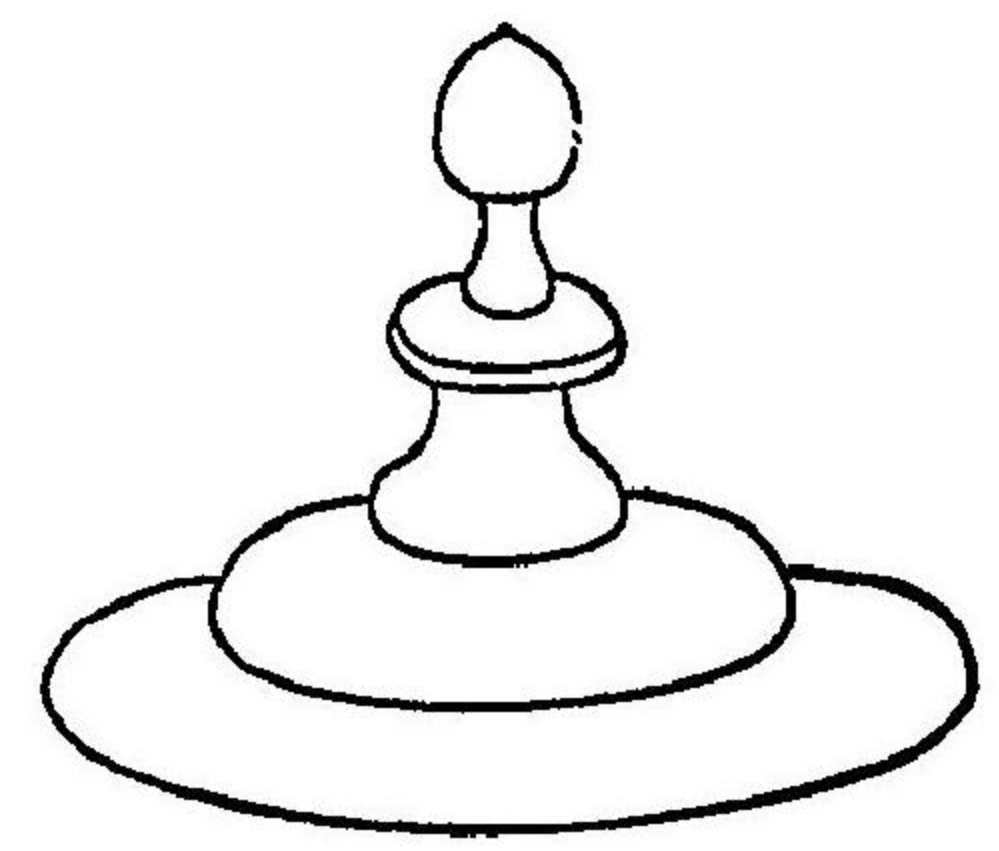

下臺

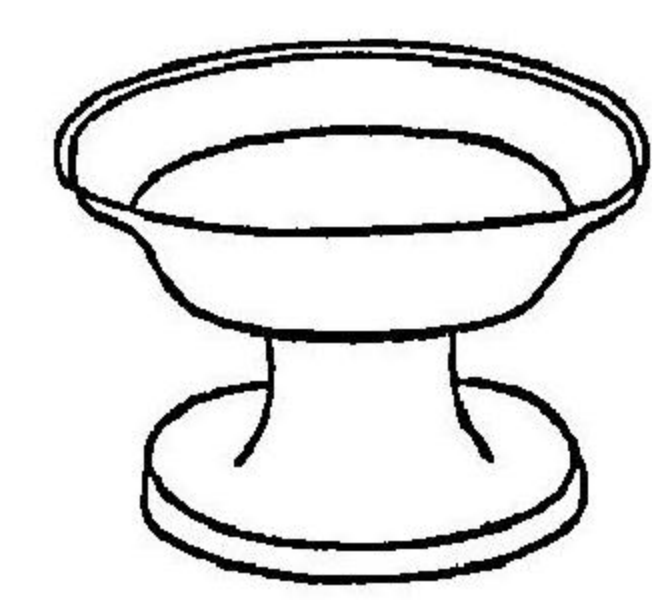

全圖

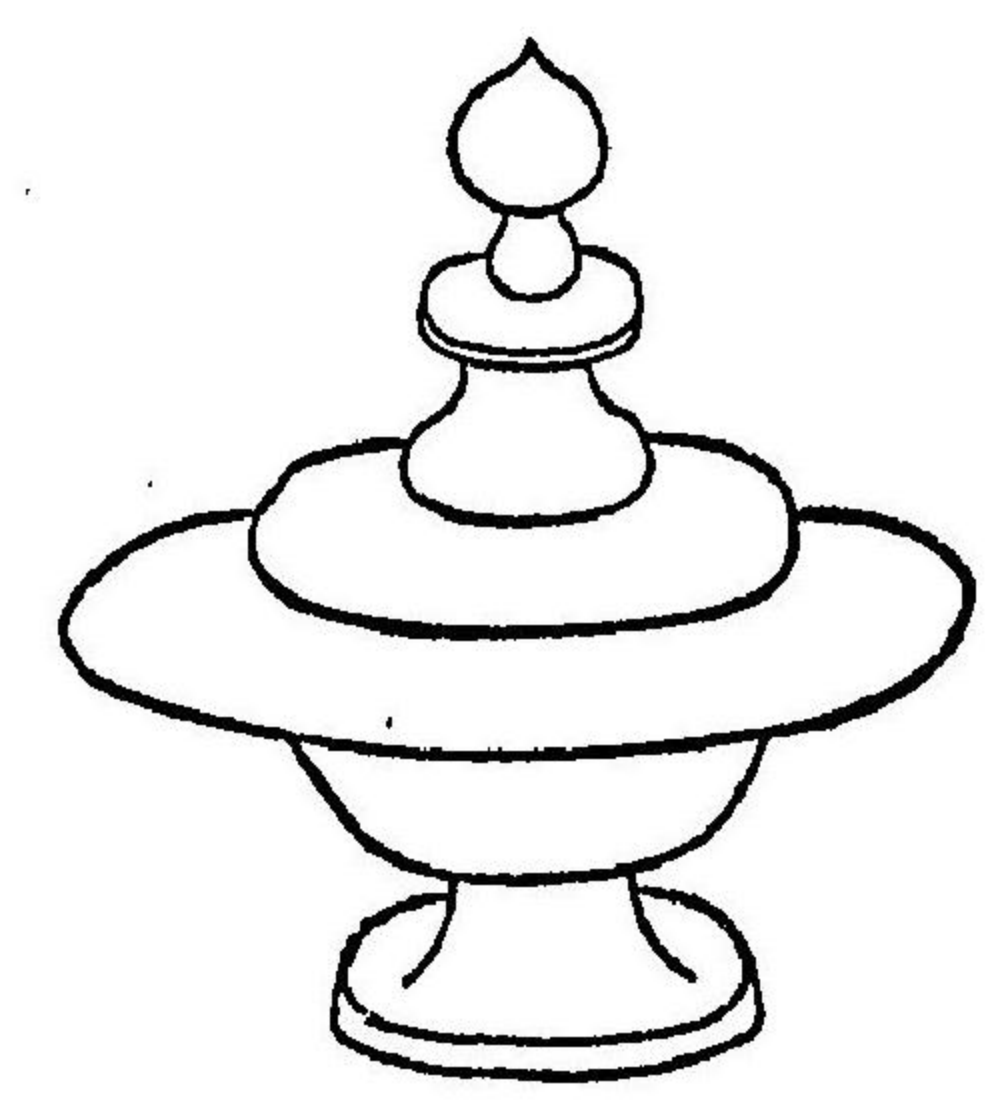

此燈寶珠ハ柱頂ノ裝飾ニ用ユルモノニシテ上蓋ト下臺ノ中心ニ三和土ヲ填實シテ下圖ノ如クシ着色ス可シヲ模範圖之



第六號

綯繩器圖 以曲尺一尺五分ヲ  
 軸鈎 小輪 大輪 前面  
 齒刻ニ數十九  
 梭寸法適宜

綯繩器ハ練鏡ヲ以テ之ヲ  
 作ル其用法ハ細ニ綯ス可  
 キ機皮或ハ麻苧等ノ類ヲ  
 小三輪ノ軸鈎ニ纏着シ糸  
 ヲ引出ス如クシテ前面ヨ  
 リ大輪ヲ旋轉スレバ小三  
 輪之ニ從ヒ漸々ヨレテ細  
 トナル

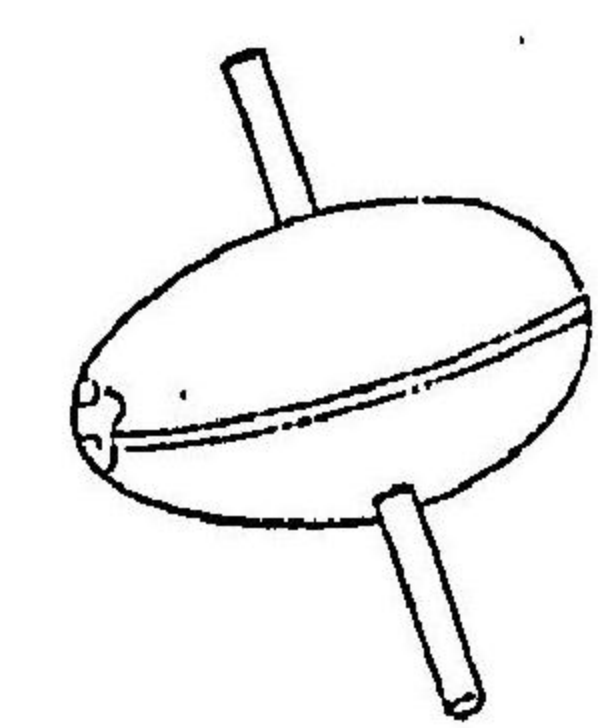
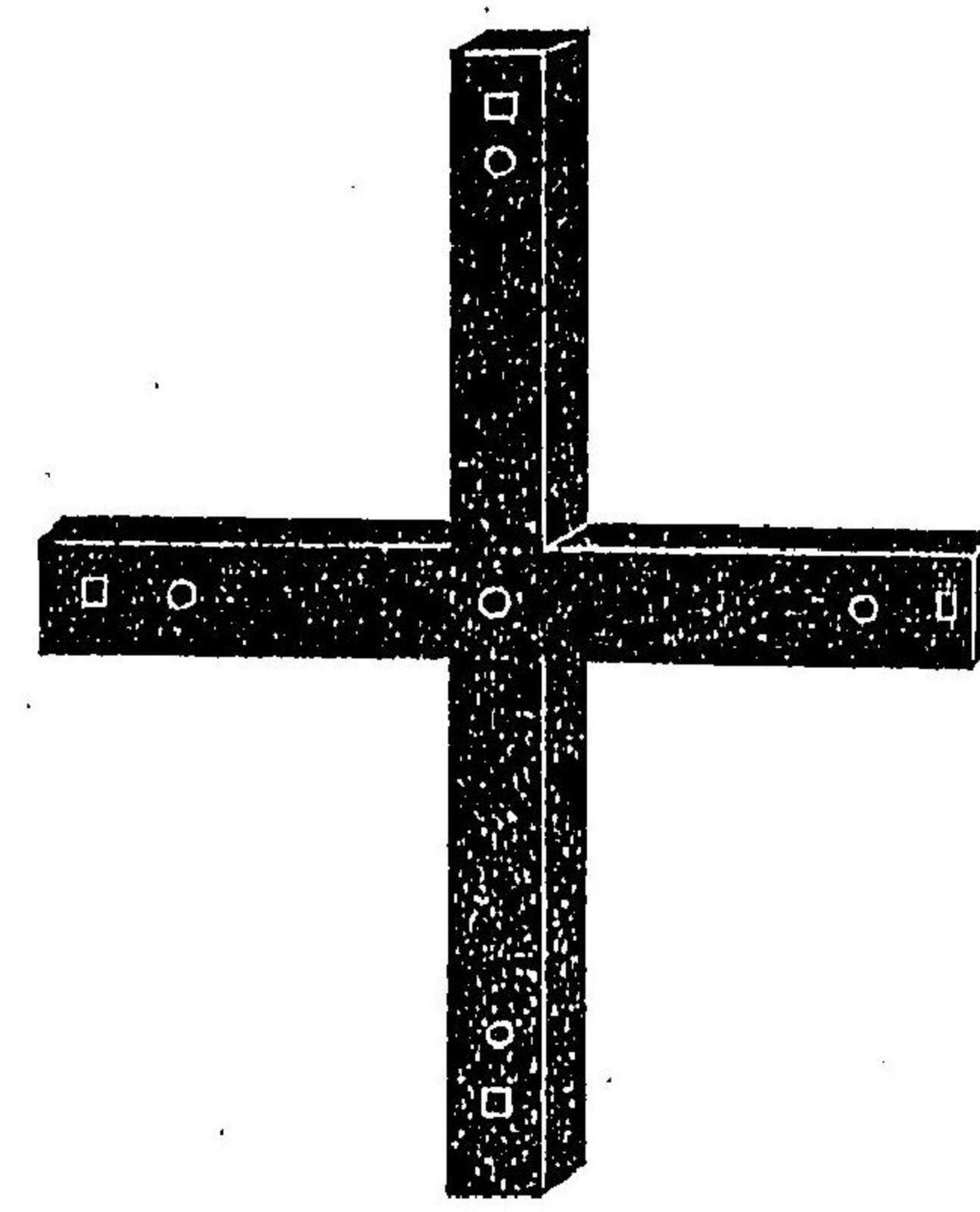
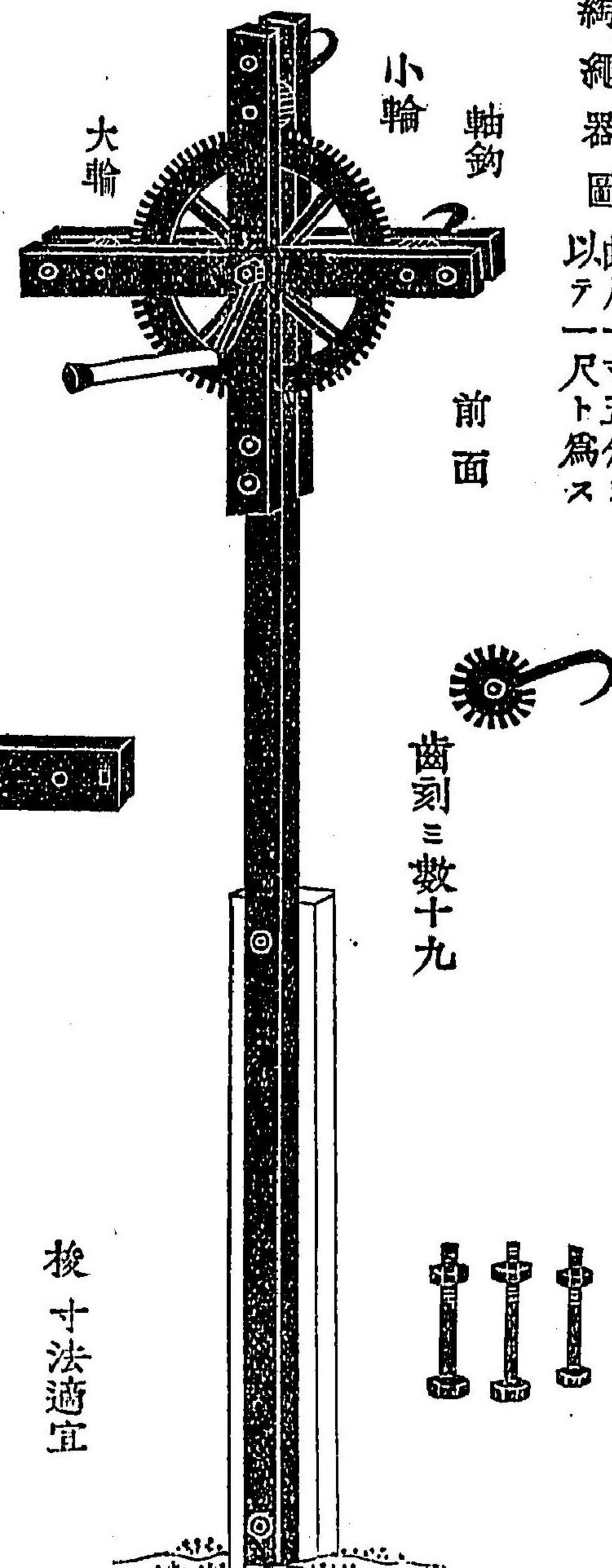

第十六類 監獄

三百三

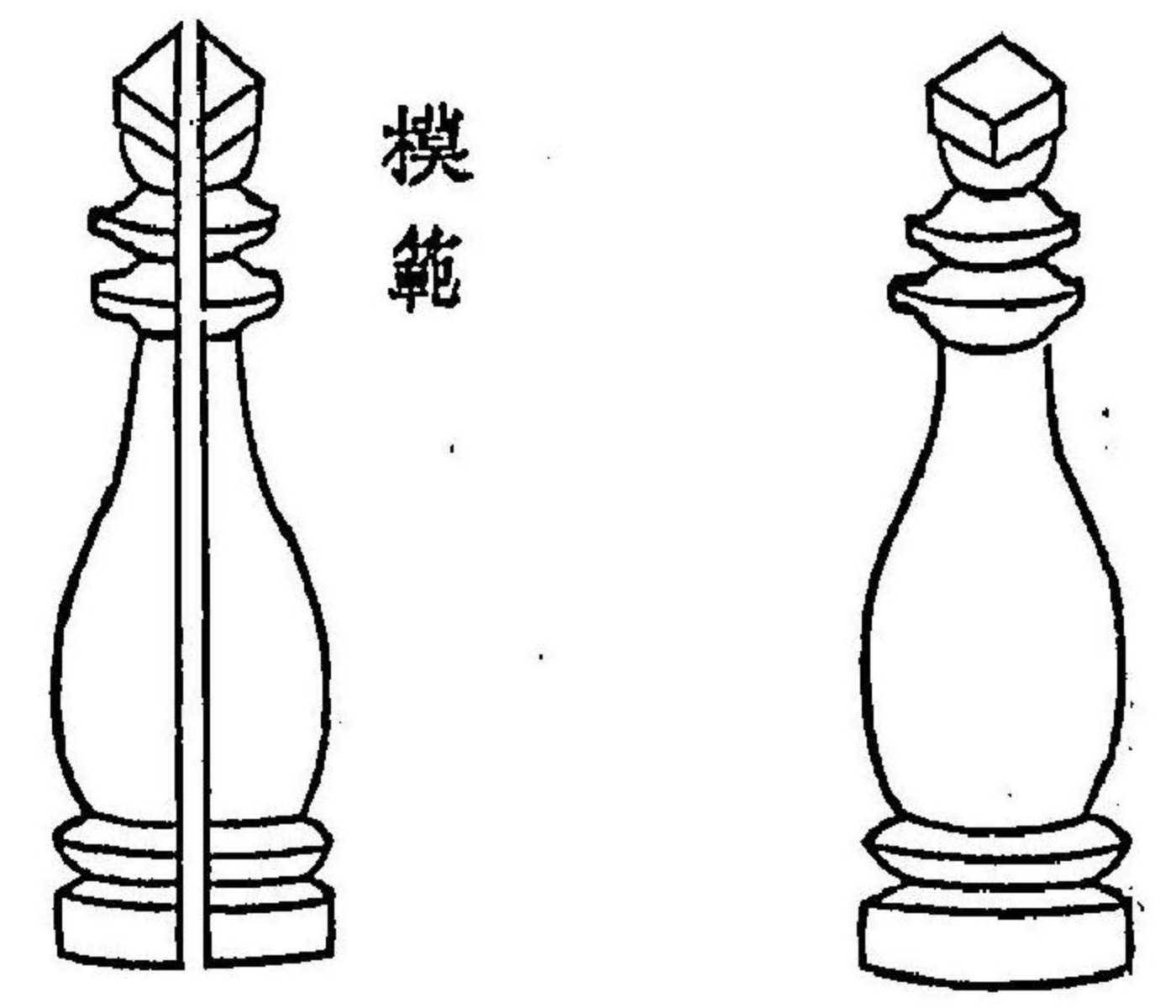

欄檻此レ又煉化石ヲ用フ圖ノ如シ

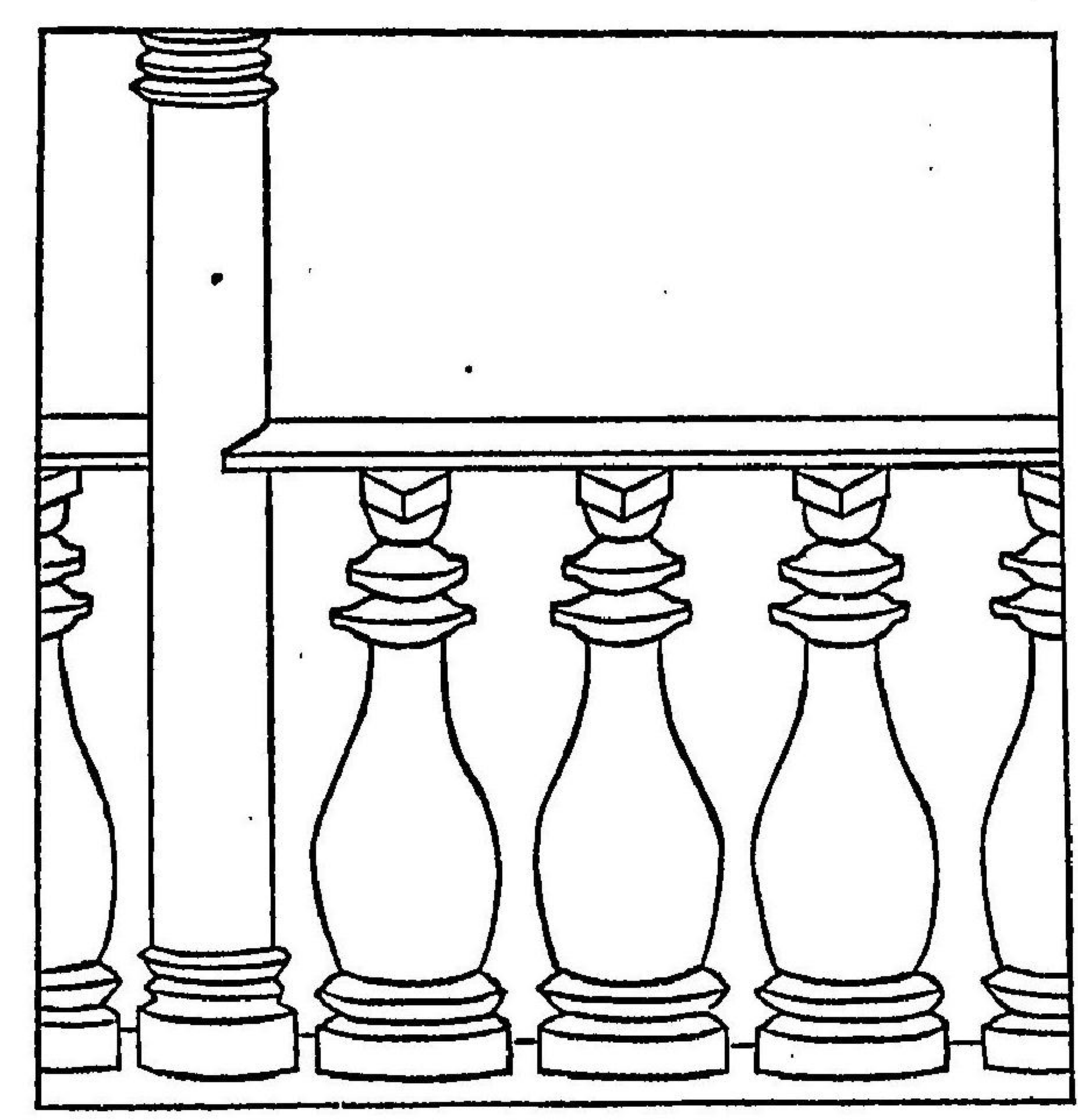

三百二



人	常								役限	尋常懲役表	
	懲役終身	准流十年	准流七年	准流五年	徒三年	徒二年半	徒二年	徒一年半			徒一年
五等ノ期限ヲ經過スレハ之ヲ四等ニ進メ四等ヲ經過スレハ之ヲ三等ニ進ム以 上之ニ進ス一等ノ期限ヲ經過スレハ之ヲ免ス此法ヲ設爲シテ罪囚ヲ懲治ス	終身	三年	二年	一年	半年	百五十日	百二十日	九十日	四十五日	戒具ナシ	一等
	七年	一年	半年	半年	半年	二百日	百日	三十日	四十五日	片	二等
	二年	二年	一年	一年	一年	二百二十日	二百日	七十日	七十日	鈇	三等
	九年	三年	二年	一年	二年	二百三十日	二百日	百五十日	百	鈇	四等
	百	百	百	百	百	百	百	百	百	鎖	五等
	日	日	日	日	日	日	日	日	日	重	鎖
	日	日	日	日	日	日	日	日	日	鎖	鎖
	日	日	日	日	日	日	日	日	日	鎖	鎖
	日	日	日	日	日	日	日	日	日	鎖	鎖
	日	日	日	日	日	日	日	日	日	鎖	鎖

第十六類 監獄

三百五

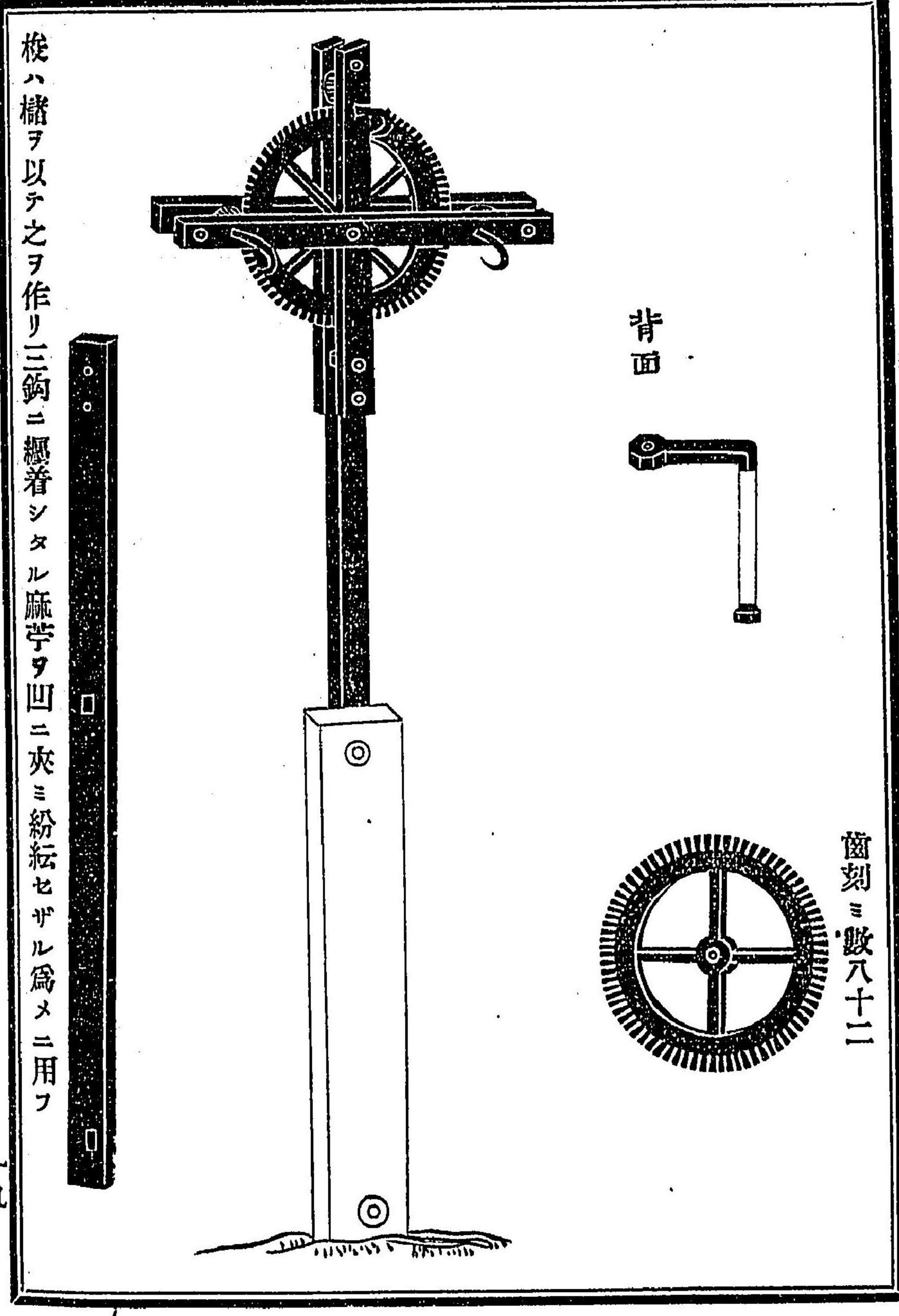

梭ハ楮ヲ以テ之ヲ作りニ鈞ニ纏着シタル麻苧ヲ四ニ夾ミ紛耘セザル爲メニ用フ

一九

三百四



第七號下

役限	老							幼		
	徒一年	徒一年半	徒二年	徒二年半	徒三年	准流五年	准流七年	准流十年	懲役終身	
一等	四十五日	九十日	百二十日	百五十日	半年	一年	二年	三年	終身	
二等	四十五日	三十日	百日	二百日	半年	一年	二年	三年	七年	
三等	七十日	百日	二百日	二百二十日	一年	一年	二年	二年	二年	
四等	二百日	二百五十日	三百日	三百三十日	三年	二年	三年	四年	六年	

老幼及ヒ弱質ノ者役ヲ執ルヲ壯四ノ如クナル能ハス故ニ終始輕役ヲ執ラシム老幼弱質ヲ哀恤スル所以ナリ

第十六類 監獄

三百七

役限	殊							藝		
	徒一年	徒一年半	徒二年	徒二年半	徒三年	准流五年	准流七年	准流十年	懲役終身	
一等	四十五日	九十日	百二十日	百五十日	半年	一年	二年	三年	終身	
二等	二百五十日	二百日	一百日	一百日	二年	三年	四年	六年	十四年	
三等	二百五十日	一百日	一百日	一百日	二年	二年	二年	二年	二年	
四等	二百日	一百日	一百日	一百日	二年	二年	二年	二年	二年	
五等	二百日	一百日	一百日	一百日	二年	二年	二年	二年	二年	

工藝ニ巧ナル者ハ五等ノ期限ヲ經過スレハ其藝能ニ應シ上中下三級ニ入ル然レ毎級ニ經過ノ期限ヲ立ス常人懲役ノ四等三等二等ノ日數ヲ合シ期限ト爲ス此ヲ經過スレハ下級ノ者モ亦一等ニ超進ス異能ヲ殊遇シ工藝ヲ勸誘スル所以也

三百六



第八號

棒鎖ヲ着スル圖  
鎖長サ二尺五寸五分重サ七百目

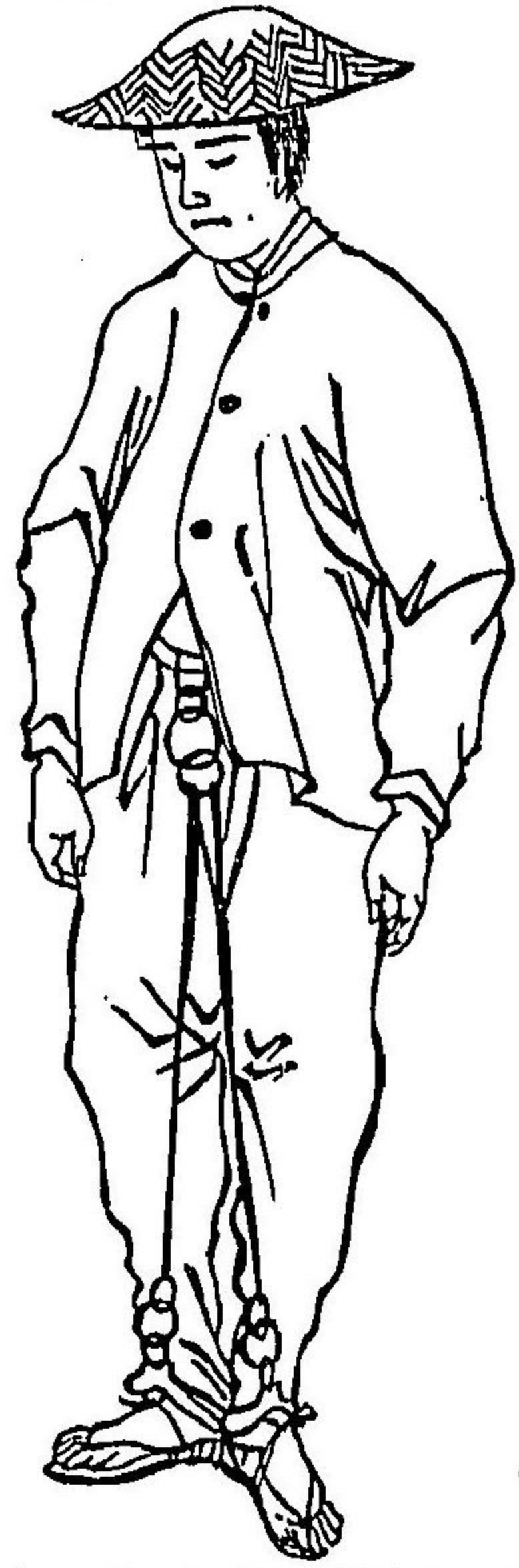

○此ノ如キ雞卵形ノ鐵輪ト帶綱トノ間ニ封印ヲ爲ス

第九號

懲鞭圖  
柄長サ曲尺六寸其圍三寸五分綱十條長二尺八寸ト爲ス

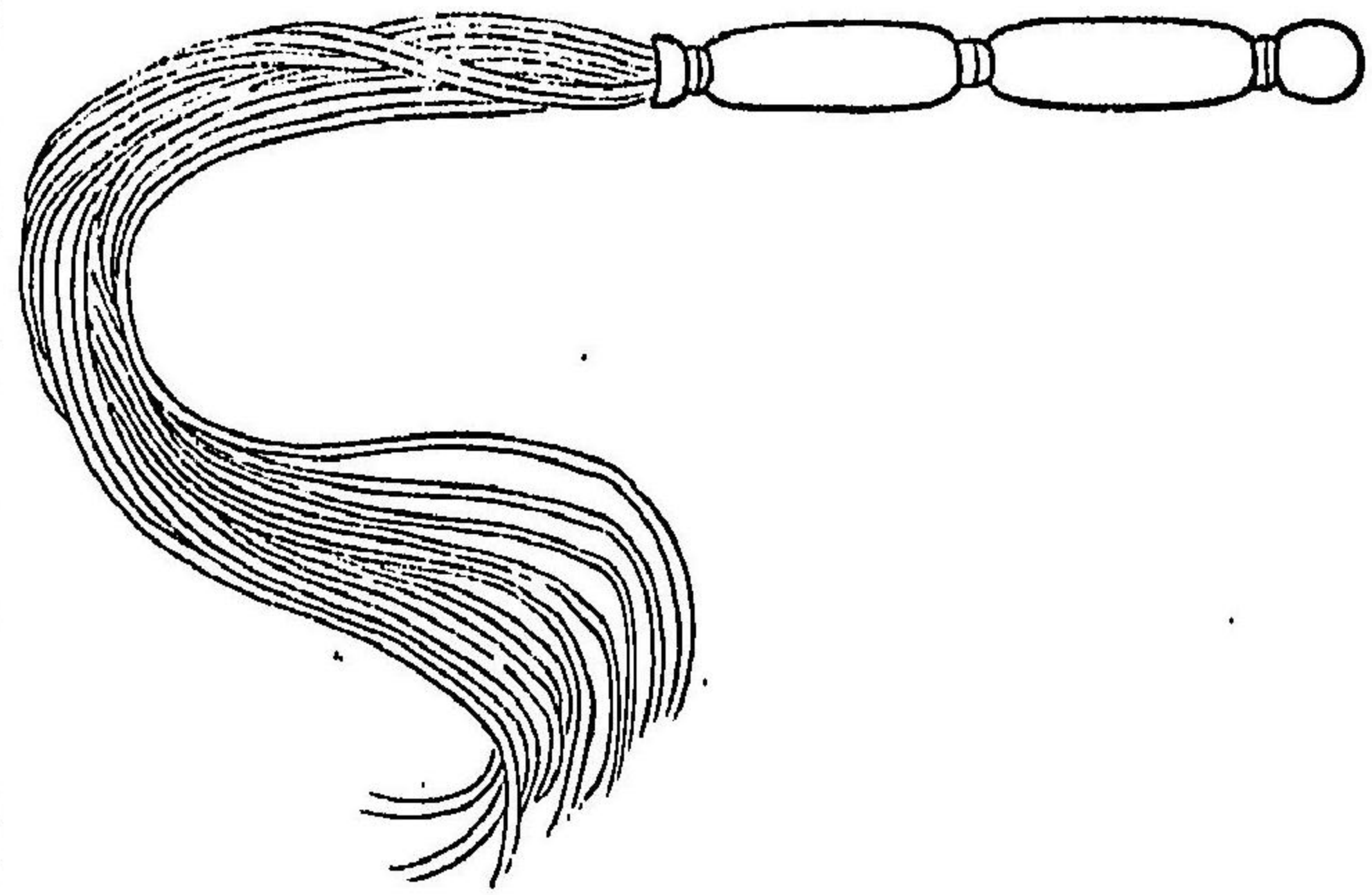

鞭柄ハ圓木ヲ以テ之ヲ爲クリ其頭ヲニ麻綱ヲ固結ス柄ハ毛布ヲ以テ之ヲ裹ム

第十六類 監獄

三百九

女 婦

懲役終身	准流十年	准流七年	准流五年	徒三年	徒二年半	徒二年	徒一年半	徒一年	役限	
									戒具ナシ	一 等
終身	四年	二年半	一年半	二百六十日	二百三十日	二百日	百四十日	七十五日	同	二 等
身	年	年	年	日	日	日	日	日	上	三 等
十	六	四	三	二	一	一	一	二	同	四 等
年	年	年	年	年	年	年	年	年	上	上 等

婦女體質最モ軟弱故ニ戒具ヲ着セシメス其一等ニ進ムハ殊懲役ノ二三四等ヲ通算シテ一期限トナスノ例ノ如シ且其期限ヲ縮ムル者ハ婦女ヲ哀恤スル所以ナリ

三百八



第十號

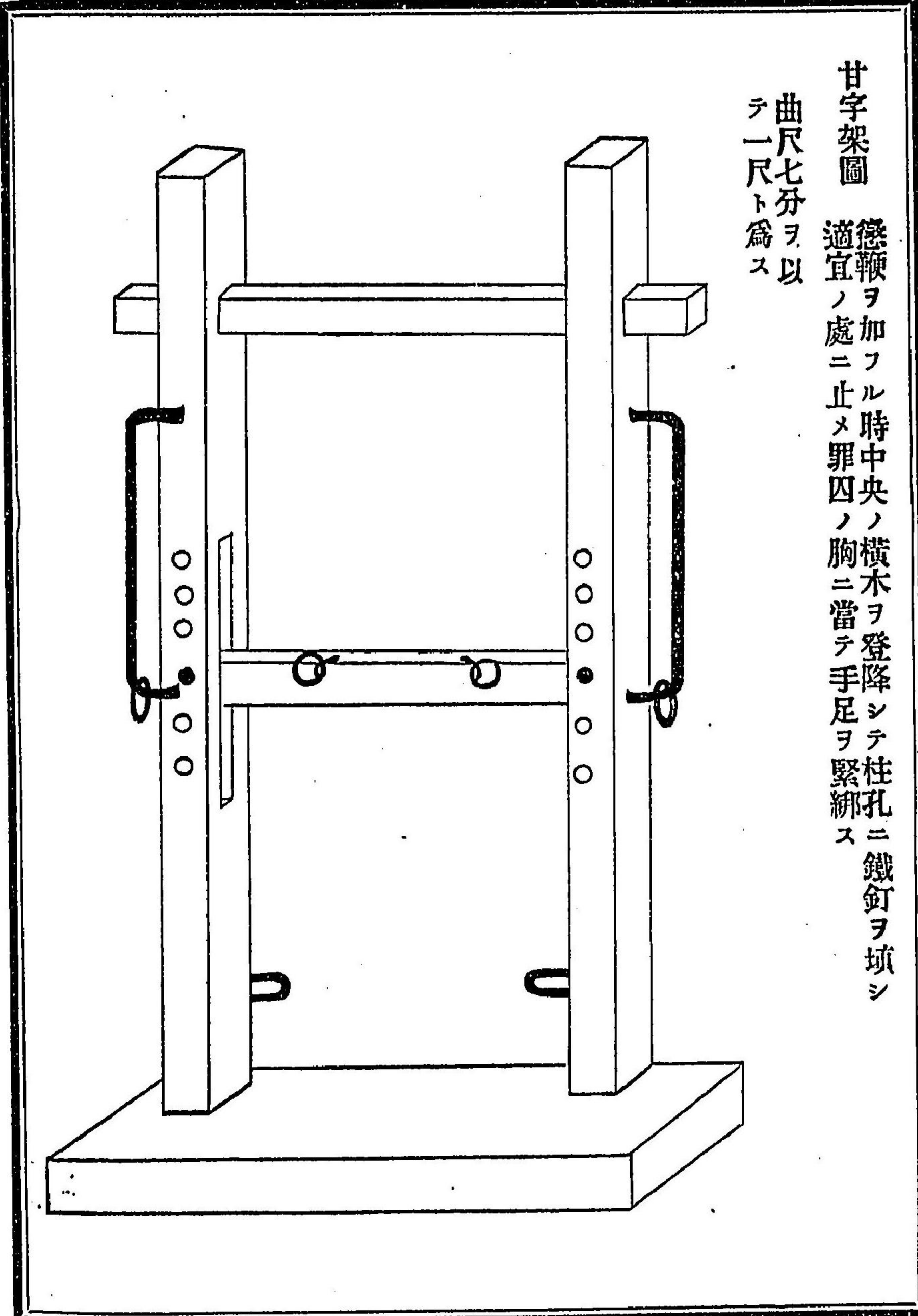

甘字架圖  
鐵釘ヲ填シ  
柱ニテ登降シテ  
中央ノ横木ヲ  
止メ罪囚ノ胸  
ニ當テ手足ヲ  
適宜ノ處ニ緊  
縛ス  
曲尺七分ヲ以  
テ一尺ト爲ス

第十一號

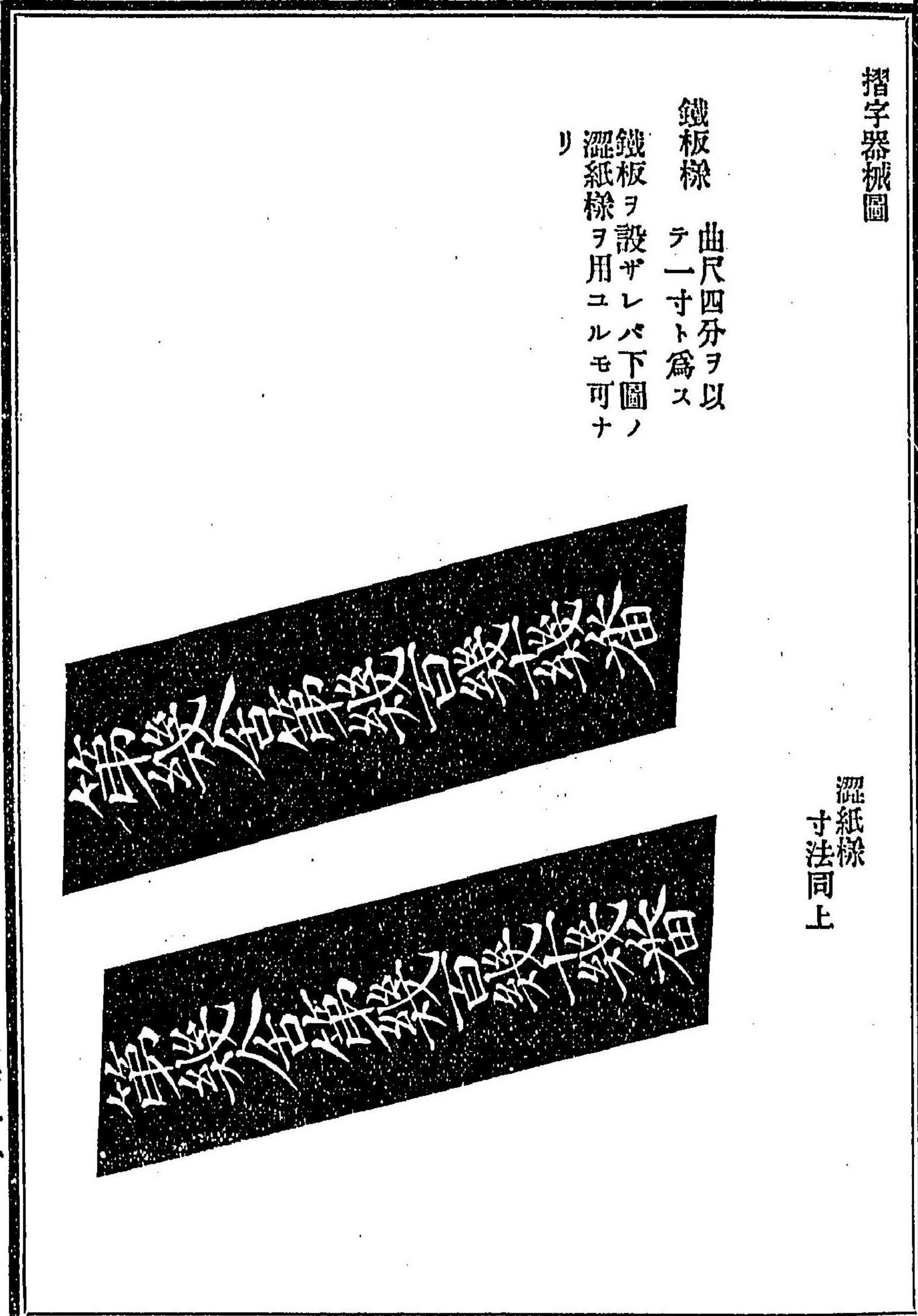

摺字器械圖

鐵板條  
曲尺四分ヲ以  
テ一寸ト爲ス  
鐵板ヲ設サレバ  
下圖ノ澀紙條ヲ  
用ユルモ可ナ  
リ

澀紙條  
寸法同上



刷毛 製法適宜

摺字線ヲ用ル方ハ獄衣ニ之ヲ壓擻シ刷毛  
ニ墨汁カキ大豆汁ヲ以テ搥リヲ含マセ文字脫  
ニ墨汁墨ヲ溶解セシモノヲ含マセ文字脫  
鍛ノ處ヲ渲染ス

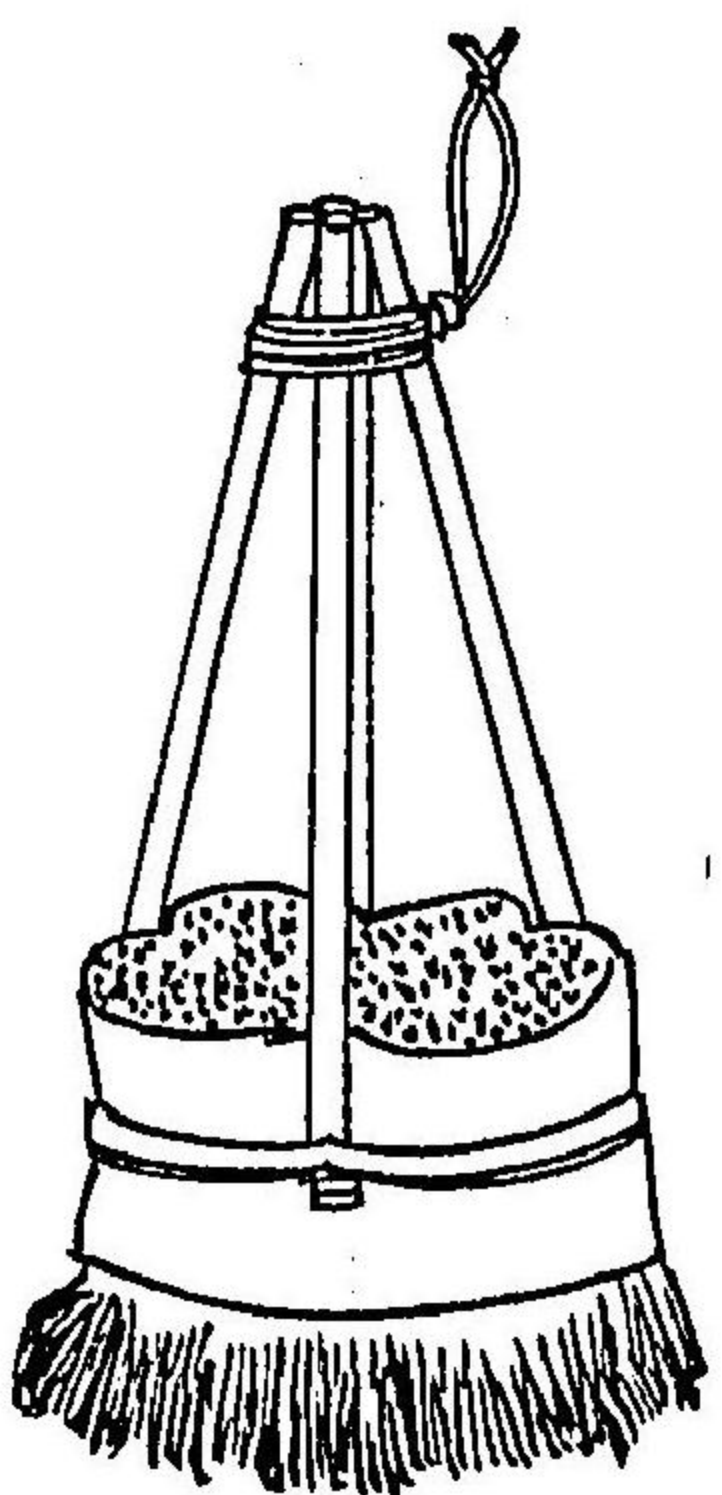

〔第十二號〕 以下増訂ノ部ニ掲出スルヲ以テ除ク

〔第一千五百九十〕 明治六年三月七日布告

第九十四號

壬申第三百七十八號布告監獄則圖式第七號輕懲役表中婦女役限徒二年ノ區畫ニ二等以下ノ日數一年ト二百六十日トノ二ノ字衍字ニ候條一年ト百六十日ト可相心得事

〔第一千五百九十一〕 明治六年三月廿二日司法省達

第二十九號

先般監獄則御頒布相成罪囚所遇懲役方等ハ先以規則之通施行可致旨御布告相成工藝勸誘ヲ旨トシ管杖實決被廢止候處從來ノ懲役場甚狹隘ニシテ現今懲役難相成地方ニ於テハ其施行方ニ付苦情有之哉ニ相聞候條右等ノ地方ノミハ懲役場取廣ケ候迄ハ不得已右實決之儀不苦

候事

〔第一千五百九十二〕 明治六年四月八日布告

第二百二十九號

府 縣

壬申第三百七十八號布告監獄則并圖式ヲ頒布シ且禁囚所遇及懲役法ノミ先可致施行旨相達置候處御詮議ノ次第有之ニ付當分總テ從前ノ通可取計候此旨更ニ相達候事

〔第一千五百九十三〕 明治十一年四月十六日內務省達

府 縣東京府ヲ除ク

乙第三十四號

閩刑禁獄人之儀明治七年司法省第十六號達ニ依リ自宅ニ差置候向モ有之候處自今禁獄處刑之者ハ在來之監獄内ヲ區分シ入監可取計候此旨相達候事

〔第一千五百九十四〕 明治六年四月十九日司法省達

第六十一號

第二百二十九號ヲ以テ壬申第三百七十八號御布告監獄則并圖式ヲ頒布シ且禁囚所遇及懲役法ノミ先可施行旨相達候處御詮議之次第有之ニ付當分總テ從前之通可取計旨御布告相成候處其地方ニヨリ監獄建築無之トモ禁囚所遇及懲役法ノミ施行之儀便利之地ニ於テハ監獄則ニ依リ施行可然事

〔第一千五百九十五〕 明治六年四月廿四日司法省達



第六十三號

府 縣

禁囚所遇及ヒ懲役法ノミ便利ノ地ニ於テハ監獄則ニ依リ施行可然旨當省第六十一號ヲ以テ及布達置候處右ハ施行上ニ於テ別段官費ニ係ラサル様可致更ニ爲心得此旨相達候事

【第一千五百九十六】 明治六年六月七日司法省布達

第八十八號

未タ口書濟ニ無之囚人監獄中致病死候節取扱之儀別紙之通相定候條此段及布達候事

別紙

凡未タ口供ナラサル囚人獄中ニテ病死スルアレハ獄司具狀シテ裁判官ニ告ルト雖ヒ其親戚若シクハ友人近地ニ在レハ之ヲ通示シ其當日其遺體ヲ下附シ得可キハ之ヲ聽ス若シ斯ノ如ク爲シ難キトキハ仮ニ埋葬シテ後テ所管廳ヲ經テ死者ノ本管ニ通告ス可シ尤既口供成リシ者懲役場ニアル囚人及ヒ死刑者ノ遺體ハ監獄則處刑ノ條ニ依リ處分可致事

【第一千五百九十七】 明治十二年十月廿二日內務省達

乙第四百十五號

東京警視本署

府 縣 東京府神戶縣ヲ除ク

集 治 監

從來禁獄懲役人滿期解放又ハ刑期中死亡スル者アレハ其都度原掛リ裁判所へ通知致來リ候

趣ノ處右ハ以後一切不及通知儀ト可心得此旨相達候事

【第一千五百九十八】 明治八年三月二十日司法省達

達第四號

各 裁 判 所

各 府 縣

棒鎖ハ婦女ヲ罰スル具ニ無之候處或ハ之ヲ用フル向モ有之不都合候以來婦女ハ監獄則閤室ノ條ニ依リ處分可致此旨相達候事

【第一千五百九十九】 明治六年一月二十日布告

第三十三號

凡囚犯ヲ懲獄スレハ着衣ノ外携フルコトヲ許サス若シ其前旅店等ニテ捕獲シ所持ノ物品アレハ事宜ニ依リ官ニ領置スト雖ヒ準流以下決放ノ者ハ滿限ノキハ皆之ヲ還與シ終身禁獄終身懲役及ヒ死罪或ハ未決已決ヲ問ハス監獄中ニ病死スル者ノ隕命ノキ身ニ纏フ衣服官ニ領置スル物品ハ其親戚へ下附ス親戚ナケレハ沒入ス若シ親戚遠地ニアリ遞送ノ經費ヲ致スモノハ物品ヲ販賣シテ其代價ヲ交付ス

但贓及ヒ犯時携帶セシ兇器ニ係レハ華士族ト雖ヒ之ヲ沒入ス

【第一千六百】 明治六年二月廿五日布告

第七十一號

府 縣



壬申第三百七十八號監獄則并ニ圖式頒布管杖ノ實決ヲ被廢止管杖徒准流終身懲役等同書中  
備載方法之通各地方ニ於テ施行致シ候ニ付從來ノ徒場ヲ懲役場ト稱へ換へ可申事

第千六百一 明治七年九月十九日達

第百二十三號

使 府 縣

囚人賄料ノ儀各地方從前ノ仕來ニ任スヘク或ハ有宿無宿ヲ以テ官費自費ヲ區別スヘク等追々相違置候處來明治八年一月一日ヨリ有宿無宿ノ別ナク總テ官費支給可致此旨相違候事  
但規則細目ハ追テ可相違事

第千六百一 明治八年一月十四日達

第八號

使 府 縣

囚人賄料ノ儀總テ官費支給可致規則細目ノ儀ハ追テ可相違旨明治七年九月第百二十三號ヲ以相違置候處右給與規則別冊ノ通相定候條此旨相違候事

別冊

囚人給與規則

已決囚ハ總テ左ノ定則ニ從ヒ一旦官費ヲ以支給シ追次傭工錢收入ノ内ヨリ償却スヘシ  
未決囚ハ第二則ノ諸品ヲ除ノ外總テ官費ヲ以支給スヘシ尤極テ貧囚ニシテ自給スル能ハサルモノ官給ヲ乞フ時ハ點檢ノ上第二則ニ依リ欠乏ノ品ヲ貸與フヘシ

第一則飲食

已 白米七合

強役ノ者

已 白米五合五夕

並役ノ者

決 白米五合

輕役ノ者

決 白米二合七夕

十歲以下男女共

未 白米四合

平囚男女共

決 白米二合七夕

十歲以下男女共

但飯ハ半バ麥ヲ以米ニ換へ挽割ヲ加蒸シ又ハ合炊スル等地方ノ適宜ニ從フヘシ

已 決 野菜 適宜

醬油 共

代金壹錢三厘

未 決 魚肉 同上

同上

同 壹錢

但病囚ノ食ハ醫ノ言ニ從ヒ其證書ヲ取實際點檢ノ上給與スヘシ衣食其他皆之ニ準ス

常食ノ外加給 已決未決共

二餅一魚

一月一日

代金二錢

一魚

一月三十日

同 壹錢

同

孝明天皇御祭日

同 壹錢

同

紀元節

同上

同

四月三日

同上



十一月三日 同上

以上ハ一日一四ニ給スルノ則トス

第二則衣服

從前ノ衣服ハ獄吏之ヲ領置シ本行ノ獄衣ヲ與フベシ尤地方ニ依リ授業ノ方法未タ全ク備ラ  
ス結局備工錢ヲ以獄衣新調ノ費ヲ償ニ足ラサル間ハ役場構内ノ工役及監内ノ常服ハ當分各  
囚從前ノ着服ヲ用ヒ或ハ古衣ヲ買テ之ヲ補フ等地方ノ適宜ニ從フヘシ

但使役ノ所作ニ依リ短衣服引等ノ便ヲ要スルモノハ外役衣ヲ着用セシムヘシ

單衣 柿色メンガラ質ノ土ニ薄澁ヲ加ヘ之ヲ染ム 幣尺 窄袖 一枚代金五拾錢

但夏時一度給之

裕 同色 同上 一枚同七拾五錢

但春秋ノ内一度給之

襦袢 同色 同上 一枚同三拾錢

但春秋冬ノ内一度給之

綿入 同色 同上 一枚同壹圓

但冬時一度給之

三尺帶 同色 一筋 同八錢五厘

手拭

襦 柿色

一筋四季襦 同五錢  
二筋 同二十五錢

右七品ハ監内ノ常服トスノ内ヲ以貸與フベシ

單衣 柿色 窄袖 一枚同四十錢

但夏時用之

單股引同色 一足同二十五錢

但同上

裕 同色 窄袖 一枚同六拾錢

但春秋用之

襦袢 同色 同上 一枚同三十錢

但春秋冬用之

綿入 同色 同上 一枚同六十五錢

但冬時用之

裕股引同色 一足同五十錢

但春秋冬用之

右六品ハ外役衣トス布木綿時宜之ヲ製シ上ハ衣ノ背又ハ胸ニ番號ヲ記シ各犯ノ輕重ヲ區



別スベシ

第三則臥具

蒲團 夏時ハ一枚ヲ以ニ  
人ニ供用セシム

一枚 代金壹圓廿五錢

但毛布草蓆等ニ換ルハ適宜タルヘシトイヘ代價ハ定額ニ超過スヘカラス

蓆 一枚 同五錢

枕 一箇 同壹錢

蚊帳 一垂但五人合 同四圓

右ノ内蚊帳ノ如キハ四五年蒲團ノ如キハ二年乃至三四年以上ヲ保ツヘク其他衣類共都テ時々洗濯修履ヲ加ヘ務テ久シキニ耐ヘシムル儼注意スヘシ

第四則浴湯 夏時ハ水浴セシムルヲ良トス

巳 五月ヨリ十月迄休日ヲ除毎日 定費金五拾錢

決 十一月ヨリ四月迄隔日

但強役ノ節ハ其度々ニ浴セシムヘシ

未 五月ヨリ十月迄毎月十二度 定費金二十五錢

決 十一月ヨリ四月迄毎月六度

以上三則ハ一年一四ニ給スルノ則トス

第五則雜費

已決 定費金壹錢

未決 定費金七厘

右ハ毎日ノ炊用及衣類ノ洗濯并ニ病囚煎藥等ノ炭薪其他必需ノ小費ニ充ツヘシ  
以上ハ一日一四ニ給スルノ則トス

右五則廉々一定ノ價格ヲ立ト雖ヒ地方ニ依リ物價昂低一様ナラス故ニ甲品代價ノ有餘ヲ以乙品代價ノ不足ヲ償フ等ハ各地ノ適宜ニ從フヘシ

第千六百三 明治八年五月十三日達

第七十八號 使 廳 府 縣

囚人賄料ノ儀總テ官費支給可致旨明治七年九月第百二十三號ヲ以テ相達尙本年一月第八號ヲ以  
警獄中ノ給與規則相違候處各犯捕ニ就キ甲地ヨリ乙地ヘ護送途中賄料并ニ草鞋錢及舟橋渡  
賃又ハ病氣等ニテ歩行難相成者有之節人馬雇賃等ノ儀モ總テ官費支給可致此旨相達候事

第千六百四 明治八年五月廿九日達

第九十二號 使 府 縣

閩刑禁獄ノ罪囚賄料是迄自費ニ候處來ル六月一日ヨリ本年一月第八號達書囚人給與規則輕役  
者ノ給額ニ準シ官費ヲ以テ支給可致此旨相達候事



第一千六百五 明治九年三月廿九日達

第三十一號

使 府 縣

明治八年五月第九十二號閏刑禁獄ノ罪囚賄料達へ但書左之通追加候條此旨相達候事

但私宅ニ差置ク者ハ此限ニアラス

第一千六百六

明治十一年七月廿二日內務大藏兩省達

府 縣

乙第三十八號

懲役人滿期附與金ノ儀取扱方區々ニ相成候向有之哉ニ相聞右ハ一等限內中傭工錢ノ内ヨリ同上日數ノ食費ヲ引去リ全ク剩餘ノ分ヲ可給與譯ニ付替ハ勘定仕上ノ區域ニ於テ前期中傭工錢ノ食費ニ充タサルハ之レヲ官費トシ後季ニテ傭工錢剩餘アル如キハ該季ニ於テ前季ノ官費ヲ補ヒ(此現在金ハ該季中他ノ傭工錢へ加合スヘシ)差引全クノ剩餘ヲ領置シ追次如斯各員毎ニ計算相立(前季ニ傭工錢剩餘アリテ後季ニテ食費不足スルハ前季一旦領置セシ剩餘ヲ以テ之レヲ補フヘシ)滿期放免ノ節ニ至リ之ヲ給與シ勘定仕上可致答ニ候條爲心得此旨相達候事

但殊獎ノ者ハ役限二等以內ト雖モ上中下級ノ區分ヲ以テ本條同様計算シ其傭工錢ヨリ食費ト給與(上級壹錢中級五厘下級貳厘五毛)ノ額ヲ差引尙剩餘アラハ他ノ傭工錢ニ加入ス

ヘシ

但東京府ハ此限ニアラス

第一千六百七

明治十二年六月十八日內務大藏兩省達

府 縣

乙第貳拾九號

明治十一年七月乙第卅八號達行文同上一日數ノ食費ノ下へ(及ヒ日給金壹錢)(若シ傭工錢ニテ食費ヲモ償フ能ハサルハ日給金ヲ不給食費ヲ引去リ剩餘壹錢ニ不充トハ其儘之ヲ給ス)ノ數字ヲ挿入シ但書左ノ通り改正増補候條此旨相達候事

但役限二等以下殊獎ノ者ハ其傭工錢ヨリ上中下級ノ區分ヲ以テ日給ヲ給與シ剩餘ノ分ハ他ノ傭工錢へ加入スヘシ且本文日給金給與方ノ儀ハ日々之ヲ給與スルモ又一ヶ月乃至一ヶ年或ハ滿期放免ノ節ニ至リ束子テ給與スルモ該地方ノ便宜ト役囚ノ情願ニ任ス尤終身懲役ノ囚ニハ滿期放免ノ例ヲ用ユ可カラズ

但東京府ハ此限ニアラス

第一千六百八

明治十一年十一月廿五日內務大藏兩省達

府 縣

乙第六十二號

禁獄人ノ內元府縣預禁錮人賄費ノ儀壬申(十月)大藏省第百五十號達ニ據リ一食金貳錢七厘ヲ以支給ノ向有之處右ハ八年(五月)第九拾二號公達ニ照シ囚人給與規則輕役ノ者給額ニ準



シ支給スヘキ儀ニ有之候條爲心得此旨相達候事

第千六百九 明治十二年五月廿九日達

第二十四號

内務省 使府 縣東京府

明治八年(一月)第八號達囚人給與規則中常食外加給ノ部へ左之通追加候條此旨相達候事

一魚 (春季皇靈御祭日) 代金壹錢

同 (秋季皇靈御祭日) 同上

第千六百十一 明治十二年五月廿二日内務省達

乙第二十四號

東京警視本署 府 縣東京府

懲役囚之内殊藝取扱之儀各地方區々相成居候處自今殊藝ノ地位ヲ定ムルハ該囚得ル處ノ雇

工錢其食費ノ四倍以上ニ當ル者ヲ以テ上級トシ三倍以上四倍ニ不滿者ヲ中級二倍以上三倍

ニ滿タサル者ヲ下給トナシ日級金額ハ從前ノ通ニ級ニ區分付與スヘシ此旨相達候事

但下級ノ日給金額ハ貳厘五毛ノ成規ニ候處今後三厘宛付與候條ト可相心得事

第千六百十一 明治十二年六月十八日内務書記官通達

本年(五月)當省乙第二十四號達本文中(日給)トアルハ(日給)ノ誤

第千六百十二 明治八年八月三十日達

第百五十三號

府 縣東京府

地方警察官吏ニ於テ推問中出張所屯所等へ一時拘留候者貳ノ儀ハ一食二錢五厘以下ヲ以テ警察費ノ内ヨリ支給可致此旨相達候事

第千六百十三 明治八年三月廿二日内務省達

乙第三十九號

懲役場ニ關シ候費用ノ儀ハ一切傭工錢ヲ以償却可致管ニ候得共授業ノ方法全備候迄當分別紙ノ通區別相立候條此旨相達候事

別紙

懲役場費用區別

一 獄舎其他建築及修繕費官民割合ハ從前ノ通

一 看守所ニ屬スル器械其他ノ諸費

一 罰則ニ用エル器械代

一 掛官夏月給

一 掛醫師給料

一 守卒以下下男等ノ給料

一 懸隔ノ地ニ工役場有之地方廳下ヨリ出張ノ掛官員及醫師看護人等ノ旅費日當

以上官費トス

別途渡

常費

別途渡

月給

定額

牢醫

手當

常費



一役囚滿限放免ノ節付與金監獄則懲役第十ニ保ニ照スヘシ

一役業元仕入諸費

一當明治八年太政官第八號御達囚人給與規則ニ依リ支給スル諸費

一服藥其他病囚ニ屬スル諸費

一工役場懸隔ノ地方役囚遞送途中諸費

以上備工錢ヲ以遣拂有餘アラハ備置キ漸次工業便利ノ器械等ヲ整備スヘシ若不足スル時ハ

官費タルヘシ

〔第一千六百十四〕 明治八年四月廿四日內務省達

乙第五十三號

本年三月乙第三十九號ヲ以懲役場費用區別ノ儀相達置候處右ハ來ル七月一日ヨリ施行候儀ト

可相心得此旨更ニ相達候事

〔第一千六百十五〕 明治八年五月廿九日內務省達

乙第七十號

本年當省乙第三十九號ヲ以相達候懲役場費用區別官費ノ内第一項中修繕費ハ從前ノ通民費

ノ儀ト可相心得此旨更ニ相達候事

〔第一千六百十六〕 明治八年六月廿五日內務省達

乙第八十一號

本年五月當省乙第七十號各府縣達書ノ儀ハ各縣達書ノ誤リニ候條爲心得此旨相達候事

〔第一千六百十七〕

明治八年六月五日內務省達

乙第七十四號

昨明治七年以前ニ在テ有籍囚人赤貧等ニ付獄費辨償難相成者ハ從來一廉限仕譯書取調當省

ヘ伺出候上處分シ來候處於各府縣嚴密取糺ノ上實際不得已分ハ自今不及伺各府縣限官費任

拂ニ相立不苦候此旨相達候事

〔第一千六百十八〕

明治九年三月十二日內務省達

乙第廿六號

府 縣

罪犯糾問中及囚徒ノ内微罪ノ者ニシテ或ハ老幼癡疾ノ類都テ各廳ノ都合ニ依リ用宿其他親

族隣保ニ貴付スル者斯料ノ儀ハ本年七月一日ヨリ左ノ費額ヲ頂度トシ各地ノ實際ニ就キ精

々節減致シ右費額以內ヲ以可取斯此旨相達候事

但自宅ニ在ル者及父兄若クハ親戚等ヨリ情願ヲ以貴付セシムル者ノ類ハ固リ官費ニ不相

立候事

壹人ニ付

一泊二賄

金九錢



但臥具點燈其他手数料共

壹一疋

金二錢五厘

但手数料共

第千六百十九

明治九年九月十三日內務大藏兩省達

乙第百二號

府 縣 東京府

德治監入之者費用之儀ニ付是迄及指令置候儀モ有之處本年七月一日ヨリ費用區分左之通相  
定候條懲役場費用ト混淆不致候様清算可相立此旨相達候事

懲治監入ノ者費用區分

一役業元品仕入諸費

一明治八年太政官第八號御達囚人給與規則ニヨリ支給スル諸費

一服藥其他病氣ニ屬スル諸費

一工場遠隔之地方役囚送途中諸費

以上各自之備錢工錢ヲ以テ仕拂有餘アラハ本主ニ付シ不足スレハ懲役費之内備工錢拂ニ屬

スル官費トシシムル者ハ此限ニアラス尋常懲役人費用ト不混雜區分可相立其他八年內務省

乙第百二十九號達之通候事

第千六百二十

明治十三年二月廿六日內務大藏兩省達

乙第百六號

府 縣 東京府

從來未已決囚逃走ノ際追捕探偵者ノ旅費ハ監獄署附屬吏獄丁等ト雖ヒ總テ警察費ヨリ支給  
スヘキ成規ニ候處自今逃走ニ際シ警察署ニ通報スルノ違ナク隨時獄吏等ヲ以テ追跡逮捕セ  
シメ自然往復數里ニ涉ルモノハ其囚徒未已決ノ區別ヲ以テ囚獄懲役兩費ヨリ可仕拂此旨相  
達候事

第千六百二十一

明治十三年四月五日內務省達

乙第百十五號

府 縣 東京府

警部ニテ檢事ノ事務ヲ兼行スル場合ニ於テ拘留スル處ノ犯罪人諸費ノ儀ニ付明治十二年  
(七月)乙第百三十五號及ヒ同年(十二月十日)番外ヲ以テ相達置候所其監獄へ移シ拘留セシ分  
ハ求刑前ト雖ヒ總テ該署ノ費用ニ相立囚人諸費ヲ以テ支辨可致此旨更ニ相達候事

第千六百二十二

明治九年二月廿四日大藏省達

乙第百二十五號

府 縣

囚獄懲役人飯米及ヒ棄兒養育米水火災救助米等ノ額運テ米額ヲ以支給スヘキ分本年七月以  
降悉皆石代ヲ以交付可致條其旨可相心得付テハ九年會計經費豫算帳ノ儀モ右ニ照準調成可  
致尤正米ヲ以請取候積既ニ豫算票帖ノ向ハ右石代積取調往復日數ヲ除キ五日ヲ限り可差出  
此旨相達候事



第一千六百二十三 明治十年二月九日布告

第十七號

保釋條例別冊ノ通創定候條此旨布告候事

別冊

保釋條例

第一條 保釋トハ刑事被告人ヲシテ保証人ヲ立テ保証金ヲ出シ審訊中ノ繫留ヲ免レシムルモノヲ云フ

第二條 裁判官ハ被告人ノ遁逃シ或ハ罪証ヲ隱滅スルコトナキヲ察スレハ懲役終身以上ニ該ルヘキ者及ヒ先キニ重罪ノ刑ニ處セラレタル者ヲ除クノ外保釋ヲ許スヘキモノトス

第三條 被告人タル者及ヒ其保証人タラント欲スル者ハ何時ニテモ保釋ヲ願フコトヲ得ヘシ裁判官ハ速カニ之ヲ許否スヘシ事由ナクシテ遷延五日ヲ過ルコトヲ得ス

第四條 保証人ハ二名以上トス然レモ裁判官ノ見込ニヨリ一人ニテ充分ナリト認ムルキハ此例ニアラス

第五條 保証金高ハ被告人ノ罪情ノ輕重及ヒ被告人保証人ノ貧富ニ應シ裁判官相當ノ額ヲ定メ被告人及ヒ保証人連滞シテ之ヲ出サシム

第六條 保証人ハ被告人ヲシテ何時ニテモ裁判所ノ呼出ニ應シ出頭セシムルノ責ニ任スヘシ

第七條 保釋ヲ得ルノ被告人其住所ヲ定ムルハ裁判官ノ承諾ヲ得ヘシ且事故ナクシテ擅ニ他出スルコトヲ許サス

第八條 保証人ハ被告人ノ遁逃シ及ヒ罪証ヲ隱滅セントスルヲ察スレハ直チニ官ニ告クヘシ若シ事急ナル時ハ自ラ拘引スルコトヲ得ヘシ  
此場合ニ於テ保証人保釋ヲ辭スル時ハ其保証金ヲ還付シ被告人ハ更ニ他ノ保釋ヲ願フコトヲ得

第九條 被告人裁判所ノ呼出ヲ受ケテ出頭セサル時ハ直チニ之ヲ逮捕セシメ再ヒ保釋ヲ許サス仍ホ保証金ハ官ニ沒ス

但劇病等不得止事故アル者ハ此限ニアラス

第十條 被告人保釋中逃走スル者ハ脱監越獄ヲ以テ論ス其保証人逃走スルヲ覺ラサル者ハ保証金ヲ官ニ沒シ故縱スルモノハ主守不覺失囚律中故縱スル者ヲ以テ科斷ス仍ホ保証金ハ官ニ沒ス

第十一條 保証人タルヘカラサル者左ノ如シ

第一 被告人ノ犯罪ニ付關係アル者

第二 懲役五年以上ノ刑ニ處セラレシ者

第十六類 監獄



第三 老幼婦女其他不能力者

第十二條 被告人保釋中一名ノ保証人其保証ヲ辭スルカ又ハ亡没スル時ハ更ニ他ノ保証人ヲ選ムヘシ

第十三條 被告人ノ裁判言渡ヲ受ル時ハ保証金ハ直ニ還付スヘシ

第十四條 若シ裁判官私讎ヲ懷挾シ故ラニ保釋ヲ許サ、ル時ハ故禁無罪人律ヲ以テ論ス

第十五條 裁判不服ヲ以テ大審院ニ上告シ上告中拘置セラル、者モ亦此例ヲ通シ用フヘシ

附則

違警罪又ハ其他ノ刑事被告人ニテ從來親戚又ハ書記區戸長預ケ等ノ先規アルモノハ此保釋條例ト並ヒ行フコトヲ得

第一千六百二十四 明治十年八月三十一日司法省達

丁第六十三號

大 審 院

東京上等裁判所

東京裁判所

右 檢 事

刑事被告人ニテ從前區戸長書記預ケ致シ來リ候處右ハ東京府下ニ限り自今相廢シ親戚又ハ隣佑等へ便宜實付スル儀ト可心得候條此旨相達候事

第一千六百二十五 明治十一年十一月二日司法省達

丁第三十九號

大 審 院 諸 裁 判 所

刑事被告人ニ保釋差許候節ハ保証人ヨリ被告人所轄ノ警視署(各地方ニ於テハ警察署)へ届出サセ且保釋中異狀アレハ是亦保証人ヨリ直チニ同署へ届出候様取計フヘシ此旨相達候事

第一千六百二十六 明治十一年十一月二日司法省達

檢 事 府 縣

丙第十號 今般左ノ通丁第三十九號ヲ以テ大審院諸裁判所へ相達候條爲心得此旨相達候事

丁第三十九號(明治十一年十一月二日)

刑事被告人ニ保釋差許候節ハ保証人ヨリ被告人所轄ノ警視署(各地方ニ於テハ警察署)へ届出サセ且保釋中異狀アレハ是亦保証人ヨリ直チニ同署へ届出候様取計フヘシ此旨相達候事

第一千六百二十七 明治十年十二月二十日司法省達

丁第八十七號

大 審 院

諸 裁 判 所

刑事裁判不服ヲ以テ大審院ニ上告中拘置セラル、者保釋願許否ノ儀太政官ニ伺出候處原裁判所ニ於テ許否スヘキ旨御指令有之候ニ付爲心得此旨相達候事

第一千六百二十八 明治七年七月十四日司法省達



第十六號

各裁判所  
各府縣

今般禁錮ヲ禁獄ニ改メラレ候ニ付テハ獄舎ノ儀ハ從來ノ牢獄ト振合モ相違ニ付即時新築相  
成兼候都合モ可有之追テ獄舎建築法及ヒ獄則等御達シ迄ハ私宅内ニ於テ禁獄ノ振合ヲ以テ  
一室ニ締リ相付ケ濫リニ出入等無之様處置可致置最モ罪名ノ儀ハ即今ヨリ引直シ本犯ヘ可  
相達候條此旨可相心得候事

第千六百二十九 明治九年二月廿七日司法省達

達第廿九號

府縣裁判所東京府  
各縣

各區裁判所若クハ支廳ニ於テ罪犯拘留ノ際其拘留期限ハ可成丈ケ其與ヘラレタル刑事權限  
懲役三十日以下ノ如シニ超過セサル様注意スヘク此旨相達候事

第千六百二十 明治八年十二月十八日內務省達

乙第百六十七號

府 縣東京府  
除之

東京府囚獄懲役是迄同府取扱ノ事務自今於警視廳可取扱旨相達候條此旨爲心得相達候事  
第千六百二十一 明治九年二月四日司法省達

番外

大 審 院

東京上等裁判所

東京裁判所

從來當省管理ノ監倉今後內務省管理相成候條此旨爲心得相達候事

但追而引渡方相濟迄ハ惣而從前ノ通ニ候事

第千六百二十二 明治九年二月四日司法省達

各裁判所東京府  
除ク

番外

從來各裁判所管理ノ監倉今後內務省所轄相成候ニ付右事務ハ總テ各地方官廳ヘ可引渡候條

此旨相達候事

但引渡方手續ノ儀ハ追テ可相達候間夫迄ハ惣テ從前ノ通可取扱候事

第千六百二十三 明治九年二月二十三日司法省達

番外

監 倉 課

監倉之事務本日警視廳ヘ引渡候間此旨可相心得候事

追テ東京裁判所支廳之儀同廳ヘ可引渡候事

第千六百二十四 明治九年二月二十四日司法省第一局ヨリ第二局ヘ通達

監倉管理ノ儀ニ付開拓使ヘ御達之旨別紙之通御達有之候間爲御心得此段及御通知候也



別紙

檻倉管理之儀ニ付令般開拓使へ別紙之通相達候條此旨可相心得事

司法省

明治九年二月廿二日

太政大臣三條實美

開拓使

諸檻倉管理之儀ニ付令般内務省へ別紙之通相達候其使ニ於テモ府縣同僚管理可致此旨相達候事

明治九年二月廿二日

太政大臣三條實美

内務省

檻倉管理ノ儀ニ付令般開拓使へ別紙之通相達候條此旨可相心得事

明治九年二月廿二日

太政大臣三條實美

〔第千六百三十五〕 明治八年十二月廿八日司法大丞ヨリ大審院東京上等裁判所東京裁判所へ通達

番外

東京府囚獄並懲役場事務自今警視廳ニ於テ取扱候旨同應ヨリ申出候間爲御心得此段及御通達候也

〔第千六百二十六〕 明治九年九月十三日司法省大少丞ヨリ大審院東京上等裁判所東京裁判所各檢事局へ通達

丁第一號

禁獄人移轉之義ニ付別紙之通警視廳ヨリ申出候間此段爲御心得及御通達候也

別紙

五第百九十號

監倉禁獄人等移轉之儀上申

禁獄人ノ儀是迄監倉へ入置候處以來市ヶ谷囚獄署揚屋ヲ禁獄所ト相定メ明後十三日移轉爲致囚獄署揚屋入ノ者ハ同日都テ監倉へ引移候條其筋々へ御達相成度此段上申候也

明治九年九月十一日

大警視川路利良

司法卿大木喬任殿

〔第千六百三十七〕 明治九年三月十八日内務省達

乙第百二十一號

廳府縣東京府ヲ除ク

反獄越獄脫監等有之節ハ別紙書式之通其時々可届出此旨相達候事

別紙

未決囚書式

第十六類 監獄



何年何月何日縛

一科名 見込ヲ

右之者何年何月何日及獄又ハ越獄脫監逃走候間此段及御届候也

年月日

内務卿宛

已決囚書式

何府管下第何大區何小區

何町住族ヲ附籍ハ其旨

何ノ誰

當何月何年何箇月

何府長官姓名印

何府管下第何大區何小區

何町住族同

何ノ某

當何月何年何箇月

何年何月何日宣告

一罪名 懲役何年

科名ヲ記ス

右之者以下右同斷

何府管下第何大區何小區

何町住族同

何ノ誰

當何月何年何箇月

何年何月何日縛

一科名 罪各

右之者何年何月何日附ヲ以反獄又ハ越獄脫監逃走致候段及御届置候處何年何月何日管内何地又ハ何府縣ニテ捕縛相成候旨通知有之間此段及御届候也

年月日

内務卿宛

何府長官姓名印

第千六百三十八

明治十年二月廿六日内務省達

府 縣 東京府

乙第廿七號

明治九年三月乙第三十一號ヲ以反獄越獄脫監等届書式相達置候處自今國事犯並反獄而已右達

ニ依リ可届出其他届出ニ不及候條此旨相達候事

第千六百二十九

明治九年七月四日内務省達

應府 縣 東京府

乙第八十二號

獄事計表調製候ニ付別紙雛形之通本年ヨリ毎年六月十二月兩度ニ取調一月ヨリ六月ニ至ル分ハ七月十五日限ニ付本年ハ口數無之七月ヨリ十二月ニ至ル分ハ一月中無違滞可差出製表手續書相添此旨相達候事

但八年分ハ自一月至六月ハ未決檻已決檻出入表在檻之部已下並入檻之外決放表責付關刑禁獄表囚獄費懲役費出納表及懲治檻孩兒出入表囚員増減日掲載表檻倉總表ノニ差出自七月至十二月ハ雛形之通差出右何レモ當八月十五日迄ニ可差出尤廢合之地方ハ舊何縣ト記



職可致候事

別紙

獄事計表編製手續

- 一 獄事計表ハ一年ヲ兩回ニ分チ製スルモノトス自一月至六月ヲ一回トナシ自七月至十二月ヲ一回トナス
- 一 表中記載スル人員月給俸給及出納金員等ノ員數ニ係ルモノハ皆「一二三」ノ數字ヲ用ヒ〇ヲ以テ零位トナシ、ヲ以テ圓位ヲ分チ厘位ニ止ムヘシ
- 一 官吏ハ上半年ハ六月三十日下半年ハ十二月三十一日ノ現員ヲ記シ其專務者ハ墨書シ兼務四獄係ヨリ懲役場係リヲ兼監ノ者ハ朱書シ而シ兼務者ノ俸給ハ本務ノ課ヨリ支給スルヲ倉係ヨリ四獄係ヲ兼スルノ類
- 一 以テ合計スヘカラス若シ警部東京ヲ除ク或ハ六課ノ吏員ヨリ兼スルモノハ月給人員ヲ別紙ニ記スヘシ
- 一 但月給十二圓以上ノ傭人ハ其給額ニ應シ判任ノ區ニ墨書記入スヘシ
- 一 各傭人ハ醫師獄丁守卒任丁授業者其他月給拾二圓未満ニシテ等外ノ名稱ナキモノ皆此部ニ記入スヘシ
- 一 凡前月ヨリ越シ人トアル前月ハ上半年ハ十二月三十一日下半年ハ六月三十日ヲ云フ
- 一 凡自何月至何月トアル者ハ上半年ハ自一月至六月下半年ハ自七月至十二月ヲ云フ

- 一 凡出部ハ皆上半年ハ自一月至六月下半年ハ自七月至十二月ノ員數ヲ記スヘシ
- 一 閩刑ハ禁獄鎖鑰ヲ云フ禁獄ハ讒謗律新聞條例等犯觸ノ禁獄者ヲ云フ
- 一 懲治監ニ入ルノ種別ハ監獄則第十條ニ照スヘシ
- 一 凡在監及監外ノ部ハ上半年ハ六月三十日下半年ハ十二月三十一日ノ現員ヲ記スヘシ
- 一 附責付者ハ入監後責付保管セシメ又ハ始ヨリ責付保管セシムルモノヲ合記スヘシ
- 一 閩刑人禁獄人及孩兒ノ未決監ニアル者ノ費用ハ四獄費ノ出部ニ記入スヘシ
- 一 但監倉ニアル孩兒ノ費用ハ監倉ノ出部ニ記入スヘシ
- 一 孩兒ノ表ハ已決未決監倉ノ三獄ニアルモノヲ合記スヘシ
- 一 囚員増減日掲載表ハ半歲中人員ノ最モ多キ日ヲ記スヘシ
- 一 但自宅ニアル者ハ凡テ記入スヘカラス
- 一 除族ノ上懲役ニ處セシモノハ除族ノ區ニ記セスシテ已決監ノ入部ニ記スヘシ
- 一 工種人別及殊藝人ハ上半年ハ六月三十日下半年ハ十二月三十一日ノ現員ヲ記スヘシ
- 一 工錢ハ各級其級中ヲ平均シテ得ル處ノ員數ヲ記スヘシ
- 一 但上半年ハ六月三十日下半年ハ十二月三十一日ノ現員ヲ記スヘシ

閱 [長官姓名印] 奉 [何官姓名印]















何	男	何
人	何	人
何	女	何
人	何	人

已決出入表入部之末へ左之一區ヲ加フ

責付保管  
スルモノ

何	男	何
人	何	人
何	女	何
人	何	人

入監之外決放表之首へ左之一區ヲ加フ

放  
免

何	男	何
人	何	人
何	女	何
人	何	人

責付閩刑禁獄表出部之末へ左之一區ヲ加フ

逃	何	男	何
亡	人	何	人
逃	何	女	何
亡	人	何	人

懲治監出入表出部へ各左之一區ヲ加フ

逃  
亡



何人	男	何人
何人	女	何人

第千六百四十一 明治十年七月五日內務省達

乙第六十二號

獄事計表調製ノ儀ニ付テハ已決監表中入監ノ外決放ノ部收贖贖罪除族三項ニ於テハ未決監入不致者ハ記入スルニ不及儀ト可相心得此旨相達候事

府 縣 東京府 除ク

囚人護送

第千六百四十二 明治五年六月二十九日達

第百九十五號

陸軍省所管ノ軍人軍屬脱走ノ者各府縣ニ於テ見當リ候ハ、致捕縛府縣送リヲ以其地方所管ノ鎮臺本營或ハ分營ヘ護送可致候此旨相達候事

府 縣

第千六百四十三 明治六年十一月五日布告

第百六拾三號

使 府 縣

海軍省所轄ノ軍人軍屬脱走ノ者各地方ニ於テ見當リ候ハ、捕縛致シ府縣送リ以海軍裁判所ヘ護送可致此旨相達候事

第千六百四十四 明治十年七月五日達

第四十九號

內務省 開拓使 府 縣 東京府 除ク

脱走ノ軍人軍屬及其他ノ罪囚是迄府縣護送取計候分以後沿道ノ警察署及分署ニ於テ遞傳護送可取計此旨相達候事

第千六百四十五 明治九年二月四日內務省達

乙第十一號

聽 府 縣 東京府 除ク

明治六年太政官御達第百九十一號囚人護送規則並昨八年當省乙第六十八號ヲ以護送囚人所費額相定旅籠屋ヘ宿泊爲致來候處於各地方追々警察出張所等建設之向ハ一般囚人ヲモ該處ヘ宿泊爲致看護向等便宜取計可申尤賄料之儀ハ昨八年第百五十三號御達ニ基キ臥具其他之小費ハ該處ノ實際ニ依リ仕排候儀ト可相心得此旨相達候事

贖金

第十六類 囚人護送 贖金



第一千六百四十六 明治六年一月十八日達

第十九號

府 縣

府縣ニ於テ及處斷候贓賈金ハ司法省ヘ相納メ收税法又ハ商賣職業上ニ關スル諸料料ハ大藏省ヘ可相納旨壬申第七十三號布告ニ及置候處以來贓賈金ハ勿論稅則又ハ職業ニ關シ罰金料ノ名目ヲ以テ取立候分共總テ司法省ヘ可相納事  
但納方ノ儀ハ同省ヘ可承合事

第一千六百四十七 明治八年十二月十日司法省達

番外

東京裁判所

其裁判所贓賈事務之儀是迄屬ニ而取扱來候處今後錄ニ爲取扱候條此旨相達候事

第一千六百四十八 明治九年二月二十九日內務省達

乙第二十一號

府 縣 東京府 除ク

昨八年當省乙第百六十八號ヲ以テ巡查懲罰例相達候處右懲罰金之儀ハ各廳ヘ積置追テ警察費又ハ別途仕拂等ニ難相立巡查勤務上臨時給與等之廉ヘ支辦可致此旨相達候事  
但追徵金員及支出之廉々毎二月可届出候事

第一千六百四十九 明治九年三月九日內務省達

乙第二十五號

府 縣 東京府 除ク

本年第一號ヲ以テ賣淫取締懲罰之儀警視廳并各地方ヘ御任ノ義公布相成猶又右罰則之儀當省乙第九號ヲ以相達候處此罰金ハ各廳ニ預リ置警察費又ハ微毒検査費貧民救育費等ニ遣拂不苦尤徵收ノ金高及遣拂明細共毎三ヶ月分取總當省ヘ可届出此旨相達候事

內國人在外國外國人在內國犯罪



第十七類

刑法

律例

第一千六百五十甲 明治三年七月二日達

府 藩 縣

貨幣偽造ハ素ヨリ國家ノ大禁ニ候處騒擾中之分ハ出格之筋ヲ以テ非常寛典被仰出候得共今日ニ至リ却テ恩ニ狂レ禁ヲ犯ス者多ク有之趣相聞ヘ法憲ヲ犯シ萬民之疾苦ヲ醸シ候重罪ニ付即今之處別紙之通刑律ヲ被爲定候間向後地方官ニ於テ管轄内嚴密吟味ヲ遂ケ犯罪ノ者有之候ハ、右刑律ヲ照準シ即決處置之上刑部省ヘ可届出旨被仰出候事

偽造寶貨

凡寶貨ヲ偽造シ已ニ行使スレハ銀數ノ多寡ヲ論セス首タル者ハ梟從タル者及ヒ匠人格金銀格銀幣及造ヒ具等ヲ製若クハ情ヲ知テ買使スル者ハ並斬造スル者ヲ云其雇人雜役ニ供スル者ハ千曝挑水打炭等ノ雜徒三年若シ偽造已ニ成リ未タ行使セサル首タル者ハ斬從タル者及ヒ匠人ハ三等流七年雇人ハ徒一年半

若シ偽造未タ成ラサル首タル者ハ三等流從タル者及ヒ匠人ハ徒二年雇人ハ徒一年若シ過ヲ悔テ自首スル者已ニ行使スルハ一等ヲ減シ行使セサレハ罪ヲ免ス  
府藩縣通行ノ貨幣亦同

〔附錄〕

偽造寶貨律例者朝廷權時ノ宜ヲ以テ嚴等假定セラルト雖モ梟示ノ刑ハ新律名例ニ云フ如ク兇殘ノ甚者ヲ待ツ所以ニシテ律内祖父父母夫ヲ毆故謀殺シ本管長官ヲ謀殺シ一家三人ヲ殺等ノ項ニ非ルヨリハ敢テ此例ニ處セス太政官印ノ偽造ヲ以テスラ其罪猶ホ絞ニ止マル寶貨偽造ノ罪其輕重ヲ比較スルニ未タ官印偽造ヨリ重ト謂フ可ラス然ルニ之ヲ處スルニ兇殘ノ甚者ヲ待ノ刑ヲ以テスルハ假令朝廷一時ノ權宜ニ出ト雖モ亦未タ其當ヲ得ルト謂フ可ラス况ヤ死刑ハ府藩縣奏請回報ヲ待テ處決スルハ令甲ノ載スル所律條ノ存スル所ナルヲ今此犯罪人ノミヨ府藩縣ニ命シテ委任專斷セシムルハ律令ニ違フ而已ニ非ス朝廷命ヲ重ンシ刑ヲ慎ノ道ニ非レハ寶貨偽造ノ刑名ハ別紙ノ如ク改定シ新律頒布ノ期ニ及ンテ委任專斷ノ布令ヲ繳回シ自餘ノ死刑ト同ク奏請セシメント欲ス若シ改定繳回シ暫ク其時ヲ待ツ可シト謂ハ、寶貨偽造ノ條ハ新律内ヲ白空シ他日ヲ待テ補フモ未タ晚シトセサルナリ敢テ朝廷ノ再議ヲ仰ク

庚午十二月

刑 部 省



辨官御中

御付紙

本文伺之通御改定相成御發令之儀ハ暫其時ヲ待新律内ヲ白空シ他日補正候様被仰付候事

別紙

偽造寶貨

凡寶貨ヲ偽造シ已ニ行使スル者斬從タル者及ヒ匠人若クハ情ヲ知テ買使スル者流ニ等其雇  
ヒヲ受ケ雜役ヲ爲ス者ハ徒一年半未タ行使セサル者ハ各一等ヲ減ス

若シ過テ悔テ自首スル者已ニ行使スルハ一等ヲ減シ未タ行使セサルハ罪ヲ免ス

若シ寶貨ノ邊縁ヲ剪錯シテ利ヲ取り及ヒ銷燬スル者ハ徒二年

第千六百五十二

明治三年七月達

(此達文ハ沿革目錄ニ略スト  
雜モ參考ノ爲メ此ニ編スト)

刑 部 省

今般御定偽造寶貨律之通り府藩縣ニ於テ犯罪之者即決處置之上其省へ可届出旨御沙汰ニ相  
成候條此旨相達候事

第千六百五十四

明治四年正月十八日布告

北海道流所追テ御規則被相立候迄流刑ヲ停メ准流法被設候ニ付テハ去年年中被仰出候  
寶貨偽造律之内ニ等流ハ自今准流法ニ照準シ可致裁斷候事

第千六百五十一

明治四年五月八日布告

諸官省並府藩縣等ヨリ相渡置候印鑑遺失ノ者有之節ハ以來其管轄所ニ於テ左ノ例ヲ照準シ  
處置可致尤モ御門鑑札遺失ノ分ハ辨官へ可届出事

但諸官省ノ分ハ贖罪金刑部省へ可差出事

例

官廳ノ印鑑ヲ遺失スル者ハ管一十官吏士族卒ハ公罪折半法ヲ用ヒ庶人ハ贖罪セシム

但贖罪金二分

第千六百五十五

明治四年五月廿八日布告

是迄華族士族卒等脱籍逃亡シ本貫ニ復歸候者歲月ノ多少ヲ不問律ノ閏刑ニ處シ原祿ヲ給シ  
候處自今逃亡後收祿ノ日限被定候條各所管ニ於テ左ノ例ヲ照準シテ處置可致候事

逃亡五十日以内ニ歸ル者ハ律ノ如ク處シ五十日以外ニ及ンテ歸ラサレハ祿ヲ收メ家屬ヲ

民籍ニ編入シ置キ本犯復歸スレハ庶人ニ下スニ止ム

右之通ニ候條此旨相達候事

第千六百五十六

明治四年八月廿二日布告

新律名例官吏公罪ヲ犯シ及ヒ過誤失錯シテ罪管杖ニ該ル者ハ折半シテ謹慎閉門ニ換ヘ處斷  
セシ處却テ日用事務ニ差支候ニ付向後名例ヲ改メ官吏ノ公罪及過誤失錯ハ官吏贖罪例ニ依

第十七類 律例



テ處斷シ私罪ハ律ニ照シ舊ニ依リ處斷スヘキ事非職華士族卒過誤失錯ノ犯罪ハ改正名例ニ依リ處斷スヘキ事

官吏贖罪例圖

改正名例

右頒布候條新律名例中官吏公罪ノ一條可削去事官吏贖罪例圖ハ增訂部ニ出スニ付略ス

第千六百五十一 明治四年八月廿四日布告

勅示ニ行ハレ候遺骸ハ親族請フ者アリト雖下付セサル律法ニ候處向後ハ斬絞同様親族請フ者アレハ遺骸下付被差許候事

第千六百五十二 明治四年九月晦日布告

府 縣

印鑑遺失ノ者處置例去ル五月御布告ニ相成居候處此度官吏贖罪例被相定候付テハ右例ニ照準シ官吏以下身分ニ依リ答一十ノ贖罪其刑法掛ニ於テ處置可致事

第千六百五十三 明治五年二月十二日布告

諸省 府 縣

第千六百五十四 明治五年四月布告

ニ任ス可シ尤モ軍律ノ關セサル所ニシテ常憲ノ容サ、ル者ハ商議ノ上地方刑官ニ於テ至當ノ處置可致事

但常人共犯ニ係ル者ハ發覺ノ官衙ニ於テ一應鞫問ノ上假口書ヲ添ヘ互ニ引渡シ可申事

第百十三號

今般懲役法被相設候條今後管杖罪ヲ犯ス者ハ別紙懲役圖ノ如ク管杖ノ刑名ニ照シ之ヲ日數ニ折算シ懲役可致候最懲役方法巨細ノ儀ハ追テ御達可相成ニ付夫迄ノ處各地方ノ便宜ニ從ヒ役使可致候事

但即今便宜ノ懲役難取計府縣ハ當分ノ内從來ノ管杖實決シ不苦候事

懲 役 圖

管	一十	懲役	一十
	二十	懲役	二十日
	三十	懲役	三十日
	四十	懲役	四十日
	五十	懲役	五十日



六十	懲役	六十日
七十	懲役	七十日
八十	懲役	八十日
九十	懲役	九十日
一百	懲役	一百日

〔第一千六百五十五〕 明治五年六月十日布告(沿革目録ニハ本文採録ノ例ニ非スト脚モ參考ノ爲メ編入ス)

第一千六百五十五

新律御頒降以前於各府藩縣致處斷候流罪以下ノ者罪狀刑名取調司法省へ届出候様昨辛未十月中相達置候處今般更ニ左ノ通夫々新律ニ照準シ各府縣ニ於テ處置致シ候上司法省へ可届出候事

第一

新律ヨリ輕ニ處シ有之分ハ如舊可指置事

第二

新律ヨリ重ニ處シ有之分ハ新律ニ可引直事

但俸祿田産等ノ已ニ没入スル者ハ還與スルニ不及

第三

新律ニ照スキハ年限已ニ過ル者ハ直ニ放免可致事

第一千六百五十六 明治六年八月三日司法省達

第一千六百五十六

當省日誌ハ各府縣伺之指令ヲ全載スルト雖モ其伺面ニ至テハ往々節録スルアレハ一概之ニ據テ比擬難致候間律ニ正條無之者ハ假令日誌上の例有之候共同ヲ經サレハ右ヲ援引致候儀不相成候條此旨相達候事

第一千六百五十七 明治六年十一月八日司法省達

第一千六百五十七

凡ソ官廳ニ陳告セス私擅ニ他管ニ出テ五十日以内復歸スル者改定律例頒布以前ノ施行ニ隨ヒ違令輕ニ問フト指令致來候得共第二百二十條ニ於テハ違令重ノニ揭載シ違令輕ノ罪ハ不問ノ譯ニ有之候因テ自今五十日以内復歸ノ者ハ其罪ヲ問ハス候條此旨更ニ相達候事

第一千六百五十八 明治七年一月廿日司法省達

第一千六百五十八

各 裁判所  
各 縣

昨明治六年第二百二十四號ヲ以テ當省日誌援引不相成旨布達致シ置候處右ハ罪案ヲ以テ伺出



候分ノミノ儀ニテ律文ノ伺指令トモ全載スル者ニ限り援引比擬不若候條此旨更ニ相違候事

第千六百五十九 明治七年四月廿五日司法省達

第八號

無籍無産ニシテ授産場ニ在リ逃走スル者並ニ賭博ヲ企テ未タ行ハサル者及ヒ地券狀ヲ遺失  
誤毀スル者等ノ刑名是迄及指令置候向モ有之候處詮議ノ次第之レ有リ今般別紙ノ通改定候  
條此旨相違候事

別紙

處刑濟送致中途ニ在リ及ヒ無籍無産ニシテ授産場ニ在リ逃走スル者並ニ棒鎖一日鞫問中逃  
走シ遂ニ無罪トナル者亦同

賭博ヲ企テ未タ行ハサル者及ヒ博戯ノ爲ニ骰子骨牌ヲ持スル者ハ情ヲ量リ違式輕重ニ問ヒ  
並ニ贖ヲ聽ス

地券証書ヲ遺失誤毀スル者ハ論スルコト勿レ

第千六百六十 明治七年七月二日司法省達

第十三號

各 裁 判 所  
各 府 縣

本年當省第八號達ノ内第一項詮議ノ次第有之今般別紙ノ通改定候條此旨相違候事

別紙

處刑濟ノ者送籍中途ニ在リ及ヒ無籍無産ニシテ授産場ニ在リ或ハ鞫問中ニ於テ逃走スル者  
棒鎖一日ヲ科スル例ヲ改テ違式輕ヲ以テ論シ實斷ス

第千六百六十一 明治十年九月十五日司法省達

丁第六十八號

地 方 裁 判 所

本年一月以降各廳ニ於テ收祿ノ處分相成候者有之候向ハ今般第五十八號公布ノ御主趣ニ依  
リ速ニ可引直此旨相違候事

違 註

第千六百六十二 明治五年十一月司法省布達

東京違式註違條例

第一條 違式ノ罪ヲ犯ス者ハ七十五錢ヨリ少ナカラス百五十錢ヨリ多カラサル圓金ヲ追徵  
ス

第二條 註違ノ罪ヲ犯ス者ハ六錢二釐五毛ヨリ少ナカラス十二錢五釐ヨリ多カラサル圓金  
ヲ追徵ス

第三條 違式註違ノ罪ヲ犯シ無カノ者ハ實決スルコト左ノ如シ

第十七類 違註



一 違式

管罪二十ヨリ少ナカラ

一 註違

拘留二日ヨリ少ナカラス

第四條 違式並ニ註違ノ罪ニヨリ取上クヘキ物品ハ贖金ヲ科スルノ外別ニ沒收ノ申渡シヲ爲スヘシ

第五條 違式註違ノ罪ヲ犯シ人ニ損失ヲ蒙ラシムル時ハ先ツ其損失ニ當ル償金ヲ出サシメ後ニ贖金ヲ命スヘシ

違式罪目

第六條 地券所持ノ者諸上納銀ヲ怠リ地方ノ法ニ違背致ス者

第七條 贗造ノ飲食物並ニ腐敗ノ食物ヲ知テ販賣スル者

第八條 往來又ハ下水外河中等へ家作並孫庇等ヲ自在ニ張出シ或ハ河岸地除地等へ願ナク家作スル者

第九條 春書及ヒ其類ノ諸器物ヲ販賣スル者

第十條 病牛死牛其他病死ノ禽獸ヲ知リテ販賣スル者

第十一條 身體ニ刺繡ヲ爲ス者

第十二條 男女入込ノ湯ヲ渡世スル者

第十三條 乘馬シテ猥リニ馳驅シ又ハ馬車ヲ疾驅シテ行人ヲ觸倒ス者

但殺傷スルハ此限ニアラス

第十四條 外國人ヲ無届ニテ止宿セシムル者

第十五條 外國人ヲ私ニ雜居セシムル者

第十六條 町火消驚人足共町々普請造營ノ節地所組合違ノ者ヲ雇フコニ故障スル者

第十七條 夜中無燈ノ馬車ヲ以テ通行スル者

第十八條 人家稠密ノ場所ニ於テ安リニ火扱ヲ玩フ者

第十九條 火事場ニ關係ナクシテ乘馬スル者

第二十條 願ナク床店葺費張等ヲ取建ル者

第二十一條 戲ニ往來ノ常燈臺ヲ破毀スル者

第二十二條 裸體又ハ袒褻シ或ハ股脚ヲ露ハシ醜体ヲナス者

第二十三條 馬及車留ノ揭示アル道路橋梁ヲ犯シテ通行スル者

第二十四條 無檢印ノ舟車ヲ以テ渡世スル者

第二十五條 男女相撲並蛇道ヒ其他醜体ヲ見世物ニ出ス者

第二十六條 第二十二條ノ如キ見苦敷キ容体ニテ乘馬スル者

第二十七條 川堀下水等ノ土芥瓦礫等ヲ投棄シ流通ヲ妨クル者

第二十八條 軒外へ木石炭薪等ヲ積置ク者

第十七類 違註



註違罪目

- 第二十九條 狹隘ノ小路ヲ馬車ニテ馳走スル者
- 第三十條 夜中無提燈ニテ人力車ヲ曳キ及ヒ乘馬スル者(七年三月十七日內務省へ達シ以テ第三十條へ但書ヲ添加シ八年七月十日同省へ達シ以テ再ヒ改正スル)千四十五上下ニアリ
- 第三十一條 暮六ツ時ヨリ荷車ヲ挽ク者
- 第三十二條 斟酌ナク馬車ヲ疾驅セシメテ行人へ迷惑ヲ掛ケシ者
- 第三十三條 人力車挽ノ者強テ乗車ヲ勸メ過言等申掛ル者
- 第三十四條 他人園中ノ菓實ヲ採リ食フ者
- 第三十五條 馬車及ヒ人力車荷車等ヲ往來ニ置キ行人ノ妨ヲナシ及ヒ牛馬ヲ街衢ニ横タヘ行人ヲ妨ケシ者
- 第三十六條 禽獸ノ死スル者或ハ汚穢ノ物ヲ往來等へ投棄スル者
- 第三十七條 湯屋渡世ノ者戸口ヲ明放チ或ハ二階へ見隠廉ヲ垂レサル者
- 第三十八條 居室前掃除ヲ怠リ或ハ下水ヲ浚ハサル者
- 第三十九條 婦人ニテ謂レナク斷髮スル者
- 第四十條 荷車及人力車行途ヲ節行人ニ迷惑ヲカケシ者
- 第四十一條 下掃除ノ者蓋ナキ糞桶ヲ以テ搬運スル者

- 第四十二條 旅籠屋渡世ノ者止宿人名ヲ記載セス或ハ之ヲ届ケ出テサル者
- 第四十三條 往來筋ノ號札又ハ人家ノ番號名札看板等ヲ戲ニ破毀スル者
- 第四十四條 喧嘩口論及ヒ人ノ自由ヲ妨ケ且驚愕スヘキ噪鬧ヲ爲シ出セル者
- 第四十五條 往來常燈ヲ戲ニ消滅スル者
- 第四十六條 疎忽ニヨリ人ニ汚穢物及ヒ石礫等ヲ抛澆セシ者
- 第四十七條 田園種藝ノ路ナキ場ヲ通行シ又ハ牛馬ヲ牽入ル者
- 第四十八條 物ヲ打掛ケ電信線ヲ妨害スル者
- 第四十九條 市中往來筋ニ於テ便所ニアラサル場所へ小便スル者
- 第五十條 店先ニ於テ往來ニ向ヒ幼稚ニ大小便セシムル者
- 第五十一條 荷車及ヒ人力車等ヲ並へ挽キテ通行ヲ妨ケシ者
- 第五十二條 誤テ牛馬ヲ放チテ人家ニ入レシメシ者
- 第五十三條 犬ヲ圍ハシメ及戲ニ人ニ吠スル者
- 第五十四條 巨大ノ紙鳶ヲ揚ケ妨害ヲ爲ス者
- 第五十五條 ヲリ第七十一條マテ逐年追加アリ(乙千三十)  
以下(乙千五十四)ニ至ル本文ニ就テ看ルヘシ

第一千六百六十二

明治五年十一月廿七日司法省布達



第四十三號

今般違式條中左ノ條追加候條此旨及布達候事

違式追加

第五十五條 醉ニ乘シ亦ハ戯ニ車馬往來ノ妨碍ヲナス者

第千六百六十四上 明治六年一月八日司法省布達

第一號

今般註違條例中左之條致追加候間及布達候事

註違條例中

第五十六條 格子ヲ撥キ墻塀ヲ攀チ徒ニ顔面ヲ出シ往來ヲ臨ミ或ハ嘲哂スル者

第千六百六十四下 明治六年一月廿五日司法省布達

第十一號

今般註違條例中左之條致追加候條此旨及布達候事

第五十七條 三尺以上ノ長綱ヲ以テ馬ヲ牽ク者

第千六百六十五 明治六年二月二日達

司法省

今般僕婢馬車其外諸稅規則發行相成右規則第五條無届ニテ僕婢抱置云々露顯ニ於テハ過料

一ヶ年定稅ノ五倍可爲差出ト揭載有之府下違式罪目第二十四條ニハ無檢印ノ舟車ヲ以致渡世者ト有之人民一犯兩條ノ罪ヲ受候儀ニテ不都合ニ付違式罪目中ノ第二十四條ハ以來刪削可致候此段相達候也

第千六百六十六 明治六年三月五日司法省布達

第二十號

註違罪目ノ内別紙之條目追加候間此段相達候事

第五十八條 遊園及ヒ路傍ノ花木ヲ折リ或ハ植物ヲ害スル者

第千六百六十七 明治六年三月十三日司法省布達

第二十一號

註違條例第五十七條左之通但書相加候條此旨相達候事

第五十七條 三尺以上ノ長綱ヲ以テ馬ヲ牽ク者

但長綱ト雖ヒ三尺ニ縮テ用ユル者ハ此限ニアラス

第千六百六十八 明治六年三月十七日司法省布達

第二十七號

註違條例第五十七條三尺以上ノ長綱ヲ以テ馬ヲ牽ク者今般更ニ牛馬ヲ牽ク者ト相改候條此

旨相達候事

第十七類 違註



第一千六百六十九 明治六年三月廿五日司法省布達

第四十五號

今般註違罪目第三十一條ヲ廢シ第三十條左之通改正候條此旨相達候事

第三十條 夜中無提燈ニテ諸車ヲ曳キ及ヒ乘馬スル者

附

註違條例第五十七條三尺以上ノ長綱ヲ以テ馬ヲ牽ク者更ニ牛馬ヲ牽ク者ト相改候段第三

十七號ヲ以テ及布達置候處追而詮議之次第有之前條取消候條矢張從前之通可相心得此旨

相達候事

第一千六百七十 明治六年四月十九日司法省布達

第六十號

今般違式條例中左之通追加候條此旨及布達候事

第五十九條 制禁ノ場所ニテ竹木ヲ伐リ魚鳥ヲ捕ル者

第一千六百七十一 明治六年四月廿五日司法省布達

第六十六號

今般註違罪目左之通追加候條此旨及布達候事

第六十條 道路亦ハ人家ニ於テ強テ合力ヲ申掛ケ或ハ押賣スル者

第一千六百七十二 明治六年六月十八日司法省布達

第九十五號

違式條例中第六十一條左之通追加候條此旨相達候事

第六十一條 神佛祭禮之節世話人等強テ出費ヲ促ス者

第一千六百七十三 明治六年八月十二日司法省布達

第三百三十一號

今般違式罪目左之通追加候條此旨及布達候事

第六十二條 男ニシテ女粧シ女ニシテ男粧シ或ハ奇怪ノ粉飾ヲ爲シテ醜体ヲ露ス者

但シ俳優歌舞妓等ハ勿論女ノ着袴スル類此限ニアラス

第一千六百七十四 明治六年八月廿七日司法省布達

第三百三十八號

當省第三百三十一號ヲ以テ相達候違式罪目追加第六十二條文中粉飾ハ扮飾ノ誤ニ候條爲心得

此旨及布達候事

第一千六百七十五 明治七年三月廿二日司法省布達

第五號

違式罪目第十條病死牛其他病死ノ禽獸ヲ知テ販賣スル者ハ贖金ヲ科スルノ外現品沒收ノ



規則ニ有之候處既ニ賣盡シ或ハ半ヲ賣出候者ハ其賣代金ヲ以テ現存ノ品ト看做シ其金額ヲモ追徴可致候條此旨布達候事

第一千六百七十六 明治七年二月八日東京府達

第七號

市在區々 戶 長

今般違式條例中左之通追加相成候段内務省ヨリ爲相達候旨警視廳ヨリ達越候間市在區々無洩可觸知候也

第六十三條 牛馬其他諸獸ノ斃レタルモノ、皮ヲ定マリタル場所外ニ於テ剥取ル者

第六十四條 猥リニ筏ヲ橋梁又ハ杭木ニ繫キ或ハ通船ノ妨害トナル可キ處ニ泊スル者

第六十五條 牛乳搾取人心得規則ニ違背致ス者

第一千六百七十七 明治七年三月十七日達

内務省

東京違式註違條例第二十條へ左ノ通但書添加可致此旨相達候事

第二十條 夜中云々

但陸海軍ノ諸兵隊伍ヲ組ミ夜陰行進スルハ此限ニアラス

第一千六百七十八 明治八年七月十日達

内務省

東京違式註違條例第二十條並地方違式註違條例第四十四條但書左之通改正可致此旨相達候事

但各地方ニ於テ違式註違條例現今施行ノ向へハ其省ヨリ可相達事

夜中無提灯云々

但陸海軍ノ諸兵非常ノ警戒アル時ハ勿論平日隊伍ヲ組夜陰行進及定制アル徽章ノ服帽着用ノ節ハ單騎ト雖モ此限ニ非ラス

第一千六百七十九 明治八年一月十日警視廳達

規第五十四號

區 長 戶 長

違式註違罪目第六十六條第六十七條左之通追加候條各區無洩可相達候也

註違罪目追加

第六十六條 制限ニ背キタル筏ニテ川筋ヲ往來スル者

違式罪目追加

第六十七條 官林官園及ヒ公園等ニ揭示セル禁條ヲ犯ス者

第一千六百八十 明治八年八月八日東京府達

第三十六號

市在各區 區 長

第十七類 違註



違式罪目第六十八條左ノ通追加ノ儀伺濟ユヘ府下一般ヘ布達方警視廳ヨリ掛合越セシニ付各區無洩可相達事

違式罪目追加

第六十八條 豚肉營業規則ニ違背スル者

第千六百八十一 明治九年六月十三日達

東京警視廳

東京違式註違條例中第二條及第六條左之通改正可致且違註罪目ノ儀ハ自今其廳ヘ委任候條増減ノ節ハ東京府ヘ協議ノ上取計其都度内務省ヘ可届出此旨相達候事

違式註違條例

第二條 註違ノ罪ヲ犯ス者ハ五錢ヨリ少ナカラス七十錢ヨリ多カラサル贖金ヲ追徴ス

第六條 違式ノ罪ヲ犯スト雖ヒ情狀輕キ者ハ減等シテ註違ノ贖金ヲ追徴シ註違ノ罪目ヲ犯スト雖ヒ重キハ加等シテ違式ノ贖金ヲ追徴スヘシ其犯ス所極メテ輕キハ止タ阿責シテ放免スルコアルベシ

第千六百八十二 明治十年十月十二日警視局布達

甲第四十六號

違式罪目第六十九條左之通追加候條此旨布達候事

第六十九條 傳染病豫防ニ關スル諸定規ニ違背スル者

第千六百八十三 明治十年十一月十二日警視局布達

甲第五十八號

註違罪目第三十條左之通改定候條此旨布達候事

第二十條 夜中無燈ニテ諸車ヲ挽ク者

第千六百八十四 明治十年十二月十二日警視局布達

甲第六十七號

違式罪目左之通追加候條此旨布達候事

第七十條 河海岸石垣等エ棹ヲ突入レ舟筏ヲ繫留スルモノ

第千六百八十五 明治十年十二月十九日警視局布達

甲第六十九號

旅人宿規則布達候ニ付テハ註違罪目第四十二條刪除候條此旨布達候事

第千六百八十六 明治十年十二月廿二日警視局布達

甲第七十號

註違罪目第三十三條左之通改正候條此旨布達候事

第十七類 違註



第三十三條 人力車挽及ヒ馬車ノ馭者強テ乗車ヲ勸メ過言等申掛ル者

第千六百八十七 明治十年十二月廿七日警視局布達

甲第七十三號

違式註違罪目左之通追加候條此旨布達候事

第七十一條 猥リニ附會揚言シテ新聞紙ヲ賣リ歩行ク者

第千六百八十八 明治十年十二月廿八日警視局布達

甲第七十五號

本年甲第七十三號違式註違罪目ハ違式罪目ノ誤ニ候條此旨更ニ相達候事

第千六百八十九 明治十年二月十五日警視局布達

甲第十三號

註違罪目第七十二條左之通追加候條此旨布達候事

第七十二條 菓子其他ノ物品ヲ賭シ營業ヲナスモノ

第千六百九十 明治十一年二月廿一日警視局布達

甲第十七號

註違罪目左之通追加候條此旨布達候事

第七十三條 神社佛閣又ハ他人ノ家屋牆壁等へ樂書及ヒ張札ヲ爲ス者

第千六百九十一 明治十一年二月廿三日警視局布達

甲第十八號

明治十年甲第十號ヲ以テ賣肉規則布達候ニ付テハ違式罪目第六十八條刪除候條此旨布達候

事

第千六百九十二 明治十一年三月二日警視局布達

甲第二十號

違式罪目第十四條左之通改正候條此旨布達候事

第十四條 旅行免狀ヲ持タサル外國人ヲ私ニ止宿セシムル者

第千六百九十三 明治十一年三月廿二日警視局布達

甲第二拾四號

違註罪目第二十條第二十八條刪除候條此旨布達候事

第千六百九十四 明治十一年四月十二日警視局布達

甲第三拾壹號

註違罪目第五拾四條刪除候條此旨布達候事

第千六百九十五 明治十一年四月十六日警視局布達

甲第三拾貳號



違式條例第二十三條左之通改正候條此旨布達候事

第二十三條 通行留ノ揭示アル道路橋梁河堀等ヲ犯シテ通過シタル者

第千六百九十六 明治十一年四月十八日警視局布達

正誤

本年四月甲第二拾貳號布達(違式條例)ハ(違式罪目)之誤

第千六百九十七 明治十一年五月二日警視局布達

甲第三十六號

註違罪目左之通追加候條此旨布達候事

第七拾四條 街上ニ於テ高聲ニ唱歌スル者

但歌舞營業ノ者ハ此限ニアラス

第七拾五條 夜間十二時後歌舞音曲又ハ喧嘩シテ他ノ安眠ヲ妨クル者

第千六百九十八 明治十一年六月二十日警視局布達

甲第四拾貳號

註違罪目第三拾三條取者ノ下ニ(馬丁等)ノ三字插入候條此旨布達候事

第千六百九十九 明治十一年六月廿一日警視局布達

甲第四十三號

違式罪目第八條ヲ刪除シ街路取締規則第十八條左之通追加候條此旨布達候事

第十八條 下水外へ家作并孫庇等ヲ張出ス可カラス未タ下水ヲ設サル場所ニ在テハ各私有

地ノ經界ヨリ道式貳尺(曲尺)迄ヲ限り假リニ下水地ト看做スヘシ

但明治七年一月第四號東京府達以前ノ建設ニ係ルモノハ此限ニアラス

第千七百 明治十一年七月五日警視局布達

甲第四十六號

牛乳搾取人取締規則改定ニ付違式罪目第六拾五條削除候條此旨布達候事

第千七百一 明治十二年二月廿六日警視局布達

甲第七號

違式罪目左之通追加候條此旨布達候事

第七十六條 神田玉川兩上水取締禁例ニ違背スル者

第千七百二 明治十二年六月廿七日警視局布達

甲第拾六號

註違罪目第三拾條夜中無燈ニテ諸車ヲ挽ク者ト有之候處瓦斯燈及ヒ街燈設置シタル道路ニ  
限リ馬車ヲ除クノ外諸車無燈往復不苦候條此旨布達候事

第千七百三 明治十二年七月二日警視局布達



甲第拾八號

註違罪目第三拾條へ但書左之通追加候條此旨布達候事

第三拾條 夜中無燈云々

但街燈アル場所ハ此限ニ在ラス

第千七百四 明治十二年十一月十日警視局布達

甲第三拾八號

違式罪目第六十九條第七十六條刪除候條此旨布達候事

第千七百五 明治十二年十二月廿五日警視局布達

甲第四十六號

違式罪目第七拾壹條左之通改正候條此旨布達候事

違式罪目

第七拾壹條 新聞紙雜誌類ヲ街上ニテ讀ミ賣ル者

〔附録〕 明治十二年十二月八日警視局東京府布達

甲第四拾壹號

新聞紙及ヒ雜誌類ヲ讀賣候儀自今一切不相成候條此旨布達候事

罰則

諸規則ニ屬スル各罰則ハ其本部ニ在ルヲ以テ此ニ編セス

第千七百六 明治六年五月廿九日司法省達

第八十三號

鐵道銃砲獵射紙等諸罰則ヲ犯ス者ハ新律綱領ニ依テ擬斷セス其各罰則ヲ以テ處斷可致此段爲心得相違候事

懲戒

第千七百七 明治八年五月三十一日達

東京警視廳

巡查懲罰例附録左ノ通相定候條此旨相違候事

巡查懲罰例附録

第一條 練兵ノ規則ヲ犯シ及ヒ上官ノ教令ニ違フ者ハ二十五日以下ノ苦使ニ處ス

第二條 練兵時限ニ違ヒ又ハ故ナク練兵ニ出場セサル者ハ十日以下ノ苦使ニ處シ僞病ニ係ル者ハ十五日ノ苦使ニ處ス

第三條 銃器並附屬諸具ノ拂拭ヲ怠ル者ハ三日以下ノ苦使ニ處ス

第四條 銃器並附屬諸具ヲ遺失シ或ハ破毀スル者ハ本例第十五條ニ據ル

第十七類 罰則懲戒



### 第十八類

#### 學制

#### 學制及學校

第一千七百八一 明治五年八月二日布告

第二百十四號

人々自ラ其身ヲ立テ其產ヲ治メ其業ヲ昌ニシテ以テ其生ヲ遂ル所以ノモノハ他ナシ身ヲ脩メ智ヲ開キ才藝ヲ長スルニヨルナリ而テ其身ヲ脩メ智ヲ開キ才藝ヲ長スルハ學ニアラサレハ能ハス是レ學校ノ設アル所以ニシテ日用常行言語書算ヲ初メ士官農商百工技藝及ヒ法律政治天文醫療等ニ至ル迄凡人ノ營ムトコロノ事學アラサルハナシ人能ク其才ノアル所ニ應シ勉勵シテ之ニ從事シ而シテ後初テ生ヲ治メ產ヲ興シ業ヲ昌ニスルヲ得ヘシサレハ學問ハ身ヲ立ルノ財本共云ヘキ者ニシテ人タルモノ誰カ學ハスシテ可ナランヤ夫ノ道路ニ迷ヒ飢餓ニ陥リ家ヲ破リ身ヲ喪フ徒ノ如キハ畢竟不學ヨリシテカハル過チヲ生スルナリ從來學校ノ設アリテヨリ年ヲ歴ルコト久シト雖モ或ハ其道ヲ得サルヨリシテ人其方向ヲ誤リ學問ハ士人以上ノ事トシ農工商及ヒ婦女子ニ至ツテハ之ヲ度外ニヲキ學問ノ何物タルヲ辨セス又士人以上ノ稀ニ學フ者モ動モスレハ國家ノ爲ニスト唱ヘ身ヲ立ルノ基タルヲ知ラスシテ或

ハ詞章記誦ノ末ニ趨リ空理虛談ノ途ニ陥リ其論高尙ニ似タリト雖モ之ヲ身ニ行ヒ事ニ施スコト能ハサルモノ少カラス是レ即チ沿襲ノ習弊ニシテ文明普チカラス才藝ノ長セスシテ貧乏破産喪家ノ徒多キ所以ナリ是故ニ人タルモノハ學ハスンハ有ヘカラス之ヲ學ブニハ宜シク其旨ヲ誤ルヘカラス之ニ依テ今般文部省ニ於テ學制ヲ定メ追々敎則ヲモ改正シ布告ニ及フヘキニツキ自今以後一般ノ人民(華土族農工商及婦女子)必ス邑ニ不學ノ戸ナク家ニ不學ノ人ナカラシメン事ヲ期ス人ノ父兄タル者宜シク此意ヲ體認シ其愛育ノ情ヲ厚クシ其子弟ヲシテ必ス學ニ從事セシメサルヘカラサルモノナリ(高上ノ學ニ至テハ其人ノ材能ニ任スト雖トモ幼童ノ子弟ハ男女ノ別ナク小學ニ從事セシメサルモノハ其父兄ノ越度タルヘキ事但從來沿襲ノ弊學問ハ士人以上ノ事トシ國家ノ爲ニスト唱フルヲ以テ學費及其衣食ノ用ニ至ル迄多ク官ニ依頼シ之ヲ給スルニ非サレハ學ハサル事ト思ヒ一生ヲ自棄スルモノ少カラス是皆感ヘルノ甚シキモノナリ自今以後此等ノ弊ヲ改メ一般ノ人民他事ヲ抛テ自ラ奮テ必ス學ニ從事セシムヘキ緣心得ヘキ事

右之通被仰出候條地方官ニ於テ邊隅小民ニ至ル迄不洩樣便宜解釋ヲ加ヘ精細申諭文部省規則ニ隨ヒ學問普及致候樣方法ヲ設可施行事

今般被仰出候旨モ有之敎育ノ儀ハ自今尙又厚ク御手入可有之候處從來府縣ニ於テ取設候學校一途ナラス加之其内不都合ノ儀モ不少依テ一旦悉令廢止今般定メラレタル學制ニ循ヒ其

#### 第十八類 學制及學校