

332-204



1200501390057

332

4

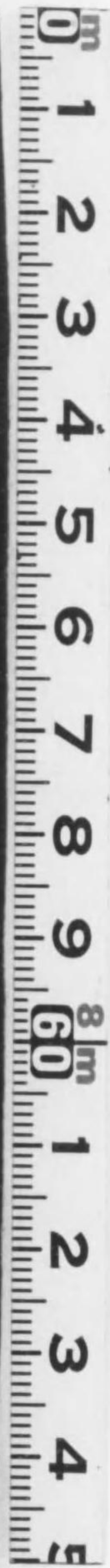

始



三井物産株式會社

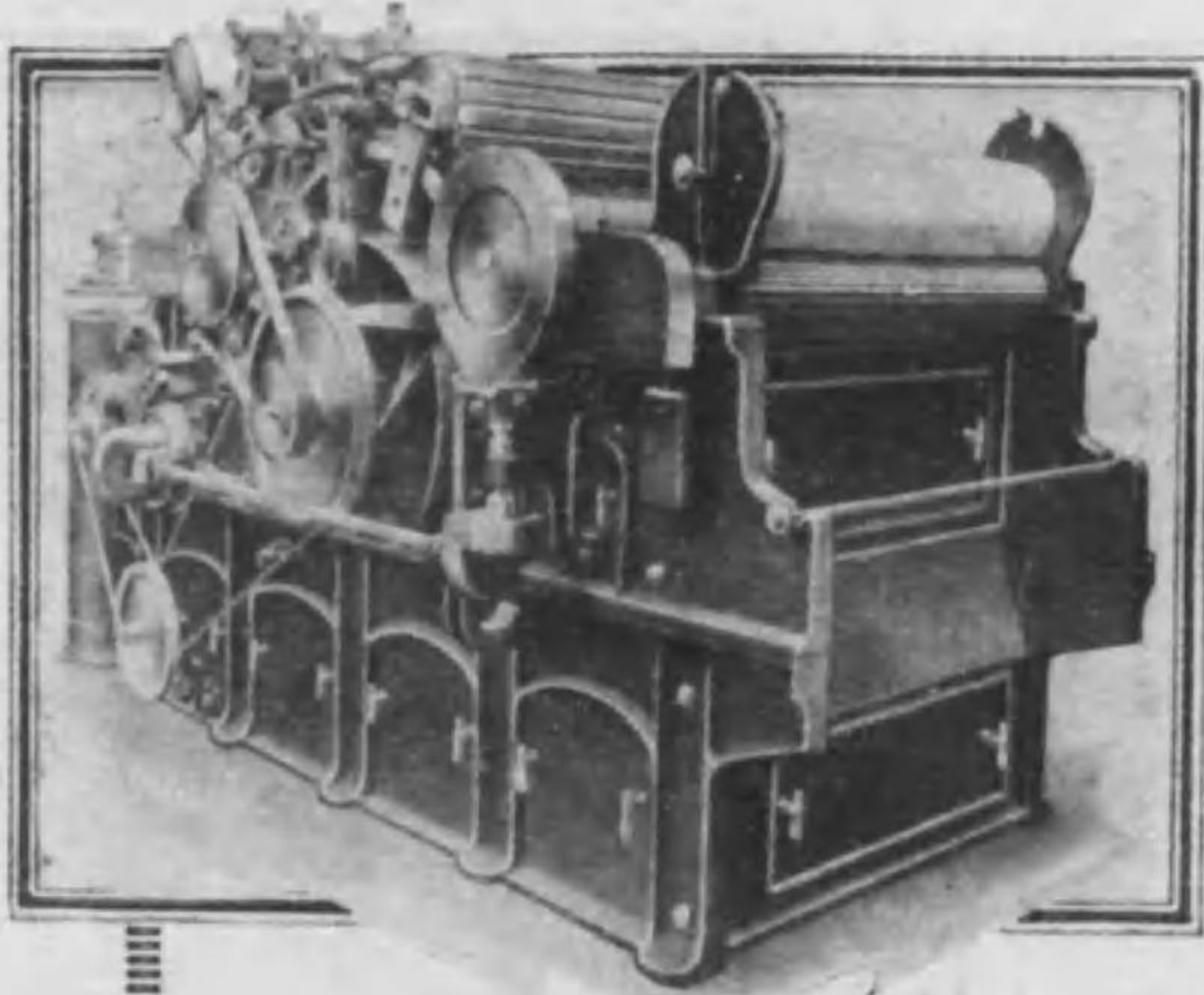

PATENT SIMPLIFIED
"shirley" CARDING ENGINE

創立以來
壹百拾數年間ノ
歴史ヲ有スル

PLATT LTD.

BROTHERS & CO. OLDHAM, ENGLAND.

日本、中華民國總代理店

三井物産株式會社

東京、大阪、上海

前見返

二

三井物産株式會社

●各種紡績、織物用

諸機械一式製造

NEW PATTERN
RING SPINNING FRAME

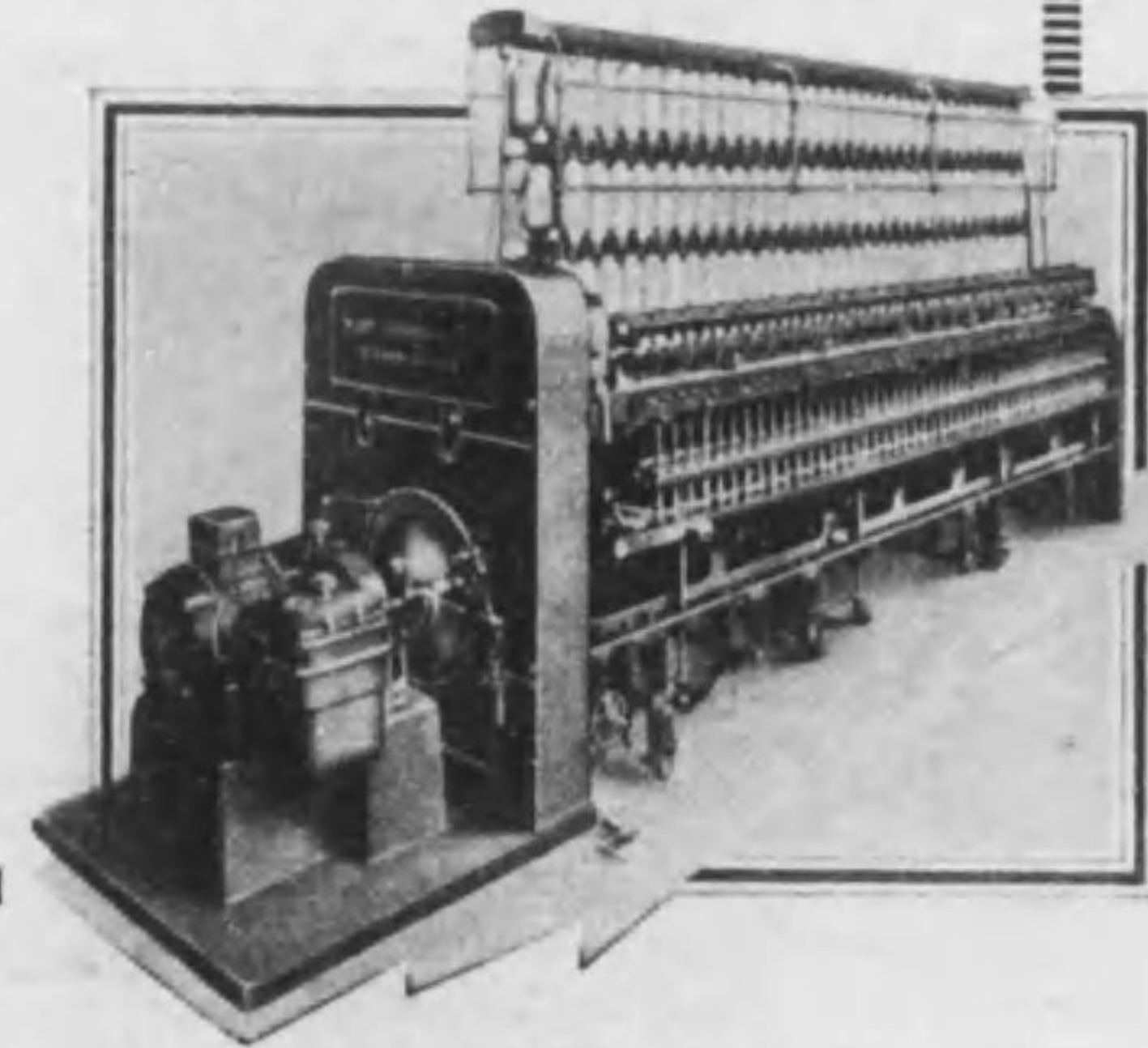

前見返

一

英國オールダム市

プラット兄弟會社

創立千八百二十一年





三井物産株式会社

英國ザラフーラト社会
綿・毛・麻仕用上諸機並ニ捺染用諸機
噴霧機・スリプタンポン・電動機其他



スクリンネル式
スプリングラー装置一式



セントリフュガル
メトリメーションポンプ

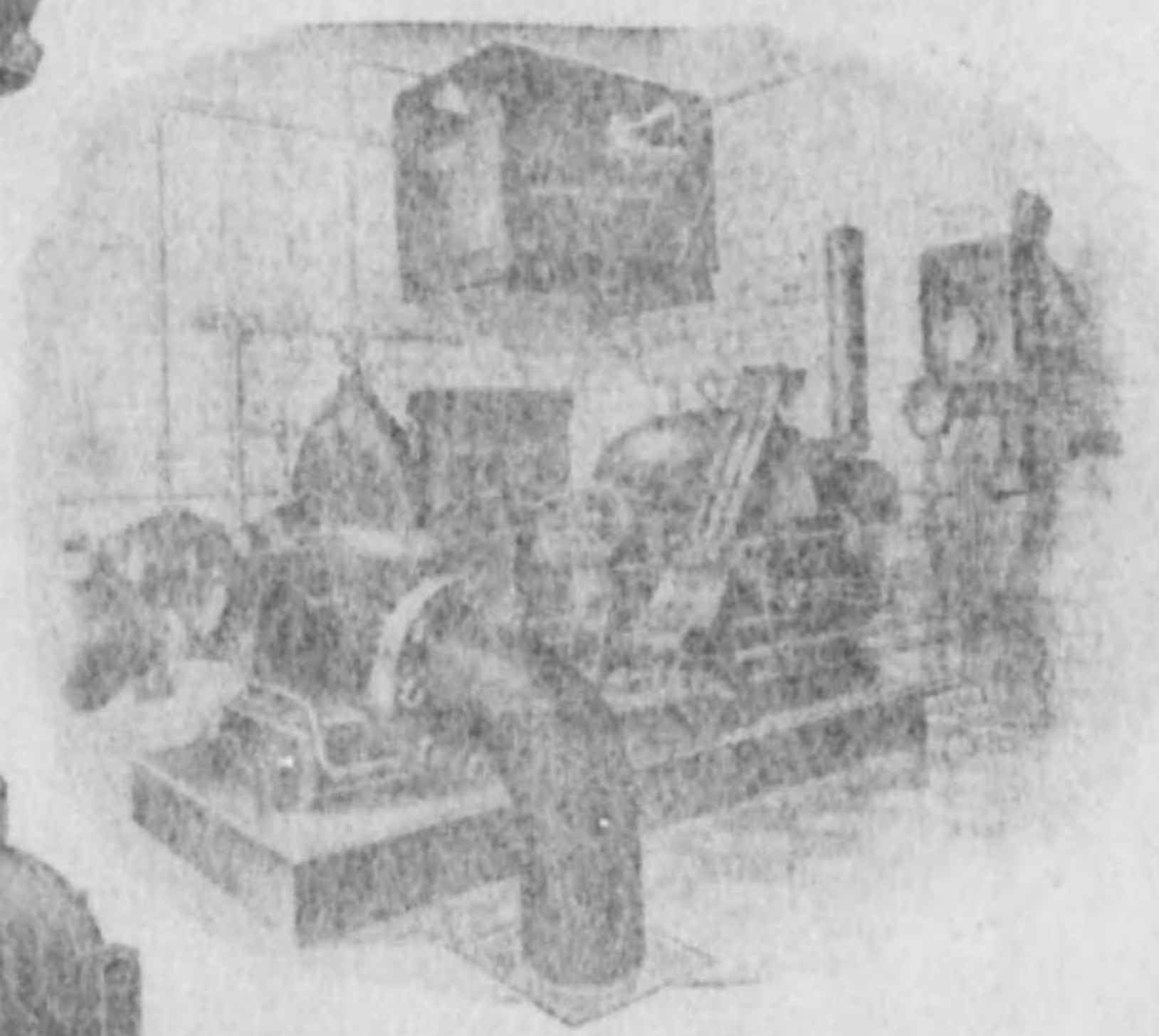

自動電気始動防火ポンプ



總代理店
換氣型ワックス
ターモジーク

三井物産株式会社

前見返

三



三井物産株式会社

英國 薩拉托公司 社會
噴霧機・スリッパ・ラッカーポンプ・電機機
他 綿・毛・麻 仕用上 諸機並 = 捺染用 諸機



ルーロ本二用上仕絹壓水
-ダンレカーナイラユシ

機出艶上仕ルーロ本十

用機燥乾出幅
フツリク許特

特前

總代理 三井物産株式會社

三井物産株式會社

PLATT BROTHERS & CO. LTD.

MAKERS OF

The Latest WOOLLEN & WORSTED Machinery

三井物産株式會社

製品種目

- Self-Acting Wool Willow
- Garnett machine
- Dry Wool opening & Dusting machine
- Patent Wool Burring machine
- Picker Teazer
- Tenterhook Teazer
- Woollen Carding Engine
- Self-Acting Woollen mule
- B. W. R. Patent Woollen Ring Spinning Frame

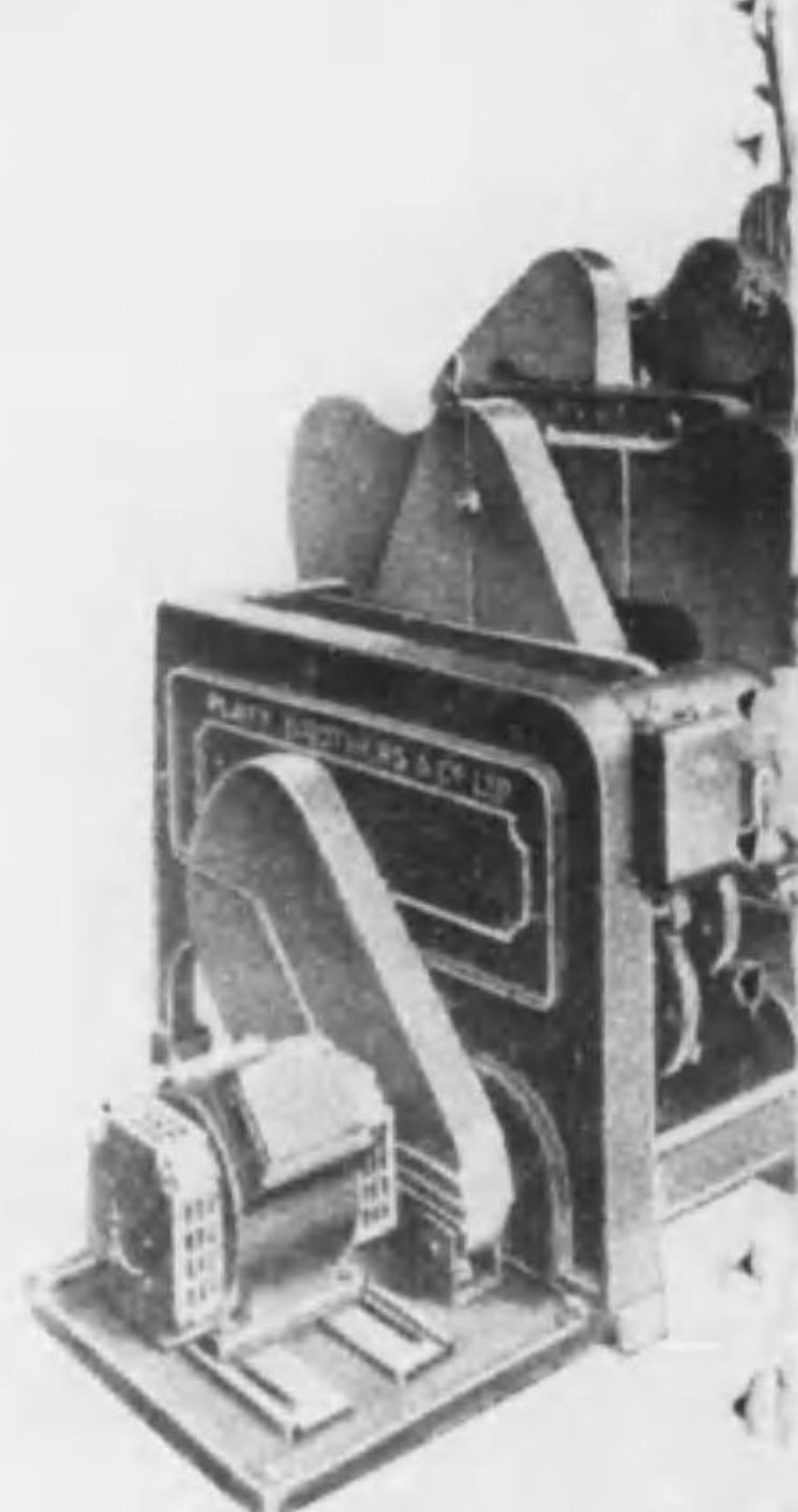

B. W. R. PATENT RING SPINNING FRAME

★ 本機ハ在來ノ製産高三倍乃至工場敷地縮小

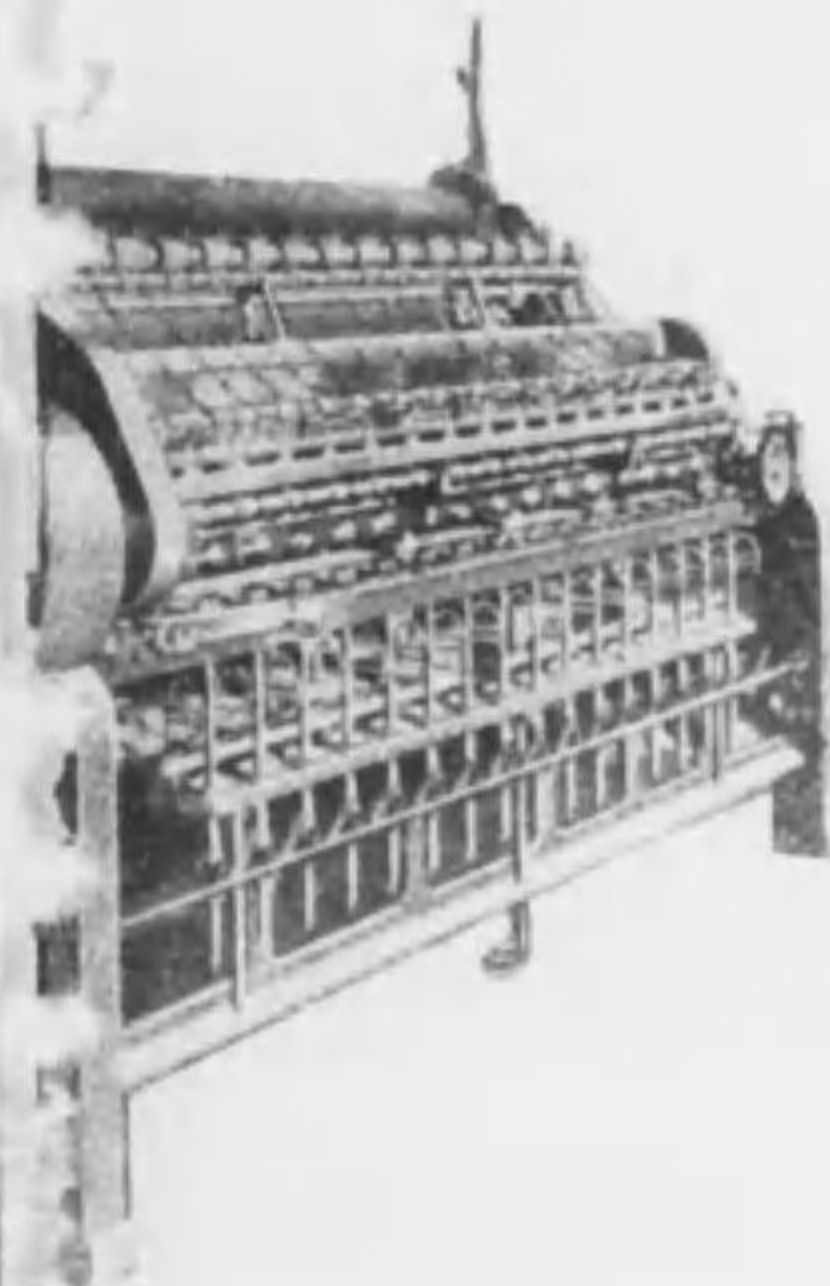

WORSTED CARDING ENGINE

★ フールニ比シ五倍品質可良製産費激減

製品種目

- Worsted Carding Engine
- Intersecting Gill box
- French Worsted Drawing Machines
- Self-Acting Worsted Mule
- New Pattern Worsted Ring Spinning Frame
- Boyd's stop motion twister
- Ring doubling Frame

特前

三

特前

二

日本・中華民

國・總代理店

三井物産

株式會社

東京・大

阪・上海

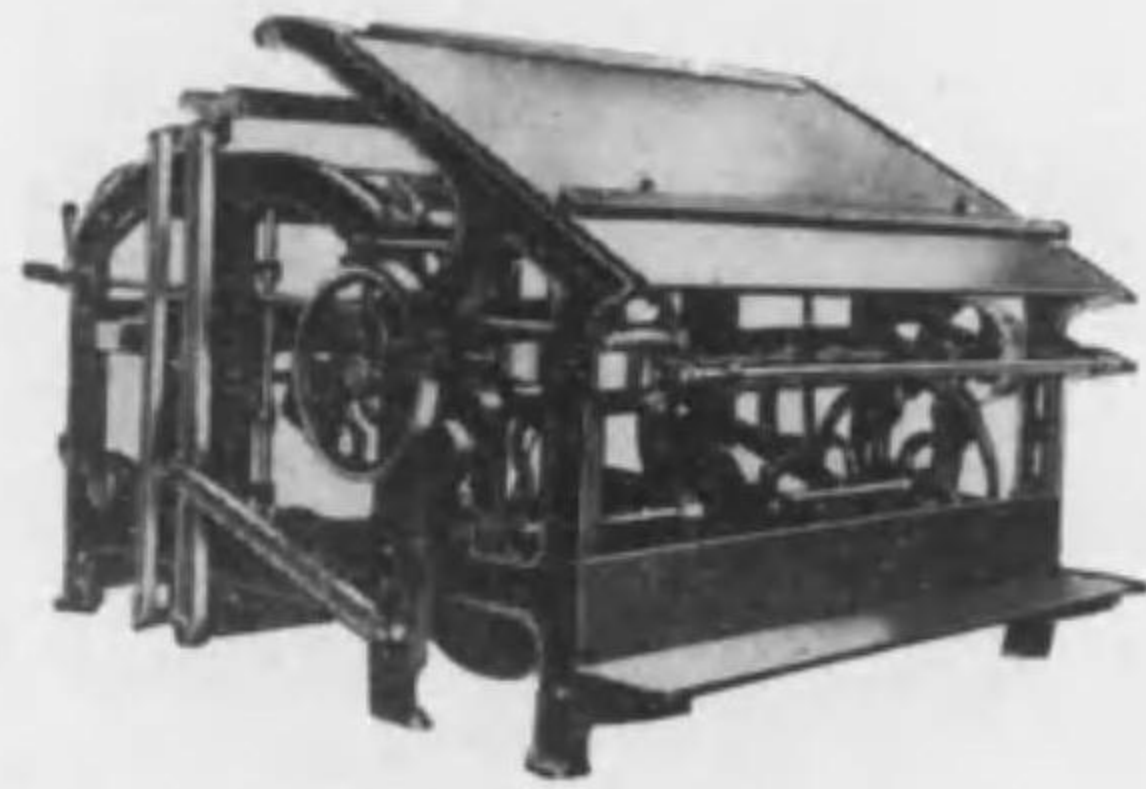

木綿折疊機

| | | | | |
|---|---|---|----|----|
| 持 | 能 | 一 | 製 | 据 |
| 臺 | 率 | 分 | 作 | 付 |
| 數 | | 間 | 箴 | 面 |
| | | 打 | 巾 | 積 |
| | | 込 | | |
| 二 | 九 | 込 | 38 | 9 |
| 十 | 十 | 回 | 吋 | 呎 |
| 五 | 五 | | 42 | × |
| 十 | 五 | | 吋 | 6 |
| 臺 | % | | 44 | 呎 |
| | | | 吋 | (|
| | | | 50 | 箴 |
| | | | 吋 | 巾 |
| | | | 58 | 42 |
| | | | 吋 | 吋 |
| | | | 其 | の |
| | | | 他 | 場 |
| | | | | 合 |

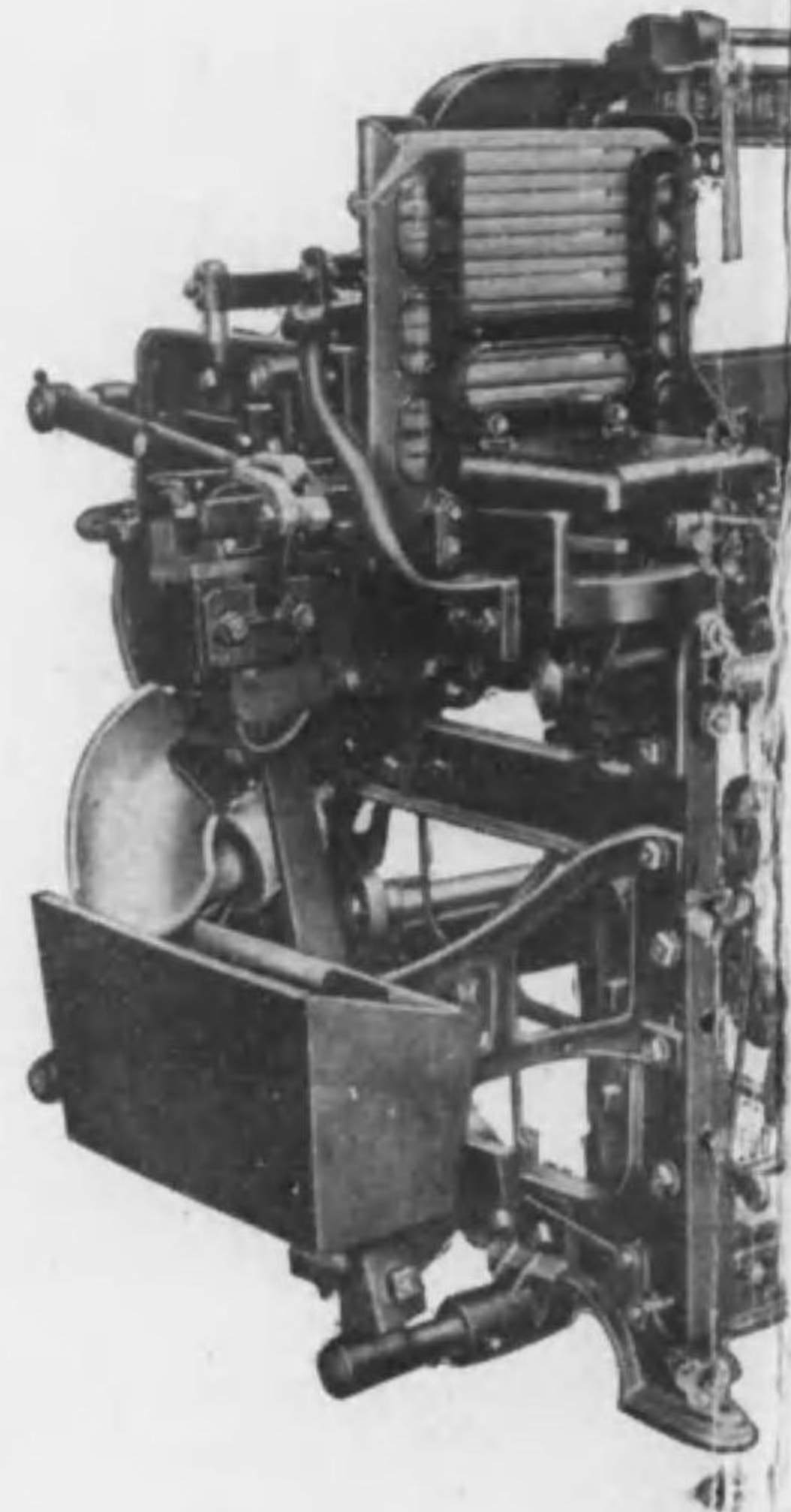

株式會社

豐田自動

愛知縣碧海郡

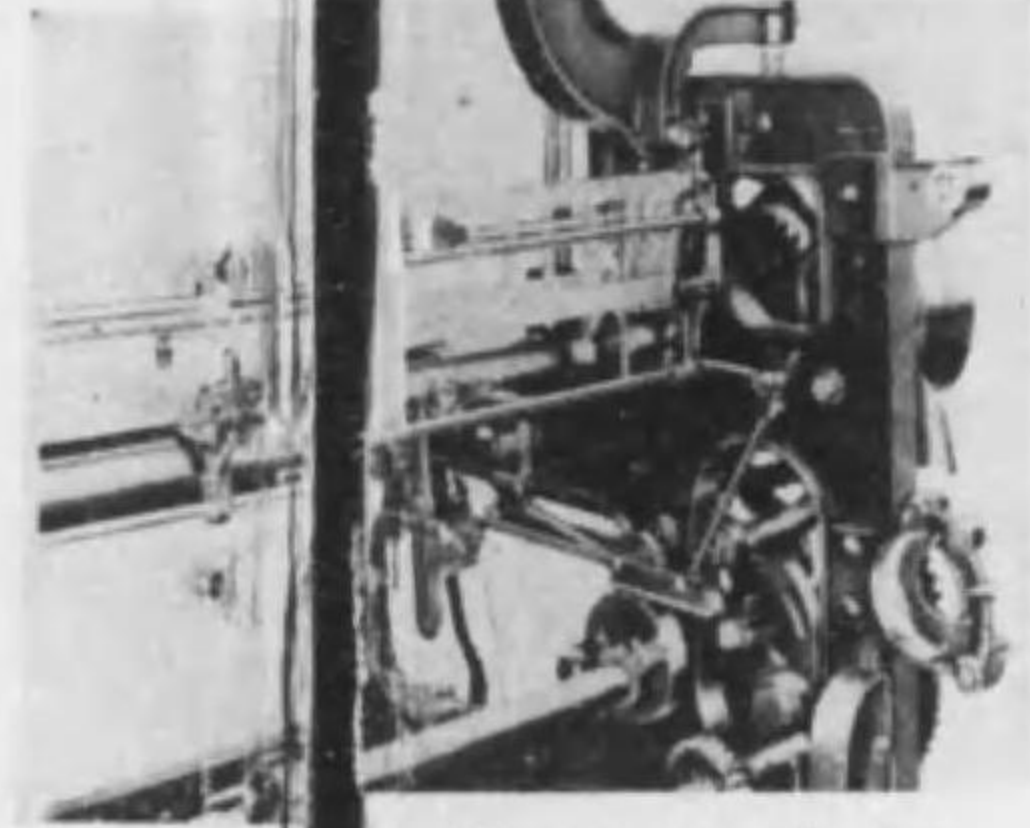

經糸切斷停止裝置

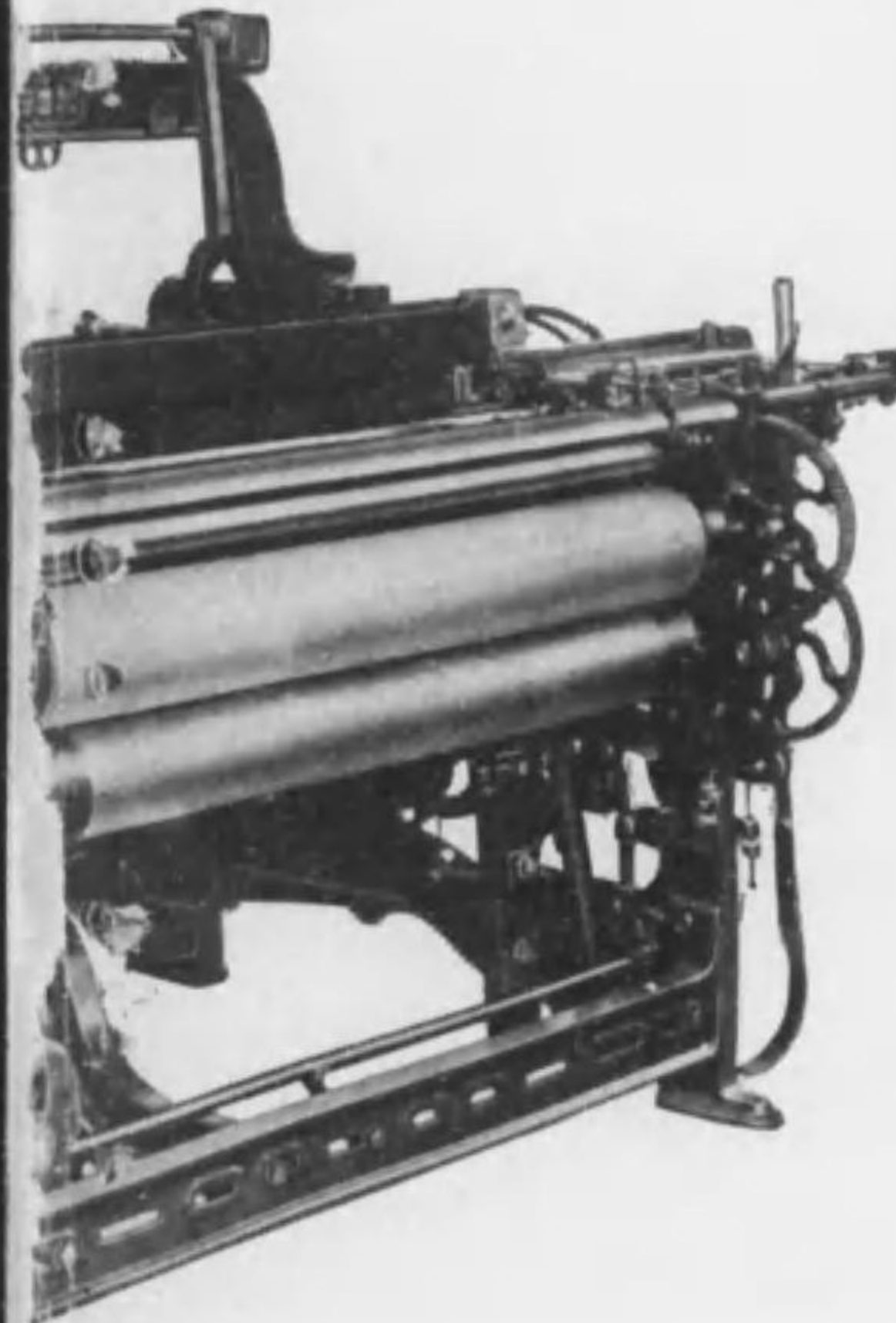

環狀管捲機

高速度杼換式
 豐田自動織機
 納入臺數 二萬臺
 支那。印度並歐洲諸國へ進出

織機製作所

刈谷町 電話刈谷二番

紡績織物用各種 機械器具装置製作

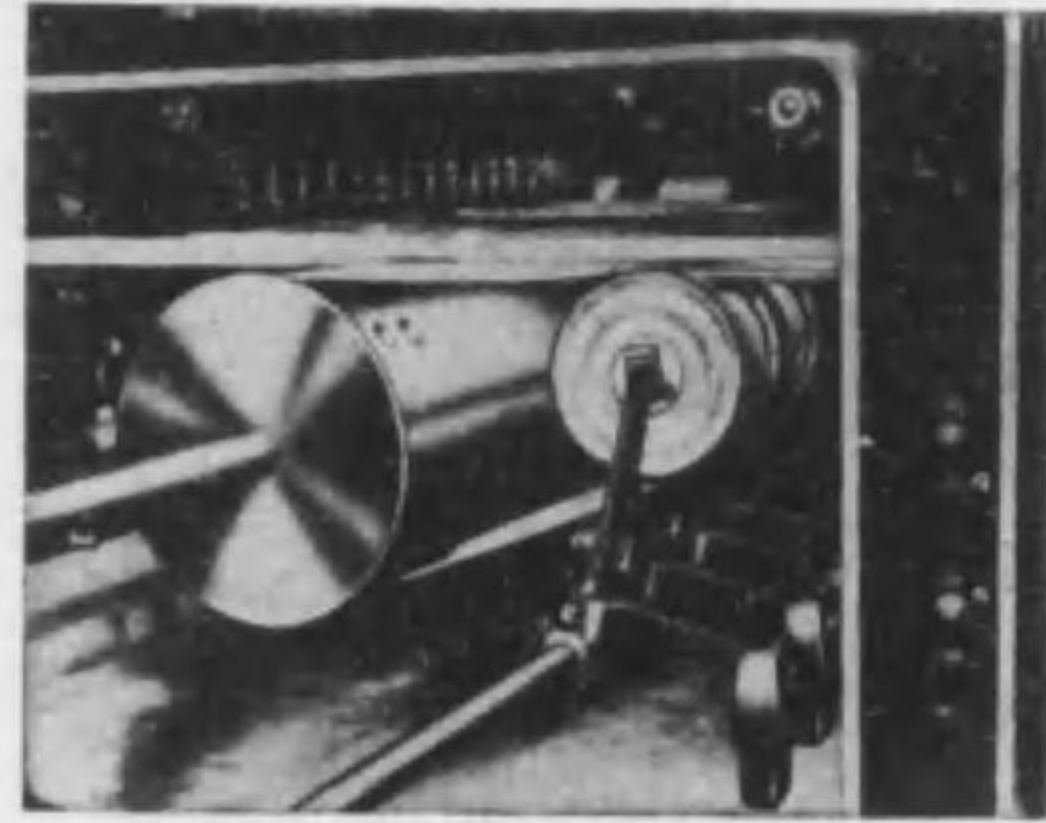

テープドライビング装置

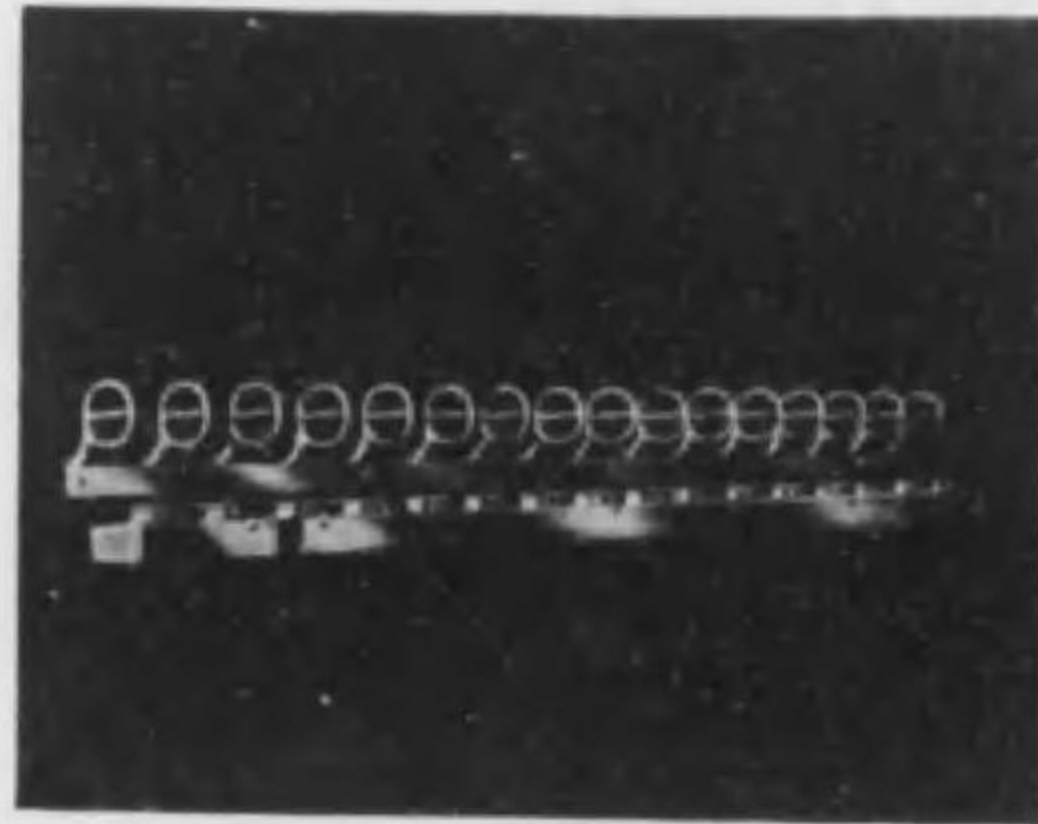

セパレーター

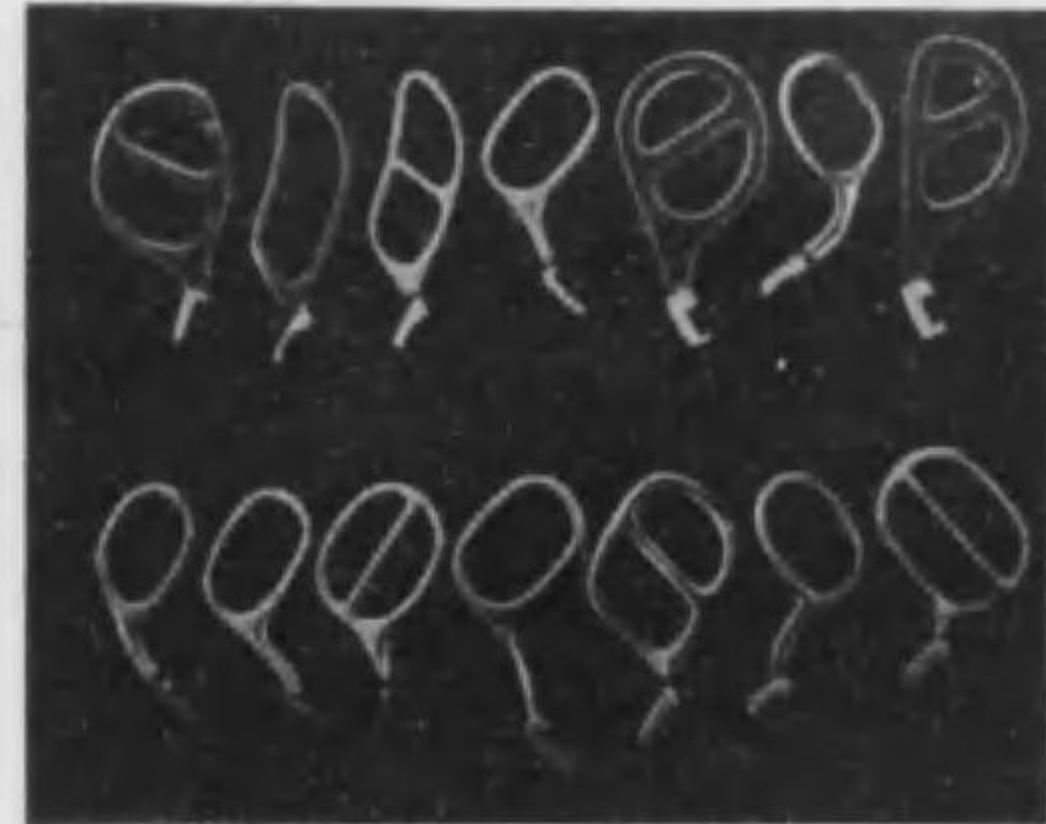

セパレーター各種

株式會社

豊田自動織機製作所

愛知縣碧海郡刈谷町

電話刈谷二番

ハイドラフト精紡機

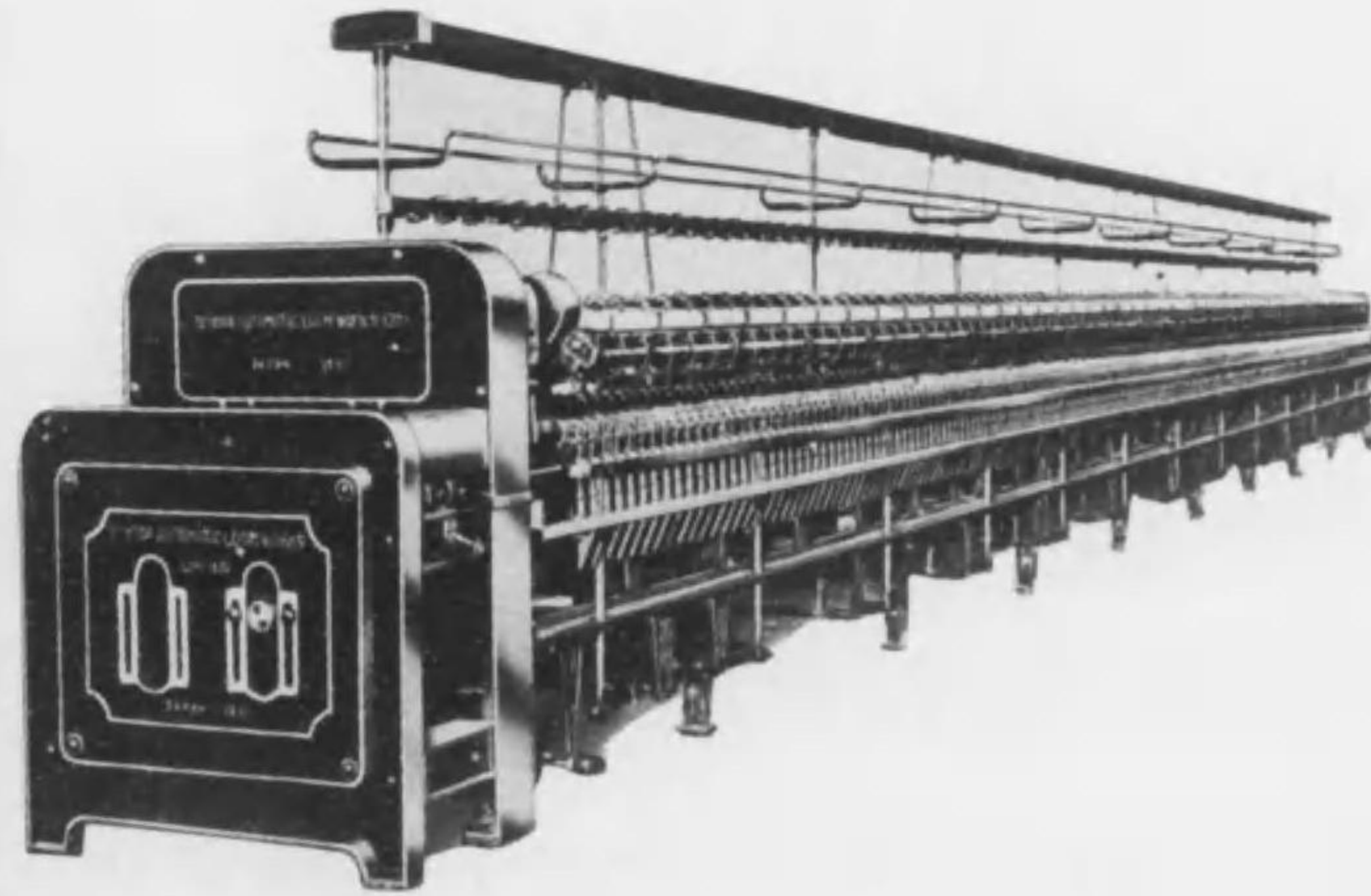

製作日尙淺キモ機構優秀ニシテ各位ノ
賞讃ヲ博シ最近一ケ年半ノ納入並契約
錘數180,000錘ニ達ス

株式會社

豊田自動織機製作所

愛知縣碧海郡刈谷町

電話刈谷二番

紡織用諸機械及ビ製作販賣
 附屬用器具用品一式
 並ニ中古品賣買



栗林商店

大阪市西區西長堀北通五丁目

電話新町二四七番

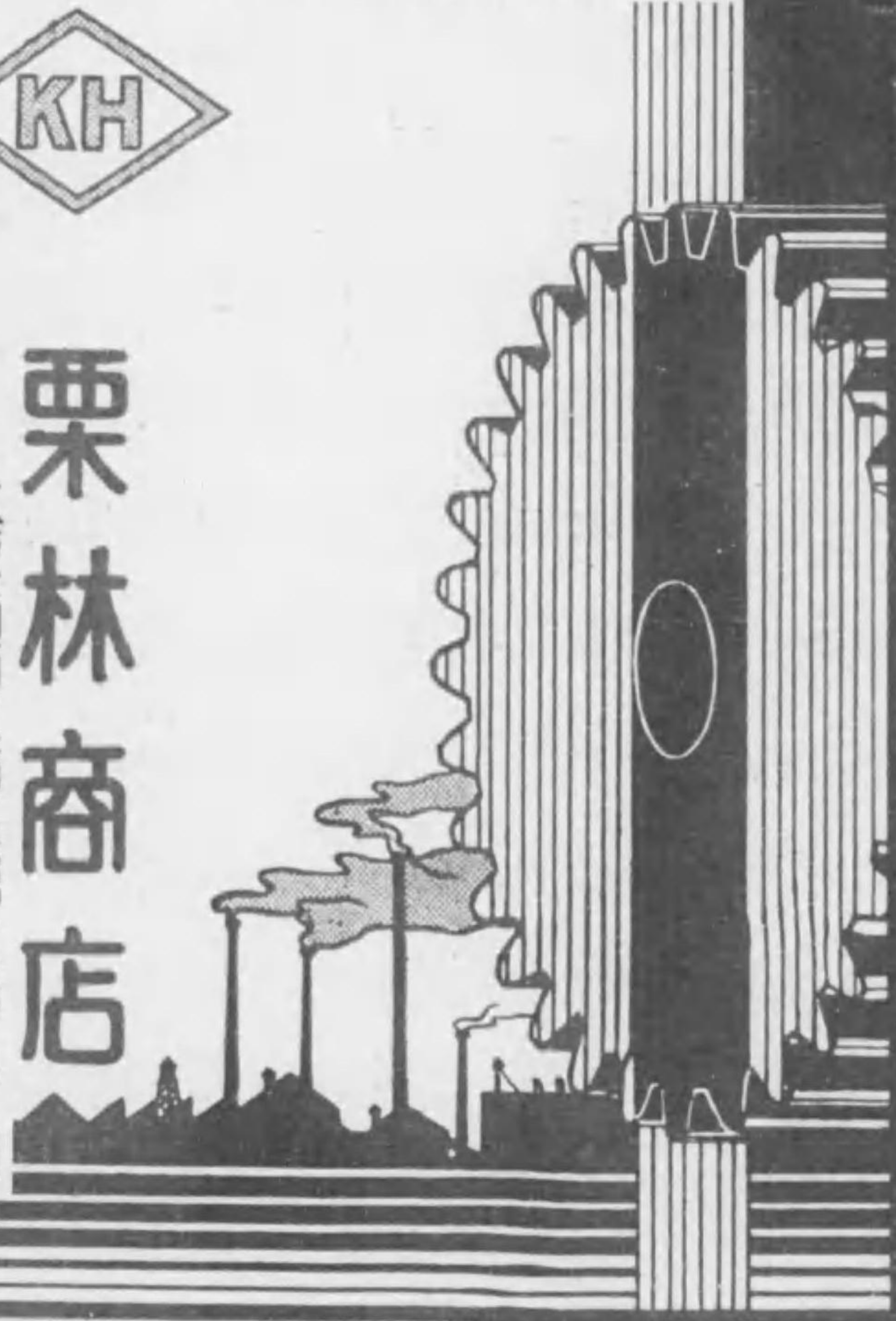

三井物産株式會社機械部
 紡織用品一手販賣店



—主ナル取扱商品—

| | |
|---------------|--------------|
| 英國 ジョセフサイクス社 | 針 布 各 種 |
| 英國 サミュエルロー社 | 毛 絹 用 針 布 |
| 英國 ロバートハイド社 | 各種 クロース類 |
| 英國 メレヂスジョーンズ社 | 紡織用 ロール皮 |
| 英國 ハーディングローズ社 | コーミングピン・ギルピン |
| 豊田式織機株式會社 | 紡織機並附屬品 |
| 帝國堅紙株式會社 | 紡績用ケンス、木管箱 |
| 日本フェルト株式會社 | {サイジングネル |
| 東洋チエイン株式會社 | {クリヤラークロス |
| 藤原式ヘルド製作所 | 各種 チエイン |
| | ワイヤーヘルド並ニ粹 |

(其他紡織用品ハ各種在庫致居候間御用命被下度候)

紡織機械用品株式會社

大阪市西區新町南通三丁目二十三番地

電話新町二四七番・4087番

岸和田出張員詰所
 岸和田市宮本町百六十一番地
 電話岸和田三三八番
 名古屋出張員詰所
 名古屋市中區笹島町四丁目
 (三井物産株式會社)
 (名古屋支店機械掛内)
 電話西三四五二番

東京出張員詰所
 東京市日本橋區本町二丁目一番地
 (三井物産株式會社機械部)
 (紡織雜機掛内)

上海出張員詰所
 上海四川路三井洋行機械部内

大倉商事株式會社

紡織係

日本總代理店

英國ポルトン市
ドブソン・エンド・バーロー會社
 各種紡績機械並ニ部分品
 人造絹絲製造機械一式

英國フラツクバーン市
ウヰリアム・チツキンソン會社
 各種準備機、力織機及仕上機

英國ハリハツクス市
ジョン・ホワイトレー會社
 各種梳棉機用及起毛針布

大 阪 釣 鐘 町 東 京 銀 座 通

大倉商事株式會社

紡織係

獨乙アーヘン市
クラーンツ會社
 毛織物仕上機並ニ準備機

獨乙レンネツフ市
ハース會社
 各種乾燥機

獨乙クレフェルド市
クライネウエフルス會社
 總糸シルケツト機
 及高級カレンダー

木本鐵工株式會社
 紡織機並ニ附屬品一式

山陽皮革株式會社
 小牛ローラースキン

大 阪 釣 鐘 町 東 京 銀 座 通

大倉商事株式會社

DOBSON & BARLOW LTD.



各種紡績機械一式

及附屬器具製作

人造絹糸製造機械並ニ裝置一式

設計及製作其他

創立後四百二十二年

東京銀座通 紡織係 大阪釣鐘町

大倉商事株式會社

係 織 紘

製社スーハ乙獨

械機燥乾絲綢型「ボータ」

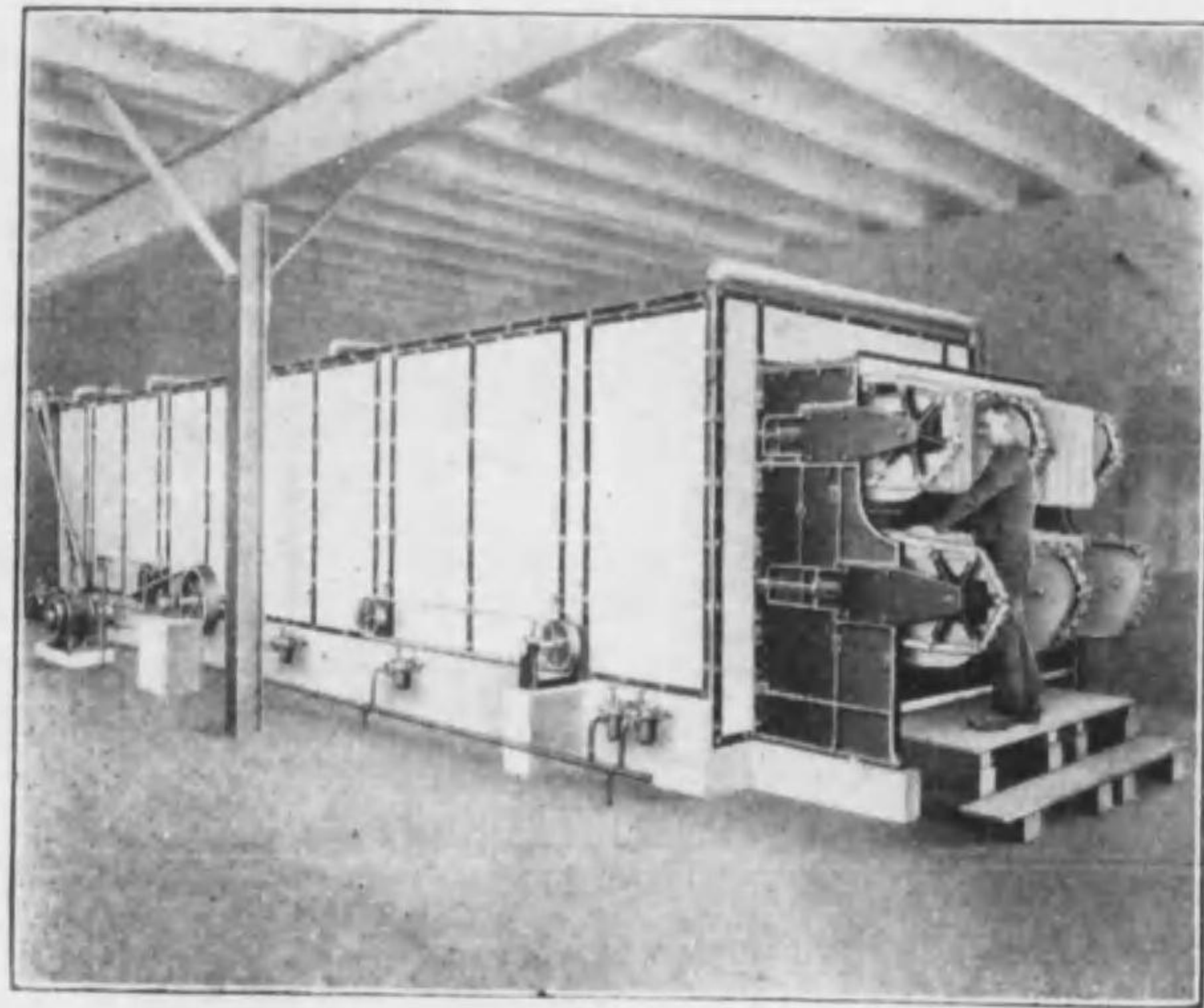

町鐘釣阪大 通座銀京東

大倉商事株式會社

係 織 紘

製社一ローバドエンソブド

機紡精トフラドイハ式新最

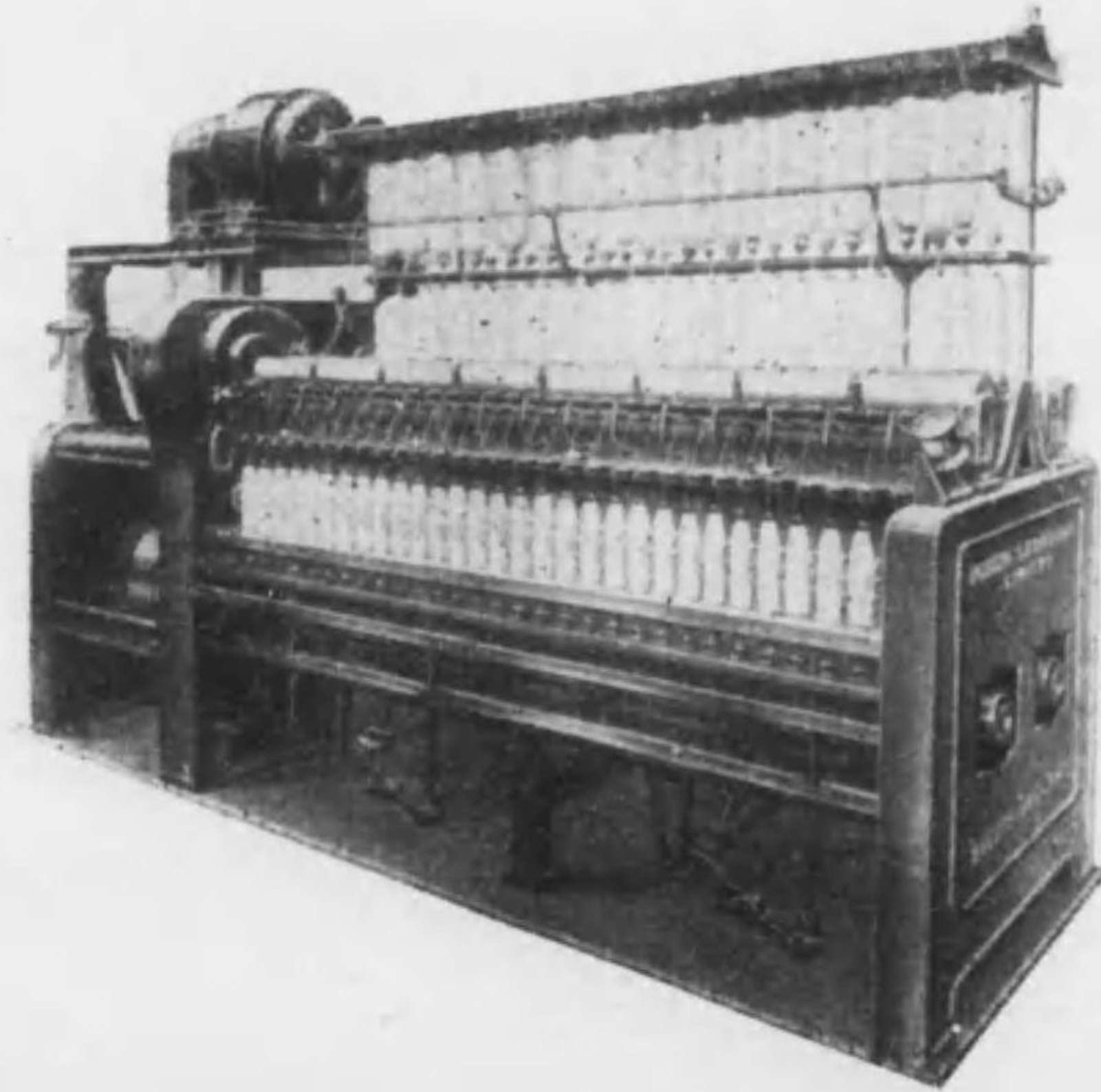

町鐘釣阪大 通座銀京東

木本鐵工株式會社

QUICK TRAVERSE WINDER

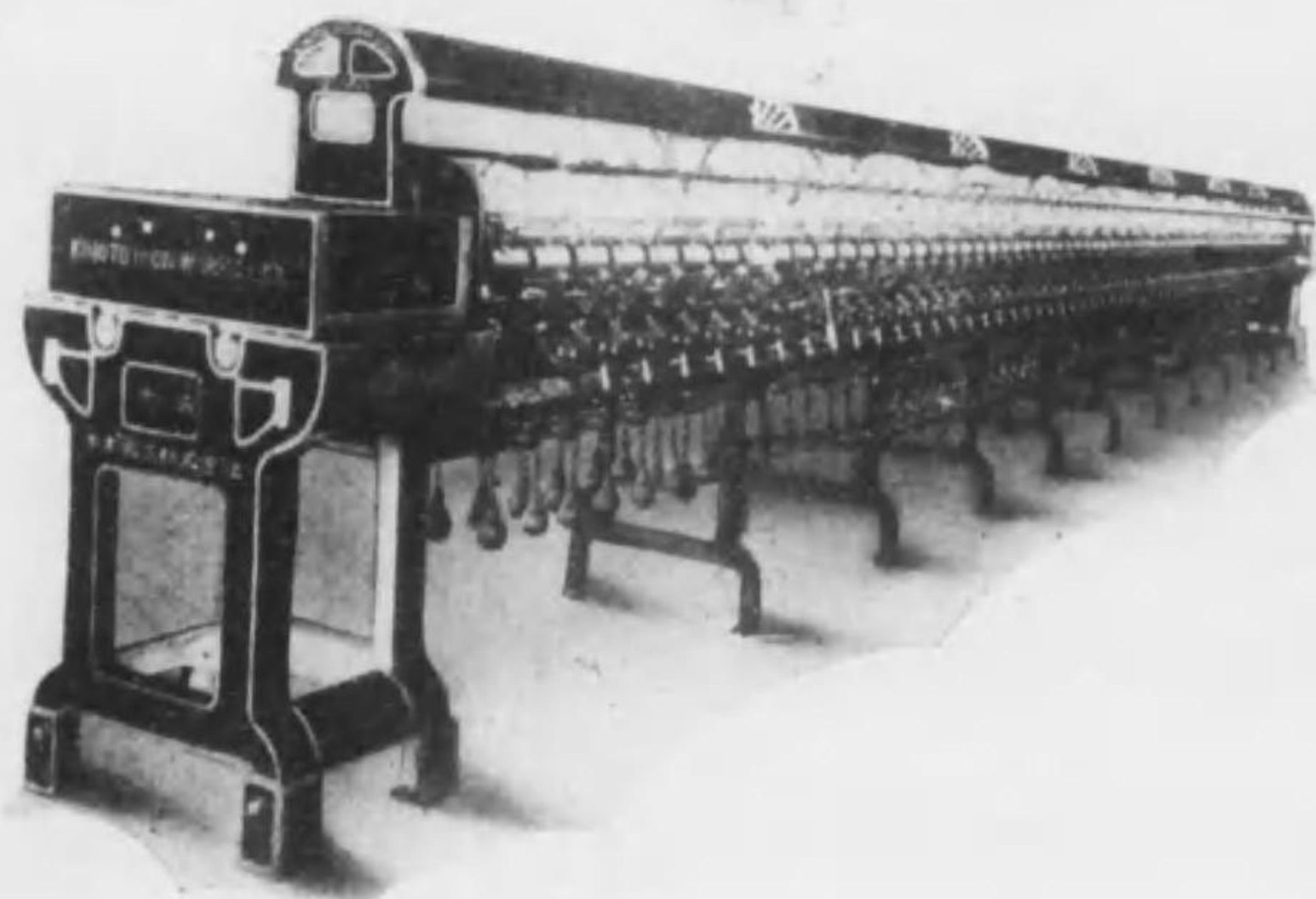

納入臺數2000臺以上

大阪東淀川區元今里南通三
電北三〇二番 三〇二番五

大倉商事株式會社 紡織係

世界最大

英國ヨジホンイワート會社製
梳棉起毛用針布一式

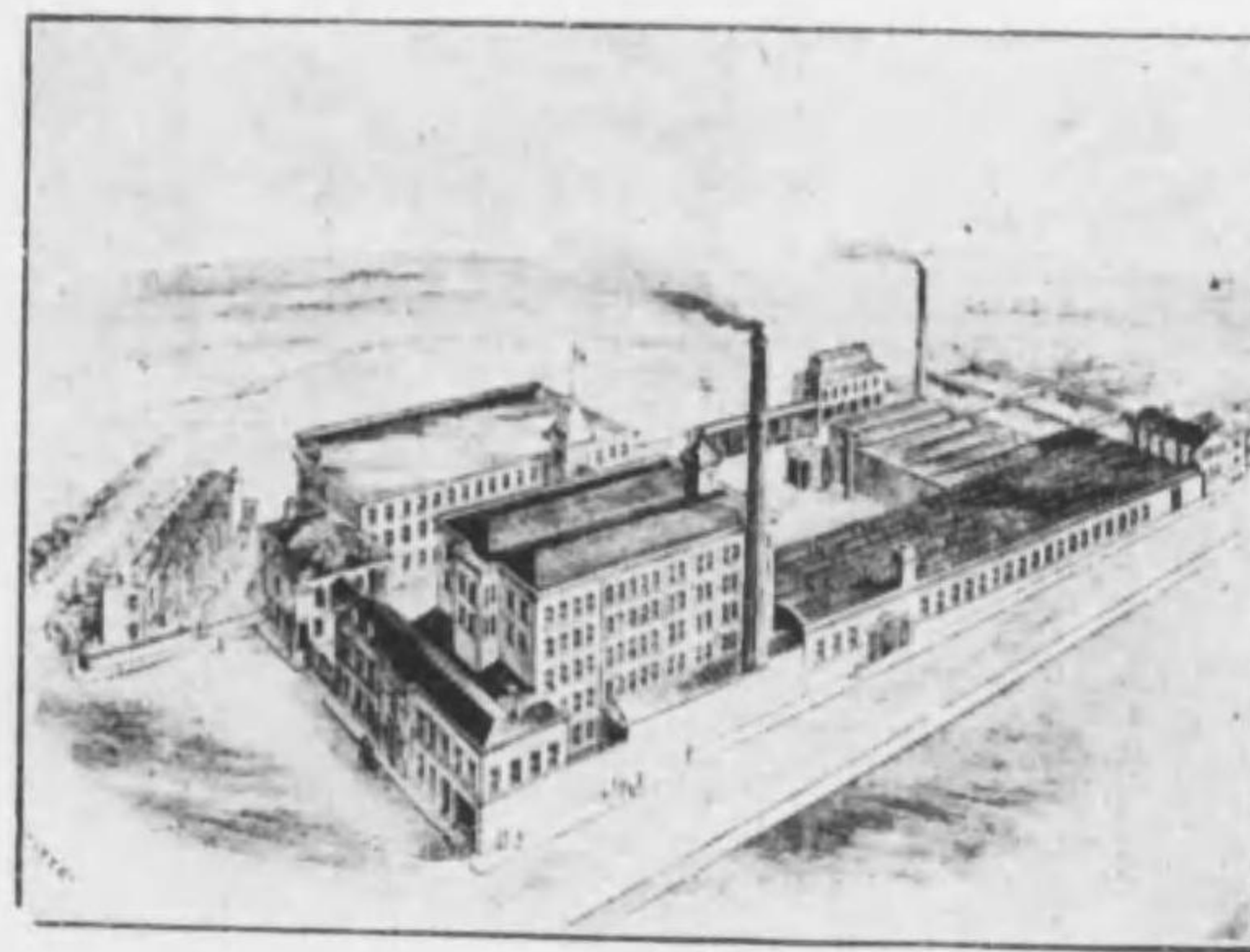

日本總代理店

東京銀座通 大阪釣鐘町

金井トラベラー製造所

金井トラベラー製造所

精紡機用
各種トラベラー専門製作

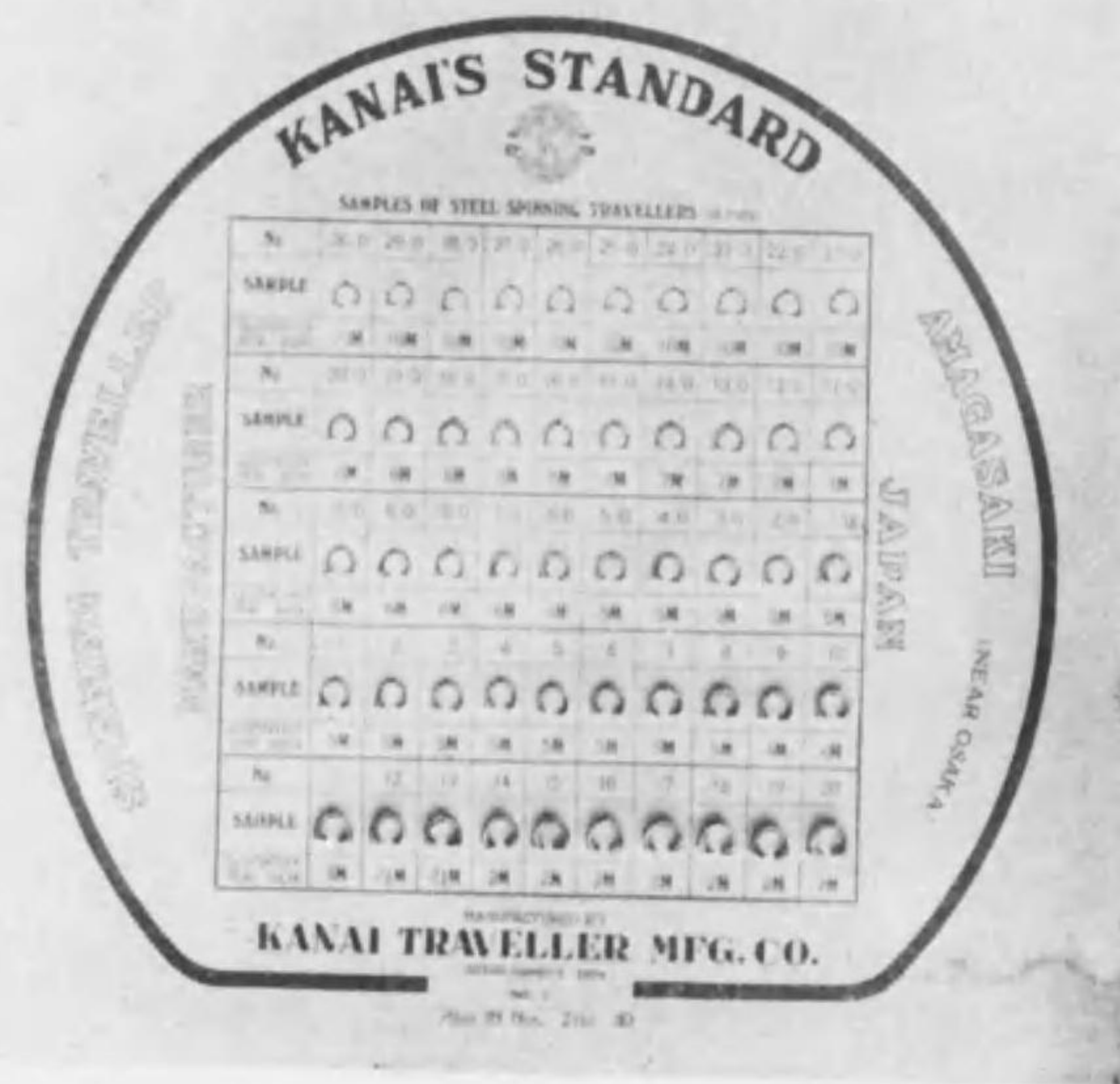

特前
二三

本店 営業所
 兵庫縣武庫郡大庄村字東大島 大阪府北區堂島船大工町二番地
 電話尼崎一九九・二一 六六(夜間)・三八六
 出張所 東京・名古屋 電話北 二三一八・二三一九

木本鉄工株式会社

木本鐵工株式會社

精紡機ハイドラフト装置
特許 総機停止装置

専門製作
 紡績諸機械
 織物諸機械
 人造絹糸諸機械
 並附屬部分品一式

製作經驗四拾年

大阪府東淀川區今元里南通三
 電話北 二〇三番 三〇五番

特前
二三

金井トラベ



ラー製造所

金井トラベラー製造所

金井トラベラー製

紡織用針金細工品並ニ
板金拔物類専門製作

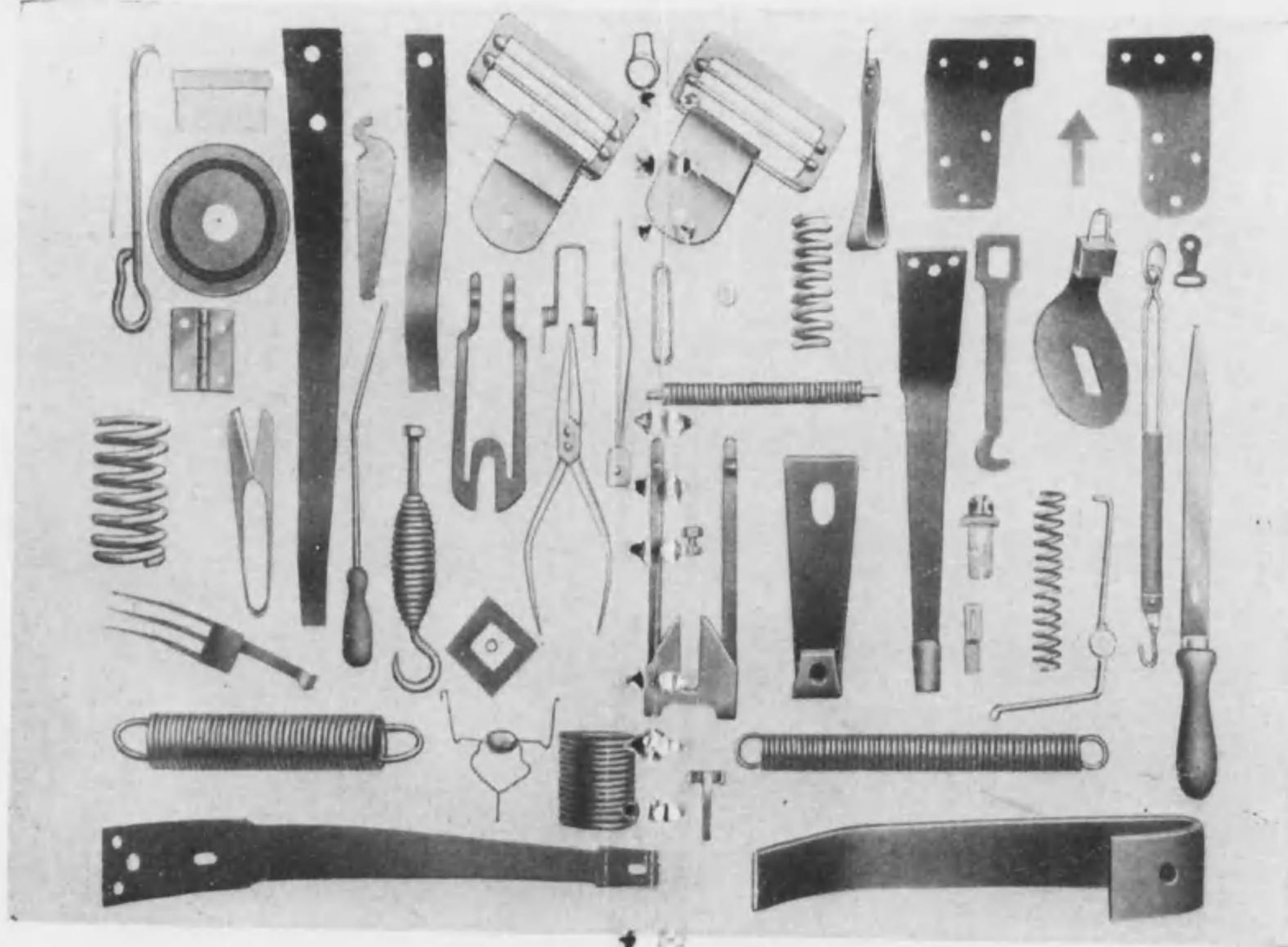

創立明治二十七年

特前
二五

前
二四

本店

兵庫縣武庫郡大庄村字東大島
電話尼崎一九九・二一
出張所 東京・名古屋

營業所

大阪市北區堂島船大工町二番地
電話北六六・三八六・二三一八・二三一九

金井トラベラー製

金井トラベラー製造所

各種紡機具専門製作

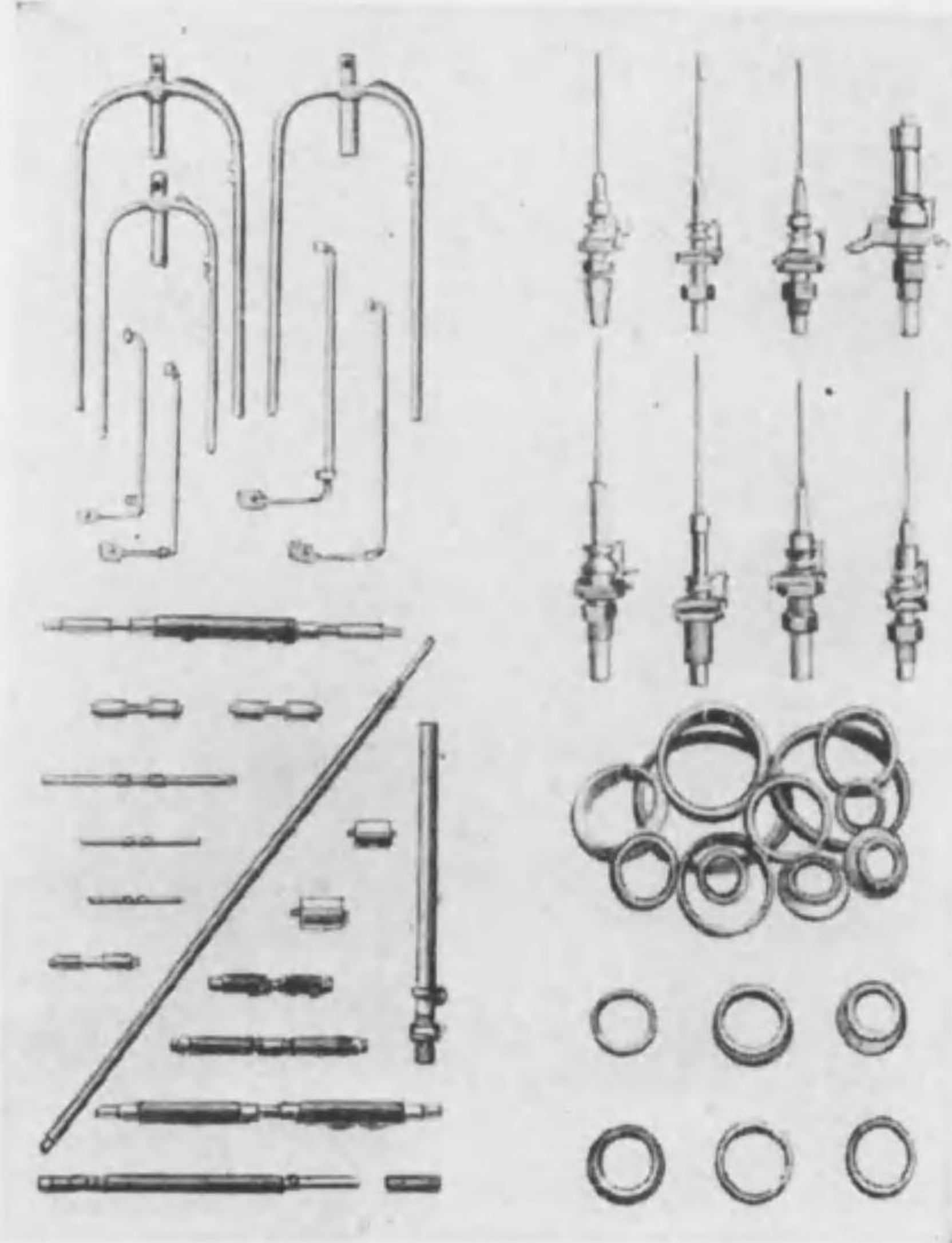

前
二七

本店
兵庫縣武庫郡大庄村字東大島
電話尼崎一九九・二一
出張所 東京・名古屋

營業所
大阪市北區堂島船大工町二番地
電話六六(夜間)・三八六
電話北二三一八・二三一九

金井トラベラー製造所

金井トラベラー製造所

燃糸機用 各種トラベラー専門製作

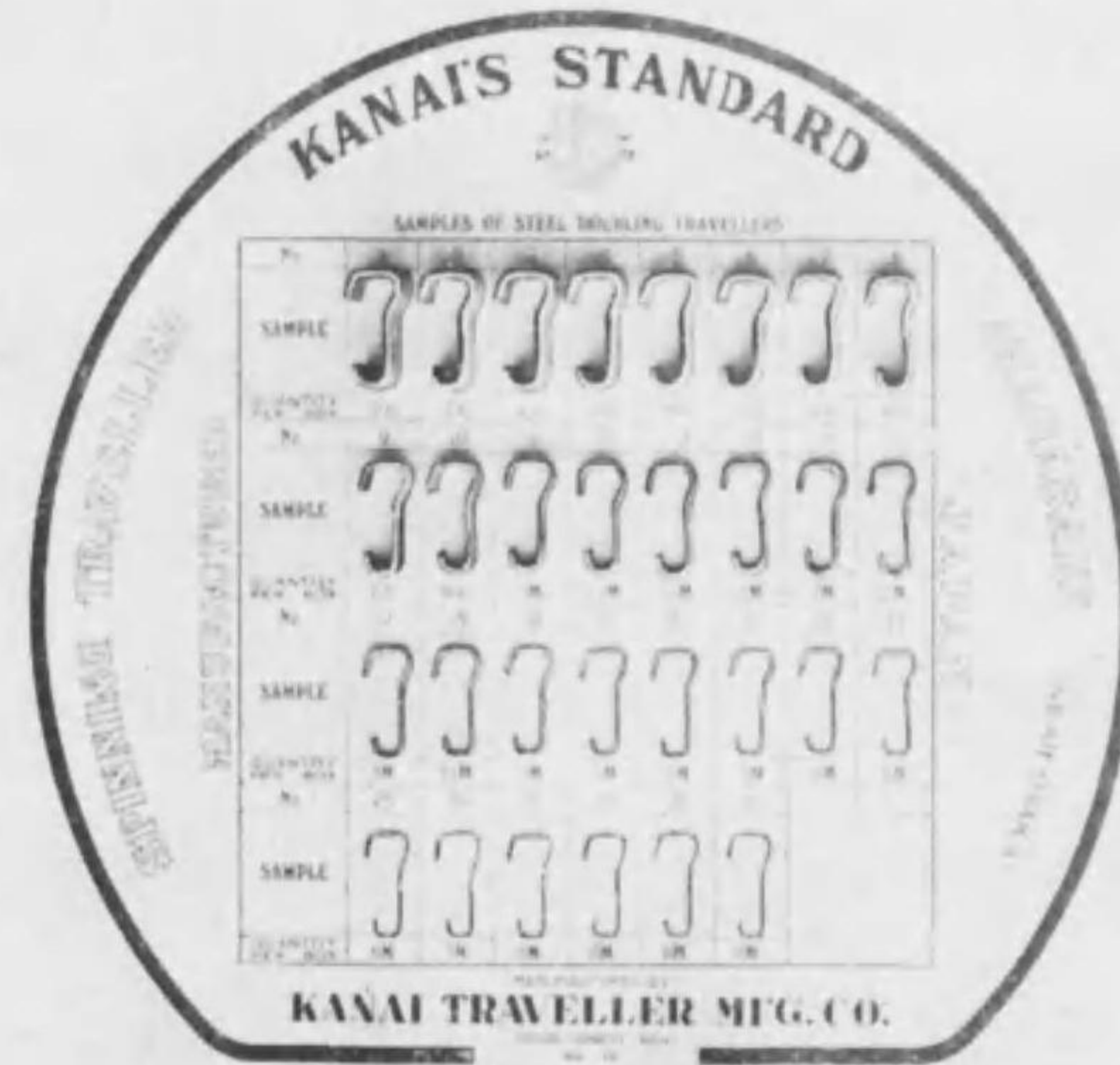

特前
二六

本店
兵庫縣武庫郡大庄村字東大島
電話尼崎一九九・二一
出張所 東京・名古屋

營業所
大阪市北區堂島船大工町二番地
電話六六(夜間)・三八六
電話北二三一八・二三一九

金井トラベラー製造所

金井トラベラー製造所

各種系道専門製作

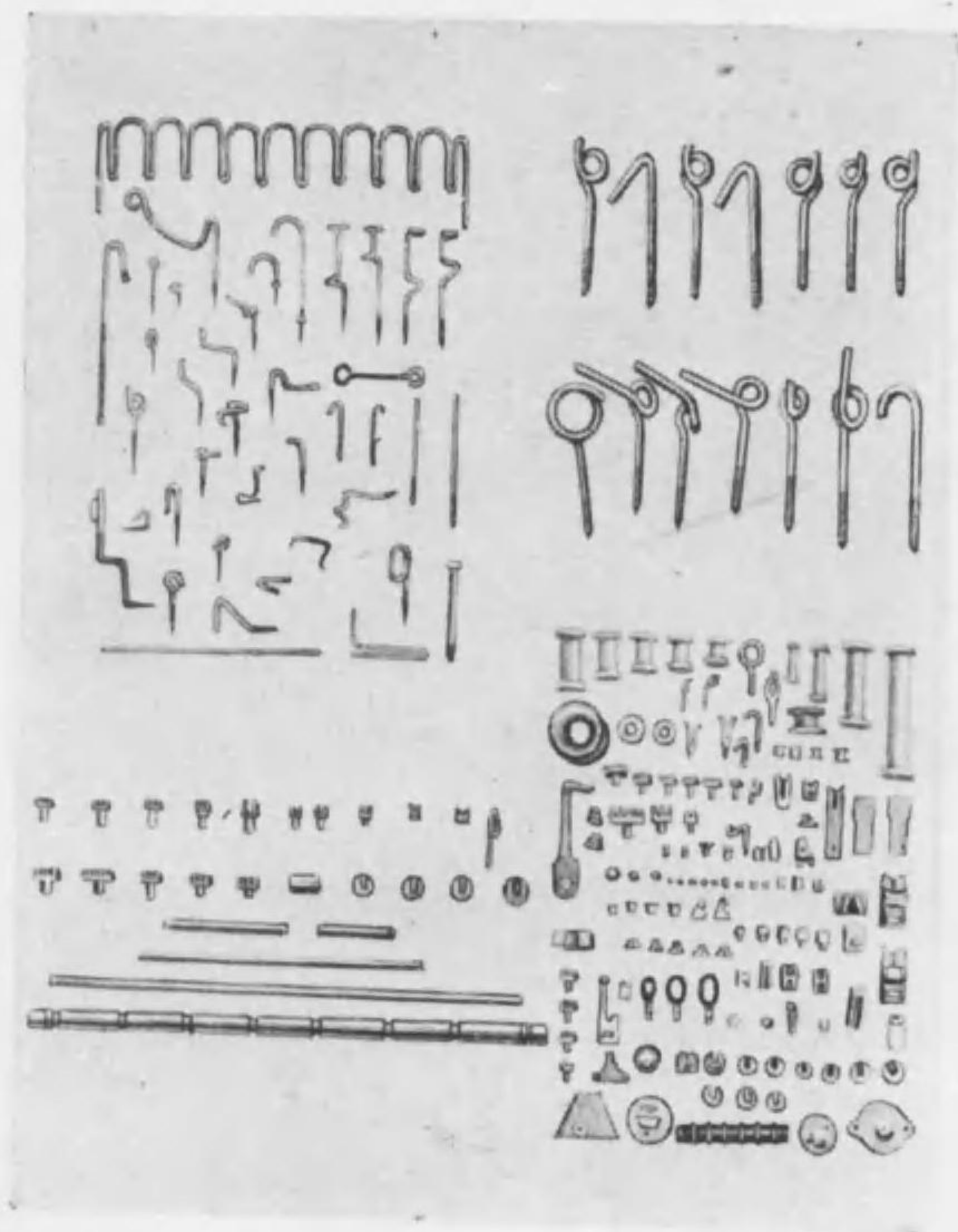

本店

兵庫縣武庫郡大庄村字東大島
電話尼崎一九九・二一
出張所 東京・名古屋

營業所

大阪市北區堂島船大工町二番地
六六(夜間)・三八六
電話北二三一八・二三一九

特前
二九

金井トラベラー製造所

金井トラベラー製造所

各種ワ井ヤーフツク及ピン類

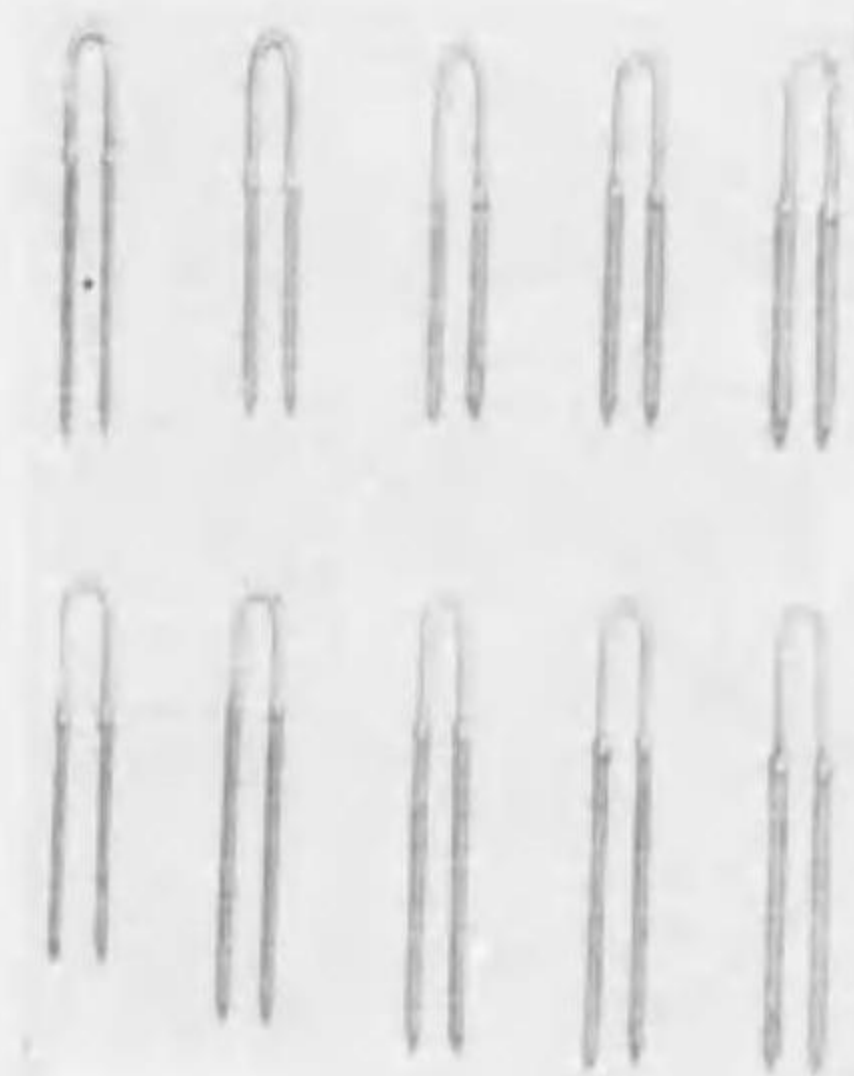
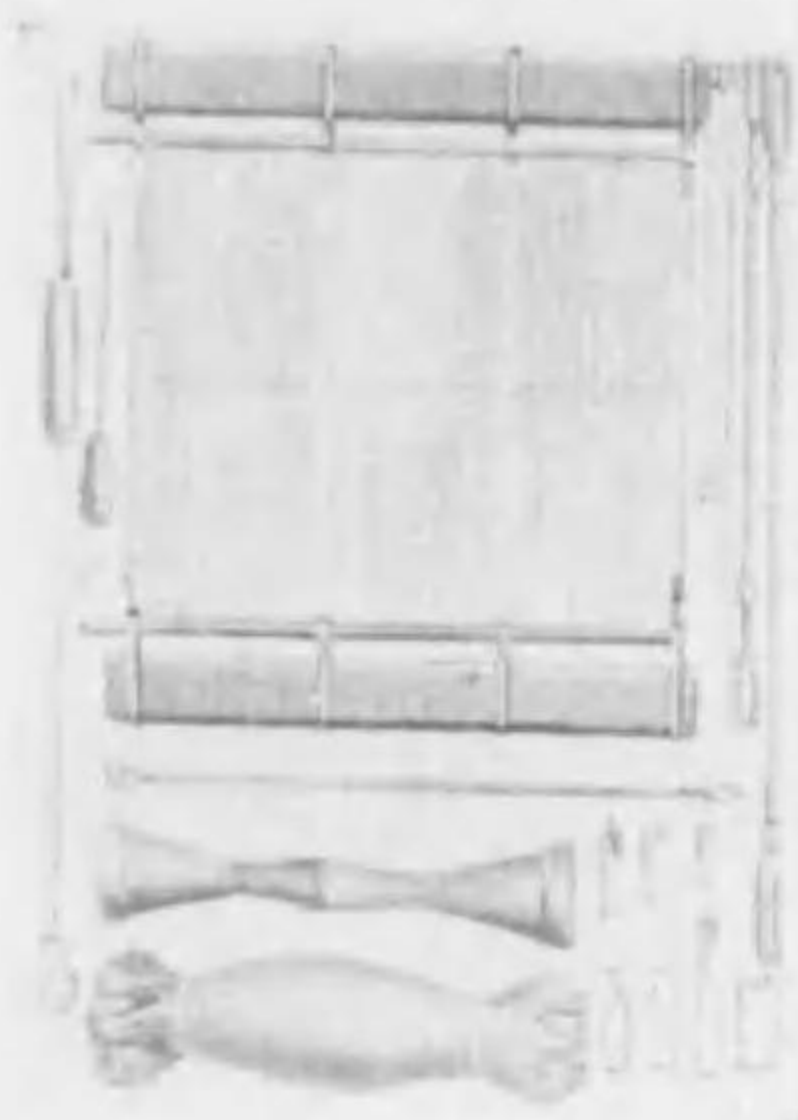
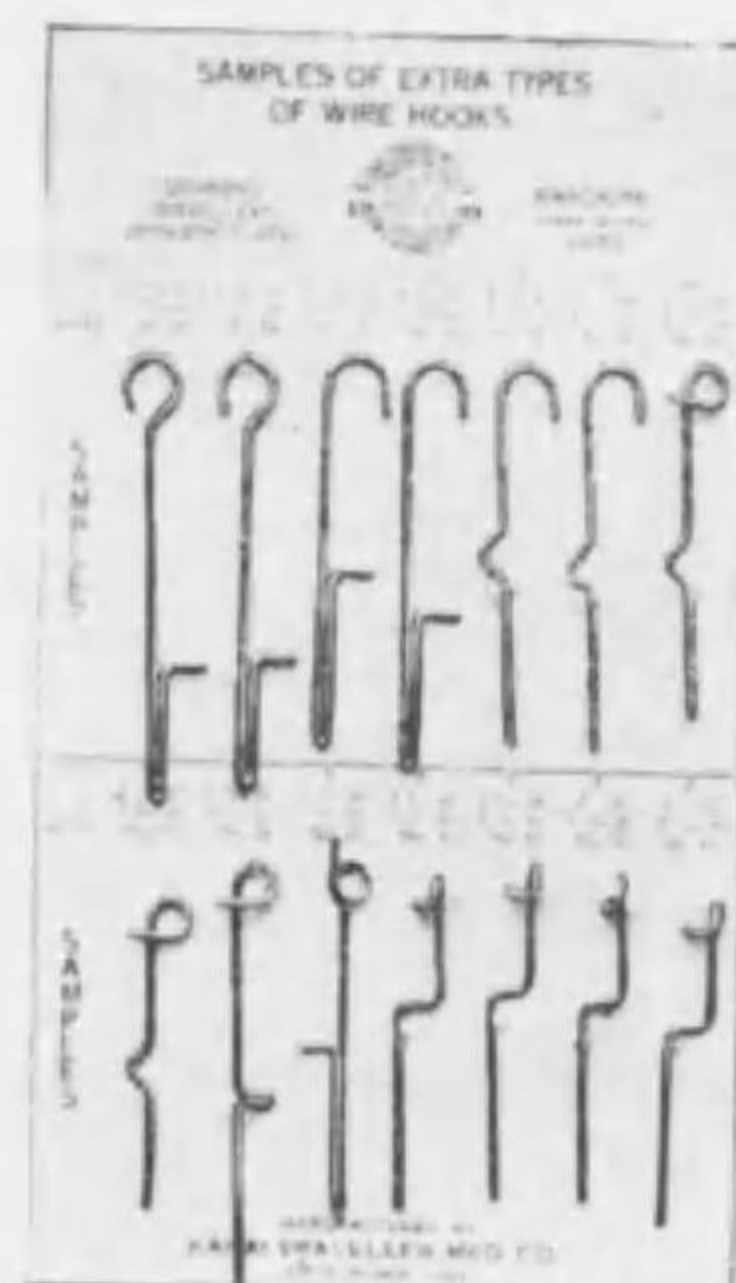
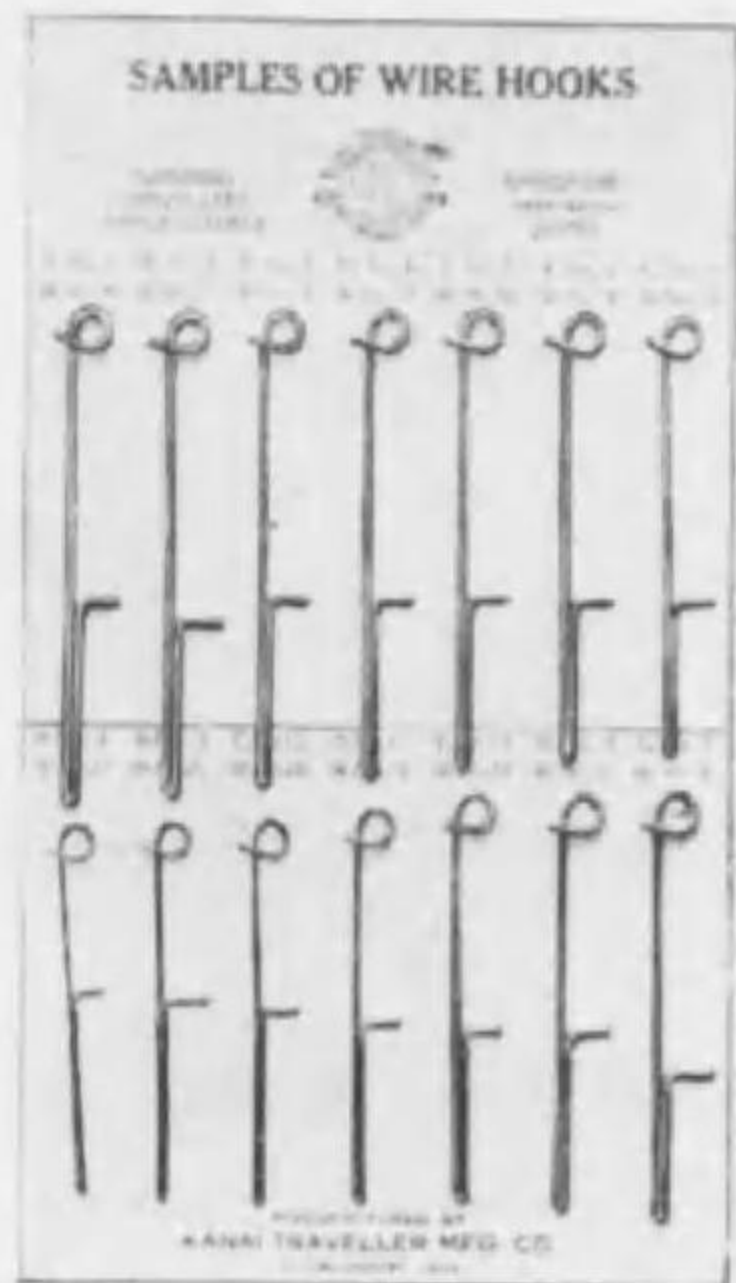

本店

兵庫縣武庫郡大庄村字東大島
電話尼崎一九九・二一
出張所 東京・名古屋

營業所

大阪市北區堂島船大工町二番地
六六(夜間)・三八六
電話北二三一八・二三一九

特前
二八

金井トラベラー製造所

各種ラペット・ドラッグ並
鋼線製クリヤラースプリング

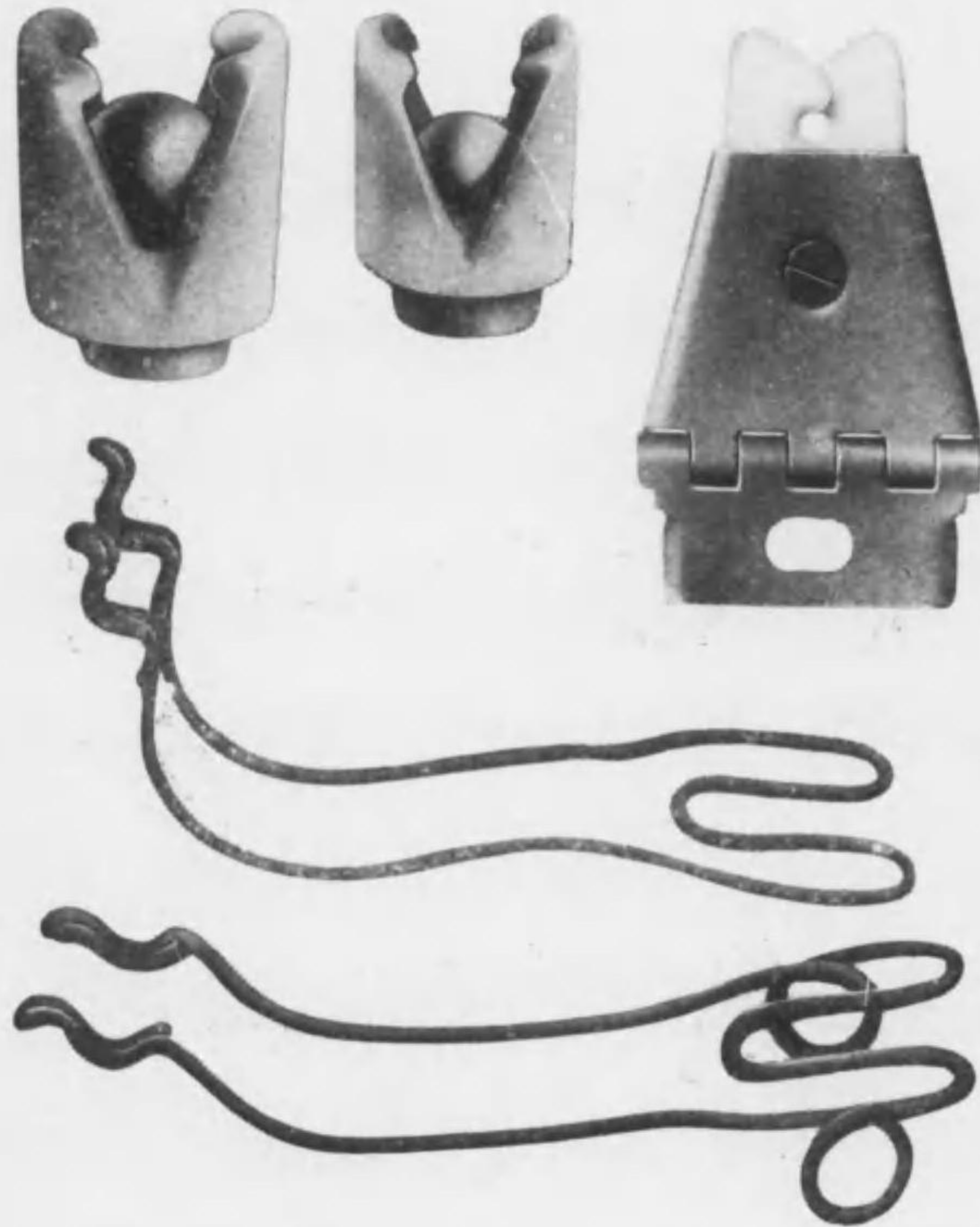

| | |
|---------------|----------------|
| 本 店 | 営 業 所 |
| 兵庫縣武庫郡大庄村字東大島 | 大阪市北區堂島船大工町二番地 |
| 電話尼崎一九九・二一 | 電話六六(夜間)・三八六 |
| 出張所 東京・名古屋 | 電話北二三一八・二三一九 |

金井トラベラー製造所

各種針類専門製作

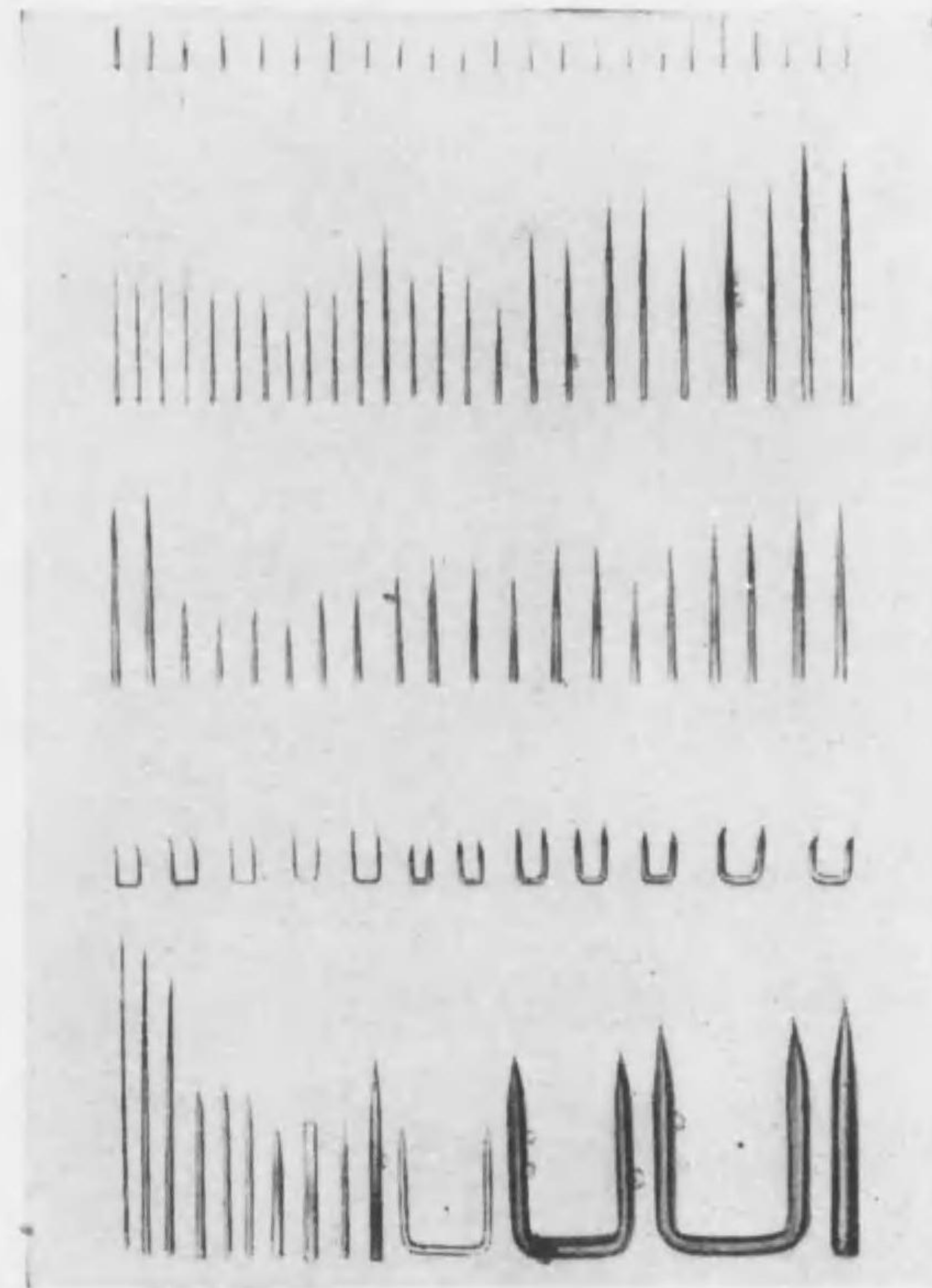

| | |
|---------------|----------------|
| 本 店 | 営 業 所 |
| 兵庫縣武庫郡大庄村字東大島 | 大阪市北區堂島船大工町二番地 |
| 電話尼崎一九九・二一 | 電話六六(夜間)・三八六 |
| 出張所 東京・名古屋 | 電話北二三一八・二三一九 |

スピンドル

先 繼 電 氣 熔 接

絶對ニ材質變化セズ



絶對ニ折レズ



金井製作所

尼崎市大物町二丁目二一〇番地

電話 七 四 九 番

振替 欠 阪 三 七 二 九 八 番

金井トラベラー製造所

各種紡績用・起毛用

國 産 金 井 式

針 布 類 一 式

製 造 販 賣

本 店

兵庫縣武庫郡大庄村字東大島
電話 尼崎一九九・二一
出張所 東京・名古屋

營 業 所

大阪市北區堂島船大工町二番地
電話 六六(夜間)・三八六
電話北 二三一八・二三一九

OKK

大阪機械工作所



OKK

大阪機械工作所

優良國産

OKK

株式會社

大阪機械工作所

優良國産

OKK

主要製品名

- 1. 紡織機 (絹・綿・毛・麻糸)
各種全工程及部分品一式
- 1. 人絹機械
- 1. ギル・コム各種類
- 1. 水量メーター

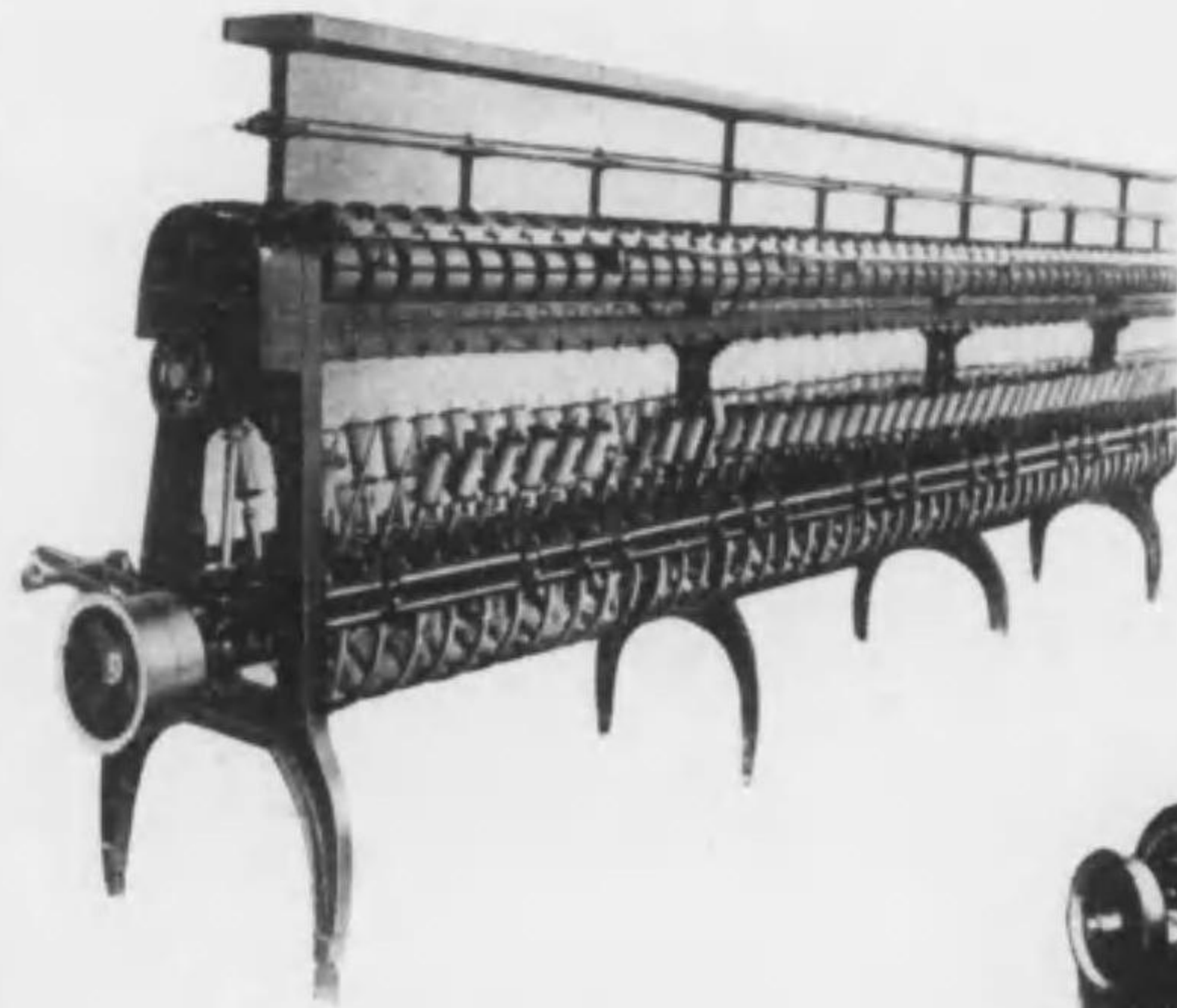

Super High Speed,
Twisting Frame, (Silk Yarn)

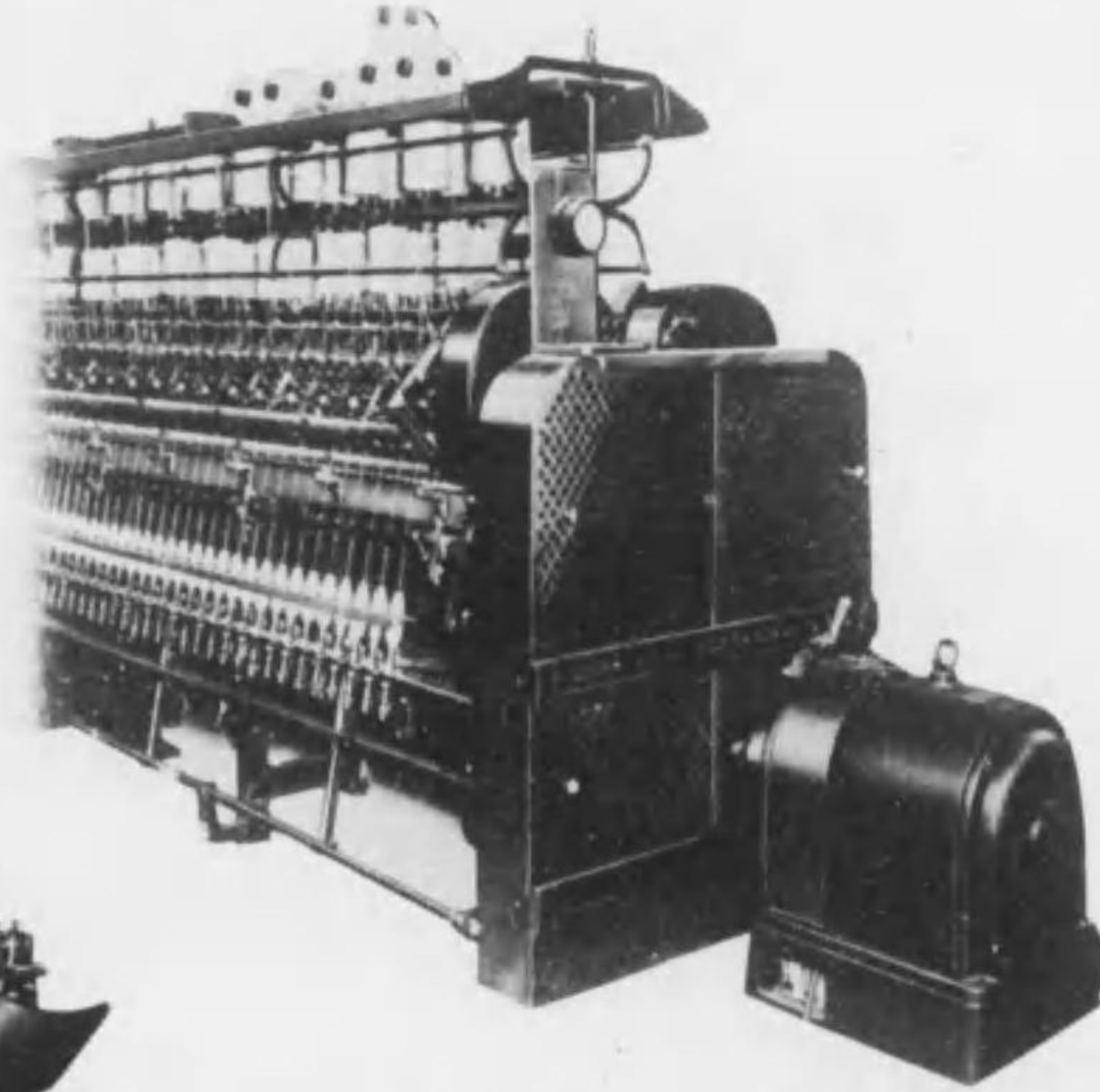

Ring Spinning Frame (woolen),
Individual Motor Drive.

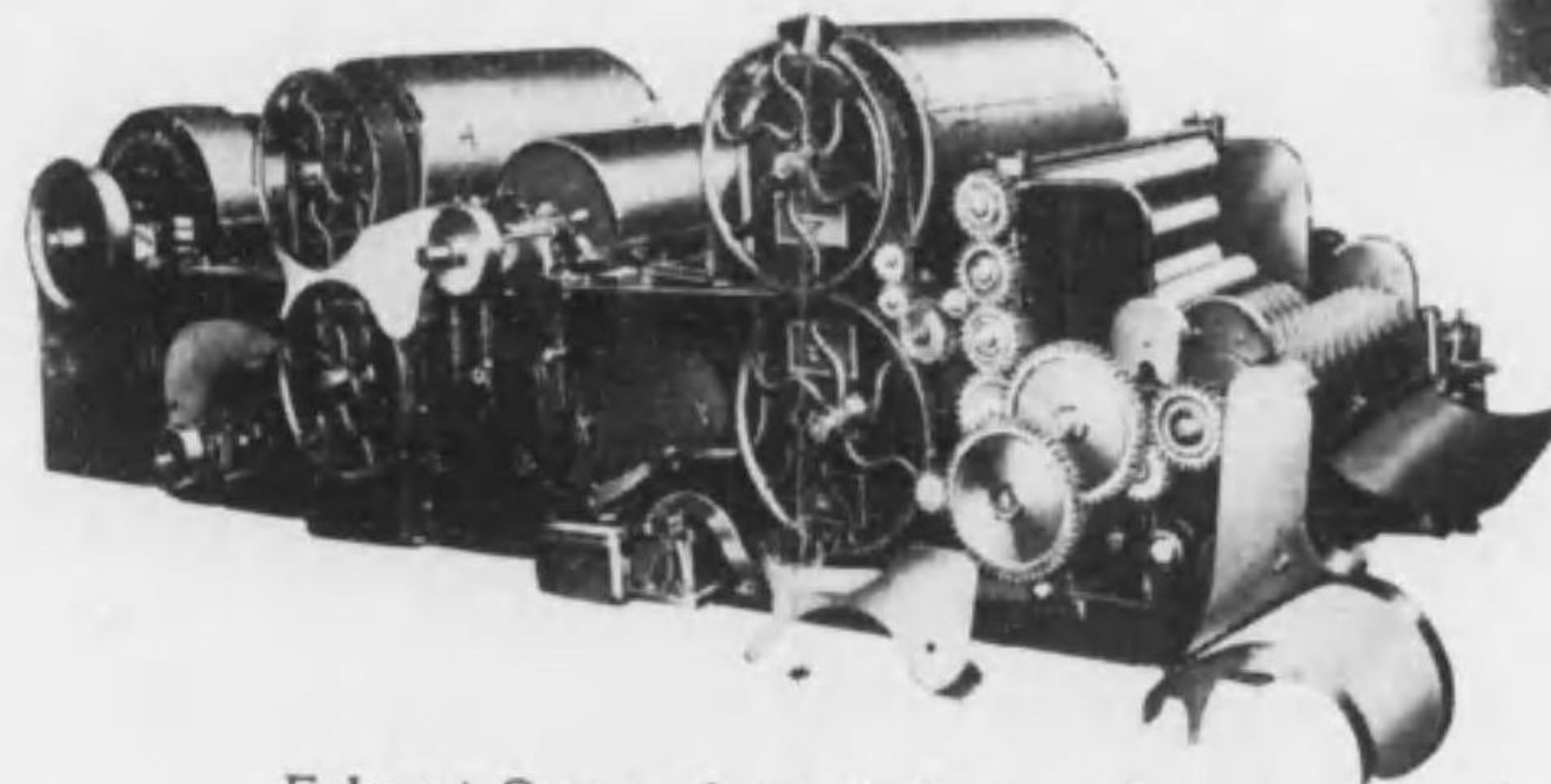

Exhaust Opener (cotton), Improved type.

特前

三五

特前

三四

東京出張所

東京市丸ノ内海上ビル五階
電話丸之内639番

營業所及工場

大阪市東淀川區豊崎西通一丁目
電話(北)長(1700-1702) 5708
5238-5239

上海出張所

上海仁記路三五號
電話中央3232番

OKK

OKK

株式會社梅田製鋼所

Spindle. Ring. Roller.

S. K.F.

Roller Bearing Spindle



特前 三七

大阪市東淀川區長柄濱通一丁目

株式會社 梅田製鋼所

電話堀川八三一・八三三

總代理店

三井物產株式會社
本支店

SKF

チエルベルジス繼續合資會社

あらゆる型種
あらゆる寸法
あらゆる個所
に適する
ベアリング



特前 三六

チエルベルジス繼續合資會社
大阪 東京 小倉

SOCIÉTÉ  **ALSACIENNE**
 de Constructions **Mécaniques**
 France

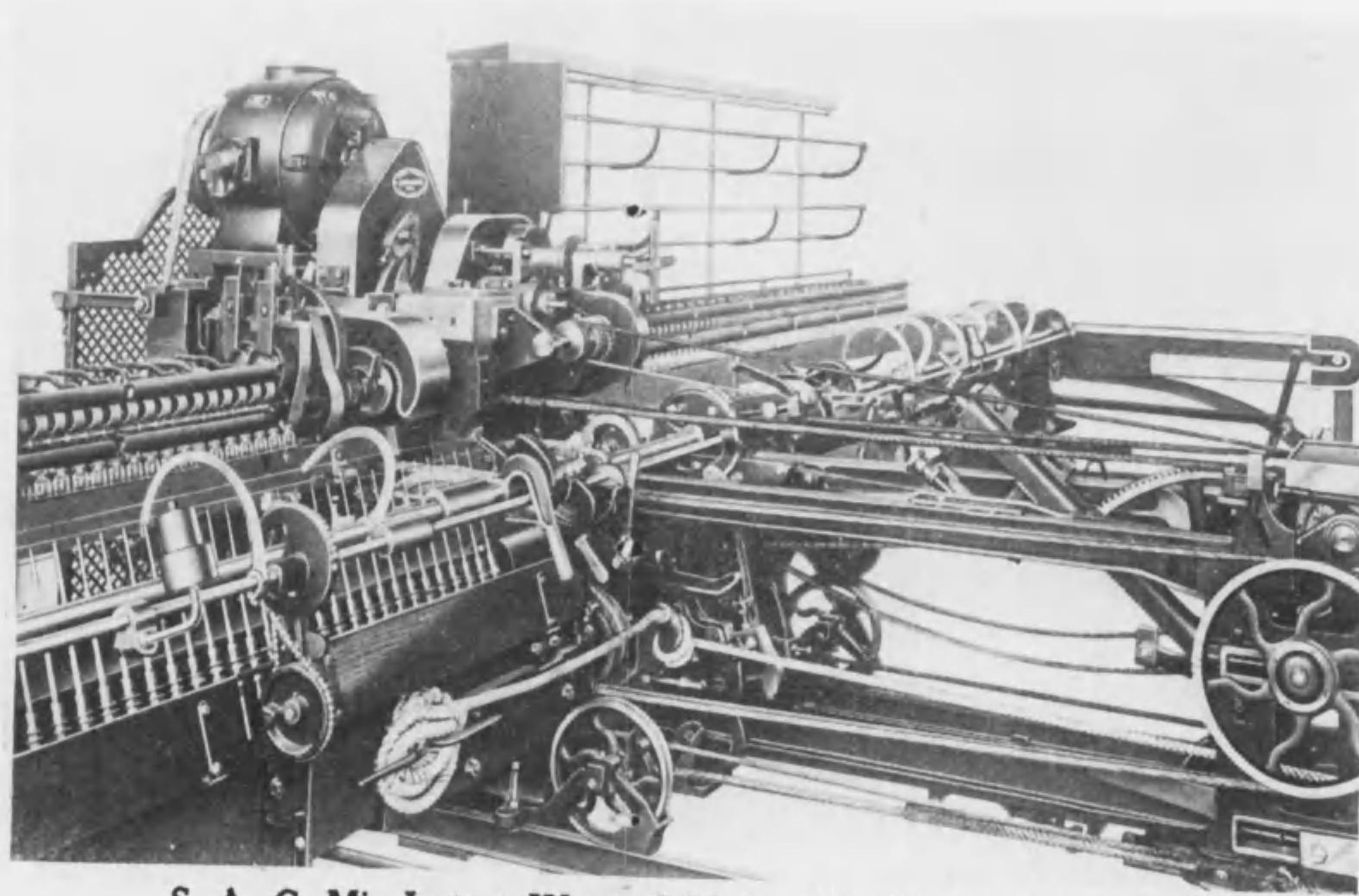

絹・綿・毛紡織準備・仕上
 捺染・染色試驗諸機械

S. A. C. M's Latest Worsted Mule with differential motion

現存ミュールを此式に改造し得

特
 徴

- 1. 最優秀電動機直結
- 1. 生産増加
- 1. 機構簡易、堅牢
- 1. ビリ絶體防止
- 1. 太番手ヨリ最細番手マデ紡出自由

佛國アルザス機械製造株式會社

日本總代理店

株式會社 稻畑商店機械部

本店 大阪市南區順慶町二丁目
 支店 東京市日本橋區堀留町一丁目
 出張所 名古屋市東區中市場町三丁目

株式會社長谷川商店



品產國良優

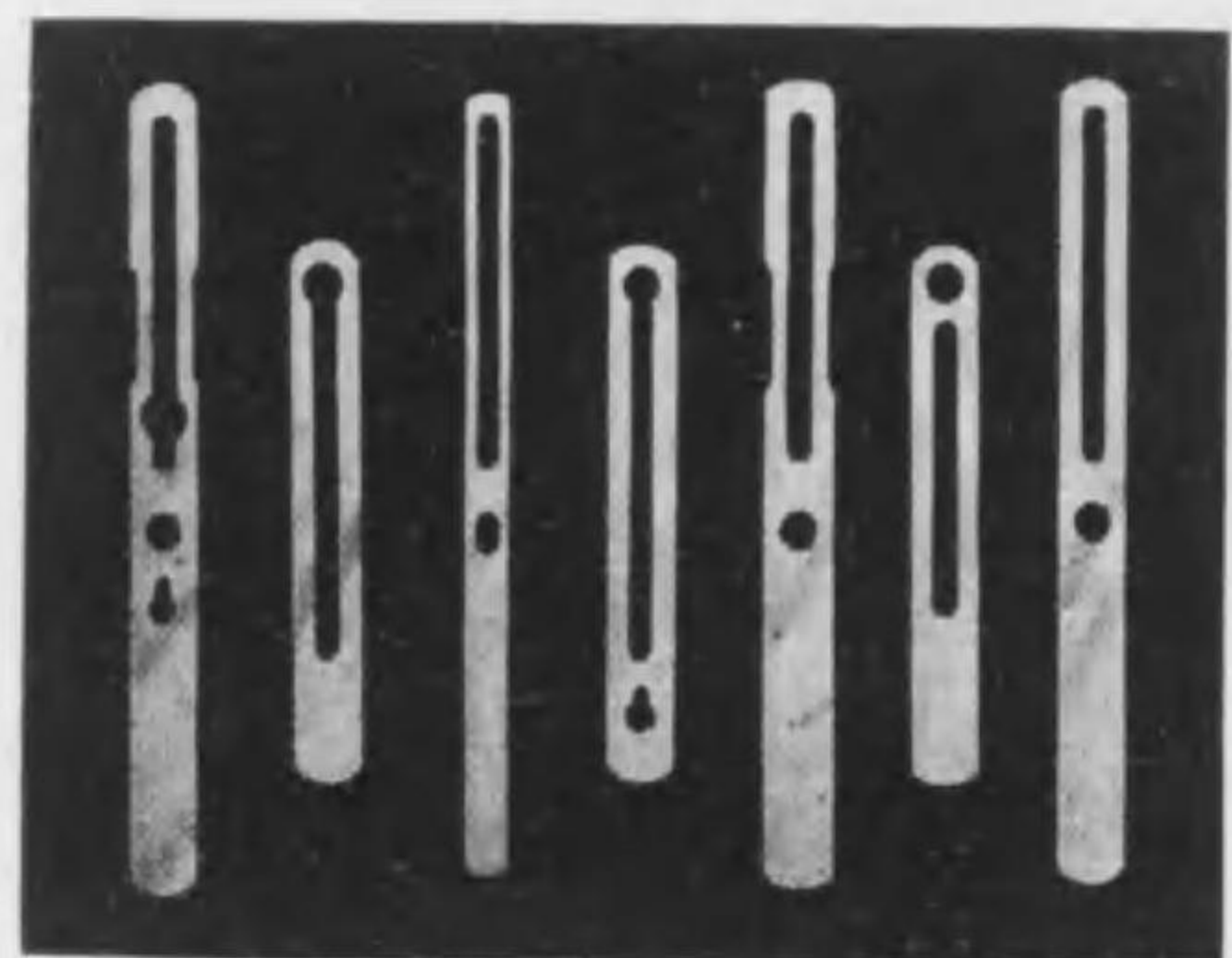
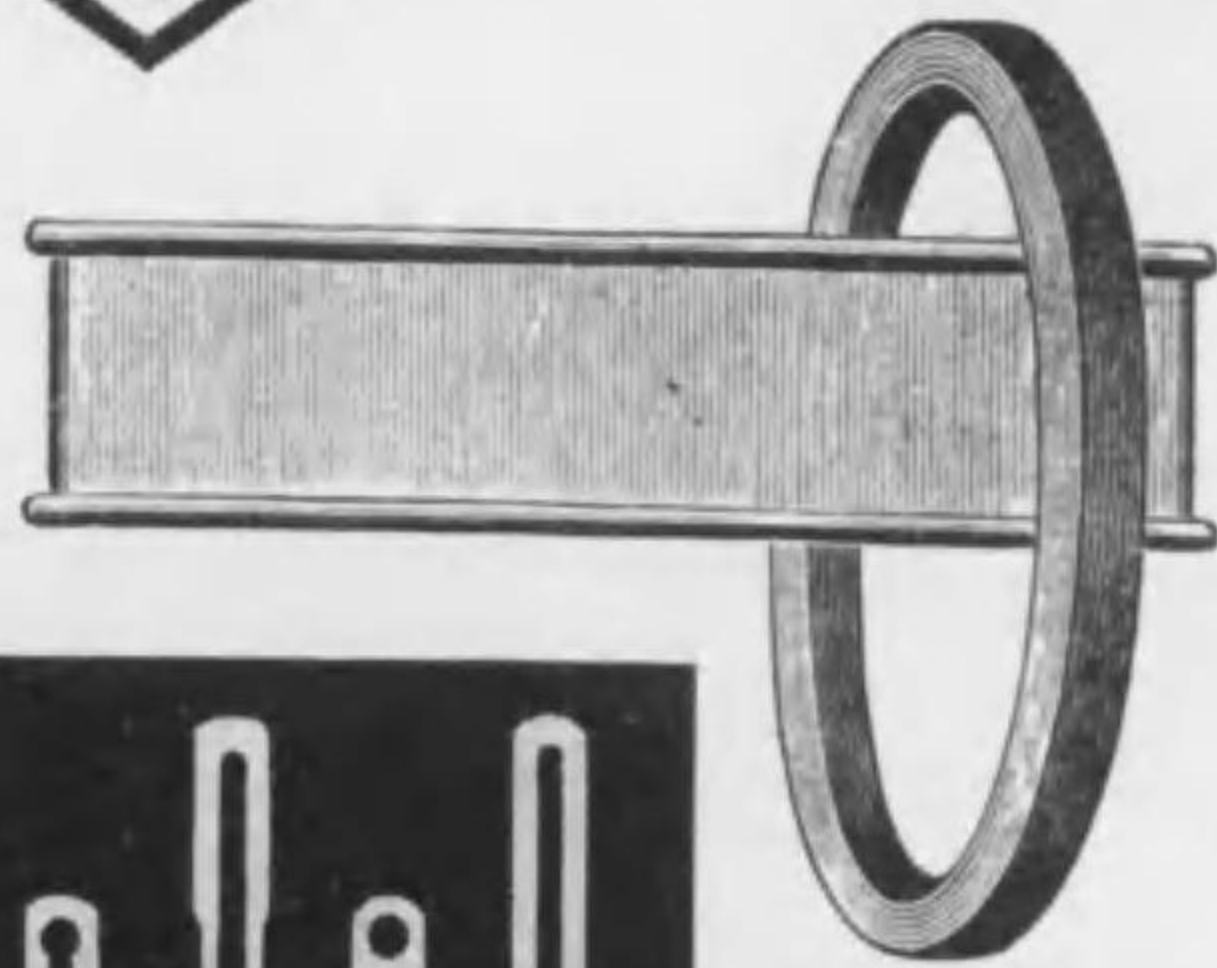

一バツロド(用置裝止停斷切糸經)

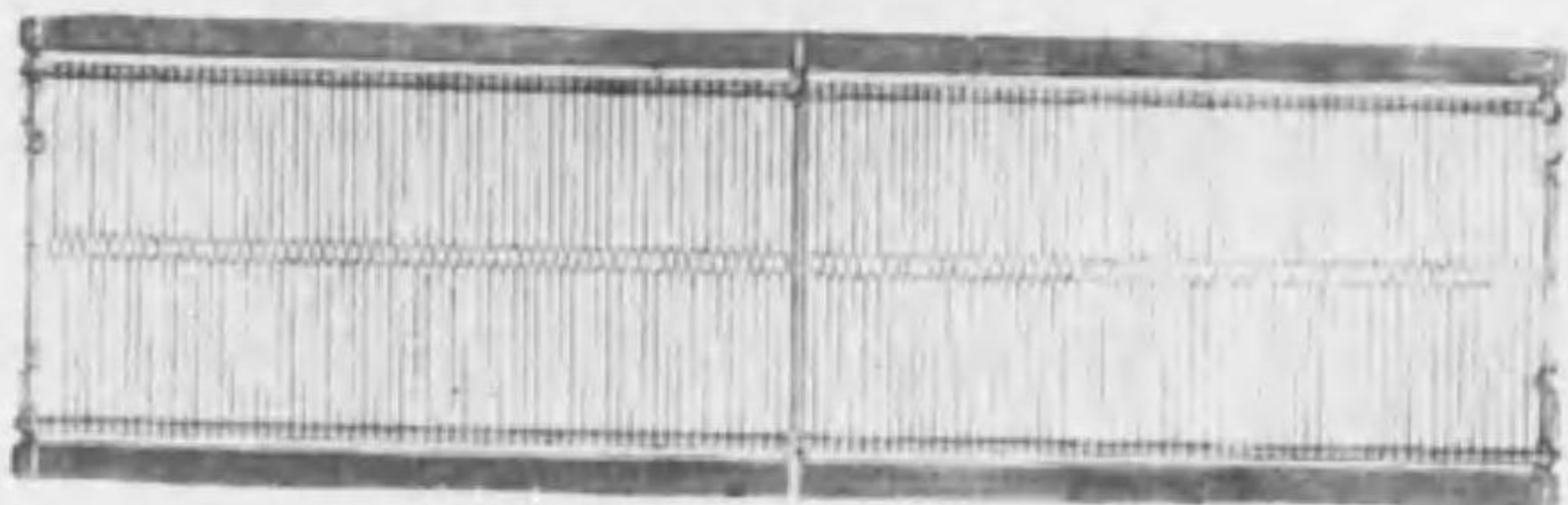

棒 ド ル ヘ

リードワイヤ

◎理想的の剥げぬ『アロナイス』鍍金

特前 四一

株式會社 日立製作所特約販賣
川崎木管工業所一手販賣

主要直輸出品
紡織、仕上、染色用
諸機械並ニ附屬品
電氣諸機械並ニ器具
同諸材料、バルブ
其他工業用品
諸雜貨類

名古屋市東區大津町二丁目一九
株式會社 長谷川商店
名古屋支店
電話東四六八七番

大阪市西區江戶堀南通
三丁目五番地
株式會社 長谷川商店
電話土佐堀
三六七番
二四五八番
四七六四番

高級 スピンドル

田中鐵工所



弊所多年苦心
研究ノ結果優秀品
ヲ價格低廉ニテ製作
販賣致居候間多少ニ
不拘御川命之程ヲ
希願上候

特前 四〇

U.T

田中鐵工所

大阪府中河内郡久宝寺
電話八尾五一番
出張所 東京市本郷区駒込林町二一〇

機紡精式トフラドイハ

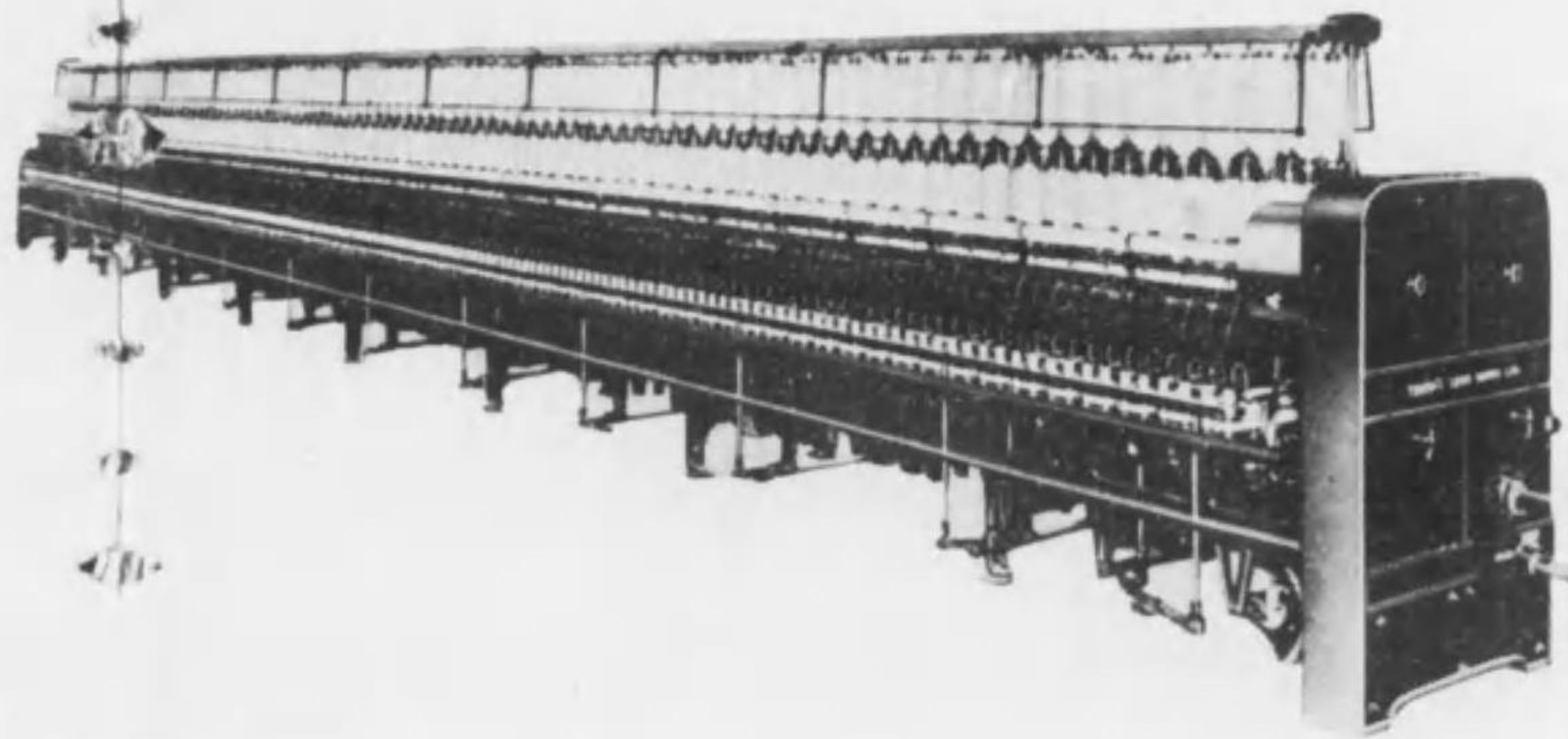

機織絹人式田豊新最

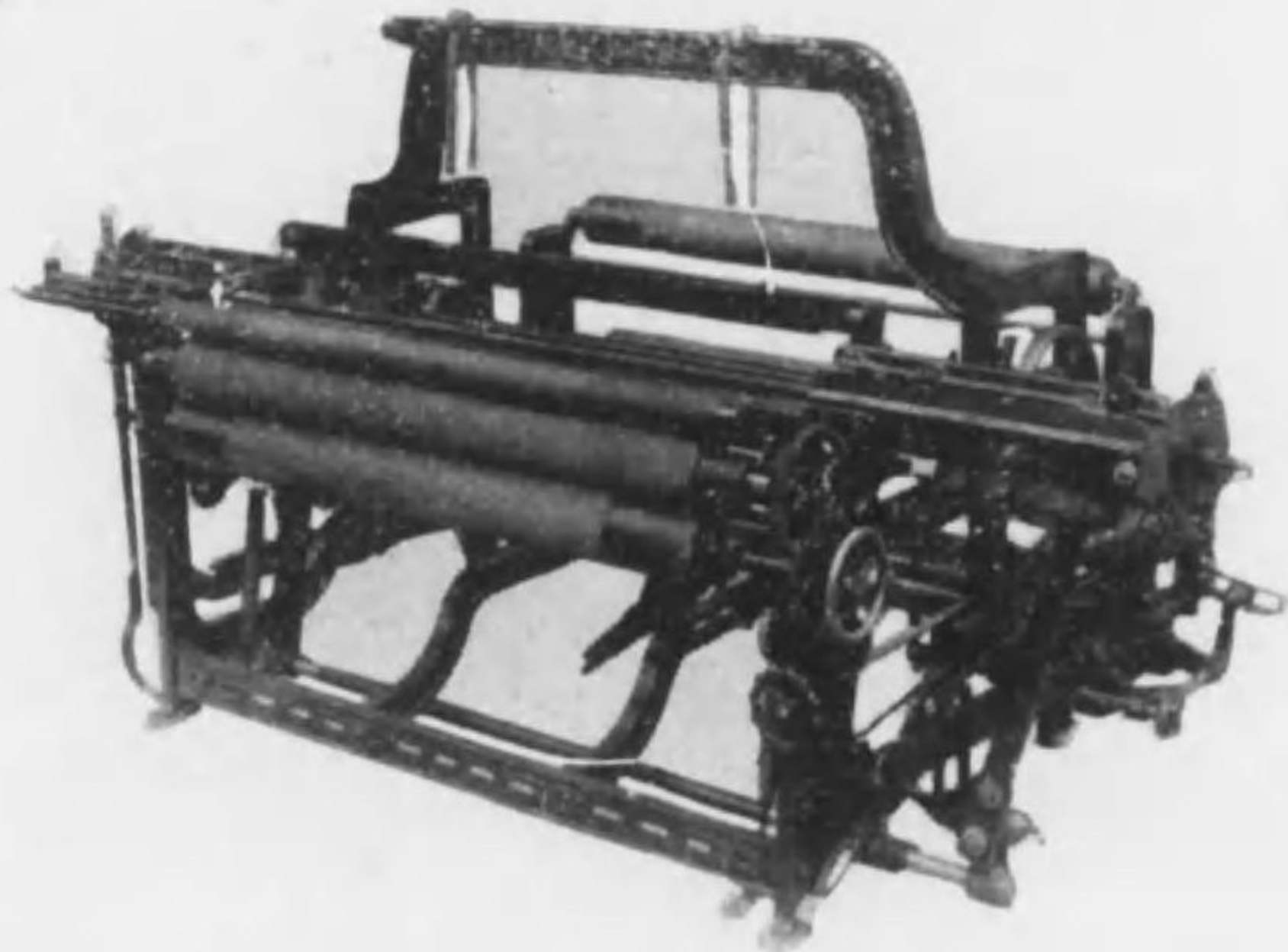

社 會 式 株 機 織 式 田 豊

本 社

名古屋市西區島崎町

電話西(長)二二三番
二二四番

大阪工場

大阪市港區北泉尾町

電話長(長)六五番
六六番

新川工場

愛知縣西春日井郡新川町

電話西(名古屋)二〇七番

○紡 機

開棉機、ヨリ精紡機

迄全部一貫製作

○織 機

豊田式廣幅小幅織機、四丁杼織機、T型自動織機、ドビー、ベツチン、其他附屬裝置、糊附機、準備機、仕上機一切

○傳導裝置

紡織工場用高級車軸、調革、軸承類一切

株式會社田中機械製作所

苛性曹達回收裝置
アルカリー回收裝置
硫酸回收裝置
グリース回收裝置

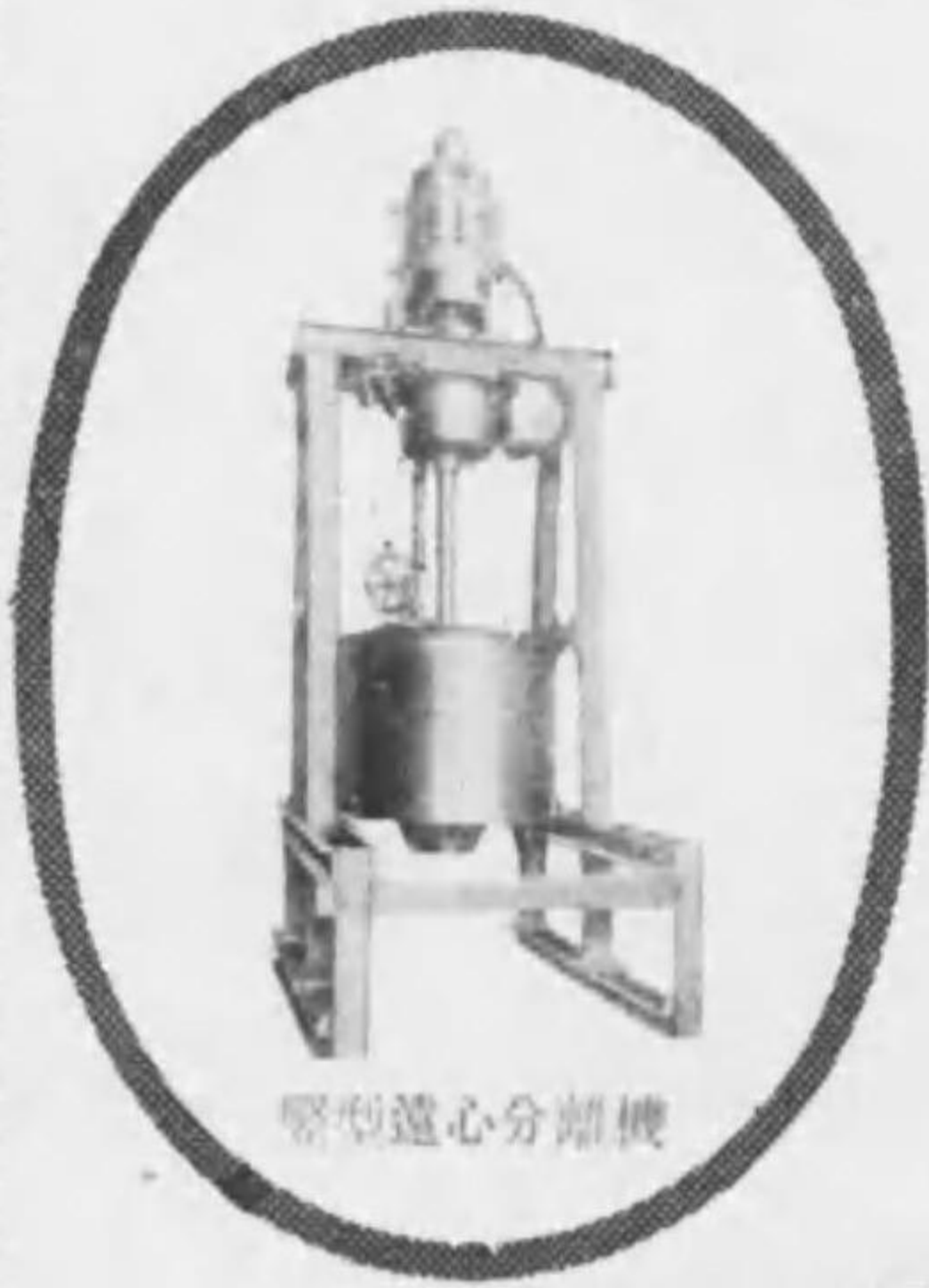

緊型遠心分離機



真空蒸發裝置



壓力濾過機



株式會社 田中機械製作所

大阪市港區尻無川北通り三丁目二十番地
電話西 七三二 長二五三〇
二五三一 二六七〇

特前 四四(差込)

紡績・織物用諸機械及附屬品

村上厚二商店

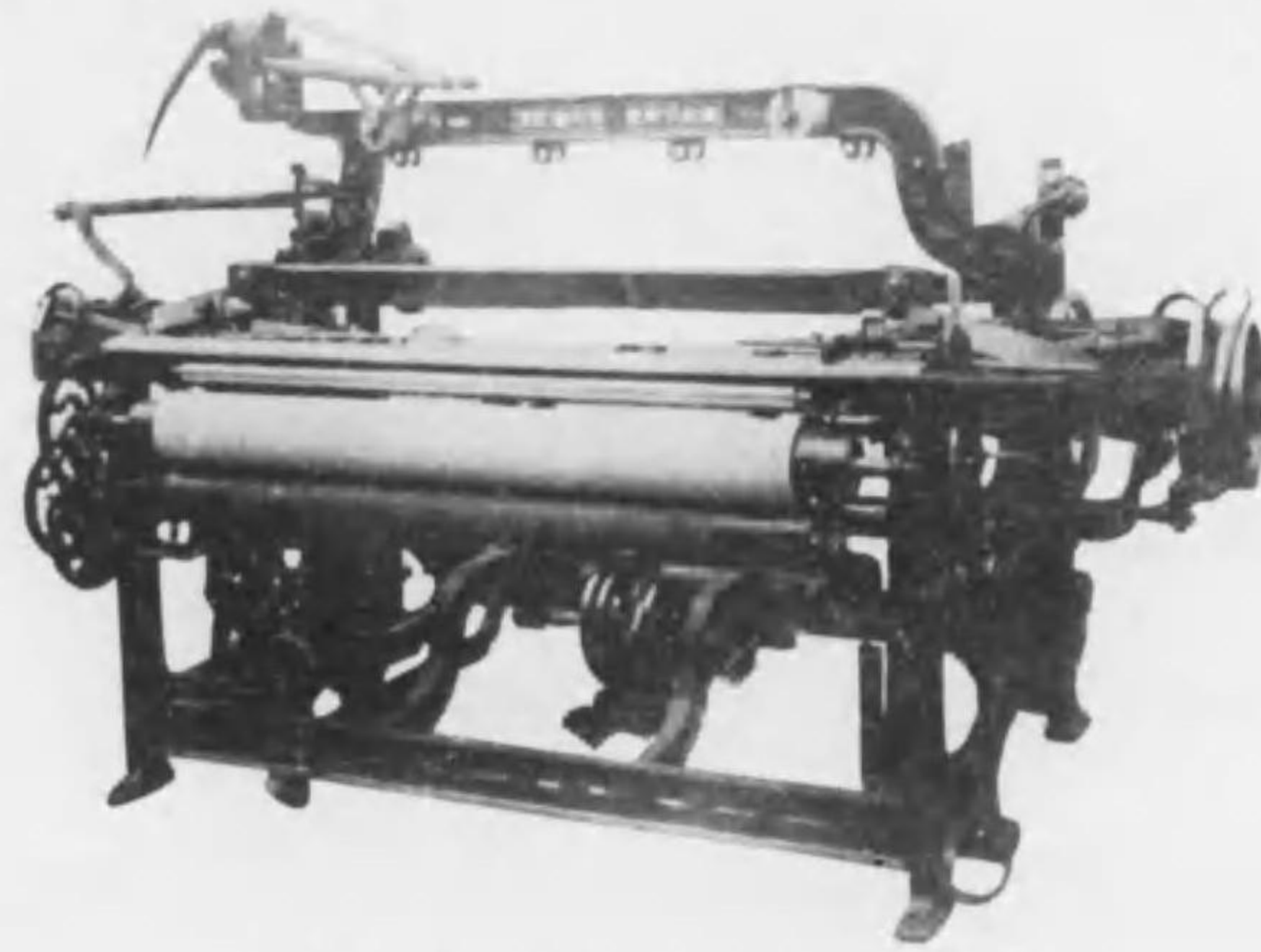

豊田式“N”式上打織機

豊田式織機會社織機・部分品 特約販賣店
江商工業所給濕噴霧器販賣代理店
佐東合名會社製針各種大阪代理店

村上厚二商店

大阪市浪速區櫻川四丁目一四〇二
電話櫻川園(46)二五〇七番
振替口座大阪三七一二七番

特前 四四

イリス商會

H.F. BAUMANN

綿毛絹用各種

針 布



斯界之權威

斷然優秀

ESTABLISHED 1837

エツチ・エフ・パウマン社

日本總代理店

イリス商會

大阪市東區今橋三丁目二一

副代理店

山室商會

大阪市西區南堀江通五丁目七

電話櫻川特長二〇〇六番

特前 四四(差込三)

特許 酒井式 兩側四丁杼絹織機

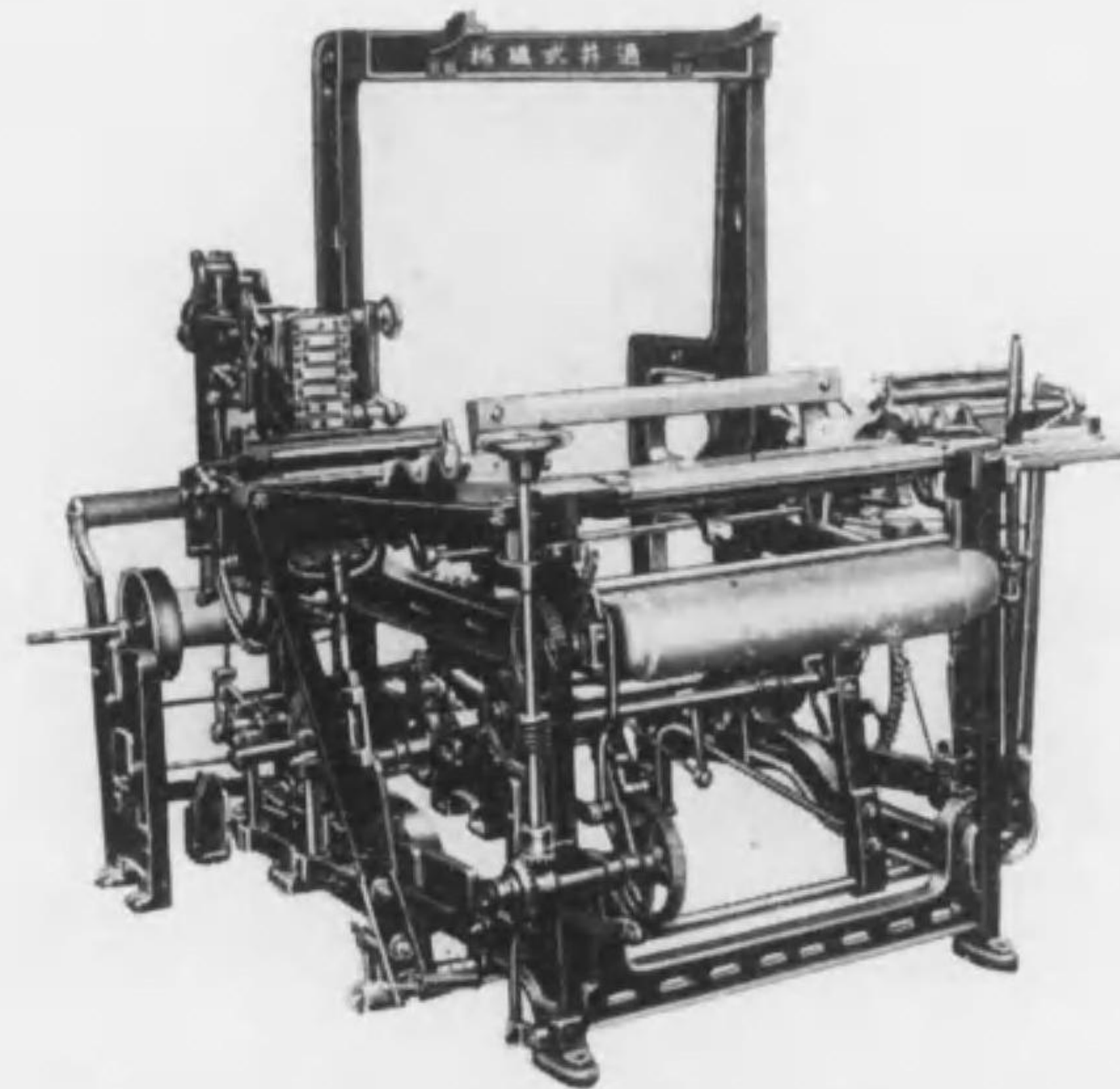

鐵製小巾・兩側及片側
二、三、四丁杼・大巾兩側
三丁裝置・各種力織機
經糸切斷停止裝置

酒井式織機製作所

濱松市佐藤町

電話七三〇番

酒井式織機製作所

特前 四四(差込二)

泉尾紡機製作所

泉尾型 濕式 紡具 燃糸機

SPINDLE  & RING

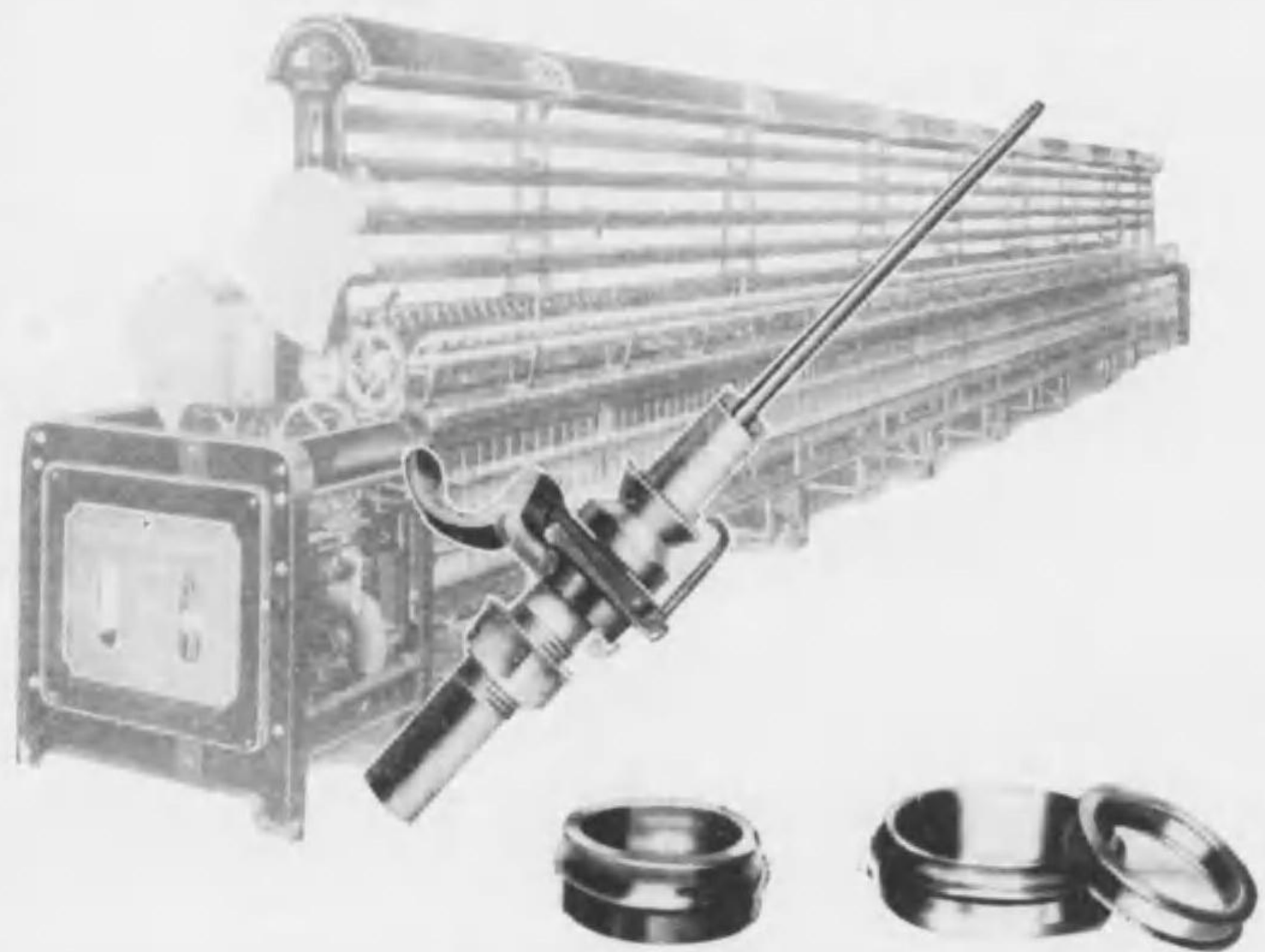

製品要目

スピンドル……粗紡、精紡、燃糸、ミユール、及ビ人造絹糸用等
リング……ダブルリング、シングルリング及燃糸リング等
燃糸機……リフト5'乃至8' リング径 1'乃至3 1/2'
精紡機ノツキストクラッチ、ラベツトレールリフチング装置
其ノ他紡織用諸機械及ビ附屬品

大阪市港區泉尾松之町五丁目五番地

泉尾紡機製作所

電話 櫻川四〇七四番
振替口座 大阪二六一五四番

特前 四五

綿糸綿布商標

寶孔 雪三 寶孔 雪三
笠明 笠明 笠明 笠明 

岸和田紡績株式会社

拂込資本金 六百拾八萬六千圓
積立金 壹千貳百九拾四萬九千圓

岸和田紡績株式會社

營業所

出張所

岸和田市北町 電話 岸和田 一一〇一 番番
大阪市東區北久太郎町三丁目 電話 船場 二七五五 番番
大阪三品ビルデング三階 電話 船場 二七五五 番番

工場

本社工場 岸和田市北町
野村工場 岸和田市下野町
春木工場 泉南郡春木町
堺工場 堺市戎島區
津工場 津市上濱町

特前 四四(差込四)

專 賣 特 許

(日・英・米・獨・佛・瑞・印各國特許)

機 織 自 働 式 本 阪

自働織機の外自働装置（緯糸補充装置並に經糸切斷停止装置）を製作提供可仕候詳細は御照會被下度候

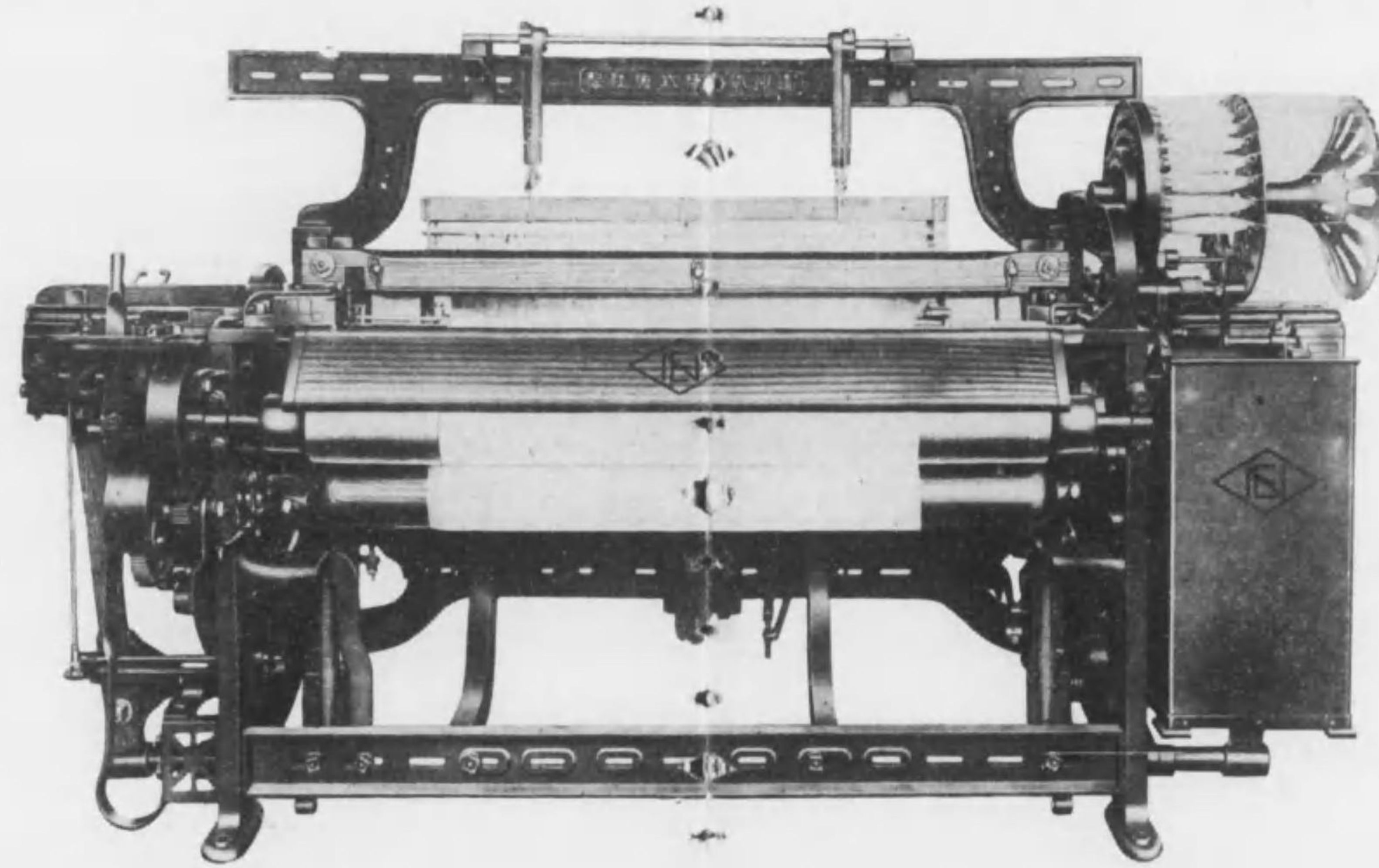

〔コツプチエンチ式〕

本 社

町山砂市松濱
電話一四九一

遠 州 織 機 株 式 會 社

出 張 所

堀江區西大阪
目丁二通南
番一三四三堀土電話

横濱船渠株式会社

自家発電
不況対策=電力費節約
電力費最底廉ナルディーゼル発電機=自家発電

國産横濱M.A.N

ディーゼル機関

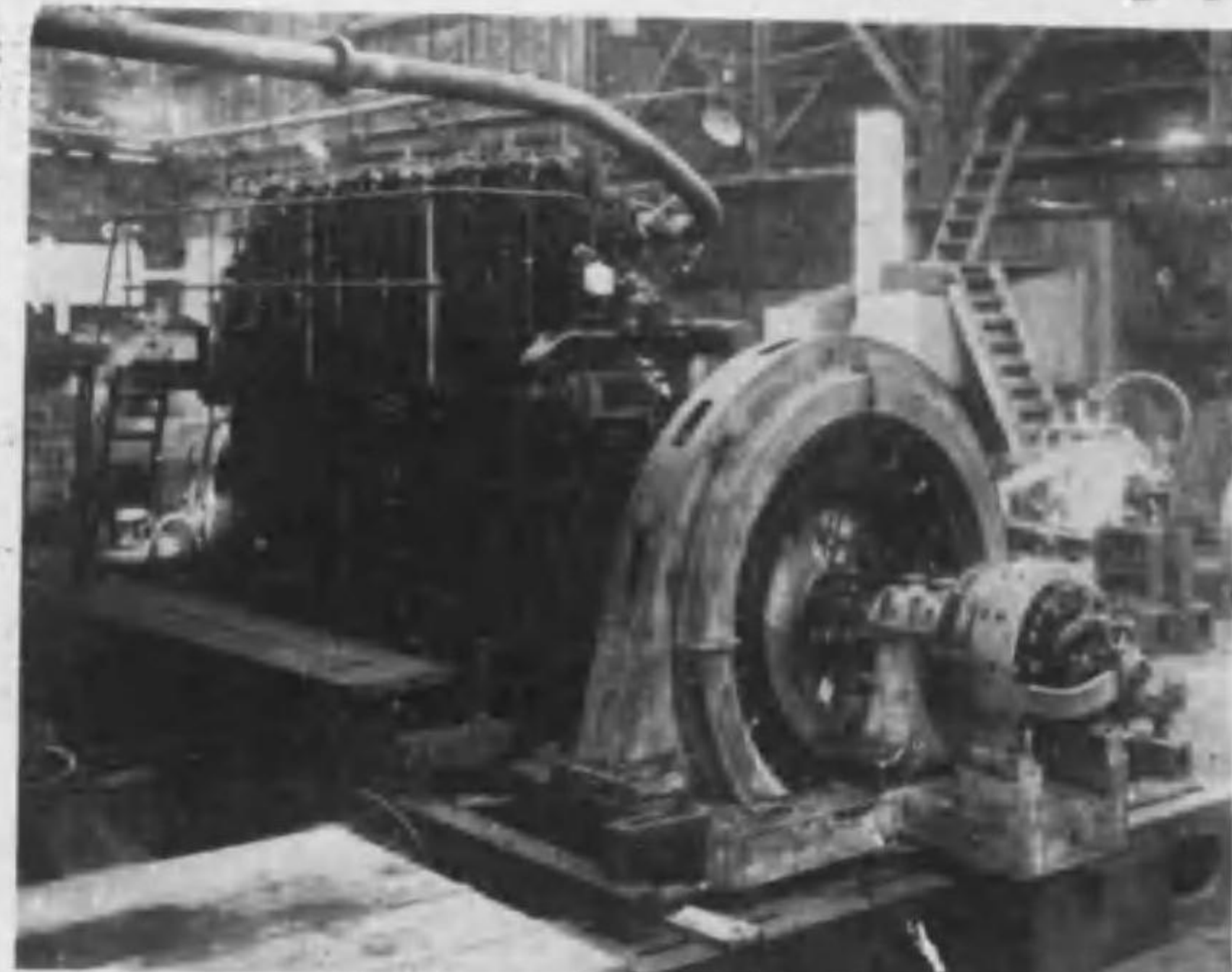

世界一の
獨逸 M.A.N.
ディーゼル機関
の國産化
40馬力
ヨリ各種

型録進呈

工場試運転中

廣島縣岩白石灰工業株式会社納メ (第二臺目下製作中)
横濱M.A.Nディーゼル機関直結發電機
Gr Vu42型 390B, H, P.260K.W.



横濱船渠株式会社

本社 横濱市中區長住町三番地 電話本局1431(代表)
東京出張所 東京市丸ノ内一ノ六、海上ビル新館 電話丸ノ内4625.4671.
大阪出張所 大阪市北區宗是町一、大阪ビル 電話土佐堀 4393.

特前
四九

津田製作所



津田米次郎



社会資合

津田製作所

津田式絹布力織機製作

代表社員

津田米次郎

金澤市三社

特前
四八

遠州織機株式会社

遠州織機株式会社

專 賣 特 許

阪本式緯糸巻機

○チ
○機
一 構
ズ 簡
、 單
ボ 取
ピ 扱
ン 最
、 モ
総 平
掛 易
ケ 自
自 由

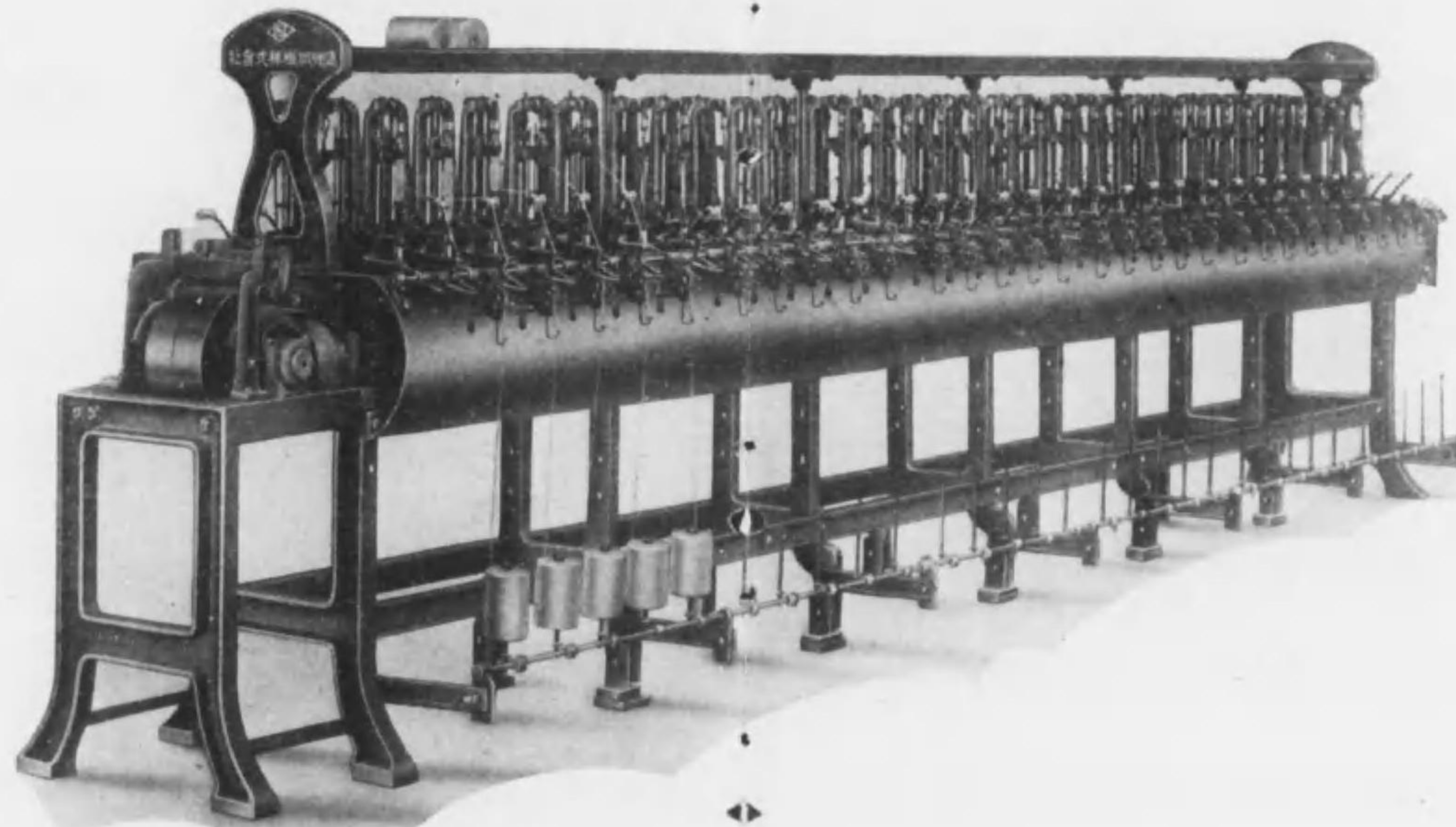

○ス
○一 鍾
鍾 ニ
ニ ド
付 ル
織 回
機 轉
數
壹 四
臺 千
半 回

特前

五一

特前

五〇

本 社

町山砂市松濱
番四九一電話

遠州織機株式会社

出張所

大阪市西區江戸堀南通二丁目
電話土佐堀三四四一番

桐生機械株式会社

QL型特許快速管捲機

糸の中斷及捲終りの自働停止装置付

操作安全…危険の排除
 作業安易…機能の適切
 能率増進…高速の運轉
 調節自在…捲は右左も
 適用廣汎…縮緬練絹綿
 緯糸經濟…摩擦の除去
 効果優秀…製品の増進



錘の回轉數 一分間 三千回乃至四千回
 糸捲の速度 一分間 百七十米乃至三百米
 一錘當り織機臺數 一臺半乃至三臺

特前 五二

操作に安全で疲労の憂はありません

危険な頭付螺子を廢し運動部は周到に覆はれ構造は邦人の體格に最も適し各部は釣合よく機能は鋭敏で運轉は圓滑騒音を發しません

調節が簡單で適用の廣き本機の特色

管の大小長短、捲き方の右左、絞振の長さ等調節は極めてたやすく糸は縮緬練絹人絹から綿毛麻等に至るまで應用頗る廣汎であります

能率高き事は他の追従を許しません

錘は一分間三千乃至四千の回轉を致します故一錘當り織機一臺半から三臺までは間に合ひ工費の經濟工場面積の節約は著しいものです

織物の向上と利益の激増は頗る顯著

本機の採用が一日早ければ一日丈の利益です能率高くして屑糸は出ず織上は優秀ですから機械代が短期間に償はれるは確實であります

群馬縣桐生市錦町二丁目

桐生機械株式会社

電話 二七二八・電略キカイ
 振替口座東京一四四九六番

スピンドル、リング、フリユータット、ローラー
 S、K、F、ローラー、ヘアリング、スピンドル
 窒 化 作 業



合資 會社

日本スピンドル製造所

兵庫縣川邊郡小田村潮江
 電話 (大阪土佐堀) 三二六四番
 (尼崎) 八三三六番

日本スピンドル製造所

特前 五三



O.M.M.

營業
種目

紡績用諸機械並附屬部分品一式
リング、スピンドル専門製作
フリーテッド ローラー専門製作
人絹用諸機械、高級工作機械
水壓機械、鐵槽、汽罐、鐵塔、鐵骨

最新式
ハイドラフト精紡機

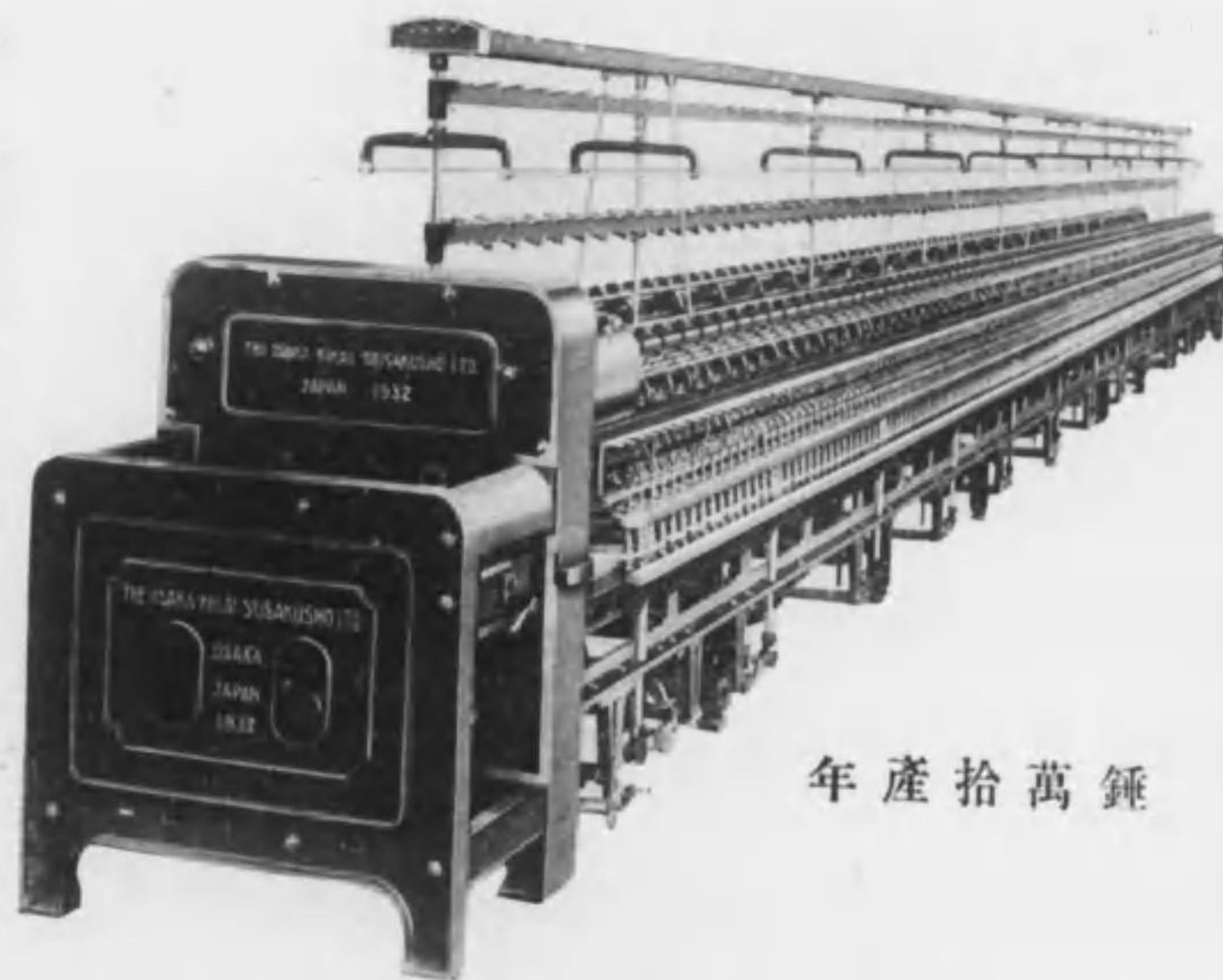

年産拾萬鍾

株式會社 大阪機械製作所

大阪市此花區大開町 電話土佐堀長2994番・6829番

| | | | |
|--------------------------------|--------------------------------------|------------------------|--|
| 佃工場 大阪市西淀川區湊島町 電話土佐堀265番 | 長岡工場 長岡市西新町 北越機械製作所 電話表338番 | 上海工場 上海小沙渡路 大豊鐵廠 | 東京出張所 東京市麹町區内幸町一 東北ビルディング 電話銀座2006番 |
|--------------------------------|--------------------------------------|------------------------|--|

大阪機械製作所

特前
五七



工學博士 伊藤奎二氏設計

輪具精紡機用
三相分捲整流子電動機

專賣特許

- 34972
- 40245
- 41886
- 44904
- 50291
- 60276
- 61758
- 61759



專賣特許

- 66693
- 71751
- 72177
- 72496
- 73556
- 75544
- 78492
- 124907

10 馬力 700-1400 廻轉毎分
500 ボルト 60 サイクル

東洋電機製造株式會社

本社 東京市丸ノ内 有樂館

電話丸ノ内(23)二九八五・長二九八六番

工場 横濱市中區久保町反町

電話長者町(3)一六二五・五四六二番

東洋電機製造株式會社

特前
五六

米國ホワイチン社

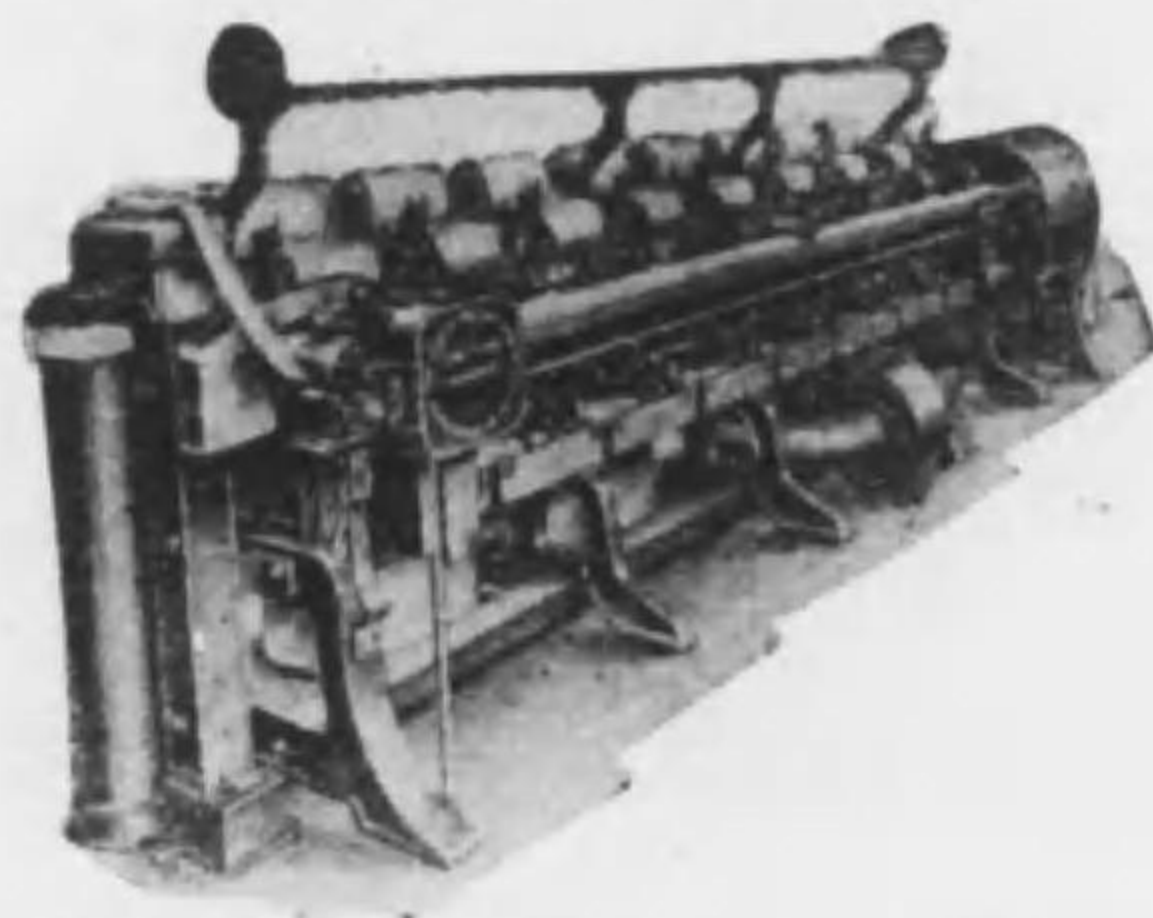

WHITIN MODEL D-3 COMBER
Fully Protected by patents

獨逸ヘマツグ社

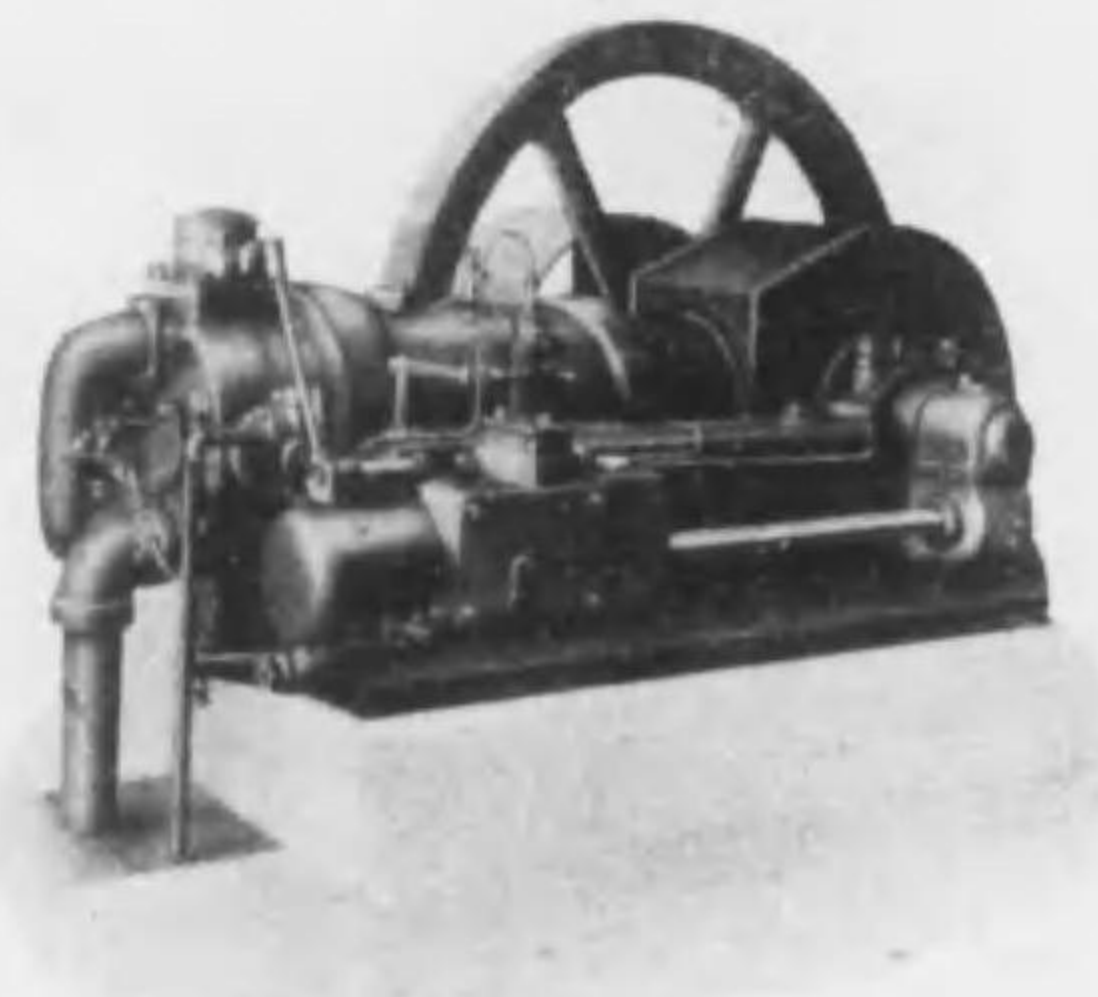

4 Cycles Compressorless Diesel Engine.
(7-60 B.H.P.)

主要取扱品

綿、毛、絹糸紡績機械
漂白、剪毛、染色、仕上諸機械
チーゾ染色機械一式
簡易特殊紡績機械
剪毛機用スパイラルカッター
毛織物用整理仕上諸機械
陸船用ディーゼルエンジン



株式西松商店機械部

總代理店

大獨同獨英米
阪阪逸V逸國國
J岡ヘギユTビワ
・K田ルドR・コ
・K田ルドR・コ
式オールデー
トク資合社カ
クロールゼン
ス社エンチ
カイレン製造
ダール製造所

大阪市北區堂島濱通一丁目七番
電話北區四五二八・四五〇九
大阪中央郵便局私書箱第四五九號

獨逸ギユルドナー社

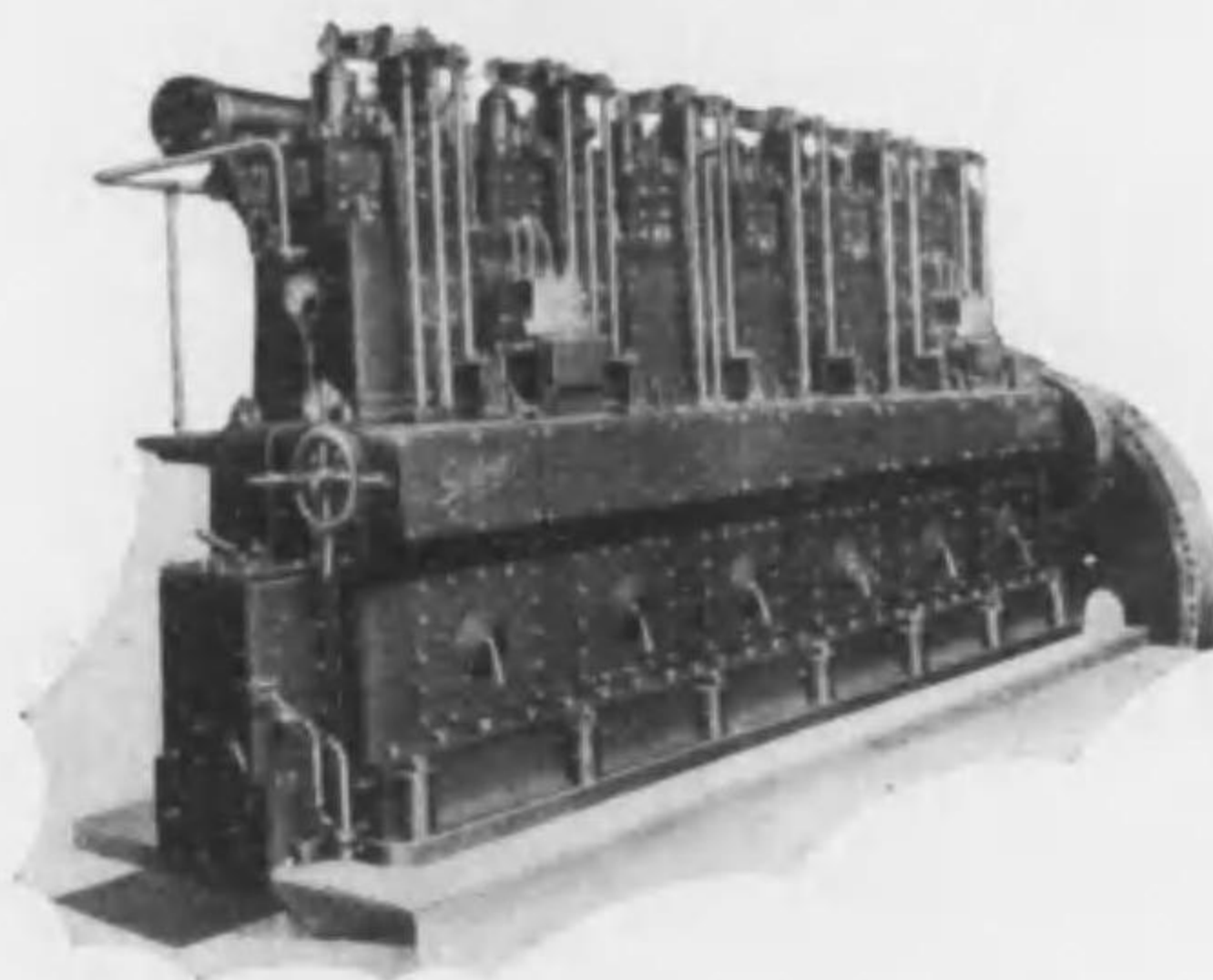

4 Cycles Compressorless Diesel Engine,
(50-1,200 B.H.P.)

岡田ロール合資會社

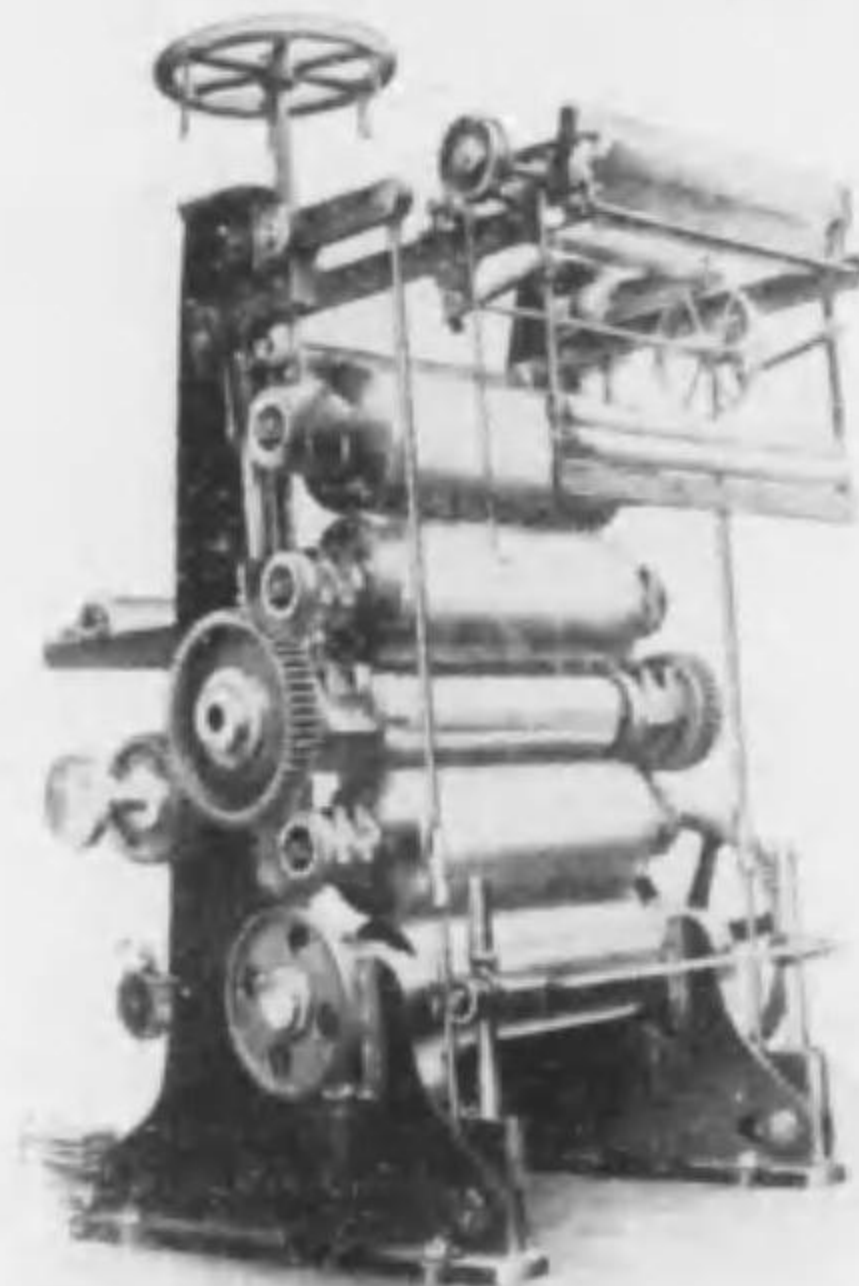

四本ロール製出カレンダー

株式会社壽製作所

特(壽式)許
超ハイドラフト装置

生れたるハイドラフト装置

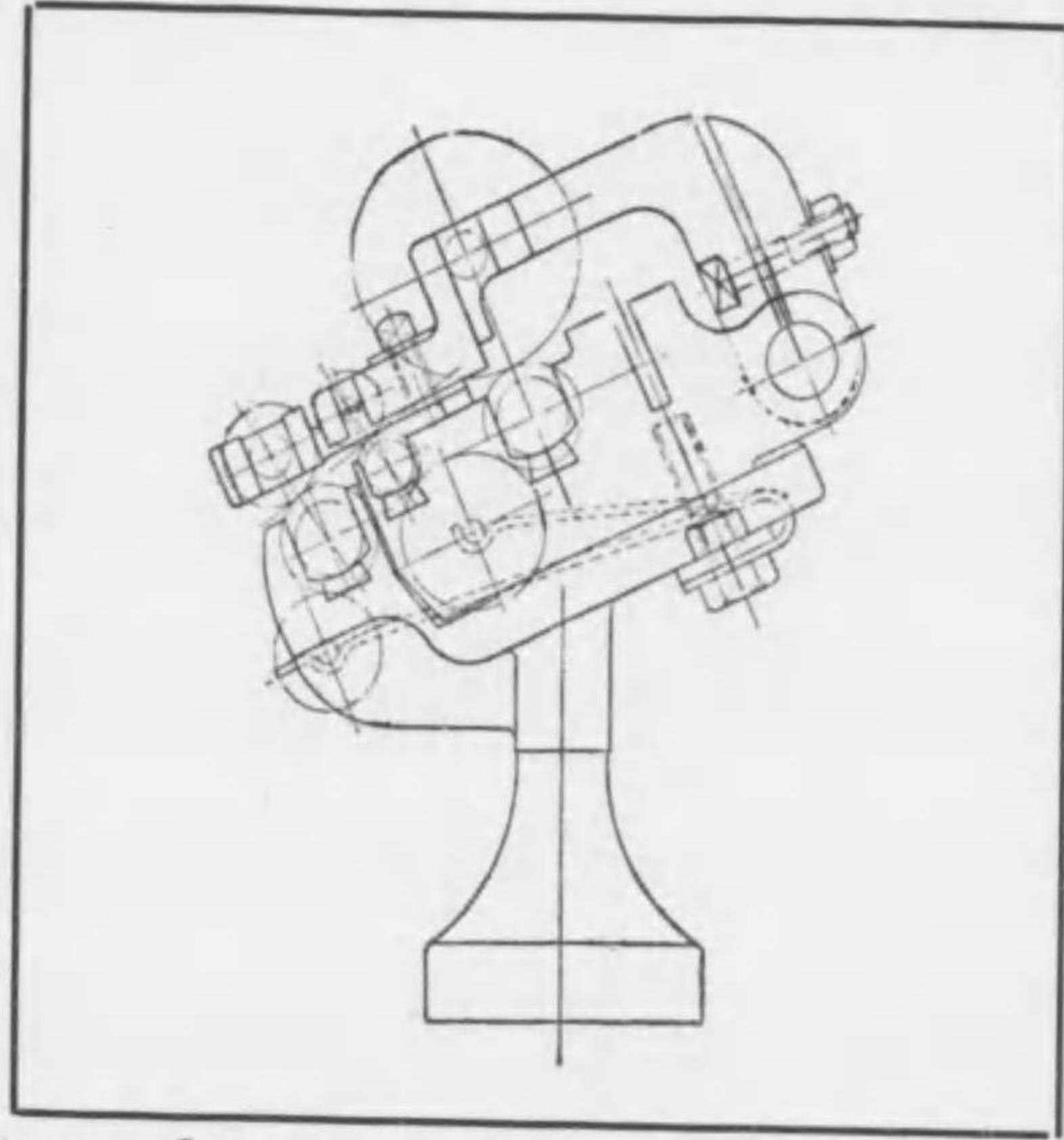

三十年の實地經驗より

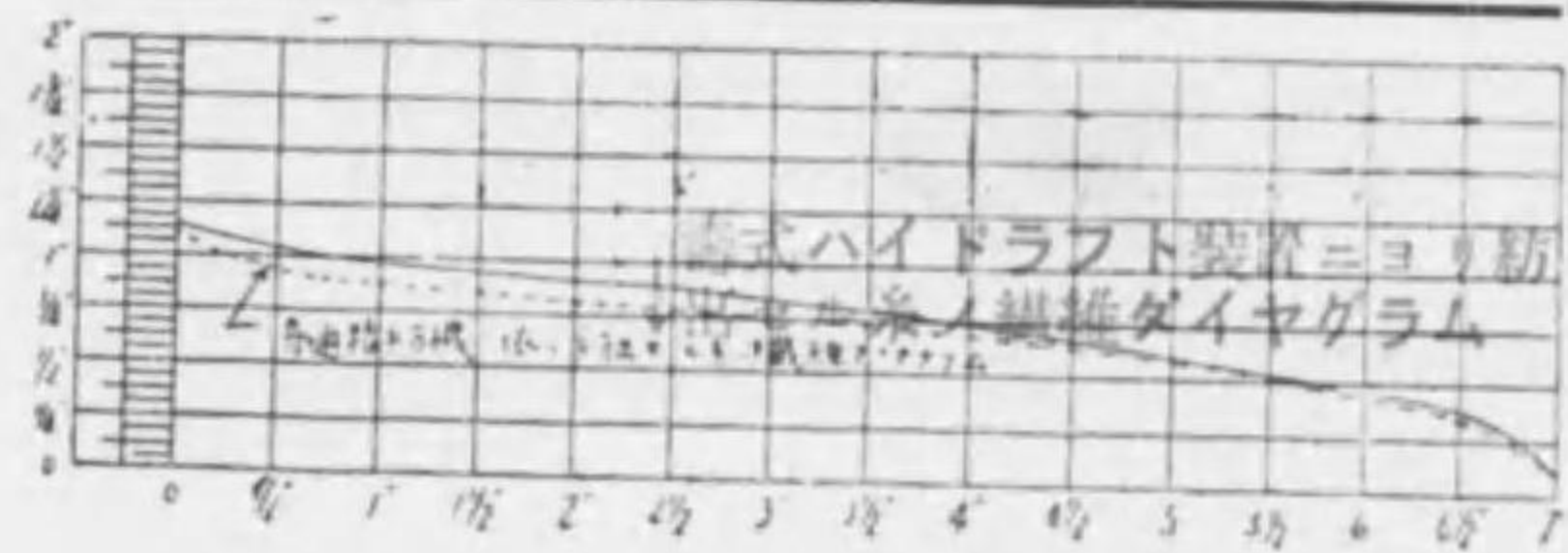

株式會社

壽製作所

京都市下京區油小路九條南

電話下(5) 3375 番
3595 番

特前

六一

株式会社壽製作所

RAYON SPINNING MACHINE
(PARALLEL BOBBIN SYSTEM)
(CENTRIFUGAL SYSTEM)

材質の特によく吟味せられたる人絹紡糸機

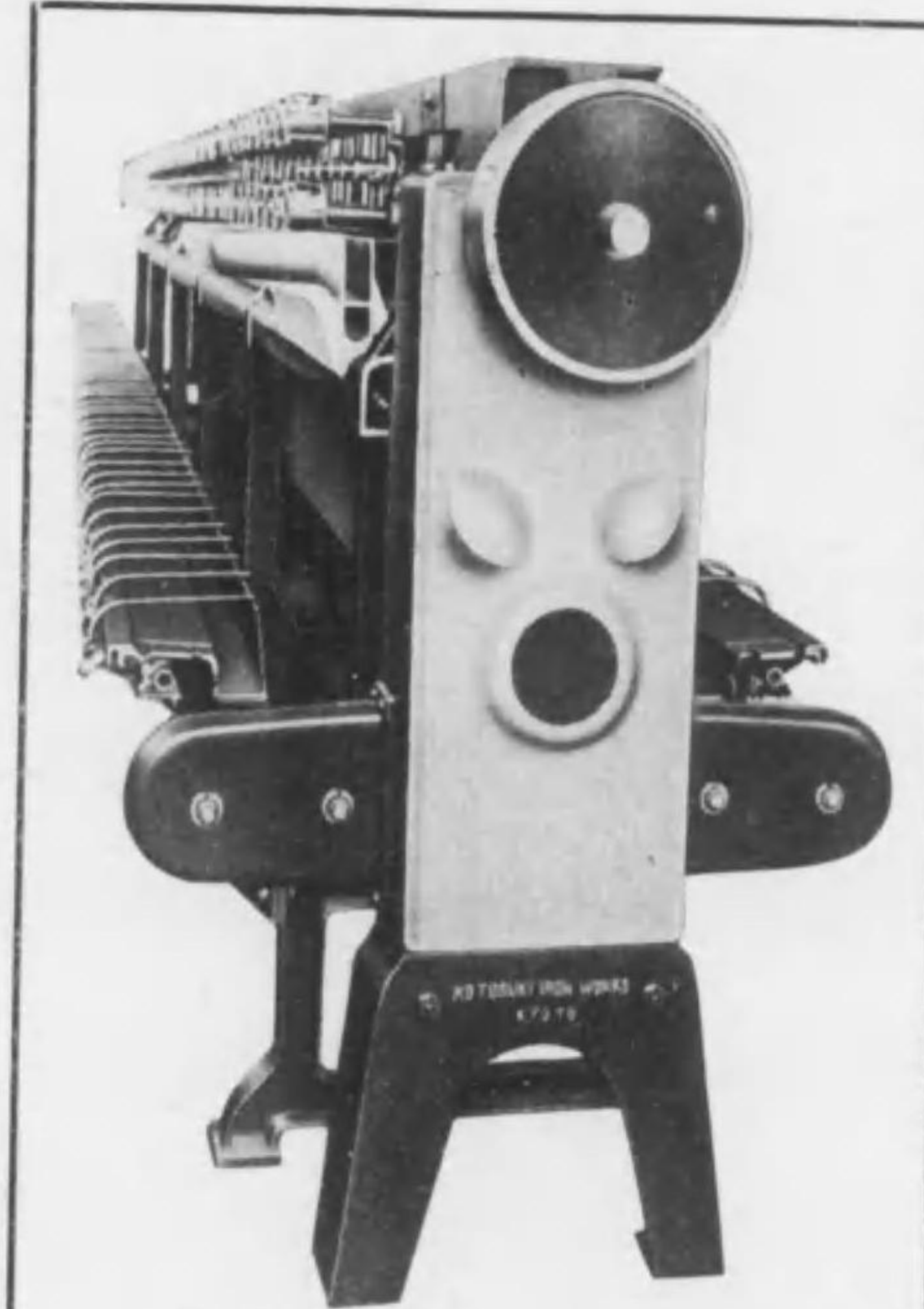

PARALLEL BOBBIN SYSTEM

工作極めて親切にして精巧なる人絹紡糸機

株式會社

壽製作所

京都市下京區油小路九條南

電話下(5) 3375 番
3595 番

特前

六〇



株式會社壽製作所

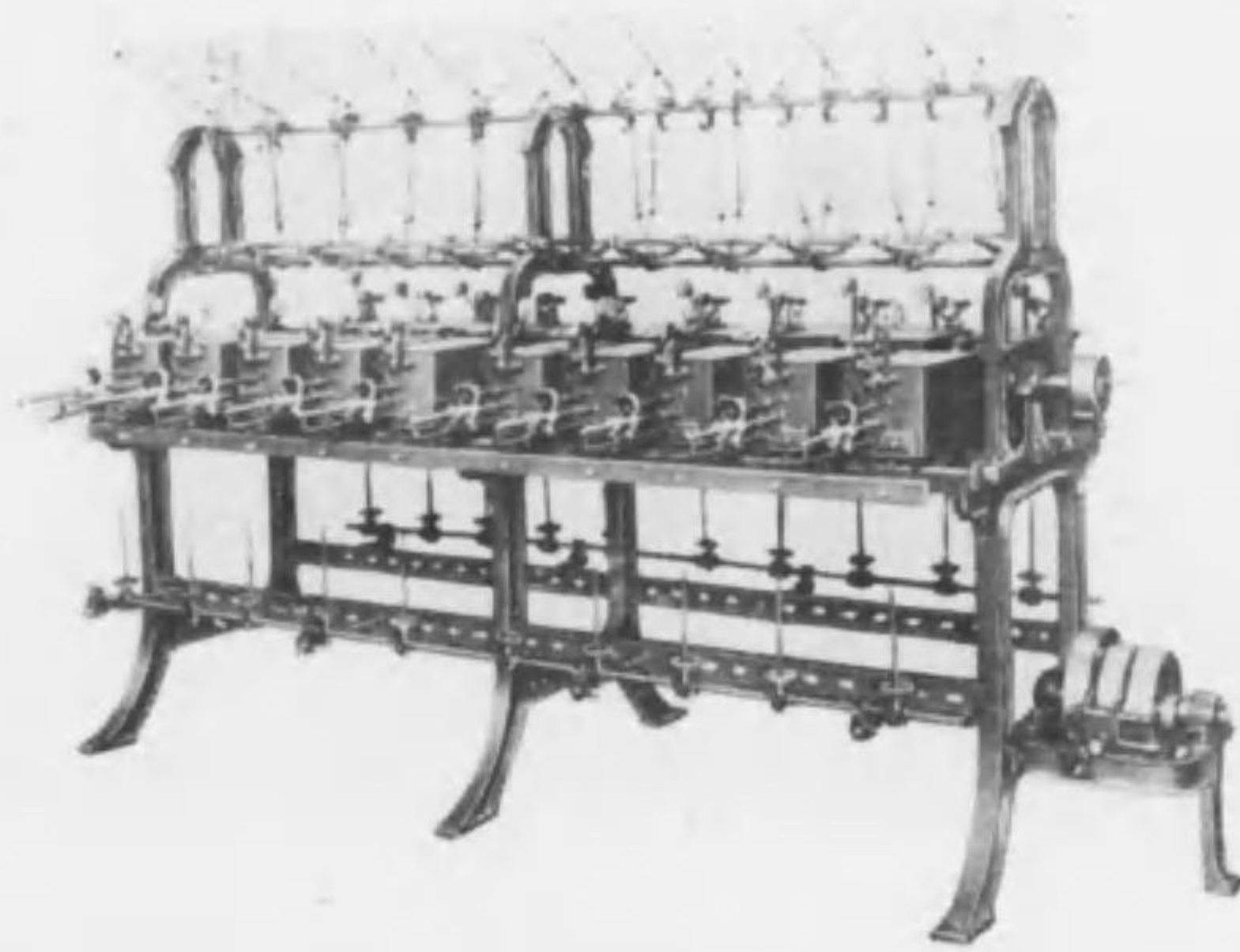

機卷管度速高型S

營業種目

各種絹布力織機
レヨンルーム(人絹専用)
高級綿麻布力織機
B型毛織力織機
S型高級管卷機
複動ドビール機
最新式絹糸撚糸機
最新式絹糸繰返機
リーチングインマシーン

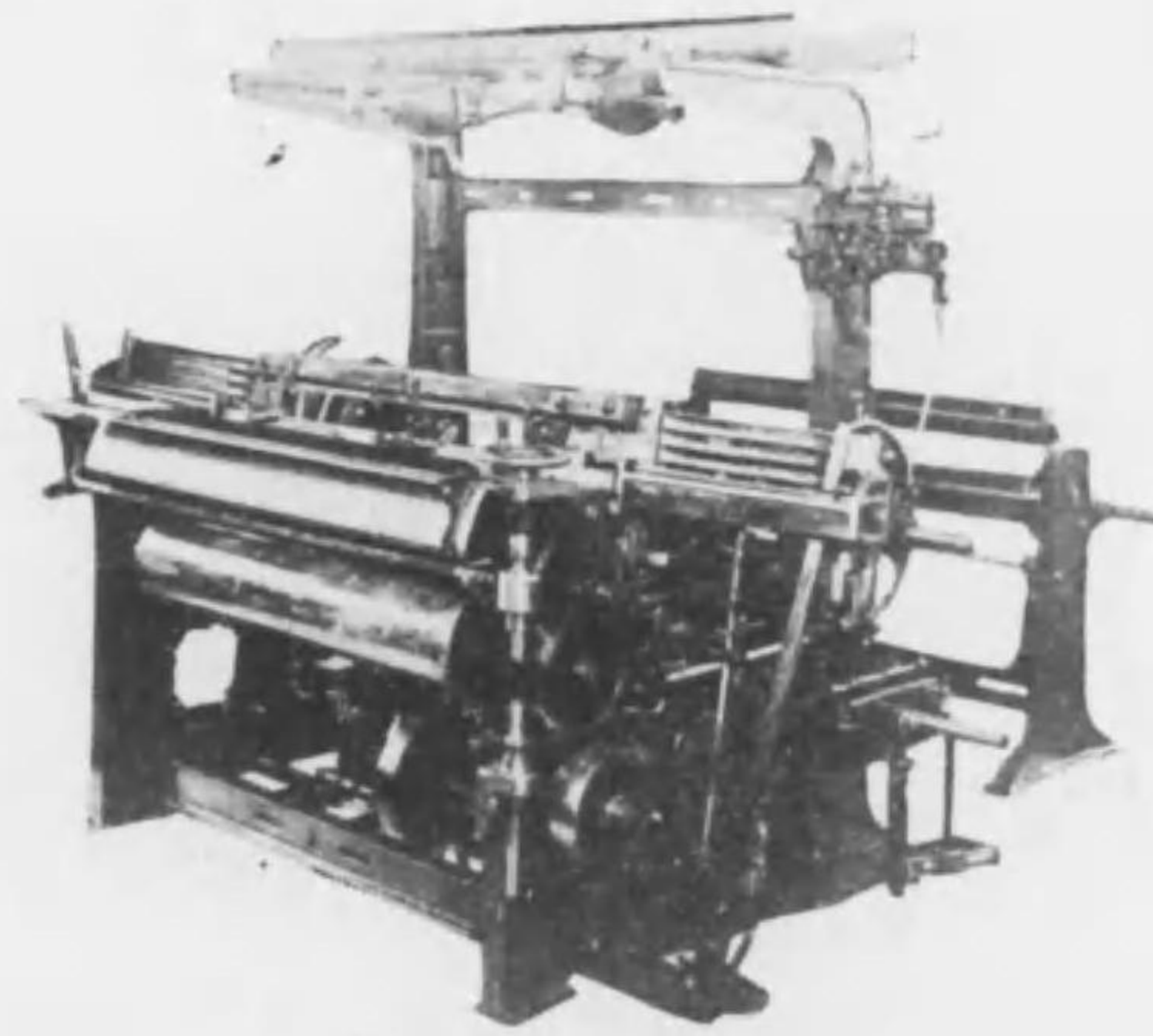

機織力布絹型NR式新最

株式會社壽製作所

絹糸用 S型高級
毛糸用 管卷機
綿麻糸用

五錘立ヨリ

四拾錘立マデ

B型毛織機
兩個四挺籽

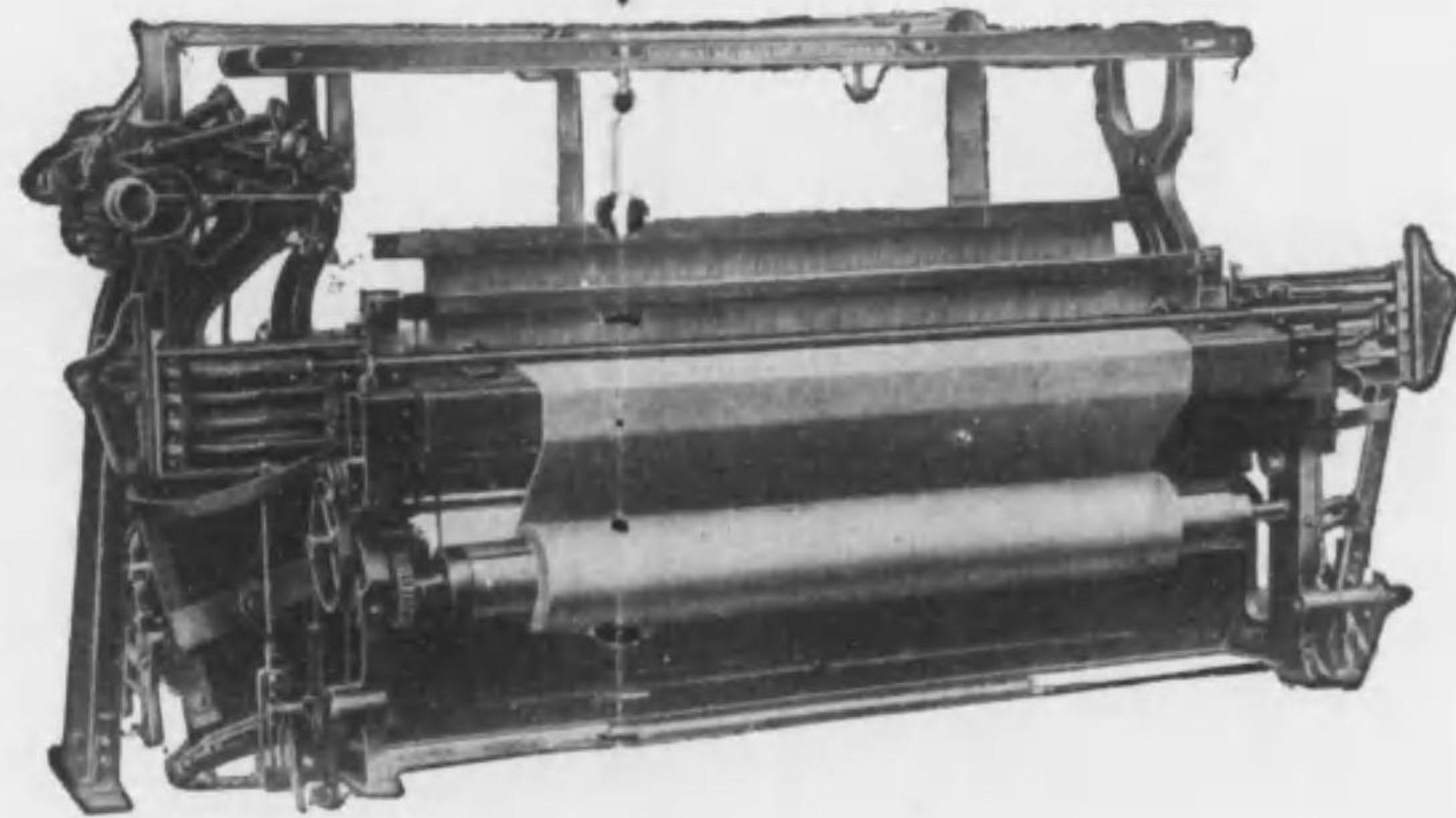

壽式力織機

兩側壹挺籽 片側貳挺籽
兩側貳挺籽 片側四挺籽
兩側四挺籽 (並行運動)
自由交換
箆幅二十吋ヨリ
百二十吋マデ

各種仕上機械
傳動裝置

高級 車軸
調車軸 類一式

特前

六二

京都市下京區
油小路九條南

株式會社壽製作所

電話 三五三三
三五三三
三五三三
三五三三
振替 大阪七六一三二番

特前

六三

絹織今印金・金綜純

製造販賣



ヤマサ機料商店

平野式人絹織機北陸總代理店

伊藤式バネ付特許改良梓特約代理

大阪優良品協會選定工場

平尾製調帯、ピツカー代理店

福井市驛前南通リ
電話 一二四九番

リードワイヤー 卷 針
シャツトル 機料用品各種

本店 大阪

獨逸エル・レイポルド商館代理店
 豊田株式織機株式會社特約店
 三共株式會社外國部特約店
 新田帶革製造所特約店
 合資會社建材社代理店

合資會社 江口商店

名古屋市縣廳前・電話中 (三五四〇番) (三五四一番)

營業 課目

紡績・織物・仕上・染色・莫大小・製氷
 印刷・原動機・煖房裝置・通風裝置
 紡織機 附屬品 一式

種各鹼石ルーセルマ
 ルーポイオ 糊布織
 油・鹼石ルーポノモ 油合配
 油 ドーロ
 ンリポイダ
 ルーニダモ 油注毛
 劑理整物織・劑助色染

入袋赤 ゲンブ粉末石鹼(瓦三五入)
 入袋青 ゲンブ粉末石鹼(瓦二五入)
 入袋黄 ゲンブ粉末石鹼(瓦三〇入)



ゲンブ粉末石鹼
 三種詰

京都市七條千本南

第一工業製薬株式会社

出張所 上海、東京、大阪、名古屋、
 出張員 札幌、仙台、桐生、福井、
 出張員 金澤、神戸、福岡

標商録登 もで店賣のこど

ゲンブ粉末石鹼

用庭家 各工省掛製法所指定最優等標準石鹼
 名地工業試験場 A 號立武印と同格品
 右用 絹・毛洗濯用
 との途 純白布洗濯用
 同外 頭髪洗濯用
 食器器具洗濯用
 アルミニウム器具洗濯用

大函二底入
 中函四五〇瓦入
 小函二〇〇瓦入

鹼石粧化フンケ



元造製 鹼石ルーセルマブンゲ
 【景全】社合式株業製業工一第

ゲンブ洗濯石鹼

員調海軍 御用品 棒狀・平角・型打

Douglas Fraser & Sons Ltd
 ARBROATH
 SCOTLAND

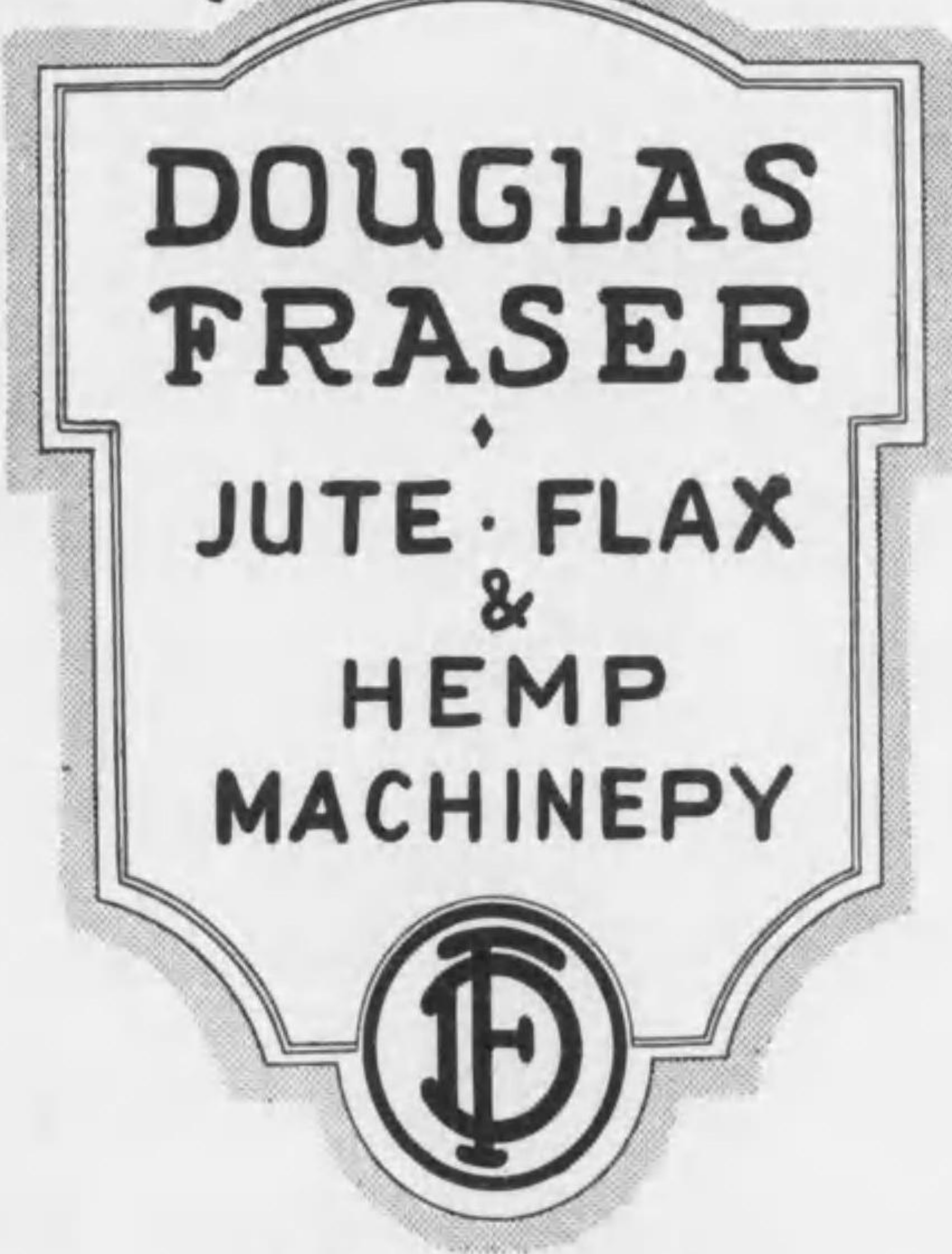

日本總代理店
 極 東 貿 易 商 會
 東京市赤坂區青山南町四ノ廿一
 横濱市中區日本大通リ五ノ八



高級ワイヤーヘルド



藤原式小判型線目



特許ヘルドノ耳部



半田附ラセザル特許型



新案特許 第136923號
專賣特許 第 35001號



弊社工場
大阪市東成區猪飼野町一三九一

株式會社 藤原式ヘルド製作所

電話 南八二一二番

藤原式ヘルド製作所

機織界ノ一大福音

特前 六九



日本商工木管工場

紡織用木管及シャツトル製造

堺市並松町(大和川畔)

電話 住吉 一四四番
三三四九番

日本商工木管工場

特前 六八



株式會社 大陽鐵工所
大曾根工場

名古屋市東區東大曾根町 電話東二八一八番

各種力織機械専門製作工場

〔詳細は御申越次第型録進呈〕

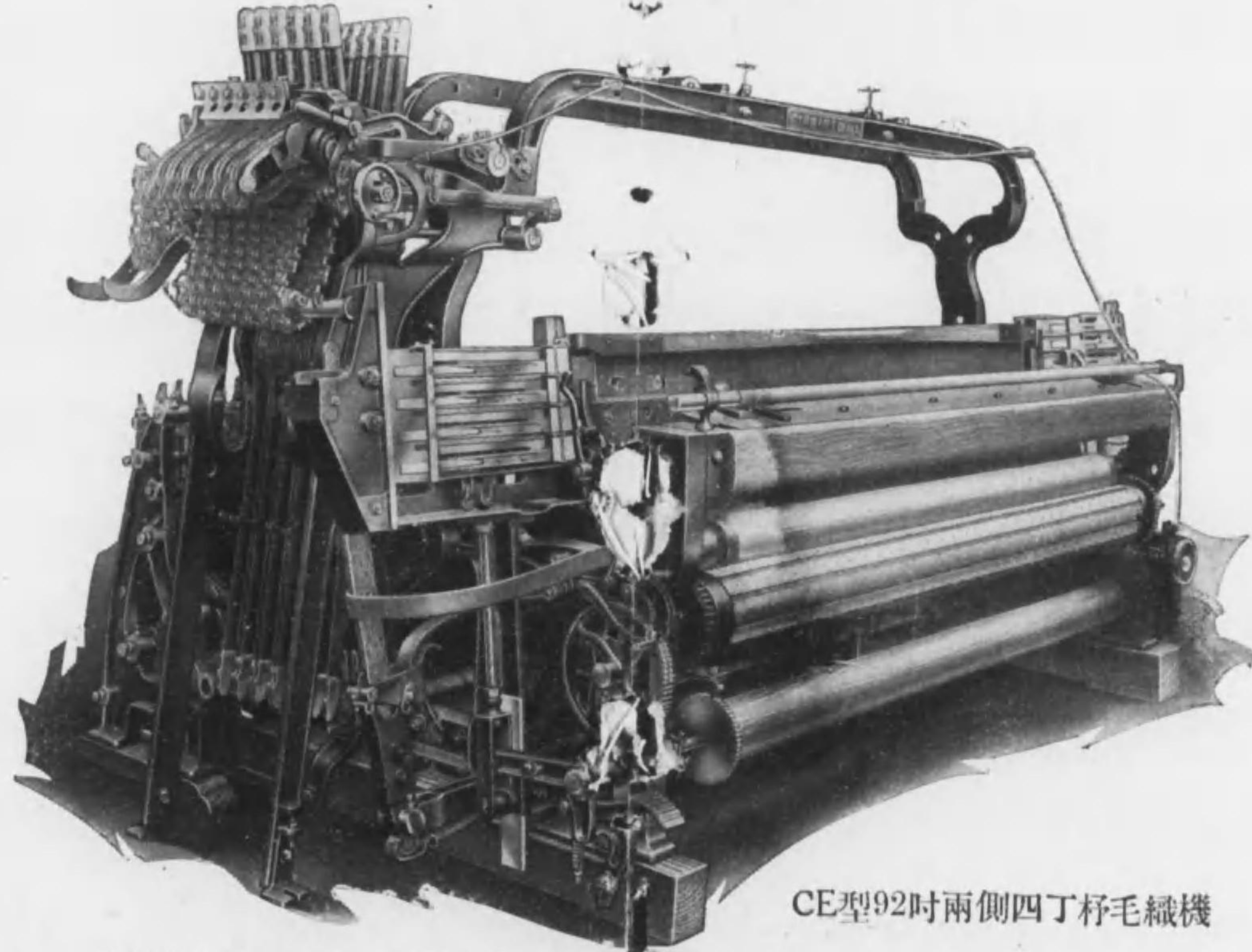

CE型92吋兩側四丁杼毛織機

(本機は最近陸軍千住製絨所へ納入優良織機なる證明を受け大なる賞讃を得たり)

優良なる織物は

優良なる織機より生る

大陽鐵工所大曾根工場

大陽鐵工所大曾根工場

特前

七一

特前

七〇

日本澱粉製造所



營業品目
 デキストリン
 ソリユブルスターチ
 フリチツシユ、ゴム
 糸糊料
 エキセル
 コーン、スターチ
 馬鈴薯澱粉
 紡織及び捺染
 染色用糊材

日本澱粉製造所 合資会社

大阪東區山町五丁目
電話本局三一九〇番

大阪東區川津三丁目
北通五丁目七十四番
電話北三〇四番

特前 七三

紡織機械附屬
板金加工一式並ニ修理

Best
Tin Roller
Works

木村工作所

専門製作

チンローラー

大阪市港區大正通五丁目

木村工作所

電話櫻川一八九〇番

特前 七二

株式會社大阪製作所

株式會社大阪製作所

絹・綿・毛・麻・ラミー紡織機械

並傳動裝置製作專門

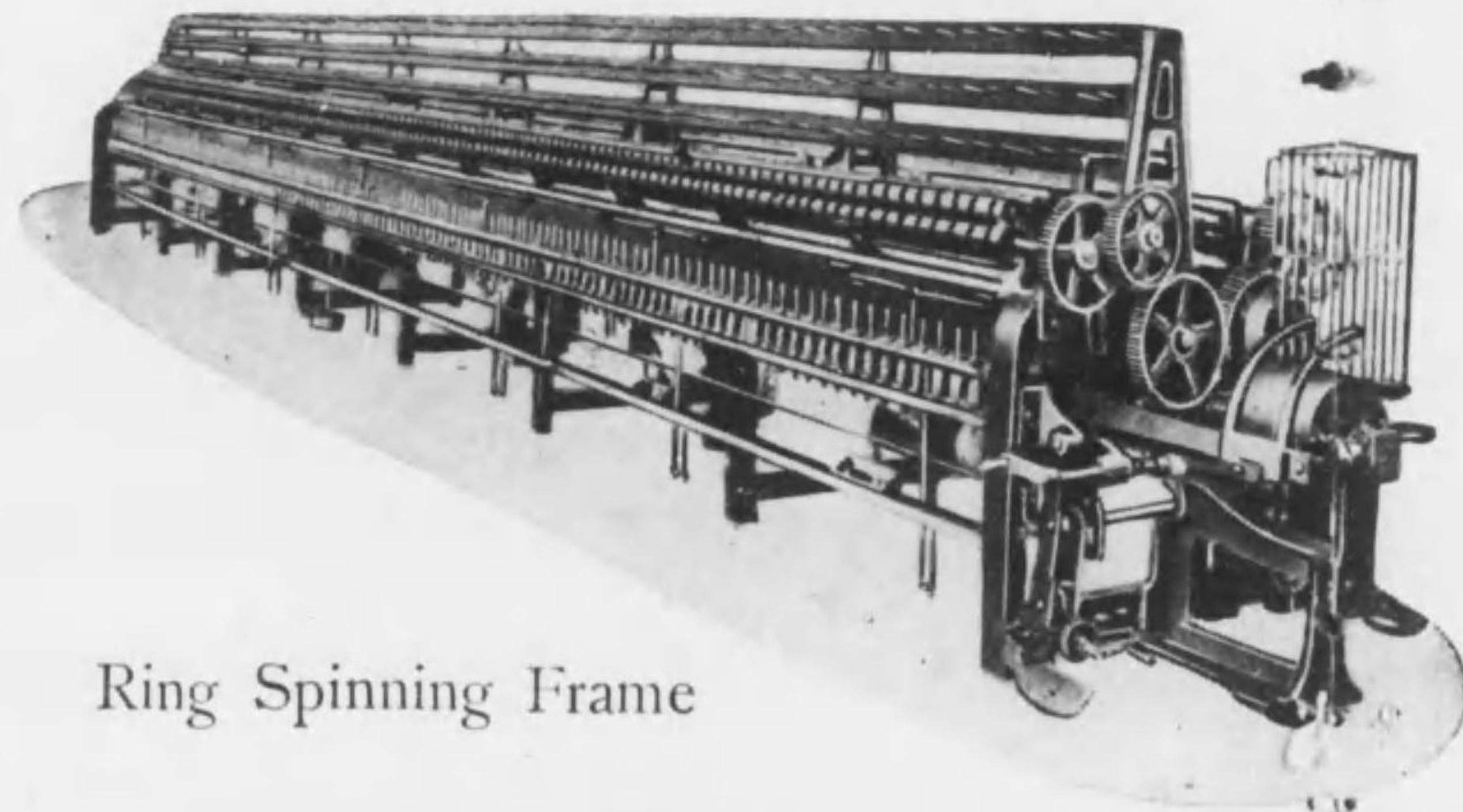

Ring Spinning Frame

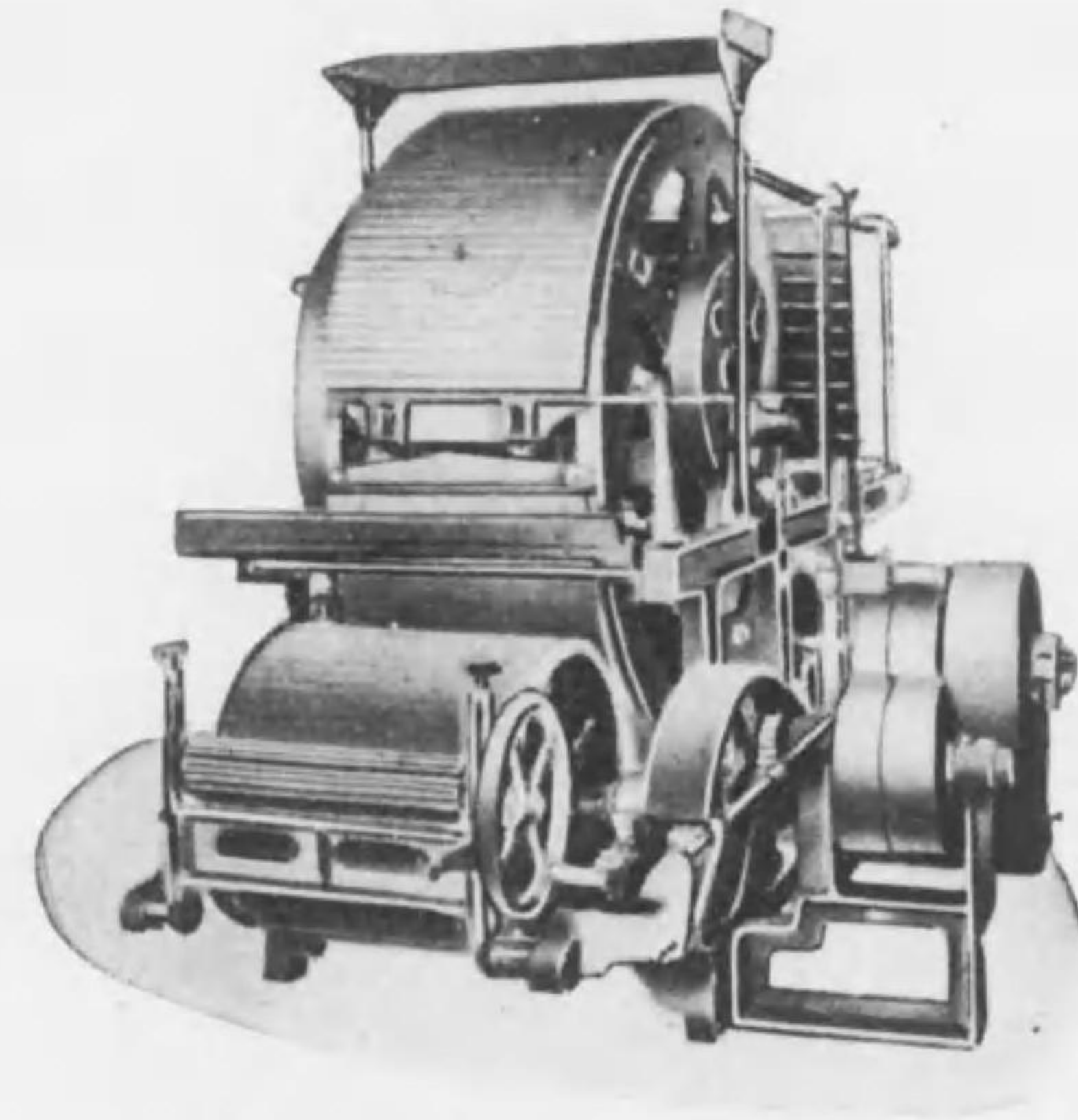

Circular Dressing Frame

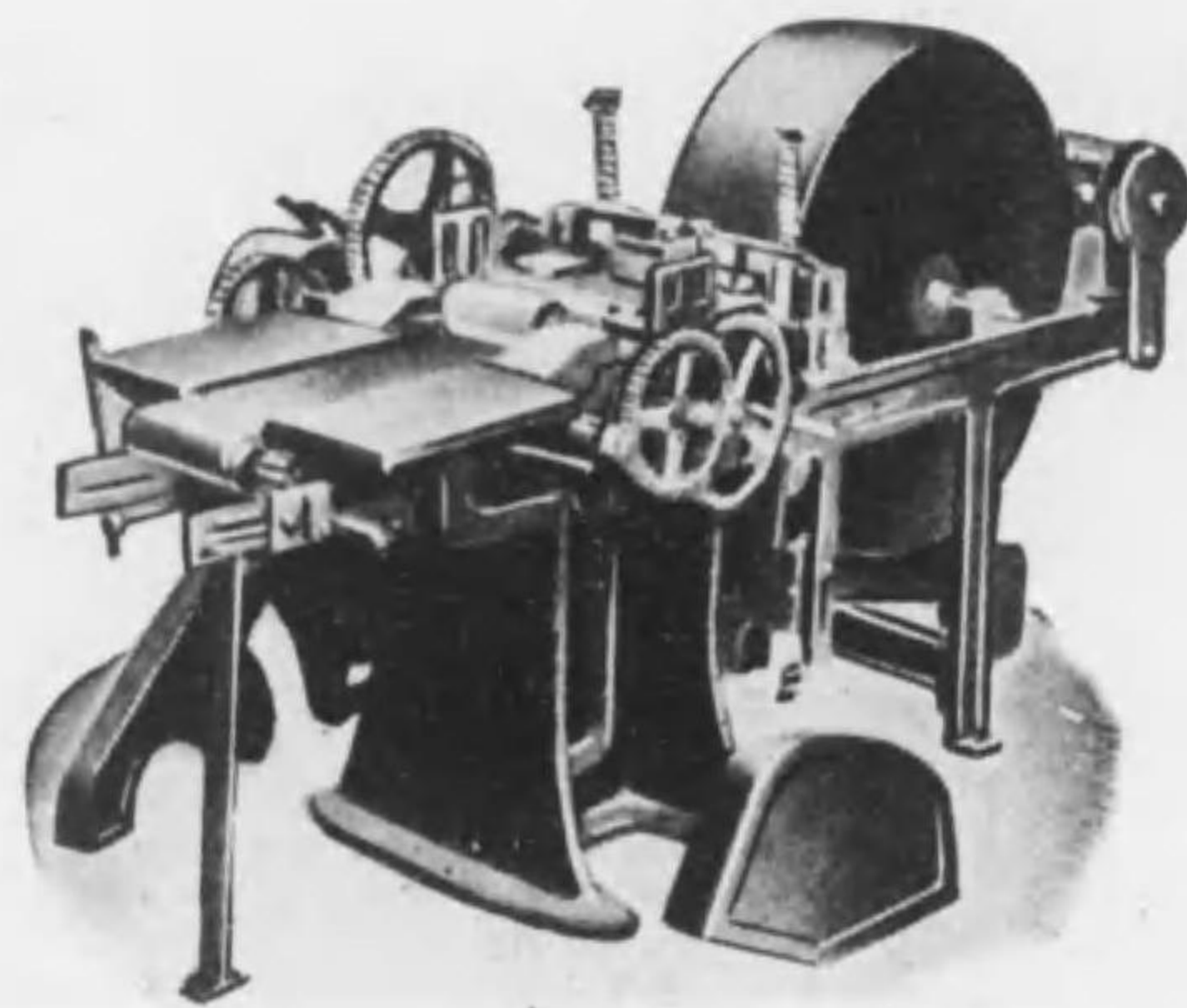

Spreader

株式會社

大阪製作所

本社

大阪市東成區中道元町一丁目四九

電話東二八六・二八七番

特前

七五

特前

七四

ゼームスケンヨンエンドソン會社



品質絶對優秀（値下斷行）



最近改良サレタルケンヨン社製ローラークロスハ品質優秀
ニシテ既ニ二十數社ヨリ御採用ノ榮ヲ賜リ候（見本進呈）

日本總代理店

範多商店

大阪西區川口町
東京・名古屋・福岡

JOHN
HETHERINGTON & SONS LTD.
MANCHESTER, ENGLAND.

特許最新式ナスミスコーマー

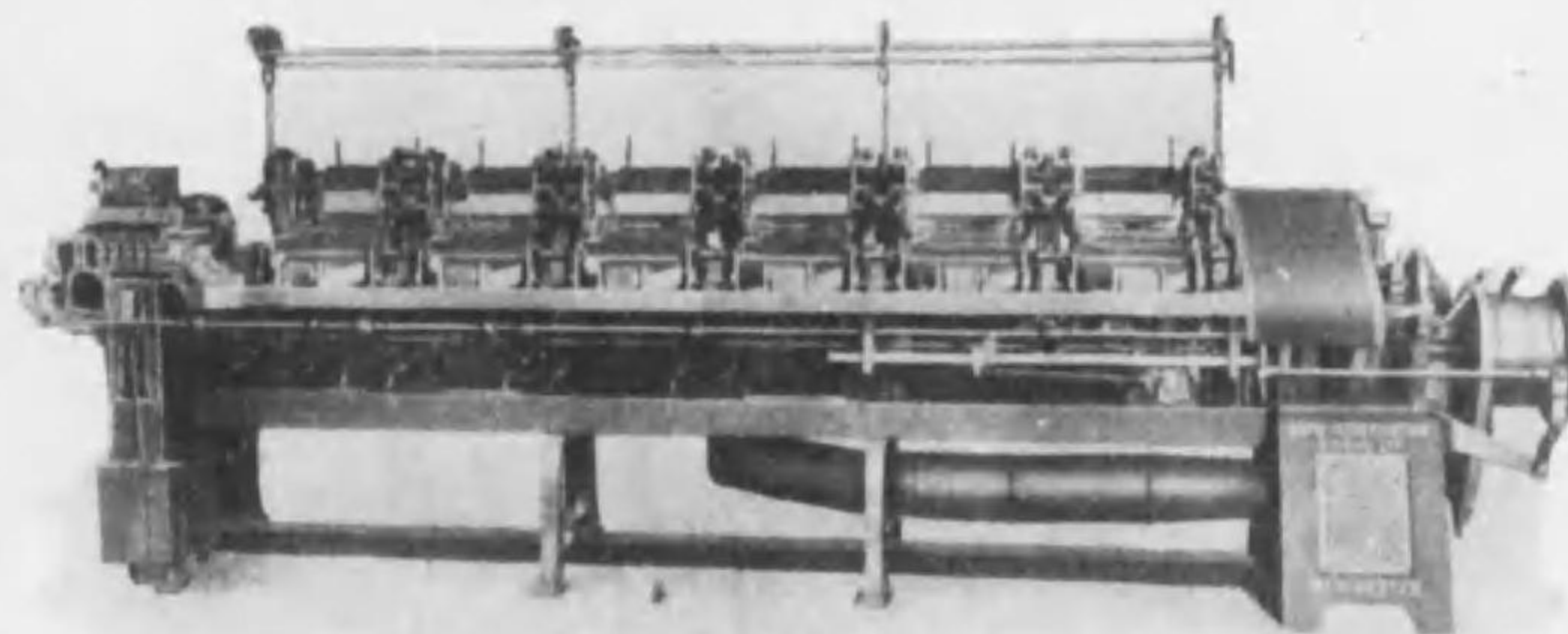

本機は從來の同社舊型ナスミスコーマー（他社のナスミス式コーマーと同一機構）に大改造を加へたるものにして其の偉大なる清淨能力は舊型に於けるが如くラツプ中の長纖維をウエーストする事なくラツプ中の塵埃及短纖維のみを除去し、ウエーストは約2%減少し得るのみならず20%以上の製産能力を有す。
尙ほ本機は取扱非常に容易にして從來の舊型にてはウエーストの調節非常に困難なりしが本機にては數秒にして5%~25%のウエーストに簡単に容易に調整なし得る特徴を有す。

日本總代理店

範多商店

大阪西區川口町
東京・名古屋・福岡

品質本位

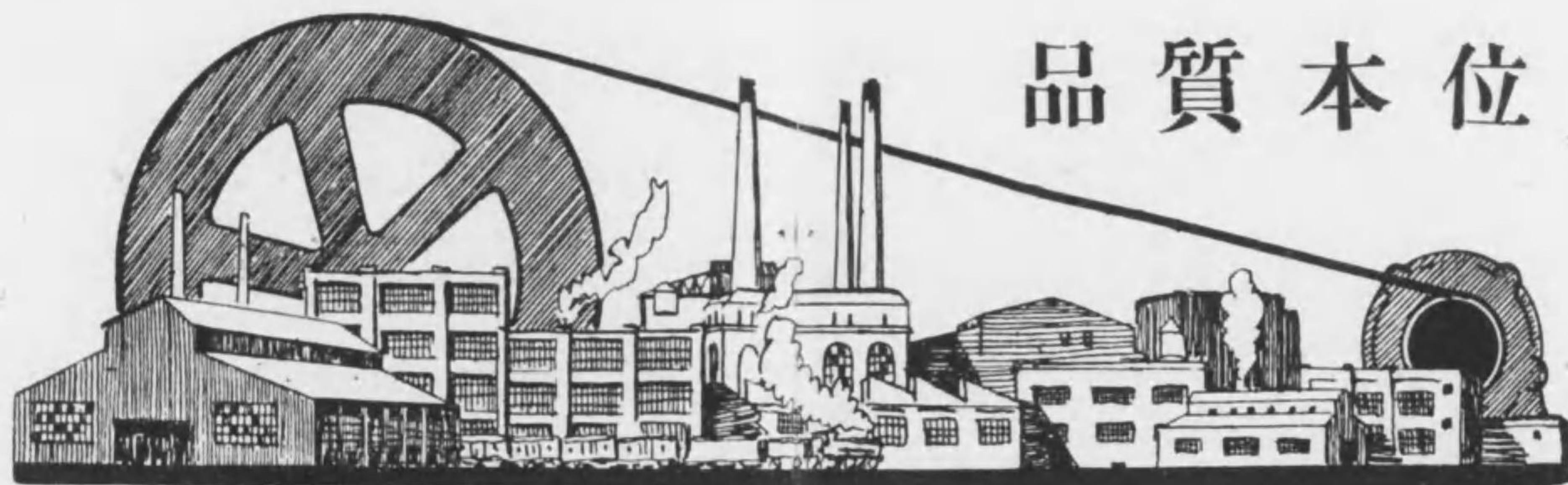

株式會社守谷商會
 鳳凰印各種調革
 小牛ローラースキン、丸ベルト
 各種革パツキング、生皮齒車
 其他一般皮革製品

(カタク呈進)

製造元

日本皮革株式會社

大阪工場

東京 大阪 上海 (工場所在地)

海軍省・各紡績會社
 陸軍省・各造船工場
 專賣局・諸機械工場

御指定

株式會社守谷商會



發賣元

株式會社 守谷商會

大阪支店

大阪市西區立賣堀北通六丁目

電話新町 { 三三一番 三三〇番 }
 { 三三一番 四一三番 }

| | |
|-----|----------------------------------|
| 營業所 | (本店) 東京・(支店) 大阪・小倉 |
| 所在地 | 名古屋・(出張所) 金澤・仙臺 臺北・札幌・京城・スラバヤ |

明電合モートル
 キウライト式傳動裝置
 キシライトゲリス

特前

七九

特前

七八

奧製作所

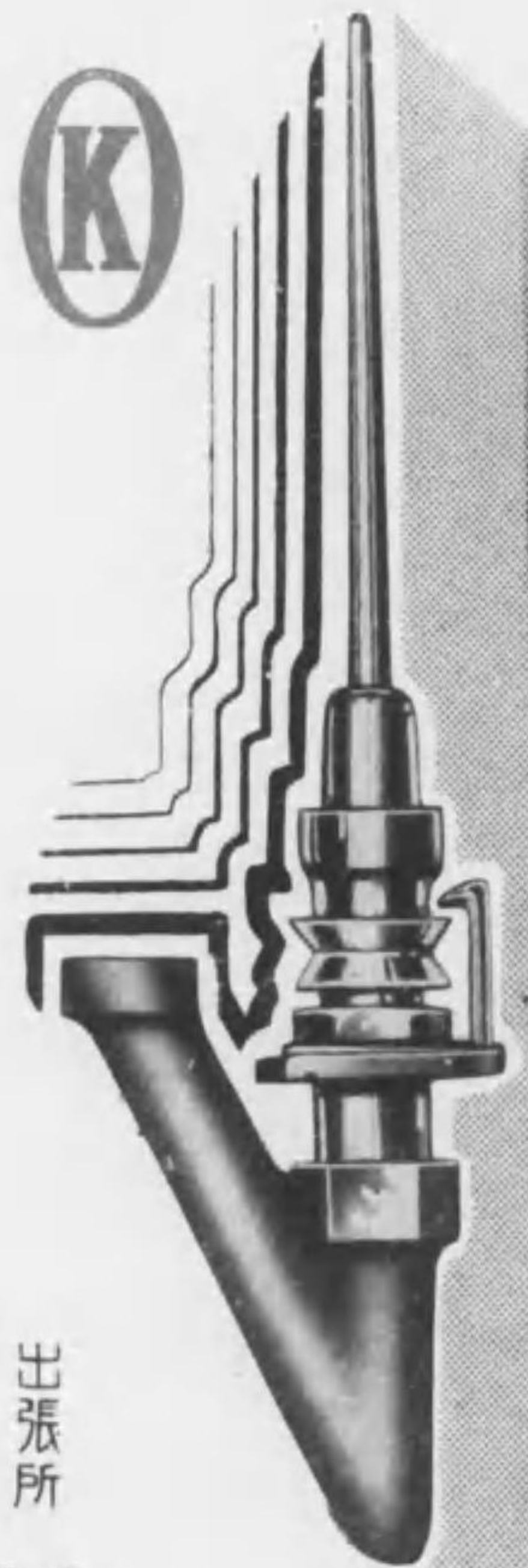

出張所

東京日暮里旭町三丁目
電話下谷五六八番

特前 八一

専門製作

スピ

及其附属品

奧製作所

大阪市東成区中道元町二丁目十七

電話東二〇六五番
振替大阪五四八八番

藤崎油脂製造所

商標 登録 平

織布用

藤崎油脂製造所

主製要品

ヘット
ロード
オイル
カストル
油
可溶性
タロー

其他
一般工業用
油脂・石鹼

特前 八〇

所造製脂油崎藤

(前所留停橋原齊電市) 詰北橋原芦區速浪市阪大
番七三七長・番四八五二川櫻話電
番九九五七阪穴替振

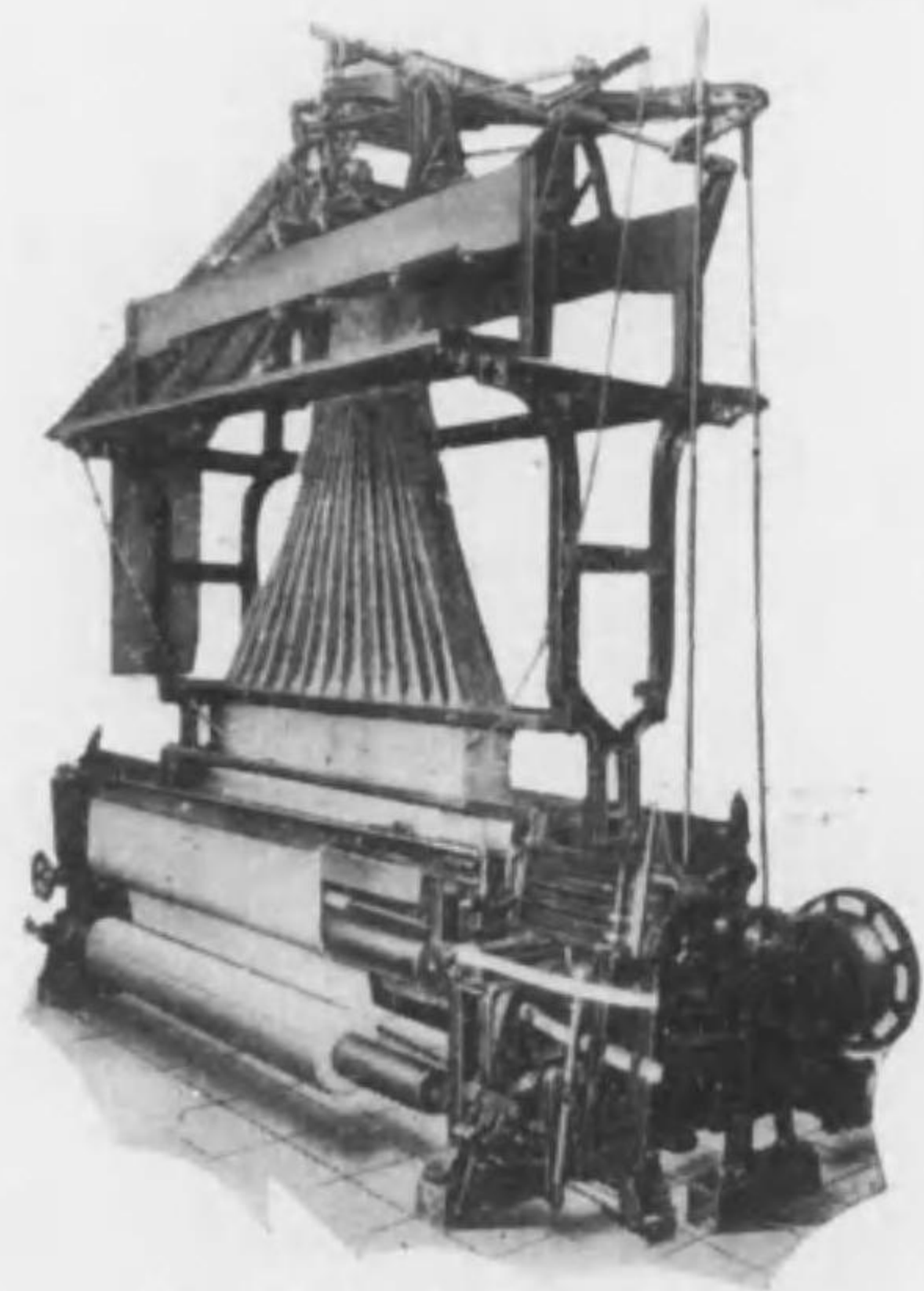

機織力級高型AJ式森小



機毛起「ミザア」搔濡



製作品種目

毛綿紡織用諸機械
毛絹存整理仕上用諸機械
高級傳導裝置

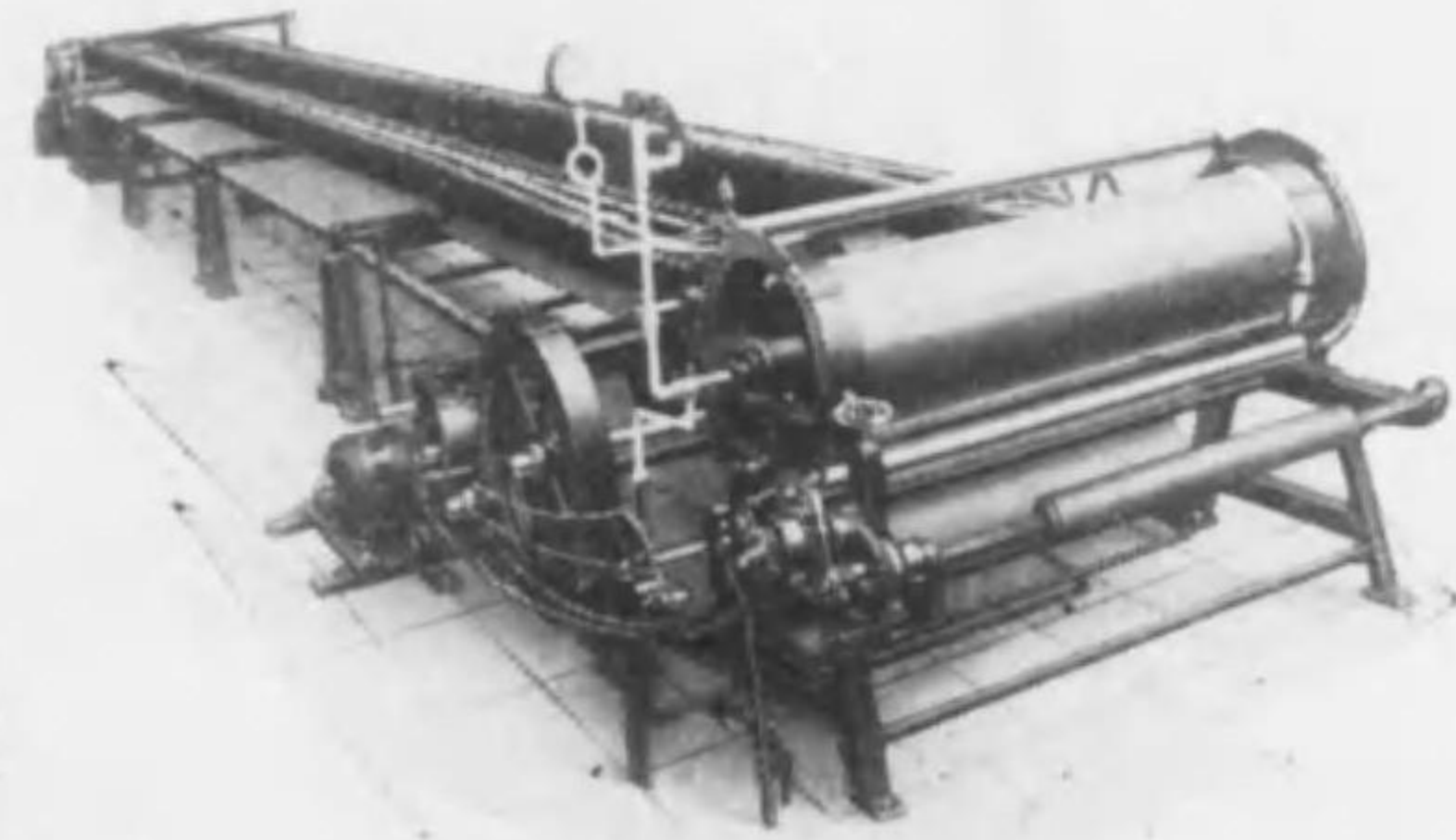

機燥乾出幅布絹

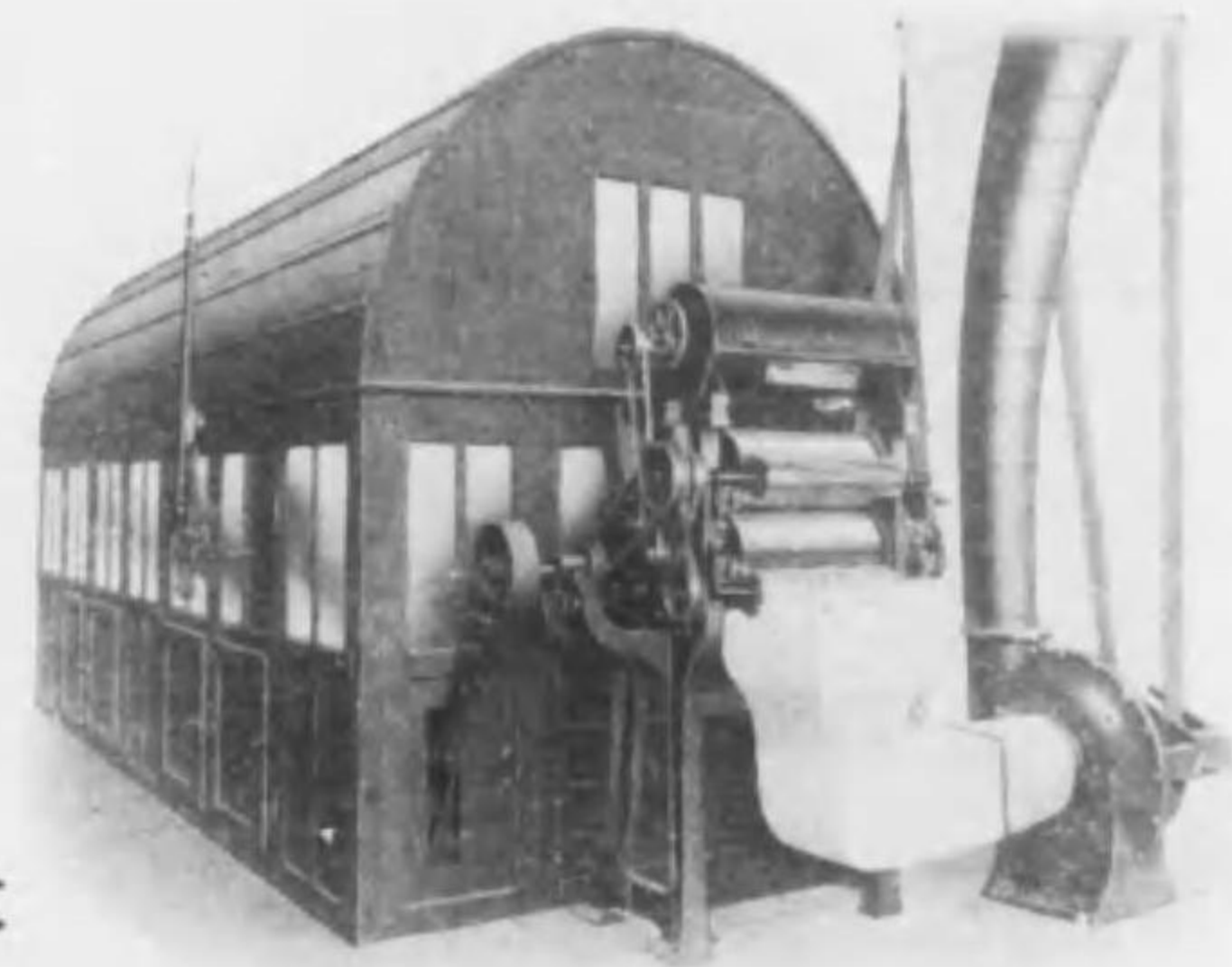

機毛乾式風熱

所工鐵森小滿天

場工

番八八五長持東 町野鳴區成東市阪大
番八一一持江鉾 話電

所張出

番一四〇四長北話電 詰北橋滿天區北市阪大
八五〇五三阪穴座口替振



機織力絹人・布絹式田津

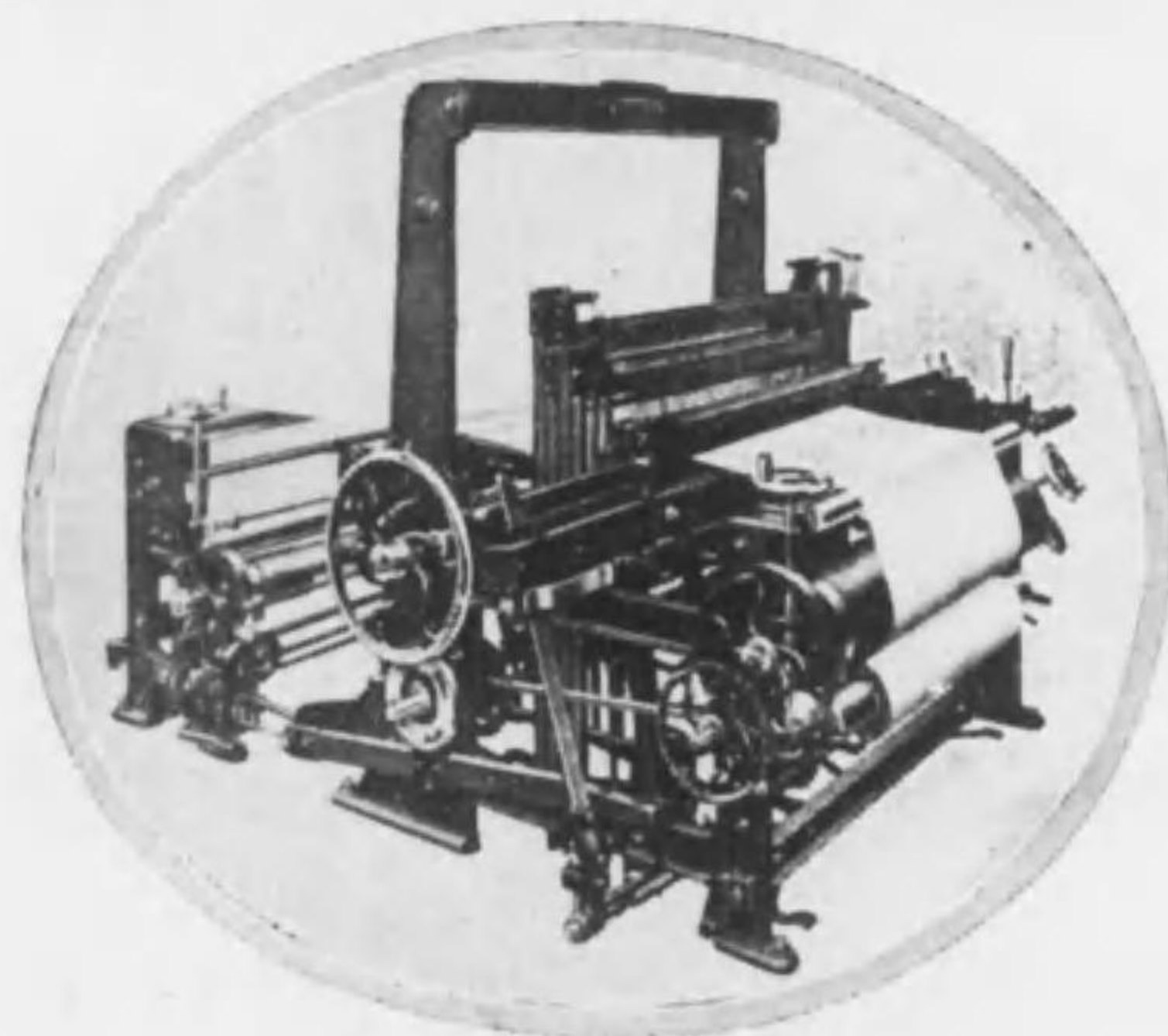

機織力型BN度速高式田津

| | | | | |
|---------------|------------------|----------------------------|-----------------------|-----------------------|
| 其他 準備 機 | ド ビ ー 機 | ジ ヤ カ ー ド 機 | 人 絹 力 織 機 | 絹 布 力 織 機 |
|---------------|------------------|----------------------------|-----------------------|-----------------------|

場五郎次駒田津

町木茨市澤金

番七六五二 } 話電

津田駒次郎工場

特前

八五

Vulcanized Fibre Card Cans and Mill Boxes

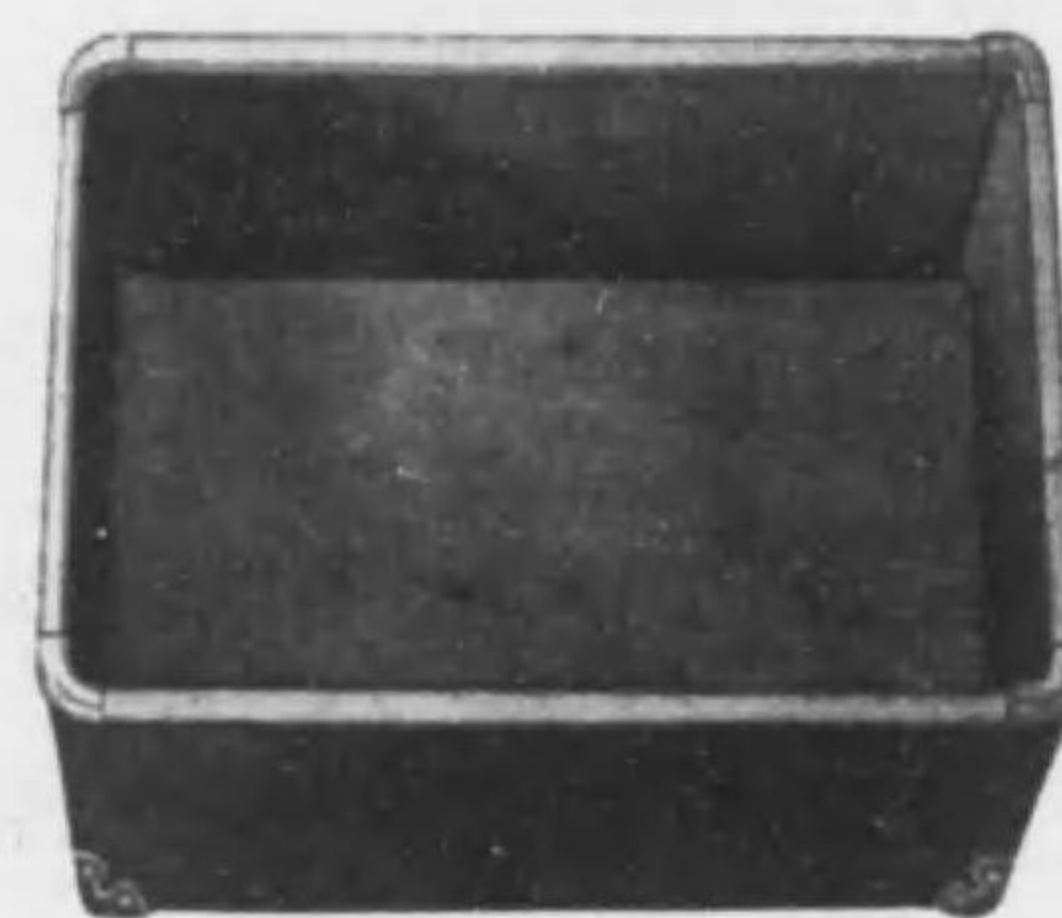

- 國産優良ファイバーを用ふれば
寿命長し
- 頭の振れなく變形永久になし
- 赤栗鼠白等色別御指圖の通り
- ファイバー製紡織用品一切の御
用命を乞ふ

帝國堅紙株式會社

東京日本橋本石町一、十三 電話日本橋1426・1427

帝國堅紙株式會社大阪出張所

大阪西區立賣堀北一、十番地立賣堀ビル内 電話新551・552

帝國堅紙株式會社

總代理店

三井物産株式會社機械部

前

八四

最新型 スラッシュヤ糊附機

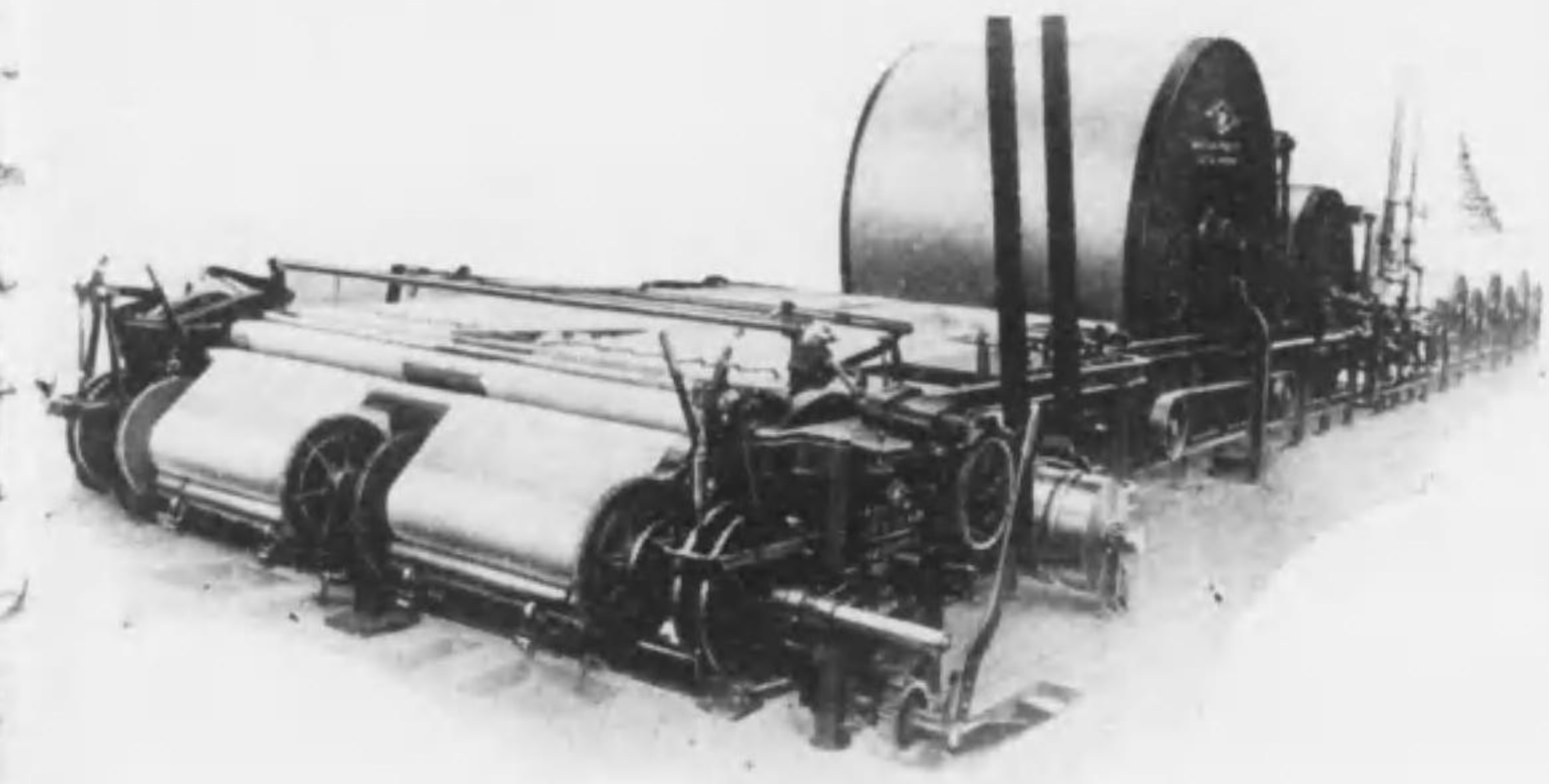

型式 大中二重捲取式

能率 普通型に比し約二倍

効果一 糸捌き良好にして經糸の交錯絶無

効果二 普通型と同一人数にて操作可能

効果三 石炭消費量普通型より四割増加するも製額に比して約三割減少

効果四 特許高速整經機を共用し織機の經糸切断数を三割以上減少す

本機の特徴と効果

橋本式 高速整經機

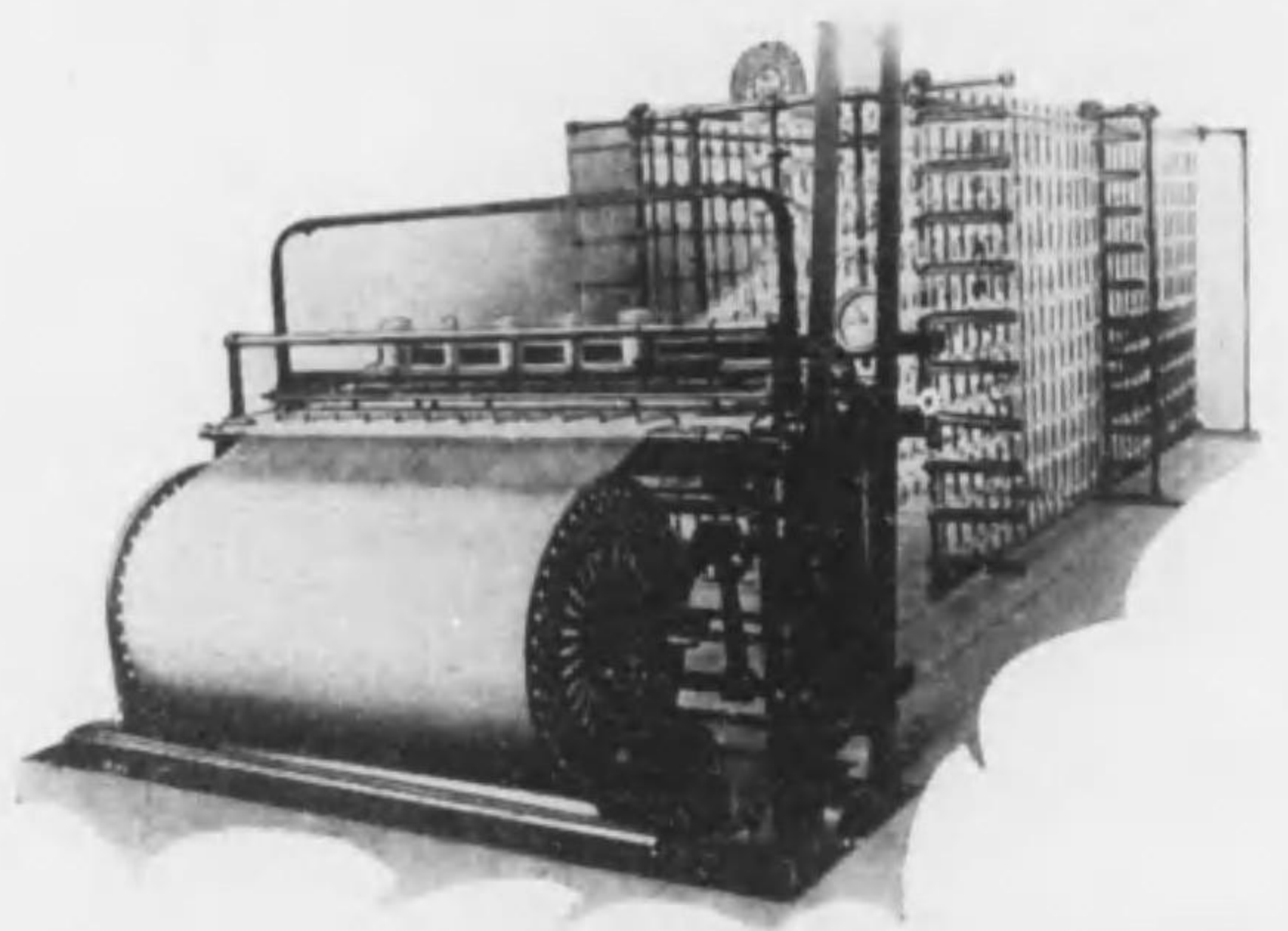

速度 一分間二百ヤード内外
捲量 二十番手の時壹萬七千ヤード(チーズの全長を捲き得)

効果 嚴重なる機構に依り整齊均一に捲き得るを以てタルミ糸なく且糸切れ尠くチーズの全長を捲くが故に繼節を極度に減少し糊附機に於ても糸の交錯すること絶對になし。織機に於ても天竺一反に付き一・五本以内の糸切れ(中山織布工場實驗)なれば能率も激増し持臺數を約二倍に増し得。

橋本工作所

電話佐野一五番六五番七

大阪府佐野町

米菱商店

HIGH SPEED POWER LOOM



津田製作所 特許 賣 專 所 作 製 津
機織力式 津

賣販品屬附機織・機備準



特前 八九

米菱商店

支店 石川縣大聖寺町木呂場
電話 三一六九番

金澤驛前



ヘルドフレーム
専門製作



(單式) 新案特許第一〇七三九八號



(複式) 新案特許第一一九九七四號



ロツト取ハズシ至極簡便

運轉中絶対ニハズル、コトナシ

特許伊藤式バネ付枠製作發賣元

伊藤ヘルドフレーム製作所

營業所 大阪市此花區上福島中二丁目二一
電話 福島(45)一三一四番
工場 木工部 大阪市此花區下福島三丁目三
鐵工部 同 此花區上福島中二丁目二一

伊藤ヘルドフレーム製作所

特前 八八

株式會社
安宅商會機械部
 海外總代理店

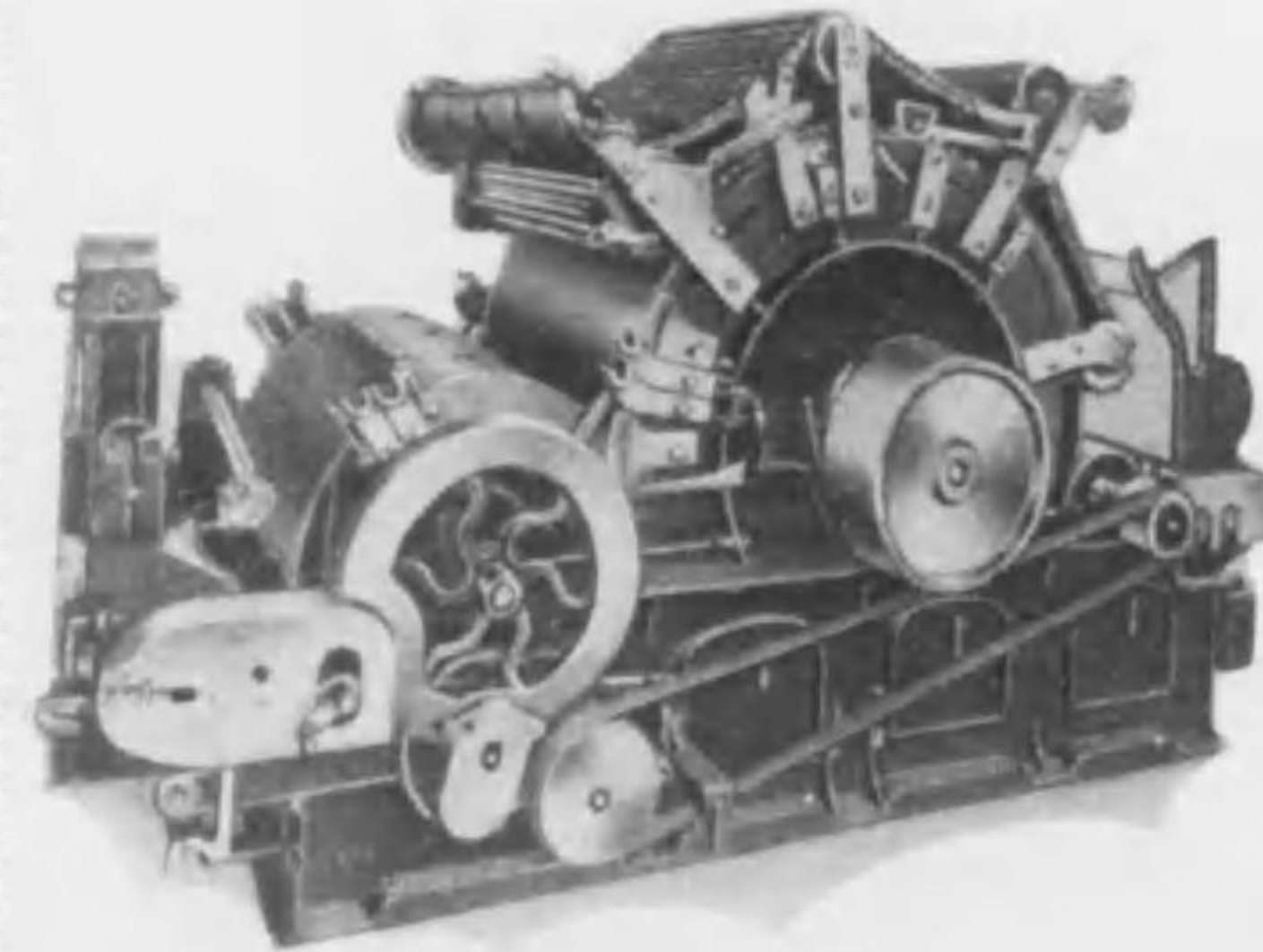

ブルツクスドキシ-會社
 カーディング エンジン

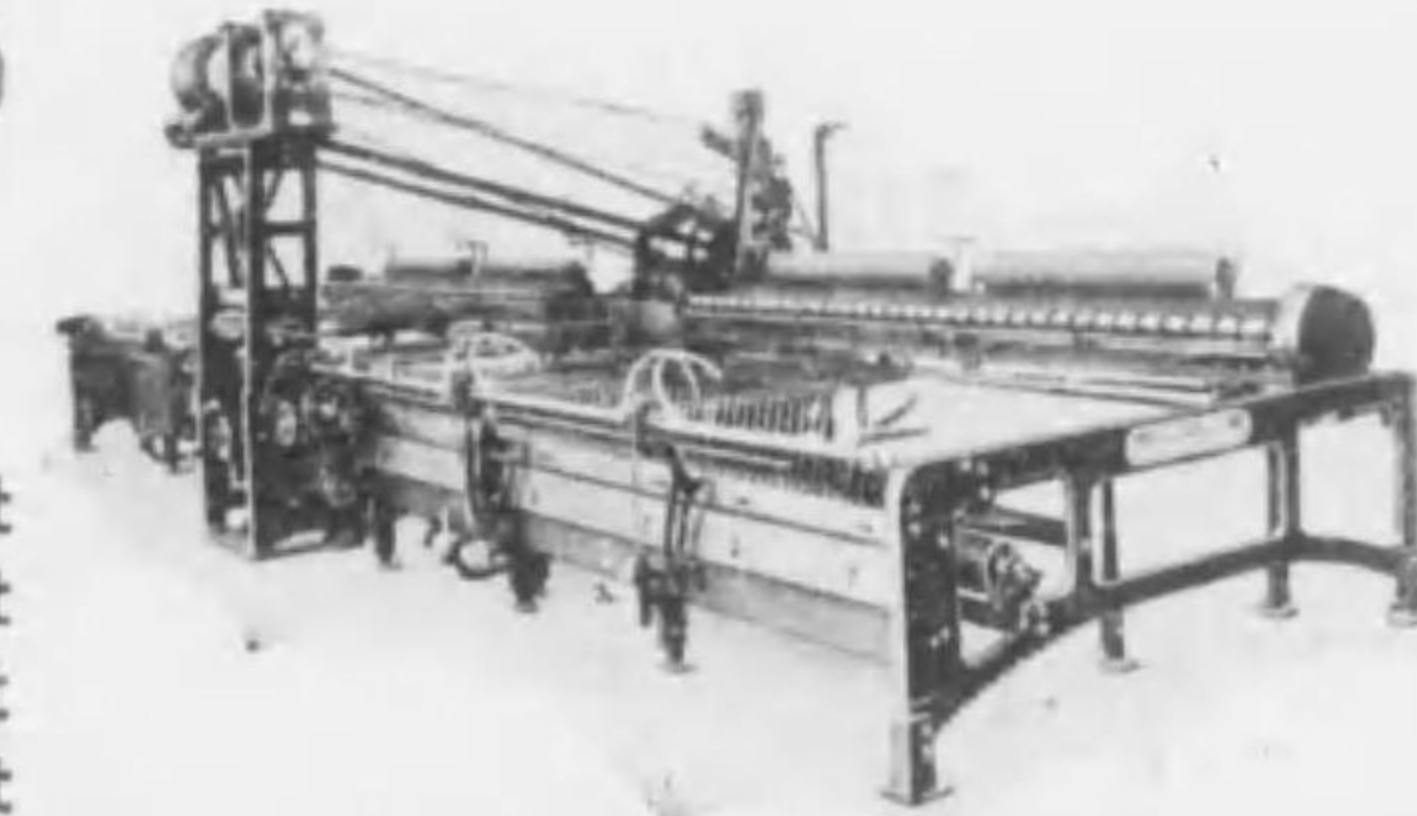

シユーベルト・ザルツァ-會社
 ミ ュ ー ル

- | | |
|--------------|-----------------|
| 綿糸紡績機械一式 | ブルツクス・ドキシ-會社 |
| 紡毛機械一式 | シユーベルト・ザルツァ-會社 |
| 絹布織機仕上機械一式 | カール・ツアング會社 |
| 高級綿布仕上機械一式 | メツサ會社 |
| 毛織物仕上機械一式 | アテリス・ラクソン會社 |
| 陸船用ディーゼルエンジン | フリードリツヒ・クルツプ會社 |
| 同 | ダウムスユタツト發動機製造會社 |

内地總代理店 特約代理店

- | | |
|---------------|-----------------------|
| 紡織機準備機械一式 | 加 地 鐵 工 所 |
| 給濕装置 | 三 國 工 務 所 |
| カードストリツパー装置一式 | 丸 江 屋 商 店 |
| スタースプリンクラー | 大 西 鐵 工 所 |
| 及防火装置一式 | 前 國 鐵 工 所 |
| 毛織物仕上機械一式 | 東 亞 鐵 工 所 |
| 綿布染色仕上機械一式 | 東 亞 鐵 工 所 |
| 工場冷房暖房装置一式 | 東 亞 鐵 工 所 |
| 紡織用木管類一式 | 尼 崎 木 管 製 作 所 |
| 工場窓開閉装置一式 | 昭 和 オ ペ レ ー タ ー 製 作 所 |



國産七本ローラーカレンダー

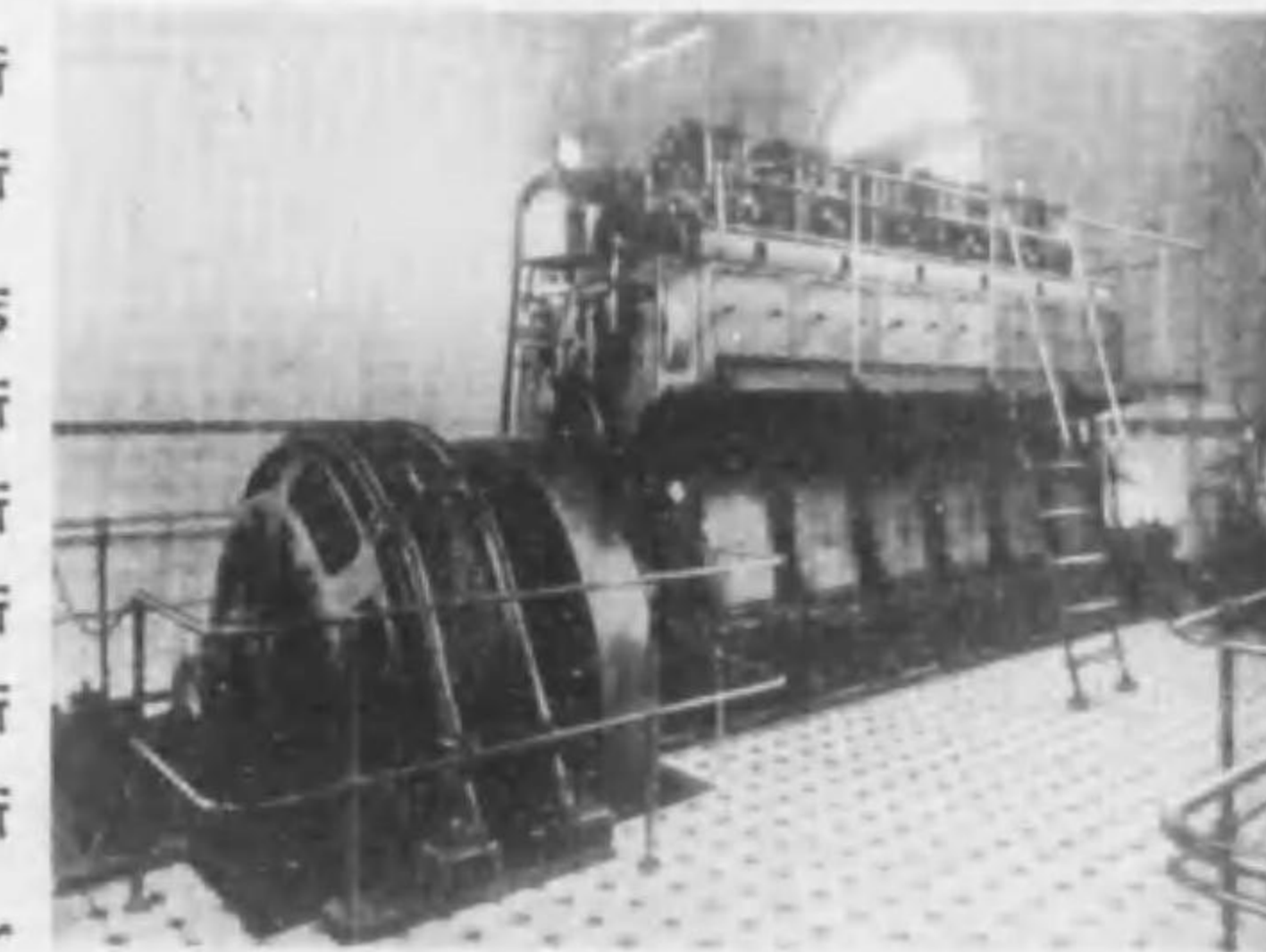

フリードリツヒ・クルツプ會社
 デイ-ゼルエンジン

本 店

大阪市東區今橋五丁目
 電話本局 1509-12 3912-13 3275-76

東京支店

東京市丸ノ内八重洲ビル内
 電話丸ノ内 2181-85 1883

名古屋支店

名古屋市中區新柳町住友ビル内
 電話本局 6 1 7

出張所

博多・京城・大連・紐育・倫敦

バキューム ストリッパー装置

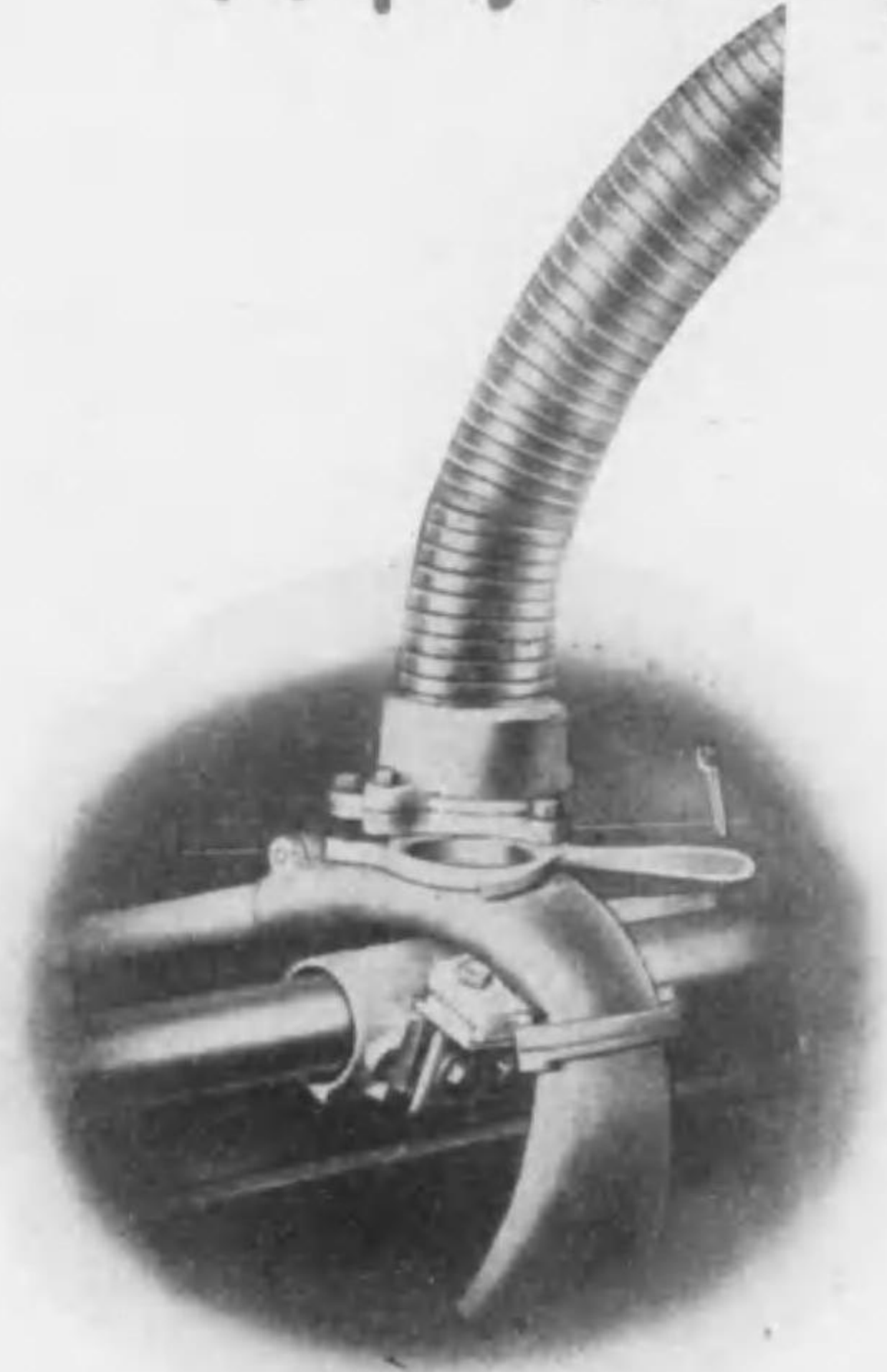

本装置は在來各式の長所を探り更に御需要家の御意見に依り弊社の専門的研究せる最も理想的梳棉機除塵装置にして取扱至極簡易に作用の確實なる事斷然百パーセント

製作並ニ工事専門

上 田 工 務 所

大阪市北區森町五 電話堀川(35)四二一番

最低壓空氣給濕装置

本機は七百のノズルに對する噴霧能率を有する東洋唯一の最大ロータリーブローアにして湿度の調節取扱簡易なる事、噴霧の微細にして放出量の夥多なる事、絶對無油式なる事、建設費低廉なる事、動力費僅少にして維持費の低廉なる事は既に百數十の著名大工場に納入して何れも他品の追従を許さざる好評を賜り居候

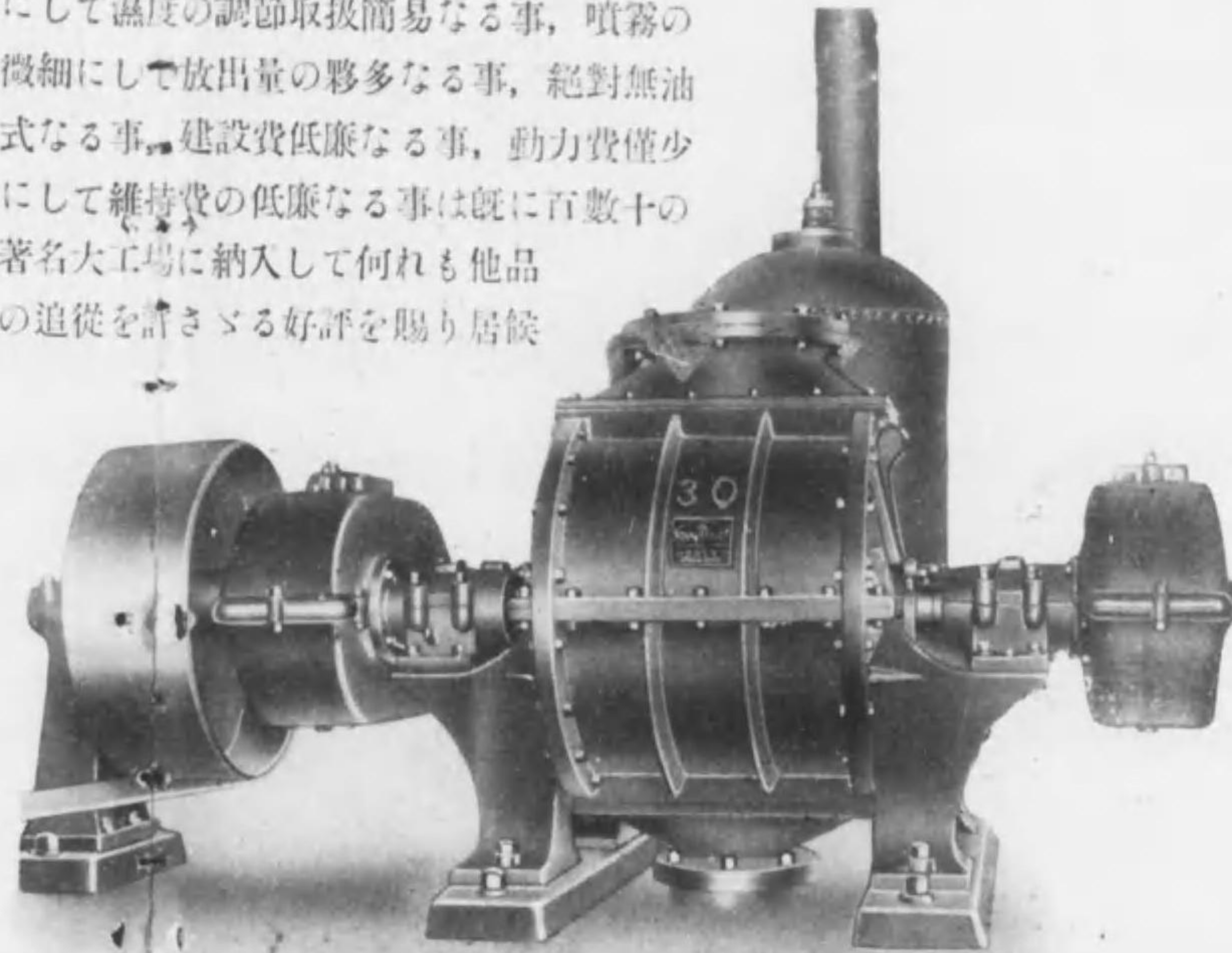

株式會社 安宅商會機械部

本店 大阪市東區今橋五丁目
電本局 1509-12番 3912-13番 3275-76番

支店 {東京市丸ノ内八重洲ビル電丸ノ内2181-85 1883番
{名古屋市中區新柳町住友ビル 電話本局617番

出張所 博多・京城・大連・紐育・倫敦

澤原鐵工所

特前 九七

大日本 專賣特許第92045號

澤原式標準型リフト、トラック

普通運搬車10臺に優る

リフト、トラック

運搬作業の
合理化の尖端をゆく
權威ある優良國産品

御使用先の實積み卸し積み代えに要する時間
一〇—三〇%



〔カタログ御請求次第贈呈〕

特許リフト、トラック
専門製作

澤原鐵工所

名古屋市中区古澤町九丁目四十九番地
電話南(6)1427番 振替名古屋9077番

賣 販 約 特

料材工加糊の産物井三
式一品製の薬製業工一第
類一カツピ製業工都京
管木及杼のルトツヤシ同合
箴金・紬綜金印分

燃糸用處理劑
富士絹糊材料

品質優良

絹織糊材料
人絹糸糊材料

信用第一



鍛治商店

特前 九六

商

山室商會

TRADE



MARK

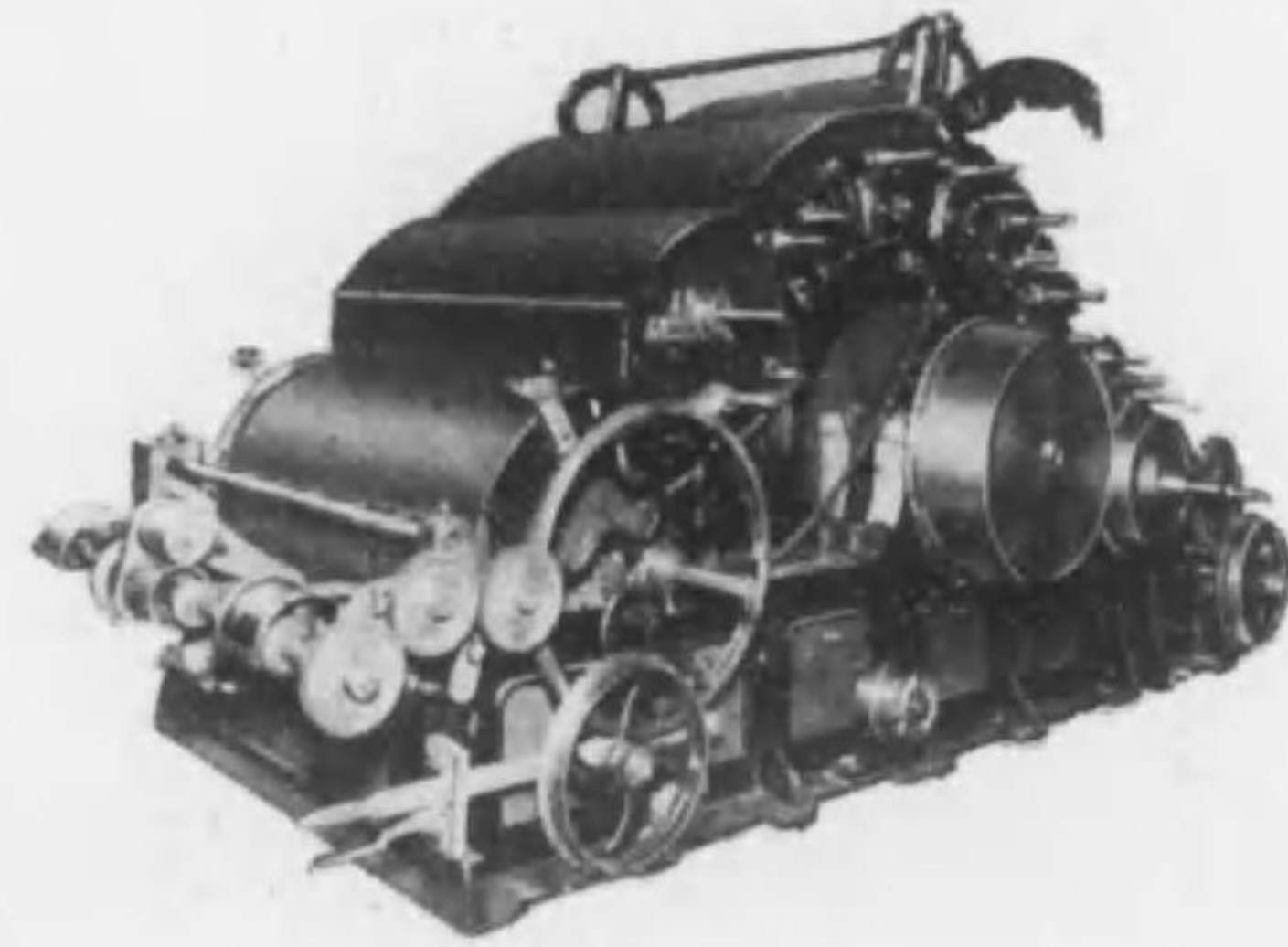

梳毛機

エツチ、エフ、パウマン針布會社代理店
新田帶革製造所特約店
高級紡織製綿機専門製作
ガーネットワイヤー製造元

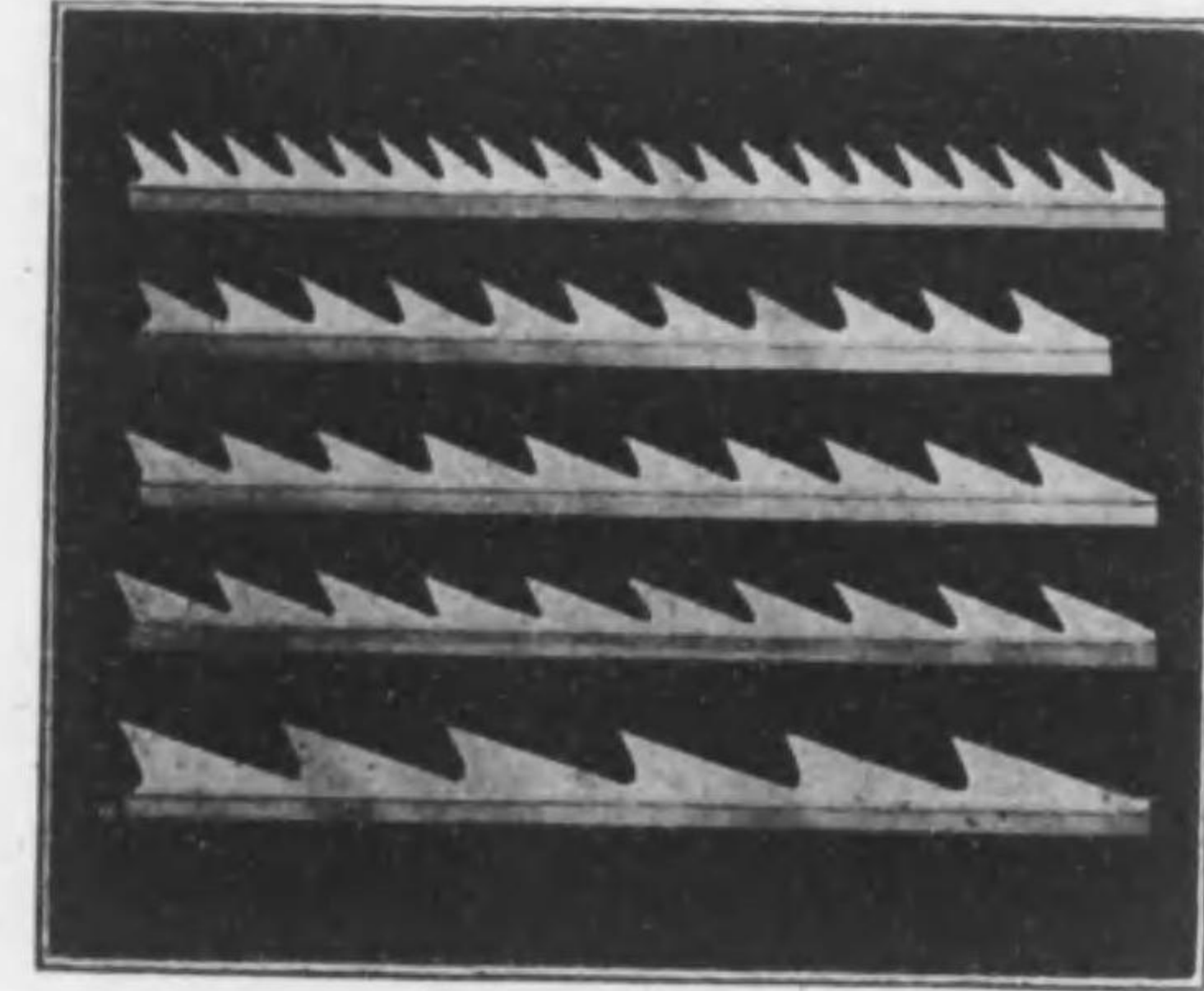

地球印
ガーネットワイヤー

山

山室商會

特前

九九

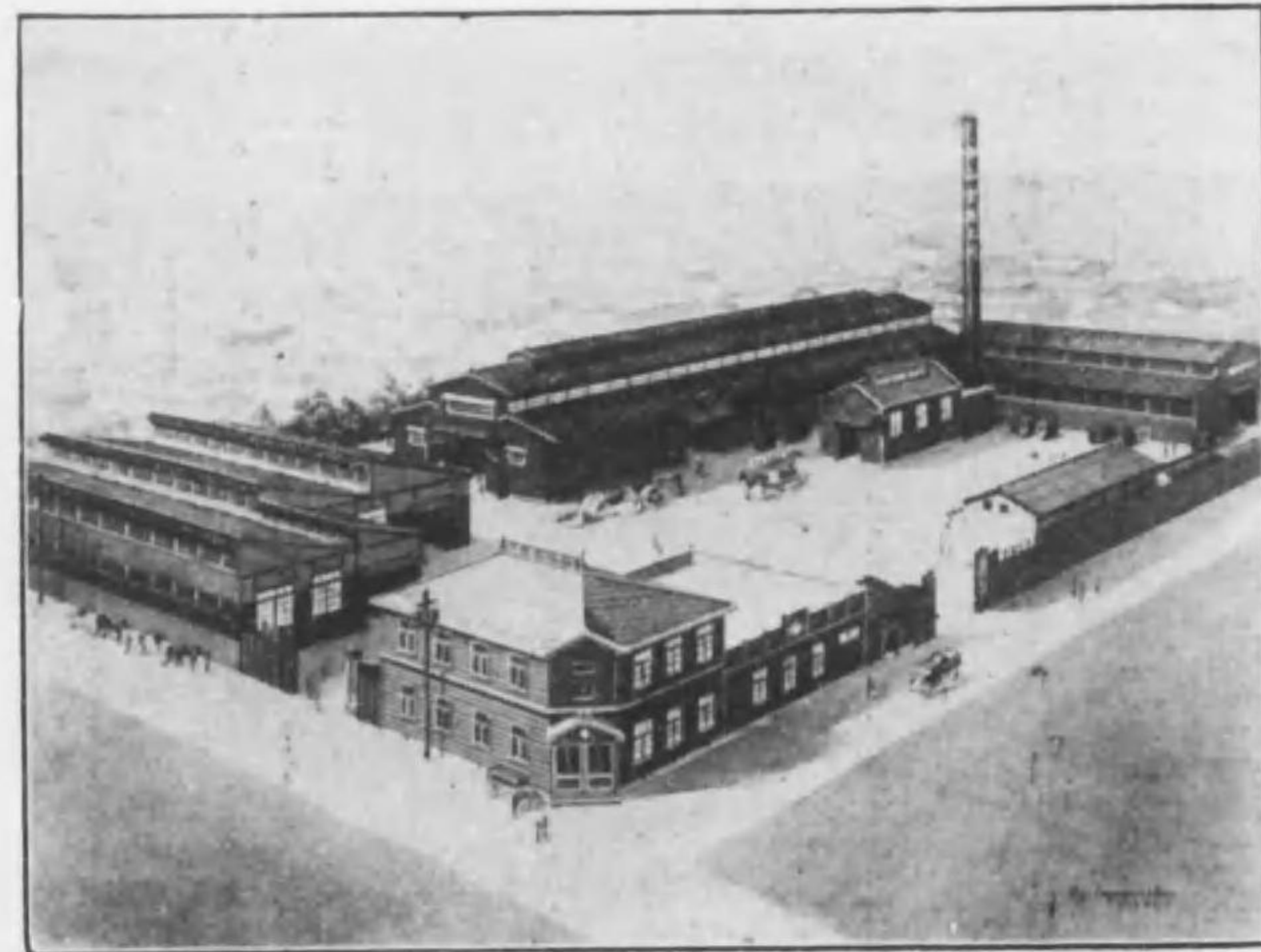

工場 大阪市港區繁榮町二丁目
電話西三〇六一番

山室商會



營業所 大阪市西區南堀江通五丁目
電話長櫻川二〇〇六番

特前

九八

會

室

絹綿織機・撚糸各種木管製造販賣
布海苔・晒蠟・各種織物シヤツトル販賣
新田 帶 革 金 澤 代 理 店

ヤ

西坂機料店

創業 明治三十二年

金澤市榮町通り

電話二〇七五番
振替(穴)金澤一〇二五番
大阪二四七四三番



國産サンシャイン印
專賣特許

ローラスキン

“SUNSHINE” BRAND ROLLER SKIN

專賣特許

「サンシャイン」印ローラスキンは精選せる海外羊革原料に弊所獨特の熟練せる技術により加工精製せる本邦唯一の國産紡績用ローラスキンにして其卓絶せる品質は専門技師により英國製最高級品を感服するものなりとの御賞讃を仰ぎつゝあり最大の邦國産業たる吾が紡績界に從來出現すべくして出現せざりし國産ローラスキンは「サンシャイン」印の提供によりて初めて解決せられたり幸に優良國産の愛用を賜へ！
(見本進呈)

特 徴

- 一、羊皮の表皮と真皮の纖維組織を化學的に處理し緊密なる結合力を與へたるを以て表皮と真皮との剝離作用を妨げ皮革本來の強靱性を最もよく發揮せしむ
- 一、表皮に完全なる摩擦抵抗力を與へ且つ適度の弾性を保たしめたるがため耐久力極めて強し
- 一、氣温及濕度に對して鈍性を有す乃ち容易に乾燥することなく、又無暗に濕氣を吸收することなきが故に如何なる地方に於ても使用し得べし
- 一、ローラーの製作加工に關しては從來の舶來ローラースキンと大差なく、糊着、破覆、汚掃等に特殊の工夫を費すの必要なし
- 一、バーニツシユはその如何なる配合なるを問はず使用に差支ふることなし
- 一、長月日を経過するも皮質を變化せしむることなきが故に永久の貯藏に安全なり

價 格 低 廉

仙石清行商店

營業所 大阪市南區安堂寺橋通一丁目
電話船場二三七六番
振替穴阪七〇二三〇番
工場 大阪市住吉區住吉町四四〇番地

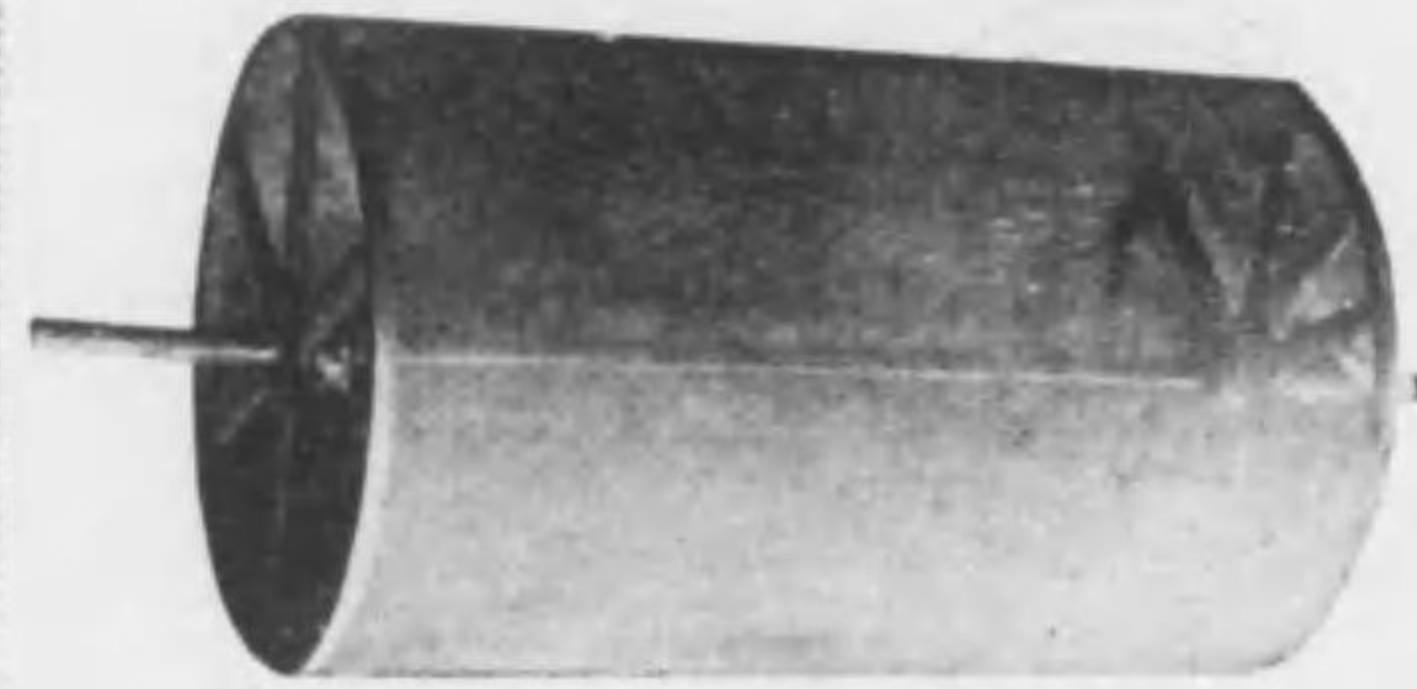

ダストケージ

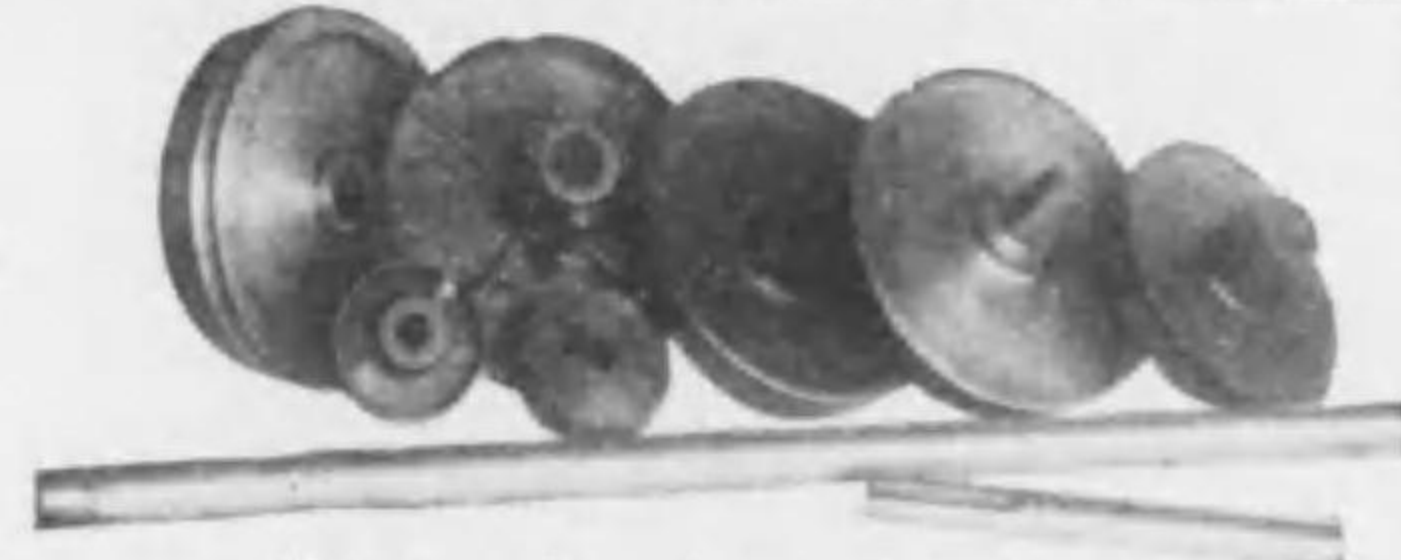
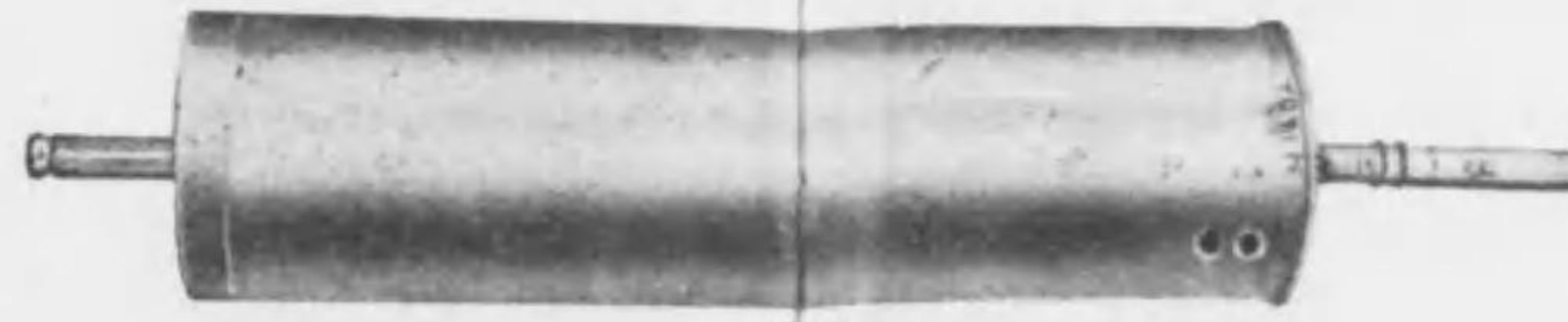

チンローラーカバー及シャフト



ケンス附属品

東洋 チンローラー 株式会社



チンローラーチャンボン



特種コードローラー
並ニテープブーリー

御用命ノ節ハ三井物産會社本支店
又ハ弊社へ直接御用命ヲ乞フ

- 營業種目
- 一各種チンローラー製作及修理
 - 一チンローラー材料及附属品
 - 一各種ケンス組立並ニ附属品
 - 一打抜鋼板及針金製ダストケージ
 - 一各種ケーシング
 - 一各種コードローラー
 - 一各種テンションブリーリー
 - 一ワインダードラム
 - 一混打棉エキゾースト工事
 - 一工場内部除塵給濕通風装置
 - 一其他諸板金並ニ鐵工製作品一式
- 以上相當數量ニ應ジテ出張工事
ノ便アリ

本社 大阪市港區築港町一丁目二十一番地
電話 西二九一五・振替大阪六〇五四〇番
出張所 名古屋市南區熱田東町横田十八番地
電話 南四二四七番

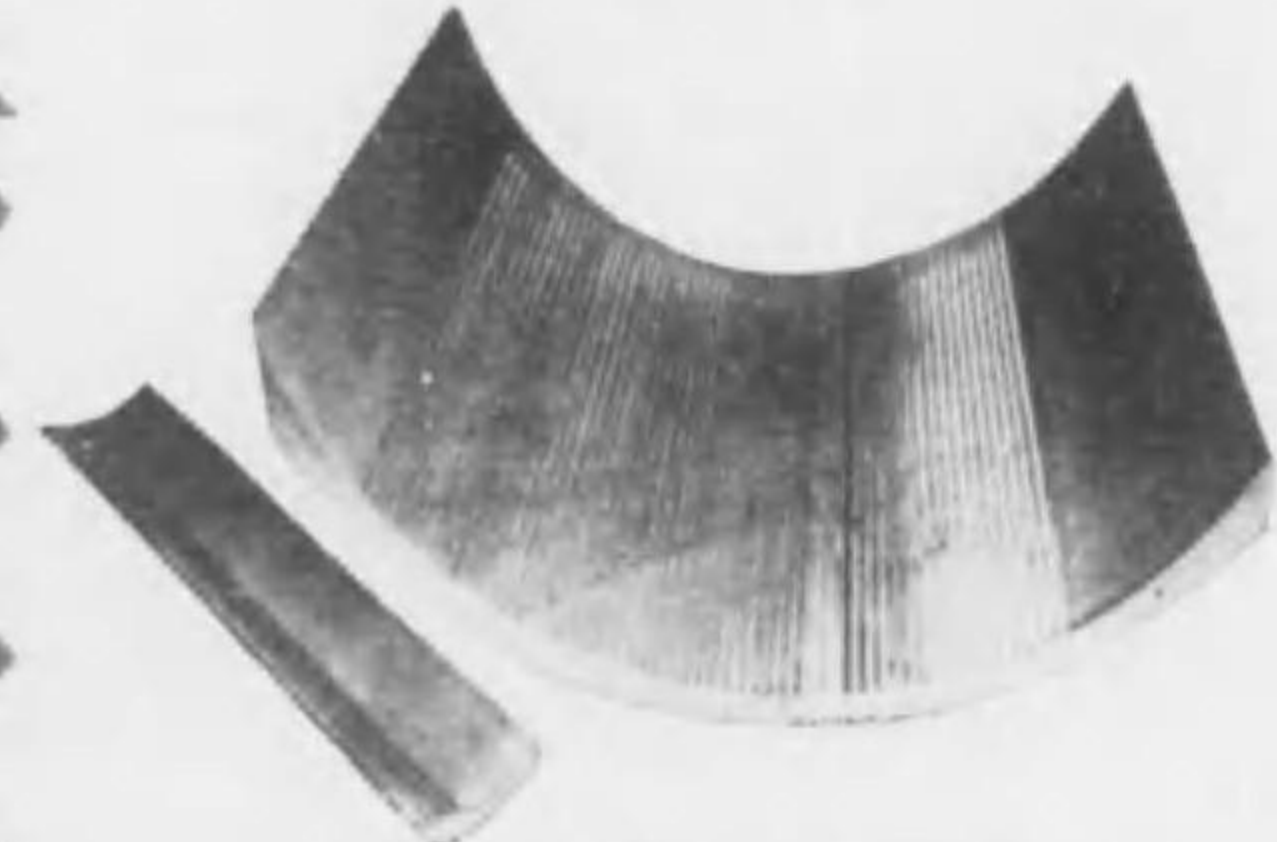

シリンダー及テーカーイン
アンダーケーシング

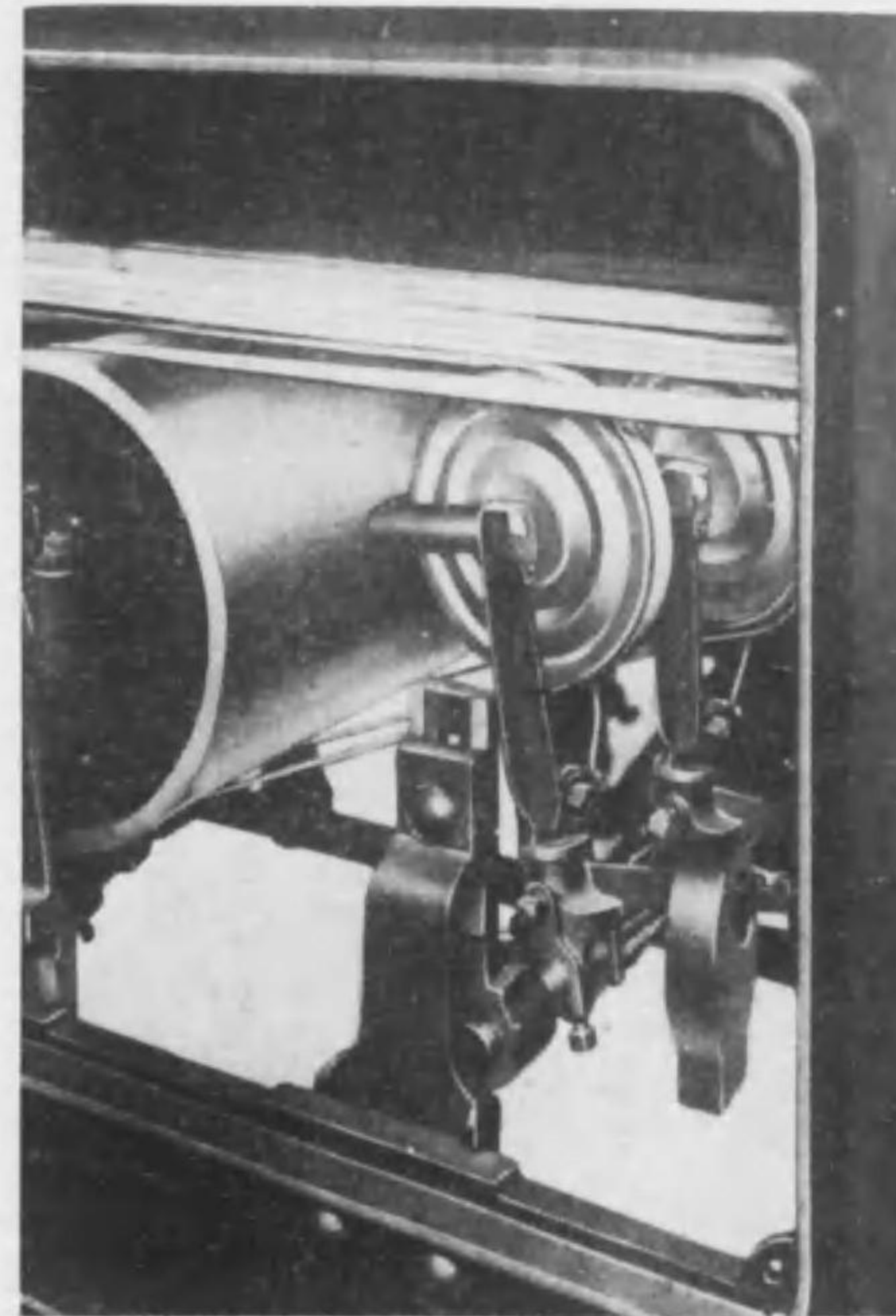

精紡機のチンローラー部

串田鐵工所



絹、人絹、麻、ラミー紡績紡織機械

並石井式特許芋麻剝皮機製作専門

SCREW GILL ROVING FRAME.

(英式始紡機)

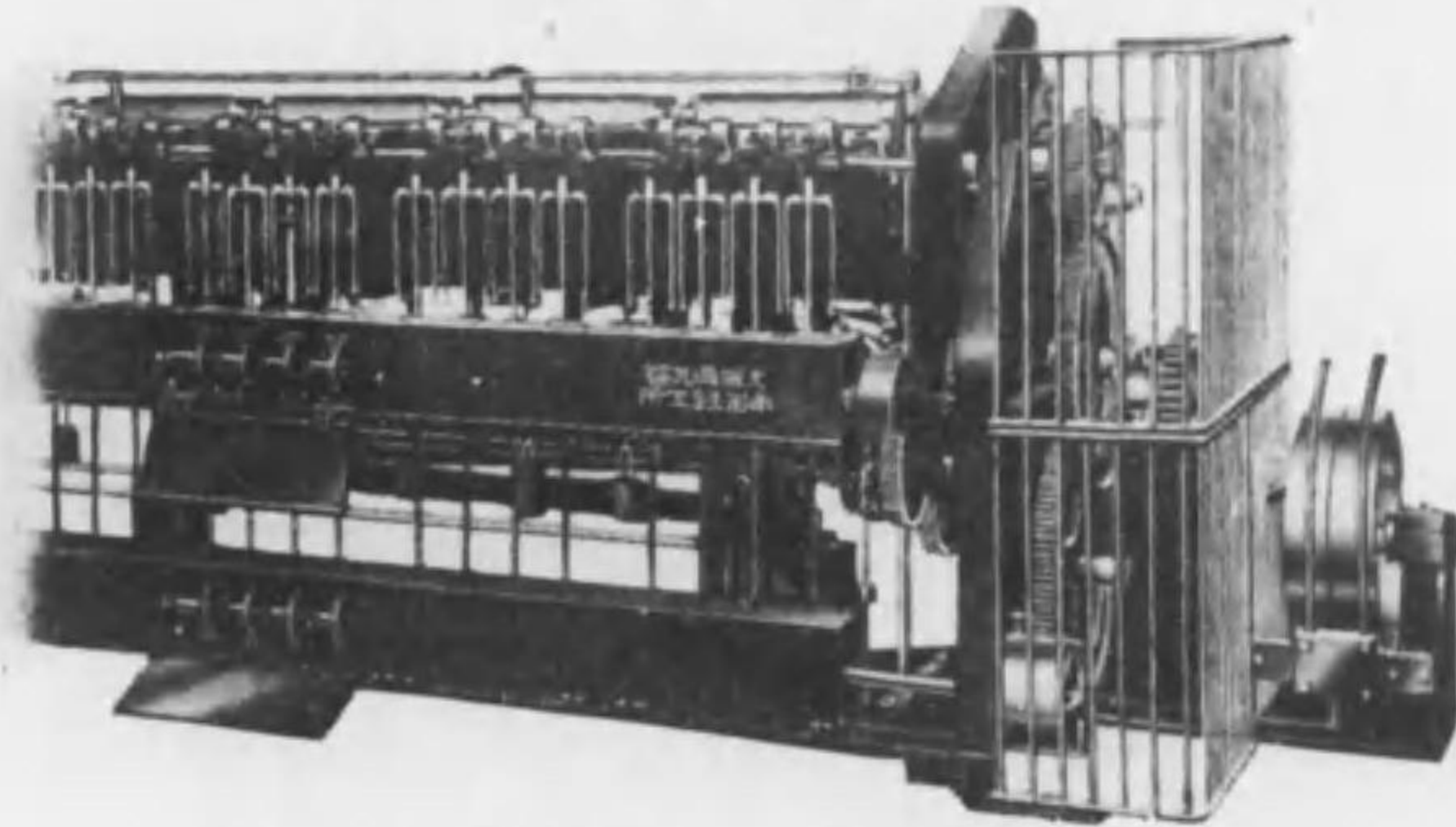

先入納主ノ所

| | | | | | | | |
|----|----|----|----|----|----|----|----|
| 近江 | 絹糸 | 紡績 | 片倉 | 製糸 | 紡績 | 日東 | 紡績 |
| 東京 | 麻糸 | 紡績 | 信濃 | 絹糸 | 紡績 | 富士 | 瓦斯 |
| 日本 | 絹織 | 織 | 日本 | 絹糸 | 紡績 | 其他 | 各紡 |
| 農林 | 省 | | 臺灣 | 總督 | 府 | 朝鮮 | 總督 |
| 各府 | 縣立 | 農事 | 試驗 | 場 | | | |

大阪西九條

串田鐵工所

所主串田恒次
電話土佐堀五六一六番

特前

一〇五

澤田福商店

商標 福 登錄

製品種目

| | | |
|----|----|----|
| 織 | 布 | 用舍 |
| 鹽化 | 鹽化 | 利 |
| マグ | 亞鉛 | 鹽 |
| ネシ | | |
| ユム | | |

| | | | | | |
|----|----|----|----|----|----|
| 種各 | 固形 | 苦汁 | 鹽化 | ブ | 鹽化 |
| 苦汁 | 苦汁 | 鹽 | 石灰 | ロ | 加里 |
| 製品 | 汁 | | 灰 | ーム | |

町川堀西區北市阪大

店商福田澤

番四〇一二北話電
番〇五三阪穴替振

苦汁化學工場
德嶋縣撫養町

鹽化亞鉛工場
尼ヶ崎市外東長洲

特前

一〇四

野上式自動織機

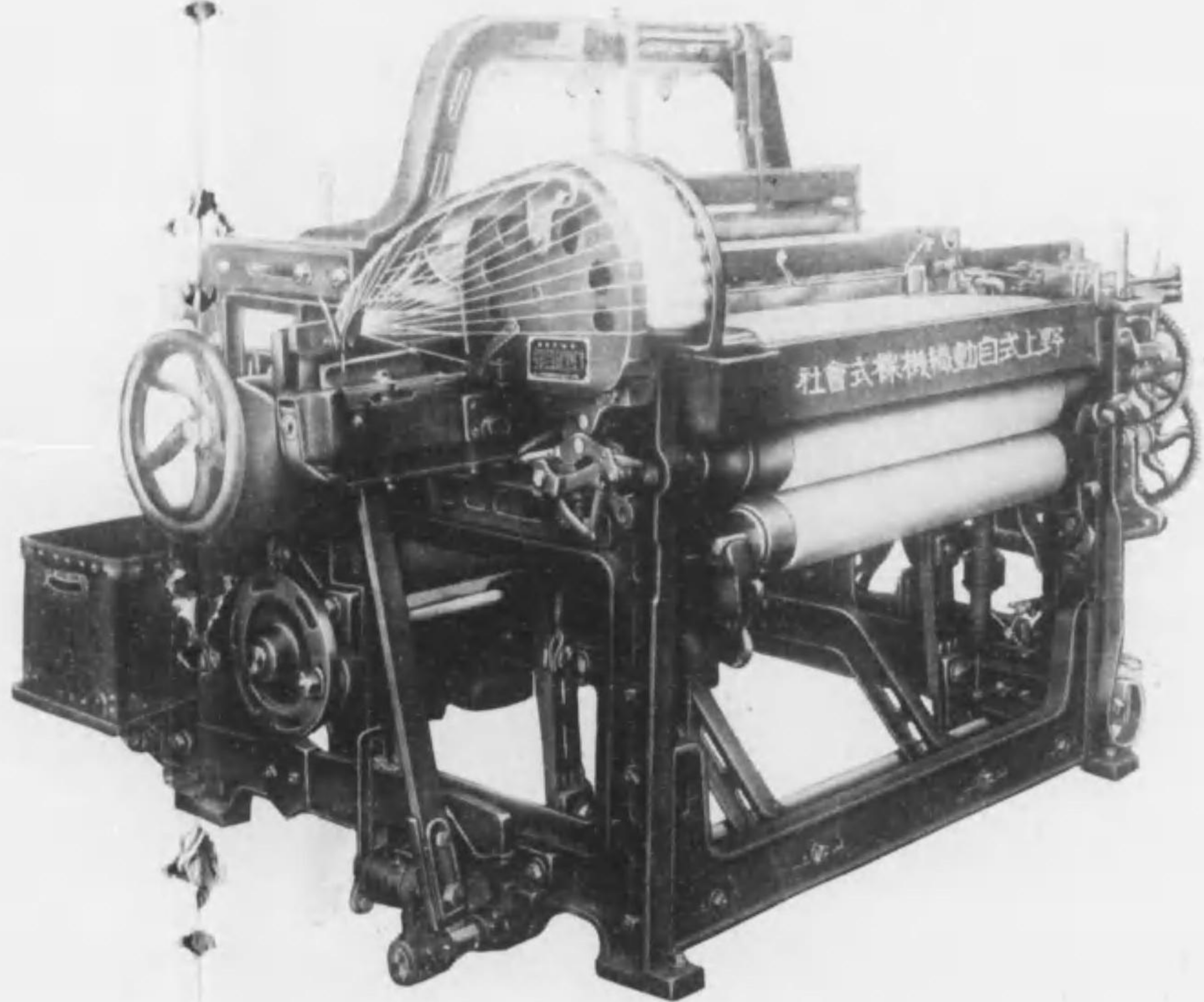

野上式自動織機には運
 轉中木管を**水平**に差
 替へる式と**垂直**に差
 替へる式との二種あり
 て現在内外に於て行は
 れて居る各自動織機の
 孰れの式よりも構造が
 一番簡實で一切の取扱
 ひが極めて簡單である
 尙ほ高速運轉に適し而
 も生産能率は既に運轉
 せる數千臺の實績成績
 が一切を證明して居る

營業項目

自動織機
 一般織機
 絹織機
 絹織機
 帆布織機
 諸機
 經糸切斷停止裝置
 總線機・管卷機
 各種**トビ**機
 其他準備機
専門製造

名古屋市中區御器所町

本社 **野上式自動織機株式会社**

電話南局(6) 五五四八番

大阪市西區土佐堀通一丁目

大同生命ビルヂング四階

出張所 **野上式自動織機株式会社大阪出張所**

電話土佐堀 二五三六番(7)
三一八番(9)

岡本リードワイヤー製作所

リードワイヤー

優良品 廉賣
外國品輸入防遏



綿、絹、麻、毛織、帆布
金 箆 用
リードワイヤー
専門製作

岡本リードワイヤー製作所

所主 岡本小壽美
大阪市東成區片江町六五三 (大軌線片江停東二丁)
電話 天王寺(77)2567番 振替 大阪 54101番

特前 一〇九

美濃窯業株式会社



耐火煉瓦、耐酸煉瓦各種
耐火粘土、一般窯業原料



工場(並一般向)食堂用硬質磁器
磁器製 紡糸系 機械用糸道類

岐阜縣土岐郡瑞浪町
(中央線瑞浪驛前)
電話 肆四十四番

美濃窯業株式會社

東京出張所 京橋區銀座西八丁目 電話銀座3.639

| | |
|-------|-----------|
| 製陶工場 | 岐阜縣土岐郡瑞浪町 |
| 煉瓦工場 | 同 |
| 赤煉瓦工場 | 愛知縣龜崎町 |
| 原料山 | 八ヶ所 |

特前 一〇八

小池鐵工所

小池鐵工所

TRADE MARK

捲糸機械 (K) 最高權威

J.S'S Quick Travers Winder

With Speed Regulator of Travers Bar.

J.S'S Vertical Spindle Winder

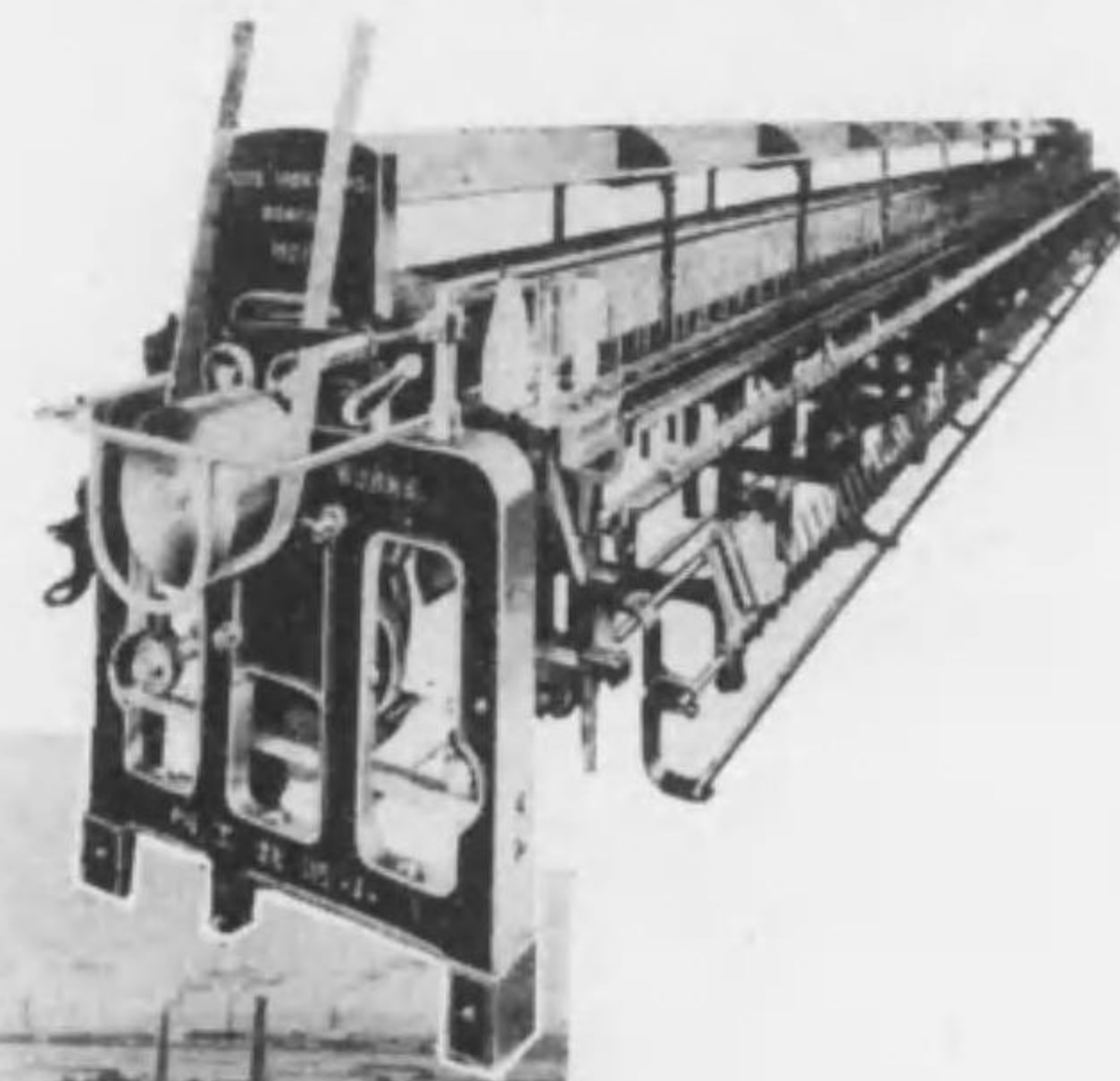

工場全景

本邦始創



小池鐵工所



小池鐵工所

PAT. NO. 30362
KOIKE'S SPILT DRAM WINDER

大阪市西成區鶴見橋北通六丁目十番地
電話櫻川二九五九番

特前
一一一

特前
一一〇

絹、綿、麻、紡織機械 井=同部分品製作

紡機エリコンデバイス製作

刷毛及木工品製作

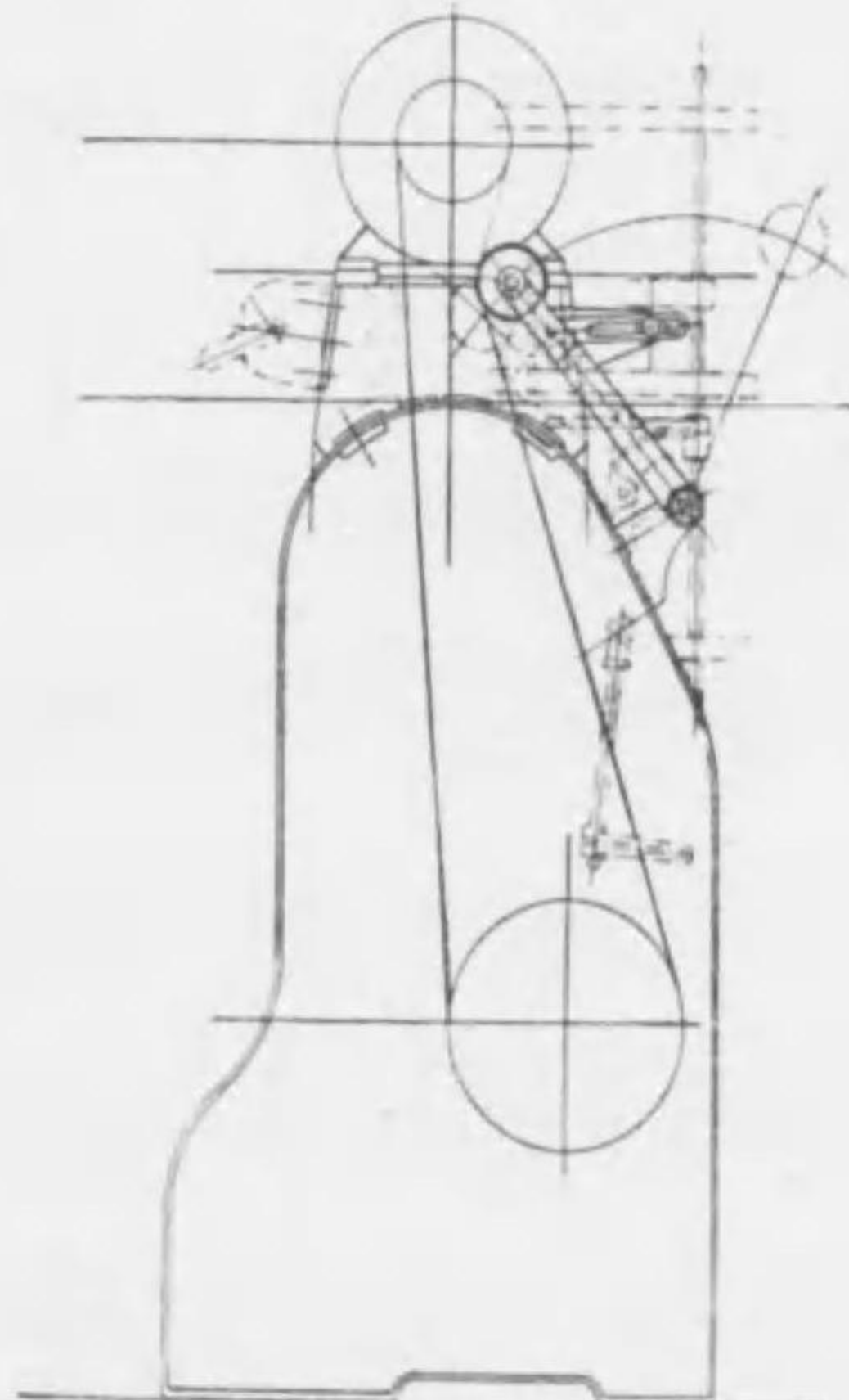

粗紡機用エリコンデバイス(特許出願中)

TRADE  MARK

日火製作所

大阪市西淀川区浦江北三丁目三三
電話北四八九八番
刷毛工場 大阪市北区岩井町三三
電話堀川五二一番

目科業營

ワイヤーヘルド・板耳ヘルド
ヘルド用枠・各種木管
スピンドルバンド・各種ピツカー
紡織機械並ニ 附屬品

播磨ヘルド會社總代理店
和泉製紐株式會社代理店

王子商店

本店 神戸市灘區徳井六十九番地

電話御影二九五〇番

工場 神戸市筒井町三丁目

電話(葺)一三六四番



特許
朝日式真空カード
ストリツピング装置

改良型ニシテ本邦使用ノ原
棉ニ適合スベキ特長ヲ有ス

工場

大阪市此花區西九條下通

一丁目十八番地

電話土佐堀六三一一

東京出張所

東京市京橋區木挽町一丁目

三ノ四 (電話京橋七五九)

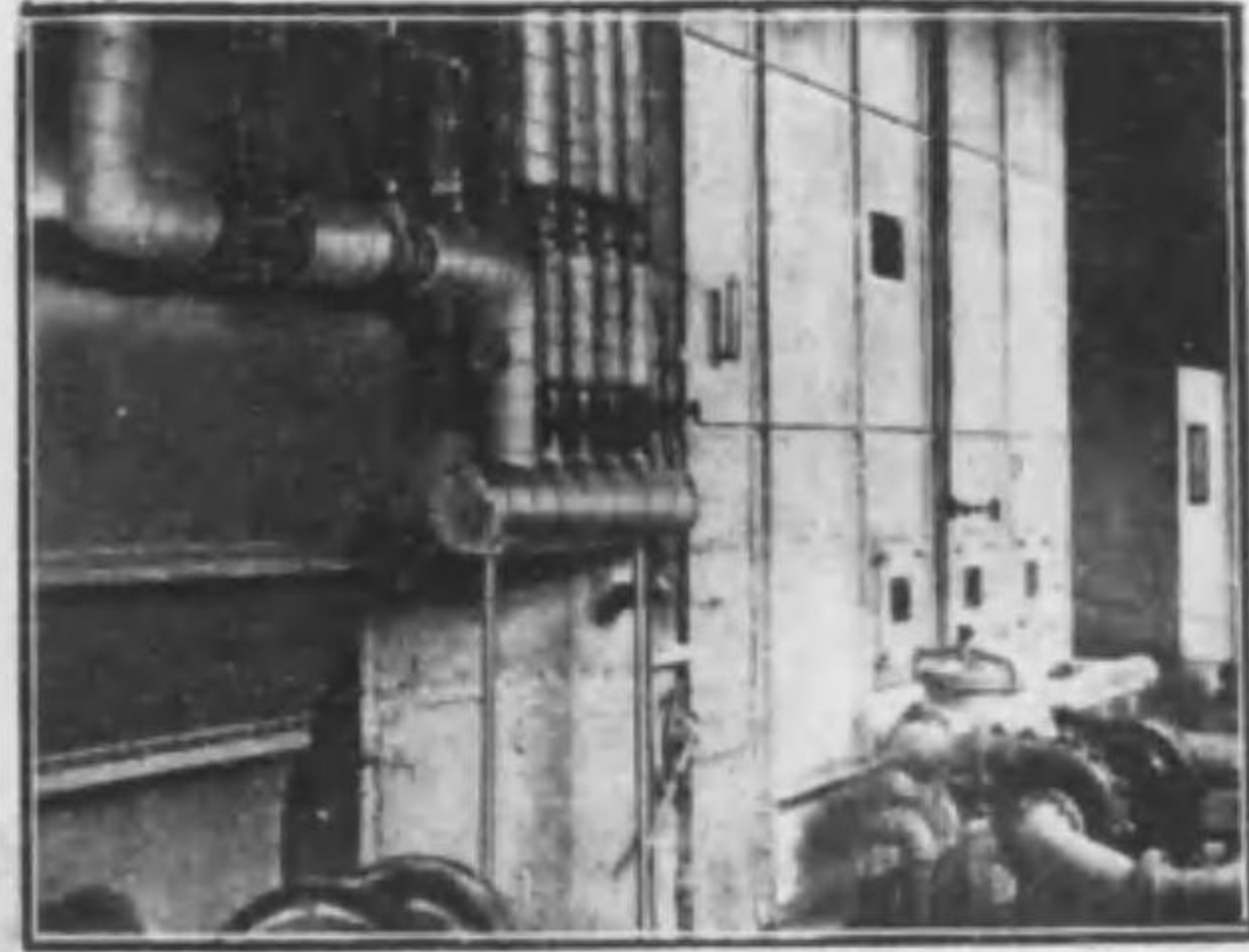

朝日式コンバインド
工場冷房・暖房装置

他式ニ比シ設備費運轉費ノ輕減溫濕度調節自在
効果顯著ニシテ需用各位ノ御賞讃ヲ博セリ
大阪市北區東宗是町十番地

合資會社

朝日工業社

電話土佐堀七四五九・三五〇九

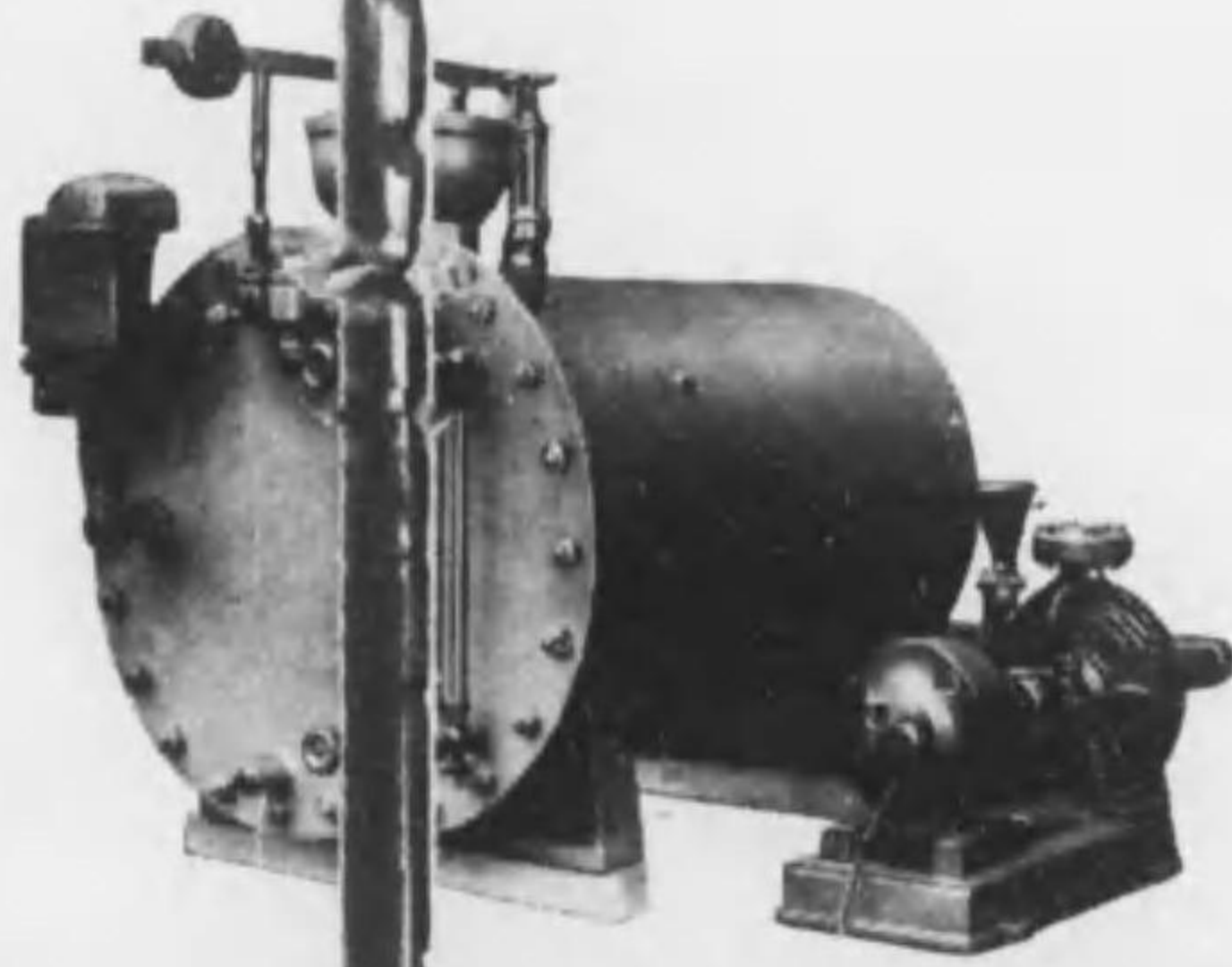

特許

サン・コンデン

セイションポンプ

完全ナルドレイン回収装置

ニシテ種々ノ壓力ノドレ

インヲ同時ニ回収スル事ヲ得

朝日式低壓噴霧装置

壓力五封度以下、無油、給濕
力強大ニシテ遠ク舶來品ノ及
バザル處數字上明白ナリ

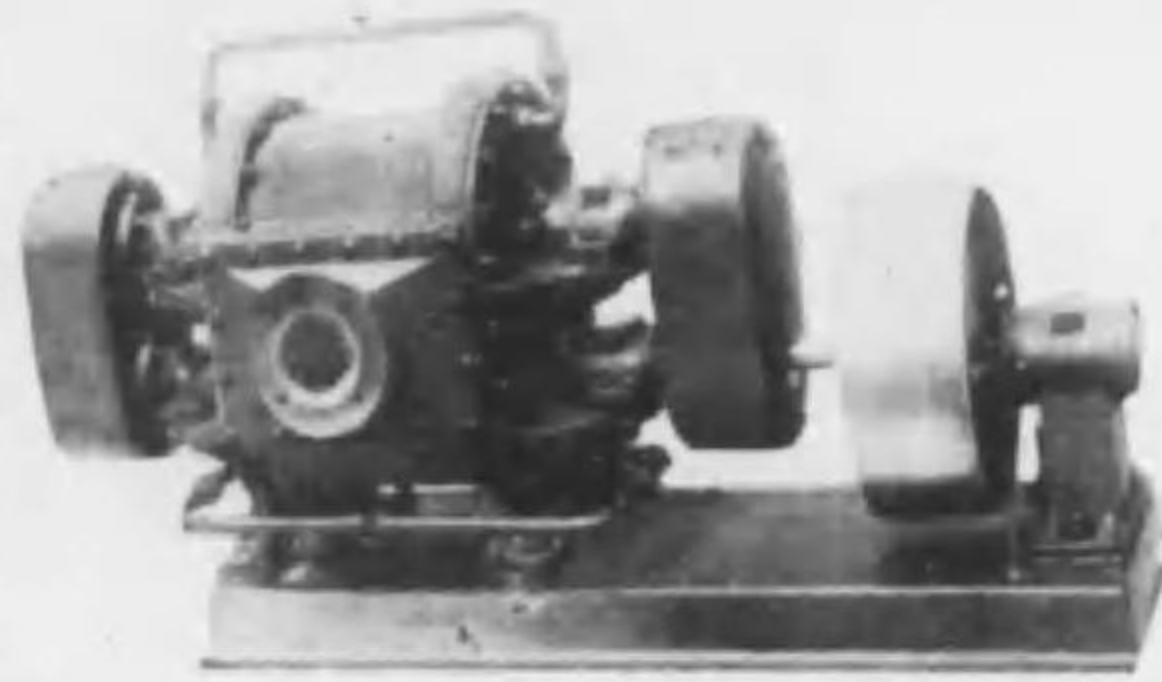
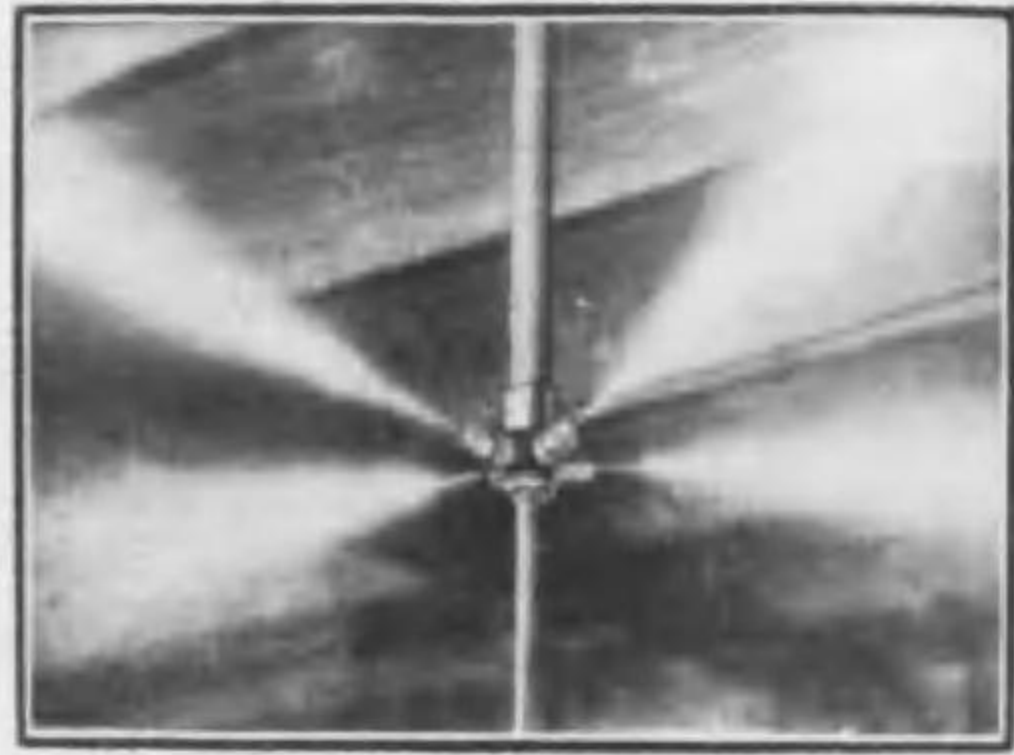

名古屋市南區熱田東町五本松六三

〔高藏神社西參道南側〕

藤岡製作所

電話南區三〇六〇番

各種チロン板金鐵工

卓越せる技術！
材料嚴撰！
優良品提供！
價格低廉！

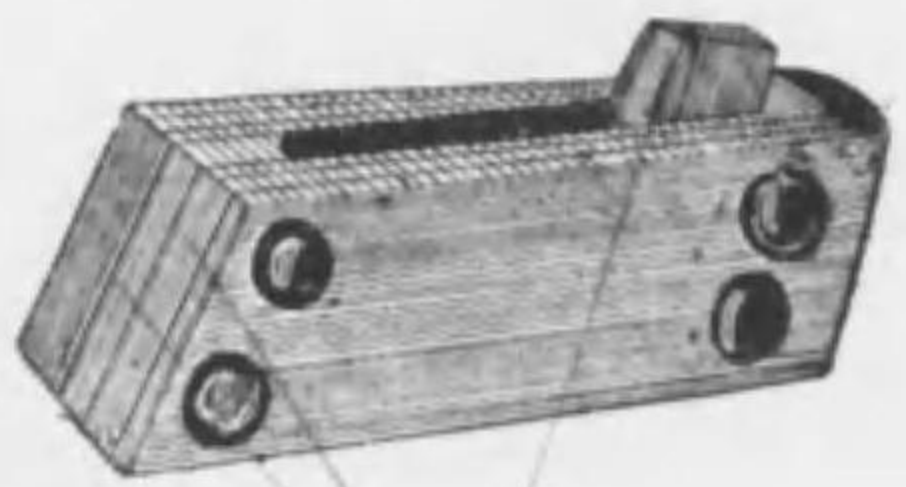

一枚革ヲ折疊シモノ

紡織用革具類製作販賣

各種ピツカー、ストラップ、ベルト、其他革具一式

登録商標



三菱調革株式会社

大津市松本九五四・電話三一八番

實用新案F型ピツカー製造元

一枚革にて折疊式に就き耐久力は普通の二倍以上なり

TRADE MARK



優良國産 梳棉機用トツパー

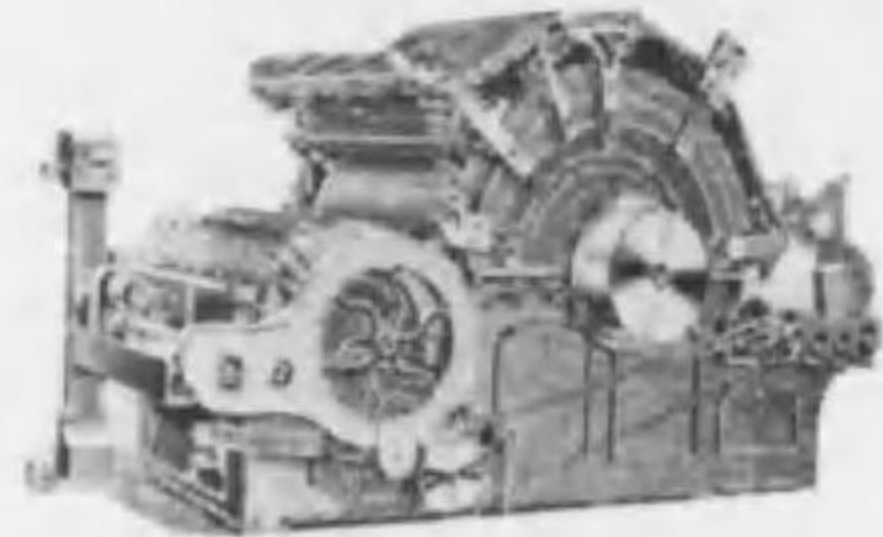

主なる納入會社

- 鶴原紡績株式會社
- 大阪紡績株式會社
- 大阪製大小紡績株式會社
- 富士瓦斯紡績株式會社
- 寺田紡績工廠
- 日出紡績株式會社
- 松本織布株式會社
- 小津武林園藝株式會社
- 北泉紡績株式會社
- 上毛モスリン株式會社
- 泉榮紡績株式會社
- 内海紡績株式會社
- 相模紡績株式會社
- 名古屋紡績株式會社
- 和歌山製鐵株式會社
- 大興紡績株式會社

能率増進は

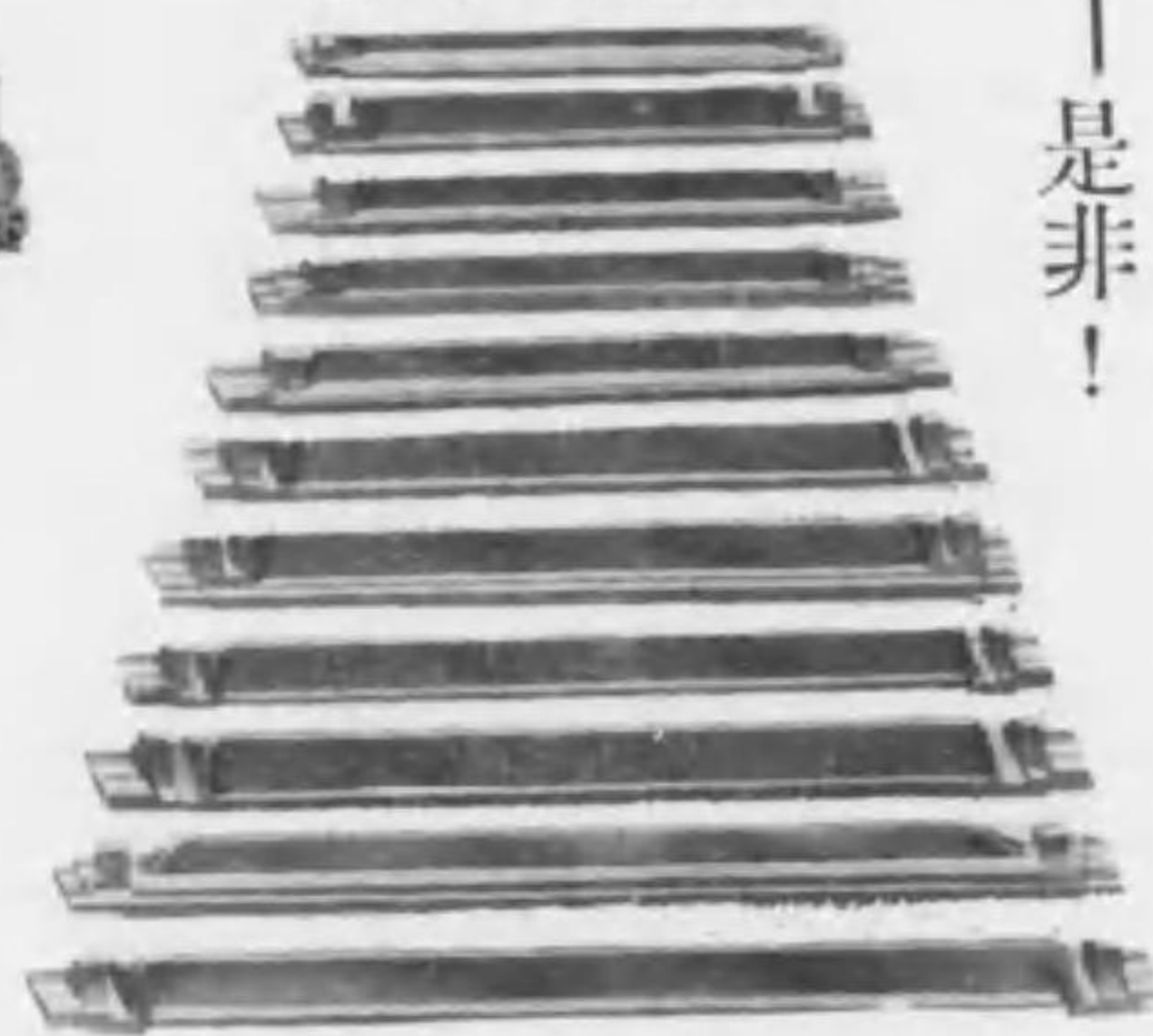

是非！

- 1 上方より
- 2 ヘザリントン式
- 3 ドキシントン式
- 4 プソエル式
- 5 サコロエル式
- 6 ホワイチンド式
- 7 最新ハワード式
- 8 アサリース式
- 9 スモレー式
- 10 最新スモレー式
- 11 ハットド式

弊所は夙に梳棉機用トツパーの製作に従事せし處不斷の研究と最新の設備とは遂に舶來品を凌駕する最優秀品を製出するに至れり。既に多數各社に納入して多大の御賞讃を博し來れる處業界不振の折柄各種カード用トツパーの修理即ちフリキシブルベンドに接觸せる部分並に針布を張る面等に於ける狂ひの修繕方を命ぜられ候に就き今般修理部を新設し納期確實、優良保證、能率増進の三大モットーを主旨として御取扱可申上候條何卒多少に不拘御用命の程願上候。

各種カード修繕専門工場

井倉鐵工所

工場 大阪市東成區鶴橋北ノ町一丁目一五二
電話 天王寺 2457 番
出張所 大阪市港區市岡元町一丁目一二七



各種製紐機械製造專門

創業大正元年



(械機紐製の本三十三數指管)

電線被覆製造機械・組紐用準備機械
エンドレス スピンドル バンド製造機械

ゴム入り製紐機械・靴紐製造機械
スピンドルバンド製造機械・特殊組紐製造機械

山田鐵工所

所主山田政賴
番三二八二話電・町江安南市澤金



機經整型H製井奥

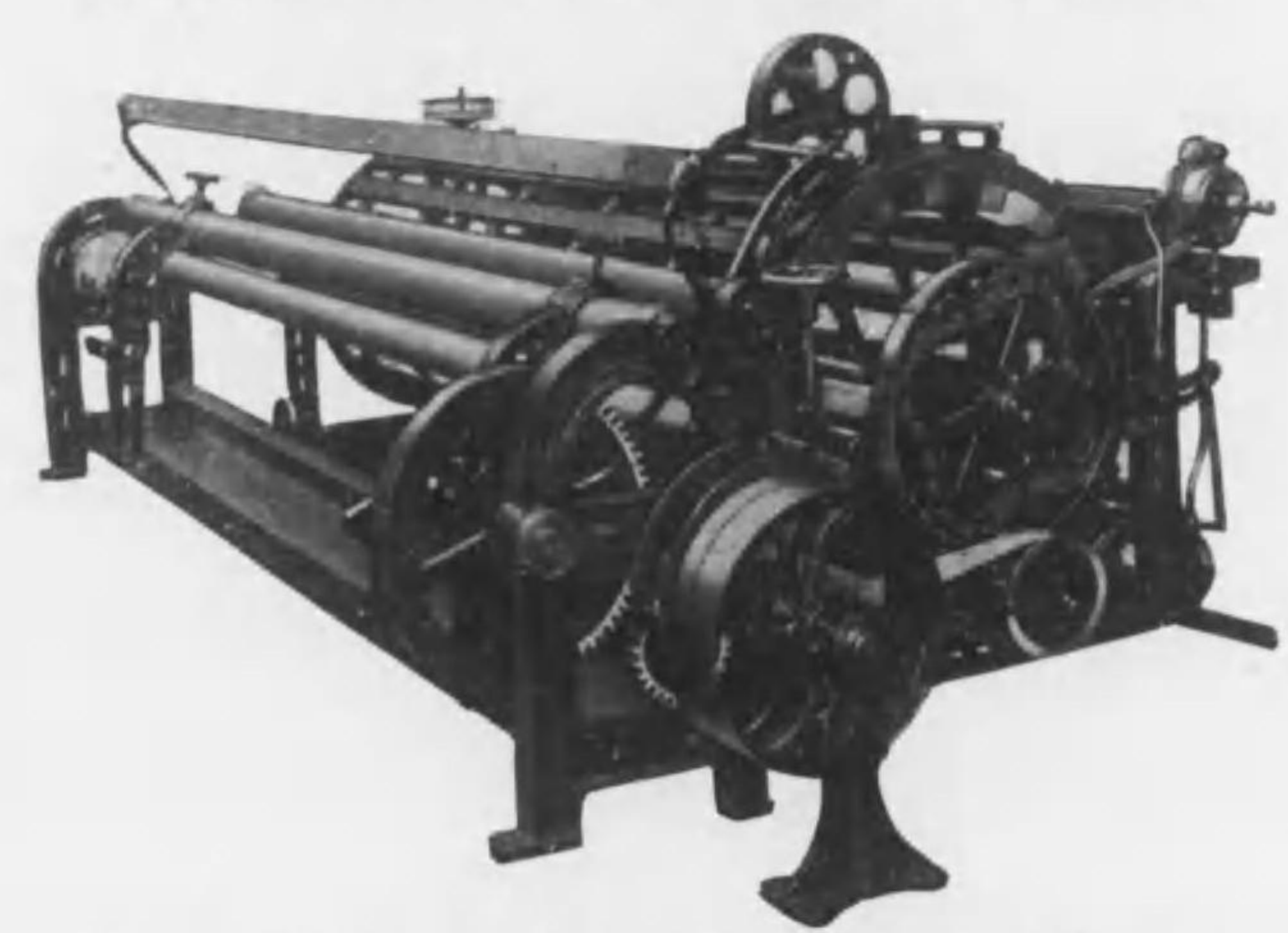

般一リナ易簡ヒ扱取牢堅造構テシニ品製混鐵木ハ機本
リナノモルタシ作製様ル得シ用兼ニ用綿木白ビ及用縮

店賣販約特社會式株機織式田豊
店賣販約特所造製革帶田新
店賣販約特ゲンリアペルーボFKS

機織機經整分部機卷管
賣販作製式一品屬附

店料機井奥

町良長市宮一縣知愛
番〇四五話電
番二九九三屋古名替振

奥井機料店

特前 一二一

作製ンイエチ屬附械機織毛績紡

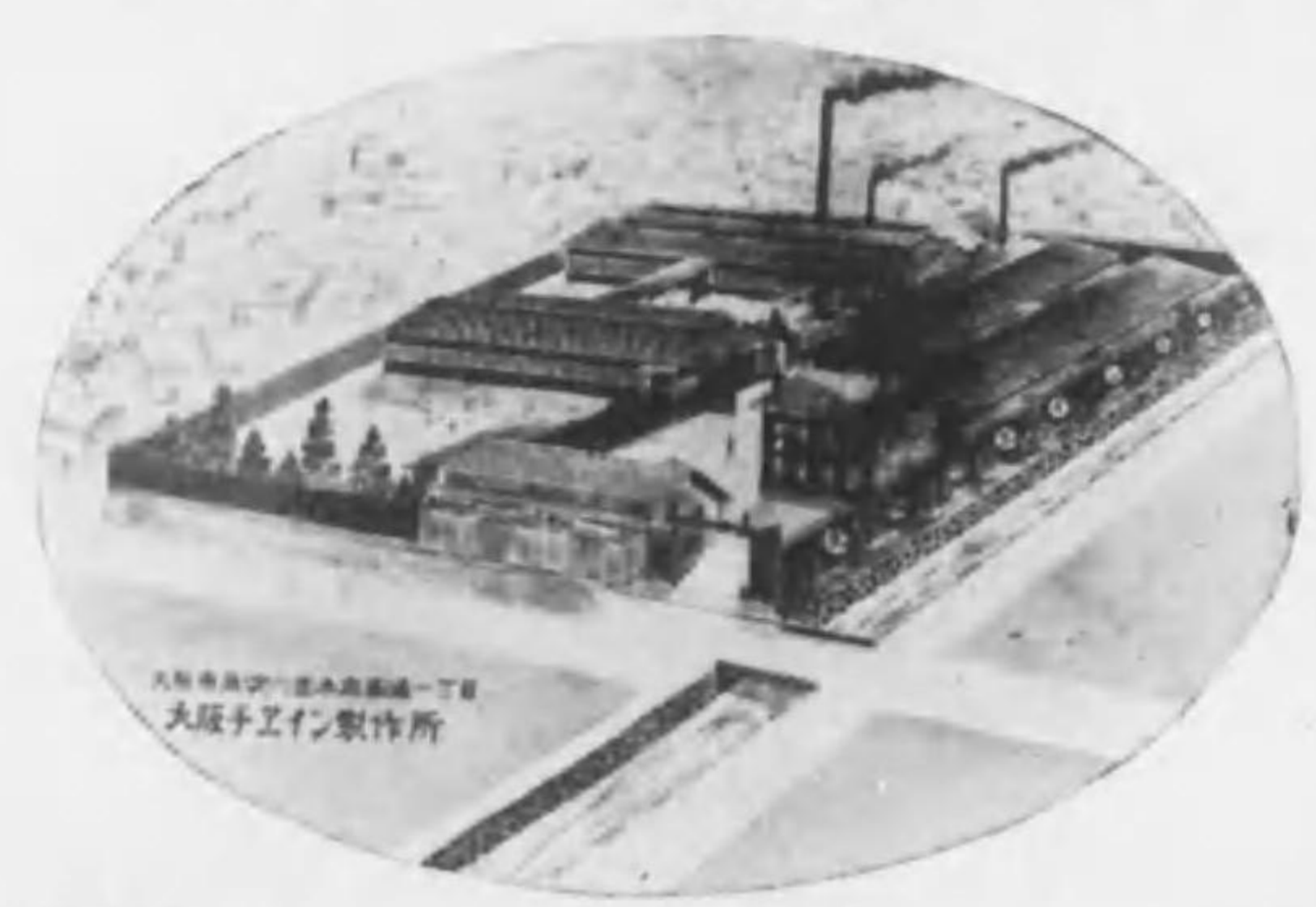

推 優良國產品
獎

大阪チエイン製作所

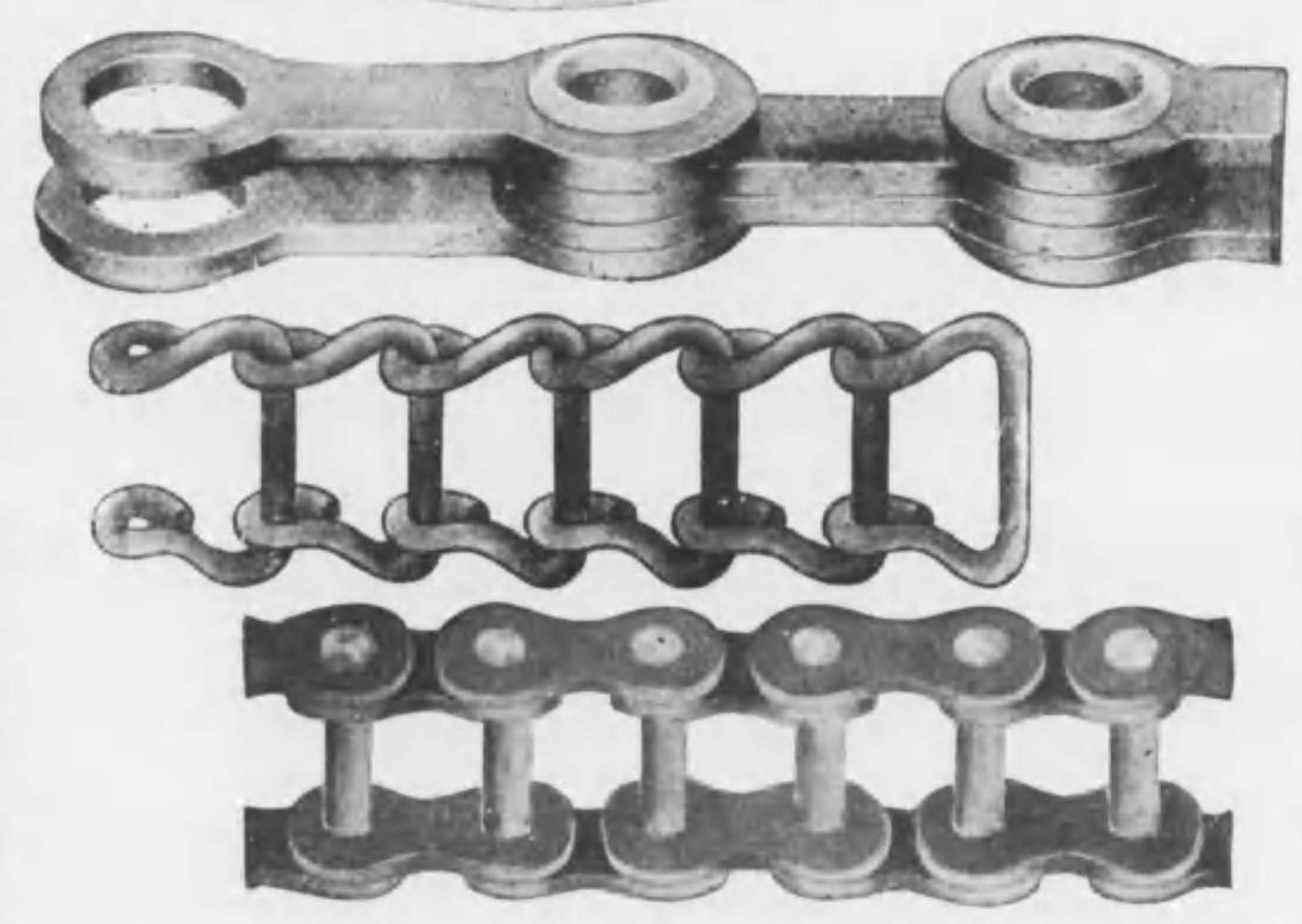

所作製ンイエチ阪大

目丁一通西庄本區川淀東市阪大
番一六八八阪大替振 番四七〇三北話電
店 理 代
係織紡社會式株田飯屋島高
阪 大 京 東

カタログ進呈

特前 一二〇

創業大正四年

專 賣 特 許

R.M.式經糸切斷停止裝置

本裝置はワイヤーヘルドを利用し機械的に停止せしむるものなり。大紡織會社にて御實驗の結果左の利益を確認せられたり。

- 一、糸の切斷數は普通ヘルド使用の約半數從來の停止裝置の約四分の一なり
- 二、經糸たるみ等に影響なく一ピツク乃至二ピツクにて完全に作動停止す
- 三、ヘルドの耐久無限なるは勿論ヘルド枠の無震動糊落ちの尠少等驚くべき効果あり。

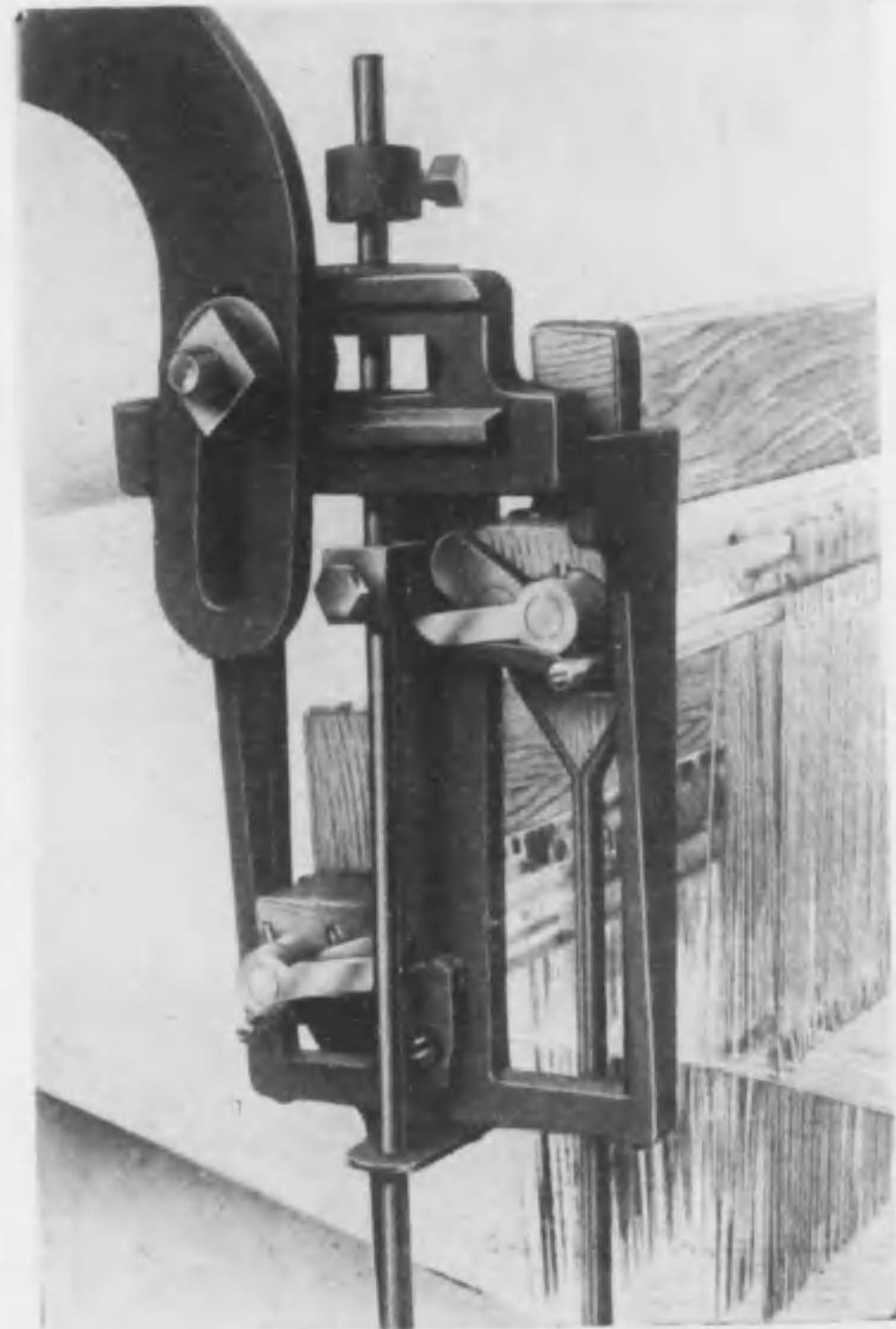

R.M.式經糸切斷停止裝置側面(停止運動を起したる場合)

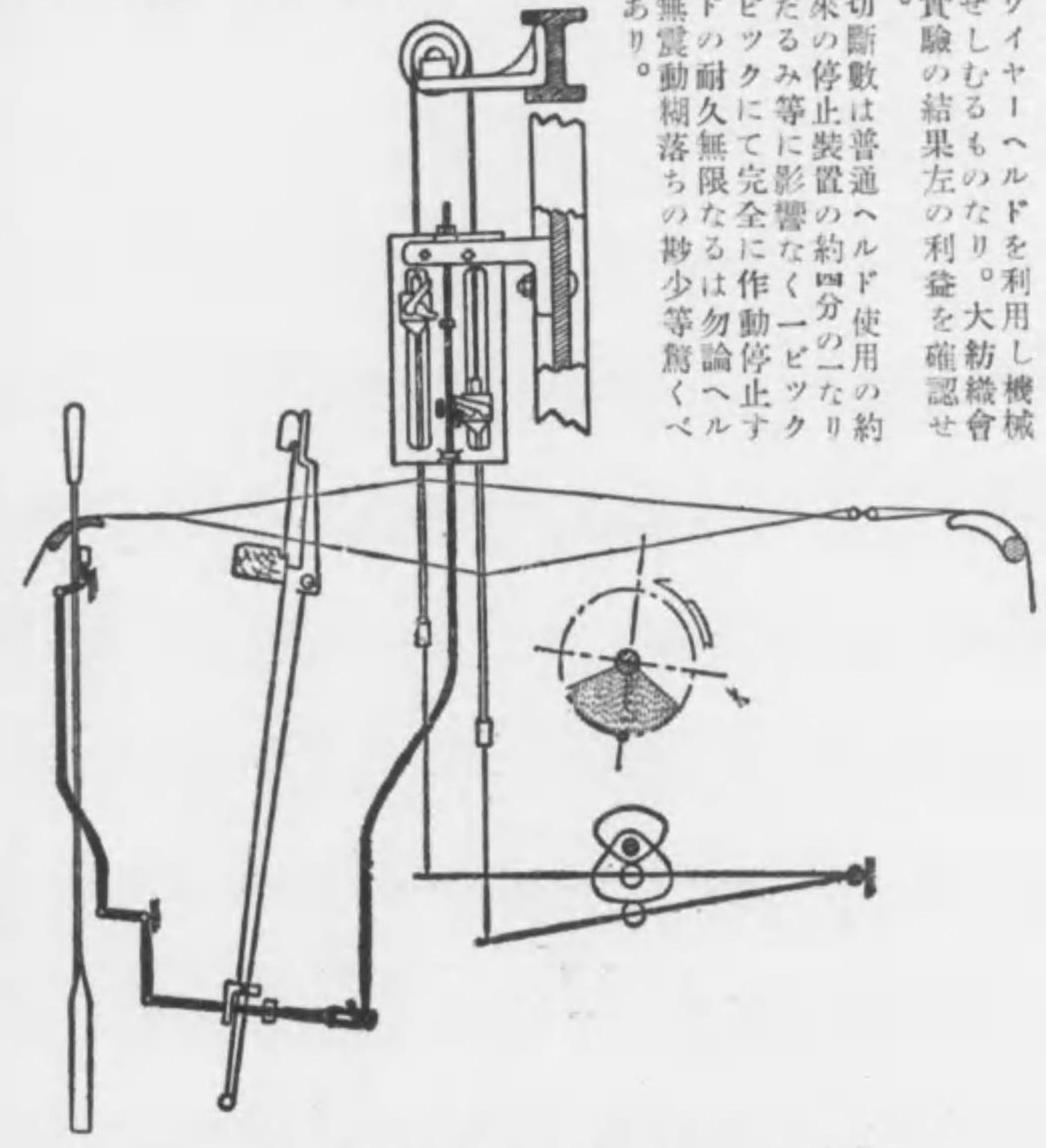

R.M.式經糸切斷停止裝置の聯動圖

營業課目

專賣特許宮田式經糸切斷停止裝置
 金鋼印鋼環入ワイヤーヘルド及枠
 自働織機用ドロツクパイ及シャツトル
 地球天馬印リード及リードワイヤール
 特許輸出向荷造用帶鐵止金
 製造 販賣

日本工業株式会社

營業所 堺市大濱南町 (電話堺二三七一番)
 代理店 東京、福井、名古屋、上海、孟買
 濱松、米澤、金澤、今治、岐阜



合名
會社

勝山商會

東京市京橋區銀座二丁目二番地

電話京橋(五六)一八四五番
七〇五七番

代表社員 澤田音次郎

製作部

埼玉縣川口町榮町二丁目

- 紡織機械用品
- 日本トラペラー
- 丸三ピツカー
- 諸機械工具
- ベルト及綴金具各種
- 工業用革製品

リング・スピンドル

並織物専用改造リング撚糸機

専門製作



合資  會社

ヒノデ紡機製作所

名古屋市南區櫻田町四七

電話南區六〇一番

TRADE  MARK

ライオン印

ワイヤーヘルド 専門製作

各種織機用附屬品製造販賣

合名 落合ヘルド製作所

名古屋市西區六句町一丁目

電話西局(5)一六七六番
電略(チチ)又ハ(チ)
工場(大阪)(名古屋)

品質……優秀
價格……低廉

人造絹糸並ニ纖維工業ニ絶對必要ナル

温湿度調整裝置



營業科目

| | | | | | | | | | | |
|-------|-------|-------|--------|------|-----|------------|---------|-----|------|--------|
| 蒸氣房裝置 | 溫氣房裝置 | 乾燥房裝置 | 濕度調整裝置 | 給湯裝置 | 排水工 | 病院各種蒸氣消毒設備 | 蒸氣并炊事設備 | 製氷機 | 消火設備 | 眞空掃除裝置 |
|-------|-------|-------|--------|------|-----|------------|---------|-----|------|--------|

高砂煖房工事株式會社

東京市麴町區丸ノ内壹丁目六番地(海上ビル)
電話丸ノ内(23)二三三三番 二三三三番 二三三三番

藤田製作所

Spindle



スピンドル・リング
インナーチューブ
フリーテットローラー
其他紡織機附属機具

藤田製作所

名古屋市南区熱田東町横田

電話南565番

特前 一二九

MIZUTANI LOOM WORKS

水谷織機製作所

営業種目

一 各 二 四
ド ビ 種 幅 幅
般 種 杼 各 各
準 機 替 種 種
備 種 装 織 織
機 々 置 機 機

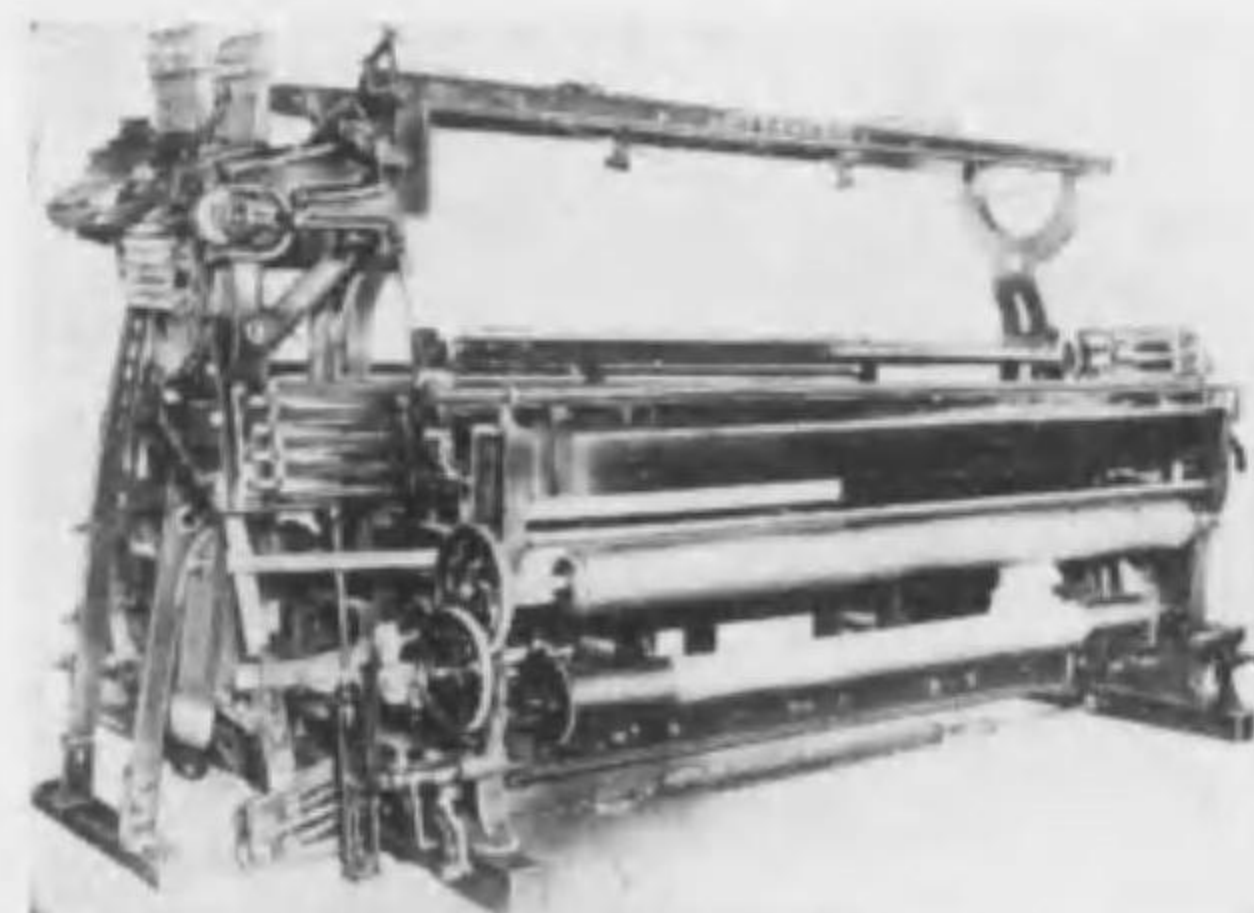

S型四幅毛織機

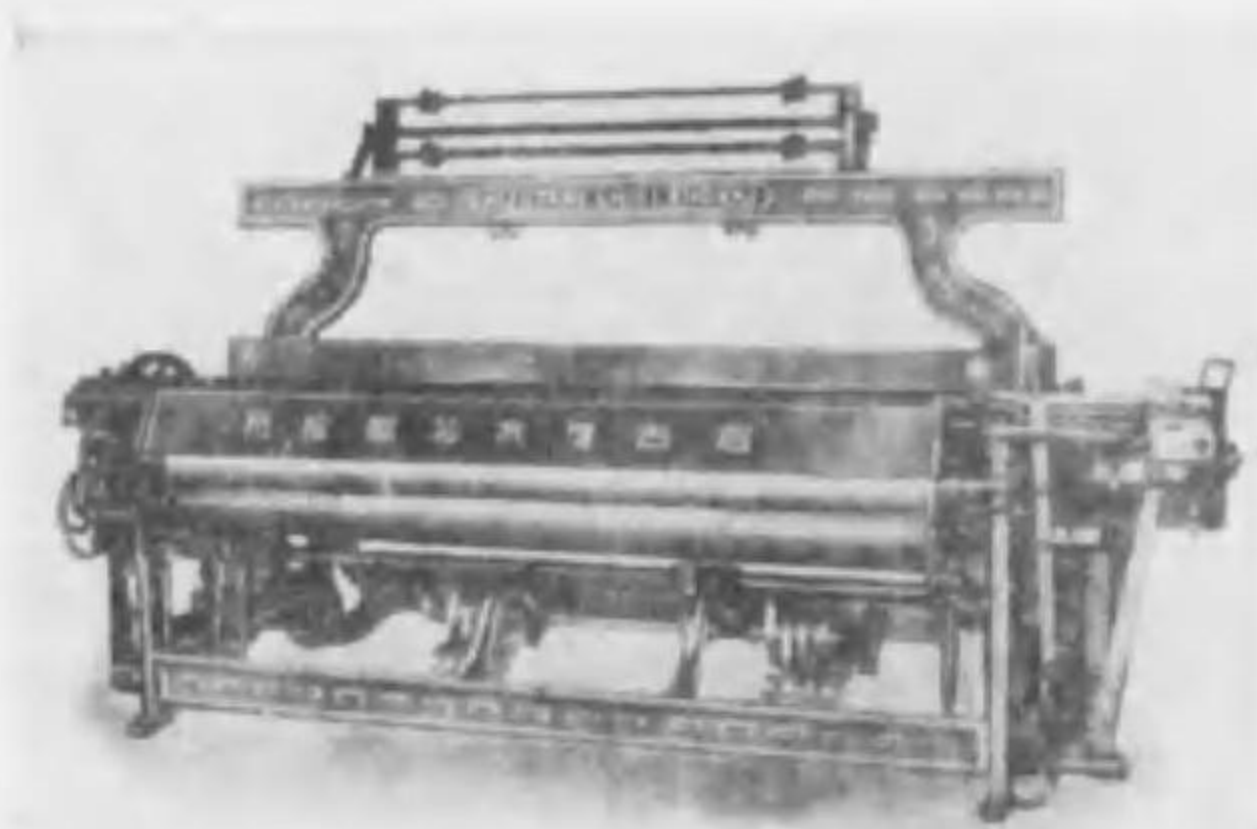

B型四幅毛織機



N型兩側二丁杼毛織機

水谷織機製作所

名古屋市西區則武町龜嶋
電話西(5)三三一三番

本機ハ服地、蚊張等ニ最適ナリ
箆幅七十五吋ヨリ一〇五吋迄種
々注文ニ應ス。

特前 一二八

營業課目

- 一、繼目無シ鐵底
- 一、カード、ケンス
- 一、ファイバー製
- 一、コツプ箱
- 一、自働織機用
- 一、ボビンボックス
- 一、ファイバー製
- 一、トラツク
- 一、ファイバー製
- 一、齒車及プーリー
- 一、絲屑入
- 一、ファイバー
- 一、板、棒、管
- 一、ファイバー
- 一、各種加工品
- 一、カードケンス
- 一、修繕一式

株式会社
 神戸市灘區岩屋
日沙商會

電話 葺合 三三六番 五四四番
 御影 三三七番 二七番
 東京市日本橋區
 吳服橋一ノ三
 電話日本橋七二九番



最新型木管箱



繼目無シカドースク

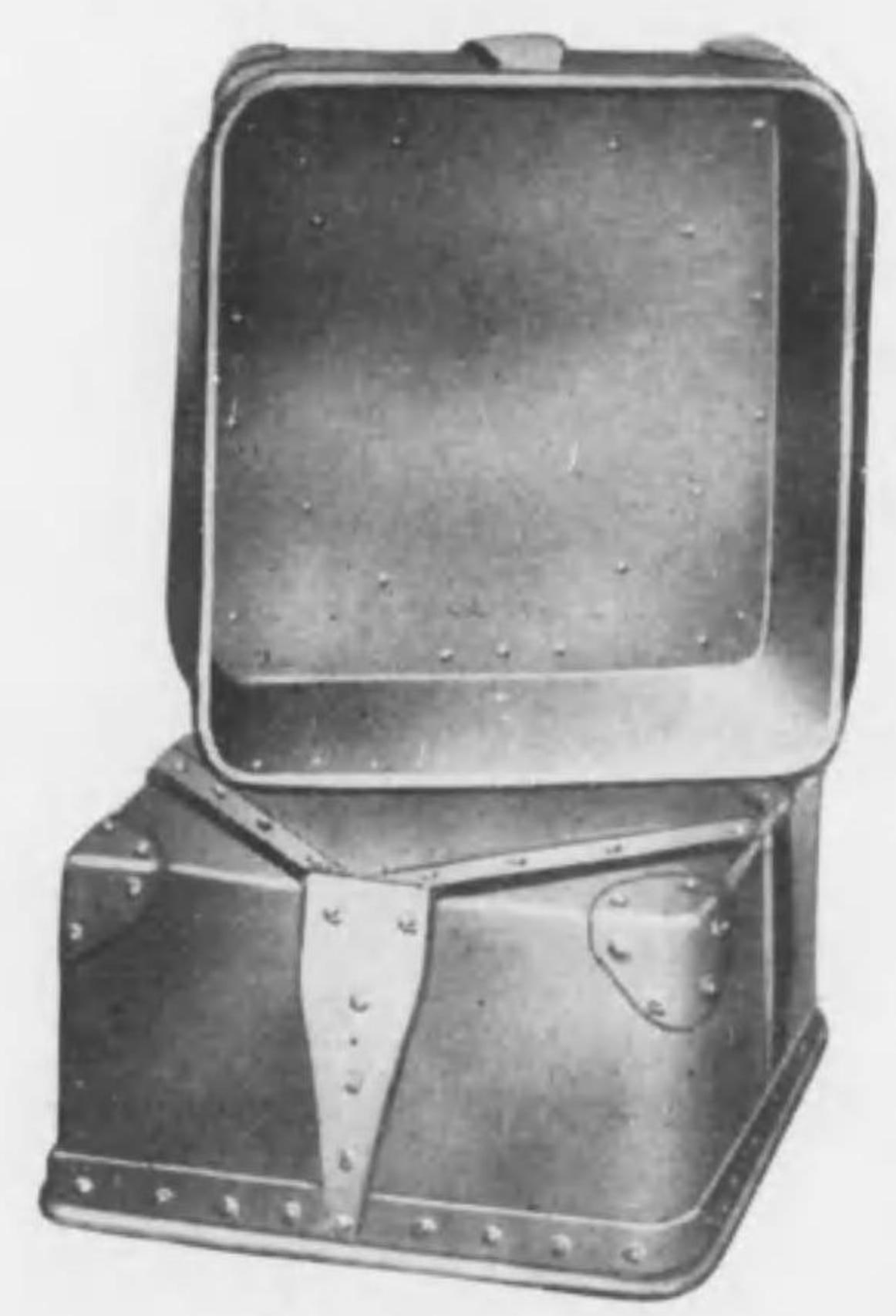

コツプ箱



General
IMPORTERS & EXPORTERS

紡織機械
紡織用品
荷造材料
調帶各種
電氣機械
護謄製品

大阪市西區靱南通二丁目十番地

高山商店

電話土佐堀長四〇七番
振替大阪二三七〇番

親切迅速
第一主義

ブルドック印
藤原式ヘルド製作所
合同シャトル株式会社
東洋シャトル合名會社
巴ピツカール製作所

中部總代理店

紡織用木工品
金 箎 製 造
皮車、シャフト
メタル、並ニ
附屬品一切販賣



合名會社
牧野商店

名古屋市中區南鍛冶屋町一ノ八
電話中(3)二四三八番
振替名古屋一一三二一番



HIRANO LOOM WORKS

平野製作所

平野製作所

機織絹人型D

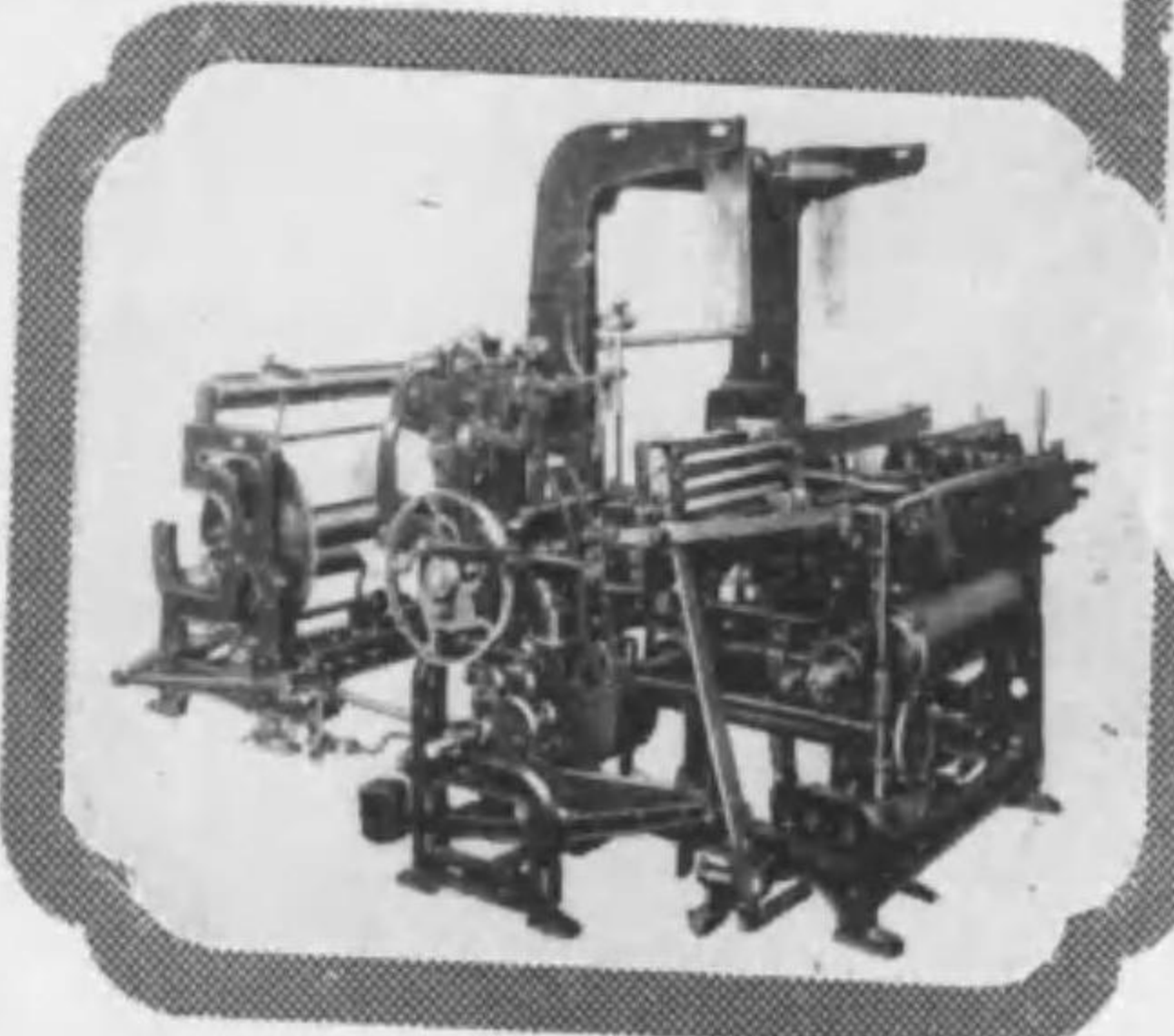

機織毛巾四型A

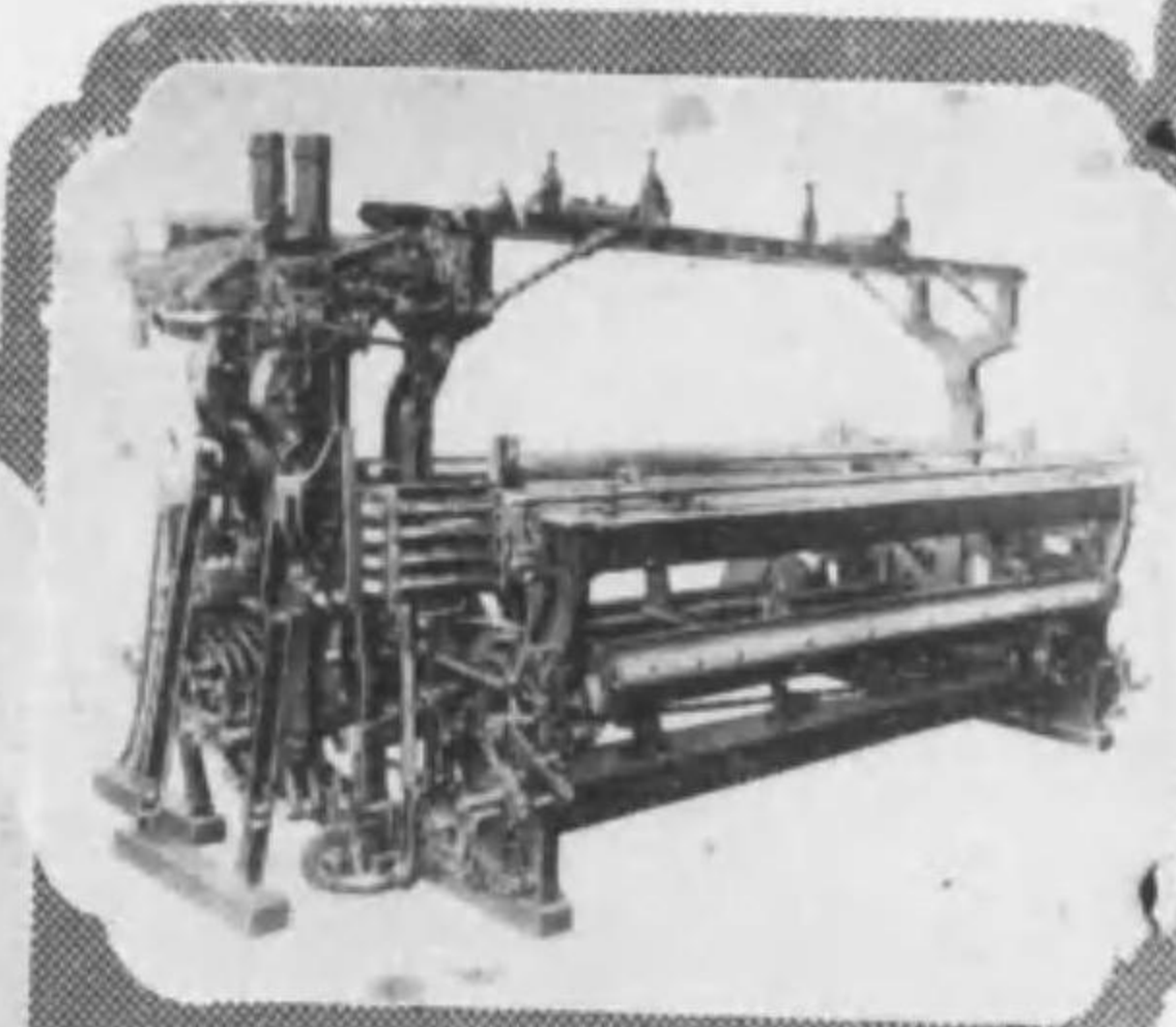

機織毛巾四型B

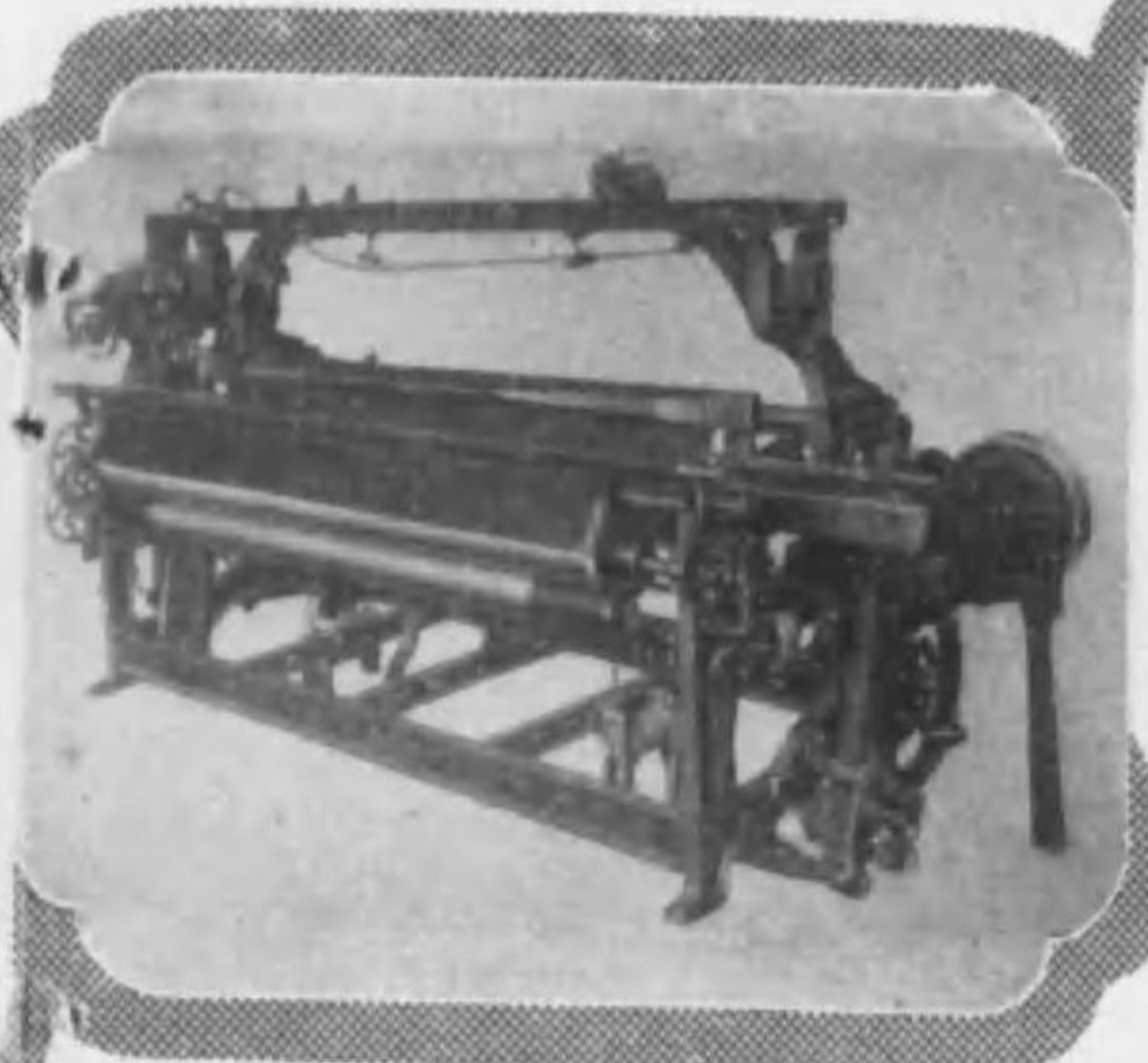

機織一ヒド型K

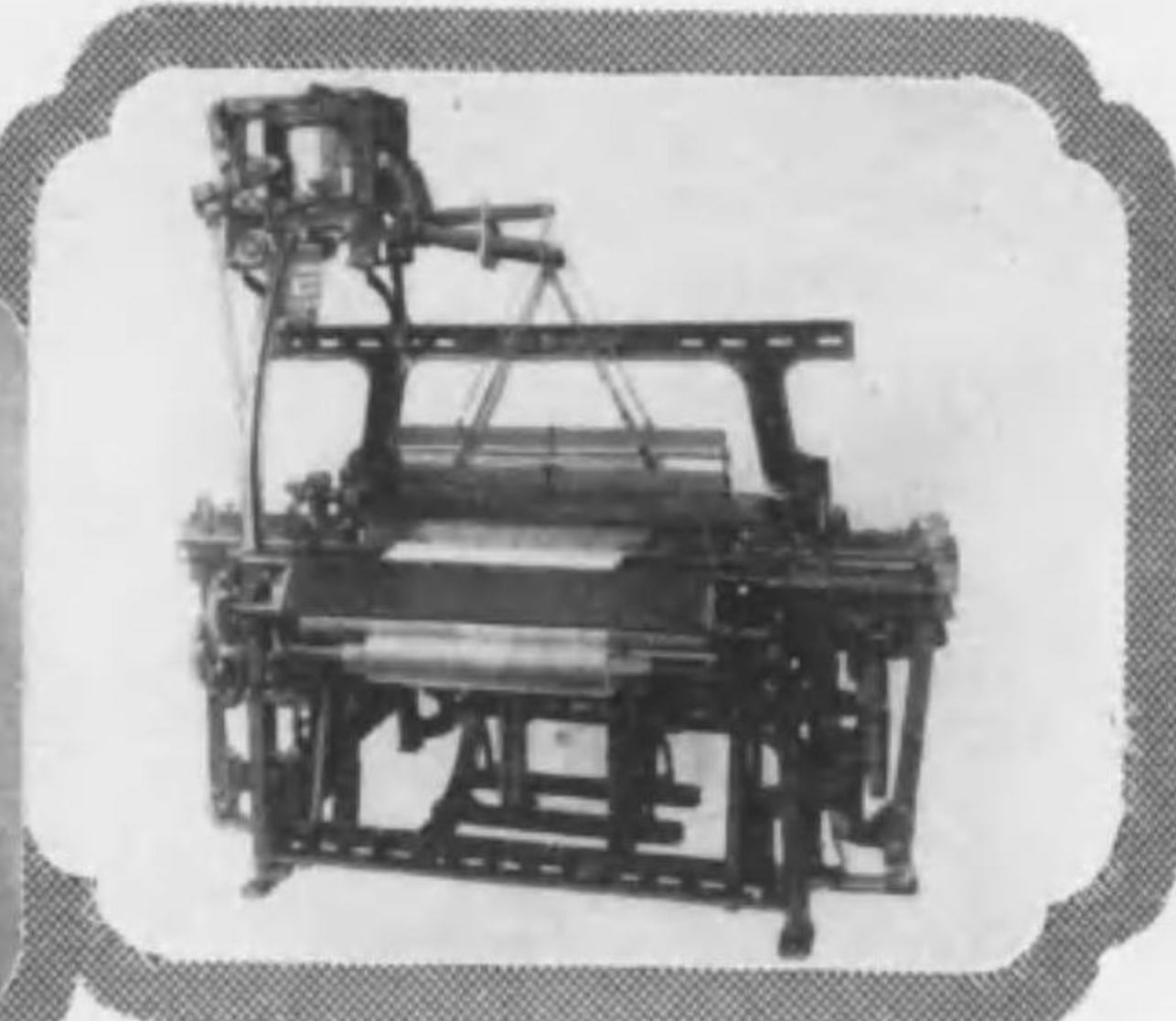

工場全景

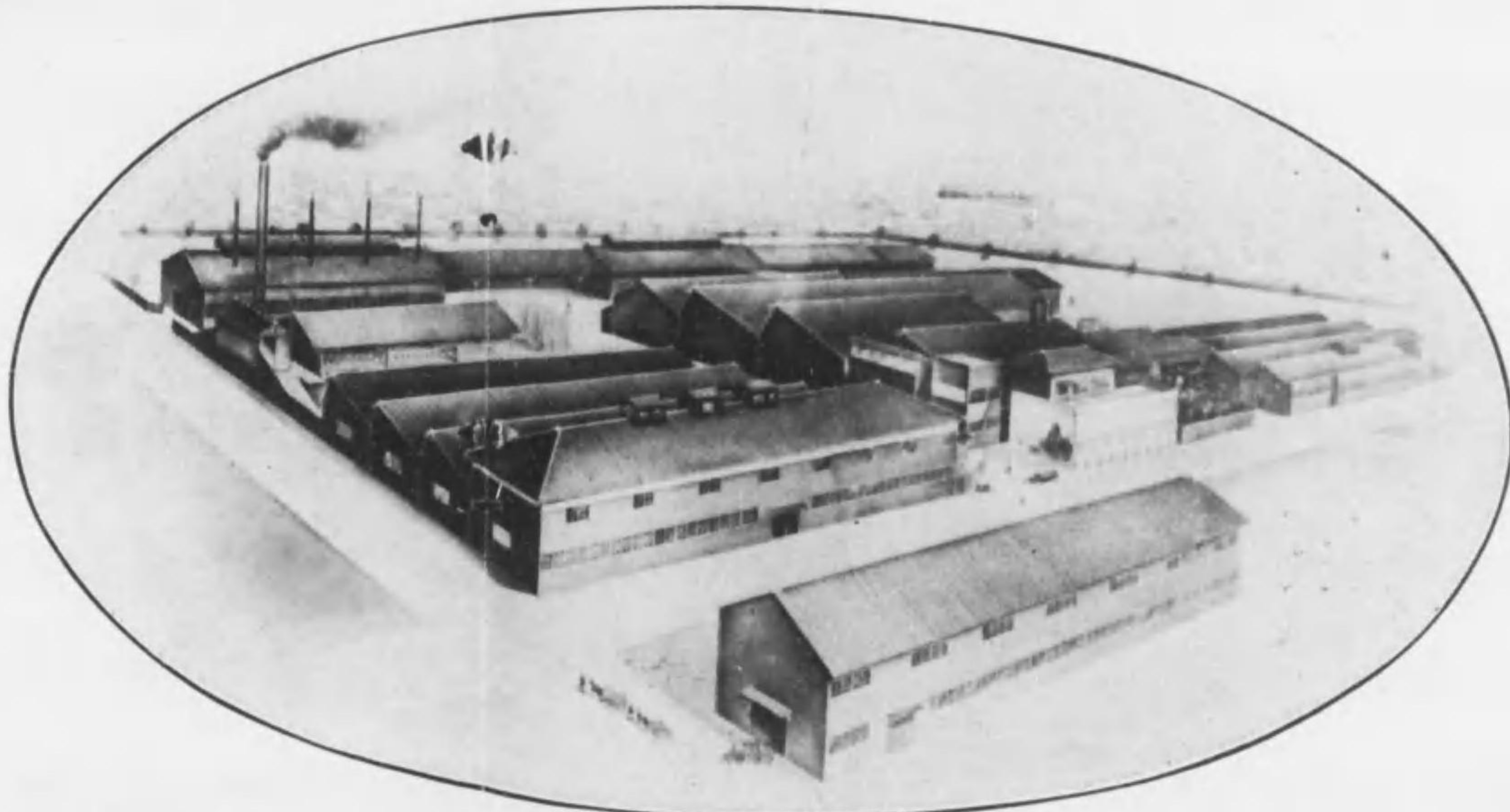

紡織機械
一般製作

名古屋屋市
西區則武町

平野製作所

電話西(五) 〇五三一
一七三四

特前 一三五

特前 一三四

歐洲最高級自働ヘルド製作機に依り

優秀なる原線と弊工場獨特の技術を以て製作せる

金ワイヤーヘルド

京都市千本電車通三條下ル

近江屋商會

電話市局五四一三番

國産機ノ霸王

最新今村式糸撚糸機

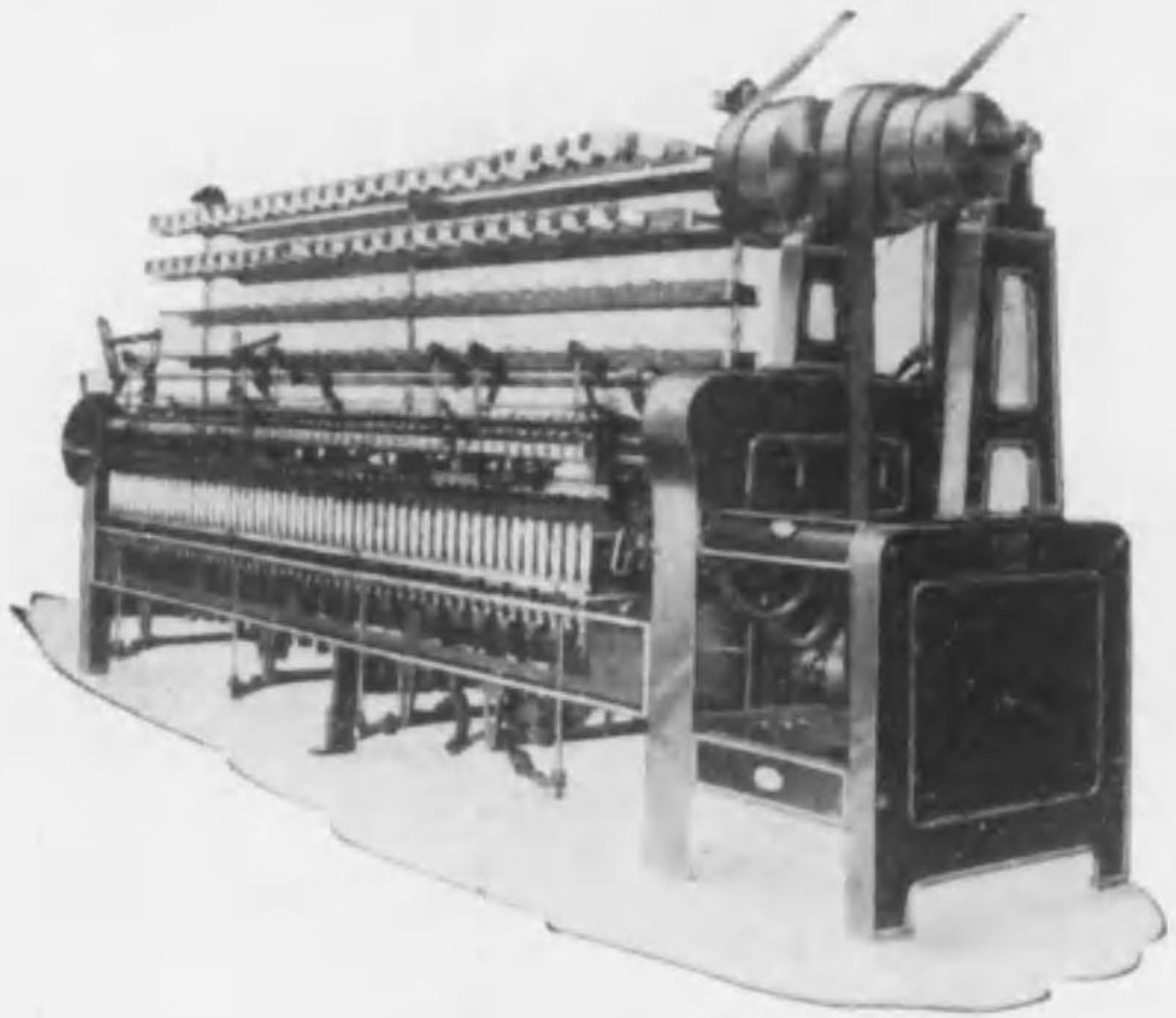

共立機械製作所

名古屋市南区熱田櫻田町二八 電話一六八六番

最新今村式強撚糸機 本絹人絹 縮毛強撚用

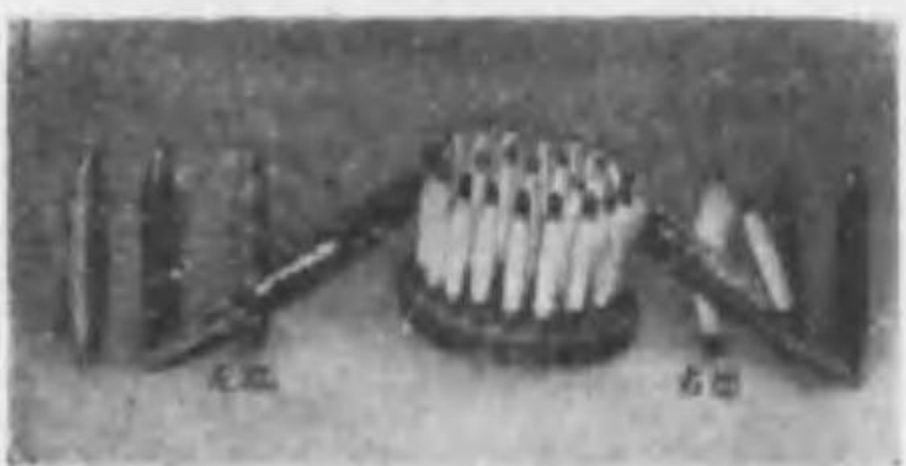
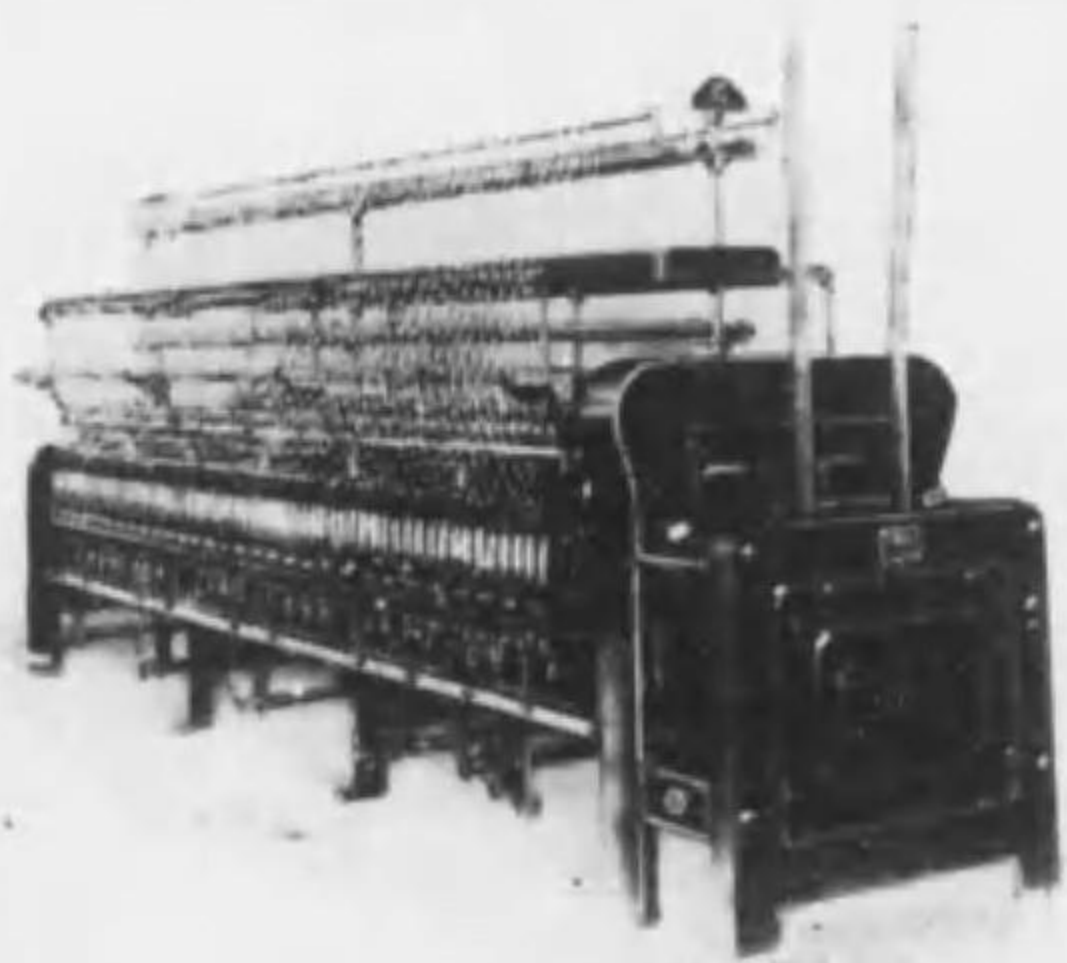

専門製作
特許今村式漁網用撚糸機・今村式チーズドラムワインダー
今村式自動停止装置附巻返機・今村式認線機
今村式合糸機・其他各種紡織用機械・傳導装置

共立機械製作所

特前 一三七



營業品目

- | | | | |
|---------------|-------------|-------------|-------------|
| 福印マルセル石鹼 | 專賣 紡毛油ウロリーブ | 專賣 紡毛油ウロリーブ | 專賣 紡毛油ウロリーブ |
| 織姫印マルセル石鹼 | 特許 防水劑レパノール | 特許 防水劑レパノール | 特許 防水劑レパノール |
| オレイン石鹼 | 織物柔軟仕上劑 | 織物柔軟仕上劑 | 織物柔軟仕上劑 |
| モノポール油並ニ石鹼 | オリボロイド | オリボロイド | オリボロイド |
| アイデオール (溶劑石鹼) | 純オリーブ油 | 純オリーブ油 | 純オリーブ油 |
| デゼチール (浸透精練劑) | | | |
| オレイン酸 | | | |
| 精製グリセリン | | | |
| 各種粉末石鹼 | | | |

本店

大阪市北區大田區
 電話 北一五二番
 振替口座 大阪西區
 電話 信略號 (ラムシヨ)

大阪西區淀川區
 工場
 大阪西區上江老
 一五ノ四

出張所
 東京市外區
 電話 墨田 (七七八番)
 電話 墨田 (七八七番)

本社

東京市外區
 電話 墨田 (七七八番)
 振替口座 東京西區
 電話 信略號 (ミヨシ)

出張所

大阪西區北區
 電話 北一五二番

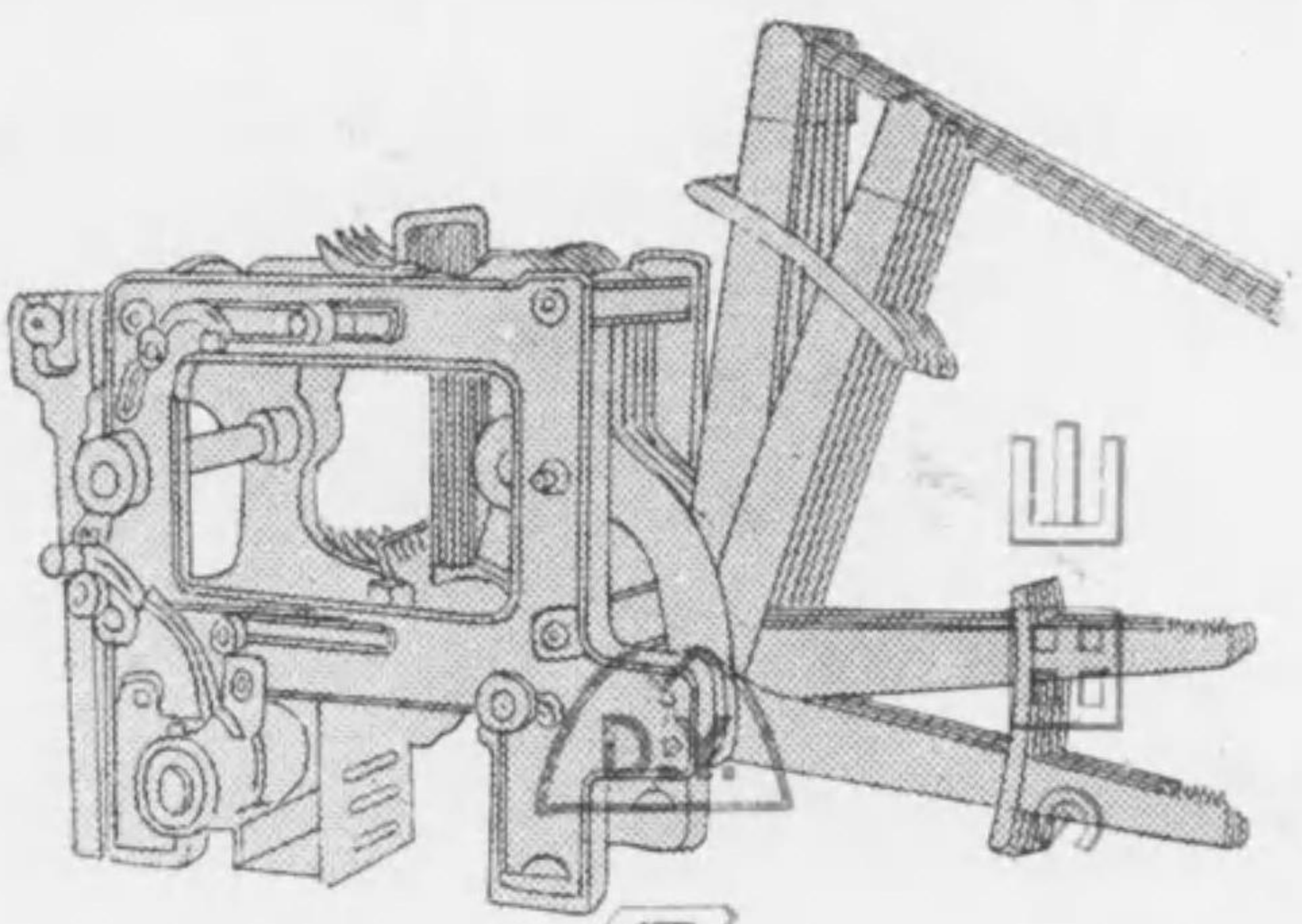

各種トビ一装置

機構—堅牢
取扱—簡易
能率—優秀
價格—低廉

名古屋市西區志摩町二三

山田鐵工所

電話西五七九番

織布用ヘット
カストル油
人絹用
レヨノール
直輸入
オリーブ油

油とヘット

大阪市港區北境川町四丁目

合資会社 吉川製油所

電話西一一〇八九一番

分工場 名古屋市西區西菊井町

電話西一八五〇一六番

東京市外龜戸町九丁目

合資会社 東京吉川製油所

電話墨田三三三〇一六番

最新式 熱風乾燥經糸糊付機

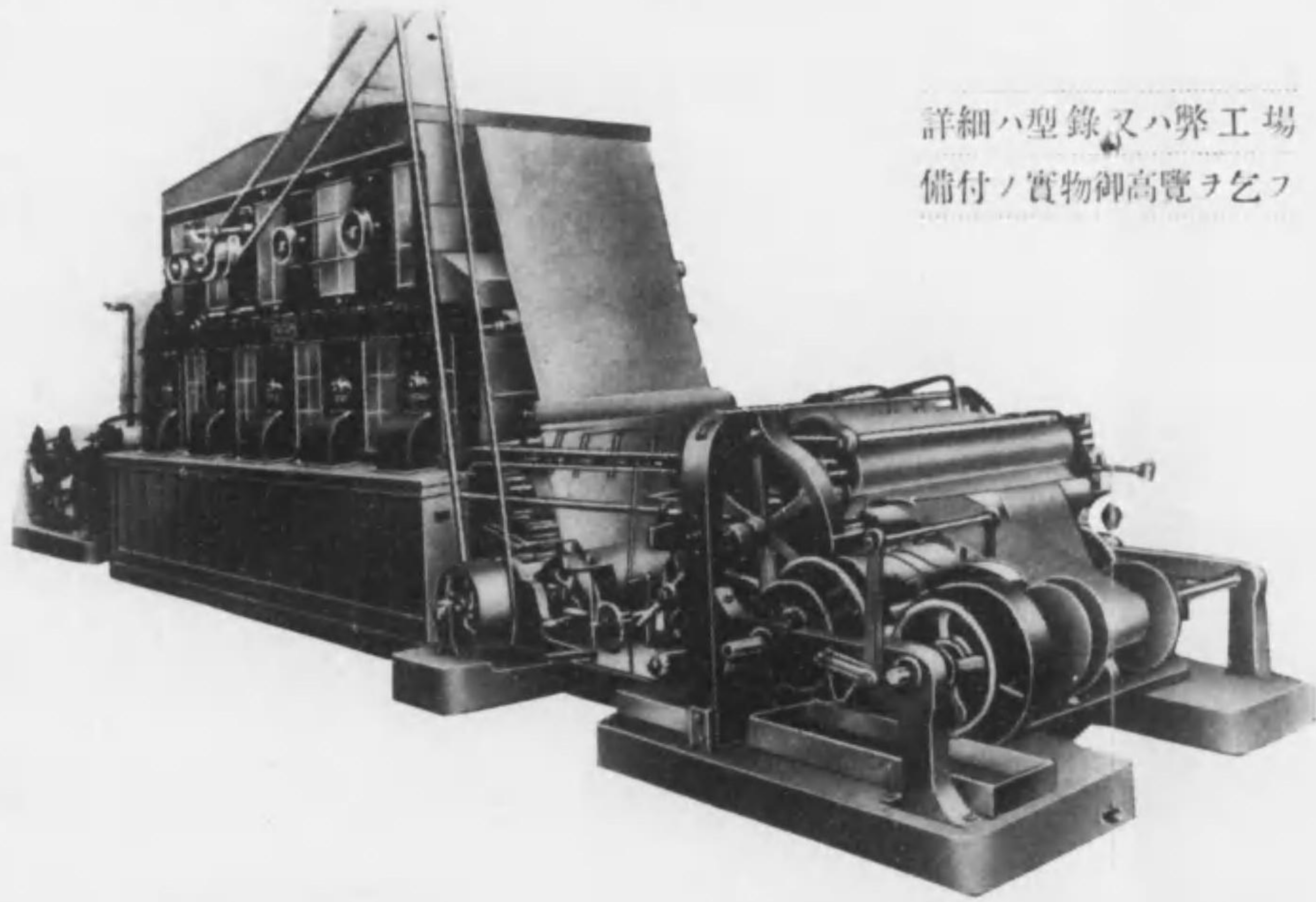

詳細ハ型録又ハ弊工場
備付ノ實物御高覽ヲ乞フ

- 1. 石炭ノ消費僅少
- 1. 糊付經糸ノ切斷皆無
- 1. 落糊殆ンド皆無

國產唯一 人絹經糸糊付乾燥機

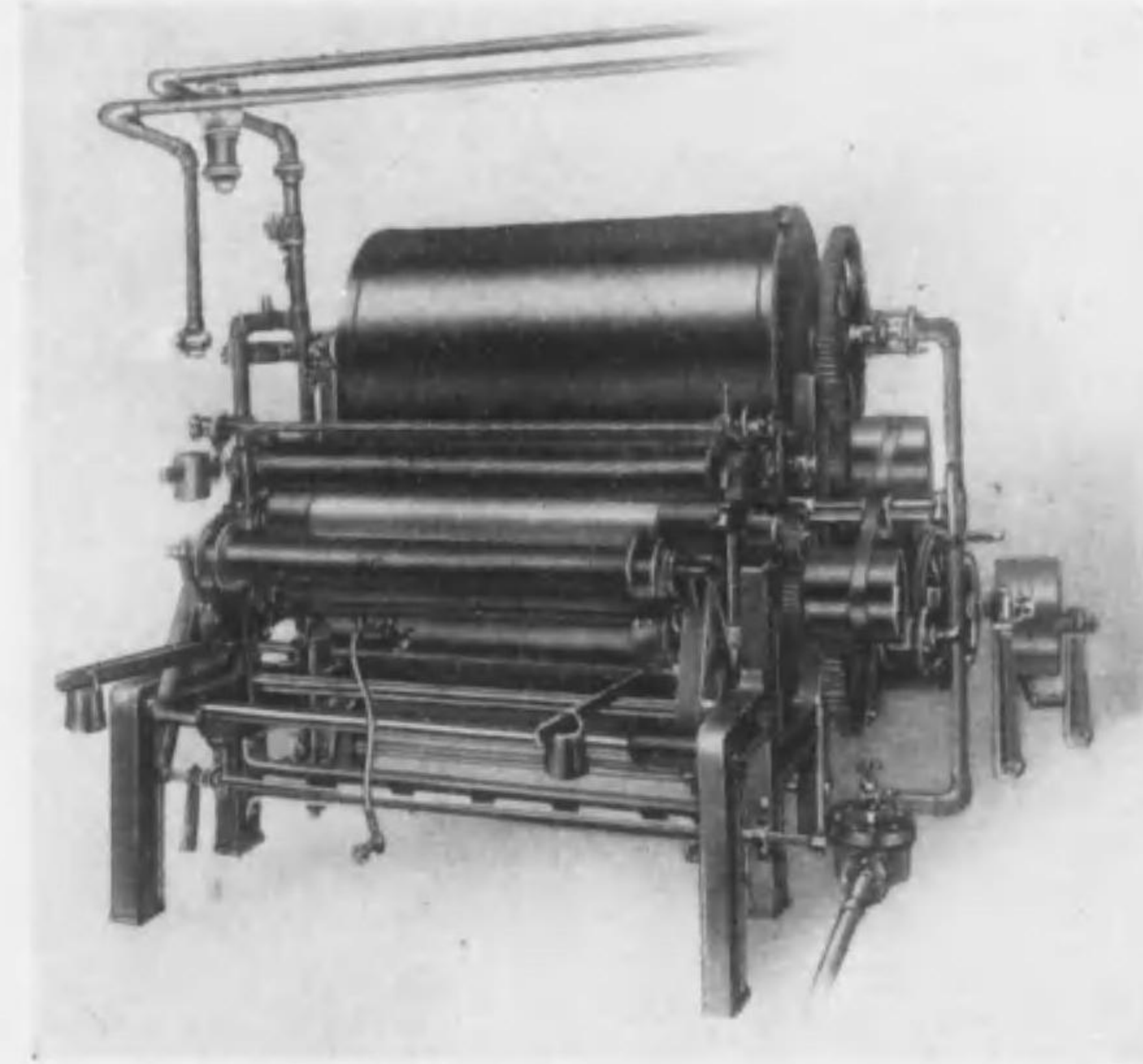

- 1. 糊料代ノ少額ナルコト
- 1. 乾燥熱量僅少ニテ足ルコト
- 1. 施糊、乾燥、卷取最モ理想的ナルコト等

紡織用各種諸機械
動力傳導裝置並附屬機具
製 造

名古屋市
東區布池町

河本製機所

電話東(4)八一九番
振替名古屋一一六二五番

紡績織布用藥品一般 晒白劑及媒染劑一般

- 一、鹽化亞鉛
 - 一、ヘット
 - 一、カストル油
 - 一、鹽化マク
 - 一、郡
 - 青
 - 一、ゼラチン各種
 - 一、濃厚過酸化水素液
 - 一、フアリナ・スターチ
- 並ニ醫藥工業藥品輸入

大阪市東區平野町二丁目



合名 小池商店
會社

電話本局 長二二六〇番
三二六〇番
二六五五番
六六五三番
振替口座大阪六六五番

各種紡織機械の エリコンデバキス

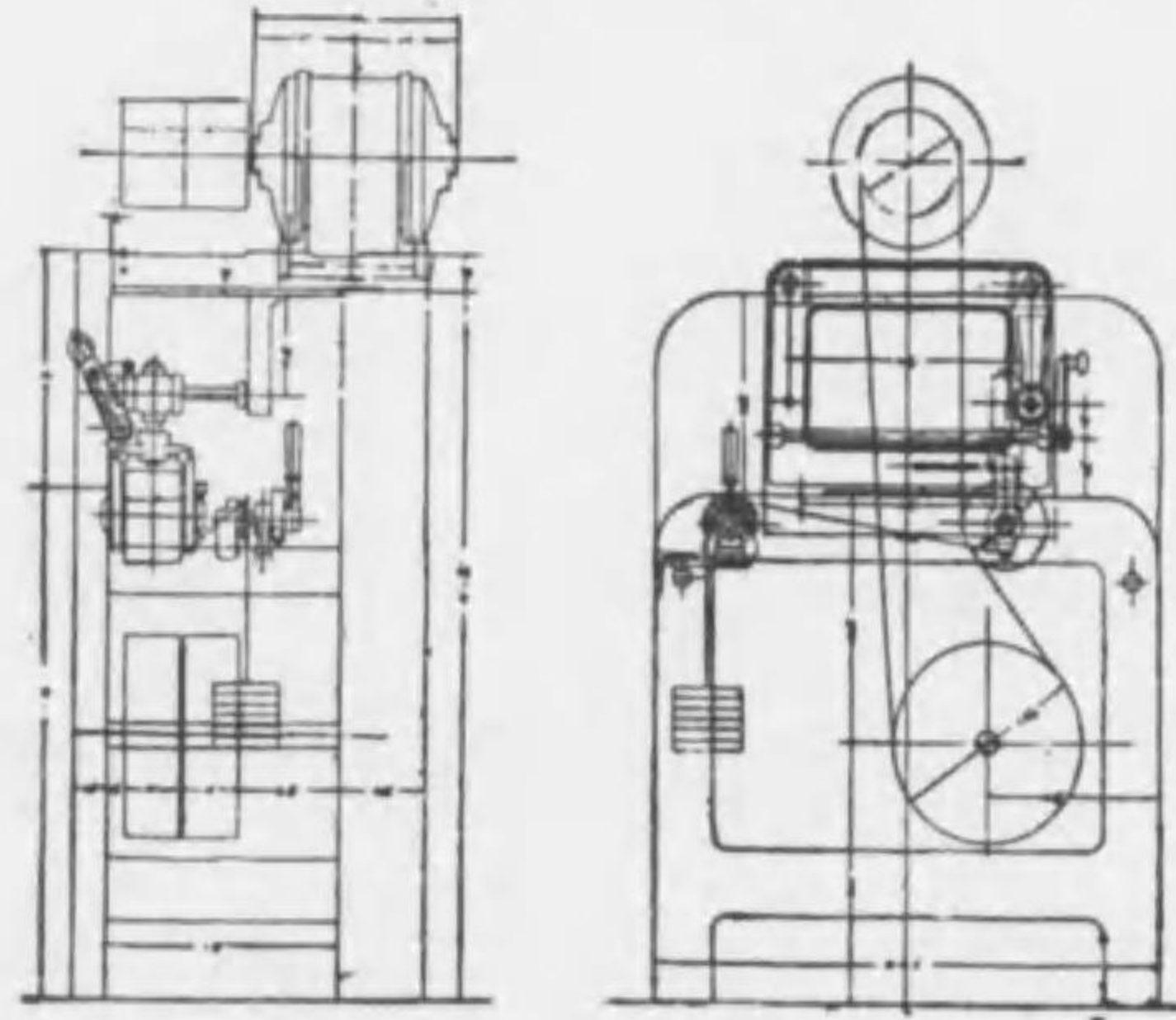

弊所は各式の精紡機粗紡機等の單獨運轉裝置の製作をなし錦華紡、吳羽紡、富山紡其他より御注文相受け既に多數納入何れも輕快なる運轉振リ

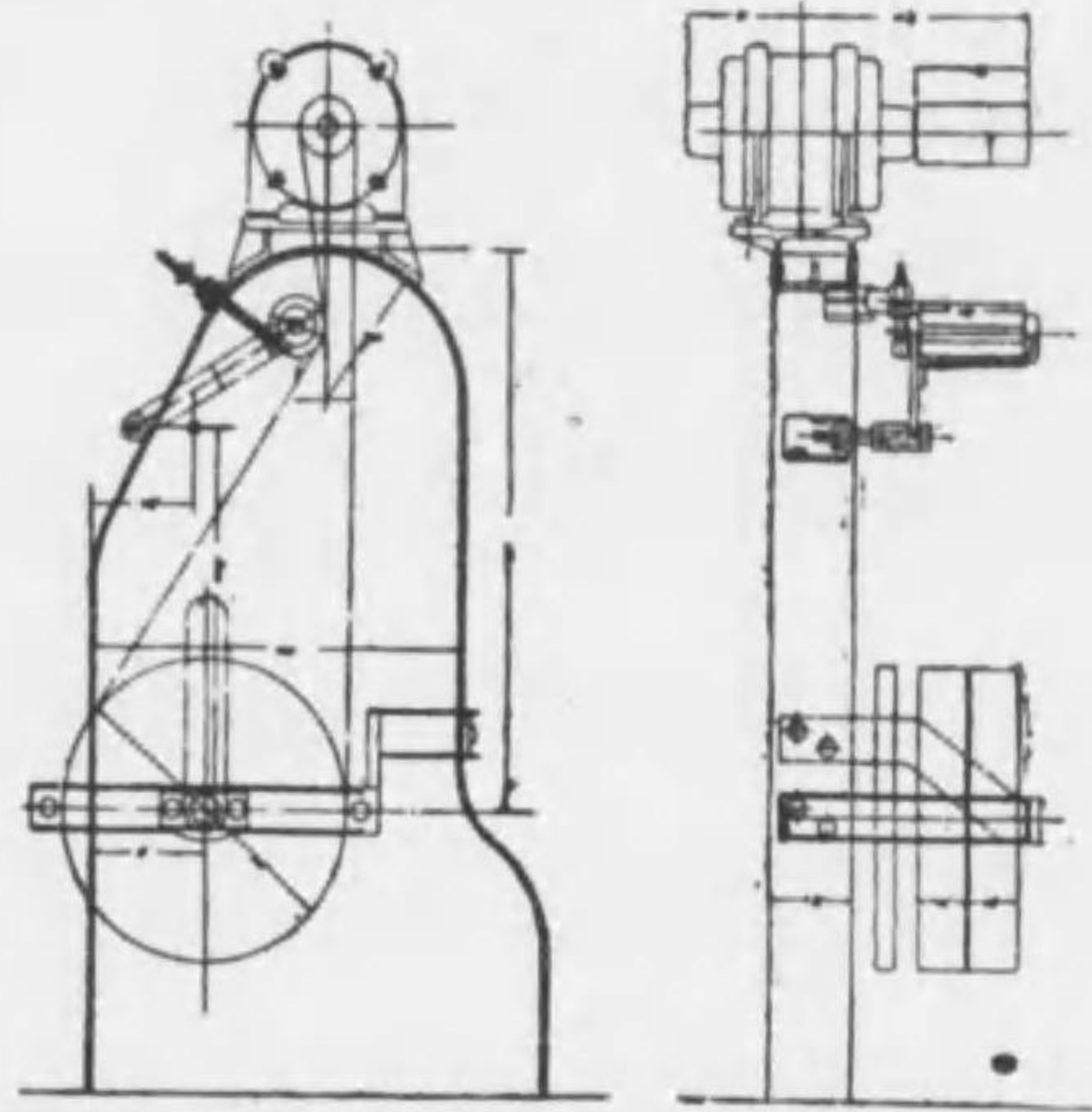

を發揮し御好評相賜り居り候尙ほ弊所は各種ハイドラフト用ローラー製造並に之に附隨する一切の附屬品製作仕候間御用命の程願上候

紡績機械一切及諸機械

石井鐵工所

町島中下市澤金
番〇四五一
電話



TRADE MARK

東洋可鍛鑄工所

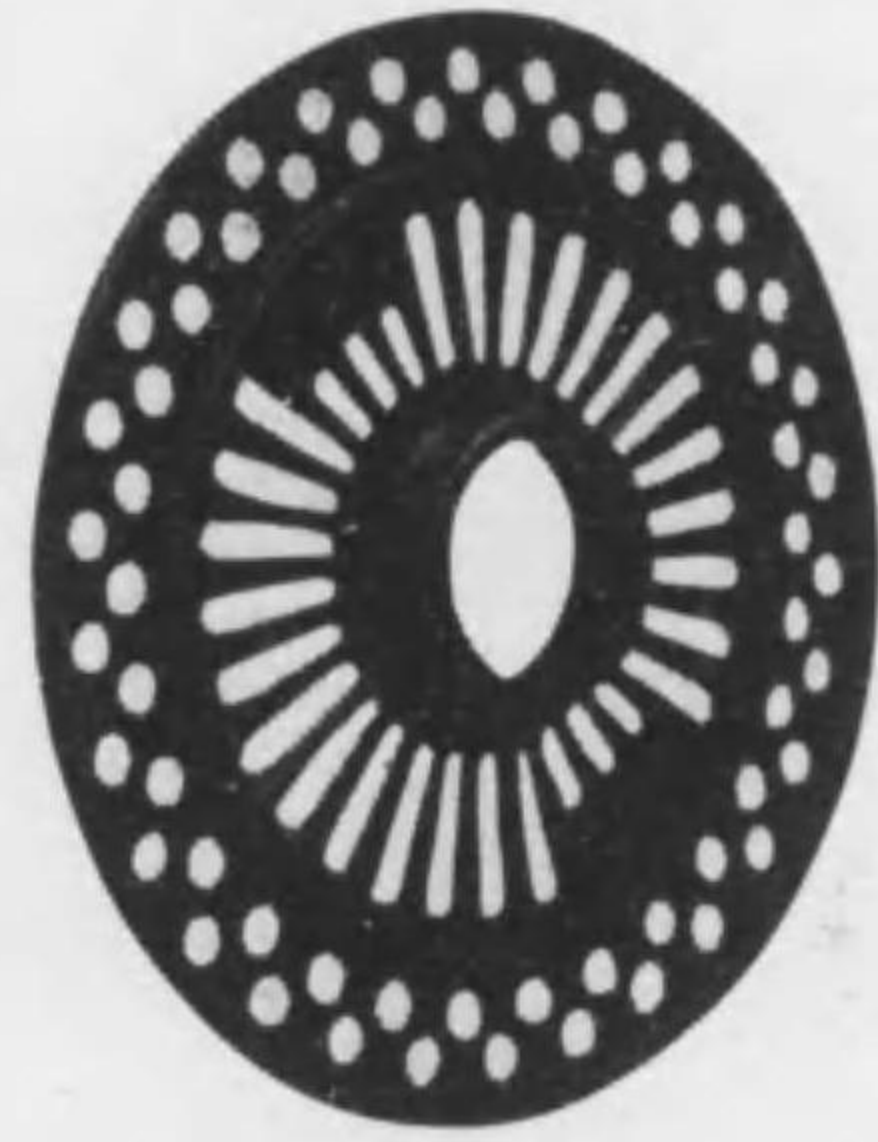

ヤ
ワー
パン
ス
ビ
ー
ム
フ
レ
ン
チ
其
他
紡
織
機
械
附
屬
品

可鍛鑄造

耐
久
力
絶
大
絶
對
品
質
本
位



東洋可鍛鑄工所

特前
一四七

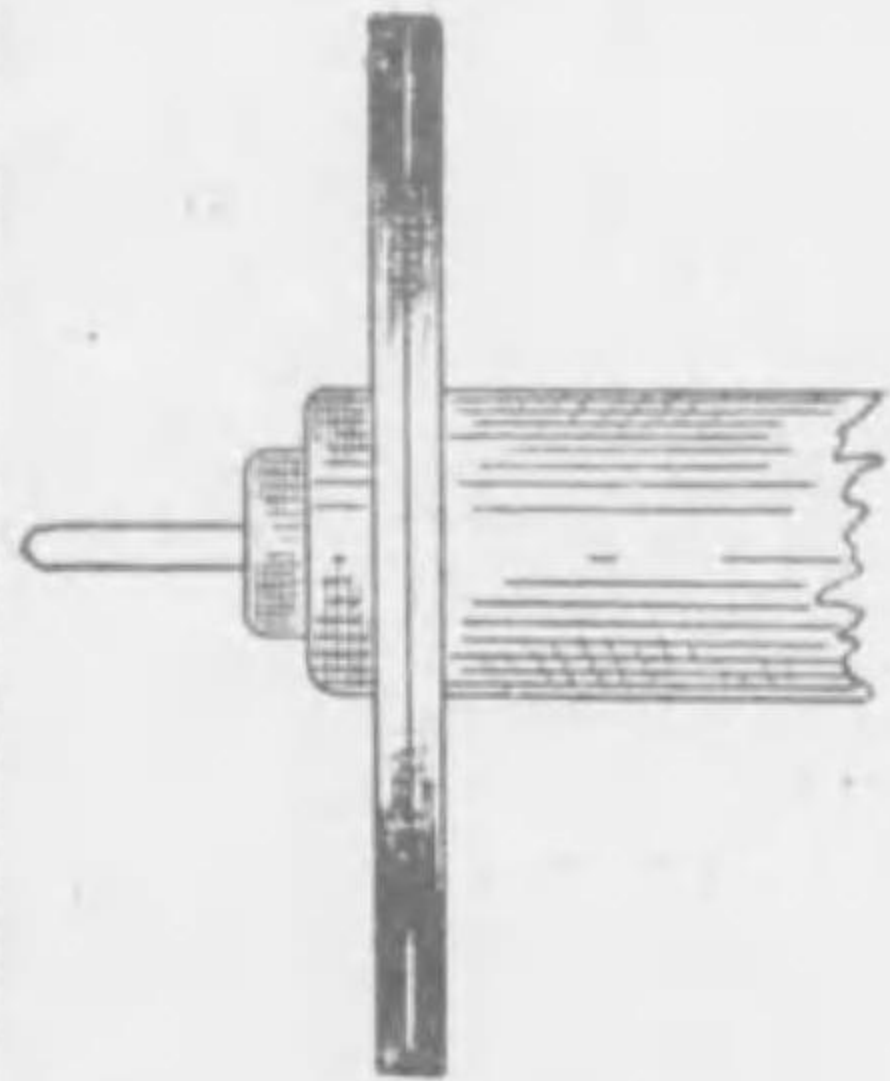

大阪市西成區出城通り六丁目一二

資社 東洋可鍛鑄工所 合會

代表社員 小池半平
電話 櫻川九九五番・一一五二番

特前
一四六

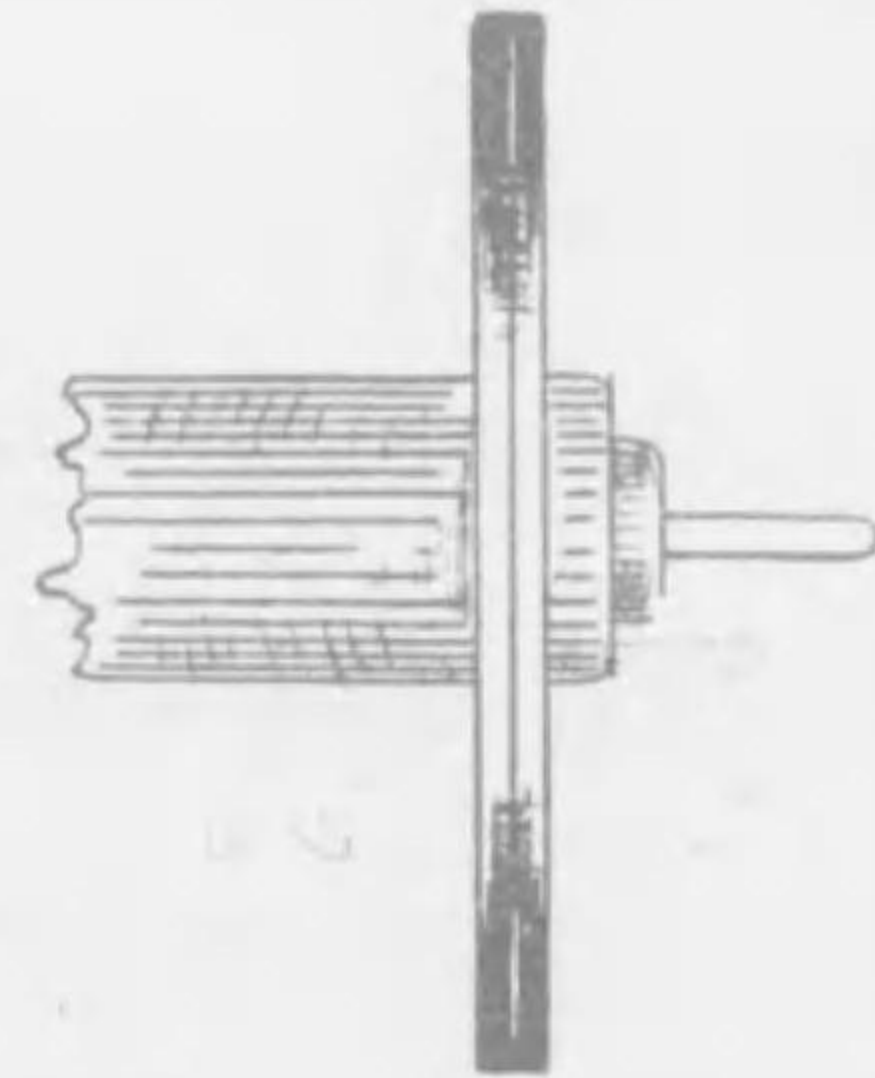

製造並ニ直輸入

賜天覽



營業案内進呈

目科 W 業營

リードワイヤー、金
 ワイヤール、金
 各種スプリング
 シヤットル及木管
 ビツカー、各種糸道
 ドロツバ
 スピンドル、ノツター
 ローラー、クロー
 サイジングネル類
 ラブトンブラザー社製
 テンプル及スプリング類
 ローラー、スキ
 ビツキングバンド
 起毛針布
 紡績用カードチエイン
 織機用ホルト
 其他紡織、製綿、捺染
 諸機械附屬品一式

社會式株品用機織

目丁一通東庄本區川淀東市阪大
 番三四一一北園話電
 番九六六五四阪穴座口替振

久門式最低壓噴霧機

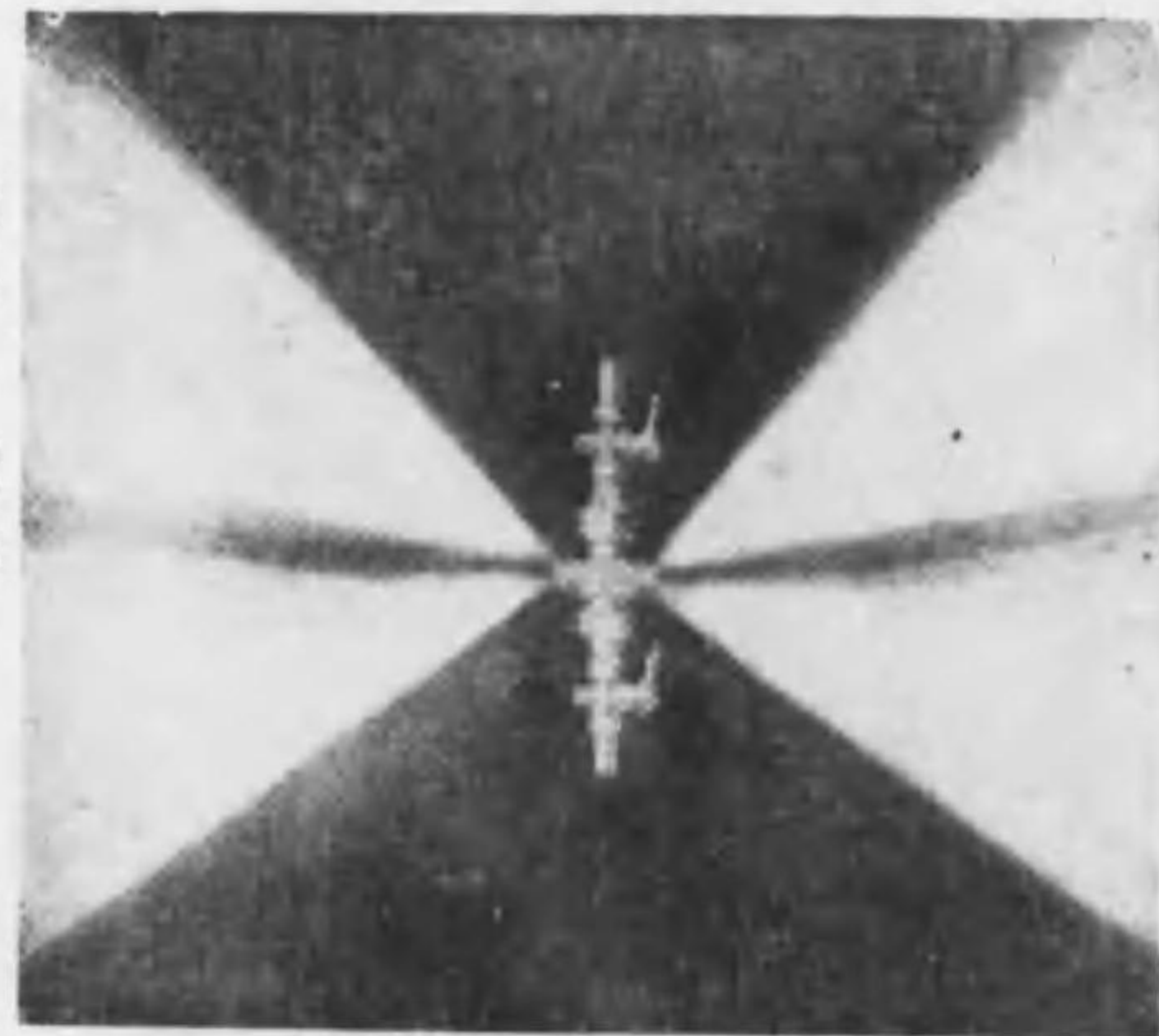

一、本機は僅か五封度の壓力にて水を最
 高度に霧となし得る事
 二、本機は注油を絶対に要せざるにより
 油分より生ずる被害の憂なし
 三、水を完全に霧になす割合は噴霧の八
 十八%迄は濕氣たらしめ空中に吸收
 する迄の微細になす事を得る

低壓噴霧機の特長

登録番號第117668號

久門鐵工所

四ツ口噴霧口

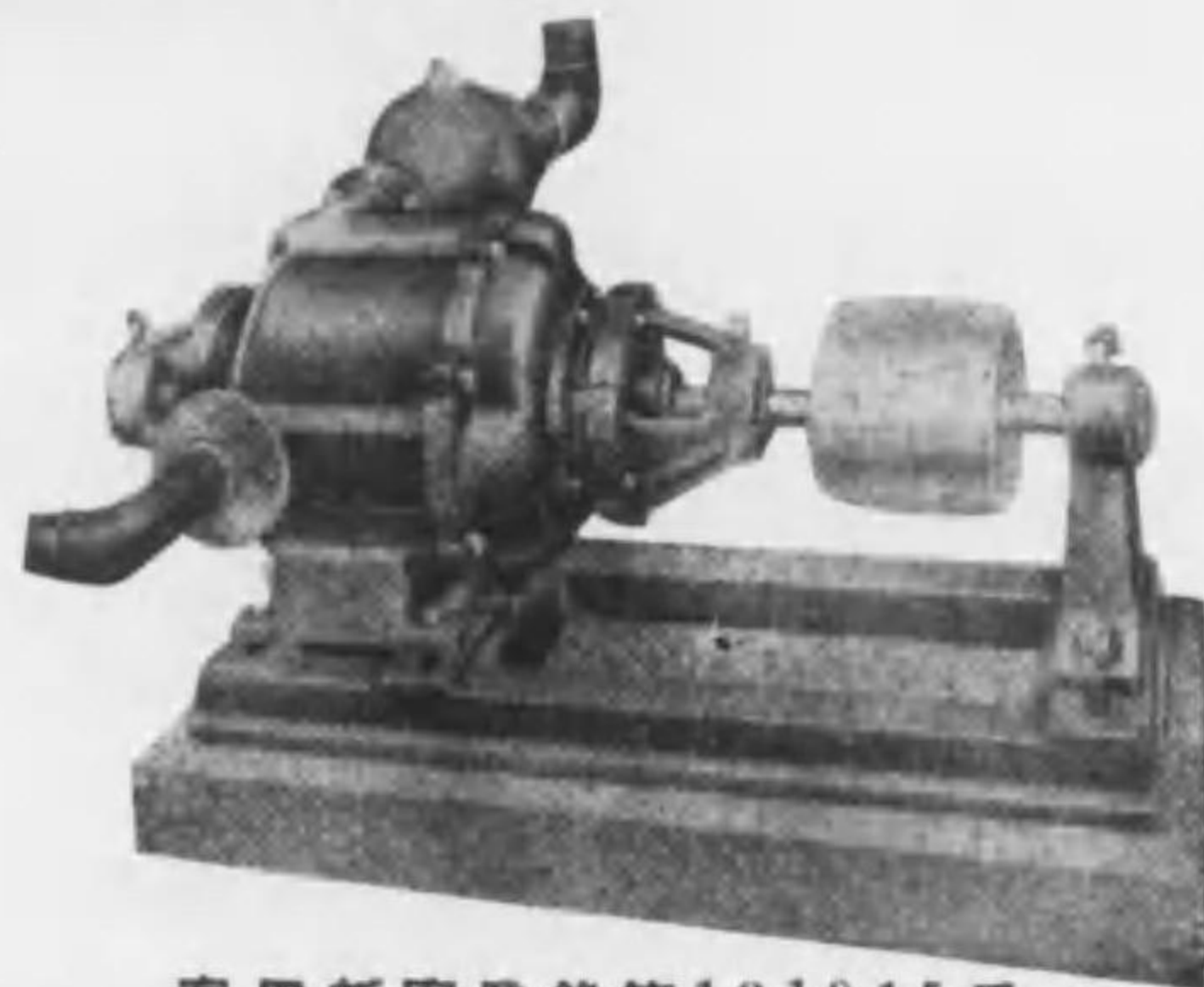

廻轉式送風機

廻轉式送風機の特長

噴霧機用として理想的な廻轉式送
 風機に就て本機の特筆すべき點はシ
 リンダー内に水を循環せしめ終始水
 を新陳代謝せしめ送風を冷却し工場
 内の温度を低温に保ち作業を容易な
 らしむるの特長を有す

實用新案登録第131915番
 (型錄御申越次第送呈)

製作販賣並工事請負

久門鐵工所

名古屋市中區東古渡町二丁目一六
 電話南四三〇番

西田スピンドル製作所

特前一五〇



各種スピンドル
ホルスタール
インナーチューブ
電気溶接
瓦斯溶接

スピンドル
及附属品

西田スピンドル製作所

大阪市東成区鴨野町1099
電話 鯉江 六一番

次本鐵工所

特前一五一



スピンドル
先繼電気溶接
絶対ニ折レズ
絶対ニ材質變化セズ
御徳用ナ



スピンドル及附属一式
各種筋入ローラー一式
ミッドカラーナール式
ワス焼ランナー

次本鐵工所

所主 次本辰藏

電話 八尾 二三六番

大阪府中河内郡久寶寺村字三津九

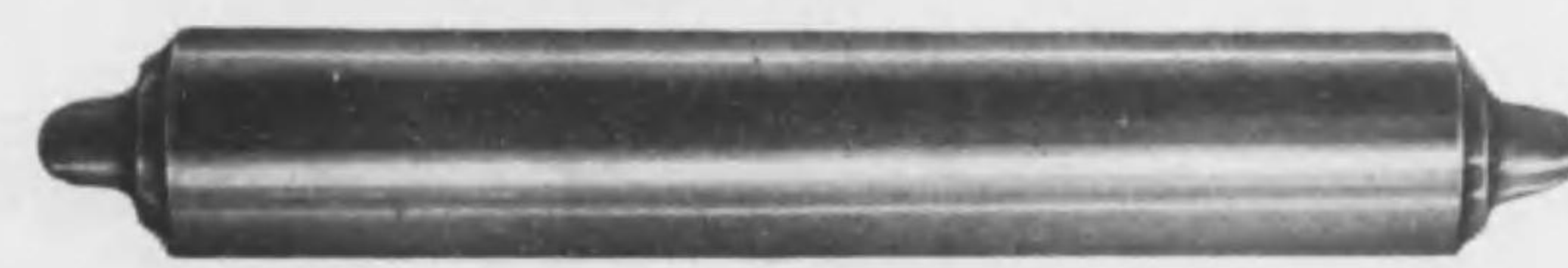

紡織諸機械附屬品專門製作

スピンドル先継
修理は最も完全
なる自動電気熔接



製 品
項 目

スピンドル及附屬品一式
各種筋入ローラー一式
ロングカラー一式

大阪府中河内郡彌刀村友井

朝田兄弟鐵工所

電話八尾三一九番



朝田兄弟鐵工所

特前 一五七

OSAKA INSTITUTE FOR
CHEMICAL SIZING RESEARCHES.

MIYAZUCHO44 NANIWAKU,
OSAKA, JAPAN.

TELEPHONE
2068 EBISU

MANUFACTURERS & DEALERS.

大阪化學サイジング研究所

トツヘ

糊配
合材

鹽化亞鉛

油脂製造販賣

大阪市浪速區宮津町四四

合 資
會 社



大阪化學サイジング研究所

電話戎二〇六八番

特前 一五六

榮之覽天賜

年七廿治明業創

他其・染捺・紡綿・紡絹

製造 **シラブ用業工械機** 各種

男女工手用齒ブラシ製造

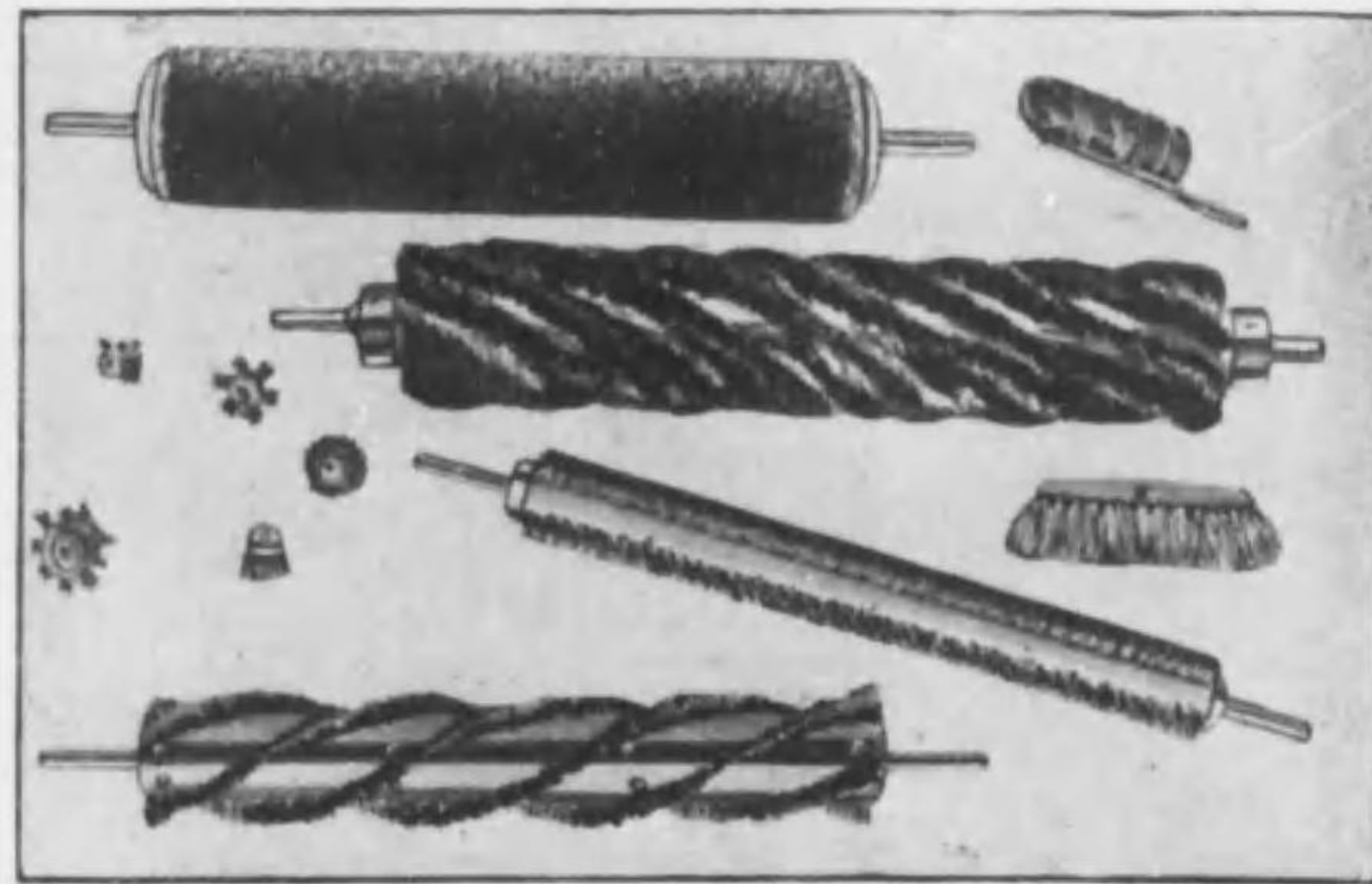

納期正確、品質優良

目丁六筋橋神天區北市阪大

會商井龜 資合
社會

番二〇六一(35)川堀話電

番三六一三六阪大替振

町田池下府 場工分 三六ノ六筋橋神天區北 場工

Power Transmitting Machinery



動力傳導裝置一式

大阪市港區新池田町

株式會社

岡田鐵工所

岡田式 各種唧筒製作

電話西

特長
長八六一
長三五六一
二五五
四七九

紡織用諸機
針布各種及用品類
直輸入

御用命活御一報次第奉止



各種用品在庫豊富

JAMES TAYLOR & SONS (LONDON) LTD.

商入  輸直

式一布計製社一ラ一テ一ヌム一セ一四英

店理代總

店商原

目丁一通下地戸江區西市段大
番二四一四一版大誌撰・番七七七攝在土計電

ハイドラフト式精紡機用
各種クリヤラーローラー類
専門製作

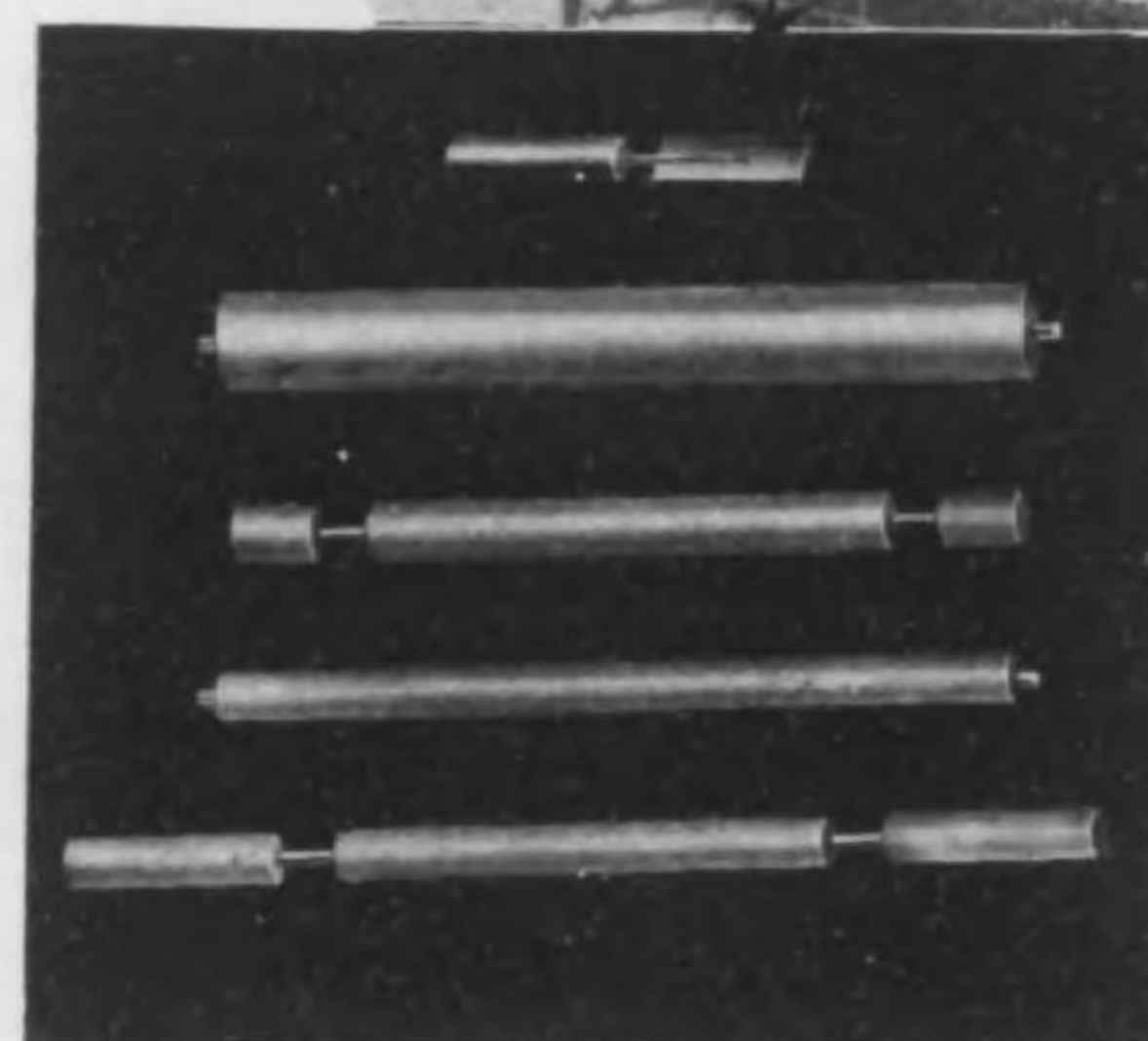
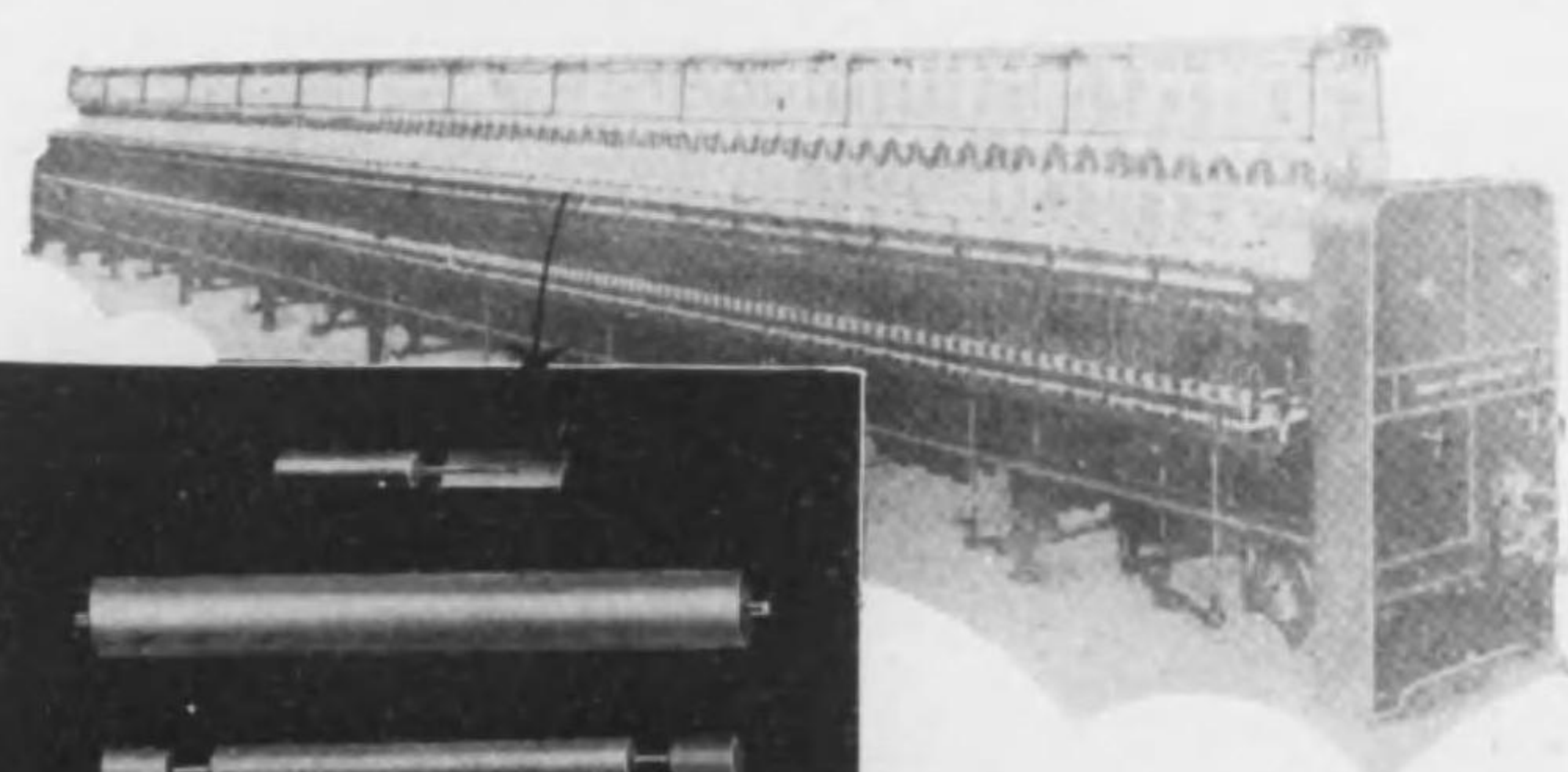

材質の嚴撰と優秀なる技術とに依りて得たる弊所製品の優長たることは既に斯界に定評ある所益々御用命を乞ふ

(製品は凡て絶対保証付)

製造種目

| | |
|-----------|----------|
| 各種ローラー | 各種木栓ベツグ類 |
| 各種クリヤラー | 絹糸用ローラー |
| シリンダー用ベツグ | 木管修繕並ニ |
| 毛織用木管 | 修繕材料製作 |



大西木管製造所

大阪市港區大正通三丁目一四
(電話 櫻川三八五五番)

大西木管製造所

特前 一六〇

地球天馬印

絹綿帆布用リードフキヤー

中川鐵鋼線製造所

本邦針金業界ノ權威

大阪市外大軌沿線枚岡

電話枚岡一九九番

振替大阪七九〇六九番

分工場 大阪市東成區中川町四七二

地球天馬印

キリン印

フキヤーヘルド

富士ヘルド製衣作所

生産合理化 ↓ 優秀低廉

營業所 大阪市東成區中川町四七〇

電話天王寺(四)二〇六番

振替大阪二〇二二八番

名古屋織機製造株式会社

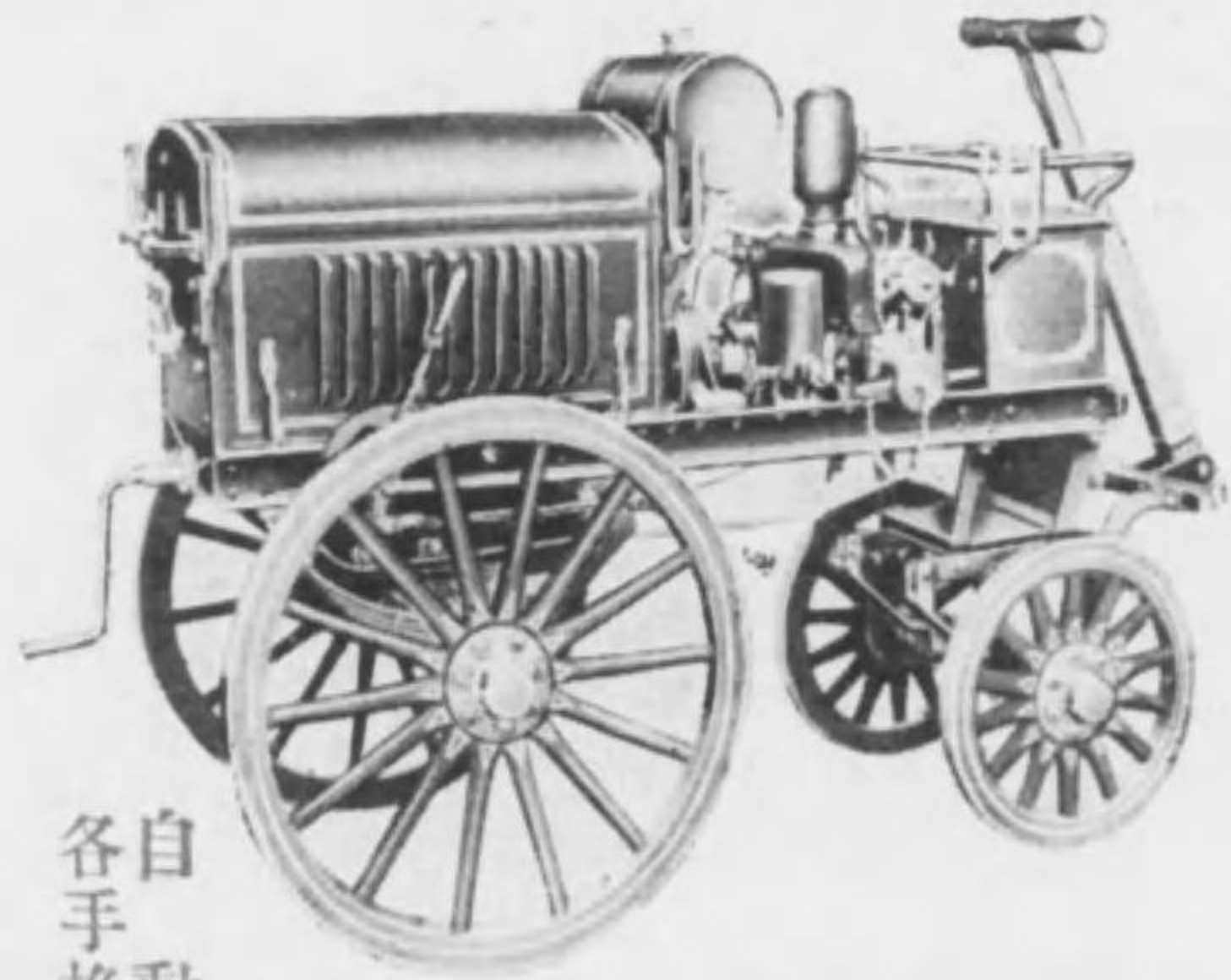

取り扱ヒ最モ簡單デ
放水容易デスカラ會社
工場等ノ大建物ニハ自家
用消防機トシテ是非御備ヘ
クダサイ

各種

織機

並

ニ

準備

機

械

類

自動車脚筒
各手挽ガソリン脚筒

脚筒部

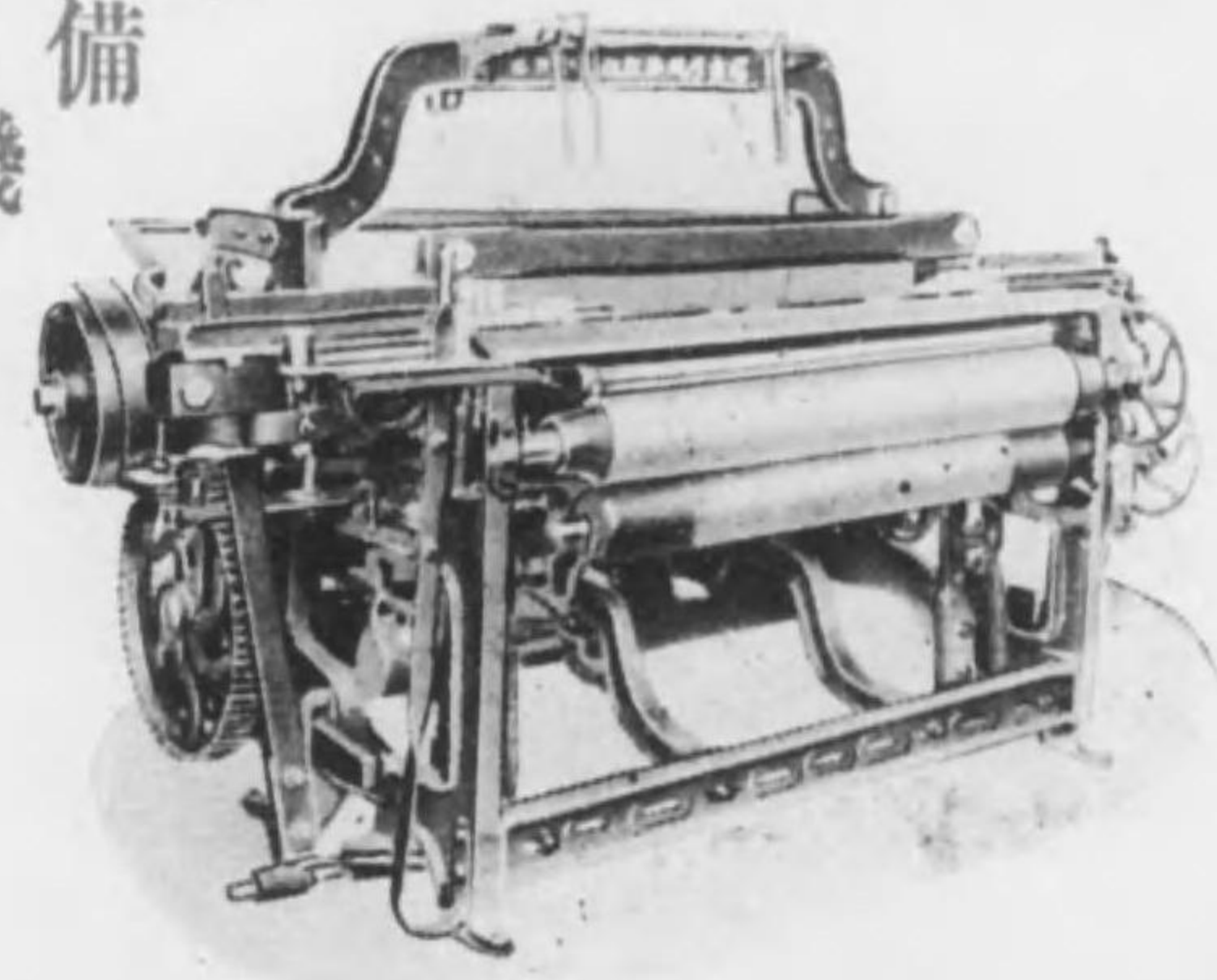

名古屋市南区熱田東町

名古屋織機製造株式会社

電話南 三三三〇番
三三三〇番

特前

一六五



原田製所

原田製所

株式会社大西商店

株式会社大西商店

各種
ハンクメーター



Fig. No. E146 HANK METER

E122

自働式ヤトントンテスター

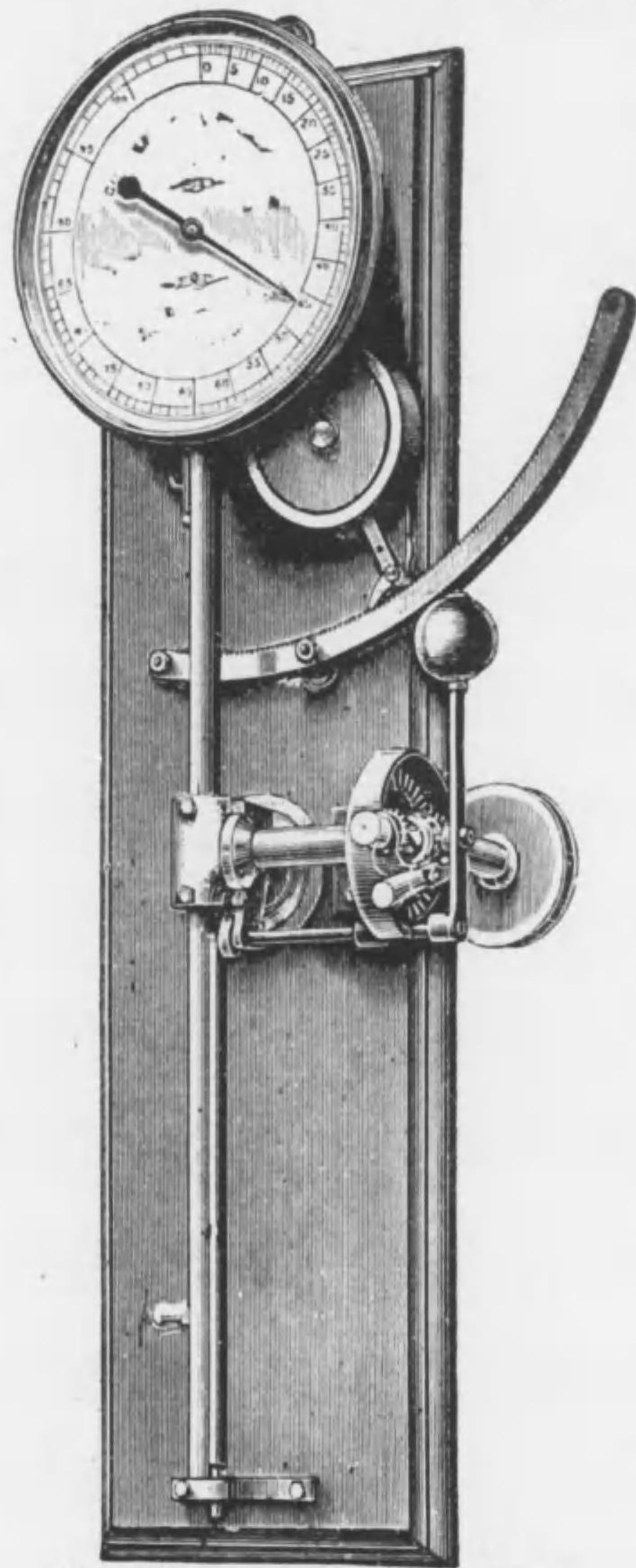

Fig. E122 AUTOMATIC YARN TESTER



Fig. No. E147 HANK METER

大阪市西區立賣堀北通七丁目

株式
會社

大西商店試驗器部

電話新町辰四四六番・三三八八番・三三四一番

株式会社大西商店

特前 一六七

特前 一六六

CABLE ADDRESS:-
"YUBENZOJA OSAKA"

K. ONISHI & CO., LTD.
7-CHOME ITACHIBORI-KITADORI, OSAKA, JAPAN.

TEL. No. SHINMACHI
446 L.D. 3388. 3341.

垣矢鐵工所

フ ラ イ ヤ
プ レ ッ ツ サ

專 門 製 作

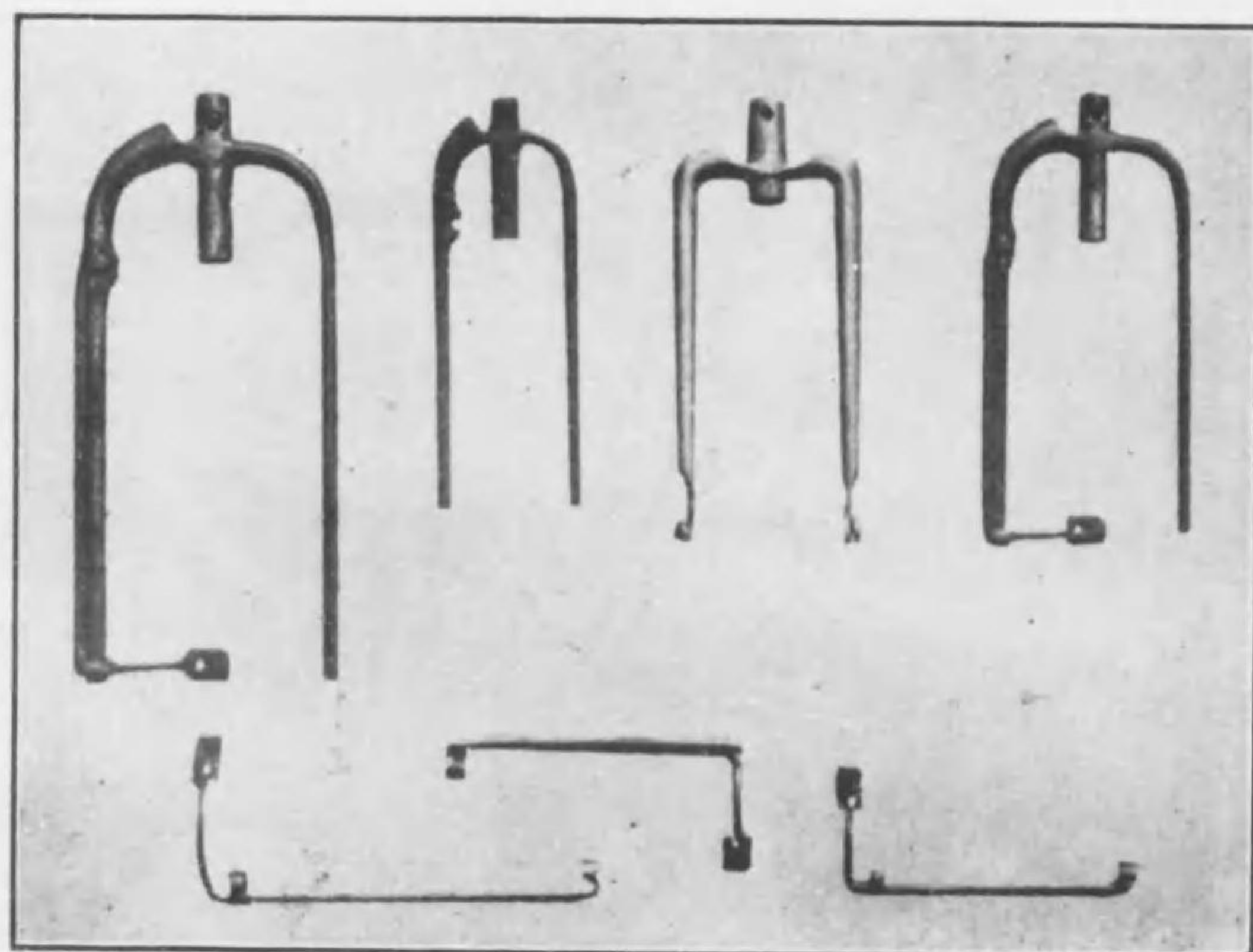

創 業 明 治 貳 拾 貳 年

大 阪 市 此 花 區 上 島 町 八 番 地
(阪 神 川 停 留 所 南 一 丁)

垣 矢 鐵 工 所

電 話 土 佐 堀 四 四 三 四 番

特前 一六九

鐵形商店



機 成 編 再 生 箴 金 式 橋 大 許 特 明 發

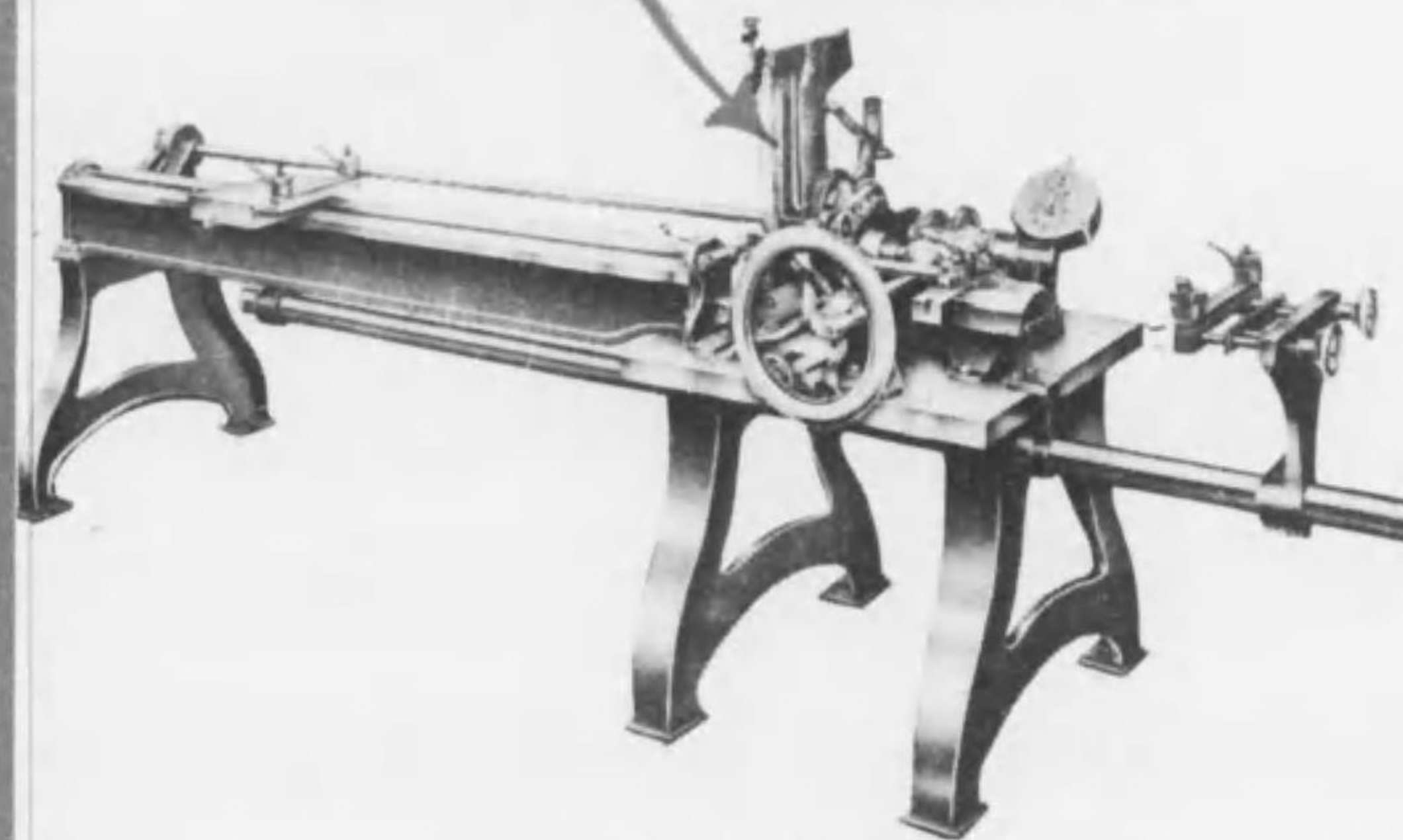

呈 送 圖 冊

國 產 諸 機 械 ・ ワ キ ヤ ー ・ ヘ ル ド ・ 金 箴
木 管 ・ 陶 製 品 ・ 中 古 機 械 賣 買

鐵 形 商 店

名 古 屋 市 東 區 主 稅 町 電 停 前
電 話 東 (4) 三 五 四 七 番

東 京 針 金 工 業 株 式 會 社 中 京 總 代 理 店
大 橋 式 金 箴 再 生 編 機 製 作 所 一 手 販 賣 店
岡 崎 木 管 製 造 所 總 代 理 店

特前 一六八



LIGNYTE Silent Gear

國產優良專賣特許

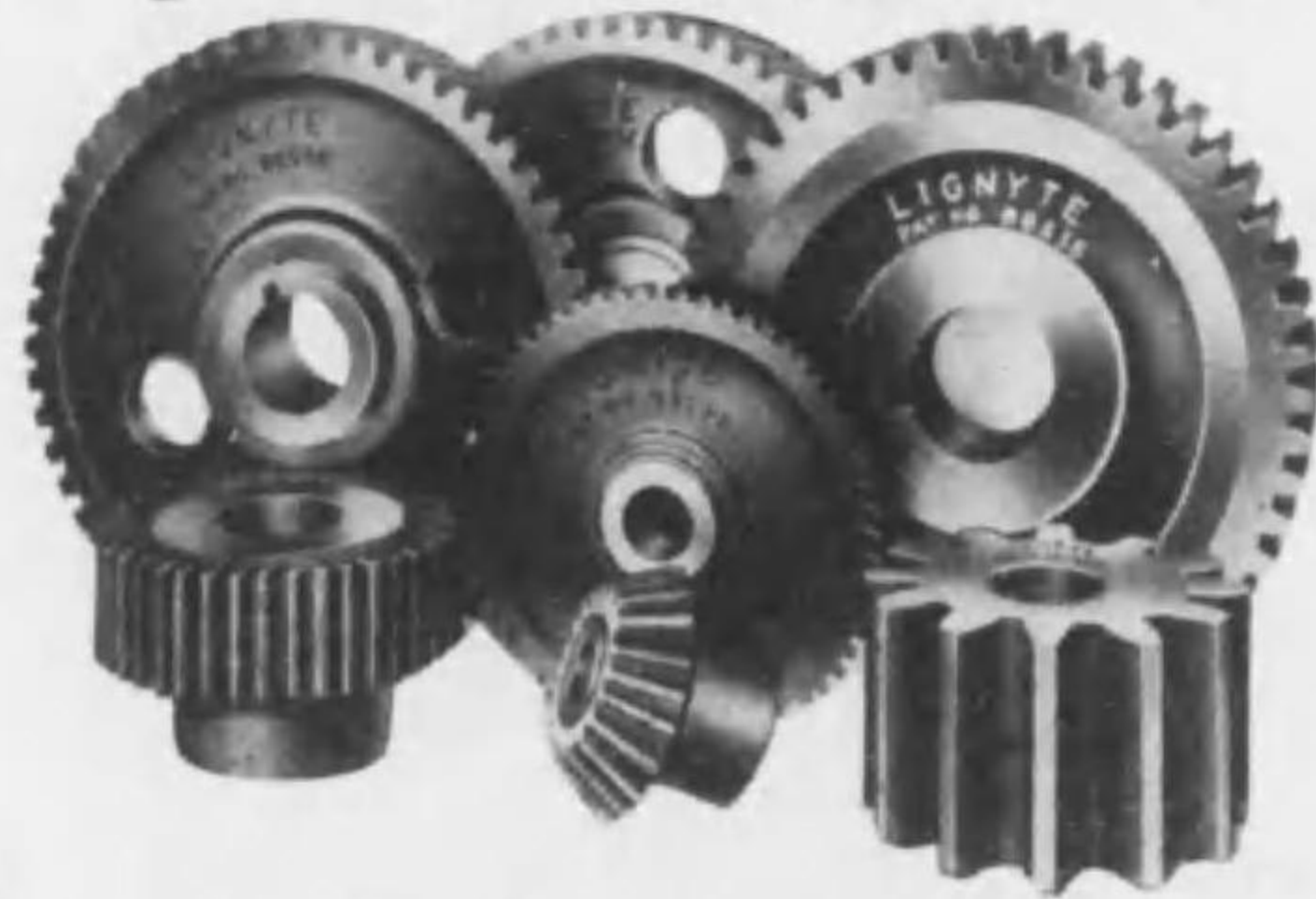

品質優秀と
價格低廉は世界一

非金屬製にして
堅牢世界無比

特長

- 1 強力鑄鐵製に等し
- 2 耐久力ローハイドの四十倍
- 3 耐酸、耐熱、耐水、絶縁
- 4 騒音皆無 5 挟板無用

弊社製品の主な納入先

| | | |
|------------|------------|-------------|
| 和泉紡績株式会社 | 福源紡績株式会社 | 帝國製麻株式会社 |
| 日本毛糸紡績株式会社 | 大日本紡績株式会社 | 天澤紡績株式会社 |
| 日本絹織株式会社 | 長崎紡績株式会社 | 昭和レーヨン株式会社 |
| 日東紡績株式会社 | 外羽紡績株式会社 | 昭和絹糸株式会社 |
| 東洋レーヨ株式会社 | 内海紡績株式会社 | 新野毛織株式会社 |
| 東洋紡績株式会社 | 京葉紡績株式会社 | 阪神国道自動車株式会社 |
| 大阪織物株式会社 | 福島紡績株式会社 | 大阪聯合自動車株式会社 |
| 明治紡績株式会社 | 帝國人造絹糸株式会社 | ダット自動車株式会社 |
| | | 其他著名自動車会社 |

リグナイト工業株式会社

本社 大阪市西區京町堀通一明治ビル 電話土佐堀二三六番・九六三番
工場 大阪市此花區大開町三丁目二四 電話土佐堀六〇八一番



國產優良紡織諸機械器具製作販賣



HS式 Ring & Spindle



Woolen Ring
Twisting Frame



本製品は和泉木管株式会社の製品にして同社の最も誇りとする所は材料の嚴撰、嶄新なる設備、製作技術の優秀なる下に絶對優良品を内外一流紡績會社工場へ提供御賞讃を博し居れり。多少に不拘下名へ御用命願上候

本多商事株式会社

本社 大阪市西區京町堀通一 明治ビル 電話土佐堀二三六番・九六三番
工場 大阪市此花區西九條下通一丁目二二 電話土佐堀五六一六番

田淵商店

宇宙ト
共ニ



進歩モ
共ニ

永久不變ノ優良製品
我がTBC社製ノ

サイジング
クリヤラー
ブランケット
ローラー
クロス

御使用アレバ如何ニ我製品ノ名實共
ニ有利ナルカニ驚愕サレルデショウ

名古屋市
中區鐵砲町三

大阪市
西區立賣堀北通二

岩田商店 | 田淵商店

特前 一七三

Tweedales & Smalley Ltd.,
Spinning machinery

ツイデルス エンド スモーレー 會社

紡績諸機械

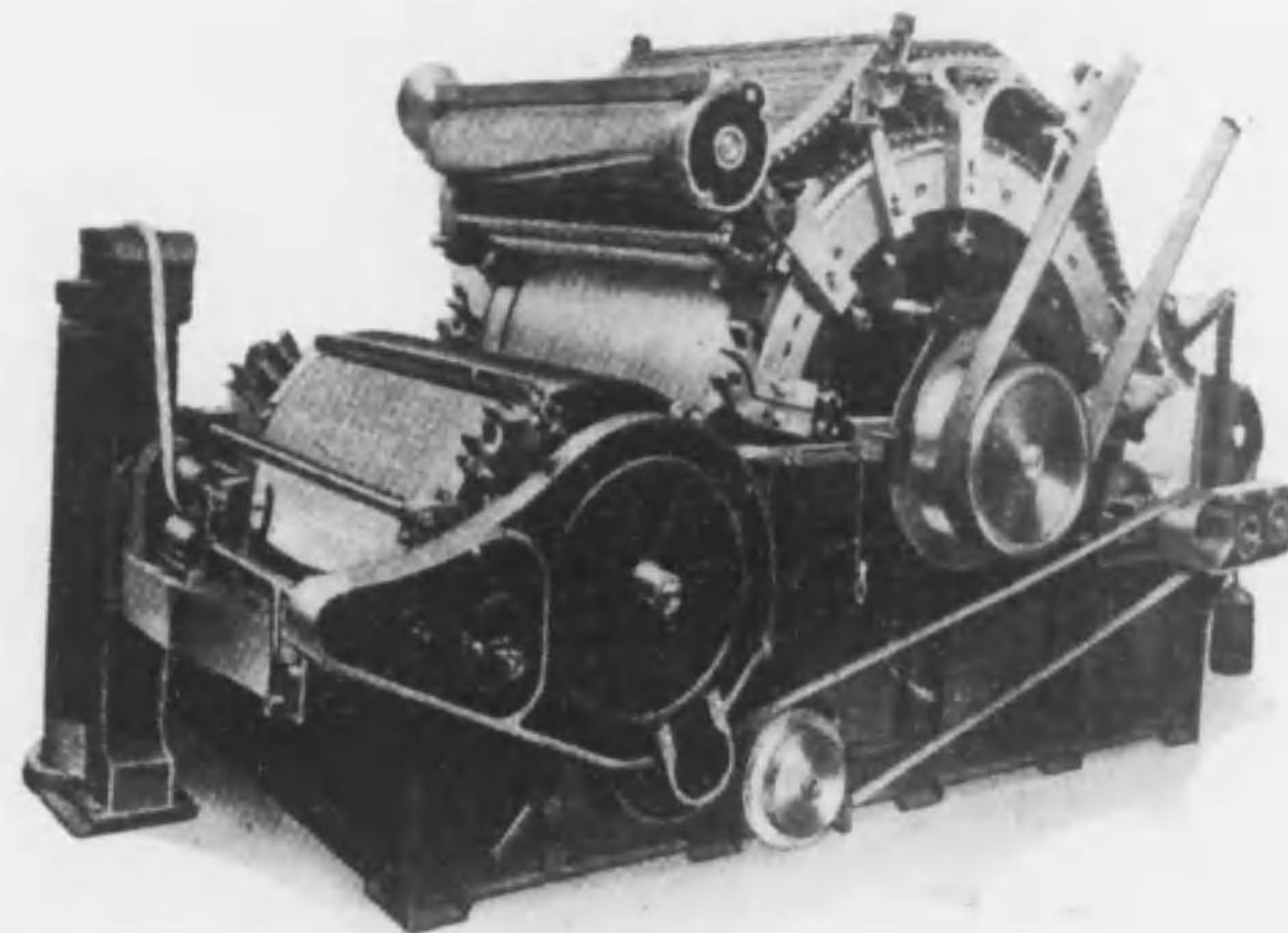

日本總代理店

合名會社 **ホジキンソン商會**

大阪市西區立賣堀北通五丁目
電話長新町一六〇番

合名會社ホジキンソン商會

特前 一七二

絹紡月用針布

製造

トビラベラ

日本トビラベラ製品發賣元



針商會 製出日

町城通四丁目

(室號・三・二)

番六三〇九

番六六〇五

京東

海上度

大阪西區

ヒロビタル

電話土佐堀

振替口座大阪

出張所

代理店

日出工場トス

製品發賣

| | | | | | | | |
|---|----------------------------|---------------------------------|--------------------------------------|--------------------------------------|--|--------------------------------------|---------------------------------|
| リ ン グ 及 ス ピ ン ド ル | 木 管 用 リ ン グ | ガ リ ド ワ 井 ヤ ー | 丸 平 、 各 種 ビ ン ト | コ ム 、 各 種 ビ ン ト | ホ ー キ ユ 、 各 種 ビ ン ト | ギ ル 、 各 種 ビ ン ト | 角 開 圓 、 各 種 布 |
|---|----------------------------|---------------------------------|--------------------------------------|--------------------------------------|--|--------------------------------------|---------------------------------|

東洋皮製一カツピ場



營業課目

種各品許特・一カツピ打下打上
 プツラトス・ドンバキツテス
 ドンバグンキツピ・一アフツバ
 ドイハーロ・グンキツバ
 式一具革品用織紡他其

地番〇二目丁六町枝ヶ梅野平區吉住市阪大

東洋皮製一カツピ造所

郎三寅川西 主業營
 番三五一野平園話電

岸和田出張所

岸和田市蛸地藏驛前
 電話岸和田五二七番

名古屋出張所

名古屋市中区東陽町通南境池田町東入幸創
 電話中七九五番

部向村庫武郡庫武縣庫兵

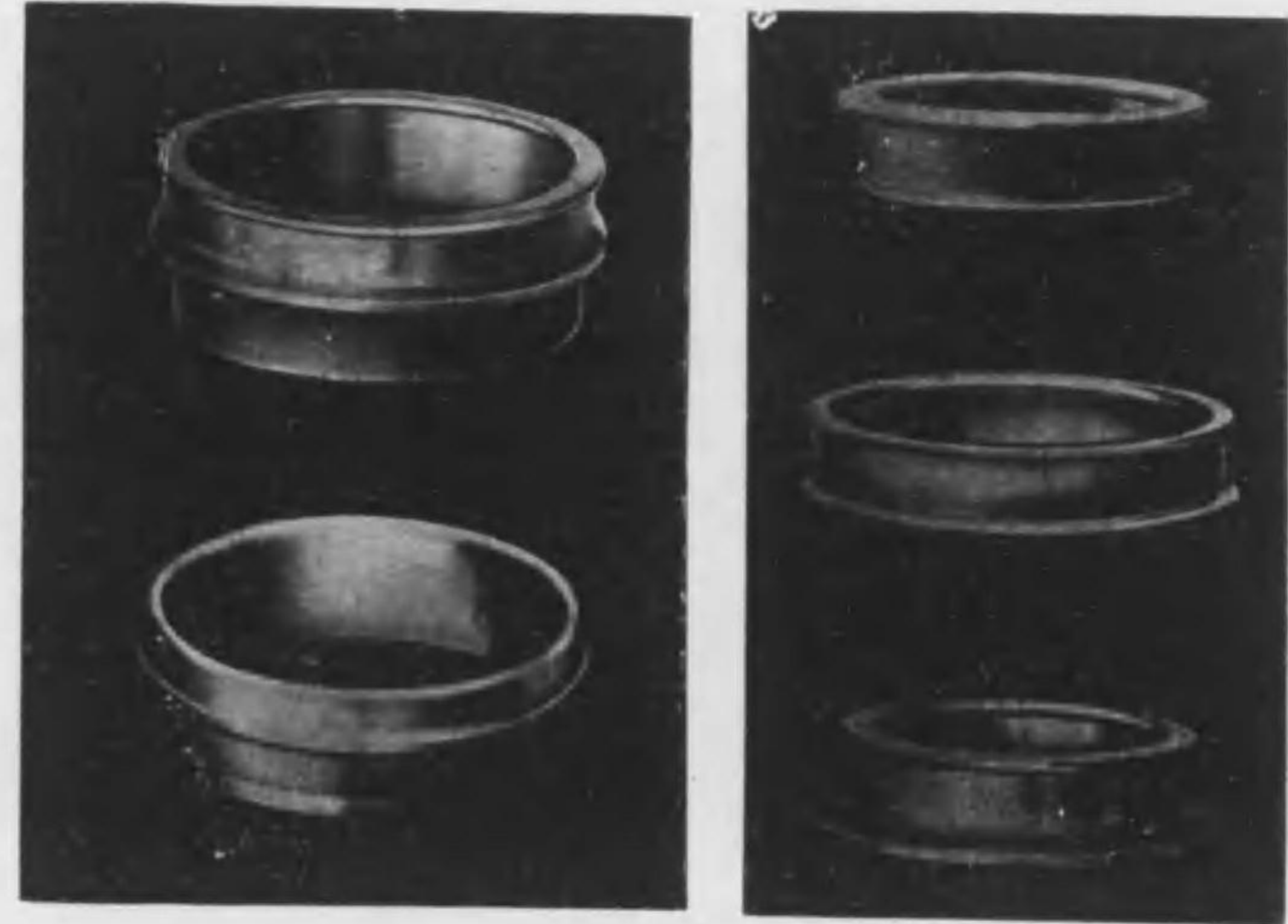

朝日リング製作所

特前 一七六

紡績用リング

専門製作

朝日リング

製作所

大阪市天王寺區東上町四〇
 電話南五九五五番

有田製作所

TRADE MARK



紡織用リング専門製作

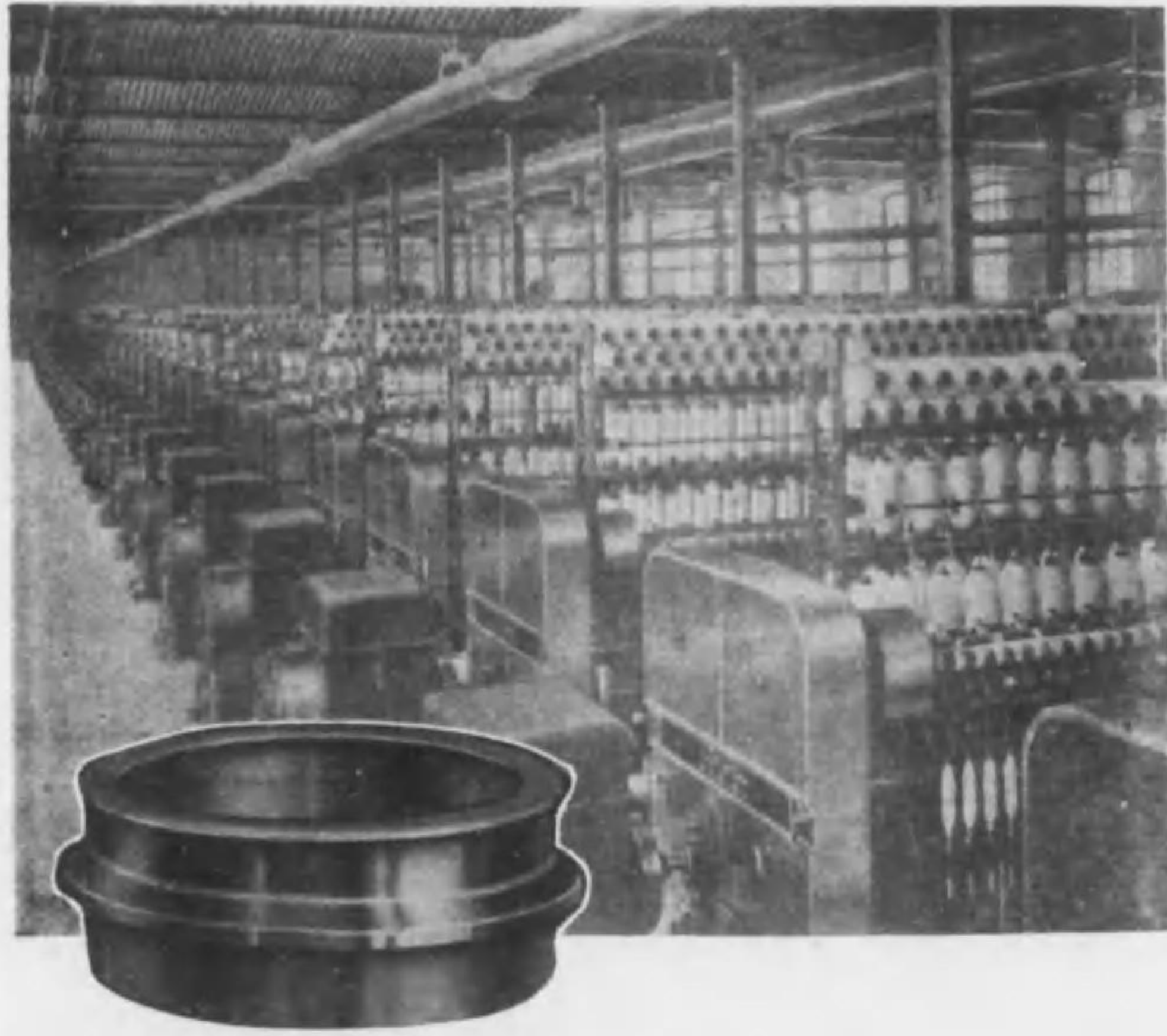

弊所のモットーは

品質本位
薄利多賣主義

有田製作所

本工場 大阪市東成区猪飼野町一四六三
電話天王寺(77)八三三番
第二工場 大阪市東成区鶴橋北之町二丁目

特前 一七九



HOWARD'S BALE BREAKER
SPIKED LATTICE

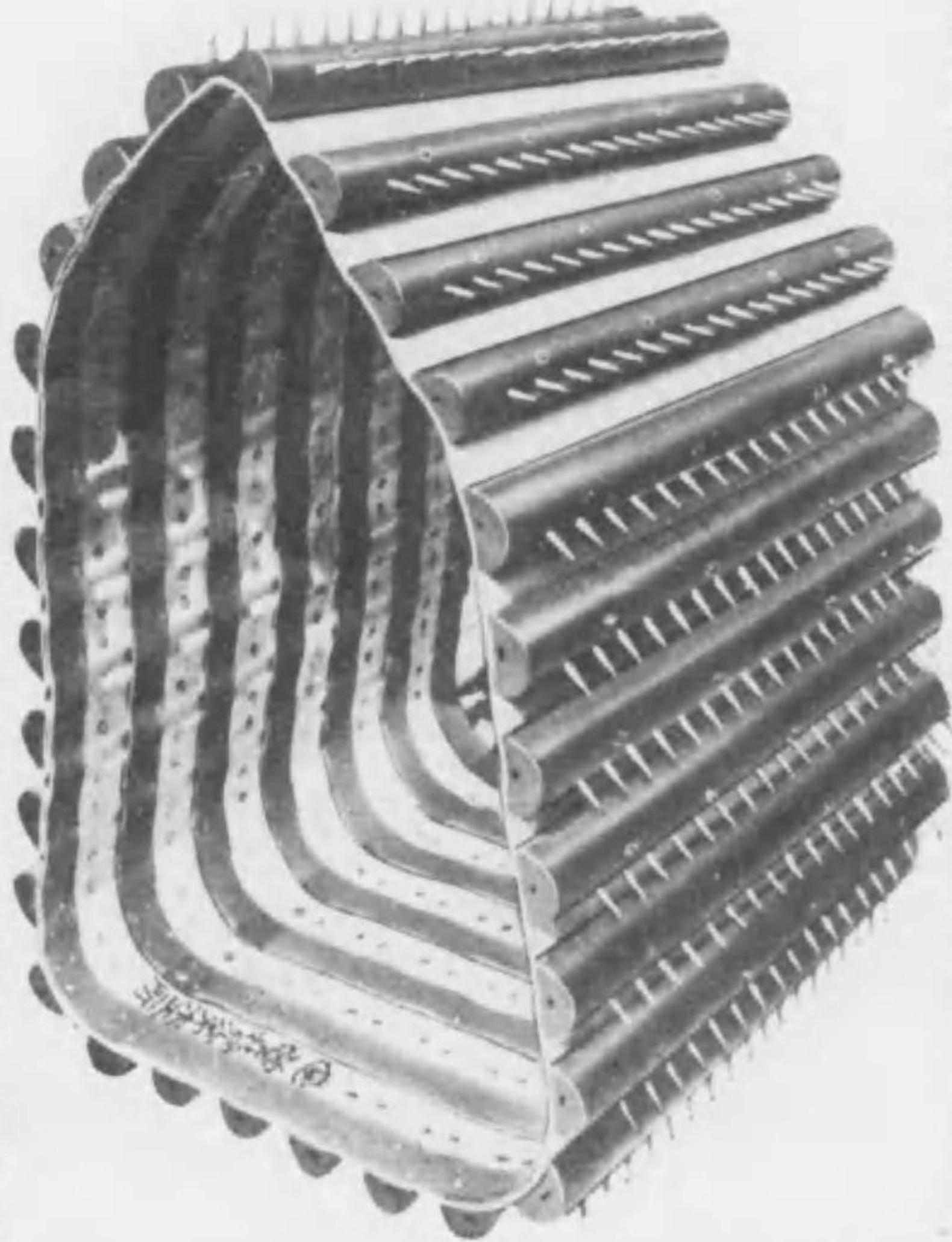

曾我兄弟木工所

大阪市西淀川区浦江上三丁目(東海道線南側) 電話土佐堀六七一番

(定價付カタログ進呈)

登録實用新案第一二九六五三號
登録實用新案第一二八七六四號

専門製作

各種ラチス、ロール、総枠
紡機組立木工
織機附属用品

營業科目

曾我兄弟木工所

特前 一七八

332-204

昭和七年度

紡織要覽

紡織雜誌社發行

渡邊恂商店

織糊ト仕上糊

綿・毛・絹・麻製織並に加工用各種澱粉
織布糊用ヘット、各種織物染色
加工用油脂、石鹼、ソーブストン、クレール



渡邊恂商店

大阪市西區江戸堀南通三丁目八番地
電話土佐堀(44)一三一三
振替口座大阪六四四九

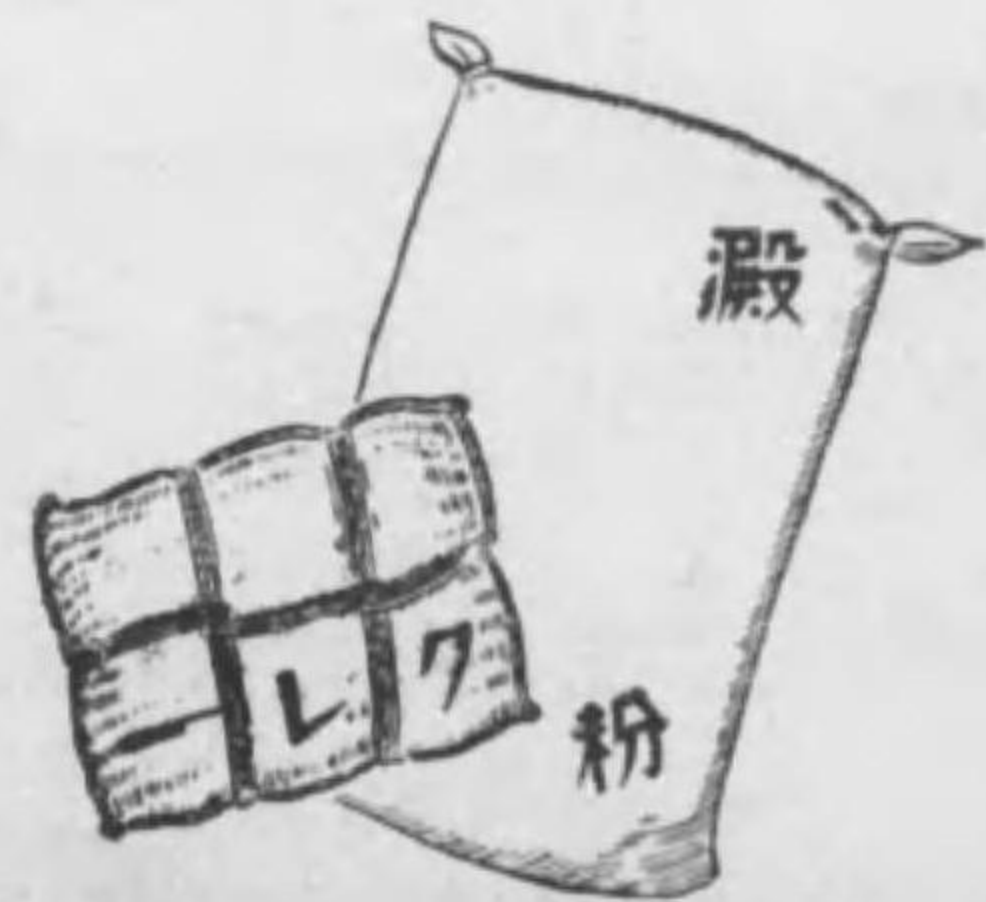

特前一八〇

椿本チェーン製作所

代理店

浅株 野式 物會 産社 株千 原式 田會 組社

大阪市東淀川区南濱町三丁目六 電話北三三三三四番

椿本チェーン製作所



紡績工場用各種ステイールチェーン
一般傳動用ローラーチェーン・サイレントチェーン 専門製作
輸送機械用コンベヤーチェーン各種 海軍省指定工場



「ツバキ」材料の優秀 工作の確實を誇る
梳棉機用カードチェーンを御使用あれ

(各種梳棉機用カードチェーン型録贈呈)

特前 一八一

“GEARCOUPLING”

株式 島津製作所機械部

本 店 京都市中京區河原町二條
大阪支店 大阪市北區中之島丁目江商ビル
東京支店 東京市神田區錦町一丁目一八洲
九州支店 福岡市若狭町中四〇
支店 大分市南大門通二ノ日本生命ビル
出張所 京都府南門外通一ノ日本生命ビル
出張所 伯耆郡三木町三ノ日本生命ビル
出張所 出雲郡大津町三ノ日本生命ビル

經濟的動力傳導 減速裝置

ギアークップリングは

工場危害を完全に防止し傳導能率の
最も高きは本機の誇りとする處なり
【型録進呈】

Efficiency 98%

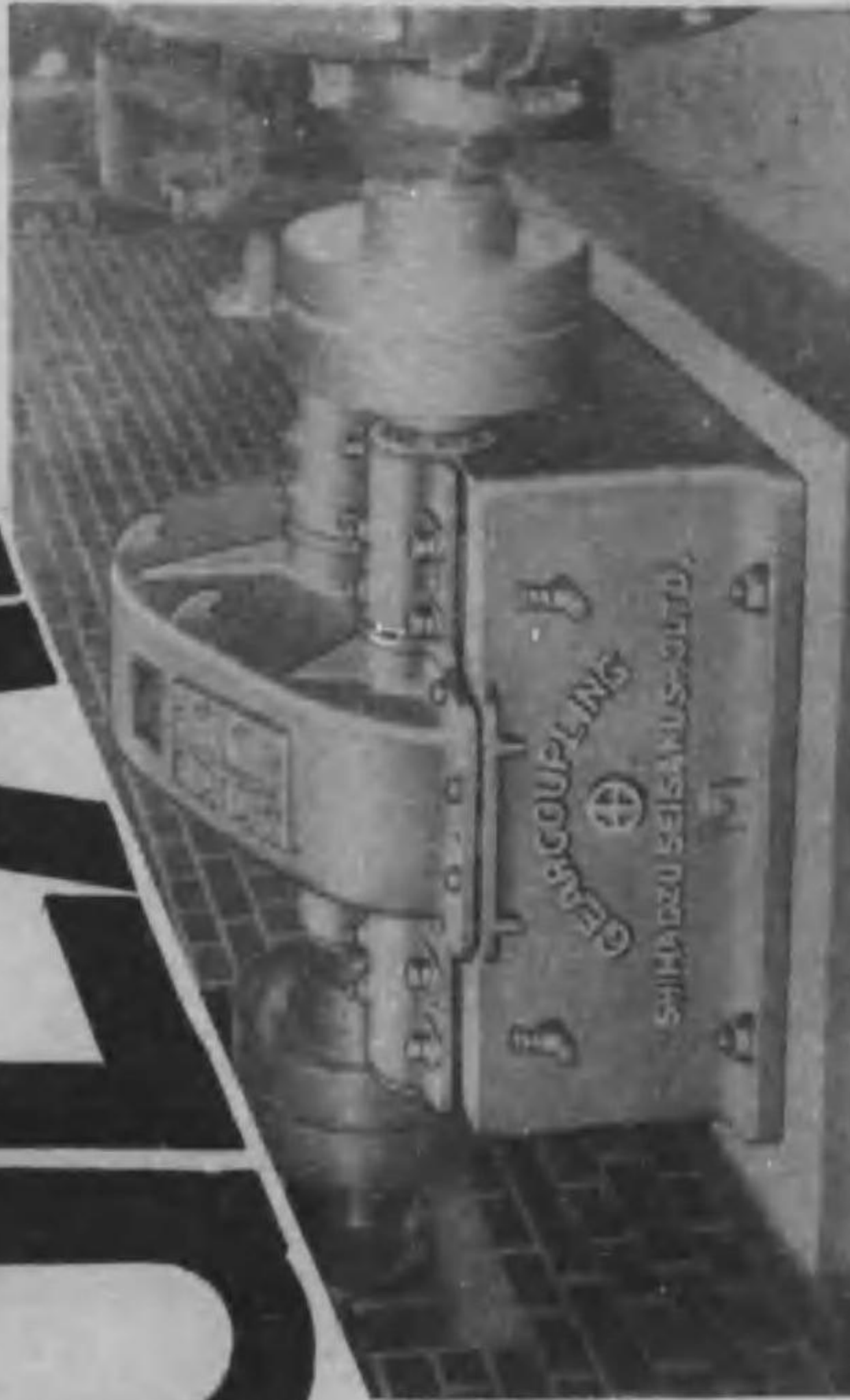

精紡機用百五十馬力
ギアークップリング

表中表紙

島津製作所機械部

紡機・織機用として御好評を博せる

富士電動機



精紡機單獨運轉用
高能率誘導電動機



織機單獨運轉用
高能率誘導電動機

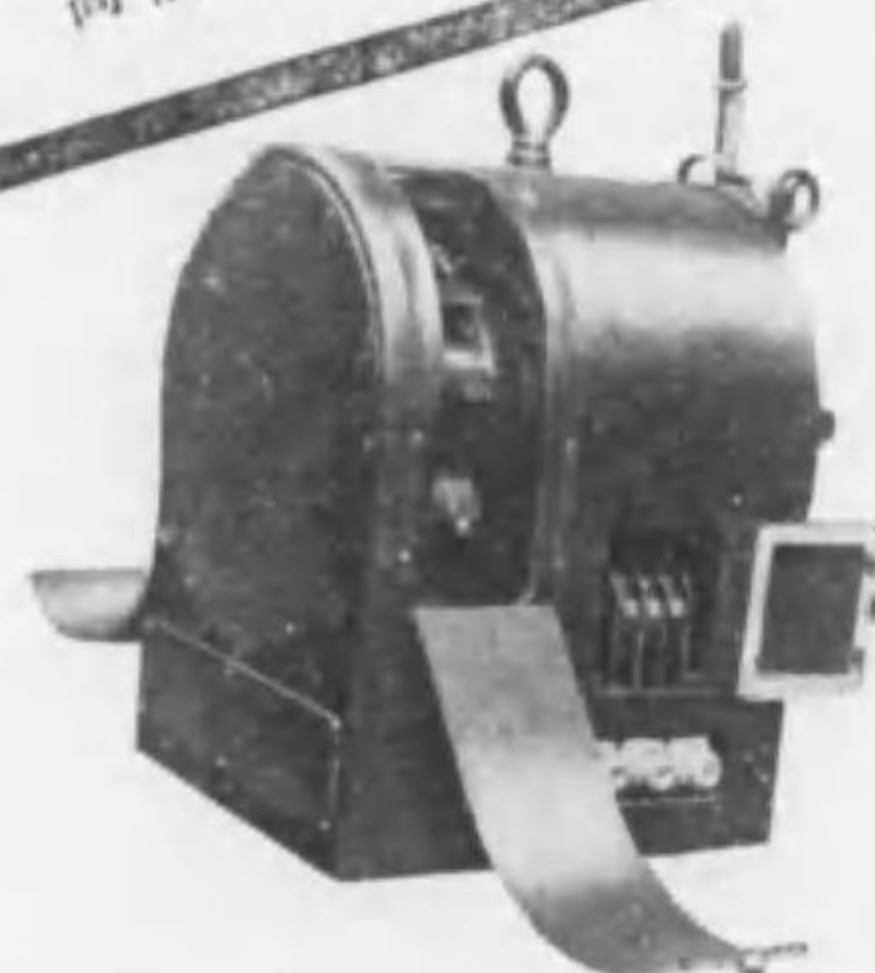

精紡機單獨運轉用特殊電動機



織機單獨運轉用
特殊高能率電動機



富士電機製造株式會社

(工場) 神奈川縣川崎市
東京丸ノ内・大阪堂島濱通・門司市郵船ビル・名古屋市第一ビル
(營業所) 札幌市大通・大連市山縣通・京城府黃金町・臺北市本町

例言

- 一、凡て萬全を期して精査し、本年度は二項目を増して斯業展望を一層廣汎ならしむ。
- 一、本邦紡績に對する英國綿業の湯池印度紡織一覽の新輯は、新たなる意味を持つて利用者各位に益する處大なるを信ず。
- 一、織物・撚糸・染色・仕上其他を一九〇爲して全國織物加工會社工場一覽を集成、以て前年の煩雜を除き且その重複を避け、二百臺以上織機を有するものは織物組合員と雖も特に收めたり。
- 一、充分なる用意と充分なる努力を以てするも、尙且御回答賜らざる向も無しとせず、編者は茲に最大の遺憾を各位に訴え、併せて今後の御後援を只管御依頼申上るのみ。
- 一、終に臨み編纂に當りて寄せられし各位の多大なる御援助に對し深く感謝の意を表す。

昭和六年十二月

編纂者識

昭和七年度用 紡織要覽目次

全國各種紡績會社工場及團體一覽 一
 全國人造絹糸會社工場一覽 一八五
 中華民國紗廠一覽 一九三
 印度紡績會社工場一覽 二二二
 全國各種紡績會社商標一覽 二五七
 全國各種織物加工會社工場一覽 三三二
 全國各種織物同業、工業組合一覽 四一一
 全國紡績關係學校並試驗場一覽 四二二
 紡績紳士名鑑 四二八
 紡績諸機械附屬品製造並輸出入業者一覽 四三三

會社總索引

全國各種紡績會社工場及團體一覽目次

A 全國各種紡績會社工場一覽總計表三
 △愛知紡績株式會社 四
 △旭紡績株式會社 五
 △足利紡績株式會社 六
 △朝日毛糸紡績株式會社 六
 △朝日毛糸紡績株式會社 六
 △朝鮮紡績株式會社 七
 △千代田毛織株式會社 七
 △中央紡績株式會社 八
 △中央毛糸紡績株式會社 八
 △大日本紡績株式會社 九
 △同興紡績株式會社 九
 △第一毛糸紡績株式會社 一〇
 △富士瓦新紡績株式會社 一〇
 △福井紡績株式會社 一一
 △福山紡績株式會社 一一
 △福山毛糸紡績株式會社 一二
 △深澤毛糸紡績株式會社 一二
 △宜蘭紡績株式會社 一三
 △後藤毛織株式會社 一三
 △五稜石綿紡績所 一三
 △株式會社 服部商店 一三

B
 △株式會社 牛田綿行 三三
 △播磨紡績株式會社 三三
 △土生紡績合資會社 三三
 △日出紡績株式會社 三三
 △日高紡績株式會社 三三
 △平田製綢株式會社紡績工場 三三
 △株式會社 北泉紡績所 三三
 △博多ラミ紡績株式會社 三三
 △奉天製麻株式會社 三三
 △出雲製織株式會社 三三
 △和泉紡績株式會社 三三
 △和泉織物株式會社 三三
 △合資會社 市川紡績所 三三
 △市村紡績株式會社 三三
 △今津紡毛株式會社 三三
 △株式會社 伊丹製絨所 三三
 △伊藤毛糸紡績株式會社 三三
 △十條紡績株式會社 三三
 △上毛絹糸紡績株式會社 三三
 △城東機業株式會社 三三
 △鐘淵紡績株式會社 三三
 △關東紡績株式會社 三三
 △貝塚紡績株式會社 三三

C
 △川越紡績株式會社 三三
 △柏原紡績株式會社 三三
 △河邊紡績株式會社 三三
 △錦華紡績株式會社 三三
 △岸和田紡績株式會社 三三
 △喜多合名會社 猪名川染織所 三三
 △株式會社 近藤紡績所 三三
 △湖東紡績株式會社 三三
 △駒込紡績株式會社 三三
 △倉敷紡績株式會社 三三
 △吳羽紡績株式會社 三三
 △協林紡績株式會社 三三
 △泉原紡績合名會社 三三
 △小泉製麻株式會社 三三
 △共立モスリン株式會社 三三
 △共同毛織株式會社 三三
 △滿洲紡績株式會社 三三
 △滿洲福紡株式會社 三三
 △松太綿布株式會社 三三
 △正織株式會社 三三
 △明治紡績合資會社 三三
 △明治紡績株式會社 三三
 △明正紡績株式會社 三三

D
 △株式會社 牛田綿行 三三
 △播磨紡績株式會社 三三
 △土生紡績合資會社 三三
 △日出紡績株式會社 三三
 △日高紡績株式會社 三三
 △平田製綢株式會社紡績工場 三三
 △株式會社 北泉紡績所 三三
 △博多ラミ紡績株式會社 三三
 △奉天製麻株式會社 三三
 △出雲製織株式會社 三三
 △和泉紡績株式會社 三三
 △和泉織物株式會社 三三
 △合資會社 市川紡績所 三三
 △市村紡績株式會社 三三
 △今津紡毛株式會社 三三
 △株式會社 伊丹製絨所 三三
 △伊藤毛糸紡績株式會社 三三
 △十條紡績株式會社 三三
 △上毛絹糸紡績株式會社 三三
 △城東機業株式會社 三三
 △鐘淵紡績株式會社 三三
 △關東紡績株式會社 三三
 △貝塚紡績株式會社 三三

E
 △川越紡績株式會社 三三
 △柏原紡績株式會社 三三
 △河邊紡績株式會社 三三
 △錦華紡績株式會社 三三
 △岸和田紡績株式會社 三三
 △喜多合名會社 猪名川染織所 三三
 △株式會社 近藤紡績所 三三
 △湖東紡績株式會社 三三
 △駒込紡績株式會社 三三
 △倉敷紡績株式會社 三三
 △吳羽紡績株式會社 三三
 △協林紡績株式會社 三三
 △泉原紡績合名會社 三三
 △小泉製麻株式會社 三三
 △共立モスリン株式會社 三三
 △共同毛織株式會社 三三
 △滿洲紡績株式會社 三三
 △滿洲福紡株式會社 三三
 △松太綿布株式會社 三三
 △正織株式會社 三三
 △明治紡績合資會社 三三
 △明治紡績株式會社 三三
 △明正紡績株式會社 三三

F
 △川越紡績株式會社 三三
 △柏原紡績株式會社 三三
 △河邊紡績株式會社 三三
 △錦華紡績株式會社 三三
 △岸和田紡績株式會社 三三
 △喜多合名會社 猪名川染織所 三三
 △株式會社 近藤紡績所 三三
 △湖東紡績株式會社 三三
 △駒込紡績株式會社 三三
 △倉敷紡績株式會社 三三
 △吳羽紡績株式會社 三三
 △協林紡績株式會社 三三
 △泉原紡績合名會社 三三
 △小泉製麻株式會社 三三
 △共立モスリン株式會社 三三
 △共同毛織株式會社 三三
 △滿洲紡績株式會社 三三
 △滿洲福紡株式會社 三三
 △松太綿布株式會社 三三
 △正織株式會社 三三
 △明治紡績合資會社 三三
 △明治紡績株式會社 三三
 △明正紡績株式會社 三三

G
 △川越紡績株式會社 三三
 △柏原紡績株式會社 三三
 △河邊紡績株式會社 三三
 △錦華紡績株式會社 三三
 △岸和田紡績株式會社 三三
 △喜多合名會社 猪名川染織所 三三
 △株式會社 近藤紡績所 三三
 △湖東紡績株式會社 三三
 △駒込紡績株式會社 三三
 △倉敷紡績株式會社 三三
 △吳羽紡績株式會社 三三
 △協林紡績株式會社 三三
 △泉原紡績合名會社 三三
 △小泉製麻株式會社 三三
 △共立モスリン株式會社 三三
 △共同毛織株式會社 三三
 △滿洲紡績株式會社 三三
 △滿洲福紡株式會社 三三
 △松太綿布株式會社 三三
 △正織株式會社 三三
 △明治紡績合資會社 三三
 △明治紡績株式會社 三三
 △明正紡績株式會社 三三

H
 △川越紡績株式會社 三三
 △柏原紡績株式會社 三三
 △河邊紡績株式會社 三三
 △錦華紡績株式會社 三三
 △岸和田紡績株式會社 三三
 △喜多合名會社 猪名川染織所 三三
 △株式會社 近藤紡績所 三三
 △湖東紡績株式會社 三三
 △駒込紡績株式會社 三三
 △倉敷紡績株式會社 三三
 △吳羽紡績株式會社 三三
 △協林紡績株式會社 三三
 △泉原紡績合名會社 三三
 △小泉製麻株式會社 三三
 △共立モスリン株式會社 三三
 △共同毛織株式會社 三三
 △滿洲紡績株式會社 三三
 △滿洲福紡株式會社 三三
 △松太綿布株式會社 三三
 △正織株式會社 三三
 △明治紡績合資會社 三三
 △明治紡績株式會社 三三
 △明正紡績株式會社 三三

