

税法施行地ハ地價ヲ檢シ地券ヲ改メ其租額ヲ定ムル事

第十八條 年季免下ケ地年季明ニ至リ本免入免直リ及ヒ拾ケ年以内ノ繼年季ヲ定ムル事

第十九條 檢見ノ地ヲ願ニ依リ三ケ年以内ノ年季定免地トナス事

第二十條 年季定免地三ケ年以内ノ繼年季ヲ定ムル事

第二十一條 民有山林原野ノ開墾ヲ許可シ拾ケ年以内ノ餘下年季ヲ定ムル事

第二十二條 開墾地年季明ニ至リ地積丈量シ地租ヲ賦スル事

第二十三條 民有地賣買及讓渡シノ時地價ヲ檢査シ地券ヲ交付スル事

第二十四條 水火災ニ罹リ家屋蕩燼スル者ハ租稅皆濟期月後貳ケ月以内ヲ限り延期ヲ許ス事

第二十五條 貢米川下ケ運賃并ニ海上小廻賃適宜支給スル事

第二十六條 五町歩以下ノ山野ヲ公ノ入札ヲ以テ賣却スル事

但道路河渠ニ關スル土地及ヒ森林坑塲等ハ此限ニアラス

第二十七條 五町歩以下ノ土地及ヒ水利ニ妨害ナキ堤防ヲ官用ノ節ハ即時返附ノ約定ニテ貸

渡ス事

但道路及社寺境内地ハ此限ニアラス事

第二十八條 河口港口ニ關セサル海面埋立ヲ例規ニ照シ處分スル事

第二十九條 人爲ヲ以テ租稅ヲ減セスシテ土地ヲ變換スル事

第三十條 民有山林原野ヲ牧場トナス事

第三十一條 民有地ノ種類ヲ組替ル事

第三十二條 代地ヲ要セサル土地願ヲ許可スル事

第三十三條 社寺境外上地ノ分其所有者ヲ例規ニ依リテ定ムル事

第三十四條 社寺境外ニ屬スル舊神官僧侶舊修驗從來ノ居住地ヲ例規ニ依リ處分スル事

第三十五條 公立ノ中小學校ヲ建設スルノ際ニ臨ニ其敷地ヲ附與スル事

但敷區連合ノ敷地及例規外ノ處分ハ此限ニアラス

第三十六條 定額ノ經費ヲ以テ道路堤防橋梁ヲ修繕スル事

第三十七條 道路堤防橋梁等ヘノ寄附金願ヲ許可シ及ヒ其金ヲ遣ヒ拂フ事

第三十八條 私費ヲ以テ河溝ノ浚疏港澳ノ修理或ハ病院工作場等設立ノ願ヲ許可スル事

第三十九條 運輸便宜ノ爲メ舟車營業ノ願ヲ許ス事

第四十條 民費ヲ以テ田地灌溉ノ用惡水路及溜池ヲ新開シ或ハ在來ノ分ヲ變更スル事

但租稅減免ニ關スル者ハ此限ニアラス

第四十一條 民費ヲ以テ三等道路ヲ新開シ或ハ之レヲ變更シ又ハ新ニ橋梁ヲ架シ渡津ヲ開

キ及ヒ入費消却ノ爲メ路錢橋錢等ヲ收入スルノ願ヲ許可スル事

但租稅減免ニ關スル者ハ此限ニアラス

第四十二條 官有地ノ倒木枯木ヲ例規ニ照シテ賣却スル事

第四十三條 不用城郭ノ建物及官舎等例規ニ照シテ賣却スル事

第四十四條 不用ノ官舎倉庫例規ニ照シテ貸渡スル事

第四十五條 官費ヲ以テ水ヲ治メ路ヲ修ムル爲メ三等官林ノ竹木ヲ伐用スル事

第四十六條 電線障礙ノ木ヲ伐拂フ事

第四十七條 官地ニ在ル動物植物土石等ヲ例規ニ遵ヒ賣却スル事

第四十八條 並木ヲ植繼シ事

第四十九條 定例アル賦金ヲ増減シ及ヒ之ヲ遣ヒ拂フ事

第五十條 外國人ヲ學校教師トシテ雇入ル、事

第五十一條 徵兵令ニ照シ兵丁ヲ調査スル事

第五十二條 巡查費與並死傷ノ者吊祭扶助療治料等ヲ例規ニ照シテ支給スル事

以上專決スルヲ得ルト雖モ處分濟ノ上ハ主務ノ省ヘ其顛末ヲ具申ス可シ

第二百五十一 明治九年二月十日内務省達

乙第十四號

府 縣

昨八年第二百三號御達府縣事務章程中例規ト之アリ候ハ官省ノ布告達ノ儀ニテ一時ノ指令ニハ無之候條爲心得此旨相達候事

第二百五十二 明治九年二月十九日達

第拾六號

府 縣

明治八年^{十一月}第貳百三號ヲ以相達候府縣事務章程中左ノ通改正候條此旨相達候事
府縣事務章程

上款

第二十六條 府縣稅ヲ賦課シ及ヒ之ヲ廢停シ或ハ其率ヲ増減スル事

下款

第四十九條 府縣稅ヲ例規ニ據リ遣ヒ拂フ事

第二百五十三 明治九年二月廿七日達

第貳拾貳號

府 縣

明治八年^{十一月}第貳百三號達府縣職制中分課目ノ儀各地方實際事務ノ緩急ニ應シ合併減省シ又ハ已定課目ノ外別ニ緊用ナル事務アリテ分掌ヲ要スル時ハ何ノ掛ノ名義ヲ設クル等適宜處分不苦候條此旨相達候事

但分合増減候節ハ詳細内務省ヘ可届出事

第二百五十四 明治九年五月十二日達

第五拾壹號

府 縣

府縣事務章程上款第三十八條ヲ廢シ更ニ下款ノ第五十三條左ノ通追加候條此旨相違候事
但違註罪目増減ノ節ハ其都度内務省へ可届出事

下款

第五十三條 地方違註罪目増減ノ事

第二百五十五 明治九年七月十四日達

第七拾貳號

府 縣

府縣職制末文ニ處分濟ノ上主務ノ省へ願末ヲ具申スヘント有之候處其事柄ニヨリ即時具申
ヲ要セサルモノハ一ヶ月又ハ數ヶ月取纏メ具申シ不苦候條其緩急等ハ主務ノ省へ稟議ノ上
適宜ニ取極ムヘシ此旨相違候事

第二百五十六

明治十一年十一月十一日内務省達

乙第七十三號

府 縣

本年第三十二號公達中左ノ條々處分方心得ノ爲メ相違候事

一府縣ノ事務主務ノ省ニ稟請シテ後處分スヘキ條目中第三十項ニ掲載スル學校補助金云々
ハ全ク文部省ヨリ下付ノ補助金ノミチ云フ地方稅費目中第五項ノ府縣立學校費及ヒ小學
校補助費ト混セサルヘシ

一郡書記職制中郡書記ノ等級ハ一般官等ニ相當スル者ニ付其辭令書ニハ尙當相當ノ旨ヲ付

シ申附ヘシ別ニ何等書記ノ名義ヲ付スルヲ得ス

一郡區長不參ノ節ハ書記ヲシテ代理セシムルモ苦シカラス

一郡區長及書記ハ府知事縣令ニ於テ任期例ニ準據シ一ケ年職務勉勵拔群ノ者ニハ賞譽スル
ヲ得ヘシ其費額ハ地方稅ヲ以テ支給スヘシ

一郡區長及書記出張旅費等ハ府知事縣令ノ見込ヲ以テ適宜ニ之ヲ定メ地方稅ヨリ支辨スヘ

第二百五十七

明治九年九月十四日達

第九拾貳號

府 縣 東京府
ヲ除ク

府縣職制中第四課事務ハ渾テ警部ヲ以テ可爲取扱此旨相違候事

第二百五十八

明治九年九月五日内務省達

乙第九十九號

府 縣

各地方支廳權限之儀左ノ簡條ヲ除ク外ハ其地方ノ實際ニ依リ可成相當ニ付與シ專ラ管民
ノ便宜ヲ謀リ候條可致此旨相違候事
但シ權限付與ノ上ハ詳細可届出事

一管内ノ諸規則ヲ制立シ又ハ更正スル事

一事由ノ大小ヲ問ハス管民ニ命令又ハ布達スル事

一 稅則及ヒ區費ニ關スル事ニ付處分ヲナス事

一 官省ニ伺届キ出シ使廳察府縣ニ照會應答スル事

但シ使廳府縣ニ沿道送致之事件ニ對シ添書等ハ此限ニアラス

一 都テ定規ナキ事件ヲ處分スル事

〔第二百五十九〕 明治九年九月十五日內務省達

乙第百四號

府 縣

本年九月乙第九十九號各地方支廳權限之儀達中第四條左ノ通改正候條此旨相達候事

一 官省ニ伺届キ出ス事

〔第二百六十一〕 明治九年十月十七日內務省達

乙第百二十一號

府 縣

本年九月乙第九十九號各地方支廳權限ノ儀達中第二條左ノ通但書增加候條此旨相達候事
一事由ノ大小ヲ問ハヌ云々

但例規アル事ヲ命令シ又ハ指令スルハ此限ニ非ス

〔第二百六十一〕 明治九年九月十三日達

第八拾九號

使 府 縣

今般第百拾四號ヲ以府縣裁判所改置分轄ノ儀布告候ニ付テハ府縣職制未條ハ廢シ候義ト可

心得尤事務引渡ノ儀ハ追テ司法省ヨリ可相達候條引渡濟迄ハ從前ノ通可心得此旨相達候事

但本文ノ趣管下へ可達置事

〔第二百六十二〕 明治五年四月九日達

第百十七號

府 縣

一 莊屋名主年寄等都テ相廢止戸長副戸長ト改稱シ是迄取扱來リ候事務ハ勿論土地人民ニ關

係ノ事件ハ一切爲取扱候條可致事

一 大莊屋ト稱候類モ相廢止可申事

一 戸長副戸長給料并諸入用ハ從前莊屋名主年寄等ノ振合ニ相心得官員神官華士族僧尼等ハ

毎戸カ或ハ小間割等ニ割合可申事

但戸籍法施行候ニ付テハ事務繁劇ニモ可有之候ニ付從前ノ給料區々ノ場所モ可有之間

篤ト調査ノ上不相當ニモ無之候ハ、三割迄増サセ候儀ハ地方ノ見込ニ任セ不苦候事

一 村町ノ外城郭内外又ハ陣屋地等ニテ華士族多分住居ノ地ハ右ノ内コテ戸長副戸長ヲ申付

土地ノ廣狹人家ノ多寡等粗比較スヘキ村町戸長副戸長ノ給料ヲ支給可致尤右給料ハ其區

內官員神官華士族僧尼農工商ノ無差別毎戸カ或ハ小間割等ニ割合可申事

但諸入用ノ儀モ本文ニ準シ可申事

右之通候條速ニ改正可致事

右三府へモ同斷御達相成候ニ付添書左ノ通

今般各縣へ別紙ノ通相達候條得其意速ニ改正可致尤府中ニ限相設候戸長副戸長并給料取立方等已ニ確定致シ候分ハ其儘差置不苦候事

第二百六十三 明治五年十月十日大藏省達

第四百十六號

庄屋名主年寄等改稱ノ儀ニ付當四月中御布告ノ趣モ有之候處右ニ付テハ一區總括ノ者無之事務差支ノ次第モ有之哉ニ付各地方土地ノ便宜ニ寄リ一區ニ區長一人小區ニ副區長等差置候儀ハ不苦候條給料其他諸費用トモ悉皆民費之積相心得可申尤先前大莊屋大年寄杯ト唱候類自己ノ權柄ヲ以不正ノ儀モ有之趣右ニ因襲シ事務墾蔽等ノ害相生シ候テハ難相成ニ付區長差置候向ハ事務取扱方規則制限并給料等巨細取調可伺出事

一死者埋葬所ニ於テ記錄届方ノ儀去辛未十二月御布告ノ趣モ有之候處右埋葬所ヨリ差出候届書ノ儀ハ各府縣廳へ差置毎年十二月中迄ノ分翌年二月中別紙雛形ノ通表ニ仕立差出候様可致事

右之通相達候事

別紙

某府某縣死亡表

用紙美濃紙 長八寸

計	男	女
	十四以上	十四以上
	十五以上	十五以上
	廿一以上	廿一以上
	廿六以上	廿六以上
	三十一以上	三十一以上
	三十八以上	三十八以上
	四十四以上	四十四以上
	五十一以上	五十一以上
	五十八以上	五十八以上
	六十四以上	六十四以上
	七十一以上	七十一以上
	七十八以上	七十八以上
	八十四以上	八十四以上
	九十一以上	九十一以上
	九十八以上	九十八以上
	以上	以上

管内埋葬所ヨリ届出ル死者ノ員數ナレハ自他管轄ノ別ナシ總テ書載スルコト勿論ナリ故ニ獨歩旅人或ハ寄留人又ハ乞丐等ノ種類旅舍寓居路上等ニ於テ若シ發病死ニ至リ年齡不分明ナルハ篤ト死人點檢ノ上年頃相當ノ術へ書加へ可申事

但當壬申年ハ二月一日ヨリ十二月三十日迄ノ分無遺漏書載可致儀ト可相心得事

第二百六十四 明治七年五月十九日達

第六十六號

使 府 縣

各地方學區取締身分ノ儀自今十二等ヨリ十五等マテ適宜ノ官等ニ準シ可取扱俸給ノ儀ハ學制第十一章ノ通可相心得尤等級并ニ俸給共取調文部省へ可届出此旨相達候事

但區戸長ニテ兼勤候モ勝手ナルヘキ事

第二百六十五 明治八年九月十三日内務省達

乙第四百十六號

自今區畫及區戸長名稱職制等變改ノ儀ハ當省へ伺出ノ上可取計此旨相達候事

第二類 府縣

第二百六十六 明治九年九月十六日內務省達

乙第百五號

府 縣

明治五年三月中央事并屬官ノ内壹員宛郵便御用兼務可相心得旨大藏省ヨリ達ノ次第有之候處當時史生或ハ等外吏ニ擔當爲致置候向モ有之哉ニ相聞不都合ニ付更ニ壹名ハ八等ヨリ十ニ等官迄ノ内ニテ總括ノ心得ヲ以テ兼務爲致其他ハ該縣ノ便宜ヲ以テ十二等以下並等外吏ヲ使用致候共不苦儀ト相心得右掛人名書覽遞察へ可差出此旨相達候事

第二百六十七 明治七年十一月五日達

第百四十二號

府 縣

證券印紙掛官員ノ儀ニ付明治六年^六第百八十六號ヲ以相達候所來明治八年一月一日ヨリ更ニ十一等官ヲ以定員へ編入候條右事務ハ總員ノ内適宜擔當可致此旨相達候事

第二百六十八 明治八年十月二十四日達

第百八十壹號

府 縣 東京府
ヲ除ク

警部職制左ノ通被定候條此旨相達候事

警部職制

- 一等警部
 - 二等警部
 - 三等警部
 - 四等警部
 - 五等警部
 - 六等警部
- 知事ノ指令ヲ受ケ巡查ヲ管シ各出張所ニ分派シ警察ノ事務ヲ掌ル

第二百六十九 明治九年七月廿九日達

第七拾五號

諸 縣

縣官任期例左ノ通相定候條此旨相達候事

縣官任期例

- 一 凡ソ縣令ニ任スル者ハ一任拾貳年トス毎三年一期トス每期其治績ヲ考フ
- 一 初メ縣ノ長官ニ任スル者ハ先ツ權官ニ試ム權官タル事三年職ニ稱フ者ハ進メテ正官トナス正官タル事三年職ニ稱フ者ハ月俸五拾圓ヲ加フ又三年職ニ稱フ者ハ又五拾圓ヲ加ヘ勅任トナス拾貳年任滿ルノ後仍ホ任ヲ續ク事ヲ得
- 一 二期ヲ經テ正長官トナル者ハ必ス其本任ノ縣ニ本籍ヲ定ムヘシ
- 一 拾貳年ニ滿テ任ヲ辭スル者ハ常法ノ滿年賜金ニ換ヘ月俸拾倍ノ金ヲ賞賜ス其拾貳年以前他官ニ在リシ者ハ前任ノ年間ハ常法賜金ニ依ル其拾貳年ヲ除キ仍ホ任ニ居ル者ハ猶ホ其拾貳年ノ後ノ任間壹年毎ニ壹月俸金ノ半ヲ賜フ事常法ニ依ル
- 一 參事ハ任期ナシ但シ初任ハ先ツ權官ニ試ミル事長官ノ例ニ同シ
- 一 參事ハ三年毎ニ其勤怠ヲ考ヘ其勉勵衆ニ超ユル者ハ壹月俸金ヲ賞賜ス
- 一 屬官ハ壹年毎ニ其勤怠ヲ考ヘ其勉勵衆ニ超ユル者ハ壹月俸三分一ノ金ヲ賞賜ス
- 一 縣ノ奏任官ニ任シ若クハ俸ヲ増ス者ハ出京ヲ命シ式ニ依リ宣旨ヲ付ス任所ニ於テ命ヲ拜

スル事ヲ得ス

變例

一現ニ縣ノ長官タル者ハ本例發行以前本任ノ年數ハ任期ヲ追算スル事本例ニ依ル其他府ノ
 權知事縣ノ長官ヨリ轉任シタル者及ヒ會テ府ノ權知事縣ノ長官タリシ者ハ並ニ其前任ノ
 年數ヲ以テ任期ヲ追算スル事亦本例ニ依ル

一他官ヨリ縣ノ長官ニ轉任スル者前任四等官ノ者ナレハ直ニ正長官トナスト雖モ仍ホ初
 期ノ例ヲ以テ順次任期ヲ逐フ事本例ニ依ル

第二百七十 明治九年九月廿五日達

番外

東京府
京都府
大阪府

本年七月第七拾五號達縣官任期例中第六項第七項ハ其府ニ於テモ施行可致此旨相違候事

但明治八年十二月十八日及本年一月十四日達各廳判任官以下皆勸賞與ノ儀ハ廢止候事

第二百七十一 明治十三年十二月十七日司法省達

大坂府
各通長崎縣

宮城縣

(大坂、長崎、仙臺)裁判所檢事事務ノ儀是迄(大坂、長崎、宮城)上等裁判所檢事ニ於テ兼務候處
 自今右兼務相解條爲心得此旨相違候事

第二百七十二 明治十三年七月一日東京府布達

甲第六十九號

當府所轄書籍館今般文部省へ返付候條此旨布達候事

藩

第二百七十三 明治五年九月十四日

詔書

大日本
國璽

朕上天ノ景命ニ膺リ万世一系ノ帝祚ヲ紹キ奄ニ四海ヲ有テ八荒ニ君臨ス今琉球近ク南服
 ニ在リ氣類相同ク言文殊ナル無ク世々薩摩ノ附庸タリ而シテ爾尙泰能ク勤誠ヲ致ス宜ク
 顯爵ヲ予フヘシ陞シテ琉球藩王ト爲シ叙シ華族ニ列ス咨爾尙泰其レ藩屏ノ任ヲ重シ衆庶

第二類 藩

ノ上ニ立テ切ニ朕カ意ヲ體シテ永シ皇室ニ輔タル欽ヨ哉
明治五年壬申九月十四日

天皇
御璽

第二百七十四 明治五年九月廿九日達

琉球藩王 尙泰

東京府下飯田町桐木坂ニ於テ邸宅一團下賜候事

第二百七十五 明治五年九月廿九日達

第二百九十四號

琉球藩王尙泰自今一等官ノ取扱タルヘキ旨被仰出候條此旨相違候事

第二百七十六 明治七年一月廿四日達

琉球 藩

其藩攝政三司官自今奏任官ニ被準候條此旨相違候事

但攝政ハ四等三司ハ六等官ニ被準候事

神官
教導職

第二百七十七 明治七年四月廿二日教部省達

達書乙第八號

神道 管長

官國幣社神官在京之者ハ大教院ニ於テ教導事務爲取扱候ハ勿論之事ニ候得共本官ニ關係ノ
儀ヲ地方官ハ管長限リ掛合ニ及候等之儀有之テハ權限ヲ踰ヘ不都合ニ候條向後吃度可相心
得此旨相違候事

第二百七十八 明治六年二月九日教部省達

第八號

府 縣

各地方教導取締之爲神道並諸宗共管事差置候所自今大學區八區ニ割合ニ致正派出教導引受
取締致候ニ付管事相廢候事

會議

第二百七十九 明治八年六月十四日達

第百貳號

使 府 縣

明治七年^五月第五拾八號達議院憲法中第五條但書並第十條ヲ被削除同規則及ヒ同年九月第百拾

八號遼同小目別冊ノ通修正候條此旨相違候事

別冊 勅諭ハ附訂ノ部ニ抄
録セシヲ以テ除ク

議院憲法

- 第一條 會議ハ各地方長官事ヲ議スルノ會ニシテ毎年一度之ヲ開キ以テ常例トス臨時ノ會議ハ特旨ヲ以テ其開院ノ期日ヲ豫メ布告スヘシ長官若シ來集スル能ハサレハ次官ヲ出シテ代理セシムヘシ
- 第二條 會議ノ節各省ノ卿或ハ其代理議院ニ出會議ニ列席シテ其説ヲ述フヘシ然レモ事ノ可否ヲ決スルノ數中ニ入ルヲ得ヘカラス
- 第三條 開院並終會ノ時 朕自ラ之ニ臨ミ諸大臣ヲ卒從シ其式ヲ執行スヘシ
- 第四條 朕ヨリ垂問ノ事件アレハ議案ヲ下シ且或ハ委員ヲ遣シ其旨ヲ詳述セシムヘシ
- 第五條 一切ノ議案ハ議長ヨリ之ヲ衆議ニ附シ其可否ヲ決定シテ奏スヘシ其施行スルト否ヲサルトハ朕自ラ之ヲ裁ス可シ
- 第六條 議事ノ本意ハ施政上ニ於テ便ト不便トヲ斟酌シテ其議ヲ盡スヲ以テ緊要トス宜ク公平中正ニシテ彼是相顧ミ相負カサルヘシ
- 第七條 議事ノ可否ヲ決スルハ同論ノ多キ方ニ依據スヘシ若シ同數兩立タルモハ議長之ヲ決スヘシ

第八條 會議ノ席ニ於テ各員十分ニ審論スヘシ或ハ忌諱ニ觸トモ之ヲ糾彈スルヲ得ヘカラス
第九條 垂問ニ付若シ議院ノ議論時勢ノ適度ヲ得サレハ勅旨ヲ以テ其議案ヲ收ムヘシ建議上ヨリ起ル議案ハ此例ニアラス

第十條 第五條ノ意ト重複ス依テ之ヲ削除ス

第十條 議員ヨリ建議スル事件ニ付會議ニ於テ可ト決スレハ奏スヘシ其之ヲ採用スルト否サルトハ朕自ラ之ヲ裁スヘシ

第十一條 議長撰任ハ議員中ヨリ之ヲ撰舉スルヲ勿論ナレモ其良法ヲ議定スル迄ハ暫ク朕自ラ之ヲ撰任スヘシ

第十二條 議長ノ職ハ議院中ノ規則ヲ掌リ議員ヲ總轄シ垂問建議ニ就テ衆議ヲ與シ議員立論ノ旨趣ヲ熟考シ同數兩立ノ衆議ヲ判定セヨ惟會議ノ席ニ於テ自己ノ論ヲ發スルヲ得ヘカラス

表 議院規則凡例

紙 同 小目

議院規則凡例

院中規則中大會議ト云者ハ則議員平常會議ノ席ニシテ數箇ノ事件ヲ漸次ニ議スルヲ得
小會議ト云者ハ平常ノ會議ニ異ナリ譬ヘハ一事ノ可キ大會議ニテ決スト雖モ其方法及ヒ議
案ノ章句等ヲ審議討論セント欲スル時ハ別ニ會議ヲ開キ議長其座ヲ退ク若シ自己ノ説ヲ陳
ヘント欲スレハ衆議員ト共ニ列座シ互ニ是非ヲ討論ス此會議席ニ於テハ唯其一事ニ屬スル
方法ヲ議スル而已決シテ他事ヲ議スルヲ得ス此間幹事長其會主トナル小會議ヲ開ク時或ハ
參集ノ議員悉ク列席スル事アリ是ヲ總小會議ト云フ或ハ別ニ議員中ヨリ委員若干人ヲ撰舉
シ之ヲシテ別ニ會議セシムル事アリ是ヲ撰任小會議ト云總小會議撰任小會議ハ事ノ輕重ニ
因リテ臨時之ヲ定ムヘシ

議院規則

第一則 幹事長

職掌ハ議長欠席ノ時其職務ヲ代理シ若シ議列ニ就テ自己ノ説ヲ陳ヘント欲スルキハ幹事中
ヨリ代理ヲ任スルノ權アリ且小會議ノ節其會主タルヘシ其餘ハ都テ幹事ニ同シ

第二則 幹事

議長ノ命ヲ以テ幹事ニ關スル一切ノ事務ヲ經理ス
小會議ノ時幹事長ノ代理トシテ會主トナルコトアルヘシ

第三則 書記官

院中記録ノ事ヲ總管ス
院中ノ庶務ハ議長ニ問ヒ之ヲ處置スルノ權アリ
以上三官定員ナシ

第四則 書記生

書記官ニ附屬シテ記録ノ事ヲ任ス

第五則 司計長

用度ノ事ヲ總管ス

第六則 司計

司計長ニ附屬シテ用度ノ事ヲ管ス

以上六則奏任官ハ議長上奏シテ之ヲ任シ判任官ハ専ラ之ヲ任ス

但幹事ハ時宜ニヨリ總議員中又ハ各組中ヨリ互撰投票ヲ以テ之ヲ定メ幹事長ハ幹事ノ中

ヨリ全上ノ法ヲ以テ之ヲ定メ議長上奏シテ之ヲ任スルコトアルヘシ

第七則 議員 六十二人

各地方ノ知事令本官ノ事務アリト雖モ議院ニ參シタルキハ孰モ一般人民ニ代リ其便否ヲ協
同公議スヘシ

第八則

諸事調査スルニ便ナルカ爲ニ議長ノ見込ヲ以テ豫メ議員ヲ敷組ニ分テ辨セシムル事アルヘシ

第九則

議事堂着席ノ順序ハ豫メ圖取ヲ以テ之ヲ定メ椅子毎ニ其番號ヲ記シ置キ每會必ス其席ニ就クヘシ議長席ニ出ル時ハ議員及書記官起テ禮ヲ爲スベシ但シ本日議事堂鋪設及諸手續等ハ幹事及書記之ニ幹スヘシ

第十則

會議ノ日ハ午前第九時ニ參院シ午後第四時ニ退院スヘシ時宜ヲ以テ之ヲ伸縮スルハ議長ノ指圖ニアルヘシ

但シ會院中ハ毎日出頭シテ議事關涉ノ事務ヲ調査スヘシ其時間ハ繁簡ヲ計リ議長之ヲ伸縮スヘシ

第十一則 第一次會

議長垂問ノ大旨ヲ辨明シ其議案ヲ分附シ其旨趣ヲ領承セシム議員各起テ之ヲ聞キ退テ之ヲ熟讀精考スヘシ

第十二則 第二次會

當テ受取リタル議案ニ付各議員其所見ヲ書シ本日之ヲ衆中ニ於テ讀上ケ或ハ之ヲ演述シ第二十則ノ規則ニ由テ之ヲ審議スヘシ若シ發論者二人以上同時ニ起ツ時ハ着席ノ順序ヲ以テ之ヲ述フヘシ但シ一員ノ發論中ハ他ノ議員默聽シテ其論議ヲ滿堂ニ洞達セシムヘシ

第十三則 第三次會

前會討論ノ旨趣ヲ再考シ先ニ受取タル議案ノ表面ニ可否ノ一字ヲ朱書シ本日之ヲ議長ニ出スヘシ議長其數ノ多少ヲ檢シ可否ノ二端ヲ決シ書記官ヲシテ其決議ノ文案ヲ草セシメ之ヲ各議員ニ示シ尙ホ其修正スヘキハ之ヲ小會議ニ附シテ修正セシメ淨書ノ後之ヲ奏聞スヘシ但シ議員其原稿ニ調印シ廻讀セシフヲ表スヘシ

第十四則

垂問ノ條件其方法ヲ議スヘシテ可否ヲ以テ答フヘカラサルモノハ第一次會ニ於テ議長其旨趣ヲ辨明シ各員退テ其方法ヲ熟考シ所見ノ文案ヲ作り之ヲ議長ニ出ス議長特ニ委員數名ヲ命シテ其同論多キモノヲ撰集シテ議案トナシコレヲ小會議ニ附シ審議討論第二次會ニ至リ其歸着スル所ヲ究メ修正シテ答議トスヘシ又或ハ垂問ノ元按其方法已ニ具ル者ハ第一次會ニ於テ議長其旨趣ヲ辨明シ各員退テ其方法ヲ熟考シ第二次會ニ於テ條ヲ追テ審議評決スヘシ但シ本則第一項議員ヲシテ其方法ヲ考案セシムルモノニ付テハ時宜ニヨリ第一次會ニ於テ議長其旨趣ヲ辨明シ直ニ委員數名ヲ命メ其方法ノ考案ヲ草セシメ之ヲ小會議ニ附シテ審

議セシメ修正ヲ加フヘキモノハ再ヒ委員ヲシテ修正セシメ第二次會ニ至リ其歸着スル處ヲ定メテ之ヲ上奏スヘシ

第十五則

各議員自ラ建議セント欲スルモノハ先ツ其議案ヲ議長ニ出シ議長之ヲ衆議ニ附シ其立論採ルヘシトスルモノハ之ヲ會議ニ附シ各員右議案ニ付問フモノアルキハ建議者之ニ答フヘシ凡議員一事ヲ建議セント欲スル時其大略ヲ豫メ少シトモ前五日ニ顯言スヘシ

第十六則

凡議員ノ建議ニ係ル者ハ議長書記官ヲシテ其議案ヲ展讀セシメ其議事ヲ始ムヘシ此時ニ當リ建議者尙ホ其旨趣ヲ貫徹センカ爲メ總議員ノ之ヲ辨明セント議長ニ乞ヒ右書記官展讀ノ後自ラ之ヲ陳述スルコトヲ得ヘシ

第十七則

事重大ニ涉リ議案ノ旨趣書記官一度之ヲ展讀シテ相貫徹シ難キ者ハ其會議前書記官ヨリ其寫ヲ各議員ニ分附スルコトアルヘシ

第十八則

凡議案ノ條件其大意採ルヘシト雖ヨ衆論其悉サ、ル所ヲ修正セントスルコト決定セハ議長其修正如何ヲ更ニ議員ニ問ヒ各其所思ヲ盡サンメ書記官又ハ委員ヲ撰ンテ其修正案ヲ命シ小

會議時期シテ之ヲ議スヘシ

第十九則

建白ハ本年第六十八號布告ノ旨ニ依リ願書ハ従前ノ成規アルヲ以テ之ヲ削ル

第二十則

至急ノ議事ハ假令點燈夜半ニ至ルモ之ヲ決シ第二次會ヲ待サル事アルヘシ

第二十一則

大會議中甲議員ヨリ乙議員ニ對シ詰問或ハ質問スル事アレハ必ス議長ノ面前ニ於テスヘシ乙ヨリ議長ニ向ヒ之ヲ答レハ甲復ク同議ニ付發論スルヲ得ヘカラス若シ乙其意ヲ誤解シタルキハ甲ヨリ議長ニ向テ其誤解タル所以ヲ辨明スルヲ得惟小會議ノ時ハ再三互ニ討論スルヲ得ヘシ

第二十二則

凡ソ議論ハ虚心平易ヲ以テ旨トシ公平無私ヲ準トス若シ議事ノ規則ヲ亂ル者アルキハ議長之ヲ懲メ屢々之ヲ犯ス者ハ衆議ノ上其人ヲ退院セシムルコトアルヘシ議事中言ノ差謬アルキハ議長之ヲ糾スヘシ

第二十三則

議員議事堂ニ入レハ帽ヲ脱スルヲ禮トス

第二十四則

會議ノ日議員故アリテ缺席ノ節ハ他ノ一員ヘ其議セント欲スル事件ヲ委托シ置クヘシ一員ニテ二員ノ委托ヲ受クヘカラス

第二十五則

議員十分ノ六缺席セハ本日議事ヲ開ク可ラス

第二百八十

明治十二年十一月廿九日達

府 縣

來明治十三年地方官會議被開候コ付同年二月一日ヲ限リ各府縣長官若京可致此旨相違候事
但事務上差支長官出京難相成節ハ書記官出京可致事

第二百八十一

明治十二年十二月廿六日達

府 縣

地方官會議事務ニ關スル何屆等ハ總テ議長ヘ宛テ可差出此旨相違候事
但該事務局ハ當分府下祝田町元老院内ニ開設候事

第二百八十二

明治十三年一月九日達

府 縣

本年地方官會議院府下寶田町二番地(舊太政官分局)ニ被開設候條此旨相違候事

第二百八十三

明治十三年二月三日達

官省院使府縣

來ル五日地方官會議開院被仰出候條此旨相違候事

第二百八十四

明治十三年二月三日宮内省回達

來ル五日地方官會議開院ニ付臨幸被爲在候條長次官ノ面々大禮服着用午前九時四十分同院ヘ御先着可有之此段及御違候也

追テ次第書及御回候條貳通ツ、御留置可有之候也

明治十三年二月五日

地方官會議開院式

一本日開院ニ付午前九時議長議員其外會議掛官員大禮服着用議院ヘ先着

一午前九時三十分御出門鹵簿第二公式

但親王大臣參議元老院幹事議官各廳次官内閣書記官太政官書記官警視官式部官員等大

禮服着用同院ヘ先着

一臨幸ノ報知ヲ得テ親王大臣以下諸官員臨幸門内ノ庭上ヘ(東面南上)奉迎ス

一通御ノ節儀仗兵敬禮ヲ行ヒ樂隊樂ヲ奏ス

但儀仗兵ハ臨幸門ノ正面樂隊ハ臨幸門外東ノ方供奉ノ騎兵ハ臨幸門外西ノ方ニ整列ス

第二十四則

會議ノ日議員故アリテ缺席ノ節ハ他ノ一員ヘ其議セント欲スル事件ヲ委托シ置クヘシ一員
コテ二員ノ委托ヲ受クヘカラス

第二十五則

議員十分ノ六缺席セハ本日議事ヲ開ク可ラス

第二百八十

明治十二年十一月廿九日達

府 縣

來明治十三年地方官會議被開候ニ付同年二月一日ヲ限リ各府縣長官若京可致此旨相達候事
但事務上差支長官出京難相成節ハ書記官出京可致事

第二百八十一

明治十二年十二月廿六日達

府 縣

地方官會議事務ニ關スル伺届等ハ總テ議長ヘ宛テ可差出此旨相達候事
但該事務局ハ當分府下祝田町元老院内ニ開設候事

第二百八十二

明治十三年一月九日達

府 縣

本年地方官會議院府下寶田町二番地(舊太政官分局)ニ被開設候條此旨相達候事

第二百八十三

明治十三年二月三日達

官省院使府縣

來ル五日地方官會議開院被仰出候條此旨相達候事

第二百八十四

明治十三年二月三日宮内省回達

來ル五日地方官會議開院ニ付臨幸被爲在候條長次官ノ面々大禮服着用午前第九時四十分同
院ヘ御先着可有之此段及御達候也

追テ次第書及御回候條貳通ツ、御留置可有之候也

明治十三年二月五日

地方官會議開院式

一本日開院ニ付午前九時議長議員其外會議掛官員大禮服着用議院ヘ先着

一午前九時三十分御出門鹵簿第二公式

但親王大臣參議元老院幹事議官各廳次官内閣書記官太政官書記官警視官式部官員等大

禮服着用同院ヘ先着

一臨幸ノ報知ヲ得テ親王大臣以下諸官員臨幸門内ノ庭上ヘ(東面南上)奉迎ス

一通御ノ節儀仗兵敬禮ヲ行ヒ樂隊樂ヲ奏ス

但儀仗兵ハ臨幸門ノ正面樂隊ハ臨幸門外東ノ方供奉ノ騎兵ハ臨幸門外西ノ方ニ整列ス

- 一 便服ニ著御
- 一 式部官員參議并議長以下臨席ノ諸員ヲシテ議事堂ニ列セシム(別紙圖ノ如シ)
- 一 式部頭出御ノ事ヲ奏請ス
- 一 出御
- 一 式部頭掌典先導朝儀ヲ引諸官員敬禮ス
- 一 但親王大臣宮内省官員扈從ス
- 一 御著床扈從ノ諸員左右其席ニ列ス
- 一 但宮内省官員ハ御後ニ列ス
- 一 議長御前ニ進ム
- 一 立御
- 一 勅語アリ
- 一 此時議長議員敬禮ス
- 一 議長席ニ復ス
- 一 但扈從初ノ如シ
- 一 還幸
- 一 但諸官員奉送儀伏兵敬禮樂隊奏樂等ノ式初ニ準ス

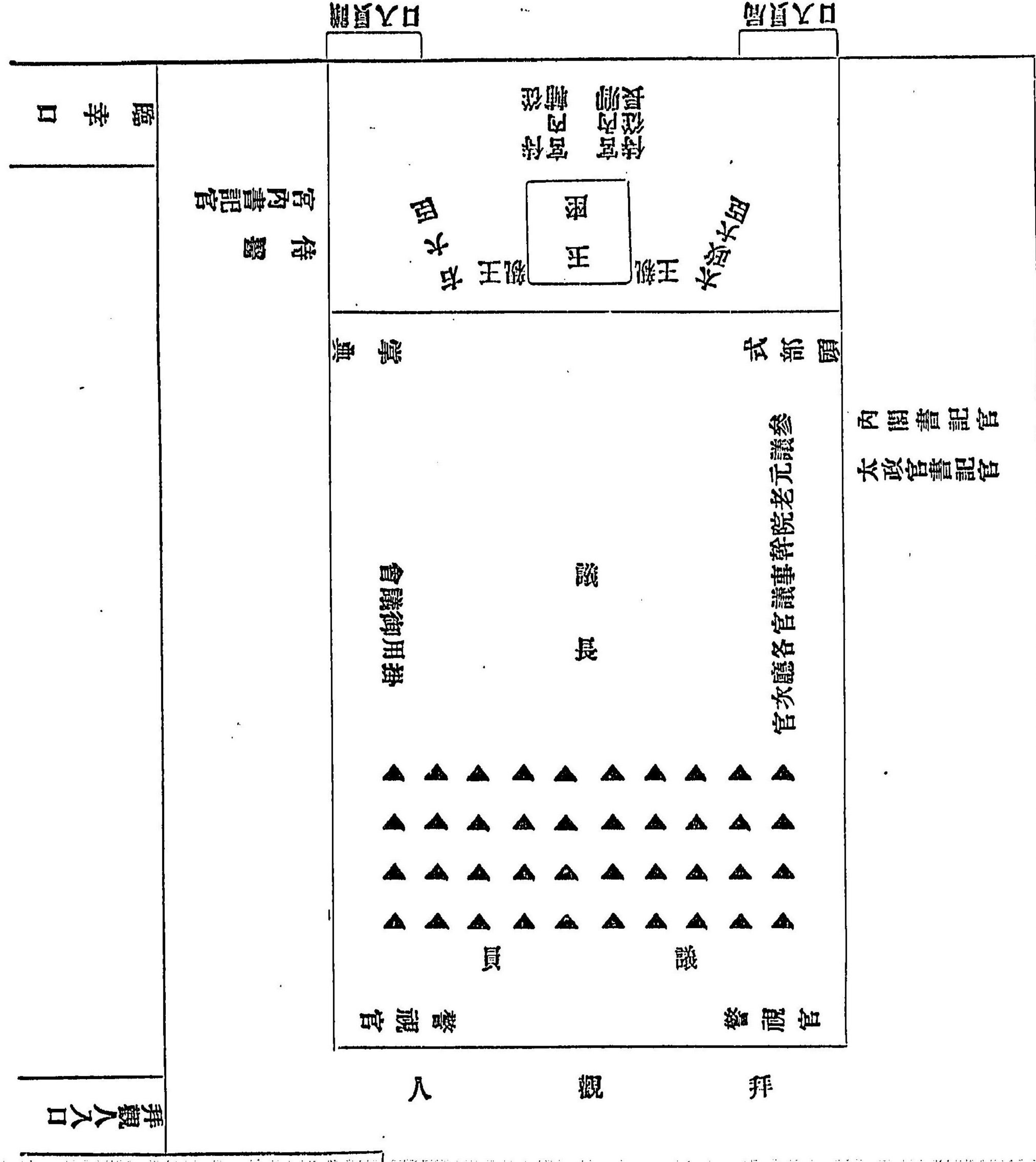

別紙二百七ノ

内閣書記官
太政官書記官

式部 頭

拜

警視官

式部 頭

参議元老院各官廳次官

議

議

議

員

掛御用會議

警視官

入

觀

拜

學 典

侍從
御寮
御膳
御酒

出

御寮
御膳
御酒

王親

女御
大御

王親
大御

侍 醫
宮内書記官

臨 幸 口

拜觀入口

一 諸官員退散

第二百八十五 明治十三年二月二十七日達

官省院使府縣

明二十八日地方官會議閉院式被爲行候條此旨相違候事

府 縣

第二百八十六 明治十二年九月三十日內務省達

府 縣

乙 第四十三號

本年第十三號公布府縣會議規則第十三條第二款改正相成候ニ付テハ區會町村會モ右ニ準シ該規則中改正可致此旨相違候事

第二百八十七 明治十三年六月廿六日司法省達

各局課長

議事局議事假規則別冊之通相定候條此旨相違候事

別冊

議事假規則

第一 諸局課長ヨリ司法卿ニ進達スル文書ノ中(請會議)ノ標記アルモノハ司法卿之ヲ其主務ノ局課長ニ命シ會議ノ手續ヲ爲サシム若シ司法卿ニ於テ會議ヲ要セスト認ムルモノハ直ニ施行セシム

- 第二 諸局課長ヨリ司法卿ニ進達スル文書ノ中(請會議)ノ標記ナキモノト雖モ司法卿ニ於テ會議ヲ要スルト認ムルモノハ之ヲ其主務ノ局課長ニ命シ會議ノ手續ヲ爲サシム
- 第三 司法卿ヨリ其文書ヲ受ケタル主務ノ局課長ハ會議ノ日時ヲ定メ諸局課長ノ出席ヲ求ムヘシ又會議ノ事件ニ依リ判事檢事ノ出席ヲ求ムルコトアルヘシ
- 第四 諸局課長ハ會議日時ノ通知ヲ得レハ必ス出席スヘシ
- 第五 會議ヲ卒ルノ後主務ノ局課長ハ議事ノ顛末ヲ記載シ之ヲ司法卿ニ進達スヘシ
- 第六 司法卿及輔ハ隨時其議席ニ臨ムコトアルヘシ

〔第二百八十八〕 明治十三年六月廿五日司法省達

自今重要ノ事件ニシテ會議ヲ必要ト考定スルモノハ議事局ニ於テ臨時會議候條此旨相達候事

〔第二百八十九〕 明治十三年八月三十一日司法省達

各局課

議事局中理事員ヲ置キ會議ノ事務ヲ掌理セシメ候條此旨相達候事

〔第二百九十一〕 明治十三年八月三十一日司法省達

各局課長

議事局議事假規則別紙之通改定候條此旨相達候事

別紙

議事假規則

- 第一 諸局課長ヨリ司法卿ニ進達スル文書中事ノ重要ニ係リ若クハ疑難ニ涉ルモノハ其主務ノ局課長ニ於テ(請會議)ノ印ヲ捺シ直ニ之ヲ理事員ニ送付スヘシ
- 第二 諸局課長ヨリ司法卿ニ進達スル文書中司法卿ニ於テ會議ヲ要スヘキト認ムルモノハ理事員ニ命シ之ヲ會議ニ付セシム
- 第三 理事員ハ會期ヲ定メ諸局課長ノ出席ヲ求ムヘシ又事件ニ依リ命テ司法卿ニ承ケ判事檢事ノ出席ヲ求ムルコトアルヘシ
- 第四 理事員ハ會期ニ先テ議案ヲ各員ニ配付シ豫シメ其事件ヲ知ラシムヘシ但シ時宜ニ依リ議案ヲ各員ノ回閱ニ供シ其意見ヲ筆記スルヲ求ムルコトアルヘシ又急施ヲ要スルノ事件ハ遽ニ各員ノ出席ヲ求メ臨時會議ヲ開クコトアルヘシ
- 第五 諸局課長ハ會期ニ當リ其主務ノ事件ニ就キテハ先ツ議案ノ要旨ヲ説述スヘシ
- 第六 理事員ハ會議ヲ卒ルノ後各員ノ意見ヲ摘記シ司法卿ニ呈シ其裁決ヲ經テ之ヲ主務局ノ課長ニ還付スヘシ
- 第七 司法卿及ヒ輔ハ隨時其議席ニ臨ムコトアルヘシ

〔第二百九十一〕 明治十三年八月三十一日司法省達

第二類 會議

各局課長

自今毎火曜日午前ハ議事局ニ出席可致尤該日會議事件無之時ハ直ニ主務ニ從事可致此旨相違候事

〔第二百九十二〕 明治十一年七月廿二日布告

第十八號

府縣會則規左ノ通被定候條此旨布告候事

第一章 總則

- 第一條 府縣會ハ地方稅ヲ以テ支辨スヘキ經費ノ豫算及ヒ其徵收方法ヲ議定ス
- 第二條 府縣會ハ通常會ト臨時會トノ二類ニ別ツ其定期ニ於テ開ク者ヲ通常會トナシ臨時ニ開ク者ヲ臨時會トナス
- 第三條 通常會臨時會ヲ論セス會議ノ議案ハ總テ府知事縣令ヨリ之ヲ發ス
- 第四條 臨時會ハ其特ニ會議ヲ要スル事件ニ限り其他ノ事件ヲ議スルヲ得ス
- 第五條 凡ソ地方稅ヲ以テ施行スヘキ事件ハ府縣ノ會議ニ付シ其議決ハ府知事縣令認可ノ上之ヲ施行スヘキ者トス若シ府知事縣令其議決ヲ認可スヘカラスト思慮スル時ハ其事由ヲ內務卿ニ具狀シテ指揮ヲ請フヘシ
- 第六條 府縣會ハ毎年通常會議ノ初メニ於テ地方稅ニ係ル前年度ノ出納決算ノ報告書ヲ受

シ

- 第七條 通常會期中議員ノ内一人又ハ數人其府縣内ノ利害ニ關スル事件ニ付政府ニ建議セントスル者アレハ議長ノ許可ヲ得テ之ヲ會議ニ付シ過半数ノ同意ヲ得タルトキハ其會ノ所見トシ議長ノ名ヲ以テ之ヲ內務卿ニ建議スルヲ得
 - 第八條 府縣會ハ府知事縣令ヨリ其府縣内ニ施行ス可キ事件ニ付會議ノ意見ヲ問フアルキハ之ヲ議ス
 - 第九條 府縣會ハ議事ノ細則ヲ議定シ府知事縣令ノ認可ヲ得テ之ヲ施行スルヲ得
- 第二章 撰舉
- 第十條 府縣會ノ議員ハ郡區ノ大小ニ依リ每郡區ニ五人以下ヲ撰フ
 - 第十一條 議長副議長ハ議員中ヨリ公選シ府知事縣令之ヲ認可シ內務卿ニ報告ス可シ議長副議長及ヒ議員ハ俸給ナシ但會期中滞在日當及ヒ往復旅費ヲ給ス其額ハ會議ノ議決ヲ以テ之ヲ定ム
 - 第十二條 書記ハ議長之ヲ選ヒ庶務ヲ整理セシム其俸給ハ會費ノ中ヨリ之ヲ支給ス
 - 第十三條 府縣ノ議員タルヲ得ヘキ者ハ滿二十五歳以上ノ男子ニシテ其府縣内ニ本籍ヲ定メ滿三年以上住居シ其府縣内ニ於テ地租拾圓以上ヲ納ムル者ニ限ル
- 但左ノ各款ニ觸ル、者ハ議員タルヲ得ス

第二類 會議

第一款 風癩白痴ノ者

第二款 懲役一年以上實決ノ刑ニ處セラレタル者

第三款 身代限ノ處分ヲ受ケ負債ノ辨償ヲ終ヘサル者

第四款 官吏及教導職

第十四條 議員ヲ選舉スルヲ得ヘキ者ハ滿二十歲以上ノ男子ニシテ其郡區内ニ本籍ヲ定メ其府縣内ニ於テ地租五圓以上ヲ納ムル者ニ限ルヘシ

但前條ノ第一款第二款第三款ニ觸ル、者ハ選舉人タルヲ得ス

第十五條 議員ヲ選舉セントスルハ府知事縣令ヨリ某月間ニ選舉會ヲ開クヘキ旨ヲ布令シ郡區長ハ豫メ撰擧ノ投票ヲ爲スヘキ日ヲ定メ少クモ十五日前ニ之ヲ郡區内ニ公告スヘシ

第十六條 選舉ノ投票ハ豫定ノ日ニ郡區廳ニ於テ之ヲ爲シ郡區長之ヲ調査シ撰擧會中ノ取締ヲ爲スヘシ但便宜ニ因リ郡區廳外ニ於テ撰擧會ヲ開クヲ得

第十七條 投票ハ豫メ郡區長ヨリ付與シタル用紙ニ撰擧人自己及ヒ被撰人ノ住所姓名年齢ヲ記シ豫定ノ日之ヲ郡區長ニ出スヘシ投票ハ多數ノ者ヲ以テ當撰人トシ同數ノ者ハ年長ヲ取り同年ノ者ハ圖ヲ以テ之ヲ定ム
但投票ハ代人ニ托シ差出スモ妨ナシ

第十八條 投票終ルノ後郡區長ハ撰擧人名簿ニ就テ投票ノ當否ヲ查シ又被撰人名簿ニ就テ當撰人ノ當否ヲ查ス若シ法ニ於テ不適當ナル者アルカ或ハ當撰人自ラ其撰ヲ辭スルハ順次投票ノ多數ヲ得タル者ヲ取ル

第十九條 當撰人ノ當否ヲ査定スルノ后郡區長ハ其當撰人ヲ郡區廳ニ呼出シ當撰狀ヲ渡シ當撰人ハ請書ヲ出スヘシ

但當撰人各請書ヲ出シタル后郡區長ハ其姓名等ヲ郡區内ニ公告スヘシ

第二十條 一人ニシテ數郡區ノ撰ニ當ルハ其何レノ郡區ニ屬スヘキハ當人ノ好ニ任スヘシ

第二十一條 議長ノ任期ハ四年トシ二年毎ニ全數ノ半ヲ改撰ス第一回二年期ノ改撰ヲ爲スハ抽籤法ヲ以テ其退任ノ人ヲ定ム

第二十二條 議長副議長ノ任期ハ二年トシ議員ノ改撰毎ニ之ヲ公撰スヘシ

第二十三條 前二條ノ場合ニ於テハ前任ノ者ヲ再撰スルヲ得

第二十四條 議員中第十三條ニ掲グル諸款ノ場合ニ遭遇スル者アルカ其府縣外ニ轉住スルカ又ハ死去シタルハ更ニ其欠ニ代ル者ヲ撰擧ス其疾病等止ムヲ得サル事故ナクシテ開會ノ招集ニ應ヒサル者ハ退職者トシ亦其欠ニ代ル者ヲ撰擧ス

第三章 議則

第二類 會議

第廿五條 議員半数以上出席セザレハ當日ノ會議ヲ開クヲ得ス

第廿六條 會議ハ過半数ニ依テ決ス可否同數ナルキハ議長ノ可否スル所ニ依ル

第廿七條 府知事縣令若クハ其代理人ハ會議ニ於テ議案ノ旨趣ヲ辨明スルヲ得但決議ノ數ニ入ルコトヲ得ス

第廿八條 會議ハ傍聴ヲ許ス但シ府知事縣令ノ要メニ依リ又ハ議長ノ意見ヲ以テ傍聴ヲ禁スルヲ得

第廿九條 議員ハ會議ニ方リ充分討論ノ權ヲ有ス然レモ人身上ニ付テ褻辰毀譽ニ涉ルコトヲ得ス

第三十條 議場ヲ整理スルハ議長ノ職掌トス若シ規則ニ背キ議長之ヲ制止シテ其命ニ順ハサル者アルキハ議長ハ之ヲ議場外ニ退去セシムルヲ得其強暴ニ涉ル者ハ警察官吏ノ處分ヲ求ムルヲ得

第四章 開閉

第卅一條 府縣會ハ毎年一度三月ニ於テ之ヲ開ク其開閉ハ府知事縣令ヨリ之ヲ命シ會期ハ三十日以内トス但府知事縣令ハ會議ノ衆議ヲ取リテ其日限ヲ伸ルコトヲ得ルト雖モ其事由ヲ直ニ内務卿ニ報告スヘシ

第卅二條 通常會期ノ外會議ニ付スヘキ事務アル時府知事縣令ハ臨時會ヲ開クコトヲ得

但該會ヲ要スル事由ヲ直ニ内務卿ニ報告スヘシ

第卅三條 會議ノ論說國ノ安寧ヲ害シ或ハ法律又ハ規則ヲ犯スコトアリト認ルキハ府知事縣令ハ會議ヲ中止セシメ内務卿ニ具狀シテ其指擯ヲ請フヘシ

第卅四條 會議中國ノ安寧ヲ害シ或ハ法律又ハ規則ヲ犯スコトアリト認ムル時ハ内務卿ハ何レノ時ヲ問ハズ閉會ヲ命シ又ハ議員ノ解散ヲ命スルコトヲ得

第卅五條 内務卿ヨリ解散ヲ命シタルキハ更ニ議員ヲ改撰スヘシ

第百九十三 明治十二年四月四日布告

第拾三號

明治十一年(七月)第十八號布告府縣會規則第十三條第二款左ノ通改正候條此旨布告候事

第二款 懲役一年以上及國事犯禁獄一年以上實決ノ刑ニ處セラレタル者

但滿期後七年ヲ經タル者ハ此限ニアラス

任 免

第百九十四 明治元年八月四日鎮將府布告

尙置私謁ヲ以テ自ラ公平之御政道ヲ破リ候儀兼テ從朝延御沙汰之趣モ有之候處當府之儀ハ御一新御手初メ之折柄諸事混同ノ憂モ不少所謂賄賂私謁等ヲ以テ密々相計リ妄リニ推舉登

御一新御手初メ之折柄諸事混同ノ憂モ不少所謂賄賂私謁等ヲ以テ密々相計リ妄リニ推舉登

第二類 會議 任免

二百十五

用人之心ヲ疑感セシメ遂ニ奉汚潮風候次第於有之者實以不容易儀ニ候間家來未々ニ至迄瑣細之音物アリ私ニ贈答決而不相成候若シ相背候輩ハ贈者受者共ニ可爲曲事旨被仰出候事

第二百九十五 明治三年六月達

諸官省並府縣ニテ奉職之官員此官ヨリ彼省へ轉任シ又彼府ニテ免職之者此縣ニテ撰舉等之儀ハ其者才能ノ差別ニ應シ取捨有之儀ニ候得共右轉任又ハ免職之者撰舉致シ候節ハ其前奉職勤仕致候場所へ免職之子細且年月日等篤ト承合其人物ヲ詳悉辨知ハ勿論總テ不都合之筋無之様精覈吟味可致候事

第二百九十六 明治六年五月十九日達

式部寮

陸軍海軍兩省奏任官任叙ノ節以來官位記トモ封書ヲ以テ其省へ可相達事(同日海軍省へ達アリ同送ニ付略ス)

第二百九十七 明治六年五月廿日陸軍省達

奏任官以上官記位記共參朝之上御渡相成候正例之處自今武官大佐以下小尉以上前條之節ハ封書ヲ以テ當省へ被相渡儀樣御改定ニ付テハ前文官記位記ハ勿論本省ノ諸達書モ封書ヲ以テ本人之所管ニ付シ候間各所管長官ヨリ可相渡且又文官奏任以下ハ本省ヨリ達書右ニ準シ封書ヲ以テ相渡候此旨相達候事

第二百九十八 明治七年三月廿四日陸軍省達

第四百四十四號

曹長軍曹任免辭令ノ儀本年一月一日ヨリ本省ニテ取扱候ニ付テハ請書ノ儀ハ文官判任官同様爲相認其所管ニ取纏メ月報ヲ以テ第一局へ可差出事

但伍長ヨリ軍曹拜命ノ者ハ姓名右肩ニ何府縣何族ト可相認事

曹長軍曹一等給下賜候節ハ各長官ヨリ本省へ伺出伺濟ノ上其所管ニテ辭令相認メ本人へ可相達事

第二百九十九 明治八年九月廿七日內務省達

乙第四百二十四號

區長及ヒ學區取締席順列書順トモ各地方同一ニ無之テハ不都合ニ候條自今區長ヲ先學區取締ヲ後ト可相心得此旨相達候事

第三百 明治八年十二月十四日達

使府縣

第二百一十一號

區長及學區取締ノ儀官吏ニ準シ候旨明治七年三月第廿八號同五月第六十六號ヲ以相達候處右ハ全ク身分取扱マテノ儀ニ付官吏へ採用ノ節ハ新任ト相心得月俸規則第二條ニ準據スヘシ又公用ニテ旅行ノ節ハ旅費定則第廿三章ニ照準旅費ノ十等ヲ以支給スヘシ此旨相達候事

第三百一 明治九年三月廿日內務省達

第二類 任免

丙第十二號

愛知縣 度會縣 岩手縣
北條縣 若松縣 磐前縣

巡查ト等外吏順席ノ儀一等巡查ハ等外一等ノ次席各等之ニ準シ候儀及指令候處取消右一等
巡查ハ等外一等ノ上席各等之ニ準シ候儀ト可心得此旨更ニ相違候事

第三百一 明治七年一月廿四日達

琉球 藩

其藩攝政三司官任免ノ儀自今人撰具狀其時々伺出ノ上宣下候條此旨相違候事

第三百二 明治七年六月三日教部省達

達書第二十號

府 縣

別紙(七第三) 各地方中教院教導合議所ヨリノ薦舉狀假書式神道諸宗管長ハ相違候ニ付以後
左ニ照準シ薦舉狀可差出候條其都度可否見込相立具狀可致此旨相違候事

第三百四 明治七年七月三日教部省達

書第二十九號

府 縣

今般第七十號公布相成候ニ付今後試補可申付見込ノ者ハ管長ヨリ人體可否可及協議候條此
旨相違候事

但神道諸宗管長ハモ別紙(七第三)之通相違置候事

達書乙第二十七號

神道諸宗管長

今般第七十號公布相成候ニ付今後試補可申付見込ノ者ハ篤ト遂検査人體可否地方官ハ可及
協議此旨相違候事

第三百五 明治七年九月三日教部省達

達書乙第四十三號

神道諸宗管長

教導職試補申付方ノ儀ニ付本年當省乙第三十七號ヲ以相違候處各地教導取締之者ヨリ其宗
管長ハ申出其末及協議候テハ往復中選延可致ニ付其宗々教導取締之者ヨリ直ニ地方廳ハ及
協議候上管長ハ申立候共不苦候條此旨爲心得相違候事

達書第三十七號

府 縣

別紙乙第四十三號之通神道諸宗管長ハ相違候條爲心得此旨相違候事

第三百六 明治九年三月三十日教部省達

達書第十一號

府 縣

壬申^{明治五年}八月第二百廿號公布神官ハ總テ可被補教導職儀ニ候處本年當省乙第一號達書之通
神道部分相立候ニ付テハ自今教導職試補以上ニ無之者ハ祠官掌申付候ハ、直ニ本人ヨリ望
之部管長ハ所屬可爲申入此旨相違候事

第三百七 明治九年九月十八日教部省達

達書乙第十二號

神佛各管長

敬導職試補申付方之儀ハ自今精細其人品ヲ監誦シ終身教養ニ從事スヘキ趣其師及ヒ親戚者ハ故舊連署ノ保証書爲差出右寫相添七年當省乙第三十七號達書ニ照準シ地方廳へ協議之上試補可申付此旨相達候事

但現今己ニ試補申付有之者モ本文ノ次第ヲ以テ保証書可取置候事

府 縣

達書第二十九號

別紙乙第十二號之通神佛各管長へ相達候條爲心得此旨相達候事

第貳百四號

第貳百四號

院省使廳府縣

任叙ノ儀自今式部寮ヨリ傳達候條此旨相達候事

第貳百九

明治九年十月三十日司法省達

地方裁判所長へ

今般府縣裁判所ヲ改メ地方裁判所被置候ニ付テハ糺問判事人撰ノ儀當分ノ内更ニ左ノ通委任候條此旨相達候事

一判事補ノ中ヨリ人撰糺問掛可申付事

一職員多少ノ儀ハ事務ノ繁簡ニ依リ適宜ナルヘキ事

一別紙甲號書式ニ據リ辭令書ヲ作り授與スヘキ事

但奏任官ニ係ル分ハ撰舉狀ヲ以テ可中立事

一糺問掛申付并差免候都度本省へ届出候ハ勿論隣接ノ地方裁判所へ別紙乙號書式ニ據リ當省ヨリ相達候振合ヲ以達方取計可申事

別紙

甲號辭令書式(料紙大奉書四ツ切)

何級判事補苗字名	出仕ナレハ何等出仕苗字名
糺問掛申付候事	差免候節ハ
明治九年何月何日	糺問掛差免候事ト認
司法省	

折目

乙號達案

何裁判所長

官姓名

今般何裁判所在勤(何級判事補又ハ何等出仕)姓名ハ糾問係リ(申付差免)候條爲心得此旨相違候事

明治 年 月 日

司法卿大木喬任

(本年五月九日府縣裁判所へノ達ハ大要同文ニ付略之)

第三百十 明治十年二月十二日司法省達

丙第七號

地方裁判所

明治九年五月九日地第四百九十三號ヲ以及委任置候糾問掛リ申付方達末項中糾問掛申付并差免候都度隣接之府縣裁判所へ達方可取計旨相違置候處自今其儀ニ不及候條此旨相違候事但本省へ届出候儀ハ從前之通可相心得候事

出張着發

第三百十一 明治二年十二月八日布告

判任以下諸官員遠國御用出立歸着共其時々其官省ヨリ大藏省へ書面ヲ以可相届事

第三百十二 明治二年四月十五日達

諸官局及學校府縣共其官員知事以下末々ニ至ル迄官名人名在勤或ハ出張所等無遺漏取調左

ノ雛形面ノ通美濃紙帳ニ相記シ毎月廿五日其官局ヨリ辦事へ可届出候事

美濃紙ニツ折摺帳雛形

何官或ハ何局何月改官員錄		
官名	在東京ハ	何某
官名	在東京	
官名	在東京又ハ	何某
官名	何處出張	
官名	以下倣之	何某

第三百十三 明治五年二月七日達

府縣 兵部省 宮内省

第三百十七號 諸領臺出張奏任官以上并地方奏任官以上ノ輩赴任ノ節於宮内省ニ對天機謁見被仰付候條此旨相違候事

爵位

第三百十四 明治四年十一月三日布告

盲人ノ官職自今被廢候事

第二類 出張着發 爵位

但シ從前檢校勾當座頭以下配當金取集メハ勿論各持場ヲ區分シ針治按摩等他ノ營業ヲ妨
ケ候儀今後急度被差停候條是迄來往居留ノ旨入銘々家業勝手ニ相營セ復籍入籍等其者ノ
望ミニ任セ各地方官ニ於テ寬裕ニ可取扱候事

第三百十五 明治十一年五月三十一日達

陸軍省

陸軍武官勳章從軍記章條例第十八條左之通追加候條此旨相違候事

從軍記章ヲ賜リタル者ニシテ將校ハ奪官以上下士以下ハ徒以上ノ罪ヲ犯シタルハ先ツ
其從軍記章ヲ褫奪セラル若シ記章ヲ賜フヘキ者ニシテ未タ賜ハラサル以前同上ノ罪ヲ犯
ス者ハ之ヲ付下セサルベシ

但軍屬ハ本文ニ準ス

第三百十六 明治十一年六月十九日海軍省達

丙第八十五號

勳章授與式別冊ノ通改定相成候段御達有之候條此旨爲心得相違候事

追テ最初御創定ノ分ハ別段御達無之候條爲念此段モ副達候事

別冊

海軍省

勳章授與式別冊ノ通改定候條此旨爲心得相違候事

別冊 授與式ハ補冊ニ掲ケ
式摺圖ヲ畧セルヲ以テ茲ニ之ヲ記載ス

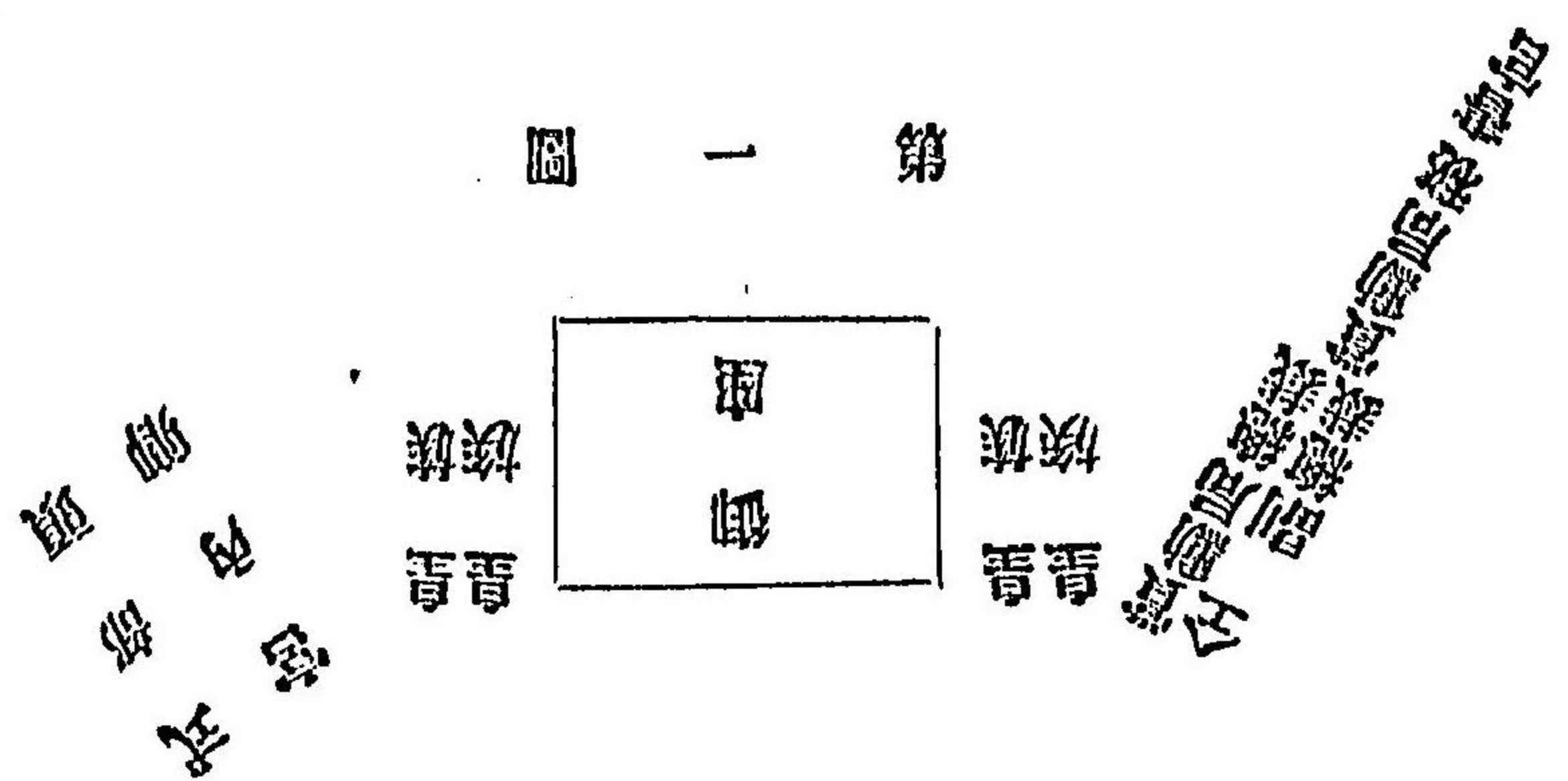

皇親 皇太子 皇孫 皇女 皇孫女
皇太子妃 皇孫妃

△第一所受章者 △第二所 △第三所

一等勳章 一等勳章 一等勳章
大參 大參 大參
臣 臣 臣

掌典

第一圖

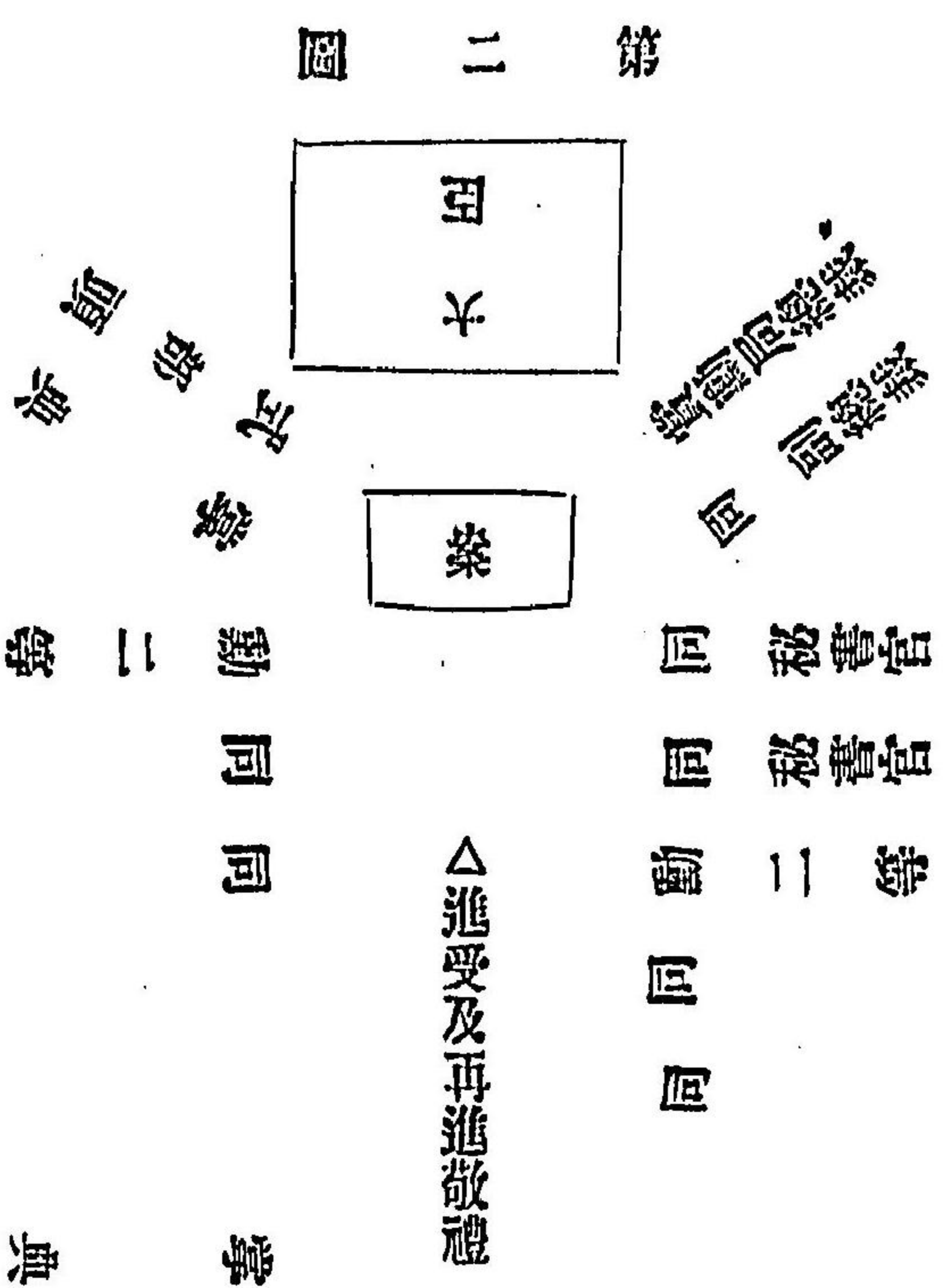

△進受及再進敬禮

勳章 勳章 勳章
一等勳章 一等勳章 一等勳章
大臣 大臣 大臣

掌典

第二圖

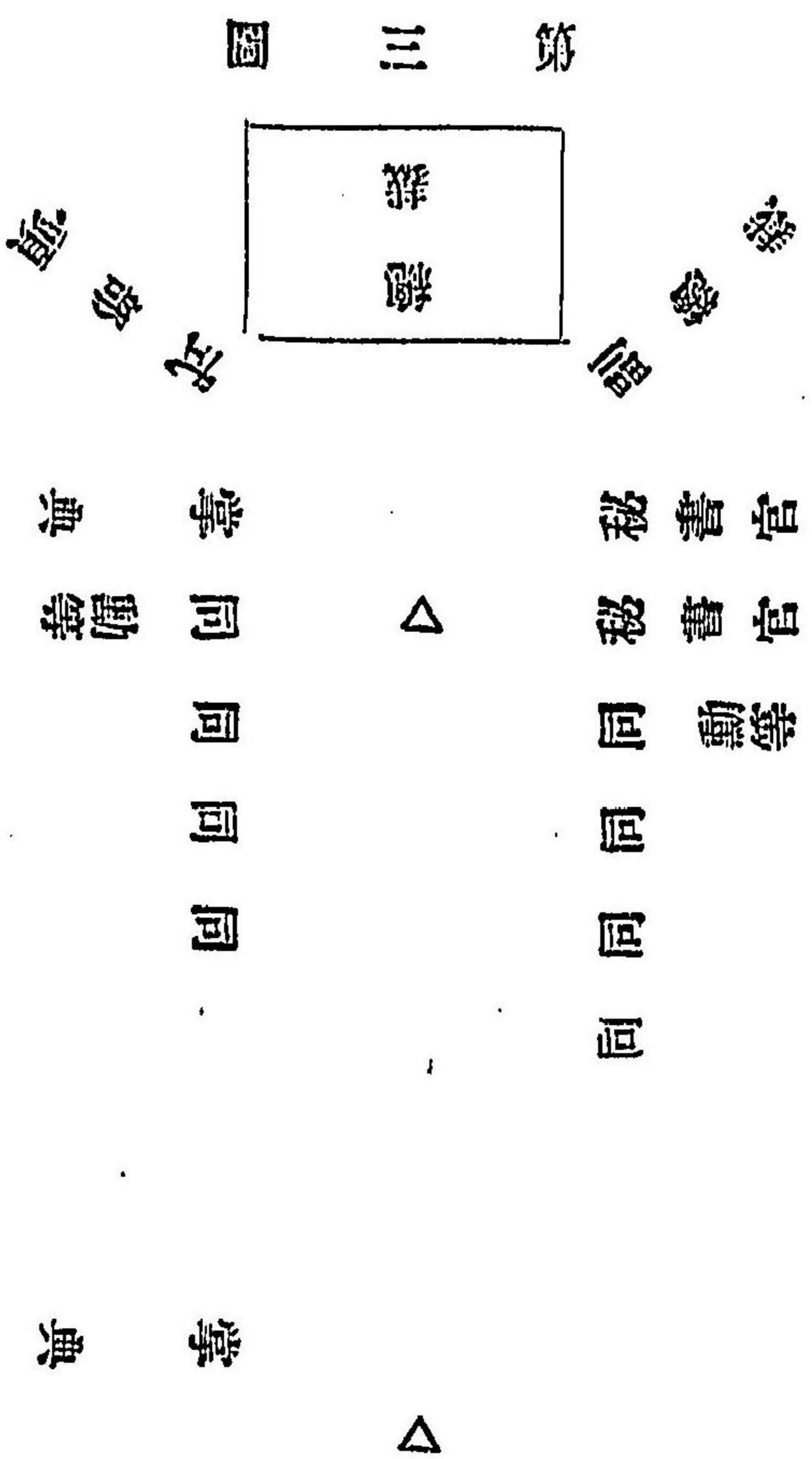

第三類

布告達

第三百十七 明治七年一月廿八日達

各省自今各省中諸寮ヨリ指令布達スルハ都而卿ノ名ヲ以テ施行シ照會推問督促等ハ頭ノ名ヲ以テ往復可致此旨相達候事

第三百十八 明治七年十二月五日大藏省達

乙第三百二十三號 當省布達府縣達書式同一ニ府縣ノ二字ヲ前行ニ置來候處自今布達ニハ府縣ノ二字ヲ差除キ

候條爲心得此旨相達候事

第三百十九 明治八年六月廿七日內務省達

乙第八十二號 當省布達々書本文ノ前行ニ總テ府縣ノ二字ヲ記載シ來候處自今布達ノ分ハ府縣ノ二字ヲ剛

除候條爲心得此旨相達候事

第三百二十 明治八年九月十五日達

第百六十三號 諸布告達類頒布員數ノ儘明治六年十月第三百四十八號ヲ以相達置候處更ニ左ノ通改定來ル十

第三類 布告達

月二十日ヨリ施行候條支廳警察所並ニ大區扱所ノ簡敷取調ノ上月十五日限リ可届出此旨
相違候事

但各省使ニモ同様可届出候事

布告類

本廳ニ 六部宛 支廳ニ 貳部宛

警察所ニ 壹部宛 大區扱所ニ 貳部宛

違類

本廳ニ 六部宛 支廳ニ 貳部宛

右ノ外毎小區ニ於テ騰寫或ハ翻刻シ適宜頒行ノ分ハ官費ニ不相立候事

第三百廿一 明治七年十一月廿四日司法省達

在留清國人ニ諸規則等告示之儀ニ付別紙之通御達相成候條此段爲心得相違候也

別紙

司法省

在留清國人ニ諸規則等告示之儀ニ付外務省並開港開市場有之地方廳ニ別紙之通相違候條此

旨可心得事

明治七年十一月十二日

太政大臣三條實美
外務省

別紙内務省伺在留清國人ニ諸規則等示方之儀朱書之通及指令並開港開市場有之各廳ニ別紙
之通相違候條此旨可心得尤向後專ニ同國人ノ爲ニ被設候規則等ハ於其省翻譯ノ上右廳ニ
可相違事内務省伺

明治七年十一月十二日

太政大臣三條實美

開拓使 東京府 大坂府

各通 神奈川縣 兵庫縣 長崎縣

新潟縣

在留清國人ニ遵守セシムヘキ諸規則等可布告旨本年四月相違置候處右ハ全ク同國人ノ爲ニ
ニ設ラレ候諸規則等ニ限候儀ニ付右譯文其時々外務省ヨリ可差廻候條夫々違方可取計尤既
往將來共一般諸規則ノ内彼等請求候分ハ其管轄廳ニ於テ告示可致此旨相違候事

明治七年十一月十二日

太政大臣三條實美

第三百廿二 明治九年五月六日司法大丞ヨリ各所在勤錄ニ達

番外

第三類 布告達

從來大審院各裁判所へ行下ル諸布達等配達方取扱手續一定不致或ハ遅延候向モ有之趣ニ付向後ハ總テ在勤録於テ右事務一切擔當致シ本省ヨリ送致次第該廳内司法諸部ノ官吏ハ悉皆無遺漏配達可致候此段及御達候也

第三百廿三 明治六年三月五日司法省達

第二十七號

太政官第六十八號ノ御布告ニ付テハ自今太政官御布告並諸省ノ布達共地方裁判所門前並戸長宅前未テ裁判所置レサル地方ハ縣廳門前並戸長宅前へ御布告布達而文字無遺漏可致揭示候事

第三百廿四 明治四年五月廿九日達

官省廻シ順達方ノ儀官省名下認方以來月日時並何方ヨリ到來何方へ順達ト屹度相認可申候此段更ニ相達候事

第三百廿五 明治四年九月十三日史官ヨリ諸省へ達

自今各省ヨリ直ニ御布告相成候事件ハ假令伺濟ノ上御取計相成候共御施行相成候節再本紙相添御届出可有之候也

第三百廿六 明治五年五月二日正院達

各省ヨリ直ニ地方官へ相達候布告並諸達書等總テ其都度爲心得司法省へ可相達候也

諸

但司法省ヲ除ク

第三百二十七 明治六年四月廿二日司法省達

第六十二號

府 縣

各府縣限リ布令スル所ノ條則ニ裁判上ニ關涉スル者必ス其地裁判所ニ移シテ照知ヲ經ヘク其ノ裁判所無之向ハ布令ノ上一箇月毎ニ取纏メ當省へ可届出方一各裁判所ノ照知ヲ經ス且當省へ不届出ヨリ相起ル犯罪於有之ハ於當省一般違令等ノ罰ニ不被處候條爲心得此旨相達候事

願 伺 届 附指令式、文移、官用紙墨

第三百二十八 明治九年三月八日達

第二十六號

華族有之府縣

華族ノ輩家督隱居旅行願元服婚姻生死届等は迄管轄廳ヲ經由シ正院へ差出來候處自今右願届等總テ宮内省へ直ニ可差出此旨華族へ可相達事

但願書ハ宮内省ニテ許可ノ上其管轄廳へ可届届書ハ宮内省并ニ管轄廳へ同時ニ可差出事

宮 内 省

華族ノ輩願届等ノ儀ニ付別紙第二十六號ノ通相達候條自今右願請ハ總テ其省ニ於テ處分可及此旨相達候事

但隱居家督處分濟及元服届書戸主並有位ノ輩死去届書ハ其省ヨリ正院へ可届出事

第三類 願伺届

第二百二十九 明治九年五月八日達

第四十八號

華族有之府縣

華族ノ輩願屆等ノ儀ニ付本年三月二十六號ヲ以テ相達置候趣モ有之候處自今願伺屆共何件
ニ限直ニ宮内省へ可差出此旨華族へ可相達候事

但願伺書ハ宮内省ニテ許可ノ上其管轄廳へ可届出其餘ハ第二十六號達但書ノ通可相心得事
宮 内 省

華族輩願屆等ノ儀ニ付本年三月八日相達置候處更ニ別紙第四十八號ノ通府縣へ相達候條自
今總テ其省ニ於テ可取扱此旨相達候事

但隱居家督處分濟及元服屆書等ノ儀ハ最前達ノ通可相心得事

第二百三十 明治九年五月八日達

番外

院 省 使 廳

華族之輩願屆等ノ儀ニ付別紙ノ通宮内省并第二十六號及第四十八號之通府縣へ相達候條此
旨爲心得相達候事

第二百三十一 明治九年十二月一日内務省達

丙第五十八號

華族有之府縣

本年太政官第八十六號ヲ以テ華族願屆等宮内省ニ於テ可取扱公達ノ趣モ候處給祿受取渡方

ニ付テノ願屆等ニ限リ管轄廳ニ於テ可取扱此旨相達候事

第二百三十二 明治七年十月廿四日内務大藏兩省達

乙第六十三號

貫屬取扱ノ儀ニ付本年内務省乙第十七號ヲ以相達候處自今諸申牒左ノ通區別相立可差出事

一有祿ノ士族有祿ノ平民編籍伺及ヒ合家隱居家督貫屬替除族逃亡其他終身祿ノ者死去等ノ

諸届ハ内務大藏兩卿宛ニテ大藏省へ可差出事

一無祿士族ノ儀ニ付諸申牒ハ總テ内務省へ可差出事

右ノ通可相心得此旨更ニ相達候事

第二百三十三上 明治四年七月十四日達

今般辦官被廢候ニ付テハ諸願伺屆等總テ其關係ノ諸官省へ直ニ可差出事

第二百三十三下 明治三年七月辨官達

一諸官省其外共伺書都而扣相添可被差出事

但大部ノ書類ニテ至急之事件ハ時宜ニ寄跡ヨリ扣被差出候トモ不苦候事

一諸官省等往復之書面都而銘書帳相添可差出其主意記載シ下ニ落手之證印可致尤當官ヨリ

モ同様銘書帳可差出事

第二百三十四 明治四年十一月廿九日達

第三類 願伺届

各縣願同屆書其外他府縣へ掛合ノ書翰ニ至ル迄令參事ノ實印ヲ可用旨過日相違置候處未
令參事赴任不致實地取扱方差支隨テ事務淹滯可致向モ有之趣ニ付追テ相達シ候迄ハ從前ノ
通可相心得候事

第三百二十五 明治五年七月廿二日達

第二百五號

府 縣

各府縣願同屆書令參事實印相用候儀ニ付辛未十一月中兩度及布告候處尙又今般左ノ通相達
候事

各府縣ヨリ諸省へ差出候願同屆書自今知事令參事署名押印ノ上其省長官次官ノ名宛ヲ以
テ可差出事

但機密ノ事件ニテ親拆ノ文書ハ其旨表書ノ側ニ記載糊封可致平常ノ分ハ折掛ケ銘書等
是迄ノ通尤東京出張所ヨリ直達ノ受書演舌書等ハ詰合官署名押印可致事

第三百二十六 明治六年十一月十八日租稅寮達

第三十二號

府 縣

諸申牒再度差出候節先般或ハ最前指令云々ト而已記載致シ候儀往々有之候條今後再申牒ハ
都テ最前及指令候節ノ番號并年月日等詳細記載ノ上差出候標注意可致候此旨相達候事

第三百二十七 明治七年九月十二日大藏省達

第九十二號

進達書類等受付刻限左之通相定候條此旨相達候事

(午前八時入省十二時出省) 九時ヨリ十時ヲ限ル

(午前九時入省午後三時出省) 九時ヨリ十一時ヲ限ル

(午前十時入省午後四時出省) 十時ヨリ十二時ヲ限ル

第三百二十八 明治八年二月十日大藏省達

乙第十九號

今般府縣東京出張所被廢候就テハ自今出納勘定其他之事件ニ付主務官員出京之節右同上申
之指令ハ直ニ出京官員へ可相達候此旨相達候事

但官員出京之節若發トモ其時々無洩可届出候事

第三百二十九 明治八年三月七日大藏省達

乙第二十九號

各府縣官員出京之節當省指令達書等渡シ方ノ儀本年乙第十九號ヲ以相達候ニ付而ハ主要ノ
分ハ自今郵便ヲ以其旅宿へ遞送可及條受取証ハ翌日迄ニ可差出此旨相達候事
但東京府ハ是迄ノ通

第三百四十 明治七年四月十二日文部省達

第八號

府 縣

學事諸般ノ儀ニ付是迄伺願届等督學局へ差出シ來リ候處自今都テ當省へ可差出此旨相達候事

〔第二百四十一〕 明治七年八月二日教部省達

達書甲第十六號

官 國 幣 社

諸願伺等之儀本年五月甲第十一號ヲ以相達候得共教院并講社出願之儀ハ當省乙第三十八號達書ニ照準可致此旨相達事

〔第二百四十二〕 明治六年四月十五日司法省達

第五十五號

瘋癲人犯罪ニ付伺書差出候節ハ瘋癲ノ摸樣取調并醫師ノ容體書相添可伺出候條此段相達事

〔第二百四十三〕 明治五年九月廿三日司法省ヨリ省中へ達

無號

願伺届等兼而御一定之被仰出モ有之候處間ハ心得遊致シ官等級モ不記シテ端紙等へ姓名而已相記シ差出候向モ不少追々省員相増取調方錯雜致シ候間以來ハ聊ノ届タリヒ御定式通リ官姓名等必ス相認メ可被差出候事

〔第二百四十四〕 明治七年二月司法省達

甲第四號

各 裁 判 所

各裁判所ヨリ本省へ往復之文書ハ固ヨリ大小丞宛ニテ可然諸伺書正副ニ通差出候類ハ長官ノ名宛ニ可致ハ當然候處從來不統一候條更ニ此旨相達候事

〔第二百四十五〕 明治五年九月三日司法省大少丞通達

向來諸分課ヨリ本省ヲ經テ官省府縣へ往復スル所之文書ハ草案并淨書之分共兩通相認御差出シ有之度候也

〔第二百四十六〕 明治七年二月二日司法省ヨリ兩裁判所并ニ各課へ達

番外

各局ヨリ本省へ伺出候書面之儀ハ寫相添ニ通ツ、可差出等之處往々寫不差出向モ有之夫カ爲自然事務延滞及ヒ不都合ニ候條自今必ス正副ニ通ツ、可差出候此段相達候也

但諸向ヨリ伺出候書面指令振等ニ依リ乞檢印モノハ此限ニアラス

〔第二百四十七〕 明治八年九月廿七日司法省ヨリ各局へ達

番外

各課文書取扱手續別紙之通決議候間爲心得此段相達候事

別紙

諸向ヨリ出ス所ノ諸伺書ハ受付課先ツ之ヲ受ケ正本ヲ本課ニ留メ副本ヲ主務ノ各課ニ付ス主務ノ各課之レカ見込ヲ添ヘ之テ上局ニ出ス檢印了レハ上局ヨリ之ヲ主務ノ課ニ下シ主

務ノ課直ニ之ヲ受付課ニ送ル受付課ノ捺印ヲ證トシテソノ指令文ヲ正本ニ記入シ其副本ヲ原課ニ返スヘシ

諸向ヨリ到ル所ノ往後文書モ手續右ニ同シ

第三百四十八 明治八年五月二日司法省達

明法寮 會計局

從來諸向伺へ朱書指令ノ節指令文之末ニ一行ヲオキ年月日記載候儀間々有之右ハ不可然候條以來必ス行間ヲ接シ相認候様可致事

第三百四十九 明治九年六月七日司法省ヨリ各局へ達

諸伺指令案等ニ或ハ何號公布何號布達又ハ某第何條ナト都テ番號ノニ記載候分ハ以來其本文相副可差出此旨相違候事

第三百五十 明治九年九月一日司法省決議第二局ヨリ各局課へ通達

諸願伺届等之儀ハ兼テ御達モ有之處近頃不參届等儘端紙ニテ差出候輩モ有之不都合之事ニ候自今一日之不參届ト雖モ定式之通り相認該局課長或ハ局課長代捺印之上本省第二局へ可差出尤拜賀日不參届等ノ儀ハ兼テ御達之通り可相心得候事

第三百五十一 明治十三年三月十日司法省達

各 局 課

諸文案書式之儀明治十年四月十二日附相達置候處自今別紙甲乙號之通改正候條此旨相違候事

但本月一日附キ以テ相達候雛形之義ハ當分是迄之通

別紙

(括弧)内ハ朱書

(甲號書式)

明治何年何月何日

執筆(○)

卿

課長(○)

輔

別紙某裁判所伺ノ趣旨ハ()之疑問ニ係ル

右()、(此所事理ヲ辨明シ若シハ例規ヲ援引ス)

指令(又ハ)内訓

()

(凡ソ抑) ()ノ儀ハ()、(事理ヲ辨明ス)

右之理由ナルニ因リ左之通

指令(又ハ)内訓

(右ノ二例中孰レニ從フモ草案者ノ便宜ナリトス)

第三類 願伺届

〔參照朱書〕

〔本邦若シクハ濠洋之事例ヲ援引參照スル者ハ此所ニ掲載スベシ〕

〔乙號書式〕

明治何年何月何日

執筆〔○〕

卿

、、課長〔○〕

輔

〔廳名〕

別紙、、、照會之趣ハ、、、〔事理ヲ辨明ス〕ニ付

左之通回答可然哉仰 高裁候也

回答案

〔、、、、、、、〕

〔各廳長官ノ照會ニ因リ卿ノ名ヲ以テ回答スヘキ者ハ甲號之式ニ據ル〕

〔第三百五十二〕 明治十三年三月十三日司法省達

本月一日相違候裁決ヲ乞フ文案雛形自今左之通相認可差出此旨相違候事

雛形

年號月日

執筆

卿

何〔局課〕長

輔

檢事

〔第三百五十三〕 明治十三年四月九日司法省達

本年三月十三日相違候裁決ヲ乞文案雛形中檢事ノ二字刪除候條此旨相違候事

〔第三百五十四〕 明治十三年五月十一日司法省庶務課通達

司法卿ヨリ太政大臣宛上申ノ公文自今大凡別紙雛形之通書例被相定候間此旨及御通達候也

別紙

〔括弧〕内ハ朱書

書例

〔指令ヲ要スル分ハ本文前行大趣意書ニ〕

何、、、、、、、、、、、、何

〔上申等ヨシテ指令ヲ要セサル分ハ本文前行大趣意書ニ〕

何、、、、、、、、、、、、(上申屈)

〔第三百五十五〕 明治十三年六月廿五日司法省達

各局課長

諸局課長ヨリ司法卿ノ裁決ヲ受クヘキ申牒ノ内其主任ノ局課長ニ於テ重要ノ事件ト認め議

第三類 建白 印章

二百四十三

事務局ノ會議ヲ必要ト考量スルモノハ請會議ノ三字ヲ欄外ニ登記シ可差出此旨相達候事
建 白

第三百五十六 明治十三年九月七日司法省達

各 局 課

判事檢事等ヨリ司法卿ニ宛進呈相成候諸建議類ハ自今都テ議事局之調査ニ付ス可ク候條此旨相達候事

印 章

第三百五十七 明治元年五月十日布告

一府藩縣各印鑑ヲ製スヘキ事

但某府印某藩印某縣印ト刻スヘシ

一各府各藩各縣之所部ニ屬スル社家寺院等以來其向ニテ可爲支配事

但府藩縣ニテ難決事件ハ其支配所ヨリ印鑑ヲ遣シ辦事傳達所ヘ可爲差出事

伊勢兩宮並大社勅祭神社之外ハ以後神祇官ニテ直ニ社家之支配不致事

第三百五十八 明治四年八月十二日史官ヨリ外務省大藏省兵部省工部省司法省宮内省へ達

察司ノ印別紙ノ通御定相成候間於各省相調御渡可有之候也

別紙

察三等共 曲尺二寸二分 司二等共 同 二寸



第三百五十九 明治六年七月廿三日司法省達

甲十一號

府縣裁判所

出張檢事局

支局出張所於テ局印入用有之候節ハ追テ一定ノ規則相立候迄同所詰長官之實印雖形之通可相用事

何支局在勤

何官何之誰實印

年號月日

何出張所在勤

何官何之誰實印

同

第三類 服制

第三百六十五 明治十年九月司法省達

東京ヲ除ク

諸裁判所長

丁第六十七號

其裁判所廳印ノ儀本廳支廳ハ本省ヨリ付與致シ來リ候處爾後廳印彫刻ヲ要スル節ハ其裁判所ニテ都テ從前ノ印ニ倣ヒ製調致シ印鑑相添可届出此旨相達候事

但シ大印ハ本廳方二寸二分支廳二寸小印ハ本支廳トモ方九分

大坂長崎宮城ノ三上等級裁判所ヘハ(本廳支廳ハ)ノ五字ヲ除ク并ニ但書左ノ通但シ大印ハ方二寸四分小一印寸三分

服制

第三百六十一 明治元年閏四月十三日辦事達

追而服制可被定候得共官代被移候ニ付而者當職之輩日參殊更御用繁ニ候間當坐之處公卿諸侯以下凡テ節節之餘者羽織袴ニ而參朝可爲勝手被仰出候事
別紙之通被仰出候間爲御心得申入候也

第三百六十二 明治二年十二月十五日布告

自今官服之節襪四時共着用可致事

但襪代足袋相用候儀不苦並ニ平常足袋ノ儀用不用可爲勝手事

第三百六十三 明治四年八月三日

三職宮内省及ヒ他官省長官次官ヘ衣冠制度被定候迄儀式之外平服之儘御前祇候被差許ノ命アリ(本政官日誌五十號一丁ニ載ス)

第三百六十四 明治十年十月六日達

司法省

判事檢事判事補檢事補大禮服ノ儀ハ明治五年^{十一月}第三百三十九號布告大禮服章圖式中等級標條ヲ除キ其餘ノ圖式并同十年^{九月}第六十五號達書ノ通調製可致此旨相達候事

第三百六十五 明治十一年三月廿一日達

官院省使府縣

第拾號

文武官兼任ノ者着服ノ儀左ノ通可相心得此旨相達候事

一武官ニシテ文官兼任ノ者朝拜參賀ノ節ハ總テ本官ノ制服ヲ着用スヘシ
一警視官兼任ノ者平常警視ノ職務ニ服スル時ハ警視官ノ制服ヲ着用スヘシ

第三百六十六 明治五年九月七日達

第二百五十二號

陸軍元帥服制別紙ノ通御定相成候事

別紙

袴 色	紺 兩側章 大一寸 小三分	上衣 色		帽 色		大元帥 元帥
		紺 領	金線 袖印 大一寸 小二分	黒 金線	黒 金線	
小	大	小	大	小	大	大元帥
一條	一條	二條	二條	二條	二條	元帥
同	同	同	同	同	同	同
上	上	上	上	上	上	上

一聖上大元帥タル時ハ卸金色菊章帽衣ニ金線一小條ヲ增加ス

一元帥以下少將ニ至マテ帽頂上ハ黒色ヲ裁ニ

但黒毛ヲ裁ニケルモ妨ナシ

一卸金色櫻花

第三百六十七

明治九年三月廿四日內務省達

乙第三十七號

府

縣 東京府
ヲ除ク

明治八年太政官第百九十四號ヲ以テ巡查制服ノ儀被相違候處夏服ニ限り左之通略制着用不
苦候條此旨相違候事

衣 地質適宜 色紺或黒 徽章制服ノ通

袴 地質同上白色 無章

第三百六十八

明治十年十月六日達

第七十三號

官院省使府縣

警視官以下禮帽前章左ノ通改定候條此旨相違候事

警視官以下禮帽前章圖

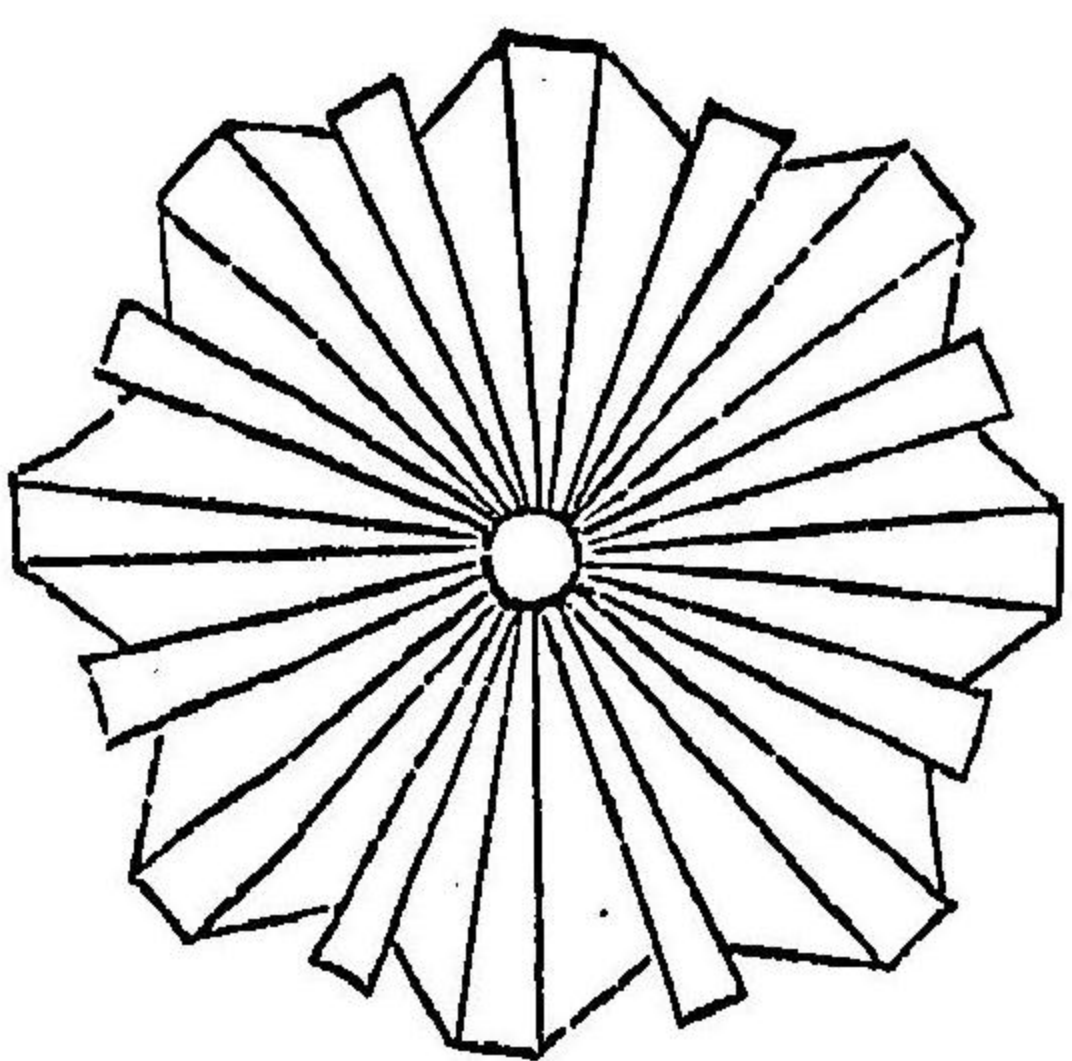

警視 金

警部並 眞鍮

警部補

巡查 白銅

第三類 服制

第三百六十九

明治十年十二月廿八日達

第四百號

官院省使府縣

警視官以下禮帽橫線左ノ通改定候條此旨相達候事

官名	大警視	正中等	正少警視	正大警部	二等警部	三等警部	少警部	二等警部補	一等警部補	二等巡	三等巡	四等巡	上等
前	章	同	同	上	上	上	上	上	上	上	上	上	上
徑	一寸五分	同	同	一寸五分	同	同	同	一寸五分	同	同	同	同	同
積	金五分一條	金五分一條	金五分一條	金一分四條	同上	同上	同上	同上	同上	同上	同上	同上	同上
線	金一分三條	金一分二條	金一分一條	同上	同上	同上	同上	同上	同上	同上	同上	同上	同上

(圖面寄之)

第三百七十

明治十一年四月廿四日內務省達

乙第三百七號

府 縣 東京府

ヲ除ク

明治九年(三月)當省乙第三百七號達巡查夏略服左之通改正候條此旨相達候事
但從前之制ニ隨ヒ既ニ調製候分ハ本年ニ限リ其儘爲相用不苦候事

袴	全	全	無	章
上衣	木綿小倉織	白	制服ノ通	
地質	色	色	色	
徽章				

第三百七十一

明治十二年六月廿七日達

第貳拾八號

官省院使府縣

警視局巡查從前ノ制服ヲ禮服トシ制服更ニ左ノ通相定候條此旨相達候事

制服

夏衣ハ上黒絹吳呂下從前ノ通
冬衣ハ上下共紺小倉織

前面

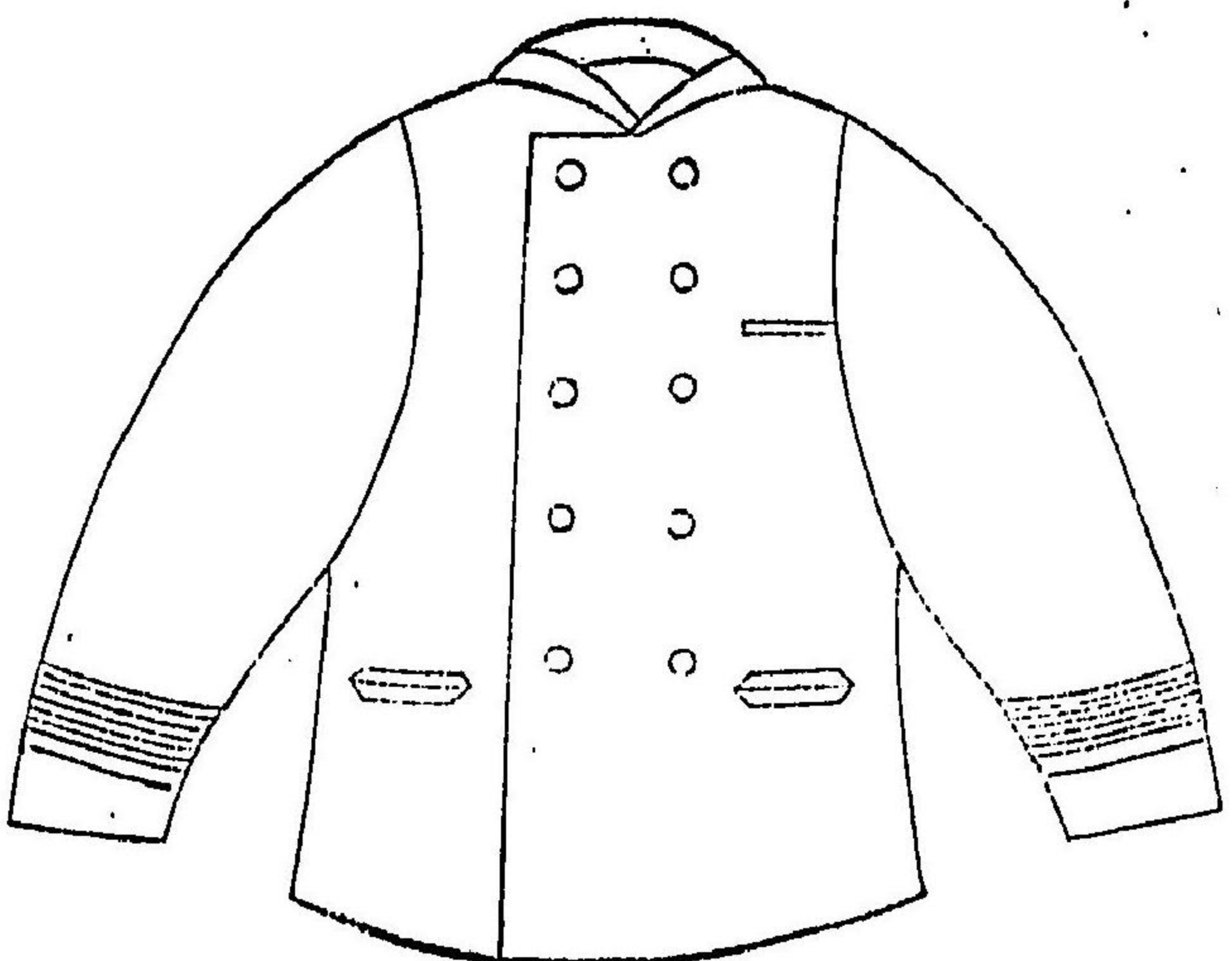

第三卷 服制

二百五十一

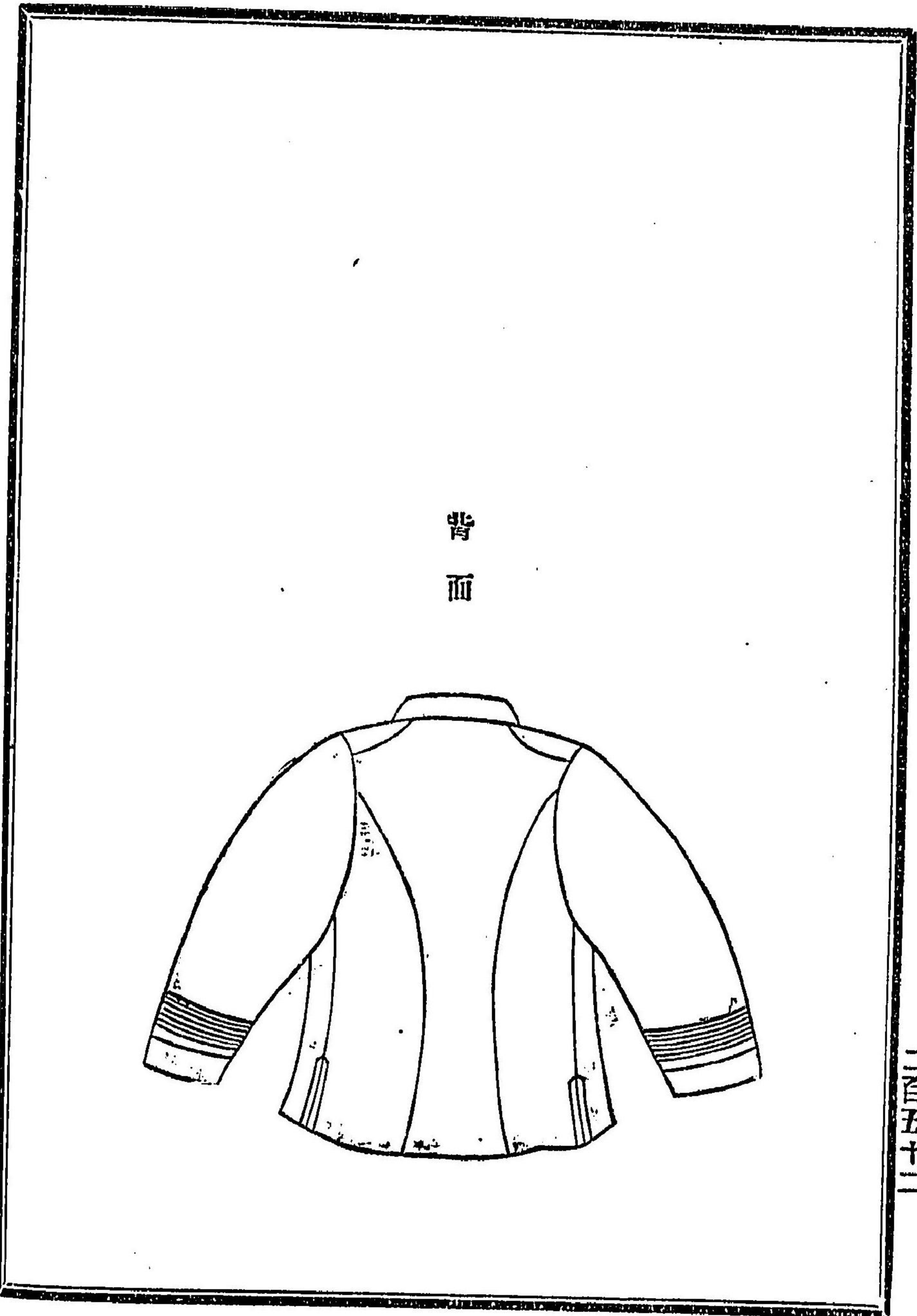

背面

第三百七十二 明治十三年二月六日達

第九號

府 (東京府ヲ除ク)

明治八年(十一月)第百九十四號達中巡查制服別紙ノ通改正候條此旨相達候事
但以後新製ノ節ヨリ可相改事

別紙

巡查制服表

巡四 查等	巡三 查等	巡二 查等	巡一 查等	
同壹筋同	同貳筋同	同三筋同	四幅黃 貳分筋 萬真 徑一筋 寸貳圓 分五形 分一筋 幅貳分	帽 章帽前 章襟 章袖
同	同	同	幅黃 貳分筋 五橫 分一筋 貳分筋 幅七 分筋	章袴 魚紐
同	同	同	包	卸地 質色
同	同	同	木綿小 倉織紺	質色
同	同	同		
同	同	同		

第三類 服制

二百五十三

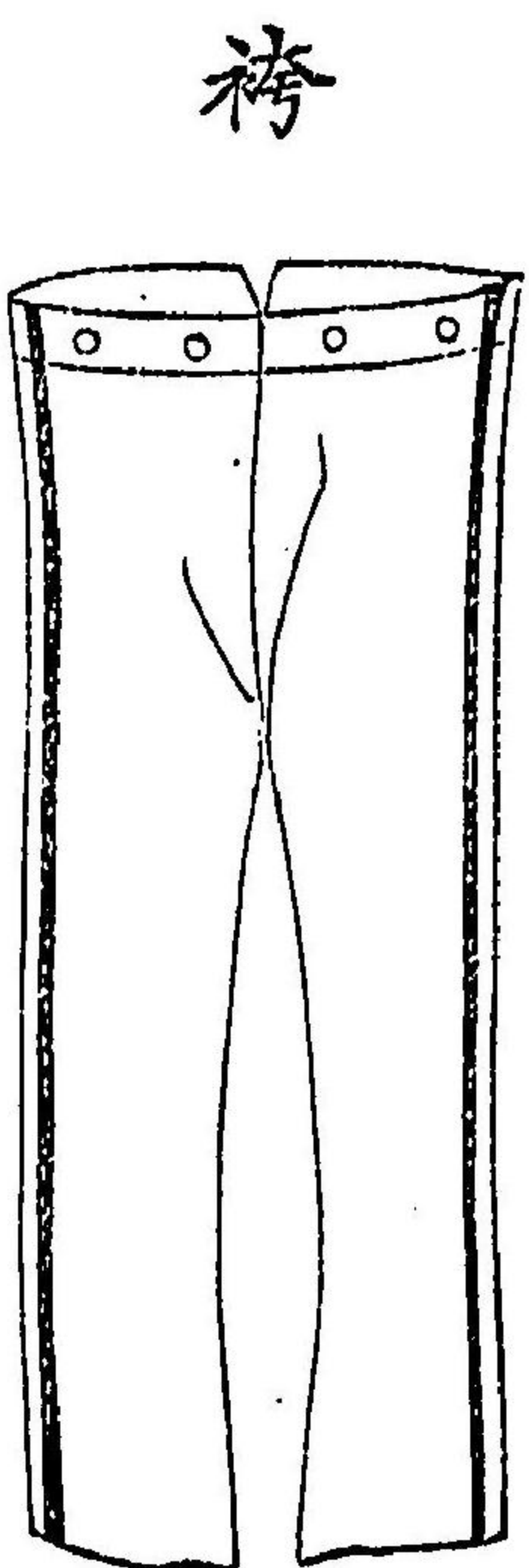

第三百七十三 明治十三年二月廿三日内務省達

乙第五號

府 縣(東京府ヲ除ク)

本年第九號公達ヲ以巡查制服改正相成候ニ付テハ明治十一年當省乙第三十七號達巡查夏略服ノ制相廢シ候條今後地方ノ便宜ニ依リ夏服袴ノ分白色小倉織ヲ以換用候儀ハ不苦候此旨相達候事

第三百七十四 明治十三年六月廿八日達

府 縣(東京府ヲ除ク)

明治八年(十一月)第百九十四號同十年(三月)第三十三號中達警部制服夏季ニ限リ白地相用不苦候條此旨相達候事

第三百七十五 明治十三年五月三十一日達

但制服ヲ以テ禮服ニ換用ノ節ハ黒紺地ニ限リ候儀ト心得ヘシ

第三拾三號

官省院使府縣

明治十二年(六月)第貳拾八號達警視局巡查制服夏衣地色ハ上下_ニ内國製白雲才ト改定候條此旨相達候事

徽章

第三百七十六 明治三年三月十七日布告

親王家ニテ用來候刺紋葉替又ハ裏表等品ヲ替へ御紋ニ不紛樣可致旨先般御沙汰之通ニ候條右紋付ノ品々社寺へ致寄附候儀堅禁止被仰出候事

第三百七十七 明治元年四月八日制度局達

太政官局々提燈別紙繪圖之通御治定候間爲御心得申入候且出來之上局々先毎ニ五張ツ、會計局ヨリ可被相廻候事(別紙繪圖)

第三百七十八 明治四年五月三日工部省達

無號

各通 東京府 品川縣

當省御備馬車目印紅白半々之小旗相用候趣去年六月中及御達置候處兼テ御布告相成候當省旗章以來相用候積ニ有之候其段_{街邊}見張所へ御達置相成候樣致度此段及御達候也猶以本文之趣來七日ヨリ相用候積ニ有之候也

第三百七十九 明治五年五月十日布告

第三百五十一號

府 縣

舊藩々ニ於テ河海舟船へ相渡置候旗章今ニ相用候者モ有之哉ニ相聞へ不都合ノ事ニ候條右樣ノ旗章見當次第地方官ニ於テ取揚可申候事

第三百八十 明治六年十月十七日陸軍省ヨリ第五局へ達

諸港砲臺用各國旗章ノ儀是迄其局ニ於テ取扱來候處自今武庫司へ引渡可申此旨相達候事

第三百八十一

官院省使府縣

第十九號 警視補以下禮帽服徽章左ノ通改定候條此旨相達候事

官	等帽	章襟	章袖	章袴	章紐	釦地	色
正	前章日章金 徑一寸五分 橫線金五分 一條	金五分一條	金五分一條	金三分二條	金櫻形徑七 分數定限ナ紺		黑
正	大警部 全真鍮全 全一分四條	銀三分一條	銀三分四條	銀三分一條			
權	中警部 全全 三條	全	全	三條全	全	全	全

第三類 徽章

正	少	警部	警部	警部	警部	警部	警部
全	全	全	全	全	全	全	全
二條	一條	一條	一條	一條	一條	一條	一條
全	全	全	全	全	全	全	全

敬禮式

第三百八十二 明治元年十月十三日達

徵兵其他巡邏兵等隊伍行列之規則モ可有之候得共往來之節官堂上諸侯等別而御設有之候方々行違候御ハ道路半ヲ讓リ不失禮節様御沙汰候事

第三百八十三 明治九年十月廿八日陸軍省達

達第百七十號

琉球藩王へ對シ軍隊敬禮ノ儀ハ諸省使長官ニ準シ行禮可致儀ト可相心得此旨相達候事

乘馬

第四類

圖書

第三百八十四 明治九年十二月廿八日達

司法省

其省報告書別紙例則之通相心得明治八年七月以降ヨリ可編輯尤該週年之分ハ明治十年六月
中ニ可差出此旨相達候事

別紙

司法省報告書例則案

一報告書ハ本省並大審院及各裁判所ニ於テ該年中施行セシ事務ノ成績ト其經費トヲ詳記シ
而シテ將來司法ノ職務ヲシテ完全ナラシムル意見方法ヲ質實簡明ニ掲載スルモノトス而
シテ年々十二月廿日正院へ上呈スルヲ例トス

第一條

一本省及大審院各裁判所廢置及其事務ノ多寡等各其現狀ヲ縷述スル事

第二條

一省中ノ意見ヲ上奏シテ布告セラレシ諸法令及省中ノ權内ヲ以テ布達セシ事項共何等ノ次
第ニ因テ此ノ法令ヲ設ケントノ事由ヲ概記スル事

第四類 圖書

但書式ハ譬ヘハ何年何號ヲ以テ布告布達セシ何々ノ規則條例ハ何々ノ事由ニ依テ此ノ法令ヲ設ケラレシト其何月具狀許可ヲ經又ハ省中ニ於テ決議シヨリシトノ次第ヲ揭載スル事

第三條

一本省並大審院及各裁判所官員前年ニ對照シテ若干ノ増減アルハ何等ノ事由ニ因ルトノ所以ヲ記載スル事

第四條

一本省及大審院各裁判所建築シタル事ノ形狀及經費ヲ記載スル事

第五條

一諸官員並法律學生徒ヲ海外ヘ派遣セシ人員並其經費ヲ記載スル事

第六條

一職務勉勵ノ者ヘ賞與セシ事項ヲ記載スル事

第七條

一恩赦ノ特典ヲ奉行セシ事由ヲ記載スル事

第八條

一民事刑事事ノ中最モ重大ノ事件ヲ審判セシ事由ヲ概記スル事

第九條

一該年度ト前年度トノ經費ニ於テ若干ノ増減アルハ何等ノ事由ニ因ルトノ所以ヲ記載スル事

第十條

一報告書例則按ニ書載シタル本省並大審院各裁判所官員俸給等ノ條款ハ別表ニ準據シテ編製スル事

第十一條

一凡表ヲ以テ示スモノハ第何號表ニ明詳ナリト其次第ヲ記シ且調製方ハ總テ堅表ニ製スヘシ

第十二條

一明治八年七月ヨリ同九年六月迄ノ報告書ニ限リ維新己降明治八年六月迄ノ官廳廢置等ノ沿革及年々支出シタル處ノ經費ノ概略ヲ記載スヘキ事

第十三條

一揭載例則大凡前數條ノ如シト雖モ事柄ニヨリ前年度揭載スルモノヲ除キ或ハ該年度新ニ之ヲ揭載スル等ノ如キハ其實際ニ從ツテ増減スル事アルヘシ
司法省報告書編輯例則案

本省官員ノ數現今第一號表ノ如シト雖モ何々ニ付其事ヲ擔當スル官吏ハ格別ニ増加スルモノナルヲ以テ他日其功ヲ峻ルニ及ンテハ至ク其數ヲ要セスト雖モ更ニ何々ノ事ヲ取調ルニ至テ却ツテ何々ノ數ヲ増スニ至ルヘキナリ其分課ノ區別ハ第二號表ニ詳カナリ

大審院官員ノ數第一號表ノ如シト雖モ現今何々ナルヲ以テ他日何々セハ何々ノ官吏ヲ増加又ハ省減スヘシ

四上等裁判所官員ノ數第一表ノ如シト雖モ現今何々ハ何々ナルヲ以テ何々ナリト雖モ何々ナルニ至テハ何々ナルヘシ仍テ何々ノ如キハ何々スルニ至ルヘシ

廿三地方裁判所官員ノ數第一表ノ如シト雖モ現今何々ノ際何々ニ依ツテ定ムルモノナリテ他日何々スルニ及ンテハ増加スルモノモアリ省減スルモノモアルヘシ

雇外國人ノ數第三號表ノ如シト雖モ現今何々未ダ整備セズ且何々ナリ仍テ暫ラシク何々ノ雇入ヲ要スルモノナリ若シ他日何々ニ至ラハ復タ一人ノ雇入ヲ要セサルヘシ

海外派遣生徒

佛國在留

何人

學科

學費

現今何々研究ノタメ何々ス他日何々スルニ至ラハ幾許ノ派遣ヲ増スヘク何々ニ至ラハ海外

派遣ヲ要セサル可シ

○

大審院民事現今ノ惣數第六號表ノ如シト雖モ他日何々ニヨリ何々ノ増減何許ナルヘシ且他日何々スルニ至ラハ何々ヲ減スヘキナリ

四上等裁判所民事總數現今第六號表ノ如シト雖モ他日何々スルニ至ラハ何々ノ數ヲ増加スヘシ

廿三地方裁判所民事總數現今第六號表ノ如シト雖モ他日何々スルニ至ラハ増減アルヘシ各裁判所勸解現今ノ景況第十號表ノ如シ然レモ何々スルキハ何々ヲ減ス可ク且後來何々ニヨリ何々スルニヨリ何々ノ景況何々ナルモノアルヘシ

事務ノ要領

本省

〔ハ朱書〕

通常事務ノ内ヨリ其肝要ナル件ノ目ヲ揚載ス其最モ特異ナルモノハ載セテ漏スコトナシ

〔其例〕

一從來代言人ヲ置クハ大凡訥辯又ハ愚昧ニシテ權理アリト雖モ之レヲ申暢スルコトヲ得サルモノ等ノ爲メニ設クルモノナリト雖モ其弊遂ニ人ノ權理ヲ買取シ其他種々ノ奸策ヲ以テ詞訟ヲ滋ヌヲ以テ明治八年十二月十日正院へ上申同九年一月廿八日裁令ヲ經ルニ依リ同

年二月廿二日代官人規則十五條ヲ布達ス 甲第一號

一明治九年五月三日ノ夜東京上等裁判所燒亡セルヲ以テ同四日兩日閉廳ノ旨ヲ布達ス 甲第八號

一從來未ダ治罪法ノ設ケナキヨリ警察ノ方法一定セス不都合不遑ニヨリ明治九年二月十二日上奏同年四月廿日裁令ヲ經ルニヨリ同廿四日司法警察假規則二十二條ヲ檢事及府縣ヘ達ス 達第四十八號

一明治九年七月十四日明治九年七月ヨリ同十年六月迄當省經費金百貳拾三萬三千圓ニ決定セラレ、ノ旨ヲ奉ス

一從前各府縣裁判所ヲ設置セルモノモアリ又設置セサルモアリテ裁判ノ方法一定セス人民ニ幸不幸アルヲ以テ明治九年九月七日上奏ニヨリ同月十三日府縣裁判所ヲ改メ地方裁判所ヲ被置分轄被定タルノ旨ヲ奉ス其分轄左ノ如シ

東京裁判所

東京府

千葉縣

京都裁判所

京都府

滋賀縣

大坂裁判所

大坂府

堺縣

和歌山縣

橫濱裁判所

神奈川縣

以下畧ス

一御國未ダ全備ノ法律ナキニヨリ當省章程ニ依リ何年何月何日ヨリ刑法改正ノ草按ヲ取調ヘ何年何月何日ヨリ治罪法ノ草按ヲ取調ヘ何年何月何日ヨリ商法ノ草按ヲ取調ヘ何年何月何日ヨリ訴訟法ノ草按ヲ取調ヘ何年何月何日ヨリ民法ノ草按ヲ取調ヘニ若手ス

〔右事務ノ要領本年ハ何々アルヲ以テ右ニ關係スル幾多ノ小事件ヲ生シ來リシナリ若シ此何々ナカラシメハ通常年度ニ聊カ異ナルコトアラス〕

一新築スル者某裁判所某區裁判所ノ何所トス新築ノ概況經費等ハ第五號表ニ詳ナリ

一何々ニヨリ全免ヲ與フル者何人何々ニヨリ赦減ヲ與フル者何人トス其區別第六表ニ詳カナリ

〔事由ヲ辯解スル同上〕

〔民事刑事中ヨリ最モ特異ナル件ノ目ヲ掲載ス〕

〔其例〕

大審院

一何年何月何日英國人何某ヨリ何縣何某何某ニ對スル金額何方何千圓取戻ノ訴訟何上等裁判
ルモ 上告ヲ判決ス

一何年何月何日何縣何某ヨリ何縣何某何々ノ刑事何裁判所處斷
何上等裁判所 上告ヲ平反ス

一何月何日何縣何某ヨリ何縣何某ニ對スル何々事件訴訟ノ控訴ヲ審判ス
何裁判所

一何年何月何日何縣何某ヨリ何縣何某ニ對スル死後相續ノ訴訟ヲ審判ス

一何年何月何日何縣何某強盜人ヲ殺スノ獄ヲ斷シ斬ニ處ス

一何年何月何日何縣何某國事犯罪何々ノ獄ヲ斷シ梟ニ處ス

○

諸般ノ經費

現今經費第十一號表ノ如シ然レ既ニ何々スルニ至ラハ何々ノ減スルニヨリ何々ヲ減スヘシ
又何々スルニ至ラハ何々費何許ヲ減スヘシ因テ第十三號ヲ以テ各裁判所經費ノ多寡ヲ示ス

第壹號

司法省 官員表

勅任 奏任 判

任 等 外 合

等 級 一 二 三 四 五 六 七 八 九 十 十一 十二 十三 十四 十五 一 二 三 四 計

本	大	東	大	長	宮	東	京	大	橫	函	神	新	長	水	熊	青	仙	米	靜	松	名	松	
省	審	京	阪	崎	城	京	都	坂	濱	館	戶	瀨	崎	戸	谷	森	臺	澤	岡	本	古	江	
院	院	院	院	院	院	院	院	院	院	院	院	院	院	院	院	院	院	院	院	院	院	院	院

應 名	放	役 減	合 計	總 計	合 計					
	免									

(本文恩赦ノ特典ヲ奉行シタル罪囚ヲ掲載スルモノニシテ一週年ノ總數ニ係ル)

第六號

大審院并各裁判所民刑事事件數表

廳名	民	刑	事	合
大 審 院				
東京上 等裁判 所				
大坂上 等裁判 所				
長崎上 等裁判 所				
宮城上 等裁判 所				
東京 裁判所				
京都 裁判所				
大坂 裁判所				
横濱 裁判所				
函館 裁判所				
神戸 裁判所				
新潟 裁判所				
長崎 裁判所				
水戸 裁判所				
熊谷 裁判所				
青森 裁判所				
仙臺 裁判所				
福嶋 裁判所				
静岡 裁判所				
松本 裁判所				
金澤 裁判所				
名古屋 裁判所				
合 計				

前年比較	合計	鹿兒島裁判所	熊本裁判所	廣島裁判所	高知裁判所	松江裁判所	松江裁判所	減增		減增		計減		合增	
								減	增	減	增	計減	合增		

〔本文ノ件數ハ一週年度ノ總數ニ係ル〕

第七號

全國死罪表

廳名	梟示	斬	絞	合計
大審院				
東京上 等裁判所				
大坂上 等裁判所				
長崎上 等裁判所				
宮城上 等裁判所				
東京 裁判所				
大坂 裁判所				
横濱 裁判所				
函館 裁判所				
神戶 裁判所				
新潟 裁判所				
長崎 裁判所				
水戸 裁判所				
熊谷 裁判所				
青森 裁判所				
仙臺 裁判所				
福島 裁判所				
靜岡 裁判所				
松本 裁判所				
金澤 裁判所				
名古屋 裁判所				

松江裁判所					前年増 比較減
松山裁判所					
高知裁判所					
廣島裁判所					
熊本裁判所					
鹿兒島裁判所					
合計					

〔本文一週年ノ總數ニ係ル〕

應 名	大 密	東 京	大 坂	長 崎	宮 城	東 京	大 坂	東 京	函 館	神 戶	新 潟	長 崎	水 戸	熊 谷	青 森	仙 臺	福 島	靜 岡	松 本	金 澤	名 古 屋	松 江	山 手	高 知	廣 島	熊 本	鹿 兒 島	總 身 役			
																												大 坂 上 等	長 崎 上 等	宮 城 上 等	東 京 上 等
表 別 區 刑 處 下 以 身 終 役 德																															
合 計																															

																同二年
																同二年
																同一年
																同一年
																全百 日以下
																全五十 日以下
																合計

(次頁ノ續表ニ依ル)

合	表 別 區 名 罪																												
	鹿兒 島裁 判所	熊本 島裁 判所	廣島 裁判 所	高知 裁判 所	松江 裁判 所	名古屋 裁判 所	金澤 裁判 所	松本 裁判 所	静岡 裁判 所	福島 裁判 所	仙臺 裁判 所	青森 裁判 所	熊谷 裁判 所	水戸 裁判 所	長崎 裁判 所	新潟 裁判 所	神戶 裁判 所	函館 裁判 所	大坂 裁判 所	京都 裁判 所	東京 裁判 所	宮城 上等 裁判 所	長崎 上等 裁判 所	大坂 上等 裁判 所	東京 上等 裁判 所	大 審 院	應 名 戸		
																												婚 賊 盜 強 盜 竊 盜 人 名 闘	

本文中無窮ノ罪名ヲ該載スル能サルヲ以テ之ヲ十一項ニ大別ス而シテ第三第四ノ兩項ハ賊盜中ヨリ特に強竊ノ二目ヲ提出シテ本項ニ列スルモノトス

第九號

高知裁判所管内
 廣島裁判所管内
 熊本裁判所管内
 鹿児島裁判所管内
 合計

前年增
 比較減

[本文一週年ノ總數ニ係ル]

第十一號

司法省經費表

俸給
 給與
 内國旅費
 廳中費
 庶務費
 營繕費
 外國人諸費
 外國生徒費
 合計

[本文一週年ノ總數ニ係ル]

前年增
 比較減

司法省經費明細表

應	本	大	東	東	京	京	東	大	大	函	神	新	長	水	熊	青	仙	福	靜	松	金	名	松	高	廣	熊	鹿	合							
名	省	審	院	上	等	審	院	上	等	審	院	神	戶	新	瀨	長	水	谷	森	仙	福	靜	松	金	名	松	高	廣	熊	鹿	計				
總計																																			
俸給給與																																			
内國旅費																																			
庶務費																																			
營繕費																																			
外國人諸費																																			
外國生徒費																																			
合計																																			

[本文第十二號表ノ經費中本省並大審院各裁判所ノ内譯ヲ示ス]

第三百八十五 明治十一年三月二日司法省達

丁第七號

大審院
諸裁判所
各檢事

明治八年九月當省第七號ヲ以テ相違候書籍目錄差出方離形別紙ノ通り改正候條每年六月十
二月兩度ニ取調可差出此旨更ニ相違候事
但シ開應以來客歲十二月迄ノ分尙調査ノ次第有之候條該離形ニ照準シ來ル三月三十日限
リ更ニ可差出候事

別紙

自明治何年何月
至何年何月 書籍目錄 廳名
御渡ノ部

一書名 幾部 幾冊
律書或ハ譯書、條約書、國書、漢書、雜書、圖誌、公布
佛書或ハ英書、獨乙書、蘭書

一著述書名(原名或譯名) 幾部 幾冊
買上ノ部

同上

一書名 幾部 幾冊

同上

一著述書名(原名或譯名) 幾部 幾冊

以上

一洋籍ノ分ハ別冊ニス可シ

一若シ欠失アラハ内幾部ハ(第何卷ヨリ)第何卷欠ト其傍ニ記載ス可シ

一譯書公布ノ如キ逐次出版相成モノハ書目ト部數ノ中間ニ(自第何卷)至(第何卷)冊(號)或(自何年何月)至(何年何月)ト詳細ニ記載ス可シ

第三百八十六 明治十三年九月十日司法省達

丁第拾八號

大審院
諸裁判所

當省刊行ノ書籍去ル十年丁第拾八號ヲ以テ相違置候處以來ハ各廳備本トシテ出版都度可
相違候條此旨相違候事

第三百八十七 明治十一年一月廿八日達

第四號

府 縣 東京府及威德縣後入
縣 駿河府及威德縣後入

第四類 圖書

鹿兒島逆徒征討始末編輯候ニ付右賊徒懲役人ノ内其事情及ヒ戰地ノ形状等詳悉致シ候者ハ
該事ノ顛末ヲ筆記セシメ文筆無之者ハ口述書取ニ致シ書類取集メ早々可差出此旨相達候事

第三百八十八 明治十一年一月二十八日達

陸軍省

鹿兒島逆徒征討始末編輯候ニ付征討諸記錄及近衛各鎮臺兵戰記戰圖線圖并ニ將校以下私記
覺書往復書翰探報書ノ類ニ至ル迄取集メ早々可差出此旨相達候事
但參軍報告書ハ不及差出事

海軍省

鹿兒島逆徒征討始末編輯候ニ付征討諸記錄及戰圖線圖並ニ將校以下私記覺書往復書翰探報
書ノ類ニ至ル迄取集メ早々可差出此旨相達候事

第三百八十九 明治十年五月七日文部省布達

第四號

文部省藏版翻刻許可ノ圖書ニ就テ傍訓註解繪畫等ヲ加ヘ又ハ文字ヲ増減シ原本ノ體面ヲ變
換シテ刊行セントスル者ハ草稿ヲ以テ一應文部省ヘ可伺出此旨布達候事

出版 附寫真

第三百九十 明治元年閏四月布告

新著並翻刻書類官許之上刊行可致之處近來種々之書類撰リニ刊行致候段不謂事ニ候以後總
テ官許ヲ不經候品買買堅シ被差停候事

第三百九十一 明治八年十月十二日教部省達

達書甲第拾二號

官國幣社

圖書出版之儀ハ本年(九)第百三拾五號公布之趣有之候得共各社祭神考緣起書神德記等ノ類
ニ限リ今後出版致度者ハ一應當省ヘ稿本差出リ檢閲ヲ經候上內務省ヘ可届出候此旨爲心得
相達候事

第三百九十二 明治七年九月十二日達

第三百二十一號

諸省

印書局器械進々整備候ニ付自今布達報告ノ類ハ勿論諸出版物モ總テ同局ヘ差廻刷印可致此
旨相達候事

但書籍ノ類ハ刷印入用品準備ノ都合モ有之ニ付前以同局ヘ打合ノ上差廻候様可致事

新聞紙

第三百九十三 明治元年六月九日布告

第四類 出版新聞紙演說會

近日新聞紙類頻リニ刊行人心ヲ惑シ候品不少候ニ付先達而不經官許書類刊行被差停候段御沙汰處猶且陸續上梓致候趣ニ付官許無之分者御吟味之上版木製本共取上ケ以後相背候節者刊行書林ハ勿論頭取並ニ賣拂候者迄屹度御答可被仰付候間此旨可相心得候事

【第二百九十四】 明治九年七月五日布告

第九十八號

已ニ准允ヲ受タル新聞紙雜紙雜報ノ國安ヲ妨害スト認メラル、モノハ內務省ニ於テ其發行ヲ禁止又ハ停止スヘシ
右布告候事

演說會

【第二百九十五】 明治十一年七月十二日達

第二十九號

府 內 務 省
縣

近來地方ニ於テ國事政體ヲ談論スルノ目的ヲ以テ何某社ト稱シ或ハ演說會ヲ開キ多衆聚合スル者有之趣相聞ヘ右ハ警察官ニ於テ視察ヲ加ヘ萬一其舉動民心ヲ煽動シ國安ヲ妨害スル

ニ涉リ候者ト看認候節ハ東京府下ハ警視長官各地方ハ其長官ヨリ令禁止其事情ヲ具ヘ內務卿ヘ可届出此旨相達候事

【第二百九十六】 明治十一年十二月九日警視局布達

甲第六十四號

政談講學ヲ目的トシ演說若クハ論議スル會場ヲ開設セントスル者ハ左ノ手續ヲ以警視分署ヘ可届出此旨布達候事

但現今開場ノ者ハ本文ニ準シ可届出事

第一條 凡政談講學ヲ目的トシ衆ヲ聚メテ演說若クハ論議スル者ハ豫メ會主及會員二人以上ノ連名ヲ以届書ヲ出スヘシ

但定日時ナキ者ハ開會ノ日ヨリ少クモ三日前ニ届書ヲ出スヘシ

第二條 届書ニハ會合ノ趣意場所及ヒ定日時又ハ定日時ナキ事及ヒ會主ト會員二人以上ノ住所屬族姓名ヲ明細ニ記載スヘシ

【第二百九十七】 明治十一年十二月十八日警視局布達

甲第六十六號

政談講學ヲ目的トシ演說若クハ論議スル會場ヲ開設セントスル者ハ警視分署ヘ可届出旨本月甲第六十四號ヲ以布達候處警察官吏ヲシテ會場ニ監臨セシメ候條爲心得此旨布達候事

第四類 演說會

曆 度量衡 音 樂

第三百九十八 明治三年十一月九日達

伏見宮

菊亭從四位

花園從四位

西園寺公望

各通

○ 今般太政官中雅樂局被置候ニ付琵琶道傳授之儀於其家致來候處被止向後大曲秘曲傳授之者ヨリ相傳可致事

綾小路正二位

持明院從五位

各通

○ 今般太政官中雅樂局被置候ニ付從前曲所ノ號ヲ廢シ神樂道ヲ始諸取扱並傳授等於其家致來候處被止向後諸事總テ雅樂局ニ於テ取扱教授之儀ハ大曲秘曲傳習之者ヨリ相傳可致事

四辻宮内權大丞

○ 今般太政官中雅樂局被置候ニ付是迄神樂附物ヲ始琴道傳授並三方樂所執奏等於其家取扱來候處被止向後諸事總テ雅樂局ニ於テ取扱教授ノ儀ハ大曲秘曲傳習之者ヨリ相傳可致候事

綾小路正二位

四辻宮内權大丞

各通

綾小路從四位

○ 大曲秘曲之儀向後華族樂所ニ不拘藝道熟達之者ハ相傳可致事

三方樂所

○ 今般太政官中雅樂局ヲ被置伏見宮始別紙之通御沙汰ニ相成候條神樂道ヲ始諸技藝勉勵習熟御用御差支ニ無之様可致事
但及第規則ノ儀ハ退テ御改正可被爲立候事

綾小路正二位

四辻宮内權大丞

御取調ノ儀有之ニ付大曲秘曲傳返上可致事

各通

多 多 多 多
忠功 忠誠 忠壽 久顯

綾小路正二位

持明院從五位

是迄神樂道ノ儀元堂上ニ於テ其家ト稱シ候處被廢更ニ神樂御人數被仰付候事

但本書之趣京都元神樂家々々へ可相達事

綾小路侍從

同上

但本書之趣東京 以下同上

雅樂局

三方樂所大中小伶人被任候外總テ伶員ト爲シ職道練磨可爲致候事
第三百九十九 明治三年十二月十二日達

雅樂局

今般大曲以下期詠ニ至ル迄曲數別紙ノ通御撰定ニ相成候事

別紙

大曲

蘇合香

三帖被
急 入調 破

平常ニ用

萬秋樂

破

同

春鷲喇

同

皇座

急

同

中曲以下

一越調

賀殿破

鳥破 急

永和樂

北庭樂

羅陵王

胡飲酒破

新羅陵王急

平調

五常樂破

萬歲樂

甘州

三臺急

春楊柳

林調

老君子 急

陪廬

慶德

雙調

第四類 音樂

二百九十三

春庭樂 柳花苑 廻杯樂 颯踏 入破 酒胡子

武德樂

貴鐘詞 喜春樂破 赤白桃李花 央宮樂 海青樂 平蠻樂 西王樂

拾翠樂

盤涉調

宗明樂 輪臺 青海波 白柱 竹林樂 蘇莫者破

千秋樂 越天樂

太食詞

太平樂一具 打球樂 傾杯樂急 仙遊霞 還城樂 扳頭

長慶子

右樂名四十五

高麗

延喜樂 地久 胡蝶 八仙 仁和樂 林歌

右鳥蘇

登天樂 胡德樂 拍梓 還城樂 白濱 敷手

舞樂 拾番

萬歲樂 延喜樂 散手 貴德 迦陵頻 胡蝶

甘州 林歌 太平樂 胡德樂 扳頭 還城樂

北庭樂 八仙 打球樂 拍梓 春庭花 白濱

陵王 納曾利

催馬樂

呂 席田 山城

安名尊

律

伊勢海 更衣

朗詠

春過 東岸 池冷 紅葉 曉梁玉 嘉辰

德是

第四百一 明治四年二月十四日達

今般神樂道大曲更ニ夫々ニ被仰付候條教授並大曲相傳等之儀ハ先般被仰出候通可相心得於樂道大曲秘曲等之儀ハ是迄之通タルベキ事

但先般被仰出候通樂道教授相傳等之儀ハ大曲秘曲傳習ノ者ヨリ可致事

第四百一 明治四年二月十四日雅樂局ヨリ元神樂家並伶人へ達

是迄之神樂家并元樂所今度大曲祕曲之譜返上致候上ハ其家々ヨリ寫相殘置候儀不相成候事
但從來口傳ト稱シ傳來候儀自今停止之事

第五類

國郡

村市

宿驛

河海

第四百二 明治元年六月八日布告

是迄近江湖水通船御用荷物之分ハ無賃又者格外低價ニテ通行致來候處以來湖中通船御用荷物並諸藩爲出兵總而相對賃ヲ以通行可致儀被仰出候事

第四百三 明治五年四月十三日大藏省達

第五十六號

去未十二月水理堤防ノ儀御布告ノ内一廉千兩以下於地方官云々ケ條ニ付追々伺出候縣モ有之候處堤防入費ハ破損一ヶ所ヲ一廉ト可相心得候此段相達候也

第四百四 明治八年一月十二日內務省達

乙第四號

河港道路變更ノ分其ヶ所限整頓候ニ付テハ自今官費自費ノ無差別落成ノ上實際入費ノ全額

官民費内課取調事業創竣ノ年月記載可届出候此旨相達候事

但明治六年來落成ノ分本文ニ進可届出事

〔第四百五〕 明治八年十一月十九日内務省達

乙第百五十三號

河港道路用悪水路等三等ニ屬スル工事ハ變更ト雖費用民費ニシテ反別及ヒ租税ニ不關分ハ府縣限取計進テ可届出旨昨七年乙第五十七號ヲ以相達候ハ全ク無稅地ニ限リ候處有稅地ト雖賃租辨納候得ハ租税ニ不關儀ト誤解ノ向モ有之不都合候條假令賃租辨納候共有稅地ニ係ル分ハ總テ伺ノ上可取計儀ト可相心得此旨更ニ相達候事

〔第四百六〕 明治九年六月八日達

第五十九號

府 縣

明治六年八月大藏省ヨリ相達候河港等級ノ儀ハ渾テ相廣シ候條此旨可相心得尤工事及費用ノ儀ハ先ツ從前ノ通可相心得此旨相達候事

〔第四百七〕 明治十二年二月廿七日内務省達

乙第百九號

府 縣

治水修路ニ屬スル橋梁樋管等之木石鐵物類拂下ケ代金は迄土木局ニ納來候處自今會計局ニ可相納此旨相達候事

〔第四百八〕 明治八年二月廿五日内務省達

乙第二十四號

官地官宅建物木石ノ類都テ入札拂下ヲ要スルモノハ開札ノ後價格ノ當否等一般伺ノ上取計方差圖ニ及候處昨七年當省乙第七十六號ヲ以テ相達候治水修路ニ屬スル橋梁樋管等ノ木石鐵物類ニ限リ自今伺出ルニ及ハス候條廣ク入札ノ上相當ノ代價ヲ以テ直チニ拂下ケ進テ代金土木寮ニ上納ノ節代價一ト廉眼明細帳相添差出可申此旨相達候事

道路

橋梁

〔第四百九〕 明治四年九月晦日布告

橋梁ノ儀是迄於工部省土木寮取扱來候分自今於大藏省營繕寮取扱候條新架修繕並ニ仕權帳トモ入費内課帳明細相調同省ニ可伺出事

港灣

〔第四百十〕 明治元年七月十五日布告

大坂地是迄外國人開市相成候處今度改テ開港ト被仰出候事

第四百十一 明治二年六月晦日達

列藩支配所ヨリ是迄諸品運輸又ハ兵士往反之爲外國船雇入開港場之外諸所へ差廻シ方願立候節ハ御許容相成候得共右ハ兵馬騷亂中時勢不得止之儀ニテ斯ク海内御平定ノ上ハ以來開港場ノ外諸方ノ地へ外國船ヲ以運輸等相願候トモ一切御許容不相成候就テハ華族ノ向ハ勿論農商ニ至ル迄開港場ヨリ開港場へ運輸之願立置密ニ他港へ差廻シ候儀相聞ニ於テハ吟味ノ上夫々相當ノ御所置被仰付且積荷有之候ハ其品取上ケ過料トシテ千兩御取立可相成候條此旨屹度可相心得事

但本文之通御定有之候得共地方救助ノタメ等ニテ無據情實有之候ハ其子細委曲相認メ前以雇入候其開港場へ願出候ニ於テハ篤ト評議ノ上時宜ヨリ御許容相成候儀可有之事

第四百十二 明治四年七月二日達

福井藩

丸岡藩管轄瀧谷開港ニ付其藩申立之趣モ有之民部省官員出張實地檢査ニ及候處取締方之儀猶又申立有之候得共右ハ方今廣シ海運被爲開候御趣旨ニテ全國一般回漕便宜之爲開港御差許相成候條諸規則取締筋等兩藩申談本保縣へモ打合セ從前之舊習相革メ兩町ニ於テ輸出輸入可致候且一港兩名之唱不都合ニ付雙方港名相廢シ更ニ坂井港ト稱シ陸路ハ三國町瀧谷町ト相唱尤三國町水面ハ其藩へ引受可申事(丸岡藩本保縣へモ御沙汰アリ略ス)

第四百十三 明治九年十二月十五日布告

第五百十四號

西洋形船水先免狀規則別冊ノ通り制定來ル明治十年一月十五日ヨリ施行候條此旨布告候事

別冊

西洋形船水先免狀規則

第一條 來ル明治十年一月十五日ヨリ以後下ニ記載スル海港ニ於テ西洋形船舶ノ水先人トナリ營業スル者及ヒ西洋形船舶ノ水先船トシテ使用スル諸船へハ此規則ニ從テ發行スル免狀ヲ交付スヘシ

第二條 水先ノ事業ニ關係シタル諸般ノ事務ハ内務省ノ統轄ニ屬シ同省ニ於テハ充分其筋ニ明カナル者ヲ撰ミ此規則ニ準據シテ各試驗出願人ヲ試驗スヘシ

第三條 免狀ハ左ニ記載ノ海陸ニ於ケル水先人ニ下付シ且現況ニ從テ其他ノ地方ニ於ケル水先人ニ下付スヘシ

第一 東京灣

第二 和泉灘

第三 和泉灘ヨリ瀬戸内ヲ通過シテ長崎迄

第四 長崎港

第四百條 港灣

第四條 各海港水先區内ニ供備スヘキ免許水先人ノ員數ハ其海港ノ現況ニ從フヘシ

第五條 水先人ノ免狀ヲ出願スル者ハ自己ノ技業及ヒ性質殊ニ平素ノ行狀ニ係リ確實ナル履歷証書ヲ豫テ其本貫又ハ寄留地ノ地方官廳ヲ經テ內務省ヘ差出シ置キ或ハ試験開場ノ時ニ於テハ直ニ試験官ヘ差出スヘシ若シ此証書差出サ、ル者ニハ之ヲ免許スルコトナカルヘシ

第六條 水先人タル者ハ年齡二十二歳ニ滿テ少クモ一ケ年間ハ一百噸以上ノ西洋形船ニ於テ船長若クハ一等運轉手ノ職ヲ執リシ者ニシテ自今免許ヲ得テ水先ヲ營業セントスル水先區内ニ於テハ既ニ六ケ月間水路教導ノ事務ニ從事セシ者又自今營業免許ヲ受ントスル水先區内ニ於テ明治十年一月一日以前既ニ二ケ年間水先人トナリ西洋形船ヲ嚮導セルモノ若クハ六ケ年間航海ニ從事シ其内一ケ年間ハ自今營業免許ヲ受ケントスル水先區内ニ於テ既ニ水先見習人トナリ航海ニ從事セルモノニ限ルヘシ

又其水先區内ニ在ル諸港灣海峽及ヒ碇泊場ハ勿論危險ノ場所及ヒ之ヲ避ルタメノ重立タル記標或ハ方位又ハ潮ノ満干潮流燈光浮標標ノ位置ニ悉皆通曉シ且大船ヲ指揮シ之ヲ運轉スルノ任ニ充分適當セリト試験官ヲ満足セシムルコトヲ要スヘシ

第七條 受験人試験ヲ受テ正シク須要ノ條件ニ叶ヒタル時ハ其旨ヲ內務省ニ報告シテ直ニニ免許ヲ交付スヘシ但其免狀ニハ其營業ヲ免許シタル港灣ノ名稱並ニ其姓名本貫及ヒ其

免狀ヲ交付セシ月日ヲ記載スヘシ尤此免狀ハ次年一月一日以後ハ全ク其効ヲ有セサルモノトス

第八條 免狀ノ書替ヲ請願セントスル者ハ毎年十一月一日以前其願書ヲ內務省ヘ差出スヘシ同省ニ於テ之ヲ許可シ或ハ否ラサルトハ都テ內務省ノ意見ニ因ルヘシ

第九條 水先人ハ始メテ其免狀ヲ願受ル時ニ各金十圓又其書替毎ニ各金五圓ノ手数料ヲ上納スヘシ

第十條 水先人ノ試験ヲナス時ハ定日ヨリ少クモ十四日前其旨ヲ和洋兩種ノ新聞紙ヲ以テ公告スヘシ此公告ニハ其免許ヲ與フヘキ人數ノ限り及ヒ試験ノ場所月日ヲモ記載スヘシ

第十一條 試験出願人ノ履歷証書ヲ以テ充分満足ノモノト爲ル時ハ其出願ノ順次ヲ以テ其姓名ヲ登簿シ其登簿ノ順次ニ從テ之カ試験ヲナスヘシ

第十二條 此規則ニ從テ水先免狀ヲ受ケタル外國人ハ其執業上ニ限リ日本帝國内何レノ海岸ト雖モ上陸シ且其出發地ヘ陸路歸ルヲ得ルノ特許ヲ與フヘシ

第十三條 一人若クハ數人ノ免許水先人ヨリ水路嚮導専用ノタメ水先船ノ免許ヲ願出ル時ハ內務省ヨリ其免狀ヲ與フヘシ但此免狀ハ水先人免狀ノ如ク其効一ケ年限ノモノトシ年々之ヲ書替ユヘシ

第十四條 各免許水先船ハ免許ヲ得タル區域内ニ於テ其水路嚮導専用ノ爲ニハ港灣稅噸稅燈

汽船等無税ニテ運轉スルヲ得ヘシ。

第十五條 各水先船ハ左ノ徵候ヲ以テ區別スヘシ

第一 水先船ノ外部ハ總テ黑色タルヘシ

第二 船尾及ヒ大帆ノ上部ニ於テ國字ニ羅馬字若クハ羅馬字ノミニテ免許水先船ノ文字並ニ其番號ヲ明瞭ニペンキヲ以テ書スヘシ

第三 免許水先船ニ免許水先人乗込アル時ハ桅上或ハ船首或ハ旗竿若クハ他ノ認メ易キ場所ニ於テ日出ヨリ日没マテ水先旗ヲ懸揚スヘシ但水先旗ハ海軍省ノ規則ニ照準スヘシト雖モ通常船舶ノ旗章ニ比スレハ濶大ナルヘシ

第四 免許水先人ノ乗込ミタル免許水先船ハ夜間其停留場ニ碇泊中モ亦運用中ニ於ケル地中各所ヨリ認メ易キ桅上ニ於テ日没ヨリ日出マテ透明ノ白燈ヲ掲ケ又十五分毎ニ閃光ヲ發スヘシ而シテ總テ其他ノ時間ニ於テハ風帆船同様尋常ノ舷燈ヲ掲ケヘシ

第十六條 日中ニ於テ左ニ記載スル信號ヲ表示スル時ハ水先ヲ要求スルノ信號ト認ムヘシ

第一 船首ニ於テ船頭旗又ハ國旗ヲ掲揚スル事

第二 萬國普通ノ水先信號PTノ符號ヲ揭示スル事

夜間ニ於テ左ノ信號ヲ同時若クハ別時ニ表示スル時ハ水先ヲ要求スルノ信號ト見認ムヘシ

第一 十五分毎ニ雷燈ヲ掲出スル事

第二 須臾ノ間歌ヲ以テ凡ソ一分時ノ間透明ナル白燈ヲ上甲板ノ舷部ニ於テ射發スル事

第十七條 各免許水先人ハ執業中其免狀ハ勿論此規則ノ寫ヲ一通ツ、交付スヘシ故ニ雇主ヨリ其書類ノ閱覽ヲ請フアル時ハ直チニ之ヲ差出スヘシ若シ之ヲ拒ム時ハ其執業ヲ暫時停止シ或ハ其免狀ヲ取上ルコトアルヘシ

第十八條 内務省ニ於テ免許水先人其本分ノ職務ニ堪サルカ若クハ亂醉又ハ不行跡アルカ或ハ故ナシテ其職務ヲ執ルコトヲ嫌ヒ若シハ之ヲ怠リタルコトアリト思惟スル時ハ同省ヨリ其掛リノ吏員ニ命ジテ之ヲ審按費問ヒシメ而シテ其犯狀明瞭ナルニ於テハ其案情ニ隨ヒ其執業ヲ暫時停止シ或ハ其免狀ヲ取上ルコトアルヘシ

第十九條 此免狀ハ他人ニ貸與或ハ讓與スヘカラス若シ貸與或ハ讓與スル時ハ其免狀ヲ取上クヘシ

第四百十四 明治九年十二月廿六日内務省布達

甲第四十四號

本年十二月第百五十四號ヲ以西洋形船水先規則公布相成候ニ付テハ其免狀ヲ所持スル外國人ハ同規則第十二條ニ憑據シ執業上ニ限リ沿海何レノ地ト雖モ陸上且其出發地ニ歸還候節

ハ内地旅行免狀ヲ所持セシテ通行被差許候儀ニ候條此旨爲心得布達候事

〔第四百十五〕 明治十年二月十七日内務省達

乙第十八號

府 縣

客歲十二月第百五十四號公布西洋形船水先免狀規則第十二條ニ憑據水先船及水先人へ可交付免狀別紙甲乙丙號ノ通リ候條爲心得此旨相達候事(免狀雜形ハ略之)

輸出入 船舶

〔第四百十六〕 明治元年八月十九日布告

舊來尾紀水三藩並旗下ノ名前ヲ借リ無稅ニテ改モ無之船數多有之候處近來右様ノ名ヲ僞リ惡徒共不所業ノ次第モ有之趣不取締ノ儀ニ候間以來軍船ノ外假令武家所持ノ分ト雖モ商船遊船ノ向不殘相改稅銀上納改濟ノ分ハ目印ノ燒印和付可申無印ノ船決テ往來不相成候事

〔第四百十七〕 明治二年十月七日布告

西洋形帆船蒸氣船自今百姓町人ニ至ル迄所持被差許候間製造又ハ買入等致度者ハ管轄府藩縣添書ヲ以テ東京外務省へ可願出事但身元不慥ノ者共外國人馴合御國人所持ノ名ヲ貸與へ候様ノ惡弊無之様府藩縣ニ於テ篤

ト吟味ノ上添書可致候事

〔第四百十八〕 明治四年十二月廿六日大藏省廻達

今般船稅規則御布告相成候ニ付右積石噸數改方法則書ノ儀彫刻出來ニ付及御達候也(法則書略之)

〔第四百十九〕 明治四年二月廿九日達

大 津 縣

近江國湖上通船取締之儀ニ付民部省ヨリ追々及差圖置候趣モ有之候處沿湖之藩縣各自管轄限リ取締致シ其處置振リ區々ニ相成候テハ不都合ニ付自今其縣ニ於テ總括致シ更ニ通船規則及稅則等實地適宜之方法相設ケ詳悉取調可伺出尙沿湖藩々へ別紙之通相達候條此旨可相心得事

但金澤藩管内之者製造船ノ儀既ニ落成ニ至候ハ、本文規則未定中ニ候共先是迄之振合ヲ以運轉差許不苦事

- 金澤藩 彦根藩 郡山藩 小濱藩
- 前橋藩 淀 藩 豐橋藩 隱所藩
- 各通 川越藩 朝日山藩 大溝藩 西大路藩
- 伯太藩 佐野藩 山上藩 宮川藩

近江國湖上通船取締方自今大津縣總括被仰付別紙之通御達相成候條此旨可相心得尤萬一實地差支之筋有之候ハ、早々可申出事

第四百廿一 明治六年六月十四日布告

第二百十一號

近來郵便蒸氣船問屋或ハ取扱所等ノ看板ヲ相摺候者多分有之候處日本國郵便蒸氣船ト米國太平洋郵便蒸氣船ト相混シ候ニ付自今日本國及米國太平洋ノ文字ヲ加ヘ判然區別シ可申事

第四百廿一 明治九年六月六日布告

第八拾貳號

西洋形商船船長運轉手機關手試驗規則別冊ノ通相定候條此旨布告候事
但試驗所其他詳細ノ儀ハ受驗志願ノ者ヨリ直ニ驛遞察ヘ可伺出事

別冊

西洋形商船々長運轉手及ヒ機關手試驗免狀規則

此規則ハ船長運轉手及ヒ機關手約定總則及ヒ試驗免狀章程ノ兩款ニ分ツ

此兩疑ハ航洋船ニ施行スルモノニシテ湖川、港灣、內海、或ハ海峽中ニ限リ運用セル

船ニ施行セサルモノトス

船長運轉手及ヒ機關手約定總則

第一條 明治第十年第一月一日ヨリ以後(海軍諸艦ヲ除キ)登簿噸數一百公稱馬力五十以上ノ西洋形航洋船ノ船長運轉手或ハ機關手タル者ハ何人タリモ此規則ニ遵テ發出シタル免狀ヲ受有スルニアラサレハ其職ヲ執ルヲ許サス

第二條 船長運轉手及ヒ機關手ノ免狀分ケテ甲乙兩種トナス即チ本免狀假免狀是ナリ

(甲)本免狀ハ後ニ記載セル本則ノ條款或ハ內務卿ノ命令或ハ其他須要ナル順叙ニ從ヒ試驗ヲ了リタル人ニ授與ス

(乙)假免狀モ亦後ニ記載セル假則ノ條款ニ照シテ之ヲ授與ス然レモ明治十五年第一月一日以後ハ總テ之ヲ廢止スヘシ

第三條 第一條ニ記載セル日月以後ハ登簿噸數一百以上四百以下ノ航洋船ハ其等級ニ適セル本免狀若シクハ假免狀ヲ受有スル船長及ヒ一等運轉手ヲ乘組シメ又登簿噸數四百以上ノ航洋船ハ其適等ナル本免狀ヲ受有スル船長一等運轉手及ヒ本免狀若シクハ假免狀ヲ受有スル二等運轉手ヲ乘組マシメ公稱馬力五十以上二百以下ノ航洋船ハ其適等ナル本免狀若シクハ假免狀ヲ受有スル一等機關手ヲ乘組マシメ又公稱馬力一百以上二百以下ノ航洋船ハ其適等ナル本免狀若シクハ假免狀ヲ受有スル二等機關手ヲ乘組マシメ又其船二百馬力以上ナレハ一等機關手ハ其適等ナル本免狀ヲ受有シ二等機關手ハ本免狀若シクハ假免狀ヲ受有スル者ヲ乘組マシメサレハ其出港ヲ許サス

前ニ記載セル其適等若シクハ高等ナル免狀ヲ所持セス或ハ所持シ能ハズシテ其職ヲ執リ出港セシモノ及ヒ此規則ニ遵テ要スヘキ免狀ヲ所持スルヤ否又ハ所持シ能フヤ否ヤヲ推察認定セシテ之レヲ使役スルモノハ何人ヲ論セス貳百五拾圓以内ノ罰金ヲ科スヘシ

第四條 内務卿ハ船長運轉手及ヒ機關手試験ノ章程ヲ時々受驗人ノ適度ニ隨ヒ又其場合ノ肝要ナルニ應シテ改正シ其司驗官ヲシテ之ヲ實施セシムヘシ

第五條 受驗人ハ試験章程ニ掲載セル手数料若クハ内務卿ヨリ其都度々々命シ定ムル所ノ金額ヲ納ムヘシ(此金額ハ手数料ヨリ少ナキモノトス)但シ是等ハ試験ノ前ニ其筋吏員ニ交付ス可シ

若シ受驗人落第セルハ既ニ納メシ手数料ノ半額ヲ還付スヘシ

第六條 後ニ記載スル條款ニ從ヒ受驗人ノ試験ヲ完了シ且技藝其等ニ應シ性質行狀善良ナルノ明證アリ其他各般皆所要ニ適セリト司驗官ヨリ報告セハ内務卿ハ第三條ニ記セル免狀ノ階級ニ照シ若干噸數若シクハ若干馬力航洋船ノ船長或ハ一等若シクハ二等運轉手或ハ一等若クハ二等機關手タルヘキヲ証スル免狀ヲ本人ニ授與スヘシ若シ同卿ニ於テ其報告ヲ未タ信實ナラスト思察スルハ更ニ前度ノ司驗官或ハ他ノ司驗官ニ命シテ再ヒ之ヲ試験セシメ且其受驗人ノ證書及ヒ行狀等ヲ審究シテ後之レニ免狀ヲ授與スヘシ

第七條 内務省ハ簿冊ヲ製爲シ授與セシ毎號ノ免狀及ヒ司驗官ノ氏名等ヲ登記シ他日ノ證ニ供ス

船長其他若シ其受領セル免狀ヲ亡失或ハ竊取セラレ其自己ノ過失ニアラサルコトヲ證明シ得ルトキハ簿記ニ照ラシ更ニ免狀ヲ作テ之ヲ授與スヘシ

更ニ授與セル免狀ニハ再授ノ文字ヲ記スト雖モ其効驗ハ都テ原免狀ト異ナルナシ此場合ニ於テハ本途試験料ノ半額ヲ納ムヘシ

第八條 船長若クハ船主其僱使スル海員(船長ヲ除クノ外一切ノ船中乗組人員ヲ云フ)ト取結フヘキ僱入雇止約定書ヲ其掛リ吏員ノ眼前ニ於テ調印スルル前ニ記載セル規則ニ應照シタル共船長運轉手及ヒ(汽船ナラハ)機關手ノ免狀ヲ其吏員ニ出シテ檢査ヲ受クヘシ(雇入雇止規則ハ追テ制定布告スヘシ)

此吏員之ヲ檢シテ真正且充全ナリト思惟スルルハ則チ其檢査證書ヲ作り之ヲ授與セル月日及ヒ海員雇入雇止約定満期ノ月日ヲ記載シテ其船長若クハ船主ニ授與スヘシ

右約定期限内船長運轉手(汽船ナラハ)機關手ノ交替アルルハ更ニ其船長若クハ船主ヨリ前節ノ如ク其免狀ヲ其掛吏員ニ出シテ再ヒ檢査證書ヲ受クヘシ

各船出港免狀ヲ請フルハ稅關官吏ヘ前記ノ證書ヲ出スヘシ若シ此證書ヲ出サハルルハ稅關官吏ハ出港免狀ヲ授與スヘカラス

若シ船長運轉手等ノ交替アルモ之ヲ其掛吏員ニ告知シテ書換證書(即チ檢査證書)ヲ得ルヲ怠リ或ハ稅關官吏ニ此證書ヲ出スコト无クシテ出港スルルハ貳拾五圓以内ノ罰金ヲ科スヘシ

第九條 自己或ハ他人ノ爲メニ免狀ヲ受ケンヲ謀リ詐僞ヲ以テ之レヲ願請スル者或ハ人ヲシテ之ヲ願請セシムル者或ハ之ヲ助力スル者或ハ免狀ヲ贋造スル者之ヲ助力スル者及ヒ人ヲシテ贋造セシムル者之ヲ助力スル者或ハ故意ニ免狀ヲ變更スル者之ヲ助力スル者又ハ人ヲシテ之ヲ變更セシムル者或ハ贋造若シクハ變更或ハ取消シ若クハ停止セラレシ免狀ヲ故意ニ使用スル者或ハ免狀ヲ所有スルヲ得スシテ之ヲ使用スル者或ハ免狀ヲ他人ニ貸付スル者或ハ他人ヲシテ之ヲ使用セシムル者ハ五百圓以内ノ罰金ヲ科シ或ハ六月以内ノ禁獄或ハ懲役ニ處ス

第十條 内務卿ハ各船長運轉手或ハ機關手ノ技藝劣等若クハ粗暴ナルカ或ハ不行狀ニシテ其職務ヲ執ルニ不適當ト思察スルモ直ニ之ヲ審究或ハ審究セシムヘシ而シテ左ニ掲グル場合ニ於テハ其免狀ヲ取消シ或ハ一時其使用ヲ停止スヘシ

第一 亂醉 不行狀 粗暴 指揮ニ悖戻ス 職務ニ怠ル者

第二 其失錯又ハ不長ノ所爲ニ由テ船ヲ失ヒ或ハ捨テ或ハ之レニ大損害ヲ生ジ又ハ人命ヲ害ナヒ或ハ人ニ大傷痕ヲ被ムラシムル者

第三 他ノ甚シキ罪科ヲ犯セシ者

凡ソ船長運轉手及ヒ機關手ヲ論セス一旦其免狀ヲ取消シ或ハ一時其使用ヲ停止セラレタルモ其免狀ヲ内務省若シハ其筋ノ官廳ニ取揚ケ且其失錯ニ就テ貳百五拾圓以内ノ罰金

ヲ科スヘシ

其掛リ吏員ハ其免狀ヲ取消シ或ハ其所用ヲ停止セラレタル者ヲ一百圓以上又ハ五十馬力以上ノ航洋船ノ船長運轉手若クハ機關手トシテ其職ヲ執ラシムヘカラス

又何等ノ人タリモ其免狀ヲ取消シ或ハ一時其使用ヲ停止セラレタル者ヲ船長運轉手或ハ機關手トシテ其職業ニ備使スルヲ許サス若シ其情狀ヲ知テ之ヲ使役スル者アラハ貳百五拾圓以内ノ罰金ヲ科スヘシ

一旦其免狀ヲ取消サレタル者ト雖モ爾後内務卿ノ適當ト思考スル場合ニ於テハ再ヒ同等若クハ下等ノ免狀ヲ授與スルコトアルベシ

第十一條 前ニ掲載セル犯罪者ハ裁判所若クハ其筋ノ官員ニ於テ之ヲ審斷スヘシ

第十二條 裁判所若クハ其筋ノ官員相當ノ糺彈ヲナセシ上罰金ノ額ヲ決スルモハ現時或ハ他日本人ノ受ケ取ルヘキ給金若シクハ其他ノ金額ヨリ之ヲ納メシムルコトアルヘシ但シ船主若シクハ本人ヲ雇使スル者其裁判所若クハ其筋ノ官員ヨリ其旨ノ命令狀ヲ受取ルニ於テハ現時或ハ他日本人ニ渡スヘキ給料若クハ其他ノ金額中ヨリ其罰金ヲ引去リ之ヲ上納スヘシ

船主若クハ傭主タル者其傭使スル船長等ニ裁判スヘキ事件ヲ生スルモハ其裁判未決ノ間ハ之レニ給料及ヒ其他ノ金額ヲ與フヘカラス若シ其裁決ヲ終ヘサル間ニ故ナク之レニ給

料其他ノ金額ヲ與ヘ又ハ命令狀ヲ受取リタル上條理ナクシテ其罰金ヲ拂フヲ怠ルルハ其貳倍ノ罰金ヲ科スヘシ

第十三條 犯罪者其處決ニ服セサル者ハ一般ノ規則ニ遵テ控訴上告スルヲ得ヘシ

船長運轉手及ヒ機關手試験免狀章程

第一條 船長運轉手及機關手ノ試験ハ東京ニ於テ毎月第一及ヒ第三ノ火曜日ニ執行スヘシ又其事宜ニ由リ他所ニ於テモ之ヲ執行スルコトアルベシ然ルルハ其趣ヲ三十日以前ニ廣告スヘシ

前ニ記載シタル定日ノ外ナリ別段手数料トシテ金五圓ヲ納メ臨時試験ヲ願フ者アレハ何日ヲ論ヒス司驗官ノ都合ニ因テ之ヲ執行スベシ但其受験人落第スルハ既ニ納メシ別段手数料ハ返附スルコト無シ

第二條 受験人ハ其試験ノ日ヨリ少シモ一日以前ニ其氏名貫籍及ヒ其性質行狀善長ニシテ實地經歷アルノ證書ヲ證人ヲ以テ差出スヘシ其證書ナケレハ何人ニテモ試験ヲ許サス

第三條 受験人ハ其證書ヲ出スル左ニ掲載スル試験料ヲ其試験所ニ納ムヘシ

第一則ニ從ヒ本免狀ノ試験料

船長 拾五圓
全上 (既ニ一等運轉手ノ免狀ヲ所持スルモノ) 金拾圓

一等運轉手 全拾圓

全上 既ニ二等運轉手ノ免狀ヲ所持スルモノ 全五圓

二等運轉手 全五圓

一等機關手 全拾五圓

全上 既ニ二等機關手ノ免狀ヲ所持スルモノ 全拾圓

二等機關手 全拾圓

第一則ニ從テ試験ヲ受ケタル者若シ落第スルキハ其試験料ノ半額ヲ返附スヘシ

第二則ニ從ヒ本免狀ノ試験料

船長 金五圓

一等機關手 全五圓

第三則ニ從ヒ假免狀ノ試験料

船長 金七圓五拾錢

一等運轉手 全五圓

二等運轉手 全二圓五拾錢

一等機關手 全七圓五拾錢

二等機關手 全五圓

第二及第三則ニ從ヒ試験ヲ受ケタル者落第スルニ其試験料ハ返附セサルヘシ

第四條 第一則ニ從ヒ上級ノ試験ヲ受ケ落第スルモ下級ノ試験ニ及第スルキハ其應等ノ免狀ヲ受ケ得ヘシ然レニ其試験料ノ一部分ヲモ返附セサルヘシ

第五條 船長及ヒ運轉手ノ受験人測量學ノ試験ニ落第スルヲ三回ニ及フキハ其最後落第ノ日ヨリ三箇月ヲ經サレハ再試ヲ許サヌ又船具運用學ノ試験ニ落第スルヲ三回ニ及フトキハ其最後落第ノ日ヨリ六箇月以上航洋船ニ乗組ミ實地修業スルニアラトレハ再試ヲ許サヌ

第六條 機關手ノ受験人紙上ノ問題ニ於テ落第スルモ爾後再試ニ堪ユヘキ學知ヲ充分セリト思考スルトハ何時ニテモ其再試ヲ願ヒ得ヘシ然レニ實地作業上ノ試験ニ落第スルキハ其落第ノ日ヨリ三箇月ヲ經サレハ再試ヲ許サヌ

第七條 船長及ヒ運轉手ノ受験人ハ平生各自ノ熟知セル式及ヒ表ヲ用テ問題ヲ答ルヲ許ス故ニ其席上ニ自己ノ書籍ヲ携帯シ得ヘシ

第一則ニ從フ試験ニ於テ其答題ヲ爲スノ時限ハ午前第十時ヨリ午後第三時マテ五時間ト定メ第二及ヒ第三則ノ試験ハ二時間ト定ム故ニ若シ此時限ヲ過テ其答題ヲ了ラサレハ即チ之ヲ落第者トナスヘシ

第八條 一等及ヒ二等機關手ハ特ニ後チニ記載スル條款且其本分ノ職務及ヒ其作業ニ就テ試験スルヲ緊要トス

其受験人己ニ口上ノ試験ヲ能ク經了セハ更ニ筆上ノ問題ヲ授ケ其各自ノ平生慣用セル方法ヲ以テ之ニ答ヘシムヘシ

第一則ニ從ヒタル試験ハ午前第十時ヨリ午後第三時マテ五時間ヲ限リ第二及ヒ第三則ニ從フ試験ハ二時間ヲ限リテ其答題ヲ了ヘシムヘシ

第九條 若シ他人ノ文案ヲ剽竊シ或ハ他人ノ告知ヲ得或ハ他人ト助力ヲ授受シ其他如何ナル手立ニ依ルトモ試験時間ニ他人ト往復セシテ發覺スルニ於テハ則チ之ヲ落第者ト見做スヘシ

第十條 試験問題ノ應答ハ石版若クハ反古紙ヲ用テ記スヘカラス

其答題ヲ記シ了ラサル間ハ決シテ試験室ヲ去ルヘカラス

第十一條 總問題ヲ定時間ニ正シク應答シ了ルキハ即チ之ヲ試験及第者トナスヘシ

第十二條 船長及ヒ運轉手ノ受験人ハ計數ニ係ル問題ノ應答ニ於テ一里以外ノ誤算アルヘカラス

第十三條 機關手ノ受験人若シ其筆上ノ問題ヲ定時間ニ應答シ能ハスト雖モ既ニ其問題三分ノ二以上ヲ應答シ了リ且口上ノ試験其願請セル階級ノ機關手トナルニ充分適當セリト司驗官之ヲ思量スルキハ則チ之ヲ及第者ト公許スヘシ

第十四條 試験課程

第一則 本免狀ヲ受クヘキ受験人ニ要スル技藝

〇二等運轉手

二等運轉手ハ必ス年齡十八歳ニ滿テ四箇年以上海上ニ在リ或ハ二箇年以上海軍兵學寮或ハ三菱會社其他ノ商船學校ニ在テ修業シ航海運用ノ學科ニ於テ適合ノ試験ヲ經テ後三箇年以上海上ニアリシ者ニテ左ノ試験課程ニ及第セルモノトス

測量學

通常往復文章ヲ作為シ得ル事

加減乗除十分分數及對數用法

日課 航海日誌ニ記セル前日ノ正午ヨリ當日ノ正午マテ船方向航程ニ經針ノ偏差風壓等ヲ算入シテ本船所在ノ經緯度ヲ求ムル事 起程已達兩地ノ經緯度ヲ以テ其

針路航程ヲ瑪氏 航法及ヒ中分緯度航法ニ據リテ算定スル事

經度ヲ求ムル爲メノ大陽赤緯ヲ正ス事

大陽子午線高度ニ依テ緯度ヲ算定スル事

出沒方位ヲ測定シテ經針ノ偏差ヲ求ムル事

六分儀ノ用法ヲ熟知スル事

航海誌ヲ記ス事

船具運用學

索具取附方及ヒ取脱方

船内荷物積納方

沙漏時限及ヒ測程線測鉛線ノ尺度

帆船及ヒ漏船海上衝突豫防規則及ヒ暗霧ノ信號各國普通商船用信號旗用法

〇一等運轉手

一等運轉手ハ必ス年齡十九歳ニ滿テ五箇年以上海上ニアリ其内一箇年以上二等運轉手ノ職ヲ執リシ者ニテ二等運轉手試驗課程ノ外ニ左ノ試験ニ合格ナル者トス

測量學

平面三角法

方位角ヲ測量シ經針ノ偏差ヲ算定スル事

羅盤ニテ陸地ノ方位ヲ測リ或ハ現船所在ノ經緯度ニ由テ海圖上ニ船舶ノ位置ヲ記ス事

潮時ノ算法

時辰儀ヲ比較シ及ヒ其遲速ヲ定ムル事

大陽高度ト時辰儀ニ依テ經度ヲ測定スル事

子午線外ノ大陽高度一ヲ以テ緯度ヲ算定スル事

六分儀ヲ正ス事

船具運用學

錨泊ニ依テ船舶ヲ繫止メ又之ヲ解放チ安全ニ放泊スル事

碇ヲ船外ヘ運ヒ出ス事

圓材及ヒ帆ノ取扱方

橋及ヒ重荷ノ取入方及ヒ取出方

帆ヲ掛ケ帆ヲ仕舞フ事

暴風ノ時船舶ノ取扱方

風下ノ陸地ヨリ船舶ノ避方

日本及ヒ支那海燈臺ノ位置

○船長

船長ハ必ス二十一歳以上ニシテ六箇年以上海上ニ在リ内一箇年ハ一等運轉手一箇年ハ

二等運轉手ノ職ヲ執リシ者乎或ハ二箇年以上一等運轉手ニ在任シタル者ニテ一等運轉

手試験課程ノ外ニ左ノ試験ニ及第セル者トス

星象ニ依テ緯度ヲ算定スル事

地平儀ヲ用ヒテ測量シタル天体高度ニ依テ時辰儀ノ誤指日差ヲ定ムル事

羅盤船内ノ鐵部ニ感動スルノ理

太陽及ヒ遠隔シタル物體ヲ測リ羅盤ノ自差ヲ算定スルヲ

船舶ノ方位ヲ定メ又ハ海圖ニ記載セル淺深ト測鉛ヲ以テ測量シタル淺深ト比較スル

爲メニ潮ノ満干方位等ノ定則ヲ了解シ得ルヲ

破損等ニヨリ船舶ノ航海シ難キトキ假ニ之ヲ補理スルヲ

難破ノ節乗組救助ノ手立

颶風ヲ避ル定規

日本海岸ノ地勢(燈臺標浮標港灣ノ位置)ヲ熟知スルヲ

○二等機關手

二等機關手ハ年齢二十一歳ニ滿テ既ニ機械所ニ在ツテ少クモ三箇年以上機械製造又ハ修

繕ニ従事シ一箇年以上海上ニ在テ機關室ノ職務ヲナセシ者乎又ハ少クモ四箇年間公稱馬

力五十以上ノ航洋船ニ在テ機關室ノ職務ヲナセシモノニテ左ノ試験課程ニ及第セル者ト

ス

一 蒸氣ノ辨解汽罐固定法及ヒ各種ノ辨吸管ノ用法取扱方及ヒ其接合ノ方法

二 不慮ノ災害等ニ依テ生スル機關ノ損害ヲ正シ之ヲ補理スルヲ

三 驗氣器驗温器驗液器驗鹽器ノ用法

第五類 船舶

四 潤金ニ損害ヲ生シ及ヒ磨耗ヲ起ス源因ヲ洞察シ及ヒ改復スルヲ

五 機關ノ部分不順ナルカ或ハ全ク破損セシキ一時假ニ之ヲ補理シ或ハ充分ニ之ヲ修理スヘキカ如何ヲ洞察スルヲ

六 筆書ハ讀得ヘクシテ算術ニ於テハ加減乗除及ヒ十分分數ニ通スルヲ

七 一般ニ行ハル、外輪及ヒ螺旋機關各種ノ辨解及ヒ機關内外諸部轉動ノ理

○ 一等機關手

一等機關手ノ受験人ハ年齢二十二歳ニ滿テ少クモ一箇年間公稱馬力五十以上ノ航洋船ノ

二等機關手ニ服從シタル者ニテ二等機關手試験課程ノ外ニ左ノ試験ニ合格ナル者トス

一 製造ノ爲メ機關及ヒ汽鐘各部ノ圖ヲ摸寫スルヲ

二 「インザケートル」ヲ用ヒテ機械力ヲ算定スルヲ

三 汽鐘安全弁上蒸氣ノ壓力及ヒ汽鐘ノ強弱ヲ算定スルヲ

四 機關ノ肝要ナル部分ノ割合

五 滑辨及ヒ車軸ノ位置ヲ正シ之ヲ裝置スルヲ

六 「サルフェスコンデンセーシヨ」蒸氣ヲ多ク水管外ニ通シ之ヲ冷シテ再ヒ水ニ還ス「シユメルヒーナング」蒸氣ヲ管内ニ滿テシメ其外面ニ火烟ヲ通シ過度ノ蒸氣ヲ造ル及ヒ蒸氣ヲ膨脹セシメ之ヲ用フルヲ

七 算術ニ於テハ面積ノ求積法及ヒ開平方ヲ熟知スルヲ

第二則 此則ニ據テ亦本免狀ヲ船長及ヒ一等機關手ニ授與ス

第一 明治十年一月一日以前ニ於テ未ダ全ク其級ノ試験ヲ受ケサルモ既ニ登簿噸數四百以上ノ航洋船ニ四箇年以上船長タリシモノニテ若シ内務卿ニ於テ本人ノ性質及ヒ實地經驗ノ事實其免狀ヲ授與スルニ適當ト思考スルトキハ之レヲ授與スヘシ

然レトモ此受験人ニ就テハ羅盤船内ノ鐵部ニ感動スルノ理其自差ヲ測定シテ方位ヲ正シ地平儀ヲ用ヒテ測量シタル高度ニ依テ時辰儀ノ誤指日差ヲ定メ颶風避脫ノ方法及ヒ日本支那海岸ノ模樣ヲ熟知スルヤ否ヤノ試験ヲ以テシ其他司驗官ノ其級ニ必用ト思考スル他ノ事件ヲモ試験スヘシ

第二 前ニ記載スル月日以前ニ未ダ全ク其級ノ試験ヲ受ケサルモ既ニ公稱馬力二百以上ノ航洋船ニ四箇年以上一等機關手タリシ者ニテ若シ内務卿ニ於テ本人ノ性質及ヒ實地經驗ノ事實其免狀ヲ授與スルニ適當ト思考セルトキハ之レヲ授與スヘシ

然レトモ其受験人ニ就テハ「サルフェスコンデンセーシヨ」蒸氣ヲ多ク水管外ニ通シ之ヲ冷シテ再ヒ水ニ還ス「シユメルヒーナング」蒸氣ヲ管内ニ滿テシメ其外面ニ火烟ヲ通シ過度ノ蒸氣ヲ造ル及ヒ蒸氣ヲ膨脹セシメ之ヲ用フルヲ
氣膨脹力ノ用面積積ノ算法及ヒ開平方ノ試験ヲ以テシ且ツ司驗官ノ其級ニ必用ト思考スル事件ヲモ試験スヘシ

第三則 船長運轉手及ヒ機關手約定規則第二條ニ從ヒ授與スヘキ假免狀

一 船長ノ假免狀ハ後ニ記スル條款ニ遵ヒ明治十年第一月一日以前ニ於テ一百噸以上

ノ西洋形船ニ一箇年以上船長ノ職ニ在リシ者又ハ海軍大尉ノ任ニ在リシ者ニ與フヘシ

二 一等運轉手ノ假免狀ハ後チニ記スル條款ニ遵ヒ明治十年第一月一日以前ニ於テ一百噸以上ノ西洋形船ニ一箇年以上一等運轉手ノ職ニアリシ者又ハ海軍中尉ノ任ニ在リシ者ニ與フヘシ

三 二等運轉手ノ假免狀ハ後チニ記スル條款ニ遵ヒ明治十年第一月一日以前ニ於テ一百噸以上ノ西洋形船ニ一箇年以上二等運轉手ノ職ニ在リシ者又ハ海軍少尉ノ任ニ在リシ者ニ與フヘシ

四 一等二等機關手ノ假免狀ハ後チニ記スル條款ニ遵ヒ明治十年第一月一日以前ニ於テ公稱馬力五十以上ノ航洋船ニ一箇年以上機關手ノ職ヲ執リシ者ニ與フヘシ

凡テ假免狀ヲ願請スル者ハ既ニ記載ノ通り各適合ノ履歴アル者ニシテ且第一則ニ遵ヒ夫々其年齡ニ適シ定數年間航海ニ從事セシ者トス

假免狀ヲ請求セント要スル船長一等二等運轉手ハ第一則ニ遵ヒ夫々其分ノ試験課程ニ係リ一問題ヲ應答シ且日本海岸ノ地勢燈臺標浮標港灣ノ位置ヲ實地通曉スルヲ要ス

假免狀ヲ請求セント要スル一等機關手ハ第一則一等機關手課程中第七項二等機關手ハ同則二等機關手課程中第六項ニ遵テ各其分ノ試験ヲ受クヘシ

第四百廿二 明治九年六月廿八日布告

第九十四號

本年^六第八十二號布告西洋形商船船長運轉手機關手試驗規則別紙ノ通追加候條此旨布告候事

別紙

西洋形商船船長運轉手及機關手試驗免狀規則追加

第一條 明治十年一月一日以後登簿噸數一百未滿公稱馬力五拾未滿ノ運送汽船（湖川運用ノ分共）ニ乗組船長及機關手タル者ハ次ニ記載スル條款ニ遵ヒ技術ノ試験ヲ受ケ其本分ノ免狀ヲ所持スル者ニアラザレハ其職ヲ執ルヲ許サス

第二條 既ニ本則ノ試験ヲ經テ免狀^本ヲ所持スル船長機關手^一等ハ勿論運轉手^二等ト雖モ此條款ニ遵ヒ別ニ船長ノ免狀ヲ受ケサルモ運送汽船ノ船長タルヲ得ヘシ

第三條 運送汽船ハ第一條記載ノ月日以後其技術免狀ヲ所持スル船長及機關手各壹人以上乗組コアラザレハ其運航ヲ許サス

第四條 第一條ニ記載スル月日以後運送汽船ノ船長及機關手其適當ノ免狀ヲ所持セス或ハ所持シ能ハサル免狀ヲ所持シテ其職ヲ執リ其船ニ乗組ム者及其免狀ヲ所持スルヤ否又ハ所持シ能フヤ否ヲ推究セスシテ之ヲ使役スル者ハ何人ヲ論ヒス二百五十圓以内ノ罰金ヲ

科スヘシ

第五條 東京ニ於テハ毎月第二ノ木曜日ニ試験場ヲ開キ大坂ニ於テハ毎年一回若シハ二回
其他長崎函館新潟ノ三港ニ臨時試験官ヲ派出シ其場ヲ開クヘシ
東京ノ外各地ニ於テ試験場ヲ開ク時ハ其開クヘキ場所及月日等ヲ少ナクモ三十日以前ニ
廣告スヘシ

第六條 受験人ハ本則試験章程第二條ニ掲グル如ク其氏名族籍年齢等ヲ詳記シ保證人ヲ立
テ之ニ試験手数料トシテ金二圓五十錢ヲ添ヘ試験ノ前日迄ニ其試験所ニ差出スヘシ
船長ノ受験人ハ試験願書ニ航行スヘキ地名ヲ記入スヘシ

第七條 受験人ハ必ス滿二十歳以上ニシテ既ニ二箇年以上汽船運轉ニ從事シ左ノ問題ニ應
答シ得ル者タルヘシ

船長試験課程

- 第一 普通ノ證書
- 第二 汽船運用ノ方法
- 第三 羅針ノ用法
- 第四 海上衝突豫防規則
- 第五 船路ノ地勢及燈臺標浮標ノ位置(受験人平生定航スル地方ノ)

機關手試験課程

- 第一 蒸氣ノ發成ヨリ機關ノ運動ヲ起サシムル迄ノ手續順序
 - 第二 馬力ノ多少ニヨリ費消ノ石炭ニ増減アルヲ及炭質ノ善惡ヲ辨知ス
 - 第三 安全弁ノ用及其製作ニヨリ重量ノ増減
 - 第四 養罐水ノ用法
 - 第五 罐及機關ニ不慮ノ破損ヲ生スル時適宜ニ之ヲ補理スル方法
 - 第六 汽管或ハ水管ノ接続方及烟管ノ破損スル時之ヲ補理スルノ方法
- 右ニ掲グル問題ノ外時宜ニ依リ司驗官ノ意見ヲ以テ猶他ノ問題ヲ設ケ之ヲ増減取捨スルコ
アルヘシ

第八條 此規則ニ記載スルノ外試験其他ノ諸則及罰則共總テ本則條款ノ通リタルヘシ

第四百廿三 明治九年十二月十二日布告

第五百十三號

本年八月八十二號布告西洋形商船船長運轉手續關手試験規則中左ノ通改正追加候條此旨布
告候事

船長運轉手及機關手約定總則第三條中改正
第三行ノ登簿噸數(四百以上)(五百以上)ト改メ

第八行ノ(二百馬力以上ハ三百馬力以上ト改ム)

試驗課程第三則末尾追加

假免狀ヲ願請スル者ハ前ニ記載ノ試驗課程ニ適合スル能ハサルモ多年間實地ノ作業ニ習熟シ満足ノ履歴アル者ニシテ且試驗官ニ於テ充分其職ニ適應セリト見認ル時ハ及第者ト見做シ應分ノ免狀ヲ下與スルコアルヘシ

第四百廿四 明治九年十二月十八日布告

第五百五十七號

本年^六第八十二號布告西洋形商船々長運轉手機關手驗試規則施行ノ儀ハ同規則中船長運轉手及ヒ機關手約定總則第八條ニ據リ追テ雇入雇止規則制定布告候迄延期候條此旨布告候事但本年^六第九十四號布告同規則追加ノ分ハ來明治十年六月三十日迄延期候事

第四百廿五 明治十三年十二月廿八日布告

第五拾八號

明治九年(六月)第八拾貳號布告西洋形船船長運轉手及機關手試驗免狀規則首項中第二節ヲ刪除シ自今登簿噸數壹百公稱馬力五拾以上ノ西洋形船船長運轉手及機關手ハ總テ該規則ニヨリ免狀ヲ授受スヘシ此旨布告候事

第四百廿六 明治三年十月三日布告

海軍御旗章國旗章並諸旗章別冊之通ニ候條各省府藩縣ニ於テ紛取印相用申取地方管内外國形運送船ニハ後桅縱帆桁ノ端ニ國旗ヲ掲ケ中桅ニ其省府藩縣ノ符號旗ヲ掲ケヘキ事(別冊)

十四年十一月廿九日布告ヲ以テ更定ス故ニ更之條條ノ部發附スヘシ

第四百廿七 明治七年一月十八日布告

第五號

明治五年壬申七月第二百九號布告船燈規則今般別冊ノ通改正候條此旨布告候事

別冊

海上衝突豫防規則

船艦海上を往來するや暗夜互に衝突するるときハ人命貨財を損失とするの恐れあり故に萬國普通通ル船燈の規則ありて每船必ず之を設ぐるハなし現今諸開港場ハ勿論近海船艦の往來逐日繁多且赴くを以て右普通の規則に依らざるるときは自他共ニ海上不測の難ニ係ることあらん因て其規則を示す左の如し

○總括

第一條 以下の規則中蒸氣船と雖も帆を以て走り蒸氣を用ひざる時は帆船と心得蒸氣を用ふる時は帆を用ふると用ひざるとの差別なく總て蒸氣船と心得ヘキ事

○點燈規則

第二條 各船日没より日出までの間は天氣よ拘らざる常左の諸條第三第四第五第六第七第八第九條よ揭示したる燈火を點すべし決して他の燈火を用ふべからざる事

蒸氣船燈火

第三條 蒸氣船航海中の必ず左の諸燈火を標すべき事

〔甲〕 前下櫓頂よ白燈を標す○此燈火は常に不同なく亮明の光を發して鐵盤の二十方位を照し即ち船の正首より左右正横後の二方位まで各舷外へ十方位つゝ光線の及ぶべき様よ裝置し且つ晴天の暗夜も少くも五里海里ニテ海ノ一里ハ陸里ノ十六丁九分七釐五毛ニ當タルの距離より見ゆべき様よ爲すべし

〔乙〕 右舷に綠燈を標す○此燈火は常に不同なく亮明の光を發して鐵盤の十方位を照し即ち船の正首より右舷正横後の二方位まで光線の及ぶべき様に裝置し且つ晴天の暗夜も少くも二里海里ニテ海ノ二里ハ陸里ノ三十二丁九分ニ當ルの距離より見ゆべき様に爲すべし

〔丙〕 左舷に紅燈を標す○此燈火は常に不同なく亮明の光を發して鐵盤の十方位を照し即ち船の正首より左舷正横後の二方位まで光線の及ぶべき様に裝置し且つ晴天の暗夜も少くも二里の距離より見ゆべき様に爲すべし

〔丁〕 右に記載せる綠紅の舷燈の燈火より前に少くも三尺出たる屏風様の隔板を舷内に裝置し是右舷燈は左舷に在る船より見えす左舷燈は右舷に在る船より見えざる様よ

など爲さる

蒸氣船引船燈火

第四條 蒸氣船他船と引て航行する時の兩舷燈の外に亮明の白燈二箇を縦お相連ぬ前下櫓頂よ標し獨走の蒸氣船と區別すべし此燈火は通常の蒸氣船よ標すべき前下櫓と其製異なるべからざる事

帆船燈火

第五條 帆船の自ら走るも又蒸氣船よ引るも其船よ用ふる燈火は常に航行の蒸氣船よ用ふる者と同じ唯前下櫓頂よ白燈を標せざるを以て區別す故よ此白燈は決して用ふべからざる事

小形船燈火

第六條 小形船に於ては天氣善からざるか爲に綠紅の二燈を標出さ難き時は綠燈は右舷に紅燈は左舷に於て何れも其甲板上に用意し置き何時も取出し顯示すべき様よ爲すべし而して他船の我船に近寄り來るか或は我船の他船に近寄り行く時の衝突を防く程の間合を速に見定めて其兩舷内の燈火を他船より能見ゆる様よ夫々の位置を顯すべし但し此時に右舷の綠燈は左舷より見えす左舷の紅燈は右舷より見えざる様よ心附べき事
此綠紅の燈を左右置違ひ無き様且つ櫓よ手輕く取扱ふ爲綠燈は綠色紅燈は紅色にて燈籠

の外面を塗り且つ程好隔板を備置べき事

碇泊船燈火

第七條 帆船及蒸氣船の差別なく碇泊場或ハ港内の航路中ニ錨止せる時は最も能く見ゆべき所より白色亮明の一燈を標をべし但之其高さは船體上より二丈をこゆべからず又其製は徑六寸六分九厘但シ英の球形にして少くも一里の距離より能く見ゆる様に爲すべし事
水路嚮導船燈火

第八條 水路嚮導の帆船は自餘の帆船を用ふる左右の燈火を標することなく白色の一燈を諸方より能く見ゆる様に橋頂に擧て又十五分一時六十分の十五分の十五分一時六十分ことより火光火光トハ號火或ハ火把類ニを點火シテ顯示スルモノナリを發すべき事

大小漁船燈火

第九條 甲板なき漁船其他甲板なき小船ハ他船を用ふる舷燈を標するよ及ばず然れども別よ一方は綠色よして一方は紅色なる硝子製の挿戸を備へたる燈籠を用ふへし而して若し他船の我船に近寄り來るる又ハ我船の他船ハ近寄り往時は衝突を防ぐ程の間合を速に見定めて此燈籠を顯すべし尤之を顯すに綠光と左舷より見えす紅光は右舷より見えざる様を心附へべき事

右漁船其他甲板なき小船碇泊する或ハ網を卸して止る時は亮明なる白色の一燈を標

とへし又之に加ふる時宜に寄り度々火光を發するも苦からざる事

霧中信號規則

第十條 晝夜の別なく總て霧深き時は左よ掲る霧中信號を用ひ少くも五分一時六十分の五分の五分一時六十分の五分一時六十分ことを鳴すへし

〔甲〕 蒸氣船航海中は蒸氣笛を用ふへし但し其蒸氣笛ハ烟突の前甲板上八尺より身かるべからず

〔乙〕 帆船航海中は霧中號角を用ふへし

〔丙〕 蒸氣船帆船何も碇泊中は鐘を用ふへし

○舵及帆用規則

二艘帆船出會

第十一條 二艘の帆船互に正しく眞向に行逢ひ又は殆ど眞向に行逢ふて衝突の懼れあるときは兩船共其舵柄を左舷より取り彼我の船互に他船の左舷の方を走り避へべき事

二艘帆船横交

第十二條 二艘の帆船互に航路を横切て衝突の懼れあるより方り兩船風を受ける舷方の異なる時は左舷より風を受たる船ハ其方向を變じて右舷より風を受たる船に路を譲り避へし然れとも左舷より風を受たる船ハ一杯に開き右舷より風を受たる船は一杯に開かざる時は

此船一杯三四より路を譲り避へし若又兩船共同航方より風を受るとき或は兩船の内一船の順風なる時の風上の船より風下の船は路を譲り避へべき事

二艘蒸氣船出會

第十三條 蒸氣にて走る二艘の蒸氣船互に正しく真向より行逢ひ又は殆ど真向より行逢ふて衝突の懼れある時の兩船共は其舵柄を左舷より取り彼我の船互に他船の左舷の方を走り避へべき事

二艘蒸氣船横交

第十四條 蒸氣にて走る二艘の蒸氣船互に航路を横切て衝突の懼れある時の我船の右舷より他船を見る方より他船は路を譲り避へべき事

帆船蒸氣船出會

第十五條 帆船と蒸氣を用ふる蒸氣船と互に近寄り衝突の懼れあるとき帆船より蒸氣船より帆船は路を譲り避へべき事

蒸氣船減力

第十六條 總て蒸氣船の他船に近寄り衝突の懼れある時は航力を緩まし又ハ時宜より寄り停止し且つ後退すべし霧深き時の總て蒸氣船の程好き航力を以て走るべき事
他船追越

第十七條 甲船の乙船を追越んとする時は甲船の方にて其方向を變じ乙船に路を譲り避へべき事

第十二條第十四條第十五條第十七條の趣意

第十八條 此條々を論するの如く兩船の中一船は其方向を變じて他船に路を譲る法なれども他船の方にてハ次條に掲示せる法を守り其針路を保つべき事

臨時心得方

第十九條 右の條々を揭示せる法則と遵守するよ就ては航海中百般の危険に心を配り且危険切迫の時當り法則の通り行ふ暇なきときは時宜より寄り臨機の處置を以て運用すること能く注意すへべき事

至當の用心を怠らざる可からざるの戒

第二十條 何れの船に於ても點燈信號又は看守を怠るか或は總て航海者の職務に屬する危険豫防の事並臨機至當の處置を怠る時は船主船長水夫に至る迄共に其責を逃るへかざる事

○海上衝突豫防規則追加

第十一條及第十三條に掲ぐる所の唯船の正しく真向又ハ殆ど真向に出會して衝突の懼れあるときのみ應用すへし夫故より二船各其針路を保ち互に離れて替り行く時は此二條の規則は應用すべからざる事

此の二條を應用すべき至當の場合ハ二船の正しく真向又ハ殆ど真向より出會したる時にし

て語を換て云は、晝間ハ我船の檣と他船の檣と一直線或ハ殆と一直線見ゆる時及夜間は
我船と他船との兩舷燈共に見ゆるの時なり

此二ヶ條ハ晝間他船の我針路を横切りて我船の正面見ゆる時又は夜間我船の紅燈他船の紅
燈と對し或ハ我船の綠燈他船の綠燈に對する時或ハ我船の正面に綠燈なくして紅燈を見又紅
燈なくして綠燈を見る時或ハ綠紅の兩燈を我船の正面より他の位置に見る時は應用すべからず

海上燈火用法并に燈色と見て來船の位置と方向を考ふる圖解
紅燈及綠燈を見る時

甲船若し紅綠の二燈を正面見ゆる時ハ乙船ハ甲船に反對したる針路にて此方より來ると知
へし即第一圖の如し

甲船若し紅綠二燈の上ハ檣頂の白燈を見る時ハ乙船ハ蒸氣船なりと知るべし
紅燈を見て綠燈を見ざる時

甲船若し紅燈を正面或は正面より少し脇に見る時は乙船の如く左舷の船首にて此方より近寄
知へし即第二圖の如し又丙丙丙船の如く或る方向にて甲船の左舷に横切ると知るへし即第三圖の
如し甲船若し紅燈の上ハ檣頂の白燈を見る時は此船は蒸氣船として乙船の如き方向にて
近寄り或ハ丙丙丙船の如く或方向にて甲船の左舷に横切ると知るべし
綠燈を見て紅燈を見ざる時

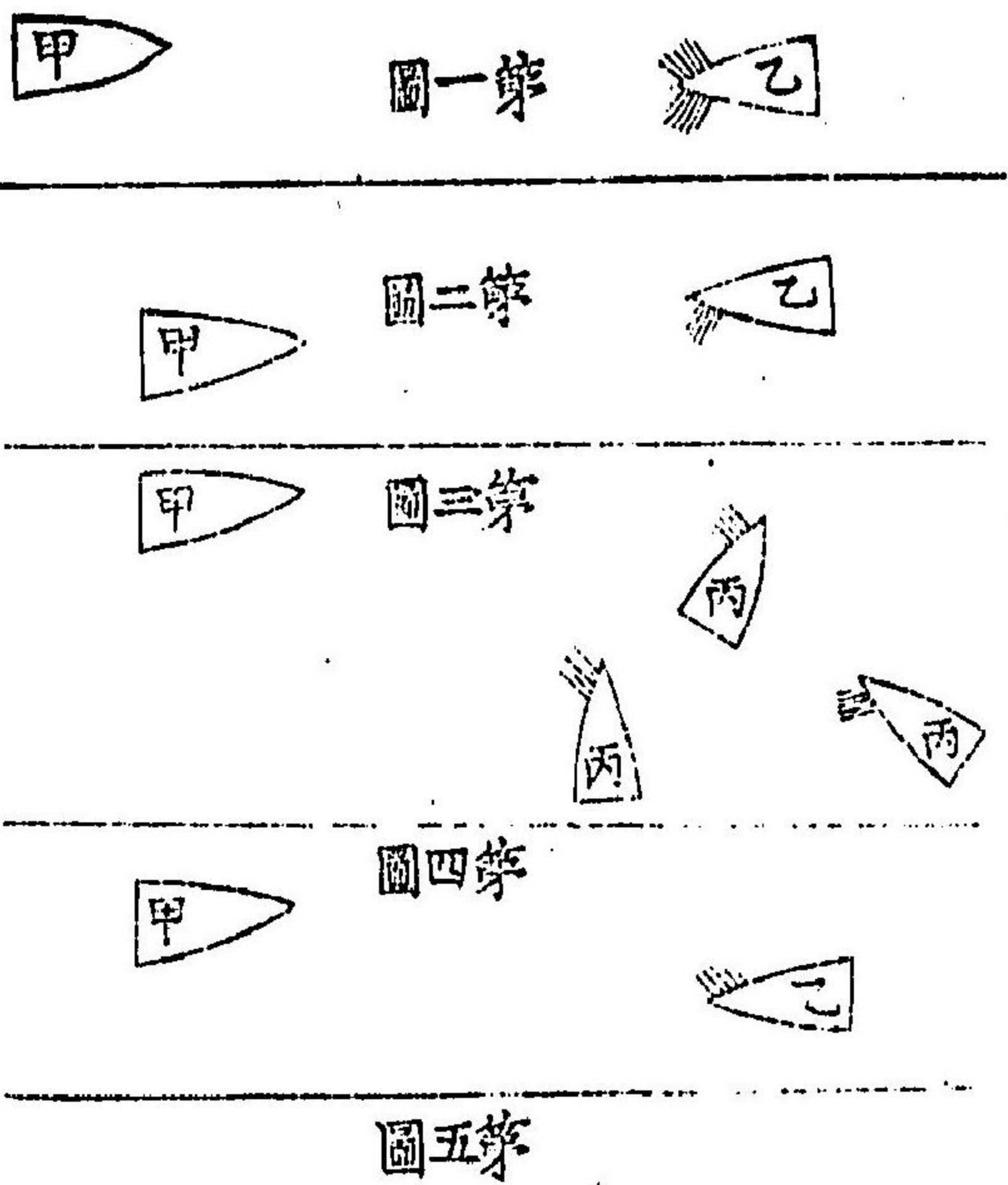

甲船若し綠燈を正面或は正面より
少し脇見ゆる時は乙船の如く右舷
の船首より近寄ると知るべし即第
四圖の如し又丙丙丙船の若く或る
方向より甲船の右舷に横切ると知
るべし
即第五圖の如し
甲船若し綠燈の上ハ檣頂の白燈を
見る時ハ此船ハ蒸氣船として乙船
の如き方向にて近寄り或ハ丙丙丙
船の如く或る方向にて右舷に横切
ると知るべし

海上衝突豫防規則附言

此規則中二十方位十方位又二方位等と記るすは西洋の針盤に依れるものなり故に今此針盤
を圖解す第一圖西洋の針盤は我邦の針盤の如く十二支を用ひず盤面を別ちて三十二方位
と云ふなど方位ハ北と南を零と定め左右ハ一方位二方位と次第算へて八方位に終る故に
東と西は八方位に當る針盤の製方は鋼の針に磁石を摩着けたる者俗に磁針を三十二方位を
記したる圓き厚紙の裏面を粘着け第二圖盤の底に直立したる針の尖上に鋼の針を据へ自由

よ廻るべくなし而して方位を記したる厚紙の上、硝子板を覆ひたるものなり
前下檣頂の白燈及左右紅緑の二燈と他船より見る方位の圖解

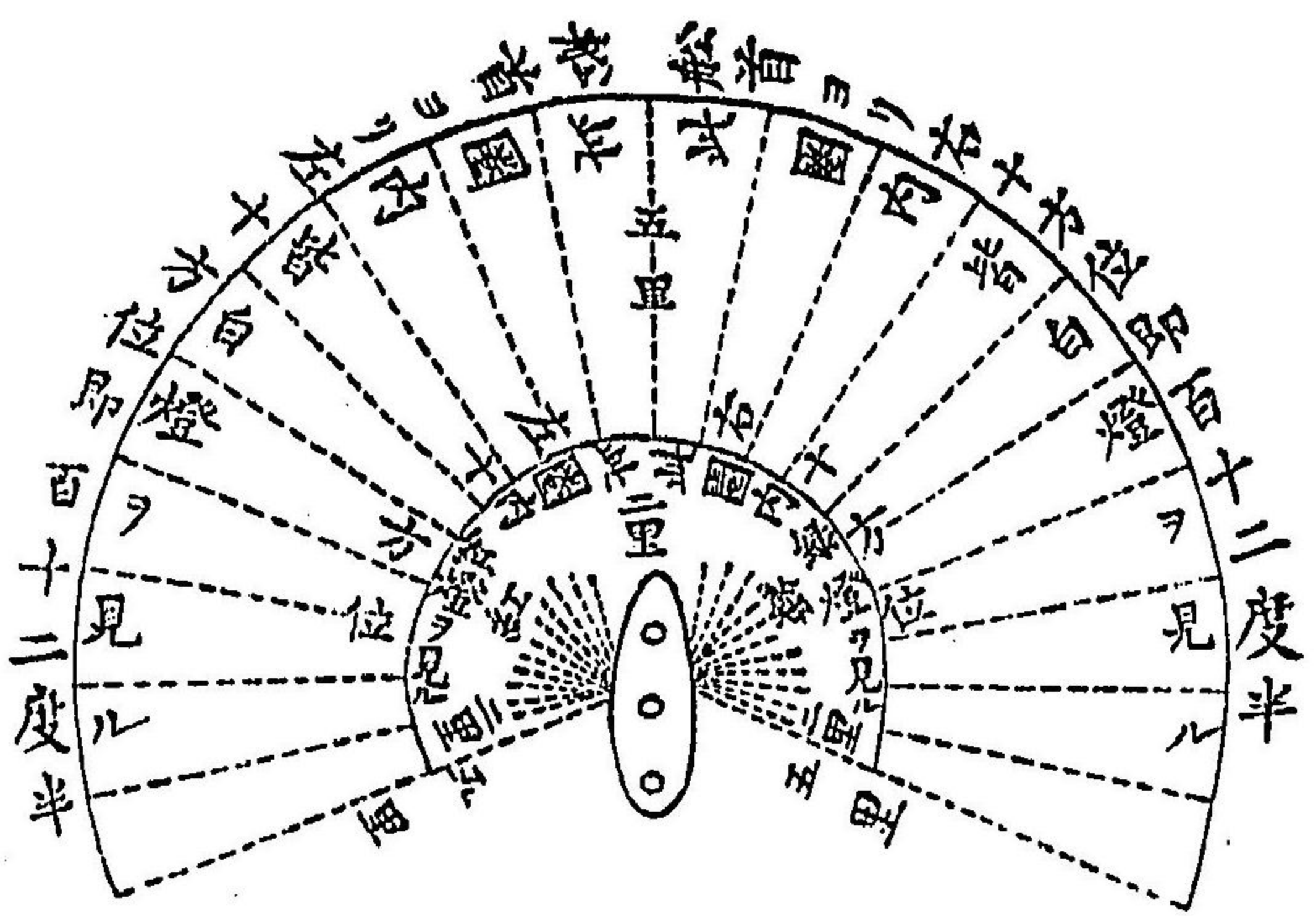

- 一 方位は三百六十度の三十二分の一にして十一度十五分ありゆゑよ十方位の百十二度半なり
- 此里數の海里にして一里の陸里^{三十六}丁^二里の十六町九分七厘五毛の當るなりゆゑに二里は二十三町九分五厘五里の二里十二町八分七厘五毛あり
- 第三圖は碇泊中前下檣頂を標する燈籠なり
- 第四圖の航海中前下檣頂に標する燈籠なり
- 第五圖は航海中左右の舷方を標する燈籠なり
- 檣頂の白燈及左右の紅緑燈を能く記憶する爲めの歌あり

大船よとすもすも一ひよ上白

みさちみどりよ左くれかる

此歌を暗記し置くへ一但一みさの美の字ハみどりのみの字かれハ覺へ易一又英亞等よてあ
ボートワインの赤燈も赤一と云ふすと記憶キ一と云へリ是ヨ左舷とボートワインの
語よく對して共赤きと以てあり

第一圖

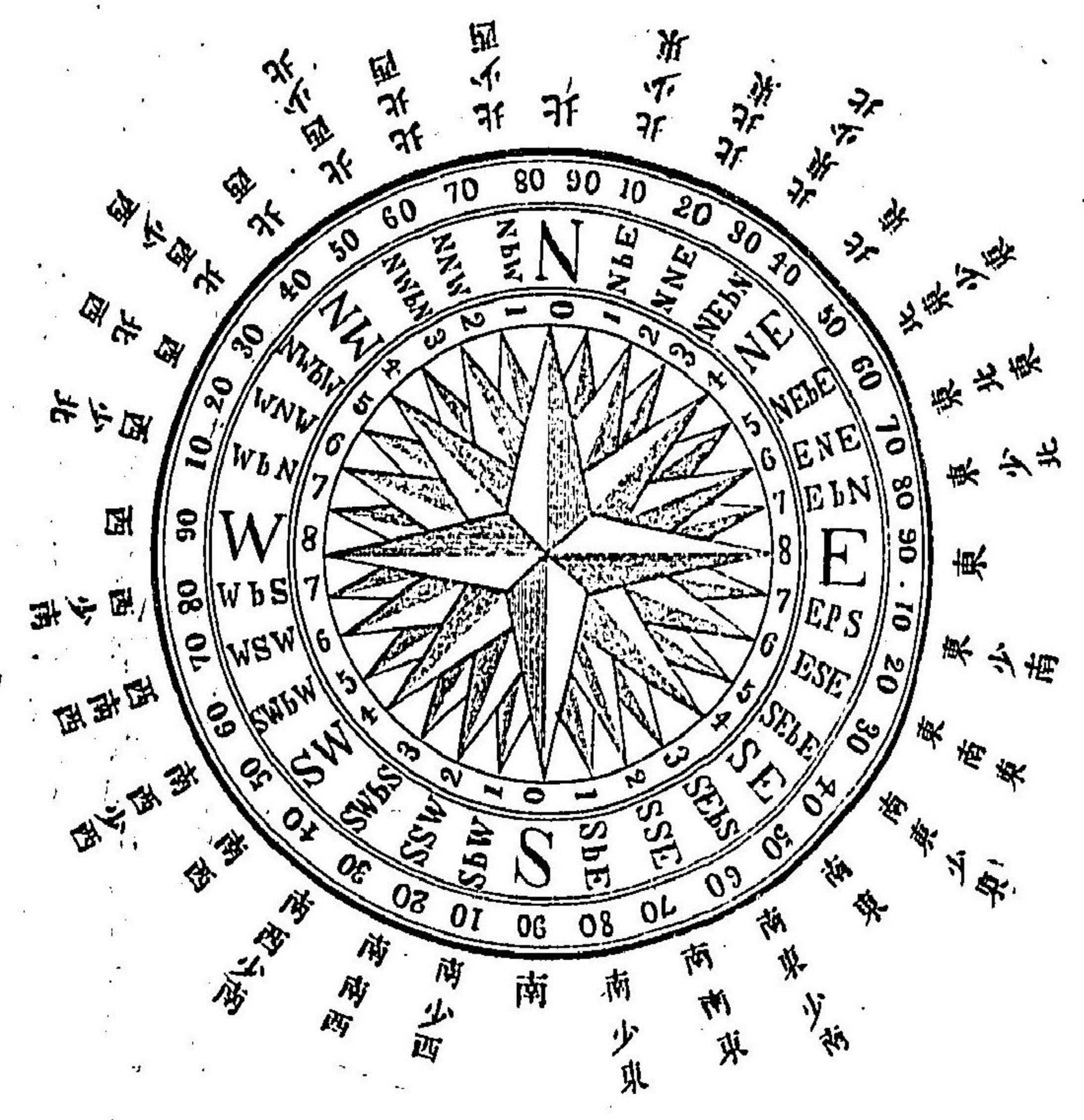

第二圖

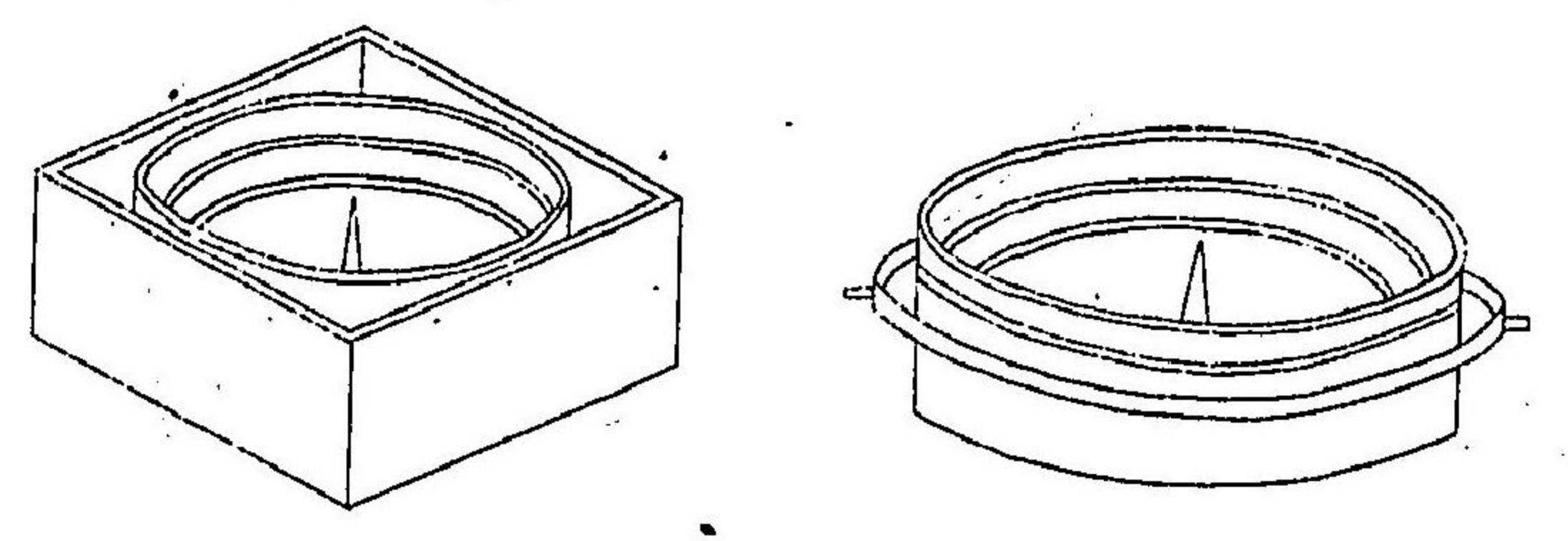

第三圖

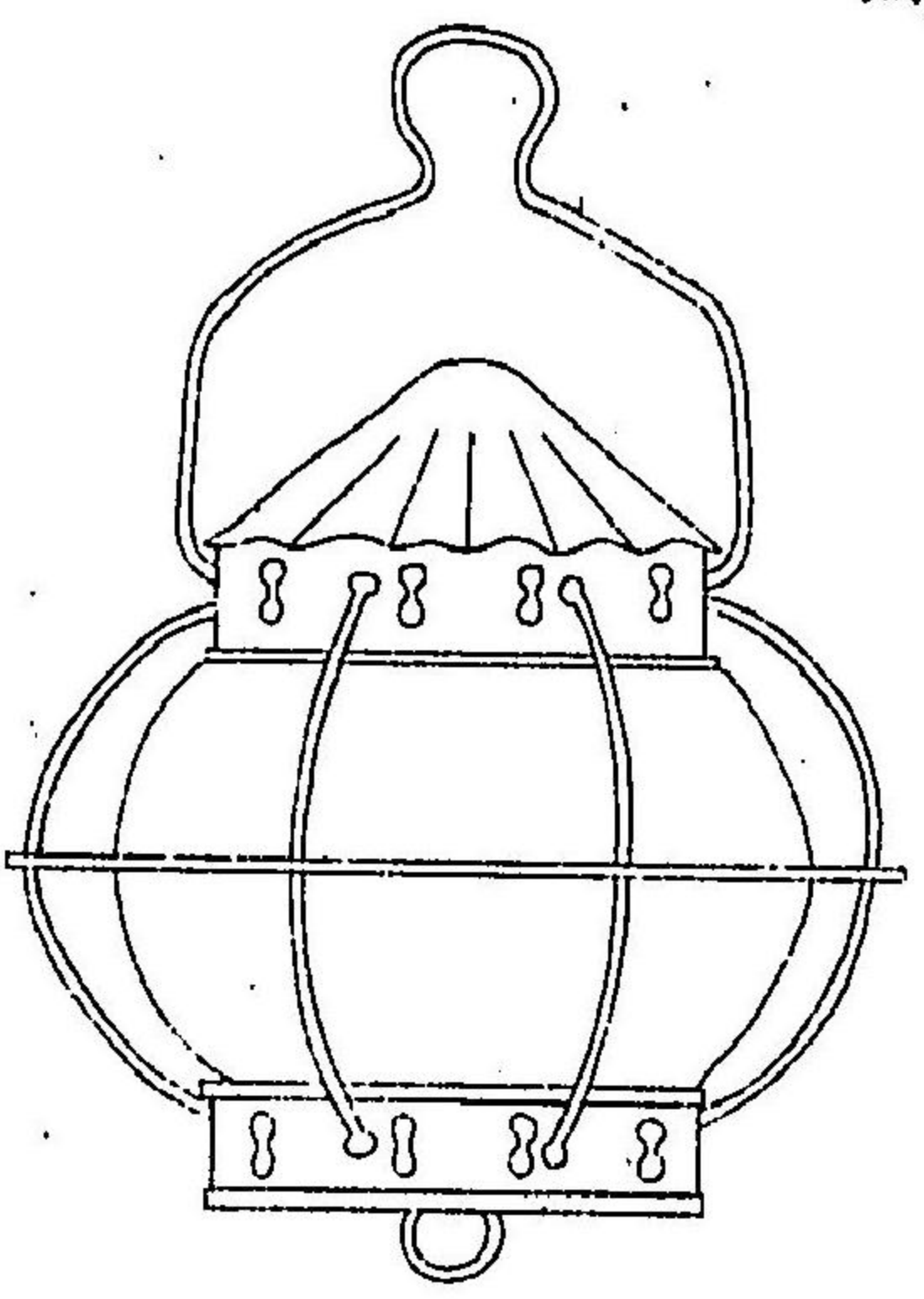

第五類 船舶

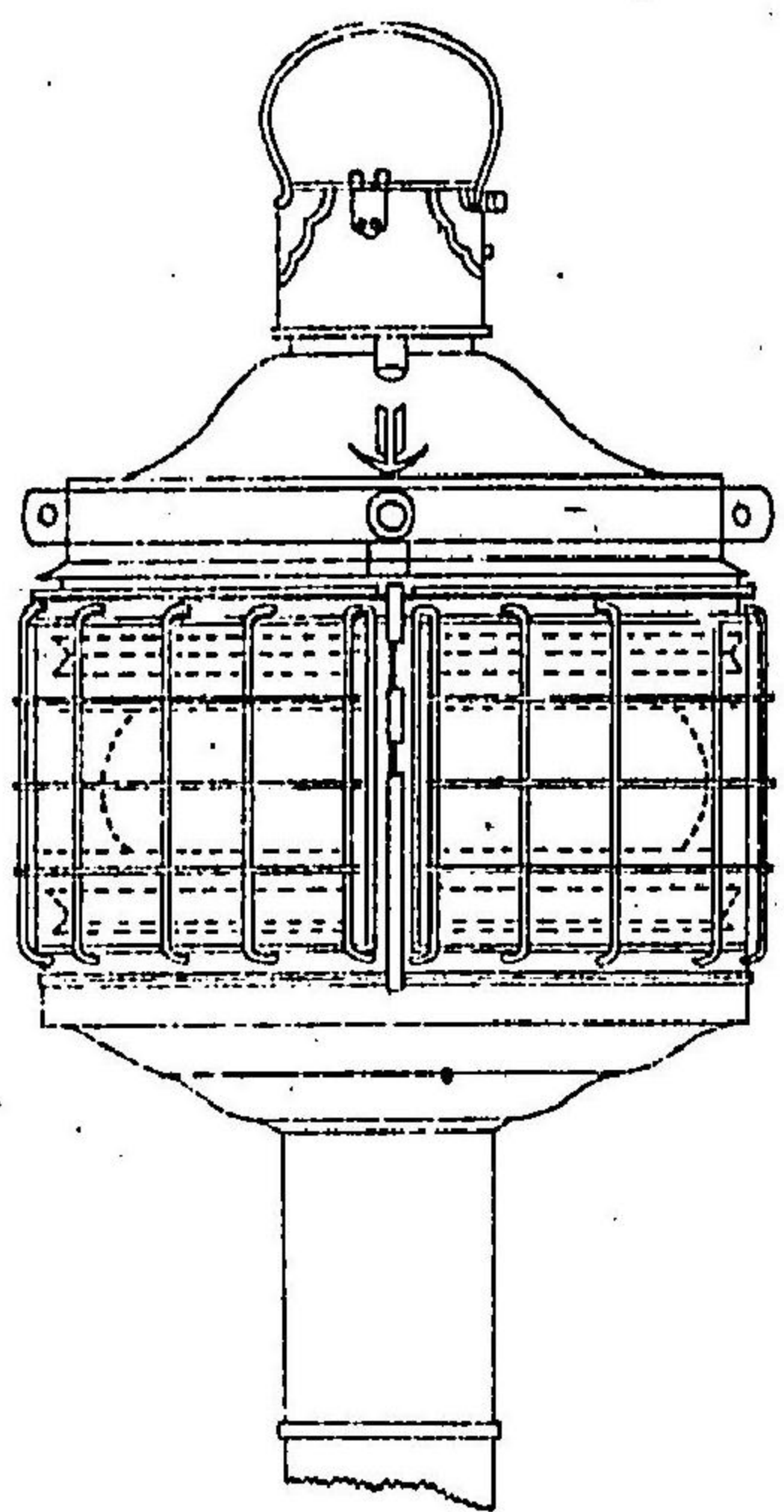
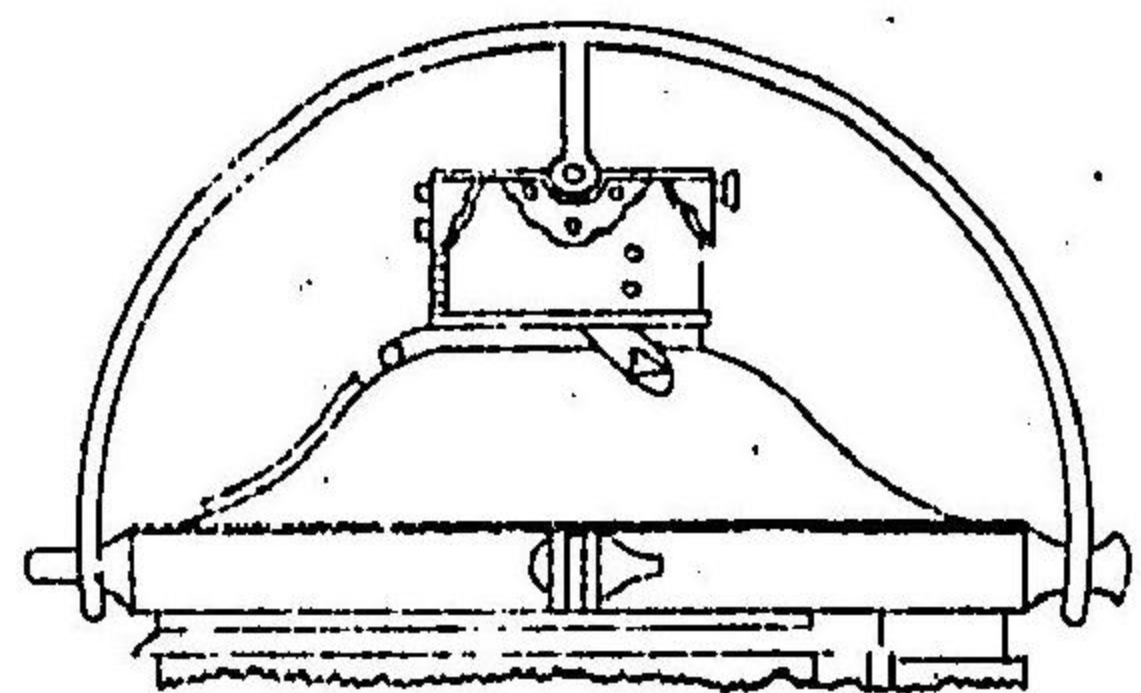

同上 前面

三百四十三

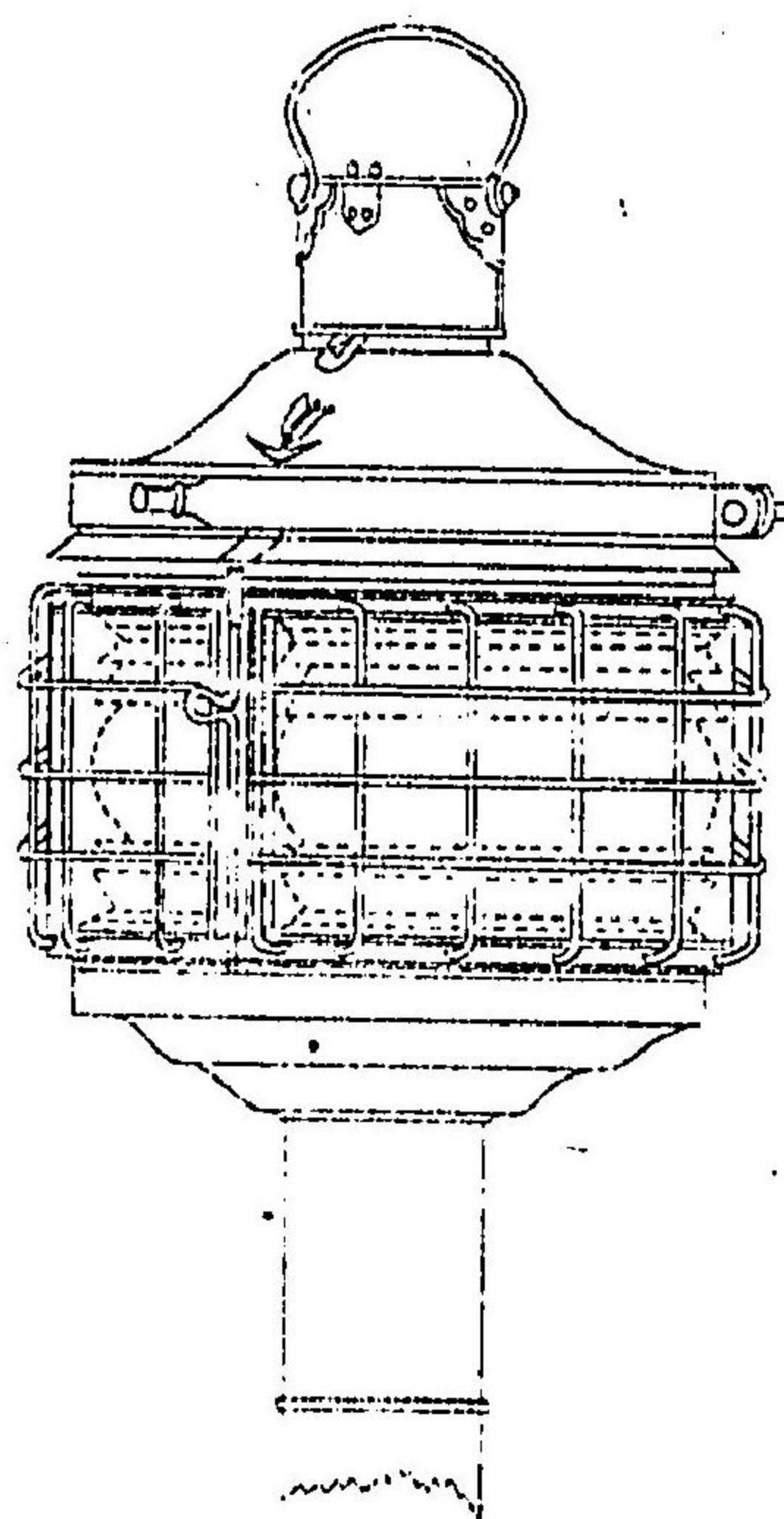
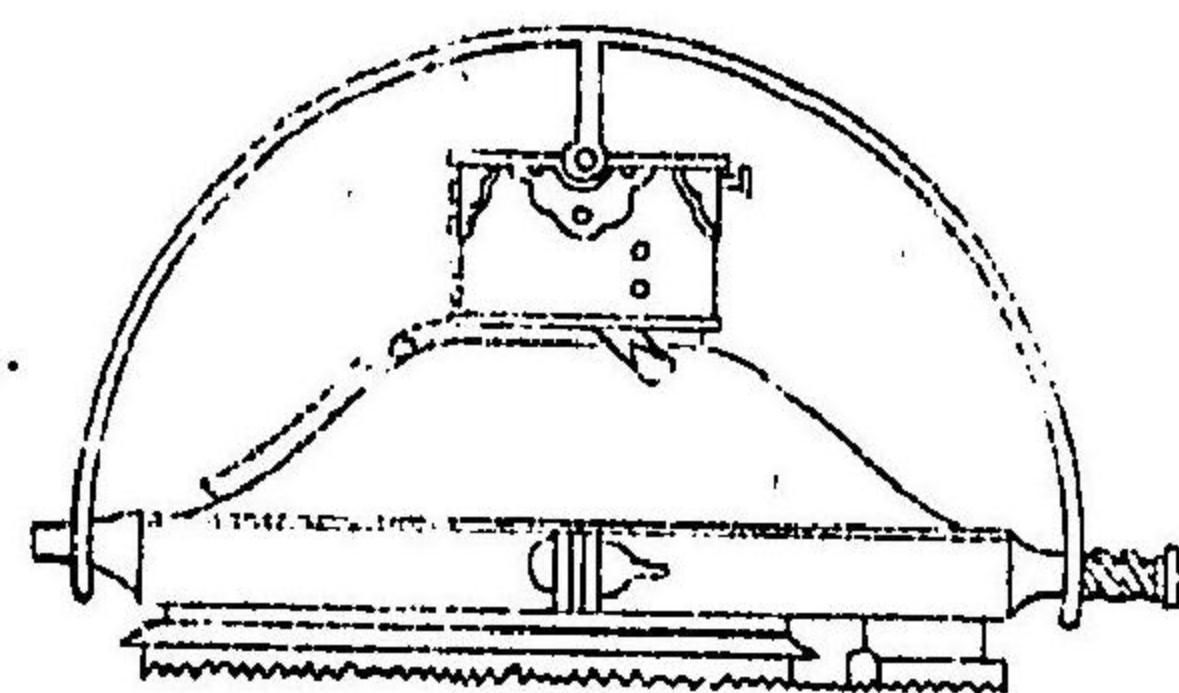

第四圖 斜面

三百四十二

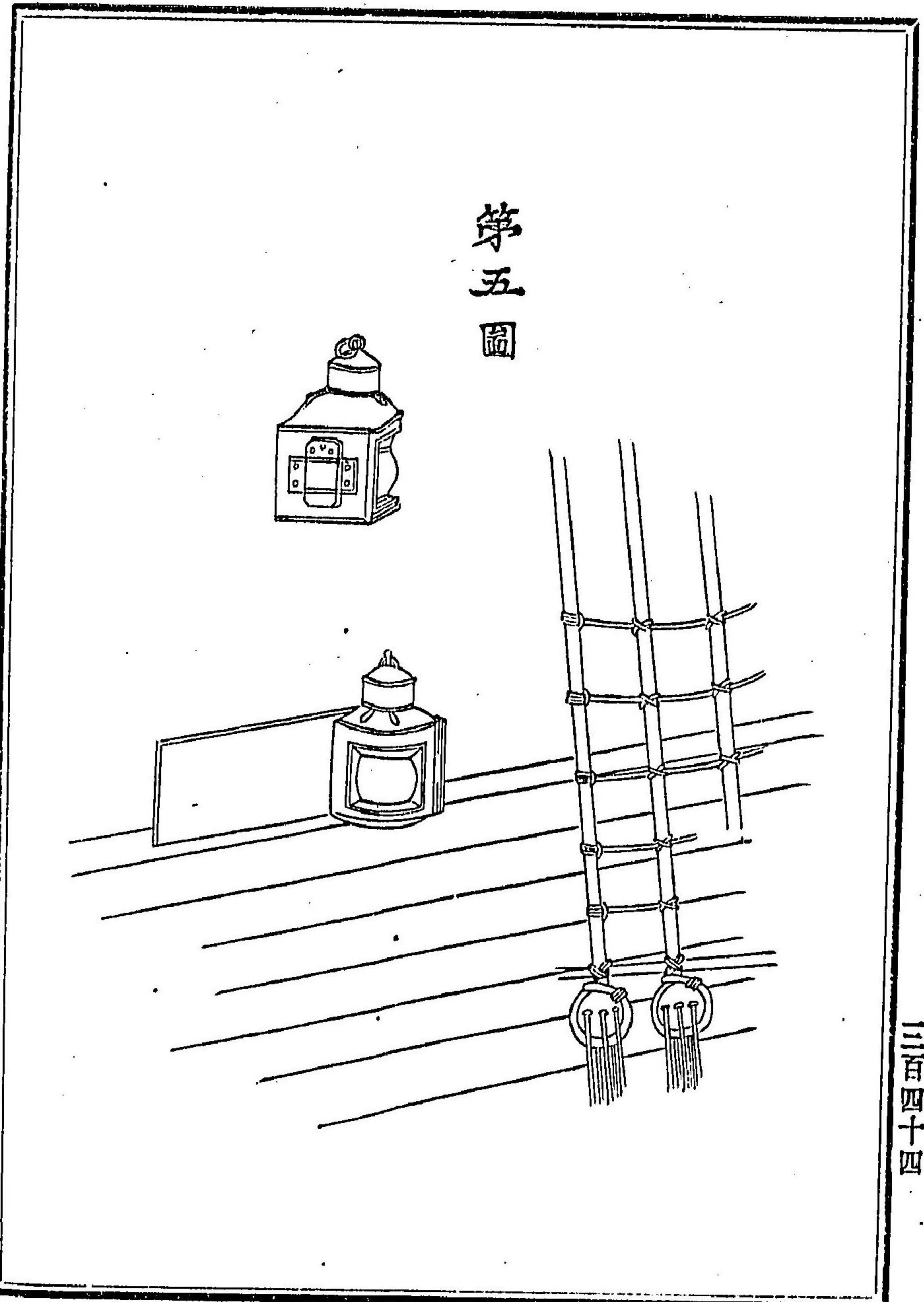

第五圖

〔第四百廿六〕 明治九年二月九日布告
 第拾壹號

明治七年一月第五號ヲ以海上衝突豫防規則布告候處于今點燈不致往々衝突ノ患害ヲ生シ候趣
 ニ付海上衝突豫防副則左ノ通相定候條此旨布告候事

海上衝突豫防副則

第一條

一 來明治十年一月一日ヨリ西洋形回漕船ハ勿論日本形ト雖モ積石百石以上ニシテ全部若クハ一部分甲板ヲ具シ航洋スヘキ回漕船ハ明治七年一月第五號海上衝突豫防規則ヲ屹度遵守シ必ズ點燈スヘシ

第二條

一 日本形船ハ別紙繪圖面ノ通積荷外國ノタメ兩舷ニ設ケタル左右柱一舷燈左右ノ舷ニ揚ルチ紅綠ノ燈籠ヲ云掲クヘシ

第三條

一 掲燈ノ裝置點燈ノ時限其他詳細ノ儀ハ海上衝突豫防規則ニ就テ領會スヘシ

第四條

一 來明治十年一月一日以後ニ至リ止ムナキ事故アルニアラズシテ點燈セサルモノハ金五圓

第五類 船舶

ノ罰金ヲ科シ燈籠ヲ所持セサルモノハ金拾圓ノ罰金ヲ科スヘシ

第五條

一右同日以後ニ至リ點燈セズシテ衝突ノ難ニ罹ル時ハ其船主船長及ヒ其船乗組ノ者ハ何様ノ損害ヲ被ルモ他ニ對シテ之カ辨償ヲ要請シ得ヘカラス

第六條

一舷燈ハ驟遮察ノ免許ヲ得タル製造人ノ製造シタルモノニ限ルベシ若シ之ヲ犯スモノハ金七圓五拾錢ノ罰金ヲ科スヘシ

但堅牢ニシテ且其規ニ適スル舶來品ハ此限ニアラス

第七條

一開拓使及沿海府縣ニ於テハ其筋吏員ヲシテ其管下港灣出入及ヒ繫泊船ノ此規則ヲ遵守スルヤ否ヲ時々監査セシムヘシ

第八條

一此規則ヲ違犯セシヲ訴出ルモノハ本犯罰金ノ半額ヲ賞與スヘシ

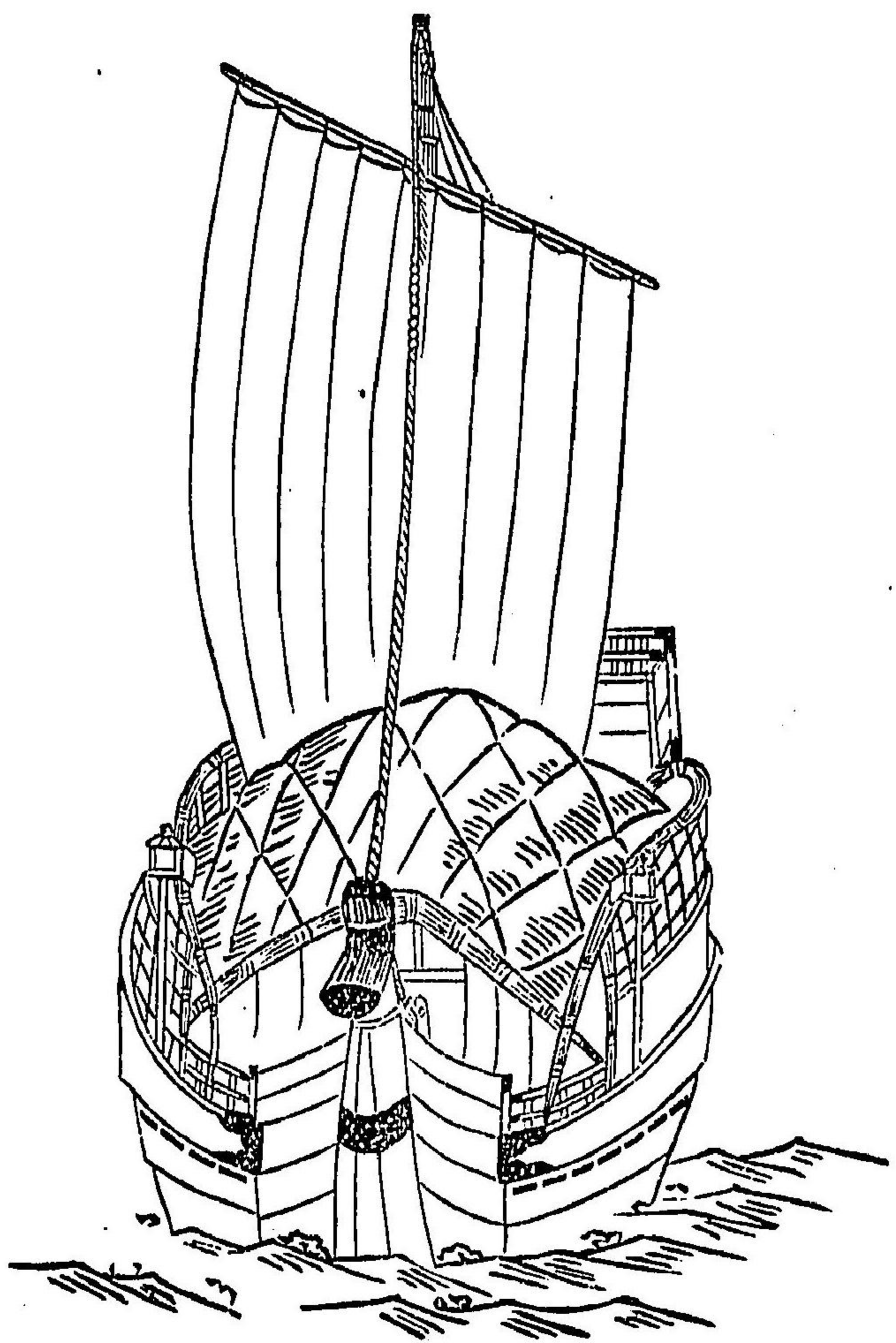

第五類 船舶

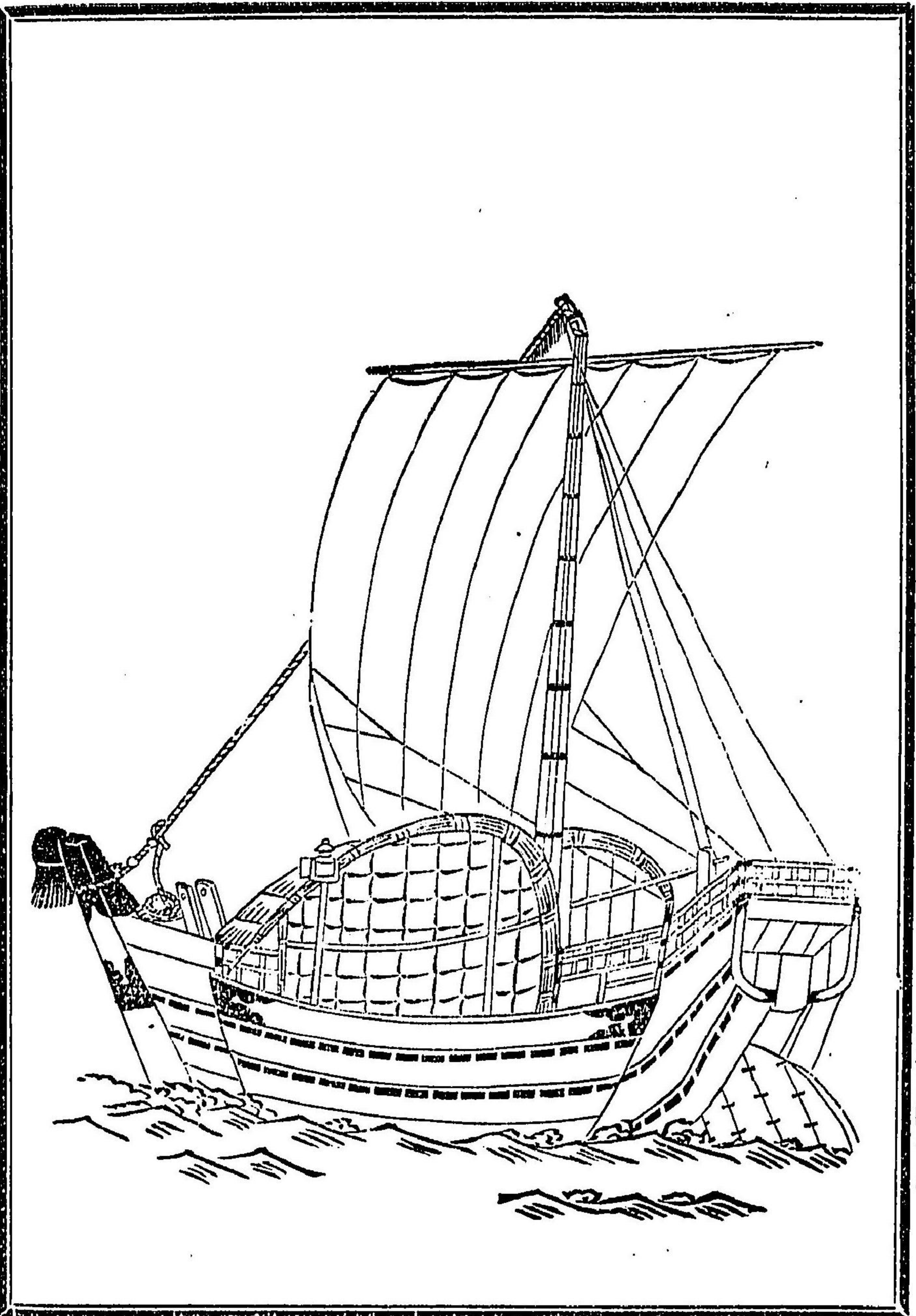

第四百廿九 明治九年九月十三日布告

第百拾六號

本年二月第拾壹號布告海上衝突豫防規則中掲燈ノ儀明治十年一月一日ヲ明治十一年一月一日
ト改正候條此旨布告候事

第四百三十 明治十一年十月四日內務省達

乙第六十一號

府 縣

明治七年第七號ヲ以テ海上衝突豫防規則同九年第拾壹號ヲ以テ同豫防規則公布相成候就テ
ハ一般其規則ヲ熟知スヘキ筈然ルニ日本形船ニ於テハ往々規則ヲ誤了シ點燈之方位宜シキ
ヲ得サルノミナラス甚シキハ舷燈之位置ヲ誤リ紅燈ヲ右船ニ綠燈ヲ左船ニ掲出候者モ有之
趣右ハ畢竟乘組之者規則ヲ解知セサルヨリ却テ衝突ヲ起シ大害ヲ招クノ掛念有之甚以容易
ナラサル義ニ付自今各港ニ於テ出入之船舶ヲ監査セシメ規則不了解之者ハ具ニ教戒ヲ加
ヘ嚴密注意ヲ要候儀懇篤諭達可致此旨相達候事

第四百三十一 明治八年十二月十二日內務省達

乙第六十二號

本年三月當省乙第三十八號ヲ以船燈製造販賣ノ方法取設可申出旨相達置候處右船燈ノ儀ハ
充全ノ製造品ニ無之候テハ却テ其カ爲メ大害ヲ可生モ難計ニ付即今右製造方法當省ニ於テ

取調中ニ付猶追テ何分ノ儀相違候迄ハ各管下ニ於テ製造販賣ノ儀ハ見合置候様可致此旨爲
心得相違候事

第四百三十二 明治九年二月九日達

司 法 省

別紙内務省同眩燈製造及販賣方法取設ノ儀朱書ノ通及指令候條爲心得此旨相違候事

別紙

船燈製造販賣方法取設之儀ニ付伺

本年三月中別紙御見合甲號ノ通御達之旨ヲ奉シ乙號之通府縣ニ相違候處爾後大坂府外三縣
ヨリ製造販賣方法相立候旨届出候ニ付試ニ大坂製之船燈ヲ一閱候處唯僅ニ其形容ヲ類似セ
シムルノミニシテ紅線ノ硝子ハ尋常脆薄ノ硝子板ヲ以テシ其製造タル頗ル粗糙ヲ極メ一度
大風濤之激撞ヲ受ケレハ直チニ毀損スヘキハ必然ニシテ決シテ遠洋航海ノ用ニ供シ得ヘキ
モノニ無之是ヲ以テ之ヲ推セハ他之三縣ノモノモ果シテ類似ノ器品ニ可有之而シテ自餘ノ
府縣ハ未ダ全ク其方法モ不相立趣ニ有之候右様官民共之ヲ等閑ニ附シ置候ハ究竟古來船律
之嚴肅ナラサルト慣習ノ人命ヲ貴重セサル國有之物品ヲ愛護スルノ衷情乏シキヨリ海上衝
突豫防規則之不可不遵守ノ理ヲ了得セサルニ原由スルト雖モ亦此船燈製造ノ如キハ甚巨大
ノ製造所ヲ要シ各地小商估等ノ微力決シテ辨シ得ヘキ次第ニ無之故ニ其方法モ難立偶之ヲ

立ルモ大坂製造ノ器品ノ如キ之ヲ供用セシムレハ實ニ虛形無實ニ屬スルノミナラス反テ之
ヲ頼ムカ爲メニ不測ノ難害ヲ可挽起之謀介トモ可相成哉之一弊ヲ釀出致シ候已ニ其製造ノ
設無キニ嚴ニ供用ヲ責ルルハ無餘儀外國輸入品ヲ不可不仰隨テ又國貨輸出ノ一介ト相成候
ニ付夫是掛置在在候内北品川硝子製造所開業候ニ付爲試驗雛形製作爲致候處舶來品ト
同一ニシテ代價ハ幾ソト半減ノ廉ニ有之候間丙號別紙ノ約束ヲ以テ同所ニ製造申付且丁號
別紙ノ通り御布告相成戊號別紙ノ通沿海使府縣ニ達シ之ヲ製造及ヒ販賣スルノ方法ヲ爲サ
シメ度然ルニ即今國內日本形百石以上ノ船載一萬七十艘餘ヲシテ需用セシメ候ニハ幾分ノ
餘剩ヲ加ヘ一万余餘ノ數ヲ製セサルベカラス其製造費ノ概計ニ於テハ八萬圓餘ニ相及ヒ同
所ノ孤力ニ堪ヘ難キ旨ニ有之實ニ尤之次第ト存候ニ付右製造資本トシテ相當ノ抵當物ヲ取
メ金三万圓壹箇年五分ノ利子ヲ以テ三箇年賦返納ニ定メ同所ニ拜借被差許度右様相成候ハ
、速ニ製造爲取掛未タ十月間ヲ出テサルニ全國沿海要港ニ夫々配賦シ販賣需用ノ方法モ相
備リ可申是ニ至リ始テ嚴ニ督責ノ道モ相立御布告ノ趣意モ貫徹可仕右者即今御國用多端ノ
折柄不容易儀ニモ可有之トハ存候得共別ニ御損失可相成筋ニモ無之反テ僅少タリトモ利子
ノ收入モ有之候儀ニ付救助貸下金定額百五十万圓中ヨリ御貸下相成候共取テ不都合之理ニ
モ有之間敷ト被存候條向卒御詮議ノ上速ニ御裁可相成度依之別紙相添此段相伺候也

明治八年十一月十二日

内務卿大久保利通

太政大臣三條實美殿

朱書

伺之趣開届海上衝突豫防副則ハ第十一號ヲ以布告候條舷燈製造販賣規則之儀ハ朱書ノ通相改其省ニ於テ布達可致事

但北品川硝子製造所へ資本金三萬圓貸下ケ之儀ハ約定書面へ借主ノ名前ヲ記載シ利子ハ年六朱ニ引直シ年度ノ儀モ明治九年七月ヨリ十二年六月迄三箇年賦年々利子ヲ加ヘ五月限上納致サセ且抵當品種類實價等一應限詳細取調大藏省協議之上貸渡方可取計事

明治九年二月九日

第四百三十二

明治九年二月十八日內務省達

丙第四號

沿海府縣

本年第十一號ヲ以海上衝突豫防副則御布告相成候處右舷燈製造ニ就テハ硝子ノ製作最モ緊要ナルニ其製作タル巨大具足ノ製造所ニアラサレハ製シ能ハス素ヨリ一朝ニシテ其製造所ヲ設立シ難ク又其工人モ得難クシテ即今各地方ニ於テ其硝子ヲ製造シ得サルハ必然ニ付當省ヨリ東京府下品川驛ニ於ケル硝子製造所へ此舷燈硝子製造ノ資金トシテ若干萬圓ヲ貸下ケ大ニ之ヲ製造爲致且驛遞頭ヨリ舷燈製造及販賣手續爲相違候條猶詳細ノ儀ハ同頭へ打合速ニ夫々着手致シ御布告期限ニ先立テ諸般整頓能ク需用者ノ差支不相成候且御布告ノ御趣意

貫徹候條篤注意可致此旨相違候事

第四百三十四

明治九年二月十八日內務省達

丙第五號

沿海府縣

本年(二月)第十一號ノ通海上衝突豫防副則公布相成候處右衝突豫防ノ爲メ裝置スヘキ舷燈ハ能ク大濶ノ激撞ニ堪ユヘキ堅固ノモノニシテ且射照ノ方位其規ニ適合セル製作ニ無之テハ其用ニ供シ難ク或ハ却テ危害ヲ生スヘキニ付其弊ヲ防クヘキ爲メ舷燈製造及販賣規則左ノ通同定候條此旨相違候事

舷燈製造及販賣規則

第一條

一凡ソ舷燈ヲ製造セント欲セル者ハ先ツ其見本ヲ製シ之ヲ其管轄廳ヲ經テ驛遞寮へ差出シ製造免許ヲ乞フヘシ

第二條

一驛遞寮ニ於テハ其差出セル舷燈ノ見本ヲ検査シ能ク堅牢ニシテ且其規ニ合スルモノハ其管轄廳ヲ經テ製造免許證札ヲ下付スヘシ此場合ニ於テハ其製造人ノ地名氏名ヲ同寮ヨリ廣告スヘシ

第三條

第五類 船舶

一其製造免許鑑札ヲ得ル者ハ驛遞寮免許船燈製造所ト記セル看板ヲ掲出スヘシ

第四條

一其製造セル每器ニ左式ノ文字及ヒ其製造番號ヲ彫刻スヘシ

何番

驛遞寮免許

何國何郡何地

何 某

第五條

一凡ソ船燈ヲ販賣セント欲スル者ハ先ツ其管轄廳へ何國何地製造人何某ノ製造セル船燈ヲ販賣シ度旨ヲ申出テ其廳ノ販賣免許ヲ受クヘシ

第六條

一此販賣免許ヲ得タル者ハ舖頭ニ官許船燈賣捌所ト記セル看板ヲ掲クヘシ

第七條

一管轄廳ニ於テハ不時ニ吏員ヲ製造所及販賣所ニ出シテ薄弱毀損シ易キ或ハ射照不適ノ燈籠ヲ製造或ハ販賣セサル様監査セシムヘシ

但驛遞寮管船課ノ吏員ヲシテ不時ニ監査セシムルコトアルヘシ

第八條

一免許ヲ得タル製造人ハ自ラ販賣人ヲ兼ルヲ得ヘシ此場合ニ於テハ別ニ管轄廳ヨリ販賣免許ヲ受ルニ及ハサルヘシ

第九條

一製造及販賣免許料並ニ營業稅共本年二月ヨリ來ル明治十九年一月迄十ヶ年間免除スヘシ

第十條

一免許无クシテ製造販賣スルモノ及免許ヲ受ルモ薄弱又ハ不正ノ器ヲ製造シ或ハ薄弱不正ノ器ナルヲ知リ或ハ免許ヲ得サル製造人ノ製品ナルヲ知テ之ヲ販賣スル者ハ其器ヲ官ニ没シ其犯情ノ輕重ニ因テ金壹圓以上百圓以下ノ罰金ヲ科スヘシ

第四百三十五 明治十年五月七日内務省達

乙四十九號

府 縣

諸商船燈點火ノ儀ハ明治七年第五號及明治九年第十一號公布ノ趣モ有之候ニ付揚燈航海候ハ勿論ノ儀ニ有之候得共日本形風帆船ニシテ往々紅綠白ノ三燈ヲ掲ケ候者有之趣右ハ風帆蒸氣トノ區別ヲ紊リ自然衝突等ノ大害ヲ可醸成ニ付豫テ御頒布相成居候海上衝突豫防規則ノ通日本形及西洋形風帆船ノ儀航海中ハ紅綠二燈ノ外決シテ他燈ヲ現出不致様注意且舷燈隔板ノ儀ハ規則ノ通必ス長サ三尺ヨリ不少様裝置左右各其適當方位ヲ光シ候様精々注意可致旨管下船主船長へ懇篤可相達此旨相達候事

第四百三十六 明治十二年二月十八日太政官書記官通達

本年(本月)第五號布告中

沿海府縣トアルハ沿海管廳ノ誤

第四百三十七 明治十年五月廿五日內務省達

丙第廿四號

埼玉縣 千葉縣 群馬縣
茨城縣 栃木縣

武總常野州川筋ノ儀ハ往々幾多ノ小漁船通行取開可相成塲所柄ニ候處既ニ即今右營業着手ノ者モ有之就テハ衝突破船等ノ患害ヲ相防候爲メ通行ノ諸船互ニ避行ノ方法ヲ可盡ハ勿論ニ候得共小漁船ハ時々漁笛ヲ鳴シ夜中ハ紅綠白ノ三燈ヲ掲ケ且狹隘ノ塲所ニ於テハ其走力ヲ遅緩ニシ通行可致尤日本形川船ハ自然進退自由ナラサルニ付漁船ト見受候ハ、可成遠方ヨリ相避夜中ハ提燈等ヲ現出シ或ハ時機ヨリ大聲ヲ發シ精々避難ノ方法ヲ注意可致且通路へ繫船シ通船ヲ妨ケ或ハ貳船聚合ヒ流レテ下リ候等殊更ニ他船ノ衝突ヲ招候様ノ儀無之權管下一般共筋ノモノへ懇篤相達且塲合ニ依リテハ嚴重ノ取締可致此旨相達候事
五月廿六日

航海

第四百三十八 明治二年四月布告

自今條約濟之各國へ罷越度願出候者ハ御許容之上御改定之印章可相渡ニ付右志願之者ハ其府藩縣ヨリ東京外國官並ニ大阪長崎箱館兵庫新潟神奈川外國掛役所へ可願出事

第四百三十九 明治二年四月外國官頒布

一各國御條約書中ニ有之候條々ハ一々相心得可申候事
一何事ニヨラス皇國之御爲ト可相成筋見聞之節ハ精々心ヲ用ヒ穿鑿ヲ遂ケ候上書面ヲ以外國官又ハ神奈川大阪兵庫長崎新潟箱館ノ内外國掛御役所へ飛脚便之節可申越若又書通不便之節ハ歸國之上可申出事
一銘々父母之邦ヲハナレ外國へ罷越候儀ニ付各覺悟可有之儀ニ候得共一身ノ愼方ハ不及申聊之事ナリ共御國之御外聞不相成様必掛ケ可申且引當無之外國人ヨリ借財ノ儀決テ不相成萬一旅費其外差支無餘儀外國ニ於テ借財イタシ候ハ、歸國之節迄ニ何様ニモイタシ償戻決テ不義理之事仕間敷若又引負等イタシ其儘逃レ歸リ追テ相願ル、ニ於テハ當人ハ勿論主家一類迄其時誼ニヨリ急度御答之上償戻之儀可被仰渡事
一海外旅行中御國人ニ出會候ハ、假令不相知モノニ候トモ互ニ相親ミ其モノ不心得ノ事有之候ハ、異見サン加ヘ或ハ病氣等艱苦之体見捨兼候ハ、可成丈扶助イタシ遣シ可申候事

- 一 外國人へ對シ恨ヲ合候事有之候トモ可成ハ堪忍イタシ不得止節ハ其土地之役所へ訴立靜カニ筋合糺シモラヒ可申何程忿怒ニ堪へサル事ナリトテ決シ外國人ヲ殺害イタシ又ハ爲疵負候様ノ舉動致間敷事
- 一 御渡ノ御印章ハ大切ニ取扱歸國之上可奉返納尤當御役所ニ不限前書何レ之港ニテモ歸若之都合次第相納候而不苦候事
- 一 他國人別ニ加ハリ候事並宗門相改候儀堅ク御制禁之事
- 一 年限之儀ハ別段御定無之候得トモ凡十箇年ハ御許容可被下候事
- 一 年限相立無滞歸國之上ハ旅行中之始末委細ニ可申上候事

年月

第四百四十一 明治三年正月十九日布告

外國航海之儀出願之規則向後左之通

- 一 帶刀以上之者ハ管轄府藩縣へ願出府藩縣ニ於テ篤ト取糺之上外務省へ相伺彌不都合之儀無之候ハ、御印章御渡開港場ヨリ乘船御許容可相成候事
- 一 其餘之者ハ管轄府藩縣ニテ相糺不都合之儀モ無之候ハ、其旨書面ニ認メ當人へ相渡開港場裁判所へ右書面持參願出可申同所ニ於テ更ニ當人糺方是迄之通相心得彌以不都合之儀モ無之候ハ、同所ヨリ直ニ御印章相渡退テ外務省へ相届可申事

右之外總ヲ先般御布告之通ニ有之間府藩縣共其旨可相心得事

第四百四十一 明治五年四月廿三日外務省ヨリ各開港場縣廳へ達

外國船乘組心得出版イタシ候間御廻申候三部宛御留置早々御順達可有之候也

別冊

外國船乘組心得

- 一 外國郵船等へ乘組候者共ハ諸外國人ニ相交リ候儀ニ付萬一不作法等有之候テハ自カラ輕侮ヲ受候様成行然ル時ハ獨其身ノ耻辱ノミナラス自然御國辱ノ一端トモ可相成ニ付能々着意イタシ左ノ件々屹度相守可申事
- 一 裸体素足等ハ勿論衣服ノ裾ヲ引揚兩脚ヲ現シ候様ノ儀ハ鄙陋ノ惡習ニテ外國人モ深是ヲ蔑視イタシ候間右様ノ儀ハ決テ致ス間敷且下駄駒下駄ノ類ハ船中可憚モノニ付草沓又ハ草履ノ類相用可申事
- 一 會食所等都ヲ乘組ノ者一同集會イタシ候場所へ出候時ハ可成衣服等モ清潔ニ更メ候様心附決テ粗暴ノ所業アルヘカラス且談話ニ高聲ヲ發シ候ハ他人ノ怪ミヲ招キ且失禮ニ相當リ候間注意可致事
- 一 食事ノ節糞殺茶菓子等夫々順叙有之候事故糞ニ糞食候様ノ事無之様可心附候事
- 一 船中又ハ室内へ持參ノ荷物ハ随分取纏置紛亂無之様可致事

一右之外船中揭示スル規則ハ左ニ記セル譯文ノ通ニ有之候間右趣意ハ堅ク相守可申事
但此譯文ハ米利堅郵船ノ一則ヲ示スナリ英吉利佛蘭西等ノ郵船ハ類シテ知ルヘシ
大洋洋郵船規則

航海旅客規則

- 從僕若シ旅客ニ對シ無禮ノ所業ヲ爲シ又ハ注意ヲ怠ル事アラハ船長或ハ庶務司ヘ報セラルヘシ
- 旅客等火藥或ハ發火シ易キ物品又ハ危篤ノ品類ヲ持參スヘカラス則磨附木導火管及ヒ其他分折物等是ナリ若シ右規則ヲ破レルヨリ災害起ル事アラハ合衆國法律中ニ掲載スル過料金ノミナラス荷物ノ損失ニ至ル迄之ヲ償ハシムヘシ
- 船室客房又ハ艙中ニテハ火屋ナキ燈ヲ用ユヘカラス且船内各區中ニ一燈火ヲ止メ其他ハ都テ夜第十時半ニ滅シ客房ノ燈火ハ都テ第十一時ニ滅スヘシ右時限後ハ一燈モ點シ置クヲ許サス尤疾病アルキハ此例ニ非スト雖モ豫メ船長ノ諾ヲ得ヘキナリ
- 烟客便宜ノ爲船首ト船尾ノ兩所ニ晝夜トモ吸烟火ヲ設置クモ
- 船室ニテハ吸烟ヲ許サズ
- 蒸氣船中ニ濟生舟ヲ充備シ其他濟生ノ便器ヲ設ケ日々之ヲ檢點ス又士官水夫トモ常ニ備リ航海毎ニ定法通り火災消防ノ作用ヲ訓練ス
- 名宛日附ヲ記シ或ハ之ヲ刷シ政府ノ印章アル文筒ニ入レタル書簡ハ之ヲ受取り會社ノ郵

便筒ニ入レ之ヲ輸ルベシ而シテ合衆國ノ郵便局又ハ當會社ノ役所或ハ其代人ノ方迄届クベシ然リト雖ハ紛失スル等ノ如キハ社中ニテ引受サルベシ

○庶務司ハ貸銀ヲ拂ハサル書簡又ハ郵便印ヲ貼シタル書簡ハ受取ラサルヘシ但シ政府ノ印章ヲ刷シタル文筒ハ庶務司ニテ之ヲ賣渡スヘシ

船首客室

○船首旅客等へ寢床食料及ヒ航海中必要ノ品ハ總テ給スヘシ

○男女ハ室ヲ異ニシ當會社ノ各蒸氣船ニハ船首給仕長ヲ置ケリ

荷物

船室ノ旅客無賃ニテ持越スベキ荷物及ヒ過上荷物運賃左ノ通り

一「ニユーヨルク」ヨリ「アスピンツアル」迄	百ポンド迄無賃
一「ニユーヨルク」ヨリ「アスピンツアル」迄	過上一ポンドニ付三セント
一 同	同上
一 同	過上一ポンドニ付八セント
一 同	同上
一 同	過上一ポンドニ付十セント
一 同	同上
一 同	過上一ポンドニ付八セント
一 同	同上
一 同	過上一ポンドニ付八セント

- 歐羅巴ヨリ全程航海支那及ヒ日本諸港ヘノ旅客ハ船室積荷二百六十ポンド迄船首下等室ノ分ハ百ポンド迄無賃ナリ過上ノ分ハ一ポンドニ付十五セント、
「ユエーヨルク」及ヒ「サンフランシスコ」ヨリ全程航海支那及ヒ日本諸港ヘノ旅客ハ船室積荷二百五十ポンド迄船首下等室ノ分ハ百ポンド迄無賃ナリ過上ノ分ハ一ポンドニ付十五セント
- 半途又ハ四半途ノ旅客ハ同上ノ割合ヲ以テス
- 右會社ノ規則ニヨリ荷物改方ニテ全程又ハ中途ヨリノ荷物ヲ掛ケ改メ検査スヘシ
- 總テ旅客自携ノ品若シ其主ヨリ望ムコトアラハ程上ニテモ是ヲ検査スヘシ
- 右検査等ノ爲決テ手数料ヲ求ルコトナシ若シ右規則ヲ破リ又荷物改方ニ怠惰アル時ハ「ユエーヨルク」ニ在ル當會社ノ役所ヘ其旨書面ヲ以テ報セラルヘシ
- 荷物貯場ハ毎日荷物取扱掛コト午前第十一字ヨリ第十二字迄旅客便宜ノ爲メ之ヲ開キ置ヘシ商貨書付類契約書類證書類貨幣金銀地金寶玉類貴財食料夜具等ハ通常ノ荷物トシテ運輸セザルヘシ依テ右會社ニ於テハ其送り狀ニ定法ノ手記ナク又ハ其運賃ヲ拂ハサル分ハ何等事起ル共敢テ關セサルヘシ
- 船室及船首客室旅客規則
- 會社ノ手代出張無之場所ノ住人ハ郵船出帆ノ港ニ在ル爲替座ヨリ其地ノ會社手代ヘ可拂トノ爲替手形ヲ差出シ便船可被成又便船手形ヲ船中ニテ買取ラレ候節ハ一割高價ニ候事

- 偶然ノ事件起リテ規定ノ時刻ニ起錨スル事ヲ得サルモ之カ爲時日ノ費旅客ノ賄等當會社ニ於テ一切關係スルコトナシ又他ノ蒸氣船ヲ代用スルモハ當會社ニ於テ其手代或ハ支配人ヲ以テ其船ヘ旅客ヲ移シ乗スヘキ權ヲ有スル事
- 海中危險ノ災アリテ渡航中破船又ハ滯船スル等ノ事アリモ會社ニ於テ一切關係無之事
- 葡萄酒酒精酒マルトリコル鐵水ヲ要スル時ハ旅客別ニ其代料ヲ可被拂事
- 各船長醫ヲ備ヘ藥劑及ヒ看病人ハ無賃之事
- 犬及ヒ諸種ノ鳥獸類ハ其船室又ハ客室中ヘ入ル、事ヲ許サス右ハ荷物同様ニ船積スレハ其心得ニテ運賃可被拂事
- 博奕ハ嚴禁アリ骨牌戯ハ午後十一字ヨリ禁制タルヘシ
- 碇泊場出帆後速ニ食事切手ヲ各個ノ旅客ヘ配達ス故ニ各位右切手ノ順序ニ從ヒ夫々ノ席ニ着座可有之事
- 葡萄酒又ハ氷ヲ求ムル人ハ鐸鳴前ニ之ヲ命セラルヘシ如何トナレハ給仕ノ者衆客食事終ル迄ハ食盤ヲ離ル能ハサレハナリ但シ此規則ハ特ニ注意アラント欲ス
- 旅客蒸氣車蓋上ニ登ルヲ許サス又甲板上道遙場ノ境外ヘ出ル事並ニ甲板ニ在ル士官ト接話スルヲ禁ス
- 免許ナクシテ火器ヲ船中ヨリ發射スルヲ禁ス海中危險ノ時ハ當船ノ船長士官殊ニ盡力シ

テ旅客ノ生命荷物等ノ損害ヲ防キ可申事旅客中無用ノ騷擾ヲナス時ハ之カ爲メ却テ危險ヲ増殖スヘキナリ

○右之節旅客ハ士官水夫作業ノ箇所ヘ攜ルベカラズ尤船長ヨリ助勢ヲ請フ事アラハ何時モテモ加勢有ルベシ猥リニ端舟ニ乗移ル等ハ極テ危險ノ事ナリトス故ニ宜ク注意アランヲ欲ス

○切手表面

某地ヨリ某地迄

大平海蒸氣郵船會社

第一等船室

一切手番號

一客室

一寢床番號

此切手ハ此行旅ニ適用シ決シテ他人ニ讓ルベカラズ

千八百何十何年何月何日

某地

此切手ハ常便ノ當蒸氣郵船又ハ當郵船ニ代リ當日當港ヲ出帆スヘキ他ノ蒸氣船中ニ於テ某地ヨリ某地迄第一等船室ノ行旅ニ適用スルノ証ナリ

手代

紙背ニ詳細ノ規則ヲ刷ス尙之ヲ觀テ知ルヘシ

何某

紙背

若シ不意ノ事故アリテ右郵船常例ノ期ニ起錨スル事ヲ得サルモ之カ爲時日ノ費並ニ旅客ノ賄等當會社ニ於テ一切關係セザルベシ又他ノ蒸氣船ヲ代用スル時ハ之ニ旅客ヲ移スノ理アルヘシ

旅中若シ航海ノ災難海上ノ危險ニヨツテ其船損害ヲ受ケ又ハ遲滯スル等ノ事アルモ當會社ノ關スル所ニアラサルヘシ

第一等ノ旅客ハ各百ポント迄ハ其荷物ヲ無賃ニテ携行シ第二等ノ旅客五十ポントヲ携行シ又四分一ノ船賃ヲ拂ヘル旅客ハ右比例ニテ荷物ヲ携ヘ得ヘシ尤モ此目方ニ過上スルハ出料荷物トナスヘシ併シ商貨書付類契約書類證書類貨幣類貨幣地金寶石類其他高價ノ物品并ニ飲食料等ハ送り狀ニ規則通り手記ヲナシ相當ニ運賃拂濟ノ物ニ非ツレハ同上荷物ノ分トシテ引受ル事ナシ又陸揚スル事ナシ

旅客若シ葡萄酒スピリット、マルト、リコル類礦水ヲ要スル時ハ其代料ヲ拂フヘシ

大平海蒸氣郵船會社旅客賃銀付

横濱ヨリ兵庫迄長崎迄上海迄香港迄

外國人船室	三十元	五十五元	八十元	百元
同歸程切手	二十五元	四十五元	六十元	八十元
日本人上階船室	二十五元	四十元	六十元	八十元
同下階船室	二十元	三十五元	五十元	七十元
外國人船首客室	二十元	三十元	三十五元	五十元
日本人船首客室	十元	十五元	二十元	二十五元
兵庫ヨリ	横濱迄	長崎迄	上海迄	香港迄
外國人船室	三十元	三十元	五十五元	横濱ヨリノ比例ヲ以テ知ルヘシ
同歸程切手	二十五元	二十五元	四十五元	横濱ヨリノ比例ヲ以テ知ルヘシ
日本人上階船室	二十五元	二十五元	四十五元	横濱ヨリノ比例ヲ以テ知ルヘシ
同下階船室	二十元	二十元	三十五元	横濱ヨリノ比例ヲ以テ知ルヘシ
外國人船首客室	二十元	二十元	三十元	横濱ヨリノ比例ヲ以テ知ルヘシ
日本人船首客室	十元	十元	十五元	横濱ヨリノ比例ヲ以テ知ルヘシ

三百六十六

長崎ヨリ	横濱迄	兵庫迄	上海迄	香港迄
外國人船室	五十五元	三十元	三十元	横濱ヨリノ比例ヲ以テ知ルヘシ
同歸程切手	四十五元	二十五元	二十五元	横濱ヨリノ比例ヲ以テ知ルヘシ
日本人上階船室	四十元	二十五元	二十五元	横濱ヨリノ比例ヲ以テ知ルヘシ
同下階船室	三十五元	二十元	二十元	横濱ヨリノ比例ヲ以テ知ルヘシ
外國人船首船室	三十元	二十元	二十元	横濱ヨリノ比例ヲ以テ知ルヘシ
日本人船首船室	十五元	十元	十二元	横濱ヨリノ比例ヲ以テ知ルヘシ
上海ヨリ	横濱迄	兵庫迄	長崎迄	香港迄
外國人船室	八十元	五十五元	三十元	横濱ヨリノ比例ヲ以テ知ルヘシ
同歸程切手	六十元	四十五元	二十五元	横濱ヨリノ比例ヲ以テ知ルヘシ
日本人上階船室	六十元	四十五元	二十五元	横濱ヨリノ比例ヲ以テ知ルヘシ

第四百四十二

明治九年三月三十一日內務省達

丙第十四號

大坂府 神奈川縣 兵庫縣 長崎縣 新潟縣

第五類 航海

三百六十七

外國船乘込規則本年第三十號ヲ以御布告相成候ニ付テハ各廳ニ於テ可相渡乘船証書ノ儀休
日又ハ退廳後ナリト乗込ニ指支無之様無運滯渡方可取計且乘船場ニ於テ警察出張所取設方
吏員配置ノ方法等當省ヘ可届出此旨相達候事

〔第四百四十三〕 明治十年八月十三日内務省達

乙第七十四號

府 縣

今般英瀛船ビ、オー會社ト博覽會關係ノ官員ハ船賃定額ノ内食料ヲ除キ三割引其他一般
政府ノ公用ヲ以テ旅行スル者及使役セラル、外國人及遣歐留學生共食料ヲ込メ一割五分引
キ以テ乘船可引請約定相整候ニ付伺ノ上右減價乘船切手ヲ發行候條來ル九月以後公用ニ依
リ伊國「ヴェニス」或ハ「フランヂシ」英國「サウスアンプトン」錫蘭「ポイント、ド、ゲール」瓊
國「マドギー」或ハ「メルボルン」ノ六港ヘ同社瀛船ニテ渡航スル者有之節ハ別紙手續書ニ準
シ切手請取方當省ヘ可申立此旨相達候事

但シ乘込人姓名ハ讀違ヒ書違ヒノ恐レモ有之候ニ付日本人名ハ假名外國人名ハ原字付加
可致候事

別紙

英瀛船へ減價乘込手續

減價ニテ英瀛船へ乘込ムニハ長次官ノ中ヨリ其乘込ムヘキ本人ノ官名姓名其公用ノ大意及

ヒ往返ト片道トノ區別ヲ明記セテ内務省ニ照會アルヘシ然ルルハ同省ヨリ乘込ムヘキ本人
ニ其姓名ヲ記入シタル切手ヲ交付スヘシ

切手ニ二種アリ一チ博覽會ニ就テノ公用即三割引ノ者トシ一チ尋常ノ公用即一割五分引ノ者トス
往返トモ乘込ムヘキ者ニハ一名ニ付切手三葉ヲ交付シ片道ノ者ニハ二葉ヲ交付スヘシ但シ
此切手ハ記名人ノ外ニ流用ス可カラサルモノトス

往返トモ乘込ムヘキ本人又ハ代人ハ横濱ニ在ル英瀛船ビ、オー會社ヨリ乘船切手買取ノ
節豫テ内務省ヨリ受取タル切手三葉ノ内一葉ヲ自己ノ扣トナシ二葉ヲ同會社ニ差出スヘシ
同會社ニ於テハ其差出シタル二葉ノ内一葉ヲ留置キ一葉ニ檢印シテ差出人ニ返付スヘキニ
付キ本人ハ右檢印アル一葉ヲ持參シテ其瀛船ニ乘込ニ歸朝ノ期ニ至ラハ之レヲ伊國「ヴェ
ニス」或ハ「フランヂシ」英國「サウスアンプトン」錫蘭「ポイント、ド、ゲール」瓊國「シドネ
ー」或ハ「メルボルン」ニ在ル同會社ニ差出スヘシ

往ノ片道ノミ乘込ムヘキ本人又ハ代人ハ横濱ニ在ル英瀛船ビ、オー會社ヨリ乘船切手買
取ノ節往ノ片道ナル旨ヲ述ヘ豫テ内務省ヨリ受取リタル切手二葉ノ内一葉ヲ自己ノ扣ト爲
シ一葉ヲ同會社ニ渡シテ其瀛船ニ乘込ムヘシ

返ノ片道ノミ乘込ムヘキ本人又ハ代人ハ出立ノ前横濱ニ在ル英瀛船ビ、オー會社ニ赴キ
返ノ片道ナル旨ヲ述ヘ豫テ内務省ヨリ受取リタル切手二葉ノ内一葉ヲ自己ノ扣ト爲シ一葉

同會社ニ差出シテ檢印ヲ受テ右檢印アル一葉ヲ持參シテ他船ニ乗組ニ歸朝ノ期ニ至ラハ
 之レキ伊國「ヴェニス」或ハ「ブランデシ」英國「サウスアンプトン」錫蘭ノ「ポイント、ド、ゲ
 ル」瓊國「シドニー」或ハ「メルボルン」ニ在ル同會社ニ渡シテ其流船ニ乗込ムヘシ
 加ノ切手ハ歸朝ノ後總テ之レヲ内務省ニ返納スヘシ
 切手ハ横濱ニ在ル英流船ビ、オー會社ト伊國「ヴェニス」或ハ「ブランデシ」英國「サウスア
 ンプトン」錫蘭ノ「ポイント、ド、ゲル」瓊國「シドニー」或ハ「メルボルン」ノ六港ニ在ル
 同會社トノ外ハ通用セサルヘシ

【第四百四十四】 明治十一年一月廿八日内務省達

乙第五號

府 縣

英國ビ、オー會社流船ニ減價乗船ノ義手續書相添昨十年乙第七十四號ヲ以テ相違置候處
 今般同會社ヨリ申出ノ都合有之右手續書別冊ノ通改定候條此旨更ニ相違候事

別冊

減價乗込手續

減價ニテ英國ビ、オー會社流船ニ乗込ムニハ長次官ノ中ヨリ其乗込ム可キ本人ノ官名姓名
 其公用ノ大意及往返ト片道トノ區別ヲ明記シテ内務省ニ照會アル可シ然ルキハ同省ヨリ乘
 込ム可キ本人ニ其姓名ヲ記入シタル切手ヲ交付スヘシ

切手ニ二種アリ一ヲ博覽會ニ就テノ公用即三割引ノモノトシ一ヲ尋常公用即一割五分引ノモノトス
 往返トモ乗込ム可キ者コハ一名ニ付キ切手三葉ヲ交付シ片道ノ者ニハ二葉ヲ交付ス可シ但
 シ此切手ハ記名人ノ外ニ流用ス可カラサルモノトス

往返トモ乗込ム可キ本人又ハ代人ハ横濱ニ在ル英流船ビ、オー會社ヨリ乗船切手買取ノ節
 豫テ内務省ヨリ受取タル切手三葉ノ内一葉ヲ自己ノ扣トナシニ葉ヲ同會社ニ差出ス可シ同
 會社ニ於テハ其差出シタル二葉ノ内一葉ヲ留置キ一葉ニ檢印シテ差出シ人ニ返付ス可キニ
 付本人ハ右檢印アル一葉ヲ持參シテ其流船ニ乗込ム歸朝ノ期ニ至ラハ之レヲ錫蘭ノ「ポイ
 ント、ド、ゲル」瓊國「シドニー」或ハ「メルボルン」ノ三港ニ在ル同會社ニ差出ス可シ但シ伊
 國「ヴェニス」或ハ「ブランデシ」英國「サウスアンプトン」ヨリ乗込ム可キ向ニ限リ之レヲ龍
 動「リーデンハウル、ストリート」百二十二番同社本店ヘ差出シ減價ヲ以テ乗込切手ヲ買取
 リ其流船ニ乗込ム可シ

往ノ片道ノミ乗込ム可キ本人又ハ代人ハ横濱ニ在ル英流船ビ、オー會社ヨリ乗船切手買
 取ノ節往ノ片道ナル旨ヲ述ヘ豫テ内務省ヨリ受取タル切手二葉ノ内一葉ヲ自己ノ扣トナシ
 一葉ヲ同會社ニ渡シテ其流船ニ乗込ム可シ

返ノ片道ノミ乗込ム可キ本人又ハ代人ハ出立ノ前横濱ニ在ル英流船ビ、オー會社ニ趣キ
 返ノ片道ナル旨ヲ述ヘ豫テ内務省ヨリ受取タル切手二葉ノ内一葉ヲ自己ノ扣トナシ一葉ヲ