

叢書集成續編

五九

新文豐出版公司印行

# 叢書集成續編 第五九冊目錄

社會科學類



## 地方自治

范氏義莊規矩一卷	宋 范仲淹撰	青照堂	一
呂氏鄉約一卷附鄉儀一卷	宋 呂大鈞撰	關中	一一
官紳約一卷	清 石成金撰	有福讀書	二五
合河政記二卷	民 石榮暉編	蓉城仙館	三九

## 軍事學

經武要略四卷	明 于謙撰	清隱山房	九一
兵謀一卷	清 魏禧著	昭代	二〇一
兵法一卷	清 魏禧著	昭代	二二一
左氏兵法二卷	清 李元春評	青照堂	二三五

## 軍制

補漢兵志一卷附札記一卷	宋 錢文子撰	隨盒	二九五
明禦倭軍制一卷	民 徐乃昌記	隨盒	二九五
唐折衝府考四卷附錄一卷拾遺一卷	明 李遂撰	邈園	三二九
列國陸軍制九卷	清 勞經原撰	百爵齋	三四七
	美 歐潑登著	西學富強	四三一



列國水師考四卷

英 巴那比  
美 克理 撰

西學富強 五四三

戰 術

經邦軌轍一卷

清 年羹堯撰  
清 薛 熙著

清 隱山房 七一  
昭 代 七六五

練閱火器陣記一卷

ED 32/11

范氏義莊規矩

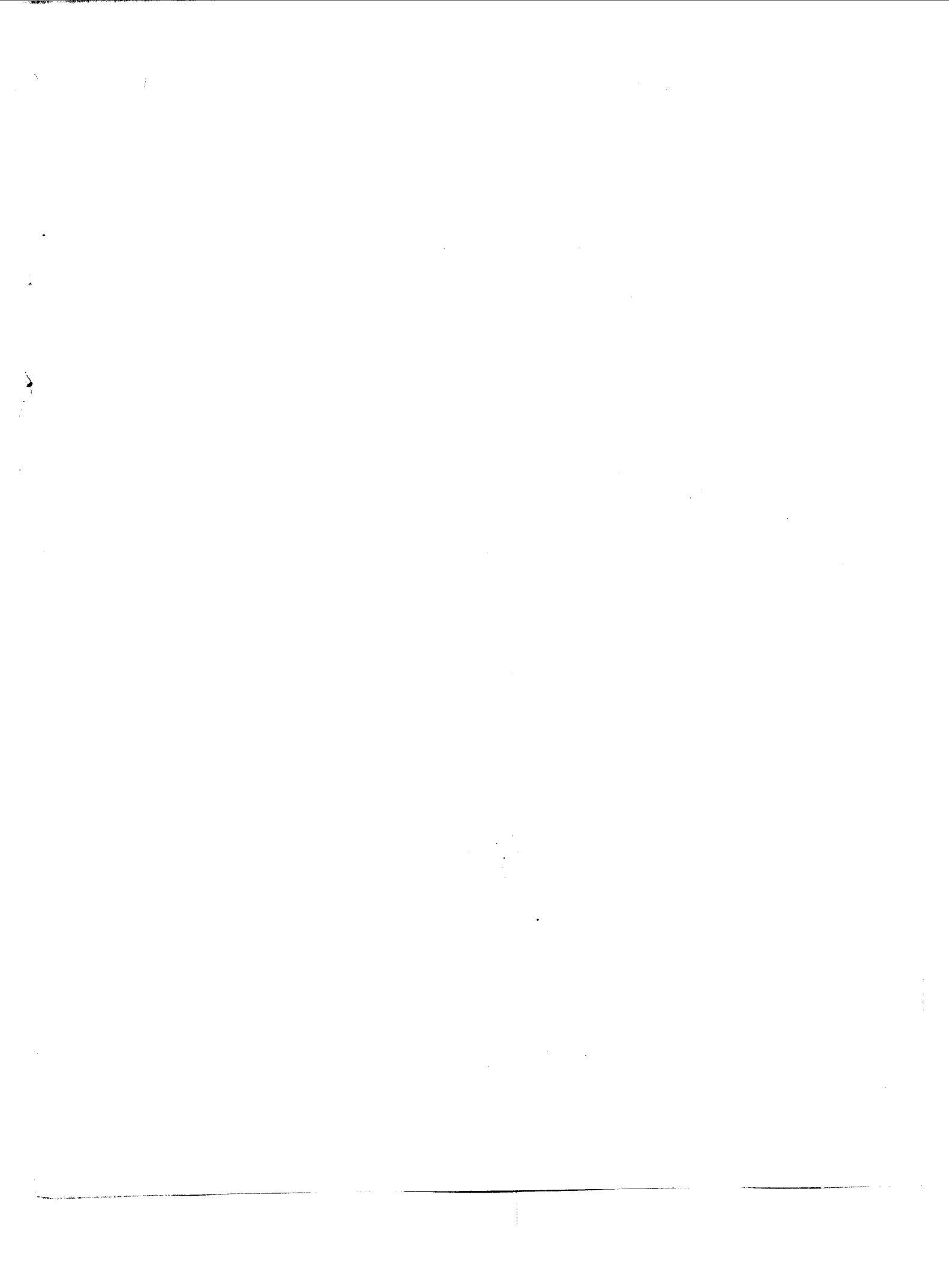

青照堂叢書

朝邑

劉振清金華梓男維翰宗校錄

范氏義莊規矩

李元春又評閱男來瀚觀黎訂

知開封府襄邑縣范純仁切念臣父仲淹先任資政

殿學士口於蘇州吳長兩縣置田十餘頃其所得租

米自遠祖而下諸房宗族計其口數供給衣食及婚

嫁喪葬之用謂之義莊見於諸房選擇子弟一名管

勾亦逐旋立定規矩令諸房遵守今諸房子弟有不

遵規矩之人州縣既無

勅條本家難為仰理五七年間漸至廢壞遂使飢寒

無依伏望

青照堂叢書

次編

義莊規矩

無依伏望

朝廷特降指揮下蘇州應係諸房子弟有違犯規矩

之人許令官司受理伏候

勅旨右奉

聖旨宜令蘇州依所奏施行

割付蘇州准此

治平元年四月十一日

押

文正位

勘會

義莊族效  
此書各以其  
力與各行之

先文正公於平江府興置義莊賜給宗族德澤至厚

其始定規矩雖有版勝不足久傳及有治平元年所

得朝旨亦未揭示族人兼有後來接續措置可為永

式者未曾刊定深慮歲久漸至墮廢今盡以編類刻

石置於天平山白雲寺先公祠堂之側子子孫孫遵

承勿替今具如後

文正公初定規矩

一逐房計口給米每口一升並支白米如支糙米

卽臨時加支糙米每斗折白八升逐  
月實支每口白米三斗

青照堂叢書

次編

義莊規矩

一男女五歲以上八數

一女使有兒女在家及十五年五十歲以上聽

給米

一冬衣每口一疋十歲以下五歲以上各半疋

一每房許給奴婢米一口卽不支衣

一有吉凶增減口數畫時上簿

一逐房各置請米歷子一道每月末於掌管人處

批請不得預先隔跨月分支請掌管人亦置

薄拘轄簿頭錄諸房口數為額掌管人自行

破川或探支與人許諸房覺察勒陪填

一嫁女支錢三十貫七十七兩下並准此再嫁二十貫

一娶婦支錢二十貫再娶不支

一子弟出官人每還家待闕守選丁憂或任川廣

福建官留家鄉里者並依諸房例給米絹并

吉凶錢數雖近官實有故留家者亦依此例

支給

一逐房喪葬尊長有喪先支一十貫至葬事又支

一十五貫次長五貫葬事支十貫卑幼十九

青照堂叢書 次編 義莊規矩

三

歲以下喪葬通支七貫十五歲以下支三貫

十歲以下支二貫七歲以下及婢僕皆不支

一鄉里外姻親戚如貧窘中非次急難或遇年飢

不能度日諸房同共相度諸實即於義田米

內量行濟助

一所管逐年米斛自皇祐二年十月支給逐月候

根并冬衣絹約自皇祐三年以後每年一年豐

熟椿留二年之根若遇凶荒除給饑根外一

切不支或二年根外有餘却先支喪葬次及

右契中官理  
際固不能免

嫁娶如更有餘力支冬衣或所餘不多即因

吉等事眾議分數均勻支給或又不給即先

凶後吉或凶事同時即先尊口後卑口如尊

卑又同即以所亡所葬先後支給如支上件

候根吉凶事外更有餘羨數目不得糶貨椿

充三年以上根儲或慮陳損即至秋成日方

得糶貨回換新米椿管

右仰諸房院依此同共遵守

皇祐二年十月 日

青照堂叢書 次編 義莊規矩

四

資政殿學士尚書禮部侍郎知杭州事范 押

續定規矩

一諸位子弟得大比試者每人支錢一十貫支

七兩下皆准此再貢者減半並須實赴大比試乃給

即已給而無故不試者追納

一諸位子弟縱人採取近墳竹木掌管人申官理

斷

一諸位子弟內選曾得解或預貢有士行者二人

充諸位教授月給糙米五石若遇米價每石及一貫以上即



每石卽支 雖不會得解預貢而支行爲衆所知者亦聽選仍諸位共議本位無子弟入若生徒不及六人止給三石及八人給四石及十人全給諸房量助由錢以助束修者聽

右三項以熙寧六年六月 日

二相公指揮修定

一掌管人侵欺及諸位輒假貸義莊錢斛之類並申官理斷償納不得以月給米折除

一族人不得租佃義田許立名字同

青照堂義書 次編 義莊規矩 五

一掌管子弟若年終當年諸位月給米不闕支糶米二十石雖闕而能支及半年以上無侵隱者給一半已上並令諸位保明後支若不可保明各具不可保明實狀申 文正位

一義莊勾當人催租米不足隨所欠分數剋除請受謂如欠米及一分卽至納米足日全給已數更支九分請受之類有不支有情弊者申官決斷

右四項以元豐六年七月十九日

二相公指揮修定

一身不在平江府者其米絹錢並勿給

一兄弟同居雖衆其奴婢月米通不得累過五人謂如七人或八人同居止共支奴婢米五人之類

一未娶不給奴婢米雖未娶而有女使生子在家自依規給米及十五年五十歲以上者

一義莊不得典買族人田去

右四項以紹聖二年二月初八日

二相公指揮修定

一義莊費用雖闕不得取有利債負

青照堂義書 次編 義莊規矩 六

一義莊事惟聽掌管人依規處置其族人雖是尊長不得侵擾干預違者許掌管人申官理斷卽掌人有欺弊者聽諸位具實狀同申 文正位

右三項以紹聖二年四月二十九日

二相公指揮修定

一義倉內族人不得占居會聚非出納勿開

一因出外住支月米者其歸在初五日以前取諸位保明請實聽給當月米

一義宅有疏漏惟聽居者自修完卽拆移舍屋者

禁之違者掌管人中官理斷若義宅地內自

添修者聽之本位實貧乏無力修完而屋舍疎漏實不可居者聽諸位同相

視保明請實申文正位置量支錢完補卽不得乞添展舍屋

一諸位請米歷子各令諸位簽字圓備方許給給

訖請人親書交領卽去失歷子者任給勒令

根尋候及一年許諸位及掌管人保明

文正位候得報別給歷頭起支

一積留月米併請者勿給

青原堂義書 次編 義莊規矩 七

一諸位不得於規矩外妄乞特支雖得 文正位

指揮與支亦仰諸位及掌管人執守勿給

一義莊人力船車器用之類諸位不得借用

一諸位子弟官已陞朝願不請米絹錢助贍衆者

聽

一諸位生男女限兩月其母或所生母姓氏及男

女行第小名報義莊義莊限當日再取諸位

保明訖註籍卽過限不報後雖年長不理爲

口數給米

一遇有規矩所載不盡事理掌管人與諸位其議

定保明同申 文正位本位有妨嫌雖已申者不同申

而未得 文正位報不得止憑諸位文字施

行

右十項以元符元年六月 日

二相公三右丞五侍郎指揮泰定

一諸位關報義莊事雖尊長並於文書內著名仍

不得竹紙及色牋違者義莊勿受

右一項以元符二年正月十七

青原堂義書 次編 義莊規矩 八

三右丞指揮修定

一義莊遇有人贖田其價錢不得支費限當月內

以元錢典買田主輒將它用勒掌管人償納

右一項以崇寧五年十月十二日

五侍郎指揮修定

一諸位輒取外姓以爲己子冒請月米者勿給許

諸位覺察報義莊義莊不爲受理許諸位徑

申 文正位公議移文平江府理斷其大觀元年七月

月以前已收養給米者不得追認

右以大觀元年七月初十日

五侍郎及 二相公指揮參定

一諸位子弟在外不檢生子冒請月米掌管人及

諸位覺察勿給卽不伏掌管人及諸位申

文正位移文平江府理斷

右以政和三年正月二十一日

五侍郎指揮修定

一族人不得以義宅舍屋私相兌賃質當

右一項以政和五年正月二十九日

青照堂叢書

次編 義莊規矩

九

五侍郎指揮修定

右仰義莊及諸位遵守施行內文意前後相妨窒礙

者從後規若有違犯仰掌管人或諸位備錄治平元

年中書劄子所坐

聖旨申官理斷各令知委

政和七年正月十三日

朝散大夫充徽猷閣待制提舉亳州太清宮范

續定規矩

清憲公奏

朝散郎左司諫兼侍講范之柔奏臣不避

誅夷輒瀝誠懼仰干

天聽伏念臣五世祖故叅知政事謚文正臣仲淹奮

身孤藐遭世休明深念保族之難欲為傳遠之計自

慶歷皇祐以來節次於蘇州吳長兩縣置田畝立義

莊贍同姓制定規矩刻之板牘以貽後人已而臣高

叔祖故尚書右僕射謚忠宣臣純仁於治平元年知

開封府襄邑縣日慮板牘不足久傳且諸房子弟有

不遵規矩之人州縣既無

勅條本家難為佈理必將漸致廢壞卽嘗具奏乞降

青照堂叢書

次編 義莊規矩

十

聖旨下本州許令官司受理繼蒙朝廷依所奏施行

遂得憑藉保守伏自南渡之後雖田畝僅存而莊宅

焚毀寄廩墳寺遷寓民舍蠹弊百出盡失初意慶元

初臣與兄弟始協謀同力盡復故基漸還舊觀察定

約束加備於前固嘗經本州鏤給板牘揭示義宅然

非更得朝廷行下本州申明受理元降指揮恐無以

善後懷此日久無路自伸今臣幸蒙公朝軫念故家

握綴玃列若不於此時控告君父則何以副先人屬

望子孫之意用敢冒昧以聞伏望聖慈俯鑒微衷特

頌睿旨劄下平江府今將續添規約常切照應治平  
元年已降指揮受理度幾足以勅厲來者增固舊規  
臣與闔族實均戴天地施生之造所有治平元年指  
揮并慶元二年續添條約謹繳連在前瀆犯宸嚴臣  
無任惶懼俯伏俟命之至謹錄奏聞伏候

勅旨前連治平元年已降規約指揮十一月五日奉

聖旨依 右併錄連送范司諫

嘉定三年十一月七日

一文正公曾祖徐國公祖唐國公父周國公墳塋

清照堂叢書 次編 義莊規矩

並在天平山坐落間有族人輒敢於上牧羊

及偷研林木柴薪近雖行下義莊專一責令

墓容看守外今後如有違犯之人諸房覺察

申 文正位罰全房月米一年 全房謂照本房請米歷內

口數並行住罰下皆准此義莊輒令墓容克他役者罰掌

莊子弟本名月米一季

一天平功德寺乃

文正公奏請追福 祖先之地為子孫者所

當相與扶持不廢香火今則不然多有疏導

不肖子弟請過義米歸已却返蠶食於寺中

至有欺詐住持逼逐僧行措借舟船役使人

僕亞托私酒偷伐林木柴薪強占常住田地

布種或作圍圃不還租米以至常住空虛住

持數易日漸敗壞今後探聞有違犯之人罰

全房月俸兩月欺詐住持及占種田地者罰

全房月米一年詐過錢物經官乞行根究從

條施行田地退還常住為業畢日申

文正位候回報起支雖已退業而故作阻障

清照堂叢書 次編 義莊規矩

不容常住叻種者亦行前罰

一義莊及白雲功德寺差役并應干非泛科數並

蒙官司蠲免近來縣道胥吏多因乞覓不從

故意搔擾今後如有似此之人許從本家經

府陳理嚴行斷理

一舊規諸房不得租種義莊田土詭名者同近來

有恃強公然於租戶名下奪種者及有填捺

義莊田涓涇浜車漕種菱不容租戶車水上

下者為害甚大今後探聞有違犯之人罰全

房月米半年

一義莊租戶所當優卹使之安業間有無賴族人將物貨高價亞賣顯屬不便今後輒有違犯罰全房月米兩月仍經官陳理

一舊規義莊事務惟聽掌莊子弟自行處置雖是尊長不得侵擾干預緣違犯者未曾有罰是以近來多有族人專為貨賂不顧義莊利害或為攬戶兜納苗米必要多增貼耗或主張不逞之徒充應脚力及墓客之類甚至鼓誘

青照堂叢書

次編義莊規矩

三

外郡族人挾長前來擅開倉廩妄用米斛恣行侵擾意在破壞今後如有違犯許掌莊指實申文正位自行體訪知覺罰全房月米一年外仍經官乞行根究徵治內有乞貸過錢物之人即合從條施行

一舊規掌莊子弟侵欺徑行申官理斷勒令陪填近自移建倉宇遴選主計此弊稍草深慮日久玩習合行關請房今後掌莊子弟如有違犯許諸房覺察申文正位委請公當子弟

對眾點算取見實侵數目以全房月米填還足日起支仍控告官府乞行徵治以行掌莊侵欺者之戒諸房子弟即不得專擅興詞紊煩官府

一諸房間有不肖子弟因犯私罪聽贖者罰本名月米一年再犯者除籍永不支米竊盜賄賂及欺騙善良之類若戶門不測者非除籍之後長惡不悛為宗族鄉黨善良之害者諸房具申文正位當斟酌情理控告官府乞與移鄉以為子孫玷

青照堂叢書

次編義莊規矩

四

辱門戶者之戒

一舊規諸位輒取異姓以為己子冒請月米者勿給今乃有將己子與人破蕩他人家業却欲歸宗請米如有似此之人仰掌莊申

文正位不得支行

一義宅地基久為外人占據今來復業甚為艱難宜體文正公之意專為聚族之地即不許族人占造私宅等用如有違罰全房月米一年仍勒還元地



一舊規諸房子弟得貢大比者義莊支裹足錢十  
千金物價翔貴難拘此數如有子弟得解赴  
省義莊支官會一百千其錢於諸房月米內  
依時直均尅其免舉人及補入大學者支官  
會五十千度使諸房子弟知讀書之美有以  
激勸

一歲寒堂除科舉年分諸位子弟暫請肄業餘時  
不得於內飲宴安泊如違罰全房月米一月

呂氏鄉約



鄉約

藍田呂大鈞和叔撰

三原王承裕校勘

德業相勸

德謂見善必行聞過必改能治其身能治其家能事父兄能教子弟能御僮僕能事長上能睦親故能擇交游能守廉介能廣施惠能受寄託能救患難能規過失能為人謀職凡有一善為眾所推者皆書于籍以為善行業謂居家則事父兄教子弟待妻妾在外則事長上接朋友教後生御僮僕至于讀書治田營家濟物好禮樂射御書數之類

皆可為之非此之類皆為無益

過失相規

過失謂犯義之過六犯約之過四不修之過五

犯義之過一曰酗酒鬪訟謂酒誼競博博賭財物又為人侵損而訴之者非二曰行止踰違謂違多端三曰行不恭孫謂侮慢有德者非四曰誣言不忠信謂為人謀事陷人於不善與人要毀誣人過惡以無為有以私隱無狀可求或專談人之舊過六曰營私太甚謂與人交易傷於括克者專務進取者受人寄託而有所欺者

犯約之過一曰德業不相勸二曰過失不相規三曰禮俗不相成四曰患難不相恤

不修之過一曰交非其人無所交不限士庶但凶惡及游惰不得已暫往還者非二曰游戲怠惰謂無故出入閑適者戲謂戲笑無度及意在攸侮或馳馬擊鞠之類不賭財物者怠惰謂不脩事業及家事不治門庭不潔者三曰動作無儀謂進退太踈野及不恭者不當言而言入街市者四曰臨事不恪謂主事廢忘期會後五曰用度不節謂不計家之有無過為侈費者已上不修之過每犯皆書于籍三犯則行罰

禮俗相交

鄉約

一 關中叢書

凡行婚媾喪葬祭祀之禮禮經具載亦當講求如未能遽行且從家傳舊儀甚不經者當漸去之

凡與鄉人相接及往還書問當眾議一法共行之

凡遇慶弔每家只家長一人與同約者皆往其書問亦如之若家長有故或與所慶弔者不相識則其次者當之所助之事所遺之物亦臨時聚議各量其力裁定名物及多少之數若契分淺深不同則各從其情之厚薄

凡遺物婚嫁及慶賀用幣帛羊酒蠟燭雉兔果實之類計所直多少多不過三千少至一二百喪葬始喪則用衣服或衣段以為祿禮以酒脯為奠禮計直多不過三千

少至一二百至葬則用錢帛為贖禮用猪羊酒蠟燭為奠禮計直多不過五千少至三四百災患如水火盜賊疾病刑獄之類助濟者以錢帛米穀薪炭等物計直多不過三千少至二三百

凡助事謂助其力所不足者婚嫁則借助器用喪葬則又借助入夫及為之營幹

患難相恤

患難之事七 一曰水火小則遣人救之大則親往 二曰盜

賊居之近者同力捕之力不能捕則告 三曰疾病小則遣

稍甚則親為博訪醫藥貧 四曰死喪關財則贈物及與借

無資者助其養疾之費 五曰孤弱孤遺無所依者若其家有財可以自贖則

問 五曰孤弱孤遺無所依者若其家有財可以自贖則

託者主之無令人欺罔可教者為擇人教之及為求婚姻

無財不能自存者叶力濟之無令失所若為人所欺罔衆

人力與辦理若稍長而放逸不檢 六曰誣枉有為誣枉過

亦防察約束之無令陷於不義也 七曰貧乏

者勢可以聞于官府則為言之有方略可以解 七曰貧乏

則為解之或其家因而失所者衆以財濟之 凡同約者財物器

有安貧守分而生計大不足者衆以財濟之 凡同約者財物器

濟之或為之假貸置產以歲月償之 凡同約者財物器

用車馬人僕皆有無相假若不急之用及有所妨者亦不

必借可借而不借及踰期不還及損壞借物者皆有罰凡

事之急者自遣人徧告同約事之緩者所居相近及知者

告于主事主事徧告之凡有患難雖非同約其所知者亦

當救恤事重則率同約者共行之

罰式

犯義之過其罰五百輕者或損至四百三百不修之過及犯約之過

其罰一百重者或增至二百三百凡輕過規之而聽及能自舉者止

書于籍皆免罰若再犯者不免其規之不聽聽而復為及

過之大者皆即罰之其不義已甚非士論所容者及累犯

重罰而不悛者特聚眾議若決不可容則皆絕之

聚會

每月一聚具食每季一會具酒食所費率錢合當事者主

之遇聚會則書其善惡行其賞罰若約有不便之事共議

更易

主事

約正一人或二人眾推正直不阿者為之專主平決賞罰

當否直月一人同約中不以高下依長少輪次為之一月

一更主約中雜事

人之所賴於鄰里鄉黨者猶身有手足家有兄弟善惡

利害皆與之同不可一日而無之不然則素越其視何

與於我哉大忠素病于此且不能勉願與鄉人共行斯

道懼德未信動或取咎敢舉其目先求同志苟以為可

願書其諾成吾里仁之美有望於眾君子焉熙寧九年

十二月初五日汲郡呂大忠白



呂氏鄉約終

答伯兄

呂大鈞和叔

鄉約中有繩之稍急者誠為當已逐旋改更從寬其來者亦不拒去者亦不追固如來教

答仲兄

鄉約事近排祭人回已具白人心不同故好惡未嘗一而俱未可以為然惟以道觀之則真是真非乃見若止取在上者之言為然則君子何必博學所欲改為家儀雖意在遜避而於義不安蓋其閒專是與鄉人相約之事除是廢而不行其閒禮俗相成患難相卹在家人豈須言及之乎

鄉約

五 關中叢書

若改為鄉學規却似不甚害義此可行也所云置約正直月亦如學中學正直日之類今小民有所聚集猶自推神頭行老之目其急難自於逐項內細說事目止是遭水火盜賊死喪疾病誣枉之類亦皆是自來人情所共卹法令之所許亦許近親收卹至於問候吊喪並流俗常行約中止是量議損益勸率其不修者耳今流俗凡有率飲濟人皆行疏聚集並是常事漢之黨事去年李純之有書已嘗言及尋有書辨其不相似今錄本上呈黨事之禍皆當時諸人自取之非獨宦者之罪不務實行一罪也妄相稱黨傲公卿二罪也與宦者相疾如讎三罪也其得用者遂欲誅戮宦者四罪也不知

鄉約有何事近之

鄉約事累蒙教督甚切備喻尊意欲令保全不陷刑禍父兄之於子弟莫不皆然而在上者若不體悉子弟之志必須從己之令則亦難為下矣蓋人性之善則同而為善之迹不一或出或處或行或止苟不失於仁皆不相害又何必須以出仕為善乎又自來往復之言辭多抑揚勢當如此惟可以意逆之則情義可得若尋文致疑則不同之論無有已時如謂殺身成仁者蓋孔子謂時多求生害仁者既難得中庸之人且得殺身成仁者猶勝求生害仁之人豈謂孔子務為殺身以成仁中前書行老處事神頭之說亦類此向蒙開諭志諸侯之說亦類此有失已隨事改更殊無所憚即今所行鄉約與元初定甚

鄉約

六 關中叢書

答劉平叔

有不同鄉人莫不知之亦難為更一一告喻流傳之人耳鄉人相約勉為小善一作願惟鄙陋安足置議而傳聞者以為異事過競一作加論說以謂強人之所不能似乎不順非上所令而輒行之似乎不恭退而自反固亦有罪蓋為善無大小必待有德有位者倡之則上下厭服而不疑今不幸出於愚且賤者宜乎詆訾之紛紛也雖然遂以為不順與不恭則似未之察耳凡所謂強人所不能者謂其材性所安難強以矯猶畏慎者責以寬泰舒遲者責以敏疾之類至於孝弟忠信動作由禮皆人所願雖力有不勉莫

不愛慕今就其好惡使之相勸相規而已安有強所不能者乎凡所謂非上所令而輒行者謂上之所禁俗之所惡猶聚萃羣小任俠姦利害于州里撓于官府之類至于禮俗患難人情素相問遺賙卹間有情而不修或厚薄失度者參酌貧富所宜欲使不廢且所約之書亦非異事今庠序則有學規市井則有行條村野則有社案皆其比也何獨至於鄉約而疑之乎况諸州猶有文學助教之官其職事亦是此類但久廢不舉耳或有舉之者安得為非上所令乎以愚賤言之則不敢逃責或大人君子不以人廢言則似亦可恕或謂其間條目寬猛失中繁簡失當則有之

鄉約

七

關中叢書

矣明識忠告安敢不從近聞流言過實及於左右雖素以相亮亦恐不能無疑聊致一作此意幸冀詳照

此篇舊傳呂公進伯所作今乃載於其弟和叔文集又有問答諸書如此知其為和叔所定不疑篇末著進伯名意以其族黨之長而推之使主斯約故爾淳熙乙未四月甲子朱熹識

鄉約本文承裕十年前得之蓋呂氏兄弟相與論定者其所以約鄉人為善之意至矣况晦菴先生有取於斯每欲刊印傳布未果茲居先太師端毅公之憂念此書人少得見且恐久而失之於是自為校勘俾學徒謄刊于弘道書院於戲使此書果有主其約而行之者焉則鄉之人將勉為善而恥為不善風俗惡有不厚者哉因記于後

正德五年庚午春三月甲子三原王承裕書于致經堂

鄉約

八

關中叢書

鄉儀

三原王承裕校勘

賓儀

相見

長少

往還

衣冠

刺字

進退

錢送

迎勞

吉儀

祭先

祭旁親

祭五祀

禱水旱

嘉儀

昏冠

居喪

凶儀

弔哭

賓儀十五

相見之節

歲首 冬至

月朔

不必每月

皆行

遇三

辭見

謂久出而

歸則見遠

不及一月者非

適將行則辭出入謝賀

已有慶事

當謝請召

請召飲食燕

或議事同燕

九

關中叢書

見非時議事問已上有雨雪或恙故皆止

見非時議事問已上有雨雪或恙故皆止

長少之名

長者謂長於已十歲以上者

父之執及無服之親在

父行者及異爵者皆是

敵者謂與已上下不滿十歲者

少者謂少於已十歲以上者

往還之數

少者於長者歲首冬至辭見謝賀皆行月朔不常行有故則使人告之

長者於少者燕見之外惟施報禮若五十以上雖報禮亦

息行或令子弟代之時節若遇雨雪或他故偏論少者

止之

敵者更相往還或有故不能行則以書或傳語告之

衣冠

見長者皆僕頭惟燕見用帽子

見敵者皆僕頭惟辭見燕見帽子

見少者帽子惟行報禮或用僕頭亦不如常請召如主人

之服

刺字

見長者用名紙見敵者以下用刺字其文止曰某郡姓名

而已有爵者并爵書之見一家二人以上則人用一刺者

十

關中叢書

聞名將命者止以口達姓名而已無刺字後世彌文恐致差失乃以紙書姓名達之達姓名至恭之禮若加辭語則失其義欲稍止燕見及赴請召皆不用

往見進退之節

見長者門外下馬以刺授將命者無將命則自命僕人展

刺燕見則使人白之乃俟乎外次

無外次及雨雪則俟于廊廡下或廳側偏

次主人出迎則趨揖之告退則降階出門上馬主人送

則揖而退若命之上馬則辭不得命則就階上馬若爵

齒德當致恭者則堅辭之不從則已

見敵者門外下馬俟于廊廡有雨雪則廊廡或廳側偏次

以俟命僕人展刺燕見則白之主人出迎則進揖之告

退則就階上馬

見少者廊廡間下馬無廊廡或主人在廳則入門下馬有

雨雪則就廳側下馬立俟命僕人展刺或口報相見畢

告退則就階上馬古者客車不入大門請見人皆立于門外聞名于將命者俟主人出乃進

近世惟施於尊者其餘或失賓主之儀

凡徒行往見所俟之次如上儀

凡往見人入門必問主人食否有他幹否有他客否度其

無所妨則命展刺有所妨則少俟或且退若有恙故不

繫此

凡見人主人語終不更端則告退及主人有倦色或方幹

事而有所俟者皆告退可也

賓至迎送之節

長者來見先聞之則具衣冠以俟若門外下馬或徒行則

出迎于門外若不及知及入門下馬者據所至迎之退

則送上馬徒行則送于大門外

敵者來見俟展刺具衣冠據所在出迎退則送上馬若徒

行則送于中門外無中門則送于大門可也

少者來見俟展刺具衣冠將命者出請賓入主人迎于庭

下既退或留就階上馬則送其上馬或出外上馬則送

之于門

鄉約 十一 關中叢書

拜揖

見長者旅見則旅拜主人辭則特拜若辭不拜則揖之昔

嘗納拜者皆四拜主人辭則再拜堅辭則揖之若欲納

者主人納則四拜如不納則再拜燕見不拜惟嘗納拜

者不見三日以上皆再拜主人辭則揖之

見敵者皆再拜燕見及主人辭疾則不拜

見少者皆不拜惟拜辱則賓或先拜或不敵則主人亦先

拜燕見則主人先拜賓辭則止

請召

請召長者飲食必親往面致其意諾則拜之長者辭則止

既赴召明日親往拜辱若專召他客者不可兼召長者

召敵者以書簡既赴召明日傳言謝其辱

召少者以客日或傳言

赴長者召若有衆客則約之同往不可約候于別次始見

則拜其見召王人辭則止明日又親拜賜主人預辭則

書簡謝之若非專召則不必拜

赴敵者召始見則揖謝之明日傳言謝之

赴少者召始見以言謝之明日傳言謝之

若長者召少者議事皆即往有故則告其所以

齒位

鄉約 十二 關中叢書

凡聚會皆鄉人則坐以齒非士類者不必以齒若有親則別叙若有他客有爵者則坐以爵不相妨者若有異爵者雖鄉人亦當不以齒異爵者如命士大夫以上古者一命齒于鄉里再命齒于父族三命而不齒若特請召或迎勞出錢皆以專召者為上客不以齒爵餘為眾賓坐如常儀如昏禮亦以姻家為上客

獻酢

凡特請召及餞勞若以長者貴者為上客則初坐主人與取上客酒盃就盥洗上客興辭主人命贊者執事執盃親執酒斟之執盃以獻上客受之以授贊者置于席前置在果桌主人再拜上客答拜上客復酢主人如前儀主人乃獻

十三 綱中叢書

眾賓命贊者徧取眾賓酒盃親洗及盥以次斟酒執獻眾賓眾賓各受盃以授贊者各置于席前若主人是長者則眾賓旅拜是敵者以下則皆揖不拜主人乃揖就坐又揖上客及眾賓皆祭酒祭少許於地乃飲卒飲主人興拜上客答拜若敵者為上客皆如長者之儀惟卒飲不拜若少者為上客亦如前儀惟上客先拜主人答拜若主人辭則止若眾賓中有長者貴者當致恭則特獻如上客儀若婚會以姻家為上客其獻不以長少皆如前儀

道途相遇

遇長者皆乘馬若不敵則回避其次則立馬于道側長者

揖之則揖之俟長者過乃行若長者徒行雖已回避遠見之則先下馬前揖既過乃上馬若長者揖上馬則辭之

遇敵者皆乘馬則分道而行揖之而過若徒行雖已回避見之則下馬揖之遂上馬若道有泥濘及猥雜不可駐足則傳謝之

遇少者乘馬若立馬于道側則揖進之既及前則揖行遂過若少者徒行已回避則不下馬避不及則下馬揖之如敵者儀

凡徒行遇所識者乘馬皆先回避

十四 綱中叢書

獻遺

凡遠行者贖之遠歸者勞之久不相聞及歲時則有問久不相見及自遠而至則有遺有新物遠物可以分知人所欲所闕物可以贈皆隨其情之厚薄斟酌行之非所行而行之及當行而太數皆為黷物多則為貨當行而不行則為吝物雖微陋誠則受之物雖豐美不誠不恭則辭之

凡獻者以狀列物致恭者白而後獻遺敵者則以書簡遺少者則傳言或以幅紙書其名物

凡獻遺於長者一辭再辭則止敵者以下再辭三辭則止



凡受遺以義可受則皆不辭可受而物多則量數而受無名則終辭之

凡受長者遺若所致恭而禮厚者親往拜賜其次以書謝之於敵者報之於少者傳言而已

### 迎勞

長者自遠歸所厚者迎於近郊俟于道左邸舍將至令僕人展刺長者下馬則進揖不拜問訊起居長者復上馬則從至其家見之乃退若長者不下馬命之上馬則上馬立俟于道側以揖之不敵則堅辭避之

敵者則馬上揖問勞畢請所迎者先行或堅辭則或先或後勿同行不可在所迎者之先

少者不迎若當勞者如請召獻酢儀

### 錢送

長者遠行以情之厚薄為送之遠近或勢不能遠者亦不必遠先俟于道左邸舍命僕人展刺長者下馬則進揖或具酒食則延請獻酢不具酒食則告別送之上馬敵者若有酒食則如長者儀不必展刺無酒食則立馬于道側俟其至揖之更送百餘步去者辭之則告別其送者亦推去者先行去者堅辭則遂揖別而退若將行以酒食為錢則如請召獻酢儀

### 吉饌四

#### 祭先

祭先之禮自天子至於庶人節文名物差等雖繁然以禮事親其義則一寢廟雖不崇而修除不可不嚴牲物雖不腆而享饌不可不親器皿雖不備而濯漑不可不潔禮雖不得為而誠意不可不盡故齊宿薦徹致愛與恭豈可徇流俗燕襲之常尙鄙陋不經之事今雖未能方古亦當略舉春秋之薦旬日具修三日齋戒務在躬親誠潔而已節文有不備則可漸求非禮之祠削之為善如有意復古自可本諸禮經

#### 祭旁親

近世祭多及旁親情雖近愛事則無義禮惟殤與無後始祭于宗子之家自餘祭者皆為祭非其鬼蓋致隆祖考不得不然

#### 祭五祀

士大夫止當祭五祀耳山川百神皆國家所行不可得而祀近世流俗妄行祭禱黷慢莫甚豈有受福之理哉

#### 禱水旱

水旱之災止可相率祈禱里社至誠齊潔奠以酒脯可也若妄行望祀合聚羣小喧呼鼓舞非士君子所宜為

嘉儀二

昏

古之昏禮其事至嚴以酒食召鄰里所以厚其別親迎執摯所以致其恭不樂不賀所以思其繼同牢合卺所以成其愛豈有鄙蕩之事以相侮玩哉近俗六禮多廢貨財相交壻或以花飾衣冠婦或以聲樂迎導猥儀鄙事無所不為非所以謹夫婦嚴宗廟也今雖未能悉變如親迎同牢豈可不語流俗弊事豈可不去若有意乎禮尚進于斯

冠

古者未冠為童子綵衣紛執事服勞以事長者所以教之

鄉

約

十七

關中叢書

遜弟也今自齟齬皆具衣冠與先生抗禮此孔子所謂欲速成者豈養德之道哉今欲年未二十者雖未能不冠止以帽加首凡有聚會皆立侍執事以聽命庶幾稍知事長之禮至二十則父兄擇日命賓略如古禮加冠而字之亦助風教之一端也

凶儀二

弔哭

凡弔謂弔生者哭謂哭死者與死者生者皆相識則既弔且哭識死者不識生者則哭而不弔主人拜則答之不識死者則弔而不哭

凡弔節始聞其遺喪或聞喪一弔既葬反哭一弔

凡弔服用素幘頭用白絹或布為之白布襪衫角帶有服之親或則麻帶

未能具或勢不得為且用常服去飾古者羔裘玄冠不則情文不稱近世多避忌皆用吉服殊失其義士君子

變而從古乃善然今士大夫謹於禮者亦多以素服弔

喪若主人不改服則亦常服近世大喪卒哭則多用墨衰服復為非宜

喪服如此則弔者

凡弔時皆俟其成服後朝夕哭臨及聞喪舉哀時

凡弔長者必旅弔之推一人先致辭畢乃再拜若特弔亦致辭畢再拜弔敵者雖旅弔亦特拜弔少者致辭而已

若主人拜則答之嘗納主人之拜進前扶掖不答拜古者

鄉

約

十八

關中叢書

弔喪維主人拜賓賓不答拜今未能行且施於嘗納拜者

凡弔辭當云如何不淑或如之何之類再以言慰其居喪之意凡有喪者二人以上止弔其服重者一人服均則

弔其主喪者或長者或不相識則止弔其識者喪無二

主故也

凡喪者為酒食及為制服以待弔者皆不可受若問喪者

已為辦具則止之或已專為其家治喪則當徧諭來弔

者更不須具蓋弔喪本為卹其患難協力助事往則自

衣弔服若使其家哀戚之中反為已營辦酒食衣服之

具受之豈得安乎此俗行之已久為害不細士君子力

變之為善如送葬止可前期致奠俟發引則送之若喪者有書請召皆辭之請召尤非所宜也

凡弔哭同舉者先哭後弔非弔時而往哭者則哭而不弔主人拜則答之

凡弔哭在同里則相約同往除祔奠外不可設道祭祭奠皆主人之事賓客止可助以奠物或助其執奠近世道次設祭甚無謂

凡往哭情重者雖遠必往情輕者非同里不往

凡往弔之節始喪歛殯朔奠啓殯祖奠葬虞卒哭皆可往亦不必悉往未葬則哭柩及殯既葬則哭墓墓遠則哭于其家

凡聞所知之喪可以往哭則往哭之未能往哭則遣使致

鄉約 十九 關中叢書

奠祔之物就外次衣弔服再拜哭送之惟情重者如此過期年則不哭情重者亦以殯或墓而已

凡往哭皆衣弔服死是敵者以上則拜是少者則不拜

皆舉哀盡哀當祭奠則助奠其酒食若主人不哭則亦不哭其情重者雖主人不哭亦哭之

凡往哭若始喪可以親致祔則因哭于靈位之側

居喪

喪禮備存諸經五服制度著于甲令釋服作樂律有明刑近世居喪或輕或重或服或否居處飲食出入之節多無所變衰麻月算雖有等差殆成空文遠則棄先王之

禮經近則犯本朝之法令喪事貴勉在士君子之力行參取近人所安酌以禮意粗舉一二以為復古之漸庶可遵用云爾

凡遭喪聞喪自總麻以上皆當制服今布無升數且隨精麤以意定之經帶麻葛自有小大之制變除之節當遵用之終其月算而除之中衣亦當易以縞素力不能具或勢不能為且可去飾

凡三年之喪除不得已幹治家事外終喪不可行慶弔請謁聚會若卒哭後有甚不得已事須至見人者可暫衣

墨衰行之事畢反其喪服甚不得已如為人論訟當入不親執卯之類自餘請謁會聚之類皆非所急不行無害或有未安以書簡致意人亦諒之

鄉約 二十 關中叢書

期喪未卒哭當如三年之喪已卒哭有不得已人事則衣墨衰行之或可己者亦不必出在家受弔接賓客皆衣喪服

凡大功未卒哭有不得已事乃衣墨衰以往在家接賓客亦衣墨衰行請謁惟不行慶禮及召人赴人酒食之會

小功總麻唯哭臨受弔乃衣喪服自餘皆衣墨衰出入如常唯不行慶禮及召人赴人酒食

鄉儀終

此篇舊題蘇氏鄉儀意其為蘇昞季明博士兄弟所作今按呂和叔文集乃季明所序而此篇在焉然則乃呂

氏書也因去篇題二字而記其實如此淳熙乙未四月  
甲子朱熹識

承裕既得鄉約以傳復得鄉儀篇末載晦菴先生題識  
三復讀之因歎儒先欲善鄉俗之意有如此近世鄉俗  
視此書所列多不類豈非無人以講求之哉承裕無似  
而欲鄉俗之復于古其意固在乃戒從學之士以此書  
刻梓將徧遺我鄉人期相與講求而行之焉

正德五年庚午夏五月戊午三原王承裕書于弘道書  
院

鄉

約

二十一 關中叢書

跋

右呂氏鄉約一卷鄉儀一卷三原王康僖公承裕合刊本  
按宋史藍田呂氏兄弟六人其五登科世稱四呂者以大  
忠進伯大防微仲大鈞和叔大臨與叔宋史有傳其二人  
無傳故也至呂氏鄉約朱子謂為和叔所定不疑其舊傳  
進伯所作者意其為族黨之長而推之使主斯約耳然今  
宋史鄉約一條又載於大防傳中或當日兄弟互定之未  
可知也鄉儀舊題蘇氏而見於和叔文集季明序之朱子  
謂為呂氏之書其信然矣康僖合刊殆本儒先欲善鄉俗  
之意而思廣之歟書自正德流傳後今去其世又數百年

鄉

約 跋

一

關中叢書

風俗頽禮維弛江河滔滔日下也茲輯叢書首校印之以  
厚民德而維禮教世有知行鄉約於南嶺新建其人者乎  
則紛亂庶可遏已矣民國二十三年五月校

長安宋聯奎

蒲城王 健

興平馮光裕



石成金官紳約

11/11/11

石成金先生官紳兩約苦口婆心反覆勸勉無非欲官與紳  
隨時隨事實力行善蓋士大夫無論居官居鄉苟能孳孳焉  
以行善爲己任累積而擴充之便是輔世長民的大經濟民  
胞物與的大學問竊願閱是編者慎毋視爲迂談而忽之所  
附十反說諸條將世俗惡態陋習鑿鑿道破一一喚醒如秦  
越人之視疾洞見五臟癥結而療治之尤足令閱者陡發猛  
省同年敏齋觀察囑莊書一過擬付梓以廣其傳時將附海  
舶入都倚裝捉管點畫草草於作字必敬之訓殊覺有愧也  
同治丙寅上巳前一日松陵楊慶麟敬書

光緒丁酉冬日儀徵吳氏有福讀書堂重刊



石成金官紳約反說附

謹按官司之政刑教化無非引民於善而預遠於不善也能使民歸於善而不爲不善是即官司之行善也至鄉紳於地方民事原不應有所干與以滋把持官府之咎然既爲鄉紳非將來即應出仕則已仕而致政歸里者也居士民之首地方官興除利弊體察民情必先訪之鄉紳而境內士民因其名列籍紳凡居家居鄉行止率效法焉此亦情理所必至者故化民成俗官司之責而鄉紳亦所以佐地方化民成俗者也從來論治者率詳於官而不及鄉紳亦恐鄉紳行干求之嫌未免因噎廢食而鄉紳爲一方之望亦不可不自愛自重也維揚

官紳約

石成金平昔著書訓世有官紳約一帙望官司以愛民爲行善并望鄉紳行善以化俗其理不越乎聖賢經傳論政之要而出自鄉里淺近之言更覺平易切實發人警省以大知之舜而好察邇言況其他乎又有所謂十反說亦即切近指點勸戒官民各各去惡從善而已竊以理有正有反故作文有正而有反面嘗有正面未足發明而反言之更爲顯切如孔子問世人止知養父母爲孝而以犬馬皆能有養警之孟子因人不知求放心而以人有雞犬放警之因人不知養身爲重而以養拱把之桐梓警之皆就反面一罕譬之俛人有所警省也予向採丹桂籍中之八反歌以警世人不孝之罪今石

君十反之說自士大夫以及愚民婦女皆就反面罕譬之以警癡迷總以世人習於不善忽而不察爲可惜閱此淺近之言十反之說或可恍然有所醒悟云

論行善是人人分內事原無那簡該行善那簡本該行善的也沒有那件善是人所能行的那件善是人所不能行的只有一等善事凡人力量萬萬不能行惟有做官的輕輕就可行了且凡人行善一善只成一善做官人行一件善事便勝如凡人百千件以此做官的人更當急急行善也

官紳約

便是一省民命所關其善愈廣受福的人愈多直到了做科道九卿六部以至於宰輔中堂做這樣大官的便是天下民命所關他若行一善事盡天下都受他的福了這便是一件勝如百千件了

這樣大官要行善事再沒有行不去的卽開有疑難的事若立定主意打起精神來能耐煩苦不辭勞怨千方百計定要成就此事羣策羣力那裏有行不得的以此做大官的人行善最易所以說那做大官的更當急急行善也

但此行善的官其中亦有苦難之處比如做那科道部院的奉行朝廷善政卻不能與百姓相親還要那有司官實實去行百姓方受朝廷之福所以做有司官的尤望他實力行善

若有司官不肯實力奉行便是那科道題請六部奏准朝廷行下來的善政也都歸於空言了所以有司官尤當亟亟行善方爲不負朝廷不愧民之父母也

但是做有司官的也有難處也要知他的甘苦尋常民間小冤枉事有司官申得小小便利事有司官行得若要與大害必須督撫代爲題請若有司官申詳上去督撫不替他題請縱有好司道官好有司官要行好事也不能勾完全圓滿至於六部九卿奉行朝廷的善政必是先行督撫督撫後行所屬看來六部九卿要行好事也須督撫替他實實去行若做督撫的不實心督率屬吏著實去行縱是科道部院要行也不能勾完全圓滿所以做督撫大官的上可以通

官紳約

得朝廷的呼吸下可以雪得民間疾苦要與大利無有不興要除大害無有不除的真是行一件善事直抵得凡人百千萬件做這樣大官的如何可當面錯過

但恐做大官的錯認路頭把做官行善看作兩樁事了說到興利除害的事便說朝廷立定的法度誰敢更張卻不道朝廷立的法度那一件不是利民的若還法久弊生正要做大官的陳明利害奏請更改那有明知地方應興之利應除之弊有益百姓之事坐視不爲只守定舊藉以爲老到的道理其實如今做大官的那箇不是好善的只因謹守法度不日無動爲大則曰何苦乃爾見議不爲直到宦成回家另做一番善事不過是齋僧造佛佈施福田看來卻是小小善事放

著一件勝如萬件的善事爲何不做卻來取此小善總因將做官行善看做兩樁了殊不知做官正是好行善的機會行善正是做好官的本領那有駕著大船擎著鐵網不取那夜明珠珊瑚樹卻來拾取殘珠剩寶豈不是錯認路頭了也獨有牧民有司官要行善事中間層層掣肘必待上臺允行方敢去做似有所難據我細細想來也不爲難比如今日有司問一的決問一折贖也要詳過上司三回兩駁委是煩難到了夾棍板子任意施行三十板四十板幾斃杖下此事又何嘗定要申詳可見上司掣肘的反是小事轉是關係生死性命大事反得自己操縱所以親民的官最要仔細夾棍板子最怕手滑我只開口一聲衙役便加力幾倍我只用動手

官紳約

一摸百姓便去血肉一塊一般皮肉我疼他豈不疼他疼我又何忍果係情真罪當打他也不爲過若還非罪無辜於我定然損福做有司官的如何容得忽略若論大刑一節尤爲不可輕用當初設立大刑原爲兇犯強盜茹刑不招的用此拷訊他的真情如何尋常事體老實百姓也用這等非刑大約官府好用大刑只是不耐煩瑣動說重刑一用人都懼怕後來不打就招了此說大傷天理若是兇犯強盜夾他也不爲枉若還良民未經官刑的人一用此刑多致殘廢甚則老少虛弱的人立時送命最可憐憫當時縋縊女說死者不可復生斷者不可復續正是此等刑法做父母官的如何容得輕用

況有一種鄉愚從來未見官府一到法堂言語錯亂官府動了疑心致用大刑的又有一種言語蠢直人應對官府也是這一般蠢直官府動了嗔心致用大刑的又有官府盛怒之下愚民不知進退致令拍案叫怒加力責治的也能立斃杖下又有事關考成或係欵件上司著緊行牌要參要處或是謁見上司爲著某事面加責讓也能火上加油不顧百姓死活但念身爲有司猶如人家媳婦一樣當受公婆煩惱須想名爲父母就有不肖兒女也望爹娘周全於萬分難忍的事切要忍得於一時難耐的煩惱也要耐得寬得一分百姓就受我一分之恩緩得一刻百姓就受我一刻之福了

至於催徵錢糧這是考成如何寬得緩得只是要百計千方

官紳約

五

設出一箇妙法來便省了無窮板子便是積了無窮陰德既不累我考成又與百姓作了福豈不是兩全之道豈不强如那一味亂打的官錢糧又催不起考成又誤了百姓又受了苦自己陰德又虧損的麼所以做父母官的一毫用不著火性只要細細商量事事忍耐人人訪問自然有絕好的政事出來詞訟一節便要留心替百姓伸冤理枉是不消說了還有要緊的事不可輕提婦女不可輕監家屬不可多拘鄰證拖累無辜這箇就有無量的功德了大約那做有司的一日之間有無數的善事該做切莫輕易放過將這零星小善等閒看了所以說做官行善勝如凡人百千萬件只要人打起精神認真行去不但眼前居官功德子孫朱紫就是那登仙

證果也從這裏做來的若任意混用不免損德也有不做官的日子卻不道半世居官百世冤增了子孫的孽卻不道當權若不行方便如入寶山空手回豈不錯過了好光陰也

還有一句緊關的話頭做官的人不要把自己等開看了大約做官的都不是平常人不是前生修來的就是祖宗積來的不是天上星辰降下來的就是仙佛果位中應化來的所以出娘胎時就有些氣概不同此處也要自己認得分明看得珍重若是前生修來的前生積善纔有今生今不知積恐沒了來生的了急急行善猶恐其遲若是祖宗積來的祖宗積了有我今日我今積了又有了子孫後日愈積愈厚愈積愈久日後子孫世代做官源遠流長若我今日不積猶如

官紳約

六

祖宗積下萬貫家財到我手裏都消耗盡了便沒子孫用的了我在祖宗分上也算不得好子孫在我子孫分上也叫做不好祖宗了如何不急急行善光前裕後都在今日都看今日一官也

做官的人若想到此身或是星辰降下來或是仙佛應下來則此身自不肯輕此官不可錯過正宜盡心勉力致君澤民不負上天生我之意若只知道做官享福目前早已墮落若說我是天生的福人富貴是我該受享的百姓是我管轄我該役使他的該供應我的如此話頭誰去與他辨論只是人生福報也有限量譬如那射箭的人也有射到一百步也有射到二百步三百步的不論多少步數到底箭要落地到

此田地大家自見分曉那行善的人五更半夜都是安穩的到那回首時都有好光景那為不善的人平時血氣用事不信天地鬼神直到後來手忙腳亂血氣已盡良心發現了平日所做所為一一現前或自己首過或央人救他那日常所說馳騁過頭的話一切都用不著了卻也悔之晚矣當初宋朝王韶是極有才幹的人當初不合一念差了要取那大功名上了本自己要去開邊疆展地土去收拾熙河一帶也不知殺了多少人也就做到安撫使的大官他自己心到底覺有一點過意不去的處一日到甘露寺去閒遊遇著那高人才景純他開口問那景純道以王法殺人可有罪過麼那才景純說的好你也莫問有罪無罪只要你打得心頭下

官紳約

去那王韶硬著口答道打得過去那才景純又說若打得心下過便不來問我了今來問我還是打不過心下去王韶便默默無語的去了後來那王韶得病只將兩手緊合著那兩眼人叫他開了眼他回說開不得的眼前有無數沒頭沒腳的人立在我眼前哩這卻不是那收熙河時殺的怨鬼麼到此時候良心發現自己欺瞞不得那從前硬口的話都說不去了卻不是大可懼的事如何不急急行善如何輕於行不善

又有一種人說於今做官只要謀為的好打點的到自然有官做那裏管甚麼行善不行善此等言語我也不與他辨白只看天下人多少文章好不中的多少才幹好不能做官的

多少鑽謀營求不得做官的難道做官的只憑謀為打點不成又有多少老實頭不會謀為營求的也照樣做大官又有多少不求官爵一味只是行善的人依舊做官也至大位並不曾見說某人是為善壞了官的可見做官的也不是單單靠著謀為打點的還是祖宗積德前世修來的切莫錯了念頭差了道路前生修的莫教今生壞了祖宗積的莫教我身耗了星辰降來的仙佛化來的莫教此生墮落了從生身上想一想從子孫分上算一算急急行善切莫遲疑趁我事權在手努力發心多多做些好事落得名垂萬古福滿人天豈不稱大丈夫哉

官紳約

如不仕以其虛此官也虛此官則並虛此生矣人謂百年富貴不過電影漚花抑知累世顯榮盡是真常妙慧耶

官長行一善事便抵過平常人的百千件其次就到鄉紳了那鄉紳如中堂部院科道九卿督撫司道有司無論出仕與林下畢竟比平常人有力量所以鄉紳尤當急急為善一縣止一縣官一州止一州官一府止一府官一縣一州一府中卻不是一箇鄉紳那地方興旺的所在常有幾十位鄉紳這幾十位若在地方上合力行善那一方便是福地了若有些微不妥帖處那一方居民也不免受累了鄉紳雖不比地方官亦關係地方禍福也常有府州縣得了好官要行好事再得鄉紳幫助更覺順而且易即或府州縣沒有興利除害

的官地方上有幾箇好鄉紳也救得一半所以鄉紳行善也有一件事勝平常人百千件的

牧民官初到地方是聰明特達的土俗民情那裏就知鄉紳卻是鄉生土長的那一件事他不知官府到任要訪求民間的利害沒人說與他那官長也只說地方中無利可興無害可除也就罷了也有地方中有大利害那着民百姓人等要來條陳或是鄉間愚人不曾到過衙門見了官長舉止失措不能申達下情或有能言會說的都是不合道理利口曉曉又有一等奸狡利徒借題條陳假公濟私不是實實利弊所以道達民間利弊還以鄉紳的爲重鄉紳平日有德望的官長自然欽敬說來多半依從縱有疑難的事體從公起見

官紳約

九

委曲敷衍官也沒有不見信的這樣看來官長行好事還要鄉紳出來方得圓滿這豈不是一件勝如百千件的善麼果係地方好事鄉紳至公至平向地方官陳說只用開口不督要鄉紳解囊也只算做不費錢的功德在鄉紳原不費力也但鄉紳中亦有不同有平日假公營私挾嫌報怨爲鄉里所不服爲官府厭賤既有玷於鄉紳官府亦不見信有平日行止尙覺端方而地方公事默不肯言只是身家之事纔去關說縱說得不傷公道只是自了身家總不肯替人說公話做好事地方官長虛心來請教也只半吞半吐明知此事是非利害不肯明白說一句公話卻不思同居一塊土地地方上那箇不仰望我若興得幾樁利除得幾件害那三黨九族也沾

我些恩惠地方上也有些光彩既曾受過皇家爵祿曾任地方之責或膺京華要職今雖致仕家居正可剖出良心彰明公論爲本境做些有利益的好事一以造本鄉之福澤并償前在任時未盡之志願纔是真正第一等好鄉紳替地方造得一分福就有一分陰陽直道在人公論難混可惜這不費力又不費錢一件勝人百千件的功德等閒放過了也算不得讀書明理有見識的人

還有一件善事也要鄉紳做去這卻不費錢又不要央求官長須要實實行去行了這功德子孫世代書香地方也受福不淺鄉紳都是明道理有見識的人那裏有害人的事只無奈子姪弟男習氣不好就做出那不問不介的事來再有那

官紳約

十

門下犬馬與家奴悍僕狐假虎威就要湊成十分再是各各宦家彼此做效成風把那要便宜占上風的事當做理之當然就有無窮受害的了鄉紳那裏盡知有人說他不是他還要怪那說話的人殊不知極好的鄉紳家造出極不好的事都是此輩所爲所以鄉紳家第一要教子弟教子弟不是單單教他做文章第一要叫他明道理教出一箇明道理的子弟來便是宦門之福也實是地方之福第二就要教家人那生事害人的掌家不是主人得意的親隨就是公子介弟的契交這裏最要覺察一些不到就要被他購過了就要受他負累了至於投在門下的人都是要假我的勢力行他的胸臆鄉紳們或見他才調要他奔走用爲腹心不知一旦纜索

在手他就用起主人來了這樣人切不可收留在門下用那奴僕們甯可要樸實良善的平日常要戒飭他不許他生事害人這等鄉宦就是古來陳太邱王彥方那一班人也不過如此這雖不曾爲地方興利除害那地方受他的福也不少

了  
還有一件善事也望鄉紳們做去卻是鄉紳家力量優爲的不費錢的大凡一方有一箇鄉紳便爲一方的表範鄉紳家好刻薄那一方都學得刻薄了鄉紳家好勢利那一方都學得勢利了若還有一箇鄉紳儉樸誠篤謙虛好禮尊賢下士凡事讓人那一方中那箇不敬重他仰慕他也就大家做效他了可見鄉紳原是一方表帥模範風俗的美惡人心的厚

官紳約

十一

薄大半從鄉紳身上做出來的若有好鄉紳表正得一方化得那一方的風俗都是好的人心都是厚的豈不是一件勝如百千件麼

又有一件好事猶望鄉紳做去也算做不費錢的功德鄉紳家成人的田產房業原是要留與子孫受享的遇著那人家不肯子孫將田產來賣與我就該生警戒心要想到自己子孫身上價銀照時價要從厚些許他的銀子刻期給與他還勸他切不可浪費遇那騃子孫將那田產來賣的就當生憐憫心要想到自己子孫身上照前與他的價銀交付銀子時還要指點他不可受人欺騙若遇著人家有至急的事倉皇棄產的卻不要乘危措勦他卻不要顛倒挫折他別家

兩次三番兌銀子我卻一天平兌足與他濟他之急若遇有可以替他排解的去處替他排解免得他多受磨折卻不准折他銀子那人就受我的福庇這功德也就不小了

鄉紳家計厚薄原各不同有幾件費錢的功德惟鄉紳有力者方能行之卻又是鄉紳本分內該行的鄉紳們受了朝廷的高爵厚祿原該替他地方上做些好事既讀了聖賢的書明白道理原該見義必爲的況行之於自己亦有許多的利益只是有那齷齪小見的人捨不得銀子向他說不得獨有那大本領大見識大度量有大福祿的人一說卽明一撥便轉聽了便去行的那費錢的事也不是一件比如那緊急錢糧官司抄打著鎖禁血比百忙裏無處設法竟要賣兒賣女

官紳約

十二

的我替他墊了錢糧免了敵比保全骨肉這豈不是極大的陰功麼或遇著故家舊族或係先賢後裔有那子孫流落下賤的我極力拔出火坑或先賢墳墓無人看守被人侵佔或是崩圯的我替他清出來修整完備豈不是感動幽冥的好事又如遇大路橋梁要津往來的或倡率修造或獨力完成如遇饑荒年歲餓殍流離的時候勉力賑濟去或遇生日彌月省了筵戲或施貧人或賑獄囚或設廠給粥或遇天寒酷冷施捨棉襖或遇時行瘟疫盛暑瘧痢聘請名醫開局施藥或遇枯骨暴露備棺掩埋或遇路上死人施與棺木或施夏茶冬湯豈不是萬人感仰鬼神欽敬的事麼如此等事誰不知是陰德好事只因有箇疑關打他不破大約是看那銀子



是現在的受用那陰功善事還是渺茫的又恐銀子用去後來沒有接濟又或說我用銀子救人人未必肯拏銀子來救我不過是這幾種念頭打算不定所以不能發心就是有人勸他他也是半信半疑的卻不知銀子是箇渺茫閃爍捉拏不定的東西陰功善事反是箇實落有據的只是不曾參悟得透所以委決不下此下各條富民有力者量力行之陰功比鄉紳更大

今且不必言陰功行善請鄉紳先生將那銀子的機關從自己身上勘一勘再從子孫分上勘一勘這銀子原是我趁積的原不容易正要留與子孫殊不思我生下那子孫來又有子孫的福分我今日用了行善正爲子孫造福那子孫聰明才能還要像我做鄉紳也不用我積攢銀子與他若還不能

官紳約

辛

爲鄉紳遺留與他的忒多了我生前又不曾積德這銀子恐反成了子孫的禍胎勘到這裏這銀子也該發心用來行善了

我還有一句苦口的話篤勸若叫將所有銀子傾囊倒篋盡數用去行善委是也難若是只將浪費侈靡一項節省了去做好事正如瓊上拔毛有何難處且是將那無益的煩費行那有益的陰功豈不是合乎天理協乎人情的事怎奈鄉紳先生又欠高見只說我們宦家體面所在不得不然今再將體面兩字大家較量恩周三黨這是鄉紳的體面澤及九族這是鄉紳的體面萬民感仰諸人欽敬這是鄉紳的體面若只是衣服華麗筵席整齊房屋軒昂這也不算做體面比如

鄉紳生事害人這叫做沒體面或佔田霸地這叫做沒體面行止有虧清議不容這叫做沒體面若還是老實本分不好奢侈難道就是沒體面且將那誇多鬪靡的銀錢都去行善作功德積得子門高大子孫世代做官紳這卻是極大而又經久的體面只是如今鄉紳先生一向豪華慣了我如今勸他儉樸本分省了銀錢做這行善的勾當不免說我們酸氣他原是要自家受用的如今勸他損己利人不免又笑我們酸氣了又有一等鄉紳先生從那寒窗困苦中來他把這銀子未免看得太重了我們向他說這等話不是伸舌擺手就是掩口搖頭這也不必評論是非只是要鄉紳先生再將那銀子的機關善實的再勘他一勘這銀子原是天地間的

官紳約

辛

神物是浪費他不得的曾見有許多財富人家家房屋衣冠華麗僭越或惹得貪酷的官長動了火就無辜想喫他或生事的光棍借題陷害抄沒了他或盜賊平空打劫了他豈不奢侈的沒理了麼

家有銀子子弟不肖賭嫖致禍自己浪費亦足生災惟有用他去行善濟人行得一件是一件濟得一人是一人身受者感激旁觀者頌服近者稱贊遠者傳爲佳話鬼神就必庇護他天地也來保佑他是我命裏有財用去還來世問鮮有因好施捨救濟人而自己後來獨乏衣食者可見那銀子反是箇捉拏不定的陰功善事反是箇實在有據的看破了這箇機關自然要發心行善做那費錢的功德了

況行善陰功古來榜樣不少當初那范文正公也是箇窮秀才他在長白山讀書時斷齋畫粥極是清苦的後來做了宰相他卻看得道義重於銀錢一日命公子純仁收租八百石麥路上行善事都給與人了回來見父親時文正公問他此行可遇著故人否公子說道遇著故人石曼卿他說家有三喪未舉那文正公便道何不將那麥舟助他公子回說已與之矣這文正公父子們是何等手段何等度量文正公又在蘇州買了一箇南園有風水先生說此地氣脈極旺將來要出一斗芝蔴的進士那文正公說有這些進士我家如何獨占了遂作為學宮就是如今蘇州的府學宮這學中真也出了無數舉人進士都是范家讓出來的這是何等心腸何等

官紳約

十五

識見誰知那范家的舉人進士卻也不少自宋朝直到如今那一科沒有范家的人這豈不是古今第一等的大功德大結果榜樣麼只是他有了那大識見方有這大度量有了這大度量纔有這大手段有了這大手段纔有他這大福分如今鄉紳先生也有做過尙書閣老科道九卿的也有做過督撫司道有司的其中豈無范文正公這樣人忠宣公這樣子弟這是要信得真切大發良心大開手段堂堂做去比將宦後餘貲僭侈妄費惹禍生非有損無益真萬萬倍的利益也

兩約所言無非要人隨處行善盡力行善人性皆善心同此理在官為官長在鄉為鄉紳總此一心而已為善於鄉者居

官定有惠政為善於官者居鄉定有令聞舉斯加彼初不過自盡其心而所及者甚廣矣今以一二人倡之數十百人和之城鄉倡之遠近數百里之內從而和之一時倡之數千百世又從而和之天地之心生民之命萬世之平皆在於此其功德豈可限量昔孔子告季康子曰子欲善而民善矣風行草偃勢所必至上行下效理有固然然則正己率人化成民俗端有賴於在位之君子有道仁人主持世教毋視為迂闊之常談世俗之里語也

官紳約

十六



十反說

時當靜守偏生勞攘事宜身任而反自甘悠忽  
百姓犯些小事也不寬恕自己貪枉全不知愧  
專一工夫用在酒色應酬上理民事反厭繁尤  
要下司清廉卻收其餽贈

名正言順之錢偏矯廉不取傷天害理之錢卻胡思亂想設  
計巧取

夜宜臥而飲宴流連早當起而高臥不醒

無病常服藥及至有病時反不肯服藥

食物初出價貴而味不全者喜喫及至味全價賤反不喫  
自己請客餽餽菲薄及至別人飲宴卻要豐盛嫌好道醜

官紳約

請人要人即來及至人請卻不肯就去使眾賓久待以上貴人  
心裏明道理口裏說話也明道理只是行事偏不明道理  
不作闡明道理言聖賢之言而學詞狀刀筆害人身家性命  
學社文壇怕到而喜出入官府衙門結交胥役

勸人行善之文不作而喜編造淫詞豔曲

明師益友怕交而喜交邪佞小人

平時不肯讀書及至臨場手忙腳亂希冀僥倖

別物尚知檢點加意安置而古今書籍卻任其散失作踐視  
同棄物

自己學問不通卻老臉受人厚聘教人家的子弟

怕讀書做文反好說閒話將聖賢言語作笑談正經書不看

反好看閒雜小說

自己短處忌人談論喜傳述他人過失以上讀書人

一文錢如性命而自己性命反看得不值一文錢寧可被光  
棍脫騙賊盜打劫若勸他用銀子做濟人好事卻一毛不拔  
米穀寧可腐爛倉底至於窮佃交租卻不肯饒讓升斗沿門  
乞丐不肯施捨

田連阡陌旁有貧人坵角定要設計謀佔方圓

生平半文難捨為些小沒要緊的事不惜多金結訟爭占求  
勝

勝

結交官宦鄉紳往來宴餽雖費多金不惜而於貧苦親友卻  
不肯周濟

官紳約

十

自己用度奢靡不惜與小本營生輩交易偏討便宜  
一生盤算直到衰老病危尚不肯絲毫看破寬鬆  
明明家資有餘逢人開口道窮人稱其富最忌最恨  
平時亦喜人奉承忌人唾罵而重利剝削強討債務受辱唾  
罵則又不計以上有錢人

我生兒子就指望孝順我自己卻不肯孝順父母

開口笑人鄙吝到自己做事卻一文錢也捨不得

真心愛妻子反假意待父母

父母師長教訓多有不依而妻令不敢不從

不知字畫古玩卻信口亂指批評高下好醜

自家好潔淨卻到別人家去任意攪擾作踐

我欠人的子母年月不問人欠我的本利絲毫必符

惜我之花惟恐人折一枝他人之花恨不連根拔來

好借別人器物及至人來我家假借只說沒得

常說人不請客自己卻不肯設席以上味

不孝順父母反去禮拜神佛

父母能養活數子有數子卻你推我諉不能養一父母

父母弟兄手足不和至親絕少往來而反結交異姓朋友

有好子孫聽其驕傲不肯延師教訓反嗔先生太嚴

父母生存百物動云手澤所貽不可不愛而父母所生子女

偏不肯愛

本係貧寒人家勉強費用要做出富貴人家的排場

官紳約

自己能飲偏不肯飲要人苦勸自己好飲卻強人多飲苦飲

費錢教歌童舞女尊拳師清客而訓子讀書之師卻不肯厚

待

有病不請醫服藥而反信邪巫祈禱誑騙

為非作孽全無顧忌卻思量請僧道念經懺悔以上

家裏不敬重公婆丈夫而反遠去寺廟燒香

有理之言未必信事甚無理反偏執咬定強做有理

自己沒兒子反妒恨婢妾生子

凡事最多忌諱而反會咒罵人

人有短處說了又說自己短處不許人說說則懷恨而遷怒

終不肯一字認錯

喫齋念佛敬重僧道而苦打奴婢宰殺生命反不戒

自己身邊奴婢不許頂替多言而竊聽鄰家是非靈牙利口

說別人短長則又喜之

愛小便宜而大有利益之事反不喜

不愛長子反愛少子不願兒媳偏顧女兒

不信人言反信鬼話以上

婦女

官紳約

三



合河政紀

范源素



甲戌春三月陽新  
石氏蓉城仙館印行

合河政紀序

牧令為親民之官漢法三年大計徵其卓異入官侍從  
制州縣報最內遷台諫故二代牧令誅鉅奸暴克舉其職更治  
稱為史冊之冠滿清入關廬州縣權重守道藩臬益以督撫層  
層監察縛束馳驟一如轅下之駒吏之負才武而懷忠鯁者跬  
步必躡脂韋梯突之流相率而稱幹吏焉宜其吏治之衰茶勿  
振也民國改元去督撫臬府易藩司為省長其下獨保道區令  
之懷才負異者宜可表見於一時而十稔以來南北構釁兵亂  
相尋非軍閥卵翼幾無過問政治之餘地唯山右一省保境息  
民禍亂不生而吏治蒸蒸日上論者謂為今日神州唯一完善之區  
非虛語也吾友陽新石大令蓋年於民國五年間出宰興邑其  
政通其人和其應與應革之利弊罔勿釐剔而規圖之既去官

合河政紀

蓉城仙館叢書

慮良法之難於久而勿失也編為合河政紀二卷以調當世之  
從政其用心民事可謂至勤且遠矣辛酉夏秋余與大令同客  
京邸朝夕槃談過從甚歡問出是編相視并屬弁言卷首余歸  
農久矣對於政治若村夫之語五都何能為蓋公致一詞願以  
蓋公慙慙謹諉又不可以謗陋遠卻其意乃為書其端概於此  
噫安得中國今日廿餘行省盡如閩督之於山西又安得廿餘  
行省千七百州縣官盡如蓋公之於興邑耶為之拊卷慨然矣  
民國十年仲冬月下浣辰陽廖名縉敘於京西香山靜宜園之  
半山亭

合河政紀序

昔者孔門設教分為四科曰德行曰言語曰政事曰文學蓋以  
秉性各有專長因其所長從而陶鎔教導之俾性之所近不至  
為淺陋迂拘者所誤則學底於成乃能用世而不為世所用此  
學焉而後入政其舉動必不同乎俗吏所由來者漸矣予於前  
清光緒三十三年間執教於山西法政專門學堂識石君  
蓋年於同學見其厚重寡文孜孜勤學不尚虛華殆長於德行  
政事者流而文學語言非其所好器識宏遠可謂樸誠之士也  
然徒學未見諸設施雖信焉亦不敢必其操刀使割便可有恃  
而無恐迨至民國改建晉省以地利民風之優異得人治理號  
稱模範省區試一披覽其政治綱領暨所編輯從政各種要言  
似多偏重於文學而於實際之措施仍有能言而不能行之弊

合河政紀

蓉城仙館叢書

苟出宰是邦者照本宣猷斷無良美效果之可言石君治理興  
縣僻處邊陲才財兩乏尤難坐言起行悉如省令所指導乃觀  
其就任以來為時僅及三載其所輯政紀實遷就於省頒法令  
以內斟酌變通事無不舉語云神而明之存乎其人其識見誠  
有過人者矣然而談政治於今日殊非易事行政樞紐之重心  
應如何組織方能垂諸久遠社會事業與政治範圍之區分應  
如何劃分清晰庶能分途並進官民方免權限之爭執是皆於  
從政之始所當悉心研究不容絲毫或混者也近者號稱良吏  
求其能於政治之本源了解無遺實所罕見類多人存政舉人  
亡政息之感蓋年是編殆猶不免斯憾矣是為序丙寅十二月  
恩施張榮楣序於都門

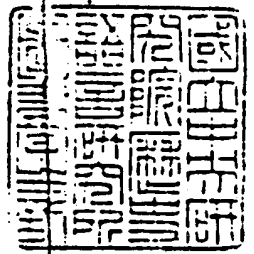

影 小 者 著

### 合河政紀序

嘗謂縣知事一職範圍雖狹而教育司法內務財政農商警察設防詰盜全國之規模略具焉而地方之利弊閭閻之疾苦民事之委曲繁瑣皆當知其底蘊故其肆應有較大吏爲獨難者唐太宗謂縣令尤爲親民則民間之一啼一笑不得委爲不知即廉幹之才不敢謂盡職而無忝也石蓋年大令宰興縣將及三年興縣居萬山之中幅員遼廓村落零星則教令之普及也難石田瘠确沃壤稀疏則地利之興起也難內而民風樸澁安於鑿井耕田之舊習不知與時會相競爭外而濱臨大河時有鄰氛之警告與鴉片之輸入處此僻壤似無一可措手者嘗爲石君竊竊憂之迨其解職後以所編合河政紀見示並索序詳觀其所措施不惟於應興應革諸端向之有名無實者能切實

### 合河政紀

三

容城仙館叢書

履行秩然有條理即省長閻公所籌畫利民諸政策於財力兩絀之際力排衆議身爲其難或已辦有成效或尙在試辦之中其限於地勢限於人才非力所能施者亦詳述其實在情形無一言之粉飾而終以倉猝解職未及觀成爲憾吁何其心之壯而志之苦也元起家牧令深知爲邑之難或政本利民利未興而謗已集或志除害馬害未去而怨已叢然決不因謗與怨之故憂疑而事以中輟觀石君政紀一書喜又得一同志焉是爲序民國九年八月泉唐朱善元敬撰於山西財政廳

### 合河政紀序

昔讀循吏傳穆然想見王成黃霸朱邑龔遂之爲人有清末葉余曾納粟爲縣令聽鼓山左者有年平夙見一斑寮友可以稱能吏者有人可以稱老吏者有人可以稱廉吏者亦有人而欲求一所居民福所去見思隱然合循吏身分者卒未得見民國五年時宦游山右收盤金於興縣境之黑峪口興縣地處萬山中其地僻其民媮吾習聞人言號稱難治乃既入其境見其田地開場圃治學校興閭閻安竊心焉異之間之土人乃知握縣篆者爲湖北陽新石蓋年大令也夫興縣一僻縣耳而疆域面積占一萬八千餘方里東界崑崙南界方山臨縣北界保德西界陝西之葭縣神木村莊寥廓稀若晨星百戶之村不過三四而三五人家築土屋於山環水曲自爲村落者比比皆是半皆

### 合河政紀

四

容城仙館叢書

於亂山崎嶇之間覓土壤墾闢耕種凌亂縱橫不成片段眞如蘇東坡所云在龜背上刮毛者其瘠苦之狀可想而知至於讀書識字之人更如覓鳳毛如求麟角而當是時也閻督軍百川正熱心推行六政風行雷厲欲求效於立竿見影之間爲縣令者緩之則開罪大吏急之則重苦民生石大令於此乃盡心竭力割雞而試其牛刀其提倡教育也儼然如文翁之治蜀其興辦農林也儼然如召信臣之治零陵其移易風俗也儼然如龔少卿之治渤海余居其治境接其人民聞其政聲見其治績不禁心焉嚮往喜吾數十年心目中懸想之循吏竟邂逅於風塵車馬間焉投刺謁之得瞻風采循循儒雅乃一文弱書生言笑既接倍深傾倒吾二人因訂爲文字交退而以思吾因知循吏傳中人物亦即儒林傳中之人物也其後余去興邑勞燕西東



不通消息者數歲乙丑仲夏余與蓋年遇於交通部中時吉敦路局將成立商定蓋年長總務蓋年因約余治文書助其指臂於是十年舊友又得聯袂一堂退食聚談偶話興邑舊事蓋年因出合河政紀一書同余披閱余見其編次篇章紀興邑之內務財政教育實業司法諸要政明若列眉瞭如指掌深歎其撫字之勞用心之苦因援據事實濡筆而爲之序方吾拂箋構思時而一片情懷固猶馳游於石樓山畔蔚汾河邊也憶舊栽之桃李應已成林念菱蕙之甘棠惟存遺愛鴻印雪泥鹿覆蕉葉恍如夢寐都付雲煙回憶舊官場有無滋味試問賢令尹是否同情民國十六年五月傅文綺序於吉林長春吉敦路局

合河政紀

五

蓉城仙館叢書

合河政紀自序

知事之任亦難矣地方數百里人民數十萬凡夫與利除弊詰盜防奸決獄執法皆以一身任之非有勤敏廉幹之才不能也余自束髮受書承父師之訓誨諄諄以修學正本立身全性爲勉長而隨先君之任山西孝義各縣任所每於治事聽訟之餘亦時教以治己治人之道嘗曰爲政不難但憑良心上之主宰去做自得心而成善政謹受教焉迨光緒戊申年畢業於山西法政學堂歷任行政司法各職民國五年經孫代省長調任興縣知事余心甚慰蓋余外舅姜桂岑公曾任興縣典史吾師孫筱陳先生又籍隸興縣嘗於家庭硯席間習聞興縣事余與興縣之情感殆有出於不自覺者乃抵任後見夫地方之瘠苦面積之寥廓城鄉紳士之攻訐自顧菲材時恐難於勝任而夙

合河政紀

六

蓉城仙館叢書

夜兢兢專心一力未敢稍有踰閑閭兼省長發憤圖治首以三事六政通令施行復以用民政治爲其施政方針宣示全省管子曰欲民皆爲用非法必立令必行不可也殆含有專制意味然在人民智識程度未臻發展非此不足以收效既一年山西以模範省稱於全國不才如余竟得爲模範省之一縣知事何幸如之然以興邑之僻陋每辦一事非人不足即財不足時有巧婦難爲之歎雖以全力進行而收效每不及他縣十之一二但開誠布公勉力求治三年以來承地方父老兄弟之鑒諒尙可逐漸以圖軍人有橫暴戕殺吾民者吾必爲伸理之士著有豪強欺壓良善者吾必爲剷除之商民有借端欺凌殷實者吾必爲保護之返問吾心庶幾無愧乃竟因此而獲咎去職亦見有司之難矣罷官後清理交代寄居衙齋將兩閱月爰將任內

經過事實翔實記載名曰合河政紀上以報告長官下以報告紳民知我耶抑罪我耶敬待公評中華民國九年一月陽新石榮璋自序於并州寄廬

合河政紀

七

蓉城仙館叢書

合河政紀目錄

內務篇

第一章 職方

疆域 縣等 區制 村制 縣圖

第二章 警政

警察之沿革 警察之員額 警察之經費 槍械

違警罰 警材 防務 檢舉刑事案件 警察與人

口面積之比較

第三章 戶口

第四章 選舉

第五章 救恤

第六章 宗教

合河政紀

八

蓉城仙館叢書

孔子教 耶穌教 天主教 僧教及道教

第七章 土木

建築物 道路橋樑

第八章 衛生

禁煙 防疫 剪髮 放足 禁早婚

第九章 風化

禁賭博 禁巫覡 禁暗娼 禁首飾 禁遺棄 禁

異服 禁異教

財政篇

第一章 國家稅

田賦 雜稅之一 雜稅之二 釐卡

第二章 地方稅

省地方稅 縣地方稅

第三章 幣制

第四章 人民經濟狀況

教育篇

第一章 教育機關

勸學所 教育會 學務委員會 教育圖書館

第二章 學校教育

高小學校 國民學校

第三章 社會教育

通俗教育講演所 洗心社 平民學校 報紙

第四章 造就師資

檢定小學教員 師範講習所

合河政紀

九

蓉城仙館叢書

第五章 留省學生

實業篇

第一章 農業

農桑分局 全縣農業之經濟狀況 全縣之農產土

宜農諺

第二章 工業

紡織 紙業 香業 毡業 毯業 軋瓦業 木業 鐵

業藥材業

第三章 商業

商會 商業傳習所 商人 集市 會場

第四章 鑛業

煤鑛 鐵鑛

第五章 林業

種樹 苗圃 天然林

第六章 水利

成渠 水井 新渠

第七章 畜牧

第八章 實業展覽物品

第九章 權度

司法篇

第一章 組織

員額 法庭

第二章 訴訟

第三章 司法收入

合河政紀

十

蓉城仙館叢書

狀費 訟費 贓罰

第四章 監獄

組織 修築監獄 作業 囚犯 看守所



內務篇

第一章 職方

自古郡縣皆以戶口之多寡分地方之繁簡曹魏分郡縣為劇中平三等唐有赤畿輔雄望緊上中下等名莫不以人戶為差興縣居山西右臂東據石樓之險西有黃河之阻全境皆山而俗尙勤儉依然有唐魏風城市填溢鄉閭古樸富教之責在于有司撫茲版宇之宏廓欲不兢兢得乎

第一節 疆域

興縣為禹貢冀州之域後世因時變更各有損益清隸冀寧道民國二年隸山西中路觀察使三年六月改中路觀察使仍為

合河政紀

蓉城仙館叢書

冀寧道試以區域略述如左至沿革則讓之方志

一面積 一萬八千餘方里未經詳測約數如此

二四界 東北崑崙縣六十里 東嵐縣六十里 東南方山

縣一百一十里 南臨縣七十里 西南陝西葭縣一百四

十里 西南陝西神木縣九十里 西陝西府谷縣五十里

北保德縣七十里

第二節 縣等

各縣等次前清分為要中簡三等以為用人行政之準繩興縣屬簡缺改革後民政長周渤劃全省行政區域為一二兩等興縣列二等至民國三年三月民政長陳鈺重行釐定分為三等改定興縣為三等嗣後各縣經費之規定地方政務之進行悉以之為據焉

第三節 區制

縣區過大督察難周政務進行不無遲誤六年夏間曾經擬具辦法備文呈請設置未奉孫省長令准七年七月奉兼省長閻公頒布設區暫行條例令縣籌劃召集士紳籌商以地方廣闊論則應多設以人民瘠苦論則宜少設初擬設立六區旋以經費難籌改為五區復奉令列入第一期成立試列表如左

區別	區公所地點	原日區域	成立年月日
第一區	城內	城區東區	八年一月一日
第二區	康寧鎮	南區	同
第三區	蔡家會	下西區及中西區	同
第四區	黑峪口	上西區及中西區	同
第五區	魏家灘	北區	同

合河政紀

蓉城仙館叢書

各區之組織原僅區長區警後復奉令添設助理員由縣甄錄保送赴省練習如期回縣至成立後因地方廖廓呈請添設分駐所以期周密茲將員額列表如左

區別	區長	助理員	區警	雜役	附	記
第一區	一	三	三	一	區長以警佐兼任	
第二區	一	三	六	一	區警二名分駐蔡上	
第三區	一	三	六	一	區警二名分駐羅峪口	
第四區	一	三	六	一	區警二名分駐牛家川口	
第五區	一	三	四	一		

各區經費原擬按村戶之貧富勸令擔任未奉令准復議定通年開支計需四千餘元籌定的款如左通盤核計尙有不敷  
(一)地丁附加捐每兩二角約收二千三百七十元

(一) 婚書捐每套一元約收一千元  
 (二) 違警罰款年收約四百元

第四節 村制

興縣幅員廣漠僻在西陲山灣水涓始成村落而三五零星每  
 隔數里凡一政令之宣布諸多困難六年冬奉令編定村制七  
 年夏奉令編閭每二十五家設一閭長每村設一村副復聯合  
 數村設村長以領之指臂相連行政便利至從前各村之村頭  
 一律廢除茲將村閭各數列表如左

區別	主村數	街村長數	副村數	村副數	閭數	閭長數
第一區	三三三	三八	一四〇	一四三	二三一	二三一
第二區	三三三	三三	一一九	一〇九	一六九	一六九
第三區	三二	三一	二九	二二	一六四	一六四
第四區	三六	三六	一四八	一四七	二一九	二一九
第五區	三四	三四	一三四	一四四	二二六	二二六
合計	一六七	一七一	六六〇	六六四	一〇〇九	一〇〇九

合河政紀

容城仙館叢書

村制成立後復有整理數事如左

一製村名牌標明某區某村懸掛村中適中地點

一發各村長圖記

一飭各村設立簿記

一更定村名附表如後

區別	改定村名	原村名	改稱理由	區別	改定村名	原村名	改稱理由
第一區	石陽村	南寨子	重		尚賢村	寨子上	重
	普賢村	白家塢	重		富林村	陽灣村	重
	南通村	李家塔	重		親善村	郭家溝	重

合河政紀

容城仙館叢書

第四區	福亞村	萬年村	詩禮村	石陰村	碧村	福崗村	塞山村	親善村	慕禮村	同善村	安樂村	平民村	雙盛村	石林村	好義村	武明村	永順村	松石村	愛善村	公議村	東風村	開化村	福善村	四德村
	新莊子	賀家塔	李家戴	孫家吃	白家崖	王家山	塞山樓	慕里上	葛裡吃	喬家溝	孫家溝	王家莊	李家莊	郝家溝	劉家塔	西劉家	反子村	劉家塔	弓家溝	北寨子	孫家吃	野狐溝	喬家溝	王家塔
	重	重	重	重	重	重	重	原名不佳	原名不佳	重	重	重	重	重	重	重	原名欠佳	重	重	重	重	重	重	重
第五區	武德村	明德村	武安村	振東村	上谷村	尚義村	日新村	安良村	霞露村	進善村	尚禮村	紹儀村	慕強村	河上村	四明村	進德村	棠蔭村	道德村	賀家村	康富村	永安村	萬福村	東明村	復盛村
	小嘴兒	寨子上	白家梁	冀底村	侯家塢	北寨子	狗塔兒	李家梁	王家山	寨子上	李家莊	郭家溝	慕塔	寨子上	西溝	劉家溝	賀家塔	李家坪	賀家頭	康家溝	牙處榜	龍尾村	東溝	劉家溝
	原名不佳	重	重	原名不佳	重	重	原名不佳	重	重	重	重	重	原名不佳	重	重	重	重	重	重	重	原名不佳	重	重	重

龍泉村	南溝兒	重	天嵐村	刁兒會	原名不佳
阜成村	任家兒	重	興業村	劉家村	重
嵐左村	王家塔	重	紫崖村	王家山	重
劉保村	高家塔	重	監明村	劉家村	重
友仁村	劉家村	重	興漢村	劉家溝	重
興華村	白家溝	重	南園村	南寨子	重
喬山村	喬家莊	重	盤谷村	盤道上	重

改定村名標準

- 一 主村與副村同名者改其副村
- 一 主村與主村同名者改其戶少之主村
- 一 一村名不佳者雖無重複亦加修改
- 一 新定村名或以山或以水或以古蹟或以姓氏如無以上依

合河政紀

五

峇城山館叢書

據改定村名亦須於民德民生上注意

第五節 縣圖

各縣地圖關係地方行政之設施至鉅予任冀寧道尹公署內務科長時曾擬定圖例飭各縣照式繪製以求詳細而歸劃一而各縣率多敷衍塞責到興縣任後查舊日與圖過於簡陋全縣村莊不過十分之二甚有東西易位遠近不明者予不諳製圖之學欲求一製圖專家實地測繪瘠苦小縣何能有此財力是以思得一最拙之法每遇因公下鄉即携圖以往隨時隨地詳加詢問某山某水某村某莊按其道里遠近一一載明二年以後全縣八百餘村予之足跡所至已在八成以上吾之縣圖大致告竣付諸石印藉供檢閱庶於地方行政不無裨益後之繼吾任者尚祈隨時糾正俾成完善縣圖以補予之缺陷則幸甚矣

甚矣

第二章 警政

警察行政在防止破壞公共安寧秩序之危險而制限人民法律範圍以外之自由為國家權力之作用故值社會幼稚時代行政統系率多混淆除軍政財政司法以外無一不屬警察之範圍至社會發達行政部擴充警察仍于內務中居重要地位此規國者每從警察之優劣占內政之隆污與縣奉令設立行之有年惟以地土廣大財政困難人才缺乏三大原因尙未能普及鄉閭然奉省令切實進行多方籌畫若何而規制備若何而經費足若何而警材出成效著振興淬厲責有攸歸試將經過情形分述如次

第一節 警察之沿革

合河政紀

六

峇城山館叢書

興縣警察始於前清光緒二十八年時巡撫岑中丞春煊仿京津辦法設巡警總局於會垣縣設巡警營以管帶領之即以舊有練勇並裁民壯捕役酌量設置形式不備知識毫無固無所謂警察也迨宣統二年省設巡警道改派巡警學堂學生充警務長稍有起色民國三年八月中央頒布縣警察所官制改置警佐以知事兼任所長並經巡按使金永列為三等擴其名額厚其俸給嚴其責成略具規模到任後於六年一月增加警額十名改練馬警五名旋復加以薪餉俾資養贍八年三月復遵警務處長規定劃一辦法改組以符通案

第二節 警察之員額

興縣警察方成立之始僅三十名民國四五年呈報四十名內有司法警察十名充其數到任後因人數過少不敷分布增

加十名司法警察薪餉改由司法經費開支復增馬警五名並于界河口黑峪口羅峪口牛家川口添設分駐所俾便巡緝八年一月分設五區各區長均兼警佐各分駐所劃歸各區長管轄以一事權茲將最近職員警額配置列表于左

區別	警佐	巡官	警士	附	記
第一區	一	四	三〇	助理員視巡官故列巡官欄內	
第二區	一	三	六		
第三區	一	三	六		
第四區	一	三	六		
第五區	一	三	四		
合計	五	一六	五二		

第三節 警察之經費

合河政紀

七

蓉城仙館叢書

警察之能否起色必以經費為衡本縣警款僅畜用斗捐布捐舖捐數項年有不敷到任後就原有各款切實整頓增加其鉅務期足敷開支茲將民國四五六七各年出入各款列表于左以資考證

年別	收				入		出		比	
	畜用	斗捐	布捐	舖捐	合計	支	盈	虧	較	
四年	元	四二七三	一五三三	七三三	五五三六	一四四五六	二四〇〇〇	四〇五	四三	
五年	一〇六	三三三	八六	五〇	二六三九	三三〇九	五七	五五	六九	
六年	一七	四八	二四	五五	二八二四	三三九	六	四九	四七	
七年	二八	五五	三六	二〇	二六六一	二六三	七	八	四	

警察編制及經費各縣多不一律八年二月奉警務處令規定劃一辦法即于三月一日施行惟經費不敷因商號多在城外

酌減城門警八名火夫一名餘均照章辦理附表于左

項別	月支數	年支數	附	記
所長	三〇,〇〇〇元	三六〇,〇〇〇	額設一員	知事兼任不支薪
警佐	二〇,〇〇〇	三四〇,〇〇〇	額設一員	
一等警長	六,八〇〇	八一,六〇〇	額設一名	
二等警長	六,四〇〇	七六,八〇〇	額設一名	
三等警長	六,〇〇〇	七二,二〇〇	額設一名	
一等二級警察	五,六〇〇	六七,二〇〇	額設一名	
二等二級警察	五,四〇〇	六四,八〇〇	額設一名	
三等二級警察	一〇,四〇〇	一二八,八〇〇	額設二名	
二等一級警察	五,〇〇〇	六〇,〇〇〇	額設一名	

合河政紀

八

蓉城仙館叢書

項別	月支數	年支數	附	記
二等二級警察	四,八〇〇	五七,六〇〇	額設一名	
三等三級警察	九,二〇〇	一一〇,四〇〇	額設二名	
三等二級警察	一七,六〇〇	二一一,二〇〇	額設四名	
三等一級警察	一六,八〇〇	二〇一,六〇〇	額設四名	
三等三級警察	七,六〇〇	九一,二〇〇	額設十一名	
火夫	九,〇〇〇	一〇八,〇〇〇	額設三名	
辦公費	二〇,〇〇〇	二四〇,〇〇〇		
旅費	一八,〇〇〇	二一六,〇〇〇		
偵緝費	一五,〇〇〇	一八〇,〇〇〇		
服裝費	二八,五〇〇	三四二,〇〇〇		
合計	三二二,五〇〇	三七六,二〇〇		

第四節 槍械

警械使用早有條例頒布緣警察保衛人民非賴警械不足以行使職權關係甚為重要興縣地處邊鄙久為盜匪所出沒尤須器械精良以資警衛但所存各槍既不足用形式又多不一不無缺點年來奉令按季呈報藉資考核茲將現有槍械子彈列表于左

種類名目	槍械數目	子彈			附記
		原有	消耗	實存	
七哩味	一三	三八排	四排	三四排	子彈數目自六年始至八年六月底計算
九響老毛瑟	八	四二三枚		四二三枚	
小徑口毛瑟	一二	二四五排	五排	二四〇排	
來復槍	二八				

舊式鋼鐵古礮雖不適用然遇有緊急變故發生亦可藉以禦

合河政紀

九

蓉城仙館叢書

侮屢經中央調查飭令保存特一併表列備參考焉

鐵礮種類	礮位數目	礮位重量	現存	地點
鐵質牛腿礮	一二	每位六十斤至一百七十斤	縣署六警所二黑峪口四	
鐵質抬槍	三三	每位三十斤	縣署警所及各區	
鐵質鳥槍	二	每枝六斤	縣署	
鐵質馬槍	二	每枝五斤	縣署	

第五節 違警罰

興縣僻處山隅人民行為多屬任意不知何事為違警自六年一月飭警佐隨時廣為揭示俾人民漸知守法是以近兩年來違警事件較多特將四年至七年違警人數及罰則列表于左以資比較

違警別 民國四年 民國五年 民國六年 民國七年

妨害安事	妨害秩序	妨害公務	誣告偽證及湮沒證據	妨害交通	妨害風俗	妨害衛生	妨害他人身體財產	合計
罰人數 一七三	罰人數 一五〇	罰人數 五〇	罰人數 六一〇	罰人數 二一〇	罰人數 二一〇	罰人數 二一〇	罰人數 二一〇	罰人數 八元
罰則數 二九二	罰則數 一五〇	罰則數 一〇〇	罰則數 六〇	罰則數 二一七	罰則數 二一七	罰則數 二一七	罰則數 二一七	罰則數 四七二
罰元數 二九二	罰元數 一五〇	罰元數 一〇〇	罰元數 六〇	罰元數 二一七	罰元數 二一七	罰元數 二一七	罰元數 二一七	罰元數 七三二

第六節 警材

警察之良窳視乎人材本縣警察辦理多年程度幼稚進步匪易是造就警材為警政上必要之圖屢經奉令整頓並由縣保

合河政紀

十

蓉城仙館叢書

送學生赴省練習將來更番淘汰俾期警材普及實于警政前途裨益匪淺

(甲) 警察傳習所

民國六年六月奉警務處王處長訓令遵內務部令設立警察傳習所以養成警察模範人才飭縣保送七年六月復奉警務處長訓令選保學員以憑甄錄其姓名如左  
徐方煜年二十六歲湖北鶴峰縣人  
白象觀年二十二歲山西興縣人陽興中學畢業

(乙) 學警

民國六年八月奉警務處令于省會設警察教練所培養全省警察人材飭令遵照保送學警章程按期保送每期一名學膳費十八元擬定由違警罰款支出其姓名資格及保送



日期分列如左

第一期王重璿陽興中學畢業六年十月保送

第二期康毓幹興縣第一高等小學校畢業七年一月保送

第三期牛增美興縣第一高等小學校畢業七年八月保送

第四期劉象汶興縣人七年十一月保送

第五期馮秉智興縣高等小學校肄業八年三月保送

第六期孫子燕興縣高等小學校畢業八年七月保送

第七節 防務

警察之設在平時有偵察之權臨時負捍禦之責興縣濱臨黃河地居衝要到任以來因鄰省土匪猖獗辦理防務二次幸當時警察用命防範嚴密俾得共保治安並未發生意外茲將辦理情形略記于左

合河政紀

十一

蓉城仙館叢書

一 民國六年七月之防務

是時黃河下游以西土匪滋擾猖獗異常與縣近鄰秦境僅隔一河呈奉督軍電令設防該匪等約五六千人被官軍擊散紛紛北竄沿河搶劫人民恐慌紛亂情形不可言狀欲令渡河避難又恐土匪夾雜而過防務吃緊朝不保夕而駐軍奉調回省僅恃本縣長警數十名何濟於事不得已特委巡官張定清帶同長警前往沿河一帶嚴加防範城內責成警佐負責隨時令飭辦理一面電請派兵星夜來縣防堵瞭復不時親往沿河巡查至八月二十五日解嚴之後軍隊始到地方未遭糜爛亦云幸矣特將經過情形擇要錄之

一 歸併沿河渡口僅留黑峪口羅峪口牛家川口三處以便易於稽查

二 船隻不准停泊西岸並一律移上陸地拆去底板以免下水偷渡

水偷渡

三 城鎮地方嚴密查察民戶商戶客店不准容留匪類如有形跡可疑之人隨時報告

四 夜間九時後禁止通行但必要時須燃燈燭並報知巡邏

警士驗明放行

五 禁止燃放鞭炮

六 派巡官前往榆林神木一帶坐探隨時報告匪情

二 民國七年一月之防務

是時陝北土匪蠢動探約七八千人槍馬半數內有千餘人由府谷南下圍攻神木縣城十餘日經知事張源驥會督軍警擊退遂有棄而東渡之說復有分股土匪逼近黃河隨地

合河政紀

十一

蓉城仙館叢書

搶劫商民惶恐異常請派重兵防守加以張家灣一帶黃河結冰偷渡甚易當經會同駐軍極力防範並飭村民鑿冰封禁渡口不時親出巡查以壯聲勢而安人心該匪等聞警備嚴密遂遠竄矣

民國以來西北邊防重要時有陸軍駐紮特將駐過軍隊數目

官長錄記於後

陸軍十二混成旅二團三營副官郝富珍 五年十一月七日到防

陸軍十二混成旅五團一營三連連長王占元 六年七月十日到防

陸軍三旅五團一營四連連長趙協中 七年九月二日到防

陸軍三旅五團二營五連連長劉光斗 八年一月十七日到防

陸軍三旅五團二營六連連長蘭廷蔚 八年五月二十七日到防

第八節 檢舉刑事案件

警察對於刑事犯有立時逮捕之責亦所以保治安也興縣濱臨黃河山深林密向為匪類所藏匿煙賭等案舉發尤衆近兩年來遵令嚴禁已稍稍斂跡矣茲將檢舉案數人數列表於左以備查考

罪別	民國四年	民國五年	民國六年	民國七年
妨害公務	案數 六四	案數 七六	案數 九七	案數 一九
鴉片煙	案數 二七	案數 三一	案數 二六	案數 〇八
賭博	案數 四三	案數 二九	案數 二七	案數 一八
殺傷	案數 二一	案數 一六	案數 二二	案數 三五
賄賂及和誘	案數 二一	案數 二二	案數 二二	案數 二二
竊盜及強盜	案數 九五	案數 八二	案數 四三	案數 四三
合計	案數 七九	案數 三八	案數 八三	案數 一六三

### 第九節 警察與人口面積經費之比較

警察員額既如前所述矣然警察之與人口及面積經費均有直接之關係其配置警察必視人口面積以為衡第以經費困難人才缺乏之故值此轄境迢遙交通不便僅恃此落落數警察其何能濟然行遠必自邇但能粗具規模其基已立特就現在情形列表比較以資瀏覽焉

區別	警察數	人口比較	面積比較	經費比較
一區	三〇	每若干人口 中警察一名 三三	每若干方里 警察一名 三三	八年額定 每人平均 負担數 三三
二區	六	每若干人口 中警察一名 四八	每若干方里 警察一名 四八	八年額定 每人平均 負担數 四八
三區	六	每若干人口 中警察一名 三五	每若干方里 警察一名 三五	八年額定 每人平均 負担數 三五
四區	六	每若干人口 中警察一名 三三	每若干方里 警察一名 三三	八年額定 每人平均 負担數 三三

### 合河政紀

十三

蓉城仙館叢書

### 第二章 戶口

戶口為行政之根據關係最重興縣從前查報戶口數目多不切實民國七年春間編查一次秋後編閭復查一次漸歸實際八年四月遵令由各區編查七月以後廣續辦理人事登記從此可以永確矣茲將最近戶口總表開列於左

區別	戶	男	女	計	童	壯	廢	現	他	無	孔	宗	教	曾受
第一區	四,二八〇	二,一四〇	二,一四〇	四,二八〇	一,一〇〇	一,一〇〇	一,一〇〇	一,一〇〇	一,一〇〇	一,一〇〇	一,一〇〇	一,一〇〇	一,一〇〇	一,一〇〇
第二區	三,一〇〇	一,五五〇	一,五五〇	三,一〇〇	一,一〇〇	一,一〇〇	一,一〇〇	一,一〇〇	一,一〇〇	一,一〇〇	一,一〇〇	一,一〇〇	一,一〇〇	一,一〇〇
第三區	二,五〇〇	一,二五〇	一,二五〇	二,五〇〇	一,一〇〇	一,一〇〇	一,一〇〇	一,一〇〇	一,一〇〇	一,一〇〇	一,一〇〇	一,一〇〇	一,一〇〇	一,一〇〇
第四區	四,〇〇〇	二,〇〇〇	二,〇〇〇	四,〇〇〇	一,一〇〇	一,一〇〇	一,一〇〇	一,一〇〇	一,一〇〇	一,一〇〇	一,一〇〇	一,一〇〇	一,一〇〇	一,一〇〇
第五區	三,五〇〇	一,七五〇	一,七五〇	三,五〇〇	一,一〇〇	一,一〇〇	一,一〇〇	一,一〇〇	一,一〇〇	一,一〇〇	一,一〇〇	一,一〇〇	一,一〇〇	一,一〇〇
合計	一七,〇〇〇	八,五〇〇	八,五〇〇	一七,〇〇〇	五,五〇〇	五,五〇〇	五,五〇〇	五,五〇〇	五,五〇〇	五,五〇〇	五,五〇〇	五,五〇〇	五,五〇〇	五,五〇〇

### 合河政紀

十四

蓉城仙館叢書

### 第四章 選舉

選舉為人民最重之權利在偏僻地方非放棄即爭執辦理最難民國七年二月奉令籌辦省會第二屆議員選舉設選舉事務所於縣署由初選監督委任事務員四人辦理旋復辦理眾議院議員初選均已如期完竣選舉人及被選人分別列左

- 一 省會選民二萬七千九百五人選出初選當選人十四人 複選當選二人 劉硯畬 牛照荃
- 二 衆院選民十八人選出初選當選一人 牛照藻

### 第五章 救恤

救恤一項不外慈善事業全賴地方紳民辦理與邑地方偏僻人民對於此事觀念甚輕無可足述查前清常平倉亦救恤之一種早經散放無存宣統二年塌上等三百二十一村被旱成災經前任知縣張敬穎詳請辦理振撫奉發銀九千五百兩並經太原府詳請由臨縣撥款三千石以資振濟民國六年臨縣被雹成災經臨縣知事據紳士之請呈請撥還當經查明常平倉谷屬諸國家與地方社義等倉不同無從撥還奉令照准

### 第六章 宗教

信教自由載在約法是宗教之盛衰關係國家之存亡至鉅吾國向有儒釋道三教之說各設專官管理亦頗注重茲將各教情形略述於次

#### 第一節 孔子教

##### 合河政紀

十五

蓉城仙館叢書

孔教即古之所謂儒教亦即吾國之國教與縣讀孔子書者雖僅百分之二三其實除天主耶穌各教外殆無人不在此教之中近在孔廟設立洗心社每于來復日舉行講演園橋觀聽者率數百人發明光大自必日盛

#### 第二節 耶穌教

耶穌教之傳入與縣在民國三年南關設有講書堂一所調查入教人民僅四十八人教士係那威國人管理教民遵守規律從不生事洵為難得

#### 第三節 天主教

興縣入天主教者有二區煖泉窰一村及寨上姚家溝等處多屬愚民歸臨縣青塘鎮教堂管轄該教民時有以教堂為護符抗拒稅捐欺壓平民情事隨時秉公處理即可折服

### 第四節 僧教及道教

興縣人民崇拜神佛叢林古刹所在多有年來漸見零落茲將調查寺院僧道列表如左

區別	寺廟數	僧道數	房屋間數	土地畝數	其他收入
第一區	三	七	五四	三、四六	三五、三〇
第二區	五	三	一三三	三、四六	一〇〇、〇〇〇
第三區	六	三	五	一、〇〇〇	五、〇〇〇
第四區	〇	二	三八	一、七三	五、七〇〇
第五區	七	六	一五	一、八二五	二六、〇〇〇
合計	一五	一五	一、一七	一、一八	一、四三、〇〇〇

附記各寺廟地址于後

##### 合河政紀

十六

蓉城仙館叢書

一區 樓霞觀觀音廟水神廟五龍廟均北關 城隍廟關岳

廟城內 呂祖廟壽聖寺府君廟三皇廟東關 慶安寺

福勝寺西關 火神廟南關 野狐寺十方院水磨灘

極樂寺石塘村 觀音寺西灘坪 無量廟程家溝 牛

王廟張家圪塨 關帝廟大王廟奧家灘

二區 龍興寺寺坡底 關帝廟康寧鎮 玉泉寺湫水村

清涼寺康家溝 會明寺武家灣

三區 寶寨寺關帝廟蔡家會 資福寺武家莊 白馬寺岱

岳店 玉皇廟小麻山 真武廟五龍巖

四區 青龍寺黑峪口 崇教寺西坪村 羅漢寺上谷村

普通寺蘆子坡 聖母廟碾子村 峪塔寺聖母廟羅峪

口 關帝廟小善村 聖母廟康家塢 聖母廟張家塢

五區 觀音寺鴻福寺魏家灘 龍泉寺范童村 香嚴寺石

門莊 明智寺姚家會、資勝寺瓦塘鎮 觀音寺田家溝

第七章 土木

有巢建房宇神禹治江河重視將作奠定民居由來尙矣方今世界各國競尙建築入其國門別開生面每以工作之宏麗壯宇宙之大觀我國改革伊始雖不能與列強較亦宜備求整潔以免爲外人笑 任事以來略有興築竟來大興土木浪擲金錢之譏果計畫久遠善乎抑敷衍目前善乎特并誌於此以待定評

第一節 建築物

興縣所設各機關大多歸併附設有名無實年來籌定的欸一獨立務使各專責成俾期進步蓋以形式爲精神所寄關係

合河政紀

十七

蓉城仙館叢書

頗重也列表于左以備查考

建築名稱	建築年月	建築費	附
縣署法庭	七年二月	二六、五五	就明倫堂改建新式法庭經費由司法節存款下開支
女校操場	七年五月	二六、六七	經費由充實項下提支委該校庶務員劉榮基監修
洗心社	七年七月		經費由地方款內動支委幹事孫厚誠監修
興縣監獄	七年七月	二七、八七	經費臨時捐集委管獄員張紹翰監修
農桑局辦公室	八年五月	三六、九七	經費由公益捐項下動支委局長李攀雲監修
陳列室	八年五月		就前千總署地址改建經費由公益捐及前任移交存款動支委王開式白世五郭政修買文德監修
勸學所	八年五月	一、五〇、〇〇	建在勸學所之東建築費即在勸學所內併計
通俗講演所			建在勸學所之西建築費即在勸學所內併計
教育圖書館			

第二節 道路橋梁

興縣四境皆山道路崎嶇爲他縣所僅見吾民熙來攘往日與

斯道接觸不容稍有輕視到任之次年春間即頒布整理道路章程分別縣道鄉道二種縣道即通各縣之大路及沿黃河之路派委警佐巡官修理須寬在八尺以上鄉道即各村人民往來之道飭各村長督同人民修理須寬在五尺以上均於每年秋分收穫後修理至由城東至界河口西至黑峪口之路一道平川僅隔一山前擬開修車路業已親往詳細查勘因已卸任未及修理殊爲遺憾

興縣三川河水曲折夏則水漲冬則成冰均有難行之歎七年秋間特定於每年秋收後修築橋梁由經過各村擔任工作以利交通又東關稍門外有溝一道泥濘深陷有碍行旅由縣署籌欸修建石橋一座題曰渡心橋計費銀五十八元五角三分九釐民國八年六月開工八月告成

合河政紀

十八

蓉城仙館叢書

第八章 衛生

國民種族之強弱以衛生行政之優劣爲斷我國對於衛生向持放任主義實無所謂行政民國以還漸知注意試將關於衛生者分述之

第一節 禁煙

禁煙一事在興縣辦理最難山深林密查禁不易一也歷年辦理均欠嚴厲二也近隣陝西開放煙禁三也有此種種原因欲求肅清實非易易六年三月以禁煙重要特設戒煙公所委任王忱爲主任次年因經費無着裁併茲將六年以後情形摘要記之

一禁種 興縣東山一帶多屬森林每有外來客民勾結本地莠民私自下種他處亦間有偷種者六年春間規定簡章

選派士紳分區分段巡迴周查尙有發現七年分人民聞  
 陝西開放煙禁石林溝一帶偷種至五百餘畝之多略親  
 往稽查督同軍警村長副一律毀除拿獲嚴辦并隨時勸  
 切勸諭至八年分令飭各區長認真辦理全境肅清爲禁  
 種以來所未有

一禁運 陝西開放煙禁鴉花徧野與本縣僅隔一河欲求禁  
 絕入境實所萬難七年八月添設稽查隊專事搜查而河  
 岸延長隊兵不敷分布凡販運煙犯大率騎羊皮混沌乘  
 間偷渡大多漏網八年二月遵令發渡河執照凡因事赴  
 陝者均須到署領照并委託四區區長代發以便河邊商  
 民飭令取具商號保結以防假冒頂替之弊請陸軍檢查  
 剪角以防一照重用之弊請稽查隊收回繳著以防收回

私發之弊復取商號圖章式樣存案備查以防偽造保結  
 之弊取締不爲不嚴乃因遠道客商到興後託店家覓保  
 領照聞有費數百文者被稽查隊報告縣署賣照因之獲  
 咎亦可見辦事之難矣

二禁售 興縣近隣陝西既爲入境要口自改革以來他處來  
 興私售者頗夥略到任後首飭商會嚴禁并嚴加查拿始  
 行斂跡近來間有售賣者亦甚寥寥

四禁吸 查禁吸食鴉片辦法一設匪投票二調查煙民限令  
 自戒三設戒煙局一時雷厲風行自行戒斷者甚多甚有  
 逃赴陝西不歸者雖未克全境肅清而所存亦無幾矣再  
 煙後病所設于六年七月至八年一月改爲戒煙局共鑒  
 定煙民六十一人戒除煙民三十一人戒煙採用戒煙新

合河政紀

十九

蓉城仙館叢書

藥及省長飭發之和平戒煙丸二種尙收成效

附查禁種運吸售四項表

項別	民國六年	民國七年	民國八年一月至八月
禁種	犯人數 二〇四分	五〇二分	
禁運	犯人數 六兩〇一分	一、一五八兩二五	一、八八兩三五
禁吸	犯人數 一三二兩〇四分	四兩九一	一、二兩四〇
禁售	犯人數 二六兩七五分	三兩三八	六兩七

查表列四項禁運內多由稽查隊及陸軍發現餘均由警察人  
 員發現計二年又八月共拿獲煙犯一百七十四人煙土三千  
 二百四十一兩五錢但種煙完全告罄運煙日見增加其受陝  
 西影響甚大至吸售兩項發現較少亦可知運土入境非以本  
 縣爲銷場也

合河政紀

二十

蓉城仙館叢書

第二節 防疫

瘟疫流行一日千里一經傳染命在旦夕爲世界各國所重視  
 曠到興以來辦理二次試分述其梗概

一 民國七年一月肺瘟發現于口外傳入關內興縣列爲第  
 二線東之奇嵐西之府谷均已發現壤地相接稍有不慎貽  
 禍非輕幸兩月以來未被侵入亦云幸矣記其辦法如次

甲 組織

- 一 設防疫分局知事兼任局長內設文牘庶務二員事務員四員
- 二 設檢查所三處在本城黑峪口界河口以警佐兼所長
- 三 設檢查隊分爲九卡以巡官爲隊長帶同警兵四十四人沿邊梭巡

四設隔離所三處

五設留養所三處

六請派連長為檢查長各排長為檢查員協助辦理

七宣講長一員省長委任宣講員二十二人由縣委任

八醫士三員

乙 取締

一斷絕交通復定救濟方法一規定市價二給照運糧

二頒布清潔法消毒法

三取締澡塘理髮所旅店

四檢查郵件

五停止黃河渡口

六停止演戲

合河政紀

二十一

蓉城仙館叢書

七停止城鎮集市

以上各項均定有詳細規章分別廣為公布并于事竣編製

防疫報告書呈報在案

二 民國七年九月東南鄉一帶發現時疫頭痛發熱重者一

二日輕者三五日即行疫斃縣帶同巡官長警親往調查斷

絕各村交通散給方藥活者無算共亡一百二十四人至十

月底完全消滅

第三節 剪髮

髮辮長拖于吾人身體諸多不適亦為國體攸關六年八月下

剪髮令先飭各機關學校剪除民間率多觀望復派警分赴四

鄉親剪遺漏尚多至七年五月另定懲罰充賞辦法不一月而

全境肅清矣

第四節 放足

興縣婦女纏足之習以城鎮為甚鄉村次之六年八月組織天  
足會推舉幹事十人每逢星期開會研究進行方法至七年底  
十六歲以上婦女盡去木底十五歲以下女子已一律解放矣  
節錄辦法于左

一注重講演

二規定獎懲規則

三廣發放足良法及各種演詞

四首先放足者呈請省長給獎并由知事給獎

五各校學生佩帶不娶纏足婦女之徽章

六查禁售買木底

七委任女稽查員並令女學生協助稽查

合河政紀

二十二

蓉城仙館叢書

八刊嚴禁纏足令文于婚書

九禁止演戲且脚之翹裝

第五節 禁早婚

興縣早婚之風最盛往往有男子十二歲即娶女子十三四歲

即嫁者七年十月公布嚴禁查出即行傳案處罰八年七月實

行人口登記並飭各區長特別注意隨時講演早婚之風可以

漸戢矣

第九章 風化

風尚關於政治習俗係於教化任斯土者自有整飭挽回之責  
興縣僻在山隅素稱勤儉近來感於外界之輸入頹風末俗漸  
趨不良欲求民風不變是非道德齊禮不為功然而難矣

第一節 禁賭博

興縣民生瘠苦而賭風最盛鄉村博竟有一擲千金之鉅各鎮會場開設賭棚明目張膽亦不之怪到任後嚴飭查拿破獲甚多兩年以來此種莠民業已斂迹

## 第二節 禁巫覡

縣境有一般無賴婦女俗呼神婆供大姑二姑三姑等神焚香跳舞謬傳神語求福求藥斂物斂錢愚夫愚婦被其欺罔者不知凡幾甚有釀成人命重案者於民國七年五月及八年三月布告嚴禁並飭警查拿懲辦任章氏等數人仍飭宣講員講演以除迷信而端風化

## 第三節 禁暗娼

密賣淫爲法律所不許本縣居民間有無正當職業者爲生計所迫稍有不慎即墮風塵爲害社會莫此爲甚七年春令警佐

### 合河政紀

二十三

卷城仙館叢書

調查花子等三十餘人外籍者驅逐出境土籍者責令伊家管束並隨時嚴密稽查頗多改悔

## 第四節 禁首飾

婦人首飾亦一大消耗也城內東北鄉一帶尙不重視西南鄉近接陝西以佩項鎖爲美觀甚有重至二十餘兩者婚嫁時以爲聘禮無則視爲莫大恥辱七年八月布告嚴禁並親往查懲此風稍減

## 第五節 禁遺棄

縣屬舊習凡小兒夭亡在上半月者棄屍於高地在下半月者棄屍於溝壑暴露荒野任聽野獸殘食大乖人道已於八年五月布告嚴禁並查出懲辦以革澆風

## 第六節 禁異服

服飾裝束觀瞻所繫乃有下流社會人民所服衣履故作不正狀態又一般人民亦有開領斜帽掩襟拖鞋等惡習均欠整肅屢經嚴禁并剴切勸告飭警隨時干涉已有多數遵行者

## 第七節 禁異教

查東南鄉一帶有所謂黃香教者深夜野外焚香念經非在教者即父子兄弟亦不傳授惑世誘民自應嚴禁七年八月飭警密查拿獲教首王增一人訊據供認不諱所念各經鄙俗不堪有豬八戒羅脫牛等名與嵐等縣共約一千餘人又有混元教亦復秘密傳授查無其他不法行爲當經呈明嚴飭解散

## 第八節 禁淫戲

戲劇感化人民易入人心忠奸貞淫俠義孝友一舉動一言語即足動愚人之摹仿是以淫褻迷信等戲均應嚴禁本縣之戲有梆子道情秧歌三種道情秧歌多屬淫戲一律禁止演唱戲班中之淫戲如打櫻桃送燈換花拾玉鐺關王廟等劇亦經飭警查禁並諭知各班不准扮演以端風化

### 合河政紀

二十四

卷城仙館叢書

## 財政篇

財者一國之命脈萬事之根源吾國自海禁大開政治日繁政費益鉅而取財之道要以人民納稅爲惟一之原則在前清時代有國家行政無地方行政凡地方收入悉以供諸省庫即田賦一端亦紊亂紛歧莫可究詰民國成立後整理財政改良稅制俾國家行政與地方行政同時並進茲就其性質特將本縣財政分著於篇

## 第一章 國家稅

### 第一節 田賦

本縣田賦額徵銀一萬一千八百五十二兩二錢三分自民國三年改徵銀元並將名目歸併以求簡易驟視之似有一定條理惟徵收方法以全縣分爲坊廂懷遠骨嵐臨河四都每都十甲每甲設單頭催徵公署並無詳細糧冊頗滋弊竇到任後一規定冊式按都調查二裁撤里催陋規向例每甲二三千元或七八千元不等三責成村長副稽查催促四嚴催民欠凡坊都各戶向不按年完結希圖豁免習慣已久五實行滯納處分頗有起色惟有逃糧銀一千餘兩深爲人民之累屢次會議呈請奉令確查以事體繁重迄未免除深爲憾事再徵收賦率尙有平三塔二梁一分之說實則有地無糧有糧無地者有上地糧輕下地糧重者過於紛亂欲求劃一辦法自非清丈不爲功

附田賦表

合河政紀

二十五

容城仙館叢書

名目	類	徵	數	民國五年實徵數	民國六年實徵數	民國七年實徵數
正銀		二,八五三,三三〇		三,〇〇〇,九二二	三,五二一,八五四	三,一三三,七七二
匠價		六,〇七五,〇〇〇		一六,二二二,〇〇〇	一,九九五,五五五	一六,四八八,〇〇〇
兵米		二五〇,〇〇〇		七〇〇,〇〇〇	七〇〇,〇〇〇	七〇〇,〇〇〇
洋款		二,二〇〇,〇〇〇		三,〇〇〇,〇〇〇	二,五〇〇,〇〇〇	二,三二二,三三六
畝捐		二,二〇〇,〇〇〇		三,〇〇〇,〇〇〇	二,五〇〇,〇〇〇	二,三二二,三三六
合計		二,九三三,九六〇 二,五〇〇,〇〇〇 二,五〇〇,〇〇〇		三六,五五五,五六六	二,五〇〇,〇〇〇 二,五〇〇,〇〇〇	二六,五五五,五六六

表內額徵以兩計實徵以元計米以石計以元爲單位零數至釐至餘表同

第二節 雜稅之一

雜稅原收有限近兩年來切實整理增加甚鉅試分述之

一契稅 民國七年九月一日設田房官中嚴加稽查兼飭村長副查催遺漏及減價等弊別除盡淨至八年三月末日裁撤官中責成村長辦理

二印花稅 查此項比較額定僅三百六十元近來極力推行凡婚書租地字據定戲執據申請書等均已照章貼用復飭各區長代爲發行已超過比額數倍矣

三菸酒牌照稅 即特別營業執照稅查察二次已照增加四當稅 徵額仍舊

五牙稅 徵額仍舊

六煤稅 收入仍舊無增

七屠宰稅 六年十月開辦僅收本城七年十月移歸委員設局抽收較前增加八年七月改爲包商辦理

合河政紀

二十六

容城仙館叢書

八菸酒公賣費 此項原歸商會兼辦七年九月改歸包商辦理亦有增加至十二月五日移交

附雜稅表

稅別	民國五年收數	民國六年收數	民國七年收數
契稅	一五九,三六七	二,〇〇〇,〇〇〇	二,〇〇〇,〇〇〇
印花稅	〇,〇〇〇	四,〇〇〇,〇〇〇	四,〇〇〇,〇〇〇
菸酒牌照稅	一,〇〇〇,〇〇〇	一,〇〇〇,〇〇〇	一,〇〇〇,〇〇〇
當稅	五〇〇,〇〇〇	五〇〇,〇〇〇	五〇〇,〇〇〇
牙稅	三,〇〇〇	三,〇〇〇	三,〇〇〇
煤稅	一六,三三三	二〇〇,〇〇〇	二〇〇,〇〇〇
屠宰稅		三六,〇〇〇	三六,〇〇〇
菸酒公賣費	五九,〇〇〇	五九,〇〇〇	五九,〇〇〇

六年一月開辦由商會兼充支棧  
七年十二月五日交包商張承光



合計 二〇八六四九 三三九、五五五 四六四、四〇〇

### 第三節 雜稅之二

財政廳為整理稅捐計將商稅畜稅菸酒稅斗捐五項特設專局徵收本縣徵收分局於五年十二月十六日成立歸第十九區管轄當即移交接管縣署脫離關係至民國七年五月奉省令改歸商人包辦仍以保河崙嵐與為一區八年底期滿另包省長委員崔維培到縣投標包辦頗有爭議知事奉委兼任整理釐稅督察官復有完全監督之責任矣

### 附雜稅表

稅捐別	民國六年收數	民國七年收數	民國八年收數	附	記
商稅	二七、〇〇〇	二七、〇〇〇	二〇〇、〇〇〇	所記銀元數	
畜稅	三、〇〇〇、〇〇〇	三、〇〇〇、〇〇〇	三、〇〇〇、〇〇〇		
斗捐					
菸酒稅					
合計	三、〇二七、〇〇〇	三、〇二七、〇〇〇	三、二〇〇、〇〇〇		

### 合河政紀

二十七

蓉城仙館叢書

第四節 釐卡	民國六年收數	民國七年收數	民國八年收數
菸酒稅	三、〇〇〇、〇〇〇	三、〇〇〇、〇〇〇	三、〇〇〇、〇〇〇
斗捐	一、〇〇〇、〇〇〇	一、〇〇〇、〇〇〇	一、〇〇〇、〇〇〇
合計	四、〇〇〇、〇〇〇	四、〇〇〇、〇〇〇	四、〇〇〇、〇〇〇

黑峪口釐卡抽收通過稅原屬財政廳長委員專辦民國五年春間查有界河口分卡本為稽查驗票而設旋復對於到興貨物亦復抽釐是為與縣人民多加一層負擔殊欠平允當經會商委員傅文縵呈請省廳將該分卡裁撤至民國七年二月奉令改歸包收知事遂負監察之責矣包收數目於下

一 民國七年五月至八年六月止包收七千元

二 民國八年七月至九年六月止包收八千四百元

係與靜樂釐卡合併包出 在縣署投標包辦

查該卡比較原僅二千二百餘元兩次出包增加甚鉅近因停渡發照等事商人裹足復受影響欲求盈餘亦甚難矣

### 第二章 地方稅

#### 第一節 省地方稅

辦理全省公益就各縣所籌款項即省地方稅此項與縣人民負擔尚屬無多關於經常者二關於臨時者一

一 畝捐 此款始於前清光緒二十一年原定每正賦一兩附捐銀一錢五分作為保晉礦務公司股本以十年為限滿民國三年十月改為正銀一兩徵銀二元三角畝捐在內以與縣計年收銀二千三百餘元悉數批解財政廳

二 契稅附加稅 此款因省地方經費不足奉令無論買賣典契每價一元附加一分已於民國八年一月實行

### 合河政紀

二十八

蓉城仙館叢書

三 登記費 從前驗契辦法施行數年屢經展限未能如限完竣而民間未驗契紙為數尚多省長恐人民坐失財產權利酌定變通辦法自七年一月始一律登記計自開辦起至截止之日共登記一萬一千零四張合銀七千八百餘元較從前驗契竟增數倍亦臨時入款之最鉅者

#### 第二節 縣地方稅

欲求地方事務之發達悉賴地方款項之充足民國五年冬間設立公欸局掌全縣地方欸之出納初取合議制旋改獨裁制規定本局辦事細則俾資遵守復定投標辦法增加收入積弊消除成效昭著試觀後列收支各表即可知其梗概

#### 地方欸收入表

別 某項專欸 四年收數 五年收數 六年收數 七年收數

地方留用		警款三文		警款二文		戲捐		舖捐		畜稅半用		畜稅半用		菸捐		布捐		脚夫捐		抽斗用及		尿捐		皮毛捐	
一、九〇、〇〇〇	二、五〇、〇〇〇	二、八〇、〇〇〇	三、五〇、〇〇〇	三、〇〇、〇〇〇	三、〇〇、〇〇〇	三、〇〇、〇〇〇	三、〇〇、〇〇〇	三、〇〇、〇〇〇	三、〇〇、〇〇〇	三、〇〇、〇〇〇	三、〇〇、〇〇〇	三、〇〇、〇〇〇	三、〇〇、〇〇〇	三、〇〇、〇〇〇	三、〇〇、〇〇〇	三、〇〇、〇〇〇	三、〇〇、〇〇〇	三、〇〇、〇〇〇	三、〇〇、〇〇〇	三、〇〇、〇〇〇	三、〇〇、〇〇〇	三、〇〇、〇〇〇	三、〇〇、〇〇〇	三、〇〇、〇〇〇	三、〇〇、〇〇〇
二、八〇、〇〇〇	三、五〇、〇〇〇	三、〇〇、〇〇〇	三、〇〇、〇〇〇	三、〇〇、〇〇〇	三、〇〇、〇〇〇	三、〇〇、〇〇〇	三、〇〇、〇〇〇	三、〇〇、〇〇〇	三、〇〇、〇〇〇	三、〇〇、〇〇〇	三、〇〇、〇〇〇	三、〇〇、〇〇〇	三、〇〇、〇〇〇	三、〇〇、〇〇〇	三、〇〇、〇〇〇	三、〇〇、〇〇〇	三、〇〇、〇〇〇	三、〇〇、〇〇〇	三、〇〇、〇〇〇	三、〇〇、〇〇〇	三、〇〇、〇〇〇	三、〇〇、〇〇〇	三、〇〇、〇〇〇	三、〇〇、〇〇〇	三、〇〇、〇〇〇

合河政紀

二十九

蓉城仙館叢書

以前表觀之七年入款較之四年將增一倍內皮毛捐於七月新籌岸口捐於七月新籌貨擔捐收之肩挑小商人近於苛細於六年一年裁免加收舖捐為商會經費又自八月一始增籌區經費計自一月至六月底收地丁增捐一千一百零二元一角九分九釐婚書捐一百四十六元其他各款均有增加約全年收入在一萬四千餘元矣

地方款支出表

項別	四年支數	五年支數	六年支數	七年支數	附記
警察所經費	二、八〇、〇〇〇	三、〇〇、〇〇〇	三、〇〇、〇〇〇	三、〇〇、〇〇〇	
勸學所經費	一〇〇、〇〇〇	一〇〇、〇〇〇	一〇〇、〇〇〇	一〇〇、〇〇〇	
農桑局經費	九〇、〇〇〇	一〇〇、〇〇〇	一〇〇、〇〇〇	一〇〇、〇〇〇	
公教局經費	一〇〇、〇〇〇	一〇〇、〇〇〇	一〇〇、〇〇〇	一〇〇、〇〇〇	
高小經費	一〇〇、〇〇〇	一〇〇、〇〇〇	一〇〇、〇〇〇	一〇〇、〇〇〇	乙商一
國民小學經費	一〇〇、〇〇〇	一〇〇、〇〇〇	一〇〇、〇〇〇	一〇〇、〇〇〇	乙商一
通俗教育經費	一〇〇、〇〇〇	一〇〇、〇〇〇	一〇〇、〇〇〇	一〇〇、〇〇〇	
演說所經費	一〇〇、〇〇〇	一〇〇、〇〇〇	一〇〇、〇〇〇	一〇〇、〇〇〇	
圖書館經費	一〇〇、〇〇〇	一〇〇、〇〇〇	一〇〇、〇〇〇	一〇〇、〇〇〇	
商會經費	一〇〇、〇〇〇	一〇〇、〇〇〇	一〇〇、〇〇〇	一〇〇、〇〇〇	
教育會經費	一〇〇、〇〇〇	一〇〇、〇〇〇	一〇〇、〇〇〇	一〇〇、〇〇〇	
農會經費	一〇〇、〇〇〇	一〇〇、〇〇〇	一〇〇、〇〇〇	一〇〇、〇〇〇	
典禮費	一〇〇、〇〇〇	一〇〇、〇〇〇	一〇〇、〇〇〇	一〇〇、〇〇〇	
差徭費	一〇〇、〇〇〇	一〇〇、〇〇〇	一〇〇、〇〇〇	一〇〇、〇〇〇	
選舉費	一〇〇、〇〇〇	一〇〇、〇〇〇	一〇〇、〇〇〇	一〇〇、〇〇〇	
留省學津貼	一〇〇、〇〇〇	一〇〇、〇〇〇	一〇〇、〇〇〇	一〇〇、〇〇〇	
留津學津貼	一〇〇、〇〇〇	一〇〇、〇〇〇	一〇〇、〇〇〇	一〇〇、〇〇〇	
陽興中	一〇〇、〇〇〇	一〇〇、〇〇〇	一〇〇、〇〇〇	一〇〇、〇〇〇	
學費	一〇〇、〇〇〇	一〇〇、〇〇〇	一〇〇、〇〇〇	一〇〇、〇〇〇	
紡織所經費	一〇〇、〇〇〇	一〇〇、〇〇〇	一〇〇、〇〇〇	一〇〇、〇〇〇	

合河政紀

三十

蓉城仙館叢書

第三章 幣制  
本縣金融向祇生銀制錢兩種民國三年以後始通用銅元生銀虧折甚大無人過問制錢則過於複雜城內以五十當一百北鄉九十當一百南鄉八十當一百西鄉則用足數錢至八年一月一律改用足數錢不准折扣五月奉令改用銅元票以期

劃一函知商會調查從前發行紙幣不但大小商人可以發行甚有以個人名義發行者一旦虧折即行倒閉商民所受影響甚鉅年來隨時取締並無發生此項情事現在發行紙幣數目列表如左

營業種類	商號數	資本金額	發行紙幣金額	準備金額
雜貨行	三八	一〇、〇七〇	一一、一五五	五、一九一
客店行	五	一、七二〇	一、八三五	七、七五
皮酒行	一	三〇〇	一、五五	八〇
油行	三	一、九〇〇	二、六八〇	一、一三〇
麵行	九	六、九九〇	二、二五三	九、五八
藥行	三	二、四五〇	七、七九	三、二八
布行	一	四〇〇	四、一二	一、八〇
合計	六二	三、四、五九〇	一、〇、三四〇	八、六七三

合河政紀

三十一 容城仙館叢書

以上表觀之發行紙幣僅二萬餘吊實屬不敷周轉以一縣之大無一金融機關民人終年與商人交易任令商人居奇操縱損失甚鉅六年夏間議設官錢局已籌有端倪旋因商人反對迄未觀成殊為遺憾表內以制錢計末數為吊

第四章 人民經濟狀況

人民經濟狀況關係一縣之盛衰有地方之責者必合全縣人民之生活力需要力而統籌之必若何而求發展必若何而可流通在在與之扶助維持而人民生計始得敏活與縣僻在山隅人民經濟素未講求於七年秋間就本地情狀擇要調查

通年所餘無幾而負擔日重生活日高特時時為之注意如開放黃河糧禁使之出口裁撤界河口釐卡減輕貨價廣發渡河執照以便交通增加羅峪口集市以利交易均與吾民經濟有密切之關係年來糧價昂貴較之光緒初年大荒尤甚而人民生計轉覺裕如者其效已見前將調查狀況呈報省長當奉通令全省各縣照辦茲將原表備列於後以資參證

與縣全境人民經濟狀況出入總表

科目	金額	整頓辦法
收入	30,000	縣境皆山種類甚少本月飭令農桑分局採購各處優良子種分別試驗以資提倡
牛產	3,000	
驢產	3,000	
羊產	5,000	羊為本縣大宗惟羊種甚劣現擬籌設羊種試驗場採購美利奴羊種俾期改良因辦理防疫尚未成立
豬產	9,000	
皮毛	6,900	
木產	10,000	東南鄉森林甚多年來砍伐已漸減少現飭廣為補栽復查南鄉民荒地土棄而不用殊為可惜已派員前往查勘擬為造林地點如能辦理有效實為一大利源
棉業		與縣向不產棉近年漸有種植為數甚少現已飭縣川各村廣為栽種並採購各種令農桑分局試驗如能收效裨益人民實為淺鮮
樂材	3,100	
雜畜	3,070	與縣人民無不養雞惟不得其法以致不能發達已將改良方法詳細布告
合計	一、三、六、五〇	表內末數為元
支出		
棉布	八、〇〇〇	布為與縣最大出款上年五月知縣在羅峪口地方設女工紡織傳習所招生傳習織成粗布尚可用現擬擴充辦法另行呈報
賦稅	三、〇〇〇	

合河政紀

三十二 容城仙館叢書

食鹽	九,000	
水旱菸	八,900	此種消耗甚鉅現已布告勸令人民戒吸以資撙節
花椒胡椒	1,400	
海帶等類	5,000	
洋布綢緞	5,000	
藍靛	11,800	
藥材	800	
煤炭	6,000	
圖書儀器	400	此項皆由省城購運諸多不便上年如奉籌設教育圖書館俾得就近購運仍可略加節省
紙幣零星	6,000	
合計	115,000	

以上出入相抵約餘銀一萬三千七百五十元茲再將興縣全境人民每年生活需要入款出款各情形調查列舉於左

台河政紀

計開

入款項下

一粟產 查興邑所產五穀雜粟計有春麥莜麥玉麥蕎麥高粱穀黍雜豆等種其中以莜麥谷豆等類居多欲得通年收穫實數必先知全縣地畝究有若干方有確據按興邑徵收地丁錢糧並無魚鱗冊籍官署僅憑相傳徵根底簿徵收根賦考邑志田賦篇內所載詢與民間實際情形相距甚遠難資依據故僅能以人口概數比較觀察以中等歲時收穫論計全境每年約可穫粟十四萬石上下全邑人口約計六萬之譜以每口平均日食粟五合計每口年食粟一石八斗興邑習慣每斗十二筒重四十斤統計年需粟十萬八千石之譜又民間飼養牛驢豬羊雞犬等畜每年需粟亦在二萬石上下按所產約數除需用外尚可餘一萬石

此餘粟一萬石再除樸實勤苦民家有蓄積之性者儲存五千石外可資糶賣者約五千石之數每石價額平均以八元計可獲銀四萬元之譜為純收益此餘粟出售之處多由黑峪口羅峪口牛家川口等處輸出陝西境內人民生活費用即藉此餘粟及其他牲畜產物以資維持惟興邑地居山陬土質極劣每遇歲時少歉即告不足舉上述中等收穫以觀其人民生活狀況即可得其大概矣

一牛產 查興邑民間蓄養耕牛約計八千餘隻內牝牛居十分之六此十分之六四千餘隻之牝牛每年勻計可孳生犢牛兩千左右將此犢牛養成出售每頭平均以十五元計約可獲銀三萬六千餘元

台河政紀

三十四

畜產

一驢產 查興邑民間養驢約有五千餘頭牝驢以十分之六計算約有三千頭此三千頭之牝驢每年勻計可生驢駒一千餘頭每頭長成出售平均價額以十三元計算可獲銀一萬三千餘元

一羊產 查興邑地居山麓民間牧羊頗多計全境畜牧概數山羊綿羊各種約有八萬隻之譜內中牝羊約居半數除少數不能孳生外每年可生子羊三萬二千餘隻民間迎神破盤婚嫁喪葬以及城鎮市鄉食用約宰殺六千二百餘隻約餘二萬五千八百隻之譜每隻平均價額以二元計出售約可得銀五萬一千六百元

一豬產 查興邑人民飼豬頗多調查蓄豬概數約有二千之譜內中牝豬下子者居三分之一約六百餘隻以每隻平均年產子豬四頭計算每年可產豬二千四百餘隻除全邑宰食約

需一千頭外其餘一千四百餘隻以七元計約可售銀九千八百元

一皮毛各產 查興邑民間牧羊約有八萬餘隻已如前述茲計每羊一隻年可剪毛半斤統計可剪毛四萬斤有奇除本邑人民製造毛氈編作口袋等物約需萬斤之譜外所餘三萬斤每斤售一角五分統計可售銀四千五百元至本邑宰食之羊皮六千二百張除農民製作皮服需用半數外所餘半數三千一百張每張計售大洋八角共售銀二千四百八十元以上兩宗統計可獲銀六千九百八十元

一木產 查興邑四境皆山森林頗廣計每年採伐運往陝西大小椽木約可得銀一萬餘元據在黑峪口木店調查之數但此項生產任意斫伐而不培植幼林年復一年必至童山濯濯現已勸諭山主保護

合河政紀

三十五

蓉城仙館叢書

護栽植以免物盡山空財源涸竭

一棉業 查興邑地土瘠瘠氣候頗寒種植棉花殊非所宜惟城西沿河二十餘村氣候較熱本年由趙城購種試令播植共收棉花七百餘斤僅敷紡線之用然調查所出之花軋子成棉絨長絲堅材質頗良業已廣勸種植漸圖振興

一冬花甘草各產 查興邑四境皆產冬花惟數年前利棄於地無人問津邇年人民知其利益間有採取計每斗可售銀五角本年計出六百石共售銀三千元之譜若甘草則因品質不良所出極微計每斤價值銀二分每年約售銀二百元之譜上兩宗統計共獲銀三千二百元

一雞畜 查興邑民間飼雞約有十萬餘隻而牝雞不下八萬之譜每隻平均年產雞卵五十枚統計年可產卵四百萬左右

但此項出產約有半數均由本地食用蓋因民貧地瘠生活儉樸人民每遇婚嫁喪葬及其他往來讌會諸事皆以此為禮物之用其餘二百萬枚由民間自行換易火柴及其他日用零物約一百萬所餘一百萬枚以每枚售制錢四文計約可售制錢四千吊文以一千三百文合銀一元計獲銀三千零七十元以上各款除棉業不計外共入銀元十七萬三千六百五十元

出款項下

一棉布 查興邑人口約計六萬每人衣服之資年需粗布一疋棉花半斤每布一疋需銀一元棉花一斤需銀八角統計粗布六萬疋棉花三萬斤共合銀八萬四千元之譜

一賦稅批解款項 查興邑地方瘠苦賦稅甚微計每年解省

合河政紀

三十六

蓉城仙館叢書

正雜各款統計需銀三萬三千元

一食鹽 查興邑人口六萬每人一年食鹽三斤計需鹽十八萬斤每斤價銀五分統計需銀九千元

一水旱菸 查興邑全境每年銷售水菸四百餘箱旱菸五十箱之譜水菸每箱以二十元計旱菸每箱以十八元計統計需銀八千九百元

一花椒胡椒尚香海帶等類 查花椒胡椒尚香海帶等類全邑每年約銷五千斤每斤平均以三角計統需銀一千五百元一洋布市布愛國布及綢緞等類 查洋布市布愛國布等類全邑人民年約需六百餘疋每疋平均以銀八元計算共需銀四千八百元其他綢緞等項所用無幾難計疋數約計亦在五元左右統計約需五千三百元之譜

一藍靛 查興邑年需粗布六萬疋已如前述除三分之一照本色銷用外其餘粗布四萬疋每疋染料需靛二斤共需靛八萬斤每斤價銀三角共需銀二萬四千元

一各色藥材丸散膏丹等類 查興邑共有藥材商八家均在外部處購買銷售本地每家年售各色藥材丸散膏丹平均以五百元計算總計年需銀四千元

一煤炭 查興邑東北地方雖有煤鑛數處產煤甚少不敷本地燒用所差甚鉅沿河一帶用煤多資保德及陝西府谷等處供給統計全年由該處輸入者約有六十餘船每船約價銀九十元統計需銀五千四百元

一學校儀器圖書等類 查興邑各種學校儀器圖書等類概括計算年約需銀四百元之譜

合河政紀

三十七

蓉城仙館叢書

一粗細紙張洋吉各糖及其他人民所需零碎物件等類 查粗細紙張洋吉各糖以及其他人民所需零碎物件等類難計細數約略概算年約需銀六千元之譜

以上共出銀元一十五萬九千九百元出入相抵約餘銀一萬三千七百五十元

教育篇

人民若無知識不但不能生存於世界即在草野鄉閭亦必受人欺侮此教育為吾人民所應有也興縣僻處山隅村莊零落識字人民不過百分之三閉塞如此欲不劣敗得乎回溯前清乾嘉時代人才輩出如孫文定之氣節剛正康茂園之著述宏富彪炳一時至今猶多樂道訪之父老多以從前私塾林立人爭求學深山半夜到處書聲以今視昔不逮遠矣陳到興後亟亟以學務為要圖雖未克大加進步要亦云巖具規模惟以一介庸愚學識淺陋心餘力細不無遺憾耳

第一章 教育機關

合河政紀

容城仙館叢書

第一節 勸學所

勸學所為全縣學務之總樞關係甚重李前知事曾經籌設以縣視學兼任所長陳到任後另行組織附設於舊縣署內於民國六年一月呈報成立所長仍以視學兼任另委勸學員二員住所專任略有端倪至民國七年一月另委所長各專責成暑假時復遷於文廟之東俾其完全獨立九月奉省令復以視學兼任所長至八年二月與紳等會商在前武營遺址建築勸學所呈奉省長教育廳冀寧道令准鳩工庀材派員監修以囚人補助工作以舊署磚木補助材料尙未工竣陳已卸任然局勢開展規模已具將見學務之發達胥於此植其基矣

第二節 教育會

教育會成立於李任時代因會員皆擔任城鄉各校教員未能

隨時開會研究僅於暑假暑假由該會自行召集開會對於教授管理方法亦無切實之研究殊鮮成績

第三節 學務委員會

學務委員會與勸學所互相為用在自治區未成立以前尤為急務爰於民國六年三月劃為五區每區選定委員一人即時成立呈報列其姓名地點於左

第一區 城內 主任委員 白懷璋

第二區 黑峪口 委員 任汝為

第三區 魏家灘 委員 賈克明

第四區 馮家溝 委員 趙葆義

第五區 康寧鎮 委員 孫其敬

第四節 教育圖書館

合河政紀

二

容城仙館叢書

興縣距省路程頗遠購書匪易特設教育圖書館由省垣各書局採購圖書及教育用品來縣銷售以期便利委任孫兆琮為館中主任自民國六年四月成立附設城內高等小學校內孫君極力經營銷路頗暢即陝西各校亦有來興購書者現於勸學所之東建設圖書館取商家交易形式以便銷售成績之優良自在意中矣

再圖書館內並附設藏書樓閱覽室以為收藏舊籍之地既可妥為保存亦可公眾閱覽計現存圖書一百四十餘種至本縣名人著作率多散佚搜集甚難茲將書名彙列如次以備查考  
周易述義 春秋義 詩義折中 近思錄輯要 詩刪  
成均講義聖經章 孫文定公奏疏 南華通 以上孫嘉塗著  
晉乘蒐略 合河紀聞 方言紀要 原名合河方言 霞蔭堂

文集 河防籌略 河渠紀聞 以上康基田著 經史約編  
 夢芸詩草 以上康綸鈞著 七十家詞賦雜鈔 康紹閻著 留夢  
 閣詩草 康道蘭著 石畔山房詩鈔 孫希元著 友霞詩草  
 康忱著 女學寮 康基田著

第二章 學校教育

第一節 高等小學校

興縣開辦學校十有餘年僅有高小二校及一支校每校不過一班每班僅十餘人溯厥原因一由招生困難一由師資缺乏一由經費不敷年來極力整頓擴充班次均有蒸蒸日上之勢矣試略載其現狀

第一高等小學校教員六人學生三班共一百一十二人

第二高等小學校教員七人學生三班共一百二十四人

合河政紀

三

蓉城仙館叢書

民國七八兩年兩校學生畢業三班均於畢業時勸令升學以宏教育列其姓名於下

第一高等小學校第五班畢業生十六名

李景蓮 康增祿 樊秉鈞 白象巽 孫念斌 孫念煥

孫兆琨 孫子良 孫念驥 馬俊良 劉占燾 牛志良

王鼎 王燦 王聞政 康毓鍾

以上係於八年暑假畢業

第二高等小學校第二班畢業生十六名

牛映楨 任光春 郭琳 郭珠 郭連垣 白日鏡

康聯珠 牛映翼 牛映璧 王明光 馬子英 孫繼康

孫健康 劉敏 杜錢塘 唐以光

第二高等小學校支校第三班畢業生十九名

任念伊 任慶億 劉獻珺 任懷慶 劉樹澗 劉樹璽  
 劉宗漢 任連德 任維新 任捧璧 任培本 劉效賢  
 劉宴述 馬秉信 白獻華 裴厚德 任桂春 裴承業  
 白丕金

第二節 國民學校

國民學校原僅九處為數甚少時到任之始注意於私塾改良以舊形式而用新教法改至三十餘處實地調查仍屬敷衍者居多至七年開學之初即一律限令停止籌設學校並設女子國民學校及男女合校七年五月奉令施行義務教育提前辦理第一期辦理城關第二期辦理各鎮及較大之村莊均已如期完竣茲將舊有新設各校列表如左

校 別 教員數 學生數 經費 成立年月 附 記

合河政紀

四

蓉城仙館叢書

城內國民學校	二	四〇	二〇〇	民國元年八月	附設第一高等小學校內
城內女子國民學校	二	四五	二〇〇	七年二月	經費由公款支給
東關國民學校	二	二四	一六〇	七年二月	經費自民國八年由本關撥任
西關國民學校	二	二九	一六〇	七年十月	全前
北關國民學校	二	三〇	一六〇	七年十月	全前
東郭國民學校	一	二七	一〇〇	二年二月	全前
西郭國民學校	一	二八	一〇〇	二年二月	全前
北坡國民學校	二	二九	一〇〇	七年七月	附設第二高等小學校內
黑鎮國民學校	二	三七	二〇〇	七年七月	附設第二高等小學校內
黑鎮女子國民學校	一	三八	二〇〇	八年二月	內
魏鎮國民學校	二	三二	一六〇	二年二月	
碧村國民學校	二	三五	一六〇	二年二月	



學高家崖國	學家塔國	學石門莊國	學姚家會國	學胡家溝國	學後北會國	學前北會國	學瓦塘鎮國	學張黃塢國	學費家川國	學白家塢國	學上谷村國	學小善村國	學大善村國	學子村國	學大坪頭國	學張家灣國	學王家塔國	學高家村國	學趙家川國	學馮家溝國	學梁上村國	學梁口國	學嶺口國	學嶺口國	學嶺口國	學嶺口國	學嶺口國	
校民	校民	校民	校民	校民	校民	校民	校民	校民	校民	校民	校民	校民	校民	校民	校民	校民	校民	校民	校民	校民	校民	校民	校民	校民	校民	校民	校民	
二	二	二	二	二	二	二	二	二	二	二	二	一	一	一	一	一	一	二	一	一	一	一	一	一	二	二	二	
一〇〇	一〇〇	一〇〇	一〇〇	一〇〇	一〇〇	一〇〇	一〇〇	一〇〇	一〇〇	一〇〇	一〇〇	八〇	一〇〇	一〇〇	八〇	一〇〇	一〇〇	一六〇	一〇〇	一六〇	一〇〇	一〇〇	一〇〇	一〇〇	一〇〇	一〇〇	一〇〇	
八年四月	八年四月	八年四月	八年四月	八年四月	八年四月	八年四月	八年四月	八年四月	八年四月	八年四月	八年四月	八年三月	八年三月	八年三月	八年三月	八年三月	八年三月	八年三月	八年三月	八年三月	八年三月	八年三月	八年三月	八年三月	八年三月	八年三月	八年三月	八年三月

合河政紀

蓉城仙館叢書

學劉家莊國	學康家溝國	學花子村國	學固賢村國	學蔡家會國	學郭虎灘國	學二十里舖國	學李家塔國	學喬家溝國	學關家崖國	學溫家寨國	學楊家坡國	學頭家莊國	學吳城村國	學曹家坡國	學馬店溝國	學福善村國	學石樓坨國	學西溝村國	
校民	校民	校民	校民	校民	校民	校民	校民	校民	校民	校民	校民	校民	校民	校民	校民	校民	校民	校民	
一	一	一	一	一	一	一	一	一	一	一	一	一	一	一	一	一	一	一	
八〇	一〇〇	一〇〇	一〇〇	一〇〇	一〇〇	一〇〇	八〇	一〇〇	一〇〇	一〇〇	一〇〇	一〇〇	八〇	八〇	八〇	八〇	八〇	八〇	
八年四月	八年四月	八年四月	八年四月	八年四月	八年四月	八年四月	八年四月	八年四月	八年四月	八年四月	八年四月	八年四月	八年四月	八年四月	八年四月	八年四月	八年四月	八年四月	八年四月

合河政紀

蓉城仙館叢書

第三節 童子軍  
 民國八年二月遵令保送教員劉鑑赴省見習童子軍期滿回縣當筋先由第二高等小學校組織童子軍三隊以便更番練習第一高等小學校則請駐縣軍官教授兵式體操精神煥發形式整齊尙爲一般人士所稱道

### 第三章 社會教育

民智閉塞之地社會教育尤爲切要與縣識字人民實地調查僅居百分之三爲施行新政一大障礙前奉省長頒發人民須知凡屬識字人民均有講演之義務按人散給飭令隨時講導頗收功效欲求普及是在熱心人特別注意焉

#### 第一節 通俗教育講演所

興縣原設宣講一員因係兼職有名無實民國七年四月一日遵令籌設通俗教育講演所委任孫坤培爲所長劉肇基爲所員擬定章程及辦事細則聽講規則閱報規則在南關衝要地點租房成立其講演分爲定期講演巡迴講演二種並附設閱報社以便人民隨時閱覽復在東門內勸學所前建築講演室三間辦公室一間庶可垂諸久遠至講演標準擬定左之六項

#### 合河政紀

七

峇城仙館叢書

懸諸講室以促聽講人民之注意

一 愛國家以禦外侮

二 重道德以挽頹風

三 設學校以教子弟

四 勸職業以戒游惰

五 崇節儉以裕生計

六 講衛生以強種族

再縣署設宣講一員每月下鄉講演以二十日爲限每屆月終將演題日期地點列表報告省道公署備案

#### 第二節 洗心社

本社宗旨務在尊崇孔子維持社會道德立意最善民國六年十月在第一高等小學校成立旋以人數過多移在前縣議會

會場講演一面在文廟修理講室可容二百人七年五月即在

文廟講演以昭整肅原推講長四人規定講演標題一講經二講中外名人格言三講國家大事及世界大事四講人民須知每逢星期講演由 率領全體人民排班鳴立行謁聖禮後入場講演嗣因聽講人數愈增愈多遂改在櫺星門外露天講演圍橋而聽者千數百人士民雲集氣象雍容即耶穌教徒外國人士亦復前來聽講足見外人之注意矣

#### 第三節 平民學校

本縣僻在深山欲於鄉村中求一識字人民幾如鳳毛麟角爰於各國民學校內附設平民學校即以教員擔任教授以人民須知珠算記賬寫信禮節定爲必要課程調查附近人民迫令入學每夜上課二小時以三個月畢業城關地方成立四處均

#### 合河政紀

八

峇城仙館叢書

已依限完竣若能推及鄉閭較之講演堪收實效是所望注意

#### 第四節 報紙

新聞報紙啟迪民智之效力最大本省出版之山西公報晉陽公報并州新報山西日報唐風報及各種雜誌均責成講演所分別派銷至山西日報附送之司法週刊等均交由區長分送閱看尤爲人民所歡迎

#### 第四章 造就師資

本縣學生畢業於優級師範者僅崔維駟一人即中學畢業者亦屬難能可貴高等小學畢業即充國民教員業已用之無遺欲圖學校之擴充實以師資爲首務爰於七年六月舉行檢定教員一次復於八年三月籌設師範講習所本其舊學加以新

知而後教授管理諸法措置裕如或不至有冬烘之謂矣

第一節 檢定小學教員

民國七年六月教育廳長委任省視學薛鍾嶽為檢定小學教員委員 為監試員到縣後照章考試錄取後發給許可狀證書確定教員資格記其員名如次

王敬修 郭聚修 孫坤培 康 侯 白日昌 孫夢帝

王廷傑 王丕顯 魏煥文 高瑞雲 溫憲曾 牛蔭樾

溫國鈞 牛增華 賈克明 孫兆琮

以上十六員均給予教員許可狀

溫其銘 王殿臚 劉述敬

以上三員均給予代用教員許可狀

劉 鑑 白安唐 孫奏康 李崇實 劉樹琛 任 埔

合河政紀

九

蓉城仙館叢書

任 楨 康毓秀 劉東斗 王國寶 郭升元 康翰陞

劉瑞益 任臨珠

以上十四員均給予科目證明書

第二節 師範講習所

師範講習所成立於民國八年三月呈請省長委任劉晉陞為主任教員高綉亭為助教附設於舊縣署內規定六個月畢業惟招生異常困難多方搜集始得四十名內有崔同岳一名行為不正當即訓令開除以重師資錄其畢業姓名於後

杜毓芳 任立德 呂繼端 高克藻 杜錢塘 康虎炳

楊彥青 溫念曾 劉 斌 魏峻德 賈寶珍 王樹屏

白獻琛 孫坤倪 賈效誼 白蓮淨 樊子坤 高維鐸

何用初 蔡文鼎 白樽元 康晉泉 尹訓己 呂憲端

高錦雲 孫子雲 牛如宏 柳映台 魏凌雲 高秀峰  
牛連斗 白映光 康文龍 孫玉琪 韓德寬 賈繼昌  
趙瑩珠 張述浚

第五章 留省學生

留省各校學生在民國五年以前寥寥數人而已近則多方勸導保送已達三十餘人仍按從前規定津貼方法凡期考在六十五分以上者年給銀十四兩女學生年給津貼銀二十五兩八年一月委任孫兆瓚為留省學生稽查員每一學期報告縣署一次以成績之優劣定津貼之予奪莘莘學子努力上進必為合河生色矣現在留法留省學生姓名詳列於次

白日增 山西大學法科

崔嗣駟 郭獻嵐 以上留日預備學校

合河政紀

十

蓉城仙館叢書

牛陰墀 留法學生

孫兆瓚 康聯珠 任光春 溫國鈞 牛蔭樾 牛映楨

白象巽 以上第一師範學校

李景蓮 商業專門學校

孫念斌 孫念煥 以上甲種工業學校

孫兆琨 馬俊良 劉占鰲 以上工業學校

郭慎修 郭連城 郭 琳 馬子英 王明光 康增祿

孫子良 王聞政 孫念驥 以上陽興中學校

韓茂才 溫憲曾 高秀峰 以上醫學傳習所

劉亞雄 白玉瑛 以上女學校

實業篇

古無所謂實業也蓋以農工商礦等均業為人生日用所需不

貧實業之名已得實業之實現在世界各國或以商著或以工稱類能賴以富強我國一意倣效事事均落人後農事爲立國根本亦復衰落不振其他可知本縣僻在萬山生活簡陋更不知所謂實業矣幸值閩兼省長爲人民謀實利凡足以使家給人足者無不切實舉行但言之甚易收效實難茲特誌其厓略於此

### 第一章 農業

本縣人民之生活簡易純樸皆以農業爲根據然蹈故安常習慣已久性耽安逸不知改良以致生計艱窘年不如年每到鄉村訪問民間疾苦食則糠粃住則土窰有令人不忍目覩者曾擬有補救計劃按年推行其成績如何未能逆料亦聊盡吾責而已試述其事實如下

#### 台河政紀

十一

蓉城仙館叢書

#### 第一節 農桑分局

農桑總局設於省垣各縣設分局爲推行全縣實業之總樞民國三年成立附設於城內乙種商業學校既無經費亦無地址僅種桑園數畝民國六年始購地十餘畝作爲試驗場復移分局於東關三靈侯廟民國七年四月查有先農壇地方空閒足敷分局之用而名實亦復相符遂令遷入以便逐漸擴充至八年復捐款修理辦公室陳列室農具室農夫室新建蠶室添購附近地畝規模粗具至該局原有局員庶務二員農事知識亦多欠缺六年八月呈請委任技術員王坦專任局事始能切實進行七年十月復委任縣署實業技士兼任局長局中一切事務漸有起色矣茲將該局情形摘要述之

一農事試驗場在水泉灣購地十八畝以爲試驗場地地址因地

屬鹼性稍爲欠缺六年分成績不佳七年分極力整理略有進步述其成績如次

#### (甲) 普通作物

大麥本地種地積二分收穫量一斗四升  
春麥本地種地積二分五釐收穫量六升  
奉天來麥農商部試驗場種地積一釐收穫量五升  
黃鳳格玉米農商部試驗場種地積一分收穫二斗五升  
奉天黃粟農商部試驗場種地積一分收穫量六升  
龍爪穀本地種地積一畝收穫量四斗  
白黍本地種地積三分收穫量六升  
灰黍本地種地積四分收穫量九升  
芝蔴本地種地積一畝收穫量一斗四升

#### 台河政紀

十二

蓉城仙館叢書

#### (乙) 特種作物

棉美國種地積四分收穫量帶實纖維五斤十兩  
查興縣氣候寒冷向不產棉西鄉黑峪口一帶種棉不過十餘年本城及東南鄉均無種者七年購種試驗因九月二十六日降霜受凍收穫不佳八年另選向陽避風之地試種至九月底已一律開花可見人力可以挽回地利是在設法研求耳  
甜菜太原種地積二分收穫量四百斤  
查此種本地甚宜生長亦旺經分局製造成糖其味甚甘但其質稍穢耳八年春間以其子種散給民間勸令廣爲種植若推行盡力不難爲本地闢一利源  
葦藍臨縣種地積一畝收穫量成說一百二十斤

查本縣向無種蠶者此次試驗成績頗佳較之普通作物其利倍蓰已勸告人民廣為種植矣

二桑園 按照推廣蠶桑計劃三等縣種桑二十四畝民國七年在和尙坪租地如數每畝播種桑子杭升二升五合計成活十二萬一千二百株發育狀況尙屬暢旺至民國八年仍種二十四畝計成活二十餘萬株較前愈見進步

三養蠶 興縣蠶事並非絕對相宜民國七年初次試驗成績尙可列其大要如左

(甲)春蠶新圓種一化性五月十八日收蟻量一兩六錢飼育三十四日收繭一十八斤三兩  
春蠶改嶮種一化性五月十九日收蟻量四錢飼育三十五日收繭六斤七兩

合河政紀

十三

峇城仙館叢書

(乙)新圓種一斤三兩製種十二張改嶮種製種四張均於八年春間發給民間試養

(丙)繅絲由省購回繅絲機一付共乾絲量八十三斤四兩每鮮繭一斤繅絲量一兩七錢共得二斤六兩九錢

以上七年初次試養所出絲繭色澤頗佳省城開實業展覽會時呈送展覽會得優等獎狀至八年分本局養蠶繅絲情形與七年相等並另建蠶室三間俾期清潔所發民間蠶種亦有試養者因桑葉發生較遲又復甚少尙難發達

四陳列室 在分局內特設陳列室三間陳列物品分爲農林工礦四部以農產爲主要搜集他處及全縣物品分別陳列以資考查並有注意事項如下

(甲)交換子種子種於農作物之優劣關係甚大有宜於熟地者有宜於生地者有宜於氣候之暖或寒者應採集陳列以資比較

(乙)改良農具民間所用農具率多羸笨不堪擬搜集各處農具陳列以憑研究改良而期利用

(丙)製備表冊關於實業各種表冊均分別照錄一份陳列凡有參觀調查事件即可一覽無遺而成績之優劣亦可表見

五分局地畝 查分局所有地畝自民國六年始陸續購置以備試驗之用列表於下

坐落地名	畝數	購置年月	購置價格	用途
水泉灣	一六五	民國六年三月	四五八、三三三	農事試驗場
先農墳地	六	原	有	第一桑園
黃溝坪	三	民國八年三月	一四、〇〇〇	第一桑園
先農梁	六	民國八年三月	三五、〇〇〇	第二桑園
水泉灣	二	民國六年三月	一八、七五〇	六年植樹地
南溝門前		民國八年三月		八年植樹地
合計	三三五		五二六、〇八三	

合河政紀

十四

峇城仙館叢書

第二節 全縣農業之經濟狀況

本縣農業上之經濟向無確實調查民國八年夏間奉省令頒發農業經濟調查票由縣發區飭將七年狀況分別查填是年收成尙在七分以上而調查狀況收轉多此表之未能十分真確可知因近年賦稅繁重每有調查人民即懷疑懼不肯據實報告政府不能取信人民母怪人民之隱匿也至本縣農業

欲求發展有一急宜改良者厥為整理耕地查本縣耕地山坡居百分之九十五不惟耕種困難而山坡陡立雨水不能含蓄最易受旱且雨水直瀉而下即山溝深潤稍有平地亦被冲刷變成石田是宜改為平地隨山坡之形勢層層而上以上諸害均可免除惟茲事體大人民沿習已久應由官廳強迫年改耕地在山地則可防旱平地則可防水增加收穫一舉數善實無逾此於於巡行之時詳加演講人民亦多首肯特附具意見以待後之執政者

第三節 全縣之農產土宜

本縣農產物曾於民國七年詳加調查原表照錄以資考核

一 作物表

名稱	產地	最次宜	播種	情形	收成	益	情形
麥	東區	最宜	東鄉一帶山嶺較高氣候寒冷播種甚易	每畝平均可收二斗每斗約值大洋九角	每畝收一百八十斤每斤值大洋二分共值大洋三元六角	每畝收一百五十斤值大洋四元五角	每畝收一百五十斤值大洋四元五角
黑豆	東區	最宜	多種於山坡地性質耐寒耐熱種植甚易	每畝平均可收一斗約值大洋八角	每畝收一百五十斤值大洋四元五角	每畝收一百五十斤值大洋四元五角	每畝收一百五十斤值大洋四元五角
高粱	北區	最宜	宜於平地種植亦甚易	每畝平均可收四斗每斗約值大洋八角	每畝收一百五十斤值大洋四元五角	每畝收一百五十斤值大洋四元五角	每畝收一百五十斤值大洋四元五角
糜黍	西南區	次宜	約分兩種一軟種一硬種種植甚易	每畝平均可收三斗每斗約值大洋七角	每畝收一百五十斤值大洋四元五角	每畝收一百五十斤值大洋四元五角	每畝收一百五十斤值大洋四元五角
亞麻	南區	次宜	宜於水地種植亦甚易	每畝平均可收一斗約值大洋八角	每畝收一百五十斤值大洋四元五角	每畝收一百五十斤值大洋四元五角	每畝收一百五十斤值大洋四元五角
豌豆	南區	次宜	多種於山坡地性質耐寒耐熱種植甚易	每畝平均可收一斗約值大洋八角	每畝收一百五十斤值大洋四元五角	每畝收一百五十斤值大洋四元五角	每畝收一百五十斤值大洋四元五角
棉	西區	次宜	查與縣向不產棉近年漸有種植因地氣寒冷最長北風收穫甚難現已採購多種設法試驗	每畝僅收十餘斤約值大洋六元	每畝收一百五十斤值大洋四元五角	每畝收一百五十斤值大洋四元五角	每畝收一百五十斤值大洋四元五角
花麻	南區	次宜	多種於水地性質耐寒成熟甚易	每畝收七十餘斤值大洋十元	每畝收一百五十斤值大洋四元五角	每畝收一百五十斤值大洋四元五角	每畝收一百五十斤值大洋四元五角
菸草	南區	次宜	多種於水地性質耐熱種植甚易	每畝收九十斤值大洋九元	每畝收一百五十斤值大洋四元五角	每畝收一百五十斤值大洋四元五角	每畝收一百五十斤值大洋四元五角

合河政紀

十五

蓉城仙館叢書

二 蔬菜表

名稱	產地	播種	情形	收成	益	情形
春麥	中區	多種於水地性質耐寒耐熱種植甚易	每畝收五百個值大洋一元	每畝收五百斤值大洋八元	每畝收一百五十斤值大洋四元五角	每畝收一百五十斤值大洋四元五角
菜豆	中區	多種於水地種植甚易	每畝收五百斤值大洋八元	每畝收一百五十斤值大洋四元五角	每畝收一百五十斤值大洋四元五角	每畝收一百五十斤值大洋四元五角
綠豆	中區	多種於水地種植甚易	每畝收五百斤值大洋八元	每畝收一百五十斤值大洋四元五角	每畝收一百五十斤值大洋四元五角	每畝收一百五十斤值大洋四元五角
豇豆	中區	多種於水地種植甚易	每畝收五百斤值大洋八元	每畝收一百五十斤值大洋四元五角	每畝收一百五十斤值大洋四元五角	每畝收一百五十斤值大洋四元五角
馬鈴	中區	多種於水地種植甚易	每畝收五百斤值大洋八元	每畝收一百五十斤值大洋四元五角	每畝收一百五十斤值大洋四元五角	每畝收一百五十斤值大洋四元五角
黃芥	中區	多種於水地種植甚易	每畝收五百斤值大洋八元	每畝收一百五十斤值大洋四元五角	每畝收一百五十斤值大洋四元五角	每畝收一百五十斤值大洋四元五角
山藥	中區	多種於水地種植甚易	每畝收五百斤值大洋八元	每畝收一百五十斤值大洋四元五角	每畝收一百五十斤值大洋四元五角	每畝收一百五十斤值大洋四元五角
白菜	中區	多種於水地種植甚易	每畝收五百斤值大洋八元	每畝收一百五十斤值大洋四元五角	每畝收一百五十斤值大洋四元五角	每畝收一百五十斤值大洋四元五角
韭菜	中區	多種於水地種植甚易	每畝收五百斤值大洋八元	每畝收一百五十斤值大洋四元五角	每畝收一百五十斤值大洋四元五角	每畝收一百五十斤值大洋四元五角

合河政紀

十六

蓉城仙館叢書

第四節 農諺

農民沿習之諺語各處不同然可知氣候可占風俗可卜豐荒皆從經驗得來亦注意農事之不可忽者曾經調查特錄於下

正月十五雪打燈今年必定好收成二月初二颶大風一直早到五月終

驚蟄聞雷米似泥

五月五日雨霜田各樣田禾起油蚶

淋伏頭旱伏尾

臘月有三百豬狗亦吃麥

月暈而風礎潤而雨

早看東南晚看西北日耳單不出三日耳雙颺塌窗要問雨

遠近二十五日東南風雲往西淋煞雞朝南上來圪塔雲不

出三日雨淋淋段雲三日下大雨

麥望四月雨谷盼五月晴

有錢難買五月早六月連陰吃飽飯

春旱收秋旱丟見苗收一半

小滿前後安瓜點豆

頭伏蕎麥二伏芥三伏蘿蔔長成怪

### 第二章 工業

#### 合河政紀

十七

峇城仙館叢書

本縣工藝向不發達僅有數種分誌於次

#### 第一節 紡織

本縣人民需用布疋出欸甚鉅前知事焦志恒提倡紡織不數月而中輟繼到任後焦知事適為黑峪口盤卡委員遂復籌議設立女工紡織所於黑峪口以該區可以種棉也並請焦委員就近兼管民國六年四月成立教成織布者五人紡線女子二十餘人迨焦委員去職傅委員文縵繼任廣續辦理復加以識字等課大有起色旋因傅委員卸任由外處采購棉花成本較重管理不得其人即令暫行停辦擬移入城內俾便就近稽查地址已定適奉令卸任遂未進行

#### 第二節 紙業

紙業僅有東關三家以馬蘭草造紙名曰十角紙尙可應用第

欠精細而普通用紙仍賴臨縣及他處之輸入

### 第三節 香業

東鄉楊會崖惡虎村二十里舖奧家灣等村民戶取松柏末造成黃香黑香二種尙稱精良亦農家副業之一製成後除本地應用外多行銷於陝西神木府谷等處調查全年入欸約有二千元不無小補

### 第四節 毡業

毡以羊毛製造分為黑白二種民家習慣多以毡條舖坑羊毛均屬民間所產但請毡工到家製成即可舖用此項工人全縣約有一百餘人俗有漆坑沿大白毡之說蓋有此即稱為富家亦可見地方儉樸之風矣

### 第五節 毯業

#### 合河政紀

十八

峇城仙館叢書

毯以羊毛製成是一種最細工藝境內業此者現有數家製法以毛染色懸諸木架純以手工織成最細者每寸用線三十二三條粗者亦二十餘條惟花樣過舊配色復不新鮮每日每人僅織數寸工料昂貴每方尺一元乃至二元以致銷售不暢民國七年春間傳知該工人設法改良並示以配花染色諸方八年二月在省城勸工陳列所開第一次實業展覽會特飭定製嘉禾醒獅各樣毛毯送省與賽經會評定列為最優等獎出品人范玉柱以最優等獎章頗興觀感若再極力推廣定為縣中工藝品中現一特色

### 第六節 瓦木業鐵業

本縣房屋建築為附近各縣之冠雖形式過舊而堅固耐久為他處所不及所需甌瓦木料均屬本縣工匠製造至鐵器如農

具等項亦為本地所製惟鐵及民間所需鐵鍋等悉由臨縣輸入亦一漏卮也

### 第七節 藥材業

東山一帶所產藥材頗多農人於暇時採集轉售外來藥商以欸冬花黃耆赤芍升麻何首烏甘草居多通年收入約三四千元亦農家入欸之一本年二月徵集前崖溝中灘等村黃耆赤芍升麻送實業展覽會陳列曾得優等褒狀

### 第三章 商業

山西以商業著名本縣為山西之一部問其商業不但無入出外經商即縣中商號亦以外縣人居大半所以有榆次行本地行之別前清時市面異常蕭條民國以來漸見發展多有以商業起家者市面甚為活動即各種奢侈物品亦漸輸入非復從

### 合河政紀

十九

蓉城仙館叢書

### 前之固陋矣

### 第一節 商會

商會成立最早附設舊縣署內其經常費係以貨擔捐為的欸通年所收無幾而迹近苛細紛擾異常特於民國七年一月布告裁免飭由該會另籌惟該會成立有年迄未立案七年秋間始呈由實業廳呈部註冊頒給鈐記額定會長一人副會長一人董事十五人

### 第二節 商業傳習所

商人智識較高於一般農人終年與鄉民來往凡鄉人進城均有一交易之商號居住以便辦理完稅購貨等事秋收後則以糧還賬雖損失甚鉅而來往稱便鄉民亦不與之較量凡公署通知鄉村事件若由商號轉給尤稱便利惟商人知識陳腐謀

利過重農人終歲勤勞所獲利益尚不能履行債務亦甚可憫茲為開通商智設立商業傳習所飭令商人輪流聽講課程定為商人通識刑律村長副須知注音字母日課二小時每星期由商擔任精神講話一次若能傳習普及實於商業前途裨益匪淺

### 第三節 商人

商人有合資營業者有獨立營業者有以經理資格而領本營業者因地方瘠苦最大資本不過四五千元其小商人資本亦有數十元數元者民國八年三月編查商號已得實數彙列總表於左嗣後凡有新設歇業轉移等情隨時報由區長登記以便稽查

### (甲) 商號人數表

### 合河政紀

二十

蓉城仙館叢書

區別	商號數	商人數	資本數	附
第一區	二二二	八五一	三七、二九四	所載資本數調查時多不肯實報僅填此數
第二區	二八	八八	二二、三七八	
第三區	六	一八	二九〇	
第四區	五九	二〇四	五、四六二	
第五區	五八	二四五	八、五五二	
合計	三六三	一、四〇六	五三、九七六	

(乙) 商業種類戶數表一										
區別	當業	雜貨業	店業	染房	皮房	木舖	油粉房	綉舖	估衣	藥舖
第一區	一	七九	一七	五	四	二二	二一	一〇	一	一一
第二區		八	四			二	八			三
第三區		二		一		一				一



第四區	二五	八	四	一	三	六	三
第五區	二三	三	二	一	一〇	三	五
合計	一三	三七	二二	六	二七	四五	二三

(丙)商業種類戶數表二

區別	鐵爐	成衣舖	肉舖	菜舖	豆屬舖	餅飯館	剃頭舖	漆塘	紙房	鐵匠
第一區	二	一	七	二	三	一二	一	一	三	一一
第二區						二				
第三區						一				
第四區	三		二		二	二				
第五區	一		二			八				
合計	七	一	一一	二	五	二五	一	一	三	一一

第四節 集市

合河政紀

二十一

蓉城仙館叢書

定期赴集即日中爲市之意凡人民交易均於是日前往城鎮地方均按期會集年湮代遠不可更易本年爲便民計復規定羅峪口集日以求貿易之發展已於四月布告施行人稱便焉

集市定期如下

- 南關集 一七三九五 西關集 三九五二七 東關集 五一七三九日
- 康寧鎮集 五十日 蔡家會集 羅峪口集 黑峪口集 雙日
- 裴家川集 瓦塘鎮集 五十日 魏家灘集 四十七日

第五節 會場

會場亦貿易集中之一較集市爲擴大遠方客商亦多跋涉而來並演唱戲劇以助商民興味所交易者以騾馬牛驢爲大宗從前每逢會場必有無賴遊民廣聚場中大開賭博如黑峪口之會並藉賭以收會費深爲地方之害近年每逢會場飭警嚴

行查禁一般賭徒業已斂跡矣各區會期列之如下

- 第一區 本城 二月初二日 七月初十日 十月初十日
- 第二區 娘悅寺 二月十九日
- 第三區 烏龍寨 三月初三日 賀家會 二月十九日 九月二十五日
- 第四區 黑峪口 正月二十五日 高神山 正月二十一日 三月十五日
- 第五區 魏家灘 七月初四日 瓦塘鎮 三月十五日 七月二十五日

第四章 鑛業

興縣全境皆山鑛產僅有煤之一種亦屬無多民國八年七月在北區發現鐵鑛是知鑛產甚多特無專門學術之人詳加勘驗以致利棄於地殊可惜耳

第一節 煤鑛

產煤之區僅濁河溝斜溝等處油質甚大一經火化即成白灰

合河政紀

二十二

蓉城仙館叢書

惟各鑛資本甚微多以人力合辦僅敷附近數十里居民之用東山一帶多以柴爲燃料沿河一帶則燒保德之煤茲將產地產額列表於後

產地	產數	產量	價值	資本	曾否註冊
土神溝	二	一、三五二、〇〇〇	一、三五二	四四〇	未註冊
高崖畔	二	四四二、〇〇〇	八八四	八八	未註冊
各老窩	一	二六〇、〇〇〇	一、〇四〇	五〇〇	未註冊
蓮花崖	一	六二四、〇〇〇	一、二四八	四〇七	未註冊
中灘	一	六二四、〇〇〇	一、二四八	六一	未註冊
中馬梁	一	二九〇、〇〇〇	七八〇	三一〇	未註冊
馬坨梁	一	二八六、〇〇〇	五七二	四〇〇	未註冊
高家柳	一	三六四、〇〇〇	七二八	二五一	未註冊

洞里窩	一	三二二、〇〇〇	六二四	二八六	未註冊
上溝掌	一	三三八、〇〇〇	六七六	八一	未註冊
下溝掌	一	三二二、〇〇〇	六二四	九一	未註冊
王家裏	一	六四〇、〇〇〇	一、二八〇	五〇〇	未註冊
正溝兒	一	一、一七〇、〇〇〇	二、三四〇	七〇〇	註冊
東溝	一	一、二二二、〇〇〇	二、四四四	八〇〇	註冊
合計	一六	八、三三六、〇〇〇	一五、八四〇	五、二〇三	

以右表觀之通年出煤四千九百零二噸合洋一萬五千餘元限于人力開採而交通不便轉運為艱若能開通車路集資與辦則可行銷沿河一帶不但抵制外運亦本地利源之一也

第二節 鐵鑛

本縣全境皆山初未聞有鐵鑛下鄉時多方調查八年夏間

合河政紀

二十三 蓉城仙館叢書

在第五區范家疇地方發現鐵鑛取回原石送請鑛師化驗以該鑛原質甚佳正擬設法開採即行去職提倡振興俟諸來者

第五章 林業

本縣在有清咸同以前東南各鄉森林蔚實一天然大林區也嗣後逐年采伐開林種地多年森林任意毀棄放火焚山亦不之惜迨種植數年地力已盡轉成童山濯濯矣一經大雨直瀉而下川面良田亦被沖為沙礫且山林已去早象易成是森林之關於農事尤鉅未可忽也

第一節 種樹

樹木之利最鉅省長列為六政之一自民國六年始限令人民種植以人各一株為限並規定章程飭各村長副切實保護務期成活試將近三年所種之樹列表于左

類別	六年數	七年數	八年數	合計
機關樹		一、〇七五	九九八	二、〇七三
道路樹	一〇、三八三	二、八二八	四、七六二	一七、九七三
人口樹		一〇九六二八	一、二八、八二七	一、三九、七九五

前表所列樹數據委員查報六年成活十分之三七年成活十分之七八年成活尚未查報平均計算已符人各一株之數惟機關種樹難得相當地點道路種樹驟馬往來最易損壞人民種樹在東南鄉山林較多則視之彌輕在西北鄉燃料為難則莫不注意至所栽樹之種類沿河以桑樹為多境內以楊柳為衆然當下令栽樹之時人民購買樹栽往往在數十里以外又因需用甚急故意居奇轉為人民增加重累是以八年春間特定樹栽價格廣為布告但有樹栽無論何人均須出售否則即

合河政紀

二十四 蓉城仙館叢書

嚴予懲罰而樹價平矣至清明植樹典禮亦于六年開始舉行屆期率屬手植並演說種樹之利益務期家喻戶曉但人民多處被動地位欲求收効仍非強迫不為功

第二節 苗圃

種樹造林其利甚溥為逐年移植之計自非廣設苗圃不足以資擴充前奉省令飭各縣籌設官村苗圃業已分別舉辦茲特列表于左

七年官苗圃表

地點	面積	苗之種類	培育目的	成活分數
試驗場	一五	桃杏葡萄榆椿	預備植樹	百分之七
水磨灘	一五	杏胡桃槐松柏	預備植樹	百分之八
牛家地	二	榆	預備植樹	百分之七

劉家莊	九〇	桃杏榆柳	預備造林	百分之七
康家卯	二七〇	桃杏榆	預備造林	百分之六

按官苗圃經費年定二百元係由岸口捐籌撥右表所列經費  
 察員調查列入甲等成績九十分

八年官苗圃表

地點	面積	苗之種類	培育目的	出苗畝數
劉家莊	九畝	榆槐桃杏	預備造林	二畝
康家卯	一五畝	榆果楊柳	預備造林	五畝
和尙坪	一五畝	茶冬青烏桕洋槐側柏皂角福壽櫻栗椴	預備植樹	一畝
紅花條	五五分	黑楸櫻桃白果檉白松黑松干栢椒		一五分
花園	六畝	桃杏楊胡桃		二五分

七年村苗圃表

台河政紀

二十五 蓉城仙館叢書

村名	苗圃畝數	苗之種類	村名	苗圃畝數	苗之種類
裴家川口	一畝	桑	姚家會	一畝	桑
鄭家塔	一畝	桑	石門莊	一畝	桑
李家灣	一畝	桑	張家圪塹	一畝	桑
胡家溝	一畝	桑	高家村	一畝	桑
趙家川口	一畝	桑	張家灣	一畝	桑
水磨灘	一畝	桑	魏家灘	一畝	榆
馬溝灘	一畝	桑	羅峪口	一畝	桑

八年村苗圃表

區別	村數	苗畝數	苗目	種類
第一區	二五	二九四畝	桃杏漆柏榆桑柳棗	
第二區	七	七畝	桑桃榆杏栢	

第三區	二三	三五二畝	桃杏桑榆棗果
第四區	一一	一三畝	桃杏栢漆桑
第五區	一三	一七五畝	榆桃杏桑柳栢
合計	八三	一〇二畝	

按設立苗圃之難一因全境皆山灌溉不易一因採取種子異常困難加之人民智識薄弱對於苗圃之設皆由強迫而來不甚注意是以成績不佳本年春間飭技士李攀雲編撰苗圃須知一書散給各村俾資照辦至設圃標準前奉省令百戶以上之村須設一處本縣百戶以上之村不過三四改為五十戶以上即設一處復飭聯合村共同辦理擔任經費其土地不相宜者則免予設置凡有苗圃各村并飭農桑分局酌發子種惟苗圃較多子種不敷分配又每一苗圃發給桑苗百株栽植畦邊

台河政紀

二十六 蓉城仙館叢書

以免餘地曠廢

第三節 天然林

興縣東鄉一帶向皆森林近年大加采伐運售出省所餘無多七年夏間派員詳細調查列表于後

地名	所有主	地積	樹種	林相	林齡
貓兒山	康永治	周十二里	松樺楊	楊茂	一年至四五十一年
橋廬山	康永治	一千八百畝	松樺楊	楊茂	一年至四五十一年
老莊山	白姓	七百畝	松樺楊	不暢	十餘年
武亭山	康永泉	七百畝	松樺楊	不暢	十餘年
大且山	孫子雲	八百畝	松樺楊	疎	十餘年
赤和山	孫德五等	六百畝	楊樺松	甚稀	十餘年
神水溝	孫孝康等	二千七百畝	松樺楊柳	疎密不等	十餘年至六十年
化塔灣	孫孝康等	二千七百畝	松樺楊柳	疎密不等	十餘年至六十年
大南利山	康永泉等	二千五百畝	松樺楊柳	亂雜	四五年

以上各山天然林經委員衛龍章實地復查尙屬相符當于七年十一月制定保護森林章程嚴加取締非至成材不准濫伐其自生幼樹尤須注意較之種樹培苗洵屬事半功倍

縣屬東山森林歷年采伐開墾大屬外來客民向山主租佃初種時地力甚厚禾稼暢茂勝于平原然不及十年地力已盡山嶺陡立尤易受旱民間有三十年還林之說以山中坡地任其荒蕪不必下種三十年即可自然成林時親往石樓村等處勸導已有聽其還林者

黃河沿岸幼柳頗多詢係水漲時由口外逐流而下自然生長者俗名自生柳較之普通柳樹異常堅實製船最宜直徑三寸即值一元其利甚厚已勸令民間取其柳枝每節數寸置于下濕河灘之地即可自然生育羅峪口村北河灘中有五畝許不

合河政紀

二十七

蓉城仙館叢書

過三年業已成林亦振興林業之一道也

第六章 水利

蔚汾嵐漪南川三水縣屬之巨流也然爲山勢束縛平地無多濱臨黃河間有原隰而以河水過猛開渠不易是居山而言水利雖有良法無可措施然但能溉一犁之水即可獲一犁之利正未可以細流寸壤而忽也茲將成渠新渠分列於次

第一節 成渠

舊有渠堰即在南北三川七年一月委派技士王坦親往調查已成者勸令維持已廢者勸令宣導務使收灌溉之益以免利棄于地計全縣水渠大小五十道可溉地六千二百九十四畝又因歷年山水暴漲沖壓地一千五百零三畝並勸令設法修理免致荒廢原表附列于左

川別	村名	渠名	幹渠里數	渠所受水之河	溉田畝數
蔚汾河	水磨灘	豬圈溝渠	三	三角灣河水	四五〇
	原家坪	後灣溝渠	三	後溝泉水	四〇
	後發達	白家溝門	二	喬家灣河水	九〇
	喬家溝	中灘坪	一	中灘河水	一二〇
	車家莊	太平溝	二	蔚汾水	一三〇
	奧家灣	廣元灣	四	蔚汾水	一〇〇
	二十里鋪	皮庫腿	二	蔚汾水	七〇
	交口村	水維灣	五	蔚汾水	一〇
	奧家坪	馬頭皮	五	水磨河水	一〇
	楊火崖	瓦窰河	五	蔚汾水	五〇
	明通溝	地家灣門	五	蔚汾水	三八
	白崖溝	康家溝門	五	蔚汾水	四八
	溝門前	水磨坪	三	石樓溝水	九〇
	界河口	井灣地	二	蔚汾水	二一〇
	石盤頭	郭家會灣	五	蔚汾水	三五
	李家灣	喬家灘	一五	蔚汾水	二二〇
	五龍堂	龍堂渠	一五	蔚汾水	一八〇
	胡家溝	河灘上	二	五龍堂水	一〇〇
	高家村	河灘上	二	蔚汾水	八〇
	西皮村	前灣裏	五	蔚汾水	二〇
	趙家川口	南川岔	二	南川河	一六五
	張家圪塨	和尚坪	三五	蔚汾水	二八〇
	李家灘	南龍頭	二	杜家灣河水	一一〇

合河政紀

二十八

蓉城仙館叢書

					南川					嶺水川					北川 嶺河即								
高家崖	九原坪	劉家柳	鄭家塔	瓦塘鎮	柳子上	石門莊	姚家會	任家灣	裴家灣	裴家川口	孫家圪台	紅家莊	大善村	五十里舖	長城坪	上灘溝	東西會	寨上村	牛圈溝	水泉灣	木瓜崖	南瓦窑村	南溝門前
麻灘溝	白塔上	南溝門前	皮畔上	寨溝門	龍會坪	王家柳	南北平	大雁溝	后河灘	沿河地	孫圪台	駁河上	密房溝	深溝泉	龍水道	沿河溝	南河溝	四維地	北道上	豬圈牆	水磨灘	荒不溝	沿河地
四	一五	二	一	三	一五	二	一	一五	四	五	一	一	五	一	一	一	五	五	二	三	五	五	五
嵐	嵐	嵐	嵐	小	嵐	嵐	嵐	嵐	嵐	嵐	南川	南川	南川	南川	嶺	嶺	嶺	嶺	嶺	嶺	嶺	嶺	嶺
河	河	河	河	河	河	河	河	河	河	河	水	水	水	水	水	水	水	水	水	水	水	水	水
一 二〇	一 〇〇	一 八	一 〇〇	一 一〇	九 〇	二 〇	五 五	二 〇〇	二 三〇	一 〇〇	一 〇〇	二 五	三 二	二 〇	一 一三	一 一〇	九 七六	七 三	七 〇	一 六	六 〇	五 〇	五 〇

合河政紀

二十九

蓉城仙館叢書

		第二節 水井			
寨上村	一九	東西會	四	上灘溝	三
木瓜崖	一	水泉灣	五	牛圈溝	三
李家灣	一〇	趙家川口	四	四關	三
石盤頭	三	西皮村	五	南瓦窑	一
界河口	六	高家村	五	南溝門前	一
惡虎灘	二	北坡	三	西灘坪	一一
後發達	二	裴家崖底	二	圪關村	二
原家坪	一	胡家溝	一四	李家塔	五
水磨灘	一六	五龍堂	二	張家圪塨	六
村名	井數	村名	井數	村名	井數
三百一畝尙有可以鑿井之處因人工昂貴每開井一口需費三四十元乃至百元屢經勸導亦有開者附表于左					
開渠溉地之外尙有鑿井灌地者在平原膏腴亦經實地調查計水磨灘等三十八村共有井一百八十三口可澆地二千					
合河政紀 三十 蓉城仙館叢書					
合計	五五	溝廟村	沙溝廟渠	九五五	六、四三七
		店上村	店上渠	一	嵐溝河
		范家灣	范家壠渠	一	嵐溝河
		張家灣	張家灣渠	一	嶺汾河
		碧村	碧村渠	一	嶺汾河
		魏家灘	大道	六	嵐溝河
		後馬蒲灘		四	嵐溝河
		前馬蒲灘	懸網崖	一五	嵐溝河

長城坪	二	劉家莊	一	黑峪口	二四
裴家川	六	裴家澗	二	高家崖	二
馬蒲澗	一	魏家澗	三	康家溝	一
千城溝	一				

第三節 新渠

以上係就溉地者調查至供人汲飲者不在其內

民國八年開濬新渠二道一在蔡家崖一在彭和塢均可溉地數百畝由該村紳民辦理蔡家崖渠業于三月工竣呈報奉令獎勵至彭和塢渠工較大正在進行計九月間可以完工附表于左

新渠表

村名	幹渠里數	渠所受水之河	溉田畝數	經費數
蔡家崖	三	蔚汾河	三〇〇	一五〇元
彭和塢	五	蔚汾河	六〇〇	六〇〇元

第七章 畜牧

畜牧為農家副業之一本縣人民無不以此極力經營所謂問庶人之富數畜以對者是也但因舊習相沿不求改進以致故步自封是宜及時提倡勸辦以擴利源

一牛 本縣以產牛著名每逢集會直隸民人來縣收買者較多為本縣入款之一

二驢 驢種碩大異於他處民間幾於無家無之鄉間往來多以驢以其輕快便利也出境之數亦與牛相埒

三猪 養猪之家多屬粉房行銷省城一帶其肉料尚佳

四羊 產羊甚多全縣計在十餘萬隻惟羊種不佳前擬在農

桑分局附設種羊交付所請領美利奴羊六隻尙未奉發到縣

五鷄 養鷄為民間婦女副業幾於無家不養所產鷄卵亦多運售至省鷄種尙可惟於飼育諸法不甚注意曾擬養鷄方法數條公布並為人民隨時講演以促進步

第八章 實業展覽物品

民國八年二月開山西第一次實業展覽會於太原奉實業廳長趙炳麟訓令徵集陳列物品當經蒐採呈送事關提倡實業以興邑之僻小亦復於會場中略有所獻茲將原報告書關於興縣者列表於左

合河政紀

品名	出品人	價格	評語	分數	褒獎
馬鈴薯	農桑分局		粉質優良	八十五分	優等褒狀
樟木	農桑分局		材質平常	及格	無
黃海木			材質堅實	八十三分	優等褒狀
白長木			材質甚佳	八十四分	優等褒狀
油瓶籽			籽粒碩大	八十五分	優等褒狀
白長籽			籽粒優良	八十五分	優等褒狀
土棉			花子較小纖維力弱	及格	無
蠶絲	農桑分局	每斤小洋六角大洋十一元	絲條最細	八十分	優等褒狀
又昔繭	農桑分局		組織完密	八十五分	優等褒狀
新圓繭	農桑分局		皮殼結實色尚純淨	八十五分	優等褒狀
桃色繭	農桑分局		組織太鬆	及格	無
黃荳			形狀碩大心現菊心	八十分	優等褒狀
赤芍		每斤一角三分	色澤品味均佳	八十五分	優等褒狀

芥 花 油	每斤八角	欠和平	六十二分	無
冬 花	每斤八角	頗嫌太開	及	無
升 麻	每斤一角七分	裏白外黑質甚堅實	八十分	優等褒狀
嘉 禾 醒 獅 毛 毯	范玉柱 十六元	該出品選料施工為本會 毯類中特一無二之品	九十五分	最優等獎章
煤 炭	前崖溝密 每百斤二 百文	煙煤質甚佳	八十分	優等褒狀
	中灘密	煙煤質甚佳	八十分	優等褒狀
	正溝等 八煤密	煙煤色澤欠佳質料尚可	六十五分	無

第九章 權度

以上表列十八種經評定褒獎者十五種奉令後立即公布除將獎章發給本人外所得褒狀陳列於農桑分局以資觀感

畫一權度國家定制便利人民所關甚鉅自民國四年一月政府頒布權度法以來迄未實行八年三月奉省長電令推行先

合河政紀

三十三

蓉城仙館叢書

由調查入手次定於六七八月施行旋復展期一月度器於七月一日施行量器於八月一日施行衡器於九月一日施行又奉派委員白嗣易於五月二十六日到縣調查演說由縣保送助理員一人赴省練習回縣專辦檢定事項由省派秤工一人到縣專辦製造修改等事尚未籌辦完竣即卸任矣

權度調查表

權 度	權 別	質 料	式 樣	與法定新器比較差數	製 造	商 戶	民 戶	需 用
尺	尺	鳥紅杏 梨檀柳	直	大至若干 小至若干	人數	用數	用數	總數
柳松棗	直	一四區八分 三區四分五 四區九分五 五區九分	一四區一寸 二分二區一 寸三區三分 五區九分	製造	商戶	民戶	需用	
直	直	二 三 五	二 三 六	製造	商戶	民戶	需用	
直	直	一 二 三	一 二 三	製造	商戶	民戶	需用	

木 經 尺	松檀杏 聚柳槐	曲直	一四區同	二區二分三 區三分五區 一分	弄	壹		壹
量 斗	柳松槐	方			弄	壹		壹
升	柳松槐	方			弄	壹		壹
衡	單一百五十斤 雙五十斤 雙五十斤 雙五十斤 雙五十斤	杏 杏 杏 杏 杏	臺 臺 臺 臺 臺		弄	壹 壹 壹 壹 壹		壹 壹 壹 壹 壹
衡	單一百五十斤 雙五十斤 雙五十斤 雙五十斤 雙五十斤	杏 杏 杏 杏 杏	臺 臺 臺 臺 臺		弄	壹 壹 壹 壹 壹		壹 壹 壹 壹 壹
衡	單一百五十斤 雙五十斤 雙五十斤 雙五十斤 雙五十斤	杏 杏 杏 杏 杏	臺 臺 臺 臺 臺		弄	壹 壹 壹 壹 壹		壹 壹 壹 壹 壹
衡	單一百五十斤 雙五十斤 雙五十斤 雙五十斤 雙五十斤	杏 杏 杏 杏 杏	臺 臺 臺 臺 臺		弄	壹 壹 壹 壹 壹		壹 壹 壹 壹 壹

奉發部定標準器及各種用秤表

合河政紀

三十四

蓉城仙館叢書

品 名	甲種標準法碼	甲種標準銅升	一尺長標準銅尺	三百斤雙鈎紅木秤	五十斤雙鈎紅木秤	五十斤雙鈎紅木秤	五十斤雙鈎紅木秤	五十斤雙鈎紅木秤	五十斤雙鈎紅木秤	二十兩雙線紙銅盤紅木秤
名 件	一	一	一	六	六	六	六	六	六	六
數 單	一	一	一	六	六	六	六	六	六	六
價 合	二二〇〇〇	八〇〇〇	四〇〇〇	六〇〇〇	一、八〇〇	五五〇	三五〇	四五〇	八〇〇	四、八〇〇
計	二二〇〇〇	八〇〇〇	四〇〇〇	三六、〇〇〇	一〇、八〇〇	三、三〇〇	二、一〇〇	二、七〇〇	四、八〇〇	

發商會各區公所作為商民用器標準

司法篇

近代立憲國家莫不尊重司法之獨立凡司法上一切手續詳加規定俱有準繩我國改革以來都會商埠均有法院惟各縣以才財兩乏仍由知事兼理自收狀以至終結亦均有法定程

序人民訴訟不明手續率多感受困難於下鄉之際每遇人民爭訟即傳兩造就地訊問了結免去一切手續而人民稱快是知法律之精神要在保障人民之生命財產以行政官兼理司法與人民息息相關但求息事寧人正不妨於尊重法律之下略予變通也

曾任高等法官有年今為地方有司目覩人民之困苦返諸良心實有隨時隨事變通之必要罪我謫我在所不計其關於司法諸事逐年整飭漸立基礎特就現在狀況分述於後

### 第一章 組織

#### 第一節 員額

興縣地方清簡缺居三等向無承審員由知事自行審理僅設司法一科辦理文牘表冊稿件民國七年七月遵令設置承審

合河政紀

三十五

蓉城仙館叢書

承審員	一	四〇、〇〇〇	由行政經費開支
錄事	二	一四、〇〇〇	內以一人兼辦書記員事由知事另給津貼五元餘
檢驗吏	一	八、〇〇〇	由行政經費開支
承發吏	四	一六、〇〇〇	由徵收費支十元司法收入支六元另設學習四人
寫狀生	二	一、〇〇〇	由寫狀費支出

司法警察一〇 四四、〇〇〇 由司法收入支出  
 合計二〇 一三四、〇〇〇 表列係係以月計

### 第二節 法庭

縣署係舊日儒學地址凡審理訴訟即在知事辦公室內地方狹隘不足以昭威肅而崇體制民國七年二月將明倫堂改建新式法庭並將舊日碑碣分別遷移凡審判官錄事旁聽各席俱已設備五月工竣計需銀二百七十八元五角七分四釐呈明由李任司法餘款動用已奉令照准

### 第二章 訴訟

興縣地方偏僻民情樸樸不喜爭訟在前清時幾有訟庭草綠囹圄空虛之概亦人民之美德也近則生活程度漸高交易事務繁蹟訟事日增自陝西七年開放煙禁以來嚴加查禁煙案

合河政紀

三十六

蓉城仙館叢書

尤眾 曾任法官鑒於縣署兼理司法向多草率力求整理尚難完善溯厥原因皆由經費不足之故試列曾經整理諸端於下

一嚴禁私和人命 民間發生命案向有私和之習被害家屬希圖得錢司法官吏希圖省事實非慎重人命之道是以嚴諭各村長副發見人命星夜到署報告如查有私和情事嚴重懲治近則私和者已絕跡矣

二改定傳票及期日 傳票拘票均改用二聯式收狀後立時填發並載明到案日期及傳票膳宿等費以免積壓需索等弊如逾限不到或查有需索情事即依法嚴懲

三實行提起公訴 公署向持不告不理主義以圖省事實於公訴之道相反年來認真嚴查如張海林之賭博強姦案劉



丙南之殺人脫逃案李如海之殺人脫逃案均已事隔數年  
一律查獲提起公訴依法辦理

四嚴查積壓案件 凡民刑訴訟一經起訴批准後立即票傳  
到案隨時審理並自設稽核簿以便稽查而免延擱

五緝捕盜匪 興縣村莊零落恒有外來窮民三五成羣隨處  
強索民不敢抗且地方廖廓發現盜案報縣捕拿往返需時

早已遠颺是以歷年盜案從未破獲六年發現盜案三起  
親帶軍警緝捕拿獲離石盜犯吳禿子強福有二名電請鎗

斃七年以後再無盜案發現  
六年度民事第一審表

台河政紀

三十七 蓉城仙館叢書

訴訟種類	總數		之		結果	
	舊受	新收	判決	撤回	和解	發還
人	一	一	一			
建築		二				
土地		四	三			
金錢		一五	一五			
糧食		五	三			
物品		三				
雜件	一〇	一〇	一			
合計	二四〇	四二	二二	二	二	三

罪名	受理件數		終結	其他	合計	未結
	受舊	新受				
殺人	二	二	二		二	
傷	二	二	二		二	
賭博	一	一	一		一	
合計	一四	一四	一四		一四	

六年度刑事第一審表

七年度民事第一審表

台河政紀

三十八 蓉城仙館叢書

訴訟種類	總數		之		結果	
	舊受	新收	判決	撤回	和解	發還
賭博	二	二	二			
人		二				
建築		二				
土地		七	三			
金錢		二七	一六			
糧食		三	二			
物品		四	二			
雜件	三	三	一			
合計	一四八	四九	二九	四	一五	一

罪名	受理件數		終結	其他	合計	未結
	受舊	新受				
賭博	一	一	一		一	
鴉片	二	二	二		二	
殺傷	三	三	三		三	
合計	一三	一三	一三		一三	

七年度刑事第一審表

竊盜及強盜	三	三	六	四					一	一			六
妨害安全信用		一											
名譽及秘密	二	三	二										三
妨害公務		二	二	一									二
騷擾		一	一							一			
姦非及重婚		一	一										一
詐欺取財		一	一										一
合計	七	八三	九〇	七四	一				二	二	七九	一	一

第三章 司法收入

司法收入類別有三曰狀紙費曰訟費曰贓罰狀紙費訟費全數解廳贓罰則留六成以爲兼理司法費用近則訴訟日繁開支日鉅且支出有定而收入靡常以致月有不敷虧累日甚若因彌補之故而濫肆苛罰實非謹守法律者所敢爲身受此

合河政紀

三十九 蓉城仙館叢書

種困難陷於窘境事關國家支出是不能不望長官之設法維持也

第一節 狀紙費

經售狀紙委任收發員兼辦所收狀紙費全數解廳內提二成爲經手人之費用價格以銅元計按時價合成銀元逐月列表呈報隨時稽核毫無流弊又高等兩廳於五年九月十三日呈奉部准將民訴民辯民委和解保狀五種加價二百文民上一種加價四百文刑訴刑辯刑刑上四種加價四十文充作築監經費業已遵令施行茲分別列表如左

狀紙費收入表

月別	六年分合計	七年分合計	八年分合計
狀紙數	銀 數	狀紙數	銀 數

一月	四九	七、〇一六	五〇	六、五〇〇	三六	四、二九三
二月	六〇	八、五〇〇	四〇	五、二二八	一九	二、一七三
三月	五〇	七、六〇〇	六六	七、八七〇	二四	三、〇四〇
四月	四〇	六、〇〇七	七四	九、三七〇	二五	二、九一三
五月	四六	七、二六七	四一	五、四〇〇	四四	五、二五九
六月	三九	五、四四四	六一	七、五一四	三二	三、四九三
七月	六七	九、五四〇	六二	七、七五七	二八	三、〇八七
八月	一〇九	一五、〇五五	七六	九、〇二八	三九	二、二四八
九月	四六	六、一三八	二〇	二、三八六		
十月	二七	三、九〇八	二六	三、四四三		
十一月	六五	八、七〇七	二六	三、〇八〇		
十二月	六八	八、六八一	四四	五、二四〇		
合計	六六六	九二、九二六	五八六	七二、八一六	二四七	二六、五〇六

合河政紀

四十 蓉城仙館叢書

以上表觀之每年九十月銷售最少因秋收農忙之故平均計之每月售狀不過五六十紙亦見人民訟事之簡少至煙賭各案均由警察人員查獲送案不需狀紙再贖于八月二十八日卸任故填至八月止表內銀數零位三

狀紙加價收入表

月別	六年分合計	七年分合計	八年分合計
一月	四、〇九五		五、〇〇〇
二月	四、一六六		二、七七一
三月	五、四〇〇		四、四九三
四月	四、六〇〇		六、二八五
五月	四、五六七		四、四五七
合計			三、二五九

六	月	四、二五四	五、〇五七	二、二七〇
七	月	四、九二三	五、四五七	二、二二二
八	月	八、六七七	五、四〇〇	三、三三三
九	月	三、六三〇	一、一四一	
十	月	二、五五三	二、〇五七	
十一	月	五、一四〇	一、九二〇	
十二	月	六、五一九	三、六二七	
合	計	五八、五二四	四七、六二八	一八、四九三

加價費以制錢按時價折合銀元批解不支經手費

訟費所收無多自民國七年九月奉令頒發印紙貼用以來稽核嚴密收入漸增按月列表呈報亦為司法收入之一要款矣

合河政紀

四十一

蓉城仙館叢書

試列表以明之

月	別	六	年	分	合	計	七	年	分	合	計	八	年	分	合	計
一	月					八八八				四、一四〇					一、二四〇	
二	月									一、三八九						
三	月									四四四					一、一九八	
四	月									五、七七二					一、二六九	
五	月									二、六六四					一、三三〇	
六	月													六、一九〇		
七	月													一、八二〇		
八	月														九、六〇〇	
九	月														一一、一九〇	
十	月														八八八	

十一	月	七、二七二	一〇、四八〇
十二	月	六、六四〇	六、六五〇
合	計	三、七九七八	五、六二八〇

第三節 贓罰

凡處罰沒收易刑諸款均列於此類按月造具司法收入計算呈報以四成解廳六成留支列表于左

贓罰收入表

月	別	六	年	分	七	年	分	八	年	分	
一	月	處罰數	三、六〇〇	提賞數	一、八〇〇	處罰數	三、六〇〇	提賞數	一、八〇〇	處罰數	三、六〇〇
二	月	處罰數	二、五〇〇	提賞數	一、二五〇	處罰數	二、五〇〇	提賞數	一、二五〇	處罰數	二、五〇〇
三	月	處罰數	三、〇〇〇	提賞數	一、五〇〇	處罰數	三、〇〇〇	提賞數	一、五〇〇	處罰數	三、〇〇〇
四	月	處罰數	一、〇〇〇	提賞數	五〇〇	處罰數	一、〇〇〇	提賞數	五〇〇	處罰數	一、〇〇〇
五	月	處罰數	三、〇〇〇	提賞數	一、五〇〇	處罰數	三、〇〇〇	提賞數	一、五〇〇	處罰數	三、〇〇〇
六	月	處罰數	三、〇〇〇	提賞數	一、五〇〇	處罰數	三、〇〇〇	提賞數	一、五〇〇	處罰數	三、〇〇〇
七	月	處罰數	九、〇〇〇	提賞數	四、五〇〇	處罰數	九、〇〇〇	提賞數	四、五〇〇	處罰數	九、〇〇〇
八	月	處罰數	三、〇〇〇	提賞數	一、五〇〇	處罰數	三、〇〇〇	提賞數	一、五〇〇	處罰數	三、〇〇〇
九	月	處罰數	三、〇〇〇	提賞數	一、五〇〇	處罰數	三、〇〇〇	提賞數	一、五〇〇	處罰數	三、〇〇〇
十	月	處罰數	三、〇〇〇	提賞數	一、五〇〇	處罰數	三、〇〇〇	提賞數	一、五〇〇	處罰數	三、〇〇〇
十一	月	處罰數	三、〇〇〇	提賞數	一、五〇〇	處罰數	三、〇〇〇	提賞數	一、五〇〇	處罰數	三、〇〇〇
十二	月	處罰數	三、〇〇〇	提賞數	一、五〇〇	處罰數	三、〇〇〇	提賞數	一、五〇〇	處罰數	三、〇〇〇
合	計	處罰數	四、〇〇〇	提賞數	二、〇〇〇	處罰數	四、〇〇〇	提賞數	二、〇〇〇	處罰數	四、〇〇〇

合河政紀

四十二

蓉城仙館叢書

六年分除提賞外實收銀三、四二一元九角九分三年分除提賞外實收銀一、五五七元二角五分八年一月至八月除

提賞外實收銀七一〇元九五四

二 沒收及折易徒刑為數無多均併入處罰數內

三 賭案罰金充賞於六年十月奉令仿照煙案辦理

四 傳票費自七年十月徵收共收銀一〇元九二五不在本

表內

五 凡販運煙案罰款奉令自七年七月始全數解省不在本

表內

### 第四章 監獄

監獄為犯罪執行之地其目的在感化囚人其效果在減少罪犯固非使犯人受刑罰之痛苦已也本縣監獄在前清時僅有人犯三五至改革以來逐漸增加所謂監獄內部莫不仍舊障到任後略事整飭因經費所限未能如願以償特就其實狀分

### 合河政紀

四十三 蓉城仙館叢書

述之

### 第一節 組織

本縣監獄原列丙等月支僅六十五元近則煙禁森嚴發覺案件有加無已所謂囚糧油炭看守等項不敷甚鉅屢經呈請升等未蒙允准不敷之款均由公款臨時挪墊至八年五月一日始奉省令頒布監獄暫行條例升列甲等規定如左

### 監獄經費支付預算表

項別	年支	月支	備
俸薪	九六〇	八〇	管獄員月俸四十元其餘醫士津貼主任看守新水男女看守及授業手工資
辦公費	一八〇	一五	
雜費	六〇	五	
囚衣糧	九二四	七七	此係預算數規定取活支主義每名按一元支領除四角由作業項下彌補

合計 二、二四 一七七

表列囚衣糧每名每月一元四角除按名每日發給小米二十四兩鹽菜錢四文外所餘之數作為購置囚人衣被之用

### 第二節 修築監獄

本縣監獄狹隘鄙陋其愁慘狀況實難罄述六年二月呈請修理動用解上四成罰金未奉令准七年陝西開放煙禁煙犯日增以舊有監房四間竟無立足之地不得已捐款修築材料則以坍塌之倉廩充用工作則以人犯補助計改建新式獄門一座新建監房四間辦公室二間炊場二間增高獄牆復于看守所內改建工廠三間自八月開工責成管獄員張紹翰督修至九月底完竣共需大洋一百五十四元四角六分六釐業經列表呈報

### 合河政紀

四十四 蓉城仙館叢書

### 第三節 作業

監獄工作因經費籌措為難自六年四月始由司法罰款內月發成本十元飭令作織毯帶木器等工僅發六月以欸絀中止復飭令在勸學所農桑局分別作工以資活潑身體而公家亦可節省八年分擬另設工廠分科作業正籌畫間障即卸任殊為憾事

### 第四節 囚犯

本縣民情樸素爭訟公庭視為恥辱是以犯罪者甚少近來囚人增加實由陝西煙禁開放之故茲將六七兩年人犯罪名按照年報列表于左

### 入監出監人數表

出入別 民國六年 民國七年

上年留監	一六	二五
本年入監	二二	八二
本年出監	二二	四四
本年監末	二五	六三

新受徒刑拘役執行人犯罪名表

罪名	民國六年	民國七年
強盜	六	六
殺傷	三	三
竊盜	一	四
賭博	三	三
鴉片	二	五六
和誘	一	二

合河政紀

四十五

容城仙館叢書

傷害	四	四
妨害公務	二	二
贓物	一	一
詐欺取財	一	一
合計	二二	八二

第五節 看守所

看守所由知事委任管獄員兼管即附設管獄員辦公後院近則羈押人數日多經費月支四五十元不等奉令由徵收費年撥一百元不敷之數均由知事挪墊

興縣職員錄

縣署

- 陸軍營務處銜整理釐稅督察官縣知事石榮暉 湖北陽新人
- 承政員姜頌昌 江蘇武進人 承政員徐春泉 湖北鶴峯人
- 承政員楊守典 山西沁縣人 承審員張成琳 山西聞喜人
- 主計員薛貴東 山西陽曲人 視學員梁瑞兆 山西定襄人
- 技士李攀雲 山西長子人 宣講員任寶鏡 山西太原人
- 收發員吳楚材 湖南長沙人 收發員張文燦 山西聞喜人
- 錄事白日知 本縣人 錄事蔡文林 本縣人
- 錄事畢恕 山西陽曲人 錄事李懷庚 本縣人
- 錄事牛增蘭 本縣人 錄事賀志仁 本縣人
- 錄事呂萬瑾 本縣人

合河政紀

四十六

容城仙館叢書

警察所

- 警 佐黎憲斌 湖南長沙人 警 佐湯繩武 湖北鄂城人
- 警 佐楊正青 山西稷山人 警 佐張元翰 山西安邑人
- 警 佐張樹屏 山西祁縣人 巡官張定清 湖南寧鄉人

監獄署 兼任看守所所長 管獄員張紹翰 山西屯留人 管獄員楊萬春 山西崞縣人

勸學所

- 所長牛映台 本縣人 所長白日昌 本縣人
- 所長邢肇遷 本縣人 所長梁瑞兆 山西定襄人
- 勸學員孫夢帝 本縣人 勸學員孫兆琮 本縣人
- 勸學員賈克明 本縣人

公教局

經理孫夢帝 本縣人 經理郭政修 本縣人

農桑分局

局長白進唐 本縣人 局長孫兆琮 本縣人

局長郭獻嵐 本縣人 局長孫厚綏 本縣人

兼局長李攀雲 山西長子人 技術員王坦 山西代縣人

第一區公所

警佐兼任區長其餘各區長均兼警佐

兼區長張元翰 山西安邑人 兼區長張樹屏 山西祁縣人

助理員張六燾 本縣人 助理員孫燮 本縣人

助理員高踵普 本縣人

第二區公所

區長劉克端 山西離石人 助理員馮懷珠 山西離石人

助理員李聯英 本縣人 助理員劉樹琛 本縣人

合河政紀

四十七

蓉城仙館叢書

第三區公所

區長于普陞 山西嵐縣人 區長張序賓 山西嵐縣人

助理員孫憲逖 本縣人 助理員韓得忠 本縣人

助理員任紹祖 本縣人

第四區公所

區長薛長春 山西離石人 助理員劉步樞 本縣人

助理員高踵復 本縣人 助理員康玉鑾 本縣人

第五區公所

區長和克恭 山西忻縣人 助理員孫懷鈺 本縣人

助理員孫繼康 本縣人 助理員杜植祥 本縣人

教育會

會長邢肇遷 本縣人 副會長溫祺銘 本縣人

商會

會長李桂芳 本縣人 副會長牛興藩 本縣人

農會

會長白進唐 本縣人 副會長李聚星 本縣人

第一高等小學校

校長王聞式 本縣人 教員邢肇遷 本縣人

教員孫兆琮 本縣人 教員王丕顯 本縣人

教員孫厚毓 本縣人 教員李崇實 本縣人

第二高等小學校

校長牛照芝 本縣人 教員劉開文 本縣人

教員溫祺銘 本縣人 教員郭聚修 本縣人

教員劉鑑 本縣人 教員張尊五 本縣人

合河政紀

四十八

蓉城仙館叢書

教員高瑞雲 本縣人 教員趙葆義 本縣人

通俗教育講演所

所長孫坤培 本縣人

教育圖書館

主任王丕顯 本縣人

任內經過委員錄

姓名	字	籍貫	年	月	委派任務
余銘新	竹書	陝西	五年	十二月	開辦菸酒公賣
李舒甲	欽皆	廣西靈川	六年	四月	搜查煙苗
趙達德	尊三	山西崞縣	六年	四月	調查農桑
金鵬	南溟	浙江	六年	四月	派送五年債票
盧士燮	宅仁	湖北蘄水	六年	六月	調查印花
王德溥	秋舫	四川	六年	六月	調查菸酒牌照
段存德	性貞	山西趙城	六年	七月	調查林業
趙中央	印心	山西昔陽	六年	七月	守提錢糧
李撫辰	英皋	河南南召	七年	一月	實察政治
溫競	仲良	山西太谷	七年	一月	調查鑛產
栗珺	美斯	山西沁縣	七年	一月	宣講防疫
張兆龍	殿臣	直隸常山	七年	五月	查禁煙苗
薛鍾嶽	伯高	山西	七年	五月	檢定教員
黃真		廣西	七年	六月	調查植樹
白宗易	子誠	山西興縣	七年	六月	測量縣境
周家藩	偉喬	湖北咸寧	七年	九月	催辦登記
屠忠輔	少香	湖北孝感	七年	九月	調查屠宰稅
程功	鼎銘	山西嵐縣	七年	九月	禁煙編間
張箴	亞如	山西趙城	七年	九月	實察政治
衛龍章	耀東	山西趙城	七年	十月	調查荒山森林
李光煒	觀之	山西陽城	七年	十二月	調查道路
徐掄元	鰲峰	山西五台	八年	一月	調查釐稅

合河政紀

四十九

容城仙館叢書

吳羣賢 少襄

八年二月 提款

何恂 士霖 浙江東陽 八年三月 調查菸酒牌照

趙漢傑 八年三月 專送樹子

劉恩洪 翰臣 直隸天津 八年五月 搜查煙苗

白嗣易 承齋 山西興縣 八年五月 推行權度

高方沂 志青 河南汲縣 八年五月 實察政治

崔維埏 祝平 直隸獻縣 八年六月 招包釐稅

段鍾英 華亭 山西汾陽 八年六月 提款

徐承緒 筱芸 山西安邑 八年六月 調查區制學務

張榮山 仁齋 山西 八年七月 調查農林

薛恩榮 仁甫 山西臨縣 八年七月 調查農林

王篤道 性天 山西安邑 八年七月 視察警務

合河政紀

五十

容城仙館叢書

郭玉璞 輝先 山西趙城 八年七月 調查案件

鄭海南 宴亭 山西稷山 八年八月 調查插花地界

光緒癸未春刊

經武要略

清隱山房藏板





經武要畧卷一目錄

積卒陣說

積卒五營

師卦陣記

九軍陣

握奇陣記

伏羲八卦

黃帝握奇陣

五行三才陣記

太公關方五行陣

三才陣

農兵陣

兩卒旅師軍

一軍二軍三軍六軍

周禮大閱立表圖

魚麗陣記圖附

荆尸陣記

楚軍一乘法

十五乘為偏法

經武要畧卷一目錄

荆尸陣圖

崇卒陣記

晉四軍陣

晉五軍陣

晉崇卒陣

鷄父陣記

吳九乘為偏

吳鷄父陣

內政陣記圖附

齊莊公伐衛陣

司馬握奇營

乘之陣記

河圖後天內外圖

八八相乘圖

六十四卦內外層圖

孫武子乘之陣圖附合八卦

象棋陣記圖三變

垓下陣記圖附

陣法



經武要畧卷一

朝陣圖一



王鳴鶴曰積卒之象見于天文是陣法不始于人而始于天易曰天垂象聖人則之是已上古聖賢輩出如黃帝五陣風后八陣無非因五行八卦而推演之循環無端何神也至於春秋戰國之世或考天象或因地宜各成一家愈變愈詭乃至象棋亦以列陣此不過假象于奕以寓縱橫闔闢之妙疾徐疏數之機要自方寸中得之爾今考陣法亦多杜撰無關決勝似宜有所去取竊恐世之覽于茲編者以為畧而未備又慮湮沒既久而好事者或妄有增輯則繁雜愈不可辨而使古先聖賢立法之

經武要畧

卷一

微妙愈失其真矣今凡係陣法皆存之其去其取在為將者因時變化慎毋拘拘於成法為甚

積卒陣記

積卒之象天之陣也在房度西南其星十二點布為內外二重外圍以八入營也內握以四中壘也合內外而為九九軍也各三星品連而相統以為左右前後四獸之局向於前者○前拒之為鳥陣也向於後者○後拒之為蛇陣也向於左者○左角之為龍陣也向於右者○右角之為虎陣也又外體圓○○天陣布也內體方○○地陣布也外四偶各一○○風雲起四維也東西各二○○天冲居左右也內二縱相對○○天衝居前也二橫相對○○地軸貫中央也又外四位之相間各離二星之廣○○內四星之相去各離一星之廣○○陣間

經武要畧

卷一

容陣隊間容隊也前參連如後參連○○左參連如右參連○○以前為後以後為前四面如一觸處為首也合有五營○○散有八陣○○數起於五而終於八也以內之四統外之八四奇傳令於八正八正取稟於四奇也其法咸備如此豈非自然之理乎蓋民物有治亂夷夏有盛衰帝王有興替賊盜有熾滅冥冥之中天所陰制而默調者蓋用以此其陣至簡而備至約而要至整而固聖人雖智其何能加於此

積 卒 五 營

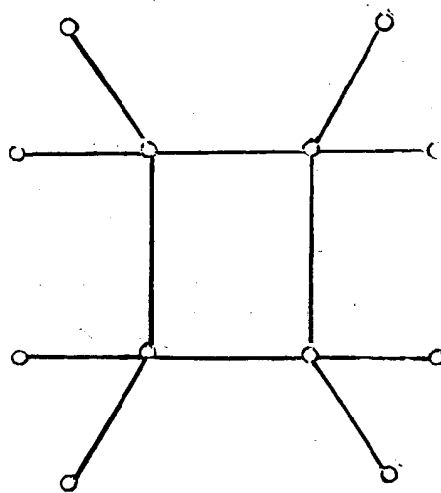

積卒十二星并占  
出宋大文志步天歌

經武要畧

卷一

三

○師卦陣記

師卦之陣伏羲氏王天下之所作也伏羲仰觀積卒宿而得五營九軍之數乃以一卦當一星十二星而布十二卦布四坎於中以爲貞布八坤於外以爲悔環八方坤坎之相涵營在其中矣對待交互其交六十有四又八坤四坎積交三十有二折陰畫之偶其畫亦六十有四陣在其中矣坤者順也靜也坎者險也不可測也或靜或不可測奇正在其中矣一陽居中而用事內外三十二陰皆爲所率將在其中矣南爲先鋒北爲後游東爲左翼西爲右翼東南爲前軍西南爲右軍東北爲左軍西北爲後軍陣在其中矣初爻爲殿二爻爲中三爻爲戎四爻爲駐

師 卦 九 軍 陣

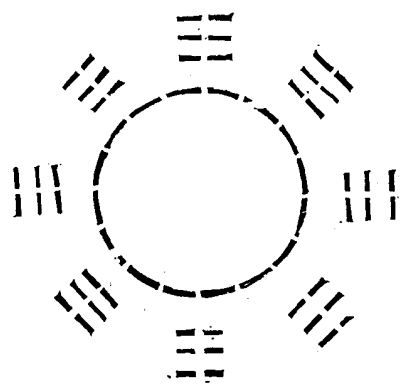

○師卦辭爻象出易經

經武要畧

卷一

四

五爻爲前六爻爲先鋒卒在其中矣內外相維大小相包四面如一觸處爲首節制在其中矣故名其卦曰師有陣之象也所謂作易以通神明之德以類萬物之情蓋如此文王係卦辭重順義而貴選將也周公係爻辭審進退而察動靜也孔子係象傳務養民以得其心也以伏羲之陣兼三聖之辭則師爲直將爲明兵爲和陣爲武仁義節制兩者備矣以王天下其孰不服不率者哉故曰後世兵書之繁不如師卦之約乃此之謂與

○握奇陣記

握奇之法軒轅黃帝王天下之所作也神農世衰諸侯相侵伐黃帝習用干戈以征之其陣觀於易象而為形其布列本於先天對待而起數天地定位故首布乾而坤山澤通氣故次布兌而艮雷風相薄故次布巽而火不相射故次布離而坎布於乾坤之外四陣為天天包乎外也布於乾坤之內四陣為地地載乎內也布於兌巽艮震之外四陣為風雲風鼓於天而變化雲出於地而飛揚也布於離坎之外四陣為天衝卯酉相射之義也布於兌艮巽震之內四陣為天衝者窺天之器璇璣而衝居其所也布於離坎之內四陣為地軸軸者車之樞要輪

經武要略

卷一

五

轉而軸執其中也規環為圓對待為直直而布之故曰縱布也其軍九其陣六十四其形圓其象為龍乾為首坤為尾兌艮巽震為四足坎離為兩翼也奇者圓之數也凡物之圓者外圍三則內徑一三各一奇師卦外焉八坤其畫二十有四其著策積老少一十三百四十四內焉四坎其畫有八其著策積老少四百四十八內得其一外得其三三為外營一為中軍大將握之故取其名為握奇戰榆罔於坂泉擒蚩尤於涿鹿之野者斯陣之勝也是時黃帝遷徙無常處城郭宮室未備輒以兵師分內外為營衛內營四外營十二以包之中衛二十七包外營外衛二十有八又包中衛攻守居行其法一而已矣

伏義縱布八卦

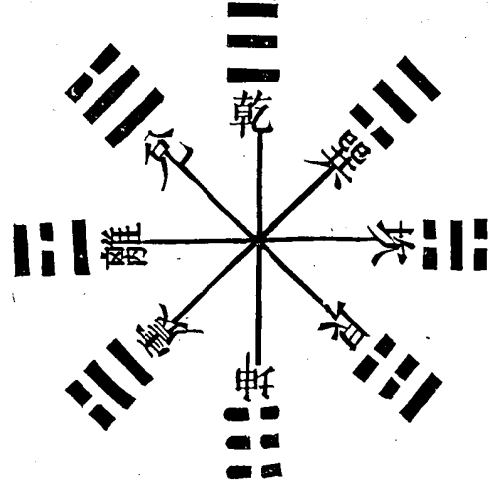

係辭天地定位山澤通氣雷風相薄水火不相射此八卦對待方位也

黃帝縱布握奇陣

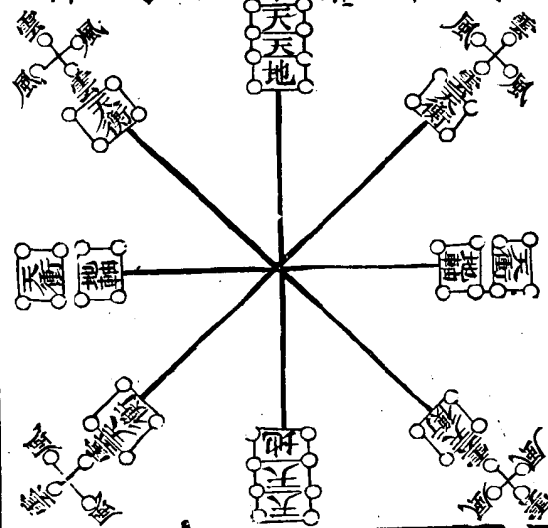

黃帝握奇經縱布二天二次之縱布四地次於天後縱布四風挾天地之左右縱布四雲起天地之四維縱布天衝居其左右縱布天衝居其前後縱布地軸居其中間

經武要略

卷一

六

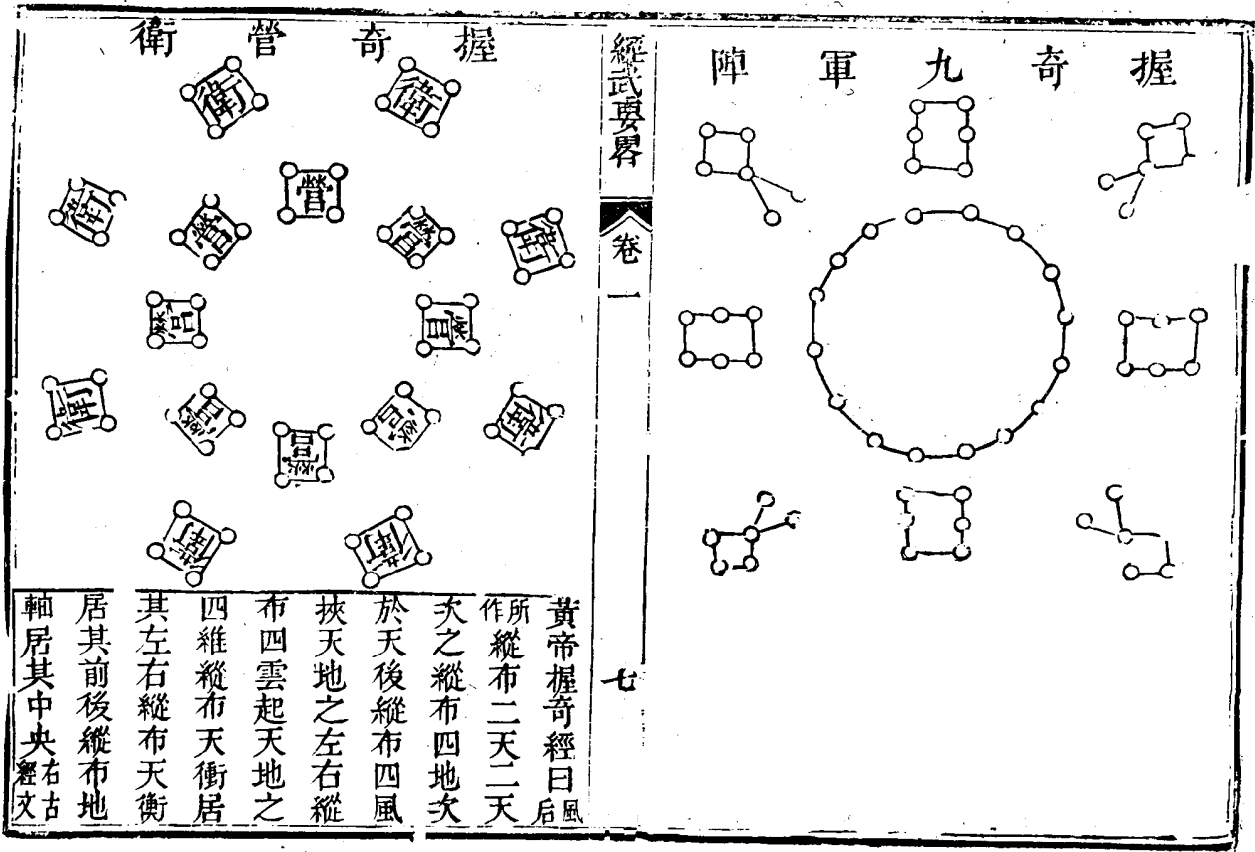

經武要略

卷一

七

黃帝握奇經曰后風  
 所縱布二天二天  
 次之縱布四地次  
 於天後縱布四風  
 挾天地之左右縱  
 布四雲起天地之  
 四維縱布天衛居  
 其左右縱布天衛  
 居其前後縱布地  
 軸居其中央右古  
經文

凡六十字所以記陣之名數及布列之次序約而極備真聖人之筆也後世權法經一木有范蠡樂毅韓信等註相雜蓋范蠡樂毅乃古人傳註之法約其義為傳以係于經文之前至韓信張良次序兵法又釋范蠡之傳猶大傳至小傳也後錯而為一經傳不分辭義不明公孫弘徒於難通之處增字發明則雜亂愈甚今畧辨別而分析之如左

握奇經傳義大傳范蠡樂毅之文傳下小註韓之文  
 縱者直陣龍象也三十二隊十六隊天衛八三十二隊陰二  
 隊地軸十二隊天地之衝為虎翼天地之後衝  
 地衝入隊雲為飛龍風為蛇蟠雲為鳥翔天地以下八  
 重以列或曰握奇望敵即列其後或分而為八或合而為一合  
 各隨人之多奇兵以靖角重列不動  
 少觸類而長天圓布前為左後為右天地四望是也天衛居兩端其次  
 雲其次風左右相向是也公孫宏曰地方布風雲各在前後衝之前  
 其次地居中間兩地為一公孫弘曰經曰縱布二天二天次之

經武要略 卷一

縱布四地次於天後縱布四風挾天地之左右縱布四雲起天地之四維縱布天衛居其左右縱布天衛居其前後虛實二壘是也  
 天前衝居其左天後衝居其右雲居四端縱布地軸居其中間公孫宏曰人多傳韓  
 衛居其右雲居四端縱布地軸居其中間信釋註天員布以下  
 以此微有差異而范蠡樂毅相雜今有錯綜于中其部隊或三  
 十或五十變通之理奇之明哲不復備載千古以來其文不備  
 多憑口訣以相傳授今於難解處增字以發明之耳

○五行三才陣記

五行三才之陣周太公呂望開國之所作也軒轅制陣始於五  
 方終於八向五方者教閱之用其半也八向者戰陣之用其全  
 也太公翦商乃繕其法開方一千二百步畫為九區中區為中  
 軍外八區為外營制軍三萬分為五軍布於中央四隅以為陣

法前後左右四區立表其中以為閑地教閱之所蓋天地之數  
 水位西北火位東南金位西南木位東北土位中央五陣依五  
 方面布之故以五行為名也至于陳師野外與敵交鋒五方五  
 軍為正各安其所五步六步一止齊五伐六伐一止齊者也復  
 於前後左右之間各出一陣以為奇焱馳突擊進退無常是謂  
 三才陣蓋天位乎上人位乎中地位乎下奇兵以前為上以後  
 為下以左右為中三停而出之故又以三才為名也莫非詭其  
 名以秘其法實五行三才同一陣而已或者謂五行黃帝所作  
 三才太公所增又謂方圓曲直銳之形為五行日月星辰斗杓  
 指背為天才山川險易邱陵水草為地才將帥士卒器用之資

經武要略

卷一

九

太公開方教閱五行陣

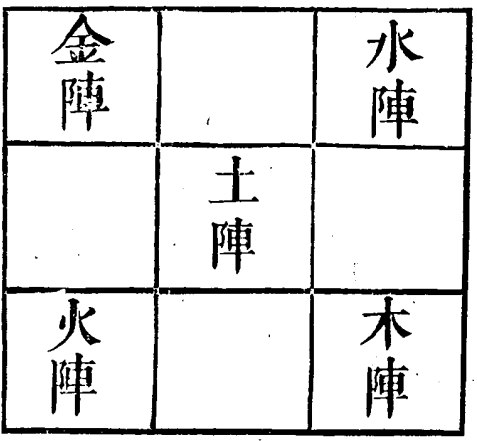

為人才此後世兵家臆度之說悞之甚矣○唐太宗問曰太公書云地方六百步或六十步表十二辰其術如何李靖對曰畫地方一千二百步開方之形也每部占地二十部之方橫

太公增五行為三才陣

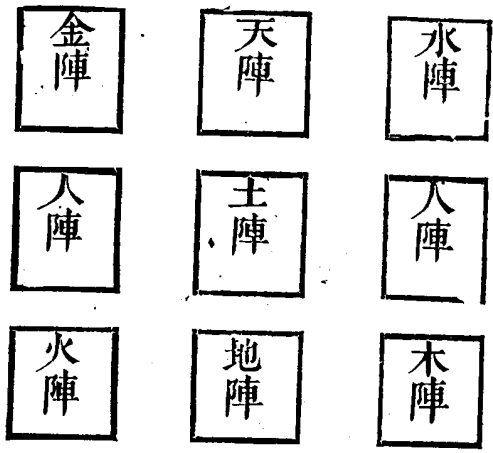

以五步立一人縱以四步立一人凡二千五百人分五方空地四處所謂陣間容陣也武王伐紂虎賁各掌三千人每陣六千人共三萬之眾此太公畫地之法也○太乙統宗曰太公

經武要略

卷一

十

增天地人而為三才方諸井田計九百畝畫為井字中百畝為公田外四旁八百畝為私田入陣之制中井虛五之地太將居之四旁八區四奇四正之將寓焉是為三才之陣也

農兵陣記

農兵之陣周公封建之所作也夏商制軍天子六諸侯三次國二小國一周公因之體國經野其制更詳小國子男地方五十里田一鄉一遂鄉遂之民各萬二千五百家次國伯地方七十里鄉遂倍之民倍之大國公地方百里鄉遂三之民三之天子地方千里鄉遂六之民六之軍之等視鄉焉卒之數視民焉以是為差凡四時皆有教春以蒐田教辦鼓鐸鑼鏡之用夏以苗

田教辦夜事之用秋以獮田教辦旗物之用冬以狩田教辦車  
 騎戰陣賞罰之用皆不同也凡教閱地三百五十步立表四行  
 平列行陣不示人左右中前後之分凡平居五家爲比比有長  
 五比爲閭閭有胥四閭爲族族有師五族爲黨黨有正五黨爲  
 州州有州長五州爲鄉鄉有卿有事以比人爲伍同伍爲列比  
 長爲公司馬以閭人爲兩同兩爲拒胥爲兩司馬以族人爲卒  
 百卒同一車族師爲卒長以黨人爲旅同旅五車爲一隊黨正  
 爲旅師以州人爲師同師二十五車爲徧州長爲師帥偏將是  
 也以鄉人爲軍同軍五偏爲陣命卿爲將軍一陣之大將也寓  
 兵於農此之謂也一軍者獨二軍分上下三軍中以奉公左右

經武要略

卷一

十一

爲二拒六軍前右爲拒中爲先鋒左爲備後爲殿中軍以奉天  
 子六軍皆爲正奇兵在正軍之外從兵又在奇之外此皆不載  
 之法矣春秋之時諸侯有戰而不敗者孰非得其大畧者哉

五 爲 人 五

人 人

人

人 人

經武要略

卷一

十二

二 十 五 人 爲 兩

〰〰〰〰

〰〰〰〰

〰〰〰〰

〰〰〰〰

〰〰〰〰



旅 爲 人 百 五

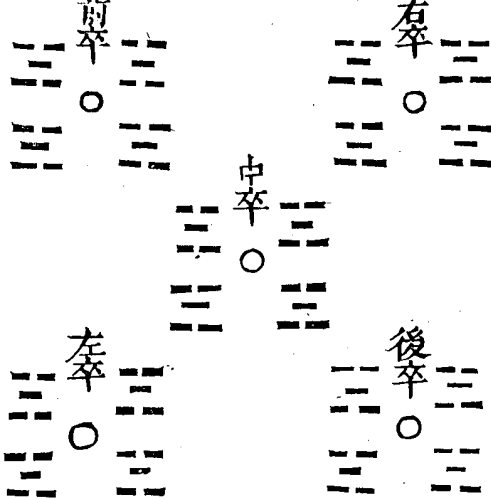

卒 爲 人 百

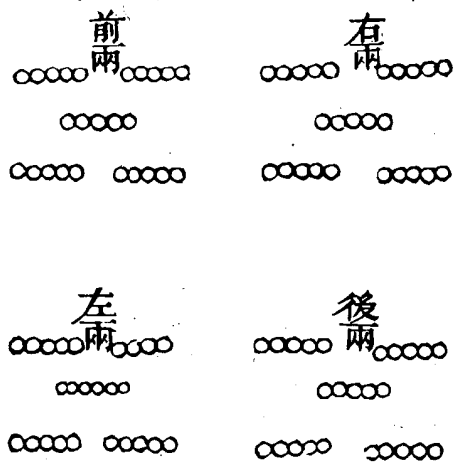

軍 一 爲 人 百 五 千 二 萬 一

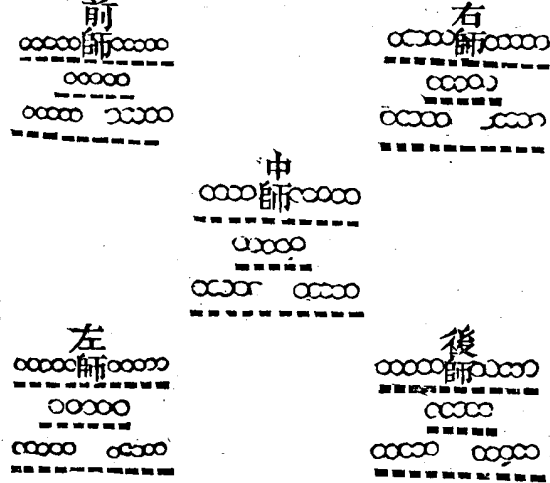

師 爲 人 百 五 千 二

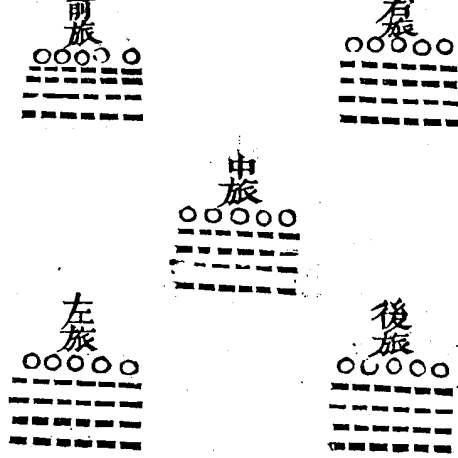

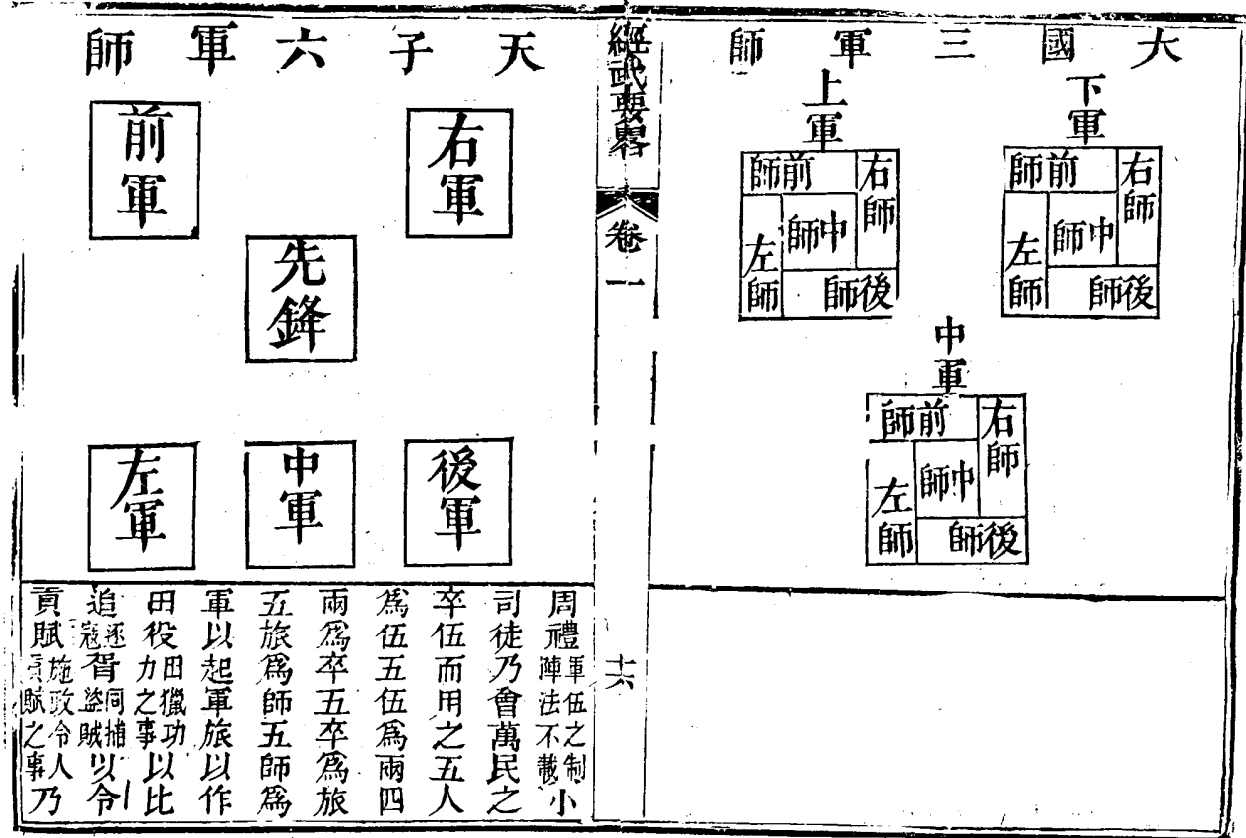
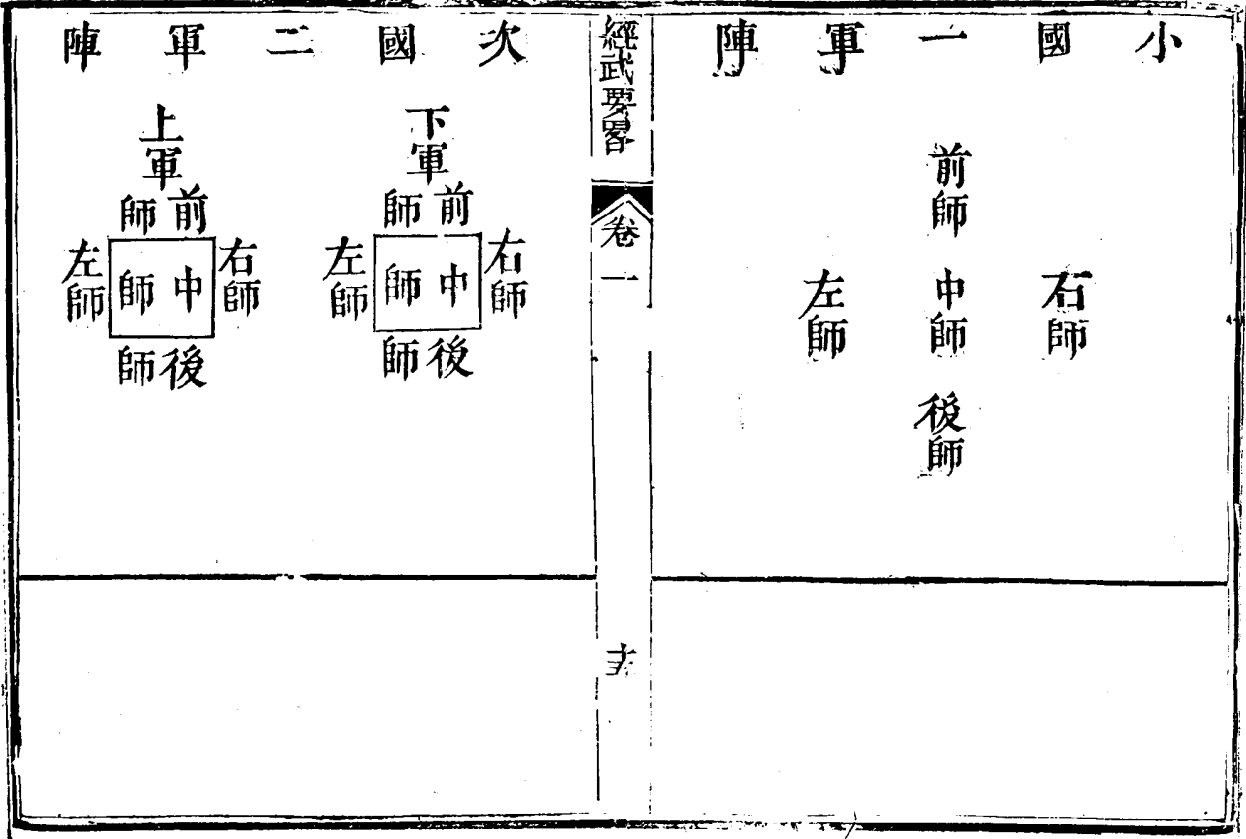

均土地以稽其人民而周知其數上地家有夫有七人可任也者家三人中地家六人可任也者家二人下地家五人可任也者家一人凡起徒役毋過家一人以其餘為羨饒也唯田獵也與追晉竭也盡也行大司馬凡制軍萬有二千五百人為軍王六軍大國三軍次國二軍小國一軍軍將皆命卿二千五百人為師師帥皆中大夫五百人為旅旅帥皆下大夫百人為卒卒長皆上士二十五人為兩兩司馬皆中士五人為伍伍皆有長一軍則二府六史晉十人徒百人

經武事

卷一

七

周禮大閱表立閱大禮

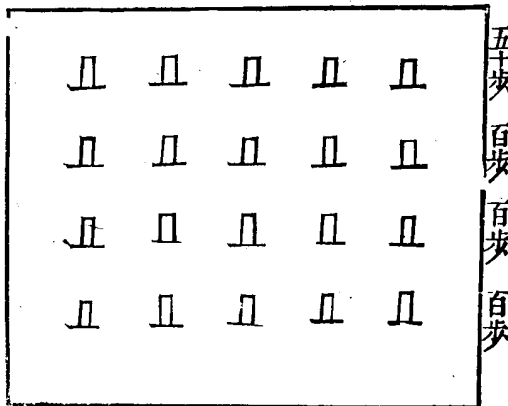

周禮大司馬中仲春教振旅振整其眾司馬以旗致民平列陣一字平列如戰之陣辦鼓鐸鑼鏡之用以教坐作進退疾徐疏數之節遂以蒐田中夏教蒐草止也如振旅之陣羣吏撰車徒

撰擇兵讀書述事為書契合驗辨號名之用師軍將以下以門名縣鄙各以其名家以號名鄉以州名野以邑名百官各象其事以辦軍

之夜事其他皆如振旅遂以蒐田如蒐之法中秋教治兵如振旅之陳辦旗物之用王載大常日月諸侯載旅交龍為旗軍吏載旗

熊虎師都謂孤與載通帛為禮鄉遂載物雜帛郊野載旒龜蛇百官載旗鳥準各書其事與其號焉其他皆如振旅遂以蒐田如蒐田之法中冬教大閱大閱兵前期先大閱羣吏謂卿師戒眾庶

於後表第一之中羣吏以旗物鼓鐸鑼鏡各帥其民而致致之馬質明天正弊什旗誅後至者什旗而後乃陳陳車兵車徒步如

戰之陣皆坐使坐羣吏聽誓於陣前斬牲以左右狗陳曰不用命者斬之中軍以鼙令鼓鼓人皆三鼓司馬振鐸羣吏作旗植所

者車徒皆作也鼓行鳴鐸車徒皆行及表第二乃止三鼓振鐸掩其口羣吏弊旗又什車徒皆坐又三鼓振鐸作旗車徒皆作鼓進鳴鐸車驟驟足而進徒趨及表第三乃止坐作如初乃鼓車馳

而去徒走也及表第四乃止鼓戒三闕鼓以三車三發徒三刺乃鼓退鳴鏡且卻及表退至第乃止坐作如初遂以狩田

○魚麗陣記

魚麗之陣鄭大夫子元之所作也鄭為大國其賦三軍一軍五

偏一偏五隊一隊五車五偏五方而立為方陣以偏居前以伍

之陣羣吏撰車徒

承偏之後彌縫之間如魚隊之附故名爲魚麗陣按周制而爲者也周制五車爲一隊二十五車爲一師一百二十五車爲一軍鄭不稱師而稱偏一師各當其一面故也周以百人爲卒一卒分爲四兩兩各二十五人四面環車而立一車甲士三人爲中兩各當其一面戰合用奇而車出則卒分列車之兩旁隨車而進先偏後伍伍承彌縫其法同也但鄭人好奇其名而目之魚麗如宋華氏鵝陣鶴陣皆此義矣兵不厭詭此之謂也考鄭之素管克叔段於鄢矣又困州吁而入之許矣又與魯師敗宋入於管矣又因卞莊刺虎之勢一代宋衛蔡三國而盡取之又爲三覆以待北戎表戎師於中前後夾擊而盡殲之其制陣之

經武要略

卷一

七

勝可見矣

魚麗陣兩車布列法



二十五車布列魚麗法

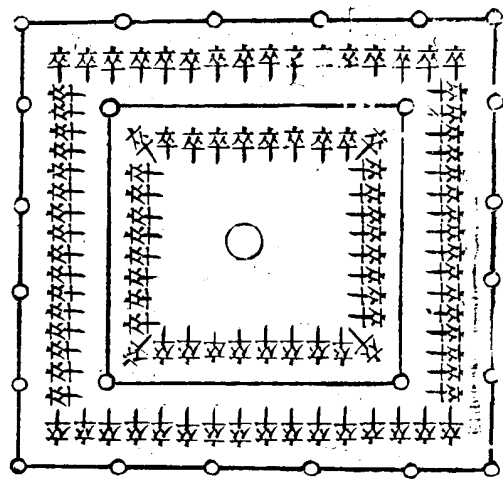

經武要略

卷一

七

鄭魚麗二軍陣

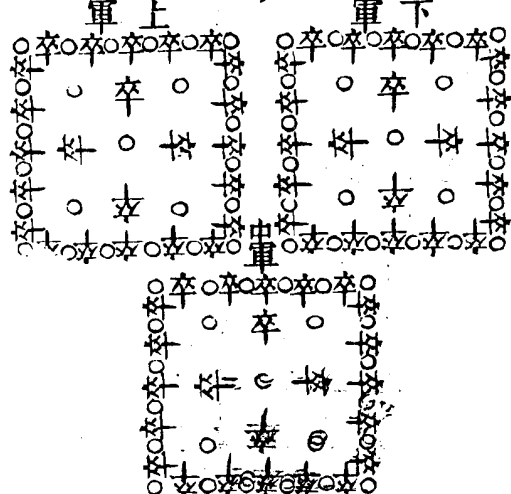

左傳王奪鄭伯政  
 鄭伯不朝王以諸  
 侯伐鄭鄭伯禦之  
 王爲中軍中軍無  
 將王自  
 爲貌公林父將右  
 軍蔡人衛人屬焉  
 周公黑肩將左軍  
 陳人屬焉鄭子元  
 請於鄭伯爲左拒  
 左軍結以富蔡人  
 爲方陣

衛人為右拒右軍結為方陣以當陳人曰陳亂而不整民莫有鬪志若先犯之必奔王卒顧之必亂蔡衛不救固將先王卒而奔既而三軍萃於王卒可以集事鄭伯從之使曼伯為右拒蔡仲足為左拒原繁高渠彌為中軍以中軍奉公為魚麗之陣先偏後伍伍承彌縫戰於繡葛命二拒旂動而鼓蔡衛陳皆奔王卒亂鄭師合而攻之合三軍聚攻王卒王卒大敗

○荆尸陣記

荆尸之陣楚子武王霸天下之所作也楚自若敖蚡冒之世楚皆先筭路柴衣藍縷敝衣以啓山林至武王始為軍政而備於莊公荆楚地尸陳也故號曰荆尸其法五十人為兩百人為卒十五乘為偏以其山澤之國車少而人多車各一卒一兩焉上中下三軍中軍以奉公上下分左右二拒蓋方陣也公有親戎分為左右二廣一廣各一偏陣後別有游闕四十乘行則前軍為先鋒戴茆為號慮敵有無右軍次之挾轅為戰備中軍主節制如懸權左軍次於中軍見地有委草知前軍見敵也急追而進以相應後軍聞之勁然以殿其後即行次之間而陣立成矣然車戰之法作於先王惟先王能用之先王何心哉敬事而懼之心也楚雖有其法而無其心莊王與晉人于邲之戰未陣乘廣以逐趙衰車馳卒奔陷入晉軍之中共王與晉人鄢陵之戰三遇郤至之軍而遭喪其目輕搖妄動如此何有於先王之政哉

楚車一乘布列法

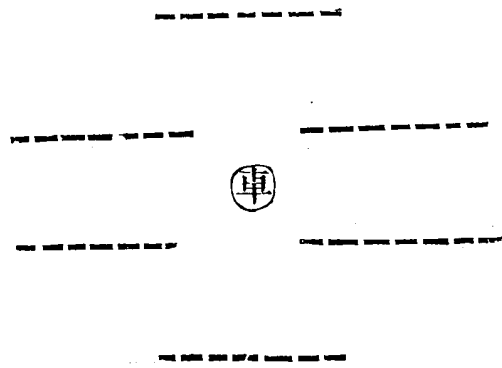

楚五十乘為偏法

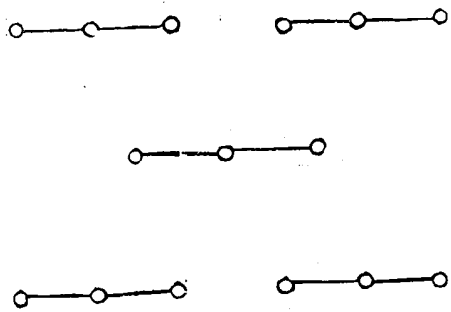

經武要畧

卷一

畫

楚荆尸陣

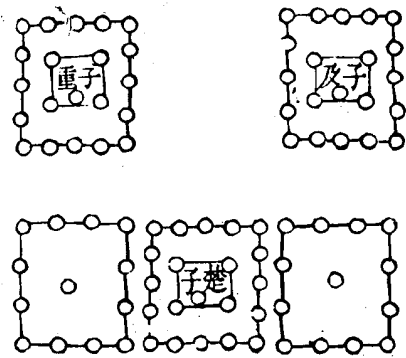

潛 禦 將 游 闔 四 子 乘

左傳楚武王作荆尸以伐隋投師子牙鎗屬蓋楚人至此方識制長兵以投旅以立陣法莊王霸強克庸戎以來無日不討軍實而申傲之三軍以為正軍之廣以為親戎廣兵車名左右各廣十五乘游闔以為游兵

經武要畧

卷一

畫

游兵主往來主補缺愁以廣有一卒百人卒偏之兩十五乘為廣上三句皆言奇正之等於陣則分為二拒上軍左拒右軍右拒以調卒十五人為兩商農工賈不敗其業卒乘輯睦不好於事調卒有軍行右轅行在途則右軍左追尋前軍奔草為號前軍慮無前軍慮無前軍慮無狹轅以為戰備中軍主權衡後勁後軍主堅勁為殿此行軍之翼無見敵中權以為進上日則輜重至輜重去大軍之後只一日得其遠近之節如此

崇卒陣記

崇卒之陣晉卿中行穆子荀吳霸天下之所作也晉舊法用周制五人爲伍十伍爲兩百人爲卒二十五乘爲偏每攻守二乘卒百人攻車七十五人前拒一隊左角一隊右角一隊守車二十五人爲廐養樵汲炊爨守裝之用凡與兵十萬用車重各一千乘也荀吳伐無終山大鹵之地阨而險始舍車爲步步如車布蓋一伍五人分左右前後中五方而立一兩二十五人亦分左右前後中而立方各一伍也一車甲士三人以居中九十七人分居左右前後方各一兩也五車爲隊車之布如卒之布二十五車爲偏偏之布如隊之布五偏爲陣陣之布如偏之布毀

經武要略

卷一

美

車爲行雖不用車而車法在其中故其卒分爲五陣以相離各居一處而疏列之卽一偏之法也蓋車法起於步法而步法不外於車法焉其前兩後五左參右專陣之衆寡不同者實因地形險夷之便而增損其數出於一時之權宜也孫子曰水因地而制流兵因地而制形太公曰山谷之戰烏雲之陣言如雲飛鳥散其陣不一荀吳得之晉三軍之國其後僭用四軍五軍六軍大抵節制皆依伍法爲之而七耳伍法爲古人所重如此夫

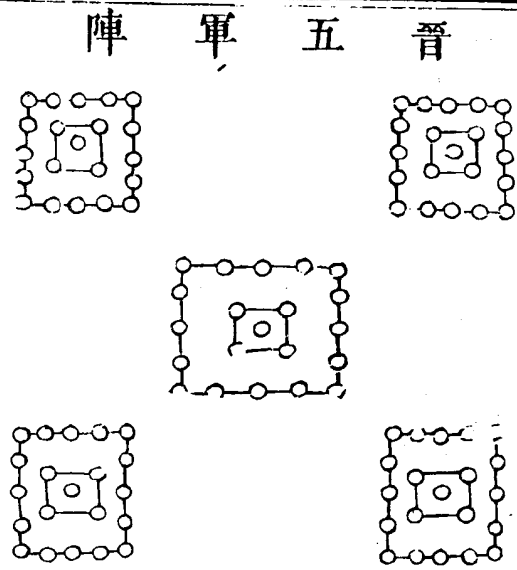
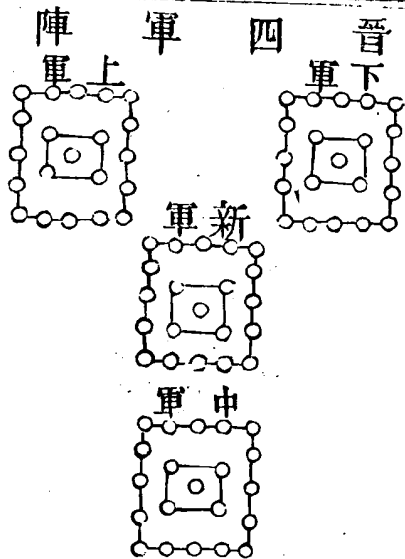

經武要略

卷一

美

晉 崇 卒 陣

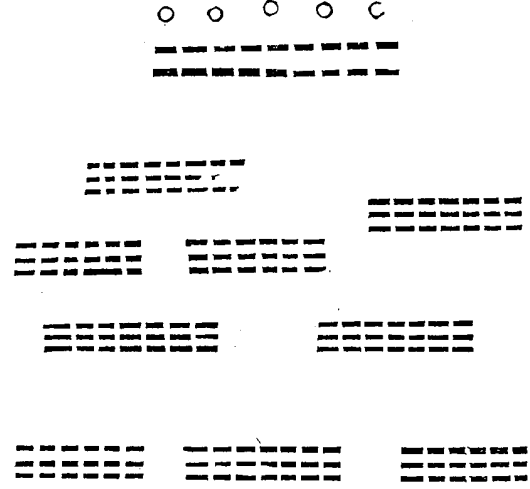

左傳晉荀吳伐無終及羣狄于太原太將戰魏舒曰彼徒我車所遇又阨險以什人共車必克以步共車陣之困諸阨又克阨地利用魏舒先乃毀車以爲行陣五乘爲三

經武要畧

卷一

三

伍併五乘之卒令分爲步隊三陣大約臨時分布取其立成陣也荀吳之變人不肯卽卒斬以狗爲五陣以相離步卒四陣兵車一兩於前隊伍於後隊後五專爲右角右地勢險參於左左地勢平偏爲前拒車當前以誘之爲離散之陣翟人笑之笑其失常未陣而薄之乘狄未陣迫而擊之大敗之

○ 鷄父陣記

鷄父之陣吳公子光吳王闔廬霸天下之所作也吳舊無車乘三軍皆步兵其法三萬人爲三軍一軍一萬人分爲百行一行卒百人行頭皆用官師擁鐸持戟建肥胡之旛秦文犀之渠十行一嬖大夫建旗提鼓挾經兵書也秉枹百行一將軍載常建鼓挾經秉枹萬人以爲方陣中軍白裳白旅素甲白羽之增望之如荼

吳九乘爲偏法

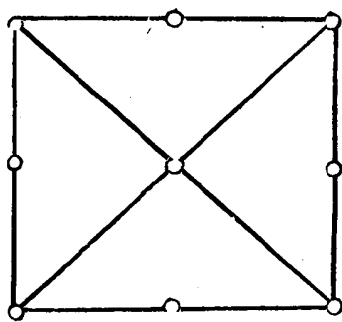

勇足以發之故也

經武要畧

卷一

三

王親秉鉞載白旗以中陣而立左軍亦如之皆赤裳赤旗丹甲朱羽之增望之如火右軍亦如之皆玄裳玄旗黑甲烏羽之增望之如黑吳制軍容如此其無詭形懸情分合變化之法可知矣又無車乘故不敢抗於諸侯也巫臣怨楚以楚之一卒適吳舍其偏兩之一卒一兩教吳車戰至是始伐州萊在楚車有二法小偏九乘大偏十五乘小偏一乘居中八乘裏之中四隅爲正四方爲奇大偏三乘居中十二乘裏之中與四隅五乘爲正四方八乘爲奇雖一偏之寡而奇正已具觀鷄父之戰以罪人居先三軍居後以步居先以車居後豈非緣車制而得奇正之術耶巫臣能教吳車制而不能教之戰戰勝之功公子光之智



吳 鷄 父 陣

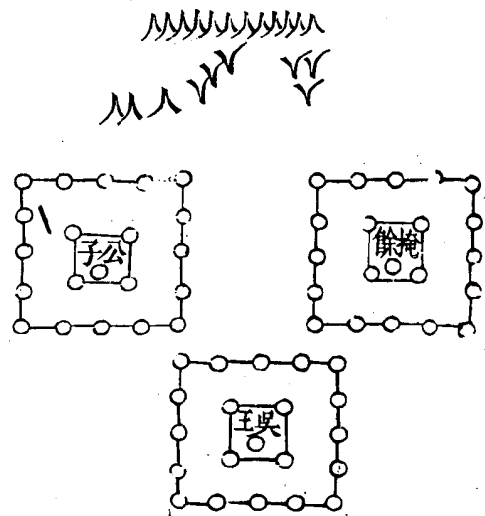

左傳吳人伐州萊  
楚薳越帥師及  
諸侯之師救之  
時令尹子瑕以疾從  
戎故薳越攝其事  
吳人禦於鍾離楚  
令尹子瑕卒於軍  
楚師燬氣吳公子  
光曰諸侯從於楚  
者眾而皆小國也  
畏楚而不獲已是

經武要畧

卷一

說

以來吾聞之作事威克其愛雖小必濟尙威胡沈之君幼而狂  
二國之君年幼而性无常陳大夫鬻壯而頑壯而性愚頓與許蔡疾楚政三  
皆怨楚令尹死其師燬帥賤多寵遠越非正帥无以正令不一  
七國同役而不同心帥賤而不能整無大威命楚可敗也若分  
師先以犯胡沈與陳必先奔三國敗諸侯之師乃搖心矣諸侯  
乖亂楚必大奔請先者去備薄威弱後者敦陣整旅吳子從之  
戰於鷄父吳以罪人三千去備薄先犯胡沈與陳為三軍以繁  
於後敦陣整中軍從王公子光帥右掩餘帥左吳之罪人或奔  
或止囚徒不三國爭走而亂吳師擊之獲胡沈之君及陳大夫  
舍胡沈之俘使奔許與蔡頓曰吾君死矣師噪而從之三國許蔡

奔楚師大奔

內政陣記

內政之陣齊大夫管仲霸天下之所作也齊始從周制作三軍  
三萬七千五百人車三百五十乘一軍五偏一偏二十五車一  
車卒百人一卒分為四兩一兩分為五伍管仲至是乃更之制  
國三萬人車六百乘一軍各五旅一旅小戎之車各四十乘一  
乘卒五十人五十人分為十伍以為三軍中軍公帥之左軍國  
子帥之右軍高子帥之別有卒一萬車二百乘為奇兵比周制  
雖有不同其實皆起於五也厥後莊公伐衛有先驅申驅啓肱  
廣戎駟乘大殿等八陣之名無非管仲之遺制其獨無三軍之

經武要畧

卷一

手

正者恐傳者之記失其詳也蘇洵之論乃謂周制一萬之有二  
千二千之有五百其數奇而不齊則其陣繁而且曲管仲欲以  
歲月取天下務為簡略速勝之兵一軍一萬人則其陣如貫繩  
如畫基疏通洞達雖有智者無所施其巧此老泉臆說不足與  
論齊兵也蓋三軍者受之於君者也先驅申驅大殿駟乘啓肱  
戎廣此則將之所自出者其陣之奇孰過於管仲若其陣若貫  
繩若畫基何足以為陣安能以伯於諸侯哉

管仲內政陣

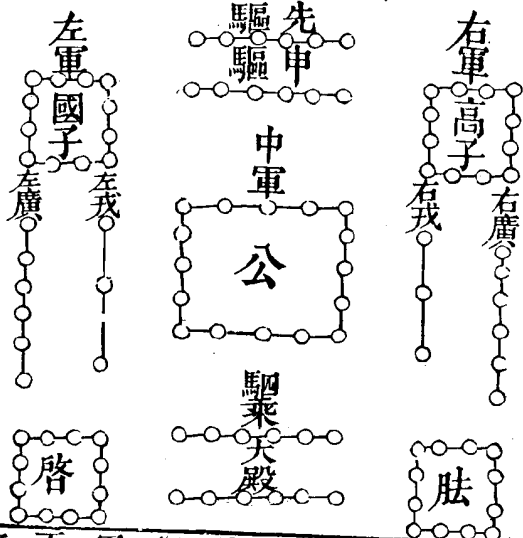

國語齊桓公任管仲作內政以寓軍令五家為軌軌為之長十軌為里里有司四里為連連為之長十連為鄉鄉有良人焉以為軍令五家為軌故五人為伍軌長帥之十軌為里故五

經武要畧

卷一

三

十人為小戎里有司帥之四里為連故二百為卒連長帥之十連為鄉故二千人為旅鄉良人帥之五鄉一帥故萬人為一軍五鄉之帥帥之三軍故有中軍之鼓有國子之鼓有高子之鼓春以蓐蒐振旅秋以獮治兵是故卒伍整於里軍旅整於郊內教既成令勿使遷徙伍之人祭祀同福死喪同恤福災共之人與人相疇也家與家相疇世同居少同游故夜戰聲相聞足以不乖晝戰日相視足以相識其歡欣足以相死居同樂足同和死同哀是故守則同固戰則同疆君有此士三萬人以橫行於天下以誅無道以屏周室天下大國之君莫之能禦也有革車八百乘多二百乘為卒萬人以為副二陪從之兵擇天下之甚淫亂者而先征之即

位數年東南多有淫亂者萊莒徐夷吳越一戰帥服三十一國

經武要畧

卷一

三

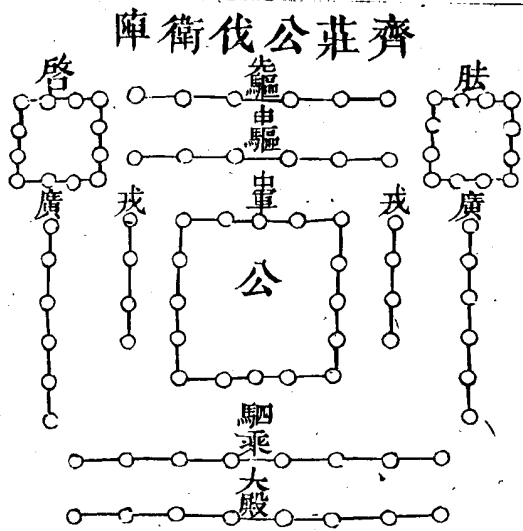

左傳秋齊侯伐衛先驅前鋒軍名穀榮御王孫揮先驅帥穀榮為召揚為右先驅王孫揮申驅次之車名申驅將軍名申成秩御莒副先鋒成秩御莒莒莒為申驅申帥成秩為御申鮮虞之傳學為右也為申驅莒桓車名曹開御戎曹開

公戎 晏父戎為右為莊公 貳廣為公 上之登御刑公刑公子二  
 車廣帥上之 登為 虞蒲癸為右為二廣刑 啓左翼 牢成御襄罷師襄罷師為  
 御左翼帥 成為 狼遠疏為右為左翼襄 肱音右 商子車御侯朝右翼帥  
 御右翼 商子車 柏眺為右為右翼侯 大殿後軍 商子游御夏之禦寇為  
 為御商子游 禦寇為後軍帥 崔如為右為後軍夏之 燭庸之越人駟乘駟乘  
 商子游為御 禦寇車右 燭庸之越人駟乘駟乘 四人  
 共乘殿 齊侯自衛遂伐晉取朝歌音為 二隊齊師分 入孟門登  
 後也 太行張武軍於葵庭戍鄆邵封少水以報平陰之役

○司馬法握奇營記

司馬法握奇音 期之陣田齊大司馬穰苴霸天下之所作也周公  
 以五偏之陣偏各一師師各二千五百人車二十五乘故制立

經武要略

卷一

三

乘以萬二千五百人為一軍也管仲為五偏之陣偏各一旅旅  
 各二千人車四十乘故作內政以萬人為一軍也至穰苴為司  
 馬復行周公邱乘之法復布黃帝握奇之陣而以一萬二千五  
 百人分之於九軍八陣之中與古司馬之法似同而實異矣且  
 黃帝握奇陣圓陣也因以圓物起數外圍得三內徑得一卒乘  
 陣隊之多寡要隨時而用之穰苴謂餘奇為握奇以萬二千五  
 百人取十之三為奇兵布之中壘取十之七為正兵布之外營  
 外營凡八陣各卒一千九十四人其取義不同故其數參差不齊亦與  
 黃帝之法不能盡相合焉蓋穰苴錯綜古今而損益之厥後齊威王追  
 論古司馬兵法而穰苴之法附於其中故通名為司馬法云

司馬法握奇營

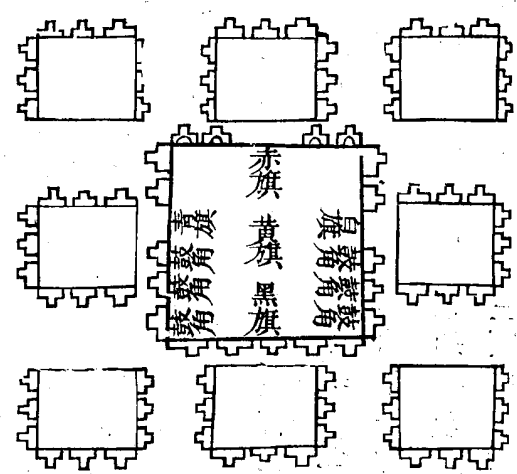

通典司馬穰苴曰  
 五人為伍十伍為  
 隊一軍凡二百五  
 十隊餘奇為握奇  
 故一軍以三千七  
 百五十人為奇兵  
 隊七十有五以為  
 中壘守地六千尺  
 積尺得四里以中  
 壘四面乘之一面

經武要略

卷一

三

得地三百步壘內有地三頃餘百八十步正門為握奇大將軍  
 居之六纛五麾金鼓府藏輜重皆在中壘外餘八千七百五十  
 人隊百七十五分為八陣六陣以二陣 各有千九十四人六陣  
 各減一人以為之部署舉一軍則千軍可知

○乘之陣記

乘之之陣齊士孫武子霸天下之所作也伏羲師卦陣內外俱  
 圓黃帝變為握奇內圓外方孫子變為乘之內外俱方俱方則  
 六十四陣八八相乘而已故因而名之曰乘之其用一出於易  
 蓋河圖後天之數太極居中而週為四層伏羲方圓則之以八  
 卦所生之次序乾一兌二離三震四巽五坎六艮七坤八自下

而上一縱一橫交互相乘以成六十四卦而內外有四層亦如  
 之天地包山澤山澤包水火水火包風雷自然之理也乘之陣  
 法與河圖方圖相為經緯外圍二十有八陣分為四正正各七  
 陣四隅居之次圍二十陣分為四奇奇各五陣四方居之三圍  
 十二陣為中軍裏圍四陣為握奇大小相包眾寡相裏奇正相  
 衡一分一合而變化出矣史記孫子見吳王闔廬闔廬使教官  
 女者蓋印此圖也其圖古有七卷漢藝文誌有之自張良韓信  
 次序之後為諸呂所竊不復傳於世惟每歲立秋之日例陳孫  
 吳六十四陣以為龜劉故事而已是時檠指為孫吳法蓋所傳  
 之誤也若奇正行列步數遠近之節則於兵勢篇中節短勢險之

經武要畧

卷一

美

義鷲鳥發機激水轉石之譬者具載之

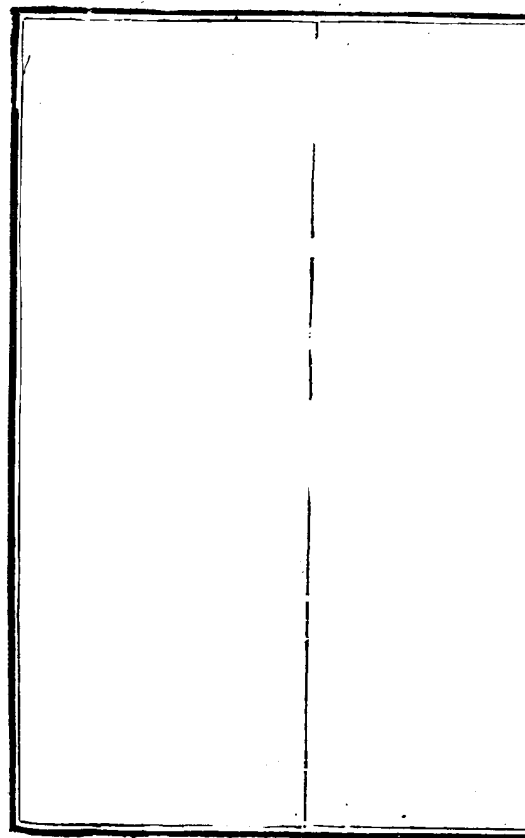

河圖後天內外四層圖

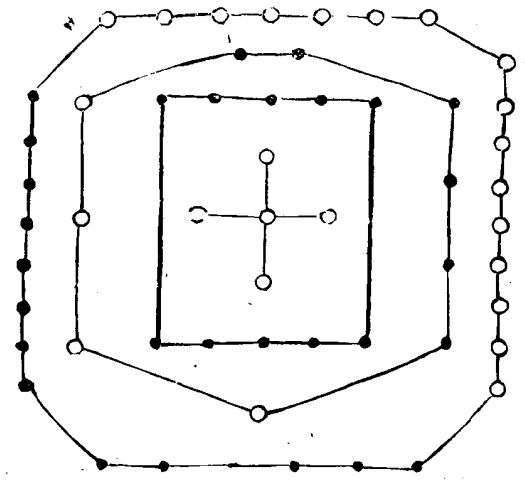

六八七九為第一層  
 一三二四為第二層  
 十為第三層  
 五居心為第四層

經武要畧

卷一

美

伏羲六十四卦八相乘圖

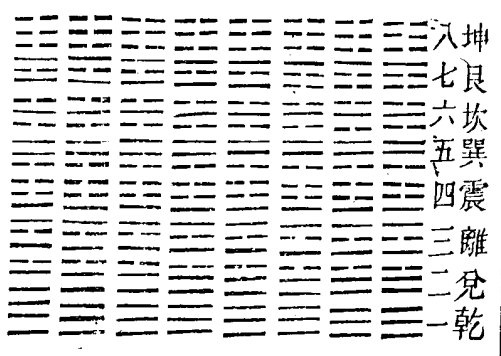

坤  
 艮  
 坎  
 巽  
 震  
 離  
 兌  
 乾

圖層外內分卦四十六義伏

否 遯 訟 垢 無妄 同人 履 乾  
 萃 咸 困 遁 隨 章 兌 夬  
 晉 旅 泰 濟 鼎 噬 離 睽 大有  
 渙 小過 解 恆 震 豐 豫 大壯  
 觀 漸 渙 巽 益 蒙 需 小畜  
 屯 蹇 坎 井 屯 歸 濟 節 需  
 剝 艮 蒙 蠱 頤 賁 損 大畜  
 坤 謙 師 升 復 巽 臨 泰

圖陣之乘子孫

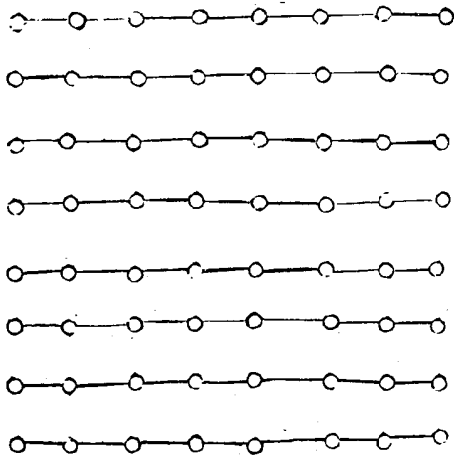

經武要略

卷一

三

天台董氏曰愚因邵子大易吟欲以方圖分作四層看第一層四隅乾坤否泰四卦所謂天地定位否泰反類也第二層四隅兌艮咸損四卦所謂山澤通氣損咸見義也第三層四隅

為坎離既濟未濟四卦所謂水火相射既濟未濟是也其最裏一層為震巽恆益四卦所謂風雷相薄恆益起意其象亦可見矣

圖方義伏合配層四為方陣之乘

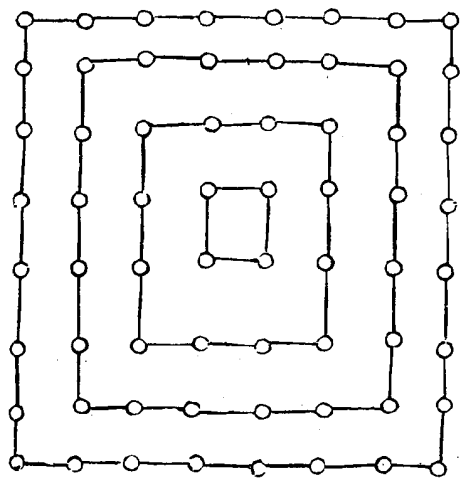

圖數圖河合配陣八分之乘

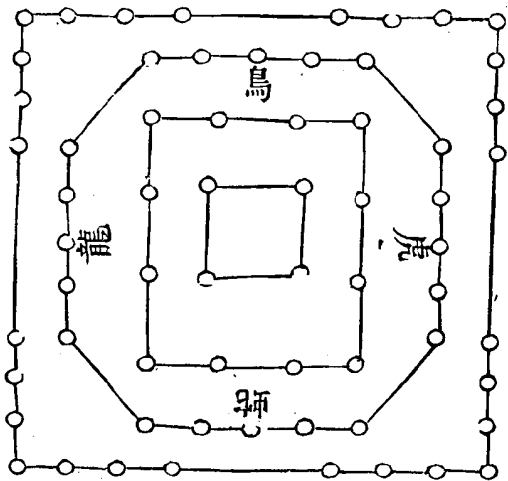

經武要略

卷一

三

兵勢篇孫子曰凡治眾如治寡分數是也鬪眾如鬪寡形名是也三軍之眾可使必受敵而無敗者奇正是也兵之所加如以礮投卵者虛實是也凡戰者以正合以奇勝故善出奇者

無窮如天地不竭如江河終而復始日月是也死而復生四時是也聲不過五五聲之變不可勝聽也色不過五五色之變不可勝觀也味不過五五味之變不可勝嘗也戰勢不過奇正奇正之變不可勝窮也奇正相生如循環之無端孰能窮之哉激水之疾至於漂石者勢也鷙鳥之疾至於毀折者節也故善戰者其勢險其節短勢如曠努節如發機紛紛紜紜亂而不可亂混沌沌形圓而不可敗亂生於治怯生於勇弱生於疆治亂數也勇怯勢也疆弱形也故善動敵者形之敵必從之與之敵必處之以利動之以本待之故善戰者求之於勢不責於人故能擇人而任勢任勢者其戰人也如轉木石木石之性安則

經武要畧

卷一

五

靜危則動方則止圓則行故善戰人之勢如轉圓石於千仞之山者勢也

○象棋陣記

象棋之陣戰國之士霸天下之所作也中國車戰之法春秋以前皆用之六國之時燕趙邊胡始知兼用騎得胡之法也是時並世動兵競爭講武之禮以爲戲樂用相夸視如角抵投石超距之事不止一端巧思之士乃作象棋象者像也武王干戚之樂名爲象舞是其義也其畫有九道所以象九軍其子六十四所以象六十四陣今用十六子取方陣四面而用其一耳陣前有卒五步兵也卒後有砲二礮也機發石者也礮後有車二即

二廣也車傍有馬二即游騎也是皆爲外營陣中有士二親戎也士外有象二大獸以代戎馬填四隅之空者也士中有將一偏將也是皆爲握奇士行不離乎左右象行不出於前列卒正行而不乖徐步而不馳有進而無卻三者皆爲正也礮車有縱橫進退而無遠邇之拘三者皆爲奇也卒相去各一步陣間容陣隊間容隊之法也卒以當頭車馬礮從背出以正合以奇勝之道也內外周圍爲四層則又大陣包小陣大營包小營之制也四隅開四門則四門斗底之形也殺將而後復局則又御死殺將死旗鼓之禮也與孫子乘之之陣無不脗合焉夫戰國之士善爲形勢者有繇敘王孫尉繚子魏公子景子丁子李良凡

經武要畧

卷一

四

數家其著書皆已滅沒矣惟寓於戲者垂像遂不惜乎人不知其爲要法惟宋李綱魏勝所制陣法頗與棋勢暗合云

象棋一面布陣圖

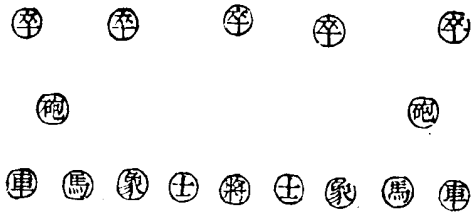

象棋六十四陣內外四層圖

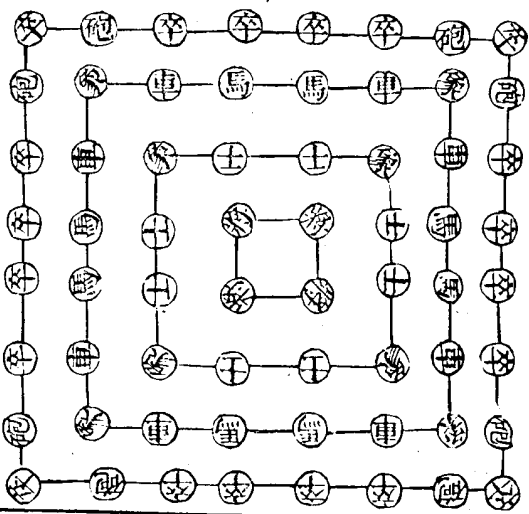

經武要略

卷一

四

象棋布為圓陣圖

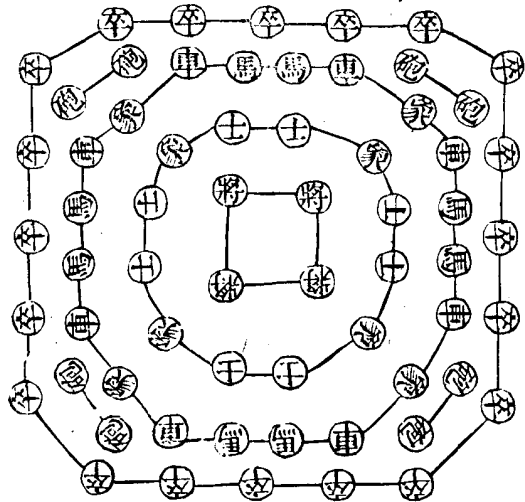

說苑雍門周謂孟嘗君曰足下燕居則關象棋亦戰鬥之事乎。元惟錄唐肅宗寶應元年岑順於陝州呂氏故宅夜聞擊鼓之聲介曹入報曰金象將夜警也寤見鉄騎長數寸進曰

經武要略

卷一

四

天馬斜飛度三疆上將橫行擊四方輻重直入無過翔六甲次第不飛行乃有一馬斜去三足止有一卒卒橫出一尺後車乃進已而於見處握之乃古塚也前有金象局列馬滿杆其辭與勢立見事物紀原宋書李綱上車制曰步不足以勝騎而騎不足以勝車請車為兩竿雙輪上載弓弩及設皮籬以捍矢石下設鐵裙以衛人足長兵禦人短兵禦馬傍施鐵索行則步以為陣止則聯以為營每車用卒二十五人四人推竿以運車一人登車以發矢餘執軍次車之兩傍每軍二千五百人以五之一為輻重及衛兵餘當車八十乘即布方陣四面各二十乘而輻重處其中

素書魏勝上車制曰如意車上為獸面木牌大鎗數十垂垂穗  
幕軟牌每車用二人推轂可蔽五十人行則載輜重器甲止則  
為營掛搭如城壘人馬不得近又可以禦箭鏃有弩車上置床  
子弩矢大如野一人能射數人發三矢可數百步有砲車在陣  
中騎又在砲車中兩陣相近諒射可及則陣中發弓弩箭砲敵  
近陣門則刀斧鎗手突出如意車外交戰戰合則出騎兵兩傍  
掩擊拔陣追襲如少卻則入陣間稍憩伺便出擊

○垓下陣記

垓下之陣漢淮陰侯韓信開國之所作也尉繚子曰兵法左右  
中前後軍各有分地分地者東南為前西南為右東北為左西

經武要畧

卷一

三

北為後左右前後之中為中故漢高左而帝垓下之戰韓信為  
大將信乃以孔將軍將左而居東南費將軍將右而居西南自將前  
軍為先鋒而居漢王之前絳侯在後漢王在韓信絳侯之間左  
右所以為拒先鋒所以為致師也項羽之陣亦五軍而已項羽  
氣驕而輕進陷於二拒之內為左右所乘是以取敗使項羽之  
右軍能攻漢王之左軍則漢左軍必斂兵自救而信或反為項  
所敗矣此二將賢愚優劣之辨馬隆曰淮陰用之魯公羽死漢以魯公  
葬之莫測是也厥後諸葛亮曹操皆因之諸葛有五軍師曹操以  
前後中為三覆大畧無不相似也而司馬懿畏亮如虎三追三  
矢其將何歟韓信之前有伏諸葛之後有伏項羽不識韓信之

前司馬懿不識諸葛之後故也

韓信垓下五軍陣

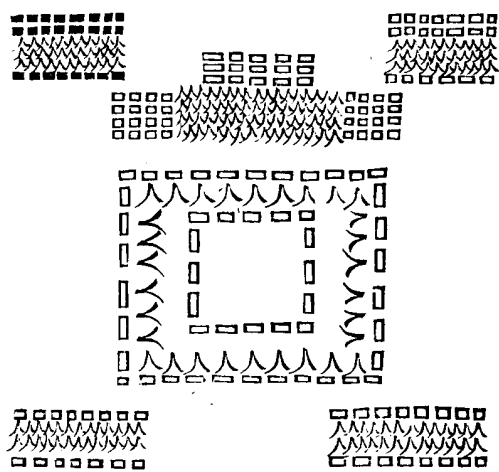

經武要畧

卷一

四

史記五年漢王與  
項羽大戰于垓下  
淮陰侯以三十萬  
自當之孔將軍居  
左費將軍居右皇  
帝居後絳侯柴將  
軍又居皇帝之後  
項羽眾十餘萬先  
合不利卻孔將軍  
費將軍從楚兵不



利淮陰侯復乘之項羽大敗

陣法

通典司馬穰苴曰五人為伍十伍為隊一軍凡二百五十隊餘奇為握奇故一軍以三千五十人為奇兵隊七十有五以為中壘守地六千尺積尺得四里以中壘四面乘之一面得地三百步壘內有地三頃餘百八十步正門為握奇大將軍居之六纛五麾金鼓府藏輜積皆中壘外餘八千七百五十人隊百七十五分為八陳六陳各有千九十四人六陳各減一人以為之部署舉一軍則千軍可知

經武要略

卷一

聖

蘇軾曰司馬法曰伍人為伍五伍為兩萬二千五百人為軍二百五十取三焉而為奇其餘七以為正四奇四正而八陳生焉夫以萬二千五百人而均之八陳之中宜其有奇而不齊者是以多為之曲折以盡其數以極其變鉤聯蟠屈各有條理邱文莊曰凡兵者有四正四奇皆合而為一或離而為八是曰入陳故以正合以奇勝也大抵穰苴之法即古司馬之法其隊伍營壘坐作進退之度皆有所本世謂之穰苴陳法陳法者所以訓齊士卒使其上下如一前後左右進退周旋如身之運臂臂之使指無不如意也

蜀諸葛亮推演八陳圖咸得其要

杜牧曰數起於五而終於八今夔州諸葛武侯以石縱橫入行為方陳奇正之數皆生於此奇亦為正之正亦為奇之奇彼此相用循環無窮也諸葛出料谷以兵少但能用六數今蓋屋司竹園乃有田畝司馬法以四十萬步騎不設決戰皆知其能也朱子曰風高自古有之則官所講如穰苴之陳是此法攝機文雖未必風后所作然由來已遠武侯立石于江邊乃是水之同泝處所以水不能漂蕩其擇地之善立基之堅如此此其所以為善用兵也

邱文莊曰亮至南中生致孟獲使觀於營陳之間縱使更戰七縱七擒獲曰公天威也司馬懿按行營壘嘆曰天下奇材由是

觀之武侯所置之陳誠非偶然也至今魚復平沙上壘石為八行相去二丈凡六十四菴晉恒玄見之謂為常山蛇勢說者謂玄妄言耳嗚呼神兵非學到自古不留訣至人心已悟後世徒妄說燕氏之言有自哉

唐太宗問李靖曰鄉所製六花陳法出何術乎靖對曰臣所謂諸葛亮八陳之法也大陳包小陳大營包小營隅落鉤連曲折相對古制如此臣為圖因之故外畫之方內環之圓是成六花俗所號耳太宗曰內圖外方何謂也靖曰方生於正圓生於奇方所以矩其步圓所以綴其旋是以步數定於地行綴應於天步定綴齊則變化不亂八陳為六武侯之舊法焉

太宗曰天地風雲龍虎鳥蛇斯八陳何義也靖曰傳之者誤也古人秘藏此法故詭設八名爾八陳本一也分為八焉若天地

經武要略

卷一

聖

者本乎旗號風雲者本乎旛名龍虎鳥蛇者本乎隊伍之別後世誤傳詭設物象何止八而已乎

太宗曰五行陳如何靖曰本因五方色立此名方圓曲直銳實

因地形使然凡軍不素習此五者安可臨敵乎

朱子曰八陣之法每軍皆有用處天衝地軸龍飛虎翼蛇鳥風雲之數各為一陳有專於戰鬪者有專於衝突者又有纏繞之者又曰古來許多陳法遇征戰亦未必用得所以張巡用兵未做古兵法不過兵識將識士情蓋未論臨機應變方畧不同只如地圓則須布圓陣地方則須布方陣亦豈容繁論也邱文莊曰史稱靖舅韓擒虎每與論兵輒嘆曰可與語孫吳非斯人而誰其後仕唐為大將平蕭銑於江陵獲補公祐於丹陽為頭利平吐谷渾太宗謂古韓曰衛霍無以加則是靖自用其法有實效矣說者謂靖與太宗問對之書乃宋阮逸假託而作考宋神宗命王震校正武經已有其書豈其然哉

宋神宗曰黃帝始置八陳法敗蚩尤於涿鹿諸葛亮造八陣圖

於魚復平沙之上壘石為八行此即九軍陳法也後至韓擒虎  
深明其法以授其甥李靖靖以時遭久亂將帥通達其法者頗  
多故造六花陳以變九軍之法使世人不能曉之大抵八陣即  
九軍九軍者方陣也六花陣即七軍七軍者圓陣也蓋陳以圓  
為體方陣者內圓而外方圓陣者內外俱圓矣故以圓物驗之  
則方以八包一圓以六包一此九軍六花陳之大體也六軍者  
左右虞候軍各一軍為二虞候軍左右軍各二軍為四廂軍與  
中軍共為七軍八陳者加前後二軍共為九軍朕采古之法酌  
今之宜曰營曰陳本出乎一法而已止則曰營行則曰陳奇正  
言之則營為正陳為奇也

經武要畧

卷一

七

邱文莊曰自古出師必有營有陳止而无營則无以自守行而  
无陳則無以制敵周禮大司馬四時之教仲春振旅執鼓鐸錫  
鏡以教坐作進退徐疾疏數之節仲秋治兵所載旗物若太常  
旂旛旒旗之屬仲冬大閱所以立表陣車徒坐馳行三時之節  
皆所以習為陳法也若夫中夏之表舍謂之表舍者表如召也  
所表之表為之言草止也其所以撰軍徒讀書契辨號名而  
凡門名縣鄙各以其名百官各象其事以辨軍之施事蓋三時  
之教教以行陣之法也夏時之表教以止營之法也周之制不  
可詳惟今世兵家所傳陣法雖未必如武侯衛公之舊然亦未  
嘗无所本者也夫時勢不同而面勢不一地之險易既有所限卒  
之多寡復有不齊而又敵有強弱智愚勇怯之不同有不可一  
概而論者所謂陳法未必皆一一可用如古人所云者也然用  
之雖在乎應機而習之則在乎有素營之學奕然局面雖不可  
豫料而行動機變則不可不諒知也知之固未必盡皆可行然  
非熟之於目得之於手則亦豈能應之以心哉

宋吳璘立疊陳法每戰以長槍居前坐不得起次最強弓次強  
弩跪膝以俟次神臂弓約賊相搏至百步內則神臂先發七十

步強弓併發次陳如之凡陳以拒馬為限鐵鉤相連俟其傷則  
更代之遇更代則以鼓為節騎兩翼以蔽於前陳成而騎退謂  
之疊陳

朱子曰大要臨陳在番休遞上分一軍為數替將戰則食第一  
替人既飽遣之入陣便食第二替人第一替人將困即調發  
第二替人往代第三替亦如之只官如此更番則上常飽健而  
不至於困乏張柔直守南劍退范汝為用此法方汝為之來寇  
也柔直起鄉兵與之戰令城中殺羊牛豕作肉中仍作飯分鄉  
兵為數替以入陳之先後更迭食之士卒力皆倍有餘遂勝汝為  
又劉信叔順昌之勝大槪亦是如此時極暑探報人至云虜騎  
至矣信叔令一卒擐甲立之烈日中少頃問甲熱乎曰熱矣可  
著手乎曰熱甚不可著手矣時城中軍亦不多信叔嘗有宿戒  
遇戰則分為數替于是下令軍中依次飲食士卒更番而上又  
多令暑藥往者歸者皆飲之故能大敗虜人蓋方我甲士甲熱  
不堪著手則虜騎披甲來者其熱可知又未免有困餒之患於  
此擊之是以勝也

經武要畧

卷一

七

邱文莊曰朱子所論張柔直劉琦所以破敵者皆是更休之法  
璘之疊陳法亦是更代但璘是俟其傷而更代之夫二人者皆  
是立為定法預分其人為班次而更代之也然璘以鼓為節則  
敵知我更代之期或生他計宜于未戰之先某隊以某人為初  
班替某人其次班三班亦如之別為暗號使其潛自更替之為  
无患也吳璘謂其疊陳法乃古束伍令束伍令見兵法尉繚子  
令考之不合不知何據而云然

經武要畧卷二目錄

諸葛忠武八陣記

洛書九宮圖

文王後天八卦

魚復江八陣

八陣開門四奇四正四冲

諸葛忠武方陣

曲陣

圓陣

直陣

銳陣

遊騎二十四陣

分屬各陣

騎兵滾陣

騎兵歸營

扁箱車陣

馬隆扁箱車營

李靖六花陣記

經武要畧目錄

開洛鈞達八陣為六圖

八陣為六舊法

內圓外方變六花陣

六花七軍布列圖

六花開方圖

六花方圓曲直銳圖

六花七軍方營

七軍偃月營

四門斗底陣記

六花陣行軍次第圖

七軍行引圖

四門斗底陣

十二將兵陣記

十二辰陣記

平戎萬全陣記

常陣記

拐子馬陣

先鋒陣

前陣

無地分兵

庚集

拒後陣

經武要畧目錄

經武要畧卷二目錄畢

二



王鳴鶴曰孔明八陣法方圓昉于圖書中外之制昉井田四正四奇昉後天卦位其數起於五而終于八總為九軍八陣制度之妙于斯為極後世凡言陣法者必宗之以聰明多大略如司馬懿按行營壘亦嘆為天下奇才也余嘗謂八陣妙矣而最妙在遊兵八陣其四時也遊兵其圍也八陣無遊兵如四時而不置閏歲功虧矣其間變化若循環無端不過觸處為首一言以盡其變是所謂常山蛇勢也觸不知應與無陣同應不知分合與不應同世之愚將拘於擊首尾應擊尾首應之說遂以

卷二

一字陣為長蛇藉令遇山澗陔隘之地欲其首尾相應勢將能乎否也故無所不觸則無所不應此深明其旨者陣法不拘方圓曲直唯能觸處為首則思過半矣

八陣之陣漢丞相諸葛亮經略中原之所作也壘石為之其迹在夔州魚復灘自古相傳乘之六十四陣而已易卦為之宗握奇為之原其孰能推之哉孔明乃則河圖之圓而分為四層則洛書之方而分為九軍則井田公私之制而分為中外之營則文王後天卦位而定四奇四正之名西北乾卦也曰天陣西南坤卦也曰地陣東南巽卦也曰風陣東北艮卦也曰雲陣取艮為霧也東方青龍之獸也曰龍陣西方白虎之獸也曰虎陣南方朱雀之獸也曰鳥陣北方玄武之獸也曰蛇陣中為中軍陣

卷二

太極之位也中軍四象為正四獸為奇四象四獸各以六陣相從或四象七陣四獸五陣中軍大將所居中軍四陣為餘奇太將所握別為游騎二十四陣以繫八陣之後陣有八門開闔出入以為變化南正手北正足中正身前奇首後奇尾左右奇翼游騎爪牙首尾伸縮以為節也兩翼翕張以為權也爪牙往來以為勢也身體手足鴉立鰲據以為主也氤氳變化為方為圓為曲為直為銳其變無窮不外八陣分合而已後世有以天地衝軸衝分配者有演為天覆地載風揚雲垂龍飛虎翼鳥翔蛇蟠六形者又為三百六十四變合天度之數者不足信也

圖位方卦八天後王文

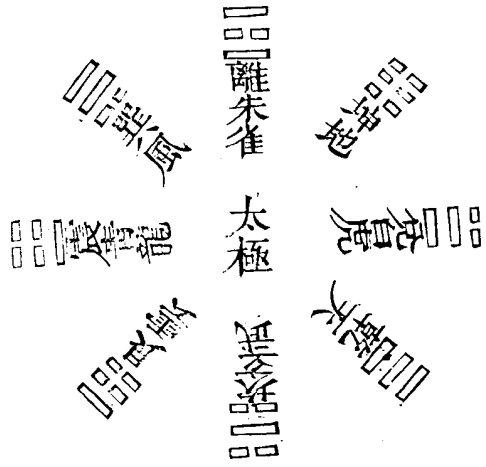

卷二

圖官九書洛

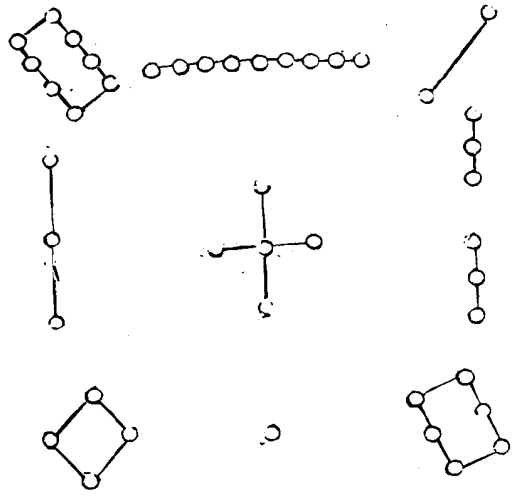

三

冲四奇四正四分門開陣八

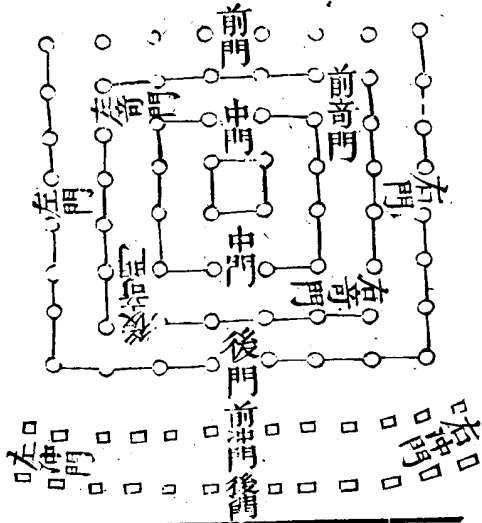

卷三

圖陣八江復魚亮葛諸

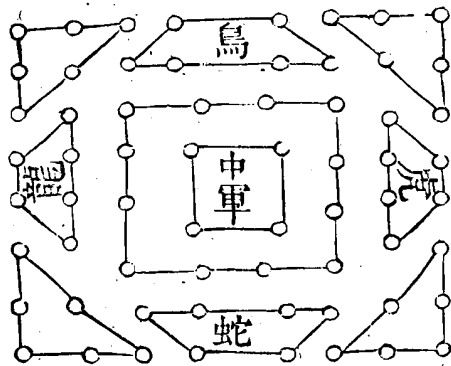

陣四十二兵騎

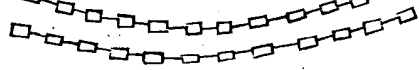

四

陣曲亮葛諸

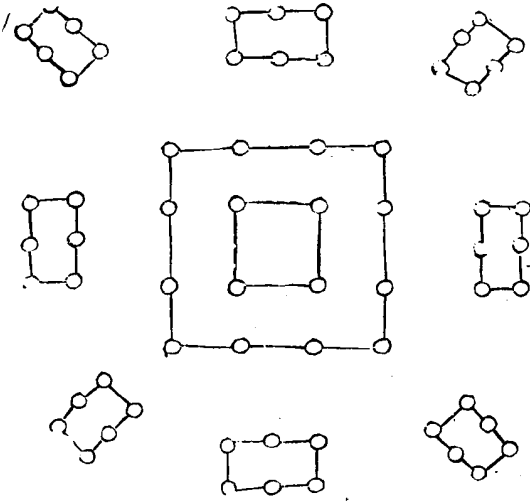

陣方亮葛諸

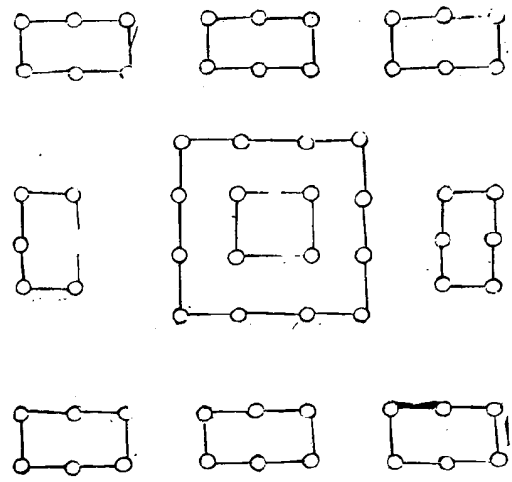

卷二

五

陣直亮葛諸

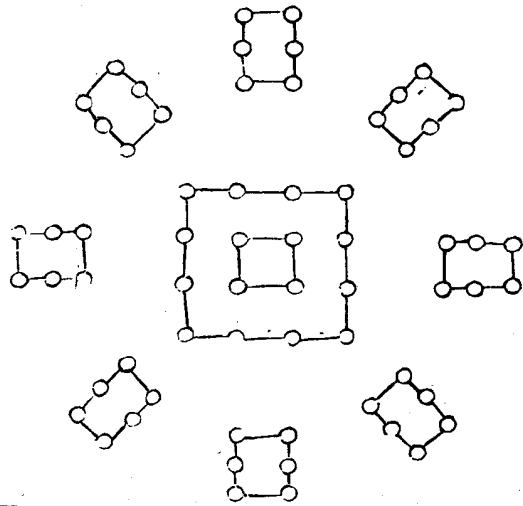

陣圓亮葛諸

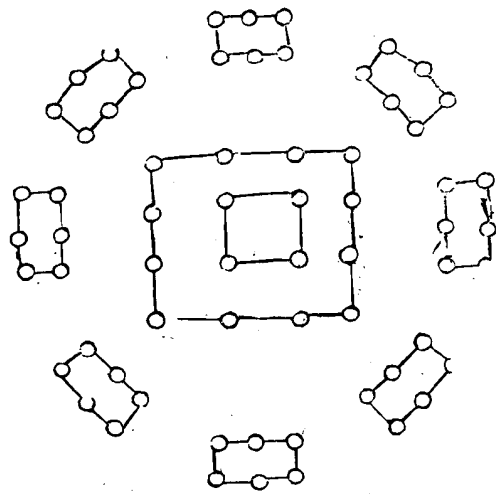

卷二

六

諸葛亮銳陣

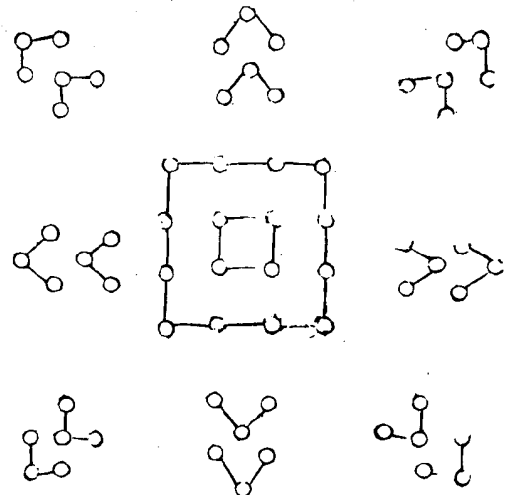

唐太宗問曰陣數有九中心零者大將握之四面入向皆取進馬陣間容陣隊間容隊以前為後以後為前進無速奔退無遽走四頭入尾觸處為首敵衝其中兩頭皆救數起於五而

卷二

七

終於八何謂也李靖對曰諸葛亮以石縱橫布為八行方陣之法即此圖也  
 太乙統宗曰四維為正四方為奇乾之天坤之地巽之風艮之雲四正陣也震之龍兌之虎離之鳥坎之蛇四奇陣也中間奇零握奇陣也四正四奇所以分布之用握奇所以立陣之體也  
 草木子曰八陣圖出於井田公田即中軍也私田八家即八陣也

騎兵滾陣

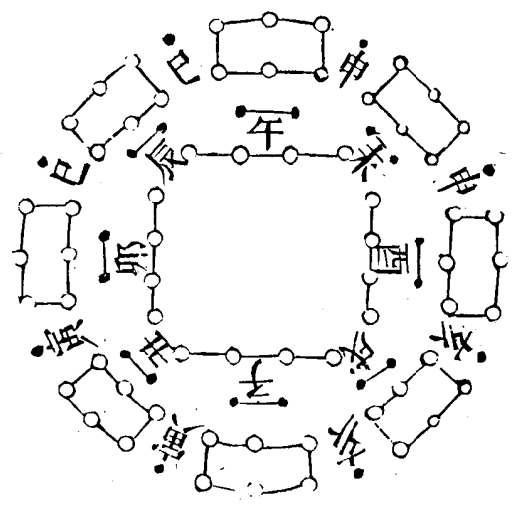

遊騎二十四陣分屬各陣

右 酉屬右奇  
 仲 申屬右軍  
 陣 未屬右校  
 後 戌屬後校  
 仲 亥屬後軍  
 陣 子屬後奇  
 前 午屬前奇  
 仲 巳屬前軍  
 陣 辰屬前校  
 左 丑屬左校  
 仲 寅屬左軍  
 陣 卯屬左奇

卷二

八

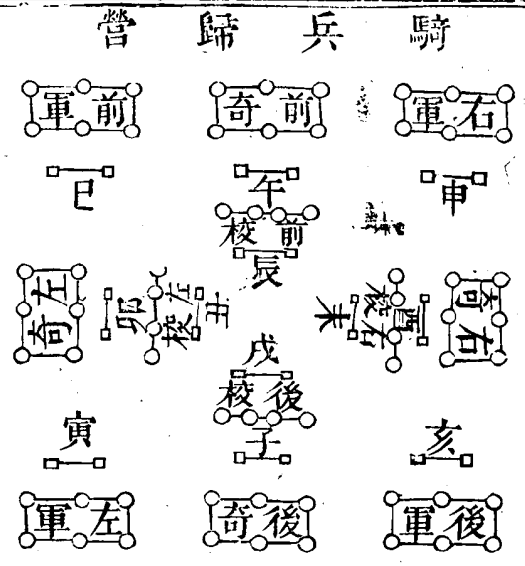

卷二

九

壘塘魚復江前六十四魁其體方後遊騎二十四魁形如却月共入十八陣也騎兵分為四衝衝各六陣以配大陣四正四奇中軍之用所謂四頭八尾者是其制也行則騎兵居先止

則騎兵居後戰則奇兵變化如爪如牙其用不窮孔明總平列而為兩行寄於六十四魁之後人不測其故以為殿後之兵云  
扁箱車陣  
扁箱車之陣晉將軍馬隆伐蠻之所作也古者車一乘卒百人甲士三人在車上七十五人分三隊夾轅為戰備二十二人守副車為殿或九乘為偏或十五乘為偏或二十五乘為偏厥後胡兵入中國車陣為虜所破陣法遂無傳而車亦失其制不復用矣迨漢衛青李陵始用車以為營衛乃自創法車一乘伏卒二十五人以後出入迭戰豈古法哉晉元康間羌虜木機能反涼州乘高布險以制官兵兵不能討舉馬隆將隆循衛李選士

馬隆扁箱車管

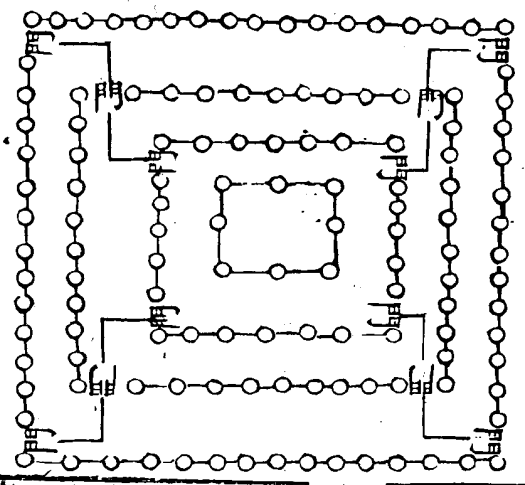

卷二

三千二百人配車一百二十八乘乘二十五人每二乘相副為一陣三百人為遊奕依孔明陣圖為四層一層五十六乘二層四十乘三層二十四乘四層八乘路廣車上以木為拒馬攢簇外向結營而行名鹿角車營路狹更施木屋以蔽矢石木屋拒馬高則難用故扁其箱以承之故曰扁箱車也扁誤作偏非瓊山邱濬所謂凡車皆二箱獨隆為一箱之說也亦非張燁前後入箱之義也蓋凡用兵進征與深入者虜情未諳地險未審皆當固守為之本孔明入陣圖內外相包部伍不亂所謂先為不可勝是也馬隆依之所以為深知兵法云

綱目馬隆傳初涼州刺史楊欣失羌戎之和而欣為虜所沒河西斷絕晉帝每有西顧之憂馬隆曰臣請募勇士三千人無問所從來率之鼓行而西醜虜何足滅哉帝從之隆募限腰



引弩三十六鈞弓四鈞立標簡試自旦至中得三千五百人於是西渡溫水羗虜木機能以眾萬計或乘險以遏隆前或設伏以截隆後隆以八陣圖作扁箱車地廣則為鹿角車營地狹則為木屋施於車上以蔽矢石且戰且前轉戰千里殺傷以千數與木機能大戰斬之涼州遂平

唐太宗曰晉馬隆討涼州亦是依八陣作扁箱車地廣則用鹿角車營路狹則木屋施於車上且戰且行信乎正兵古人所重也李靖曰臣討突厥時西行數千里若非正兵安能致遠偏箱鹿角兵之大要一則治力一則前拒一則束部伍三者迭相為用斯馬隆所得古法深也

卷二

李靖六花陣記

六花之陣唐衛公李靖開國之所作也本孔明八陣圖而變之其中心一二層十有六點為中軍此不易者惟以外三四層四十八點鈞連而有六陣左右總管各二陣左右虞候各一陣各皆八點以相從所謂八陣為六孔明之舊法即此圖也李靖因之丙方環之為圓外直畫之為方疏而開之其形六出故號為六花中一如花心外六為花瓣云其隊數參用古法步騎與車三者相兼而間立步隊百人為率騎隊二十五人為率車隊七十五人為率車曰駐隊步曰戰鋒隊為正居前騎曰戰隊曰跳蕩隊為奇居後中外凡七軍杜佑通典因述為七軍陣正六花

之別名也其效閱恆用三萬人分左右六箱一箱為營法五箱為方圓曲直銳之形安營布陣以六花為正中軍為奇斯陣也以開唐家之運制服夷狄其功偉矣若以為盡孔明之闔奧則猶有間也

卷二

圖六為陣八對相析曲連鈞浴隅

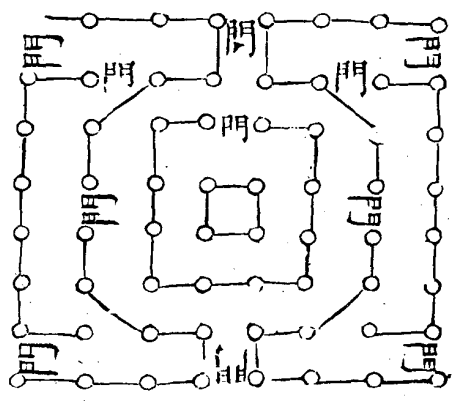

李靖內環之圖外畫之方變為六花陣圖

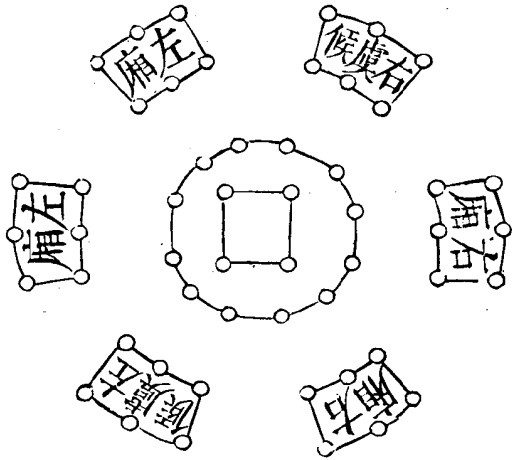

諸葛亮八陣為六舊法圖

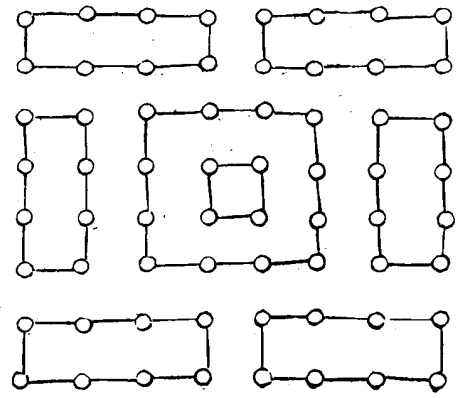

卷二

七

六花七軍車徒騎布列陣

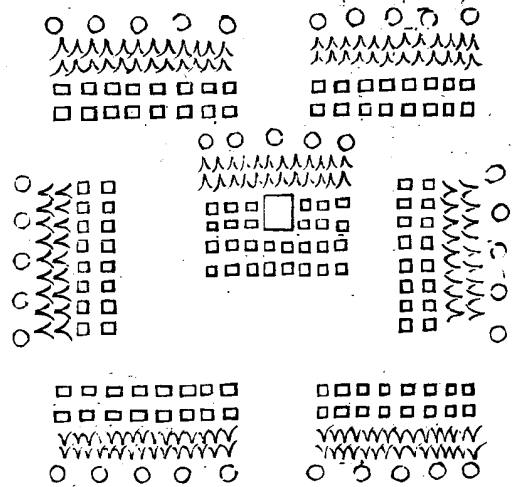

唐太宗曰卿所制六花陣出何術乎靖曰臣所本諸葛亮八陣法也大陣包小陣大營包小營隅落鈎連曲折相對古制如此臣為圖因之故外畫之方內環之圓是成六花俗所號耳

卷二

西

太宗曰內圓外方何也靖曰方生於步圓生於奇方所以矩其步圓所以綴其旋是以步數定於地因地之行綴應於天象天之圓步定綴齊則變不亂八陣為六武侯之舊法焉太宗曰畫方以見步點圓以見兵步教足法兵教手法手足便利思過半乎靖曰吳起云絕而不離却而不散此步法也教士猶布棋於盤若無畫路棋安用之孫子曰地生度度量量生數數生稱稱生勝勝兵若以鎰稱銖敗兵若以銖稱鎰太宗曰深乎孫子之言不度地之遠近地之廣狹則何以制其節乎靖曰庸將罕能知其節者也善戰者其勢險其節短勢如犛弩節如發機臣修其術凡立隊相去各十步駐隊車也去師隊騎也即跳蕩隊二十步每隔一隊

立一戰隊步前進以五十步為節定角一聲諸隊皆散立不過  
十步之內至四角聲籠鎗跪坐籠槍以手執槍橫當膝處於是  
鼓之三呼聲三擊三十步至五十步以制敵之變馬軍從背出  
亦五十步臨時節止前正後奇再鼓之則前奇後正復邀敵來  
向隙掩虛此六花大率焉也太宗曰車步騎三者一法也其用  
在人乎靖曰臣按春秋魚麗陣先偏後伍此則車步無騎謂之  
左右拒言拒禦而已非取出奇勝也晉荀吳伐狄舍車為行此  
則騎多為便惟務奇勝非拒禦而已臣均其術人一馬當三人  
二十四馬當一車步稱之混為一法用之在人敵安知吾車果  
何出騎果何來徒果何從哉或潛九地或動九天其智如神惟

卷二

五

陛下有焉臣何足以知之

大抵神宗命樞密檢校而推演之

凡出兵且以二萬人為準分為七軍中軍四千人左右虞候二  
軍各二千八百人左右四軍各二千六百人總而言之得二萬  
人內取一萬四千人為二百八十隊戰備六千人守輜重中軍  
四千人內選戰兵二千八百人五十人為一隊計五十六隊其  
間弩手四百弓手四百馬軍一千跳蕩五百奇兵五百左右虞  
候軍各二千八百人每軍取戰兵一千九百人弩手弓手各三  
百馬軍五百跳蕩四百奇兵四百左右軍各二千六百人每軍  
內取戰兵一千八百五十人弩手二百五十弓手三百馬軍五  
百跳蕩四百奇兵四百凡出戰布陣先從右虞候軍引出次右

軍次中軍次後軍次左軍次右虞候軍自馬軍八十隊外其步  
軍二百隊中軍三十六隊左右虞候各二十八隊左右四廂各  
二十七隊須先置大隊以三十隊或作二隊合為一隊防賊并兵衝  
突其隊在陣中安置兵大隊五十隊或作十隊中軍三隊餘六軍  
各二隊通五千人隊合百七十隊為戰駐等隊其馬軍各在當  
戰駐隊後左右下馬立布陣訖鼓聲發其弩手去賊百五十步  
即發箭弓手去賊六十步即發箭若賊至二十步內即射手舍  
弓弩令駐隊人收其射手先絡膊將刀棒自隨即與戰鋒隊齊  
入奮擊戰鋒每隊重行在戰隊前聞鼓聲即入也其馬軍跳盪  
奇兵不得輒動若步兵被賊賊逐跳盪馬軍奇兵迎前騰擊步

卷二

六

兵須却回整頓援前若跳盪奇兵又為賊排退戰鋒等隊即須  
齊進奮擊如擊賊退馬軍亦不得遠追審知賊勢散亂然後追  
襲其駐隊不得輒動如追襲賊賊勢散亂然後追襲賊敗已  
收軍其舉槍卷旗一依教法如昔不牢固無險可恃則軍中量  
軍固不要防守其駐隊亦不須出戰若敵人恃險因山布陣不得行列兵士分立  
則宜為立或作陣法其法弩手弓手與戰鋒隊相間引前駐隊  
兩邊相翼布列既定諸軍聽角展旗簇隊看大將黃旗何敵亞  
鼓聲動諸軍弩手弓手及戰鋒隊各令人捉馬一時籠槍大呼  
齊入若弩手弓手戰鋒等隊排次回還即跳蕩奇兵再入如見  
黃旗却立不亞及聞擊鉦聲乃止膊上架槍引還各於舊處排

立如聞角聲卽捲幡候隊如便放散更聽鼓角聲依軍次還營  
此出戰布兵之大率也其便宜變易則按諸陣之法凡軍行遇  
敵卽縮爲方陣待戰方陣具軍敵人或擊我前或擊我後進止  
未得者其陣中間尤忌斷絕須速令總管部勒逐方面兵相承  
勿斷也

凡兵出戰每營跳盪馬軍隊戰鋒隊駐隊輜重隊分爲五等各  
有將等領出時先用四等兵人戰若續者益兵則令一等進如  
此至盡五等輜重隊不得輒用

凡兵每隊有隊頭兵須隊前引則戰次立執旗次立左僂旗在  
左右僂旗在右次則隊兵分列五行在僂旗後左右均立第一

卷二

七

行長等七人第二行八人第三行九人第四行十人第五行十  
一人五行皆解鎧布列爲隊也

凡戰隊皆以副隊頭一人執刀押後觀兵士不入陣者斬果毅  
領僂人執刀又居後督戰觀不入陣者斬兵士盡須知左膊右  
肩行立依次

凡隊頭與賊鬪迫賊卽左右僂旗急須赴前救援若僂旗又被  
賊迫賊卽行內急前救援前行進救爲賊所迫則後行進前進救

凡隊伍被賊攻迫眾寡不敵鄰近隊伍並須齊進救援之

凡以十人敵一則圍之五人敵一則三人攻之二人爲奇伏

凡兵方戰其跳盪奇兵馬軍等隊卽須量抽入馬當之乃於隊

內抽提馬人

凡彼我相敵以地利阻之不得地利以陰伏阻之又不得則併  
力偏攻

凡料敵戰地若便利則守不則去若未得戰地雖見利不可就  
之

凡背山戰宜藏軍少誘之入伏攻之

凡背水戰少軍當衝馬軍爲翼步軍後排營有利則前戰無利  
則後進

凡軍前有水陷我則據高以待之候賊至陷中卽擊若賊不來  
則設伏退軍誘之

卷二

六

凡駐軍結陣不得包原隰險阻在內

凡前有深草我卽緩行以待之候賊來入草則焚之賊若守不  
進我則迂路攻之

凡糧道易絕雖有大利不宜深入

凡前無虜掠糧不支月不宜深入

凡暴寒暴暑雖見大利不宜進攻

凡賊無故退軍不可進逐

凡賊守隘險我不得前進則易路退軍以誘之

凡兵趨賊帳或中道遇大城要須下之或備之而後過

凡遇賊相迎我從直路貫賊迂路使之力疲可勝

凡前路有險阻賊又固守則示利誘之潛令人趨背奪之

凡賊半隱半見似驚似亂必有謀不宜攻之

凡賊數來掠我激怒士眾或偏師挑戰者不須應之恐設伏陷軍

凡賊入隘口待十過其二則從後批脅之如賊驚亂即奮兵橫斷之然後戰

凡賊出隘口來鬪候其半出擊左右夾攻斷其進退之路可全

凡賊隊暴來掠吾苗稼牛羊者當勿擊其銳按兵自固候其暮去必重掠力疲其心亦恐退還務速行陣不屬我則進擊之

卷二

九

凡賊來震威部伍又整我須且擇險地自固卑詞禁掠無激其怒賊既眾又且日久伺其懈怠或方食時可急擊

凡兵士當戰不得離隊獻功恐為賊所乘

凡擊敵營陣初破不得更掠生口

凡戰勝逐奔約三百步則須收軍整隊恐賊窮返鬪軍亂難整遣侯騎審探若已潰則長驅追襲仍令散逐之勿令敵眾得聚

凡賊敗而走追之防有救援過一里且止則嚴兵緩進常去十里隨之晝則時時驚之令不得食夜則以火照之以鼓舞之令不得宿野

抽隊

夫兵進輕退重士卒利退爭先難整若自後驚我軍眾必亂敵若乘而襲我其患尤甚故對陣抽軍須設方計隔一隊抽一隊隊頭押官翻押後副隊頭翻引前隊兵皆看副隊頭進止退及百許步其陣便且止定立整頓槍刃執弓弩架箭為將戰勢既定則又抽前隊一如上法若賊來逼則立隊便當捍敵見抽之隊亦須回軍拒戰

凡退並按次徐動不得急行仍逐隊不得相越

卷二

三

六花開方教閱圖

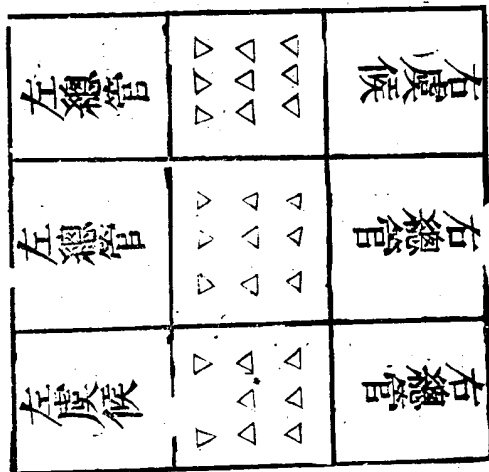

陣 圓 花 六

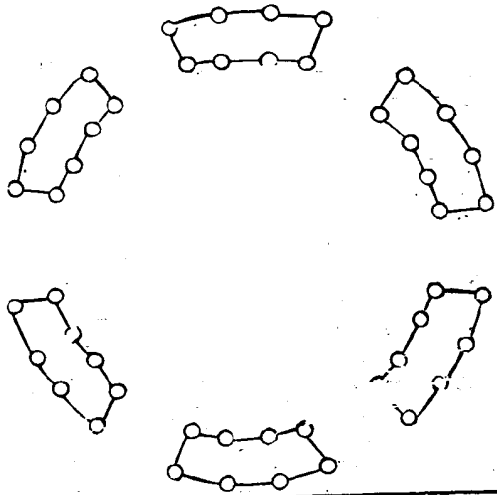

卷二

陣 方 花 六

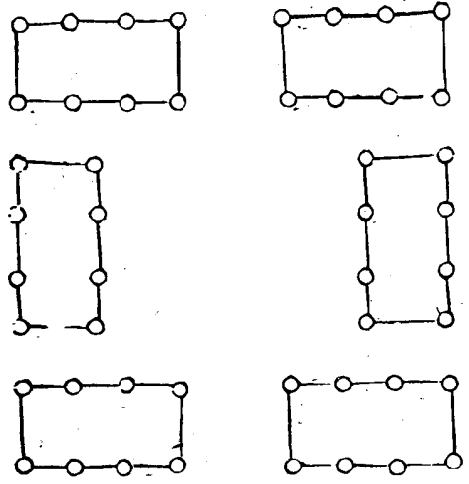

三

陣 直 花 六

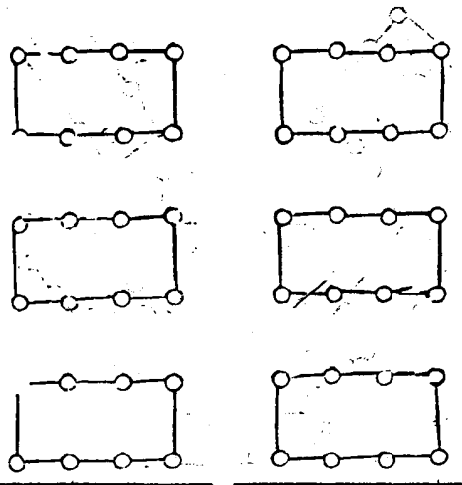

卷二

陣 曲 花 六

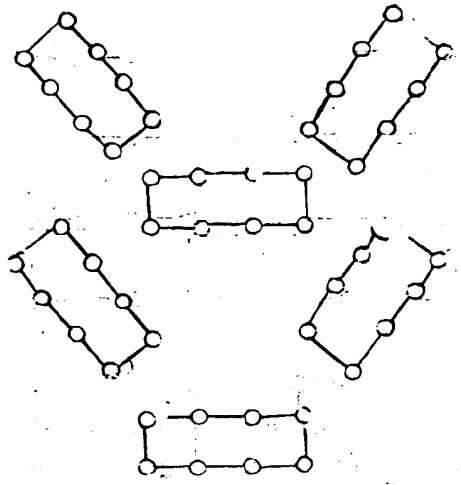

三

陣 銳 花 六

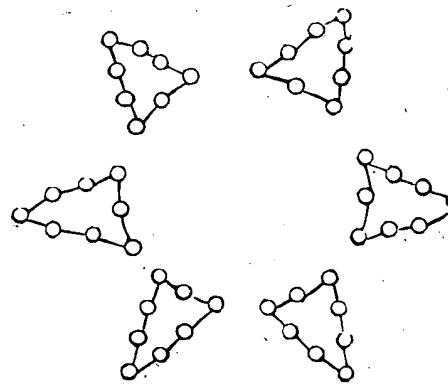

卷二

三

方圓曲直銳之形每陣五變凡二十五變而止

開元皇帝講武義註仲冬之月講武於都外前期十有一日有司先芟萊除地為場方一千二百步四出為和門又於其內墀地為六軍營域處所左右廂各為三軍皆上軍在北中軍次之下軍在南東西相向中間相去三百步五十步立表一行凡立五行表間前後相去五十步為三軍進止之節至日左右三軍各長史二人振鐺分循以警眾遂聲鼓有司舉旗士眾皆起騎徒皆行及表擊鉦騎徒乃止又擊三鼓有司偃旗士眾皆跪又擊有司舉旗士眾皆起騎驟徒趨及表乃止整列位定東軍一鼓舉青旗為直陣西軍亦鼓而舉白旗為方陣以應之次南軍

唐太宗曰卿六花陣畫地幾何靖曰太闊開方一千二百步者其義六陣各占地四百步分為東西二廂空地一千二百步為教閱之所臣常教士三萬人每陣五千以其一為營五為

營 方 軍 七 花 六

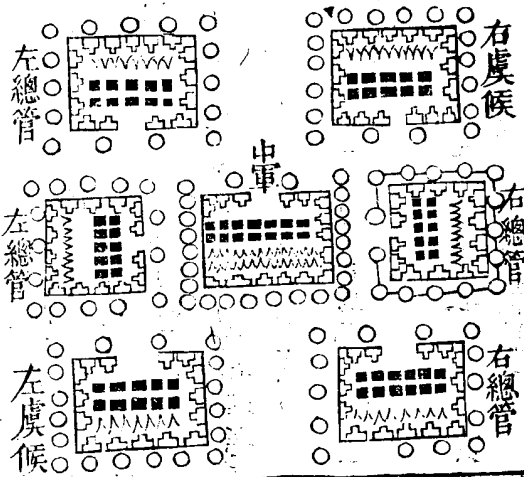

卷二

三

亦鼓而舉赤旗為銳陣北軍亦鼓而舉黑旗為曲陣以應之次東軍鼓而舉黃旗為圓陣西軍亦鼓而舉青旗為直陣以應之次西軍鼓而舉白旗為方陣東軍亦鼓而舉赤旗為銳陣以應之次東軍鼓而舉黑旗為曲陣西軍亦鼓而舉黃旗為圓陣以應之凡陣邊為主客先舉者為客後舉者為主從五行相勝之法為陣以應之騎兵皆如步兵之法  
中軍營外輜重二十四隊內戰兵騎兵二十隊跳蕩十六隊馬軍十六隊計七十六隊  
左虞候右虞候二營各外輜重一十八隊各內戰兵騎兵一十六隊跳蕩十隊馬軍十隊計五十四隊

左總管右總管四營各外輜重一十五隊各內戰兵騎兵一十六隊跳蕩十隊馬軍十隊計五十三隊  
武經總要李靖法凡大將軍出征且約授兵二萬人即分為七軍如或少

臨時更定大率十分之中中軍四千人內取戰兵二千八百人

五十人計五十六隊戰兵內弩手四百人弓手四百人馬軍一

千人跳蕩五百人奇兵五百人左右虞候各一軍每軍各二千

八百人內各取戰兵一千九百人共計七戰兵內每軍弩手三

百人弓手三百人馬軍五百人跳蕩四百人奇兵四百人左右

兩廂各二軍每軍各二千六百人內各取戰兵一千八百五十

人共計一百弩手二百五十人弓手三百人馬軍五百人跳蕩

四百人奇兵四百人。凡馬步軍通計總一萬四千人共二百

八十隊當戰餘六千人守輜重下營之時以四千人為中營在

卷二

三

中軍六總管下各更有兩小營每隊幕五口若在賊境地狹則

四步下幕若地廣寬不在賊境則五步下幕。凡五十人為一

隊其隊內兵士須結其心每三人自相得意者結為一小隊又

合三小隊得意者結為一中隊又合五中隊為一大隊餘步五

人押官一人隊頭執旗一人副隊頭一人左右備旗二人即充

五十人至於行立前却當隊並須自相依附如三人隊失一人

者九人隊失小隊二人者臨陣日仰押官隊頭便斬不救人陣

散計會隊內少者勸不救所由斬。每軍大將一人別奏八人

副二人分掌軍務奏兼判官二人與四人總管四人二主左右

左右押衙及總管各二人執鼓十二人吹角十

二人司兵倉司騎司胃承局各一人每隊五十人押官一人隊

頭一人副隊二人旗頭一人副二人火長五人。蠶六口大將

軍中營建出引六軍天子六軍諸侯三軍唐制天子十二衛

諸侯六軍故纛有六以主之。門旗二口色紅入幅大將軍衙

門之旗出引將軍前列。門槍或作二根以豹尾為兩榼出居

紅旗後止居帳門前左右車立。五方旗五口各隨其方色大

將軍中營建出隨六纛後在營亦於纛後隨方而建。嚴警鼓

十二面大將軍營前左右行列各六面在六纛後。角十二具

於鼓左右行列各六具以代金。認旗二百五十口尚色圖禽

卷二

三

旗色隨所向不得以紅恐亂大將軍。陣將鼓一百二十五面

備設疑警敵用。甲六分七千五百領。戰袍四分五千領。

槍十分一萬二千五百根備揚兵及縛後用。牛劬牌二分一

千五百面馬軍一團牌代四分支。弩二分弦三副箭十百分

計弩二千五百張弦七千五百條箭三百五萬隻。弓十分弦

三副箭三十六分計弓一萬二千五百張弦三萬七千五百射

甲箭三十七萬五千隻生鋼箭五萬隻長朶箭二萬五千隻。

弓袋胡蘆張弓袋並十分一萬二千五百副。佩刀八分一萬

口。陌刀二分二千五百口。楛二分二千五百張馬軍及陌

刀並以啄銼鉞斧代各四分支共五千事。楊索二分二千五



百條馬軍。○驢六分七千五百頭鞍轡自付。○鍋一分一千二百五十口各受五斗。○乾糧十分一人一斗二升一軍二千五百石。○麩袋十分一萬二千五百口羊皮絛可繞腰受一斗五升或以夾絹練袋代皮亦得馬孟十分一萬二千五百具皆以堅木爲之或以熟鉄爲之受三升冬月可煖食。○刀子錯子鉗子鑽子藥袋盞袋火石袋解結錐礪石都共一十萬二千五百事。○袴奴抹額六帶帽子毡帽子各十分都共一萬二千五百事。○攤子鞦韆氈子各三十分三萬七千五百量。○麻鞋三十分三萬七千五百量毡裘十分一萬二千五百領。○皮袋皮袴各三分都共七千五百領詐爲着兵用。○柳罐栲栳各二分共

卷二

三

五千四百有皮囊可代柳罐。○鐵鎚斧鋸鑿各二分都共一萬二千五百事。○鎌四分五千張。○切草刀二分一千五百口。○行布槽一分一千五百五十具。○大小瓢二分都共一萬二千五百枚小者容八合大者受二升馬鞍轡革帶各十分都共三萬七千五百具。○披毡被馬毡都共三萬七千五百事馬軍無幕故以披毡代。○插捷十分一萬二千五百具。○絆二十分二萬五千條皮毛及連板或作中半。○韋皮條三十分三萬七千五百條盤於帶上擬縛賊用。○大總管給帳一口食幕三口毡四領褥四領。○副大總管給帳一口食幕二口毡二領褥二領。○副總管給帳一口食幕一口毡二領。○總管子總管長史司

馬各給帳一口食幕一口毡一領。○判官每人各幕一口。○別勅差行折衝果毅各幕一口。○典五人共給幕一口。○僮十八共給幕一口隨軍以下不滿此數並量給。○鎮守準此。凡弓弩有副箭鏃鎗不鏽刀不澁衣甲動用常須閱視不得臨事有悞。

諸逢平原曠澤無險可恃即作方營兵既有二萬人已分爲七軍中軍四千人左右四軍各二千六百人虞候各二千八百人左右軍及左右虞候軍別三營六軍都當十八營中軍作一大營如不在賊境田土寬平每營中間各一營地狹不拘中軍在中六軍總管在四畔象六出之花軍出右虞候引其前營在中

卷二

三

央右廂向南左虞候押後在中央後左廂近北結角與右虞候相當比同日月若左虞候在前即右虞候在後諸軍並却轉其左右兩廂營在四面各令依本營卓幕得相統攝急緩須相救援若不欲得放馬在其外營幕即挾長布列務取營內寬廣營外仍置拓隊凡弓弦有副箭鎗不鏽刀不澁衣甲動用常須閱視不得臨時有悞。

七軍偃月營

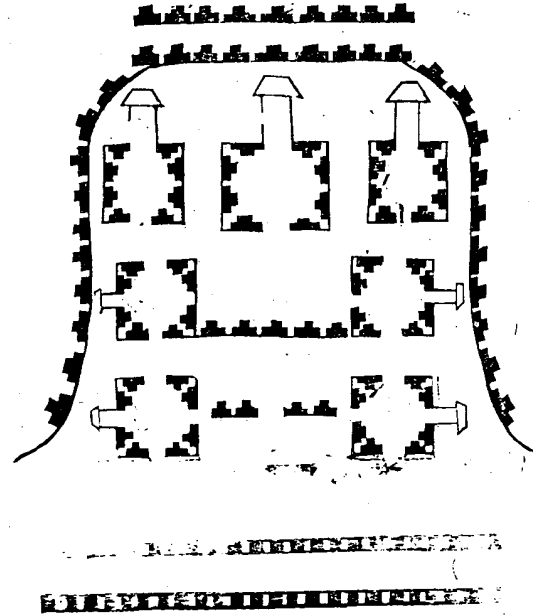

卷二

美

武經總要李靖營法凡地帶半險須作偃月營其營軍列面並背險而兩翅向險如月初生每營相去疏密及安置部伍與前法同其門臨時計之若兵馬多少幕次所設此大約也如有警急牧畜之類並於營後安置

四門斗底陣記

四門斗底之陣唐衛公李靖開國之所作也隋大業中征遼東制每軍一萬二千八百人為隊騎兵四十隊步兵八十隊各分為四團將發步兵第一團出營東門東向陣第二團出營南門南向陣第三團出營西門西向陣第四團出營北門北向陣輜重隊乃出第一團輜重出收東面陣分為兩道夾以行第二團

輜重出收南面陣夾以行第三團輜重出收西面陣夾以行第四團輜重出收北面陣夾以行至營第一團騎兵陣於東第二團騎兵陣於南第三團騎兵陣於西第四團騎兵陣於北合為方陣四面外向護以車乘亦如之步兵各以其輜重入於陣內以次安營此蓋隋高祖楊堅之成法也李靖六花七軍之陣息其法一軍三萬人五十人為隊騎兵八十隊步兵四百隊輜重兵一百二十隊亦各分為四分引行止舍一以為則焉斯陣也取其簡便易成變化不滯而已李靖六花用之善矣苟制陣無奇正分合之勢徒方陣以當敵則騎兵見蹙於前者有妨於退步兵欲救於後者不便於進出入相蹂行列難行雖將如列騎

卷二

辛

尚無疊陣之善策况其他乎

李靖六花陣行軍次第圖

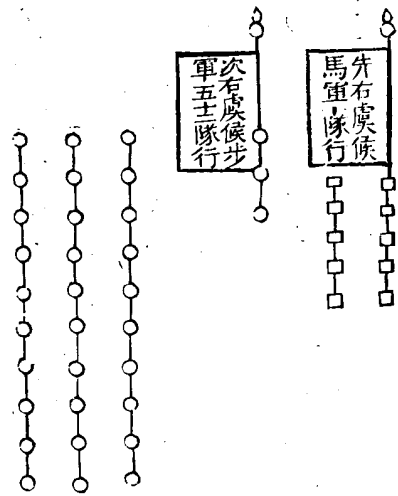

武經總要李靖法凡軍將行先腹心及鄉道前規逐營各以跳盪奇兵馬軍先出去營一里外當前面布列戰鋒隊駐樣各持仗依營四面布列

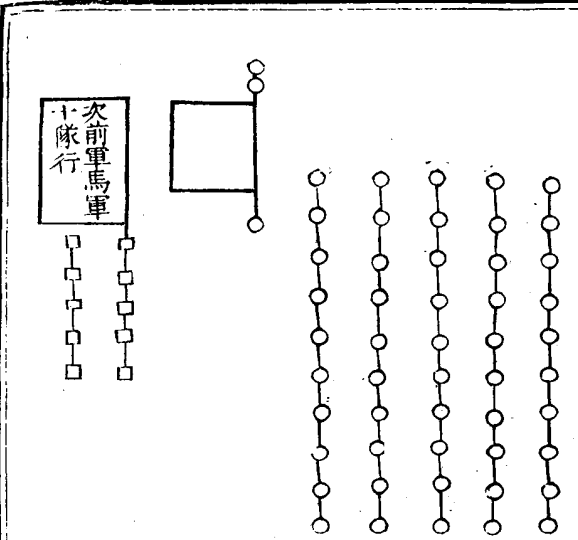

四角聲絕右一軍  
即發右二軍被駕  
以後諸軍每聽角  
聲束裝被駕準此  
每營各出一戰隊令  
取虞候進止防有  
賊至使用騰擊如  
其路更狹小須更  
加角聲仍令將校  
排比催督急過勿

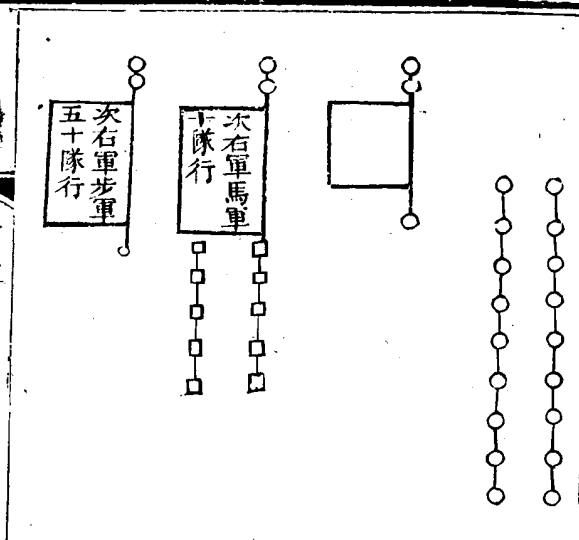

隊伍一如臨陣法  
待營中裝束輜重  
訖依次第起發  
凡聞第一角聲絕  
右虞候捉馬驢第  
二角聲絕即被駕  
右一軍捉馬驢第  
三角聲絕右虞候  
即發右一軍被駕  
右二軍捉馬驢第

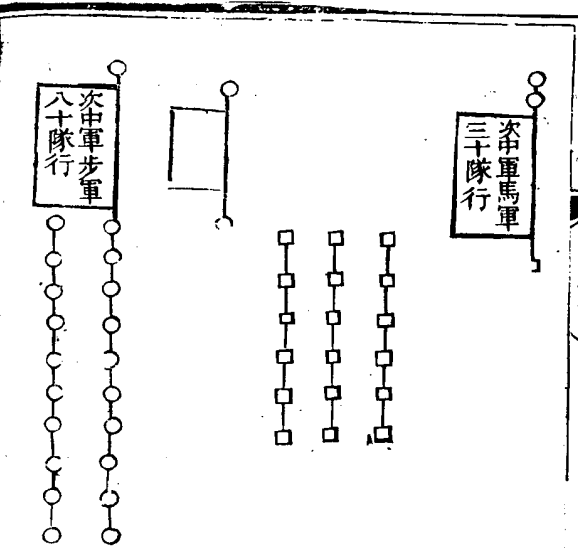

凡軍行常先右虞  
候馬軍為首次右  
虞候步軍次右軍  
馬軍次右軍步軍  
次前軍馬軍次前  
軍步軍次中軍馬  
軍次中軍步軍次  
後軍馬軍次後軍  
步軍次左軍馬軍  
次左軍步軍次左

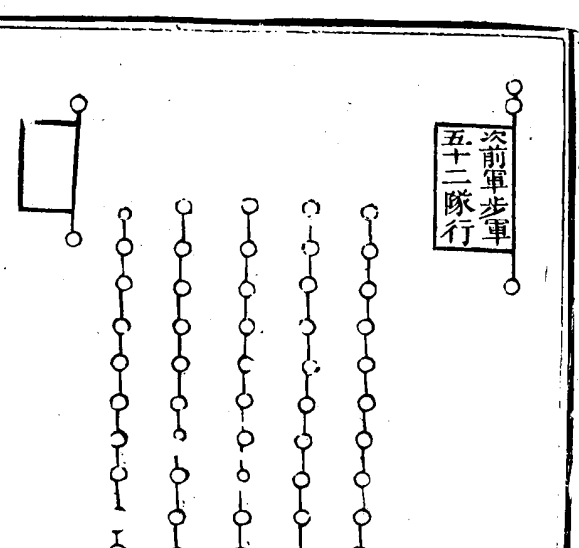

令停擁其步兵隊  
輜重二十步外引  
馬軍去軍二里外  
引李靖裴○右行  
緒法同○右行  
軍之法大率如此  
其輜重在內計兵  
二萬人凡四百隊  
除馬軍八十隊輜  
重六千人外奇兵  
等隊悉在內也

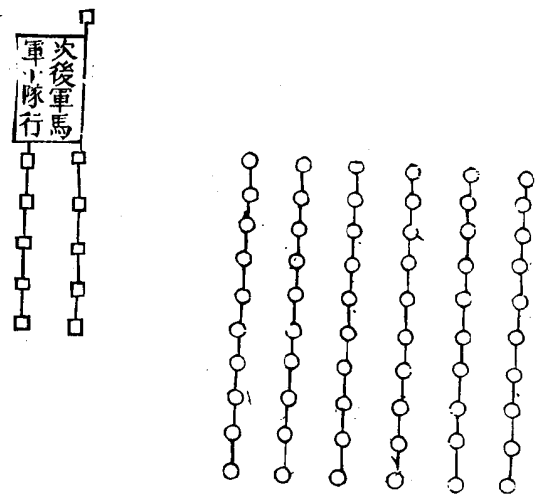

虞候馬軍次左虞  
候步軍其行每經  
高處卽令三五騎  
馬踏高四顧以候  
不虞餘軍準此候  
望右虞候卽先發  
主安營踏行道路  
檢行水草左虞候  
先排窄路橋津捍  
後收拾關遺排北

卷二

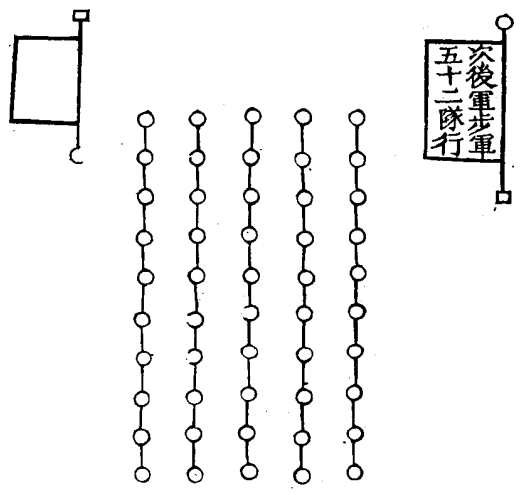

隊伏整齊軍次使  
不交雜若回入先  
左虞候馬軍次左  
虞候步軍次左軍  
馬軍次左軍步軍  
軍餘次第準前却  
轉軍職掌轉初發  
交換  
凡道狹不可並行  
者卽第一戰鋒爲

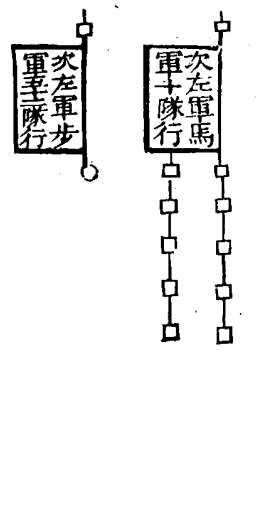

首右戰隊次之左  
戰隊又次之右駐  
隊又次之左駐隊  
又次之若道闊可  
得並行者宜作統  
行法其統行法每  
統戰鋒隊居前兩  
戰隊並行次之又  
兩駐隊並行次之  
餘統準此若更堪

卷二

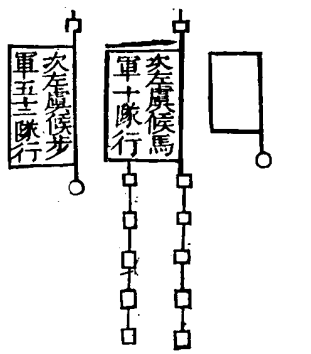

齊頭行者每統五  
隊橫引齊行後統  
次之如每統三百  
人簡取二百五十  
人分爲五隊第一  
隊爲戰鋒隊第二  
隊爲戰隊第三隊  
爲奇伏隊第四五  
隊爲駐隊隊頭一  
人副隊一人其下

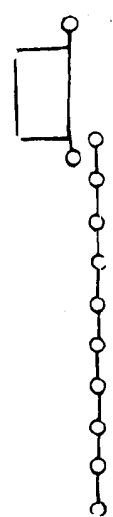

等五十人為輜重  
隊別著隊頭一人  
副隊一人擬戰日

抑輜重遙為聲援若兵數更多皆放此類

凡兵每隊給一旗行則引隊任則立於隊前或作大總管及副

管則立十旗以上小旗管則立四旗以上行則前引任則立於

前或作統頭亦別給異色旗擬臨陣之時辨其進退駐隊等

旗別用製造令引輜重各令本軍營隊識認此旗

凡大將建五方旗依色配方面青亂色以碧代中央土位不動

故大將軍以黃旗為四旗之主若使諸軍準望知大將軍所在

卷二

美一

昔南方有賊大將舉赤旗以應之東方有賊則舉青旗以應之  
西方有賊則舉白旗以應之北方有賊則舉黑旗以應之無賊  
常偃之法旗者令諸軍知賊所從來也其諸軍見本方旗舉當  
方而兵急裝束旗若亞則進前奮擊旗正立即止旗却偃即回  
凡大將置鼓四十面小總管給十面營列給鼓一面行則負隨  
纛下擬晝夜及在道有警急擊之令傳響相聞如軍行時軍前卒  
逢賊即急擊鼓中腰聞之抽兵急救中腰有警前軍便住後軍  
有警中腰亦如之凡有警並量抽軍兵相救如發引稍長更須  
置鼓傳響使前後得聞

凡行軍須用候騎前持五色旗見溝坑揭黃河橋揭白水泉揭

青野火揭赤以告大將

凡軍行若遇道途泥濘山海險隘並右虞候於諸軍抽取役兵  
先行以充修理橋道開拓窄隘之用凡分兵數道於賊界相逢

遠望未審善惡臨發時須同計會如遠探相見之時便令定立

命令一隊向前二百步外分為兩左隊左或作轉右隊右或作

轉待前隊亦盤旋相應訖即併隊左轉三匝前軍右轉三匝各

記去時旗號臨時改然後各令一人相迎委非賊馬即得前進

仍須嚴以待之凡軍行在道十里齊整休息三十里會乾糧六

十里食宿古者三十里為一舍倍道兼行一日再舍凡軍行其  
輜重委積並在營陣中安置以防焚掠

卷二

美

李靖七軍行引圖

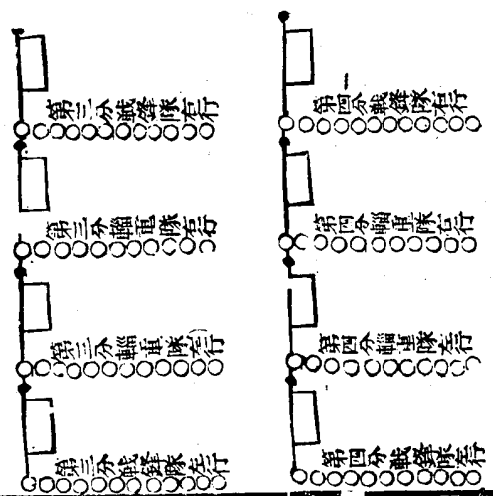

凡下營排兵布隊  
人皆取隊後過發  
兵收軍皆取隊前  
過如入城郭街巷  
窄狹兩面下管人  
即隊前過凡軍所  
過先報所在四面  
各三里禁絕行人  
六畜水陸船乘虞  
候併遊突將與地

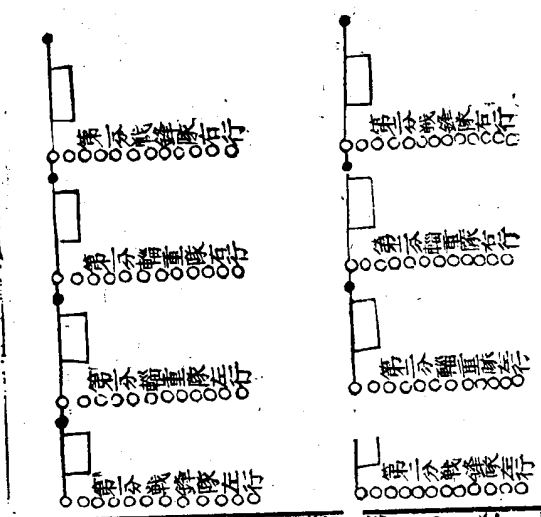

界所由先二十里  
約此請路  
○武經總要李靖  
法凡軍行漸邇賊  
陣或行賊境我軍  
有數管發引逢賊  
首尾難救須行引  
時先準為方陣行  
列以兵分為四分  
輜重為兩道引戰

鋒等隊亦為兩道引其地一分初發輜重及戰鋒分為四道行  
兩行輜重在中心雙引戰鋒隊並各在輜重外左右夾雙引其  
第二分戰鋒隊與前面左右行戰鋒隊相當輜重隊與前行輜  
重隊相當其第二第四分並準上

卷二

三

李靖四門斗底陣

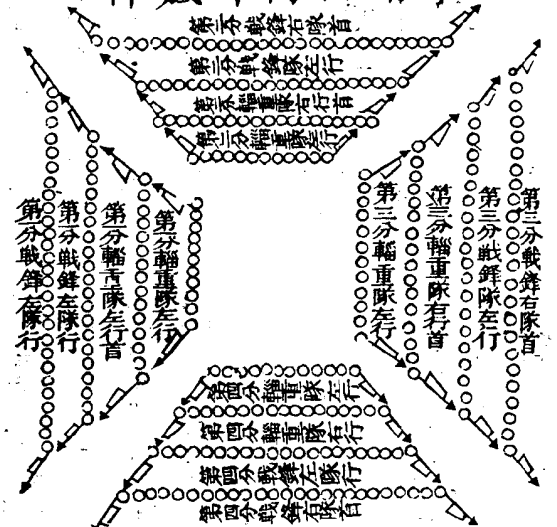

武經總要李靖  
法凡軍行既逢賊  
同抽第一分中兩  
即抽第一分中兩  
行輜重橫列在內  
為兩重其兩行戰  
鋒隊橫列在外兩  
重為陣前面第二  
分中兩行輜重即  
進前居陣內右偏  
直列為兩重其兩

行戰鋒隊進前亦直列為兩重居右偏輜重外為陣右面其第  
三分戰鋒輜重依第二分法轉為陣左面第四分戰鋒輜重依  
第一分法轉為陣後面令四角相接結成方陣緩急遇賊即戰  
賊遠則成陣而行常令輜重併近前頭戰鋒隊相去十步下  
隊則戰鋒常裹輜重若逢川陸平坦用之尤便要在前行隊縱  
橫相當布列使均也  
○十二將兵陣記  
十二將兵之陣唐衛公李靖定邊之所作也以乘之陣外兩層  
四十八陣各四分之一為十二小陣四隅四陣為奇四方八陣為  
正奇兵用騎正兵用步兵各一團將各一人中騎兵十有六陣

三

為中軍大將主之大將統乎四奇之將四奇統乎八正之員首尾有相因之勢行止有相隨之分奇正有同力之義故名為十二將兵之陣是時突厥寇掠擄騎奔衝復變六花而為此也唐太宗蓋用其法太宗為秦王破劉武周軍中作破陣樂舞前出四表者非象四奇乎後綴八旛者非象八正乎用一百二十八人者以六十四陣為總陣八正之員各領八陣別有六十四小陣以為中軍一人所以象一陣也其原同出於武侯而各隨所變故杜佑推演孔明布列之序直以太宗李靖之法以為之法夫豈無所本哉

○通鑑綱目李靖曰八陣乃武侯舊制 而不可易今損

卷二

李靖二十將兵陣

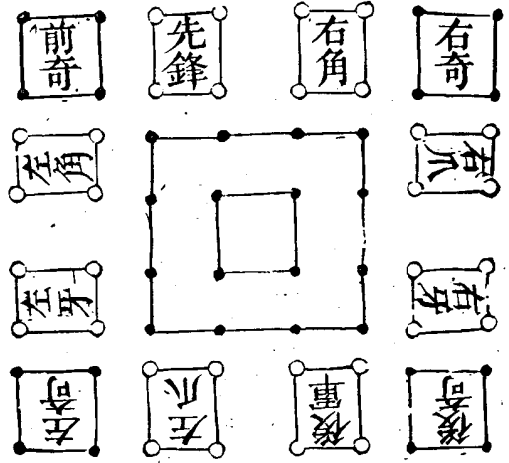

益其制共成十二將兵為陣法自一至九變化無窮十二將兵曰四奇曰八正以步人為正以馬軍為奇四奇一曰前奇二曰右奇三曰左奇四曰後奇八正一曰先鋒二曰右角三曰

右爪四曰左爪五曰左角六曰左牙七曰右牙八曰後軍常以一奇當二正前奇當先鋒左角右奇當右角右爪左奇當左爪左牙後奇當右牙後軍四奇取稟於大將四正取稟於四奇故正常以奇為首各視奇之所止出各視奇之所行奇常在前正常在後卒然遇敵觸處為首因敵變化循環無窮所謂以寡制眾者也

○杜佑曰初鼓前將及左牙將各陣於左後將及右牙將各陣於右四奇將陣於左右之間乃建大將之旗於中引四奇之都虞候各持其旗布前奇之旗於前之左布右奇之旗於前之右布左奇之旗於後之左布後奇之旗於後之右再鼓四奇就列

卷二

杜佑布列二十將兵陣

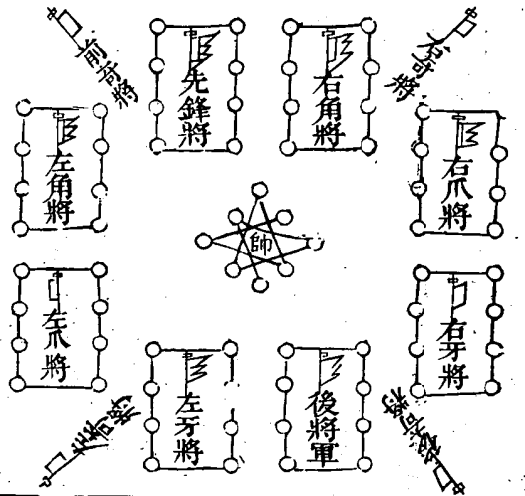

乃令各奇引入正之都虞候各持其旗使布先鋒之旗於前奇前之右布左角之旗於前奇後之左布左爪之旗於左奇前之左布左牙之旗於左奇後之右布右角之旗於右奇前之

右布右爪之旗於右奇後之左布右才之旗於後奇後之右布後軍之旗於後奇前之左三鼓入正就列則開四門前門在先鋒右爪之間左門在左爪左角之間右門在右角右牙之間後門在後軍本牙之間

○十二辰陣記

十二辰之陣亦唐衛公李靖定邊之所作也唐太宗之初四夷附番漢之兵雜處而並用之番長於騎漢長於步靖因其勢一變八陣而為六花凡外營六軍各車步當前騎兵當後車步為拒騎兵從背出此一法也再變六花為十二將兵凡騎分為四步分為八騎居四維為奇為首步居四方為正為尾一奇各

卷二

聖

當二正二正各向一奇一面受敵首尾相應又一法也三變十二將兵為十二辰混步騎而為一凡外營周圍十二陣皆步而騎各包步之中一奇各當一正一正不離一奇一陣受敵各自為戰奇正相混無不是正無不是奇敵意其正則步開騎出而擊之以奇敵意其奇則騎入步合而擊之以正敵不知吾正之所在不測吾奇之所出經所謂奇正之變而循環之無端至此而後見矣是再又一法也夫是時用兵既久番將薛萬徹阿史那執失思力之徒皆黠桀之資奇騎兵別聚為一陣教之知奇正之方則誰可得而制者靖以步而參之騎以騎而隸之步或分之使居四隅或拆之使隨各陣屢變其名屢犯其勢何真而

非顛倒駕御之微權也哉他日後君集謂太宗曰陛下使李靖教臣兵法靖匿其精者是李靖欲反也帝曰得臣之粗者足以服四夷足矣欲得臣之精是君集欲反也後君集果以逆誅靖之遠慮蓋如此

卷二

聖

李靖二十辰陣

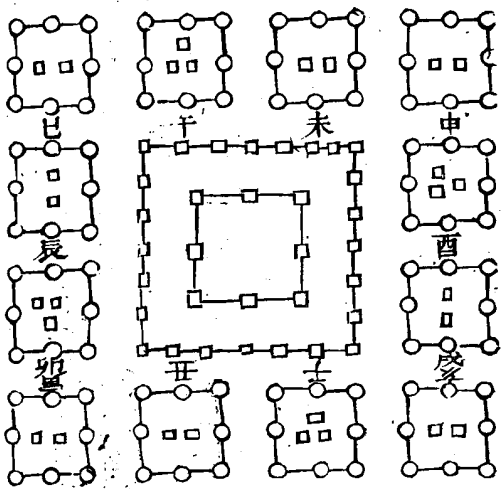

唐太宗幸靈州回召靖賜坐曰朕命道宗及阿史那杜爾等討薛延陀而鐵勒諸部乞置漠官朕皆從之延陀西走恐為後患故遣李勣討之今北荒悉平惟諸部番漢雜處以何道經



久使得兩全安之靖曰陛下勅自突厥至回紇部落凡置驛六十六處以通斥候斯已得策矣然臣愚以謂漢戍宜自爲一法番落宜自爲一法教習各異勿使混同或遇寇至則密勅主將臨時變號易色出奇擊之太宗曰何道也靖曰此所謂多方以悞之之術也番而示之漢漢而示之番彼不知番漢之別則莫能測我攻守之計矣善用兵者先爲不可測則敵乖其所之也太宗曰正合朕意卿可密教邊將只以此處番漢便見奇正之法矣靖再拜曰聖慮天縱聞一知十臣安能極其說哉

太宗曰番兵唯勁馬奔衝此奇兵歟漢兵爲弩犄角此正兵歟靖曰孫子云善用兵者求之於勢不責於人故能擇人而任勢

卷二

聖

夫所擇人者各隨番漢所長而戰也番長於馬馬利乎速鬪漢長於弩弩利乎緩戰此自然各任其勢也然其奇正所分臣前增述番漢必變號易服者奇正相生之法也馬亦有正弩亦有奇何常之有哉太宗曰卿更細言其術靖曰先形之使敵從之是其術也

武經總要李靖曰古今以來臨戰每作四面陣周圍受敵以爲必固若選鋒擊之必破此非天殃將之失也亦或作長陣作蛇陣皆以隊伍步騎相接或被衝破一處即敗散不全大將避潰師之罪移過於下遂使驍勇小將無罪受誅今則翻成陣制各立陣名各分部曲各名奇正若夫一陣則斬一將形勢立就諸

陣相應猶手臂相救以此攻守萬無一失中爲中黃陣騎兵三人並長鎗短刀已爲前衝亥爲後衝寅爲左突申爲右擊酉爲白虎卯爲青龍午爲大赤子爲大黑辰爲摧克戌爲決勝未爲先鋒丑爲破敵十二陣各步八百人爲十二隊而爲小方陣騎兵各二百人長鎗短刀伏於陣中隨便衝擊惟子午卯酉四衝之地更加騎兵一百人凡都馬步軍萬八百成一陣游奕八百人在於寅申巳亥辰戌丑未各抽奇兵一百人充之以挑戰亂兵引敵如兵少即於隊中減人多兵即於隊中加數必要存其陣隊止則爲營動則爲陣逢則緊急鼓聲一發陣則立成不在勞煩指市此則應變之法出入如神攻取皆勝其小陣皆

卷二

四

有四頭每頭配勇將一人用戰鼓一面中央立一大旗有賊攻一面即諸陣相應同時向救轉戰只轉步卒騎兵不移每陣相去廣狹一百步狀如街陌設作挑戰引之令人作他陣皆突出弓弩騎射長鎗左右挾擊前抄其胸後掩其尾是乃先爲不可勝以待敵之可勝也

平戎萬全陣記

平戎萬全之陣宋太宗皇帝備造之作也車四千三百二十乘騎三萬六百五十四匹兵士一十四萬九百三十人布爲前後中左右五軍之大陣前後左右各以二行相從爲表裏中以三陣相從爲輔弼故五軍而有七陣也中陣以車一千四百四十乘

方布如城郭每乘卒二十二人為戰備陣中置拒馬五十具別用五千人守之四角置望樓八座別用八千人為之凡中三陣計用步兵一十一萬二百八十人也皆為正前陣後陣之前行各一千九百騎隊五十人前陣後陣之後行各一千九百騎隊三十人東稍西稍之後行各二千六百五十騎隊五十人東稍西稍之後行各三千七百五十騎隊三十人餘六百五十騎隊三十人分為各陣探報之卒凡前後左右等陣計用騎兵三萬五千人也皆為奇蓋雍熙之時契丹內侵太宗制此陣以禦虜騎之奔突故曰平戎萬全之陣夫宋不自征伐有天下莫知古人制陣之法務以輕銳為戒持重為主如此則其積弱之勢實

卷二

望

宋太宗平戎萬全陣

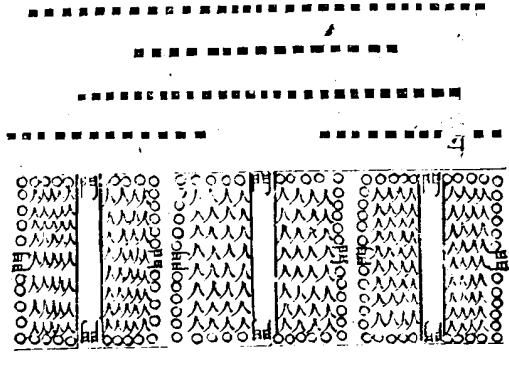

由茲而起矣  
 ○武經總要凡九陣內方陣三前鋒陣三殿陣二左翼陣一右翼陣一 共成一陣中心連排方陣三每陣各大將一人主之其陣各方五里各相去一里東西占十七里每陣周圍二十里計

七千二百步每五步為一地分用戰車一乘兵士二十二人一陣計一千四百四十地分戰車一千四百四十乘地分兵士三萬一千六百八十八人無地分兵士五千人以三十人為一隊計一百六十六隊餘二十人其兵士隊於陣內列行拒馬五千七百六十枝床子弩二千八百八十張步弩五千七百六十張掉刀八千八百八十把小牌八千六百四十具步弩四千三百二十張圓牌四千三百二十具望樓八座每座望子十人計八十人凡陣之四面列戰車傍牌及諸軍器皆持滿外向車中處根楔及軍中所用之物每陣四左右方陣皆準此東西稍陣各用騎兵萬人解鑿不用馬鑿分為兩行前行配五十騎為一隊計一百二十五隊每隊併隊眼占地五十步計一百二十五隊東西占地計六千二百五十步計一十七里一百三十步後行三十騎為一隊亦一百二十五隊每隊併隊眼占地五十步計一百二十五隊東西占地計一十七里九十步三路探馬三十隊每路各浮圖子排列輕騎七千五百人騎槍七千五百七十把西稍陣準此前後陣各馬騎兵五千解鑿分為兩行前行五十騎為一隊計六十二隊每隊併隊眼占地六十五步計六十二隊占地計四千三百三十步計一十六里七十步後行三十騎為一隊每隊併隊眼占地六十五步計六十二隊餘四十人占地計四千九百五十步計一十一里三十五步五路探馬五千隊後陣減每路浮圖子塔排列輕騎三千八百人騎槍三千八百枝團牌三百後陣準此也排列千八百面劍九百五十口骨采九百五十把

卷二

望

由茲而起矣  
 ○武經總要凡九陣內方陣三前鋒陣三殿陣二左翼陣一右翼陣一 共成一陣中心連排方陣三每陣各大將一人主之其陣各方五里各相去一里東西占十七里每陣周圍二十里計

通陣凡用兵士一十四萬九百三十人夾車兵士九萬五千四百人無地分兵士一萬五千人守望樓兵士二百四十人俱步前後左右陣兵士三萬人探子六百五十人俱騎

伏望聖制特以河朔之地遠近如砥胡虜恃馬常為奔衝故因洞富餘法增廣其制所以挫馳突之銳明堅重之威循名摘實知神謀之有在矣

○常陣記

常陣之陣宋真宗皇帝備邊之所作也咸平景德之間契丹西夏內侵好以弓騎暴集偏攻大陣或突我前或邀我後或掠我左右一面不支輒為所破不利往往如此真宗出陣圖觀之乃以步兵方布一大陣於中陣外障以木拒馬或大車陣內別選

卷二

聖

精騎備緩急號為無地分兵陣開四門出入其陣各為二行更番迭用以節其力大陣之左右自精騎為藩蔽號為拐馬效金人之名也大陣之前三萬騎為前陣前陣之前又有先鋒陣先鋒之後有策先鋒陣三者相為應援大陣之後二萬騎殿之並以精銳充其數真宗作此以代萬全後每用之故時謂之常陣其實與萬全之陣大同而小異耳揆其所制之意惟以必生為主以羈縻為道以捍禦遮蔽為固而已長驅遠鬪在所不欲此武備之所以不振也此國之所以亡也儒臣不以兵為意區區以聲容議論之末務其流禍至於中國變為夷狄豈不悲哉

武經總要常陣法

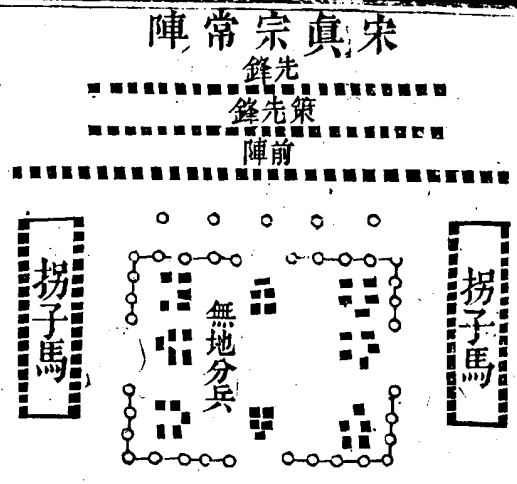

大陣即中軍陣也布陣之法大約指畫分明進退有節審地勢設陣形或排長陣即常或排方陣即今四門以步軍槍刀手在前方陣則四雜以傍牌標槍當陣面聯

卷二

聖

布木拒馬或間以大車謂之陣脚兵按隋書驩鹿角設戎為方陣良弓勁弩居其後以雙刀床子弩參之行伍厚薄出於臨時務於堅整戎馬無以馳逐一陣開四門騎兵居其中候出戰即開門放戰隊出隊絕閉之有駐隊有戰隊環相為用不竭人馬之力若馬軍在前先踊戰候戰久即抽歸步軍隊後方陣則抽歸陣中亦依門而入馬步軍都部署押大陣觀大將旗鼓所在應敵用兵俱稟成算有先鋒陣策先鋒陣拐子馬陣前陣拒後陣皆受節制今以鈐轄都監每員領一將兵多者五千人少者三千人此陣中之陣也若裨將十員各領兵則五萬人也押大陣東稍西稍臨時本朝景德年北用兵選兵官今精以上押大陣東稍及西稍又有應募驍果

及取使臣軍校之勇幹者分押戰隊大約皆千人此隊中之隊也凡一指揮以五百人準之皆軍校一員所轄仍分隸凡一將佐一部隊一營壘大小相轄上下相維元帥統之故居則營壘辨行別陣隊成此其大較也如偏將出征或行隘狹之地則隨行布陣不可阻以常法

○東西拐子馬陣

東西拐子馬陣為大陣之左右翼也本朝西北面行營拐子馬並選精騎夷狄用兵每弓騎暴集偏攻大陣一面捍禦不支則有奔突之患因置拐子馬以為救援其兵量大陣之數臨時抽揀

卷二

兵

○先鋒陣

先鋒陣所以禦奔衝陷堅陣擊銳師盡須勇力也本朝行營常選精兵充之將領三員慮捍禦不及患在奔衝又置策先鋒為援雍熙北伐置先鋒部署以下將佐咸平中契丹寇河北鎮定高陽開五路都部署統兵十餘萬會合選精騎二萬為先鋒又命五將各領三千精騎陣於先鋒之前犄角相應景德初所出陣圖防捍北狄前鋒陣外盛選銳兵令驍將領之別為一隊咸平中真宗觀陣圖因曰北狄常選精悍為前鋒若捍禦不及即有侵軼之患今盛選銳兵令驍將領之別為一隊過其奔衝彼既挫銳而退餘則望風不敢進矣

○策先鋒陣

置陣在先鋒陣後驍將一員統之先鋒抗敵或勢不支則策先鋒陣為應援制四奔突

○前陣

凡用兵排陣之法中軍大陣之前別擇銳士散為奇兵謂之前陣按風后握奇經曰凡兵萬二千五百人為軍王十人為一隊總二百五十隊有中壘有外壘有陣兵有奇兵陣兵一百七十五隊陣兵九十人奇兵三千五百人孫武子曰三軍之眾可使必受敵而無敗者奇正是也謂當敵以正陣決勝以奇兵前後左右俱能相應則常勝而無敗凡戰以正合以奇勝當敵為奇則用奇之策揣摩敵形指向分派兵非貴多也乘機取勝

卷三

率

而已咸平景德中契丹南侵三路重兵會合中軍步騎常滿十萬人前陣騎士滿三萬人約握奇圖奇兵之數

○無地分兵

無地分兵輕銳之兵也凡一指揮各領戰隊分遣指使使臣或軍頭一員捍之處大將軍營陣左右前後備緩急驅使其戰隊多少臨時分置無定數

○拒後陣

拒後陣殿後兵也凡出征伐並為拒後軍陣之制糧道居後若強寇對壘欲圖其變引重兵踰戰潛選精銳由間道掩擊我委積輜重則須殿後捍之咸平中親征北面觀地圖曰北虜好選

稱兵大戰後斷我糧道因別選良將一員將一萬人殿後持角  
捍寇無腹背受敵之患

卷二

五十一

太乙陣辯

太乙八陣

穰苴握奇營辯附圖說

孫子八陣辯

衝方陣

采宜陣

常山蛇陣

正義分配八陣

張煜分配八陣

經武要畧卷三目錄

新變雲垂陣

新變虎翼陣

諸葛武侯六陣辯

變六風揚陣

變六龍飛陣

變六鳥翔陣

諸葛武侯五行陣辯

金圓陣

水直陣

諸葛八陣六陣鈎連蟠曲辯

太乙曲陣

風后握奇陣辯附圖說

方陣圓陣北陣牡陣

車輪陣

雁行陣

瞿塘方陣

通鑑分配八陣

新變風揚陣

新變龍飛陣

新變鳥翔陣

新變蛇蟠陣

八陣變為六陣

變六雲垂陣

變六虎翼陣

變六蛇蟠陣

土方陣

水曲陣

火銃陣

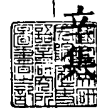

陣鈎連蟠曲

諸葛十二將兵陣辯

諸葛當頭陣辯

諸葛武侯滿天星陣辯

諸葛武侯八翼陣辯附圖

馬隆偏箱車陣

正陣

天陣

風陣

龍飛

蛇蟠

合而為一離而為八

金革

麾角

六陣鈎連蟠曲

十二將兵配周制車乘陣

諸葛武侯當頭陣

諸葛武侯八陣下營

馬隆偏箱車陣辯

總述

奇兵

地陣

雲陣

虎翼

鳥翔

游兵

鞞鼓

兵體

經武要畧卷三目錄

二

經武要畧卷三

輯陣圖三



王鳴鶴曰古今沿革不同有一代之兵戎則有一代之陣法而言亦人人殊也風后握奇之後孫子之乘之孔明之魚復李靖之六花動靜疾徐縱橫闢關可以意會千百載而下為世所宗固矣夫墜劍而契舟舟行而劍愈遠制陣而泥法法存而陣愈離此鮮變化之微權而勝負所以不可預期也大氏為將者以節制為主先立於不敗之地一遇敵兵因時度勢或有宜於平原或有宜於山澤或利於正擊或利於奇勝勝可知而不可為夫豈拘囿於成法者所可冀幸哉善醫者不按方以投劑善將者不泥法而譚兵何者病有倏忽變遷之態而兵有因敵制勝之機故也至若敵乘我而我不知應是謂無陣我應敵而應不知變是謂無法非無陣無法也臨陣而泥法之過也故曰立於不敗之地而不失敵之敗斯於陣也幾矣

經武要畧

卷三

一

經武要畧卷三

太乙陣辯

太乙統宗寶鑑太乙陣圖三首 本朝張煜之所演也張煜泉州洛陽人永樂太乙者紫微之星術家謂其神主用兵之吉凶遂有太乙之數其書幻妄無取涉怪誕復以行陣之法附之布為太乙直陣曲陣八陣凡三圖何辯之蓋先王制陣惟有節制而已節制者奇正分合步數進退之法也有節制則勝無節制則敗春秋戰國之時古節制無傳談兵之士競以其術數著書凡一百二十家分為權謀形勢陰陽技巧四種太乙兵法一篇天乙兵法三十五篇即陰陽之種也太乙天星名漢諸呂用事盡竊中秘之書四種皆無傳矣今所行太乙數後世所作非古之兵書明將所不取張煜以數為陣奇正無方行列無勢其鑿甚矣為將者愚如王莽劉禪買似道矢心而真信之不至於覆軍殺將亡國喪身者未之有也

經武要畧

卷三

二

太乙曲陣

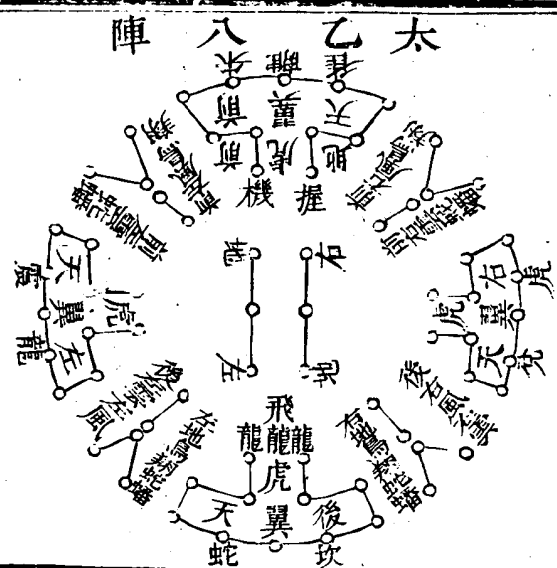
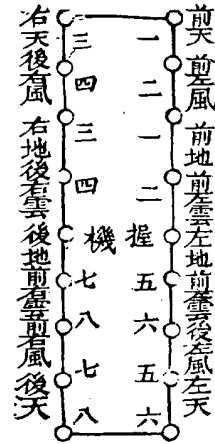
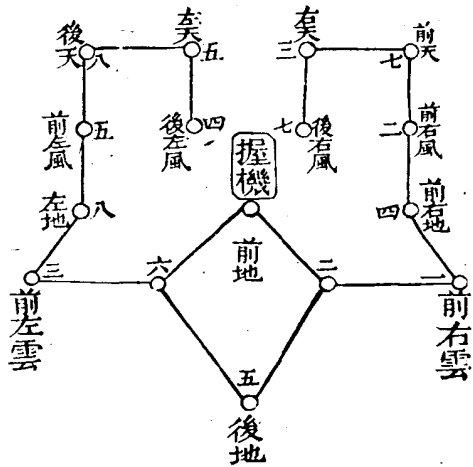

張煜不乙統宗寶鑑

○紫微天乙星南  
 太乙一星乃天帝  
 之神幹運權化掌  
 一十六神以輔人  
 極儲祥降福世所  
 欽仰而為三台為  
 之三階太乙躡之  
 以上下是以王者

潔誠備物恭已奉祀而護嘉惠於天下握兵伐暴荷神力陰相  
 布算運籌明太乙所在而察之也  
 算得一出兵步卒在前車騎次之大將居中出門無噪宜祀居  
 一位為乾之西北方以牛脯一胸酌酒以獻用皂帛為席大將  
 向西再拜呪曰一宮太乙萬神護吾三軍令敵自滅莫之敢當  
 算得二出兵步卒在前車騎次之大將居中出門無噪宜祀居  
 二位正南方以牛脯一胸酌酒以獻黃帛為席大將向南再拜  
 呪曰二宮太乙萬神護吾三軍令敵自敗莫之敢當算得三出  
 兵步卒在前車騎次之大將居中出門無噪宜祀居三位東北  
 之方以牛脯一胸酌酒以獻用青帛為席大將向東北再拜呪



曰三宮太乙萬神護吾三軍令敵自亡莫之敢當算得四出兵  
步兵同前赤帛為蓆大將向東再拜呪曰四宮太乙萬神護吾  
三軍令敵自伏莫之敢當算得六出兵車騎在前步卒次之大  
將居中出門鼓噪急行宜祀居六位正西以牛脯一胸酌酒以  
獻用白帛為蓆大將向西再拜呪曰六宮太乙萬神護吾三軍  
令敵自傷莫之敢當算得七出兵同六宮宜祀居七位位西南  
之方黃帛為蓆呪曰七宮太乙萬神護吾三軍令敵自破莫之  
敢當算得八出兵同六宮宜祀居八位北方皂帛為蓆呪曰八  
宮太乙萬神護吾三軍令敵自損莫之敢當算得九出兵同六  
宮宜祀居九位東南之方青帛為蓆呪曰九宮太乙萬神護吾

經武要畧

卷三

五

三軍令敵自潰莫之敢當凡出兵興師行有緩急法有次序為  
主為客在得算而已如算得一以至於四步卒在前車騎次之  
大將居中出門宜肅不宜噪所以緩而不急也如算得六以至  
九車騎在前步卒次之大將居中宜噪不宜肅所以急而不緩  
也取五采帛為蓆者欲神嚮其方土之物亦取於算之義也如  
算得一八宜用皂帛四九宜用赤帛三五宜用黃帛六七宜白  
帛三九宜青帛與太乙用旗色之相同也算中無五算者乃大  
小將杜塞無門也陣兵必出其向如算得一陣兵必出西北得  
二兵必出南得三兵必出東北得四兵必出東得六兵必出西  
得七兵必出西南得八兵必出北得九兵必出東南

太乙五陣之制曰方圓曲直銳以應五行五方之制而分主客  
之用也

太乙八陣與諸葛孔明魚復江八陣圖義同勢殊孔明之陣明  
白易曉

太乙置陣舉旗之法古秘不傳今采其旨歸以明之主客算得  
一八者宜用曲陣而舉黑旗算得三六宜用直陣而舉青旗算  
得二四宜用銳陣而舉赤旗算得二五宜用圓陣而舉黃旗算  
得六七宜用方陣而舉白旗也如三門具五將發利以興兵動  
眾如天目不在囚迫地目不在掩擊太乙不在開休生三門之  
下所謂三門具五將發也

經武要畧

卷三

六

○風后握奇陣辯

武經總要風后握奇陣圖一首宋朝士之所演也宋神宗詔朝  
士討古陣法有以此圖進者以前為外後為內衡陣在外圓布  
以象天軸陣在內方布以象地風陣當衡陣之四面雲陣夾軸  
陣之兩旁虎蛇向敵於前鳥龍上下於後衡陣十有四軸陣九  
風雲陣各四龍虎鳥蛇陣各二合陣三十有九而為大陣何辨  
之蓋風后制陣天地居前後天衡居兩端風雲居四隅地軸居  
中央正兵主守不動為義故名衡軸奇兵主戰變動為義故名  
風雲沖陣數有九中軍零者大將握之故名握奇此古文握奇  
經然也後世謂孔明之八陣即風后之握奇遂有天地前後沖

變為龍虎蛇鳥之說握奇八陣交相混雜故唐客韜鈴獨孤及目為風后握奇而為之記及去天陣地陣天冲陣三陣之名更於龍虎鳥蛇湊衡軸風雲為八陣不本握奇古文而別為之圖亦相襲混雜之悞也然古人制陣之要所貴為奇正有分合利於相救便於攻守紛紜而不亂如此而已獨孤及記陣名雖不合於經而定位備物致用之旨疑兵遊兵二廣四奇之稱奇正分合可以意會必韜鈴之圖規模形勢曲盡其妙而及之文足以發之也總要所繪圖其陣名其布置實按獨孤及之記之文其形勢方不成八圍不正六奇正分合一無可觀何哉蓋握奇經文蘊奧難曉韜鈴八陣又湮沒無考朝之文士姑以獨孤之

經武要畧

卷三

比

記為據妄自揣度而為之耳殊不知陣無多寡不越六十四陣然後七軍九軍之法具焉豈有三十九陣而可以為陣哉徒知握奇之名而失握奇之義於制陣烏乎可

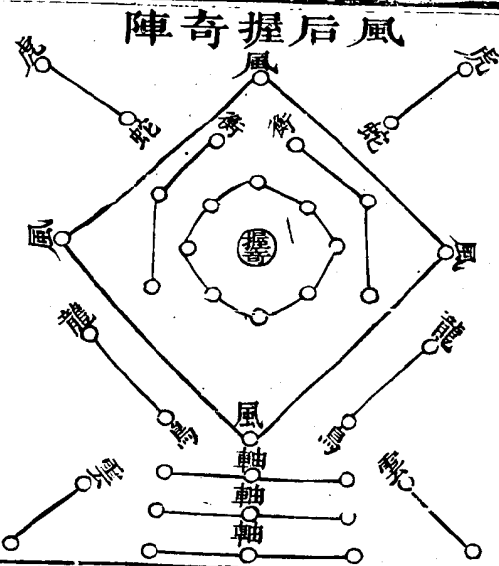

獨孤及風后八陣圖記

物不終靜必受之以動當純坤用事陰疑於陽則飛龍戰大朴已散聖盜並起故戎馬生乃有力吞八荒爭截九有大者天柱折地維絕小者作慝

經武要畧

卷三

本

廬山負阻中冀上帝憑怒下民是恤乃眷武德黃帝受之始順殺氣以作兵法文昌以命將於是乎征不服討不庭其誰佐命曰元老風后蓋戎行之不脩則師律用爽陰謀之不作則凶器何恃故天命聖者以廣戰術俾懸衡於未然察變於倚數握機制服作為陣圖夫八宮之位正則數不憊神不忒故八其陣所以定位也衡抗於外軸布於內風雲附其四維所以備物也虎張翼以進蛇向敵而蟠飛龍翔鳥上下其勢而致用也至若疑兵以固其餘地游兵以按其後列門具將發然後合戰弛張則二廣迭舉犄角則四奇皆出必使陷堅陣拔深壘若星馳天旋雷動山破魏之鷁列鄭之魚麗周成之熊羆昆陽之虎豹出匪

徒以律我異於是既而圖成罇俎帝用經略北逐獯鬻平蚩尤  
 戮黎於阪泉省方於崆峒底定萬國旁羅七耀鼎成龍至去而  
 上遷於是遺風冥冥時亡而圖存焉於戲聖迹長往神機未昧  
 酌其流者猶足以決勝三軍禦侮萬里故項籍得之以霸西楚  
 黥布得之以奄九江漢孝武得之攘匈奴服馭越東收穢狽  
 西拓大夏然則聖圖幽贊未始有涯天寶中客有為韜鈴者得  
 其遺制於黃帝書之外篇裂素而圖之勝敗之朕在我股掌天  
 地之心見於毫末議欲獻諸策府廣武事會天子以不戰為師  
 無為為寶則是圖也與於多難廢於昇平埋淪不書盛德其沒  
 乃旌諸圖側以為三皇之故事六藝之餘伎云

經武要畧 卷三

九

○穰苴握奇營辨

虎鈴經穰苴握奇營圖一首元許洞之所演也杜佑通典有穰  
 苴法以一萬三千五百人為軍十之三布之中壘十之七布之  
 外營許洞演為營法配孔明八陣之名天地風雲龍虎鳥蛇布  
 為內外二重方如斗底四隅有舖四方有門守地有步尺之數  
 何辯之蓋自古營陣同制大小相包廣狹相容以利固守便救  
 應不可失也黃帝之時遷徙無常處城郭宮室未備每止舍輒  
 以兵帥為營衛八衛而包八營八營而包握奇其狀如街陌相  
 通此則握奇營之舊制也諸葛孔明以六十四陣四而分之為  
 二百五十六陣布為下營陣法名曰滿天星以八卦而包九宮

以八宮而包中黃斯得風后之遺法也許洞以平列布為內外  
 二重矢其制矣豈得為穰苴法耶田穰苴司馬法自古無傳通  
 典蓋杜佑私意所撰而握奇營又許洞之臆見固無足取惟四  
 時教閱以習坐作進退之節則此圖不能外也古人教閱平時  
 教人以金鼓旗幟號令之辨不敢教人以陣在營教人以正不  
 奇故孔明沒而悍將魏延不能竊其風李靖沒而番將薛萬徹  
 等終無能為邊患皆知正而不知奇故也斯圖所以不行於世  
 也以此

經武要畧

卷三

十

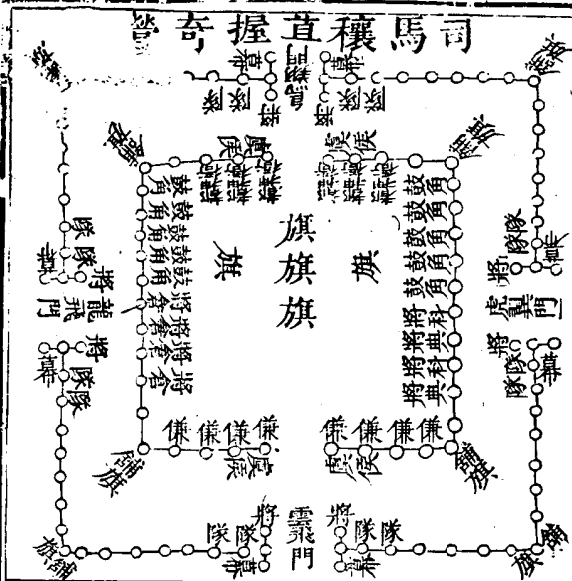

許洞虎鈴經  
 外壘一軍一萬二  
 千五百人以十人  
 為火一千二百五  
 十火幕數亦如是  
 幕長一丈六尺舍  
 五人守地一尺六  
 寸十以三為奇以  
 三千七百五十人  
 為奇數餘八千七

百五十人分爲八陣陣有一千九十三人七分五錄守地一千七百五十尺八陣積尺守地一萬四千尺積步二千三百三十步餘二尺積里六里餘一百七十三步二尺以壘四面乘之得地一里餘二百二十三步壘內得地一十四頃一十七畝餘一百九十步四尺五寸六分以爲外壘天陣居乾爲天門地陣居坤爲地門風陣居巽爲風門雲陣居艮爲雲門龍陣居震爲飛龍門虎陣居兌爲虎翼門鳥陣居離爲鳥翔門蛇陣居坎爲蛇蟠門天地風雲爲四正龍虎鳥蛇爲四奇乾坤艮巽爲闔門坎離震兌爲開門門有牙旗遊隊左右偏將軍居壘門禁出入外有遊兵定兩端前有冲後有軸四隅有舖中壘以奇兵三千

經武要畧

卷三

十一

七百五十人爲中壘守地六千尺積尺得二里餘二百八十步以壘四面乘之一面二百五十步壘內地二頃六十畝餘一百步六轟五麾金鼓府藏在中壘

○孫武子八陣辨

新令孫武子八陣圖八首唐裴緒之所演也以步兵五部十曲爲前後左右中騎兵八陣爲揚奇備伏揚兵前出奇兵中應備伏後援十千分合遞變爲方圓化牡衝方車輪罕且雁行等八形以陣形配五行五音八卦以定尅勝之法何辨之蓋制陣之法握奇爲本八陣爲宗有動有靜體用乃立有體有用奇正乃生正多而無奇則重而無功奇多而無正則輕而不固故亂氣

變化者四方交互而出遊廣更迭而至而中軍四隅之陣未嘗敢動也四隅兵動則四方轉而爲正四方之陣未嘗敢動也裴緒以十曲變化則舉陣皆動矣變多則煩動多則亂兵之至危莫甚於此至若步騎之用有眾寡分合有遠近行陣有疏密奇正有先後前卻有遲急則因地形之險易廣狹高下斜正臨時相敵以爲之節觀武侯街亭之戰命馬謖以大兵據城趙雲以步兵據箕谷王平領兵千餘去大兵之外以爲援馬謖不違制則趙雲王平兵皆有用也此所謂因地制形如此而已裴緒以一地而變一陣一陣有一形一形有一尅制之理此兒童之戲巫覡之妖耳何可從哉其以太公孫吳諸葛而假名者皆誣也

經武要畧

卷三

十二

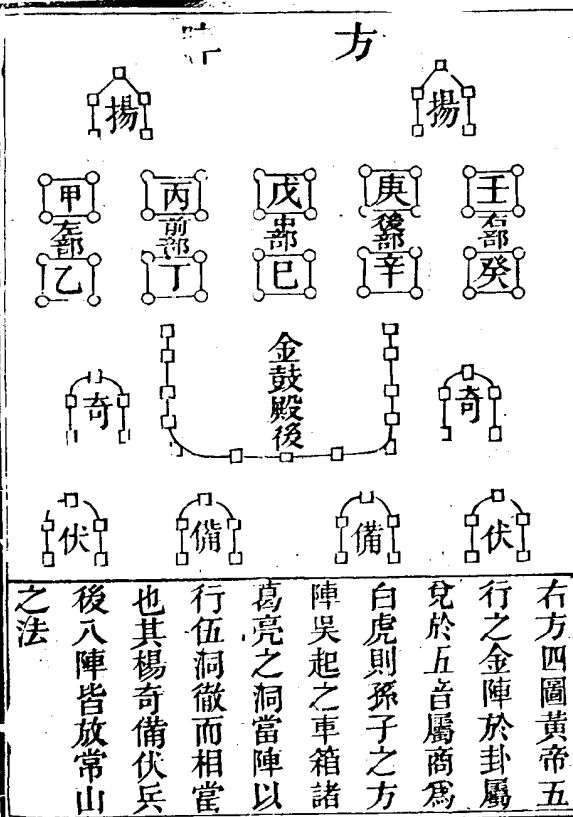

陣法曰舉白旗聞鼓音左右前後中部各居其列部並置校尉左右中央司馬各按部以前後曲相次曲以左右官相當官以前後隊相隨隊以百人為列列以十人為對對以五人為伍各按其處卒一人占地二步二隊方十步廣二十步隊間容隊曲廣十步曲間容曲部袤百八十步部間容部陣廣四百六十步陣間容陣高平利方方變圓

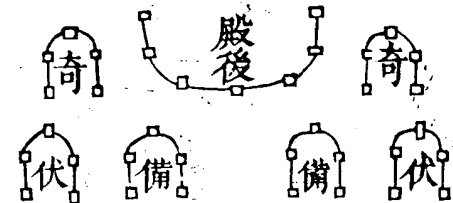
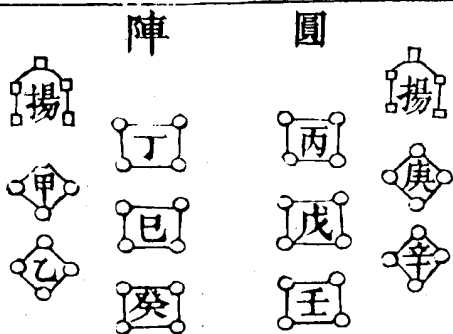

右圓陣圖黃帝五行之土陣於卦屬艮宮於五音屬宮為勾陳則孫子之圖陣吳起之平軒陣諸葛亮之中黃陣以其居中位者土也方陣為圓陣法曰舉黃旗聞二鼓音前部前曲出

居其前後部後曲出與之並後部後曲出居其後後部前曲出與之並左右部及中部各旋向左右衛騎隨之校尉司馬部後居地如法四方高利圓圓利守

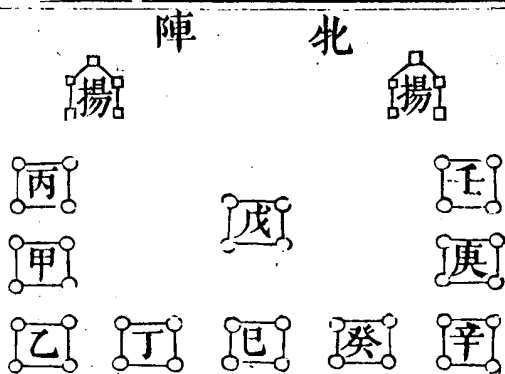

右北陣圖黃帝五行之水陣於卦屬坎宮於五音屬羽為玄武則孫子之北陣吳起之曲陣諸葛亮之龍驤陣以其曲屈如龍騰也或名卻月陣宋武帝多用此

以圓陣為牝陣法曰舉黑旗聞三鼓音前部前曲出在左部前  
為左翼後部前曲出在右部前為右翼中部前曲左右騎隊分  
為左右與後隊並校尉司馬部後居地如法左右高利牝利  
吞

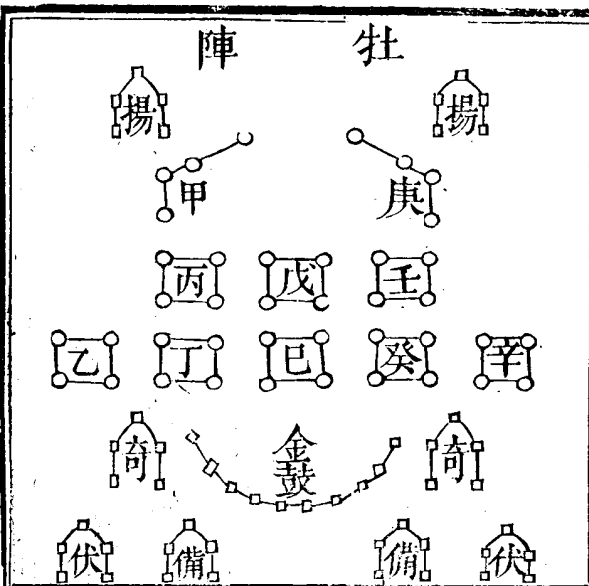

右牡陣圖黃帝五  
行之火陣於卦屬  
離宮於五音屬徵  
為朱雀則太公之  
鳥雲陣孫子之牡  
陣吳起之銳陣諸  
葛亮之鳥翔陣以  
其輕銳如鳥飛翔

右以牝陣為牡陣法曰舉朱旗聞四鼓音右部前曲出在後部  
前左部前曲出在前部前相去二十步左右官各前進二十步  
為嘴中部前曲左右隊前次之校尉司馬部後居地如法後高  
前下利牡牡利潰

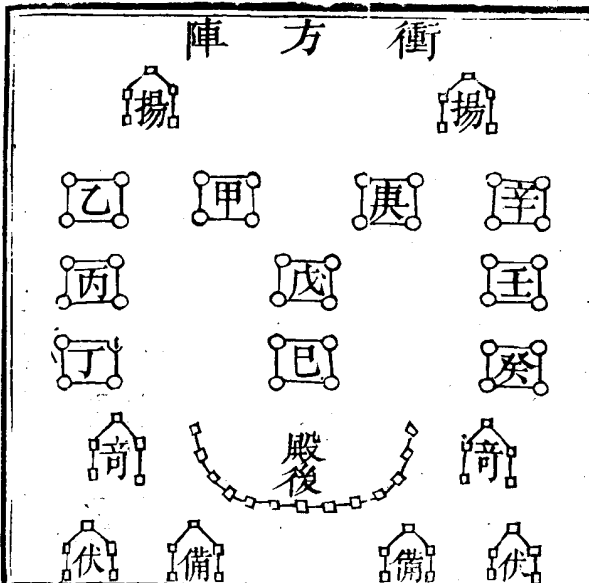

右衝方陣圖黃帝  
五行之木陣於卦  
屬震宮於五音屬  
角為青龍則孫子  
之衝方陣吳起之  
直陣諸葛亮之折  
衝陣以其直前折  
衝於敵也  
右以方陣為衝方  
陣法曰舉青旗聞

五鼓音左右二部出在前後中三部前並列相從而居校尉司馬部後居地如法前高後下利衝方衝方利爭險

車輪陣

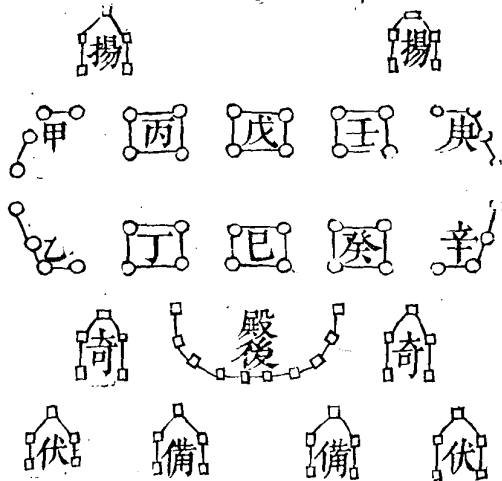

右車輪陣圖太公三才之地陣也於卦屬坤宮則孫子之車輪陣吳起之衝陣諸葛亮之握機陣以其進止機巧為名  
右以方陣為車輪陣法曰舉熊旗聞六鼓音左部前曲

罌且陣

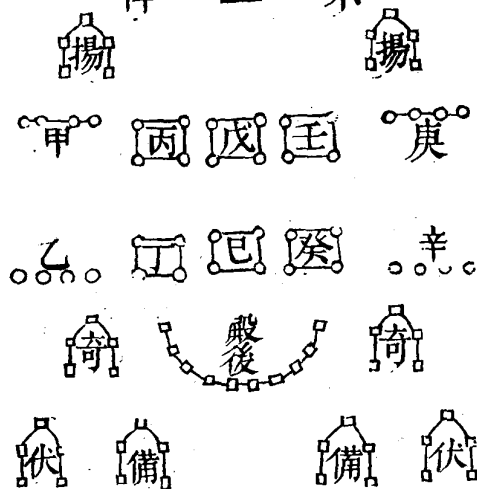

後隊左右官後曲前隊左右官各左移出二十步右步亦如之相近為鼓翼狀校尉司馬後部居地如法平易利車輪車輪利進  
○右罌且陣圖太公三才之人陣一曰飛翼陣於卦屬巽

宮則孫子之罌且陣吳起之卦陣諸葛亮之虎翼陣以其游騎兩傍而舒翼也或名魚麗陣魚貫陣左傳曰原繁高渠彌以中軍奉公為魚麗之陣即此也  
右以方陣為罌且陣法曰舉鸞旗聞七鼓音左右部前曲左右官居前橫列後曲居後亦如之中部及前後部曲等布地如法澤利罌且罌且利救

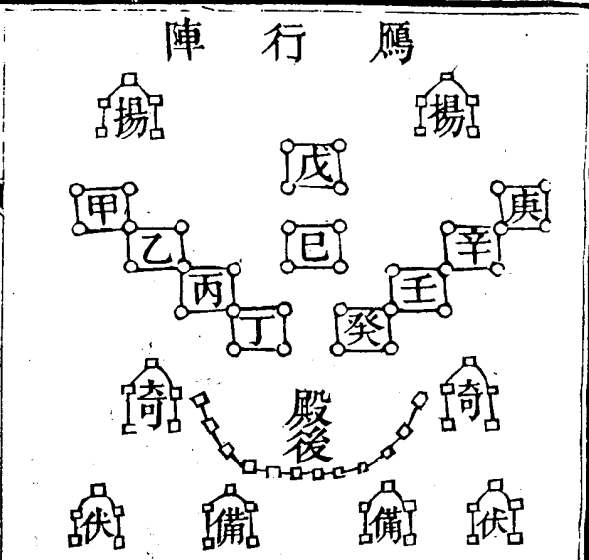

右雁行陣圖太公三才之天陣於卦屬乾宮則孫子之雁行陣吳起之鶴陣諸葛亮之衝陣以其進接如秤衡也左傳曰鄭駟願為鶴其御願為鶴即此

經武要畧

卷三

九

陣法曰舉鵬旗聞八鼓音中部前曲進前出為首其後曲次之與前部前曲後部前曲並前前部後曲右斜官曲相隨後部後曲右斜官曲相隨右部却次後部後曲皆右斜亦官曲相隨左部却次前部後曲皆左斜亦官曲相隨校尉司馬部後居地如法邱陵利雁行雁行利繞

陣法曰凡八陣之法轉而相勝更為雌雄方陣正而厚圓陣隨而聚正厚者力併固方勝圓猶厚勝薄也圓陣無角利於堅守牝陣張其兩翼若吞取之以牝吞圓化可敗也法曰翼而張者沒其兩角故圓勝牝猶聚勝敗也牝陣勝壯者壯陣前銳後重像劍之鋒而牝張其兩翼前單後複也法曰銳而鋒者文擊之故

牝勝壯猶複勝單也壯陣勝衝方者衝方前眾後疏戰者不足居者有餘壯背高向下因其地勢以潰其虛可以敗敵也法曰得地助者昌失地助者亡故壯勝衝方也衝方勝車輪兵得成行善冒亂敵而畏險阻但衝方地勢高利守以疲車輪之力故衝方勝車輪也眾宜備在首尾虛在兩傍其勢不堅車輪之兵備以強弩善衝亂敵法曰以首待攻者強以動待敵者亡此車輪勝眾且也雁行前銳後張延斜而行便於繞人眾宜前後橫中央縱便於絕延斜利於相救且戰且息故眾宜勝雁行也方陣行重而厚伏居者眾用力者寡雁行延斜張兩翼便於左右利於周旋也法曰厚而方者堅當選其勇脅其傍此雁行勝方

經武要畧

卷三

十

陣也凡三軍遷徙次舍之宜必就所喜避所忌居其水草利於芻牧因險阻為壘則施功薄而易備

孫武子常山蛇陣辨

新令常山蛇陣圖一首唐裴緒之所演也孫武子九地篇有云善用兵者譬如率然率然者常山之蛇也擊其首則尾至擊其尾則首至裴緒演而為蛇陣一軍六千人四千為步兵布為前後左右中二千為騎兵布為揚奇備伏形如蛇之蟠曲何辨之蓋軍有前後左右中自古之制也其法不方則圓中軍居中前後左右環而遠之此奇正之所由出裴緒以前後左右中布為其陣已失其制矣况孫子所謂率然者謂士卒深入死地其情



不得相救在法而不在形其形如蛇一攻可貫欲首尾相  
 其可得乎魚復江中孔明以石縱橫布為六十四壘其形正  
 桓溫見而嘆曰此常山蛇勢也蓋孔明八陣法以前為後  
 為前四頭八尾觸處為首敵冲其中兩頭皆救桓溫知孔  
 法故云然也孫武之陣名曰乘之八陣出孔明魚復之八陣  
 其舊制後世未知考耳武子兵書自古十三篇漢藝文志乃  
 武子八十二篇陣圖九卷皆春秋戰國之士所增假名孫子者  
 也自呂后之世已失無傳裴緒附會九卷之說妄撰方圖北  
 衡輪罕宜雁行併常山蛇共為九陣以迎合其數則偽而又偽  
 何足以為法耶

常山蛇陣

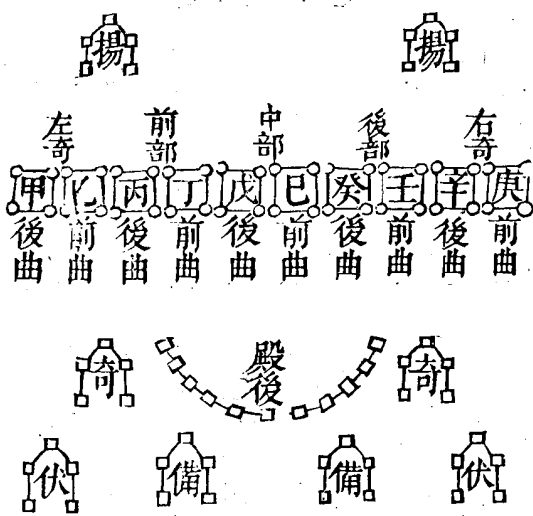

右以雁行為常山  
 陣法曰聞九鼓音  
 舉龍旗則為常山  
 矣中部前後曲退  
 居於中前部後部  
 前後曲進與中部  
 齊左部右部前後  
 曲退與前後步齊

常山蛇首尾相救陣

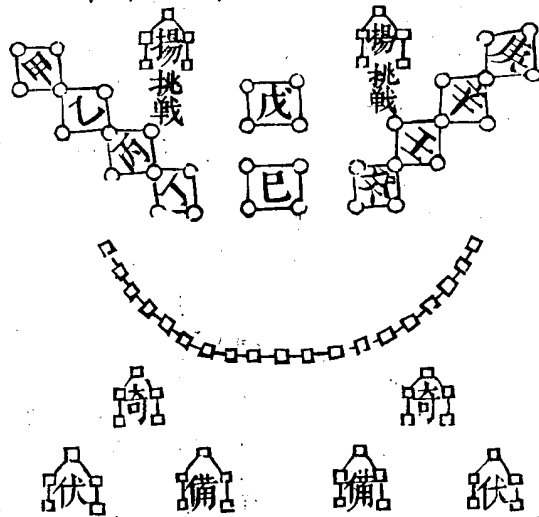

裴緒新令  
 右常山蛇陣步卒  
 五部凡四千其中  
 前後左右等軍量  
 山川土地之形按  
 陣而居可以逸待  
 勞飽待飢其奇揚  
 備伏皆馬騎分而  
 為八凡二千人逐  
 便而居以應權也

按戰國策曰常山蛇擊其首則尾救擊其尾則首救擊其中則  
 首尾皆救此其義也

○諸葛亮瞿塘方陣辨

通鑑曰夔州瞿塘永安宮南一里魚復灘中孔明壘石六十四  
 魁各高五丈布為方陣即其圖也後之演者配隸不同正義以  
 前後外十六魁為天衡陣左右外八魁為地衡陣通鑑王氏以  
 前後外八魁為天衡陣左右外十六魁為地衡陣太乙統宗寶  
 鑑以前後外四魁鉤連內二魁為地衡陣左右外八魁為天衡  
 天衡地軸各易位而居內風雲十六陣同居四隅其說不一何  
 辨之夫黃帝握奇陣圓也圓者分表裏孔明八陣方也方者定

八向圓陣以裏為正表為奇故名內陣曰地曰軸曰衡取靜之義也名外陣曰天曰衝曰風雲取動之義也方陣以四隅為正四方為奇名四正為天地風雲者乾坤巽艮之位也名四奇為龍虎鳥蛇者震兌離坎之位也是則孔明之天地風雲非軒轅之天地風雲軒轅之衝軸衝非孔明之龍虎鳥蛇亦猶伏羲之王之易先天後天各隨所取爾欲論握奇只求其法於內外勿雜以龍虎鳥蛇之稱欲論八陣只求其法於八向勿混以衝軸衝之號斯兩得之按此三家之說其於制陣內外相包之理奇正分布之要無一知之徒各以己意牽合握奇經文強比而同其謬甚矣吁孔明入陣之義唐太宗以問於李靖則太宗末之

經武要略 卷三

了了可知李靖以旛名隊號為答則李靖之粗略可見况乎方士俗儒而可怪之耶

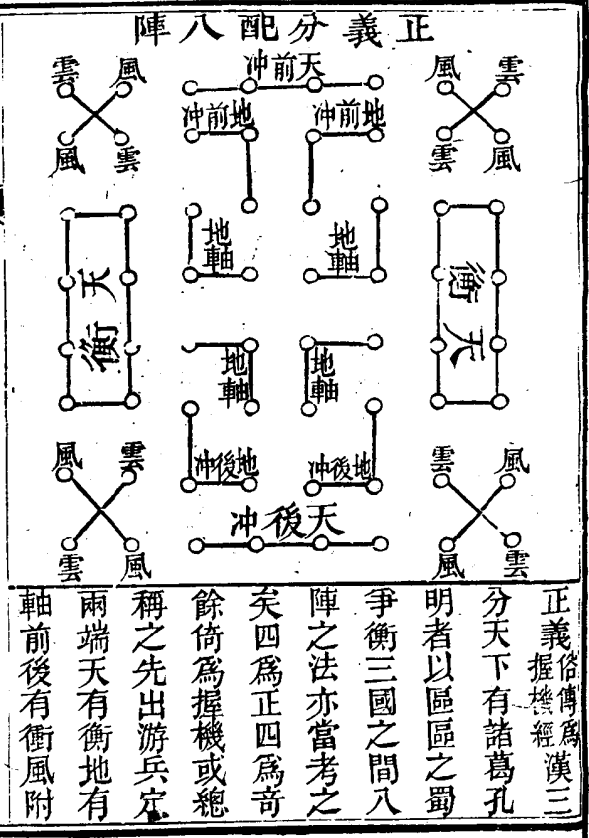

經武要略 卷三

於天雲附於地重列各四隊前後之衝天各四隊風居四維故有圓軸單列各三隊前後之衝地各三隊雲居四角故有方天居兩端天衝地居中間地衝總為八陣陣記游兵從背躡敵或驚其左或驚其右聽音望塵以出四奇天地之前衝為虎翼風為蛇蟠圍繞之義也虎居中間張翼以進蛇居兩端向敵而蟠以應之天地之後衝為飛龍雲為鳥翔突擊之義也龍居於中張翼以進鳥掖兩端向敵而翔以應之虛實二壘皆逐天氣候山川向背利害隨時而行以正合以奇勝今魚復江中平沙上有土石焉其八陣遺踪尙可想也隅落鈎連曲折相對出入變化莫如其終是殆黃帝太公管仲之遺制與此篇不知誰氏之作蓋推演孔

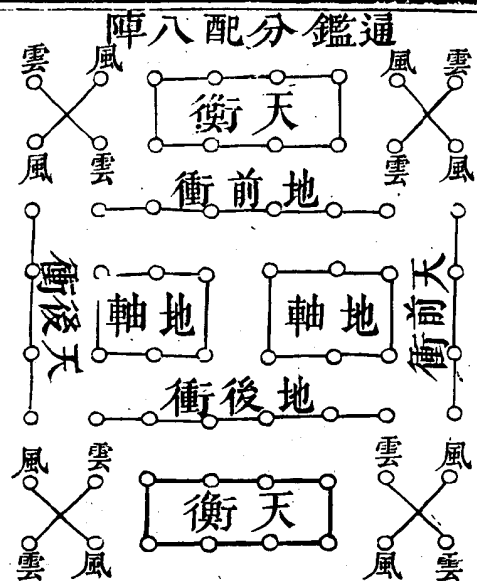

明陣法而托名焉風  
后握奇經也故不載  
於握奇陣圖之下  
直附於此此所以  
便後學 ○通鑑慈  
湖王氏曰孔明八陣  
一在魚復永安宮  
南江灘水上其法  
六十四陣天衡十  
六陣居兩端地軸  
十二陣居中間天  
前冲四陣居右天

經武要畧 卷三

後冲四陣居左地前冲六陣居前地後冲六陣居後風八陣附  
天雲八陣附地合為八陣天衡併前後冲二十四陣合風八陣  
為三十二陽地軸併前後冲二十四陣合雲八陣為三十二陰  
游兵二十四陣在六十四陣之後凡行軍結陣合戰設疑補闕  
全在游兵天地之前冲風為蛇蟠兵家先陰以右為前又風從  
虎與蛇皆陰類同位西北也天地之後冲為飛龍雲為鳥翔兵  
家後陽以左為後又雲從龍龍與鳥皆陽類同位東南也以天  
地風雲為四正以龍虎鳥蛇為四奇所謂八陣也每以二陣相  
從一陣之中又有兩陣一戰一守中外有輕重之權陰陽有剛  
柔之節彼此有虛實之地主客有先後之數

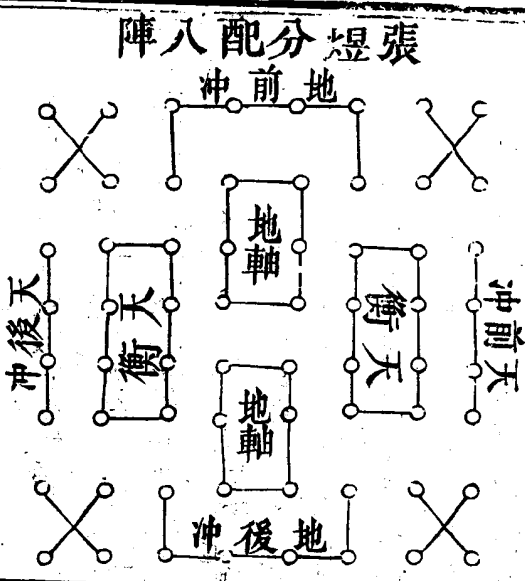

○張煜曰此陣一  
十二陣陣隊不等  
計八十八隊步卒  
七十二隊馬軍一  
十六隊五十六為  
正三十二為奇

經武要畧 卷三

○諸葛亮八陣八形新變辯  
太乙統宗寶鑑孔明八陣新變圖八首張之所演也以陣內  
外前後左右四隅八變而成天覆地載第一變與李筌同其餘  
六陣行其巧過之何辯之蓋李筌好奇造偽宋神宗皇帝斥之  
其說不行矣世猶存者一則教場操練虛習分台之容無叛軍  
難制之患二則草莽之中奸妖倡亂用此塗塞耳目自悞其計  
李靖曰存之所以廢之是也張煜恠誕之士屢變屢下求巧反  
拙神宗明論漠然而未之聞惑歎悞哉雖然唐太宗問李靖曰  
孔明斯八陣何義也靖對曰天地者本乎旗號風雲者本乎旛  
名龍虎鳥蛇本乎隊伍之別李靖名將尚失其旨尚何議於煜

耶夫必知天地風雲衡軸衝之名之義然後可與論風后之握  
 奇必知天地風雲龍虎鳥蛇之名之義然後可與論孔明之八  
 陣不知其義而求其法也難矣

新變風揚陣

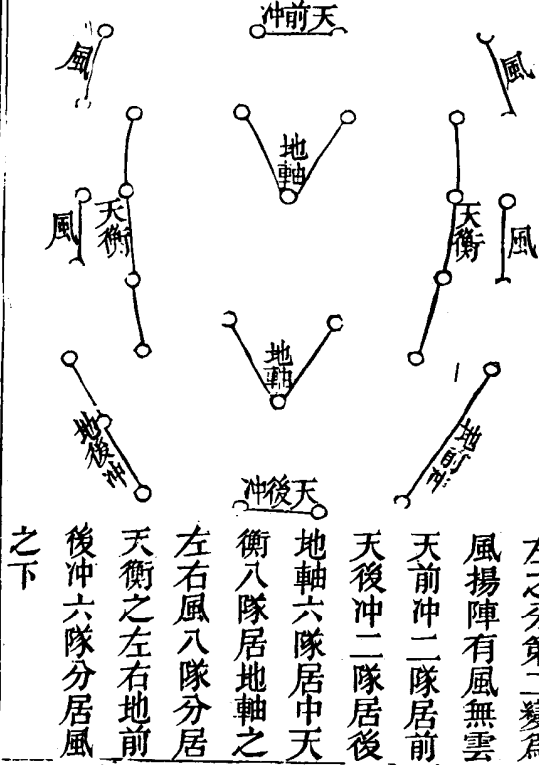

左之分第二變為  
 風揚陣有風無雲  
 天前冲二隊居前  
 天後冲二隊居後  
 地軸六隊居中天  
 衡八隊居地軸之  
 左右風八隊分居  
 天衡之左右地前  
 後冲六隊分居風  
 之下

新變雲垂陣

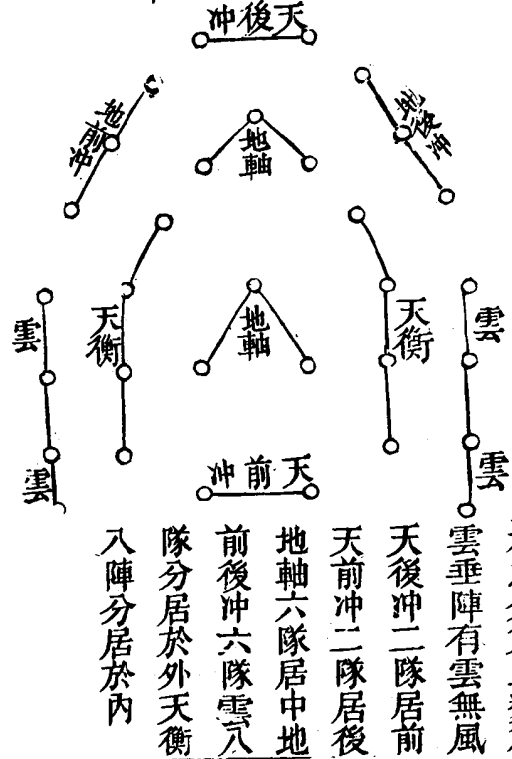

右之分第二變為  
 雲垂陣有雲無風  
 天後冲二隊居前  
 天前冲二隊居後  
 地軸六隊居中天  
 前後冲六隊雲八  
 隊分居於外天衡  
 八陣分居於內

新變龍飛陣

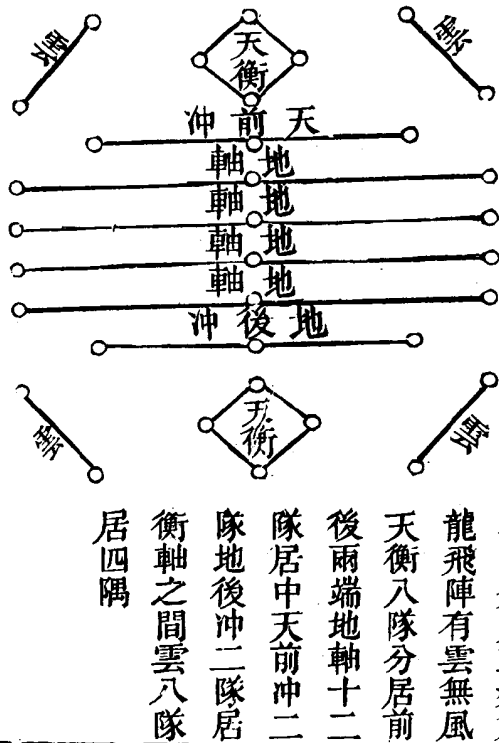

後之分第三變為  
 龍飛陣有雲無風  
 天衡八隊分居前  
 後兩端地軸十二  
 隊居中天前冲二  
 隊地後冲二隊居  
 衡軸之間雲八隊  
 居四隅

### 陣鳥變新

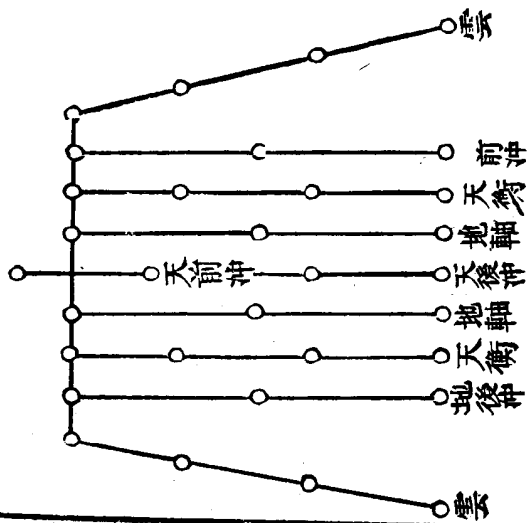

東北西南之分第  
四變為鳥翔陣有  
雲無風天冲天  
後冲四隊居東兩  
端地軸六隊次之  
天衝八隊又次之  
地前後衝六隊又  
次之雲八隊又次  
之

### 陣翼虎變新

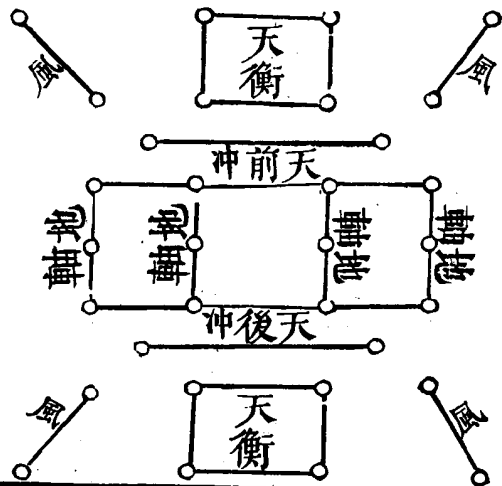

前之分第三變為  
虎翼陣有風無雲  
天衝八隊分居前  
後兩端地軸十二  
隊居中天前冲天  
後冲四隊居衝軸  
之間風八陣居四  
隅

### 陣蛇蟠變新

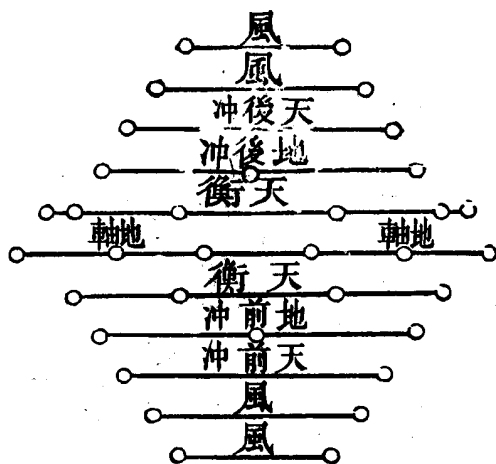

西北東南之分第  
四變為蛇蟠陣地  
軸六隊居中衝地  
八隊次左右地前  
後冲六隊又次之  
天前後冲四隊又  
次之風八隊分居  
上下

○諸葛亮六陣辯

太乙統宗寶鑑諸葛亮六陣圖一首六變六形陣圖六首皆張  
煜之所演也六陣圖其隊三十六奇正各有天地風雲前後  
冲而無天衝地軸六形陣圖有風揚雲垂龍飛虎翼鳥翔蛇蟠  
而無天覆地載裁八為六本李靖問答六形襲李筌陰經何辯  
之蓋孔明八陣之制內外四層四陣為握奇十二陣為中軍四  
十八陣鈞連六隊相從以為四奇四正李靖以方陣變為六花  
則握奇中軍不動惟以外營四十八隊鈞連八隊相從為六花  
故李靖曰八陣為六武侯之舊法也謂孔明以斜谷路狹裁為  
六陣者妄說也凡布陣狹隘之地及過險出隘自有約隊之法

武侯伐魏八陣常用八萬人若裁為六一陣反有一萬三千人  
 矣安得為之約隊故不足信李奎八陣之形既悞而張燁蹈襲  
 更為六陣之形則悞而又悞者也不待重為之贅

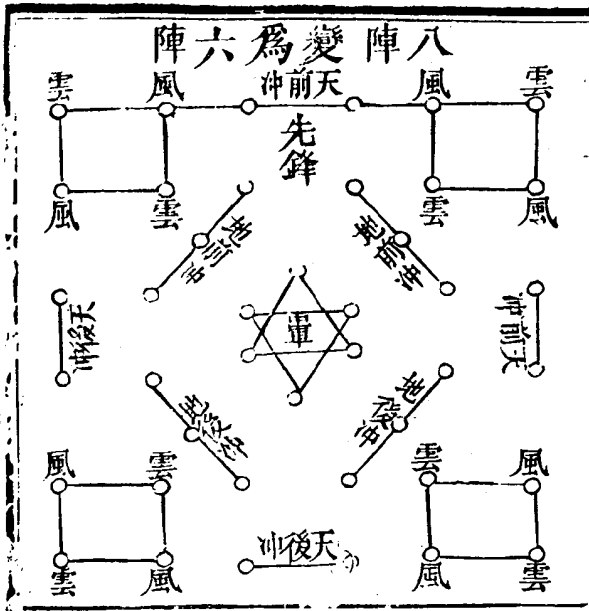

變六風揚陣

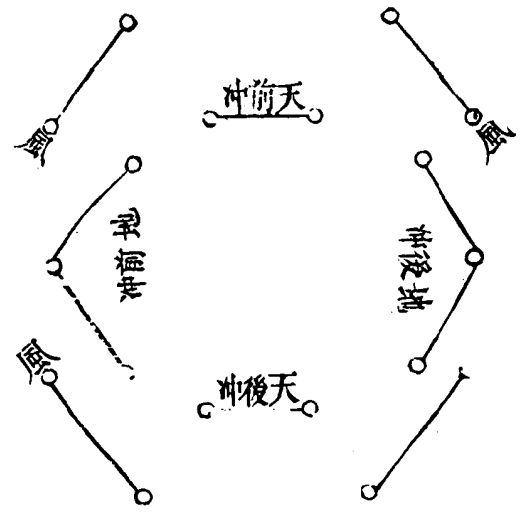

變六雲垂陣

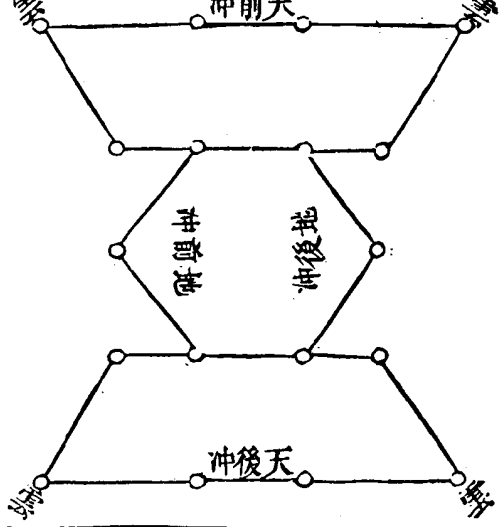

陣飛龍六變

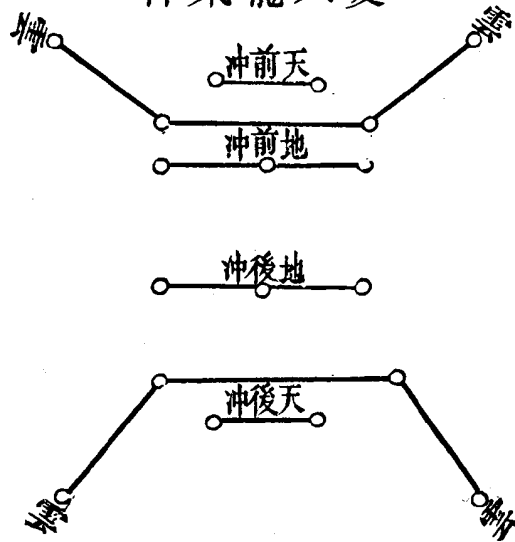

陣翼虎六變

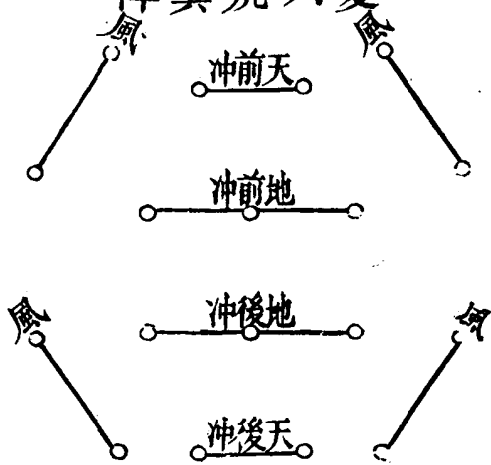

陣翔鳥六變

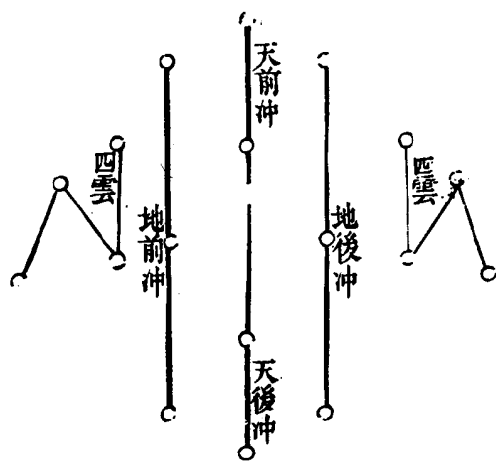

陣蟠蛇六變

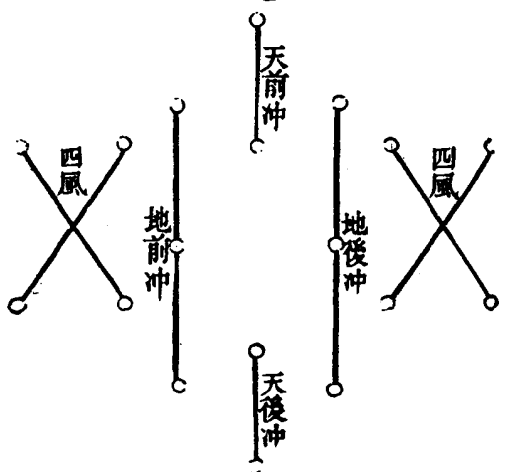

前之分第一變為  
 風揚陣有風無雲  
 後之分第一變雲  
 垂陣有雲無風左  
 之分第二變為龍  
 飛陣有雲無風右  
 之分第二變為虎  
 翼陣有風無雲北  
 東西南之分第三  
 變為鳥翔陣有雲

無風西北東南之分第二變為蛇蟠陣有風無雲

○諸葛亮五行陣辨

太乙統宗諸葛亮五行陣圖五首張煜之所演也或曰雜兵書有之以天地風雲龍虎鳥蛇各自為一陣更迭變化陣隊多寡不同何辯之蓋先王之兵四時有教不過平行陣以教聲容與號令而已不教民以分合變化之節也其防微杜漸如此李唐之初番漢雜處塞內李靖兼領其將卒不得不教姑設為詭道以愚其耳目分六花陣為六陣一以為營五以為方圓曲直銳之形每教閱一陣各五變凡二十五變而止雖教知分合變化之節特為花步耳至於臨敵之時相視地形或邱陵林壑平

經武要畧

卷三

三

陸斥澤之不同或高下險易廣狹死生支掛之不一而因以制夫步騎多寡疏密輕重分合奇正之所宜而已非真有方圓曲直銳之地形真有方圓曲直銳之陣勢也黃帝之陣前後左右中五軍分之方而布之號為五行者乃俗人不知其理而加之名耳黃帝未嘗有形也張煜之為此陣蓋本於此其失不待言矣

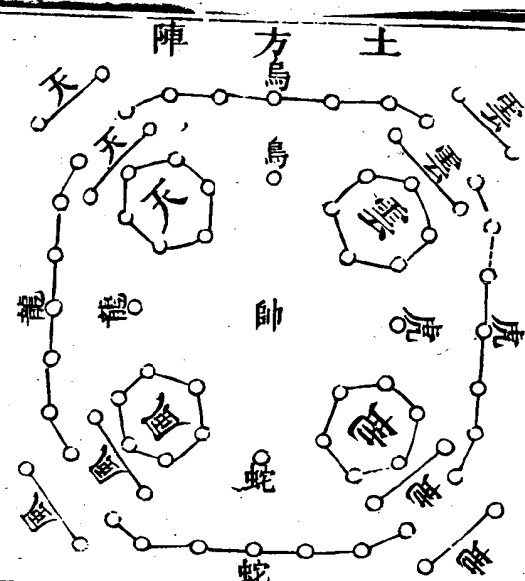

方陣天地風雲各十隊龍虎鳥蛇各八隊計七十二隊天東南地西北風東北雲西南龍正東虎正西鳥正南蛇正北

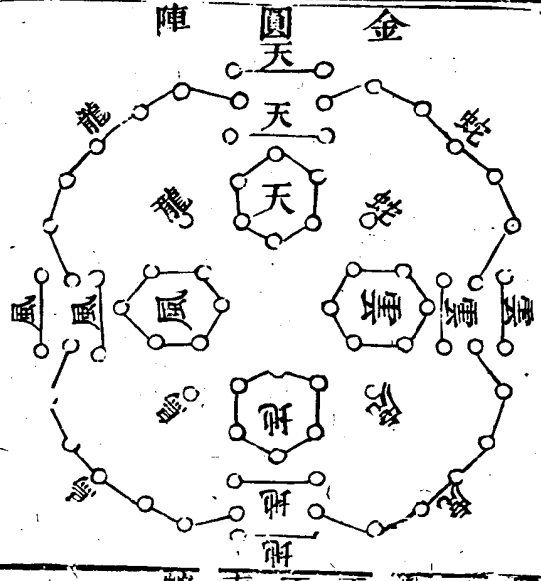

圖陣天地風雲各十隊龍虎鳥蛇各八隊計七十二隊天正南地正北風正東雲正西龍東南虎西北鳥東北蛇西南

經武要畧

卷三

三



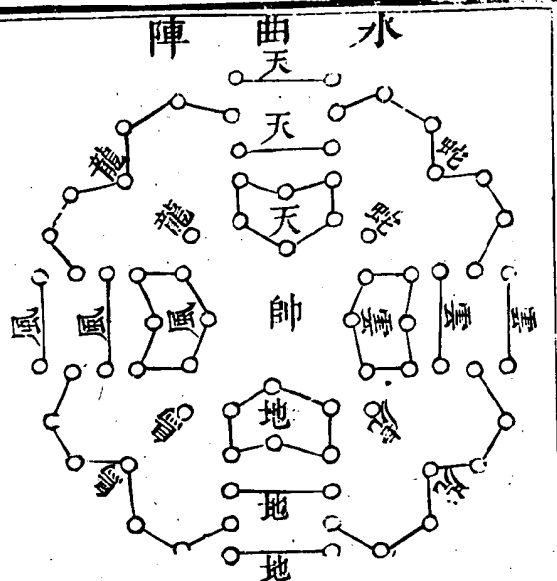

曲陣天地風雲各  
十隊龍虎鳥蛇各  
八隊計七十二隊  
天正南地正北風  
正東雲正西龍東  
南虎西北鳥東北  
蛇西南

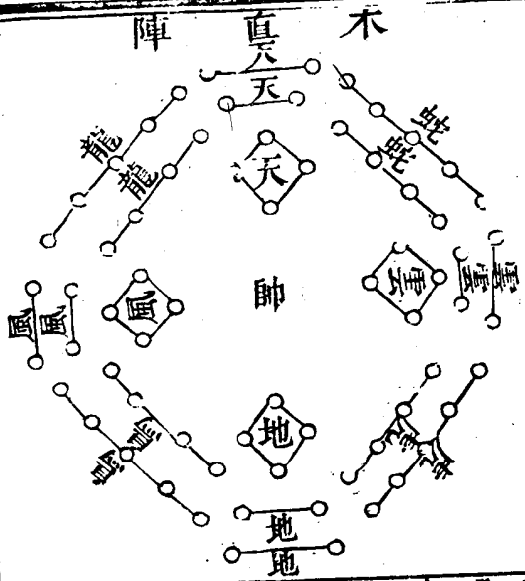

直陣天地風雲各  
八隊龍虎鳥蛇各  
九隊計六十八隊  
天正南地正北風  
正東雲正西龍東  
南虎西北鳥東北  
蛇西南

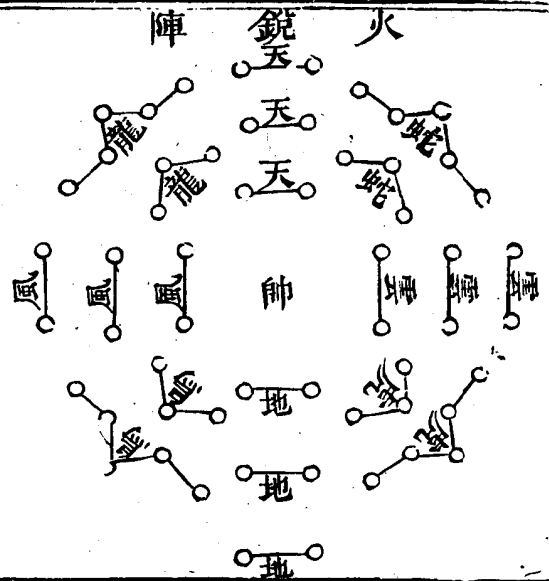

銳陣天地風雲各  
六隊龍虎鳥蛇各  
八隊計五十六隊  
天正南地正北風  
正東雲正西龍東  
南虎西北鳥東北  
蛇西南

諸葛亮八陣六陣鉤連蟠曲辯  
太乙統宗寶鑑諸葛亮八陣鉤連蟠曲圖一首六陣鉤連蟠曲  
圖一首張煜之所演也唐太宗問李靖曰卿六花陣法出何術  
乎李靖曰臣所本諸葛亮八陣法大陣包小陣大營包小營隅  
落鉤連曲折相對古制如此臣為圖因之故外畫之方內環之  
圖是成六花張煜誤以八陣六陣皆為孔明舊法而各編隸四  
奇四正三奇三正之圖矣猶以為未及鉤連蟠曲之勢故復為  
圖配以成周邱乘之數自云參古法而行已意也何辯之蓋周制  
車一乘用卒百人三人為甲士在車上分為四隊隊各二十四  
人分布車下前後左右挾轅以為戰此一乘法也五車為隊二

十五乘為偏五偏車一百二十五乘卒一萬二千五百人前後左右中布而為軍此一軍法也大國三軍上軍下軍大夫將之中軍諸侯將之鼎足而立其陣方其勢簡易一鼓一麾而列成再鼓再麾而出戰呼吸之間開闔變化如臂使指若驅車策馬以為蟠曲之勢則不勝其煩且亂矣且畫為鉤連者圖也孔明陣圖八八相乘混然無別觀者以筆鉤而連之以定九軍之所中心四隊相連為握奇十二隊相連為中軍四隅四方各以六隊相連而為奇正八陣故隅落有曲折相對之勢使觀者而知陣隊之別而以臨敵交戰則以神速為貴何取於蟠曲之巧耶李荃張煜漫不知兵徒泥合古文私意杜撰其實難哉

經武要略 卷三

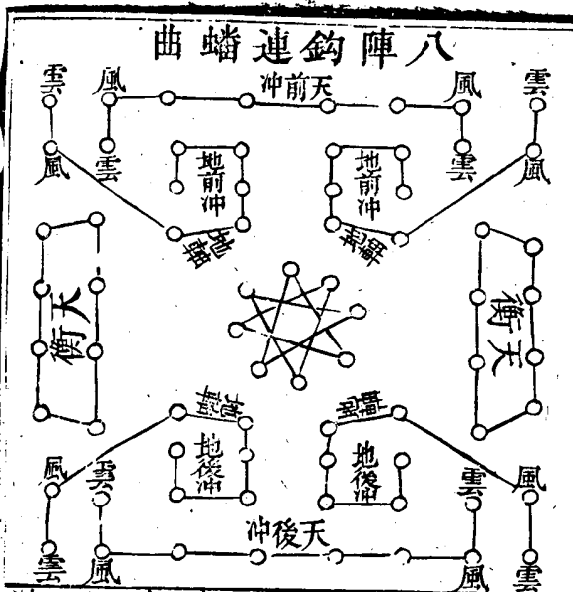

○張煜續編天地風雲衝軸配合八陣蟠曲法曰孔明八陣燁一得之愚既編隸前左中二天前冲三地前冲三地軸八隊為一隊前右中二天前冲三地前冲三地軸八隊為

堯

經武要略 卷三

一陣前左外四風雲四天衝八隊為一陣前右外四風雲四天衝八隊為一陣後左中二天後冲二地後冲二地軸八隊為一陣後右中三天後冲三地後冲三地軸八隊為一陣後左外四風雲四天衝八隊為一陣後右外四風雲四天衝八隊為一陣其形正直而無鉤連蟠曲之勢故籌以先鋒統前中四天衝鉤連前中左右四風雲八隊為一陣左角統前左外二風雲鉤連前左內三地軸三地前冲八隊為一陣右角統前右外二風雲鉤連前右內三地軸三地前冲八隊為一陣左爪統左外八天衝八隊為一陣右爪統右外八天衝八隊為一陣後軍統後中四天後冲鉤連後中左右四雲八隊左牙統後左外二風雲鉤

甲

連後左內三地軸三地後冲八隊為一陣右牙統後右外二風雲鉤連後右內三地軸三地後冲八隊為一陣小補後之用兵者就懼好謀然後行之俞汝璈八陣歌曰此法古人之芻狗參鼓三鼓布列法以古法行以己意豈欺我哉初鼓再與前方陣同

六陣鉤連

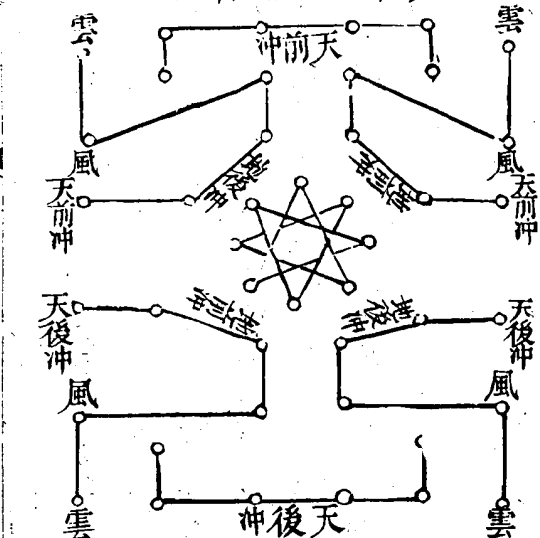

經武要畧

卷三

三

人爲一軍而分配之於六陣中軍游兵之用謹按營陣配隸天地風雲衝軸冲布列三奇六正之法如左

初鼓前後之爪牙將領八風雲一十二隊天地前後冲八隊各陣於左右三奇將領天地前後冲十二隊各陣於前後左右之間乃建大將之旗布八卦六十四隊三千二百人之陣於中軍車乘步卒馬軍樵爨人數咸備三奇之都虞候各執其旗布上奇之旗於前之左布中奇之旗於右之中布下奇之旗於後之左再鼓上奇之都虞候使二正之都虞候各持其旗布先鋒之旗於上奇前之右領前中二天前冲鉤連前中左右二風二雲六隊之車乘步卒九百七十二人馬軍四千樵爨三百三

○張焯續編天地

風雲衝軸衝分配

六陣奇正法曰

劉先主卽位於成

都拜諸葛孔明爲

大將出師伐魏道

出斜谷其地險隘

於是裁八陣爲六

亦以車一百二十

五乘萬二千五百

十八人布左爪之旗於上奇前之左以領前左外一風一雲鉤連前左中三地前冲二天後冲六隊之車乘步卒九百七十二

人馬軍四千樵爨三百三十八人○中奇之都虞候引二正

之都虞候各持其旗布右爪之旗於中奇前之左以領前右外

一風一雲鉤連前右中三地前冲一天前冲六隊之車乘步卒

馬軍樵爨等若干人同前布右牙之旗於中奇後之右以領後

右外一風一雲鉤連後右中三地後冲一天後冲六隊之車乘

步卒馬軍樵爨等若干人同前○下奇之都虞候使二正之都

虞候各執其旗布左牙之旗於下奇之右以領後左外一風一

雲鉤連後左中三地後冲一天後冲六隊之車乘馬軍樵爨等

經武要畧

卷三

三

若干人同前布後軍之旗於下奇之右以領後中二天後冲鉤連後中左右二風二雲六隊之車乘步卒馬軍樵爨等若干人同前○遊兵二十四隊車乘步卒馬軍樵爨一千二百人列陣于後三鼓三奇六正遊兵就列營陣整肅開前門於先鋒左爪之間開左門於左爪左牙之間開右門於右爪右牙之間開後門於右牙後軍之間

一奇當二正上奇當先鋒左爪中奇當右爪右牙下奇當左爪後軍各如十二將兵之法

○諸葛亮十二將兵陣辯  
大乙統宗寶鑑諸葛亮十二將兵陣圖一首張焯之所演也李

靖既變八陣為七軍名之六花陣再變八陣為十三軍名之十二將兵陣唐司空杜佑推演布列之法初鼓而陣再鼓而布旗三鼓而就列張燁依杜佑布列奇正之法配以周井田邱乘之制以施於孔明之八陣外營八陣陣八隊隊一百二十五人中營另八陣陣八隊隊五十人遊兵三陣陣八隊隊五十人共一萬二千五百人用車一百二十五乘戰馬三百七十五騎以當甲士三人之數謂孔明之舊法然也何辯之蓋李靖十三軍者中軍一隊十六隊外營四十八隊各以四鈞連而為十二陣四為奇八為正奇用騎正用步奇居四隅正居四方四奇者前奇後奇左奇右奇也八正者左角右角左爪右爪左牙右牙先鋒

經武要略

卷三

聖

後軍也四奇取稟於大將八正取稟於四奇此李靖法也張燁之圖有十二將之名無四奇之陣失其制矣孔明八陣中軍自在其中張煜凡演八陣之外別有八陣以為中軍此又煩矣古所謂三軍謂上中下三陣也晉之三軍恒用十餘萬人齊之三軍別有先驅申驅啓肱遊闕等陣之號何嘗拘以井田邱乘之制故凡論節制而以田賦為據者皆惑也風后之握奇孔明之八陣周制之農兵各自為法張煜定以風后天地風雲衝軸之陣名配以萬二千五百之軍徒欲強而合之其可得乎

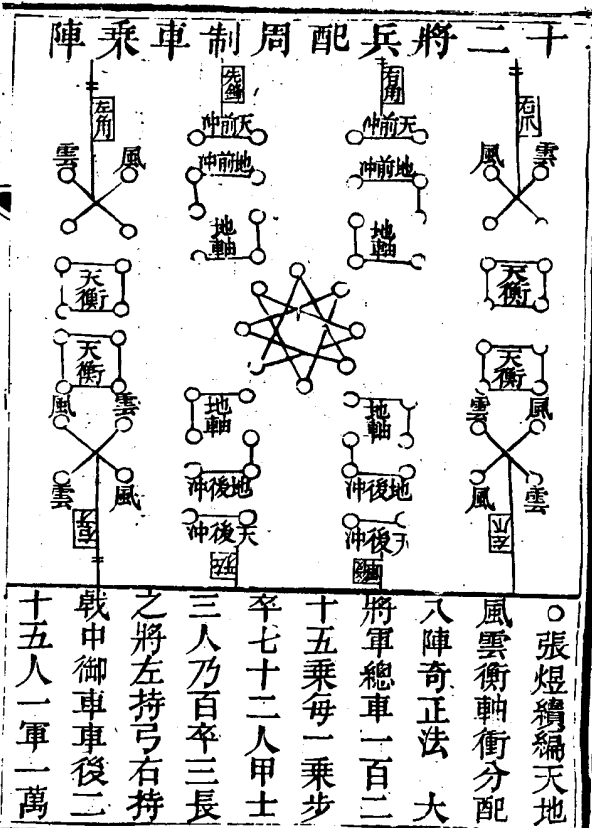

經武要略

卷三

據

二千五百人車一百二十五乘步卒正兵九千人奇兵馬軍三百七十五人樵爨三千一百二十五人每百人車一乘步卒七十二人馬軍三人樵爨二十五人為二隊以萬二千五百人車一百二十五乘分之於中軍八陣遊兵之用此風后之兵法諸葛武侯能善推演之故於魚復江湍流之處壘石成陣四面縱橫皆八八六十四隊後列游兵二十四隊每水泛他巨石隨波去惟此石巍然獨存識者謂其有神護今之將帥酌古法而行已方畧其可忽諸 初鼓前奇副將及左牙副將各列左八風雲八天衝之陣於左後奇副將及右牙副將各列右八風雲八天衝之陣於右四奇將列天地前後衝四地衝之陣於左右之

間乃建大將之旗列八卦六十四隊之陣三千二百人為中軍  
車乘步卒馬軍樵爨人數咸備大將令四奇之都虞候布前奇  
之旗於前之左布右奇之旗於前之右布左奇之旗於後之左  
布後奇之旗於後之右 再鼓前奇之都虞候引二正之都虞  
候布先鋒之旗於前奇前之右以領前左中一天前冲二隊一  
地前冲三隊一地軸三隊之車乘步卒七百二十人馬軍三十  
人樵爨二百五十人布左角之旗於前奇前之左以領前左外  
四風雲前左中一天衡四隊之車乘步卒七百二十人馬軍三  
十人樵爨二百五十人。右奇之都虞候引二正之都虞候布  
右角之旗於右奇前之左以領前右中一天前冲二隊一地前

經武要略

卷三

聖

冲三隊一地軸三隊之車乘步卒馬軍樵爨若干人同前布右  
爪之旗於右奇前之右以領前右外四風雲四隊前右中一天  
衡四隊之車乘步卒馬軍樵爨若干人同前。左奇之都虞候  
引二正之都虞候布左爪之旗於左奇後之左以領左外風雲  
四隊後左中一天衡四隊之車乘步卒馬軍樵爨若干人同前  
布左牙之旗於左奇後之右以領後左中一天後冲二隊一地  
後冲三隊一地軸三隊之車乘步卒馬軍樵爨若干人同前。  
後奇之都虞候引二正之都虞候布後軍之旗於後奇後之右  
以領後右中一天後冲二隊一地後冲三隊一地軸三隊之車  
乘步卒馬軍樵爨若干人同前布右牙之旗於後奇後之右以

領後右外風雲四隊後右中一天衡四隊之車乘步卒馬軍樵  
爨若干人同前。陣後游兵二十四隊車一十二乘步卒馬軍  
樵爨二千二百人餘車一乘百人三馬軍增先鋒哨望敵勢之  
用前後左右牙將及四奇都虞候八員共用執事二十人八正  
都虞候八員共用執事三十二人又餘七十二人每陣二後軍  
增一人各選其精健勇銳者為夜不收陰察敵情之用 三鼓  
奇正就列游兵環後營陣整肅開前門於先鋒左角之間開右  
門於右角右爪之間開左門於左爪左牙之間開後門於後軍  
右牙之間。以萬二千五百人錯綜於中軍八陣游兵之用故  
隊有鉤連蟠曲之形陣有四奇八正之勢一奇當二正前奇當

經武要略

卷三

肆

先鋒左角右奇當右角右爪左奇當左角左爪後奇當後軍右  
牙古制田賦出兵五人為伍十五人為隊八隊為陣一十九陣  
為營若一軍萬二千五百人則中軍游兵一十一陣八十八隊  
依古制用四千四百人外營八陣六十四隊用八千一百人每  
陣千人餘每隊一百二十五人餘則一陣容二陣四隊一隊容  
二隊五伍若二軍則二萬五千人三軍則三萬七千五百人皆  
布之於一十九陣一百五十二隊之中所謂陣間容陣隊中容  
隊以弱為強以寡為眾者也三伐五伐不過五步乃止而齊居  
各視奇之所止各視奇之所行頭入尾觸處為首擊首則尾  
應擊尾則首無擊中則首尾相應奇常居先正常居後大將號

令於三奇三奇傳令於八正開門闔門隨臂指揮其機之握在將一人

○諸葛亮當頭陣辯

太乙統宗寶鑑當頭陣圖一首張煜之所演也孔明壘石為陣凡有三處一在瞿塘魚復江者至今猶存一在成都府新都縣之彌鎮一在漢中府沔縣之定軍山其跡皆已泯滅無傳張煜用出已意以六十四陣兩而倍之為一百二十八陣以步兵三十二小陣分為四坤四巽八天冲十六天衝於前三十二小陣布為四乾四艮十二地冲十二地軸於後三十二小陣布為握奇於中以騎兵三十二小陣布為四先鋒七斗樞八翼候十二

經武要略

卷三

單字

游兵於前後左右之間謂孔明半彌鎮當頭陣如此也何辯之蓋古人制兵置左右二陣謂之二拒其用如左右手其勢不得不重四奇迭用乍進乍退其勢不得不輕煜以四坤四巽為二拒而先鋒斗樞翼候反倍之非奇正之制矣至於天衝地軸各以重兵居內將安用之此尤為奇巧煩碎之甚者也不假辯以廢之將何以為戡亂之法耶

諸葛亮當頭陣

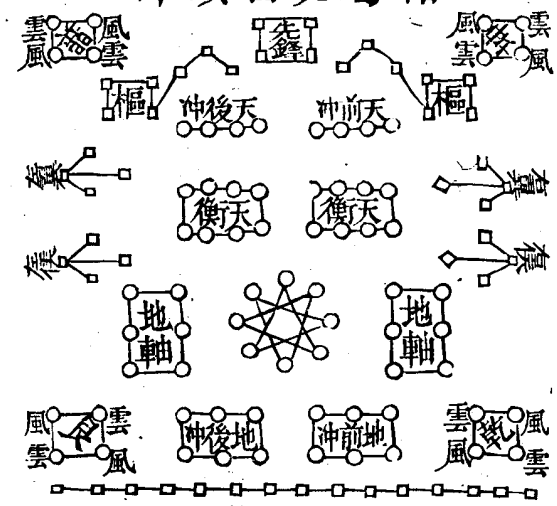

諸葛亮以八陣變為三才陣乃半彌當頭陣法計二十陣天衝二陣地衝二陣地軸二陣地冲二陣風雲四陣先鋒一隊斗樞二陣翼候四陣中軍一隊遊兵一隊陣隊不等計一百二十八隊一萬人分為一百二十八陣各一百人為一步卒九千人

經武要略

卷三

要

六隊馬軍三十二隊步卒天衝十六隊天冲八隊地軸十二隊隊騎兵先鋒四隊斗樞七隊翼候一隊遊兵十二隊餘一隊雜用。步兵每隊一百人騎兵每隊五十人獨先鋒每隊騎兵一百人先鋒八卦入卦即為正斗樞翼候為奇

○諸葛亮滿天星陣辯

太乙統宗寶鑑滿天星陣圖一首張煜之所演也以六十四陣四而倍之而為二百五十六隊以六十四小陣為中軍以七十二小陣包中軍為內營以六十四小陣重包之為外營以十二騎陣護四角為招隊以四大隊重護拓隊為舖為望樓謂孔明定軍山滿天星下營法如此也何辯之蓋通書所載九宮體用天地盤數九宮居中八卦五星居外力士蠶室奏書博士居四隅

張焜好神其法布為滿天星陣實准天地盤數之格也殊不知  
 古人管陣本同一法下營尤以簡便為貴善用兵者陣一止即  
 為營營一分即為陣當就脚下可以立成豈有更分二百五十  
 六陣之理即多分多合愈煩愈亂節制之道決不為此也

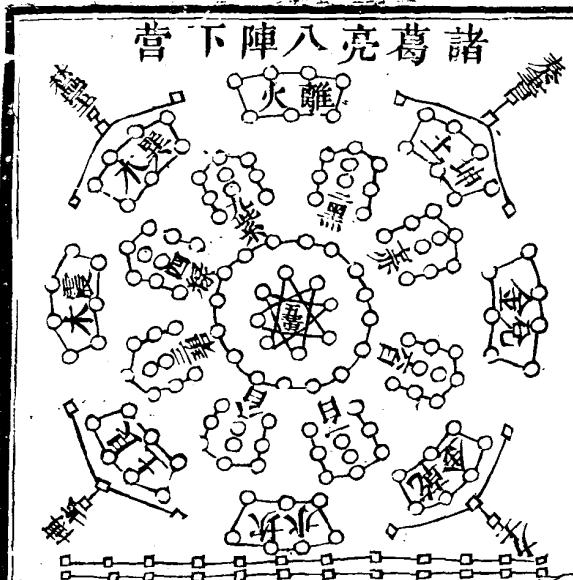

諸葛亮以八陣布  
 為九宮滿天星乃  
 棋盤布下營法計  
 二十二陣九宮九  
 入陣八卦四陣陣  
 陣遊兵一隊陣隊  
 不等共二百五十  
 六隊以一萬二千  
 二百五十六隊各  
 五十人為一隊  
 步軍二百隊馬軍  
 五十六隊步軍中  
 黃六十

經武要略 卷三 完

四隊紫赤白黑碧綠八宮七十二五行八宮六十  
 九宮五行為  
 正八卦後遊為奇

○諸葛亮八翼陣辯

太乙統宗寶鑑八翼陣圖一首張焜之所演也孔明陣無有八  
 翼之名者焜以步卒一十六陣為前後二廂以騎兵三十二陣  
 為左右翼候正兵之後無奇奇兵之後無正何辯之蓋孔明六  
 十四陣蓋古之車制無非正兵別以二十四陣為遊兵則孔明  
 祭用騎兵之法也瞿塘石陣八八成列其兵環遶於後非特為  
 殿後耳接戰之時或以居先或居左右為翼為候為沖為突為  
 揚為覆無定名也張焜推演陣圖動以六十四陣居中二十四  
 陣居外實不知孔明遊兵之用也大率制兵當知伍法中軍如  
 身前軍右軍如兩手左軍後軍如兩足皆為正兵四奇迭出於  
 前後左右之間者則如爪如牙如嘴如角如羽如翼無正形無  
 定位以此而識輕重之權以此而求動靜之理然後可與追議  
 孔明之兵法矣

經武要略 卷三 五

八翼陣

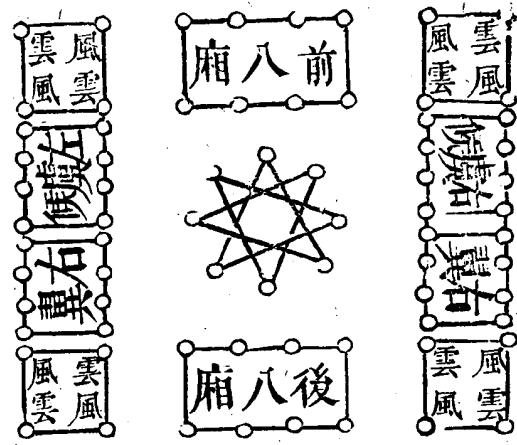

此陣孔明所變者  
一十二陣陣隊不  
等計八十八隊步  
卒七十二隊馬軍  
一十六隊五十六  
隊為正三十二隊  
為奇  
十三隊 中軍 陣  
後廂 陣前風雲  
二陣後風雲二陣  
後遊兵 八十八隊

經武要略

卷三

中軍十六隊前後廂十六隊前後風雲  
十六隊左右翼十六隊遊兵二十四隊  
○馬隆偏箱車陣辯

太乙統宗寶鑑馬隆偏箱車陣圖一首張燿之所演也晉馬隆  
討涼州叛羌募兵三千五百人西渡溫水羌以眾萬計或乘險  
以遏其前或設伏以截其後隆依八陣圖作偏箱車地廣則為  
鹿角車營路狹則為木屋施於車上且戰且行轉戰千里卒以  
滅賊後因有馬隆八陣圖贊行于世張燿演為陣圖前後為兩  
箱內外俱圓何辯之蓋馬隆以車結陣而行造車扁其車箱箱  
之上加鹿角木屋以自衛路險兵少則用正兵故也李靖欲請  
兵三萬以征高麗太宗問之曰兵少地遙何術臨之靖曰臣以正

聖

馬隆扁箱車陣

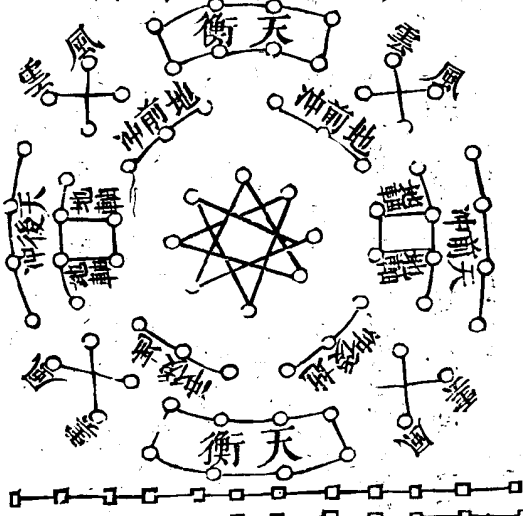

此陣世以為馬隆  
變也馬隆推演孔  
明八陣為扁箱鹿  
角圓陣九陣陣隊  
不等計八十八隊  
步卒七十二隊馬  
軍一十六隊五十  
六為正三十二為  
奇

經武要略

卷三

兵諸葛亮七擒孟獲無他道也正兵而已大宗曰馬隆討涼州  
亦是依八陣圖作扁箱車信乎正兵古人所重李靖曰臣西討  
突厥行數千里非正兵安能致遠馬隆偏箱鹿角兵之大要一  
則治力一則拒禦一則束部伍三者迭相為用斯馬隆所得深  
矣張燿不知出處編為二箱揣度謬矣殊不知扁讀為偏者世  
俗之悞也古握奇經文不過五十字隲括無遺及范蠡樂毅韓  
信註疏經與傳相雜公孫弘不能釐正更增字以發明之遂不  
可曉訛傳孔明之陣本於握奇者如此矣者偽為握奇金鈔旗  
幟之數為續圖或假名馬隆八陣圖贊皆不足為據者也李靖  
曰俗傳握奇經但得其粗何張燿信之之過而至於成癖耶

聖



風后握奇經此俗傳握奇經也自三十二隊天句起增字發明

孔明之法校正見內篇角音二初警眾未收眾革音五一普

附會其中今不復載兵二結陣三行四鬪五急鬪金音五一緩二止三退四背五急

背麾五一玄二黃三白四赤五青旗法八一天玄二地黃三風

青四雲白五天前冲上玄下赤六天後冲上玄下白七地前冲

上黃下青八地後冲上黃下赤二革二金為天三革三金為地

二革三金為風三革二金為雲四革三金為龍三革四金為虎

四革五金為鳥五革四金為蛇此八陣各用金鼓之制也其金

革之間加一角音者在天為兼風在地為兼雲在龍為兼鳥在

虎為兼蛇加二角音者全師進東加三角音者全師進西加四

角首全師進南加五角音全師進北靴音不止者師不整金革

既息而角音不止者師並旋三十二隊天十六隊天衡八隊天

前後冲八隊風三十二隊地十六隊地軸十二隊地前後冲八

隊雲以天地前冲為虎翼天地後冲為龍飛風為鳥翔天地以

下八重以列或曰握機望敵即引其後游兵以犄角重列不動

或合而為一或離而為八分合各隨人之多少觸類而長天或

圓布前為右後為左天地四望之屬是也天居兩端其次風其

次雲左右相向是也公孫弘曰此為靜地方布風雲各在前後冲之前

天居兩端其次地居中間兩地為軸是也公孫弘曰此為動縱布二天

二天次之縱布四地次於天後縱布四風挾天地之左右天前

經武要略

卷三

蓋

冲居其右後冲居其左雲居四端虛實二壘則此是也公孫弘

傳韓信註釋天或圓布以下與此微有差異而范蠡樂毅之說

相雜今亦錯綜於中其部隊或三十或五十陣圖如此變通由

人一本自五十以下云變通之理奇之明哲不復備載千古以

來其文不備多憑口訣以相傳授予今於難解處增字發明之耳

馬隆八陣圖贊孔明之後有或撰握奇經及金鼓續

圖指其風后所作陸之所贊即此圖

總述

治兵以正求勝以奇正不可易奇無常規可握則握可施則施

千變萬化敵莫能知

正陣

動則為奇靜則為陣陣則成列奇則不盡分苦均勞輪輒相稱

嚴兵前守後隊勿進

奇兵

古之奇兵兵在陣內今之奇兵兵在陣外兵體無形形露必潰

審而為之百戰不昧

天陣

天陣十六外方內圓四為風揚其形象天為陣之主為兵之先

善用三軍其形不偏

地陣

地陣十二其形正方雲生四角冲敵難當其體莫測動用無窮

獨立不可配之於陽

風陣

經武要略

卷三

蓋

風無正形附之於天變而為蛇其意漸玄風能鼓物萬物撓焉  
蛇能為繞三軍懼焉

雲陣

雲附於地始則無形變為翔鳥其狀乃成鳥能突擊雲能晦冥  
千變萬化金革之聲

龍飛

天地後衝龍變其中有手有足有背有胸潛則不測動則無窮  
陣形赫然象名為龍

虎翼

天地前衝變為虎翼伏虎將搏盛其威力准陰用之變化無極

經武要畧

卷三

差

垓下之奮魯公莫測淮陰將三十萬自當項羽孔將軍左費將  
車石漢王在後絳侯又在漢王後淮陰先

行不利孔將軍乘之大戰垓下初項梁教羽以兵法羽不肯竟  
致於下之敗兵家致人之術而羽獨不悟此馬隆議魯公之不識也

鳥翔

鷲鳥將搏必先翔勢凌霄漢飛禽伏藏審之而下必有摧傷

一夫突擊三軍莫當

蛇蟠

風為蛇蟠附天成形勢能圍繞性能屈伸四奇之中與虎為隣

後變常山首尾相屬

合而為一離而為八

合而為一平川如城散而為八垓下之形混混沌沌如環無端

紛紛紜紜莫知所終合則天居兩端地居其中散則一陰一陽

兩兩相當勿為事先動而輒從

游兵

游軍之形乍動乍靜避實擊虛示贏撓盛結陣趨地斷塗截徑  
後賢審之勢無常定

金革

金音有五革音有五退則聽金進則聽鼓鼓以增氣金以抑怒  
握其機關戰不失度

鞞鼓音兆兩傍有耳

紅塵戰深白刃相臨勝負未決人懷懼心乍轟乍背或縱或橫

經武要畧

卷三

差

行伍錯雜整作鞞音

麾角

麾法有五光日條流角法有五初警末收麾者指揮角者警覺  
臨機變化慎勿交錯

兵體

上兵伐謀其下用師棄本逐末聖人不為闕安時救危益不  
得已聖人用之

英雄為將夕惕乾乾既正平治不黨不偏樂以身後苦以身先  
小子自私君子兩全戰者危事爭者逆德不有破軍必有亡國  
握之為陣動則為賊後賢審之勿以為惑夫樂殺人者不得志

於天下聖人之言以告來者

卷三

五十七

任拾政册96

經武要畧卷四目錄

李靖六花陣辨 圖附

五花變六花 圖附



九軍新陣辨

一軍布列法

陣戰法

九軍布列法

牝陣牡陣

宋衝方陣

車輪陣

宋呆豎陣

宋雁行陣

宋重方陣

元四陣圖辨

飛鷲陣

長虹陣

重霞陣

八卦陣

陣法正宗

經武要畧卷四目錄

十

分陣隊

定將校

發行結

營柵

初布陣

歛兵待敵

嚴陣挑戰

先鋒應敵

敵攻左哨

敵攻兩哨

再合右奇迭戰

三合左奇

四合中軍

五合三軍大戰

戰勝追逐

收陣整兵

據險阻敵

迴車轉戰

八陣號令

八陣圖

天覆陣

地載陣

風揚陣

雲垂陣

龍飛陣

虎翼陣

鳥翔陣

蛇蟠陣

經武要畧目錄畢

經武要畧卷四目錄

二

輯陣圖四



王鳴鶴曰八陣之法始於孔明有節制以為之體有變化以為之用平原之夷曠山澤之險阨無施而不可或謂兵出斜谷以地隘之故裁為六陣夫八陣去其二而其兵猶故也兵既猶故而又何妨於八陣乎以是知六陣之說多出於附會亡疑已許洞張燈葦未人其闕闕而以臆度私見推演成書多分多合愈繁愈亂未經置身於行陣而徒侈空談此紙上之陳言見諸於明智之士而貽悞木彊也惜哉夫兵以法用而法從心生乃千古兵家之要訣故勇怯異形而滅竈增竈皆足以取勝眾寡異

形而六十萬人與三十六人皆足以服虜強弱異形而兵連四國可以狗齊卑詞約降可以襲燕故知兵者動而不迷舉而不窮唯運之以心焉已爾輯中陣法具存祇以備參閱而是非得夫智者當自得之

李靖六花陣辯

太乙統宗寶鑑李靖六花陣圖一首張燧之所演也李靖因八陣為六花者以中軍變方而為圓以外營變直而為方中軍如花心外六陣六出如花瓣張燧之圖八陣具在但以地軸地沖轉居於外以天衝天衡轉居於內謂之六花何辯之蓋兵之有陣猶茶之有畫路也陣之有方圓所以計度量多寡之數定遠近之限制險短之節也方計其步圓計其奇奇者徑一圓三之謂也六花中一廂前二廂後二廂左右一廂每一廂步騎相間而立成相去十步或三十步或五十步前奇後正觀敵何如再

鼓之前正後奇其出以五十步為節離而不絕却而不散皆由方圓度量而起數是則外畫之方內環之圓者節制之所在非如裴緒李筌五行生剋之說矣大抵李靖六花之制步兵在前馬軍在諸陣之後得之於左傳車戰之法先偏後伍是也其變化出入不與孔明八陣同所謂天衝地軸風雲龍虎鳥蛇之義不惟無其陣而且異其法張燧拘拘以地軸天衝內外轉移之末而求六花之理不亦迷且惑哉

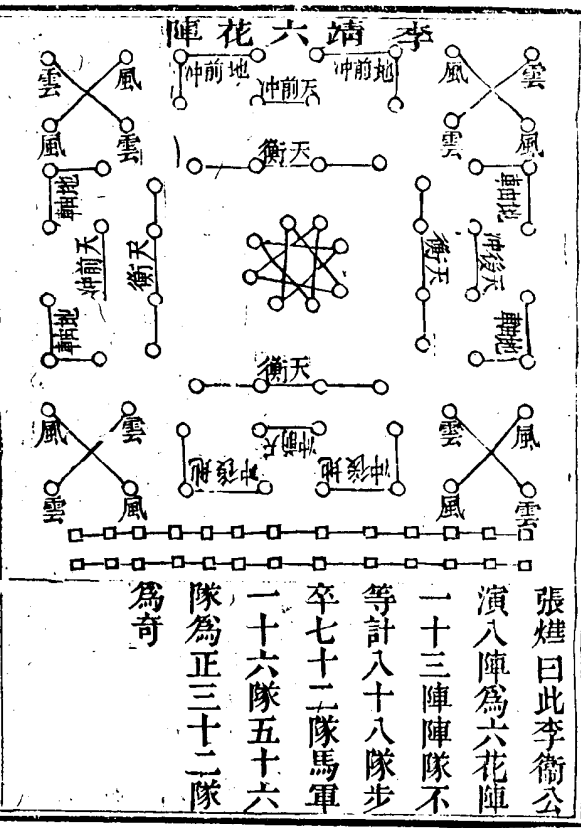

經武要略

卷四

三

○李靖五花陣變為六花陣辨

雜兵書李靖六花陣圖一首作者無名氏以前後左右中五陣號為仁義禮智信謂之曰五花以一十七陣交互為六陣謂之曰六花何辯之蓋制軍以伍法為要小列之五人為伍自一乘言之甲士居中步卒分為四隊居前後左右自一偏言之二十五車也大而列之五偏為一陣也然數起於五而終於八然後奇正備焉李靖六花陣自孔明八陣而變孔明九軍中軍一十六陣外營八軍每軍六陣居外如六出之花故以為名李靖兵書未有五花之陣之說也學兵不讀左傳不考衛公問答譬如禁無畫路

五花變為六花陣

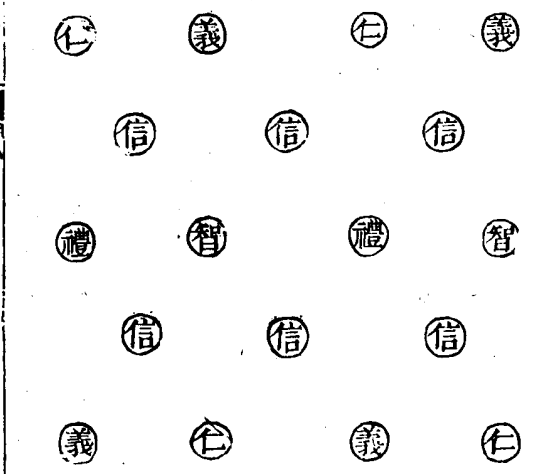

一步不可行也為此圖者妄指為六花陣蓋於左傳及問荅平生未嘗親也行之於世悞軍殺將不為毒且烈哉

經武要略

卷四

四

智陣殿後義陣受敵智陣擊左仁陣擊右信居大將出奇禮陣殿後禮陣受敵仁陣擊左智陣擊右信陣出奇義陣殿後智陣受敵禮陣擊左義陣擊右信陣出奇仁陣殿後此五花之變也仁體東方木用青旗義體西方金用白旗禮體南方火用赤旗智體北方水用黑旗信體中方土用黃旗此五方五花之體也

○宋神宗皇帝九軍新陣辨

武經總要九軍新陣圖七首宋神宗皇帝之所演也宋有契丹西夏之禍太宗製平戎萬全陣真宗製常陣皆不勝元豐五年神宗更大稽古制別為九軍陣用李靖陣為七將用裴緒新令為花壯冲方采真車輪雁行之形化取其廣壯取其銳車輪取

其圓罕且取其包絡雁翼取其張舒以刑相制治而為法出神宗之宸斷者何辯之蓋黃帝孔明之陣四奇四正併中軍而為九大將之將得四之一入陣之眾得四之三謂之握奇開闔出入千變萬化其道無窮何形勢之有神宗為九軍似矣惜乎中外無等奇正不分泥於形勢知為九軍而不知所以用之况李靖六花陣軍七故將亦七九軍而置四將可知操縱開闔進退出入決無善政也積弱累敗至於喪亡宜哉或曰孰與平戎常陣為優劣耶曰陣起於五而終於入起於五者前後左右中五正也不及四奇終於入者四奇四正也而不及中此萬世不易之法平戎常陣雖知五軍而布其所失過於固守法於進取均

為敗陣惟不泥於形勢庶幾不類於兒戲耳

宋陣戰法

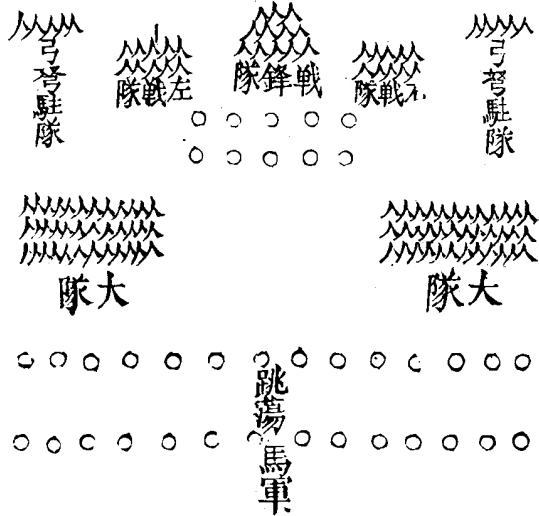

宋一軍布列法

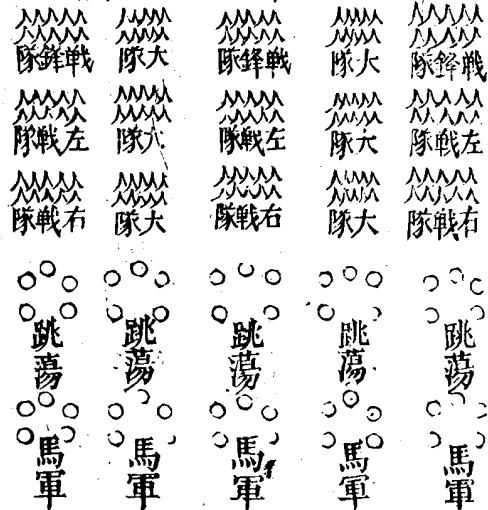

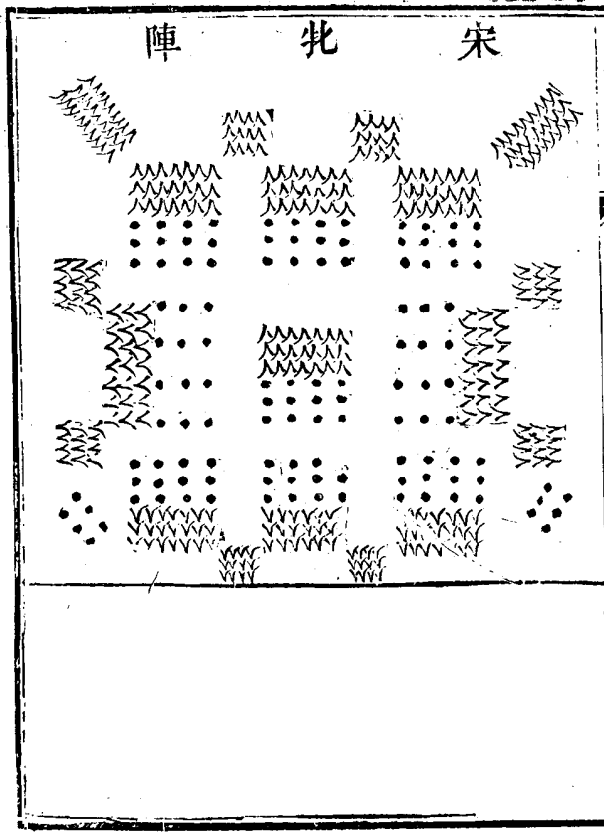

經武要略

卷四

七

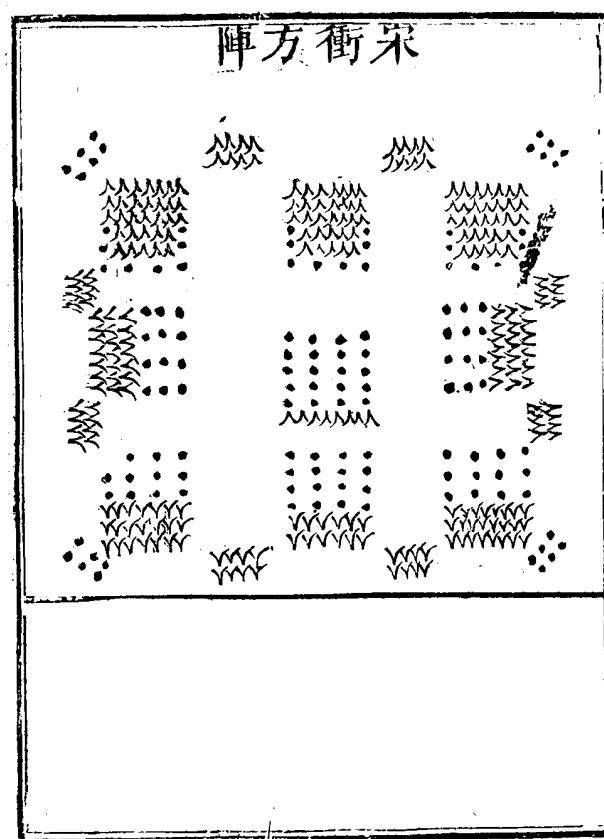
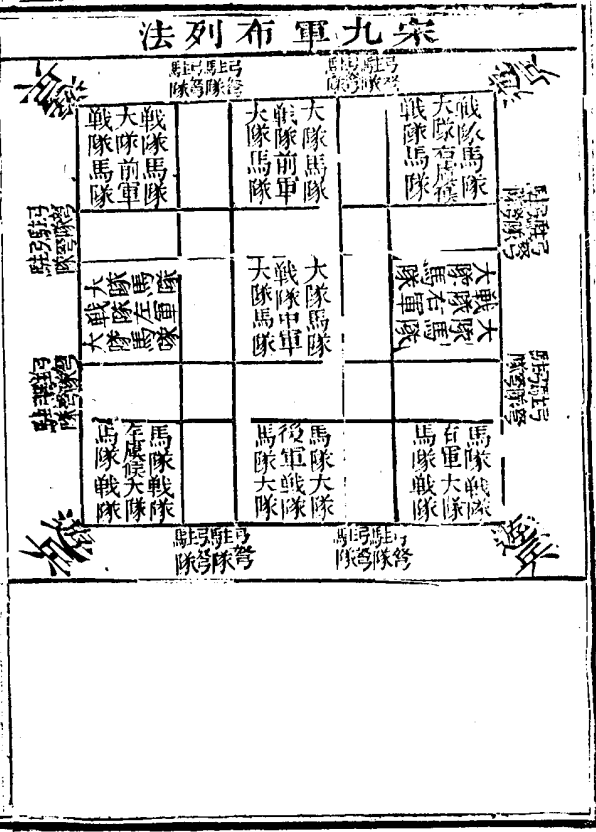

經武要略

卷四

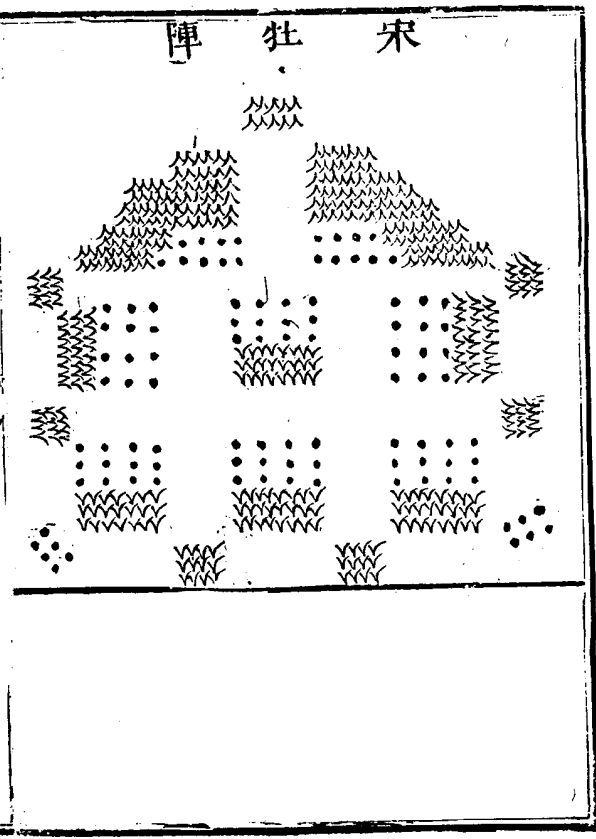



宋宋宋宋陣

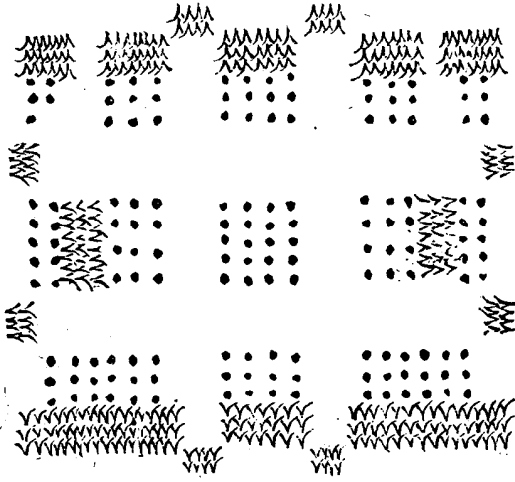

經武要畧

卷四

宋車輪陣

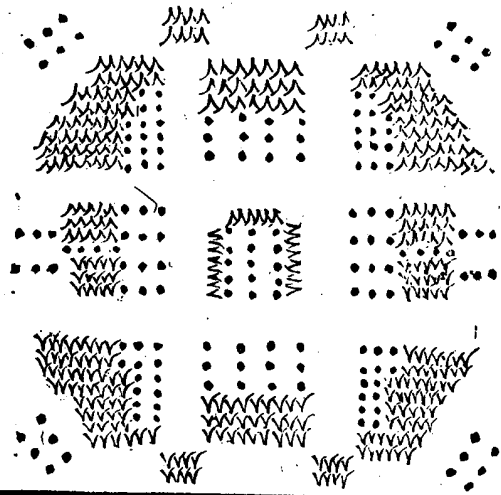

宋容輜重方陣

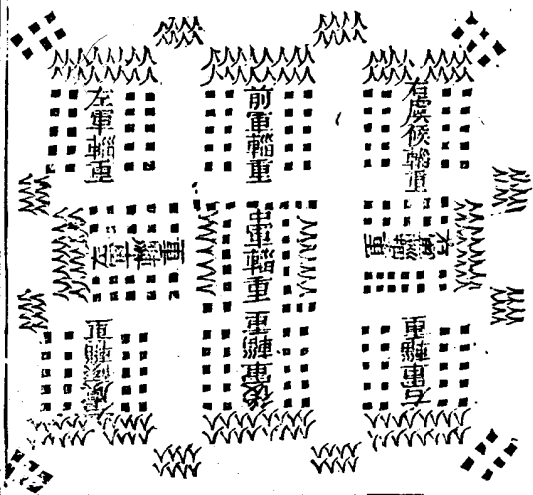

經武要畧

卷四

宋馬行陣

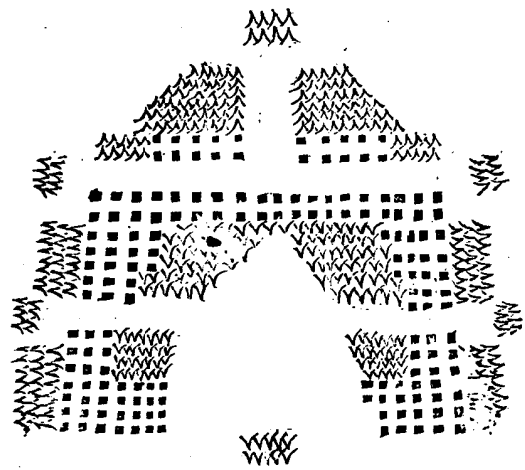

十

武經總要宋神宗新陣法元豐七年降入陣者本表緒新令方圓化

壯衛方罕且車輪雁行之名也今均李靖陣用一萬四千為之馬步軍各以五十人為一隊計二百八十隊步軍二百隊馬軍八十隊分為四軍左右虞候左右前後七軍凡布陣一卒占地二步一馬縱橫二步陣中每十人為列皆面面相背背相承陣間容陣隊間容隊前禦其前後禦其後左防其左右防其右陣有八門所謂四頭八尾觸處為首敵衝其中兩頭俱至者也其駐隊者即今之陣脚兵也戰鋒隊戰隊跳蕩奇兵者即今之陣內戰兵及無地分兵也右虞候右軍者即今之先鋒策先鋒將也前軍後軍即今左肋右肋將也左虞候左軍者即今之殿

經武要畧 卷四

三

後策殿後將也但古巧立其名故學者惑而難曉每出戰則馬卒迭用更戰更息循環無窮戰鋒隊出則為銳陣狀如鼎足左右戰隊各分為兩列如雁行翼之故以正合以奇勝者陣也金鼓之嚴衛將帥之大防奇兵之機要則出不意掩無備欲圍西北先擊東南視彼虛實衝其腹心可以決勝矣

文獻通考神宗諭近臣曰黃帝始置入陣法敗堽尤於涿鹿諸葛造八陣於魚復平沙之上此即九軍陣法也後至隋韓擒虎深明其法以授其甥李靖靖以時久亂將臣迫曉者頗多故造六花陣以變九軍之法使世人不能曉之大抵入陣即九軍九軍者方陣也六花陣即七軍七軍者圓陣也蓋陣以圓為體方

陣者內圓而外方圓陣者即內俱圓矣故以物驗之則方以八

包一圓以六包一此九軍六花陣之大體也六軍者即虞候軍各一為二虞候軍左右廂各二為四廂軍四廂二虞候與中軍共為七軍入陣者加前後二軍共為九軍本朝祖宗以來置殿前馬步軍三帥即中軍前後軍帥之別名四馬步軍都虞候是為二虞候軍天武捧日龍神衛四廂是為四廂軍也中軍帥總制九軍即殿前都虞候專總中軍一軍之事務是其名實與右九軍及六花陣相符而不少差也今論兵者俱以唐李筌太白陰經所載陣圖為法失之遠矣朕常覽近日臣僚所獻陣圖皆妄相眩惑無一可取果如此輩之說則兩敵相遇必須遣使賈

經武要畧 卷四

三

約戰曰擇一寬平之地仍夷阜塞壑誅草伐木如射圃教場方可盡其法耳以理推之知其不可用也決矣今可約李靖法為九軍營陣之制然李筌之圖乃營陣非陣法也朕採古之法酌今之宜曰營曰陣本出乎一法而已止曰營行曰陣也在奇正言之則營為正陣為奇也

元四陣圖辯

虎鈴經陣圖四首元許洞之所演也創十萬卒以七為步為正三為騎為奇曰飛騰者搏擊勢重震者氣盈勢長虹者彎抱勢八卦者四應勢遞相變化以為法何辯之蓋握奇伍法二者製陣之大要握奇所以立陣之體也體立則四支為之用而守固

伍法所以定布置之所也布置有方則進退出入開闔奇正整而不亂寡可以為眾弱可以為強茲洞四陣皆以一面為勢中校平列一字為中軍是無握奇矣四隅無兵以首項身尾為次序是無伍法矣苟處軍平曠之地敵出一奇驚其左右則中軍自擾前後不相救夾而攻之則斷而為二為三聚攻其一處其背可透小挫遂大亂其患殆非止一端也烏得為節制之理哉雖著論紛然要人必信稍識虛實者皆笑其為繆戾夫厭李筌形勢之偏卒不能自脫於形勢之累一弊流源千萬載而不悟至於如此也耶

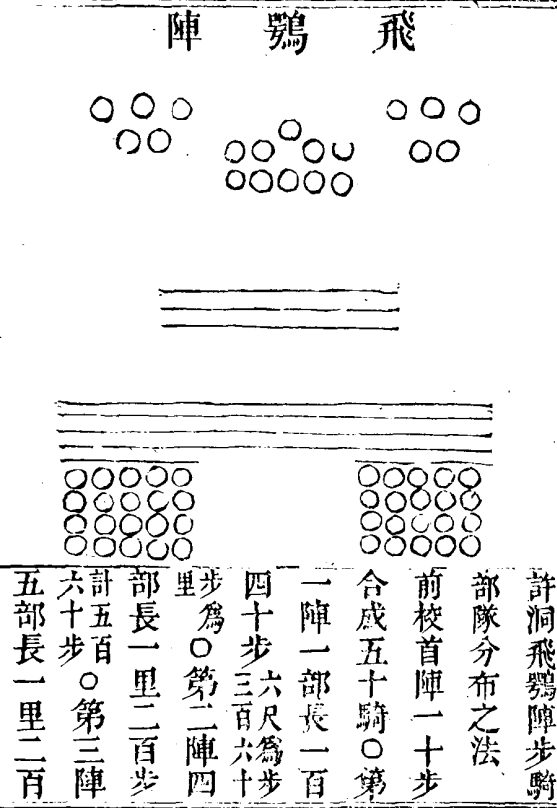

四十步計七

前校項兵三陣步兵二十七部合一萬三千五百人

○第一陣九部長一里二百七十步計六百三十步○第二三陣同

中校五陣步兵九十二部合四萬六千人

○第一陣二十一部長四里三十步計一千四百七十步○第二三四

亦如之○第五陣八部長一里二百步計五百六十步

後校尾兵一陣陣步兵二十一部合一萬五百人長四里三十

步計一千四百七十步

左校爪騎二陣五部合二千五百騎 右校同

○第一陣三部長一里六十步計四百二十步○第二陣二部長一

百八十步

左校翼騎四陣二十部合一萬騎 右校翼騎同

○第一陣五部長一里三百四十步計七百步○第二三四陣亦

如之

前校首騎三陣之中二處各虛六十八步計一百三十六步在

步十 內虛實共厚三百四

前校項兵三陣之中二處各虛三十四步計六十八步虛實

後校一陣厚三十四步 共厚一百七十步

左校爪騎中一處虛六十八步虛實共厚

二百四步

右校爪騎亦如之

左校翼騎四陣之中三處各虛六十八步計千四百步虛實共厚四百七十六步

右校翼騎亦如之

前校之項前去首騎之末三百四十步中校之首去前校項兵之末一百七十步後校之首去中校之末四百四十步

自前校首騎之首至後校之末并虛實在內共厚四里三百二十步計一千七百六十步

左右校爪騎所占地亦如之

左右校翼騎低於中校第二陣一隊與中校相去一百四十步

左右校翼騎低於中校第二陣一隊與中校相去一百四十步

左右校翼騎低於中校第二陣一隊與中校相去一百四十步

左右校翼騎低於中校第二陣一隊與中校相去一百四十步

經武要略

卷四

五

長虹陣

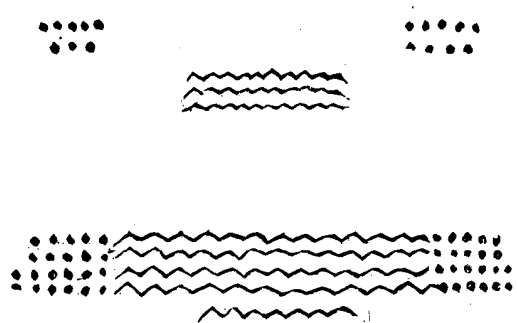

○長虹陣步騎部隊布列法

前校三陣步兵二十七部合一萬三千五百人○第一陣九部長一里七十步計六百三十步○第二三陣亦如之

中校五陣步兵九十二部合四萬六

千八

○第一陣二十九部長三里三百五十步計一千三百三十步○第二陣二十一部長四里三十步計一千四百七十步○第三四陣亦如之○第五陣一十步長一里三百四十步

後校一陣步兵二十一部合一萬五百人長四里三十步計一千四百七十步

左校衝騎二陣八部合千騎 右校衝騎同

○第一陣五部左右各低長一里三百四十步計七百七十步○第二陣三部左右同前長一里六十步計四百二十步

左校騎四陣騎兵二十二部合一萬一千騎

○第一陣五部長一里三百四十步計七百七十步○第二陣三六部長二里一百二十步計八百四十步○第四陣同三陣

右校騎四陣與左校同

前校三陣之中二處各虛三十四步計六十八步在內都厚一百七十步

中校五陣之中四處各虛三十四步計一百三十六步虛實共厚三百六步

經武要略

卷四

六

千八

○第一陣二十九部長三里三百五十步計一千三百三十步○第二陣二十一部長四里三十步計一千四百七十步○第三四陣亦如之○第五陣一十步長一里三百四十步

後校一陣步兵二十一部合一萬五百人長四里三十步計一千四百七十步

左校衝騎二陣八部合千騎 右校衝騎同

○第一陣五部左右各低長一里三百四十步計七百七十步○第二陣三部左右同前長一里六十步計四百二十步

左校騎四陣騎兵二十二部合一萬一千騎

○第一陣五部長一里三百四十步計七百七十步○第二陣三六部長二里一百二十步計八百四十步○第四陣同三陣

右校騎四陣與左校同

前校三陣之中二處各虛三十四步計六十八步在內都厚一百七十步

中校五陣之中四處各虛三十四步計一百三十六步虛實共厚三百六步

左校二陣之中一處虛六十八步虛實共厚二百四十四步右校同

左校四陣之中各虛六十八步計二百四十四步虛實共厚四百七十六步右校同

中校之首去前校之末一百五十步 後校之首去中校之末一百二十步

自前校之首至後校之末虛實共厚三千六百八十步

自左校冲騎之首至右校之末虛實共厚一里三百一十六步計六百七十六步  
 右校冲騎首至末同 右左校各去中校角一十步計二百步  
 在內左右校第一陣第二陣與中校齊頭以向中校處各一部  
 為準外角高中校六十步左右校第三第四陣皆掩一部在中  
 校總成一大陣彎長七里二百三十步計二千七百六十步

經武要畧

卷四

七

重霞陣

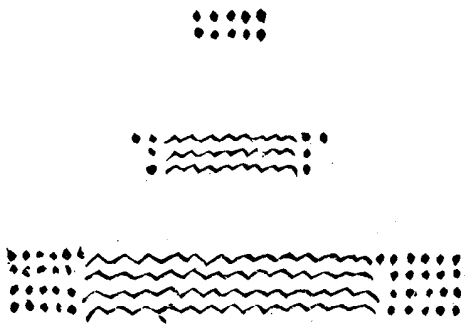

重霞陣步騎部隊  
 布列法  
 首校冲騎二陣一  
 十二部六千騎  
 ○第一陣六部左  
 右各低一隊每部五百  
 騎占地橫一百四  
 十步六部共占地  
 長八百  
 四十步○第二陣  
 同  
 前校步兵四陣三

十五部騎兵八部共四十三部合二萬三千五百人

○第一陣步兵九部騎兵左右各二部步一占地十七步地一千一  
 ○第二三陣步兵各九部騎兵左右各一部共長百九十步  
 ○第四陣步兵八部長二里二十步

中校四陣步兵八十四部合四萬二千人

○第一陣二十一部○第二三四陣同

後校步兵一陣二十一部

左校騎兵四陣二十部 右校同

○第一二三四陣各五部

前校冲騎二陣之中一處虛六十八步騎兵一部厚占地六十八步陣中虛亦六十八步

經武要畧

卷四

六

步步兵一部占地三十四步陣中虛亦三十四步

前校四陣之中三處各虛三十四步騎兵虛六十八步

中校四陣之中厚薄與前校同

後校一部厚三十四步

前校之首至冲騎之末中校之首至前校之末後校之首至中校之末中間各虛二百步自冲騎之首至後校之末並虛在內

共厚三里二十四步

左右校與中校齊頭各相去十步在內總成一大陣長七里三百五十八步

八卦陣

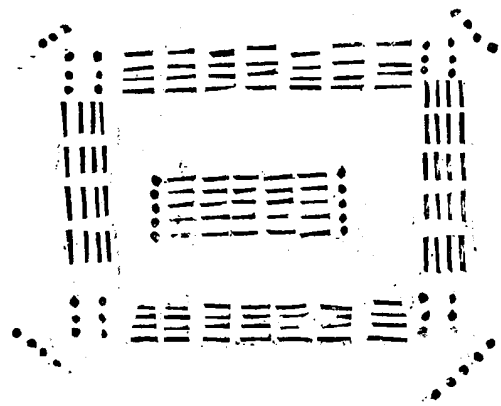

○八卦陣步騎部

隊布列法

衝騎四穗各五部

各一部居中四部

側居於前後左右

角二處相去二十

步虛實彎長七百

四十步居大陣前

後掩左右去大陣

三十步不係大陣

經武要畧

卷四

五

厚薄之數四陣並同法

前校四陣步兵二十八部騎兵六部

○第一陣步兵七部騎兵左右各一部○第二陣步兵七部

○第三陣步兵七部騎兵左右各一部○第四陣與第二陣

同

左右校後校並同前校

中校七陣步兵二十八部騎兵八部

○第一陣步兵五部騎兵左右各一部步騎二處相接各虛

四步○第二陣步兵五部○第三五陣與第一陣同○第四

陣與第二陣同○第六陣步兵三部○第七陣騎兵一部

中校不常其位觀四面敵人力攻之處則應之別出騎兵八部

居大陣四角之內每二部第二陣後兩稍前指大陣相去五步

第三陣後一部同前部法四面總成一大陣每角前虛一百在步計四百步

內徑三里一百八十步計一千二百六十步四方外環一十二並同

里三百一十二步計四千六百三十二步如敵引兵四面但以

冲騎力戰大陣不可輒動冲騎之進退又無令自相蹂踐我陣

許洞四陣總論曰四陣圖者非古陣也切見李筌纂集諸家陣

圖但有形勢而已其部伍行列精微尺寸則莫能顯然其名既

多其要則寡洞因斥古陣之法創造新意別為四陣之施可御

而變因者論以明之論曰兵戰之場立尸之所不規矩法度以

系行

卷四

三

固率則何以取功決勝而定天下乎是故布陣之術不可疏疏

則難應不可密密則難用首欲捷翼欲輕腸欲實尾欲正捷者

不可使過輕者不可使濩實者不可使不應幾正者不可使不

知變今之所定四陣者十萬人之陣每陣步兵七萬騎兵三

萬以為常準但四陣更變各隨所便而用之耳每步兵一人占

地二步騎兵一人占地四步使其出入轉動之便每陣分五

校五校各立將軍校尉以準於古每校亦各有陣數其分布部

伍皆準圖之法逐部兵器率以鎗戟戈鋌居首隊而包以弓弩

焉左校以青龍旗表之後校以玄武旗表之右校以白虎旗表

之中校以軒轅表之大將所處左鼓右旗謂之一隊者二十五

人也一部二十隊也每一校不常其部各列陣數應敵之勢貴在戰鬪之際前後不相交亂也飛鷄陣前校出首騎者所以爲冲前出一部爲嘴次四部爲目餘五部包之爲首數焉左右校出爪騎者內以副身外以副項及首也夫鷄以搏擊爲義故陣取嘴爪之利焉重霞陣冲騎奇冲敵陣不動即分兩穗退於左右校之前即磨前校騎兵進 兵不可輒進但於本處受戰若前冲騎退即前校兵進前校兵退即冲騎退夫雲霞以開合進退不常其狀故前校騎兵往來氤氳以象之也長虹陣八卦陣皆有冲騎者外以掩敵之不意以冲大陣也夫長虹以名之者取陣形彎抱敵之勢八卦以名之者取八面受敵之義也凡

經武要畧

卷四

三

四陣逐部結陣每部二十隊橫七隊爲首橫七隊爲身橫六隊爲尾每步兵一部橫七十步厚三十四步首橫七十步身亦如之尾橫六十步身去首二步前後並同騎兵每一部橫一百四十步厚六十八步首橫一百二十步厚二十步身亦如之尾橫一百二十步身去首四步尾亦如之凡戰之時大陣不可輒動敵眾來薄則大陣合受敵夫四陣所用之法若敵爲彎陣我以飛鷄陣當之敵爲直陣我以重霞陣當之敵爲突陣我以長虹陣當之敵引兵四面圍我我以八卦陣當之此所以應敵者也善結陣者先結人心賞罰中之欲士卒應變之精熟在日教習之不能教習者是棄其師與敵也故孔子曰以不教民戰是謂

棄之者正謂此耶

○論陣法正宗

趙本學曰陣法伏羲象爲之宗軒轅握奇觀象而成者也孫子乘之戰國象棋又得握奇之秘旨者也自是以後不復傳矣諸葛武侯因乘之象棋之陣而悟握奇之文分九軍別奇正於是而有天地風雲龍虎鳥蛇八方之制焉武侯既沒賴瞿塘遺跡縱橫獨存有李靖能識其肩輪開一代之民域蓋武侯之後又一人也其餘明將無代無之不過智謀善戰暗合古法其於節制正宗孰知之耶又孰攷之耶文士紛紛穿鑿陳言揣立形勢巧而無用學聚圖而辯之竊憂聖人之法不傳而天下之亂無日而已也然正宗不演終迷擲埴辯與不辯均爲無益故不得已概其始終繪爲鈐圖凡十有八勢以係論辯之後其陣隊分數將校名色戰守節度復約爲法以係鈐圖之後十載不傳之秘庶呈露無餘云

經武要畧

卷四

三

勢一第隊分

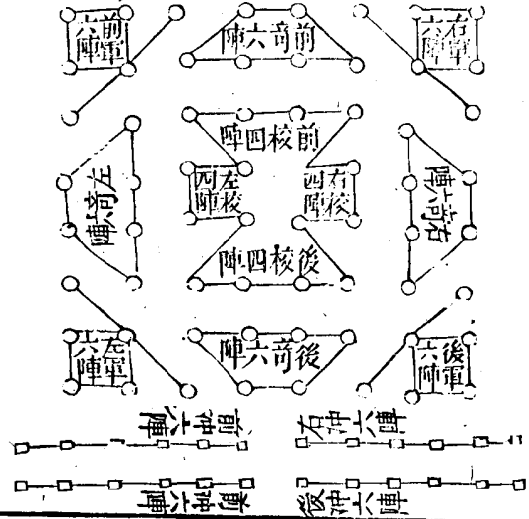

勢二第校將定

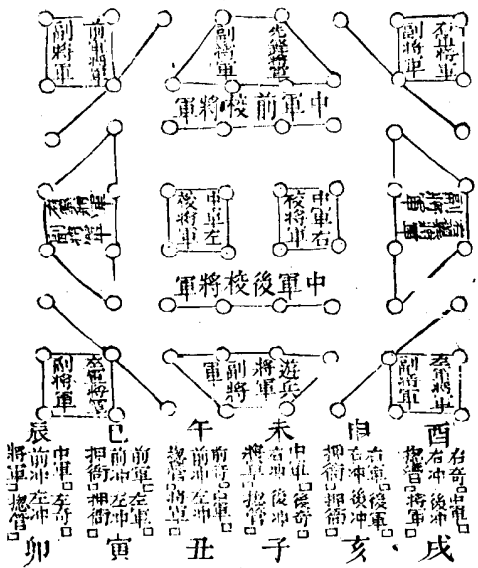

勢三第陣結行發

- 第一前冲騎兵行 ○ ○ ○ ○ ○
- 第二前奇步兵行 ○ ○ ○ ○ ○
- 第三前冲騎兵行 ○ ○ ○ ○ ○
- 第四前軍步兵行 ○ ○ ○ ○ ○
- 第五右冲騎兵行 ○ ○ ○ ○ ○
- 第六右奇步兵行 ○ ○ ○ ○ ○
- 第七右冲騎兵行 ○ ○ ○ ○ ○
- 第八右軍步兵行 ○ ○ ○ ○ ○
- 第九前冲騎兵行 ○ ○ ○ ○ ○
- 第十中軍步兵行 ○ ○ ○ ○ ○
- 第十一中軍步兵行 ○ ○ ○ ○ ○
- 第十二中軍步兵行 ○ ○ ○ ○ ○
- 第十三前冲後冲騎兵行 ○ ○ ○ ○ ○
- 第十四中軍步兵行 ○ ○ ○ ○ ○
- 第十五中軍步兵行 ○ ○ ○ ○ ○
- 第十六左冲騎兵行 ○ ○ ○ ○ ○
- 第十七左奇步兵行 ○ ○ ○ ○ ○
- 第十八左冲騎兵行 ○ ○ ○ ○ ○
- 第十九左軍步兵行 ○ ○ ○ ○ ○
- 第二十後冲騎兵行 ○ ○ ○ ○ ○
- 第二十一後軍步兵行 ○ ○ ○ ○ ○
- 第二十二後冲騎兵行 ○ ○ ○ ○ ○
- 第二十三後軍步兵行 ○ ○ ○ ○ ○



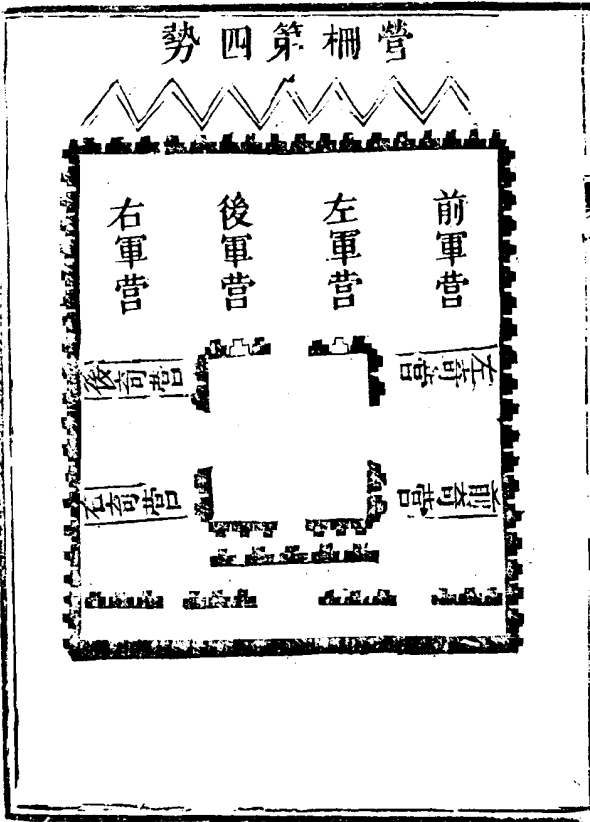

經武要略

卷四

三

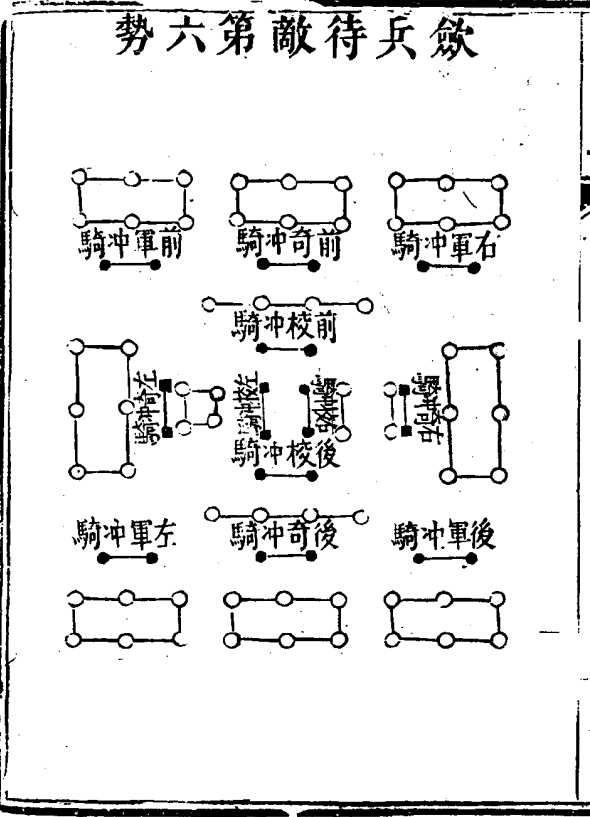
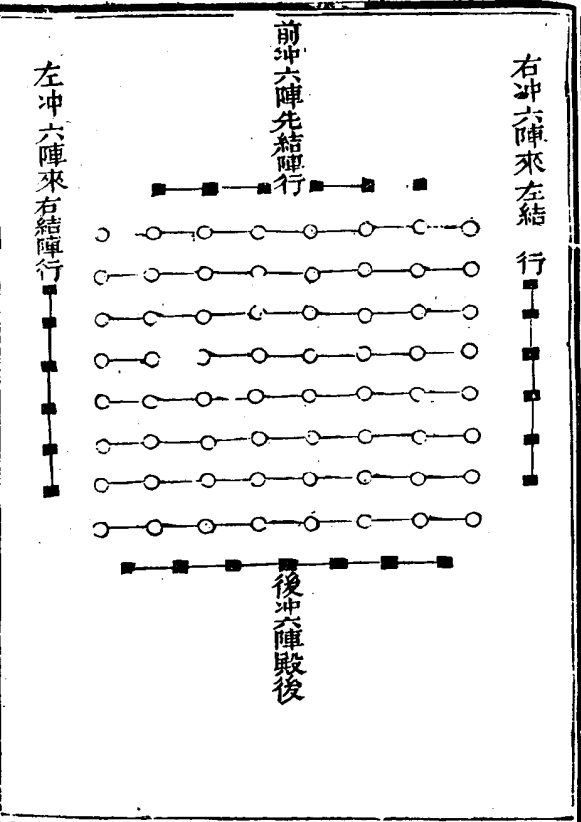

經武要略

卷四

美

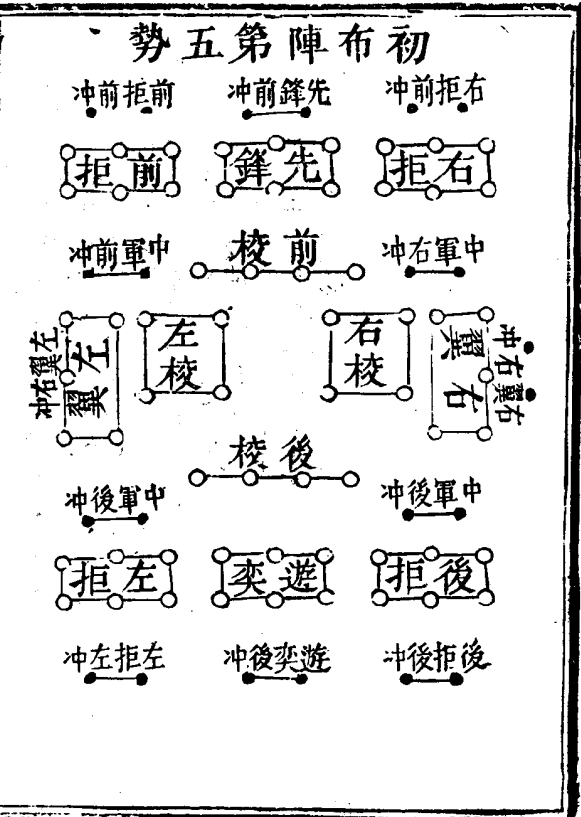

先鋒應敵第八勢

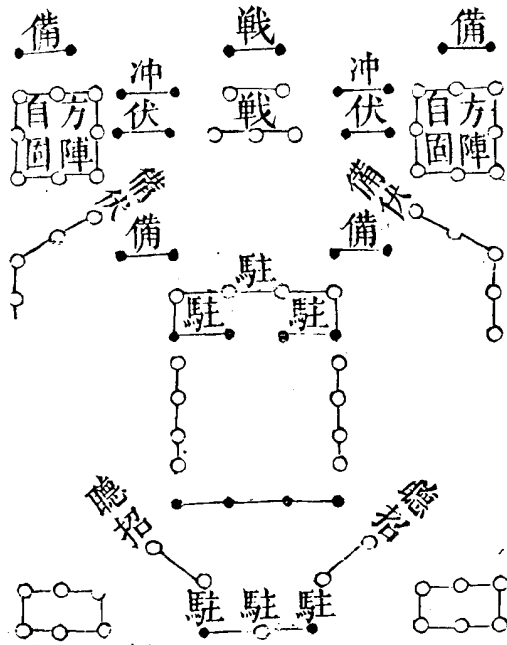

嚴陣挑戰第七勢

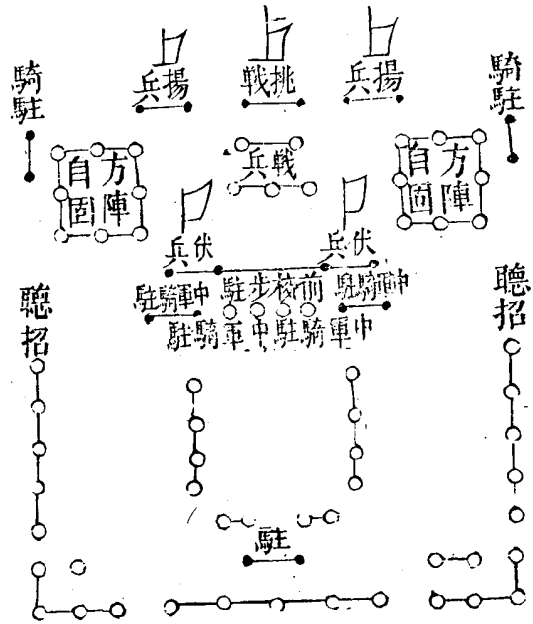

經武要畧

卷四

七

敵兩攻哨第十勢

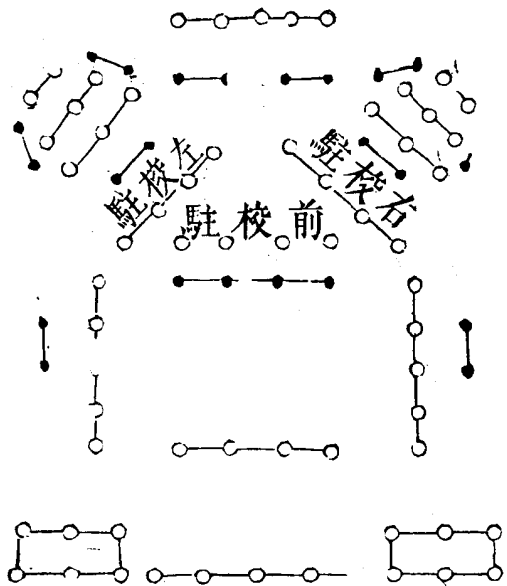

敵左攻哨第九勢

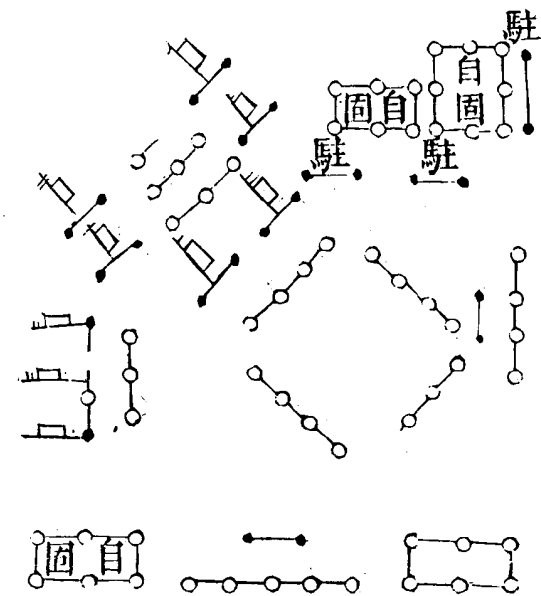

經武要畧

卷四

八

勢二十第戰迭奇左合三

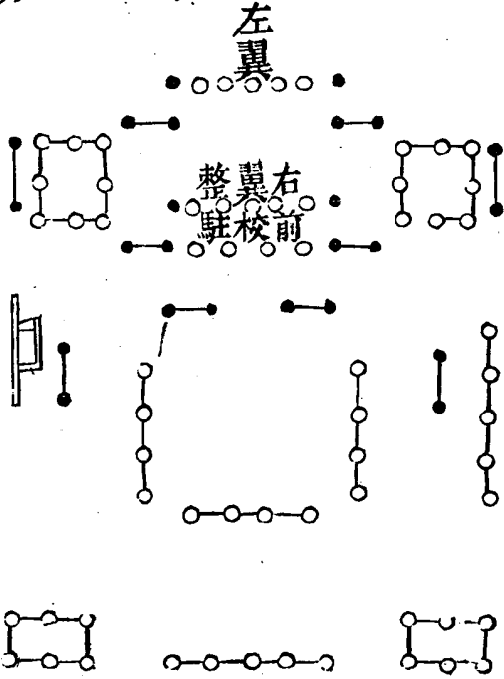

經武要畧

卷四

三

勢一十第戰迭奇右合再

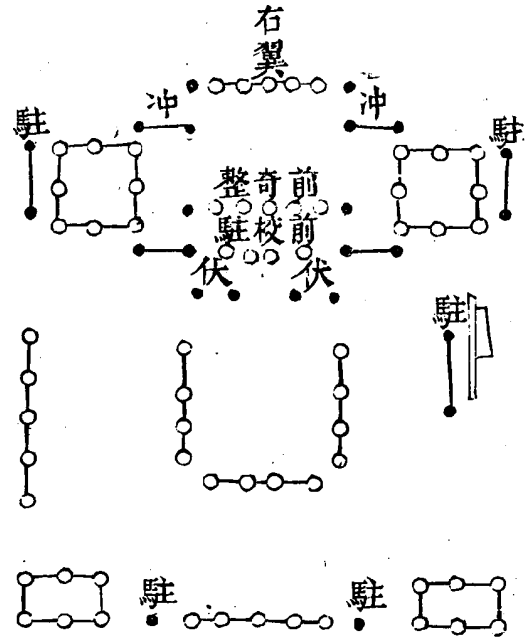

勢四十第戰大軍三合五

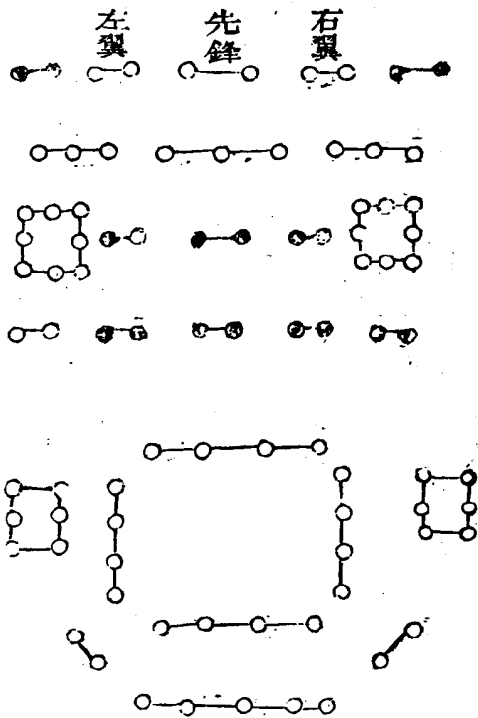

經武要畧

卷四

三

勢三十第戰迭軍中合四

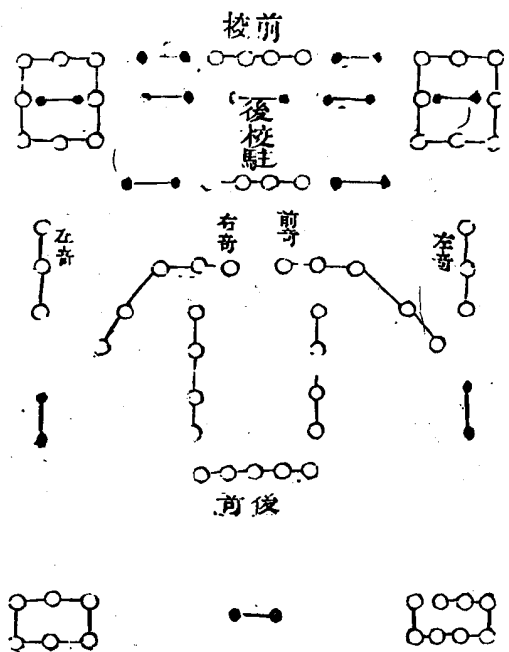

五合大軍圖說

三

勢六十第兵整陣收

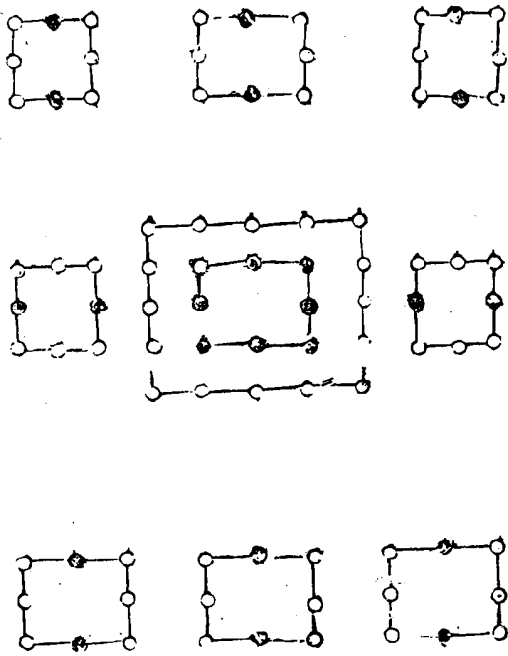

勢五十第逐追勝戰

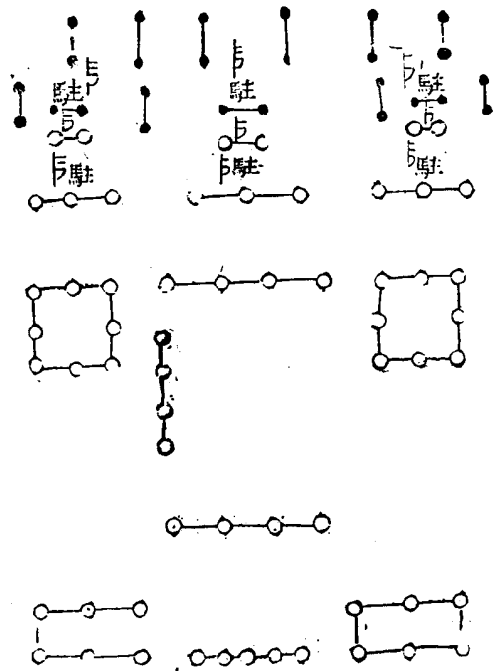

經武要畧

卷四

三

勢八十第戰轉軍迴

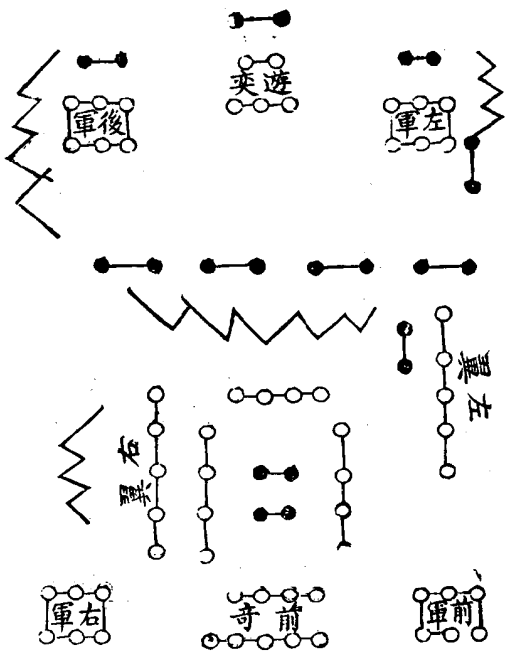

勢七十第敵阻險據

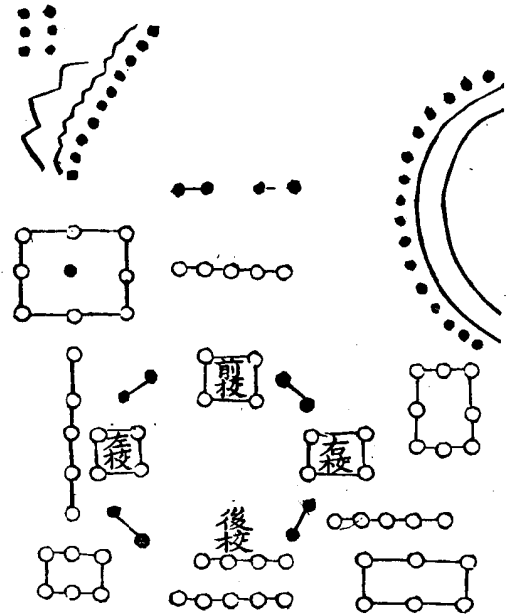

經武要畧

卷四

三

右孔明出師常用十二萬人其法步兵六十四陣陣各一千五百人騎兵二十四陣各一千人步兵四正四奇騎兵四冲各以六爲陣中軍以十六爲陣也四正者前軍左軍右軍後軍也四奇者前奇右奇左奇後奇也四冲者前冲右冲左冲後冲也制兵不離前後左右中五者而已中軍爲身四正爲四頭四奇四冲爲八尾首尾相救變用不窮皆出於冲騎故二十四陣以二十將領之分爲中軍四正四奇一十二陣之羽翼爪牙焉行則居前止則居後戰則進退無常位猶十二辰流行四方以出變化之功也中軍冲騎入陣四將軍領之一將軍各領二陣前冲隨前校之步卒右冲隨右校之步卒左冲隨左校之步卒後冲

經武要畧 卷四 三

隨後校之步卒辰戌丑未居中央也四正冲騎入陣四押衙領之一押衙各領二陣前冲隨前軍右冲隨右軍左冲隨左軍後冲隨後軍寅申巳亥居四隅也四奇冲騎入陣四總管領之前冲隨前奇右冲隨右奇左冲隨左奇後冲隨後奇子午卯酉居四方也李靖十二辰陣蓋得其法不在戰場四正四奇各步兵六陣臨戰隨敵所向之方增損不在此例也如敵當其前前奇左奇各撥一陣入前軍右奇後奇各撥一陣入右軍前軍右軍各以八陣結爲方陣謂之一拒四奇各五陣鼎足而立此奇正重輕之別也中軍後拔八員前後左右各領步兵四陣前後左右冲將軍各領騎兵二陣中軍所領無非精兵破敵之所賴者

也非特爲護衛主將設也故陣開兵出必以前後兵四陣前右冲四陣當前出布駐陣以爲先鋒之援四正四奇將校各三員總三十二員夫中軍步騎卒三萬二千人外八營步騎卒九萬八千人中營將八員外營將二十四員無非握奇起數前聖後聖錯綜相合有如此也使黃帝孔明復生於世兵有多寡不同而陣隊分數更無增損之法

八陣號令

凡遇操練之日侵晨赴各地方每隊七行七層以三千人之上四隊合爲一隊二萬人之上四陣合爲一陣二十萬人之上四部合爲一部俱分兩層駐劄聞中軍號笛響馬步官旗詣中軍

經武要畧 卷四 四

聽發放訖回還各隊傳令諭眾不許喧譁及錯亂隊伍聞中軍第一聲呼囉響各隊步兵皆集騎兵解絆牽馬第二聲呼囉響步兵舉旗騎兵乘馬第三聲呼囉響點鼓間隊出緩行一鼓一蹄至十八步中軍放砲一箇磨旗三次發喊三聲戰聲喇叭響發鼓急行十八步金響止單擺開鑼響放銃弓弩鎗牌皆作戰勢官軍齊唱護護三聲喇叭響發喊押斂響收隊駐爲第一陣再點鼓後面隊盡出緩行過第一陣前十八步放砲一箇磨旗一次發喊一聲戰聲喇叭響發鼓急行十七步金響止單擺開鑼響放銃弓弩鎗牌皆作戰勢齊唱殺殺三聲喇叭響發喊押斂響收隊駐爲第二陣三次點鼓後第一隊又間隊出緩

行過第二陣前十八步放砲一箇磨旗一次發喊一聲戰聲喇  
 叭響發鼓急行十八步金響止單擺開鑼響放銃弓弩鎗牌皆  
 作戰勢齊唱突突突三聲喇叭響發喊捧鉞響收隊駐為三陣  
 四次點鼓後第二陣亦間隊出緩行過第三陣前十八步發砲  
 一箇磨旗一次發喊一聲戰聲喇叭響發鼓急行十八步金響  
 止單擺開鑼響放銃弓弩鎗牌如前作勢齊唱訶訶訶三聲喇  
 叭響發喊捧鉞響收隊駐為第四陣中軍放起火三枝點鼓每  
 陣皆間隊出前行十八步止各趨原分地方下營左右前後縱  
 橫擺成行列面俱朝外金響止戰聲喇叭響單擺開如陣總圖  
 隅落鈞連以成入陣之規喇叭響發喊捧鉞響收隊欲衝演變

經武要畧 卷四

美

陣者先整前哨金鼓旗二對響器一副金一口鑼二面鼓十二  
 面捧鉞二箇大銃四口中軍金鼓旗幡如舊聽本哨官入天陣  
 內用次中軍舉玄黃二色旗為一變天覆地載二陣放砲一箇  
 點鼓該天陣隊往南緩行布天陣該地陣隊往北緩行布地陣  
 各至地界磨旗一次發喊一聲戰聲喇叭響發鼓急趨下營金  
 響止單擺開鑼響放銃弓弩槍牌皆作戰勢齊唱護護護三聲  
 喇叭響發喊捧鉞響收隊中軍放起火三枝二陣皆動復回總  
 陣打得勝鼓呼囉喇叭號笛齊響各歸原地若再變陣亦如前  
 撥換鼓響器等件聽左哨官入陣用中軍舉五絲五暈二旗則  
 為第二變風揚雲垂二陣放砲一箇點鼓該風陣隊往西緩行

布風陣該雲陣隊往東緩行布雲陣其進止動盪回營號頭皆  
 准前例但唱殺殺殺三聲若再變陣右哨官入陣中軍舉青白  
 二旗為第三變龍飛虎翼二陣放砲一箇點鼓該龍陣隊往東  
 南布龍陣該虎陣隊往西北布虎陣但唱突突突三聲其進止  
 動盪號頭皆同前例若再變陣後哨官入陣中軍舉赤黑二旗  
 為第四變鳥翔蛇蟠二陣放砲一箇點鼓該鳥陣隊往東北布  
 鳥陣該蛇陣隊往西南布蛇陣但唱訶訶訶三聲其號頭皆與  
 前同

經武要畧 卷四

美

八陣圖

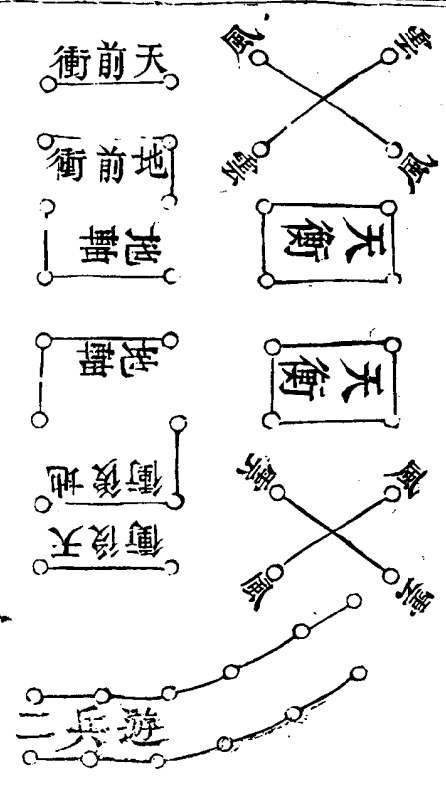

通鑑慈湖王氏曰孔明八陣一在魚復永安宮南江灘水用二

經武要畧

卷四

三十七

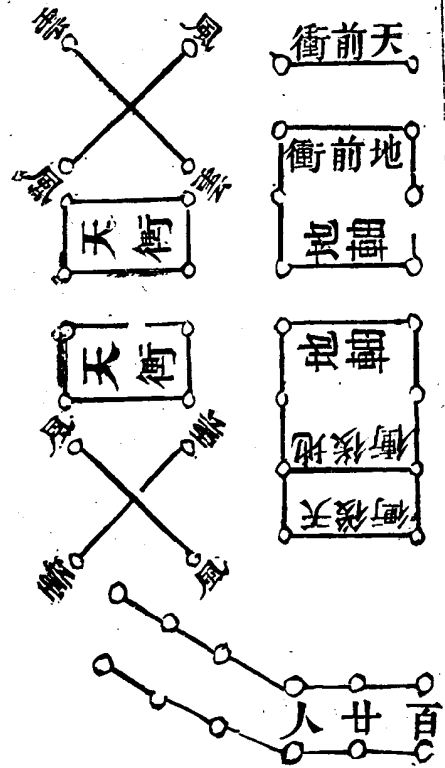

經武要畧

卷四

三

百二十人可布八陣每面用一百二十步以中成二萬八千一百六十人每面用六百步以大成二十二萬五千二百八十人每面用一千二百步其小成每隊相離十八步中成每陣相離八十六步大成每部相離一百七十二步內餘數步加中軍而為間也以天後衝四隊東北西北風雲各二隊定作一號以地後衝四隊東北西北風雲各二隊定作二號以後地軸地後衝各二隊定作三號以後地軸四隊左右後天衝各二隊定作四號以前地軸四隊左右前天衝各二隊定作五號以前地軸地前衝各二隊左右前天衝各二隊定作六號以地前衝四隊東南西南風雲各二隊定作七號以天前衝四隊東南西南風雲各二隊定作八號書於本隊旗上布陣下營不得錯亂聞中軍舉號每陣皆間隊一二五六號先出三十六步止單擺開戰畢仍收作入陣為第一陣二次舉號三四七八號出過第一陣前三十六步止單擺開戰畢仍收作入陣為第二陣三次舉號第一陣又間隊每陣出五六號過第二陣前三十六步止單擺開戰畢仍收作入陣為第三陣四次舉號前第二陣又間隊每陣出七八號過第三陣前三十六步止單擺開戰畢仍收作入陣為第四陣次視中軍舉起火點鼓每陣又間隊一三五七號不動二四六八號出前行十八步止天前衝四陣居前天後衝四陣居後天衝十六陣居兩端地軸十二陣居中間地前衝六陣

居前地後衝六陣居後風入陣居四維雲入陣居四角自然而  
 成入陣之規也遊兵二十四陣分列兩層進止開闔間隊與入陣皆同惟下  
 作一號共作四號分列兩層進止開闔間隊與入陣皆同惟下  
 營之際掣環於後而伏之取勝衝擊全在乎遊兵也

經武要畧 卷四

天覆陣

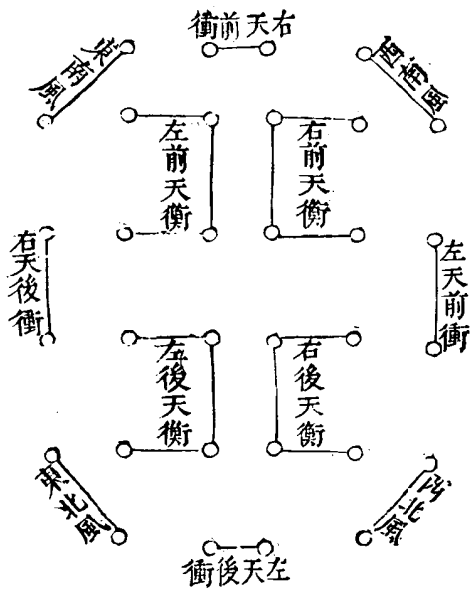

堯

八陣變例

內外之分爲第一變

外之分變爲天覆陣有風無雲用總陣外面之隊以右天前衝  
 二隊列前居正南以東南西南風各二隊列天衝兩維以左右  
 前天衝各四隊列前中以左右天前後衝各二隊列兩端以左  
 右後天衝各四隊列後中以左天後衝二隊列後以東北西北  
 風各二隊列後兩維謂風附天而形圓也

經武要畧 卷四

地載陣

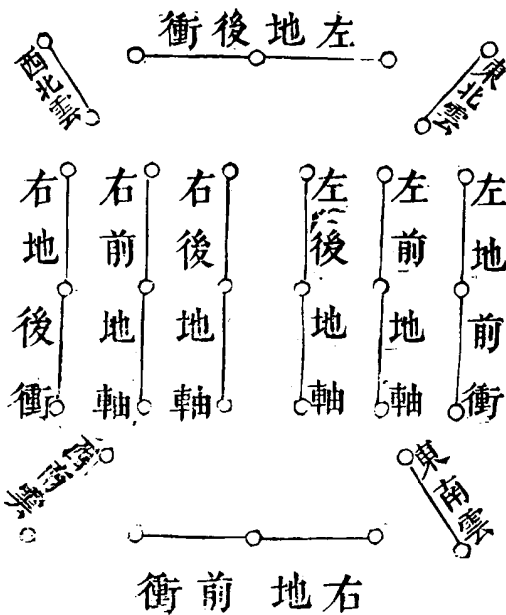

聖



丙之分變為地載陣有雲無風用總陣中間之隊以左地後衝  
 三隊列前居正北以東北西北雲各二隊列地後衝兩角以左  
 右後地軸各三隊列左右中以左右前地軸各三隊列後地軸  
 之左右以左右地前後衝各三隊列軸之兩端以右地前衝三  
 隊列後以東南西南雲各二隊列地前衝兩角謂雲附地而形  
 方是也

經武要畧

卷四

陣

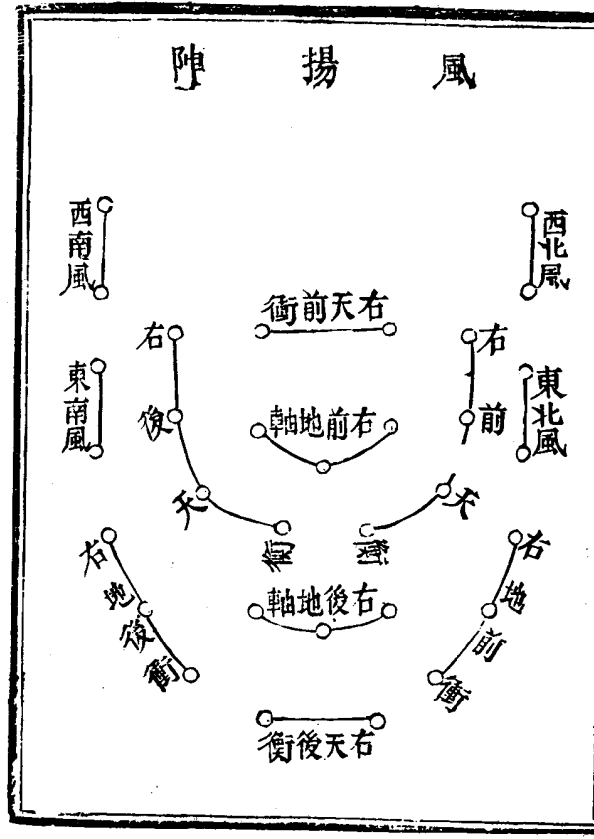

左右之分為第二變

右之分變為風揚陣有風無雲用總陣右一半隊以右天前衝  
 二隊列前居正西以西北西南風各二隊列天前衝兩角以右  
 前地軸三隊列前中以右前後天衝各四隊列地軸左右以東  
 北東南風各二隊列衝兩端以後地軸三隊列後中以右地前  
 後衝各三隊列地軸兩維以右天後衝二隊列後謂風附衝而  
 形銳是也

經武要畧

卷四

陣

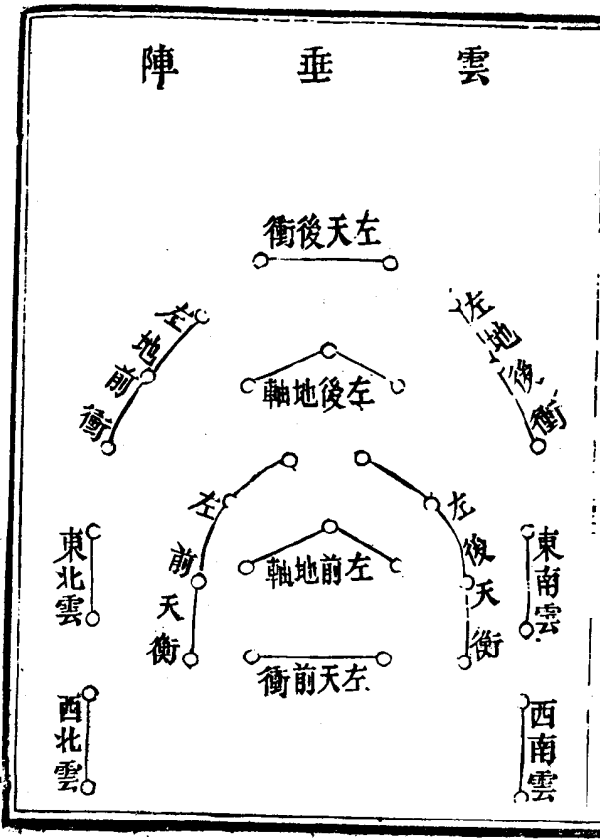

左之分變為雲垂陣有雲無風用總陣左一半隊以左天後衝  
 二隊列前居正東以左右地前後衝各三隊列天後衝兩維以  
 左後地軸三隊列前中以左前後天衝各四隊次列後地軸之  
 左右以左前地軸三隊列天衝之中以東南東北雲各二隊列  
 天衝兩端以左天前衝二隊列後居正西以西南西北雲各二  
 隊列天前兩維謂雲附衝而形有聚有散也

龍 飛 陣

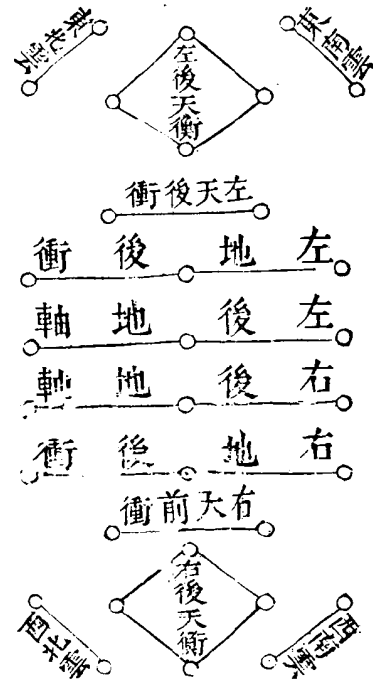

前後之分為第三變

後之分變為龍飛陣有雲無風用總陣後一半隊以東南東北  
 雲各二隊列東南為兩翼以左後天衝四隊列前為首以左天  
 後衝二隊列天衝次以左地後衝三隊列天衝次以左右後地  
 軸各三隊列地衝中以右地後衝三隊列地軸次以右天前衝  
 二隊列地衝次以右天衝四隊列後為尾以西南西北雲各二  
 隊列衝二維為翼謂雲從龍而形象龍也

虎 翼 陣

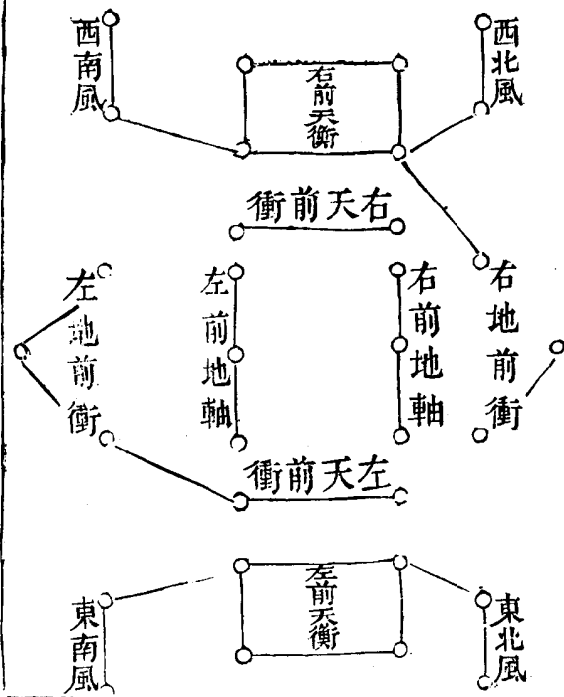

前之分變為虎翼陣有風無雲用總陣前半隊以西北西南風各二隊列西北二維為前足以右前天衡四隊列前為首以右天前衝二隊列天衡之次以前左右地軸各三隊列中之左右以左右地前衝各三隊列地軸兩廂為翼以左天前衝二隊列地軸之次以左前天衡四隊列後為尾以東北東南風各二隊列天衡二維為後足謂風從虎而形象虎也

鳥 翔 陣

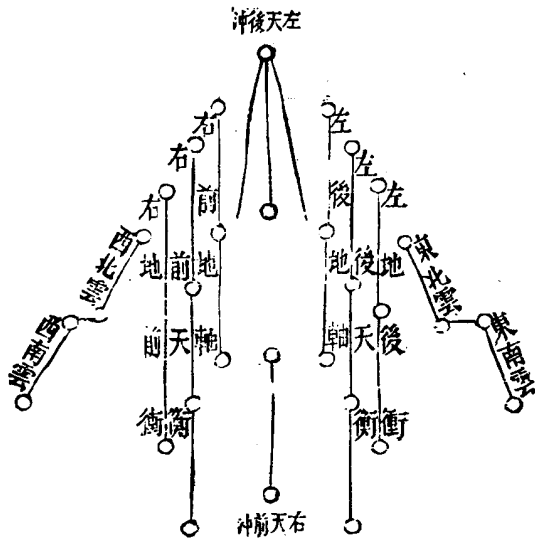

西北東南二隅變為蛇蟠陣有風無雲用總陣二隅之隊以右後地軸三隊列前居西南為首以右前地軸三隊列後為尾以右後天衝四隊列軸右以右前天衝四隊列軸左以右地後衝三隊列天衝右以左地前衝三隊列天衝左以右天後衝二隊列地衝右以左天前衝二隊列地衝左以西北風二隊列天衝右以西南風二隊列天衝左以東北風二隊列西北風右以東南風二隊列西南風左謂風附軸而形象蛇蟠也

四隅之分爲第四變

東北西南二隅變爲鳥翔陣有雲無風用總陣二隅之隊以左  
 天後衝二隊列前居東北爲首以右天前衝二隊列後爲尾以  
 左後地軸三隊列天衝右以右前地軸三隊列天衝左以左後  
 天衝四隊列軸右以右前天衝四隊列軸左以左地後衝三隊  
 列天衝右以右地前衝三隊列天衝左以東北東南雲各二隊  
 列地衝右爲羽翼以西北西南雲各二隊列地衝左爲羽翼爲  
 雲附衝而形象鳥翔也

經武要略

卷四

吳

蛇 蟠 陣

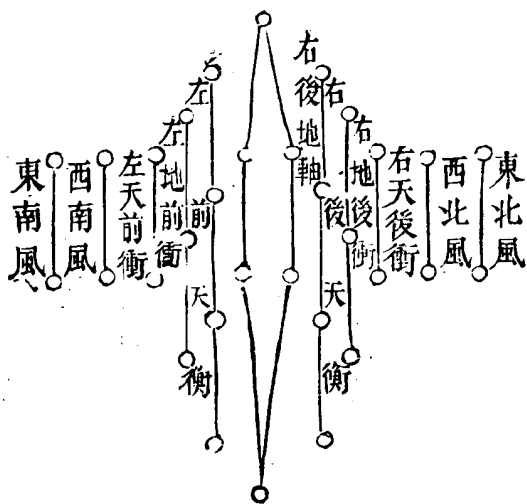

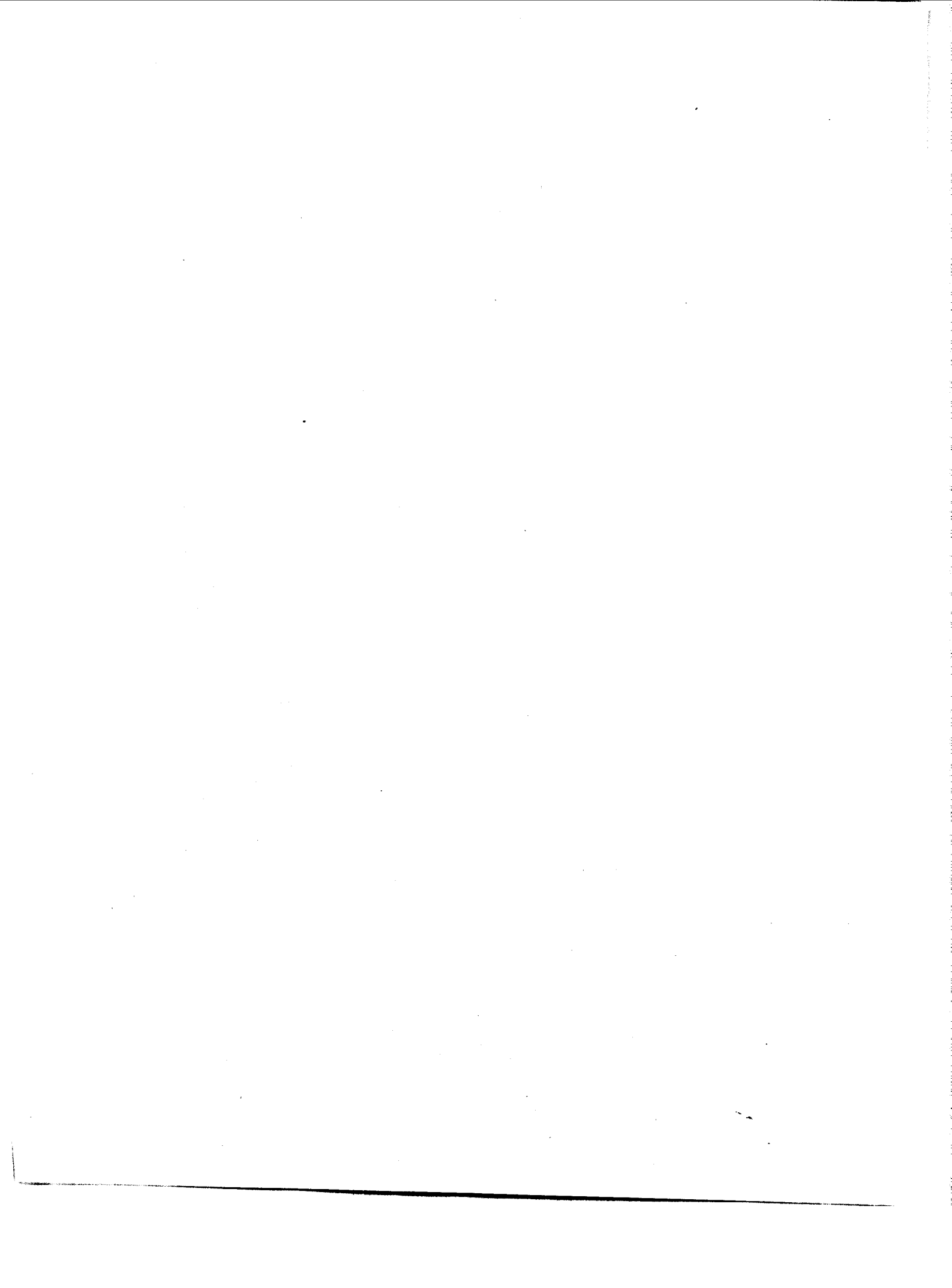

兵

謀

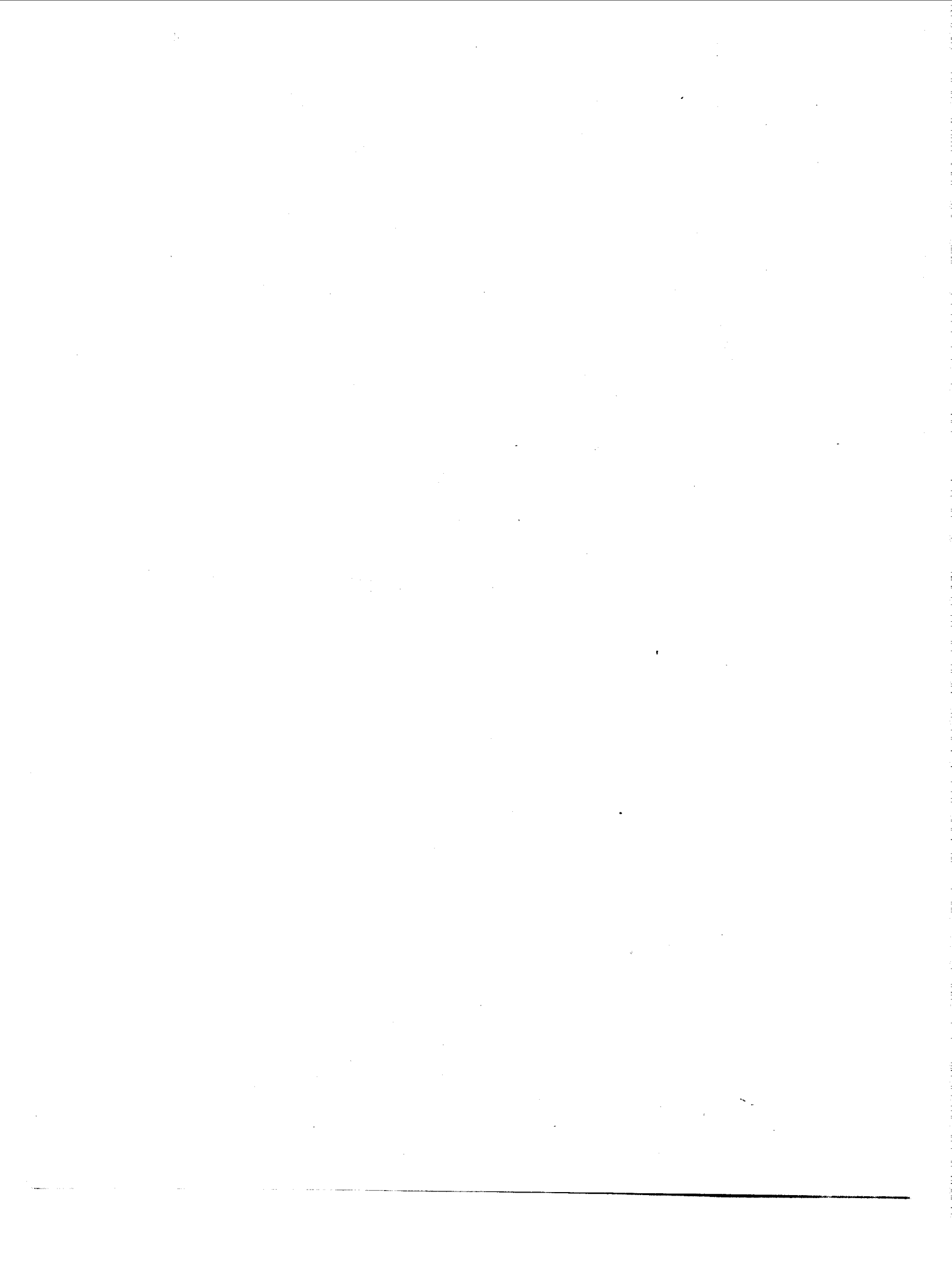

寧都魏禧冰叔

凡兵有可見有不可見可見曰法不可見曰謀法而弗謀猶搏虎以挺刃而不設阱也謀而弗法猶察脈觀色而亡方劑也左氏之兵為謀三十有二曰和曰息曰量曰忍曰弱曰彊曰致曰畏曰防曰需曰疾曰久曰激曰斷曰聽曰詭曰信曰諜曰閉曰內曰釁曰偪曰與曰脅曰假曰名曰辭曰備曰法曰同曰本曰保何謂和上下禮讓同心是也爭車之役穎考叔以

昭代叢書 丁集補 兵謀 卷第六 一 世楷堂 藏板

蝥弧先登子都射而顛之非瑕叔盈則鄭師可以喪敗矣隱一故鬪廉曰師克在和不在衆桓十是故被廬之蒐也狐偃讓毛趙衰讓欒枝先軫而文公霸諸侯僖廿七縣上之蒐也士句讓伯游韓起欒黶讓趙武民和而諸侯遂睦襄十城濮之役晉少長有禮勝楚僖廿八邲之役楚卒乘輯睦勝晉故晉卻至曰二憾往必敗楚孫叔敖反旆而先薄晉軍宣十鄢陵之役晉軍讓有禮勝楚二卿相惡敗成十榭林之役晉中軍下軍不和故無功襄十平陰之役殖綽郭最面縛襄十

八故孟獻子曰晉帥乘和師必有大功成十鄭子展

曰晉君方明八卿和睦必不棄鄭襄八楚鬪辛曰不和

不可以遠征吳爭于楚必有亂定五子囊曰上讓下

競晉不可敵也襄九是以崇卒之役魏舒斬荀吳之嬖

人而不怨故敗狄昭元精邱之役鄭翩願為鶴御願為

鵝故華氏敗昭廿一炊鼻之役林雍羞失耳顏鳴三入

齊師而呼之故季氏不敗于襄野洩相叱故齊無功

六昭廿夷儀之役東郭書王猛和故克定九范宣子讓其

下皆讓襄十趙簡子不讓下皆自伐哀二故范文子後

昭代叢書 丁集補 兵謀 卷第六 二 世楷堂 藏板

入成二而孟之側抽矢策馬哀十與國之師輯睦是也

入鄭之役蔡人怒而敗隱廿楚人驚巴師而巴人叛桓九

秦竊與鄭盟而晉師去僖三鍾離之役七國同役而

不同心昭廿三棘澤之役宛射犬幾陷幣躒襄廿四是以

諸侯睦于晉而麻隧勝成十汾之役楚子庚曰諸侯

睦于晉而請嘗之襄十何謂息息民而用之也是故

衛州吁阻兵安忍而衆叛隱四宋殤公十年十一戰而

華督弑桓二士為曰虢公必棄其民無衆而後伐之莊廿

七下偃曰必易晉而不撫其民不可以五稔僖二申叔



時曰楚內棄其民必敗成十沈尹戌曰楚必亡邑不

無民而勞之昭廿魏絳和戎曰民狎其野襄四晉悼公

息民三駕而楚不能爭是以知武子曰修德息師而

來終必獲鄭我之不德民將棄我襄九王官之役孟明

施于民文荒浦之役遺子馮請息民以待其卒襄廿

宋之盟向戌欲弭諸侯之兵以為名陳文子曰弭

兵而我弗許則固攜吾民矣襄廿七故楚平王不伐吳

以爭州來息民五年而後用師昭十吳夫差視民如

仇而用之日新是以滅于越哀廿二何謂量量己之謂

昭代叢書丁集補卷第六世楷堂

量量諸人之謂量秦桓公伐晉晉侯略狄土而使魏

顛敗秦于輔氏者量也宣十楚伐鄭子產曰晉楚將

平不如使逞而歸于是鄭人不禦寇者量也襄廿六是

故諸侯之成謀出華氏以為楚功昭廿衛人度五伐

可以戰而叛晉定陽虎舍五父之衢寢而為食定苑

羊牧之使庚輿過烏存昭廿冉有曰魯之羣室衆于

齊之兵車哀十孔子曰以魯之衆加齊之半可克也

哀十萊章曰君暴政卑天奉多矣又焉能進哀廿邴

意茲日絳不三月不能出河定十皆量也是故不量

必敗息侯不度德量力以伐鄭隱十黃人不共楚職

信十滑人叛鄭信廿隨以漢東諸侯叛楚信廿衛孔達

伐晉文救陳宣十鄭侵晉虛滑成十衛侵齊而戰于

新築成楚伐陳聞喪而還陳不聽命襄十陳恃積聚

而侵楚哀十莒敗齊于壽餘昭廿蕭殺熊相宜僚公

子丙宣十龍殺廬蒲就魁成莒殺公子平成鄭侵蔡

而獲公子燹襄公徒敗于且知昭廿巴人伐楚而敗

于鄭哀十雖狀量而後進諸侯伐鄭聞首止之師而

還圍鄭聞汝上之師而還成十楚伐宋遇台谷之師

昭代叢書丁集補卷第六世楷堂

而還成十晉救陳宋遇北林之師而還宣元者弱也何

謂忍晉伯宗曰國君舍垢是也今夫能勝人者必能

下人故孔子曰小不忍則亂大謀是故鄭伯肉袒牽

羊而楚莊王曰其君能下人必能信用其民襄十息

以違言伐鄭而大敗隱十以弗賓傾蔡而滅國喪夫

人也莊故城濮之役楚子入居申信廿王官之役晉

人不出文豚澤之役衛人不伐魯師定邲之戰士會

日知難而退先穀反之是以大敗宣十華元殺申舟

而宋國斃宣十重邱人詬孫蒯而喪邑襄十曹人詬

子肥而宋公還滅曹哀魯昭公伐季平于而出昭廿五

是故能忍者師有所不戰城有所不攻桑隧之役晉

三卿曰成師以出而敗楚之二縣何榮之有若不能

敗為辱已甚成陽陵之役荀罃曰我寔不能禦楚又

不能庇鄭戰而不克為諸侯笑襄偃陽之役荀罃曰

城小而固勝之不武弗勝為笑襄鄭駟宏曰知伯復

而好勝早下之則可行也哀廿七趙襄子曰以能忍恥

庶無害趙宗故曰知伯貪而復故韓魏反而喪之哀廿七

何謂弱強而示之弱以驕之是也晉士蔿不報號

昭代叢書 丁集補 兵謀 卷第六 五 世楷堂 藏板

日號公驕必棄其民莊廿七文公退三舍以驕子玉僖廿

八 鬪伯比請羸楚師以張隨桓鄭莊公縱叔段使自

斃元隱中行桓子盈赤狄之貫宣是以鬪椒救鄭趙盾

日姑益其疾而去之宣楚侵鄭衛韓厥不報曰使重

其罪民將叛之是以有鄆陵之師成十 海涇之役齊

侯曰是好勇去之以為之名襄十 陽陵之役知武子

日我逃楚楚必驕驕則可與戰矣襄十 吳使舒鳩誘楚

而伐桐曰為我使之無忌定三 故楚師于棠吳人不出

而子囊以吳為不能襄十 何謂疆弱而示之疆以習

之是也是故楚子敗津而鬻拳脅以伐黃莊十 楚大

飢而為賈請出師以罷百濮文十 新城之役卻缺曰

君弱不可以怠而入蔡文十 扈之盟鄭子家曰將悉

敝賦以待于儻文十 爰婁之盟齊賓媚人曰請收合

餘燼背城借一成二三 戶之役楚人曰將通于少習以

聽命哀四 然不可以疆而疆者殆說在陳文子謂齊將

有寇兵不戢必取其族襄廿 孟獻子謂鄭師競已甚

而有災襄十 不可以弱而弱者衰說在楚圍宋而晉師

不起宣十 孔子告哀公討陳恒而不從也哀十 何謂

昭代叢書 丁集補 兵謀 卷第六 六 世楷堂 藏板

致我欲戰敵不欲戰而致其師是也城濮之役分曹

衛之田以畀宋拘宛春以怒楚僖廿 河曲之役晉深

壘固軍而士會請使輕者肆焉文十 棘澤之役晉使

張骼輔躒致楚師襄廿 邲之役楚使許伯樂伯攝叔

致晉師定十 吳使舒鳩誘楚而為之伐桐定二 邯鄲午

侵齊以致其師而歸衛貢定十 何謂畏我大而畏我

衆而畏我疆而畏我勝而畏我謀成而畏故曰弗畏

入畏洵陵所謂恃者必敗也見前是以齊師敗績曹

劓視其轍亂旗靡而後逐之莊十 趙簡子克鄭傅使以

為知在而憂未艾哀二鄭敗楚師于棼柳而子良憂其

災者宣九畏之至也故鬪伯比曰莫敖必敗舉趾高心

不固桓三為賈日子玉剛而無禮必敗僖廿七王孫滿

曰秦師輕而無禮必敗僖十三褚師圃曰齊侯克敵而

驕必敗定九樂書曰楚君日討國人而訓之于禍至之

無日勝不可保戒懼之不可怠是以邲之戰趙旃席

于軍門之外而晉師敗楚大勝而莊王謙詞求助于

唐侯宣二故舟師繁揚再敗而子西喜其可為者定六

敗而畏也飲穀陽豎之酒醉不能見者敗而不畏也

昭代叢書兵謀卷第六 七 世楷堂藏板

成十 非兵而如兵之謂防凡伯朝魯戎伐之楚丘以

歸隱七齊侯鄭伯朝紀而欲襲之桓五楚子以食入享而

滅息莊十晉館于虞以襲虞僖五邾大夫戕郟子于坐

宣十 慶舍嘗而殺襄廿八餘祭觀舟而越俘弒襄廿九荀

吳假道以入晉陽昭十白公獻戰備以作亂哀十宋

大尹典空澤之甲以劫六卿哀廿六是故乘其不意見兵

人以詭我者見後皆不可不防楚師在郊鄭人登陴

伍舉逆女鄭請為擘昭元宋將有災備兵庀武襄九

二子知謀完守入保襄十鄭國火作授兵登陴昭八

遲而待之之謂需邲降齊師魯莊公曰姑務修德以

待時是也莊八救宋之役伯宗曰楚未可與爭君其待

之宣十鄆陵之役姚句耳曰其行速則失志成十

白公之亂沈諸梁曰偏重必離間其殺齊管修也而

後入哀十戲之役知武子曰修德息師而來終必獲

鄭何適宣十邲之役桓子曰楚歸而動不後宣十

泓上之役太子友曰戰而不克國將亡請待之哀十

先穀彌庸反之是以大敗萊門之役景伯曰吳輕而

遠不能久請待之季孫不從是以有城下之盟哀八是

昭代叢書兵謀卷第六 八 世楷堂藏板

故當需而需者齊桓公伐楚師次召陵而不進是也

四僖不當需而需者叔孫豹帥師救晉而次于雍榆是

也襄廿三且夫兵有需焉以老其師者鄆陵之役樂書

請固壘而待之成十河曲之役史駢請深壘固軍以

老秦師文十伐鄭之役子展請完守以老楚襄八雖然

吾之師則不可以老故鄭申侯曰師老矣出于東方

而遇敵不可用也僖四晉軍吏曰楚師老矣何故退僖

八鄭皇戌曰楚師老矣而不設備擊之必敗宣十急

而乘之之謂疾速杞之役隨少師有寵鬪伯比曰敵

有費不可失也桓采桑之役里克不從狄虢射日期

年狄必至八曲梁之役伯宗曰必伐之後人或將敬

奉德義而若何待宣牛首之役齊太子光先至于

師而長滕侯襄離城之役子彊曰久將墊隘不如速

戰襄耶意茲請伐河內曰絳不三月不能出河則

我既濟水矣定十國參請救于陳成子曰大國在敵

邑之字下是以告急今師不行恐無及也而成子立

阪鞮馬哀蔡公入楚以籓為軍昭楚為一昔之

期以襲梁霍哀是故當需者不可以疾當疾者不可

昭代叢書丁集補兵謀九世楷堂

以需需不害疾疾不害久何謂久持久以要之是也

楚伐宋築室反畔者而宋盟宣諸侯伐鄭歸老幼

居疾于虎牢而鄭服襄靡角之役歸老幼反孤疾襄

六寒氏之役衛侯城其西北而守之午衆宵燿定楚

子圖蔡里而裁蔡人男女以辨哀何謂激自抑以作

其怒是也速杞之役季梁請下之以怒我而怠寇桓

韓之役韓簡曰三施無報今又擊之我怠秦奮宣

二君不從故及于敗是以狄伐衛文公以國讓父子

兄弟而後師于訾婁宣楚伐庸師叔曰彼驕我怒

而後可克文冉求再問不對而孟武伯退而蒐乘

一哀何謂斷不疑也人雖疑之我終不疑故曰決者

事之斷也是以舍庫之役陳子行抽劍曰需事之賊

也哀蒲騷之役鬪廉不請濟師不更卜桓衛大

旱甯莊子請伐邢宣伯宗必伐潞宣卻克必戰

鄆陵成楚昭王必救陳哀趙鞅荀瑶不卜伐齊哀

三哀齊侯駕而走郵棠太子光抽劍斷鞅襄鐵之

戰晉龜焦而樂丁不順哀中牟之役衛龜焦而衛侯

過之定楚惠王以舊卜將公孫寧哀且夫將在軍

昭代叢書丁集補兵謀十世楷堂

君命有所不受故夫概王曰臣義而行不待命以其

屬五千擊子常之卒定孫叔敖欲還則南轅反旆宣

二士句伐齊聞喪而還不以請諸君也襄是故當

斷而不斷必敗城濮之役楚子命子玉去宋而與之

卒宣邲之役桓子欲還而聽韓厥以分惡宣是

也不當斷而斷必敗子玉違命以戰城濮先穀專行

以戰邲是也何謂聽聽聽也或聽于衆或聽于賢或

聽于能或聽于尊不聽則敗聽于私則敗屈瑕狗于

師曰諫者有刑是以殲于羅桓韓原之役晉惠公

不聽慶鄭傳十之役宋襄公不聽子魚傳廿城濮

之役子玉不聽楚象傳十秦穆公不聽蹇叔傳三先

穀魏錡趙旃不聽荀林父宣十欒黶不聽伯游襄十

孫良夫不聽石稷成范中行不聽高彊定十楚子常

不聽沈尹戌定慶舍愾而死于太公之廟襄廿昭公

不聽子家羈而敗于且知昭廿夫差不聽子胥而越

沼吳哀元此不聽則敗者也荀林父聽韓厥宣十子常

聽史皇定此聽于私則敗者也長勺聽曹劌莊城濮

聽先軫子犯信廿此聽能者也背鄴聽輿人信廿戲

昭代叢書丁集補兵謀卷第六世楷堂

聽諸侯襄九此聽衆者也魏絳從欒伯襄十荀偃士匄

証知伯襄十此聽尊者也救宋之役聽伯宗宣十虎牢

之役聽孟獻子襄二狄之滅也聽桓子宣十戎之和也

魏絳襄四此聽賢者也聽人者莫尚賢賢則尊賢則

能賢則衆或曰賢則衆奈何一賢人謀之衆人違之

以聽則不公不公不順不順事不成賢則衆奈何魏

子曰夫聽人者莫尚賢矣欒書侵蔡成楚救之將戰

荀首士燮韓厥諫曰不可乃遂還于是軍帥入戰者

衆或曰聖人與衆同欲子之佐十一人其不欲戰者

三人而已欲戰者可謂衆矣武子曰善鈞從衆善衆

之主也三卿爲主可謂衆矣此善聽者也成何謂跪

知人之說我以說人皆是也何謂詭人息侯求救于

蔡而使楚伐之莊晉假道以滅虞信秦隈人而繫輿

人昏而傳商密宵坎血加書而盟戍人信廿魏壽餘

僞步以歸士會文十晏弱城東陽以圍萊襄六楚備吳

以襲梁霍哀齊滕攻而以藩載欒盈襄廿胥梁帶僞

效封而執麇餘襄廿士蔑裂田而城爲之下以執蠻

子哀荀吳使師僞糴負甲以滅鼓昭廿用牲于雒以

昭代叢書丁集補兵謀卷第六世楷堂

滅陸渾昭僞會齊師假道鮮虞以入昔陽昭十厨

人濮以裳裹首而荷以走曰得華登昭廿公孫朝請

息肩于齊而伐飲馬之師昭廿子上退舍陽子宣言

楚遁信三楚子木衷甲襄廿癸何獻兆于慶舍襄廿

馴赤走侯犯定吳洩庸如蔡納聘而納師哀越侵楚

以誤吳哀十齊人不勝四公子之徒與宋人戰敗而

立孝公信十何謂知人之詭秦使冷至召三子卻芮

日幣重言甘誘我也信河曲之役秦人請戰史駢曰

使者目動言肆懼我也將遁矣文十平陰之役太子

光曰師速而疾略也將退矣襄十北鄙之役孟公綽

曰崔子將有大志不在病我必速歸襄廿宋之盟伯

夙曰楚氛甚惡襄廿廩丘之役晉軍吏令繕將進萊

章曰是德言也役將班矣哀廿維三遂之役莫壯白

客容猛非祭也其伐戎乎昭十陽虎請伐魯鮑文子

曰是欲罷齊師以奮其詐謀九越子率眾以朝吳且

饋賂之吳人喜而子胥懼曰是豢吳也哀十何謂信

兵雖詭道不厭信禮是故晉文公伐原而退舍僖廿

荀吳使鼓殺叛人而繕守備昭十華元子反各輸其

昭代叢書丁集補兵謀卷第六圭世楷堂

國情宣十夙沙衛以無備告襄十鄭子展請杖信以

待晉襄八士句侵齊聞喪而還襄十楚人伐陳聞喪乃

止襄四東門之盟以藩為軍而趙武不衷甲襄廿潛之

役卻宛聞吳亂而還昭廿申包胥哭秦庭而哀公出

師定四孔子以禮卻萊人定解揚反楚宣十子產命師

無入公宮襄廿子伯季子殺載祏者許公為曰與不

仁人爭明無不勝哀十子反北師而申叔時曰信禮

之亡必不免宣十晉伐鄭殺鄭行人伯蠲君子曰非

禮成九子犯曰子玉無禮哉君取一臣取二不可失矣

僖廿是故聲伯請逆于晉師四日不食以待使者信

也成十連稱管至父及爪不代而作亂無信也莊八以

詐為信說在范宣子之以魯莒之情告析文子也襄十

入何謂諜開諜也閒之曰閒諜其事曰諜濟西之役

戎侵魯而不知莊十無諜也故曰秦謀襲鄭而晉知

之者諜也僖三諸侯有成行而子驕知之襄十魯宵軍

齊師齊師聞之定四微虎欲宵攻王舍而吳王一夕三

遷哀八以輕車千乘厭齊師之門告荀寅者哀廿諜也

弦高以乘韋牛十二犒秦師而遽告于鄭僖三賊宣

昭代叢書丁集補兵謀卷第六圭世楷堂

叔道晉師以伐齊成瀋營夷道吳師以伐武城哀八亦

諜也羅人欲伐楚師而使伯嘉諜桓對子元伐鄭諜

告曰楚幕有烏莊十齊伐魯宵諜曰齊師遁哀十晉

得秦諜殺諸絳市宣八鄭得晉諜殺建哀十何謂閒閒

而撓之閒而離之是也何謂離晉私許復曹衛而使

未告絕于楚是也僖廿何謂撓吳使長鬣三人以伏

舟側而送應是也昭十伯州犁在楚苗黃皇在晉成

六析公繞角成雍子鼓城成十子靈通吳晉成叔孫

軌教吳伐魯而瀋營入道之哀八此西鉅吾所謂收吾



僧以閒吾鬻成十是遺敵以閒者也苗黃皇雍子狗

師而逸楚囚成十六吳子縱胡沈之卒昭廿是以敵

為閒者也駟赤走侯犯定季彌奔出公哀廿治區夫

來費人以叛南氏昭十范宣子以魯莒之謀告子家

襄十此閒之神也何謂內在外日姦在內日宄肉爛

于外人得而知也魚潰于內人不得而知敵侵于外

如伏于內不可支矣是故兩軍相對申叔展問河魚

腹疾者內也宣十宋華元夜入楚軍登子反之牀者

亦內也宣十楚子孔潘崇帥師伐舒蓼使克熨守而

昭代叢書丁集補兵謀卷第六 圭世楷堂

作亂文十楚師在鄭而子孔謀去諸大夫者襄十亦

內也自外而內者顯禮至是已僖廿內而內者微鄭

夫人啟京城夫叔隱元陘庭南鄙啟曲沃武公桓鄭厲

公因櫟人以殺檀伯桓蔡公因正僕人以殺太子祿

公子罷敵昭十寺人貂漏師于多魚僖連稱之從妹

開襄公襄王子帶召揚拒泉皋伊

維之戎僖十欒盈之入絳也因魏獻子襄廿伯有之

入鄭也因馬師頡哀三晉先穀召狄宣十齊盧蒲癸

三何刺子之襄廿殖綽工僕夜縋納齊師襄十陳城

而役人相命以各殺其長襄廿莒發婦紡焉以度而

破紀郭昭十太子建之母召吳人而啟之以入鄭昭

建召晉師于鄭哀十魯人懼澹臺子羽哀衛人病

祝史揮哀內而內者微何謂曩我慎其曩因人之

曩是也何謂慎其曩趙宣子曰隨會在秦賈季在狄

難日至矣宣十是也何謂因人之曩鬪伯比曰敵有

曩不可失桓隨會日用師觀曩而動宣十是也是故

或以內亂或以飢或以喪何謂亂衛之亂也邾人侵

焉隱狄之亂也衛人侵狄襄三晉有范氏之亂齊魯

昭代叢書丁集補兵謀卷第六 未世楷堂

為鮮虞伐晉哀陳有夏氏之亂楚子入陳宣十閻氏

之族為亂巴人伐楚莊十晉敗于韓狄侵晉僖十梁

民潰秦伯取梁僖十邾分為三魯取邾襄十晉從政

新三帥專行而伍參勸戰宣十晉君少而范山圖

北方文諸侯貳而秦人白狄伐晉成何謂飢楚大飢

戎庸麋百濮皆伐楚文十晉飢秦人侵晉而弗能報

九吳稻蟹不遺種而越人滅吳哀廿二何謂喪魯惠

公薨有宋師隱鄭成公卒有晉師襄楚莊王卒有吳

師襄十宋人因滕喪而圍滕宣吳子因楚喪而伐楚

昭廿 狄因晉喪而侵齊伐晉僖三 鄭因滕喪而伐宋

成十 伯國死而國人召甯喜克孫氏襄廿 何謂偪以

勢偪之所謂不戰而屈人之兵也費伯城郎以偪極

一邾人戍虛邱以偪魯僖元 魯僖公置桓公子雍于穀

以偪齊僖廿 楚納魚石于彭城戍之以偪公成十 駟

赤謂侯犯齊人欲以邠偪魯定十 孟獻子請城虎牢諸

侯戍焉以偪鄭襄二 晏弱城東陽以偪萊環城堙之而

傳于堞以入萊襄二 孟武伯城輸以偪成哀十 楚靈

王圍徐以逼吳昭十 鄭城岳戈錫處平元之族以偪

昭代叢書 丁集補 兵謀 卷第六 七 世楷堂 藏板

宋哀十 楚昭王大封二公子以害吳昭三 宋伐曹築

五邑于其郊而因以滅之哀七 何謂與與國是也凡戰

必仗與國春秋搜諸侯以伐諸侯是故君子必慎其

所與或因而攜之以孤敵或翦焉而弱之或攻所惡

以取入鄭伯請成于陳不許五父諫曰親仁善鄰國

之寶也陳侯不從鄭侵焉而大獲隱六 鄭伐宋宋不告

命于魯而魯會齊謀于防隱九 楚侵隨關伯比曰隨張

必棄小國小國離楚之利也故季梁謂隨侯曰君姑

修政而親兄弟之國桓六 秦人巴人羣蠻從楚師以滅

庸文十 晉會虞師以取下陽虞滅虢以自滅僖五 陳蔡

不至而魯之圍邾無功莊七 江黃會而齊桓伐楚僖三 城

濮之戰晉使宋以賂晉之賂賂齊秦僖廿 鄆陵之戰

申叔時謂子反曰楚內棄其民而外絕其好吾不復

見子矣成十 邾之戰欒書曰楚鄭親矣鄭不可從宣十

二孔叔曰齊方勤我背德不祥故鄭伯不成于楚僖三

又曰國君輕則失親故鄭伯逃師而齊人伐僖五 慶鄭

曰怒隣不義故晉侯閉糴而餓于韓僖十 鬬椒曰能

欲諸侯而惡其難乎遂次于鄭以待晉師宣二 西鉏吾

昭代叢書 丁集補 兵謀 卷第六 太 世楷堂 藏板

日事晉何為晉必急之成十 韓厥曰欲求得人必先

勤之乃師于合谷以救宋成十 楚子曰不伐鄭何以

求諸侯于是有南里之役襄廿 子庚曰諸侯方睦于

晉乃雉于魚齒之下而還襄十 鄭子蟜曰與人而不

固取惡襄八 甚焉乃濟涇而次襄十 魏絳曰勞師于戎

而楚伐陳必弗能救是棄陳也諸華必叛襄四 知武子

曰吾三分四軍與諸侯之銳以逆來者襄九 是故諸侯

貳而白狄伐晉成九 徐伐莒而莒人請盟于魯文七 鄭侵

晉而太子為質于楚成十 單子欲告急于晉而以王



出次于皇昭廿齊衛圍戚而蒯賈求援于中山哀鄭

皇耳侵衛以固與楚襄申公巫臣通吳于晉而教之

叛楚成蔡侯唐侯因吳以害楚定曹背晉奸宋宋人

伐之而晉不救哀吳使魯徹師以伐齊哀晉伐鄭而

駟宏請救于齊哀諸侯為宋伐鄭莊魯穆叔賦

折父與鴻雁之卒章襄故曰必仗與國雖然魯莊

公以齊圍邾而邾降齊師莊楚與巴人伐申巴人叛

楚而伐那處莊周襄王以狄伐鄭其後狄攻周莊

四晉文公以秦伐鄭秦背晉而戍之僖召伯盈逐

昭代叢書丁集補兵謀卷第六九藏板

王子朝昭韓魏反喪知伯哀故曰必慎其所與

攜之為言聞也聞而離之者是見上陽之役晉滅虢

而因以取虢僖揚梁之役秦楚伐宋以報晉襄齊

人為徐伐英氏僖狄開晉之有鄭虢也又因晉喪

而再侵齊僖晉陳鄭伐許楚故也楚侵陳蔡伐鄭

晉故也僖楚鄭侵魯西鄙鄭侵宋北鄙晉故也襄

晉取鄭而楚陳伐宋襄楚五大夫圍徐以懼吳昭

齊叛晉而國夏伐魯西鄙定鄭桓子思患宋人之

有曹也而救曹哀故曰翦焉而弱之魯隱公欲求宋

而為之伐邾隱孟獻子為晉侵宋成衛為晉侵鄭成

伐鄭成鄭為楚侵宋襄為晉侵蔡襄邾為齊伐魯

七襄魯為晉侵齊襄楚為許伐鄭襄魯侵鄭取

圍為晉討鄭之伐晉靡也定侵衛晉故也定宋侵鄭

鄭叛晉也哀故曰攻其所惡以取入晉侵崇以求成

于秦宣鄭惡宋以固與晉襄吳伐桐以來楚定此

反而用之亦所謂致師者也何謂齊晉以不得不從

是也故兵法曰攻其所必救是故衛伐齊邢狄伐衛

以救齊僖齊伐魯衛伐齊以救晉僖楚圍江晉

昭代叢書丁集補兵謀卷第六九藏板

伐楚以救江文鄭侵晉衛侵鄭以救晉成晉伐鄭

秦伐晉以救鄭襄宋圍曹鄭侵宋以救曹哀此攻

其國者也齊伐鄭楚圍許以救鄭僖楚伐徐齊伐厲

以救徐僖楚圍宋晉伐曹衛以救宋僖楚伐鄭

晉侵蔡以救鄭僖晉伐齊楚伐鄭以救齊襄晉

伐鄭楚侵陳侵宋以救鄭成此攻其與者何謂

假假于意假于鬼神假于物象是也子犯釋盪腦之

夢僖巫皋徵隊首之夢襄是謂意極有聲而下

優蒙臬比以敗宋莊胥臣蒙馬以虎皮而陳蔡奔信

八是謂物雖然鬼神則有子玉不以瓊弁玉纓畀河

神而死于連穀信廿八中行獻子以朱絲繫玉二穀禱

于河而勝齊襄十老人結草以亢杜同宣十韓厥中

御而從齊侯成二欒盈請嗣事于齊而中行獻子瞑而

受含襄十楚昭王救陳卜戰與退不吉而死于城父

六宣子夢文公攜荀吳而授之陸渾故穆子帥師昭十

七卜伐宋不吉而趙鞅止哀九是故悖神者凶聽于神

者凶夷吾卜慶鄭吉而不使信十天道在西北而南

昭代叢書 丁集補 兵謀 卷第六 主 世譜堂 藏板

師不時襄十越得歲而吳伐之昭三是悖神者凶神

賜之土田而虢公力戰莊三十二是聽于神者凶是故晉

文公卜勤王得阪泉之兆信廿五孫文子卜追皇耳而

兆如山陵襄十闕廉不卜伐鄭桓十趙鞅荀瑤不卜伐

齊哀十楚惠王不更卜公孫寧而敗巴師哀十公子

鮒改卜而敗吳昭十丁樂衛侯不辟龜焦定九或曰左

氏好誣神與卜者誕也魏子曰二百四十二年之中

信者傳也何謂名傳曰師出有名是也是故名必執

義循禮而後名立宋公不王而鄭伯以王命討宋信九

邲人不曾伐宋齊鄭以違命入邲隱十齊桓公請師丁

周而宋入莊十敗衛師而數之以王命莊廿救邢

以從簡書而諸侯悅閔元辭子華而鄭服信七責楚苞茅

不貢而楚知罪曰昭王南征而不復名不節也信四晉

文公左師逆王而諸侯從信廿而臧文仲道子玉伐

齊宋以其小臣信廿六故晉襄公伐衛先且居曰效

尤有禍請君朝丁而臣從師文元樂王鮒謂范宣子曰

奉君以走固宮必無害也從而克襄廿三高彊謂范中

行曰若先伐君是使睦也不從而敗定十桓魋欲攻

昭代叢書 丁集補 兵謀 卷第六 主 世譜堂 藏板

君子車曰伐國民不與也祇取死焉哀十石乞請弑

玉白公曰弑王不祥哀十靈不緩徇于國曰與我者

救君者也而衆與樂得曰彼以陵公有罪我伐公則

甚焉而施于大尹哀廿六陳乞鮑牧以甲入于公宮哀六

楚莊王謂陳人曰無動將討于少西氏而陳服宣十

沈諸梁曰棄德從賊其可保乎而箴尹固從哀十范

鞅曰欒氏帥賊以入而魏舒之公襄廿夫名不一類

晉人之用名也奇城濮之戰退三舍欲進而以退為

名也則其有名于進也矣信廿八汪之役辟秦焉而先

伐之欲退而以進為名也則其有名于退也矣文延

州季子謂楚子期曰我請退以為子名是善居名者

也哀十何謂辭辭令也鄭息之役傳日不徵辭是也隱

一甯母之會管仲曰若總其罪人以臨之鄭有辭矣

何懼是也僖七故有以辭全有以辭敗宋使失對魯不

出師隱五子玉取二狐偃決戰僖八夔子飾詞楚人滅

之僖廿五莒子反辭大敗于邲宣十子駟強辭諸侯復

伐襄九荀偃專辭榭林無功襄十子朱易辭三軍暴骨

六襄廿是故詹父有辭而以王師伐號桓十魯有辭而

昭代叢書丁集補兵謀卷第六世楷堂藏板

郎之戰交綏桓十荀息有辭而虞公假道僖二陰貽孫有

辭晉人哭且悅而秦穆公歸夷吾僖十展喜有辭而

齊侯還僖廿六燭之武有辭而秦伯戍僖三邾人有辭

而宣子從文十攝叔有辭而鮑葵不逐宣十鄭子家

有辭而鞏朔行成文十鄭伯有辭而楚莊許平宣十

賓媚人有辭而晉師罷成二宋有辭而楚人患之昭廿

隨有辭而吳人退定四宋左師辭順而民從大尹無別

而民叛哀廿六子產有辭而晉人不討入陳也襄廿何

謂備未戰備戰未敗備敗書曰有備無患是也繻葛

之役先偏後伍伍承彌縫桓五羅之敗屈瑕不設備桓

三魯桓公告疆吏曰慎守其一而備其不虞桓十七弦

子不事楚又不設備故亡僖五臧文仲諫僖公曰無備

雖眾不可恃也僖公不從而敗于升陘僖廿一嘗婁之

役邾人不設備而襄仲再伐襄十三庸人勝楚不設備

而楚滅之文十邲之賦晉楚之言備也詳楚軍左轅

右追蓐前茅慮無故士會曰軍政不戒而備不可敵

也鄭皇戌曰楚師老矣而不設備擊之必敗樂書曰

二廣代駕以備不虞不可謂無備卻克曰二憾往矣

昭代叢書丁集補兵謀卷第六世楷堂藏板

不備必敗士會曰楚之無惡除備而盟何損于好若

以惡來有備不敗且雖諸侯相見軍衛不撤警故楚

子使潘黨率游闕四十乘以從唐侯士會設七覆而

上軍不敗趙嬰齊先具舟而濟也故曰邲之戰晉楚

之言備也詳宣十為齊難故臧宣叔令脩賦繕完具

守備曰知難而有備乃可以逞成元魯勝齊季孫命脩

守備曰小勝犬禍也齊至無日矣哀十西宮之難子

產完守備成列而後出襄十溴梁之會警守而下襄十

旃然之役楚師將涉潁而城上賴襄十林鍾之役魯

城西郭武城襄十師于鍼衛人不保而夏陽說欲襲

衛成六渠邱公恃陋楚浹辰而克其三都成八故日恃陋

而不備罪之大者也豫備不虞善之大者也是以狄

人不備而敗于交剛成二宋人不備而敗于洧陵成十

六舒庸人不備而滅于楚成七楚人弗傲而敗于臯

舟襄四陳不設備而司徒印獲襄七莒人不設備而

敗于蚡泉遠啟疆不設備而敗于鵲岸俱昭五鮮虞人

不修備而獲于晉昭三許不設備而大獲于鄭成八楚

邊人不備而吳滅巢鍾離昭四故晉侯使詹嘉處瑕

昭代叢書丁集補兵謀卷第六世楷堂藏板

守桃林之塞以備秦文三鄭子展請完守以老楚襄八

魯成公待于壞隕而申官警備成六公斂處父請孟

孫先備定八成人成備而後告齊昭六周先警戎備而

大獲昭七雩婁之役秦楚侵吳問吳有備而還襄六

抵箕之役吳早設備楚無功而還于是楚子使沈尹

射待命于巢遠啟疆待命于雩婁昭五是以慶舍之誅

也甲環公宮矣士釋甲束馬而觀優于魚里襄廿八邾

子益之囚也魯師及范門而猶聞鐘聲哀七何謂法法

莫大乎賞罰是故莫敖縊于荒谷桓十子玉死于連

穀襄廿八子反死于瑕成六城濮之役殺顛頡祁瞞舟

之僑僖八清之役殺先穀而滅其族宣十曲梁之役

魏絳戮揚干之僕襄三崇卒之役魏舒斬荀吳之嬖人

昭孟諸之役申舟扶宋公之僕文十此罰法也鄭莊公

詛射穎考叔者隱十先穀償命于邠而無誅宣十城

濮之役殺顛頡而黜魏犇僖廿河曲之役放胥甲而

釋趙穿宣元失罰也箕之役卻缺為卿僖十三鞏之役厥

括朔穿雖旃皆為卿成三赤狄之役以黻冕命士會為

太傅宣六入陳之役賜子展先路三命之服子產次

昭代叢書丁集補兵謀卷第六世楷堂藏板

路再命之服皆有邑襄六晉襄公賞桓子狄臣千室

宣十悼公賜魏絳金石之樂襄十宋武公賞彫班以

關門之征文一齊侯旌傲無存以犀軒與直蓋三襚

而親推之定九魯之嬖僮汪錡可無殤哀十此賞法也

衛侯生賜北宮喜析朱組以墓田與諡昭二鬬懷欲

弑君而與于復國之賞定五介之推不言祿祿亦弗及

僖廿失賞也魏子曰孟明三用文三荀林父復其位宣十

二冶父之羣帥免桓十舉卻缺也賞胥臣以先茅之

縣僖十三庸中行伯也賞士伯以瓜衍之縣宣十先軫

死狄晉襄公命先且居將中軍傷十三陳成子救鄭召

顏涿聚之子晉而賞以邑與車襄七子木滅舒鳩而

賞蔣掩襄五卻獻子將救人既斬而使速以狗襄二魏

絳戮揚干而悼公與之禮食佐新軍襄三岳之役鄭子

贖狗曰得桓魋者有賞而魋逃襄三雍邱之令曰使

有能者無死而郊張鄭羅歸襄九鐵之戰趙簡子設衆

賞而自設罰襄二此賞罰之善者也何謂同同甘苦也

楚饑伐庸振廩而同食襄六闔廬在軍熟食者分而

後敢食所嘗者卒乘與焉元是以申叔儀歌佩玉而

昭代叢書丁集補兵謀卷第六藏板

知吳所以亡哀三羊羹不及斟而華元獲宣二後食射

犬于幄外而再不謀襄四然而士養于素德行于非

所望是故驕桑餓夫倒戟以出宣子宣二而公孫尤取

子姚之旗者素也二何謂本修其本以勝之是也辟

之樹土厚根暢而柯葉茂雖風雨不搖是故可以戰

可以無戰不以戰設也而戰已畢故季梁曰君姑修

政而親兄弟之國桓六鄧曼曰君撫小民以信訓諸司

以德而告莫敖以天之不假易也桓十長勺曰分衣

食信玉帛察小大之獄以情莊十士蔿曰禮樂慈愛戰

所畜也夫民讓事樂和愛親哀喪而後可用莊廿申

叔時曰德刑詳義禮信戰之器也成十子魚曰君姑

內省德無闕而後動傷九季札曰二君不務德而力

爭諸侯哀十晉文公欲用其民子犯曰民未知義知禮

知信傷七韓之役韓簡曰師少于我鬪士倍傷十城

濮之役子犯曰師直為壯曲為老傷八孟明增德修

政重施趙成子曰不可敵也文二楚德刑政事典禮不

易隨武子曰不可敵也宣二吳師在陳楚大夫皆懼

子西曰夫先自敗也已安能敗我故曰闔廬在國親

昭代叢書丁集補兵謀卷第六藏板

巡孤寡而共其困之元陳成子救鄭屬孤寡而三日

朝哀七是以衛文公布衣帛冠訓農通商惠公勸學

任能致革車三百乘以伐邢宣二楚子重已責逮繅救

乏赦罪悉師為陽橋之會而晉人畏成二晉悼公任賢

授能施舍輸貸修民事田以時三駕而楚不敢爭宣九

范宣子曰楚立子囊必改行而疾討陳襄五子囊曰君

明臣忠士讓下競晉不可敵襄九叔向曰在其君之德

襄十楚平王簡兵而撫其民振窮養老救災赦罪任

良物官昭十楚再敗于西遷郢于郢而收紀其政定六

白公請伐鄭子西口楚未節也哀十季康子欲伐邾

子服景伯曰民保于城城保于德失二德者危將焉

保哀七此皆所謂知本者也故仲孫湫告齊桓公曰親

有禮因重固間攜貳覆昏暴者本也元是以衛懿公

好鶴受甲者不戰元梁伯九唐咎如失民而潰成

不知本也曰和曰忍曰量曰息曰畏曰信曰同本也

曰恃失本也夫先覺于敵以取禍皆不知本者也且

故戎伐凡伯于楚邱凡伯不賓也隱七魯伐杞朝而不

敬也桓二曲沃武公伐翼侵陘庭之田而南鄙啟也桓

昭代叢書丁集補兵謀卷第六完世楷堂藏板

楚伐鄧鄧人奪楚幣也桓九虢仲譖詹父伐焉而奔虞

虞公求璧劍伐焉而奔共池也魯鄭交伐宋宋無信

也俱桓十二又責賂無厭也桓十楚伐蔡蔡侯止息媯弗

賓也莊十齊滅譚莊十楚伐鄭莊十侵陳襄四魯入杞僖五

晉滅曹僖八無禮也諸侯伐鄭鄭無故侵宋也莊十

六齊滅遂諸侯會北杏而遂人不至也莊十伐宋討

不與盟于齊也僖十三蔡滅沈沈人不會于召陵也定四

為國以晉師殺夷詭諸免而弗報也莊十秦執夷吾

于韓倍賂也莊十公子友敗莒人于鄆求賂也僖元鄭

穆公曰晉不足與于是乎伐宋會厄取賂也宣元虞之

滅貪賂也僖五蔡之潰蔡姬未絕而嫁也僖三諸侯伐鄭

逃首止之盟也僖六楚再伐麋逃厥貂之會也宣元晉伐

蔡蔡人不與新城之盟也文十伐許不與雞澤也襄三

狄滅温蘇子無信也叛王即狄又不能于狄僖十秦入

都都叛楚即秦又貳于楚也楚滅六六叛楚即東夷

也俱文六圍巢文十滅舒蓼宣八叛也伐黃不歸楚貢也

宋伐曹僖十吳侵陳哀元修舊怨也楚伐陳討貳

于宋也僖三晉敗秦于殽貪而輕也僖十三晉伐衛取

昭代叢書丁集補兵謀卷第六完世楷堂藏板

成不朝晉且侵鄭也文元宋師圍曹報武氏之亂也三

魯伐莒取向莒人不自平剡也宣四潞之滅怙其雋才

而不茂德也宣五泓之傷宋公強求諸侯且不屈隘

不鼓不成列也僖二鞏之敗婦人之笑辱也成二劉康

公敗績于徐吾氏平戎而微戎也成元諸侯伐邾邾成

于吳也成入楚敗于鄆陵無信也成六楚滅舒庸道吳

伐楚也成十鄭皇耳獲無故侵衛也襄十齊侯貳于晉

而圍成范宣子假羽毛而弗歸也襄五衛石買孫蒯

執伐曹取重邱也襄十鄭子展子產入陳陳隧非堙

木刊也襄廿五楚滅舒鳩卒叛楚也襄廿五楚未撫其民

而城州來以挑吳也昭十鼓之滅晉反鼓子而叛于

鮮虞也昭廿二巢鍾離之亡勞民速寇而無備也昭廿四

魯侵鄭取匡鄭伐周邑也定六趙鞅圍衛報夷儀也昭廿六

鄆午殺入于西門報寒氏也俱定十楚滅胡胡子俘楚

邑而不事楚也定十圍蔡報柏舉也哀元夫差敗越于

夫椒報檇李也哀元趙鞅圍中牟衛助范氏也哀五晉師

侵衛衛不服也哀七吳伐魯武城犯盟伐邾也哀八伐齊

南鄙乞師辭師也哀十宋取鄭師取邑于外也哀九楚伐

昭代叢書 丁集補 兵謀 卷第六 聖 世楷堂 藏板

陳陳即吳也哀九清之師齊為郟故也哀十知伯貪而復

故趙襄子甚知伯韓魏反而喪之也哀七何謂保保

其勝也未戰脩其本既戰保其勝虢公驟勝而驕莊廿七

卻至戰勝而求掩其上成十季武子作林鐘昭所

獲焉以怒大國襄十未有不敗者也是故楚獲少師

而鬪伯比請許隨盟桓八城濮勝而文公憂僖廿八殺彭

衙勝而趙衰辟秦文二王官交勝而秦穆公以江滅自

懼文四陳敗楚獲公子茂而懼而請平文九楚莊王克鄭

而許之平勝晉而不為京觀稱武德焉宣十鞏勝而

晉大夫讓功成二鄆陵勝而范文子戒修德成十鄭服

而晉悼公禮鄭囚納斥堠禁侵掠襄十莒人勝而再

行成于齊襄廿三于產入陳而為之致民致節致地

襄廿五魯勝齊而季孫修守備哀十申包胥以秦師與

楚而逃賞定五沈諸梁克白公而老于葉哀十

昭代叢書 丁集補 兵謀 卷第六 聖 世楷堂 藏板

昭代叢書 丁集補 兵謀 卷第六 聖 世楷堂 藏板

兵謀跋

兵家言卓卓者曰孫子曰吳子曰司馬法而其善言  
謀者尤莫如孫子五間之類雖然謀非一途也擇之  
皆精慮之貴熟用之貴簡取之貴博天將曉而先陰  
天將滅而暫明此兵謀也易攻陰陽詩窮性情此兵  
謀也微而至于狸之捕鼠蝟之制虎卽且之甘帶皆  
兵謀也然則集古人已事而究其謀之所在此取諸  
近者矣勺庭魏先生爲文喜用左氏法嘗綜左氏言  
兵事剖決而貫穿之爲謀三十有二謂之兵謀嘗聞  
昭代叢書

丁集補 兵謀跋  
卷第六

世楷堂  
藏板

岳武穆用兵以陣圖爲古法不足泥願好讀左氏則  
先生此書豈真紙上談哉甲辰初夏吳江沈楸惠識





兵

法



寧都魏 禧冰叔著

兵不法不立魏子曰左氏之兵爲法二十有二曰先

曰潛曰覆曰誘曰乘曰衷曰誤曰瑕曰瑕曰援曰分曰嘗

曰險曰整曰暇曰衆曰簡曰一曰勸曰死曰物曰變

曰將何謂先魏子曰兵有先聲以奪人者有先發而

制人者所謂先聲奪人者管之役魯隱公先敗宋師

而鄭人以入郕入防隱許之役瑕叔盈以蚤弧登周

麾而呼曰君登矣而鄭師畢登隱平陰之役范宣

昭代叢書集補兵法世楷堂藏板

子曰魯莒以車千乘自其鄉入而齊侯恐襄鄆陵

之役苗賁皇曰秣馬利兵明日復戰而楚王宵遁成

六 彭城之役雍子發命于軍歸老幼反孤疾師陳焚

次明日將戰而楚師宵潰襄上雒之役楚使謂陰

地之命大夫曰將通于少習以聽命哀鄭子賡使狗

曰得桓魋者有賞哀救鄭之役有自晉師告者曰

將爲輕車千乘以厭齊師之門哀所謂先發制人

者鄆之役莊公問期而命子封帥車七百乘以伐京

隱元 郕之役公子偃自雩門竊出而先犯之莊蒲騷之

役楚以銳師宵加于鄆桓莒人求賂而公子友敗諸

鄆僖元 剝首之役趙宣子曰先人有奪人之心文孫叔

敖曰進之寧我薄人無人薄我車馳卒奔以敗晉于

邲宣十 廚人濮曰及其勞且未定也伐諸故齊宋敗

吳師于鴻口昭廿 陳乞謂諸大夫曰盍及其未作也

先諸作而後悔無及也哀六 虞公求寶劍而虞叔伐之

桓十 楚飢伐庸而百濮罷文十 鄆之役魯薄宋未陳莊

一 河曲之役與駢請薄秦師于河文十 泓之役子魚

請薄楚半濟又薄其未陳僖廿 夾泝之役大孫伯懼

昭代叢書集補兵法世楷堂藏板

晉人半濟而薄我僖廿 夫槩王半濟而擊楚定中行

穆子未陳而薄翟昭元 叔弓未陳而薄莒昭五 是故潛之

役弦高以牛韋犒秦師鄭穆公使秦戍取麋鹿僖十三

亦謀之爲先聲先發者也何謂潛潛而軍之是也梁

霍之襲楚爲一昔之期哀極之入無駭因費庠父城

郕之師而勝者隱潛也濟西之追戎侵魯而魯人不

知莊十 商密之傳秦人過析而二公子不知僖廿 者

潛也故杞子自鄭使告于秦曰潛師以來國可得也

僖十三 是故鄭以三軍軍其前潛軍軍其後而敗燕師

于北制五隱趙盾潛師夜起以敗秦于合狐文十楚子乘

驛會師于臨品而滅庸六文十秦庶長鮑先入晉地而

庶長武濟自輔氏以與鮑交伐晉師襄十吳人不出

而自臯舟之隘以要擊楚師四襄十見舟于豫章潛師

于巢而敗楚二定司馬戌欲使子常與吳沿漢而已悉

方城外以毀其舟四定吳徐承帥舟師將自海入齊而

齊人敗之十哀越子夜使左右句卒鼓譟而三軍潛涉

以鼓吳之中軍七哀十何謂覆伏而乘之是也北戎侵

鄭鄭為三覆以待九隱絞驅徒役于山中楚人坐其北

昭代叢書丁集補兵法卷第七世楷堂藏板

門而覆諸山下二桓十邲之戰士季使鞏朔韓穿帥七

覆于敖前二宣十邱輿之役公子偃使東鄙覆諸鄭三成

庸浦之役楚設三覆以敗吳三襄十夫渠之役鄭人覆

之而敗宋于洧陵六成十齊墮伏以待魯七定何謂誘以

弱示之是也齊墮伏以待魯七定公子突使勇而無剛

者嘗寇而速去九隱狐毛設二旆而退之欒枝使輿曳

柴而偽遁八僖廿七遇皆北而楚滅庸六文十庸浦之役

養叔請誘吳師三襄十離城之役子彊以私卒誘吳廿襄

五晉欒范易行以誘楚六襄廿魏舒五陳相離以誘翟

昭元滑羅不退于列以誘曹二定十鍾離之役吳公子光

曰請先者去備薄成後者敦陳整旅昭廿以敗嘗之

是也衷其師者必先敗後見以利餌之是也屈瑕請無

捍樵采以誘絞二桓十巢牛臣啟門以誘諸樊五襄廿陳

鮑氏為優以誘慶氏八襄廿魏子曰凡兵莫善于潛于

覆于乘于衷矣潛而襲之覆而要之衷而斷之乘之

以奇兵是皆誘也未華御士曰楚欲弱我也先為之

弱乎何必使誘我十文廬戢黎誘殺鬬克公子燮四文十

曲沃伯誘晉小子侯殺之七桓其所為誘吾不得而知

昭代叢書丁集補兵法卷第七世楷堂藏板

也何謂乘乘間也出其不意先發以制人乘于未陳

乘于半濟者皆是也前見伐宋之役魯敗宋師于菅鄭

入防邾鄭師在郊宋衛入鄭宋衛蔡入戴鄭人圍戴

以取三師而入宋十隱鄆陵之役楚晨壓晉軍而陳十成

六朝歌之役趙鞅師于其南面荀寅伐其北四哀晉僖

公在會而滅項七僖十鄭伯會晉師而明于許八成秦襲

鄭不克而滅滑僖十晉侵蔡不獲而侵沈八成季武子

救合入瑕二襄十崔杼送陳無字而侵介根四襄廿秦師

夜遁而侵晉及瑕文十楚敗于吳而滅唐五定晉以諸

侯伐鄭而以鄆師侵陳楚元襄晉師悉起于平邱而荀

吳侵鮮虞昭十狄間晉之有鄭虞也而侵齊僖三閱

宋之盟而侵晉成十吳在楚而于越入吳定四鄭因楚

敗而入許定六晉圍朝歌而狄襲之定十吳入楚而胡

子俘楚之近邑定十諸侯伐邠而鄭侵宋莊十魯間

晉難而伐邾取須句文七齊謂諸侯不能也而侵魯西

鄙文十莒人間諸侯之有事而伐魯東鄙襄十虛邱之

戎將歸而魯人敗之僖元楚師還自徐而吳人敗之昭十

三公孫申疆許田而許人敗之成四邠子藉稻而邠人

昭代叢書丁集補兵法卷第七五世楷堂藏板

俘之昭十孫林父嘉出而甯嘉伐襄襄六烏餘襲羊

角乘大雨竇入以襲高魚襄廿伯有竇入以伐舊北

門襄三斐豹待于隱而自後擊殺督戎襄十三巢牛臣

隱于短牆以射諸樊襄廿齊人醉而遂人殲齊師莊十

七狄飲酒而甘歎敗狄于邠垂文七慶氏之士飲酒

觀優而子尾殺子之襄廿伯有醉而子皙伐襄三夙

沙衛會食而殖綽工偃夜絕納齊師襄十陽關之役

陽虎焚萊門以警魯師而犯之定九舍墓之役曹人兇

懼而晉攻之僖廿大戟之役鄭人入井倒戟而獲狂

狡宣二鄆陵之役蒯翰胡欲使謀輅鄭伯而從俘成十

刳首之役趙盾潛師夜起文七潁上之役鄭子罕宵軍

之而宋齊衛失軍成十旅松之役鄆叔紇宵犯齊師

以送臧紇襄十杞殖華還載甲夜入且于之隧襄廿

楚以銳師宵加于邠桓十魯陽虎欲宵攻齊師定七微

虎欲宵攻吳王之舍哀八王子還夜取王以如莊宮昭廿

二楚為一昔之期以襲梁霍哀四公孫龙宵攻鄭師取

蠶旗于子姚之幕下哀二鄭宵突陳城襄廿何謂衷折

而取其衷是也今有敵師于此我衝其師為二是我

昭代叢書丁集補兵法卷第七六世楷堂藏板

以衷斷敵也我攻其前後而夾之是我使敵衷也北

戎侵鄭公子突去以誘之覆以待之衷戎師而前後

擊之隱九楚圍鄆闕廉衡陳其師于巴師之中以北而

與巴師夾攻鄆人桓九城濮之戰狐毛設二旆而退欒

枝與曳柴而偽遁卻溱以中軍公族橫擊之毛偃以

上軍夾攻子西僖廿吳人要擊楚師而獲鄆廖襄三自

臯舟之隘要擊楚師而楚不能相救襄十吳人居楚

師之間七日而子疆憂為禽襄廿邾師過難姑武武

人以兵塞其前推其後之木以蹙之而取邾師昭廿

司馬戌欲毀吳舟使子常濟漢伐之而自後擊吳定四  
 荀寅伐北郭之圍使其徒自北門入而犯師以出哀三  
 何謂誤伍員曰多方以誤之是也昭三 乾時之役秦  
 子梁子以公旗辟于下道莊九 繞角之役析公使晉多  
 鼓鈞聲以夜軍楚師義廿六 雞父之役吳舍胡沈之囚  
 使奔許蔡頓曰吾君死矣昭廿三 申公巫臣使吳伐楚  
 而子重子反一歲七奔命成七 吳伐夷侵潛六圍弦楚  
 師至而吳還昭十一 笠澤之役越子夜使左右句卒或  
 左或右鼓譟以亂吳師哀十 何謂瑕管子曰攻瑕則  
 昭代叢書 丁集補 兵法 卷第七 七 世楷堂 藏板  
 堅者瑕是也繻葛之役鄭子元請先犯陳蔡桓五 郕之  
 役公子偃先犯宋師莊十 城濮之役亦先犯陳蔡僖廿八  
 鍾離之役吳子先犯胡沈陳昭廿三 鄆陵之役苗賁皇  
 請先擊左右成十 速杞之役季梁亦請攻右桓八 柏舉  
 之役夫槩王先擊子常之卒定四 皆所謂攻瑕者也夫  
 攻堅者說在楚以銳師敗鄭而四邑離桓十 巢牛臣  
 謂是君也死而疆其少安襄廿五 何謂援聲援是也兵  
 必置援以備不虞且張其聲故孟穆伯帥諸侯之師  
 救徐而諸侯次于匡以待之僖十 右師圍溫左師逆

王而晉侯次于陽樊僖廿五 楚鬬克屈禦寇屯于析以  
 援商密僖廿五 僖公伐齊寘桓公子雍于穀以為魯援  
 六 楚伐鄭楚子師于狼淵文九 侵庸楚子大師次句  
 六 左尹子重侵宋而王待諸郟宣十 子辛皇辰  
 侵宋而子重為後鎮成八 晉伐鄭晉侯衛侯次于戚  
 襄 秦伐晉楚子師于武城哀九 吳侵楚養叔奔命子庚  
 以師繼之襄三 楚五大夫圍徐而楚子次于乾谿以  
 為援昭三 魯次督揚聲伯請逆于晉師成六 何謂分  
 兵必分道以攻則奇以守則固以罷人則逸以息民  
 昭代叢書 丁集補 兵法 卷第七 八 世楷堂 藏板  
 則不勞以備不虞則不敗繻葛之役鄭子元請為左  
 拒以當蔡衛右拒以當陳桓五 鄆陵之役苗賁皇請分  
 良以擊其左右成十 絞之役楚師分涉于彭桓十 羅  
 之役羅與盧戎兩軍之桓三 王城之役鄭伯將王自  
 圍門入號叔自北門入莊廿二 陽樊之役右師圍溫左  
 師逆王僖廿五 圍鄭之役晉軍南陵秦軍汜南僖三 北  
 林之役齊宋門鄭東門荀罃自西郊以東侵舊許孫  
 林父侵其北鄙而諸侯會于北林襄十 平陰之役荀  
 偃士句以中軍克京茲魏絳欒盈以下軍克邾趙武

韓起以上軍圍廬而諸侯門其三門焚四郭襄十楚

伐庸分爲二隊子越自右谿子貝自初文十魯齊鄭

伐宋魯敗宋師于菅而鄭師入郟入防隱十齊伐魯齊

侯圍桃高厚圍防襄十齊伐晉爲二隊以入孟門襄廿

三吳圍潛楚五尹四出其師以救之而吳師不能退

昭廿知武子三分四軍以傲楚而門鄭三門襄九吳爲

三師以肆楚而多方以誤之昭三楚臨上雒左師軍

于菟和右師軍于倉野哀四子朝之亂晉師軍于四地

王師軍于三邑昭廿單劉伐子朝于尹單子從阪道

昭代叢書 下集補 卷第七 九 世楷堂 藏板

劉子從尹道昭廿其討僑翩之黨也單子伐穀城劉

子伐儀栗單子伐簡城劉子伐孟定八伐楚之役齊桓

公帥八國于召陵而江黃各守其境僖四詳伐鄭之

役楚師次于魚陵右師次于旃然而銳師侵其五邑

襄十 坻箕之役楚子使沈尹射待命于巢遠啟疆待

命于雩婁昭五越子伐吳泓上之役爲二隧哀十笠澤

之役爲左右句卒哀十稷曲之役老幼守宮哀十是

故宋皇瑗圍鄭師每日遷舍壘合而取之此用合者

也哀九繻葛桓五鄢陵成六三軍萃于王卒離城私卒誘

之而簡師會之襄五秦子蒲使楚人先戰吳而自稷

會之定五庶長鮑先入晉地而武濟自輔氏以交伐晉

師襄十此以分爲合者也何謂嘗嘗試也晉人侵鄭

以觀其可攻與否是也僖十是故汾之役子庚曰臣

請嘗之若可君而繼之不可收師而退襄十炊鼻之

役梁邱據曰若可師有濟也君而繼之若其無成君

無辱焉昭廿沂之役秦子蒲使楚人先戰以知吳道

定五何謂險凡戰必知地之險阻而爲之制故有自迫

于險者所謂置之死地然後生是也是以鄭有虞心

昭代叢書 下集補 卷第七 十 世楷堂 藏板

恃其城而無鬪志桓十范宣子出豹而閉之襄十有憑

險以自固者楚師舍鄴而晉人患僖廿楚飢且亂而

謀徙于坂高文十晉師納王使女寬守闕塞昭廿孟

孺子速塞海陘襄十夙沙衛請守險而連大車以塞

隧襄十申鮮虞枕轡而寢于弁中襄廿有厄人于險

者蹇叔曰晉敗我必于殺殺有二陵焉僖三魏獻子

伐狄曰困諸阨必克昭元衛殺馬于隘以塞道襄十陳

無宇濟水而戕舟發梁襄廿棠之役吳人要楚師于

臯舟之隘襄十夾漢之役司馬成欲塞大隧直轅冥



阨定離姑之役武城人塞其前斷其後之水而弗殊  
推而屨之以取邾師昭廿三蓋獲之役齊氏使祝肅寘  
戈于車薪以當門而一乘從公孟昭二有陷人于險  
者子洩道吳從武城哀八是故徑師于險如防大敵故  
齊為二隊以入孟門襄廿三秦師入險而脫僖十三楚師  
過險而不整成十而王孫滿姚句耳皆知其敗也有  
自奮以出于險者欒鍼狄公以出于淖楚師薄于險  
而叔山冉搏人以投俱成十六何謂整鄆陵之役欒鍼曰  
好以衆整是也成十六故曰軍行如敵至戎伐鄭公子  
昭代叢書 丁集補 兵法 卷第七 主 世楷堂 藏板

曰過險而不整不整喪列欒書曰楚師輕窵待其退  
而擊之必勝成十析公曰楚師輕窵易震蕩也襄廿六  
公子光曰後者敦陳整旅昭廿二是以涉佗門于衛步  
左右立如植日中而衛不敢啟門定十陳成子救鄭違  
穀七里而穀人不知者哀廿七整也故句踐患吳之整  
也使罪人三行屬劍于頸以自勁吳師屬目而遂伐  
之定十何謂暇欒鍼曰好以暇是也無事示之暇有  
事示之暇是故兩軍伐鼓而鍼執楫承飲成十六楚王  
薨楠木莫敖入盟隨侯且請為會也莊廿四遠市之役鄭  
昭代叢書 丁集補 兵法 卷第七 主 世楷堂 藏板

縣門不發楚言而出而楚兵不敢進莊廿九邲之役樂  
伯兩馬掉鞅射麋以獻鮑癸魏錡射麋以獻潘黨宣十  
棘澤之役張幣輔躒踞轉而鼓琴襄廿四平陰之役  
追喜以戈殺犬于門中孟莊子斬其荷為公琴州綽  
以枚數闔襄十八陽虎舍五父之衢寢而為食定八鄭人  
圍許而示晉不急君成九雖然鍼之攝飲則可卻至之  
免胄趨風受弓肅使者則不可成十六何謂衆兵有以  
少勝有以多勝少者奇兵也精兵也多者正兵也兵  
衆合之則衆分之則奇故衆不可忽也城濮之役晉

伐木益兵楚王少與子玉之師而敗僖廿八鞍之役卻

克請八百乘而勝成二蕭魚之役諸侯悉師以復伐鄭

而鄭伯受盟襄十平陰之役晉斥山澤而施之乘車

者左實右偽以輿曳柴而齊侯脫歸襄十鄆陵之役

晉人曰國士在且厚不可當也成十子重曰師衆而

後可大戶悉師王卒盡行而晉人辟成二叔向曰諸侯

有間不可以不示衆也建旆而諸侯畏昭十故晉敗

楚鄭入陳以七百乘僖廿八捷菑之納鞍之勝以八

百乘成十四鐵之戰陽虎以先驅之旆益兵車而衛

昭代叢書 丁集補 兵法 卷第七 圭 世楷堂 藏板

太子自投于車下哀三何謂簡簡其精銳也鄭之役楚

以銳師宵加于鄆桓十鄆陵之役卻至曰楚有六間王

卒以舊舊不必良成十離城之役子彊曰簡師陳以待

我襄廿五楚子重伐吳為簡之師襄三孟氏使圍人之壯

者築室于門外定八齊邠意茲以銳師伐河內定十楚

以銳師侵鄭五色襄八魯微虎欲宵攻王舍屬徒七

百三踊于幕庭而得三百人哀八清之役冉有亦以武

城人三百為已徒卒哀十泓上之役彌庸屬徒五千

三哀十何謂一號令進退不二也吳入楚以班處官而

夫槩子山爭定四魯八邾處公官而師晝夜掠襄七皆無

號令者也故鄭子展子產入陳命師無入公宮而親

御諸門使其衆男女別而纍而數俘以出襄廿五管子

曰夜戰多火鼓晝戰多旌旗是以縞葛之戰命二拒

曰旂動而鼓桓五王黑以靈姑鉅率請斷三尺焉而用

之昭十厨人濮洵曰揚徽者公徒也成廿孟氏望見叔

孫之旌而伐公徒昭五楚子將乘右廣屈蕩曰君以

此始必以此終宣十欒書將載晉侯鍼曰侵官失官

離局有三罪成十知伯視齊師馬駭而驅之及壘曰

昭代叢書 丁集補 兵法 卷第七 圭 世楷堂 藏板

齊人知余旗其謂余畏而反也哀廿三遷延之役諸侯

無功襄十河曲之役趙穿出而皆戰呼而止故亦無

功文十楚為舟師伐吳不為軍政襄廿四魯侵陽州無

軍政定八皆無功伍員曰楚執政衆而乖莫適任患必

大克之昭三楚以諸侯救州求帥賤多寵政令不一

故大敗單子劉子伐子朝于尹而單子先至故亦敗

俱昭廿三子木遽以右師先子彊帥左師以退而幾為吳

禽襄廿五清之敗左師次雩門五日右師乃從而樊遲

三刻踰溝哀十何謂勸激而厲之自抑以作其怒者

皆是也勸道有四曰恩曰威曰忿曰身楚伐蕭王巡

三軍拊而勉之三軍之士如挾纊宣十齊侯伐河內

斂諸大夫之軒惟邢意茲乘軒定十此以恩勸也

晉圍偃陽荀罃謂偃與句曰七日不克必爾乎取之

十孫蒯追殖綽弗敢擊文子曰厲之弗如襄廿此以

威勸者也新里之役宋公巡曰國亡君死二三子之

辱昭廿餘皇之役公子光請乎眾曰喪先生之乘舟豈

惟光之罪眾亦有焉昭十此以忿勸者也齊侯親鼓

而士陵城成二莒子親鼓以獲杞梁襄廿荀偃士句親

昭代叢書 下集補 卷第七 五 世楷堂 藏板

受矢石以滅偃陽襄十鞏之役卻克流血及屨鼓音不

絕齊侯三入三出出齊師以帥退成二鐵之役趙簡子

伏歿嘔血而鼓音不衰哀二東郭書先登定九陳成子衣

製杖戈而助鞭馬哀廿范鞅用劍以帥退襄廿烏枝

鳴請去備用劍以敗華氏昭廿衛侯曰寡人當其半

定九此以身勸者也且夫賞當功罰當罪恩威之用勸

之大者也曰信曰同恩之大者也恩威行夫然後人

輕死何謂死凡遇強敵必有致死之人攻城必有先

登之士如穎考叔敵無存箕之役先軫免胄而入狄

信三彭衙之役狼曠以其屬馳秦師文二械林之役欒

鍼亦馳秦師襄十新築之敗石稷請止成二鄆陵之役

唐荀亦請止成十華不注之逐張侯曰擐甲執兵固

即死也成二故長岸之役子魚先死昭十夫槩王曰今

日我死楚可入也定四文之錯執弓而先曰如牆而進

多而殺二人哀四是以吳王曰此同車國未可望也哀八

而吳越皆有自剄之士定十是故致之死地而後生

致亡而後存者皆死也秦伯伐晉濟河焚舟文三賓媚

人請背城借一成二苑羊收之使庚輿過烏存昭廿范

昭代叢書 下集補 卷第七 五 世楷堂 藏板

鞅烏枝鳴用劍襄廿是故卻至曰各顧其後莫有

關心我必克之成十鄆有虞心而恃城以敗于蒲騷

也桓十艾陵之役齊人歌虞殞具含玉尋約聞鼓相

厲以死哀十泓上之役彌庸怒姑蔑之旗哀十而敗

且獲者天也何謂物兵之變無所不有故物無所不

備穎考叔以旗螿弧先登隱十王黑以靈姑鈺率昭十

乘邱之役魯莊公以金僕姑射南宮長萬莊十闞叔之

亂楚子曰文王克息獲三矢伯芴竊其二盡于是矣

宣四邲之敗知莊子抽矢敢納廚子之房以獲穀臣襄

老宣十公孫翩以兩矢門之而衆莫敢進哀四楚武王

授師子焉以伐隨莊四冉有用矛于齊師哀一范鞅烏

枝鳴用劍襄廿三是以慶氏之士釋甲束馬而四族

介其甲以攻子之襄廿八齊武子失弓而罵昭廿六公徒

釋甲執冰而饜戾逐昭廿五陽州傳六鈞之弓而顏高

斃者定八物失于身故也是故烏餘介于高魚之庫襄廿

六伯有介于襄庫襄三子重簡師為組甲被練襄三零

門莊十城濮傳廿八以虎皮晉車七百乘鞮鞢鞅鞞城濮

伐木以益兵傳廿八邲嬰齊使其徒先具舟于河宣十

昭代叢書丁集補兵法卷第七世楷堂藏板

武城黑曰吳用木也我用草也不如速戰定四拳彌之

亂皆執利兵無者執斤哀廿五物也是以晉惠公乘小

駟而還于渚物不便也傳十棘澤之役晉求御于鄭

申公巫臣舍偏雨之一與其射御以教吳乘車

者成七物便也物莫急于食虎牢下令于諸侯曰修器

備盛饌糧襄九黃父趙簡子令大夫輸王粟具戊人曰

將納王昭廿五吳伐齊城邾溝通江淮以輸糧昭廿五楚

伐宋築室反耕者宣十是故楚人伐鄭子展曰楚師

遼遠糧食將盡必速歸襄八而申叔儀登首山以呼庚

癸者哀十物置也城濮傳廿八鄢陵成十晉人楚軍三

日穀赤狄侵晉取向陰之禾宣七吳人食楚人之食而

從之定四衛太子獲齊粟千車哀二鄭人取周之禾麥隱三

諸侯取鄭禾麥隱四白公曰焚庫無聚哀六而楚取陳

麥者哀十因物于敵也斬行栗襄九伐雍門之萩襄十

井堙木刊者襄廿五耗敵物也楚人子鄭金盟曰無以

鑄兵傳十不以物于敵也且夫資于水火以克敵

物之大者也是故吳防山以水徐昭十知伯決汾水

以灌襄子襄廿七秦毒涇以死諸侯之師襄十廩邱

昭代叢書丁集補兵法卷第七世楷堂藏板

焚衝或濡馬褐以救之定八鄭子駟盟國人以焚子如

之軍于市成十諸侯焚齊雍門四郭申池之竹木襄十

尹文公涉于鞏而焚東訾昭廿五楚焚吳師于麋定五

陽虎焚萊門驚魯師以犯之而出定九子路欲燔臺半

以舍孔叔哀十工尹固燧象以奔吳師定五何謂變非

常之謂變故曰濟變有術處變事知其權是也楚武

王卒闕屈除道梁滎營軍臨隨濟漢而後發喪莊四昭

王卒子間與子西子期謀潛師閉塗逆子章立而後

還哀六子期逃王而已為王定四子西為王輿服以保路

定 棄疾殺囚衣之王服流諸漢而葬之昭十厨人濮

狗曰揚徽者公徒也裹首而荷以走曰得華登昭十

乾時之役秦子梁子以公旗辟于下道莊九鄢陵之役

楚晨歷晉軍而陳范句曰塞井夷竈而疏行首石首

納鄭伯之旌于段中曰衛懿公不去其旗是以敗于

熒俱成十六趙鞅撫劍持帶劫魏舒之公襄廿三魏舒毀車

用徒昭元苦夷以殺女脅陽虎而魯師不敗定七北宮氏

之宰不與聞謀殺渠子而滅齊氏昭二孟氏選圍人

之壯者築室于門外林楚怒馬及衢而騁以免季孫

昭代叢書 丁集補 卷第七 元 世楷堂 藏板

定 入知莊子求人子以得吾子宣十魯求王子姑曹以

當子服何哀八入重賂越人申開守陴而納公哀廿六司馬

子仲請瑞以攻桓氏哀十子家羈以日入憑作請許

季平子昭廿五申包胥立哭七日夜以請救于秦定四茅

夷鴻以茅叛而東帛乘韋自請救于吳哀七弦高以乘

韋牛十二犒秦師陽處父釋左驂以公命命孟明俱信

三十 楚子告息矢宣四葉公胄免胄哀十六何謂將將將

是也謀與法待將而行不得其將辟之前艦中檣後

舳百丈修五兩縣萬斛之舟具而使童子操焉可必

覆也魏子曰將將多術矣將以智以勇以能以功以

習以名以位以齒以世以下以怒卻穀說禮樂而敦

詩書信廿七原軫尚德信廿八則非智勇也孟明荀林父

前敗則非功能也觀丁父彭仲爽俘則非名也哀十七

樊須弱而為右哀十則非齒也荀偃將中軍趙武將

上軍襄十三則非位也冀缺之父有罪信三十則非世

也公孫寧以舊志帥哀十則非卜也孫叔敖之邲宣十

二 樂武子之桑隧成入則非怒也然而鬪廉荀吳以智

前魏犢以勇信廿趙盾以能文六季札哀十時九十餘伯

昭代叢書 丁集補 卷第七 元 世楷堂 藏板

游以齒士句以習俱襄十三寢尹工尹以功哀十叔孫得

臣以下文十先且居信十三狐射姑文六公孫朝哀十以

世卻克成二子胥定四以怒齊帥賤而苑羊牧之輕之昭廿

三 褚師圃敗之定九楚帥賤而公子光敗之昭廿不以

名位也晉從政者新而楚易之成十不以習也秦不

用蹇叔而敗于殺信十三楚不用申叔時而敗于鄢陵

六 不以齒也慶鄭吉不從而獲于韓信十五不以下

也狼曠黜而死于彭衙文二不以勇也然而高固之鞏

以勇成二子玉之城濮以能信廿八屈瑕之羅以巧桓十

趙穿之河曲以怒文十艾陵之國子以世東郭書以

習哀十長狄僑如之鹹以齒文十一魏子曰夫

將者三軍之司命將不可不慎也是以子瑕卒而楚

師婚昭廿向魋逃歸而鄭取宋師哀十高克之河上

以嫌將者也文文公憂得臣而楚殺之僖廿是自棄

其將也宋取鄭師今日有能者無死哀九叔向謂范宣

子曰子為彼欒氏是亦子之勇也襄廿是以析公雍

子苗賁皇謀晉子靈謀吳伯州犁謀楚俱見皆遺敵

以將者也豫弗許而行隱元翟弗許而固請隱四慶父餘

昭代叢書下集補兵法卷第七 辛世楷堂

邱莊仲遂邾僖三杞僖廿七皆詳胡傳權替于上則兵專于

下矣晉之命將也必于蒐與眾共之也眾天子之而

一人奪之陽處父所以侵官賈季所以作亂也文六新

軍無帥難其人而攝于下軍襄十慎之至也宦寺不

可以與軍故寺人貂漏師而齊亂僖二夙沙衛以索馬

牛還師而君子知靈公之為靈也襄二

兵法跋

兵法亦勺庭讀左氏作為法二十有二詳其目亦謀

之屬也謀之屬曷為言法謀在兵之先兵之後慮遠

而不可猝見者命之謀謀在臨事者命之法涑水通

鑑遇言用兵之法皆備載其委曲雖出于偽朝賊將

苟有可用亦采錄不廢蓋兵以正出以奇用不軌于

正不足以鎮紛不窮其奇不足以應變奇正皆備本

未兼賧用兵之道于是乎神魏季李子曰兵謀兵法

二篇與韓非內外儲同格如此文定非如此格不得

昭代叢書下集補兵法跋卷第七 辛世楷堂

是即謂先生以文法言兵以兵法作文亦無不可甲

辰初夏吳江沈林惠識



左氏兵法



1

2

3

序

儒者不可以不知兵固也兵法之要世謂七書盡之  
 予以為不然七書中太公六韜為先而識者或以為  
 偽書次若孫子十三篇吳子六篇確有可據矣乃皆  
 在左氏春秋傳後則左氏固兵法之祖也左氏喜談  
 兵敘兵事往往委曲詳盡使人如見其形勢計謀故  
 其為文不得不然亦以兵事詭秘如所謂軍志者世  
 不必有傳書其傳者皆名將之所志疆場臨時之所  
 用故其書之以告後人是又安見孫吳所言非即據  
 青照堂叢書 序

左氏諸所述者以為藍本乎今觀春秋二百餘年其  
 為將多矣其紀戰亦不少矣戰言兵不必戰而亦言  
 兵於兵事何一不備即孫吳之所言何一不該孫吳  
 所言空言也左氏所言驗之於事者也後人之善用  
 兵者皆知其出於孫吳烏知其實出於左氏試畧舉  
 而言之兵貴用奇奇莫如田單火牛孫吳未嘗明言  
 也左氏之燧象則先之矣奇莫如宗憲畫獅狄青銅  
 而孫吳未嘗顯示也左氏之蒙馬則先之矣項羽救  
 趙軍鉅鹿諸侯莫敢仰視而其所以勝者不外孫子

青照堂叢書 序

所謂兵勢吳子所謂勵士然曹劌之論戰則無不該  
 也即其沉舟破釜猶塞井夷甕之法也何奴因漢高  
 於白登一時智畧英雄盡從之而不能不墮其計中  
 冒頓之用兵疑出漢朝君臣上然道不出孫子虛實  
 吳子應變兩篇而實則本楚子之藏師也即高祖所  
 以解圍猶射糜顧獻之意也孫子校之以計而索其  
 精吳子衍之為料敵子元之料陳宿比之料隨皆是  
 矣智罃三分四軍之謀漢高川之以撓楚齊桓遠結  
 江黃之計孔明川之以圖魏其小者李光弼殺賊於  
 將飯一郊垂之敗戎人自孝德取將於橫流一平中  
 之獲觀虎若以陣法言近世名將賊少保稱最矣其  
 為鴛陣固自鴛鵝魚麗出其方陣亦自左拒右拒來  
 耳至如越王使罪人三行屬劍於頸衝吳陣其故若  
 亟思之而不可解不知正以其不可解者為神奇此  
 雖孫吳猶有未能言後世猶有不盡用也夫用兵如  
 為文神明變化何有窮極善為文者讀古人文章擗  
 管操觚不襲古人之字句而自能為至文善用兵者  
 閱古人兵書運籌決勝不效古人之謀畫而自能為

奇兵然使不讀古人文章不閱古人兵書必不可也  
惟得之古人者深或不用古人而古人自爲我用或  
用古人而使人不見古人之爲我用是正善用古人  
之至者文與兵一也關壯繆岳武穆皆好讀左氏春  
秋其生平用兵無一爲左氏之所有而無一非左氏  
之所有運用之妙存乎一心武穆之言夫孰非左氏  
之所未言而實諄諄言之者哉予讀左氏傳愛其文  
章尤喜其言兵暇日因取其言兵者別錄爲帙加以  
評點仿王文成之評七書間卽以七書印合之名曰

青照堂叢書

序

三

左氏兵法私以爲吾輩讀書縱不能如班定遠棄筆  
視寬封侯萬里外而爲此寂寂使鄧禹笑人卽何妨  
以草廬茅舍作軍門壁壘觀也天下不少同志之人  
或有攜吾書以出應當世者亦未可知矣 桐閣學  
人李元春

劉照清 鏡彙梓 侄維翰 宗校  
李元春 辭評輯 受高筆煥 文訂

左氏兵法

上卷

鄭人侵衛牧以報東門之役衛人以燕師伐鄭鄭祭  
足原繁洩駕以三軍軍其前使曼伯與子元潛軍單  
其後燕人畏鄭三軍而不虞制人六月鄭二公子以  
制人敗燕師于北制君子曰不備不虞不可以師  
北戎侵鄭鄭伯禦之患戎師曰彼徒我車懼其侵也  
我也公子突曰使勇而無剛者嘗寇而速去之君為  
用之耳

青照堂叢書 次編 左氏兵法上

三覆以待之戒輕而不整貪而無親勝不相讓敗不  
相救先者見獲必務進進而遇覆必速奔後者不救  
則無繼矣乃可以遲從之戒人之前遇覆者奔祝冊  
逐之衷戎師前後擊之盡殲戎師大奔  
王奪鄭伯政鄭伯不朝王以諸侯伐鄭鄭伯禦之王  
為中軍號公林父將右軍蔡人衛人屬焉周公黑肩  
將左軍陳人屬焉鄭子元請為左拒以當蔡人衛人  
為右拒以當陳人曰陳亂民莫有鬪心若先犯之必  
奔王卒顧之必亂蔡衛不枝固將先奔既而萃於王

卒可以集事從之曼伯為右拒祭仲足為左拒原繁  
高渠彌以中軍奉公為魚麗之陳先偏後伍伍承彌  
縫戰于縞葛命二拒曰旂動而鼓蔡衛陳皆奔王卒  
亂鄭師合以攻之王卒大敗祝冊射王中肩王亦能  
軍祝冊請從之公曰君子不欲多上人况敢陵天子  
乎苟自救也社稷無隕多矣夜鄭伯使祭足勞王且  
問左右

青照堂叢書 次編 左氏兵法上

我則使然我張吾三軍而被吾甲兵以武臨之彼則  
懼而協以謀我故難間也漢東之國隨為大隨張必  
乘小國小國離楚之利也少師侈請羸師以張之熊  
率且比曰季梁在何益闕伯比曰以為後圖少師得  
其君王毀軍而納少師少師歸請追楚師隨侯將許  
之季梁止之曰天方授楚楚之羸其誘我也君何急  
焉臣聞小之能敵大也小道大淫所謂道忠於民而  
信於神也上思利民忠也祝史正辭信也今民餒而  
君逞欲祝史矯舉以祭臣不知其可也公曰吾牲牲

言謂得賢之旨  
其詳詳詳不能測  
信才隨侯終不用耳

與友一日楚之何隨  
之進退我師之進  
退子能喻云使侯能  
可謂此之謂也  
此為敵人所測  
言謂得賢之旨  
其詳詳詳不能測  
信才隨侯終不用耳

肥。順。樂。盛。豐。備。何。則。不。信。對。曰。夫。民。神。之。主。也。是。以。  
聖。王。先。成。民。而。後。致。力。於。神。故。奉。牲。以。告。曰。博。碩。肥。  
臚。謂。民。力。之。普。存。也。謂。其。畜。之。碩。大。蕃。滋。也。謂。其。不。  
疾。瘵。蠱。也。謂。其。備。臚。咸。有。也。奉。盛。以。告。曰。絜。粢。豐。盛。  
謂。其。三。時。不。害。而。民。和。年。豐。也。奉。酒。醴。以。告。曰。嘉。樂。  
旨。酒。謂。其。上。下。皆。有。嘉。德。而。無。違。心。也。所。謂。馨。香。無。  
譴。惡。也。故。務。其。三。時。修。其。五。教。親。其。九。族。以。致。其。禋。  
祀。於。是。乎。民。和。而。神。降。之。福。故。動。則。有。成。今。民。各。有。  
心。而。鬼。神。之。主。君。雖。獨。豐。其。何。福。之。有。君。姑。修。政。而。

青照堂叢書 次編 左氏兵法上 三

視。兄。弟。之。國。庶。免。於。難。隨。侯。懼。而。修。政。楚。不。敢。伐。  
隨。少。師。有。寵。楚。闕。伯。比。曰。可。矣。隤。有。繫。不。可。失。也。夏。  
楚。子。合。諸。侯。于。沈。鹿。黃。隨。不。會。使。蕙。章。讓。黃。楚。子。伐。  
隨。軍。於。漢。淮。之。間。季。梁。請。下。之。弗。許。而。後。戰。所。以。怒。  
我。而。怠。寇。也。少。師。謂。隨。侯。曰。必。速。戰。不。然。將。失。楚。師。  
隨。侯。禦。之。望。楚。師。季。梁。曰。楚。人。上。左。君。必。左。無。與。王。  
遇。且。攻。其。右。右。無。長。馬。必。敗。偏。敗。衆。乃。搆。矣。少。師。曰。  
不。當。王。非。敵。也。弗。從。戰。于。速。祀。隨。師。敗。績。隨。侯。逸。闕。  
丹。獲。其。戎。車。與。其。戎。右。少。師。秋。隨。及。楚。平。楚。子。將。不。

韓友一日郭所待者  
韓為之援也郭則  
韓自散其所以待也

鍾伯敬曰春秋川兵  
兵講得明聯合兩字

韓友一日莫放於此  
願不決此實請才  
小身強故有難之敗  
按庚子用兵之遺德  
子狐疑此之謂也

許。闕。伯。比。曰。天。去。其。疾。矣。隨。未。可。克。也。乃。盟。而。還。  
巴。子。使。韓。服。告。于。楚。請。與。鄧。為。好。楚。子。使。道。朔。將。巴。  
客。以。聘。於。鄧。南。鄧。人。攻。而。奪。之。幣。殺。道。朔。及。巴。  
行。人。楚。子。使。蕙。章。讓。于。鄧。鄧。人。弗。受。夏。楚。使。闕。廉。帥。  
師。及。巴。師。圍。鄧。鄧。養。甥。帥。師。救。鄧。三。逐。巴。師。不。  
克。闕。廉。橫。陳。其。師。於。巴。師。之。中。以。戰。而。北。鄧。人。逐。之。  
背。巴。師。而。夾。攻。之。鄧。師。大。敗。鄧。人。宵。潰。  
楚。屈。瑕。將。盟。貳。軫。鄧。人。軍。於。蒲。騷。將。與。隨。絞。州。蓼。伐。  
楚。師。莫。敖。患。之。闕。廉。曰。鄧。人。軍。其。郊。必。不。誠。且。日。虞。

青照堂叢書 次編 左氏兵法上 四

四。邑。之。至。也。君。次。於。郊。鄧。以。禦。四。邑。我。以。銳。師。宵。加。  
於。鄧。鄧。有。虞。心。而。恃。其。城。莫。有。關。志。若。敗。鄧。師。四。邑。  
必。離。莫。敖。曰。盍。請。濟。師。於。王。對。曰。師。克。在。和。不。在。衆。  
商。周。之。不。敵。君。之。所。聞。也。成。軍。以。出。又。何。濟。焉。莫。敖。  
曰。卜。之。對。曰。卜。以。決。疑。不。疑。何。卜。遂。敗。鄧。師。於。蒲。騷。  
卒。盟。而。還。  
楚。伐。絞。軍。其。南。門。莫。敖。屈。瑕。曰。絞。小。而。輕。輕。則。寡。謀。  
請。無。扞。采。樵。者。以。誘。之。從。之。絞。人。獲。三。十。八。明。日。絞。  
人。爭。出。驅。楚。役。徒。於。山。中。楚。人。坐。其。北。門。而。覆。諸。山。

韓文一曰為將宜慎  
重臨觀春秋戰爭未  
有不以驕敗以慎勝  
者也

下大敗之為城下之盟而還伐綏之役楚師分涉於  
彭羅人欲伐之使伯嘉謀之三巡數之

楚屈瑕伐羅鬬伯比送之還謂其御曰莫敖必敗舉  
趾高心不固矣遂見楚子曰必濟師楚子辭焉入告  
夫人鄧曼鄧曼曰大夫其非眾之謂其謂君撫小民

以信訓諸司以德而威莫敖以刑也莫敖狃於蒲騷  
之役將自用也必小羅君若不鎮撫其不設備乎夫  
固謂君訓眾而好鎮撫之召諸司而勸之以令德見  
莫放而告諸天之不假易也不然夫豈不知楚師之

青照堂叢書 次編 左氏兵法上 五

盡行也楚子使賴人追之不及莫敖使御於師曰諫  
者有刑及鄧亂次以濟遂無次且不設備及羅羅與  
盧戎兩軍之大敗之莫敖縊於荒谷羣帥囚于冶父

以聽刑楚子曰孤之罪也皆免之  
夏及齊師戰于奚疆事也於是齊人侵魯疆疆吏來  
告公曰疆場之事慎守其一而備其不虞姑盡所備

焉事至而戰又何謁焉  
楚武王荆尸授師子焉以伐隨將齊入告夫人鄧曼  
曰余心蕩鄧曼嘆曰王祿盡矣盈而蕩天之道也先

此公不以齊之辭  
更之告自是

後世主帥死軍中多  
法此

君其知之矣故臨武事將發大命而蕩王心焉若師  
徒無虧王薨於行國之福也王遂行卒於楠木之下  
令尹鬬祈莫敖屈重除道梁澆營軍臨隨人懼行  
成莫敖以王命入盟隨侯且請為會於漢汭而還濟  
漢而後發喪

齊師伐我公將戰曹劇請見其鄉人曰肉食者謀之  
又何間焉劇曰肉食者鄙未能遠謀乃入見問何以  
戰公曰衣食所安弗敢專也必以分人對曰小惠未  
徧民弗從也公曰犧牲玉帛弗敢加也必以信對曰

青照堂叢書 次編 左氏兵法上 六

小信未孚神弗福也公曰小大之獄雖不能察必以  
情對曰忠之屬也可以一戰戰則請從公與之乘戰  
于長勺公將鼓之劇曰未可齊人三鼓劇曰可矣齊

師敗績公將馳之劇曰未可下視其轍登軾而望之  
曰可矣遂逐齊師既克公問其故對曰夫戰勇氣也  
一鼓作氣再而衰三而竭彼竭我盈故克之夫大國

難測也懼有伏焉吾視其轍亂望其旗靡故逐之  
齊師宋師次于郎公子偃曰宋師不整可敗也宋敗  
齊必還請擊之公弗許自郟門竊出蒙皐比而先犯

柳元景曰鼓鑿氣易  
齊師伐魯易易  
齊師伐魯易易  
齊師伐魯易易

用兵往往為神師  
所以助已之威即以  
傷人之魄故百戰百

相而索思不足與也  
然猶有勇勇有成章  
王莽設用虎豹類  
象圖易被耳

韓文一曰小國勝大  
國道也端端明所  
謂不勝則變運而  
小勝則變運而禍大  
先致百姓而親萬民  
先和而道大非不如  
此一語為明

之公從之大敗宋師于乘邱。齊師乃還。

宋為乘邱之役故侵我公。禦之宋師未陳而薄之。敗

諸部。凡師敵未陳曰敗某師。皆陳曰戰。大崩曰敗績。

得雋曰克。覆而敗之曰取某師。京師敗曰王師敗績。

于某。

晉侯將伐虢。士蔣曰不可。虢公驕。若驟得勝於我。必

弄其民無眾而後伐之。欲禦我誰與。夫禮樂慈愛戰

所畜也。夫民讓事樂和愛親哀喪而後可用也。虢弗

畜也。亟戰將饑。

青照堂叢書 次編 左氏兵法上 七

楚令尹子元欲盡支夫人為館於其宮側而振萬焉。

夫人聞之泣曰先君以是舞也習戎備也。今令尹不

舞諸仇讐而於未亡人之側不亦異乎。御人以告子

元子元曰婦人不忘龔讎我反忘之。秋子元以車六

百乘伐鄭入于桔株之門。子元關御殫鬪梧耿之不

比為旃。鬪班王孫游王孫喜殿眾車入自純門及遠

市縣門不發楚言而出。子元曰鄭有人焉。諸侯救鄭

楚師夜遁。鄭人將奔桐邱。謀告曰楚幕有烏。乃止。

晉侯之人也。秦穆姬屬賈君焉。且曰盡納羣公子。晉

侯。孫于賈君又不納羣公子。是以穆姬怨之。晉侯許

賂中大夫。既而皆背之。賂秦伯以河外列城五。東盡

虢。畧南及華山。內及解梁城。既而不與。晉饑。秦輸之

粟。秦饑。晉閉之。糴。故秦伯伐晉。卜徒父筮之。吉。涉河

侯車敗。詰之。對曰乃大吉也。三敗必獲晉君。其卦遇

蠱。曰千乘三去。三去之餘。獲其雄狐。夫狐蠱必其君

也。蠱之貞風也。其愾山也。歲云秋矣。我落其實而取

其材。所以克也。實落材亡。不敗何待。三敗及韓。晉侯

謂慶鄭曰寇深矣。若之何。對曰君實深之。可若何。公

青照堂叢書 次編 左氏兵法上 八

曰不孫。卜石慶鄭吉。弗使步揚御戎。家僕徒為右。乘

小。剛。鄭人也。慶鄭曰古者大事必乘其產。生其水土

而知其人心。安其教訓而服習其道。惟所納之無不

如志。今乘異產以從戎事。及懼而變。將與人易。亂氣

發。憤陰血。周作張。脈價典外。疆中乾。進退不可。周旋

不能。君必悔之。弗聽。九月晉侯逆秦師。使韓簡視師

復曰師少於我。闕士倍我。公曰何故。對曰出因其資

入用其寵。饑食其粟。三施而無報。是以來也。今又擊

之。我怠秦奮。倍猶未也。公曰一夫不可狃。况國乎。遂

北魏劉劭亦一處鄭此輩言有可誦人正須慎用

使請戰曰寡人不佞能合其眾而不能離也君若不還無所逃命秦伯使公孫枝對曰君之未入寡人懼之人而未定列猶吾憂也苟列定矣敢不承命韓簡退曰吾幸而得囚壬戌戰于韓原晉戎馬還渚而止公號慶鄭慶鄭曰慢諫違卜固敗是求又何逃焉遂去之梁山靡御韓簡號射為右轅秦伯將止之鄭以救公誤之遂失秦伯秦獲晉侯以歸晉大夫反首拔舍從之秦伯使辭焉曰二三子何其憾也寡人之從君而西也亦晉之妖夢是踐豈敢以至晉大夫三拜稽首曰君履后土而戴皇天皇天后土實聞君之言羣臣敢在下風穆姬聞晉侯將至以太子帶宏與女簡璧登臺而履薪焉使以衣服衰絰逆且告曰上天降災使我兩君匪以玉帛相見而以興戎若晉君朝以入則婢子夕以死夕以入則朝以死惟君裁之乃舍諸靈臺大夫請以入公曰獲晉侯以厚歸也既而喪歸焉用之大夫其何有焉且晉人感憂以重我天地以要我。不圖晉憂重其怒也我食吾言背天地也重怒難任背天不祥必歸晉君公子縶曰不如殺之

青照堂叢書 次編 左氏兵法上 九

感亡之聲勢屬鼓舞是見事後世效此者皆為推而得正而肅宗靈武之立尤有作則

周家則天應人未易可致然人能自強天所贊也抑密莊子亦倚此以顯人心耳人心和天必應矣

秦梁古感我而意冠此則固已而絕冠

無聚騰焉子桑曰歸之而質其太子必得大成晉未可滅而殺其君祇以成惡且史佚有言曰無始禍無枯亂無重怒重怒難任陵人不祥乃許晉平晉侯使卻乞告瑕呂節甥且召之子金教之言曰朝國人而以君命賞且告之曰孤雖歸辱社稷矣其卜貳圍也眾皆哭晉于是乎作爰田呂甥曰君亡之不恤而羣臣是憂惠之至也將若君何眾曰何為而可對曰征繕以輔孺子諸侯聞之喪君有君羣臣輯睦甲兵益多好我者勸惡我者懼庶有益乎眾說晉於是乎作

青照堂叢書 次編 左氏兵法上 十

州兵

州兵  
 大九年  
 邢人狄人伐衛圍苑圃衛侯以國讓父兄子弟及朝眾曰苟能治之煨請從焉眾不可而後師于營壘狄師還

梁伯益其國而不能實也命曰新里秦取之

衛人伐邢以報菟圃之役於是衛大早下有事於山川不吉甯莊子曰昔周飢克殷而年豐今邢方無道諸侯無伯天其或者欲使衛討邢乎從之師興而甯宋人圍曹討不服也子魚言於宋公曰文王聞崇德



舞習者格不獨文王

亂而伐之軍三旬而不降退修教而復伐之因壘而  
降詩云刑于寡妻至于兄弟以御于家邦今君德無  
乃猶有所闕而以伐人若之何盍始內省德乎無闕  
而後動

阿房未成而亂起可不戒哉

梁亡不書其主自取之也初梁伯好土功壅城而弗  
處民罷而弗堪則曰某寇將至乃溝公宮曰秦將襲  
我民懼而潰秦遂取梁

輕敵必敗

邾人以須句故出師公卑邾不設備而禦之賊文仲  
曰國無小不可易也無備雖眾不可恃也詩云戰戰

韓文曰宴侯向梁  
江水淺狹作浮橋草  
昭曰武原知居過人  
然木皆輕人如此後  
尚不寬放故無計  
焉不可初敵無慮  
不可御

命不易哉先王之明德猶無不難也無不懼也况我  
小國乎君其無謂邾小蠹蠹有莠而况國乎弗聽八  
月丁未公及邾師戰於升陘我師敗績邾人獲公冑

縣諸魚門

半濟而擊從此得

楚人伐宋以救鄭公將戰大司馬固諫曰天之棄商  
久矣君將與之弗可赦也已弗聽冬十一月己巳朔  
宋公及楚人戰於泓宋人既成列楚人未既濟司馬  
曰彼衆我寡及其未既濟也請擊之公曰不可既濟

仁義之師聖賢皆  
之加謝兵必以謀以  
於前而武王事財  
之非非矣但宋財  
其人耳且宋襄之  
以是而非子魚擊之  
聖也

而未成列又以告公曰未可既陳而擊之宋師敗績  
公傷股門官殲焉國人皆咎公公曰君子不重傷不  
禽二毛古之爲軍也不以阻隘也寡人雖亡國之餘  
不鼓不成列子魚曰君未知戰勅敵之人隘而不列  
天贊我也阻而鼓之不亦可乎猶有懼焉且今之勅  
者皆吾敵也雖及胡耆獲則取之何有於二毛明恥  
教戰求殺敵也傷未及死如何勿重若愛重傷則如  
勿傷愛其二毛則如服焉三軍以利用也金鼓以聲  
氣也利而用之阻隘可也聲盛致志鼓儻可也

青照堂叢書 次編 左氏兵法上

十一

韓文曰言不行無  
以勅後子孫卒敗自  
不能善持知勇以此  
追咎于文則非矣

論

楚成得臣帥師伐陳遂取焦夷城頓而還子文以爲  
之功使爲令尹叔伯日子若國何對曰吾以靖國也  
夫有大功而無貴仕其人能靖者與有幾  
秦晉伐都楚闕克屈禦寇以申息之師戍商密秦人  
過析隈入而係與人以圍商密昏而傳焉宵坎血加  
書僞與于餓子邊盟者商密人懼曰秦取析矣戍人  
反矣乃降秦師秦師囚申公子儀息公子邊以歸  
楚子將圍宋使子文治兵於睢終朝而畢不戮一人  
子玉復治兵於蔞終日而畢鞭七人貫三人耳國老

其不能以入矣苟入而賀何後之有

用兵首在謀帥

義也信也禮也皆聖  
之德而用之自是  
新也然勝以文教  
亦正謂何若易

皆賀子文。子文飲之酒。薦買尚幼。後至不賀。子文問  
 之對曰。不知所賀。子之傳政於子玉。以靖國也。靖諸  
 內而敗諸外。所獲幾何。子玉之敗。子之舉也。舉以敗  
 國。將何賀焉。子玉剛而無禮。不可以治民。過三百乘  
 其不能以入矣。苟入而賀。何後之有。  
 冬。楚子及諸侯圍宋。宋公孫固如晉告急。先軫曰。報  
 施救患。取威定霸。於是乎在矣。狐偃曰。楚始得曹而  
 新昏於衛。若伐曹。衛楚必救之。則齊宋免矣。於是乎  
 蒐于被廬。作三軍。謀元帥。趙衰曰。御毅可。臣亟聞其  
 言矣。說禮樂而敦詩書。義之府也。禮樂德之則  
 也。德義利之本也。夏書曰。賦納以言。明試以功。車服  
 以庸。君其試之。乃使卻縠將中軍。卻縠漆佐之。使狐偃  
 將上軍。讓於狐毛而佐之。命趙衰為卿。讓於欒枝。先  
 軫使欒枝將下軍。先軫佐之。荀林父御戎。魏犢為右。  
 晉侯始入而教其民。二年。欲用之子犯。曰。民未知義。  
 未安其居。於是乎出定襄王。入務利民。民懷生矣。將  
 用之子犯。曰。民未知信。未宣其用。於是乎伐原。以示  
 之信。民易資者。不求豐焉。明徵其辭。公曰。可矣。乎子

青照堂叢書 次編 左氏兵法上 十三

犯曰。民未知禮。未生其共。於是乎大蒐以示之禮。作  
 執秩以正其官。民聽不惑。而後用之。出穀戍。釋宋圍。  
 一戰而霸。文之教也。  
 晉侯圍曹。門焉。多死。曹人尸諸城上。晉侯患之。聽與  
 人之謀。曰。稱舍於墓。師遷焉。曹人兇懼。為其所得者  
 棺而出之。因其兇也。而攻之。三月丙午。入曹。數之以  
 其不用僂負。羈而乘軒者三百人也。且曰。獻狀。令無  
 入僂負。羈之。兇其族。報施也。魏犢頭怒曰。勞  
 之不圖。報於何有。襄僂負。羈氏。魏犢傷於胸。公欲殺  
 之。而愛其材。使問且視之。病將殺之。魏犢束胸見使  
 者曰。以君之靈。不有寧也。距躍三百。曲踊三百。乃舍  
 之。殺頭。頭以徇于師。立舟之僑。以為戎右。宋人使門  
 尹般如晉。師告急。公曰。宋人告急。舍之則絕。告楚不  
 許。我欲戰矣。齊秦未可。若之何。先軫曰。使宋舍我。而  
 賂齊秦。藉之告楚。我執曹君。而分曹衛之田。以界宋  
 人。楚愛曹衛。必不許也。喜賂。怒頭。能無戰乎。公說。執  
 曹伯。分曹衛之田。以界宋人。楚子入居于申。使申叔  
 去殺使子玉。去宋曰。無從晉師。晉侯在外十九年矣。

青照堂叢書 次編 左氏兵法上 十四

不敗之選亦在相已  
知彼楚子見之甚明  
而卒辱師者命難不  
悔也

孫伯敬曰城濮之戰  
狐偃始之先軫車之  
又終之均是以我川  
人使與國敵國皆為  
我川

韓友一日文公退楚  
正怒我而退楚  
欲對前言故出假之  
說蓋則指兵情矣按  
實前言英雄自當如  
此然如此則其氣乃  
習

而果得晉國險阻艱難備嘗之矣民之情偽盡知之  
矣天假之年而除之害天之所置其可廢乎軍志曰  
允當則歸又曰知難而退又曰有德不可敵此三志  
者晉之謂矣子玉使伯勞請戰曰非敢必有功也願  
以間執讒諛之口王怒少與之師唯西廣東宮與若  
敖之六卒實從之子玉使宛春告於晉師曰請復衛  
侯而封曹臣亦釋宋之圍子犯曰子玉無禮哉君取  
一臣取二不可失矣先軫曰子與之定人之謂禮楚  
一言而定三國我一言而亡之我則無禮何以戰乎  
青照堂叢書 次編 左氏兵法上 五

孫子曰高陵勿向背  
師勿逆與子曰無當背  
天龍無龍龍頭天龍  
大山之端即此背師  
可知進止法然得水  
軍所忌武王伐紂也  
背濟水不特得背也  
知其勝而不敵必其  
勝此晉所以勝

月戊辰晉侯宋公齊國歸父崔天秦小子慈次于城  
濮楚師背鄙而舍晉侯患之聽與人之誦曰原田每  
每舍其舊而新是謀公疑焉子犯曰戰也戰而捷必  
得諸侯若其不捷表裏山河必無害也公曰若楚惠  
何藥貞子曰漢陽諸姬楚實盡之思小惠而忘大恥  
不如戰也晉侯夢與楚子搏楚子伏已而盥其腦是  
以懼子犯曰吉我得天楚伏其罪吾且柔之矣子玉  
使鬬勃請戰曰請與君之士戲君馮軾而觀之得臣  
與寓曰焉晉侯使藥枝對曰寡君聞命矣楚君之惠  
青照堂叢書 次編 左氏兵法上 十六

韓友一日城此而研  
食齊之所以敗也今  
日必無晉矣子西將左  
取也戰危事也其可  
以慈惟僥倖乎

上軍夾攻于西楚左師潰楚師敗績子玉收其族而止故不敗晉師三日館穀及癸酉而還甲午至于衡雍作王宮于踐土鄉役之三月鄭伯如楚致其師爲楚師既敗而懼使子人九行成於晉晉樂枝入盟鄭伯五月丙午晉侯及鄭伯盟于衡雍丁未獻楚俘於王駟介百乘徒兵千鄭伯傅王用平禮也己酉王享禮命晉侯宥策命晉侯爲侯伯賜之大帑之服戎幣之服彤弓一彤矢百旅弓矢千秬鬯一卣虎賁三百人曰王謂叔父敬服王命以綏四國糾逃王應晉侯

青照堂叢書 次編 左氏兵法上 十七

三辭從命曰重耳敢再拜稽首奉揚天子之丕顯休命受策以出出入三觀衛侯聞楚師敗懼出奔楚遂適陳使元咺奉叔武以受盟癸亥王子虎盟諸侯於王庭要言曰皆獎王室無相害也有渝此盟明神殛之俾墜其師無克祚國及其元孫無有老幼君子謂是盟也信謂晉於是役也能以德攻  
晉侯秦伯圍鄭以其無禮於晉且貳於楚也晉軍函陵秦軍汜南佚之狐言於鄭伯曰國危矣若使燭之武見秦軍師必退公從之辭曰臣之壯也猶不如人

故危之法一言勝十萬師春秋將以小事大固多此而此又足一區一退二若漢張綱之論陵威與士人且自效之以全一方者亦不可不知

詞意既固亦全謀利

今老矣無能爲也已公曰吾不能早用子今急而求子是寡人之過也然鄭亡子亦有不利用焉許之夜縋而出見秦伯曰秦晉圍鄭鄭既知亡矣若亡鄭而有益於君敢以煩執事越國以鄙遠君知其難也焉用亡鄭以陪隣之厚君之薄也若舍鄭以爲東道主行李之往來供其乏困君亦無所害且君嘗爲晉君賜矣許君焦瑕朝濟而夕設版焉君之所知也夫晉何厭之有既東封鄭又欲肆其西封若不闕秦將焉取之闕秦以利晉唯君圖之秦伯說與鄭人盟使杞

青照堂叢書 次編 左氏兵法上 十八

子逢孫揚孫戌之乃還子犯請擊之公曰不可微夫人之力不及此因人之力而做之不仁失其所與不知以亂易整不武吾其還也亦去之  
晉文公卒將殯于曲沃出絳柩有聲如牛卜偃使大夫拜曰君命大事將有西師過軼我擊之必大捷焉杞子白鄭使告於秦曰鄭人使我掌其北門之管若潛師以來國可得也穆公訪諸蹇叔蹇叔曰勞師以襲遠非所聞也師勞力竭遠主備之無乃不可乎師知所爲鄭必知之勤而無所必有悖心且行千里其

老臣深見事理可爲勸也若者哉

杜子美詩將上樓不  
臨事而懼忘左傳中  
吉兵至講此此正當  
與陶伯比料效故有

麥看

誰不知公辭焉召孟明西乞乙使出師於東門之  
外蹇叔哭之曰孟子吾見師之出而不見其入也公  
使謂之曰爾何知中壽爾墓之木拱矣蹇叔之子與  
師哭而送之曰晉人禦師必於殺殺有二陵焉其南  
陵夏后臯之墓也其北陵文王之所避風雨也必死  
是間余收爾骨焉秦師遂東

秦師過周北門左右免胄而下超乘者三百乘王孫  
肅尚幼觀之曰秦師輕而無禮必敗輕則寡謀無禮  
則脫入險而脫又不能謀能無敗乎及滑鄭商人弦

青照堂叢書 次編 左氏兵法止 十九

高將市於周遇之以乘韋先牛十二犒師曰寡君聞  
君子將步師出於敝邑敢犒從者不腆敝邑為從者  
之淹居則具一日之積行則備一夕之衛且使遽告  
於鄭鄭穆公使視客館矣使皇武子辭焉曰吾子淹  
久於敝邑惟是脯資餼牽竭矣為吾子之將行也鄭  
之有原圃猶秦之有具圃也吾子取其糜鹿以問敝  
邑若何杞子奔齊逢孫楊孫奔宋孟明日鄭有備矣  
不可冀也滅滑而還  
晉原軫曰秦違蹇叔而以貪勤民天奉我也奉不可

失敵不可縱縱敵患生違天不祥必伐秦師彘枝曰

未報秦施而伐其師其為死君乎先軫曰秦不哀吾

喪而伐吾同姓秦則無禮何施之為吾聞之一日縱

敵數世之患也謀及子孫可謂死君乎遂發命遽興

姜戎子墨衰絰梁宏御戎萊駒為右夏四月辛巳敗

秦師於殽獲百里孟明視西乞術白乙丙以歸遂墨

以葬文公晉於是始墨文嬴請三帥曰彼實搆吾二

君寡君若得而食之不厭君何辱討焉使歸就戮於

秦以逞寡君之志若何公許之先軫朝問秦囚公曰

青照堂叢書 次編 左氏兵法止 二十

夫人請之吾舍之矣先軫怒曰武夫力而拘諸原婦

人暫而免諸國墮軍實而長寇讎亡無日矣不顧而

唾公使陽處父追之及諸河則在舟中矣釋左驂以

公命贈孟明孟明稽首曰君之惠不以纍臣變鼓使

歸就戮於秦寡君之以為戮死且不朽若從君惠而

免之三年將拜君賜秦伯素服郊次鄉師而哭曰孤

違蹇叔以辱二三子孤之罪也不替孟明孤之過也

大夫何罪且吾不以一肯掩大德

狄伐晉及箕八月戊子晉侯敗狄于箕郤缺獲白狄

狄

敬以成德而治兵之本此首從丹書來驗之夫婦而後微

此後蓋兩性並武不迫敵何待讓而後行然楚退則殺陽子之去亦猶

子先軫曰匹夫逞志於君而無討敢不自討乎免胄入狄師死焉狄人歸其元面如生初曰季使過冀見卻缺釋其妻儲之敬相待如賓與之歸言諸文公曰敬德之聚也能敬必有德德以治民君請用之臣聞之出門如賓承事如祭仁之則也公曰其父有罪可乎對曰舜之罪也殛鯀其舉也與禹管敬仲桓之賊也實相以濟康誥曰父不慈子不祗兄不友弟不共不相及也詩曰采芣采非無以下體君取節焉可也文公以為下軍大夫反自箕襄公以三命命先且居

青照堂叢書次編 左氏兵法上 三

將中軍以再命命先茅之縣賞胥臣曰舉卻缺子之功也以一命命卻缺為卿復與之羹亦未有軍行晉陽處父侵蔡楚子上救之與晉師夾泚而陳陽子忠之使謂子上曰吾聞之文不犯順武不違敵子若欲戰則吾退舍子濟而陳遲速惟命不然紓我老師費財亦無益也乃駕以待子上欲涉大孫伯曰不可晉人無信半涉而薄我悔敗何及不如紓之乃退舍陽子宣言曰楚師遁矣遂歸楚師亦歸太子商臣譖子上曰受晉賂而辟之楚之恥也罪莫大焉王殺子

楚殺子玉而再收秦用孟明而終魏帥不輕殺也然亦當指其人宋文帝不斬王元譚豈見此意猶不能增修政也

上。敬之役晉人既歸秦帥秦大夫及左右皆言於秦伯曰是敗也孟明之罪也必殺之秦伯曰是孤之罪也周芮良夫之詩曰大風有隧貪人敗類聽言則對誦言如醉匪用其良覆俾我悼是貪故也孤之謂矣孤實貪以禍夫子夫子何罪復使為政秦孟明視帥師伐晉以報殺之役晉侯禦之先且居將中軍趙衰佐之王官無地御戎狐鞠居為右甲子及秦師戰于彭衙晉人謂秦拜賜之師戰于殺也晉

青照堂叢書次編 左氏兵法上 三

梁宏御戎萊駒為右戰之明日晉襄公縛秦囚使萊駒以戈斬之囚呼萊駒失戈狼曠取戈以斬囚禽之以從公乘遂以為右箕之役先軫黜之而立續伯狼曠怒其友曰盍死之曠曰吾未獲死所其友曰吾與汝為難曠曰周志有之勇則害上不登於明堂死而不義非勇也共用之謂勇吾以勇求右無勇而黜亦其所也謂上不我知黜而宜乃知我矣子姑待之及彭衙既陳以其屬馳秦師死焉晉師從之大敗秦師君子謂狼曠於是乎君子詩曰君子如怒亂庶遄

其子曰軍不占而避  
之者六一土廣兵衆  
二患施勞流三賞倍  
刑察四任賢使能五  
能衆兵精六四隣之  
助此皆當知

項羽沉舟本此

子桑知人下不以言  
掩大德穆固自見之  
矣若其始之代鄭非  
謀實同正使而孟明  
輕往正在不知置耳  
孔明泣斬馬謖還才  
本不可大用未可與  
孟明論

沮又曰王赫斯怒爰整其旅怒不作亂而以從師可謂君子矣

秦伯猶用孟明孟明增修國政重施於民趙成子言於諸大夫曰秦師又至將必辟之懼而增德不可當也詩曰無念爾祖聿修厥德孟明念之矣念德不忘其可敵乎

秦伯伐晉濟河焚舟取王官及郊晉人不出遂自茅津濟封殺尸而還遂霸西戎用孟明也君子是以知秦穆公之爲君也舉人之周也與人之壹也孟明之

青照堂叢書次編左氏兵法上

三

臣也其不解也能懼思也子桑之忠也其知人也能舉善也詩曰于以采芣于沼于沚于以用之公侯之事秦穆有焉夙夜匪懈以事一人孟明有焉諄厥孫謀以燕翼子子桑有焉

秦康公送公子雍于晉曰文公之人也無衛故有呂卻之難乃多與之徒衛穆嬴日抱太子以啼于朝曰先君何罪其嗣亦何罪舍適嗣不立而外求君將焉置此出朝則抱以適趙氏頓首於宣子曰先君奉此子也而屬諸子曰此子也才吾受子之賜不才吾惟

此事非義先人御耳  
占得便道

子之怨今君雖終言猶在耳而棄之若何宣子與諸大夫皆患穆嬴且畏偪乃背先蔑而立靈公以禦秦師箕鄭居守趙盾將中軍先克佐之荀林父佐上軍先蔑將下軍先都佐之步招御戎戎津爲右及董陰宣子曰我若受秦秦則賓也不受寇也既不受矣而復緩師秦將生心先人有奪人之心軍之善謀也逐寇如追逃軍之善政也訓卒利兵秣馬蓐食潛師夜起戊子敗秦師于令狐至于刳首己丑先蔑奔秦士會從之先蔑之使也荀林父止之曰夫人大子猶在

青照堂叢書次編左氏兵法上

三四

而外求君此必不行子以疾辭若何不然將及攝卿以往可也何必子同官爲寮吾嘗同寮敢不盡心乎弗聽爲賦板之三章又弗聽及亡荀伯盡送其帑及其器用財賄於秦曰爲同寮故也士會在秦三年不見士伯其人曰能亡人於國不能見於此焉用之士季曰吾與之同罪非義之也將何見焉及歸遂不見陳侯鄆伯會楚子於息冬遂及蔡侯次于厥貉將以伐宋宋華御事曰楚欲弱我也先爲之弱乎何必仁誘我我實不能民何罪乃逆楚子勞且聽命遂道以

殺梁百射其目各就  
所聞言之然殺身橫  
九敵之人恐只有射  
目之法喉非其所及  
也杜子美詩用箭用  
長射入射馬俱於此  
可參

田孟諸宋公為右孟鄭伯為左孟期思公復遂為右

司馬子朱及文之無畏為左司馬命夙駕馱宋公

違命無畏扶其僕以徇或謂子舟曰國君不可戮也

子舟曰當官而行何疆之有詩曰剛亦不吐柔亦不

茹毋縱詭隨以謹罔極是亦非辟疆也敢愛死以亂

官乎  
鄭購侵齊遂伐我公卜使叔孫得臣追之吉侯叔夏

御莊叔縣房甥為右富父終甥馴乘冬十月甲午敗

狄于鹹獲長狄僑如富父終甥搯其喉以戈殺之埋

青照堂叢書 次編 左氏兵法上 三

其首於子駒之門以命宣伯初宋武公之世鄭購伐

宋司徒皇父帥師禦之彫班御皇父充石公子穀甥

為右司寇牛父馴乘以敗狄于長邱獲長狄綠斯皇

父之二子死焉宋公于是以門賞彫班使食其征謂

謂馬台之策莫妙堅  
豈清野正是此法  
國士不可為人用

小人在軍未有能勝  
百

與子輅將之法台既  
而勇將將輕以言  
之此則以輕勝重

將下軍晉甲佐之范無恤御戎以從秦師於河曲與

駢曰秦不能久請深壘固軍以待之從之秦人欲戰

秦伯謂士會曰若何而戰對曰趙氏新出其屬曰與

駢實為此謀將以老我師也趙有側室曰穿晉君

之也。有寵而弱不任軍事好勇而狂且惡與駢之

佐上軍也若使輕者肆焉其可秦伯以璧祈戰於河

十二月戊午秦軍掩晉上軍趙穿追之不及反怒曰

襄糧坐甲固敵是求敵至不擊將何俟焉軍吏曰將

有待也穿曰我不知謀將獨出乃以其屬出宣子曰

秦獲穿也獲一卿矣秦以勝歸我何以報乃皆出戰

交綏秦行人夜戒晉師曰兩軍之士皆未憇也明日

請相見也與駢曰使者目動而言肆懼我也將遁矣

薄諸河必敗之晉甲趙穿當軍門呼曰死傷未收而

棄之不惠也不待期而薄人於險無勇也乃止秦師

夜遁復侵晉入瑕

楚大饑戎伐其西南至于阜山師于大林又伐其東

南至于陽邱以侵訾枝庸人帥羣蠻以叛楚麇人率

百濮聚於選將伐楚於是申息之北門不啓楚人謀



韓文曰古今選補之皆決于此王始與韓其說遂定以定謂韓王局則平王論亦衍文而生梯者也

季梁請下以救我恐此傷北以救我恐依意向而法變要須先為不可勝之備

裴豹論隱殺晉殺此人不非禮在按此問符不以技力

韓文曰左氏盛賈州以不不足通元

徒於阪高為賈曰不可我能往寇亦能往不如伐庸夫與與百濮謂我饑不能師故伐我也若我出師必懼而歸百濮離居將各走其邑誰暇謀人乃出師旬有五日百濮罷自廬以往振廩同食次于句瀜使廬城黎侵庸及庸方城庸人逐之囚子揚窻三宿而逸曰庸師眾羣蠻聚焉不如復大師且起王卒合而後進師叔曰不可姑又與之遇以驕之彼驕我怒而後可克先君蚡冒所以服陞隰也又與之遇七遇皆北惟裨僚魚人實逐之庸人曰楚不足與戰矣遂不設

青照堂叢書 次編 左氏兵法上

三七

備楚子乘駟會師于臨品分為二隊子越白石溪子貝自初以伐庸秦人巴人從楚師羣蠻從楚子盟遂滅庸

宣年

鄭公子歸生受命于楚伐宋宋華元樂呂禦之戰于大棘宋師敗績囚華元獲樂呂及甲車四百六十乘俘二百五十人滅百人狂狡輅鄭人鄭人入于井倒斂而出之獲狂狡君子曰失禮違命宜其為禽也戎昭果毅以聽之之謂禮殺敵為果致果為毅易之也也將戰華元殺羊食士其御羊斟不與及戰日晴苦

為大將而統欲持此其材以戰

用心深矣。與則恃然也。之羊子為政今日之事我為政與入鄭師故敗君子謂羊斟非人也以其私憾敗國殄民於是刑孰大焉詩所謂人之無良者其羊斟之謂乎殘民以逞宋人以兵車百乘文馬百駟以贖華元於鄭半入華元逃歸立于門外告而入見叔牂曰子之馬然也對曰非馬也其人也既合而來奔宋城華元為植巡功城者謳曰睥其目皤其腹棄甲而復于思于思棄甲復來使其驂乘謂之曰牛則有皮犀兕尙多乘甲則那役人曰從其有皮丹漆若何華元曰去之夫其口眾我

青照堂叢書 次編 左氏兵法上

素

初楚司馬子良生子越椒子文曰必殺之是子也熊虎之狀而豺狼之聲弗殺必滅若敖氏矣諺曰狼子野心是乃狼也其可畜乎子良不可子文以為大憾及將死聚其族曰椒也知政乃速行矣無及於難且泣曰鬼猶求食若敖氏之鬼不其餒而及令尹子文卒鬬般為令尹子越為司馬為賈為工正譖子揚而殺之子越為令尹已為司馬子越又惡之乃以若敖氏之族圍伯贏於棘陽而殺之遂處烝野將攻王玉

以三王之子為質焉。弗受。師于漳滏。秋七月。戊戌。楚子與若敖氏戰於臯澗。伯勞射王汰。及鼓。射著於丁寧。又射汰。帥以貫笠。師懼。退。王使巡師曰。吾先君文王克息。獲三矢焉。伯勞。編其二。盡於是矣。鼓而進之。遂滅若敖氏。

赤狄伐晉。圍懷及邢。邱晉侯欲伐之。中行桓子曰。使疾其民。以盈其貫。將可殪也。周書曰。殪戎殷。此類之謂也。

楚子圍鄭。旬有七日。鄭人卜行成。不吉。卜臨于大宮。

青照堂叢書 次編 左氏兵法上

三九

且巷出車。吉。國人大臨。守陴者皆哭。楚子退師。鄭人修城。進復圍之。三月。克之。入自皇門。至于達路。鄭伯肉袒牽羊以逆。曰。孤不天。不能事君。使君懷怒。以及敝邑。孤之罪也。敢不惟命。是聽。其俘諸江南。以實海濱。亦惟命。其翦以賜諸侯。使臣妾之。亦惟命。若惠顧前好。徼福於厲。宣桓武。不泯其社稷。使改事君。夷于九縣。君之惠也。孤之願也。非所敢望也。敢布腹心。君實圖之。左右曰。不可許也。得國無赦。王曰。其君能下人。必能信用其民矣。庸可幾乎。退三十里而許之。平。

韓文一日楚國陣法  
此戰言有韓白  
赤也左道時言也  
前字無朱也後  
動定武也中雖以持  
四隅五陣備變化見  
與  
下而戰者八一日矣  
風大寒早與避避  
冰清冰不揮其難  
日盛以炎熱安與無  
則行驅風渴務以取  
連三日而淹既久積  
食將盡百姓怨怒四  
口運皆能渴能怒既  
察天多為兩欲掠既

潘廕入盟。子良出質。

夏六月。晉師救鄭。荀林父將中軍。先穀佐之。士會將上軍。卻克佐之。趙朔將下軍。欒書佐之。趙括。趙嬰齊。為中軍大夫。鞏朔。韓穿為上軍大夫。荀首。趙同為下軍大夫。韓厥為司馬。及河間。鄭既及。楚平。桓子欲還。日無及於鄭。而勦民焉。用之。楚歸而動。不後隨。武子曰。善。會聞用師。觀變而動。德刑政事。典禮不易。不可敵也。不為是征。楚軍討鄭。怒其貳。而哀其卑。叛而伐之。服而舍之。德刑成矣。伐叛刑也。柔服德也。二者立。

青照堂叢書 次編 左氏兵法上

三九

矣。昔歲入陳。今茲入鄭。民不罷勞。君無怨讎。政有經矣。荆尸而舉。商農工賈不敗其業。而卒乘輯睦。事不奸矣。為敖。為宰。擇楚國之令典。軍行右轅。左追。薛前。茅慮無中。權後勁。百官象物。而動軍政。不戒而備。能川典矣。其君之舉也。內姓選於親。外姓選於舊。舉不失德。賞不失勞。老有加惠。旅有施舍。君子小人。物有服章。貴有常尊。賤有等威。禮不逆矣。德立。刑行政成。事時。典從。禮順。若之何。敵之見可。而進。知難。而退。軍之善政也。兼弱攻昧。武之善經也。子姑整軍。而經武。

此五曰徒衆無多水  
地不何人馬疾疾四  
弱不至六曰道遠日  
上與勞倦倦而末  
食解甲而臥七日將  
軍數歸徒無助八  
日陣而未定食而未  
畢行或涉險半際半  
出有不占而避之者  
六曰土地廣大人  
民富衆二曰上登其  
下戰地流布三日  
清刑察變必待時四  
曰陳功居列任賢使  
能五曰師徒之衆兵  
甲之精六曰門之  
助大國之援言見可  
而進知難而退其詳  
當與此參看

鍾伯敬曰楚人知  
兵過晉師遠安得  
不勝按人不論津  
此推視其言否此楚  
人伍者之類交固異

乎猶有弱而昧者何必楚仲虺有言曰取亂侮亡兼  
弱也。洵曰於鑠王師。遵養時晦。耆昧也。武曰無競惟  
烈。撫弱者昧。以務烈所可也。莨子曰。晉所以霸師武  
臣力也。今失諸侯。不可謂力。有敵而不從。不可謂武。  
由我失霸。不如死。且成師以出。問敵疆而退。非夫也。  
命爲軍帥而卒。以非夫唯羣子能我弗爲也。以中軍  
佐濟。知莊子曰。此師殆哉。周易有之。在師之臨曰師。  
出以律。否臧凶。執事順成爲臧。逆爲否。衆散爲弱。川  
壅爲澤。有律以如已也。故曰律否臧。且律竭也。盈而  
青照堂叢書 次編 左氏兵法上 三

於此之諸監軍觀軍  
奔使也

韓友一曰晉三大  
夫皆爲晉人所測安  
得不敗

校計素情知之者勝  
然楚知晉必敗首知  
楚難勝國各有人槍  
乎桓子不能如穰伯  
之從善耳

事之捷。孫叔爲無謀矣。不捷。參之肉將在晉軍。可得  
食乎。令尹南轅反。旆伍參言于王曰。晉之從政者新。  
未能行。令其佐先穀剛愎不仁。未肯用命。其三帥者  
專行不獲聽。而無上。衆誰適從。此行也。晉師必敗。且  
君而逃。臣若社稷。何王病之。告令尹。改乘轅而北之。  
次于管。以待之。晉師在敖。鄭之間。鄭皇戌使如晉師。  
曰。鄭之從楚。社稷之故也。未有貳心。楚師驟勝而驕。  
其師老矣。而不設備。子擊之。鄭師爲承。楚師必敗。彘  
子曰。敗楚服鄭。於此在矣。必許之。藥武子曰。楚自克  
青照堂叢書 次編 左氏兵法上 三

庸以來。其君無日不討國人而訓之于民生之不易。  
禍至之無日。戒懼之不可以息。在軍無日不討軍實。  
而申儆之于勝之不可保。紂之百克而卒無後。訓之  
以若放蚘。冒篳路藍縷。以啓山林。箴之曰。民生在勤。  
勤則不匱。不可謂驕。先大夫子犯有言曰。師直爲壯。  
曲爲老。我則不德。而徼怨於楚。我曲楚直。不可謂老。  
其君之戎。分爲二廣。廣有一卒。卒偏之兩。右廣初駕。  
數及日中。左則受之。以至于昏。內官序當其夜。以待  
不虞。不可謂無備。子良。鄭之良也。師叔楚之崇也。師

韓友一曰當時與民  
伐國有以一言得  
而退師者即兩陣相  
交兵刃互逐之時猶  
有以言而有文而從  
之者蓋猶有三代之  
遺風焉存於後不  
可得見矣

致師當此得人將  
軍足以特為下矣

叔入盟。子良在楚。楚鄭親矣。來勸我戰。我克則來不  
克。遂往以我卜也。鄭不可從。趙括趙同曰。率師以來  
惟敵是求。克敵得屬。又何侯。必從。彘子知季曰。原屏  
咎之徒也。趙莊子曰。藥伯善哉。實其言。必長。晉國楚  
少宰如晉師曰。寡君少遭閔凶。不能文。聞二先君之  
出入此行也。將鄭是訓定。豈敢求罪於晉。二三子無  
淹久。隨季對曰。昔平王命我先君文侯曰。與鄭夾輔  
周室。毋廢王命。今鄭不率。寡君使羣臣問諸鄭。豈敢  
辱候人。敢拜君命之辱。彘子以為詔。使趙括從而更  
請。照堂叢書 次編 左氏兵法上 三

青照堂叢書 次編 左氏兵法上 三

之曰。行人失辭。寡君使羣臣遷大國之迹於鄭。曰。無  
辟敵。羣臣無所逃命。楚子又使求成於晉。晉人許之。  
盟有日矣。楚許伯御樂伯攝叔為右。以致晉師。許伯  
曰。吾聞致師者。御靡旌。摩壘而還。樂伯曰。吾聞致師  
者。左射以蔽。代御執轡。御下兩馬掉鞅。而還。攝叔曰。  
吾聞致師者。右入壘。折馘執俘。而還。皆行其所聞。而  
復。晉人逐之。左右角之。樂伯左射馬。而右射人。角不  
能進矢一而已。糜與於前射。麇躡晉龜。癸當其後。  
使攝叔奉糜獻焉。曰。以歲之非時。獻禽之未至。敢膳

彘子曰。用兵有固不  
和。不和於國。不可以  
出。不和於軍。不可以  
進。不和於陣。不可以  
戰。不和於敵。不可以  
勝。不和於人。不可以  
和。不和於何。以勝。然

孫子不云乎。將聽吾  
計。用之必勝。留之將  
不聽。吾計用之必敗。  
去之。晉之敗於鄭也。  
和。不和。將也。

諸從者。龜癸止之曰。其左善射。其右有辭。君子也。既  
免。晉魏錡求公族未得。而怒。欲敗晉師。請致師。弗許。  
請使許之。遂往。請戰。而還。楚潘黨逐之。及滎澤。見六  
麇射一麇。以顧獻。曰。子有軍事。獸人無乃不給於鮮。  
敢獻於從者。叔黨命去之。趙旃求卿未得。且怒於失  
楚之致師者。請挑戰。弗許。請召盟。許之。與魏錡皆命  
而往。卻獻子曰。二憾往矣。弗備必敗。彘子曰。鄭人勸  
戰。弗敢從也。楚人求成。弗能好也。師無成命。多備何  
為。士季曰。備之善。若二子怒。楚人乘我。喪師無日。  
青照堂叢書 次編 左氏兵法上 四

青照堂叢書 次編 左氏兵法上 四

矣。不如備之。楚之無惡。除備而盟。何損於好。若以惡  
來。有備不敗。且雖諸侯相見。軍衛不徹。警也。彘子不  
可。士季使鞏朔韓穿帥七覆於敖。前故上軍不敗。趙  
嬰齊使其徒先具舟於河。故敗而先濟。潘黨既逐。魏  
錡趙旃夜至于楚軍。席於軍門之外。使其徒入之。楚  
子為乘廣三十乘。分為左右。右廣雞鳴而駕。日中而  
說。左則受之日入。而說。許偃御右。廣養由基為右。彭  
名御左。廣屈蕩為右。乙卯。王乘左廣。以逐趙旃。趙旃  
棄車而走。林屈蕩搏之。得其甲裳。晉人懼二子之怒。

楚師此戰仍是孫叔之功

韓安一日大軍相振不待戰而敗晉之敗亦未有如此甚者蓋楚之心一晉之心亂楚之謀定晉之謀乖也

楚師也。使輶車迎之。潘黨望其塵。使聘而告曰。晉師至矣。楚人亦懼王之入。晉軍也。遂出陳。孫叔曰。進之。寧我薄人。無人薄我。詩云。元戎十乘以先啓行。先人也。軍志曰。先人有奪人之心。薄之也。遂疾進。師車馳。卒奔乘晉軍。桓子不知所爲。鼓於軍中曰。先濟者有賞。中軍下軍爭舟。舟中之指可掬也。晉師右移。上軍未動。工尹齊將右拒卒。以逐下軍。楚子使唐狡與蔡鳩居告唐惠侯曰。不穀不德而貪。以遇大敵。不穀之罪也。然楚不克。君之羞也。敢藉君靈。以濟楚師。使潘黨率游闕四十乘。從唐侯以爲左拒。以從上軍。駒伯曰。待諸乎。隨季曰。楚師方壯。若萃於我。吾師必盡。不如收而去之。分訪生民。不亦可乎。殿其卒而退。不敗。王見右廣將從之。乘風蕩戶之曰。君以此始。亦必以終。自是楚之乘廣先左。晉人或以廣隊不能進。楚人甚之。脫扁少進馬。還又甚之。拔旆投衡。乃出。顧曰。吾不如大國之數奔也。趙旃以其良馬二濟其兄與叔父。以他馬反。遇敵不能去。棄車而走。林逢大夫與其二子乘。謂其二子無顧。顧曰。趙旃在後。怒之。使下指。

書照堂叢書 次編 左氏兵法上

三

韓安一日要費其重者爲老謀其子而氣定亦人情所難

韓安一日此一段極文所難壯之所以得列于五也

木曰尸汝於是。是投趙旃綏。以免明日。以表尸之。皆重獲在木下。楚雄負羈。因知帶。知莊子以其族反之。厨武子御下軍之士多從之。每射抽矢。葢納諸厨子之厨。厨子怒曰。非子之求。而蒲之愛。董澤之蒲。可勝既乎。知季曰。不以人子。吾子其可得乎。吾不可以苟射。故也。射連尹襄老獲之。遂載其尸。射公子穀。臣囚之。以二者還。及昏。楚師軍於郟。晉之餘師不能軍。宵濟亦終夜有聲。丙辰。楚重至於郟。遂次于衡雍。潘黨曰。君盍築武軍。而收晉尸。以爲京觀。臣聞克敵必示子孫。以無忘武功。楚子曰。非爾所知也。夫文止戈爲武。武王克商。作頌曰。載戢干戈。載櫜弓矢。我求懿德。肆于時夏。允王保之。又作武。其卒章曰。善定爾功。其三曰。鋪時繹思。我徂惟求。定其六曰。綏萬邦。屢豐年。夫武禁暴。城兵保大。定功安民。和衆豐財者也。故使子孫無忘其章。今我使二國暴骨暴矣。觀兵以威諸侯。兵不戢矣。暴而不戢。安能保大。猶有晉在。焉得定功。所違民欲。猶多民何安焉。無德而強爭。諸侯何以和。衆利人之幾。而安人之亂。以爲已榮。何以豐財。武有

書照堂叢書 次編 左氏兵法上

三

七德我無一焉何以示子孫其為先君宮告成事而已武非吾功也古者明王伐不敬取其鯨鯢而封之以為大戮於是乎有京觀以懲淫慝今罪無所而民皆盡忠以死君命又可以為京觀乎作先君宮告成事而還是役也鄭石制實入楚師將以分鄭而立公子魚臣辛未鄭殺僕叔及子服君子曰史佚所謂毋怙亂者謂是類也詩曰亂離瘼矣爰其適歸歸於怙亂者也夫

晉師歸桓子請死晉侯欲許之士貞子諫曰不可城

青照堂叢書

次編左氏兵法上

三七

漢之役晉師三日穀文公猶有憂色左右曰有喜而憂如有憂而喜乎公曰得臣猶在憂未歇也因獸猶乎及楚殺子玉公喜而後可知也日莫余毒也已是晉再克而楚再敗也楚是以再世不競今天或者大警晉也而又殺林父以重楚勝其母乃久不競乎林父之事君也進思盡忠退思補過社稷之衛也若之何殺之夫其敗也如日月之食焉何損於明晉侯使復其位

冬楚子伐蕭宋華椒以蔡人救蕭蕭人囚熊相宜儼

韓文一日此亦論其  
人耳若應無能之  
帥之可也李元平  
之屬亦可以桓子  
口于  
子玉非庸庸者然其  
死也亦宜

韓文一日古之名將  
軍皆不戰而敗言其  
軍非未戰不敢言也  
揚與士卒同甘苦故  
人樂為用楚王可謂  
善將矣

此亦不戰而敗之法  
善將者不戰倍矣

王景賢命將帥勿以  
香為靈自有深心若  
宋文惠王元讓言有  
封狼藉符之意徒然  
耳

鍾伯敬曰不許也  
三而許之知也妙妙  
韓文一日其推以濟  
楚之先殺之雖斯  
楚之先殺之雖斯  
楚之先殺之雖斯

及公子丙王曰勿殺吾退蕭人殺之王怒遂圍蕭  
潰申公巫臣曰師人多寒王巡三軍拊而勉之三軍  
之士皆如挾纊遂傅於蕭還無社與司馬卯言號申  
叔展叔展曰有麥翹乎曰無有山鞠窮乎曰無河魚  
腹疾奈何曰目於晉井而拯之若為茅絰哭井則已  
明日蕭潰申叔視其井則茅絰存焉號而出之

晉侯伐鄭為郟故也告于諸侯蒐焉而還中行桓子  
之謀也曰示之以整使謀而來鄭人懼使子張代子  
良於楚鄭伯如楚謀晉故也鄭以子良為有禮故召

青照堂叢書

次編左氏兵法上

三八

楚子圍宋宋人使樂嬰齊告急于晉晉侯欲救之伯  
宗曰不可古人有言曰雖鞭之長不及馬腹天方授  
楚未可與爭雖晉之強能違天乎諺曰高下在心川  
澤納汙山藪藏疾瑾瑜匿瑕國君含垢天之道也君  
其待之乃止使解揚如宋使無降楚日晉師悉起將  
至矣鄭人囚而獻諸楚楚子厚賂之使反其言不許  
三而許之登諸樓車使呼宋人而告之遂致其君命  
楚子將殺之使與之言曰爾既許不殺而反之何故

故死於軍中與死於  
城下相去萬里  
亦不信故不許正忠  
之至知之深  
理則辭自遠守定氣  
自申委曲而卒致其  
命且伴其身比千百  
軍中傳信過難之法  
故又一口一解揚騰  
百萬師之其下敢  
與爭管有人焉故  
也

登牀要盟勢在初之  
然自將非與到客  
者異

轉友一日以小城抗  
伯國勢已危矣况彼  
有解釋之言何不將  
始求成哉而敢欲道  
之是狂亡也

非我無信。女則棄之。速即爾刑。對曰。臣聞之。君能制  
命為義。臣能承命為信。信載義而行之。為利謀不失  
利。以衛社稷。民之主也。義無二信。信無二命。君之略  
臣不知命也。受命以出。有死無賞。又可略乎。臣之許  
君以成命也。死而成命。臣之祿也。寡君有信。臣下臣  
獲考死。又何求。楚子舍之以歸。夏五月。楚師將去宋。  
申犀稽首於王之馬前。曰。毋畏知死而不敢廢王命。  
王棄言焉。王不能答。申叔時僕曰。築室反耕者。宋必  
聽命從之。宋人懼。使華元夜入楚師。登子反之牀。起  
書。照堂叢書。左氏兵法上。五九

子欲還。孫子曰。不可以師伐人。遇其師而還。將謂君  
何。若知不能。則如勿出。今既遇矣。不如戰也。夏有文  
失新築。石成子曰。師敗矣。子不少須。眾懼。盡子喪師  
徒。何以復命。皆不對。又曰。子國卿也。隕子辱矣。子以  
眾退。我此乃止。且告車來甚眾。齊師乃止。次于鞠居。  
新築人仲叔于奚救孫桓子。桓子是以免。既衛人賞  
之以邑。辭。請曲縣。繁纓以朝。許之。仲尼聞之。曰。惜也。  
不如多與之邑。惟器與名。不可以假人。  
孫桓子還於新築。不入。遂如晉。乞師。臧宣叔亦如晉。  
書。照堂叢書。左氏兵法上。四

齊侯伐我。北鄙圍龍。頃公之嬖人盧蒲就魁。門焉。龍  
人囚之。齊人曰。勿殺吾與。爾盟。無入爾封。弗聽。殺而  
脯。諸城士。齊侯親鼓。士陵城三日。取龍。遂南侵。及  
邱。  
衛侯使孫良夫。石稷。甯相。向禽。將侵齊。與齊師遇。石

乞師。皆主卻獻子。晉侯許之。七百乘。卻子曰。此城濮  
之賦也。有先君之明。與先大夫之肅。故捷。克於先大  
夫。無能為役。請八百乘。許之。卻克將中軍。士燮佐上  
軍。欒書將下軍。韓厥為司馬。以救魯術。賊宣叔逆晉  
師。且道之。季文子帥師會之。及衛地。韓獻子將斬人。  
卻獻子馳將救之。至則既斬之矣。卻子使速以徇。曰。  
吾以分謗也。師從齊師于華。六月壬申。師至于靡笄  
之下。齊侯使請戰。曰。子以君師辱於敝邑。不腆敝賦。  
詰朝請見。對曰。晉與魯衛兄弟也。來告曰。大國朝夕

韓侯曰口濟何誠而  
與師淹於君地能進不能退君無所辱命齊侯曰大  
夫之許寡人之願也若其不許亦將見也齊高固入  
晉師築石以投人禽之而乘其車繫桑木焉以徇齊  
壘曰欲勇者賈余餘勇癸酉師陳于鞌邴夏御齊侯  
逢丑父為右晉解張御卻克鄭邱緩為右齊侯曰余  
始剪滅此而朝食不介馬而馳之卻克傷於矢流血  
及屨未絕鼓音曰余病矣張侯曰自始合而矢貫余  
手及肘余折以御左輪朱殷豈敢言病吾子忍之緩

韓友一口敗軍之談  
往如此故行軍者  
觀其言而知其勝否  
不必對也

韓友一口此戰全屬  
幸而得之進由于  
韓侯之亦齊侯之  
故夫以此言之不  
以臨之當其時  
十萬軍師入未見  
其必也予謂馬  
亦必也予謂馬  
此戰勝正在帥  
之韓侯之意固  
非徒恃也誠在  
勇於在能勝者

青照堂叢書

次編 左氏兵法上

聖

釋憾於敵邑之地寡君不忍使羣臣請於大國無令  
與師淹於君地能進不能退君無所辱命齊侯曰大  
夫之許寡人之願也若其不許亦將見也齊高固入  
晉師築石以投人禽之而乘其車繫桑木焉以徇齊  
壘曰欲勇者賈余餘勇癸酉師陳于鞌邴夏御齊侯  
逢丑父為右晉解張御卻克鄭邱緩為右齊侯曰余  
始剪滅此而朝食不介馬而馳之卻克傷於矢流血  
及屨未絕鼓音曰余病矣張侯曰自始合而矢貫余  
手及肘余折以御左輪朱殷豈敢言病吾子忍之緩  
曰自始合苟有險余必下推車子豈識之然子病矣  
張侯曰師之耳目在吾旗鼓進退從之此車一人毀  
之可以集事若之何其以病敗君之大事也擐甲執  
兵固即死也病未及死吾子勉之左并轡右接枹而  
鼓馬逸不能止師從之齊師敗績逐之三周華不注  
韓厥夢子輿謂已曰且辟左右故中御而從齊侯邴  
夏曰射其御者君子也公曰謂之君子而射之非禮  
也射其左越于車下射其右斃於車中綦毋張喪車  
從韓厥曰請寓乘從左右皆肘之使立於後韓厥儼

幾敗不敗若師之戰  
子未敗而先自敗  
其宜其不救矣

鍾伯敬曰善敗者不  
鍾伯敬曰善敗者不  
鍾伯敬曰善敗者不

青照堂叢書

次編 左氏兵法上

聖

定其右逢丑父與公易位將及華泉驂絀於木而止  
丑父寢於轡中蛇出于其下以眩擊之傷而匿之故  
不能推車而及韓厥執繫馬前再拜稽首奉觴加璧  
以進曰寡君使羣臣為魯衛請曰無令輿師陷入君  
地下臣不幸屬當戎行無所逃隱且懼奔辟而忝兩  
君臣辱戎士敢告不敏攝官承乏丑父使公下如華  
泉取飲鄭周父御佐車宛莜為右載齊侯以免韓厥  
獻丑父卻獻子將戮之呼曰自今無有代其君任患  
者有一於此將為戮乎卻子曰人不難以死免其君  
我戮之不祥赦之以勸事君者乃免之齊侯免求丑  
父三人三出每出齊師以帥退入于狄卒狄卒皆抽  
戈楯冒之以入于衛師衛師免之遂自徐關入齊侯  
見保者曰勉之齊師敗矣辟女子女子曰君免乎曰  
免矣曰銳司徒免乎曰免矣曰苟君與吾父免矣可  
若何乃奔齊侯以為有禮既而問之辟司徒之妻也  
子之石扉晉師從齊師入自邱與擊馬陘齊侯使賓  
媚人賂以紀甗玉磬與地不可則聽客之所為賓媚  
人致賂晉人不可曰必以蕭同叔子為質而使齊之



封內。盡東其畝。對曰。蕭同叔子。非他寡君之母也。若以匹敵。則亦晉君之母也。吾子布大命於諸侯。而曰必質其母以爲信。其若王命何。且是以不孝令也。詩曰。孝子不匱。永錫爾類。若以不孝令於諸侯。其母乃非德類也乎。先王疆理天下。物土之宜。而布之利。故詩曰。我疆我理。南東其畝。而曰盡東其畝而已。惟吾子戎車是利。無顧土宜。其毋乃非先王之命也乎。反先王則不義。何以爲盟主。其晉實有關。四王之王也。樹德而濟。同欲焉。五伯之霸也。勤而撫之。以役王命。

青照堂叢書 小編 左氏兵法上

四三

今吾子求合諸侯。以逞無疆之欲。詩曰。布政優優。百祿是遒。子實不僂。而棄百祿。諸侯何害焉。不然。寡君之命使臣。則有辭矣。日子以君師辱於敝邑。不腆敝賦。以犒從者。畏君之威。師徒撓敗。吾子惠徼齊國之福。不泯其社稷。使繼舊好。惟是先君之敝器。土地不敢愛。子又不許。請收合餘燼。背城借一。敝邑之幸。亦云從也。况其不幸。敢不惟命是聽。魯衛諫曰。齊疾我矣。其死亡者。皆親暱也。子若不許。讎我必甚。惟子則又何求。子得其國寶。我亦得地。而紆於難。其榮多矣。

韓友一日齊雖敗而有猶故其國不亡又曰此必然之勢國子意中事耳豈無所恃而誇大言以欺人乎

齊晉亦惟天所授。豈必晉人許之。對曰。羣臣帥賦。與以爲魯衛請。若苟有以藉口。而復於寡君。君之惠也。敢不唯命是聽。禽鄭自師。逆公。秋七月。晉師及齊。國佐盟于袁。使齊人歸我汶陽之田。公會晉師于上鄆。賜三帥先路三命之服。司馬司空與帥侯正。亞旅皆受一命之服。

宣公使求好於楚。莊王卒。宣公薨。不克作好。公卽位。受盟於晉。晉伐齊。衛人不行使於楚。而亦使受盟於晉。從於伐齊。故楚令尹子重爲陽橋之役。以救齊。

青照堂叢書 次編 左氏兵法上

四四

將起師。子重曰。君弱羣臣不如先大夫。師衆而後可。詩曰。濟濟多士。文王以寧。夫文王猶用衆。况吾儕乎。且先君莊王屬之曰。無德以及遠方。莫如惠恤其民。而善用之。乃大戶已責。逮鯨救乏。赦罪。悉師。王卒盡行。彭名御戎。蔡景公爲左。許靈公爲右。二君弱。皆強寇之冬。楚師侵衛。遂侵我師。於蜀。使臧孫往。辭曰。楚遠而久。固將退矣。無功而受名。臣不敢。楚侵及陽橋。孟孫往賂之。以執斲。執鍼。織紵。皆百人。公衛爲質。以請盟。楚人許。平十一月。公及楚公子嬰齊。蔡侯。許男。

韓友一日齊桓之佑先言所民今列傳所載內政諸篇是也魯文之節亦先言用兵今西傳所載大輿計可見也子重百用民樹國得不計矣

秦右大夫說宋華元陳公孫寧衛孫良夫鄭公子去疾及齊國之大夫盟于蜀。卿不書。盟也。於是乎畏晉而竊與楚盟。故曰。置盟。蔡侯許男不書。乘楚車也。謂之失位。君子曰。位其不可不慎也乎。蔡許之君。一失其位。不得列於諸侯。況其下乎。詩曰。不解於位。民之攸暨。其是之謂矣。

楚師及宋。公衡逃歸。臧宣叔曰。衡父不忍數年之不宴。以奔魯國。國將若之何。誰居。後之人必有任是夫。國亦矣。是行也。晉辟楚。畏其眾也。君子曰。眾之不可。

以已也。大夫為政。猶以眾克。况明君而善川其眾乎。太誓所謂商兆民。離周十人。同者眾也。

諸侯伐鄭。次于伯牛。討邲之役也。遂東侵鄭。鄭公子偃帥師禦之。使東鄙覆諸鄭。敗諸邱輿。皇戌如楚獻捷。

晉欒書救鄭。與楚師遇於繞角。楚師還。晉師遂侵蔡。楚公子申。公子成。以申息之師救蔡。禦諸桑隧。趙同。趙括。欲戰。請於武子。武子將許之。知莊子。范文子。韓獻子。諫曰。不可。吾來救鄭。楚師去我。吾遂至於此。是

楚師及宋。公衡逃歸。臧宣叔曰。衡父不忍數年之不宴。以奔魯國。國將若之何。誰居。後之人必有任是夫。國亦矣。是行也。晉辟楚。畏其眾也。君子曰。眾之不可。

雖友一曰。老成謀國。勢不合於少年。與事。知進不知退之人。正。不知持重者。出多少。則思武子若從政人。之言不幾為鄭之役。耶。

兵。不。得。已。而。用。故。楚。師。戰。必。不。克。雖。克。不。令。成。遷。戮。也。戮。而。不。已。又。怒。楚。師。戰。必。不。克。雖。克。不。令。成。師。以。出。而。敗。楚。之。二。縣。何。榮。之。有。焉。若。不。能。敗。為。辱。已。甚。不。如。還。也。乃。遂。還。於是。軍。帥。之。欲。戰。者。眾。或。謂。欒。武。子。曰。聖。人。與。眾。同。欲。是。以。濟。事。子。盍。從。眾。子。為。大。政。將。酌。於。民。者。也。子。之。佐。十。一。人。其。不。欲。戰。者。三。人。而。已。欲。戰。者。可。謂。眾。矣。商。書。曰。三。人。占。從。二。人。眾。故。也。武。子。曰。善。鈞。從。眾。夫。善。眾。之。主。也。三。卿。為。主。可。謂。眾。矣。從。之。不。亦。可。乎。

晉欒書侵蔡。遂侵楚。獲申驪。楚師之還也。晉侵沈。獲沈子揖。初。從。知。范。韓。也。君。子。曰。從。善。如。流。宜。哉。詩。曰。棣。棣。君。子。遐。不。作。人。求。善。也。作。人。斯。有。功。績。矣。是。行。也。鄭。伯。將。會。晉。師。門。于。許。東。門。大。獲。焉。

鄭伯如晉。晉人討其貳於楚也。執諸銅鞮。欒書伐鄭。鄭人使伯蠲行成。晉人殺之。非禮也。兵交使在其間。可也。楚子重侵陳以救鄭。

秦桓公既與晉厲公為令狐之盟。而又召狄與楚。欲道以伐晉。諸侯是以睦於晉。晉欒書將中軍。荀庚佐之士。夔將上軍。御錡佐之。韓厥將下軍。荀偃佐之。趙

秦桓公既與晉厲公為令狐之盟。而又召狄與楚。欲道以伐晉。諸侯是以睦於晉。晉欒書將中軍。荀庚佐之士。夔將上軍。御錡佐之。韓厥將下軍。荀偃佐之。趙

韓友一日背盟圖利  
未有成者其幸成惟  
朱三耳而身屠子滅  
則于羊豕故申叔之  
言善於也

勝不可恃矣子曰將  
之所使者五日理曰  
備曰果曰戒曰約曰  
名治案如治獄備者  
出門如見賓客者雖  
敵不懷生戒者雖克  
始始約者法令有  
而不煩

游將新軍御至佐之御毅御戎藥鉞為右孟獻子曰

晉帥乘和師必有大功五月丁亥晉侯以諸侯之師

及秦師戰于麻隧秦師敗績獲秦成差及不更女父

曹宣公卒于師師遂濟涇及侯麗而還迺晉侯于新

楚

楚將北師子囊曰新與晉盟而背之無乃不可乎子

反曰敵利則進何盟之有中叔時老矣在申聞之曰

子反必不免信以守禮禮以庇身信禮之亡欲免得

乎楚子侵鄭及暴隧遂侵衛及首止鄭子罕侵楚取

青照堂叢書 次編 左氏兵法上 四七

新石藥武子欲報楚韓獻子曰無庸使重其罪民將

叛之無民孰戰

鄭子罕伐宋宋將鉏樂懼敗諸洧陳退舍於夫渠不

微鄭人覆之敗諸洧陵獲將鉏樂懼宋恃勝也

晉侯將伐鄭范文子曰若逞吾願諸侯皆叛晉可以

逞若惟鄭叛晉國之憂可立侯也藥武子曰不可以

當吾世而失諸侯必伐鄭乃與師藥書將中軍士燮

佐之御錡將上軍荀偃佐之韓厥將下軍御至佐新

軍苟躒居守御犖如衛遂如齊皆乞師焉藥厲來乞

行師之本言兵者互  
有詳於此可也

師孟獻子曰有勝矣戊寅晉師起鄭人聞有晉師使

告于楚姚句耳與往楚子救鄭司馬將中軍令尹將

左右尹子辛將右過申子反入見申叔時曰師其何

如對曰德刑詳義禮信戰之器也德以施惠刑以正

邪詳以事神義以建利禮以順時信以守物民生厚

而德正用利而事節時順而物成上下和睦周旋不

逆求無不具各知其極故詩曰立我烝民莫匪爾極

是以神降之福時無災害民生敦龐和同以聽莫不

盡力以從上命致死以補其闕此戰之所由克也今

青照堂叢書 次編 左氏兵法上 四八

楚內棄其民而外絕其好濱齊盟而食語言奸時以

動而疲民以逞民不知信進退罪也人恤所底其誰

致死子其勉之吾不復見子矣姚句耳先歸子駟問

焉對曰其行速過險而不整速則失志不整喪列志

失列喪將何以戰楚懼不可用也五月晉師濟河間

楚師將至范文子曰我偽逃楚可以紓憂夫合

諸侯非吾所能也以遭能者我若羣臣輯睦以事君

多矣武子曰不可六月晉楚遇於鄆陵范文子不欲

戰御至口韓之職惠公不振旅箕之役先軫不反命

鍾伯敬曰深遠之見  
魯晉勇二字處於說  
國之甚

倚父一日書之所言  
則行之所深遠不相  
同乃少年於武之  
謀者若老成持重之  
策皆兵法也豈似非  
云子之心

將戰情事備敘如見

邲之師。苟伯不復從。皆晉之恥也。子亦見先君之事矣。今我避楚。又益恥也。文子曰。吾先君之亟戰也。有故。秦狄齊楚皆彊。不盡力。子孫將弱。今三疆服矣。敵楚而已。惟聖人能外內無患。自非聖人。外寧必有內憂。盡釋楚以為外懼乎。甲午晦。楚晨壓晉軍。而陳軍吏患之。范旬趨進曰。塞非夷。龍陳於軍中。而疏行首。正。本。此。所。謂。置。之。若。地。而。後。生。也。准。除。用。之。又。為。晉。楚。惟。天。所。授。何。患。焉。文子執戈逐之曰。國之存亡。天也。童子何知焉。欒書曰。楚師輕窺。固壘而待之。三日必退。退而擊之。必獲勝焉。卻至曰。楚有六間。不可

青照堂叢書 次編 左氏兵法上 四九

失也。其二。卿相惡。王卒以舊。鄭陳而不整。鬻軍而不陳。陳不違晦。在陳而躑合。而加躑。各顧其後。莫有關心。以犯天忌。我必克之。楚子登巢車。以望晉軍。子重使大宰伯州犂侍於王後。王曰。騁而左右。何也。曰。召軍吏也。皆聚於中軍矣。曰。合謀也。張幕矣。曰。度卜於先君也。徹幕矣。曰。將發命也。甚躑且塵上矣。曰。將塞井。夷竈而為行也。皆乘矣。左右執兵而下矣。曰。聽誓也。戰乎。曰。未可知也。乘而左右皆下矣。曰。戰禱也。伯州犂以公卒告王。苗賁皇在晉侯之側。亦以王卒告。

國士為人用。最是外  
事。李陵之卒。敗一營  
敵。能陷塞之。况持樂  
容。垂。特。之。在。敵。國。歟

禮交一日古來。軍旅  
之中。每多非容。非道  
之事。故國賊而不棄  
人于危。然可報而不  
人于險。與軍相敵  
之時。必有君臣之分  
。若。今。則。不。能。為。亦。不  
可。為。也。

此謂國士在且厚不可當也。苗賁皇言於晉侯曰。楚之良在其中。軍王族而已。請分良以擊其左右。而三軍萃於王卒。必大敗矣。公筮之。史曰。吉。其卦遇復。曰。南國滅射其元王。中厥目。國滅。王傷。不敗。何待。公從之。有淖於前。乃皆左右相違於淖。步毅御晉厲公。欒鍼為右。彭名御楚共王。潘黨為右。石首御鄭成公。唐苟為右。欒范以其族夾公行。陷於淖。欒書將載晉侯。鍼曰。書退。國有大任焉。得專之。且侵官言也。失官慢也。離局姦也。有三罪焉。不可犯也。乃掀公以出於淖。

青照堂叢書 次編 左氏兵法上 五

癸巳。潘甌之黨。與養由基。踰甲而射之。徹七札焉。以示王。曰。君有二臣如此。何憂於戰。王怒曰。大辱國。詰朝。爾射死。藝呂錡。夢射月中之。退入於泥。占之。曰。姬姓日也。異姓月也。必楚王也。射而中之。退入於泥。亦必死矣。及戰。射共王中目。王召養由基。與之兩矢。使射呂錡。中項伏。發以一矢。復命卻至。三遇楚子之卒。見楚子。必下。免胄。而趨風。楚子使工尹襄問之。以弓曰。方事之殷也。有韞韋之附注。君子也。識見不殺。而趨無乃傷乎。卻至見客。免胄承命。曰。君之外臣。至從。

司馬法曰一人投命  
足禮于夫始戰者以  
一人伊勝戰亦密  
以一人收服當并

鍾伯敬曰盜賊二字  
治兵之道無復易此  
內思春秋亦有交戰  
或馬開從容餘行  
總有言無非示懸示  
堪正是旅敵之意

寡君之戎事以君之靈問蒙甲冑不敢拜命敢告不  
寧君命之辱為事之故敢肅使者三肅使者而退晉  
韓厥從鄭伯其御杜溷羅曰速從之其御屢顧不在  
馬可及也韓厥曰不可以再辱國君乃止卻至從鄭  
伯其右弗翰胡曰謀略之余從之乘而俘以下卻至  
日傷國君有刑亦止石首曰衛懿公惟不去其旗是  
以敗於葵乃內旌於中唐苟謂石首曰子在君側  
敗者壹大我不如子子以君免我請止乃死楚師薄  
於險叔山冉謂養由基曰雖君有命為國故子必射  
青瑤堂叢書次編 左氏兵法上 卷五

韓厥一曰文子之心  
獨苦至此乃益復無  
聊諸公所見在日前  
而文子乃獨立高兩  
之上也

命軍吏察夷傷補卒乘繕甲兵展車馬雞鳴而食惟  
命是聽晉人患之苗賁皇徇口蒐乘補卒秣馬利兵  
修陳固列尊食申禱明日復戰乃遂楚囚王聞之召  
子反謀穀陽豎獻飲於子反子反醉而不能見王曰  
天敗楚也夫余不可以待乃宵遁晉入楚軍三日穀  
范文子立於戎馬之前曰君幼諸臣不佞何以及此  
君其戒之周書曰惟命不于常有德之謂楚師還及  
瑕王使謂子反曰先大夫之覆師徙者君不在子無  
以為過不穀之罪也子反再拜稽首曰君賜臣死死  
青瑤堂叢書次編 左氏兵法上 卷五

青照堂叢書

左氏兵法

朝邑

劉照清 彙梓 任維翰 校

下卷

晉韓厥荀偃帥諸侯之師伐鄭。入其郛。敗其徒兵於洧上。於是東諸侯之師次於鄆。以待晉師。晉師自鄆以郕之師侵楚。焦夷及陳。晉侯衛侯次于戚。以爲之援。

兵之外後亦不可少  
晉相伐楚遠結道費  
尤是甚焉

會于戚。謀鄭故也。孟獻子曰：請城虎牢，以備鄭。知武子曰：善。鄆之會，吾子聞崔子之言，今不來矣。滕薛小

青照堂叢書

次編

左氏兵法下

一

邾之不至，皆齊故也。寡君之憂，不惟鄭。將復于寡君，而請於齊，得請而告。吾子之功也。若不得請，事將在齊。吾子之請，諸侯之福也。豈惟寡君賴之？冬，復會于戚。齊崔武子及滕薛小邾之大夫皆會。知武子之言故也。遂城虎牢。鄭人乃成。

楚子重伐吳，爲簡之師。克鳩茲，至于衡山，使鄧廖帥組甲三百，被練三千，以侵吳。吳人要而擊之，獲鄧廖。其能免者，組甲八十，被練三百而已。子重歸，既飲，至三日，吳人伐楚，取駕，駕良邑也。鄧廖亦楚之良也。君

軍事實屬宜嚴此較  
然揚于不可與莊  
並論也。小人不能  
助發首亦終不能

後世多匿敗而言勝，此可以鑒。子謂子重於是役也，所獲不如所亡。楚人以是咎子重。子重病之，遂遇心疾而卒。

晉侯之弟揚干亂行於曲梁，魏絳戮其僕。晉侯怒，謂羊舌赤曰：合諸侯以爲榮也，揚干爲戮，何辱如之？必殺魏絳，無失也。對曰：絳無貳志，事君不辟難，有罪不逃刑，其將來辭，何辱命焉？言終，魏絳至，授僕人書，將伏劍。士劬張老止之，公讀其書曰：日君乏使，使臣斯司馬。臣聞師衆以順爲武，軍事有死無犯爲敬。君合諸侯，臣敢不敬。君師不武，執事不敬，罪莫大焉。臣懼

青照堂叢書

次編

左氏兵法下

七

其死以及揚干，無所逃罪，不能致訓，至於用鉞，臣之罪重，敢有不從。以怒君心，請歸死於司寇。公蹠而出，曰：寡人之言親愛也，吾子之討軍禮也。寡人有弟，弗能教訓，使干大命，寡人之過也。子無重寡人之過，敢以爲請。晉侯以魏絳爲能以刑佐民矣，反役與之禮。食使佐新軍。張老爲中軍，司馬士富爲候奄。四年，楚師爲陳叛，故猶在繁陽。韓獻子患之，言于朝曰：文王帥殷之叛國，以事紂，惟知時也。今我易之，難哉。三月，陳成公卒，楚人將伐陳，聞喪乃止。陳人不聽命，賦

有之與又曰謀國之  
言子展為正然子則  
雖一時積習而日亦  
不測得難於楚便多  
見誠耳所謂子展所  
守為正所見亦得

武仲聞之曰陳不服於楚必亡大國行禮焉而不  
在大猶有咎而况小乎夏楚彭名侵陳陳無禮故也  
齊侯滅萊萊恃謀也於鄭子國之來聘也四月晏弱  
六年  
城東陽而遂圍萊甲寅埋之環城傳於堞及杞桓公  
卒之月乙未王湫帥師及正與子棠人軍齊師齊師  
大敗之丁未入萊萊其公浮柔奔棠正與子王湫奔  
莒莒人殺之

晉及一曰小國無武  
功未有亡者人但  
知鄭之殺于奔命以

青照堂叢書 次編 左氏兵法下

鄭子國子耳侵蔡獲蔡司馬公子變鄭人皆喜惟子  
產不順曰小國無文德而有武功禍莫大焉楚人來  
討能勿從乎從之晉師必至晉楚伐鄭自今鄭國不  
四五年弗得寧矣子國怒之曰爾何知國有大命而  
有正卿童子言焉將為戮矣

而大爭之故也而不  
知鄭之所以不亡亦  
以兩大爭之故也

楚子囊伐鄭討其侵蔡也子駟子國子耳欲從楚子  
孔子蟠子展欲待晉子駟曰周詩有之曰侯河之清  
人壽幾何兆云詢多職競作羅謀之多族民之多違  
事滋無成民急矣姑從楚以紓吾民晉師至吾又從  
之敬其幣帛以待來者小國之道也犧牲玉帛待於  
二竟以待疆者而庇民焉寇不為害民不罷病不亦

傳及一曰事大者博  
圖其不亡也勢也  
若在戰則必分而

可乎子展曰小所以事大信也小國無信兵亂日至  
亡無日矣五會之信今將背之雖楚救我將安用之  
親我無成鄙我是欲不可從也不如待晉晉君方明  
四軍無闕八卿和睦必不棄鄭楚師遠遠糧食將盡  
必將速歸何患焉舍之間之杖莫如信完守以老楚  
杖信以待晉不亦可乎子駟云詩云謀夫孔多是用  
不集發言盈庭誰敢執其咎如匪行邁謀是用不得  
于道請從楚駢也受其咎乃及楚平

青照堂叢書 次編 左氏兵法下

秦景公使士雅乞師于楚將以伐晉楚子許之子囊  
曰不可當今吾不能與晉爭晉君類能而使之舉不  
失選官不易方其卿讓於善其大夫不失守其士競  
於教其庶人力於農穡商工阜隸不知遷業韓厥老  
矣知營稟焉以為政范匄少於中行偃而上之使佐  
中軍韓起少於欒黶而欒黶士魴上之使佐上軍魏  
絳多功以趙武為賢而為之佐君明臣忠上讓下競  
當是時也晉不可敵事之而後可君其圖之王曰吾  
既許之矣雖不及晉必將出師秋楚子師於武城以  
為秦援秦人侵晉晉饑弗能報也

韓及一曰國有賢  
大夫則敵如畏不在  
兵強馬壯也

欽曰歸老幼三  
得信慶君數語

一曰子齊用此  
先于是不始病  
人于不戰者也  
以此爲上按三  
車後世多用之  
善者莫如高斯  
陳漢高之敵楚

冬十月諸侯伐鄭。庚午，季武子、齊崔杼、宋皇郈、從荀  
 轅士、荀門于郟門，衛北宮括、曹人、邾人從荀偃、韓起  
 門于師之梁，滕人、薛人從欒黶、士魴，門于北門。杞人  
 邾人從趙武、魏絳，斬行栗甲戌，師于汜。令於諸侯曰：  
 修器備，盛餼糧，歸老幼，居疾于虎牢，肆眚，圍鄭。鄭人  
 恐，乃行成。中行獻子曰：遂圍之，以待楚人之救也。而  
 與之戰，不然，無成。知武子曰：許之盟，而還師以敵楚  
 人，吾三分四軍與諸侯之銳，以逆來者於我，未病楚  
 不能矣。猶愈於戰，暴骨以逞，不可以爭。大勞未艾，君  
 子勞心，小人勞力，先王之制也。諸侯皆不欲戰，乃許  
 鄭成。十一月己亥，同盟于戲。鄭服也。將盟，鄭六卿公  
 子駢、公子發、公子嘉、公孫馮、公孫蕞、公孫舍之及其  
 大夫門子皆從。鄭伯、晉士莊子爲載書，曰：自今日既  
 盟之後，鄭國而不惟晉命是聽，而或有異志者，有如  
 此盟。公子駢趨進曰：天禍鄭國，使介居二大國之間，  
 大國不加德音，而亂以要之，使其鬼神不獲欲其禪  
 祀，其民人不獲享其土利，夫婦辛苦墊隘，無所底告。  
 自今日既盟之後，鄭國而不惟有禮與強，可以此民

鄭有辭亦能不辱於  
得也

韓文一曰武子不  
急于獲鄭故鄭之從  
晉久而益堅服人烈  
心不以力也

據伯敬曰魏絳真得  
德而歸陳和戎亦非  
論也

者。是從而敢有異志者，亦如之。荀偃曰：改載書，公孫  
 舍之曰：昭大神，要言焉。若可改也。大國亦可叛也。知  
 武子謂獻子曰：我實不德，而要人以盟，豈禮也哉？非  
 禮，何以主盟？姑盟而退，修德息師，而來終必獲鄭。何  
 必今日我之不德？民將棄我，豈惟鄭？若能休和，遠人  
 將至，何恃於鄭？乃盟而還。  
 晉人不得志於鄭，以諸侯復伐之。十二月癸亥，門其  
 三門。閏月戊寅，濟于陰阪，侵鄭。次于陰口，而還。子孔  
 曰：晉師可擊也。師老而勞，且有歸志，必大克之。子展  
 曰：不可。  
 楚子伐鄭，子駟將及楚平。子孔子矯曰：與大國盟，口  
 血未乾，而背之，可乎？子駟子展曰：吾盟固云：惟彊是  
 從。今楚師至，晉不我救，則楚彊矣。盟誓之言，豈敢背  
 之？且要盟，無質，神弗臨也。所臨惟信，信者言之端也。  
 善之主也。是故臨之，明神不蠲要盟，背之可也。乃及  
 楚平。公子罷戎入盟，同盟于中分。楚莊夫人卒，王未  
 能定鄭而歸。  
 晉侯歸，謀所以息民。魏絳請施舍，輸積聚以貸。自公

青照堂叢書  
次編 左氏兵法下

六



注安一日魂歸和戎  
以正諸華孔明伐南  
則後復中原先若後  
易易地皆然予觀  
不尤在息民

傳安一日昔日請侯  
知伯已道其必有  
是也故必四請而  
後許之假何皆賢  
不聞軍令而進無  
子皆非老將一怒不  
幾為個陽矣耶  
智伯之怨在假令以  
先故從使中行桓子  
能以此行先殺亦  
不政矣然先殺固不  
正假令也故將有一  
不可用者用之必敗

以下苟有積者盡出之國無滯積亦無困人公無禁  
利亦無貪民所以幣更實以特牲器用不作車服從  
給行之期年國乃有節三駕而楚不能與爭

晉荀偃士句請伐偏陽而封宋向戌焉荀偃曰城小  
而固勝之不武弗勝為笑固請丙寅圍之弗克孟氏  
之臣秦董父董重如役偏陽人啓門黜門發解人縶

挾之以出門者狄虺彌建大車之輪而蒙之以甲以  
為櫓左執之右拔戟以成一隊孟獻子曰詩所謂有  
力如虎者也主人縣布董父登之及堞而絕之隊則

又縣之蘇而復上者三主人辭焉乃退帶其斷以徇  
於軍三日諸侯之師久於偏陽荀偃士句請於荀偃  
曰水潦將降懼不能歸請班師知伯怒投之以机出

於其間曰女成二事而後告余余恐亂命以不女違  
女既勤君而與諸侯牽帥老夫以至于于此既無武守  
而又欲易余罪曰是實班師不然克矣余廢老也可

重任乎七日不克必爾乎取之五月庚寅荀偃士句  
帥卒攻偏陽親受矢石甲午滅之書曰遂滅偏陽言  
帥卒攻偏陽親受矢石甲午滅之書曰遂滅偏陽言

自會也以偏陽子歸獻于武宮謂之夷俘偏陽姪姓

青照堂叢書 次編 左氏兵法下 七

注安一日女子欲進  
楚軍在內安子欲  
進楚軍在不戰彼欲  
進小敵以安內此欲  
休信義以服人皆皆  
之老成臣也

也使周內史選其族嗣納諸霍人禮也師歸孟獻子  
以秦董父為右生秦丕茲事仲尼

秋七月楚子囊鄭子耳侵我西鄙還圍蕭八月丙寅  
克之九月子耳侵宋北鄙孟獻子曰鄭其有災乎師

競已甚周猶不堪競况鄭乎有災其執政之三士乎  
諸侯之師城虎牢而戍之晉師城梧及制士魴魏絳

成之書曰戍鄭虎牢非鄭地也言將歸焉鄭及晉平  
楚子囊救鄭十一月諸侯之師還鄭而南至于陽陵

楚師不退知武子欲退曰今我逃楚楚必驕驕則可  
與戰矣棄懸曰逃楚晉之恥也合諸侯以益恥不如

死我將獨進師遂進與楚師夾潁而軍子蟻曰諸侯  
既有成行必不戰矣從之將退不從亦退退楚必圍

我猶將退也不如從楚亦以退之背涉潁與楚人盟  
棄繫欲伐鄭師荀偃不可曰我實不能禦楚又不能  
庇鄭鄭何罪不如致怨焉而還今伐其師楚必救之

青照堂叢書 次編 左氏兵法下 八

神友一曰小國事大  
以伐為幸此以清  
幸此國時勢之變而  
小邦之求免其術愈  
奇也

晉不吾疾也。晉疾楚將碎之。何為而使晉師致死於我。楚弗敢敵。而後可固與也。子展曰。與宋為惡。諸侯必至。吾從之。盟。楚師至。吾又從之。則晉怒甚矣。晉能驟來。楚將不能。吾乃固與晉。大夫說之。使疆場之司。惡于宋。宋向戌侵鄭。大獲。子展曰。師而伐宋可矣。若我伐宋。諸侯之伐我必疾。吾乃聽命焉。且告於楚。楚師至。吾又與之盟。而重賂晉師。乃免矣。夏。鄭子展侵宋。

四月。諸侯伐鄭。已亥。齊大子光。宋向戌。先至于鄭門。  
青照堂叢書 次編 左氏兵法下 九

于東門。其暮。晉荀偃至于西郊。東侵舊許。衛孫林父侵其北鄙。六月。諸侯會于北林。師于右。還次于瑣。圍鄭。觀兵于南門。西濟于濟隧。鄭人懼。乃行成。秋七月。同盟于亳。范宣子曰。不愼。必失諸侯。諸侯道敵而無成。能無貳乎。乃盟。載書曰。凡我同盟。毋褻年。毋壅利。毋保姦。毋留隱。救災患。恤禍亂。同好惡。獎王室。或問茲命。司慎。司盟。名山。名川。羣神。羣祀。七姓。十二國之祖。明神。殛之。俾失其民。隊命。亡氏。歸其國家。九月。諸侯悉師以伐鄭。鄭人使良霄。大宰石。與如楚。

神友一曰楚既不能  
有加之晉而又無  
于鄭故以一行人以  
避其怒楚亦無事  
矣

告將服於晉。曰。孤以社稷之故。不能懷君。君若能以王帛。緩晉。不然。則武震以威。攝之。孤之願也。楚人執之。書曰。行人言使人也。  
諸侯之師。觀兵於鄭東門。鄭人使王子伯駢行成。甲戌。晉趙武入盟。鄭伯冬十月丁亥。鄭子展出盟。晉侯十二月戊寅。會于蕭魚。庚辰。救鄭。囚禮而歸之。納斥。侯禁侵掠。晉侯使叔胥告于諸侯。公使臧孫紇對曰。凡我同盟。小國有罪。大國致討。苟有以藉手。鮮不赦。若寡君聞命矣。

青照堂叢書 次編 左氏兵法下 十

秦庶長鮑。庶長武。帥師伐晉。以救鄭。鮑先入晉地。士魴御之。少秦師而弗設備。壬午。武濟自輔氏。與鮑交。伐晉師。已丑。秦晉戰于櫟。晉師敗績。易秦故也。  
荀偃士魴卒。晉侯薨于絳。上以治兵。使士魴將中軍。辭曰。伯游長。昔臣習於知伯。是以佐之。非能賢也。請從。伯游荀偃將中軍。士魴佐之。使韓起將上軍。辭以趙武。又使欒黶辭曰。臣不如韓起。韓起願上趙武。君其聽之。使趙武將上軍。韓起佐之。欒黶將下軍。魏絳佐之。新軍無帥。晉侯難其人。使其什吏率其卒乘。

神友一曰無強弱  
不虞者亡之勝楚  
實由于齊趙之勝而  
其所以勝者則以陳  
師也且以爲不  
是感也  
小國且不可易况大  
國乎

其政在和亦在信

屬以從於下軍禮也。晉國之民是以大和。諸侯遂睦。君子曰：讓禮之主也。范宣子讓其下，皆讓藥，藥為汰。弗敢違也。晉國以平數世，賴之刑善也。夫一人刑善，百姓休和，可不務乎？書曰：一人有慶，兆民賴之。其寧惟永，其是之謂乎？周之興也，其詩曰：儀刑文王，萬邦作孚。言刑善也。及其衰也，其詩曰：大夫不均，我從事獨賢。言不讓也。世之治也，君子尚能而讓其下，小人農力以事其上，是以上下有禮，而讒慝黜遠，由不爭也。謂之懿德。及其亂也，君子稱其功以加小人，小人

青照堂叢書 次編 左氏兵法下

十一

伐其技以馮君子，是以上下無禮，亂虐並生，由爭善也。謂之昏德。國家之傲，恒必由之。

韓文一曰：代人之責，已有必勝之意矣。楚當國難之時，得無懼乎？其叔一料，韓文曰：韓文行兵者，雖復如前，其勝逃敵者，誰迫

吳侵楚，養由基奔命。子庚以師繼之，養叔曰：吳乘我喪，謂我不能師也。必易我而不戒，子為三覆以待我。我請誘之子庚從之，戰于庸浦，大敗吳師，獲公子黨。當前戰，騎當後，照勝，而分於此，可參。十四年。君子以吳為不弔，詩曰：不弔昊天，亂靡有定。竟使六卿帥諸侯之師以進，及涇，不濟。叔向見叔孫穆子，穆子賦：匏有苦葉，叔向退而具舟，魯人莒人先

韓文一曰：功假此令，亦欲為偏勝七日之命耳。何以有此過之。韓文謂假有與大自任，且極難，韓文之所不能令也。况假乎？則子日吳起不自高，人乞人之廷，不索韓文之力，不索韓

濟。鄭子驥見衛北宮懿，子曰：與人而不固，取惡莫甚焉。若社稷何？懿子說：二子見諸侯之師而勸之濟，濟而次秦人，毒涇上流，師人多死。鄭司馬子驥帥鄭師以進，師皆從之。至于械林，不獲成焉。荀偃令曰：雞鳴而駕，塞井夷竈，唯余馬首是瞻。藥爨曰：晉國之命，未是有也。余馬首欲東，乃歸。下軍從之。左史謂魏莊子曰：不待中行伯乎？莊子曰：夫子命從帥，藥伯吾帥也。吾將從之。從帥所以待夫子也。伯游曰：吾令實過，悔之何及。乃命大還。晉人謂之遷延之役。藥鍼曰：此

青照堂叢書 次編 左氏兵法下

十一

役也。報櫟之敗也。役又無功，晉之恥也。吾有二位於戎路，敢不恥乎？與士鞅馳秦師死焉。士鞅反，藥爨謂士句曰：余弟不欲往，而子召之，余弟死，而子來，是而子殺余之弟也。弗逐，余亦將殺之。士鞅奔秦，於是齊崔杼、宋華閱、仲江會伐秦，不書，情也。向之會亦如之。衛北宮括不書于向，書于伐秦，攝也。秦伯問于士鞅曰：晉大夫其誰先亡？對曰：其藥氏乎？秦伯曰：以其汰乎？對曰：然。藥爨汰虐已甚，猶可以免，其在盈乎？秦伯曰：何故？對曰：武子之德在民，如周人之思召公焉。愛

楚友一曰此亦怒我  
息寇之意而楚人  
共計于此亦待其  
退而擊之六韜曰  
少擊者必以日之  
暮於深草要之  
楚子所謂奔走可  
擊也

其甘棠。况其子乎。棄懸死。盈之善。未能及人。武子所  
施沒矣。而鬻之怨實章。將於是乎在。秦伯以為知言。  
為之請於晉而復之。

楚子為庸浦之役。故子囊師于棠。以伐吳。吳人不出。

而還。子囊殿。以吳為不能。而弗傲。吳人自臯舟之隘。

要而擊之。楚人不能相救。吳人敗之。獲楚公子宜穀。

齊人以其未得志於我。故秋。齊侯伐我北鄙。圍桃。高

厚圍。滅紇于防。師自陽關。逆滅孫。至于旅松。耶叔紇。

滅疇。滅賈。帥甲三百。背犯齊師。送之而復。齊師去之。

齊人獲賊。堅齊侯使風沙衛唁之。且曰。無死。堅稽首。

曰。拜命之辱。抑君賜不終。始又使其刑臣禮於士。以

杖。抉其傷而死。

齊侯伐我北鄙。中行獻子將伐齊。夢與厲公訟。弗勝。

公以戈擊之。首隊於前。跪而戴之。奉之以走。見梗陽

之巫臯。他日見諸道。與之言。同。巫曰。今茲主必死。若

有事於東方。則可以逞。獻子許諾。晉侯伐齊。將濟河。

獻子以朱絲係玉。二鼓而禱。曰。齊環怙恃其險。負其

衆。庶棄好背盟。陵虐神主。曾臣彪將率諸侯以討焉。

齊人獲賊。堅齊侯使風沙衛唁之。且曰。無死。堅稽首。

青照堂叢書 次編 左氏兵法下

十三

韓友一曰兵極聚者  
必虛。形以誘之。先為  
多則形以誘之。先為  
不可料。以制人。古人  
往往如此。故見來無  
懼。見少無驚。又曰  
鳥獸易傳。中虛。實  
之。使人。則。無  
目。若。而。知。之。有。目

其官臣偃實先後之。苟捷有功。無作神蓋。官臣偃無  
敢復濟。惟爾有神。裁之沈玉。而濟。冬十月。會于魯濟。

尋。漢梁之言。同伐齊。齊侯禦諸平陰。堽防門而守之。

廣里。風沙衛曰。不能戰。莫如守險。弗聽。諸侯之士門

焉。齊人多死。范宣子告析文子曰。吾知子。敢匿情乎。

魯人莒人皆請以車千乘。自其鄉入。既許之矣。若入

君必失國。子盍圖之。子家以告公公。恐晏嬰聞之。曰。

君固無勇。而又聞是。弗能久矣。齊侯登巫山以望晉。

師。晉人使司馬斥山澤之險。雖所不至。必施而疏陳。

見之。畏其衆也。乃脫歸。丙寅。晦。齊師夜遁。師曠告晉

侯曰。烏烏之聲。樂齊師。其遁。邢伯告中行伯曰。有班

馬之聲。齊師其遁。叔向告晉侯曰。城上有烏。齊師其

遁。十一月丁卯朔。入平陰。遂從齊師。風沙衛連大車

以塞。隨而殿。殖綽郭最曰。子殿國師。齊之辱也。子姑

先乎。乃代之殿。衛殺馬于隘。以塞道。晉州綽及之。射

殖綽中肩。兩矢夾脰。曰。止將為三軍。獲不止。將取其

衷。願曰。為私誓。州綽曰。有如日。乃弛弓而自後縛之。

齊人獲賊。堅齊侯使風沙衛唁之。且曰。無死。堅稽首。

青照堂叢書 次編 左氏兵法下

十四

其右具丙亦舍兵而縛郭最皆衿甲面縛坐于中軍之鼓下晉人欲逐歸者魯衛請攻險已卯荀偃士句以中軍克京茲乙酉魏絳藥盈以下軍克郭趙武韓起以上軍圍盧弗克十二月戊戌及秦周伐雍門之萩范鞅門于雍門其御追喜以戈殺犬於門中孟莊子斬其楨以為琴已亥焚雍門及西郭南郭劉難士弱率諸侯之師焚申池之竹木壬申焚東郭北郭范鞅門于揚門州綽門于東閭左驂追遺于東門中以枚數闔齊侯駕將走郵棠大子與郭榮扣馬曰師速

青照堂叢書 次編 左氏兵法下

十五

而疾畧也將退矣君何懼焉且社稷之主不可以輕輕則失衆君必待之將犯之天子抽劍斷鞅乃止鄭子孔欲去諸大夫將叛晉而起楚師以去之使告子庚子庚弗許楚子聞之使揚豚尹宜告子庚曰國人謂不穀主社稷而不出師死不從禮不穀即位於今五年師徒不出人其以不穀為自逸而忘先君之業矣大夫圖之其若之何子庚嘆曰君王其謂午懷安乎吾以利社稷也見使者稽首而對曰諸侯方睦於晉臣請贊之若可君而繼之不可收師而退可以

師不可輕出

德亦須謀討終子曰天官時日不若人事春秋不代禮後世亦考敘之

無害君亦無辱子庚帥師治兵於汾於是子驕伯有子張從鄭伯伐齊子孔子展子西守二子知子孔之謀完守入保子孔不敢會楚師楚師伐鄭次于魚陵右師城上棘遂涉潁次于旃然為子馮公子格率銳師侵費滑胥靡獻于雍梁右回梅山侵鄭東北至于蟲牢而反子庚門于純門信于城下而還涉于魚齒之下甚而及之楚師多凍役徒幾盡晉人聞有楚師師曠曰不害吾驟歌北風又歌南風南風不競多死聲楚必無功董叔曰天道多在西北南師不時必無

青照堂叢書 次編 左氏兵法下

十六

功叔向曰在其君之德也晉士句侵齊及穀聞喪而還禮也齊慶封圍高唐弗克冬十一月齊侯圍之見衛在城上號之乃下問守備焉以無備告揖之乃登聞師將傅食高唐人殖綽工偃會夜絕納師隨衛于軍知起中行喜州綽刑蒯出奔齊皆藥氏之黨也樂王鮒謂范宣子曰盍反州綽刑蒯勇士也宣子曰彼藥氏之勇也余何獲焉王鮒曰子為彼藥氏乃亦子之勇也

若有知能辨信何至有天下之圖

非所以勵其也

此內復亦可勸兵謀

齊莊公朝。指殖綽郭最曰。是寡人之雄也。州綽曰。君以為雄。誰敢不雄。然臣不敏。平陰之役。先二子鳴。莊公為勇爵。殖綽郭最與焉。州綽曰。東閭之役。臣左。駿迫旋于門中。識其枚數。其可以與於此乎。公曰。子為晉君也。對曰。臣為隸新。然二子譬於禽獸。臣食其肉而寢處其皮矣。

晉將嫁女于吳。齊侯使析歸父媵之。以蒲載藥盈。及其士。納諸曲沃。藥盈夜見胥午而告之。對曰。不可。天之所廢。誰能與之。子必不免。吾非愛死也。知不集也。

青照堂叢書 卷之七 左氏兵法下

十七

盈曰。雖然。因子而死。吾無悔矣。我實不天子無咎焉。許諾。伏之。而觴曲沃人。樂作。午言曰。今也得藥孺子。何如。對曰。得主而為之。死猶不死也。皆嘆。有泣者。爵行。又言。皆曰。得主。何貳之有。盈出。徧拜之。四月。藥盈帥曲沃之甲。因魏獻子以畫入絳。初。藥盈佐魏莊子于下軍。獻子私焉。故因之。趙氏以原屏之難。怨藥氏。韓趙方睦。中行氏以伐秦之役。怨藥氏。而固與范氏和親。知悼子少而聽于中行氏。程鄭嬖于公。惟魏氏及七輿大夫與之。樂王緡侍坐于范宣子。或告曰。藥

種伯敬曰。王緡。襄大。種穆。過人如此。

氏至矣。宣子懼。桓子曰。奉君以走。固宮。必無害也。且藥氏多怨。子為政。藥氏自外。子在內。其利多矣。既有利權。又執民柄。將何懼焉。藥氏所得。其惟魏氏乎。而可強取也。夫克亂在權。子無懈矣。公有姻喪。王緡使宣子墨衰。冒經。二婦人輦以如公。奉公以如固宮。范鞅逆魏舒。則成列。既乘。將逆藥氏矣。趨進曰。藥氏帥賊以入。鞅之父與二三子在君所矣。使鞅逆吾子。鞅請膠乘。持帶。遂起。乘右。撫劍左。援帶命。趨之。出僕。請鞅曰。之公。宣子逆諸階。執其手。賂之以曲沃。初。斐豹

青照堂叢書 卷之七 左氏兵法下

一八

隸也。著于丹書。藥氏之力。臣曰。督戎。國人懼之。斐豹謂宣子曰。苟焚丹書者。有如日。乃出豹而閉之。督戎從。不請於君。焚丹書者。有如日。乃出豹而閉之。督戎從。之踰隱。而待之。督戎踰入。豹自後擊而殺之。范氏之從在臺後。藥氏乘公門。宣子謂鞅曰。矢及君屋。死之。鞅用劍以帥卒。藥氏退。攝車從之。遇藥樂。曰。樂免之。死將訟女於天。樂射之不中。又注。則乘槐本而覆。或以戟鉤之。斲肘而死。藥劓傷。藥盈奔曲沃。晉人圍之。秋。齊侯伐衛。先驅。穀樂御。王孫揮召揚為右。申驥成

碑友一曰。左氏敘。藥氏有甚。其甚也。簡而流。其詳也。繁

而不亂  
陳法左右前中後  
本於孔明八陣大陣  
包小陣大營包小營  
既若約連曲折相對  
外方內圓其實大公  
之三風后之八黃帝  
之五聖非田準河圖  
分合變化皆是其此  
敏陣亦皆見古法特  
所任非人徒講法無  
益也

秩御呂恒申鮮虞之傅擊為右曹開御戎晏父戎為

右貳廣上之登御邢公盧蒲癸為右啓牢成御襄翬

師狼遠疏為右肱商子車御侯朝桓跳為右大殿商

子游御夏之御寇崔如為右燭庸之越駟乘自衛將

遂伐晉晏平仲曰君恃勇力以伐盟主若不濟國之

禍也不德而有功憂必及君崔杼諫曰不可臣聞之

小國問大國之敗而毀焉必受其咎君其圖之弗聽

陳文子見崔武子曰將如君何武子曰吾言于君君

弗聽也以爲盟主而利其難羣臣若急君子何有子

書照堂叢書次編左氏兵法下十九

姑止之文子退告其人曰崔子將死乎謂君甚而又

過之不得其死過君以義猶自抑也况以惡乎齊侯

遂伐晉取朝歌爲二隊入孟門登大行張武軍于熒

庭成鄭郟封少水以報平陰之役乃還趙勝帥東陽

之師以追之獲晏釐

齊侯還自晉不入遂襲莒門于且于傷股而退明日

將復戰期于壽舒杞殖華還載甲夜入且于之隧宿

于莒郊明日先遇莒子于蒲侯氏莒子重賂之使無

死日請有盟華周對曰貪貨棄命亦君所惡也昏而

死日請有盟華周對曰貪貨棄命亦君所惡也昏而

死日請有盟華周對曰貪貨棄命亦君所惡也昏而

死日請有盟華周對曰貪貨棄命亦君所惡也昏而

死日請有盟華周對曰貪貨棄命亦君所惡也昏而

死日請有盟華周對曰貪貨棄命亦君所惡也昏而

死日請有盟華周對曰貪貨棄命亦君所惡也昏而

死日請有盟華周對曰貪貨棄命亦君所惡也昏而

死日請有盟華周對曰貪貨棄命亦君所惡也昏而

死日請有盟華周對曰貪貨棄命亦君所惡也昏而

韓文子曰利器不可  
以示人以兵強非  
所以固國也

對蔡子曰凡兵制必  
先定又曰將軍受命  
君必先謀于廟

此與鄭之戰見敵  
師若定請使機前云  
無則者皆免其不  
進去耳

受命日未中而棄之何以事君莒子親鼓之獲杞梁

莒人行成齊侯遇杞梁之妻于郊使弔之辭曰殖之

有罪何辱命焉若免于罪猶有先人之做盧在下妾

不得與郊弔齊侯弔諸其室

夏楚子爲舟師以伐吳不爲軍政無功而還

齊侯既伐晉而懼將欲見楚子楚子使薳啓疆如齊

聘且請期齊社蒐軍實使客觀之陳文子曰齊將有

寇吾聞之兵不戢必取其族

楚子伐鄭以救齊門于東門次于棘澤諸侯還救鄭

書照堂叢書次編左氏兵法下二十

晉侯使張骼輔躒致楚師求御于鄭鄭人卜宛射犬

吉子大叔戒之曰大國之人不可與也對曰無有衆

寡其上一也大叔曰不然部婁無松柏二子在幄坐

射犬於外既食而後食之使御廣車而行已皆乘乘

車將及楚師而後從之乘皆踞轉而鼓琴近不告而

馳之皆取胃於囊而胃入壘皆下搏人以投收禽挾

囚弗待而出皆趨乘抽弓而射既免復踞轉而鼓琴

曰公孫同乘兄弟也胡再不謀對曰曩者志入而已

今則怯也皆笑曰公孫之急也

今則怯也皆笑曰公孫之急也

今則怯也皆笑曰公孫之急也

今則怯也皆笑曰公孫之急也

今則怯也皆笑曰公孫之急也

今則怯也皆笑曰公孫之急也

今則怯也皆笑曰公孫之急也

今則怯也皆笑曰公孫之急也

今則怯也皆笑曰公孫之急也

今則怯也皆笑曰公孫之急也

齊崔杼帥師伐我北鄙。以報孝伯之師也。公患之。使告于晉。孟公綽曰。崔子將有大志。不在病我。必速歸。何畏焉。其來也不寇。使民不嚴。異於他日。齊師徒歸。初。陳侯會楚子伐鄭。當陳隧者。井堙木刊。鄭人怨之。六月。鄭子展。子產。帥車七百乘。伐陳。皆突陳城。遂入之。陳侯扶其大子偃。師奔墓。遇司馬桓子曰。載余。曰。將巡城。遇賈獲。載其母妻。下之。而授公車。公曰。舍而毋辭。曰。不祥。與其妻扶其母。以奔墓。亦免。子展命師無人公宮。與子產親御諸門。陳侯使司馬桓子賂。

青照堂叢書 次編 左氏兵法下

三

宗器陳侯免擁社。使其眾男女別而纍。以待於朝。子展執紼而見。再拜稽首。承飲而進獻。子美入。數俘而出。祝融社。司徒致民。司馬致節。司空致地。乃還。楚遠子馮卒。屈建為令尹。屈蕩為莫敖。舒鳩人卒。叛楚。令尹子木伐之。及離城。吳人救之。子木遽以右師先。子彊。息桓。子捷。子駢。子孟。帥左師以退。吳人居其間。七日。子彊曰。久將墊隘。隘乃禽也。不如速戰。請以其私卒誘之。簡師陳以待我。我克則進。奔則亦觀之。乃可以免。不然必為吳禽。從之。五人以其私卒先擊。

韓友一日陳師也。鄭人畏陳且懼晉也。故不敢多行。無禮非真仁義之師也。

韓子曰用兵之害猶。猶大軍之害也。

聖

韓友一日大將且不可輕殺人。君奈何。則法而不為備。

韓友一日此步卒之。所由始一時。苟且之。計後世實因之。大宗開車步騎三者。一法也。其用在人乎。李靖曰。臣按歷代。先備後伍。此則車步。

吳師。吳師奔登山以望。見楚師不繼。復逐之。傅諸其軍。簡師會之。吳師大敗。遂圍舒鳩。舒鳩潰。八月。楚滅舒鳩。

楚為掩為司馬。子木使比賦。數甲兵。甲午。為掩書土。川度山林。鳩藪澤。辨京陵。表淳鹵。數疆潦。規偃豬。町原防。牧隰臯。井衍沃。量入修賦。賦車籍馬。賦車兵徒。兵甲楯之數。既成。以授子木。禮也。

吳子諸樊伏楚。以報舟師之役。門于巢。巢牛臣曰。吳王勇而輕。若啓之。將親門。我獲射之。必殪。是君也。死。

青照堂叢書 次編 左氏兵法下

三

疆其少安從之。吳子門焉。牛臣隱于短墻以射之。卒衛人侵戚東鄙。孫氏愬于晉。晉成茅氏。殖綽伐茅氏。殺晉成者三百人。孫淵追之。弗敢擊。文子曰。厲之不。如遂從。衛師敗之。圍雍鉏。獲殖綽。復愬于晉。吳人仗越。獲俘焉。以為閭使守舟。吳子餘祭觀舟。聞以刀弑之。

晉中行穆子敗無終及羣狄于大原。崇卒也。將戰。魏舒曰。彼徒我車。所遇又阨。以什供車。必克。因請阨。又克。請皆卒。自我始。乃毀車。以為行五乘。為三伍。苟吳。



無辭謂之左右拒者  
拒者謂已非取出奇  
勝也昔吳伐狄取奇  
勝此謂勝多為能  
惟務奇勝非拒者謂  
已臣助其術一焉  
三人車步稱之混為  
一法用之在人敵安  
知吾車果出賊果何  
來徒果何從賊或清  
九地或動九天其知  
如神惟陛下有焉

韓友二曰賦山似有  
意求生然曰社稷是  
豈為一人却從國  
家起見

楚子以諸侯及東夷伐吳以報棘櫟麻之役。薳射以  
之。嬖人不肯即卒。斬以徇。為五陳以相離。兩于前。伍  
手後。專為右角。參為左角。偏為前拒。以誘之。程人笑  
之。未陳而薄之。大敗之。

蔡揚之師。會于夏汭。越大夫常壽過帥師。會楚子于  
瑣。聞吳師出。遣啓疆帥師從之。遠不設備。吳人敗諸  
鵠岸。楚子以駟至于羅汭。吳子使其弟馭由。犒師。楚  
人執之。將以豐鼓。王使問焉。曰。女卜來吉乎。對曰。吉

寡。君聞君將治兵于敝邑。卜之以守龜。曰。余亟使人  
犒師。請行以觀王怒之疾。徐而為之備。尙克知之。龜  
兆告吉。曰。克可知也。君若驩焉。好逆使臣。茲敝邑休  
怠而忘其死亡。無日矣。今君奮馮。震電馮。怒虐執使  
臣。將以豐鼓。則吳知所備矣。敝邑雖羸。若早修完。其  
可以息師。難易有備。可謂吉矣。且吳社稷。是卜豈為  
一人。使臣獲豐軍鼓。而敝邑知備。以禦不虞。其為吉  
孰大焉。國之守龜。其何事不卜。一臧一否。其誰能常  
之。城濮之兆。其報在邠。今此行也。其庸有報志。乃弗  
殺楚師。濟于羅汭。沈尹赤會楚子。次于萊山。薳射帥

青照堂叢書 次編 左氏兵法下 三五

蔡揚之師。先入南懷。楚師從之。及汝清。吳不可入。楚  
子遂觀兵於坻箕之山。是行也。吳早設備。楚無功。而  
還。以馭山歸。楚子懼吳。使沈尹射待命于巢。薳射驅  
待命于零婁。禮也。

秋七月。平子伐莒。取郟。獻俘。始用人于亳社。臧武仲  
在齊。聞之。曰。周公其不饗魯祭乎。周公饗義。魯無義  
詩曰。德音孔昭。視民不佻。佻之謂甚矣。而壹用之。將  
誰福哉。

青照堂叢書 次編 左氏兵法下 三四

壬午。滅肥。以肥子縣。阜歸。  
叔弓圍費。弗克。敗焉。平子怒。令見費人。執之以為囚。  
俘治。區夫曰。非也。若見費人。寒者衣之。飢者食之。為  
之令主。而供其乏。困費來。如歸。南氏亡矣。民將叛之。  
誰與居。邑若憚之。以威懼之。以怒民疾。而叛為之聚。  
也。若諸侯皆然。費人無歸。不親南氏。將焉入矣。平子  
從之。費人叛南氏。

鮮虞人聞晉師之悉起也。而不警邊。且不修備。晉荀  
吳自著雍。以上軍侵鮮虞。及中人驅衝。競大獲而歸。

定內亂類有此等  
近如新州軍之  
始是也

吳滅州來令尹子旗請伐吳王弗許曰吾未撫民人  
未事鬼神未修守備未定國家而用民力敗不可悔  
州來在吳猶在楚也子姑待之

南蒯之將叛也盟費人司徒老而慮癸僞廢疾使請

于南蒯曰臣願受盟而疾與若以君靈不死請待間  
而盟許之二子因民之欲叛也請刺衆而盟遂劫南

蒯曰羣臣不忘其君畏子以及今三年聽命矣子若  
弗圖費人不忍其君將不能畏子矣子何所不逞欲

請送子請期五日遂奔齊待飲酒于景公公曰叛夫

青照室叢書 次編 左氏兵法下 三五

對曰臣欲張公室也子韓皙曰家臣而欲張公室罪  
莫大焉司徒老而慮癸來歸費齊侯使鮑文子致之

夏楚子使然丹簡上國之兵於宗邱且撫其民分貧  
振窮長孤幼養老疾收介特救災患有孤寡救罪戾

詰姦懲舉滯滯禮新敘舊祿勳合親任良物官使屈  
羅簡束國之兵於召陵亦如之好於邊疆息民五年

而後用師禮也

晉荀吳帥師伐解虞圍鼓鼓人或請以城叛穆子弗  
許左右曰師徒不勤而可以獲城何故不爲穆子曰

鍾伯曰敵服數級  
數則因之敵也武備  
服則正用此法蓋  
一勞永逸之計細人  
不知

韓友曰穆子所難  
轉則不毀一人爲後  
未去則之法王于中  
間猶有食色令其德  
城不取亦足力有餘  
子致故安其德一  
以示整取之志一以  
家戰勝取之則正  
未可視此也

三晉曰兵變皆六  
輔曰雖其光必如  
孫子曰兵者諸道也  
能制示之不能則  
示之不用近而示之  
遠近而示之近利而  
遠之能而取之皆而  
其公卑而備之快而  
無備出其不意此兵  
家之勝不可先傳諸  
左氏至此大異已奇  
矣

吾聞諸叔向曰好惡不愆民知所適事無不濟或以  
吾城叛吾所甚惡也人以城來吾獨何好焉賞所甚  
惡若所好何若其弗賞是失信也何以庇民力能則  
進否則退量力而行吾不可以欲城而遷姦所喪滋

多使鼓人殺叛人而繕守備圍鼓三月鼓人或請降  
使其民見曰猶有食色姑修而城軍吏曰獲城而弗

取勤民而顛兵何以事君穆子曰吾以事君也獲一  
邑而教民忘將焉用邑邑以賈息不如完舊賈息無

卒棄舊不詳鼓人能事其君我亦能事吾君率義不

青照室叢書 次編 左氏兵法下 三五

爽好惡不愆城可獲而民知義所有死命而無二心  
不亦可乎鼓人告食竭力盡而後取之克鼓而反不

戮一人以鼓子戴鞮歸

晉侯使屠蒯如周請有事於維十七年三塗十七年葭宏謂劉子  
曰客容猛非祭也其伐戎乎陸渾氏甚睦於楚必是

故也君其備之乃警戒備九月丁卯晉荀吳帥師涉  
自棘津使祭史先用牲於維陸渾人弗知師從之庚

午遂滅陸渾數之以其貳於楚也陸渾子奔楚其衆  
奔甘鹿周大獲宣子夢文公攜荀吳而授之陸渾故

使穆子帥師獻俘于文宮。

吳伐楚陽句為令尹卜戰不吉司馬子魚曰我得上

流何故不吉且楚故司馬令龜我請敗卜令曰魴也

以其屬死之楚師繼之尙大克之吉戰于長岸子魚

先死楚師繼之大敗吳師獲其乘舟餘皇使隨人與

後至者守之環而塹之及泉盈其隄炭陳以待命吳

公子光請於其眾曰喪先王之乘舟豈惟光之罪眾

亦有焉請藉取之以救死眾許之使長鬣者三人潛

伏於舟側曰我呼餘皇則對師夜從之三呼皆迷對

齊照堂叢書 左氏兵法下 楚人從而殺之楚師亂吳人大敗之取餘皇以歸

齊高發帥師伐莒莒子奔紀鄆使孫書伐之初莒有

婦人莒子殺其夫已為妾婦及老託于紀鄆紡焉以

度而去之及師至則投諸外或獻諸子占子占使師

夜絕而登者六十人繼絕師鼓譟城上之人亦譟

民之通此得其樂

而無寇讎今宮室無量民人日駭勞罷死轉忘寢與

食非撫之也

華登以吳師救華氏齊烏枝鳴戌宋廚人濮曰軍志

有之先人有奪人之心後人有待其衰盡及其勞且

未定也伐諸若入而固則華氏眾矣悔無及也從之

丙寅齊師宋師敗吳師于鴻口獲其二帥公子苦雒

偃州員華登帥其餘以敗宋師公欲出厨人濮曰吾

小人可藉死而不能送亡君請待之乃徇曰揚微者

請照堂叢書 左氏兵法下 公徒也眾從之公自揚門見之下而巡之曰國亡君

死二三子之恥也豈專孤之罪也齊烏枝鳴曰用少

莫如齊致死齊致死莫如去備彼多兵矣請皆用劍

從之華氏北復卽之厨人濮以蒙裹首而荷以走曰

得華登矣遂敗華氏于新里翟僕新居于新里既戰

說甲於公而歸華姓居于公里亦如之十一月癸未

公子城以晉師至曹翰胡會晉荀吳齊苑何忌衛公

子朝救宋丙戌與華氏戰于赭邱鄭翩願為鶴其御

願為鶴子祿御公子城莊董為右子鱣御呂封人華

齊照堂叢書 左氏兵法下 齊師伐之公自揚門見之下而巡之曰國亡君

死二三子之恥也豈專孤之罪也齊烏枝鳴曰用少

莫如齊致死齊致死莫如去備彼多兵矣請皆用劍

從之華氏北復卽之厨人濮以蒙裹首而荷以走曰

得華登矣遂敗華氏于新里翟僕新居于新里既戰

說甲於公而歸華姓居于公里亦如之十一月癸未

宋與魏陳陳魏魏人  
殺突騎諸軍不能當  
其安邪怒脫光蓋刺  
鎗馬亦去裝顧目植  
子單騎突陣所向無  
前魏人更射不能中  
如是數回殺傷不可  
勝數每讀史至此合  
人增氣公子城之射  
亦不可少

此與前傳會齊師同  
者皆欲取而不使知  
其取明修棧道斷賊  
陳有盛兵臨晉而水  
陳自受陽又明示  
之進而不使其所  
以進

韓及一日楚之強天  
下皆歸至平時則  
稍畏吳矣齊特者二

豹張句為右相遇城邊。華豹曰：城怒而反之。將  
注：豹則關矣。曰：平公之靈，尙輔相予。豹射出其間，將  
注：則又關矣。曰：不狎鄙，抽矢城射之。張句抽爰而  
下射之，折股扶伏而擊之，折軫。又射之，死于轡。請一  
矢，城曰：余言女于君，對曰：不死，伍乘軍之大刑也。干  
刑而從子君，焉用之子。速諸，乃射之，殪。大敗華氏，圍  
諸南里。華亥搏膺而呼，見華軻曰：吾為藥氏矣。軻曰：  
子無我廷，不幸而後亡，使華登如楚，乞師。華軻以車  
十五乘，徒七十人，犯師而出，食于睢上，哭而送之。乃  
青照堂叢書 次編 左氏兵法下 三九

三國國耳吳光一語  
道破自是國破君奔  
楚于亡滅家之不可  
持如是 又曰說盡  
後世將多軍象之弊

鍾伯敬曰左氏每談  
兵千古之下曲折如  
韓及一日行兵者因  
機行事豈有成局故  
識定于前不若智生  
于卒

之日作事威克其愛。雖小必濟。胡沈之君幼而狂，陳  
大夫鬻壯而頑，顛與許蔡疾楚，政楚令尹死，其師燿  
帥賤多寵，政令不一，七國同役而不同心。帥賤而不  
能整，無大威命，楚可敗也。若分師先以犯胡沈，與陳  
必先奔三國，敗諸侯之師，乃搖心矣。諸侯乖亂，楚必  
大奔。請先者去，備薄威後者，敦陳整旅。吳子從之，戊  
辰晦，戰于雞父。吳子以罪人三千先犯胡沈，與陳三  
國爭之，吳為三軍以繫于後。中軍從王，光帥右掩餘  
帥左，吳之罪人或奔或止。三國亂，吳師擊之，三國敗。  
青照堂叢書 次編 左氏兵法下 三九

獲胡沈之君及陳大夫舍胡沈之囚，使奔許與蔡。頰  
曰：吾君死矣，師謀而從之。三國奔，楚師大奔。書曰：胡  
子髡沈子逞滅，獲陳夏鬻君，臣之辭也。不言戰，楚未  
陳也。  
楚子為舟師以畧吳疆。沈尹戌曰：此行也，楚必亡。邑  
不撫民而勞之，吳不動而速之，吳踵楚而疆場無備。  
邑能無亡乎？越大夫有犴勞王于豫章之汭，越公子  
倉歸王乘舟，倉及壽夢帥師從王。王及圍陽而還，吳  
人踵楚而邊人不備，遂滅巢及鍾離而還。沈尹戌曰：

亡。郢之始。于此在矣。王壹動而亡。二姓之帥。幾如是。而不及。郢詩曰。誰生厲階。至今為梗。其王之謂乎。  
三年吳子使徐人執掩餘。使鍾吾人執燭庸。二公子奔楚。楚子大封而定其徙。使監馬尹大心逆吳公子。使居養。秀尹然。左司馬沈尹戌。城之。取于城父。與胡田。以與之。將以害吳也。子西諫曰。吳光新得國。而親其民。視民如子。辛苦同之。將用之也。若好吾邊疆。使柔服焉。猶懼其至。吾又疆其隄。以重怒之。無乃不可乎。吳周之裔。胄也。而棄在海濱。不與姬通。今而始大比于諸華。光又甚。文將自同于先王。不知天將以為虐乎。使剪喪吳國。而封大異姓乎。其抑亦將以祚吳乎。其終不遠矣。我盍始德吾鬼神。而寧吾族姓。以待其歸。將焉用。自播揚焉。王弗聽。吳子怒。冬十二月。吳子執鍾吾子。遂伐徐。防山以水之。已卯。滅徐。徐子章禹斷其髮。擗其夫人。以逆吳子。吳子唁而送之。使其邇臣從之。遂奔楚。楚沈尹戌帥師救徐。弗及。遂城夷。使徐子處之。吳子問于伍員曰。初而言伐楚。余知其可也。而恐其使余往也。又惡人之有余之功也。今余將自

青照堂叢書 次編 左氏兵法下 三

韓友一曰。此即知武子三分。韓之術。非子少。而少用之。者。則子一決也。師樂而來。則之者。德。所恃也。師樂而少用之。則立子不敗之地。而能成。取之功。故知武之。師多為後世師也。

李衛公謂天官時日。名將不法。謂刻以甲子。日亡。武以甲子。日與宋武帝以往。亡日。

起兵曰。我往彼亡。此特加甲。單之。其神長。家。謹。道。耳。不可。拘。也。子。謂。拘。之。固。非。然。故。處。之。亦。非。絕。以。人。事。去。驗。之。可。也。左。氏。所。言。亦。非。盡。隨。

身不可殺

有之矣。伐楚何如。對曰。楚執政。舉而乖。瑋適任。忠若為三師。以肄焉。一師至。彼必皆出。彼出。則歸。彼歸。則出。楚必道。敝。函。肄。以罷之。多方以誤之。既罷而後。以三軍繼之。必大克之。闔廬從之。楚于吳乎。始病。吳人侵楚。伐夷。侵潛。六。楚沈尹戌帥師救潛。吳師還。楚師遷潛于南岡。而還。吳師圍弦。左司馬沈尹戌。右司馬稽帥師救弦。及豫章。吳師還。始用子胥之謀也。十二月辛亥朔。日有食之。趙簡子夢童子羸而轉以歌。且占諸史。墨曰。吾夢如是。今而日食何也。對曰。六年及此月也。吳其人。郢乎。終亦弗克。人郢必以庚辰。日月在辰尾。庚午之日。始有謫。火勝金。故弗克。夏。吳伐越。始用師于越也。史墨曰。不及四十年。越其有吳乎。越得歲。而吳伐之。必受其凶。定平。桐。叛。楚。吳子使舒鳩。人誘楚人曰。以師臨我。我伐桐。為我使之。無忌。秋。楚囊瓦伐吳。師于豫章。吳人見舟于豫章。而潛師于巢。冬十月。吳軍楚師于豫章。敗之。遂圍巢。克之。獲楚公子繁。鮮虞人敗晉師于平中。獲晉觀虎。恃其勇也。

青照堂叢書 次編 左氏兵法下 三

韓友一日臣臣以子  
臣子重之故而及其  
而及其者蔡直以子  
常之故而及其君人  
主一用高諱之人而  
臣子為仇國滅君奔  
可不滅哉

鍾伯敬曰古今如功  
而不恤國之難皆  
若此

孫子曰從卒勿擊自  
當先擊其後者

沈人不會于召陵。晉人使蔡伐之。夏蔡滅沈。秋楚為  
沈故圍蔡。伍員為吳行人以謀楚。楚之殺卻宛也。伯  
氏之族出伯州犂之孫。為吳大宰以謀楚。楚自昭  
王即位無歲不有吳師。蔡侯因之以其子乾與其大  
夫之子為質于吳。冬蔡侯吳子唐侯伐楚。舍舟于淮  
泗。自豫章與楚夾漢。左司馬戍謂子常曰。子沿漢而  
與之上下。我悉方城外以毀其舟。還塞大隧。直轅冥  
阨。子濟漢而伐之。我自後擊之。必大敗之。既謀而行  
武城黑謂子常曰。吳用木也。我用革也。不可入也。不  
青照堂叢書 次編 左氏兵法下

韓友一日吳不避以  
之發其怒耳非有  
之志也與後世軍  
無相律者不同

奔楚師亂。吳師大敗之。子常奔鄭。史皇以其乘虜死。  
吳從楚師及清發。將擊之。夫槩王曰。困獸猶鬪。況人  
乎。若知不免而致死。必敗我。若使先濟者知免。後者  
莫之殺。有鬪心矣。半濟而後可擊也。從之又敗之。楚  
人為食。吳人及之。奔食而從之。敗諸雍澨。五戰及郢  
已卯。楚子取其妹季芊界我。以出涉睢。鍼尹固與王  
同舟。王使執燧象以奔吳師。庚辰。吳人郢以班處宮  
子山處令尹之宮。夫槩王欲攻之。懼而去之。夫槩王  
入之。左司馬戍及息而還。敗吳師于雍澨。傷初司馬  
青照堂叢書 次編 左氏兵法下

臣闔廬故恥為禽焉。謂其臣曰。誰能免吾首。吳句卑  
曰。臣賤可乎。司馬曰。我實失子。可哉。三戰皆傷。日吾  
不可用也。已句卑布裳。剄而裹之。藏其身。而以其首  
免。楚子涉睢。濟江入于雲中。王嬈盜攻之。以戈擊王  
王孫由于以背受之中肩。王奔鄖。鍾建負季芊以從。  
由于徐蘇。而從。鄖公辛之弟懷。將弑王。曰。平王殺君  
父。我殺其子。不亦可乎。辛曰。君討臣。誰敢讎之。君命  
天也。若死天命。將誰讎。詩曰。柔亦不茹。剛亦不吐。不  
侮鰥寡。不畏彊禦。惟仁者能之。遊彊陵弱。非勇也。乘

編交一曰起信之前  
已有入

千古一子齊千古  
非包齊

人之約。非仁也。滅宗廢祀。非孝也。動無令名。非知也。必犯是。余將殺女。鬪幸與其弟巢。以王奔隨。吳人從之。謂隨人曰。周之子孫。在漢川者。楚實盡之。天誘其衷。致罰于楚。而君又竄之。周室何罪。君若顧報周室。施及寡人。以獎天衷。君之惠也。漢陽之田。君實有之。楚子在公宮之北。吳人在其南。子期似王逃王而已。為王曰。以我與之。王必免。隨人卜與之不吉。乃辭吳曰。以隨之辟小而密邇于楚。楚實存之。世有盟誓。至干今未改。若難而棄之。何以事君。執事之患。不惟一人。若鳩楚竟。敢不聽命。吳人乃退。鑪金初宦于子期。氏實與隨人要言。王使見。辭曰。不敢以約為利。王割子期之心。以與隨人盟。初。伍員與申包胥友。其亡也。謂申包胥曰。我必復楚。國申包胥曰。勉之子。能復之。我必能興之。及昭王在隨。申包胥如秦。乞師。曰。吳為封豕長蛇。以荐食上國。虐始于楚。寡君失守社稷。越在草莽。使下臣告急。曰。夷德無厭。若隣于君。疆場之患也。逮吳之未定。君其取分焉。若楚之遂亡。君之土也。若以君靈撫之。世以事君。秦伯使辭焉。曰。寡人聞

青照堂叢書 次編 左氏兵法下 三五

韓友一曰平時對練  
備玩猶可奈何攻其  
門項為之乎台嚴而  
兵可用伍員而人可  
死也河淮也

命矣。子姑就館。將圖而告。對曰。寡君越在草莽。未獲所伏。下臣何敢即安。立依于庭牆。而哭。日夜不絕聲。勺飲不入口。七日。秦哀公為之賦。無衣。九頓首而坐。秦師乃出。申包胥以秦師至。秦子蒲子虎帥車五百乘以救楚。子蒲曰。吾未知吳道。使楚人先與吳人戰。而自稷會之大敗。夫槩王于沂。吳人獲遠射于柏舉。其子帥奔徒。以從子西。敗吳師于軍祥。秋七月。子期子蒲滅唐。九月。夫槩王歸自立也。以與王戰而敗。奔楚為堂谿。青照堂叢書 次編 左氏兵法下 三五。氏吳師敗楚師于雍澁。秦師又敗吳師。吳師居麋。子期將焚之子西曰。父兄親暴骨焉。不能收。又焚之。不可。子期曰。國亡矣。死者若有知也。可以歆舊祀。豈憚焚之。焚之而又戰。吳師敗。又戰于公堵之谿。吳師大敗。吳子乃歸。囚闔閭。罷闔閭。罷請先。遂逃歸。葉公諸梁之弟后臧。從其母于吳。不待而歸。葉公終不正視。公侵齊。門于陽州。士皆坐列。曰。顏高之弓六鈞。皆取而傳觀之。陽州人出。顏高奪人弱弓。籍邱子鉏擊之。與一人俱斃。偃且射子鉏。中頰。顏息射人中眉。退

曰我無勇。吾志其目也。師退。冉猛僞傷足而先。其兄會乃呼曰猛也。殷。

公侵齊。攻廩邱之郛。主人焚衝。或濡馬褐以救之。遂毀之。主人出。師奔陽虎。僞不見冉猛者。曰猛在此。必敗。猛逐之。顧而無繼。僞顛虎曰。盡客氣也。

齊侯伐晉。夷儀。敝無存之。父將室之。辭以與其弟。曰此役也不死。反必娶於高國。先登求自門出。死。于醫下。東郭書讓登。犁彌從之。曰子讓而左。我讓而右。使登者絕而後下。書左。彌先下。書與王猛息。猛曰我先

登。書斂甲曰。曩者之難。今又難焉。猛笑曰。吾從子如。驂之靳。晉軍千乘在中牟。衛侯將如五氏。卜過之。龜焦衛侯曰。可也。衛車當其半。寡人當其半。敵矣。乃過中牟。中牟人欲伐之。衛褚師圍亡在中牟。曰衛雖小。其君在焉。未可勝也。齊師克城而驕其帥。又賤遇必敗之。不如從齊。乃伐齊師。敗之。齊侯致禚媚杏于衛。齊侯賞犁彌。犁彌辭曰。有先登者。臣從之。誓幘而衣。狸製。公使視東郭書。曰乃夫子也。吾賜子公賞。東郭書辭曰。彼賓旅也。乃賞犁彌。齊師之在夷儀也。齊侯

青照堂叢書 次編 左氏兵法下 三七

內亂

亦是鄭二

不戰而崩人之兵誰如聖人

謂夷儀人曰。得敝無存者。以五家免。乃得其尸。公三。禚之與之。犀軒與直。蓋而先歸之。坐引者。以師哭之。親推之三。

公會齊侯于祝其。實夾谷。孔邱相。犁彌言于齊侯曰。孔邱知禮而無勇。若使萊人以兵劫魯侯。必得志焉。齊侯從之。孔邱以公退曰。士兵之兩君合好。而裔夷之俘。以兵亂之。非齊君所以命諸侯也。裔不謀夏。夷不亂華。俘不干盟。兵不偪好。于神為不祥。于德為愆。義于人為失禮。君必不然。齊侯聞之。遽辟之。時盟齊

青照堂叢書 次編 左氏兵法下 三八

人加于載。書曰。齊師出境而不以甲車三百乘從我者。有如此盟。孔邱使茲無遺。揖對曰。而不反我。汶陽之田。吾以共命者。亦如之。齊侯將享公。孔邱謂梁邱據曰。齊魯之故。吾子何不聞焉。事既成矣。而又享之。是勤執事也。且犧象不出門。嘉樂不野合。饗而既具。是棄禮也。若其不具。用秕稗也。用秕稗君辱。棄禮名惡。子盍圖之。夫享所以昭德也。不昭不如其已也。乃不果享。齊人來歸鄆。龜陰之田。初叔孫成子欲立武叔。公若蕞固諫曰。不可。成子立



定亂除奸以奉之者  
謂之不類一兵妙手

之而卒公南使賊射之不能殺公南為馬正使公若  
為郈宰武叔既定使郈馬正侯犯殺公若弗能其圍  
人曰吾以劍過朝公若必曰誰之劍也吾稱子以告  
必觀之吾僞固而授之末則可殺也使如之公若曰  
爾欲吳王我乎遂殺公若侯犯以郈叛武叔懿子圍  
郈弗克秋二子及齊師復圍郈弗克叔孫謂郈工師  
駟赤曰郈非惟叔孫氏之憂社稷之患也將若之何  
對曰臣之業在揚水卒章之四言矣叔孫稽首駟赤  
謂侯犯曰居齊魯之際而無事必不可矣子盍求事

青照堂叢書 次編 左氏兵法下

于齊以臨民不然將叛侯犯之齊使至駟赤與郈  
人為之宣言于郈中曰侯犯將以郈易于齊齊人將  
遷郈民眾兇懼駟赤謂侯犯曰眾言異矣子不如易  
于齊與其死也猶是郈也而得紿焉何必此齊人欲  
以此偏魯必倍與子地且盍多舍甲于子之門以備  
不虞侯犯曰諾乃多舍甲焉侯犯請易于齊齊有司  
觀郈將至駟赤使周走呼曰齊師至矣郈人大駭介  
侯犯之門甲以圍侯犯駟赤將射之侯犯止之曰謀  
免我侯犯請行許之駟赤先如宿侯犯殿每出一門

射給子口治兵者若  
無明此處可想此奇

秘

郈人閉之及郭門止之曰子以叔孫氏之甲出有司  
若誅之羣臣懼死駟赤曰叔孫之甲有物吾未敢以  
出犯謂駟赤曰子止而與之數駟赤止而納魯人侯  
犯奔齊齊人乃致郈  
衛公孟彊伐曹克郊還滑羅殿未出不退于列其御  
曰殿而在列其為無勇乎羅曰與其素厲寧為無勇  
吳伐越越子句踐禦之陳于構李句踐患吳之整也  
使死士再禽焉不動使罪人三行屬劍于頸而辭曰  
二君有治臣奸旗鼓不敏于君之行前不敢逃刑敢

青照堂叢書 次編 左氏兵法下

姑浮以戈擊闔廬闔廬傷將指取其屨還卒于陸  
去構李七里夫差使人立于庭苟出入必謂已曰夫  
差而忘越王之殺而父乎則對曰唯不敢忘三年乃  
報越  
楚子圍蔡報柏舉也里而裁廣丈高倍夫屯晝夜九  
日如子西之素蔡人男女以辨使疆于江汝之間而  
還蔡于是乎請遷于吳  
吳王夫差敗越于夫椒報構李也遂入越越子以甲

吳越之君皆遊人也  
高句麗與齊故能忍  
事以終報之

楯五千保于會稽使大夫種因吳大宰嚭以行成吳  
子將許之伍員曰不可臣聞之樹德莫如滋去疾莫  
如盡昔有過澆殺斟灌以伐斟鄩滅夏后相后緡方  
娠逃出自竇歸于有仍生少康焉為仍牧正基澆能  
戒之澆使椒求之逃奔有虞為之庖正以除其害虞  
思于是妻之以二姚而邑諸綸有田一成有衆一旅  
能布其德而兆其謀以收夏衆撫其官職使女艾謀  
澆使季杼誘豷遂滅過戈復禹之績祀夏配天不失  
舊物今吳不如過而越大于少康或將豐之不亦難

青照堂叢書 次編 左氏兵法下 四二

乎句踐能親而務施施不失人親不棄勞與我同壤  
而世為仇讎於是乎克而弗取將又存之違天而長  
寇讎後雖悔之不可食已姬之衰也日可俟也介在  
蠻夷而長寇讎以是求伯必不行矣弗聽退而告人  
曰越十年生聚而十年教訓二十年之外吳其為沼  
乎三月越及吳平吳入越不書吳不告慶越不告敗  
也  
吳師在陳楚大夫皆懼曰闔廬惟能用其民以敗我  
于柏舉今聞其嗣又甚焉將若之何子西曰二子

勝時自勝皆自敗  
非一日之故

樞不相睦無患吳矣昔闔廬食不二味居不重席室  
不崇壇器不彫鏤宮室不觀舟車不飾衣服財用擇  
不取費在國天有災癘親巡孤寡而共其乏困在軍  
熟食者分而後敢食其所嘗者卒乘與焉勤恤其民  
而與之勞逸是以民不罷勞死知不曠吾先大夫子  
常易之所以敗我也今聞夫差次有臺榭陂池焉宿  
有妃嬪嬪御焉一日之行所欲必成玩好必從珍異  
是聚觀樂是務視民如讎而用之日新夫先自敗也  
已

青照堂叢書 次編 左氏兵法下 四三

齊人輸范氏粟鄭子姚子般送之士吉射逆之趙鞅  
禦之遇于戚陽虎曰吾車少以兵車之旆與罕駟兵  
車先陳罕駟自後隨而從之彼見吾貌必有懼心于  
是乎會之必大敗之從之卜戰龜焦樂丁曰詩曰爰  
始爰謀爰契我龜謀協以故兆詢可也簡子誓曰范  
氏中行氏反易天明斬艾百姓欲擅晉國而滅其君  
寡君恃鄭而保焉今鄭為不道棄君助臣二三子順  
天明從君命經德義除詭恥在此行也克敵者上大  
夫受縣下大夫受郡士田十萬庶人工商遂人臣隸

歐陽常也狀武裝戎  
氣與田單之立神若  
同一範范

圍免志父無罪。君實圖之。若其有罪。絞繼以戮。桐棺  
三寸。不設屬辟。素車樸馬。無人于兆。下卿之罰也。甲  
戎將戰。郵無恤。御簡子衛。大子為右。登鐵上。望見鄭  
師。眾大子懼。自投于車下。子良授大子綬而乘之。曰  
婦人也。簡子巡列曰。畢萬匹夫也。七戰皆獲。有馬百  
乘。死于牖下。羣子勉之。死不在寇。繁羽御趙羅。宋勇  
為右。羅無勇。糜之。吏詰之。御對曰。疢作而伏。衛大子  
禱曰。曾孫蒯賸。敢昭告皇祖文王。烈祖康叔。文祖襄  
公。鄭勝亂從。晉午在難。不能治亂。使鞅討之。蒯賸不  
公。鄭勝亂從。晉午在難。不能治亂。使鞅討之。蒯賸不

青照堂叢書 次編 左氏兵法下 望

敢自佚。備持矛焉。敢告無絕筋。無折骨。無面傷。以集  
大事。無作三祖羞。大命不敢請。佩玉不敢愛。鄭人擊  
簡子中肩斃于車中。獲其蠶旗。大子救之以戈。鄭師  
北。獲溫大夫趙羅。大子復伐之。鄭師大敗。獲齊粟千  
車。趙孟喜曰。可矣。傅偃曰。雖克鄭。猶有知在。憂未艾  
也。初。周人與范氏田。公孫龍稅焉。趙氏得而獻之。吏  
請殺之。趙孟曰。為其主也。何罪止。而與之田。及鐵之  
戰。以徒五百人。皆攻鄭師。取議。旗于子姚之墓。下獻  
曰。請報主德。追鄭師。姚般。公孫林。殿而射。前列多死。

勃以漢矣大樹將  
游沒有塔景人

趙孟曰。國無小。既戰。簡子曰。吾伏。破。嘔。血。鼓音不衰。  
今日我上也。大子曰。吾救主于車。退敵手下。我右之  
上也。郵良曰。我兩。鞠。將。絕。吾能止之。我御之上也。駕  
而乘材。兩。鞠。皆。絕。  
晉趙鞅圍朝歌。師于其南。荀寅伐其郛。使其徒自北  
門入。已犯師。而出。癸丑。奔邯鄲。十一月。趙鞅殺士阜  
夷惡。范氏也。

蔡昭侯將如吳。諸大夫恐其又遷也。承公孫翩逐而  
射之。入于家人。而卒。以兩矢門之。眾莫敢進。文之錯  
青照堂叢書 次編 左氏兵法下

後至。日如。墻。而進。多而殺。二人錯執弓。而先。翻。射。之。  
中。肘。錯。遂。殺。之。故。逐。公。孫。辰。而。殺。公。孫。姓。公。孫。肝。  
楚人既克夷虎。乃謀北方。左司馬。販。申。公。壽。餘。葉。公。  
諸梁致蔡于負函。致方城之外。于。綰。關。日。吳。將。沂。江。  
入。郢。將。奔。命。焉。為。一。昔。之。期。襲。梁。及。霍。單。浮。餘。圍。蠻。  
氏。蠻。氏。潰。蠻。子。赤。奔。晉。陰。地。司。馬。起。豐。折。與。狄。戎。以。  
臨。上。維。左。師。軍。于。菟。和。右。師。軍。于。倉。野。使。謂。陰。地。之。  
命。大夫。士。蔑。曰。晉。楚。有。盟。好。惡。同。之。若。將。不。廢。寡。君。  
之。願。也。不。然。將。通。于。少。習。以。聽。命。士。蔑。請。諸。趙。孟。趙。

孟曰。晉國未寧。安能惡于楚。必速與之。士蔑乃致九  
州之戎。將裂山以與蠻子。而城之。且將爲之卜。蠻子  
聽命。遂執之。與其五大夫。以界楚師于三戶。司馬致  
邑。立宗焉。以誘其遺民。而盡俘以歸。

季康子欲伐邾。乃饗大夫以謀之。子服景伯曰。小所  
以事大信也。大所以保小仁也。背大國不信。伐小國  
不仁。民保于城。城保于德。失二德者。危將焉保。孟孫  
曰。二子以爲何如。惡賢而逆之。對曰。禹合諸侯于  
塗山。執玉帛者萬國。今其存者無數十焉。惟大不字

青照堂叢書 次編 左氏兵法下 四十五

小小不事大也。知必危。何故不言。魯德如邾。而以衆  
加之。可乎。不樂而出。秋伐邾。及范門。猶聞鐘聲。大夫  
諫不聽。茅成子請告于吳。不許。曰。魯驕。拆問于邾。吳  
二千。里不至。何及于我。且國內豈不足成子  
以茅。叛師。遂入邾。處其公宮。衆師。晝掠邾。衆保于繹。  
師宵掠。以邾子益來。獻于臺社。囚諸負瑕。負瑕故有  
繹。邾茅夷鴻。以束帛乘韋。自請救于吳。曰。魯弱。晉而  
遠。吳馮恃其衆。而背君之盟。辟君之執事。以陵我小  
國。邾非敢自愛也。懼君威之不立。君威之不立。小國

之憂也。若莫盟于郟。衍。秋而背之。成求而不違。四方  
諸侯。其何以事君。且魯賦八百乘。君之貳也。邾賦六  
百乘。君之私也。以私奉貳。惟君圖之。吳子從之。  
宋公伐曹。將還。褚師子肥殿。曹人詆之。不行。師待之。  
公聞之。怒。命反之。遂滅曹。執曹伯。及司城疆。以歸。殺  
之。

吳爲邾故。將伐魯。問于叔孫輒。叔孫輒對曰。魯有名  
而無情。伐之必得志焉。退而告公。公山不狃。不狃曰。非  
禮也。君子違不適。讎國。未臣而有伐之。奔命焉。死之

青照堂叢書 次編 左氏兵法下 四十六

可也。所託也。則隱且夫人之行也。不以所惡處。卿今  
子以小忿而欲覆宗國。不亦難乎。若使子率子必辭。  
王將使。我子張病之。王問于子洩。對曰。魯雖無與立。  
必有與斃。諸侯將救之。未可以得志焉。晉與齊楚輔  
之。是四讎也。夫魯齊晉之唇。唇亡齒寒。君所知也。不  
救何爲。三月。吳伐我。子洩率故道險。從武城。初。武城  
人或有因于吳。竟田焉。拘郟人之漚。管者曰。何故使  
吾水滋。及吳師至。拘者道之以伐武城。克之。王犯嘗  
爲之宰。澹臺子羽之父好焉。國人懼。懿子謂景伯若

據伯教曰十敗之中  
看出一勝局聰明之  
至也國能用人人能  
同心雖敗猶足以成  
敵可不念哉  
轉友一日為敗吳是  
其其亦也先聲權吳  
足矣可謂得善師不  
隨之道

據友一日古人語用  
五行故行師多勝近  
日進甲之術亦軍家

之何對曰吳師來斯與之戰何患焉且召之而至又  
何求焉吳師克東陽而進舍于五梧明日舍于蠶室  
公賓庚公甲叔子與戰于夷獲叔子與折朱鉏獻于  
王王曰此同車必使能國未可望也明日舍于庚宗  
遂次于泗上微虎欲宵攻王舍私屬徒七百人三踊  
于幕庭卒三百人有若與焉及稷門之內或謂季孫  
曰不足以害吳而多殺國士不如已也乃止之吳子  
聞之一夕三遷吳人行成將盟景伯曰楚人聞宋易  
子而食析骸而爨猶無城下之盟我未及虧而有城  
青照堂叢書 次編 左氏兵法下 四七  
下之盟是秦國也吳輕而遠不能久將歸矣請少待  
之弗從景伯負載造于萊門乃請釋子服何于吳吳  
人許之以王子姑曹當之而後止吳人盟而還  
鄭武子臆之雙許取邑無以與之請外取許之故  
圍宋雍邱宋皇瑗圍鄭師每日遷舍壘合鄭師哭子  
姚救之大敗二月甲戌宋取鄭師于雍邱使有能者  
無死以郊張與鄭羅歸  
晉趙鞅卜救鄭遇水適火占諸史趙史墨史龜史籍  
曰是謂沈陽可以興兵利以伐姜不利子商伐齊則

所必需劉誠意在  
賜請以全本相祀日  
子言天時地利人親  
天時地利固非可盡  
孟子之言自可據  
衛公問對則過矯矣

季子似不忠於吳而  
乃大忠若季叔子與  
陸其專務和好意却  
不如此

可敵宋不吉史墨曰盈水名也子水位也名位敵不  
可干也炎帝為火師姜姓其後也水勝火伐姜則可  
史趙曰是謂如川之滿不可游也鄭方有罪不可救  
也救鄭則不吉不知其他陽虎以周易筮之遇泰之  
需曰宋方吉不可與也微子啓帝乙之元子也宋鄭  
甥舅也社祿也若帝乙之元子歸妹而有吉祿我安  
得吉焉乃止  
楚子期伐陳吳延州來季子救陳謂子期曰二君不  
務德而力爭諸侯民何罪焉我請退以為子名務德  
而安民乃還  
青照堂叢書 次編 左氏兵法下 四八  
齊為鄭故國書高無平帥師伐我及清季孫謂其宰  
冉求曰齊師在清必魯故也若之何求曰一子守二  
子從公禦諸竟季孫曰不能求曰居封疆之間季孫  
告二子二子不可求曰若不可則君無出一子帥師  
背城而戰不屬者非魯人也魯之羣室聚於齊之兵  
車一室敵車優矣子何患焉二子之不欲戰也宜政  
在季氏當子之身齊人伐魯而不能戰子之恥也大  
不列于諸侯矣季孫使從于朝侯于黨氏之溝武叔

韓文一日張概而雍  
容與士所謂士之具  
勇之其按從來成軍  
者無如創故聖人稱  
之

呼而問戰焉。對曰：君子有遠慮，小人何知？懿子強問之。對曰：小人慮材而言，量力而共者也。武叔曰：是謂我不成丈夫也。退而蒐乘。孟孺子洸帥右師，顏羽御。邴洸為右，冉求帥左師，管周父御。樊遲為右，季孫曰：須也弱。有子曰：就用命焉。季氏之甲七千，冉有以武城人三百為已卒，徒老幼守宮，次于雩門之外。五日，右師從之。公叔務人見保者而泣，曰：事克政重，上不能謀，士不能死，何以治民？吾既言之矣，敢不勉乎？師及齊師，戰于郊。齊師自稷，山師不踰溝。樊遲曰：非不

青照堂叢書

次編

左氏兵法下

聖力

能也不信子也。請三刻而踰之，如之。衆從之，師入齊。軍右師奔，齊人從之。陳瓘、陳莊、涉、泗、孟之側，後入以爲殿，抽矢策其馬曰：馬不進也。林不狃之伍曰：走乎？不狃曰：誰不如？曰：然則止乎？不狃曰：惡賢，徐步而死。師獲甲首八十，齊人不能師。宵謀曰：齊人遁，冉有請從之。三季孫弗許。孟孺子語人曰：我不如顏羽而賢于邴洸，子羽銳敏，我不欲戰而能默洸，日驅之，公爲與其嬖僮汪錡乘，皆死，皆殞。孔子曰：能執干戈以衛社稷，可無殤也。冉有用矛於齊師，故能入其軍。孔子

此戰固當有死心如  
此男子行大不辭矣

韓前敵曰敵雖未至  
與我同欲敵雖未至

曰：義也。爲郊戰，故公會。吳子伐齊，五月克博，壬申，至于贏，中軍從王，雩門，巢將上軍，王子姑曹將下軍，展如將右軍，齊國書將中軍，高無平將上軍，宗樓將下軍，陳僖子謂其弟書：爾死，我必得志。宗子陽與閭邱明相厲也，桑掩胥御國子，公孫夏曰：二子必死，將戰，公孫夏命其徒歌虞殞，陳子行命其徒具含，玉，公孫揮命其徒曰：人等約，吳髮短，東郭書曰：三戰必死于此，三矣。使問弦多以琴，曰：吾不復見子矣。陳書曰：此行也，吾

青照堂叢書

次編

左氏兵法下

辛

聞鼓而已，不聞金矣。甲戌，戰于艾陵，展如敗高子，國子敗胥門，巢王卒助之大敗齊師，獲國書，公孫夏，閭邱明，陳書，東郭書，革車八百乘。甲首三千，以獻于公。將戰，吳子呼叔孫曰：而事何也？對曰：從司馬。王賜之甲劍，鉞曰：奉爾君事，敬無廢命。叔孫未能對，衛賜進曰：州仇奉甲從君而拜，公使大史固歸國子之元寶，之新篋，製之以元纁，加組帶焉。置書于其上，曰：天若不識不衷，何以使下國。吳子伐齊，越子率其衆以朝焉。王及列士皆有饋賂。

毛有折而入于敵之勢所以漢中行說曰何  
恐無仰于漢也顧外  
夷弱則為中國如劉  
石元魏等之于晉金  
元之于宋亦正以所  
欲則耳特進得所欲  
退則易失其故退不  
失其故者越之子吳  
是矣何也遠近之勢  
異也此子符所以懼

吳人皆喜。惟子胥懼。曰：是豢吳也。夫諫曰：越在我心。腹之疾也。壤地同而有欲于我。夫其柔服求濟其欲。也不如早從事焉。得志于齊。猶獲石田也。無所用之。越不為沼吳其泯矣。使醫除疾而曰：必遺類焉者。未之有也。盤庚之誥曰：其有顛越不恭。則劓殄無遺育。無俾易種于茲邑。是商所以興也。今君易之。將以求大。不亦難乎。弗聽。使于齊。屬其子于鮑氏。為王孫氏。反役。王問之。使賜之屬。饋以死。曰：樹吾墓。櫛可材也。吳其亡乎。三年其始弱矣。盈必毀天之道也。

青照堂叢書 次編 左氏兵法下

五

越子伐吳。為二隧。疇無餘。謹陽自南方先及郊。吳大子友。王子地。王孫彌庸。壽於姚。自泓上觀之。彌庸見姑蔑之旗。曰：吾父之旗也。不可以見讎而弗殺也。大子曰：戰而不克。將亡國。請待之。彌庸不可。屬徒五千。王子地助之。乙酉戰。彌庸獲疇無餘。地獲謹陽。越子至。王子地守丙戌。復戰。大敗吳師。獲大子友。王孫彌庸。壽於姚。丁亥。入吳。吳人告敗于王。王惡其聞也。自到。七人于幕下。秋七月辛丑。盟吳晉。爭先。吳人曰：于周室。我為長。晉人曰：于姬姓。我為伯。趙鞅呼司馬庚。

孫子曰：善用兵者。役不再。糧不三。故取。川于國。國糧于敵。至。

曰：日旰矣。大事未成。二臣之罪也。建鼓整列。二臣死之。長幼必可知也。對曰：請姑視之。反曰：肉食者無墨。今吳王有墨。國勝乎。大子死乎。且夷德輕。不忍久請。少待之。乃先晉人。吳人將公見晉侯。子服景伯對使。者曰：王合諸侯。則伯帥侯牧。以見于王。伯合諸侯。則侯帥子男。以見于伯。自王以下。朝聘玉帛不同。故敝邑之職。貢于吳。有豐于晉。無不及焉。以為伯也。今諸侯會而君將以寡君見晉君。則晉成爲伯矣。敝邑將改職。貢魯賦于吳。八百乘。若爲子男。則將半邾。以屬。

青照堂叢書 次編 左氏兵法下

五三

于吳。而如邾。以事晉。且執事以伯召諸侯。而以侯終之。何利之有焉。吳人乃止。既而悔之。將囚景伯。景伯曰：何也。立後于魯矣。將以二乘與六人從。遲速惟命。遂囚以還。及戶牖。謂大宰曰：魯將以十月上辛有事于上帝。先王季辛而畢。何世有職焉。自襄以來。未之改也。若不會。祝宗將曰：吳實然。且謂魯不共。而執其賤者七人。何損焉。大宰辭言于王曰：無損於魯。而祇爲名。不如歸之。乃歸景伯。吳申叔儀乞糧於公孫有。大。山氏曰：佩玉紫兮。余無所繫之。旨酒一盛兮。余與褐。

290

鍾伯敬曰聖人舉動有理亦審其事請計之半所以討之也且亦以公魯為齊弱之言其舉此亦亦定須如程子告天子下告方伯之說

聚子凡兵有四機一曰氣機二曰地機三曰事機四曰力機三軍之與敵設在子一軍是謂氣機設在子一軍是謂地機設在子一軍是謂事機設在子一軍是謂力機

之父睨之對曰梁則無矣。麤則有之。若登首山以呼日庚癸乎。則諾。王欲伐宋。殺其丈夫而囚其婦人。大宰詔曰。可勝也。而弗能居也。冬。吳及越平。

甲午。齊陳桓弒其君壬子舒州。孔邱三日齊而請伐。齊三。公曰。魯為齊弱久矣。對曰。陳桓弒其君。民之不與者。半以魯之眾。加齊之半。可克也。公曰。子告季孫。

孔子辭。退而告人曰。吾以從大夫之後也。故不敢不。言。越子伐吳。吳子禦之笠澤。夾水而陳。越子為左右。句。

十七年。越子伐吳。吳子禦之笠澤。夾水而陳。越子為左右。句。

青照堂叢書 次編 左氏兵法下 五三

卒使夜或左或右。鼓譟而進。吳師分以禦之。越子以。

三軍潛涉。當吳中軍而鼓之。吳師大亂。遂敗之。

楚白公之亂。陳人恃其聚而侵楚。楚既寧。將取陳麥。

楚子問帥于大師子穀。與葉公諸梁。子穀曰。右領差。

車。與左史老皆相令尹司馬。以伐陳。其可使也。子高。

曰。率賤民。慢之懼。不用命焉。子穀曰。觀丁父都。俘也。

武王以為軍率。是以克州。蓼服隨。唐大啓羣。續彭仲。

爽。申俘也。文王以為令尹。實縣申息。朝陳蔡。封彭于。汝。惟其任也。何賤之有。子高曰。天命不誦。令尹有憾。

此與秦伯問楚滅江。同。同盟者不能救。不。得。不。變。也。

于陳。天若亡之。其必令尹之子。是與君。盡舍焉。臣懼。右領與左史。有二俘之賤。而無其令德也。王卜之武。城尹吉使帥師。取陳麥。陳人禦之。敗。遂圍陳。秋九月。

已卯。楚公孫朝帥師。滅陳。王與葉公枚卜。子良以為。令尹沈尹朱曰。澹于其志。葉公曰。王子而相國。糲何。

為他日。改卜子國。而使為令尹。

十九年。越人侵楚。以誤吳也。

越人侵楚。以誤吳也。

越圍吳。趙孟降于喪食。楚隆曰。三年之喪。親睦之極。也。主又降之。毋乃有故乎。趙孟曰。黃池之役。先主與。

青照堂叢書 次編 左氏兵法下 五四

吳王有質曰。好惡同之。今越圍吳。嗣子不廢舊業。而。

敵之。非晉之所能及也。吾是以為降。楚隆曰。若使吳。

王知之。若何。趙孟曰。可乎。隆曰。請嘗之。乃往。先造于。

越軍。曰。吳犯問上國多矣。聞君親討焉。諸夏之人。莫。

不欣喜。惟恐君志之不從。請人視之。許之。告于吳王。

曰。寡君之老無恤。使陪臣隆。敢展謝。其不共。黃池之。

役。君之先臣志。父得承齊盟。曰。好惡同之。今君在難。

無恤。不敢憚勞。非晉國之所能及也。使陪臣敢展布。之。王拜稽首曰。寡人不佞。不能事越。以為大夫憂。拜。



命之辱與之一簞珠。使問趙孟。曰：句踐將生髮，寡人寡人死之不得矣。王曰：溺人必笑。吾將有問也。史黯何以得為君子？對曰：黷也。進不見惡，退無謗言。王曰：宜哉。

補

此對禮公問州吁語。周友一曰：州吁既并天下，而征伐不怠，慮其民所以身死未幾，普天同叛。

宋人衛人入鄭。蔡人從之。伐戴。八月壬戌，鄭伯圍戴。癸亥，克之。取三師焉。宋衛既入鄭，而以伐戴召蔡人。

善照堂叢書

次編

左氏兵法下

五十五

蔡人怨故不和而敗。

鄭息有違言，息侯伐鄭。鄭伯與戰於竟，息師大敗。而還。君子是以知息之將亡也。不度德，不量力，不親親，不徵辭，不察有罪，犯五不韙，而以伐人，其喪師也不亦宜乎。

凡師一宿為舍，再宿為信，過信為次。

叔仲惠伯曰：兵作於內為亂，於外為寇。寇猶及人，亂自及也。

軍情密管仲作內政，乃使昭瀾之乎相公。巨開官監軍之漸矣。此諫公許襄仲攻穆伯師。

十七年。狄武癸三鼓。每見。故自飲酒高。又奇。周甘歌。敗戎於柳垂。乘其飲酒也。晉卻缺救鄭。鄭伯敗楚師於柳。楚國人皆喜。惟子良憂曰：是國之災也。吾死無日矣。

晉侯使瑕嘉平戎於王。單襄公如晉拜成。劉康公遂我將遂伐之。叔服曰：背盟而欺大國，此必敗。背盟不祥，欺大國不義。神人弗助，將何以勝？不聽。遂伐茅戎。三月癸未，敗績于徐吾氏。

臧宣叔令修賦繕完具。守備曰：齊楚結好，我新與晉盟。晉楚爭盟，齊師必至。雖晉人伐齊，楚必救之。是齊楚同我也。知難而有備，乃可以逞。

晉侯使中丞巫如吳，假道於莒。與渠邱公立於池。上曰：城已惡。莒子曰：僻陋在夷，其孰以我為虞？對曰：夫狡焉思啓封疆，以利社稷者，何國蔑有？惟然，故多大國矣。惟或思或縱也。勇夫重閉，况國乎。

楚子重自陳伐莒。圍渠邱。渠邱城惡，眾潰。奔莒。戊申，楚人聚邱。莒人囚楚公子平。楚人曰：勿殺吾歸而俘。莒人殺之。楚師圍莒。莒城亦惡。楚遂入莒。莒無備，故也。君子曰：恃陋而不備，罪之大者也。備豫不虞，善之

善照堂叢書

次編

左氏兵法下

五十六

大者也。莠恃其陋而不修城郭。浹辰之間而楚克其  
 三都。無備也。夫詩曰：雖有絲麻，無棄菅蒯。雖有姬姜，  
 無棄蕉萃。凡百君子，莫不代匱。言備之不可以已也。  
 齊侯圍成。孟孺子速邀之。齊侯曰：是好勇去之。以爲  
 之名。速遂塞海陘而還。  
 吳之入楚也。胡子盡俘楚邑之近胡者。楚既定。胡子  
 豹又不事楚。曰：存亡有命。事楚何爲多取費焉。二月  
 楚滅胡。



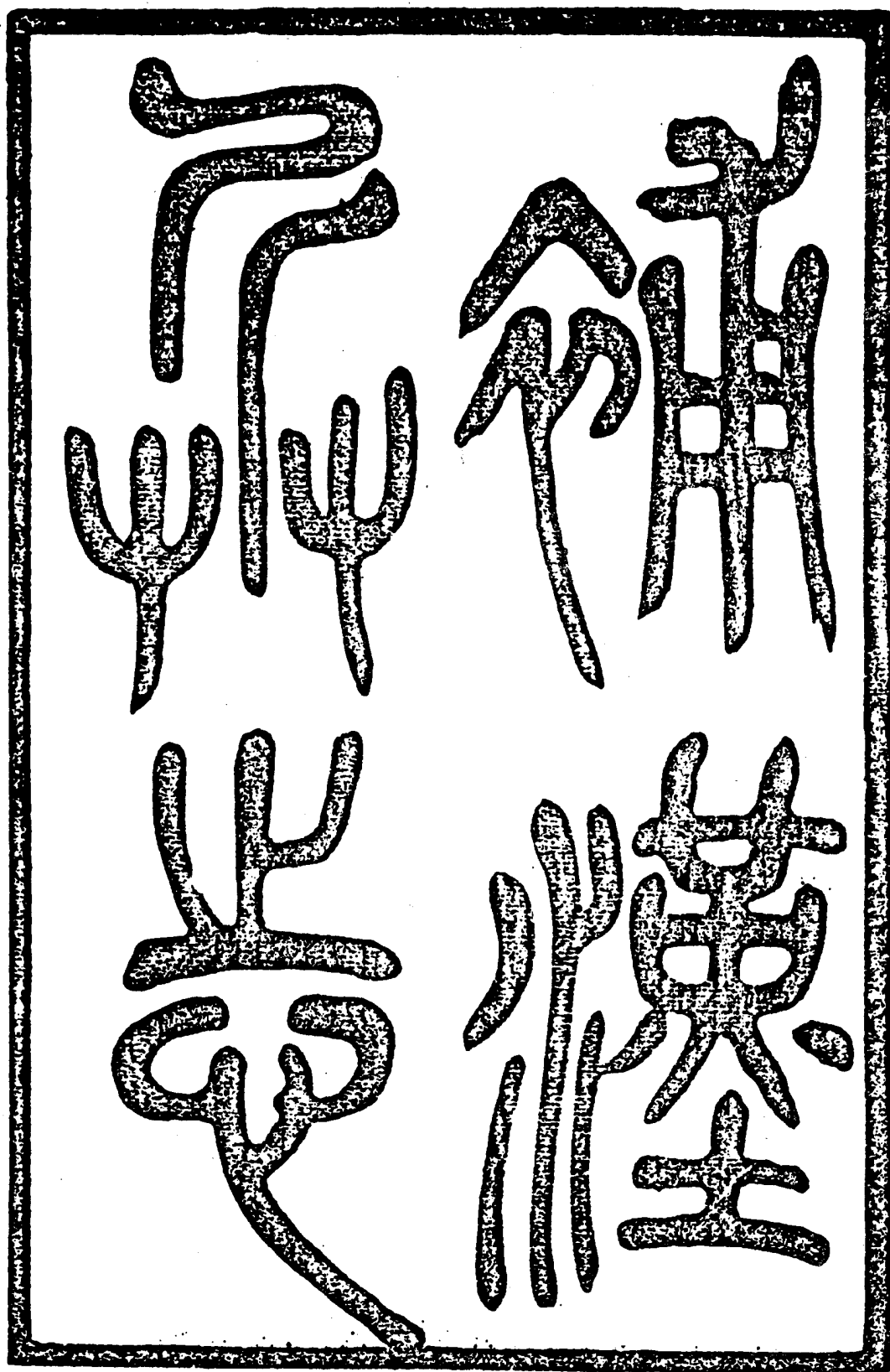

南陵  
徐乃昌  
影宋鈔  
本重勝  
吳昌碩  
畫如常

白石先生補兵志大抵喜漢  
灋之近古傷後世養兵之費  
廣擁兵之權專也余曩從

先生游得見此書即手抄為  
家藏且以訓族里思與好學  
之士共之忽得刊本於同門友  
瑞昌陳令君則知令君之志與

余同能以 先生之書傳諸  
遠於天下後世經生學士尤有  
補之嘉定乙亥端午日門人奉議  
郎權淮南路轉運判官兼淮南  
東路提點刑獄公事池陽王大昌書  
大昌於是年九月銀板  
漕解益廣其傳

開卷  
一

補漢兵志序

門人奉議郎知江州瑞昌縣主管勸農營田  
公事兼買納茶場陳元粹撰

漢兵志永嘉白石先生往為大都  
授時所著予少小執經師從曾  
備討閱因獲聞纂集之大旨初  
藝祖開基次第剗削五代僭偽

收其精兵聚于京師天下既平  
而已聚之兵不可復散遂定都汴  
京以便漕運始倚兵以固國而不  
及天下之形勢嘗自嘆曰不出百  
年天下民力殫矣固已逆知後世  
以兵為病也然當時徒見兵聚而  
精不知其後兵聚而不可復用蓋自

太宗既平太原欲遂取幽燕而不克自是歲有契丹之擾澶淵之役僅能罷兵為和而西夏之叛終莫得其要領尋至永樂之衄極為中原之變所在戰卒望風奔潰訖未聞一戰之獲渡江以來稍自振刷和議既成尋復廢弛數

序

十

十季來天下無事衣糧犒賞不可少殺生息長養而貪將黠吏得以漫容其姦故老弱者難汰虛籍者難覈安坐無事則驕則難用久聚而法弛則悍則難制生息繫而衣給有限則貧則思亂征行調發之日稀不閑臨陣決戰

之術則怯則棄甲曳兵而奔今自京師禁衛江上諸屯諸州廂禁邊上戍守往以百萬為額而未嘗可用也夫以天下不及承平之半而養百萬無用之卒凡今天下噉一切之術網羅天下之遺利以竭生民之力而楮幣茶鹽之灑日益敝壞皆

序

一

為此也抑可久而不知變乎於虜此先生所以拳有意於漢家之遺制也謹按漢制調民有限無常役之歲則與今日老弱虛籍者異按補兵制首當知用民之目蓋漢法民二十始傳二十三為四卒五十六免通為三十六年自始傳為更卒歲一月止於三十有六月即今廂軍備廝役者是為衛士止一歲即今禁衛扈從者是為材官騎士止一歲即今禁軍備戰守者是戍邊三日即今更遣戍卒者是漢之用民止此四條夫以民之為生除其少與老中間三十有六年之間藉其強壯

之日而用之又不過兩歲及三十有六月加以戌邊通為五歲  
有三日耳其數老弱虛籍自無所容於其間夫兵不常役  
則佚而不怨在官之日少則有餘力而不疲故漢兵所賞未嘗  
敗歟橫行於四夷而匈奴卒於摧敗破滅款塞奉國珍乘朝  
闕下近古未嘗有也其與  
今日常有四夷之憂異矣

有事檄召事已罷  
歸無聚食之費則與今日竭民力

以養兵者異  
按高帝十年征陳豨上曰吾以羽  
檄徵天下兵未有至者是年淮南

王布反檄諸侯兵上自將以擊布孝武云吾初即位不敬  
出虎符發兵郡國益哀王謀殺兵中尉魏勃給呂平曰王  
欲發兵非有漢虎符驗也高帝紀五年夏五月既誅項羽  
兵皆罷歸家則知漢法兵皆散於郡國有事則以虎符

檄召而用之事已皆罷  
歸家無復養兵之費矣  
衣齋自備無供億之勞

則與今日春秋衣賜不時激賞者

異  
按賈誼傳曰漢淮南吏民繇役往來長安者自悉  
而補中道衣敝錢用諸費稱此貨殖傳曰長安中  
列侯封君行從軍旅齋食子錢家則知漢兵雖以征行  
調發衣齋猶自備而况無事而歲科和買供給春秋二

乎近地調發無遠征之勞  
已詳補志  
并註

立素將無擁兵專制之虞  
按唐杜祐通典  
云兵制可採惟

有漢氏或有四夷侵軼則從中命將發五營騎士六郡  
良家貳師樓船伏波下瀨咸因事立稱罪事則省雖衛

霍勳高績重身奉  
朝請兵皆散歸  
都試課殿軍無驕蹇

難用之患  
已詳補志  
并註  
故自文帝以來

與民休息經常不耗則減田租弛

山澤  
文帝二年賜天下民田租之半十  
三年除田租稅後元六年弛山澤尋至

太倉之粟陳二相因都內之錢貫朽

而不可校皆不養兵之効也誠使稍

取漢制斟酌劑量參而行於今日

以救其極敝不十年閒國力可紓  
民力可裕其効猶指諸掌夫六何  
憚而不為嗟夫先生乃老矣方力

疾巧休築室深山中尚羊物外

以書史泉石自娛將終身焉此志

邈矣顧每以予講肄滋久警策蘊

奧粗可與語理道者其素相期待



者遠矣然予亦偃蹇半世安於  
靜退未嘗出位而思豈敢輒言  
兵事而先生憂國之心與所著  
書要不可不與有志於斯世者共  
之也雖然其事大體重關繫宏遠  
要在成順致利不駭民聽其條目  
次第固非一端初先生更欲編次

序

六

漢調兵弛役尺籍伍符金鼓旗幟  
及凡兵閒調度別為一書未果蓋  
漢兵最近古其規摹尤精密而史闕  
其文姑採摭羣書先志其大節而  
其纖悉未能盡載此書也先生名  
文子字文季世居樂邑白石山下自  
號白石山人云嘉定甲戌謹序

補漢兵志綱目

凡用民 見下四項

漢法民二十始傅 止 非調民為之也

更卒

更卒曰踐更 止 雖罷癘不免

衛士

衛士屬衛尉 止 有加恩焉

卷四

材官騎士

材官騎士屬郡都尉 止 蓋長從募士多而郡  
國之兵壞矣

戍邊

天下之人皆直戍邊 止 漢之用民殆不過此  
復

而天子推恩則有復其身者 止 無以給中外

繇役矣

郎

所謂天子之衛則光祿勳所領諸郎是也止  
其郎真悉省於先漢矣

南北軍

其次則有南軍有北軍止其所領士徒亦甚多矣

兵志目

二

三輔兵

三輔之兵中尉主之止則中尉所專職唯徼循而已

城中兵

凡城中屬長安令止蓋京師之兵大畧具此

滎陽屯兵止無常屯之兵也

郡國兵

郡國之兵則材官騎士是也止非虎符不得輒發

邊兵

唯當寇之邊特異內郡止蓋其權重矣

部都尉

部都尉部戍卒乘障塞止不以從征也

兵志目

三

農都尉

農都尉武帝初置止其制邊守塞大畧如此屬國

然猶困於匈奴之彊止所謂以蠻夷制蠻夷者也

元書初不立此綱目予慮學者未明復表出之非本旨也元粹謹書

補漢兵志 并註

白石先生錢氏撰

漢法民二十始傅

高紀二年蕭何發關中老弱未傅者悉詣軍服度曰

傅音附孟康曰古者二十而傅三年耕有一年儲故二十三而後役之如淳曰律年二十

三傳之疇官各從其父疇學之師古曰傅著也言著名籍給公家徭役也景紀二年令天

下男子二十始傅師古曰舊註二十三年今二十更為異制當考本末

二十三為

正卒 漢儀註民年二十三為正一歲為衛士

舊儀民年二十三為正一歲為衛士 自始傅為

更卒歲一月正卒為衛士二歲材官騎士一

歲 食貨志董仲舒曰秦法月為更卒已復為

循而未改師古曰更卒謂給郡縣一月而更

者也正卒謂給中都官者也率計今人一歲

賦勿收如淳曰此漢初因秦法而行之也後

遂改易有請乃戍邊一歲耳案正卒比更卒

為正也更卒給郡縣非正卒仲舒所謂已復

以為給中都官者非也給中都官即以衛士

分戍中都官耳事見魏相傳循而未改謂更

漢人無一歲屯戍 一歲力役之事也 戍邊歲三日 如淳曰天下

三日律所 謂徭戍 五十六免 漢儀註年五十六衰老

至於治城郭築隄防轉輸力役皆官予庸首

非調民為之也 惠紀三年發長安六百里內

三十日罷發卒十萬救決河食貨志耿壽昌

奏言故事歲嘗關東穀四百萬斛以給京師

用卒六萬人食貨志天子為伐胡故盛養馬

馬之往來食長安者數萬匹卒賞者關中不

足乃調旁近郡案食貨志通西南夷道作者

數萬人千里負擔餽餉率十餘鍾致一石散

幣於叩變以輯之又築衛朔方轉漕甚遠費

數十百鉅萬府庫並虛又溝洫志成帝河平

三年治河卒非受平價者為著外錄六月則

知漢人治城郭築隄防轉輸力役皆官予庸

直非調民為之也如養馬 更卒曰踐更 元昭紀

至調旁近郡蓋更卒歟 四年如淳曰更有三品有卒更有踐更有過

過更也律說卒踐更者居也居更縣中五月乃更也後從尉律卒踐更一月休十一月也案更卒非正卒也人直一月猶踐履而去故踐更踐更即更卒也若雇人為之當隨其月緩急貴賤為之直謂之平賈漢錢重不得定為二千也若不直而入錢於官是為更賦也

**秦爵不更不為更卒左右中更主領更卒**百官

表爵四不更十二左更十三中更十四右更師古曰不更言不豫更卒之亭左右中更主

領更卒部**其番上尉主之**昭紀元鳳四年如其役使也

一月郭解傳解出人皆避有一人獨箕踞視之解乃陰請尉史曰是人吾所重至踐更時

脫之每至直更數過吏弗求恠之問其故解使脫之箕踞者乃肉袒謝罪**郡國役**

**使過律若過負皆坐免**祝阿侯高成孝文後

三年皆坐事國人過律免案過律如滿一月當代而過役之類功臣表東茅侯劉到孝文十六年坐事國人過負免師古曰事謂役使之負數也案過負謂當給郡國者有負數其餘則出更賦過**其不役而收其直謂之更賦**

賦未入者皆勿收後漢書虞翻

**雖罷癯不免**賦未入者皆勿收後漢書虞翻

傳永平章和中州郡以走卒錢給貸貧人王莽下令去漢氏常有更賦罷癯減出高紀二

年如淳曰律高不滿六尺二十以下為罷癯案更卒給郡國歲一月不役者官收其庸謂之更賦其輕重未詳唐庸法歲役二旬不役者收其庸日三尺**衛士屬衛尉**

百官表衛尉秦官掌官門衛屯兵後漢志衛尉掌官門衛士官中徵事高后紀令平陽侯

告衛尉毋納相國產殿門景武功臣表李壽坐為衛尉居守擅出長安界送海西侯至高

橋又使吏殺人誅霍光傳地節三年徙霍光徙光女壻度遠將軍未央衛尉范明友為光祿勳

徙光女壻長樂衛尉鄧廣漢為少府及兩官衛將屯兵悉易以所親信許史子弟代之

**其寺在宮內**漢舊儀衛尉寺在宮內**周垣為區廬衛士**

**分居之**百官表胡廣云衛士於周垣下為區廬區廬者若今之仗宿屋矣元紀初

元五年師古曰**有長樂建章甘泉衛尉不常**

衛尉有八屯

**置**百官表長樂建章甘泉衛尉皆掌其官職畧同不常置高后紀朱虛侯章馳斬長樂

衛尉呂更始武五子傳戾太子出武庫兵發長樂官衛宣紀元平元年太后歸長樂官初

置屯衛案長樂衛尉自漢初有之今去初置者疑戾太子敗後罷之至此方置太初元年

起建章官宣紀元康元年置建章衛尉元紀初元三年罷甘泉建章官衛令就農

**尉之屬有衛司馬衛候左右都候有公車司**

**馬衛士旅責令丞** 百官表屬官有公車司馬

丞又諸屯衛候司馬二十二 衛士旅責三令丞衛士三

官皆屬焉二十二官未詳 **司馬候主徵巡**

**宿衛** 元紀初元五年師古曰衛尉有八屯衛

馬故謂官之外門為司馬門元紀初元五年

令從官給事官司馬中者得為大父母父母

兄弟通籍應劭曰司馬主武兵禁之意也籍

者為二尺竹牒記其年紀名字物色縣之官

門案省相應乃得入也後漢志官後門每門

司馬一人比千石本註云南宮南屯司馬主

平城門此官門蒼龍司馬主東門玄武司馬

主玄武門北屯司馬主北門北官朱雀司馬

主南掖門東明司馬主東門朔平司馬主北

門凡七門凡居宮中者皆有口籍於門之所

屬官名兩字為鐵券文符案符乃內之若

外人以事當入本官長吏為封祭傳其有官

位出入令御者言其官又胡廣云諸門部各

陳屯夾道其旁掌兵以示威武交戟以遮妄

出入者蓋寬饒傳初拜為衛司馬未出殿門

斷其禪衣令短離地冠大冠帶長劍躬躬案行

士卒廬室視其飲食居處有疾病者身自撫

循臨間加致醫藥遇之甚有恩及歲盡交代

上臨饗罷衛卒衛卒數十人皆叩頭自請願

復留共更一年以報寬饒厚恩元紀初元五

年衛司馬谷吉使匈奴鄭吉傳以待郎遷衛

司馬馮奉世傳以衛尉持節送大宛諸國客

至伊修城案左氏春秋晉悼公以祁奚為中

軍尉魏絳為司馬張老為候奄蓋秦晉間以

尉司馬候 **左右都候巡官中及天子有所收**

考後漢志左右都候各一人六百石丞各一

人本註曰主劍戟士徵循官及天子有所

收考蔡質漢儀曰官中諸官有劾奏罪左都

候執戟戲車縛送付詔獄在官小大各付所

屬以馬被覆 **皆與中尉相表裏** 漢舊儀官司

此其戰也 領督盜賊屬執金吾司馬掖門殿門此衛士

皆屬衛尉尉案百官表中尉屬官無衛司馬候

左右都候此云屬金吾者蓋執金 **公車司馬**

吾徵巡官外實相表裏所謂聯事 **公車司馬**

**令受章奏及徵詣公車者** 三輔黃圖未央官

向傳章交公車後漢志公車司馬令一人六

百石丞尉各一人掌官南闕門凡吏民上章

四方貢獻及徵詣公車者丞選曉諱掌知非

法尉主闕門兵禁戒非常獻帝起居注曰建

安八年議即衛林為公車司馬令位隨將大

夫舊公車令與都官長史位從將大夫自林

始 **衛士令領衛士** 後漢志南宮衛士令一人

士北宮衛士令一人六百 **旅責令蓋主衛士**

石丞一人掌北宮衛士 **之驍勇者以備非常**

師古曰旅衆也責與奔

同言為奔走之任也後

漢志中興省旅賁令案周官旅賁氏中士二人下士十有六人徒八人掌執戈盾夾王車而趨漢倣此名以衛士為之中

**所部** 漢官目錄太僕光祿勳 時以領屬衛將

**軍** 外戚傳高后八年以梁王為相國居後軍

軍領南北軍二年始罷衛將軍軍案南軍即

更為衛將軍兩官衛 其轉置送迎常二萬人

尉城門北軍兵屬焉 武紀建元元年詔曰衛士轉置送迎常二萬人

人其省萬人鄭氏曰去故置新常二萬人漢

舊儀饗衛士萬五千人應劭漢官衛尉尉衛士

六十人南宮衛士令衛士五百三十七人北

官衛士令衛士四百七十二人右都候衛士

四百一十六人左都候衛士三百八十三人

南宮北屯司馬衛士百二人北宮門蒼龍司

馬衛士四十人玄武司馬衛士三十八人北

屯司馬衛士三十八人北官朱雀司馬衛士

百二十四人東明司馬衛士百八十八人朔平

司馬衛士百一十七人案衛尉所管衛士數

諸離官寢園及中都官不在其中然後漢制

諸帝合凡三十所用衛士四萬五千一百二十九人養犧牲卒不在數中魏相傳為河南太守後人有告相賊殺不辜事下有司河南卒戍中都官者二三千人選大將軍自言願留作一年以贖太守罪師古曰來京師諸官府為戍卒若今衛士上者分守諸司

**時有減省然用民多矣** 賈山傳陛下即位減

禹言諸離官及長樂官衛可減其大半以寬

絲從天子下其議省建章甘泉官衛卒減諸

侯玉廟衛 其始至丞相迎勞 漢舊儀衛士初

卒省其半 都國外賜 歲盡罷遣天子臨饗勸以農桑有

勞吏士 加恩焉 漢舊儀正月五日大置酒饗衛士蓋

王尊傳正月行幸曲臺臨饗罷衛士丞相衛

與中二千石大鴻臚賞等會坐於殿門下後

漢志饗遣故衛士儀百官會位定謁者持節

引故衛士入自端門衛司馬執幡鉦護行

定侍御史持節慰勞以詔問所疾苦受其章

奏所欲言畢饗賜作樂觀其角抵樂闋罷遣

勤以材官騎士 刑法志漢興天下既定踵秦

農桑 軍之屯漢官儀高祖命天下郡國選能引關

蹶張材力武猛者以為輕車騎士材官樓船

屬郡都尉 秩比二千石有丞秩皆六百不景

帝中二年更名都尉諸侯王國中尉掌武職

以歲八月太守都尉

令長丞為會都試水處為樓船漢舊儀常以八月太守都尉

尉令長丞尉會都試材官騎士習騎馳戰陣課殿最水處為樓船亦習戰射行船

丞尉亦各統其縣守尉不得專也翟義傳義

守王莽居攝義心惡之遂與東郡都尉劉宇嚴鄉侯劉信信弟武平侯劉璜結謀於是九月都試日斬觀令

因勒其車騎材官大抵金城天水隴西安

定北地河東上黨上郡多騎士三河潁川沛

郡淮陽汝南巴蜀多材官高紀十一年淮南王反上乃發上郡

北地隴西車騎巴蜀材官及中尉卒三萬人軍霸上武紀元鼎六年發隴西天水安定騎

士及中尉河南河內卒十萬人征西羌宣紀神爵元年西羌及發三輔中都官徒弛刑及

應募伏飛射士羽林孤兒胡越騎三河潁川沛郡淮陽汝南材官金城隴西天水安定北

地上郡騎江淮以南多樓船士武紀元鼎五年

士詣金城嘉及遣伏波將軍路博德出桂陽下湟水樓

船將軍楊僕出豫章下瀆水歸義侯嚴為戈船將軍出零陵下離水甲為下瀨將軍下蒼梧皆將罪人江淮以南樓船卒十萬人食貨志

元鼎五年南越反因南方樓船士二十餘萬人擊之朱買臣傳東越數反朱買臣為會稽太守詔到郡治樓船備糧食水戰具嚴助傳

淮南王上書曰前時南海王及陛下先臣使將軍間忌將兵擊之會天暑多雨樓船卒水居擊擢未戰而疾死者過半其興發

量地遠近若宣帝以沛郡淮陽汝南征西羌

蓋罷民矣事見郡國不擅斥騎士趙廣漢傳

騎士之軍興數罪腰斬師古曰斥除謂逐遣之非教士不得徵發武

子傳燕王且賜策曰毋乃廢備非教士不得從徭以功推遷得至將

相申屠嘉傳以材官蹶張從擊負籍表盜傳

守趙充國傳始為騎士以六郡良家子補羽林霍去病傳騎士孟已有功賜爵關內侯

然其試騎士有為伍分左右部置軍假司馬

千人或至坐死韓延壽傳蕭望之案延壽在東郡時試騎為伍分左右部

軍假司馬千人反治飾車甲三百萬以上於是望之劾延壽上僭不道延壽竟坐棄市馮

唐傳夫士卒盡家人子起而諸侯王不得領

田中從軍安知尺籍伍符

庫兵飭武備燕王且傳且詐言以武帝時受詔得職吏事修武備備非常於

詔得職吏事修武備備非常於



是下令羣臣曰寡人親奉明詔職吏事領庫兵飭武備案諸侯王不得領庫兵蓋七國敗後稍禁武帝之後有選募有罪徒其選募白

**勇敢** 武紀天漢四年發天下七科謫及勇敢士遣李廣利等擊匈奴李陵傳將勇敢

五千人教射張掖酒泉以備胡天漢二年召陵使為貳師將韜重陵自請曰臣所將屯邊

者皆荆楚勇士奇材劍客也力拒虎射命

中願得自富一隊曰**奔命**始元元

元年遣呂破胡募吏民及發捷為蜀郡奔命擊益州應劭曰舊時郡國皆有材官騎士以

赴急難今夷反常兵不足以討之故曰**伉健**權選取精勇聞命奔走故謂之奔命

宣紀本始二年大發興選郡國吏三百石伉健習騎射者皆從軍趙充國傳奏云四月草

生發郡騎及屬國胡騎伉健各千倅馬什二就草曰**豪吏**王溫舒傳

詔徵豪吏溫舒匿其吏華成及人有變告曰溫舒受負騎錢它姦利事罪至族自殺

曰**應募**宣紀神爵元年發三輔中都官徒及應募飲飛射士趙充國傳罷騎兵留弛刑

應募及淮陽汝南步兵與吏士私從者馮奉世傳復發募士萬人拜韓安國為建威將軍

常惠傳家貧自奮應募淮南王傳時有欲從軍者輒詣長安雷被即願奮擊匈奴太子數

惡被王使郎中令斥免欲以禁後元朔五年被遂云之長安上書自明上遣漢中尉宏即

訊驗王中尉還以聞公卿治者曰淮南王安壅闕求奮擊匈奴者雷被等格明詔當棄市

許不曰**私從**募及淮陽汝南步兵與吏士私從者李廣傳負其罪徒曰謫民曰惡少武紀

元年遣李廣利發天下謫民西征大宛武紀天漢四年發天下七科謫及勇敢士遣李廣

利將擊匈奴張晏曰吏有罪一亡命二贅壻三賈人四故有市籍五父母有市籍六大父

母有市籍七凡七科李廣利傳太初元年發屬國六千騎及郡國惡少年數萬人以往又

赦囚徒捍寇盜發惡少年及邊騎歲餘而出又發天下七科謫及載糒給貳師案七科謫

張說非也七謫蓋擇其罪之輕者凡七科以謫發之其名不詳見武帝雖暴未至如始皇

之甚也李廣利傳伐宛罷十一歲征和三年貳師復出五原擊匈奴無天漢四年擊匈奴事紀傳必有誤昭紀元鳳五年發三輔及郡國惡少年吏有告劫亡者屯遼東曰云

命武紀元封六年益州昆明反赦京師亡命令從軍遣郭昌將以擊之昭紀發吏有告

者曰**徒曰弛刑**昭紀元鳳元年武都氏人劫士

常徒皆免刑擊之宣紀神爵元年發三輔大都官弛刑李奇曰弛廢也謂若今徒解鉗九

赭衣置任曰**罪人**赦天下死罪以下皆令從

輪作也高紀十一年淮南王反上

張說非也七謫蓋擇其罪之輕者凡七科以謫發之其名不詳見武帝雖暴未至如始皇

之甚也李廣利傳伐宛罷十一歲征和三年貳師復出五原擊匈奴無天漢四年擊匈奴事紀傳必有誤昭紀元鳳五年發三輔及郡國惡少年吏有告劫亡者屯遼東曰云

命武紀元封六年益州昆明反赦京師亡命令從軍遣郭昌將以擊之昭紀發吏有告

者曰**徒曰弛刑**昭紀元鳳元年武都氏人劫士

常徒皆免刑擊之宣紀神爵元年發三輔大都官弛刑李奇曰弛廢也謂若今徒解鉗九

赭衣置任曰**罪人**赦天下死罪以下皆令從

輪作也高紀十一年淮南王反上

張說非也七謫蓋擇其罪之輕者凡七科以謫發之其名不詳見武帝雖暴未至如始皇

之甚也李廣利傳伐宛罷十一歲征和三年貳師復出五原擊匈奴無天漢四年擊匈奴事紀傳必有誤昭紀元鳳五年發三輔及郡國惡少年吏有告劫亡者屯遼東曰云

命武紀元封六年益州昆明反赦京師亡命令從軍遣郭昌將以擊之昭紀發吏有告

者曰**徒曰弛刑**昭紀元鳳元年武都氏人劫士

常徒皆免刑擊之宣紀神爵元年發三輔大都官弛刑李奇曰弛廢也謂若今徒解鉗九赭衣置任曰罪人赦天下死罪以下皆令從輪作也高紀十一年淮南王反上



軍武紀元鼎五年南越相呂嘉反遣路博德揚僕等將罪人江淮以南樓船十萬人越馳義侯遺別將巴蜀日應募罪人武紀元封二年募募罪人擊朝鮮昭紀元鳳六年募郡國徒築遼東玄菟城至於中興併尉職罷都試後漢志建武六年省諸郡都尉尉唯邊郡往往置都尉及屬國都尉稍有分縣治民比郡安帝以羗犯法三輔有陵園之守乃復置右扶風都材官騎士還復民伍世尉京兆虎牙都尉材官騎士還復民伍祖紀建武七年三月詔曰今國有衆軍並多精勇宜且罷輕車騎士材官樓船士及軍假吏

兵志

十三

令還復蓋長從募士多而郡國之兵壞矣馬援傳建武二十四年武陵五溪蠻反援將十二郡募士及弛刑四萬餘人擊之應劭漢官曰自郡國罷材官騎士之後官無警備實塔戎心一方有難三面救之發與雷震煙蒸電激一切取辦黔首囂然不及講其射御用其戒誓一旦驅之以即疆敵是以每戰常負王旅不振張角懷挾姦偽避邇搖蕩八州並發煙炎絳天牧中裊裂流血成卧爾乃遠涉三邊殊俗之兵非我族類忿驚縱橫多僵良善以爲已功財貨糞土哀夫民泯遷流之咎見出在茲不教而戰是謂棄天下之人皆直戍邊之跡其禍敗豈虛也哉

謂之過更高紀二年興關中卒乘邊塞婁敬傳家貧身爲司隸子常步行自戍北邊後漢安紀末初四年詔三輔除三年逋租過更口算芻行者蕙代他人一歲而更史記大事記戍卒歲更鼂錯傳今遠方之卒守塞一歲而更不如選常居者如淳曰天下之人皆直戍邊三日亦名爲更律所謂繇戍也雖丞相子亦在戍邊之調不可人人自行三日戍又行者當自戍三日不可往便還因便住一歲一更諸不行者出錢三百入官以給戍者是謂過更也案過更言三日之戍過之即更猶更卒一月名踐更也安紀除逋租過更錢之逋

兵志

十四

者非謂出錢入視秦人間左之戍寬矣陳勝傳發官乃名過更間左戍漢陽者九百人應劭曰秦時以謫發之名謫戍先發吏有過及贅壻賈人後以嘗有市籍者發又以大父母父母嘗有市籍者戍者曹輩盡復入閭取其左發之未及取右而秦邊無事又時減外繇買山傳陞下即位病傳渾邪王降減隴西北地上郡戍卒之半以寬天下繇役宣紀元鳳四年以邊無寇減戍卒什二昭紀元平元年日者省不急減外繇案史記大事記文十三年除戍卒令諸傳自文帝後但言或以官奴婢代戍諸官奴婢減之耳未詳

十餘萬人戲游亡事宜免為庶人廩武帝時

始有以謫發者武紀天漢元年發謫成屯五

古不悉者原食貨志筭緡令匿不自古

戌卒至邊蓋領屬部都尉地理志

其賜外繇著外繇者皆計庸

直得受之其人也卜式傳賜卜式外繇四百

一人出錢三百謂之過更式歲得十二萬錢

也溝洫志成帝河平元年治河卒著外繇六

月師古曰以卒治河有勞雖執役日近皆得

比繇戌六月也著謂著於簿籍也後二歲河

復決治六月乃成治河卒非受平價者為著

外繇六月案外繇無六月者外繇歲不過三

日則六月可當六十人今著之俟調發時得

受之令庸除已當戌三日它皆為已有猶卜

式傳賜外繇漢之用民殆不過此而天子推

恩則有復其身者若三老高紀二年舉民年

能率眾為善置以為三老鄉一人擇鄉三老

一人為縣三老與縣令丞尉以事相教復勿

若孝悌若力田惠紀四年舉民孝

若更卒高紀八年令吏卒從軍至平

若博士弟子儒林傳武帝詔為博士

一經者儒林傳元帝好儒

若五大夫食貨志

此其與騎馬之功相去遠矣案錯云入粟受

爵至三大夫以上廼復一人蓋承舊制爵九

級至五大夫廼復耳鄭註周禮鄉大夫貴者

皆舍若今宗室及關內侯皆復自後

漢改法爵二十級至關內侯乃復也

若車騎食貨志晁錯奏去民有車騎馬者復卒三

馬人西域傳武帝詔當令務在禁苛暴止擅

賦力本農修馬復令以

若瘖不可事周禮鄉

補闕母乏武備而已

者疾者皆舍註云疾者謂若今瘖不可事者

復之漢律民年二十三傳之疇官高不滿六

尺二寸以有復其家若豐沛高紀十二年謂

沛父兄為豐請乃併復豐比沛若吏二千

石從入蜀漢者高紀十二年詔去吏二千石

吾於天下賢士

若軍吏卒非七大夫以下者

可謂無負矣

若吏六百石

高紀五年詔軍吏卒非七大夫

及嘗佩將軍都尉印將兵及二千石官印者

惠紀詔吏六百石以上父母妻子與同居及故吏嘗佩將軍都尉印將兵及佩二千石官印者家唯給軍賦它毋若民徙塞下者今有所與案軍賦即算賦傳今令遠方之卒守塞一歲而更不知胡人之能不如選常居者家室田作且以備之募民之欲往皆賜高爵復其家賈誼傳今西邊北邊之郡雖有長爵不輕得復案邊郡與西羌匈奴接壤雖高爵應復之人亦不免操兵為守戰備言匈奴為邊郡害如此非漢法不與之復也

**若宗室**文紀四年復諸劉有屬籍者家無所與周禮卿大夫國中貴者皆舍

鄭註云若今宗室及若功後宣紀地節二年詔大司馬

關內侯皆復是也

兵志

十一

大將軍博陸侯復其後世疇其爵邑世世無有所與功臣表元康四年復高帝功臣絳侯周勃百三十六人家子孫令奉祭祀世世勿絕其無嗣者復其次案宣紀元康元年表必有至於關中卒從軍者高紀二年關中卒諸

侯子在關中者高紀五年詔諸侯子在關中者復之十二年其歸者半之

流民還歸者宣紀地節三年詔流民還歸八

十九十者子若孫賈山傳九十者一子不事武紀建元元年詔民年九十以上以有受鬻法為復子若孫令得身率妻妾遂其供養之事周禮卿大夫老者皆舍

鄭謂若今八十民產子者高紀七年詔民產九十復羨卒子復勿事二歲

有大父母父母之喪者復身若家皆有期限

宣紀地節四年詔百姓或遭衰經凶災而吏繇事使不得葬傷孝子之心朕甚憐之自今諸有大父母父母之喪者勿繇而復復復租

尤不輕子宣紀流民還歸者勿算事高紀二年蜀漢民給軍事勞苦復勿租稅

武帝始令民入粟復食貨志桑弘羊請令民入粟甘泉各有差

以復食貨志兵連不解府庫並虛

終身入奴婢復乃募民入奴婢得以終身復

兵志

十六

買爵至千夫復而徵發之士益鮮食貨志法既益嚴吏

多廢免兵革數動民多買復及五大夫千夫徵發之士益鮮案秦爵五大夫第九武功爵

千夫第七蓋武帝創武功爵每級加舊爵二等欲民貴之故千夫比五大夫皆得復除也

無以給中外繇役矣元紀永光三年用度不足民多復除無以給中

外繇所謂天子之衛則光祿勳所領諸郎是

也百官表郎中令秦官掌官殿掖門戶有丞武帝太初元年更名光祿勳期門羽林皆屬焉漢舊儀殿外門署屬衛尉殿內郎署屬光祿勳文紀皇帝即日夕入未央宮夜拜張

光祿勳文紀皇帝即日夕入未央宮夜拜張

武為郎中令行殿中楊惲傳擢為諸吏光祿  
為親近用事居殿中煎潔無私郎官稱公平  
凡入郎者以吏二千石以上任其子若弟儀

註吏二千石以上視事滿三年得任同產若  
子一人為郎哀紀即位除任子令張安世陳

咸劉向王崇馮玄翟義以父任為郎以明經相  
郎爰盎霍光楊惲以兄任為郎

傳子康以明易為郎召信臣傳以明經為郎  
為郎眭弘傳從贏公受春秋以明經為議郎

孔光傳經學尤明年末二十歲舉為議郎遷議  
進傳以射策甲科為郎二三歲舉明經遷議

郎劉向傳宣帝初立穀梁春秋召向受穀梁  
講論五經於石渠復拜為郎中給事黃門

兵志

十九

以孝廉

董仲舒臣愚以為宜使諸侯郡守二  
千石各擇其吏民之賢者歲貢各二

人以給宿衛王吉王駿蓋寬饒鮑宣京房韋  
元成杜鄴師丹馮奉世子譚駮皆以孝廉為

郎馮唐以孝著以射策甲科蕭望之翟方進  
為郎中署長馬官河武王嘉

皆以射策以博士弟子高第儒林傳武帝時  
甲科為郎以博士弟子高第太常奏博士弟

子一歲皆輒課能通一藝以上補文學掌故  
缺其高第可以為郎中太常籍奏平帝時增

元士之子得受業如弟子以上書若賦主父  
歲課甲科四十人為郎中

是時徐樂嚴安亦俱上書言世務上召見拜  
偃樂安皆為郎中枚乘傳召入待詔臯因賦

兵志

李

時使民入羊入奴婢入穀入財或買武功爵

皆得補郎郎選衰焉食貨志武帝時府庫空

以終身復為郎增秩及入羊為郎始於此後

四年置武功爵以顯軍功多用超等大者封

侯卿大夫小者郎吏道雜而多端則官職耗

廢及孔僅為大司農始令吏得入穀補官郎

至六百石其後所忠又言世家子弟富人或

關雞走狗馬弋獵博戲亂齊民廼徵諸犯令

相引數千人名曰株送徒入財者得補郎郎

選衰矣卜式傳是時富豪皆爭匿財唯式尤

欲助費上以式終長者乃召拜式為中郎賜

爵左庶長田十頃布告天下初式不願為郎

兵志

上曰吾有羊在上林中欲令子牧之式既為

郎布衣中躡而牧羊黃霸傳以待詔入錢賞

官補侍凡郎有議郎後漢志凡大夫議郎皆

郎謂者掌顧問應對無常事唯

詔命所使百官表議郎中郎秩比六百石

百石侍郎比四百石郎中比三百石有中郎

東方朔傳復為中郎上為寶太主置酒宣室

使謁者引納董偃是時朔執戟而前曰董偃

有斬罪三安得入上默然曰吾業已設飲後

而自改朔曰不可有詔止更置酒北官引董

惠紀即位賜民爵中郎郎中蒲六歲爵三級

四歲二級外郎郎蒲六歲二級中郎不蒲一歲

一級外郎不蒲二歲賜錢萬蘇林曰外郎散

郎也按惠帝即位賜爵唯中郎郎中外郎不

言議郎侍郎又董仲舒云今長吏多出於中

郎郎中吏二千石子弟則知漢初郎官考其

實唯有三等諸言郎者外郎也中郎者內郎

也郎中者在二郎之中也自武帝後始於中

郎增議非議郎皆更直執戟宿衛殿門後漢

郎侍郎非議郎皆更直執戟宿衛殿門志凡

郎皆更直執戟宿衛殿門出而內郎守黃門

充車騎唯議郎不在直中漢舊儀黃門郎屬黃門令日

者為黃門郎暮入對青瑣門名曰夕郎議

兵志

郎中郎侍郎郎中多至千人百官表議郎中

無負多而又有期門羽林騎期門亦至千人

至千人百官表議郎中

百官表期門掌執兵送從武帝建元三年初

置比郎無負多至千人平帝元始元年更名

虎賁郎蔡質漢儀虎賁五漢舊

百人無常負多至千人儀期

門騎者隴西攻射獵及羽林七百人百官表

能用五兵材力三百人羽林掌

送從次期門武帝太初元年初置名曰建章

營騎後更名羽林騎漢舊儀羽林從官七百

人孤兒無數漢舊儀諸

或曰羽林郎百十

孤兒無數

或曰羽林郎百十

孤兒無數

或曰羽林郎百十

孤兒無數

或曰羽林郎百十

孤兒無數

或曰羽林郎百十

孤兒無數

或曰羽林郎百十

孤兒無數

或曰羽林郎百十

孤兒無數

或曰羽林郎百十

孤兒無數

或曰羽林郎百十

孤兒無數

或曰羽林郎百十

孤兒無數

八人左右騎各八九百人

蔡質漢儀羽林郎百一十八人無常

真漢官儀羽林左監主羽林左騎九百人皆以三輔

六郡良家子補期門羽林

東方朔傳建元三年徵行始出八月

九月中與侍中常侍武騎反待詔隴西北地  
良家子能騎射者期門諸殿門故有期門之號  
自此始漢舊儀期門騎者隴西攻射獵及能  
用五兵材力三百人行出會待期門下從射  
獵無真秩比郎從官名曰期門騎地理志武  
帝選天水隴西安定北地上郡西河凡六郡  
補羽林以材力為官名將多出焉後漢志羽  
林郎無真掌宿衛侍從常選漢陽隴西安定

兵志

三

北地上郡西河凡六郡良家補本武帝以便  
馬從獵還宿殿陛巖下室中故號巖郎漢舊  
儀羽林從官士百人取三輔良家子自給鞍  
馬按漢用六郡良家補羽林期門蓋三輔園  
陵類為藩蔽故取其子弟以備宿衛猶高帝  
封趙壯士四人各千戶也天水永平十七年  
更名漢陽趙充國傳隴西人以六郡良家子  
善騎射補羽林甘延壽傳北地人少以良家  
子善騎射為羽林投石拔距絕於等倫嘗  
超踰羽林亭樓由是遷為郎試弁為期門及  
從軍死事之子孫養羽林號孤兒父死子代  
百官表又取從軍死事之子孫養羽林官教  
以五兵號曰羽林孤兒漢舊儀諸孤兒無數

父死子代皆武帝時擊胡死子孫不能自活  
養羽林官比郎從官從車駕不得冠置令一  
人名曰羽林騎孤兒常輓大行喪車王莽以  
卿大夫博士直弟子輓大行喪車為羽林郎  
案荀緝晉百官表注曰虎賁諸郎皆父死子代漢制也未詳

從而羽林又有黃頭郎習權船

鄧通傳以權船為黃頭郎

師古曰刺船之郎皆著黃帽故號黃頭枚乘  
傳說吳王曰漢知吳有吞天下之心也遣羽  
林黃頭循江而下襲大王之都蘇

林日羽林黃頭郎蓋習水戰者

宣帝發期門羽林從征殆輕用之矣

宣紀神爵元年西羌反發三輔中都

兵志

三

官徒弛刑及應募仗飛射士羽林孤兒胡越  
騎三河潁川沛郡淮陽汝南材官金城隴西  
天水安定北地上郡騎士羌騎詣金城趙充  
國傳神爵元年充國子右曹中郎將印將期  
門飲飛羽林孤兒胡越騎為支兵案印所將  
為支兵即神爵元年所發詣金城者也紀不  
言發期門誤也馮奉世傳擊西羌請益兵乃  
發三輔河東弘農越騎迹射飲飛穀者羽林  
孤兒及呼中郎分五官左右

百官表郎有秩比二郎中分車戶騎仍有左右

百官表郎有秩比二郎中分車戶騎仍有左右  
騎三將漢儀注郎中令主郎中左右車將主  
左右車郎左右戶將主左右戶郎李廣傳景

帝初為騎郎將蓋寬饒傳遷諫大夫行郎中  
戶將事劾奏張安世子不下殿門楊惲傳召  
戶將尊欲令與期門羽林皆有將百官表中  
戒飭富平侯與期門羽林皆有將百官表中  
左右三將秩皆比二千石郎中有車戶騎三  
將秩皆比千石期門平帝元始元年更名虎  
賁郎置中郎將秩比二千石宣帝令中郎將  
騎都尉監羽林秩比二千石後漢志虎賁中  
郎將比二千石主虎賁宿衛羽林郎光祿勳以歲  
林郎將比二千石主虎賁宿衛羽林郎光祿勳以歲  
時科第其行能舉質樸淳厚遜讓有行者光  
祿勳歲以此科第郎從官後漢大將軍肆習  
志光祿勳考其德行而進退之

兵志

手五

射御戰陣武五子傳將軍都郎羽林道上稱  
光祿擊令諸當試者不都大會試之漢  
言光出都肄郎羽林師古曰謂總閱試習武  
備也將以兵法部屬之將軍怯耶案中郎將稱  
將軍則部屬諸郎當其奏免其有罪而薦舉  
以兵法猶周官諸子其奏免其有罪而薦舉  
其高第者免歸中郎將表蓋知其賢惜其去  
乃請徒釋之補謁者楊惲傳遷中郎將謁者  
有罪過輒奏免薦舉其高第有行能者至郡  
守九卿郎官化之莫不自厲絕請調貨中興  
賂之端令行禁止官殿之內翕然同聲

以五官左右虎賁郎將併將中郎侍郎郎中  
後漢志五官中郎將主五官郎左中郎將主  
左署郎右中郎將主右署郎虎賁中郎將主  
虎賁宿衛皆有中郎侍郎郎而廢車戶騎三  
中羽林中郎將主羽林郎

將後漢志省車將其郎貞悉省於先漢矣百官  
者貞七十人後漢志謁者三十人案後漢  
制度大率省約以謁者推之大率可見也其  
次則有南軍有北軍南軍則衛士是也外戚  
傳高

后八年以梁王產為相國居南軍以趙王呂  
祿為上將軍居北軍臨崩戒祿產曰今王呂  
氏大臣不平我即崩恐其為變必據兵衛官  
謹毋送喪為人所制高后紀勃將北軍然尚  
有南軍丞相平召朱虛侯章佐勃勃令章監  
軍門令平陽侯告衛尉毋納相國產殿門產  
不知祿已去北軍入未央官欲為亂殿門不  
納徘徊往來平陽侯馳語太尉勃勃未敢誦  
言誅之也乃謂朱虛侯章曰急入官衛帝章  
從勃請卒千人入未央官掖門見產廷中逐  
產殺之郎中府吏舍廁中勃曰所患獨產今  
已誅天下定矣案外戚傳及本紀考祿產本  
末則南軍當是衛士以其在北軍之南故謂  
南軍蓋漢初未有他兵也是歲衛尉營陵侯  
劉北軍在未央北為軍壘垣置中壘校尉以

兵志

手五

澤



一校守之

百官表中壘校尉掌北軍壘門內

刑法志漢與天下初定踵秦置材官於郡國京師有南北軍之屯至武帝平百粵內增士校外有樓船晉灼曰凡八校尉胡騎不當置故云七校案漢初有南北軍則中壘校尉掌北軍壘門當是高帝所置諸呂及太尉不得入北軍則中壘校尉所守也武帝所置自屯騎以下凡七校尉百官表以八校尉皆武帝所置誤矣北軍當在未央北中壘蓋中北軍而屯也漢制每一校少者有事屯兵其中事已輒罷

兵志

三二

既不能遠德故憫然念外人之有非是以設備未息今縱不能罷邊屯戍又飭兵厚衛其罷衛將軍黃霸傳守京兆尹發騎武帝時有士詣北軍馬不適士効乏軍興

諸校尉則常屯矣

胡建傳監軍御史與護軍有監軍御史

北軍使者

劉屈氂傳征和二年戾太子召監北軍使者任安發北軍兵安受節

閉軍門不肯應太子金日磾傳莽何羅與通及少弟安成矯制夜出殺使者發兵案監北軍使者與監軍御史職有護軍都尉皆監其號畧同自天漢後更名

軍察舉非法

陳平傳拜平為都尉使駮乘典護軍諸將盡謹曰大王一日得

楚之士卒未知其高下即與同載使監護長者或譖平曰今大王尊官之令護軍目聞平使諸將金多者得善處金少者得惡處平反覆亂目也漢王召讓平平對云云漢王乃謝厚賜平拜以為護軍中尉盡護諸將自初從至天下定後常以護軍中尉從百官表護軍都尉秦官平帝元始元年更名護軍都尉衛青傳元朔五年青將六將軍擊匈奴還帝詔御史曰護軍都尉公孫敖三從大將軍擊匈奴常護軍傳校獲王案護軍不屬大將軍擊匈奴公孫敖從青擊匈奴故傳諸校傳音附

兵志

三六

有軍正丞掌軍法

百官

表高帝五年軍正陽威延為少府昭紀始元五年大鴻臚田廣明軍正王平擊益州衛青傳軍正閔長史安李廣利傳擊大宛還詔曰軍正趙始成功最多為光祿大夫胡建傳孝武天漢中守軍正丞時監軍御史為姦穿北軍壘垣以為賈區建欲誅之乃約其走卒曰我欲與公有所誅吾言取之則取斬之則斬於是當選士馬日監軍御史與護軍諸校列坐堂皇上建從走卒趨至堂皇下拜謁因上堂皇走卒皆上建指監軍御史曰取彼走卒前曳下堂皇建曰斬之遂斬御史護軍諸校皆愕驚不知所以建亦已有成奏在其懷中遂上奏曰臣聞軍法止武以威衆誅惡以禁邪令監軍御史公穿軍垣以求賈利私買賣



以與士市不立剛毅之心勇猛之節無以率  
先士大夫尤失理不公用文吏議不至重法  
黃帝李法曰壁壘已定穿窬不繇路是謂姦  
人姦人者殺臣謹案軍法曰正無屬將軍將  
軍有罪以聞二千石以下行法焉丞於用法  
疑執事不諉上且謹斬以聞案史記司馬穰  
苴傳監軍莊賈後至穰苴召軍正問曰軍法  
期而後至者云何對曰當斬遂斬莊賈以徇  
蓋軍正古官  
主軍法者  
紀太尉欲入北軍不得入胡  
建傳軍法曰正無屬將軍  
而護軍之屬大  
司馬自武帝始也  
百官表護軍都尉武帝元  
狩四年屬大司馬武帝受

和元年居大司馬府此司直趙充國傳昭帝  
時武都氏人反充國以大將軍護軍都尉擊  
定之又充國為後將軍擊西羌豪靡忘自歸  
充國遣還諭種人護軍以下皆爭之王莽傳  
大司馬護軍廉褒  
奏言安漢公去  
武帝增置七校曰屯騎曰  
步兵曰越騎曰長水曰胡騎曰射聲曰虎賁  
百官表屯騎校尉掌騎士步兵校尉掌上林  
苑門屯兵越騎校尉掌越騎長水校尉掌長  
水宣曲胡騎又有胡騎校尉掌池陽胡騎不  
常置射聲校尉掌射聲士虎賁校尉掌輕車  
皆武帝初置有丞司馬校尉秩皆二千石刑  
法志武帝平百粵內增七校外有樓船晉灼

曰百官表凡八校尉去七校者胡騎不常置  
按胡騎雖去不常置而自武宣後屢見諸傳  
至光武始併長水豈得不在數中所謂七校  
者蓋中壘係北軍非武帝初置自屯騎而下  
為七  
各掌其兵以備宿衛  
三輔黃圖漢有長  
水中壘虎賁越騎  
步兵射聲胡騎宿衛王官周直宿處後漢志  
屯騎越騎步兵長水射聲校尉皆六掌宿衛  
兵  
蓋選募精勇及胡越內附之人比之期門  
羽林無復更代而京師始有長從坐食之兵  
矣有事時發五校或胡越騎  
李陵傳貳師將  
軍伐大宛使陵

將五校兵隨後趙充國傳子卬將期門仗飛  
羽林孤兒胡越騎為支兵元紀末光二年馮  
奉世擊西羌任千秋別將五校並進奉世復  
請益兵乃發三輔河東弘農越騎近射仗飛  
穀者羽  
而越騎尤重率以所親信領之  
金日  
林孤兒  
而越騎尤重率以所親信領之  
金日  
金散子涉領三輔胡越騎師古曰胡越騎之  
在三輔者若長水長楊宣曲之屬是也霍光  
傳兄孫山奉車都尉侍中領胡越兵光薨帝  
封山為樂平侯以奉車都尉領尚書事諸領  
胡越兵悉易以所  
中興省中壘以胡騎虎賁  
親信許史子弟  
并長水射聲而置北軍中候以監五營  
後漢  
光武

紀建武七年省長水射聲二校尉官九年置  
青巾左校尉官十五年復置屯騎長水射聲  
三校尉官改青巾左校尉為越騎校尉是也  
後漢志中興省中壘但置中候以監五營胡  
騎并長水虎賁始謂五校為北軍  
吳漢傳漢  
主輕車并射聲  
五校輕車介士送葬案霍光傳發材官輕車  
北軍五校士軍陳至茂陵謂北軍及五校也  
東都省中壘無北軍中候  
而胡越騎或以他  
營遂通謂五校為北軍

**軍充之名則猶故也**

後漢志越騎校尉如  
淳曰越人內附以為  
騎也晉灼曰取其材力超越也案光武改青  
巾左校尉為越騎校尉臣昭曰越人非善騎

兵志

三十一

所出晉灼為九案刑法志武帝平百粵增士  
校又諸傳多言胡越騎則胡越非超越明矣  
蓋光武以他軍充越至於少府有攸飛  
表百官  
騎其官則仍舊名也  
府屬官有左弋居室令丞武帝太初元年更  
名攸飛攸飛掌弋射有九丞兩尉臣瓚曰官  
有一令九丞在上林苑中結繒繳弋鳧鴈歲  
萬頭以供祀宗廟如淳曰呂氏春秋荆有茲  
非得寶劍於干將渡江中流兩蛟繞舟茲非  
拔寶劍赴江刺兩蛟而殺之荆王聞之任以  
執圭後世以為勇力之官茲攸音相近師  
古曰亦因取其便利輕疾若飛故號攸飛  
**水**  
**衡有輯濯**  
百官表水衡都尉屬官有輯濯令  
丞如淳曰輯濯船官也師古曰輯

與輯同音集濯直孝  
反皆所以行船也

**武帝以後時備興發其**

**所領士徒亦甚多矣**

宣紀神爵元年發三輔  
中都官徒弛刑及應募

飲飛射士詣金城趙充國傳子中郎將印將  
期門飲飛孤兒胡越騎為支兵劉屈氂傳征  
和二年戾太子反屈氂矯制發輯  
濯士以與大鴻臚商丘成是也  
**三輔之兵**

**中尉主之中尉掌官外戒司非常水火之事**

百官表中尉秦官掌徵循京師武帝太初元  
年更名執金吾秩中二千石後漢志執金吾  
一人秩中二千石掌官外戒司非常  
水火之事月三繞行官外及主兵器  
**常以緹**

兵志

三十一

**騎二百人巡京師**

漢官曰執金吾緹騎二百  
人五百二十人輿服導從

光滿道路世祖嘆曰  
仕官當作執金吾  
與衛尉相表裏  
胡廣曰  
行官中則金吾徼於外  
其督捕姦盜則官司  
相為表裏擒姦討猾

**馬都候屬焉**

漢舊儀官司馬諸隊都候領督  
盜賊屬執金吾案百官表衛候

司馬及左右都候皆屬衛尉蓋  
領督盜賊之事則以屬中尉  
**有大事發兵**

**屯衛事已輒罷**

高紀十一年淮南王及上乃  
發上郡北地隴西車騎巴蜀

材官及中尉卒三萬人為皇太子衛軍霸上  
文紀三年上幸甘泉發中尉材官屬衛將軍

軍長 其征伐四夷不輕用也 武紀元鼎六年

安 定騎士及中尉河南河內卒十萬人 發隴西天水安

遣將軍李息郎中令徐自為征西羌 其官有

兩丞司馬候千人又中壘寺丞武庫都船及

式道左右中候皆屬焉 百官表有兩丞候司

馬千人屬官有中壘 寺丞武庫都船四令丞都船武庫有三丞中

壘兩尉又式道左右中候候丞左右京輔都

尉尉丞兵卒皆屬焉初寺丞 武帝置左右京

輔都尉分掌三輔而屬之中尉則中尉所事

職唯徼循而已 百官表元鼎四年置三

凡四尉 漢舊儀長安城中皆屬長安令置左

中屬長安令有左右尉其外有廣部明部尉

凡四尉 右尉城南置廣部尉城西城北置明

部尉凡 自戾太子敗乃置城門校尉掌城門

屯兵 武紀征和二年太子 有司馬十二城門

候 百官表城門校尉秩二千石掌京師城門

有司馬門各有候蕭 其後以近臣領之 張安

罷車騎將軍屯兵更為衛將軍 至開幕府如

將軍 外戚元后傳王音代鳳為大司馬車騎

不受後上悔廢平阿侯譚位特進領城門兵讓

復進成都侯商以特進領城門兵置幕府得

舉吏如將軍商代音為大司馬衛將軍 而函谷

關亦置關都尉屯兵守之蓋京師之兵大畧

具此 百官表關都尉秦官武帝初置魏相傳

函谷京師之固武庫精兵所聚故 其外則榮

以丞相弟為關都尉子為武庫令 其外則榮

陽屯兵臨事輒發無常屯之兵也 高紀十二

后與審食其謀曰諸將故與帝為編戶毗北

面為臣心常鞅鞅今乃事少主非盡族是天

下不安酈商見審食其曰誠如此天下危矣

陳平灌嬰將十萬守榮陽樊噲周勃將二十

萬定燕代此聞帝崩諸將皆誅必連兵還向

以攻關中陳平傳平恐吕后及吕須怒乃馳

傳先去逢使者詔平與灌嬰屯榮陽平受詔

立復馳至官惠紀七年發車騎材官詣榮陽

太尉灌嬰將高后紀八年崩上將軍祿相國

產顯兵秉政因謀作亂齊悼惠王子朱虛侯

章在京師欲與太尉勃丞相平為內應以誅

諸吕齊王遂發兵祿產等遣大將軍灌嬰將

兵擊之嬰至榮陽使人諭齊王與連和待呂氏變而共誅之文紀三年濟北王興居聞帝之代欲自擊匈奴乃反發兵欲襲榮陽於是詔罷丞相兵以柴武為大將軍將十萬衆擊之祁侯繒賀為將軍軍榮陽吳王濞傳七國及天子遣曲周侯鄼寄擊趙將軍藥布擊齊大將軍寶嬰屯榮陽監齊趙兵

**郡國之兵則材官騎士是也**

漢創秦故始令天下縣邑城高紀六年令天下縣邑城而材官騎士歲時講肄然其給事郡國唯更卒衛士而材官騎士非虎符不得輒發齊悼惠王傳哀

王謀發兵中尉魏勃給召平曰王欲發兵非有漢虎符驗也唯當寇之邊特異內郡自漢初置諸侯王高紀五年立番君芮為長沙王立慮縮為燕王六年立兄宜信侯喜為代王以太原郡三十一縣為韓國徙韓王信都晉陽七年廢代王喜立子如意為代王九年廢趙王教徙代王如意為趙王諸侯王表諸侯比境周市三以信臣監邊盧縮傳陳豨以郎垂外接胡越以信臣監邊中封為列侯以趙相國將監趙代邊兵韓信傳陳豨為代相監邊辭信信擊其手曰公之所居天下精兵處也而公陛下之信幸臣也案高紀九年廢趙王敖徙代王如意為趙王蓋豨始為代相及

如意王趙復為趙相故二傳不同耳

**兵精地大隨即叛亡**高紀六年

韓王信降匈奴十年代相國陳豨反上曰豨嘗為吾使甚有信代地吾所急故封豨為列侯以相國守代十二年陳豨降將言豨反時燕王盧縮使人之豨所陰謀上使審食其迎縮縮稱疾食其言縮反有端使樊噲周勃將兵擊縮詔曰燕王縮與吾有故愛之如子聞與陳豨有謀吾以為亡有故使人迎縮縮稱疾不來謀反明矣

**其後徙代地置雲中**高紀十一年上擊陳豨還雒陽詔曰代地居常山之北與夷狄為隣趙乃從山南有之遠數有胡寇難以為國頗取山南太原之地益屬代代之雲中以西為雲中

郡則代受邊冠益少矣而長沙燕代皆割其南北邊為

郡諸侯王表長沙燕代雖有舊名皆士南北更置緣邊郡其所有饒利既又募民徙塞下兵馬器械三國皆失之也

**為築室屋復其家不輸賦**晁錯傳錯上言今行獵於塞下或當燕代或當上郡北地隴西以候備塞之卒卒少則入陛下不救則邊民絕望而有降敵之心救之少發則不足多發遠縣纒至則胡人已去聚而不罷為費甚大罷之則胡又入如此數年則中國貧苦而民不安矣陛下幸憂邊境遣將吏發卒以治塞

甚大惠也然令遠方之卒守塞一歲而更不知胡人之能不如選常居者家室田作且以備之以便為之高城深塹具藺石布渠各復為一城其內城間百五十步要害之處通川之道調立城邑毋下千家為中周虎落先為室屋具田器乃募罪人及免徒復作令居之不足募以丁奴婢贖罪及輸奴婢欲以拜爵者不足廼募民之欲往者皆賜高爵復其家予冬夏衣廩食能自給而止郡縣之民得買其爵以自增至卿其士大夫若妻者縣官買予之人情非有匹敵不能久安其處塞下之民利祿不厚不可使久居危難之地胡人入驅而能止其所驅者以其半予之縣官為贖其民如是則邑里相救助赴胡不避死非以德

兵志

三二

上也欲全親戚而利其財也此與東方之戌卒不習地勢而心畏胡者功相萬也以陛下之時徒民實邊使遠方無屯戍之事塞下之民父子相保亡係虜之患利施後世名稱聖明其與秦之行怨於民相去遠矣上從其言募民徙塞下錯復言陛下幸募民以實塞下使屯戍之事益省輸將之費益寡甚大惠也丁吏誠能稱厚意奉明法存恤所徙之老弱善遇其壯士和輯其心而勿侵刻使先至者安樂而不思故鄉則貧民相募而勤往矣目聞古之徒遠方以實廣虛也相其陰陽之和嘗其水泉之味審其土地之宜觀其草木之饒然後營邑立城製里割宅通田作之道正阡陌之界先為築室家有一堂二內門戶之

閉置器物焉民至有所居作有所用此民之所以輕去故鄉而勸之新邑也為置醫巫以救疾病以修祭祀男女有昏生死相卹墳墓相從種樹畜長室屋完安所以使民樂其處而有長居之心也且又聞古之制邊縣以備敵也使五家為伍伍有長十長一里里有假士四里為連連有假五百十連一邑邑有假候皆擇其賢材有護習地形知民心者居則習民於射法出則教民於應敵故卒伍成於內則軍政定於外服習以成勿令遷徙勿則同遊長則共事夜戰聲相知則足以相救畫戰目相見則足以相識驩愛之心足以相死如此而勸以厚賞威以重罰則前死不還踵矣

兵志

三二

郡不給衛士材官 又以令徙姦猾吏民於邊以扞寇 虜 武紀元狩五年徙天下姦猾吏民於邊 有征伐則將其兵以 從將軍 朱買臣傳上拜買臣為會稽太守受 詔將兵與橫海將軍韓說等俱擊破 東越趙充國傳虜絕轉道詔將八校尉與驍 騎都尉金城太守合疏捕山間虜充國計欲 以威信招降罕开及劫畧者時上已發云云 與武威張掖酒泉太守各屯其郡者合六萬 人矣又云上即拜酒泉太守辛武賢為破羌 將軍將兵六千一百人燉煌太守快將二千 人昭紀元鳳三年遼東烏桓反以中郎將范 明友為度遼將軍將北邊士郡二千騎擊

之雖高爵得復然不能不興發也

賈誼傳令西邊北邊

復五尺以下不輕得息太守將萬騎行障塞

漢舊儀邊郡太守治亭徼食貨志上北出蕭關行獵新秦中以

將萬騎行障塞勒邊兵而歸新秦中或千里無亭徼於是誅

北地太守以下案上下文當是元鼎中紀下

書置長史司馬候千人蓋其權重矣

漢舊儀邊郡太守置長史一人丞一人治兵民當兵行長史

領置部都尉千人司馬候農都尉皆不治民

百官表邊郡守又有長史掌兵馬秩六百石

後漢志郡置太守一人丞一人郡當邊戍者

丞為長史王國之相亦如之馮奉世傳馮譚

以孝廉為郎補天水司馬嚴助傳發兵會稽

會稽守欲距法不為發部都尉部戍卒乘障

助乃斬一司馬論意指

塞有東西部或南北部皆因秦故隨地要害

稍損益之地理志朔方五原雲中定襄代郡

遠東有東西中部都尉酒泉有東

趙充國傳充國奏云竊見北邊自燉煌至遼

東萬一千五百餘里乘塞列隧有吏卒數千

人虜數大衆攻有障塞尉各領其土

武紀太初三年

遣光祿勳徐自為築五原塞外列城西北至

盧胸疆弩都尉路博德築居延秋匈奴入定

襄殺掠數千人行壞光祿諸亭障晉灼曰地

理志從五原桐陽縣北出石門障即得所築

城師古曰漢制每塞要處別築為城置人鎮

守謂之候城此即障也後漢志邊縣有障塞

尉掌禁備羗夷犯塞張湯傳博士狄山言湯

詐忠於是上作色曰吾使生居一郡能無使

虜入盜乎山曰不能曰居一縣曰不能復曰

居一障間山自度辯窮且下吏曰能延遣山

乘障至月餘旬要以屯衛邊民不以從征也

奴斬山頭而去案諸紀傳無戍農都尉武帝初置領內郡卒

卒從軍攻戰事屯田塞下因以備虜

後漢志武帝時置農都尉主屯田殖穀

其制邊守塞大畧如此然猶困於匈奴

奴之疆每聞虜入則發兵屯邊公卿大夫罷

於奔命遠者至六月輒罷歸

周亞夫傳文帝後六年匈奴大

入邊以宗正劉禮為將軍軍霸上祝茲侯徐

厲為將軍軍棘門河內守周亞夫為將軍軍

乘塞列隧不過數千人

乘塞列隧不過數千人

乘塞列隧不過數千人

乘塞列隧不過數千人

乘塞列隧不過數千人

乘塞列隧不過數千人

乘塞列隧不過數千人

乘塞列隧不過數千人

乘塞列隧不過數千人

乘塞列隧不過數千人

細柳以備胡月餘三軍皆罷武紀元光元年  
衛尉李廣為驍騎將軍屯雲中中尉程不識  
為車騎將軍屯鴈門六月罷二年御史大夫  
韓安國為護軍將軍衛尉李廣為驍騎將軍  
太僕公孫賀為輕車將軍大行王恢為將屯  
將軍太中大夫李息為材官將軍將三十萬  
眾屯馬邑谷中誘致單于欲襲擊  
之軍千入塞覺之走出六月罷  
**武帝後時**  
**有將屯之兵矣** 李陵傳為騎都尉將勇敢五  
千人教射張掖酒泉以備胡  
霍去病傳路博德為疆弩都尉屯居延趙充  
國傳遷中郎將將屯上谷又充國傳將四萬  
騎屯緣邊九郡師古曰九郡蓋五原朔  
方雲中代郡鴈門定襄北平上公漁陽**自征**

兵志

聖二

**伐之餘夷狄衰耗於是即其歸義者處之塞**  
**外為屬國** 鼂錯傳今降胡義渠蠻夷之屬來  
歸義者數千飲食長技與匈奴同  
可賜以堅甲絮衣勁弓利矢益以邊郡之良  
騎令明將能知其習俗和輯其心者以陛下  
之明約將之即有險阻以此當之武紀元狩  
二年匈奴昆邪王殺休屠王并將其眾合四  
萬人來降置五屬國處之趙充國傳滅隴西  
北地上郡戍卒之半乃分處降者於邊五郡  
故塞外而皆在河南因其故俗為屬國宣紀  
五鳳三年置西北地屬國以處匈奴降者  
**置屬國都尉領之** 百官表典屬國掌蠻夷降  
者武帝元狩三年昆邪王

降復增屬國置都尉丞候千人屬官九譯令  
地理志天水勇士安定三水上郡龜茲西河  
美稷五原滯澤皆屬國都尉洽後漢  
竇融謂兄弟曰張掖屬國精兵萬騎**以備藩**  
**衛從征伐** 趙充國傳發郡騎及屬國胡騎仇  
侯渠復索以屬國騎擊匈奴捕單于凡侯**而西**  
侯駒幾以屬國騎擊匈奴捕單于凡侯**而西**  
**域有都護** 百官表西域都護加官宣帝地節  
二年初置以騎都尉諫大夫使護  
西域三十六國有副校尉秩比二千石丞一  
人司馬候千人各二人西域傳自伐宛之後  
西域震懼於是自燉煌西至鹽澤往往起亭  
而輪臺渠犂犂皆有田卒數百人置使者校尉

兵志

聖二

領護以給使外國者至宣帝時遣衛司馬使  
護鄯善以西數國其後匈奴日逐王叛單于  
將其眾來降護鄯善以西使者鄭吉降之乃  
使吉併護北道故號曰都護都護督察烏孫  
康居諸外國動靜有變以聞可安輯安輯之  
可擊擊之都護治烏壘城去陽關二千七百  
三十八里與渠犂田官相近土地肥饒於西  
域為中故都護治焉陳湯傳遷西域副校尉  
與甘延壽俱出西域湯矯制發城郭諸國兵  
車師戊已校尉屯田吏士漢兵胡兵合四萬  
餘人攻斬**車師有戊已校尉** 百官表戊己校  
尉支單于**車師有戊已校尉** 百官表初元元  
年置有丞司馬各一人候五人秩比六百石  
西域傳元帝復置戊己校尉屯田車師前王



庭師古曰甲乙丙丁庚辛壬癸皆有正位唯  
戊己寄治今所置校尉亦無常居故取戊己  
為名也有戊校尉有己校尉一說戊己居中  
鎮覆四方今所置校尉亦處西域之中撫諸  
國也案戊己校尉在車師前王庭非寄治又  
車師在西域東隣匈奴亦非處西域之中也  
校尉名戊己  
其義未詳  
監護諸國屯田殖穀以絕匈奴  
羗道所謂以蠻夷制蠻夷者也

兵志

三

補漢兵志

漢書卷九十九



補漢兵志一卷題白石先生錢氏撰有嘉定甲戌門人陳元粹序嘉定乙亥門人王大昌跋案序謂白石先生名文字字文季紹熙三年由上舍釋褐出身以吏部員外郎兼國史院編修官歷宗正少卿退居白石山下自號白石山人故所輯詩傳及是編皆以白石著錄此景宋鈔本每半葉七行行十七字大小字同序行十三字跋十二字高六寸六分廣四寸七分白口單邊上魚尾署兵志二字下無魚尾止記葉數字大而精天水佳槧大約淮南漕廩本也知不足齋鮑氏據鈔本刻反覆班范二書詳加校讎舉已于下南陵徐乃昌誤

序

第三葉陰五行民二十始傳傳作傳

陰六行以一歲止作止下同

第四葉六行魏勃給呂平曰呂作召

兵志札記

陰四行齋資子錢家資作貸

陰七行畢事畢作畢

志

第一葉四行徭役徭作僑下同

五行男子二十男子下有年字又舊註註作法

第二葉五行發卒十萬上有武紀元光三年六字

六行卒賞者賞作掌

七行千里負檐檐作擔

陰六行徭成徭作絲

第三葉陰三行東茅侯劉到到下鮑校增子告二字

陰七行王莽下令去去作云

第四葉三行宮中徵事徵下有循字

五行范明友友作友

陰六行令就農令下有各字

第五葉六行宮後門後作掖

七行此宮門此作北

陰二行鐵券鮑校券按漢書作印

陰三行其旁掌兵以示威武鮑校按漢書云其旁當兵以示威

比

陰五行身自撫循臨間間作問

陰七行以衛尉持節鮑校按漢書作衛侯又持節上有使字

第六葉四行宮中諸官鮑校按漢書無官字又在官鮑校按漢

書作在侯

五行此其戰也戰作職

陰四行議即即作郎

第七葉四行居後軍後作南鮑校按原本作後軍今據漢書改

兵志札記

第八葉二行自言願留作一年願下有復字

五行以寬寬從從作從

陰一行蓋寬僥傳僥作饒

陰七行皆六百不作石

第九葉三行令長丞尉會都試材官騎士習騎馳戰陣鮑校按

聚珍板漢官舊儀云令長相丞尉會都試材官騎士習御騎

馳戰陣

六行因勒其車騎材官官下有士字

七行穎川穎作穎下同

陰五行騎士詣金城士下有羌騎二字

陰六行歸義侯義下鮑校據漢書增越字

陰七行樓船卒十萬人卒鮑本無

第十葉一行南越反越作粵

陰一行從擊盾籍盾作項又袁盎傳袁作爰

陰三行有為伍鮑校一作有馬五

陰五行反治反作及又効延壽効下有奏字

第十一葉三行謫及勇敢士謫作謫

四行召陵使為貳師陵下有欲字又自請曰自有叩頭二字

陰四行發三輔中都官徒官下鮑校據漢書增弛刑二字

第十二葉三行曰謫民謫作謫

七行又發天下七科謫謫作適適字誤

陰二行伐宛罷罷下有後字

陰五行大常大作太

陰六行發三輔九都宮弛刑九作中宮作官弛刑上有徒字又

解鉗鈇鈇作鈇

兵志札記

三

十三葉四行省開都尉開作開

陰五行懷挾姦偽姦作妖又牧中裊裂中作守又流血成卧卧

作川

陰六行民泯遷流之咎泯作氓

第十四葉三行芻稊稊作稊

四行今遠方之卒今作令

陰三行發又作又後

陰五行宣紀元鳳四年元作五又以邊無寇邊下有塞字

陰六行省不急作省用罷不急官又除戍卒今作令

第十五葉一行十餘萬人餘萬作萬餘又廩食廩作粟

二行令匿不自古不悉者古古作古占

五行賜卜式卜字無

陰一行復決決作決又平價價作賈

陰五行率眾為善率作帥

第十六葉二行晁錯晁作晁下同

三行迺復一人迺作乃下同

六行當令今作今

陰六行及尹勿事尹作戶

第十七葉六行有屬籍者籍下無者字

陰一行世世無有所與無作毋

陰二行按宣紀元康元年表必有誤鮑校按功臣表皆作元康

四年考本紀四年有賜功臣適後黃金事表或因此而誤記

也

陰七行以有受鬻法以有作已有又身率妻妾率作帥又卿大

夫卿作卿

第十八葉五行宣紀下有地節三年四字

兵志札記

四

七行乃募民入奴婢民下有能字

第十九葉一行光祿為為作勳

陰一行董仲舒舒下有傳字

陰三行馮唐以孝著為郎中署長著作廉又河武河作何

陰七行枚乘傳下有乘子皋三字鮑校按此三字元本所無今

為增入又皋因賦下有殿中詔使賦平樂館善之拜為郎十

三字

第二十葉原缺

第二十一葉二行府庫空虛空作竝

陰一行布衣中躄中作草

陰四行引納董偃納作內又朔執戟而前作朔陞戟殿下辟戟

而前

第二十二葉一行賜民爵下有一級二字

第二十三葉三行八月九月中八下無月字

四行武驍反反作及

第二十四葉陰一行穎川類作類

陰五行及呼速紫噤種紫作紫

第二十五葉陰三行袁蓋袁作爰下同

陰四行其爰免其有罪奏上無其字

第二十六葉陰二行毋納納作內

陰三行不納作弗內

第二十七葉二行漢與與作興又內增士校士作七

陰六行殺殺者殺上有共字

第二十八葉一行使駭乘駭作參

二行得楚之士卒士作亡又即與同載即上有而字同作共

五行更名護軍都尉鮑校按漢書無都尉二字

兵志札記

五

陰七行止武以威眾止作立

第二十九葉一行無以率率作帥

二行正無屬將軍無作亡

陰一行此司直此作比

第三十葉三行漢有長水中壘下有屯騎二字鮑校從三輔黃

圖增入

四行周直宿處作周廬直宿又皆六掌宿衛兵六作亦

陰二行近射近作迹又鮑校按奉世復請益兵云云見馮奉世

傳非元紀語也

陰三行而越騎尤重鮑校按注云云當作而胡越騎尤重疑脫

胡字

陰六行胡越兵鮑校按漢書作騎

第三十一葉五行而胡越騎或以他軍充之鮑校按注云云當

作而越騎或以他騎充之疑衍胡字

七行案下有紀字

陰一行增士校士作七

第三十二葉一行輯與輯同與上有讀字

陰六行淮南王及及作反

第三十三葉四行人鮑校按師古注云千人官名

六行中屬虫爵虫作主

陰五行初置城門屯兵初作始

陰七行署小苑東門候下有亦其比也四字

第三十四葉陰二行為編戶毗毗作民

陰四行必連兵還向向作鄉

第三十五葉三行七國及及作反

陰四行廢趙王教教作教

兵志札記

六

陰五行周市三垂市作市

第三十六葉六行與夷狄為隣鮑校按漢書云與夷狄邊

陰二行皆士南北邊矣士作亡

陰七行則胡又入又作復又如此數年數作連

第三十七葉五行其士夫士作亡

陰二行徒民實邊徒作徒又無屯戍之事無作亡

陰三行幸募民以實塞下民下有相徙二字

陰四行丁吏丁作下

陰五行而勸住矣住作往

第三十八葉一行醫巫作巫醫

陰七行將北邊士郡士作七

第三十九葉四行案上下文當是元鼎中紀下書鮑校按事見

食貨志武紀不載注本不誤按語非也

陰七行乘塞列遂遂作隧

第四十葉四行匈奴入定襄鮑校襄下據漢書增雲中二字又

即得所築城鮑校按何焯校漢書云得應作徐宋本同誤

七行居一障間障作鄣下同

第四十一葉四行軍千入塞軍千作單于又六月罷月下有軍

字

七行九郡蓋五原云云蓋作者

陰二行來歸義者數千義作誼千下有人字

陰三行賜以堅甲以作之

陰五行合四萬人來降萬下有餘字又趙充國作霍去病鮑校

原本誤趙充國傳今訂正

第四十二葉二行皆屬國都尉洽洽作治

六行自伐宛之後伐下有大字

兵志札記

五

陰二行將其眾來降鮑本無其字又使者鄭吉降之降作迎

陰五行與甘延壽俱出西域鮑本無西域二字

補漢兵志札記



明代御製

天一閣藏本  
蟬隱廬印行

軍制一卷



明禦倭行軍條例序

此為四明范氏天一閣藏書嘉靖刊本蓋印既目政  
 書類有防禦條款一卷當即此書詳目則未載蓋因  
 原無書題其名不易定也案此雖論防禦事宜然非  
 平日之軍政條款乃有軍役時所制定其措敵方多  
 渾言曰賊然軍門節制中則三見倭奴知專為禦倭  
 而設易以今名庶乎確當考倭患之烈終明世如一  
 日自洪武初即有方國珍張士誠餘黨糾島人寇山  
 東濱海州縣後此幾無寧歲然通使互市亦復往來  
 不絕且時有彼方擒海寇送明並歸還所掠人民之

軍制序

事說者謂入寇者多屬海盜不必由其國主指使故  
 明庭仍許其通使也嘉靖以前所擾僅在沿海至世  
 宗朝方犯海禁去巡撫撤天下鎮守中官又有奸民  
 為導遂深及內地勢更猖獗三十二年奸民汪直勾  
 諸倭大舉入寇數年之間除蘇魯浙閩粵沿海各省  
 外且深入安徽湖廣總百數十府縣衛鎮均遭蹂躪  
 至四十年方次第削平其時寇患既深不得不籌防  
 禦方法此書無刊刻年月據明史百官志嘉靖三十  
 六年以倭警添設提督軍務巡撫鳳陽都御史一員  
 至四十年廢之則此條例必刻於三十六年初設此

職時公積例有姓無名所謂李者蓋即李遂遂字邦

良豐城人從歐陽德學嘉靖五年進士歷官至南京

參贊尚書卒謚襄敏其為巡撫破倭事具見明史本

傳其時授職與此所署銜全同又明史唐順之傳時

之右會都御史代巡撫荆川文外集卷一有提督

軍務兼巡撫鳳陽等處北都察院右僉都御史謝

與此同當時禦倭名將首推戚少保繼光惟所禦

乃浙閩之倭江北倭患實襄敏所撲滅少保先遭損

挫後方奏功襄敏則一舉蕩平尤見韜略特少保著

有兵書戚家軍之名遂成不朽襄敏無所表見人遂

忽之耳此條例即其規畫之戰守方略大要在整行

伍作士氣嚴法令肅軍紀故能所向有功當與戚元

敬之兵書並重又烏可以不傳手校勘即託為考其

其如此丙子孟冬上虞羅振常序

節錄明史李遂傳明史卷二百四

三十六年倭擾江北廷議以晉濤都御史兼理巡

撫不暇辦寇請特設巡撫乃命遂以故官倭既

事御提督今乃江蘇復原調撫鳳陽四府時准揚三中

倭歲復大水且日役民輓大木輸京師遂請餉增

兵恤民節用次第畫戰守計三十八年四月倭數

百艘寇海門遂語諸將曰賊趨如舉其眾必合合



則侵犯之路有三由泰州逼天長鳳泗陵寢驚矣  
由黃橋逼瓜儀以搖南都運道梗矣若從富安沿  
海東至廟灣則絕地也乃命副使劉景韶遊擊印  
陞扼如舉而身馳泰州當其衝時賊勢甚盛副將  
鄒城樂之敗績指揮張谷死焉賊知如舉有備將  
犯泰州遂急檄景韶陞過賊連戰丁堰海安通州  
皆捷賊沿海東掠遂喜曰賊無能為矣令景韶陞  
尾之而致賊於廟灣復慮賊突淮安乃夜半馳入  
城賊尋至遂督參將曹克新等禦之姚家灣通政  
唐順之副總兵劉顯來援賊大敗走以餘眾保廟

灣制亭

三

灣景韶亦敗賊印莊追奔至新河口焚斬甚眾廟  
灣賊據險不出攻之月餘不克遂令景韶塞整茨  
木壘壘陳火焚其舟賊乘夜而潛遁官軍據其巢  
追奔至蝦子港江北倭悉平帝大喜重書獎勵賊  
駐崇明三沙者將犯揚州景韶戰連勝圍之劉莊  
會劉顯來援遂檄諸軍盡屬攻破其巢追奔白駒  
場賊盡殄時遂已遷南京兵部侍郎論功予一子  
官資報帶御史陳志勛上遂平倭功前後二十餘  
戰斬獲三千八百有奇再予一子世十戶增俸二

級

欽差提督軍務兼巡撫鳳陽等處地方都察院右  
僉都御史李 為明什伍以肅軍令事照得人  
數不清則兵眾易淆部曲不整則士心不固即  
今調募將集正當教練之時所據行伍合先預  
定為此劄仰各該將領官員人等即將所部兵  
勇遵照定去什伍事理着實舉行如有違撓定  
以軍法治罪決不輕貸仍將部分緣由照依發  
去格紙填造文冊二本一付軍帥收照一送軍  
門備查其編定總長兵勇人等若有疾病事故  
者隨其哨隊甲伍補填每月另呈以便查改俱

軍制

毋違錯不便

計開

每兵勇一人照依發去牌式自置懸牌一箇一  
面書姓名年貌籍貫人役技藝及伍長同伍  
姓名即以信地為號隨哨隊甲伍遞編如廟  
灣則云廟字幾哨幾隊幾甲第幾伍兵勇周  
家橋則云周字幾哨幾隊幾甲第幾伍兵勇  
之類至伍而止一面書軍門號令  
每五人為伍伍有長內選技勇稍優者為之照  
發去牌式自置懸牌一箇一面書姓名年貌

籍貫人役技藝及同伍姓名亦以信地照前  
遞編至五哨五隊五甲第五伍而止一面書

軍門號令

每二十五人為甲甲有長內選才力稍優者為  
之照發去牌式自置懸牌一箇一面書姓名  
年貌籍貫人役技藝及伍長五人姓名亦照  
前信地字號編次至五哨五隊第五甲而止  
一面書軍門號令

軍制

每一百二十五人為隊隊有長擇有身家才力  
及千百戶堪委者為之官為置號牌二箇照  
依發去式樣一付隊長懸帶一付軍帥收執  
以憑調遣亦以信地字號遞編至五哨第五  
隊而止一面書隊長姓名年貌籍貫員役技  
藝一面書軍門號令

每六百二十五人為哨哨有總有左右哨長擇  
一指揮及千百戶有謀勇者充之左哨配定三  
百一十五人右哨配定三百一十人俱聽哨  
總節制照依發去式樣置硃紅飛虎花欄楷  
書大字哨符各三片一付軍帥一送軍門以  
憑調發一付哨總收執哨長等非奉徵調不

得領符其符亦以信地照前編號遞至五哨而止一面書總長職銜姓名一面書軍門號令隊甲以下軍門不時摘喚點驗差遣別有信牌不在徵發之例

每三十一百二十五人為軍軍有帥即參將遊擊留守守備把總等官是也照依發去式樣置硃紅飛虎花欄楷書大字兵符二片一付本帥收執一送軍門以憑調發亦以信地為號一面書本帥職銜姓名一面書軍門號令其部下兵勇數止六七百者即係一哨不用

此符

大率每軍五哨每哨五隊五五二十五隊每隊五甲五五一百二十五甲每甲五五五五六百二十五伍每伍五人五五三千一百二十五人合而成軍

某字號軍軍帥某官某姓名

哨壹	哨貳	哨叁	哨肆	哨伍
所衛哨總	所衛哨總	所衛哨總	所衛哨總	所衛哨總
所衛左哨長	所衛左哨長	所衛左哨長	所衛左哨長	所衛左哨長
所衛右哨長	所衛右哨長	所衛右哨長	所衛右哨長	所衛右哨長

哨壹	哨貳	哨叁	哨肆	哨伍
一隊長姓名 年貌籍貫 員役技藝	一隊長姓名 年貌籍貫 員役技藝	一隊長姓名 年貌籍貫 員役技藝	一隊長姓名 年貌籍貫 員役技藝	一隊長姓名 年貌籍貫 員役技藝
二隊長姓名 同上	二隊長姓名 同上	二隊長姓名 同上	二隊長姓名 同上	二隊長姓名 同上
三隊長姓名 同上	三隊長姓名 同上	三隊長姓名 同上	三隊長姓名 同上	三隊長姓名 同上
四隊長姓名 同上	四隊長姓名 同上	四隊長姓名 同上	四隊長姓名 同上	四隊長姓名 同上
五隊長姓名 同上	五隊長姓名 同上	五隊長姓名 同上	五隊長姓名 同上	五隊長姓名 同上



某字號軍幾哨隊第幾甲甲長某					某字號軍幾哨隊第幾甲甲長某				
伍五	伍肆	伍叁	伍貳	伍壹	伍五	伍肆	伍叁	伍貳	伍壹
伍長姓名 年貌籍貫 人役技藝	伍長姓名 年貌籍貫 人役技藝	伍長姓名 年貌籍貫 人役技藝	伍長姓名 年貌籍貫 人役技藝	伍長姓名 年貌籍貫 人役技藝	伍長姓名 年貌籍貫 人役技藝	伍長姓名 年貌籍貫 人役技藝	伍長姓名 年貌籍貫 人役技藝	伍長姓名 年貌籍貫 人役技藝	伍長姓名 年貌籍貫 人役技藝
兵勇姓名 同上	兵勇姓名 同上	兵勇姓名 同上	兵勇姓名 同上	兵勇姓名 同上	兵勇姓名 同上	兵勇姓名 同上	兵勇姓名 同上	兵勇姓名 同上	兵勇姓名 同上
兵勇姓名 同上	兵勇姓名 同上	兵勇姓名 同上	兵勇姓名 同上	兵勇姓名 同上	兵勇姓名 同上	兵勇姓名 同上	兵勇姓名 同上	兵勇姓名 同上	兵勇姓名 同上
兵勇姓名 同上	兵勇姓名 同上	兵勇姓名 同上	兵勇姓名 同上	兵勇姓名 同上	兵勇姓名 同上	兵勇姓名 同上	兵勇姓名 同上	兵勇姓名 同上	兵勇姓名 同上
兵勇姓名 同上	兵勇姓名 同上	兵勇姓名 同上	兵勇姓名 同上	兵勇姓名 同上	兵勇姓名 同上	兵勇姓名 同上	兵勇姓名 同上	兵勇姓名 同上	兵勇姓名 同上

背 面

軍門號令

凡軍中不拘指揮千百戶等官有不聽約束者從宜細打臨陣之際逗撓退縮者即行軍法若有微調不即督率進發致誤軍機者罪坐軍帥遵照勅書查參論治

正 面

某字號軍符

軍帥職銜姓名

一哨總某 左長某 右長某

二哨總某 左長某 右長某

三哨總某 左長某 右長某

四哨總某 左長某 右長某

五哨總某 左長某 右長某

面 正

某號幾哨總符

哨總某衛所某官某名

一隊長某人

二隊長某人

三隊長某人

四隊長某人

五隊長某人

軍制

九

面 背

軍門號令

凡同哨不拘千百戶有不聽約束者從宜責治臨陣之際逗撓退縮者即行軍法若有徵發比對字號相同不即督同進發致誤軍機哨總處斬

面 正

某號幾哨左符

左哨長某衛所某官某名

隊長某人

某人

某人

軍制

十

面 背

軍門號令

凡本哨有不聽約束者從宜細打臨陣之際逗撓退縮者即行軍法若有徵調不即督同進發致誤軍機者哨長處斬

面 正

符 右 哨 幾 號 某

右哨長某衛所某官某名  
隊長某人  
某人  
某人

軍制

面 背

令 號 門 軍

凡本哨有不聽約束者從宜  
細打臨陣之際逗撓退縮者  
即行軍法若有徵調不即督同進  
發致誤軍機者哨長處斬

面 正

軍 號 字 某

第幾哨第幾隊長長姓  
名年貌籍貫員役技藝  
一甲長某 二甲長某  
三甲長某 四甲長某  
五甲長某

軍制

面 背

令 號 門 軍

凡同隊不聽約束者從宜  
責治臨陣退縮者即以軍  
法細打若有調遣比對字  
號相同不即督同進發致  
誤軍機者隊長處斬

面 正

某字號軍

第幾哨幾隊幾甲  
姓名年貌籍貫人役技藝  
一伍長某 二伍長某  
三伍長某 四伍長某  
五伍長某

面 背

軍門號令

凡同甲不聽約束  
許甲長責治若有  
臨陣退縮者連坐  
甲長

面 正

某字號軍

第幾哨幾隊幾甲  
姓名年貌籍貫人役技藝  
同伍兵勇某人某人  
某人 某人

面 背

軍門號令

凡同伍不聽約束  
許伍長責治若有  
臨陣退縮者連坐  
伍長



正 面

某字號軍

第幾哨幾隊幾甲幾伍兵勇  
姓名年貌籍貫人役技藝  
伍長某人  
同伍某人  
某人

背 面

軍門號令

凡軍兵懸帶此牌  
遺落更換者捆打  
肆拾棍有所規避  
作弊者軍法處治

軍門節制

一部分兵馬定立信地指授方畧嚴飭賞罰居  
中調度者軍門之責也選兵練卒設仗出奇  
決機制勝者將領之責也今後臨敵之際倘  
本院躬臨不妨面授若地方懸隔聽行遵照  
後開節制主客援應遊邊之規隨賊向往相  
機截殺不得藉口稟報故為規避因而失誤  
軍機者

國典具存決難輕貸仍要持要審發毋或輕率  
寡謀墮賊奸計

軍制

一本院與各兵備官均有地官之責而海防尤  
為專設所有條列事宜務要着實舉行共成  
安攘之功以紓

主上南顧之慮即今防春之際必須親臨信地該  
道既行大小官屬斷無安生之理其諸項委  
簿書當此急時宜在所緩諒體

國心同則經營自密無所俟於督責如或因循  
故違本院知有盡職而已決無曲徇  
一文武職官即今防春之際但該本院委用俱  
係軍機重務敢有假託事故及指稱別項差

遣即係違規避遵照

勅書文官伍品武官肆品以下先行細打叁拾棍

決不徇情

一將領守備不設致誤事失機者自有本律其各該掌印文職均有地方之任若不預練鄉兵嚴設險備委責將領坐觀成敗致賊殘害地方定以軍法細打決不輕貸

一軍行糧從已經委有專督責任甚重須要預先措辦隨地給足如或賊勢重大主客兵馬一時會同勒殺聚在一處一應飯食草料必須協同所在有司臨時設處合用錢糧一面支給一面補呈不妨專輒若有自分彼此依違推託本院定行細打因而失誤軍機者依律處治

軍制

七

一軍中之事有各兵備官以整飭戰備調度錢糧有各叅總官以統率官兵奮揚威武其餘文武正佐職官分任責成若能協忠報國共圖滅賊宜無不濟有等自分資地內懷猜妬憤事毀成率由於此今後但有如前致誤事機者定行遵照

一各該將領主客援應雖已定有節制或有勢不相下意不相同地不相近者不無臨機誤事叅將兵備官責任總統務要相機督剿毋令自分彼此誤事一體坐罪不恕

一沿海列營水兵及馬步官兵本同一體但能控扼賊船即俘斬不多功當均錄若自分水陸致賊深入罪亦同科各將領官務要同心共濟併力夾攻毋分彼此自貽誅戮

軍制

六

一各調到馬步軍兵不拘何處但入境內該管官即遵照節制編定部伍填註文冊呈報其經過止宿地方仍要加意約束令其嚴肅整齊即此可以考本官能否敢有恃強搶奪動人一事一木者兵備道量情責治仍申報軍門以憑查究

一軍門賞格以克鋒陷陣者為首功擒斬首級者次之交鋒之際但顧殺賊不許貪圖功賞拾斬死級如或不遵節制冒越爭奪聽各該隊甲伍長稟報不准論功因而失誤軍機者

軍法處治

一賊船停泊地方敢有奸徒走避消息傳送酒  
食資給者各該兵備將領不時體訪拿送軍  
門即時梟首示眾地隣人等知而不首者事  
發柳打一百棍仍用一百二十斤大枷枷號  
充警而能首告捉獲得實者即刻賞銀三十  
兩

一官軍臨陣斬獲首級當即送兵備官或就近  
委官紀驗明白積至十級二十級以上類報  
軍門其生擒賊人選差的當員役解赴鞠審

軍制

先

明白仍呈本院處治若係被虜人口當即給  
親完聚賊屬發地方變賣充賞敢有妄殺冒  
功訪驗得出依律處治

一軍中節伍本院已預行節制嚴飭號令若各  
該將領能着實舉行即未便全勝蕪無潰敗  
之理敢有因仍故習不加息訓練至賊臨境  
倉皇失措者恭將官恭完各將領等定以軍  
法隨宜處治

一隊甲卒伍若有臨陣退縮各該將領能遵奉  
節制振肅軍令即時斬首定眾者本院定行

獎薦給賞決不食言

一各將領軍兵屯泊要害互相犄角風汛之際  
務要嚴申約束加意隄防晝則輪流巡瞭夜  
則支更轉籌其或遇雨夜或遇陰霾或安營  
之初或戰勝之後尤恐猾賊乘機不可不戒  
須要慎遣間諜探報消息預為先事之備毋  
令衝突如果賊勢浩大一面飛報軍門酌量  
調兵一面走報隣營摘兵策應仍將報到某  
營將領時刻緣由稟知查考其隣營將領不  
許指以信地為名觀望逗留亦不許盡數離

軍制

先

次致使本地空虛賊得乘間要之我軍分合  
進止必隨聲息之有無緩急賊勢之強弱多  
寡此在將領臨時斟酌本院決不遙制

一倭奴初至經涉波濤神氣未定若各該水兵  
將領能竭力扼之水上及初登岸或馬步將  
領能密約水兵相機夾剿首挫賊鋒不致深  
入本院即據實奏

聞破格陞賞不在限級叙功之例

一倭奴詭譎善於挑戰我兵不練或怯而易動  
或貪而輕進今後各該將領務要持重預以

計萬全非計之得也

一官兵奮勇破賊所得財物不論多寡盡數均給但賊多奸計恐有撤棄船隻撤放銀貨賺誘貪取因而脫逃衝突交鋒之際切不可一毫顧戀俟殺賊既畢方聽收取違者以軍法從事

一各營俱有定發兵器火藥等項各該將領務要勤加點驗如有損壞不堪者即便差人赴經該衙門照數取補其火藥利器務要整棚齊備常如對敵仍不時晒晾勿致陰濕庶免

臨期誤事

一凡同伍坐起眠食時刻不得相離仍要互相勸勉報効立功同伍心一則同甲之心一同甲心一則同隊之心一同隊心一則同哨之心一同哨心一則三十之眾皆一心矣如此而不能破敵成功者未之有也各將領等務宜體此申勅仍不時摘喚點驗但不在本位及詰問脚色并同伍姓名不對者定行細打有所規避作弊及因而誤事者以軍法處治

一凡行軍下寨皆須嚴飭守備遠遣哨探嚴察非常或卒遇敵人來攻及有遁傍埋伏不得輒動又或遇賊口稱乞降及稱上司差遣賓朋探望兵勇投充等項俱要盤詰的實方聽進見不得輒近以戒不虞

一除守把小心管領官兵不及百數者各宜確守信地不得調發及各該把總備倭等官管領官軍二百名以上者但遇信地內隣近警報俱各留兵一半居守一半出援其邊將土兵參遊兵備等官總統應援務要隨賊向往并力協心夾攻截殺不得藉口信地自分彼

此以致失誤軍機定行從重參論決無曲徇

一  
令旗令牌乃

朝廷生殺重權非軍機重務本院不敢輕發今後  
調兵督戰齋捧人員敢有恐喝取財者細打  
一百棍因而誤事者即斬

軍制

軍制

行軍號令

一違犯號令者斬

一泄漏軍機者斬

一臨陣退縮者斬同伍退縮連坐伍長同甲退

縮連坐甲長同隊退縮連坐隊長若隊甲伍

長登時覺察即行割耳定眾者免其坐罪

一凡官軍奮勇先登衝鋒破敵眾目共見者不

論首級多寡先行賞銀壹百兩賊平後仍分

與死級破格叙功

一凡將領等期約進兵敢有恃奸觀望不行策

應因而失誤軍機者斬

一凡交鋒之際但有拾取賊拋棄財物者隊甲

伍長隨後割耳因而失誤軍機者斬

一凡臨陣之際只顧殺賊取勝敢有落後所取

死級者隊甲伍長隨後割耳因而失誤者斬

一凡軍中一鼓理器械二鼓齊隊伍三鼓聽號

令敢有參差不整者細打三十棍

一凡將領宜各置出入信牌安營訖非給有信

牌而輒擅出入營門者割耳守門人不舉告

者細打三十棍因而失誤軍機者斬

軍制

軍制

一凡安營住隊常如對敵敵有私相往來及輒去衣甲器仗者照軍法責治因而失誤軍機者斬

一凡軍中敢有私議軍機及妄言禍福休咎惑亂眾心者割耳

一凡軍中敢有呼號奔走驚眾者割耳

一凡違哨探敵有畏難推調及時刻違誤告報不實或非見賊至而輒傳報驚眾者割耳因而失誤軍機者斬

一凡樵牧汲水各將領宜定立班次期限若非

軍制

班次而假稱出入及該班次而輒擅遠去者

割耳

一凡劄營起隊取火作食敢有後時遲慢者照軍法網打

一凡經過止宿敢有攪擾居民及取人一草一木者割耳

一凡軍中守夜巡夜之人各將領每夜宜密授以相呼號色號色不應者即便收縛割耳果係奸細及因而失誤軍機者斬

符牌號令

軍帥符 凡軍中不拘指揮千百戶等官有不

聽約束者從宜網打臨陣之際逗撓退縮者

即行軍法若有微調不即督率進發致誤軍

機者罪坐軍帥遵照

勅書查察論治

哨總符 凡同哨不拘千百戶有不聽約束者

從宜責治臨陣之際逗撓退縮者即行軍法

若有微發比對字號相同不即督同進發致

誤軍機哨總處斬

哨長符 凡本哨有不聽約束者從宜網打臨

軍制

陣之際逗撓退縮者即行軍法若有微調不

即督同進發致誤軍機者哨長處斬

隊長牌 凡同隊不聽約束者從宜責治臨陣

退縮者即以軍法網打若有調遣比對字號

相同不即督同進發致誤軍機者隊長處斬

甲長牌 凡同甲不聽約束許甲長責治若有

臨陣退縮者連坐甲長

伍長牌 凡同伍不聽約束許伍長責治若有

臨陣退縮者連坐伍長

兵勇牌 凡軍兵懸帶此牌遺落更換者網打

四十提有所規避作弊者軍法處治

軍制

卷

唐折衝府考





府兵始自西魏僅有百府周隋之世間有增置至唐而其制始備隸後曠騎設而府兵壞召募興而府兵廢卒至藩鎮驕恣外重內輕唐祚陵遲不能救振職此之由府兵之制新舊書不甚詳備立府之數亦言人人殊要當以鄴侯外傳所云六百三十府者為據陸宣公論闕中事宜狀所云八百餘所在闕中者五百蓋約舉其大數爾又唐於西域置軍府一百四十七南蠻東女等國皆例授將軍中郎果毅等官則外裔亦嘗置軍府矣然府名見於新書地理志者僅存十之六七京兆府百三十一志僅存十一復有一府而重見者有數府而誤其所屬者脫落舛誤考核綦難吾友勞君笙士考諸新舊書紀傳參以傳記地理

老序

之書旁及諸家文集石刻碑誌鈎稽薈萃著為此考書垂成而君遽歿其季子季言秀才格編其遺藁補輯成書而勾予為之序是書首卷載折衝府廢置之由凡新舊書及六典通典諸書所列折衝府制廣為甄錄並列全文有復出者亦仍其舊全同者則僅列其目間有涉及府制者別為雜錄繫之於後餘卷分載府名凡官於其府及置府之因地立名者詳為引證志缺而見於他書者則補於每州之後所隸之衛尚有可考者則列衛名於府上所補之府無可考其所屬之州者彙為補遺附後即有與諸州地名相同者但云某府疑屬某州概不敢以臆決凡補府百單九者又存疑合志所存四百四十八府共得五百五十

七府於新志之屏亂者如京兆府相原等五府誤屬華州檀州密雲府誤屬媯州軒轅本作轅轅修武一為修政則据羣書以訂正之其重見者如陝州絳州之古亭府易州古亭府係石亭正晉州澤州之白澗府涼州則麗水置府見元和郡縣圖志而復見於梁州懷州則懷仁改名見唐大詔令而重出於京兆則存疑以待考至唐代諸州初分屬十道後分隸十五道割隸無常廢置不定茲以天寶八載以前所屬之道為定而於各州下略注沿革更改使可參考予深歎其援引該洽考訂精詳俾有唐一代兵制庶稍詳備拾遺補缺有功於史者實多遂為叙其端厓以為是書之發凡焉余始識君方各事撰述余時為唐郎官

六序

石柱題名及御史臺精舍題名考而君適著是書乃中年祖謝所擬續著俱未遑緝緝此編亦幸得季言繼志纂成雖未足盡君之蘊而君要於是為不朽矣季言勤勤先著有足多者倘能踵成其先人未竟之緒余於季言有厚望焉余年來衰遲晚題名兩編屬藁垂半今亦託付季言是則余能不虛其區區之心力者亦終賴季言以傳矣  
道光二十一年辛丑十一月辛亥朔二十有二日壬申同邑趙錢謹序

唐折衝府考目錄

卷一

總考

卷二

關內道

京兆府

商州

涇州

廊州

靈州

綏州

河南道

河南府

兗州

卷三

河東道

河中府

隰州

儀州

代州

澤州

河北道

懷州

平州

鴻州

鳳翔府

原州

坊州

會州

汝州

鄭州

陝州

虢州

華州

邠州

寧州

丹州

鹽州

慶州

延州

同州

龍州

慶州

夏州

晉州

太原府

嵐州

雲州

石州

忻州

邢州

易州

絳州

汾州

沁州

沁州

潞州

幽州

檀州

薊州

山南道

江陵府

均州

鳳州

隴右道

秦州

洮州

芳州

瓜州

淮南道

揚州

卷四

峽州

夔州

襄州

房州

金州

梁州

成州

渭州

蘭州

岷州

廓州

考目

和州

壽州

安州

劍南道

成都府

邛州

嶺南道

廣州

附錄

未知何屬諸府

考目

彭州

扶州

貴州

桂州

隋兵府

越州

溫州

福州

蜀州

漢州

唐折衝府考卷一

仁和勞經原撰

上虞羅振玉校補

舊書職官志

正第四品上階

上府折衝都尉武德初為統軍正四品下後改為折衝都尉垂拱今始分為上中下府改折

定官品武職事官

從第四品下階

中府折衝都尉武職事官

正第五品下階

下府折衝都尉武職事官

從第五品下階

上府果毅都尉武職事官

考一

正第六品上階

中府果毅都尉武職事官

從第六品下階

下府果毅都尉武職事官正六品下業

正第七品下階

上府別將武德令別將正五品上後改為果毅上府聖歷三年復置別將武職事官

長史武德令統軍長史正八品下文職事官

從第七品上階

中府別將武職事官 中府長史文職事官

從第七品下階

下府別將武職事官 下府長史文職事官 諸折衝府校尉武德

正六品下階

從第八品上階

諸府旅帥武德乾封今諸府旅帥正七品下

從第八品下階

上府兵曹文職事官正八品下業

正第九品下階

中府兵曹文職事官 諸折衝府隊正武職事官

從第九品上階

下府兵曹文職事官

從第九品下階

諸折衝府隊副武職事官

諸府兵隋置驍騎鷹揚等府凡天下守戍折衝都尉各一人上府都尉正四品上中府都尉正四品下下府都尉正四品下

考二

為折衝都尉別左右果毅都尉各一人上府果毅從正六品上中府果毅從正六品下下府果毅從正六品下

置果毅都尉國家置折衝都尉別將各一人上府別將正七品上中府別將正七品下下府別將正七品下

品兵曹參軍一人上府從八品下中府從八品下下府從八品下

人校尉五人每校尉旅帥二人每旅帥隊正副隊正

各二人諸府折衝都尉掌領五校之屬以備宿衛以

從師役總其戎具資糧差點教習之法令凡衛士三

百人為一團以校尉領之以便習騎射者為越騎餘

為步兵其團十人為大火備六馱之馬每歲十一月

以衛士帳上尚書省天下兵馬之數以聞凡兵馬在

府每歲季冬折衝都尉率五校之屬以教其軍陣戰

門之法也具在教習簿籍

新書高祖紀

武德元年九月乙巳始建軍府

新書百官志

諸衛折衝都尉府每府折衝都尉一人上府正四品  
上中府從四品下府正五品下左右果毅都尉各  
一人上府從五品下中府正六品上下府正六品下  
別將各一人上府正七品下中府從七品上下府從  
七品下長史各一人上府正七品下中府從七品上  
下府從七品下兵曹參軍事各一人上府正八品下  
中府正九品下下府從九品上校尉五人從七品下  
旅帥十人從八品上隊正二十人正九品下副隊正  
二十人從九品下折衝都尉掌領屬備宿衛師役則

六

三

總戎具資糧點習以三百人為團一校尉領之捉捕  
持更者晨夜有行人必問不應則彈弓而嚮之復不  
應則旁射又不應則射之晝以排門人遠望暮夜以  
持更人遠聽有眾而囂則告主帥  
左右果毅都尉掌都尉每府有錄事一人府一人  
人每隊正領兵五十人武德元年改鷹揚府曰長  
頭正四品下鷹擊府正六品下旅帥正七品上府  
步兵二品下校尉正六品下改軍頭曰驃騎將軍  
口車騎將軍皆為府諸率府置驃騎將軍府副  
將軍十人將軍二年皆為府諸率府置驃騎將軍  
將軍七人將軍二年皆為府諸率府置驃騎將軍  
將軍八人將軍二年皆為府諸率府置驃騎將軍  
將軍九人將軍二年皆為府諸率府置驃騎將軍  
將軍十人將軍二年皆為府諸率府置驃騎將軍  
將軍十一人將軍二年皆為府諸率府置驃騎將軍  
將軍十二人將軍二年皆為府諸率府置驃騎將軍  
將軍十三人將軍二年皆為府諸率府置驃騎將軍  
將軍十四人將軍二年皆為府諸率府置驃騎將軍  
將軍十五人將軍二年皆為府諸率府置驃騎將軍  
將軍十六人將軍二年皆為府諸率府置驃騎將軍  
將軍十七人將軍二年皆為府諸率府置驃騎將軍  
將軍十八人將軍二年皆為府諸率府置驃騎將軍  
將軍十九人將軍二年皆為府諸率府置驃騎將軍  
將軍二十人將軍二年皆為府諸率府置驃騎將軍  
將軍二十一人將軍二年皆為府諸率府置驃騎將軍  
將軍二十二人將軍二年皆為府諸率府置驃騎將軍  
將軍二十三人將軍二年皆為府諸率府置驃騎將軍  
將軍二十四人將軍二年皆為府諸率府置驃騎將軍  
將軍二十五人將軍二年皆為府諸率府置驃騎將軍  
將軍二十六人將軍二年皆為府諸率府置驃騎將軍  
將軍二十七人將軍二年皆為府諸率府置驃騎將軍  
將軍二十八人將軍二年皆為府諸率府置驃騎將軍  
將軍二十九人將軍二年皆為府諸率府置驃騎將軍  
將軍三十人將軍二年皆為府諸率府置驃騎將軍  
將軍三十一人將軍二年皆為府諸率府置驃騎將軍  
將軍三十二人將軍二年皆為府諸率府置驃騎將軍  
將軍三十三人將軍二年皆為府諸率府置驃騎將軍  
將軍三十四人將軍二年皆為府諸率府置驃騎將軍  
將軍三十五人將軍二年皆為府諸率府置驃騎將軍  
將軍三十六人將軍二年皆為府諸率府置驃騎將軍  
將軍三十七人將軍二年皆為府諸率府置驃騎將軍  
將軍三十八人將軍二年皆為府諸率府置驃騎將軍  
將軍三十九人將軍二年皆為府諸率府置驃騎將軍  
將軍四十人將軍二年皆為府諸率府置驃騎將軍  
將軍四十一人將軍二年皆為府諸率府置驃騎將軍  
將軍四十二人將軍二年皆為府諸率府置驃騎將軍  
將軍四十三人將軍二年皆為府諸率府置驃騎將軍  
將軍四十四人將軍二年皆為府諸率府置驃騎將軍  
將軍四十五人將軍二年皆為府諸率府置驃騎將軍  
將軍四十六人將軍二年皆為府諸率府置驃騎將軍  
將軍四十七人將軍二年皆為府諸率府置驃騎將軍  
將軍四十八人將軍二年皆為府諸率府置驃騎將軍  
將軍四十九人將軍二年皆為府諸率府置驃騎將軍  
將軍五十人將軍二年皆為府諸率府置驃騎將軍  
將軍五十一人將軍二年皆為府諸率府置驃騎將軍  
將軍五十二人將軍二年皆為府諸率府置驃騎將軍  
將軍五十三人將軍二年皆為府諸率府置驃騎將軍  
將軍五十四人將軍二年皆為府諸率府置驃騎將軍  
將軍五十五人將軍二年皆為府諸率府置驃騎將軍  
將軍五十六人將軍二年皆為府諸率府置驃騎將軍  
將軍五十七人將軍二年皆為府諸率府置驃騎將軍  
將軍五十八人將軍二年皆為府諸率府置驃騎將軍  
將軍五十九人將軍二年皆為府諸率府置驃騎將軍  
將軍六十人將軍二年皆為府諸率府置驃騎將軍  
將軍六十一人將軍二年皆為府諸率府置驃騎將軍  
將軍六十二人將軍二年皆為府諸率府置驃騎將軍  
將軍六十三人將軍二年皆為府諸率府置驃騎將軍  
將軍六十四人將軍二年皆為府諸率府置驃騎將軍  
將軍六十五人將軍二年皆為府諸率府置驃騎將軍  
將軍六十六人將軍二年皆為府諸率府置驃騎將軍  
將軍六十七人將軍二年皆為府諸率府置驃騎將軍  
將軍六十八人將軍二年皆為府諸率府置驃騎將軍  
將軍六十九人將軍二年皆為府諸率府置驃騎將軍  
將軍七十人將軍二年皆為府諸率府置驃騎將軍  
將軍七十一人將軍二年皆為府諸率府置驃騎將軍  
將軍七十二人將軍二年皆為府諸率府置驃騎將軍  
將軍七十三人將軍二年皆為府諸率府置驃騎將軍  
將軍七十四人將軍二年皆為府諸率府置驃騎將軍  
將軍七十五人將軍二年皆為府諸率府置驃騎將軍  
將軍七十六人將軍二年皆為府諸率府置驃騎將軍  
將軍七十七人將軍二年皆為府諸率府置驃騎將軍  
將軍七十八人將軍二年皆為府諸率府置驃騎將軍  
將軍七十九人將軍二年皆為府諸率府置驃騎將軍  
將軍八十人將軍二年皆為府諸率府置驃騎將軍  
將軍八十一人將軍二年皆為府諸率府置驃騎將軍  
將軍八十二人將軍二年皆為府諸率府置驃騎將軍  
將軍八十三人將軍二年皆為府諸率府置驃騎將軍  
將軍八十四人將軍二年皆為府諸率府置驃騎將軍  
將軍八十五人將軍二年皆為府諸率府置驃騎將軍  
將軍八十六人將軍二年皆為府諸率府置驃騎將軍  
將軍八十七人將軍二年皆為府諸率府置驃騎將軍  
將軍八十八人將軍二年皆為府諸率府置驃騎將軍  
將軍八十九人將軍二年皆為府諸率府置驃騎將軍  
將軍九十人將軍二年皆為府諸率府置驃騎將軍  
將軍九十一人將軍二年皆為府諸率府置驃騎將軍  
將軍九十二人將軍二年皆為府諸率府置驃騎將軍  
將軍九十三人將軍二年皆為府諸率府置驃騎將軍  
將軍九十四人將軍二年皆為府諸率府置驃騎將軍  
將軍九十五人將軍二年皆為府諸率府置驃騎將軍  
將軍九十六人將軍二年皆為府諸率府置驃騎將軍  
將軍九十七人將軍二年皆為府諸率府置驃騎將軍  
將軍九十八人將軍二年皆為府諸率府置驃騎將軍  
將軍九十九人將軍二年皆為府諸率府置驃騎將軍  
將軍一百人將軍二年皆為府諸率府置驃騎將軍

新書兵志

府兵之制起自西魏後周而備於隋唐因之隋制  
十二衛曰翊衛曰驍騎衛曰武衛曰屯衛曰禦衛曰  
候衛為左右皆有將軍以分統諸府之兵府有郎將  
副郎將坊主團主以相統治又有驃騎車騎二府皆  
有將軍後更驃騎曰鷹揚郎將車騎曰副郎將別置  
折衝果毅自高祖初起開大將軍府以建成為左領  
大都督領左三軍煨煌公為右領大都督領右三軍  
元吉統中軍發自太原有兵三萬人及諸起義以相

六

屬與降羣盜得兵二十萬武德初始置軍府以驃騎  
車騎兩將軍府領之折闕中為十二道曰萬年道長  
安道富平道醴泉道同州道華州道寧州道岐州道  
幽州道西麟州道涇州道宜州道皆置府三年更以  
萬年道為參旗軍長安道為鼓旗軍富平道為玄戈  
軍醴泉道為井鉞軍同州道為羽林軍華州道為騎  
官軍寧州道為折威軍岐州道為平道軍幽州道為  
招搖軍西麟州道為苑游軍素唐會要涇州道為天  
紀軍宜州道為天節軍軍置將副各一人以督耕戰  
以車騎府統之六年以天下既定遂廢十二軍改驃  
騎曰統軍車騎曰別將居歲餘十二軍復而軍置將  
軍一人軍有坊置主一人以檢察戶口勸課農桑太

宗貞觀十年更號統軍為折衝都尉別將為果毅都尉諸府總曰折衝府凡天下十道置府六百三十四皆有名號而關內二百六十有一錢氏大昕云今據數之關內道二百七十三又延州新置府二河南道六十二河東道一百四十一江南北道三十山南道十龍右道止五十九淮南道六兩關內道有劍南道十三嶺南道三志願不相應而百官志云關內道有劍南道十三嶺南道三置府凡六百三十三則又與兩數俱別杜氏通典州四府云折衝府五百三十三則又與兩數俱別杜氏通典州郡府王溥唐會要云關內置府三百六十一又置折云外開折衝府五百七十有引王道要訣云五百九十云諸道共六百三十七府又引王道要訣云五百九十三言人人殊宜乎史家莫適從也府置折衝都尉一人左右果毅都尉各一人長史兵

曹別將各一人校尉六人士以三百人為團圍有校尉五十人為隊隊有正十人為火火有長火備六馱馬凡火具烏布幕鐵馬孟布槽鍤鑿碓筐斧鉗鋸皆一甲牀二鎌二隊具火鑽一胄馬繩一首羈足絆皆三人具弓一矢三十胡祿橫刀礪石大觶氈帽氈裝行滕皆一麥飯九斗米二斗皆自備并其介冑戎具藏於庫有所征行則視其入而出給之其番上宿衛者惟給弓矢橫刀而已凡民年二十為兵六十而免其能騎而射者為越騎其餘為步兵武騎排攢手步射每歲季冬折衝都尉率五校兵馬之在府者置左右二校尉位相距百步每校為步隊十騎隊一皆卷稍幡展及旗散立以俟角手吹大角一通諸校皆

人騎為隊二通偃旗稍解幡三通旗稍舉左右校擊鼓二校之人合譟而進右校擊鉦隊少卻左校進逐至右校立所左校擊鉦少卻右校進逐至左校立所右校復擊鉦隊還左校復薄戰皆擊鉦隊各還大角復鳴一通皆卷幡攝矢弛弓匣及二通旗稍舉隊皆進三通左右校皆引還是日也因縱獵獲各入其人其隸於衛也左右衛皆領六十府諸衛領五十至四十其餘以隸東宮六率凡發府兵皆下符契州刺史與折衝勘契乃發若全府發則折衝都尉以下皆行不盡則果毅行少則別將行當給馬者官予其直市之每匹予錢二萬五千刺史折衝果毅歲閱不任戰事者鬻之以其錢更市不足則一府共足之凡當

宿衛者番上兵部以遠近給番五百里為五番千里七番一千五百里八番二千里十番外為十二番皆一月上若簡留直衛者五百里為七番千里八番二千里十番外為十二番亦月上先天二年詔曰往者分建府衛計戶充兵裁足周事二十一入募六十一出軍多憚勞以規避匿今宜取年二十五以上五十而免屢征鎮者十年免之雖有其言而事不克行立宗開元六年始詔折衝府兵每六歲一簡自高宗武后時天下久不用兵府兵之法寢壞番役更代多不以時衛士稍稍亡匿至是益耗散宿衛不能給宰相張說乃請一切募士宿衛十一年取京兆蒲同岐華府兵及白丁而益以潞州長從兵共十二萬號長從

宿衛歲二番命尚書左丞蕭嵩與州吏共選之明年更號曰彊騎又詔諸州府馬闕官私共補之今兵貧難致乃給以監牧馬然自是諸府士益多不補折衝將又積歲不得遷士人皆恥為之十三年始以彊騎分隸十二衛總十二萬為六番每衛萬人京兆彊騎六萬六千華州六千同州九千蒲州萬二千三百絳州三千六百晉州千五百岐州六千河南府三千陝虢汝鄭懷汴六州各六百內弩手六千其制皆擇下戶白丁宗丁品子彊壯五尺七寸以上不足則兼以戶八等五尺以上皆免征鎮賦役為四籍兵部及州縣衛分掌之十人為火五火為團皆有首長又擇材勇者為番頭頗習弩射又有羽林軍飛騎亦習弩凡

伏遠弩自能施張縱矢三百步四發而二中學張弩二百三十步四發而二中角弓弩二百步四發而三中單弓弩百六十步四發而二中皆為及第諸軍皆近營為塙士有便習者教試之及第者有賞自天寶以後彊騎之法又稍變廢士皆失拊循八載折衝諸府至無兵可交李林甫遂請停上下魚書其後徒有兵額官吏而戎器馱馬鍋幕糗糧並廢矣故時府人目番上宿衛者曰侍官言侍衛天子至是衛佐悉以假人為童奴京師人恥之至相罵辱必曰侍官而六軍宿衛皆市人富者販繒絲食梁肉壯者為角觝拔河翹木扛鐵之戲及祿山反皆不能受甲矣初府兵之置居無事時耕於野其番上者宿衛京師而已若

四方有事則命將以出事解輒罷兵散于府將歸于朝故士不失業而將帥無握兵之重所以防微漸絕禍亂之萌也及府兵法壞而方鎮威武夫悍將雖無事時據要險專方面既有其土地又有其人民又有其甲兵又有其財賦以布列天下然則方鎮不得不彊京師不得弱故曰措置之勢使然者以此也

唐六典

諸衛折衝都尉府

每府折衝尉一人

左果毅都尉一人

右果毅都尉一人

別將一人

考一

長史一人

錄事一人業新書錄事下有府一人

史二人

兵曹參軍事一人

府二人

史三人

校尉五人

旅帥十人

隊正二十人

副隊正二十人

諸府折衝都尉各一人上府正四品上中府從四品上法而備軍政至泰廢并四置郡縣尉為太從漢首而





武帝既誅晉公護始親政初周太祖為魏相立左右十二軍總屬相府太祖殂皆受晉公護處分凡所徵發非護書不行護弟屯兵侍衛盛於宮闕帝既親政始收兵權既克齊之後并相各置六府而東北別為七總管

隋兵制大抵仍周齊府兵之舊而加潤色其十二衛曰翊衛曰驍騎衛曰武衛曰屯衛曰禦衛曰候衛各分左右皆置將軍以分統諸府之兵有郎將副將坊主團主以相統治其外又有驃騎車騎二府皆有將軍後更驃騎曰鷹揚即將車騎曰副郎將別置折衝果毅此府兵之大畧也

文帝開皇十年詔曰魏末喪亂軍人權置坊府南征

考一

上

北伐居處無定家無完堵地罕包桑朕甚愍之凡是軍人可悉屬州縣墾田籍帳一與民同軍府統領宜依舊式罷山東河南及北方緣邊之地新置軍府唐高祖初起兵開大將軍府以建成為左領大都督領左三軍太宗為右領大都督領右三軍元吉統中軍發自太原有兵三萬人及諸起義以相屬與降羣盜得兵二十萬武德初始置軍府以驃騎車騎兩將軍府領之折衝中為十二道曰萬年道長安道富平道醴泉道同州道華州道靈州道岐州道豳州道西麟州道涇州道宜州道皆置府時以天下未定將舉關中之衆以臨四方三年更以萬年道為參旗軍長安道為鼓旗軍富平道為玄戈軍醴泉道為井鉞軍

同州道為羽林軍華州道為騎官軍靈州道為折衝軍岐州道為平道軍豳州道為招搖軍西麟州道為苑游軍涇州道為天紀軍宜州道為天節軍軍置將副各一人以督耕戰以車騎府統之六年以天下既定遂廢十二軍改驃騎曰統軍車騎曰別將居歲餘十二軍復而軍置將軍一人軍有坊置主一人以檢察戶口勸課農桑

太宗貞觀十年更號統軍為折衝都尉別將為果毅都尉諸府總曰折衝府凡天下十道置府六百三十四皆有名號而關內二百六十有一皆以隸諸衛凡府三等兵千二百人為上千人為中八百人為下府置折衝都尉一人左右果毅都尉各一人長史兵曹

考一

上

別將各一人校尉六人士以三百人為團團有校尉五十人為隊隊有正十人為火火有長火備六馱馬凡火具烏布幕鐵馬孟布槽鑿錘鑿碓筐斧鉗鋸皆一甲牀二錄二隊具火鑽一胷馬繩一首羈足絆皆三人具弓一矢三十胡祿橫刀礪石大觶氈帽氈裝行膝皆一麥飯九斗米二斗皆自備并其介冑戎具藏於庫有所征行則視其入而出給之其番上宿衛者惟給弓矢橫刀而已凡民年二十為兵六十而免其能騎而射者為越騎其餘為步兵武騎排攢手步射每歲季冬折衝都尉率五校兵馬之在府者置左右二校尉位相距百步每校為步隊十騎隊一皆卷稍幡展及旗散立以俟角手吹大角一通諸校皆斂

人騎為隊二通偃旗稍解幡三通旗稍舉左右校擊鼓二校之人合謀而進右校擊鉦隊少卻左校進逐至右校立所左校擊鉦少卻右校進逐至左校立所右校復擊鉦隊還左校復薄戰皆擊鉦隊各還大角復鳴一通皆卷幡搦矢弛弓匣及二通旗稍舉隊皆進三通左右校皆引還是日也因縱獵獲各入其人其隸於衛也左右衛皆領六十府諸衛領五十至四十其餘以隸東宮六率凡發府兵皆下符契州刺史與折衝勘契乃發若全府發則折衝都尉以下皆行不盡則果毅行少則別將行當給馬者官子其直市之每匹予錢二萬五千刺史折衝果毅歲閱不任戰事者鬻之以其錢更市不足則一府共足之凡當宿

考一

衛者番上兵部以遠近給番五百里為五番千里七番一千五百里八番二千里十番外為十二番皆以月上若簡留直衛者五百里為七番千里八番二千里十番外為十二番亦月上

上嘗引諸衛將卒習射於顯德殿諭之曰戎狄侵盜自古有之患在邊境小安則人主逸游忘戰今朕不使汝曹穿池築苑專習弓矢居閒無事則為汝師突厥入寇則為汝將庶幾中國之民可以少安於是日引數百人教射於殿庭上親臨試中多者賞以弓刀帛其將帥亦加上考由是人思自勵數年之間悉為精銳

府兵圖

上府百千二 折衝都尉左果毅都尉右果毅都尉中府千 折衝都尉左果毅都尉右果毅都尉下府八百 折衝都尉左果毅都尉右果毅都尉坊高祖 坊主人 羽林軍高祖 龍武軍高祖 團三百 校尉 神武軍高祖 禁軍 英武軍高祖 隊五十 隊正 神策軍高祖 火十 火長 天威軍高祖 神威軍高祖 章氏曰唐志言凡天下十道置府六百三十四皆有名號而關內二百六十有一皆以隸諸衛會要云折衝府二百八十通計舊府六百三十三陸贄奏議則以為太宗置府八百在關中者五百杜牧原十六衛上畜養戎臣外開折衝果

考一

毅府五百七十有四其數不同府多在關中說者以為固本漢置都尉亦此意左右衛皆領六十府諸衛領五十至四十其餘以隸東宮十率府而折衝亦隸焉太子管軍非古制也唐只是折衝自教漢都試之曰郡縣之官盡會唐之府兵雖散在諸道然折衝都尉並遙隸於諸衛乃是內任官故官志係之於諸衛之後不與外官同漢都尉不隸於衛尉乃是外任官故表係之郡守之後與唐異然而領兵則太守與都尉刺史與折衝同矣唐以遠近分番皆以一月恐太紛擾漢以二歲更代為善又唐在二千里外者亦不免此法所以壞也

玄宗先天元年詔曰往者分建府衛計戶充兵裁足周事二十一入募六十一出軍多憚勞以規避匿今宜取年二十五以上五十而免屢征鎮者十年免之雖有其言事不克行開元六年始詔折衝府兵每六歲一簡

自高宗武后時天下久不用兵府兵之法寢壞番役更代多不以時衛士稍稍亡匿至是益耗散宿衛不能給宰相張說乃請一切募士宿衛十一年取京兆蒲同岐華府兵及白丁而益以潞州長從兵共十二萬號長從宿衛歲一番命尚書左丞蕭嵩與州吏共選之明年更號曰彊騎又詔諸州府馬闕官私共補之今兵貧難致乃給以監牧馬然自是諸府士益多

考一

不補折衝將又積歲不得遷士人皆恥為之十三年始以彊騎分隸十二衛總十二萬為六番每衛萬人京兆彊騎六萬六千華州六千同州九千蒲州萬二千三百絳州三千六百晉州千五百岐州六千河南府三千陝虢汝鄭懷汴六州各六百內弩手六千其制皆擇下戶白丁宗丁品子彊壯五尺七寸以上不足則兼以戶八等五尺以上皆免征鎮賦役為四籍兵部及州縣衛分掌之十人為火五火為團皆有首長又擇材勇者為番頭頗習弩射又有羽林軍飛騎亦習弩凡伏遠弩自能施張縱矢三百步四發而二中擊張弩二百三十步四發而二中角弓弩二百步四發而三中單弓弩百六十步四發而二中皆為及

第諸軍皆近營為朔士有便習者教試之及第者有賞自天寶以後彊騎之法又稍變廢士皆失拊循八載折衝諸府至無兵可交李林甫遂請停上下魚書其後徒有兵額官吏而戎器馱馬鍋幕糗糧並廢矣故時府人目番上宿衛者曰侍官言侍衛天子至衛佐悉以假人為童奴京師人恥之至相罵辱必曰侍官而六軍宿衛皆市人富者販繒絲食梁肉壯者為角獸拔河翹木扛鐵之戲及祿山反皆不能受甲矣德宗貞元二年前上與常侍李泌議復府兵泌因為上歷叙府兵自西魏以來興廢之由且言府兵平日皆安居田畝每府有折衝領之折衝以農隙教習戰陣國家有事徵發則以符契下其州及府參驗發之至

考一

所期處將帥素聞有教習不精者罪其折衝甚者罪及刺史軍選則賜勳加賞便道罷之行者近不踰時遠是經歲高宗以劉仁軌為洮河鎮守使以圖吐蕃於是始有久戍之役武后以來承平日久府兵寢墮為人所賤百姓恥之至蒸髮手足以避其役又牛仙客以積財得宰相邊將效之山東戍卒多齎繒帛自隨邊將誘之寄於府庫晝則苦役夜繫地牢利其死而沒入其財故自天寶以後山東戍卒運者十無二三其殘虐如此然未嘗有外叛內侮殺帥自擅者誠以顧戀田園恐累宗族故也自開元之末張說始募長征兵謂之彊騎其後益為六軍及李林甫為相奏諸軍皆募人為兵兵不土著又無宗族不自重惜忘

身徇利禍亂遂生至今為梗鄰使府兵之法常存不廢安有如此下陵上晉之患哉陛下思復府兵此乃社稷之福太平有日矣上曰朕平河中當與卿議之三年上復問泌以復府兵之策對曰今歲徵闕東卒戍京西者十七萬人計歲食粟二百四萬斛今粟斗直錢百五十為錢三百六萬緡國家比遭饑亂經費不充就使有錢亦無粟可糴未暇議復府兵也上曰然將奈何亟減戍卒歸之何如對曰陛下誠能用臣之言可以不減戍卒不擾百姓糧食皆足粟麥日賤府兵亦成上曰果能如之何為不用對曰此須急為之過旬日則不及矣今吐蕃久居原蘭之間以牛運糧糧盡牛無所用請發左藏惡繒染為絛纈因党項

考一

七

以市之每頭不過二三匹計十八萬匹可致六萬餘頭又命諸治鑄農器糴麥種分賜緣邊軍鎮募戍卒耕荒田而種之約明年麥熟倍償其種其餘據時價五分增一官為糴之來春種禾亦如之闕中土沃而久荒所收必厚戍卒獲利耕者寔多邊地居人至少軍士月食官糧粟麥無所售其價必賤名為增價實比今歲所減多矣上曰善即時命行之泌又言邊地官多闕請募人入粟以補之可足今歲之糧上亦從之因問曰卿言府兵亦集如何對曰戍卒因屯田致富則安於其土不復思歸舊制戍卒三年而代及其將滿下令有願留者即以所開田為永業家人願來者本貫給長牒續食而遣之據應募之數移報本道

雖河朔諸帥得免更代之煩亦喜聞矣不過數番則戍卒皆土著乃悉以府兵之法理之是變闕中之疲弊為富強也上喜曰如此天下無復事矣泌曰未也臣能不用中國之兵使吐蕃自困上曰計將安出對曰臣未敢言之俟麥禾有效然後可議也上固問不對泌意欲結回紇大食雲南與共圍吐蕃令吐蕃所備者多知上意恨回紇恐聞之不悅並屯田之議不行故不肯言既而戍卒應募願耕屯田者什五六

郡國兵鄉兵

唐制高祖武德初始置軍府折闕中為十二道以驃騎車騎兩將軍領之

太宗貞觀十年更號統軍為折衝都尉別將為果毅

考一

六

都尉諸府總曰折衝府凡天下十道闕中置府一百七十三案一當河南道置府六十二河東道置府百三十九案新書地理志府河北道置府十四案新書地理志府山南道置府凡十隴右道置府二十九淮南道置府凡六江南道置府凡二劍南道置府凡十嶺南道置府凡三共十道置府五百六十四皆有名號而闕中府皆以隸諸衛案十道所置之府皆屬中此誤凡府三等兵一千二百人為上千人為中八百人為下府置折衝都尉一人左右果毅都尉各一人長史兵曹別將各一人校尉六人士以三百人為團團有校尉五十人為隊隊有正十人為火火有長

高宗武后以來府衛之法寢壞變而為驍騎驍騎變

而方鎮之兵熾矣詳見兵

林氏曰唐之府兵折衝都尉雖遙隸於諸衛軍城守捉實散在於諸道每歲季冬折衝將率兵馬之在府者置左右校習戰陣之儀步隊騎隊之有其制擊鉦伐鼓之有其節國無不習之兵然府兵六百三十四所以三百六十有一在關中固為重本計而諸道二百有餘分布錯置亦為防外設唐初相制之意非不善也夫何更代法廢諸府之籍不補折衝之將不遷親兵及范陽之變所過州縣望風瓦解如入無人之境外兵蓋失於不補耳迨至諸鎮之兵共起討賊其後安史繼亂中國雲擾肅宗命李光弼等討之

考一

九

號九節度之師大盜既滅而武夫戰卒以功起行陣者皆除節度由是方鎮相望於內地朝廷不能制而甘為姑息之政是以京師有變藩鎮亦驅兵而至朱李之徒相繼犯闕唐祚遂以瓜裂此亦矯重外兵之失也嗟夫輕則盜賊以乘隙重則牧鎮以據兵為國者安可不權其勢歟

唐會要

府兵  
武德元年五月改隋鷹揚郎將為軍頭六月十九日改軍頭為驃騎將軍副為車騎將軍六年五月十六日車騎將軍府隸驃騎府七年三月六日改驃騎將軍為統軍車騎為副統軍至貞觀十年改統軍為折

衛都尉副為果毅都尉凡府以衛士一十二百人為上府一千人為中府八百人為下府在赤縣為赤府在畿為畿府衛士以三百人為團有校尉五十人為隊三十人為火有長備六馱馬驢初置八馱後改為六米糧介肖戎器錫募貯之府庫以備武事關內置府三百六十一積兵士十六萬舉關中之眾以臨四方廼置十二軍分關中諸府以隸焉每歲十一月以衛士帳上于兵部以俟徵發天下衛士尚六十萬初置以成丁而入六十出役其家不免征徭通計舊府六百三十三案上文云凡六百三十四與此不合河東道府額亞於關中河北之地人逐漸逃散年月漸久逃死者不補三輔漸寡弱宿衛之數不給

考一

十

永徽三年十一月敕折衝果毅老弱簡退者宜同致仕開元六年五月二十七日敕請諸折衝府兵每年一簡點至時所司條奏案新書兵志云每歲與此不合十一年十一月二十日兵部尚書張說置長從宿衛兵十萬人於南衙簡京兆蒲同岐等州府兵及白丁准尺八例一年兩番州縣更不得雜使役仍令尚書左丞蕭嵩與本州長官同揀擇以聞至十三年二月二十一日始名曠騎分隸十二衛十六年二月二十日曠騎弓手宜改為左右羽林騎二十六年八月十日敕三衛當番逢閏併比諸色稍亦艱辛諸每至閏月取以次番人循環當上庶免偏併二十九年閏四月敕應簡三衛曠騎宜令京畿採訪使御史中丞

張倚兼知不須更別差使從今已後使有移改亦當令一中丞相知勾當

天寶八載五月九日停折衝上府案當作府上下魚書以

無兵可交至末年折衝府但有兵額其軍士戎器六馱鍋幕糗糧並廢

寶應元年四月十七日畿縣折衝府闕官本縣令攝判其手力每府不得過一人

玉海兵制

魏六軍 府兵

後魏書西魏大統八年宇文泰倣周典置六軍合為百府每府一即將統之分屬二十四軍開府各領一軍大將軍凡十二人每一大將軍統二府一柱國統

考一

三

二大將軍凡柱國六員後加特節都督以統之十六年籍民之有才力者為府兵初孝文太和十九年八月乙巳選武勇之士十五萬人為羽林虎賁充宿衛隋以府隸於左右十二衛及東宮率府置衛大將軍一人將軍二人即開府之位也

唐府兵 符契 折衝府 十二軍

兵志古者兵法起於井田周衰王制不復惟唐立府兵之制始一寓之於農唐二百餘年兵大勢三變始盛時有府兵府兵後廢而為彊騎彊騎廢而方鎮之兵盛其末也強臣悍將兵布天下而天子亦自置兵於京師曰禁軍府兵之制起自西魏後周而備於隋北史周文置十二軍簡詩特領之十六通鑑唐興因之隋大業二年增改左右翊衛等為十六府

隋制十二衛曰翊衛曰驍騎衛曰武衛曰屯衛曰柰衛曰候衛分為左右皆有將軍以分統諸府之兵府有即將副即將坊主圍主以相統治又有驃騎車騎

二府皆有將軍隋文帝開皇中置後更驃騎曰鷹揚即將軍騎

曰副即將軍隋文帝大業中置折衝果毅自高祖初起開

大將軍府發太原有兵三萬人及諸起義以相屬與

降羣盜得兵二十萬武德初始置軍府元年五月改

將軍九月乙巳始置軍府段志玄以多授樂游府車

騎將以驃騎車騎兩將軍府領之折衝中為十二道

曰萬年道長安道富平道醴泉道同州道華州道宜州道岐州道豳州道西字脫麟州道涇州道宜州道皆置府十六日車騎將軍府麟州道三年七月十一

考一

三

七月更以萬年道為參旗軍軍名傅長安道為鼓旗軍富平道為玄戈軍醴泉道為井鉞軍同州道為羽林軍華州道為騎官軍宜州道為折威軍岐州道為平道軍豳州道為招搖軍西麟州道為苑游軍涇州道為天紀軍宜州道為天節軍軍置將副各一人以督耕戰以車騎府統之六年十二月以天下

既定廢十二軍七年二月改驃騎曰統軍車騎曰別將

副軍會要曰居歲餘十二軍復五月辛亥復置八年軍置將

察戶口勸課農桑太宗貞觀十年更號統軍為折衝

都尉別將為果毅都尉諸府總曰折衝府凡天下十

道置府六百三十四皆有名號而關內二百六十有



象天宮作其名號於是置十二衛將軍取威名素重者為之分關內諸府隸焉軍名辨關內置府二百六十一精兵士二十六萬舉關中之眾以臨四方又置折衝府二百八十通給舊府六百三十三河東道府額亞於關中河北之地人多壯勇故不置府其諸道亦置每歲十一月以衛士帳上兵部天下衛士六十萬初置以成丁而入六十出役其家不免王徭遂漸逃散年月漸久宿衛之數不給開元六年五月二十七日置折衝府每年一簡點十一年十一月二十日兵部尚書張說置長從宿衛兵十萬於南衙十三年二月二十一日號驍騎十六年二月二十五日壬辰改為左右羽林騎天寶八載五月九日癸酉停折衝

考一

府上下魚書以無兵可交至末年折衝府但有兵額官吏而戎器馱馬鍋幕糗糧並廢寶應元年四月十七日畿縣折衝府缺官本縣令攝判百官志三輔及近畿州都督府皆置府凡六百三十三通典其府多因其地各自為名凡五百七十四地理要訣云五百七十三社牧原十六衛云外開折衝府五府七十四上府不越一千二百人五百七十四府凡百四十萬人陸贄上疏大列置府兵八百所而綱中五百眾天下不敵關中則居重馭輕之意也六典凡天下之府五百九十有四有上中下皆量其遠通以其番弟舊志今以地理志攷之天下有府共五百六十六計七十五郡關內十九郡有府二百七十三河東十五郡有府百四十一河南河北十郡有府九十二河南六十二河北三十山南十隴

右二十九淮南六江南二劍南十嶺南三除關內道餘九道有府二百九十三總而計之止五百六十六參之兵志置府六百三十四之數差互不齊官志又云六百三十三恐地理志所載猶有缺遺列傳鄭元璠為參旗將軍令教諸屯軍法傅弈武德定十二軍號皆詔弈云錢九隴為苑游將軍劉宏基為并鉞將軍督步騎萬人備塞賀魯傳詔梁建芳等發府兵三萬擊之高宗紀貞觀二十三年四月以羽檄發六府甲士四千衛入京師

唐關內置府 十道置府

兵志通鑑十道置府六百三十四皆有名號而關內二百六十一皆以隸諸衛百官志三輔及近畿州

考一

都督府皆置府凡六百三十三會要關內置府二百六十一積兵士二十六萬舉關中之眾以臨四方地理志太宗元年分天下為十道關內道京兆府雍州有府百三十一其名存者十一真化至太清餘皆逸華州有府二十晉樂至懷仁同州有府二十六濟北至效誠商州有府二洵水玉京鳳翔府岐州有府十三岐山至山泉邠州有府十嘉陽至宜山右京畿採訪使治京城隴州有府四大堆至臨沂涇州有府六涇陽至仁賢原州有府二彭陽安善寧州有府十一彭池至永寧慶州有府八鄯息至永安廊州有府十一洛昌至安吉坊州有府五杏城至安臺丹州有府五宜城至長松延州有府七教化至金明靈州



有府五武略至萬春鹽州有府一鹽川夏州有府二  
靈朔順化綏州有府四伏洛至大斌右關內採訪使  
以地理志關內置府二百六十一陸贄謂關中五百今  
三差五河南道河南府洛州有府三十九武定至軒  
轅汝州有府四龍興至邠城陝州有府十五曹陽至  
古亭虢州有府四鼎湖至開方河東道河中府蒲州  
有府三十三興樂至六軍晉州有府十五神山至仁  
德絳州有府三十三新田至蒲邑慈州有府三件城  
至平昌隰州有府六隰川至屈產太原府并州有府  
十八興政至文谷汾州十二嘉善至清勝沁州二延  
雙安樂遠州三遠城至龍城嵐州一嵐山石州二離  
石昌化忻州四秀容至定襄代州三五臺至雁門洛  
州一戡黎澤州五丹川至白澗河北道懷州有府二  
丹水吳澤易州九遂城至龍水幽州十四呂平至咸  
靈平州一盧龍媯州二密雲白檀薊州二漁陽臨渠  
山南道江陵府荊州有府一羅舍夔州一東陽襄州  
一漢津均州一至誠金州一洪義興元府梁州一麗  
水鳳州一歸昌成州一平陰扶州二安川會川隴右  
道秦州有府六成紀至長川渭州四渭源至萬年蘭  
州二金城廣武洮州一安西岷州三祐川至和政疊  
州一長利宕州二同歸常吉涼州六明威至姑臧沙  
州三龍勒至懸泉瓜州一大黃淮南道揚州有府四  
江平至邗江和州一新川安州一義安江南道越州  
有府一浦陽潭州一長沙劍南道成都府有府三威

考一

至

遠至二江彭州二天水唐興蜀州三金堰至灌口漢  
州一玉津邛州一興化嶺南道廣州有府二綏南番  
禺貴州一龍山 六典凡關內團結兵京兆府六千  
三百二十七人同州六千七百三十六人華州五千  
二百二十三人蒲州二千七百三十五人選強壯免  
征賦 舊史職官志兵部郎中凡左右金吾衛有角  
手諸衛有弩手左右羽林軍有飛騎及左右萬騎  
騎天下諸軍有健兒皆定其名籍每年上中書門下  
凡關內有團結兵秦成岷渭河蘭六州有高麗羌兵  
黎雅邛翼茂五州有鎮防團結兵  
隋書開皇十年五月乙未詔曰魏末役車歲動未遑  
休息權置坊府南征北伐居處無定朕甚愍之凡軍  
人可悉屬州縣墾田籍帳一與民同軍府統領宜依  
舊式罷山東河南及北方緣邊之地新置軍府  
創始而地狹初置府兵與此利害優劣殊不同蓋  
至是當相難乃修成法唯好戰不歸未盡行其  
本末當相難乃修成法唯好戰不歸未盡行其  
轉餉則國貧而兵弱守文蘇綽患其然始令農  
籍不富強既隸府額長征莫返而居者晏然不  
為二故也宜必高祖太宗所以威乃遵舊法行之  
邽侯家傳邽也侯季上訪及安危曰朕欲復府兵之  
制如何對曰初置府兵於西魏大統中周文帝與度  
支尚書蘇綽之謀也自三代之後無與為比雖戰國  
之教士武卒技擊皆不及時西魏之境自陝而有關  
中及隴右河西而已東魏河北河南三道殷實富強  
而自襄鄧蜀漢皆屬於梁初置府不滿百每府有即

考一

至

將主之而分屬二十四軍每軍以開府一人將焉每  
二開府屬一大將軍二大將軍屬一柱國大將軍仍  
加號持節大都督以統之時皇家太祖景皇帝李虎  
為少師隴右行臺僕射隴西公與臣五代祖弼太保  
大司徒趙郡公及大宗伯趙貴大司馬獨孤信大司  
寇于謹大司空侯莫陳崇等六家主之是為六柱國  
共有衆不滿五萬初置府兵而東魏霸相高歡大舉  
來伐周太祖時為大丞相總百揆太師家宰奉魏帝  
掃境內以敵之除守禦之師共有衆三萬戰于沙苑  
臣五代祖為右軍以師七千伏渭曲歡大敗遂取東  
魏河東汾絳之地後又得梁之蜀漢襄鄧及漢東周  
受魏禪後竟平北齊滅梁於江陵破陳吳明徹於邗

考一

元

溝陳氏所係江南而已初置府兵皆於六戶中等以  
上家有三丁者選材力一人免其身租庸調郡守農  
隙教試閱兵仗依馱牛驢及糗糧旨蓄六家共備撫  
養訓導有如子弟故能寡克衆隋受周禪九年而滅  
陳天下一統皆府兵之力也時晉王與楊素等凡十  
八人總管率師五十萬伐陳而臣五代祖行與弟椿  
姪寬皆為總管以平之後北破突厥西滅吐谷渾南  
取林邑東滅流求皆府兵也隋以府兵分隸於左右  
十二衛及東宮率府置衛大將軍一人將軍二人即  
開府之任也而柱國為勳官皇朝因之平定天下貞  
觀中北滅突厥延陀列州府至瀚海西取龜茲等城  
郭諸國置二庭盡臣西域君長滅吐渾已而復之降

羌克項為三十六州高宗東滅高麗百濟遷其人於  
中國列其地為州縣以新羅為雞林都督府以波斯  
為大疾陵都督府亦府兵也自置府兵未有能以之  
外叛內侮及殺帥自擅者自廢以來召募長征健兒  
而祿山得以為亂至今不定復之為使府兵之制史  
冊不甚詳臣家自西魏以來代掌其任臣高祖仲威  
從神堯入長安為左屯衛將軍兼主太原從義之師  
於龍首監總南北禁軍之任所以臣家備知上曰何  
因廢之對曰初置府兵西魏周隋用之皆利及太宗  
之時每府番上必引於殿庭親自教射加以賞賜由  
是用之所向無敵自初屬六柱國家及分隸十二衛  
皆選勲德信臣為將軍有事則命總之出征故撫綏

考一

元

訓練備至以取功名又太宗明於知人拔用諸番酋  
渠執失思力契苾何力阿史那社爾等委爪牙之任  
皆為名將不愧由余日碑時出征多不逾時遠不經  
歲而能克捷高宗始以劉仁軌為洸河鎮守使以圖  
吐蕃於是始屯軍於境而師老厭戰矣後以李敬玄  
為鄴城鎮守使而敗十八萬於大非川時承平日久  
諸衛將軍自武太后之代多以外戚無能者及降虜  
處之而衛佐之官以為番上府兵有權朝要子弟解  
禍及次任之美官又多不旋踵而據要津將軍畏其  
父兄之勢恣其所為自置府以其番上宿衛禮之謂  
之侍官言侍衛天子也至是衛佐悉以借姻戚之家  
為僮僕執役京師人相詆訾者即呼為侍官時關東

富貴人尤上氣乃恥之至有馭手足以避府兵者番  
上者貧羸受雇而來由是府兵始弱矣時人為諺曰  
將軍大驍騎衛佐小郎官是也將率相固為衛佐下  
視矣玄宗時奚契丹兩番強盛數寇河北諸州不置  
府兵番上以備兩蕃諸道共六百三十府上府管兵  
千二百次千下八百通計約六十八萬左右衛各領  
府六十餘衛領府自五十下至四十七東宮六率領  
多至六少至三而已隋謂之鷹揚府皇朝改為折衝  
府折衝樽俎之間旋師衽席之上也改郎將為都尉  
又置果毅都尉二人為之副及別將一人全府召發  
則折衝都尉已下偕行不盡則果毅行少則別將行  
每發及皆下符契於本州及府刺史與折衝勘契而

考

三

發之而給其食券至幕所期處驗其藝非精士不教  
習則罪其折衝甚則加罪州牧有功而回入塞使道  
策勲加賞而罷之開元中玄宗將東封告成納裴光  
庭之策欲北幸太原揚師服狄而府兵寡弱張說為  
相乃請下詔募士但取材力不問所從來旬月之間  
募者十三萬玄宗大悅遂以驍騎名後以左右神武  
軍與龍武羽林備六軍之數乃幸太原遣使告突厥  
東封召其大臣扈從自是府兵之闕漸不復補其成  
邊者舊制三年而代後以勞於途路乃募能更住三  
年者賜物二十段謂之召募遂令諸軍皆募謂之健  
兒開元末李林甫為相又請諸軍召募長征健兒以  
息山東兵士於是師不土著無家族之顧將帥脅一

時之令而偏裨殺帥自擅之兆生矣及河西節度牛  
仙客為工部尚書同三品於是邊將競效積財以求  
恩矣及哥舒翰攻石堡發朔方河東四道之師十六  
萬三千以攻之殺傷殆盡關東之人西戍者邊將利  
其死而沒入輕齎之資故戍卒自天寶後回歸者無  
一二其虐如是而不敢怨叛以取之土著恐累親族  
也山東之人至今為賊用懲天寶之苦一失兵柄至  
今不復若使高宗以來宰相得人安不忘危待府兵  
不失舊章安有叛臣賊子哉陛下謀及此太平有日  
矣上曰今已有神策六軍如何對曰府兵為衛士神  
策等為禁軍漢亦有南北及羽林孤兒禁軍即北軍  
隋衛士之外亦有驍果營國初太原從義之師願留

考

三

宿衛為心膂不歸者六萬於渭北白渠之下七縣絕  
戶膏腴之地分給義師家為永業於縣下置太原田  
以居其父兄子弟於龍首監置營以處并為臣高祖  
起第於監內謂之元從禁軍義寧元年初下京城為  
右驍衛將軍主之貞觀初以尉遲敬德權領後二年  
復入領焉累轉右衛大將軍主禁旅凡二十年太宗  
乃以元從軍為龍武分為左右置將數員分掌之初  
高祖好畋獵於元從揀善射者百人分兩番於北門  
長上從獵謂之百騎太宗時亦然衣以五色賞賜優  
厚高宗時漸眾改為千騎於北門別置營壘猶統龍  
武軍武太后朝召入轉多改為萬騎而名羽林軍分  
左右置將軍員如龍武羽林盛而龍武衰初元從軍

老及缺必取其家子弟鄉親代之謂之父子軍及置羽林萬騎但取材藝燕公請募礦騎之後以為神武軍衰矣玄宗幸蜀六軍扈從者千人而已肅宗赴靈武不滿百人時朔方全軍子儀領之東討初即位之後衆纔數千後置元帥府收其子弟有衆三萬分番於行在宿衛時擇善馬射者數百人謂之供奉射生官中貴監之以備出入翊從及收復京師龍武等六軍之士存而復上者共不滿萬思明陷東都也元帥府兵多鎮於陝州神策軍者本河州西境磨環川之軍號也中尉魚朝恩監之以衆七百赴難屯於陝而朝恩都監在陝之師代宗即位程元振并監元帥府禁軍先皇幸陝朝恩以在陝之師迎駕及還京師遂

考一

為禁旅都以神策為號以朝恩為觀軍容使領之上曰八柱國言六家何也對曰其時周文帝是謂霸朝非人臣也廣陵王欣元氏懿戚位太傅大宗師從容禁圍而已其總戎蓋六家也上曰軍戎之制非卿家累代腹心之地他人無因知待平河中後當與卿畫云云對曰盡聽臣言不減戎兵軍食必辦府兵亦集上曰如何對曰關東之師約三年而代今始一年矣給荒地牛種農具而官為之糴每人所獲不啻絹百匹年將滿下詔有願住者給所開地為永業家口願來令州府給長牒續食不二三更代則關中已實不假征戍矣因遂以為府兵移舊府名即而置之分隸京師諸軍諸衛有寇則以符契發付邊將無寇分

番宿衛府兵成矣上曰此乃神謀也詔下種麥之事五六月通鑑貞元二年德宗與李泌議復府兵泌曰昔武宗時年七月及武宗崩後府兵之制漸廢今欲復之必請募成卒年不過數千皆壯年人乃悉以府兵內到邊外法武宗時而願耕者皆免其稅皆壯年人乃悉以府兵內到邊外法武宗時兵願耕者皆免其稅皆壯年人乃悉以府兵內到邊外法武宗時

杜牧樊川文集 原十六衛

考一

國家始踵隋制開十六衛將軍總三十員屬官總一百二十八員署宇分部夾峙禁省厥初歷今未始皆削然自今觀之設官言無謂者其十六衛乎本原事跡其實天下之大命也始自貞觀中既武遂文內以十六衛畜養戎臣褒公鄂公之徒並為諸衛將軍外開折衝果毅府五百七十四以儲兵伍或有不幸方二三千裡為寇土數十百萬人為寇兵蠻夷戎狄踐踏四作此時戎臣當提兵居外至如天下平一暴勃消削單車一符將命四走莫不信順此時戎臣當提兵居內當其居內也官為將軍綬有朱紫章有金銀千百騎趨奉朝謁弟觀車馬歌兒舞女念功賞勞出於曲賜所部之兵散舍諸府上府不越一千二百人凡有四十萬人

三時耕稼發時 稷萬以課父兄相言不得業他籍藏將府伍散田畝  
力解勢破人人自愛雖有蚩尤為帥雅亦不可使為  
亂耳及其當居外也緣部之兵被檄乃來受命於朝  
不見妻子斧鉞在前爵賞在後以首爭首以力搏力  
飄暴交梓豈暇異略雖有蚩尤為帥雅亦無能為叛  
也自貞觀至于開元末百五十年間我臣兵伍未始  
逆篡此聖人所能柄統輕重制障表裏聖算神術也  
至於開元末愚儒奏章曰天下文勝矣請罷府兵詔  
曰可武夫奏章曰天下力強矣請搏四夷詔曰可於  
是府兵內削邊兵外作戎臣兵伍湍奔矢往內無一  
人矣起遠走蜀繚絡萬里事五強寇雲南大石國十

考一

餘年中亡百萬人尾大中乾成燕偏重聲去而天下掀  
然根萌燼燃七聖旰食求欲除之且不能也由此觀  
之戎臣兵伍豈可一日使出落鈴鍵哉然為國者不  
能無也居外則叛韓山僕國是也居內則篡卓犇曹  
是使外不叛內不篡兵不離伍無自焚之患將保頸  
領無烹狗之論古今已還法術最長其置府立衛乎  
近代已來於其將也弊復為甚也人囂曰廷詔命將  
矣名出視之率市兒輩蓋多賂金玉負倚幽陰折券  
交貨所能也絕不識父兄禮義之教復無慷慨感槩  
之氣百城千里一朝得之其強傑復勃者則撓削法  
制不使縛已斬族忠良不使違己力壹勢便罔不為  
寇其陰況去巧狡者亦能家算口斂委於邪倖由鄉

市公去郡得都四履所治指為別館或一夫不幸而  
壽則戛割生人略匝天下是以天下每兵亂湧溢  
齊人乾耗鄉黨風俗淫窳衰薄教化恩澤壅抑不下  
召來災沴被及牛馬嗟乎自愚而知之人其盡知之  
乎且武者任誅如天時有秋文者任治如天時有春  
是天不能倒春秋是豪傑不能總文武是此輩受錢  
誅暴乎曰於是乎在某人行教乎曰於是乎在欲禍  
蠹不作者未之有也伏惟文皇帝十六衛之旨誰復  
而原其實天下之大命也故作原十六衛

南唐陳致雍曲臺奏議

序諸衛府折衝官例奏

准中書刺問諸衛所管有上中下府折衝府都尉何

考一

為上中下府謂十二衛管天下兵在外者有五百七  
十五府每府以人數分為上中下等各分隸在十二  
衛只如左右衛有武成武安等五十府十疑府有折  
衝都尉各一員有左右果毅都尉各一員若除官則  
以其名額通稱曰某衛某府都尉其餘即可知也  
國朝王鳴盛十七史商榷

每府州下皆有府

新志於每一府州之下皆有小字注云有府若干此  
則舊文之所無而新書特增者也案惟畿輔稱府京  
兆府河南府是也其餘則都護府乃邊境治民之官  
都督府乃總管之改名今各府州下小字注有府若  
干與彼諸府絕無干涉此是府兵之制中所立營屯

隊伍名色唐制府兵寓兵於農無事時耕於野番上者宿衛京師有事則命將以出事解兵散於府將歸於朝其無事時雖與農無異要必別自為籍如後代衛所之制新兵志惜未詳而於地志中猶存其名目兵志言府兵諸府總曰折衝府凡天下十道置府六百三十四今地志於京兆郡多至府百三十一者以其為京師也河南郡則三十九稍多以其為陪京也其餘各州郡至多不過一二十府少至一二府者甚多然則其為府兵散隸各州郡平日無事時別立部籍名色無疑

置府之數各書互異

新兵志云諸府總曰折衝府凡天下十道置府六百

三十四皆有名號而關內二百六十有一皆以隸諸衛文獻通考引章氏曰名後卿著會要云折衝府二百八十通計舊府六百三十三陸贄奏議則以為太宗置府八百在關中者五百杜牧原十六衛上畜養戎臣外開折衝果毅府五百七十有四其數不同愚謂章氏所考數不同者猶據他書今觀新百官志折衝都尉下注三輔及近畿州都督府皆置府凡六百三十三與會要同與兵志已自相違又兵志言關內二百六十一而地理志關內道所載府凡二百七十五二者亦不同何也新書此段百官志注文與兵志但云詳兵志又杜牧原十六衛篇自注云五百七十

雜錄

凡應宿衛官各從番弟長上折衝果毅應宿衛者並一日上兩日下唐典五六

凡兵士隸衛各有其名左右衛曰驍騎左右驍衛曰豹騎左右武衛曰熊渠左右威衛曰羽林左右領軍

衛曰射聲六典作豹騎疑茲從舊書左右金吾衛曰飲飛東宮左右衛率府曰超乘左右司禦率府曰旅賁左右清道

率府曰直盪總名曰衛士皆取六品已下子孫及白丁無職役者點充凡三年一簡點成丁而入六十而

免量其遠邇以定番第一百里內五番五百里外七番千里外九番倍其月上若征凡衛士各立名簿具三年已來征防若差遣仍定優劣為三等每年正月十日送本府印訖仍錄一通送本衛府若有差行上番

折衝府據簿而發之若征行及使經兩番已上者免番者免上番凡差衛士征戍鎮防亦有團伍其善

弓馬者為越騎團餘為步兵團主帥已下統領之火

十人有六馱馬若無馬鄉任若父兄弟不併遣之備驢驘及牛

若祖父父母老疾家無兼丁免征行及番上其居

常皆習射唱大角歌番集之日府官率而課試六典官志同

凡諸州軍府應行兵馬之名簿器物之多少皆中兵

部軍散之日亦錄其存亡多少以申而勸會之凡諸

道回兵糧構之物衣資之費皆令所在州縣分而給之六典五書職官志同

考一

文

外官職田上府折衝都尉六頃中府五頃五十畝下  
府五頃上府果毅都尉四頃中府三頃五十畝下府  
三頃上府長史別將三頃中府下府二頃五十畝折  
衝上府兵曹二頃中府下府一頃五十畝外軍校尉  
一頃二十畝旅帥一頃隊正副八十畝六典三書食貨志同  
折衝府官則有仗身上府折衝都尉六人果毅四人  
長史別將三人兵曹二人中下府各減一人皆十五  
日而代新書食貨志

諸折衝府錄事府史一千七百八十二人校尉三千  
五百六十四人執仗執乘每府三十二人諸臺省寺  
監軍衛坊府之胥史六千餘人新書選舉志  
天下置公廨本錢以典史主之收贏十之七以供佐

考一

三元

史以下不賦粟者常食餘為百官俸料折衝上府二  
十萬中府減四之一下府十萬新書食貨志

永泰二年十一月丙辰詔在京諸司官員久不請俸  
頗聞艱幸其諸州府縣官及折衝府官職田據苗子  
多少三分取一隨處糶貸市輕貨以送上都納青苗  
錢庫以助均給百官舊書代宗紀

武后天授二年廢潼關雍洛州置開鄭汴許衛等州  
制云鄭州汴州許州可置八府汝州可置二府衛州  
可置五府別兵皆一千五百人文苑英華  
唐府兵六百三十餘所江淮兩道不過八九玉海一百三十一

七

十二衛各置大將軍一人將軍二人總府事并統諸

鷹揚府改驃騎為鷹揚郎將正五品車騎為鷹揚副  
郎將從五品大都督為校尉帥都督為旅帥都督為  
隊正增置隊副以貳之鷹揚府每府置鷹揚郎將一  
人正五品副鷹揚郎將一人從五品各有司馬及兵  
倉兩司鷹揚每府置越騎校尉二人掌騎士步兵校  
尉二人領步兵並正六品外軍鷹揚官並同五年又  
改副郎將並為鷹擊郎將隋書百官志下案此隋府兵之制故附存之

考一

考一

甲

唐折衝府考卷二

仁和勞經原撰 上虞羅振玉校補

關內道新書地理志關內道有府二百五十五今補二十三又延

云府又附存者二府三府一會要

京兆府年改北郡武德元年改為雍州元授元

為京兆府新志有府百三十餘皆逸

真化

長安志十唐京城朱雀街西第三街延福坊真

化府原注王謙唐語林五和元祐為真貞化府

長史

長安志十朱雀街西之第四街金城坊西南隅匡

右領軍道

考二

道府即漢思后園杜原注本長安故城之舊書蘇

定方傳貞觀初為匡道府折衝同舊書蜀悼

王愔傳典軍楊道整諫愔拜為匡道府折衝都尉

新傳同唐會要同振玉案唐白知禮墓誌嗣子萬湜右

領軍衛京兆府匡道別將又游擊將軍宋莊墓誌

特授右領軍衛匡道府折衝仍長上

水衡

長安志十二雲陽縣有水衡今本府原注在縣西

仲山

長安志十二雲陽縣有仲山府原注在縣西楊炯

原州百泉縣今李君提神道碑武德六年轉仲山

府左列苑英華校正列疑當作別又下脫將字

新城

振玉案唐張翼墓誌署題故新城府別將

左賓泉

振玉案唐董守貞墓誌遷游擊將軍左衛賓泉府

左果毅都尉

善信

鳳神

安業

新書宰相世系表下賓涓安業府別將長安志

三安業鄉在咸陽縣北管介公里又舊書地理志

景龍三年以商州安業縣屬雍州景雲元年復隸

商州亦同

右平鄉

新書宰相世系表下賓子平鄉府別將業地理志

邢州有平鄉縣此府疑屬邢州振玉案唐錦州

刺史趙潔墓誌尋轉右衛京兆府平鄉府折衝都

尉案唐志之平香疑平鄉之謠勞氏疑屬邢州亦

誤又唐左驍衛翊衛口義墓誌祖師隨任平鄉府

校尉是此府乃承隋之舊

太清

新書宰相世系表下賓令球太清府別將

利仁補

新書王毛仲傳臨淄王與劉幽求薛崇簡及利仁

府折衝麻嗣宗謀舉大計州府百三十一其逸者



百二十  
云昭  
安李氏  
可雲  
唐

豐崇補

李邕長安縣尉贈隴州刺史王府君果行神道碑夫  
人中山甄氏父雍州豐崇府左別將黃陂縣開國  
男食邑三百戶行府君之息女李北集

大衛通樂

李邕左羽林大將軍臧公神道碑除定遠將軍  
大衛雍州通樂府折衝仍長上充大武軍同上有  
振玉崇唐河間郡劉庭訓墓誌遂授通樂府

果毅

興國補

石刻唐太極元年易州石亭府左果毅都尉薊縣  
田義起石浮圖頌末題弟義隆昭武校尉上柱國  
雍州興國府右果毅都尉 林寶元和姓纂四技  
也寶倫唐興國別將 石刻劉憲大唐故右武衛  
將軍上柱國乙連孤府君行碑銘儀鳳二年勅除  
興國府右果毅都尉

勵行補

張說贈涼州都督上柱國太原郡開國公郭君運  
神道碑子英協游擊將軍前京兆府勵行府右果  
毅都尉張燕集

周城補

石刻李宗閔唐故輔國大將軍行左神策軍將軍  
知軍事檢校右散騎常侍兼御史大夫義陽郡王  
食實封二百戶贈越州都督刑部尚書符公璘神  
道碑銘後題中書省口口口官昭武校尉守京兆  
周城府折衝上柱國邵建和鐫字 太平寰宇記  
七十武功縣有周城一名美陽城 長安志四周  
城在武功縣美陽城西北中水鄉

考二

石刻段成式大唐安國寺故內外臨壇大德寂照  
和上碑銘父詮灌鍾府折衝鎮于咸陽馬跑泉精  
祠 長安志三馬跑泉在咸陽縣西二十五里

槐里補

沈既濟任氏傳鄭于武調授槐里府果毅都尉在  
金城縣太平廣記四長安志四槐里故城即大  
邱城在興平縣東南十里

天藏補

釋道世法苑珠林伽藍篇致敬唐終南庫谷內西  
南又名胡盧谷今其谷名庫地名天藏故谷口府  
坊皆名天藏 新書地理志藍田縣有庫谷

望苑補

石刻唐故振威副尉左金吾衛新平郡宜祿府折  
衝都尉口府君墓誌授左羽林軍長上轉京兆府  
望苑府別將續金鑑案此府地理志屬鳳翔府墓

誌云屬京兆府當考

宣平補

長安志十唐京城朱雀街疑脫第三街延福坊街東之北宣平府

樂口補

宋敏求長安志七唐京城引韋述記曰其中有折街府四又云唐京城朱雀街東第二街靖安坊西南隅樂口府隋置

左威義陽補

長安志八唐京城朱雀街東第四街宣平坊義陽府原注貞楊炯左武衛將軍成安子崔獻行狀乾封元年詔遷游騎將軍左威衛義陽府折街都

考二

尉仍加上柱國右羽林軍長上如故楊集石刻趙宗儒等華嶽題名有義陽府左果毅丁希口振玉業唐江華郡太守和守陽墓誌景龍之歲以軍功授義陽府別將

宣化補

長安志十蒲城縣唐有宣化鄉振玉業唐橫野軍副使樊庭觀墓誌服闋授京兆府宣化府折街都尉案此府唐誌列華州勞考謂當屬京兆據誌可為勞氏左證

崇仁補

石刻顏真卿唐故右武衛將軍贈工部尚書上柱國上蔡縣開國侯臧公德神道碑銘公子游擊將

車崇仁府折街希崇振玉業此府勞氏列卷四未知何屬諸府中今據唐都督楊公紀德頌絳州同鄉京兆崇仁二府折街是崇仁實隸京兆

懷舊補

振玉業偽周處士張信墓誌祖德隨任雍州懷舊府折街勞氏據新書宰相世系表四唐世進懷舊府別將龍支縣男補此府而未知何屬今據誌知屬雍州且知為承隋之舊

薩寶附存

長安志十唐京城朱雀街疑脫第三街布政坊西南隅胡祜祠原注武德四年立西域胡祜祠職其舊書祇官志一視流內起居五品至從九

考二

品初以薩寶府官等品開元初一切罷之今惟有薩寶祜正二官而已又有視流外亦自勳品至九品開元初唯留薩寶祜祝及府史餘亦罷之杜佑通典職官二十大唐官品有薩寶視流內正五品薩寶符祜正視從七品又有薩寶府祜祝視流外勳品薩寶率府視四品薩寶府史視五品新書宰相世系表五鄭行謀薩寶果毅又下武威李氏本安氏後魏有難陀孫婆羅周隋開居涼州武威為薩寶元和姓纂同折街業長安志引韋述記計武德四年所立西域胡祜祠神佛經所謂摩醯首羅也則薩寶實係胡祜祠之官以亦設果毅故附存之

豐瀾今補

龍門賓賜洞有唐雍州豐瀾府校尉王弘口造象  
甘泉今補

唐右威衛將軍王景曜墓誌尋改甘泉府果毅又  
唐彭城劉府君夫人誌祖游將軍京兆府甘泉府  
折衝悌游下原李一字

恆王今補

唐右衛十將使孔公浮圖功德銘烈考諱含光京

兆恆王府折衝都尉又王景秀墓誌授恆王府典

軍李休墓誌守恆王府典軍宋邊墓誌題試恆王

府長史崔載墓誌試恆王府司馬

左驍豐安今補

唐劉玄豹夫人高氏墓誌又改授左驍衛京兆府

考二

豐安府折衝

咸陽今補

唐楊智積墓誌以功授上柱國除咸陽府長上果

毅兼咸陽縣屬京兆府則此府當隸京兆

義豐今補

唐董度運誌石文又改授京兆府義豐府右果毅

永樂今補

唐景龍二年薛崇徽寫大般涅槃經後記弟雍州

永樂府左果毅上柱國崇味供養

天齊今補

唐齊士員造象記有天齊府研律瓌又朱遠墓誌

嗣子護任三原縣天齊府左果毅

左清頻陽今補

唐康留買墓誌守左清道率頻陽府長上果毅又  
齊士員造象記有頻陽府闕文瓌兼晉及後魏皆  
有頻陽縣屬雍州馮翊郡則此府必隸京兆

上保今補

齊士員造象記有王保府折衝都尉趙伽

懷信今補

齊士員造象記有懷信府果毅都尉獨孤範兼唐  
右戎衛開福府旅帥件欽墓誌考諱德隋懷信府  
車騎是此府乃承隋之舊

長豐今補

齊士員造象記有長豐府折衝王口感兼以上三

考二

府未知何所隸然此記載府名五其二皆隸京兆

疑此三府亦京兆屬姑附此俟考

左千京兆補

唐左率即將李君夫人楊氏墓誌署左千牛京兆

府折衝

白口今補

唐趙州長史孟貞墓誌遷雍州白口府左果毅

鴻州天授二年折雍州置大足元年廢遷屬雍

新志府闕

長道補

李邕臧懷亮神道碑授左玉鈴翊府長上遷鴻州

長道府左果毅仍長上海集

華州隋華山郡武德元年改為華州垂拱二年寶元年改為華州新陰即乾元元年復舊名天

普樂 振王業唐趙州長史孟貞墓誌景龍元年勅授遊擊將軍華州普樂府折衝

右豐原志作豐源 振王業唐劉玄豹夫人高氏墓誌秩滿授右衛華州豐原府折衝

左 駝義全 舊書良吏傳李君球累補左駝衛義全府折衝都尉

清義 尉

萬福 宋鄧名世古今姓氏書辨證五唐萬福府統軍岐才慶州人

左 威修仁 楊炯左武衛將軍成安子崔獻行狀麟德元年有詔起公為左威衛修仁府左果毅都尉仍命羽林軍長上楊盈川集

神水

常興

義津 白居易唐故坊州郿城縣尉陳府君夫人白氏墓誌銘卜宅兆於華州下邽縣義津鄉北原白氏文集

定城

元和姓纂二十潘神威唐定城府統軍河南人令占鄆縣 振王業唐雲麾將軍齊子墓誌又遷華州定城府左果毅都尉又史庭墓誌父皇朝隨任

華州定城府左果毅 延壽

羅文 新書地理志鄭縣東南十五里有羅文渠

鄭邑 宣義 相原 振王業隋鷹揚府虎符嘉興竹里張氏藏有右禦後歸吳清卿中丞

衛相原府是此府乃承隋之舊又龍門有唐相原府校尉王寶為亡父造觀音象記

孝德 溫湯 懷德 地理志宣義府下有相原孝德溫湯宣化四府懷德府下有懷仁府据長安志當屬京兆府志誤

振王業宣化據唐樊觀墓誌確證屬京兆懷仁據唐高德墓誌則屬懷州茲並改正相原孝德溫湯三府以無他證姑仍其舊以俟考

同州隋改為同州武德元年改為同州天寶元年改為同州

十府

十六

齊北

唐安

振玉業唐苑玄亮墓誌遷濟北唐安二府折衝又

來慈墓誌起家擢投蓋松唐安二府都尉

秦城一本作秦城

振玉業唐王即墓誌尋授同州秦城府果毅不作

秦城

太州

振玉業唐大雲寺彌勒重閣碑前大州府兵曹參

軍趙嘉賓殆即太州

大亭

振玉業唐行滎陽郡長史崔湛墓誌超授同州大

考二

亭府折衝

東河唐志作河東今改正

唐王素臣墓誌嗣子前同州東河府別將無虧等

興德

石刻郭敬之廟碑陰男子儀又改同州興德府右

果毅左金吾衛知隊仗長上

連邑

伏龍

戴少平鎮國大將軍王榮神道碑遷同州伏龍府

折衝賜紫金魚袋本軍宿衛文苑括地志伏龍

祠在同州馮翊縣西北四十里文苑正義

溫湯

秦京兆府已有溫湯府 振玉業蔣氏所藏隋符

有右屯衛溫陽府溫湯疑溫陽之謄

安達

振玉業唐本願寺曾慶善等造幢題名弟騎都尉

前安達府別將思暎又弟安達別將騎都尉元景

業善

南鄉

臨高

漢陽

左領軍襄城

石刻李震唐故雲麾將軍左龍武軍將軍彭城劉

公德墓誌銘轉左領軍衛同州襄城府折衝

考二

崇道

元和姓侯十九婁武徹唐崇道府統軍武安公河南

人

浙谷

吉安

振玉業據唐俱海墓誌此府屬慈州茲姑仍舊俟

考

左領軍長春

石刻苗神客大唐故右虞侯副率檢校左領軍衛

將軍上柱國乙連孤府君神慶碑銘貞觀十年蒙授

游擊將軍守左領軍長春府口別將 新書地理

志朝邑縣有長春宮

華池

括地志華池在同州韓城縣西南七十里在夏陽

故城西北四里自序正義

振玉崇唐李琦墓

誌始補同州華池府別將

永大

洪泉

賈彥璿大唐故忠武將軍行薛王府典軍上柱國

平棘縣開國男李府君慮墓誌銘改授同州洪泉

府左果毅仍令長上古刻振玉崇唐右龍武軍

翊府中郎將高德墓誌遷同州之洪泉府折衝

善福

司禦

考二

效誠

隆安今補

偽周康郎墓誌勅授同州隆安府左果毅都尉

商州隋上洛郡武德元年改為商州天寶元年

山南西道新志有府二

洵水

劉太真房州刺史杜君元神道碑考玄隱府君游

擊將軍商州洵水府折衝上柱國文苑英華資治通

鑑唐紀二開元十二年七月漢州蠻覃行璋反擊

擒之赦以為洵水府別駕胡三省音註曰唐制諸

特

玉京

岐山

鳳翔府隋扶風郡武德元年改為岐州天寶元

二載改為鳳翔府至德二年改為岐州鳳翔郡

新書地理志岐山縣有岐山 振玉崇唐安思節

墓誌署岐州岐山府果毅文中誤作祁

雍北

顏真卿有唐故中大夫使持節壽州諸軍事壽州

刺史上柱國贈太保郭公敬廟碑銘轉雍北府右

果毅加游擊將軍公顏魯

洛色

新書宰相世系表上五鍾山採洛色府統軍元和姓

振玉崇唐王脩福墓誌轉岐州洛色府左果毅

考二

留谷

岐陽

石刻苗神客乙連孤神慶碑子宜遠將軍守岐陽

府長上折衝行均元和姓纂同王氏昶曰宜遠

衛都尉正五品下則均均武散階正五品下府折衝

典兵千人為中府兩畿及岐同華陳陝等五州所

管府雖不滿此數亦同中府是岐州無下府折衝

也考中府折衝都尉從第四品下階宜遠將軍正

令以職事高者為守也王氏貞觀 舊書地理志岐

陽縣貞觀七年割扶風岐陽二縣置二十一年廢

永徽五年復置新志失載二十一年縣廢事

文城

振玉崇唐榆林郡都督府長史王承裕墓誌弱冠

以軍功授扶風郡文城府別將

却邑

右玉  
鈴衛三交

太平寰宇記十三交故城在寶雞縣西四十六里

振玉業偽周王建墓誌守右玉鈴衛三交府折

衛都尉

鳳泉

新書地理志義寧二年折郿縣置鳳泉縣貞觀八

年省又云郿縣有鳳泉湯

望雲志作望苑

振玉業燉煌陰氏世系殘卷業子庭蘊見任岐州

望雲府別將望雲殆即志之望苑

郿吉

振玉業陰氏世系幹子嗣瓌岐州郿吉府別將又

唐光祿卿程君墓誌岐州郿吉府折衝滿之孫

山泉

左杜陽補

李嶠授吉義福等郿州都督府司馬制稱檢校河

源軍營田游擊將軍守左衛杜陽府左果毅都尉

員外置上柱國吉義福等勤績兵攔劾申田祖文

華英 振玉業唐高德墓誌轉廊州之龍交岐州之

杜陽兩府左果毅此府勞氏未知所屬今據高誌

列此

陳倉附存

資治通鑑唐紀十四貞觀十四年陳倉折衝都尉魯孟

生事繫獄案下魏徵云清未百姓強而陵官吏如

陳倉非府名也新書地理志寶雞縣本陳倉

至德二載更名

右積善今補

唐雲麾將軍李懷墓誌拜游擊將軍扶風郡積善

府左果毅

郿州隋新平郡武德元年改為郿州開元十三

平郿州乾元元年復為

嘉陽

宜祿

石刻口府君墓誌口新平郡宜祿府口折衝都尉

考二

知隊伍如故兼左藏庫使續編地理志郿州有

宜祿縣

左公劉

元和郡縣志三古豳城在三水縣西三十里公劉

台都之處西三十里太平寰宇振玉業唐右監

門衛大將軍父李公吳興郡太夫人何氏墓誌幼

子左衛公劉府長上折衝

良社

振玉業唐孔公浮園功德銘曾祖唐朝諱即郿州

良社府折衝都尉

胡陵

峽川

振王業唐焦瑾墓誌署守邠州峽川府長史

左右領軍衛

唐六典四左右領軍衛長史掌判萬敵萬年等

六十府之貳

右衛

振王業偽周揚亮墓誌署題右玉鈐衛金池府折

衝都尉

舜城

偽燕段公夫人常氏墓誌夫人即唐朝邠州舜城

府折衝北庭副使仁師之曾孫

宜山

隴州隋隴東郡武德元年改為隴州天寶元年復為隴州新志有

考二

四府

大堆

新書段秀實傳遷隴州大堆府果毅舊傳失載

龍盤

舊書地理志吳山縣上元元年移治龍盤城太平

寰宇記三十龍盤山在吳山縣東南七里 振王

業唐左金吾衛大將軍高如詮墓誌解褐授隴州

龍盤府別將

開川

臨沂

新書地理志沂陽縣有臨沂城太和元年築

大候補

石刻大唐故朝散大夫京苑總監上柱國茹府君

左衛

振王業陰氏世系希次子嗣瑗左金吾衛隴州源

沂府左果毅都尉案志有臨沂不知即源沂否隴

州有沂源縣源沂疑沂源之謠

涇州隋安定郡武德元年改為涇州天寶元年復為涇州新志有府六

涇陽

左武四門

振王業隋孟常墓誌標題故涇陽府旅帥孟君墓

誌知此府亦承隋之舊

考二

新書

宰相世系表一寶春知四門府別將 新書

南蠻傳訶陵國元和八年舊傳作獻僧祇奴四傳

人作五色鸚鵡頻伽烏等憲宗拜內四門府左果

毅使者讓其弟帝嘉美並官之舊傳使者張賁

然忠武將軍茹公忠義神道碑開元中以良家子戰

功居右補涇州四門府別將策勲之授也英文苑

唐莫州唐興軍都虞候兼押衙試鴻臚卿鄭府君

玉墓誌銘祖備涇州四門府折衝府志振王業

唐蔡崇敏墓誌嗣子涇州四門府別將賜上護軍

庭倩又劉明德墓誌署左武衛涇州四門府折衝

都尉

興教



右領純德

新書宰相世系表四唐萬壽純德府果毅 振玉

崇唐右龍武軍將軍張德墓誌次任右領軍衛涇

州純德府折衝又唐邢思賢墓誌授忠武將軍行

右領軍衛涇州純德府折衝都尉

肅清

仁賢

石刻崔元略唐故興元元從正議大夫行內侍省

內侍知省事上柱國賜紫金魚袋贈特進左武衛

大將軍李公輔墓誌銘父思翌皇涇州仁賢府左

果毅賞緋魚袋

原州隋平涼郡武德元年改為原州天寶元年改為平涼郡乾元元年復為原州新志有

考二

二府

彭陽

振玉崇唐白知禮墓誌拜游擊將軍原州彭陽府

右果毅都尉

安善

振玉崇陰氏世系超子忠諫原州安善府左果毅

都尉

宜州隋北地郡武德元年改為宜州天寶元年改為彭原郡乾元元年復為宜州新志有

一府

右彭池

李嶠授張元福勝州都督府長史制稱宜遠將軍

守右衛彭池府右果毅都尉張元福英文苑 石刻

李震劉感墓誌銘遷右衛宜州彭池府左果毅

元和郡縣志三彭原縣因彭池為名

高望

唐王紳周氏墓誌銘王父君彥皇彭城郡高望府

折衝賞緋魚袋兼上柱國河間府志原之 振

王業唐游擊將軍王敬墓誌署高望府果毅

靜難

麟寶

右領天固

石刻口府君墓誌口口交郡龍交府彭原郡天固

府左果毅都尉加振威副尉續金石通典三 部隋

天固堡在彭原縣南極嶮絕 振玉業偽周楊岳

考二

墓誌父君楷唐右領軍衛天固府統軍

右蒲川

楊炯大周明威將軍梁公待神道碑永淳二年二

月四日制授昭節校尉守右衛蒲州當作府佐當

左果毅仍令長上兼上陽洛城等門供奉楊盈

石刻唐故上柱國果毅都尉李府君汪墓誌銘貞

觀十七年改任宜州蒲川府果毅都尉隨班例也

東原

三會

大延

和泉

永宜

樊術為幽州長史薛楚玉破契丹露布有永寧府  
果毅閻鼎臣文苑英華 振玉案偽周劉洪預墓誌祖  
世榮唐上開府永寧府驃騎

羅川今補

唐劉龍樹墓誌唐宜州羅川府折衝又劉玄豹夫  
人高氏墓誌祖善宜州羅川府折衝

慶州隋弘化即武德元年改為慶州天寶元年  
元年復為慶州 慶州新志有府八

龍息

交水

振玉案唐樊庭觀墓誌次授口州交水府別將  
左號 同川

考二

舊書地理志同川縣隋置於三泉縣故城武德三  
年復治同川城改為同川縣 振玉案唐張德墓

永清

唐齊光又陳公仁神廟碑有邑老慶州都督府永  
清府左果毅都尉上柱國賜緋魚袋張智景武志

蟠交

舊書地理志武德六年分合水置蟠交縣天寶元  
年廢併入合水六年新志作元年又云貞觀元年

為合水與舊志異元和和郡縣志武德二年改合水  
日合水貞觀元年改為弘化縣又云天寶元年改

永業

振玉案唐王脩福墓誌授慶州永業府右果毅

樂蟠

地理志慶州有樂蟠縣

永安

廊州隋上郡武德元年改為廊州天寶元年改  
廊州為洛交即乾元元年復為廊州新志有府

洛昌

左龍交

石刻口府君墓誌調河東郡霍山府左果毅都尉  
口口交郡龍交府加振威副尉續金石錄 振玉案唐

高德墓誌轉廊州之龍交岐州之杜陽兩府左果  
毅又唐右威衛將軍董懷義墓誌公解褐授游擊

考二

將軍左衛龍交府右果毅

葦川

賈彥璿李無慮墓誌銘轉授廊州葦川府右果毅

古刻葦鈔葦川  
一作葦州疑誤

五交

大同

安光

洛安

振玉案唐游擊將軍魏德墓誌貞觀十八年轉任  
廊州洛安府果毅又董懷義墓誌轉洛安府折衝

銀方

杏林

修武

權德輿故鄆州伏陸縣令贈左散騎常侍王府君  
崇神道碑銘再命鄆州修武果毅都尉權文公集

安吉

安昌補

盧虔御史中丞晉州刺史高公武神道碑以申警

之勤首職洛交郡安昌府別將昭忠信也文苑英華

振玉業蔣氏藏隋虎符曰右禦衛安昌府是此府

乃承隋之舊

坊州武德二年析鄆州置天寶元年改為中  
部郡即乾元元年復為坊州新志有府五

杏城

元和郡縣志四杏城在中部縣西南五里

考二

仁里

石刻茹守福墓誌銘武太后時選補右領軍衛長

上考滿授坊州仁里府別將

思臣

振玉業唐游擊將軍暢善威墓誌除坊州思臣府

左果毅都尉

永平

于邵田司馬傳驟改永平府左果毅文苑英華

安臺

通典一天寶以後邊師怙寵便請署官易州遂城

府坊州安臺一作安州府別將果毅之類每一制則

授千餘人

嘉禾今補

唐守晉陵府別駕倪彬墓誌嗣子中部郡嘉禾府  
果毅都尉欽

丹州隋丹陽郡武德元年改為丹州天寶元年  
改為咸宜郡乾元元年復為丹州新志有

五府

宜城

通天

同化

丹陽

太平寰宇記五十丹陽川在宜川縣西南

左領軍  
軍衛長松

新書宗室世系表一江王房有丹州長松府折衝

考二

都尉尚容

于邵田司馬傳改長松府折衝文苑英華

舊書地理志咸宜縣景龍二年移治長松川

振玉業唐崔粲墓誌父志丹州長松府折衝又唐

陰處士公脩功德記皇考諱伯倫游擊將軍丹州

長松府左果毅都尉又孔公浮圖功德銘祖諱崇

雲丹州長從府折衝都尉長從殆長松之謫又張

德墓誌有子三人長曰榮琮任左領軍衛咸宜郡

長松府左果毅

左威通化今補

唐袁秀巖墓誌遷左威衛丹州通化府折衝又英

倫博物館藏唐沙州戶籍載素遊鸞丹州通化府  
折衝業唐志丹州有通天同化二府而無通化俟

考

延州隋改為延安郡武德元年改為延州天寶元年復為延州新志有

敦化

振玉業偽周張士龍署延州敦化府兵曹參軍

延川

地理志延州有延川縣

靈戎

振玉業唐大雲寺彌勒重閣碑守靈戎府兵曹參

軍趙仁最

因城

舊書地理志敷政縣隋固城縣隋志新志俱作固城

考二

塞門

元和郡縣志四塞門鎮在延昌縣西北二十里鎮

本在夏州靈州界開元二年移就蘆子關南金

鎮所安置

左武

衛延安

新書地理志延長縣本延安縣廣德二年更名

振玉業唐劉玄豹夫人高氏墓誌嗣子伯曰崇曜

左武衛延安郡延安府折衝

全明

石刻郭湜同光禪師塔銘末題延州全明府別將

屈集臣鐫地理志延州有全明縣

羌部落

新書地理志儀鳳中吐谷渾部落自涼州內附置

二府于全明西境曰羌部落新書地理志羈縻

州有渾州儀鳳中吐谷渾自涼州內附者處於全

明西境置舊志治隸延州都督府則此府疑屬

渾州

閤門

新書地理志儀鳳中置又宰相世系表下安義

仲閤門府果毅元和姓新書地理志羈縻州有

閤門州隸涼州都督府太平寰宇記三十渾州

川水在全明縣西二十里自閤門府來至縣西前

合濯筋水

考二

靈州隋靈武郡武德元年改為靈州天寶元年復為靈州新志有

右金吾衛

振玉業英倫博物館唐沙州戶籍載索思禮前行

右金吾衛靈州武畧府別將

河間

靜城

鳴沙

舊書地理志鳴沙縣武德二年屬西會州貞觀六

年州廢更隸環州九年廢屬靈州新志

萬春

振玉業唐新城府別將張翼墓誌父嗣元皇游擊

將軍方春府左果毅

會州會州會靈郡本西會州武德二年以平涼

新冬及更名

左金黃石今補

唐智悟律上人墓誌長子會州黃石府別將賜緋

魚袋光歸又唐沙州釋門索法律窟銘皇祖左金

吾衛會州黃石府折衝都尉諱奉珍

鹽州隋鹽州郡武德元年改為鹽州僑治靈州

貞觀元年廢二年平梁師都復置鹽州天

鹽川

太平寰宇記七十五原鹽川素郡國志云胡人謂

之霞沒城在郡邑內

考二

夏州隋朔方郡貞觀二年改為夏州天寶元年

二府

宜朔

地理志夏州有宜朔縣 振玉案唐漁陽縣子闕

受福墓誌累遷游擊將軍夏州宜朔府折衝

順化

綏州隋離陰郡武德三年於延州僑置貞觀二

年梁師都平歸治上縣天寶元年改為上

伏洛

義合

振玉案唐劉漢潤妻楊氏墓誌曾祖待賓皇昭武

校尉守綏州義合府折衝又宇文琬墓誌祖措皇

綏州義合府左果毅 唐齊子墓誌有子五人長

萬古

大斌

地理志綏州有大斌縣

河南道新書地理志河南道共

河南府隋河南郡武德四年改為汴州開元

武定

復梁

康城

舊書地理志武德四年割陽城嵩陽程置康城縣

又置嵩州貞觀三年省嵩州及康城縣新志

考二

柏林

振玉案唐駙都尉郭君夫人楊氏墓誌祖侯隋柏

林府別將知此府乃承隋之舊

石巖邑

振玉案唐河間郡劉庭訓墓誌尋遷巖邑府果毅

又唐劉玄豹夫人高氏墓誌又改投右衛巖邑府

折衝

陽樊

王陽

左驍 永嘉

振玉案唐安神儼墓誌祖君恪隨任永嘉府鷹揚

是此府承隋之舊又唐張岳墓誌署題永嘉府羽

林宣威將軍王敏墓誌釋褐永嘉府隊正于賁墓誌蒙授游騎將軍守永嘉府右果毅都尉張羊墓誌永徽四年授永嘉府隊副馮安墓誌父永嘉府校尉王元墓誌又除明威將軍洛州永嘉府折衝都尉偽周孫阿貴夫人竹氏墓誌署左武衛永嘉府左果毅都尉長上

鄧南

新書宰相世系表上裴貞隱鄧南府果毅 石刻  
唐上元元年大德寺造像並建彌勒閣碑銘有齋主鄧南府隊正景

慕善

政教

考二

鞏洛

新書宰相世系表上鄭過庭鞏洛府別將 振玉  
案唐張昱墓誌署河南府鞏洛府折衝都尉

左武伊陽

地理志河南府有伊陽縣 振玉案唐劉玄豹夫人高氏墓誌季曰崇峻左武衛河南府伊陽府別將

右武懷音

振玉案唐樊庭觀墓誌授河南府懷音府右果毅都尉又武州刺史公孫思觀墓誌守右武衛洛州懷音府折衝都尉劉府君墓誌遷崇信懷音二府長上折衝都尉侯僧達墓誌懷音府隊正

軹城

振玉案唐李渙墓誌解褐河南府軹城府別將  
左威洛洶

振玉案唐呂文倩墓誌解褐守左威衛河南府洛洶府兵曹參軍唐周夫人墓誌嗣子左威衛洛洶府隊正飛騎尉買又龍門有左豹韜衛洛洶府長史李容師造阿彌陀象 案左右威衛先宅中改左右豹韜衛神龍中復故  
又李懷墓誌改左武衛河南洛洶府折衝韓德信妻程夫人墓誌署左威衛洛洶府隊副韓郎墓誌著故洛洶府旅帥李表墓誌出身洛洶府隊正董軸墓誌起家授洛洶府隊正虞士王韜墓誌父義唐任洛洶府校尉左驍衛翊衛口義墓誌父傑先

考二

任洛洶府校尉王孝瑜並夫人鄭氏墓誌長子仁恪任昭武校尉領府洛洶楊士達墓誌隋大業五年起家左宗衛大都督至七年轉任洛洶府長史據是知此府乃承隋之舊

右戎郊鄆

振玉案唐張方墓誌選授右戎衛郊鄆府隊正又杜才墓誌授右威衛郊鄆府司馬梁秀墓誌嗣子郊鄆府隊副

右屯伊川

張說贈戶部尚書河東公楊君一神道碑驟進直詞深觸權嬰為易之 張易兄弟所嫉左授伊川府果毅川一作伊州誤 石刻柳賁唐故左金吾將

軍范陽張公嘉祐墓誌銘轉伊川府折衝本傳失載元

和郡縣志六伊闕縣伊川西自陸渾縣界流入

振玉案唐劉玄豹夫人高氏墓誌轉右屯衛洛州

伊川府果毅又洛州伊川府隊副張仁廓為父造

象又馮安墓誌署上柱國伊川府校尉處士賈德

茂墓誌隨仁壽中擢為伊川府校尉是此府乃承

隋之舊

左威衛洛泉

振玉案唐張德墓誌小子榮崇任左威衛河南府

洛泉府別將

通谷

舊書地理志緱氏縣上元中復置治所於通谷北

考二

穎源

左威衛宜陽

唐六典四左右威衛長史掌判宜陽五十府

新書地理志福昌縣本宜陽縣武德二年更名

左威衛金谷

顏真卿郭敬之廟碑轉金谷府折衝兼左衛長上

顏魯公集金谷集本振玉案唐韋敬辦智城

碑署廖州大首領左玉鈐衛金谷府長上左果毅

都尉又下管令康威墓誌父諱達皇朝金谷府統

軍權開善墓誌任左翊衛金谷府司馬趙潔墓誌

制授左領軍衛河南府金谷府右果毅王崇禮墓

誌守左領軍衛河南府金谷府折衝都尉又權約

墓誌署題隨金谷府鷹揚郎將是此府乃承隋之

舊

王屋

張貴然忠武將軍茹公神道碑以武部試甲科改

授河南府王屋府果毅加游擊將軍用絕倫也

英華新書地理志王屋縣有王屋山元和郡縣志

五里振玉案唐雲麾將軍齊子墓誌次子景珎任

河南府王屋府別將

成泉

石刻郭敬之廟碑陰男子儀改河南府城泉府別

將本傳失載舊書地理志成泉府在汜水縣北元

和郡縣志六汜水縣漢之成泉縣新書地理志

孟州汜水縣武德四年折置成泉縣貞觀元年省

東南有成泉故關

夏邑

原邑

右威衛原城

石刻唐故左監門將軍冠軍大將軍使持節口

當是都代所口據李孝同碑蔚四州諸軍事代州

刺史上柱國許公洛碑貞觀二年除右衛原城府

統軍振玉案唐裴銳墓誌詔授原城府別將

鶴臺

振玉案唐扶風馬延徽墓誌又遷東京鶴臺府右

果毅都尉又偽周賈楚墓誌長子鶴臺府長史元

恭

左金吾衛函谷

振王業偽周岷州刺史張仁楚墓誌永昌元年改

授左金吾衛函谷府長上折衝

左金吾衛千秋

太平寰宇記 五千秋亭在澠池縣東二十里又有

水曰千秋澗 振王業唐彭城劉府君夫人墓誌

孤子前左金吾衛河南府千秋府別將渾

左金吾衛同軌

舊書職官志 三左右金吾將軍之職同軌等五十

府皆屬之同軌寶圖等五十府曠騎衛士應番上

者各領所職焉唐六典同 六典云左右金吾衛長史

考二

掌判同軌寶圖等五十府之事 石刻柳賁張嘉

祐墓誌銘補右領軍司戈換同軌府果毅知含嘉

倉幹其出內本傳 舊書地理志永寧縣武德三

年移治同軌城

錢濟

溫城

振王業唐幽州會昌縣令賈元恭墓誌次子河南

府溫城府別將福祚

具茨

新書地理志許州陽翟縣有具茨山陽翟龍朔二年

志前作龍朔後作顯慶

右金吾衛寶圖

見前同軌府注 振王業唐趙潔墓誌擢為右金

右金吾衛鈞臺

元和郡縣志 六鈞臺在陽翟縣南十五里 振王

業偽周揚順墓誌守右金吾衛鈞臺府折衝

承雲

太平寰宇記 五密縣有承雲水水經注云出承雲

山二源雙導世謂之東西承雲 振王業唐江華

郡太守和守陽墓誌遷承雲府果毅都尉

右武鞞鞞 唐志誤軒鞞

石刻漁陽郡君李氏造龕銘有鞞鞞府折衝都尉

口口顯慶四年六月 新書地理志緱氏縣東

考二

南有鞞鞞故闕 元和郡縣志 六鞞鞞山在緱氏

縣東南四十六里 案鞞鞞新志作軒鞞軒鞞古

帝王號不當以名軍府當是鞞鞞之誤今依石刻

校正 振王業勞氏引漁陽郡李氏造龕銘有鞞

鞞府折衝都尉口口案此銘乃前豫州司功參

軍王有口為考明威將軍及妣漁陽郡君李造龕

象非李氏造龕銘又銘載考明威將軍守右武侯

鞞鞞府折衝口口勞考未詳又唐樊庭觀墓誌次

授鞞鞞府折衝都尉

箕山 補

資治通鑑隋紀 大業十二年七月戊辰車駕至鞞

鞞有司移箕山公路二府於洛口倉內胡三省唐



志河內有單洛府無箕山公路二府疑移於  
念內後遂並為單洛府也案明說亦未確  
隋紀義盛元年李密克洛口箕山府即將季珣固  
守不下隋書誠節傳張季珣大業末為鷹擊  
即將其府招箕山為固與洛口連接

公路補  
北史來護兒傳子整公路府鷹揚即將 元和郡  
縣志六維氏縣隋大業十年移據公路潤西憑岸  
為城又有公路壘在縣南三里寰宇記又九陳州  
作西南  
項城縣有公路故城縣東四里漢末袁術所築皆案  
是非 振玉案箕山公路皆隋兵府唐代軍府未必  
盡沿隋舊也

臨濟補  
新書宰相世系表上趙郡李氏東祖房李玘臨濟

考二

三五

府司馬 地理志齊州有臨濟縣案此府疑屬齊  
州 振玉案此府據李渙墓誌屬河南府說見下  
不屬齊州

梁今補  
唐李渙墓誌調授汝州龍興潞府銅鞮河南臨濟

三府果毅都尉累遷河南府梁梁府折衝

金墉今補  
唐李強墓誌乃被入軍授金墉府校尉案此府殆

以金墉城得名姑附此

大梁今補

唐王暉墓誌祖濬應兵部武選授官汴州大梁府  
折衝都尉

汝州隋襄城即武德四年改為臨伊州貞觀八年  
改為汝州天寶元年改為臨伊州貞觀八年  
新志有府四

龍興  
地理志汝州有龍興縣 振玉案唐李渙墓誌調

授汝州龍興潞府銅鞮河南臨濟三府果毅都尉

又河間郡劉府君墓誌遷龍興府折衝董虔運誌

石文遷汝州龍興府右果毅

魯陽  
石刻郭敬之廟碑陰子儀又改汝州魯陽府折衝

知右羽林軍長上本傳張貴然忠武將軍茹公

神道碑累遷汝州魯陽府折衝文苑元和郡縣

志七魯山縣本漢魯陽縣 振玉案唐曹夫人墓

考二

三五

誌署題汝州魯陽府別將胡明期母

梁川  
振玉案唐張石墓誌授汝州梁川府折衝都尉又

偽燕女道士馬凌虛墓誌立明梁川府折衝

郟城  
地理志汝州有郟城縣

陝州隋弘農即武德元年改為陝州天寶元年  
改為陝州新志有府

左曹陽  
石刻李震劉感墓誌銘又改昭武校尉行左衛陝

州曹陽府折衝 元和郡縣志七曹陽墟俗名七

里澗在陝縣西南七里寰宇記又有曹陽亭在

靈寶縣東南十四里亭寰宇記作城

崇樂

左華望

李邕臧懷亮神道碑轉左衛陝州華望府左果毅

長上拜游擊將軍本府折衝都尉仍長上李北

安城

案壽州亦有安城府

桃林

舊書地理志靈寶縣隋桃林縣天寶元年以掘得

寶符改為靈寶縣新志振玉案唐行榮陽郡長

史崔湛墓誌制授陝州桃林府果毅

夏臺

考二

太平寰宇記六夏禹臺在夏縣西北十五里

萬歲

振玉案唐高德墓誌俄遷陝州之萬歲府折衝

右安戎

振玉案偽周劉君夫人清源縣太君郭寶墓記銘

次子明威將軍行右衛安戎府長上右果毅都尉

左鷹河

新書地理志平陸縣本河北隸蒲州貞觀元年來

屬振玉案唐公孫思觀墓誌遷左鷹揚衛陝州

河北府折衝都尉又唐故夫人博陵崔氏墓誌父

仁意皇朝定遠將軍領陝郡河北府折衝都尉

忠孝

振玉案唐齊子墓誌又遷陝州忠孝府折衝

左領上陽

振玉案唐崔萼墓誌署左領軍衛陝州上陽府折

衝又齊子墓誌又遷游騎將軍陝府上陽府折衝

底柱

新書地理志峽石縣有底柱山元和郡縣志俗名

里五十

夏川

望陝

古亭

案絳州亦有古亭府

魏州隋魏郡武德元年改為魏州天寶元年改

考二

元初改屬河東道新志有府四

鼎湖

新書地理志武德元年改鳳林郡曰鼎州因鼎湖

為名

全節

金門唐志誤作金明

張賁然忠武將軍茹公神道碑尋改魏州金門府

折衝文苑英華金門地理志作金明案延州已有金

明府則此金明當是金門之誤今依英華校正

振玉案唐張公夫人王氏墓誌適金門府折衝南

陽張公署題稱前魏州金門府折衝案唐志金明

勞氏改金門今得此誌又增一證

開方

兗州隋魯郡武德元年改為兗州天寶元年改為魯郡乾元元年復為兗州新志府闕

臨泗補

舊書李百藥傳大業五年授魯郡臨泗府步兵校尉

尉 振玉素此亦隋兵府

鄭州隋滎陽郡武德四年改為鄭州天寶元年改為滎陽郡新志府闕

溱州補

元和郡縣志九新鄭縣溱州府城即東魏河南道

行臺侯景營軍之壘

考二

考二

三九

唐折衝府考卷三

仁和勞經原撰 上虞羅振玉校補

河東道新書地理志河東道共一百一十四府今補二十一府

河中府隋河東郡武德元年改為蒲州開元八年改為河中府六月復為蒲州元

元和郡縣志河東郡武德元年改為蒲州開元八年改為河中府六月復為蒲州元

元和郡縣志河東郡武德元年改為蒲州開元八年改為河中府六月復為蒲州元

元和郡縣志河東郡武德元年改為蒲州開元八年改為河中府六月復為蒲州元

興樂新書地理志武德三年析虞州安邑縣置興樂縣

貞觀元年省

德義

胡壁

龍亭

考三

清源

太平寰宇記六十四清源在安邑縣北五十里

永和

陶城

資治通鑑唐紀四貞元元年三月馬燧敗李懷光

兵於陶城在蒲阪城西北即舜所都也

霍山

石刻口府君墓誌調河東郡霍山府左果毅都尉

左金吾衛知隊仗續金石錄

漢水

新書宗室世系表上梁王房有蒲州澧水府折衝

陳留郡公懷仁澧水疑漢

首陽

太平寰宇記六十四河東縣有首陽山

壽貴

歸仁

長渠

虞城

太平寰宇記六十四河東縣虞坂一名吳坂在虞城

北二十三里

通閭

寶鼎

舊書地理志寶鼎縣漢汾陰縣開元十一年獲寶

鼎因改新志作振玉案唐閩州司馬鄧賓墓誌

考三

轉蒲州寶鼎府左果毅都尉

鹽海

歸澇

大陽

永安

振玉案唐崔澤夫人張氏墓誌署蒲州永安府左

果毅都尉偽周楊順墓誌加游擊將軍蒲州永安

府果毅案慶州亦有永安府與蒲同名或彼有誤

字也

奉信

唐馬廷徽墓誌轉河東郡奉信府左果毅

永興

右威

汾陰

舊書地理志寶鼎縣漢汾陰縣

甘泉

舊書楊朝晟傳授甘泉府果毅新傳 新書外戚

傳王仁皎景龍中以將帥舉授甘泉府果毅以

神道碑同 蘇頌章懷太子良娣張氏神道碑隋上儀

同甘泉府別將嚴之曾孫文苑 石刻苗神容乙

速孤神慶碑于游擊將軍守甘泉府果毅都尉門

方 振王素唐右威衛將軍王景曜墓誌尋改什

泉府果毅

平川

考三

安保

石門

隋書誠節傳北海松贊為石門府隊正北史節義

贊

綏化

太平寰宇記六十四 虞鄉縣有綏化故城後魏綏化

郡及綏化縣所理也在縣西北三十里周廢

壇道

太平寰宇記六十四 壇道山在虞鄉縣城西南一十

三里

安邑

新書宰相世系表下寶固言安邑府果毅又寶春

感安邑府別將 地理志河中府有安邑縣

崇義

六軍

安遠補

太平寰宇記六十四 貞觀當作元七年河中尹澤城奏

於古安遠府城內置河西縣理縣境東西十四里

案同州已有安遠府

左武桑泉今補

唐程隲墓誌標題作左武侯桑泉府司馬文中言

顯慶元年十月十一日終於蒲州桑泉府之官舍

是桑泉府隸蒲州

晉州隋平陽郡武德元年改為晉州天寶元年

改為平陽郡乾元元年復為晉州新志有

府十

左神山

蘇頌命呂休璟等北伐制有左衛神山府折衝陳

義忠文苑英華彭叔夏辨證 地理志晉州有

神山縣 振王素唐大中小載薛志顯造佛頂尊

勝陀羅尼經幢志顯結街守左衛晉州神山府折

衝都尉

平陽

元和郡縣志五臨汾縣本漢平陽縣

豐益

左駟冀城

石刻天寶七載張少悌書佛頂尊勝陀羅尼神呪

所題職名有孟遠將軍行左驍衛平陽郡冀城府  
右果毅都尉員外置同正員直內侍省內僕局上  
柱國張如意

右驍衛安信

振玉業唐劉玄豹夫人高氏墓誌叔曰崇暉右驍  
衛平陽郡安信府別將

右驍衛萬安

駱賓王姚州道英華姚州上有兵破逆賊諾波英華  
又作弄楊度英華有露布有左二一本作軍子總管

孟達將軍前守右驍衛萬安府長史折衝都尉上

柱國劉會基駱賓王文集又素右驍衛隋改左右  
備衛書職志左右驍衛國家去驍衛字曰驍衛府能去

考三

府宇改為左右武成新志左右威衛曰左右武威  
衛光宅元年改為左右威衛新志武威衛神龍  
復為左右驍衛振玉業唐陽平郡路府君并夫  
不云驍衛也

人陳氏墓誌祖政游擊將軍万安府左果毅都尉

益昌

英臺

岳陽

新書宰相世系表下竇文工岳陽府別將 地理  
志晉州有岳陽縣

仁壽

張說為河內郡王武懿宗平冀州賊契丹等露布  
有晉州仁壽府果毅侯義威張燕公集

高陽

石刻胡皓大唐故嵩州都督贈幽州都督吏部尚  
書文獻公姚府君懿碑銘貶投晉州高陽府折衝  
都尉公抗疏自列謝病而退

臨汾

地理志晉州有臨汾縣

晉安

新書宰相世系表三薛承翰晉安府果毅都尉  
振玉業唐豆善富墓誌轉晉州晉安府折衝都尉

白澗

業澤州亦有白澗府 振玉業唐鄭仁頴墓誌轉  
白澗府別將

高華

考三

仁德 振玉業唐滄州司法參軍張文珪墓誌唐恒州九  
門縣令懿之孫晉州仁德府果毅都尉第八子又

李琦墓誌歷晉州德仁府果毅德仁殆仁德之諱

右平平宜今補

唐王元墓誌除右衛晉州平宜府右果毅都尉

羊邑今補

唐果毅都尉裴坦墓誌終就晉州羊邑府左果毅  
又齊子墓誌初任晉州羊邑府左果毅

絳州隋絳州武德元年改為絳州天寶元年改  
絳州隋絳州武德元年改為絳州天寶元年改

右新新田

新書宗室世系表一江王房有右衛絳州新田府折衝都尉希悅 振玉案唐智悟律上人墓誌季子絳州新田府折衝賜紫金魚袋上柱國光暉	大平	地理志絳州有大平	正平	地理志絳州有正平縣 振玉案唐高德墓誌降	絳州之長平正平府折衝	武城	振玉案唐豆善富墓誌轉絳州武城府左折衝都尉又偽周楊順墓誌後遷降州武城府果毅降州即絳州之謫	長社	大鄉	垣城	涑川	右武絳州	振玉案偽周全節縣公王琬墓誌改授右武威衛絳川府左果毅都尉	蓋松	振玉案唐康州司馬來慈墓誌起家授蓋松唐安二府都尉又馬延徽墓誌父建絳郡蓋松府右果毅都尉	左右鳳亭
--	----	----------	----	---------------------	------------	----	---	----	----	----	----	------	-----------------------------	----	---	------

7326 7325

唐六典二十左右武衛長史掌判鳳亭等四十九府之貳 吳通微內侍省內侍焦希望神道碑曾祖諱躍絳州鳳庭府果毅都尉 <small>文苑英華碑亭庭二字聲近致誤</small>	延光	揚右鷹平原	張說為河內郡王武懿宗平冀州賊契丹等露布有子總管押飛騎定遠將軍平原府左果毅長上穆仙童 <small>張燕公集</small> 石刻乾元元年威神寺故思道禪師墓誌和上絳州夏縣平原人也 振玉案偽周王琬墓誌父感唐右鷹揚衛平原府左果毅都尉又王感墓誌去麟德年中授右鷹揚衛平原府左果毅游擊將軍遼府君墓誌又授絳州平原府果毅	高涼	舊書地理志稷山縣後魏高涼縣隋改 <small>新志屬本</small>	神泉	木絳州唐	桐鄉	太平寰宇記七十桐鄉城在曲沃縣西南 振玉案唐都督楊公紀德頌絳州桐鄉京兆崇仁二府折衝又朱遠墓誌俄而擢拜絳州同鄉府果毅同鄉即桐鄉之省又唐甯忠真墓誌父信厚唐任游擊將軍絳州桐鄉府左果毅都尉	萬泉
---	----	-------	--	----	-------------------------------------	----	------	----	---	----

394

石刻郭敬之廟碑陰男昭武校尉守絳州萬泉府折衝都尉上柱國子瑋 <small>舊書地理志河中府萬泉縣武德三年分稷山置屬秦州州廢入絳州後又隸河中府</small> <small>新志大順二年屬河中府</small>	翼城	地理志絳州有翼城縣	皮氏	括地志皮氏在絳州龍門縣西 <small>史記秦本紀正義</small>	董澤	元和郡縣志 <small>叶</small> 董澤一名董池陂在聞喜縣東北十四里	零原	考三	石池	延福	永康	崇山	周陽	括地志周陽故城在絳州聞喜縣東二十九里 <small>史記正義</small>	夏臺	振玉案唐李君夫人嚴氏墓誌祖果游擊將軍絳州夏臺府折衝	古亭	業陝州亦有古亭府 振玉案唐豆善富墓誌進
---	----	-----------	----	-------------------------------------	----	---	----	----	----	----	----	----	----	--	----	---------------------------	----	---------------------

絳州古亭府折衝都尉	崇樂	振玉案唐賈元恭墓誌季子絳州崇樂府右果毅都尉	都尉	太子左右絳邑	唐六典 <small>二十</small> 太子左右清道率府率絳邑等三府皆屬焉每月絳邑等府之直盪應番上者配于所職又長史掌判絳邑等三府之事 括地志絳邑城漢絳縣在絳州曲沃縣南二里 <small>史記世家正義</small>	長平	振玉案見唐高德墓誌 <small>上正平注</small>	武陽	考三	蒲邑	馮翊今補	唐王訓墓誌考訥絳郡馮翊府果毅又偽周冠軍大將軍馬神威墓誌遷馮翊府長上折衝	右長祚今補	唐李良金墓誌大父亨絳州長祚府折衝又王元墓誌受游擊將軍右衛長祚府左果毅都尉白知禮墓誌嗣子奇王絳州長祚府別將業唐志絳州有長祚府或即長祚之謫著之俟考	西河今補	唐毛爽墓誌高曾祖道先任降郡西河府長史業絳州天寶元年改絳郡誌之降郡乃絳郡之謫
-----------	----	-----------------------	----	--------	---	----	-------------------------------	----	----	----	------	-------------------------------------	-------	---	------	---------------------------------------



朔田今補

唐朔方節度十將臧暕墓誌祖懷義皇絳州朔田

府折衝都尉

慈州隋文城郡武德元年改為汾州五年改為南汾州貞觀八年更名舊志無貞觀二字

件城

舊書地理志件城縣後魏置取鎮戍名也

左威吉昌

劉禹錫謝門下武相公啟謹勒軍事衙官守左威

衛慈州吉昌府別將員外置同正員常懇奉啟起

居劉賓客文集謝中地理志慈州有吉昌縣

平昌

考三

舊書地理志上元三年移呂香縣治所於故平昌

府南置新書地理志呂香縣本平昌縣貞觀元

年更名寰宇記

右威吉安唐志屬入

振玉業唐俱海墓誌仲子文誼昭武校尉前守右

威衛慈州吉安府折衝都尉唐志同州下有吉安

府而慈州無之當據誌正又苑玄亮墓誌恩救遷

吉安府左果毅

隰州隋龍泉郡武德元年改為隰州天寶元年改為大寧郡乾元元年復為隰州新志有

六府

右隰川

冥報拾遺云唐雍州陸孝政貞觀年中為右衛隰

川府左果毅法苑珠林十惡篇地理志隰州有

隰川縣

右武大義

新書地理志武德二年置中州並置大義白龍二

縣貞觀元年州廢縣省振玉業唐李君彥夫人

魏氏墓誌再從兄皇朝忠武將軍行右武衛大義

府折衝都尉

孝敬

修善

玉城

屈產

太平寰宇記四十屈產泉在石樓縣東南四里

雙池今補

唐游擊將軍達府君墓誌又投隰州雙池府折衝

太原府隋太原郡武德元年改為并州開元

興政

復化

宜靜

洞渦

元和郡縣志六太原縣洞過水東自榆次縣界流

入西去縣三十里入晉陽縣界晉陽縣洞過水東

自太原縣界流入西入於汾晉水下口也榆次縣

洞過水東自壽陽縣界流入經縣南四里又西南

入太原縣界壽陽縣洞過水東自樂平縣界流入

在縣南五十里又西南入榆次縣界案字記同河

五泉

新書宰相世系表下四唐文軌隋五泉府別將

昌寧

志節

新書宗室世系表下江王房有太原府至節府折

衝都尉日進志至唐人大唐創業起居注一有

志節府鷹揚郎將楊毛 振王業唐段會墓誌以

功拜志節府車騎將軍段會妻呂氏墓誌武德五

年任并州志節府左車騎將軍

汾陽

考三

新書地理志武德三年折陽直縣置汾陽縣七年

更曰陽曲

左威靜智

振王業唐呂思禮墓誌弟端左威衛太原府靜智

府折衝

信童

晉原

開陽

舊書高祖本紀開陽府司馬劉政會告王威等謀

反新紀同會傳唐創業起居注亦作開陽馬舊

新書郭子儀傳子曜累從節度府辟署破虜有功

為開陽府果毅都尉舊傳開陽地理志作開陽

案胡三省通鑿音註云太原有府十八開陽其一也則胡所見本尚未誤今依校正

清定

蘇頌命姚崇等北伐制有并州定清府果毅元蕭

然文苑英華清定二字互倒疑

豐川

石刻妒神頌後列職名有太原府豐川府折衝郭

季膺 振王業唐夫人何氏墓誌父樂豐川府果

毅又王守廉墓誌左領軍豐州府折衝旌乎厥勳

鄴同豐豐州殆豐川之謠

竹馬

元和郡縣志六竹馬府在并州城中案字振王

考三

業唐解晉卿墓誌署守并州竹馬府折衝都尉

攘胡

西胡

文谷

新書地理志文水縣有文谷水

白馬

張九齡故安南副都護畢公墓誌銘曾祖珍貞觀

初并州白馬府右果毅都尉右衛郎將張曲江

元和郡縣志六白馬山在孟縣東北六十里山上

有白馬案字

右武太原

唐向府君墓誌家門諱信任太原府折衝又李璿

墓誌任右武衛太原府長上左果毅都尉劉龍樹墓誌唐并州太原府口口居士李知墓誌父榮太原府左果毅都尉

汾州隋西河郡武德元年改為汾州三年改為汾州天寶元年改為西河郡乾元元年改為汾州新志有府順十二汾州管十一府

古今姓氏書辨證卷十一唐嘉善府左果毅都尉素和誓云狀其先出自顓帝王子偁

郡國志曰六壁府後魏太平真君五年討胡於六壁即此城俗以城有六面因以為名焉太平御覽振玉案唐齊子墓誌次子景俊任西河郡陸

考三

壁府別將唐志作六壁

崇德

華夏

靈扶

五柳

京陵

元

介休

地理志汾州有介休縣 振玉案唐王士林墓誌曾門諱譽皇任汾州介休府折衝都尉

賈胡

新書地理志靈石縣有賈胡堡元和郡縣志在縣南三十五里

靈固

開遠

振玉案唐李懷墓誌哀子西河郡開遠府別將智通

清勝

于邵田司馬傅御史大夫哥舒翰兼統五原表清勝府別將文苑英華

崇儒今補

唐三門主劉承恩等題名汾州崇儒府左果毅劉承恩又唐鄭仁頴墓誌署汾州崇儒府折衝都尉

沁州隋義寧郡武德元年改為沁州天寶元年改為陽城郡乾元元年復為沁州新志有

考三

左威延僞唐志作延

勞氏據陳子昂祭孫府君文補延俊府以文中有聲雄塞上名重關中語謂疑當屬幽州 振玉案

唐揚弘慶墓誌署守左威衛沁州延僞府別將又

鉅鹿魏叔元墓誌署守右威衛沁州延僞府折衝

又魏仲連墓誌署守右衛沁州延僞府別將延俊

即延僞又志作延雙府亦延僞傳寫之謚

安樂

振玉案唐上駙都尉張詮墓誌解褐拜沁州安樂府別將

儀州武德三年析并州置遠州八年更名冀州先天元宗名改為儀州天寶元年復為儀州新志有府三年

遼城

振玉案唐劉元起墓誌遼儀州遼城府左果毅又

唐光祿卿程君墓誌授儀州遼城府別將

清谷

太平寰宇記四十遼山縣有清谷水

龍城

振玉案唐公孫思觀墓誌長子儀州龍城府別將

暹

嵐州隋樓煩郡嵐城縣武德四年置東會州六年更名嵐州天寶元年改為樓煩郡乾元六年復為嵐州

新志有府一嵐州

嵐山

太平寰宇記一十宜芳縣有岢嵐山後魏以山名

考三

邑在縣北九十八里 振玉案唐龍溪郡太守梁

令直墓誌再改樓煩郡嵐山府右果毅

石州隋離石郡武德元年改為石州天寶元年改為昌化郡乾元元年復為石州新志有二府

離石

地理志石州有離石縣

昌化

舊書地理志離石漢縣周改為昌化郡隋復為離

石

忻州隋新興郡武德元年改為忻州天寶元年改為定襄郡乾元元年復為忻州新志有四府

秀容

秀容

地理志忻州有秀容縣

左豹高城

張說為河內郡王武懿宗平冀州賊契丹等露布

有左豹韜衛高城府長上果毅阿史德伏魔支燕

漳源

漳源

新書張孝忠傳安祿山奏為偏將破九姓突厥以

功擢漳源府折衝突厥德興張公道愛碑破九姓

傳上蒙九姓突厥先登忻州也當考舊書張孝忠

振玉案偽周馮君名墓誌唐朝任漳源府校尉

定襄

新書宰相世系表下竇履霸忻州定襄府折衝

考三

杜宣猷唐朝請大夫試絳州長史上柱國趙郡李

君故夫人京兆杜氏墓誌銘夫人祖昌運皇守忻

州定襄府左果毅上柱國古刻 地理志忻州有

定襄縣

代州隋雁門郡武德元年改為代州天寶元年改為雁門郡乾元元年復為代州新志有三府

五臺

資治通鑑十紀三乾元二年十月史思明將高庭

暉降庭暉時為五臺府果毅己亥以庭暉為右武

衛大將軍 新書地理志五臺縣有五臺山元和

志山在縣東 北百四十里

東治

東治

張說右豹韜衛大將軍贈益州大都督汝陽公獨  
孤公燕郡夫人李氏墓誌銘夫人故代州東治府  
治當右勇毅都尉勇當幽州高士李感之女也燕  
集公 崔祐甫衛尉卿洪州都督張公休遺愛碑頌  
序稱故吏州人東治府果毅劉容唐文粹

雁門  
地理志代州有雁門縣

清涼補

法苑珠林敬佛篇觀佛唐代州五臺山像變現出  
聲緣云五臺山谷南號清涼峯上下有清涼府  
又唐故淨業寺天人感應緣云清涼山五臺之中  
今屬北代州西見有五臺縣清涼府

考三

雲州武德六年折朔州置北恒州七年州廢貞  
觀十四年移雲州於州治永淳元年州廢貞  
元八年天寶元年改為雲中郡乾元元年  
新志復為雲州

金河補

楊炯原州百泉縣令李楚才神道碑長子金河府  
校尉上柱國輔仁揚盈郡國志曰金河府青臺  
方山北五里居處部六又曰金河府自平城遙  
登臺出渴鉢口上又曰金河府有摩磷宮居處  
郡國志又曰雲中郡有紫河鎮界內有金河水  
其泥色紫故曰金河地部二新書地理志單于  
大都護府有金河縣天寶四年置是非  
雲中補

郡國志曰雲中府快馬城有絞羅泉太平御覽居  
處部二十一  
又曰雲中府齊柳互舒城有道人城上舊書  
地理志雲中縣本定襄縣開元二十年改新志作  
朔州隋馬邑郡武德四年改為朔州天寶元年  
朔州改為馬邑郡乾元元年復為朔州新志府

左尚德補

張說唐故夏州都督太原王公方神道碑除瀚海  
都護府司馬以母疾辭職為姜恪乘便遂徙朔州  
尚德府果毅歲餘王本立上書理公國之悖孝不  
宜擯抑有詔徵還張燕公集新書方翼傳從翰  
海都督司馬坐事下遷朔州尚  
德府果毅舊書石刻大唐故游擊將軍守左衛  
馬邑郡尚德府折衝都尉左龍武軍宿衛上柱國

考三

張府君希墓誌銘累遷馬邑郡尚德府折衝都尉  
游擊將軍上柱國員外置同正員 大曆十三年  
佛頂尊勝陀羅尼石幢讚題名有朔州尚德府折  
衝口懷口左三將虞候朔州尚德府別口呂幹  
貞元十八年佛頂尊勝陀羅尼經題名有同勾當  
官元從陪戎副尉守左衛朔州尚德府折衝都尉  
同正上柱國賜紫金魚袋口口元從陪戎副尉  
守左衛朔州尚德府折衝都尉同正上柱國賜紫  
金魚袋鄭元信 振玉紫唐王景詮墓誌守朔州  
尚德府左果毅都尉賜緋魚袋太原王府君不祿  
又劉士弘墓誌署義昌軍故衙前將守衛朔州尚  
德府別將璩崇肖墓誌嗣子翼朔州尚德府果毅

石井今補

唐王士林墓誌大門諱儼皇任朔州石井府左果

毅都尉

潞州隋上黨郡武德元年改為潞州天寶元年改為上黨郡乾元元年復為潞州新志有

戡黎

新書宰相世系表下竇泌戡黎府折衝 振玉業

唐金城郡中府君並夫人施氏墓誌考諱珍皇任

戡黎府折衝

左武禮會今補

唐彭城劉府君夫人墓誌次子前左武衛上黨郡

禮會府別將浦又上柱國趙君墓誌父德皇潞州

考三

禮會府折衝王郎墓誌仍口潞州禮會府果毅

銅鞮今補

唐李渙墓誌調授汝州龍興潞府銅鞮河南臨濟

三府果毅都尉又豆善富墓誌擢授潞州銅鞮府

左果毅都尉

從善今補

唐劉玄豹夫人高氏墓誌仲曰崇暉上黨郡從善

府果毅

上黨今補

唐陳思墓誌曾祖邨上黨府折衝又任氏夫人墓

誌父守故潞府上黨府折衝諱昭鄭仁頴墓誌加

上柱國期城上黨二府果毅又衛州新鄉縣令王

希晏墓誌父相潞州上黨府折衝

澤州隋長平郡武德元年改為蓋州又置澤州貞觀元年廢蓋州并澤州天寶元年改為高平郡乾元元年復為澤州新志有府五

右威丹川

新書地理志晉城縣本丹川縣武德元年置建州

三年折丹川置晉城六年州廢隸蓋州九年省丹

川入晉城貞觀元年州廢來屬 振玉業唐邢政

墓誌以功授右威衛丹川府校尉

左衛永固

唐六典二十四左右驍衛長史掌判永固等四十九

府之事 張貴然忠武將軍茹公神道碑父簡皇

澤州永固府左果毅都尉文苑英華

考三

安平 新書宰相世系表上趙郡李氏東祖房李恊澤州

安平府別將

右驍沁水

崔祐甫上宰相牋謹因洪州奏事官沁水府果毅

徐寬奉牋文苑英華地理志澤州有沁水縣 振玉

業唐齊子墓誌次子景之任右驍衛高平郡沁水

府別將又都督楊公紀德頌高平郡沁水府果毅

又董虔運墓誌解褐授澤州沁水府左果毅

白澗

案晉州亦有白澗府

右驍高平今補

唐李經墓誌祖諱仁右騎衛澤州高平府折衝都尉

河北道新書地理志河北道共三府

懷州之柏崖城四年遷善治天寶元年改為河

內州新志有府二

丹水

玄宗改丹水為懷水勅不息惡木忍渴盜泉行道之人避惡名也朕常覽上黨記稱秦坑趙卒血流丹谷名其水為丹水者省方此路懷古惻然邑號獲嘉地稱修武前王故事將有所憑宜改丹水為懷水改丹水府為懷仁府其鄉里名號亦仰州長官隨事改易唐大詔今新書地理志河內縣有丹水

考三

開元十一年更名懷水 業雍州亦有懷仁府已見前 振玉案唐故記室參軍樂恭墓誌又加授丹水府折衝姚幹記室參軍又薛王府兵曹參軍王令墓誌父了官至懷州丹水府左果毅

吳澤

石刻茹守福墓誌銘遷懷州吳澤府果毅 新書地理志修武縣有吳澤陂 太平寰宇記五十吳澤陂在獲嘉縣西北一十五里 振玉案唐懷州脩武縣周村十八家造象記男大陸吳澤二府校尉仁愆

南陽補

李邕臧懷亮神道碑轉懷州南陽府折衝都尉仍

長上海李北

左領軍景福補

李邕臧懷亮神道碑遷孟達將軍左領軍衛懷州景福府折衝仍長上充大武軍游奕副使上

左衛玉翽善補

揚炯梁公神道碑天授元年九月十六日加威武將軍守左玉鈴衛翽善府折衝都尉依舊長上封安定縣開國男食邑三百戶上同 業張說潁川郡太夫人陳氏碑開元九年四月八日薨於長安之翽善里則此府疑屬京兆府 振玉案唐李經墓誌授懷州翽善府別將勞氏疑屬京兆據此志知屬懷州

考三

墾下附存

法苑珠林僧負篇引證載唐潞州人李校尉事云東宮率梁難迪并州人改任懷州墾下折衝具見說之業墾下疑非府名今姑存之

懷仁唐志

振玉案唐高德墓誌遷懷州懷仁府折衝又嗣子前懷州懷仁府別將等考唐志此府列華州勞謂當在京兆苦無他證今據高誌改正又據玄宗改丹水為懷水勅懷仁為丹水改稱非有二也

右武德今補

唐公孫思觀墓誌聖曆元年遷右武衛懷州武德府左果毅都尉

武陟今補

唐裴迴故夫人李氏墓誌父諤皇長寧公主府倉

曹懷州武陟府長上果毅都尉

宣陽今補

唐趙州長史孟貞墓誌永昌中起家補左衛長上

口懷州宣陽府果毅

邢州隋襄國郡武德元年改為邢州天寶元年改為鉅鹿郡乾元元年復為邢州新志府

開

龍騰補

元和郡縣志九隋青山縣大業二年省縣屬龍騰

府寰宇記振玉業此隋兵府唐代是否不廢待考

姑仍勞氏之舊存之於此

考三

易州隋上谷郡武德四年改為易州天寶元年改為上谷郡乾元元年復為易州新志有

九府

遂城

舊書劉昌傳安祿山反昌始從河南節度張介然

授易州遂城府左果毅新傳同權德輿劉公紀

署易州遂城府左果毅張介然討林胡以勞樊衡為幽州長史薛楚

玉破契丹露布有平盧軍攝副使遂城縣折衝桓

善珍文苑英華張賁然忠武將軍茹公神

道碑子元顥皇易州遂城府左果毅上地理志

易州有遂城縣 振玉業唐劉談墓誌祖諱敬宗

皇遂城府折衝

安義

劉禹錫夔州論利害第一表云謹差當州軍事衙

官守易州安義府別將員外置同正員雲崎尉馮

隨謹奉表以聞劉賓客振玉業宣霧山有唐易

州安義府右別將王世雄造象又唐右驍衛游擊

將軍婁敬墓誌題署安義府右果毅都尉

修政志作

成表徵唐故太子洗馬博陵崔府君載墓誌銘王

父謙皇易州修政府折衝 修政新志作修武業

廊州已有修武府此不應同名當是修政之誤今

依校正

德行

新安

考三

石刻李文安石浮圖銘清信士易州新安府折衝

都尉李文安為亡妻河東郡君薛氏敬造石浮圖

一所 振玉業唐梁令直墓誌遷上谷郡新安府

右果毅都尉又幽州經畧軍節度副使翟公墓誌

曾祖逸為新安府右果毅

石亭志作

崔祐甫衛尉卿洪州都督張公遺愛碑頌公起家

石亭別將唐文石刻唐太極元年易州石亭府

左果毅都尉前縣田義起石浮圖頌稱浮圖主石

亭府果毅田公者孝乎惟孝忠為令德 石亭新

志作古亭業陝州絳州皆有古亭府此又不應同

名當作石亭為是今依文粹及石刻校正錢氏大



新曰古石二字形相涉而誤爾

武遂

振玉案唐光祿卿程公墓誌累遷易州武遂府口

長樂

龍水

振玉案唐高如詮墓誌再任易州長樂府折衝

幽州

隋涿州武德元年改為幽州天寶元年改為幽州新志有府

四十

呂平

涿城

新書宰相世系表二王瑤涿城府果毅 振玉案

考三

唐滎陽郡長史崔湛墓誌涿城府果毅祥業之子

德聞

右武潞城

振玉案偽周劉君墓誌署潞城府折衝都尉又魏

君夫人雷氏墓誌詔授游擊將軍潞城府果毅都

尉又游擊將軍魏德墓誌署題作右武衛幽州潞

城府果毅都尉

樂上

清化

洪

權德輿唐故義武軍節度使營田易定等州觀察

處置使開府儀同三司檢校司空同中書門下平

章事范陽郡王贈太師貞武張公李遺愛碑銘天

寶十載受詔即戎授范陽郡洪源府右果毅公權文集

本傳

良鄉

地理志幽州有良鄉縣

右領開福

集古錄目有唐清邊軍總管楊乾緒碑乾緒字幼

紹雍州富平人官至宣威將軍右王鈐衛幽州開

福府折衝都尉清邊軍總管致仕碑以先天元年

十一月立寶刻叢編十素舊書聯官志先天元

復舊年改左右領軍衛為左右王鈐衛神龍

軍守右領軍衛幽州開福府折衝都尉員外置同

考三

正員賜騎都尉河間志 振玉案唐仵欽墓誌署題

右戎衛開福府旅帥又梁令直墓誌改范陽開福

府別將

政和

樊衡為幽州長史薛楚玉破契丹露布有經畧軍

副使政和府果毅楊元亨英文苑英華

左金吾衛

振玉案唐本願寺曾慶善等造幢題名弟昭武校

尉左金吾衛幽州都督府停驂府別將上柱國義

琮

柘河

良社

舊書張守珪傳以功特加游擊將軍再轉幽州良社府果毅新書作良社 振玉案邠州已有良社府則此似應從志作良社殆舊書守珪傳誤也

咸寧 拱衛為幽州長史薛楚玉破契丹露布有咸寧府

軍疑有脫誤李車蒙文苑英華

游徽補 石刻李儉銀青光祿大夫太子中允贈工部尚書清河張公憲神道碑銘王父諱佐明宣威將軍行

幽州游徽府右果毅都尉

潤德補 李儉張公神道碑銘烈考諱元皎宣節校尉幽州

潤德府折衝都尉

英樂補 振玉案唐李經墓誌公季子希玉幽州英樂府折衝勞氏據拱衛為幽州長史薛楚玉作破契丹露

布補此府不知何屬據誌知屬幽州

平州隋北平郡武德二年改為平州天寶元年改為北平平即乾元元年復為平州新志有

盧龍 舊書韋待價傳初為左千牛備身永徽中緣坐左遷盧龍府果毅新傳 新書蕃鎮列傳李寶臣為

盧龍府果毅 權德輿唐故成德軍節度營田副使正議大夫趙州別駕贈壽州都督河間尹府君

鼓神道碑銘幕府上功盧龍府別將權文 石刻僧至咸唐故雲麾將軍河南府押衙張府君說夫 人上黨拱氏墓誌銘公曾祖元植皇朝盧龍府折衝 地理志平州有盧龍縣

白檀 媯州武德七年折幽州置北燕州貞觀八年更媯州名天寶元年改為媯州即乾元元年復為媯州新志

新書宰相世系表上鄭光期白檀府果毅

檀州隋改為密雲郡武德元年改為檀州天寶元年改為密雲郡即乾元元年復為檀州新志

密雲

拱衛為幽州長史薛楚玉破契丹露布謹遣戰將

考三

攝副使行軍虞候總管檀州密雲府果毅都尉賜紫金魚袋車仙憚奉露布以聞文苑英華 地理志檀州有密雲縣 案此府新志誤屬媯州今依英華

校正又舊書地理志檀州燕樂縣舊治白檀故城似白檀府亦屬檀州也 振玉案唐本願寺曾慶

善等造幢題名幢主昭義校尉右屯衛前檀州密雲府左果毅都尉上柱國孫義元

薊州開元十八年折幽州置天寶元年改為漁陽郡即乾元元年復為薊州新志有府二

石刻香積寺施燈功德經幢後題天寶十三載正月十五日左曉衛漁陽府折衝字缺 姜如珍等同

建 地理志薊州有漁陽縣

臨渠

振玉業唐梁令直墓誌擢漁陽郡臨渠府折衝

考三

考三



廉讓今補

偽周陳叔度墓誌祖文瑞唐任梁州廉讓府驃騎

將軍

鳳州隋改為河池郡武德元年改為鳳州天寶元年

歸昌

隴右道新書地理志隴右道共二十九府今補九府

西道

秦州隋改為天水郡武德元年改為秦州天寶元年

成紀

石刻成紀府左果毅張公超墓誌銘貞元元年立

考四

地理志秦州有成紀縣 振玉棠陰氏世系次

子思言秦州成紀府別將

修德

清德

清水

地理志秦州有清水縣 振玉棠陰周冠軍大將

軍馬神威墓誌尋授清水水府武事府左右果毅

三度

張說郭知運神道碑解禍以善戰授昭武校尉秦

州三度府左果毅張燕公集舊書郭知運傳初

州三度府果毅振玉棠陰苑玄亮墓誌授秦州

三度府別將三度殆即三度

長川

新書地理志貞觀三年置長川縣六年省入隴城

縣

成州隋改為同谷郡武德元年改為成州天寶元年

一府

平陰

渭州隋改為隴西郡武德元年改為渭州天寶元年

四府

渭源

地理志渭州有渭源縣

平樂

舊書張守珪傳初以戰功授平樂府別將從郭虔

考四

璿於北庭鎮新傳作別駕誤

臨源

駱賓王又破設蒙儉露布州英華破上有兵部奏

賊字儉下有臨源府果毅馬仁靜英華作臨源

左右領萬年

唐六典二十左右領軍衛長史掌判萬敵萬年等

六十府之貳

蘭州隋改為金城郡武德元年改為蘭州天寶元年

二府

金城

舊書薛舉傳初為金城府校尉金城府校尉

權德輿王崇術神道碑一命昭武校尉蘭州金城

五合

408

縣別將城府公集金彭叔夏文苑英華辨證曰金  
證武本疑誤  
振玉業偽周龜符吳縣吳有  
鷹揚衛金城府

廣武

新書地理志金城縣本廣武乾元二年更名振

玉業唐高承全墓誌有子懷彬蘭州廣武府果毅

洮州隋屬洮州武德二年改為洮州開元二十七年復故名洮州

洮州乾元元年復為洮州新志有府一

左屯安西

舊書段秀實傳天寶四載安西節度使馬靈察署

為別將從討護蜜有功授安西府別將新傳元

和郡縣志九十安西府在臨潭縣東四十里周明

考四

帝武成元年行軍總管博陵公賀蘭祥討吐谷渾

作此城以保據西土後因置博陵郡隋又為縣屬

洮州貞觀十二年省縣入臨潭十三年于此置安

西府振玉業隋秀容縣長侯雲墓誌嗣子彥貞

觀九年詔授左屯衛安西府左果毅都尉

岷州隋和政郡武德元年改為岷州元和二年改

置岷州太平寰宇記場帝初廢入臨洮郡武德

和政郡乾元元年復為岷州

祐川

資治通鑑唐紀貞觀十七年四月以紇干承基為

祐川府折衝都尉爵平棘縣公舊書地理志祐

川縣後周置基城縣新志置先天元年改為祐

川振玉業唐紇干承基墓誌授公祐川府折衝  
都尉平棘縣開國公書祐作祐殆有謬誤

右屯臨洮

張說河西節度副大使鄯州都督安公忠神道碑

解褐授游擊將軍臨洮府右果毅張燕舊書地

理志溢樂縣秦臨洮縣後魏改為溢樂隋復改臨

洮義寧二年改名溢樂振玉業唐沙州圍經張

芝墨池條有壯武將軍行右屯衛崑州臨洮府折

和政

楊炯唐昭武校尉曹君通神道碑長子游擊將軍

和政府右果毅都尉上柱國永雄楊盈元和郡

考四

縣志九十和政府在和政縣西北七里地理志

岷州有和政縣

廓州隋瀧河郡武德二年置廓州天寶元年改

建安今補

唐左戎衛徐買墓誌父大皇朝廓州建安府左果

毅都尉

連園今補

唐游擊將軍達府君墓誌授上柱國游擊將軍廓

州連園府果毅

疊州武德二年折洮州置天寶元年改為合

長利

芳州武德元年廢屬疊州新志置神龍

甘松補

元和郡縣志三十 甘松府在常芬縣城內

扶松補

括地志從臨洮西南芳州扶松府以西並古諸羌

地也本史記秦始皇

宕州隋宕昌郡武德元年改為宕州天寶元年改為懷道郡乾元元年復為宕州新志有二府

同歸

常吉

涼州隋武威郡武德二年改為涼州天寶元年改為武威郡乾元元年復為涼州新志有六府

明威

新書地理志姑臧縣北百八十里有明威戍

考四

洪池

振玉案唐王承裕墓誌皇明威將軍武威郡洪池

府果毅曷之孫

番禾

舊書地理志天寶縣漢番禾縣天寶三年改為天

寶縣新志

衛右武安

舊書職官志三左右衛長史掌判武安武成等五

十府之事唐六典同

新書地理志姑臧縣西北百六

十里有武安戍

左衛麗水

元和郡縣志十四麗水府在昌松縣城中 案梁州

亦有麗水府疑彼誤 振玉案陰氏世系祖子守

忠行左領軍衛涼州麗水府折衝都尉

姑臧

地理志涼州有姑臧縣 振玉案唐金滿縣殘碑

姑臧府果毅都尉

衛右武顯美今補

唐彌勒菩薩兜率天下生成佛經碑陰石經頌經

主題名有任邱右武衛涼州顯美府右果毅都尉

上柱國王仁恭妻田

沙州隋墩煌郡武德七年改為瓜州五年改為

墩煌郡乾元元年復

為沙州新志有府三

右軍龍勒

張說郭知運神道碑以敗敵北庭加游擊將軍沙

州龍勒府折衝兼右金吾郎將瀚海軍副使張燕

本傳 元和郡縣志十四大業十一年於漢龍勒縣

城內置龍勒府 舊書地理志壽昌縣漢龍勒縣

地縣南有龍勒山 振玉案唐張方墓誌解褐任

右軍衛沙州龍勒府果毅都尉又苑玄亮墓誌遷

龍勒府折衝清泉軍大使

左衛效毅

新書哥舒翰傳少補效毅府果毅毅毅形近致

振玉案偽周李君修龕象碑考達左玉鈐衛效毅

府旅帥

懸泉

元和郡縣志十四懸泉水在燉煌縣東百三十里出

懸泉山龍勒山 寰宇記作

瓜州武德五年析沙州置天寶元年改為晉

大黃

張說郭知運神道碑曾祖欽瓜州大黃府統軍上

柱國張燕 振王業唐隴西李府修功德碑記祖

操皇大黃府鎮將又偽周李君修龕象碑口口隋

大黃府上大都督車騎將軍是此府亦承隋之舊

甘州隋張掖郡武德二年平李軌置甘州天寶

志府

甘峻

考四

陰氏世系次子仁梁甘州甘峻府左果毅都尉

西州貞觀十三年平高昌置治西州都督府天

府新志

玉鈴

唐沙州圖經有游擊將軍守玉鈴衛西州蒲昌府

折衝都尉攝本衛中郎將充于闐鎮守使敦煌郡

開國公張懷福

岸頭

唐唐神護博誌西州交河縣民岸頭府旅帥唐神

護又沙州圖經有昭武校尉前行西州岸頭府果

毅都尉上柱國張懷立昭武校尉前西州岸頭府

左果毅都尉攝本府折衝充墨離軍子將張履古

又陰氏世系祖子守忠行西州岸頭府折衝

前庭今補 唐汜建口專誌署題西州高昌縣前庭府隊正

安西都護府貞觀十四年平高昌置治西州顯

安西都護府慶二年十一月平賀魯移治焉耆

故地三年五月移府於龜茲國舊安西府長壽二年

收復後德元改西府西州武寧元年四月吐蕃陷安西府長壽二年

鎮西後復為安西府

舊書地理志龍朔元年西域吐火羅款塞乃於于

闐已西波斯已東十六國皆置都督督州八十

記作八十八誤 新縣一百一十軍府一百二十六皆

隸安西都護府仍立碑於吐火羅以志之新書亦

同案法苑珠林感通篇 引西國志從于闐國至波

斯國已來大唐總置都督府及州縣折衝府合三

百七十八所九所是都督府八十所是州一百三

十三所是縣一百四十七所是折衝府所載府數

與志不同未詳孰是唐會要 寰宇記皆云軍

淮南道新書地理志 淮南道

揚州隋江都郡武德三年析潤州江都縣置揚

州江都郡 揚州七年更名刊州九年

為廣陵郡乾元元年復列為揚州新志有府四年

江平

振王業唐呼論公康陀墓誌仍守新林府果毅又

康氏故史夫人墓誌祖祭陀呼論縣開國公新林

府果毅平昌孟公祖母吳郡陸氏墓誌孫處忠昭

武校尉前左武衛新林府左果毅都尉唐張德墓



誌次子榮芝任左武衛廣陵郡新林府別將又本  
願寺曾慶善等造幢題名父策左金吾衛前揚州  
新林府果毅都尉

方山

振玉業唐高如詮墓誌三任揚州方山府折衝

邗江

資治通鑑唐紀貞觀七年十二月嘉陵州獠反命

邗江府統軍牛進達擊破之

和州隋歷陽郡武德三年改為和州天寶元年  
和州隋改為歷陽郡乾元元年復為和州新志有

新川

右武和川今補

考四

唐魚符鈔清館金石文字有右武衛和川府案此府不知

何屬唐志載和州府一曰新川考唐羈縻隴右道

直州有新川縣和州似不應遠取為府名新川或

和川之謠存疑俟考

左威香林今補

唐試大理評事陶英夫人張氏墓誌尋除左威衛

和州香林府折衝都尉又張雲墓誌稍遷和州香

林府司馬

壽州隋淮南郡武德三年改為壽州天寶元年  
改為壽春郡乾元元年復為壽州新志府

安城補

太平寰宇記十一百二廢安城府在安豐縣南四里

隋開皇十六年於白雀驛置以近城故名焉

安州隋改為安陸郡武德四年改為安州天寶元年  
改為安陸郡乾元元年復為安州新志有

一府

義安

石刻宜興縣會仙岳唐勅一通後有都知檢校官

常州衙官守安州義安府折衝口口

江南道

新書地理志江南道共二府今補三府業  
潤州武德三年析江南道為東西兩道改為

金山補

元和郡縣志六金壇縣本漢曲阿縣地隋于此

置金山府寰宇記隋開隋末亂離鄉人自立為金

山縣武德八年廢垂拱二年又置改名金壇舊志

考四

新志寰宇記皆作四年記

越州隋會稽郡武德四年改為越州天寶元年  
改為會稽郡乾元元年復為越州新志有

浦陽

舊書張嘉貞傳弟嘉祐自右金吾將軍敗浦陽府

折衝新傳同石刻柳貞范陽張公墓誌銘元

和郡縣志七浦陽江在蕭山縣南一十五里

振玉業唐樊庭觀墓誌次授越州浦陽府右果毅

都尉

温州上元二年析括州置天寶元年改為永

三州補

永嘉郡記曰樂城縣三州府江有三洲因以為名

果太平御覽

福州記皆作貞觀初景雲二年改為泉州舊志開元

元十三年復為福州景雲元年改為長樂郡初乾元

泉山補

獨孤及為江淮節度使奏破餘姚草賊龔厲捷書  
表謹差攝福州泉山府別將左璋奉捷書以聞

潭州改隋長沙郡武德四年改為潭州天寶元年

長沙

廣異記二有長沙府別將錢塘揚觀 地理志潭

考四

州有長沙縣

劍南道新書地理志劍

成都府改隋蜀郡武德元年改為益州天寶元年

左衛威遠

京兆金石錄有唐左衛威遠府折衝姚迴碑在富

平景龍二年立寶刻業

歸德

二江

彭州垂拱二年折益州置天寶元年改為濛

左衛天水

駱賓王姚州道破逆賊諾波弄楊虔露布有左武

衛天水府折衝都尉張仁操 駱賓王集

右武唐興

集古錄目有袁游擊名神道字元濟河南宜陽人

任唐官至游擊將軍右武衛唐興府左果毅都尉

蜀州垂拱二年折益州置天寶元年改為唐

全堰

廣隆

灌口

舊書地理志彭州導江縣舊治灌口城

廣漢今補

唐齊州豐齊縣令程俊墓誌生烈考藥珍游擊將

考四

軍蜀州廣漢府左果毅

玉津

新書宰相世系表下竇令珍玉津府果毅 地理

志嘉州有玉津縣

興化

扶州隋同昌郡武德元年改為扶州天寶元年

安川

嶺南道新書地理志嶺南道

會川

嶺南道共三府今補一府

嶺南道

廣州隋南海郡武德四年改為廣州天寶元年復為廣州新志有

綏南

權德輿唐故光祿大夫檢校尚書右僕射兼右衛

上將軍南充郡王贈太子太保伊公慎神道碑銘

用善射中鵠補廣州綏南府折衝都尉權文公集

慎傳善騎射始為果毅折衝都尉振玉案唐王夫人費

氏墓誌著前廣州綏南府別將

番禺

王勃廣州寶莊嚴寺舍利塔碑明威將軍行禺府

折衝都尉李公天子之舊屬朝廷之夙將也王子安集

脫番字楊譚兵部奏桂州破西原賊露布有

考四

四界遊奕使廣州番禺府折衝譚崇慰文苑英華地

理志廣州有番禺縣振玉案唐純干承墓誌

永徽之初改授廣州番禺府折衝都尉餘官封如

故

貴州隋鬱林郡武德四年改為南州貞觀八年

貞觀二年復為貴州新志有府一

龍山

桂州隋始安郡武德四年改為龍山貞觀二年

九月復為桂州新志有府一

淮南

唐程知節碑子明威將軍桂州淮南府折衝處嗣

考四

唐折衝府考附錄

仁和勞經原撰 上虞羅振玉校補

未知何屬諸府

龍原

石刻寶忻大唐故雲麾將軍左監門衛將軍上柱國彭城縣開國公劉府君尚墓誌銘天寶十三載

十有一月廿九日寔于龍原府大人一作舊瑩

案碑下云勢搞長原氣連秦岫崗巒兼倚宮闕

嶸疑此府屬京兆府也

衛左白渠

羅願新安志一新安汪華正觀二年授左衛白渠

府統軍事參掌禁兵 長安志十四白渠在武功縣

考附

南一十三里案此府疑屬京兆府 振玉案偽周

壯武將軍王敏墓誌授左衛白渠府長上折衝

善化

金石錄目四有唐善化府折衝張君墓誌永隆二

年二月 長安志十八蒲城縣有善化鄉管孝仁里

案此府疑屬京兆府

衛右武九峻

石刻唐故上柱國果毅都尉李府君汪墓誌銘貞

觀二年授右武衛九峻府別將 新書地理志京

兆府醴泉縣有九峻山元和郡縣志一醴泉縣東

北二十五里九峻山長安志十六云在縣西四十里

畢氏云唐縣在宋縣西故也案此府疑屬京兆

府

黃城

石刻劉憲乙連孤行儼碑垂拱二年授游擊將軍

黃城府左果毅都尉 案碑文云綰黃圖之府又

云氣雄京邑則此府疑屬京兆府

衛右武良將壯

駱賓王破諾波弄楊虔露布有右武衛良將壯府

左果毅都尉韓惠德上 案長安志十八良將谷一

名白堂谷在蒲城縣東北三十里此壯字疑是衍

文又案此府疑屬京兆府

驪山

楊炯大周明威將軍梁公賓神道碑父贊隋左千

考附

牛備身驪山府上騎柱國上 新書地理志雍州

昭應縣有驪山長安志十七驪山在臨潼縣東南二

里案梁公碑又云遷寔於雍州藍田縣驪山原舊

塋則此府疑屬京兆府

衛左武亭

員半十蜀州青城縣令達奚君敬神道碑第二女

適太原郭氏左衛武亭府別將長上如玉之妻文苑

北府 振玉案偽周冠軍大將軍馬神威墓誌尋

授清水府武亭府左右果毅

晉濟

新書宰相世系表十四唐晟字遵明隋晉濟府鷹揚

郎將 石刻劉憲乙連孤行儼碑咸亨元年以將  
門子弟授振威校尉守晉濟府左果毅都尉 長  
安志十蒲城縣有晉濟鄉管伍龍里案此府疑屬  
京北府

樂遊

舊書段志玄傳屈突通之遁志玄諸與將追而擒  
之以功授樂遊府驃騎將軍石唐新書作車騎業  
驃騎將軍石唐故輔國大將軍  
又從上討薛舉劉武周以功授樂遊府驃騎將軍  
誤也新書 長安志十一樂遊廟在萬年縣南八里亦  
曰樂遊原案此府疑屬京北府

杜城

北史來護兒傳第五子弘為杜城府鷹揚郎將

考附

郡國志曰雍州杜城在安仙門南七里太平御覽  
居處部二

十一 案此府疑屬京北府

神和

寶刻類編二有神和府折衝都尉王陀碑宋元本  
撰并正書調露元年洛業太平廣記一百三引報  
應記云唐王陀為鷹揚府果  
毅 石刻唐故延州膚施縣令上柱國于公墓  
誌銘權祔於京兆神和原又石刻大唐口義寺故  
大德敬節法師塔銘寔於神和原案口口口跋引  
宋張禮遊城南記陟神禾原西望香積寺塔原下  
有樊川御宿之水今西安府南杜曲社之西有神  
禾原以為神和即神禾原案此府疑屬京北府  
振玉素唐鄭法明夫人李氏墓誌題署神和府折

街

臨涇

新書宰相世系表四唐蒙臨涇府折衝 地理志  
涇州有臨涇縣案此府疑屬涇州

洛交

新書宰相世系表上裴大同洛交府折衝 地理  
志邠州有洛交縣案此府疑屬邠州

綏德

舊書段秀實傳改綏德府折衝新傳 地理志綏  
州有綏德縣案此府疑屬綏州

武城

舊書職官志三左右衛長史掌判武安武城等五

考附

十府之事唐六  
典同六案絳州有武城府疑即是

河內

舊書李忠臣傳父神嶠河內府折衝 地理志懷  
州有河內縣案此府疑屬懷州

漢中

李德裕唐故左神策軍護軍中尉兼左街功德使  
知內侍省事劉公弘神道碑銘祖信終於漢中郡  
規弘神道碑銘祖信終於漢中郡  
折衝都尉李衛公別集  
疑府字之為案此府疑屬梁州

肥鄉

新書宰相世系表三薛岸肥鄉府果毅 地理志  
洺州有肥鄉縣案此府疑屬洺州

恆山

新書宰相世系表上趙郡李氏東祖房李固恆山府司馬 新書地理志武德六年析恆州真定縣置恆山縣貞觀元年省案此府疑屬恆州

元城 張說唐元城府左果毅贈即將葛公德神道碑賜上柱國拜元城府左果毅上 地理志魏州有元城縣案此府疑屬魏州

臨漳 常袞華州刺史李公讓墓誌銘歷臨漳府折衝射生供奉英文苑 地理志相州有臨漳縣此府疑屬相州

合黎

考附

石刻徐安貞大唐正議大夫使持節易州諸軍事守易州刺史兼高陽軍使賞紫金魚袋上柱國田公琬德政之碑以功授合黎府別將歷果毅轉折衝 錢氏大昕曰合黎軍府之名地理失載不知屬何州案新書地理志甘州張掖縣有合黎山元和郡縣志四十合黎山俗名要塗山在張掖縣西北二百里太平寰宇記十五甘州張掖縣有合黎水一名羌谷水則合黎府疑屬甘州

太子左廣濟 舊書職官志三太子左右衛率廣濟等五府屬焉

善訓 唐六典同

新書宗室世系表下江王房有善訓府左果毅都尉懷順

左衛靈池

新書宰相世系表下吳郡張氏張震左衛靈池府折衝都尉富陽縣公石刻大府君唐故碑作零池

恆安

新書宰相世系表上趙郡李氏東祖房李師太恆安府旅帥

雲泉

舊書薛仁貴傳擢授游擊將軍雲泉府果毅仍令北門長上新傳

斥候

考附

舊書段秀實傳都將李嗣業請於高仙芝以秀實為判官授斥候府果毅新傳

弘江

新書宰相世系表下唐雲麾將軍弘江府統軍渭源縣公屋引豐生弘江元和姓纂作引仁通志弘江族畧作洪仁業引仁疑是弘仁

邠州

新書宰相世系表下唐節廉邠州府左果毅

唐六典八太子左右司禦率府率邠城等三府之旅貢應番上者各配于所職長史掌判邠城等

三府之事

折左 曉大順

唐書高宗狩於陸渾縣六日止飛山頓九日又於

山南布圍大順府果毅王萬興以輒先促圍集衆

欲斬之太平御覽十一 振玉業隋秀容縣長侯雲

墓誌嗣子彥貞觀廿二年詔授左曉衛大順府左

果毅都尉

衛尉

駱賓王姚州道破逆賊諾波弄楊虔露布有衛尉

府左果毅都尉王文雅駱賓王文集英華本脫

右衛 清宮

楊炯唐上騎都尉高君則神道碑曾祖冲北齊鷹

揚郎將周右屯衛清宮府別將 又唐右將軍魏

哲神道碑顯慶三年詔除左衛清宮府左果毅都

尉右武信義

楊炯唐右將軍魏哲神道碑貞觀二十年詔除游

擊將軍右武候信義府右果毅都尉北門長上如

故上 業舊書地理志武德六年析綏州綏德縣

置雲州領信義義瀄義二縣貞觀二年州縣俱廢又

鎮州九門縣國初置九門郡領九門新市信義三

縣五年廢首二縣又賓州信義縣武德四年置新

志同疑皆非 振玉業韓遷墓誌貞觀廿二年二

月廿九日詔授游擊將軍右武衛信義府右果毅

圍谷

揚炯魏哲神道碑尋圍谷府折衝都尉並長上如

故上 振玉業法京巴黎圖書館藏唐拓温泉銘

後有唐人墨書永徽四年八月圍谷府折衝口口

靜福

駱賓王破諾波弄楊虔露布有前左衛靜福府果

毅都尉陳弘義同作靜初果上有右字尉下有上字

右全 空昌

駱賓王破諾波弄楊虔露布有守金吾衛空昌府

果毅都尉闕文成同英華有右字

右武 龍西

駱賓王破諾波弄楊虔露布有前守右武衛龍西

府果毅都尉康留買同英華作右武衛

左 清宮

駱賓王破諾波弄楊虔露布有守衛清宮府左果

毅許懷秀同折曰左守下當尚有脫字無以補之顯氏唐

府兵隸于左右衛者有六十府清官當即 業清

官疑即清宮官宮二字形似致誤

海監

陳子昂唐故循州司馬申國公高君墓誌據新書

系名疏十四解中授千牛備身秩滿補海監府左

果毅都尉陳拾遺集

渭川

張說為河內郡王武懿宗平冀州賊契丹等露布

有子總管渭川府左果毅鹿思讓張燕公集渭州一本作渭州

衛法潞川

張說平冀州賊契丹等露布有左衛潞川府果毅

員外置同正阿史皎同上一本作潞州振玉案唐安

令節墓誌祖瞻皇朝左衛潞川府左果毅

王城

張說平冀州賊契丹等露布有子總管王城府檢

校果毅任宏誓同上

右衛約柔遠

張說平冀州賊契丹等露布有右豹韜衛柔遠府

長史上果毅吐火羅決斯同上疑行舊書地理

志伊州柔遠縣貞觀四年置取縣東柔遠故城為

考附

名又福祿州柔遠縣總章二年置本安遠至德二

年改新志新書地理志羈縻州武定州有柔遠縣

屬安南都護府疑皆非是

左衛武威衛

張說平冀州賊契丹等露布有子總管左武威衛

侯神城府果毅杜元隱同上疑行

讓賢

張說故括州刺史贈工部尚書馮公昭神道碑起

家左奉裕改讓賢府果毅同上

右衛騎衛

蘇頌命呂休璟等北伐制有赤水軍副使右驍騎

衛鹿陵府折衝能昌仁文苑英華

英樂

樊衡為幽州長史薛楚王破契丹露布有英樂府

折衝李瓚又有清夷軍子將英樂府右果毅樊懷

壁文苑英華

左衛豐浩

裴士淹內侍陳忠感神道碑長子仙鶴昭武校尉

左衛豐浩府折衝文苑英華

弱水

楊炎四鎮節度副使右金吾大將軍揚公和神道

碑始自弱水府別將至執金吾文苑英華

右衛武鳳鳴

石刻唐劉仁願紀功碑貞觀十九年擢授右武衛

考附

鳳鳴府左果毅都尉歷領闕四門長上

右衛武口通

石刻唐劉仁願紀功碑貞觀廿二年更授右武衛

口通府左果毅都尉

大明

石刻唐故左監門將軍冠軍大將軍使持節都督

代忻朔蔚四州諸軍事代州刺史上柱國許公之

碑武德九年授大明府別將尋轉本府統軍

右衛交川

石刻大唐口右衛將軍贈左武衛大將軍代州都

督柱國淄川公李府君碑授右衛交川府右果

毅都尉





府左果毅都尉

左衛勳一

偽周劉君夫人清源縣太君郭氏墓記銘次子川

威將軍行右衛安戎府長上果毅都尉攝右衛勳

一府中郎將元節製文

左衛勳貳

唐新安郡婺源縣令范仙嶠墓誌嗣子遊說前左

衛勳貳府隊正長上

左衛玉麗山

偽周咎斌墓誌俄遷左玉鈐衛麗山府左果毅又

浹陽端忠敏公方藏唐梁君妻李氏墓誌梁君然

銜為唐故麗山府果毅都尉勞考據楊盈川集梁

考附

待賓神道碑父贊隋左千牛備身麗山府上騎柱

國補驪山府麗山或即驪山俟考

右衛從善

唐劉公綽墓誌轉右衛從善府校尉

右衛領八諫

唐郭馮德基誌以天授二年六月授右領軍衛八

諫府隊副

居義

唐楊智積墓誌父神通居義府果毅

左衛金邑陽

偽周咎斌墓誌又除游擊將軍左金吾衛邑陽府

左果毅依舊長上

左衛積善

唐董虔運誌石文祖謙游擊將軍左金吾衛積善

府折衝

左衛疑山

偽周王玄裕墓誌父才唐任左武侯疑山府統軍

隆化

唐北平縣令董明墓誌解褐任隆化府帥都督遷

左屯衛府長史

歸政

唐邢思賢墓誌初任趙王府執仗遷左衛長上除

歸政府左果毅長上

金花

考附

偽周張遠墓誌署題故金花府司馬

崇信

唐劉庭訓墓誌遷崇信懷音二府長上折衝都尉

大陸

唐懷州修武縣周村十八家造象記男大陸吳澤

二府校尉仁慙又男大陸府隊正上騎都尉行密

左衛武溫陽

唐定遠將軍李璿墓誌詔授定遠將軍左武衛溫

陽府長上折衝又元和韓氏藏右鷹揚衛溫陽府

印案舊唐職官志光宅元年改左右武衛為左右

鷹揚衛知此府本隸左武衛後改右鷹揚衛也又

隋虎符有右屯衛溫陽府是此府乃承隋舊

右威弘濟

洛陽賓陽洞有垂拱二年前右威衛弘濟府長上

折衝蘇文達造象

左驍朔陂

唐段會墓誌久之拜左驍衛朔陂府折衝都尉段

會妻呂氏墓誌作朔陂

新川

唐壯武將軍蘇咸墓誌左授新川府右果毅

右武崇節

偽周利州刺史崔玄籍墓誌永徽四年加游擊將

軍守右武衛崇節府果毅都尉

右候溫泉

考附

唐許州司馬楊孝弼墓誌父建唐朝請大夫右候

衛溫泉府鷹揚郎將

右豹臨高

偽周王敏墓誌授右豹臨衛臨高府長上果毅

右領道渠

唐魚符吳勝 蔣有右領軍衛道渠府

崇先

偽周楊順墓誌以公為崇先府典軍

右定功

偽周張仁楚墓誌儀鳳元年授右衛定功府左果

毅都尉

右鷹貴安

偽周王建墓誌署守右鷹揚衛貴安府折衝都尉

左顯國 偽周隆州西水縣軍董希令墓誌父徹唐左衛顯

國府統軍

左衛弘仁

唐安思節墓誌祖遮左金吾衛弘仁府折衝

右媯泉

唐定遠將軍陳秀墓誌改授左衛媯泉府右果毅

都尉

期城

唐鄭仁頴墓誌加上柱國期城上黨二府果毅

中川

考附

唐馮安墓誌釋褐中川府校尉

附隋兵府

玄真

尚義 隋鄧昞墓誌除玄真府副鷹揚郎將九年轉尚義

府鷹揚郎將

谷城

偽周成州長史張安墓誌祖夔隨谷城府鷹揚

左三川

唐陪戎副尉康武通墓誌父仁隨任左衛三川府

鷹揚郎將又唐安思節墓誌夫人康氏隨三川府鷹

揚邢州都督康府君之女

濟

唐劉君妻研斯氏墓誌父誕濟口府鷹揚郎將

衛州務德

隋張曉墓誌尋遷務德府鷹揚郎將唐張軌墓誌

顯考諱曉隨右翊衛務德府鷹揚武賁郎將

涇陽

隋孟常墓誌標題故涇陽府旅帥

恆安

唐王敏墓誌父穆隨恆安府鷹揚郎將素勞氏據

唐書宰相世系表趙郡李氏東祖房李師太恆安

府旅帥認為唐兵府然究不知唐仍隋舊否附此

俟考

考附

龍水

隋殷州刺史段師墓誌頃之授龍水府副郎將

慈潤

唐蘇州吳縣丞杜榮墓誌釋褐補慈潤府司馬

龍泉

唐萬年縣尉孔長窻墓誌隋任并州樂平縣法曹

後轉弘化郡龍泉府司馬

安德

隋孫隆墓誌署江都安德府司馬

大黃

偽周李君修龕象碑口口隋大黃府上大都督

永建

唐楊藝墓誌隨岐州永建府長史

鄴城

唐韓通墓誌洎乎壯年出為鄴城府校尉

善政

唐趙安墓誌大業七年辟蔡王府參軍俄除善政

府校尉又元仁師墓誌父善積隋同州善政府鷹

揚郎將

勵威

偽周陳叔度墓誌父敦隨勳侍勵威府司兵

通達

唐上騎都尉康達墓誌父洛隋任許州通達府鷹

擊郎將

考附

大窻

唐大窻縣令王慕墓誌父口口大窻府鷹擊郎將

又榆社縣令王和墓誌父護隨大窻府鷹擊郎將

廉臺

唐韓慈墓誌父名尚隨任廉臺府校尉

徽布政

唐渠州司倉楊基墓誌祖貴隨任左衛布政府鷹

揚郎將

先賢

唐王君宇昭仁墓誌隨仁壽元年授公幽州先賢

府車騎將軍

崇訓

唐趙才墓誌父弘畧隨崇訓府司兵	鄧城	隋殷州刺史段師墓誌授鄧城府鷹揚	三鄉	唐趙嘉夫人郭氏墓誌祖滿隨任三鄉府校尉又	唐夫人惠氏墓誌父達隨任三鄉府鷹揚	左屯 衛昌平	隋虎符有左屯衛昌平府	見台 金石錄	右 衛永昌	隋虎符有右衛永昌府	左 衛安昌	隋虎符有左衛安昌府	考附	左 衛美政	隋虎符有左衛美政府	右屯 衛溫陽	隋虎符有右屯衛溫陽府	右 衛相原	隋虎符有右衛相原府	右 衛天井	隋虎符有右衛天井府	右 衛石橋	隋虎符有右衛石橋府	左 衛高義	隋虎符有左衛高義府
----------------	----	-----------------	----	---------------------	------------------	-----------	------------	-----------	----------	-----------	----------	-----------	----	----------	-----------	-----------	------------	----------	-----------	----------	-----------	----------	-----------	----------	-----------

右 衛白松	隋虎符有右武衛白松府	右屯 衛清湖	隋虎符有右屯衛清湖府又唐鄧恢墓誌父霞隋	清胡府校尉清胡不知即清湖否	右 衛濟陰	隋虎符有右衛濟陰府	左屯 衛赤城	隋虎符有左屯衛赤城府	右 衛通觀	隋虎符有右武衛通觀府	左 衛安臺	考附	左 衛安臺	隋虎符有左衛安臺府	靈州	隋梁郡太守劉德墓誌父武儀同三司靈州府驃	騎	敏政	唐張羊墓誌祖榮隋敏政府鷹揚	巖城	唐趙夫人墓誌父達隋任相州巖城府司馬	溫池	唐蒲州汾陽縣丞李誦墓誌父素隨溫池府鷹擊	郎將	晉陽
----------	------------	-----------	---------------------	---------------	----------	-----------	-----------	------------	----------	------------	----------	----	----------	-----------	----	---------------------	---	----	---------------	----	-------------------	----	---------------------	----	----

唐王孝瑜夫人孫氏墓誌父義隨任晉陽府鷹揚  
進德

唐和州香林府長史張雲墓誌大業十一年起家  
授秉義尉仍除左屯衛進德府司馬

固道  
隋權豹墓誌祖暉隋任通義大夫左衛固道府鷹  
揚郎將

行成  
唐隰州雙也府折衝逢府君墓誌口烈口州行成  
府果毅案此府當在隋代

附錄

考附

五

右唐折衝府考四卷為 先君未定之書 先君著  
此書初彙於丁酉之冬隸戌戌秋棄養未及緒正手  
澤所遺不忍任其殘闕也謹緝 先志昇季弟格校  
補成之星甫趙先生既為之序其證据有未詳者謹  
補叙其指略焉折衝府之隸禁衛者每衛所隸多寡  
不一新書兵志左右衛皆領六十府諸衛領五十至  
四十其餘以隸東宮六率考之唐六典左右衛有五  
十府左右驍衛有四十府左右武衛有四十府  
左右威衛有五十府左右領軍衛有六十府左右金  
吾衛有五十府至東宮六率太子左右衛率府有五  
府左右司禦率府有三府左右清道率府有三府而  
左右衛皆總制之其數與兵志已自不合且與上所

考跋

云五百九十四府之數亦復相違又考自周至唐初  
諸衛每衛皆設驃騎將軍左右車騎將軍以統治諸  
府苗神客乙速孤神慶碑云祖安周右武侯右六府  
驃騎將軍父晟皇朝上開府右武侯右廿府左車騎  
將軍轉驃騎將軍楊炯原州百泉縣令李楚才神道  
碑云武德五年遷右衛二十四府右車騎將軍雖於  
史無可考然可證諸衛皆設驃騎將軍及左右車騎  
將軍也而六典云後周置武侯率隋置左右武侯府  
通典云開皇中置驃騎將軍府每府置驃騎車騎二  
將軍據神慶碑則周已置武侯府及驃騎將軍此足  
糾二書之違失者拾非敢謂能讀父書謹以記憶口  
授者附識最後緊檢等荒陋無似未能徧討羣籍雖

稍稍補綴容有遺漏嗣有考得當續增之繕校既畢  
爰墨於版自遭孤露于今四年重讀遺書痛心滋淚  
餘所為詩文樂府藁多散逸所存敝帚集什不得一  
二行當於渝墨敝紙中集錄之以存梗概云辛丑十  
二月既望男檢謹識

考跋

唐折衝府考拾遺

往在錢唐汪氏振綺堂得勞氏唐折衝府考問為之補遺成書一卷付諸梓嗣屢有增益易彙者四五至歲丙子復有增訂計補注唐志百五十九勞氏所補加證者十有八志及勞補所無又補府八十有六乃不復別行遂併入勞書而附以隋兵府之可考者四十有八既付繕印矣乃於一歲中又於石刻得補注二十四補府四補隋兵府五不及增入因別為拾遺附焉丁丑季冬松翁羅振玉記

關內道

京兆府

太清

方道

唐桐柏縣令元振墓誌祖叔口太清府統軍

武亭

唐游騎將軍崔智墓誌京兆武亭府折衝案勞考據員半千蜀州青城縣今達奚君神道碑補此府因長安志武功縣有武亭川謂此府疑在京兆得此誌可證勞說

龍栖今補

唐桐柏縣令元振墓誌調京兆府龍栖府別將勞補遺有龍西不

壽城今補

唐元振墓誌遷西畿壽城府別將案唐京兆府天寶元年稱京師曰西京此誌在天寶三載故稱西

畿

同州

新晚興德

唐左武軍宿衛李獻墓誌解褐口右驍衛馮翊郡興德府別將

襄城

唐靈遠將軍關楚徵墓誌特拜靈遠將軍同州襄

城府折衝

鳳翔府

岐陽

唐翊府左郎將口知感夫人張氏墓誌遷岐州岐

陽府折衝都尉

方道

邠州

公劉

唐口知感夫人張氏墓誌累遷游擊將軍邠州公

劉府左果毅

靈州

麟寶

唐關楚徵墓誌又拜游擊將軍靈州麟寶府折衝

慶州

永清

唐關楚徵墓誌俯就慶州永清府果毅

邠州

龍交



杏林

唐李冲墓誌歷洛交郡杏林龍文弘農郡開方三

府果毅

河南道

河南府

永嘉

唐耶倫妻楊氏墓誌署題永嘉府隊正

鞏洛

唐游騎將軍崔智墓誌河南府鞏洛府折衝

同軌

唐左衛司戈劉景嗣墓誌曾祖朴同軌府折衝

寶圖

考遺

唐崔智墓誌尋拜河南府寶圖府果毅

汝州

龍興

唐闕楚徵墓誌始以開元四年拜汝州龍興府別

將

魯陽

偽周葛路墓誌行左武威衛魯陽府長上折衝都

尉

陝州

上陽

唐中州長史劉如璋墓誌曾祖術隋陝州上陽府

折衝是此府承隋之舊

魏州

金門

唐闕楚徵墓誌稍遷魏州金門府果毅

開方

唐李冲墓誌歷洛交郡杏林龍文弘農郡開方三

府果毅

河東道

河中府

青原

唐志作清源

唐右金吾衛中郎將裴昭墓誌蒲州青原府折衝

永康

今補

唐闕楚徵墓誌俄改蒲州永康府別將

羊邑

晉州

唐李獻墓誌伯兀亘平陽郡羊邑府別將

長平

唐裴昭墓誌遷絳州長平府果毅

代州

雁門

唐崔智墓誌父武皇雁門府折衝

河北道

昌州

運州

貞觀二年置領契丹松漢部落隸營州都督萬歲通天二年遷於青州安置神龍初

帶方今補

唐薊縣令張積善墓誌父昌州帶方府果毅

隴右道

芳州

甘松

唐高捧墓誌詔授甘松府果毅

未知何隸諸府

德潤今補

唐高捧墓誌改授德潤府果毅都尉高知行墓誌有德潤府不

知與德潤是一是二

附隋兵府

漳水

考遺

五

隋奉誠尉口君墓誌口口口任漳水府校尉

寶城

唐處士郭君夫人楊氏墓誌安陸郡寶城府鷹揚

郎將口之女也

慈閭

唐永和縣令韓才墓誌父恭隨任慈閭府鷹擊郎

將杜榮墓誌有慈閭不知即慈閭否

溫池

唐李智墓誌祖素隨溫池府鷹擊郎將

真化

唐張夫人墓誌父宜生隨雍州真化府鷹揚

考遺

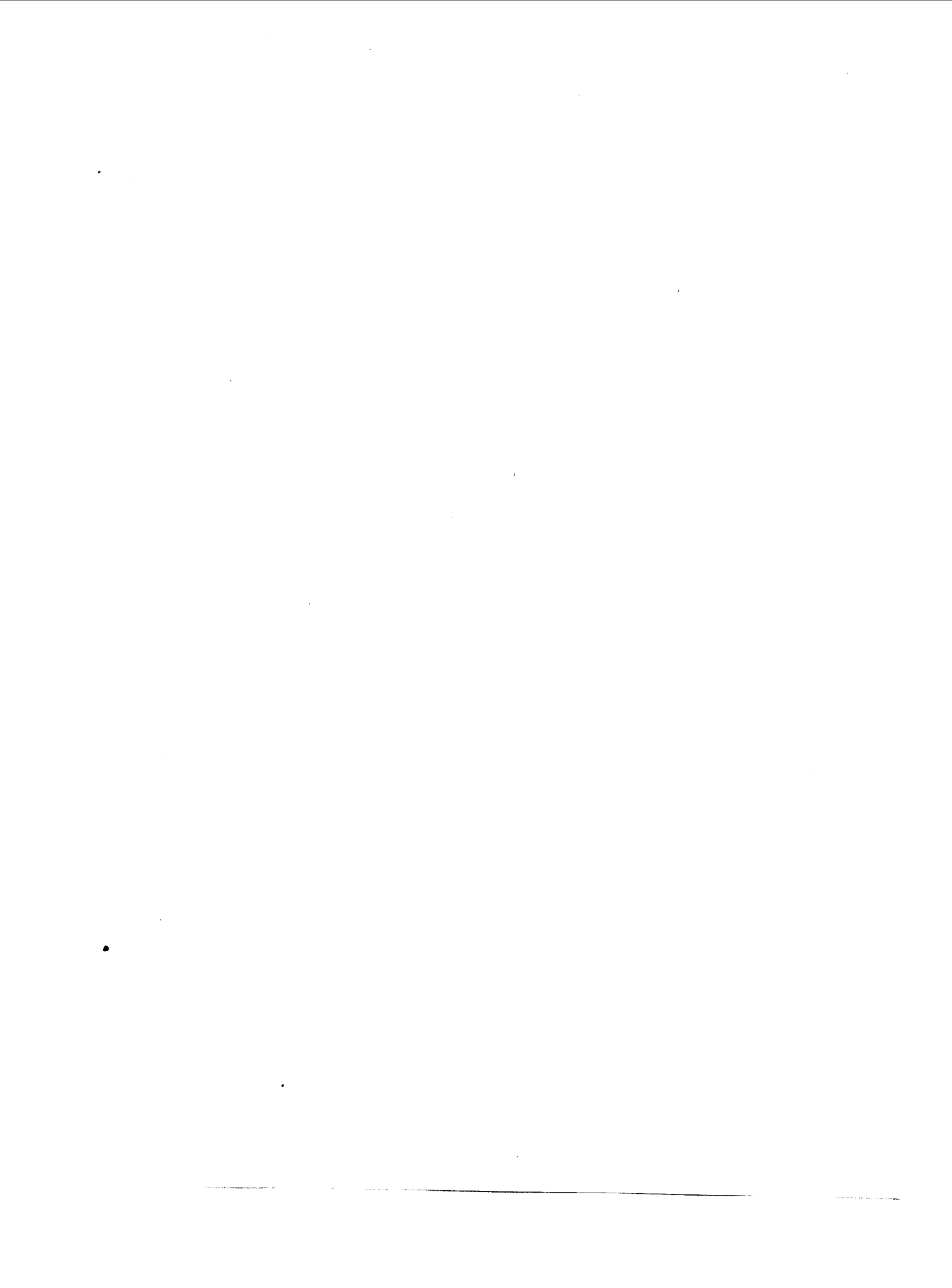

列國陸軍制

10

11

12

13

14

15

列國陸軍制

美國提督歐潑登著

美國 林樂知 同譯  
寶山 瞿昂來

日本全軍

日本之改軍制也自一千八百六十七年始其時將軍秉國請於法國皇擘破命第三派武員至日本計所派者差西名司提夫都司一員為統領工程兵都司一員傳令之官礮兵都司一員步兵守備二員馬兵守備一員無職之官十五員

所派各官本欲將兵法章程等教日本各類兵乃至日本之後明年日國家有大變未及從事奉命回國

大變之故有二一欲將數百年來將軍之權復歸國皇一惡西人驕傲恐壞日本治國舊章欲廢將軍所立和約與西人絕交

其時日廷政在將軍未知西國情形故有是變至功成反正遷都東京一見西國兵船水師彊盛復見陸兵駐紮東京橫濱者新行巧法並治兵之法遠勝日本乃欲與西人交好

日皇以皇位未固爰於一千八百七十一年降旨定立全軍各侯邦助之薩組麻侯邦遵旨交出步兵四營礮兵二

營昭蘇侯邦交出步兵三營拖薩侯邦交出步兵二營礮兵二營馬兵二隊

日皇令所交兵丁及他侯邦所交之兵集於東京為全軍所自始

欲定軍制於是需助於外國仍請於法

法皇允之又派武員於一千八百七十二年至日本計派者參將一員為統領工程兵都司二員礮兵都司二員礮兵守備一員步兵守備一員馬兵守備一員工程兵把總一員監造軍械官一員又各類無職兵官十五員

日皇之請派官也蓋欲重整其軍加以訓練又欲設武備院以永固軍政之基

法國所派之官爰仿其本國軍制於一千八百七十二年從事先譯法國陸兵章程與兵法二書又先在東京以軍之理法教日皇羽林軍計有步兵二鎮馬兵一隊礮兵二行測量工程兵一營至於營中步兵數營礮兵數行馬兵數隊每年調往東京與羽林兵一律聽教

日本有職無職各官亦時會集聽法國官教以兵法及治兵法之理

各營則每年會聚一處成一大軍聽法國官教以戰法及前後左右大軍行動之法有槍礮靶一所教步礮各兵演

試槍礮各法

兵權在日官法國官職在教而無其權校場操練亦由日官憑通事傳其教法以教其兵

法國官於東京設立武備官學院一無職官學館二槍法

養力學館一獸醫學館一測量學館一又於東京設一

製造口與什地方設一礮局再近東京設一礮兵習礮館

並一添補礮馬之廠凡馬所用之器具皆備

大武備院 式仿美國活司拋因地方武備院命意亦同

悉使官員學測量馬步礮各兵法者也

進院者先考每年考進者百有五十員考出者百有四十

員

專學測量馬礮各兵法者三年為期步兵法者二年為期

三年中二年各官皆學步兵法二年期滿願為步兵官者

回至本旗願為測量礮馬兵各兵官者各再分學一年

所定課程 繪圖法國語言文字數學格物學兵法礮法

礮臺防堵法

教法與歐洲武備院中同即教習講論再與學生隨時問

答 主教席者皆從法國官處或別師處學過者也

衣食之外月給學習人員洋銀三元

此院經始於一千八百七十三年越兩年落成內有寫字

房眾食房跑馬廳格物房院中有一四方大地作校場觀

其輪煥之美成功之速知日本於此院誠重之也

無職官學館 學為步兵官者十八月為期學為礮馬測

量各兵官者二年為期

每年考出者三百至五百考出時以學問最深者送入大

武備院再學日後升擢餘視其學之所至給以外委把總

之職教兵七年

課程分理法兩種理即平常武事各類兵兵法章程等法

即以學習人員合成步兵二營礮兵二行馬兵一隊測量

兵二隊

亦有學吹手者學舉轉以教人

有事或大閱館中所成營隊借羽林兵營兵同操使人見

其步伐整齊知其所造 衣食之外月給洋銀一元五角

槍法養力法學館 每年每鎮軍中一二有職無職人員

入館學放槍對準法軍中養力法學學回至本軍教兵一

千八百七十五年館中學者計都司二千員守備二十四

員千總二十六員頭等把總八員把總三十員外委三十

二員吹手四十人

一千八百七十五年日本軍制日兵部日總兵各官日愛

助坦極你拉院兵部中兵部大臣一員副大臣二員政以

分理易成故兵部分局分門如左

第一局 六門 第一門管理來往文件第二門管理招

補新兵第三門管理總兵標兵官武學館第四門管理武

藝第五門管理報單第六門管理繙譯事

第二局 五門 第一門驗看步兵身體第二門驗看馬

兵身體第三門管牧馬事第四門管理運送兵餉及一切

軍需第五門刑官掌軍法

第三局 三門 第一門驗看礮兵身體第二門管理或

買或造礮兵所用礮礮車彈子火藥及他項物料費用

第四局 二門 第一門驗看測量兵身體第二門管理

測量用物件費用

第五局 九門 第一門管理米糧柴火第二門管理軍

衣營盤及守城事務第三門管理醫院及載傷兵兵架第

四門管發官與兵養廉月餉第五門管理第五局章程第

六門核准第五局帳目第七門核算所購物料清單帳目

第八門預計出款及養老費第九門管理兵部全部帳目

第六局管伊蘇島武事其未分此局之先曾歸第一局統

理

另有管兵部大臣來往文件小局內有標兵營兵中選用

之遊擊二員都司三員

兵部大臣卽將軍也掌首局者或遊擊或總兵官掌二三  
四局者皆總兵官第五局者亦一總兵官各局之副副將  
或參將主各門者皆遊擊

統兵各官 將軍一員提督三員總兵十二員其中三員  
爲上議院大臣下議院未設一員爲副義部副刑部

愛助坦極你拉院院中理事分七門第一門掌院中來往  
文件第二門集款關於亞細亞武事國志地理等報單第

三門集款關於歐羅巴阿美利加武事國志地理等報單  
第四門考錄各國戰紀第五門掌天下輿圖第六門掌各

方志志第七門繙譯時務案件並刷印收藏

一千八百七十五年日本全軍定制平時與出戰之數列  
表於左

羽	表	額	定	制	平	時	出	戰	平	時	共	數	出	戰	共	數
步兵	十四營或 四十二營	每 營	每 營	每 營	每 營	每 營	每 營	每 營	每 營	每 營	每 營	每 營	每 營	每 營	每 營	每 營
馬兵	二營	每 營	每 營	每 營	每 營	每 營	每 營	每 營	每 營	每 營	每 營	每 營	每 營	每 營	每 營	每 營
礮兵	九營或 十八行	每 營	每 營	每 營	每 營	每 營	每 營	每 營	每 營	每 營	每 營	每 營	每 營	每 營	每 營	每 營
測量兵	六隊	每 隊	每 隊	每 隊	每 隊	每 隊	每 隊	每 隊	每 隊	每 隊	每 隊	每 隊	每 隊	每 隊	每 隊	每 隊
遊擊	九隊	每 隊	每 隊	每 隊	每 隊	每 隊	每 隊	每 隊	每 隊	每 隊	每 隊	每 隊	每 隊	每 隊	每 隊	每 隊
平時總數	萬二千四百名															
出戰總數	萬二千四百名															
平時共數																
出戰共數																
步兵																
馬兵																
礮兵																
測量兵																
遊擊																
平時共數																
出戰共數																



林步兵	馬兵	砲兵	測量	總兵	步兵	馬兵	砲兵	測量
二鎮即 四營	一營	二營即 一行	二隊	定製	十六鎮或 四十二營	三營	十六營或 二十行	七隊
每 六百七十二名	每 一百三十名	每 一百五十名	八 十名	平時	二萬九千五百零八名	三百九十名	二千四百二十名	一千二百三十名
二千六百八十名	一百五十名	二百六十名	八 十名	出戰	四萬三千零八名	四百五十名	二千九百六十名	一千五百名
<p>表 平時總數 萬零七百七十八名 出戰總數 萬九千三百七十八名</p> <p>一千八百七十四年日本戶口數三十三兆八千四百三十</p> <p>十依此核算平時兵數千中抽一而已。</p> <p>步兵 日本全軍改行歐洲軍制觀步兵一項可知故專</p> <p>言步兵</p> <p>一鎮有三營二營有四隊計開營標各員如左</p> <p>統帶全鎮副將一員分總各營遊擊三員副將幫辦都</p> <p>司一員遊擊幫辦守備三員總管全鎮兵餉守備一員</p> <p>分管各營兵餉千總三員全鎮警官一員營警官三員</p> <p>出戰則各營增警官一員</p>								

一隊有都司一員守備二員千總二員頭等把總一員  
 軍需把總一員把總八員外委十六員軍需幫辦外委  
 一員兵百六十名出戰增至二百四十名  
 砲馬測量工程等兵愛助坦極你拉院軍需局醫生班以  
 及運送軍器等法皆與步兵一項全仿法國軍制即歐洲  
 軍制也  
 今日本人人可為兵以保其國其招兵之法書名於紙暗  
 中拈之拈得者登冊為兵三年期滿退為留後  
 其兵長短以五尺一寸至五尺三寸為度各以長短同者  
 為序  
 其兵食物大抵魚與飯肉則每禮拜二次將來饅頭亦為  
 常膳此時未知作法故兵甯食飯  
 兵之衣服全仿歐洲夏則衣白斜紋布衣冬則服深藍色  
 呢服槍則步兵用司尼豆並恩飛而來福槍  
 日本東京製造局全仿阿爾排尼之式急以前門槍改作  
 後門槍  
 兵房高大堅固東京羽林兵房其形方中有數十畝方地  
 平以泥沙用作校場每座房能容兵一鎮兵居於樓下  
 為公務房食房書房庫房並有溫冷二泉沐浴所以遂其  
 潔癖

兵醫院亦改新式。醫則通日光引空氣。知其用刑一端。亦行新法。凡有大員往觀。所囚非死罪。卽爲恩釋。吾觀之。日僅有一囚。因是釋放。

日本忽舍其舊而新。是謀以後。載於史乘。人所奇異者。莫過於軍制一事。日國家必欲以各侯邦無紀律之兵。改爲通國全軍。故請著名善戰之法國襄助。

法國尤之。請派兵部所轄聲名卓著之員。非同無賴者。爲使官至日本。

日國於使官修改各法。不敢猜疑。不掣其肘。使官辦事。抑復克勤克明。出之以法。事竟有成。吾所至之處。皆顯使官之能。吾在東京。蒙日本兵部大臣雅意。令羽林兵四營。無職人員二營。馬兵二隊。操與吾觀。見其調動有法。行列整齊。雖不能歎觀止。抑亦可稱矣。

彌淮湖與大坂。皆去東京數百里。吾於其地。見日官教兵演戰。其營鎮中。皆設學館。專欲以法國兵法。學成致用。大坂兵房礮局。皆潔淨可觀。無異東京。

日本全軍。悉遵法國軍制。操練治兵。等法無一不學法國。然法國不及他國之處。兵不挺立。大操小操。手不定。足不重。法國雖自以爲善。然較之英德兩國之兵。整齊莊重者。遠矣。

近來兵法新章。以使兵心定爲貴。使兵心定。惟在成行時。使知治兵之法。與凝重之道。不可稍假。日本既有武員在泰西查閱。望其回國後。將其弊奏明國家。毋使習慣焉可。其餘所造皆善。三年中。已設武學大小各館。多造兵房。復能使京內外各軍教法。一律足見謀國者之明。

日本先見之明。已益其國。一千八百六十八年。國本未固。警若息於沙壤。今則安於磐石。小亂卽平。不至釀成大患。爲隣國所懼。於以證將爲天下所重。萬國史乘有名。不第見其本國之強也。

天  
地  
人  
三  
才  
圖

一  
三  
一

印度全軍

英國於一千八百七十六年所設駐防印度兵，一曰歐洲軍，一曰英國軍，計官二千九百八十六員，兵六萬二千二百二十名，共官與兵六萬三千二百十員，名一曰印度本軍，計英國官與差官三千三百九十八員，印度本官本兵十二萬三千四百七十九員，名共英官印度本官本兵十二萬六千八百七十七員，名總共十九萬八千七百七十七員，名其兵分駐印度本考耳，即孟嘉辣麻大拉薩，孟買三部，其表如左。

本考耳	英國軍	印度軍	總數
官	兵	官與兵	
砲兵	三六八	六五五七	六一九
馬兵	一六八	二七三〇	二九一八
軍工兵	二三八	二二五五	二五三三
地道兵	一〇五六	三三六四	四三二〇
步兵	〇一九	〇二一八	三七
年老癱病	一二二五		一二二五
雜官	六四		六四
馬兵總冊	二二六		二二六
步兵總冊	一一		一一
額外			

總共數	麻大拉薩	英國軍	印度軍	總數
候補	官	兵	官與兵	
三三八	三三六九	六三五	〇四六八	七三
雜官	差官羣	馬兵總冊	步兵總冊	額外
六五八	五四	二二八	三四	三
年老癱病	二四	二九七	七九七四	一四四
步兵	一四七	三六七〇	二七二三	三六八九
軍工兵	五六	九一〇	一四三九	一五〇六
地道兵	一六七	七九七四	三〇八一	三九〇七二
馬兵	五八	一四四	一六八	六五八
砲兵	一四七	三六七〇	二七二三	三六八九
總共數	三三八	三三六九	六三五	〇四六八
孟買	英國軍	印度軍	總數	
二四七八	二六九八	三九六三	四七三九	四四
雜官	官	兵	官與兵	
一三九	二四二八	一七七	二七四四	一
馬兵	二八	四五五	三九六五	四四八
砲兵	六	五二五	五九二	二
軍工兵	六	五二五	五九二	二
地道兵	六	五二五	五九二	二

步 兵	三九七	七九七四	三〇八六	三〇三五七
年者癯病	一五			一五
離官				
差官羣	五〇四			五〇四
馬兵總冊	二四			二四
步兵總冊	六六			六六
額 外	三			三
候 補	二七			二七
總共數	二七〇	〇八五七	三六七三	三七八〇

印度 全軍官員 東印度公司將 印度歸於英朝管轄

之後於是全改其軍制

先是礮馬步軍工兵各官常駐於其本軍其升階與英國軍中同

改軍制之故不必盡言其本意所在則有一焉昔者印度大亂見一時所招鎮勇各軍統之以英國智勇兼全之將雖係新募然於戰陣之際堅定勇猛不讓練軍勢責可恃印度凡有戰事其練軍出征曾有大患 以步兵言之每鎮軍有英官二十五員惟時欲派至他處為差官或習文事政事故皆離行伍平時惟任由英國初至印度之後生未嘗稍習兵事者操其任即或不盡離營有人坐鎮然其人平時志在得高官大爵迨至兵端已啟忽見有離營人

員復其職守知其離營已久不能勝將兵之任矣如是則不能無患以印度一如他國可離營無限期官員皆棄難就易畏軍律之嚴別圖事業

況攷印度掌故於文事得功名極易時有文員升至數百萬人總制視領兵之事異矣

如是則安富尊榮者有年兵法與武事章程業已茫然使其回復武職必至猜忌混亂最可危者即不犯大過在任庸員管領其軍故於印度大亂得所招鎮勇各軍之益而知補救偏弊之法

以為所招之勇得英官三四員統領即能善戰何於練軍獨不然是非每鎮練軍英官二十五員中有七八員在軍其餘十七八員任差官之職及別供差遣之故乎

印度每部各設一差官羣實有此意羣中不但有不戰之兵凡印度舊軍各官俱在其內

差官羣 差官與馬礮兵各官聯為一氣如在孟嘉辣為孟嘉辣差官羣在孟買為孟買差官羣在麻大拉薩為麻大拉薩差官羣

軍需局糧臺或礮隊中各官俱撤其所撤之缺派差官或駐印度之英兵官充之差官羣中又欲備派印度本步兵戰將七員馬兵戰將八員

差官羣所定專條印度本礮兵軍工兵官可審時勢調入英軍中差官羣

又自一千八百五十八年十一月初一日始至一千八百六十四年止英國所調入印度本軍之年輕官員以其未曾習知印度軍事其名悉載總冊 至日漸死亡總冊即旋廢

名載總冊者習事二十年之後保升遊擊二十五年之後保升參將一如差官之制

遇印度舊本鎮中缺出補升都司

舊框冊 印度舊軍官員當改章時不願入差官羣中者名載是冊

至其鎮中本冊仍載其名與未改章時無異本冊有缺仍可推升與未亂時亦無異至死亡已盡冊即可廢

餘官冊 凡差遣所餘無可位置之差官總冊官舊框冊官名皆載入此冊仍視品級食俸時給特差

孟嘉辣差官羣 一千八百六十一年所立吾擇此一羣言之以例其餘

孟嘉辣軍章程除能為差官五年及隨營差官外英國軍中官員不可派為差官必其入此差官羣而可凡以誘官員入此差官羣也若英君家開地道測量辦電線各工之

軍工官及礮兵官在印度本礮行及礮局者均作別論

凡有官員欲入差官羣必須在千總以上又必在印度本步馬兵中試用一年或為一翼或為一隊之官者而可又欲有帶領鎮兵官之文憑稱其能操印度言語能領一隊兵丁團練之法職分之事兵規軍制孟嘉辣軍章程無不熟悉孟嘉辣各兵中治法一切宜行之事亦皆諳練其在鎮軍勤於當職品行無疵並欲有鎮軍中醫官字據謂其身無疾病等語

先在印度本兵中試用之意係試其巧法性情識見及他所欲試之事

試用期滿果實可用調入差官羣之先必欲考試分為二分如左

首考 兵法類 一鎮馬兵或一營步兵之調法戰法分守法巡查運送前鋒後勁各法

營務類 一隊馬兵步兵或分兵中文書章程清單並所教槍法如何明悉

章程類 印度兵規孟嘉辣軍章程並印度本羣規章條教類 勾稽帳目官冊法審定兵罪稟告法兵所需用

各項物料價值若何運送購馬分別善良惡劣法並平常審察馬蹶醫治馬病馬傷各事

次考 軍法兵法之理速築礮臺法築久礮臺之理武事  
土志圖間諜敵情法乘馬法

定在分軍及總營處考試執考政者印度本鎮軍提督一  
員營總二員或營總一員二等營總一員

一千八百七十五年正月初一日始差官中各都司欲升  
營總二等營總或印度本鎮軍翼官翼官一不願在印度

本鎮軍願在鎮外得差者須考試二分  
首考 馬兵類 專操馬兵一鎮再附於標兵同操前鋒

後勁法一標或一分軍分汛法用兵於崎嶇不平之路視  
若勁敵在前故意調動法

步兵類 乘馬法專操步兵一鎮再附於標兵同操前鋒  
後勁法一標或一分軍分汛法長驅而進視若勁敵在前

故意會戰法  
次考 兵法之理速築礮臺法久築礮臺之理武事

土志圖間諜敵情法 合調步礮馬兵相助相護之法  
將先時所見一分地圖試其合步礮馬兵按圖布置三軍

一如前鋒後勁二如分汛三如見有藩籬城牆山峽進攻  
退守法

以上考都司之法係欲使差官羣中有學習之員可為印  
度總統與元帥之中軍中軍參贊軍需總官參贊中軍委

員軍需總官委員遊擊各官

教練守城兵官 欲使守城兵官能應試入選故於孟嘉  
辣凡有守城兵處皆設教練之法 課程二期首期自十

月初一日始至二月初一日止次期自二月初一日始至  
五月初一日止主教席者皆為此席特選之員半在英國

薩得赫司差官院中考出者也  
班次平常不過十至十二人皆英國與印度本兵中官員

計開  
英國步兵每鎮官二員 馬兵每鎮官一員 印度本步

兵官一員馬兵官一員  
其最留意學習者軍法速築礮臺法繪畫景物圖測量間

諜敵情法  
印度言語 總統元帥督撫之各一半差官及駐防印度

英兵中差官武備中院巡綽官守城兵教習祇在印度當  
差職者可以不學

有大小考總統元帥及督撫各一半差官辦洋槍及駐防  
印度差官中印委各員皆須應小考

考過能通印度司坦尼言語印度通語或考過別種方言各  
官能得其餘差官之任

小考考印度司坦尼係將兩本塾課檢出某頁能讀能譯

清澈無訛能與主試及印度人晤談逐日行事鎮軍職業凡在駐防大邑如愛格拉愛拉拔康坡勒克奴小考每月一次該處有考過大考之官三員董理其事

大考考其讀熟課本流轉自如譯英文便捷無訛至讀波斯與印度文之印度司坦尼稿聲音清明能速譯無訛與主試或印度人晤談流轉自如言明且清

在雪姆拉蘭譯度里那仰他而地方大考每年一次在分軍巡軍標軍各總營處每半年一次有考過大考之官三員一文二武董理其事

又欲考十六種方言如左  
阿刺伯阿薩密孟嘉辣緬甸開那里斯枯守蘭底墨來底麥來阿姆烏里阿波斯烹咄必坡司拖散斯克里脫即印語信地他迷而探離哥

學印度言語及他種方言均為至要故能考取者有重賞凡有官員應小考考取印度司坦尼者獎銀百八十羅披約洋九元應大考考取者再給一百八十羅披若大小考同捷即總給獎銀三百六十羅披

凡有考取阿刺伯坡司拖言語或梵語者給八百羅披有考取他種者給五百羅披

大考之上復有大考考十六種方言中最要之十一種凡

印度志卷三十一

有官員或兵丁能應此考考取阿刺伯言語或梵語者得二千羅披考取他種言語者得一千五百羅披

考取波斯阿刺伯言語梵語名列最前者皆得功名考阿刺伯言語得功名者又得賞銀五千羅披考波斯言語得功名者得賞銀四千羅披並由所屬印度藩部賜以金牌考過小考及大考波斯言語者軍冊名下分別存記

蓋官員入差官羣或當差官職必欲習各種方言故有重賞功名金牌等事以資鼓勵遂至印度英國官員都通印度土音各種言語他國所不及

官員任期 兼理洋槍事宜印務參領部及軍需總官部中各職總兵官職職務參領團防參領親標駐標及守城教練等職印度本軍與英國駐防印度軍各官皆可除授以上各職除總督親標任六年外皆任五年

差官試用 軍法司院軍事帳目院總臺戰馬政處測量處及文部武部各事宜差官及印度本軍官皆可辦理

官員派入軍法司院必先考軍法定亂章程治兵條規英君主所定章程孟嘉辣軍章程印度律例及軍中大小案件審斷之事

主試者隨軍之軍法司院委員一員選擇之營官二員考畢後在院試用一年年滿得院中印委及分軍 領各官



保舉始記名以院中實缺補用。入軍事帳目院必先發餉官考其善於會計然後至帳目總管處試用一年年滿得總管保舉實堪補用再由總管記帳及發餉各官考取始入院供職。

官員入糧臺亦須先考試用一年再考戰馬政處亦然惟不必由考而入。

考入測量處係考數學代數勾股弧三角土志重學繪圖如有英國武利智局武備院來之礮官免考至試用一年期滿終考係考本處測量章程測量一小地並圖一切測量器具用法及若何裝配之法天文歷算平地經度緯度之學。後得測量處首官保舉可調入差官羣。

俸 差官月俸參將洋四百十三元九角二分遊擊三百二十元四角二分都司一百八十七元四分千總一百一十二元八角六分。

以上官員在任與否俸皆如是。

此外凡當印度之任者皆有差官之俸與養廉有時廉更過於其俸各官年俸元帥洋五萬元中軍官九千元印務參領一萬八千元委署印務參領一萬一千二百八十元委印務章京七千八百六十二元五角軍需總管一萬五千元政政大臣一萬四千十二元分軍總領一萬九千二

百八十四元。

領馬兵羣副將每月俸銀一千三百五十八羅披養廉四

百羅披共合洋八百七十九元。

領一鎮英國馬兵參將每月俸銀一千三十七羅披養廉

四百羅披共合洋七百十八元五角。

領一鎮英國步兵參將每月俸銀一千二羅披養廉四百

羅披共合洋七百一元。

印度本馬兵一鎮營總每月俸銀六百四十羅披十四安

那養廉七百羅披共合洋六百七十元。

印度本步兵一鎮營總每月俸洋六百二十元。

印度領兵與辦事各首官及次等官之俸雖大不相同然

觀二等千總在印度本鎮軍中試用時每月俸洋至一百

六十五元可知官員在印度雖苦天時亦不合然有重

祿以酬之為天下軍中人員所不及。

升遷 差官任事十二年升都司二十年升遊擊二十六

年升參將。

告退 差官於羣中所定之期任事至半許告退每年養

俸英金數如左。

曾在印度任事二十年者一百九十一磅十二喜林二十

四年者二百九十二磅二十八磅者三百六十五磅三十

二年者四百五十一磅  
任事三十八年告退者有扣銀加於養俸每年至一千一百磅

所謂扣銀者照舊章所定給銀副將購辦軍衣每年所餘常有六百五百磅名爲扣銀應得此扣銀之官告退之後仍可不次遷升惟俸不可過一千一百磅

不應得扣銀而以全俸告退者告退之時加一級後不再升惟名仍大書於軍冊

官員精力已衰不能任事未能以全俸告退者可許以半俸告退或載其名於半俸冊以後精力復足由國家選用名復載於先時之冊

告假 欲使印度軍官員保其精神強健能禦周年炎熱故國家立告假寬待之條

凡在印度武職官員每年許告假六十日俸廉不扣若在水土不服之處可告假九十日國家所以使官員敢於告假者蓋知易境地並易心思後日供職必倍加勤奮視告假時不減其俸所失者小所得者大

官員如有緊要私事可以全俸告假第不得過六閱月至其應得差中公款則減半若三年中連有如是告假可撤其差官之在

印度軍中各官如於公事無礙八年中可以全俸告假二

年後服官六年可再告假一年

在假時不撤其差官之任俸與雜項銀各得其半定數多

不過英金一千磅少至二百五十磅

復格外優待告假官員另給起程回國回任日期各三十

日

官員在印度服官一生可以告假八年依然食俸與在官

無異服官二十年者可告假二年二十五年者可告假三

年三十年者四年三十四年者五年三十八年者六年

平常告假之外又有告假不給俸僅給文憑表其不能供

職所以告假者英國軍印度本軍人員爲文事者另有告

假專條大致與差羣中所定者同

印度各官職 印度本軍中英各官後將差羣官差

差官之事及領印度本兵之事在印度最繁欲知今日差

官羣步馬兵總冊舊冊駐防印度英兵各事宜試觀孟

嘉辣軍冊

印度總統親差官十二員其中七員從英兵中派出五員

從印度本兵中派出皆以上所云各冊所記者也

元帥親差官六員四員從英兵中派出二員從印度本兵

中派出

印度營務處五員皆從差官羣派出

印務參領處八員三員從英兵中派出五員從差官羣派

出軍需局總管二十四員半從英兵中派出半從印度本

兵中派出

軍律法司院總管八員皆從差官羣及孟嘉辣舊步兵中

派出

分軍中委印務章京八員半從英兵中派出半從差官羣

派出

槍政委印務章京中有幫辦一委員七從英兵中派出六

員印度本兵中派出二員

印度守城兵差官兼教習二十七員二十四員從英兵官

中派出三員從印度本兵中派出

標中駐標遊擊及礮務中軍各官半從英兵中派出半從

印度本兵中派出

礮務處二十員皆從英國王家礮兵中派出

勾稽武事帳目司文員不計外武員二十二員皆從印度

本兵中派出

大軍糧臺處五十三員中有差官四十四員餘皆印度本

兵中派出

武事外印度官員俱得派文職升途甚廣

測量處測量印度全地分地各官皆從英國王家軍工兵

中派出

海關收稅測量等官幾皆從差官羣中派出

大工部局造礮臺兵房開灌田河築路與鐵路大抵皆英

國王家軍工兵礮兵官及差羣之官 電報亦歸其掌管

不必再詳言文武官員各職試舉孟嘉辣差官羣中參將

遊擊都司守備各十員以見其所辦各事

參將 一在麥沙枯矮為通商大臣 一為軍法司 一

在阿薩密辦文事 一在西北省辦文事 一在歐洲

一在糧臺 一在歐洲 一在孟嘉辣辦文事 一為中

軍頭等參贊 一在烹作辦文事

遊擊 一在孟嘉辣第六營馬兵中為第三隊官 一在

烹作辦文事 一在測量士志圖局 一在軍需局 一

在麥而准羣兵中為二等領兵官 一在烹作辦文事

一在中印度辦文事 一在孟嘉辣第十四羣馬兵中為

第二隊官 一為孟嘉辣馬兵第十六營營總 一在當

先鋒領兵之翼官羣中為第二等官

都司 一在哈特拉排辦文事 一在糧臺 一為孟嘉

辣第十八隊馬兵中第二等領隊官 一為孟嘉辣第八

隊馬兵中第二等領隊官 一為標兵遊擊 一為烹作

第五隊馬兵中第二隊官 一在軍需局 一為馬兵及先鋒馬兵官羣總官 一為印度第三十九隊步兵翼官 一在軍需局

千總 一為印度本步兵第三十四鎮軍需官 一為印

度本步兵第二十九鎮第一小翼官 一為印度本步兵

第三十一鎮第一小翼官 一為印度本步兵第四十五

鎮中軍官 一在蘭士坡捷那為地方官辦文事 一為

烹作第五鎮馬兵中第二隊小官 一為烹作馬兵第一

鎮中軍官 一為印度本步兵第二十九鎮中第一小翼

官 一為工務局總管委員 一為伊零坡拉地方勇丁

中軍官

文武官交接 凡在民主君民共主之國皆明定文轄武

事之權印度為尤甚其大軍章程如左

不論何時文官見有關國是之處必欲用兵其權能令將

兵官出兵將兵官分當即速遵命不得與文官辨因何用

兵弁欲知其法之所在理之所在及事急之所在

以此為文官之職國家惟責成文官是以文官令武員發

兵不必言其意亦不必示以故雖然文與武恆欲其和衷

共濟祇令文官以其所欲成之事必欲用兵之意書明於

紙更示知領兵官成其所欲成之事

武員職在武事故文官或公使人員必不可於武事製武員之肘武員惟當思若何用兵可成文官所不之意及指使兵丁盡力之處

武員若見其兵不足以集事或其事實不能成可許其不如文官所願惟必欲將不可成之故陳於國家准其施行而可

其凡有政事章程所定可武員官全藉於文武員惟遵文官之命無有責成然至武事製造可以節官有益於國者文官聽武員之命

工務局造廠臺兵房製造局等雖為文事武員居多章程云 監工首領官所管章程如造房屋等宜合用完備足兵所用有國家與上官責成如有別故不足分當報知上官

監工首領官不必瑣屑必親于預工務局中他官之職然見有作工不合不勤之處可以指出報知上官

行法測量官見無礙局規當合首領官之意遵命而行待首領官亦當致敬盡禮

監工首領官欲出示辦武事工程或一切營造行法測量官與幫辦或屬員等職分當幫同辦理又當於首領官之前開明所辦各條

行法測量官應將所辦工程情形費用圖樣先陳於各工  
程官員及本局監工首領得其畫押加批然後送於測量  
總管

地方總管官應查工程局各事宜行法測量官若與彼不  
合可先報知測量監督然後申詳總首領官或地方大吏  
或印度總統

倘吾國文武官交接章程亦如是明定使武員用兵不兼  
文事責成庶幾人皆悅服可免訾議

若明關於武事之用款有秉權官爲之掌理則國家可省  
洋數百萬元

今吾國武事以孟羅礮城一處言之已屬不善差官用公  
款甚鉅且可常用而秉權官不能出一言苟出一言奏於  
國家謂其虛糜用款則反以不忠目之

蓋因吾國於文事第知自主故於武事亦然概棄他國軍  
章不思則效

印度本步兵 印度本步兵一鎮有八隊官兵員名之數  
如左

英國官 營總一員二等營總兼翼務一員翼官一員二  
等翼官二員中軍官一員軍需官一員醫官一員

印度本官 頭等都司二員二等都司二員三等都司四

員頭等千總四員二等千總四員美就把總一員把總四  
十員外委四十員鼓手十六名兵六百名

印度三藩部步兵與官之數分列於左

孟嘉辣 孟嘉辣步兵四十五鎮枯而格步兵五鎮烹作

步兵六鎮西格步兵四鎮先鋒兵及餘外步兵六鎮印度

本官兵四萬八千二百九十三員名英國官每鎮八員共

五百二十八員官兵共四萬八千二百二十一員名

麻六拉薩 步兵四十鎮印度本官兵三萬九百六十一

員名英國官二百二十員官兵共三萬一千八十一員名

孟買 步兵三十鎮印度本官兵二萬二千五百六十六員名

英國官二百四十員官兵共二萬二千二百九十六員名

三部總共官兵十萬二千一百九十七員名

印度每部各鎮英國官皆由每部差官中派出並由步馬

兵官總冊中與願入差羣之駐防印度英兵官中選派

印度本鎮兵營總其職分與英鎮兵營總同與其鎮中翼

官二等翼官中軍官軍需官一切印度本官一禮拜聚集

三次所有稟單訟詞定罰出示及鎮中一切事務皆於是

時由營總定辦

翼官辦事權同遊擊并領翼兵卽半營翼中情形及操練

事宜軍例等營總皆責成翼官所有應罰之人及其稟單

訟詞翼官之權所不能辦者屆聚集時歸於營總

翼官跟同印度本官收發軍器軍衣藥彈及本翼中一切

戰備均有責成故其祿較厚

翼官須知其兵之姓名性情狀貌與其所行之事並欲節

制印度本官副翼官幫同翼官監視打靶及所欲身親之

操練事宜

中軍官奉行秉權官命令并司記錄及訓練印度本官無

職之官兵丁等全責成中軍官

軍需官管理軍食軍器軍衣兵房營帳隨營負販人等

若須整齊清潔以盡責成

印度本官 由總統簡派定例以無職之官升擢與兵等

視今則鄭重其事間有派印度學人及富人為之者

又重視印度本官故總統與元帥親標營中各有一員至

每鎮年久之員月得飯銀二十五羅披

印度本官有領兵隊之責故宜學問深造習知兵事

軍中之制每隊分為兩半隊印度本官分領其半每半隊

又分為兩小隊

孟嘉辣大軍章程云 印度本官分當令其翼官營官習

知隊中各事凡有違號令背軍例啟事妄作之事速為報

明蓋知名分各盡其職斷不至蒙蔽而生事端

遇有分兵征調印度本官許領其隊兵無英國官在前  
不可操演營兵

印度無職本官 每鎮有把總教練一外委教練一皆其

班中所選之能員月特給飯銀五羅披發餉把總官鼓手

喇叭手每月特給飯銀之數同

每隊把總得額外飯銀兩羅披

兵升外委不但在為兵之勇至少須能通一種言語能讀

能書者而可

每隊教練皆派兵為之年升外委一人以為之勸

把總外委名序列於班冊遇缺以先者升補

一鎮兵若各分教類其冊即以類分缺亦以年久者類補

各鎮有學塾使兵習學望升以非公塾每兵月給教習銀

六分外委干總給銀一角二分不願學者聽

俸 印度本非鎮月俸月費悉用羅披安那派舍印度通

行銀有表如左

品級	俸	費	共
英國官	羅披 安那 派舍 羅披 安那 派舍	羅披 安那 派舍 羅披 安那 派舍	羅披 安那 派舍 羅披 安那 派舍
領兵官	四	六〇	三四
副領兵	四	六〇	三四
翼官	四	六〇	三四

中軍官	三五二二	三五	三五	二二	三五
軍需官	三五二二	三五	三五	二二	三五
副翼官	三五二二	一〇	三五	二二	三五
醫官	六〇				三〇〇
印度本官					
遊擊都司	一〇	二五	二二		五〇
頭等都司	一〇		一〇		五〇〇
二等都司	八〇		八〇		四〇〇
三等都司	六七		六七		三〇〇
頭等千總	三五		三五		二七五
二等千總	三〇		三〇		二五〇
無職之官					
把總教練	一四	五	一九		九五〇
發餉把總	一四	五	一九		九五〇
克勒把總	一四	二	一六		八〇〇
把總	一四		一四		七〇〇
外委教練	二二	二	一四		七四
外委	二二		二二		六〇〇
鼓手	七	五	二二		六〇〇
喇叭手	七	五	二二		六〇〇

鼓手一七  
每鎮不為兵者計四十五人內有醫院幫辦僕人水夫廚子打掃夫教習採辦軍需者割管者作工者出拉坡者隨營員販者書吏管秤者每人均派月得銀四羅披至五羅披翼官則所得標款外月另得八十羅披修洋鎗并酬其監理發餉之勞軍需官月得四十九羅披修理營帳靶子學館屋蓋並購置學館書籍

定章印度本兵一鎮有七百二十名不為兵者四十五人每年一鎮兵餉十三萬八千二百二十八羅披合洋約六萬九千一百十四元

印度本兵餉既從厚除一衣兩袴國家兩年發一次外食用自備若食用價過於餉之半國家視其所過若干償給槍彈營帳營架醫費皆由國家供給

勃若 印度本兵口糧衣食各歸自備故每鎮借一市名曰勃若中有成衣工匠匠售雜貨五穀乾貨各商

勃若之人歸總鎮令軍需官管束治以軍例

人人列名於冊註明其業非有許退明文無一人能自退勃若之首總鎮處有人擔保保其能備連兵丁一切供應足需五日總鎮定其市價物之高下價之貴賤必欲報知委員查察



鎮兵調動勃若人運物借行兵止劄營勃若即供食物及一切所需

若有勃若不能借行之處國家備兵丁口糧有麥麩粉米

草油鹽  
實 印度本官服職久而忠信有功者始賜名號曰印度奧而特

計分兩班首班祇有都司五十員所給之號曰籌大巴哈圖年給銀七百羅披

總班有眾職五十員其號曰巴哈圖年給銀三百六十羅披

名號之外更有金星鐫字曰英印度奧而特印度本總鎮必年舉所部應賞二員於中軍官升入二班給名號更令

總鎮於二班中薦應賞之員升首班  
功牌者不論品級班次惟視勇敢者給計分三班挨次而

升總鎮奏明國家有功可升者始准升班  
官員或兵丁得保升班其上司與英官遊擊一員都司二

員印度本官二員將所保員名會同審問有見證人立誓軍法司委員按律定斷

實見卓異勇敢不同虛保會審官詳於元帥元帥咨於總統

金號者形如金星頭等者金為之二三等者銀為之中鑄字曰以賞勇者

他若修品行者有俸已滿四十年或以疾故十五年而退者有養俸即罷黜者亦稍施以恩使印度本官與兵有所

激勸公忠為國  
罰 印度軍規凡有定重罪用軍法問小過等權皆在英

官各軍皆遵軍例  
若印度本官才不勝任鹵莽從事營總有降革大權又推

升不拘資格能以能員駕不能者之上然升降之故必欲報知中軍官

小過不必會審者營總罰之 一閉於監或獨幽一室七日餉銀不給 一三十日內不許出營仍習常事 并罰

操練十五日作苦工操練一日兩次一次時間一點鐘有無職之官監視

不許出營操練翼官與中軍官亦能罰人十日副翼官與軍需官能罰人七日印度本官能罰人三日

一鎮分兵首領罰人與總鎮同然必欲遵營總所限制定章若此無非欲軍例通行於印度本軍示之以軍罰

載運 擬運兵丁各事宜皆歸軍需局備辦  
行兵時領兵官須開知糧臺又欲隨處關知地方官入境



夕  
之期

車輛駱駝一切運送必需之物向由糧臺雇辦若其不能  
責成邑宰照料定價并計能負載多少載運之費運兵之  
前供給一半事後全給

地方有司運送行李視定額若官員行李逾額自備運送  
惟有司爲之襄理若人等恆自謀運送之法不由官主  
理運送之物言不能盡一千八百七十六年突力大調兵  
象駝牛馬騾驢無不馱物象駝之背裝載檯椅牀架浴盤  
衣箱營帳等更有載傷人牀大小車輛無算

印度人與勃若同行者幾如蜂擁聚不似行兵反似遷  
家矣蓋在印度無轉運之善法重載若此印度之外斷不  
能行一千七百七十八年由孟嘉辣運兵過恆河至孟買  
印度兵六千六百名英國官一百三員隨兵運物者竟有  
三萬一千人

雖非八與兵恆以此計算然印度章程不改仍許官與兵  
多帶行李不行節省法令兵自備食用其行大軍必有若  
一國遷徙以兵護送者

輕捷兵 欲使一有亂事即易發兵平靖故凡足供英國  
兵七日之用印度本兵二日之糧與馬料合步兵放六十  
次馬兵放二十次之藥彈時常爲輕捷兵預備計孟嘉辣

輕捷兵有大礮五十四尊英國馬兵六營步兵九鎮印度  
本馬兵九鎮本步兵十二鎮

紮營地方與兵宜多少皆元帥所定每地兵冊按月刻出  
發於糧臺俾預備運送之事以專責成時令輕捷兵操練  
習慣有警即行

供給 爲速於運兵及遠之故印度幾每省有鐵路由鐵  
路運兵來往並一切需運之物曾試過簡而且易所定車  
式左右有門裝載極易

鐵路約共有八千至一萬英里後將盡歸國家凡有行軍  
無不神速省費

行兵時首領官沿途關知地方官何時入境駐兵之處應  
備供應地方官於是於入境前一日遣員勞軍接見首領  
官受命又日在軍前備辦供應俱臻精潔

印度行兵紀程載明行兵之事大都會各村落紮營之處  
甚詳其供應即由該處交物發價至印度本兵供應則由  
供給所送至勃若由勃若發售如至末一日有餘視本價  
交還

印度隨兵本官職司帳目每日下午四點鐘報於軍需官  
帳目已結須有字據交於首領官爲憑  
地方官供給之物悉照所定時價若無定價可上可下人

思居奇即報知地方官辦理。

駐防印度英兵 前曾云共有六萬六千二百二十名分屬於三藩部如左

孟嘉辣 步兵三十二鎮馬兵六鎮馬礮兵十一行輕礮

兵二十二行山礮兵二行重礮兵二行守城礮兵十一行

麻大拉薩 步兵九鎮馬兵二鎮馬礮兵二行輕礮兵十

一行重礮兵一行守城礮兵六行

孟買 步兵九鎮馬兵一鎮馬礮兵二行輕礮兵十行重

礮兵一行守城礮兵五行

步兵 駐防印度英國步兵一鎮官與兵數如左

參將一 遊擊二 都司八 守備與千總十六 發餉官一 中軍

官一 軍需官一 遊擊衛醫官一 醫官二 共三十三員

把總一 奏樂把總一 幫辦軍需把總一 發餉把總一 監修

洋槍把總一 醫院把總一 開路把總一 掌旗把總八 把總

三十二 洋槍教習把總一 傳令把總一 鼓手長一 鼓手十

六 外委四十 兵七百八十 共八百八十六名 總共九百

十九員名

一 總有八隊 一隊有都司一 守備或千總二 掌旗把總一

把總四 鼓手二 外委五 兵九十七名

英步兵以十年為期 中有二年在山營避暑

孟嘉辣兵時由南調北以避酷熱再由北調南漸至下船處回國運兵來往印度曾造一能載一鎮兵之大船歸水師兵官統領

遊息 運病兵回國及運添補之兵所費甚鉅為省費計國家於可以增養兵力之處無不詳備故兵勤於事即苦天時不合更有賞心樂事使之得甘忘苦

每鎮兵中有嵌挺書房新聞紙房遊息房酒茶細點各房嵌挺者國家備各種酒不加運費賤價售於兵一樽甜酒值銀三分一大樽麥酒銀九分然亦有定限不得多沽

售酒所得餘利國家以之添設鎮中嵌挺學館新聞紙酒茶各房備兵食濟兵孤寡助病兵回國及有益於兵之事每鎮步兵有藏書房二座一為鎮中所備一歸國家經理

書共有一千二百本外有讀書房各備紙墨筆博奕雙陸等物有有職官鑒察有無職官與兵董理書房遊息房左近有食物房沽茶咖啡荷蘭水檸檬水讀書房藏書外有新聞紙各日報更有兵丁消晚處可以談天笑樂

每鎮有工作鋪拋球場遊水洗滌處試力處工作鋪者國家所設使兵與兵之子皆習有益工藝一二等工作人有賞賜以示鼓勵如有學徒學業已成為師者得賞銀二十

五羅披工作之物估值定價或託工定價所需器具先以

售酒所得餘利備後則以鋪中所得餘利修補兵在工  
作鋪所賺之銀許其存在鎮中儲銀號

以上數事無非使兵不至廢時失業並可以遊息而已故  
可言天下無一國若此廢之使兵習益也

禮拜日 即度兵禮禮拜日到堂聽經外既無晨課亦不  
操練任其自便自散亂以來兵到堂聽經俱持軍械

禮拜日外無禮拜四於假一日許兵出外打獵  
釋兵昔是之竟非特示寬廢時於軍例亦無礙反覺兵皆

歸禮益遊軍例  
兵房 兵房舊時蓋兵所住之房皆工部所造  
其若何建蓋自一千八百六十三年副將格來迷命奉國

家之命蓋建蓋後經回京聞知孟嘉辣保兵免病大臣又經  
總統咨請孟嘉辣大臣建蓋孟嘉辣嘉作英屬緬甸各省大

臣經總統奏請每管印度元帥軍機大臣孟買元帥孟買  
保兵免請大臣亦我而定

以各大臣習知印度各處天氣故既得其批總統與軍機  
大臣商定建蓋之例如左

一 地宜不同宜因地繪圖附以圖說為定例地方官可  
因地制宜以圖為先導

二 一鎮步兵兵房應能住半隊兵數若礮臺地狹可一

隊一大房 一鎮馬兵宜每隊有兵房輕礮兵宜每

行有兵房守城礮兵宜因地勢有一二座兵房 若  
此者欲使步兵礮兵中一座兵房可住四十四名馬

兵中一座可住六十六名  
三 一隊步兵應有房四一隊馬兵輕礮兵各應有房三

守城礮兵應有房三每房再分為二僅有二房者不  
分約計一房可住多不過二十四人少不下十六人

四 據理而言印度各處兵房宜有樓樓上為臥房樓下  
為日用處 如地方狹隘樓可二層樓上俱為臥室

礮臺中或他處周圍有牆或近山麓不能通風樓下  
不可作住房山營兵房不必有樓然可造一層樓房

以便於用樓上下俱可作臥房 樓下未定詳細用  
法然大約半為日用房四分之一為餘地四分之一

為雜貨房把總飯房鎮中書房遊息各房至寫字房  
廚房廁所俱在外

五 臥分二處一在平地一在山地平地一人有牆七尺  
半見方尺地九十尺闊二十四尺樓上下高二十尺

每人有一千八百立方尺地山地一人有牆七尺見  
方尺地七十七尺闊二十二尺樓上下高十六至十

八尺每人地有一千二百三十二至一千四百八立

方尺。牀每房有二行，離門有九寸，兩門中間有牆，牆隙處不可多置牀。兵房皆以門爲窗。

六 兵房宜潔淨，凡有礙於清氣者一律除盡。其房每座有五，曰臥房，曰飯房，曰把總起居房，曰水房，曰日用房。附近有洗澡小房，樓上臥房側有廁所，祇備夜

間急用。日中繫鎖，把總所住二房與民眷房無異。一長十八尺，闊十二尺，一長十二尺，闊數同。把總眷

屬另有沐浴小室，近於其房，與無眷屬兵房相隔。平地兵房周圍有洋臺十二尺，闊山中則洋臺十尺，闊

此一千八百六十四年所定兵房規例圖樣也。今則稍變成法，如先樓上閣板至天花板距二十尺者，改

爲十六尺，先一房有牀二十者，改爲十八。山營每兵地有七十七見方尺者，改爲七十一尺，新章之前兵

房業已落成堅固，惟稍有更易而已。

餘房 有廚房、沐浴房、廁所、洗衣房，更駐營處大抵有遊水洗深塘，深四尺至五尺。

攜眷兵房 每一攜眷之兵許有二房，一長十六尺，闊十四尺，一長十四尺，闊十尺，皆平房。周圍有洋臺，亦許住樓房，每座能住八家至十家，壁皆直至屋頂，各家隔不相通，無從窺見。婦稚所用便房與兵不同，一屋浴房亦然。

醫院 國家於無事時不欲設總院，故各鎮兵各有醫院，能住平常一鎮或一分兵百分之十，如兵數在四百以下，能住百分之十二，天氣不合之處，如阿格拉、臺里、陌、紹、噉，各醫院能住兵數四百以上者百分之十二，四百以下者百分之十五。

醫院中照數設榻，計開步兵一鎮易於有病處榻一百十，不易有病處九十二，馬兵二鎮易於有病處榻六十二，不易有病處五十，噉兵一行易於有病處榻二十，不易有病

處十八，守城噉兵一隊易於有病處榻十，不易有病處同。醫院如兵房有樓，一鎮步兵有二座，共長四百尺。

餘房有廁所、停柩所、守兵房、洗衣房、病人歇車房、兵之眷屬另有醫院。

印度國家以英兵兵房醫院爲至要，故造之之費有十兆英銀，卽洋五十兆元。

兵房之壯麗觀印度索呀地方步兵房圖可知，茲不載。其有關係於吾美國，合於南方熱地，探克賽司、阿力重那

二邦者，如印度兵房有樓，周圍有洋臺，有遮簾以避太陽，曬入睡房，牆有通風管，樓上下有通風洞，凡可以遊息者

無不備，更有沐浴遊水洗深處以潔其身。

夜中有人拉風扇，使兵熟睡，真惠而不費也。

國家於印度本兵不給兵房，惟給費令其自造。所造皆小房，以泥爲壁，較英兵樓房相去遠矣。然印兵素居小房，不得置喙。

定例英官在印度不給房屋，惟給有銀兩於兵房左右，賃居樓房。

官員出戰營帳，自備有大小二帳，以免天氣炎熱。大者包小相間，有二尺至四尺帳，內外色俱黃，以免太陽閃光，以取其涼。

營帳常有二副，以備有戰事輪用。

天熱則懸簾於營帳之門，灑之以水，收熱成氣，熱度自減。最熱時不過在八十九十度之間而已。

一鎮官與兵月俸雜項其表如左：  
 駐防印度英兵費用皆印度國家供給  
 英兵步兵

品級	官數	羅拔	委那	派司	羅拔	委那	派司	羅拔	委那	派司	羅拔	委那	派司
參將	一	一	二	一	一	二	一	一	二	一	一	二	一
遊擊	二	七	二	二	七	二	二	七	二	二	七	二	二
都司	八	四	五	六	三	三	三	三	三	三	三	三	三
守備	一	六	三	三	五								
千總	一	二	二	二	三								
發餉官	一	一	三		七	八	一	八	三		八	三	

中軍官	軍需官	守備衙	醫官	共	頭等把總	奏樂把總	軍需把總	發餉把總	修槍把總	醫院把總	開路把總	掌旗把總	把總	洋槍督委	傳令外委	掌鼓	教手	外委	兵
一	一	一	二	三	一	一	一	一	一	一	一	一	三	一	一	一	一	四	七
一	一	一	二	三	一	一	一	一	一	一	一	一	三	一	一	一	一	四	七
一	一	一	二	三	一	一	一	一	一	一	一	一	三	一	一	一	一	四	七
一	一	一	二	三	一	一	一	一	一	一	一	一	三	一	一	一	一	四	七
一	一	一	二	三	一	一	一	一	一	一	一	一	三	一	一	一	一	四	七
一	一	一	二	三	一	一	一	一	一	一	一	一	三	一	一	一	一	四	七
一	一	一	二	三	一	一	一	一	一	一	一	一	三	一	一	一	一	四	七
一	一	一	二	三	一	一	一	一	一	一	一	一	三	一	一	一	一	四	七
一	一	一	二	三	一	一	一	一	一	一	一	一	三	一	一	一	一	四	七
一	一	一	二	三	一	一	一	一	一	一	一	一	三	一	一	一	一	四	七

共六

總共九元

一鎮英官與兵九百十九員名每年費用十七萬三千六百七十元印度本兵一鎮七百二十名費用六萬九千二百二十八元若印兵一鎮加至英兵一鎮之數其費用僅及英鎮之半英兵步兵五十鎮費用九百二十一萬二千四百五十八元孟嘉辣步兵六十鎮費用四百五十三萬七千三百四十三元

印度全軍費用以一千八百七十六年一年而算兵十九萬費銀一千一百九十三萬四百磅合洋五千九百六十五萬二千元

總論 印度軍章吾美國可則效者視歐洲各國為尤多自潑蘭雪啟擊以來至於印度全服有事必兼用英印兩軍以英軍久練之兵為主印兵為輔教以操練之法使人入知方有勇蓋印人皆可為兵用印兵更可節費乃自古無一國心知其故加以訓練以獲此大益使英再不設法以練印軍是可異矣故英不憚以英兵長技傳於印兵也使印人為兵蓋在孟買始至一千七百四十六年在麻大拉薩亦踵行之兵始分為隊領隊者僅印度都司與員弁而已後更以十隊為一營於是有英軍都司統領每隊有

一英員矣印兵得英兵官統領即可連獲勝仗愈戰愈厲壹其心志願為東印度公司從軍

一千七百九十九年一年間所有戰事英兵必輔以印兵先是一千七百五十七年已行此法英大將軍克拉夫曾領兵三千內英兵不及一千敗敵兵六萬於潑蘭雪遂領印度全國是役也克拉夫所喪者僅七十二人全恃英人有先見之明以韜略教印兵復使操練純熟悉合紀律故能奏此大功

一千七百六十六年麻大拉薩有印兵十營營皆千人每營有英官三員一千七百七十年增至十八營一千七百八十四年復增馬兵二千步兵二萬八千一千七百九十六年印兵成鎮鎮有二營所有英官與英鎮中同一千八百七十六年按兵冊有馬兵三千九百名步兵二萬二千名孟嘉辣印兵先成爲一百人一隊十隊之營英官有都司

一千總一掌旗官一把總一或二兵漸加多至今兵冊所開有馬兵一萬二千八百名步兵四萬八千名印兵長短約而計之孟買麻大拉薩步兵長五尺五寸短

者五尺三寸最長者五尺六寸北印度烹作兵在孟嘉辣為最瘦長之兵大半六尺長有一種呀格兵皆山人矮而肥強有力時論較烹作兵不分優絀俱為孟嘉辣精兵亦為全印度勁旅

印度之教大半印度本教與回教孟買更多猶太教亦有基督教印度本教回教之兵同在一鎮其隊即以教分

印兵各教各類即為紛擾之由各類之兵既不同道即食物非其自備亦不食故一隊之兵無一同爨各自擇地洒掃置竈作食如有英官或他類人至其地即以為不潔必再洒掃

再洒掃

軍例 一千八百七十六年大閱印度本兵於臺里其操練之事軍例之事以及步伐整齊大可與歐洲兵角勝

時英國大太子適在印兵與各鎮英兵先於太子前駢走而過無不步伐整齊後行德國兵法會戰視意大利奧俄之兵可以相摺

印馬兵十三鎮內有英馬兵三鎮 步驟之法亦皆嚴肅軍容如是是亦足矣

惟印馬兵不用洋槍則與歐洲馬兵同為不足雖馬之良與美國馬同其兵則不用短刀不思洋槍之能及遠也

印度馬兵各兵外觀雖善然全恃英官統領否則印兵即

亂 印度叛亂印度本官一領其兵即無紀律不較然乎

印度本官雖由推升然除調一營或一鎮外以其在兵中

僅傳英官之命襄理操練故軍法茫然不知印兵見英官

權自己操賞罰公平樂為之用若易印官其兵雖勇於戰

不貪其生而一敗即如鳥獸散欲如英官領兵敗而不潰

也難夫與英兵共事及百年至於叛亂竟無一印官能領

其兵以敵英人異乎不異以故叛亂時印兵圍在臺里卒

不能出其步兵一無可懼惟印兵可畏平亂後三四行印

度礮兵外不教印人為礮兵矣

自五月三十日始英印兵同圍臺里至九月二十日降印

兵與英兵同其疾苦不懼死喪忠勇特甚英兵賴之

印兵不服而叛非由英國薄待非英官不材非軍餉不足

非食用不備實由印人不同教不同類者禁絕往來貌雖

馴伏心則易動以故諱然為亂欲盡殺歐洲之人

然印兵之亂較他國為少較他國新兵為尤少平時尚遵

軍例惟偶犯其教規即肆性而叛

一千八百五十七年印度之亂可謂英兵在印度從來未

有之一大戰事蓋未教練之印人斷不能敵英人其時作

亂者皆經英官教練之印兵故至克服臺里後并俘其王

印度始安其時兵共有一萬二千內有英兵三千名



印人無異美國土人支分派別各喜爭殺英國知其然故借敵攻敵所往輒靡昔以此法服印度今仍以此法平亂計麻大拉薩之兵願攻孟嘉辣兵印度回教人叛本教人願同英兵滅之各自為類各自為教反使英人易於管轄凡有官員除英兵官外領印兵者其名載於差官冊派往領兵不得擅離兵事

每鎮印步兵本有英官二十八員自領印兵者名載差官冊於是減至八員八員半且在假或派為他事是以人皆議之然印兵官不能領兵兵亦不服有事有能員領兵於印兵為尤要若領隊官隊兵不服則全軍皆亂英於印兵故有官人之一法英兵差官如中軍官軍需官等五年一調礮局糧臺各官雖不常調亦可以調不若吾美國官之久而其職終身為一官也英國以二十萬兵征服印度守而不失者職是之故倘吾國從前用兵之時亦行此法兵死既少省銀亦多且英之調官視其學不視其年是以人習鼓舞熟悉軍事勝於他國如加爾各搭吾遇一副將兼文職統轄四百萬百姓墨司格與婆洒凡及印度阿刺伯波斯交涉之事皆武員辦理在臺里又遇一曾為軍需官之中軍官望五年期滿升提督又見臺里及他處各官職兼文武其職任之重材能之大均非他國可比吾美國後

若重定軍政所當效其調官之法

分防 歐洲各國於無事時常臨大敵好動而不好靜英於印度則反是以北有雪山西有阿富汗與俾路芝沙漠為界不再思得人地故所養之兵惟保境內平安而已照一千八百七十五年分防之法兵不聚於都會之處如孟買加爾各搭等兵成小軍分於各處以顯各處皆有武權有亂可以即平

孟嘉辣一部兵分於恆江及姆那江左右如加爾各搭京城漸北至迷那坡爾必乃爾斯阿拉辦康伯爾勒潑惱阿爾格白力里臺里迷羅忒厄姆拔拉迷杏米爾勒河爾四勒可脫爾勞平勒品提陌貂噶各處皆有英印兵駐防計近加爾各搭有印步兵三鎮英礮兵三鎮阿拉辦有英步兵二鎮印步兵一鎮印馬兵二營英礮兵二行康爾怕有英步兵一鎮印步兵一鎮印馬兵一鎮勒潑惱有英印步兵各二鎮英馬兵一鎮英礮兵二行迷羅忒有英礮兵四行厄姆拔拉有英礮兵二行迷杏米爾有英礮兵三行陌貂噶兵較多有英步兵二鎮印步兵四鎮印馬兵二鎮英礮兵三行約共有六七千名然印度兵最多在烹作約有三萬或三萬五千幾有孟嘉辣一部兵之半蓋他國若侵印度必經此路古時阿力山大元朝成吉思汗鐵木耳皆



由此路進攻印度故駐兵最多以防俄國

麻大拉薩兵分在撒力克擊坡里碰格羅爾拔拉里哈特  
拉拔特納格坡爾總在有鐵路聯絡之處與孟嘉辣兵呼  
應

孟買部兵分在海邊孟買克拉欺二處內地白爾扛枯  
擊阿末達拔遲爾拉及可得提色哈特拉拔特內地離海  
約有五十里有鐵路相連又在東北二處一名墨你墨此  
一名納色勒拔營

另有半營或一隊或數十人分派在易於叛亂之處

又從克蘭欺至陌紹噦一路印度江西得一五十里闊之  
地駐兵一萬二千歸烹作撫臺管轄以免阿富汗人俾路  
芝人過界搶物遁逃吾美國能與墨西哥交界之格蘭地  
江亦有防兵豈不甚善

英能久服印度與否言人人殊今試論其久服之法也可  
一千八百五十七年亂作印有英人教練之兵有英國軍  
械藥彈竟不能脫英之縛已知其無能爲况亂平之後情  
形又變蘇彝士河已通前欲運兵至印度須閱數月者今  
僅須數禮拜印度各處又有鐵路可以運兵印其長在英  
掌握中矣

自有鐵路印度所有六萬英兵已足即印兵皆叛亦能彈

歷

鐵路一自孟買起至麻大拉薩分支通印之南一自孟買  
至北印度阿拉排與自加爾各搭至陌紹噦鐵路相接一  
自阿格拉至阿米達拔爲橫路一自蘭阿阿至克蘭欺亦  
爲橫路東西南北皆有鐵路麻大拉薩至加爾各搭無鐵  
路者有海路可達英守印度較前更易

侵伐印度論 先時英伐印度一戰而捷今則不能矣以  
有鐵路無事可以便民有事可以拒敵倘有兵自北進印  
度過烹作其地有江五可依江以守即不然可誘敵至南  
方熱地英由孟買麻大拉薩鐵路運兵拒之如敵分兵而  
進可從克蘭欺絕其後路如敵由印度江順流而下可調  
恆江兵絕其後路

印度本地作亂英易抗拒可以無懼若聞俄從北方進攻  
印度不能不防且英人見印人不服是使別國有可乘之  
機昔法皇擊破命曾欲使印度自主不屬於英今俄與印  
雖隔數百里地有高山沙漠以間之而不能釋然於印度  
印度各英官所以時在夢中驚覺曰俄人來矣况今俄在  
中亞細亞得地愈多愈逼印度愈覺可懼方今俄土交戰  
更恐此懼之不能免也

俄跨歐亞兩洲之地祇有一處通海接之與地土耳其京

城應為俄有證以前皇大彼得及今七十兆居民之意將  
來必欲得通海要路

土耳其人若由歐洲驅逐出境英危將大蓋土耳其人皆  
崇回教土皇係回教皇失於歐洲必欲得於亞細亞土耳  
其人較波斯人多而且強勢必欲踞波斯踞波斯則印度  
四十兆同教之人必招之使來重興回朝英人棄印度而  
歸矣歐洲亦有關係英與俄在東方恨若仇敵俄得土耳  
其京城英必欲得埃及

俄得土京英之礮船不能敵其私計俄欲以黑海為內河  
英船不能進俄在內地可造鐵路通小亞細亞斷英通印  
度之路亞細亞大局可為之一變

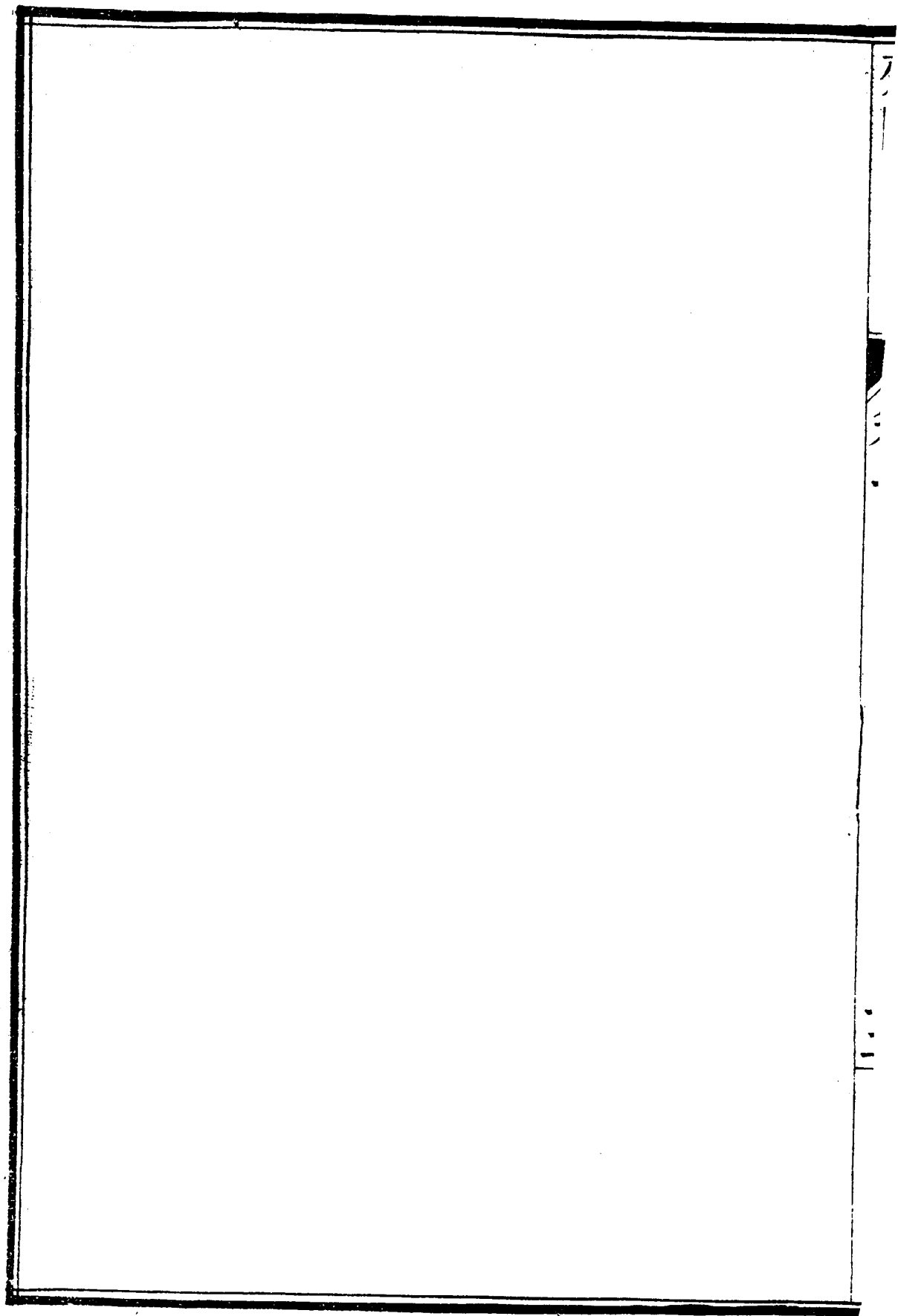

波斯全軍

自印度至波斯見其兵事頹廢不及印度猶東方他國不及日本

波斯介於英俄之中且去歐洲較中國為近自知軍威不足屢欲效歐洲兵法焉久矣

當英君主伊里沙伯在位時波斯徵兵英人曾為之訓練二百年後在一千八百一年法國擊破命兵威大震既得

阿非利加至亞細亞復欲侵印度故遣有職無職官十員至波斯蒞軍事未幾復為英人奪其職至一千八百四十年尚然

嗣後奧國意大利國法國相繼派官為之至今仍有意大利法丹各國官在波斯訓練

步兵 波斯步兵有七十六鎮計二十鎮各有千人二鎮有九百人五十三鎮各有八百人一鎮四百人一鎮二百

五十人 一隊步兵有都司一員兵弁二員兵一百名

波斯國分省分府每府約出兵一鎮 名則全軍分有十軍各軍復分二軍實則全軍既分之後

不復分各軍波斯名意美亞拖照譯即萬總總兵波斯名意美亞拖譯即五千總各鎮兵人皆同類首領即副將如

同類人級散處教府兵即出數鎮府中可多捐以免出兵少捐則否

以故波斯兵護皆出自西與北兩省土耳其人雜類者甚少至波斯人七十六鎮中祇有四名而已

各鎮俱有兵冊其詳則副將主之招兵時先由官人捐免至貧人不能出費始強入兵籍

官 將軍領兵官皆由兵部簡派有御印執照其隊官名亦兵部所派實則派自柔國權之副將各鎮官必欲其與

兵同族類以其分主僕也 隊官皆愚魯不知兵事大半不能讀書寫字至都司以上

領兵官皆出自富戶稍有學問 照例官不准捐升然升遷舍捐與權勢之外別無他法

領隊官向副將捐升如副將權重捐費全入於己否則半歸兵部總兵領兵官等素由兵部捐升如總兵領兵數鎮

凡領兵官隊官捐升之銀皆可分得 總兵領兵官捐升之費視其二年之俸領隊官捐升視其

一年之俸此法既行兵中乃無能員且知不論學問軍中 大小品級勞績皆可以捐導貴何在吾人所竊笑者也昔

英國軍中亦行此法人謂馬寶羅領兵出戰不過欲喪其 官員補以他人分得其利後至一千八百七十一年此等

貪弊之法始漸革除

馬兵 波斯馬兵皆勇為之無紀律如為牧事有戰教民  
盡出據云兵有六七萬否則止有二萬

其軍器刀槍馬手槍柄皆以花紋為飾

如俄國哈薩克人人皆善騎馬窠高而踏蹙短余經過波斯

見村中馬兵高下開槍使馬越籬浜而過人則於馬上

示能救人更立於鞍上且挺然倒立鞍上顯各種長技以

為迎迓其馬大率不甚高然端好而強馬兵用之極合至

鞍則高長且硬人馬俱病

礮兵 二十營營皆二百五十人既未分行亦不成隊

軍器物料 波斯京並他白里斯地方軍器局所備洋槍

有賽司巴槍一萬桿太排推汗里槍四萬桿其餘各槍二

三萬桿太排推汗里槍已不合用昔一千八百七十年普

與法戰獲其槍改為後門式售於波斯每桿二十一法蘭

克至其藥彈亦復無用

礮則有光膛礮五百尊來福礮六十尊其來福係照比利

時國之式自造光膛礮備有藥彈來福礮則否

火藥造自近京火藥局

波斯王特賜召見余與同行之將軍花士遊擊桑球進見  
王極羨吾美國軍器吾贈以司美士懷生所造馬手槍甚

蒙獎許

王知吾國有各式後門槍令吾致書司美士懷生林明敦

二行發寄軍械價單再令吾致書傅蘭克林問一副格林

礮價

吾遂允其所請致書於司美士懷生與傅蘭克林將軍花

士致書於林明敦吾又報知兵部不敢私也

召見時王謂吾國無欽使駐於其京王甚惜之又令吾致

意吾國家欲與吾國有交誼並通商云

有法國助華夫式兵衣三萬件與軍器同備局中以應守

京兵遇大慶賀急用畢則隨繳

出戰更給帳幕兵房則不備

俸 官員各年俸數如左

官名 拖蠻 合洋元數

頭等總兵 二〇〇〇 四五〇〇

二等總兵 一五〇〇 三四五〇

三等總兵 一〇〇〇 二二五〇

副將 五〇〇 一一二五

遊擊 一五至二〇〇 五四〇

都司 八〇 一八一

守備 五〇 一一三

官員應得之俸雖書明於執照虛名而已每年或兵部或駐兵省分總督將各官應得之數出一俸單照單八折無職官與兵每年俸餉不過七拖壘卽十五元八角九分每月無職官另有五克蘭卽一元兵四克蘭卽八角兵皆親自領餉卽其名戳於餉單以爲領得之憑各鎮皆一年爲兵一年告假以節費告假則其餉減半餉由兵屬本境發給

領兵官得全俸者甚少然若有賄賂於兵部卽可增加如因事調一鎮兵出其本境國家添給每兵兵衣銀三元交副將代辦

總論 觀波斯全軍可以知亞細亞洲之教化兵貧不能捐免應募出賄於官以免其役時居於家而國家則信以爲出戍矣卽隨營之兵亦可棄餉歸本業卽爲商賈亦所不禁

常有兵費本雖微居然放債熱鬧處合夥設借銀行借數無幾爲時亦暫利則甚重每年每百利加二百二十分至五百分馬兵亦思得利以驛馬借人已則爲人負販兵皆爲其本業一聞京城欲大閱卽棄本業服兵衣向不疑爲兵者而竟爲兵矣事畢則兵衣軍器繳還於局復爲故業凡此不合法紀之事人無不知而官更縱之其俸

本微薄藉此貪賄舞弊可以補其不足也

兵告假已久可出微費招人頂替更將其名印交頂替人憑官員發俸

官與兵如此行弊軍例何在頂替者惟知代人親歷行間不知軍器精粗美惡用法亦復茫然故以無用之器給之發軍械於新兵操練一月之後繳還已壞以是知新兵費用之大也

波斯兵操練如吾國先時國人氣操虛張聲勢並無紀律其兵法如一千八百三十一年法國所衛之法波斯王閱操惟有進退二法不知其他

復有一操法如交戰然以兵二行爲一陣以陣中數人爲前列吾國亦有此法復行德國法以隊兵相間陣後亦爲二行一聞號令陣中前列者卽退隊兵前進陣兵跪下隊兵開槍左有馬兵鄉勇揮旗助勢飛塵蔽天兵氣甚揚右更有礮兵開礮助戰

步兵過波斯王前走無兵法馬兵五六名同走見王垂頭而過以爲敬皆見印度十九萬兵治法兵食皆備而獨無一入任之差官至波斯則并差官而無之是可以爲異矣各步兵自備糧食各馬兵自備糧食之外更備馬料兵皆知以爲爲天故乘機搶掠以驢馬

波斯無輪車亦無車路故軍器糧食恃驢騾馬駱駝運載其數反多於兵

向無糧臺故擄掠在所不免民以是畏甚卽波斯王統兵出遠沿途城鄉百姓捐銀於王冀避劫掠并免入境

波斯軍今有糧臺備兵日用之物故擄掠客民之事已少此古今之大別也如無糧臺軍例不能行軍勢皆散所至如飛蝗徧野捨食殆盡

戰而勝肆行殺戮敗而退紛如鳥獸散統觀其軍械軍政軍例旣若是矣而如無糧臺不易知兵力在亞細亞東境無足輕重耶

其國旣北界俄羅斯東通土耳其南近英國印度而其京城乃不設備是則人將練軍數營卽可以滅

意大利全軍

全軍分三曰營兵曰留後兵曰老兵  
一千八百七十五年單開營兵總數如左

兵制	官	營兵	告假或留後兵	總數
大總差官 治理各官	四三〇			
步兵	四六〇	九四四六	三三四一	三〇七九
來福槍兵	七六〇	六五五	三二四七	七四二
馬兵	八九八	八六九	三五四七	四〇一六
砲兵	九四六	三〇七六	七四三	四四八
軍工兵	三三三	四七二	四九六	九〇一
散納立兵	三三六	三二五	三〇五	三三七
地方兵	二二七	一六四		二六四
巡捕	六〇六	三〇九		三〇九
武地	一四六	三三九	一〇五七	三三九
各局 各學館	三〇七	七五	三三六	七五
總數	三三九四	三〇四五	三〇五七	四〇八六
留散此 留兵	一〇六	一四七六	二六四九	二八二五
留後官	五五			
總共	八八三	三九四	六八四	六九三六
總員	將軍五頭等提督四十二 提督八十三共一百三			

十員

印務參領部 官有四等 部中本官曰而里鷗 鎮中  
額外餘員及步馬兵官曰阿格力格其數無定若為差官  
服別式軍衣以別之 三則營中都司暫理別事所服軍  
衣亦復別異 四則鎮中守備  
一二兩等一千八百七十六年所定有副將七員參將與  
遊擊三十員都司七十員守備二十員今增至副將十一  
參將與遊擊三十  
八都司八十一  
守備二十五  
三等有都司六十員今增至六十六  
四等有頭二等守備十八員  
有總理一員為總差官另有差官四五員常辦兵部治兵  
訓練等要務  
兵部差官分理六職 一查明天下各國武事清單 二  
紀武史並紀近來戰事 三查歐洲各國鐵路及用鐵路  
運兵聚兵之法 四查各國製造軍械教練兵丁興築砲  
臺及一切兵法等新法 五詳考本國將來用兵地圖  
六繪本國全圖及他國輿圖  
稽查武學禁營及立章程各事宜亦歸兵部兼辦  
關於軍例教練等事在分軍及他方總營中差官經理  
辦理各官 有二班一辦糧臺一管帳目



辦糧臺者有副將八參將十二遊擊二十四都司九十八  
守備九十八千總五十一共二百九十員今增至三百零一員無事  
核對帳目有事備糧草運交管帳官

管帳目者有參將七遊擊五十二都司四百二十四守備  
五百九十千總二百九十五共一千三百六十八員

管發官俸兵餉備辦兵衣洋槍及槍上零件有事收發人  
馬糧草每鎮各派有四員轄於副將

平時軍食除餽首外有包定之人其錢每鎮管帳官十日  
一發餽首歸管帳官所管餽首局辦有事作餽首人隨兵  
而往

步兵 一隊步兵計開  
無事 有事

都司一 都司一  
守備三 守備四

頭等把總一 頭等把總一  
把總四 把總八

管槍把總或外委二 管槍把總四

記事外委一 記事外委一  
外委六 外委十六

管槍外委六 管槍外委十六

吹號筒手二 吹號筒手四  
吹號筒學徒二

先鋒二 先鋒五  
先鋒學徒一

兵七十三 兵一百四十五  
共一百四 共二百五

營有四隊計開有職無職差官如左  
無事 有事

營總參將或遊擊 營總參將或遊擊  
守備一 守備一

頭等把總一 醫官守備二  
記事外委一 記事外委一

吹號筒外委一 吹號筒外委一  
先鋒外委一 先鋒外委二

司車一 司車三  
共七 僕兵四

共十五  
四隊共四百十六員名 四隊共八百二十員名

總共二營四百二十三員名 總共二營八百三十六員名  
一鎮有營三屯巴一計開有職無職差官如左

無事

有事

副將一

副將一

都司一

都司一

醫官都司一

醫官都司一

醫官守備二

管帳守備一

頭等外委三

頭等外委三

作樂主一

作樂主一

先鋒把總一

先鋒把總一

修槍匠頭一

修槍匠頭一

樂工把總一

樂工把總一

吹號筒手把總一

吹號筒手把總一

記事外委二

記事外委二

樂工外委一

樂工外委一

樂工十六

樂工十六

作樂學徒十

無

修槍學徒二

修槍學徒二

負販酒食人一

糧臺記事外委一

共四十六

司車四

僕兵五

僕兵五

負販酒食人二

負販酒食人二

共五十五

屯巴無事有遊擊一正司帳官都司一發餉官一註冊官

一司帳官一司帳把總五司帳外委五都司一頭等把總

一把總四記事外委一外委六吹號筒手一吹號筒學徒

一兵三十共有六十員名

有事不能出戰之兵歸於屯巴管理兵房書籍文件

有事征調屯巴常至總營教練新兵

一鎮總數 無事有職無職差官四十六營三一千二百

六十九人屯巴六十人共有官兵一千三百七十五員名

有事官五十五員營三二千五百八十八屯巴六十人共有

官兵二千五百六十三員名

來福槍兵 十鎮鎮各四營治法同於步兵無事一鎮一

千七百九十八人有事三千三百九十九人無事同在鎮

中學習有事將各營分於各分軍或勃律格迭專練戰法

槍法

無事有事額定步兵八十鎮即二百來福槍兵十鎮即四十

步兵鎮計開 無事八十鎮有十一萬人來福槍兵十鎮

一萬七千九百八十人總共十二萬七千九百八十八

有事八十鎮有二十萬五千四十人來福槍兵十鎮三萬

三千九百九十八人總共二十三萬九千三十八

勃律格迭 步兵一勃律格迭有二鎮即六營

分軍 有分軍差官步兵勃律格迭二即十營 礮軍勃律格

迭即三行 馬兵二隊專屬分軍大礮兵一派克防病糧臺

兵各一賽欣

軍體 有軍體差官步兵二分軍即二十營 來福槍兵一鎮

即四營 馬兵一勃律格迭即二鎮 礮兵一勃律格迭軍工兵一

勃律格迭即二隊 又軍工兵一派克及運送輜重兵有差

大軍 有差官軍體二或三軍需局附

分轄 意大利分總營七分軍十六武處六十三以治其

國按一千八百七十七年三月二十二日定章總營增

至十分軍二十武處八十八又增駐兵處二十提督

轄轄八處副將 轄十二處 轄一省或二省總營與分軍者將軍轄省中武處者副將

武處 招補營兵團練鄉勇皆歸八十八武處

其地有差官一二員常川駐札兵四五隊武處總局有軍

械所及兵丁所需服食器用亦有存儲局

試舉羅馬京城武處之制以例其餘計有常川駐札兵五

隊差官隊官無職各官計開

副將一參將一遊擊一都司九守備十九書識十五

皆自營中派出較多於營官之數八十八武處有常川駐

半皆退老之營兵不能隨陣首也

按一千八百七十七年三月二十二日所定規例八十八

武處分為三等

各等官數如左

職守 頭等 二等 三等

營總 副將或參將

參將 或遊擊

先班中軍 或都司

後班中軍 頭等都司

醫官 都司

理事官 遊擊

司帳官 都司

管衣官 守備

記事官 守備

辦理糧臺及理事各官 五 四 三

以上有職各官共 一六 一四 一一

把總 二 二 二

辦理糧臺及軍需把總 二 二 二

修洋槍匠頭 一 一 一

持矛把總 一 一 一

糧臺外委 二 二 一

記事外委

吹號筒外委

兵

修洋槍學徒

以上兵弁

共有官職兵弁

每一常川駐紮兵隊開特有都司一守備一頭等把總一

把總三持矛把總一外委四外委書識一吹號筒手一兵

二十四共官兵三十七員名

每一頭等武處有常川駐紮兵五隊官二十六員兵一百

七十八名八十八武處書識庖人等有差弁一百三十

四人官兵二千五百八十五員名共有官兵一萬一千員

名皆教練新兵備調遣者也

招兵法 歐洲各國招兵之法皆同 除律法所定殘疾

孤子等可免為兵外人人皆當為兵數年 意大利則期

定十九年二十一歲起至三十九歲止 每年約有當為

兵者十四萬人類分為三

第一類 章程由公議堂定其數有六萬五千派為營中

步礮軍工兵者三年馬兵者五年三年期滿許告假五年

有事應募入營與第二類補足有事兵數無事步兵有十

二萬七千名每年添進者有四萬二千四百三十三名病  
故革除及告假之數略同

告假者多至有事銷假共有足數步兵二十一萬一千

入營三年告假五年之後歸於第二類為兵五年期滿歸

第三類為兵七年以後不再為兵

分額之法令兵拈鬮有號數譬如一號至一百號為第

一類拈得一百一號者即為第二類拈得第一類號數之

人有疾病不能為兵以第二類在前者補之

第二類 數由公議堂定約有二萬至三萬五千

為營兵五年與第一類補足有事兵數及戰歿之數者也

其兵分班至武處總營歸久駐隊兵弁教練四十日其鞋

帽衣裳軍器及一切所需皆由存儲局領取練畢繳還放

假之先派入各鎮各軍名則仍載久駐隊兵冊一千八百

七十六年兵有十七萬一千七百五十八名計有步兵十

六萬四千四百十二名

如有征調兵即至武處總營報知本隊領軍器及所用等

件悉心聽人教練以候調遣

既為兵五年復為留後兵四年再為第三類兵七年以滿

為兵十九年之期

第三類 每年招兵十四萬以六萬五千為第一類二萬

或三萬為第二類其餘四萬五千或五萬五千為第三類

一二類中有病體更以他故不能為兵者亦歸第三類免其征調

更有一二類中四年期滿之留後兵五六萬亦歸此類則

每年第三類兵足數可知矣

第三類兵既無官員治理亦無軍裝并不教練

招兵詳論 每年縣官將年屆二十可以為兵者開單詳

於省中大府大府轉詳兵部兵部札開每省應出兵歸一

二三類之數飭知大府

大府奉札知第一類應添之數若干於是與省中董事會

議每縣出兵之數出兵之日大府既定人皆集於縣官董

事前拈鬮

鬮數視人為兵之數分有三類拈得第一類者即為第一

類兵由兵部定期至省城招兵官處驗看

招兵官省中公舉有知府或同知一員省董二員兵官二

員糧臺總管一員巡查馬兵官一員醫官一員

驗看之時各縣人分列其身家若何等情有各縣官在旁

取信

驗看第一類兵恒在每年十月或十一月約須五六日見有殘疾之人永免為兵有單丁或父年六十以上或母已

寡則歸第三類

驗看第一類兵畢得大府咨第二類每府應添兵數若干

於是再行驗看由第二類第一人始殘疾單丁等例視第一類

一類

凡不歸一二類者皆歸第三類

出示取入第一類者許回家一二月聽候一聞令下至武

處總營考察身體已畢照兵部大臣所開則例於步馬礮

軍工兵中擇一而處

為各項兵不許自擇在考其身體相宜而定

如有不堪為兵者報知大府招兵官於其本縣人第二類

中選補

留後兵 其兵成一軍為後勁出戰時添補營兵者也

一千八百七十六年其兵尙未足有步兵一百八營來福

槍兵十五營以後足數將有步兵百二十營即四百八十

隊來福槍兵二十營即八十隊礮兵十勃律格迭即三十

行礮役兵十隊步礮兵二十隊軍工身地道兵十隊散迭

尼阿島兵不在其內

散迭尼阿島兵有步兵九營即三十六隊來福槍兵一營即二隊馬兵一隊礮兵一勃律格迭即二行軍工兵一小

隊

留後兵中差官並武事各局悉照軍例辦理

出兵各縣民數不同無事留後營中兵數亦異有二三隊

一營者亦有五六隊一營者至有事則調歸一律每分軍

有步兵一鎮每鎮三營每營四隊

治二鎮步兵之處卽武處總營營總知各武處兵數隊數

營兵一有缺乏卽開知武處總兵以隊數多者調補

武處總兵一有員弁可派卽定營隊

治營隊兵法與營中同觀前所云招兵之法留後兵中有

第一類期滿八年者有第二類曾爲營兵五年者每年第

一類退爲步兵來福槍兵者四萬二千名第二類退爲留

後者二萬名以留後期定四年計之共有步兵來福槍兵

二十四萬八千名其中三分之一曾爲營兵三年其餘一

分在第二類中至少亦練過四十日

久練之兵分數既倍有知兵者數員爲之教練卽可使留

後兵皆爲勁旅

論留後兵官 有曾爲營官年不過五十者有保陞酒琴

業已在營中供職十二年者有鄉團兵官業已考取可爲

留後兵官者總數有二千至三千員都司守備郡總兵所

派營官鎮官兵部大臣於營官中選派

留後兵如有調遣意京羅馬發步兵二十八隊來福槍兵

二隊所需軍器等物

一千八百七十六年隊官不足祇有都司一員頭等守備

二員二等守備六員

留後全兵計缺都司五百餘員守備四百餘員兵部大臣

急欲將營中備補官員並留後官員如吾美國所子告者

以補都司等缺

老兵 每年所派入第三類及一二類已滿留後兵期者

皆爲老兵至三十九歲爲止

其人不分隊伍不設教練不備軍裝有事應募而出臂以

色線爲別

投營 凡未屆二十歲自願爲兵者國家許之知其無業

之民不至爲兵而廢業也分爲三班至其一切軍制與歐

洲各國同

意大利幼童能讀書作字至十七歲者爲兵至二十歲許

告假五年後爲留後兵四年老兵七年如是則至三十六

歲已滿十九年爲兵之期

爲一班欲歸某鎮許其自擇故可在本地爲兵三年

其第二班有每年添募願爲把總之人及隨旗八年派入

步礮馬兵中再學二年之人

其第三班有自願爲兵一年之人視他班尤爲緊要

欲入第三班年須在二十以下讀書寫字作文意大利言語文法數學與地皆須照章考試欲為步兵礮兵繳國家銀一千二百福蘭格欲為馬兵繳一千六百福蘭格

其人給有文憑許其自十七至二十六歲自擇一年為兵年屆二十者雖當應募歸班然以文憑為照者免

一年期滿當入營七年然出六百福蘭格者免即將其名歸第二班再歸第三班至三十九歲滿期而免出資免役之法一千八百七十七年

自願為兵一年者皆幼年志在大書院肄業或學習通商大賈無暇久習兵事故甯出資捐免焉

其願為軍工礮馬各兵者許其自擇至某鎮習練願為步兵者入那兵總營以成一隊由兵部大臣選營官為之領隊所謂營官恆自武備院中考出派為領隊二年至六年者也

自願投營者每年十一月初一日記名於冊既勤操練又有另定課程內載文法數學地理志章程兵法兵政學造

礮臺啟蒙

屆年底分軍統領派員照兵部定章考試不取者招兵時應入第一班者令歸本鎮取者令為把總與外委出資則免歸第一班入留後兵為無職員弁一千八百七十七年

後自願為步兵一年

後自願為步兵一年

者應歸本鎮教練馬礮兵同

候補官 凡投營後考取為官者名為候補官派入營中試用三月日得銀五福蘭格來往川資在外三月期滿告假回籍俟國家起用再預陞遷之列

在假時可令其暫至本鎮或郡兵總營襄辦教習第二班人及留後兵

學館 歐洲各國各等兵皆入學館習練蓋知為官為兵皆以讀書明理為至要也

既言意大利軍制試更言其學館及操練事宜乎其新兵之必欲操練純熟者蓋兵精則可以禦敵可以保民國家

有福且始為兵後為民可以知方嚮義不敢為非

兵學館 初為兵入營三年於兵學館學一切兵事新募之兵入營約在正月初一日所有兵學隊學戰障法營學

鎮學勃律格迭分軍大軍等學皆須分學

每年隊營鎮各學館皆有定期新兵入館從事新學老兵重溫舊學

此外探敵情及分汛事宜槍靶有定無定之槍法行營法小戰法調撥法營壘法借物蔽身法皆須精學

勃律格迭分軍大軍等學兵部派教習營官兵共學技藝於大兵進退之法

又使習聞槍砲之聲心膽俱壯不啻親臨大敵凡有行兵事宜無不習學惟槍不實彈子而已

學至三年回家皆成勁旅如有戰事聞命即至

其二 先時歐洲最精之兵不過聽上官之令而行有如木偶絕無見識今則欲其曉暢兵機一洗舊習即無員弁照料亦知自主

故每鎮每營每隊皆設學館

其學館由每鎮參將監督時以所學若何報於副將

營隊學館責成營隊官其經費由餉項下支給

初學館 意大利有數地方所募之兵百分之六十不能讀書寫字故令其入初學館讀書習寫算其館中皆有守備監督無職員弁教習

外委學館 欲為外委必須入營中外委學館習文法數學軍章軍法及巡查事宜

其課期自十月十五日起至三月十五日止有都司監督有職無職員弁襄辦

把總學館 每鎮皆有外委欲為把總者必入此館課期

五月所學係文法地理志數學軍章地圖用法有一官監督無職員弁襄辦

治理學館 有司帳官監督有欲明帳務之無職員弁與

兵學習

無職員弁大學館 設館之意欲得精明強幹之把總願

為無職員弁者以備送入麻迭那及派麻地方武備院

其館立於鎮中有武備院考出之人監督課期八月或九月所學文法地理志數學幾何入門地圖用法

旌別 凡有兵善讀書寫字打靶熟習各武事者不必三年期滿即可早六月許告假回家若不專心學習同班者

俱已放假而彼獨否俟二月後考取即放假至滿六月幾

盡皆放假留者百分之六其有愚而不能學開除者百分之三

賞罰既明效遂至於各村落學塾日盛不但每年好學之

兵有一萬五千即未為兵者亦莫不父教其子兄勉其弟

及早勤學望他年為兵既可先六月放假又可陞擢者實

不知萬幾故意大利自此法行而武事之獲益焉大矣

教習營 特設無職官員武學館以教練把總重軍事也

其館有三一在麻大羅尼一千八百七十一年所設一在

愛司別一千八百七十二年所設一在殺尼格理互一千

八百七十三年所設

館中有學成能為武職員弁者國家必畀以武事或官家

火車事宜以示鼓勵故學者用心也



有欲入館必先能讀書寫字願立合同為營兵八年者始可

學者分三類一即十七至二十六歲投營之兵一即能讀書寫字願為八年營兵之兵一即不論何項兵丁願為無職員弁者

每營報名入冊始於正月朔止於二月晦人數不得過四百

課程有理有法二年為期分為四期六箇月為一期

第一期所學之法與營兵中同第二期將所學之法因地施行第三期教習新兵使知人宜聽令於己又不可不聽令於人也第四期溫習所學能考取把總則課已畢矣

試將第一年課程詳言之則有持軍械與不持軍械之兵學館中操法製造槍礮及裝折法測量路程遠近法對準頭法打靶命中法領兵窺探敵情法守城事宜章程軍法

第二年則有領兵開路法刀法守城駐營各外委把總之職閱輿圖並其用法運載傷人法營造泥城礮壘法

又學意大利文學報武事單作近時武事記報敵營地方情形單數學則有比例幾何入門天下輿地志歐洲各國及本國圖志尤當詳細講求閱輿圖知其記號用地圖測地治兵等

學者視其學之所至分上中下三班

上班於平常課程外另學稽查隊中帳目察勘地理免兵受病等事

每營有四隊有特派官員司教習焉

每六月期滿再視學者學問深淺分班

每營有外委二班一為持矛外委一為平常外委持矛者為前班人數無定平常者為後班人數不得過八十

第一期滿有品學兼優者陞持矛外委否則至第二期視其所造而陞屆時不能陞者發往鎮中為兵

第二期滿已為持矛外委者陞平常外委至第三期滿所陞外委優者再陞把總

第四期課期已滿凡陞為把總者名報兵部派至本鎮供職其有外委不能陞把總者亦歸鎮中供職

其營有三教習步兵把總派於步兵中來福槍兵者也

其軍工兵礮兵馬兵亦成隊成行各有教習與步兵營同無職官員 意大利欲無職官員皆知兵事既見之於設學館教練而猶未已也

歐洲各國皆知能員難得無職者亦然故欲為把總者必先隨營八年習事二三年始可陞補

故意大利軍使有把總員缺數百不欲以無能者充數特

設候陞外委暫補

俸則從厚論其學問可為把總惟不願隨營八年故僅得暫補

以能為把總者之難有願為此職且久於其任者國家有特賞

特賞維何據俸單開步兵候陞把總日得福蘭格二正把總日得福蘭格一森他四十五把總日得福蘭格一森他

十五然有陞為把總者每年入加福蘭格一百五十夫國家教成把總所費已鉅而又多方以練之重賞以勵

之許於步兵中八年為期連任三期每期每年給一百五十福蘭格一期未滿即於第七年增給一百五十福蘭格

是則為把總之日始年給一百五十福蘭格至第七年增給為把總者年得三百福蘭格至第十二年又增一百五

十福蘭格至第十四年則年得四百五十福蘭格再自十四年始增一百五十福蘭格至第十七年則年得六百福

蘭格十七年後銀不再加惟許其為把總年至四十五歲重賞之外為把總十七年告退者年給賞銀三百六十福

蘭格即三任獎銀五分之四把總欲告退時總給若干亦可

為把總久年至四十五歲告退者年給養俸四百至七百

二十五福蘭格獎銀在內

加俸獎銀養俸等皆用每年三四千投營一年兵所捐四五萬福蘭格存於兵庫之數不在軍餉項下支給

意大利重視把總有加無已為十二年把總者必派在國家鐵路公司或營務處辦事一千八百七十四年單開所

派把總已有一千餘人

各類兵中把總總數如左  
步兵把總 六千四百八十八人  
來福槍兵把總 一千人

山警兵把總 一百二十人  
馬兵把總 一千人  
礮兵把總 一千四百三十一人

軍工兵把總 二百九十二人  
總共 一萬〇三百二十三人

其中從營隊鎮各學館每年考出者一千二百人各鎮兵學學所定功課考陞者每年約有四百人再任者每年約

有三百人每年共約得一千九百人六年有一萬一千四百人除一萬〇三百二十三人補缺外餘一千一百七十

七人以補告退死亡之數  
陞為把總後即有重賞不與兵伍以杜情弊出可晚歸

不示厭食有異體以全體面書房備火爐明燈書本新聞紙月報等有事則把總實缺外再加四千人以後來投營一年兵充補今計歸留後為無職員弁者已有四百人至八年有八班可得三千二百人餘缺八百人既軍制既改投營者必眾亦思以投營者補之

意大利把總一缺與歐洲各國不甚歧異吾國如欲戰必克兵少喪教練無職員弁當與有職者並重

歐洲官學 各大國教練武員法不少異皆以學為重入自為學

歐兵軍工兵官同學步馬兵官另有一學

學分大小由小學考入大學由大學者出為官各國教法首重講書講課程各題於前班每人皆以筆記若無課書即以所講課讀熟記於心以備問而即答

問之日恆在講書後一日或後二日視班大小由學教或副教問如班中人多分數班而問

以班中人多一禮拜僅問一次兩禮拜問一次者居多問之前請知學生某日欲問欲問某事俾知預備

課書既備每課題目仍由學教講解學者筆記問則與書俱答

如此教法費時需日不如吾美國用課書將武備院大班

分小班詳考其課本為便也

教習分文武武者教算學格物學文者教言語史記

講堂可坐全班然班中人逾百數講分兩次

學者臥房甚大晨則聞鼓而出晚則聞鼓而入日間不得入內

入內

學習處皆大堂班各分堂有官員監察學者有疑可以質問

問

各國武學館皆歸兵部統轄學習事宜有大員監督學者欲入武學館莫以後考取為官必先由小學考出

考出之後視其學問深淺送入砲兵軍工兵院或步馬兵院

入院後考取為步兵官者即派入本鎮為馬兵官者入特設之學館再學一年砲兵與軍工兵官者入特設之學館再學二年

最大武學館名兵院專為造就駐營三四年之員弁為領

兵大員或標兵大員而設

學館中有大操之法凡對壘戰陣各事無論大小官與各

等兵皆須習學

意大利武學館 學者資斧自備每人年須洋一百八十

元四季分繳如不能繳學文不能學武若學者勤學國家

代出一半有官家子弟父兄爲國捐軀者其資斧國家全出

武備初學館 武學館最小者名初學館有三一在南百里一在弗祿倫恆司一在沫蘭

每館有領兵官總理一兵官副之中軍官一員司帳官二員

學者分三隊每隊有都司一員營中派出爲教習之守備三員教分文武除把總外委數人爲副教習外學者皆爲一班

入館學習者年十三至十六先試以數學文學字學即由沫蘭弗祿倫恆司南百里各館總教習考試怕勒麻土茶

則派官考試每年各館取進者二百三十人課程三年第一年數學平面幾何希臘羅馬史記地理志意大利法國言語字學

第二年代數平積幾何歐洲古史地理志意大利法國言語

第三年代數幾何平三角今史地理志意大利法國言語動植物學幾何法繪景物圖

背書生熟之別畫分數二十爲上無分爲下下所派考試之官學館所屬分軍提督所派之總兵官也

武備初學館 武學館 武備初學館

考一二年班者教習中選派三人必有一熟悉所考者與也

考三年班者一領兵官一提督所派之員一總教習一二年班考得二十分中十分者遞陞一班

第三年班數學考得十四分其餘各題目得二十分中十分者許專學算學備陞入土荅軍工兵礮兵武備院年終

兵部派總兵一員院中教習二員考試學者於所學課程及各類題目二十分中考得十分陞入土荅武備院學爲軍工兵礮兵官

各題目考得十分不願入土荅武備院者送入麻迭那馬步兵武學館學第二年課程學畢後不願爲兵聽其習文

考不取者再學一次初學三館所學皆法如分隊分營養力跳舞游水等法

每年九月學者隨教習至各鄉閱地勢察看礮臺三館中官員不離學者其讀書游息飲食養力睡卧等皆

爲之照料學者年輕當知循蹈規矩若有不遵照例責罰重則非監禁即革退

總兵於所轄學館可以入館查閱但不能改其課程以主理館事者知有兵部不知有他也

考畢後考官報明兵部先以報單示監館閱看修飾

麻迭那武學館。欲學者學爲步馬兵官而設。入館之人先由兵部派官在土荅沫蘭麻迭那弗祿倫恆司南百里怕勒麻考試。

凡武學館文學館中人及已爲兵者皆得與考。每年每處欲取三百人入館。然一千八百七十五年共取得五百六十六人。年皆十五至二十二。欲爲二班者須立爲兵八年合同筆據。

初學三館中學畢三年課程者可進二班。因其館中三年所學與麻迭那館初班同故也。

館中有總兵監督一兵官副之。監察學習事宜。兵官一員。中軍官二員。司帳官三員。都司五員。守備十五員。武教習都司十二員。守備五員。文教習十四員。教騎馬護身養力法。等官有差。共文武各官七十七員。

課程三年。第一年代數術幾何平三角地理志。今史意大利法國言語動植物學繪圖幾何法繪圖並景物圖。

第二年。武法。土志。圖格物。啟蒙化學。金石學。槍礮法。法國意大利文學。幾何法。繪圖。並繪土志圖。

第三年。武史。武事地理志。礮臺法。意大利法國文學。軍法。兵政。繪土志。圖造礮臺圖。

每歲有考期。在七月考。不取者九月內再考。再不取者再

學一年。至後年再考。再不取。遣入某鎮爲兵。足其合同所訂八年之數。

館中學者。照兵法分五隊。有營中選出都司一員。守備三員。爲教習。今祇教武事。後將令其教他事。

所學先步兵法。至第三年習馬兵法。養力法。學者大約每年有二十日。或三十日。駐營閱看地理演問諜之法。

倘考取者。適逢員缺。卽補爲有職之官。無缺則爲把總。候補若派爲馬兵官。乃入披乃羅魯馬兵學館。派爲步兵官卽入營。

迭麻迭那武學館。有上等把總二百五十人。習學之一館。課程二年。學畢。陞爲有職之官。派入步馬礮軍工兵中。欲

進此館。先須在其鎮學或營學。中學有根底者方可。

第一年課程。意大利言語。史記。數學。地理志。繪有線圖。格物學。動植物學。礮料。

第二年課程。意大利言語。土志。圖。礮臺法。武法。軍法。兵政。察看馬礮兵之馬。用礮之法。礮成行。作礮城之法。

其養力。操練各法。與大學院同。

土荅武備院。係爲教成官員。能爲礮兵軍工兵官。而設。入院之先。由兵部派官在麻迭那武備院及初學三館中考試。

雖人人皆得與考而在初學三館學畢三年課程及在麻  
送那武學館學畢一年課程者爲尤要也

每年考進者九十人年皆在二十三以下

院中有總兵監督副將監察課程以副之管理院務兼教  
習事宜參贊一員參將一員中軍官一員司帳官二員教  
行法教習九員文武總副教習二十三員騎馬護身養力  
教習數員

課程三年第一年代數術幾何微積重學行軍測繪意大  
利法國言語幾何法繪圖繪土志圖

第二年幾何溯源代數微分幾何說礮臺法化學意大利  
法國文學繪礮臺圖土志圖

第三年重學幾何鑑原化學鑑原武法武史軍法軍政工  
程揭要

學者無定數總不逾二百五十人考出後爲礮兵軍工兵  
二等守備以先一年計算俾得與先一年麻迭那考出者

同入陞班

礮兵軍工兵官行法學館土荅武備院考出之二等守  
備再入此館

課程二年第一年重學法礮料礮城法行軍地理橋梁房  
屋工程要法

第二年礮彈力礮料礮城法武史交戰用礮法礮料製造  
繪圖營造法經緯度量地法

館中有總兵監督副將副之都司銜中軍官一員中軍官  
頭等守備二員標官二員武教習都司六員副教習守備  
四員文教習二員行法掌教都司五員騎馬法教習一員  
護身法教習一員亦有兵六十四名馬六十四匹由披乃羅  
魯馬兵官館中派出

考出者派爲頭等守備不取者派入馬步兵中  
派媽步兵官學館 課程有四

一步馬兵守備欲考入土荅兵院必先入此館課程四月  
數學地理志代數平積幾何三角數理中史非今非古之史今史

意大利法國文學  
考則數學地理志代數術幾何三角法有特派之考官二  
員總教習一員面試

其餘各題作論送入土荅兵院學院一人副學院一人總  
教習一人閱看

能於二十分中考得十分者可進土荅兵院

一課期三月一年兩次以便步兵頭二等守備預備考陞  
每期習學者一百人所定課程槍礮之理彈力槍礮修裝  
法子藥裏裝法礮臺造法有定無定演靶法

一課期四十日課程與課期三月者同學者係兵院中初班及步馬兵官學過一年之半班

一課期二年為無職員弁欲為司帳官者而定第一年課程數學意大利言語軍法司帳理法槍礮修裝法第二年同惟增學備兵食用一法

每鎮許無職員弁二三人考入麻迭那派媽兩處武學館赴兩學館考者三百人取者二百人其中一百二十或一百二十五人入麻迭那學館餘入派媽學館

員弁陞遷並無限制且設學館使凡有能員無不可陞以示鼓勵

館中有副將監督參將副之中軍官一員醫官一員監辦帳務遊擊一員帳務處守備一二員都司守備為教習者九員文武掌教十六人

披乃羅魯馬兵官學館 麻迭那馬兵二等守備考出後即入此館學習

課期十月所學馬兵之事居多

欲學善騎為頭等教師者有一定課程頭等守備欲考陞者亦有課程兩月

土芥兵院 欲教練官員為差官而設猶美國之有印務參領部也

院中有掌院總兵一員副將或參將副之差官三員武教習二十三員半係差官

步馬兵官入院須考礮兵軍工兵官已由武備院礮兵軍工兵行法學館考出者免考

步馬兵官駐營二年兼能應考派媽學館第一年課程者可以進院年有投考者百人取者六十八人

課期三年第一年底與行法學館中考陞入院之礮兵官六員軍工兵官二員同班

入院三年考陞者約五十人中有八人或十人回營候陞意京差官

課程第一年繪志圖礮臺法槍礮法數學啟蒙代數幾何意大利法國言語至英德兩國言語富國策格物學不學者聽

第二年戰地圖築礮城法武法武史數學意大利法國言語至英德言語律例化學不學者聽

第三年量地法武法軍政武事地理武史法英德三國言語各種史記地學淺釋金石學

其行法課程第一年底令一半學習人員至鄉間繪地圖四十日一半至派媽學館學打靶洋槍彈力洋槍造法修

槍法造子藥裏並裝法亦四十日期滿互調第一年學法



課程遊學矣

第二年底全班至鄉間學開仗十五日法分學者為兩軍彼此為敵每軍教習領之設提督營鎮敵隊等官以為節制

開仗之前兩軍均有間諜欲學者指明何處可以守禦事畢領官須考其所指守禦之處果不訛否

十五日畢又往交界處學領駐紮法亦十五日營鎮並各分軍分紮在何處皆須指明又繪圖表明兵在何處敵來如何保護如何攻擊等情

三十日期滿回土荅考試

考後全班學習人員往意大利大敵城學造礮臺法查報礮臺情形徧覽周圍地勢若欲進攻開地道繪圖以明期定十五日畢後再考

考後班中步馬兵官至格得力學館一月為期學軍工兵法開地道搭浮橋敵至拆廢鐵路敵去速即營造法其礮兵軍工兵官借前班往鄉間繪地圖

第三年底在土荅各官須視地方情形宜水宜陸學運兵運軍器糧餉等法進兵紮營通路事宜二月為期考出後未至本鎮先至大閱地方入大軍分軍差官彙

凡有步馬兵守備學畢課程不派為差官者即於考取之

日超越同班儘先補都司以示鼓勵

如是使有學問之員可以早為軍中大員不致沈淪下位意大利差官 四分之三皆管官及鎮中守備以上額外員弁

中軍官皆營中都司鎮中額外員弁亦可以派派之先須在兵院考取

愛迭岡官必由兵院考出鎮中有名方可以派惟在御前或兵部或將軍總兵處者有大權餘則襄助中軍官俟缺而補

色包吞官派習事二年後仍回本鎮俟二年再派意大利鼓勵管官深知韜略觀差官陞遷之法可知差官守備二十員先在土荅武備院考取前列入營一年然後至意京試用

都司七十員三分之二差官守備所陞一分由兵院考出之營中都司所陞

守備有不能派者苟在營中著名仍可望派為差官都司遊擊則曾為二年馬步兵遊擊之差官都司揀陞有兵院考出之營中遊擊揀升有礮兵軍工兵官中最著名之遊擊揀陞惟不必定在兵院考出

副將或參將必自下班陞派仍令回營為管鎮官



曾為差官守備都司者不必定陞差官遊擊可照遊擊陞  
銜入營候補此例與參將同

差官入營當知已離差事國家再令為差官與否不能勉  
強

營中自遊擊以下皆知差官中有其位置遠到可期

營官差官互調可有數益一使營中能員可為差官一免

差官懈忽俾悉營中情形一使差官熟習教練紀律事宜

領兵可為大將且兵得差官教練亦有大益

營官為差官之外可派為羣兵統領及營總總教習大小

武備院教習

觀上開一單可知意大利國家多備營官第一行係步兵

八十鎮來福槍兵十鎮官員足數第二行係足外之數

品級	九十鎮足數	足外數
副將	九十	一百四十
都司	四百六十七	四百九十三
守備	一千二百二十	一千七百五十四
千總	一千一百二十	一千三百七十七
總共	五千四百五	六千五百四

四百九十三之數參將一百三十六遊擊三百五十七

足外共數除去共足數所餘一千 五十四員分派習事  
事畢後回至本鎮皆能員可望分派以資習練

陞遷 除考過大學或藝事院考出之人及投營一年之  
人外凡不由武學館考出者不得派為兵官

馬步礮軍工兵官各以類陞觀上所開一單足數之外餘  
員既多差官中及各武學館各郡兵處必資派委

陞必考考官派自兵部考陞副將者總兵數員考陞都司  
參將者同考陞千總者營官

步兵都司在派媽學即在派媽考陞遊擊在分軍處考陞  
其考有三一問答一作論一行法論則兵法及武事各題

法則將一營之兵或一大軍操練調撥能將一營兵或一  
鎮兵者可陞參將

守備二百員都司六十員同時考陞若守備連考三次不  
陞限為守備二十五年至期滿已屆四十八歲可許告退

全給養俸若未滿期已屆四十八歲則給養俸視二十五  
年中所屆年數計算

譬如為守備二十年告退者給養俸二十五分中二十分  
守備考而不陞三年中可以不考然六年中必須考三次

都司考陞遊擊其例同考而不陞限為都司三十年至五  
十二歲告退若為都司二十五年已屆五十二歲國家給

養俸三十分中二十五分令其告退其考甚嚴一千八百七十六年考不能陞者八分之五

遊擊考陞參將不取供事三十年期滿年未屆五十六歲者可陞

總兵不拘供職年數本身歲數隨時可以去留

各鎮各軍約有員缺三分之一武備院考陞之把總所補

無事步馬兵官陞爲守備五分之四視資格一分歸考選

有事三分之二視資格一分歸考選

兵院考出之守備越班而陞

陞爲都司者無事三分之二視資格一分歸考選有事一半視資格一分歸考選

陞爲遊擊者無事半視資格半歸考選有事全歸考選

陞遊擊以上各等官欲考行法皆由揀選

其揀選之故以國家不能使人學問一例有練達出眾者

卽陞於不能者之上以示陞降

近來意大利重改軍制庸劣員弁斷不能容

一千八百六十一年合各軍爲一軍其時南百里一軍有

十萬人其中不學無術者考時給俸六月立予斥退

一千八百七十年又改軍制兵部令副將總兵報其部下

疾病庸劣各員視資格給養俸使退爲守備十五年者退

給養俸二十五分之十五爲都司二十年者退給養俸三十分之二十有不肯退者歸甄別

取則留不取則去國家所以給養俸者以其爲兵久謀生不易卽善謀生而殘年殆盡亦無補桑榆也



俄國全軍

俄國於一千八百七十年始立律法強民為兵於是軍政  
 漸改定為二大軍一為額兵一為勇額兵有四類曰營兵  
 曰留後兵曰備補兵曰巡捕兵  
 營兵平時與出戰之數列表如左

步兵平時	營數	兵官數	戰兵數	非兵數
歐洲俄屬	五二八	一。七七一	三三九五	二四九一
考略蒐	一一六	一九一八	五五四七	五八五二
亞細亞俄屬	四	九。	一九。八	二九三
共數	六四八	二七七九	三三三三。	三四三六
步兵出戰	營數	兵官數	戰兵數	非兵數
歐洲	五三八	三三五五	五七四二	三八二四
考略蒐	一一六	二三八九	二八。五	七二七
亞細亞俄屬	四	一。六	三三六	三三六
共數	六四八	二六。六。	六五八七	三二七七
馬兵平時	隊數	兵官數	戰兵數	非兵數
歐洲	三三三	三三二九	五五七一	八九二四
考略蒐	一六	一四。	二九一六	六一一
共數	三四九	三六六九	五八。八七	九五三五
馬兵出戰	隊數	兵官數	戰兵數	非兵數
歐洲	三三三	三三二九	五五七一	八九二四
考略蒐	一六	一四。	二九一六	六一一
共數	三四九	三六六九	五八。八七	九五三五

歐洲俄屬	三四一	三三八三	五五三八	八九四九	
考略蒐	一六	一四。	二八五二	五八九	
共數	三五七	三五二三	五八。一	九五三八	
礮兵平時	行數	礮尊數	兵官數	戰兵數	非兵數
歐洲	三四六	九八四	一六。二	四。八四九	七九九五
考略蒐	四二	一六八	二七三	七。八	一三九三
亞細亞俄屬	一一	五。	七五	一七。六	四四。
共數	二九九	一一。二	一九五。	四九。五七三	九八二八
礮兵出戰	行數	礮尊數	兵官數	戰兵數	非兵數
歐洲	三四六	一九六八	一六。二	五九。五	一。六八
考略蒐	四二	三三六	二七三	五二。七	二二。八
亞細亞俄屬	一一	八八	七五	一五。四四	六六九
共數	二九九	三三九二	一九五。	七三。三六	三九五五
馬礮兵	行數	礮尊數	兵官數	戰兵數	非兵數
平時	三四	二二	三三一	六。五七	一。九三
馬礮兵	行數	礮尊數	兵官數	戰兵數	非兵數
出戰	同	二。四	三。四	七四。六	三三七二
工程兵	隊數	兵官數	戰兵數	非兵數	
平時	六。四分	四八三	一四三二	一七八。	
出戰	同	同	一八八。	三三。三	

河圖壘軍制

卷五

平時各類兵官共一萬一千一百一十二員各類兵共四十九萬六千四百六十九名非兵數共五萬二千六百七十二名

出戰各類兵官共二萬一千二百二十員各類兵共八十一萬五千五百四十四名非兵數共六萬四千二百四十五名

留後兵者皆練熟老兵又如德國鄉勇欲其助營兵爲後勁者也平時無兵冊出戰欲成步兵一百六十四營定以官三千五百員戰兵十七萬名不戰之兵一萬三十名備補兵者欲其於戰時補營兵缺數又欲其教練新兵者也除礮兵馬兵之外平時無兵冊出戰欲成步兵一百九十九營定以步馬礮兵官等六千六百五十員戰兵二十七萬名不戰之兵四萬名

巡捕兵者欲其保地方守城邑亦可調爲營兵者也欲定爲平時一百三十二營出戰可增至二百四十五營官一萬一千九百員兵三千六萬名

歐洲俄國戰時額兵之數并其留後兵備補兵巡捕兵等而總計之共有兵官三萬八千員戰兵一百三十五萬名不戰之兵共十四萬名又在考略蒐共有兵官四千九百員戰兵二十一萬六千名不戰之兵一萬九千名在亞細

亞洲共有兵官一千五十員戰兵三萬五千名不戰之兵四千名按俄全國兵出戰時共有兵官四萬三千九百五十員戰兵一百六十萬一名不戰之兵十六萬三千名已上皆新定之法與兵之數也

至俄國舊時兵數出戰則戰時足數營兵與留後兵而已每年新兵既添十五萬至十八萬爲兵限期既六年駐營九年留後則每年設有十萬已滿六年駐營之期退爲留後者至九年則留後兵有九十萬此九十萬中又欲調三十萬以補平時營兵至戰時足數留後者六十萬兼爲備補兵與巡捕兵乃因將兵者少無暇照料留後兵事宜故近年來祇能以戰時營兵缺若干補若干而已此舊法也今已改易矣

勇 馬兵之勇哈薩克人爲之平時三萬五千人戰則約十四萬

額兵中步兵則有戰時平時平時足數與開特四項之數表列於左

官職	戰時	平時足數	平時	開特
都司	一	一	一	一
守備	三	二	二	二
把總	六	六	六	四



兵官學院 俄國兵多言少設兵官學院於他國入此院者半皆無職之官學過分難之學者也

步兵官學院有十四每省各一另有教哈薩克人為馬兵

青三學院一在鞏華新塔司克一在司坦羅薩一在烏務

白更有馬兵官學院二一在武維目一在伊里沙白格拉

步兵官學院課程二年 第一年 教道俄國語言文字

數學格物化學繪圖地理史學 第二年 步兵法步兵

試法武地總論戰術法火器之學兵政軍法健兵之學教

兵讀書寫字注養力法舞刀法 學生年常放假三月注

各官親習兵事 各院學生數自二百至四百不拘一定

共有三千八百人每年考出者一千八百人至軍中為有

職兵官

武學館 有十三與意大利國武學館同試其中習學武

章二十至十七七年為期以備學後入其馬隊各兵及工

兵各官院者也兵部大臣所保及文武大員之子修補

應家代出軍間子自備

課程 教道文法地理算學幾何射擊三山法史學格物

化學繪圖俄國語言文字法德兩國語言文字唱歌跳舞

養力法舞刀法術水法 班班學士於館外學用兵器法

其止學館教養力法或槍皆穿兵衣領遵軍法考出者

升於學院不願習武者聽

步兵官學院 有三此三院專為欲得步兵官可設二院

在俄京一院在舊京文學院生皆可入院惟須先試其文

理武學館考出者亦可以進東條服食等費有自出者有

出自國家者每院約有三百人 課程一年 教道俄國

語言文字德法二國語言文字史學格致化學兵法兵器

之理地理武地總論繪圖軍法兵政跳舞養力法舞刀注

游水法作樂與唱歌不學者聽 第二年學騎馬學生成

為一營有四隊過年常大操與之同操每年三院考出者

四百至四百五十皆升于總前備兵歸於羽林兵有歸於

敵兵者皆歸營者皆多

馬兵官學院 此院學生有一百五十人費用自備課程

二年除學講馬一學外餘與步兵官學院同課程亦照該

年考出者約七十五人或為羽林兵千總或為馬兵官

俄京步兵官二學院馬兵官一學院考試之期在年常考

試之末自其時考出者皆宜有知禮

芬蘭人學院 此院專為芬蘭人而設課程七年第六年

兩年學兵事學生一百人每年考出者約十二人為軍兵

官

官生學院 學生皆朝廷大臣及各官之子有一百五十

人每年考出者約二十人爲步馬各兵官及羽林兵中礮兵官

礮學院 在俄京學生年限十六以上由考而進由他學

院考出者免考有二百二十五至一百五十人課程三年

教道史學幾何之理微分積分重學入門格致化學兵

法礮法礮兵整理法礮臺法地理軍法繪地面圖並礮圖

俄法德三國語言文字 外有騎馬舞刀游水養力等法

礮兵官學院 在俄京曾爲營中礮兵官二年者由考而

進 課程二年 拋物學製造工藝礮兵整理法深數學

重學理法格致化學幾何繪圖

軍工兵官學院 俄京有二院一爲初學院一爲大學院

課程與礮兵官學院同惟多學築礮臺造房屋及一切武

事營造法

大軍官學院 在俄京以教人爲大軍官者也遊擊以下

武員在營四年者可進進院之前考其算學平三角槍刀

礮法兵器之理史記地理礮臺法俄法德三國語言文字

課程二年 先 兵法戰策史記兵政武事紀要量地

之法繪圖繪地圖 次 俄法德三國語言文字史記萬

國公法礮學礮臺法騎馬習次課程時不離先課程惟兵

法不學學生以優劣分等最優者進大軍官羣 院內有

一等學量地法者所學係天文地理量地之法繪圖後即爲繪地圖之人

礮兵官學院及工程兵官學院并大軍官學院鼓勵之法

有賞牌及升擢子職等更有懸胸學成表號以榮之

別院 以上各院外有學醫官之醫院一獸醫院一軍法

院一學爲教騎馬師之騎馬院一管醫院人學院一

升 步馬各兵都司以下各職升以年各營有官冊有缺

即補升副將參將遊擊則由總兵官保升以便國家知有

缺出有羽林兵及各項兵官願入大軍者均以隨時調補

礮兵工程兵參將以下升以年參將以上保升礮兵官名

冊有四一羽林兵礮兵官冊一大軍礮兵官冊一羽林馬

礮兵官冊一大軍馬礮兵官冊皆升以年

工程兵內造橋路等兵各有名冊升以年 大軍內都司

以下各官二年升一次爲都司三年營內有功者升參將

都司之升如此其捷蓋欲使心力強壯時得至爲將軍之

職也羽林兵官之升亦然以其學問較大軍官爲優故少

一級者與大軍兵官高一級者平行對調則升一級

罰 兵丁輕罪有職無職各官皆可以定重罪則歸營審

定罪各官如左

外委可面責兵或罰在兵房一日夜或罰巡捕一次



把總可面責兵或罰在兵房二日夜或罰巡捕二次  
千總可面責兵或罰在營八日或巡捕三次或守在兵房  
四日或罰獨監二日

守備可面責兵或罰守在營中二月或巡捕四次或守在  
兵房八日獨監五日祇食饅頭與水或責十五下

營總可面責兵或罰守在營中三月或巡捕六次或守在  
兵房十四日或獨監八日祇食饅頭與水或責二十五下

總鎮可面責兵或罰守在營中三月或巡捕八次或守在  
兵房一月或獨監十四日祇食饅頭與水若小官有罪暫  
降為兵記罪於冊或責五十下

無職官定罰須報知總官若無職官有罪亦暫降為兵或  
常罰為兵皆可以罰兵者罰之惟不記罪於冊

隊官營總總鎮並以上各大員罰小官或面責或罰加巡  
查或不准出大門或革職或報總官永不升遷

俄國武官深知韜略兵皆剛勁兵期亦久故雖各國軍器  
日益精良而俄軍出戰依然壁立可以繼美前法國皇爭

破命軍容之盛焉近年俄與土耳其戰兵精法善故兵  
之死較少於前從可知在平時整頓武事為亟亟矣

奧國軍制

無事有事兵數有二單如左

無事

各種營兵	營數	隊數	馬隊	礮行	屯兵處營隊共	官	兵
標官	○	○	○	○	○	一六三	七八七
治理官與兵	○	○	○	○	○	二六	五四
守兵	○	○	○	○	○	六八	四四
步兵八	四〇					一五	三六三
來福槍兵	七					六九	三六三
來福槍兵	三三					三三	三六三
馬兵十			三四六			四二七三	四九七
重砲兵				一六九		一〇二七	九八〇
十三鎮		六〇		五		三	七三
砲兵						二四	五〇
軍工兵	五					三九	三三
一鎮		二五				二六	三五
運送兵			三六			四	三五
防免疾病						充	三九
並理醫治						二五	九元
各處軍器局						二五	九元
大小式備院						二五	九元
共	四四〇	一四二	三二二	二七四	三五八	二六	三〇九
保國兵						官	兵
步兵來福槍						五〇九	一六二九
兵八十一營							

國誌軍制 卷六

梯祿山來福槍兵	二	六	三七
馬兵	一	一	一
共	二	七	三
馬加保國兵			
營			
隊			
馬隊			
礮行			
屯兵處營隊共			
官			
兵			
羽林兵			
步兵			
馬兵			
巡兵			
共總			
有事			
各種營兵			
標官治理			
官與兵			
守兵			
步兵一百			
六十鎮			
來福槍			
兵一鎮			
來福槍			
有備如軍器			
馬兵四			
重砲兵			
十三鎮			
十二鎮			
軍工兵			
二鎮			



開路兵	醫院服役	官僕	總數	開迭脫者無職之人學成可派為守備者也	一二三營每營無事有事兵官數如左	領兵官	差官	營總	中軍官	鼓手	吹號筒手	修軍器人	標兵外委	官僕	一營四隊官兵員名	都司	千總	開迭脫	正酒琴	酒琴
		三	九五			無事官數	一	一	一	一	一			二	四	四	八	四	四	一六
備	查	三	七			有事官數	一	一	一						四		三			
備	查	四	三六			兵數								二						
			三八			兵數								二						一六
外委	持矛外委	兵	發餉外委	鼓手	吹號筒手	開路兵	醫院服役	官僕	共	共	共	共	共	共	共	共	共	共	共	共
二〇	二〇	三〇	四	四	四			一一	一四	一四	一四	一四	一四	一四	一四	一四	一四	一四	一四	一四
									三七	三七	三七	三七	三七	三七	三七	三七	三七	三七	三七	三七
									二八	二八	二八	二八	二八	二八	二八	二八	二八	二八	二八	二八
只	七	七	四	八	八	六	三		九四	九四	九四	九四	九四	九四	九四	九四	九四	九四	九四	九四

都司銜發餉官	一	〇	〇	〇
千總銜發餉官	一	〇	〇	〇
書識		一		一
酒琴美噐		一		一
鼓手美噐		一		一
外委		四		四
持矛外委		五		五
兵 <small>以上四項均屬</small>		三六		三六
修軍器人		二		三
差官酒琴		二		〇
車夫		三		〇
醫院服役		九		六
官僕		一		一
共	一	六二	一〇	九
三營共	四二	二二六	五四	三六二
一鎮三營總共	五三	二七七	六四	三九一
四五兩營屯兵	一營每營有事無事官兵員名數如左			
四五營	無事官兵	有事官兵	無事官兵	有事官兵
營總	一	一		
中軍官	一			一

吹號筒手			四					
兵				六				八
醫院服役				三			三	
官僕			三					〇
共	二四	三六	六	六	五	三	三	〇
留後兵有四五兩營屯兵一營領兵官差官無職差官數如左								
官名	無事	官	兵	有事	官	兵		
領總或副將參將		一			一			
中軍官					一			
糧官					一			
醫官		一			一			
副醫官		一			一			
守備銜發餉官								
書識								一
標官酒琴			一					二
車夫								三
醫院服役								四
官僕			三					八
四五兩營無事共官二十八員兵五百七十四名有								



五或一萬六千名

軍體 有步兵三軍馬兵一軍留後營三行或六行開路兵一隊造橋梁兵二枝以及糧臺醫院共官兵約五萬員

名

招兵法 人自二十至三十六歲皆可為兵

兵期十二年即營中三年留後七年保國二年

奧國有三十一分軍處七十三勃律格迭處八十一鎮處

每一鎮處有步兵一鎮每鎮留後兵統領即招兵處統領

屯兵常在鎮兵總營管理留後告假等兵總冊

如有無職員弁練達兵事者隨營三年期滿派在屯兵處

有事教習留後兵並管給一切器用

有事屯兵開特可為一營入留後鎮為第三營

每年所添隨營三年之兵約有九萬五千名無事營兵共

有二十五萬七千名每年以三分之一期滿三年者退入

留後約八萬五千名則留後七年可有五十九萬五千名

有事定額兵七十五萬三千名故合之無事營兵之數留

後兵尚可有餘

每年所招之兵分在二三四五營學習留後兵七年之

中須操三次一次需時二十八日照戰時欲歸營隊或在

留後營合操以期純熟

厄薩司留後兵 有事補足戰時留後兵缺數分有十班其數限定九萬五千即每年所招之餘兵其年自二十歲至三十歲

保國老兵 此種兵大半在營中留後中滿十年者有為厄薩司留後十年者有每年九萬五千兵中所餘未派營之先遞入留後為兵十二年者皆定有營制無事為開特

營之開特僅在奧界皆食全俸有遊擊或都司一員為營總鎮官一員管理報單名冊等教習三員開迭脫一人正

酒琴一人酒琴二人外委四員持矛外委四員教習團練兵十二名修軍器匠二人樂工二人馬加開特有領兵官

為營總一員理事官一員醫官一員修軍器匠一人正酒琴四人一隊一人無職員弁與兵十一人其報單兵冊存於總營或屯兵總局

正酒琴住在隊兵處以報營總與兵之事無職員弁或由本兵官陞遷或營中滿期無職人員所陞有職官有三等一營官一營中滿期留後人員一本兵官

學習八禮拜

每年秋收後各隊分操二禮拜每兩年各營聚集各隊操練空禮拜與大軍同操一千八百七十六年大操之日吾見各營操法俱於有事之時保國兵除屯兵外有一百九十三營營各四隊一切營制與他營同

武學館 鎮館 步礮馬兵隊各都司為教習責成理法事宜為兵初學時在十一月兩月學文字之理自十二月初始至六月底止其時兼學兵法守城法戰法隊法七八九三月專學營法鎮法軍中調動法

學文字之學與無職員弁之學與意大利同  
投營一年兵學館 其兵皆有本業年輕有學問之人自願為兵一年國家許其期滿退為留後仍習本業一年之中習各種兵法又在每鎮學館中學所定課程如左  
武事文件並報畢武事志圖兼測量開路兵事宜礮臺法軍器法兵法防守法軍政軍制軍章

考其理法可取者派為留後守備或無職員弁  
現有留後守備三千員國家有事可調入營中或保國兵

分軍初學館有功無職官兵員名可以入學備陞入開送脫館有年在十四以上能考取者亦許入館學習備陞

奧國所分三十一處每軍有此等學館有領兵官監辦色包吞都司以下二三員為教習幫辦  
每一營鎮考取八人留後鎮考取四人來福槍營考取四人馬隊考取六人入館學習課程二年其表如左

字學日耳曼言語奧國中土意武事文件數學地理史學因地作圖筆法開路兵事宜軍器之理領兵事宜兵法武事章程  
所學之法係團練演靶護身養力測量

開送脫學館 此館係令有功無職員弁與兵學習為開送脫後再陞為守備為步兵官有者十三館其中六館馬兵官考出者亦可進礮兵軍工兵開路兵皆另有學館  
進此館者無職官與兵及學習之人在分軍中學過及凡有能考取者皆可進

各館有一領兵官監辦色包吞二員為教習  
課程二年其表如左  
代數幾何三角法地理史學格物學武事志圖並測量

戰地學軍制軍政武事文件報單各種軍器法武史久暫礮臺造法軍器之理領兵事宜軍章操兵團練騎馬分操演靶護身養力游水等法  
官員學館 奧國教練人為官員之法與意大利俄國同



有初學館有考出爲官之開迭脫學館有考出入營二三年後再學之館

武學館 在散包登之館係備學者考陞入淮納紐捷武備院領兵官爲監督教習數人襄辦共有有職無職人員八十四學者之數不過二百課程二年所學視文學館中五六班所學同其表如左

天道數學地理文法字學代數幾何史學德國言語法國言語臘丁文學動植物學繪圖所學之法有團練養力刀法跳舞游泳等

武備類學館 在浮司開根係備學者考陞入武備類學院及礮兵開迭脫學館

礮兵領兵官爲監督文武教習官一百七十二員課程三年

天道地理代數幾何三角法測量幾何微積格物學化學史學動植物學德法二國言語羅希米阿或馬加言語軍章武事文件礮法礮學平常字學並減筆法繪圖馬醫學所學之法刀法養力游泳

考取學生定三等一超超等二超等三特等武備類學院中有缺以超超等補之超超等所餘及超等派爲礮兵中無職官一年期滿可派入礮兵開迭脫學館特等派爲礮

手

武備院 在淮納紐捷係教練步兵來福槍兵馬兵開路兵各官而設

在散包登武學館考出者可入此院凡有人能考文學館第六班課程兼通代數學者亦可進

學者之數不得逾四百一千八百七十六年有三百人一切費用幾分國家出幾分學者自備一三三年學者年出洋一百元第四年出洋一百二十元官家子弟可以不

出費用或出半費 提督爲監院武教習有領兵官六員都司守備三十四員共有職無職各官二百七十三員教言語富國策天道化學等教習皆文員

學者分四隊每隊有營中都司管理另派一員爲武教習學者在隊中不分品級但操練則暫分爲有職無職每隊分兩班每班約有四十人學堂與住房食房各別課程四年計開

天道日耳曼詩文臘丁文法國文羅希米阿或馬加言語地理兩種一論人事一論地面天下各國史書理學深數學幾何用法幾何微積天文一論圓體一以經緯度測地格物學化學重學繪武事圖並土志圖間諜法間定戰地

法富國策與國章程軍法萬國交涉公法歐洲各國軍制  
奧國軍政武事文件報戰法源流兵法將兵法步兵法  
馬兵法製造軍器理法開路兵事宜久暫造礮臺法并護  
礮臺攻礮臺法自出心裁繪圖論馬學騎馬法刀法養力  
跳舞游水各法

武備類學院 教練礮兵官軍工兵測量官而設學者來  
自類學館凡有人能應考類學館中頭班所學亦可以進  
學者之數不得逾二百八十

提督為掌院領兵官五員都司與守備三十六員為武教  
習各類文教習俱有共二百三十七員

課程四年一二年所學礮兵官與軍工兵官同計開日耳  
曼言語詩文法國言語地理史學深數學幾何用法幾何  
微積化學格物學各類測量重學萬國公法軍法武事文  
件報單軍制開路兵事宜領兵事宜並調兵法軍章繪土  
志圖開定戰地法以上課程礮兵官  
與軍工兵官同

三四年分類之學礮兵官所學計開  
各類重學各種營造法礮學造礮臺法攻礮臺法馬學

軍工兵官所學計開  
繪圖地圖測量各種營造並花紋圖營造源流軍器學礮  
臺學掘地道法又騎馬刀法養力法游水跳舞步礮兵操

練試靶測量繪地圖繪景圖造礮臺法戰地工程

行法學館 礮官軍工兵官各有階階與各國同進此館  
者必都司以下各官駐營兩年者始可礮官軍工兵官之  
外他官亦可進其考進之時計考

法國言語數學幾何重學武事文件繪土志圖開定戰地  
圖軍器學造礮臺法各種營造各種營造係日  
後軍工兵專學礮兵官課  
程計開

重學之理各種機器之理礮學一切輕重礮攻城礮既用  
之事礮臺攻城保城之法礮法間諜並繪草圖用兵策更  
有英法言語或富國策及各種清單

軍工兵官課程計開  
造礮臺法並攻礮臺保礮臺法關礮臺之礮學重學機器  
類學繪花紋之學軍工測量學與造房屋橋梁量造鐵路  
及造平常通路之事

凡有學畢課程考超等者有賞賜礮兵軍工兵于總頭  
等守備他官考超等及特等者亦可不次陞遷礮兵官率  
工兵官課程他人亦可習學惟費用須自出

武學院 設院之意欲官員學成爲大官及差官中位置  
掌院係總差官中統領又有總兵或副將副之並爲監辦  
教習有文有武武則總差兵官派充

每年學習人數有四十，欲進此院，必都司或守備駐營三年者始可。又欲有營官報單，載其辦事勤慎品行端方等語，進院須考者如左：

數學、弧三角、礮彈力幾何用法、重學、格物學、化學、地理、史學、日耳曼文學、法國言語、領兵事宜、各兵法、開路事宜、軍器之理、造礮臺法、軍制、繪士志圖、地學。其餘人員，不考而進。後逢考試，可以分班，不能陞為差官。

課程兩年，計開如左：

軍制、馬步礮兵法、用兵策、引證前人用兵法、武事、地理、地學、士志圖、武事測量、間諜、報敵情法、總差官職守及領兵事、軍器學、造礮臺法、萬國交涉公法、各種格物學、富國策、日耳曼文學教化源流。不學法國言語騎法。

先時教習，祇以講論令學者筆記存問，自一千八百七十一年以來，改用新法，以課本問答。

課程自十月十五日起，至六月三十日止，七八九月出外測量繪草圖間諜，往各處查閱軍事。

末一次考，不但考進之班及額外之班，可考，都可以。上各官自開能考者，亦可應考。

考後分四等：一超等，二特等，三一等，四四次等。超特等中，擇其能為差官者，始派為此職。

考過官員，不即簡放，留班至明年學問課法。

步兵官總院。此院設在奧京，使都司學習陞為副將等。

官進院不考，學者之數，兵部所定。課程十一月，由十一月初十起，所學係軍制、步礮馬兵法、引證前人用兵計策、軍器學、地學、軍情報單、武事測量、繪草圖、開路事宜、礮臺法。

戰地電報馬醫學騎法、各種格物護身刀法。上二項不學者聽

凡有都司欲陞遊擊者，未曾於兵院或礮兵官軍工兵官課程考出者，必欲照以上課程考陞。

考後分四等：一超等，二特等，三一等，四四次等。

官員能考理法超等者，有賞賜，可不次升擢，可進武學院。

習第二年課程，為額外學習人員，考特等者，有上司報舉。

以班推陞，其考不取者，可陞至班前，不能陞級。馬兵官總院同。

軍例。官與兵有過尚小，不必照軍法審問者，即罰。

今開所罰各條於左：

官員有過，罰面責，拘禁於房，或於營三十日。

開送脫與酒琴美，就有過，一罰面責，一罰拘禁於房，或兵房三十日。一罰退兵之後三十日內，不許回家。一罰退兵之前三十日內，必照一定之時回營。一罰不遵訓誡，降其級。

罰不遵訓誡，降其級。

罰不遵訓誡，降其級。

罰不遵訓誡，降其級。

罰不遵訓誡，降其級。

罰不遵訓誡，降其級。

罰不遵訓誡，降其級。

罰不遵訓誡，降其級。

級。

無職官員與兵有過一罰面責一罰退兵之前必照一定之時回營一罰退兵之後把總於三十日內不得出外一罰俸三十日一外委與兵罰八日內每日清晨軍裝聽候馬兵則駕馬聽候一罰作苦工三十日一罰鎖練六點鐘一罰兵若自取羞辱捆縛兩點鐘不得坐臥一罰拘禁於兵房或營盤一罰嚴禁三十日一罰單囚二十一日一罰囚於幽室十五日一罰不聽訓誡降其級

所謂訓誡惟鎮官與同品領兵官爲之蓋以警好飲酒怠職守恆犯罪過者也至責罰之權鎮營隊各官操之

嚴禁者鎖於監一禮拜三日食饅頭飲水每日鎖練六點鐘每三日惟一日不鎖

上所云罰條鎮官有全權能罰營官能面責罰視隊官隊官除嚴禁單囚不能有全權及不能降革人外亦能罰無職官與兵無職官領小隊分汛權視隊官而罰人則報知

隊官其罰人僅能拘人於兵房或於營盤嚴禁祇二日事畢將罰案報知隊官

提督但能罰官與兵卽兵之小過亦罰

陞遷 與國陞官之例視官學問考其學問在於功夫學問有不同以考取後有學有不學也卽陞遷亦非一格

步馬職兵官陞法各以類陞各官名列於總冊一視資格

一挨序推班一不次遷擢

都司以下各官六分之五以資格而陞一分遷擢領兵各員四分之三以資格而陞一分遷擢

資格而陞及遷擢而陞者必欲有叙功憑據自爲官之日起至陞官之日止其憑據每鎮兵首局所發有二一存於官一呈兵部

各官才能有特派之官所定另有一員襄理隊官由都司與領兵官公保都司由總兵官保總兵官由提督保每官

才能書於六紙每紙書其才能之一其式如左

第一紙

一某鎮

二官名

三品級並服官年數

四生日

五某教

六學問何等入

此項須書明爲官之前曾作何業若在文武學院肄業有憑據者皆須陳明

七何日入營如何入營

八入營之後書明在何處文學院或武學院考出 須有考得之據

九論及家事	指明超等特等或一等 有妻與否及有無財債	四八地相宜	一須詳細指明其人才合辦 其事否一其人辦法如何一比 人優絀何在二能為何事譬如 能為印務參領軍需官或教習 或屯兵事宜等
十功名	須指明有無寶星功牌等		
第二紙	一何日陞何日調		
二服官年分	出戰有功而陞一一指明	五本職之外能為何事	指明其才能志向所在及 前曾試過他事否
第三紙	一履歷	六勤敏	須指明其人盡心力辦事出於 本心抑欲見好於人出於勉強
第四紙	一出兵數並所辦公事 事一一指明	七品行	須指明其平時性情規矩出戰 膽大心定耐苦堅心隨機應變
第五紙	一出兵數並所辦公事 次受傷幾次有無賞賜		等事在營處上接下或戾或和 兵官與兵信服能任事否能行 軍例否交際則與何人同伴品 行如何
一特功	須指明戰事之外曾否作特地 功夫有何賞賜		
第六紙	一年月日	八論精神辦事合不合	辦各事能不能目光如何 告病假多否
二品級	本保紙須書明有何品級	九各事總批	如前數項之外有應須批明者 批明於此
三言語	須指明能說能寫一國中幾種 言語	十照其本領能陞不能陞	有可陞不可陞之才能

及未曾有可陞之才能批明於此

十一保官總批 大小各考官自加總批

兵部收到保單見有品行不端不勤敏者即令使改無學問者不問亦不陞

此法甚善一則國家可知各官賢否一則保單記各官功過各官可閱保單深自懲勸

開送脫陞須有鎮官保其立身處世均無不合至其武學亦須試用

推陞頭等守備及都司者須有學問憑據並有所經各武學館給其明理之據推陞馬步兵遊擊者亦須有學問憑據及總院末一次考得優等學問之據考若不取名可列於班前不能陞別級

凡都司在兵官學院或再學礮兵軍工兵課程考得前列憑據者以後不再試以各等兵事

推陞參將副將總兵等員必視其學問單及平日領兵之法能將一物律格迭步馬礮兵者陞提督

至實有將才精通武事者可以揀陞

開送脫在其本館考得超等之據更能深通武事可以揀陞

千總與守備在兵官學院或再學礮兵軍工兵課程考得特等憑據又有學問憑據者可以揀陞若守備得超等憑據者可以即陞

揀陞遊擊參將等缺以四分之一分兩班內以三分之一為頭班三分之二為二班

陞頭班者須有學問憑據又須在馬兵總院或步兵總院考列超等或兵官學院及礮兵軍工兵課程考得特等各憑據及能將步馬礮兵三軍得超等憑據者

陞二班者除應得頭班憑據外必須在兵部派官前應試用兵策與總差官分類之學兵法礮臺法礮法軍制軍政更須在兵部派官前能將三營步兵三隊馬兵半行礮兵

陞副將之法一由推陞一由揀陞提督推陞再陞則揀揀陞者將同品人員照其資格深淺載明於冊以揀之非照其館中考陞名錄

戰則凡有功者皆可揀陞并賞功牌

差官 奧國軍中差官有將軍二員副將十六員參將二十一員遊擊四十三員都司一百二十一員頭等守備一百十八員額外人員二十六員鎮中額員之外各官為之

並非另設其各以等推陞差官之法如左  
一頭等守備年須二十五以上曾駐營三年又自兵官學

院考出或在礮兵軍工兵學館考得超等憑據或經兵部派官考過可以揀陞且未陞之前須往提鎮總營試過合爲差官又在武事輿圖局試用一年者可陞

一都司例以曾爲差官守備者陞或以揀陞二班者陞若其缺尙多以陞頭班者揀陞

一遊擊以先爲差官都司者揀陞或以揀陞二班者陞

一參將副將以領兵能員及曾爲差官者陞

差官都司須入營二年領一隊步兵或一行礮兵或一隊馬兵差官副將亦入營領兵一鎮至少以三年爲期俾仍習兵事

觀輿圖差官章程可知差官皆兵官爲之差營各官時相互調營官揀陞爲差官守備仍回本營俟後命再陞差官都司然後離營

差官中都司游擊守備等亦皆入營俟再陞

如此則庸劣各員可暗降而仍留其差惡能員可揀陞以補其缺

且遵揀陞之法可使精明練達之人當年富力強時迭擢軍中大員肩國家重任也

德國全圖

德國全國之兵分三類一營兵一屯兵一屯兵  
 者一守城兵一守城兵一守城兵一守城兵  
 之無事有事各官與兵其數如左

兵名	鎮數	營數	隊數	行數	礮數	官數	兵數
步兵	一四八	四四三				三六九	二
來福兵		二六				六三	四四二
蘭德送外兵		三五三				三五	四七六
共步兵	一四八	六二				六三	四四二
馬兵	九三		四三			三五	四七六
營礮兵	三六			三〇	三三六	六六	三五六
守城礮兵		二九				六六	三五六
共礮兵	三六	二九		三〇	三三六	三三	三三六
開路兵		二〇				四〇	一三三
運送兵		一八				三三	五三〇
鐵路兵						五	一〇三
醫官						三三	
發餉官						七四八	
醫馬兵							六三

兵名	鎮數	營數	步隊	馬隊	行數	礮數	官數	兵數
步兵		四四三					六三	四四二
差官							六三	四四二
來福兵		二六					六三	四四二
馬兵	九三			三三			三五	四七六
礮兵	三六				三〇	三三六	六六	三五六
開路兵			五				四〇	一三三
運送兵							三三	五三〇
局官							五	一〇三
共	三三	四九	五	三三	三〇	三三六	三三	三三六
屯兵	三三	四九	五	三三	三〇	三三六	三三	三三六
差官							七四八	
步兵								六三

修造兵  
 總共  
 兵中除持矛外委之外有無職之官四萬八千二百八十  
 員樂工一萬二千四百九十三名料院服役三千一百八  
 十七名隨兵雜匠修衣人九千四百四十六名  
 有事

德國全圖







樂工	一〇	一	一〇
班深差官	一		
差官洒琴	二		
副洒琴	三		
運送兵			七
共	九	二	四
三營為一鎮之數			一〇〇
官	六〇	七〇	七八
總共一鎮全數	六九	七三	八二
步兵勃律格迭			三〇六九
有蘭恆迭外阿二鎮有事時有差官有步兵二鎮即六營又			三〇八七
共有六千三百六十六員名			
有事領兵差官之外有地方差官其中有總兵或副將及			
幫辦二員帶有屯兵守城兵管發給軍械團練添兵於勃			
律格迭等事差官出兵由蘭恆迭外阿總營及其隊中洒			
琴美就通報			
步兵分軍			
無事分軍有步兵勃律格迭二馬兵勃律格			
迭一有事有差官步兵勃律格迭二馬兵一鎮即四隊礮			
兵四行另有來福槍兵一營或開路兵一隊計開差官有			
總兵一領兵官或都司二都司二或守備為中軍官軍法			

官書辦二牧師二共官兵一萬四千五百員名

大軍 有事大軍所有一為差官計開將軍或副將軍一領兵差官二一即差官之首都司二或守備或都司中軍官四軍工兵官三總兵或礮兵副將一礮兵勃律格迭守備或都司二領兵官一中軍守備官一管運送事宜

二為步兵二軍計開有二十五營馬兵八隊礮四十八尊開路兵一隊共有官兵二萬九千員名

三為馬兵一軍即十六隊計開有勃律格迭二每有二鎮礮兵一行或二行共有官兵三千員名

四為留後礮兵礮有四十二至四十八尊計開步礮兵二軍馬礮兵一軍共有官兵一千三百員名

五為運送兵餉造浮橋等兵有二羣每分軍與大軍各有一羣保兵免病兵有三行共官兵一千五百七十一員名

大軍每軍約共有官兵四萬一千六百員名

德國營兵成大軍十八軍有事併為數軍每軍有大軍二軍或四軍

武省 德國武省視軍制定十七省各有大軍省分二軍四勃律格迭兵郡郡分蘭恆迭外阿營邑邑再分蘭恆迭外阿隊處 羽林軍招自各省其餘大軍無論有事無事各歸本省招募

招兵法 國家簡派歐散此啞罷歐散此人員主其事

共計二百七十五蘭恆迭外阿處各有文武歐散此及蘭

恆迭外阿統領人員

歐散此每屆上半年會集凡及年應為兵者皆往驗看有

他故不能選為兵者稟明歐散此即將為兵人數開列於

單若事難自主咨商啞罷歐散此

啞罷歐散此有勃律格迭統領一治理大臣一文員一奉

派往各勃律格迭兵郡至夏集於有蘭恆迭外阿地方令

歐散此所招之人再往被驗看並閱所詳不能選為兵等

情畢開單拈圖拈得者為兵歸入新營由啞罷歐散此正

官咨送蘭恆迭外阿統領為各類兵

自願投營為兵一年或三年者自願為兵在無職官員學

館肄業者及有文憑曾為管樹林弟子者無庸拈圖殘疾

與過犯之人不得拈圖若貧窮之人家有老親賴其奉養

田家佃家商人無子資其襄助田主佃戶力田自給事必

躬親及大工作處監工無人可代者拈圖雖得可寬限一

二年為兵讀書為教士醫生商人等及久往他國者同

若人更有他故雖招兵章程所不載德國各邦歐散此人

員亦許寬限或永免為兵

寬限為兵之人期滿不出為歐散此留後兵有事應召補

營兵之缺

德國每年所招新兵約有十四萬步兵各鎮添二百九十

名馬兵各隊添三十六名砲兵各行添三十名步砲兵或

守城砲營各營添一百六十五名開路營添一百六十名

運送兵各營添一百七十五名

為兵之期十二年計三年在營四年留後五年為蘭恆迭

外阿

留後與蘭恆迭外阿兵冊照每年一二三四班數分一二

三四年冊

留後兵有四班皆隨營三年期滿其數以每年所招十四

萬三年期滿之兵多少而定設有五十餘萬其中三十萬

補有事營兵足數餘為守城兵

留後兵在四年期內必有二次入營預大閱每次不過八

禮拜

每年春秋各操一次

有事令留後兵挨班入營以末班為始

留後官 備補每員缺有事營員之缺者也有營中未

滿七年者有曾得戰功告假者有方立起用給以能為留

後官憑據者有自願投營一年給以憑據者及告假人員

起用給以憑據者

給憑據為留後官者須有八禮拜入鎮學習職守派職須  
 鎮官允准七年期滿即隨營三年為滿恒送外阿五年以  
 滿十二年之期國家定制如此用能一旦有事將領得人  
 深知韜略

歐散此留後兵 為留後兵之續與留後兵同補營兵不  
 虞者也有初二兩班初班五年為期期滿為二班至年三  
 十一而止

初班人數約能補足無事至有事兵數亦拈圖拈後以有  
 故須寬限或雖有殘疾不能免為兵者為初班每年以初  
 班所派並有殘疾不能為初班或額外者為二班  
 一旦有事初班先出以補營兵之缺或為局兵二班繼出  
 亦如之

告假冊 約許有三萬兵告假有事仍令入營無事留後  
 視等營中三年期滿之人以為忠信明敏者勸並節費也  
 局兵 有事每鎮步馬礮來福槍開路兵每營運送兵各  
 立一局教練新兵給衣服軍械一切需用物件並調送入  
 營

每屆出征兵丁服食器用亦由局給

每鎮步兵局稱為某鎮步兵局營 其官兵員名數如左

品級 官數 兵數 官數 兵數

領兵官	一						
中軍官	一						
醫官	二						
買辦官	一						
酒琴美就			一				
鼓手			一				
四隊							
官	一六					每隊四	
無職人員			八〇				每隊二〇
持矛外委			九六				每隊二四
吹號筒人			一六				每隊四
兵			八〇四				每隊二〇一
工藝人一隊							
官	一						
無職人員			一〇				
工藝人			二〇〇				
總共官三員		兵千三員名					
局管官或係鎮兵官或係名載於半俸冊致仕冊各員間							
亦有派自鎮中無職員弁者							
調兵令下即調新兵四百到局營歸熟於兵事各員及無							

職者教練其新兵來自留後歐散此留後即蘭恆迭外阿後班亦與焉。

遇戰鎮兵十喪其一即調局兵補缺給以軍械器用領以局中員弁局員至鎮後若不用即回本局。

局營共有一百四十八營從不出戰惟守城兵及蘭恆迭外阿遇事征調局兵或補其缺。

局官與兵足數之時官四千四百二十六員兵二十四萬三千九十五名。

蘭恆迭外阿即前所云滿隨營留後年期之兵亦分無事有事之用。

無事分爲郡營有領兵官一中軍官一無職員弁三留後歐散此留後及蘭恆迭外阿兵冊皆在總郡營處。

每隊兵處洒琴美就品同頭等洒琴兵有在家者彼令之出爲蘭恆迭外阿五年期內操練營法隊法兩次每次不

過八日或十四日有事每鎮步兵分紫三營之外有蘭恆迭外阿一營共有

蘭恆迭外阿二百九十三營事急每營足數官二十二員兵一千二名否則官十四員兵四百二名或官十八員兵

六百二名其營若逢有事足數亦可分鎮分勃律格迭分軍分大軍

### 入營助戰

蘭恆迭外阿官有營中年滿精力尚強者有調自留後

者有蘭恆迭外阿中得過戰功者有有憑保升留後官未

升者有營中退出洒琴美就與無職員弁保舉在蘭恆迭

外阿候升者

爲蘭恆迭外阿官須蒙他官允准

營官出缺蘭恆迭外阿官調補

留後兵規留後蘭恆迭外阿歐散此留後及告假冊等

兵回家須面報所屬蘭恆迭外阿隊兵處洒琴美就

留後與蘭恆迭外阿兵不論何處許其遷徙但限十四日

內報知洒琴美就至所遷之地亦然隊兵處就近遷移亦

限十四日內報知否則罰洋一元半至四元或罰拘禁三

日至八日

兵在本國暫時遠遷須報洒琴美就若逢大閱須得其允

准然後可操兵之居址開存彼處以便行知

兵若出國居住爲商賈須准告假二年後向大軍統領展

假亦可如滿爲兵之期即免爲兵

留後或蘭恆迭外阿兵或在外國或在本國遠方若逢征

調即回本處報知蘭恆迭外阿官

蘭恆迭外阿官係能爲兵而未爲兵者也分二班第一班

年自十八至四十二不入營不留後亦不為蘭恆迭外阿  
第二班年皆在四十二以上

第一班有事可照蘭恆迭外阿分二百九十三營有十七  
萬五千名第二班無定制

新兵營 德國武法精妙不第在兵制而在使兵各盡其  
學無一不能盡職

德國有如他國以兵入營三年為兵學習之地期滿留後  
有事遂為精兵蘭恆迭外阿大半亦三年期滿之兵有事

為第二軍以助營兵德國家不但欲其兵聽號令對洋槍  
準頭操練有法明於對壘又欲其與不為兵者皆有學問

是為至要

故各營俱有學館令兵讀書寫字學切音法算法欲升無  
職員弁者再學開報單國家重視其事故為無職員弁者

大半已滿三年營期又展期者也

初學館 為無職員弁水陸兵丁蘭恆迭外阿及病假兵  
等之子而設其館有五一在阿拏白一在歐弗得一在斯

細杜一在司得勞勝一在司得勒朋

進館者年十至十二至年十四出館所學與平常無異

無職人員學館 為練步兵無職官而設有四館在樸司

坦兩里勃白里活深否各有學生四百九十六人有職差

官為教習者十九員無職者六十三員

學生各為一營有四隊第五館在歐丁能者學生二百四

十八八成二隊有職差官為教習者十一員無職者三十

四員第六館將設於麥長浮得

初學館學生及年十六至二十自願投營兵皆可入館肄

業但須品行端方能讀書寫字明加減乘除

入館須訂合同課程三年畢後入營四年

學平常學問兵法武事章程報單及書識酒琴美就頭等

酒琴無職員弁等當為之事

學各兵教練法營法隊法為無職官員所為領兵教習等

事

殺克生尼浮丁亥二處亦有是館以便招兵習學

礮兵無職員弁學館另設其大者習算學格物德國言語

礮學造礮臺法繪圖並繪礮臺圖

自願投營一年兵 其兵皆年輕讀書人無事僅為兵一

年恐荒本業也

為此兵者服食須自備須於考官前呈其由大書院考進

太學執照或一二等書院二等文學館上班執照或二等

書院考出執照或伯靈或西提開迭脫備肄業一年執照

如無執照須視應得執照學問考試考官有領兵官二本

兵所屬囉囉歐散此及交員各一書院監督教習各一武  
教習二

有執照則知其曾讀書六七年學過算學格物學各國言  
語臘丁經文等

年十七至二十者許其投營無事許其自十七歲至二十  
三歲自擇一年爲兵有事親往所屬歐散此官前報明効  
力准則可自擇爲某項兵每隊不得過四名課程特設起  
居食息不與常兵同一年期滿甄別實有學問者給執照  
爲留後官或至有事爲無職官

其數每年約有四千至四千二百其中得爲官執照者約  
有百分之四十五與布之戰其時得爲官執照者竟有百  
分之五十六一千八百七十年法國與布國失和遂見明  
效計考取爲留後官者步兵中五千一百四十三員來福  
槍兵中六十五員馬兵中七百四十員礮兵中五百九十  
七員軍工兵中一百二十七員運送兵中七十六員共六  
千七百四十二員

留後六年未滿期者已在此數期滿爲蘭恆迭外阿官者  
不在此數

官制 除伯靈開迭脫館中考前列之人名西勒他卽派  
爲官外凡官未派之前須在營中試用五六月然後得派

此與他國之制有間他國考取之人卽派爲兵官

望升德國兵官之人曰阿外德就須由副將保升不然須  
在伯靈開迭脫館學畢第二年課程考升

副將保升者百分之六十考升者百分之四十  
國家首重學問爲官者須有大書院考出能進太學執照  
或者過方立大考

副將保升者不論先後須經其所入之鎮鎮官咨送考官  
考試所有大書院考出執照亦須呈明

方立考者考德國語言文字臘丁經文法國言語數學地  
理二種一專論地面一兼論人事代數幾何平三角古今  
史信手繪圖用勾股法繪圖凡所學者皆考

帕德彼方立 考過方立考入營三月得副將文憑稱其  
心精力果表正形端習知兵事無職人員事宜者升爲帕  
德彼方立卽選用把總任事五月派入武備院習分類學

武備院 有十八在布國一在白活里亞一在華吞勃各  
院有領兵官監督一中軍官一買辦官一都司爲教習八  
或十二執法官兼騎馬養力教習六或八每院學生三十

分類課程九月或十月其表列左  
兵法軍器學礮臺法土志圖測量武事章程武事文件操  
練法騎馬法刀法養力法



課程既畢則考考取保升爲官不取俟三月或六月十二  
月再考候陞其品級仍照方立

西勒他及開送脫上班德國大學中一年學士不入武備  
院德國大學一年學士入營六月之後可派爲方立與官  
同考考取品級視武備院方立

開送脫學館 德國官員百分之六十既由副將保升而  
其餘百分之四十入館學升方立後再入鎮中或入武備  
院有六館一在保此但一在枯而茂一在華而司得一在  
朋司伯一在白六合一在武蘭乃司但更有一館名考成  
館在伯靈

各館學生合爲開送脫軍人分二類一係民籍一係官生  
民籍自備資斧每年出洋一百九十五元貧官子弟出洋  
一百一十二元官生每年出洋二十二至六十元官生者官  
家及有功已故無職員弁子弟並建功被難義民子弟  
民籍人數多少視官生而定額缺官生先補入館共有一  
千九百至二千人

開送脫軍總兵官統領各館俱有領兵官監督都司與色  
包而吞副之並兼教習幼童十歲十五歲者可進

課程四年臘丁古文德國言語法國言語字學數學代數  
啟蒙幾何入門古今史聖經溯源格物學繪圖

又兼操練養力各法槍頭刀法

每館學生分二隊以其尙幼館規不嚴然亦鮮有不遵約  
束者

伯靈考成館 卽開送脫館 六館學生學畢課程調往考成  
館再學二年課程如左

代數幾何三角法測量軍器學兵法礮臺法繪圖  
三月內考出上班考取願歸於鎮者考官給以文憑許爲  
鎮中方立任事少則五月再入武備院品級與副將所保  
升阿外德就或方立同

上班學問最優者名西勒他留館學武備院類學課程一  
年期滿隨官員甄別取卽保舉爲官不取則歸鎮爲方立  
後再入武備院

上班年未十七或膂力未強不能爲方立者仍留館學習  
稱上上班期滿與官員同考取則派爲鎮中方立任事六  
月保升爲官

除西勒他之外欲爲官者武學既深又欲其與人交有道  
接有禮入鎮後亦不見棄於鎮中各官至副將所保升人  
員未爲蘭恆迭外阿者營官例得阻止

方立一途與副將所保開送脫館考升之人較其優劣德  
國人半以保升一法爲善

蓋開迭脫館中六七年課程啟蒙而已且以童蒙之故館規亦寬不以兵事深責故所學尚淺

若副將所保升者年最少已有十七心力已足大書院中亦已學過一旦爲兵或爲方立不過十月可盡得開迭脫館中所學且入武備院更發憤力學不似開迭脫館學生蹈常習故也

德國候補官所學理法不及他國至服官後則所學日進無有不及蓋由服官之日始見每年所招新兵約十五萬三年中欲練爲勁旅退爲留後官於是不得不先入兵館繼入隊館營館鎮館不但溫其所學更欲啟兵之悟俾習臨陣各事宜也

至見勃律格迭與分軍操演及一旦大閱又可學其攻守各法行兵計策身歷戎行故能深知韜略也

德國官並不以任兵事爲榮而以得列官班爲幸蓋知不虧職守可望升遷也

官無品行禮貌者官班列禁禁嚴斷不能入卽兵亦不能陞官雖照例有功者可升然升之後有文員令其從事文學有升之名無升之實

由是觀之爲兵者似無厚望受壓制太重然近來三大捷勝丹奧法三國兵雖無所利而官則勇於任事寧死不肯辱官則

此中得失顯然矣

伯靈武備院 爲學爲差官及大官者而設

入院須考每年由各大軍處考官考入考官有特派之總差官及領兵官或都司數員主考

考用文字考地理代數幾何三角法史記軍政法國言語又出數題許考者任意自擇作論觀其文字及格物學若何作論不限時刻作後呈於考官

更出一題作論論調步馬礮各兵防守或禦敵以試其知

武法與否一千八百七十六年所出題大意有云七月初

一日晚有一副將領一分軍內有步兵二營馬兵二隊礮

兵一行至麥連助夫之北以拒敵兵使伯靈守城兵一勃

律格迭得以預備再敵已由格來斯麥杜及克林司華司

德二路來其先鋒已至麥連弗百哥路副將更有兵一小

羣分守百立司路云

考者卽將題目之意論及七月初二日副將如何出令有

何意見於地圖上應指明副將所領步馬礮各兵應分紮

在何處限三點鐘交卷考者又須有副將准考筆據遞於

考者本鎮兵官復須有報單開其品學俱優心專體固至

伯靈後不易其營中操守亦無錢債不清等事

考期既定應考者集於大軍局各以法文德文陳其來歷

並如何考升方立復繪一圖他人簽名表其自繪  
 考題由伯靈武備院出除考算學許查對數表作法文許  
 查法國字典外考官面試不得查書

考畢交卷考者須寫明幾分時考畢考官出報單開明與  
 考姓名幾分時交卷已交未交者何人與試卷同送伯靈  
 武備院再特派一人定去取取者入院課程三年每年七  
 月初一日始十月初十日止放假歸本鎮一千八百七十  
 六年院中學者共有三百人

有大總差官監院總兵官總理院事教習有文有武武者  
 半是差官教類學文者教言語算學格物口講不用書學  
 者筆記備問問武史答錯教習指正倘答兵法有錯同學  
 改正教法不在多長智慧在於長學者心力臨事有謀所  
 教各種及每禮拜所問功課開列如左所教分文武及必  
 讀選讀二種

必讀各種	年數	每禮拜課數
兵法	第一	四
調兵法	第二	四
武史	第一	二
武史	第二	四
武史	第三	六

礮法	第一	三
戰地礮臺法	第一	二
重礮臺法	第一	二
攻守礮臺法	第三	二
士志圖	第二	一
大總差官學問	第三	三
武事地理	第二	四
武政	第二	一
保兵免病法	第三	一
算學	第一	九
選讀	年數	每禮拜課數
算學	第一	六
算學	第三	六
以經緯圖作圖法	第三	六
古史中史	第一	四
文學史記	第三	四
今史	第二	四
地理	第一	四
地面地理	第一	二
化學	第三	四

格致	第二	四
法國言語	第一	六
法國言語	第二	六
法國言語	第三	四
我國言語	第一	四
俄國言語	第二	四
俄國言語	第三	四

選讀者選定則必讀一禮拜所定課數亦可酌改惟德國最重分類各種武學有欲爲領兵官與差官者必先平時深其學問以免有事死喪之多故第一年每禮拜四點鐘學兵法第二年每禮拜四點鐘學調兵法更潛心武事史記以知先時交戰之法孰爲優劣第三年每禮拜三點鐘學差官職分如戰策調兵法出令等

學者更詳求武事地理知何路可通何處可守何處爲扼要每年造就人材能爲大員者有百而費用不鉅各國效之

三年課程畢學者不考即回本鎮院中有分等記錄送於差官首領俟差官出缺以前者調補

大總差官 皆武備院考出之人入鎮後每班選十人或十二人調任別事六月期滿靈敏者調往伯靈試用試用

後名載總差官冊期滿又回本鎮揀派爲差官中都司入營三年期滿領兵一隊或一營一行後再升遊擊營中都司與都司官以上品級皆照資格而升

差官應升一級先令入營習應升之級之事與兵同勞苦然後能稱職

揀升差官法之意蓋欲得最有領學之人升授兵中高職也

升遊擊極速尙須在兵中三年武備院三年任別事六月伯靈試用二年名載總差官冊三年共有十一年半差官升副將以上各官悉由揀升

凡升總兵將軍者不必出自差官惟前法與布戰德之總兵將軍皆武備院考出之差官也

差官先時入武備院及考取入鎮後選十人或十二人調往伯靈不能破除情面然至升爲大官必驗其實有學問故亦無庸員

一切差官事宜不屬於兵部有差官統領管理

大總差官分正副兩局正局又分伯靈大總差官兵中總差官在伯靈者查考各國練兵法兵法軍械等新聞各國已造將造之鐵路並一切運送之法又須預備戰策調兵法及國內外戰地各圖

正局大總差官辦事有各局如左

一總局管差官及測量武備院鐵路鎮兵各事宜有總辦一員副辦九員

二第一二三局並報信一局

第一局管聚腦威瑞典俄土奧丹希臘亞細亞各國練兵法與兵法調兵法新聞又聚各國地理新聞增改礮臺及修路新聞

第二局管聚本國意大利瑞斯各國練兵調兵各法兵法槍礮法各新聞及地理新聞增改礮臺修路新聞

第三局管聚法英比利士荷蘭西班牙葡萄牙亞美利加各國新聞

所得新聞半由駐紮各外國德國欽差署中報事武員回報局中得報後即刻印分送各差官

各局有領兵官一員掌管並官十數員書識一人幫辦報信局管各局所得各外國軍事新聞及交戰消息局中主事者副將以上領兵官一員並書識一人

三鐵路局管鐵路運兵運軍器等事凡屆運兵局官宜查用何路能運若干需時幾久又須知外國鐵路運送情形至新造鐵路有何關係亦須查明

此局係關戰事故為最要各差官皆須入局學習主事者

領兵官一員另有官二十六員書識一人幫辦

副局差官所辦之事關於格致者居多其升法與正局異管理者或總差官餘員或鎮中餘員不必定由武備院考出之人

副局分五門第一門管武事史記查考各國所有戰事並記何國戰法為優主理者一員副者十四員

第二門查考各外國地理與清軍戰地又刻印各外國材料報單發交差官並照今時情形改正本國與外國無事地圖主理者副局都司二員另有官三員副之

第三門名三角法測量門管用三角法量布國地作圖

第四土志門繪布國各處土志圖

第五繪圖門管繪圖修圖並發圖於兵等事

正局差官在伯靈者有七十四員  
在營差官各職一管分兵駐兵事宜一考本國及各外國行兵要路一管行兵路程一助調兵事宜一查運兵通路

一聚國政新聞及外國兵事新聞並查礮兵測量兵事宜一查本國礮臺礮位藥彈礮兵糧食一查考本國全地及各地情形戰則預備戰圖凡有關於領兵事宜者皆宜預備使領兵官知悉營中派出中軍官幫辦俾差官得以專心辦理要事所派中軍官若已都司則營中另選都司一

人補之若所派者爲守備則以營中千總陞補

中軍官之職 一傳日行號令一管巡兵事宜一傳暗號

令一管早晨兵丁清單報單一管營官升遷告假調兵招

兵賞罰等事並准文書調留後兵事宜一管蘭恆迭外阿

及新兵事宜並備兵用一切軍器

中軍官各職係平常之事向歸大員兼理今則歐洲各國

定大官任大事小官任小事

正局伯靈差官立官分職之法如左

有一大將軍爲首各局主理者有副將銜分軍中首差官

十九員領兵官五十九員都司三十二員副局差官有測

量首官一員各門副將五員領兵官八員都司二十二員

平時每年有兵官四五十員已由武備院學成或他處學

成者升爲差官以爲有事地步升法先試用一年甄別保

舉候升

有事正局差官入營分派於各軍差官之中副局差官仍

在伯靈

升遷 升視資格或由揀升升無定期國主自主

副將以下各官每兩年得奏報一次升則視報單所保

副將以上各官每年得奏報一次升亦視其所保副將報

其本鎮各官報單若有貶詞須令鎮官知之副將參將等

則由總兵官報

報單須將本官品行學問詳細開明送於伯靈總局後再

照報單抄一略稿奏明國主使知某人有功可升某人無

功不可升某人能爲中軍官某人能爲愛特岡及別項差

使等

步礮馬各兵官升都司升在本鎮來福槍兵官并都司升

在本營軍工兵官升都司亦如之

步兵官升遊擊半升在本鎮來福槍及馬礮軍工運送各

兵官升遊擊升在本鎮升副將參將者半照資格亦升在

本兵中至揀升之意欲使有功有才能者速操兵中大柄

若有二三次不升者自退

罰 德國如他國軍例之權鎮官營官隊官分汛官操之

輕則拘禁作苦工留餉不發重罰則會審以軍法從事



法國全軍制

法國今時軍制一千八百七十五年三月十三日及十二月十五日所定其無事兵數有表如左

步兵類	鎮	營	屯兵隊	官兵總
步兵	一四	五五	二八八	三三六三〇四
來福槍兵		三〇	三〇	一八二四〇
助華夫兵	四	一六	四	一〇三三〇
阿爾奇里阿來福槍兵	三	一三	三	八五〇五
花倫兵		四		二五二九
阿非利加輕步兵		三		四四三
教習五隊				一五六〇
步兵總共	五二	五二	三五	三六一六一
馬兵類	鎮	營	屯兵隊	官兵總
克蘭雪亞	二二	四	二二	
特辣共	二六	四	二六	三項共六〇〇
輕捷馬兵	三三	三六	三三	
阿非利加來福槍兵	四	一六	八	四四八
色非	三	一二	六	三四七七
自願包採兵 <small>有事每軍體一名無事無</small>				
而里茶馬兵八隊				六九二

馬兵總共	鎮	屯兵行	官兵總
額外砲兵	七	三六	一八四
分軍砲兵	九	五	二一九五
大軍砲兵	九	五	七九三九
秀春尼阿砲兵			二七三〇三
工程兵			三〇二
工匠兵			一八六〇
運送兵			三二五
作樂人			五二四三
砲兵總共	四〇	五	七六〇
軍工兵	鎮	屯兵隊	官兵總
額外軍工兵			七六〇
掘地道兵	四		二七二六
總共	四	二〇	一三五四
運送兵類	四	二〇	一〇九六〇
本國運送兵	二〇	六〇	三三二四
阿爾奇里阿運送兵			五七四三
總共	二〇	七二	三六四九
各總兵官差官及辦理各局如美國中軍官誇推買司德			九三九二

川西軍制

卷八



買辦官兼管醫院及武學各館招兵事宜等官共有二萬三千六百五十七員巡捕兵二萬七千十四名總共無事官兵四十九萬三百二十一員名

步兵 法布戰後步兵中改換最多先是步兵有二種一為守國兵一為營兵守國兵向分七鎮每鎮三營每營六隊三隊為鎮中屯兵又有來福槍兵一營有十隊助華夫一鎮有二營每營有六隊二隊為屯兵共有二十四營二百七十一隊

營兵向有一百鎮每鎮四營三營在營中一營為屯兵每營六隊共有二千四百隊

來福槍兵向有二十營每營八隊即一百六十隊

助華夫兵向有三鎮每鎮四營三營在營中一營為屯兵每鎮有二十七隊共八十一隊

阿非利加輕捷兵向有三營每營五隊共十五隊

來福槍兵向有三鎮每鎮四營每營七隊共八十四隊

掘地道兵向有一鎮有二營每營六隊共十二隊

花命兵向有一鎮有四營每營八隊共三十二隊

教習兵向有七隊總共步兵四百七十七營二千九百六十二隊

十二隊

法布戰後大改舊章無守國兵一千八百七十五年三月

十三日並十二月十五日所定新法如左  
營中步兵改為一百四十四鎮每鎮四營每營四隊每鎮留二隊為屯兵

來福槍兵改為三十營每營四隊一隊為屯兵

助華夫兵改為四鎮每鎮四營每營四隊一隊為屯兵

阿非利加來福槍兵改為三鎮每鎮四營每營四隊一隊為屯兵

花命兵改為一鎮有四營營各四隊

阿非利加輕捷兵改為三營其隊數由兵部定

教習兵改為五隊依新定章程以屯兵與各鎮為營中第

四營改六隊一營為四隊其尤著也

今照新章共兵六百四十一營二千九百四隊營視前多一百六十四隊少五十八

隊與屯兵隊之開特如左

官名	隊	屯兵隊
都司	—	—
頭等千總	—	—
二等千總	—	—
共有職官	三	三
頭等酒琴	—	—

買辦酒琴	一	一	中軍銜都司	四
酒琴	四	四	發餉都司	一
外委	八	八	管衣服官	一
鼓手	二	二	幫發餉千總	一
吹手	二	二	把總	一
共無職官	一六	一六	二等酒琴	一
總共開特	一九	一九	副酒琴	一
兵	六六	六六	共	一八
三共	八五	八五	無職差官與不戰之人如左	
每隊有鞋匠一裁縫一開路兵二有事戰隊開特中又加			酒琴美就	四
千總一酒琴四買辦外委一外委八作樂人二			鼓手美就	一
營開特 除領兵官差官無職差官外其官如左			或鼓手或吹手或外委	四
有職官十二無職官與作樂人六十四開特共七十六兵			掘地道外委	一
二百六十四官兵總共三百四十員名			掘地道人	二
鎖開特如左			作樂副管	一
副將			作樂人	三八
參將			誇推麥司德酒琴	一
營官			總管修軍器	一
辦事營官			酒琴銜刀法教習	一
頭等酒琴			酒琴	四

川國誌

發餉書藏 一 常糧臺

外委

九

發餉書識二幫發軍器軍衣  
一幫教刀法一服役醫院一管  
運送軍需一修軍器一管裁縫  
一管鞋匠

不戰者

一六

副將書識

辦事官書識

發餉官書識

幫辦發餉官書識

發衣服官書識

修軍器人

裁縫

鞋匠

換馬馬夫

單馬車或拖物騾夫

共

總共

四營 官四十八 無職官二百五十六 一鎮開特三

百四 兵一千五十六 官兵總共有一千三百六十員

屯兵二隊 官六員 酒琴外委作樂人等三十二人共

三十八人 兵一百三十二 共官兵一百七十員名

一鎮總共官七十三無職官三百八十一有職無職總共  
官四百五十四兵一千一百八十八總共一鎮官兵一千  
六百四十二員名

謔沙營並助華夫鎮來福槍兵鎮花命營阿非利加輕捷  
兵即第十九大軍在阿而奇里阿者制與上所云營中步  
兵同

照例無事有事惟定開特又無事之時定兵之少數有事  
之時兵數多少未定但每隊步兵可添有官四員兵二百  
五十名營兵可有八十八萬

勃律格迭 步兵勃律格迭有差官步兵二鎮即八營  
分軍 一步兵分軍有差官勃律格迭二即十六營  
大軍 有差官與辦事官一有步兵二分軍即三十二營

及連於一勃律格迭之謔沙一營有馬兵二勃律格迭即  
二鎮每鎮四隊戰兵一勃律格迭即二鎮一鎮有三步行  
八馬行二屯兵行一鎮有八馬行三馬隊行二屯兵行有

運戰兵三隊軍工兵一營有事自願開路兵一隊馬隊運  
送兵一隊  
地方分軍 法國本國分十八處故分十八軍以便招募  
征調

阿非利加阿而奇里阿地另為一處故另有一軍

十八處每處又分八小處有餘每處若逢征調各在本處招新兵以補戰兵足數其一切運送之物軍器籌亦各在本處預備

每一小處若逢鎮中兵缺數添補須招出一鎮即三營守地方又須應添該處派定兵之分數

招兵法 照例法國無異他國人人應為兵兵期營中五年營中留後四年守地方五年守地方留後六年共二十年

招兵之法其詳與意大利奧國同

每一小分處有一常設招兵局局中有營中告退官總辦仍食全俸更有領兵官或都司監督招兵調兵則有都司一千總一酒琴一外委一又有都司一千總一外委一管理一切

各局歸各本處總兵官管轄

每年所招兵約有十四至十五萬兵分一二兩等其數視國課贏虧而定一等兵有八萬五千照例須在營中五年實四年可歸留後留後五年八萬五千之外皆二等營中不過學兵本分六月或十二月學畢歸留後補足九年即在營六月者留後八年半在營十二月者留後八年

一二兩等之數由兵部以國課贏虧而定一千八百六十

八年所招之兵有十萬以六萬八千五百為步兵四萬四千為一等兵二萬四千五百為二等兵一千八百七十二年所招之兵十四萬六千以十萬一千五百十九為步兵五萬二千二百七十二為一等兵餘四萬九千二百四十七為二等兵一千八百七十四年之兵有十四萬二千一百六十八以百分之六十八為一等兵百分之三十二為二等兵

六十八分中除去不戰者九千人外一等兵有八萬五千五百分於步兵有五萬二千七百分於馬兵有一萬四千三百六十礮兵一萬二千五百五十五軍工兵九百運送兵二千二百四十管事者二千八百五十

三十二分中有四萬八千二百七十八名分於步兵三萬七千四百九十八礮兵六千五百五十六運送礮兵二千二十三運送兵二千二百七

每年所招新兵之外有一萬或一萬一千照德國法年輕人自願為兵一年者又有一萬二千或一萬五千自願為兵五年者

每年新兵一等有八萬五千二百二等有四萬八千無事之數約有四十八萬七千六百計開

一等四班三十四萬二等一班四萬八千一年願兵一萬

五年願兵四班四萬八千。花命及在阿爾奇里阿兵一萬三千六百。官與隨役人等二萬八千。共四十八萬七千六百。

留後兵除死或病十分之一外。有八十萬六千八百五十。計開

一等留後五班。每班七萬四千二百五十。共三十七萬一千二百五十二。等八班。每班四萬三千二百。共三十四萬五千六百。一年願兵八班。共九萬。總共八十萬六千八百五十。

留後總數約有一半。已為四年兵者。餘則練過六月或十二月。

無事步兵有二十八萬一千。每隊加足至二百五十八。有六十四萬三千七百五十。為有事足數。

有事營中步兵八十八萬。轍營行等兵五萬屯兵每隊五百人。共有二十萬。守國地方兵五十六萬。守地屯兵二萬。總共一百七十三萬。留後兵不在此數

守地兵 營兵並營中留後九年期滿為守地兵五年期滿為守地兵留後六年如是為兵二十年之期已滿其兵各類俱備兵制與營中同

十八處之每一小分處添守地步兵一鎮有三營每營四

隊一隊為屯兵

一小分處名愛克司者添步兵二鎮

每鎮有職無職差官開特及營隊開特與營中同惟每鎮首領係參將非副將有別耳

步兵之外各類兵由十八處添出

守地兵足則步兵有一百四十五鎮。每大處添一鎮。軍工兵十八營。每大處添一隊。數無定。運送馬兵十八隊。馬兵七十二隊。十八處所添馬兵多少以該處馬數為定

定例許馬隊願兵數與守地兵數並行。然馬匹器用願兵自備

守地兵冊存於各小分處之局。若逢招募征調由局主辦留後官 是職保升者居多計開

一總兵官退任再願効用者升

一陸兵水師各官為官二十五年退任願再効用五年以滿三十年及已為官三十年退任願再効用者升

一水師官無事自願為留後官者升

一陸兵水師各官任事未滿九年而退及已滿九年者升

一格致書院學生升

一一年願兵官及曾為守國兵官者升

一營中無職官未滿留後年數得大軍統領保舉者升

一無職守國兵官能為留後官者升

留後官由兵部派往各鎮逢大閱及任他事則有俸

留後官期滿願依舊任事兵部亦無不准若果才略素優

服官二十年後仍可留任

駐防兵官 由陸營水師退任各官及留後官中揀選者

居多滿九年期者除仍為留後官外皆為駐防兵官

營中無職官九年期滿亦得考升是職

各官名俱載於軍冊

鎮營緊要之官其數已足都司及頭二等守備尚缺

營官任事二十年後有才則仍許任事至六十五歲而罷

他官則許至六十歲而罷

總要各官 官冊實數有提督一百總兵官二百將軍數

無定

差官 中軍官局定制有副將四十參將四十遊擊一百

二十都司二百共四百另有都司二十四

法國差官之制與歐洲各國大異雖各國向効法法國然

各國日有改易而法國如故各國差官必先入營及為差

官後再入營時有更調法國則不然

一千八百三十三年法國欲將差官分於步馬各軍候升

然因不願者眾未果

一千八百六十三年又欲將差官三分之二歸於步軍一  
分歸於馬軍亦不果

是故差官任事四年之後一升都司永不入營但重才能  
不重職守

德意奧俄等國營官差官留後官時常互調除德國外差  
官且久留於營

以故為差官者於營中守備至副將各職無不優  
為及升總兵官則諳練軍事無人能及矣

武學館 照一千八百七十五年三月所定條例國家所  
設各學館計弗來斯地方有滿爾他呢館法京有格致總

院散雪亞地方有特里館方丁百羅地方有礮兵軍工兵  
館法京有標兵館沙慕爾地方有馬兵館法京有習醫館

製藥館岡散地方有軍政館另有大武學館槍法館各類  
兵鎮學館無職官學館兵丁子女醫病館及武備院等

滿爾他呢館 為初學而設館規與他國武備院同  
入館幼童年十至十八以官家子弟居先焉

費用幼童自備孤童與殉難人家子弟束修免或減半  
入館讀書之後非勉強恆使為兵有鼓勵之法俾得能考

入格致總院及特學館  
課程 數學代數幾何三角法地理志格物化學文法文

學臘丁古文德國言語史記繪圖

特里館 造就開迭脫派為步馬兵官水師官差官而設

入館須考常人年限須十七以外二十以內兵與無職官

寬限年二十五以內

國中每郡有考考法有二一問答一作文計考

數學代數幾何平三角重學格物化學地理志人事地史

記德國言語

往考者須有格致與文學生員執照或有與生員同等執

照之人又須先考法國今文臘丁古文算用對數表法幾

何算法依樣繪圖平面繪圖

費用每年一千五百福蘭格兵衣雜項等費六七百福蘭

格皆開迭脫自備

開迭脫家貧則費免或減半

一千八百七十六年館中開迭脫有七百五十八分兩營

營各四隊

課程二年其表如左

士志圖礮臺法軍政武法武史行軍地圖法國文學德國

言語養身法繪圖

另學洋鎗理法步馬兵章程及騎馬法

首年底開迭脫欲入某軍自行擇定

二年中所學之法大半步兵營鎮操練法馬兵操練法首

年騎馬法每禮拜學二次第二年馬兵日日學步兵每禮

拜學三次

每年學礮法二十六次兼讀營礮○破城礮法書

一千八百七十六年館中辦事人員計開

監督總兵一 副監督副將一 步兵教習遊擊一 都司八 洋

槍教習都司一 馬兵教習遊擊一 都司二 守備六 專掌課

程遊擊一 都司二 副之考進開迭脫考官副將二 文員二

算學教習文員一 遊擊銜礮學教習一 都司守備銜副教

習一 都司銜士志圖教習一 都司守備銜副教習二 都司

銜武史教習一 守備銜副教習二 都司銜軍法軍政教習

一 守備銜副教習二 遊擊銜礮臺法教習一 都司守備銜

副教習各二 武事地理並清單教習一 一都司銜三 守備

銜副教習四 文員武事文件教習一 文員副教習一 德文

教習二 文員一 都司一 副教習二 皆文員文員繪圖教習

三

又有總理事官一 發俸官正一副一 辦糧官一 中軍官三

掌書房官教師一 外科醫生三 馬醫一

教法先講後開與格致總院同

格致總院 是院聲名之大全由講究格致不在武事

然國家設院之意又欲造就人材諳練國家武事如陸兵水師事宜礮學水陸軍工兵學以及測繪海圖辦理水師糧臺文測量陸營差官學造火藥硝造電報法皆須學焉至其他格致深學問須在院考過者學也

院中章程悉照軍例學者皆名在軍冊

有正副掌院各一都司六正副掌院由礮官測量官中分選

考官有主考進院者有主考在院學習者更有正副教習皆大有文名之人半在格致翰林院者也

參議官有正副統領各一掌課程官一教習三考官二其餘各員觀一千八百七十六年有由格致翰林院派者

一兵部派者三水師兵部派者二礦務部派者一橋路工程局派者一天文院派者一煙稅務處派者一

參議官屬於兵部職司創議各事有敝必補稽察課程造就學生考出為兵官俾各類兵事日歸於善云

投考者年限十六以外二十以內無職官與兵寬限二十五以內

每年學費人須一千福爾格兵衣雜項等費六百福爾格貧者免次貧減半

投考之考有二一應對一作文每年各郡先考考法與考

進特里館者同

每年各郡先考考取者須格致生員或文學生員或高等於生員執照之人考題如左

數學代數幾何三角法格物化學法國言語德國言語繪圖

課程二年幾何幾何法營造微積分法定流質重學格物學光學聲學化學經緯度量地法營造法土志圖學軍法

礮臺法史記法國文學德國言語繪圖三種一景物二直綫圖三機器圖

教習首年每禮拜教六日每日教一點半鐘俟學生通兵學隊學而止

第二年每禮拜操練隊法一次

學生分兩班營法則共學每年至京城外打靶一二次

學生雖穿兵衣按日點名守軍法然學武事之時少不可稱武院當稱格致院也考出之人國家重之故是院之名甚著

考進考出者俱嚴學者故無不深通

教法已幾為歐洲各學館所則微章程開每課由教習講問時不得逾一點半鐘云學生將所受筆之於書入公堂揣摩畢則遊息焉堂可容十人左右書檯黑漆寫字板及

川...



一切為學習用者俱備有所不解問副教習

副教習亦將學生所學時時試問記分數分優劣

學生又須作文或作論課程已畢又有總問

統核每次所問所作之論繪圖考試所定分數以定班中

先後

礮兵軍工兵官學館 格致總院學生考出派為礮兵軍

工兵官者即派為二等千總入館學二年

課程 土志圖學經緯度量地法礮臺法礮臺法兵法軍

政礮學營造理法

正副教習各官除其中文官數員外皆礮兵軍工兵官

課程已畢考出視名次先後派入原營

考出者雖於礮務軍工事宜無不明悉然軍例軍中各要

事尚未周知以其在館已為二等千總不由行伍而在格

致總院亦未深究也

即在特里館亦有是弊課期二年大促無暇教人確遵軍

例故於布法之戰法兵少整齊嚴肅也

法京差官學館 特為造就差官而設

入館人數參差不一少則二十五人多則倍之中有三缺

留於格致總院考出之人進補餘皆考選特里館考出之

人及營中守備均可赴考

課程二年 土志圖經緯度量地法天文地理各項清單

幾何礮臺兵法武史軍政礮臺學馬兵步兵法繪圖選馬

騎馬法

課程畢考出者為步兵官或馬兵官各二年然後派為差

官給都司銜不再入營

常有十人或十二人因差官缺滿留營候調

武備院 一千八百七十六年立命意與德國伯靈所立

著名之武備院同 入院須考

法國差官自今可以全易舊法得與營官常以互調將於

設是院卜之

法國差官之所以不及他國者以其不調入營故布法之

戰僅知其本官職守而於調兵領兵等事概乎未聞不能

資其贊助

然自布法之戰之後若軍制軍例教法等大為改易後若

有戰定可復顯雄名

英國全軍

英國軍制軍法等與吾美國同故今畧言而已其官與兵數如左

兵類	官	兵	總數
步兵	五二四	三三五〇	三六六四
馬兵	八七三	一六四〇二	二七二七五
礮兵	一四五〇	三三四七四	三四九二四
軍工兵	八二四	四八八六	五七一〇
新疆兵	一二四	三三五七	二四八一
差官並各局官	一六二四	五九六	六八一〇
留後官兵			三三八〇
總共			三三六四
步兵分三類曰羽林兵曰營兵曰來福槍兵			
羽林兵分三鎮一曰格來乃提阿有三營一曰可爾斯脫			
令有二營一曰司可士富雪留有二營共七營			
步兵有一百九鎮一鎮至二十五鎮各有二營第六十營			
名來福槍兵有四營其餘各鎮各有一營共一百三十七			
營			
來福槍兵分四營 新疆兵 一各			
印度兵 分二鎮各一營營各			
一百五十八除新疆兵二營每營九隊外各營皆八隊			

國中一營最少人數官兵有六百四員名一千八百七十六年各營約計每營官兵有八百八十六員名印度定制每營有九百十九員名各新疆無定數有六百八十九或九百十七人一營者

品級	官	兵
副將 保舉		
參將	一	
遊擊	二	
都司	八	
頭二等守備	一六	
發餉官	一	
中軍官	一	
診推買司德	一	
醫官	一	
酒琴美就		
作樂酒琴		
誇推買司德酒琴		
鼓手美就		
發餉酒琴		

British Army 200

步兵營官制

修洋槍酒琴	一		
一鎮兵運送酒琴	一		
厨子酒琴	一		
領路酒琴	一		
頭等酒琴	八		
酒琴	三		
書識	一		
鼓手	一六		
外委	四〇		
開路工程兵	三三		
樂工	二〇		
兵	九〇二		
馬夫	二五		
共營八隊官三員 兵三千六百 總共官兵三千九十七員名			
步兵勃律格迭有專之數如左			
勃律格迭	官	無職官與兵	總數
差官	三		四
三鎮 卽三營	三三	三六六	三九二
買辦	一	二六	二七
牧師	一		二

共	五八	三三六	三三四
步兵分軍	分軍	官	無職官與兵 總數
差官	〇	六	一六
兩勃律格迭 卽六營	一九六	六四三二	六六四八
一營來福槍兵	三二	一〇六六	一〇九七
馬兵一鎮	三七	六二三	六五〇
輕騎兵三行	三二	五四七	五六八
軍工兵一隊	六	一八六	一九二
巡捕馬兵一隊	二	七三	七五
留後步兵隊兵			
軍器隊	六	二〇六	二二二
糧藥誇推買司德	一〇	一一三	一二三
馬醫局	二	二	三三
牧師	二	二	四
總共	三三三	九二九五	九六〇八
大軍有官兵三萬四千二百八十一員名計開			
大軍	官	無職官與兵	總數
差官	一九	一一	三一
步兵三分軍	九六	二七八五	六八二四
馬隊三鎮	九六	二〇七二	二二六八



每一小分處出兵一勃律格迭分有營兵二營勇二營自願兵若干名營兵二營常川互調出外守禦相為聯絡

出外守禦兵先在小分處總營練熟然後調出

總營總理有都司更有他處派往各官任事二年

小分處及練兵總營與勇與自願兵皆歸一勃律格迭與營兵相為聯絡之法與德奧鎮兵法同

差官 印務參領及誇推買司德各職皆調營官為之一鎮馬兵不過調都司一守備一鎮步兵不過調都司

二守備二定例差官五年為期總兵及新疆總督處差官

期滿歸本鎮二年再派

差官本鎮調往印度或有出征等事差官須出差

除一千八百七十年前曾滿七年軍工兵差官及臨陣出力差官外未經散得司地方武備院考過者不能派為印

務副參領總誇推買司德或副中軍官處委員

考過者名列軍中另冊

差官職守要理已詳印度軍制

密報 總制各官須每年查其部下將各官品行學問報

明國家

雖云密報然定章欲參劾一官必先通知以免誣罔

報單上受劾官所屬大員及密報官皆須簽名遞於將軍

設此密報者使將軍可以揀升各官派人為差官也

散得司脫武備院 為望派馬步各兵官者而設其中課程除勇中守備及保升之無職官外以後步馬各兵官皆

須學習

學習人數以官缺多少為定

每年分兩期投考二月初十日九月初一日

考過文學考者進院時可以不考

與司福開白里達白靈等太學院考出之人進院亦可免考

又有奎恆與及納奎恆開迭脫印度開迭脫潑什奧等入

入院皆免考

考進院有大小二考小考考算學九數幾何法國德國或他國

言語考寫英文清楚幾何繪圖要理地理

考取者考大考考題如左

算學代數平三 算式集要英文論信 英國文學擇問古英

史擇問某 臘丁古文希臘古文法國言語文字格物化學

熟學朝事 臘丁古文希臘古文法國言語文字格物化學

不拘地理 全地理 地學脫空繪圖

除考繪圖外多則考四題少則考二題以學過者多故不全考也

每人所考各題皆定分數合以小考繪圖分數以分數多

少定前後補缺進院年須十七以外二十一以內

由太學往者小考僅考繪圖大考與人同年須十七以外

二十二以內取數預先派定亦照分數取進

奎恆開迭脫者水陸各兵官陣亡或傷亡因公病歿者之

子家貧由將軍官水師兵部保舉宰相所派者也

奧納奎恆開迭脫者水陸各兵官戰歿或在六個月內傷

亡苦戰病歿者之子也

印度開迭脫者印度文武官或東印度公司官之子由印

度部官會議酌保者也

此等開迭脫進院可不與常人同考然大小考各題亦須

試其能否明悉

有太學執照者可以不考

除奎恆開迭脫外官家子年出脩自二十磅至八十磅民

間子年出一百二十五磅

課程 陸軍章程鎮中一切帳目事務軍法兵法要理戰

地築營礮臺法築常礮臺法土志學探敵法步兵操法操

步隊礮法騎馬養力等法

二年為期分兩期第一期二月初十起七月十五止第二

期九月初十起十二月二十止四月內假放兩禮拜期外

餘日俱放假

學習之人分二十五八一排便教習易約束也

教法講則居多並用課書

操法有騎馬法馬兵法刀法步兵操法操步隊用繩拉礮法

每屆期底考試

第一期底考不取重習舊學緩至第二期底考取照分數

定班派為步馬各兵二等守備

元帥為院主總兵官辦理一切事務由元帥歸兵部責成

每年兵部委各員查時雖不久然不同時撤委查後報公

議堂

教習官營中派出

教習步馬兵官法與德國大同小異學者先有總學問然

後入武學館習分類武學此其同者也德國由文學館考

出者先入營六月然後入武學館英則由文學館考出者

即入武備院此其異者也

一千八百七十三年至一千八百七十六年曾先派學生

為步馬兵官二等守備然後令入學館然既有職分礙難

約束並不勤學故一千八百七十六年後仍行一千八百

七十年前先學後派故事惟稍改課程而已

武利智武備院 蓋為預備人材派為礮兵軍工兵官而

設

每年投考分兩期考取者可進

投考者年須十六以外二十以內

考法與散得司脫院同分大考小考

小考考算學數學代數幾何三角法國德國或他國言語英語切法

幾何繪圖要理地理

考取者慮大考考題如左

幾何微積溯源重學英國文學史記臘丁希臘兩種古文

或考一種法國德國言語意大利或俄國或西班牙言語或印

度斯坦尼印印度官話格物學化學地理全地理論地理地學脫空

繪圖

除考繪圖外以上各題多則考四題少則二題如有欲見

長考深幾何深微積溯源重學等者聽

取數視缺數多少而定

考取者官家子年出脩銀二十磅至八十磅民間子年出

一百二十五磅即六百二十五元

課程 二年年計開課程如左

算學平三角法全重學造習與常礮臺法為礮兵官者學礮學為

工兵官武事繪圖繪景物圖一繪探敵情形圖武史地理法國或德國

言語化學格物要理團練操兵各法

以上課程必須習學外又許擇學如左

深算學造礮臺精法或德或法或意大利或俄或西班牙國言語或印度斯坦尼脫空繪圖繪景物圖深化學臘丁希臘古文

所學各法養力法馬兵法步兵營隊法礮法戰礮攻城礮開花彈礮各法調兵法

學者成一隊都司領之以入院先後分五班院中考試另派院外考官

五班考有五次如有二次不取出院

學者於課程所定算重學礮臺學礮法須得分數一半其餘課程亦然然後可派官職

元帥為院主辦事者更有武員為總辦由元帥歸兵部責成

每年有官查院

官員皆可望派教習與查院官派則加俸期定六年期滿再派文員亦可揀派為教習官然除總辦奏明宰相允准

外年滿五十五歲者不得派

散得司脫差官學院 特為造就官員為差官而設

學習者足數有四十員投考進院

每年缺出二十其中三缺以考取二十名以內之礮兵官

補二缺軍工兵官補

取送入院未娶者食用之外出學費銀三磅已娶者出公費一磅十喜林及書房費三磅

入院者又須有各款如左

一 至少須領兵過五年告假之時不計

一 須有統領官執照表其可為鎮官深曉各事

一 須有密保保其品行性情學問俱合為差官保單須有統領官及班前鎮官二員簽名

一 若非都司須有執照稱其可升為都司

一 須有醫生執照表其精力強壯可為差官

又須至差官首領處供事一月有密保保其可為差官

計開投考考題分數如左

考題	分數
算學 <small>九數代數幾何</small>	九百
武史武事地理	九百
法國言語	三百
德國言語	三百
印度斯坦尼	三百
砲臺學	六百
武事繪圖	三百
地學	三百

化學 熟學電學 三百

以上各題數學代數幾何砲臺學不能不考三國言語必考其一餘可不必全考

考算學九百分中至少須得五百五十分法國言語須得

一百五十分德國印度言語須得一百分砲臺學築暫礙

臺須得五十分

主考者總理武學官考期在六月內新疆各處考法考題

同考後將文卷遞至倫敦並表明所考皆自出心裁並未

查書有代槍等事

課程二年 算學 算式乘要并用平三角法測量 砲臺學 高遠用紀限儀法重學要理

測量學繪土志圖武事測量繪草圖築路法探敵法武

法武史武事地理軍法軍政法國或德國或印度言語騎

馬法 以上課程不能不學 三國言語學一國後二國

言語可以擇學地學金石學在外格物學照相法武事電

報可以擇學

每年課期分二一自二月初一起七月十五止一自九月

初一起十二月十五止餘日給假

每期底考一次第一期教習官考第二期派官考

每期考後密報元帥能為差官與否

第二期底考是甄別一百分中不得五十分及密報不能



為差官查斥退

考出係考不能不學之課程應得分數如左

礮臺學測量礮學

六分

武事繪圖測量

二分半

探敵法

四分半

武法武史武事地理

六分

軍政

四分

軍法

二分

法國或德國或印度言語

四分

算學

三分

考取者視其本鎮先後開單附列名次第二有特賞

院外欲考出為差官者亦可往考須在十月十一月到院

數日考探敵法及院中所學之法

考出者或於明年夏派於步馬礮教習營總兵官處試用

三月期滿總兵官密保保其品行學問能為某類差官

或於明年夏團練時派入別類兵如本為步兵中學其治

兵章程兵法及一切兵中之事團練畢首領官密保保其

學問如何夏天係團練各派為步馬兵官者至武利智或

別局學礮法二月馬兵官又須至步兵中學二月軍工兵

官與步兵官至馬兵中學二月礮兵官除馬礮兵官外再

學一月各學各法期滿回至本鎮派為差官

後若有副印務參領委員副總誇推買司德勃律格迭美

就即印務守城兵教習副參贊總兵官委員等缺可派

考升 無論馬步礮軍工兵中凡升都司遊擊須考步兵

官升都司所考如左

一 鎮兵調法先鋒分列遊擊護

一 隊或一小隊對壘所行各法並教槍法號令官所有

之事開單支領軍需專開報單帳目文件

一 陸路章程規條

一 軍法

一 兵法要理

一 築壘與常礮臺要理

一 武事士志

散得司脫武備考出之人 以上四五六七款不考

步兵官升美就所考營中各法如左

一 騎馬法

一 領一鎮兵法知領一鎮單操練一鎮與他鎮合為

一分汛護一勃律格迭或一分軍法

一 先鋒法

又面試或問或論理如左

一將一刻成土志圖國中或有山口或有一橋或有樹林  
以為要地領兵官部下有馬步礮三類兵如敵人據守  
要地何以領三類兵進攻如自己兵在要地何以領三  
類兵保守皆須於圖中指明

一馬步礮三類兵何法相為輔佐試言其理

一支添軍器柴火馬料開單格式

一司鎮中號令及文件等

散得司脫差官學院考出之人以上四款不考

考法之官總兵或總兵官所揀之員

考理之官有三其中必有一與考者如考者為步兵官同必有一步兵考官同

類之官

英國兵力論侵伐歐洲別國武事之法與一百年前同因其本國

係島地水師兵船多不懼他國侵伐故猶存舊法也

其弊在治營兵之法太無改變不及歐洲各國有所增損

視歐洲時因交涉用兵而英則步礮兵半用在印度及新

疆者幾有九萬則其弊不更顯乎英國所有一百五十營

步兵本國祇有七十七營有事足數七十七營祇有八萬

倘調回印度英兵及地中海各島兵有二萬則英國出兵

祇有十萬況十萬中有大半新設留後兵不皆營兵

歐洲各國用增損之法法國出兵侵伐別國營中步兵有

七十萬俄國有六十七萬四千奧國有五十四萬五千德  
國有四十九萬五千不但營中步兵較多於英即馬礮等  
兵教練精熟為後勁以助營兵之數者較英國足數時亦  
多故英國將來與各國有事若不改其兵制不能與各國  
抗衡

夕國降生命

三

列國水師考



英國水師考目錄

論英國兵船源流

論英國船砲源流

造船材料

船砲

英國兵船每年開銷

附英國海軍計政要

各國兵船相比

水師官弁人員總說

水手及雜色人等

備調之水手水兵

管理兵船之權與章程

兵船之管理

兵船免病治病法

兵官俸祿

拿獲敵船充賞章程

別項零星賞賜

補水兵源流考

各國水師官與人相比

東北大學寄存圖書			
台灣省立師範學院圖書館			
E100	17	60	64

月日... 卷一



英國水師考

英國管理製造兵船事務巴那比

同撰

美國 兵 船 千 總 克理

英國傅爾雅

同譯

華亭鍾天緯

論英國兵船源流

英國兵船之始略在一千年前當時恒有丹馬國之海盜在英  
 國海濱不但肆行搶劫並登陸而佔據地方其時英國之人無  
 力驅逐至英王亞弗勒時初造兵船以拒丹人而英王親自駕  
 船出洋所以可稱為英國第一水師提督焉但所造之船尙小  
 無事時則泊船登岸而入卸載歸至西歷一千零六十六年英  
 王維廉第一創設一法派海口五處共配船五十二艘每船帶  
 二十四人凡有要事出海以十五日為度而計其五口得有數  
 種利益如免稅項等事但英國兵船大約自與法國交戰起  
 方為要緊如西歷一千二百十三年英王約翰預備兵船五百  
 艘與法王腓力交戰又一千二百九十三年英王義德瓦第一  
 在拉時英國與法國兵船在海中相遇被英國俘獲法船二百  
 四十艘駛回本國但約翰王時所用之兵船略為周年用之而  
 來往別國客商俱為本國兵船所保護以此能令貿易興旺  
 但英初用之戰船內有許多兵船為國家借用即如一千零四

十九年義德瓦王有一羣兵船內有若干分為國家之船若干  
 分為民船又英國水師古書內俗名黑書載有海面律法及風  
 俗為海部審問兵船之官所必用者內有一款云假如國王借  
 用民船尙未給還之先該民人擅自駕歸則可科治其罪派十  
 二人陪審若非蒙國王及水師提督赦宥外則必定其罪而將  
 其船充公等語又有英王力查第一在格林斯比地方特設一  
 律法言明民船可為國家借用又英國水師官波輻德在英王  
 亨利第四時發一諭示令北洋副水師官將民船二十四艘封  
 作出海之用因要辦理重大急事爾時又發諭示分付僉派水  
 手充國王御船上水手之用

西歷一千三百四十年英王義德瓦第三在斯雷司地方海口  
 與法船交戰俘獲法國大船一百艘殺死法兵三萬內有一船  
 滿載死屍四百具以後所有紀載之史俱云海面交戰從無有  
 如此役之酷者又英王義德瓦第三有船七百三十艘船上共  
 有一萬四千九百五十六人但此數內國家祇有船二十五艘  
 兵四百十九人每船勻派約得十七人為中數其餘均係強借  
 之民船  
 如英王義德瓦第三嗣位之初並中數年英國兵船格外精強  
 而得大名後至一千三百五十年英國兵船與西班牙交戰大  
 獲全勝此後稱英國王為海王但晚年水陸各事漸漸廢弛海



邊無船防戍常被敵船侵侮多行搶劫之事為數年前所斷不敢為者因之民心不服而國王之弟蘭加斯德大公每年乾沒若干銀託為海防之用經民人上控其侵盜國帑歸其私囊等情下議院大怒但不敢直洽蘭加斯德公之罪因委咎於數大臣而降罰有差及義德瓦莫後則更鄭重此事但雖有五海口及別海口愈派若干船與人供國家之驅策而在一千三百七十八年仍不足驅逐沿海常有之盜有英商名費勒帕德者因久被盜害自捐經費訓練兵船一羣捕得蘇格蘭著名海盜黑煞又同時有別海盜到伯利末德及海斯丁兩口登岸燒毀其城又將文哲西海口攻打又事火攻外海島大害居民內有一大係法國海盜幾將全海島佔據因被女里斯婆羅堡之兵官梯勒勒驅逐之始揚帆而去後來英國船回至法國與西班牙在海邊交戰為報復此事但此係民人自為之而不與國政相關

英王亨利第四時兵船滿滿興旺及亨利第五則與法國兵船數次交戰獲勝如一千四百十七年八月十三日亨利第五詔諭大臣其原文至今尚存其大意指出當時國家專用之兵船與借五口客商之船不涉此論為英國攻得法國杜克堡之後九日所降其大意要查各船上出名之人每年可受俸祿若干查當時之事則知亨利第五在多發口預備兵船一千五百艘

船上有二萬五千人內有二船專為國王所用其帆以紫色為別而帆上繪英法國號一船供王之臥起一船供王見客之用因此顯出國王在海面備有朝廷辦公之處一若海亦屬於本國管理

海部所發之黑簿內有水師提督之總章程云水師應選本國最好之兵船為國王坐船或代王出巡之人所用此船應名為國王御駕船又如國王在船上由內務府大臣挑選全軍最好之船供國王之用一船為客廳一船載衣服一船運糧食一船供火食等語又有史官福勞散書中論一千三百五十年與西班牙在海濱交戰有一船為國王起居召見臣下之座船又有古詩作於一千四百二十六年至一千四百三十八年之間即亨利第六時所著詠前王亨利第五兵船甚盛保海疆而免外侮焉乃至今王時料理不善漸形廢弛其數減少前後懸殊未幾當亨利第六之二十年即一千四百四十二年公議院清單內開大兵船祇有八艘另有小船隸之布置於倫敦伯利司多大德末德赫勒紐卡斯勒文哲西伯利末德法勒末德等海口從此可見一千四百十七年所言國王之船或已朽爛或經漂失幾無存焉但其所記船上之人數不過為承平時在船看守之人不能因人數少而疑船數亦少也

英國初用兵船種類甚繁各適其用有一種船載水手一百二

十名並弓箭手與兵丁等人其船能容一百五十噸駛行最速  
另有更小者載六十人至八十人又有小船僅裝六十噸為轉  
運之用又有漁船及引水船各能載三十人均為國家所封僱  
又有一種雙桅船特為運兵之用即如義德瓦第三令京士敦  
海口造此種船又有一種船在斯雷司口交戰並在一千三百  
五十年與西班牙交戰有一種船能載三十五人者至一千三  
百二十九年尙有此種船兩艘交與太僕德爵為駐防蘇當波  
敦海口之用

但英國初時所用俱為小兵船而不能出大洋至英商初往地  
中海貿易在亨利第七王時約一千四百九十六年見葡萄牙  
國造大船出洋覓得新地而有加波納等有名之人駕駛之英  
國如夢初覺方悟必造更大之戰船因初造一大船名大亨利  
此船之前英國未可稱為有戰船之國人疑此船為國家專作  
戰事之第一船也此船價約金錢一萬四千元後來亨利第八  
另造一船名亨利天恩

自亨利第八以來英國始可算為有兵船之國在剛日里治之  
書院內記錄亨利第八在位之十三年英國共有大小兵船十  
六艘最大者重一千五百噸最小者不過六十噸合計十六船  
共有七千一百六十噸  
如英國大亨利船係一千五百二十二年八月間在伊里德地

方開工所造觀其船圖可知下層艙面置砲十四尊中層置砲  
十二尊上層置砲十八尊船首有台置砲十八尊船尾有台置  
砲十尊共置七十二尊共有水兵三百四十九名水手三百零  
一名砲手五十名合載七百人但此時之戰船最為呆滯難於  
行駛即如有一大船能載六百噸名馬里羅斯有兵五六百人  
在英國斯必台德地方折釵而行炮門為浪灌入而沒此船砲  
門本高於水面十六寸與法國交戰時曾受最大之傷幾乎沉  
沒兩國兵船彼此放砲歷二小時共放三百彈觀此種船圖其  
狀最奇似出洋最不安穩其首尾最大最高與中國海船無異  
不過其樣式更高而更笨耳

亨利第八不但專設一羣兵船供戰事之用並在臺德福特與  
烏立治與玻次末德三處立船廠與船塢又派欽差督辦船政  
之事又定水師大小兵官之品級與俸祿而以此法令其兵船  
官與別種兵官大有分別此時兵船官內有副水師提督及砲  
官與查驗船政官與辦理餉銀官與船主與總理糧台與船上  
支應賬房與糧台支應賬房此各官各有特設之職分每七日  
在倫敦砲台聚集將其各事報與水師提督焉亨利王又在臺  
德福特與赫勒及紐卡斯勒三處各設局料理行船及保護買  
易等事又在弟那及華勒買與散蓋德與黑斯德等處築砲台  
以保護兵船及防禦海疆

至一千五百四十七年亨利王第八薨時英國共有大小兵船五十艘最大者一千噸至少者二十噸共有一萬二千噸而船上水手兵丁砲手等共有八千人可見此國王年間爲英國創立水師之基從此漸大與旺亨利王之子名義德瓦第六在位不久但所有兵船之章程均依法訂正編次而垂爲律法後來兵船事務俱以此時所設之律法爲根基後來女王名馬利不認真辦理所以其兵船之共噸數減至四千噸然兵船雖少而水師提督能幹最大能不受別國侵侮前王稱爲海王所以英國之旗無論到何處令別國敬憚當西班牙水師提督統率兵船到英國時船上有西班牙王勳力伯要娶英國女王馬利爲妃乃英國水師官令西班牙船下旗恭敬英旗因西人應允稍遲卽燃砲擊之卒令西班牙兵船一百六十二艘全行下旗並卸上層之橫帆爲恭敬英國旗而後已否則英船不肯先與西班牙船行禮並阻其前行

馬利女王之後有以利沙伯女王不但多添船隻亦設最好之章程爲保護修理等事並設能得木料與各種材料之便法又將兵船官品級加大崇其職分又保護各國之貿易並查驗新地之事所以稱爲北海之王此女王時因西班牙王常欲征服英國爲其屬地所以英國預備兵船一百七十六艘並一萬四千九百九十二人爲海軍與之交戰但此種船並非全爲國家

之船大半係借用五海口並民人之船登一千六百十八年海部記錄之書當時國家兵船不過三十四艘共有一萬二千一百九十噸有水師六千一百二十五人至以利沙伯薨時兵船已經大增至一千六百零三年海部書內有大小兵船四十二艘共有一萬七千噸而船上有八千三百四十六人內有二船爲一千噸者三船爲九百噸者十船爲六百噸至八百噸者惹米士第一深知兵船爲國家之要務所以最佩服造船名家貝德此人講究船之樣式與造法爲英國第一人前人所做船式首尾均有高台貝德一概廢去如惹米士內言當時英船之樣式比從前尤佳首尾均安砲位更爲合宜國家之船有橫樑助其堅固又船之底板比前尤長等語又一千六百十年貝德造一船名曰司令老要能載一千四百噸其龍骨長一百四十四尺載大砲六十四尊史家施安云英國從來所造之船不及此船之大而且好

惹米士王薨時英國所有兵船據史家記載意見互異有一人名畢比斯所記錄堪爲信史云一千六百十八年特派入查驗兵船之事其人報云當時祇有二十九船共容一萬四千七百噸至一千六百二十四年共有船三十二三艘但其噸數更多卽一萬九千四百噸因查驗之人將小船全數折毀或拍賣而造更大之船

如查理第一增添兵船二十艘但大半係小船內有一艘係員德所經營創造其形狀尺寸比前所造者更大名曰海王而一千六百三十七年在烏里治廠下水此船之龍骨長一百二十八尺寬四十八尺自首至尾長一百三十二尺此船爲名人海烏德詳細言之船上有五燈籠台最大者能容十八人站立檣面三層船首有台與圓床等其中層下層均有砲三十尊上層有砲六十二尊船首台上安砲十二尊另有砲十三四尊爲擊近敵之用船首尾均另有長砲十尊爲擊遠敵之用又各層艙有多洞以便放槍船上鐵鎗十一隻內有重四千四百磅者此船能載一千六百三十七噸但出洋試行時因船身過高遇大風浪時最爲不便所以削去上層艙更爲合用後來凡英國與荷蘭交戰無一次不用此船禦敵至一千六百八十四年重行改造一千六百九十六年預備第三次改造則因失火被焚在查理年間兵船初分爲六等第一等配砲二百尊至六十尊第二等配五十四尊至三十六尊其餘依此類推

一千六百四十二年不許國王管理兵船至一千六百四十八年國亂時有羅伯的親王駕兵船二十五艘遁去而不返至格朗定初攝英國政時祇有二層炮之船十四艘而內有數艘不過置砲四十尊因格朗定派大能幹人料理船政故雖恒與丹國交戰而五年內添增船隻甚多共有一百五十艘內有三分

之一爲兩層砲之船大半係與荷蘭戰時所俘獲共有水手二萬人從來英國王在海面未有如此威權也

格朗定初攝英國政時兵船分爲六等但其如何分等之法已不可知而其所定章程則略遵行到一千八百五十年又格朗定時英國造一種兵船行格外速率名爲福利脫其第一船爲一千六百四十年貝德之子所造原爲福利脫侯爵所用之船後來售與國家用之此船之式樣略仿法國曾泊達迷斯河之船而造

#### 論英國船砲源流

當時所載船炮之式樣今已不可知祇有其名目甚繁約一千三百三十八年在船上初用砲至一千三百七十二年則船上常用砲如一千三百三十八年六月有船載鐵砲三尊各砲有五膛又有手砲所用之彈以石爲之後來有一船所載之砲有雙膛又有單膛之黃銅砲又有數種大砲以鐵條錐合爲之而外束以鐵箍能放一百四十磅之石彈間有能放一百九十五磅之石彈此種砲略與今時所用田雞砲同意如赫白德伯爵云英國初造黃銅砲在一千五百三十九年但其砲名目甚繁而各炮之尺寸與口徑無一定之法可知大約最大爲放六十磅重之彈又嘗有一船上所有之砲大小不一有一艙面之砲亦大小不同所以戰時易致有誤裝別彈之弊

查理第二復辟時立授約克公爵爲大水師提督另簡數欽差共督船政內有兵官畢比斯大有水能不久即修理舊船而多增新船至一千六百七十三年因公議院定例凡天主教人不能膺要職則無奈辭約克之職所以後來管理兵船半歸國王半歸國王特派之局其局內領袖爲羅伯的親王而畢比斯爲海部參贊因料理諸事最好至一千六百七十九年則有兵船七十二艘并預備各種需用之料足支半年又有火船八艘另有各種小船其小船上共有一萬二千水手當時船廠內有船三十艘造而未成而各船廠船塢所預備之材料堆積如山一切與兵船相關之事似將大爲興旺但國王嗜酒貪色浪費國帑所以嫌兵船費巨則漸漸置之不問將約克公逐逐之他去而下畢比斯於獄再派新黨之官督辦船政但新派之人多係外行而又懶於任事所以約克公其作各種有益之事並設立好章程漸漸廢去迨五年內國政已改重請約克公回國料理此事則海而只有二十五船其最大者不過爲四噸之船並火船二艘其餘在各口內朽爛而不能出洋所有船廠內造而未成之船三十艘因無人管理則亦漸漸朽爛而船塢棧房所預備之物料幾乎全行失敗

約克公爵回英國之後第一事先將畢比斯釋放出獄令仍充海部參贊至一千六百八十六年因見兵船官不能勝任所以

特設一局將兵船各事漸漸歸原當時英國最大名聲之造船家名弟那亦聘入局內有人言弟那造船設有益之新法並樣式俱照法國載七十四砲蘇伯白船之樣式爲之而一千六百六十四年照此樣造哈韋志兵船又有人言除前之海王船外英國各兵船尙未有比此船更佳者局內各欽差應承三年以內能修理各兵船而預備各船廠所應用之物料但限定每年用金錢四十萬元卽每七日發若干至一年半而事成國王與百姓皆爲悅服所修理已成之兵船或將成之船共有一百零八艘另有小船若干至國王退位後共有兵船一百七十三艘載一萬一千八百九十二噸有砲六千九百三十尊有水手四萬二千名

維廉第三爲英王時海部章程絲毫不變仍委畢比斯料理此事至水師提督赫白德與船主勒叔在國王前陳奏海軍之事國王卽委此二人料理但約克公所設章程存到於今爲海部各章程之根基以前英國之兵船每羣內有若干分爲國家封僱之商船而派兵船官駕駛但嗣後所用之船均屬於國家矣又因屬地並各國貿易大興則無奈必多添兵船以資保護所以多添兵船之故不但爲戰事兼爲通商

維廉第三登位初年卽一千六百九十年定造新船二十七艘載六十砲至八十砲一千六百九十七年國王在公議院宣諭

現在本國兵船比登位年略加一倍半因戰時俘獲法船所增也按此所俘之船有六十餘艘載砲有二千三百尊但因大風漂失或被敵國所擄以得抵失則所失之船砲略為所得船砲之半溯前維廉元年共有一百七十二船而其共噸數一百一十一萬一千八百九十二噸但該王薨後增至一百七十二艘共噸數十五萬九千零二十噸可見船數與噸數均增百分之五十內有大兵船能在海面布陣者即有一百三十艘而從此時至一千七百五十年其數無甚出入

女王安登位時英人即與法國西班牙交戰次年有極大颶風漂沒大船十三艘立刻認真補造但其戰事內共得敵船五十艘敵砲三千尊而所失者僅為其半半一千七百十四年安王薨時不過有兵船一百四十七艘共噸數十六萬七千一百一十九噸可見船數雖減而噸數增加八千一百九十九噸

若耳治第一年間兵船不大增減一千七百二十七年該王薨時其船共有一百三十三艘共有十七萬零八百六十二噸可見船數雖減十四艘而噸數加增三千六百四十三噸

若耳治第二於一千七百三十九年與西班牙交戰將布陣新兵船之尺寸放大至一千七百四十八年與西班牙講和時英國兵船之力已增大許多被敵擊失者幾乎無之但英國所俘法船二十艘西班牙船十五艘俱為布陣大船另有小船後至

一千七百五十六年與法人交戰亦添多船所以國王於一千七百六十年薨時共有四百一十二船噸數共有三十二萬一千一百零四噸

若耳治第三於一千七百六十二年暫時開戰添布陣大船二十艘後於一千七百八十二年美國交戰已畢英國兵船已有六百艘又一千七百八十三年立和約稿時有兵船六百七十七艘噸數五十萬可見約二十年內添一百八十五船而添噸數十五萬七千噸後來在亞眠立和約時英國兵船共有七百艘內一百四十四艘為布陣大船所有俘獲或燬滅之敵國船畧為六百艘內有九十艘為布陣大船而有五十尊砲之船在其內只有一百艘為福拉特船在其內英國畧失六十船內有六船為布陣大船十二船為福拉特船

查以上屢次戰事內英國往往得勝又貿易大旺英國大得其利又在各洲新佔屬地俱須保護所以英船必增加合各國兵船總數亦仍不及英船之多自一千八百零八年至一千八百一十三年英國常有一百艘至一百零六艘布陣大船又有二等船一百三十艘至一百六十艘亦有小兵船一百艘另有田鷄砲船大小船等共有戰船五百餘艘另有運貨船運兵船監獄船醫病船並輜重船略五百艘其能掛英國旗者略有一千船而噸數在八九十萬之間一千七百九十二年國家派數欵差



查驗本國樹林並所得地捐則報明公議院云

若耳治第三登位時英國兵船噸數為三十二萬一千一百零四噸又一千七百八十八年已經加增至四十一萬三千四百六十四噸及一千八百零八年共有八十萬噸則二十年內加增一倍但所言之噸數大畧不過一半為出洋之兵船後來與法人戰畢略以一半船拍賣或折燬至一千八百二十一年清單內所有大小兵船無論有差或在塢內修理或造而未成或定造之新船共不過六百零九艘所以其噸數略為五十萬噸但此五十萬噸俱為實在有用之船

計開

第一等船 自一百二十噸至一百一十噸 二十三艘

二等船 自八十六噸至八十噸 十六艘

三等船 自七十八噸至七十四噸 九十艘

四等船 自六十噸至五十噸 二十艘

五等船 自四十八噸至二十二噸 一百零七艘

六等船 自三十四噸至二十四噸 四十艘

小船 自二十二噸至十噸 一百三十六艘

以上共得四百三十二艘另有更小船隻與運貨船運料船運兵丁船與輕重船並各種零用船一百七十七艘

一千八百三十六年所有戰船共計五百六十艘內有九十五

艘立刻能出洋作事而其大半比從前戰事用者更好一千八百四十六年大小共有六百七十一艘一千八百五十七年共有七百三十五艘另有各港口所留泊之船並保護海關征收等船通共大小八百八十八艘

維多利亞女王登位不久則輪船漸興而舊式之帆船漸廢再後則船上人力難勝之重事亦以汽機代之因此二故則船隻之樣式與從前大不相同初造大兵船為明輪者名不尼羅伯裝砲四十六尊為二層砲之福拉特船一千八百四十三年其船身太短則在中腰截斷而加長若干配以六百五十四匹馬力之汽機又特造數明輪內有一隻脫利巴為二千尊砲八百匹馬力之船亦為福拉特船之類照此樣共造數艘但現在此各船幾乎均廢不用一千八百八十三年尚存一艘名乏羅路司現在作船塢各事之用

明輪船究多不便自設立螺輪法後幾乎不再用之因螺輪船汽機鍋爐及輪俱裝在水面之下風利仍可兩帆行駛非比明輪有不使用帆之弊因此戰船仍舊能靠帆行駛惟要緊時始用汽機且帆船上無論官與水手俱有不認開眼之時常常操練各種工夫如輪船則官與水手易致懶惰但後來方知兵船有桅有帆易受敵人擊壞然雖知其弊而食其用既有別種之益多年不肯廢之

設立螺輪法後無論明輪與帆船均速改為螺輪船固有在中  
腰截斷而加長之間有截去其體面一二層所有新船則俱係  
螺輪船所以到一千八百五十四年英國與俄國起手交戰之  
時則英國兵船成一大羣內有三層砲之船名爲空林登公有  
七百匹馬力載砲一百三十尊又二層砲之船名挨愷孟嫩  
有六百匹馬力載砲九十一尊又有沙能福拉特船有六百號  
馬力載砲五十一尊此三船爲其最好之類另外特做螺輪兵  
船多艘名根笨船即而帆船全廢不作戰事之用

此次戰事內俄國始用水雷以防守海口但不甚得法

此後多考究砲法而用炸彈大能有害於敵船四十年前戰事  
尙無此法但後來之木殼兵船不能禦炸彈之利害所以兵船  
只能封口而難於進攻別國之兵船與城堡無奈必另想一法  
能令輪船不畏敵之炸彈及新式砲之實心彈故設鐵甲以禦  
之

查鐵甲船之法肇於美國而造之者則爲法國人初造船五艘  
稱之爲浮砲台外加鐵甲厚四寸零八分之二而內用橡木  
視之厚八寸此浮砲台一名托甫得裝砲十六尊一千八百五  
十五年三月在勃雷司德下水不久又造四艘下水內有三船  
於一千八百五十五年十月十七日在黑海內會同別船攻打  
金本城

英國海部見法人造此種浮砲台船即立刻造同類之船至十  
月二十四日已經造成二艘亦駛到金本城助戰一名愛力李  
司一名得羅但此各船倉卒趕成殊難駕駛然大有用處所以  
法國知此法有益定將未下水之大木船加以鐵甲四寸零四  
分寸之三一千八百五十九年十一月在法國土郎下水名拉  
格魯阿歷分水五千六百噸汽機有八百匹馬力  
一千八百五十八年十二月英國欽派數員以德爾比公爲領  
袖查驗兵船之事據其奏報云

數年內海部費用驟增而兵船反無甚大用與別國相比  
則應有更大之力量若與法國相比則此事尤應謹慎所  
以必格外多費國帑添造戰船方能與別國角逐又云現  
在法國預備兵輪甚忙船廠船塢所費不貲則英國不可  
不照樣辦理方能抵禦云

以上各欽派官員於一千八百五十九年正月初六日將所查  
所驗之事奏明國家其大概將一千八百五十八年與一千八  
百五十二年之費相比而不問此兩時間所有之戰事即如一  
千八百五十二年英國兵船費用詳細查驗加增又因前數年  
所不足之事均於此年補之令兵船俱依加螺輪之法預備應  
該之各事各物而配之又云一千八百五十二年不能預知數  
年內所能加增兵船上之各事即如廢去帆船不用而用大力



之螺輪船則螺輪之價值自然比帆船尤大所以一千八百五十二年國家所准之費用為金錢五兆八十三萬五千五百八十八元及一千八百五十八年准用金錢八兆八十五萬一千三百七十一元又查英法初次交戰英國有布陣大船一百四十五艘法國有七十七艘但一千八百五十年兩國減少船數英船剩八十六艘法船剩四十五艘幾乎俱為帆船但法國既將帆船改作輪船則帆船勢不能與輪船相敵所以無奈必全廢帆船而用輪船茲將一千八百五十八年終所有兩國之兵輪開列於左

第一等布陣大船

造成之船 英國二十九隻 法國二十九隻

裝汽機之船 英國四隻 法國二隻

帆船改為兵輪 英國七隻 法國四隻

造而未成之船 英國十隻 法國五隻

以上英船共有五十隻 法船共有四十隻

另有法國造而未成之鐵甲船四隻

第二等福拉特船

徑造螺輪船 英國十七隻 法國十五隻

造成明輪船 英國九隻 法國十九隻

裝汽機船 英國二隻 法國三隻

帆船改輪 英國無 法國一隻

造而未成之船 英國六隻 法國八隻

以上英船共有三十四隻 法船共有四十六隻

以上報明國家外并言兵船應如何辦理雖前所造瓦立耳鐵甲船已經開工數月終不勸國家造此種之船惟勸將布陣大帆船改為第一二等輪船兩年之後則英國將未造成之木殼新輪船并舊帆船全改輪船共六十七艘而海部開銷費用是年已增至一千二百五十萬金錢但此各木殼輪船尙未全成旋知其毫無所用所以大半不做成功其緣故不過因法國已經造成鐵甲船四艘耳

大略此時英國商船亦漸廢木料而改用鐵料初造鐵船有人以為倘被砲彈擊穿成洞最難修改惟木船擊成圓孔則易塞而易修但後來鐵甲加厚則炸彈不能擊通即實心彈亦難洞穿矣且鐵有一益能在船內做夾艙如一艙漏水則別艙不致相通所以如有一處被砲擊破漏水仍屬不妨近來用此法更多而船底做夾層又做縱橫隔板所以出洋遇風浪之險或砲彈之傷亦無大碍又有一益因英國所產木料幾將用罄而鐵料則極多故用鐵則易用本國料造之

因以上之各緣故則海部定造第一艘鐵甲船即瓦立耳必全以鐵為之觀此船亦大為得法歷分水九千二百噸實馬力五

千四百七十四船中腰有四寸半厚鐵甲從上層輪面起至水面下五尺止而中腰前後之砲台亦有鐵甲橫護之此船連汽機價為金錢三十五萬七千元如距二百碼遠放最大之砲擊之如九十五担重之砲放六十八磅之彈即彼時最大之砲而其船絲毫無傷若該船自載之重砲共三十六尊此船形狀與當時所造福拉特同不過其尺寸更大耳一千八百六十年下水

此船下水後則多人議論此船與法船拉格魯阿擊長度短何船最佳查瓦立耳比法船駛行更速不過因甚長即首尾垂綫之間長三百八十尺所以船首尾各有八十五尺不用鐵甲護之又因僅有一螺輪易於露出振舵之機器易被敵人砲擊又因船身甚長則布陣時或退駛或追敵難於轉動

不久又有同式之船名李臘克白令司再後造更小之船二艘一名敵芬斯一名利失四但司至一千八百六十一年定造鐵甲十一艘內有五艘為當時就未成之木船而外加鐵甲但此五船現已廢去而今船册亦刪其名再後造海克他與法里安德其式與瓦立耳相類不過其船首尾之鐵甲更伸長再造一船名押吉司其鐵甲在中腰與瓦立耳相同但其鐵甲在水綫上能圍繞此船如腰帶一般此為造船家李德所創之法再造鐵甲三船一名米諾到一名阿成可得一名諾東北蘭俱係首

尾全裝鐵甲之船厚五寸半因要加鐵甲并令船身更窄以便行速則無奈必做長四百尺者而壓分水一萬六百九十噸此種船俱有五桅但行駛亦不靈便其等與瓦立耳同恐易被敵人靈捷之小船所擊破其押吉司船所做之船等後來凡押吉司一類之船均仿而行之不過百數船如沙龍與內而孫與英弗勒息白三船并後來變造數船俱不用此鐵甲帶法而在水下用鐵甲殼板

但所用之砲愈造愈知不能與鐵甲相敵所以另設一法為古時兵船所用者即船首做一衝頭兩字法國首先用之英國仿照其式但法國初造者其衝頭露在水面而英船之衝頭則藏在水中近來所造船大約均有衝頭如無衝頭者則其船首格外堅實能代衝頭之用

英法與俄交戰之後則各國多造水雷與海底造地道并別種裝火藥能轟之法特立學堂數處為兵弁學習之用如英國海部特派一船名浮龍專作水雷之用至一千八百七十一年英國海部買懷德海特水雷秘法而後來各西國無不傳之其用意要在水面下攻破敵船因為本船有鐵甲處難於撞破故在船首下龍骨之端安一大管其水雷由此管放出但後來查得更好之法能在船邊放落水雷比前法更佳此水雷有自行之機器或以壓緊空氣或以汽力放之而在水內能自遊行有螺

輪與壓緊空氣之機器一對俱在水雷體內其水雷首有着火之料如觸別體則立刻自燃而轟又其水雷內有一腔內放機器能制其水雷在水下若干深而行動現在戰船大半俱帶此種水雷若干具而從前又有一種水雷爲哈肥所設者其法在船傍或船後用繩曳之數年後即廢此法現俱改用懷德海特水雷矣

英國披質撒比克地方有人名託尼克老夫得設立一速行之螺輪船能放水雷或能在船首竿上加水雷以衝敵船乃英國用此船後別國亦立刻仿造焉

鐵甲雖能加厚以禦砲彈令不能洞穿但不久即無用因不但有新法之水雷等器具即新式之砲亦漸漸加大加重

砲與鐵甲彼此互相爭勝之際則有多人設立攻守之新法即如科勒司設法能在有桅兵輪船上立一旋轉砲台而李德設立船邊放砲之法此兩法俱能令砲台并別種要緊處不得不以鐵甲護之又能令砲在鐵甲內能任便燃擊如船邊鐵甲之法今放砲處與水平線處有鐵甲護之至其船之別處大約與從前船式相同而旋轉砲台之法其船舷更能離水面不高敵砲難於擊中所露之旋砲台能四面旋轉放砲如一千八百六十二年則造船三艘一名恩德不來斯一名非佛來得一名利塞子俱係李德所創之法爲之即水線有鐵甲一帶而船之中

腰有鐵甲再後另設一法在鐵甲內放砲處之四角做砲門令砲略能周圍放之照此意造四船一名巴拉司一名丕尼羅伯一名字里辣分一名厚科里斯又造船一艘其上鎗面加鐵甲而置砲四尊船名蘇勒丹又仿此式造奧岱西烏斯并別船數艘但其砲愈加大則加鐵甲處之面積愈收小而砲數亦減仍用平水線之鐵甲帶

一千八百七十二年英國造第一轉動砲台船原有砲門三層因割去上層而改變其形此船名老要索物令後來照樣造一船名白林司阿北德此二船俱不用風帆只能保護海岸而不出洋

一千八百六十五年造有風帆及桅之旋台船名馬那格其甲厚七寸而出海面高十四尺有二十五噸砲四尊安於旋台內其砲台有十寸厚鐵甲護之但不甚要害處厚八寸後來科勒司與來爾特公司代國家造一船名卡波丁其意要比馬那格更好一千八百六十九年在白根海特下水其意要兼有老要索物令船之出水面低及風帆靈便之益初時衆人俱望大能得法但一千八百七十年九月初六日在葡萄牙國外海即別斯開灣夜中行駛遇大風傾覆船上五百人僅十八人獲生此事爲英國記錄海軍志內最爲可惜之事英人永不忘之

一千八百七十年另造數種無桅而有旋台之船俱爲查特斯

任海部時所定之式而其船尚未告成一名地乏司推順一名  
頓特拉一名夫利俱係出洋戰船而為李德所定之樣但以上  
所言卡波丁船傾覆一事當時英國兵船家無人不疵議之但  
久後始知此種船樣無誤而出海最穩

英國因視改變大船之樣為要事不肯以將次告成之船置為  
廢物故特欽派數人考究其事稱為定船式之局一千八百七  
十一年各員聚集詳細查驗其事而報於國家內有一款如左  
毫無疵病之戰船從來未有得之恐將來亦難得之暫時以  
為得法忽又知差之千里如一面要防一弊而自信以為得  
法一面忽又生一弊出於意外而適相反自兵船初用砲以  
來不能再算為載兵之船祇能算為戰事之器具所以造船  
家配進樣式尙未得盡善盡美只能以弊少為度且藉風帆  
行船之時其難處已經甚大何況船上再加一汽機則靠風  
帆行駛之船樣與全靠汽機行動之船樣已相懸天壤此外  
更於船邊加鐵甲則配準鐵甲兵輪之難已臻極頂  
可見如要得一利則同時必生一弊所以配準地乏司推順  
之船樣不用風帆而須載厚鐵甲并大砲之重必靠汽機之  
力行若干速又必裝煤足供行過大西洋之用此各事共合  
在一船上如何能辦又有英剛斯丹德類之船因其船要行  
大速不用鐵甲而能掛風帆故緩則靠風帆行駛急則全靠

汽機可見以上兩種船其利弊不同但此兩種船各適於現  
在戰事之用雖可改變其情形而添以益處但英國以此兩  
種船為不可偏廢

查厚鐵甲之體最重船力難以任之又近來所設數種砲能  
打穿鐵甲假如有兩船其砲力相埒一為有鐵甲一為無鐵  
甲如相離若干遠彼此放砲則無甲船能為砲彈打穿有甲  
船不能打穿其利弊自然顯而易見者也有鐵甲能防炸  
彈大有害於無鐵甲船而自己毫不妨礙縱以後能造鐵甲  
為砲彈所不能打穿者然終不能因此而令本國兵船不用  
鐵甲也所有上等戰船必仍用最厚之鐵甲護之

但所能帶之鐵甲必以若干厚為限因現在鐵甲微帶形圍  
住船身自首至尾在平水線處另在安砲位與人站立處加  
鐵甲若干厚護之但恐以後能設新法令船藉應有之浮力  
而不多露出水面如果不露出海面則不必用鐵甲矣如將  
僅露水面處之鐵甲格外造厚亦不妨礙則船或在中腰造  
最厚鐵砲台而其餘船體可用鐵皮成無數鐵箱毫不洩漏  
或用軟木或易浮之料可以任彈打穿而仍能上浮

現在所造兵船必須得攻守兩種最大之力量者尋常不  
靠風帆為行動此事尙未能辦到所以英國屬地并遠處所  
應駐防之地方各造地乏司推順一類之船而藉此船防護

海戰則比靠行駛風帆之船如馬那格等更爲穩矣然馬那格一類之船亦不可全廢亦應有此類船若干隻不過價與尺寸均應減小耳

一千八百七十三年意大利國擬造兩種大船用旋台法而爲地乏司推順類之船一名杜意里注一名單大羅各船均能裝最大之阿姆斯脫郎砲而有二十二寸厚鐵甲護之迨英國知之立刻仿造此類之船先造英弗勒息白能裝六十噸砲四尊分置兩旋台內與地乏司推順船相頡頏不過要令四砲俱向前施放又要免地乏司推順船上層艙矮之弊此弊爲公議院及兵船官所鄭重言之者所以其兩砲台不安置於船綫之中心其前砲台在船右邊後砲台在船左邊而兩台之間適在船中腰俱做砲台形在砲台前後亦不用鐵甲帶但兩端用三寸厚鐵甲槍板藏伏水下而此槍板向前斜下能助船首之衝頭更爲堅固其船邊甲原要造二十四寸厚後來改用鋼面鐵甲所以其砲台之甲減厚至十六寸此船鐵甲共重三千一百五十五噸所以如要令船能任此大重遇受傷時仍能浮立又要令各砲均能向前後開放則其闊必加寬縱前出洋之船不過六十尺爲最寬而此船則增至七十五尺此船長三百二十尺壓分水一萬一千八百八十噸其馬力爲八千匹所以一千八百七十六年下水時其船速率能每小時行十四海里又四分

里之三及後來行至毛耳塔滿載全重則每小時減行十三、八七海里此船另備風帆不過爲平時之用

各新報及公議院每發議論慮船之兩端無鐵甲如戰時而大傷恐其傾側所以設局派多人查驗之據其回報曰

不能言船有鐵甲處不能擊穿又不能說無鐵甲處不能

毀壞但此處之危險不同其船之兩端雖無鐵甲保護亦

能任平常戰事之險與有鐵甲者無異但配定樣式時此

兩事之能任危險略爲相埒所以其船可依已定之章程

爲之而不誤

此後英國公議院議定凡戰船應有最大之攻力又必有能守

之力足與其攻力相抵而必防禦一切壞船之法此說自相矛

盾果能如此則敵國不能再有打壞本國船之法矣因本國船

早已預備能抵禦一切所攻之事而不受其害也如果船有不

易被敵國打壞之處則可減其堅固以補更要緊而軟弱之處

如將此理推開論之則凡螺輪與舵及動螺輪與舵之汽機及

令船能浮之各處俱應防敵砲與衝頭及水雷三事如防敵船

之衝頭與水雷大半靠船主之能幹臨時相機設法惟他種無

法能避但船主亦必能令船行若于速并必能保護其振舵之

機器所以必須令船能浮之處并其機器與螺輪與舵俱能免

被敵砲所擊可見能防備者即衝頭與水雷俱有法可在船上

防之惟防砲之法更少其弗勒息白船其弊亦然又敵人攻我之三種利器在本船上全靠兵官與水手之能幹與謹慎方能抵禦如此方算為有攻有守三法均勻

有兩船一名哀羅克司一名挨禮孟嫩在一千八百七十六年即英弗勒息白船下水之年開工所造船亦同類不過更小所載之砲不過三十八噸此類船亦有二艘在一千八百七十九年開工一名果羅所司一名壹了不而一千八百八十三年將成現在已經下水其長與英弗勒息白同但船身狹窄七尺此二船比愛力士年分稍遲在愛力士船身首以鋼造為鋼船之第一艘此兩船幾乎全以鋼為之而其鐵甲亦用鋼面兩船砲台內要用四十三噸後膛砲而別處安六寸徑之四噸砲四尊又有一鋼船名公該羅原意製造有衝頭船有一砲台能安四十三噸砲兩尊又另有六寸徑砲四尊無鐵甲護之

如一千八百八十年起手造可令武特船其排列之法與前不同此船要保護船上要害之處又能增攻敵之力而令其體積不致過大所以用鐵甲護處之面積要收小而加厚其鐵甲又因砲大則露天安置船面不做蓋亦不妨而裝砲工夫仍可在鐵甲後為之以此法可免轉動砲台之難處又不必在中腰用鐵甲護裝砲之人則各露天之砲台相距頗遠能安數砲俱能向左右放之但船首方向尚無法遮蔽故在砲台兩邊至船舷

有六寸厚之鐵甲隔牆遮蔽可免敵彈從船首一直擊通船尾至船中腰之鐵甲帶離水面不高其鎧面鐵甲厚十八寸而其露天砲台之鐵甲厚十二寸其砲台適入船底有直立空柱形之路外加鐵甲護之而在此路中運送炮彈火藥此船能在砲台安四十三噸砲四尊船邊安四噸砲六尊另有輕砲數尊如落特內與侯與千拍屯與安孫與益步各船俱與可令武特船相似但所載之大砲為六十三噸者而其益步所載之砲或載六十三噸砲四尊或載百噸砲兩尊尚在未定

鐵甲船出海亦一年精於一年如一千八百七十三年起首造阿勒散得船亦為蘇勒丹船之類此船在中腰之各砲台有大砲四尊能向前施放有二尊能向後施放其船鐵甲比蘇勒丹船更厚而中砲台有鐵甲橫隔牆分隔前二尊砲又一千八百七十三年動手做達迷來耳船此船與阿勒散得不同因彼有露天砲台而此則不用上層艙面砲台但其二十五噸之砲二尊能在台內起落則裝砲時砲手亦不露身在外其砲台與下有鐵甲處相連之法亦有空圓柱形之路外包以鐵甲以便起落彈藥此船能從有鐵甲之砲台向前放大砲三尊再後造沙能船比以上之船更小其平水線有鐵甲帶距船首相離六十尺而止從此處水下有鐵甲艙板又從此處造一隔牆能遮住向前施放之兩砲其餘各砲無鐵甲隔牆遮住配此船之樣式



要造成出海之鐵甲船能與二等鐵甲船交戰再後做內而孫  
與奴丹白登二船但此二船中腰有鐵甲帶而船之首尾有鐵  
甲船板又有鐵甲護之炮台能向前後放砲而其間有向左右  
放之砲八尊

一千八百七十八年俄維斯國將欲攻土國孔士坦丁京都其  
時英國船廠有代土國訂造鐵甲船三艘英國家亟向土耳其  
買之一名李里勒一名達來思此二船有鐵甲帶有中砲台而  
台四角能各放一砲又有蘇伯白能左右放炮之鐵甲船同時  
英國船廠又代巴西國造一掛風帆之旋砲台船名內必通此  
船與英國馬那格船相似英國亦向巴西國買之

現在做鋼船二艘一名安比星乎斯一名瓦士俾得為最新式  
之船俱與內而孫船相似但前後均有法國式之露天砲台又  
中腰亦有露天砲台俱改舊法不全用鐵甲之砲台也

近來所造之鐵甲船另加各種器具及新法令其各事有最大  
之功用與力量即如旋轉砲台與露天砲台轉動之工夫用壓  
水力其砲裝藥彈與對進各工夫亦用壓水力又如要用電氣  
放砲亦有其法又船內砲台并各處均用電燈因無論用別種  
何燈一經大砲震動立即熄滅又船上各處必特預備汽機器  
具即如起錨之絞車振舵之機器起落轉動砲之機器衝頭與  
水雷之機器起水與道風之機器電燈之機器等件所以觀近

來鐵甲船宛似一浮海之機器大廠其水手大半栖止天幔下  
或別處而現在戰船與前代之戰船幾乎無一相同者矣

再有船一艘為此種船之相類者但難稱之為鐵甲船僅可列  
於特設之船內兵船隊內稱為雙螺輪水雷衝船歷分水二千  
六百四十噸馬力五千五百匹船之形狀中腰為圓柱形首尾  
為圓錐形俱以鋼為之而露出水面處加鋼甲厚三寸此船為  
衝船之用又能用懷德海特水雷此外不過有機噐槍置於轉  
動之小砲台內

此船初試驗時汽車之鍋鑪全用淡水其添煤洞關閉而用機  
噐進風之法尼克老夫得造水雷之人已經在海船上造用此  
種鍋鑪大得其益而其重比平常之船鍋鑪減小許多所以似  
為大有理之事但出海船必須備此種鍋鑪二隻而試用時得  
知關閉添煤洞而用機器進風則平常用鹹水之船鍋鑪亦能  
減輕其重與汽車之鍋鑪相等向來出海之船每一真馬力須  
配汽機鍋鑪約共重四担自用機器進風而用新法汽機則此  
種船每一真馬力配汽機鍋鑪與鍋鑪內水與凝汽之水共重  
不過二担至二担半所以廢去汽車鍋鑪之法不用

以上為英國一千八百八十三年以前所造成鐵甲船之大畧  
茲將本年之列國歲計政要書中所有英國鐵甲船表開列如  
左但將其原表稍為改變便於此書能載之

鐵甲船表

第一等轉動砲台		第一等天露砲台		第二等轉動砲台																			
船名	英弗蘭色日	亞來亞亞	地之司拉	領特拉	果羅所司	空丁不	委派來就	利男恩	尼維	司令武特	遊特內	侯	于拍屯	彭老	安孫	換德孟	京浦克司	公路羅	希路	龍白德	常大白	維維空	
鐵甲	鐵	鐵	鐵	鐵	鐵	鐵	鐵	鐵	鐵	鐵	鐵	鐵	鐵	鐵	鐵	鐵	鐵	鐵	鐵	鐵	鐵	鐵	鐵
鐵甲厚度	十六吋至二十四吋	十一吋至十四吋	十吋至十四吋	十吋至十四吋	十四吋至十八吋	十四吋至十八吋	十八吋	二十吋	二十吋	十吋至十八吋	十吋至十八吋	十吋至十八吋	十二吋至十八吋	十二吋至十八吋	十二吋至十八吋	十四吋至十八吋	十四吋至十八吋	十四吋至十八吋	十一吋至十二吋	九吋至十四吋	八吋至十一吋	十吋至十四吋	
砲位	四尊	四尊	四尊	四尊	九尊	九尊	十五尊	十五尊	十二尊	十二尊	十二尊	十尊	十尊	十尊	十尊	十尊	六尊	六尊	六尊	四尊	四尊	二尊	
砲重	重八十噸	三十八噸	三十五噸	三十三噸	三十三噸	三十三噸	三十三噸	三十三噸	三十三噸	三十三噸	三十三噸	三十三噸	三十三噸	三十三噸	三十三噸	三十三噸	三十三噸	三十三噸	三十三噸	三十三噸	三十三噸	三十三噸	三十三噸
馬力	八千匹	八千二百匹	六千六百五十匹	六千二百七十匹	六千匹	六千匹	一萬二千匹	一萬二千匹	一萬二千匹	一萬二千匹	一萬二千匹	一萬二千匹	一萬二千匹	一萬二千匹	一萬二千匹	一萬二千匹	一萬二千匹	一萬二千匹	一萬二千匹	一萬二千匹	一萬二千匹	一萬二千匹	一萬二千匹
噸數	一萬一千八百八十噸	一萬八百二十噸	九千三百三十噸	九千三百二十噸	九千一百五十噸	九千一百五十噸	一萬零四百噸	一萬零四百噸	一萬零四百噸	一萬零四百噸	一萬零四百噸	一萬零四百噸	一萬零四百噸	一萬零四百噸	一萬零四百噸	一萬零四百噸	一萬零四百噸	一萬零四百噸	一萬零四百噸	一萬零四百噸	一萬零四百噸	一萬零四百噸	一萬零四百噸

川國之市



三等鐵甲有帆輪船

三等鐵甲有帆輪船

亞羅漢	衣打利吉	恩唐秩持	風蘭道	那昔所斯	茄辣特快	浪大星亞	瓦司拜得	因背利與士	不尼羅伯斯	字里蘇芬	止能	奴丹白登	內而孫	暹羅來爾	阿勒撒德	蘇勒丹	黑科里斯	馬那格	內必通	蘇伯白	亞來恩	沙里
							鋼板	鋼板	鐵	鐵	鐵	鐵	鐵	鐵	鐵	鐵	鐵	鐵	鐵	鐵	鐵	鐵
							雙	雙	雙	單	單	雙	雙	雙	雙	單	單	單	單	單	雙	雙
	十寸	十寸	十寸	十寸	十寸	十寸	八寸至十寸	八寸至十寸	五寸至六寸	六寸	六寸至九寸	六寸至九寸	六寸至九寸	六寸至十一寸	六寸至十二寸	六寸至七寸	六寸至九寸	六寸至十寸	七寸至十三寸	七寸至十二寸	七寸至十二寸	六寸至十二寸
	十二尊	十二尊	十二尊	十二尊	十二尊	十二尊	十尊	十尊	十一尊	十五尊	九尊	十二尊	十二尊	八尊	十二尊	十二尊	十四尊	七尊	六尊	十六尊	四尊	四尊
	十八噸	十八噸	十八噸	十八噸	十八噸	十八噸	十八噸	十八噸	十八噸	十八噸	十八噸	十八噸	十八噸	十八噸	十八噸	十八噸	十八噸	十八噸	十八噸	十八噸	十八噸	十八噸
	十尊	十尊	十尊	十尊	十尊	十尊	十尊	十尊	十尊	十尊	十尊	十尊	十尊	十尊	十尊	十尊	十尊	十尊	十尊	十尊	十尊	十尊
	八千五百匹	八千五百匹	八千五百匹	八千五百匹	八千五百匹	八千五百匹	八千匹	八千匹	四千七百匹	六千五百二十匹	三千三百七十匹	六千零七十匹	六千六百四十匹	七千五百二十匹	八千六百匹	七千七百二十匹	六千七百五十四匹	七千八百四十匹	八千匹	六千五百八十四匹	四千零四十四匹	三千零二百匹
	五千噸	五千噸	五千噸	五千噸	五千噸	五千噸	七千三百九十噸	七千三百九十噸	四千四百七十噸	七千五百五十噸	五千三百九十噸	七千六百三十噸	七千六百三十噸	八千五百四十噸	九千四百九十噸	九千二百九十噸	八千六百八十噸	八千三百二十噸	九千三百十噸	九千一百七十噸	四千八百七十噸	四千八百七十噸

第五等風帆輪船

船型

第四等輪船

船名

利波司	羅特瓦純	利失四担司	數分司	凡利恩脫	黑格連而	諾東北開	埃成可得	米請到	押吉里司	勃維克白令司	瓦立爾	瓦德維志新定	勃克孫	非不爾	外項	四可必恩新定	白谷同亞比	海特拉	裕泰成	可恩	威克半破司新定	海利拜馬司新定	威德德香新定	新德天德壽耳新	德公新定	奧大西島斯新定	
木	木	鐵	鐵	鐵	鐵	鐵	鐵	鐵	鐵	鐵	鐵	鐵	鐵	鐵	鐵	鐵	鐵	鐵	鐵	鐵	鐵	鐵	鐵	鐵	鐵	鐵	
單	單	單	單	單	單	單	單	單	單	單	單	單	單	單	單	單	單	單	單	單	單	單	單	單	單	單	
六寸	四寸半	四寸半	四寸半	四寸半	四寸半	五寸半	五寸半	五寸半	四寸半	四寸半	四寸半	四寸半	四寸半	四寸半	四寸半至五寸	四寸半至五寸	四寸半至五寸	四寸半至五寸	四寸半至五寸	四寸半至五寸	六寸至十寸	三寸至三寸半鋼無煙	六寸至八寸	六寸至八寸	六寸至八寸	六寸至八寸	
十二尊	十八尊	十六尊	十六尊	十八尊	十八尊	十七尊	十七尊	十七尊	十六尊	廿八尊	三十三尊	四尊	四尊	四尊	四尊	四尊	四尊	四尊	四尊	四尊	四尊	四尊	十四尊	十四尊	十四尊	十八尊	
九寸半	九寸半	九寸半	九寸半	九寸半	九寸半	九寸半	九寸半	九寸半	九寸半	九寸半	九寸半	九寸半	九寸半	九寸半	九寸半	九寸半	九寸半	九寸半	九寸半	九寸半	九寸半	九寸半	九寸半	九寸半	九寸半	九寸半	
三千三百五十四	六千七百四	二千四百三十四	二千五百四十四	三千三百五十四	三千二百六十四	六千五百六十四	六千八百七十四	六千七百四	五千七百七十四	五千二百七十四	七百八十四	七百四十四	七百四十四	七百四十四	一千四百五十四	一千四百五十四	一千四百五十四	一千四百五十四	一千四百五十四	一千四百五十四	一千四百五十四	一千四百五十四	五千五百四	五千六百六十四	四千二百七十四	四千八百三十四	四千八百三十四
六千一百九十	七千八百四十	六千二百七十	六千二百七十	六千七百七十	六千七百七十	一萬零七百八十	一萬零六百九十	一萬零六百九十	九千八百二十	九千二百十	一千二百八十	一千二百三十	一千二百三十	一千二百三十	一千二百三十	一千二百三十	一千二百三十	一千二百三十	一千二百三十	一千二百三十	一千二百三十	一千二百三十	二千六百四十	六千零十	六千零十	六千零十	六千零十

利波司

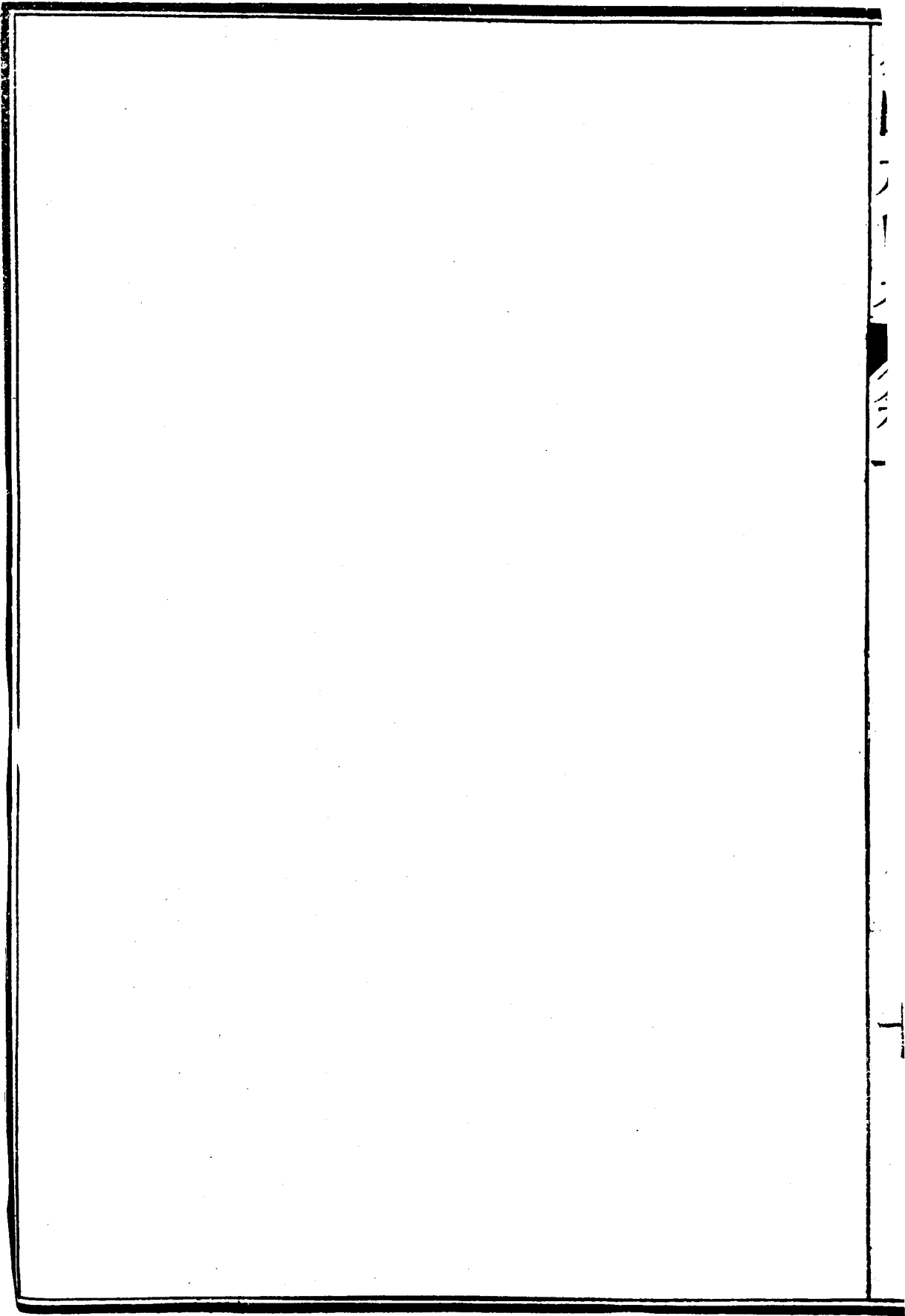

1  
2  
3  
4  
5  
6  
7  
8  
9  
10  
11  
12  
13  
14  
15  
16  
17  
18  
19  
20  
21  
22  
23  
24  
25  
26  
27  
28  
29  
30  
31  
32  
33  
34  
35  
36  
37  
38  
39  
40  
41  
42  
43  
44  
45  
46  
47  
48  
49  
50  
51  
52  
53  
54  
55  
56  
57  
58  
59  
60  
61  
62  
63  
64  
65  
66  
67  
68  
69  
70  
71  
72  
73  
74  
75  
76  
77  
78  
79  
80  
81  
82  
83  
84  
85  
86  
87  
88  
89  
90  
91  
92  
93  
94  
95  
96  
97  
98  
99  
100

其表說云一千八百八十二年冬抄英國所有鐵甲船已經下水或未成者共有七十四艘內五十五艘已經下水俱能出海或作保護海疆之用內有三艘並非本國之船因欲保護屬地而特造尚有六船在船廠內尚未下水又有十船不能供戰事之用所以本表將能用之鐵甲船并船廠未下水之船分爲五等依鐵甲之厚薄與砲位之多寡及輕重而分其等次但此分等之法亦係私見有人大爲不服如在表內作星形之記號者係一千八百八十三年尚未下水

一千八百八十四年冬抄英國公議院議添造戰船多艘內有鐵甲船四艘又有行海戰船而有鐵甲帶在水線者五艘水雷撞船二艘出海水雷船十艘上等水雷小船三十艘此各船價約爲金鎊三兆大半托民廠承造

又有第四等船有十八噸砲之旋台者三艘卽色別羅司屬於澳大里亞洲之維克多里亞邦駐守麥勒朋地方又有阿皮西尼亞及馬格大拉二船屬於印度駐防孟買

美國南北交戰之時有阿拉巴船名聲大著因仿此船之式多造快船能追獲敵國之船而擾其商務但不能作護衛之船

如一千八百六十六年作此類船之第一艘名英剛斯丹德定新其船因身長而要得銅皮殼之益則鐵外加木料二層木外又加銅皮其船壓分水五千七百八十二噸若多裝大砲而用盡

全力則能行十六海里所裝之煤行全速時足供二日零四分之一但不用風帆每小時行五海里其煤足敷一月半之用又同時開工造二船比上船更小而其速爲每小時行十五海里一名阿克敵弗定新一名佛拉志定新又一千八百七十年開工造兩船與英剛斯丹德同類一名沙定新一名拉里定新又有三船介於以上兩種船之中間而其壓分水四千一百四十噸一名波阿地西亞定新一名巴開德定新一名尤雷阿羅蘇定新此各船俱以鐵爲之外加木套而木套外加以銅皮

愛里斯船於一千八百七十五年冬開造此爲全用鋼料之第一艘其原意係作送信快船亦能戰砲因要最速無奈用最輕最堅之料爲之又此時最難得上等之鐵其成色勻者雖出重價亦不能得所以用軟鋼而船之壓分水不過爲三千七百三十噸此係載重之時噸數能容七千七百馬力之汽機每小時能行十八・五七二海里其長不過三百尺又有同式之船名麥苦里每小時能行十八・八七六海里卽略二十二英里有奇

一千八百七十九年動手造九船第一名可麻斯此各船西名以C字爲第一字母故謂之C字船此各船有鐵或鋼之底外加木殼而其肋骨與內架子或鐵或鋼其汽機鍋爐之上加一寸半厚銅板又以所裝之煤圍住機器兼能代護牆之用此各

船之原意要出洋往別國而比較阿克體弗一類之船更小所載之砲亦各不同如卡拿大船有六寸徑砲十尊能左右放之但其向前兩砲有架子伸出船舷之外以此能旋轉半周放之又有卡里窪撥與卡里朴沙尙未造成其尺寸更大能載六寸徑砲四尊俱有伸出船舷之架卽船旁放砲之塚西名司本孫船恣尾左右各一尊中腹有五六寸砲十尊能左右放此各船俱有銅皮包之

又有一類之船名爲寶石船因其各船以寶石命名其明紅寶石船爲各船之表率此各船有鐵架木板外包銅皮

又有一類新船全以鋼爲之而其樣式與前所言愛里斯船同可算爲二等出海船俱有雙螺輪其砲俱照卡里窪撥船排列俱有露天砲台此類船有一名安里太三千七百五十噸馬力五千匹載煤七百噸每小時行十六海里又有一艘名麥爾西略小有三千五百五十噸但馬力多五百匹每小時行其能行十七海里載六寸砲十四尊砲上有蓋

以上各船俱有銅板艙面俗名龜背艙面如麥爾西船之艙面自首通至尾而各船載懷德海特水雷并二等水雷艇二艘

以上各船之外另有小船與砲船甚多大半爲鐵骨木殼卽如斯丹之類不爲浮砲台之用係一千八百六十七年連得拉所設能載十八噸砲一尊俱爲小而矮之船不用桅每小時行八

海里如一千八百五十四年所有蚊子船幾廢不用

無鐵甲船表

船名	噸分本	馬力	長	寬	建成年份	船殼	航程
陸路可打	五千七百八十噸	七千三百六十四	三百三十七尺	五十八尺三寸	一千八百六十八年	鐵	十六海里
拉華	五千二百噸	六千一百六十五	二百九十八尺	四十九尺	一千八百七十八年	鐵	十五海里
羅平	六千二百五十噸	七千四百八十四	三百三十四尺	五十二尺	一千八百八十八年	鐵	十七海里
麥爾國	三千五百五十噸	六千匹	二百尺	四十六尺	尚未建成	鐵	十七海里
薩法	三千五百五十噸	六千匹	三百尺	四十六尺	尚未建成	鐵	十七海里
達迷斯	三千五百五十噸	六千匹	三百尺	四十六尺	尚未建成	鐵	十七海里
阿克梯浮新定	三千零八十八噸	四千零十四	二百七十尺	四十二尺	一千八百七十八年	木	十四海里
阿迷谷向德	一千九百七十噸	二千一百四十四	二百二十尺	三十七尺	一千八百七十八年	木	十三海里
披于低	四千一百三十噸	五千二百五十五	二百八十尺	四十五尺	一千八百七十六年	鐵	十五海里
披亞低刺	四千一百四十噸	五千二百九十四	二百八十尺	四十五尺	一千八百七十六年	鐵	十五海里
比利敦	一千八百六十噸	二千一百五十四	二百十尺	三十六尺	一千八百八十六年	木	十三海里
加拿大	二千三百八十噸	二千三百匹	二百二十五尺	四十四尺	尚未建成	木	十三海里
加羅林	一千四百二十噸	一千五百匹	二百尺	三十八尺	尚未建成	木	十三海里
卡羅爾福德	二千三百八十噸	二千三百匹	二百二十五尺	四十四尺	一千八百七十八年	木	十三海里
卡羅爾福德	二千三百八十噸	二千三百匹	二百二十五尺	四十四尺	一千八百七十八年	木	十三海里
卡里不沙	二千七百七十噸	三千匹	二百三十五尺	四十四尺	尚未建成	木	十三海里
蓋幼帕他	三千三百八十噸	三千三百匹	二百二十五尺	四十四尺	一千八百七十八年	木	十三海里
薩比思	三千三百八十噸	三千三百匹	二百二十五尺	四十四尺	一千八百七十八年	木	十三海里
可馬斯	三千三百八十噸	三千三百匹	二百二十五尺	四十四尺	一千八百七十八年	木	十三海里
阿果京	三千三百八十噸	三千三百匹	二百二十五尺	四十四尺	一千八百七十八年	木	十三海里
阿司羅斯	二千三百八十噸	二千三百匹	二百二十五尺	四十四尺	尚未建成	木	十三海里
吉地	二千三百八十噸	二千三百匹	二百二十五尺	四十四尺	尚未建成	木	十三海里

房屋及自...

吉地	二千三百八十噸	二千三百匹	二百二十五尺	四十四尺六寸	一千八百七十七	外磚木	十三海邊
但徒新定	一千九百七十噸	二千一百五十四匹	二百二十尺	三十七尺	一千八百七十七	木	十二五五
但徒新定	一千七百六十噸	二千五百二十四匹	二百二十二尺	三十六尺	一千八百七十七	木	十三五〇
德立下	一千八百六十噸	二千二百七十匹	二百二十尺	三十六尺	一千八百七十七	木	十二九〇
乙格立下	一千七百六十噸	一千九百五十四匹	二百二十二尺	三十六尺	一千八百七十七	木	十二九〇
恩阿德	二千一百二十噸	三千一百七十匹	二百二十尺	四十四尺	一千八百七十七	木	十三二〇
有利阿羅司	四千一百四十噸	五千二百七十匹	二百二十尺	三十七尺	一千八百七十七	木	十三一九
加尼得	二千一百二十噸	二千匹	二百二十尺	四十五尺六寸	一千八百七十七	木	十四〇七
海耶利得	一千四百二十噸	九百五十匹	二百二十尺	四十四尺	一千八百七十七	木	十三海星
馬吉司	二千二百四十噸	二千三百八十四匹	二百二十尺	三十八尺	一千八百七十七	木	十三〇一〇
拉地新	二千一百二十噸	二千一百二十四匹	二百二十尺	三十八尺	一千八百七十七	木	十三〇一〇
拉比特	一千四百二十噸	二千五百匹	二百二十尺	三十八尺	一千八百七十七	木	十三〇一〇
羅之那	三千四百六十噸	四千九百六十匹	二百八十八尺	四十三尺六寸	一千八百七十七	木	十三海星
老要力司得	一千四百二十噸	一千五百匹	二百二十尺	三十八尺	一千八百七十七	木	十三海星
路皮	二千一百二十噸	一千八百三十四匹	二百二十尺	四十四尺	一千八百七十七	木	十二二八
鐵非耳	一千九百七十噸	二千三百六十四匹	二百二十尺	三十七尺	一千八百七十七	木	十三五八
脫尼杜斯	一千七百六十噸	二千零四十四匹	二百二十二尺	三十八尺	一千八百七十七	木	十三〇一〇
他里亞	二千二百四十噸	一千六百匹	二百二十尺	三十六尺	一千八百七十七	木	十二八〇
登禮	一千八百六十噸	二千二百七十匹	二百二十尺	四十四尺四寸	一千八百七十七	木	十一〇一四

土耳其尼	二千一百二十噸	一千九百七十四	二百二十尺	四十尺	一千八百七十五年	鐵木合	十二〇六二
大英吉陸新	二千二百二十噸	一千九百七十四	二百二十尺	四十尺	一千八百七十六年	鐵木合	十二〇三三
伏拉基亞新	三千零八十噸	四千五百三十二	二百七十尺	四十二尺	一千八百七十六年	鐵木合	十二〇〇八
愛里斯新	三千七百三十噸	七千匹	三百尺	四十六尺	一千八百七十七年	鐵木合	十八海星
羅吉恩新	三千七百三十噸	七千匹	三百尺	四十六尺	一千八百七十八年	鐵木合	十八海星
免特	三千七百四十噸	五千匹	三百尺	四十六尺	一千八百七十八年	鐵木合	十八海星
發頓	三千七百四十噸	五千匹	三百尺	四十六尺	一千八百七十八年	鐵木合	十八海星
押里多舍	三千七百四十噸	五千匹	三百尺	四十六尺	一千八百七十八年	鐵木合	十八海星
安非恩新	三千七百五十噸	五千匹	三百尺	四十六尺	一千八百七十八年	鐵木合	十八海星
司弱脫	二千四百三十噸	三千二百匹	二百二十尺	三十四尺	一千八百七十八年	鐵木合	十六海星
阿爾巴脫羅司	九百四十噸	八百四十匹	一百六十尺	三十一尺	一千八百七十八年	鐵木合	十六海星
扶蘇得	一千二百四十噸	三百匹	二百六十尺	三十一尺	一千八百七十八年	鐵木合	十六海星
吉壽蘭得	一千一百三十噸	九百五十匹	一百七十尺	三十六尺	一千八百七十八年	鐵木合	十六海星
待林新	九百四十噸	九百二十匹	一百六十尺	三十六尺	一千八百七十八年	鐵木合	十六海星
得拉鐵新	一千一百四十噸	一千零十四	一百七十尺	三十六尺	一千八百七十八年	鐵木合	十六海星
特來夜特	一千六百二十噸	一千五百七十四	一百八十七尺	三十六尺	一千八百七十八年	鐵木合	十六海星
衣其里阿新	九百四十噸	一千零十四	一百六十尺	三十六尺	一千八百七十八年	鐵木合	十六海星
愛司比阿古新	一千一百三十噸	九百匹	一百七十尺	三十六尺	一千八百七十八年	鐵木合	十六海星
萬士迷	九百四十噸	九百七十匹	一百六十尺	三十六尺	一千八百七十八年	鐵木合	十六海星
羅納	一千零五十噸	四百八十八匹	一百六十尺	三十一尺	一千八百七十八年	鐵木合	十六海星
福來騰新	九百四十噸	八百四十四	一百六十尺	三十一尺	一千八百七十八年	鐵木合	十六海星
茄內版	一千一百三十噸	九百匹	一百七十尺	三十六尺	一千八百七十八年	鐵木合	十六海星
哀非舍新	一千一百三十噸	九百匹	一百七十尺	三十六尺	一千八百七十八年	鐵木合	十六海星
雷羅特	一千一百三十噸	九百匹	一百七十尺	三十六尺	一千八百七十九年	鐵木合	十二〇五

一  
一  
一



石匠刀集二 卷一

母丁	一千一百三十噸	九百匹	二百七十尺	三十六尺	尚未造成	鐵合	十二海里
奧司不來	二千一百三十噸	二千零十四匹	二百七十尺	三十六尺	一千八百七十六年	鐵合	十一・二〇
不務羅司 新定	一千一百三十噸	九百七十匹	二百七十尺	六尺	一千八百七十八年	鐵合	十一・四七
卓立干	一千一百三十噸	二千零六十四匹	一百七十尺	三十六尺	一千八百七十七年	鐵合	十一・六〇
本群	一千二百三十噸	七百六十四匹	二百七十尺	三十六尺	一千八百七十八年	鐵合	十海里
秋字 新定	九百四十噸	八百八十四匹	一百六十尺	三十一尺四寸	一千八百七十三年	鐵合	十・五九
威特算 新定	一千一百三十噸	八百匹	一百七十尺	三十六尺	一千八百七十六年	鐵合	十・三五
恩德得利斯 新定	一千噸	一千三百二十匹	二百二十尺	二十八尺二寸	一千八百七十五年	木	十四・一二
希里阿	一千噸	一千六百十四匹	二百二十尺	二十八尺二寸	一千八百七十四年	木	十三・〇五
肥治脚脫	一千噸	一千八百十四匹	二百二十尺	二十八尺二寸	一千八百七十四年	木	十三・二七
秋母練	六千四百噸	一千七百六十匹	三百九十一尺七寸	三十八尺九寸	買來	鐵	十一・七
羅羅威	二千四百四十噸	三百九十匹	九十尺	二十二尺	一千八百七十四年	鐵	九・七
魯脫那 新定	八百零五噸	八百五十四匹	一百七十尺	二十九尺	一千八百七十九年	木	十・七〇
阿謝及林	八百三十五噸	八百十四匹	一百五十七尺	二十九尺六寸	一千八百八十年	木	十・五〇
勃勒突 新定	六千零三噸	五百三十四匹	一百五十五尺	三十五尺	一千八百八十七年	木	九・六八

以上船內有恩產得利斯與希里岡與肥治蘭脫均係明輪船而各船所言之速爲載重行一里所試得之數不過阿司單斯吉地略二船依其船形與汽機之力推算應得之速其餘尙未成之船亦然如倍脫那船之類共有三艘均八百零五噸阿爾及林船之類共有十六艘自七百二十噸至九百五十噸弗勒突船之類共有九艘自六百零三噸至七百五十六噸另有更小之船從一百八十噸起至五百六十噸止共七十三艘

### 造船材料

現在所造之船俱以鋼爲之無論其爲有甲無甲前用鐵以代木者現在即依同理以鋼代鐵

以鋼代鐵大爲省儉之法因其鋼質勻而做法一定其成色毫無參差所以英國各廠均認爲之而價亦通國相埒所以現在鋼價不過抵初造愛里斯墨苦里二船時之鐵價一半因動工造此二船在一千八百七十五年其鐵板包做一定尺寸每噸金錢二十元彼時依尺寸與樣式所有各廠家承造鐵板不預先試驗而用之其價大有高低俱視該廠之名聲大小而定其最貴與最賤幾有一倍之懸但現在用鋼其面毫無疵病其材料比鐵更堅更能引長而質點最勻如愛里斯墨苦里二船爲新法所造而用西們氏馬丁法爲之其價與試過上等鐵不甚

懸殊現在其用處大旺而價僅抵舊時一半又現在西們氏馬丁鋼與別色麻鋼可以互用之一千八百六十六年與一千八百七十六年之間在英國只有三艘小船爲鋼所做但現在國家官廠與民人船廠無不用之起手爲兵船所多用後來各廠家照樣而仿造之

兵船之體不但以鋼爲之即所載之炮亦漸以鋼代鐵先因炮之內膛用熟鐵爲管易壞故改用鋼管後來漸漸將砲之全體以鋼爲之後來將鐵甲面加一層鋼再將鐵甲全改爲鋼甲但此事尙未全成英國鑄鋼面鐵甲即將熟鐵板面用法鍊成鋼面其鋼面之厚略爲全板三分之一則炮彈擊其鋼面而自行粉碎已經試過此種鋼面鐵甲厚十二寸者用九寸口徑砲放實心鐵彈或鋼彈比較十四寸鐵甲更能耐擊此尙係實心彈若鐵炸彈則斷不能洞穿此種甲矣因甲之硬面令其炸彈自行擊碎落下不能洞穿鐵甲內也

商船作戰船之用○英國自古以來遇有戰事往往借用商船作戰船之用一千八百五十三年之前數年國家與送信郵船立合同內言明戰時可載砲作爲兵船

一千八百五十二年派四船主查驗此事報與海部將英國火輪公司郵船與西印度新船公司立合同許戰時載砲作兵船之用其稟報之文云

此兩家公司船共有五十三艘內二十三艘爲鐵質又自蘇丹伯登與別口往來有十六艘又常在本國預備出洋者五艘挑出八艘爲暫作戰事之用畧以六十六日爲限而送信船仍往來不悞因此各船本不合於作戰船之用但能戰時充爲兵船或運兵之船而其充當兵船之各事應預先備齊因臨戰時則難以預備也又如船造時令加火藥艙與炸彈艙等件則上等與二等船需添價金錢六百元至八百元或乘船在大修理時添之其價亦需此數如更小之船則依比例價可減小又所用之砲應爲兵船常用之砲即六十五担之八寸砲與四十二担之三十二磅砲果如此則其砲與砲上預備之器具材料易於調換用之又在蘇丹伯登或在波子某德應時預備若干砲并需用之器具材料則臨用時易運上船又其合同內應言明其船可售於海部專用不許售於別國或者先問海部不要方可售於別國

以上四位兵船官於一千八百五十三年第二次報云

英國與北阿美里加公司太平洋公司總辦輪船公司澳大里亞公司與阿弗利加各火輪船公司立有合同共有八家有信船九十一艘俱代送信內祇十六船可以強作戰事之用內有鐵船數艘指明其材料不合式但其所以然之故不言

查以上四員定以何船爲合式何船爲不合式其理比查十年前格致家製造家與國政人員所試驗而議論之事尤難因此時內英國戰船一律改用鐵爲之所以動手造鐵船後來不許造鐵船而已經動手之船不能中止所以改爲運兵運貨之船其人畧分兩黨此黨人云戰船不可以鐵爲之已經有不合式之憑據彼黨人云未有憑據不久木船必全廢而用鐵船代之以上四委員似不喜鐵戰船所以雖各公司船甚多其尺寸加大稍加修費即能預備置炮改作兵船而該員概視爲無用其故僅因用鐵所爲故一筆抹煞耳

一千八百五十三年三月英國戶部嫌送信公司郵船之經費過大則派數人詳細查驗其分付委員之札內有二款云

此次須將送信郵船合同之意並章程一併詳細查驗從前所冀信船能代戰船之用是否得法因現在經費甚鉅應知該送信船除本職分外果否能作戰船之用此事前經派兵船官與砲官查過而報明海部故現在欽派之人亦應細查前報

又應查驗各合同內所定船之樣式能特合於改作戰船之用否此章程必查其曾否照辦如有不照章辦理必查有國家廢此章程之憑據如查得不照章辦理則其信船公司會否罰其若干銀充公懲其不照章辦理也故合同須包兩款

一爲送信一爲預備改作戰船如第二款未辦則其價自然不能照原定之數付之云云

一千八百五十三年七月其查驗之委員會同又報云

查得應該預先問明以後所立合同可否刪去一切所與送信無涉之款爲合理與否因定各信船合同章程之時國家趁此機會言明各船之樣式與做法應該合於供國家戰船之用卽與本國所做帶砲之信船無異如一千八百四十年國家與代國家送信公司立合同內有一款言明此款爲此事之始端後來所立合同大半添此款言明其信船之尺寸與做法必合於載砲而其砲數與大小爲海部所定有數合同言明其船必以木爲之不可做鐵又有數合同言明如海部要用此船可以依所定之價買之

查驗官論其船合否作戰船之用其說云其船大半未曾預備載砲但如預備載砲卽爲合用此說大略與前海部官與炮官查驗各船之報略同意但其所查之船雖其堅固與其尺寸能載砲若干尊而能放之但修改其船令預備置砲等件其費甚大又既經改好其船則其力量與其尺寸之比例不配所以如果遇噸數相埒之敵船不能禦之如欲與之相戰難免英國旗爲其欺侮

至於將來欲立合同則凡送信船應定章程令其能作戰船之

用不可徒費金錢而不能作事因凡定此種章程不但無益反多糜費如忽然交戰則送信船比平時更爲要緊而信既爲要事則將此船置砲預備交戰最爲不便又從來訂信船合同每年國家給錢若干因其另許戰時借船爲保護本國之用則其數過大亦所不計反而言之凡兵船費用常有著爲過大者若兵船外另有信船能改爲戰船之用則不必多添兵船

因以上之意則疑以後立信船合同斷不提及借船作兵船之說祇言代國家送信而已然戰事急迫國家本有權柄可任便借船作公事之用云云

又云衆人僉謂送信船能改作戰船之用則與戰船大同小異此意大誤從來管理本國水師之兵官未有視此種船有大用處祇能略助戰事之用如戰事初起可速送公文糧餉及運兵運料因駛行迅速則敵船難以捕之又因速來速往偵探敵國之事報與本國家知之如不用其船則可調其船上之人赴兵船効力其人素能通曉汽機與駕馭之事又知各口岸形勢斯爲與國家有大益之事

英國與屬地能有速來速往之船不但與戰事有益卽遇有英國與屬地有齟齬能信息速來速往則弊端易弭小事能速了結免致釀成大事而多窒礙之處云云

數年以內所有代國家送信船之合同俱不言載砲備作戰船

之說但間有一款言明戰事急迫海部能將送信之公司輪船  
可以借作戰船之用所償船價必當時商定如果彼此意見不  
合或其船受損害或該公司因船少慢事以致受虧則兩造可  
延人評理不致成訟

從一千八百五十二年海部所派查船之四員不肯驗收鐵船  
務要造木船至今造船之法與造船之料業已大有變更現在  
送信之木船絕無僅有俱以鐵或鋼爲之因現在所用之砲彈  
如炸彈與紅熱之砲彈并含鐵釘之砲彈均能着火不但必用  
鐵甲保護并用鐵船架鐵肋骨與鐵皮而木船不再用之初造  
鐵甲船常有人疑鐵甲如受砲彈轟擊則釘鐵甲之釘脫落四  
面飛散比木船更爲危險如一千八百四十九年到一千八百  
五十一年屢試及炮打鐵甲靶子誠有此種情形不可不慎但  
其釘與鐵甲擊鬆之危險爲極小現在戰船有用鐵架與鐵殼  
而不用鐵甲者但此各船上另有厚木板在其鐵外如遇砲彈  
擊船僅能撞成一孔由此邊擊入洞穿彼邊而出可免擊壞釘  
及碎鐵皮之事又現在造船鐵板比前更精而錘釘子之工比  
二十年前更堅但貿易船不用此法保護故不知其弊病輕重  
此種船應用不通水之隔板分隔船艙設此種隔板打破則不  
致水漏入彼艙近來所有商船用此法者甚少即用此法亦因  
隔板過低所以一輪漏水可以漫過別輪漏水板則其船難免

不沉凡送信船亦有此弊又平常信船之船身最窄如有隔開  
之艙漏水其船最難得直立極易欹側而覆

又有一大弊即汽機與鍋爐高於水面極易爲敵砲所擊壞故  
戰船無論大小其汽機與鍋爐均應在水線之下庶不爲敵砲  
所能擊中但近來所造送信快船其汽機之汽筒在載重時之  
平水綫上高數尺如商船有此事大有益處因能省容積并省  
用汽機之力也但戰船則爲大弊而其危險極大

一千八百五十六年有一事與以上之論大有相關即巴黎之  
約此約爲一千八百五十六年三月所立之附約言明從前各  
國准本國民船載砲與兵捕獲敵船而獲利但此事爲不合理  
以後永遠禁止又本國戰船雖可以捕敵國民船而毀壞之然  
不可仍照舊例在大海面查驗局外國船所載敵國之貨而拿  
以充公祇准查明其船應該用局外國之旗否又准查其船上  
所載之貨內有無戰貨將送到敵國口岸否如查有此種貨物  
始可將其貨充公

以上附約不過爲英國政府一千八百五十四年三月二十四  
日所發之諭示引伸而言之此諭示爲英俄初交戰時所發英  
國允許局外國船載敵國之貨不照舊例拿獲充公

立巴黎和約之各國俱經應允此例所以歐洲各局外國之船  
能得此益處所以戰時該國口岸如果未被敵國所封則其局

外之商船均可任意來往貿易又因不准民船私自赴敵則歐洲各國凡遇交戰之初必將最寬最大力量之商船收入本國水師船隊則戰船內驟添若干商船能載砲能撞敵船能用水雷等事依此法則各國戰時先靠本國專有之戰船再靠本國商船能改為戰船之用可見商船能行最速方有大用如行過遲則易被敵船所迫因敵國有快戰船可任意追拿也

可見各國能有行速之商船與國家大有益處此事查以下之數目易明查英國一千八百八十年所有風帆商船與輪商船之登於船冊者共有三萬八千九百三十九艘而其共噸數為一千零二十萬噸以上各船內有六千九百零三艘為輪船其噸數共四百四十萬噸時英國所有已成或未成之輪船能在海洋每小時行十二英里者僅為四百艘其餘各國能行十二英里之戰船無論已成未成合計不滿百艘而有此種速行戰船之國不外法德美荷蘭西班牙意大利比利士七國而已

一千八百七十五年與一千八百八十二年之間英國商船在海洋行十三英里以外者從二十五船增到六十五船又能行十四海里以外者從十船增到三十五艘而其最大之速率從十五海里增至十七海里

從一千八百七十五年以來英國海部將英國行大洋之商船用隔板分艙之法而在戰時能借作戰船之用者開列清單至

一千八百八十三年此清單上所有商船能每小時行十二海里以外者共有一百二十二艘而其噸數為四十五萬一千四百七十噸

一千八百八十年所有船冊上英國商船之水手及大小人等約有二十萬人內計每百有十二人籍隸別國餘皆土著

巴雷西書中云英國之商船共有水手四十萬零七千人而在屬地并別國之英船尚不在其內此數開列如左

計開

有憑據之船主與大小夥計共有三萬八千二百人

無憑據之船主 一萬人

捕魚人 十五萬人

別種水手 十五萬一千人

火工 一萬四千人

學徒 一萬一千人

漁家孩童 一萬三千人

船砲

從來船上所用之砲或為生鐵砲或為銅砲俱係光膛而放圓彈其火藥之重畧為砲彈二分之一

初用螺絲砲在一千八百五十九年至一千八百六十年兵船備用安斯脫即四十磅後膛砲并一百磅砲其砲彈為長形者

或實心或炸彈與火藥均在砲後陰膛螺絲孔內裝入又有底塊落在砲後孔內而為陰螺絲所旋緊閉底塊內有火門其彈外塗鉛一層則能循內膛螺絲綫而轉此炮比光膛炮更能擊遠而準但已經做此種頗多之後至一千八百六十三年英國與日本國交戰覺此後膛大不得法而誤事所以即刻廢去此法

一千八百六十五年起手再做前膛螺絲砲其法大略為安斯脫耶之法用熟鐵條繞成圈鍛鍊成管其內膛用鋼管砲彈用凸頭能循螺絲槽而入此種槽離口門若干寸比膛內之槽更寬以便容彈裝入其砲從小漸漸做大到十二寸徑之彈三十八噸砲再後做十六寸徑之彈八十噸重之砲至一千八百七十六年試八十噸砲用一千七百磅重之彈用火藥四百二十五磅所預備之靶用八寸厚鐵板四層每層用硬木厚五寸隔之其砲彈一直洞穿其靶後來用火藥餅四百五十磅為常數一千八百七十三年因知火藥膛以增大其徑為要所以將三十八噸砲之藥膛放大但前膛砲之火藥膛比別處更大則其火藥裏亦必與別處等徑故設法令其火藥裏入火藥膛內自能漲開補滿其膛但此法之藥裏有不便所以仍用後膛砲注但所用之火藥不可寫速燒盡者必燒得慢方能令其氣漸漲而隨砲彈透到出口則能加其彈之速故無奈必造更長之

砲惟長砲用前膛最為不便若用後膛砲更便於砲彈後加塞子令不洩氣所以漸廢前膛而仍用後膛其所用之法為法國所創用門劈之法又在鋼管外不用繞成熱鐵圈之法但其鋼管之外做鋼後膛此後膛能接後膛螺絲能通到炮耳為止而此外套鋼箍一層或二層此種砲放長形之彈略為內膛徑三倍半之長其火藥略為彈重之半而砲彈出砲口時每秒行二千尺此砲內膛所受火藥壓力每平方寸十七噸至十八噸此數與前各砲所用之壓力略等不過其顯出壓力之歷時更長此種馬式之砲雖已廢去但尚有兵船之砲未盡全改者焉小船與杉板船之砲其式樣與上文所說相同不過為圓筒整塊鋼所成所用之彈或為巴西西速冷之烘彈或空心彈或尋常之炸彈每重十分配火藥一分又羣子彈內含鉛彈若干并火藥若干足以炸裂分故其鉛彈又有鐵包壳彈即以薄鐵管內藏許多小粒便於相近處放之以上所說之鋼砲大小俱有造成已經試驗者有十二寸四十三噸砲有十·四寸即二十六噸砲有九·二寸即十八噸砲有八寸即十一噸砲又六寸即四噸砲五寸即三十六担砲而四寸即二十二担砲也所用之格林砲有十筒旋轉而放者所放之鉛彈大小各號俱與來福槍同近來設新法裝子藥每分時能放一千彈但大兵



船最怕水雷艇而格林槍不能打穿水雷艇故奴登飛耳得設一法將四個大槍筒連成一砲能速放大彈現在各船俱備之再有新法有六磅砲能速放之無論實心彈或炸彈俱能施放極速能抵禦水雷艇之逼近

以上不過為船炮之略說如要得知詳細必查考專門論船砲之各書

英國兵船每年之開銷

巴留西云查本國每年兵船之開銷最公之法應將多年所有英國貿易之數與其兵船之費相比因兵船原意要保護商船而設也如一千八百五十八至一千八百五十九年之間<sup>即十個</sup>月兵船費用分為作事不作事兩款作事者金錢七兆十萬六千一百元不作事者金錢一兆三十三萬四千元一千八百七十年一千八百七十一年其作事者為金錢七兆三十萬八千元不作事者增至金錢一兆七十萬五千元又一千八百八十一年一千八百八十二年作事者為金錢八兆四十三萬四千元不作事者為金錢二兆零六萬三千元如將此各數與同年陸兵之開銷相比則知其作事之開銷從金錢九兆三十萬七千元增至金錢十二兆七十九萬七千元其不作事之開銷增至金錢五十萬元

又云英國通商船增加貿易與其噸數與加增兵船之費用其

比例難以相比如一千八百六十年英國商船共有五百七十一萬一千噸而一千八百七十年則為七百十四萬九千噸又查近日最新之數為八百四十二萬二千噸如輪船載貨之噸數為帆船之四倍則英國船之噸數幾為合天下各國商船噸數之半

又云德國商船共有一百十二萬九千噸其兵船開銷及造新船各費每年金錢八十九萬元法國商船共有九十七萬六千噸每年兵船造新修舊共費金錢二兆八十九萬三千元而各船廠內工人有二萬六千人現在英國商船噸數多於法國商船七百萬噸各船廠內不過用一萬六千人而全廠開銷不過金錢三兆三十二萬三千元如將以上各國之數比較可知英國多造船並非有要改別國之意又可見毫無浪費在內也

附列國歲計政要 內論英國水師兵費云

英國公議院核准兵船費用從一千八百八十四年三月三十一日起至次年三月杪止為金錢十一兆五十九萬九千七百一十一元准其作正開銷但因有拍賣廢料等款收入故其實在開銷淨數為金錢十兆八十一萬一千七百元列數如左

水手水兵薪工 金錢二兆六十七萬一千八百元  
水手水兵衣服 金錢八十七萬四五百元



部海費用

金錢十八萬八千六百元

海邊汎兵

一為護脫卡兵  
一為訓練兵  
一為備兵

共有一萬七千五百五十人  
共金錢一兆十九萬六千九百元

教習與考究格致學

金錢十一萬二千六百七十元

本國與國外船廠船塢費

金錢一兆五十七萬三千六百元

糧食材料並盤川運費

金錢一萬九百元

內外醫院房屋醫生等人

金錢六萬六千四百元

水兵上岸之住宅

金錢二萬一千七百元

兵船需用各物料

金錢一兆十二萬四千五百元

包造新船

金錢一兆零四萬元

建造新板房屋及汽機修理金錢四十八萬一千七百元

醫生藥材及器具物料

金錢六萬二千五百元

審問案件各費

金錢一萬零四百元

零星雜費

金錢十一萬六千九百元

以上作事項下開銷共金錢八兆六十萬八千九百七十元

管帶水手官半俸

按半俸一為在別國辦事而仍受本國半俸一為本國商船上人受半俸一為當職年滿之半俸

共金錢八十五萬三千九百元

兵丁滿期後或不滿期而受傷之人所得坐餉

共金錢八十八萬九千六百元

陸地辦事與受傷人所得郵賞共金錢三十二萬八千四百元

以上不作事項下開銷共金錢二兆七萬一千九百元

另加運動兵丁費

金錢十三萬零九百元

通共十兆八十一萬一千七百七十元

英國海部預估下年開銷

兵官與水手

共三萬四千六百四十二人

學徒

四千九百五十人

水兵

在船上六千二百人在岸上六千二百人

通共五萬一千九百九十二人

防海兵弁

四千人

印度國兵船兵弁九百四十人

通共五萬六千九百四十人

以上之水手與官內有旗官十七員有管理船廠船塢三十員別項官二千四百九十四員所有餘兵

千五百五十人

又受俸之餘水手

一千五百六十七人

團練砲兵

一千三百七十五人

共餘水手與兵二萬四百九十二人俱能臨戰時應命而來

任事

各國兵船相比

如欲將各國兵船相比而僅將其布陣大船之數與力量相比

則易誤因有數事內其船特為戰事而設并戰時能改作打仗  
 用之船其功用與兵船大同小異近來戰事內能將商船改作  
 兵船載砲與水雷等物能攻破敵國合法特造之兵船而傷之  
 所以凡要將各國兵船力量相比不但要查其布陣船之數與  
 力量并要查其連行之商船并已經操練能充水手與水兵之  
 人如但將鐵甲船相比則亦能誤會因除船邊鐵甲外另有在  
 船面等處舖鐵甲之法所以應另設名目以分別此種之船可  
 名為有保護法之船

最公比較之法將船之歷分水數相比因歷分水數必顯出船  
 之力量但其船之力量排列法亦不合於數種戰事之用所  
 以其歷分水數為度而推算已成并將成之船及已開工造之  
 船其鐵甲船與無鐵甲船之噸數并兩種船之合數開列如左

歷分水噸數表

國名	有鐵甲船	無鐵甲船	共數
法國	四十二萬五千噸	二十九萬一千噸	七十一萬六千噸
意大利	十二萬七千噸	七萬噸	十九萬七千噸
俄羅斯	十五萬五千噸	七萬二千噸	二十二萬七千噸
日耳曼	十五萬四千噸	七萬四千噸	二十二萬八千噸
美國	七萬二千噸	三萬八千噸	十一萬七千噸
土耳其	六萬七千噸	三萬二千六百噸	九萬九千噸
奧國	六萬四千噸		六萬四千噸

國名	噸數	噸數	噸數
西班牙	三萬六千噸	八萬五千噸	十二萬一千噸
荷蘭	三萬五千六百噸		三萬五千六百噸
巴西國	二萬九千四百噸	一萬四千二百噸	四萬三千六百噸
丹馬	二萬七千九百噸	一萬六千八百噸	四萬四千七百噸
中國	一萬六千六百噸		一萬六千六百噸
日本	一萬四千八百噸		一萬四千八百噸
智利	一萬零二百噸		一萬零二百噸
阿真頭	九千噸	七千噸	一萬六千噸
希臘國	七千三百噸	五千七百噸	一萬三千噸
葡萄牙	四千一百噸	八千五百噸	一萬二千六百噸
葡葡牙	二千五百噸		二千五百噸

以上法國鐵甲船數內有十八萬三千噸為木船一萬五千噸為未成之船

以上表內可知各國有要事五款一德國在一千八百六十四年初有鐵甲船下水而一千八百八十年以後尙未有新船下水船廠內亦未有動手開工之船二意大利國一千八百七十六年至一千八百八十三年所有下水之鐵甲船比德國在此年分其噸數更大三法國在一千八百七十三年之前所有鐵甲船除數小船外俱以木為之若現在所造而未成之船俱係鐵或鋼為之四法國現在造而未成之鐵甲船其噸數與德國所有鐵甲船之噸數相埒又與意大利造成及未成之鐵甲船全噸數相埒又與本國在十年前所下

水之船噸數相埒 五 法國造船預備出洋在一千八百七十三年至一千八百七十七年之費用為英國在其時之一半但一千八百七十七年以後則每年成此事之費用或等於英國或比英國更多

查各國兵船之事得知道船養船之費甚大因此故各國為之匱乏如需養陸兵甚多者漸漸將兵船減少其故有四

一商船之速漸漸加增則戰船亦務必速行以歸一律如船行速必多載煤方敷行遠但速行而多載煤者必為大船再須有鐵甲保護船既用上等之鐵甲而船上舖鐵甲之面必大

而既有鐵甲必有巨砲方能攻之而攻船當得新法不但必造新法之攻船器具又必設法防護免此新器之害所以愈做愈繁愈大上等布陣船必為極大之船價亦極貴

二駕駛此船之大小官弁及兵丁水手必久久操練純熟方免誤事若失去大船為國家之大害

三近來多築砲台能保護海口與城多備水雷及水雷艇以禦敵船所以雖有此種大戰船其功效漸小因此種城與海口既難攻取又難封阻也况裝厚鐵甲及載重炮之船終不及商船行駛之速與裝煤之多

四各國出洋之船多年一年因各國互布之事大與如一國專做一種貿易必與專做別種貿易之國時常交易貨物則因

商船增多水手增多戰船終不能照比例而配所以一大兵船價雖甚昂與貿易難有大益故現在并將來所造之大船必不能多

水手兵弁人員總說

英國兵船所用之人分兩大類一為水兵一為水手各有大小官弁彼此職分各不相關此書先言水手及管帶水手官

兵船管帶水手官分文武兩途其武官分為若干品級依次開列如左

旗官

一為水師提督二為副水師提督三為殺水師提督并管帶分軍之人西名愛美頓

總兵

西名兀莫濱爾

副將

西名甲必頓

參將

西名施太勿甲必頓 按施太勿即街之意

遊擊

西名喀曼特

都司

西名施太勿喀曼特

守備

西名魯脫納

行船守備

西名魯脫納

千總

西名下魯脫納

砲弁

西名款福拏納

工藝弁

西名款福薄勝

木匠弁

西名款福措本得

砲手 西名撥納

工藝手 西名薄勝

木匠 西名搭本得

幼井 西名密切曼

學徒 西名開特脫

旗官 分三等一為後水師提督一為副水師提督一為水師

提督此三品從前各分白藍紅三等旗號現已廢此分別又有

統領一羣兵船之水師提督凡有這種官統領一羣船之時則

中桅懸本國之旗

水師大統領并海部所特派之統領其文武之權柄并職分俱

在水手一款內特意言之但其武官之權柄更大更要凡造船

修船及開船出洋或存不用之船或拆船或出賣或派差使或

交卸差使或置砲在船或裝載糧食或派駐本境或往別國做

事或派查新地其命令俱由此種人所發凡升遷官職亦有其

權凡有戰功欲加獎賞并一切恩賞及歸田坐俸並因受傷患

病資深等郵賞所有一切之事俱聽此各人裁奪凡兵船必將

一切與兵船官相關之事按時申報與海部大臣又凡要領兵

船之餉由海部開一條令兵船總支應官給發又每年預估兵

船費用之則必由此各官預期送入公議院邀眾議准凡查出

或試得之新物新法非經此各官允准不能在兵船上用之所

有造船之樣式與修改之船事并船廠所要添有益之事或新  
建房屋俱必得海部各大員准之方可動手

凡旗官或總統全軍或分統一軍必管理其標下船之各事如  
有錯誤則治其本官之罪必須令各船預為戰備常常操練布

陣駕駛并一切戰時應用之事又必令各分軍之官常查驗其  
標下各船令其各事合法查其大小人等照定章作事與操練

及常收拾潔淨不但必令管帶兵船之人查驗每若干時自己  
亦必親自查驗以上各事必寫信報明與海部參贊

凡有旗之官如分統一羣兵船但非總統則必謹慎料理其標  
下分羣之船必察其水手人等是否聽命合法操練凡有命令

必立刻聽從不可延誤所有日用之物料糧食淡水必常令敷  
用水手與兵丁必按時操練出力并用保護船上之人精神等

法出洋之時必觀各船依其所應該之方位而行無論何種陣  
勢何種行法俱要如此又戰時必細察相近處各船所做之事

無論為其標下本分羣之船俱如此若戰事已畢即報與總統  
應賞則賞應罰則罰如戰時見船主甲必頓作事不合法度或

避敵怯戰則可派別官去代帶其船又如戰時旗官陣亡其旗  
仍懸原處而做各種號令與該旗官在生無異至戰畢而止但

其旗官陣亡不能行其職分則必速即報與總統知之  
分統一羣兵船之甲必頓 此係暫時之品級如統領布陣大

船十隻或多隻在其標下始有此稱呼似陸營內副將之職而任此職分之人或為旗官或為資深之甲必頓如為旗官則其品級與分統一群船之旗官品級正同如為資深之甲必頓則其品級與年資均與後水師提督相同即可得後水師提督之俸祿與其糧餉其總統所出之命令與各船呈報之事承上接下均過其手又必記錄一群船事之日記每季送海部其職分為海部大臣所派如要革除亦必由海部專主

水師總鎮即元莫分為二種一為有標下之甲必頓在其本船上

上一為無標下之甲必頓在船第一之品級俸祿與後水師提督同

第二不過食甲必頓之俸祿如有另外特加之俸則必有海部大臣特諭此二種官在船尾懸掛特設之長幟即西名

凡甲必頓奉派管駕兵船則將其長幟懸在船尾則其船即算為有差使之船如該船係新出船廠則立刻預備出海而向各廠各人請領所需日用之料與糧食及砲彈火藥又將旗官船所派來之小官及水手頭目及能幹之水手尋常之水手并鑪

手即大火工及學徒各人登明於册但如其船已經有甲必頓而來接其任則前任甲必頓須將册籍交代言明船上所有書籍憑據及日用之料而新甲必頓付一收條則船上所餘之料與糧食俱歸新甲必頓所收管又有管賬之副手在其標下可

以總理船上各項之賬

凡兵船之甲必頓其本分應料理各項册籍如俸餉簿與船上人名册及每日操練之人與遣去之人等事俱為英國公議院律法所定但船上水手收拾潔淨及保護身體之精神與聽船主之命令各事大半靠甲必頓與其屬員料理但此各事亦有一定章程極為詳細記錄在水師章程內又慮船上眾人不易明白則必將戰事規條及下議院所定保護水手之律法并管理水手一切之章程懸掛在船艙公用之處俾大眾水手隨時可以閱看又每月至少一次必將其各事宣講與大眾聽之而講時必有船上大小官弁在旁監視又船上大小人等俱要恭敬教師每逢禮拜令在船上作禮拜儀節又不可將有劄付之官當時加以刑罰但可幽閉一室如大小官弁作事不合法度則可停其差使俟有機會依法審問之凡上司之官必最謹慎不可苛待屬員及標下之人凡加刑罰必聽甲必頓分付不可無故又不可過重并不准在犯罪後逾二十四點鐘後罰之凡加刑罰必發一批准之憑據在權限之內交與屬員代辦凡船上大小人等俱要親見之又必將其事登於日記簿內每條將大畧報與海部知之

遊擊西名總管理小兵船如根鉢船之類如更大船上則為甲必頓名下第一人幫其管帶船上之人并駕駛交戰之事守備西名輪班料理船事如船主不在船時可以總理一切

之事凡值班之守備必將所有與船有相關之事告知船主即如看見別船來往或別船作記號或風來改變力向等事又必查察行船之人把舵合法測海之人將行船之方向及速率并其遠近記於日記牌上總之必認真管理船上一切之工與在船主面前無異如船主不在船上則守備或資深之官必代理船上之事如誤可治其罪

管駕官西名行船此官受船主或資深之官命令其職分內將

貨物依法裝入船艙令船行得平穩船上糧食亦必收藏合宜

凡船上錨索鐵鍊必依法盤繞成圈備用凡酒房之鑰匙亦歸

其佩帶除應開酒房之官外不可將鑰匙交與別人所有各弁

之房艙等自用物料之房亦必時常查驗凡行船并停泊時必

測量船之經緯度及測量各海口港口之深淺并查驗一切與

行船相關之事俱其職掌但仍必聽船主命令又行船日記與

記事簿亦歸其掌管

兵船所有之弁可與陸弁相似分爲三類一爲砲弁二爲工藝

弁三爲木工弁此各人之品級在千總即副將之下而在船上

幼弁之上凡船塢船廠送上兵船之貨物俱歸此三種弁驗收

登册後來每日所支發亦必一手記錄

砲弁西名管理船上之砲并火藥艙須常常查驗砲之機關

與車架無弊及火藥不受潮濕又必時常查驗洋槍與手槍令

其恒能潔淨而預備隨時可用凡遇戰時必謹慎船上各方位預備放砲所需之物料戰時令砲與藥彈隨時發出不致匱乏又必常常操練炮手合法放炮而能中的凡修理洋槍匠與其副手亦必聽砲弁之命令無論槍砲一律如此

工藝弁西名此弁管理船上日用之料大半爲繩纜風帆與船

桅各繩必日日查驗如有銷磨或易斷裂處立刻修理凡衆水

手在船上做工之時則該弁自必在艙面管理凡有命令必立

刻辦理不可做聲慌亂其造風帆匠與繩索匠俱歸此人管轄

木工弁西名此人上船無論其船在埠在洋俱必查其橫直

各桅及船身各處之無弊并火藥艙與物料艙與住人房艙如

出洋時必日日查其船之直桅橫桅如見將斷或有各種弊病

則立刻報知彼時管船之官又查船上各炮門各艙門及門之

墊料能關緊不洩否又其吸水筒能吸水無病否又必查其舳

板梯子與柵門其船匠與木工副手并木工俱歸此弁管轄

幼弁西名此種幼弁在船上爲最下等之官無一定職分如

小船則幼弁之資深者能分班管理瞭夜之職如派人上岸則

可派此種幼弁一二名同往彈壓又將上司命令傳與下人而

查察其聽從上司之命令否如滿五年則幼弁與學徒西名

均考陞千總如考中而滿十九歲則可得副營脫納之職分

兵船之文官分爲三十一類其品級與武職相當有表如左

兵船文職與水師武職品級相表

督提師水後		官院醫兵理總	類一第
此做下領必甲即將副之滿俸年三		贊參之督提師水	類二第
將副之滿俸年三		官台糧理總	類三第
將副之滿俸年三		管總之機汽勘查	類四第
將副之滿俸年三		官院醫兵辦初	類五第
將副之滿俸年三	者年八滿已	員委機汽勘查	類六第
將副之年三滿未	者年五滿已	贊參之長與師水	類七第
將副之年三滿未	者年八滿未	員委機汽勘查	類八第
此做下特曼暗即等游	者年五滿未	贊參之長與師水	類九第
擊游		生醫船兵之翼分	類十第
擊游	上以年五十滿已	官銀餉理辦	類一十第
擊游	上以年十滿已	官鐵大之器機理管	類二十第
擊游	上以年五十滿已	習教總船行	類三十第
此做下特曼暗即備守之滿俸年八	贊參之長與師水及兵總等一與官旗之浸委		類四十第
備守之滿俸年八		生醫之師上未	類五十第
備守之滿俸年八	者年五十滿未而年八滿已	員委勇服應支	類六十第
備守之滿俸年八	者年五十滿未而年八滿已	習教船行	類七十第
後其列則序次但備守之滿俸年八	者年十滿未	官鐵二之器機理管	類八十第
備守之年八滿未		贊參之兵總等二	類九十第
備守之年八滿未	者年八滿未	員委勇服應支	類十二第
備守之年八滿未	者年八滿未	習教船行	類一十二第
備守之年八滿未		生醫船兵	類二十二第
備守之年八滿未	者年八滿已	員委勇服應支辦帶	類三十二第
備守之年八滿未	者年八滿已	官鐵三之器機理管	類四十二第
此做下納稅卷到即約千		員委勇服應支辦帶	類五十二第
總千	者年八滿未	官鐵三之器機理管	類六十二第
後其列則序次但總千		弁匠木	類七十二第
後其列則序次但總千		人之器機管帶	類八十二第
後其列則序次但弁匠工弁總總		匠木	類九十二第
序次為後元之外年中考依弁幼現		寫大	類十三第
序次為後元之册檢名登依從學現		寫門	類一十三第

兵船文職與水師武職品級相表



凡船上教師不論品級在船之身分與在岸相同又格林會知水師學堂之教師可算為教師之首而稱為羣船之教師

管理機器官 該員初上輪船必先詳查船之汽機鍋爐與明輪螺輪如見有疵必立刻與船上第一官言明所有汽機日用之料及器具亦歸其管理所收發物料亦必登簿記明凡輪班管理之人不可離汽機房又必日夜時往汽機房閱視所有汽機房工匠與首火工散火工亦一直隸其名下歸其管轄

支應委員 該員管理一切公款俗名帶包官凡船上收付銀錢及糧食與食飲各物并每日發出若干料為大小水手所用者俱歸其管理其所應為之職分俱有章程載入簿內所管册籍均有一定之成式稿簿該員隸屬總理糧台官名下另有幫辦之副委員及寫字之人但船主甲必領原有管理圖船之權所以可隨時查其各種賬簿不限時刻盤其現銀以驗其銀數能與賬上結存之數相符否至於料理日用物料另有一人在其名下為管料之事

所有總理醫院官與羣船醫生并一船醫生以及幫助等人並一等總兵之參贊與教師教習并查勘汽機官等人之各職分不必詳細言之

兵船弁 分有各種有首弁與一等二等做工之弁無論大小

凡各

各種弁凡列入水師章程者俱在海部每季所發之兵船官名單之上其年限與職分俱有相關如學徒詳即開自十二歲至十三歲半可以登名船簿上簿後必在不列顛尼亞教練船上讀書二年考取後送入出洋船上一千八百七十三年二月初二日格林會知地方設立水師學堂此學堂內大小兵官自千總起至副將止能考究所需用之各種學問又能明汽機官之各職分

英國政府所降上諭頒定兵船陞官之章程如幼弁必在英國船上做幼弁或學徒五年方能得守備之職分與品級人必滿十九歲先做千總俟期滿考中將陞守備方可離千總之職凡守備必在船上做四年內有三年出海方能得遊擊之品級惟如戰時大展才能則未滿年期亦能超擢凡遊擊必任職二年內有一年出海凡副將在戰時任職四年或承平時任職六年或半戰半安時任職五年方能依次陞擢為水師提督現在行船之守備已不復授凡從前章程所有副將銜總兵銜與行船之守備現均空缺不補而其職分改歸平常之守備與遊擊充當凡派砲弁必在英國兵船上先做七年初一年為副砲弁或別弁或充水手中之砲手如考得砲法上等之憑據兼得優行之憑據而又已經考得所需知各種學問之憑據者方可工藝弁 該弁必先任職七年內一年必先做



種學問之憑據凡充木匠弁必先做副弁或船手半年或充兵船木匠弁屬下人一年方可

凡英國兵船上教師必有二品特授之憑據凡充支應賬房之人或副手必在兵船上充實缺寫字之職三年又必得優行之憑據方可此種人必由副寫起手而副寫則由應考之人考取如招考醫生並無限制凡醫生自登名船簿後已滿十二年者方可陞總醫生

在一千八百零年以前之數年內英國多戰事之時令兵船官數驟增但後仍減少茲將承平數年之官數開列如左

年分	水師提督	副提督	副將	遊擊	守備
一千七百九十五年	十一員	十九員	四百四十四員	一百六十員	一千四百零八員
一千七百九十六年	十五員	三十九員	六百六十六員	四百十員	三千四百六十一員
一千七百九十七年	十七員	四十三員	八百二十三員	七百六十二員	三千二百一十一員
一千七百九十八年	十七員	四十三員	八百二十三員	七百六十二員	三千二百一十一員
一千七百九十九年	十七員	四十三員	八百二十三員	七百六十二員	三千二百一十一員
一千八百零一年	十七員	四十三員	八百二十三員	七百六十二員	三千二百一十一員
一千八百零二年	十七員	四十三員	八百二十三員	七百六十二員	三千二百一十一員
一千八百零三年	十七員	四十三員	八百二十三員	七百六十二員	三千二百一十一員
一千八百零四年	十七員	四十三員	八百二十三員	七百六十二員	三千二百一十一員
一千八百零五年	十七員	四十三員	八百二十三員	七百六十二員	三千二百一十一員
一千八百零六年	十七員	四十三員	八百二十三員	七百六十二員	三千二百一十一員
一千八百零七年	十七員	四十三員	八百二十三員	七百六十二員	三千二百一十一員
一千八百零八年	十七員	四十三員	八百二十三員	七百六十二員	三千二百一十一員
一千八百零九年	十七員	四十三員	八百二十三員	七百六十二員	三千二百一十一員
一千八百一十年	十七員	四十三員	八百二十三員	七百六十二員	三千二百一十一員
一千八百一十一年	十七員	四十三員	八百二十三員	七百六十二員	三千二百一十一員
一千八百一十二年	十七員	四十三員	八百二十三員	七百六十二員	三千二百一十一員
一千八百一十三年	十七員	四十三員	八百二十三員	七百六十二員	三千二百一十一員
一千八百一十四年	十七員	四十三員	八百二十三員	七百六十二員	三千二百一十一員
一千八百一十五年	十七員	四十三員	八百二十三員	七百六十二員	三千二百一十一員
一千八百一十六年	十七員	四十三員	八百二十三員	七百六十二員	三千二百一十一員
一千八百一十七年	十七員	四十三員	八百二十三員	七百六十二員	三千二百一十一員
一千八百一十八年	十七員	四十三員	八百二十三員	七百六十二員	三千二百一十一員
一千八百一十九年	十七員	四十三員	八百二十三員	七百六十二員	三千二百一十一員
一千八百二十年	十七員	四十三員	八百二十三員	七百六十二員	三千二百一十一員

如一千八百五十七年兵船現任官副將二百七十一員遊擊五百三十員守備一千一百二十二員又告退武職過戰仍堪起用者共有副將一百二十九員遊擊加副將衛者二百四十三員另有受半俸而過戰仍來供職者一千零十三員又有守備加遊擊衛者二百五十四員又有受半俸而過戰仍來供職

者六百十四員觀以上之總數可見一千八百五十七年所有副將之總數為七百四十三員遊擊八百九十七員守備一千七百四十員其武弁之中數自一千七百九十三年起恒有四百員至一千八百二十年為七百員一千八百五十七年為一千餘員若一千八百五十七年則兵船管帶水手與水師官共有七千三百員另有副弁與學徒及寫字人并幼弁汽機官等略有三千員所以大小官弁共有一萬零三千員

現任官與候補官之數目相懸過大從此多生難處官多而缺少則難以上陞亦有大員或應年老致仕或應告病辭退而其入仍戀職而不肯辭所以一千八百七十年海部大臣查勅達斯無奈設立一例令兵官滿若干年務必辭職現在即沿此法但有數事已經改變此事詳細在海部水師官員名單內載之又在一千八百七十二年七月十一日公議院所發議稿與此事頗多有相關之說依此法則各等現任官之數目正合於各兵船所需之用又定各等官凡年滿若干或賦閒滿若干年者不問年齒一律辭職惟其人辭職所受之恩賞比前更大照以上章程則水師提督與副提督滿六十五歲必辭其職後水師提督滿六十歲或連十年未經掛旗亦必辭職副將滿五十五歲或連七年不任職者亦知之遊擊滿五十歲守備滿四十五歲均五年不任職者亦必辭退又千總照一千八百七十

二年二月初五日政府所頒章程年滿四十歲者辭職又旗官與副將遊擊守備尚未滿期而能早若干年辭職者則辭職後每年應領之恩賞可作一次併支而嗣後則永無恩賞或現給若干分而後來減其恩賞

凡候補副將滿六十歲或連七年不任職候補遊擊滿五十五歲行船守備滿四十五歲或連五年不任職均必辭退又總理汽機官年滿五十五歲或五年不任職教師教習年滿六十歲教師五年不任職教習三年不任職必辭之又醫生并查勘醫院委員與其副年滿六十歲或連五年不任職羣船醫生及候補醫生與年滿五十五歲之醫生以上三種如滿五年不任職者必辭支應賬房經理銀款之人年滿五十歲必辭以上之官所定之年齒未滿而能早五年辭去者亦聽其便

所有小弁其員數已經預定即其辭職之年限亦已垂為定章可見以上章程其原意要令人易於陞官又令任職之人均為年力強壯之人而濫竿者極少

如一千八百八十三年英國兵船水手官水師官共有七千九百員內有二千一百員為管理汽機官或把總或幼弁學徒并大小各弁

凡水師官弁必穿一定之衣服而其衣之顏色與樣式俱係國王隨時預定可任意改換現在兵官之服飾穿藍色呢而有白

領白袖另有各種金銀絲所盤之記號肩飾及袖邊如文官肩飾亦有金銀之花樣如逢大禮審案等事則各官必穿公服戴三角帽如一千七百四十八年初定水手與兵官之公服為藍色與白色至今存其式於倫敦水陸博物院中如維廉第四年則又將藍呢公服之領與袖口加以紅色一千八百五十六年以來尚無變易其衣服之顏色與形狀俱有圖說又在兵官名單上附載改變章程并一切之事

水手及雜色人等

兵船上所帶水手雜色人等有水手頭目及能幹水手尋常水手汽機房工匠并爐手火工及尋常火工敲煤人與幼童與兵丁其工匠火工兵丁三項俱為情願當差與陸兵同即在招募局或在特派船上挑選之如兵船所用之幼童亦係情願上船登册按時立合同而後來水手與弁即從此滿期幼童內挑選

收幼童章程

凡收幼童必立合同訂明到十八歲以後必連做十年但各孩童必得其父母或教養之人或最近親戚寫立憑據應許此事其年紀自十五歲至十六歲半其身體之尺寸開列如下

十五歲至十五歲半 跣足量身高 五尺 胸圍 三十寸

十五歲半至十六歲 跣足量身高 五尺一寸 胸圍 三十寸半

十六歲至十六歲半 跣足量身高 五尺三寸半 胸圍 三十二寸四分之二

以上尺寸之數隨時增損其各幼童必有何時生產之憑據必得其父母或教養之人在地方官面前立刻報明其年紀各童身體必堅壯素無羊顛瘋等病四肢五官必爲完備白體形狀爲合法又必能讀書寫字如該童曾經下獄或曾入教養罪童之學堂或已經爲地方官所定罪俱不准錄入但教習工藝船上之幼童其例稍寬可以收入

凡能幹水手與尋常水手不常一徑收入兵船因船上教養幼童得法該童年滿十八歲即可升作水手間有自願投充水手之人及在備調水手中收之現在如國家要增水手其事極易雖商船水手之工賃間有比兵船更優但兵船上待人寬厚而公道飲食更好餉銀按時不缺可以告假而仍領餉銀其辛苦與受冷熱風浪等艱險處更少如受傷患病則醫治而養之滿二十年後或生病或傷廢則可得終身之恩賞

商船水手能收入備調水手內每年得國家若干錢必隨時在船上操練如有戰事或要事則必聽調而上兵船此種備調水手內有漁人或幼童爲第二第三等共有二萬人

凡戰事初起則海部第一職分必補足各兵船人數已經設立多法俱有流弊祇有一法略爲穩策卽海部奉政府諭示准其強人補充水手此諭每年頒發一次如一千八百五十五年英國與俄羅斯交戰則招募水手而人數自足此爲不強人赴戰

之第一次也凡開戰之初國王頒諭國中所有英國人在別國船上充水手者必立刻回國以備驅策或上英國兵船又凡水師總統必令查別國各船有無英國水手如遇見之則必令其隨同上本國兵船

論英國爲君民共主之國而強人充當水手似不合理但保護本國係第一要事不得不用此法得人如果水手足用自然不可用勉強之法如一千六百七十六年國王與各大臣一直管理海部之時有人辨駁此事而議定國王應得民人相助即應有權能強人充當水手不然則本國之商務壞而國無與立矣如海部黑書內有一告示爲亨利第四時水師提督波福德所出命勉強人在某船上做工如違背則罰之又如力查第二王第二年第四章律法論強人做水手及設法免其逃走爲當時相沿之風俗無人駁之又如馬理女王第二三三章第十六章律法云凡達迷斯河充水手之人如聞國家要僉派水手而逃避者各治以重罪如以利沙伯第五年准免漁人不強充水手而從此一直至查爾斯第三王之時有多律法論及此事至今海部有此權柄任憑國王隨時改易律法如事緊要則可強之但現在各教大興而民人之利權愈大迥非從前可比所以雖有此權柄幾乎不能用之惟保護本國係律法之原意如事出無奈始可強之

阿爾蘭第一次強人充水手畧在一千六百七十八年英國政府發諭示令阿爾蘭總督派水手一千在英國兵船上用之  
一千六百九十年阿爾蘭各審問官亦助水師兵官強人充當水手一千六百九十七年將阿爾蘭能充水手之人記名船簿共得四千四百二十四名內有二千六百五十四人為奉天主教者又英王安時有數案亦令阿爾蘭審問官查各處能當水手之人而強之上船

如蘇格蘭未與英國聯合時則素無強人充當水手之事但蘇格蘭之政府有數次用法募人願充水手每人給銀錢四十喜令為安家之費

一千七百零六年英國公議院設一律法能速即得人補足水手之數其法令各省文官查驗所有能當水手之人令巡捕拘拿送上兵船每拘一人則賞給該捕銀錢二十喜令而其人既交與兵船官後則工錢照數給之如以後逃走可治其罪又本律法言明凡能充兵船水手之人如負債而被監禁者核其所欠之債在金錢三十元以內則可從監內釋放送上兵船又凡兵船水手欠債在金錢二十元以內則債主不能控追當時辦理此律法之費甚大毫無益處而終不能得水手

是年英國君主命上議院大臣詢問水師提督即王以三事一問兵船要募水手以何法為要二何法能增水手之數而令

人喜於充當三何法能令兵船上大小人等遵守章程毫不紊亂該水師提督即會集兵船官詳詢此三事令其開報其報內大略一應將英國與阿爾蘭所有能出海之人造一總冊記錄又於陸兵內挑選能充水手之陸兵令其改充水手 承平時應有水手二萬人為各兵船所用不可少於此數三至所問兵船水手等令守章程而不亂則因未將何種紊亂何種不聽命令等情形指明故不能設法治之

#### 備調之水手水兵

兵船上除常用水手水兵外另有備調人四種如戰事緊急時則海部可以調用一為護衛海邊之隊二受恩賞之水手隊三在商船之水手臨戰可以調用四兵船團練砲手隊

如護衛海邊之隊必在三十七歲以內曾在兵船連做八年為已成丁之水手或海部另定其年數又必為水手中之砲手或操練之人至少必得優行之憑據一個又必為本船船主所保薦否則不能收入此隊

如受恩賞之水手隊則為英國兵船弁或水手曾經滿期而年不外四十五歲及曾為水手中之砲手或操練之人始能收入此隊收入後每年必操練十四天至滿五十歲則能得格令會知養兵院之恩賞而不必再加操練但此種人必須先六年每年操練十四日方能得此益處

商船水手係臨戰調用此隊為商船與漁船上之人每人每年坐受一小分口糧必在兵船或在砲台操練若干日至戰時則調充兵船水手如兵船官之名單每一本內有派此種官之章程其人分三等 第一等其人必在三十歲以內又必以前十年內在出海或行海邊之船上連做八年充當水手其內末三年必為能幹之水手或做徒弟曾滿四年內有一年在出洋或海邊船上必曾得其憑據又兵船上滿期之能幹水手其品行優而身體無病者年又不外三十五歲亦能收入此隊

第二等其人必在十九歲以外三十歲以內而必在出海或在海邊或在捕魚等船上充過水手三年而此三年內必為尋常水手半年又必通曉指南針之用又必能把舵打槳 第三等如在商船操練過十八個月之幼童年滿十六歲而無合同在商船牽制身體與性情無病已經學過砲法而充砲手已知行船與水手入門之各種工夫則始能收入此隊 又此第三種人年滿十九而出海過半年者則能陞為第二等再後則能照以上之說陞入第一等凡收入商船備調水手水兵隊者必以五年為限每陞一次必再做五年此隊為一千八百五十九年所設戰時則其官與人必聽海部之令離商船而上兵船

兵船團練砲隊其章程畧與別種團練相同如倫敦立發捕伯利司多一作不駐其分隊又在伯來盾與海斯丁一作哈與隊

當波登與白根海特與卡拿文灣與朋高耳與斯文西共七處俱做砲台為此隊兵所管理

管理兵船之權與章程

英國管理兵船與水手水兵其權柄俱靠君主維克多利亞第二十九年及三十年之律法第一百零九章為管理兵船事如從前查爾斯第二第十三年第一卷第九章律法為公議院第一次所定管理兵船律法在阿亨又名愛沙伯地方所立和約後所設因要免從前戰事之大弊後來若爾日第二十二年第三十三章之律法廢去舊律而以新律代之其查爾斯第二王所立律法之前其管理兵船之權與俸祿全歸國王一人主政與管理陸兵及陸餉相同

如現在管理兵船之律法凡海部大臣能審問兵船上一切所犯罪之案又可將兵船大小人等施其刑罰凡總統羣船或分統之官即從海部得此兵權如其官病死遷調則接手者仍有此權依此律法凡審問案時大小官員多不逾九人少不可至五人必為本處所有旗官或副將或遊擊或守備等官其各官之品級必與首領官最近如內有亞於身領之品級大官四員則遊擊守備等不能充審審之員

從前律法在戰時畏葸退縮或不循職分或不進敵人則必拿問而治以死罪但若爾日第三十九年改此律法令審問官

有從軍法處死或量其所犯輕重核辦如從前有水師提督或  
兵有人控其失律而治以死罪在當時之律法不得不然若照  
現在律法則不必治以死罪如現在律法為維克多利亞王  
第二十九及三十五年所定第一百零九章之律法凡臨陣降  
敵或謀叛本國或承平時故意殺人則無奈必誅無赦除此種  
大罪外別種罪名俱可依律法酌量輕重辦理不必照從前一  
定治死所以現在兵船上除以上兩大罪外亦過因禁監房或  
充軍遠地或革去官職等罪名如從前用鞭責之法幾乎全廢  
兵船上令人遵守章程有數種刑罰如幽囚若干時等法俱為  
船主自己裁辦辦理而不假手於人其章程係海部隨時頒定  
管理兵船第一次章程略為一千六百六十年所設立稱為約  
克公行船交戰之章程但兵船上令人遵守章程其寬嚴也視  
船主之所為因船主有權能罰小罪如能依法管理則審問大  
罪不大有之一千八百五十三年海部發新章程比前更密指  
明各種小刑罰歸何種何類而以若干時為限

### 操練之法

依水師章程英國兵船之船主必隨時令手下之人聚集各站  
在適當之方位操練放大小砲無論海面有無風浪俱必操練  
如船上水操比陸操尤為要緊

波子某德與德溫帕德兩處專教放砲理法及砲彈行拋物線

之理又用水雷理法并來復洋槍手槍之理法以及戰事內所  
有一切與格致相關之理法又有人特意教以與戰事軍械相  
關之化學電學又有法助大小兵官學習考究砲與砲法令其  
能充水師砲官凡砲官之守備依其本領而給俸如一千八百  
五十二年以前水手做粗工外不能再做細巧之事但後來另  
設一種水手稱為水手中砲手能在船上教習砲法而聽砲官  
命令現在每若干時將操練之大小兵官考其本領之等次而  
加增其俸祿又如格令會知水師學堂教習上等學問以用砲  
之法為要事之一

如將三十年前之砲與現在之砲相比則知無奈必須特意教  
習用砲之理法并特設法鼓舞其人令其格外用力操練如英  
國從前最大奇捷不過用十二磅或十六磅或二十四磅之生  
鐵光膛砲即如水師提督納爾森所坐大船名維克多利戰砲  
一百四尊內十二磅砲四十四尊二十四磅砲三十尊三十二  
磅砲三十尊如英俄交戰時則其時大船不過有五十六磅砲  
尚有數船有六十八磅砲數尊但現在之兵船常載二千磅砲  
此砲全靠最深之格致學方能造而用之可見依法用此種砲  
則其砲官與砲手無奈必特意考究而操練否則極易偵事查  
此種砲每放一次其費不貲如一擊不中則空費金錢甚多除  
大本領而操練純熟之人外不可概用此種砲



兵船免病治病法

平常兵船上人保養精神與在水土天氣最好之陸地無甚區別從前英國水師常有身虛泄血之症但近來各船必帶檸檬汁或檸檬水如該船不帶此水者則不准出口近來有卜蓮留查驗兵船病死人數內有一表為法人杜本所撰指出英國兵船病死及逃亡人數以每十萬人計開列各數如下

年分	入醫院人數	病死人數	逃走人數
一千七百七十九年	四萬零八百十五名	二千六百五十四名	一千四百二十四名
一千七百八十二年	三萬一千六百七十七名	二千二百二十二名	九百九十三名
一千七百九十四年	二萬五千零二十七名	一千一百六十四名	六百六十二名
一千八百零四年	一萬一千九百七十八名	一千六百零六名	二百十四名
一千八百十三年	九千三百三十六名	六百九十八名	十名

從此可見生病人數與死者人數從一千七百七十九年至一千八百十三年之間有四與一之比若逃走人數大不如從前更無例可比

近來所有醫生開報各數足見醫法比前更為講究有表如左

年分	入醫院病人	死在醫院	逃走人數
一千八百二十年	三千五百六十四名	三百六十二名	二人
一千八百三十年	三千一百三十七名	一百八十七名	二人
一千八百四十年	六千五百八十九名	三百二十二名	一人
一千八百五十年	九千七百四十三名	三百零九名	二人
一千八百五十五年	一萬一千七百四十八名	三百八十四名	二人

茲將尚海兵船所有病人死人并醫院死人之數與前數年死人數相比可見醫法比前更精而船上免病各法更為合理但

上表俱為醫院內所死之人所有船上因病及戰事所死之人不在其內下表則包一切死人數在內如一千八百七十年死者甚多因卡波丁船沉沒又一千八百七十八年死者多者因由立代西船沉沒一千八百八十年有阿太拉塔船沉沒一千八百八十一年有道脫來拉船轟燬茲列表如左

年分	人之中數	因病皆過	每千人皆過	病死	共死	每千人死
五十六年	五十七三〇	一九九八	十九●三	六二九	一七二	一●五
五十七年	四二四七〇	一四六〇	三四四	六二二	一九六	一●五
五十八年	四三二二〇	一七六三	四〇九	八七三	二四二	一●五
五十九年	五二八二五	一九九四	三七七	六二四	二六二	一●五
六十年	六四〇二五	二八四四	四四●四	七二二	二二六	一●五
六十一年	六二四八五	二二九九	三八●二	七二六	二二四	一●五
六十二年	五八八七〇	一九四四	三三●	六八四	二一八	一●五
六十二年	五四●九〇	一九〇三	三五●	四二四	二〇九	一●四
六十四年	五三〇〇〇	一八八一	三五●四	四六一	二八一	一●四
六十五年	五〇六六〇	一六八七	三二●九	四一六	二六四	一●三
六十六年	四九七七五	一六九八	三三●三	三九三	二六五	一●二
六十七年	五〇〇〇〇	一四九二	二九●二	三三三	二五五	一●一
六十八年	五〇三九九	一七五五	三四●二	三三三	二二七	一●一
六十九年	四八八五二	一五七四	三二●二	三五八	二二六	一●一
七十年	四六三五〇	一六四六	三五●二	三二五	二〇三	一●一
七十一年	四七四六〇	一五二二	三三●	三〇二	一九九	一●一
七十二年	四六八三〇	一六〇九	三四●三	二六六	一九三	一●一
七十三年	四四四四〇	一七八八	三七●一	二七四	一八〇	一●一
七十四年	四四九三〇	七四五	三九●一	二七〇	一八〇	一●一
七十五年	四四三六〇	五二六	三六●四	二七〇	一八〇	一●一
七十六年	四四九四〇	六三六	三六●三	二七〇	一八〇	一●一
七十七年	四四四〇〇	六六二	三五●八	二七〇	一八〇	一●一
七十八年	四四四〇〇	六六二	三五●八	二七〇	一八〇	一●一

七十九年	四四七四五	一四七五	三二九六	二七九	一〇五	三八四	八〇五八
八十年	四四七七〇	一三九三	三一一一	二〇七	三五六	五六三	三〇五七
八十一年	四四四〇〇	一三八八	三一〇二六	二三四	三五六	四八六	一〇九四
共數	二二七五二五	四四二八八	三四〇六	一〇八九	五二八	一六二六	一二〇五九

俸祿

自古以來兵船為國家格外優待所以人喜在兵船上比在陸營尤為踴躍所以出海之俸及半俸并別種所得之恩賞比陸軍所得恩賞尤為最大但每一國王之兵制常有大小又一王時亦前後屢有變更如海部黑書所載英王力查第二時大小水師官俸祿如水師提督為有爵者則出洋之俸每日給銀錢四枚隨員減半每一佩帶兵器官每日給銀錢一枚凡佩帶兵器官三十員每季必受一百馬克按馬克其時值銀錢十枚又每一弓手每日給銅錢六枚所有船主之俸亦向水師提督關領如水師提督為男爵則每日受出海俸銀錢六枚銅錢八枚按銅錢即本土每十枚為一鎊如為候爵則每日銀錢十三枚銅錢四枚每發水手俸銀錢一元必另加銅錢四枚為水師提督所得每夜出海時水師提督之船尾必掛大燈籠二個以便羣船主能瞭見燈光而知向何方行駛又凡代國王或水師提督出洋之船主每日給俸銅錢六枚炮官亦如之又每水手每日發銅錢三枚半每禮拜另加恩賞銅錢六枚每一幼童每日得銅錢二枚半此略為英國兵船初定俸餉之章程

各兵船漸開半俸之例大略在亨利第八年初有一定之章程但承平時其官與水手不受俸祿亦不收恩賞至查爾斯第二王年間即一千六百六十八年將旗官與船主應得另賞之欸每年發二十萬金錢分作各兵船之用而扣去若干為恩賞至一千六百七十四年政府始准充第一二等船之船主并旗官標下之船主得賞賜因此種人雖受戰事之險與辛苦而得益處甚少即如拿獲敵船充賞并保護商船所收之錢俱為小船管駕官所得而以上所言之船主毫無所得故設此章程但初定各種旗官副將守備首領與船主半俸之章程為其王維廉在一千六百九十三年所設其人必曾做滿一年應為之職分或與敵人對壘方可得之後來一千七百年英王安時政府又定半俸章程內言明凡兵船官得海部大臣允准而與船相離或因有差或要審問離此兵船或行為不合海部大臣之意或出境遊覽或充商船職分或辦別種公事此各種人不能得半俸但一千七百年以來兵船受半俸章程大有變更而包括不任職之官在內更衆因此每年費用甚大雖半俸之官分為退職與備調官并任事受半俸之官數種然頭緒頗為繁瑣不但仕途壅塞即國家亦難任此鉅費所以一千八百六十九年另設新章定為何種官至何年紀必令退職則凡受半俸只能收若干年為限如過此期則必退職而以後每年收若干恩賞或



當時併支若干現銀而以後概行截止凡武官自千總以下文官自支應委員以下均不能受半俸此半俸章程俱在水師大小兵官名單內即詳細言之

拿獲敵船充賞章程

英國兵船自古以來准大小兵官人等拿獲敵船而分之因此兵船格外認真出力古時章程凡拿獲敵船照價值之大半獻於國王及水師提督至一千七百九十三年初定章程將俘獲敵船之價分作八股大小兵官執事人等均依其品級各派得若干後來屢經更改至一千八百五十四年三月特設新例又至一千八百七十一年五月國王降諭定分俘獲之法將所拿敵船之價值提三十分之一歸拿獲該船之水師提督如同時有二督則賞深者得三分之二賞淺者得三分之一餘銀二十九分如無旗官在內則船主應全得十分之一其餘派船上十等人俵分之令合船官弁水手水兵幼童各依其等次收受若干分如第一等包總理兵醫院官查勘汽機官并水師提督之參贊等在內以上各官每人收四十五分其二等內有守備及賞深之守備并候補醫生與數種支應委員各人收三十五分第三等內如千總醫生與管帶水兵之都司各人收三十分第四等內如管帶水兵之守備并管水手之千總與各種弁各人收二十分第五等各人收十五分第六等各人收十分第七等

各人收七分第八等包能幹水手在內各人收四分第九等包開散無事人在內各人收二分第十等為幼童各得一分以上係拿獲敵船充賞之例另有客商要請兵船獲送願餽銀兩為兵船另外得錢之事

別項零星賞賜

凡兵船上又可得一獎賞之利益所以鼓勵少年之人即戰時如建大功勞則國王必錫以勳階遷擢其官即如公侯伯子男五等爵外另有數種功牌之類如武官之勇號西名排最大者為十字架形之寶星西名克勞斯次則為兀莫瀆之號一為岡巴尼恩之號又如在屬地建功則錫以米加勒查爾斯之號近來又有國王特設之功牌為兵船有功之用如大小官弁水兵水手俱可得之又有特設之寶星名維克多利亞十字架形之寶星亦為大小官弁水兵之用又有旗官與船主與水師督將與大小官如任職多年另有恩賞依各人之資格品級與職分之難易自金錢一百元至三百元每年在兵船上開銷報明公議院此種另外恩賞依其品級與年數定之又在兵船多年之官辭職時或年老或衰病或受傷不能再當別職亦另有恩賞亦受格林會知養老兵院之恩賞大小各官均能得之

英國兵船價值與人數

英國水師費用之數自然多寡不能一例其故因交戰與承之

時候不同造船之材料有良楮不同兵船之人数有多寡不同如英國兵船人数最多為一千八百十三年共有水手水兵十四萬七千零四十七人該年水師全費為金錢二十一兆二千一萬二千零十二元至年終用虧金錢八兆五十六萬二千二百九十一元此為兵船費用最大之數惟一千八百五十五年與俄交戰是年開銷為金錢二十一兆三十九萬四千二百十六元

茲將公議院每年議准人數及實在人數并每年兵費從一千八百九十年至一千八百八十一年內擇其要緊數年為式列表如左

年分	議院准用人數	船費實在人數	議院准用兵費金錢數	年終用虧金錢數
一千八百九十一年	二九二七〇	三五三一六	一六四〇七六〇	一三三四二二三
一千九百年	七〇〇〇	七七五四	六三八一四二	五六五五三三五
一千七百九十年	四〇〇〇〇	四六四九三	二〇九六〇〇〇	一五〇三六八七
一千七百八十年	一三五〇〇	一一一八八	一三二一五七二	一三九六七二三
一千七百七十年	一〇〇〇〇〇	九六八六	一三七八七〇	一三〇一五二五
一千七百六十年	二五〇〇〇〇	三七一八一	一九三七八〇	一七一六九二五
一千七百五十年	一〇〇〇〇〇	一六六一	九九五五二	五二二八六九五
一千七百四十年	七〇〇〇〇〇	八六六二六	四九二六六三〇	一〇三七二六二八
一千七百三十年	八五〇〇〇〇	九七八九八	六七八二二八四	八七〇五八八六
一千七百二十年	一一〇五三八	一一三二五二七	一一三六六五七九	五五九一八二二
一千七百一十年	一四五〇〇〇	一四六三一	一五八〇一八四	一三三四四五
一千七百零年	二二〇〇〇〇	一四六三二	一六三四〇七七	一三二四〇六〇
一千八百一十年	二九〇〇〇〇	三一一六二	一五三九四五五	
一千八百二十年	三三〇〇〇〇	三七六六五	五七四二八七一	
一千八百三十年	三九〇〇〇〇	三九〇九三	五七七二六五二	
一千八百四十年	四四一〇〇〇	七九〇一八	一一六三三五七〇	
一千八百五十年	六六七七〇	六六二七八	一〇八〇六六九〇	
一千八百六十年	五八八〇〇	五七九四六	一〇三三一四三五	

以上表內所有公議院准用人數包水兵在內其水兵之制自一千七百零六年起至一千七百一十二年廢去不用後來自一千七百三十八年復設至今永為定制第二格實在人數則為船簿所登內包登岸水兵第三格國家准用兵費可以作正開銷惟砲費及運動兵丁各費在外

巴雷西勳爵云英國水師不但恃兵船上常用之人并恃備調之人甚多俱能任戰又防護海邊之兵歷年以來略有四千人為中數一千八百六十八年與一千八百八十一年之間所有備調餘隊之中數為一萬五千七百八十五人一千八百八十二年所有受恩賞者一千五百六十人上等備調者一萬一千八百人二等備調者五千六百人三等備調者一百五十八人船團練隊一千四百人推算一切所有備調之人約在四萬以外

補水兵源流考

凡濱海之國能攻別國者全在兵船有水兵能登岸攻敵以助兵船上水手等放砲之不逮古時陸兵與水兵所帶軍器與操練之法均同但近來戰事與前人大異所以在兵船上無奈必常帶兵與行船之水手及放砲之砲手迥不相同蓋僱水手而立合同不過為行船出洋追事畢班師人仍遣散此種人難於操練令充上岸交戰之職分若陸營既有常年操練之兵則水

帥亦無奈必設水兵一面能與陸兵同操各種之法一面能住船上而聽兵船各官之命令

一千六百六十四年以前英國兵船大半強人充當水手但此年政府傳諭要練成水兵一軍與荷蘭交戰共一千二百人分爲六營每營二百人專作船上水兵大略此軍從倫敦團練營內挑其大半又從步兵內挑之因故事英國祇有四營之兵准其建旗鼓露兵刃結隊成行行過倫敦京都街市其餘各營則不准爲之一千六百七十二年將步兵數營變爲水兵查一千六百八十四年所刊陸營大小官名單足徵水師提督之營在拍脫尼地方聚集操練稱爲十二分營而其大小官職俱依額數配全此營爲陸兵中之第三等後來改爲專作陸兵第四營平常稱爲荷蘭國營常發分隊出洋又別隊則充水兵若干年而遣散至一千七百零二年女王安時於平常陸兵外特添水兵六營又將當時陸兵六營改爲水兵但一千七百十四年除第三十三十一三十一三三三營仍爲陸兵不遣散外各營均散歸又在西印度另設水兵數營此營直至一千七百四十二年始改爲陸兵四十九營一千七百三十九年再練水兵六營一千七百四十二年又添四營共成十營每營各一千人分爲十營又在阿墨利加練成三營爲駐防屬地之用此各營雖聽陸路將軍及都統節制但必常駐劄各海口與船廠相近處如波子

某德與希爾南斯與遮泰麥與臺德福特與胡里智與伯利末德一作伯等處各等兵船應用此種水手之數與官數相配如一百人則有都司管理二十人則有小弁管之惟兵船帶全隊水軍則不派陸軍官一千七百四十五年又練成二營爲英國屬地開發不里敦角駐防後仍改爲陸兵第五十一營又一千七百四十六年將以上所說十營歸併陸軍編成四十四至五十二各營而當其未改陸軍之先有幾分歸水師提督節制

一千七百五十五年挑選水兵五千人分爲五十隊特派兵船官管理必住在遮泰麥與波子某德與伯利末德後來一千八百零五年另招一隊爲第四分隊又名胡里智隊常住在胡里智地方至一千七百六十二年此各處水兵添募至一萬九千人但一千七百六十二年裁減至四千人此時始不准捐納此種官但水師官能與陸營官互相對調一千七百六十年因陸營官不敷亦派水師提督與船主爲水兵之將軍及都統但一千八百三十三年廢此章程裁去此無理之冗職一千七百七十五年英國阿墨里加之屬地不服本朝而叛再添募水兵至一千七百八十二年水兵已增至二萬五千二百九十一人次年忽減至四千四百九十五人此戰事中間各兵船視水兵爲極要無奈必增募之奈其人尙未操練遽上兵船

但人喜充水兵而不喜充陸兵所以招募水兵極易後來平安時漸漸減其人數至一千七百九十三年英國始與法國交戰將陸兵改爲水兵及戰事時已經有水兵三萬人但此時陸營官與水師官互爭陸兵之事所以一千八百十五年水兵額數已經減至六千從此時至今則漸漸增添刻已成一定之額從以上所說戰事之間衆人始知應有兵船炮隊但一千八百零四年八月十八日英國政府降諭言明陸營砲隊上船大爲不便所以另設水師砲隊遴選最聰明之官與兵可以操練而充船上砲兵隊一千八百二十二年其砲隊減至二哨而此時後其數漸增至一千八百六十二年則水師砲隊與水兵隊分爲兩途而定在波子某德與岡比爾砲台常駐後至一千八百六十九年移往伊斯脫尼爲大營是年胡里智隊散歸另在華勒買地方立營爲操練生手砲兵至今英國水師共有步兵四十八營砲兵十六營共有砲兵二千五百三十二人步兵九千八百六十二人每年兵費金錢九十一萬二千四百五十六元水兵每軍分爲十六營每營有都統爲營官亦有帶帶官亦有副都統四員參將十四員都司二十四員其小官共四十二員另外有專教炮法槍法之人其大營駐劄倫敦內有副將軍與參將軍等出洋任職之人內有將軍三員有副將軍三員有參將六員凡要添人特設一局招募新兵操練成營以十二年爲

限而准其期滿再充九年其生兵初入海勒買地方操練後來分派各營其上等本領者准其技充砲兵無論步兵砲兵其量身之高并其俸祿與兵器與恩賞與營盤辦理之法俱與陸營之步兵砲兵相同

凡要挑取水師官則在胡里智武備學堂或三德斯得武備學堂學生內考取如係步兵官則派到各營內有專教兵法之官教之如係砲兵官則往格林會知水師學堂內再學習兩年方能授職

水兵之數雖記在兵船人數內而其俸餉則在兵船上開銷包括水兵之費在內然其官名則分列於水陸兵官之兩單如陸兵章程內指明應有若干時須守陸兵章程則各官所當之職分與各陸營同若上船時始遵水師章程從前每年特設一律法爲管理水兵登陸之事此律法言明其水兵歸海部大臣節制但其在船之時一切職分全與陸地相同其看守船上各處如陸地巡捕若上岸交戰則幫助小船行動及放大砲之時亦必幫助尋常砲手雖水兵全隸兵船官標下然只能在船艙面做各工或上岸時不能全受本官之命令

水兵建立戰功甚多茲略言之初爲一千六百九十年在阿爾蘭哥爾克地方交戰而從是年至今凡兵船戰事內無不有水兵相助從一千六百九十年至一千八百零年水兵在海面交戰

二百二十七次登岸交戰七次雖敵國人無不贊美其功一千八百年至一千八百十五年有三營特充陸兵之職在美國及荷蘭國內與陸兵一體交戰嗣後凡各國與英國交戰往往有水兵在內近來一千八百八十二年攻打亞勒散特城并後來在埃及戰事其水兵均建大功至水兵雖在船上與水手同受各種艱苦然水手每有不服作亂而水兵則往往顯其忠誠一千七百九十七年遍國有亂黨不服本朝誘水兵同叛俱不為勤故約克公爵特賞美水兵之效忠至一千七百九十七年與一千八百零二年之間有數次羣兵船水手謀叛或散兵船作亂其水兵則特意願出忠心故公議院特降諭示獎勵其

招載之誠

略二百年內兵船交戰或派人登陸交戰或會合陸兵交戰水兵往往得建奇功其水兵旗號有拉丁文譯即水陸兼兵之意一千八百零二年因有戰功則稱之為國王水兵將其紅戰袍上白領與白袖口等處均改為藍色一千八百二十年政府命海部將水兵之班次列在陸兵第四十九營之後為獎勵焉一千八百二十七年水兵攻圍白里勒海島大建勳勞英王若耳治第四命在水師旗上加繪一地球形外有花園圍之另加直布羅陀一字因前攻奪該地大得功勳也一千八百五十五年將水兵內之步兵改名為輕步兵

歐洲各大國水陸兵制內雖有水兵與水砲兵之說然其營制與英國大不相同如法國所用水兵其職分為駐防五大口并屬地遇海面有交戰之事必隨時相助如德國在雞肋一作及維廉薩芬兩處所有海軍營不過為防護本國海邊之用又如荷蘭奧國意大利亦有水兵但不列在出海人數之內只有一國用水兵與英國相同即美國是也其美國水兵在戰事內已經建立十九次大功公議院特加獎諭如美國水師提督法拉噶德云水兵為布陣戰船所不可少者又韋耳克斯提督云兵船與民戰船以水兵之有無為區別查美國水師為一千七百七十五年所設立而為各種兵之權輿從設立以後在各國所助水陸戰事如一千七百七十七年白奴末利查特船與失勒皮司船交戰後來折薩比克與沙能交戰其水兵均建大功又一千八百零三年始在特納地方炮台上設立美國國旗斯為美國耀武於東半球之第一次也亦為美國水兵之功因此在其旗上書的黎波里一字後來與墨西哥交戰并一千八百六十一年至一千八百六十五年南北花旗在海邊戰事俱有水兵在內後來南北講和有人議將水兵與陸兵歸併凡明白事理之武員概不佩服所以仍與陸兵分開現在有水師官七十人八員水兵二千人而其統領官有白里衛提阿將軍之職其大營在華盛頓其管理之法列陣之法兵器之法俱與陸軍同即

與英國水兵無異立合同以五年為限身體必高五尺六寸年  
紀必在十八與三十五歲之間必能讀書寫字其水兵之數依  
兵船之大小而配以多寡自十三人至五十二人為止包官弁  
在內美國水師旗號中繪地球下有船錨上有飛鷹其上揭永  
忠二字

### 各國水師官與人相比

如將現在各國水師之官與人相比則商船之多寡與人數之  
多寡不可不問之因此事與水師船隻及砲之事更為緊要巴  
爾西云前西班牙攻英國時英船只有一百四十艘能出海抵  
禦此內不過二十八船屬於國家雖海部大臣為厚亞德伯爵  
但靠其名下最大能幹之官為德勒克與好鏗斯一作好弗羅  
比舌此三人均為商船主又一千七百九十四年六月初一日  
厚某戰勝俱靠本國商船之水手

巴雷西又云如法國將所有兵船上人照英國之法推算則包  
括一切在法國海邊大小船隻及漁人與搖小船人并民船廠  
與船塢之工匠如照此法推算則英國可言有七十萬至八十  
萬之人數茲將各大國兵船人數與官數相比

### 法國

法國現在兵船官與人之法為法國路易第十四年間所起  
而有若干年係強派人民充兵船職分如此則其水師冊上應

有十七萬人但大半為捕魚之人

凡兵官以下之各等人有三法能得之一僉派沿海人充當二  
甘心願充水兵三如人數仍不足則將陸營之生兵撥派若干  
上兵船茲將其三法一一推言之

一僉派沿海人充水手 凡年十八歲之男丁無論為兵船為  
商船已經出海行過遠路兩次又在船上行船十八月或在海  
邊捕魚二年願仍做海面生涯則其名必登於簿俟滿二十歲  
則令其上兵船如屆滿二十歲之月內或回法國則必往招募  
水師局內報名則其名登冊送到海口列在兵船水手之內但  
如僅滿十八歲而其身體與本領均為合式則欲早二年起手  
充當水手者聽但此種人充水手時分為兩期第一期為五年  
而此五年內如住在法國則可准其告假不受俸祿而任意做  
行船之各事滿五年後為第二期亦准其告假兩年如告假期  
內在海邊行船或捕魚則算為與在兵船實在當差無異滿第  
二期後則如非國家極要之急事不能令其充兵船水手矣但  
如做兵船上功夫期內並未告假則其俸餉每日可加銅錢二  
枚凡國家要得兵船水手則先募未經代國家辦公之人如尙  
不敷則募辦公最少之人如此種人資格相等則挑其假期最  
長者充之凡水手之姓名如已登國家之簿則准其行船或在  
海邊捕魚并得數種利益如免納稅項等事凡充兵船學徒最



小以十八歲為起但如已經讀書而要在兵船充幼童則可早  
二年收之如為水師大臣所特選則亦收之如未經代國家辦  
公之人則最大之年以二十四歲為限過此則不收之惟樂班  
火工木匠帆匠及船匠如成丁後已經辦公五年則可稍寬其  
期以三十歲為限如幼童與匠目散匠則自十八歲至二十五  
歲此為未經辦公之人如已經當過以前職分或辨別種公事  
則以三十歲為限

二甘心投効願充水手 此種人不過當要緊時始為招募不  
能在屬地募之其章程與陸兵相同立合同以五年為限如期  
滿後則能續立<sup>三</sup>四五年之合同此種人之年紀與其職分均  
無章程限制之不過續立之合同不能逾五十五歲退職之期  
若上等水手平常不能逾五十歲此說係指其人已當二十五  
年職分而言

三如不屬於以上兩種人則其充水手以五年為限後來再充  
備調水手四年期滿後則歸於陸營之備調兵內至四十歲為  
止所挑之人數依各省府縣人數而取之其挑法將陸營年輕  
之人或指圖或掣籤凡得數最小之人即派定充為水手

如法國一千八百六十三年所得水手為六千零五十人一千  
八百七十四年得七千零四十八人一千八百七十五年得六千  
四百零六人一千八百七十六年得四千三百二十六人

三

所有不上兵船之水手分為五營在布來斯德<sup>一作比與都朗</sup>  
<sup>一作</sup>士著二口者為上等在其餘三處地方為第二等各營有水師  
營務處之局每局派若干人為委員專料理水手衣服俸餉之  
事每上等營內有水師砲手一隊水師槍手一隊工匠與火工  
一隊戰水手三隊備補之生水手一隊二等營內有特派之職  
分一隊戰水手二隊備補生水手一隊此各隊再分為二分如  
路里恩營另配槍手之幼徒一隊每營內有教入門書之學堂  
又有教習管賬法之學堂又有操練身力之廠操練刀法之廠  
及學習泅泳之學堂首兩營另有教音樂之學堂凡特教各工  
藝與職分之弁如賞格相等則依其工藝高下而分等次如左

行船	砲法	槍法	把舵	機器
木工	帆工	艙工		

以上所言之教習如不上船或不住營之時則可在家而受徵  
俸輪班出任教習之職如一千八百七十八年所有海部經費  
內指明兵船官八十九員必在岸上各水手營內并教習幼弁  
學堂內當職分所有大小人等數目如樂班官大小官上等水  
手散水手幼童與做雜務人在岸上八千四百三十八人在船  
上二萬五千零六十三人備調餘人一千六百零七人總共三  
萬五千一百零八人  
法國所有水步兵其用法與英國水兵大異因不上陸而居住

陸地其營在本國五大口與屬地各處凡在海邊或別處交戰則必與別種兵倚角相助間有在交戰時內暫派若干人上兵船

德國

德國海邊凡出海之人與有工藝之人均可免充陸兵但募其在兵船上做若干年之工每年從沿海或洋面生涯之人內募若干人凡各邦之人既上兵船做事則可在其本邦應派水陸兵額內照數扣除從前之章程不過從普魯斯與波美拉尼亞與漢挪瓦及斯來斯韋格墨斯敦各邦海邊生涯人內挑選但用此法募人尙嫌不足無奈必在陸營內抽出若干分派充兵

船上之人

德國兵船官弁與水手之人數依其等次列數如下

海部大臣

一員

後水師提督

四員

船主

十七員

第二等船主

三十六員

參將

六十五員

守備

一百零四員

千總

八十六員

幼弁

一百員

在籍備調六員

全數 六十三員

全數 一百六十五員

全數 一百十八員

全數 一百四十員

全數 二百二十九員

艙面弁

八十三員

全數 一百四十七員

水手弁

五百八十員

全數 一千五百四十六員

水手

四千二百九十人

全數 一萬零二百六十七人

各種弁

三百三十員

全數 四百九十九人

以上各人外另有

總汽機官

十二員

全數 三百零四員

管汽機官與行船官

九十員

全數 三百八十九員

副汽機官

一百十員

全數 二百一十員

汽機幼弁

二百八十員

全數 二千一百三十一名

火工

五百八十名

全數 五百七十員

行船副官

一百五十四員

全數 六百九十八名

各工藝人

四百四十名

全數 六百九十八名

巡捕

八十四名

全數 一百五十四名

德國律法除數種人外各人務必在水陸兵內當差若干年不許覓人替代亦不許出錢贖免如滿十七歲則起手充當水手至四十二歲為止在此年內必充陸營常兵十二年或在兵船上亦充十二年凡不取為水陸之兵者戰時可令其當兵如德國北方沿海并出洋之人共有八萬有漁人及船廠船塢之工匠在內

意大里亞國

意大里亞沿海并出洋人數共二十二萬五千人大半以捕魚為業每年照一定章程將出海之人開一清單所有應充兵船上之人用拈圖法挑選分為二種第一等以十年為期必當時



在兵船上做工四年餘六年則可以告假第二等不上兵船除戰事及要緊外則不出做工又團練之人與幼童在各練廠內必連做八年照意大里國應該當兵之年紀每年略有五千零五十人為中數其中挑出最合式者二千六百人又於此數內挑出一千五百至一千八百作為第一等人另有國防兵二百人凡水師兵官均從水師學堂出身如各弁則難陞擢為兵官因其考法極難極細至一千八百七十一年始定大小各等入陞官章程

所有船上大小人等分為三班各班有一資深之甲必頓管理之如一千八百七十五年之人數開列如下

有能幹之水手 七百四十一人

水手中之砲手 五千五百二十六人 內有幼童二百人

各種工藝人 七百零四人

辦公事之人 三百六十八人

汽機與火工 一千一百八十七人

巡捕 一百六十八人

病人 二十九人

以上共八千七百七十五人近來另添水雷隊有若干人

俄羅斯國

俄羅斯國兵制所有國內男丁無論何等何類均聽國家僉派

當兵每年兵部大臣開一清單定水陸兩種兵人數奏請添募若干而國家特降諭旨准之其募兵用拈圖之法凡屆正月初一日年滿二十歲之男丁內可挑選若干人有數種人則照一定章程讀書如團練隊之人則可免其當兵如兵船上之人以十年為限即在船七年備調三年如一千八百八十年所有滿二十歲之人共有七十九萬四千即如俄歷一千八百八十一年正月初一日 按俄國仍用舊歷實即西歷正月十三日也 所定要取之人二十三萬五千而此人數內將二十三萬一千九百六十一人登册照俄國律法俄國兵船水手應有五萬人計在船二萬八千人在岸一萬二千人其餘一萬人准其告假如一千八百七十九年兵船所招生兵派往各處兵船在波羅的海者四千五百零四人在黑海者四百四十六人在裏海者七十二人在西比里亞者四百十八人如一千八百八十年正月初一日照章程應有之人數比較册上實在人數少二千三百零三人

奧斯馬加國

奧國兵制凡能帶兵器之人必親自當兵以十二年為限內三年必常川駐營七年必充備調餘兵二年必充團練兵但間有人連充團練兵十二年不止者若在兵船上則以十年為限內三年當差七年充備調水手凡兵船所添募之人為達爾馬西亞與近海濱各處之人如承平之兵額必為戰時三分之一如

戰時則大小人等為八千零七十九內有二千七百人為常川  
 在船當差戰時各職分除後水師提督及羣船翼長外有大小  
 官五百七十一員水手砲手五千四百二十八人行船官與人  
 三百六十二名巡捕一百五十八名汽機房匠與火工等人七  
 百八十一名服伺病人及管理精神等事五十三名各項工藝  
 二百零二名官之厥後與廚子及管事等五百二十四名共八  
 千零七十九人如承平時所有當差水手為六千一百五十二  
 人內有幼童四百名在操練之船上此船名斯福春白格斯一作麻即黑山  
 以上各款言明船與人之各事難與各國比較茲另列一表載  
 明一千八百八十三年所有各國船數砲數人數以便一覽而  
 知其大畧

如將英國兵船連停泊之船或不出口之船或附大船之小船  
 或操練船或運兵與料船并測海畫圖之船等併計之共有二  
 百三十艘至二百四十艘有砲一千四百尊有大小官弁水手  
 幼童等共三萬四千人但如將以上各項船除去不問紙問布  
 陣戰船則現在有差便出洋之船不過一百艘載砲零八百尊  
 大小官弁水手人等二萬三千人若將各大國之船與人砲之  
 數依此比較便知有表如左

各國兵船砲數人數相比表

國名	船數	砲數	人數
英國	一百艘	八百尊	二萬二千人
法國	一百艘	五百尊	一萬五千人
西班牙	八十艘	三百二十尊	八千五百人
俄國	六十艘	二百六十尊	八千三百人
德國	三十艘	二百三十尊	六千三百人
美國	三十艘	二百五十尊	五千四百人
荷蘭	四十艘	二百八十尊	四千八百人
土耳其	三十艘	二百二十尊	四千五百人
意大利	二十四艘	一百尊	四千二百人
葡萄牙	二十艘	一百尊	二千五百人

英國水師考終

夕臣乃自云  
一

一  
三  
一

法國水師考

美國副將杜默能譯

美國羅亨利 同譯

寶山瞿昂來

華亭鍾天緯叅校

第一章

法國水師創自二千年前其時船多鄰邦皆懼泊羅馬皇西塞  
 征服各國法亦與也法始不競船隻無存至西歷七百五十年  
 法皇卡爾斯第一登位船政復興後乃興衰不一至一千六百  
 五十年法皇魯魯十四講求船政於是頭等兵船每船配砲  
 七十二尊者四十艘二等兵船每船配砲二十八至五十尊者  
 六十艘船塢船廠亦夥更屢與他國抗衡故其水師理法皆明  
 一千六百八十年有頭等兵船一百艘周行各海大臣爾理璣  
 總理船政其所製小砲船曾以之敗阿非利加海寇一千七百  
 十五年魯魯十五船政稍形懈弛一千七百七十五年魯魯十  
 六與拿破侖在位時船政又與然屢為英敗法婆扣與脫拉法  
 扣之戰法船大損故一千八百十五年英有頭等兵船一百七  
 十七艘二等兵船二百三十八艘小砲船三十二艘法祇有戰  
 船六十九艘且大半不能出海法君臣復心為之灰船政為之  
 不振一千八百二十年法祇有戰船四十八艘一千八百三十  
 三年僅有三十三艘一千八百三十九年埃及與土耳其戰有

關係於法法乃亟修船政初戰時頭等兵船三艘閏六月乃十  
 三艘至一年竟二十二艘

法船屢敗於英英乃謂法之水師弱無能為役乃一千八百五  
 十四年法令頭等兵船三十八艘二等兵船六十艘就俄國  
 海面各國始不敢輕法是年又造十三艘中有頭等者九艘定  
 造者五十二艘中有頭等者三艘二等者六艘法船既增英乃  
 設備一千八百五十四年英法船數表列如左

英國

法國

頭等	五十一	<small>帆船十五 鐵船三十六</small>	頭等	五十一	<small>帆船三十七 暗輪船十四</small>
二等	三十五	<small>帆船十九 暗輪船十九</small>	二等	八十二	<small>帆船四十 暗輪船十三</small>
三等	一百十九	<small>帆船七十二 暗輪船四十七</small>	三等	三十八	<small>帆船十八 暗輪船二十</small>
小船	二十六	<small>暗輪船三</small>	小船	一百零二	<small>帆船三十三 暗輪船六十七</small>
砲船	一百八十七		砲船	五十五	<small>暗輪船八</small>
砲台船	八		砲台船	八	
明輪船	二	<small>九</small>			
明輪船	三	<small>二十四</small>			
輕快船		<small>三十八</small>			
暗輪船	未成者	<small>十六</small>			
暗輪船	二	<small>十</small>			
暗輪船	三	<small>十六</small>			

其中有造未成之頭等船三艘  
 較小者三艘總共三百三十六艘

頭等共六十七二等共四十五  
三等共一百三十五其餘各船  
二百九十二總共五百三十九  
艘

英法之戰英雖船多屢勝然英船不如法英法配砲一百二十尊之船名康茂斯埋賽仿造一小船存於水師學院中博物院英於聖番桑角敗法獲其船名柏來勒配砲七十四尊船有二層更全仿其式造一艘是英以法船為最彼時各國祇有帆船後用輪船與鐵甲船亦法為先嗣後凡有兵船其料與式與船舵攻禦各事日有進益近則英國更不遺餘力特請專門名家者設立學院教習船政故其戰船遠勝他國法自為布敗不能自關蹊徑僅照他國仿造而已

一千八百七十二年以前法所造鐵甲船係照輪船舊式砲設船旁數艘一式一千八百五十八年造船三艘與格綠理船同式後造十艘與佛蘭特船同式所造防海口各船式亦無甚懸殊出海砲船式亦不改惟獨立扣船略換新式後又改易增造十艘仿二等船式增造五艘與佛蘭特同等戰船共有二十五艘祇有三式英之造艦不若是之愚一船有一式與攻禦之事皆日新月異不拘成法

英於一千八百五十八年造華立厄鐵船較前所有之輪船長一半重增二千噸快捷無比且行駛二十年來其先後所造之鐵甲木船不能出海者華立厄船依然不壞嗣是至今競尚新式船各一式同式者二三艘而已

法國鐵甲新船法先時所造之船今幾歸於無用造船之費亦少乃欲以少費而造多船難乎不難一千八百七十二年海部將欲造新船之費開一報單共估洋九十三兆七十三萬五千一百元至一千八百七十六年砲欲加大鐵甲欲加厚機器之力亦欲加大視原估增至一百二十一兆三十萬元此等數船數估洋之數如左

等數	船數	估洋數	估洋數
頭等鐵甲	十六	二十五兆八十二萬一千元	三十二兆二十二萬七千元
二等鐵甲	十二	十二兆六十三萬一千元	十七兆三十九萬七千元
頭等海防	十	九兆七十五萬七千二百元	十二兆十六萬三千元
二等海防	十	八兆元	九兆九十二萬四千六百元
頭等鐵甲	八	八兆四萬七千一百元	十一兆八十一萬六千元
二等鐵甲	八	四兆四十七萬五千元	六兆四十三萬元
三等木巡船	十八	四兆九十九萬五千元	六兆三十萬五千元
送公文船	十八	二兆四千九百五十元	三兆十一萬七千五百元
砲船	三十二	二兆五千三百元	三兆四十二萬四千五百元

運馬鐵船	十	六兆四千六百六十八百元	八兆七萬五千四百元
運兵鐵船	五	三兆二千三百三十三百元	四兆三萬七千六百元
運軍械鐵船	十	二兆十二萬一千元	二兆六十四萬六千元
雜船	六十	二兆九十九萬六千八百元	三兆七十三萬六千三百元

總共 二百十七 九十三兆七十三萬五千一百元 一百二十一兆三十四元

法國造此等船悉仿英船新式造法亦同復增造四項一防海口之船一砲台在中之鐵甲船一砲台與船身水線處有鐵甲之船一無鐵甲之快船一二三項各船船身皆鋼鐵配砲則仍舊法

一千八百七十二三年間所造新式船二十艘其圖樣係著名畫師所繪嗣是至一千八百七十八年又造各項船三十九艘中有天下頭等大鐵甲船有輕快船有魚雷船非盡造自官廠民廠亦分造

一千八百七十二年至七十五年海部拆壞舊船五十四艘一千八百七十八年又拆廢十五艘餘作爲運兵運軍械或屯軍械之用  
 一千八百七十八年海部大臣咨於下議院曰一千八百七十二年所開造之單大略已具惟造船之法日有進退詳細事宜所當參酌所望至一千八百八十五年可有十六艘頭等鐵甲船云其中三艘鐵甲厚六寸餘則八寸至十二寸其時已有頭

等鐵甲船十艘二等者九艘二等鐵巡船四艘防海口者十五艘並三等船與砲船甚夥有表見後

由是觀之法船復興至一千八百八十五年足以助本國海防保國外利益今英法和好法船雖少於英法不介意法國尙無英意俄三國所有無桅出海鐵甲砲台船法出海之船皆有桅惟一種防海口無桅船亦可出海中有六艘皆有單砲台法之鐵甲船有砲在旁者有有砲台而旁更設砲者有砲台而旁更設砲之船最爲新式其出海鐵甲船不用旋砲台而設砲於露台露台可旋轉

法國鐵甲船名及長闊各數機器砲位皆有表而此表初不易得巴黎博物會所列船樣與所造之船又不相符似表中未免有誤然誤處無多表中噸數馬力長闊各數皆已載明惟速或恐言之過當

表一		船名	噸數	長數	闊數	吃水	入水立方尺
頭等出海	丟比理	地伐斯對欣	富得羅洋	三百一十九尺十寸	三百一十一尺八寸	三百一十一尺八寸	三百一十一尺八寸
				六十六尺十一寸	六十七尺二寸	六十七尺二寸	六十七尺二寸
				二十五尺九寸	二十四尺	二十四尺	二十四尺
				一千五百二十九尺	一千四百七十八尺	一千四百七十八尺	一千四百七十八尺

噸數	吃水	砲離吃水數	汽筒數	螺輪數	馬力匹數	每點鐘速率	機器價洋數	船式	船名	等數	長數	闊數	吃水	入水立方尺	噸數
八千六百六十一噸	二十五尺九寸	二十七尺五寸	六	二	七千三百九十七匹	十四零五海里	四十一萬三千六百六十元	鐵頭鋼身三枝桅四露桅	理到得伯勒		三百十八尺八寸	六十四尺六寸	二十二尺九寸	一千三百五十三尺	八千六百六十一噸
八千六百八十四噸	二十三尺十寸		六	二	八千零四十八匹			鐵頭鋼身三枝桅一露桅	非理得蘭		三百十四尺一寸	五十七尺三寸	二十八尺一寸	一千二百五十九尺	八千六百八十四噸
八千六百五十一噸	二十三尺十寸		六	二	八千零四十八匹			鐵頭鋼身三枝桅一露桅	立折留		三百二十二尺八寸	五十七尺十寸	二十八尺一寸	一千二百四十九尺	八千六百五十一噸

吃水數	砲離吃水數	汽筒數	螺輪數	馬力匹數	每點鐘速率	機器價洋數	船式	船名	等數	長數	闊數	吃水	入水立方尺	噸數	吃水數
二十六尺三寸	十三尺七寸	十四寸	六	一	五千九百十八匹	十四海里	鐵頭鋼身三枝桅一露桅	得理騰		三百二十一尺九寸	五十六尺六寸	二十五尺四寸	一千二百五十九尺	八千一百八十三噸	二十六尺三寸
二十六尺三寸	十三尺四寸	八寸百分之六十六	六	二	四千二百匹	十四海里	鐵頭木身船中有砲台	柯勒比耳得		三百二十一尺一寸	五十七尺三寸	二十八尺一寸	一千二百五十九尺	八千一百八十三噸	二十六尺三寸
二十六尺三寸	十三尺四寸	八寸百分之六十二	六	二	四千零六匹	十三海里	鐵頭木身船中有砲台	波淳		三百二十一尺一寸	六十九尺		一千六百七十七尺	二萬一千二百五十八噸	二十五尺九寸

表四		船式	船名	等數	長數	闊數	吃水	入水立方尺	噸數	吃水數	砲離吃水數	汽筒數	螺輪數	馬力匹數	每點鐘速率	機器價洋數	船壳並機器價洋數	船壳等在外
弗耳迷得伯勒	毛紀司零	盤關耳得	鐵頭木身船中有砲台並四露砲台	二百出海	三百二十一尺五寸	六十九尺	二十二尺八寸	二千零七十五尺	一萬一千二百五十八噸	二十五尺九寸	十三尺四寸	三	一	四千六百五十二匹	十四零五海里			
三十一百噸	六十五寸半口徑	三十一百噸	鐵頭木身船中有砲台並四露砲台	二百出海	三百二十一尺五寸	六十九尺	二十二尺八寸	二千零七十五尺	一萬一千二百五十八噸	二十五尺九寸	十三尺四寸	三	一	四千六百五十二匹	十四零五海里			
三十一百噸	六十五寸半口徑	三十一百噸	鐵頭木身船中有砲台並四露砲台	二百出海	三百二十一尺五寸	六十九尺	二十二尺八寸	二千零七十五尺	一萬一千二百五十八噸	二十五尺九寸	十三尺四寸	三	一	四千六百五十二匹	十四零五海里			

表五		船式	船名	等數	長數	闊數	吃水	入水立方尺	噸數	吃水數	砲離吃水數	汽筒數	螺輪數	馬力匹數	每點鐘速率	機器價洋數	船壳並機器價洋數	船壳等在外
毛俞	瓦綳	得理昂伐得	鐵頭鋼身二枝桅四露砲台	二百出海	三百六十五尺九寸	五十七尺	二十二尺八寸	二千零七十五尺	五千七百八十九噸	二十三尺四寸	十寸	六	二	四千零四十三匹	十四海里			
三十一百噸	六十五寸半口徑	三十一百噸	鐵頭鋼身二枝桅四露砲台	二百出海	三百六十五尺九寸	五十七尺	二十二尺八寸	二千零七十五尺	五千七百八十九噸	二十三尺四寸	十寸	六	二	四千零四十三匹	十四海里			
三十一百噸	六十五寸半口徑	三十一百噸	鐵頭鋼身二枝桅四露砲台	二百出海	三百六十五尺九寸	五十七尺	二十二尺八寸	二千零七十五尺	五千七百八十九噸	二十三尺四寸	十寸	六	二	四千零四十三匹	十四海里			

後歷來砲口口徑數

三十一百噸

三十一百噸



表六

船名	位克杜理爾士	柳立索乃理吞	乃爾
等數			頭等防海
長數	二百五十三尺七寸	二百四十八尺	二百四十一尺六寸
闊數	四十八尺二寸	四十五尺九寸	五十七尺九寸
吃水	十九尺七寸	二十二尺一寸半	二十尺八寸
入水立方尺		一千零九十八尺	一千零九十八尺
噸數	四千零七十四噸	四千零八十八噸	五千四百九十二噸
吃水數	二十尺六寸	二十尺六寸	二十尺八寸
砲離吃水數	六寸	六寸	十三尺五寸半
汽笛數	九寸	九寸	六寸
螺輪數			一
馬力匹數			三千九百零八匹
每點鐘速率			十三海里
機器價洋數			
船式			船中有砲台並二露砲台

表七

船名	富勒民安	弗爾雨	加衣樓
等數			
長數	二百四十一尺六寸	二百四十一尺六寸	二百七十九尺九寸
闊數	五十七尺九寸	五十七尺九寸	五十九尺
吃水	二十尺八寸	二十尺八寸	二十四尺八寸
入水立方尺	一千零九十八尺	一千零九十八尺	一千二百尺
噸數	五千四百九十二噸	五千四百九十二噸	七千一百二十三噸
吃水數	二十尺八寸	二十尺八寸	二十三尺
砲離吃水數	十三尺五寸半	十三尺五寸半	十九寸
汽笛數	三	三	三
螺輪數	一	一	一
馬力匹數	三千九百零八匹	三千九百零八匹	四千一百零八匹
每點鐘速率	十三海里	十三海里	十四海里
機器價洋數			
船式	船中有砲台並二露砲台	船中有砲台並二露砲台	船頭身並砲台

表八		船式		船名		等數		長數		闊數		吃水		入水立方尺		噸數		吃水數		砲離吃水數		沿水綫鐵甲厚數		汽笛數		螺輪數		馬力匹數		每點鐘速率		機器價洋數	
鐵頭鋼身	旋台	鐵頭鋼身	旋台	得耳立伯勒	因唐得大伯	內	均	二百七十九尺九寸	二百七十九尺九寸	五十九尺	五十九尺	二十四尺八寸	二十四尺八寸	一千二百尺	一千二百尺	七千一百二十三噸	七千一百二十三噸	二十三尺	二十三尺	四寸三分之二口徑	四寸三分之二口徑	四寸三分之二口徑	四寸三分之二口徑	十九寸	十九寸	三	一	四千一百零八匹	四千一百零八匹	十四海里	十四海里		

表九		船式		船名		等數		長數		闊數		吃水		入水立方尺		噸數		吃水數		砲離吃水數		沿水綫鐵甲厚數		汽笛數		螺輪數		馬力匹數		每點鐘速率		機器價洋數	
二等防海		吞南得	公紀召耳	等	彼底			三百四十一尺六寸	三百四十一尺六寸	五十七尺九寸	五十七尺九寸	九百六十六尺	九百六十六尺	四千四百五十八噸	四千四百五十八噸	二十尺零八寸	二十尺零八寸	四寸三分之二口徑	四寸三分之二口徑	四寸三分之二口徑	四寸三分之二口徑	十一寸四分之二	十一寸四分之二	六	一	一千四百七十九匹	一千四百七十九匹	十四海里半	十四海里半				

每點鐘速率	機器價洋數	船式	船名	等數	長數	闊數	吃水	入水立方尺	噸數	吃水數	砲離吃水數	沿水機鐵甲厚數	汽筒數	螺輪數	馬力匹數	每點鐘速率
十二海里半		鐵頭鋼身旋砲台	彼理耳	三等防海	二百十六尺六寸	五十二尺六寸	十七尺七寸	八百三十一尺	三千五百三十三噸	十七尺	十七尺五寸	八寸		一一	二千四百八十七匹	十二海里半
十二海里半		鐵頭鋼身旋砲台	蒲雷杜格		二百十六尺六寸	五十二尺六寸	十七尺七寸	八百三十一尺	三千四百五十四噸	十七尺	十七尺五寸	八寸		一一	二千四百八十七匹	十二海里半
十一海里半		鐵頭鋼身旋砲台	梯格爾		二百十六尺六寸	五十二尺六寸	十七尺七寸	八百三十一尺	三千五百四十五噸	十九尺一寸半	十七尺五寸	九寸		一一	二千四百八十七匹	十一海里半

機器價洋數	船式	船名	等數	長數	闊數	吃水	入水立方尺	噸數	吃水數	砲離吃水數	沿水機鐵甲厚數	汽筒數	螺輪數	馬力匹數	每點鐘速率	機器價洋數
十二萬零一千九百六十八元	有一旋砲台	色爾皮里		二百十六尺六寸	五十二尺六寸	十七尺七寸	八百三十一尺	三千六百四十三噸	十九尺一寸半	十七尺五寸	九寸		一一	二千四百八十七匹	十一海里半	十二萬零一千九百六十八元
八元	有一旋砲台	叻立哇		二百十六尺六寸	五十二尺六寸	十七尺七寸	八百三十一尺	三千一百九十噸	十九尺一寸	十七尺五寸	六寸		一一	二千四百八十七匹	十三海里	八元
十二萬零一千九百六十八元	有一旋砲台	蘇弗楞	頭等舊式	二百八十二尺十寸	五十七尺七寸	三十四尺八寸	一千二百六十一尺	七千四百八十噸	二十六尺一寸	十一尺九寸	七寸四分之二		一一	三千六百二十三匹	十三海里	二十六萬零六百八十八元

船壳並機器價洋數  
帆纜等在外

六十六萬八千七百三十元  
有一旋砲台

一百三十萬二千元  
有真砲台

一百三十六萬九千二百八十元  
有真砲台

一百三十六萬九千二百八十元  
有真砲台

一百三十六萬九千二百八十元  
有真砲台

一百三十六萬九千二百八十元  
有真砲台

一百三十六萬九千二百八十元  
有真砲台

一百三十六萬九千二百八十元  
有真砲台

一百三十六萬九千二百八十元  
有真砲台

一百三十六萬九千二百八十元  
有真砲台

一百三十六萬九千二百八十元  
有真砲台

一百三十六萬九千二百八十元  
有真砲台

一百三十六萬九千二百八十元  
有真砲台

一百三十六萬九千二百八十元  
有真砲台

一百三十六萬九千二百八十元  
有真砲台

一百三十六萬九千二百八十元  
有真砲台

一百三十六萬九千二百八十元  
有真砲台

一百三十六萬九千二百八十元  
有真砲台

一百三十六萬九千二百八十元  
有真砲台

一百三十六萬九千二百八十元  
有真砲台

一百三十六萬九千二百八十元  
有真砲台

船壳並機器價洋數  
帆纜等在外

四萬電台  
維頭木身船中有砲台並

四萬電台  
維頭木身船中有砲台並

四萬電台  
維頭木身船中有砲台並

四萬電台  
維頭木身船中有砲台並

四萬電台  
維頭木身船中有砲台並

四萬電台  
維頭木身船中有砲台並

四萬電台  
維頭木身船中有砲台並

四萬電台  
維頭木身船中有砲台並

四萬電台  
維頭木身船中有砲台並

四萬電台  
維頭木身船中有砲台並

四萬電台  
維頭木身船中有砲台並

四萬電台  
維頭木身船中有砲台並

四萬電台  
維頭木身船中有砲台並

四萬電台  
維頭木身船中有砲台並

四萬電台  
維頭木身船中有砲台並

四萬電台  
維頭木身船中有砲台並

四萬電台  
維頭木身船中有砲台並

四萬電台  
維頭木身船中有砲台並

四萬電台  
維頭木身船中有砲台並

四萬電台  
維頭木身船中有砲台並

四萬電台  
維頭木身船中有砲台並

河國大師号

卷二

五

表十四		船名	買克奈以力	布羅芬士	理法斯藥
等數	數	二百五十八尺十寸	二百五十八尺十寸	二百五十八尺十寸	
長數	數	二百五十八尺十寸	二百五十八尺十寸	二百五十八尺十寸	
闊數	數	五十五尺九寸	五十五尺九寸	五十五尺九寸	
吃水	數	二十七尺十寸	二十七尺十寸	二十七尺十寸	
入水立方尺	數	二千零五十八尺	二千零五十八尺	二千零五十八尺	
噸數	數	五千六百十三噸	五千六百十三噸	五千六百十三噸	
吃水數	數	二十五尺二寸	二十五尺二寸	二十五尺二寸	
後脫來羅電口徑	數	八十二	八十二	八十二	
砲離吃水數	數	七尺三寸	七尺三寸	七尺三寸	
沿水機鐵甲厚數	數	五寸九分	五寸九分	五寸九分	
汽筒數	數	一	一	一	
螺輪數	數	一	一	一	
馬力匹數	數	三千四百五十二匹	三千四百五十二匹	三千四百五十二匹	
每點鐘速率	數	十四海里	十四海里	十四海里	
機器價洋數	元	二十九萬九千八百八十	二十九萬九千八百八十	二十九萬九千八百八十	
船殼價洋數	元	一百零六萬六千二百四	一百零六萬六千二百四	一百零六萬六千二百四	
船殼等在外	元	十元	十元	十元	
船式	數	錐頭木身砲在船旁	錐頭木身砲在船旁	錐頭木身砲在船旁	

表十六		船名	賽伏瓦	色為蘭	代留司
等數	數	二百五十八尺十寸	二百五十八尺十寸	二百五十八尺十寸	
長數	數	二百五十八尺十寸	二百五十八尺十寸	二百五十八尺十寸	
闊數	數	五十五尺九寸	五十五尺九寸	五十五尺九寸	
吃水	數	二十七尺十寸	二十七尺十寸	二十七尺十寸	
入水立方尺	數	二千零五十八尺	二千零五十八尺	二千零五十八尺	
噸數	數	五千六百十三噸	五千六百十三噸	五千六百十三噸	
吃水數	數	二十五尺二寸	二十五尺二寸	二十五尺二寸	
後脫來羅電口徑	數	八十二	八十二	八十二	
砲離吃水數	數	七尺三寸	七尺三寸	七尺三寸	
沿水機鐵甲厚數	數	五寸九分	五寸九分	五寸九分	
汽筒數	數	一	一	一	
螺輪數	數	一	一	一	
馬力匹數	數	三千四百五十二匹	三千四百五十二匹	三千四百五十二匹	
每點鐘速率	數	十四海里	十四海里	十四海里	
機器價洋數	元	二十九萬九千八百八十	二十九萬九千八百八十	二十九萬九千八百八十	
船殼價洋數	元	一百零六萬六千二百四	一百零六萬六千二百四	一百零六萬六千二百四	
船殼等在外	元	十元	十元	十元	
船式	數	錐頭木身砲在船旁	錐頭木身砲在船旁	錐頭木身砲在船旁	

川國之五...

表十七

等數	船名	船式	船式	機器價洋數	每點鐘速率	馬力匹數	螺輪數	汽筒數	沿水機鐘甲厚數	砲離吃水數	後座夾砲口徑數	吃水數	噸數	入水立方尺	吃水	闊數	長數
二等舊式	阿勒買	鐵頭木身砲在船旁	鐵頭木身砲在船旁	元九十一萬九千二百四十	十三海里	二千五百零二匹	一		四寸四分三之三	六尺二寸	三十六 六寸三寸	二十五尺六寸	五千四百四十三噸	一千零六十八尺	二十六尺九寸	五十五尺九寸	二百五十二尺三寸
	阿米突	鐵身船旁砲	鐵身船旁砲	元九十一萬九千二百四十	十四海里	三千四百五十二匹	一		五寸九分	七尺三寸	四十二 四寸	二十五尺二寸	五千六百十三噸	一千零五十八尺	二十七尺十寸	五十五尺九寸	二百五十八尺十寸
	阿武蘭	鐵身船旁砲	鐵身船旁砲	元九十一萬九千二百四十	十二海里	三千匹	一		四寸四分三之三		二十七 四寸	二十四尺	五千七百噸			五十四尺三寸	二百六十尺

表十八

長數	等數	船名	船式	機器價洋數	每點鐘速率	馬力匹數	螺輪數	汽筒數	沿水機鐘甲厚數	砲離吃水數	後座夾砲口徑數	吃水數	噸數	入水立方尺	吃水	闊數	長數
二百三十尺		彌立扣	砲台	元四十九萬五千八百八十	十一零八海里	一千八百七十二匹	一		六寸	六尺三寸	六七 四寸	二十一尺四寸	三千六百十七噸	七百八十一尺	二十二尺十寸	四十六尺三寸	二百三十尺
二百三十尺		及恩大	砲台	元四十九萬五千八百八十	十一零八海里	一千八百七十二匹	一		六寸	六尺三寸	六七 四寸	二十一尺四寸	三千六百十七噸	七百八十一尺	二十二尺十寸	四十六尺三寸	二百三十尺
二百三十尺		忙武坑	砲台	元四十九萬五千八百八十	十一零八海里	一千八百七十二匹	一		六寸	六尺三寸	六七 四寸	二十一尺四寸	三千六百十七噸	七百八十一尺	二十二尺十寸	四十六尺三寸	二百三十尺

闊	長	等	船名	表十九	船式	機器價洋數	每點鐘速率	馬力匹數	螺輪數	汽筒數	沿水機鐘甲厚數	砲離吃水數	吃水數	噸數	入水立方尺	吃水	闊
四十六尺三寸	二百三十尺		理忒伯蘭	理忒伯蘭	元四十九萬五千八百八十	十一零八海里	二千八百七十一匹	一			六寸	六尺三寸	二十一尺四寸	三千六百十七噸	七百八十一尺	二十二尺十寸	四十六尺三寸
四十六尺三寸	二百三十尺		齊別司	齊別司	元四十九萬五千八百八十	十一零八海里	二千八百七十一匹	一			六寸	六尺三寸	二十一尺四寸	三千六百十七噸	七百八十一尺	二十二尺十寸	四十六尺三寸
四十六尺三寸	二百三十尺				元四十九萬五千八百八十	十一零八海里	二千八百七十一匹	一			六寸	六尺三寸	二十一尺四寸	三千六百十七噸	七百八十一尺	二十二尺十寸	四十六尺三寸

闊	長	等	船名	第二章	船式	機器價洋數	每點鐘速率	馬力匹數	螺輪數	汽筒數	沿水機鐘甲厚數	砲離吃水數	吃水數	噸數	入水立方尺	吃水
四十六尺三寸	二百三十尺			丟比理一船法船之冠也其船既大鐵甲亦厚總亦大其式大異於各國之船船中新式不一船圖係海部中精於造船者所繪起造於一千八百七十六年雖頭尾柱船身皆鐵餘則鋼為之隔艙有二百一隔滲水不能漏入別隔船身極固故機安設極穩船底係雙層平底沿水線有鐵甲帶厚二十一寸百分	元四十九萬五千八百八十	十一零八海里	二千八百七十一匹	一			六寸	六尺三寸	二十一尺四寸	三千六百十七噸	七百八十一尺	二十二尺十寸

之六闊八尺一寸即水線之上二尺六寸水線之下五尺七寸以保護機器火藥各房砲台與沿水綫一層船面皆有鐵甲船旁設砲處則無之據造此船之人云無鐵甲處受敵不妨砲台之砲半出於台外船前砲台有二船中有一船後有一船前砲台凸出船旁砲可直放四砲台各有四十八噸重十三寸半口徑來福大砲四尊砲台底可旋轉以汽機水力汽動之各砲台有薄鐵板圍其半船前砲台鐵板圍在內船中砲台鐵板圍其後船後砲台鐵板圍其前船前二砲台上有相連橫蓋以免敵人桅炮自上而入船中後二砲台上有相連直蓋蓋上設轉舵機船前砲台蓋上有船主瞭房以便周圍瞭望以便行

船

船旁又設五寸半口徑後膛來福砲共十四尊船之錐頭熟鐵登之與船頭一體水綫下之鐵甲又直至錐頭長十三尺甚利可以破敵船司舵用人力可用機器亦可

船中有馬本德廠所造康邦機器二副每副有平行汽笛三平時馬力六千七百七十五匹有事七千三百九十七匹有鍋爐十二每點鐘速率十四海里有半

此船之式各國所無法人稱其利益如左

一砲台之炮離水最高有二十七尺五寸放炮角度可低能俯攻敵船更使炮兵視敵不混

一砲極靈動施放如志船前砲台既可直放又可側離船六十五度橫放船後砲台砲可直放亦可側離船三十六度橫放船中砲台不能直放可離船五十二度前後橫放砲台之砲可以同攻一船然其損處又如左

一露砲台易受敵人陸地高砲台之砲砲兵易傷砲半出台外亦有害

一砲與砲台極重離船之重心也遠放砲必多震動如鐵甲之下被敵人破船進水放砲時震動更甚砲不能中

此船係二枝桅頭等船可行各海而至各國其鐵甲之厚無能破其砲亦無堅不摧

他國無此船式惟意大利無桅出海堂社魯船噸數吃水鐵甲

機器馬力等尙可相比比較之數如左

丟比理	三百四十九尺十寸	堂社魯
長數	三百四十九尺十寸	
闊數	六十六尺十一寸	
吃水數	三十五尺九寸	
噸數	一萬零三百二十二噸	一萬零四百零一噸
鐵甲最厚數	二十一寸六	二十一寸百分之六十五
砲台式	定	旋
砲台數	四	二



蓬帆方尺	二萬四千零十四尺	
機器式	康邦	
汽筒數	六	四
汽筒徑	六十一寸 七十八寸四分	六十四寸 一百二十寸
轉箱行度	三十九寸四分	四十八寸
每秒轉輪數	七十七	八十
馬力匹數	七千三百九十七匹	七千九百匹
每點鐘速率	十四海里半	十五海里
火爐方尺	七百二十九尺	八百一十一尺
水鍋火方尺	一萬八千七百五十六尺	二萬二千九百九十一尺
砲台砲數	四	四
船旁砲數	十四	一百
砲台每砲噸數	四十八噸	一百噸
船旁每砲噸數	二噸百分之五十六	
總砲噸數	二百二十八噸	四百噸
船旁砲彈噸數	一噸百分之三十七	三噸百分之八十七
船頭砲彈噸數	百分噸之八十二	二噸零九
船尾砲彈噸數	百分噸之四十一	一噸百分之九十三
砲彈噸水數	二十七尺五寸	十五尺九寸
船香砲彈水數	十四尺三寸	

砲台砲彈噸數	九百十五磅	二千磅
船旁砲彈噸數	四十六磅零三	
砲台砲彈噸數	一百六十五磅	五百五十一磅
船旁砲彈噸數	八磅零八	
每秒砲台砲口彈	一千四百七十五尺	一千七百尺
每秒船旁砲口彈	一千四百九十二尺	
砲台砲彈擊力	四萬零一百噸	十二萬噸
船旁砲彈擊力	十八寸零九	三十七寸

二船皆有雙暗輪惟丢比理有帆可以省煤短於堂杜魯二十  
 一尺一寸而較闊故易於轉動然闊而重機器馬力又不故堂  
 杜魯行為快至用以堵禦亦堂杜魯為優其水綫鐵甲與砲台  
 鐵甲則兩船相同惟法船砲台之砲顯露易受敵砲而倒船旁  
 之砲小祇能攻敵船無鐵甲之處然無鐵甲以保其砲故其砲  
 亦易受敵而倒意船則砲台砲兵皆無所險兩船水綫處皆有  
 鐵甲如帶惟帶以上砲台前後與船旁無鐵甲意人謂彼處攻  
 破無妨兩船相遇法船砲台高可以俯攻而破意船之面此法  
 船之利也意船能放三噸百分之八十七之彈有十二萬噸擊  
 力二千磅彈之擊力已可攻破法船砲台此皆擬議之詞其實  
 決勝在砲手靈巧與行船便捷而已惟戰時兩船常動不定放  
 砲難準如意船百噸大砲準對法船自不必言矣天下當無船

與炮台能禦此大砲之鐵甲法國更有三艘頭等出海鐵甲船  
 一名地伐斯對欣一名富得羅洋兩船同式同大一名理到得  
 伯勒 地伐斯對欣船式蒲碎所定一千八百七十九年下水  
 鋼身鐵皮雙底有補如丢比理船式其表如左

長	數	三百一十一尺八寸
闊	數	六十七尺一寸
吃	水	二十四尺
噸	數	九千四百五十四噸
水綫鐵甲厚數		十五寸
砲台鐵甲		九寸半
船面鐵甲		二寸三分寸之一
馬力匹數		八千零四十八匹
每點鐘速率		十四海里

此船配後膛來福砲十六尊其中四尊十二寸百分之六口徑  
 在暗砲台內二尊十寸百分之六口徑在露砲台內二尊十寸  
 百分之六口徑並八尊五寸半口徑在船面  
 此種船砲台之式用砲之法俱異而大砲設於船旁更異砲係  
 法本國之式其船旁之砲他國船旁無此大且以人力難施亦  
 以水力機運動為船中別開生面砲台每砲彈約重九百十五  
 磅每次用火藥一百六十五磅砲口彈速力每秒一千四百七

十五尺水綫處鐵甲帶不後圍全船前則連於錐頭法今所造  
 鐵甲船皆如此船有雙暗輪機器二副各動一暗輪每副汽笛  
 有三富得羅洋船造於杜朗船廠在一千八百八十年落成理  
 到得伯勒船造於一千八百七十二年一千八百七十六年下  
 水多以鋼造為從來所未有船骨船柱隔牆船面鐵甲裏層與  
 船之裏底皆鋼無鐵甲之處與釘皆鐵其大略表列於左

長	數	三百十八尺八寸
闊	數	六十四尺六寸
吃	水	二十三尺七寸
噸	數	八千六百六十一噸
篷帆方尺		二萬四千二十八方尺
水綫鐵甲		十四寸
砲台鐵甲		九寸半
船面鐵甲		二寸並三分寸之一
船身重		三千七百八十四噸
鐵甲重		二千三百二十二噸
馬力匹數		五千九百十八匹
每點鐘速率		十四海里

砲台設砲之法同於地伐斯對欣船暗砲台內有四尊十寸半  
 口徑之砲露砲台內有二尊十寸半口徑之砲船面亦有同口

徑之砲二尊一在船尾一在船頭砲置於鐵條以便旋轉更有  
五寸半口徑之砲六尊設於船旁砲台處船身特闊故砲台  
不凸出船旁前後砲可直放機器係有名之廠所造係康邦式  
平行汽筒有六暗輪一鍋爐之面七百八十七方尺半有四  
門船有三桅篷乃方式錐頭與砲之外更有魚雷置魚雷之架  
有四電氣燈有二一敵一千六百枝燭光一敵二千枝燭光  
立折雷與其同式之船 立折雷柯勒比耳得弗理得蘭得理  
騰四船同式較理到得伯勒船稍小於一千八百七十四七十  
五七十六三年內造成皆可出海其式大畧雖同大小不等砲  
之重數設砲之法亦異

一立折雷船於一千八百六十九年起造其時所造鐵甲船鐵  
甲之厚不如後造者然除鐵甲較薄之外其力甚大長三百二  
十二尺八寸闊五十七尺十寸吃水二十七尺重八千六百五  
十一噸篷二萬四千八百二十二方尺砲有六尊十寸四分  
之一口徑皆置於船面中間砲台砲可離前後船旁四十度直  
放有四尊九寸半口徑各置於中間砲台四角之露砲台內更  
有九寸半口徑一尊在船首欄杆內船前可直放之砲有三船  
後直放之砲有二船兩旁橫放之砲各有五另有五寸半口徑  
之砲二尊此船亦有錐頭水綫鐵甲帶厚八寸並三分寸之二  
箇於全船中間高起以保砲台鐵甲厚六寸並三分之一暗輪

有二每暗輪有一副康邦機器每副機器有三汽筒有六千零  
六匹馬力每點鐘能行十三海里

柯勒比耳得船無露砲台而以鐵甲四凸牆當之一在船前一  
在船後船前牆內有十寸半口徑之砲二尊船後牆內有一九  
寸半口徑之砲置於樞上可以旋轉船面中間砲台與立折雷  
船中同式船前直放之砲有二船後直放者一船旁橫放者各  
五是船較立折雷船短八尺半輕五百噸鐵甲厚數同  
弗理得蘭得船祇有八尊大砲皆十寸半口徑六尊在船面之  
中大砲台二尊在船面置杆處如此設砲船旁橫放各有四尊  
船前後直放各有二尊

得理騰船為同式四船中最後造者一千八百七十六年十一  
月下水有大砲十尊六尊在船面中砲台二尊十寸半口徑者  
在船面置杆處半橢圓式砲台一可直放前一可直放後二尊  
九寸四分之二口徑者一在船首一在船尾船之鐵甲帶與  
上所云三船同式水綫之上下各闊五尺十寸厚八寸並三分  
寸之二馬力四千六百五十二匹每點鐘能行十四海里半  
一等出海船丟紀司零其式為二等出海船中最新式同丟比  
理船而較小繪圖者造船師梯哇美也一千八百七十六年起  
造船身是鋼身內有護木鐵甲同於丟比理船水綫處有鐵甲  
帶圍於全船四露砲台與水綫一層船面亦有做甲其表如左

長	二百六十五尺九寸
闊	五十七尺
吃水	二十三尺四寸
噸數	五千七百八十九噸
船身重	二千五百零九噸
鐵甲重	一千四百八十六噸
水綫鐵甲厚數	十寸
砲台鐵甲厚數	八寸
船面鐵甲厚數	二寸
馬力匹數	四千零四十三匹
每點鐘速率	十四海里

柴拔別也一千八百七十七年三月下水

長	二百四十八尺
闊	四十七尺
深	二十三尺
吃水	二十尺六寸
重	四千一百三十三噸
水綫鐵甲厚數	六寸

有九寸半口徑來福砲二尊在鐵甲露砲台內凸出於外更有四尊在凹凸鐵甲牆內七寸半口徑礮三尊一在船首二尊在船尾另有五寸半口徑礮六尊康邦機器一副暗輪一吞乃爾船防海無桅船之最先造者無桅船有二種此與吞乃爾富勒民安弗爾雨一種相為伯仲繪圖者蒲碎也防海船中不但有旋礮台船旁亦有凹凸鐵甲牆二種船大畧相同旋礮台在凹凸牆之前以吾觀之牆似太長牆上有平面蓋亦似太高平面蓋之四周有水手置鋪陳之網及輕礮又有薄鐵板之牆連於凹凸牆其中水手可以過夜頭桅下有三角水手員弁起居其中船首有將軍柱為起錨之用水綫鐵甲帶前連錐頭船身鋼鐵有表如左

長	二百四十一尺六寸
闊	五十七尺九寸

得埋劫伐得船此為出海最小鐵甲船造於樂次花得繪圖者

日十四方尺煤艙裝煤四百噸

四露砲台有九寸並百分寸之四寸口徑砲四尊頭桅旁有七寸半口徑砲一尊船面之中有五寸半口徑砲六尊皆後膛來福礮四露礮台二在頭桅之後稍凸出船旁一在中桅與烟通之中一在後桅之後前二礮上有橫蓋以免敵人俯攻中礮台無蓋頭桅旁七寸半口徑礮可直放船面中六礮無鐵甲保護此船為多繩索之二枝桅船錐頭如猪嘴而復加長尖機器康邦式二副每副汽甯有三暗輪二水鍋長圓式鍋爐之面有四

吃水 二下尺八寸

噸數 五千四百九十二噸

水綫鐵甲帶厚數 十三寸

砲台鐵甲厚數 十四寸

船面鐵甲厚數 二寸

鐵甲重 二千零三十七噸

馬力匹數 四千一百零八匹

每點鐘速率 十四海里

機器係舊鐵甲船機器砲台旋動之法係仿英國砲台中有柱徑四尺八寸柱頂有鐵甲引水房其中可以瞭望遠近距放砲處不遠以便傳令較英之船主瞭房為便

砲台內有法國所造之來福後膛砲二尊每重三十八噸徑口

十二寸半船面有小砲四尊後膛砲膛可長於前膛砲膛故彈

子透力愈大而洗砲裝砲亦復便捷并免重裝之弊英船吞特

勒之壞人謂砲手重裝藥彈而炸也船中用壓水櫃以旋動砲

台使砲可左右放退速隨意為從來所未有兼能使砲前後高

下進退合度靈便異常夫旋動砲台使砲對準頭是為至要

一千八百七十八年二月是船在海試砲二十九次船直放

香十次船後直放十九次除二次外砲台二砲皆一時同放船

即左右側動壓水櫃旋動砲台仍復如意餘亦稱是起錨盤車

亦以壓水櫃運動每點鐘行十四海里

等彼底船二等防海船之一千八百七十二年起造小於頭

等防海船鐵甲亦薄速率亦遲表列如左

長數 二百四十一尺六寸

闊數 五十七尺九寸

吃水 二十尺八寸

噸數 四千四百五十八噸

水綫鐵甲帶厚數 十一寸八分

砲台鐵甲 十一寸八分

船面鐵甲 二寸

馬力匹數 一千四百七十九匹

每點鐘速率 十海里

砲有十寸半口徑者二尊四寸三分寸之二者四尊暗輪一機

器一副汽筒有六茲所不論及之各船觀前總表可知其式

餘外各船 總表所稱舊式船除黑羅意古朗兩船外餘皆木

身鐵甲今幾不列於戰船之內至一千八百八十五年已盡廢

之矣問有不廢者惟防海口故可不必詳論也至一種小鐵甲

船稍為浮砲台者不能遠廢其船有十一艘自二百七十五噸

起至一千四百噸止大小不等約一千八百六十四年起造其

時鐵甲止三寸至五寸半厚速率每點鐘五里至六里半浮砲

台攻禦之力亦小不敢遠離海濱一千八百七十九年三月十九有愛祿格恩船離岸五分之三之海伊里司島試靶忽起大風水湧船中即覆船中四十七人皆溺死

未造成之船 法今造二艘大船較丟比理船更大一名波停

一名弗耳迷得伯勒蓋與英意兩國大船相賽也每船配百噸

砲三尊五寸半口徑砲十二尊船長三百二十一尺五寸闊六

十九尺吃水二十五尺十寸入水方尺一千六百七十七尺水

纜鐵甲船中厚二十一寸半船首厚十六寸半船尾厚十四寸

砲台鐵甲十六寸半有暗輪二每輪三汽筒動以康邦機器

法於一千八百七十九年八月十二年造頭等海船四艘日加

衣蠻日得耳立伯勒日因唐得大伯日內均皆新式船攻禦之

之力大於吞乃爾等一種船四船之大鐵甲之厚機器之力砲

數之多皆同加衣蠻船之表如左

長	數	二百七十八尺二寸
闊	數	五十九尺
吃	水	二十四尺
入水方尺		一千二百十四尺
重	數	七千一百二十三噸
水纜鐵甲船中		十九寸 船首十六寸 船尾十四寸
砲台鐵甲		十八寸

康邦機器二副汽筒各三水鍋十二火爐有二十四門馬力六千四速力每點鐘十四海里並百分里之五來福砲十六寸口徑者二尊四寸口徑者四尊

### 第三章

論無鐵甲新船 法國海部亟造無鐵甲新船凡舊式帆船明暗輪各木船或售於人或防海口或拆廢不行然舊式船小者則間造一二左列之表船皆新式有已成者有未成者一千八百七十二年海部所開之造新船單計欲造出海頭等船八二等船八三等船十八軍報船十八砲船三十二運軍器船二十五雖未照單而造所造已多有表如左運兵與無砲之船不列於表船中砲台之砲突出砲台追敵船前直放之砲力求其大機器之力貴得其宜新式船半有錐頭無錐者無幾暗輪則裝定也

### 表一

船名	無鐵甲	長	闊	吃水	入水立方尺
丟格司尼	頭等三枝梳	二百二十五尺八寸	五十尺	二十二尺六寸	七百九十七尺
吐耳斐勒		二百二十五尺八寸	五十尺	二十二尺七寸	七百九十七尺
意非其尼阿		二百四十尺	四十六尺七寸	二十二尺二寸	

後原來福船數	噸數	篷帆平方尺	入水立方尺	吃水	闊數	長數	無鐵甲	船名	乃亞得	得魯因	位拉司
四六寸至四分十口徑	三千二百三十四	二萬四千六十六尺	五萬五千五百十尺	二十七尺	四十六尺五寸	二百四十四尺四寸	三等鐵甲				
五七寸至五口徑	三千一百四十噸	一萬五千五百十尺	四萬四千八百八十九尺	十七尺一寸	四十六尺四寸	二百四十四尺四寸	三等鐵甲				
六六寸至三分九口徑	二千二百三十二噸	一萬三千九百八十九尺	四萬四千八百八十九尺	十六尺	三十八尺九寸	二百五十尺					

後原來福船數	噸數	篷帆平方尺	入水立方尺	吃水	闊數	長數	無鐵甲	船名	福歡得	美耕	魯蘭得
四六寸至四分十口徑	二千二百三十二噸	二萬三千九百八十九尺	四萬四千八百八十九尺	十六尺	三十八尺九寸	二百五十尺					
五七寸至五口徑	二千二百三十二噸	一萬三千九百八十九尺	四萬四千八百八十九尺	十六尺	三十八尺九寸	二百五十尺					
六六寸至三分九口徑	二千二百三十二噸	一萬三千九百八十九尺	四萬四千八百八十九尺	十六尺	三十八尺九寸	二百五十尺					

暗輪數	馬力匹數	每點鐘速率	船式	汽笛數	機器式	船旁砲離水機	後原來砲離數	噸數	篷帆平方尺	入水立方尺	吃水	闊數	長數	無鐵甲	船名	表四
	二千四百六十五匹	十四海里	鐵頭木身三枝桅				六寸三分九口徑	二千二百噸	一萬三千九百八十九尺	四百三十三尺	十七尺	三十七尺四寸	二百六十三尺		雷伯羅士	
	二千四百六十五匹	十四海里	鐵頭木身三枝桅				六寸三分九口徑	二千二百噸	一萬三千九百八十九尺	四百三十三尺	十七尺	三十七尺四寸	二百六十三尺		代司吞	
	二千四百六十五匹	十四海里	鐵頭木身三枝桅				六寸三分九口徑	二千二百噸	一萬三千九百八十九尺	四百三十三尺	十七尺	三十七尺四寸	二百六十三尺		莽注	

船式	船名	無鐵甲	長數	闊數	吃水	入水立方尺	篷帆平方尺	噸數	後原來砲離數	船旁砲離水機	機器式	汽笛數	暗輪數	馬力匹數	每點鐘速率	船式	表六
鐵頭鐵身木皮三枝桅	尼愛理		二百六十三尺	三十七尺四寸	十七尺	四百三十三尺	一萬三千九百八十九尺	二千二百噸	六寸三分九口徑					二千四百六十五匹	十四海里	鐵頭鐵身木皮三枝桅	法皆爾得
鐵頭鐵身木皮三枝桅	餉伯聯	三等船中二等	二百四十六尺	三十六尺	十二尺六寸		一萬五千二百零四尺	一千九百噸	一六寸三分九口徑						十四海里	首尾相同二枝半桅舊式	哥魯希推
鐵頭鐵身木皮三枝桅	杜瓦爾司		二百四十六尺	三十六尺	十二尺六寸		一萬五千二百零四尺	一千九百噸	一六寸三分九口徑						十四海里	首尾相同二枝半桅舊式	失乃理



無鐵甲	長數	闊數	吃水	入水立方尺	篷帆平方尺	噸數	機器式	汽筒數	暗輪數	馬力匹數	每點鐘速率	船式	船名	無鐵甲	長數	闊數
	二百四十六尺	三十六尺	十二尺六寸		一萬五千二百四尺	一千九百噸					十四海里	首尾相同二枝半槳式	格腦里	二等船中三等	二百三十六尺	三十五尺六寸
	二百四十六尺	三十六尺	十二尺六寸		一萬五千二百四尺	一千九百噸					十四海里	首尾相同二枝半槳式	愛克來柳		二百三十六尺	三十五尺六寸
	二百四十六尺	三十六尺	十二尺六寸		一萬五千二百零四尺	一千九百噸					十四海里	首尾相同二枝半槳式	蒲吞北褒		二百七尺	三十四尺

吃水	入水立方尺	篷帆平方尺	噸數	機器式	汽筒數	暗輪數	馬力匹數	每點鐘速率	船式	船名	無鐵甲	長數	闊數	吃水	入水立方尺	篷帆平方尺
十四尺九寸	三百六十五尺	一萬三千四百五十尺	一千六百十七噸	平行康邦	六	一	二千零二十四匹	十五海里	鐵頭木身二枝半槳	丟查福		二百七尺	三十四尺	十四尺		
十四尺九寸	三百六十五尺	一萬三千四百五十尺	一千六百十七噸	平行康邦	六	一	一千八百七十四匹	十五海里	鐵頭木身二枝半槳	呼耕		二百七尺	三十四尺	十四尺		
十四尺			一千二百五十噸	平行康邦				十二海里	舊式	雷九冷		二百七尺	三十四尺	十四尺		

一  
二  
三  
四  
五  
六  
七  
八  
九  
十

噸數	後座來福砲數	機噐式	汽筒數	暗輪數	馬力匹數	每點鐘速率	船式	船名	無鐵甲	長數	闊數	吃水	入水立方尺	篷帆平方尺	噸數	後座來福砲數	機噐式	汽筒數	暗輪數
一千二百六十九噸	一六寸五分五寸半 之一口徑					十二海里	舊式	晒司油	軍報砲船	一百九十九尺六寸	二十八尺六寸	十一尺	三百一尺	八千八百五十五尺	七百八十一噸	四 五寸半口徑			
一千二百七十噸	一六寸五分五寸半 之一口徑					十二海里	舊式	蒲桑南		一百九十九尺六寸	二十八尺六寸	十一尺	二百一尺	八千八百五十五尺	七百八十一噸	四 五寸半口徑			
一千二百六十噸	一六寸五分五寸半 之一口徑					十二海里	舊式	別生		一百九十九尺六寸	二十八尺六寸	十一尺	二百一尺	八千八百五十五尺	七百八十一噸	四 五寸半口徑			

機噐式	汽筒數	暗輪數	馬力匹數	每點鐘速率	船式	船名	無鐵甲	長數	闊數	吃水	入水立方尺	篷帆平方尺	噸數	後座來福砲數	機噐式	汽筒數	暗輪數
		一	六百九十五	十二海里	鐵頭木身二枝半桅	傅士阿得		一百九十九尺六寸	二十八尺六寸	十一尺	三百一尺	八千八百五十五尺	七百八十一噸	四 五寸半口徑			一
		一		十二海里	鐵頭木身二枝半桅	蘭雪合		一百九十九尺六寸	二十八尺六寸	十一尺	二百一尺	八千八百五十五尺	七百八十一噸	四 五寸半口徑			一
		一		十二海里	鐵頭木身二枝半桅	巴耳西淮		一百九十九尺六寸	二十八尺六寸	十一尺	二百一尺	八千八百五十五尺	七百八十一噸	四 五寸半口徑			一



長	數	二百六十五尺五寸
闊	數	三十五尺十寸
吃	水	十五尺九寸
入水	立方尺	四百二十九尺
篷帆	平方尺	
噸	數	一千九百三十噸
後設來福砲	數	八
船旁砲離水綫		五寸半口徑
機器	式	平行壓那
汽	筒	數三
暗	輪	數一
馬力	匹數	二千八百十五匹
每點鐘	速率	十四海里
船	式	

丟格司尼船吐耳斐勒船丟格司尼三枝桅船一千八百七十九年下水吐耳斐勒船一千八百七十六年下水式略同於丟格司尼船而較小皆出海之船駛行最疾每點鐘能行十七海里全身是鐵外加一層厚膠又七寸厚二層鐵木板水綫下照英法釘以紫銅片亦先加厚膠然後釘銅片表如左

長 數 三百二十五尺八寸

闊	數	五十尺
吃	水	二十二尺六寸
重	數	五千三百五十噸
入水	立方尺	七百九十七立方尺
馬	力	五千九百七十七匹
每點鐘	速率	十五海里
篷帆	平方尺	二萬一千尺
船旁砲離水綫		十尺
船	壳	重 二千六百四十二噸
機器	鍋爐等重	一千二百五十九噸
砲	彈	重 二百五十六噸
載	煤	六百五十四噸

吐耳斐勒船異於丟格司尼船者重數多二百三十噸機器式樣不同二船皆有三枝桅長錐頭篷帆不異尋常後烟通距中桅不遠且烟通旁有通風筒四故中帆不能常用

每船有砲七寸半徑者七尊五寸半徑者十四尊原議吐耳斐勒船欲配砲二十七尊即六寸三分徑者七尊五寸半徑者二十尊後乃減砲數而增其重數兩旁大砲各有三尊砲台在船之上層面放時凸出砲台砲台凸出船旁本欲大放砲之角度惟船旁扶雞有時阻砲放之路且砲兵無所遮蔽惟近敵船砲

低度大可以低放七寸半徑第七尊砲在船首可並龍骨直放  
前砲台二砲亦可直放船後二砲亦可直放後十四尊五寸半  
徑者在船面兩旁雖角度不大而砲輕易動兩旁之砲有事可  
以相濟

吐耳斐勒船有平行康邦機器二副每副四汽筒祇有一暗輪  
軸徑二十尺三寸水鍋十二形方如箱此舊式也今不行每鍋  
各有四門火爐造鍋之法悉照本國之法每平方寸可抵受四  
十五磅之汽共火爐平面九百五十方尺鍋得火二萬四千五  
百平方尺是船於一千八百七十八年下水試行每點鐘可十  
六海里之九馬力七千二百六十二匹試行時不過僅行一里  
無論用火用帆均能駕駛隨意風大前後加帆不多用火仍能  
穩駛

機器體積甚大從來未有零件亦繁恐以後有弊且水鍋舊式  
所容之汽不足於用如欲足用不無多費此船之造原欲其行  
駛最疾乃用最簡之機器何也船身略仿英式而不去英船  
之弊是船造費洋一百四十七萬元平常需費亦大且以機器  
繁故不合疾行

丟格司尼船機器康邦有平行汽筒六座三大三小汽筒構備  
各連於一槳桿且單暗輪不可除卸  
得魯因船三等船中頭等船也圖係義腦所繪船保蒲登所造

一千八百七十七年三月三十一日下水船身是鐵外加七寸  
九分厚木皮二層機器造自官廠康邦式汽筒有六水鍋八每  
水鍋有四門火爐各火爐平面四百九十七方尺此等船較丟  
格司尼船造費既少平常需費亦少用處較多足以行海船身  
堅固機器疾行可以無碍所帶之砲與丟格司尼船中大小相  
等而較少此船之造係欲賽英之杜浮船惟其大小式樣機器  
不同其表如左

得魯因	二百九十五尺三寸	杜浮
長 數	四十三尺四寸	二百八十尺
闊 數	四十三尺六寸	四十三尺六寸
吃 水	十一尺一寸	二十尺二寸
重 數	三千一百四十噸	三千九百四十九噸
馬 力	三千七百二十二匹	四千九百六十四匹
每點鐘速率	十五海里	十五海里
入水立方尺	五百七十六尺	
篷帆平方尺	一萬五千五百十尺	
砲 數	十尊 <small>七寸半徑五寸 五寸半徑五寸</small>	十八尊 <small>七寸半徑二尊 六寸三分徑六尊</small>
砲離水棧	十八尺	
前直放之砲	三尊 <small>七寸半徑</small>	一尊 <small>七寸徑</small>
彈 重	共四百九十六磅半	一百十六磅

船旁砲	二尊七寸半徑 三尊五寸半徑	八尊六寸三分徑
彈 重	共四百七十磅	共五百十二磅
後直放之砲	二尊七寸半徑 三尊五寸半徑	一尊七寸半徑
彈 重	共三百七十七磅	一百十五磅
砲彈一千碼透力	七寸半	七寸一分
造船全費	七十九萬一千三百元	七十八萬二千四百六十元

二船皆三枝桅鐵身木皮單暗輪得魯因船暗輪不能除卸行風時亦可以用杜浮暗輪祇有二葉行風時可以除卸不用篷帆甚多可以行於各海杜浮較得魯因短而闊八寸機器馬力大一千二百四十二匹轉動因之較捷用好煤與熟手火夫及一切應備之物每點鐘速率能行十四里半得魯因船每點鐘祇行十三里半杜浮船機器式樣最佳行亦極速而穩得魯因船機器太繁不能及也

兩船戰力得魯因有十尊後膛來福砲五尊七寸半徑五尊五寸半徑杜浮有十八尊武力智前膛來福砲二尊徑七寸十六尊徑六寸三分皆在置桿船面上惟得魯因船中有半砲台四故砲設略高船首三尊徑七寸半船尾二尊徑七寸半一尊徑五寸半船旁三尊徑五寸半二尊徑七寸半杜浮船首直放之砲一尊徑七寸半船尾之砲亦如之船旁之砲八尊徑六寸三分法人謂露台近於船旁砲更凸出砲台有二利前直放之砲

角度大一也砲口低度亦大利攻近敵二也有此二利攻敵強於英之杜浮然杜浮之勝得魯因亦有二一船旁之炮力大一炮易轉動然英之造船師意見不同有謂船旁橫攻之力宜大者有謂船首直攻之力宜大者

杜浮船造於一千八百七十五年即派往西印度羣島一千八百七十九年回國四年內會行四萬零一百八十三里用煤五千七百二十六噸海中行過四百零九天泊過六十四海口出口一百十五次得魯因則未曾出海也

此等中較小之船無鐵甲表內已言其概今更將數船略言一二其船式同得魯因船名曰位拉司福歡得美耕魯蘭得位拉司造於一千八百七十五年圖係柴拔別所繪長二百五十尺闊三十八尺吃水十六尺重二千二百三十二噸三枝桅木身重九百八十四噸船首似鵝式同英之台尼船篷帆一萬三千九百八十八平方尺機器二千四百六十五馬力每點鐘能行十五里來福砲六尊徑六寸三分之一九尊徑五寸半一尊

在船首一尊在船尾皆可直放

有一種船式略同者名雷伯羅士伐司吞莽注尼重里耳圖係斐恩那所繪較上所言較小之船不同  
雷伯羅士造於一千八百七十五年長二百六十三尺闊三十尺七尺四寸吃水十七尺重二千二百噸篷帆機器砲數同於位

拉司船

三等中三等船有六二係新船式同格腦里長二百三十六尺闊三十五尺六寸吃水十四尺九寸重一千六百十七噸木身重七百七十八噸此等船皆二枝半桅篷帆一萬三千四百五十平方尺舵深入於水暗輪有四葉用篷帆時暗輪仍可用有五寸半徑來福砲八尊其中六尊在船旁角度甚大一尊在船首一尊在船尾

至軍報砲船晒司油其一也造於一千八百七十三年長一百九十九尺六寸闊二十八尺六寸吃水十一尺重七百八十一噸木身頭有長尖桅二枝半篷帆八千八百五十五平方尺船旁前後有欄杆水手鋪蓋置於內戰則移開船上所懸小船不碍放砲之路砲四尊徑各五寸半一在船首一在前桅後一在後桅後一在船後砲車各行於半圓鐵條機器造於官廠馬力六百九十四匹別生船馬力八百三十七匹每點鐘能行十二海里

重里耳等八船係運軍器之砲船重里耳造於一千八百七十五年木身長二百零九尺闊三十四尺六寸吃水十四尺九寸重一千五百七十一噸篷帆一萬三千平方尺桅二枝半單暗輪康邦機器汽笛有三有五寸半徑來福砲四尊設於船中行於半圓鐵條可裝軍器二百十六噸煤一百七十七噸

格樂帶等船稱為砲船格樂帶其一也長一百四十一尺八寸闊二十四尺吃水八尺三寸重四百五十四噸馬力四百五十匹每點鐘能行九里七分皆三枝桅篷帆五千七百三十七平方尺平行康邦機器一副暗輪一水鍋長圓火爐有四門未成出海船有二日乃依第日重以其你大小相同與得魯因船同式而較短五十六尺闊三尺重數相同船面有蓋乃依第船之表如左

長	數	二百四十四尺四寸
闊	數	四十六尺五寸
吃	水	二十二尺
重	數	三千二百三十一噸
篷	帆	二萬四千零十六平方尺
康邦機器		一副三汽笛
大壓力汽笛		徑五十四寸
小壓力汽笛		徑六十六寸
講備行度		三十五寸半
輪軸每分鐘		八十八次
火	爐	面 二百八十四方尺
水	鍋	得火 六千六百五十方尺
馬	力	二千八百匹

十尊五寸半徑 四尊六寸三分徑  
在船上面

#### 第四章

上所述之法所造之船共費洋一百二十一兆餘元觀其用此鉅款即可知法舍舊謀新不遺餘力一千八百七十三年法有舊船二百二十艘迨至一千八百七十五年法欲取格致新法造一百二十七艘新船以廢舊船一千八百七十九年海部大臣論口法之戰船較歐洲各國戰船定列二等乃各國尙且造頭等大船盡心船政法若不加整頓恐更居人後至造無鐵甲小砲船是惑滋甚明知造大鐵甲船費鉅然各國既如此吾國不得不效法也凡國家能備戰船多而且佳者後必能掌大權

#### 威行海外

一千八百八十年海部大臣又云一千八百七十二年所開造船之單原不必悉照其式以其時頭等鐵甲船非今所謂頭等鐵甲船也其時鐵甲厚十二寸已足今則二十二寸尙不爲厚今頭等鐵甲船已配四十八噸之砲而可配七十四噸者亦已與造即百噸大砲必有所最要者一千八百七十二年所開造船之單至一千八百八十五年須皆造成如有廢棄舊船即造新船以補之英意二國皆如此意大利欲於一千八百八十七年有十六艘頭等鐵甲船較之杜衣力哇意大利亞二船其力更大云

特派監理船政大臣等論曰一千八百七十二年所開造船之單船皆造成外須加造頭等出海鐵甲船一艘二者者二艘頭等防海鐵甲船三艘二者者三艘軍報船三艘運軍器船六艘頭等砲船二十六艘照單所開各船造至一千八百八十五年悉數可成即嗣後欲舍舊謀新者法猶力能爲之夫造船既開一單造船亦開一單小大隨時配定今官砲廠造四十八噸大砲而民砲廠定造七十四噸砲砲胚與箍恐難於配合不克成功百噸大砲更不能成也然不能成者必求其成方能配今所造頭等鐵甲船之用欲國家設新砲廠用新機器以成此大砲丟此理船可配百噸大砲四尊波停弗耳速得伯勒二船可配百噸大砲三尊

法國家亦如英國不許新報論其戰船至他國戰船法新報時論及之欲知法國戰船事宜必查閱議院所論並船政大臣報單報單中有駁新船之辭如大臣歡理謂國家若以巨款造新船無人不願惟須實事求是有益於國非欲造無用之新船徒事虛糜爲鄰國所笑也所造吞乃爾一船費洋一千五百萬六千八百元照原估多洋十九萬四千六百元速力雖足行則不穩灣轉則自十六度側至二十二度有風浪即不能行此防海船也若出海者速力雖大行亦不穩失乃與因否乃二船皆然試時雖有人欲力稱其善終不能謂爲無弊機器速力尙可



惟行駛不能平穩外必加以木皮因否乃雖會於失乃然行於  
風浪之中恐亦危險

砲船亦有弊造此種船原欲出海遠行乃人謂其不能無弊造  
船者更有託詞格樂帶魯魯等船中不能帶太平鋪殊屬不合  
船上有七噸半重之砲設於中大桅與機器房之間亦屬不便  
格樂帶船更甚於魯魯船其同等之里昂船造於民廠價洋十  
萬七千零三十元下能駕七噸半重之砲止能駕二噸重者夫  
民廠造船之價廉官廠造船之價貴去格司尼船官廠所造吐  
耳斐勒船民廠所造二船大略相同乃吐耳斐勒較去格司尼  
價少十九萬四千羅伯且每點鐘多行一里海部大臣與其部  
員不服此言謂吞乃爾船每點鐘照原定之數多行一里淺轉  
亦極便捷夫一船每點鐘行十四海里而灣轉之度小於各  
國之船則側度自大非有傾覆之虞惟露出無鐵甲之處為可  
危耳今已令修改以免此弊云廢辭雖為海部不服然未為不  
是故駁辭一出即行修改

水師官員 法之水師官員半自水師院格致院中與通商船  
上而來品級由小至大如左

- 一等學生頭等學生品同陸兵千總
- 飛官品同陸兵守備
- 二等守備品同陸兵都司

頭等守備品同陸兵游擊

三枝桅船主品同陸兵參將

船主品同陸兵副將

三等水師提督品同陸兵總兵

二等水師提督品同陸兵提督

水師提督品同元帥

法水師以提督為水師總管船主為大官其餘為員水師總管  
册內二等水師提督至六十五歲致仕三等水師提督至六十  
二歲致仕皆官册無名有事應召至著名之員雖所致仕年例  
名仍在官册

二等船主即三枝桅船主以下各官升遷半照年例開職  
以上各官盡以挑選而升然挑選亦視資格如為二等水師提  
督二年者始升一等為頭等船主四年且比人長四歲者始升  
一級船主以下各官派在海防各口二等船主以下各官不在  
船時駐防海口各海口有水師官册掌於水師兵部船上需人  
以名列前册者撥往事畢名列後册岸上需人則以名列册後  
者撥往使船與岸上之事人皆輪及

一千八百七十九年官册如左

水師提督

二等水師提督 三十五

三等水師提督 五十一

船主	一百零八	二等船主	一百二十五
守備	三百五十	二等守備	三百九十三
旗官	四百四十三	頭等學生	一百三十六
二等學生	四十七	共一千七百八十八	
司機各官			
總管	一	造船總管	十二
頭等機師	二十一	二等機師	二十二
頭等副機師	三十四	二等副機師	三十
三等副機師	十一	學生	八
共一百三十九			
監工各官			
總管	二	頭等監工	二十
二等監工	四十	共六十二	
監繪海圖			
總管	一	頭等監官	四
二等監官	四	頭等副監官	二
二等副監官	三	三等副監官	三
學生	二	共十九	
醫官			
總管	一	頭等醫官	二

二等醫官	三	巡檢官	二
醫生總管	二十一	醫師	九
頭等醫生	四十二	二等醫生	七百零八
三等醫生	二百零八	四等醫生	二
幫辦	一百七十七	共六百七十五	
製藥各官			
總管	四	製藥師	六
頭等製藥師	四	二等製藥師	二十一
三等製藥師	二十六	幫辦	二十八
共八十九		連上醫官	兩共七百六十四
支應各官			
頭等支應官	六	二等支應官	五
三等支應官	二十七	委員	五十
頭等副官	九十九	二等副官	九十八
三等副官	一百二十四	經手	五十二
副經手	八十二	司賬	一百零八
二等司賬	一百零六	三等司賬	一百零二
共八百五十九			
屬國支應官			
頭等支應官	三	二等支應官	四

三等支應官	十三	委員	三十四
頭等副官	三十三	二等副官	三十四
三等副官	九十八	學生	五
司賬	五十三	共	二百七十七
水師各官			
大管總	三	小管總	三
副將	九	參將	十四
遊擊	四十三	都司	三百六十二
守備	二百三十四	千總	二百五十五
共八百二十三			
砲兵各官			
大管總	二	小管總	三
副將	九	參將	十
遊擊	二十四	都司	九十
守備	四十六	二等都司	三十四
二等守備	十九	千總	四十一
共二百七十七			
牧師			
頭等牧師	二	二等牧師	二十一
二等牧師	十五	共	三十八

試官 三 教習 中八

二等教習 十三 三等教習 九 共四十五

四等教習 二

水巡捕官 十八

以上總共四千七百六十七員

兵三萬六千六百七十名

工匠樂工領港用人等六千名

兩共四萬二千六百七十名

法人年屆十八曾經遠海二次或為水手十八月或捕魚二年者可為水師二年後一月內須稟知本官本官派往本人海口

戰船為兵五年期內無事可以告假不給兵糧五年期滿再以二年為期無事亦可告假往海船或捕魚船上作事國家不以為私與當兵無異有警出令應回至戰船欲如添水師以水手未為兵者當之或人欺不足則以為兵時最少者當之或以告假最久之人當之不許為兵者有六一孤子之長兄一有兄弟二人者免其一獨子一替之長子一親逾七十者一寡婦長孫此海部大臣所定之例而地方官須具保結者也

當水師者有數利不論何處可以捕魚可為沿海通商船水手并免各役四月以內陸兵過境免供給西例陸兵過境借宿民間例應供給出外路費僅出四分之一在假四十日內有病可

入水師醫院免費每年扣餉百分之三交於國家至二十年後給為養老費如死則給其家人

人情願為水師者須在十八歲以上二十五以下若為工匠樂

工伙夫年滿三十者亦准之如已為水師七年者亦可再為數

年優行者加餉水師分數等生手最下上之有學徒又上之有

三等一等之分旗舵官有四等三等二等一等之分為三等水

師者年須在十八以上必曾為水師一年或於通商船上經海

二次或在沿海船上半年或捕魚二年為二等水師者須為三

等水師至少六月一等水師升四等旗舵官者亦如之四等旗

舵官升三等者亦須在戰船六月兼能讀書寫字三等升二等

或一等者必先在二百五十名水師船上為二月三等或二等

水師

一千八百七十八年水師費用其表如左

薪 工 九兆六十三萬九千五百三十五元

造船槍砲等費 十三兆六十七萬零二十元

兵 餉 二兆五十五萬九千六百六十二元

餘 用 五兆四十八萬四千六百五十八元

共費三十一兆三十五萬三千八百七十五元

是年費用尚不止此另有加洋一百十萬六千九百五十三元

更補缺數九百三十三萬七千二百七十三元總共四十一兆

七十九萬八千一百零一元

造船槍砲等費常定洋一千三百六十七萬零二十元可再加

四十二萬三千二百二十六元一千八百七十九年所定造船

造炮等費一千八百四十五萬三千八百二十六元

第五章

法國兵船廠有五皆設於水師海口一在色薄爾格一在勃蘭

司脫一在魯林得一在樂此福得一在北朗各海口有水師府

並三等水師提督管理各廠官有七等提督游擊海口船總造

船總辦砲兵總管支應總管醫生總管造船總辦即司機官管

理修造船隻與機器幫辦者亦如之

色薄爾格 水師海口離英國怕此默祇七十英里法以近英

故為要地於一千六百八十六年多設砲台堅固無比敵不能

破又於其地為泊船處為伐英之計一千七百五十八年八月

初五日英國兵船破進海口壞其砲台入其城廢其碼頭燒其

商船三十餘艘滅其船廠獲其砲與藥彈並大教堂之鈴西國

古時有警搖鈴欲法人償兵費一千七百八十四年法國修理

其地而於海口築一水堤以殺水勢閱時既久而後成一千八

百零八年天大風水堤盡壞新築砲台與砲營盤火藥房各廠

盡付洪波死者二百人一千八百十一年拿破侖令再修理不

惜工費故格外堅固

船廠外築一水堤并周圍設砲台以保之堤上亦築砲台堅固無比扼要處皆有砲台工費甚鉅一千八百零三年動工至一千八百五十八年告成時閱五十五年拿破倫第三親自驗工水堤為天下第一長一萬二千三百三十三尺底闊八百八十尺高六十三尺遇水石牆高二十尺牆上有小城高五尺厚八尺水堤內積水二千畝彼處戰船皆泊於內堤有東西二門西門闊二里東門闊一千二百碼船可進出自如風浪所不能阻船廠面積二百五十六畝水船塢有五三大二小旱船塢八造船架十一水船塢係挖石而成大者面積七十四萬一千一百八十五方尺一六十八萬六千六百六十二方尺一九萬四千二百一十方尺三者相通而有開旱船塢近其旁旁有廠皆硬石砌成塢內亦砌硬石美觀也大船塢在外者無圍以便船出入其南有熟鐵廠與機器廠並造船之架四旱船塢一造船架上其有遮蓋每架長三百八十八尺高八十七尺其蓋以七方尺徑硬石方柱擊之各相距一百三十尺

第六號廠長八百八十三尺闊七十二尺中有隔牆分南北南有廠火爐汽錘起重架等北有機器廠修船上機器廠內機器與工人器具係英廠回得活海法廠麥司令所造其式已舊不及英之新者近北有鑄銅鐵廠內機器如平常所用

第十四號廠係裝配機器廠上機器廠不遠船上機器先於此

裝配然後上船廠長二百三十三尺闊八十三尺內有起重架大車床各種鑽床皆係舊式船塢之東有槍樓內存槍與槍器其南有帆檣繩索房最大之船塢工程極大一千八百三十六年與工一千八百五十六年告成長約一千三百六十五尺闊約六百五十尺其東有棧房與局北有旱船塢四二大二小大者底面積長六百尺闊七十尺旱船塢之東有鍋爐廠內分銅錫二廠長三百二十七尺闊一百十八尺有起重架二機器與手器皆舊式不及英頭等船廠所用廠之南有抽水機器房以抽船塢之水房之左右有工房

第五號廠內有壓水櫃房與模樣房壓水櫃房內造一切抽水機器模樣房內有船廠全圖並有其模樣另有水蕩一所蓄淡水為各廠與口內戰船所用其水與民間所取之水同出一源大船塢之西有造船架七無蓋可造頭等船有二塢凡船造成後即進船塢塢內設木排以免船撞塢旁大塢之南有木棧機器廠內有機器房正角式熟鐵平房股長一百七十五尺闊七十尺係彼處所出熟石所成火爐鐵架設於其中天光照入鐵砧以便工作中汽錘並火爐等機器房與熟鐵房對面同式等大船廠西南有水師營船架之西有木工廠機器鋸木房房長九百十尺闊一百十三尺中有隔牆一邊存木一邊鋸木為各船之用船廠正南有餛頭糧食二房餛頭房係一層樓房長

六百八十五尺闊六十四尺戰船上所用饅頭皆由此造另有潮水表日記潮水漲退煤棧在船塢之旁以便裝運廠內有石路通廠塢船架等處有鐵路一切工程可謂全備泊船處甚大各船塢亦可容多船敵之陸兵不易進其地既有砲台等保護更有天險足恃造成時法人以爲人不能破然其時各國無大砲與鐵甲船故法人云然今則由海攻之不難矣

杜朗 爲歐洲頭等船廠之一地勢低而險更多設砲台不易攻破後有崇山峻嶺皆設砲台一千七百九十三年英人得其地後又爲法人所復更增砲台砲亦增大海口有土角對峙各設砲台敵船欲進無不披靡自地中海進先狹後闊內有水灣灣上設廠灣直徑闊一里四分里之一灣徑二里四分里之一沿灣皆公地有造船架架後一百碼遠即船廠周圍有墻墻前有新舊二塢於灣內加堤而成堤上設工房與棧房堤外泊船堤內大於塢外泊船處二倍灣左對城有最大船塢面積長三千二百五十六尺旁有土頭嶺有小城城內有火器學院灣之南有水師醫院早船塢有七其中有二可以合而爲一合則長五百尺皆在新舊二塢之旁塢內地面積二百四十畝

勃蘭司脫 海口便於堵禦不畏風浪進口祇沿水峽一路船廠在峽兩岸岸邊有碼頭口後有山城在山麓斜倚於山屋瓦斜向相對城後有江與塢隔分船廠面積一百四十五畝

兩旁有船塢前有大船塢內有旱船塢四每塢可容大船其地高聳故廠中房屋將地層層削平而造首層有各廠棧房與局二層爲監獄與絞繩場場長一千六百尺廠之右有修造機器廠與水師房房可容五千人

魯林得 在弼斯開灣之北介於伯拉威史告弗兩江之中魯林得者譯其義爲東方海口也造船廠於彼想其相宜北有十里長之地伸出於海以禦風浪爲水堤之用南有小島四亦爲水堤之用海口有砲台砲大於前其地既造船廠又可泊船拿破命第一會視爲要地著名至今船廠地面積一百二十畝中有大墻隔城與廠廠中各房多造於史可弗江北岸江南岸有造船架大小鐵船木船皆可以造有旱船塢二及各種造鐵船之料最先造之黑羅意古朗兩船塢彼處所造嗣後地伐斯對欣船亦彼處所造

樂此福得 在車林得江口北距魯林得一百五十英里地大而得地勢口外有小島三以保海口島之灘有砲台二亦以保海口船廠爲第三等係法名人柯爾伯所造今則加大有地面積一百四十畝有一切造船機器各廠與局在車林得江邊有旱船塢三造船架位置得宜一千八百九年四月十二日英水師提督高格來攻破其地壞其頭等戰船四各種船亦夥是役也高格來親自把舵其船上有一千四百筒火藥三百八十空

二

心彈駕駛於兩岸之中曾不為岸上炮台所擊中

國家五大船廠之外更有民廠可修造船隻海部亦可令其工

匠至官廠工作云

法國水師將將

十一

美國水師考目錄

論美國兵船源流并現在情形

論美國辦理兵船之事

附年終奏案目錄

北太平洋分軍

南太平洋分軍

亞西亞分軍

太平洋分軍

歐羅巴分軍

工務司

營務司

行船司

軍械司

船政司

汽機司

醫藥司

水兵

海圖局

水師學堂

觀星臺



水師船路院

拍賣舊船廢料

寶星節期

海部一年經費附表

巴拿馬之亂

添造游覽兵船

海部內陸官

准用國幣造新船附水雷船

往紐學陵斯博物院兵船

總論海部須改章程與辦事之法

有益於人者如二次布陣交戰一爲一千八百六十七年在台灣一爲一千八百七十年在高麗此外復經派船往北冰洋查勘新地新路又派船往各海島測量繪圖又往太西太平洋兩洋量探其水最深之處又派五船往查南北亞墨利加之中腰以開運河爲便又派人往各國查考天文測候與金星過日等事又命兵船繞地球一周用電報法測量經度亦爲美國兵船官所料理之功

### 美國辦理兵船之事

美國建邦時與英人交戰由公議院特派入料理兵船至一千七百八十九年始派兵部大臣料理此事一千七百九十八年始設海部一千八百十五年始設水師船政局但其律法內言明此局所辦之事不能有碍於海部所辦之事一千八百四十二年廢此律法而另設一法將其各職分分爲五種一千八百六十二年再改辦法設立八司以分其責成至今遵行勿替各司均有兵船官管理稱之爲元莫濱爾無論其原品小於元莫濱否茲將八司開列如左

- 第一日行船司管理領港行船又管理兵船之觀星臺與繪畫地圖海圖做各種記號與通軍報造行海通書與記錄戰事
- 料理指南針及零星瑣事而零星瑣事內包括料理兵船上一切之人

第二日軍械司管理砲槍水雷等事

第三日營務司料理船上須備之物料及添募新水手與學徒

所有購器具物料及募水手學徒之合同皆此司職掌

第四日工程司管理船塢船廠即造與修之各工夫凡與兵船

有相關之地與屋并工程一切之事皆其職掌

第五日醫藥司料理內外科并一切與醫學相關之事與人

第六日糧餉司管理糧食與衣服所有食物淡水衣服及船上

一切賬目皆此司之職掌

第七日汽機司料理汽機鍋鑪製造與修理及配樣式各事與

各人

第八日船政司管理大小兵船建造修理各種工夫 以上四

司必爲實缺兵船官辦禮

美國海邊無兵船專防之汎地所以海部之權只能管理兵船

廠與船塢現在兵船廠有七處而兵船停泊之碼頭有三處此

十處均有水師大員駐劄現在美國朝廷之意要裁撤七處所

存者不過爲紐約與諾佛及舊金山三處而已惟在華盛頓擬

另留一修船廠

其審問兵船案之按察司官并水師學堂俱直隸於海部大臣

歸其管理此學堂可稱爲天下最好第一學堂坐落在馬里蘭

邦阿那波里斯城中有水師官爲總辦另有若干人爲教習各

人專教一種學問大半為曾經歷練水師兵船之人另有工程  
家與文員襄助凡充兵船學徒為公議堂議員所舉者必特意  
派之凡選舉公議堂議員之地方共有二百處每處祇能保一  
人為學徒但所舉之先必嚴加考試如不中選則不能考取為  
學徒入學堂讀書以四年為限隨後必出洋二年方能再考而  
授以出身之品級

非勒特爾非阿地方有海部之養老院與英國格令會知舊院  
相似又在洛得島紐波德地方設立水雷總局并操練學徒之  
總局其操練砲法之砲台在阿那波里斯與前所說之學堂無  
涉又在沿海各大城設分局委員能招募新水手又將海島圖  
并一切與行海相關之事特設一官管理以便於航船者得知  
所應知之事

如美國大小水師兵官現任者共有一千四百十員內六百零  
二員上船出洋內八百零八人登陸住岸又有水手七千五百  
人學徒七百人另有水步兵一隊內有一千八百八十七人并  
大小官弁七十五員 凡水手上兵船俱係自願立有合同以  
三年為限如滿三年而願再立合同者亦可并特予以利益之  
處如滿二十一年後每年能得恩餉或撥入老兵院瞻養美國  
向無備調水手與官除現任當差人外無別人能用如屆六十  
二歲已經任職滿四十年至四十五年者可予告而賞食全

俸四分之三但除以上官外另有人未滿年數而登簿或入養  
老院者係因生病或受傷等故不能任職而亦能得恩賞也如  
收學徒在十四歲至十八歲之間必接連當船上各職分至二  
十一歲為滿

在本國境外另有五處為美國兵船時常駐泊者或修理船隻  
或添購物料等事依地球五大洲分五軍以配之 一在太西洋  
之北 二在太西洋之南 三在歐羅巴 四在太平洋 五在亞細亞  
一千八百八十三年美國兵船共有百四十艘登於船冊內  
二十三艘為常川游奕之船五艘為供特派差使之用在民廠  
內又造鋼船三隻為最新之法而公議院現在議達新船每年  
擬費鷹銀即西四兆二十八萬三千元則十年以內可得新  
式鋼船七十艘足供本國各事之用如一千八百八十五年六  
月三十日推算美國兵船一年之經費需鷹銀十六兆三十一  
萬九千三百零七元六角二分又因要添造船隻內包已經動  
手之雙旋台鐵甲船四艘需鷹銀七兆四十四萬九千五百八  
十一元七角六分兩共三十三兆七千六百八十八萬八千九  
元三角八分也現在美國游覽兵船上等者一艘二等者十四  
艘三等者二十一艘共計三十六艘鐵甲船之能用者有舊式  
單旋台鐵甲船十三艘雙旋台鐵甲船六艘此六船近來照新  
法從新拆開改造

所有測量海濱與建造燈塔兩事大半為兵船官所管理又有海關與水巡捕船及救生船并海軍醫院俱為戶部所管理現在海部大臣要將此各事請公議院歸海部管理以一事權又請公議院另設商船部亦歸海部管轄其職分略與英國貿易部內商船局相似一千八百八十五年一千八百八十六年預估經費賬內各船廠有三十三船造而未成即鐵甲船十一艘有保護船即有鐵甲五艘半保護船即有保護四艘送信船二艘水雷船二艘鐵合木砲船五艘載砲與水雷鋼船二艘火輪砲船一艘此三十三船議定在一年內造成一萬六千七百四十噸之數

附美國海部年終奏案

美國海部大臣輝德尼謹奏

伯理璽天德殿下謹將本海部一千八百八十五年六月三十日按照定章繕成年報奏聞乞垂明鑒者

北太西洋之分軍共有兵船六艘

計開

旗船即水師提督之旗 田納西 婆羅克林 加里那

阿來安司 蘇阿泰拉 意安梯克

此分軍仍為後水師提督如意德統領其婆羅克林船於十月十五日在婆羅克林船廠奉命隸此分軍內但春初在巴拿馬

有叛亂之事幾致大西洋貿易文報均為阻斷所以四月內派水手水兵六百名隨尤莫濱麥卡拉往該處開通道路仍隸後水師提督如意德標下令該處之人遵守前約至五月其事故成即將兵船退回但留一二船在可倫比亞邦駐守至七月為止

南太西洋之分軍共有兵船二艘

計開

蘭加斯德 尼布西格

此分軍添派後水師提督英吉黎司之旗船名蘭加斯德於七月初一日到巴西國之里約熱內爐駐防即迨水師入口之時即為該提督管理此分軍之始現在祇有尼布西格船在此分軍內又近來哥摩羅海島并桑西巴爾島所有寄居之美國人稟報本國有受人陵侮之事故派蘭加斯德船赴該二處游奕保護美國人料理所遇之難處

亞細亞之分軍共有兵船七艘

計開

武連登旗船 哇馬哈 哇西比

馬利恩 馬奴卡西

亞細亞分軍仍為後水師提督兌非斯所統領此分軍內有恩德不來司船即奉命過澳大里亞及合尼角至太平洋內

一路測量海水之淺深記錄國內又派尤尼阿太船繞好望角  
返國途中行過桑西巴爾與哥摩羅島亦可相助料理以上所  
言之兩船大略出洋已滿三年應當回國此分軍內添兩船一  
名哇馬哈一名馬利恩所以現在共有七艘

太平洋之分軍共有兵船六艘

計開

哈佛旗船 浮南度阿 馬希干

伊羅科哇 亞當斯 烏大埃在此船專在阿

太平洋分軍曾於一千八百一十八日以前為後水師提督邊潑  
爾所統領此時則由後水師提督馬可里接統此分軍內有  
二船即拉卡淮漸及芝芝西德爾兩船差故另添兩船以代  
之即馬希干與亞當斯此分軍內曾派三船助平巴拿馬之亂  
一名深南度阿一名伊羅科哇一名芝芝西德

歐羅巴之分軍共有兵船三艘

計開

本薩哥蘭 德律巴格 幾耳沙治

歐羅巴分軍本年五月初二日經後水師提督英吉黎司在阿  
哥河口一作解散其後水師提督福蘭格林接統其時為  
六月十八日該提督在直布羅陀本薩哥蘭旗船上任事也現  
在此分軍只有三船一為本薩哥蘭一為坤伊巴格一為幾耳

沙治

以上五枝分軍外另有特派之船四艘有保哈丹船與弟四拍  
尺船在太西洋海濱及各大河有米西干船一作在加利福  
尼即金山海邊有來恩直船委令測海畫圖

工程司 即船廠船塢之類

管理船廠船塢之工程司官為尤莫濱哈摩尼其申報船廠船  
塢碼頭房屋等產業有數件亟需更正而增添新事請國家速  
為料理之

查此司之申報始知其產業價值應銀五十兆元漸已朽壞各  
廠之人多稱房屋滲漏或將次傾圮或房內所蓄之物理元不  
壞或云碼頭木料久已朽爛人不敢行石船塢必用木料支撐  
其路偏頗難於往來水管多錢壞漏水或阻塞不通若非大加  
修改必不久全歸無用

如公議院要存留此各船廠為造船修船之用或存儲日用之  
物料則務須立即動手修理房屋碼頭等件而後來則逐年修  
之否則必廢而全歸無用

該司之首領官已經言明各廠應特增有益之事請公議院早  
早商辦為要又各船廠應造船塢以便為修理兵船之用  
如立格島船廠現已不帶停歇如公議院再要開辦則須修理  
而添新事核其細賬共需銀二十三萬一千元該廠內所有

機器二具如要合於修船之用必須添辛蒲生阜船塢之法查此種船塢需價銀七十萬元須二年方克告成

### 營務司

該司之首領官爲兀莫濱史理其申報一年內所有或買來或自出之煤與船篷繩纜船鍊船錨與爐子等件又有表顯明波士敦船廠所有自造之繩比買者更爲堅固

該司極力公議院在華盛頓廠內添新式機器一副能軋鐵或成鏈或打生鐵器或鐵錨等工該廠已經二十五年未添新件如用新機器其費用不久能在所省之費用內抵銷因勸公議院將查驗兵船商船所用鐵鏈鐵錨之事可派兵船官料理則國家與商船不另需費用而行船之事更能穩妥

去年兵船上所收學徒共有七百五十九名所有出洋生徒操練駕船行海歷時最久共出洋兩次每次歷四五月之久往西印度并往歐羅巴查此各船其樣式已舊未幾即不敢出洋矣所以請公議院另造新式之鐵木船船上用新式汽機與砲及水雷等各器具爲操練生徒之用

去年所用水手與學徒未嘗逾原定之額惟查驗海濱測量繪圖之人共四百零九名其費略有騰銀三十三萬二千四百二十八元此費應另外開銷與兵船不涉因此事可作爲兵船以外之事也如此巨費若由兵船款內開支殊屬不合至於添募

新水手之律法應再變通如將水陸募人之律法相比則可見兵船上水手其難處最大凡滿期而名聲好者應留於躉船俟三月後如不願再充兵船職役始遣去之而聽其人自擇欲往何船查陸營規例凡收別國人入營即與本國人無異亦可得本國人各種益處則水師所收別國人亦應如此辦理但令兵船上所收之別國人發誓即准兵船官開一入籍之憑據即變爲本國人矣凡新收之人應給以衣服等物爲國家所賜而不取分文不可照現在之法令其人常借三個月餉以抵全套衣服之價又應每人配書籍若干本以便水手暇時借書自娛之用凡兵船上水手如滿三十年應退職而仍得恩賞與陸軍及水兵相同當一千八百七十二年新設一律令陸軍內開設銀行收存兵丁餘資生利此事大有益於陸軍故水師亦應一律照辦

### 行船司

該司之首領官爲兀莫濱我指申報本年之事內論製造與試驗指南針之事又查驗出海之船所記錄出海指南針之各事以便新繪海圖能顯明指南針各處之偏差並將鐵船與鋼船吸鐵氣之理法傳與大眾知之所擬建造新房便於試驗指南針者業已開工又在那拉高西得海灣設立一新局爲查考指南針偏差之用其報內最重者係請在各大海口設立指南針

局歸兵船官料理以便商船之用

至於繪圖之事則請公議院特派體體斯船專行查驗太平洋海濱所有商船往來尚未繪細圖之路

該首領官又詳報行海通書館并書坊及記錄戰事官之各事并改正兵船做各種記號通信之書將所有改正之事及用電報法測定經度所試驗之事記錄書內印成出售又將本司所用各種材料與器具燈油電燈度時表與船上水手觀看之書籍等事報銷其數與價值刊登在書內

該司所用之物料每年經公議院議定准用若干但往往不敷其所准開支之款年短一年當南北花旗戰事已畢所有存積物料幾乎告罄所以該司之公事最難辦理應將明年准用之款格外擴充斯為極要

所有記錄兵船戰事之書已經幾分告成預備刊印但因辦事人少應請添人若干俾得此事早成爲要因有關係戰事信稿等件間有散在民間應派人採葺全行聚錄以免年久失散永難得回

軍械司

軍械司之首領官爲兀莫濱西卡特申報該司所有砲與水雷構樣製造試驗各事并試驗火藥棉花藥砲彈底內之墊砲車水雷與水雷相配之各件霍夫乞斯砲之子藥燃放大砲之電

氣器具等事以上各物如添新而有益之事亦必報之

如華盛頓兵船廠鑄造大砲十分認真辦公但此處必須添新式之機器許多其工夫方能趕上此廠內教習水手砲手并水雷廠教習工匠常年教習不歇該兩處另有一種人雖當差多年資格已深者亦認真學習

新造游奕兵船之砲卽六寸徑後膛鋼砲五尊五寸徑後膛鋼砲二尊係上年在華盛頓廠內告成又在試砲廠內試驗不悞

俟阿忒蘭太船預備裝炮之時即裝此種炮數尊所有造六寸徑砲之鋼膛係向密特回拉鋼公司定做二十個已經驗收十九個入廠

如南波士敦鐵廠并回斯德拋因德廠所有機器車床等工與聚集打成熟鐵器以備裝載等各事俱係合法辦理不久可成六寸徑砲數尊所有向英國定造八寸徑熟鐵砲料本約上年竣工者現纔運到徒此可見凡事不可靠人應在本國自行立廠鑄成大砲之料

公議院前經議定添造四船其船上炮台之形狀已經議定估價又本國三等船六艘其上所用之炮俱爲近今最新之法又所有雙旋台船上所應預備之炮亦經估價送呈賬單

如試驗兵船炮之廠仍歸兀莫濱福勒茹管理而本年在該廠試驗要緊之工頗多內共試驗砲若干查驗其何種鋼造彈能



洞穿鎗甲其鑿應以何法這火又試驗鐵甲與鋼甲能阻砲彈  
 之刀如何又試各種砲內之火藥越當燃放砲時所受火藥氣  
 之壓力如何又試驗洞穿鐵甲之炸彈內用棉花藥以代火藥  
 并數種要事又試驗近時所設大力之洋槍其槍彈在不遠處  
 能洞穿鋼甲一寸迨過鋼甲之後其餘力尙能擊死兩人所有  
 試驗克拉克斜形之砲台則試驗之事已經耽延多日一則因  
 費用不敷二則要試驗之十寸徑鋼砲料尙未購來但現在費  
 用已到則其鋼料待試驗後可以立刻造成其砲

阿那波里司地方試驗砲廠其地勢最不合式其故約有數端該  
 司之首領官已經詳細報明應請早覓新地位為要

試驗厚維勒水雷覺此種水雷有數種大好處所以現在更詳  
 試之

所有水雷廠係元莫浪散布生管理屢試造棉花藥并設立水  
 雷新式及新法其教習水雷之事在夏日照平常章程為之大  
 為得法所以可作為教習兵船官最上等之功課隨以前各工  
 課而習之現已開手教習矣

船政司

該司之首領官為查勒孫其申報一年內所辦之事云該司應  
 有常年之經費為每年買料之需以一年為限又本國兵船必  
 須添新鋼船若干隻又應將已動手之摩尼切一作耳末一類之

船造成又云本國分設數船廠不及併合為一大船廠而將各  
 小廠所承辦之工藝一并做成此種總船廠最合法者為星格  
 海島如國家要添新鋼船可在本國船廠造其大半其餘可與  
 民廠相埒惟本國船塢不敷修船之用為最要之事又論其  
 習造船之人應用何法令人明白造船理法云云

汽機司

該司之首領官名羅林申報去年各項費用並現在兵船上所  
 有之汽機并本年所必須修理者預備再用一年又言應在紐  
 約船廠內另立新鍋爐廠云云

醫藥司

該司之首領官為格尼勒申報去年所作之事并一切情形略  
 云因經費不敷所以各醫生不能合法做事又云在賣內邦相  
 近海濱之維陀海島已經設立一醫院凡患發熱黃疸之人可  
 以送到該院就醫以免瘟疫散開凡船上人有患此病者移往  
 此島若干時以免傳染岸上之人又行文至日本橫濱之美國  
 兵醫院令總醫生收養美國商船水手之患病者須與兵船之  
 人一律優待

在可倫比亞邦審問堂內審問本司所有侵盜國帑之案將司  
 賬二人及附從數人先定其罪案內餘犯待下次問堂再行審  
 問



所有關涉醫學之博物院仍為與旺去年增添新物頗多而有奇趣另有試驗數要事附焉

水兵

管帶水師之都司墨可利申報去年之事言所帶水兵遵守管規及操練各事一切無悞四月間出征巴拿馬海腰所辦之事最為艱苦毫無不合法之處刻下應再添水兵五百名所有全副帳數并所應預備之物件須足數五百人之用照本年所准用之銀款不敷買運帳等件之用須另籌款若干

海圖局

該局之總辦名巴特里德申報一年內造海道圖說之新法與編定次序之新法并領用或發售之新法俱詳細言之又查得各處行海事情隨時曉諭俾布與兵商船家知之每年頒發領港圖一張此諸事俱認真辦理毫無就誤所有各海口設立分局隨時查報新事大為有益各分局去年辦公加倍用功所派連查兵船在墨西哥與中阿墨利加海邊測量海道繪圖俟公議院准開支銀款後方能印出但本局房屋不能做印圖工夫從前所刊之各圖用金銀印片其價甚貴兼有多年辛苦應另建不畏火險之屋收藏其各圖板片并作印圖之用

水師學堂

該學堂之總辦係甲必頓並摩賽申報去年該學堂各種功課

均照定章又令生徒上船出洋操練各事書院內房屋與花園多添有益之事病房亦經擴充放大陰溝半係新開該總辦擬請將章程改變數事即如生徒入院之前一年發給而五月十五日可以報名應考又凡生徒滿四年功課後即可揀充兵船幼弁不可照現在之法滿六年功課方准當此職也又請援照武備學堂數種章程在水師學堂內一律用之

水師觀星臺

該臺之總辦名倍勒那鉢申報去年用天文器具測量天文之各事并三月十五日觀看月食將真正時刻報與各大城與海口知之又報所特派測量金星過日之一班人於一千八百七十四年及一千八百八十二年兩次所測量之事

現在傳報真正時刻之事有各電報公司相助為理而不取分文現在所派傳報真正時刻地方共有八處即波士敦與紐羅德與紐約船廠與費勒特費亞與漢蒲登路志與薩法那一作亞與紐哈連與桑方西斯哥即金山又有別處大城鎮應報真時刻甚多但非銀款擴充則不能兼辦擬請國家公議院准用銀款若干另建新觀星臺其地基已經買定房屋圖樣亦已繪成所有舊觀星臺傾圮糟朽屋之令人生病最不合用故必得早建新臺為要

水師船務

該學堂之總辦係甲必頓並摩賽申報去年該學堂各種功課

此院係本年九月初三日初開其總教習爲水師提督路司其功課內有講論各種兵法與兵船交戰之事及萬國公法內與海面相關之律法其書院已經開設能將水師將弁教習上等學問俱與其職分相關而不可少者從前無此種書院時最爲兵船官之大害現有此院善莫大焉

拍賣舊艦與廢料

去年拍賣去舊船不過兩隻一爲尼阿格拉號船在波士敦售去一爲羅司拖船在佛勃釐大邦本薩哥蘭地方售去其廢船除扣拍賣經手行用外淨得廢銀一萬二千一百一十七元其拖船淨得廢銀四百十九元二角五分其收付各細賬附在報尾所有拍賣國家產業屬於海部名下者依新定三千六百十八款之新例從一千八百八十四年十一月初一日起至一千八百八十五年十一月初一日止共得廢銀二十三萬三千零四十九元三角一分內包銀價漲落及付別國銀行利息并零星各款此各項賬目爲戶部第四位查賬官出具交代之結俱在報尾賬內載明以上銀數內有廢銀十九萬七千三百二十四元五角一分收入戶部庫作爲售去國家產業收回價銀之款其餘三萬五千七百五元八角存在銀行以抵發款俱照例辦理

寶星節期

按是日係修德前時七項之日即南北極之役也凡曾賜寶星者是日均須佩帶寶星上儀奉香花

列國大市

卷二

一千八百八十五年正月初六日公議院定例凡在華盛頓或本國別處地方充當國家各種職分者本係計日受俸惟每年有若干節期則雖歇工而仍得工資所定之期如正月初一日二月二十二日七月初四日十二月二十五日并伯理璽大德欽定郊祀之日即通國人民祝謝上帝之日也

茲特擬請公議院變通此律而添美國各處賽星節期在內依新改之律法一千五百四十五款各船廠計日受俸之人祇能應做工之日得受工資但此種人亦應追念前次爲國捐軀者之大功勞故不應裁革此一日之工資自應照以上之章變通其律法爲宜

海部一年經費

按海部經費並非按全年計算係自上年七月初一日起至本年六月三十日爲止前十二個月計算亦稱一年

海部去年所准開支之公款其上半年六個月內爲廢銀七兆二千五百五十二百八十三元四角八分下半年六個月爲廢銀六兆二千三百零二百五十三元八角五分兩共廢銀十三兆四千八百五十五百三十七元三角三分

海部准用銀數與貸用銀數表

用途	八十四年至八十五 年准用銀數	是年估用銀數	是年實用銀數	是年實存銀數
海防費	八十四年准用銀數 六兆九千九百七十七 六百零五元	九兆十萬零一百五 十五元七角五分	六兆八千三百三十三 元五角	二兆廿六萬七千一 百七十二元二角五
海軍費	三十三萬九千六百 九十一元八角七分	九十三萬九千六百 九十一元八角七分	三十三萬九千六百 九十二元二角二分	三千六百九十八元 四角二分
海軍訓練費	五萬七千五百元	五萬七千五百元	五萬四千一百六十 五元七角四分	三千三百三十四元 二角六分
水師訓練費	六十五萬三千二百 四十九元三角六分	八十七萬八千一百 八十九元九角六分	六十四萬三千零九十 四元八角九分	二十七萬五千零八 十六元零七分
水師訓練費	二十一萬七千四百 三十六元五角	三十一萬七千四百 三十六元五角	二十一萬六千四百五 十五元二角	一萬零九百八十一 元三角
水師訓練費	十八萬一千二百五 十六元一角	十八萬一千二百五 十六元一角	十七萬七千零四十四 元四角五分	四千二百零六元六 角五分
水師訓練費	八萬七千五百元	八萬七千五百元	七萬零五百四十三 元七角二分	一萬六千九百五十 六元二角八分
海軍訓練費	十二萬五千元	十二萬五千元	十一萬七千七百三 十六元八角八分	七千二百六十三元 一角二分
海軍訓練費	一萬五千元	一萬五千元	九千五百十四元五 角二分	五千四百八十五元 四角八分
海軍訓練費	四萬一千六百三十 二元五角	四萬一千六百三十 二元五角	四萬零九百零二元 九角九分	七百二十九元五角 一分
海軍訓練費	五萬元	五萬元	四萬三千八百三十 三元一角三分	六千一百六十一元 八角七分
海軍訓練費	七十五萬元	七十五萬元	六十八萬二千一百 二十二元二角一分	六萬七千八百七十 七元七角九分
海軍訓練費	二萬五千元	二萬五千元	二萬四千九百二十 一元四角四分	九十八元五角六分
海軍訓練費	二萬一千元	二萬一千元	二萬零四十八元 零七分	二千九百五十一元 九角三分
海軍訓練費	二十萬元	二十萬元	十九萬二千九百八 十元七角	七千零九十九元三角
海軍訓練費	七萬七千三百六十 二元	七萬七千三百六十 二元	三萬二千一百三十 三元零三分	四萬五千二百二十 八元九角七分
海軍訓練費	二十五萬元	二十五萬元	十八萬六千一百四 十一元一角八分	六萬三千八百五十 八元八角二分
海軍訓練費	十二萬五千元	十二萬五千元	十二萬一千六百四 十六元三角四分	三千三百五十三元

養兵院各費	五萬九千八百十三元	四萬六千零五十四元四角五分	一萬三千七百五十八元五角五分
醫生器具材料	四萬元	一萬九千三百四十九元五角八分	一萬零六百五十元四角二分
水師醫院費	三萬元	二萬九千九百七十三元二角一分	二十五元七角九分
添買內外科藥料	一萬元	八千七百二十六元九角八分	一萬二千零七十三元二分
兵船糧食	一兆十萬元	九千八百三十九百七十九元七角二分	十一萬六千零二十元二角八分
製造兵船及修繕	一兆元	九十七萬二千八百四十七元八角六分	二萬七千一百五十二元一角四分
兵船汽機鍋爐	九十二萬元	八十萬一千七百八十二元四角二分	十一萬八千二百一十七元五角八分
各用經費	九萬二千五百元	七萬三千七百八十四元零二分	一萬八千七百五十九元九角八分
各船切實處文員薪俸	九萬九千元	九萬五千一百九十一元三角四分	三千八百零八元六角六分
總數	一兆四十四萬七千四百九十一元五角五分	一兆三千七百九十九元九角九分	三萬一千一百八十七元六角五分
海部准用銀數表 一千八百八十五年七月初一日起至一千八百八十六年六月三十日為止此十二個月內准用銀數			
兵船大小官弁人等薪俸	一兆八千八百八十五元	一兆六千九百九十四萬零七百八十元	
零支薪俸	零	零	
兵船短僱薪工	零	零	
水師額餉	零	零	
水師登陸費用	零	零	
水師學堂	零	零	
行船器具等費	零	零	
測量海圖	零	零	
兵部戰事書院	零	零	
應銀八千千元			
應銀一萬元			
應銀八萬七千五百元			
應銀十八萬一千二百二十九元四角五分			
應銀二十一萬九千六百八十六元五角			
應銀六十四萬九千六百四十二元			
應銀二十七萬五千元			
應銀二一萬元			

炮與炮料	應銀十四萬六千元
修理砲費	應銀一萬五千元
水雷隊	應銀六萬元
船廠預備出洋之物料	應銀八十萬元
盤川運費及招募新兵之費	應銀三萬元
操練兵船廠	應銀二萬五千元
各船廠船塢常年經費	應銀二十萬元
婆羅克令船廠	應銀三萬元
美耳海島船廠	應銀二十七萬六千元
修理船廠與看守費	應銀十二萬五千元
養兵院各費	應銀五萬九千八百六十七元
醫生并器具材料	應銀六萬元
水師醫院	應銀三萬元
添置內外科藥料	應銀一萬元
兵船糧食	應銀一兆零八萬五千元
製造兵船及修理	應銀一兆元
船汽機	應銀九十五萬元
各司經費	應銀十一萬八千元
各船廠等處文員薪俸	應銀七萬九千元
以上二十八款通共應銀十三兆五千九百零七百零	

海部預估明年費用表	自一千八百八十六年七月初一日起至一千八百八十七年六月三十日為止	四元九角五分
各船廠船塢常年經費		應銀三十萬元
養兵院		應銀九萬六千六百六十一元
兵船需用物料		應銀八十六萬元
盤川運費及招募新兵之費		應銀三萬元
華盛頓廠預備船料		應銀三萬八千八百九十四元
修船與養船		應銀二百萬元
汽機鍋爐		應銀八十四萬元
兵船糧食		應銀一兆二千八百二十五元
行船需用之器具材料	應銀十三萬元	以上六款共用
調試海程與圖等件	應銀三萬七千元	
水師醫院修理與添新件	應銀一萬四千元	應銀十
占驗金星通日費	應銀三千元	
造成指南針廠	應銀二千元	九萬八
印刊行船等書	應銀一萬二千元	
購買新舊炮料	應銀十七萬七千五百元	以上九款共用
六船應添新式之炮全副	應銀六十七萬元	
新式機器炮三十座	應銀九萬三千元	應銀一
尋常洋槍口徑之機器炮二十座	應銀五萬五千元	
緊急槍與生徒用之槍等件	應銀四萬四千二百五十元	兆十二
試驗炮與相視之物件	應銀六千元	
操練船二隻應添新式炮等件	應銀一萬元	萬七千
試驗炮廠須添地基房屋	應銀五萬七千元	
修理炮廠房屋	應銀一萬五千元	七百五

水書院工費 添置新式自行水雷與水雷快艇等	鷹銀七萬五千五百元 鷹銀十七萬五千元	以上兩款共用鷹銀二十五萬五千元
後膛鋼螺絲炮	鷹銀六萬元	
造船機器	鷹銀五萬元	
兵醫需用物料	鷹銀六萬元	以上三款共用鷹銀十三萬元
水師醫院等	鷹銀三萬元	
修理醫院等	鷹銀四萬元	
船政司應增經費	鷹銀五兆十五萬元	以上四款共用鷹銀十兆五十萬三千七百七十元
汽機司應增經費	鷹銀三兆七十五萬元	
軍械司應增經費	鷹銀八兆七萬八千元	
營務司應增經費	鷹銀七十二萬五千元	
船政司應領雙旋台船費	鷹銀二兆九十二萬三千六百五十六元	以上三款共用鷹銀四兆二十萬二千六百五十六元
汽機司應領雙旋台船費	鷹銀二十萬六千元	
軍械司應領雙旋台船費	鷹銀一兆零七萬三千元	
各船廠等處文員薪俸	鷹銀二十四萬八千四百五十八元一角二分	
各司零費	鷹銀十六萬五千五百元	
水師學堂	鷹銀十九萬零八百八十四元四角五分	
水師兵費	鷹銀九十一萬八千八百四十一元六角七分	
水師學堂房屋	鷹銀十二萬元	以上四款共用鷹銀四兆二十六萬八千三百三十七元四角一分
水師項下新建房屋	鷹銀二十五萬元	
添置兵船廠添建新船	鷹銀三萬元	
各廠及各處工程添新改舊各費	鷹銀三兆八千六百八十三元	
兵船大小官弁人等薪俸	鷹銀七兆十二萬九千零八十七元五角	
零支薪工	鷹銀二十七萬三千五百三十元	
以上四十七款通共估用鷹銀三十五兆十萬四千六百九十五元一角五分		

巴拿馬之亂

巴拿馬地方屬於可倫比亞國本年三月十六日有人不服該國而作亂推愛士波羅為渠魁據巴拿馬城阻絕該處鐵路往來車輛可倫比亞朝廷從阿斯本瓦勒地方調兵一隊往剿之愛士波羅率黨退走但阿斯本瓦勒地方另有亂黨見兵出城虛乘機作亂推波雷斯丹為首領四月初一日亂黨與官兵相遇戰於阿斯本瓦勒城外波雷斯丹大敗但正當鏖戰時另有亂黨在阿斯本瓦勒城內放火將大半房屋燒毀而愛士波羅遂重陷巴拿馬城而鐵路所過之地大半為其佔據以致客車貨車不能來往而貿易停止

但查一千八百四十六年美國與可倫比亞國之紐格雷那特會立和約今既因亂事而背和約則美國無奈必強其遵守和約其款如左

美國因要令紐格雷那特之人恒得以上之各益處毫無阻碍又因要得和約之第四五六各款之益處所以視巴拿馬海峽為中立之地凡往來兩洋中間之人與貨均不可絲毫阻碍因此美國報與紐格雷那特仍視為該地方之主可得其應有之益處

照以上和約則美國無奈必保護其利權所以後水師提督如意德即統各船往阿斯本瓦勒進發除洋地格船不隨征外餘

刊國之市...

船均於四月初四日駛到該地但未到之先原泊該處之格里那兵輪船已派水手若干名上岸保護美國人在該處所有之產業其時深南陀亞船在巴拿馬地方亦派人上岸保護

除以上各船外另調兵若干從紐約特往阿斯本瓦勒在陸地助戰共計水手水兵七百五十人推元莫濱麥卡拉爲管帶隨帶格林砲三尊三寸徑螺絲砲三尊分裝兩船從紐約開行第一船名巴拿城載水兵於四月初三日開行十一日駛到該處第二船名阿克破科於四月初七日開行十五日方到

後水師提督如意德到阿斯本瓦勒後即四月初十日派兵若干上岸開通鐵路即在阿斯本瓦勒與馬太城兩處駐營防守又派紐約到來之第一船立刻往巴拿馬進發

再將鐵路上汽車兩輛護以鐵甲架以小砲及格林砲與霍次乞斯炮按時在鐵路往來巡行此各事在四月十一日已經全備而次白鐵路上之客車貨車即照常往來無阻

阿格破科船於四月十五日駛到阿斯本瓦勒即將前派上岸之人收回該船而另派新到水手上岸代之元莫濱麥卡拉奉美國海部及後水師提督如意德命令總理陸兵四月二十一日從阿斯本瓦勒移營至巴拿馬又帶水兵兩哨其時巴拿馬城爲愛士波羅所佔據已經在城內立柵築牆以拒俄兵麥卡拉因恐亂黨乘戰時往燒巴拿馬城故於四月二十四日調齊

阿斯本瓦勒所有之兵并兵船所餘之水兵均往巴拿馬駐守擒得愛士波羅并別亂黨羈留在營勒令具結立誓不在城內打仗并不在城之界限內立柵築牆

此結係四月二十五日所具是晚即將船上兵收回調往城外火車場擇要駐劄從此處能扼巴拿馬來往之路二十六日伊辣哥兵船駛到巴拿馬次日派人上岸在鐵路碼頭駐宿一宵二十八日可倫比亞國遣婆那芬士拉兵船來其帶兵官一名孟太亞一名雷斯均都司職銜二十九日此二都司與水師提督如意德聚首議和所有愛士波羅與作亂之兵一律棄械投降而亂事即止

可倫比亞之亂既平則美國大兵即凱旋班師大半於五月十六日回至紐約其餘至五月二十五日一律離開巴拿馬地方平定以上亂事及開通巴拿馬鐵路所有在事大小官弁兵丁各循分供職毫無失誤所做之事不外乎辦理和約所應得之利益而毫不開罪於可倫比亞國家迨鐵路開通之後其事已有把握即立刻撤兵查此事所得之益處不但令本國與可倫比亞國更能和睦并能令美國在中亞美利加地方貿易更穩美國人在該處通商將來可免數種難處查本國兵船原意大半要保護商船貿易令其能合法興旺此次在巴拿馬海膠所辦之公事必大有益於本國之貿易而不但收效於目前更能

大盛於後日

添造游覽新兵船

前次公議院會議時擬造游覽兵船二艘與砲船二艘其費不得逾銀二兆九十九萬五千元但配此船之炮位未經公議院議准用若干銀故現在造砲所費之時刻比造船尤長因船能速成而砲不能速成也前五日內知所准之銀至七月初一日始能取出故依理先辦造船之事所有准造船之諭示如左

茲准造船四艘其價不得逾以上所定之界限但其樣式必須俟所畫之圖樣尺寸告成又經詳驗議定方可動手而其做法必依一千八百八十二年八月初五日及一千八百八十三年三月初三日所定之章程但此二次章程內所有兵船勸辦局所言辦法不在其內

如一千八百八十二年所定造船之章程凡要造船由海部大臣出示請有名之機器家工程家造船家諸人畫圖定樣在限定六十日內開送但當時頗有人疑此海部出示之法未必有益嗣經詳細審度始知究係最穩之辦法所以出示請人開送圖樣以去年七月十五日為限

海部收得各處送來船之圖樣甚多依例必須盡行查驗所以於七月二十九日將送來之小樣與圖交若干人另設一局查明稟覆

既設此局則必另陳其意見又必言明所擬造之新船情形應該如何又必預備粗圖以便海部查看其所派之局員不得不費許多心思詳細查驗至九月十八日始行稟覆內言明造此各船應依何種情形為要

以上之稟報并其粗圖即刻交與船政司與汽機司令其立繪細圖填明尺寸此事尚未辦成

現在定造未成之船其工程由各廠承包往往因尚有改變形狀等事致為就誤故現在海部欲設法免此各弊所以擬造之新船必預先詳細酌定樣式尺寸以免後來改變

海部亦費許多心思細查各國最大名聲之造船家所呈之圖樣擇其最新之樣式以便本海部採用

以上之事請英國倫敦兵船官兀莫濱查杜易格襄助甚為得力又有公議院所特派查砲局內之叅贊魯脫納石克亦出力查驗此各事

在一月以內其各圖已經預備若干分足以出示招人承辦

現在本國內有許多廠家肯代國家包造此船所以肯開價單之廠比前更多已經有大汽機廠數家聯名稟請願承造新船

之汽機所以可照別國之法將船殼與汽機分開估價果如此則估價之人想必更多

論杜芬船薄斯登船阿脫爾太船昔卡哥船之事



余初任海部時方造新樣游覽之鋼兵船三隻送信快船一隻俱爲路赤所承包因本海部已經多年不造新樣之戰船既不做慣此種船即不應過於吹求但願承辦此各船之人均有微勞足錄如果其船爲合法所做而工料俱爲上等者自然比前數船更有進益然不能卽以此自限也將來造船必應更精繪此各船之圖大約過於促迫本應多延時日詳細斟酌此說誰曰不然查辦理此事之法當未繪圖樣之先出示請人估價而定期收各廠家估價之賬其樣式應當如何則託兵船勸辦局定之

現在包做之人多云辦理不善余觀此說大致不錯因開定合同之後未嘗多延時日酌定細事也

如製造昔卡哥船就誤工夫半年一因勸辦局之說一因多改變其圖樣所以承包之人不能依限告成重求展限且船內不免有誤如更費數時斟酌其圖樣則可無此各弊

如照杜芬船之樣不能視作送信快船不過爲游玩船而已查其樣式毫無保護之法能免受敵砲之害所以不應列於戰船之內卽如汽機用立道汽筒則汽機俱在水平綫之上而無鐵甲護之依近來造兵船之法視之大不合式如與別國同時所造之送信船相比則瞠乎後矣

如英國所造之昔不來司送信船與杜芬船同時造成該船有

平置汽筒俱在水平綫之下艙面有鋼甲能護其汽機另將煤輪圍住汽機作保護之用共有不通水之隔艙四十而杜芬船只有六隔艙其汽機之重比杜芬減十分之一而其力則比杜芬加十分之二其每小時之速率比杜芬多行二三海里且杜芬船露出各要緊處易受敵砲洞穿故於戰事毫無所用但此樣式既爲國家所准造則現在追論其錯亦屬無益想本國與別國決不能照樣再造一船矣

如去年三月初八日有人呈進文書交余查驗簽押查此文書爲代國家驗收杜芬船而許其爲合法當時余任職纔半月所以將此文書并各賬目詳細查看則知合同所言之事在查驗時有一事殊不合法卽如照合同言明試船時應有二千三百匹眞馬力必連顯此數不缺所以此合同令余之干係甚重其合同之原文云

如果船汽機之眞馬力不能依合同所定之數並非工料有弊但能剖明其緣故而爲兵船勸辦局與海部大臣所佩服者則其船可以視爲合法而收之

兵船勸辦局論此船不能副所定之馬力云  
本局看得此船應照合同連行六點鐘工夫而汽機顯出二千三百匹眞馬力爲中數但試得之數少一百八十八匹馬力其緣故非因工料不善如用好煤及諳練之司機則能照

合同所言之數而過之

從此可見勸辦局雖許此船爲合法但其說略爲游移應再試一次方能知其實在合法否也

三月二十日本海部致信於包工家要再試驗其船以便速行料理在本海部意謂承包之人必立刻回信約期在數日內能將此事理妥待半月餘尙無回信所以余定見必細查其船特請兀莫濱佩勒那此人余素不相識但其名聲在本國兵船事內推爲第一輩流又請兀莫濱愛芬司此人前在披次倍克查驗鋼料名聲亦爲最大又請船汽機家輝太此人名聲與品行俱爲公正在衆人以爲請此三人查驗其船如報爲合法則立刻驗收而嚴事故四月初七日余函致勸辦局之首領言明要再查驗其船其信稿錄存如左

諸公閣下查訂造杜芬船之合同與相關之律法則余原應付清其賬而佩服其圖樣不當視爲無甚關係之公事但在余身上之干係甚重余之見識不足詳細查驗船事而定其合法與否且亦無暇如果訂造此船時余適任海部現在之職則自有權衡能定其船可收與否若近來始任此職則決不能臆斷也

在貴局查此船事之外亦必需余簽押佩服收船之事從此可知余不能全靠貴局之意見必另有已見否則海部大臣

如同贅瘤所以已派三員查驗俱與造此船事無關者則能助余行此事因余斷不能知誰是誰非也茲故將此事預先報明貴局庶能明白余意蓋並非疑貴局之意見不確但要得旁邊之證據能證明貴局之意見爲確也

四月初七日請此三員同時寄信與包造船家申明前次<sup>三</sup>叶信內之意而要再試杜芬船尙未得回信但其包工家後來面語言收到三月二十日信在信中不過言須再試一次爲佳並不言明一定要再試故意謂無庸覆信至於四月初七日之信收到與否已不記憶矣

五月初五日<sup>即發第一信</sup>始接回信云願再試一次因定期在長島海內試之而請勸辦局人同觀迨兩次衆人聚集而其船仍試不成每次包工家必云請再展限俟若干時方可試之有一次即五月二十二日與包工家相遇據言其船之速力與馬力本不及合同所訂但其事與包工家不涉

第三次衆人聚集試驗其船連試六點鐘而所顯之馬力實不及合同所訂至七月十五日則驗船三委員申報所查之事七月二十二日則勸辦局查覆此報至七月三十一日則驗船三委員又寄信覆之查以上各公牘則知凡船之優劣祇能依目擊而定不能懸議其式樣與做法爲合法與否如驗船三委員報云祇能觀船之外殼而知其工料合法與否從以上所言各

公牘內得知所派三員查驗之時包工家已立刻用法改正其船不合法之處其稟報云

本委員等從起手查驗船隻之時所有指出之疵病已經包工家即刻動手修改所以杜芬船形狀與其內體比從前更好當查驗之時所有指出疵病之說俱記錄於報內今附錄如左

觀此船之首在貫鋪鏈之洞處格外軟弱須加一立置之鐵板視條令此處更堅又船尾當反肋骨切斷之處亦嫌太軟須各處用鐵底板連之至其上層艇面與二層船面自前至後船縫已畢但後桅脚處托柱之料不能堅穩宜加工加料庶能堅實而穩固又船殼外苟為人所能到之處須加油漆其底艙自船首至尾均加油漆一次并添度物之架及其餘相類之事令其船更為合用云云

海部定此案不能指出其不合法之處因包工家見有弊病即行修改且言如有別弊仍原改之所以祇有兩事可為查驗之據一查其行船之速六二查其船身之堅固至於船之速率則試時方知不及公議院所定并不及別國同時所做一類之船頗有人疑船身亦不堅固但不過為查驗人之意見而無確據除非狂風大浪之中駛行若干時方能知其船身堅固與否特可惜空存此意而不能實試其事也

海部爰將此案請國家總律師評斷而依合同及律法定其船之速與堅固與包工家有關係與否其總律師之意見附於別種公牘內其所評斷之理大略云凡船之速與堅固俱與包工家有關係照合同內有一款為不合於理既有此款則其合同並非包做杜芬船之合同不過為紙上空談而已

但余知此事之前海部之官已將扣存包工家合同內餘銀二萬五千元付訖按此餘銀本為國家所扣留為質須照合同做完各工方能付楚今此包工事有合同五件尙未成功即三隻游覽船及送信快船一名杜芬一名波乎立且之汽機也

至於波乎立且船之合價言明所扣之銀照合同皆成而汽機試用三個月後方能付清其價又言明未次付銀之先其船必連行二十四點鐘試其機器合法與否迨一千八百八十四年十二月其合同未成之前數月看見其船不能出海試驗即在船塢內試之但海部汽機司總管不服此事所以一千八百八十五年正月內尙有若干工未經管成估得應再費銀二萬六千三百二十七元方可算為照合同辦理乃海部遂將所扣之銀即七萬六千二百二十五元四角六分全行付清如此則顯背合同內付銀之章程

其餘四合同言明其各船必有鋼輪軸而杜芬船所預備之鋼軸初次試時即斷雖經勸辦局試驗此軸指出疵病勸其不可

用而包工家不服必云姑先試之如不合用方可換新而其費歸包工家承認又聽包工家之說改變其合同與其細說准其四船一律以鐵軸代鋼軸

此後有人疑改變船之圖說以致就誤做工會詢諸總律師據云其合同可以改變則將所扣之銀付還包工家事無不合若薄斯登船阿脫蘭太船與昔卡哥三船之事不能藉此緣故而致就誤告戒之期所以扣留之錢不應交還包工家但除二萬五千元外再有餘錢應全行交還包工家

觀以上之事可見將國家扣留銀二十餘萬元全行付與包工家而今其合同毫無押頭可靠則包工家遂可任意辦事查以上之事據其所說付此銀款之緣故余未敢信以為然但不敢云當日海部辦理此事之官有弊或其人不諳辦事易令國家受大危險

查海部付此銀雖不合法然明知包工家生意難於站足如不付此銀則包工家必倒賬而國家之受虧更大後來查悉此包工家負欠鷹銀二百二十萬元所有產業大半無用不能抵償巨債

如果包工家倒賬則國家無奈必將其船自行造成此不但為有國家者之本分而包工家亦深願如此

七月二十五日余致信與包工家之各債主言明其事與本海

部所有之相關其原文云

照余意見辦理此事之律法無論官民俱歸一例如有不同之處可用兩種之律則余所未聞故余之本分極易且明必遵合同所許之各款而辦理不問後來所生之事此亦為平常貿易之法凡辦公事亦不可背此道理平常貿易之理如有倒賬之人則必須寬待則余意海部亦應照此意而辦理此案云云

八月初與包工家之各債主寄信言明其四船依法辦理債主無不佩服者

十月初一日將未成之薄斯致船與阿脫蘭太船及昔卡哥船之各要事已經料理妥後則將杜芬船之辦法亦寫在文書內其大概之意謂國家須先收此船而待各事照合同辦完後即照合同之價付清如包工家能指明其船已悉照合同辦理則可收取所扣之銀否則必於所扣銀內扣出若干為修改之費至各事照合同辦妥然後將餘銀付還此係國家之責分為理所當然者如其船為國家自定之樣則包工家必照樣辦理倘行海不合法則不能歸咎於包工家倘包工家所定之船樣如船行海不合法即為包工家之誤此係英國常辦之法可見合同須言明此事免致後誤所以杜芬船一案須查出以上之憑據後方能定之

金勇行設法否驗其船如果其船做法甚為堅固則所爭論之各事可用評理之法秉公評定不必在審問堂成訟也

至於薄斯敦船阿脫蘭太船昔卡哥船其合同之第十一條已指明倘其合同因有故不成應當作何料理所以此三船之案易照合同之說辦理國家已經驗收其船將已經用過之工料開明細賬請局外人秉公估價國家即用原包工廠所僱之工匠等人接手辦理但尙未告成

海部內院官

現在海部內院選之法不足以賞有功如前任海部當一千八百八十二年及一千八百八十四年年終奏報內論此事之利弊余亦深為佩服而勸海部早為料理照現在章程凡有功之人必待多時方能陞擢又其品級之資格遲速不均嗣後余必格外細查其事盼望設法不另取國家之銀帑而承平與戰時賞功旌善一秉至公以合於衆人之意

准用國幣造新船

公議院在此三年內格外用心訪察各國大砲與戰船之事擬設法在本國內考究而能自造各工所派查驗造砲之局所查得之事最為講究而有益近來上下兩議院特派人辦理此事并所派查砲台營盤之局本年所查得之事為大有益於本國所以將來所設之律法與此事有相關者必最明白而靈巧

所以本奏案內無庸贅陳將來准用銀錢添買戰事之器具與材料且戰事最凶之器本國已經得法而為各國所佩服所以本國無論向何處考究此種器具而為本國辦用則於本國兵船必大增力量

惟有一事不可不言即本國務必造游覽兵船若干隻否則必年年徒費金錢修理無用之船不能保護在別國流虜之本國人大違國家之本分

所以請將本海部各司之申報內凡與此意有相關者詳細度量因與本國兵船之力量大有關係也

至於水雷船一事在別處言明實為戰事內有益之物而不可少茲將各國所造之水雷船分別已成未成列表如左可見美國尙無此種船也

國名	已成者	定造者	備說
英國	一千八百八十四年 一百二十九艘	一千八百八十五年 五十五艘	屬地之水雷船不在內
德國	十一艘	六十一艘	擬連添造至一百五十艘
法國	八十二艘	七十七艘	擬連添造至二百八十三艘
俄國	一百三十一艘	十四艘	擬連添造至一百八十艘
奧國	十四艘	二艘	擬連添造至七十艘
丹國	十二艘		擬另添造二十一艘
希臘	三十七艘		
意國	五十三艘	十八艘	擬再添造一百艘
中國	五艘	十艘	擬添造一水雷船長一百六十四尺
日本		在德國定造者十艘	擬在英國耶羅公司代日本造水雷船一艘長一百六十六尺

往紐粵陵斯博物院之兵船

去年紐粵陵斯地方開設博物院前任海部大臣命北太西洋分軍之兵船駛往紐粵陵斯海停泊凡有游博物院之客官應為兵船所應酬者許水師提督為東道主代國家費錢乃僅用鷹銀四百元已嫌太少後經戶部查核此款不准開銷擬於水師提督之俸內扣還迨余任海部乃命戶部將其扣俸付還但仍必俟公議院應許作正開銷其是非余不敢言然此款應為國家所出而特准戶部開支則固無疑也

但承平時本國兵船與別國禮尚往來愈微和好則在別國內亦如此所以我國國家不可將此事置之不理查別國家常付兵船若干銀如該船兵官到某處而被別國所優待者即依禮還答如無此種章程則兵船官薪俸甚微欲其捐廉以厚特別國之客則不免露慳吝之態

查本國海部舊例凡兵船官因此事而費錢者可以照數償還近來海部有數案不認此款所以不能照例開支

在公議院應商定每年准用若干銀專為此事之用如三千元至五千元之款略已敷餘此銀為數甚微在國家亦屬不覺如令水師提督五人分攤此款則不啻變為罰銀令大官賠累不堪矣

總論海部須改章程與辦事之法

以上奏報為去年要事之大略大半為前任海部任內之事但不能就此處而止應有數事不得不愷切上陳請付公議院議論此皆余初任海部時所目擊本部辦事之難及作事之弊如海部辦事之法有誤則易於顯明如眾人俱不佩服即為有誤之一証凡本國辦公事兩黨之領袖及一切水師之兵官俱向余言大家盼望查得一法早改其弊余雖暫任海部但日日常見各弊則無奈必思設法免之

議論此事先須分別兵船所辦之公事并海部所辦之公事如兵船辦事人內凡水師大小官弁與汽機官及教師并發餉官與造船官等任職者共有一千五百九十人此各人俱係品學兼優而才猷幹練天下各國無不敬之

但海部內辦事之人不能盡如前說所有本國人不佩服水師所辦之各事其差誤之根源不在大小兵船之官而在辦理海部之官但海部亦非人人如此只數次有弊遂授眾人以指摘之端

一千八百四十二年海部初分八司辦理各事此時之前後數年美國兵船雖不及別國之多然船之噸數則與別國不甚懸殊所有兵船戰事內新添有益之法則本國與別國亦差堪伯仲

從一千八百十二年立和約起即起首與墨西哥交戰此三十



年內本國兵船加增五十倍有餘雖別國兵船隻數比美國更多但合美國兵船之力量亦足與別國頡頏也如古巴兵船史序云西半球之兵船推美國首屈一指其餘南北阿美利加各國之兵船如合為一軍與美國交戰不消半時即被擊滅而無噍類矣

一千八百四十二年以前海部公事歸欽派之船政局辦理余已經細查其辦事之法知海部之事大概合理然其法之差在辦事之力量不足

一千八百三十九年公議院命海部大臣另立新章與辦事之法內必申明船政局各人之本分又必分設數司每司各派若干員料理云云當時海部大臣於是年年終將所設之新法報明公議院至一千八百四十二年始設分司每司各派一人主政可見帆船改為輪船之後其所添新法與辦理海部之事大異從前所以當時海部報云

如果兵船要用汽機之力而能得戰事之新法者則海部大臣職任亦一新經亦必得專門考究格致之人與用慣新法之人相助為理否則海部大臣難以勝任

從前辦理船政局者俱為兵船官其下屬員無人能任各公事之干係照此法多年不設但後來用汽機與戰事之新法則其責任加增故格致必深考究格致之學方能勝任

欲知現在海部辦事之難須先問兩事一問海部辦理之事為何事二問如要辦理合法則其人與事應作如何次序若將本國辦事之法與別國相比亦為有益

茲先論海部辦理之事為何事依天然之法分為三種一海部必料理兵船與兵船上之人此事內如招募新人定其年限其應行之本分與所穿之衣服應分其次序與章程又出洋船如何行動如何分派管理之人此皆為海部中之武事

二辦理材料與製造各工此事內如兵船未出洋前建造修理看守各工夫又船上所載之砲與日用之物及戰事之各具除糧食與衣服外其餘一切在內并管理養船廠與船塢及所屬之房屋機器與司事及工匠人等

三為料理銀款及賬目此事內如辦理合同添買物料及旗幟煤炭筆墨紙張并料理棧房等事

以上職分分為三種非海部現在所用之法但照此分開應辦之事以便於議論及查驗之用其第一項屬武事其第二第三項則大半文事為多

辦理海部所遇之難處俱為第二與第三兩項惟第一項俱係合法辦理故可置之不議至於第二第三項則無論辦理何種平常之事第一關鍵必須設法能令其干係責成於所應當之

人照以上分職之法爲英法德等國所公用雖各國辦事或有不同然其職分大畧必分爲以上之三項

茲先論管理銀款之職分此事爲前所言三項職分之一凡平常買物付錢查賬核算等事俱歸一人領袖在別國間有委文員辦理而與兵船上大小官弁毫無干係所以如兵船上任意需用某貨或某物則開一文書請管理銀款司辦理之則此司內司賬者卽記錄某物交於某兵船某人又所買之料等大半用合同之法買之而辦合同之人特意選其諳練貿易之人辦理而其貨料已經買就交與要用之處則驗收之人必查其貨物爲合式否或可駁斥不收照此法分開以上之職分似爲合宜如照此法辦理可免有弊

但美國歷來將此職分散入八司之內每司各辦理其本司之出納銀款如欲問現在所用法之利弊則余不能細知但只能問數件要事利弊之顯然者卽足以知其弊多而利少  
依律法凡海部欲買物料必先出告示招買而擇開途價單最廉之人歸其承辦如此免糜費公款之弊又按律法云海部祇能與正經貿易家交易有人解之云正經貿易家卽恒以此種貿易爲業並非捐客之流凡買貨物非因戰事急迫奉有明文准其不拘常格外不可不用合同估價之法大略此便當之法不設立穩法與章程難免各種大弊而海部辦公事內已經有

此弊病授人口實應依律法先開價單而訂合同今乃從權一直買物而令貿易全落於包辦捐客之手向來素以貿易爲業者反置之不理可見因無穩法卽難免有此種之弊數年前公議院已經派人查驗而報明大眾知之但現在其弊尙未盡除如前報所指舞弊之人至今仍代海部買辦貨物而因此其侵冒欺騙之事仍與前同

查一千八百八十年七月至一千八百八十一年六月此周等內海部所買物料用簡便辦法者共有鷹銀八十四萬一千二百八十五元八角四分內用合同估價法者僅英洋一兆元有奇但其簡便法所辦之貨大半爲零星之物極小之價卽如此數內有十三萬八千元爲七司買煤之費而各司又不肯一次總買必分爲一百六十六次買之而本國兵船行至別國添買之煤尙不在內又如紙張筆墨賬簿等件八司共買二百九十九次又木料與金類爲六司所用者共價十二萬一千三百五元六角六分乃分爲四百九十九次買之又油與油漆等料爲七司所用者共價四萬六千元分爲二百六十九次買之又鐵料鋼料共價四萬一千五百二十四元八角分爲一百七十七次買之又麻與麻繩共價六萬八千八百八十一元分爲四十五次買之又兵船上所需紙張筆墨賬簿等料由八司各爲代買又兵船所用之燈與燈籠由三司分辦且同一兵船之物共



電氣燈與平常之燈歸一司代辦而其查海電燈則另歸一司代辦其汽機鍋爐房之燈油或別種得光之法則歸又一司代辦

以上辦事之誤載於一千八百八十五年記錄書內然其弊已比前一年略少至於各司官承買此種貨物不敢云有不盡不實但其弊全在立法之誤因將其干係責成與多人任之而各司所承辦之一分視為兼差而非其本分故不惜糜費國家之帑銀

可見凡買物料不專其責成而為各司繞道相連之事者必不免疏忽而致誤余所指陳之弊即買物一事應專歸一司辦理則為該司之本職分

查以上所言買物之張常常見搦客欺人專為兵船經手辦理物料之人並非真正貿易之行家此各人之姓名久為眾人所齒冷因其辦事每多欺騙之故但凡從權便買物則其承辦之司官必發憑據言明因需用急迫無奈必立刻辦理但查此從權急辦之貨不過為煤與紙張筆墨賬簿木料油漆等料而已可見用簡便省事之法辦理此法不免令價昂而糜費也有數案內有私請人估價之法又有數案雖出告示但期限太促此事雖與律法大不相同然不能算為光明之辦法茲將發憑據指明其物料因急需而不及依常格辦理者數事

為案

即如一千八百八十三年託一人辦理帆布計價六萬一千元其人不過為經手搦客非真正作帆布貿易之人當時海部內舊存之帆布大為足用

但因一千八百七十七年海部大臣湯姆孫曾出限制之告示言明凡因急需而從權買物其價不可逾英洋五百元如逾此數即須照平常之法請人估價而承辦若如所言則帆布價逾六萬一千元者為犯法因將此帆布分為多批每批價在五百元以內其所發之憑據有一日內開二三張者均言明為極要之急需不能依常法立合同估價所以司銀款者無奈必照數付銀

又如一千八百八十三年有司支應數人或同日或相隔數日均到某處向某人買煤其煤之成色相同所指送到地方及各事相同而價錢則有貴賤之別每噸之價參差五角至六角半不等

以上所指之弊其弊在辦法而不在辦事之人如不改法而僅換人終不能治此弊  
以上所言之弊為營務司員之事其首領官為兀莫濱某君其人最為端正辦事亦著能聲即其餘各部現任之首領亦皆力祛積弊但因其辦法有差則首領官亦不能強屬員不照舊例

辦事

總而言之各司購買物料非其職分應爲之事而爲旁及之事則其責成不歸一人不及專辦之人穩慎留心因其干係全歸一人行肩如有差誤可指參其不能稱職如能照以上之說將銀款之事歸一處一人辦理則賬上能記錄所有之事一見便

知海部之經費如何海部之存料如何可免重複利貫之弊

余任海部時將各船廠等處所有機器物料等詳細稽查此事爲七年以內尙未有人辦過可見海部約有二十年內辦事年懸一年故各廠實存之物料與賬上應存之物料其數懸殊此種亦非奇事因有數種物料較賬上有缺亦有數種物料比賬上反有溢餘

以上辦事之誤其故由於無一定之責成茲將一物爲案顯明此理譬如帆布兵船用者甚多如要需用帆布時則開一領條向棧房支領凡取若干尺或若干疋均登於棧簿而其管棧之干係已卸若其帆布帶至造帆樓用與不用則無人如之如用剩有餘或存在帆樓或移至別處無法能知之間有各工人將此帆布偷去仍交與包辦之掬客而彼此一氣通同作弊此種案隨時有之又如一疋布不用完將其餘布送回棧房倘偶然疏忽不記於簿則棧房所存之布溢於賬上之數倘司棧房者有不端之人則難免將此餘布私行竊售亦無人知之無論何

國辦事不可如此之懸反似誘人易於作弊倘銀款與物料均歸一人辦理而其干係全責成於此人即可免其弊假如貿易行家有此種弊則其名聲立敗又如海部內總管之人如遇此種屬員壞其名聲總宜重治其罪庶能稍戢其弊或竟能弊絕風清

凡當此任者必有大本領而兼通曉貿易之事在兵船之官恐難其選必須於文官內求之如多兵船之國往往用此種人辦理銀款即如英國特派一叅贊專當此任而爲部之首領所揀選必爲文官又必爲公議院內之一人當海部聚集辦事時則與各大臣並坐又下議院內將海部之賬并預估明年須用之賬交與公議院首領如有人起駁則該員即答覆之如有人問事則該員即起告之國家幾全靠其人料理銀款并辦理海部與公議院往來銀款之事

從以上所論能得三種要事一現在辦法自始至今積有多弊而不應用之二最合宜之法將銀款各事歸於一人總理三查各國平常俱照此法辦理以上爲海部職分內第三項工夫茲將海部職分第二項推論之即辦理材料與製造事等此一頂公事內比前所言更難而弊亦更重因兵船戰事倏忽變遷盡廢舊法而用新法所設戰事之新器年巧一年而殺人之禍更酷當更張之際能有巧法免辦事之誤爲最難就當時言之

美國不能稱為有兵船之國如一千八百七十六年美國海部大臣云

凡別國之船砲無一不勝於我國所以我與別位水師宿將均有此慮但此慮非會統領一羣戰船之人不能索解

一千八百八十三年該大臣言本國兵船無人不知能攻能守之船砲俱無與無兵船之國無異此為大眾之公論云云

查本國自一千八百六十八年正月初一日起即南北花旗之

直至於今所有修造兵船與砲並相配之物件共費銀七

十五兆元幾乎全為廢費所不算為廢費者即現在造而未成

之船數艘而已又有一千八百七十四年所造之數小船其價

為銀三兆元或四兆元亦可不算為廢費計海部共費銀

七十兆元至七十五兆元專造一羣兵船之用乃現在所可稱

為兵船者一隻俱無難免為人指摘

現在所有已成之船內無一船能與別國兵船爭衡因鐵甲與

其速率與其兵器俱不能相配也此事非可秘密因公議院兩

黨之領袖已經屢次公言之雖水師最大之員亦認以為然故

眾人俱為可惜如本國海軍且寬貿易之事幾無限量則僅有

此種兵船一羣大不相配本國有銀不可不預備買上等戰船

因本國兵船必能與別國兵船相埒方不致因兵船不足用不

敢與別國爭應當之事如本國之商船設法令其與旺通商之

貿易設法令其加增而每年將衆人所捐之款徒養許多不用之兵船仍不能抵禦敵船保護本國之商務則輿情豈肯久任此巨費耶

現在兵船不能與格致學相離無論何國兵船其船體其鐵甲其砲位其汽機凡定力量及形狀并船上各物排列之法不能為一人所通曉每事必有專門考究之人而考究之人俱為格致之士而因各國格致家時常考究得新理新法則無論何時所造之船不能言以後無出其右者矣

可見製造兵船工藝內各國一往無前如欲與各國並駕齊驅頗非容易如果知各國有新法而不肯立刻在本船上用之則所造之舊式船械幾乎為徒費金錢

凡有兵船之國如其兵船非出於當時格致學中極考究者則有船幾與無船相同近來新設戰具其力量甚大戰事內大半以戰具之利鈍強弱爭勝敗如水師將領雖其膽氣最雄本領最大但無新式之戰具則不能與別國相遇近時有一戰案足以証戰具之力量即一千八百八十四年八月法人與中國水師在福建羅星塔地方相遇其時兩國船數噸數不甚懸殊孰勝孰敗不能預料大略兩軍各有十二船或布陣或備用在中國兵船亦為近時新造但其水雷與機器砲不及法人又其攻之戰具大概比法人相去甚遠所以升旗示戰後一刻工夫中

國兵船全行被法船燬滅及一刻以內只見海面淨漂火燒之船殼而已

如本國應有之兵船尚未預備製造之工及養船之法但衆人之意見與國家之本分俱在辦成此種兵船水師之內

辦理此事雖難然別國數年內已經大改變其兵船之事所以如先查別國如何辦理或能爲本國得簡便之法

至於兵船之人教養與操練之法分門別類每門內特派人學習一種工夫而依格致理法教習之如英法兩國則製造船隻

與配船汽機所有定樣之官包最深之格致學在內而始終不與兵船官相同如英國製造工程家或船家可爲榜樣凡要學

工藝之人先在兵船廠考試取其最合式者收入船廠爲徒以六年爲期在此六年內實在用工夫於機器及器具之理法漸

能通曉每日必有若干點鐘在學堂內讀書而考究各學六年期滿後則能入格令會知水師學堂依格致之法考究船汽機

學一年則能得札委派其上兵船充副汽機官但此一班人內每年年終甄別挑選本領最大者兩人仍在本院內考究最深

之格致理法并一切與船汽機有相關之事以兩年爲限此後再出洋料理船上汽機一年則能在國家船廠內充首領官又

能助製造官繪圖如考得憑據後則算爲文官任職若干年則卸職後仍得恩俸此種船汽機官并以同法所教習之造船官

在英國頗多不但國家兵船官廠內能遇之卽英國民廠亦有之內有數人聲名雀起人皆視爲上等之人能設新法令本國兵船大有進益

如法國有一班人料理製造工藝名爲工藝班此班之人教習之法與水師兵官大不相同間有得陞高品者如此班首領稱爲總理製造官其品級與後水師提督平等若管理造船之首領官與甲必頓平等而其位次在後水師提督之下其汽機官之上等者與甲必頓平等次等汽機官則與喀曼特平等但此班之人專配汽機樣式定尺寸等事考究格致理法最深與上船管理汽機及機器者不同

查以上所言英法二國製造之進益本國數年內不肯仿照辦理改變舊法與章程以配近時之局勢反將從前所教習之製造家停止教習在水師學堂本有專教汽機之一班人至一千八百八十二年反廢去不用所以現在水師學堂考中之人如將來入製造工藝隊則毫不知船上之事并不知製造之事所能知者不過與平常學堂內學習兵船官相同其人如會出洋則僅在帆船上出洋所教習之行船法爲前代之古法問以近時之汽機平生并未見過可見此人出學堂後應往船廠或汽機廠內詳細學習各種手藝與理法乃一出學堂卽上船充兵船之官而在船上生法能學習別國有益之法又不能考

究新法只能照舊法依樣做去後來國家要川配船樣及定尺寸之人不得不用此種人充數誰有一事在前說之外即本國送學徒二名入英國格令會知水師院內習學又送學徒二名入法國賽波格水師院學習此事與本國必有大益但必待數年蓋此四學徒者俱在英法船廠內做工而本國內生徒祇仍在本國兵船上學習

總而言之本國辦事之法與別國進益之方適為相背別國以近來格致之學最為繁碩深奧一人不能通曉必分門別類令一人終身考究一種方能專門名家又各門之界限必為辦事人所考究極詳者本國應該賞識此種人而貴重之

可見別國造船之法并船上之物件戰具幾乎全用新式而本國則畧與二十年前相同毫無寸進

再有一事本國不可不知即有兵船之各大國均請民廠代造兵船與砲比國家官廠內辦理實價廉而物精即如英國海部久經不自給汽機之圖不自定汽機之尺寸所用之法即選取本國內最妥之民廠所給船汽機之圖與尺寸而用之令其估價而定造其汽機大約必須先訂定能力如何又必減其體積之重省其佔地之位又能堅固耐用

海部所有定樣之官收到各民廠送來之圖樣而選取何家最為合式但已經訂定汽機之樣式與尺寸後即令屬員管理製

造之工自己即不作別事騰出餘暇專學最新之法其所定造汽機能令該廠格外用心出力辦理其法即於合同內言明如汽機成後試其汽力大逾合同所訂之數則另加獎賞銀若干倘不及合同之數則亦罰扣銀若干

照此法國國家能得本國內最大能幹之民廠所考得最新而巧之法在海部各官不過選取何廠為佳而定造之定造之時隨時詳驗其工料一切干係俱責成民廠之總辦又用此法則民人內如查得新而有益之事必報明國家請國家先買用其法又凡民廠內因估價最廉則廠內一切必用最省之法若非考究格致理法而承造官物幾難獲利在國家托民廠包辦此種工夫則既能省費更得各新法之益

各國辦事每易依樣葫蘆最難新翻窠臼如欲得新法之戰具只有一法即請民廠包造可除此弊

如推論其原凡兵船戰事新添有益之法大半由於民廠如上等兵船幾無一處非民廠所改好即如船殼船之鋼鐵甲船力汽機旋轉之砲台大小砲各種砲彈各種火藥爆藥各種水雷查海電燈振舵之機器鋼鐵絲繩等件莫非民人所設之新法又為民人所製造而其資本亦皆出之於閭閻

照以上所言之法則英國海部內配樣式定尺寸之官不比如美國章程有兼辦銀欸等瑣事之累并能不費一錢得國內最

大見識與才幹之船汽機家相助卽如民廠之主人助本國辦事與實在職官一樣將此事與美國比較其辦事之法如何如本國船汽機司之首領必代本國定船之樣式與尺寸此人原在學堂內考究汽機入門之功後來入工藝隊從此隊內擢爲汽機司之首領必管理各船廠所有工藝房又辦理各種合同與買各種物料亦歸此人職掌此外必另配最繁之汽機與機器之樣式與尺寸又遍訪各國日添之新法此多事均歸一人辦理實無人能勝此任

如准民人包辦國家製造工藝則令本國之工藝大興如美國之人無論辦理何事俱能做到最巧令天下無出其右倘國家不設新法開民人自顯其才智之路貽誤無窮

一千八百六十八年以來美國製造兵船等事費去鷹銀七十五兆元如用此款助本國人考究戰船之新法則至今本國民廠必能與別國不甚懸殊而其能幹與力量俱爲本國家所用現在美國所造之兵船原足供當時之用但用此銀款幾歸無益本國人所查得之新法置之不理反往別國考究卽如霍次乞斯機器砲原爲美國人所創之新法先獻諸本國乃朝廷不加錄用其人遂往他國傳其法現在法國造此種砲爲工藝之一大宗各國無不佩服其利器又有格致家名愛里克生創造鐵甲及熱汽機大有聲名有數種有益之法爲別國所用現年

八十三歲仍考究兵船戰事別國無不貴重而保護之反此本國待之爲優此種案不勝枚舉

總之國家從不管本國人所設新面有益之巧法又不與大能幹之工藝人往來所以本國之人才應得之利益全行失去而反爲別國所得

又有一事爲本國海部辦事與別國不同之處卽管理海部事務之法在上應有明白之人主持而出命令所有應當考究格致之人不可無故令其當最劇之重任又必照貿易之法料理銀欸凡配樣圖定尺寸之人不可令其管製造粗工則能有空暇考究別國所出之好法擇其善者而從之或自己能查出新法駕乎別國之上又凡秉權主持之人必須有大見識大能幹因日行多事皆須歸其斟酌如在上秉權之人辦事不明則以下屬員皆相隨而憤事

至於論辦理兵船之法則第一關鍵要定本國辦事之準繩應從何途因別國人之意見常在聚訟而未定美國難以辨其是非但決計造船之先所有一切要緊之事必須料理定准嗣後不復更張卽如船之尺寸與樣式與速率及所載之砲與所用之鐵甲各要件歷分水數可配若干船之價錢大略若干此各事爲最難預先算定卽最大能幹人亦不敢輕易言之恐其有誤



料理此種事平常以兵船官與又官暫時合成一局斟酌之但歐羅巴有兵船之各大國係常設之局而其本分為贊襄海部大臣應當如何辦理此局內之人向不管理製造粗工所以能得餘暇考究各學而得知新法所以凡海部要辦大事則聽此種人寬闊之意見能令海部集思廣益而免泥守舊法之弊查一千八百四十二年之前美國海部辦事之法與別國略同所造之船亦皆當時最巧之法而管理海部之人俱聰明有識但其所缺者為不善料理製造各工之瑣屑粗事又不諳於貿易之法所以是年創設八司原欲免其弊也但設此律法之時其初意則以為八司之首領必常與海部大臣商對各要事因此令海部辦事必更明白妥當但凡令此人多費心力料理粗工則其人即不暇為國家商量事情及設立新法所以現在八司之首領不行此贊襄之職分至於參贊亦可不算在能贊襄之人內平常當海部大臣之任者往往為文人與戰事一切不諳又不知戰器之理法又不令其屬員相助為理其公務廳內領公議院准文之俸者只有五人一為招房書辦二繕寫書辦尚有三人專供差遣除五人外其餘各人俱有特派管賬之公事而不能為海部大臣所專用所以二十年内海部有若干年不會商所做之事譬如輪船無明白之人管舵任其隨流飄宕何能到所指之方向

如有人欲問海部秉權者辦事不善之憑據則以開支銀款作無益之事為憑據且比別國辦事年遜一年而其八分司之首領則仍為有能幹人此各事即其憑據也  
余忝任海部以來則常遇見重大之事必須余立刻剖決者惜無明白之人商定用何法為佳從此方知海部誤事之故其大半即由此緣故即如奧買漢船一案可為一証此案在四年內將該船大行修理所用工料與造新船無異共費鷹銀五十七萬二千元此事最為痴獸之舉該船本係木船而現在仍不過為修理之木船倘在別國則其船殼與鍋爐與汽機與砲必視為廢料以最廉之價全行拍賣假如本國要與別國交戰則此船如遇別國游覽之船既不能戰又不能逃安所用之核計此種舊船連拆開及重裝之費足以造同尺寸新樣之鋼船矣  
如要查問修此舊船之誤其干係應歸何人則其人不知去向無可根查如問總製造官則必諉云我之職分不過查驗其船而言明其舊船如何但重修之咎不歸於我如問總汽機官其說亦必相同如問當時海部大臣則如其記性好者尚能記憶則必云有人會勸此船必須重修不如拆開而重裝本大臣因不知此說究竟如何則強應之曰諾從此即動手辦理  
或云此種大事海部大臣應請製造司及汽機司之首領及其餘六司之首領同坐商量但斷不能如此辦理者其故有二一

則入司之首領官事情甚忙料理該司鉅細各事安有餘暇與堂官商量而查其何法為佳二則因辦事之責成不歸於入司之首領或又云凡遇要緊大事則海部大臣應當強令入司之首領會議果照此辦理倘入司員會商之時緘默不言無一人肯任其干係則亦仍屬無用

余之鄙見照現在分設八司之法此弊不能不變通即如奧墨漢船之案并馬希干船之案其費甚鉅而無一人不駭異之但最駭異之人即為八司之官如余辦最要之事而未能預先商量斟酌無奈必立刻自作主張知此則無論何人為海部不免誤事而靡費金錢或用不合理之法開支國帑余雖極願改變本海部之誤而銷除積弊但不能盼望盡除海部應恥之事如英國法國德國海部大臣必有若干贊襄之人或為兵船官或為諸練之製造工藝家不必管理粗工常有餘暇考究海部之利弊與格致相關之各要事在我美國亦應照此法辦理如一千八百八十三年定造四船之時因海部大臣一人難以料理所以特設勸辦局以相助為理想此局與海部有大益處余亦想勸辦局與入司首領官與余商量如能存此勸辦局令其專行贊襄之職預備圖樣與海部大臣商量其船如何做法又查其造船之工夫指明其各種利弊但其干係仍應歸於入司則與海部更為有益倘勸辦局自行辦理鉅細各工而為造

船之監督此為大誤

余任海部不久即知應改之事內以定圖樣與商做法與管理製造之工為要總之製造兵船工夫內應分開各事其創法與行工不可一人兼理

如現在海部辦事之法有數事海部大臣自能改正而不必另行奏定凡有此種事則先行斟酌而後請各人議論之如實在有益於海部則必行之即如既得船之圖樣而請廠家估船及汽機之價此章程海部大臣有幾分可作主張即如南北花旗交戰以前兵船汽機大半在各民廠內配樣式與尺寸而估價錢余亦用過此權代海部集眾各國最新而講究之船樣以便先定本國應需何種船然後出示招券但海部大臣毫無能改海部辦事法之權僅能將入司之各職分少為改變其位置之次序

現在要改辦事之法應從海部大臣為始因海部所有之權大概合於海部大臣身內應派贊襄若干人補助為理而其能幹與品級應當為國家早定大略須派為贊襄為要事再將海部各項職分照前說分為三種每種派一能幹之人為領袖一為銀欸一為製造一為人物再將此三司分為若干分俱視其所辦事之繁簡即如製造司必有四分司一專管汽機一專管製造船隻一專管船上所需之物料一專管船上大小炮位其餘依



此類推

以上所言四分司現在則各爲一司各有一人爲首領此四人彼此各不相謀各自行其職分間有不能和衷或枘鑿之處則各司所分做一船之工道併合時必不能合轍卽如奧墨漢船修時各司分做各工彼此毫不照顧幾將船內之容積佔盡無處裝煤所以該船出海時只能載四日之煤供汽機全力之用而各司在各廠內各備機器全副而其機器房內所有監督與匠目與上等工匠與查驗巡捕等人各不相關間有一廠內有機器房三四座各做同類之工或木工或鐵工而其監督與匠目看守之費多而且繁俱應歸併一處方能大爲省費但如照現在海部分八司之法難改此弊

如本國有彙權能改律法之人備採余之末議而釐正其弊則必能有大益於本國不但無額外之費并能大省現在之費  
現在海部內大小官員人等足以廢任有餘所缺者爲依法分次序而料理之美國與別國往來交涉原以和好爲要不必多添兵船所需兵船者不過爲保護本國不受別國非理相加之欺侮而料理所需兵船之各費必須更大之見識爲要無奈必早改本國海部之法

美國水師考

俄國水師考

英國伯爵百拉西譯

英國 傅少蘭 同譯  
湘鄉 李嶽衡

西曆一千八百九十五年俄國國家估計兵船之價共有六百

一十萬零二千六百一十二英金磅每英金磅約合中國所用洋七元不等因時價有漲落故也

內有二百一十二萬零六百零四英金磅為造新兵船之費有

七十九萬九千四百二十一英金磅為已有兵船所用之費一

千八百九十六年估計兵船之價共有六百四十四萬零六百

六十六英金磅內有二百零三萬三千三百八十六英金磅為

造新兵船之費有一百零一萬二千二百八十九英金磅為已

有兵船所用之費以一千八百八十六年內俄水師合計用費

約四百八十八萬八千八百八十八英金磅較之此十年中已

增水師經費約一百餘萬英金磅

一千八百九十五年俄造成新兵船已經下水者不少六月初

一日下水之船名司法斯多堡船之式樣與一千八百九十四

年十一月下水之彼得保羅佛司克及波勒達法兩兵船相同

船身長合英尺三百六十七尺六寸每英尺一尺二寸半十分之一合中國一尺船腰

寬七十英尺吃水深二十六英尺壓分水數有一萬零九百六

十噸機器至大馬力有一萬零六百匹每點鐘能行十七英

海里半每一英海里合英尺六千零八十尺船兩旁平水處鐵板厚十五寸零四分

之三船艙內平水處鐵板厚三寸半有十二寸徑口礮四尊在

不動礮臺內擺列以十寸厚之哈非鋼架保護之又有十二尊

六寸徑口速放礮以八尊分列四座礮臺上以四尊安置第一

層艙面有鐵板保護架內另有小礮二十四尊水管管六枚

是年十一月二十一日森比德堡下水礮船名克拉伯利船身

長二百二十九英尺船腰寬四十一英尺七寸吃水深十一英

尺壓分水數一千四百九十二噸機器係用八個泥克那司之

水管鍋爐應有馬力二千匹每點鐘能行十四英海里有九

寸徑口礮一尊六寸徑口礮一尊小速放礮八尊此船式樣與

前造之哥羅謝司幾及烏脫伐治尼兩船相同機器礮位尙未

布置周妥

是年十二月十八日森比德堡另有下水小礮船

是年十一月二十一日森比德堡有水師學堂礮船名非而呢

下水時俄皇親臨試驗此船係波羅的廠造成船身長二百二

十三英尺船腰寬三十六英尺吃水深十一尺壓分水數一千

二百八十噸馬力五百匹有四磅子礮六尊另有數尊徑口較

小之礮此船於一千八百九十六年五月始將機器礮位安配

齊全

是年八月二十二日鴉羅廠有下水之滅水雷船名嗽扣長一

百九十英尺船腰寬十八英尺半吃水深七英尺船殼係鍍鋼

造成鍊鋼比平常之鋼動力較大船身間有用鋁造之處鋁之  
 為物火不能化機器馬力有四千四百匹係用銅錫銑和質所  
 造甚輕而動力甚大機器係用三個汽箱雙暗車種類汽爐用  
 亞魯之直形鋼水管汽爐外有木架如有礮子擊傷汽爐汽水  
 橫溢有木架遮隔不致防礙拿煤灰之人船前執舵臺內有十  
 二磅速放礮一尊艙面有三尊六磅速放礮兩旁均有放水雷  
 之管能轉動靈便其大能放十六英寸之水雷船頭無放水雷  
 之管因近時所造之船船頭安置此管者甚少故也能載煤六  
 十噸如每一點鐘能行十英海里計過大西洋海其所裝之煤  
 足以敷用俄廷派委精習機器之員試驗其船遲速甚為合式  
 先試緩行一英里遠後漸速行三次每點鐘能行二十九零二  
 百之八十九分英海里每分鐘暗車轉三百九十八零五分  
 四次復行三次每點鐘能行三十零五分之五十一分英海里  
 每分鐘暗車轉四百一十一零十分之三次其遲速得中之數  
 每一點鐘能行二十九零一千分之七百七十三英海里每分  
 鐘暗車得中之數能轉四百零五零二十分之一次最後試行  
 二點一刻鐘時其遲速與暗車得準之數與上相同其行一英  
 里遠之時船艙拿煤灰處空氣壓力得中之數與一零二十五  
 分之三寸水相等等行兩點一刻之時其壓力不過有一零八分  
 之三寸水行時機器至多馬力三千七百匹汽箱內每一英方

寸壓力有一百六十磅此船試行之後即駛往波羅的海維時  
 風浪甚大絕無驚怖之狀

俄國在英之赫本南胎哪版造大輪船一艘名克而森用為團  
 練兵船之壓分水重有一萬噸機器馬力有一萬二千五百匹

每一點鐘能行十九英海里半兩暗車能裝比得路里烏末  
 油之一千四百噸用以代煤有一十四伯爾斐而汽爐船艙極

多其船底有十二寸徑口之水管吸水之孔甚大若船內有水  
 每點鐘能用水龍吸出四千噸其礮共二十四尊有四零十分

之七寸徑口者有六磅者有三磅者皆為速放之礮  
 又在英之克來得柳克地方噠莫生廠造團練兵船一艘名克

非壓分水重有五千噸另在英造團練兵船兩艘甫經下水名  
 噠呢克特林嘔斯拉弗與佛囉那士裝載礮彈火藥之箱極靈

便無事可取出不用有事立即安置最為簡捷俄國此項團練  
 兵船共有十四艘其中有五船駛行最速平時先行預備倉卒

可以應調攻戰  
 是年又造鐵甲巡船一艘名落西亞船身長四百七十三英尺

船腰寬六十八英尺吃水得中之數深二十六英尺壓分水重  
 一萬二千二百噸機器三暗車三第一同第二機器各有馬力

七千五百匹第二機器有馬力三千匹三機器共有馬力一萬  
 八千匹船兩旁平水處鐵板厚十英寸其長較船身有五分之

四於鐵板起訖處其上均有鐵架橫連之架厚九寸船內平水一層鐵板厚二零五分之四寸有八寸徑口礮四尊兩尊在船前兩尊在船後皆擺列於不轉動之礮臺內有六寸徑口速放之礮十六尊以兩尊擺列船前礮眼處以兩尊擺列船後礮眼處其餘十二尊擺列船之兩旁又有四零十分之七寸徑口速放之礮六尊與數尊小礮汽爐係伯拉非拉之式用比得路里烏末代煤

是年十一月二十一日動工造大鐵甲戰船兩艘一名暱斯拉比亞在森比德堡廠定造一名坡拉斯非爾在波羅的廠定造船身長四百三十四英尺六寸船腰寬七十英尺六寸吃水深二十六英尺歷分水重一萬二千六百七十四噸每船有三機器用水管汽爐機器馬力各有一萬四千五百匹每一點鐘能行十七英里半兩旁平水處鐵板中有九寸厚前有五寸厚後有六寸厚有十寸徑口礮四尊分列兩旁轉動礮臺內六寸徑口速放礮八尊擺列兩層以鐵架保護之另有較小之礮二十二尊各能裝煤一千七百五十噸擬俟落西亞船造成後就其地再造此種大戰船一艘

俄在法之阿佛城造巡船一艘名斯非特拉那就船兩旁平水處計長三百三十一英尺四寸船腰寬四十二英尺七寸吃水深十八英尺九寸歷分水重三千八百二十八噸每點鐘能行

二十英里裝煤四百噸船殼係用木與紅銅機器兩副每機器用三汽箱十八個伯拉非拉汽爐擺列三行一行六個上用風筒吸風入爐火力較大機器馬力有八千五百匹每分鐘轉車能轉一百二十八次船內空氣壓力與五寸水相等汽箱內每方英寸壓力二十六零五分之二磅船內平水一層鐵板平處厚一尺斜處厚有四分之三寸至一零四分之三寸此一層面上有鐵架保護機器等項執舵臺外鋼板厚四寸有六寸徑口速放礮六尊有四十七枚徑口每一千分枚即容點霍司

克斯礮十尊放水雷管四船頭有五零十分之九寸徑口礮一尊兩旁各有四十七枚徑口礮三尊擺列礮臺上船後亦有五零十分之九寸徑口礮一尊船第二層艙面有五零十分之九寸徑口礮四尊分置前後錨拮稍後之處有一寸半徑口礮兩尊船後亦如之均有極堅紉鋼架保護之船前有放水雷管二船後兩旁各一此係預備親王乘坐之船

俄又擬在內法河造一礮船歷分水重九百六十三噸造成後駛行東南洋等處又造第一等水雷船八艘與披爾那夫船同類將速完工另有水雷船兩艘業已造成歷分水重一百二十噸立候試驗船之遲速又擬造一能滅水雷船與嗽扣船同類俄之阿米勒烏沙加夫兵船已經試驗遲速此船在森彼得堡

之波羅的廠所造船底係西歷一千八百九十二年六月十六日動工於一千八百九十三年十月二十七日下水為保護海濱及巡視外海各處之用船身長二百八十三英尺六寸船腰寬五十二英尺吃水得中之數深十七英尺六寸壓分水重四千一百二十六噸平水處周圍鐵板寬六英尺七寸船之中段厚十寸前後逐漸減薄前至船首厚有八零五分之四寸後至船尾厚有七零五分之四寸船艙內平水一層亦有鐵板保護有十寸徑口礮四尊擺列兩旁能轉動之礮臺上各二尊六寸徑口連放之礮四尊小徑口哈吃開斯礮二十四尊放水雷管四試驗遲速時行十二點鐘之久汽爐用風筒吸取自然之風馬力得五千七百六十四匹遲速得中之數每點鐘能行十五英海哩試驗時有造此船機器模子類生斯斐勵得行派巧手約韓三柏森經紀其事俄廷特遣技藝會中人來察勘先估遲速用風筒取自然進風汽爐每點鐘能行十四英海哩用機器鼓風汽爐每點鐘能行十六英海哩

羅里格兵船於西歷一千八百九十五年春試驗遲速時每點鐘能行十八零百分之七十三英海哩壓分水重九千九百五十七噸船雖係近來新式有議其船兩旁保護礮之法未能盡善尚如從前舊式

那法林與艾波皮度諸瑞子兩兵船已造成

又有脫里司斐亞替利亞兵船工程將次告竣

撤摸衣得兵船係向英國定造與裝載兵勇轉運軍火之船同類專為測量地勢沙綫之用英之達迷塞河試驗遲速用一千四百九十五匹馬力每點鐘行十二英海哩半有四十七千分枚徑口礮四尊與三十七千分枚徑口礮四尊

非勃兒格第一等水雷船業已造成用那普塔代煤俄廷特派

員試驗

俄國向例專派充一年差使之船甚少是年派有那法林與哥羅謝司幾鐵甲礮船及枝桅礮船名沙普羅色子往地中海駐紮又以德米得利敦司改與羅理格兩船派往中國海面將前所派之林大吃耳奴冒賴子與拉斯字而呢克兩船調換回國又特派鐵甲巡船兩艘一名直尼拉勒阿迷拉勒一名格格沙格伊定堡司幾往大西洋遊歷其黑海一隊船與波羅的海一隊船差遣駐防概循舊章

是年俄國派駐中國之船列左

戰船一艘名尼哥來第一

鐵甲巡船四艘一名阿米勒拿幾摩夫一名羅里格一名德米

得利敦司克一名巴米阿德阿梭弗

第二等巡船一艘名阿米勒加尼羅夫

第一等礮船與枝桅礮船共七艘

保護海濱鐵甲礮船兩艘一名哥里迷阿司幾一名烏脫伐治

尼

俄國兵船表

一鐵甲

表一

船類	船名	船殼質	壓分水噸數	長英尺數	寬英尺數	吃水至深	暗車數	馬力	造船地名	下水年分	磅價	鐵
保護海濱礮臺船	阿迷勒拉	鐵	三千四百九十三噸	二百五十四尺	四十二尺七寸	十八尺	一	二千零六十四匹	森比德堡	一千八百六十八年		六寸
保護海濱礮臺船	哥來格	鐵	三千四百六十二噸	二百五十四尺	四十二尺七寸	十七尺六寸	一	二千零三十一匹	森比德堡	一千八百六十八年		四寸半
保護海濱礮臺船	阿迷勒拉	鐵	三千四百六十二噸	二百五十四尺	四十三尺	十七尺六寸	一	二千零零四匹	森比德堡	一千八百六十七年		四寸半

甲	保羅德處之厚寸數	內平水處鐵之厚寸數	不及四分之三噸重	放水雷管	每點鐘能行幾英里	裝煤噸數	人數	表二	船類	船名	船殼質	壓分水噸數	長英尺數	寬英尺數	吃水至深	暗車數	馬力	造船地名	鐵	
																			之厚寸數	之厚寸數
六寸			一等十一寸徑日二十八		一〇〇五	三百噸	二百六十四人	巡船	阿米勒拿	幾摩夫	鋼	七千七百八十二噸	三百三十三尺	六十一尺	二十五尺	一一	八千四	森比德堡		
六寸			二等十一寸徑日二十		一〇	三百噸	二百八十人	保護海濱船	阿米勒烏	沙加夫	鋼	四千一百二十六噸	二百六十五尺	五十二尺六寸	十七尺	一一	千五匹	森比德堡		
六寸			三等十一寸徑日二十		一〇二五	三百噸	二百八十人	保護海濱船	阿米勒孫亞凡		鋼	四千一百二十六噸	二百六十五尺	五十二尺六寸	十七尺	一一	五千匹	森比德堡		

川國之市

表一

一一一

寬英尺數	長英尺數	壓分水噸數	船殼質	船名	船類	人數	裝煤噸數	放水雷管	鐵	甲	磅價	下水年分
四十二尺七寸	二百五十四尺三寸	三千四百九十三噸	鐵	阿迷拉勒司 披里度勿	保護海濱 礮臺船	五百六十七人	一千二百噸	四	六寸	三寸	五十七萬二千磅	一千八百八十五年
六十七尺	三百二十六尺	八千四百四十噸	鋼	阿里山得第二	露天礮臺船	三百十八人	四百噸	四	六寸	三寸	四十一萬磅	一千八百九十三年
六十九尺	三百三十一尺	一萬零一百八十噸	鋼與鐵	加他鄰第二 在黑海隊內	第一等露 天礮臺船	三百十八人	四百噸	四	六寸	三寸	四十一萬磅	一千八百九十四年

船殼質	船名	船類	人數	裝煤噸數	放水雷管	鐵	甲	磅價	下水年分	造船地名	馬力	睡車數	吃水至深
鐵	查羅代加	保護海濱 礮臺船	二百六十八人	三百噸	一〇〇五	六寸	六寸	一千八百六十八年	森比德堡	二千零零八匹	一	十九尺一寸	
鋼	西瑞斐里格	露天礮臺船	六百零四人	一千二百噸	一六〇五	十寸有側面	十四寸有側面	一千八百八十七年	森比德堡	八千匹	二	二十三尺	
鋼	德米得利 敦司改	巡船	五百二十五人	八百八十六	一五〇五	十四寸有側面	十六寸有側面	一千八百八十六年	尼哥來弗	一萬零六百匹	二	二十六尺五寸	

船類	表五	人數	裝煤噸數	每點鐘能行幾英里	放水雷管	礮之三噸重	甲		鐵	下水年分	造船地名	馬力	暗車數	吃水至深	寬英尺數	長英尺數	壓分水噸數
							不及四分	內平水處鐵之厚寸數									
轉動礮臺船		一百七十一人	二百五十噸	八〇〇		不及四分	四等九寸徑口二磅	四寸半	一千八百六十七年	森比德堡	七百八十六匹	二一	十尺六寸	四十二尺七寸	二百零六尺九寸	一千八百八十一噸	
礮臺船			五百五十噸	一六〇〇	六	不及四分	四等十二寸徑口六磅六寸徑口	十五零四分之三寸有鋼面	一千八百九十四年	森比德堡	八千五百匹	二一	二十四尺	六十六尺六寸	三百四十一尺	八千八百八十噸	
巡船		五百五十一人	四百噸	一六〇五	四	不及四分	二等八寸徑口四磅六寸徑口	六寸	一千八百八十三年	森比德堡	七千匹	二一	二十四尺四寸	五十二尺	二百九十六尺五寸	五千八百九十噸	

船名	船殼質	壓分水噸數	長英尺數	寬英尺數	吃水至深	暗車數	馬力	造船地名	下水年分	磅價	鐵		甲	礮之三噸重	放水雷管	每點鐘能行幾英里	裝煤噸數
											外平水處鐵之厚寸數	內平水處鐵之厚寸數					
德斐那普得阿	鋼	二千零七十六噸	三百三十尺	六十尺	二十五尺六寸	二一	一萬一千五百匹	尼哥來弗	一千八百九十年		十四寸有鋼面	十二寸有鋼面	不及四分	四等十二寸徑口五十二	六	一六〇六	八百噸
波斯土羅福	鋼	六千五百九十二噸	二百七十八尺	六十二尺	二十一尺	二一	八千三百匹	森比德堡	一千八百九十年		十六寸有鋼面	七零五分之四寸	不及四分	一磅十二寸徑口四磅九寸	五	一四〇七	五百噸
在北海隊內	鐵	四千六百零四噸	三百八十五尺五寸	四十九尺三寸	二十一尺	一	四千四百七十二匹	森比德堡	一千八百七十三年		六十	六十	不及四分	六等八寸徑口二磅六寸	四	一四〇二	一千噸
干格德	鋼	六千五百九十二噸	二百七十八尺	六十二尺	二十一尺	二一	八千三百匹	森比德堡	一千八百九十年		十六寸有鋼面	七零五分之四寸	不及四分	一磅十二寸徑口四磅九寸	五	一四〇七	五百噸
直尼拉勒	鐵	四千六百零四噸	三百八十五尺五寸	四十九尺三寸	二十一尺	一	四千四百七十二匹	森比德堡	一千八百七十三年		六十	六十	不及四分	六等八寸徑口二磅六寸	四	一四〇二	一千噸

河圖一五



噸 之三四重 為輕噸	甲 鐵			磅 價	下水年分	造船地名	馬 力	暗 車 數	吃 水 至 深	寬 英 尺 數	長 英 尺 數	壓 分 水 噸 數	船 殼 質	船 名	船 類	人 數
	不及四分	內平水處鐵 之厚寸數	保護處之 厚寸數													
一磅五分之二寸口鐵	六寸	七寸五分	十寸	一千八百七十五年	森比德堡	五千匹	二	十七尺	五十二尺六寸	二百六十五尺	四千零二十六噸	鋼	直尼拉勒阿迷 拉勒阿堡拉克 司哪	保護海濱船	五百人	
一磅五分之二寸口鐵	六寸	七寸五分	十寸	一千八百七十五年	森比德堡	五千二百二十四	一	二十一尺	四十九尺三寸	二百八十五尺五寸	四千六百零四噸	鐵與木	格沙格伊 定堡司幾	巡船	五百二十八人	
一磅五分之二寸口鐵	六寸	七寸五分	十寸	一千八百九十二年	司巴司多堡	一萬零六百匹	二	二十六尺七寸	六十九尺	三百二十尺	一萬零二百八十噸	鋼	卓支波支度諾 瑞子 在黑海隊內	露天礮臺船	三百十二人	

噸 之三四重 為輕噸	甲 鐵			磅 價	下水年分	造船地名	馬 力	暗 車 數	吃 水 至 深	寬 英 尺 數	長 英 尺 數	壓 分 水 噸 數	船 殼 質	船 名	船 類	人 數	裝 煤 噸 數	每 點 鐘 行 英 海 里	放 水 雷 管
	不及四分	內平水處鐵 之厚寸數	保護處之 厚寸數																
一吋半	五寸	五寸	五寸	一千八百九十二年	森比德堡	二千四	二	十一尺	四十一尺	二百二十五尺	一千五百噸	鋼	哥里迷阿司幾	礮船	三百十八人	二百十五噸	一六〇〇	四	
一吋半	五寸	五寸	五寸	一千八百九十年	森比德堡	二千四	二	十一尺	四十一尺八寸	二百二十九尺	一千四百九十二噸	鋼	哥羅謝司幾	礮船	五百人	一千噸	一五〇二	二	
一吋半	五寸	五寸	五寸	一千八百九十五年	森比德堡	二千四	二	十一尺	四十一尺七寸	二百二十九尺	一千四百九十二噸	鋼	克拉伯利	礮船	五百人	七百噸	一六〇五	七	

噸價	下水年分	造船地名	馬力	暗車數	吃水至深	寬英尺數	長英尺數	壓分水噸數	船殼質	船名	船類	裝煤噸數	放水管	鐵	
														不及四分三	內平水處鐵
	一千八百六十七年	森比德堡	二千八百三十五匹	一	二十三尺十寸	四十九尺三寸	二百七十二尺四寸	五千零七噸	鐵	克尼阿司 蒲加斯幾	中礮臺船	一百噸	一百四十二人	一五〇〇	一五〇〇
	一千八百六十四年	森比德堡	二千八百二十二匹	一	十五尺	五十二尺五寸	二百九十九尺十寸	三千四百八十噸	鐵	柯里摩勒	保護海濱左 石放礮船	一百噸	一百二十人	一五〇〇	一五〇〇
	一千八百七十八年 <small>編改</small>	森比德堡	五千二百九十匹	一	二十五尺三寸	四十九尺三寸	二百九十八尺六寸	五千七百四十噸	鐵	米爾	第一等礮船	一百噸	一百二十人	一五〇〇	一五〇〇

馬力	暗車數	吃水至深	寬英尺數	長英尺數	壓分水噸數	船殼質	船名	船類	表九	裝煤噸數	放水管	鐵	
												不及四分	內平水處鐵
三千三百九十三匹	一	十五尺六寸	五十三尺	二百九十九尺十寸	三千四百九十四噸	鐵	尼脫倫門耶	保護海濱左 右放礮船	四百五十二人	六百噸	一〇〇〇	四寸半	四寸半
九千匹	一一	二十五尺	六十七尺	三百三十八尺	九千四百七十六噸	鋼	那法林	轉動礮臺船	六十三人	九〇〇	一〇〇〇	四寸半	四寸半
八千匹	一一	二十三尺	六十七尺	三百二十六尺	八千四百四十噸	鋼	尼哥來司第二	轉動礮臺船	四百五十人	一千二百噸	一四〇〇	八寸	七寸

河型大市号

卷四

五

造船地名	下水年分	磅價	鐵		甲	礮	放水雷管	裝煤噸數	人數	船類	船名	船殼質	壓分水噸數	長英尺數
			外平水處鐵之厚寸數	內平水處鐵之厚寸數										
森比德堡	一千八百六十四年		四寸半	四寸半		十磅八寸徑口四磅 連放雷管發射器	九〇〇	五百噸	六十三人	保護海濱 圓式船	諾弗哥羅 在黑海隊內	鐵	二千七百零六噸	一百零一尺
森比德堡	一千八百九十一年	七十七萬二千九百五十五磅	十六寸	十二寸		四磅十二寸徑口五十二 八磅六寸徑口十四磅 連放四磅發射器	一六〇〇	一千二百噸		礮臺船	嘔斯拉比亞	鋼	一萬二千六百七十四噸	四百零二尺
森比德堡	一千八百八十八年	四十五萬三千磅	十四寸有鋼面	二寸半		二磅十一寸徑口五十二磅四 九寸徑口十九磅八寸 徑口十二磅重八寸發射器 四磅發射器	一八〇八		六百零四人	礮船	烏脫伐治尼	鋼	一千五百噸	二百二十五尺

寬英尺數	吃水至深	馬力	造船地名	下水年分	磅價	鐵		甲	礮	放水雷管	裝煤噸數	人數	船類	船名
						外平水處鐵之厚寸數	內平水處鐵之厚寸數							
一百零一尺	十三尺	六	尼哥來弗	一千八百七十三年		九寸七寸不等	九寸		二磅十一寸徑口八磅連 放三寸發射器一磅發射器	六〇〇	二百噸	一百五十八人	第一等巡船	巴米阿德 阿梭弗
七十尺六寸	二十六尺	一	森比德堡	尚未造成		九寸			三十四磅	一七〇五			礮臺船	坡拉斯非爾
四十一尺	十一尺	一一	森比德堡	一千八百九十二年		五寸		一吋半	一磅九寸徑口一磅六 寸徑口十磅連放	試驗一五〇〇 一五〇五	一百噸	一百四十二人	保護海濱左 右放礮船	潑斐啞子

船類	人數	裝煤噸數	每點鐘能行幾英里	放水雷管	鐵甲	下水年分	造船地名	馬力	暗車數	吃水至深	寬英尺數	長英尺數	壓分水噸數	船殼質
礮臺船	五百二十五人	一千噸	一八〇八	七	不及四分之二 內平水處鐵之厚寸數 二寸半	一千八百八十八年	森比德堡	八千匹	二	二十三尺	五十一尺	三百七十七尺	鋼	
一等礮臺船			一七〇五		不及四分之二 內平水處鐵之厚寸數 九寸	尚未建成	森比德堡	一萬四千五百匹	三	二十六尺	七十七尺零六寸	一萬二千六百七十四噸	鋼	
一等礮臺船	六十三人		九〇〇		不及四分之二 內平水處鐵之厚寸數 四寸半	一千八百六十三年	布拉克窪勒	一千零六十七匹	一	十四尺九寸	五十二尺五寸	三百二十九尺十寸	鐵	

船名	船殼質	壓分水噸數	長英尺數	寬英尺數	吃水至深	暗車數	馬力	造船地名	下水年分	磅價	鐵甲	放水雷管	裝煤噸數	每點鐘能行幾英里
彼得斐理幾	鐵	八千七百四十九噸	三百二十八尺二寸	六十二尺四寸	二十三尺九寸	一一	八千二百五十八匹	森比德堡	一千八百七十二年	十四與八寸不等	八與六寸不等	四等十二寸徑口四寸	一千二百噸	一四〇五
彼得保羅	鋼	一萬零九百六十噸	三百六十七尺六寸	六十九尺	二十六尺	一一	一萬零六百匹	森比德堡	一千八百九十四年	十五零四分之三寸	十寸哈非鋼	四等十二寸徑口八寸徑口二十四寸連放炮炮去八寸八寸徑口換十二寸六寸徑口連放	九百噸	一七〇五
波勒達法	鋼	一萬零九百六十噸	三百六十七尺六寸	六十九尺	二十六尺	一一	一萬零六百匹	森比德堡	一千八百九十四年	十五零四分之三寸	十寸哈非鋼	四等十二寸徑口八寸徑口二十四寸連放炮炮去八寸八寸徑口換十二寸六寸徑口連放	九百噸	一七〇五

川國之百六

鐵		甲	磅價	下水年分	造船地名	馬力	暗車數	吃水至深	長英尺數	壓分水噸數	船殼質	船名	船類	人數
不及四分	之三四重													
四等八寸徑口十六寸六寸徑	四等四寸徑口八寸五等十分	二寸半	十寸	尚未造竣	森比德堡	一萬八千匹	三	二十五尺	四百八十尺	一萬二千一百三十噸	鋼	落西亞	巡船	四百三十六人
四等十寸徑口八寸五等十分	四等十寸徑口八寸五等十分		十五等四分之三寸有鋼面	尚未造竣	尼哥來弗	八千五百匹	二	二十四尺	三百四十一尺	八千八百八十噸	鋼	在拉斯梯司拉弗在黑海隊內	一等礮臺船	
四等八寸徑口十六寸六寸徑	四等八寸徑口十六寸六寸徑	二寸半	十寸有鋼面	一千八百九十四年	森比德堡	一萬三千二百五十匹	二	二十六尺	三百九十六尺六寸	一萬零九百二十三噸	鋼	羅理格	巡船	

鐵		磅價	下水年分	造船地名	馬力	暗車數	吃水至深	寬英尺數	長英尺數	壓分水噸數	船殼質	船名	船類	人數	裝煤噸數	放水雷管
保護殼處之厚寸數	外平水底鐵之厚寸數															
十寸哈非鋼	十五等四分之三寸	一百零九萬八千磅	一千八百九十五年	森比德堡	一萬三千六百匹	二	二十六尺	六十九尺	三百六十七尺六寸	一萬零九百六十噸	鋼	司巴司多堡	一等礮臺船	七百二十五人	二千五百噸	五
十四寸有鋼面	十六寸有鋼面	九十萬磅	一千八百八十七年	司巴司多堡	一萬三千匹	二	二十六尺六寸	六十九尺	三百三十一尺	一萬零一百八十噸	鋼與鐵	在露天礮臺船西努伯在黑海隊內	露天礮臺船		五百五十噸	六
十四寸有鋼面	十六寸有鋼面	九十萬磅	一千八百八十六年	司巴司多堡	一萬一千匹	二	二十六尺六寸	六十九尺	三百三十一尺	一萬零一百八十噸	鋼與鐵	在露天礮臺船幾斯迷在黑海隊內	露天礮臺船	二千噸	一八〇〇	五

五月廿一日

甲	內平水處鐵之厚寸數	不及四分之三噸重為輕噸	放水雷管	裝煤噸數	人數	船類	船名	船殼質	壓分水噸數	長英尺數	寬英尺數	吃水至深	暗車數	馬力	造船地名
三寸半	四寸半	四寸半	六	九百噸	三百二十五人	露天礮臺船	脫里司斐亞 替替利亞 在黑海隊內	鋼	一萬二千四百八十噸	三百五十七尺六寸	七十二尺二寸	二十七尺	二	一萬零六百匹	尼哥來弗
三寸	六寸半	七寸	七	八百八十六噸	三百二十五人	保護海濱 圓形船	弗斯阿迷拉 勒蒲布夫 在黑海隊內	鐵	三千五百九十噸	一百二十尺	一百二十尺	十三尺五寸	六	三千零六十六匹	尼哥來弗
三寸	六寸半	七寸	七	八百八十六噸	三百二十五人	巡船	夫拉弟末 摩奴麥	鋼	五千七百九十六噸	二百九十六尺六寸	五十二尺	二十四尺	二	七千匹	森比德堡

下水年分	磅價	鐵	甲	礮	放水雷管	裝煤噸數	人數	船類	船名
一千八百九十三年	十八寸或十六寸不等	十六寸	三寸	不及四分	六	一千噸	五百八十二人	第一等巡船	阿米勒加 尼羅夫
一千八百七十五年	十六寸	十六寸		六寸厚	八〇〇	二百五十噸	四百五十三人	第三等巡船	阿非利克
一千八百八十二年	六寸有鋼面		二寸	四寸厚	一五〇〇	四百噸	五百五十人	第三等巡船	亞西亞

表一  
二巡船與礮船

俄國舊有礮臺船十艘現已別開不列鐵甲兵船表內有九艘  
壓分水重有一千五百六十六噸其名一曰烏拉一曰伊弟奴  
牢格一曰弟芬一曰拉罰一曰司理里理知一曰哥勒敦一曰  
斐理一曰拉德逆一曰比倫一曰波羅尼奴瑞子其一艘壓分  
水重一千四百六十一噸名色墨知

船殼質	鋼與木	鐵	鐵
壓分水噸數	五千噸	二千八百五十二噸	二千四百八十三噸
長英尺數	三百五十一尺	二百八十五尺五寸	二百六十九尺
寬英尺數	四十八尺六寸	三十九尺四寸	三十六尺
吃水至深	二十尺	十七尺一寸	十六尺五寸
暗車數	二	一	一
馬力	九千匹	二千三百五十五匹	一千一百匹
造船地名	散那沙西	美國文斯德廠	斐拉德斐亞
下水年分	一千八百八十七年	一千八百七十七年	一千八百七十八年
磅價	二十九萬六千磅		
保證處鐵甲之厚寸數			
內平水一層鐵板之厚寸數	二寸		
噸	二萬八千磅口十層鐵板寸 口六寸一萬五千磅寸四寸 口六寸一萬五千磅寸四寸 二寸口五層鐵板	三萬六千磅口六寸鐵 板四層鐵板四層鐵板	二萬五千磅口五層鐵 板六層鐵板五層鐵板
放水雷管	六		
每船能行幾英里	一七〇五	一三〇〇	一三〇〇
裝煤噸數	一千一百噸	九百七十三噸	七百五十噸
人數	四百二十五人	二百五十七人	二百六十八人

船類	大礮船	水雷礮船	大礮船
船名	波伯耳	卡比帖那沙肯 在黑海隊內	者奴磨賴子 在黑海隊內
船殼質	鋼	鋼	鋼
壓分水噸數	九百五十噸	七百噸	一千二百二十四噸
長英尺數	一百八十七尺	二百一十尺	二百一十尺
寬英尺數	三十五尺二寸	二十四尺	三十五尺
吃水至深	九尺六寸	八尺十寸	十一尺一寸
暗車數	一一	一一	一
馬力	一千一百五十匹	三千四百匹	二千匹
造船地名	格里托那	尼哥來弗	尼哥來弗
下水年分	一千八百八十四年	一千八百八十八年	一千八百八十九年
磅價	四萬三千磅	四萬七千磅	四萬磅
保證處鐵甲之厚寸數			
內平水一層鐵板之厚寸數			
噸	一萬九千磅口一層六寸鐵板 五層鐵板與六層鐵板	七萬四千磅口一層七寸鐵板 七層鐵板與六層鐵板	二萬八千磅口一層六寸鐵板 七層鐵板與六層鐵板
放水雷管	六	六	一一
每船能行幾英里	一三〇〇	一八〇五	一三〇五
裝煤噸數		九十七噸	二百五十噸
人數		一百二十人	一百六十二人

丁月一五

船類	船名	船殼質	壓分水噸數	長英尺數	寬英尺數	吃水至深	睡車數	馬力	造船地名	下水年分	磅價	保護處鐵甲之厚寸數	內平水一層鐵板之厚寸數	礮	放水雷管	裝煤噸數
六礮船	哥里子	鋼	一千二百十三噸	二百零六尺	三十五尺	十尺六寸	一一	一千五百匹	斯德賀倫	一千八百八十六年		一吋半	一層八寸徑口一層六寸徑口 二層連放四層礮	一一	一一	一一
一層礮兵船	德既基	鐵與木	一千四百五十六噸	二百零六尺九寸	三十二尺十寸	十六尺一寸	一	二千七百匹	森比德堡	一千八百七十六年		三層六寸徑口八寸連放與 七寸連放四層礮	一一	一一	一一	一一
一層礮兵船	多尼次 在黑海隊內	鋼	一千二百二十四噸	二百一十尺	三十五尺	十一尺	一一	二千匹	尼哥來弗	一千八百八十七年	四萬磅	二層八寸徑口一層六寸徑口 七寸連放與礮	一一	一一	一一	一一

船類	船名	船殼質	壓分水噸數	長英尺數	寬英尺數	吃水至深	睡車數	馬力	造船地名	下水年分	磅價	保護處鐵甲之厚寸數	內平水一層鐵板之厚寸數	礮	放水雷管	人數
有水雷船	蓋大馬克	鋼	五百噸	一百九十二尺六寸	二十四尺二寸	七尺六寸	一一	三千匹	阿波	一千八百九十三年			一層一吋五分之二四寸徑 口連放七吋一吋五分之二 二吋徑口十層礮	三	二百五十五	
有水雷船	格來敦 在黑海隊內	鋼	四百噸	一百九十二尺六寸	二十四尺二寸	七尺六寸	一一	三千五百匹		一千八百九十三年	六千六百六十磅		二層一吋五分之二四寸徑 口連放七吋一吋五分之二 二吋徑口十層礮	三	二百五十五	
大礮船	只耳馬克	鐵	七百零六	一百五十四尺三寸	二十六尺三寸	十一尺二寸	一	一百二十五匹	森比德堡	一千八百九十年			二層	三	二百五十五	



噸	保護處鐵甲之厚寸數	內平水一層鐵板之厚寸數	噸價	下水年分	造船地名	馬力	暗車數	吃水至深	寬英尺數	長英尺數	壓分水噸數	船殼質	船名	船類	表五	人數	裝煤噸數	每船能行幾英海里
三三〇〇			三萬二千五百磅	一千八百九十年	厄勒濱	三千四百匹	二	八尺六寸	二十四尺	一百九十尺	四百一十噸	鋼	加撒耳士克 在黑海隊內	有水雷礮船	八十七人	九十噸	三三〇〇	
三三〇〇				一千八百七十五年	森比德堡	一千八百匹	一	十六尺一寸	三十二尺十寸	二百零六尺九寸	二千五百四十二噸	鐵與木	格類子而	一層礮兵船	六十人	九十噸	三三〇〇	
			四萬磅	一千八百八十八年	司巴司多堡	一千五百匹	一	十一尺	三十五尺	二百一十尺	一千二百二十四噸	鋼	古巴尼次 在黑海隊內	大礮船				

噸	保護處鐵甲之厚寸數	內平水一層鐵板之厚寸數	噸價	下水年分	造船地名	馬力	暗車數	吃水至深	寬英尺數	長英尺數	壓分水噸數	船殼質	船名	船類	表六	人數	裝煤噸數	每船能行幾英海里
二一			四萬零一百五十磅	一千八百八十七年	森比德堡	三千五百匹	二	八尺十寸	二十四尺	二百三十尺	六百噸	鋼	流得喃亦勒烟	有水雷礮船	六十人	九十噸	二一〇〇	
二一〇〇		一寸半		一千八百八十六年	哥笨哈根	一千四百匹	二	十一尺	三十五尺	二百一十尺	二千二百二十四噸	鋼	登治而	大礮船			二一〇〇	
二一				一千八百七十八年	森比德堡	一千七百一十九匹	一	十四尺	三十二尺十寸	二百零六尺九寸	一千三百三十四噸	鐵與木	那耶子尼	一層礮兵船	一百六十一人	二百五十噸	二一〇〇	

表七										
放水雷管	每船能行幾英海里	裝煤噸數	人數	船類	船名	船殼質	壓分水噸數	長英尺數	寬英尺數	吃水至深
七	二〇〇一	九十七噸	一百二十人	一層礮兵船	圖普利癡尼格	鋼與木	一千四百二十六噸	二百零六尺九寸	三十二尺十寸	十四尺
二	一四〇〇			第二等巡船	巴米阿德 麥鼓利亞 在黑海隊內	鋼與鐵	三千零五十噸	二百九十五尺	四十一尺	十七尺
	一三〇〇	二百五十噸	一百二十人	一棧桅礮船	伯拉司頓	鐵與木	一千二百五十五噸	二百零六尺九寸	三十二尺十寸	十四尺
					森比德堡					
					度龍					
					一千八百七十八年					
					一千八百七十九年					
					森比德堡					
					一千八百七十八年					
					森比德堡					
					一千八百七十九年					

表八										
礮	每船能行幾英海里	裝煤噸數	人數	船類	船名	船殼質	壓分水噸數	長英尺數	寬英尺數	吃水至深
三寸六寸徑日六寸五放	一三〇〇	二百三十噸	二百七十二人	有水雷礮船	波撒的尼格	鋼	四百噸	二百九十二尺六寸	二十四尺二寸	七尺六寸
六寸六寸徑日八寸五放	一六〇〇	一千一百噸	二百人	一層礮兵船	拉斯波尼格	鐵與木	一千三百二十九噸	二百零六尺九寸	三十二尺十寸	十四尺
三寸六寸徑日七寸五放	一三〇〇	二百五十噸	一百七十二人	第二等巡船	林大	鋼	二千九百五十噸	二百六十五尺九寸	四十五尺十寸	十六尺一寸
					厄勒滾					
					一千八百九十二年					
					森比德堡					
					一千八百七十八年					
					森比德堡					
					一千八百八十五年					
					厄勒滾					
					一千八百九十二年					
					森比德堡					
					一千八百七十八年					
					森比德堡					
					一千八百八十五年					

噸	放水雷管	每船能行 幾英海里	裝煤噸數	人數	表九	船類	船名	船殼質	壓分水噸數	長英尺數	寬英尺數	吃水至深	暗車數	馬力	造船地名	下水年分	磅價	保護處 甲之厚寸數
一磅一分五分之四寸徑 口徑七寸一分五分之 三寸徑三寸半徑	三	三〇〇	九十噸	八十七人		礮船	西佛赤	鋼	九百五十噸	一百八十七尺	三十五尺	九尺六寸	二	一千二百二十五匹	斯德賀倫	一千八百八十四年	四萬三千磅	
三磅六寸徑口七寸半 與海軍四寸半		一三〇〇	二百五十噸	一百七十二人		一層礮兵船	司的里癡羅	鐵與木	一千三百四十三噸	二百零六尺九寸	三十二尺十寸	十四尺	一	一千五百二十八匹	森比德堡	一千八百八十年		
十磅六寸徑口九寸半 與海軍四寸半	四	一四〇八	七百一十噸	三百二十二		巡船	斯非特拉那	鋼	三千八百二十八噸	三百三十一尺四寸	四十二尺七寸	十八尺九寸	二	三千八百二十八匹	阿佛			

內平水一層 板之厚寸數	噸	放水雷管	每船能行 幾英海里	裝煤噸數	人數	表十	船類	船名	船殼質	壓分水噸數	長英尺數	寬英尺數	吃水至深	暗車數	馬力	造船地名	下水年分	磅價	保護處 甲之厚寸數
一磅九寸徑口一磅六寸徑口 五磅半其機各以六寸半 與海軍四寸半			二二五				大礮船	地里子 在黑海隊內	鋼	一千二百二十四噸	二百一十尺	三十五尺	十一尺		一千五百匹	司巴司多堡	一千八百八十八年	四萬磅	
三磅六寸徑口七寸半 與海軍四寸半			三三〇	二百五十噸	一百七十二人		大礮船	烏拉立子 在黑海隊內	鋼	一千二百二十四噸	二百一十尺	三十五尺	十一尺		一千五百匹	司巴司多堡	一千八百八十八年	四萬磅	
六磅五十分之九寸徑口 十寸一分五分之四寸徑口	二寸	四	二〇〇〇	一千噸			有水雷礮船	斐阜達	鋼	四百噸	一百九十二尺六寸	二十四尺二寸	七尺六寸	二	三千匹	厄勒濱	一千八百九十二年	一十一萬一千磅	

川  
國  
之  
五  
年  
表  
一

下水年分	造船地名	馬力	暗車數	吃水至深	寬英尺數	長英尺數	壓分水噸數	船殼質	船名	船類	人數	裝煤噸數	每點鐘能行 幾英里	放水雷管	礮	保護處鐵 甲之厚寸數	丙平水一層鐵 板之厚寸數
一千八百七十八年	森比德堡	一千二百六十八匹	一	十四尺二寸	三十二尺十寸	二百零六尺九寸	一千二百五十五噸	鐵與木	夫結士尼	一枝桅礮船	一百六十一人	二百五十噸	一三〇八	二一	二尊八寸徑口一尊六寸 徑口七寸五分之四		
一千八百九十三年	阿波	三千匹	二	七尺六寸	二十四尺二寸	一百九十二尺六寸	五百噸	鋼	夫撒梯尼格	有水雷礮船	一百六十一人	二百五十噸	一三〇八	二一	二尊八寸徑口一尊六寸 徑口七寸五分之四		
一千八百七十八年	斐拉德斐亞	一千一百九十四匹	一	十四尺九寸	二十九尺六寸	二百十九尺十寸	一千二百三十四噸	鐵	撒比阿格	一枝桅礮船					二尊一等五分之四寸徑 口七寸七分之五 二寸徑口三寸徑		

表十一

下水年分	造船地名	馬力	暗車數	吃水至深	寬英尺數	長英尺數	壓分水噸數	船殼質	船名	船類	人數	裝煤噸數	每點鐘能行 幾英里	放水雷管	礮	保護處鐵 甲之厚寸數	丙平水一層鐵 板之厚寸數	磅價
	尼哥來弗	一千五百匹	二	十尺	三十五尺	二百一十尺	一千二百噸	鋼		大礮船	一百七十二人	二百五十噸	一三〇〇		三尊六寸徑口七寸五分之四 與礮四尊			
	加拉兒尼 阿士得羅	六千匹						鋼	名未定	二等巡船二艘	一百七十二人	二百五十噸	二二〇〇	二	四尊一等五分之四寸徑口 徑口七寸五分之四 徑口十寸徑口七寸			
	森比德堡	一千匹			三十七尺	二百尺	九百零三噸	鋼	名未定	大礮船一艘	八十七人	九十噸	一四〇〇		六尊五寸四寸徑口 徑口五寸			

表十二

下水年分	一千八百八十七年
磅價	四萬磅
保護磁底鐵甲之厚寸數	
內平水一層鐵板之厚寸數	
磁	一 磁八寸徑口一英寸 徑口七寸蓋板及保護磁板
放水雷管	一
每點鐘能行幾英里	一三〇五
裝煤噸數	二百五十噸
人數	一百六十一人

波羅的海另有兵船十六艘內有磁船十二艘十艘壓分水重二百七十至四百零二噸不等馬力一百九十五至四百四十五不等磁各一尊十寸徑口每點鐘能行九英里二艘壓分水重一百八十噸每點鐘能行七英里其餘四艘係水師學堂之船一名巴草一名阜恩一名非而呢一名牟利阿格黑海另有兵船十二艘壓分水重九十至二百九十八噸不等外有快船幾艘係國主之御舟如斯坦達耳波拉爾乃阿司斐司達匪勒佛那等船是也

三副佐巡船

表一

一 黑海隊

船名	士阿	士阿勒夫那	士阿離匪
船殼質	鋼	鋼	鋼
壓分水噸數	二千三百四十噸	二千三百四十噸	二千三百四十噸
長英尺數	二百一十九尺	三百一十九尺	三百一十九尺
寬英尺數	三十七尺	三十七尺	三十七尺
吃水至深	二十三尺六寸	二十三尺六寸	二十三尺六寸
暗車數	一	一	一
馬力	三百五十四	三百五十四	三百五十四
造船地名	牛嘎斯勒	牛嘎斯勒	牛嘎斯勒
下水年分	一千八百八十三年	一千八百八十三年	一千八百八十三年
人數	十四人	十四人	十四人
船名	革蘭住格 雷略西斯	革蘭住根 斯日第尼	第一革蘭住格
船殼質	鋼	鋼	鋼
壓分水噸數	二千三百五十噸	二千四百噸	二千四百噸
長英尺數	二百八十四尺	二百八十四尺	二百八十八尺
寬英尺數	三十七尺	三十七尺	三十七尺
吃水至深	十四尺九寸	十五尺	十五尺
暗車數	一	一	一

表二

表三		馬方	造船地名	下水年分	人數	船名	船殼質	壓分水噸數	長英尺數	寬英尺數	吃水至深	暗車數	馬力	造船地名	下水年分	人數
表三		三千五百匹	赫本	一千八百九十年	十六人	第二革蘭住格	鋼	二千四百噸	二百八十八尺	三十七尺	十五尺	一	二千五百匹	赫本	尚未造成	十四人
表三		三千五百匹	赫本	一千八百九十一年	十六人	第二尼故	鋼							赫本	一千八百九十五年	
表三		二千五百匹	赫本	尚未造成	十四人	盧蠻尼夫	鋼	七百六十噸	二百一十尺	二十八尺	七尺六寸	二	一千匹	赫本	一千八百九十四年	十三人

表五		船殼質	壓分水噸數	長英尺數	寬英尺數	吃水至深	暗車數	馬力	造船地名	下水年分	人數	船名	船殼質	壓分水噸數	長英尺數	寬英尺數	吃水至深	暗車數	馬力
表五		鐵	三千一百噸	二百四十一尺	四十尺	二十一尺	一	二千二百匹	赫本	一千八百六十八年	十四人	克而森	鐵	一萬零二百五十五噸	四百九十三尺	五十四尺	二十四尺	二	一萬二千五百匹
表五		鐵								一千八百九十五年		克非	鐵	五千噸					
表五		鐵	二千七百噸	二百六十五尺	三十六尺	十六尺六寸	二	一千八百匹	赫本	一千八百九十四年	十三人	哥斯德格 得羅罵	鐵	六千八百三十噸	三百六十尺	四十二尺	二十三尺六寸	一	二千七百匹

二團練隊  
 哥斯德水師學堂船  
 在北海巡視  
 哀嘎達利  
 椰司羅  
 卡巴羅夫司



表一

第一隊波羅的海船

船名	表二	裝煤噸數	人數	放水雷管	礮	試驗至快每點鐘行幾英里	馬力	壓分水噸數	暗車數	吃水深尺數	寬英尺數	長英尺數	下水年分	造船地方	船名
比而格	第一等	六十噸		二	一尊十二磅 三尊六磅	二九〇七	四千四百匹	二百四十噸	二	七尺	十八尺六寸	一百九十尺	一千八百九十五年	波伯拉	嗽扣 滅水雷船
波爾哥	第一等	十七噸		二		三一	一千二百五十匹	九十八噸	一	六尺九寸	十五尺七寸	一百二十七尺九寸	一千八百九十五年	哥勒比羅	第一等 阿斯本
達哥	第一等	十七噸	十三人	二	四尊一磅	三二〇二	九百匹	八十七噸	一	七尺五寸	十五尺七寸	一百二十八尺	一千八百八十六年	厄勒濱	第一等 阿波

表三

船名	表二	裝煤噸數	人數	放水雷管	礮	試驗至快每點鐘行幾英里	馬力	壓分水噸數	暗車數	吃水深尺數	寬英尺數	長英尺數	下水年分	造船地方	船名
多麥尼斯	第一等						一千一百匹	八十一噸		七尺八寸	十三尺	一百三十六尺五寸	一千八百九十年	布弟羅弗	布弟羅弗
亦格尼司							一千一百匹	八十一噸		七尺八寸	十三尺	一百三十六尺五寸	一千八百九十年	阿波	阿波
哈伯撒	第一等						一千匹	一百噸		八尺三寸	十三尺	一百五十二尺	一千八百九十年	阿波	阿波





裝煤噸數		表六		船名		造船地方		下水年分		長英尺數		寬英尺數		吃水深尺數		暗車數		壓分水噸數		馬力		試驗至快每點鐘行幾英海里		礮		放水雷管		人數		裝煤噸數		表七		船名	
十七噸		第一等		羅迦		厄勒濱		一千八百八十六年		一百二十八尺		十五尺七寸		七尺五寸		一		八十七噸		九百匹		二〇		四尊一磅		二		十三人		十七噸		第一等		那挖	
十七噸		第一等		木恩森		布弟羅弗		一千八百九十一年		一百二十六尺		十三尺		八尺五寸		一		八十一噸		一千二百匹		二一		二尊一磅		二		十三人		第一等		伯那佛			
十七噸		第一等		那根		亦子周拉		一千八百九十四年		一百二十八尺		十六尺		六尺九寸		一		八十五噸		一千二百匹		二二		二尊一磅		二		十三人		第一等		來佛			

造船地方		下水年分		長英尺數		寬英尺數		吃水深尺數		暗車數		壓分水噸數		馬力		試驗至快每點鐘行幾英海里		礮		放水雷管		人數		裝煤噸數		船名		造船地方		下水年分		長英尺數		寬英尺數	
厄勒濱		一千八百八十六年		一百二十八尺		十五尺七寸		七尺五寸		一		八十七噸		九百匹		二〇		四尊一磅		二		十三人		十七噸		第一等		落典沙里		一千八百九十年		一百三十六尺五寸		十三尺	
挪爾曼		一千八百九十二年		一百三十八尺		十四尺七寸		九尺九寸		二		一百十八噸		二五〇四		二尊一磅		二尊一磅		二		二十六人		三十噸		第一等		色司迦		一千八百九十二年		一百五十二尺		十三尺	
挪爾曼		一千八百八十六年		一百五十二尺三寸		十二尺三寸		八尺一寸		一		九十六噸		七百八十四		二二		二尊連放礮		二		二十三人		三十噸		第一等		色司他勒斯		一千八百九十三年		一百十八尺		十三尺二寸	

馬力	壓分水噸數	暗車數	吃水深尺數	寬英尺數	長英尺數	下水年分	造船地方	船名	表九	裝煤噸數	人數	放水雷管	礮	試驗至快每點鐘行幾英里	馬力	壓分水噸數	暗車數	吃水深尺數
七百八十四	九十六噸	一	八尺一寸	十二尺三寸	一百五十二尺三寸	一千八百八十六年	挪爾曼	第一等 斯味堡						二一	一千二百匹	八十一噸		七尺八寸
一千二百五十	九十八噸	一	六尺九寸	十五尺七寸	一百二十七尺九寸	一千八百九十五年	哥勒比羅	第一等 德爾森					一九	一千匹	一百噸			八尺三寸
一千二百五十四	九十八噸	一	六尺九寸	十五尺七寸	一百二十七尺九寸	一千八百九十三年	布弟羅弗	第一等 多司那	十噸	二十一	二	二尊一磅	二五	一千九百匹	一百三十噸	一一		八尺七寸

人數	放水雷管	礮	試驗至快每點鐘行幾英里	馬力	壓分水噸數	暗車數	吃水深尺數	寬英尺數	長英尺數	下水年分	造船地方	船名	表十	裝煤噸數	人數	放水雷管	礮	試驗至快每點鐘行幾英里
二十四人	三	二尊三磅	二〇	一千四百匹	一百三十六噸	二	八尺一寸	十七尺	一百四十四尺五寸	一千八百八十六年	哥來的邦	第一等 斐堡	三十噸				二尊速放礮	一九〇七
十三人	二	四尊一磅	二一	九百匹	八十七噸	一	七尺五寸	十五尺七寸	一百二十八尺	一千八百八十六年	厄勒濱	第一等 分大挖	十七噸		二			三一
十八人	一	四尊速放礮	一四〇五	八百匹	一百六十噸	一	十尺零九寸	十六尺	一百十八尺	一千八百七十七年	森比德堡	第一等 佛司溜	十七噸	十三人	二			三一

表十一		船名	造船地方	下水年分	長英尺數	寬英尺數	吃水深尺數	暗車數	壓分水噸數	馬力	試驗至快每點鐘行幾英里	礮	放水雷管	人數	裝煤噸數
四十五噸	另有船八艘 未詳其名	森比德堡	一千八百九十四年	一百二十八尺	十六尺	六尺九寸	一	八十五噸	一千二百	二三	二尊一磅	二	十三人	十七噸	
十七噸	另有船二艘	布弟羅弗	一千八百九十四年	一百三十八尺	十四尺七寸	九尺九寸	一	一百十八噸		二五	二尊機器礮	二	二十六人		
十六噸	另有船二艘	森比德堡	尙未造成	一百二十八尺	十六尺	六尺九寸	一	八十五噸	一千二百匹	二三	二尊一磅	二	十三人	十七噸	
表十二		船名	造船地方	下水年分	長英尺數	寬英尺數	吃水深尺數	暗車數	壓分水噸數	馬力	試驗至快每點鐘行幾英里	礮	放水雷管	人數	裝煤噸數
另有船八艘 與伯那佛同類	另有船六艘	第二等 有船二十一艘	另有船二艘	另有船二艘	另有船二艘	另有船二艘	另有船二艘	另有船二艘	另有船二艘	另有船二艘	另有船二艘	另有船二艘	另有船二艘	另有船二艘	另有船二艘
表十三		船名	造船地方	下水年分	長英尺數	寬英尺數	吃水深尺數	暗車數	壓分水噸數	馬力	試驗至快每點鐘行幾英里	礮	放水雷管	人數	裝煤噸數
本國廠造	森比德堡	厄勒濱與本國船廠造	一千八百八十年不等	一百三十八尺	十四尺七寸	九尺九寸	一	一百十八噸	二百二十四	二五	二尊	二	二十六人	三噸	
厄勒濱與本國船廠造	厄勒濱與本國船廠造	波伯拉	一千八百八十八年	七十四尺七寸	八尺九寸	五寸	一	三十噸	一百六	一六	一尊	一	十四人	三噸	



表十六		表十七	
放水雷管	人數	裝煤噸數	人數
二	十三人	十二噸	十三人
二	十三人	十一噸	十三人

船名	第一等	第一等	第一等
丁戊二艘	加格里	巴倫西格	拉賽訥
造船地方	司巴司多堡	格拉巴類德	拉賽訥
下水年分	一千八百九十三年	一千八百八十三年	一千八百八十三年
長英尺數	一百二十八尺	一百二十尺六寸	一百二十二尺七寸
寬英尺數	十三尺三寸	十二尺四寸	十二尺四寸
吃水深尺數	七尺	六尺二寸	六尺二寸
暗車數	一	一	一
壓分水噸數	八十五噸	七十八噸	七十三噸
馬力	六百匹	五百六十五	五百六十五
試驗至快每點鐘行幾英里	三二	一八	一八
礮	二尊一磅	二尊一磅	二尊一磅
放水雷管	二	二	二
人數	十三人	十三人	十三人
裝煤噸數	十二噸	十一噸	十一噸

表十八		表十九	
船名	第一等	第一等	第一等
伊斯邁勒	一子法	厄勒濱	厄勒濱
尼哥來弗	俄德撒	波弟	波弟
造船地方	尼哥來弗	俄德撒	厄勒濱
下水年分	一千八百八十六年	一千八百九十一年	一千八百八十六年
長英尺數	一百二十八尺	一百二十八尺	一百二十八尺
寬英尺數	十五尺七寸	十五尺七寸	十五尺七寸
吃水深尺數	七尺五寸	七尺五寸	七尺五寸
暗車數	一	一	一
壓分水噸數	八十七噸	八十一噸	八十七噸
馬力	九百匹	一千一百匹	九百匹
試驗至快每點鐘行幾英里	二〇	二〇	二〇
礮	二尊一磅	二尊一磅	二尊一磅
放水雷管	二	二	二
人數	十三人	十三人	十三人
裝煤噸數	十七噸	十七噸	十七噸
造船地方	厄勒濱	厄勒濱	厄勒濱
下水年分	一千八百八十六年	一千八百八十六年	一千八百八十六年

表十九

長英尺數	寬英尺數	吃水深尺數	暗車數	壓分水噸數	馬力	試驗至快每點鐘行幾英里	礮	放水雷管	人數	裝煤噸數	船名	造船地方	下水年分	長英尺數	寬英尺數	吃水深尺數	暗車數
一百二十八尺	十五尺七寸	七尺五寸	一	十七噸	九百匹	三二	四尊一磅	二	十三人	十七噸	第一等	厄勒濱	一千八百八十六年	一百二十八尺	十五尺七寸	七尺五寸	一
一百二十八尺	十五尺七寸	七尺五寸	一	八十七噸	九百匹	三二	四尊一磅	二	十三人	十七噸	第一等	蘇古米	一千八百八十三年	一百二十三尺	十二尺五寸	六尺	一
一百二十四尺六寸	十一尺九寸	六尺七寸	一	七十二噸	五百七十匹	一八〇五	二尊一磅	二	十三人	十一噸	第一等	乍而達	一千八百八十六年	一百二十八尺	十五尺七寸	七尺五寸	一

表二十

壓分水噸數	馬力	試驗至快每點鐘行幾英里	礮	放水雷管	人數	裝煤噸數	船名	造船地方	下水年分	長英尺數	寬英尺數	吃水深尺數	暗車數	壓分水噸數	馬力	試驗至快每點鐘行幾英里	礮
八十七噸	九百匹	三二	四尊一磅	二	十三人	十七噸	第一等	厄勒濱	一千八百八十六年	一百二十八尺	十五尺七寸	七尺五寸	一	八十七噸	九百匹	三二	四尊一磅
六十四噸	七百匹	一九〇五	二尊	二	十三人	十噸	第一等	尼哥來弗	尚未造成					六十四噸	七百匹	一九〇五	二尊
八十七噸	九百匹	二〇	四尊一磅	二	十三人	十七噸	第二等	亦斯者里匪	一千八百七十八年	六十二尺三寸	九尺七寸	三尺九寸	一	八十七噸	九百匹	二〇	四尊一磅

表二十一		表二十二	
放水雷管	二	放水雷管	二
人數	十三人	人數	十人
裝煤噸數	十七噸	裝煤噸數	十八
船名	第二等 加拉斌	船名	第二等 革法勒
造船地方	厄勒濱	造船地方	奇思威格
下水年分	一千八百七十七年	下水年分	一千八百八十年
長英尺數	六十四尺三寸	長英尺數	六十六尺零五寸
寬英尺數	八尺四寸	寬英尺數	七尺五寸
吃水深尺數	二尺	吃水深尺數	三尺五寸
暗車數	一	暗車數	一
壓分水噸數	十二噸	壓分水噸數	二十四噸
馬力	一百二十四	馬力	二百二十四
試驗至快每點鐘行幾英海里	一五	試驗至快每點鐘行幾英海里	一六〇八
放水雷管		放水雷管	
人數	八人	人數	八人
裝煤噸數		裝煤噸數	
船名		船名	
造船地方		造船地方	
下水年分		下水年分	

表二十三	
船名	第二等 西戶迦
造船地方	司巴司多堡
下水年分	一千八百七十八年
長英尺數	五十九尺三寸
寬英尺數	九尺五寸
吃水深尺數	三尺九寸
暗車數	一
壓分水噸數	二十四噸
馬力	二百二十四
試驗至快每點鐘行幾英海里	一五
船名	第二等 司工比亞
造船地方	俄德撒
下水年分	一千八百七十八年
長英尺數	六十四尺三寸
寬英尺數	十尺
吃水深尺數	四尺
暗車數	一
壓分水噸數	二十五噸
馬力	二百二十四
試驗至快每點鐘行幾英海里	一五
船名	第二等 森比德堡
造船地方	另有船一艘
下水年分	一千八百七十七年
長英尺數	六十二尺三寸
寬英尺數	九尺七寸
吃水深尺數	三尺九寸
暗車數	一
壓分水噸數	二十四噸
馬力	二百二十四
試驗至快每點鐘行幾英海里	一五
船名	第二等 波伯拉
造船地方	俄德撒
下水年分	一千八百七十七年
長英尺數	六十四尺三寸
寬英尺數	十尺
吃水深尺數	四尺
暗車數	一
壓分水噸數	二十五噸
馬力	二百二十四
試驗至快每點鐘行幾英海里	一五
船名	第二等 蘇林
造船地方	俄德撒
下水年分	一千八百七十七年
長英尺數	五十九尺三寸
寬英尺數	九尺五寸
吃水深尺數	三尺九寸
暗車數	一
壓分水噸數	二十四噸
馬力	二百二十四
試驗至快每點鐘行幾英海里	一五



長英尺數	六十六尺	六十四尺三寸	七十尺
寬英尺數	十一尺一寸	十尺	十尺
吃水深尺數		四尺	
睡車數		一	
壓分水噸數	二十四噸	二十五噸	
馬力	二百十四	二百二十四	
裝煤噸數	一五	一五	
放水雷管			
人數	八	八	
船名	第二等		
造船地方	厄勒濱與他廠		
下水年分			
長英尺數	六十六尺		
寬英尺數	十一尺一寸		
吃水深尺數			
睡車數			
壓分水噸數			
馬力			
裝煤噸數			
放水雷管			
人數			
船名	另有船五十艘		
造船地方			
下水年分			

長英尺數	七十一尺五寸	一百二十八尺	一百五十二尺五寸
寬英尺數	六尺五寸	十五尺七寸	十六尺八寸
吃水深尺數	三尺三寸	十一尺五寸	
睡車數	一		
壓分水噸數	二十三噸	八十七噸	一百四十噸
馬力	二百二十四	九百七十四	二千二百匹
裝煤噸數	一六	一九	二六五
放水雷管			
人數			
船名	阜勒	站其柘	卯
造船地方		厄勒濱	
下水年分		一千八百八十七年	一千八百九十三年
長英尺數	七十一尺五寸	一百二十八尺	一百五十二尺五寸
寬英尺數	六尺五寸	十五尺七寸	十六尺八寸
吃水深尺數	三尺三寸	十一尺五寸	
睡車數	一		
壓分水噸數	二十三噸	八十七噸	一百四十噸
馬力	二百二十四	九百七十四	二千二百匹
裝煤噸數	一六	一九	二六五
放水雷管			
人數			
船名	阜勒	站其柘	卯
造船地方		厄勒濱	
下水年分		一千八百八十七年	一千八百九十三年

川國之市

表四

船名	下水年分	長英尺數	寬英尺數	吃水深尺數	暗車數	壓分水噸數	馬力	試驗至快每點鐘行幾英里	噸	放水雷管	人數	裝煤噸數
司哥比恩	一千八百九十三年	一百五十二尺五寸	十六尺八寸	三十三寸	一	二百四十噸	二千二百匹	二六〇五	二六	三	二十四人	四十噸
蘇奇那		七十一尺五寸	六尺五寸	三十三寸	一	二十三噸	二百二十四匹	一六	一六			
司德里阿的		七十一尺五寸	六尺五寸	三十三寸	一	二十三噸	二百二十四匹	一六	一六			

表二十六

船名	下水年分	長英尺數	寬英尺數	吃水深尺數	暗車數	壓分水噸數	馬力	試驗至快每點鐘行幾英里	噸	放水雷管	人數	裝煤噸數
厄勃濱	一千八百八十七年	一百二十八尺	十五尺七寸	十一尺五寸	一	八十七噸	九百七十四匹	一九	四	二	十三人	十七噸
厄蘇里		七十一尺五寸	六尺五寸	三十三寸	一	二十三噸	二百二十四匹	一六	一六			
司德羅斯		七十一尺五寸	六尺五寸	三十三寸	一	二十三噸	二百二十四匹	一六	一六			
損古里	一千八百九十年	一百五十二尺	十六尺	七尺九寸								
阿波	一千八百九十年	一百五十二尺	十六尺	七尺九寸								

表二十八

七

石匠力自才

暗車數	一	二	二
壓分水噸數	二十三噸	一百四十噸	一百四十噸
馬力	二百二十四	一千八百匹	一千八百匹
試驗至伊特點 鐘行幾英海里	一六	二二	二二
廠			
放水雷管			
人數			
裝煤噸數			

俄主已另諭飭於阿波地方新造滅水雷船與歐扣同類又估價擬在別廠定造滅水雷船幾艘

光緒癸未春刊

經邦軌轍

清隱山房藏板



經邦軌轍目錄

攻城法

距堙

緒棚

頭車式

編皮色

頭車梯

木馬子

壕橋

雲梯式

飛梯

尖頭木驢

望樓車

火鈎

火叉

驢耳刀

蛾眉鑼

注盤

皮透槽

行女牆

癸集

地道式

砲樓車

屏風牌

水袋

屏風笆

行砲車

摺疊橋

火車

輓輓車

木幔

鉄猫

火鍊

烈鑽

鐘錐刀

鳳頭斧

木檻

皮漫

木女牆

行天橋

把車

填壕車

搭天車

餓鶴車

地戟

拒馬鎗

水攻法

水平

飛炬

皮船

械筏

火禽

火兵

火牛

佛狼機

鳥銃式

鳥嘴銃

子母砲

神機箭

避種木飛梯

颶塵車

巢車

搭車

鈎花車

風輪船

蒲筏

浮囊

木罌

附火攻

雀吞

火獸

火船

子銃

銃架形

裝藥式

火桶說

火磚

經邦軌轍目錄

經邦軌轍目錄

砲車	大神銃滾車
線眼	箭頭式
窩蜂	天墜砲
地雷	輕車
戰車	
水戰說	
戰船說	遊艇
蒙衝	樓船
走舸	鬪艦
海鷗	廣東船
羅邦戰船目錄	
尖尾船	大頭船
大福船	草撒船
海滄船	開浪船
叭喇唬	艫船
蒼山	八槳
鷹船	漁船
網梭	兩頭船
沙船	船棹
蜈蚣船	平時立船
河防總圖	

經邦軌轍

國朝年義序

用兵之法全國為上破國次之全卒為上破卒次之皆謂用謀  
 以降敵必不得已始修車櫓具器械三月而後成踊土距堙又  
 三月而後已恐傷人之甚也故曰攻城為下然攻亦有道必審  
 彼強弱量我眾寡或攻而不圍或圍而不攻知此則能勝矣攻  
 之者大要攻其所不守與其所必救故城有宜急而取之者有  
 宜緩而克之者若彼眾勢均外有強援慮腹背之患須急攻之  
 以速其利如我強彼弱外無冠援力足以制者當羈縻守之以  
 待其弊是謂不以兵攻以計困之令其自拔令其自毀若城堅  
 兵眾欲留我師外援且至則表裏受敵拔之未足為利不拔足

經邦軌轍

以挫威若是將有不勝其忿而蟻附之士卒被傷城終不拔乃  
 攻之災此所謂不審彼之強弱者也法曰十則圍之五則攻之  
 兵少則不可久圍環而闕之離而合之此所謂量我之眾寡者  
 也又城有所必攻者有所不攻者故兵向城必先使謀者求知  
 城中之糧數計人為費糧多而人少則攻而勿圍糧少而人多  
 則圍而勿攻此所謂或攻或圍者凡欲攻城備攻具然後行之  
 得主地然後臨之趨其所救謂攻其軍主之所在絕其所恃謂  
 斷其根道而守其歸路使外交不得相救也圍兵必去城三百  
 步外則弓矢不及姦偽不通賊出突圍勢力已困欲攻其一面  
 則四面撓之使敵不知所備此兵謀也不發檄墳墓不殺老幼

婦女不焚廬舍不污井灶不毀神祠佛像恐怒敵也破城鼓聲  
 未絕不許散俘屠散俘屠須限以時及時擊鼓三通軍人便須  
 歸營若捉獲婦女者三日外不許留置在營此軍禮也得賊城  
 堡非有要害可恃者不分兵鎮守得賊城近境者則固守以積  
 糧儲薪芻守備之物此所以免轉輸之勞也今采歷代攻城之  
 器可施設者圖形於左以備採用年義序

經邦軌轍

距堙

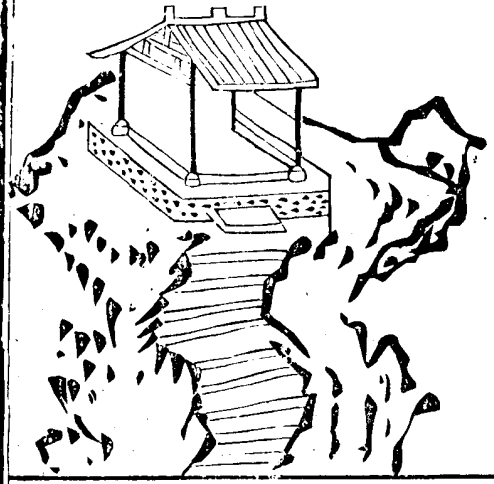

上距堙即土山也凡頭  
 車穴城則取其土為堆  
 阜非穴城者亦可鑿土  
 為之使人乘城而上世  
 亦謂之疊道仍用生牛  
 皮作小屋并四面蒙之  
 屋中容運土人以避矢  
 石



器圖

古稱工欲善其事必先利其器蓋士卒猶工也械猶器也器利而工善兵精而事強勢則然矣故曰兵不精利與空手同甲不堅密與袒裼同弩不及遠與短兵同射不能中與無矢同中不能入與無鏃同鬪而不勇與無手同其法五不當一然則五兵者三軍所恃而為勇也可不謹乎

王鳴鶴曰周禮有六弓曰王弓弧弓夾弓庾弓唐弓弓之良者名鳥號繁弱其制今不可考武經總要所載黃樺弓黑漆弓曰樺弓麻背弓其名雖異其寔則同今開元弓其制強大耐久九邊將士多用之最稱利器若腹裡稱良者北京有槽稍槽壩大

經邦軌轍

三

稍小稍皆有可稱者其弦甚短口緊而背曲拽之易滿雖不善射者亦無彈袖之病河南有陳州弓南京揚州有小稍弓皆窄面短身天少熱則多滾失緩急難恃不得而合竹弓之制以漆漆之取其陰兩不解暑天不走可備南方水戰之用但無反性發矢不能出百步之外廣東廣西有生漆下面之弓風雨不畏走滾亦少其身極圓細力苦不大射亦不遠夫器之利也因時因地因時難以執一至于戰陣之用非軟弓不能古云軟弓長箭快馬輕刀此四事非久閱戰陣者不能得其趣至于持硬弓而號稱勇力者此不過將官套子

右地道約高七尺五寸廣

八尺凡攻城者使頭車抵

城鑿城為地道每開至尺

餘便施橫地楸立排沙柱

架罨探防城土下摧鑿之

漸深則隨蓋設之運木皆

自頭車緒棚內外往來穴

城欲透量留三五尺以來

則積薪于內縱火焚之柱

折則城摧

地道式

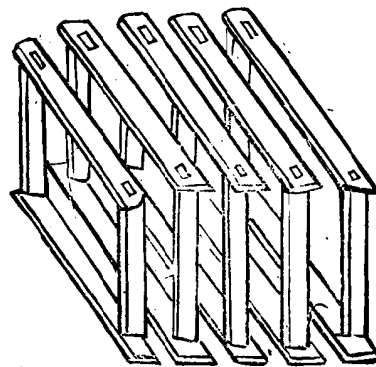

經邦軌轍

四

緒棚蓋色

緒棚垂色

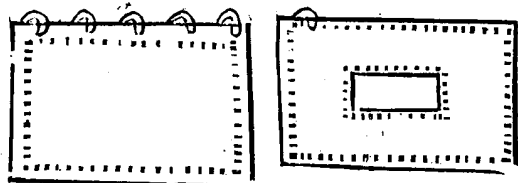

不排搭緒棚

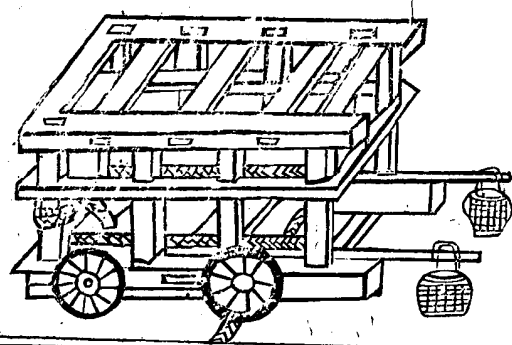

掛搭緒棚接車

經邦軌轍

排搭緒棚

砲樓車

頭車式

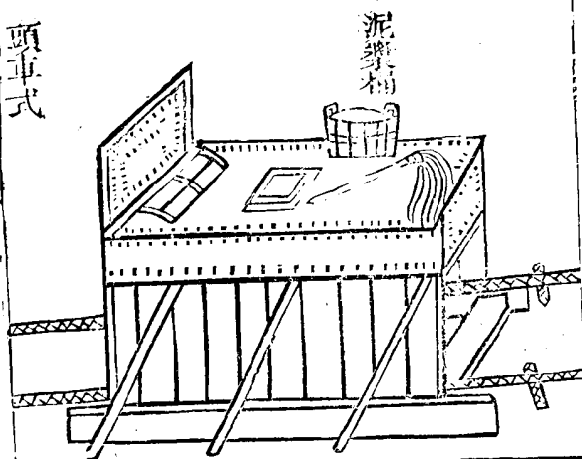

車要繩相連接

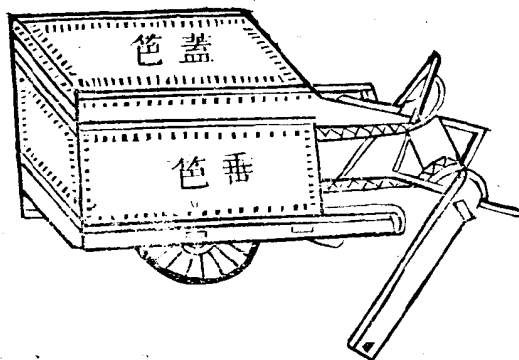

編皮色

經邦軌轍

屏風牌

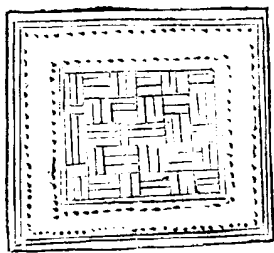

澀脫水袋

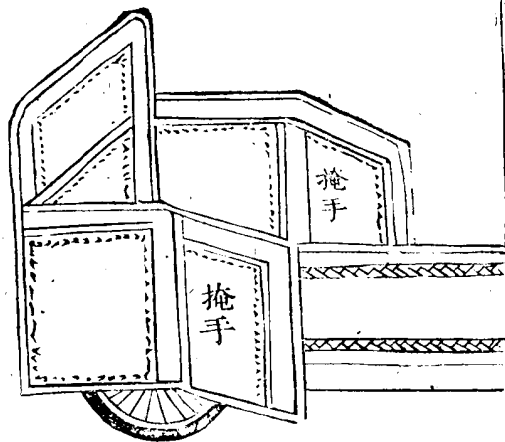
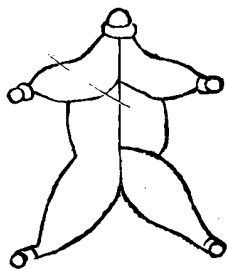

六

右方為...

梯車頭

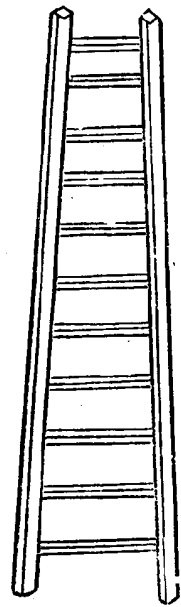

屏風色

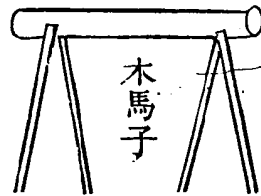
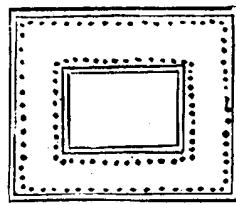

木馬子



撐鴈翅色拐

經邦軌軌

七

右頭車攻城器也身長一丈六尺濶七尺前高七尺後高八尺以兩巨木爲地枱前梯枕各一前枕尤要壯大上植四柱柱頭設涎衣梁上鋪散子木爲蓋中留方竅廣二尺容人上下蓋上鋪皮色一重色上鋪穰藁厚尺餘穰藁上又施皮色所以禦砲石也直三面皆設約竿頭牌木每牌長九尺濶五寸厚六寸首有小竅以皮繩繫著車蓋垂在約竿外木無定數但取遮密三面牌外又垂皮色亦以禦砲方竅下置梯以升蓋上前施屏風色一色中開前窗倚以木馬令人於色內射外凡攻城鑿地道以車蔽人先于百步內于矢石擊當面守城人使不能立乃自壕外進車用大木二條各長一丈八尺謂之揭竿首插前枕下

稍壓後枕出以土囊壓竿梢令揭車首昂起車每進便設緒棚

續車後遇壕則運土雜芻藁填之運者皆自車中及緒棚下往

來矢石不能及又以千斤大麻繩繫車前枕引向後出以絞車

自後急絞以助竿力令車首常去地尺餘兩面約卒牌木下分

用三十人摧挽梯枕下又以木板鉄挺幹跳使進抵城下。頭

車舊本無輪又無頭牌今添入兩旁十輪及前面屏風牌并兩

掩手庶可適用

經邦軌軌

八

行砲車

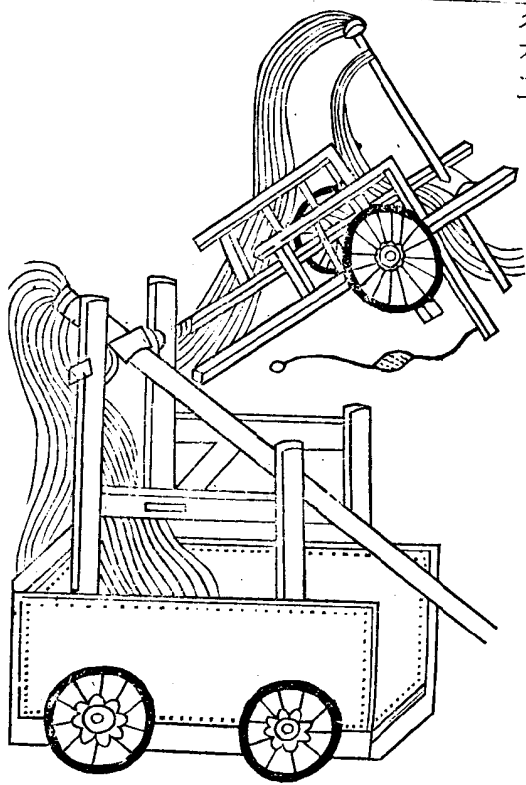

橋壘摺

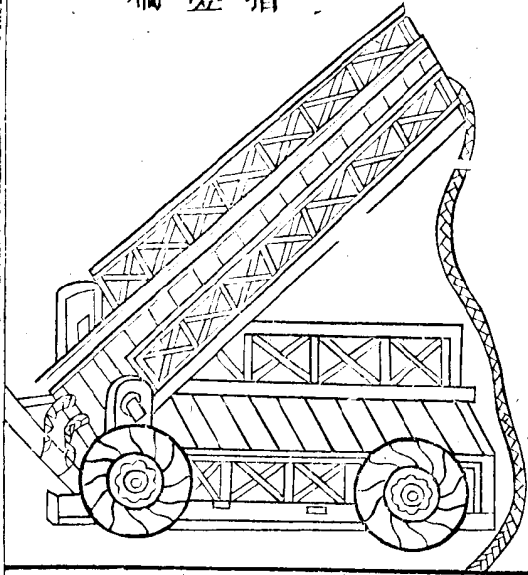

右壕橋長短以  
壕為準下施兩  
巨輪首貫兩小  
輪推進入壕輪  
陷則橋平可渡  
若壕濶則用摺  
壘橋其制以兩  
壕橋相接中施  
轉軸用法亦如  
之

經邦軌轍

橋壕

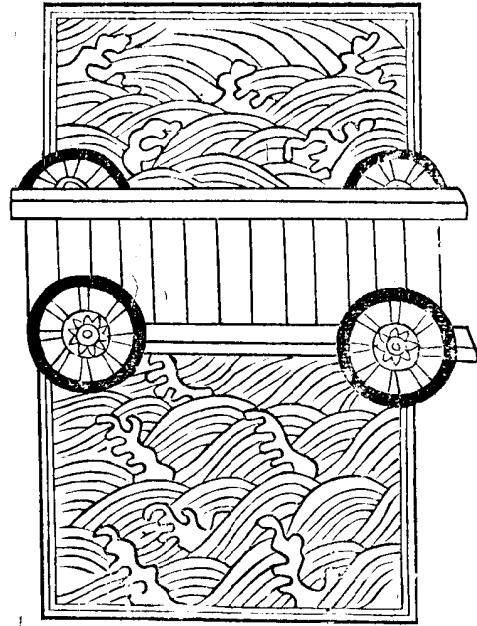

九

雲梯式

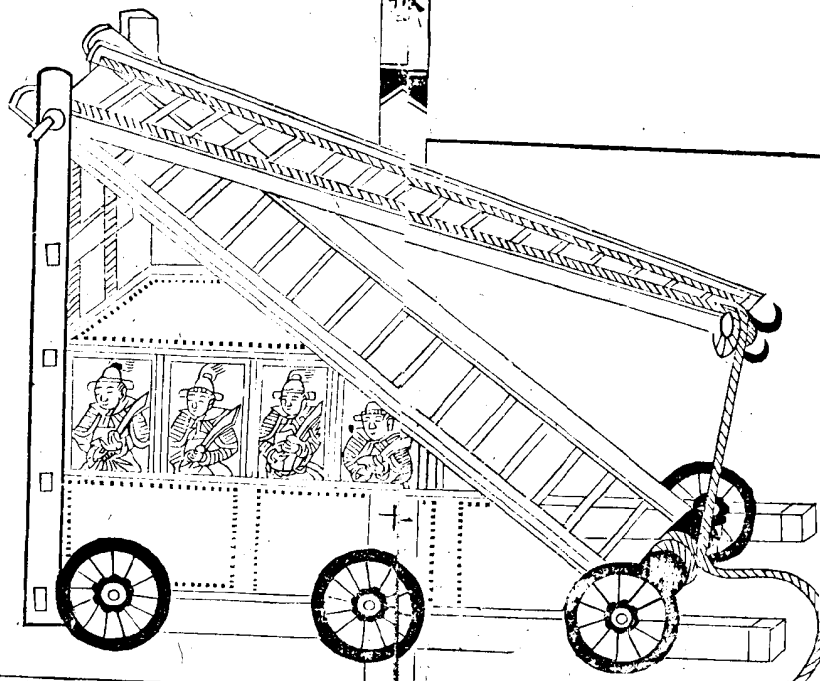

右雲梯以大木為床下施六輪上立二梯各長二丈餘中施轉  
軸車四面以生牛皮為屏蔽內以人推進及城則起飛梯于雲  
梯之上以窺城中故曰雲梯

經邦軌轍

火 車

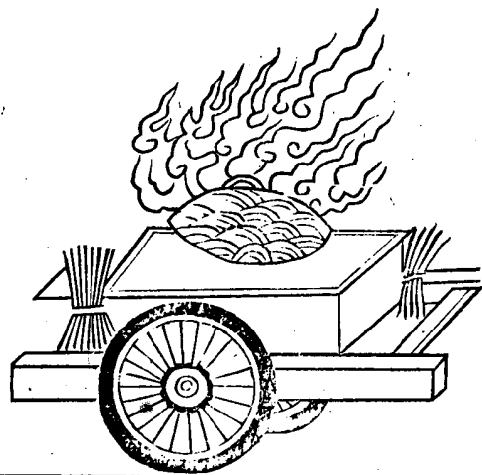

右火車以兩輪  
車中為炉上施  
鑊滿盛以油熾  
炭火爨令沸仍  
四面積薪推至  
城門樓下縱火  
而去敵必下水  
沃之油得水其  
焰益高則樓可  
燔也

經邦軌轍

飛 梯

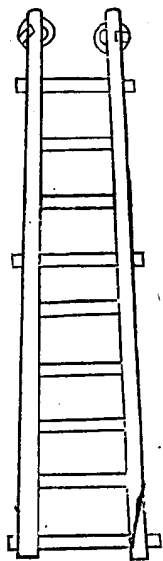

飛梯長二三丈首貫雙輪欲蟻附則以輪著城推上

竹 飛 梯

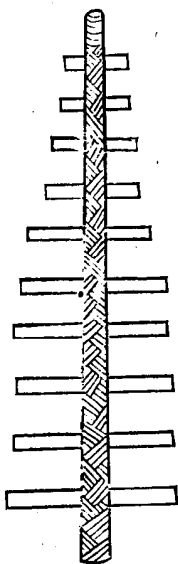

竹飛梯用獨竿大竹兩旁施脚澁以登

躡 頭 飛 梯

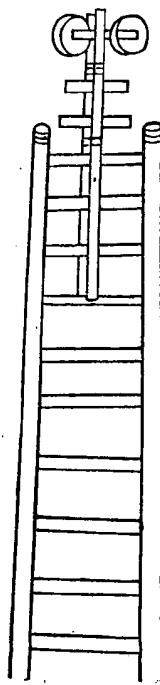

右躡頭飛梯如飛梯之制為兩層上層用獨竿竹中施轉軸以起梯竿首貫雙輪取其附城易起

經邦軌轍

輻 輞 車

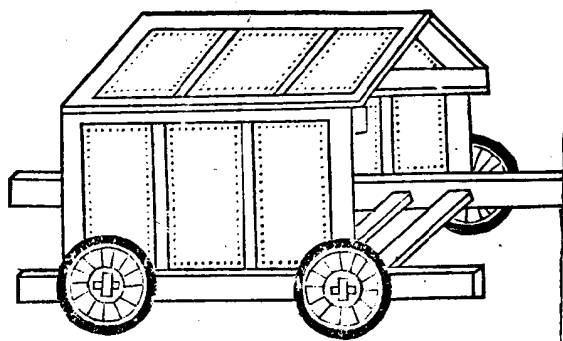

右輻輞車下虛  
上蓋如斧刃其  
車梯盤勿施枕  
板中可容人著  
地推車載以四  
車輪其蓋以獨  
繩為脊以生牛  
革蒙之中可蔽  
十人填隍推之  
直抵城下攻塹

三

尖頭木驢

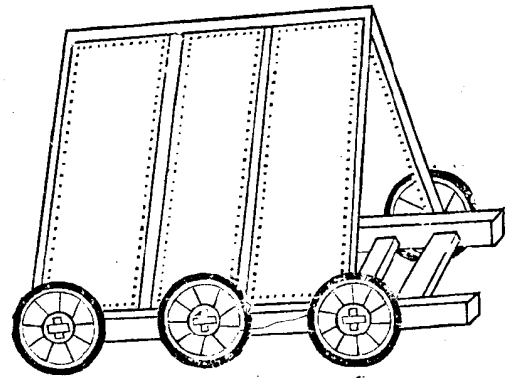

尖頭木驢形如驢輻車惟增二輪上橫大木為脊長一丈五尺上銑下方高八尺以生牛革裹之內蔽十人推逼城下以攻城作地道

木幔 經邦軌輒

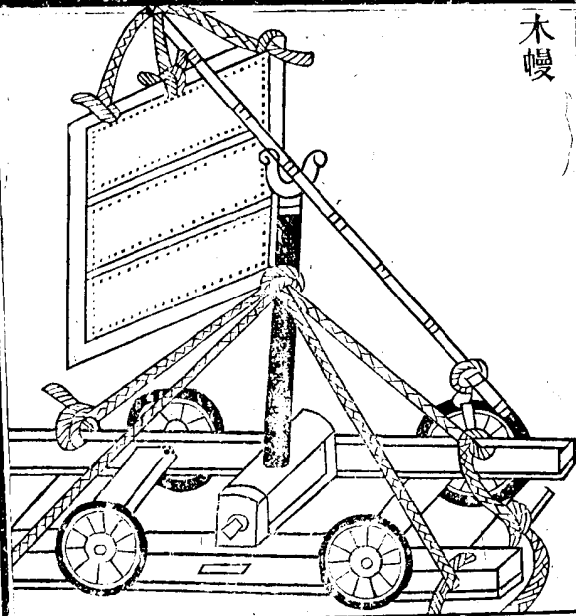

木幔以版為之制如屏車以生牛革上施桔槔載以四車輪低昂以繩挽之凡攻城欲蟻附者則以幔禦當面矢石也

望樓車

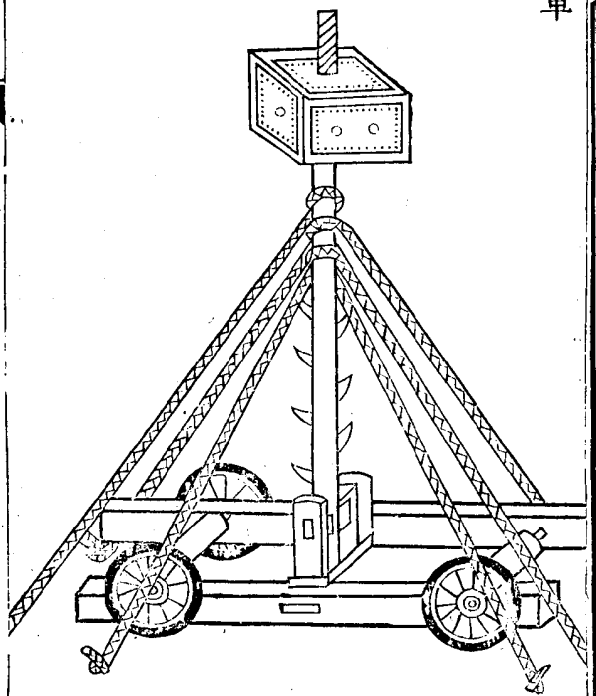

右凡望樓與城中望樓為一制具守城門所以下望城中事攻城欲利推徙故以重載其制以堅木為車坐井轅長一丈五尺下施四輪輪高三尺五寸上建望竿凡建竿皆用鹿頰木長四十五尺上徑八寸下徑一尺二寸如乏長木亦可接用上安望樓竿下施轉軸兩傍施叉手木繫麻繩三棚上棚二條各長七十尺中棚二條各長五十尺下棚二條各長四十尺帶環鉄檣十條皆下銳凡立竿如舟上建橋法釘檣繫繩六面維之令固餘制及候望法皆約城中望樓也

鉄猫

右鉄猫以鉄索繫三頭

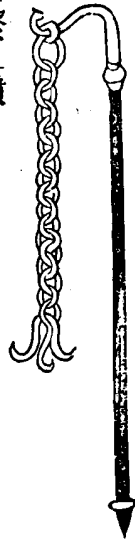

火鈎

右火鈎以雙鈎為刃



火鎌

右火鎌以鈎刀為刃



經邦軌載

火叉



五

右火叉以鉄為兩歧凡攻城將透積薪草松明麻粃于地道中加以膏油縱火焚城積之令不滅則施四物以備用燒之三日其城自摧

烈鑽

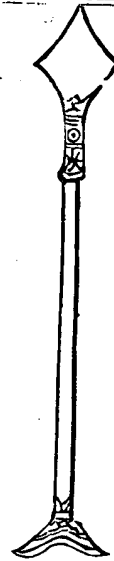

驢耳刀



錐錐

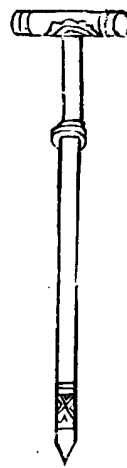

經邦軌載

蛾眉鑿

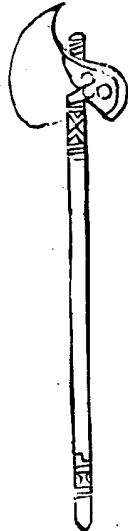

鳳頭斧



右烈鑽刃連袴

長一尺五寸上

銳下方濶八寸

柄長三尺有拐

。驢耳刀刃連

袴長一尺上銳

下狹柄長三尺

凡穴城先用刀

鑽土後地鈿錘

。錐錐刃連袴

長二尺柄長二

尺五寸穴城深

者以錐探透之

。蛾眉鑿長九

寸刃濶五寸柄

長三尺。鳳頭

斧頭長八寸柄

長二尺五寸並

地道內概土用

之

○右注盤方四尺深七寸中開一竅。木檻方四尺深二尺以

盤 注

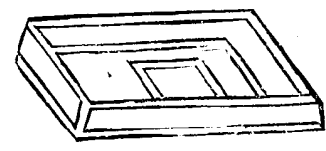

檻 木

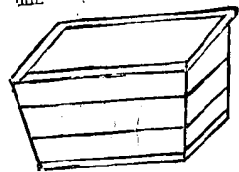

槽 透 皮

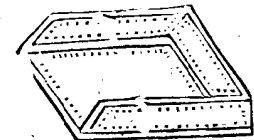

儲人清臭藥。皮透槽長四尺濶三尺以生牛皮為之

經邦軌軌

十七

漫 皮

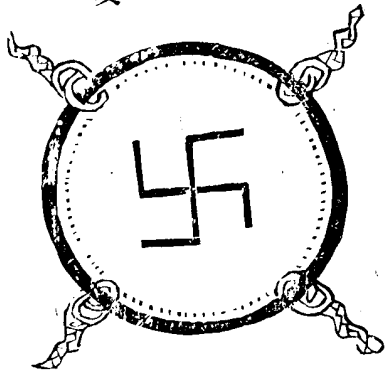

皮漫方六尺寸亦牛皮為之四角各施鉄連環貫火繩凡攻城為地道敵人返寔地以迎我我則令人傳臭藥自翻身窟中以注盤透槽灌敵人翻身謂城中鑿地道迎我以養所審知所自我則穿暗道層級斬高真敵人所鑿地道上為穴口施注盤以透槽注藥以灌之皮漫凡我鑿地道敵人作翻身窟注藥我則張皮漫繫繩于排沙柱端以盛之則無害

行女牆

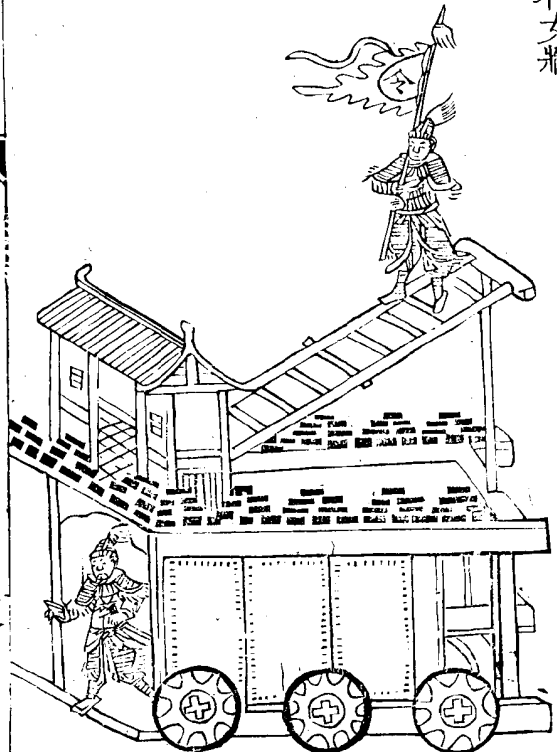

經邦軌軌

牆 女 木

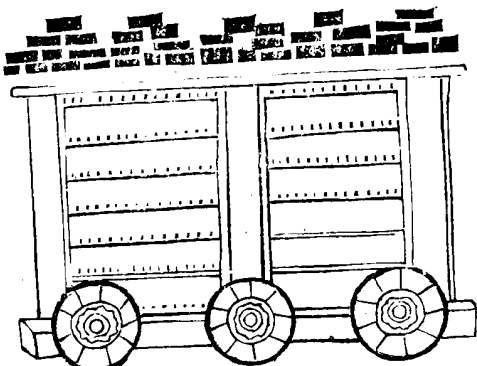



行天橋

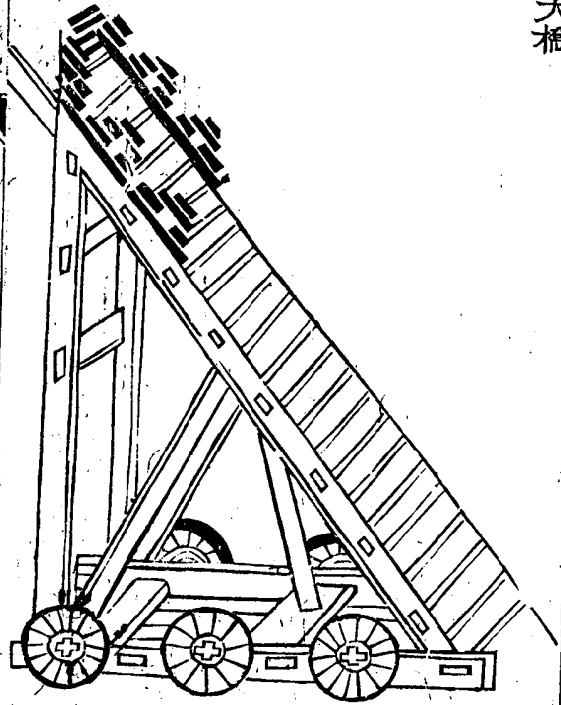

經邦軌轍

避楯木飛梯

把車

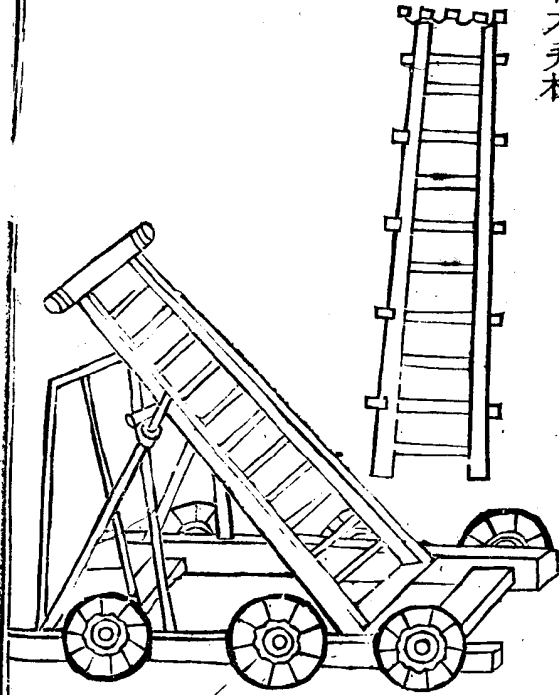

颶塵車

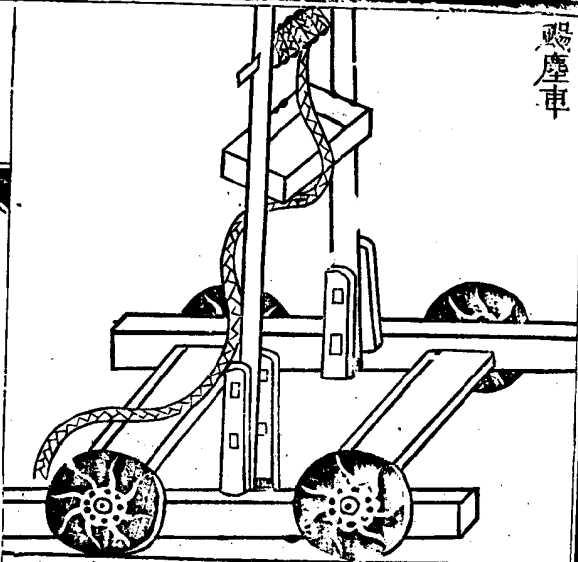

經邦軌轍

填壕車

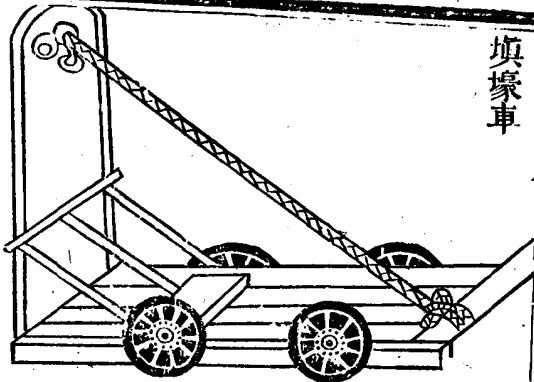

填壕皮車

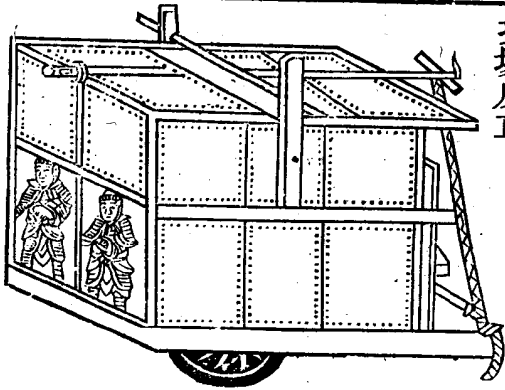

颶塵車約行烟置三十具如飛梯板屋之類或即以飛梯板屋移用之亦通其車與烟同縱待烟氣盛即推車逼城颶其塵灰守城人不能存立必迴避聚向一邊則攻城人可緣上用石灰最佳

巢車

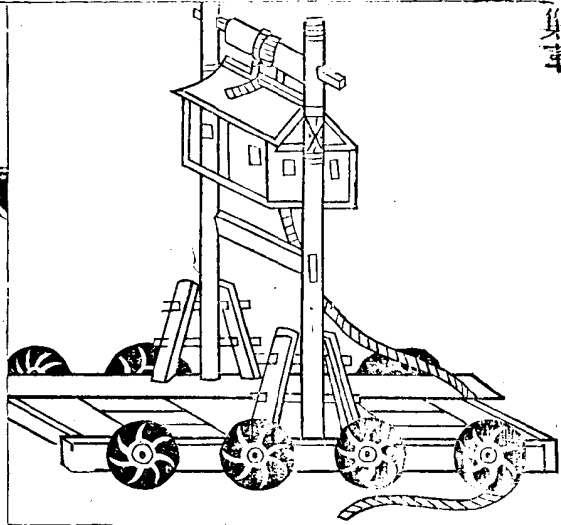

巢車其制以八輪車  
當中建高竿竿首施  
轆轤以繩挽板屋上  
竿首其屋方四尺高  
五尺以生牛皮裹之  
以禦矢石竿之高下  
以城為準使人藏屋  
內下窺城中事遠望  
如鳥巢故謂之巢車  
也

經邦軌軌

浴天車

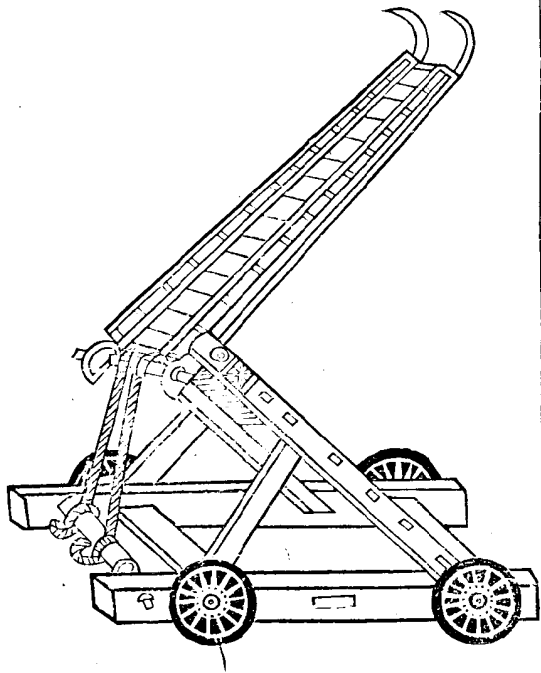

搭車

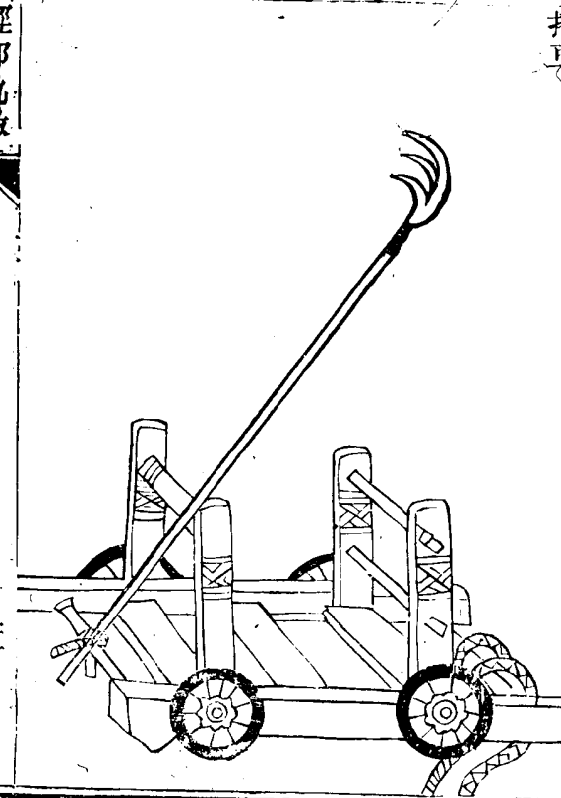

經邦軌軌

餓鴿車

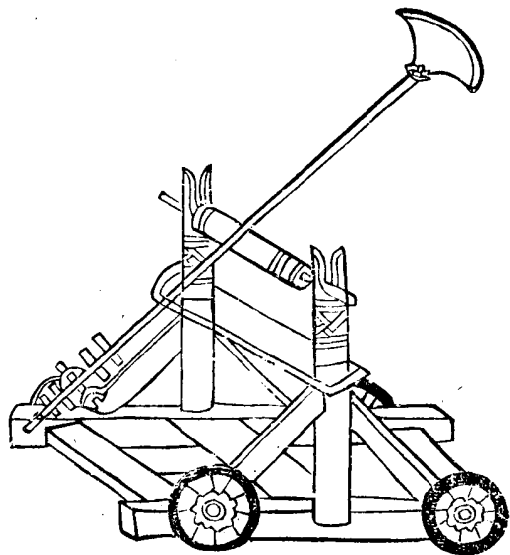

風輪船

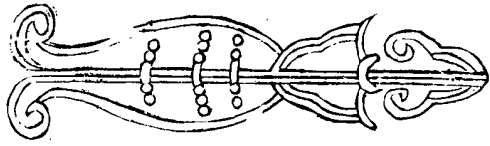

經邦軌職

鈞花車

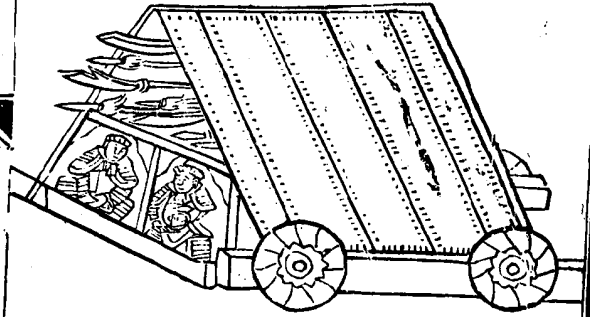

拒馬鎗

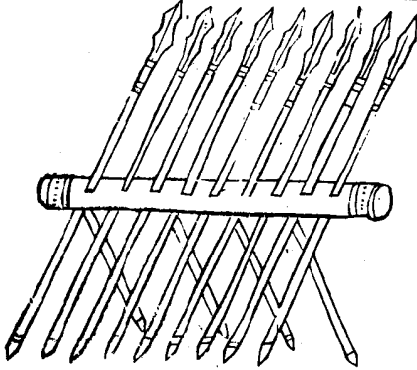

地戰

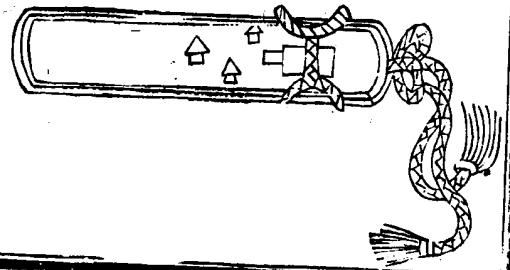

水平水

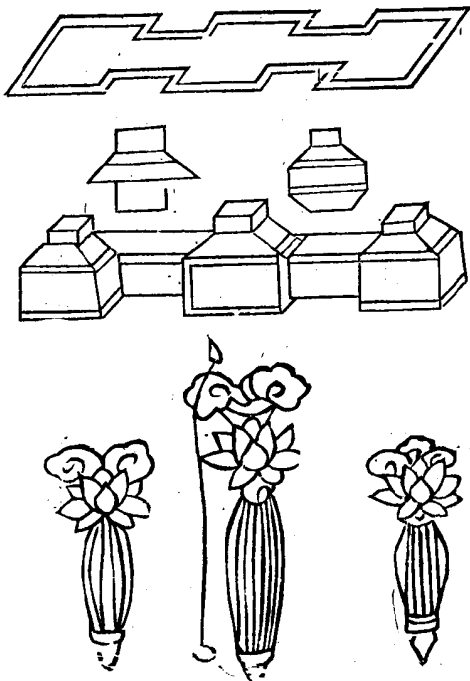

經邦軌職

水攻

夫水攻者所以絕敵之道沉敵之城漂敵之廬舍壞敵之積聚百萬之眾可使為魚鼈輕者猶使緣木而居縣釜而炊故曰汾水可以灌平陽濟水可以灌安邑河水灌大梁洧水灌潁川韓信夾灑水決沙囊而斬龍沮曹公引沂泗注下邳而克呂布皆控帶山阜得地形之利也若平陸引水勞力費工利害相半智伯以水攻而亡此又水攻者之宜戒也今存其法焉故兵法曰以水佐攻者強凡水因地而成勢謂源高于城本高于末則可以遏而止可以決而流或引而絕路或堰以灌城或注于上流或決壅于半濟其道非一須先設水平測度高下始可用之

孟

水平者木槽長二尺四寸兩頭及中間鑿為三池池橫濶一寸



八分縱濶  
一寸三分  
深一寸二  
分池間相  
去一尺五  
寸間有通  
水梁濶二  
分深一寸

三分三池各置浮木木濶狹微小于池箱厚三分上建立齒高

經邦軌範

五

八分濶一寸七分厚一分槽不轉為關脚高下與眼等以水注  
之三池浮木齊起眇目視之三齒齊平則為天平準或十步或  
一里乃至數十里目力所及置照版度竿亦以白繩計其尺寸  
則高下丈尺分寸可知謂之水平。照版形如方扇長四尺下  
一尺黑上二尺白濶三尺柄長一尺可握。度竿長二丈刻作  
二百寸二千分每寸內小刻其分目其分向遠近高下其竿以  
照版映之眇目視三浮木首及照版以度竿上尺寸為高下遞  
而往視尺寸相乘山岡溝澗水之高下淺深皆可以分寸度之

蒲 筏

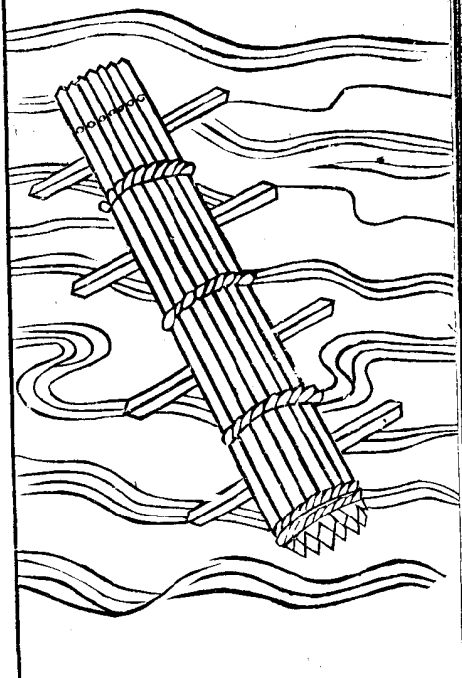

蒲筏者以蒲束九大圍顛倒為十道縛如束槍狀量長短為之  
無蒲用葦可以浮渡

經邦軌範

五

繩 飛



飛繩者募善游水者繫繩於腰先浮渡水次引大繩於兩岸立  
大柱急定其繩使人挾繩浮水而過器械戴於首如大軍可為  
數十道渡

浮囊

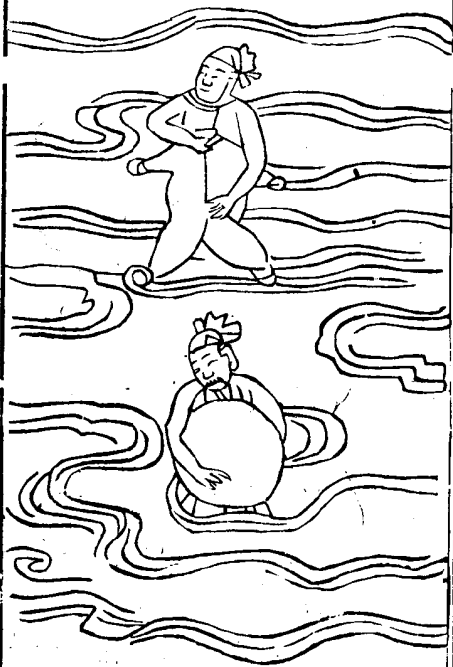

浮囊者以渾脫羊皮吹氣令滿繫其空束于腋下人浮以渡

經邦軌教

三

皮船



皮船者以生牛馬皮以竹木緣之如箱形火乾之浮于水一皮船可乘一人兩皮船合縫能乘三人以竿繫木助之可十餘返

木罽

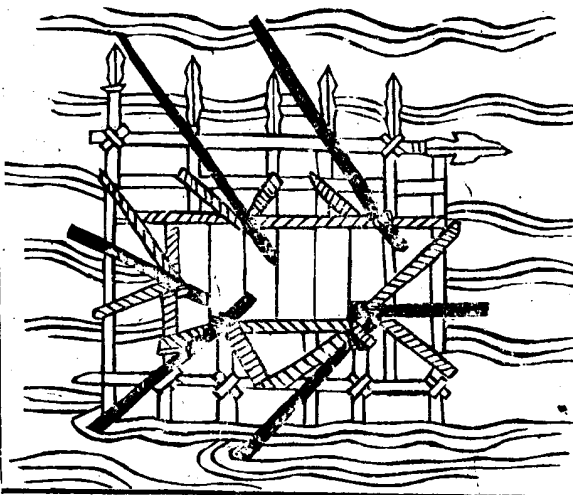

木罽者縛囊缶以為筏囊缶受二石力勝一人甕間容五寸下以繩勾聯編槍其上形長而方前置筏作版頭後置稍左右置棹

經邦軌教

三

筏械

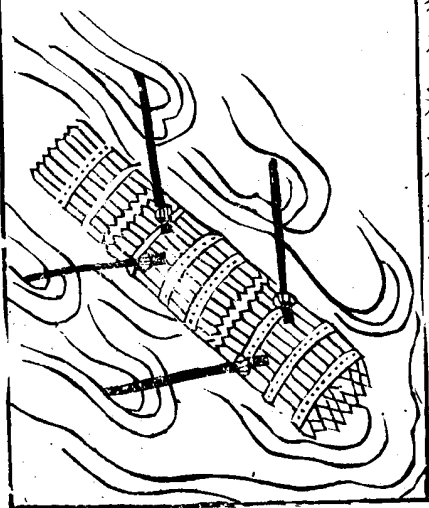

械筏者以槍十條為束一束勝一人且以五千條為率為一筏

槍去鋤刃鱗次而排縱橫縛之可渡五百人或左右各繫浮囊二十先令水工至前岸立大柱繫二大繩屬之兩岸以夾筏繩上以木繩環貫之施繩聯著于筏筏首繫繩令岸上牽之以繩為約免漂溺之患也

附火攻

兵法曰凡火攻有五。一曰火人。二曰火積。三曰火輜。四曰火庫。五曰火隊。所謂火人者焚其營柵及其士卒駭而攻之。必潰也。所謂火積者焚其糧食。薪芻軍無以存也。所謂火輜者器械賊貨及軍士衣裝在道未止者也。所謂火庫者軍在營壘已有止舍也。二者焚之使其乏絕也。所謂火隊者焚其行伍。因亂擊之可覆也。此五者滅敵之大利也。又曰烟火必素具。謂藁茅薪芻膏油之屬皆備也。發火必有時起。火必有日時。者天之燥也。日者宿在箕壁翼軫也。比四宿者風起之日也。凡火攻必因五火之變而應之。火發於內則軍應之。于外火發兵靜者待而勿

經邦軌轍

三

攻極其火力可從而從之。不可從而止。火可發于外無待于內。以時發之火發上風無攻下風。晝風久夜風止。凡軍必知有五火之變以數守之。故曰以火佐攻者明。今以諸家舊法附于後。○兵法曰引兵深入敵境。遇叢林深草在軍前後。三軍行遠人馬疲倦不及休止。敵人因疾風之利。燔吾上風。銳兵伏于吾後。若此者則燔吾前之草木以絕火勢。又燔吾後以拒敵人。我軍按黑地而處。堅整隊伍。敵莫能害。

火禽



火禽以胡桃剖分空中實艾火開兩孔復合先捕敵境中野雞繫項下鍼其尾而縱之奔入草器敗火發

經邦軌轍

三

雀



雀香磨杏子中空以艾塞之。捕取敵人城中及倉庫中雀數十百枚以香糞覆足上加火漚暮羣飛入城壘中棲宿焚其積聚

廬舍

火兵



火兵以騎  
枚縛馬口  
人負束薪  
束蘊懷火  
直抵敵營  
一時舉火  
營中大亂  
急而乘之  
靜而不亂  
捨而勿攻

經邦軌範

三

火獸



火獸以艾炷火于間置瓢中開四孔繫瓢于野豬麋鹿頂上針其尾端向營而縱放之奔走入草瓢敗火發

火牛



古法也用牛前膊縛槍其刃向外以揸皮細草注尾上驅其首向敵發火其牛震駭前奔敵眾必亂可以乘之古有燧象火馬其法略同皆可度宜用之

經邦軌範

三

火船

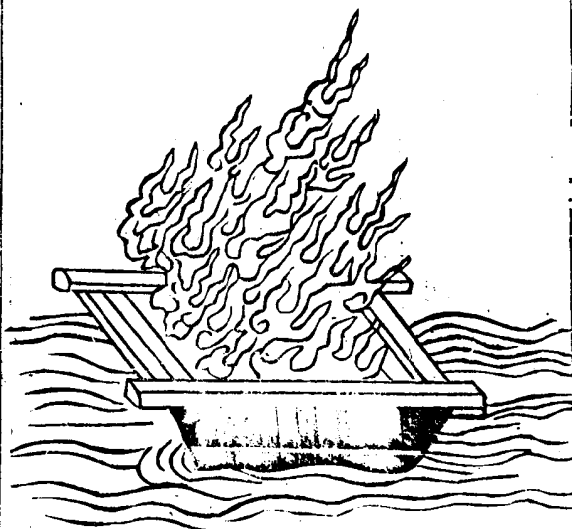

凡火戰用  
焚船或木  
筏載以芻  
薪從上風  
順流發火  
以焚敵人  
樓船戰艦

佛狼機式

馬騾駝  
放

子銃

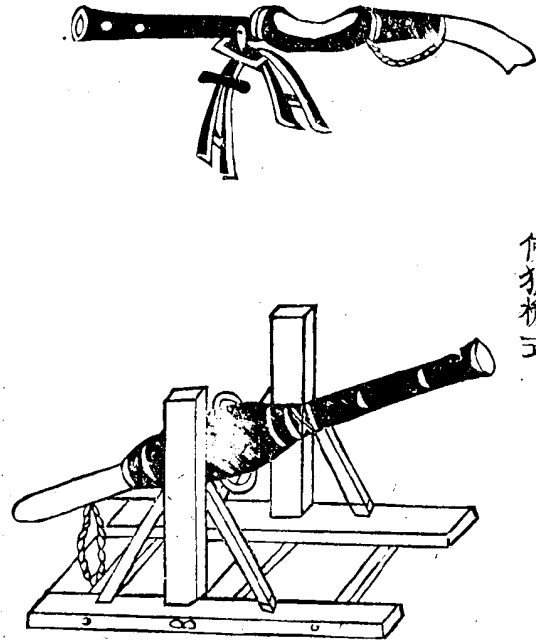

佛狼機式

經邦軌範

廿三

刑部尚書顧公應祥云佛狼機國名也非銃名也正德丁丑余任廣東僉事若海道事焉有大海船二隻直至廣城懷遠驛稱係佛狼機國進貢其船主名加必丹其人皆高鼻深目以白布纏頭如回回打扮即報總督陳西軒全臨廣城以其人不知禮令于光孝寺習儀三日而後引見查大明會典並無此國人貢其本參奏朝廷許之起送赴部時武廟南巡留會同館者將一年今上登極以其不恭將通事明正典刑其人押回廣東驅之出境去說其人在廣久好讀佛書其銃以鉄爲之長五六尺巨腹長頸腹有長孔以小銃五個輪流貯藥安入腹中放之銃外又以木包鉄種以防決裂海船舷下每邊置四五個于船艙內

經邦軌範

廿四

暗放之他船相近經其一彈則船板打破水進船漏以此橫行海上他國無敵時因征海寇通事獻銃一個并火藥方此器曾于教場中試之止可百步海船中之利器也守城亦可持以征戰則無用矣後汪誠齋鎡爲兵部尚書請于文溝造千餘發與三邊其一種有木架而可低可昂可左可右者中國原有此制不出于佛狼機每坐約重二百斤用提銃三個每個約重三十斤用鉛子一個每個約重十兩其機活動可以低可以昂可以左可以右乃城上所用者守營門之器也其制出于西洋番國嘉靖中始得而傳之中國之人更運巧思而變化之擴而大之以爲發鑊發鑊者乃大佛狼機也約而精之以爲鉛錫銃鉛錫銃者乃小佛狼機也其制雖若不同寔由此生之耳其石彈之大如升力氣小于發鑊而大于鉛錫銃若遇關隘入守堅不可過者以此攻之借勢而渡

戚公繼光云此乃天下通有利器製者多未盡精微其妙處在母銃管得法子銃在腹中亦要兩口得法使火氣不泄又每放時擊出子銃數丈傷人必用鉄銃者佳其妙處有前後二照星後柄稍從低庶不得托面以目照對其佳在放銃之人用一目眇看後照星孔中對前照星前照星孔中對所打之物若子馬俱大則難出則力大安坐後而人力不能架之若子小則出口鬆而無力歪斜難准法既省下水馬煩難之功又出口最易



凡鑄銃之法于銃口大則子難出要破母銃母銃口大而子銃口小則出子無力且歪斜務要子母二銃之口圓徑分毫不差乃為精器

經邦軌轍

鳥銃式

鳥銃後門形

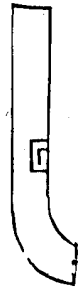

絲轉形



鳥銃分形之圖



左轉則入右轉則出

廿五

銃架形

前口形



火門形



側直裏面鬼撐形



經邦軌轍

廿六

側立外形



鳥嘴銖

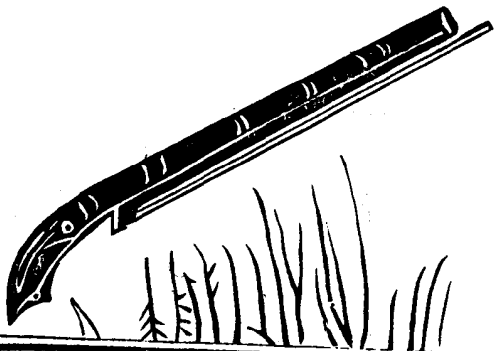

單梢砲

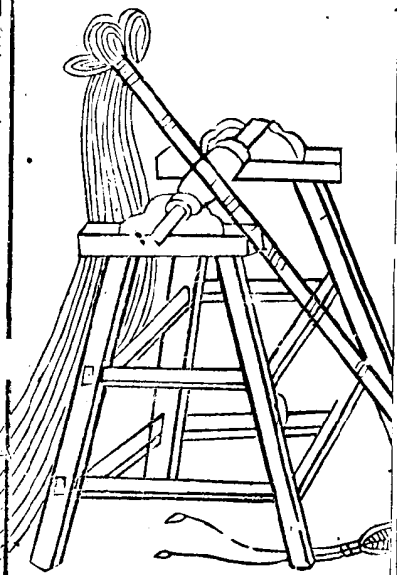

又單梢砲用脚柱四長一丈徑一尺二寸仰斜三寸從葦葉鎮至上扇枕五尺七寸上扇枕二長一丈除仰斜留六尺五寸下扇枕二長一丈五尺除仰斜留一尺自上扇枕至此五尺九寸上會枕二長一丈除仰斜六尺五寸下會枕二長一丈六尺除

經邦軌數

廿七

仰斜留一丈二尺軸一長八尺除仰斜留五尺作眼一圓三寸徑寸長一尺一寸鹿耳四夾軸兩端長一尺二寸濶五寸厚三寸卷頭木二長八寸徑九寸楔二十長一尺八寸濶五尺厚三寸梢一長二丈六尺大徑四寸小徑一寸八分鴟頭一長二尺五寸濶八寸厚五寸鴉項一長五尺板竿一長二尺五寸徑六寸鉄蝎尾二長一尺二寸每條重二斤八兩鉄束四每個重七兩圓七寸狼牙釘入弦子二長二丈五尺十一子用麻三斤皮窩一長八寸濶四寸扎索九長五丈每條用麻二斤八兩拽索四十五長五丈每條用麻五斤凡一砲四十人拽一人定放放五十步外石重二斤守則設于城內四面以擊城外寇

雙梢砲

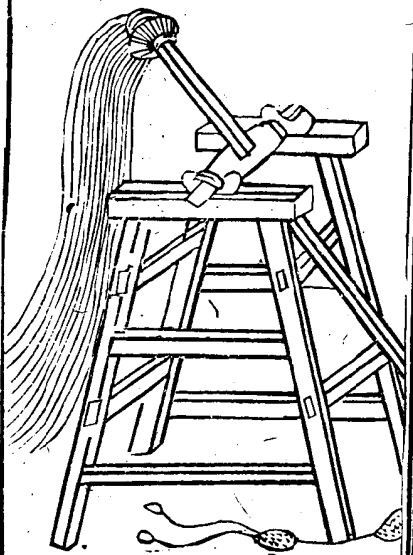

石雙梢砲用脚柱四長一丈徑一尺二寸仰斜三寸後葦葉頭至上扇枕二尺七寸上扇枕二長一丈除仰斜留六尺五寸下扇枕二長一丈五尺除仰斜留一丈一尺自上扇枕至此一尺九寸上

經邦軌數

廿七

會枕二長一丈除仰斜留六尺五寸下會枕二長一丈六尺除仰斜留五尺鑿孔二圓四寸徑一寸鹿耳四夾軸端長一丈二寸濶五寸厚三分卷頭木二長八寸徑七寸楔二十長一尺八寸濶五寸厚三寸梢一長二丈六尺大徑四寸小徑二寸二分鴟頭木一長二尺五寸濶八寸厚三分鴉項一長五尺五寸板竿一長二丈四尺六寸鉄蝎尾二長一尺二寸每條重二斤半鉄束四每個重七個圓七寸狼牙釘十六弦子二長二丈五尺每條十二子用麻三斤皮窩一長八寸濶六寸扎索二十五長五丈每條用麻二斤半拽索五十長一丈每條用麻五斤凡一砲百人拽一人定放八十步外二砲守則于圍敵馬面及城內

造錫鉛銃者須知煉鉄蓋鉄中原有查滓夾雜須煅煉不已融盡查滓底于精純方免脆折爆碎之患故十斤而煉用一斤者爲上十斤而煉三斤者次之其管欲員而淨其泉欲端而直司銃者須擇手足便捷之人臨敵裝藥入彈覬泉焚火庶不遲悞若但見泉而不見管則失之仰但見管而不見泉則失之俯皆不能中也此器今人類並立而用之遠攻非也須近敵乃用長短兵相夾乘勢速進使賊避銃目睫閃眩之間而我兵已入其隊中矣鉛錫銃之妙全在此也

都御史唐公順之云虜所最畏于中國者火器也天助聖明除兇滅虜而佛狼机子母砲快鎗鳥嘴銃皆出嘉靖時鳥嘴銃最

經邦軌轍

廿八

後出而最猛利以鍊鉄爲管木橐承之中貯鉛彈所擊人馬洞穿其點放之法一如弩牙發机兩手握管手不動而藥線已燃其管背施雌雄二鼻以目對鼻以鼻對所欲擊之人三相直而後發擬人眉鼻無不着者捷于神鎗而准于快火技至此而極是倭夷用以肆机巧中國習之者也

戚公繼光云鳥銃之准在于腹長而直火藥之不奪手在于前手拏在銃腹點放之直在于兩手俱托執銃身而無點火之誤鉛子之利在于合藥之方其神机銃用木馬繫而多誤勢難再發邊銃手執後尾其重在前一手點火眼不能照皆不及此銃之妙而速也鳥銃傳自西番未得其妙歲戊申盧鏜破雙嶼復

善銃者授其肯綮命馬憲制器李槐製藥始精絕云一行營之內鳥銃雖速准而力小難禦大隊難守險阻難張威武佛狼机又太重難于扛隨今以臆創一器名爲賽貢銃既無下木馬延遲之艱又不坐後其鉛子猶勝佛狼机之大其聲勢可比發貢其速即可比鳥銃每五百人之中用以五六門以備守路截險甚妙

經邦軌轍

三九

一銃式

銃長三小尺內口約容半劬鉛子藥在相腹不可過鉛子送至腹口方好卽如此平臥地下隨其遠近加墊頭高並不用木馬等類此器之利者亦以項長而鉛子合口故也

送子 此用欽作送子

銃形

子 下口圖送鉛子不便



後有連子銃銃鎗皆繁巧放銃時多誤難以屢中無虞聊亦載之以備兵家之一法也

連子銃式因武經總要所無故圖出

火桶式

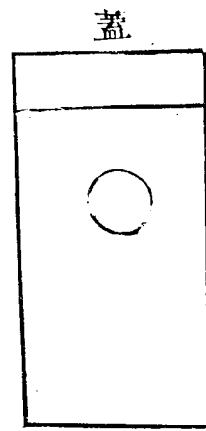

火桶說

戚公繼光云舊用火藥傾下賊舟此固長策然又別用火藥或炭火再傾擲使之發藥每每或連桶擲入水中或被賊以水沃濕皆未中肯綮不如遠則只用飛天噴筒近則只用埋火藥桶至易至便除此之外所謂火箭神机火磚之類皆不及此苟

經邦軌轍

四

用此二種則他種皆不必用也

神机箭式



丹陽邵守德云造法礬紙為筒內入火藥藥令滿是另油袖封之以防天雨後鑽一孔裝藥線用筒竹為幹鈇鍤如燕尾形末裝筒毛大竹筒人箭二矢或三矢望敵燃火能射百步利順風

用只此數種盡其妙矣故不繁載至如弓箭頭用火之類又

不如火箭除水陸通用者先附陸技藝之後凡陸所不用只可用于水者故備于此以上藥線各處置者俱用一二尺長浮于外每點擲之際一擲聞風其藥線便滅或擲至別船如賊見線尚長而拔之或反擲我舟今用子母銃藥線法凡火器一件其藥線之處用細竹管一個直插于腹內至底藥線安于竹腹之內待外點火燃線已入竹管之內不見方寸擲下則線在竹內燃至竹底方透火器擲下之時藥線在竹內燃並無閃滅之且擲于賊舟只見巖然一物並不知點燃何處就擲在水中則線燃于腹火氣衝于口水為氣所迎亦不能入雖在水底猶能

經邦軌轍

四

燃放而後已此極妙極驗萬無一失者

火磚式

竹筒穿藥線式



包式

用地鼠紙筒砲各安藥線每個排為一層上下二節各二層以薄篋縛束合酒火藥松脂硫黃毒烟用粗紙包裹成磚形外用綿紙包糊以油塗密另于頭上開口下竹筒以藥線自竹筒穿入

滅虜砲車圖式

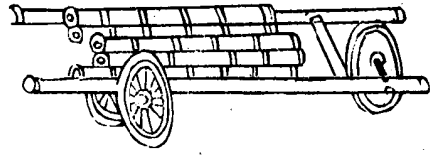

滅虜砲車輻條長七尺三寸濶三寸五分橫檔七根長二尺三寸濶二寸五分前車輪徑過二尺六寸後車輪徑過一尺五寸前車頭徑過七寸長七寸後車頭徑過六寸長六寸車耳長一尺濶四寸車匣一個長一尺八寸濶七寸厚俱稱之每砲一位長一尺用

經邦軌軌

四

淨鉄九十五斤繩五道唐口二寸三分每道繩一寸五分一車三砲合三百斤極其便利  
永平葉公夢熊有新製滅虜砲選以滾車打放郊堀一發可五六百步鉛子總一斤勢如巨雷長為奇矣近遼陽如式製數百位真可殄滅點虜也

大神銃滾車圖式

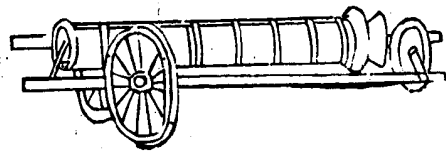

經邦軌軌

三

大神銃滾車輻條二根長九尺濶六寸厚四寸橫檔五根長二尺四寸立柱四根長七寸蓋板一片長四尺六寸濶一尺八寸前車輪徑過三尺二寸後車輪徑過一尺五分前車頭長一尺徑過一尺後車頭長六寸徑過六寸車耳長一尺八寸濶四寸厚俱稱之每銃一位淨鉄用一千斤長四尺五寸鉄繩九道點火眼處加大鉄箍一道

自然打成線眼式

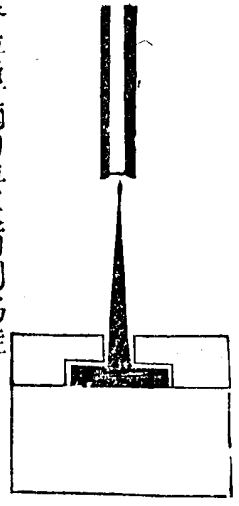

此方面

箭頭式中脊要厚兩刃要長而利為佳  
頭上縛虎藥至妙

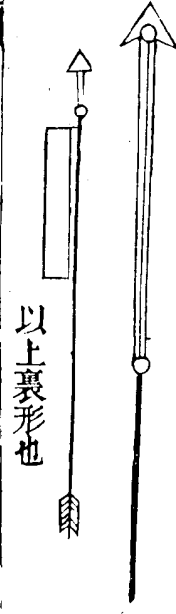

以上裏形也

經邦軌教

窩蜂式

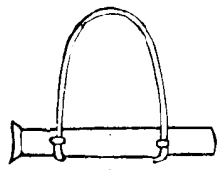

其狀如鳥銃之鉄幹而短其管口比鳥銃口稍寬容彈百枚燃  
藥則彈齊出遠去四五百步  
忝將侯國弼云鳥銃所發止于一彈所中止于一人中則傷人  
不中則無所傷矣一窩蜂一發百彈漫空散去豈無中傷者乎  
其力量真可以為佛狼机之亞但佛狼机器重難帶一窩蜂輕

銃內裝藥式

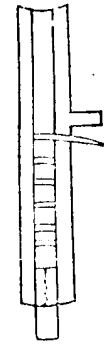
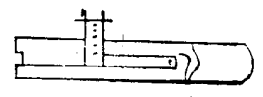

銃如鳥銃但藥盡  
處用一吼上安一  
鉄筒人鉛子數枚  
開定口一箇銃放  
去一個子又落入

其法以藥裝入一節即以厚稍紙錢一個中穿藥線一寸送入  
銃內又裝一個藥入策筵又間以穿藥線紙錢如此裝至鉛子

經邦軌教

鉄管止

子母砲此用驚營或夜間遠遠放入賊壘少停于賊壘中銃發  
無制之兵鳥合之眾奪氣之冠勢必驚惶我得乘之此器最妙  
裝法子母砲法

子母砲

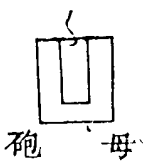

柄

此在妙信砲子

內為刻木信以藥線纏之外用稍紙捲緊合口

于鳥銃以皮條綴之一人可佩而行戰時以小鉄足駕地昂其  
首三四寸蜂尾另用一小木椿釘地止之誠行營之利器也若  
欲為坐營之用則以木床載于營門床身左右各置二輪以便  
進退可以為守營之寶

天陸砲式

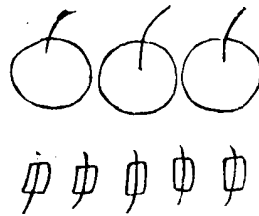

經手軌職

四六

丹陽邵守德云其大如斗用法升至半天墜于賊巢震響如雷  
黑夜令賊自亂相殺內有火塊數十能燒賊之營寨必不能救

地雷式

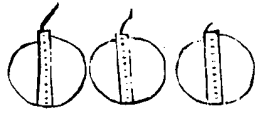

丹陽邵守德云以生鉄鑄成窠藥斗許松木砧砧至底砧內空  
心裝藥線一條擇寇必由之路掘地作坑連連數十埋地雷于

坑中內用小竹筒通藥線土掩如舊机關藏火賊不知而踏動  
則地雷從下震起火焰冲天鉄塊如飛蝗着人即死乃孔明之  
秘器也



都指揮鄧中溥曰此器戰守攻取水陸不可無者奪心眩目驚  
胆傷人製宜精工此兵船最利火器

經手軌職

四七

火妖式

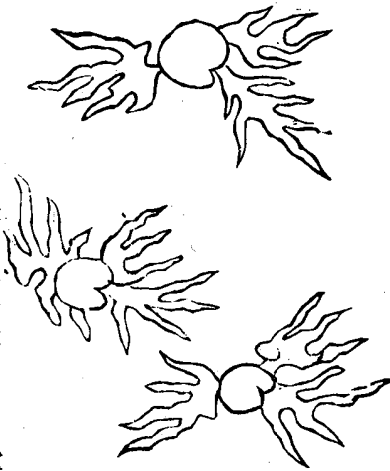

紙薄拳大內蕩松脂入毒藥外裹松脂檣油黃蠟燃火拋打烟  
焰聚戮脚利水戰守城俯擊亦可  
戚公繼光云火器之法制度甚多其定大同小異皆不甚利于

水戰

史記武王卽位九年東伐以觀諸侯集否師行師尙父左杖黃鉞右把白旄以誓曰蒼兕蒼兕總爾眾庶與爾舟楫後至者斬遂至盟津

左傳襄公二十四年楚子爲舟師以伐吳

昭公十七年吳伐楚戰于長岸大敗吳師而獲乘舟餘皇

哀公十三年吳徐承帥舟師將自海入齊

漢武帝時朱買臣言東越王居保泉山更徙居大澤今發兵浮海直指泉山陳舟列兵席卷南行可破滅也乃拜買臣爲會稽太守詔買臣到郡治樓船備糧食水戰具歲惟買臣受詔與韓

經邦軌數

四

說俱擊破東越

武帝時有樓船有戈船有下瀨有橫海江淮青齊皆有樓船車擘南粵救東甌則用江淮會稽樓船滅朝鮮則用齊樓船又開昆明池以習水戰

魏曹操遣孫權書欲治水軍與之會獵于吳張昭等曰操得荊州水軍蒙衝鬪艦浮以沿江之險已與我共之矣周瑜曰操捨鞍馬仗舟楫遠涉江湖不習水上擒操宜在今日瑜與劉備進與曹操遇於赤壁瑜部將黃蓋取蒙衝鬪艦十艘載燥荻枯柴灌油其中裹以帷帳上建旌旗豫備走舸繫于其尾時東南風急蓋以一艦中江舉帆餘船以次俱進去北軍二里餘同時發

火烈風猛船往如箭燒盡北船延及岸上營落烟焰張大瑜等率輕銳繼其後雷鼓大進曹操軍大敗

晉武帝謀伐吳詔王濬修船艦乃作大船連枋百二十步受二千餘人以木爲城起樓櫓開四出門上得馳馬往來又畫鷁首怪獸於船首以懼江神舟楫之盛自古無有吳爲鉄鎖橫截江險又作鉄椎暗置江中溶知狀乃作大筏數千四百餘步縛草爲人令善水者以筏先行遇鉄椎輒著筏而去又作大炬長十餘丈大數十圍灌以麻油在船前遇鎖燃炬燒斷于是順風鼓棹徑造三山

晉有指南舟

經邦軌數

四

宋太祖時命曹彬伐南唐彬等伐江陵水陸並進克池州敗唐兵于銅陵遂次采石磯初唐池州人樊若水累舉進士不第遂謀歸宋乃漁釣采石江上月夜乘小舟載絲繩維南岸疾棹抵北岸以渡江之廣狹尋詣汴上誓言江南可取狀請造浮梁以濟師宋主然之遣內侍往荆湖造黃黑龍船數千艘以大艦載大竹縵自荆渚而下命丁匠營之三日橋成議者以爲自古未有作浮梁渡江者宋主不聽師南下以若水爲嚮道既克池州卽用爲知州若水請試舟于石牌口移置采石梁成不差尺寸宋師因以濟江若履平地

高宗時金兀朮入寇韓世忠與相持于黃天蕩世忠以海艦進



泊金山下將戰世忠預命工鐵相違為長纜貫一大鈞以授士之饒勇者平且虜以舟謀而前世忠分海舟為兩道出其背每絕纜則曳一舟而虜人竟不得濟元末既為世忠所阨欲自建康謀北歸不得去或教以蘆場地鑿大渠二十餘里上接江口在世忠之上遂傍浴城西南隅鑿渠一夜渠成次早出舟金人悉趨建康世忠尾擊敗之虜終不得濟乃揭榜募人獻所以破舟之策有教于其舟中載土以平板鋪之大船板以檣槩俟風息則出江有風則勿出海舟無風不可動也以火箭射其篷篷則不攻自破矣一夜造火箭成是日引舟出江其疾如飛天霧無風海舟皆不能動以火箭射海舟箭篷世忠軍亂焚溺而死

經邦軌轍

五十一

死者不可勝數世忠與餘軍至瓜步棄舟而陸奔還鎮江紹興五年岳飛破楊太于洞庭太時與劉豫通負固不服方浮舟湖中以輪激水其行如飛旁置檣竿宮舟迎之輒碎飛伐君山木為巨筏塞諸港汊又以腐木亂草浮上流而下擇水淺處造善罵者挑之且行且罵賊怒來追則草木壅塞車輪礙不得行急擊之賊奔港中為筏所拒官軍乘筏張牛革以蔽矢石舉巨木撞其舟盡壞大計窮赴水死

一備倭船○國朝沿海衛所每千戶所設備倭船十隻每百戶備倭船一隻每五所共船五十隻每船旗軍一百名春夏出哨秋冬回守月支行糧四斗船有虧折有司補造

自修理

一戰船○新江口戰船永樂五年額設一百三十一隻宣德以後增至三百一十九隻至成化十年堪操止有一百四十隻折卸未造內有四百料者俱改造二百料快船

戰船說

凡水戰以船艦大小為等勝人多少皆以米為準一人不過重米二石撓櫂輕便為上以金鼓旗幡為進退之節其戰則有樓船闔艦舳舻海鶴其潛襲則有蒙衝遊冊其器則有拍竿為其用利順流以擊之諸軍視大將軍之旗旗前亞聞鼓進則旗立聞金則止旗偃則還若先鋒遊奕等船為賊所圍以須外援則

經邦軌轍

五十二

大將軍赤旗向賊點則進每點一船進旗前亞不舉則戰船徐退旗向內點每點一船退若張疑兵則于浦泥廣設旌旗帆檣以惑之此其大略也

遊艇

遊艇者無女牆舷上槳牀左右隨艇子大小長短四尺一牀計會進止回軍轉陣其疾如風虞候用之夫拍竿者施于大艦之上每艦作五層樓高百尺置六拍竿並高五十尺戰士八百人旗幟加于上每迎戰敵船則發拍竿當者船舫皆碎隋高祖命楊素伐陳自信州下峽造大艦名五牙艦上起樓五層高百餘尺左右前後置六拍竿並高五十尺容戰士八百人旗幟

加于上次曰黃龍置兵五百人自舟平乘舩等各有差軍一  
至荆門陳將呂仲肅于州以艦拒素素令巴乘五牙四艘逆戰  
船近以拍竿碎陳十餘艦奪江路

蒙衝

蒙衝者以生牛革蒙戰船背左右開掣掉空矢石不能敗前後  
左右有弩窗矛穴敵近則施放不用大船務在捷速乘人之不  
備

樓船

樓船者船上建樓三重列女牆戰格樹幡幟開弩窗矛穴外使  
毡革禦火置砲插石鉄汁狀如小壘其長者步可以奔車馳馬

經邦軌轍

若遇暴風則人力不能制不甚便于用然施之水軍不可以不  
備以張形勢也

走舸

走舸者船舷上立女牆棹夫多戰卒皆選勇力精銳者充之往  
返如飛鷗乘人之所不及金鼓旌旗在上

鬪艦

鬪艦者船舷上設女牆可蔽半身牆下開棹空船內五尺又建  
棚與女牆齊棚上又建女牆重列戰士上無覆背前後左右暨  
牙旗金鼓謂謀伐兵詔王濬修戰艦乃作大舟連舫一百二十  
步受二千人以木爲城起撓櫓開四門皆得馳馬畫鷁首

怪獸以懼江神

海鷗

海鷗者船形頭低尾高前大後小如鷗之形舩上左右置浮板  
形如鷗翼翹助其船雖風濤怒漲而無側傾覆背左右以生牛  
皮爲城牙旗金鼓如常法

以上古制其說甚詳圖式不載今按籌海重編近時廣福浙直  
船式圖畫於後

經邦軌轍

廣東舩

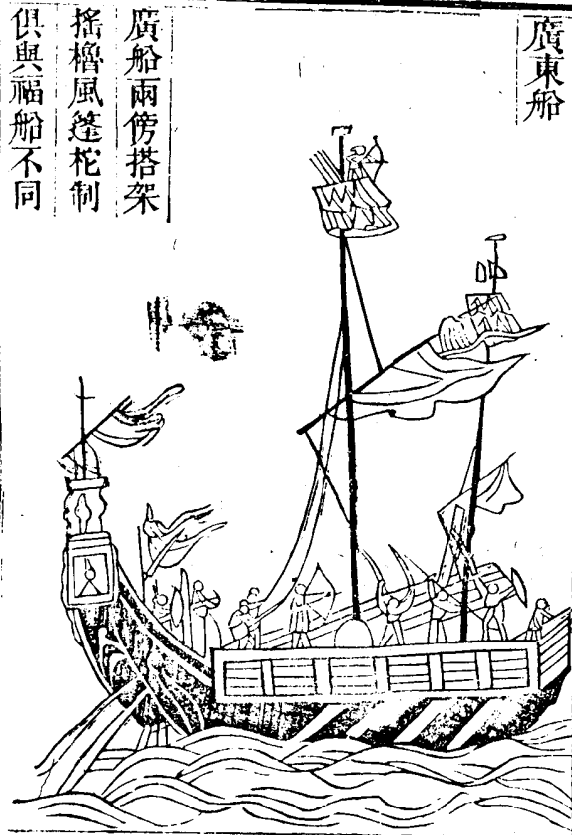

廣船兩傍搭架  
搖櫓風篷柁制  
俱與福船不同

新會縣犬尾船



經邦軌轍  
東莞縣大頭船

廣船今總名烏船  
又有橫江船各數  
號其稱白艚者則  
福建船式也



五

廣船祀福船尤大其堅緻亦遠過之蓋廣船乃鉄力木所造福船不過松杉之類而已二船在海若相冲擊福船即碎不能當鉄力之堅也倭夷造船亦用松杉之類不敢與廣船相冲但廣船難調不如調福船為便易廣船若壞須用鉄力木修理難乎其繼且其制下窄上寬狀若兩翼在裏海則穩在外洋則動搖此廣船之利弊也廣東大戰艦用火器于浪槽中起伏蕩漾未必能中賊即使中矣亦無幾何但可假此以褫敵人之心胆耳所恃者有二發鑛佛即機是為不中中則無船不粉一也以火毬之類於船頭相遇之時從高擲下火發而賊舟即焚二也大福船亦然廣船用鉄力木造船之費加倍福船而其耐久亦過之蓋福船俱松杉木蠹虫易食常要燒洗過八九汛後難堪風濤矣廣船木堅蠹虫縱食之亦難壞也

經邦軌轍

五

大福船



福船一號喫水太

深起止遲重惟二

號福船今常用之

經邦軌轍

五十六

福船高大如樓可容百人其底尖其上闢其首昂而口張其尾高聳設樓三重於上其傍皆護板護以茅竹堅立如垣其帆桅二道中為四層最下一層不可居惟寔土石以防輕飄之患第二層乃兵士寢息之地櫃隱之須從上躡梯而下第三層左右各設水門中置水櫃乃揚帆炊爨之處也其前後各設木椀繫以棕纜下椀起椀皆於此層用六最上一層如露台須從第三層穴梯而上兩傍板翼如欄人倚之以攻敵矢石火炮皆俯瞰而發敵舟小者相遇即犁沉之而敵又難於仰攻誠海戰之利器也但能行於順風順潮回翔不便亦不能逼岸而泊須假哨船接渡而後可

先任南塘戚公繼光云福船高大如城非人力可驅全仗風勢倭船自來矮小如我之小蒼船故福船乘風下壓如車碾螳螂闕船力而不鬪人力是以每每取勝設使賊船亦如我福船大則吾未見必濟之策也但喫水一丈二尺惟利大洋不然多膠于淺無風不可使是以賊舟一入裏海沿淺而行則福舟為無用矣故又有海滄之設

按福建船有六號一號二號俱名福船三號哨船四號冬船五號烏船六號快船福船勢力雄大便於冲犁哨船冬船便于攻戰追擊烏船快船能狎風濤便於哨探或撈首級大小兼用俱不可廢船制至福建備矣惟近時過于節省兵船修造估價大廉求其不板薄釘稀不可得也欲船之堅須加工料可也

經邦軌轍

五十七

草撇船 今名哨船

草撇船即福船之小者

經邦軌轍

海滄船 今名冬船

冬船與哨船同特兩傍不釘竹板耳

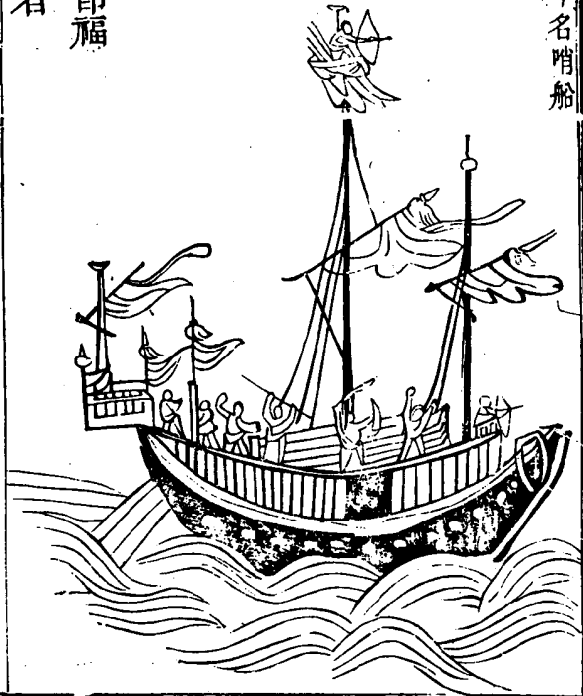

五八



戚公繼光云海滄稍小福船耳喫水七八尺風小亦可動但其功力皆非福船比設賊舟大而相並我舟非人力十分胆勇死關不可勝之二項船皆只可羸沉賊舟而不能撈取首級故又有倉船之設

經邦軌轍

開浪船

即鳥船特今不用槳快船與鳥船亦同而差小耳

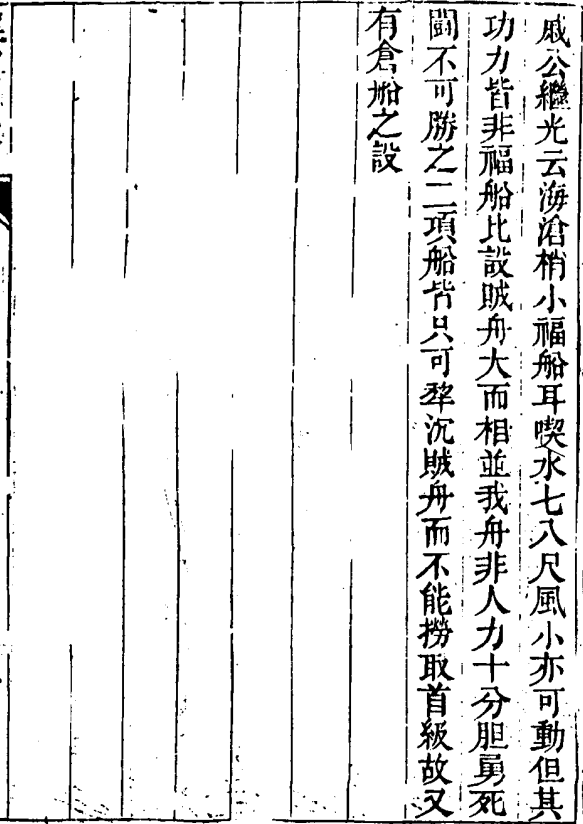

五九

威公繼光云開浪以其頭尖故名喫水三四尺四槳一櫓其形如飛內可容三五十人不拘風潮順逆者也  
 守備莊渭陽曰廣船不如福船廣船下狹上闊不耐巨浪又其上編竹為蓋遇火器則易燃不如福船上有戰棚禦敵尤便也  
 往年遊擊侯國弼改造福船業有成效今合酌用其制底用廣船式上用福船面庶足涉鯨波而銷氛祲也

經邦軌轍

以喇唬船

以後船製  
 出自浙直

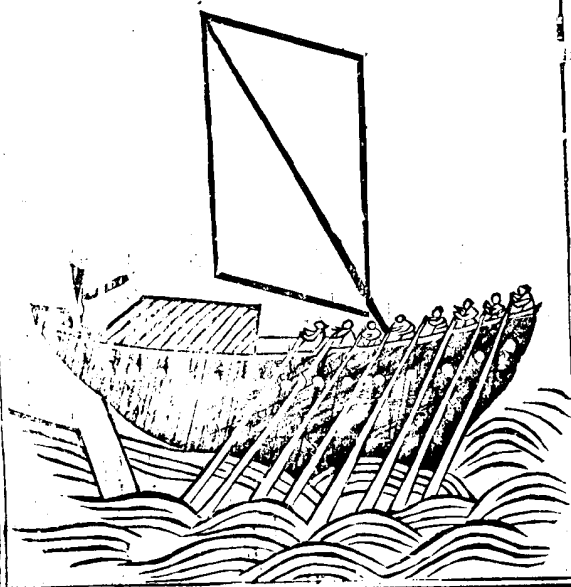

六十一

以喇唬船浙中多用之福建之烽火門亦有其制底尖面闊首尾一樣底用龍骨直透前後濶約一丈長約四丈末有小官倉艙面兩傍各用長板一條其兵夫坐向後而掉槳每邊用槳十枝或入枝其疾如飛有風豎桅用布帆槳斜向後准作偏舵亦能破浪甚便追逐哨探倭奴號曰軟帆賊亦畏憚

經邦軌轍

以喇唬船



六十二

戚公繼先曰近者改蒼山船制爲艚船比蒼船稍大比海滄更小而無立壁最爲得其中制遇倭舟或小或少皆可施功但水兵人技皆次於陸兵設使將水兵教練遴選亦如陸兵而後登之舟中則比陸兵更加一舟險其功倍於陸兵必矣司寄者何憚而不爲哉

經邦軌範

蒼山船



三

蒼山船首尾皆濶帆櫓兼用風順則揚帆風息則盪櫓其櫓設于船之兩傍腰半以後每傍五枝每枝二跳每跳二人方櫓之未用也以板闌于跳上常露跳頭于外其制以板隔爲二層下層鎮之以石上一層爲戰場中一層穴梯而下臥榻在焉其張帆下旋皆在戰場之處船之兩傍俱飾以粉蓋卑隘于廣福船而濶于沙船者也用之冲敵頗便而提温州人呼爲蒼山鉄戚公繼光云蒼船最小時太平縣地方捕魚者多用之海洋中遇賊戰勝遂以著名殊不知彼時各漁人爲命負極之勢亦由賊之入我地是也今應官役便知愛命然此船水面上高不過五尺就加以木打棚架亦不過五尺賊舟與之相等既勢均不能冲犁若使徑逼賊舟兩艘相聯以短兵鬪力我兵決非長策多見懼事但若賊舟甚小一入裏海我大福海滄不能入必用蒼船以追之此船喫水六七尺與賊舟等耳其撈取首級水潮中可以搖馳而快便三色之中又此爲利

經邦軌範

三

八槳船

八槳船但可供哨探之用不能擊賊今閩廣湖直皆有之



鷹船式

經邦軌輦

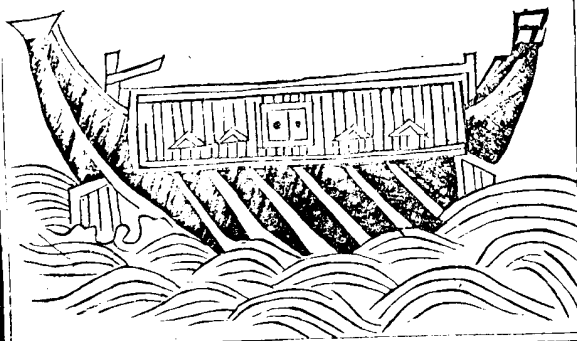

六五

崇明沙船可以接戰但上無壅蔽火器矢石何以禦之不如鷹船兩頭俱尖不辨首尾進退如飛其傍皆茅竹板密釘如福船旁板之狀竹間設窗可出銃箭窗之內船之外隱人可盪槳先用此舟冲敵入賊隊中賊技不能却沙船隨後而進短兵相接戰無不勝矣鷹船沙船乃相須之器也

漁船式

經邦軌輦

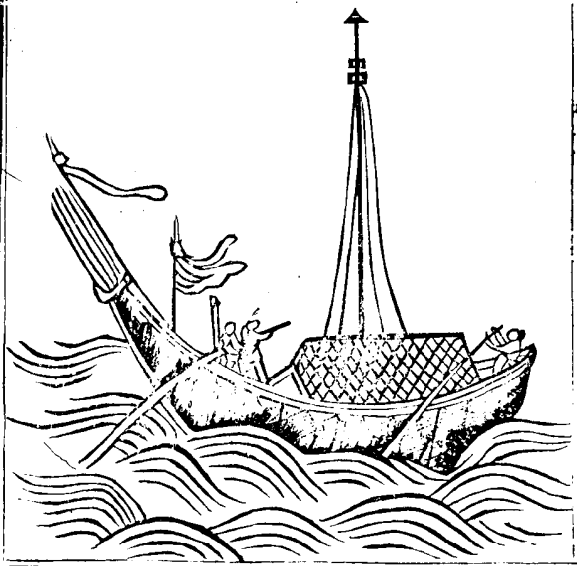

六五



漁船于諸船中制至小材至簡工至約而其用為至重何也以其  
 之出海每載三人一人執布帆一人執槳一人執烏嘴銃布帆  
 輕捷無墊沒之虞易進易退隨波上下敵舟瞭望所不及是以  
 近年賴之取勝擒賊者多其力焉

總邦船

網梭船



此船定海臨觀象山一帶沿海地方俱有之其形如梭樣竹梳  
 布帆僅可容二人冲風冒浪再入大洋抵下入山取殼菜紫菜  
 打魚之利舟至山麓二三人以舟崖置灘塗避風潮若欲西歸  
 仍昇舟下水不能禦敵但可為哨探之用乃漁船之至小者也  
 戚公繼光曰網船形似織梭內二人前後用二人以棹棹之風  
 浪大可拖之遶上且不能覆喫亦七八寸耳此可走報或用之  
 裏港窄河動以百數每隻內用烏銃二三人蜂集蟻附沿海沿  
 途而打之甚妙如賊追逼就可棄走一舟不過一金之費耳

總邦船

兩頭船

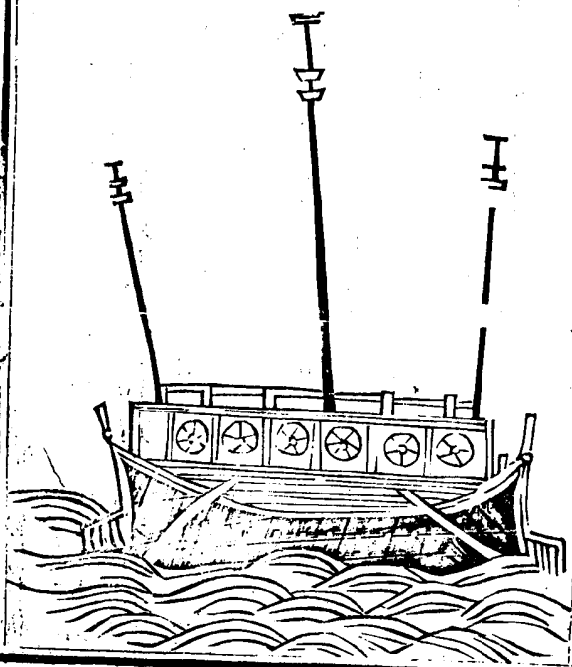

六七

按大學衍義補有兩頭船之說蓋為海運為船巨遇風懼難旋  
轉兩頭製舵遇東風則西馳遇南風則北馳海道諸船無逾其  
利蓋武備不嫌于多慮患不妨于遠莫為之前猶將來之而況  
設之前者有未底乎以此冲敵則賊舟雖整可亂也

經邦軌範

沙船式



水戰非鄉兵所慣乃沙民所宜蓋沙民生長海濱習知水性出  
入風濤如履平地直隸太倉崇明嘉定有之但沙船僅可于  
各港協守小洋出哨若欲出赴馬蹟陳錢等山必須用福蒼及  
廣東烏尾等船

沙船能調戲使鬪風然惟便于北洋而不便于南洋北洋淺南  
洋深也沙船底平不能被深水之大浪也北洋有滾塗浪福船  
蒼山船底尖最畏此浪沙船却不畏此北洋可拋鉄猫南洋水  
深惟可下木旋此船當與磨船參看

太祖舊制深嚴雙桅船隻私自下海之禁承平既久法度浸弛  
雙桅習以為常甚至有五桅者長沙大帆一日千里近蒙當道

經邦軌範

克

建言申明舊制曉諭改正而未常着是舉行故沙船入港頭桅  
多奇海口或倩人遊說官府船海非雙桅不可冀使其私蓋單  
桅雙桅無不可行但有大小遲速耳定制沙民止許戶船一隻  
巡船宜快便多桅槽如粮船有一定之式以便江海識別沙船  
宜樸寔單桅仍禁雙桅眼責令本州縣及守禦官限一月之內  
改正違者即係賊船許諸人擒獲首告即以充賞惟有副帆副  
桅以備損壞而桅眼止一者聽庶幾我常強而彼常弱我常速  
而彼常遲此造船之良法也

船旋圖

走風抗颶事急追賊車關人力起旋運保備此臨急解繫徹尾

泛之以便回取

### 船槎式



此用桐木燒黑外一寸甚妙

經邦軌轍

蜈蚣船式

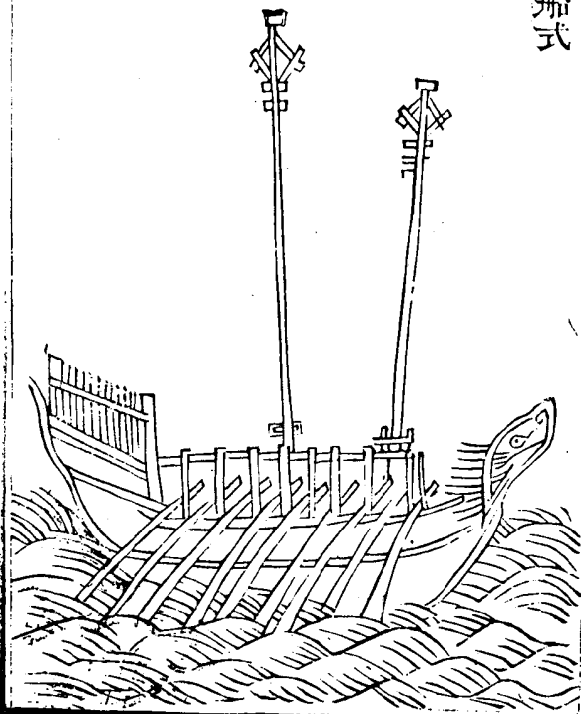

### 平時立船閱視圖

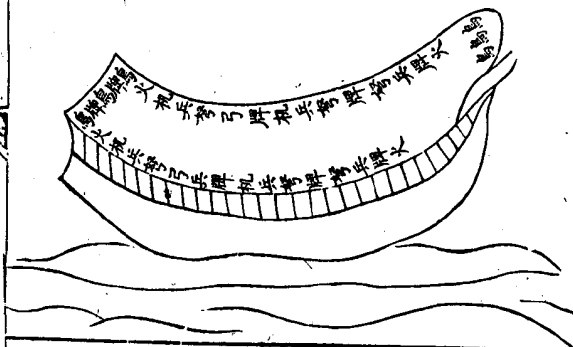

平居號令禁約

福船應備器械數目

- 大發槓一門 大佛狼机六座
- 碗口銃三個 噴筒六十個
- 鳥嘴銃一門 噴筒六十個
- 弩箭五百支 葉箭一百支
- 張粗火藥四百斤 鳥銃
- 火藥一百斤 弩藥一瓶
- 大小鉛彈三百斤 火箭三
- 百枝火磚一百塊 火箭三
- 二十個火磚一百塊 火箭三
- 砍刀十把 過船釘鎗工
- 二十根標鎗一百枝 箭牌
- 鐵箭三百枝 灰錐一百個
- 大旗一面 并發帶大蓬一
- 扇小蓬一扇 大棹二張
- 船二面 棹四門

經邦軌轍

- 大索六根 小索四根 每根長十八丈 板船索一根
- 鐵後手索二根 每根長二十丈 絞棍索四
- 二把鐵鍋四口 并灶盤 花碗八十個 鐵錘四把 薄刀
- 頂正旗五頂 大更鼓一面 小鼓四面 大桅旗一
- 鐵鈴一副 備用大小松杉木十株 火繩六十根 繩十
- 根 鐵蒺藜一千箇

捕盜自備釘四拾箇

- 油五十斤 蘇六十斤 灰三担 各兵自備用
- 篋盛一頂 腰刀一把 隨身釘鎗一根

海滄船應備器械數目

- 大佛狼机四座 碗口銃三個 烏嘴銃六把
- 噴筒五十個 烟錐八十個 火砲一十個
- 火磚五十塊 火箭二百根 粗火藥二百斤
- 鳥銃火藥六十斤 菜弩六張 弩箭一百枝
- 弩藥一瓶 大小鉛彈二百斤 鈎鏢六把
- 砍弓六把 過船釘鎗十根 標鎗八十根
- 藤牌十個 大旗一面 并發帶

平時立船閱視圖

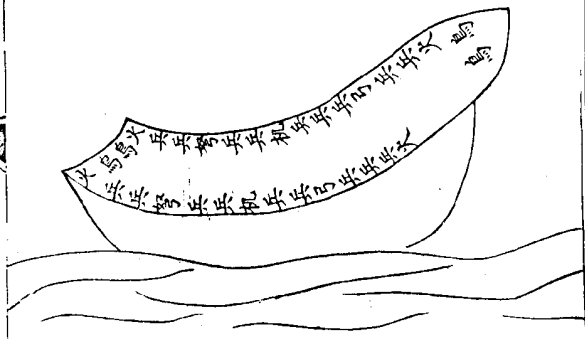

平時在船四面擺四甲合爲一  
哨於船四面各甲各器長短相  
間分方面外而立如遇打賊隨  
賊在所之面併力動手無賊之  
面亦留每面二人防看其船頭  
銃用一架第一甲撥兵四名專  
管船頭開板下第二甲撥兵四  
名專管兩水倉門  
○ 艦橋一隻即大蒼山船也捕  
盜一名船工一名舵手一名線

經邦軌轍

七二

手一名甲長三名兵夫三十名旗幟方色俱隨本哨福船相同  
但尺不同另開于旗圖之中

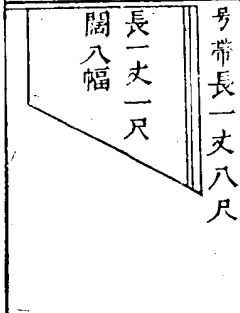

○第一甲佛狼机鳥銃甲長專  
管放机銃賊近管放火砲烟菜  
等器  
○第二甲標槍雜藝甲長賊遠  
照管船隻搖櫓賊近各色軍俱  
聽持用專備改戰  
○第三甲火箭甲長以一半弩  
手一半火箭賊遠照管船隻搖  
櫓賊近各色軍器持用專備攻

兵夫列船式

平時在船四面擺三甲總合爲一大哨於船四面各甲各器長  
短相間分方面外而立如遇打賊隨賊所在之面併力動手無  
賊之面亦留每面二人防看

平時立船閱視圖

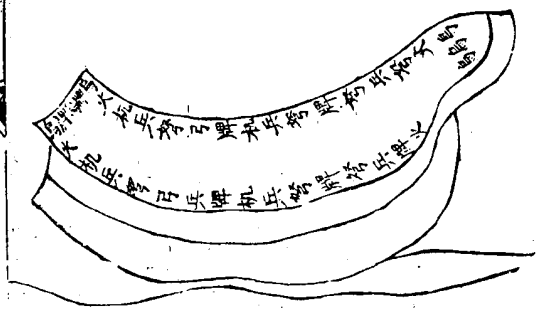

每海滄船一隻捕盜一名舵工  
二名線手一名舵手二名扳招  
一名甲長四名兵夫四十名旗  
幟方色俱隨本哨福船相同但  
尺寸不同另開于旗圖之中

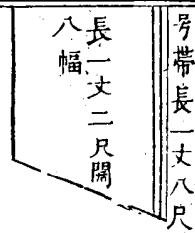

經邦軌轍

七三

第一甲佛狼机鳥銃甲長專管放机銃賊近放火砲磚烟火  
藥等器  
○第二甲標槍雜藝甲長賊遠照管船隻搖櫓賊近  
管使鎗刀打石傾放火藥等項  
○第三甲標槍雜藝甲長賊  
遠照管船隻搖櫓賊近管使鎗刀打石項放火藥等項  
○第  
四甲火箭甲長以一半打弩一半火箭賊近各色軍火器俱  
要便宜攻打

以上如與賊逼近船邊一時遇巧不拘何人用何器但能奮  
勇當鋒用火藥火器成功用刀戰殺有功者俱以破格奇功  
論

列船式

每甲長一名管兵十名甲長小旗一面方色同大船兵夫

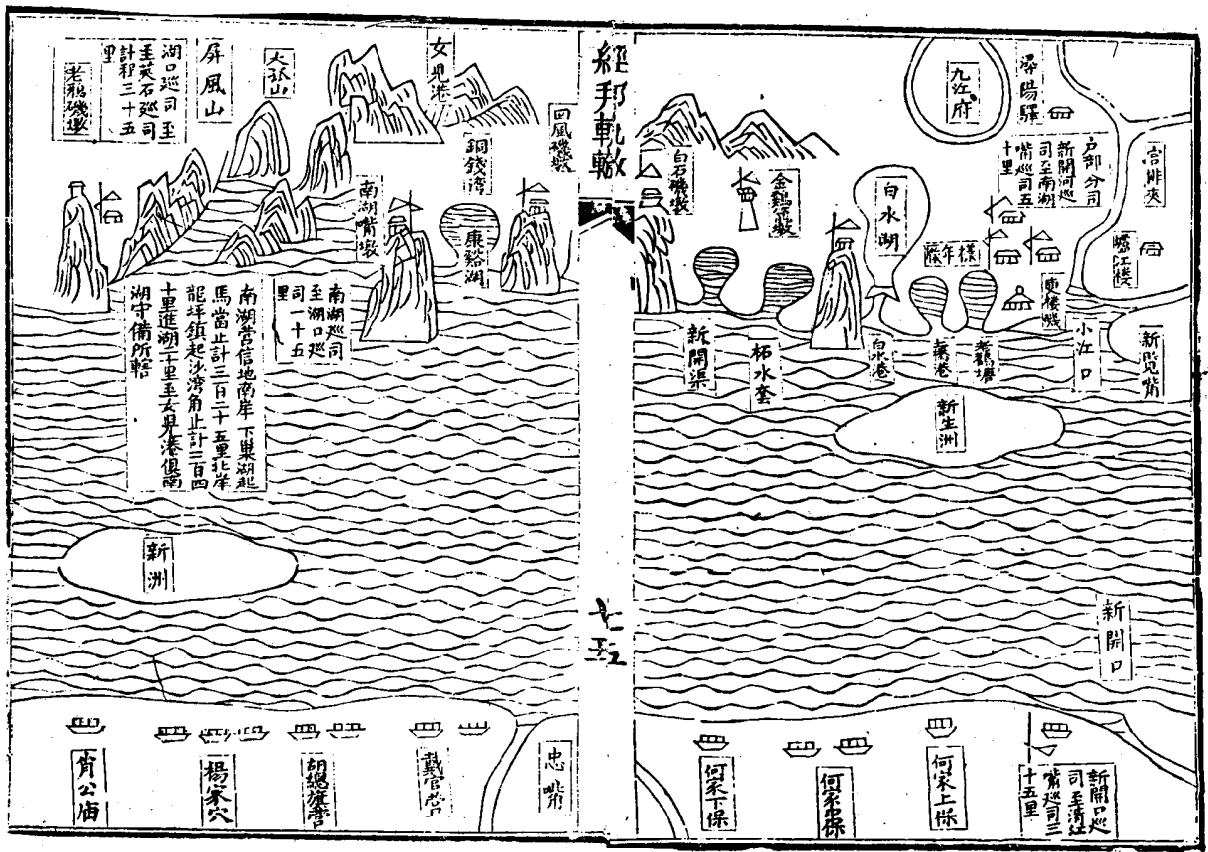
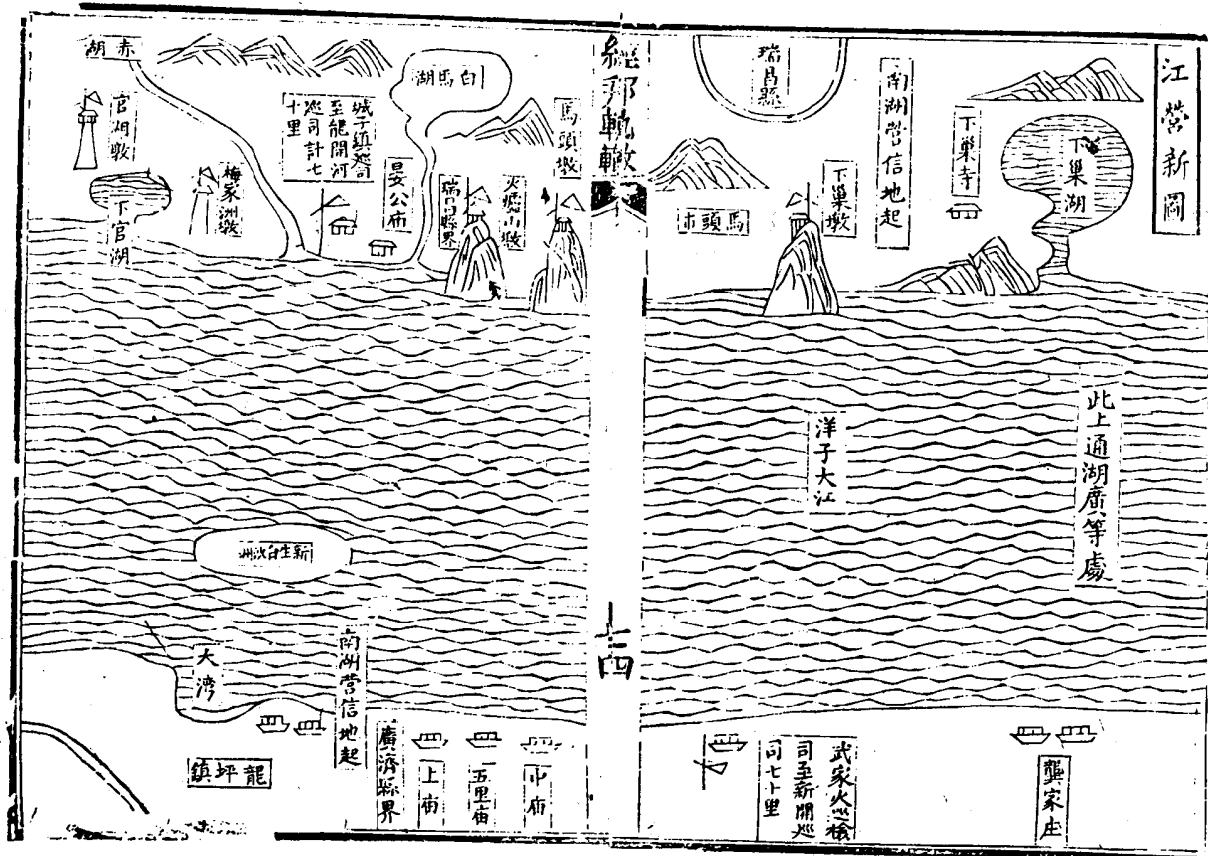

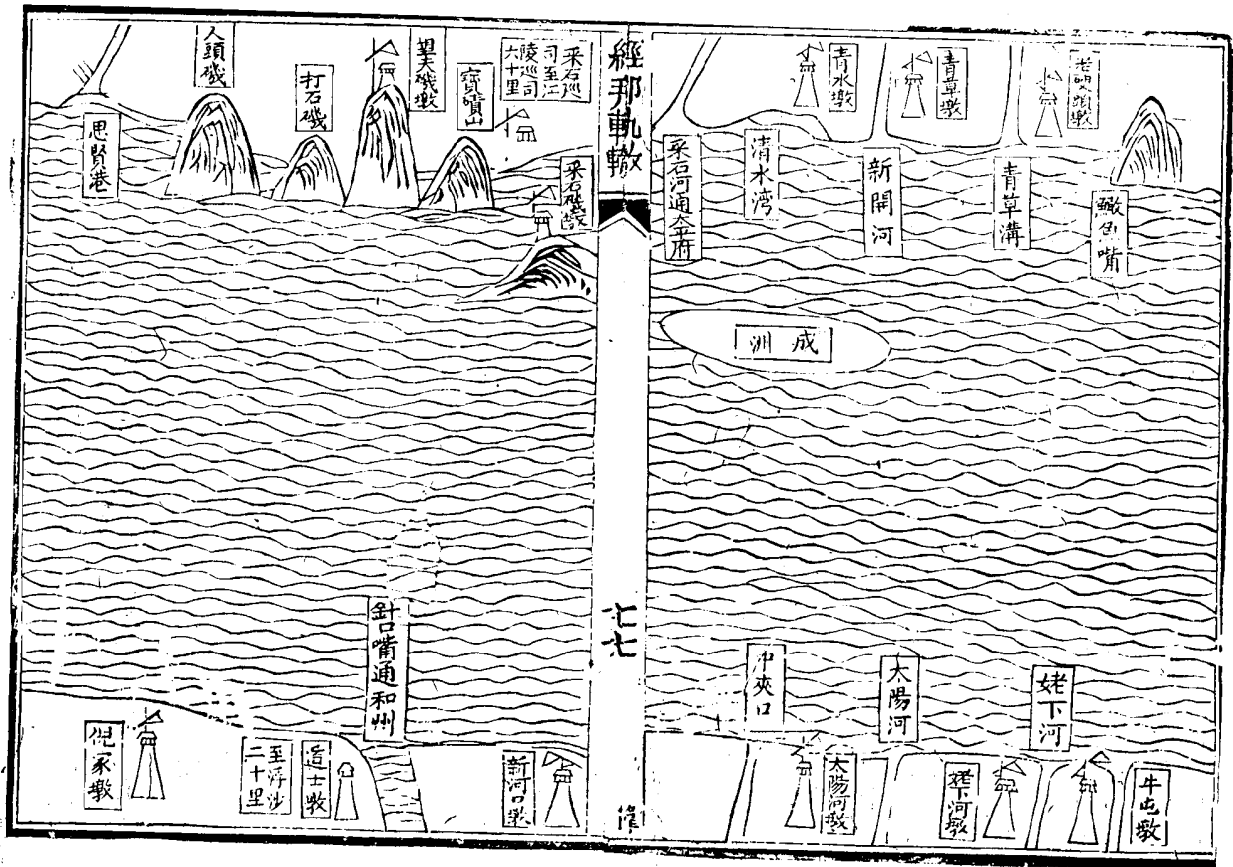
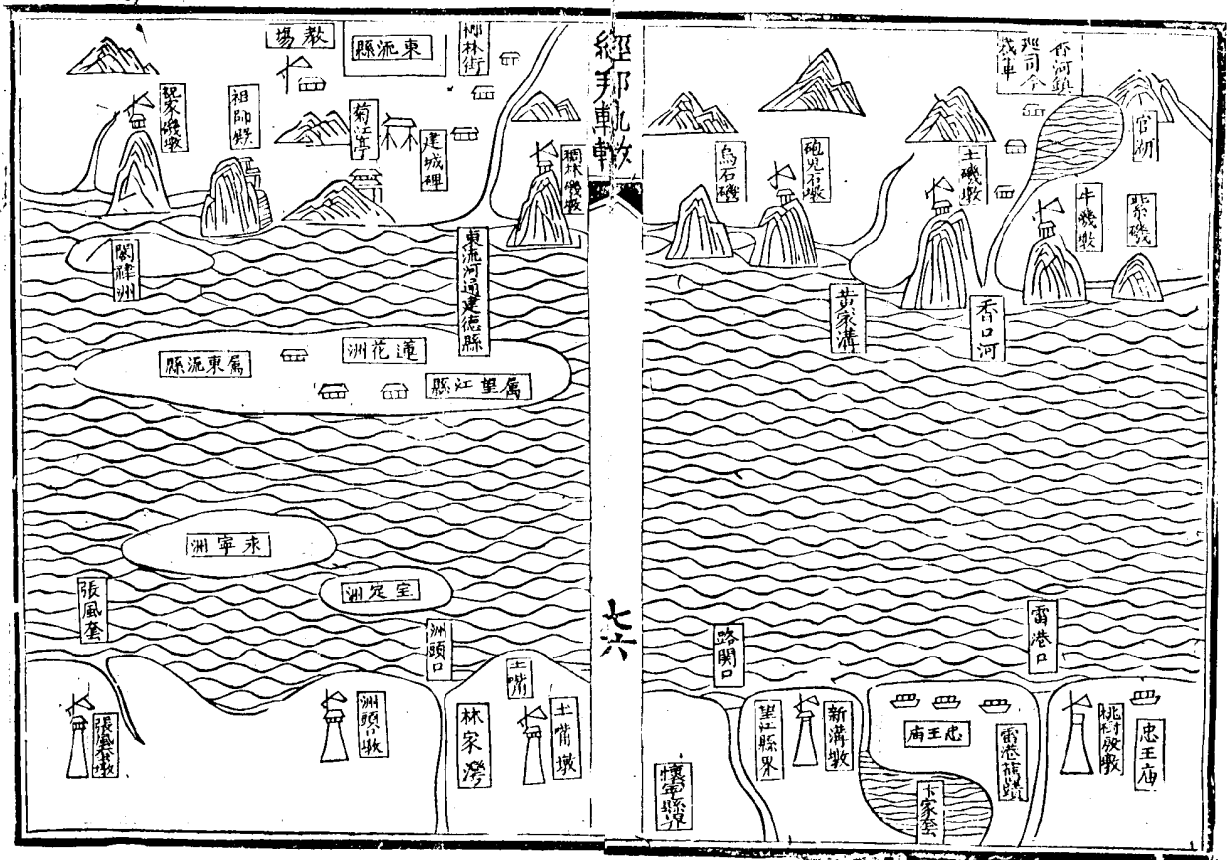



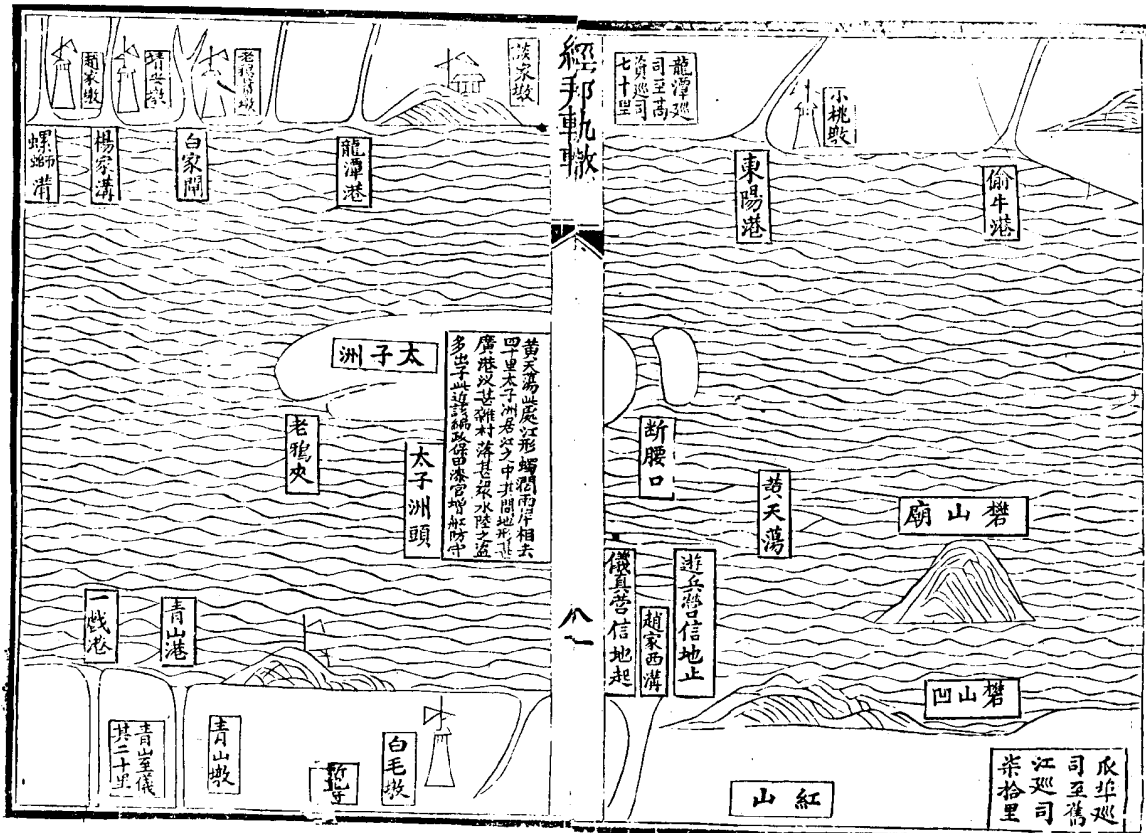
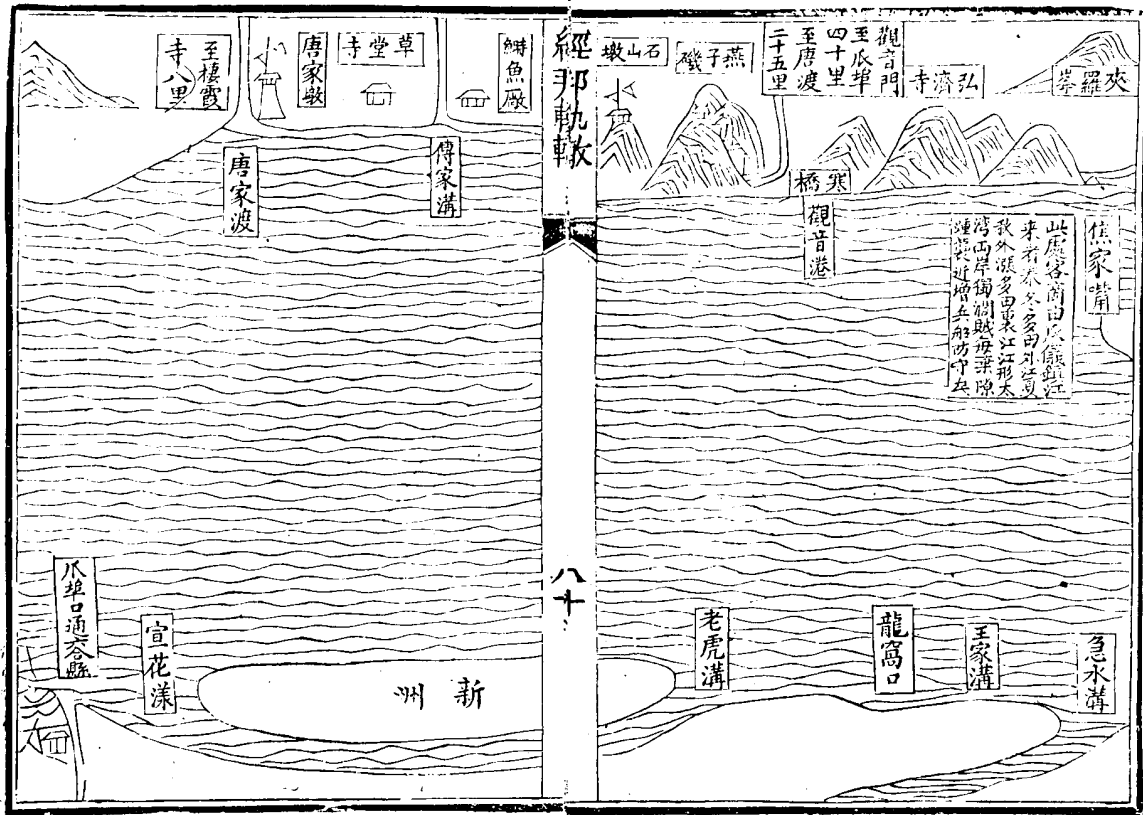



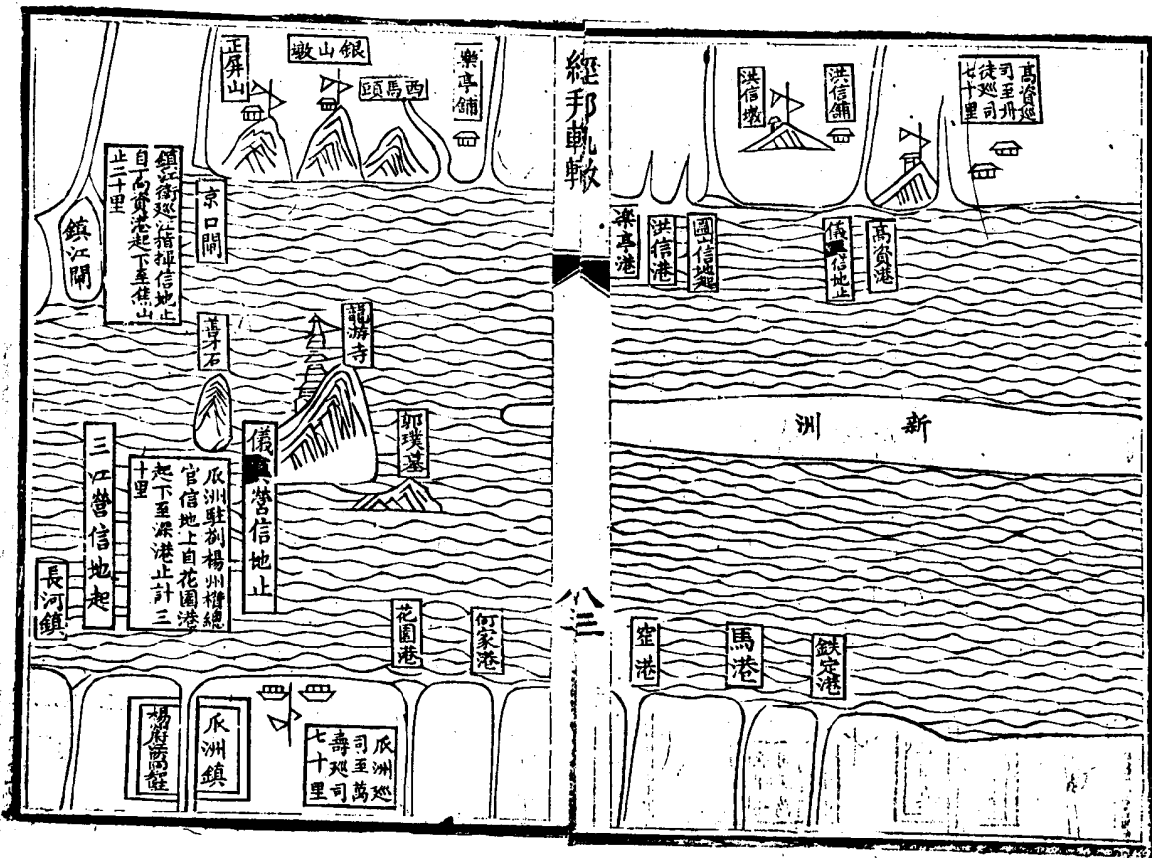
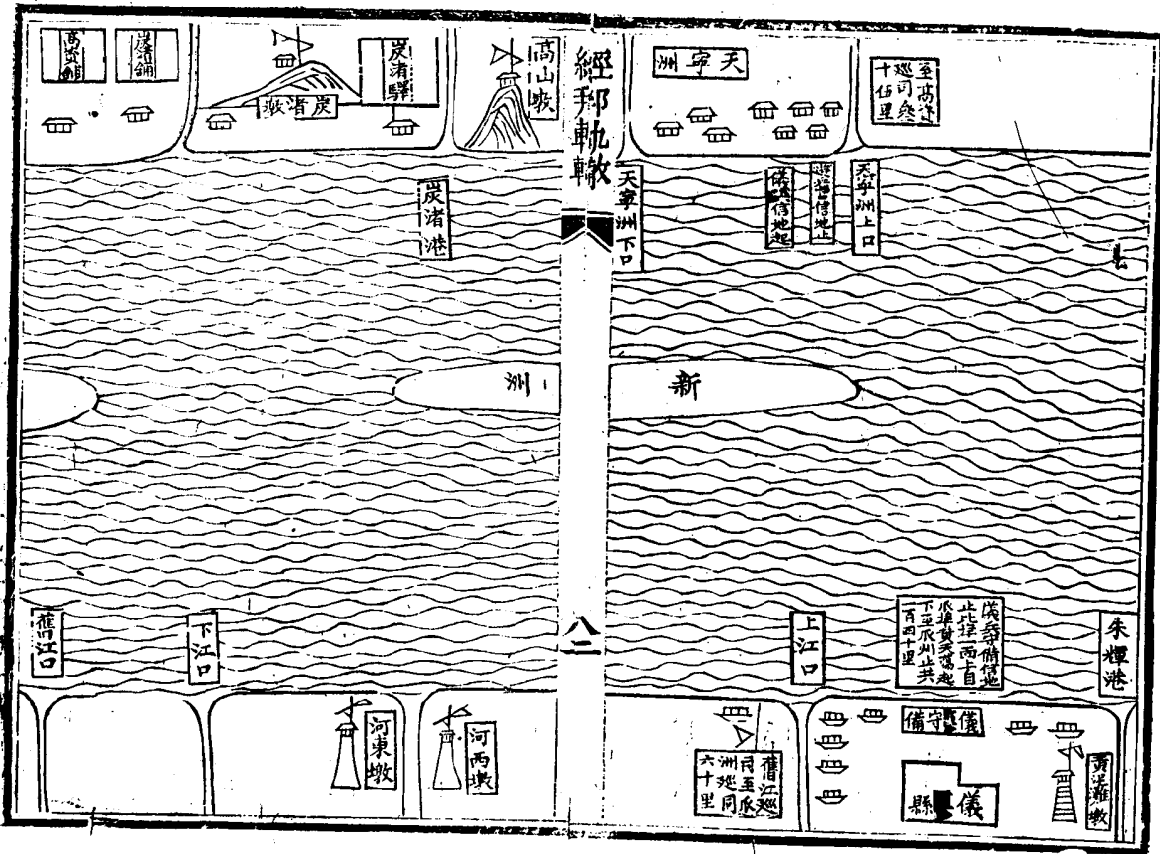

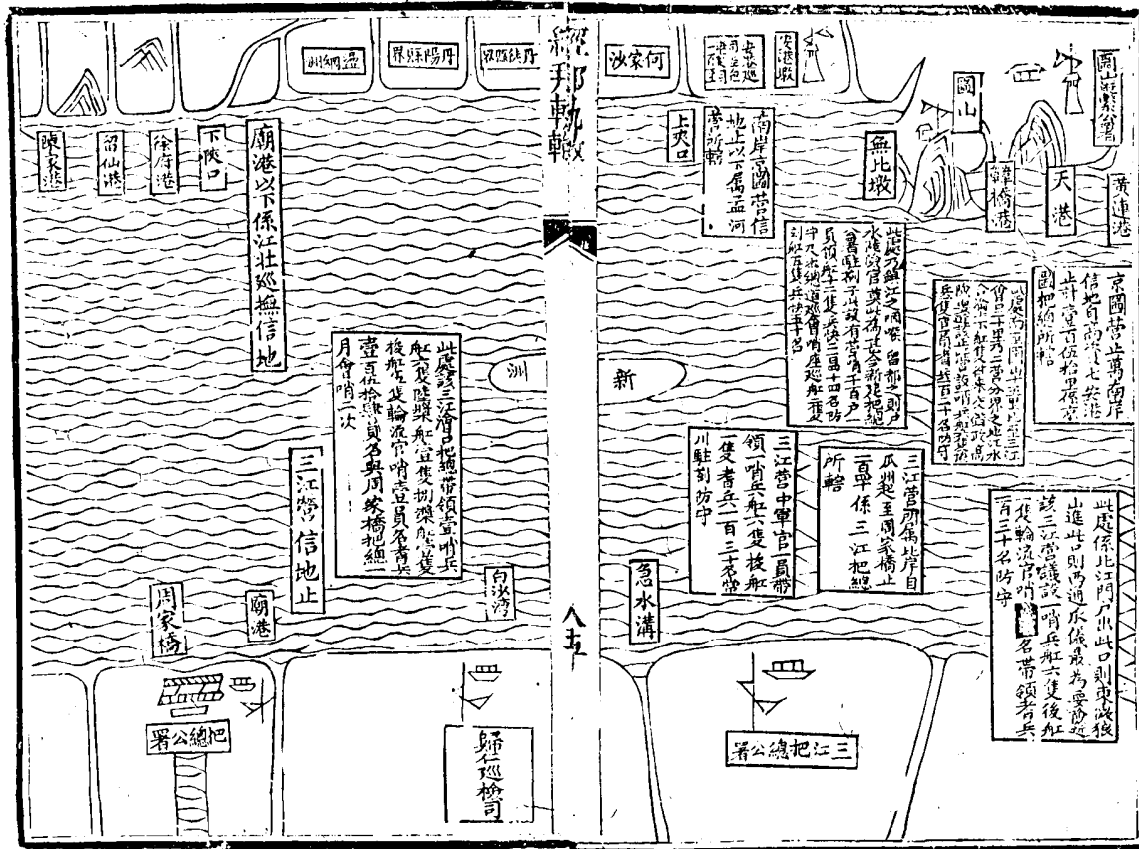
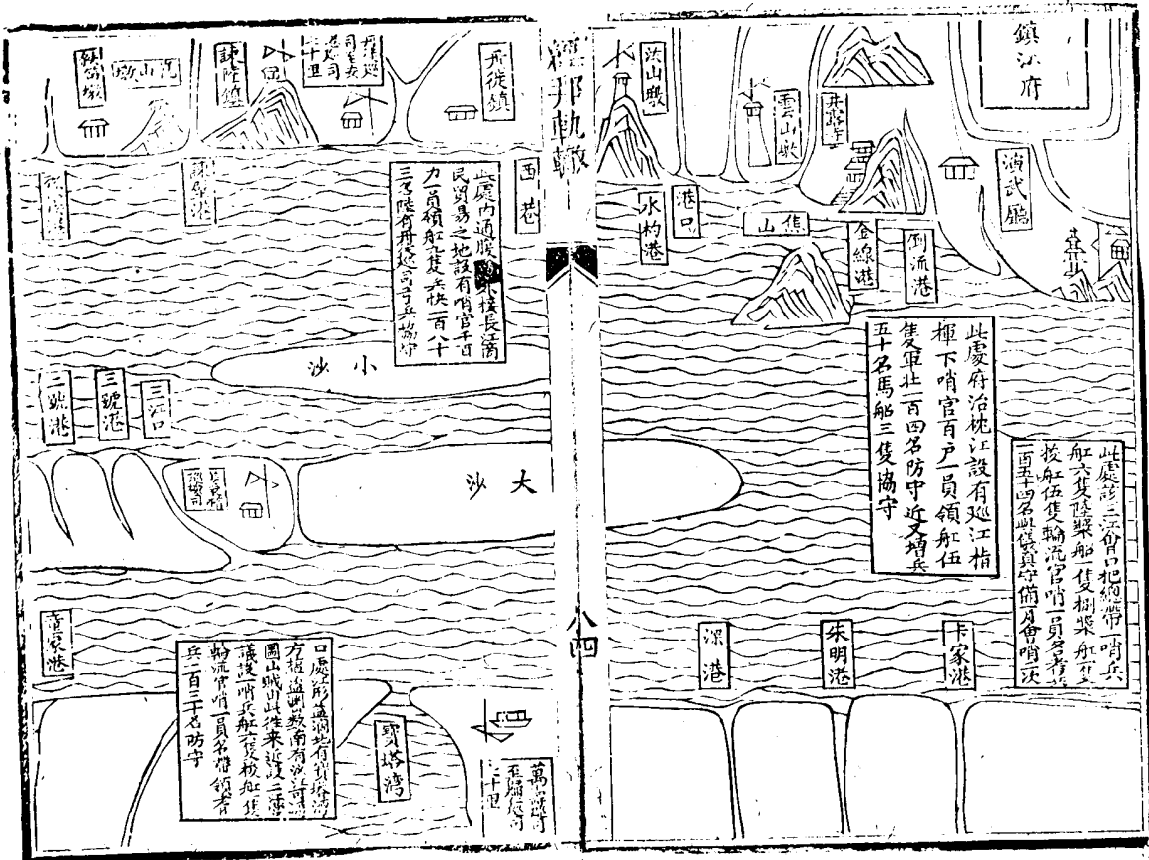











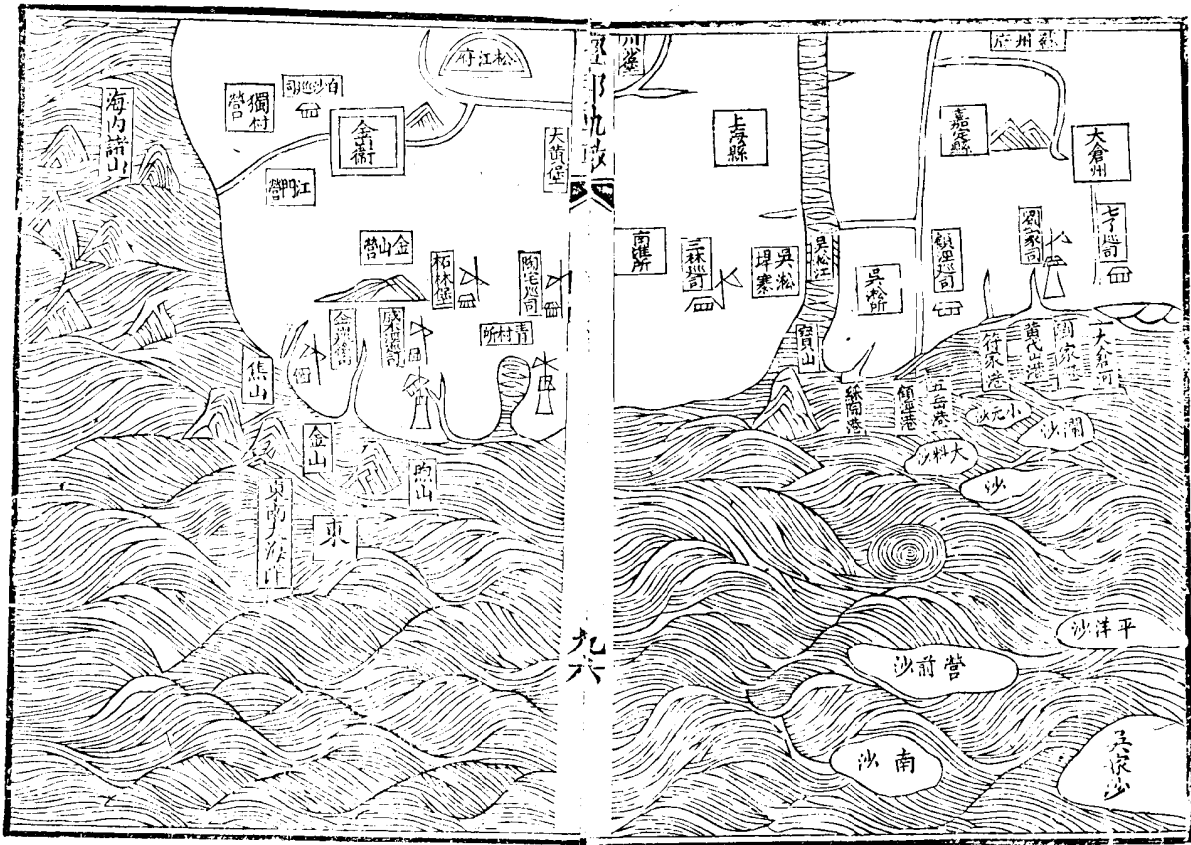





練閱火器陣紀



欽定四庫全書總目

練閱火器陣紀一卷

國朝薛熙撰熙字孝穆蘇州人是書記康熙三十  
五年江南提督張雲翼演教礮弩之事所言陣  
法頗詳

欽定四庫全書總目

子部兵家類存目  
丙卷字七

十

昭代叢書丙集卷三十七

歙縣

張

湖

山來

同輯

吳江

沈林惠

漸

翠嶺

練閱火器陣記

常熟薛熙孝穆著

今上御宇之三十五年歲次丙子秋九月光祿大夫一等侯提督江南全省軍務加八級前大理寺卿咸寧張公奉

天子命從閩移節來鎮大江南北一十四郡三州之

昭代叢書

丙集

練閱火器陣記

一

世楷堂藏板

境而松郡則其駐節地也松襟湖濱海素稱蒿萊沮洳之鄉易於藏奸聚宄故設重兵茲土公蒞之日念東南承平已久兵雖設類多游閒子弟張弓挾矢備成數而已因慨然曰設兵而不加之訓練設有小警是將奚賴於是飭將領之勤敏者簡士卒之精銳者以為訓練莫先於火攻遂命工製弩礮以給襟湖濱海號為親標者凡十有五所且命素善弩者營給一人為之碩師每當春秋日訓練之歷二年公乃會將士而大閱焉先是公命吏建營於城北三十里外廣

為頃者若干修如廣之，而贏其畝者若干中建紫

營其堂寢門廡皆具堂有正有後皆布為之寢有二

一以氈為之而蓋以布可以禦寒氣一以布為之而

苦以馬鬣絡以采思雖雨甚不得入堂前樹之綽楔

以木為之布纏之中有帷以蔽內外捲之以通出入

其環周方二里皆圍之以帳亦布為之南北東西各

有門門各樹旗二旗各如其方之色營之外其將領

各以爵秩之差別營於前後左右又有列於其次者

各自樹旗以為號亦各如其方之色有純者有雜者

昭代叢書

丙集

練閱火器陣記

二

世楷堂藏板

其西南隅則別設演武廳事二亦以布為之左右列亭二以憩樂人曰鼓亭又稍前而左有臺樹帥字大旗於上曰將臺有壇高丈有五尺方一丈上有欄楯下行輪可轉曰將壇其前則樹綽楔二一在廳事前百步外一在正前三里外曰軍門皆架木為之而纏之以布前一日公下營諸將領自副參游守以下各戎服佩刀繫弓矢帕首袴靴道左跪迎公既入三軍之士以次跪見時會暮各歸於帳若寂無人者惟邏者擊柝者與司漏刻者露於路平旦各將領督其士

卒爨烟餽帳外相接既飽飼羣集演武場樂人鼓吹者三公盛服升座曳大旗於將臺騎而被甲立者百步步環數重將領以下贊拜如前各營士卒俱鮮其衣帽履襪各署其營之號與其名鈐以印分爲左右隊者六十有六每隊五十人各按方位立於下聞吹銅角聲則號旗一展其列於前者謂之先鋒隊餘隊隨之隊各有領一人騎執大旗前導五人步執小旗各如其方之色有純者有襍者又二人昇大礮一衆士卒各負弩礮排比成伍魚貫而行最後督陣者

昭代叢書

丙集 練閱火器陣記 卷三十七

三

世楷堂 藏板

可以當百次則東方大礮先開每大礮鳴各隊張弩隨聲而發首層發畢其次者趨而進其次者發畢再次者趨而進再次者發畢又次者趨而進又次者發畢而首層之藥與鉛已貯復趨而進循次如前愈發愈遠再聞銅角則變爲連環陣各隊排爲十層其大礮列於東西爲首尾應大礮從東方鳴衆弩隨聲而發以迄於西大礮從西方鳴衆弩隨聲而發以迄於東亦循次而進往來大礮聲相比衆弩聲亦相比進畢再聞銅角則變爲八陣圖各隊又按方位縱橫斜豎而立吹銅角一聲一轉睫間排比而開分爲內外四方二層相距一百二十步外列八門以成八卦內列四門以成四象公離座從廳事厯階而下遂登壇四望內外門各置大礮外營號礮從東南門起衆弩隨聲自東而北每門大礮應之衆弩迅發自北而西而南復至東南門止如是者三內營號礮從南門起衆弩隨聲而東每門大礮應之衆弩迅發自北而西復至南門止如是者亦三再吹銅角先鋒隊又從左右而上左者趨而右右者趨而左肩相摩而過定爲

昭代叢書

丙集 練閱火器陣記 卷三十七

四

世楷堂 藏板

犄角之勢餘隊隨之以次而過各按方位而立有縱者橫者斜者豎者各成行列公復升座鼓吹者三衆士卒咸負弩來跪而受犒人給錢百爲之長者給錢倍之督陣者再倍之受錢者羅拜而傳呼者聲亘一二里外公又命將領簡士卒之弩礮尤練習者三百人樹的於百步外十人爲朋各發三礮其有中一者給銀牌一連中者倍之連三中者再倍之連三中者旋記於籍將以總司之劄錄用以示鼓勵焉有發而不鳴者命將領譴責之其訓練有功自副參遊守以

昭代叢書

丙集 卷三十七

五

世楷堂藏板

昭代叢書 丙集 卷三十七 五 世楷堂藏板  
受倍售之直而士卒亦得飽食以趨事問其費用牛以頭計者十有六羊豕以口計者百豚蹄魚雞以斤計者千二百有奇酒以樽計者百有二十麵以石計者二十米以斛計者倍之綵緞以端計者四十有二綉帛以端計者如緞之數而細其十有二弓矢以副計者如緞之數而贏其七錢以貫計者三百五十有一而又贏其百有六銀牌以枚計者五百八十有四其餘品饌器具不計焉一皆出於公之俸錢而不以煩其屬硝磺藥平時給士卒練習者以斤計者三萬

昭代叢書

丙集 卷三十七

六

世楷堂藏板

其知書者以爲聞於古而見之於今也其有識大體者又曰兵能素治則日習於旗旄之色揮之使進退而能不亂耳熟於鉦鼓之節令之使作止而能不惑又豐給而厚享之如馬飽於桴嘶鳴騰奮而欲奮則其所以默懾觀覲者之心而潛消暴戾者之氣固不

知其凡幾矣誠有造於地方者深且遠也猗歟盛哉此乃所謂未事之圖也其不知者反以爲迂濶而無所復用之則

朝廷歲糜數百萬金錢以養不教之兵是果何爲哉惟善養兵以衛民者能誘掖獎勵而兵不以爲勞防微杜漸而民不以爲擾此公之備武爲能周詳且善也或曰公蓋本於先將軍侯少師襄壯公之兵法以仰答

主上委任之專如此前在閩時固已行之者也使天

昭代叢書

丙集 練蜀火器陣記

七

世楷堂藏板

下凡有將帥之責者舉若是天下又安有不虞之患哉公名雲翼字又南陝之咸寧人以襄壯公任子素有文望習於典禮兵刑由太僕太常大理諸卿以至今官其奉令訓練士卒者某官某官某例得附書昔康熙三十七年冬十月廿又七日蓋取農隙以講武之意云