

セシメタル所茲ニ各市政機關ヨリ其ノ管轄市區ノ詳圖及市政沿革略ヲ先後シテ送達シ來タレリ惟松浦市政局ノ報告スル所ニ依レハ元來松浦地方ハ市政施行以前ニ在リテハ一片ノ荒涼タル而モ匪賊ノ出沒常ナキ僻區タリ呼蘭縣ノ管轄ニ歸屬スト雖縣城ヲ去ル甚タ遠キヲ以テ政令及ヒ難ク鞭長莫及ノ情勢有リ嗣テ三省ノ紳商等冒險ヲ願ミシテ投資シ農商殖業公司ヲ組織セリ黑龍江省政府モ亦該地方ノ調査ニ對シ注意ヲ拂ヘリ該地ト哈爾濱トハ僅ニ一衣帶水ヲ隔ツルノミ實ニ江省ノ門戶ヲ爲ス商場ヲ開設シ市政ヲ實施セハ一大鎮タルヲ期スヘシ故ニ民國十年秋間ニ於テ市政局ノ成立ヲ實現シ呼蘭縣ト境界ヲ劃分シ民地ノ買收ヲ開始シ街基ヲ規劃シ土地ノ等級ヲ分テ拂下ヲナシ並ニ土木江堤ヲ修築シテ水患ヲ預防シ又省ニ於テハ特ニ陸軍一中隊ヲ派シ以テ匪擾ノ防禦ニ備ヘタリ嗣後民國十五年ニ於テ又警察隊ヲ編成シ以テ地方ノ治安ヲ維キ又復呼海鐵道ヲ敷設シ以テ交通ノ利便ヲ計レリ抑地方ノ發達ヲ期セントセハ先ツ市政範圍內施行スヘキ事項ヲシテ順次進行セシムルヲ要ス乃チ市政實施以來茲ニ十有餘年ナルモ哈市ト其ノ距離近接セルノ理由ニ因リ本驛ヲ過ル各縣商民ハ哈市ニ赴キテ糧穀ヲ賣リ貨物ヲ購フ者モ松浦馬船口ニ至ルヤ隨時江ヲ渡

和曆七年十二月二十一日發行
第三號 郵便物 郵可

リ停留スルモノ無ク故ヲ以テ十餘年ノ久シキニ及フモ土地ノ拂下ヲ受タルモノ少ク今日迄地方遂ニ發達セス加之市政實施ノ際租稅ノ免除ヲ許可セシヲ以テ收入寥寥其ノ結果市政ノ經費ハ異常ニ困難トナリ財政上毫モ沿革稅署ヲ發刊スルノ餘裕ナシ故ニ檢送スルニ由ナシ謹テ市區詳圖ヲ送達ス云云ト依テ所長之ヲ再査スルニ相異無シ夫夫指令ヲ發シ並ニ吉林省公署ニ返書シ査照ヲ請フト共ニ茲ニ市政沿革等ノ分類表ヲ同封シ審査ヲ請フ謹テ民政部ニ呈ス

附 各市政沿革詳圖明細表一部(略ス)

哈爾濱市政籌備所長 呂榮襄

大同元年十一月十二日

文教部指令第二十六號

東省特別區長官ニ令ス

醫學專門學校ノ經費全部ヲ支出シ難キコト及增加シ能ハサルノ事情ヲ轉報スルノ件

申請ノ趣諒承ス倍テ貴區教育經費ノ不足ハ諒フニ實情ナリ惟醫學ノ興廢ハ社會ノ需用人民ノ健康ト關係甚タ大ナリ且ツ我滿洲國ニ於テハ自營ノ醫學專門學校ハ只此一校ナリ若シ其ノ半途

和曆七年十二月二十一日發行
第三號 郵便物 郵可

廢學スルカ如キハ實ニ坐視スルニ忍ヒサル所ナリ貴長官ハ貴區教育廳長ニ轉令シ可能ノ範圍內ニ於テ力ヲ盡シテ維持ヲ謀ラレ度以テ廢學ヲ免レ教育ヲ作スコトヲ要トス此ニ令ス

文教部總長 鄭孝胥

大同元年十二月五日

吉林省公署代電(指令)

遼江關縣長宛

二十七日附貴電ハ閱了セリ査スルニ私帖(私製ノ紙幣類)取締ニ關シテハ部分極メテ嚴ナリ該縣地方各團體ハ不法ニモ財政委員會ヲ組織シ其ノ私發セル流通券金額二十七萬圓ノ多額ニ達ス實ニ金融ヲ紊亂スルモノナリ該縣長ハ着任ノ初ニ於テ毅然該會ヲ解散シ該券ノ發行ヲ停止セシメタル如キ處置ハ至極正當ナリ惟實際救済上ニ於テ此項流通券若干ヲ使用シタルヤ其ノ餘ハ均シク何ノ用途ニ供シタルカ並ニ商人ニ貸付ノ有無ニ就キ應ニ詳細查明スヘク尙ホ情實ヲ願ミス各團體ヲ督飭シ商人貸付ノ金額ハ積極的收銷辦法ヲ講スヘシ租賦契稅荒價照費等項ノ財政部ニ送金スヘキモノハ國幣ヲ徵收スヘシ或ハ權宜ノ處置ヲ取り吉洋ヲ徵收シテ國幣ニ換算スルモ不可ナシ此項流通券ノ收納ヲ許サス

此旨直ニ遵照シ並ニ處理情況ヲ隨時具報スヘシ(十二日發電)

公函 咨 呈

民政部咨第九四號

司法部宛

査スルニ慈善機關ノ設置ハ社會ニ裨益スル所良ニ多シ本部ハ民政ヲ綜縮スルニ因リ尤モ其ノ内容ヲ明瞭ニシ以テ改善ニ資セントス茲ニ第一八號政府公報內ニ於テ掲載セル貴部第一〇六號訓令(各省區宛)ヲ見ルニ慈善機關ノ調査ニ關シテハ詳盡ヲ極メタリ本部ハ廣ク其ノ關係資料ヲ求メント欲ス望ムヲクハ該調査表ヲ本部宛送達相願度以テ參考ニ資セントス參考終了ヲ俟チテ直ニ返還ス右査照取計相成度並ニ回答ヲ賜ラハ幸トス

民政部總長 戚式毅

代理部務次長 葆康

大同元年十二月六日

雜報

●用度科購買(十二月十三日)

- 一 官吏佩帶徽章
- 三、六一〇箇 價銀 一、〇四六・九〇 大阪尙美堂代理
- 中谷時計店納

●同 上(十二月十五日)

- 一 自動紙締裁斷機外二點 價銀 二、六二五圓(淺野物產)
- 新京出張所納
- 二 活版印刷機其ノ他十五件 價銀 一、二〇二・九一
- (北原紙店納)

北滿水災救濟中央委員會報

◎北滿水災救濟寄附者芳名 (大同元年十二月)

北滿水災救濟中央委員會

第十三回

吉林省公署實業廳

姓 名 寄附金額
孫輔忱 銀四十一圓六十六錢六厘

柏 堅	同	九圓
花田 孫平	同	八圓五十錢
豐島 平	同	六圓十錢
單 鎮 濤	同	五圓
成 曉 湘	同	五圓
吳 鐘 坊	同	四圓九十九錢八厘
吳 蔚 蒼	同	四圓九十九錢八厘
沈 文 棋	同	四圓九十九錢八厘

陳少寬	同	一圓八十錢
趙維藩	同	一圓五十錢
戴華勛	同	一圓五十錢
趙雲翥	同	九十錢
沈崇廉	同	九十錢
尙志鵬	同	九十錢
李鴻達	同	八十錢
劉廷章	同	七十錢

吉林省立工藝廠

王 迺 卿	同	四十錢
吳 東 洋	同	二十五錢
王 葵 義	同	五十錢
程 韶 華	同	五十錢

吉林省立女工廠

李 續	同	三十錢
遲 萬 林	同	三十九錢
劉 永 魁	同	二十四錢
鄭 永 臨	同	十五錢
白 兆 祥	同	十五錢

葉 尙 典	同	七十錢
寧 緒 康	同	七十錢
趙 雨 田	同	七十錢
范 德 輝	同	六十錢
何 世 昌	同	六十錢
王 少 樵	同	六十錢
何 聰 智	同	五十五錢
劉 寶 常	同	五十錢
石 鎮 燾	同	五十錢
王 維 賢	同	五十錢
王 楨 賢	同	五十錢
張 樹 棠	同	五十錢
張 惠 南	同	五十錢
金 明 超	同	四十錢
董 吉 陞	同	四十錢

吉林省立農事試驗場

孫 維 先	銀	一圓二十錢
邱 振 瑞	同	五十錢
戴 晉 階	同	三十錢
洪 津	同	四十六錢
張 墨 林	同	三十錢
顏 世 賢	同	三十錢
薛 子 超	同	二十四錢
張 蔚 然	同	四十六錢
靳 永 康	同	三十錢

王 占 春	銀	一圓六十錢
顏 世 賢	同	八十錢
牟 文 祥	同	四十八錢
劉 玉 書	同	四十八錢
王 雲 楷	同	四十八錢
劉 占 文	同	四十四錢
謝 文 清	同	四十錢
張 益 堂	同	三十六錢
劉 金 玩	同	三十四錢
蕭 翠 浦	同	三十二錢
金 麗 川	同	二十四錢
李 景 周	同	二十四錢

吉林省立模範蜂場

尙 義 生	銀	八十錢
王 朝 衡	同	四十錢

吉林省立農事試驗場

李 作 舟	銀	六十一錢
劉 學 儒	同	四十錢

李 景 周	同	二十四錢
金 麗 川	同	二十四錢
蕭 翠 浦	同	三十二錢
劉 金 玩	同	三十四錢
張 益 堂	同	三十六錢
謝 文 清	同	四十錢
劉 占 文	同	四十四錢
王 雲 楷	同	四十八錢
劉 玉 書	同	四十八錢
牟 文 祥	同	四十八錢
顏 世 賢	同	八十錢
王 占 春	銀	一圓六十錢

計銀一百二十三圓十四錢六厘
吉林省公署教育廳

姓名	寄附金額
榮孟枚	銀四十一圓六十七錢
孫樹清	五圓
王甲第	五圓
朱文錦	五圓
洪福麟	五圓
梁蔭會	五圓
于化龍	一圓四十錢
郎定遠	一圓四十錢
徐庭達	一圓四十錢
劉緒宗	一圓四十錢
林社	九十錢
李作舟	九十錢
喬家蔭	九十錢
姜榮昌	九十錢
沈恩昌	九十錢
王佐陳	八十錢

姓名	寄附金額
孫繼先	九十錢
胡玉書	七十五錢
馬慶驊	一圓三十錢
朱嘉瑩	九十錢
賈萬一	五十五錢
莊餘珠	七十五錢
南廣福	一圓三十錢
信益三	九十錢
扈文翰	五十五錢
韓丕績	七十五錢
賈第緯	七十五錢
關尚賢	九十錢
胡忠貞	五十五錢
杜惟一	一圓四十錢

吉林省公署教育廳所屬各教育機關職員

姓名	寄附金額
趙恭福	一圓四十錢
金鼎銘	一圓六十錢
吳連雲	一圓四十五錢
張壽昌	一圓三十五錢
李鼎彝	一圓二十錢
毛荷根	一圓七十錢
安希元	一圓
閻弘逸	一圓
周翔舉	一圓四十五錢
胡綿書	一圓

計銀一百七圓七十二錢

吉林省公署警務廳

趙汝棣	四十二圓六十七錢
林源之助	九圓五十錢
窪田五六	七圓五十五錢
船津源市	七圓二十五錢
趙宏毅	六圓二十五錢
李春元	六圓二十五錢
張之獻	六圓二十五分

昭和七年十二月二十一日發行
第三種郵便物 認可

計銀一百五十三圓二錢

農安縣公安局

姓名	寄附金額
岩島勇太郎	九圓
張毓芳	七圓五十錢
開博	七圓五十錢
馬季援	七圓五十錢
山口定次	一圓九十錢
庄子誠造	一圓八十錢
安由耕	一圓五十錢
吉原賢倫	一圓五十錢
久保清一郎	一圓五十錢
佐佐木高壽	一圓五十錢
葉廣劍	二圓四十五錢
何爾昌	一圓四十錢
林緒	一圓五十錢
辛植培	一圓
劉扶宇	八十錢
花景襄	七十錢
常鑫	一圓
駱仲英	八十錢
馬鴻雲	七十錢

姓名	寄附金額
章忠毅	一圓
胡郁文	一圓
方善治	八十錢
張守義	一圓
包雲程	七十錢
李子常	九十錢
周鳳岐	八十錢
李福恩	七十錢
胡泰清	九十錢
張述賢	八十錢
鄭郁文	一圓
李延芯	一圓十錢
范春朋	七十錢
徐鑄耕	一圓
閻偉石	一圓三十錢
孫昌泉	一圓
趙新華	七十錢
凌世哲	七十錢
張毓琛	七十錢

姓名	寄附金額
金國楨	吉洋 五圓二十錢
張熙春	一圓六十錢
邵大拙	一圓六十錢
劉榮階	一圓五十錢
王耀宗	一圓四十錢
劉振興	一圓四十錢
邢祝三	一圓四十錢
王朝俊	一圓四十錢
王治普	一圓四十錢
孟昭宜	一圓四十錢
張希旺	一圓四十錢
張維鈞	一圓四十錢
韓汲三	一圓四十錢
蘇曉濱	二十五錢
張義翔	二十五錢
戴子忱	二十五錢

陳文書 同 二十五錢
 鄭殿武 同 二十錢
 王順棠 同 十八錢
 郭樹森 同 十五錢
 楊恩祥 同 十八錢
 楊錫忱 同 十八錢
 計 吉洋二十四圓四十二錢
 (銀十八圓八十錢)

吉林省延吉市政籌備處

姓名 寄附金額
 高立垣 吉洋二十圓
 屠肇榮 同 四圓五十錢
 楊嗣驥 同 四圓五十錢
 徐鴻義 同 四圓五十錢
 李學恩 同 一圓
 陶壽鼎 同 八十錢
 張隆榮 同 六十錢
 趙世銘 同 六十錢
 羅文彬 同 四十錢

桂祥 同 五十錢
 王世興 同 三十二錢
 許殿臣 同 三十二錢
 伊錫恩 同 五十錢
 王國全 同 四十錢
 劉厚倫 同 四十錢
 吉林省延吉市政籌備處兼辦外交職員

姓名 寄附金額
 張家綿 吉洋 四圓八十錢
 屠桂林 同 三圓六十錢
 張家綿 同 二圓七十錢
 楊子方 同 二圓七十錢
 呂祖望 同 一圓
 王貴章 同 六十錢
 孫網 同 六十錢
 陶恒 同 六十錢
 李振斯 同 四十錢
 邱仲元 同 四十錢
 羅文彬 同 五十錢

恒泰福 銀 二圓
 海海長 同 二圓
 同仁當 同 二圓
 大生錢 同 二圓
 裕記 同 二圓
 義盛昌 同 二圓
 廣興湧 同 二圓
 會升海 同 二圓
 福星當 同 二圓
 同昌和 同 二圓
 東發和 同 二圓
 永和興 同 二圓
 福順德 同 二圓
 新文書社 同 二圓
 泰興厚 同 二圓
 吉順和 同 二圓
 電話公司 同 十圓
 天增益 同 二圓
 福和盛 同 二圓

昭和七年十二月二十一日發行
 第三種郵便物認可

德順東 同 二圓
 廣順成 同 二圓
 高志遠 同 十圓
 計 銀一百四圓三錢
 (吉洋五十七圓二十四錢)
 (銀六十圓)

濱江縣公署

姓名 寄附金額
 李科元 哈洋 十圓
 潘家駒 同 三圓
 白樹杞 同 三圓
 孫蘊奇 同 三圓
 王家駿 同 三圓
 馬占一 同 三圓
 王殿九 同 三圓
 計 哈洋二十八圓
 (銀二十二圓四十錢)

吉林省東南路商埠局及所屬分局並公安局

職員

姓名 寄附金額
 屠肇榮 吉洋 二圓四十錢
 王貴章 同 二圓四十錢
 尹明岳 同 六十錢
 尹在浩 同 六十錢
 孫網 同 五十錢
 張君實 同 五十錢
 呂祖望 同 八十錢
 何念會 同 五十錢
 曹洋恩 同 四圓二十錢
 李同春 同 六十錢
 李祝三 同 三十錢
 劉大川 同 六十錢
 劉宴明 同 四圓八十錢
 馬宗緒 同 七十錢
 尙文清 同 二圓四十錢
 于魁 同 二圓四十錢
 張德基 同 四十錢
 呂祖望 同 四十錢

李沛時 同 三十六錢
 呂萬清 同 五十錢
 蔡子善 同 三十八錢
 吳祥麟 同 三十錢
 劉起 同 三十錢
 范玉臣 同 三圓六十錢
 唐世藩 同 一圓八十錢
 郭聯啓 同 六十錢
 楊開吉 同 四十錢
 劉振魁 同 四十錢
 徐鴻義 同 四圓二十錢
 李文 同 九十錢
 張福亭 銀 十圓
 電話公司 同 五圓
 電燈公司 同 五圓
 裕源東 同 五圓
 陶公館 同 五圓
 陳玉 同 三圓
 鄂輔忱 同 三圓

孫善堂 同 三圓
茹壬海 同 三圓
韓壽山 同 三圓
王綬珊 同 三圓
計 銀八十一圓十八錢五厘

(吉洋四十三圓十四錢) 銀四十八圓

吉林省會公安局

姓名 寄附金額

殷昌銀 九圓
沈崇岱 同 一圓八十錢
誠勤 同 二圓
張佩珩 同 一圓四十錢
葉成鳳 同 一圓六十錢
趙寶璿 同 一圓四十錢
王鳴山 同 一圓六十錢
何春魁 同 三圓
何海昇 同 九十錢
姜鵬 同 八十錢

兆文銓 同 七十錢
何春明 同 七十錢
王錫侯 同 七十錢
何德瑞 同 六十錢
吳永軒 同 六十錢
王允中 同 六十錢
吳鳳雲 同 五十錢
溫炳煥 同 五十錢
張紹西 同 五十錢
張維國 同 五十錢
劉建中 同 五十錢
陳作新 同 五十錢
蔡秉義 同 六十錢
王少軒 同 一圓四十錢
王興周 同 一圓四十錢
陳其昌 同 一圓四十錢
曲在田 同 三十五錢
周慶榮 同 三十錢
蕭鶴春 同 四十錢

楊紹默 同 三十五錢
楊紹時 同 三十錢
陳震巖 同 三十錢
孫紹彭 同 三十錢
徐廣仁 同 三十錢
李澤臨 同 三十錢
馬志祥 同 三十錢
韓殿勳 同 三十錢
王永年 同 二十五錢
李憲章 同 二十五錢
劉偉勳 同 二十五錢
魏鐵民 同 二十錢
任嘉生 同 三十錢
梁國棟 同 十五錢
馮國棟 同 十五錢
應德成 同 三十錢
李錕 同 三十錢
吳煥 同 四十五錢
譚海東 同 四十錢

昭和七年十二月二十一日發行 第三種郵便物認可

蔡常鈞 同 四十錢
孫玉慶 同 三十五錢
趙蔭福 同 三十錢
陳奎格 同 三十五錢
高錫倫 同 三十錢
楊治 同 三十錢
徐明勳 同 三十錢
張其功 同 二十五錢
吳豐慶 同 四十錢
鄭式興 同 三十錢
韓金印 同 二十錢
機育武 同 三十六錢
楊景奇 同 三十五錢
周鳴岐 同 三十五錢
韓金山 同 三十錢
王玉堂 同 三十錢
王忠恕 同 三十錢
胡起祥 同 二十五錢
王尊廷 同 二十錢

董成耀 同 四十錢
劉福堂 同 三十錢
關揆一 同 三十錢
劉登雲 同 二十錢
廉雨田 同 三十錢
蕭鐘麟 同 四十錢
伊漫卿 同 三十錢
何忠煜 同 四十五錢
范鴻藻 同 五十錢
劉曙彬 同 一圓二十錢
張琨 同 七十錢
余振疆 同 四十錢
趙雲祥 同 五十錢
孫顯堂 同 四十二錢
滕光策 同 三十五錢
周鳴山 同 三十錢
戴雨如 同 三十錢
王汝廷 同 三十錢
馮玉田 同 三十錢

杜化民 同 三十錢
楊明春 同 三十錢
呂哲 同 三十錢
寧復凱 同 二十一錢
關文山 同 二十一錢
金蘭華 同 一圓二十錢
沙鼎勳 同 七十錢
宋毓文 同 四十錢
蘇文魁 同 五十錢
陳孝先 同 四十一錢
修毓文 同 三十五錢
丁郁文 同 三十錢
張桂林 同 三十錢
宿玉堂 同 三十錢
王占傑 同 三十錢
孔德裕 同 三十錢
趙玉祥 同 三十錢
郭振祿 同 二十一錢
霍天元 同 二十一錢

曹永貴	同	一圓二十錢	趙富陞	同	五十錢	王憲達	同	三十錢
馬連登	同	七十錢	牛國順	同	四十一錢	王盛山	同	三十錢
白宗綿	同	四十錢	周煦田	同	三十五錢	馮奎順	同	三十錢
賈斌	同	五十錢	宋仙舟	同	三十錢	齊仙洲	同	三十錢
郎福綿	同	五十錢	梁殿元	同	三十錢	賈振東	同	二十一錢
王鳳閣	同	五十錢	趙書田	同	三十錢	于增祥	同	二十一錢
關峻山	同	四十一錢	劉漢初	同	三十錢	顏玉書	同	一圓二十錢
安希勳	同	三十五錢	紀維新	同	三十錢	劉慶吉	同	一圓
索敬堯	同	三十五錢	孟昭綱	同	三十錢	李全仁	同	八十錢
陳麟仁	同	三十錢	盧孝臣	同	二十一錢	安廣田	同	八十錢
張振聲	同	三十錢	尹文海	同	二十一錢	吳永春	同	八十錢
解宗詠	同	三十錢	穆慶雲	同	一圓二十錢	張佐臣	同	八十錢
王秀芝	同	三十錢	關贊勳	同	七十錢	王鶴松	同	六十錢
郭伯宜	同	三十錢	崔光宇	同	四十錢	安全泰	同	五十錢
田德珊	同	二十一錢	王銘志	同	五十錢	黃興良	同	五十錢
郭成山	同	二十一錢	武國慶	同	四十一錢	田中金	同	五十錢
胡增秀	同	一圓二十錢	趙文魁	同	三十五錢	陳邦甲	同	五十錢
徐鳳舞	同	七十錢	杜周堂	同	三十錢	高信	同	五十錢
王常馮	同	四十錢	劉崇社	同	三十錢	李庫	同	五十錢

昭和七年十二月二十一日發行
第三種郵便物認可

昭和七年十二月二十一日發行
第三種郵便物認可

閻奎文	同	五十錢	趙武楊	同	六十錢
趙既明	同	五十錢	朱呈瑞	同	六十五錢
侯其昌	同	一圓	周世臣	同	六十錢
韓秀昌	同	三十錢	祁子清	同	一圓
李沂風	同	三十錢	李玉森	同	四十錢
趙克昌	同	三十錢	齊德勝	同	四十錢
楊永祥	同	三十錢	姜寶堂	同	四十錢
楊蔭池	同	二十錢	郭福澄	同	八十錢
王寶侯	同	二十錢	寇體乾	同	七十錢
安忠華	同	二十錢	張壽增	同	五十五錢
楊春佑	同	二十錢	張則師	同	四十錢
趙鈞柱	同	十五錢	宋雅亭	同	四十錢
那玉峯	同	二十錢	陳德耀	同	四十錢
陳祥	同	二十錢	胡增會	同	三十錢
孫維先	同	二十錢	吳續會	同	三十錢
王占元	同	二十錢	孫泰勤	同	三十錢
鐘志聲	同	二十錢	白桂昌	同	三十錢
劉洪升	同	二十錢	白澤之	同	三十錢
郭景魁	同	二十錢	李錫三	同	三十錢

陳瑞甫 同 三十錢
譚秉禮 同 三十五錢
董坤垣 同 三十五錢
計銀一百五圓八十一錢
累計 銀七百十六圓十一錢一厘
通計 銀二萬四百三十五圓十錢一厘
金二百六十二圓三十二錢

公告

水災賑濟彩票第二回當籤號數ノ件
水災賑濟彩票第二回分當籤號數ハ大同元
年十二月十四日新京西四道街長春市商會
ニ於テ抽籤ノ結果左ノ通決定セリ
大同元年十二月十六日

財政部總長 熙治
代理部務次長 孫其昌

一、頭彩	四、〇九一	二〇、五九七	三、三三三	二九、一四〇	七、五七七	七、九五五	八、四二〇
附彩	得頭彩後數 四一、〇九〇	四一、〇九〇	四一、〇九〇	四一、〇九〇	四一、〇九〇	四一、〇九〇	四一、〇九〇
二、二彩	四、一〇八	一四、九五三	四、五三三	四、九四九	四、七七一	一、八七二	二、七〇一
附彩	得二彩後數 四六、一〇七	四六、一〇七	四六、一〇七	四六、一〇七	四六、一〇七	四六、一〇七	四六、一〇七
三、三彩	二、〇三六	四九、八〇九	五〇、七三三	四、五七〇	六、六六一	二、六八〇	二、九一一
附彩	得三彩後數 四九、八〇八	四九、八〇八	四九、八〇八	四九、八〇八	四九、八〇八	四九、八〇八	四九、八〇八
四、四彩	五、七三三	八四、一七四	八四、一七四	八二、六四六	八三、三三三	九、九四七	二、九〇七
附彩	得四彩後數 五〇、七三二	五〇、七三二	五〇、七三二	五〇、七三二	五〇、七三二	五〇、七三二	五〇、七三二
五、五彩	九、七五二	九〇、七五四	九〇、七五四	九〇、七五四	九〇、七五四	九〇、七五四	九〇、七五四
附彩	得五彩後數 九一、七五一	九一、七五一	九一、七五一	九一、七五一	九一、七五一	九一、七五一	九一、七五一
六、六彩	二、二〇八	二、四九一	二、四九一	二、四九一	二、四九一	二、四九一	二、四九一
附彩	得六彩後數 二、二〇七	二、二〇七	二、二〇七	二、二〇七	二、二〇七	二、二〇七	二、二〇七

昭和七年十二月二十一日發行
第三種郵便物認可

昭和七年十二月二十一日發行
第三種郵便物認可

五、二九六	五、四四五	五、六四五	二〇、四七一	二二、一七〇	二四、三三六	一、五五一	二、〇九五	二、一四五
四、二四〇	五、四四七	五、一五一	二五、一九五	二五、七三〇	二七、九三三	三、一七〇	三、三〇四	三、三六六
五、三三三	六、〇七七	六、〇七七	二八、九六六	二九、九三三	三〇、四六一	三、七三三	四、〇二八	四、二九三
六、二二九	六、九〇八	六、七六四	三〇、七二二	三三、一四二	三三、六六六	四、四六六	四、六九九	四、五七八
七、八二六	六、六〇四	六、九一四	三三、七六七	三九、八三七	三九、八八〇	五、八九九	一七、〇〇一	一七、二四四
七、〇三二	七、一四五	七、〇三三	四〇、三三三	四〇、六八四	四一、五二六	一七、四七四	一七、七六六	一八、〇〇〇
七、三三九	七、四五一	七、五七八	四一、八六五	四三、七七七	四四、二二六	一八、二六七	一八、四四四	一八、四九九
七、三三三	七、九九九	七、九九九	四四、六六六	四四、六六六	四四、九九三	一八、五二一	二〇、二二二	二〇、三三〇
八、八八八	八、二九九	八、二九九	一、〇三〇	一、四九九	一、二二八	二〇、六五二	二、三三三	二、五九九
八、二二二	八、三三三	八、五九九	一、一四一	一、二五五	二、二〇三	二、五九九	三、五九九	三、五九九
八、〇〇〇	八、七三〇	八、九九九	二、六四五	三、五九九	三、九九〇	二四、八七三	二五、七六四	二五、八二〇
九〇、五七七	九、五五四	六、一八一	四、二九七	四、八三三	六、〇二五	二六、三三四	二六、三三七	二六、四五六
九七、七九	九七、八八	九、六八二	五、三九九	六、一五〇	六、五九九	二六、九九九	二七、三六七	二七、四六一
一〇一、〇九九	一〇一、一三三	一〇一、五五四	七、一八五	七、七〇九	八、三三〇	二七、六五四	二七、七六六	二七、九一〇
一〇三、一五三	一〇三、七三四	一〇五、四八五	八、三三三	八、三三〇	九、三九九	二七、九九〇	二八、一四七	二八、四九九
一〇五、七六七	一〇七、三三七	一〇八、五三二	九、六三三	一〇、〇六一	一〇、〇六六	二九、五九九	二九、七六四	二九、〇二〇
一二三、二四九	一二四、四三二	一二四、五九一	一〇、二四八	一〇、三三八	一〇、三三三	二九、七六六	二九、七六六	三〇、〇二〇
一二四、六九七	一二六、一五九	一二六、二五九	一〇、七九九	一〇、七九〇	一一、二四六	三〇、四九九	三二、五三四	三二、五九九
一二六、八三九	一二九、三四四	一二〇、四四四	一〇、七九九	一〇、七九〇	一一、二四六	三〇、四九九	三二、五三四	三二、五九九

三、六九二	三、八五五	三、九四一
三、〇九三	三、七四二	三、四一七
三、三〇九	三、八二一	三、二七
三、三三三	三、七六二	三、七三三
三、八三六	三、七九七	三、四四五
三、八二九	三、九七〇	三、九〇一
四、〇五八	四、一六四	四、一七五
四、三三〇	四、二八〇	四、三六三
四、八九二	四、四三二	四、四八八
四、二六一	四、五三〇	四、五八三
四、八六四	四、六一六	四、六八八
四、七、英二	四、八二二	四、八六六
四、八、英六	四、九四二	四、九八一
五、〇、二九〇	五、〇六三	五、一〇五
五、三三三	五、六二七	五、六八〇
五、四、四、天	五、八六〇	五、九一〇
五、五、四、英	五、五五五	五、六三七
五、六、六、三	五、八四三	六、〇、二八五
六、〇、三、八	六、〇、六、三	六、一、四、一

六、一、六、一	六、一、八、六	六、一、五、六
六、二、五、九	六、二、七、五	六、二、〇、七
六、三、三、五	六、三、七、七	六、三、一、六
六、四、八、〇	六、四、七、六	六、四、〇、四
六、五、五、六	六、五、八、一	六、五、〇、五
七、一、〇、五	七、一、三、一	七、一、九、二
七、二、九、六	七、三、三、七	七、三、五、四
七、三、六、九	七、三、七、〇	七、四、八、五
七、四、五、四	七、四、八、四	七、四、九、六
七、五、七、七	七、五、九、七	七、六、三、九
八、一、五、二	八、一、三、七	八、一、七、一
八、二、二、七	八、二、九、七	八、三、九、八
八、三、九、一	八、五、五、八	八、五、五、九
八、五、三、九	八、五、九、六	八、六、〇、四
八、六、一、三	八、六、五、三	八、七、九、三
八、八、〇、五	八、八、〇、三	八、八、五、三
八、八、八、三	八、九、六、二	九、〇、三、四
九、〇、四、三	九、〇、九、七	九、一、〇、六

九、一、五、六	九、二、八、二	九、三、四、四
九、三、六、〇	九、三、八、四	九、三、九、二
九、四、四、九	九、四、五、五	九、四、五、三
九、四、八、八	九、五、〇、七	九、五、七、〇
九、五、四、八	九、七、〇、三	九、七、八、六
九、八、三、〇	九、九、三、三	九、九、六、五
九、九、七、九	一、〇〇、四、五	一、〇〇、六、二
一、〇一、二、七	一、〇一、四、二	一、〇一、五、〇
一、〇一、八、五	一、〇一、一、四	一、〇一、五、八
一、〇四、八、六	一、〇四、八、五〇	一、〇四、九、九
一、〇五、九、九	一、〇六、四、七〇	一、〇六、八、六
一、〇七、〇、〇	一、〇七、〇、九	一、〇七、五、五
一、〇七、五、九	一、〇七、八、九	一、〇八、〇、八
一、〇八、三、天	一、〇八、二、五	一、〇八、七、〇
一、一〇、八、三	一、一〇、九、四	一、一〇、九、三
一、一、五、七	一、一、八、二	一、一、六、四
一、三、七、八	一、四、七、〇	一、六、一、七
一、六、五、三	一、六、七、三	一、六、九、二
一、七、〇、五	一、七、一、四	一、七、三、九

昭和七年十二月二十一日發行
第三種郵便物認可

昭和七年十二月十六日發行
第三種郵便物認可

二七、七〇〇	二九、〇〇四	二九、五八〇
二〇、四六六	二〇、五九	二〇、五七四
二〇、六七	二〇、七四	二二、五二
二二、八七	二二、八四三	二二、七五
二二、九五	二二、一三	二二、一九九
二二、七四七	二二、九〇五	二二、九八九
二四、三七	二四、五〇一	二五、二五八
二五、二六四	二五、八四八	二六、一〇三
二六、五二八	二六、五八八	二七、五〇七
二七、九七	二八、二九九	二八、五五
三〇、四三	三〇、七五〇	三二、四二
三一、八五七	三一、〇〇九	三一、三三九
三一、三四〇	三一、八七九	三一、五〇六
三一、一六七	三一、一七〇	三一、四七五
三四、四六六	三四、八九	三五、三六
三五、三三七	三五、六四	三六、四七六
三六、二四七	三六、五七三	三六、九三六
三九、六六三	三九、七三六	四〇、一九七
四〇、四一六	四〇、六三四	四〇、八六四

八、八彩	一四、三、五	一四、四、三	一四、五、二
	一四、五、四	一四、六、五	一四、一、九七
	一四、二、九	一四、四、六	一四、五、八八
	一四、七、八二	一四、〇、九	一四、七、八四
	一四、〇、六	一四、六、三四	一四、六、三五
	一四、七、九	一四、八、九五	一四、九、〇〇
	一四、三、五	一四、五、六一	一四、五、六三
	一四、七、五	一四、九、七五	一四、六、三五
	一四、四、七	一四、七、八五	一四、八、〇〇
	一四、九、二四	一四、九、四二	一四、九、七、二六
	一四、七、五二	一四、七、七	
	四、五	六、〇	七、〇
	七、七	九、一	一、〇〇
	一、〇、三	一、一、八〇	一、二、〇六
	一、二、三	一、四、七五	一、五、七
	一、六、三	一、六、八二	一、八、二四
	二、〇、七	二、一、五八	二、三、二
	二、三、八	二、四、八七	二、五、二
	二、六、二	二、七、三	三、五、八

三、七、九	三、八、六〇	三、九、八二
四、四、一〇	四、七、六一	四、八、九七
四、九、〇三	四、九、八三	五、〇、五八
五、一、五八	五、四、九七	六、一、九四
六、一、八七	六、四、三	六、五、五
七、〇、五	七、三、五	七、三、五六
七、三、九六	七、四、四	七、四、六六
七、七、三	七、七、九	七、八、四
七、九、四	八、〇、九四	八、一、〇三
八、一、四三	八、一、六二	八、二、六四
八、二、九〇	八、二、九一	八、三、七
八、七、八九	九、〇、三三	九、一、六八
九、二、六	九、四、七二	九、四、八〇
九、五、四	九、六、六六	一、〇、〇、〇
一〇、〇、四	一〇、一、八	一〇、四、六五
一〇、四、九	一〇、五、九〇	一〇、六、八八
一一、二、八	一一、二、九五	一一、三、五
一一、三、五	一一、五、五	一一、五、九
一一、〇、九	一一、三、三	一一、三、八一

六五、四七五	六五、四七六	六五、四八四	七、七六	七、七三三	七、九一八	七九、六九二	七九、八七二	八〇、〇一六
六五、五〇三	六五、六二〇	六五、七五五	七、〇六四	七、一九一	七、三九二	八〇、六二二	八〇、八七	八〇、八三二
六五、八三六	六五、八六六	六六、一三六	七、五七一	七、七三二	七、九六九	八一、二八一	八一、六七九	八一、六八九
六六、三五二	六六、六三三	六六、六七二	七、〇四三	七、三三四	七、四三六	八一、八〇〇	八一、九六六	八一、〇七一
六六、九五二	六六、一三三	六六、一五〇	七、六六九	七、七三二	七、七四六	八二、一八三	八二、二二一	八二、二五四
六六、一八九	六六、二四二	六六、四五〇	七、四五四	七、六二〇	七、六六六	八二、四七三	八二、八八六	八二、九四〇
六六、七三三	六六、七四二	六六、七五二	七、八〇六	七、五二四	七、五三〇	八三、〇三三	八三、一九四	八三、二八五
六六、九三四	六六、〇三七	六六、三六一	七、五四五	七、五四三	七、五、六八	八三、四〇〇	八三、七九九	八三、九四四
六六、四四五	六六、五二八	六六、六〇二	七、五、七四	七、五、九八五	七、〇五五	八四、〇七三	八四、二六六	八四、三五三
六六、六二九	六六、六六六	六六、六七七	七、二二七	七、三九〇	七、五五五	八四、六四四	八四、六九五	八四、七五〇
六九、〇二五	六九、二〇八	六九、二二八	七、六二〇	七、六五五	七、六六四	八四、八八一	八四、九四四	八五、一五三
六九、三三九	六九、三〇一	六九、五二五	七、八二六	七、二二五	七、三三四	八五、一五五	八五、三三三	八五、四〇四
六九、六七〇	七〇、〇五	七〇、二一〇	七、四八四	七、四三三	七、七五四	八五、六八九	八五、八五九	八五、九一〇
七〇、一六七	七〇、二二一	七〇、二八九	七、一八七	七、三三三	七、四三三	八五、九七〇	八六、〇三三	八六、二二六
七〇、三四八	七〇、四〇六	七〇、四三三	七、二六九	七、三三三	七、三三二	八六、三三二	八六、三三二	八六、四三二
七〇、四五九	七〇、五三二	七〇、五四六	七、三三四	七、四八二	七、六五五	八六、五三三	八六、六〇一	八六、六五二
七〇、七四三	七〇、九六	七二、三八二	七、八九〇	七、九二八	七、九二六	八七、〇八八	八七、五五七	八七、六四六
七二、五〇八	七二、五五九	七二、五四三	七、二四七	七、三六六	七、三八八	八七、九六六	八八、一九二	八八、三四
七二、六三三	七二、六三九	七二、七〇六	七、五九	七、五五五	七、六五五	八八、三三三	八八、三五〇	八八、六八二

昭和七年十二月十六日發行
第三種郵便物認可

昭和七年十二月十六日發行
第三種郵便物認可

八八、七九	八八、九六	八九、〇四三	九六、六九四	九六、八七	九七、二七	一〇五、五六六	一〇六、〇七六	一〇六、〇九〇
八九、〇六四	八九、二二	八九、五〇	九七、八八	九七、八三三	九七、九一九	一〇六、一五五	一〇六、三九九	一〇六、五〇四
八九、九七七	九〇、一五二	九〇、三二二	九八、二六二	九八、五五	九八、五五八	一〇六、五七七	一〇六、六四三	一〇六、六五二
九〇、四七	九〇、四九七	九〇、五七三	九八、六五	九八、六五五	九八、七五九	一〇六、六〇〇	一〇六、七二二	一〇六、七五九
九〇、七五	九二、二二	九二、三三四	九八、七六〇	九八、八八〇	九八、九二四	一〇七、五九一	一〇七、八八七	一〇七、九四二
九二、四二	九二、四九二	九二、四七六	九八、二七七	九八、六三三	九八、七九	一〇八、三六六	一〇八、五五五	一〇八、七三三
九二、八七二	九二、九四	九二、九五三	九八、八八五	九八、九四九	一〇〇、〇五四	一〇八、八五八	一〇八、九三	一〇八、九六六
九二、〇三	九二、四四一	九二、一七六	一〇〇、〇九九	一〇〇、二五	一〇〇、三四	一〇九、〇五	一〇九、二二	一〇九、三三
九二、三六	九二、五二	九二、六六六	一〇〇、四四	一〇〇、四七	一〇〇、三三	一〇九、〇五	一〇九、二二	一〇九、三三
九二、八八三	九二、九元	九三、〇四	一〇〇、七二	一〇〇、七四	一〇〇、七三	一〇九、三四	一〇九、三九〇	一〇九、五五
九三、二六	九三、二七七	九三、三九一	一〇〇、七三	一〇〇、七五八	一〇一、一一一	一〇九、五五二	一〇九、八三	一〇九、八七九
九三、五二八	九三、七九〇	九三、九五	一〇一、三七	一〇一、六七	一〇一、七八二	一〇九、九七六	一〇、一四二	一〇、二四
九四、一〇四	九四、三三	九四、三三三	一〇一、一〇五	一〇一、三九四	一〇一、四五四	一一一、二六〇	一一一、二七〇	一一一、二七六
九四、二八一	九四、六七二	九四、〇六九	一〇一、四六〇	一〇一、九四九	一〇三、二七一	一一一、七六	一一一、八〇〇	一一一、八〇九
九五、二二	九五、四七四	九五、五〇四	一〇三、四八三	一〇三、六七八	一〇三、六九一	一一一、八一九	一一一、九三九	一一一、二七二
九五、七〇	九五、九三〇	九六、〇四九	一〇三、八六一	一〇四、二五七	一〇四、二五五	一一二、三二一	一一二、四四	一一二、六六二
九六、一八二	九六、一九二	九六、二九六	一〇四、五〇	一〇四、五七八	一〇四、九六	一一二、七六一	一一二、九四	一一三、〇四七
九六、四四	九六、四九四	九六、四八九	一〇五、一八〇	一〇五、三三〇	一〇五、元二	一一三、四七	一一三、二七三	一一三、三六八
九六、五二〇	九六、五八	九六、六〇	一〇五、三四六	一〇五、五〇九	一〇五、五六二	一一三、五五	一一三、八七	一一四、二九二

一四、四七	一四、四〇	一四、五〇	三三、四六	三三、六五	三三、六五	三三、六五	二九、七五	二九、八三	二九、九三
一四、七五	一四、七六	二五、〇九	三三、六八	三三、八九	三三、九〇	三三、九〇	二九、九二	二九、九三	三〇、〇一
二五、〇五	二五、二四	二五、二六	三三、九二	三三、九三	三三、九四	三三、九四	三〇、〇二	三〇、〇三	三〇、〇五
二五、五五	二五、五五	二五、六六	三三、九五	三三、九六	三三、九七	三三、九七	三〇、〇六	三〇、〇七	三〇、〇九
二六、〇五	二六、一〇	二六、二七	三三、九八	三三、九九	三三、〇〇	三三、〇〇	三〇、一〇	三〇、一一	三〇、一三
二六、三三	二六、三三	二六、三三	三三、〇一	三三、〇二	三三、〇三	三三、〇三	三〇、一四	三〇、一五	三〇、一七
二六、四八	二六、七九	二六、七二	三三、〇四	三三、〇五	三三、〇六	三三、〇六	三〇、一六	三〇、一七	三〇、一九
二七、二四	二七、三三	二七、三三	三三、〇七	三三、〇八	三三、〇九	三三、〇九	三〇、二〇	三〇、二一	三〇、二三
二七、四九	二七、五〇	二七、五五	三三、一〇	三三、一一	三三、一二	三三、一二	三〇、二二	三〇、二三	三〇、二五
二七、七〇	二七、九〇	二七、九七	三三、一三	三三、一四	三三、一五	三三、一五	三〇、二四	三〇、二五	三〇、二七
二八、一八	二八、三〇	二八、三〇	三三、一六	三三、一七	三三、一八	三三、一八	三〇、二六	三〇、二七	三〇、二九
二八、四三	二八、六七	二八、六七	三三、一九	三三、二〇	三三、二一	三三、二一	三〇、二八	三〇、二九	三〇、三一
二八、六九	二八、七六	二九、一八	三三、二二	三三、二三	三三、二四	三三、二四	三〇、三〇	三〇、三一	三〇、三三
二九、三一	二九、五五	二九、五七	三三、二五	三三、二六	三三、二七	三三、二七	三〇、三二	三〇、三三	三〇、三五
二九、七三	三〇、二七	三〇、二九	三三、二八	三三、二九	三三、三〇	三三、三〇	三〇、三四	三〇、三五	三〇、三六
三〇、三三	三〇、四四	三〇、四九	三三、三一	三三、三二	三三、三三	三三、三三	三〇、三六	三〇、三六	三〇、三九
三〇、六〇	三〇、七六	三〇、四九	三三、三四	三三、三五	三三、三六	三三、三六	三〇、三九	三〇、三九	三〇、四一
三二、〇四	三二、〇九	三二、三六	三三、三七	三三、三八	三三、三九	三三、三九	三〇、四二	三〇、四二	三〇、四四
			三三、四〇	三三、四一	三三、四二	三三、四二	三〇、四三	三〇、四三	三〇、四六
			三三、四三	三三、四四	三三、四五	三三、四五	三〇、四四	三〇、四四	三〇、四七
			三三、四六	三三、四七	三三、四八	三三、四八	三〇、四五	三〇、四五	三〇、四九
			三三、四九	三三、五〇	三三、五一	三三、五一	三〇、四六	三〇、四六	三〇、五一
			三三、五二	三三、五三	三三、五四	三三、五四	三〇、四七	三〇、四七	三〇、五三
			三三、五五	三三、五六	三三、五七	三三、五七	三〇、四八	三〇、四八	三〇、五五
			三三、五八	三三、五九	三三、六〇	三三、六〇	三〇、四九	三〇、四九	三〇、五七
			三三、六一	三三、六二	三三、六三	三三、六三	三〇、五〇	三〇、五〇	三〇、五九
			三三、六四	三三、六五	三三、六六	三三、六六	三〇、五一	三〇、五一	三〇、六〇
			三三、六七	三三、六八	三三、六九	三三、六九	三〇、五二	三〇、五二	三〇、六三
			三三、七〇	三三、七一	三三、七二	三三、七二	三〇、五三	三〇、五三	三〇、六五
			三三、七三	三三、七四	三三、七五	三三、七五	三〇、五四	三〇、五四	三〇、六七
			三三、七六	三三、七七	三三、七八	三三、七八	三〇、五五	三〇、五五	三〇、六九
			三三、七九	三三、八〇	三三、八一	三三、八一	三〇、五六	三〇、五六	三〇、七〇
			三三、八二	三三、八三	三三、八四	三三、八四	三〇、五七	三〇、五七	三〇、七三
			三三、八五	三三、八六	三三、八七	三三、八七	三〇、五八	三〇、五八	三〇、七五
			三三、八八	三三、八九	三三、九〇	三三、九〇	三〇、五九	三〇、五九	三〇、七八
			三三、九一	三三、九二	三三、九三	三三、九三	三〇、六〇	三〇、六〇	三〇、八〇
			三三、九四	三三、九五	三三、九六	三三、九六	三〇、六一	三〇、六一	三〇、八三
			三三、九七	三三、九八	三三、九九	三三、九九	三〇、六二	三〇、六二	三〇、八五
			三三、〇〇	三三、〇一	三三、〇二	三三、〇二	三〇、六三	三〇、六三	三〇、八七
			三三、〇三	三三、〇四	三三、〇五	三三、〇五	三〇、六四	三〇、六四	三〇、八九
			三三、〇六	三三、〇七	三三、〇八	三三、〇八	三〇、六五	三〇、六五	三〇、九一
			三三、〇九	三三、一〇	三三、一一	三三、一一	三〇、六六	三〇、六六	三〇、九三
			三三、一二	三三、一三	三三、一四	三三、一四	三〇、六七	三〇、六七	三〇、九五
			三三、一五	三三、一六	三三、一七	三三、一七	三〇、六八	三〇、六八	三〇、九七
			三三、一八	三三、一九	三三、二〇	三三、二〇	三〇、六九	三〇、六九	三〇、九九
			三三、二一	三三、二二	三三、二三	三三、二三	三〇、七〇	三〇、七〇	三〇、一〇一
			三三、二四	三三、二五	三三、二六	三三、二六	三〇、七一	三〇、七一	三〇、一〇三
			三三、二七	三三、二八	三三、二九	三三、二九	三〇、七二	三〇、七二	三〇、一〇五
			三三、三〇	三三、三一	三三、三二	三三、三二	三〇、七三	三〇、七三	三〇、一〇七
			三三、三三	三三、三四	三三、三五	三三、三五	三〇、七四	三〇、七四	三〇、一〇九
			三三、三六	三三、三七	三三、三八	三三、三八	三〇、七五	三〇、七五	三〇、一一一
			三三、三九	三三、四〇	三三、四一	三三、四一	三〇、七六	三〇、七六	三〇、一一三
			三三、四二	三三、四三	三三、四四	三三、四四	三〇、七七	三〇、七七	三〇、一一五
			三三、四五	三三、四六	三三、四七	三三、四七	三〇、七八	三〇、七八	三〇、一一七
			三三、四八	三三、四九	三三、五〇	三三、五〇	三〇、七九	三〇、七九	三〇、一二〇
			三三、五一	三三、五二	三三、五三	三三、五三	三〇、八〇	三〇、八〇	三〇、一二二
			三三、五四	三三、五五	三三、五六	三三、五六	三〇、八一	三〇、八一	三〇、一二四
			三三、五七	三三、五八	三三、五九	三三、五九	三〇、八二	三〇、八二	三〇、一二六
			三三、六〇	三三、六一	三三、六二	三三、六二	三〇、八三	三〇、八三	三〇、一二八
			三三、六三	三三、六四	三三、六五	三三、六五	三〇、八四	三〇、八四	三〇、一三〇
			三三、六六	三三、六七	三三、六八	三三、六八	三〇、八五	三〇、八五	三〇、一三二
			三三、六九	三三、七〇	三三、七一	三三、七一	三〇、八六	三〇、八六	三〇、一三四
			三三、七二	三三、七三	三三、七四	三三、七四	三〇、八七	三〇、八七	三〇、一三六
			三三、七五	三三、七六	三三、七七	三三、七七	三〇、八八	三〇、八八	三〇、一三八
			三三、七八	三三、七九	三三、八〇	三三、八〇	三〇、八九	三〇、八九	三〇、一四〇
			三三、八一	三三、八二	三三、八三	三三、八三	三〇、九〇	三〇、九〇	三〇、一四二
			三三、八四	三三、八五	三三、八六	三三、八六	三〇、九一	三〇、九一	三〇、一四四
			三三、八七	三三、八八	三三、八九	三三、八九	三〇、九二	三〇、九二	三〇、一四六
			三三、九〇	三三、九一	三三、九二	三三、九二	三〇、九三	三〇、九三	三〇、一四八
			三三、九三	三三、九四	三三、九五	三三、九五	三〇、九四	三〇、九四	三〇、一五〇
			三三、九六	三三、九七	三三、九八	三三、九八	三〇、九五	三〇、九五	三〇、一五二
			三三、九九	三三、〇〇	三三、〇一	三三、〇一	三〇、九六	三〇、九六	三〇、一五四
			三三、〇二	三三、〇三	三三、〇四	三三、〇四	三〇、九七	三〇、九七	三〇、一五六
			三三、〇五	三三、〇六	三三、〇七	三三、〇七	三〇、九八	三〇、九八	三〇、一五八
			三三、〇八	三三、〇九	三三、一〇	三三、一〇	三〇、九九	三〇、九九	三〇、一六〇
			三三、一一	三三、一二	三三、一三	三三、一三	三〇、一〇〇	三〇、一〇〇	三〇、一六二
			三三、一四	三三、一五	三三、一六	三三、一六	三〇、一〇一	三〇、一〇一	三〇、一六四
			三三、一七	三三、一八	三三、一九	三三、一九	三〇、一〇二	三〇、一〇二	三〇、一六六
			三三、二〇	三三、二一	三三、二二	三三、二二	三〇、一〇三	三〇、一〇三	三〇、一六八
			三三、二三	三三、二四	三三、二五	三三、二五	三〇、一〇四	三〇、一〇四	三〇、一七〇
			三三、二六	三三、二七	三三、二八	三三、二八	三〇、一〇五	三〇、一〇五	三〇、一七二
			三三、二九	三三、三〇	三三、三一	三三、三一	三〇、一〇六	三〇、一〇六	三〇、一七四
			三三、三二	三三、三三	三三、三四	三三、三四	三〇、一〇七	三〇、一〇七	三〇、一七六
			三三、三五	三三、三六	三三、三七	三三、三七	三〇、一〇八	三〇、一〇八	三〇、一七八
			三三、三八	三三、三九	三三、四〇	三三、四〇	三〇、一〇九	三〇、一〇九	三〇、一八〇
			三三、四一	三三、四二	三三、四三	三三、四三	三〇、一〇〇	三〇、一〇〇	三〇、一八二
			三三、四四	三三、四五	三三、四六	三三、四六	三〇、一〇一	三〇、一〇一	三〇、一八四
			三三、四七	三三、四八	三三、四九	三三、四九	三〇、一〇二	三〇、一〇二	三〇、一八六
			三三、五〇	三三、五一	三三、五二	三三、五二	三〇、一〇三	三〇、一〇三	三〇、一八八
			三三、五三	三三、五四	三三、五五	三三、五五	三〇、一〇四	三〇、一〇四	三〇、一九〇
			三三、五六	三三、五七	三三、五八	三三、五八	三〇、一〇五	三〇、一〇五	三〇、一九二
			三三、五九	三三、六〇	三三、六一	三三、六一	三〇、一〇六	三〇、一〇六	三〇、一九四
			三三、六二	三三、六三	三三、六四	三三、六四	三〇、一〇七	三〇、一〇七	三〇、一九六
			三三、六五	三三、六六	三三、六七	三三、六七	三〇、一〇八	三〇、一〇八	三〇、一九八
			三三、六八	三三、六九	三三、七〇	三三、七〇	三〇、一〇九	三〇、一〇九	三〇、二〇〇
			三三、七一	三三、七二	三三、七三	三三、七三	三〇、一〇〇	三〇、一〇〇	三〇、二〇二
			三三、七四	三三、七五	三三、七六	三三、七六	三〇、一〇一	三〇、一〇一	三〇、二〇四
			三三、七七	三三、七八	三三、七九	三三、七九	三〇、一〇二	三〇、一〇二	三〇、二〇六
			三三、八〇	三三、八一	三三、八二	三三、八二	三〇、一〇三	三〇、一〇三	三〇、二〇八
			三三、八三	三三、八四	三三、八五	三三、八五	三〇、一〇四	三〇、一〇四	三〇、二一〇
			三三、八六	三三、八七	三三、八八	三三、八八	三〇、一〇五	三〇、一〇五	三〇、二一二
			三三、八九	三三、九〇	三三、九一	三三、九一	三〇、一〇六	三〇、一〇六	三〇、二一四
			三三、九二	三三、九三	三三、九四	三三、九四	三〇、一〇七	三〇、一〇七	三〇、二一六
			三三、九五	三三、九六	三三、九七	三三、九七	三〇、一〇八	三〇、一〇八	三〇、二一八
			三三、九八	三三、九九	三三、〇〇	三三、〇〇	三〇、一〇九	三〇、一〇九	三〇、二二〇
			三三、〇一	三三、〇二	三三、〇三	三三、〇三	三〇、一〇〇	三〇、一〇〇	三〇、二二二
			三三、〇四	三三、〇五	三三、〇六	三三、〇六	三〇、一〇一	三〇、一〇一	三〇、二二四
			三三、〇七	三三、〇八	三三、〇九	三三、〇九	三〇、一〇二	三〇、一〇二	三〇、二二六
			三三、一〇	三三、一一	三三、一二	三三、一二	三〇、一〇三	三〇、一〇三	三〇、二二八
			三三、一三	三三、一四	三三、一五	三三、一五	三〇、一〇四	三〇、一〇四	三〇、二三〇
			三三、一六	三三、一七	三三、一八	三三、一八	三〇、一〇五	三〇、一〇五	三〇、二三二
			三三、一九	三三、二〇	三三、二一	三三、二一	三〇、一〇六	三〇、一〇六	三〇、二三四
			三三、二二	三三、二三	三三、二四	三三、二四	三〇、一〇七	三〇、一〇七	三〇、二三六
			三三、二五	三三、二六	三三、二七	三三、二七	三〇、一〇八	三〇、一〇八	三〇、二三八
			三三、二八	三三、二九	三三、三〇	三三、三〇	三〇、一〇九	三〇、一〇九	三〇、二四

昭和七年八月十二日第三號
滿洲國政府發行部可決

大同元年十二月十七日 土曜日

第七十七號

滿洲國政府公報日譯

新京 雙發洋行印刷部發行

昭和七年十二月二十三日發行
第三種郵便物認可

滿洲國政府公報日譯

大同元年十二月十七日
第七十七號
土曜日

任免辭令

滿都建設局理事官總務處長
兼代理國都建設局長
結城清太郎

兼任ヲ解ク
阮振鐸

任國都建設局長
敍簡任二等

大同元年十一月二十九日

魯綺

任奉天省公署事務官

敍薦任七等

奉天省公署警務廳勤務ヲ命ス

大同元年八月一日

神子男

任奉天省公署事務官

敍薦任七等

奉天省公署警務廳勤務ヲ命ス

大同元年九月一日

佐藤太郎

任民政部事務官

敍薦任八等

民政部警務司勤務ヲ命ス

大同元年十月一日

劉玉堂

任首都警察廳警正

敍薦任八等

大同元年十一月一日

游伯麓

任首都警察廳警正

敍薦任七等

大同元年十一月十日

民政部理事官
長尾吉五郎

兼任中央警察學校長
大同元年十一月一日

山田一隆

任中央警察學校主事
敍薦任三等

大同元年十一月一日

福本芳太郎

任中央警察學校助教
敍委任二等

平井一

任中央警察學校助教
敍委任二等

大同元年十一月二日

鎌倉巖

任鐵嶺縣參事官
敍薦任七等

瀧原增郎

任遼中縣參事官
敍薦任八等

大同元年十一月三十日

實業部屬官

前島昇

轉任磐石縣參事官
敍薦任八等

大同元年十一月十二日

平賀林次

任磐石縣屬官
敍委任二等

永相健爾

任寧安縣參事官
敍薦任八等

大同元年十一月三十日

山崎誠

任濱江縣屬官
敍委任二等

大同元年十月十一日

岡上廣吉

任伊通縣屬官
敍委任二等

昭和七年十二月二十三日發行
第三種郵便物認可

大同元年十一月三十日

陳洋根

任伊通縣屬官
敍委任二等

永井定

任雙陽縣屬官
敍委任二等

大同元年十月十一日

堺七藏

任雙陽縣屬官
敍委任二等

大同元年十一月三十日

和泉德一

任双城縣屬官
敍委任二等

田中鈞一

任阿城縣屬官
敍委任二等

佐久間武光

任寧安縣屬官
敍委任二等

明石勝利

任水吉縣屬官
敍委任二等

菊地政治

任呼蘭縣屬官
敍委任二等

前田策彌

任綏化縣屬官
敍委任二等

龍本實春

任龍江縣屬官
敍委任二等

皆川富之丞

任泰來縣屬官
敍委任一等

洲崎吉郎

任木蘭縣屬官

敍委任二等

宇都宮 仁

任通河縣屬官

敍委任三等

大同元年十月十一日

溫 廣 田

任民政部屬官

敍委任三等

民政部警務司勤務ヲ命ス

張 春 生

任民政部屬官

敍委任三等

民政部警務司勤務ヲ命ス

陳 寶 林

任民政部屬官

敍委任三等

民政部警務司勤務ヲ命ス

龐 雲 樓

大同元年十月三十一日

昭和七年十二月二十三日發行
第三種郵便物認可

任民政部屬官

敍委任二等

民政部地方司勤務ヲ命ス

高 崎 勉

任民政部屬官

敍委任二等

民政部衛生司勤務ヲ命ス

大同元年十二月一日

清 水 九 思 郎

任民政部屬官

敍委任一等

民政部衛生司勤務ヲ命ス

大同元年十二月二日

實業部事務官

歐 建 中

免官

大同元年十月四日

監察院屬官

張 佐 卿

依願免官

大同元年十二月七日

昭和七年十二月二十三日發行
第三種郵便物認可

民政部屬官 黃 南 龍

奉天省長 臧式毅

依願免官

大同元年十二月五日

訓 令

奉天省公署訓令(民總字第三七六號)

各縣公署ニ令ス

本廳ノ公務ニ因リ出張スル人員ノ宿泊料及食費等ニ關シテハ均シク相當ノ旅費ヲ支給セルニ因リ之ヲ計算スルニ不足ナキヲ信ス民間ノ累ヲ爲スヘカラス從前ノ習慣ヲ觀ルニ委員ノ各縣ニ到リ或ハ鄉村ニ至リテ各事項ヲ調査或ハ處理スル場合ニ於テ其ノ食費等ハ大抵地方團體ヨリ之ヲ供給シ並ニ民家ニ對シテ之ヲ割當ツル等ノ事アリ此ノ如ク累ヲ人民ニ及ホスハ殊ニ正當ノ方法ニ非ラス貴縣ハ商會及各村會ニ轉令シ今後委員ノ鄉間ニ至ル時ハ宜シク從前ノ習慣ヲ打破シテ再ヒ供養ヲ爲ス勿レ該會モ亦口實ヲ假リテ之ヲ民家ニ割リ當ツルヲ得ス以テ積習ヲ除キ負擔ヲ輕クス分令スル外貴縣ニ令ス須ク遵照スヘシ此ニ令ス

大同元年十一月二十九日

奉天省公署訓令(教總字第五號)

教育局長 各縣所在省立中等學校校長ニ令ス

官ヲ設ケ職ヲ分ツ各專司アリ派遣出張等ニ非サレハ擅ニ職守ヲ離ルルヲ得ス公務ニ因リ遠行スル場合ニハ先ツ申請ヲナシ許可後ニ出發スヘシ是レ官規ヲ振肅シ策勵ニ資スル所以ナリ前ニ各縣長及參事官等ニハ許可ヲ待タズシテ直ニ晉省ヲ行フモノアリ屢次通令ヲ發シ嚴斥シタリ茲ニ查スルニ各縣教育局長及所在省立中等學校校長ハ其ノ司ル所ノ任務ハ同シカラスト雖其ノ職責ニ至リテハ異ルナシ當然功令ヲ查照シ一體ニ遵行スヘシ然ルニ各該局長校長等ハ屢公務ニ因リ來省スルコトアリ動モスレハ輒チ報告ヲ爲サスシテ幾日モ遠行シ或ハ申請スト雖許可ヲ待タズシテ出發スルモノアリ其ノ事情ヲ究ムルニ未ク必スシモ機要ニ關スル事ノミナラス時日モ亦此ノ如ク切迫シタルニ非ラス此ノ如ク意ノ儘ニ行動スルハ實ニ禁例ヲ干スモノナリ甚シキハ則チ逗留シテ返ラヌ時ヲ費シ事ヲ廢ス尤モ痛惡スルニ堪ヘタリ此ノ爲ニ特ニ誥諭ヲ申フ今後各該員ハ如何ノ要務アルヲ問ハス事

前ニ於テ示遵ヲ請ヒ以テ行止ヲ定メ公務終ラハ尤モ期限内ニ歸任シ以テ職務ヲ重シスヘシ倘シ故意ニ違背スルモノアレハ曠職ノ咎ヲ以テ處分ス決シテ寬貸セズ各縣縣長ハ庶政ヲ綜理ス監督上ニ於テ責任ヲ負ハサル可ラス各局長等ニシテ若シ此等類似ノ行爲アラハ應ニ糾察ヲ加ヘ以テ網紀ヲ肅スヘシ分令スル外貴局長ニ令ス 直ニ凍遼ス可シ 查照ノ上轉令遵照セシムヘシ 忽ニスル勿レ此ニ令ス

大同元年十二月一日

奉天省長 臧式毅

奉天省公署訓令(省字第一三〇號)

各屬ニ令ス

本省職員出張ノ場合ニ僕從ヲ携帶スルモノハ須ク出差請求書内ニ其ノ理由ヲ記入シテ請求シ許可ヲ待テ始テ携帶スルヲ得ルコトハ本署ヨリ夫々通知シタル所ナリ出張規則ヲ按スルニ薦任以下ノ職員カ國內出張ノ場合ハ各該主管廳長ニテ決定スルノ規定ナルモ各廳ハ職司同シカラス情形モ互ニ異ル茲ニ別ニ規定ヲ設ケタリ今後本署ニテハ參事官秘書長及各廳長以外ノ職員ニシテ出張ノ場合是非トモ僕從ヲ携帶スヘキ時ハ各該廳長ヨリ別ニ申

昭和七年十二月二十三日發行 第三種郵便物認可

昭和七年十二月二十三日發行 第三種郵便物認可

奉天省公署訓令(奉字第五七三號)

所屬ニ令ス

奉天郵政管理局ノ通報ニ接スルニ曰ク茲ニ本區郵便線路恢復ノ地方ハ下ノ如シ(一)彰武局ノ報告ニ據ルニ曰ク前ニ後新坵郵便線路ノ不通ニ因リ暫時郵便ノ不通ヲ致セルモ現時已ニ郵便ノ遞送ヲ恢復セリト(二)通化局ノ報告ニ據ルニ曰ク十四日ヨリ恢復ノ郵便ヲ通山間(通化ヨリ山城子ニ至ル間)通孤間(通化ヨリ孤山子ニ至ル間)通新聞(通化ヨリ新賓ニ至ル間)通榆間(通化ヨリ榆樹林子ニ至ル間)通臨間(通化ヨリ臨江ニ至ル間)緝通間(輯安ヨリ通化ニ至ル間)トス以上ノ各線ハ均ク陸上ノ郵送ヲ恢復シタリ依テ通報ス云云ト茲ニ政府公報ニ登載シ所屬一體ヲシテ週知セシム此ニ令ス

大同元年十二月六日

奉天省長 臧式毅

吉林省公署訓令第五〇八號

永吉縣公署ニ令ス

長白山望祭殿ノ修理工事ハ已ニ竣工ヲ告ケ冬至ノ日ニ於テ報告祭舉行ノ豫定ナリ貴縣ハ典禮ニ依照シ謹テ祭品ノ準備ヲ爲スヘ

滿洲國政府公報日譯

第七十七號

大同元年十二月十七日

土曜日

七

請ヲナシ許可ヲ得テ始テ携帶スヘシ從前ノ如ク出差請求書内ニ記入シテ請求スルヲ得ス以テ混同ヲ免ル然ラサレハ其ノ携帶スル僕從ノ一切費用ハ全部之ヲ支給セス分令スル外該廳ニ令ス遵照辦理スヘシ此ニ令ス

大同元年十二月二日

奉天省長 臧式毅

奉天省公署訓令(通令)(奉字第五七一號)

各屬ニ令ス

奉天省警備司令部ノ移牒ニ據ルニ曰ク敝部所轄ノ遼河安奉中央鴨江瀋海各地區ノ警備司令部已ニ成立シ並ニ通知シタル所ナリ惟奉山地區ハ前ニ東邊ノ匪患猖獗我兵力單薄ニシテ分配スルニ足ラサルヲ以テ未タ設立ノ運ニ至ラズ現ニ東邊ノ匪群ハ將ニ肅清ヲ見ントス已ニ本月十五日ニ於テ奉山地區司令部ヲ組織成立セリ騎兵第一團團長傅布彥ヲ司令ト爲セリ該地區司令部ハ暫時打虎山ニ駐在シテ以テ鎮懾ニ資セントス請フ所屬ニ對シテ知照アラシムコトヲ云云ト依テ至急公報ニ登載シ各屬ニ通令シ一體ニ知照セシム此ニ令ス

大同元年十二月六日

奉天省長 臧式毅

シ其ノ必要費用ハ詳細目錄ニ依リ其ノ支出ヲ許ス該縣長ハ即時遵照シ並ニ民政廳蒙旗科ト協議ノ上處理スヘシ此ニ令ス

大同元年十二月十四日

吉林省長 熙 洽

吉林省公署訓令(警字第五一七號)

警備第七旅ニ令ス

阿城居留ノ佛國天主堂宣教士フトチンノ照會ニ接スルニ曰ク阿城ノ教會堂ハ事變ヨリ以來兵匪土匪ノ爲ニ蹂躪サレ非常ノ慘害ヲ受ケタルハ言フヲ待タサル所ナリ夫ノ名ツケテ軍隊ト稱スル者モ亦往々ニシテ軌外ノ行動アリ惟七旅十八團鄧團長ハ阿城ニ來着後第一ニ教會堂及外人生命ノ保護ヲ以テ前提トシ告示ヲ貼リ出シ十分ノ保護ヲ加ヘタリ數月以來其ノ庇護ヲ蒙ルコト深シ十月二十八日ノ如キハ匪徒八九十名アリ各銃器ヲ持シ僞テ軍隊ト稱シ料甸子ノ天主教會ヲ占據セリ教會内ノモノ已ムヲ得ス鄧團長ニ報告シタリ該團長ハ即時軍隊ヲ派遣シテ往勦セルニ該匪徒ハ早ク其ノ消息ヲ聞キ軍隊ノ到着セサル以前ニ已ニ逃竄セリ十一月七日ニ至リ又僞指揮官孫慶林ハ兵匪一千餘名ヲ率テ拉林ヨリ料甸子ニ竄入シ教會ヲ占據シタリ鄧團長此ノ消息ヲ聞キ即

時隊兵ヲ親督シ該匪ヲ擊潰セリ匪徒ノ委棄セル所ノ死傷者少カ
ラス教會ハ莫大ノ庇蔭ヲ受ケタルノミナラス地方ノ教民モ皆額
手稱慶セサルナシ此ノ如ク深ク大體ヲ曉ルノ軍官ハ實ニ國家ノ
干城ニシテ人民ノ保障ナリ敵教士欽佩感謝ニ任ルナシ其ノ整軍
經武堅忍不拔ノ精神護國衛民ノ功績ハ諒フニ貴長官ノ洞鑒スル
所茲ニ贅述セス惟阿城教會カ其ノ保護ヲ受ケタルノ德ハ之ヲ湮
沒シテ言ハサルニ忍ヒス貴長官ヨリ相當ノ嘉獎ヲ與ヘ其ノ將來
ヲ勵マサレンコトヲ請フ以テ敵教カ人ノ善ヲ沒セサルノ意ヲ見
サン並ニ藉テ以テ邦交ノ誼ヲ示サレンコトヲ是レ切望スル所ナ
リ特ニ貴長官ニ照會ス查照ノ上答覆ヲ賜ラハ幸ト云云ト查ス
ルニ該團長力ヲ盡シテ勦匪シテ地方ヲ保衛シ外人ノ感激ヲ生シ軍
隊ノ光榮ヲ増ス照會文ヲ讀テ良ニ忻慰ヲ覺ユ該宜教士ニ照會ス
ル外該旅長ニ對シ嘉獎ノ旨ヲ傳ヘ以テ激勵ニ資ス仍益奮勉シ永
ク名譽ヲ保ツヘシ此ニ令ス

大同元年十二月十四日

吉林省長 熙洽

昭和七年十二月二十三日發行
第三種郵便物認可

指令

民政部指令第五七一號(木字一六二〇號)

奉天省公署ニ令ス

輯安等四縣ヨリ提出セル水患表ヲ追送シ審査ヲ請フ件
來文附屬書類ハ均シク閱覽セリ輯安縣ノ水患豫防辦法ハ適當ト
認ム法庫縣ノ築堤計畫ハ七十餘里ニ互ル大工事ニシテ莫大ノ經
費ヲ要ス縣當局ハ同縣紳士會同シ土地ノ情形ヲ觀察シ適當ノ
規畫ヲ定メテ之ヲ提出シ審査決定ヲ待ツヘシ蓋平縣南間ノ堤防
ハ財力ノ缺乏ニ因リ工事ノ中止ヲ致ス速ニ紳士ヲ招集シ必要ノ
經費ヲ調達シ工事ヲ繼續スヘシ若シ經費不足ノ場合ハ貴署ヨリ
補助ヲ與ヘ以テ竣功ヲ告クヘシ撫順縣境內ハ歷年水害ノ憂ナシ
ト稱スルモ沿河ノ兩岸ハ仍附近ノ住民ニ令シ責任ヲ以テ毎年修
理ヲ行ヒ以テ患ヲ未然ニ防クヘシ該各縣ニ轉令シ指示ノ各項ニ
照ラシ其ヲ實行セシメ以テ水患ヲ防クヘシ其ノ餘未報告ノ各縣
ニ對シテハ嚴重催促シ速ニ報告セシムヘシ附屬書類ハ留存ス此
ニ令ス

大同元年十二月八日

昭和七年十二月二十三日發行
第三種郵便物認可

民政部總長 戚式毅
代理部務次長 葆康

附 奉天省公署來文

輯安等四縣水患預防表ヲ追送シ審査ヲ請フ查スルニ奉天省水
患豫防ノ件ハ綏中縣等四十二縣ヨリ先後シテ境內水患近狀及
擬スル所ノ防禦方法ヲ表ニ記入シ送達シ來タリ已ニ轉送シタ
ル所ナリ茲ニ輯安等四縣ヨリ報告到着セルニ因リ指令ヲ與ヘ
並ニ未報告ノ各縣ヲ促シ調査報告セシメ以テ轉送ニ資スル外
原表及清摺等ヲ送達シ審査ヲ請フ謹テ民政部ニ呈ス

附 原表四部清摺一通(略ス)
奉天省長 戚式毅

大同元年十一月二十九日

民政部指令第五七二號(衛字一六二二號)

新京特別市政公署ニ令ス

市内ニハ地方病ト認ムヘキ病名ナキヲ報告シ審査ヲ請
フ件

報告ノ趣諒承ス此ニ令ス

大同元年十二月九日

民政部總長 戚式毅

代理部務次長 葆康

附 新京特別市政公署來文

前ニ貴部第一三四五號指令ヲ奉スルニ曰ク來文閱悉ス查スル
ニ赤痢猩紅熱腸窒扶斯等ハ急性傳染病ニ屬ス肺炎砂眼等ハ普
通傳染病ニ屬ス土地ノ區別ナク隨處ニ染患ス決シテ一地方ニ
限リ流行スルモノニ非ラサレハ認メテ地方病ト稱スル能ハス
所謂地方病トハ一地域ニ限リ特殊ノ病ヲ發生シ某病ハ專ラ某
地域ニ流行スルモノヲ指シテ言フ例ヘハ朝鮮ノ肺二口蟲病
Distomum Pulmonum 米國ノ錐蟲病 Americanische Trypanoso
mpasi 英國ノ肉體病 Raclitis 等ノ如キ一地一區ニ限リ他處
ニハ僅ニ見ル所ノモノトス此ニ之ヲ知照ス所屬ニ轉令シ詳細
調査報告セシメ以テ考查ニ備フヘシ云云ト依テ衛生科ニ令シ
再三再四市内ノ官私立醫院ニ就テ調査セシメタルモ地方病ト
認ムヘキ病名ナシ茲ニ書面ヲ具シ審査備案ヲ請フ謹テ民政部
部總長ニ呈ス

大同元年十一月二十八日

新京特別市長 金壁東

民政部指令第五七三號(木字一六二三號)

新京特別市政公署ニ令ス

新京特別市下水道規則ヲ擬定シ備案ヲ請フ件
來文及附屬書類ハ閱覽セリ貴市擬ルル所ノ規則ハ大體ニ於テ適當ナリ惟條文ノ詞意ニ間詳明ヲ欠クモノアリ第五條ノ如キハ文語曖昧ニシテ解釋シ難キノ嫌アリ茲ニ修正ヲ加ヘ本令ト共ニ送付ス遵照辦理スヘシ附屬書類ハ留存ス此ニ令ス

附 新京特別市下水道規則一部(略ス)

大同元年十二月九日

民政部總長 臧式毅
代理部務次長 葆康

附 新京特別市政公署來文

新京特別市下水道規則ヲ擬定シ審査ヲ請フ查スルニ本市下水道ハ元來相當ノ設備ヲ欠キ其ノ爲下水排洩ノ方法ナク市民衛生上ニ於テ殊ニ妨碍多シ現ニ敝署ニテ新京特別市下水道規則十六條ヲ擬定シ敷設ノ計畫ヲ立テ以テ本市ノ衛生ニ利セント欲ス新京特別市下水道規則一部ヲ提出シ審査備案ヲ請フ謹テ臧民政部總長ニ呈ス

昭和七年十二月二十三日發行
第三種郵便物認可

附 新京特別市下水道規則一部(略ス)

新京特別市長 金壁東

大同元年十一月二日

民政部指令第五七七號(地字一六二九號)

黑龍江省公署ニ令ス

續發ノ救濟金八萬圓ヲ受領シ棉衣及食糧ヲ購入シ分配
情形ヲ報告ノ件

來文閱覽セリ報告スル所ニ據レハ水災救濟金八萬圓ヲ受領シ棉衣食糧ヲ購入シ分配救濟ヲナサントスルノ件ハ之ヲ認可ス務メテ購入ノ衣服食糧ノ數目及分配手續等ヲ報告スヘシ更ニ多大ノ款ヲ發シ以テ徹底救濟ヲ請フ一事ハ正ニ國務院ニ轉請中ナリ院令ヲ奉スルヲ俟テ指示ヲナスヘシ此ニ知照ス此ニ令ス

大同元年十二月九日

民政部總長 臧式毅
代理部務次長 葆康

附 黑龍江省公署來文

續發ノ救濟金八萬圓ヲ受領シタルニ因リ棉衣食糧ヲ買入レ災民ニ分配セント欲スルヲ報告シ審査ヲ請フ前ニ本省ノ災情重

昭和七年十二月二十三日發行
第三種郵便物認可

大ナルヲ以テ巨款ヲ支出シ救濟セラレンコトヲ請願ノ件ニ對シ貴部ノ指令ヲ奉スルニ曰ク申請文ハ已ニ閱覽セリ貴省ノ災情重大ナルヲ以テ鉅款ヲ支出シテ救濟方ヲ請願セシ件ハ轉請ノ指示ヲ待テ再ヒ指令ヲナス前ニ支出セル貴省救濟費八萬圓ハ已ニ受領セリト先ツ災害最重キ區域ニ對シテ支配シ以テ災民ヲ救ヒ並ニ辦理ノ情形ヲ報告スヘシ云云ト查スルニ本省ハ去年事變ヨリ今日ニ至ル迄一年有餘兵劫匪患洪水ノ災ヲ被リ人民ノ疾苦極點ニ達ス多大ノ款ヲ支出シ特別ノ法ヲ設ケテ救濟ヲ行フニ非ラサレハ以テ蘇息ニ資スルニ足ラス現在時嚴冬ニ至ル災民野ニ逼シ饑ニ啼キ寒ニ號フ實ニ憫惻ニ堪ヘタリ前項續發ノ救濟金國幣八萬圓ハ全額ヲ以テ棉衣食糧ヲ買入レ災情ノ輕重ヲ視テ分配シ以テ災民ヲ惠シ焦眉ノ急ヲ濟フヘシ本省災情ノ重キ災區ノ廣大ナルハ實ニ空前未タ有ラサルノ大禍ニシテ執政及貴部ヨリ屢次救濟金ヲ下賜サレタリト雖一回ノ分配ノミニテハ被災比較的重キ區域ハ德澤ノ普及ヲ期シ難ク且ツ杯水ヲ以テ車薪ノ火ヲ救フカ如ク恐ラクハ事ニ益ナシ多額ノ賑款ヲ撥發シ以テ徹底救濟ニ資セラレンコトヲ請フ續撥ノ救濟金國幣八萬圓ハ全部棉衣食糧ヲ買入レテ之ヲ分配散放セントス購買ノ後ヲ俟テ其ノ分配方法ハ別案ヲ以テ報告スヘ

キモ茲ニ棉衣食糧購入ノ各理由ヲ陳述シ審査備案ヲ請フ謹テ民政部ニ呈ス
黑龍江省長 韓雲階

大同元年十一月十九日

執政府彙報

◎執政府內廷局咨

國務院宛

十二月六日第十四號府令ヲ奉スルニ陳曾壽ヲ任命シテ執政府內廷局局長トナス此ニ令スト又十二月七日ニ諭ヲ奉ス內廷局局長陳曾壽未タ着任セサル以前ハ暫ク萬繩斌ヲシテ代理セシムト並ニ秘書廳ヨリ木刻印信一個ヲ轉發セラル其ノ文ニ曰ク執政府內廷局之印ト銅質小官印一個ハ其ノ文ニ曰ク執政府內廷局局長之印ト依テ十二月十五日ニ於テ執政府官制ノ規定ニ照ラシ組織成立シ事務ヲ開始シ並ニ印信ヲ啓用セリ呈報スル外茲ニ函達ス查照アリ度並ニ總務廳ニ轉令シ公報ニ登載シ各方ニ通知アラシコトヲ請フ此ニ咨ス

代理內廷局局長 萬繩斌

大同元年十二月十五日

雜報

北滿水災救濟中央委員會彙報

◎北滿水災救濟寄附者芳名

(大同元年十二月)

北滿水災救濟中央委員會

第十四回 延吉警察廳

姓名	寄附金額
梁學貴	吉洋 九圓
崔玉瑛	同 一圓
連明	同 一圓
關瑞昌	同 一圓
王文藻	同 一圓
馮克揚	同 一圓
辛樹聲	同 一圓
王振英	同 五十錢
王寶鑄	同 五十錢
崔錫珪	同 五十錢
李懷德	同 五十錢

賀蔭開	同	五十錢
吳樹勛	同	五十錢
關瑞賢	同	五十錢
張永年	同	五十錢
吳登雲	同	五十錢
王敏中	同	五十錢
密濟洲	同	五十錢
祝世卿	同	五十錢
宋占義	同	五十錢
王東愚	同	四十錢
王作良	同	一圓
穆成卿	同	一圓
張連科	同	六十錢
劉桂覆	同	六十錢
張耀宗	同	四十錢
王廷禎	同	四十錢
程慶祥	同	四十錢
鄭世英	同	四十錢
趙啓文	同	五十錢

張瑞麟	同	五十錢
原德鳳	同	五十錢
王樹南	同	五十錢
張興武	同	五十錢
喬長恩	同	五十錢
關喜登	同	三十錢
金權俊	同	三十錢
張鴻升	同	六十錢
彭述謙	同	六十錢
于鴻洲	同	五十錢
邱立合	同	五十錢
關雲瑛	同	四十錢
楊錫林	同	四十錢
傅多謙	同	四十錢
李文海	同	四十錢
朱雲龍	同	三十五錢
于鴻恩	同	三十五錢
桂寶琴	同	三十五錢
許吉洋	三十五圓五錢	

昭和七年十二月二十三日發行 第三種郵便物認可

(銀二十六圓九十五錢)

吉林省濱江縣公安局

姓名 寄附金額

湯武涉	哈洋 九圓
馬烈武	同 一圓四十錢
裘昭斌	同 一圓二十錢
張雲塘	同 一圓二十錢
李士培	同 一圓二十錢
馬烈武	同 一圓二十錢
裘昭斌	同 一圓二十錢
陳寶東	同 七十錢
金貽穀	同 七十錢
趙鍾異	同 六十五錢
趙濟安	同 六十五錢
鞠有方	同 六十五錢
李先春	同 六十五錢
李萬言	同 六十錢
吳作民	同 六十錢

楊春和	同	六十錢
黃景春	同	五十二錢
馬玉麟	同	五十二錢
賀芴	同	五十二錢
黃開忱	同	五十二錢
周儀甫	同	五十四錢
陳尙清	同	四十八錢
佟遇春	同	四十八錢
王民倬	同	四十八錢
鄭雲才	同	四十八錢
張慶升	同	四十八錢
仲榮明	同	四十二錢
程學孟	同	四十二錢
費堃	同	四十二錢
高世海	同	四十二錢
張永齡	同	四十二錢
張大壽	同	一圓
全普俊	同	六十錢
張春榮	同	六十錢

關恩	同	二十六錢
周希久	同	四十八錢
楊堃	同	六十錢
崔厚綬	同	八十錢
林學久	同	一圓二十錢
鄭純玉	同	六十二錢
戴慶海	同	一圓十錢
林友松	同	一圓十錢
林庸	同	一圓十錢
趙成暄	同	一圓十錢
洪秀山	同	六十二錢
常海	同	六十二錢
王萬祥	同	六十二錢
蔣蔭梧	同	六十二錢
印山	同	六十二錢
索毓激	同	三十九錢
紀敬山	同	三十九錢
苗敬山	同	三十九錢
沈念慈	同	三十九錢
裴宗和	同	三十六錢

曹爾述	同	五十二錢	王富春	同	三十六錢
王玉標	同	五十二錢	劉廷奎	同	三十六錢
姚蔭林	同	五十二錢	吳華東	同	三十六錢
衣桂林	同	五十二錢	葛自銘	同	三十六錢
周榮久	同	四十六錢	張自銘	同	三十六錢
張作銘	同	四十六錢	許煥彩	同	四十六錢
王仲一	同	四十六錢	郭維屏	同	三十六錢
陳玉崑	同	四十六錢	姜英霖	同	八十錢
王漢邦	同	四十一錢	趙憲綸	同	六十錢
白瀛洲	同	四十一錢	高齊寬	同	四十錢
魏凌貴	同	四十一錢	王連昌	同	四十錢
莊文郁	同	四十一錢	趙松濤	同	四十錢
陳智英	同	四十一錢	楊澤田	同	四十錢
伊誠明	同	四十一錢	任季平	同	三十錢
李序珂	同	四十一錢	劉寶賢	同	三十錢
趙榮奎	同	四十一錢	馬陞	同	七十八錢
趙憲章	同	三十六錢	王洪度	同	四十錢
高洪章	同	三十六錢	毛星耀	同	二十六錢
王德興	同	三十六錢			

賈興閣	同	二十錢	韓升堂	同	三十錢
于安本	同	二十錢	蘇振寰	同	五十錢
曲逢源	同	十五錢	申佐才	同	三十錢
楊慶霖	同	四十錢	白浩然	同	三十錢
胡鳳岐	同	二十四錢	魏福林	同	二十錢
王蔭萱	同	二十二錢	王貴山	同	二十錢
任鵬舉	同	二十二錢	杜伯林	同	五十錢
呂文中	同	二十二錢	曹善福	同	三十錢
			王如九	同	二十錢
			張文	同	三十錢
			關希斌	同	五十錢
			張鼎榮	同	五十錢
			陳寶昌	同	三十錢
			王繼明	同	三十錢
			張魁武	同	三十錢
			王賀春	同	三十錢
			盧鳳閣	同	三十錢
			崔雲青	同	五十錢
			雷香閣	同	三十錢

李德魁	同	四十六錢	李承霖	同	八十錢
權昇	同	六十五錢	王錄	同	八十錢
安而行	同	二十四錢	何世繩	同	八十錢
韓著言	同	二十六錢	趙隆福	同	永洋 七圓二十錢
劉毓佩	同	二十二錢	李景曉	同	八十錢
秦家桐	同	七十八錢	王承霖	同	八十錢
關富厚	同	四十六錢			
徐德育	同	三十九錢			
王錫三	同	二十六錢			

計哈洋六十五圓四十八錢
(銀五十二圓十五錢)

額程縣地方財務處

于德興	同	五十錢	于安本	同	三十錢
沙德勝	同	十八錢	高宗慶	同	二十二錢
高宗慶	同	二十二錢	姜益三	同	十八錢
魏鼎汾	同	二十二錢	王晉階	同	十八錢
王晉階	同	十八錢	于海濤	同	二十七錢
于海濤	同	二十七錢	會憲義	同	二十錢
會憲義	同	二十錢	林顯深	同	二十錢

額程縣公安局	姓 名	寄附金額
	杜肇斌	大洋一圓
	林振山	五十錢
	胡蓬閣	五十錢
	杜維恕	五十錢
	吳常吉	三十錢
	范連貴	五十錢
	關峯林	三十錢
	曹鳳山	三十錢

額程縣公署	姓 名	寄附金額
	趙隆福	永洋 七圓二十錢
	何世繩	八十錢
	李景曉	八十錢
	王錄	八十錢
	李承霖	八十錢

滿洲國政府發行部可濟

大同元年十二月二十日 火曜日

第七十八號

滿洲國政府公報日譯

新京 雙發洋行印刷部發行

滿洲國政府公報日譯

大同元年十二月二十日
第七十八號
火曜日

執政令

茲ニ參議府ノ諮詢ヲ經テ阿片緝私法ヲ制定シ之ヲ公布セシム

執政 溥儀印

大同元年十二月二十日

國務總理 鄭孝胥
民政部總長 戚式毅
財政部總長 熙治

教 令 第一百十五號

阿片緝私法

第一條 專賣官員ハ阿片法違反者ト認メタル者若ハ其ノ犯罪ニ係ル阿片及阿片吸食器具ヲ發見シタルトキハ本法ニ依リ之ヲ逮捕又ハ押收スヘシ
專賣官員前項ニ依リ逮捕シタル者及押收セル物件ハ之ヲ最寄

警察官署ニ送致スヘシ

第二條 專賣官員ハ所有者不明若ハ所有者所在不明ノ阿片及阿片吸食器具ヲ發見シタルトキハ之ヲ押收スヘシ

前項ノ押收物件ハ專賣公署ノ所在地外ニシテ已ムヲ得サル事情アルトキハ最寄警察官署ニ之ヲ送致スルコトヲ得

第三條 前條ノ物件ハ專賣官署長又ハ送致ヲ受ケタル警察官署長ニ於テ之ヲ公示シ其ノ公示期間内ニ所有權ヲ主張スル者ナキトキハ國庫ニ歸屬ス

前項ノ公示ハ物件ノ名稱種類數量形狀及發見場所日時等成ルヘク其ノ物件ヲ知ルニ容易ナル事項ヲ詳記シ十四日間最寄揭示場ニ揭示スヘシ

第四條 警察官署長ハ前條ニ依リ國庫ニ歸屬シタル阿片及阿片吸食器具ヲ最寄專賣官署ニ引渡スヘシ

警察官署長前項ノ引渡ヲ爲ストキハ事件別ニ其ノ種類數量國庫歸屬ノ年月日ヲ記シタル書類ヲ添付スヘシ

第五條 專賣官署長又ハ警察官署長ハ第三條ノ公示期間中ニ權

利ノ主張アリタル場合ハ事實ヲ審査シ之ヲ權利者ニ返還スヘシ

第六條 專賣官員ハ阿片法違反ノ嫌疑アリト認ムル場合ハ捜索ヲ爲シ必要アルトキハ嫌疑者又ハ參考人ヲ訊問スルコトヲ得

第七條 專賣官員捜索訊問押収又ハ逮捕ヲ爲ストキハ其ノ身分ヲ證明スヘキ證票ヲ携帶シ要求アルトキハ之ヲ提示スヘシ

前項ノ證票ハ別記様式ニ依ル

第八條 專賣官署長ハ必要ト認ムルトキハ專賣官員ニ武器ヲ携帶セシムルコトヲ得

第九條 專賣官員捜索又ハ押収ヲ爲スニ當リ必要アリト認ムルトキハ警察官吏緝私隊又ハ軍隊ニ應援ヲ求ムルコトヲ得

第十條 警察官吏其ノ職務執行ニ當リ所有者不明又ハ所有者所在不明ノ阿片及阿片吸食器具ヲ發見シタルトキハ第二條乃至第五條ノ規定ヲ準用ス

第十一條 鹽務官員稅務官員及稅關官員其ノ職務執行ニ當リ阿片法違反者ト認メタル者若ハ所有者不明又ハ所有者所在不明ノ阿片及阿片吸食器具ヲ發見シタルトキハ第一條乃至第五條ノ規定ヲ準用ス

第十二條 本法ニ別段ノ規定アル場合ノ外捜索押収及訊問ニ付

昭和七年十二月二十六日發行 第三種郵便物認可

查獲私土獎勵規則

昭和七年十二月二十六日發行 第三種郵便物認可

第一條 本令ニ於テ私土トハ阿片法違反ニ係ル阿片及所有者不明又ハ所有者所在不明ノ阿片ヲ謂フ

第二條 私土ヲ官ニ告ケタル者又ハ取締官員ニシテ私土ヲ查獲シタル者ニハ本令ニ依リ獎勵金ヲ支給ス

第三條 私土ハ專賣官署ニ於テ之ヲ換價シ其ノ價額中ヨリ保管運搬其ノ他ニ要シタル費用ヲ控除シ殘餘金額ノ十分ノ六ヲ獎勵金トス

第四條 前條ノ獎勵金ハ左ノ區別ニ從ヒ專賣官署ニ於テ之ヲ支給ス

一 獎勵金ハ其ノ十分ノ七ヲ官ニ告ケタル者ニ十分ノ三ハ查獲ニ從事セル官署ノ官員ニ之ヲ支給ス但シ官ニ告ケタル者無キ場合ハ獎勵金全額ヲ查獲ニ從事セル官署ノ官員ニ支給ス

二 二以上ノ官署ニ於テ協力シテ查獲シタル場合ハ獎勵金額ノ十分ノ七ヲ官ニ告ケタル者ニ支給シ其ノ殘餘額ヲ查獲ニ從事セル人員ニ比例シ各官署ニ分配ス但シ官ニ告ケタル者無キ場合ハ其ノ獎勵金全額ヲ查獲ニ從事セル人員ニ

テハ刑事訴訟法ノ規定ヲ準用シ逮捕ニ付テハ檢察廳調度司法警察章程ノ規定ヲ準用ス

第十三條 本法ハ阿片法施行ノ日ヨリ之ヲ施行ス

專賣官員身分證票様式

契印
專賣官員之證
之印
官職 何某
生年月日

茲ニ參議府ノ諮詢ヲ經テ查獲私土獎勵規則ヲ制定シ之ヲ公布セシム

執政 溥儀印

大同元年十二月二十日

國務總理 鄭孝胥
財政部總長 熙洽
民政部總長 臧式毅

比例シ分配ス

三 官署ノ官員ニ支給スル前二號ノ獎勵金ハ其ノ功績ヲ考査シ各官署ノ長官適當ニ之ヲ決定支給ス

四 官ニ告ケタル者ノ獎勵金ハ受告ノ官署長ニ送付シ之ヲ本人ニ支給ス

第五條 本規則ハ阿片法施行ノ日ヨリ之ヲ施行ス

茲ニ參議府ノ諮詢ヲ經テ稅捐局名稱改正ノ件ヲ制定シ之ヲ公布セシム

執政 溥儀印

大同元年十二月二十日

國務總理 鄭孝胥
財政部總長 熙洽

教 令 第一百十七號

稅捐局名稱改正ノ件

教令第四十四號稅捐局官制中左ノ如ク改正ス

附表稅捐局名稱位置及管轄區域表稅捐局名ノ欄中「長春稅捐局」ヲ「新京稅捐局」ト改ム

利ノ主張アリタル場合ハ事實ヲ審査シ之ヲ權利者ニ返還スヘシ

第六條 專賣官員ハ阿片法違反ノ嫌疑アリト認ムル場合ハ搜索

ヲ爲シ必要アルトキハ嫌疑者又ハ參考人ヲ訊問スルコトヲ得

第七條 專賣官員搜索訊問押収又ハ逮捕ヲ爲ストキハ其ノ身分

ヲ證明スヘキ證據ヲ携帶シ要求アルトキハ之ヲ提示スヘシ

前項ノ證書ハ別記様式ニ依ル

第八條 專賣官署長ハ必要ト認ムルトキハ專賣官員ニ武器ヲ携

帶セシムルコトヲ得

第九條 專賣官員搜索又ハ押収ヲ爲スニ當リ必要アリト認ムル

トキハ警察官吏緝私隊又ハ軍隊ニ應援ヲ求ムルコトヲ得

第十條 警察官吏其ノ職務執行ニ當リ所有者不明又ハ所有者所

在不明ノ阿片及阿片吸食器具ヲ發見シタルトキハ第二條乃至

第五條ノ規定ヲ準用ス

第十一條 鹽務官員稅務官員及稅關官員其ノ職務執行ニ當リ阿

片法違反者ト認メタル者若ハ所有者不明又ハ所有者所在不明

ノ阿片及阿片吸食器具ヲ發見シタルトキハ第一條乃至第五條

ノ規定ヲ準用ス

第十二條 本法ニ別段ノ規定アル場合ノ外搜索押収及訊問ニ付

昭和七年十二月二十六日發行
第三種郵便物認可

昭和七年十二月二十六日發行
第三種郵便物認可

查獲私土獎勵規則

第一條 本令ニ於テ私土トハ阿片法違反ニ係ル阿片及所有者不

明又ハ所有者所在不明ノ阿片ヲ謂フ

第二條 私土ヲ官ニ告ケタル者又ハ取締官員ニシテ私土ヲ查獲

シタル者ニハ本令ニ依リ獎勵金ヲ支給ス

第三條 私土ハ專賣官署ニ於テ之ヲ換價シ其ノ價額中ヨリ保管

運搬其ノ他ニ要シタル費用ヲ控除シ殘餘金額ノ十分ノ六ヲ獎

勵金トス

第四條 前條ノ獎勵金ハ左ノ區別ニ從ヒ專賣官署ニ於テ之ヲ支

給ス

一 獎勵金ハ其ノ十分ノ七ヲ官ニ告ケタル者ニ十分ノ三ハ查

獲ニ從事セル官署ノ官員ニ之ヲ支給ス但シ官ニ告ケタル

者無キ場合ハ獎勵金全額ヲ查獲ニ從事セル官署ノ官員ニ

支給ス

二 二以上ノ官署ニ於テ協力シテ查獲シタル場合ハ獎勵金額

ノ十分ノ七ヲ官ニ告ケタル者ニ支給シ其ノ殘餘額ヲ查獲

ニ從事セル人員ニ比例シ各官署ニ分配ス但シ官ニ告ケタ

ル者無キ場合ハ其ノ獎勵金全額ヲ查獲ニ從事セル人員ニ

テハ刑事訴訟法ノ規定ヲ準用シ逮捕ニ付テハ檢察廳調度司法

警察章程ノ規定ヲ準用ス

第十三條 本法ハ阿片法施行ノ日ヨリ之ヲ施行ス

專賣官員身分證書様式

第 號	
專賣官署	之 證
專賣官	員 之 印
官職	何 某
生年月日	某 某

茲ニ參議府ノ諮詢ヲ經テ查獲私土獎勵規則ヲ制定シ之ヲ公布セシム

執政 溥儀印

大同元年十二月二十日

國務總理 鄭孝胥
財政部總長 熙洽
民政部總長 臧式毅

比例シ分配ス

三 官署ノ官員ニ支給スル前二號ノ獎勵金ハ其ノ功績ヲ考査

シ各官署ノ長官適當ニ之ヲ決定支給ス

四 官ニ告ケタル者ノ獎勵金ハ受告ノ官署長ニ送付シ之ヲ本

人ニ支給ス

第五條 本規則ハ阿片法施行ノ日ヨリ之ヲ施行ス

茲ニ參議府ノ諮詢ヲ經テ稅捐局名稱改正ノ件ヲ

制定シ之ヲ公布セシム

執政 溥儀印

大同元年十二月二十日

國務總理 鄭孝胥
財政部總長 熙洽

教 令 第一百十七號

稅捐局名稱改正ノ件

教令第四十四號稅捐局官制中左ノ如ク改正ス

附表稅捐局名稱位置及管轄區域表稅捐局名ノ欄中「長春稅捐局」

ヲ「新京稅捐局」ト改ム

本令ハ公布ノ日ヨリ之ヲ施行ス

茲ニ參議府ノ諮詢ヲ經テ滯納田賦及營業稅並ニ附加雜款免除令ヲ制定シ之ヲ公布セシム

執政 溥儀印

大同元年十二月二十日

國務總理 鄭孝胥
財政部總長 熙洽

教 令第一百十八號

滯納田賦及營業稅並ニ附加雜款免除令

第一條 大同元年六月三十日以前ニ於テ納付スヘキ田賦及營業稅並ニ附加雜款ニシテ大同元年十一月一日迄ニ未タ納付セサルモノハ國稅タルト地方稅タルト間ハ總テ之ヲ免除ス
第二條 前條ニ於テ田賦及營業稅並附加雜款ト稱スルハ田賦其ノ他土地ニ賦課スル一切ノ稅捐及其ノ附加捐營業稅及營業稅ノ性質ヲ有スル稅捐並ニ其ノ各罰款ヲ謂フ
第三條 本令ニ依リ納付ヲ免除セラルヘキモノニシテ大同元年十一月一日以後納付シタルモノハ之ヲ還付ス

昭和七年十二月二十六日發行
第三種郵便物認可

第四條 本令施行ニ關シ必要ナル規定ハ國稅ニ付テハ財政部總長地方稅ニ付テハ民政部總長又ハ興安總署總長之ヲ定ム
第五條 本令ハ公布ノ日ヨリ之ヲ施行ス

茲ニ參議府ノ諮詢ヲ經テ田賦及附加雜捐稅率半減令ヲ制定シ之ヲ公布セシム

執政 溥儀印

大同元年十二月二十日

國務總理 鄭孝胥
財政部總長 熙洽

教 令第一百十九號

田賦及附加雜捐稅率半減令

第一條 田賦其ノ他土地ニ賦課スル一切ノ國稅ハ大同元年度分ニ限リ其ノ稅率ヲ半減ス
第二條 大同元年度分田賦及土地雜款ニシテ從前ノ稅率ニ依リ已ニ納付シタルモノハ其ノ半額ヲ還付ス
第三條 本令施行ニ關シ必要ナル規定ハ財政部總長之ヲ定ム
第四條 本令ハ公布ノ日ヨリ之ヲ施行ス

昭和七年十二月二十六日發行
第三種郵便物認可

茲ニ參議府ノ諮詢ヲ經テ警費鹽捐廢止ノ件ヲ制定シ之ヲ公布セシム

執政 溥儀

大同元年十二月二十日

國務總理 鄭孝胥
財政部總長 熙洽

教 令一百二十號

警費鹽捐廢止ノ件

警費鹽捐ハ之ヲ廢止ス
本令ハ大同元年十二月一日ヨリ之ヲ施行ス

茲ニ參議府ノ諮詢ヲ經テ契稅罰則適用停止ノ件ヲ制定シ之ヲ公布セシム

執政 溥儀印

大同元年十二月二十日

國務總理 鄭孝胥
財政部總長 熙洽

教 令第一百二十一號

契稅罰則適用停止ノ件

契稅條例第七條ノ規定及之ニ基ク罰則ハ大同元年十二月一日ヨリ大同二年六月三十日迄ノ期間其ノ適用ヲ停止ス
本令ハ大同元年十二月一日ヨリ之ヲ施行ス

院 令

院 令第十九號

茲ニ建國公債發行規定修正ノ件ヲ制定シ之ヲ公布ス

大同元年十二月十六日

國務總理 鄭孝胥

公債發行規程修正ノ件

院令第十七號建國公債發行規程中左ノ通修正ス

第十二條第一項中「募入決定ノ時」ヲ改メテ「大同元年十二月二十日」トナシ「大同元年十二月二十日」ヲ改メテ「大同二年一月十日」トナス
本令ハ大同元年十一月十九日ヨリ施行ス

訓令

興安總署訓令第一八五號(興政地第一二九號)

興安東分省長ニ令ス
北 南

國務院法制局ノ來函ニ接スルニ曰ク我國建設ヨリ以來狀況良好ニシテ邦基確定セリ此レ中外ノ共ニ睹テ咸知ル所ナリ現在既ニ歲暮ニ至ル滿洲國年報編纂ノ必要アリ此ニ因リ各方面ニ對シ資料ノ搜集ヲ請ヘリ貴署モ亦各屬ニ轉令シ左記事項ヲ按シ詳細ニ調査報告セシメテ編纂ニ便宜ヲ與ヘラレ度云ト依テ分令スル外貴分省長ハ本令ヲ遵照シ所屬ニ轉令シ大同二年一月十日以前ニ左記事項ヲ按シ詳細調査ノ上本署ニ送達シ以テ取纏メ轉送スルニ便スヘシ遲延スル勿レ此ニ令ス

附 調査事項表一枚

調査事項左ノ如シ

地理ニ屬スル者

甲 國土

一 位置

二 周圍

昭和七年十二月二十六日發行
第三種郵便物認可

三地勢

四 地質

五 面積

六 地圖

乙 戶口

一 概況

二 總戶口數

三 行政區劃別戶口數

四 民族及國籍別戶口數

五 職業別戶口數

六 主要都市戶口數

七 出生及死亡數(性別 行政區劃別)

丙 氣象

一 概況

二 觀測所別氣象

行政ニ屬スル者

甲 地方行政

一 概況

二 地方行政區劃ハ固有ノ族箭ヲ以テ標準トナス其ノ已

昭和七年十二月二十六日發行
第三種郵便物認可

大同元年十二月十二日

興安總署總長 齊默特色木丕勒

指令

興安總署指令第一二九號(興政地第一二二號)

興安南分省長ニ令ス

東科前旗行政區域ヲ接收スルニ付奉天省ニ移牒シテ康平法庫兩縣ニ知照ヲ請フ件

申請文ハ閱覽セリ東科前旗區域ノ接收及奉天省ニ移牒シ各屬ニ知照ノ件ハ施行シ得ヘキニ付之ヲ許可ス查スルニ東科後旗ハ二道河子ヨリ哈拉沁屯一帶ニ至ル區域及兩縣境內所在ノ王公陵墓モ亦同時ニ接收管理スヘシ該兩旗ニ令シ互ニ相補助シ會同シテ接收スルヲ要トス並ニ貴分省長ハ警務科衛生係長魯拉嗎札トヲ派遣シテ監視セシメ並ニ一切指導ヲナサシムヘシ民政部奉天省公署ニ查照スル外茲ニ注意事項ヲ附發スルニ付遵照辦理シ隨時辦理情況ヲ報告スヘシ此ニ令ス

大同元年十二月十五日

興安總署總長 齊默特色木丕勒

土木ニ屬スル者

甲 土木行政

乙 道路改修

丙 都市施設

丁 港灣修築

戊 治水

己 水道

庚 建築

交通及通信ニ屬スル者

甲 總說

乙 道路及橋梁

丙 驛站

社會事業ニ屬スル者

甲 總說

乙 社會事業機關

接收時ノ注意事項

- 一 該兩旗長ハ康平法庫兩縣公署ニ對シ先ツ接收日取ヲ通知シ並ニ駐在中ノ警察保衛隊等ノ撤退ヲ請ヒ人民ニ曉諭シテ誤會ヲ生スルヲ免ルヘシ
 - 二 保衛團入境後ハ直ニ原有ノ警團ヲシテ退去セシメ適當ノ地點ヲ擇テ保衛團ヲ分駐セシメテ地方ノ治安維持ヲ引繼キ嚴密ニ防備ヲナスヘシ
 - 三 分省公署ニテ佈告ヲ印刷シ廣ク之ヲ張出シ左記ノ宣傳要旨ニ照シ割切曉諭シ被接收各地人民ヲシテ康法兩縣管轄ヲ離レ該兩旗管轄ニ歸シタルノ意義ヲ週知セシム
 - 四 哈拉沁屯等ノ集鎮固有ノ農商會等ノ自治團體ハ其ノ舊ノ如ク存立スルヲ許ス
 - 五 被接收各地人民ノ動靜ヲ體察シ適當ニ開導及防範ヲナスヘシ
 - 六 監視及指導員ハ接收終了スルヲ俟テ分省公署ニ歸ルヘシ
- 宣傳要旨
- 一 被接收各地方ハ敎令ニ依テ該兩旗管轄ニ劃歸シタルノ前後事情ヲ知ラシムヘシ
 - 二 我國ハ友軍ノ援助ニ賴リ多年東北ニ蟠據シタル惡軍閥及其

昭和七年十二月二十六日發行
第三種郵便物認可

大同元年十二月二十六日發行

地方漸ク安靜ニ歸ス亟ニ秩序ヲ維持シ行政ヲ整頓スヘシ但シ康平縣ハ此レヨリ前匪賊ノ爲重大ナル破壞ヲ受ケ殆ント無政府狀態ニ陥ル東科前旗ノ政務ハ康平ト共ニ停滯ノ儘ニ放任シ難シ茲ニ敵署ハ該旗長ニ令シ積極的ニ庶政ヲ整頓シ並ニ該旗區域ノ接收ヲ命シタリ惟接收以前ニ在テハ須ク奉天省ニ照會シ康平法庫兩縣ニ轉令シ會同シテ引繼方ヲナサシメ以テ手續ノ發生ヲ免ル茲ニ東科前旗行政區域接收ニ付奉天省ニ照會シ康平法庫兩縣ニ知照アラシムコトヲ請フノ理由ヲ報告シ審查施行ヲ請フ謹テ興安總署ニ呈ス

興安南分省長 業喜海順

大同元年十二月三日

公函 咨 呈

興安總署公函(興政地第一三三號)

奉天省公署宛

前略陳者興安南分省長業喜海順ノ具申ニ據ルニ曰ク康平一帯ニ蟠據セル匪賊ハ既ニ掃蕩サレ地方肅清セリ東科前後兩旗管轄ニ劃歸ノ區域即チ康平縣ノ二道河子哈拉沁屯ヨリ南ハ法庫縣ノ大

滿洲國政府公報日譯 第七十八號 大同元年十二月二十日 火曜日

ノ餘孽ハ全部潰滅シ滿洲國ノ治安ハ完全ニ維持スルコトヲ得タリ三千萬民衆ハ王道樂土建設上ニ向テ勇躍邁進中ナルヲ知ラシムヘシ

三 義勇軍ト自稱スルノ賊匪ハ已ニ根本ヨリ絶滅シタリ今後治安維持ノ保衛團ハ規律嚴肅ニシテ住民ニ對シ毫モ危害ヲ加ヘ或ハ不當ノ要求ヲ爲スコトナキヲ知ラシムシ

四 新國家建設ノ主旨ハ第一ニ順天安民ヲ主トナス施政ハ必ス眞正ノ民意ニ循フ凡ソ新國家領土内ニ居住スル者ハ皆種族ノ差別ナク尊卑ノ區別ナシ均シク平等ノ待遇ヲ享ク旗内ノ住民ハ宜シク此建國大義ヲ體シ各其ノ生業ニ安ンスヘキヲ知ラシムヘシ

附 興安南分省公署來文

東科前旗ニ劃歸セル行政區域ヲ接收スルヲ報告シ並ニ奉天省ニ移牒シ康平法庫兩縣ニ知照方ヲ請求等ノ各情況ヲ報告シ審查ヲ請フ竊ニ查スルニ敵省所屬ノ東科前旗ノ新行政區域ハ早ク敎令ヲ以テ其ノ劃定ヲ公佈セラレタリ惟本年夏秋ヨリ以來該地方ハ屢匪賊ノ擾害ニ遭ヒ障礙相繼テ發生セリ故ヲ以テ遲レテ今日ニ至ルマテ尙未タ接收セス查スルニ該旗及康平ヲ佔據スル義勇軍ハ日本軍之ヲ擊散シ匪首高尊員モ亦捕虜トナリ

屯十家子ニ至ル以西ノ地區及該兩旗ノ康法各縣境內ニ在ル王公陵墓ハ速ニ之ヲ接收シ以テ治理ヲ謀ラントス請フ各屬ニ轉函知照セラレ度ト查スルニ興安省管轄區域ハ既ニ敎令ニテ公佈セラレ現在次第ニ接收シフツアリ惟康法兩縣ハ以前匪賊充斥シ地方不穩ナリシ爲今日迄接收ヲナサス前述ノ事情ニ因リ一日モ早ク接收シ以テ功令ニ符スヘシ指令ヲ與フル外貴公署ニ照會シ康法兩縣ニ轉飭知照シ引渡ヲ爲サシメラレンコトヲ幸トス

興安總署總長 齊默特色木丕勒

大同元年十二月十五日

興安總署咨(興政地第一三二號)

民政部宛

興安南分省長業喜海順ノ具申ニ據ルニ曰ク康平一帯ニ蟠據セル匪賊ハ已ニ肅清シタルハ東科前後兩旗管轄ニ劃歸スルノ區域即チ康平縣ノ二道河子哈拉沁屯ヨリ南ハ法庫縣ノ大屯十家子ニ至ル以西地域及該兩旗ノ康法縣境內ニ在ル王公陵墓ハ一日モ早ク接收シテ以テ治理ヲ謀ラサル可ラス請フ轉咨ノ上所屬ニ知照アリ度ト查スルニ興安省管轄區域ハ夙ニ敎令ヲ以テ公佈セラレ既ニ次第ニ接收シツ、アリ惟康法二縣ハ以前賊匪充斥シ地方不穩

昭和七年十二月二十八日發行
第三種郵便物認可

滿洲國政府公報日譯

大同元年十二月二十一日
第七十九號
水曜日

任免辭令

任奉天省公署參事官

敍簡任二等

金 毓 綬 綬

任奉天省公署參事官

敍簡任二等

程 元 植

任奉天省公署參事官

敍簡任二等

王 茲 棟

任吉林省公署參事官

敍簡任二等

張 書 翰

孫 輔 忱

任吉林省公署理事官

敍簡任二等

榮 孟 枚

吉林省公署實業廳長ヲ命ス

任吉林省公署理事官

敍簡任二等

王 信

吉林省公署教育廳長ヲ命ス

任吉林省公署參事官

敍薦任七等

王 者 興

任吉林省公署參事官

敍薦任七等

高 乃 濟

任吉林省公署參事官

敍薦任五等

任吉林省公署秘書官	羅振邦	吉林省公署總務廳勤務ヲ命ス	郭進修
敍薦任六等			
吉林省公署總務廳勤務ヲ命ス	吳時	吉林省公署總務廳勤務ヲ命ス	牛桂榮
任吉林省公署秘書官		任吉林省公署秘書官	
敍薦任七等		敍薦任七等	
吉林省公署總務廳勤務ヲ命ス	誠勤	吉林省公署總務廳勤務ヲ命ス	曹啓蔚
任吉林省公署秘書官		任吉林省公署秘書官	
敍薦任七等		敍薦任八等	
吉林省公署總務廳勤務ヲ命ス	李錫球	吉林省公署總務廳勤務ヲ命ス	徐家桓
任吉林省公署秘書官		任吉林省公署事務官	
敍薦任七等		敍薦任六等	
吉林省公署總務廳勤務ヲ命ス	何春魁	吉林省公署總務廳勤務ヲ命ス	周雲溪
任吉林省公署秘書官		任吉林省公署事務官	
敍薦任七等			

昭和七年十二月二十八日發行
第三種郵便物認可

昭和七年十二月二十八日發行
第三種郵便物認可

敍薦任八等	馬江	任吉林省公署事務官	敍薦任七等	山本紀綱
吉林省公署總務廳勤務ヲ命ス		吉林省公署總務廳勤務ヲ命ス		
任吉林省公署事務官		任吉林省公署事務官		
敍薦任八等		敍薦任七等		
吉林省公署民政廳勤務ヲ命ス	駱家驥	吉林省公署總務廳勤務ヲ命ス		熊希堯
任吉林省公署事務官		任吉林省公署事務官		
敍薦任七等		敍薦任七等		
吉林省公署民政廳勤務ヲ命ス	丁吾	吉林省公署民政廳勤務ヲ命ス		周敬熙
任吉林省公署事務官		任吉林省公署事務官		
敍薦任七等		敍薦任七等		
吉林省公署民政廳勤務ヲ命ス	陳汝瓚	吉林省公署民政廳勤務ヲ命ス		徐堯麒
任吉林省公署事務官		任吉林省公署事務官		
敍薦任七等		敍薦任八等		
吉林省公署民政廳勤務ヲ命ス	根本成一	吉林省公署民政廳勤務ヲ命ス		

任吉林省公署事務官

聶樹清

敍薦任八等

吉林省公署教育廳勤務ヲ命ス

王甲第

任吉林省公署事務官

敍薦任八等

吉林省公署教育廳勤務ヲ命ス

朱文錦

任吉林省公署事務官

敍薦任八等

吉林省公署教育廳勤務ヲ命ス

洪福麟

任吉林省公署事務官

敍薦任八等

吉林省公署教育廳勤務ヲ命ス

梁蔭會

任吉林省公署事務官

敍薦任八等

吉林省公署教育廳勤務ヲ命ス

任吉林省公署事務官

敍薦任七等

吉林省公署實業廳勤務ヲ命ス

任吉林省公署事務官

敍薦任八等

吉林省公署實業廳勤務ヲ命ス

任吉林省公署事務官

敍薦任七等

吉林省公署實業廳勤務ヲ命ス

任吉林省公署事務官

敍薦任七等

吉林省公署實業廳勤務ヲ命ス

任吉林省公署事務官

敍薦任八等

吉林省公署實業廳勤務ヲ命ス

單鎮濤

吳鎮塆

成曉湘

柏堅

花田孫平

李春元

窪田五六

船津源市

馬季搜

趙宏毅

張之麒

豐島平

源之助

聞博

任吉林省公署事務官

敍薦任七等

昭和七年十二月二十八日發行

第三種郵便物認可

第三種郵便物認可

敍薦任七等

吉林省公署實業廳勤務ヲ命ス

任吉林省公署事務官

敍薦任八等

吉林省公署實業廳勤務ヲ命ス

任吉林省公署事務官

敍薦任六等

吉林省公署實業廳勤務ヲ命ス

任吉林省公署事務官

敍薦任七等

吉林省公署警務廳勤務ヲ命ス

任吉林省公署事務官

敍薦任七等

吉林省公署警務廳勤務ヲ命ス

任吉林省公署事務官

敍薦任七等

吉林省公署警務廳勤務ヲ命ス

任吉林省公署事務官

敍薦任八等

吉林省公署警務廳勤務ヲ命ス

任吉林省公署事務官
張 毓 芳

鈹薦任七等

吉林省公署警務廳勤務ヲ命ス

岩 島 勇 太 郎

任吉林省公署事務官

鈹薦任八等

吉林省公署警務廳勤務ヲ命ス

張 瑞 忱

任吉林省公署事務官

鈹薦任七等

吉林省公署實業廳勤務ヲ命ス

國 分 堅

任吉林省公署技正

鈹薦任八等

吉林省公署實業廳勤務ヲ命ス

大同元年九月二十三日

昭和七年十二月二十八日發行
第三種郵便物認可

任吉林省公署事務官
孫 寶 璋

鈹薦任八等

吉林省公署實業廳勤務ヲ命ス

竹 內 源 次 郎

任吉林省公署事務官

鈹薦任七等

吉林省公署警務廳勤務ヲ命ス

大同元年九月二十七日

任吉林省公署事務官

鈹薦任七等

吉林省公署教育廳勤務ヲ命ス

大同元年十月三十一日

任吉林省公署事務官

鈹薦任七等

吉林省公署教育廳勤務ヲ命ス

大同元年十月三十一日

奉 天
吉 林 省 公 署 二 令 五
黑 龍 江

訓 令

民政部訓令第四〇〇號之一(木字一六三八號)

昭和七年十二月二十八日發行
第三種郵便物認可

本部ハ地方行政ノ進行程度及地方實施狀況ヲ考查スル爲旬報表式ヲ規定シ各縣ニ通令シテ記入報告ヲ命シタリ惟旬報表内ニ土木交通ノ一欄アリ各縣ヨリ記入報告スルモノアリト雖簡略ニシテ考查ニ供シ難キモノ多シ茲ニ土木工事ノ現在狀況並ニ將來ノ改進ヲ計ル爲本部ニテ別ニ土木月報表式ヲ制定シ本令ト共ニ送付ス速ニ各市政公署併ニ各縣署ニ轉令シ表式ノ說明ニ依リ毎月記入報告スルヲ要トス又本部ハ土木一項ニ關シテハ特ニ專務員ヲ設ケ各省縣市ノ土木工事即チ道路橋梁河堤港灣水道等ノ如キ及其ノ他公有建築等ニ對シ均シク考查監督ノ必要アリ現在道路河川各法ヲ起草中ニテ以テ遵守ニ資セントス道路河川各法ノ未タ頒布セサル以前ハ以上各項ノ大工事ニ關シテハ各縣市ノ執行機關ニ轉令シ隨時設計圖及仕様書ヲ貴署ニ送付セシメ本部ニ轉報シ本部ノ認可ヲ俟テ始メテ建築ニ着手スヘシ緊要ニ關セサルノ工事ハ貴署ニテ之ヲ認可シ實施ノ後貴署ヨリ本部ニ報告シ備案ヲ請フテ以テ考查ニ備フ茲ニ月報表式ヲ送付ス各屬ニ轉令シ遵照セシムヘシ此ニ令ス

民政部訓令第四〇〇號之二(木字一六三八號)

東省特別區長官公署
新京特別市政公署ニ令ス
哈爾濱市政籌備所

民政部總長 臧式毅
代理部務次長 葆 康

本部ハ土木工事ノ現在狀況ヲ考查シ並ニ將來ノ改進ヲ計ル爲特ニ土木月報表式ヲ規定シ本令ト共ニ送付スルニ付所屬ニ轉令シ表式ノ說明ニ遵ヒ毎月詳細ニ記入報告スルヲ要トス本部ハ土木一項ニ關シテハ特ニ專務員ヲ設ケ各省縣市縣ノ一切土木工事即チ道路橋梁河堤港灣水道等ノ如キ其ノ他公有建築ニ對シ均シク考查監督ノ必要アリ現在道路河川各法ヲ起草中ニテ以テ遵守ニ資セントス道路河川各法ノ未タ頒布セサル以前ハ以上ノ各種大工事ニ關シテハ所屬執行機關ニ轉令シ隨時設計圖及仕様書ヲ貴署ニ送ラシメ本部ニ轉送シ本部ノ認可ヲ俟テ始メテ工事ニ着手スヘシ但シ緊要ニ關セサルノ工事ハ貴署ニテ之ヲ認可シ實施ノ後仍貴署ヨリ本部ニ報告シ備案ヲ請フテ以テ考查ニ備フ茲ニ月報表式ヲ送付ス所屬ニ轉令シ遵照セシムヘシ此ニ令ス

附 土木月報表式五十部(略ス)

大同元年十二月二十二日

大同元年十二月十二日

民政部總長 毅式毅
代理部務次長 葆康

民政部訓令第四〇一號(木字一六四一號)

吉林 黑龍江省公署ニ分ス

貴省ヨリ以前轉送セル長嶺等七縣ノ水患豫防法ハ餘リ簡略ニ過キ
考查ニ供シ難キニ因リ已ニ指令ヲ發シ該各縣ニ轉令シ指示セ
ル各項ニ照シテ別ニ報告表ヲ作成スルヲ命シタリ現在兩月ノ久
ニ及フモ長嶺諸縣モ尙未タ報告ヲナササルノミナラス其ノ他ノ
各縣モ亦今日迄報告ナキハ殊ニ延緩ノ至ナリ此ノ防水計畫ハ國
計民生ト至大至深ノ關係アルニ因リ本部ハ全般ノ考查ヲ俟テ以
テ設計ニ資セントス貴署ハ各屬ニ轉令シ速ニ詳細調査セシメ之
ヲ轉報シテ考查ニ備フヘシ此ニ令ス

大同元年十二月十二日

民政部總長 威式毅
代理部務次長 葆康

司法部訓令第四一五號

昭和七年十二月二十八日發行
第三種郵便物認可

ホ之ヲ支給セリ

五 司法收入金哈洋三萬圓ハ電信爲替ヲ以テ送金スヘキコトハ
調査員藤井不可止ヨリ貴院長ニ對シテ説明シタル所ナルニ
該管書記官沈家驥温連城等ハ任意ニ變更シ普通爲替ヲ以テ
送金シ到着ノ遲延ヲ致セリ

大同元年十二月十六日

司法部總長 馮涵清

興安總署訓令第一九〇號(興政地第一三六號)

興安東分省長ニ令ス

各旗ノ人民前ニ荒地ノ拂下ト政治施設トニ因リ縣境ニ留リテ居
住スル者實ニ多數ナリ該管各旗ハ此等ノ縣境ニ居住スル蒙民ニ
對シ如何ノ管理ヲナシツ、アルヤ特ニ規則ヲ設ケタルヤ或ハ舊
來ノ習慣ニ循フヤ其ノ一切情形ニ關シテ考查ノ必要アリ貴分省長
ハ所屬各旗(札賚特旗ハ除外ス)ニ轉令シ境内居住ノ蒙民管理方
法ニ關シ本年內ヲ限リ詳細調査ノ上本署ニ報告シ以テ考查ニ備
フハシ事重要ニ關スルヲ以テ遵照辦理シテ遲延スル勿レ

大同元年十二月十六日

東省特別區高等法院長ニ令ス

貴院ハ左記各項ニ對シ命令ニ遵テ處理セス故ニ本部ノ事務進行
上ニ於テ多大ノ支障ヲ來セリ其ノ原因ヲ查スルニ主管者辦事ノ
粗忽ニ因ルト雖貴院長モ亦平素監督不行届ノ咎ヲ免ルヲ得ス今
後ハ務メテ特別ニ注意シ再ヒ此種事態ヲ發生セシムル勿レ此ニ
令ス

記

- 一 東支鐵道收入金ノ處分ニ對シテハ本部ノ指令ヲ待ツニ非ラ
サレハ擅ニ使用スルヲ得ス是レ已ニ命令シタル所ナリ然ル
ニ貴院ハ此收入金受領後敢テ獨斷行爲ニ出テ之ヲ經費ニ充
當シタリ
- 二 地方法院ヨリノ借入金哈洋一萬九千圓ニ關シ貴院ハ會テ地
方法院ニ對シ司法收入金中ヨリ償還ノ旨ヲ聲明シ本部調査
員ニ對シテハ東支鐵道收入金ヲ以テ至急償還スルヲ聲明セ
リト此ノ如キハ顯ニ欺瞞ノ態度ト謂フヘキナリ
- 三 東支鐵道收入金ヲ以テ前項借入金償還ノ用ニ充テントスル
ハ任意ノ舉動ナリ
- 四 院長特別交際費現洋五百元ハ十二月ヨリ支給ヲ停止セルハ本
部第三三八號ヲ以テ訓令シタル所ナルニ貴院ハ奉令後モ仍

興安總署總長 齊默特色木丕勒

興安總署訓令第一九一號(興政地第一三七號)

興安東分省長ニ令ス

各旗ノ境内ニ漢民ノ雜居スルハ久シク年所ヲ歷タリ從前如何ナ
ル管理ヲナセルヤ特ニ規則ヲ設ケタルヤ或ハ舊來ノ習慣ニ循ヒ
シヤ至急考查ノ必要アリ貴分省長ハ所屬各旗ニ轉令シ本年內ニ
從前ヨリ境内漢民ニ對スル管理ノ實際情形ヲ迅速ニ調査報告セ
シメ本署ニ轉報シ以テ參考ニ備フヘシ事重要ニ關ス貴省長ハ遵
照シテ忽ニスル勿レ此ニ令ス

大同元年十二月十六日

興安總署總長 齊默特色木丕勒

指令

民政部指令第五八〇號(木字一六三九號)

奉天省公署ニ令ス

本署道路網ニ對スル經過情形及不日取纏メ送達スヘキ
各事情ヲ報告シ審査ヲ請フ件

報告ノ趣ハ諒承ス備案ヲ許可ス此ニ令ス

大同元年十二月十二日

民政部總長 戚式毅
代理部務次長 葆康

附 奉天省公署來文

前ニ貴部ノ訓令木字第一三九一號ヲ奉スルニ曰ク前ニ該署ノ報告ニ據ルニ道路網計畫ニ對シテハ各縣ヨリ報告全部到着スルヲ俟テ具體的意見ヲ附シテ送達シ以テ審査ニ供ス云云ト已ニ指令ヲナシ各縣ニ對シ速ニ報告スルヲ命シタリ現ニ一個月餘ニ及フモ報告未タ本部ニ到達セス事建設ニ關ス至急考査ノ必要ヲ感ス該署ハ速ニ取纏メ送達シ以テ可否ノ指示ヲ待ツヘシ云ト本件ニ關シテハ前ニ貴部ノ指令ヲ奉シ各縣ニ對シ前令ヲ查照シ速ニ圖面及説明書ヲ提出ヲ命シタリ惟本省邊陲ノ各縣ハ兵匪擾亂シ交通阻滯シ公文ノ往返モ稽延ヲ免レ難シ今日マテ僅ニ海城等ノ三十七縣ヨリ提出シタルノミ其ノ餘ノ通化等二十一縣ヨリハ尙到着セス其ノ期限ヲ經過スル已ニ久シキヲ以テ此上遷延シ難シ依テ各縣ニ令シ已報ノ各縣意見ニ對シテ整理ヲ加ヘ其ノ終了スルヲ待テ轉送セント欲シ正ニ辦理セントスル時又前令ヲ奉シタリ再ヒ未報告各縣ヲ催シ速ニ報

昭和七年十二月二十八日發行
第三種郵便物認可

昭和七年十二月二十八日發行
第三種郵便物認可

貴部ノ地字第一一四五號訓令ヲ奉スルニ曰ク社會事業團體ハ社會ニ對スル任務頗ル重大トス但シ其ノ中ニハ品類一様ナラス其ノ目的ノ純正ニシテ熱心服務スル者モ固ヨリ多數アルト雖名義ヲ假借シ別ニ目的ヲ存シ本令ノ目的ニ違悖スル者アルモ亦免レサル所ナリ宜シク政府公報第四十四號ニ載スル所ノ教令第八十八號公布ノ治安警察法第三條ノ規定ニ依リ嚴重ニ取締リ或ハ改革ヲ命スヘシ如シ新創設ノ者アル場合ハ法ニ依リ組織セシメ隨時本部ニ報告スヘシ云ト查スルニ市内ノ社會事業團體ハ世界紅卍字會長春分會五台山向善普化佛教會長春總分會崇德慈善會仁慈堂濟良所貧民教養工廠長春縣救濟院理善勸戒烟酒長春分會等八處ナリ數署ニテ詳ニ調査ヲ加ヘタルニ目的宗旨共ニ純正ニシテ治安警察法第三條ノ規定ト相合ス惟仁慈堂及濟良所貧民教養工廠ハ從來規約ヲ設ケス法ニ依リ規約ヲ設クヘキヲ命令スル外紅卍字會長春分會等ノ五團體ノ簡章ヲ具シ調査表ヲ作成シ審査ヲ請フ謹テ民政部ニ呈ス

附 簡章五部調査表八部

新京特別市長 金壁東

大同元年十一月五日

告セシメ並ニ已報ノ各縣意見ニ對シ更ニ一段ノ整理ヲナシ期日ヲ限リ轉達スヘキモ敝署道路網辦理ニ對スル經過情形及不日取纏メ送達スヘキ各事情ヲ具シ審査備案ヲ請フ謹テ民政部ニ呈ス

奉天省長 戚式毅
大同元年十一月二十九日

民政部指令第五八二號(地字一六四二號)

新京特別市政公署ニ令ス

社會事業團體ノ取締ニ關シ簡章ヲ具シ並ニ調査表ヲ作成シ審査ヲ請フ件

報告文ハ閱覽セリ仁慈堂及濟良所貧民教養工廠等ニ轉令シ實際經營情況ニ依リテ規約ヲ擬定シ貴署ニテ審査ノ上相違ナキヲ認メ本部ニ轉送シ以テ考査ニ備フヘシ簡章表ハ留存ス此ニ令ス
大同元年十二月十二日

民政部總長 戚式毅
代理部務次長 葆康

附 新京特別市政公署來文

社會事業團體ノ取締ニ關シ簡章及調査表ヲ送達シ審査ヲ請フ

民政部指令第五八三號(地字一六四三號)

吉林省公署ニ令ス

本省各市縣公共組合名稱職員姓名履歷表ヲ轉報シ審査ヲ請フ件

來文及表ハ閱了セリ仍其ノ他未報告ノ各處ヲ催促シ至急報告セシメ以テ轉報スヘシ表ハ留存ス此ニ令ス
大同元年十二月十二日

民政部總長 戚式毅
代理部務次長 葆康

附 吉林省公署來文

本省各市縣ノ公共組合名稱職員姓名履歷表ヲ轉報シ查閱ヲ請フ貴部地字第一四〇五號訓令ヲ奉スルニ曰ク本部前ニ各省區ニ令シ各主管境內ノ公共組合名稱職員ノ姓名職別及履歷書ヲ表ニ製シ本部ニ報告スルニ件ハ奉天黑龍江省等ノ報告ハ業ニ先接シテ本部ニ到着セリ但シ貴省ハ尙闕如ニ付本部ハ至急取纏メ審査セントス依テ至急前令ニ照シ調査報告スヘシ云ト查スルニ本案ハ前ニ部令ヲ奉シ會テ一再各所屬ニ分令シ遵照查照セシメタリ茲ニ又前述ノ令ヲ奉セルニヨリ尙未報告ノ各處ニ嚴令シ報告ヲ催ス外已ニ具報ノ吉林市縣十三個處ノ公

共組合職員姓名履歷ヲ一覽表ニ作成シ不取敢送呈ス伏シテ貴部ノ査閲ヲ請フ謹テ民政部ニ呈ス

附 一覽表一部 履歷表三十部

吉林省長 熙治

大同元年十一月三十日

實業部指令第一八八號

吉林省長ニ令ス

吉敦敦圖兩線ノ沿道樹木伐採ノ件ニ關シ其ノ辦理狀況ヲ報告シ審査ヲ請フ件

來文及附屬書類ハ均シク閱覽セリ査スルニ擬定セル伐採辦法六條ハ適切ト認メ備案ヲ許ス仍ホ沿線各縣及從事人員ハ原定ノ計劃ヲ遵奉シ速ニ伐採セシメ以テ警備ニ資シテ安全ヲ策スハ伐採完了ヲ俟テ經過ノ狀況ヲ詳細報告シ審査ニ備フヘシ附屬書類ハ留存ス此ニ令ス

大同元年十二月十七日

實業部總長 張燕卿

附 吉林省公署來文

吉敦敦圖兩路沿線ノ樹木伐採ニ關シ已ニ著手シタルヲ報告シ

昭和七年十二月二十八日發行 第三種郵便物認可

審査ヲ請フ前ニ貴部第一九二號訓令ヲ奉スルニ吉敦及敦圖沿線樹木剝離ヲ伐採スル爲計畫書ヲ發送スルニ付遵照スヘシ並ニ辦理情形ヲ報告シ審査ニ備フヘシト査スルニ本件ニ關シ敝署ハ前ニ吉敦沿線ハ樹木剝離シテ匪賊潛匿ノ場所トナリ危險交通ニ及フコト已ニ一回ナラス該鐵道ノ警備上實ニ沿線樹木ヲ伐採スルノ必要アリ故ニ各方面ト協議ノ上決定シタル件ハ該鐵道兩側各二百五十米突以内ノ樹木ハ一律ニ伐採ヲ行ヒ以テ安全ヲ策シテ警備ニ資スト惟沿線ノ森林ハ或ハ國有ニ屬シ或ハ公有民有ニ係ルモノアリ畢竟スルニ某林ハ鐵道線トノ距離若干伐採ノ區域中ニ屬スルヤ否ヤ詳細ノ調査ヲ經サレハ進行ニ利シテ糾紛ヲ免ルルノ法ナシ依テ伐採法六個條ヲ起草シ屬官張惠南桑山秀夫等ヲ派遣シ該地ニ赴キ永吉敦化額穆三縣當局ト會同シ伐採法ニ遵照シテ辦理セシメタリ該員等出發後又敝署事務官花田孫平ハ關東軍參謀長ヨリ第二師團參謀長ニ宛テタル吉敦敦圖兩鐵道沿線森林伐採ニ關スル書翰寫ヲ提示シテ照辦ヲ求メタリ乃チ敦圖沿線樹木モ亦伐採ノ必要アレハ前定ノ伐採法ヲ按シ一案トシテ辦理スヘク即時該委員等ニ令シ吉敦路調査終了後逕チニ敦圖鐵道ニ赴キ敦延兩縣ト協同辦理セシム並ニ各該縣ニ對シテ遵照スヘク分令シタリ各

昭和七年十二月二十八日發行 第三種郵便物認可

關係方面ハ均シク該鐵道ノ警備ハ至テ重要ニ關スルヲ以テ本件ノ辦理ハ一刻モ緩クス可ラストナシ未タ示達ヲ請ハス辦理終了ノ後ヲ俟テ報告シ備案ヲ請ハント欲ス茲ニ計畫書圖ヲ接受スルニ本署規定ノ伐採法ト些少ノ相異アリト雖抵觸スルノ個所ナシ前令ヲ奉シタルニ因リ接受セル書圖寫ヲ本署委員及各該縣ニ分送シテ遵照セシム並ニ伐採終了ノ時ヲ俟テ報告スヘキモ茲ニ以上辦理情形及規定セル伐採法ヲ送達シ貴部ノ審査ヲ請フ謹テ實業部ニ呈ス

附 砍伐法一部

吉林省長 熙治

大同元年十一月三十日

附 伐採辦法六條

吉敦線森林伐採辦法 六條

一 委員及該管轄縣トカ共同シテ民有林及已放林ノ林場主ヲ查明シタル日ヨリ起算シ該林場主二十日以内ヲ限リ其ノ鐵道兩側ノ制限區域内ノ樹木ヲ全部伐採セシム但シ特殊ノ事情ニヨリ期限内ニ伐採不可能ナルトキハ該管轄縣ニ延期ヲ申請スルヲ得

二 民有林及已放林ノ林場主ニシテ期限マテニ仍ホ伐採ニ着

手セサルトキハ該管轄縣ニ於テ責任ヲ負フテ伐採スヘシ其ノ伐採シタル木材ニ對シ十二%ノ山分ヲ林場主ニ給與ス是ノ章程定ムル所ニ比シ二%タケ少ク給與スルハ懲戒中ニ同情ノ意ヲ寓スルナリ其他木材ハ縣ニ於テ處分シ伐採費ノ實數ヲ扣除スル外悉ク省庫ニ送付スヘシ

三 民有林及已放林ニシテ若糾紛ヲ生シタルトキハ其伐採地域及木植數ヲ詳シク記帳シ暫時其所得スヘキ山份ヲ保留シ查明ノ後之ヲ交付ス

四 已放林場ノ林商カ所持スル山林拂下貯面積内ノ樹木伐採完了スル時ハ該管轄縣ニ於テ該商ノ拂下證ヲ取上ケ省公署ニ呈報シテ之ヲ取消ス

五 林商如シ遠方ニアリテ一時來着不能ノトキハ該管轄縣ニ於テ伐採ス其ノ所得スヘキ十四%ノ山分ニ對シテハ布告ヲナシ一ヶ月内ヲ限リ受領セシム期限ヲ超ヘタルトキハ縣ニ於テ處分シ第二條ニヨリ辦理ス但シ故意ニ來着セサルモノハ此ノ限リニアラス

六 未拂下ノ國有林ハ皆該管轄縣ニ於テ責任ヲ負フテ伐採賣却ス其ノ得タル代金ハ伐採費ヲ扣除シ殘餘ハ悉ク省ニ送付スルモノトス

佈告

興安東省公署佈告第六號(興東民地第四號)

本分省冬季防禦治安ノ維持ハ絕對的確實ナレハ平常ノ通り生業ニ安ニスヘキ旨佈告ノ件

特ニ口語デ佈告ヲシマス 現在江河凍結シ匪賊ガ自由自在ニ出沒シ尤モ用心ヲ必要トスル時デアリマス シカシ今年ハ往年ノ様ナ事ハアリマセン ソコデ吾々ノ東分省ニ就テ申シマスニ 本公署辦事處ノ出來マシテカラ 本省長ハ第一ニ地方ノ治安ヲ考ヘ是レヲ最モ重要ト思ヒマス 依テ保安隊ヲ編成シ七月間布西ニ至リ各所ニ分布駐任シ 專ラ本分省境內ノ治安ノ保護ヲ司トツテ居リマス 以前ハ松林ノ匪賊團ガ屢江邊ニテ掠奪ヲシタタメニ 保安隊ガ其ノ匪賊團ヲ納屬ノ二里屯ニ包圍シ 攻撃ニ晝夜ニシテ 始メテ完全解決シ 地方ニ禍スル巨魁ヲ一掃シタノデアリマス コレ已往ノ成績デアリマシテ大概皆存知ノ事デアリマス 現在已ニ結氷ノ時期ニ到リ冬季防禦問題ハ更ニ一層緊要デアリマス 黑龍江省各地方ノ全般的剿匪辦法ハ 當局ニテ既ニ適當ニ籌備計畫シ 最短期間ヲ期シ 必ス完全ニ肅清スル事ガ出來マス 即チ東分省境內

大同元年十二月二十八日發行 第三種郵便物認可

ハ吾々ノ保安隊ガ完全ニ其ノ責ヲ負フト共ニ 若シ緊急ノ場合ニハ又隨時近鄰ノ軍隊ニ勦匪ノ加勢ヲ請フ事ガ出來ルノデアリマス カヤウニ見テ來マスレバ 吾々ノ東分省地方ノ今年ノ冬季ハ 絕對ニ往年ト同様デハナイノデアリマス 當然充分ニ治安ノ維持ガ出來テ 毫モ危險ノ云フベキモノハナイノデアリマス 並ニ保安隊ノ武器モ亦増發シマシタノデ 警備ハ尤モ鞏固デアリマスカラ民衆ハ皆平常通り業ニ安ズル事ノ出來ルハ勿論 決シテ恐懼ヲ起シテハナリマセン 又輕シク謠言ヲ信ジテハナリマセン ソシテ人心ノ擾亂ヲ免ルレハ誠ニ結構デアリマス 右特ニ口語體ヲ以テ佈告シ 民衆ヲシテ週知セシムル次第デアリマス

興安東分省長 額勒春

大同元年十一月二十三日

公函 咨呈

興安總署公函(興政地第一三四號)

郭爾羅斯前旗 郭爾羅斯後旗 杜爾伯特旗 依克明安旗 宛

拜啓陳者各旗人民ハ前ニ荒地開墾政治施設ヲシタル爲遂ニ縣境

大同元年十二月二十八日發行 第三種郵便物認可

ニ留リタル者實ニ少シトセス貴管轄旗ハ此ノ種縣境居留ノ蒙民ニ對シ畢竟如何ニ管理スルヤ特ニ規則ヲ設ケタルヤ抑或ハ舊來ノ習慣ニヨルヤ本署ハ其ノ一切ノ情形ヲ考査ノ必要アリ夫々分令スル外貴旗ニ函達スルニ付縣境內居留ノ蒙民ノ管理情形ヲ務メテ本年內ニ詳細調查報告相成以テ考査ニ資セシメラレ度事重要ニ關スルニ付遲延セサルヨウ希望ス

興安總署總長 齊默特色木丕勒

大同元年十二月十六日

興安總署公函(興政地第一三五號)

郭爾羅斯前旗 郭爾羅斯後旗 杜爾伯特旗 依克明安旗 宛

拜啓陳者各旗境內ニ漢民ノ雜居スルハ久シク年所ヲ歷タリ從前ハ如何ニ管理セシヤ特ニ章程ノ規定アリヤ抑或ハ舊來ノ習慣ニヨレルヤ本署至急考査ノ必要アリ夫々分令スルト共ニ貴旗ニ函達シ本年內ニ務メテ從前ノ境內漢民ニ對シ畢竟如何ニ管理セシヤノ情形ト其ノ成例ヲ迅速ニ本署ニ報告シ以テ參考ニ資スヘシ事重要ニ關スルニ付遲延セサルヨウ希望ス

興安總署總長 齊默特色木丕勒

大同元年十二月十六日

執政府彙報

執政府內務處公函(函字第七五號)

國務院宛

拜啓陳者十一月二十六日執政令ヲ奉スルニ寶熙ヲ特任シテ執政府內務長トナス云々ト並ニ本府秘書廳ヨリ轉發セル木質印信一個文ニ曰ク執政府內務處之印ト銅質小官印一個文ニ曰ク執政府內務長之印ト依テ十二月十七日ヨリ印信ヲ使用シ引續キ職務ニ從事セリ報告スル外書函ヲ以テ通知ス查照相成度

大同元年十二月十七日

執政府府中令公函(發字第二號)

國務院宛

拜啓陳者執政ヨリ下付ノ木質官印銅質小官印各一個ヲ奉受ス文ニ曰ク執政府府中令之印ト依テ本月十八日謹テ使用開始セリ茲ニ書函ヲ以テ通知ス查照相成度

大同元年十二月十九日

執政府秘書廳公函(天字第八四號)

國務院宛

拜啓陳者十一月二十六日令ヲ奉スルニ胡嗣瑗ヲ特任シテ執政府秘書長トナスト依テ嗣瑗即日繼續就任セリ茲ニ本月十八日ヨリ新頒發ノ印信ヲ使用セリ其ノ文ニ曰ク執政府秘書廳之印ト並ニ新頒ノ小官印ヲ使用セリ文ニ曰ク執政府秘書長之印ト茲ニ呈報スル外右通知ス查照相成度
大同元年十二月十九日

執政府掌禮處公函

國務院宛

拜啓陳者十二月六日令ヲ奉スルニ許寶蔭ヲ任命シテ執政府大禮官トナスト寶蔭令ニ遵ヒ就任シ掌禮處ヲ組織セリ茲ニ二十八日印信ヲ使用開始セリ文ニ曰ク執政府掌禮處之印ト並ニ小官印ヲ使用開始セリ文ニ曰ク執政府大禮官之印ト呈報並ニ夫々通知スル外函達ス查照相成度
大同元年十二月十九日

昭和七年十二月二十八日發行
第三種郵便物認可

訂正

一 第七十六號公告欄水災賑濟彩票第二回當籤號數正誤表

彩	正	誤	頁
三彩	九五、一八一	九五、一八二	二二
七彩	四二、〇三三	四二、三三〇	二四
八彩	一七、〇二〇	一七、〇二二	二六
	九一、八二七	九一、八七二	二九
	四三、七〇五	四一、七〇五	三一

一 第四十號指令欄興安總署指令第二六號ノ次ニ左ノ如ク追加ス
吉林省公署指令(第一三九四號)

吉林省城防疫所ニ令ス

小官印使用開始期日ヲ報告シ印鑑ヲ同封シ查閱ヲ請フ件報告ノ通備案ヲ許可ス印鑑ハ留存ス此ニ令ス

大同元年八月二十二日

吉林省長 熙洽

一 第四十一號第十五頁下段文教部公函第十二號日附「大同元年八月三十五日」ハ「大同元年八月二十五日」ニ訂正ス
一 第五十九號第二十一頁上段第十五行 出版法第三十八條(一)

昭和七年十二月二十八日發行
第三種郵便物認可

ノ内「第十八條」ヲ「第十七條」ニ訂正ス

一 第七十四號第二頁上段第二行 暫行文官休暇規則第八條中

「六十日」ヲ「三十日」ニ訂正ス

一 第七十五號第十五頁上段中「通計 銀 二萬九千七百十八

圓九十九錢」ヲ「通計 銀 一萬九千七百十八圓九十九錢」

ニ訂正ス

一 第七十六號第一頁上段第八行「許寶」ヲ「許寶蔭」ニ訂正

ス

一 第七十七號第十一頁下段「執政府彙報」第三行中「第十四號

府令」ヲ「第十四號令」ニ訂正ス

公 告

滿洲中央銀行紙幣每週平均高表

自大同元年十二月九日

至同 年同月十五日

發行高 一三七、九三九、六七九・五一 圓

準備 七四、一七九、四五四・八二 圓

保證 六三、七六〇、二二四・六九 圓

大同元年十二月十九日

滿洲中央銀行

滿洲國政府公報日譯

大同元年十二月二十四日 土曜日

第八十號

新京 雙發洋行印刷部發行

昭和七年八月二十二日
昭和七年十二月廿八日
第三種郵便物認可
滿洲國政府發行認可

昭和七年八月二十二日
昭和七年十二月廿八日
第三種郵便物認可
滿洲國政府發行認可

滿洲國政府公報日譯第七十九號

昭和八年一月四日發行
第三種郵便物認可

滿洲國政府公報日譯

大同元年十二月二十四日
第八十號
土曜日

部 令

財政部令第一七號

阿片卸賣人ノ販賣區域左表ノ通之ヲ定ム

大同元年十二月二十四日

財政部總長 照治

代理部務次長 孫其昌

阿片卸賣人販賣區域表

區 名	縣 市 名
奉 天 區	奉天 瀋陽 新民 撫順 鐵嶺 法庫 開原 昌圖 梨樹 西豐 西安 東豐 海龍 清原 新賓 金川 柳河 輝南 本溪
遼 陽 區	遼陽 營口 遼中 海城 蓋平 復縣 台安
錦 縣 區	錦縣 黑山 北鎮 盤山 義縣 錦西 興城 綏中
安 東 區	安東 莊河 岫巖 寬甸 桓仁 輯安 通化 臨江 鳳城 長白 撫松 安圖

遼 源 區	新 京 區	吉 林 區	濱 江 第 一 區	濱 江 第 二 區	龍 江 區
遼源 彰武 康平 通遼 雙山 開通 瞻榆 洮南 突泉 洮安 安廣 鎮東 興安南分省	新京 長春 伊通 雙陽 德惠 扶餘 農安 長嶺 懷德 乾安 設治局	吉林 永吉 磐石 濛江 樺甸 敦化 額穆 舒蘭 延吉 琿春 汪清 和龍	松浦 哈爾濱特別市 東省特別區市政管理局管內之哈爾濱市街地所成之區域 濱江	呼蘭 肇東 蘭西 雙城 阿城 榆樹 五常 珠河 賓縣 延壽 葦河 寧安 穆稜 東寧 巴彥 木蘭 通河 方正 依蘭 勃利 密山 虎林 寶清 樺川 湯原 蘿北 綏濱 富錦 同江 饒河 撫遠 綏化 望奎 慶城 鐵嶺 綏楞 海倫 通北 烏雲 佛山 奇克特 遜河 設治局 鳳山 設治局 東興 設治局	齊齊哈爾 龍江 泰來 克山 肇州 大賚 安達 齊崗 景星 明水 林甸 拜泉 依安 克東 甘南 訥河 龍鎮 嫩江 理瑋 大黑河 呼瑪 鷓鴣 漢河 興安東分省 興安北分省 泰康 設治局 富裕 設治局 德都 設治局

訓令

民政部訓令第四〇二號(地字一六四六號)

吉林省公署ニ令ス

本部ハ市縣ノ社會施設機關事業團體及難民ノ情形ヲ調査スル爲本年五月二十三日ニ於テ調査表式ヲ製發シ調査報告ヲ通令シタリ本案ニ關シ本部ハ至急考査ノ要アリ再ヒ催令ヲ發ス貴署ハ速ニ所屬ニ令シ期日ヲ限リ具報セシメ本部ニ轉報シ遲延スル勿レ此ニ令ス

大同元年十二月十二日

民政部總長 戚式毅
代理部務次長 葆康

民政部訓令第四〇四號(地字一六五四號)

吉林省公署ニ令ス

貴署分科規程ニ關シ本部ハ前ニ地字第八五三號訓令ヲ以テ其ノ送達ヲ催シタリシニ今ニ迫リマテ數月ヲ經タルモ未タ送達セズ殊ニ審査ニ碍アリ依テ再ヒ催令ス須ク速ニ制定シテ送達シ再ヒ遲延スル勿レ此ニ令ス

大同元年一月四日發行
第三種郵便物認可

昭和八年一月四日發行
第三種郵便物認可

民政部訓令第四〇七號(衛字一六六三號)

黑龍江省公署ニ令ス

本部ハ防疫施行ニ關シ參考ニ備フル爲會テ七月十四日ニ於テ各省區市ノ戶籍人口ノ調査ヲ通令シタリシニ今ニ至リ已ニ數月ヲ逾タルモ貴署ノ報告未タ到達セズ殊ニ考査ニ差支アリ速ニ前令ヲ查照シ期日ヲ限リ報告シ遲延スル勿キヲ要トス此ニ令ス

大同元年十二月十五日

民政部總長 戚式毅
代理部務次長 葆康

民政部訓令第四一〇號(警字一六七〇號)

各省公署警察廳長
東省特別區警察管理處長ニ令ス
首都警察總監

查スルニ治安警察法第一條及第三條ニ載スル所ノ「主幹人」ノ文字ハ其中ニハ「分社主幹人」ノ意味ヲモ包含ス其ノ明瞭ナラサルモノアルヲ恐ル茲ニ之ヲ解釋シ特ニ發布ス本令ニ遵照スヘシ此ニ令ス

大同元年十二月十五日

大同元年十二月十三日

民政部總長 戚式毅
代理部務次長 葆康

民政部訓令第四〇五號(地字一六五五號)

奉天吉林黑龍江各省公署ニ令ス

本部ハ各縣市制度ヲ綜核スル爲至急ニ各該縣市ノ現在施政狀況ヲ明瞭ニシ藉テ考査ノ資料ト爲サントス貴署ハ所屬各縣市ニ轉令シ該縣市公署及所屬機關ノ分科規程ト各職員姓名略歴及分擔事務ヲ夫々記錄シ本部ニ送達スヘシ又貴省內現在何地ニ市政ヲ施行シ何地ニ市政ヲ籌備ヲナス何時ヨリ籌備ヲナシ何時ヨリ施行ス及以前已ニ籌備ヲナシ今ハ之ヲ取消シ或ハ會テ施行シタルモ又改テ籌備ヲナス等其ノ中ノ種種沿革モ亦當然調査ノ上詳細ニ報告スヘシ事審査ニ關スルヲ以テ十分注意シ遲延スル勿レ至急遵辦具報スヘシ此ニ令ス

大同元年十二月十三日

民政部總長 戚式毅
代理部務次長 葆康

民政部訓令第四一二號(衛字一六八二號)

奉天吉林黑龍江各省公署
新京特別市政公署
首都警察廳
東省特別區長官公署

財政部稅企第三七號咨文ニ接スルニ曰ク阿片法及同法施行令ハ既ニ大同元年十一月三十日ニ於テ敕令第一百十一號及第一百十二號ヲ以テ公佈セラレタリ本件ニ關シ本部ハ各所屬ニ對シ遵行スヘキヲ命シタリ惟徹底了解シ周密ニ取締ルコトヲ期ス而テ警察ノ力ニ頼ルコト最モ多シ各機關ニ照會シ並ニ所屬ニ轉令スル外訓令ヲ貴部ニ附送シ所屬ニ轉令シ力ヲ竭シテ援助セラレンコトヲ請フ以テ實績ヲ舉ケンコトヲ期ス云云ト依テ分令スル外貴廳ニ令ス所屬ニ轉令シ一體ニ遵照辦理セシムヘシ此ニ令ス

大同元年十二月十六日

民政部總長 戚式毅
代理部務次長 葆康

興安總署訓令第一九二號(興政文第二三號)

興安東分省長ニ令ス
北

國家ノ政權ハ自ラ專屬アリ社會公民ハ各定律ヲ守ル故ニ業ニハ專政アリ事ニハ兼務ナシ而テ國家乃チ克ク長治久安ナリ其ノ遠古時代ニ溯ルニ人類ハ無知無識ニシテ鳥獸ト同棲シ魚鹿ト共處ス既ニ國家ノ組織ナク更ニ社會ノ團結ニ乏シ藉テ人心ヲ維繫スルモノハ政治ニ在ラスシテ宗教ニ在リ風雲雷雨ノ關係ニ因リ崇天奉神ノ感想ヲ起ス更ニ強弱相凌キ大小相災スルヲ以テ殺戮妄爲人心日ニ險惡ノ途ニ趨ク故ニ哲人宗教ヲ倡演シ天理ニ本キテ以テ人心ヲ正シ幽道ヲ假リテ而テ頑愚ヲ警ム宗教ノ起ル亦勢ノ必ス然ラシムルモノ有ルナリ後年ニ迫ヒ生齒日ニ繁ク知識漸ク備ル始テ聖人ナル者出ツ國ヲ體シ野ヲ經シ官ヲ設ケ職ヲ分チ制スルニ律文ヲ以テシ明カニスルニ召令ヲ以テセリ此レ政治ノ由テ起ル所ナリ然レトモ政治ハ能ク人ヲ正途ニ範シ暴惡ヲ已然ニ制ス其表ヲ服スル所以ノ者ナリ宗教ハ則人ヲ迷途ニ覺マシ禍亂ヲ未然ニ防ク其衷ヲ感スル所以ノ者ナリ是レ政教ノ起ルハ各取ル所アリ途ヲ分テ而テ用フ各其益アリ然レトモ決シテ一時ニ並施ス可ラス政教相混スル者ナリ古者政治未タ治ラス宗教ノ

昭和八年一月四日發行
第三種郵便物認可

ミ獨リ尙ハ往々ニシテ宗教干政ノ弊アリ以テ政教混淆シ業ハ專精ナラス事ハ竟ニ兼務シ越俎代庖他人ノ權限ヲ犯シ害ヲ國家ニ貽スコト厥レ甚シク且ツ大ナリ夫レ宗教ハ本人ヲ教フ爲ニシテ設ク反テ以テ人ヲ害ス政治ハ民ヲ治ムル爲ニシテ施ス反テ以テ民ヲ擾ス斯レ亦患ナリ聖王ノ世ヲ治ムルヤ必ス政教ヲシテ分途セシメ其ノ畛域ヲ限リ相混セシメス而テ爾ツナカラ其ノ利ヲ收ム政治足ラスシテ之ヲ補フニ宗教ヲ以テス宗教ニハ權ナシ而シテ之ヲ濟フニ政治ヲ以テス然ル後修明ノ政教アリテ而テ國家乃チ能ク長治久安ナリ今新邦初メテ建チ科學發達シ文化隆盛ノ世ニ值フ豈ニ能ク宗教ヲ以テ而テ政治ヲ混淆シ害ヲ人民ニ貽サシヤ尤モ我輩古ヲ以テ之ヲ論スルニ佛教ヲ奉シテヨリ後我先祖尙武ノ遺制ヲ舍テ而テ首ヲ喇嘛教下ニ俯ス尊ニ由テ而テ大ナリ教ヲ以テ政ヲ干ス家國ヲ混淆ス其ノ味經勸善ノ行ヲ棄テ而テ治民施政ノ舉ヲナス實事ヲ顛倒シ權限ヲ乖違スル曷ソ言フニ勝ユ可ケンヤ又或ハ施政モ亦喇嘛ノ同意ト否トヲ以テ標トシ宗教ノ思想ヲ以テ政ヲ行フ此ノ如キノ行爲ハ國家ノ前途ニ於テ何ソ設想ニ堪エンヤ社會事業モ安ソ以テ興ルヲ得ンヤ况ンヤ茲ノ大同王道民族協和ノ際ニ當リ尤モ此等弊端ノ偶然ニモ發見セラレ以テ民生ヲ蠶害スルヲ容ルシ難シ本總署ハ此ニ見ルアリ宗教政治

昭和八年一月四日發行
第三種郵便物認可

ニ對シ嚴ニ畛域ヲ定メ混淆セシメス以テ官府ノ治職ヲ清明スルヲ以テ本トス乃チ近來各省旗寺廟ノ葛根胡圖克圖等ハ先時ノ信仰ヲ恃ミ仍宗教ヲ利用シ政權ヲ操持スル者アリ此レ國家行政人民安寧ノ途ニ於テ妨害スル所アルノミナラス抑亦王道國家ノ必ス禁スル所ナリ茲レ我輩蒙古各地ノ已ニ分省ヲ設ケ旗制ヲ刷新シ自治ヲ倡進シ以テ民衆ノ福利ヲ增進ス尤モ應ニ舊日ノ惡習ヲ解除シテ光明ノ路ニ趨クヘシ以上ノ事端ニ對シ亟ニ嚴ニ取締ヲ加ヘ務メテ流弊ヲ鏟除シ政道ヲ清泰ナラシムヘシ今後各省旗長官如シ政務ヲ執行スルニ依然喇嘛ノ顏色ヲ瞻テ事ヲ爲スモノ及葛根呼圖克圖等ハ佛ヲ奉シ釋ヲ誦スル以外ニ仍越權攬政ノ者アラハ皆斷然排斥スヘシ務テ政教ヲシテ途ヲ分チ各實益ヲ收メ王道ヲシテ坦蕩テラシメ人民ニ越軌ノ行ナク佛法慈悲士庶心服ノ徵ヲ得ハ本總署實ニ之ニ利賴ス各省旗ハ各葛根呼圖克圖等ニ轉令シ切切凜遵違フ無カラシメヨ此ニ令ス

大同元年十二月二十日

興安總署總長 齊默特色木不勒

奉天省公署訓令(財字第一五五號)

各縣公署ニ令ス

查スルニ清鄉局ハ早ク之ヲ撤廢シ各縣署ノ留解清鄉罰金辦法ハ本署ニテ之ヲ規定シ已ニ施行中ナリ現在各縣清鄉處分贖物變價ニ對スル留解數モ亦一致セス當然明白ニ規定シ以テ遵循ニ資スヘシ故ニ各縣ニ通令シ今後沒收ノ贖物變價等ノ金額ハ仍十分ノ四ヲ留メ其ノ餘十分ノ六ヲ本署ニ送金シ以テ事權ヲ一ニスヘシ分令スル外貴縣ニ令ス須ク遵照スヘシ此ニ令ス

大同元年十二月十一日

奉天省長 戚式毅

奉天省公署訓令(教字第三二五號)

省立各學校ニ令ス

近來天氣或ハ冷或ハ暖變換定リナシ苟モ攝生ノ法ヲ忽ニスレハ疾病ニ罹リ易シ調査セシ所ニ據レハ市内白喉症冬溫猩紅熱ヲ患ル者時ニ聞ク所アリ診療稍遲ケレハ殆ント不治ヲ成ス此等病症ハ尤モ傳染シ易シ各校校長教員ハ學生ノ養護ニ對シ責任アリ學生ノ服裝飲食起居各項ニ關シ務テ誥誡ヲ加ヘ注意ヲ知ラシメ一面校醫ヲシテ責任ヲ以テ逐日檢査ヲ行ヒ如シ患者アレハ速ニ治療ヲ施シ以テ傳播ヲ免ルヘシ取扱方此ノ如クナレハ大抵憂慮スル事無カルヘシ分令ヲナス外貴校ニ令ス須ク遵照辦進シ並ニ隨

時查報スヘシ此ニ令ス

大同元年十二月十二日

奉天省長 臧式毅

奉天省公署訓令(奉字第五八五號)

各縣ニ令ス

治安維持會ノ報告ニ曰ク本會令ヲ奉シテ成立シテヨリ各縣ヲ督飭シテ匪患ヲ治理シ積極進行セリ惟執務盡力者ニ對シテハ適當ニ獎勵ヲ加ヘサレハ殊ニ勤勉ニ資シ事功ヲ竟ルニ足ラス茲ニ獎勵章程及獎狀程式ヲ擬定シ指示呈請シ來レリ查スルニ該會擬定ノ請獎章程ハ大體妥當ナルモノト認ムルニ付遵照辦理スルヲ許可ス指令ヲナシ並ニ分令スル外章程及程式ヲ抄録同封ス貴縣ハ即チ知照スヘシ此ニ令ス

附 請獎章程及獎狀程式各一部

大同元年十二月十三日

奉天省長 臧式毅

奉天省治安維持會獎勵章程

第一條 奉天省治安維持會ノ宗旨 治安維持ニ特別顯著ノ功勞アル者ニハ左ノ獎狀或ハ獎章ヲ給ス

昭和八年一月四日發行 第三種郵便物認可

一 感謝狀

二 治安維持會獎章

第二條 間接ニ努力シ以テ治安維持ノ目的ヲ達セシ者ニハ前條ノ一ヲ給與ス直接冒險シ以テ治安維持ノ目的ヲ達セシ者ニハ前條ノ二ヲ給與ス

第三條 前條一二兩項ハ賞品或ハ現金ヲ以テ之ニ代フルヲ得功勞章モ亦併用ス

第四條 治安維持會ノ主旨ニ賛成シタル者ハ縣治安維持會ヨリ或ハ他種ノ方法ヲ以テ詳細ニ勞績ヲ敘明シ文書ヲ以テ委員會ニ提出ス

第五條 前條ノ提出ニ基キ本會幹事會ニ於テ慎重審議シ再ヒ省長ニ請フテ之ヲ決定ス

第六條 感謝狀及功勞章ハ左ノ如シ

奉天省治安維持會 茲ニ獎章ヲ發給ス茲ニハ盡力異常ナリ賞トシテ功勞章ヲ與ヘ以テ獎勵ニ資ス 省長 大同 年 月 日 號

奉天省治安維持會 茲ニ感謝狀ヲ發給ス茲ニハ治安維持ニ著大ナル勞績アルニヨリ獎狀ヲ發給シテ以テ感謝ノ意ヲ示ス 省長 大同 年 月 日 號

之ハ直接治安維持ニ努力セシ人員ニ給與スルモノトス

感謝狀ハ間接ニ治安維持ニ努力セル人員ニ給與スルモノトス

指令

民政部指令第五八八號(衛字一六四九號)

新京特別市政公署ニ令ス

鼠疫預防辦法及冬季疫病辦法ヲ擬定シ審査ヲ請フノ件

來文及辦法ハ均シク諒承セリ備案ヲ許ス此ニ令ス辦法ハ留存ス 大同元年十二月十二日

民政部總長 臧式毅

代理部務次長 葆康

附 新京特別市政公署來文

鼠疫預防及冬季疫病辦法ヲ擬定シ審査ヲ請フ貴部衛字第一三七八號訓令ヲ奉スルニ曰ク歷來鼠疫ノ發生ハ毎年冬季ニ在リ近來天氣漸次寒冷トナル已ニ初冬ニ入レリ永久防疫機關ノ未タ成立セサル以前ニ於テ凡ソ各省區市歷年鼠疫發生ノ地方ニ在リテハ速ニ豫防宣傳ヲナシ人民ヲシテ鼠疫傳染ノ劇烈ナル害ヲ週知セシメテ注意ヲ喚起スヘシ並ニ法ヲ設ケテ一般冬季疫病ノ預防知識ヲ普及シ以テ國民ノ健康保持ニ資セシム右旨分行スル外貴省區市ハ所屬ニ轉命シ責任ヲ以テ各衛生機關ヲ

一 感謝狀

二 治安維持會獎章

第二條 間接ニ努力シ以テ治安維持ノ目的ヲ達セシ者ニハ前條ノ一ヲ給與ス直接冒險シ以テ治安維持ノ目的ヲ達セシ者ニハ前條ノ二ヲ給與ス

第三條 前條一二兩項ハ賞品或ハ現金ヲ以テ之ニ代フルヲ得功勞章モ亦併用ス

第四條 治安維持會ノ主旨ニ賛成シタル者ハ縣治安維持會ヨリ或ハ他種ノ方法ヲ以テ詳細ニ勞績ヲ敘明シ文書ヲ以テ委員會ニ提出ス

第五條 前條ノ提出ニ基キ本會幹事會ニ於テ慎重審議シ再ヒ省長ニ請フテ之ヲ決定ス

第六條 感謝狀及功勞章ハ左ノ如シ

奉天省治安維持會 茲ニ獎章ヲ發給ス茲ニハ盡力異常ナリ賞トシテ功勞章ヲ與ヘ以テ獎勵ニ資ス 省長 大同 年 月 日 號

奉天省治安維持會 茲ニ感謝狀ヲ發給ス茲ニハ治安維持ニ著大ナル勞績アルニヨリ獎狀ヲ發給シテ以テ感謝ノ意ヲ示ス 省長 大同 年 月 日 號

之ハ直接治安維持ニ努力セシ人員ニ給與スルモノトス

感謝狀ハ間接ニ治安維持ニ努力セル人員ニ給與スルモノトス

指令

民政部指令第五八九號(木字一六五〇號)

吉林省公署ニ令ス

額程縣ヨリ別ニ提出ノ道路書圖ヲ轉送シ審査ヲ請フ件

來文閱了セリ書圖ハ留存シテ考査ニ付ス此ニ令ス 大同元年十一月二十九日

民政部總長 臧式毅

代理部務次長 葆康

附 吉林省公署來文

額程縣ノ特別作成ノ道路調查表ヲ轉送シ審査ヲ請フ前ニ貴部木字指令第五五二號訓令ヲ奉スルニ曰ク來文及附送ノ額程雙

陽乾安等提出ノ土木工事及河川道路調查圖表ハ之ヲ閱了セリ
査スルニ額穆縣道路調查書中ニハ記入漏アリ陸路狀況附圖ニ
モ亦缺漏アリテ明瞭ナラス茲ニ該縣ノ書圖ハ送還致スニ付貴
省ヨリ轉令シ別ニ詳細ナルモノヲ作成提出セシムヘシ嗣後此
種兩項調査案受領ノ場合ハ已報未報ノ各縣ヲ夫々分類列記ノ
上聲明シ以テ考査ニ便ナラシムヘシ右知照ス其ノ他書類ハ留
存ス此ニ令ス尙送還ノ額穆縣道路調查書圖各一部ヲ附ス云々
ト依テ本省ハ速ニ書圖添付ノ上該縣ニ轉令シ指示ノ各項ニ遵
照シテ別ニ詳細ニ作成シ以テ轉送スルニ便ナラシムル様命シ
置キタリ茲ニ該縣ノ復報ニ接セルニ令ニ遵ヒ直ニ所屬ニ命シ
記入シ送達スルニ付審查ノ上轉達ヲ請フト之ヲ再査スルニ大
體不合ノ點無シ依テ受理轉達スル旨指令ヲ發スル外茲ニ書表
各一部ヲ同封シ審查施行ヲ請フ謹テ民政部ニ呈ス
附 縣圖一枚 道路表一部
吉林省長 熙洽

大同元年十一月三十日

吉林省長 熙洽

司法部指令第二三一七號

奉天高等法院ニ令ス
滿日兩國人ノ間ニ設定ノ抵當權ハ有效ナリヤ否ヤニ付
指示ヲ請フ件

來文ハ閱了セリ抵當權トハ債務者或ハ第三者ニ對シ占有ヲ移サ
スシテ擔保ニ供スル不動産ヲ謂フ債權者ハ其ノ代價ヲ以テ辨濟
ヲ受クルコトヲ得ルハ民法第八百六十條ニテ明ニ規定セル所ナ
リ即チ抵當權設定ノ目的ハ固ヨリ將來ノ債務辨濟金ヲ擔保トス
ルニ在リテ其ノ擔保ニ供シタル不動産ヲ取得スルニ非ラサルナ
リ故ニ我國人及何國人トノ間タリト雖他ニ法律上無効タルノ原
因ナキ場合ヲ除キテハ抵當權ノ設定ニハ原則上效力ノ有無ニ付
問題ヲ發生スルノ餘地無シ然ルニ原法院ハ以前ニ其ノ成例無キ
ノ故ヲ以テ指示ヲ請願シ來タルハ過慮タルヲ免レス右旨直ニ
轉令知照シ枝節ヲ生セシムル勿レ此ニ令ス
大同元年十二月十七日

司法部總長 馮涵清

昭和八年一月四日發行
第三種郵便物認可

佈告

交通部佈告第六號

大同元年十月交通部佈告第五號航空郵便線路中左ノ通追加シ
大同二年一月四日ヨリ之ヲ施行ス

線路名	局名	航空回数
奉天大連線	奉天大連	每日一回

大同元年十二月二十四日

交通部總長 丁鑑修

公函咨呈

交通部咨第二九號(交鐵庶第二四二號)

財政部宛
査スルニ奉山鐵道ヨリ密輸入セル阿片ハ逐日増加ノ勢アリ若シ
極力防止策ヲ講セシムハ何ヲ以テカ流毒ノ禁止及稅收ノ餘裕ヲ
期センヤ正ニ防止策ヲ講セントスル時又接受ノ貴部來函(財稅

企第三〇號)ニ稱スル所ノ各節ニ對シ深ク同意ヲ表セリ茲ニ左
記辦法ニ依リテ取締リ以テ萬全ヲ期セントス右趣查照シ並ニ取
計相成度

記

- 一 稅關員ハ主トシテ主要驛ニ於ケル發着貨物並ニ乘客手小荷
物ノ検査ヲ爲シ必要ニ應シテ乘車シ車内検査ヲ行フ
- 二 稅關員ノ検査ニ對シテハ鐵路ハ之カ圓滿ナル遂行ノ爲相協
力シ且ツ諸事便宜ヲ供與ス
- 三 稅關員ハ必ス優秀ナル人物ヲ選定シ乘客並ニ鐵路從業員ニ
對シ不遜ナ態度ナカラシムヘシ
- 四 検査ニ際シテハ常ニ人員ヲ十分ニ配置シ以テ鐵路業務ニ支
障ナカラシムヘシ
- 五 検査ハ凡テ鐵路從業員立會ノ下ニ行フヘシ
- 六 取締ニ關スル佈告文ハ鐵路ト協議ノ上貼付スヘシ
- 七 鐵路ハ前記稅關員ニ對シ無貨乘車證ヲ交付ス

執政府彙報

執政府會計審査局公函(會字第五號)

國務院宛

本年十二月六日附奉受ノ執政令ニ曰ク商衍瀛ヲ執政府會計審査局局長ニ特任スト依テ本局長ハ直ニ即日就任セリ同月十六日附執政府秘書廳ヨリ頒發サレタル木質局印一個文ニ曰ク執政府會計審査局印ト又銅質小官印一個文ニ曰ク執政府會計審査局局長之印ト依テ十二月十八日ヨリ該印ノ使用ヲ開始セリ此旨呈報スル外茲ニ函達ス查照相成度

大同元年十二月二十一日

執政府警衛處公函(警字第八七號)

國務院宛

十一月二十六日附奉受ノ執政令ニ曰ク佟濟煦ヲ執政府警衛長ニ特任スト又秘書廳ヨリ頒發サレタル木質官印一個文ニ曰ク執政府警衛處之印ト又銅質小官印一個文ニ曰ク執政府警衛長之印ト依テ十二月十八日ヨリ該印ノ使用ヲ開始シ並ニ繼續執務ス此旨呈報スル外茲ニ函達ス查照相成度

昭和八年一月四日發行
第三種郵便物認可

大同元年十二月二十一日

執政府會計審査局通告(一)

本年十二月十六日附奉受ノ執政令ニ曰ク商衍瀛ヲ執政府會計局局長ニ特任スト依テ本局長ハ即日就任セリ此旨呈報及函達スル外此ニ通告ス

執政府會計審査局通告(二)

本年十二月十六日附執政府秘書廳ヨリ頒發サレタル木質局印一個文ニ曰ク執政府會計審査局印ト又銅質小官印一個文ニ曰ク執政府會計審査局局長印ト依テ十二月十八日ヨリ該印ノ使用ヲ開始セルニ付此旨呈報及函達スル外此ニ通告ス

雜報

故于監察院長追悼禮

故監察院長于冲漢氏追悼禮ハ十二月二十日午後二時新京高等女學校ニ於テ舉行セリ該校講堂ニ祭壇ヲ設ケ壇上ニハ于氏ノ肖像ヲ掛ケ祭品及各方面ヨリ寄贈ノ花環ヲ供ヘ頗ル莊嚴ヲ極メタリ時ニ屆リ執政代表鄭國務總理其ノ他滿日要人次第三行禮追悼ノ忱ヲ表セリ茲ニ鄭國務總理ノ祭文ヲ左ニ録ス

故監察院長于君冲漢ヲ祭ル文

昭和八年一月四日發行
第三種郵便物認可

維レ大同元年十二月二十日滿洲國國務總理鄭君晉謹テ時差ノ奠ヲ備ヘ再拜稽首シテ敬テ故監察院長于君冲漢ノ靈ヲ祭ル曰ク嗚呼長哉位ヲ京師ニ設ケ君ヲ今日ニ哭ス悲中ヨリ來リ心肝摧ケント欲ス昔ハ之ヲ聞ク淑民ノ道ハ必ス德行ヲ先ニシ經國ノ法ハ必ス仁政ニ本ツク是故ニ君ノ學ヲ爲スヤ聲軌ヲ飾ラス君ノ人ヲ誨ユルヤ孝弟ヲ離レズ氷雪ノ操ヲ亂世ニ抱キ憔悴ノ民ヲ實惠ニ濟フ兇鋒毒焰ノ中ニ在テ其ノ盛々ヲ玷サス獸蹄鳥迹ノ叢ニ游テ徐ニ時ノ定マルヲ待ツ蒼天禍ヲ悔ヒ一タヒ撥亂反正ノ機ヲ啓ケハ則然トシテ遲疑スル所ナシ濟龍淵ニ在リ乃チ風興雲騰ノ運ニ會スレハ則身ヲ奮テ艱危ヲ辭セス以テ神器ヲ舊京ニ復シ以テ邦基ヲ平治ニ肇メ更始維新民ヲ大同ニ號フ改弦易轍人ヲ公忠ニ勵ム皆君ノ德ニ賴ラサルハナク亦君ノ功ニ歸ラサルハナシ嗚呼哀哉今ヤ則亡シ水ヲ掬シテ源思ヒ空シク流芳ヲ欽ス蘇ヲ采リ蘋ヲ薦メ迥ニ帝旁ヲ望ム誠ニシテ而テ孚フアレハ神其レ來リ饗ケヨ

軍政部總長訓詞

本總長ハ今回友邦日本ニテ陸軍大演習陪觀期間ニ於テ幾多ノ機會アリシヲ以テ親ラ各地ニ赴キ見學旅行ヲナセリ其ノ國內ノ凡百施設ヲ見ルニ教育政治經濟工商ヨリ科學上種々新發明等各完

臻善ニラサルナク其ノ美ヲ極盡ス文明政治ノ邦隆盛富強ノ國ト稱スルニ堪ヘタリ且ツ本總長及同行ノ諸官員トモ至ル所ノ地ニテ彼邦ノ官民熱烈懇摯ノ歡迎ヲ受ケ極端ニ彼我ノ友愛ヲ表シ手ヲ携ヘテ相親メリ

兄弟ノ邦所齒ノ誼共存共榮ノ眞精神ハ毫モ虛偽ナク深ク吾人ニ予フルニ極興奮極同情ノ感想ヲ以テセリ其ノ國民程度ノ高上ニ至リテハ凡ソ一舉一動モ國家觀念ヲ存セサルハナシ所謂國ト同體ニシテ國存スレハ與ニ存シ國榮レハ與ニ榮ルノ眞意義了然トシテ洞悉セサルハナシ即チ東亞永久ノ平和ヲ保持シ及日滿共存共榮上ニ就テ着想スルニ吾日滿兩國ハ當然相親ニ相愛シ手ヲ携ヘテ互ニ助ケ共ニ睦誼ヲ守リ須臾モ乖違ス可ラス斯レ誠ニ吾國朝野官民ノ一律ニ慨然トシテ確認深信シテ疑ハサル所ノ者ナリ況ンヤ日本ハ我滿洲國ニ對シ決シテ領土ノ野心ナキハ早クヨリ世界ニ向テ一再宣言シタル所本總長今回東渡シテ彼邦人士ト交際款談ノ時ニ其ノ心ヲ傾ケ誠ヲ披クヲ見レハ更ニ前言ヲ實證スルニ足ル絶對ニ欺飾ナキナリ但其ノ吾國ニ對シ積極的ニ種々措施ヲナシ餘力ヲ遺ササル所以ノ者ハ之ヲ國際間互助ノ立場ニ鑒ミ及極東ノ爲ニ和平ヲ謀リ日滿ノ爲ニ安樂ヲ謀ル種々情勢上ノ關係ニ因リ然ササルヲ得サルナリ斯レ尤モ吾人ノ同情感謝スヘキ所ニシテ稍疑慮ヲ懷ク可ラサルモノナリ即チ平日ノ勳匪ニ就

昭和八年一月九日
第三號郵便物認可
滿洲國政府發行認可

昭和七年八月十二日第三種郵便物認可

日
文
庫

大同元年十二月二十七日 火曜日

第八十一號

滿洲國政府公報日譯

日
文
庫

新京 雙發洋行印刷部發行

昭和八年一月九日發行
第三種郵便物認可

滿洲國政府公報日譯

大同元年十二月二十七日
第八十一號
火曜日

執政令

茲ニ參議府ノ諮詢ヲ經テ國務顧問設置ニ關スル
件ヲ制定シ之ヲ公布セシム

執政 溥儀印

大同元年十二月二十四日

國務總理兼	鄭孝胥
文敎部總長	臧式毅
民政部總長	謝介石
外交部總長	張景惠
軍政部總長	熙洽
財政部總長	張燕卿
實業部總長	丁鑑修
交通部總長	馮涵清
司法部總長	

敎令

敎令第一百二十二號

國務顧問設置ニ關スル件
國務顧問ハ重要ナル國務ニ關シ國務總理並各部總長ノ諮問ニ應
ヘ併テ國務ニ關スル提議ヲ爲スコトヲ得
國務顧問ハ國務院會議及參議府會議ニ出席スルコトヲ得但シ表
決ノ數ニ加ハルコトヲ得ス
本令ハ公布ノ日ヨリ之ヲ施行ス

茲ニ參議府ノ諮詢ヲ經テ國務院ニ國務總理秘書
官ヲ置クノ件ヲ制定シ之ヲ公布セシム

執政 溥儀印

大同元年十二月二十七日

國務總理 鄭孝胥

敎令第一百二十三號

國務院ニ國務總理秘書官ヲ置クノ件

第一條 國務院ニ國務總理秘書官(簡任或ハ薦任)二人ヲ置ク
 第二條 國務總理秘書官ハ上官ノ命ヲ承ケ機密事項及特ニ命セラルタル事項ヲ掌ル
 第三條 本令ハ公布ノ日ヨリ之ヲ施行ス

部 令

財政部令第一五號

滯納田賦及營業稅並附加雜款免除令施行規則左ノ通定ム

大同元年十二月二十日

財政部總長 熙 洽
 代理部務次長 孫其昌

滯納田賦及營業稅並附加雜款免除令施行規則

第一條 滯納田賦及營業稅並附加雜款免除令(以下單ニ免除令ト稱ス)第三條ノ規定ニ依リ既納金ノ還付ヲ受ケムトスル者ハ本令施行ノ日ヨリ六十日以内ニ當該官署長ニ之カ請求ヲ爲スヘシ
 變災其ノ他已ムヲ得サル事故ニ因リ前項ノ期間内ニ請求シ得サリシモノハ其ノ事故ノ止ミタル時ヨリ六十日以内ニ之カ請求ヲ爲スコトヲ得

昭和八年一月九日發行
 第三種郵便物認可

求ヲ爲スコトヲ得
 第二條 免除令第三條ノ規定ニ依ル還付金ハ之ヲ大同元年度ノ同種稅捐ニ充當スルコトヲ得

附 則
 本令ハ公布ノ日ヨリ之ヲ施行ス

財政部令第一六號

田賦及附加雜捐稅率半減令施行規則左ノ通定ム

大同元年十二月二十日

財政部總長 熙 洽
 代理部務次長 孫其昌

田賦及附加雜捐稅率半減令施行規則

第一條 田賦及附加雜捐稅率半減令(以下單ニ半減令ト稱ス)第二條ノ規定ニ依リ既納金ノ還付ヲ受ケムトスル者ハ本令施行ノ日ヨリ六十日以内ニ當該官署長ニ之カ請求ヲ爲スヘシ
 變災其ノ他已ムヲ得サル事故ニ因リ前項ノ期間内ニ請求シ得サリシモノハ其ノ事由ノ止ミタル時ヨリ六十日以内ニ之カ請求ヲ爲スコトヲ得

第二條 半減令第二條ノ規定ニ依ル還付金ハ爾後納付スヘキ同

昭和八年一月九日發行
 第三種郵便物認可

種稅捐ニ充當スルコトヲ得

附 則

本令ハ公布ノ日ヨリ之ヲ施行ス

任 免 辭 令

鄭 禹

任國務總理秘書官

敍簡任二等

大同元年十二月二十七日

訓 令

財政部訓令第一八六號

各稅務監督署ニ令ス

前ニ本年十二月二十日附致令第一一八號ヲ奉スルニ曰ク茲ニ參議府ノ諮詢ヲ經テ滯納田賦及營業稅並ニ附加雜款免除令ヲ制定シ公布施行セシム云々ト依テ此旨遵照辦理スルハ固ヨリ茲ニ本部ハ各項ノ施行辦法ヲ擬定セリ分令スル外該辦法寫ヲ送付スルニ付貴署ハ直ニ遵照辦理スヘシ此ニ令ス

附 辦法一部

大同元年十二月二十一日

財政部總長 熙 洽

代理部務次長 孫其昌

滯納田賦及營業稅並附加雜款免除令施行規則

第一條 滯納田賦及營業稅並附加雜款免除令(以下單ニ免除令ト稱ス)中國稅ニ關スル事務ハ本規定ニ依リ之ヲ取扱フヘシ

第二條 前條ノ國稅ノ種目ハ左ニ掲クルモノヲ謂フ

一 田賦其ノ他土地ニ賦課スル稅捐及附加雜款

田 賦

地 丁

大 租

地 租

三費响捐

百三經徵費

街園基租

其ノ他土地ニ賦課スル稅捐中國稅ニ屬スルモノ

前各項ニ掲クル稅捐ノ附加雜款中國稅ニ屬スルモノ

二 營業稅及營業稅ノ性質ヲ有スル稅捐並附加雜款

營業稅

牙當稅

牙帖稅

當帖稅

斗秤稅

油榨捐

ニ依リ支給スヘシ

財政部訓令第一八七號

各稅務監督署ニ令ス

前ニ本年十二月二十日附教令一一九號ヲ奉スルニ曰ク茲ニ參議府ノ諮詢ヲ經テ田賦及附加雜捐稅率半減令ヲ制定シ公布施行セシム云々ト依テ此旨遵照辦理スルハ固ヨリ茲ニ本部ハ各項ノ施行辦法ヲ擬定セリ分令スル外該辦法寫ヲ送付スルニ付直ニ遵照辦理スヘシ此ニ令ス

附 辦法一部

大同元年十二月二十一日

財政部總長 熙 治
代理部務次長 孫其昌

田賦及附加雜捐稅率半減ニ關スル件

第一條 田賦及附加雜捐稅率半減令(以下單ニ半減令ト稱ス)ニ關スル事務ハ本規程ニ依リ之ヲ取扱フヘシ
第二條 蒙地ニ課スル田賦及附加雜捐ニ付テハ從前ノ例ニ依リ蒙旗ニ交付スヘキ金額ヲ扣除シタル殘部ニ付半減令ヲ適用スヘシ

昭和八年一月九日發行
第三種郵便物認可

其ノ他營業稅ノ性質ヲ有スル稅捐中國稅ニ屬スルモノ
前各項ニ掲グル稅捐ノ附加雜款中國稅ニ屬スルモノ
第三條 免除令第一條ノ規定ニ依リ其ノ徵收ヲ免除スヘキ稅捐及附加雜款並罰款ノ科目件數及金額ハ大同二年一月末日迄ニ之ヲ申報スヘシ
第四條 免除令第三條ノ規定ニ依ル既納稅金ノ還付ハ國幣ヲ以テ之ヲ爲スヘシ
第五條 免除令第三條ノ規定ニ依リ還付シタル稅捐及附加雜款並罰款ハ毎月其ノ科目件數及金額ヲ翌月二十日迄ニ申報スヘシ免除令施行規則第二條ノ規定ニ依リ還付金ヲ大同元年度ノ同種稅捐ニ充當シタルモノ亦同シ
第六條 別途配付ノ布告文ハ速カニ各地ニ頒布シ又自ラ適當ナル方法ニ依リ滯納田賦及營業稅並附加雜款免除ノ趣旨及内容ヲ一般人民ニ周知セシムヘシ
第七條 免除令ノ施行ニ當リテハ不正ノ防止ニ付周到ナル注意ヲ加ヘ若シ不正ヲ爲シタルモノアルトキハ其ノ氏名及所屬並不正手段ノ概要ヲ速報スヘシ
第八條 大同元年十月三十日以前ニ收納シタル田賦及營業稅並附加雜款ニ付獎勵金又ハ歩合支給ノ定メアルモノハ從前ノ例

昭和八年一月九日發行
第三種郵便物認可

第三條 半減令第一條ノ國稅ノ種目ハ左ニ掲グルモノヲ謂フ

- 田 賦
- 地 丁
- 大 租
- 地 租
- 三 費 响 捐
- 百 三 經 費
- 街 園 基 租

其ノ他土地ニ賦課スル稅捐中國稅ニ屬スルモノ
前各項ニ掲グル稅捐ノ附加雜捐中國稅ニ屬スルモノ
第四條 半減令第一條ノ規定ヲ適用スヘキ田賦及附加雜捐ニ付各科目別ニ從前ノ稅率ニ依リ計算シタル大同元年度分稅額並其ノ課稅標準及稅率ヲ速カニ報告スヘシ

第五條 半減令第二條ノ規定ニ依リ還付シタル稅捐及附加雜捐ハ毎月其ノ科目件數及金額ヲ翌月二十日迄ニ申報スヘシ半減令施行規則第二條ノ規定ニ依リ還付金ヲ爾後納付スヘキ同種稅捐ニ充當シタルモノ亦同シ

第六條 半減令第二條ノ規定ニ依ル既納稅金ノ還付ハ國幣ヲ以

テ之ヲ爲スヘシ

第七條 半減令ノ施行ニ當リテハ不正ノ防止ニ付周到ナル注意ヲ加ヘ若シ不正ヲ爲シタルモノアルトキハ其ノ氏名所屬並不正手段ノ概要ヲ速報スヘシ

第八條 半減令第一條ノ規定ヲ適用スヘキ稅捐及附加雜捐並罰款徵收ノ際用フル票照ニハ其ノ各聯ニ(田賦半減令適用)ト認メタル印影ヲ附スヘシ

第九條 別途配付ノ布告文ハ速カニ各地ニ頒布シ又自ラ適當ナル方法ニ依リ田賦及附加雜捐稅率半減ノ趣旨及内容ヲ一般人民ニ周知セシムヘシ

第十條 大同元年度以降ノ地丁大租地租及附加雜捐ノ徵收ニ付テハ特ニ關係各機關ヲ督勵シ納稅成績ノ向上ニ努ムヘシ

第十一條 田賦及附加雜捐ニ付獎勵金支給ノ定メアルモノハ從前ノ比率ニ依リ支給スヘシ

第十二條 田賦及附加雜捐ノ徵收額中市縣旗其ノ他ノ公共團體ニ交付スヘキ歩合ハ大同元年度分ニ限り從前ノ比率ノ倍額ニ相當スル金額ヲ交附スヘシ

財政部訓令第一八八號

吉林 濱江各稅務監督署ニ令ス
龍江

本年十二月二十日附教令第一二〇號ヲ奉スルニ曰ク茲ニ參議府ノ諮詢ヲ經テ警費贖捐廢止ノ件ヲ制定シ之ヲ公布施行セシム云々ト依テ右旨遵照辦理スルハ固ヨリ茲ニ本部ハ實行辦法ヲ擬定シ夫々分令スル外亟ニ該辦法ヲ抄發スルニ付貴署ハ直ニ遵照辦理スヘシ此ニ令ス

附 辦法一部

大同元年十二月二十一日

財政部總長 熙洽
代理部務次長 孫其昌

警費贖捐廢止ニ關スル件

十二月二十日教令第二百二十號ヲ以テ警費贖捐廢止セラレタルニ付左ノ通取扱フヘシ

記

一 本捐ノ廢止ハ庶民ノ生活必需品ニ對スル負擔ノ輕減ニアルコト及新政府施設ノ公平ナル所以ヲ舉示シタル布告文ニ依リ之ヲ一般ニ知悉セシムヘシ

昭和八年一月九日發行
第三種郵便物認可

二 大同元年十一月三十日迄ニ納稅義務ノ發生シタルモノハ仍從前ノ例ニ依リ徵收スヘシ
三 前項ノ規定ハ關係各機關ニ轉令シ過誤ナキヲ期スヘシ

財政部訓令第一八九號

各稅務監督署ニ令ス

本年十二月二十日附教令第一二一號ヲ奉スルニ曰ク茲ニ參議府ノ諮詢ヲ經テ契稅罰則適用停止ノ件ヲ制定シ之ヲ公布施行セシム云々ト依テ右旨遵照辦理スルハ固ヨリ茲ニ本部ハ各項ノ施行辦法ヲ擬定セリ分令スル外亟ニ該辦法ヲ抄發スルニ付貴署ハ直ニ遵照辦理スヘシ此ニ令ス

附 辦法一部

大同元年十二月二十一日

財政部總長 熙洽
代理部務次長 孫其昌

契稅罰則適用停止ニ關スル件

十二月二十日教令第二百二十一號ヲ以テ契稅罰則ノ適用停止セラレタルニ付左ノ通取扱フヘシ

記

昭和八年一月九日發行
第三種郵便物認可

一 契稅罰則適用停止ニ關スル規定ハ契稅ノ申告ヲ怠リ罰則ノ適用アルモノニ限リ之ヲ適用スヘシ

二 罰則適用停止期限後ニ契稅ヲ納付スルモ既ニ申告期限ヲ經過シタルモノハ罰則適用停止期限中ノ期間ヲ通算シ所定ノ罰款ヲ徵收スヘシ

三 前二項ノ規定ハ關係各機關ニ轉令シ過誤ナキヲ期スヘシ

四 別途配布ノ布告文ハ速ニ各地ニ頒布シ又ハ自ら適當ナル方法ニ依リ契稅罰則適用停止ノ趣旨及内容ヲ一般人民ニ周知セシムヘシ

五 契稅ノ申告期限ヲ經過シ罰則ヲ適用スルノ要アル者ニ對シテハ罰則適用停止期間中ニ之カ申告ヲ完了セシムル様適當ノ方法ヲ講スヘシ

六 罰則適用停止ノ結果免除シタル金額ハ毎月分ヲ翌月二十日迄ニ申報スヘシ

興安總署訓令第二〇一號(興政財第四九號)

南 興安東分省長ニ令ス
北

蒙地ノ財政ハ從來當地稅金給與政策ヲ取ル辛亥政變ヨリ以來動

モスレハ軍閥ニ剝削サレシヲ以テ民生ヲ聊ンセス庶政舉ラヌ政府ハ民間ノ賦稅滯納日ニ多ク已ムヲ得スシテ或ハ借債ノ請求ヲナスモノアルニ因リ各縣旗ノ滯納金額ト借債ノ方法ニ關シ一正確ノ統計ヲ求メント欲スルモ殊ニ困難ヲ感ス茲ニ國體新ニ定リ百度更始ノ時ニ當リ蒙旗ノ財政ニ對シ至急ニ適當ノ方法ヲ考求シ以テ補救ノ完善ヲ期セントス茲ニ表式二種ヲ發送ス各分省ハ速ニ該管各縣旗内滯納ノ租賦額數ト年限及借債ノ金額ト方法トヲ表ニ依リ記入シ本署ニ送達シ以テ審査ニ備フヘシ審査ノ後再ヒ示達ヲナス夫々函令スル外貴分省長ニ令ス直ニ遵照辦理シ稍延忽スル勿レ此ニ令ス

大同元年十二月二十六日

附表二種

興安總署總長 齊默特色木不勒

吉林省公署訓令第五三六號

吉海鐵路管理局ニ令ス

本省ハ前ニ北滿ノ急賑ヲ取扱フ際長春ヨリ救濟用糧穀ヲ運送スルニ當リ東支鐵道ニ請求シ運賃免除ノ許諾ヲ得タリ茲ニ本署ハ煙筒山鎮災民ヲ救濟スル爲現ニ又賑米一千石ヲ買入レ國際運輸會社ニ托シ省城ヨリ災地ニ運送シテ分配ス吉海鐵道ノ運賃ハ東支鐵道ノ例ヲ援キ一律ニ之ヲ免除シ以テ善舉ヲ宏ムヘシ貴局ハ即チ速ニ積入レ驛ニ轉令シ遵照辦理セシメ詳細報告スヘシ此ニ令ス

大同元年十二月二十二日

吉林省長 熙洽

吉林省公署訓令(民字第五二八號)

伊通縣公署ニ令ス

前ニ貴縣ヨリノ報告ヲ接受セシニ電報局ノ損失ヲ查明シ並ニ主管機關ニ轉請シ人員ヲ派遣シ來縣ノ上整理ヲ請フ云々ト依テ直ニ指令ヲ發スルト共ニ書面ヲ以テ轉請シ置キタリ嗣テ哈爾濱電政管理局ノ第一五九號公函ニ接スルニ曰ク貴署民字第九二號來狀ハ正ニ受領セリ查スルニ前ニ敝局ハ交通ノ疏暢ヲ計ランカ爲

昭和八年一月九日發行
第三種郵便物認可

昭和八年一月九日發行
第三種郵便物認可

茲ニ表式二件ヲ同封送付ス查照ノ上所管界內縣旗租賦滯納數額年度並ニ借財數目方法ヲ式ニ依リ記入報告シ以テ審議ニ供スヘシ右越分令スル外至急處理相成度

附 債務及ヒ滯納租稅調查表式二件(略ス)

興安總署總長 齊默特色木丕勒

大同元年十二月二十四日

興安總署咨(興政文第二四號)

文教部宛

先般本署ハ東北蒙旗師範學校ヨリ該校恢復意見書並ニ經費預算表冊及學校簡章等ノ送達ヲ受ケ並ニ審議ノ上蒙古教育ノ振興ヲ圖ラレンコトヲ請フ旨ノ來狀ニ接セリ查スルニ該校恢復ノ件ニ關シテハ實ニ貴部ト共同研討ノ上進行ヲ計ルノ必要アルヲ以テ茲ニ該意見書ニ加フルニ附議ヲ以テシ並ニ經費預算表冊ニハ査定及比較ヲ加ヘ簡章ヲ添付シ貴部ニ轉達スルニ付參照ノ上進行ニ利シ速ニ該校ノ原狀ヲ恢復シ以テ國家カ積極的ニ蒙古教育ヲ提唱セルノ至意ヲ示サレンコトヲ希望ス右旨查照相成度

附 書表簡章等十一件(之ヲ略ス)

興安總署總長 齊默特色木丕勒

大同元年十二月二十三日

業ニ報務員徐壽彭ヲ派シテ伊通ニ赴カシメ電局ヲ恢復シ以テ通信ニ便ナラシメタリ今復貴令ヲ奉セシニ因リ茲ニ返書シ查照ヲ請フ尙該縣長ニ轉令ノ上協助ヲ寄與サレ事務ノ進捗ニ利セラレ度云々ト依テ貴縣ハ速ニ此旨遵照シ隨時協助ヲ與ヘ辦理スルヲ要トス此ニ令ス

大同元年十二月二十三日

吉林省長 熙洽

公函咨呈

興安總署公函(興政財第四八號)

郭爾羅斯(前) 杜爾伯特(特) 依克明安(特) 各旗宛

從來蒙古財政ノ來源ハ該地租賦ニ依レルモ辛亥政變ヨリ以來租賦ハ軍閥ニ剝削サル民生困苦ニシテ庶政荒廢セリ之レカ爲民間ノ租賦滯納額ハ日ニ多キヲ加ヘ或ハ借財ヲ爲スハ實ニ已ヲ得サル事トナレリ而シテ確切ニ各縣旗租賦滯納額ト借財方法トノ統計ヲ求ムルモ殊ニ困難ノ憾アリ國體新ニ奠マリ百度更始ノ際ニ當リ亟ニ蒙旗財政ノ整理方法ヲ計ルヘク以テ補救ヲ期セントス

雜報

◎日本飛行隊爆死將士諫辭

十二月二十三日日本飛行隊ハ飛行機一台ヲ派遣シ某方面ニ至リ匪賊ヲ爆撃セシ後根據地ニ歸リ將ニ着陸セントスル際懸彈機ニ故障アリシ爲除彈轟然爆發シ搭乘ノ將士六名爆死セリ二十六日ニ葬禮ヲ舉行シタリ鄭國務總理ノ諫辭左ノ如シ

維時大同元年十二月二十六日滿洲國國務總理鄭孝胥謹啓

本航空兵大尉福島正夫故航空兵中尉伊藤修治郎故航空兵少尉宇都宮主一郎故航空兵二等軍醫內藤公平故航空兵伍長清水徳一故航空兵上等兵太田守喜諸士ノ祭ニ蒞ミ恭シク諫辭ヲ綴リ其ノ在天ノ靈ニ告テ曰ク

惟フニ我友邦ハ忠孝民ヲ興ス教ノ化スル所政ノ新ニスル所ナリ生ヲ舍テ義ヲ取リ誓テ身ヲ願ミス矧ンヤ王ノ愾ヲ共ニシ來テ其ノ隣ヲ拯フ茲ノ勳旅ヲ整ヘ遠ク修隣ヲ驅ル更ニ相肇建シ深ク良循ヲ撫ス城析警無ク野雞馴有リ蝨タル彼伏莽敢テ殘孽ヲ特ミ嗚吠相應シ益免留ヲ逞クス赴赴タル諸士憂心惻惻翼ヲ長空ニ懸ケ巢穴ヲ轟破シ國ノ爲ニ患ヲ除キ命ヲ瓦裂ニ委ヌ嗚呼哀哉其ノ壯烈ヲ欽シ辭ヲ獻シテ聲ヲ吞ム迥ニ精爽ヲ望ム神ニシテ知ル有ラハ勞瘁トシテ來リ享ケヨ

昭和八年一月一日發行
第三種郵便物認可
滿洲國政府發行部可濟

大同元年十二月二十八日 水曜日

第八十二號

滿洲國政府公報日譯

新京 雙發洋行印刷部發行

昭和八年一月十六日發行
第三種郵便物認可

滿洲國政府公報日譯

大同元年十二月二十八日
第八十二號
水曜日

執政令

茲ニ參議府ノ諮詢ヲ經テ警察廳官制中改正ノ件
ヲ制定シ之ヲ公布セシム

執政 溥儀印

大同元年十二月二十八日

國務總理 鄭孝胥
民政部總長 臧式毅

教令第一百二十四號

警察廳官制中改正ノ件

教令第二十八號警察廳官制中左ノ如ク改正ス

第一條中「海拉爾」ヲ削ル

本令ハ公布ノ日ヨリ之ヲ施行ス

茲ニ參議府ノ諮詢ヲ經テ興安警察局官制ヲ制定

シ之ヲ公布セシム

執政 溥儀印

大同元年十二月二十八日

務總理 鄭孝胥

教令第一百二十五號

興安警察局官制

第一條 左記ノ各地ニ興安警察局ヲ置ク

達爾罕王府

布 西

海拉爾

第二條 興安警察局ハ分省長ノ管理ニ屬シ其ノ管轄區域内ノ警
務ヲ掌ル各興安警察局ノ名稱及管轄區域ハ別表ニ依ル

第三條 興安警察局ニ通シテ左ノ職員ヲ置ク

局長 三人 薦任
 警正 十八人 薦任
 警佐 四十六人 委任
 屬官 十二人 委任
 譯官 十二人 委任
 巡官 百八人 委任

第四條 興安警察局長ハ分省長ノ指揮監督ヲ承ケ管轄區域内ニ於ケル警察消防及特ニ分省長ノ指定スル衛生事務ヲ管掌ス
 第五條 興安警察局長ハ其ノ職權又ハ特別ノ委任ニ依リ局令ヲ發スルコトヲ得

第六條 興安警察局長ハ非常急變ニ際シ兵力ヲ要スル時ハ地方駐劄軍隊ノ司令官ニ對シ出兵ヲ要求スルコトヲ得

第七條 興安警察局長ハ其ノ事務執行ニ際シ必要アルトキハ管内ノ旗保衛團ヲ指揮スルコトヲ得

第八條 興安警察局長ハ所部ノ官吏ヲ指揮監督シ薦任官以上ノ進退ハ分省長ニ上申シ委任官以下ノ任免ハ之ヲ專行ス

第九條 興安警察局長事故アルトキハ上席警正其ノ職務ヲ代理ス

第十條 興安警察局長ハ其ノ職權ニ屬スル事務ノ一部ヲ管内ノ

昭和八年一月十六日發行
 第三種郵便物認可

旗長又ハ警察署長ニ委任スルコトヲ得

第十一條 興安警察局長ハ警察署長ノ處分又ハ命令ニシテ成規ニ違ヒ公益ヲ害シ又ハ權限ヲ侵スモノアリト認ムルトキハ其ノ處分又ハ命令ヲ取消シ又ハ停止スルコトヲ得

第十二條 警正及警佐ハ警察署長ニ任スルモノヲ除クノ外上官ノ命ヲ承ケ事務ヲ分掌シ部下ノ警佐巡官警長及警士ヲ指揮監督ス

第十三條 屬官ハ上官ノ指揮ヲ承ケ庶務及技術ニ從事ス

第十四條 譯官ハ上官ノ指揮ヲ承ケ翻譯及通譯ニ從事ス

第十五條 巡官ハ上官ノ指揮ヲ承ケ事務ニ從事シ部下ノ警長及警士ヲ指揮監督ス

第十六條 興安警察局長ニ警長及警士ヲ置ク委任官ノ待遇トス

警長及警士ニ關スル規程及其定員ハ興安總署總長之ヲ定ム

第十七條 興安警察局長ニ左ノ三科ヲ置ク

警務科

特務科

督察科

第十八條 警務科ハ左ノ事項ヲ管掌ス

一 治安警察ニ關スル事項

昭和八年一月十六日發行
 第三種郵便物認可

二 保安警察ニ關スル事項

三 司法警察ニ關スル事項

四 衛生警察ニ關スル事項

五 水火消防ニ關スル事項

六 他科ノ主管ニ屬セサル事項

第十九條 特務科ハ左ノ事項ヲ管掌ス

一 高等警察ニ關スル事項

二 外事警察ニ關スル事項

三 警察情報ニ關スル事項

第二十條 督察科ハ左ノ事項ヲ管掌ス

一 警察事務ノ督察指導ニ關スル事項

二 其ノ他特ニ命セラレタル事項

第二十一條 各科ニ科長ヲ置ク警正又ハ警佐ヲ以テ之ニ充ツ

科長ハ所管ノ事務ヲ掌理シ部下ノ職員ヲ指揮監督ス

第二十二條 興安警察局長ノ下ニ警察署ヲ置ク

其ノ名稱位置編制及管轄區域ハ興安總署總長之ヲ定ム

第二十三條 警察署ニ署長ヲ置ク警正又ハ警佐ヲ以テ之ニ充ツ

警察署長ハ局長ノ命ヲ承ケ管内ノ警察消防及衛生ニ關スル事務ヲ掌理シ部下ノ官吏ヲ指揮監督ス

第二十四條 本官制ハ公布ノ日ヨリ之ヲ施行ス

別表

興安警察局長名稱及管轄區域表

名	稱	管轄區域
達爾罕王府	興安警察局長	興安南分省
布西	興安警察局長	興安東分省
海拉爾	興安警察局長	興安北分省

茲ニ參議府ノ諮詢ヲ經テ陸軍服制ヲ制定シ之ヲ

公布セシム

執政 溥儀印

大同元年十二月二十八日

國務總理 鄭孝胥

軍政部總長 張景惠

軍令第九號

陸軍服制

第一條 陸軍服制中帽及服ノ制式別表ノ通り定ム(着裝形態別

圖第一第二參照)

局長 三人 薦任
 警正 十八人 薦任
 警佐 四十六人 委任
 屬官 十二人 委任
 譯官 十二人 委任
 巡官 百八人 委任

第四條 興安警察局長ハ分省長ノ指揮監督ヲ承ケ管轄區域内ニ於ケル警察消防及特ニ分省長ノ指定スル衛生事務ヲ管掌ス
 第五條 興安警察局長ハ其ノ職權又ハ特別ノ委任ニ依リ局令ヲ發スルコトヲ得
 第六條 興安警察局長ハ非常急變ニ際シ兵力ヲ要スル時ハ地方駐劄軍隊ノ司令官ニ對シ出兵ヲ要求スルコトヲ得
 第七條 興安警察局長ハ其ノ事務執行ニ際シ必要アルトキハ管内ノ旗保衛團ヲ指揮スルコトヲ得
 第八條 興安警察局長ハ所部ノ官吏ヲ指揮監督シ薦任官以上ノ進退ハ分省長ニ上申シ委任官以下ノ任免ハ之ヲ專行ス
 第九條 興安警察局長事故アルトキハ上席警正其ノ職務ヲ代理ス
 第十條 興安警察局長ハ其ノ職權ニ屬スル事務ノ一部ヲ管内ノ

昭和八年一月十六日發行
 第三種郵便物認可

旗長又ハ警察署長ニ委任スルコトヲ得
 第十一條 興安警察局長ハ警察署長ノ處分又ハ命令ニシテ成規ニ違ヒ公益ヲ害シ又ハ權限ヲ侵スモノアリト認ムルトキハ其ノ處分又ハ命令ヲ取消シ又ハ停止スルコトヲ得
 第十二條 警正及警佐ハ警察署長ニ任スルモノヲ除クノ外上官ノ命ヲ承ケ事務ヲ分掌シ部下ノ警佐巡官警長及警士ヲ指揮監督ス
 第十三條 屬官ハ上官ノ指揮ヲ承ケ庶務及技術ニ從事ス
 第十四條 譯官ハ上官ノ指揮ヲ承ケ翻譯及通譯ニ從事ス
 第十五條 巡官ハ上官ノ指揮ヲ承ケ事務ニ從事シ部下ノ警長及警士ヲ指揮監督ス
 第十六條 興安警察局長ニ警長及警士ヲ置ク委任官ノ待遇トス
 第十七條 興安警察局長ニ左ノ三科ヲ置ク
 警務科
 特務科
 督察科
 第十八條 警務科ハ左ノ事項ヲ管掌ス
 一 治安警察ニ關スル事項

昭和八年一月十六日發行
 第三種郵便物認可

二 保安警察ニ關スル事項
 三 司法警察ニ關スル事項
 四 衛生警察ニ關スル事項
 五 水火消防ニ關スル事項
 六 他科ノ主管ニ屬セサル事項
 第十九條 特務科ハ左ノ事項ヲ管掌ス
 一 高等警察ニ關スル事項
 二 外事警察ニ關スル事項
 三 警察情報ニ關スル事項
 第二十條 督察科ハ左ノ事項ヲ管掌ス
 一 警察事務ノ督察指導ニ關スル事項
 二 其ノ他特ニ命セラレタル事項
 第二十一條 各科ニ科長ヲ置ク警正又ハ警佐ヲ以テ之ニ充ツ科長ハ所管ノ事務ヲ掌理シ部下ノ職員ヲ指揮監督ス
 第二十二條 興安警察局長ノ下ニ警察署ヲ置ク
 其ノ名稱位置編制及管轄區域ハ興安總署總長之ヲ定ム
 第二十三條 警察署ニ署長ヲ置ク警正又ハ警佐ヲ以テ之ニ充ツ警察署長ハ局長ノ命ヲ承ケ管内ノ警察消防及衛生ニ關スル事務ヲ掌理シ部下ノ官吏ヲ指揮監督ス

第二十四條 本官制ハ公布ノ日ヨリ之ヲ施行ス

別表

興安警察局長名稱及管轄區域表

名	稱	管轄區域
達爾罕王府	興安警察局	興安南分省
布西	興安警察局	興安東分省
海拉爾	興安警察局	興安北分省

茲ニ參議府ノ諮詢ヲ經テ陸軍服制ヲ制定シ之ヲ公布セシム

執政 溥儀印

大同元年十二月二十八日

國務總理 鄭孝胥
 軍政部總長 張景惠

軍令第九號

陸軍服制

第一條 陸軍服制中帽及服ノ制式別表ノ通り定ム(着裝形態別圖第一第二參照)

第二條 本令ニ於テ定色ト稱スルハ左ノ區分ニヨル色ヲ謂フ
(別圖第三參照)

憲兵科	步兵科	騎兵科	砲兵科	工兵科	航空兵科	輜重兵科	軍需部	軍醫部	獸醫部	軍樂部	軍法部
黑色	紺色	萌黃色	黃色	藍	淡紺青色	藍	銀茶色	深綠色	紫色	紺青色	白色

第三條 本令ハ公布ノ日ヨリ之ヲ施行ス 但從前使用ノ制服ハ當分ノ内之ヲ使用スルコトヲ得

別表 甲 陸軍將校下士官服制

昭和八年一月十六日發行 第三種郵便物認可

一軍帽

區分	品質	帽章	眼庇	頸紐	樣式
將校	表地 帶青茶褐色絨又ハ「セル」	五色星章金屬製但翅衝軍ハ嘉禾ヲ附ス	黑革 薄革緣付	黑塗薄革兩側折込トス 鈿金	天并喰出ノ下部ニ於テ左右兩側ニ鳩目孔各二個ヲ附ス 鳩目ハ金色金屬製寸法形狀別圖第四ノ如シ
下士官兵	帶青茶褐色雲齊	同上	黑革	黑塗薄革鈿金色金屬製	同上

二軍衣袴(將校同相當官准士官用)

名稱	區分	品質	襟章	肩章	鈕	樣式	品質	袴
軍衣	將校	表地 帶青茶褐色絨裏地色合ハ表地固有有色ニ近似セルヲ要ス	佐尉官ハ定色徽章絨	九ノ如シ	著脫式トシ別紙肩章樣式表及別圖第十一第十二ノ如シ	遊動式 金色金屬製	物入ハ前面左右ニ各二個ヲ附ス 寸法形狀別圖第六ノ如シ	表地 帶青茶褐色絨
軍袴	將校	物入ハ前面左右ニ各二個ヲ附ス 寸法形狀別圖第六ノ如シ						物入ハ腰部兩側ニ各一個ヲ附ス 乘馬袴ハ裾明ヲ附ス 寸法形狀別圖第七ノ如シ

三 夏衣袴(將校同相當官准士官用)

名稱	區分	品質	襟章	肩章	鈕	樣式	品質	袴
夏衣	將校	表地 帶青茶褐色「セル」地 裏地 色合ハ表地固有有色ニ近似セルヲ要ス	佐尉官ハ定色徽章絨	寸法形狀別圖第五及第十四 十五 十六 十七 十八 十九ノ如シ	著脫式トシ別紙肩章樣式表及別圖第十一 第十二ノ如シ	遊動式 金色金屬製	物入ハ前面左右ニ各二個ヲ附ス 寸法形狀別圖第六ノ如シ	表地 帶青茶褐色「セル」地 物入ハ腰部兩側ニ各一個及右臀部ニ一個ヲ附ス 乘馬袴ハ裾明ヲ附ス 寸法形狀別圖第七ノ如シ

五 棉入衣袴(下士官兵用)

名稱	區分	品質	襟章	肩章	鈕	樣式	品質	袴
棉入衣	將校	表地 帶青茶褐色絨裏地色合ハ表地固有有色ニ近似セルヲ要ス	佐尉官ハ定色徽章絨	寸法形狀別圖第五及第十四 十五 十六 十七 十八 十九ノ如シ	著脫式トシ別紙肩章樣式表及別圖第十一 第十二ノ如シ	遊動式 金色金屬製	物入ハ前面左右ニ各一個ヲ附ス 寸法形狀別圖第六ノ如シ	表地 帶青茶褐色絨木綿 裏 綿布 寸法形狀別圖第十三ノ如シ

六 拾衣袴(下士官兵用)

名稱	區分	品質	襟章	肩章	鈕	樣式	品質	袴
拾衣	將校	表地 帶青茶褐色雲齊 裏 生綿布	定色徽章絨	寸法形狀別圖第五及第十四 十五 十六 十七 十八 十九ノ如シ	著脫式トシ別紙肩章樣式表及別圖第十一 第十二ノ如シ	遊動式 金色金屬製	物入ハ前面左右ニ各一個及前面内部ニ一個ヲ附ス 寸法形狀別圖第八 第九ノ如シ	表地 帶青茶褐色雲齊 裏 生綿布 物入ハ腰部兩側ニ各一個ヲ附ス 乘馬袴ハ裾明ヲ附ス 寸法形狀別圖第十ノ如シ

七 夏衣袴(下士官兵用)

名稱	區分	摘要
夏衣	品質	長地 帶青茶褐色雲齊
夏衣	襟章	定色徽章 寸法形狀別圖第五及第十四 十五 十六 十七 十八 十九ノ如シ
夏衣	鈕	遊動式 トシ別紙肩章樣式表及別圖第十二ノ如シ
夏衣	樣式	物入ハ胸部左右ニ各一個ヲ附ス 寸法形狀別圖第八 第九ノ如シ
夏袴	品質	表地 帶青茶褐色雲齊
夏袴	樣式	物入ハ腰部兩側ニ各一個ヲ附ス 寸法形狀別圖第十ノ如シ

八 冬衣袴(炊夫用)

名稱	區分	摘要
冬衣	品質	表地 帶青茶褐色絨 裏 生綿布 藍色絨ニ金茶ノ刺繡、寸法形狀別圖第二十ノ如シ
冬衣	鈕	遊動式 金色金屬製
冬衣	樣式	物入ハ胸部左右ニ各一個及前面內部ニ一個ヲ附ス 寸法形狀別圖第二十ノ如シ 但腕章上邊ヲ袖附ヨリ二〇耗ノ個所ニ付シ肩章襟章ヲ除ク
冬袴	品質	表地 帶青茶褐色絨
冬袴	樣式	物入ハ腰部兩側ニ各一個ヲ附ス 寸法形狀別圖第二十ノ如シ

備考 本制服ハ財政其他ノ關係ニヨリ當分之用ヒサルモ可

昭和八年一月十六日發行 第三種郵便物認可

九 棉入衣袴(炊夫用)

名稱	區分	摘要
棉入衣	品質	表地 帶青茶褐色絨織木綿 裏 綿布
棉入衣	鈕	遊動式 金色金屬製
棉入衣	樣式	物入ハ胸部左右ニ各一個ヲ附ス 寸法形狀別圖第二十ノ如シ 但腕章上邊ヲ袖附ヨリ二〇耗ノ個所ニ付シ肩章襟章ヲ除ク
棉入袴	品質	表地 帶青茶褐色絨織木綿 裏 綿布
棉入袴	樣式	寸法形狀別圖第二十ノ如シ

一〇 袷衣袴(炊夫用)

名稱	區分	摘要
袷衣	品質	表地 帶青茶褐色雲齊 裏 生綿布
袷衣	鈕	同 右
袷衣	樣式	物入ハ胸部左右ニ各一個ヲ附ス 寸法形狀別圖第二十ノ如シ 但腕章上邊ヲ袖附ヨリ二〇耗ノ個所ニ付シ肩章襟章ヲ除ク
袷袴	品質	表地 帶青茶褐色雲齊 裏 生綿布
袷袴	樣式	寸法形狀別圖第二十ノ如シ

昭和八年一月十六日發行 第三種郵便物認可

一一 夏衣袴(炊夫用)

名稱	區分	摘要
夏衣	品質	表地 帶青茶褐色雲齊
夏衣	鈕	炊夫用棉入衣ニ同シ
夏衣	樣式	物入ハ胸部左右ニ各一個ヲ附ス 寸法形狀別圖第二十ノ如シ 但腕章上邊ヲ袖附ヨリ二〇耗ノ個所ニ付シ肩章襟章ヲ除ク
夏袴	品質	表地 帶青茶褐色雲齊
夏袴	樣式	物入ハ腰部兩側ニ各一個ヲ附ス 寸法形狀別圖第二十ノ如シ

肩章樣式表 (其一)

位階	地質	線章	星章
大將	將徽章絨綉	銀地ニ金線幅一八耗一條ヲ張リ周圍套目金線ヲ卷ク寸法形狀別圖第十一ノ如シ	金星三個
中將	同 右	同 右	同 二個
少將	同 右	同 右	同 一個
大佐	同 右	銀地ニ金線幅六耗二條ヲ張リ周圍套目金線ヲ卷ク寸法形狀別圖第十一ノ如シ	同 三個
中佐	同 右	同 右	同 二個
少佐	同 右	同 右	同 一個
大尉	同 右	銀地ニ金線幅六耗一條ヲ張リ周圍套目金線ヲ卷ク寸法形狀別圖第十一ノ如シ	同 三個

肩章樣式表 (其二)

位階	地質	線章	星章
中將	同 右	同 右	同 二個
少將	同 右	同 右	同 一個
大佐	同 右	同 右	同 三個
中佐	同 右	同 右	同 二個
少佐	同 右	同 右	同 一個
大尉	同 右	同 右	同 三個
中尉	同 右	同 右	同 二個
少尉	同 右	同 右	同 一個
二等兵	同 右	同 右	同 一個
一等兵	同 右	同 右	同 二個
上等兵	同 右	同 右	同 三個

第一圖
陸軍步兵少尉之裝着形態圖



第二圖
陸軍步兵上等兵之裝着形態圖

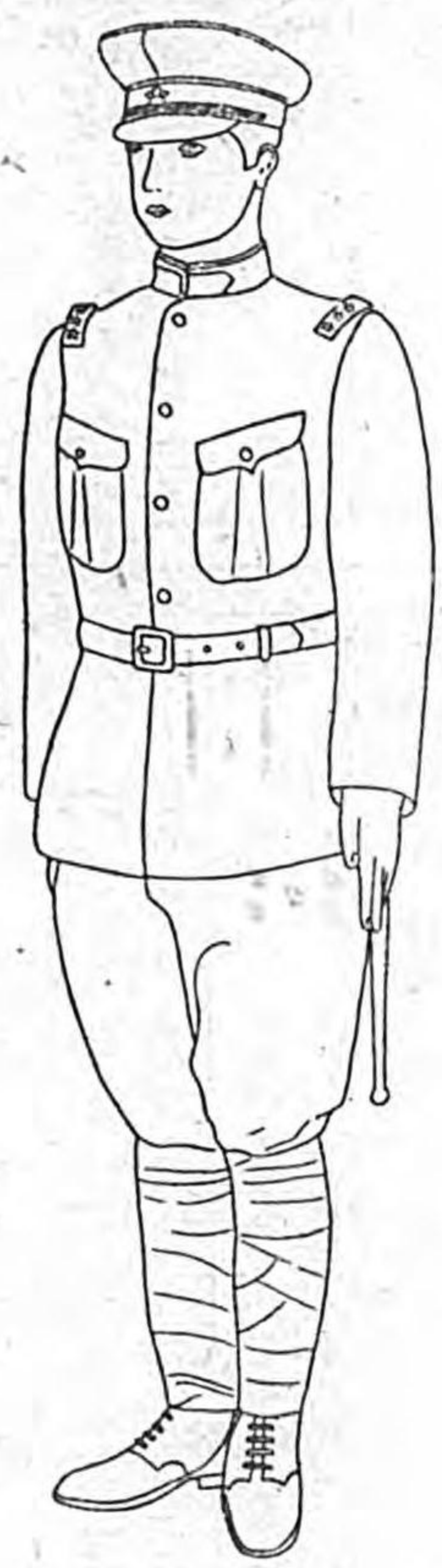

昭和八年一月十六日發行
第三種郵便物認可

昭和八年一月十六日發行
第三種郵便物認可

第三圖
各兵科襟章定色圖

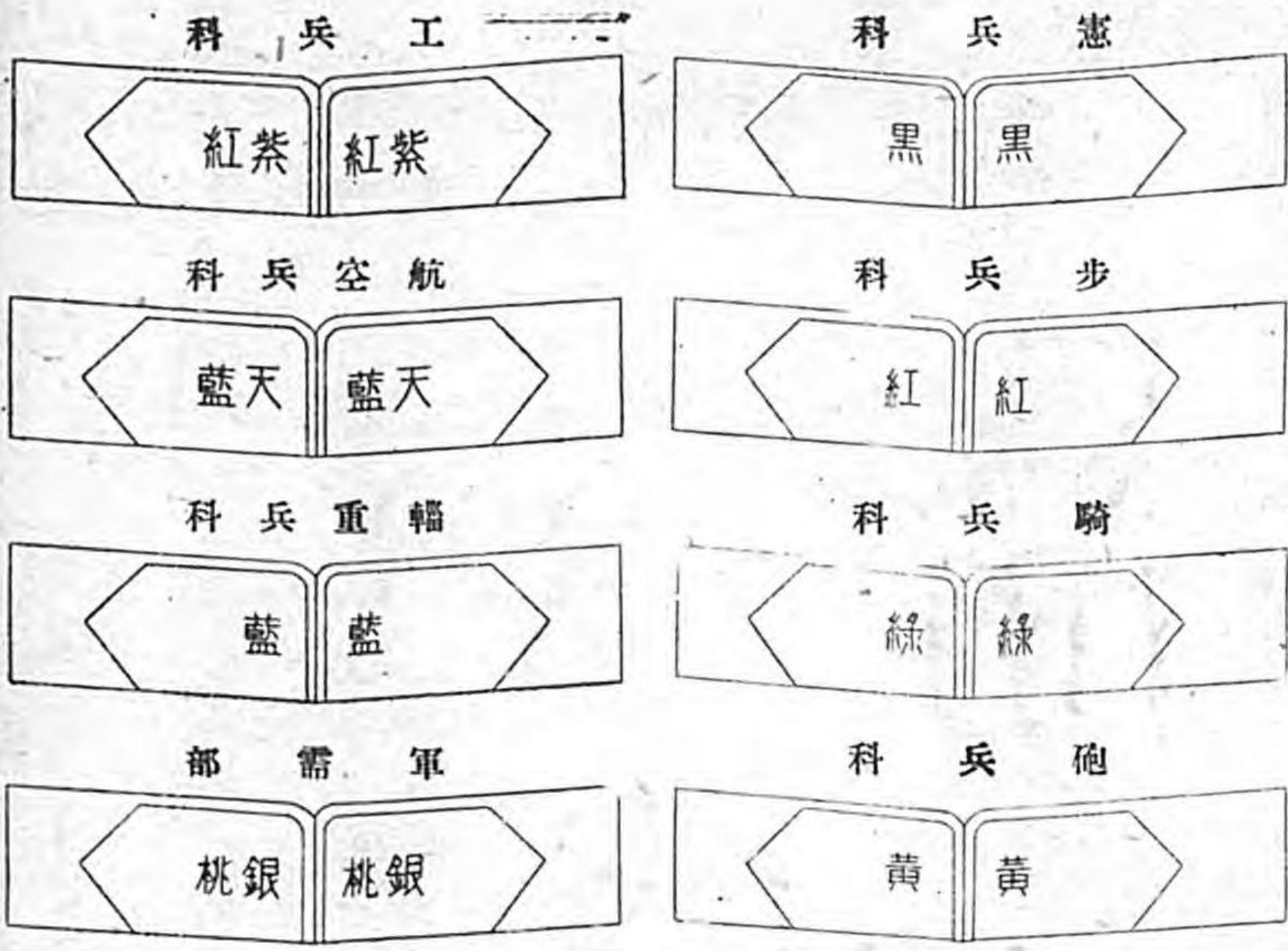

第四圖
軍帽 (衞軍軍帽) (寸法耗)

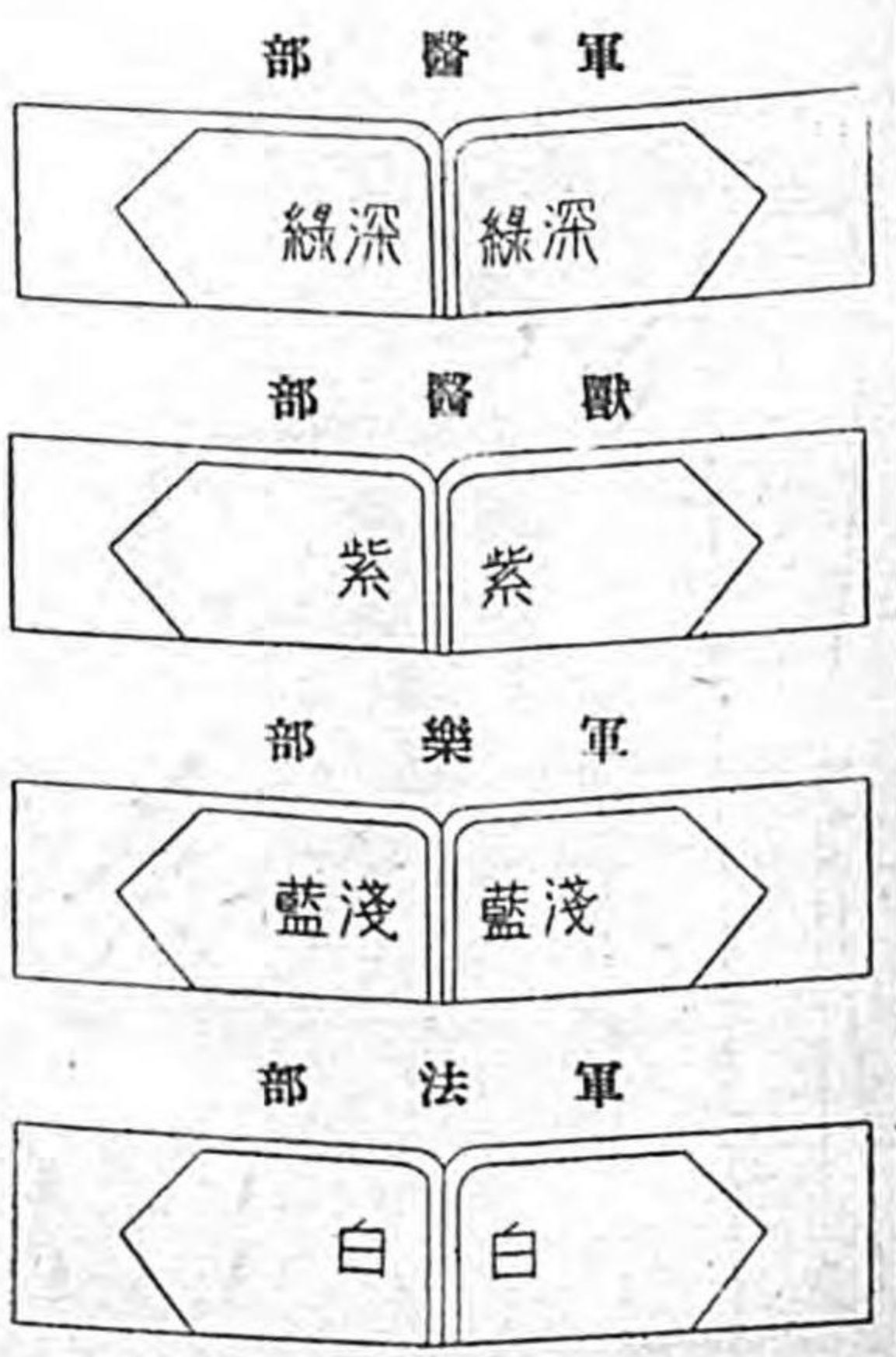
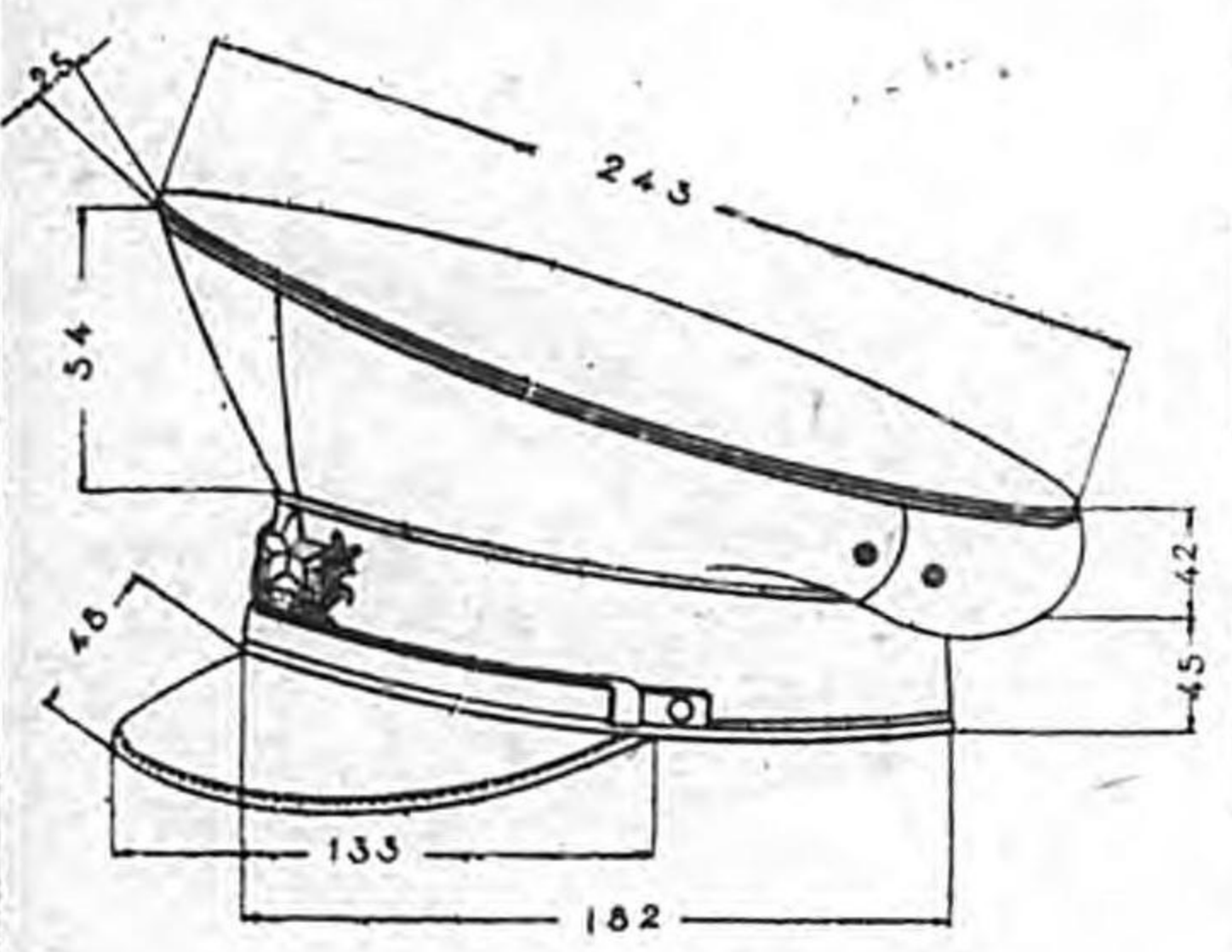

(耗法寸) 圖九第

圖面側 圖面背

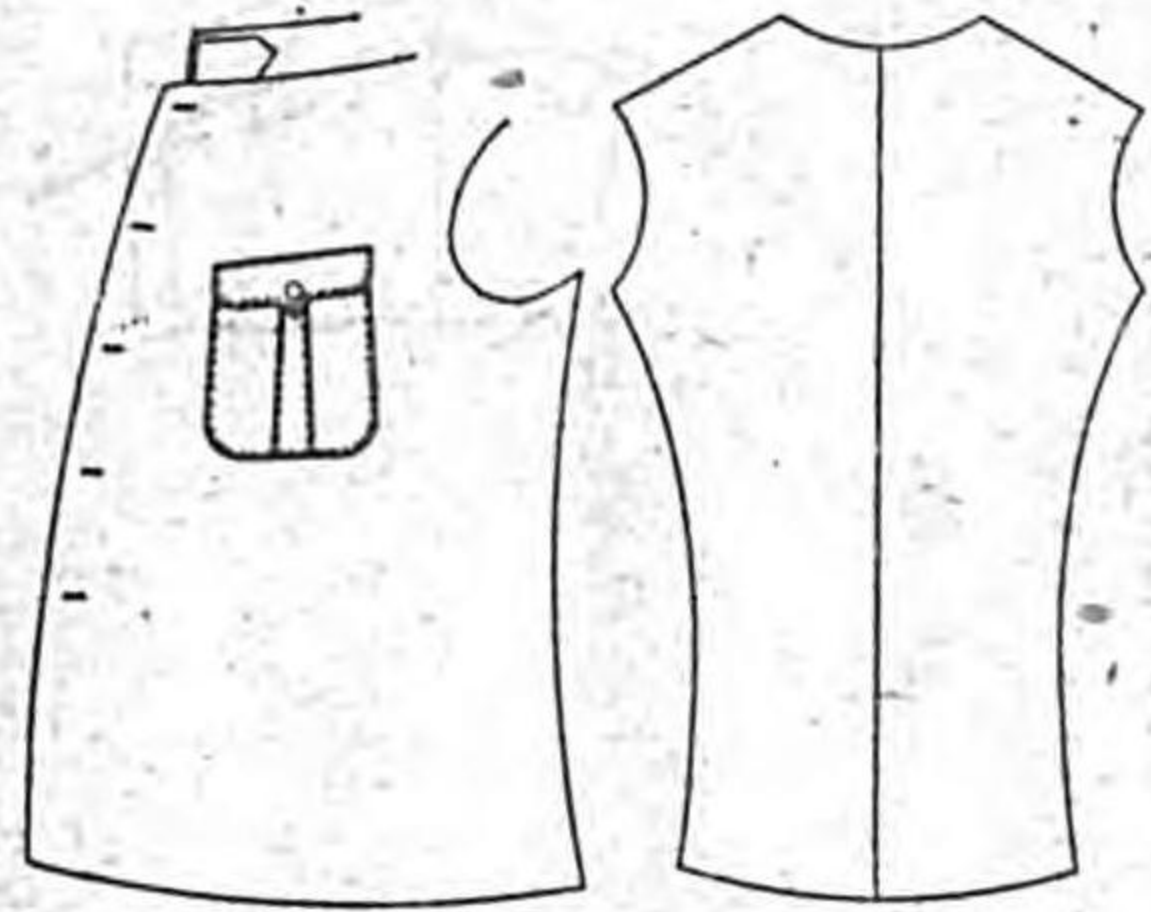

(耗法寸) 圖八第
衣上士下

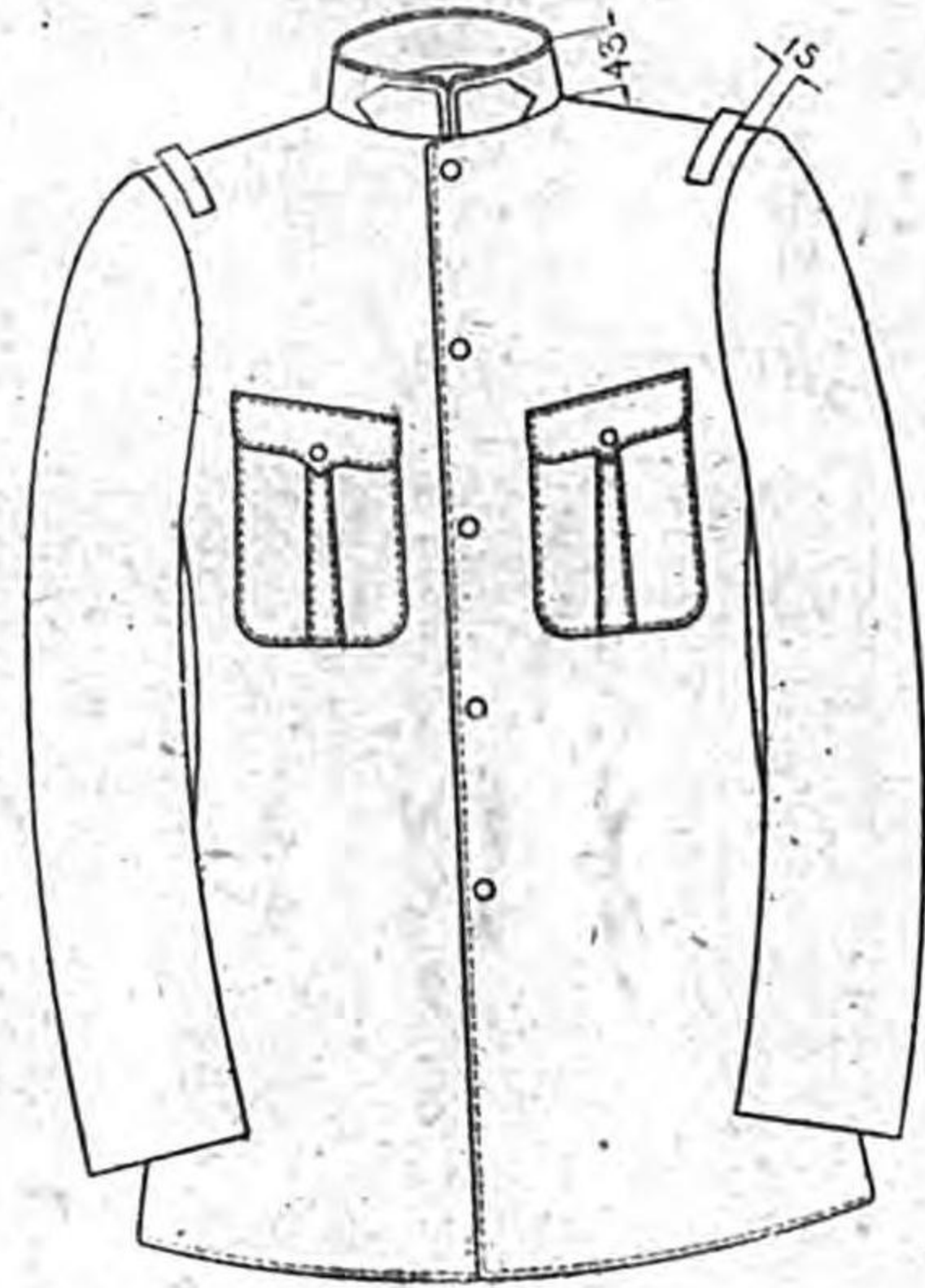

昭和八年一月十六日發行
第三種郵便物認可

(耗法寸) 圖十第

袴兵士

用步徒

用馬乘

釦用兜

釦用部胸

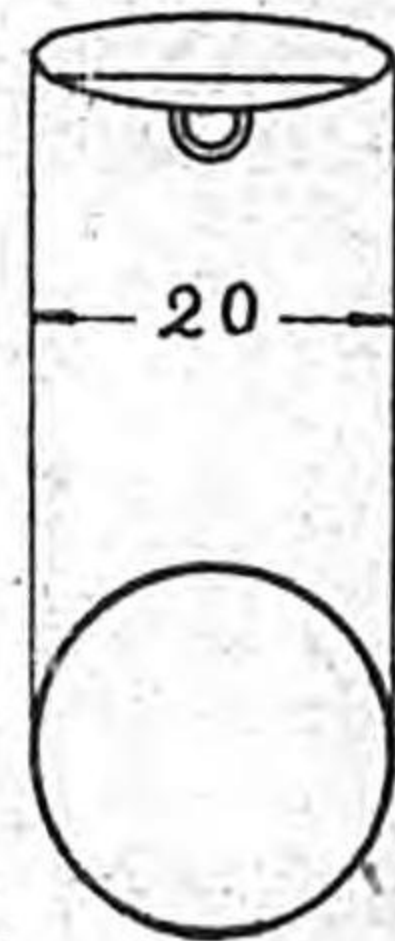
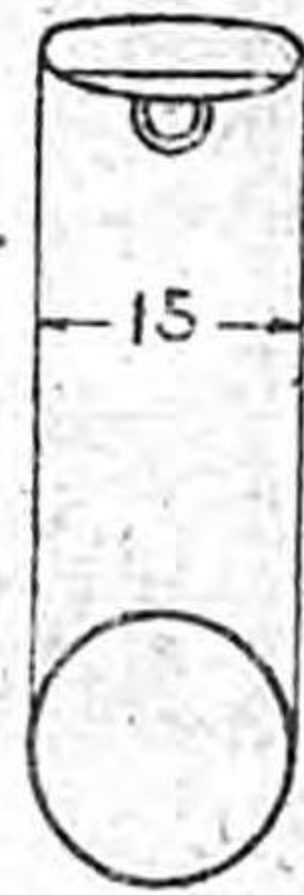
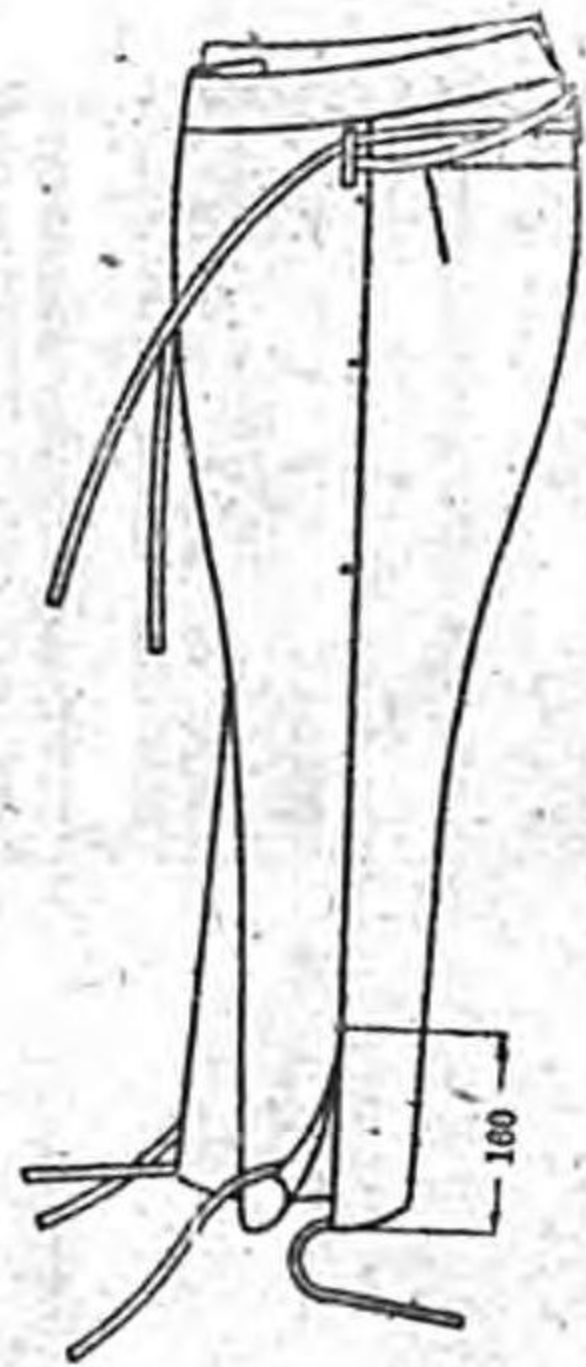
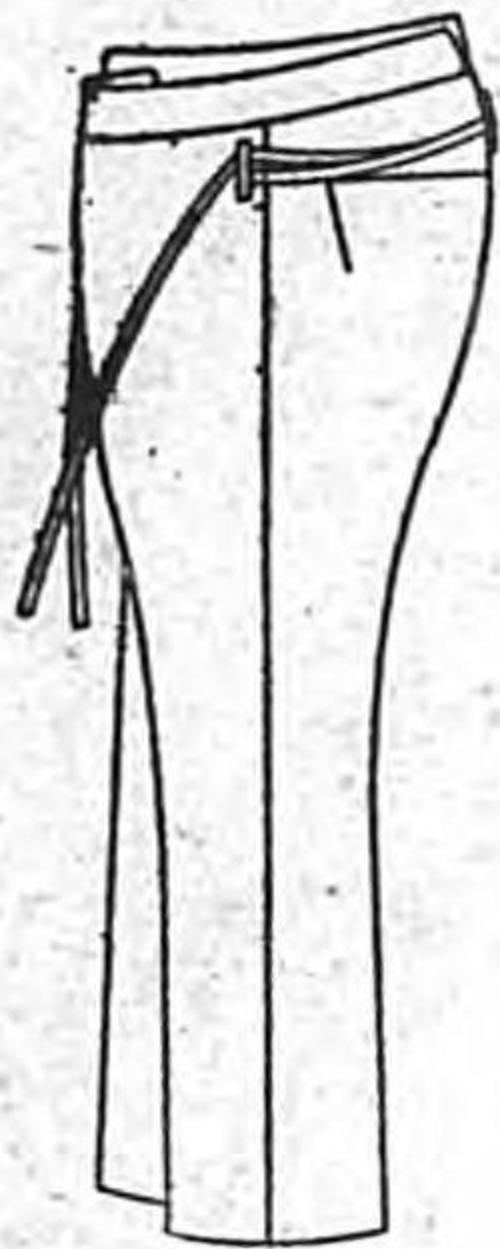

(耗法寸) 圖七第

袴校將

用步徒

用馬乘



(耗法寸) 圖六第

衣上校將

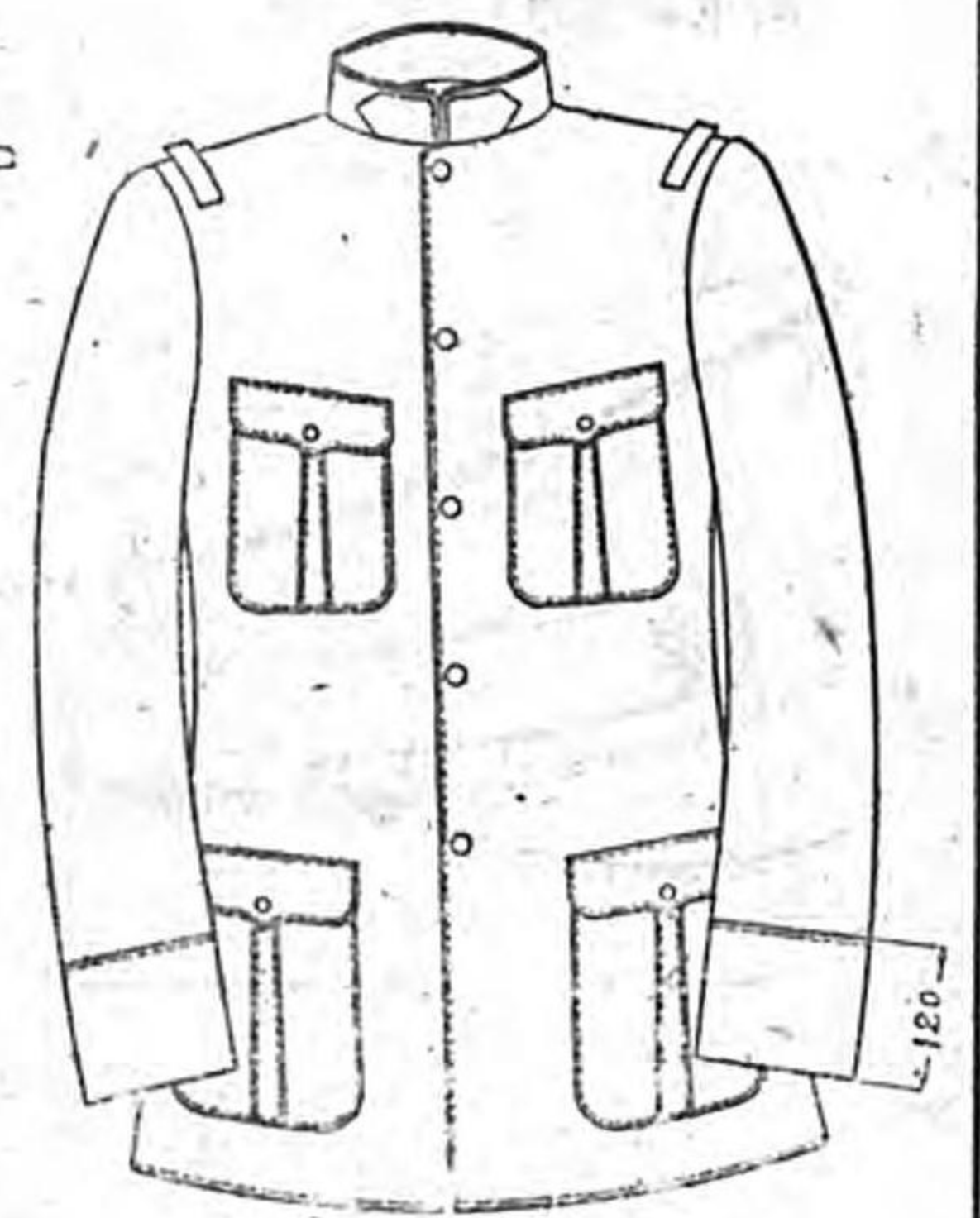

(外例軍衛翊) 帽 軍他ノ其

紐頤

章帽

(外例軍衛翊)

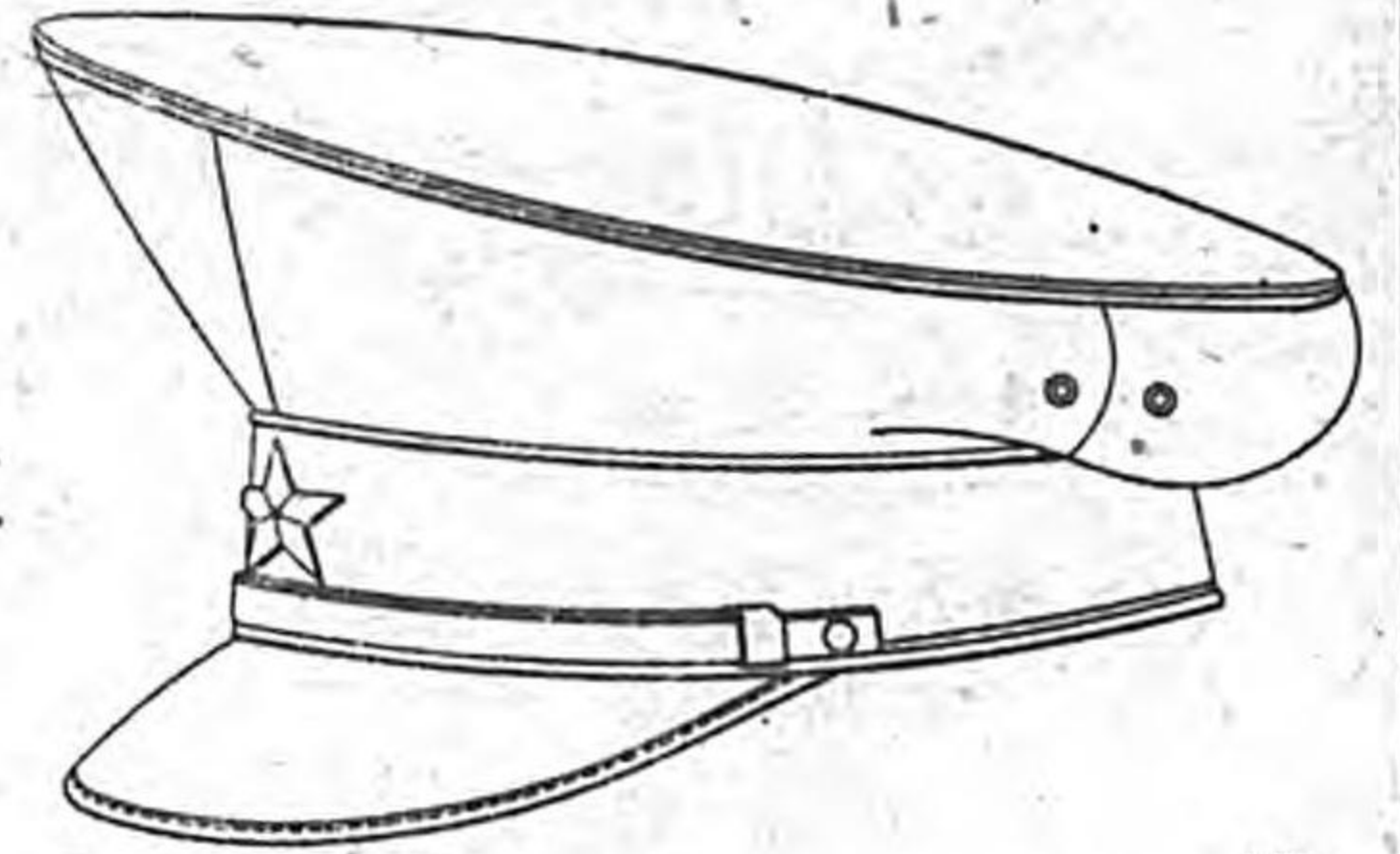
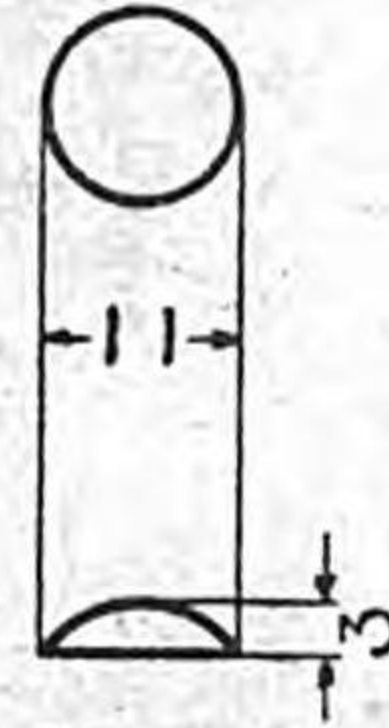

應ニ格體ハ狀形法寸ノ章襟註章襟
シヘ得フトコルヌ縮伸シ

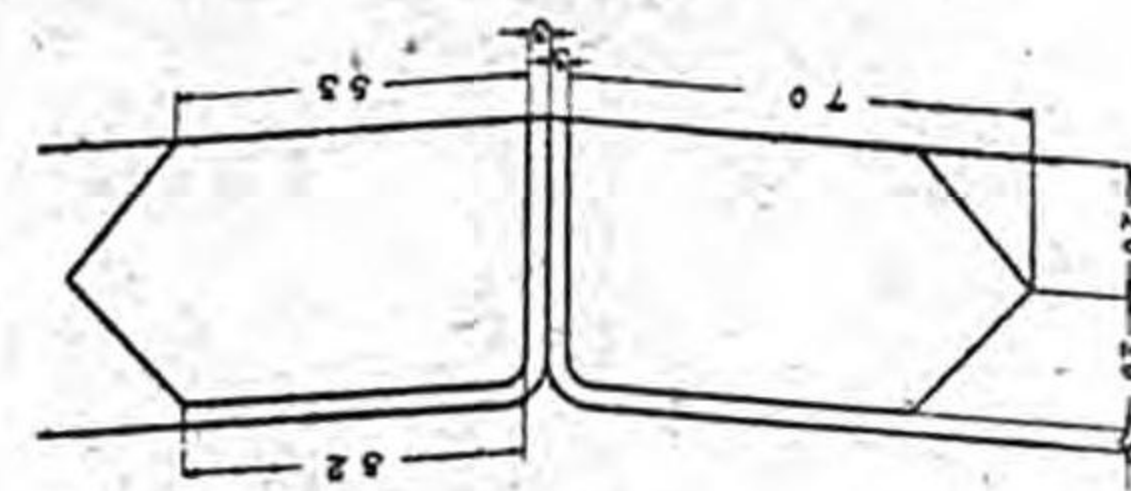

(章帽軍衛翊) 章帽



第五圖 (寸法耗)

第十圖 (耗法寸)

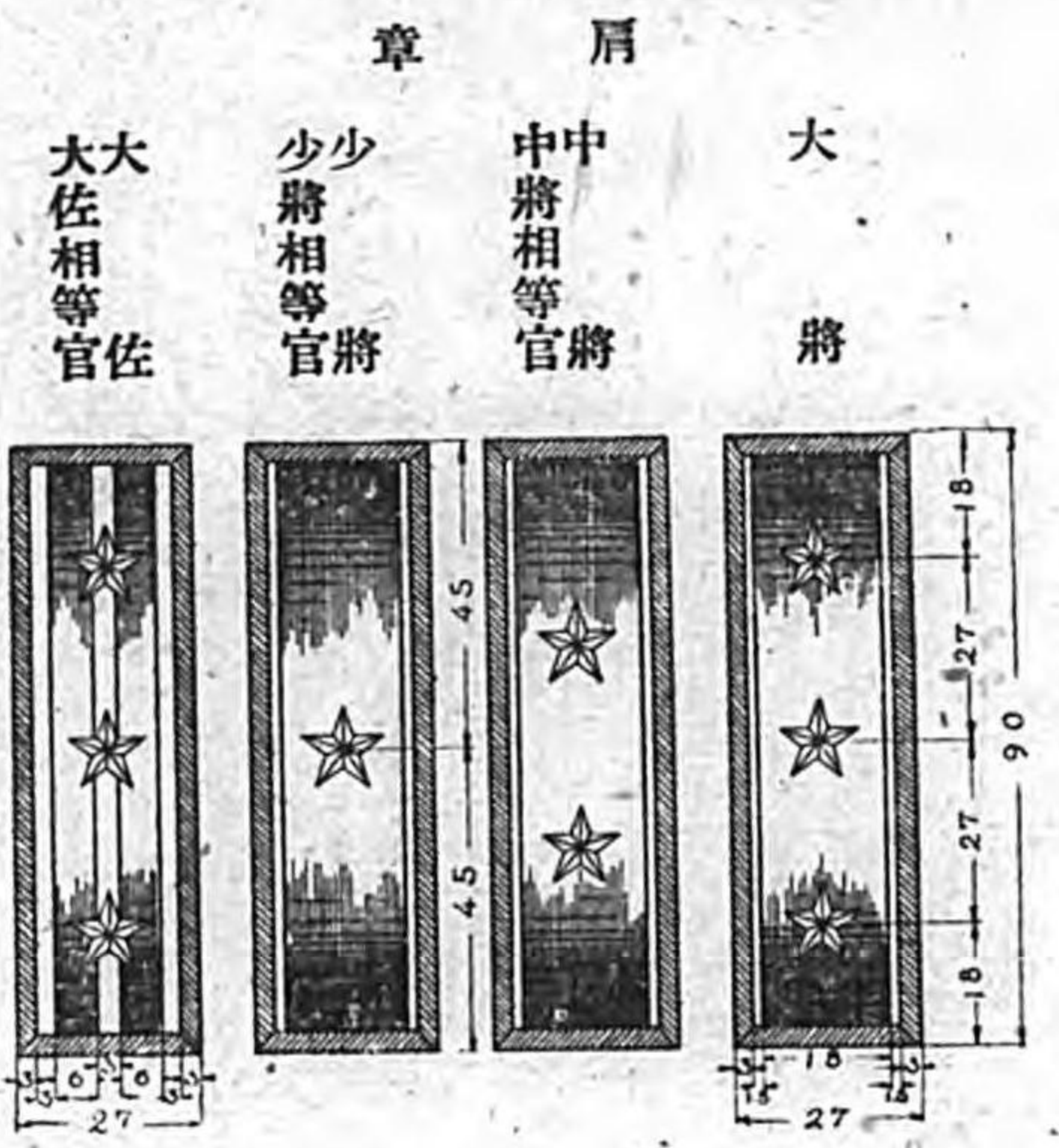

彈背面圖

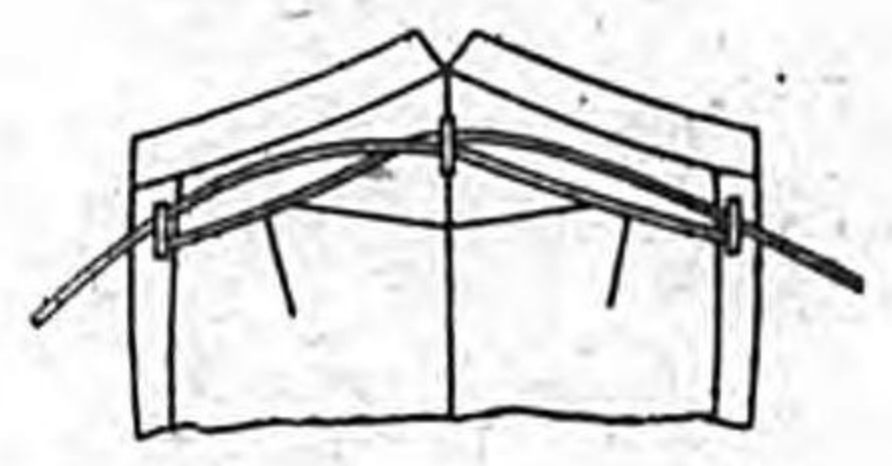

昭和八年一月十六日發行
第三種郵便物認可

第二十圖 (耗法寸)

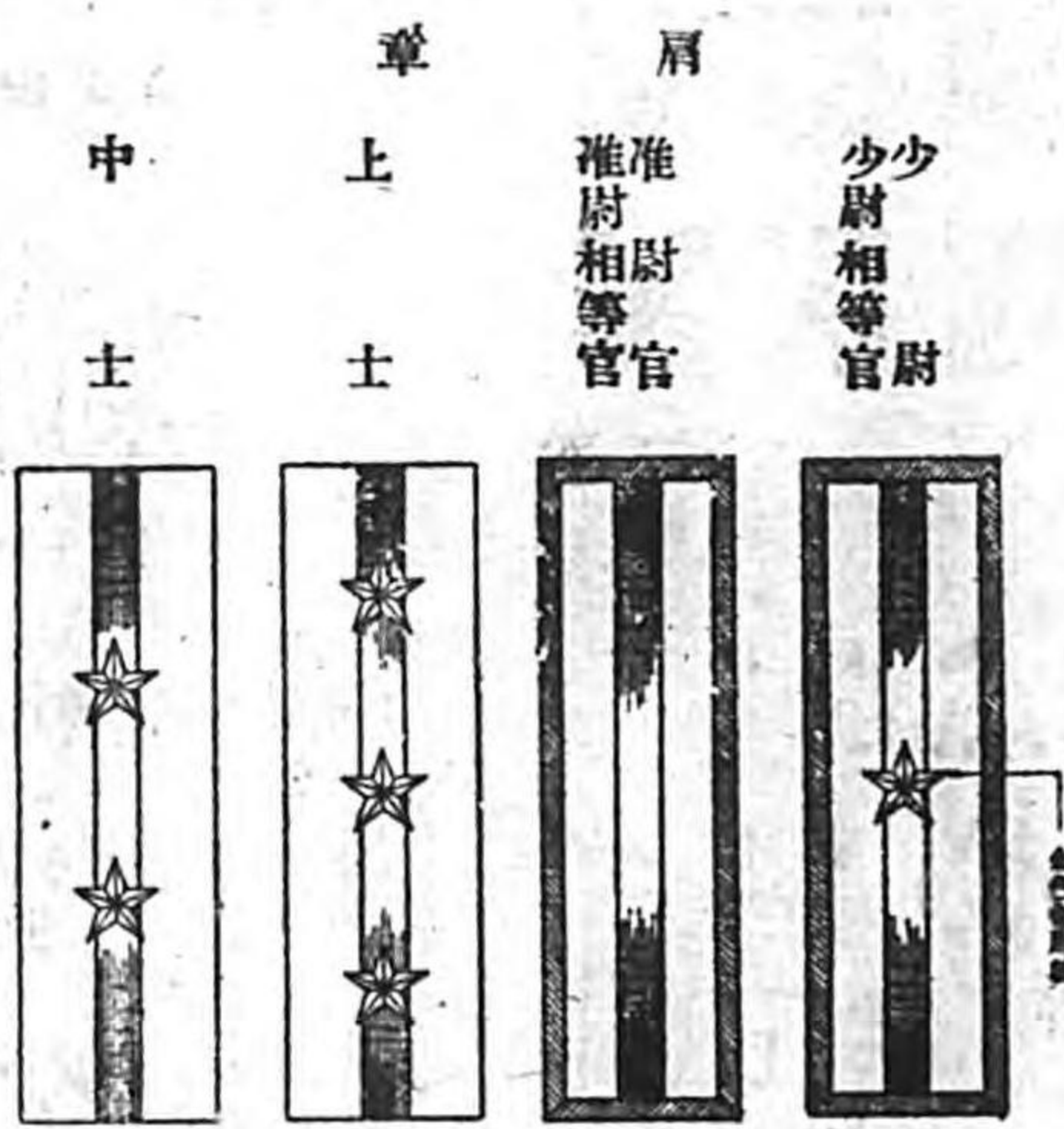

昭和八年一月十六日發行
第三種郵便物認可

第三十圖 (耗法寸)

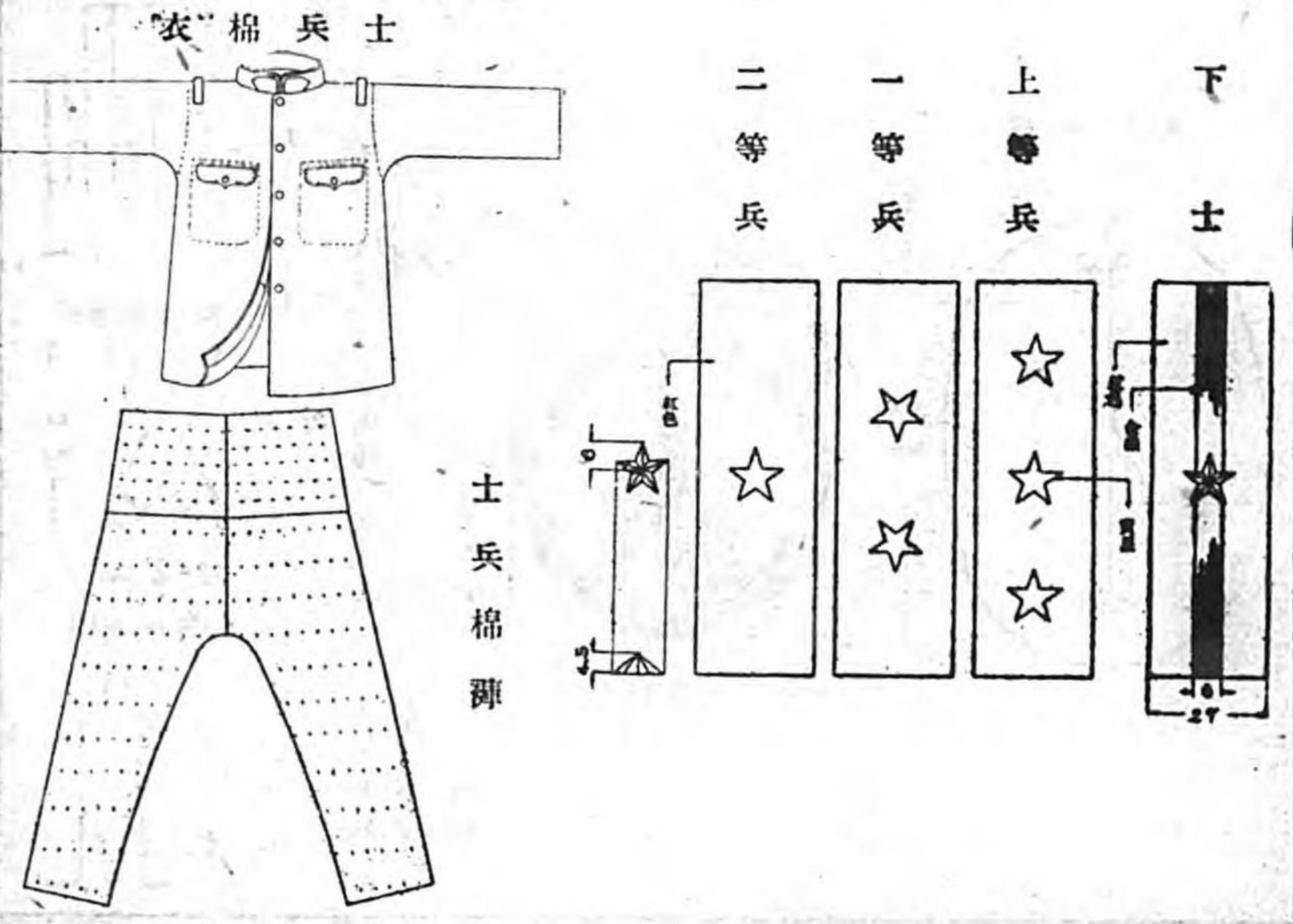

乙 軍樂部禮服
一 軍樂部禮帽

名稱區分		摘		要	
品質	鈔卷 帽用紺絨 天井及檔 藍色絨	頂章	蛇腹組黃色毛糸	帽章	五色金屬星章ニ牡丹模樣刺繍ヲ附ス
眼庇	黒革 薄革線付	帽式	寸法形狀別圖第二ノ如シ	前立	黒塗薄革兩側折込トス 釦 金色金屬製
頤紅	黒塗薄革兩側折込トス 釦 金色金屬製	樣式	平頂立式トス	寸法	寸法形狀別圖第三ノ如シ

二 軍樂部禮服

名稱區分		摘		要	
品質	表地 藍色絨	襟	紺絨ニ牡丹模樣刺繍ヲ施ス	袖	紺絨ニ牡丹模樣刺繍ヲ施シタル鏤ヲ附ス
肩章	地質 紺絨線章ハ平絹金線但兵用ニハ之ヲ附セス 星章並ニ釦ハ金色金屬製寸法形狀別圖第七ノ如シ	釦	遊動式 金色金屬製七個	樣式	寸法形狀別圖第四第五ノ如シ
品質	表地 紺絨	側章	藍色絨幅一五耗	樣式	物入ハ腰部兩側ニ各一個ヲ附ス 寸法形狀別圖第六ノ如シ

昭和八年一月十六日發行
第三種郵便物認可

三 軍樂部夏禮服

名稱區分		摘		要	
品質	表地 白麻布	袖	袖口飾トシテ同地質ノ鏤ヲ附シ其上邊ニ幅一五耗 白平縲紐ヲ縫着ス	肩章	禮衣ニ同シ
釦	禮衣ニ同シ	襟	襟部ニハ襟章ヲ附ス	樣式	寸法形狀別圖第八ノ如シ
品質	表地 白麻布	側章	表地 白麻布	樣式	物入ハ腰部兩側ニ各一個ヲ附ス 寸法形狀別圖第九ノ如シ

第一圖
軍樂部禮服
軍樂部下士ノ圖

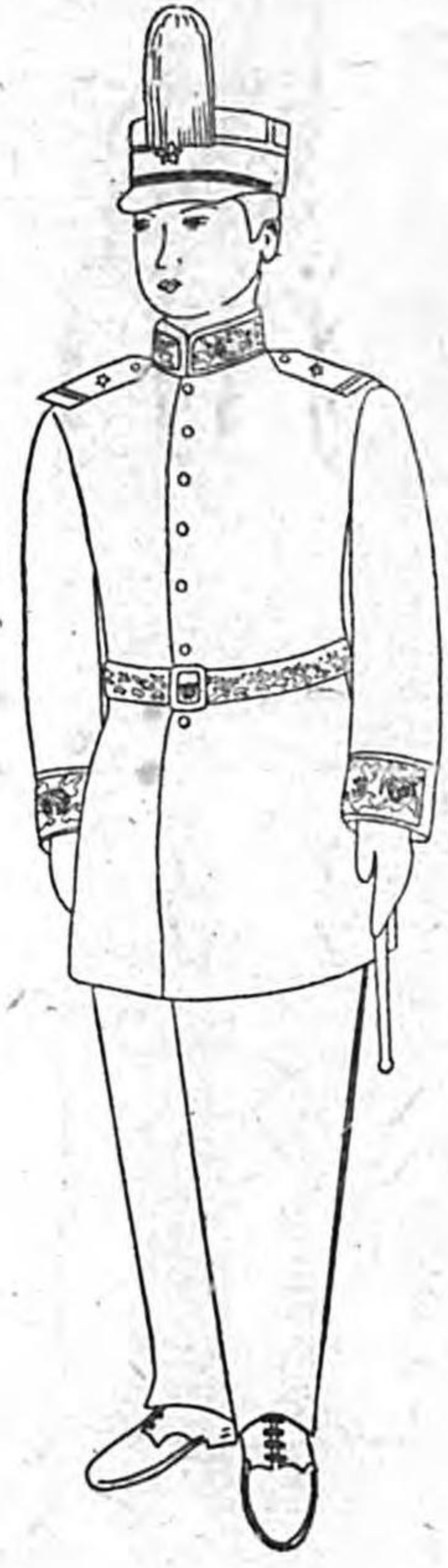

第二圖
普裝形態
軍樂部夏禮服
軍樂部中士ノ圖

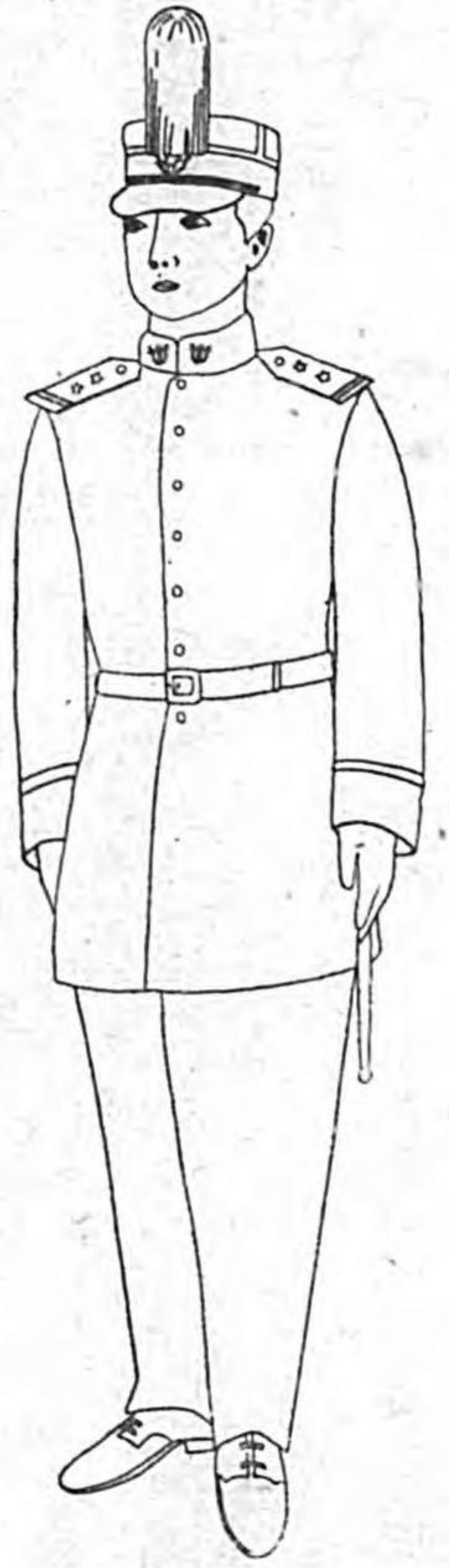

昭和八年一月十六日發行
第三種郵便物認可

第三圖 (寸法耗)

軍樂部禮服

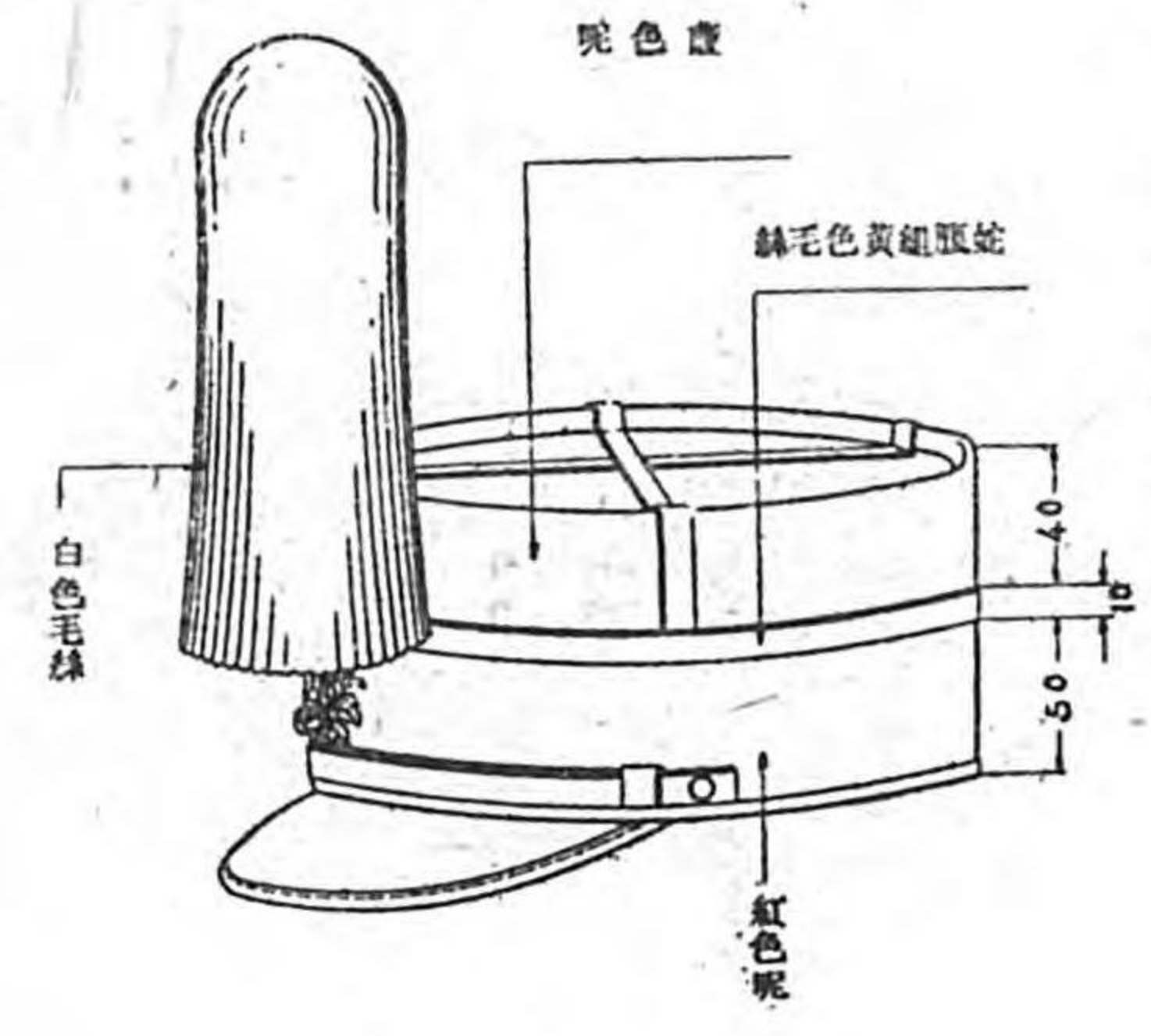

櫻帽

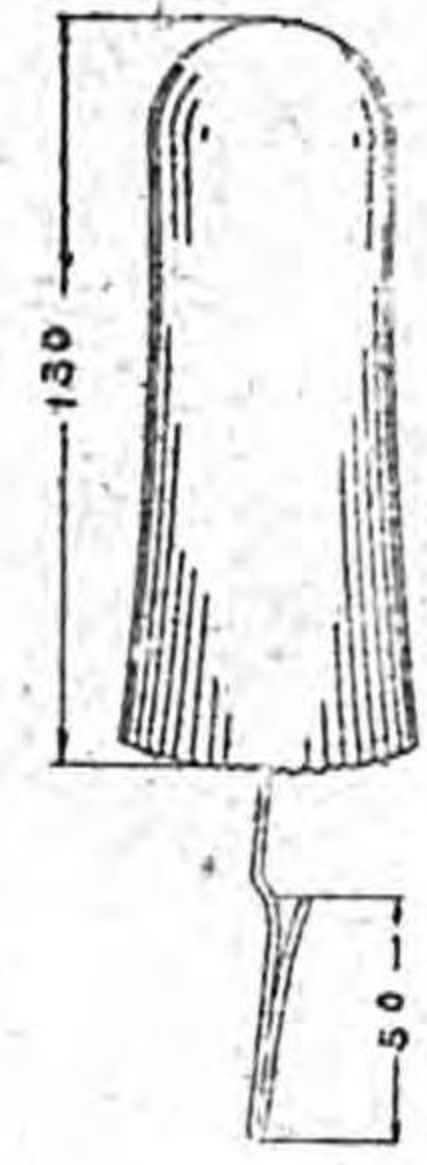

昭和八年一月十六日發行
第三種郵便物認可

第四圖 軍樂部禮服 (寸法耗)

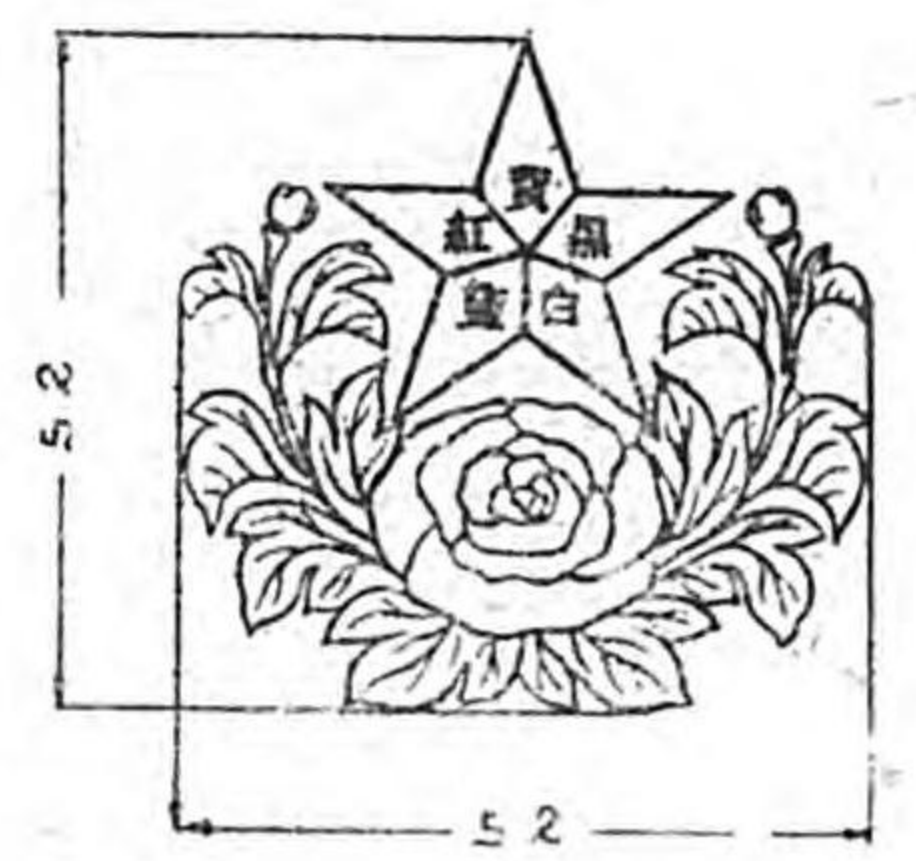
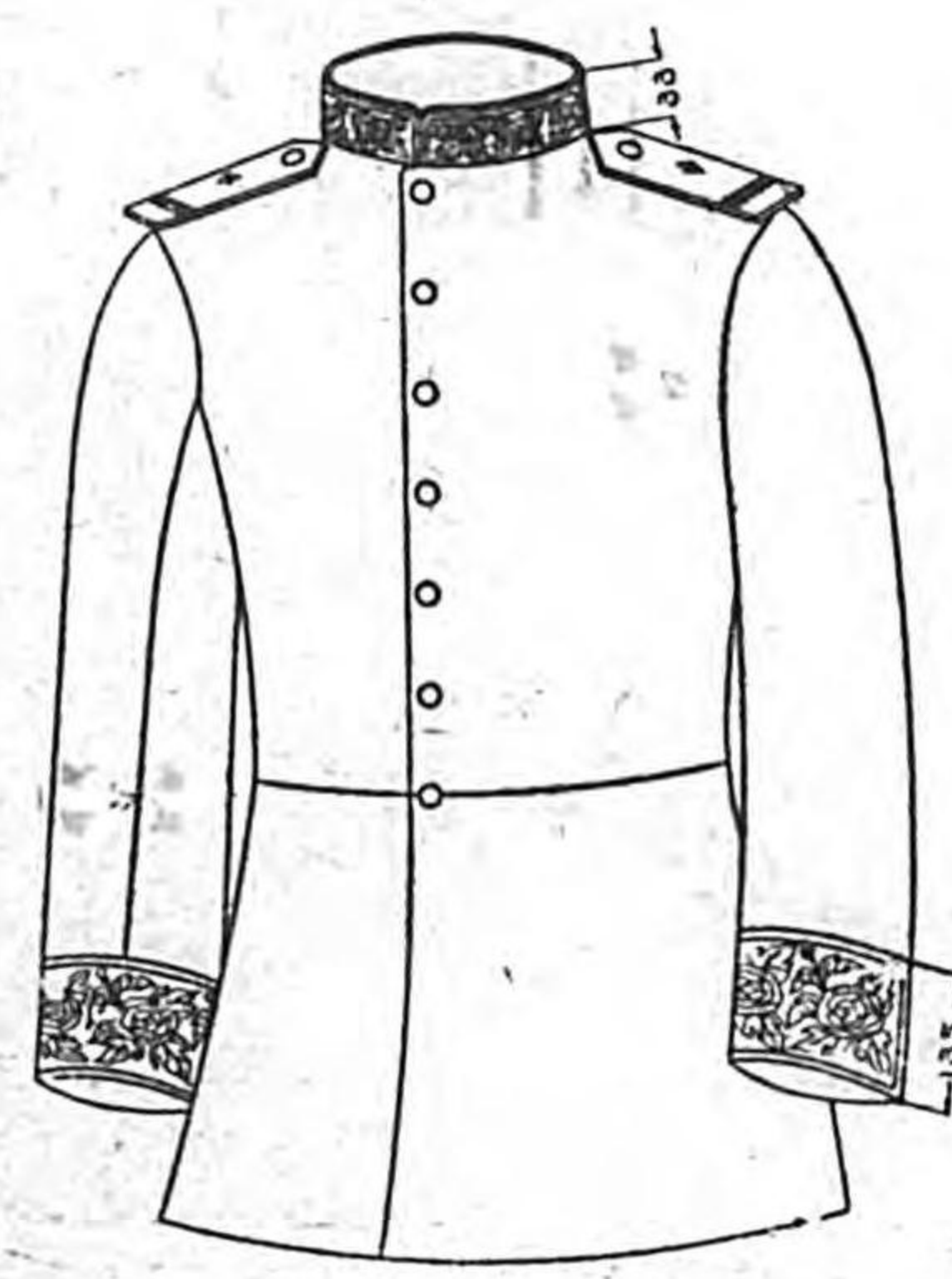

第五圖 軍樂部禮服背面圖 (寸法耗)

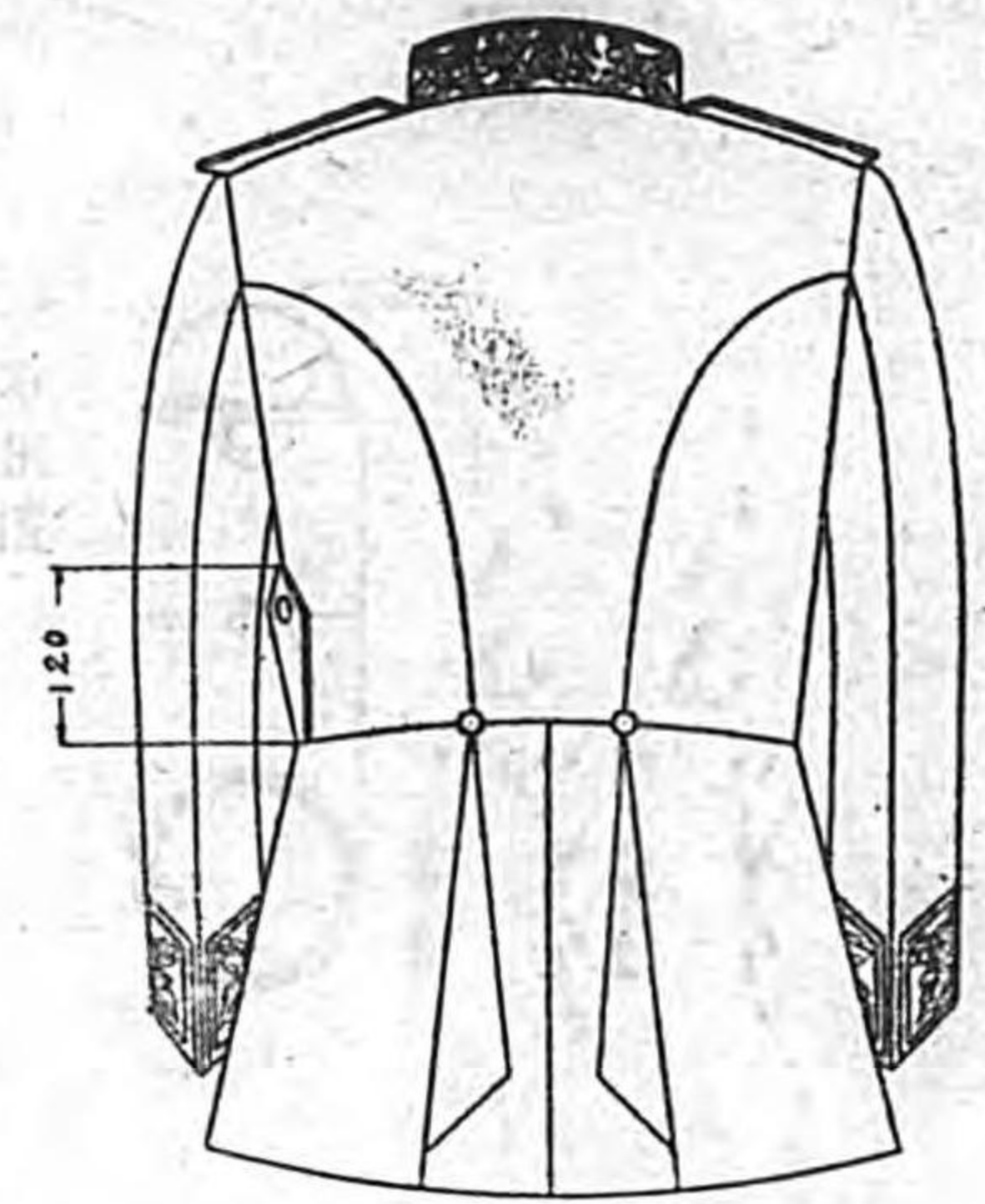

昭和八年一月十六日發行
第三種郵便物認可

第六圖 禮袴 (寸法耗)



第七圖 肩章 (寸法耗)

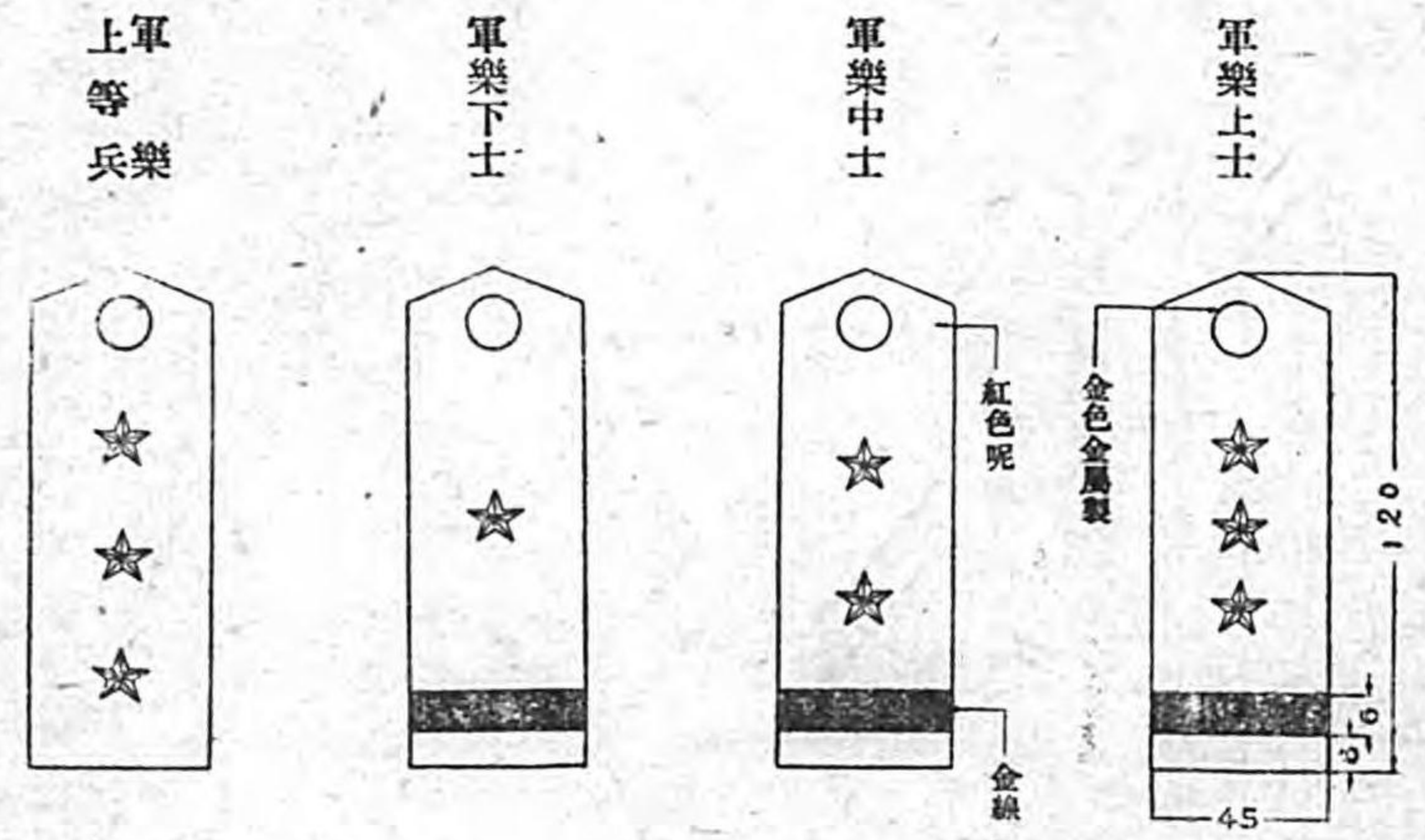

肩章用星章



肩章用釦

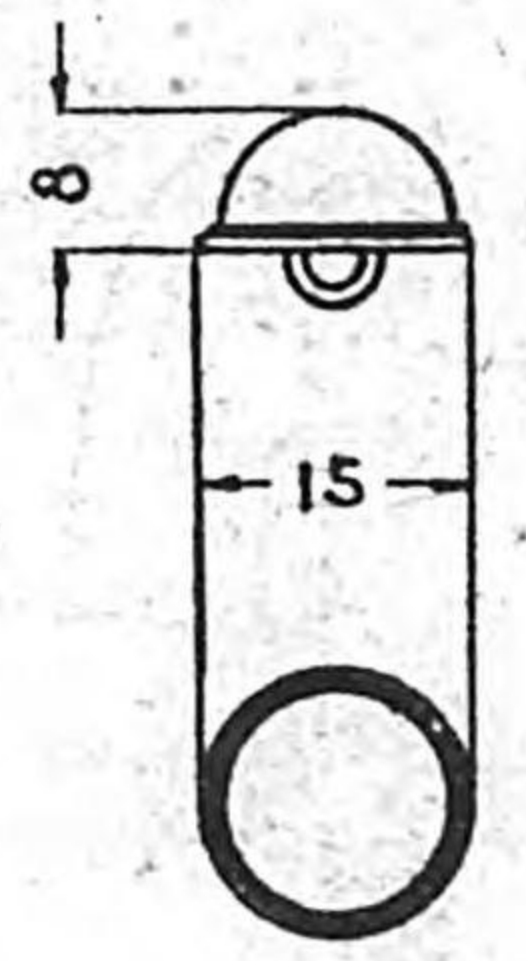

第八圖 軍樂部夏禮服 (寸法耗)



夏禮服

第九圖 夏禮袴 (寸法耗)

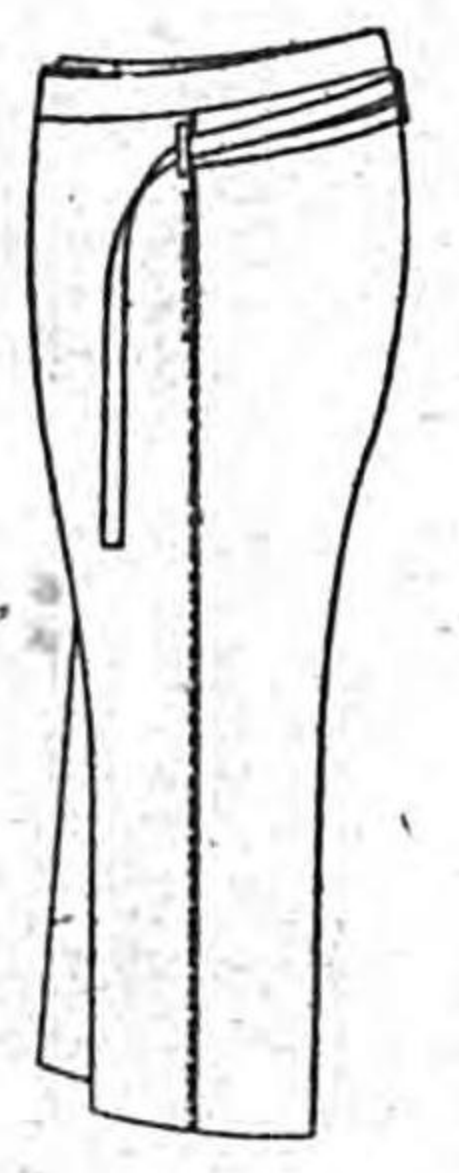

昭和八年一月十六日發行
第三種郵便物認可

部 令

民政部令第六號

茲ニ滯納田賦及營業稅並ニ附加雜款免除令第四條ノ規定ニ依リ
施行規則ヲ制定シ之ヲ公布ス
大同元年十二月二十八日

民政部總長 威式毅
代理部務次長 葆 康

滯納田賦及營業稅並ニ附加雜款免除令施行規則

第一條 滯納田賦及營業稅並ニ附加雜款免除令 以下免除令ト
略稱ス) 中第一條免除セル地方稅トハ市縣及其ノ他公共團體
ノ收入ニ屬スル稅捐ヲ指ス

第二條 免除令第三條ノ規定ニ依リ既納税金ノ還付ヲ請求スル
者ハ本令施行ノ日ヨリ六十日以内ニ該管公署長官ニ具申スヘ
シ災害又ハ其ノ他已ムヲ得サル事故ニ因リ前項期間ニ具申シ
得サル者ハ該事故ノ終止セル日ヨリ六十日以内ニ之ヲ具申ス
ヘシ

第三條 免除令第三條ノ規定ニ依リ還付金ヲ以テ大同元年度ノ
同種稅捐ニ充當スルヲ得
附 則

廳 令

首都警察廳令第一號

茲ニ暫行銃砲取締規則ヲ制定シ之ヲ公布ス
大同元年十二月二十六日

首都警察總監 修長餘

暫行銃砲取締規則

第一條 銃砲ヲ所持スル者ハ左ノ事項ヲ具シタル書面ニ最近六
ケ月以内ニ撮影セル無帽半身名刺型寫真二枚ヲ添ヘ大同二年
二月末日迄ニ所轄警察署長ニ届出銃砲所持許可證ノ下付ヲ受
クヘシ

- 一 本籍住所職業氏名生年月日
- 二 銃砲ノ種類名稱番號數量
- 三 所持ノ事由

警察署長ハ管轄地域ノ狀況ニ依リ前項寫真ノ提出ヲ延期セ
シムルコトヲ得

第二條 前條ニ定ムル期間内ニ正當ノ事由無クシテ届出ヲ怠リ

本規則ハ公布ノ日ヨリ之ヲ施行ス

タル者ハ二ヶ月未滿ノ拘役又ハ百圓以下ノ罰金ニ處ス
附 則
第三條 本規則ハ公布ノ日ヨリ之ヲ施行ス

任 免 辭 令

民政部土地局事務官 村角克衛
兼任逆産處理委員會幹事
逆産處理委員會總務處長ヲ命ス
大同元年十一月二十三日

任民政部技正 郭 靖 邦
叙薦任七等
民政部衛生司勤務ヲ命ス
大同元年十二月二十七日

任首都警察廳事務官 王 肇 澄
叙薦任八等
范 國 珍

昭和八年一月十六日發行
第三種郵便物認可

任首都警察廳事務官 叙薦任八等 原 麟 閣

任首都警察廳警正 叙薦任八等 張 瑞 和

任首都警察廳警正 叙薦任八等 范 敏 學

任首都警察廳警正 叙薦任八等 松 井 盛 隆

任首都警察廳警正 叙薦任八等 秋 山 太 助

任首都警察廳警正 叙薦任八等
大同元年十月二十四日

昭和八年一月十六日發行
第三種郵便物認可

民政部屬官 坂上休次郎

民政部屬官 春日會次郎

民政部屬官 中牟田信人

首都警察廳警佐 寒川小三郎

首都警察廳屬官 小林 博

首都警察廳屬官 平 野 眞

首都警察廳屬官 佐藤 聰春

首都警察廳巡官 伏木 政次

首都警察廳巡官 二宮 久樹

轉任首都警察廳警佐
大同元年十月十五日

池田 清

李 忠 熾

龍ヶ江良榮

秋山顯三郎

矢追又三郎

任國務院文教部屬官 叙委任一等 池田 清

任國務院文教部總務司勤務ヲ命ス 叙委任一等 李 忠 熾

任國務院文教部屬官 叙委任三等 龍ヶ江良榮

任國務院文教部總務司勤務ヲ命ス 叙委任二等 秋山顯三郎

任國務院建設局屬官 叙委任二等 矢追又三郎

任國都建設局總務處勤務ヲ命ス 叙委任二等 秋山顯三郎

任國都建設局技士 叙委任二等 矢追又三郎

任國都建設局技士 叙委任二等 矢追又三郎

任國都建設局技士 叙委任二等 矢追又三郎

敍委任二等

國都建設局技術處勤務ヲ命ス

水川 純二

王 復 恩

任國都建設局技士
敍委任二等

國都建設局總務處勤務ヲ命ス

大同元年九月十六日

笛木 英雄

竹澤 吉信

任國都建設局技士

敍委任一等

國都建設局技術處勤務ヲ命ス

彭 東 野

富田 豊

任國都建設局技士

敍委任二等

國都建設局技術處勤務ヲ命ス

村越市太郎

赤松 有三

任國都建設局技士

敍委任三等

國都建設局技術處勤務ヲ命ス

橋本 速水

昭和八年一月十六日發行
第三種郵便物認可

昭和八年一月十六日發行
第三種郵便物認可

國都建設局總務處勤務ヲ命ス

高 萬 鐘

長谷川 澄

任國都建設局屬官

敍委任三等

國都建設局總務處勤務ヲ命ス

白石 喜平

小黒 隆司

任國都建設局技士

敍委任一等

國都建設局技術處勤務ヲ命ス

三田 正夫

渡邊 重吉

任國都建設局屬官

敍委任二等

國都建設局總務處勤務ヲ命ス

大同元年十月十一日

監察院屬官 薛 華 堂

富田 幸雄

轉任國都建設局屬官

國都建設局總務處勤務ヲ命ス

大同元年十月二十二日

任外交部屬官
敍委任二等

外交部總務司勤務ヲ命ス

大同元年十月十一日

小黒 隆司

任國務院總務處屬官

敍委任二等

國務院總務處需用處勤務ヲ命ス

大同元年十二月六日

渡邊 重吉

任國務院總務處屬官

敍委任四等

國務院總務處需用處勤務ヲ命ス

大同元年十二月九日

富田 幸雄

任國務院總務處屬官

敍委任二等

國務院總務處需用處勤務ヲ命ス

大同元年十二月十五日

穆鴻元

任民政部土地局屬官

敍委任三等

民政部土地局總務處勤務ヲ命ス

大同元年十二月二十七日

參議府參議 程志遠

依願免官

大同元年十二月七日

國務總理秘書官 鄭垂

依願免官

大同元年十一月十四日

首都 察廳巡官 高見好造

依願免官

首都警察廳巡官 米澤錦一

依願免官

大同元年十一月十四日

蓋平縣參事官 安齋金治

依願免官

昭和八年一月十六日發行
第三種郵便物認可

大同元年十二月一日

民政部屬官 白興仁

免官

大同元年十二月十六日

訓令

民政部訓令第四一三號(地字一六八四號)

黑龍江省公署ニ令ス

興安總署興政地第一一七號移牒ニ曰ク敕令第三十九號ヲ以テ臚濱室葦奇乾呼倫各縣ヲ興安北分省管轄區域ニ劃歸スルハ業ニ公布セル所ナリ現在敕署ハ各該縣ノ接收ニ關スル手續準備完成シタレハ直ニ員ヲ派シ各該縣ニ赴カシメ接收ヲ實行セントス依テ貴部ニ請ヒ至急所屬關係各官署ニ通令シ該接收員等各該縣ニ到着シ接收ノ際ハ圓滿ニ解決セシムヘシ事至急ヲ要ス速ニ施行サレン事ヲ希望ス云々ト依テ貴署ハ即チ敕令第三十九號ニテ公布ノ附表ニ規定セル興安北分省ニ劃歸スヘキ區域ヲ查照シ各該縣ニ轉命シ遵照シ適當ニ處理ノ上本部ニ報告スヘシ此ニ令ス
大同元年十二月十七日

昭和八年一月十六日發行
第三種郵便物認可

民政部總長 臧式毅
代理部務次長 葆康

民政部訓令第四一九號(地字一六九四號)

東省特別區長官公署ニ令ス

本部ハ各省區ノ制度ヲ綜核スル爲至急該署ノ内容組織及分科規程ヲ明瞭ニシ以テ考查ノ資料ニセント欲ス依テ貴署ハ本令到着ノ日ヨリ十日以内ニ務メテ署内及所屬各廳ノ組織及分科規程並ニ職員名簿ヲ分別本部ニ報告スヘシ事審査ニ關ス遲延スヘカラス此ニ令ス
大同元年十二月十九日

民政部總長 臧式毅
代理部務次長 葆康

民政部訓令第四二〇號(地字一七〇一號)

奉吉黑各省公署
東省特別區長官公署ニ令ス
新京特別市公署

從前軍閥ノ政治ニ當ルヤ苛斂誅求人民ハ飽クマテ痛苦ヲ受ケタリ事變以來土匪横行シ放火掠奪ヲ擅ニシ人民ハ流離顛沛シ居住

附 施粥廠調查表施衣調查表

庇寒所調查表計三枚(之ヲ畧ス)

大同元年十二月十九日

民政部總長 臧式毅
代理部務次長 葆康

民政部訓令第四二號(地字一七八六號)

奉吉黑各省公署
東省特別區長官公署
新京特別市政公署ニ令ス
哈爾濱市政籌備所
首都警察廳

本年十二月二十八日敕令第一一八號ヲ奉スルニ曰ク茲ニ參議府ノ諮詢ヲ經テ滯納田賦及營業稅並ニ附加雜稅ノ免除令ヲ制定シ之ヲ公布施行セシムト依テ之ヲ遵照辦理スヘク茲ニ本部公各項ノ施行辦法ヲ規定シ該辦法寫ヲ發送ス貴所ハ所屬ニ命シ遵照辦理セシムヘシ此ニ令ス

附 辦法一部
大同元年十二月二十八日

民政部總長 毅式毅
代理部務次長 葆康

滯納田賦及營業稅並ニ附加雜稅免除令施行辦法

第一條 滯納田賦及營業稅並附加雜稅免除令(以下免除令ト略稱ス)中地方稅ニ關スル事務ハ本辦法ニ依テ之ヲ處理ス

第二條 免除令第一條ニ依リ免除セラルヘキ地方稅目左ノ如シ

昭和八年一月十六日發行
第三種郵便 認可

一 土地ニ關スル稅捐

- 畝捐
- 墳捐
- 菜園捐
- 地基捐
- 房地捐

其ノ他土地ニ課セラレタル一切ノ地方雜稅ニ屬スルモノ

二 營業稅ノ性質ヲ有スル稅捐

- 營業附加稅
- 商捐
- 斗秤捐
- 攤床捐

其ノ他營業稅ノ性質ヲ有スル一切ノ地方雜稅ニ屬スルモノ

第三條 免除令第一條ノ規定ニヨリ免除セラルヘキ稅捐及罰金ノ科目金額ハ大同二年一月末日以前ニ於テ本部ニ報告シ並ニ省公署ニ分報スヘシ

第四條 免除令第三條ノ規定ニ依リ還付スヘキ稅金及罰金ハ每月其ノ科目件數金額ヲ翌月二十日以前ニ於テ本部ニ具申シ並ニ省公署ニ分報スヘシ

昭和八年一月十六日發行
第三種郵便 認可

文敎部訓令第四十八號

東省特別區長官ニ令ス

哈爾濱醫學專門學校代理校長李希珍ノ上申ニ據ルニ曰ク本校經費ノ支絀已ニ甚シ近頃聞ク所ニ據レハ教育廳ハ十一月分ヨリ各校經費二割ヲ削減スルノ議アリト如シ本校モ亦削減ノ列ニ在レハ此ニ因リ維持ノ方法ナク停頓廢止ヲ免レス何卒該區教育廳ニ轉令シ本校經費ニ對シテハ此上削減ヲ加ヘス並ニ未交付ノ各月分經費ヲ全額支出シテ校務ヲ維持スル様取計相成度ト查スルニ

該醫專ノ經費ハ之ヲ全額支給スル能ハス及增加スル能ハサル事情ハ前ニ貴公署ヨリノ上申ニ接シ既ニ指令ヲ與ヘ維持ノ方法ヲ謀ラシメタリ今又上記ノ上申ニ接ス依テ原文寫ヲ附送ス貴長官ハ教育廳ニ轉長令シ查照辦理セシムヘシ該校經費削減ノ說ハ果シテ事實ナルヤ否ヤ宜シク根本的籌劃ヲナシ事情ヲ斟酌シテ處理ヲナシ詳細報告シテ考査ニ備フヘシ並ニ該校長ニ轉令知照スヘシ此ニ令ス

附 上申文寫一通(略ス)
大同元年十二月五日

文敎部總長 鄭孝胥

免除令施行規則第三條ノ規定ニ依リ還付金ヲ以テ大同元年度同種稅捐ニ充當スル場合モ亦前項ト同シ

第五條 免除令第三條ノ規定ニ依リ既納稅金ヲ還付スル場合ハ原納貨幣ノ如何ナル種類タルヲ問ハス凡テ國幣ニ換算シテ還付ス

第六條 別紙ノ佈告ハ至急頒布張貼スヘク尙他ニ適當ナル方法ヲ定メ滯納地方稅捐免除ノ趣旨及内容ヲ一般人民ヲシテ明白ニ了解セシムル様努ムヘシ

第七條 免除令施行ノ際ハ務メテ所屬吏員ノ不正行爲ヲ防止スヘシ若シ不正行爲アル場合ハ其ノ姓名及所屬官署並ニ其ノ不正行爲ノ事實ヲ至急本部ニ報告シテ嚴ニ處罰スヘク一方省公署ニ分報スヘシ

第八條 大同元年度ニ徵收スヘキ稅捐ハ人民ヲ督勵シ至急完納セシメ再ヒ滯納セシムヘカラス

第九條 大同元年十月三十日以前ニ於テ既ニ收納セル各種地方稅ニ付テハ獎金又ハ歩合給與ノ規定アルモノハ從來通支給ス

文教部訓令第四十九號

奉吉黑各省長
東省特別區長官ニ令ス
新京特別市長

外國人ノ滿洲ニ於テ設立シタル學校ハ其ノ數甚タ多シ其ノ設備及組織ノ情形ハ須ク調査ヲ爲ササル可ラス茲ニ外人設立學校調査表一種ヲ製定シ本令ト共ニ送付ス所屬ニ轉令シ詳細查明ノ上期日ヲ限リ記入提出セシムヘシ貴長官ハ直ニ遵照辦理スヘシ此ニ令ス

附 外人設立學校調査表一枚(略ス)

大同元年十二月十二日

文教部總長 鄭孝胥

文教部訓令第五十一號

奉吉黑各省長ニ令ス
東省特別區長官

本部ハ前ニ全國教育經費預算ヲ編製スル爲會テ各省區ニ通令シ大同元年度教育經費概要ヲ表ニ製シ報告スヘク命シタリシニ今ニ至リ數月ニ及フモ尙提出スルモノナシ貴省長ハ速ニ前令ニ遵照シ並ニ左記各項ニ照ラシ逐一記入シ取纏メ進達スヘシ再ヒ延誤スル勿レ此ニ令ス

昭和八年一月十六日發行
第三種郵便物認可

昭和八年一月十六日發行
第三種郵便物認可

文教部訓令第五十三號

奉吉黑各省長
東省特別區長官ニ令ス
新京特別市長

各省區市縣ニ設立シタル萬國道德會ハ其ノ數甚タ多シ其ノ中ニハ學校ヲ附設シ或ハ各種文化事業ヲ施設シ其ノ他慈善事業ヲ辦理スルモノアリ須ク調査ヲ加ヘ以テ真相ヲ明ニスヘシ茲ニ調査表一種ヲ製定シ本令ト共ニ送付ス所屬ニ轉令シ詳細查明ノ上期日ヲ限リ記入提出セシムヘシ貴長官ハ直ニ遵照辦理スヘシ此ニ令ス

附 萬國道德會調査表一枚(畧ス)

大同元年十二月二十二日

文教部總長 鄭孝胥

文教部訓令第五十四號

奉吉黑各省長
東省特別區長官ニ令ス
新京特別市長

本部ハ全國體育事項ヲ調査スル爲特ニ左記各項ヲ規定セリ貴省長官ハ本令ニ遵照シ迅速ニ調査ノ上本部ニ報告スヘシ遷延スル勿レ此ニ令ス

記

- 一 各公立學校經費ノ負擔機關
- 二 經費貨幣ノ單位
- 三 經費ノ支給ハ貨幣以外ニ物品ヲ代用スルコトノ有無及代用物品ノ種類ト配給ノ比例率如何

大同元年十二月十二日

文教部總長 鄭孝胥

文教部訓令第五十二號

奉吉黑各省長
東省特別區長官ニ令ス
新京特別市長

外交部ノ移牒ニ據ルニ曰ク日本東京第一高等學校ノ書翰ニ接スルニ該校特ニ高等科ヲ設ケ學生ヲ募集スルニ因リ可然取計相成度ト依テ原文寫ト履歷書用紙五枚入學志願者心得ト特設高等科規程十部ヲ送付ス各方ニ周知セシメラレ度ト茲ニ履歷書用紙一枚入學志願者心得ト特設高等科規程各二部ヲ送付ス貴省長ハ速ニ所屬ニ轉令シ遵照辦理セシムヘシ此ニ令ス

附 書類五枚(畧ス)

大同元年十二月十九日

文教部總長 鄭孝胥

一 體育係人員及事務ノ分擔(兼任ノ者ヲ含包ス)

一 實施事項及其ノ已用ノ經費(體育協會ヲ含包ス)

一 施行セントシテ未タ確定セサル事項(同上)

一 計畫事項 (同上)

一 大同元年度ノ申請セル預算明細書 (同上)

大同元年十二月二十四日

文教部總長 鄭孝胥

文教部訓令第五十五號

東省特別區長官ニ令ス

貴區教育廳長ノ申請ニ據ルニ曰ク中小學日語課程增設暫行辦法ヲ進達シ審査示遵ヲ請フ云々ト並ニ辦法一部ヲ附呈セリ查スルニ小學兒童ハ年齡幼稚ニシテ腦力薄弱ナレハ外國語ヲ學習スルニハ宜ニ適セサルモノアリ故ニ擬スル所ノ辦法第五條乙項ニ依テ施行スルヲ許可ス以テ救済ニ資ス其ノ他擬スル所ハ大體適當ト認ム併テ備案ヲ許ス附送ノ各書類寫ヲ送付ス貴長官ハ直ニ教育廳長ニ轉令シ遵照辦理セシムヘシ此ニ令ス

附 申請文一件(畧ス)
辦法 一部(畧ス)

大同元年十二月二十四日

文教部總長 鄭孝胥

興安總署訓令第二〇〇號(興政文第二五號)

興安東分省長ニ令ス
北南

教育ハ立國ノ根本トス其ノ興替ハ實ニ強弱ノ關スル所豈漠視ス可ケンヤ茲ニ新邦肇造ノ時ニ值フ當ニカメテ刷振ヲ圖リ以テ國家ノ基礎ヲ鞏固ニス可シ此レヨリ前中央ハ鄭重ニ事ヲ行ヒ教育觀察團ヲ特派シ隣邦日本ニ渡リ教育施設ノ狀況ヲ觀察シ以テ吾國觀摩借鑑ノ資トナス本總署ハ文教科長ヲ派シ此ノ重大任務ヲ負ハシメ偕同東渡シテ考查セシメタリ近頃其ノ歸任報告ニ據リ貢獻スル所多シ考查ノ時日短促ニシテ詳細ナル能ハスト雖其ノ大略ハ自ラ觀察スルヲ得且復蒙古地方ノ情勢ヲ參酌シ詳細ノ批判ヲ加ヘ蒙古ノ將來如何ニカ教育ヲ實施スルノ方針トナス其ノ意旨ハ頗ル適當トス茲ニ該報告書ヲ本令ト共ニ頒發ス貴省長及文教科長等ハ詳細ニ觀覽シ以テ見聞ヲ廣ムヘシ夫レ海ヲ觀テ水ノ大ナルヲ知リ泰山ニ登テ天ノ高ヲ仰ク隣邦教育ノ美ヲ見テ其ノ重要ヲ知ル則チ今回ノ觀察旅行ハ實益ヲ得テ決シテ徒事ナラズ此ニ令ス

附 教育考查報告書一部(略ス)

昭和八年一月十六日發行
第三種郵便物認可

大同元年十二月二十六日

興安總署總長 齊默特色木丕勒

指令

民政部指令第六〇一號(地字一六八五號)

黑龍江省公署ニ令ス

各縣等級表ヲ提出シ審査ヲ請フ件
書面ハ閱了ス表ハ留存審査ス此ニ令ス

大同元年十二月十七日

民政部總長 臧式毅

代理部務次長 葆康

附 黑龍江省公署來文

各縣等級表ヲ作成送達シ審査ヲ請フ前ニ貴部地字第九四六號訓令ヲ奉スルニ曰ク本部ハ各省各縣ノ等級考察ニ關シ既ニ表式ヲ製定シ各省ニ發送シ記入報告ヲ命シタリ現在奉吉兩省ハ已ニ先後シテ記入報告セリ惟貴省ハ尙闕如ニ付ス須ク前ニ頒布ノ表式ニ依リ迅速ニ調査記入ノ上報告シ以テ審査ニ資スヘシ再ヒ稽延スル勿キヲ要トス云云ト依テ遵令調査ノ上記入

昭和八年一月十六日發行
第三種郵便物認可

完了セリ惟各項數目頗ル繁ク時日ヲ要スルコト比較的ニ多シ是ヲ以テ提出ノ遲延ヲ致セリ茲ニ等級表ヲ送達シ審査ヲ請フ謹テ民政部ニ呈ス

附 各縣等級表二種(略ス)

黑龍江省長 韓雲階

大同元年十二月三日

民政部指令第六〇三號(衛字一六九三號)

吉林省公署ニ令ス

娛樂場所及湯屋營業衛生狀況ヲ調査セシメ其ノ提出ノ表ヲ檢シ目錄ヲ附シ原表ト共ニ送達シ審査ヲ請フ件
書面及目錄表冊ハ均シク閱覽セリ仍未報告ノ各縣ヲ催促シ速ニ報告セシメ以テ考查ニ資スルヲ要トス附屬書類ハ留存ス此ニ令ス

大同元年十二月十九日

民政部總長 臧式毅

代理部務次長 葆康

附 吉林省公署來文

所屬各縣ニ令シ娛樂場所及湯屋營業衛生狀況ヲ調査セシメ已

ニ到着ノ調査表ヲ檢シ目錄ヲ作成シ原表ト共ニ送達シ審査備案ヲ請フ前ニ大同元年六月九日ニ貴部第三四八號訓令ヲ奉スルニ曰ク娛樂場所及湯屋營業ハ人民公衆聚集ノ地ナリ此天氣炎熱ノ時ニ當リ若シ力メテ衛生ヲ講スルニ非ラサレハ實ニ疫病ヲ發生シ曷シ本部ハ人民ノ健康ヲ重視スル爲至急考查ヲ行ヒ以テ改善ヲ謀ルヘシ茲ニ調査表式二種ヲ製定シ分令ヲナス外表式ヲ送付ス貴署ハ本令ニ遵照シ所屬ニ轉飭シ速ニ式ニ依リ調査記入セシメ取纏メ送達スルヲ要トス又貴署ハ前項營業ニ對シ取締規則或ハ衛生實施辦法ヲ規定シタル事有リヤ否ヤ併テ報告スヘシ此ニ令ス表式二種ヲ附送スト依テ即時表式ヲ抄發シ所屬ニ通令シ一體ニ遵照セシメ詳細ニ調査ノ上式ニ依リ記入スルヲ命シタリシモ已ニ多日ヲ經過シタルニ因リ數度ノ催促ヲナスモ尙未タ提出セサルモノアリ其ノ原因ヲ究ムルニ地方ノ災患等種々影響ノ致ス所ナリ茲ニ先ツ到着ノ表ヲ送達ス長春雙陽延吉依蘭四縣公署及長春雙陽兩縣公安局ハ均シク管轄境內ニ此項營業ナク從テ記入スヘキモノナキヲ報告セリ未報告ノ各縣ヲ催促シ其ノ報告到着ヲ俟テ取纏メ送達スヘキモノ今到着ノ分ヲ目錄ト共ニ送達シ貴部ノ審査ヲ請フ謹テ民政部ニ呈ス

附 目錄一枚 合計表九十三部ト三冊辦法三部ト二冊

吉林省長 熙洽

大同元年十二月八日

民政部指令第六〇四號(地字一六九五號)

黑龍江省公署ニ令ス

各屬ニ通令シ災民ヲ安堵セシメ其ノ流離所ヲ失フニ任ス勿キヲ報告ノ件

書面ハ閱了セリ貴署ノ災民ヲ安堵シ及各屬ノ慰撫救濟辦法ヲ考核スルニ尙妥當トス仍所屬ニ令シ極力進行シ國家カ災民ヲ軫念スルノ至意ニ負ク勿ラシムヘシ此ニ令ス

大同元年十二月十九日

民政部總長 戚式毅

代理部務次長 葆康

附 黑龍江省公署來文

各屬ニ通令シ災民ヲ安堵シ流離所ヲ失フヲ免カレシムル情形ヲ報告シ審査ヲ請フ前ニ貴部地字第一一九六號訓令ヲ奉スルニ曰ク第四十八回國務院會議ニテ吉林省長ノ陳述スル所ハ查災委員ノ報告ニ據ルニ吉黑接壤各縣地方ニハ黑龍江境內ノ災民アリ吉林省境內ニ入りテ避難ス極力救濟ヲ爲スト雖來ル者

昭和八年一月十六日發行
第三種郵便物認可

漸ク多ク支持スルノ力ナシ云ト應ニ民政部ヨリ速ニ委員ヲ派遣シテ調査セシメ並ニ黑龍江省長ニ令シ地方官ニ轉令シ法ヲ設ケテ災民ヲ安堵シ郷里ヲ離レテ外徙シ流浪ノ民ト成ラシムル勿レ云ト查スルニ今回北滿ノ水災ハ區域甚ク廣ク災民ノ他方ニ往テ活路ヲ求ムルハ自ラ免レ難キ所ナリ惟中央ハ以前已ニ救濟金ヲ支出シ並ニ各該省ニ令シ善ク救濟ノ方法ヲ謀ラシメタリ吉黑兩省接壤地方ノ災民ハ當然各該縣ヨリ法ヲ設ケテ其ノ居ニ安ンセシメ其ノ離郷ニ任スナク以テ流亡ヲ免カレヘシ茲ニ前令ヲ奉ス部員關慶紳內田武夫二人ヲ派遣シテ詳細調査ノ上報告セシム該省ニ令シ速ニ地方官ニ轉令シ災民ニ對シ善ク其ノ居ニ安セシメ其ノ流離ニ任ス勿レ以テ民生ヲ維クヘシ並ニ辦理情形ヲ報告シ審査ニ備フヘシ云ト查スルニ本省ハ去年事變以後各處兵劫匪患ヲ被リシノミナラス其ノ上本年ハ水災尤モ甚ク災民ノ疾苦ハ其ノ極點ニ達セリ其ノ住居ヲ失ヒ流離スルモノ甚ク多シ此ヨリ前數度各縣ニ通令シ此等災難後ノ災民ニ對シテハ目前ニ如何ニ之ヲ安置シ及如何ニ其ノ善後措置ヲ謀ルヘキカハ均シク十分ニ籌畫ヲナシ誠實ヲ以テ救撫シ之ヲ放任シテ流離セシムル勿レト依テ各縣局ニ通令シ今後ハ該縣長設治員ハ均シク各該所屬境內ノ災民ニ對シ

昭和八年一月十六日發行
第三種郵便物認可

十分ニ撫循シ之ヲシテ善ク安置ヲ與ヘ務メテ各自其ノ業ニ安ンシ國家カ災民ヲ軫念スルノ至意ニ負ク勿レ將來各屬ノ考查ニハ災民ノ安居スルヤ否ヤヲ以テ成績ノ根據トナス若シ極力進行セズ災民ノ去留ヲ視テ漠然トシテ關心セズ再ヒ災民カ他省ニ逃亡スル如キ事態ヲ發生シ一タヒ其ノ實證ヲ查出セハ嚴重ニ處分シ稍寬假セズ茲ニ書面ヲ以テ報告シ審査備案ヲ請フ謹テ民政部ニ呈ス

黑龍江省長 韓雲階

大同元年十一月十七日

民政部指令第六〇五號(地字一六九六號)

黑龍江省公署ニ令ス

地方金融機關統計表ヲ轉報スルノ件

書面及表冊ハ均シク閱了セリ報告ニ據レハ明水泰康等ノ縣ハ或ハ事變以來屢次匪患ニ遭ヒ百業凋弊シ或ハ土地邊僻ナルニ因リ元來商業金融機關ニ乏シ均シク記入免除ヲ請フト貴署ノ詳查ニ據ルニ實際ノ事情ナリ備案ヲ許ス未報告ノ各縣ニハ至急報告ヲ催促シ以テ審査ニ資スヘシ表冊ハ留存ス此ニ令ス

大同元年十二月十九日

民政部總長 戚式毅
代理部務次長 葆康

附 黑龍江省公署來文

地方金融機關統計表ヲ轉送シ仰テ審査ヲ祈ル前ニ貴部第三五二號訓令ヲ奉スルニ曰ク地方金融機關ハ社會民生ニ關係スルコト至テ重ク且ツ要ナリ其ノ整理ハ一刻ヲ緩クスルヲ容サズ本部ハ至急其ノ真相ヲ明瞭ニシ以テ統計ニ資セントス茲ニ金融統計表一種ヲ製定シ本令ト共ニ發送ス貴公署ハ速ニ所屬各市縣ニ令シ表式ニ依照シテ記入セシメ取纏メ送達スヘシ此ニ令スト依テ表式ヲ抄發シ省城呼倫南公安局及本省各縣局ニ通令シ一體ニ遵守スルヲ命シタリ查スルニ各屬報告ノ到着スルモノ共ニ三十三ヶ處ナリ省城呼倫南公安局及呼蘭蘭西肇東雅魯肅濱等ノ地方ハ式ニ依リ報告ヲ提出セルモ其ノ餘ノ明水泰康安達景星木蘭大賚克東訥河奇乾富裕鐵驪鳳山嫩江青岡綏濱龍鎮室蓋布西望奎通河龍江泰來綏楞甘南各屬ヨリ其ノ先後シテ報告スル所ニ據レハ或ハ事變以來屢次匪患ヲ被リ百業凋弊シ或ハ土地邊僻ノ爲元來商業金融機關ニ乏シク從テ記入スヘキモノナシト均シク報告ノ免除ヲ請ヘリ已ニ夫々調査ヲナスニ果シテ事實ニ屬ス依テ指令ヲ與ヘ並ニ未報告各縣局ニ對シ

迅速報告ヲ催促スル外茲ニ既到着ノ各表及章則ヲ書面ト共ニ送達シ審査施行ヲ請フ謹テ民政部ニ呈ス

附 黑龍江省金融機關表一冊金融機關章則二冊

黑龍江省長 韓雲階

大同元年十二月一日

民政部指令第六〇六號(衛字一六九七號)

奉天省公署ニ令ス

營口商會等申請ノ屠獸場改設ノ件ハ公營ト爲スニ非レハ障礙アルニ因リ之ヲ許可シ難ク依テ營口縣ニ指令シテ前實業部令ヲ遵行セシメ並ニ計畫書ヲ同封シ審査ヲ請フ件

來文及附送ノ計畫書ハ均シク閱了セリ查スルニ營口商會等申請ノ屠獸場改設ノ件ニ關シ貴署ハ公營ニ非レハ許可ヲ與ヘ難ク依テ營口縣ニ指令シ前實業部令ヲ遵行セシメタルハ其ノ處置甚タ當ヲ得タリ本部ハ前ニ該縣ニ令シ建設議案ヲ錄送セシメタリ其ノ主旨ハ全ク衛生ノ一事ヲ重シスルニ外ナラズ嗣テ前記計畫書ノ送達ヲ受ケシモ業ニ考查ノ必要ヲ認メス貴署ヨリ該縣ニ轉令シ將來原有屠獸場ニ就キテハ法ヲ設ケテ改良ヲ謀ルヘシ獸醫ノ聘

昭和八年一月十六日發行
第三種郵便物認可

昭和八年一月十才上發行
第三種郵便物認可

リ適日本側商業會議所及滿洲側營口商會トノ合資ニ依リ屠獸場ヲ改設シ並ニ検査所設置ノ議アリ其ノ計畫書ヲ提出シ審議ヲ請ヒタリ復本年七月間ニ於テ受理ノ營口商會ヨリノ報告ニ據レハ營口官有屠獸場内部施設ニハ極メテ不完善ノ所アリ検査ニ就キテモ亦何等講求セス若シ亟ニ改革ヲナサレハ實ニ衛生上ニ莫大ノ妨碍アラン本會ハ此ニ鑒ル所アリ日本商業會議所ト協議ノ結果雙方ヨリ國幣各一萬五千圓ヲ出資シ合計國幣三萬圓トナシ別ニ地所ヲ購入シ屠獸場及検査所ヲ建設セントス各種屠獸設備ニ關シテハ均シク完善ヲ期シ官署徵收ノ各稅以外ニ検査費少許ヲ徵收シ以テ場所ノ維持費ニ充當セントス此ノ如キ辦法ハ益ヲ得ルコト實ニ多シ茲ニ計畫書ヲ送シ許可ヲ申請スト依テ直ニ之ヲ自治委員會ニ提出シ審議ヲ求メタル所皆以爲ク原有屠獸場ハ設備ノ不完善ナルモノアリ然レ共本縣ハ現ニ經營改善ノ經費ナク日滿兩商業會議所ノ合資ヲ得テ改設ヲナシ以テ進行ヲ計ルハ尙ホ施行スヘキナリト可決通過セリ依テ正ニ著手セントセル際適奉天省訓令ヲ以テ實業部令ヲ接受セリ曰ク屠殺場事務ハ公營ヲ以テ原則ト爲ス若シ民營ヲ申請スル者アラハ直ニ批駁ヲ與ヘ以テ慎重ヲ昭ニスヘシト此ヲ以テ本案ハ中止サレ進捗スル能ハス惟本案ノ自

用検査ノ施行等ニ對シ仍ホ特別ニ注意ヲ拂ヒ以テ衛生ヲ重シスヘシ並ニ検査章則ヲ隨時提出セシメ貴署ヨリ更ニ本部ニ轉達シ考查ニ備フヘシ計畫書ハ姑ク留存ス此ニ令ス

大同元年十二月十九日

民政部總長 戚式毅

代理部務次長 葆康

附 奉天省公署來文

營口縣屠獸場改設計畫書ヲ提出シ審査ヲ請フ前ニ貴部衛字第一二四二號訓令ヲ奉スルニ曰ク先般貴署送達ノ各縣屠宰場衛生調查表中營口市六月二十九日記入ノ屠宰場將來改良計畫ノ欄ニハ新規建設ノ詳細議案アリ云々ト記載セリ查スルニ事屠宰ノ改革ニ關スル以上其ノ設備ノ良否ニ就キテハ宜シク考查審議ノ上改善ヲ爲スノ必要アルヘシ貴署ハ直ニ該縣ニ轉令シ速ニ期限ヲ定メテ建設議案寫一部ヲ提出セシメ更ニ本部宛之ヲ轉送スルヲ要トス云々ト依テ本署ハ急キ該縣ニ對シ其ノ送達方ヲ轉命シタリ閱モナク接受シタル該縣ヨリノ報告ニ曰ク查スルニ本縣屠獸場ハ設立以來歲月ヲ閱スルコト既ニ久シク近來場内設備ノ不完全ナルニ鑒ミ新ニ改革ヲ斷行セント欲ス惟經費ニ制限アルヲ以テ遂ニ實行スルコト能ハサリシナ

治委員會ノ決議ヲ經タルハ前ニ在リ署令ヲ奉セルハ後ニ在リ復日滿兩會議所ヨリ再度原案維持ヲ請願セリ縣長モ亦民意ヲ抑壓シ難キヲ以テ十月十二日ニ於テ省署ニ轉請セル旨報告シ來タレリ查スルニ本案ハ本署ニ於テ業ニ該縣ニ對シ指令ヲ與ヘタルハ來文ノ趣諒承營口商會及日本商業會議所トノ合資ニ依ル屠殺場及検査所設立請願ノ件ニ就キテハ該場ノ設立ハ公營ニ非ラサルヲ以テ縣長ニ令シ前實業部令ニ本キ遵行セシムヘシ以テ慎重ヲ昭ニス申請ノ件ハ許可シ難シ云云ト前令ヲ奉シタルニ依リ茲ニ該縣ノ屠殺場改設情況並ニ原計畫書ヲ同封送達シ審査ヲ請フ謹テ民政部ニ呈ス

附 營口屠獸場計畫書一部

奉天省長 戚式毅

大同元年十一月二十六日

民政部指令第六一〇號(衛字一七〇三號)

吉林省公署ニ令ス

所屬ニ轉令シ旅館及飲食店營業及衛生狀況ヲ調査報告セシメ先ツ已到着ノ分ヲ轉送シ審査備案ヲ請フ件
來文及清單表冊ハ均シク閱了セリ仍ホ未報告各屬ヲ催告シ速ニ

提出セシメ其ノ都度本部ニ轉送シテ審査ニ備フヘシ清單表ハ均シク留存ス此ニ令ス

大同元年十二月二十日

民政部總長 臧式毅

代理部務次長 葆康

附 吉林省公署來交

所屬ニ轉令シ旅館及飲食店營業衛生狀況ヲ調査報告セシメ先ツ其ノ到着セル各表ヲ檢シ明細書ヲ作成シ原表同封ノ上送達シ審査備案ヲ請フ前ニ貴部訓令第一二五〇號ヲ奉スルニ曰ク速ニ所屬ニ通令シ旅館飲食店營業狀況ヲ調査記入ノ上具報スヘシ茲ニ表式ヲ附發ス云々ト依テ該表式抄發ノ上所屬ニ通令シ切實ニ調査具報スルヲ命シタリ然ルニ時日ヲ經ルコト已ニ久シク催告スルコト屢次ニ及フモ竟ニ未タ全部到着セシ是レ誠ニ地方ノ種種ナル影響阻碍ノ致ス所ナリ再度未報告各屬ヲ催告シ速ニ提出セシメ其ノ到着ヲ俟テ更ニ轉報致スヘキモ茲ニ取敢ヘス既到着ノ各表ヲ以テ明細書ヲ作成シ原表ヲ同封送達シ審査備案ヲ請フ謹テ民政部ニ呈ス

附 明細書一葉計表一百八十六部 冊辦法一部

吉林省長 熙洽

第三種郵便物認可 昭和八年一月十六日發行

第三種郵便物認可 昭和八年一月十六日發行

シ以テ考査ニ資スヘシ其ノ他ノ書類ハ留存シテ審査ス德惠縣圖一部ヲ返還ス云々ト依テ該縣ヲ責成シテ別ニ詳細圖ヲ作成シ期日ヲ定メ具報セシメ以テ轉報ニ資シ並ニ未報告各縣ヲ嚴重催告シ即日送達セシムル外未報告各縣ヲ表ニ淨書シ書狀ヲ以テ復請ス謹テ河川道路及土木工事兩案ノ未報告各縣名ヲ左ニ列記ス

河川道路ノ件

撫遠 密山 東寧 依蘭 五常 珠河 虎林 饒河 寶清
穆稜 勃利 葦河 延壽 寶縣 榆樹 方正 同江 富錦
長春 濛江 阿城 樺川 敦化計二十三縣

土木工事ノ件

撫遠 密山 東寧 依蘭 五常 珠河 虎林 饒河 寶清
穆稜 勃利 葦河 延壽 長嶺 敦化 延吉 寶縣計十七縣
備考 表列ノ長春敦化同江榆樹延吉等縣ハ縣圖簡略ナルアリ附表不詳ナルニヨリ已ニ該縣ヲ責成シ別ニ詳細圖ヲ作成セシム其ノ他ノ各縣ハ業ニ再三催告セルモ尙

報告ニ接セス併セテ聲明ス
右查閱施行ヲ請フ謹テ民政部ニ呈ス

附 目錄一枚

大同元年十二月十一日

民政部指令第六二一號(木字一七〇四號)

吉林省公署ニ令ス

德惠縣圖ヲ返還シ已ニ該縣ヲ責成シ詳細圖ヲ作成セシメ並ニ土木工事及河川道路圖表ヲ報告セサル各縣ヲ表ニ列シ查閱ヲ請フ件

來文ハ閱覽セリ目錄ハ留存シテ審査ス此ニ令ス

大同元年十二月二十日

民政部總長 臧式毅

代理部務次長 葆康

附 吉林省公署來文

貴部木字第一五一六號指令ヲ奉スルニ曰ク來文及河川道路土木工事兩件ノ圖表ハ閱了セリ送付ノ延吉縣等ノ圖表ハ大體不合ノ點ナシ但シ德惠縣圖ハ簡畧ニ過ク依テ返還ス該縣ハ所屬ニ命シ境内ヲ若干區ニ分チ位置及道路經過ノ重要村鎮河川橋梁ノ構築場所ヲ各別ニ詳細圖ヲ補送シ以テ河川道路表ト對照シテ審査スルニ資スヘシ其ノ未報告各縣ハ之ヲ嚴重催告シ隨時轉報スヘシ並ニ未報告各縣ハ尙若干所アルヤ同時ニ聲明

大同元年十二月二十日

吉林省長 熙洽

民政部指令第六二二號(木字一七〇五號)

奉天省公署ニ令ス

台安臨江等縣ノ調査記入セル土木工事調査表ヲ追送シ查閱ヲ請フ件

來文書類ハ閱了セリ仍未報告各縣ヲ嚴重催告シ調査報告セシメ隨時轉報スヘシ表摺ハ留存ス此ニ令ス

大同元年十二月二十日

民政部總長 臧式毅

代理部務次長 葆康

附 奉天省公署來文

台安臨江縣等ノ調査記入セル土木工事調査表ヲ追送シ查閱ヲ請フ奉天省各縣ノ公共土木工事調査ノ件ニ付安東等四十七縣ノ先後シテ報告セル所ノ調査表ハ此ノ種工事ノ有無ヲ分別シ並ニ原表ヲ同封シ次第ニ送呈シ置ケリ續テ台安臨江等縣ヨリ調査記入シテ送達シ來レリ指令ヲナシ並ニ未報告各縣ヲ催告シテ期日ヲ定メ報告セシメ以テ轉報ニ資スル外目錄及表ヲ同

封送達シ査閲ヲ請フ又東邊各縣ハ匪患蔓延シ交通停滯シタル爲期日通リ調査ヲ終ル事能ハス其中ニハ前ニ發布ノ表式モ匪賊ノ爲ニ毀損或ハ遺失シタルモノアリ現ニ本署ハ調査ノ上再ヒ發送ヲナシ期限ヲ定メ調査記入セシム併セラ陳明ス謹テ民政部ニ呈ス

附 目錄一通表一枚(畧ス)
奉天省長 臧式毅

大同元年十二月二十二日

民政部指令第六一五號(總字一七一五號)

新京特別市政公署ニ令ス

新京特別市慶祝承認大會記錄及寫真ヲ送呈シ査閲ノ上備案許可ヲ請フ件

來文ニ據ルニ貴市ノ舉行セル承認大會情形及附送ノ記錄寫真等ハ詳細完備セルヲ以テ備案ヲ許可ス右知照ス紀錄及寫真ハ共ニ留存ス此ニ令ス

大同元年十二月二十二日

民政部總長 臧式毅
代理部務次長 葆康

昭和八年一月十六日發行
第三種郵便物認可

附 新京特別市政公署來文

新京特別市舉行ノ承認慶祝大會記錄及寫真ヲ送呈シ査閲ノ上備案許可ヲ請フ貴部總字第一〇三〇號訓令ヲ奉スルニ曰ク慶祝承認大會中央委員會ヨリ來函ニ接スルニ曰ク今回日本國本國ヲ承認セルニヨリ慶祝大會ヲ舉行シテ賀意ヲ表スルハ業ニ第四十六回國務院會議ニテ之ヲ辦理スルヲ議決セリ九月二十一日左記中央委員會ヨリ協議決定セリ茲ニ議定セル舉行各項ヲ後ニ列ス依テ書函ヲ以テ貴部ニ査照ヲ請フ所屬ニ辦理方轉命セラルレハ幸甚ト云々ト依テ分令スル外原書類ヲ抄録シ貴市ニ送付スルニ付直ニ附屬書類ニ列スル所ノ各事項ヲ査照シ期日通リ舉行シ並ニ所屬一體ニ轉命シ遵照辦理スヘシ遲延スル勿レ此ニ令ス附屬書類一部ヲ抄發ス云々ト依テ本署ハ十月八日ニ於テ貴部前ノ廣場ヲ借テ大會ヲ舉行セリ現ニ査スルニ該會ハ解散シテ以來已ニ多日ヲ經タリ依テ新京特別市舉行ノ承認慶祝大會記錄及寫真各一部ヲ同送シテ査閲ノ上備案許可ヲ請フ謹テ民政部ニ呈ス

附 記錄及寫真各一部

新京特別市長 金璧東

大同元年十二月八日

民政部指令第六一七號(地字一七一九號)

新京特別市政公署ニ令ス

罹災人民救濟統計數目及需用ノ救濟品來源ヲ調査シ表ニ記入報告シ査閲ヲ請フ件

來文ハ閱了セリ取纏メテ調査スルヲ俟ツヘシ表ハ留存ス此ニ令ス

大同元年十二月二十二日

民政部總長 臧式毅
代理部務次長 葆康

附 新京特別市政公署來文

罹災人民救濟統計數目及救濟品ノ來源ヲ調査シ式ニ依リ表ニ記入報告シ査閲ヲ請フ貴部地字第一四〇九號訓令ヲ奉スルニ曰ク國內各省市縣ノ罹災人民救濟方法及所用救濟品ノ種類數目及來源ニ關シ本部ハ各省市縣災民救護ノ見地ヨリ均シク考查ノ必要アリ茲ニ特ニ統計調査表式一枚ヲ製定ス夫々分令スル外表式ヲ同封シ貴署ニ發送ス貴署ハ即チ所屬ニ轉命シ本年四月一日ヨリ十月末マテノ一切ノ經過救濟事項ヲ式ニ依リ逐一調査記入シテ轉報ニ資スヘシ此ニ令ス表式一枚ヲ附送ス云

文教部指令第三十二號

奉天省長ニ令ス

本省各學校冬季休暇期日ヲ擬定シ指示ヲ請フ件
來文閱了セリ本年冬季休暇ハ暫時從來ノ例ニ照シ辦理スヘシ夏季冬季休暇期日ハ明文ヲ以テ規定シタル後遵守シテ可ナリ轉命遵照スヘシ此ニ令ス

大同元年十二月二十四日

文教部總長 鄭孝胥

文教部指令第三十三號

吉林省長ニ令ス

本省各學校本年冬季休暇ノ始終期日ヲ具報シ査閲ノ上

備案ヲ請フ件

來文ハ閱了セリ備案ヲ許ス知照スヘシ此ニ令ス

大同元年十二月二十四日

文教部總長 鄭孝胥

佈告

興安北分省公署佈告第五號

佈告ヲ爲ス事西路護路軍蘇張兩旅ハ本年九月二十七日ニ於テ滿洲里ヨリ富拉爾基ニ至ル沿線各處ニ在テ同時ニ暴動ヲ起シ國境警察隊ハ武裝ヲ解除サレ並ニ慘殺セラレタル者多數日本居留民ヲ拘禁シ日本商店ヲ封閉シ旅客飛行機ヲ劫留シ歐亞ノ交通ヲ杜絶シ民衆ヲ剝削シ地方ヲ搾取シ同黨ノ者ヲ縱テ私ヲ營ム其ノ行爲ハ盜賊ニ同シ厥ノ用意ヲ探ルニ實ニ自己ノ貪汚ヲ覺リ新國ニ容レラレサルヲ以テ救國ヲ藉テ反叛ノ口實トナシ自身微倖ノ謀ヲナシ部下ノ生命ヲ犧牲ニスルヲ惜マス豈ニ人民ノ禍ヲ爲ス淺

昭和八年一月十六日 第三種郵便物認可

カラサルヲ知ランヤ正義ヲ蟻聚シ人道ヲ滅絶ス此ヲ膺懲セサレハ何ヲ以テ綱紀ヲ存センヤ是故ニ友邦ハ我國ト協同シ共ニ義師ヲ發シ此反叛ヲ滅セリ一ハ則障礙ヲ除キ國際交通ヲ恢復シ一ハ則居留外人ヲ救護シ兼テ我人民ノ疾苦ヲ釋ク札蘭屯ノ一戰ニテ叛軍數千ハ友軍數十ノ一擊ニ堪ヘス終ニ枯ヲ摧キ朽ヲ拉スルカ如ク烏潰獸散セリ蓋シ叛逆ハ終ニ仁義ノ敵ニ非ラサルハ古ヨリ皆然リ蘇張ハ情迫リ勢窮シ已ニ本月三日ニ於テ黨羽ヲ率同シ道ヲ露國境內ニ假リ狼狽シテ逃レタリ一切ノ地方行政安寧秩序ハ已ニ本省長責任ヲ以テ之ヲ維持ス並ニ友軍三路ヨリ師ヲ本埠ニ會シ叛逆ヲ平定シ大成功ヲ告ケタリ地方ノ治安ハ益鞏固ニ至リ婦女子皆安ク秋毫無犯スナシ之ヲ叛徒未タ逃ケサルノ時ニ比較スレハ實ニ霄壤ノ別アリ稍人心アルモノ誰カ感激セサランヤ回憶スルニ民國ト露國トノ戰役ニハ海拉爾滿洲里地方ハ元氣大ニ傷キ久シキニ互リ恢復セス本年ハ復蘇張ノ叛亂アリ二個月有餘ニ及フ益衰頹ヲ致セリ本省長ハ桑梓ニ關スル所ナルヲ以テ衷心恒惻ヲ懷ク幸トスル所ハ新國家基礎奠定シ百度維新ス本省長自ラ惕勵ヲ加ヘカメテ整頓ヲ謀リ民意ノ依違ヲ以テ利弊ノ興革ヲ定メ上ハ則國家ノ王道主義ヲ秉承シ兼テ友邦賢達ノ贊助ヲ受ケ本省境內ハ土著寄留タルヲ論セス習俗異ルト雖必ス敦睦熙雍セ

昭和八年一月十六日 第三種郵便物認可

シ一視同仁ノ待遇ヲ與フ目下善後ノ辦法民衆ノ救済及將來教育ノ提倡自治ノ實行財政實業國用民生等ハ籌辦伊始リ經緯萬端ナリ現在已ニ興安總署ヨリ人員ヲ派遣サレ海拉爾ニ至リ本省長ト共ニ友邦ト會同シ適切ノ道ヲ協議ス教養生息シ我民衆ト同シク仁城ニ登ラン所謂日滿手ヲ携ヘ共ニ榮存ヲ享クルトハ適此ニ在ルナリ茲ニ轄境ノ遼廓ナルニ因リ尙德化ノ未タ遍カラス人心浮動シ疑懼彷徨センコトヲ恐ル是ヲ以テ愷切ニ申明シ以テ無識者ノ自ラ騷擾スルヲ免カル凡ソ爾各色人等ハ共ニ斯意ヲ體シ業ヲ樂ミ居ニ安ンスヘシ倘シ謠言ヲ放テ衆ヲ惑ハシ機ニ乘シ滋擾シ或ハ亂徒ヲ隱匿シ潛ニ不軌ヲ謀ルモノアラハ是レ誠ニ友軍平亂ノ義舉ト本省ヲ善政ヲ施設スルノ至意ニ負ク群情共ニ棄ツ法豈能ク容レンヤ必ス嚴懲ス決シテ寬假セス預メ有衆ニ告ク咸宜シク知悉シ遵循シテ忽ニスル勿レ是レヲ至要トス此ニ佈ス

興安北分省長 凌陞

大同元年十二月二十一日

公函咨呈

民政部咨第九九號(地字一六八四號)

興安總署宛

貴署興政地第一一七號咨文ニ接ス臚濱室葦奇乾呼倫各縣興安北分省ニ劃歸スル區域接收ノ件ハ黑龍江省公署ニ令シ各該縣ニ轉令シ引渡ヲ爲サシムル外茲ニ覆書ヲ以テ查照ヲ請フ此ニ咨ス

民政部總長 戚式毅
代理部務次長 葆康

大同元年十二月十七日

文教部公函第二十四號

首都警察廳宛

前略陳者本部新官舎落成後已ニ本月二十四日ニ於テ新廳舎ニ移轉シ執務ス惟該處ハ地郊外ニ屬ス警備手薄ナリ本部員司ノ往來ニハ或ハ意外ノ事アラントコトヲ恐ル望ムラクハ貴廳ヨリ該管區署ニ命シ警官ヲ増派シ十分ニ保護ヲ與ヘラレ度茲ニ書翰ヲ致ス查照アラントコトヲ希フ

大同元年十二月二十四日

交通部咨第二十二號

交通部宛

貴部第二十四號(交鐵庶第二二六號)移牒ニ接スルニ曰ク吉長鐵路管理局第一〇六號呈文ニ稱ス本鐵路附設中學校代理校長陳喆生報告ニ云フ本校ハ民國九年九月一日ニ成立シ原吉長鐵路管理局附設高等小學校ト稱ス十七年下期初級中學班ヲ增設招集シ吉長鐵路管理局附設中學校ト改稱ス中學小學兩部ノ一切ノ經常費用ハ從來貴局ヨリ支給セリ去年兩路改組シテ吉長吉敦鐵路管理局附設中學校ト改稱セリ現任中學二班小學十八班アリ新國家肇造サレ文教部成立シタルモ本校ハ尙未タ認可ヲ申請セサルニ因リ卒業生ノ出身ニ付テ其ノ影響ヲ蒙ラン事ヲ恐ル依テ章則表冊等ノ書類ヲ同封シ本文ト共ニ具呈ス査閱ノ上轉呈相成度云々ト依テ附屬書類各二部ヲ同封シ本文ト共ニ送呈ス審査許可ノ上文教部ニ認可方移牒ヲ請フ云々ト依テ該校章則表冊各一部ヲ貴部ニ送付シ査照ノ上備案ヲ請フ云々ト該校ノ章則表冊等ヲ審査スルニ現行中小學校令ト合ハサル所ナシ依テ備案ヲ許可ス茲ニ答覆ス査照ノ上通告セラレン事ヲ請フ

大同元年十二月十九日
文教部總長 鄭孝胥

文教部呈第七號
鄭國務總理宛

昭和八年一月十六日發行
第三種郵便物認可

訂正

- 一 第七十六號第十二頁所載「雜報欄」中「北滿水災救濟中央委員會報」ヲ「北滿水災救濟中央委員會報」ニ訂正ス
- 一 第七十七號第九頁下段第九及第十行中「Amerikanische Trgypanosompasis」ヲ「Amerikanische Trypanosompasis」ニ訂正ス
- 一 第八十一號第一頁下段教令欄即「教令」二字及其ノ左方縱線ハ之ヲ削除シ教令第一百二十二號以下上段ト相接ス

謹賀新年

和洋百貨店
洋酒洋菓子
洋裝用品
履物
文房具
旅行用品
毛皮類
化妝品
蓄音機

貴金屬
メリヤス類
洋酒洋菓子
履物
文房具
旅行用品
毛皮類
化妝品
蓄音機

新東京三笠町三丁目二
ライオン號

赤木洋行
電話 二二七三番
三八六九番
振替大連三〇九番

預備金追加ヲ申請シ並ニ第一第二預備金支出要求書ヲ送達シ審査ヲ請フ査スルニ教育ハ立國ノ本ナリ本固クシテ邦事シ是ヲ以テ古ノ王者國ヲ建ツルヤ必ス教學ヲ以テ先トナセリ本部ハ職文教ヲ綜理ス宜シク全般の規畫ヲナシ以テ王道ニ依リ民俗ヲ善化スルノ主旨ニ符合セシムヘシ曩ニ我國ハ建國草創ニシテ荏苒未タ靖カラサルノ故ヲ以テ事理ノ緩急ヲ按スレハ當然治安ヲ先ニシテ教育ヲ後ニスヘシ然ルニ今ヤ國基既ニ定ル全國ノ教育ニ對シテ自ラ積極の進行ヲ計ルヘシ現ニ本部ハ再三研究ノ結果目前ノ急務トシテ先ツ第一ニ實施スヘキモノ數事アリ謹テ夫々表ニ記入シ第一第二預備金要求書ヲ編製シ同封送達ス右審査ノ上施行アラントヲ請フ

附 書表(之ヲ畧ス)
文教部總長 鄭孝胥

大同元年十二月二十二日

雜報

- 用度科購買物品(十二月二十七日決定)
- 一 軍事週報 一〇〇、〇〇〇冊印刷費 銀一、八〇〇圓
- 川口印刷所請負

滿洲國政府公報日譯改訂定價表

期間	日本並滿洲國	外國郵便ニ依ル區域	價
一部	四錢	七錢	郵稅共
一月	九錢	一圓七十五錢	同
紙	面	揭載	規定
五號活字二十七行	每號一回	六十錢	場所指定
同	同	五回	一割引
同	同	十五回	二割引
同	同	同	同

三個月以上一個年ニ互ル長期連續揭載ハ別ニ議ス

本日譯ハ滿洲國政府公報發行毎ニ之ヲ發行ス

發行所	發行所	發行所	發行所	發行所	發行所	發行所	發行所	發行所	發行所
新井宗光	井上博	北村	大井	哈爾濱	大井	鄭	華	右	康
新井宗光	井上博	北村	大井	哈爾濱	大井	鄭	華	右	康
新井宗光	井上博	北村	大井	哈爾濱	大井	鄭	華	右	康
新井宗光	井上博	北村	大井	哈爾濱	大井	鄭	華	右	康
新井宗光	井上博	北村	大井	哈爾濱	大井	鄭	華	右	康
新井宗光	井上博	北村	大井	哈爾濱	大井	鄭	華	右	康
新井宗光	井上博	北村	大井	哈爾濱	大井	鄭	華	右	康
新井宗光	井上博	北村	大井	哈爾濱	大井	鄭	華	右	康
新井宗光	井上博	北村	大井	哈爾濱	大井	鄭	華	右	康
新井宗光	井上博	北村	大井	哈爾濱	大井	鄭	華	右	康

謹 賀 新 年

資本金二千五百萬圓

南滿洲電氣株式會社

專務取締役 入江正太郎

電話代表三一四一番

支店所在地 奉天 新京 安東 鞍山

昭和八年一月十六日發行
第三種郵便物認可

昭和八年一月十六日發行
第三種郵便物認可

謹 賀 新 年

營業科目 土木請負 材料販賣

大連市東公園町六十五番地

岡 組

組主岡 常次郎

電話 技術用 七三九二番 事務用 七三九二番

碎石工場 大連市外周水子會
花崗石工場 金福線蚕廠屯線

瓦房店昌隆街四三	電話	七二
鞍山元町二丁目	長	三七七七
奉天紅梅町二六	〃	五六二
四平街繁草街二丁目	〃	五三九
新京曙町三丁目四	〃	二七八八
安東市場通三丁目	〃	二八二
京城府外新堂里	〃本	九九二
朝鮮黃海道兼二浦明治町	〃	四二

謹 賀 新 年

大連市能登町一五番地

土木建築 請負業 榊谷組

榊谷仙次郎

電話(一)六七九一
電話(二)一五七六番

出張所所在地

- 鞍山出張所 鞍山南驛前通二丁目 電話 一〇五番
- 奉天出張所 奉天藤浪町二十七 電話二八〇七番
- 撫順出張所 撫順東十條通 電話三三五〇番
- 新京出張所 新京中央通四十一 電話三二〇七番
- 局子街 吉林省延吉縣局子街
- 開張所 吉林省間島開山屯 (上三峯局私書壹號)
- 京城出張所 京城府漢江通三 電話 二二二番
- 光州出張所 朝鮮全南光州 電話 四二一三番

昭和八年一月十六日發行
第三種郵便物認可

謹 賀 新 年

大連市監部通二一六

嘉納會社 大連支店

電話 七五二五番
電話 七〇四四番



釀界ノ四大銘品

- 清酒 白鶴
- サツポロビール
- アサヒビール
- 亀甲萬醬油

昭和八年一月十六日發行
第三種郵便物認可

謹 賀 新 年

- 和洋百貨店
- 貴金屬及び寶石類
 - 寫真機及び材料
 - 洋酒、洋菓子、洋食器
 - 瀨戸物類、絹布
 - 毛皮敷物類、靴、履物
 - 運動具、文房具、紙類
 - 外國煙草

新京日本橋通

金 泰 洋 行

電話 長二二一五九番
二三三八八番

- 森永製菓代理店
- 日本ビール會社代理店
- 福助足袋代理店
- 東亞煙草會社代理店
- ウエストミンスター代理店
- レイト化粧品代理店
- 丸善化粧品代理店
- 資生堂代理店
- 花王石鹼代理店
- ウテナ化粧品代理店
- ライオンハミガキ代理店

Doc # 206

書目録

除著
日日文庫

INTERNATIONAL PROSECUTION SECTION

Doc. No. 2165, 2166, 2167

21 June 1946

ANALYSIS OF DOCUMENTARY EVIDENCE

DESCRIPTION OF ATTACHED DOCUMENT

Title and Nature: Japanese translation of MANCHUKUO Government Bulletin (extra) 3 volumes dated 22 Sep't 32; 23 Mar 35; 15 July 35

Date: As above Original (x) copy ()
Language: Japanese

Has it been translated? Yes () No (x)
Has it been photostated? Yes () No (x)

LOCATION OF ORIGINAL (also WITNESS if applicable)
Document Division

SOURCE OF ORIGINAL:

PERSONS IMPLICATED:

CRIMES TO WHICH DOCUMENT APPLICABLE:
Violation of Nine Power Treaty
Japanese-MANCHURIAN Relations

SUMMARY OF RELEVANT POINTS (with page references):

Doc. No. 2165. (22 Sep't 32) Copy of mutual treaty between Japan and MANCHUKUO signed at CHANGCHUN on 15 Sep't 32 by MUTO, Yoshinobu, Ambassador Extraordinary and Plenipotentiary of Empire of Japan, and CHEN HSIAO HSU, Prime Minister of MANCHUKUO. Treaty guarantees recognition and respect of Japanese rights and interests in MANCHUKUO and provides for joint measures for national defense, recognizing necessity of maintaining Japanese forces in MANCHUKUO for this purpose. Copy of chief state executive PU-YI's decree of promulgation of above treaty is included.

Doc. No. 2166. (22 Mar 35) Contains copy of Diplomatic Department Announcement #1 by HSIEH Chieh-Shih, Minister of Foreign Department, stating that concerning agreement between MANCHUKUO and USSR re cession to

Doc. No. 2165
2166
2167

MANCHUKUO of rights of USSR concerning North Manchurian Railway (Chinese Eastern Railway). Official notes were exchanged between MANCHUKUO Envoy Extraordinary and Minister Plenipotentiary in TOKYO and Japanese Foreign Minister at TOKYO on 23 Mar 35. (Full translations of letters are given.)

1. Letter from HIROTA, Koki to W.S. Y. TINGS included.
2. Translation of actual agreement also included.

Doc. No. 2167. (15 July 35) Contains copy of agreement for establishment of Japan-MANCHUKUO Joint Economic Commission.