

# 兒童實用金工

陸崧安編

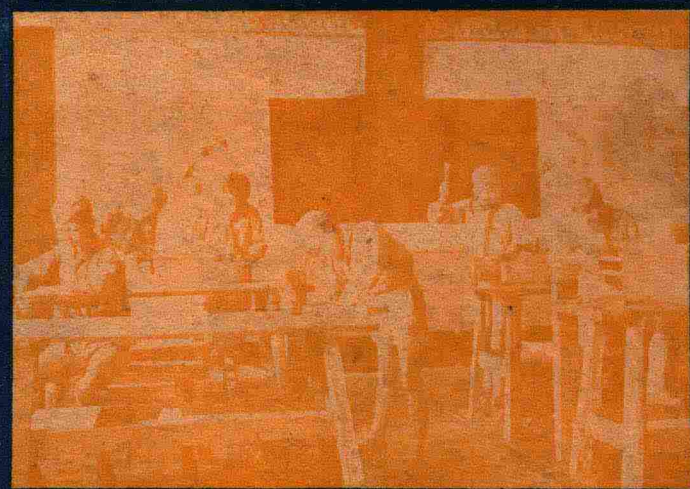

上海兒童書局發行

中華民國三十八年一月初版  
中華民國三十八年一月發行

# 兒童實用金工 (全一册)

基本定價二元  
外埠酌加郵匯費

版權所有 \* 不准翻印

編者 陸 崧 安

發行者 兒 童 書 局

發行人 張 一 渠

印刷者 兒 童 書 局

總發行所 兒童書局 總店

上海(11)福州路四二四號

# 兒童實用金工目次

1 瓜 籤	22 書 架(五)	40 匙
2 洗 瓶 刷	23 書 架(六)	41 匙柄形狀一班
3 蚊 香 架	24 金屬絲屈曲法參考	42 匙 (二)
4 火酒燈架	25 金屬絲屈曲 法參考(二)	43 匙 (三)
5 筆 架	26 金屬絲屈曲 法參考(三)	44 匙 (四)
6 筆 架(二)	27 金屬絲屈曲 法參考(四)	45 裁 紙 刀
7 筆 架(三)	28 金屬鏗法參考	46 裁 刀(二)
8 帳 鈎	29 板金屬折角法參考	47 裁 刀(三)
9 帳 鈎(二)	30 水 孟 架	48 裁 刀(四)
10 帳 鈎(三)	31 吸墨水器	49 調 色 板
11 帳 鈎(四)	32 雞毛帚插	50 漏 斗
12 圓 規	33 信 插	51 洋 燭 盤
13 皮 鞋 夾	34 燈 罩	52 鼠齒鑽頭
14 花 瓶 掛	35 票 夾	53 三角鑽頭
15 花 瓶 掛(二)	36 捕 蠅 器	補 充 圖
16 衣 鈎	37 中 國 造 像	54 編 針
17 日 曆 架	38 門 牌	55 手 鑽
18 書 架	39 門 牌(二)	56 造 花 饅
19 書 架(二)		57 造 花 饅(二)
20 書 架(三)		58 切 紙 刀
21 書 架(四)		59 解 剖 刀

## 一 瓜籤

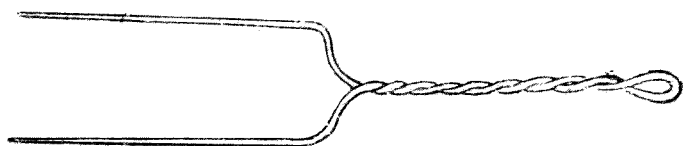

**材料** 十八號鉛絲一根，長約二十四吋。

### 製法

1. 取鉛絲對半變轉，捻成絞絲形狀做籤柄。
2. 留鉛絲兩端長約十吋，左右分開，彎成直角，便如叉形。
3. 鉛絲兩頭，用鋼錐鏗成尖形便成。

**參考** 二圖洗瓶刷，製法同瓜籤柄一樣，不過在鉛絲兩頭絞緊的時候，用豬毛夾在鉛絲的中間，如圖例一。

三圖蚊香架，是用三根鉛絲，架成三角形，如圖例二。再照前法把鉛絲捻成絞絲，向下彎轉，便成鼎足。

四圖火酒燈架，製法和蚊香架略同。

參 考



二 洗瓶刷



圖例(一)

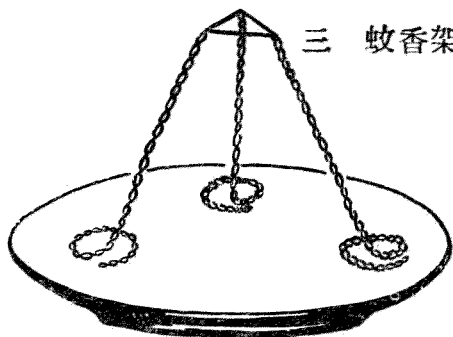

三 蚊香架

四 火酒燈架

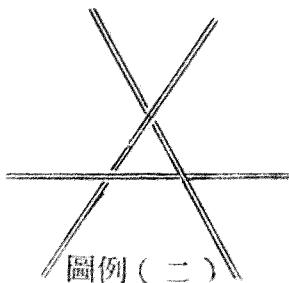
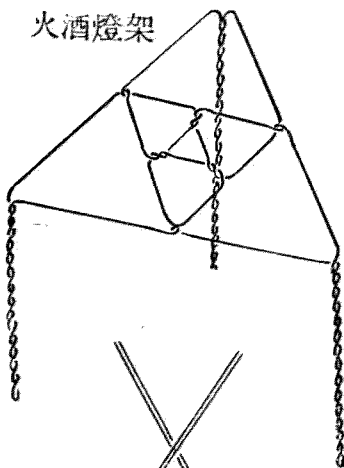

圖例(二)

五 筆 架



六 筆 架(二)

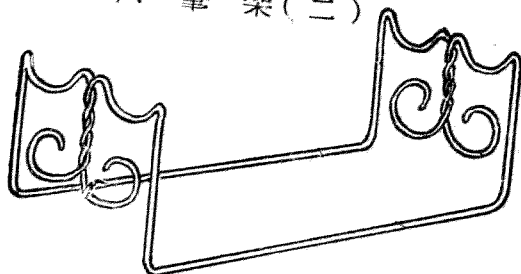

七 筆 架(三)

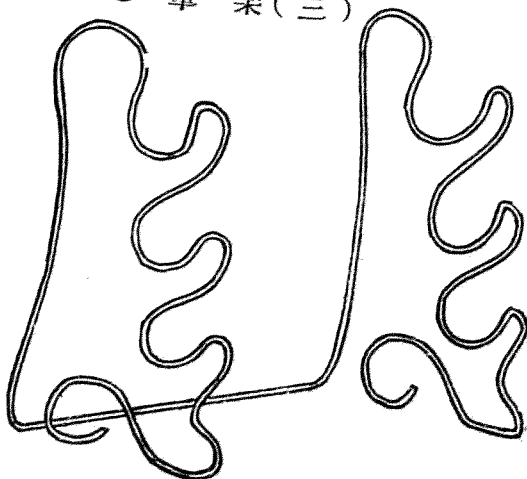

**材料** 十八號鉛絲一根，長約二十二釐。

## 製法

1. 先將鉛絲的兩頭，如圖彎成螺旋式的正三角形。
2. 將鉛絲中間的一段，屈曲如波浪形便成。

**參考** 六圖筆架(二)：取鉛絲兩根，兩頭如絞絲一樣捻緊，並如圖左右分開，彎成長方形，要使十分平正。

七圖筆架(三)，也是用一根鉛絲屈曲製成，屈曲的方法，作者可自由變化，祇要能直立平穩，製法簡便，切於應用便可。

九 帳 鈎 (二)

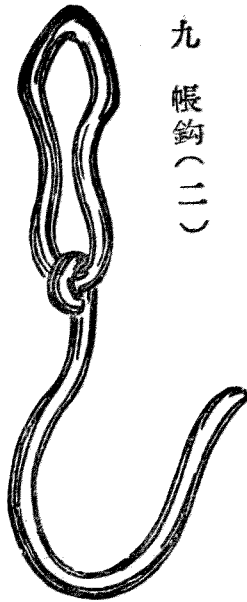

八 帳 鈎

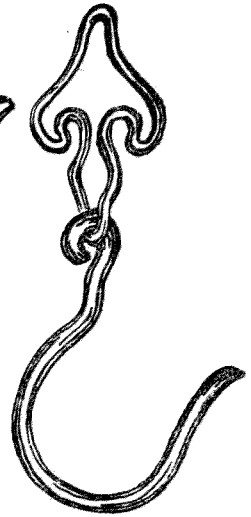
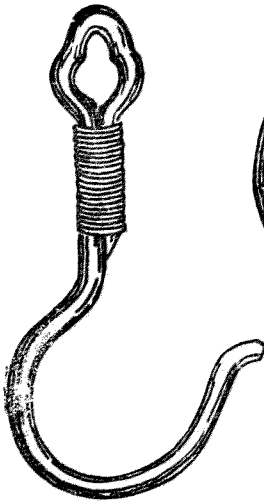

十 帳 鈎 (三)

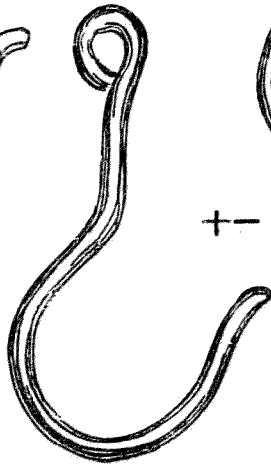

十一 帳 鈎 (四)



**材料** 十三號鉛絲，二十二號鉛絲。

### 製法

1. 將十三號鉛絲用鋼銼截取一段，長約四十釐。
2. 用鐵手鉗和萬力如圖的彎曲，金屬絲彎曲的方法。可參看下面二十四，二十五，二十六，二十七各圖。
3. 用二十二號細鉛絲如圖絆繞緊縛。

### 附註

1. 金屬絲的種類，是用粗細的號數來分別。號數愈大絲愈粗，號數愈小絲愈細；小工藝所用的大概自十號至二十四號。
2. 購買金屬絲的時候，是用重量來計算，大概絲愈細價愈高，絲愈粗價較廉。

**參考** 九，十，十一各圖的帳鉤，製法和八圖略同，不過彎曲的形式，加以變化罷了，作者可自由變化製作。

## 十二 圓 規

### 圖 例

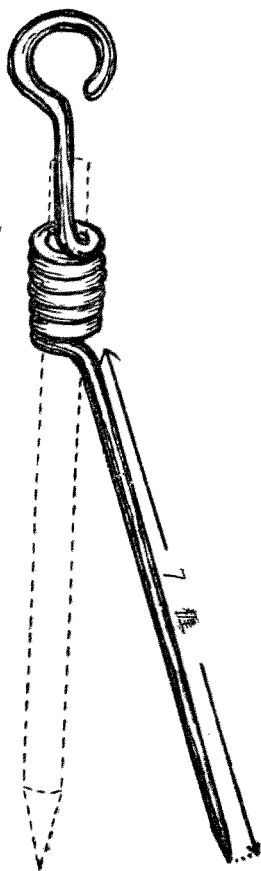
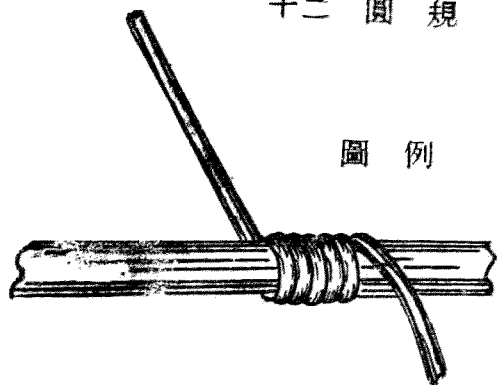

**材料** 十四號銅絲一根，長約二十釐。

### 製法

1. 取銅絲的一端，量七釐長的地方起，繞於鉛筆桿上如圖例。
2. 從筆桿上取下，把銅絲的另一端，彎成小圓圈（如圖中所示）做柄。彎曲法參看下面金屬絲屈曲法（三）。

3. 做圓規腳銅絲的一端，用鋼銼銼尖便成。

**應用** 用時將鉛筆插入繞着的銅絲圈裏，如圖中虛線所示。

### 十三 皮鞋夾

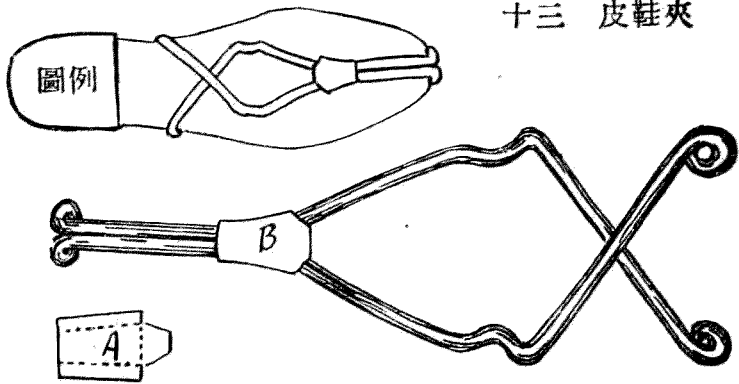

材料 十二號鉛絲或銅絲，白鐵皮。

#### 製法

1. 取十二號鉛絲長約四十二釐，從中間起，彎成如圖式。
2. 剪白鐵皮一塊如圖 A，依虛線摺轉，包接着彎就的鉛絲如圖 B。

應用 這種皮鞋夾，用來夾正皮鞋底的，夾法如圖例。因為皮鞋有時受到潮溼，便有伸縮的弊病。所以要便於保存皮鞋起見，祇要做皮鞋夾一副。

參考 十四圖十五圖花瓶掛，也是用十二號鉛絲彎曲製成。

參 考

十四 花瓶掛

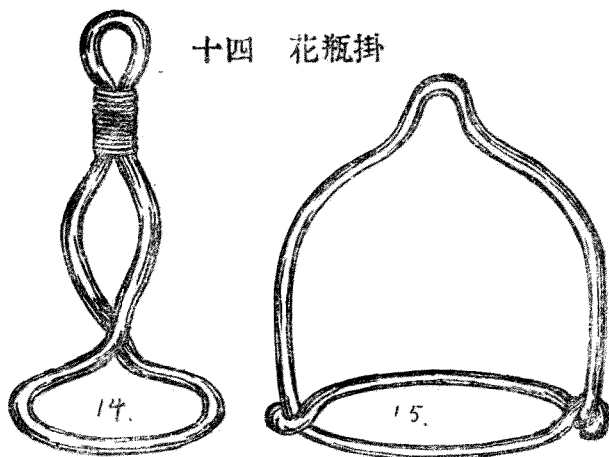

十五 花瓶掛(二)

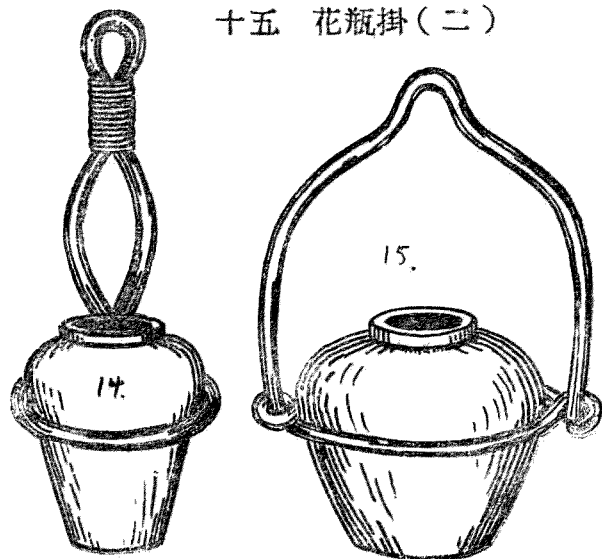

## 十六 衣 鈎

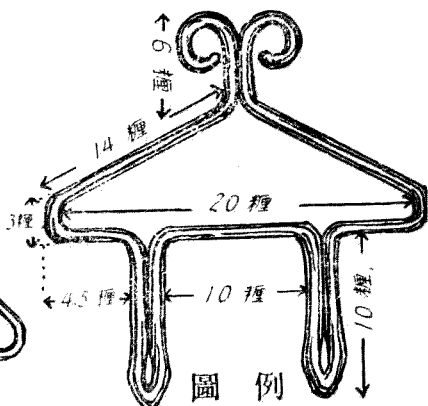
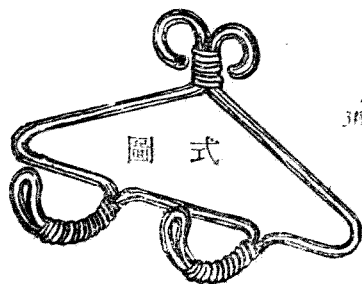

材料 十二號鉛絲，二十二號鉛絲。

### 製法

1. 截取十二號鉛絲一根，長約一百十五種，彎成成如圖例的樣子。尺寸的長短，要十分留意。彎曲的方法，參看金屬絲屈曲法各圖。
2. 將凸出的兩個衣鈎頭，向前上方彎轉，並用二十二號鉛絲紮繞如圖式。
3. 將上端的兩個鉛絲頭，也用細絲繞好便成。

## 十七 日曆架

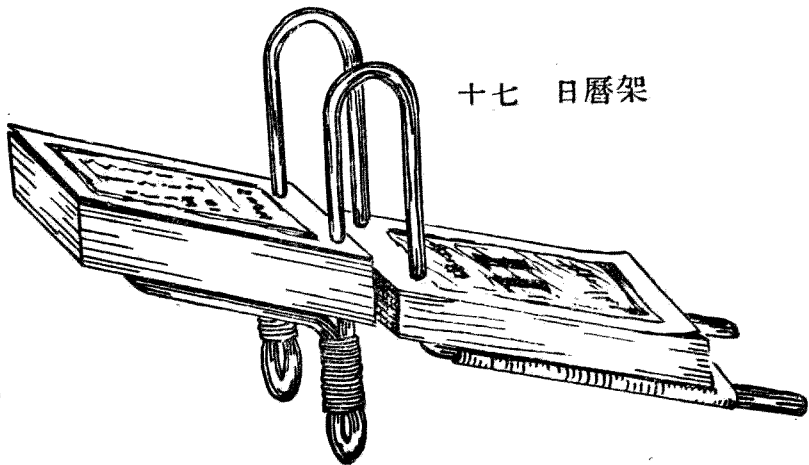

**材料** 十三號鉛絲，二十二號鉛絲，鋅鐵皮。

### 製法

1. 取十三號鉛絲如 A 圖的尺度量好，並參看下面金屬絲屈曲法變轉。
2. 用二十二號鉛絲縛繞兩腳。
3. 取鋅鐵皮一方，依 B 圖所示尺度量好，剪切下來，並用鋼銼修正切斷面。
4. 將鐵皮的兩邊，彎成圓形如 B 圖。製成後的闊度以能適合鉛絲架為度。
5. 如圖例(一)的裝置便成，用時將日曆從甲乙鉛絲端穿入。

圖例(一)

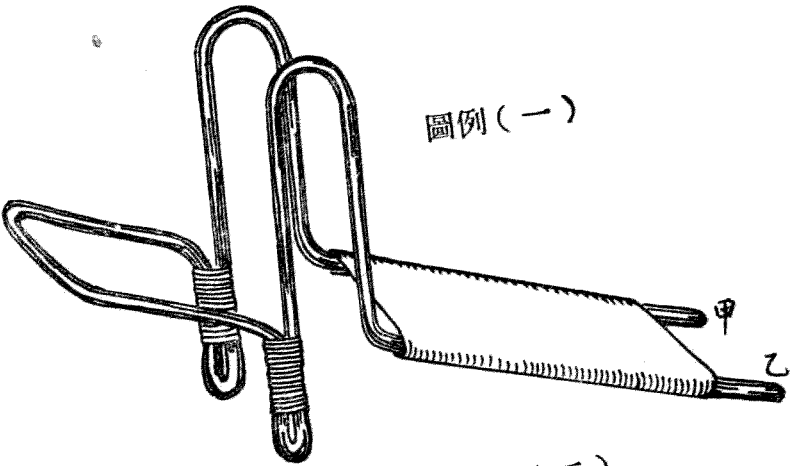

圖例(二)

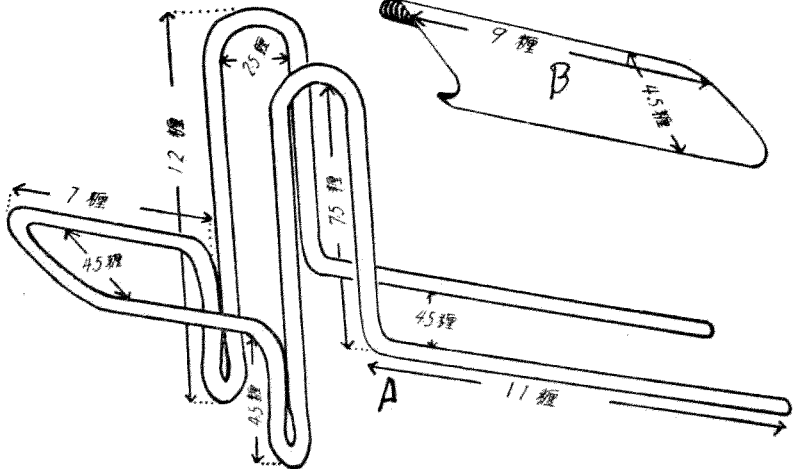

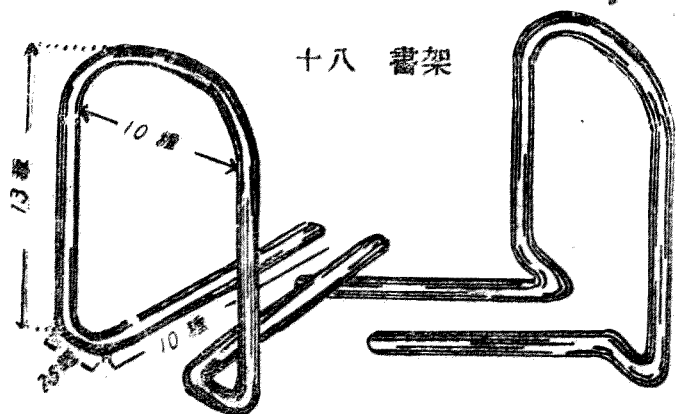

十八 書架

**材料** 十二號鉛絲兩根，長各約六十寸。

**製法**

1. 依圖示尺度量好，用鉛筆將各段劃條線痕。
2. 照下面二十四圖金屬絲的屈曲法，變成如圖便成。

**參考** 十九圖書架(二)，用兩根十二號鉛絲連接製成如圖。

二十圖書架(三)，是用十二號鉛絲和白鐵皮接合製成。白鐵皮中間開條縫，使兩塊白鐵也連鎖着，摺疊攜帶很便利。

二十一圖書架(四)，也是白鐵和鉛絲製成。

二十二，二十三圖書架，將白鐵的中間用打鑿鑿條縫，並在摺角台上摺轉，用鋼錘修正形狀後，塗飾磁漆二三層，或繪以圖案，如圖。



參 考

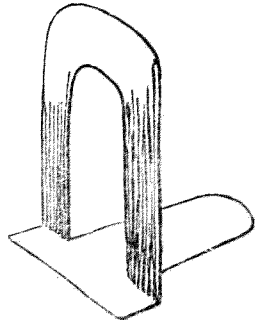
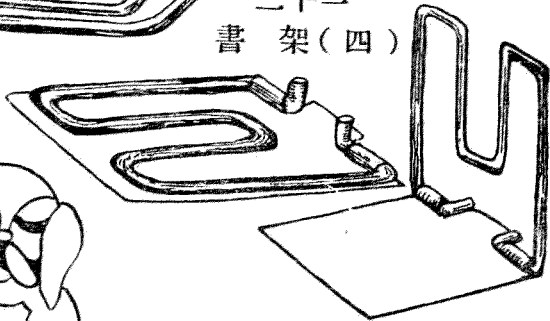
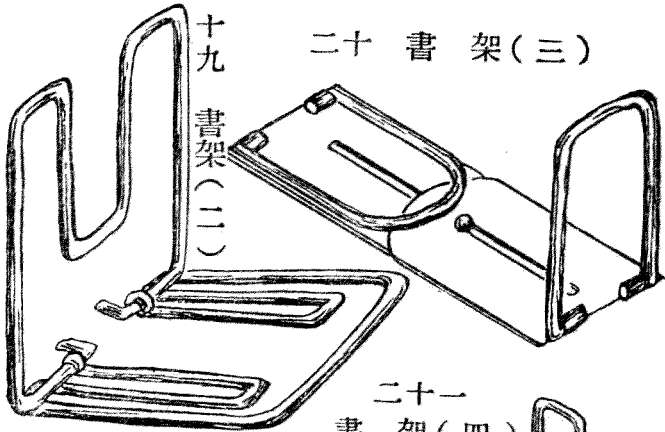

參 考

二十四 金屬絲屈曲法參考(一)

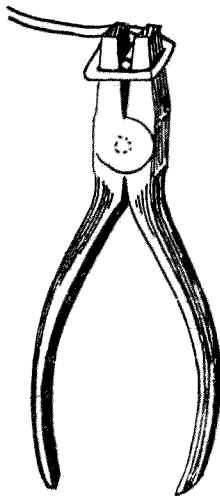
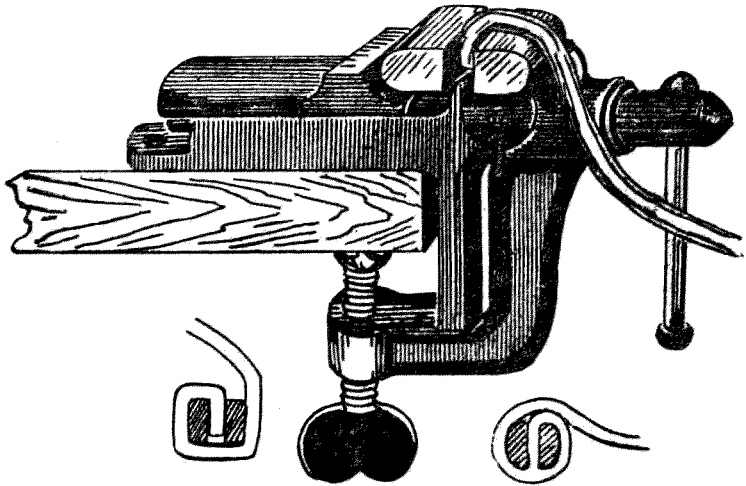

二十五 金屬絲屈曲法參考(二)

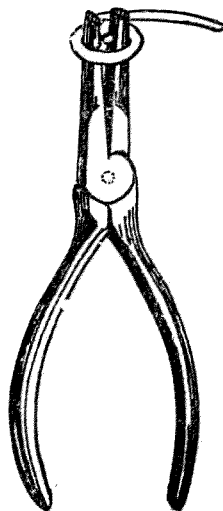

二十六 金屬絲屈曲法參考(三)

二十八 金屬銼法參考

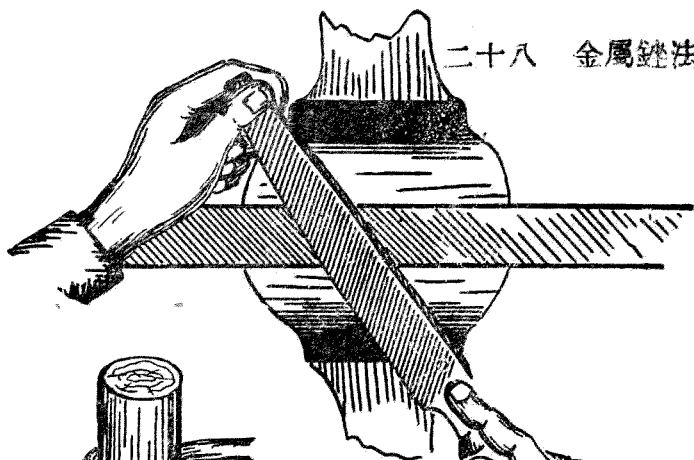

二十七  
金屬絲屈曲法參考（四）

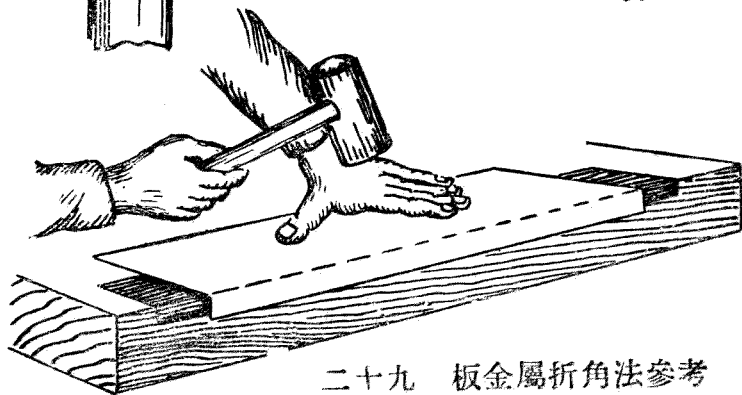
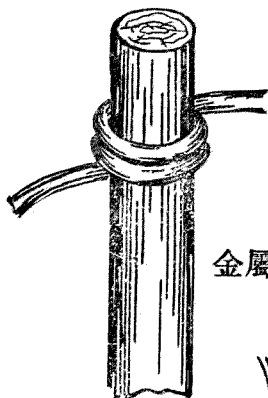

二十九 板金屬折角法參考

### 三十 水盂架

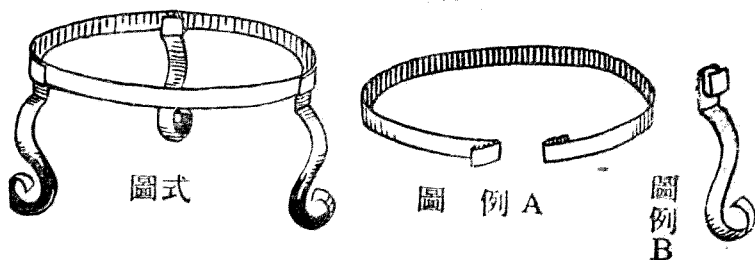

**材料** 鋅鐵皮一塊，長約十六厘米，闊約三厘米。

#### 製法

1. 取鐵皮分剪三條，每條闊約一厘米，並取兩條剪成兩段。
2. 用筭槌槌平剪曲部分，並用鋼銼修整剪口。
3. 將一條長的鐵皮，彎成圓形，並把兩端成反方向的摺轉如圖 A。
4. 取三條短的鐵皮，剪齊長度，並彎曲如圖 B。
5. 如圖式的裝置，並在接合部分敲平。
6. 用磁漆漆飾便成。

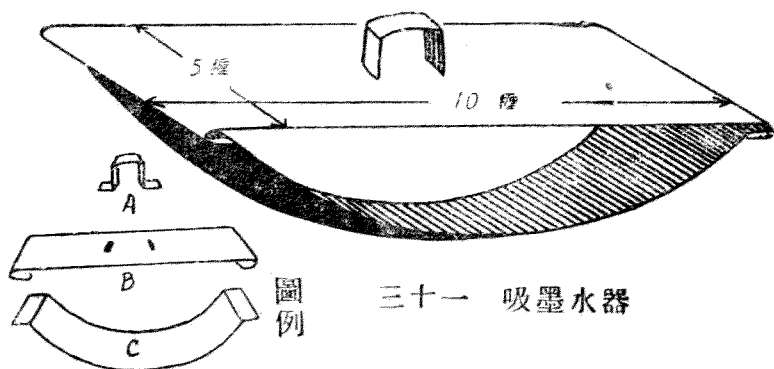

三十一 吸墨水器

**材料** 鋅鐵皮兩塊，一長約十三厘米，闊約五厘米，一長約十五厘米，闊約五厘米。

### 製法

1. 照圖示寸法量好，並用鋼剪剪切下來。
2. 用筲槌槌平剪曲部分，並用鋼銼修正剪口。
3. 將兩塊鐵皮的兩端，如圖例 B C，各放在摺角台上敲轉。
4. 把製就的 B 圖鐵皮，中間用打鑿鑿兩條縫。
5. 將十三厘米長的鐵皮剪下來的零料一條，彎摺如圖 A，插接 B 圖鐵皮鑿着的兩條縫裏，並把兩端敲平，勿使活動。
6. 如圖式裝置，並用磁漆漆飾便成。

**參考** 三十二圖雞毛帶插，三十三圖信插，三十四圖燈罩，製法略同，作者得參看圖式製造。

參 考

三十二 雞毛帚插

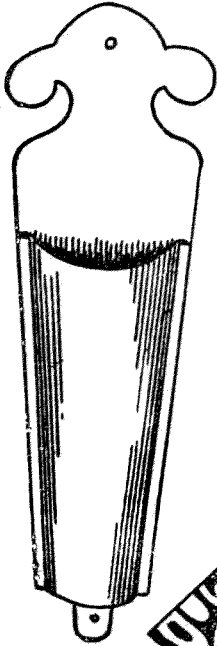

三十三 信 插

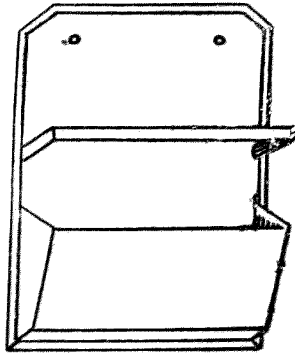

三十四 燈 罩

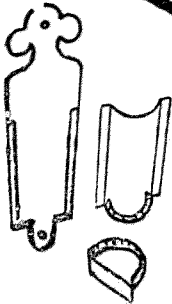
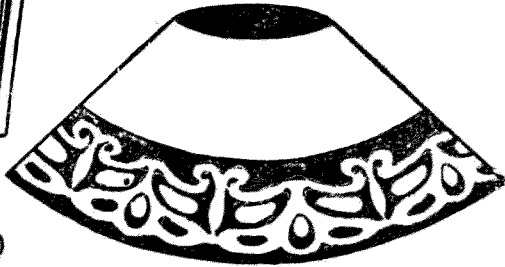

圖例 (一)

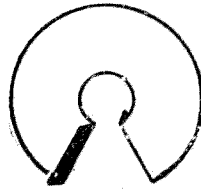

圖例 (二)

## 三十五 票 夾

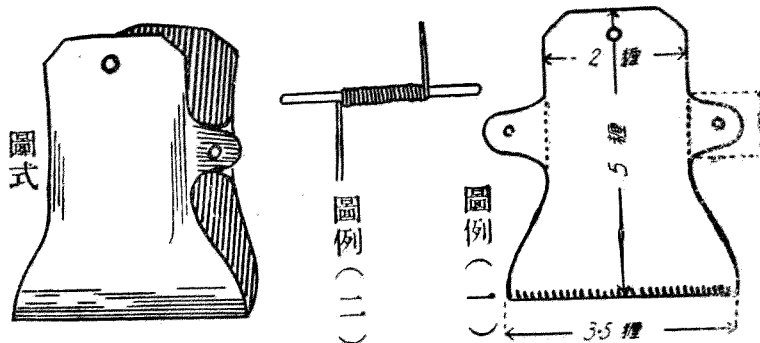

**材料** 厚鋅鐵皮兩方，十四號鉛絲或十五，十六號鉛絲一段，長約二釐半，中號鋼絲。

### 製法

1. 照圖例(一)寸法繪輪廓線於鋅鐵皮上，並用鋼剪依輪廓線剪下，同大做兩塊。

2. 把鐵皮剪曲部分槌平，並將剪口用銼修正形狀，用圓打鑿在兩耳和上部的中間，各穿小孔。兩耳的孔眼，應該和粗鉛絲的粗細相同。

3. 把鐵皮的兩耳，依虛線放在摺角台上鉗轉，摺曲使成直角，並將下端在圓鐵砧上輕輕打曲。

4. 取富有彈性的鋼絲，如圖例(二)絆繞鉛絲上，製成彈簧形狀，留兩端不要捲緊。

5. 將鉛絲兩端穿入兩耳孔中，要使上下兩塊鐵皮連鎖着，彈簧的兩端緊張於兩塊鐵片的上端，這樣夾口緊閉，便成圖式。

6 把鉛絲的兩頭，放在鐵砧上用小錘輕輕錘擊，使向四周展開，不會脫落便可。

三十六 捕蠅器

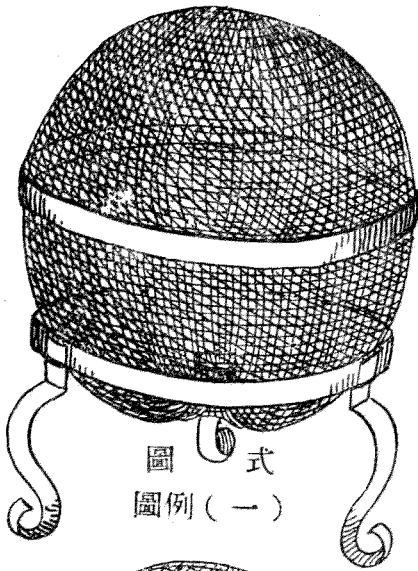

圖式  
圖例(一)

圖例(三)

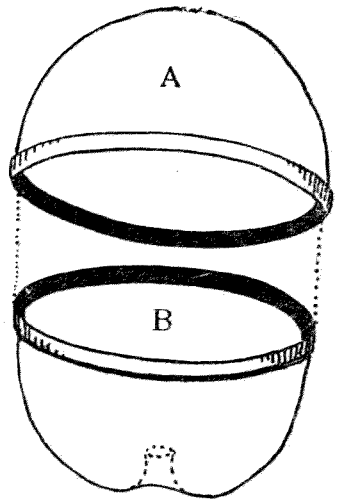

圖例(四)

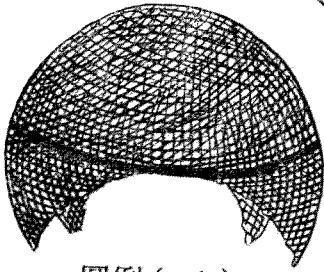

圖例(二)

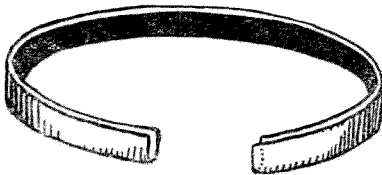



**材料** 綠絲紗，鋅鐵皮。

## 製法

1. 剪綠絲紗兩方，長闊各約二十四釐，放在凹形木砧上，用卵形木槌慢慢的打凹，如圖例(一)。
  2. 依圖例(一)的粗黑線所示。剪去綠絲紗的四只角。
  3. 用鋅鐵皮兩條，對半摺轉，並彎成圓圈如圖例(二)，同樣做兩條。
  4. 將製就的鋅鐵皮兩條，各把綠絲紗的沿口包住，便成圖例(三)的A B。
  5. 任意取一隻製就的綠絲紗籃，用手指從中間頂起，並把頂尖剪去，如圖B 虛線所示。底下看起來，如圖例(四)。
  6. 另用鋅鐵皮製作如前三十圖水盂架一個。
  7. 把製就的綠絲紗籃兩只，相互套着，再如圖式的裝置便成。
- 應用** 架下放置餌食，蒼蠅從下面孔中飛進，便不能飛出。將捕蠅器浸於水中，溺死後取出。



三十七 中總理遺像

(24) 兒童實用金工

**材料** 黃銅皮一張，長約五十五糎，闊約四十糎，細銅釘約百只，擦銅油，長方木板一塊，長約五十糎，闊約三十五糎，厚約二糎。

### 製法

1. 將黃銅皮依圖例 A 的尺寸量好，並用鋼剪剪下。
2. 把銅片依圖中虛線摺轉，包釘於木板的表面，釘法如圖例 B。
3. 把銅皮表面描繪中山先生遺像的輪廓線。
4. 用二吋長的洋釘，拿來代打鑿，在銅皮上描就遺像的空間裏，鑿成麻點形的花紋。鑿法左手執釘，在銅皮表面任意移動，右手持鎚，敲擊釘頭便可。
5. 用擦銅油擦抹光亮便成。

**附註** 鑿花的時候，用鎚鎚擊，要十分的留心，否則鎚擊太重，銅皮就要鑿穿，過輕那末花紋不明；如用力平均，鑿成花紋，又很呆板，有礙美觀，所以鑿痕要很自然。

**參考** 三十八，三十九圖門牌製法同前。

圖例

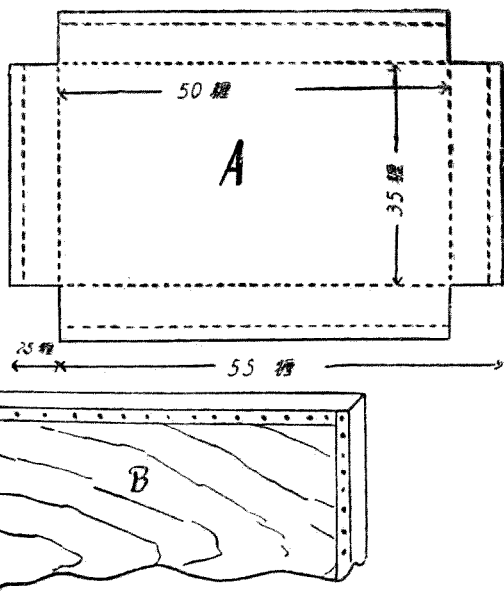

參 考



四十 匙



圖 例 (一)



圖 例 (二)

圖 例 (三)

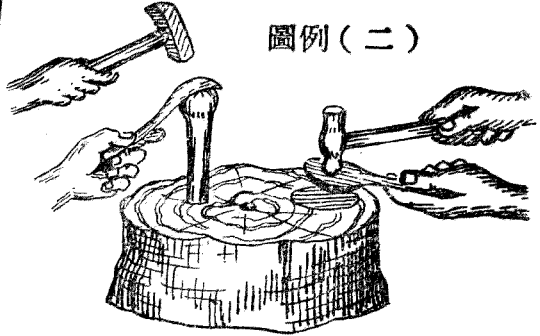
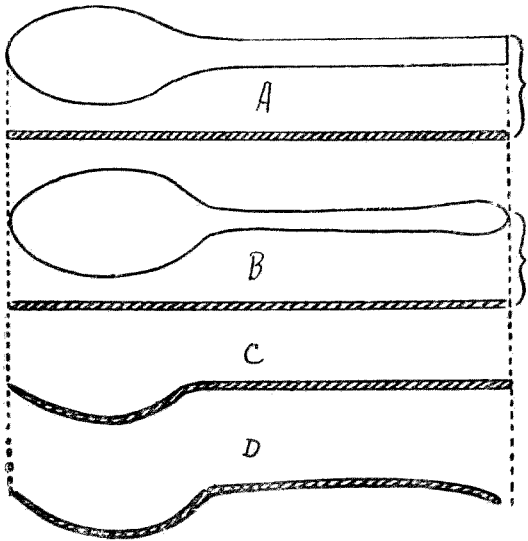

**材料** 黃銅版一塊(熟銅),厚約十分之一釐,長約十五釐,闊約三釐半。

### 製法

1. 取廢棄的畫紙,依圖例(一)的寸法,剪一平面的匙形。
2. 將剪就的紙匙形,覆於銅版上,用鉛筆依紙匙形的周圍,描輪廓線於銅版上面。
3. 用鋼剪或打鑿依輪廓線剪切下來。
4. 剪成的銅版匙形,放在凹形的木砧上,用圓形的鐵錘,慢慢的打凹。錘擊法如圖例(二)。
5. 放在凸頭形的鐵砧上修正形狀,使成圖例(三)的D為度。
6. 用鐵銼修削大體,並用刮刀刮削匙形內部。
7. 用砂紙擦光。
8. 取磁漆繪圖案於匙柄,用硝酸塗上,使腐蝕後,再用阿麻尼亞水洗除酸性。
9. 用磚灰和粗布磨擦光亮,便成圖式。

**參考** 四十一A BC各圖是匙柄的變化,作者得自由選製。

四十二,四十三,四十四,各圖的銅匙,製法同前。

圖式

參考

四十一 匙柄形狀一班

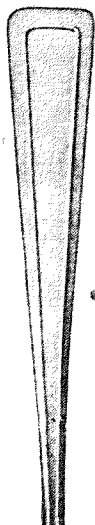
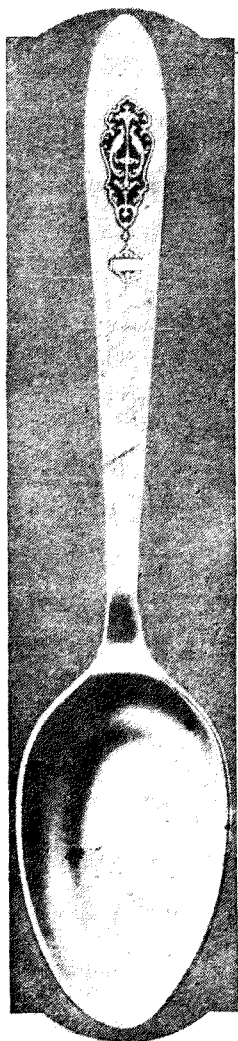

A

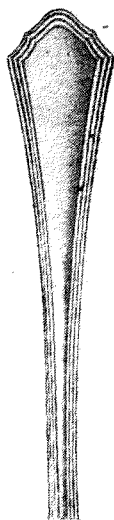

B



C



四十二 匙 (二)

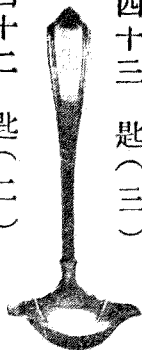

四十三 匙 (三)



四十四 匙 (四)

## 四十五 裁紙刀

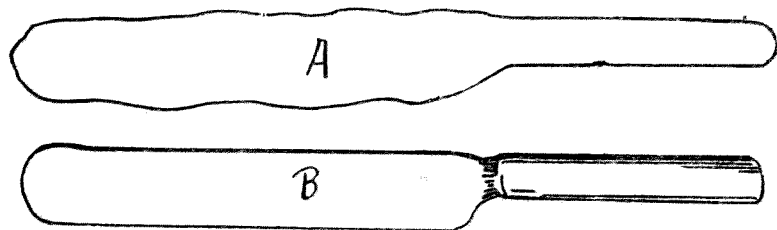

**材料** 圓棒狀或方棒狀的鐵條一段，長約十八釐，砂紙。

### 製法

1. 把鐵條十分之八放入火爐的火洞中，使燒成白熱，用火鉗取出，便在鐵砧上用鐵鎚錘擊，至大概成刀形為度，如圖 A。

2. 再將沒有擊平的一端，也是入火洞中燒紅，並放在鐵砧上擊成扁圓形。

3. 把製就大概形狀的刀，夾於萬力中修削，使成 B圖，並用細銼和砂紙精修。

4. 用削刀刮削刀身，並在磨刀磚研磨刃口便成。

**參考** 四十六，四十七，四十八各圖構法略同。



參 考

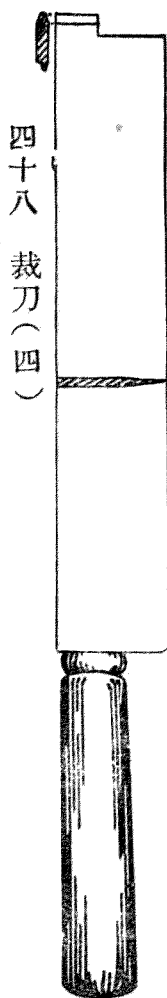
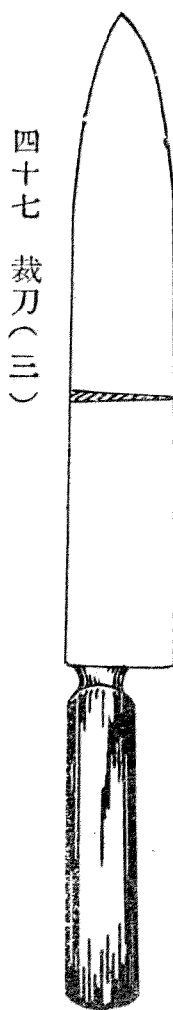
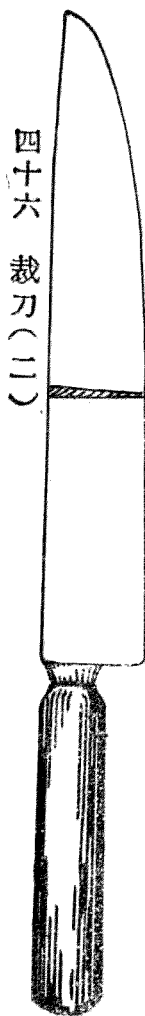

補充圖

四十九 調色板

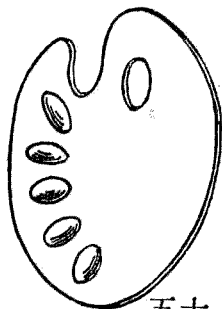

五十 漏斗

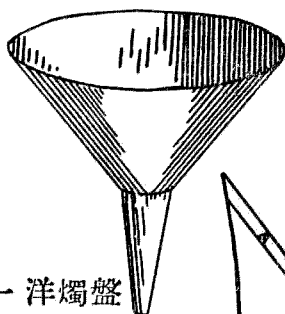

五十九 解剖刀



五十一 洋燭盤

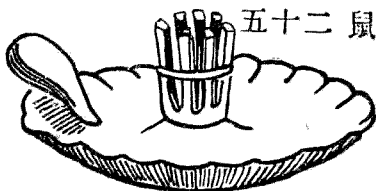

五十二 鼠齒鑽頭



五十五 手鑽



五十四 編針

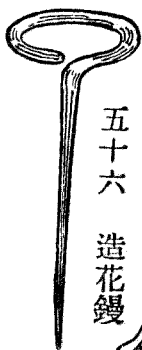

五十六 造花鏝

五十七 造花鏝(二)

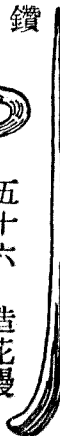

五十三

三角鑽頭

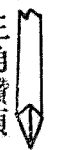

五十八 切紙刀

