

追遠儀

11

65

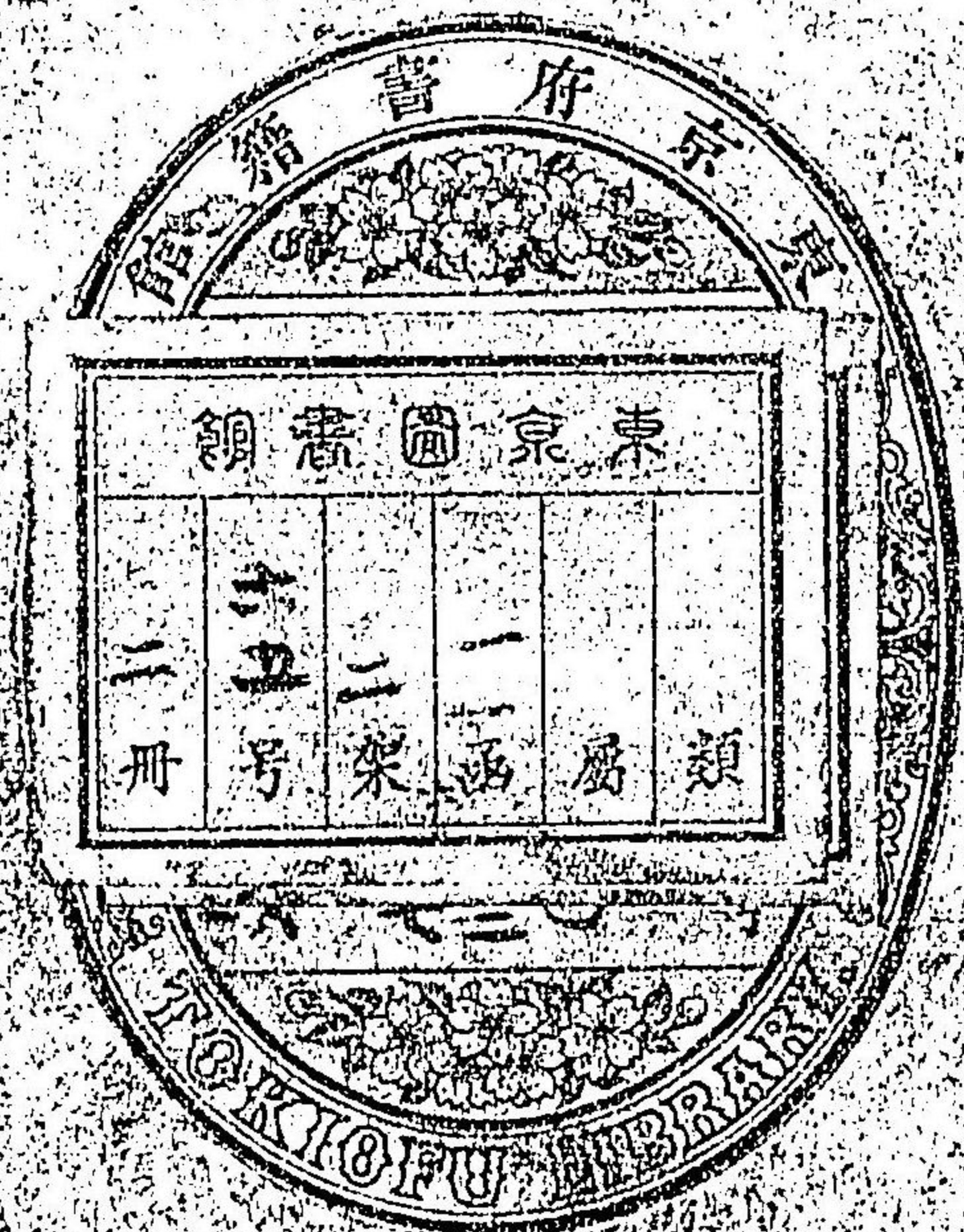

上

014396-001-1

11-65

追遠儀

増田 磐/著

1冊(上33丁)

M10

ABB-0764

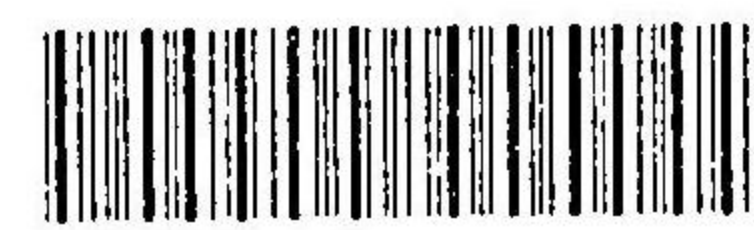

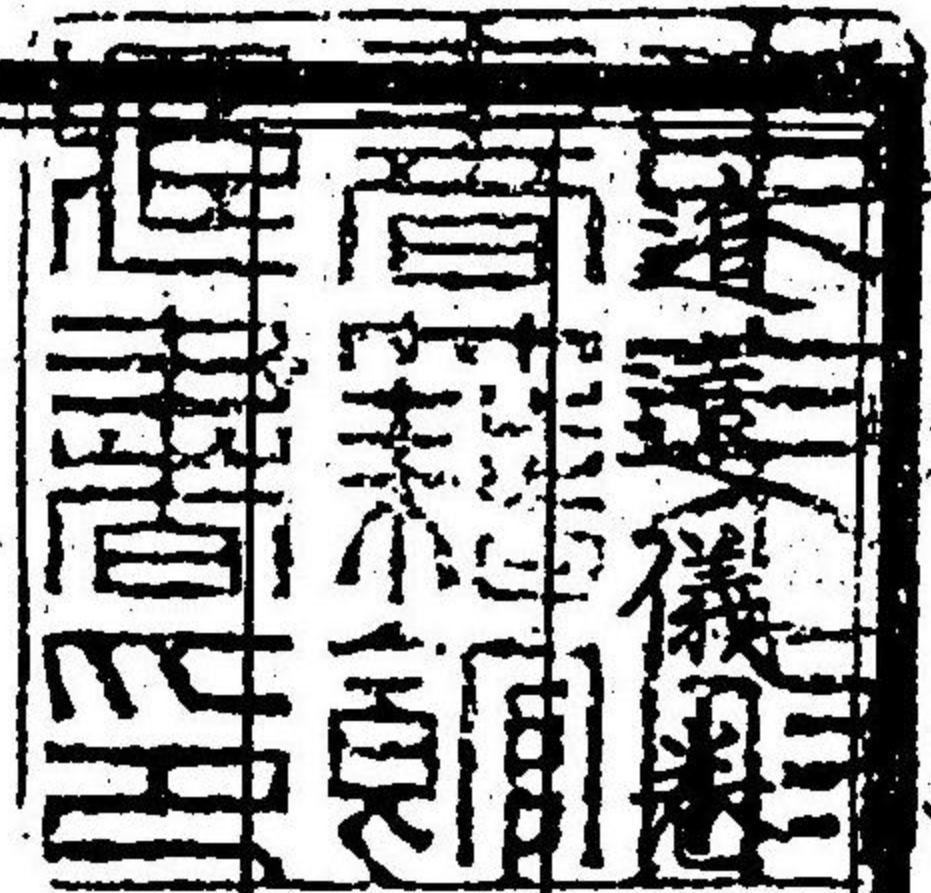

之上

信濃松本 増田 磐 著

通禮

祠堂

凡、居室ヲ營トスレハ。先祠堂ヲ正寢ノ東ニ建テ。南向ス。陽ニ從フ義ナリ。若シ南向ニシ難キ處ハ。北
 南向ス。向ヲ除ノ外。何方ニテモ。前ヲ南ト定ムベシ。北
 其制ノ廣狹ハ。人々ノ分ニ應スレト。大約二間ヲ
 以テ祠堂トシ。各柱。方北ヲ上トシ。南ヲ次トス。北
 室ハ。六。南室ハ。四。高。四。五。寸。中間ノ高。四。五。寸。コレヲ

限ニ裱榻ヲ以シ。其上室ノ北邊ニ。床間ヲ設ケ。上ヨリ奥ニ入ル六尺。相ノ三壇ヲ作ル。各柱。方高四尺五寸。幅一丈二尺。三壇ヲ作ル。其下壇。高二尺五寸。奥ニ入ル三尺。幅一丈二尺。前ニ裱榻四枚ヲ立ツ。中ニ祭器ヲ納メ。壇上ノ奥ヲ五分シ。其中間一分ニ階壇ヲ作リ。五壇ヲ作ル。各高七寸五分。奥ニ入ル三寸七分五釐。第五壇ハ。即上壇ノ龕中ナリ。左右二分ヲ中壇トシ。高一尺二寸。奥ニ入ル一尺五寸。幅四尺六寸。各前ニ裱榻四枚ヲ立ツ。中ニ遺書遺器等ヲ納ム。壇上各ニ龕ヲ設ケ。龕中ノ度。高ニ尺。奥ニ入ル一尺五寸。幅二尺二寸。龕前各紙格四枚ヲ立ツ。其戸限上下相距各一尺二寸。昭穆ヲ分チ。四世ノ主。並ニ衾主ヲ安ス。高曾祖考一龕ヲ爲テ。龕中ニ祠ヲ置キ。祠中ニ主ヲ藏メ。衾主ハ。横ニ藏メテ。其側ニ置ク。龕上ノ奥

ヲ上壇トシ。高六寸。幅一丈二尺。壇上ノ中央。別ニ一龕ヲ設ケ。龕中空圓ノ度。高ニ尺五寸。奥ニ入ル一尺五寸。幅ニ尺六寸。前ニ紙格四枚ヲ立ツ。或紙格ノ兩扉ヲ設テ。啓閉スルモ可ナリ。其始祖ノ主ヲ安ス。戸限上下相距一尺五寸五分。其左右各一龕。龕中空圓ノ度。高ニ尺五寸。奥ニ入ル一尺五寸。幅四尺六寸。其中ニ一壇ヲ設テ。各横ヲ排列ス。亦前ニ各紙格四枚ヲ立ツ。戸限ノ上下相距一尺二寸。若數世ニシテ。各横ヲ排列シ難クハ。西邊ニ東向。東邊ニ西向ノ龕ヲ設テ。コレヲ安ス。各龕總テ南面ノ度ニ同シ。但幅四尺三寸。以衾主ヲ安ス。壇ノ前面ハ。下壇ノ上邊ニ戸限ヲナシ。戸限ノ上下相距四尺七寸五分。紙格四枚ヲ立テコレヲ障フ。其背面ノ壇下。空間ノ處。兩邊ヲ壁トシ。幅各三尺。中間ニ板戸二枚ヲ立テ。以被或檜ノ棺

材。及松脂。石灰。炭末等ノ物ヲ蓄フル處トス。或此
 制ニ依テ。每龕上ニ屋ヲ設ルモ可ナリ。委曲圖ヲ
 見テ知ヘシ。祠室ノ製大約如此ト云ヘ。或俗ニ
 其中ニ紙格ニ枚ヲ立テ。又各室ノ兩壁ニ憲ヲ穿
 ナ。格子ヲ施シ。銅網ヲ張リ。中ニ紙格四枚ヲ立テ。
 外ニ兩扉ヲ設ケ。若變アレハ。主ヲ外ニ出シ。後各
 扉ヲ鎖スベシ。扉ハ瓦葺或俗ニ所謂塗垂ニシテ。前
 後ヘ折リ。或四方ヘ垂ル。モ好ム所ニ任カス。又便
 宜ニヨリ。此意ヲ斟酌シ。畧製ヲ爲モ可ナリ。其製
 床間ニ三壇ヲ作リ。階子様ノ如クス。其下壇高ニ
 尺五寸。奥ニ入ル三尺。幅ハ室ノ廣狹ニ隨フベシ。
 其奥ノ中壇高一尺五寸。奥ニ入ル一尺五寸。其奥
 ノ上壇尺度中壇ノ如クス。上壇ヲ五分一ニ限リ。
 其中央ニ紙格ノ兩扉ヲ設テ。始祖ノ主ヲ安ス。其
 左右ハ。桃主ヲ安シ。前ニ帳ヲ懸ク。中壇ヲ五分シ。
 中央一分ヲ空間ニシ。其左右昭穆ヲ分テ。四世ノ
 主並ニ祔主ヲ安ス。下壇ノ前端ニ紙格四枚。或ハ一

大帳ヲ設ケ。壇下ニ。祭番ヲ納メ。前ニ裱褙。或杉戸
 ヲ立ツ。若此制一時辦カタケレハ。姑ク床間ニ壇
 ノミヲ作リ。始祖及四世ノ主並ニ祔主ヲ安シ。前
 ニ帳ヲ懸ケ。用ルモ。亦可ナリ。或カラ及ハスシテ。四
 世ノ主ヲ作ル能ハサル者ハ。先考妣ノ牌子ヲ作
 リ。擯。或蓋ニ藏メ。仮リニ壇ヲ爲テ。コレヲ安シ。其
 他ハ。忌日毎ニ紙牌ヲ設テ。祭モ亦已ムヲ得サル所
 ナリ。惟入子能其誠敬ヲ盡スニアルノミ。

床間側面圖

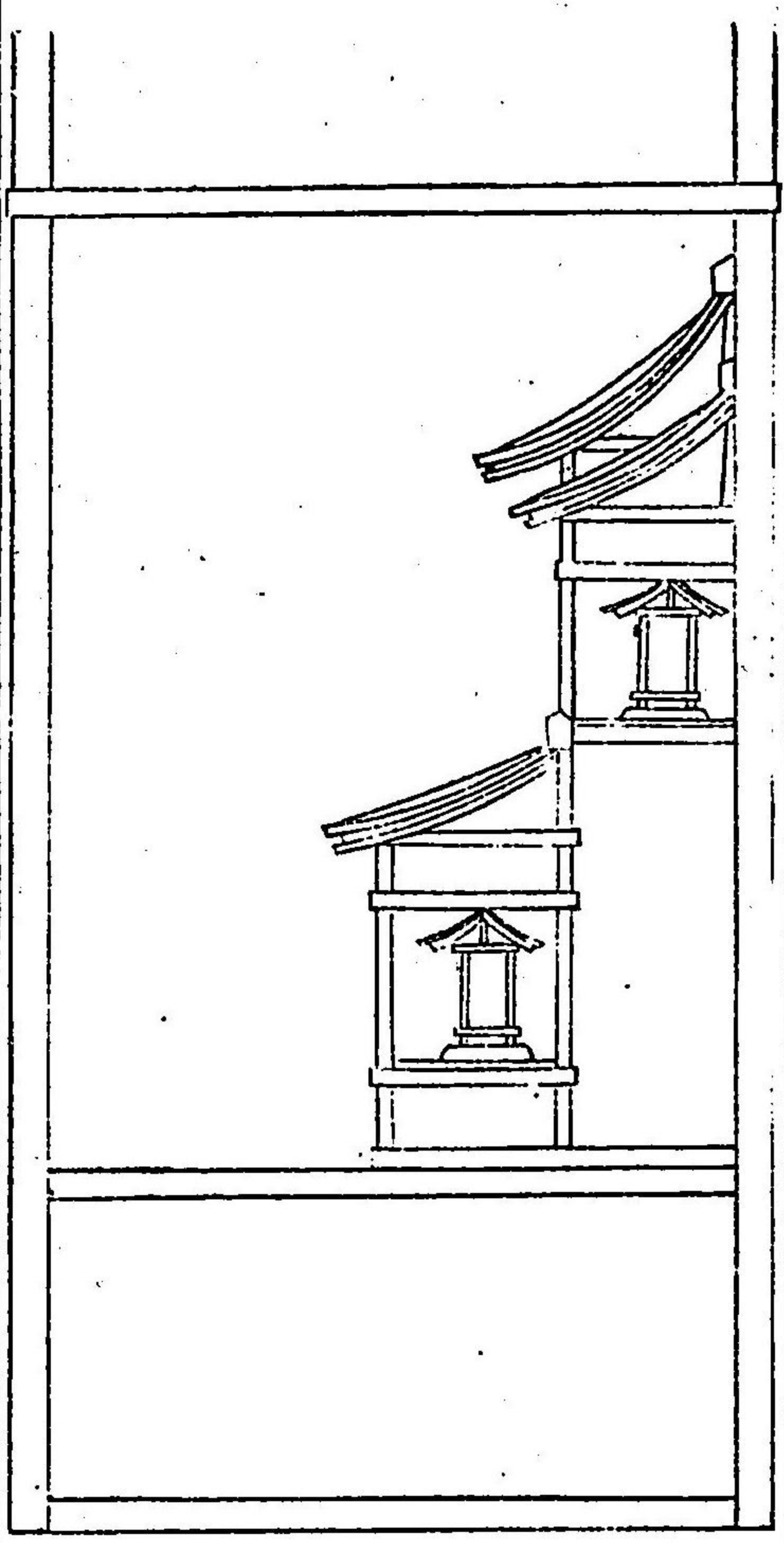

三

同略圖

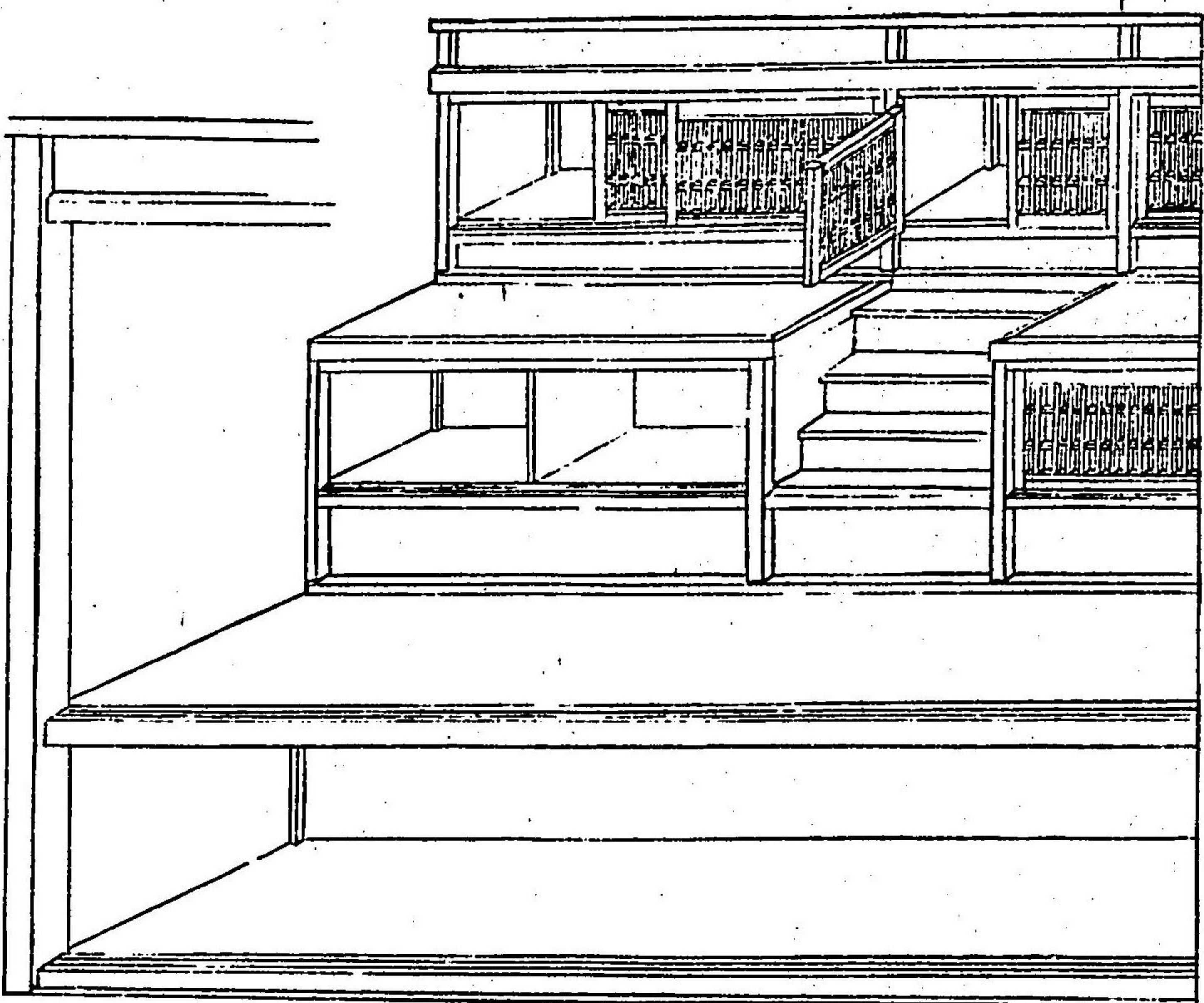

祠室床間
設各龕圖

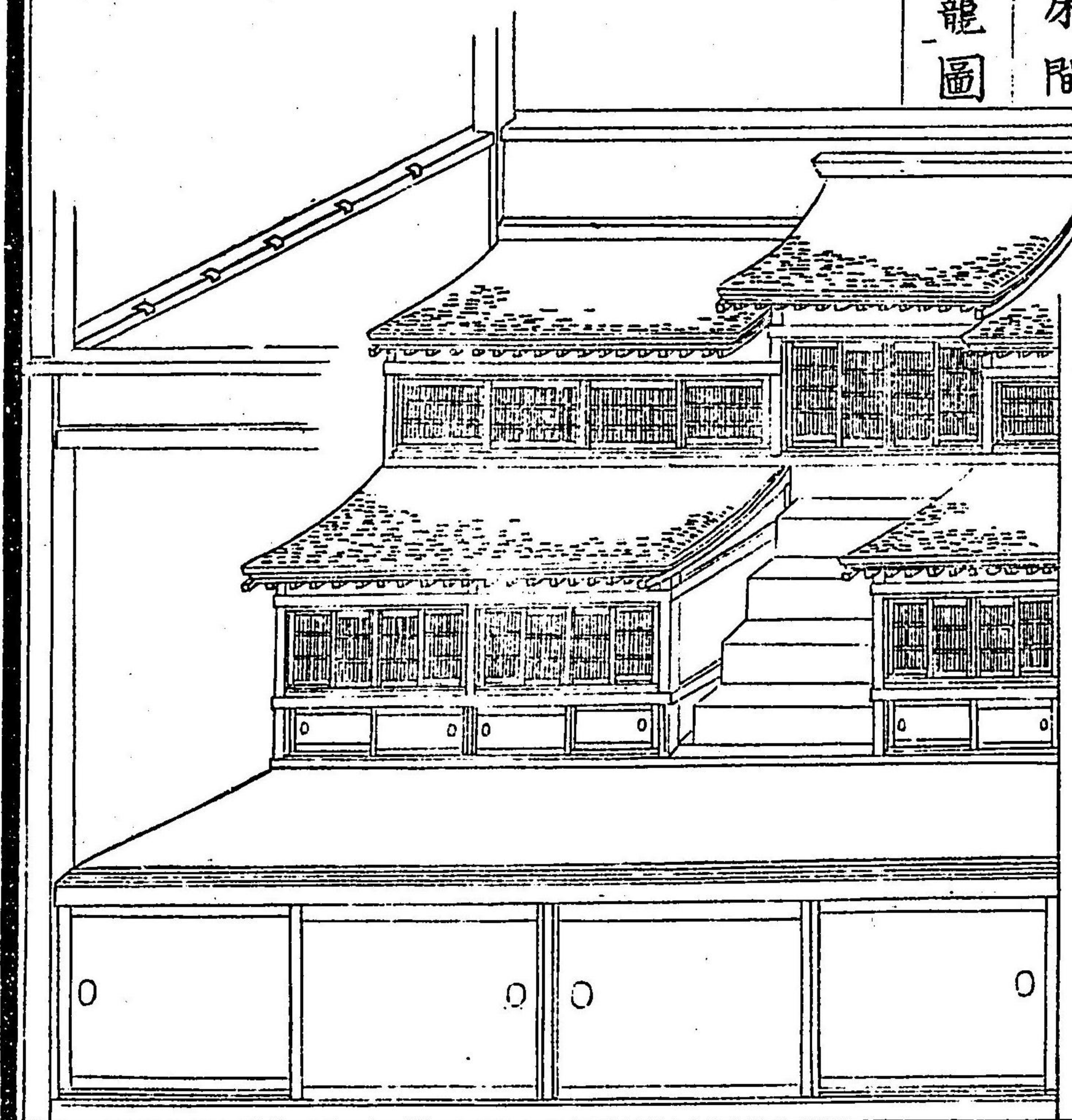

同前面闔紙格圖

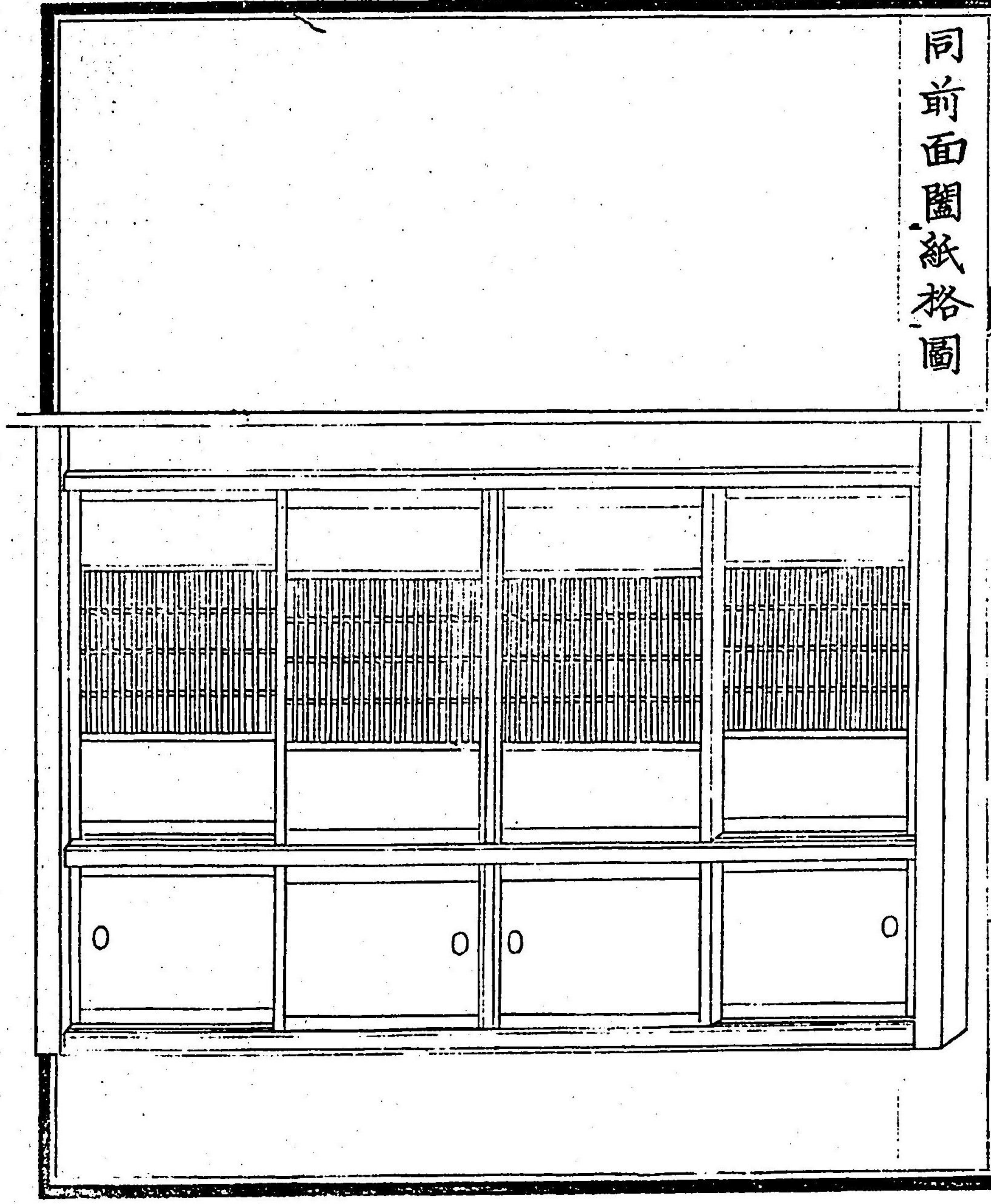

造像卷之十一

同後背空間圖

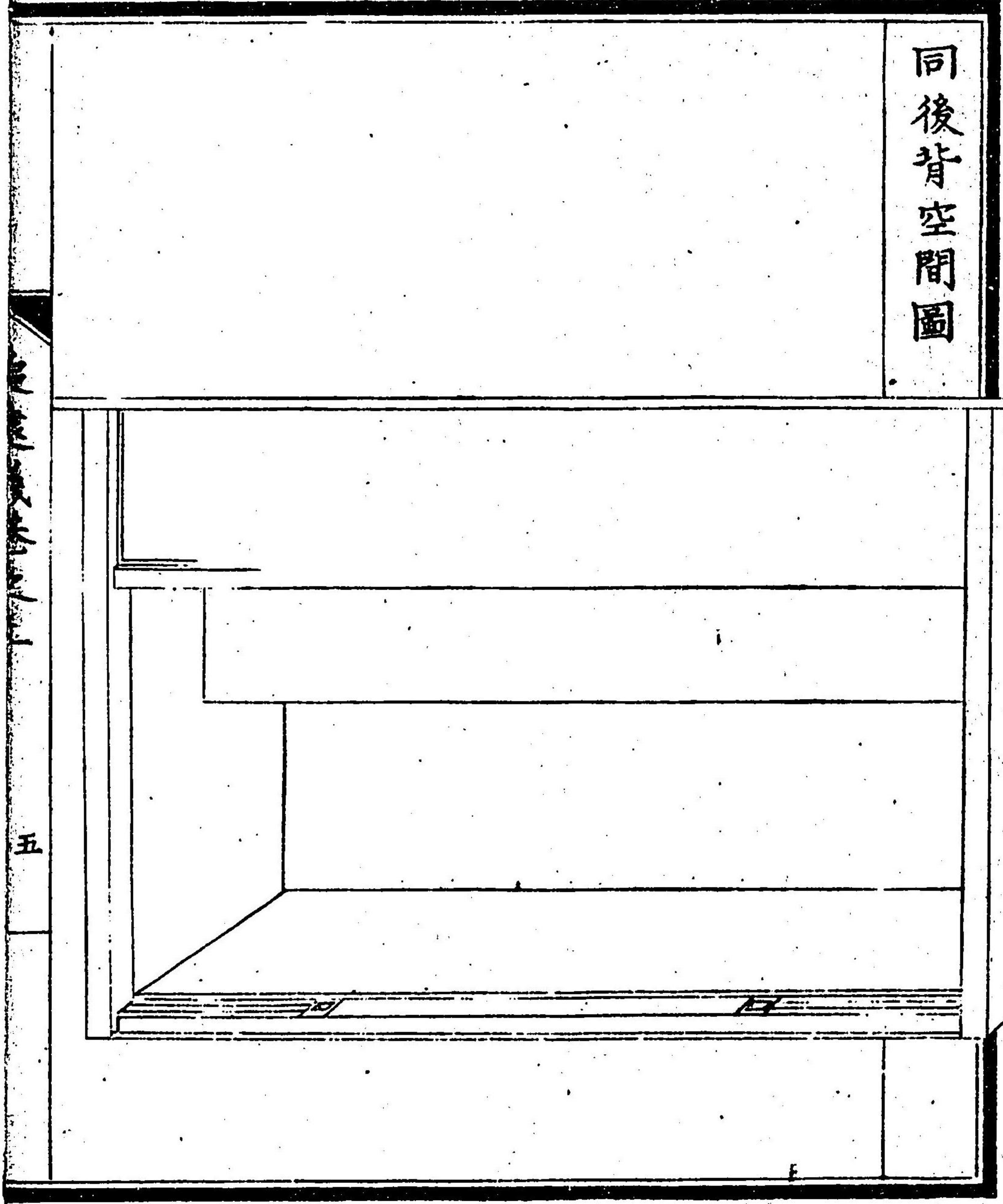

五

同床
間設
壇圖

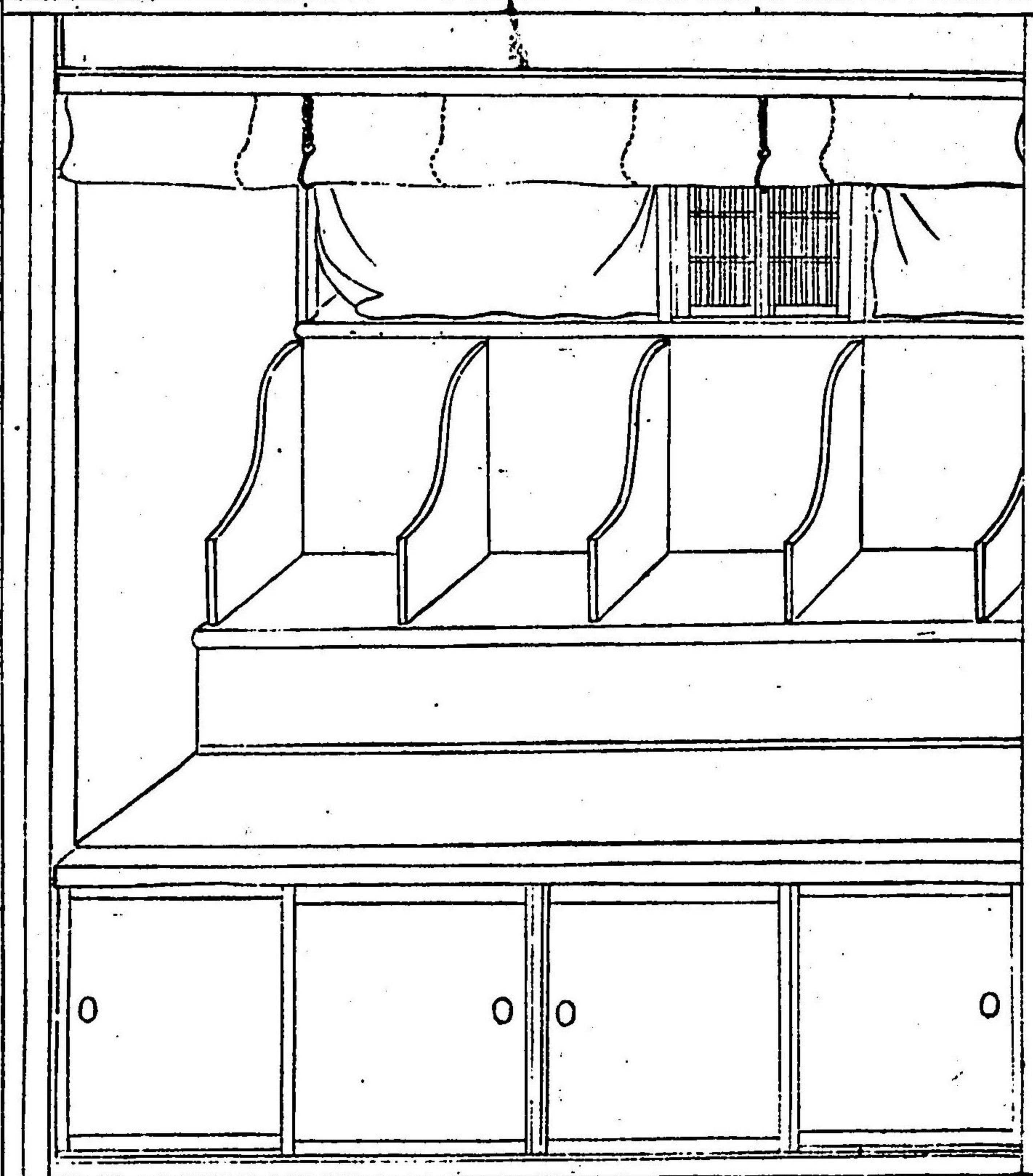

同設
壁闔戶圖

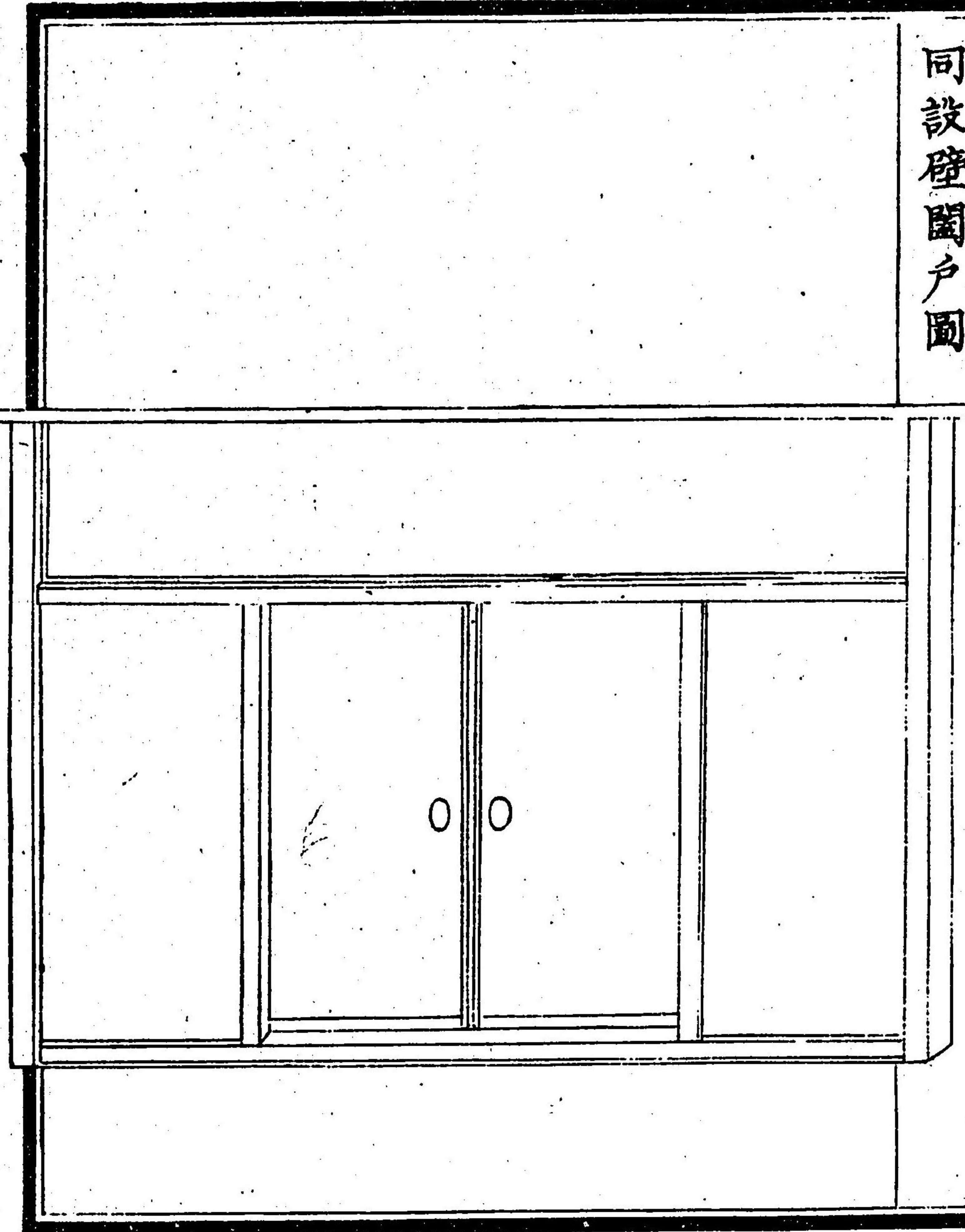

通
傳
卷
之
一

叙坐之圖

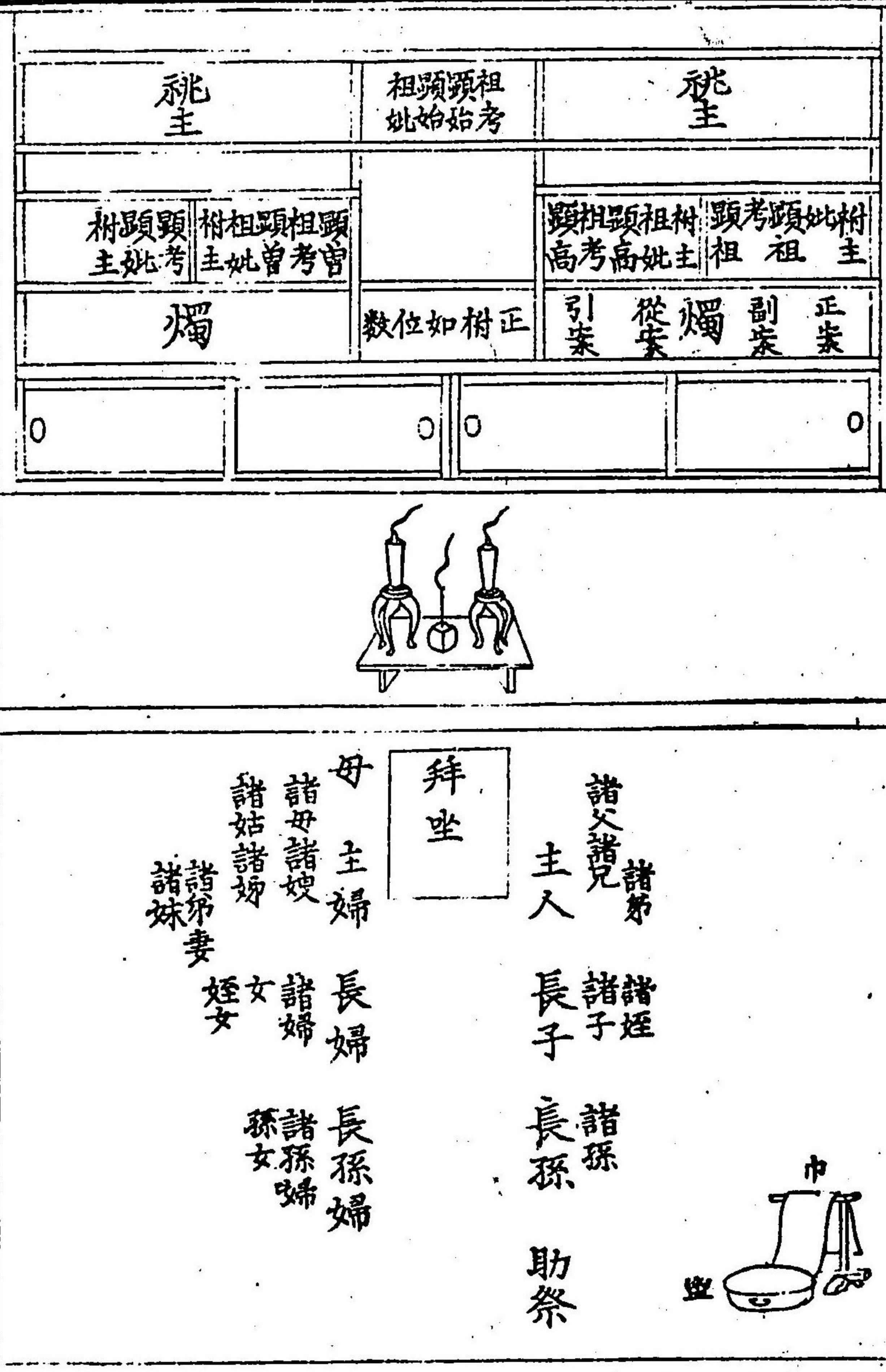

同前
面蔽
帳圖

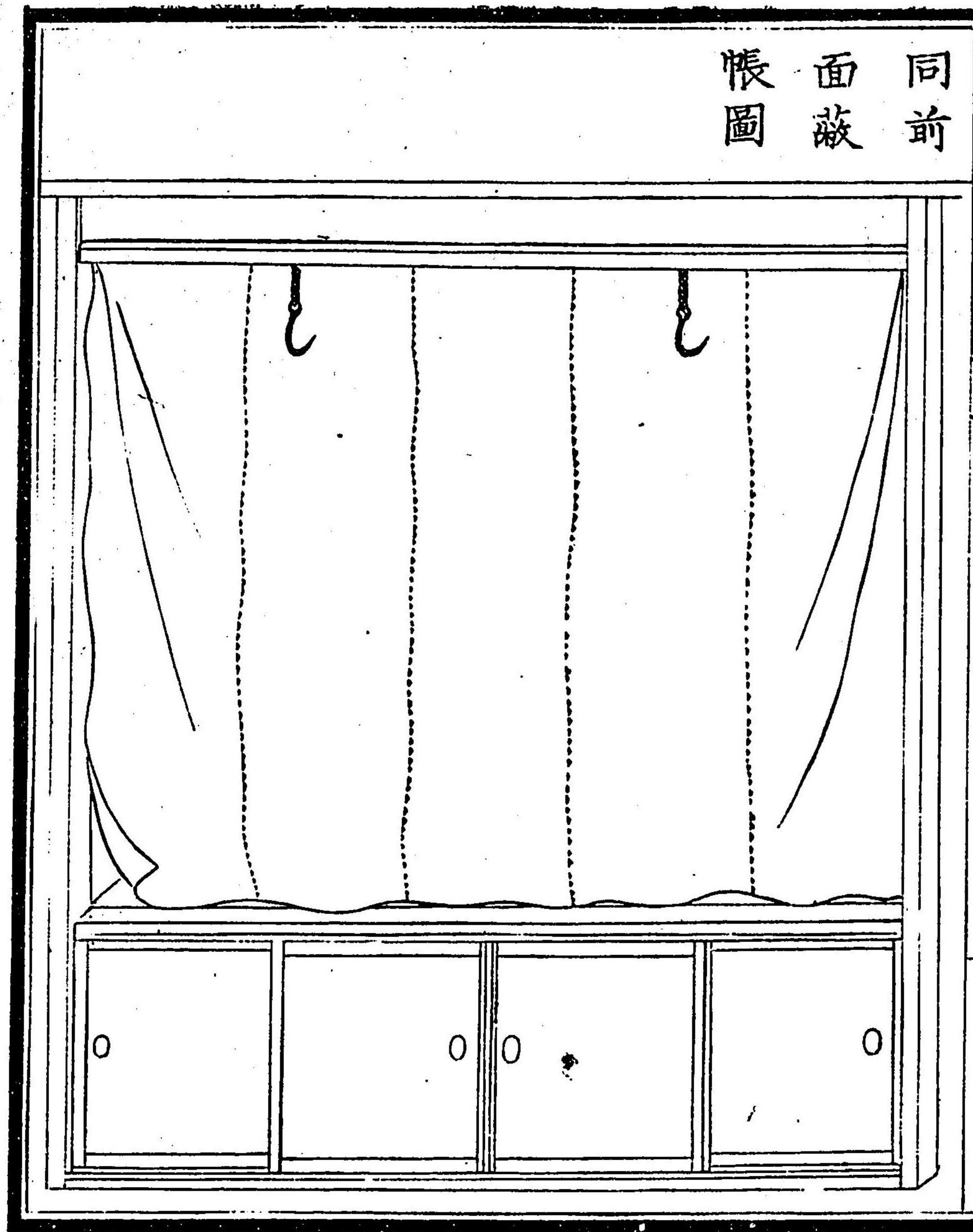

尺制

尺ハ神主ヲ作ル尺ナリ。今工匠用ル所ノ曲尺六寸四分弱ヲ一尺ト定ムヘシ。

尺圖

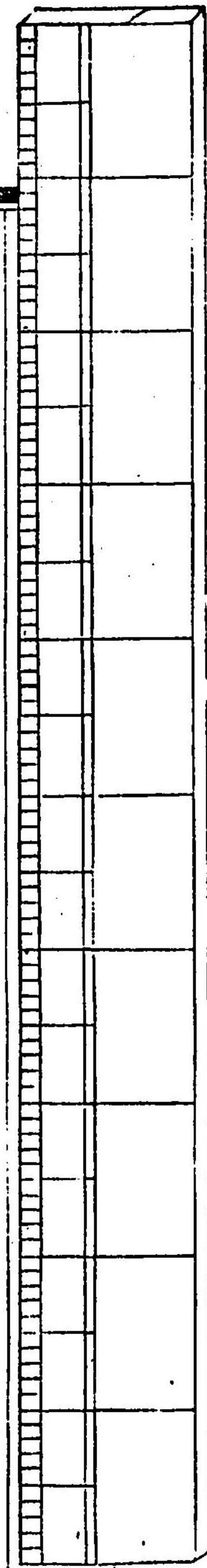

神主

凡、柱ヲ作ル。櫻ヲ用ユ。或、栗。白樺。洲羅樹。榿ノ類。法ヲ時月日辰ニ取ル。跌方四寸。歳ノ四時ニ象ル。高廿尺有二寸。十二月ニ象ル。身ノ博廿三十分。月ノ

日ニ象ル。厚十二分。日ノ辰ニ象ル。身跌。皆厚一上五分。刻テ。圓首ヲ爲シ。以上兩角ヲ削去。谷五分。寸ノ

下。前ヲ勒シテ。領ヲナシ。コレヲ判開ス。上ヨリ量

横ニ其前ヲ勒シ。身ニ入ル。深四分。領ヲ爲シ。其下

一ハ前ニ居リ。ニハ後ニ居ル。前四分。中ヲ陷シテ。

號氏稱姓名ヲ書ス。説題名式。陷中長六寸。或ハ一

一寸。深四分。其旁ニ竅シテ。本身兩側旁ニ。中ニ通

ス。竅頂上ヲ距ル。三寸六分ノ下。跌圓徑四分。全圓

分ノ竅ヲ穿テハ身ノ前面コレヲ合テ。跌ニ植ツ。

必傷缺ス。宜心ヲ用ベシ。身跌上ヲ出ル。一尺八分。跌

主身ヲ鑿テ底ニ洞シテ。身跌上ヲ出ル。一尺八分。跌

同分解圖

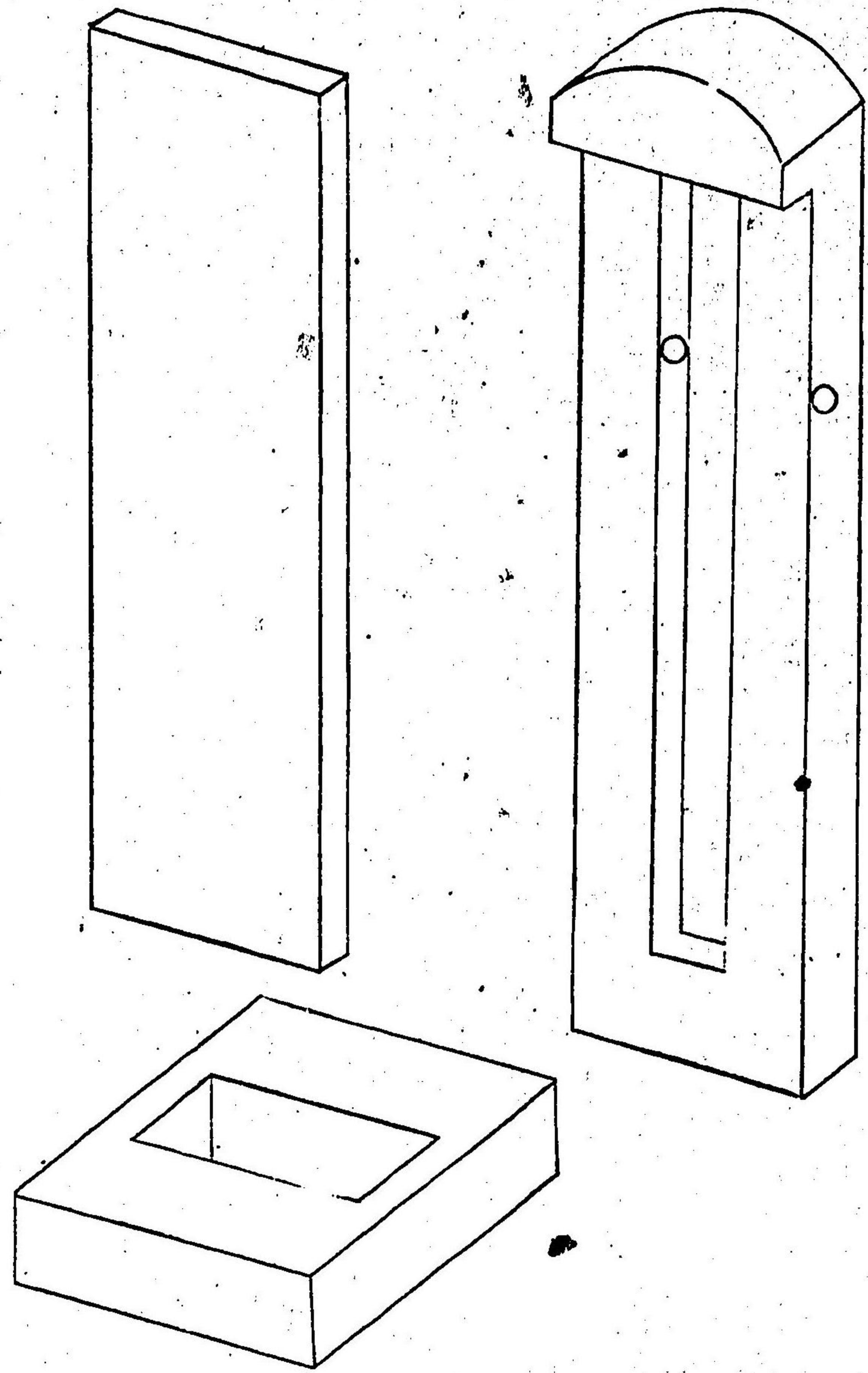

神主圖

ヲ并テ。高^カ一尺二寸。

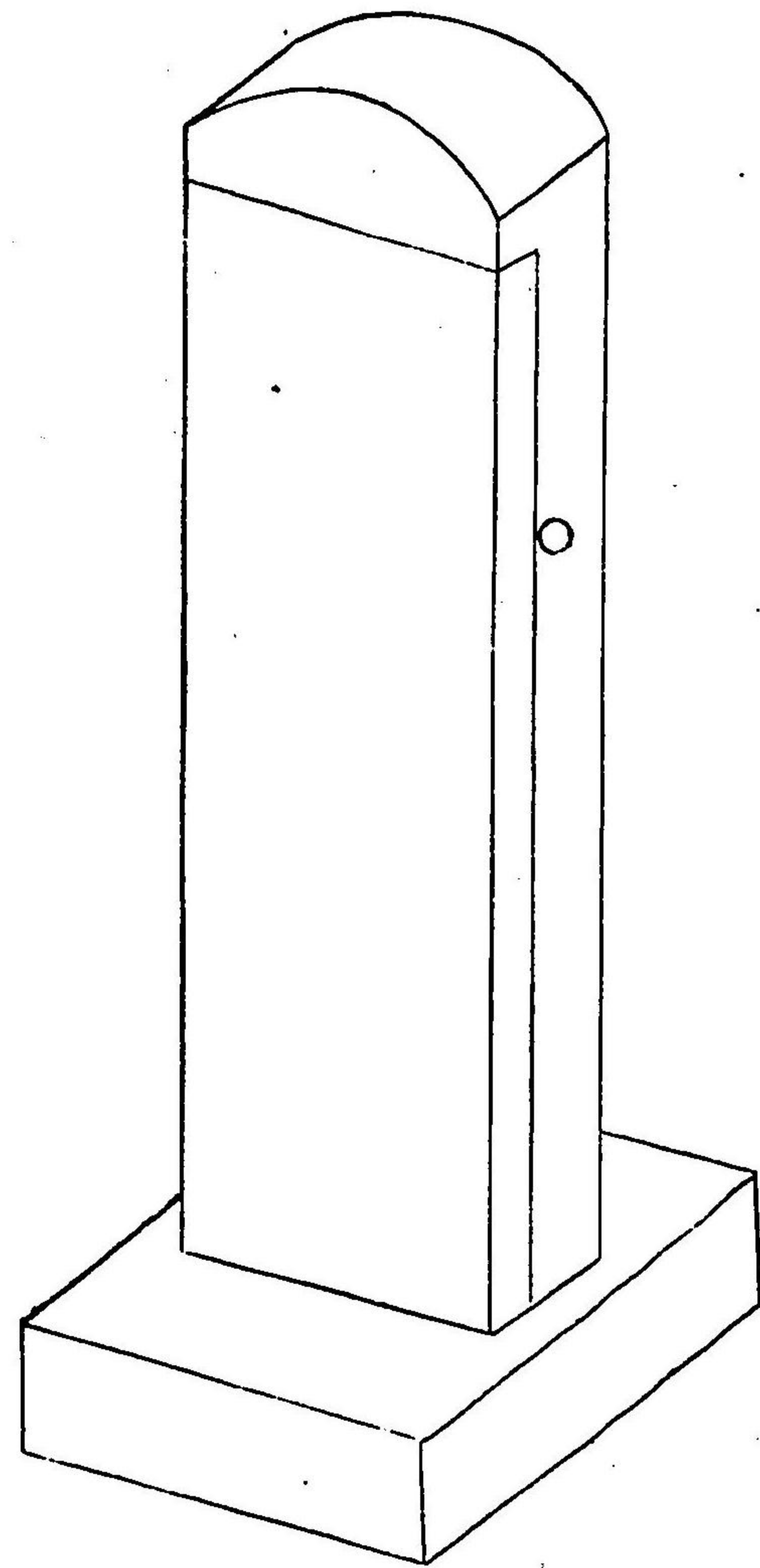

紙牌

潔紙ヲ截テ奉書。或ハ杉原紙。コレヲ制ス。形神主ノ如シ。長八寸。幅二寸許。床間。或壁。或屏風ヲ圍ヒ。其正面中央ニ紙ヲ糊リ。其上ニ紙牌ヲ糊ル。書式神主表稱ノ如シ。是カラ神主ヲ制スル能サル者。コレヲ制シテ祭ルベシ。

紙牌圖



神座畧圖

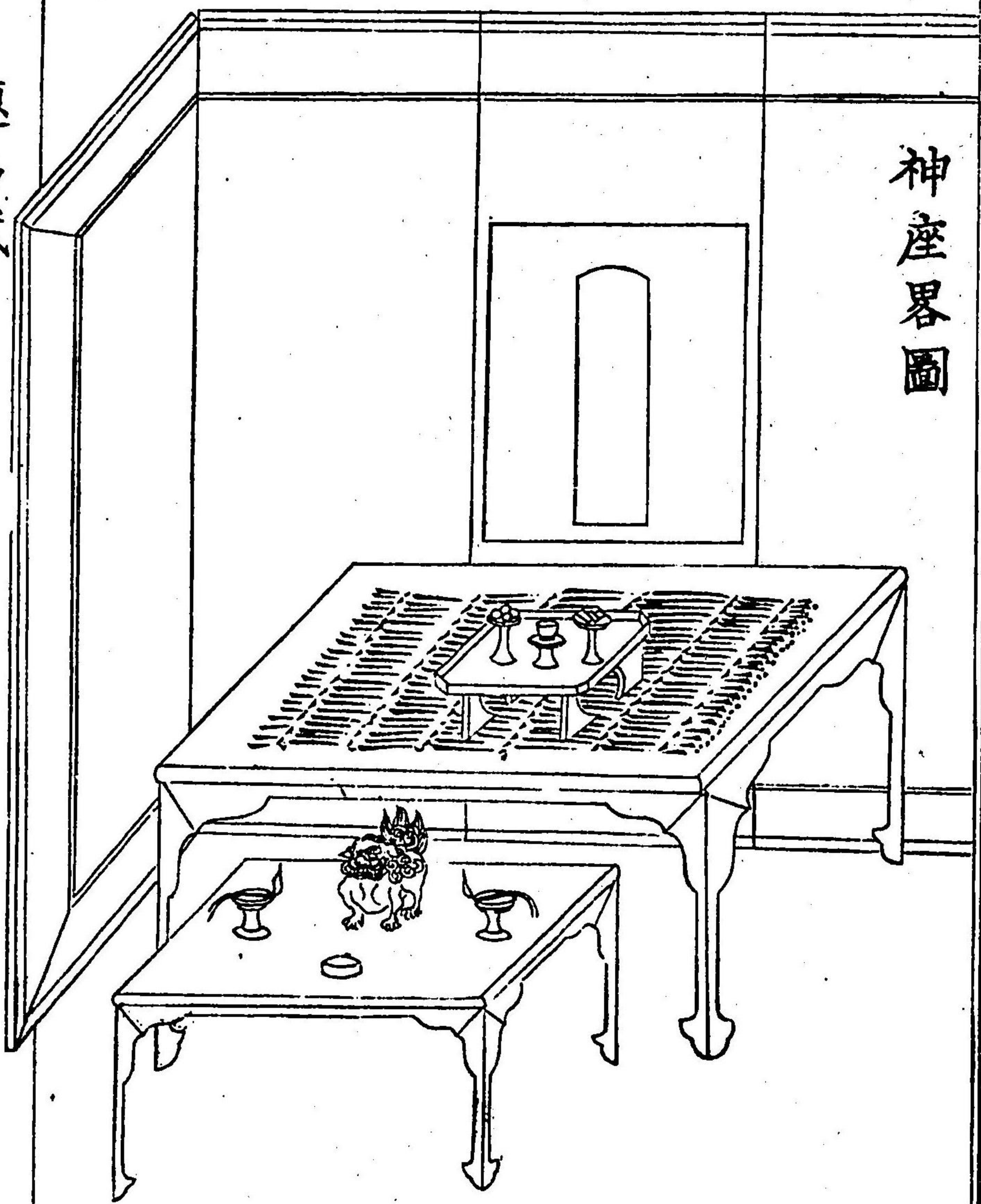

題名式

表稱

幾世。氏名。神主。譬ハ。一世。渡邊綱。神主。○字ヲ書シ。
或ハ某君某公ト稱スル如キ我邦ニ
 於テハ用ユ。或ハ氏稱。神主。源吾。神主。或ハ姓尸名。神主。譬
 可ラス。源朝臣。號アル者ハ。號先生。氏名。神主。譬ハ。學齋先
 綱。神主。號アル者ハ。號先生。氏名。神主。譬ハ。學齋先
 主。或ハ先生ノ字。或ハ號先生。神主。譬ハ。學齋
 先生。神主。ト書スベシ。
 ヲ除クモ可ナリ。

陷中

號氏稱。姓尸名。神主。譬ハ。學齋渡邊源。或ハ氏。小名某。
吾源朝臣綱。神主。
 稱某。號某。名某。神主。譬ハ。淺見。小名順良。稱重。ト書
 次郎。号綱齋。名安正。神主。ト書
 べシ。

婦人表稱

號某氏。神主。譬ハ。相室。橋本氏。神主。○婦人ノ号ハ
必ハ某室ト室ノ字ヲ用ユベシ。号ナキ者
 ハ。没後追号ス。號ナキ者ハ。某氏。名某。神主。譬ハ。橋
 ルモ可ナリ。或ハ某氏。名女。神主。譬ハ。井口氏。ト書スベシ。
 吉。神主。或ハ某氏。名女。神主。譬ハ。井口氏。ト書スベシ。

陷中

氏名配。號某氏。名某。神主。譬ハ。渡邊綱。配。順室。ト書
 横江氏。名左津。神主。ト書
 べシ。

殤表稱

氏稱。神主。譬ハ。渡邊源。ト書スベシ。
 郎。神主。

陷中

氏名。第幾子。稱。神主。譬ハ。渡邊綱。第
 二子。勝次。神主。實名アルハ。氏

名。第幾子。稱姓名。神主。譬ハ。渡邊綱。第三。ト書ヘシ。

殤女表稱

某氏。名。神主。譬ハ。多治見氏。佐久。神主。ト書ヘシ。

階中

氏名。第幾女。名。神主。譬ハ。渡邊綱。第一女。梅。神主。ト書ヘシ。

祠

祠ハ。檜ニテ制ス。大約高九寸。幅五寸。奥ニ入ル四寸許。上ニ屋簾ヲナシ。前ニ兩扉ヲ設テ。啓閉ス。下ニ二壇ノ跡ヲ造リ。中ニ神主ヲ安ス。麥曲圖ヲ見テ知ルベシ。本儀如此ノナレバ。カラ及ハサル者ハ。積ヲ作ルモ可ナリ。若シ牌子ヲ用レバ。蓋ヲ用ヘシ。

祠全圖

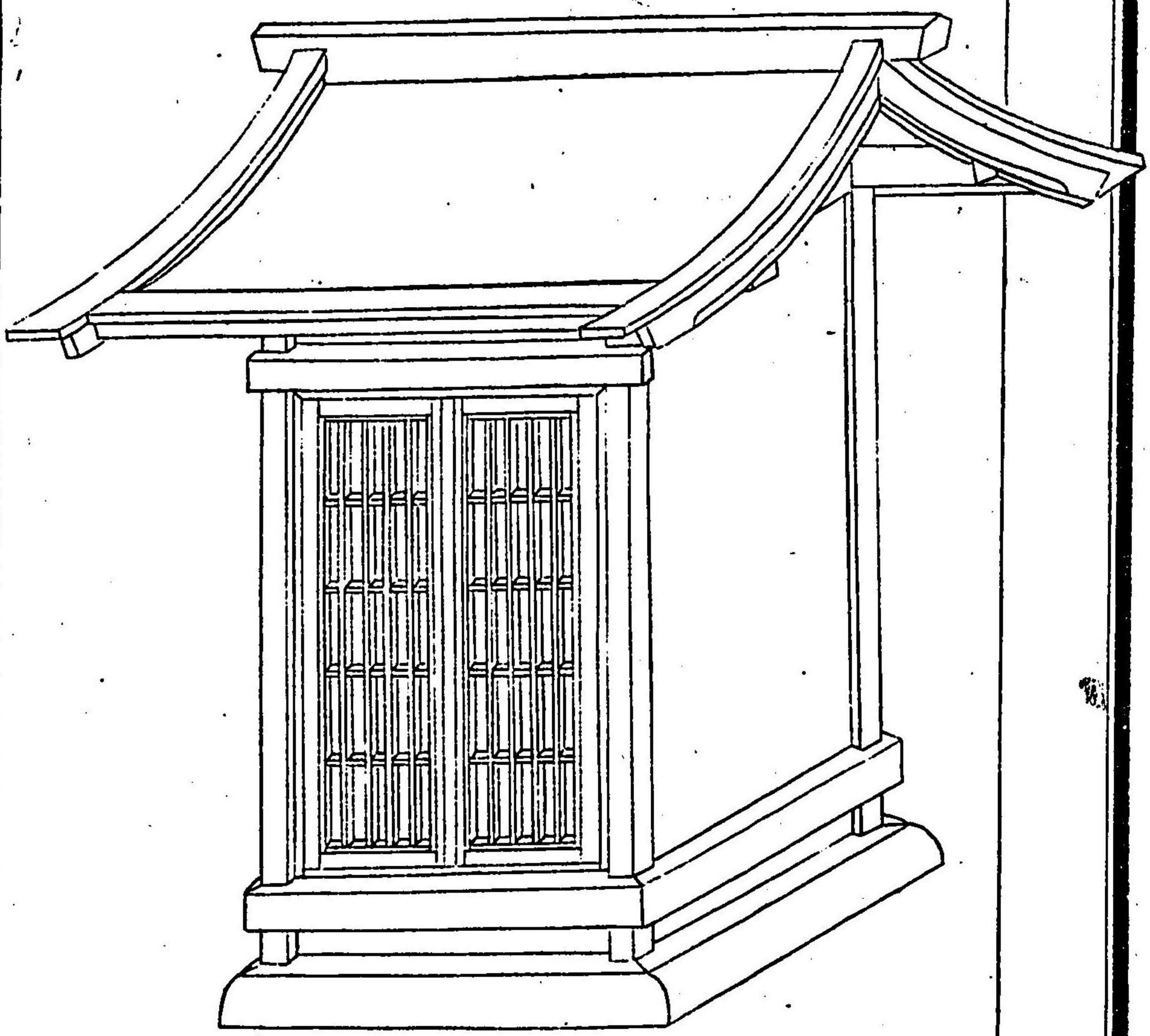

同三片桐板圖

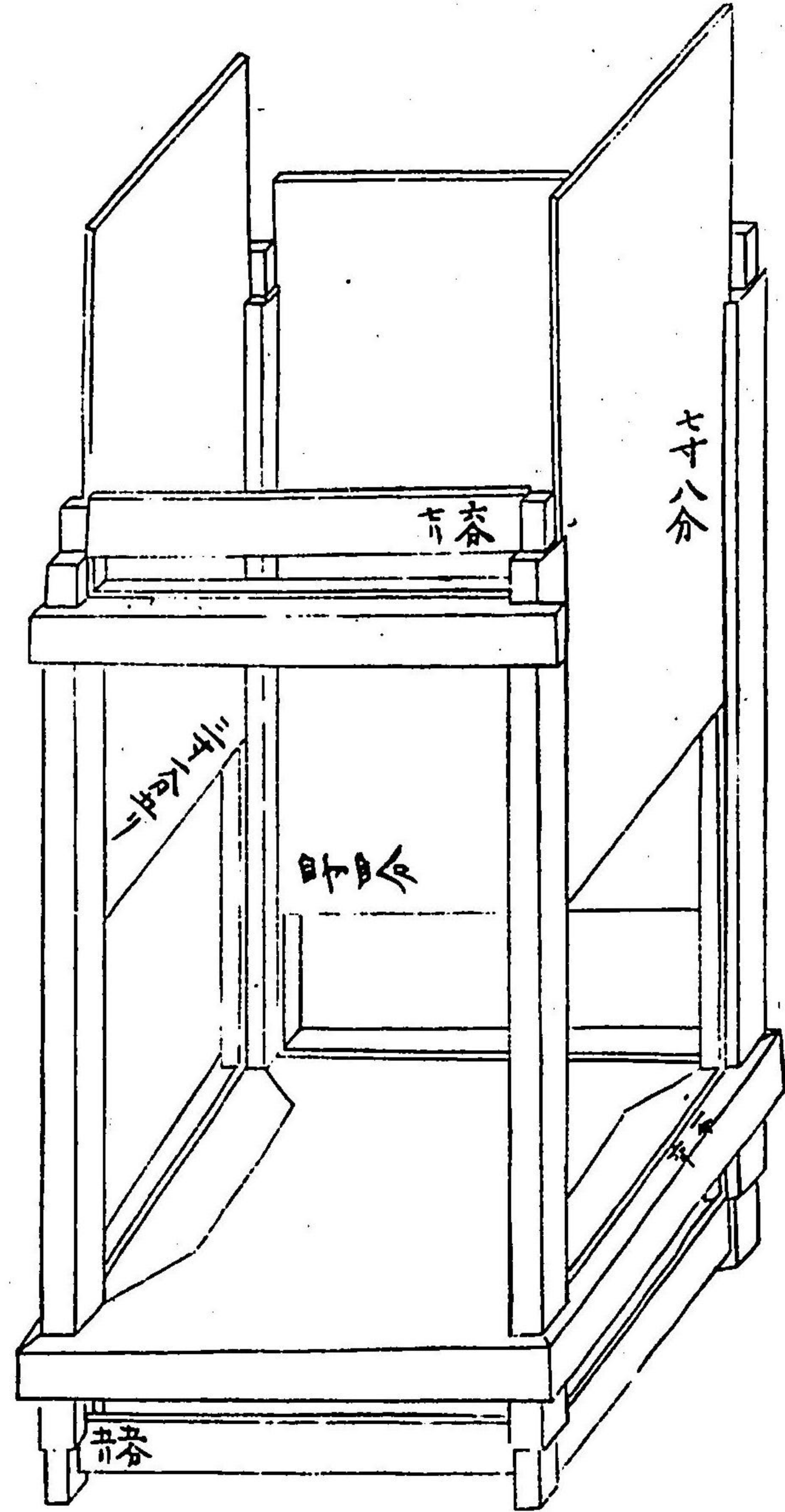

同骨格組圖

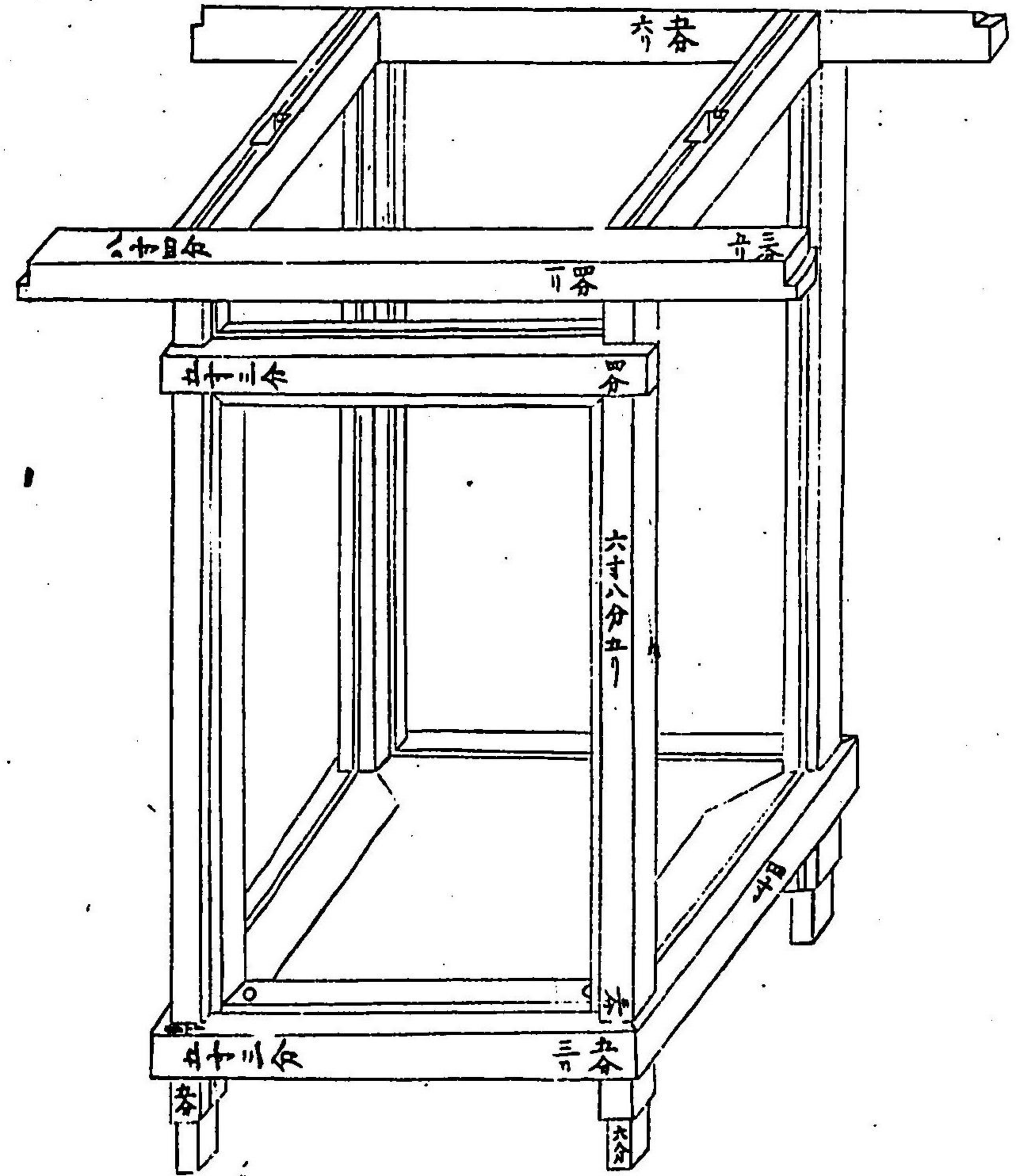

同建水板圖

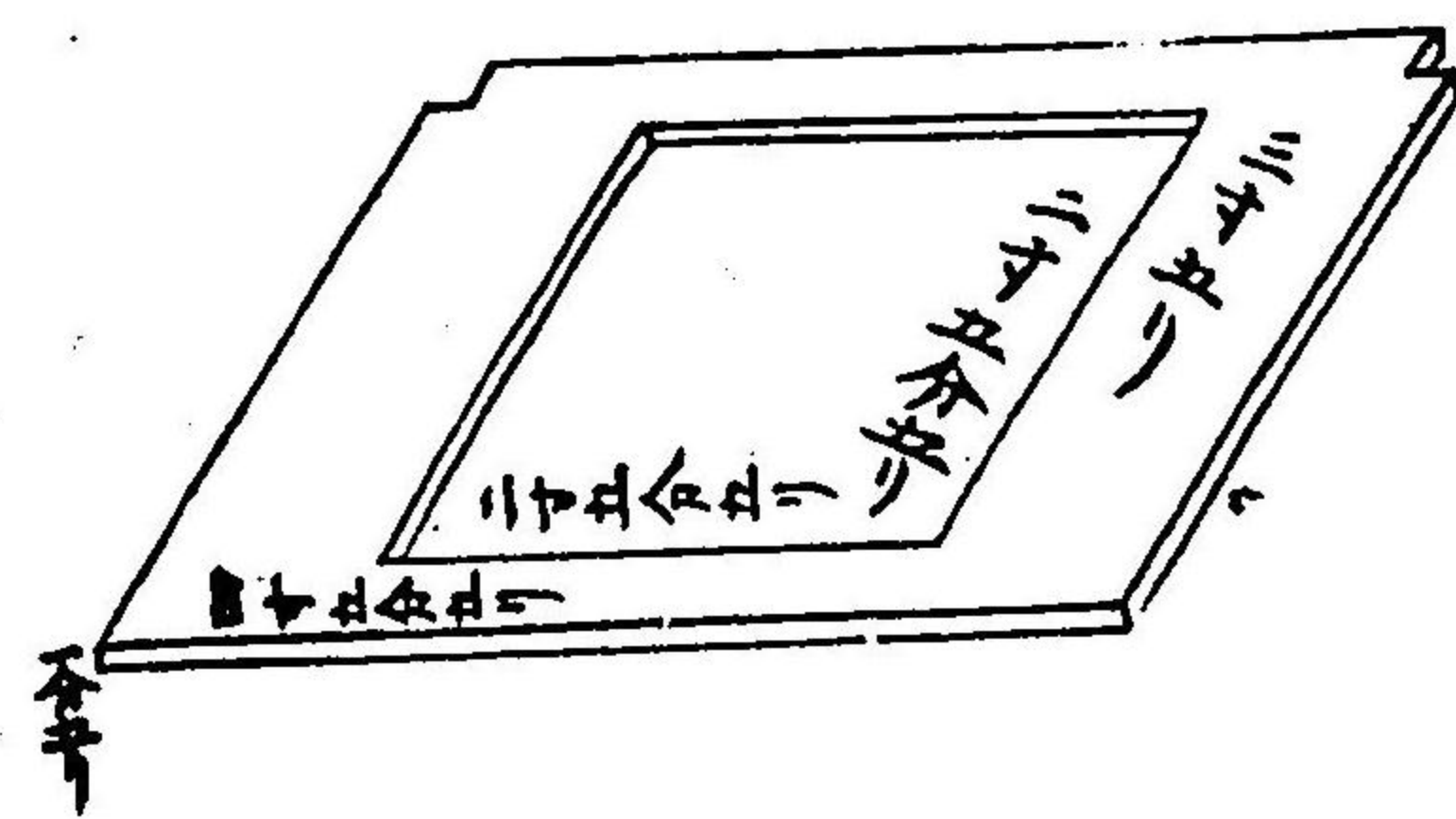

同下跌圖

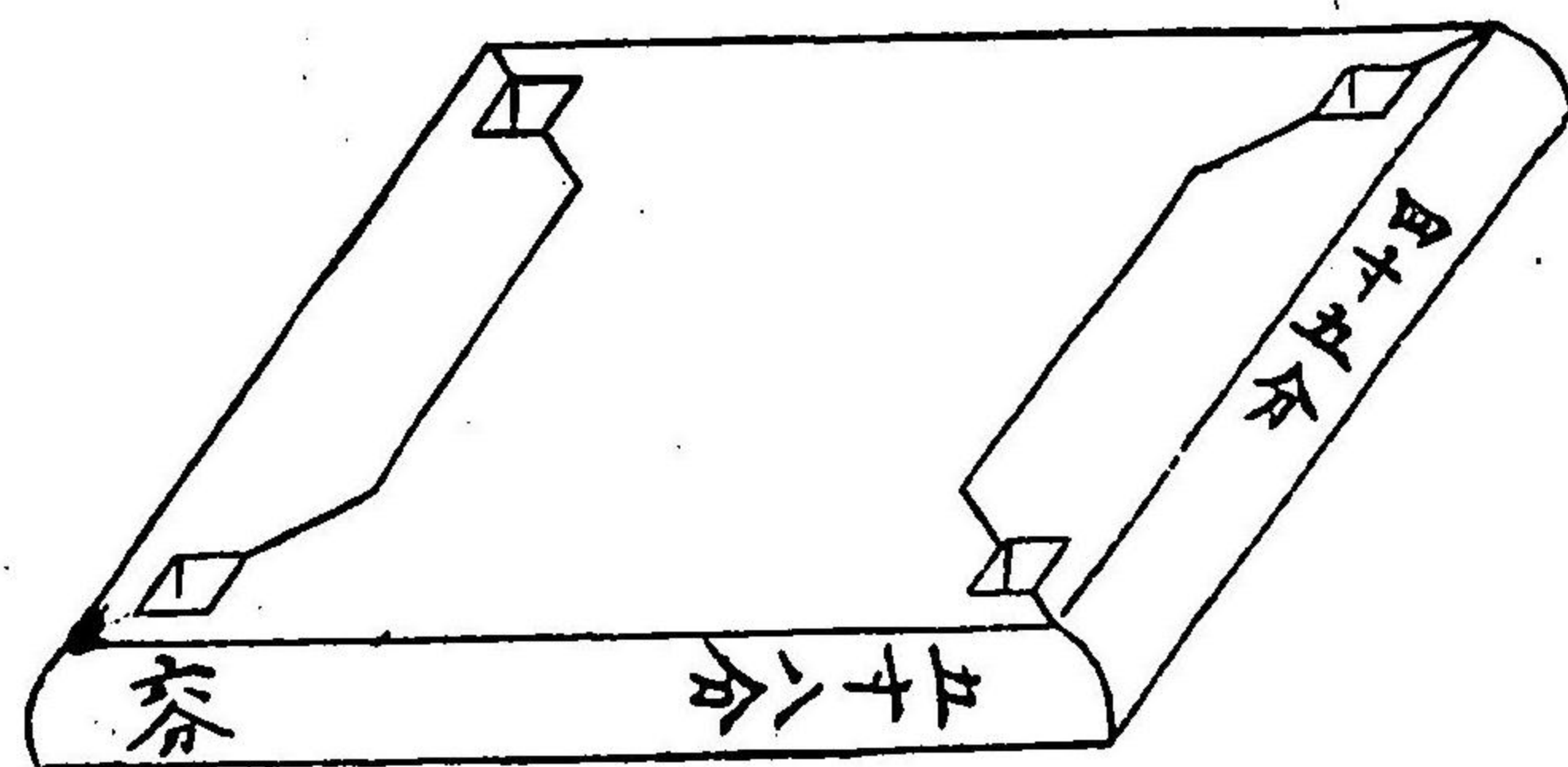

同架桁插板圖

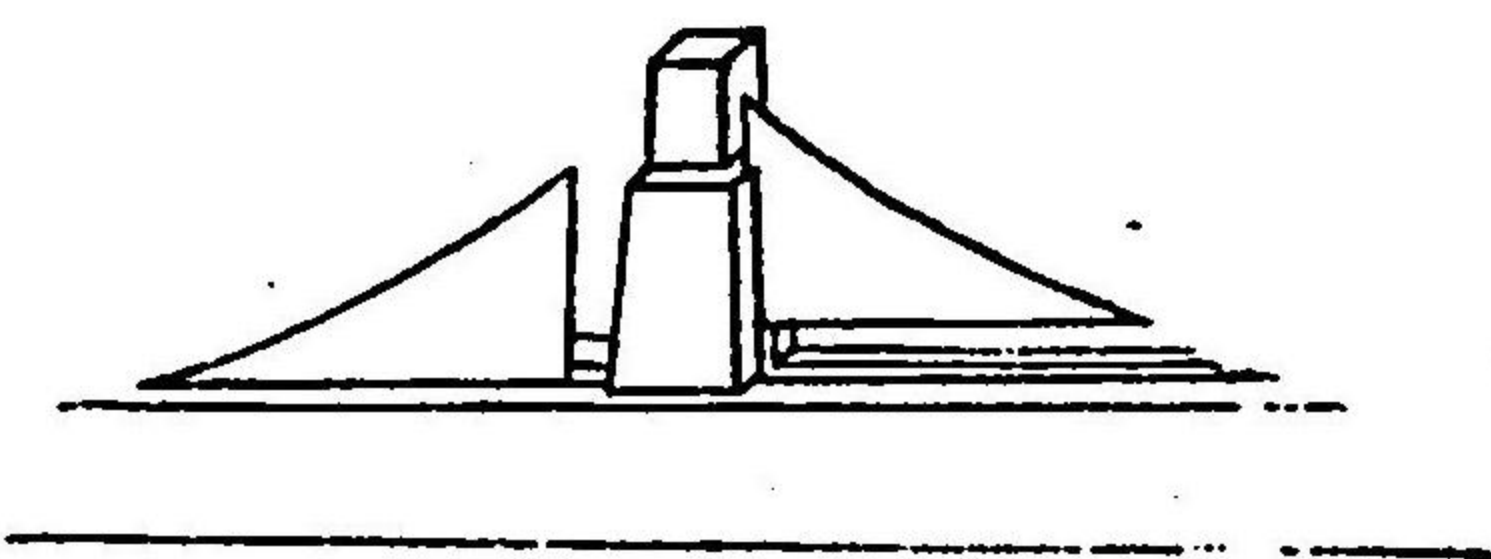
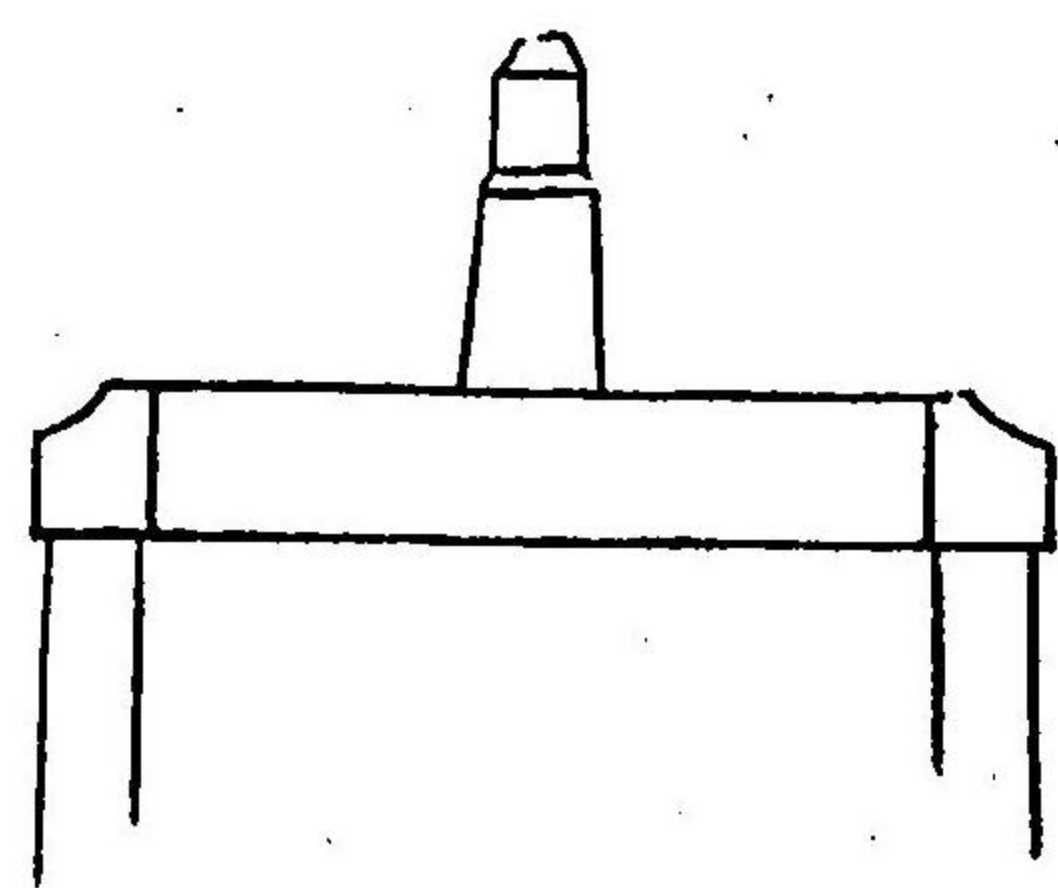
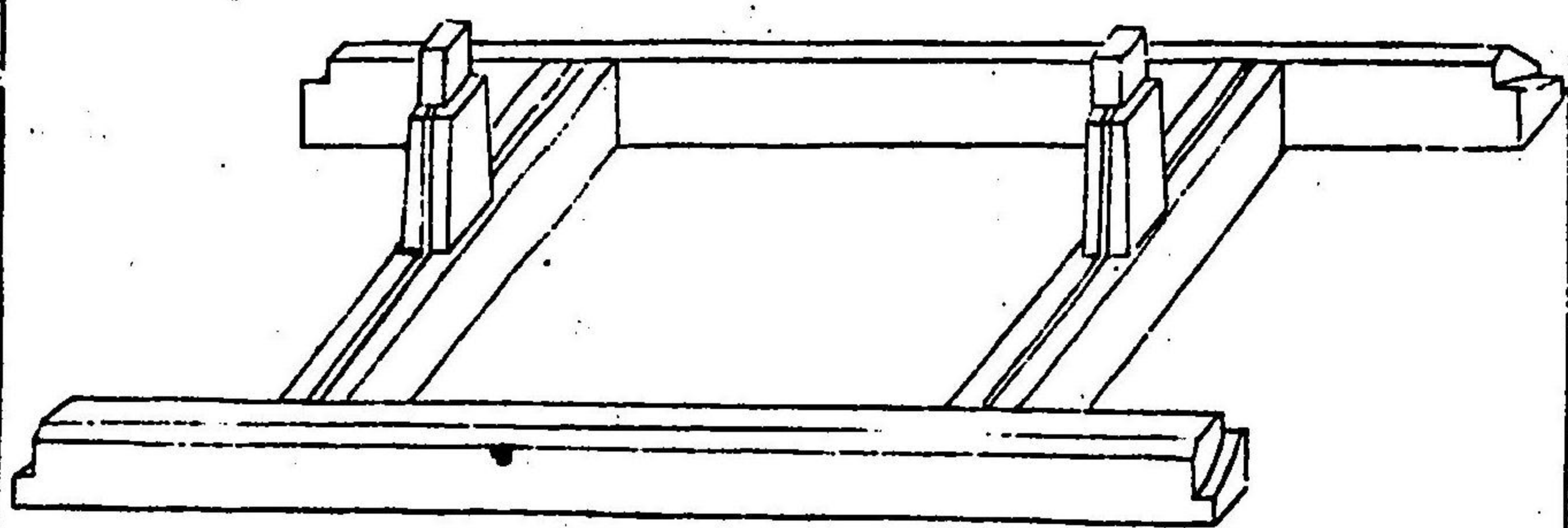

櫛圖

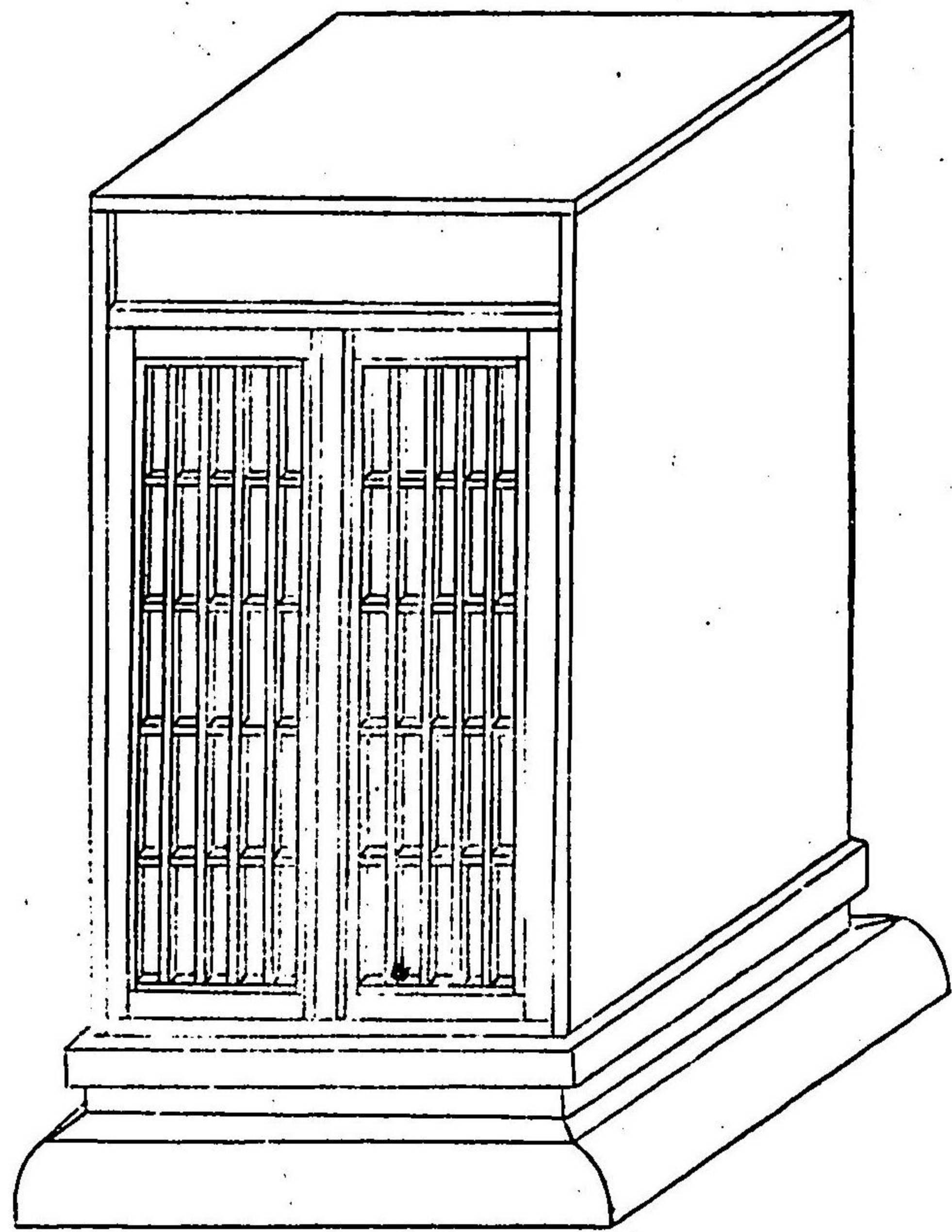

建築大綱

同燕分解圖

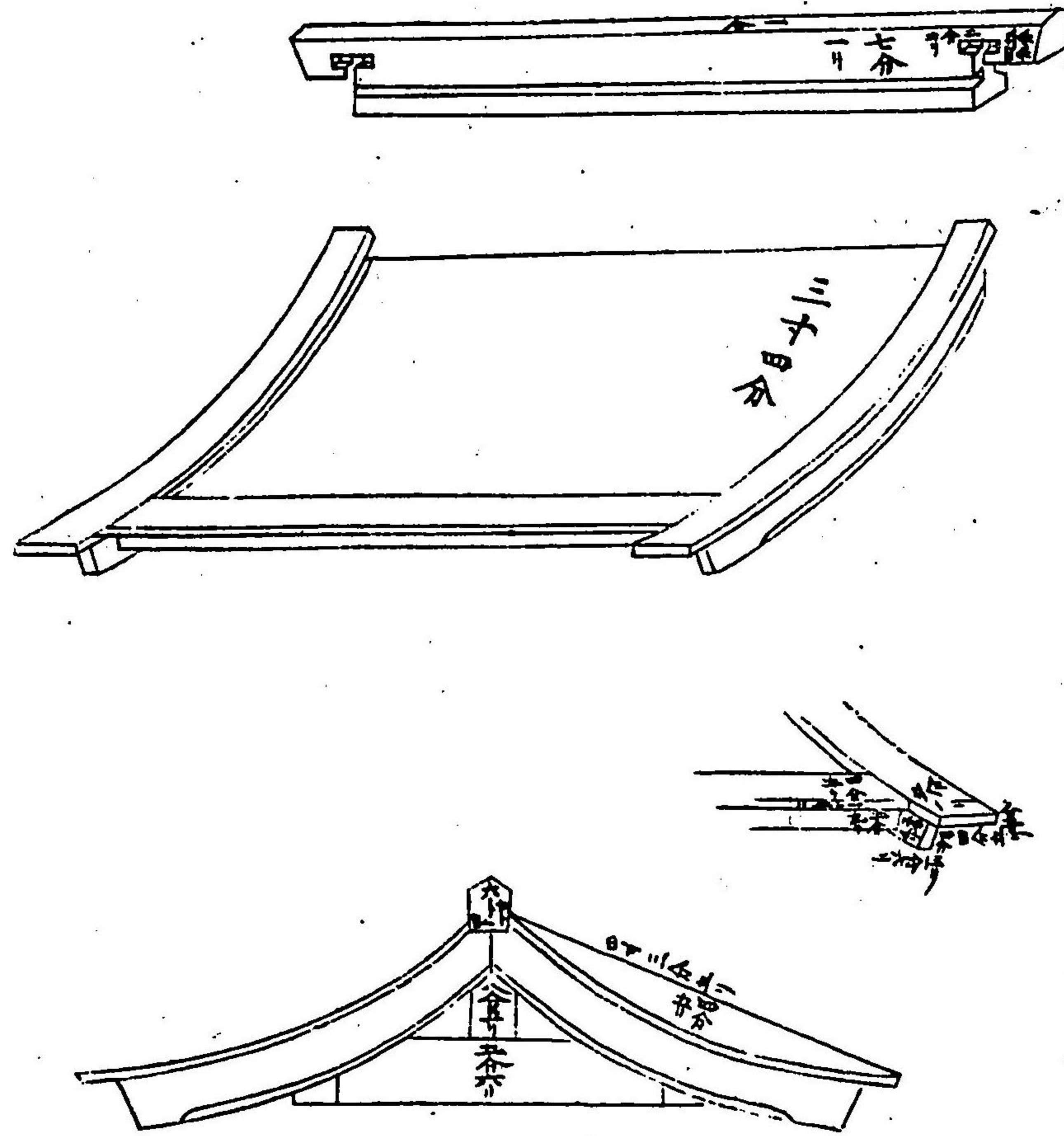

建築大綱

蓋圖

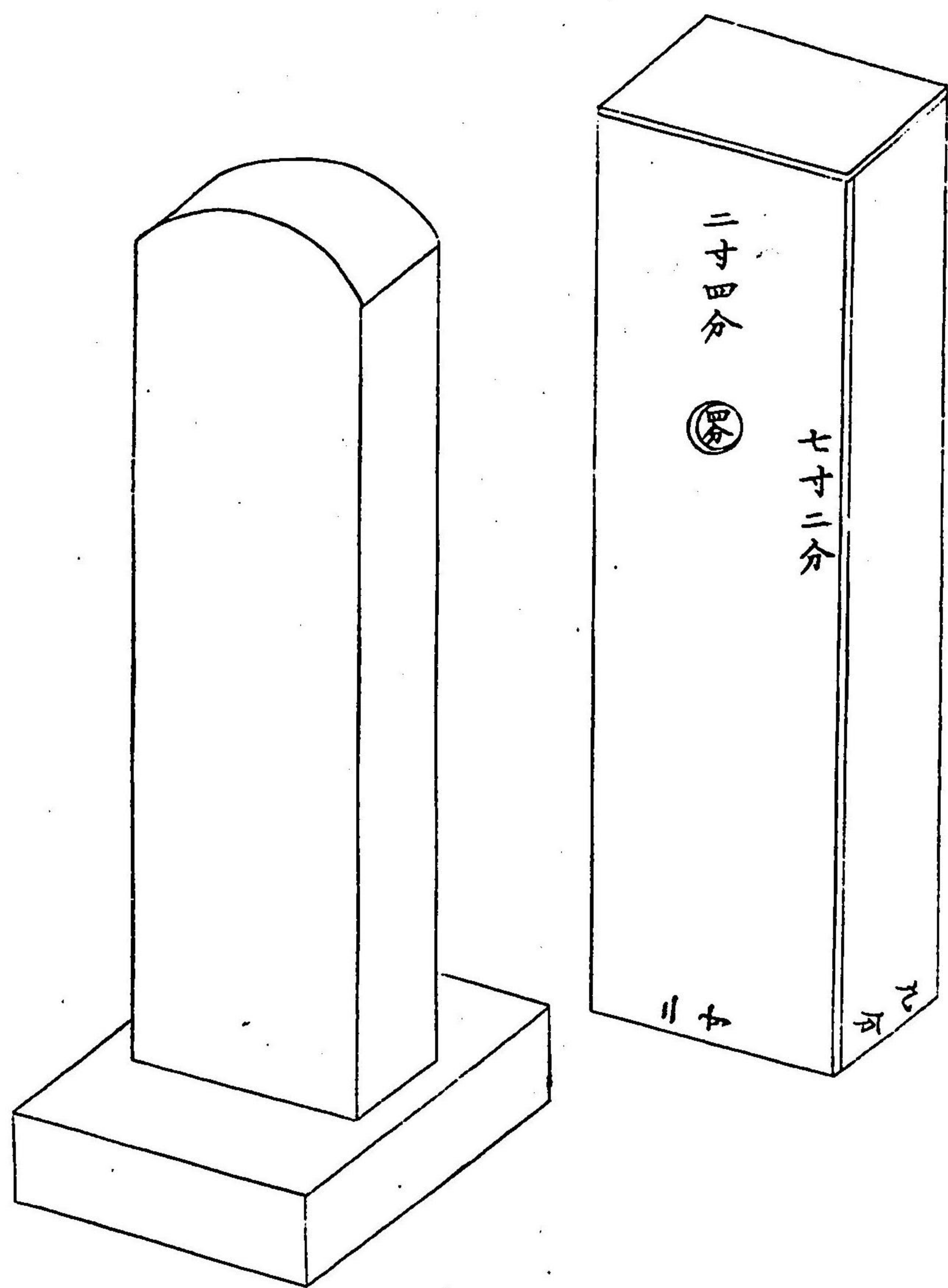

題属

属稱ヲ各祠ノ額面ニ書シ。世代換易スレハ。額面ハ改スレテ。遮ニ神主ヲ遷ノミ。其書式。頭高祖考。頭高祖妣。頭曾祖考。頭曾祖妣。頭祖考。頭祖妣。頭考。頭妣。孀。生母。亡伯叔父母。亡兄弟姊妹ノ類。皆宜我ヨリ言ヲ立ヘシ。

遺櫃

遺書。遺物等ヲ藏テ。祠室ノ壇下ニ納ル。若祠室未成サレハ。敬神主ノ邊側ニ置ヘシ。凡忌祭毎ニ。手載セ。祠前ニ出シ。生時ヲ想像スベシ。是圖。慎終儀上。殯ノ條ニ見ユ。

祭備

田宅。或財祿等。其有無ヲ量リ。凡其家十分ノ一ヲ備ヘテ。永祭資トスベシ。

祭器

注連。一條。時ニ臨ミ。法。屏風。一雙。蒲筵。三張。或藪筵。藪ヲ用ルモ可ナリ。神卓。一脚。高一尺五寸。幅一尺。長一尺五寸。八香案。一脚。高一尺三寸。幅一尺二寸。長二尺。常ノ机ノ如ク制スルモ可ナリ。其他ニ三脚ヲ具フ。高一尺三寸。幅八寸。横一尺。香爐。一器。并鑊。許。皆拭漆ニスベシ。油缸。二。注。二。常ニ油。并蠟燭。臺。大ニ位。燈檠。二。位。油。缸。二。注。二。常ニ油。并蠟燭。瓶。二。時花ヲ并席。一枚。其制ニ枚ヲ三方。一。印。盛ル。神スベシ。

机。二三脚。膳正案。尺膳。副案。八寸ヲ從膳。同引膳。承部ニ用ユ。飯椀。鼓汁椀。香湯椀。平楪。奄楪。腰楪。用。飯椀。鼓汁椀。香湯椀。平楪。奄楪。腰楪。

高楪。膾碟。炙碟。鐘。肉菜醃醬ノ小碟。蓋。漆。或土蓋。托。大蓋。漆。蓋。或土蓋。托。八寸ヲ茶碗。常ヲ用ユ。蓋。托。大蓋。漆。蓋。或土蓋。托。八寸ヲ茶碗。常

如托子。菓盆。小ナル高楪ヲ用ユ。白箸。膳部ニ杉箸。菓子。用ユ。以上ニ十。飯。磬。二。并。飯。斗。二。湯。注。ニ。承盤。五六。酒。提。子。陶器ノ提。酒。瓶。一。酒。器。六寸ノ

陶器。或ハ提子。盃。洗。二。小案。五六。散壺。二。七。鉢。一。布巾。ヲ用ユ。提子。盃。洗。二。小案。五六。散壺。二。七。鉢。一。布巾。

其。他。平。生。ノ。器。ヲ。洗。茶。單。子。一。風。爐。一。能。火。爐。ヲ。潔。シ。テ。用。ユ。ル。モ。可。ナ。リ。茶。單。子。一。風。爐。一。能。火。爐。ヲ。リ。鏡。瓶。一。水。注。一。水。徹。一。茶。合。一。煎。茶。瓶。一。茶。杓。一。

一ツ。茶盆。ニ面。茶巾。ニツ。受酢盤。一。面。常ノ。盃。一ツ。小碟。ニ。箸。一。膳。硯筥。一。手巾。ニ。條。盃。二。碗。二。盤。二。枚。悦。架。ニツ。鍋釜。各。二。羽。手。幕。雜。巾。塵。拂。ノ。類。モ。用。意。ス。ベシ。

祭服

麻上下。引。類。或。婦。人。モ。紋。服。ノ。類。麻。衫。衣。袴。帶。外。套。下。衣。其。他。忌。日。ノ。上。下。月。白。色。小。袖。麻。衫。衣。帶。等。皆。飾。ヲ。去。リ。粗。品。ヲ。用。ユ。製。シ。置。キ。他。ニ。用。ユ。可。ラ。ス。

神櫃

其寸法定制ナシ。圖ヲ見テ知ベシ。

神櫃圖

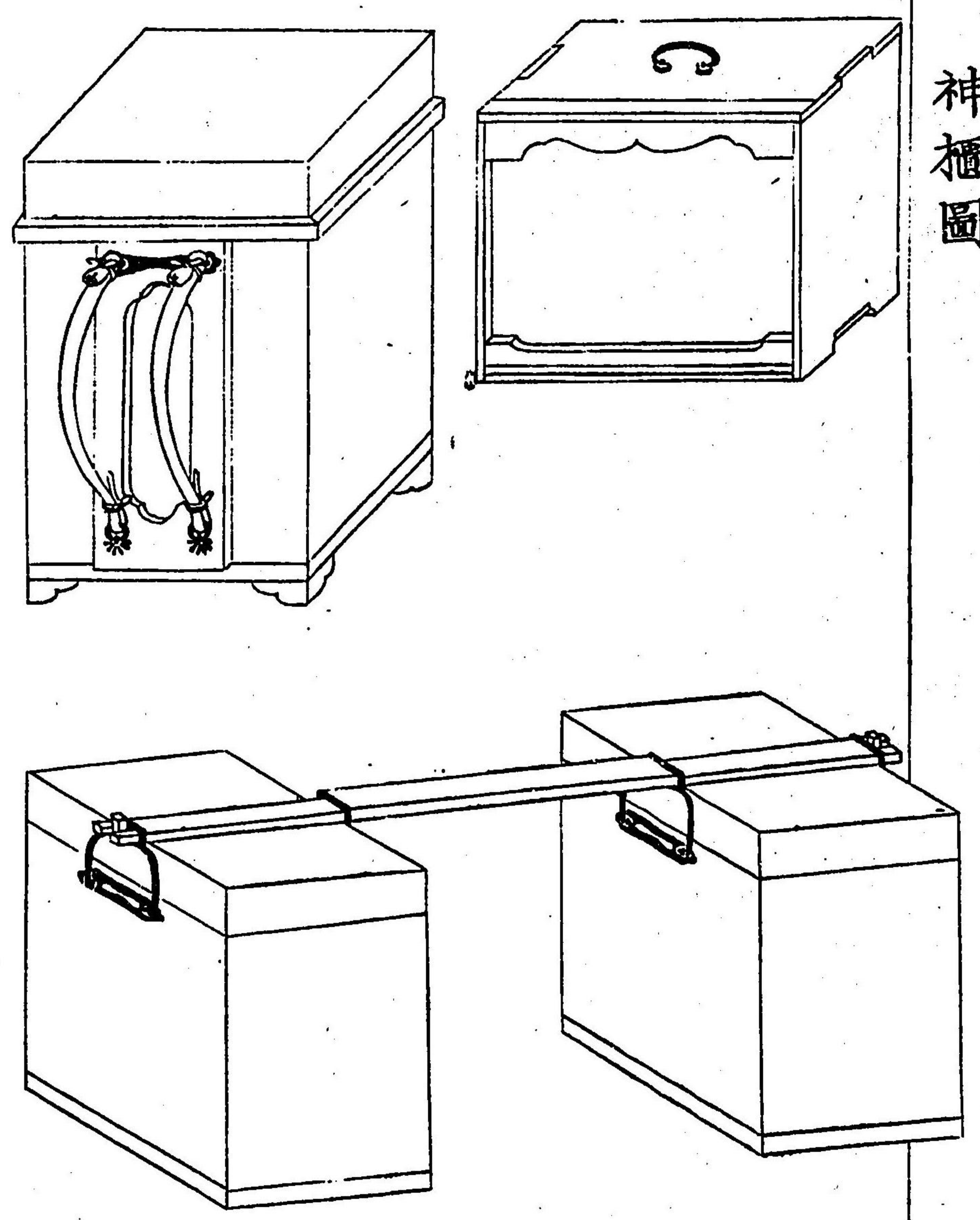

神主位次 祔

凡一列ノ中ニテ。昭穆ヲ別チ。位次ヲ定ム。始祖考妣ヲ上壇ノ中位ニ安置シ。永世不遷ノ祖トス。其位考左妣右ニ列ス。左右ハ。神主ヨリ言ヲ立ツ。左陽右陰ナルヲ以テ。男女各其方ニ居ル。是レ左昭右穆ノ原ク所ナリ。中壇左昭第一位ヲ。高祖考妣トシ。右穆第一位ヲ。曾祖考妣トシ。左昭第二位ヲ。祖考妣トシ。右穆第二位ヲ。考妣トス。其次序。皆中央スレハ。昭穆相向ナサレハ。既ニ中央ヲ以テ尊位トスレ其理相向ニ異ナラス。ハ。昭ノ列ハ。考右妣左。穆ノ列ハ。考左妣右ナリ。祔主ノ位次ハ。各其昭穆ニ從ヒ。稍位ヲ退テ安置ス。

或、横面ニナ祔主ハ。昭穆ノ班ヲ以テ始祖ノ左右ニスモ妨ナシ。或、横面ニナ祔主ハ。皆世代ニ係ル者ナリ。其祔スル法。孫ハ祖ニ祔ス。若祖猶生存シテ。祔スヘキ無レハ。一代ヲ隔テ、祔シ。昭穆ノ序ヲ亂可ラス。庶母モ亦主ヲ作ベシ。但祠室ニ入可ラス。其子當ニ私室ニ祀ベシ。

晨謁

每朝子弟盥梳シ。祠室ニ詣リ。戸ヲ開キ。席ヲ香案前ニ設ケ。火ヲ香爐ニ蓄ヘ。主人主人ハ宗子ニシテ。主婦ハ其妻ナリ。後此入テ席ニ就キ。香ヲ焚キ。焚香ハ。即燔燔ノ意ナリ。伏拜ニ做ス。

シ。如在ノ誠ヲ致ス。訖テ。子弟火ヲ収メ。戸ヲ閉ツ。
若主人疾病。或事故アレハ。長子コレニ代ル。

出入必告

凡將出トスレハ必祠室ノ戶外ニ詣リ。揖シテ行
ク。甚近ハ必シモ告ズシテ可ナリ。経宿以上ハ。祿
福ヲ関キ。主人主婦ニ非レ。香ヲ焚キ。告曰。凡告辞
斟ミ。神ニ通スルヲ要シテ。選用ヘシ。必シモ本支
載スル所ノ辞ニ泥可ラス。又告辞ハ。黙告ト定レ。代
声ヲ揚ケ告ル。某今某所ニ往。敢告スト。帰ハ。先祠室ニ
詣リ。香ヲ焚キ。帰ヲ告ケ。訖テ。裝ヲ脱ス。凡主人旅
行。或役ニ遠國ニ于トスレハ。一獻一殺ヲ具ヘ。別

ヲ告ケ。久祠室ヲ離ル。故其情自常ノ出入ト異ル
告ベ。且主婦子弟代テ祭ヲ行ヲ告ク。若帰期難計。
又人ノ代テ祭ヲ行ヘキ無ハ。主ヲ奉シテ往キ。客
館ニテ略禮ヲ行ヘシ。若主人子弟ヲ率出トスレ
ハ。率テ祠室ニ詣リ。子弟某ヲ率行ヲ告ク。若同居
姓ノ親属ハ。遠方ヘ出モ告ズ。同姓モ近所ヘ出ハ
告ケス。宿ヲ経ル以上ハ。主人ニ請テ告ルモ可ナリ。適子
ハ此例ニ
アラス。

有事則告

凡冠。告曰。某子某。年滿長成ス。將某月某日ヲ以テ冠
ヲ加ントス。謹テ酒殺ヲ以テ處告ヲ伸フ。謹告スト。
昏。告曰。某子某。年已長成シ。未タ伉儷アラス。將某月
某日ヲ以テ某姓名ノ女ヲ娶ラントス。感悽ニ勝ヘス。

謹テ酒散ヲ以テ虔告 拜官受祿。告テ曰。某、某、月、某、日、ヲ以テ
 神ヲ。謹テ告スト。 思テ。某、某、月、某、日、ヲ以テ
 ル。先訓ヲ奉承シ。祿位ニ當ラザル。餘慶ノ貶降。告テ曰。
 及テ。感慕ニ勝ハス。謹以下冠昏ニ同シ。 某、某、
 官ニ貶ララル。先訓ヲ荒墜シ。惶 致仕。褒揚ノ類。其、他、
 恐地ナシ。謹以下上ニ同シ。 九、居ヲ遷シ。業ヲ創
 襦着。紐解。髮上。襖袂。入學ノ類。病安ヲ謝シ。疑事ヲ
 人。田宅ヲ買商シ。疾病ヲ禱リ。病安ヲ謝シ。疑事ヲ
 笑トスル等。告辞時。 朔儀ノ如ク。香燭酒茶ヲ獻シ。
 二臨ミ。選用スヘシ。 其事ヲ告ク。凡、家宅造修。若、祠室ノ屋ヲ葺補シ。或、
 其、事ヲ告ク。凡、家宅造修。若、祠室ノ屋ヲ葺補シ。或、
 八。告辞シテ。コレヲ為ス。補 掃煤等。七、月上旬。十二
 完ノ後。奠供亦朔ノ如シ。 快晴ノ日ヲ擇ヒ。祠室。及、中、外、ノ煤塵ヲ清掃ス。一
 シ。期日ヲ定メテ。恒例トスルハ非ナリ。是、日、味莢。祠
 室ニ入リ。告テ曰。今日快晴。將、室中ノ塵埃ヲ掃潔セ
 ントス。因テ主祠ヲ神櫃ニ納メテ。正廳ニ遷サシ。尚、
 驚動シ玉ハサレ。謹テ告スト。子弟神櫃ヲ出シ。主人壇上
 ニ登リ。次ヲ以テ主祠ヲ奉テ。神櫃ニ納メ。主人壇上

コ、レ、ヲ、奉、テ、正、廳、ノ、床、上、ニ、安、置、シ、次、ニ、祭、器、遺、櫃、等
 ヲ、整、頓、シ、乃、チ、煤、塵、ヲ、拂、ヒ、務、テ、清、潔、ナ、ラ、シ、メ、訖、テ、
 先、遺、櫃、祭、器、ヲ、藏、メ、次、ニ、正、廳、ニ、至、リ、神、櫃、ヲ、奉、テ、祠
 室、ニ、入、リ、埋、上、ニ、置、キ、次、ヲ、以、テ、主、祠、ヲ、祭、テ、各、位、ニ
 安、置、シ、訖、テ、扉、ヲ、啓、キ、一、獻、一、散、ヲ、薦、ル、朔、旦、ノ、如、
 シ、若、シ、祝、融、ノ、災、ア、レ、ハ、先、神、主、ヲ、遷、シ、次、ニ、遺、櫃、祭、器
 ヲ、移、シ、遂、ニ、家、財、ニ、及、フ、幸、ニ、シ、テ、災、ヲ、免、ル、神、主、ヲ
 ハ、神、主、ヲ、祠、室、ニ、納、メ、奠、供、亦、朔、旦、ノ、如、シ、神、主、ヲ
 動、セ、ハ、必、告、ク、神、主、ヲ、動、カ、サ、レ、ハ、望、或、ハ、水、火、盜、賊
 ア、レ、ハ、先、神、主、遺、物、ヲ、遷、シ、次、ニ、祭、器、ニ、及、ヒ、然、後、家
 財、ニ、及、フ、若、不、測、ノ、變、ア、リ、テ、火、災、ニ、罹、ラ、ハ、新、ニ
 主、ヲ、作、リ、安、置、ス、其、儀、大、抵、安、置、式、ノ、如、ナ、レ、凡、凶
 事、ナ、レ、ハ、虞、祭、ニ、準、シ、受、胙、餃、等、ハ、行、ハ、ス、告、辞、不、孝
 事、ニ、及、ス、遂、此、火、災、ニ、罹、等、ノ、語、ヲ、用、ヘ、シ、又、凡、人

ヨリ贈、來ル品。皆奉シテ祠室ニ詣リ。其人ヨリ慰
レシヲ告ク。且、新服成ハ。先服シテ祠室ニ詣ル。若
急遽。或ハ凶事ニテ。酒茶ヲ具、可
ラサレハ。惟告辭シテ可ナリ。

生子則見

主人嫡庶子ヲ生ハ。満月ニシテ見シム。其儀朔ノ
如シ。但主人進告曰。某婦某氏。某月某日某時ヲ以
男子ヲ生ム。名ヲ某ト號ケ。敢見シムト。女子ハ。女
長子。次子ハ。次子ト告ク。孫モ。宗子庶
子ニ限ラス。皆主人ヨリ。コレヲ行フ。即拜ス。主婦
子ヲ抱キ。進坐ニ就キ。拜シ乃退ク。訖テ。社參ニ出
ツベシ。

節祀

正元元佳節ニ進ル所ノ時食ハ。其里俗用ル
拘可ラス。又佳節ノ外。凡凡吉事アレハ。必必其祝
所ノ酒散ヲ以テ。虔告ヲ伸ル。佳節ノ如如スベシ。

夙奠 盥漱 清掃 具辨

雞初鳴キ。寅上刻。咸盥漱。饋櫛シ。祠室及正廳ノ中外
ヲ清掃シ。井井花水花水ヲ汲ミ。火ヲ燧チ。飯ヲ炊キ。饌ヲ
烹。酒ヲ瓶ニ實レ。屠蘇ヲ井中ヨリ擧ケ。酒ヲ提子
ニ移シ。屠蘇ヲ浸シ。先祝散ヲ小碟ニ盛リ。菓品ヲ
高坏ニ盛出シ。盤上ニ列子。箸ヲ加フ。餅餅羹羹香湯ノ
若ハ。祠ヲ啓時ヲ待テ。コレヲ盛ル。又便ニ隨ヒ。蒲

庭ヲ布キ。提子ヲ承盤ニ盛リ。位敷ノ如ク。酒盃ヲ
小案ニ盛リ。茶碗ヲ托子ニ盛リ。又、鍔瓶ヲ風爐ニ
掛ク。茶單子ヲ其側ニ置キ。盃盤、俛架ヲ次室ノ側
ニ設ク。

啓祠室 設祭器 詣正廳 設香案

祠室ヲ啓キ。大燭ニヲ壇前東西ニ點シ。壇戸ヲ啓
キ。香案ヲ中央ニ設ク。火ヲ香爐ニ蓄シ。乾蕭ヲ香
盒ニ實シ。小燭ニヲ案上ニ
點ス。拜席ヲ其前ニ布キ。出テ正廳ニ詣リ。香案ヲ中
央ニ設ク。爐火ヲ具ヘ。香
盒ヲ盛ル。陳列已畢リ。湯モ亦沸騰ス
レハ。子弟饌已具ヲ主人ニ告ク。

服禮衣 拜神祇 設春盤 供三方 賀
青陽

舉家又髮ヲ梳リ。禮衣ヲ服シ。盛服ヲ着シ。盥洗シ
正廳ニ至ル。主人以下。各香案前ニ跪キ。香ヲ焚キ。
乾ニ向ヒ。天ヲ拜シ。坤ニ向ヒ。地ヲ拜シ。訖テ。子弟
春盤ヲ正廳ニ設ク。引躡三方ヲ父母ニ薦メ。舉家
新年ヲ賀ス。

入祠室 各就位 啓祠 參神

主人家人ヲ率テ。祠室ニ入り。男東女西ニ席ヲ分
チ。次室ニ叙坐ス。主人又盥洗シ。進壇上ニ登リ。各

祠ノ扉ヲ啓キ。位ニ復ル。子弟盥洗シ進蒲筵ヲ下壇ニ布キ。大燭ヲ壇上ノ東西。蒲筵上ニ移シ。位ニ復ル。主人以下。各香案前ニ跪キ。香ヲ焚キ。少退キ。伏拜シテ。位ニ復ル。

設春盤 薦三方 祝辭

子弟春盤ヲ奉テ。壇上ニ設ケ。位ニ復ル。主人引鰾三方ヲ奉テ。壇上ニ薦メ。香案前ニ跪キ。香ヲ焚キ。少退キ。伏拜シ。衆拜ス。主人告曰。時維年號幾年干支。正月元旦干支。敬香燭ヲ具ヘ。以時食ヲ獻ス。尚饗王ト。伏拜シ。衆拜ス。

進大福茶 鑑餅

主人主婦。大福茶ヲ奉テ。東西ニ進ム。子弟婦女。次ヲ以奉テコレニ從フ。主人主婦。受テ各位ニ進ム。長子祈位ノ早者ニ及ス。又子弟次ヲ以鑑餅ヲ奉ク。主人主婦。受テ各位ニ進テ退ク。長子亦受テ。祈位ノ早者ニ供テ退ク。凡祈位ノ早者ニ供ル。皆如此。後此ニ做テ。訖テ。各香案前ニ詣リ。香ヲ焚キ。少退キ。伏拜ス。

進餅羹 香湯 屠蘇 殺

主人主婦。餅羹ヲ奉テ。東西ニ進ム。子弟婦女。亦次ヲ以奉テコレニ從フ。主人主婦。受テ各位ニ進ム。

又鑑餅ヲ徹ス。子弟婦女受テ退ク。婦女香湯酒饌ヲ承盤ニ盛り。コレヲ奉ク。主人主婦。受テ案上餅羨ノ側ニ置ク。子弟提子ヲ奉テ。主人ノ右ニ隨テ主人受テ。各盞ニ酌ミ。訖テ。子弟ニ授ク。子弟受テ退ク。主人特シ。位ニ復ル。母アレハ。母婦女殺ヲ奉ク。主婦或ハ弟。或ハ弟婦。受テ。香湯ノ側ニ置ク。婦女又徹酒器ヲ奉ク。主婦受テ。案側ニ置キ。酒盞ヲ舉テコレニ移シ。盞ヲ案上ニ還ス。婦女提子ヲ奉ク。主婦受テ。婦無レハ。弟コレヲ行フ。弟無レハ。主人コレヲ行フ。若モ母初獻ヲ行ハ。主人ニ獻ヲ行フ。各盞ニ酌ム。婦女又殺ヲ奉ク。主婦受テ。各位ノ殺側

ニ置キ。拜シテ退ク。主人又進。酒殺ヲ各位ニ進ル如レ初。訖。衆位ニ復ル。主人香案前ニ詣リ。香ヲ焚キ。少退キ。伏拜シ。衆拜ス。主人位ニ復ル。

闔戸 啓戸 徹饌

子弟進戸ヲ闔ナ。戸無レハ。圍屏ヲ肅靜スル。食頃ヲ経テ。子弟中戸ニ當リ。北ニ向ヒ跪キ。三咳聲ヲ發シテ。戸ヲ啓ク。乃主人以下。次ヲ以逐位ノ酒饌ヲ徹ス。此ニ至リ。主婦茶ヲ各碗ニ酌

進菓 獻茶 徹菓茶 辭神 闔祠

主婦菓盤ヲ奉テ進。各位ニ奠ス。婦女亦菓盤ヲ奉

テ。コレニ從フ。長子茶托ヲ奉テ。各位ニ奠ス。子弟亦茶托ヲ奉テ。コレニ從フ。各位奠シ訖テ。主人香案前ニ跪キ。香ヲ焚キ。少退キ。伏拜シ。衆拜ス。主人位ニ復ル。頃シテ。子弟婦女拜シテ進。各位ノ茶菓ヲ徹シ。訖テ。主人以下。各香案前ニ詣リ。香ヲ焚キ。少退キ。伏拜シ。位ニ復ル。子弟拜シテ進。燭ヲ壇下ニ移。蒲筵ヲ除キ。主人拜シテ進。壇上ニ登リ。各祠ノ扉ヲ闔テ。訖テ。子弟壇戸ヲ闔テ。燭ヲ滅シ。爐火ヲ撤シ。祭器ヲ收メ。戸ヲ闔テ。禮畢ル。

易服 徹餼 藏器

主人以下。盛服ヲ釋キ。禮衣ヲ着ク。主婦還監シテ。盃提。及徹酒器中ノ酒ヲ瓶ニ移シ。緘封ス。所謂福酒ナリ。果蔬肉食茶菓並燕器ニ傳シ。再蒸臠ヲ歸テ。餼ニ備フ。主人主婦監臨シテ。祭器ヲ洗拭シテ。コレヲ藏ム。

叙坐 餼饌 飲宴 餅羹 屠蔬 喫飯
温酒 再啓戸 供鑑餅 闔戸

舉家正寢ニ叙坐シ。男女席ヲ別ツ常儀ノ如シ。先盤ニ福酒。及饌ノ飯散菜魚鳥ヲ盛り。主人以下。男女老幼。次ヲ以テ奉戴シ。各酒散飯少許ヲ嘗。次獻酬

シテ。コレヲ盡シ。訖テ。餅羹ヲ食ヒ。屠蘇酒ヲ飲ミ。
飯ヲ喫シ。温酒ヲ飲ミ。其後祠室ニ詣リ。戸ヲ啓キ。
入テ并シ。壇戸ヲ啓キ。蒲筵ヲ布キ。再鑑餅ヲ供ヘ。
夕ニ至リ。戸ヲ闔テ。三日ニ至リ。鑑餅ヲ徹スヘシ。

正七

前日 清掃 滌濯 調菜 具饌 浴潔

理髮

前一日祠室。及正廳ノ中外ヲ清掃シ。祭器ヲ拂刷
シ。梳磔鍋釜ノ類ヲ滌濯シ。七種菜芹。薺。鱸。鱒。草。蓴。蘆。
及酒是。莫。日。用。ル。大。抵。二。味。一。獻。ヲ。進。テ。可。ナ。リ。但。徹是。日。用。ル。所。ノ。品。ヲ。進。ヘ。シ。然。ル。ニ。饌。具。ノ。

豊約ハ。家ノ有無ニ稱ナレハ。茶菓ヲ調フ。又咸浴
必シモニ味ニ拘ハル可ラス。潔理髮シテ齋宿ス。是。日。主。人。以。下。凡。祭。ニ。與。ル。者。
至テカミ。コト。澡浴シ。衣ヨロモイ。ヲ更テカミ。コト。寢ス。

厥明夙真 盥漱 清掃 具辨 啓祠室

設祭器

大抵正元ノ如シ。但屠蘇餅羹ヲ除キ。菜粥ヲ製ス
ルノミ。

服禮衣 入祠室 各就位 啓祠 參神

祝辭

贊明主人以下。各髮ヲ梳リ。禮衣ヲ服シ。盛服ヲ着

ク。盥洗シ。祠室ニ入り。叙坐儀ノ如シ。子弟盥案ヲ
每祠ノ前ニ設ク。且新物アレハ。盤ニ盛リ。各位ニ
奠ス。祠ヲ啓ク時ニ當リ。主婦菜粥ヲ盛リ。其他皆元旦
ノ如シ。告曰。維年号幾年干支。正月干支朔。茲七日
干支ヲ賀ス。敬香燭ヲ具ヘ。以時食ヲ進尚饗玉ヘ。

進菜粥 獻酒敬

主人主婦。菜粥ヲ案ニ奉テ。始祖考妣ニ進ム。長子
以下。亦次ヲ以粥ヲ奉テ。コレニ從フ。主人主婦。受
テ各位ニ進ム。子弟婦女。祔位ノ早者ニ及ス。子弟
提子ヲ奉テ。主人ノ右ニ隨跪ク。主人受テ各盥ニ

酌ム。長子受テ祔位ニ酌ミ。訖テ退ク。婦女敬ヲ奉
ク。主婦受テ各位ノ盥案上ニ奠ス。訖テ。衆位ニ復
ル。其他元旦ノ如シ。

闔戸 啓戸 徹饌 進菓 獻茶 徹菓
茶 辭神 闔祠 徹餽 藏器 叙坐
受餽 飲宴 菜粥 酒敬 喫飯

以上十六節。皆元旦ノ如シ。故今復此ニ贅セス。
若年

其儀正七ノ如シ。但子弟祠室ニ入り。壇戸ヲ啓キ。
壇上ニ登。注連ヲ除キ。削花ヲ戸上ニ糊シ。繭玉ヲ

供フ。告辭。正七干支ニ易ルニ。望前干支或若年。或年越。ヲ以テスルノミ。

正望

其儀前日ノ如シ。但子弟ニ前日ノ削花ヲ除カシメ。餅ヲ小豆粥ニ投スル者ヲ供フ。告辭。望前干支ニ易ルニ。正望干支ヲ以テスルノミ。

正念

其儀正望ノ如シ。但餅蒸神在等ヲ進ム。告辭。今日正念干支。茲鑑閑ヲ賀ス。敬香燭ヲ具ヘ。以テ齒固ヲ獻ス。尚饗玉ヘ。

每朔

其儀佳節ニ準シ。但一獻一敬ヲ薦ム。告辭。今日某月干支朔。二月朔ノ如キハ。中和ト稱シ。四月朔ハ。並ニ更衣ト稱ス。敬香燭ヲ具ヘ。以テ酒菓ヲ進ム。尚饗玉ト。凡新物アレハ。盤ニ盛リ。各位ニ薦ム。若未朔望ニ及ハステ。コレヲ得レハ。時ニ臨ミ。コレヲ薦ム。

每望

其儀每朔ヨリ減殺シ。祠ヲ啓カズ。酒ヲ進ム。茶菓ヲ進ルノミ。弟先壇戸ヲ啓キ。茶托ヲ每祠前ニ設ケ。主人盥洗シ進。主婦茶瓶ヲ奉テ。主人ノ右ニ隨フ。主人受テ茶ヲ各碗ニ注ク。告辭。今日某月干支

望日。二月十五日ノ如キ。花朝ト稱ス。敬テ香燭ヲ具ヘ。以テ茶菓ヲ薦ム。

重三

其儀正七ノ如シ。艾糕ヲ進ム。桃花酒ヲ獻ス。告辭。維年號幾年干支。時重三千支。茲芳節ニ逢リ。或ハ云。佳節。勝節。敬テ香燭酒茶ヲ具ヘ。以テ時食ヲ進ム。尚饗玉ヘ。

重五

其儀重三ノ如シ。但麻衫カマエラ衣ヲ着シ。粽菖蒲酒ヲ進ム。菖蒲ヲ刻ム。縷ノ如クシ。或ハ細末ニシ酒ニ泛ブ。但石菖根ヲ用ユ。告辭。重三千支ニ易ルニ。重五千支ヲ以テスルノミ。

賜水

其儀正念ノ如シ。但水餅。或搗餅ヲ進ム。舊年搗餅ニ製スル搗餅ヲ蓄ヘ。告辭。茲賜水干支ヲ賀シ。敬テ香燭ヲ具コ。以テ時食ヲ進ム。尚饗玉ヘ。

重七

其儀重五ノ如シ。但白衫カマエラ衣ヲ着シ。索麪ヲ進ム。告辭。重五千支ニ易ルニ。重七千支ヲ以テスルノミ。

七望

其儀每望ノ如シ。○世俗孟蘭盆會ノ了アリ。佛氏ヨリ出テ。我邦上古ノ風俗ニ非ス。因テコレヲ廢ス。

八朔

其儀賜水ノ如シ。但白衫衣ヲ着シ。初穂ヲ進ム。稻
燒キ。糲トシ。土器。或折敷ニ盛ル。告辭。賜水干支ニ易ルニ。八朔干
支ヲ以テスルノミ。或憑朔。田實。恃
怙。頼節ト云。

中秋 月夕

其儀每望ノ如シ。告辭。中秋ト稱スルノミ。是夕團
子。或餅。莢豆芋ヲ一器ニ盛り。各位ニ供其儀八朔
ノ如シ。但告辭八朔ニ易ルニ。月夕ヲ以テスルノミ。

重九

其儀重七ノ如シ。但絮衣ヲ着。栗飯。菊酒。或茱萸酒

ヲ進。告辭。重七ニ易ルニ。重九或重陽ヲ以テスルノミ。

看月

其儀及時食月夕ノ如シ。但告辭。月夕ニ易ルニ。看
月ヲ以テスルノミ。

玄猪

其儀八朔ノ如シ。但七種。大豆。小豆。大角。豆。胡麻。栗。柿。糖。糕。或五色
饅ヲ進ム。告辭。八朔干支ニ易ルニ。玄猪干支或亥子。

ヲ以テスルノミ。

復朔

其儀玄猪ノ如シ。但赤飯。或陽餅ヲ進ム。告辭。玄猪

干支ニ易ルニ。復朔干支ヲ以テスルノミ。是日曆ヲ
祠室ニ納メ。時ニ臨ミ。請テ見ヘシ。若未得サレハ。
得ルニ及ヒ。コレヲ納ム。

極朔

其儀復朔ノ如シ。但乙子饊ヲ進ム。告辭。復朔干支
ニ易ルニ。極朔干支ヲ以テスルノミ。

搗餅

其儀極朔ノ如シ。但餅蒸ヲ進ム。告辭。今日某日干
支餅ヲ製ス。敬テ香燭ヲ具ヘ。以テ餅蒸ヲ進尚饗玉ヘ。

歲暮

其儀五節ニ準ス。但告辭。重九ニ易ルニ。歲暮ヲ以
スルノミ。訖テ。注連ヲ張り。正元ノ具辨ヲ爲ス。

除夕

是日祠室。及正廳。中外ヲ清掃シ。祭器ヲ滌濯シ。元

旦ノ具饌ヲ爲ス。先鏡餅ヲ飾ル。齒朶。讓菓。蘿并福

包。打。鮑。結。昆布。乾。鯉。梅。乾。串。次福茶ノ具。煎茶。餅。大

餅。蒸ノ具。打。鮑。昆布。煎。海參。牛蒡。薯蕷。香湯ノ具。香

鱒。栗。菌。或ハ賀。敬。鱒。鮑。乾。鯉。牛蒡。煮。豆。梅ハ引

饌ヲ三方ニ盛ル。是夜酉ノ刻ニ燈ヲ祠室。及室中

ニ點シ。戌ノ刻ニ至リ。舉家禮衣ヲ服シ。祠室ニ入

リ。各位ニ就キ。一獻一敬ヲ薦入。其敬ヤキ火カキ鴨カキヲ用ユ。
儀節朔旦ノ如シ。但告辭。朔日ニ易ルニ。除夕ヲ以
スルノミ。訖テ。屠菽ヲ井底ニ懸ク。

追儺

其儀俗。所謂十二書ナル者ヲ製シ。軒ニ挿シ。頭及
大戰ヲ其ニ刺シ。十二ト書タル紙札ヲ盛服シテ。
縛ツケ。軒ニ挿ス。古ハ鱧ノ頭ヲ用ユ。
炒豆ヲ撒シ。唱曰。鬼ハ外ト。桃弓葦矢ニテ。儺ヲ行フ。
是時必盛服シテ。祠室ニ入リ。香ヲ炷キ。次室ニ坐
シテ。神靈ヲ安護ス。是其驚動シ玉ハン
ヲ恐レハナリ。

味噌煮

其儀朔旦ノ如シ。煮豆ヲ進ム。丸味噌煮ハ。其郷ニ
原氏ノ説ニ。臘水ニテ製ストアハ。九州等ニテ
ハ。是月ヲ用ルナラン。我郷ニテハ。多クニ三月ヲ用
レレ。今姑ク
此ニ置ク。

信濃松本
栗原恒
松原衝
校訂

追遠儀卷之上

Table with 10 columns and 1 row. The table is empty.

--	--	--	--	--	--	--	--	--	--

Handwritten text on the right edge of the table, possibly a page number or title.

