

湖北教育

33

期三第卷三第

次目

- 湖北省中等學校教職員 暑期講習會報告專號
- 教職員爲什麼也要集中訓練……………楊永泰
- 湖北教職員應負之責任與今後應有之努力……………何成濬
- 過去教育方針和教職員觀念之種種錯誤……………楊永泰
- 我對於今後各學校實施教訓合一和軍事管理之管見……………楊永泰
- 看護訓練與衛生常識之重要……………楊永泰
- 今後教職員應有之認識……………楊永泰
- 暑期講習會報告

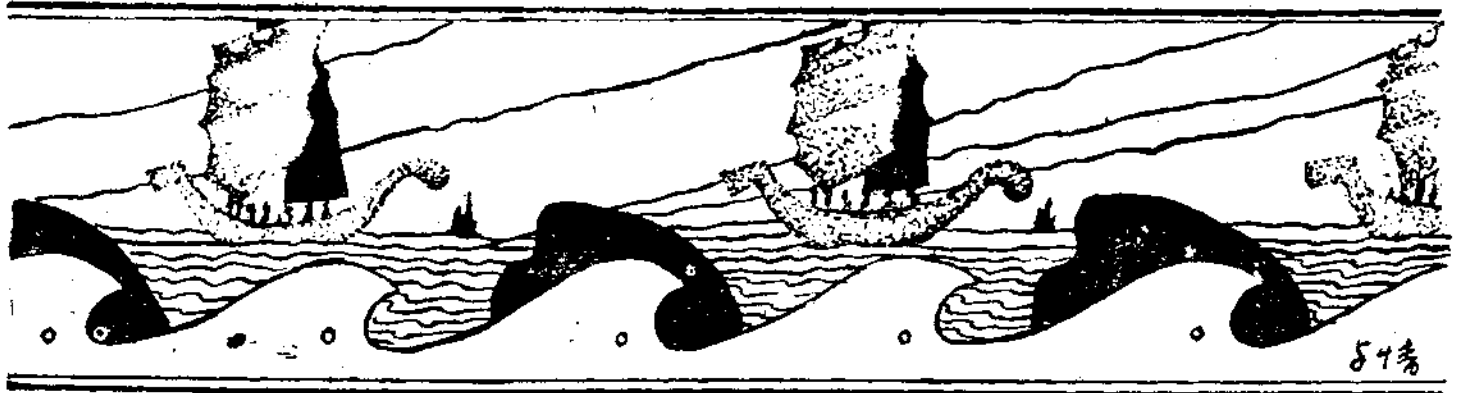

湖北教育

第三卷第二期目次

——湖北省中等學校教職員暑期講習會報告專號——

插圖

專載

- 教職員為什麼也要集中訓練……………楊永泰(一)
- 湖北教職員應負之責任與今後應有之努力……………何成濬(四)
- 過去教育方針和教職員觀念之種種錯誤……………楊永泰(六)
- 我對於今後各學校實施教訓合一和軍事管理之管見……………楊永泰(一一)
- 看護訓練與衛生常識之重要……………楊永泰(一七)
- 今後教職員應有之認識……………楊永泰(二一)

湖北省中等學校教職員暑期講習會報告

會務概述

- 一·籌備經過……………(二七)
- 二·會所及設備概況……………(二八)
- 三·教務概況……………(三〇)
- 四·軍訓概況……………(三一)
- 五·辦理結束……………(三一)

組織系統圖

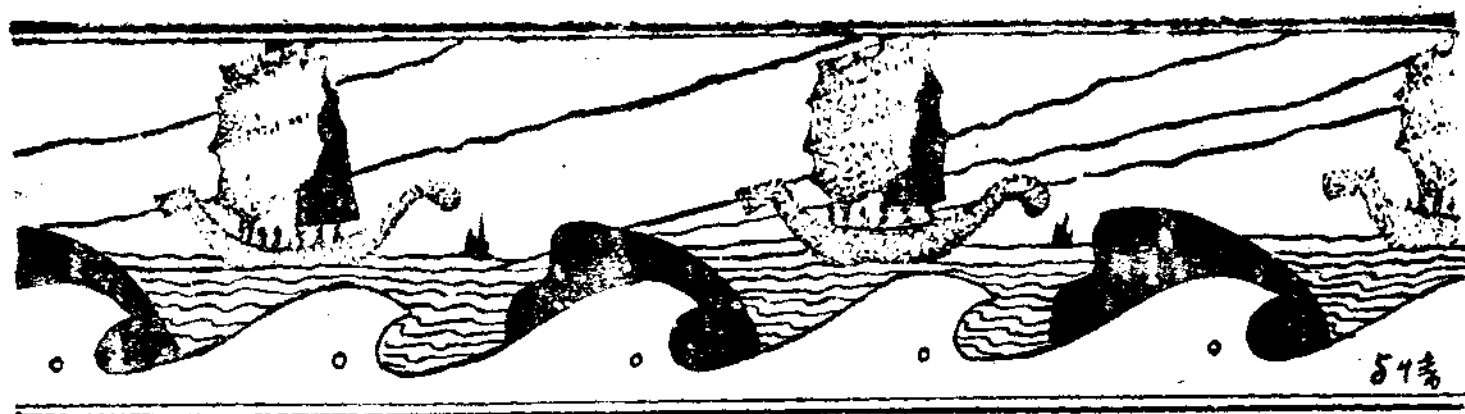

講授科目一覽

- 一·各組講授科目……………(三三)
- 二·中小學女教職員看護訓練組講授科目……………(三五)

軍訓進度表

- 一·軍訓學科每週預定進度表……………(三七)
- 二·軍訓術科每週預定進度表……………(三九)
- 三·軍訓全期學科進度預定計劃表……………(四三)
- 四·軍訓全期術科進度預定計劃表……………(四四)

職教員一覽

- 一·職員……………(四五)
- 二·軍訓隊部官佐……………(四七)
- 三·各組講師……………(五一)
- 四·中小學女教職員看護訓練組講師……………(五二)
- 五·特約講演專家……………(五三)

會員一覽

- ……………(五四)

大事記

- ……………(一〇三)

規章

- 一·軍事訓練管理規則……………(一〇六)
- 二·圖書館閱覽規則……………(一一二)

會議紀錄

- ……………(一一三)

湖北省中學校教職員暑期講習會開幕典禮攝影



光緒二十九年



醫務所療養室



圖書室

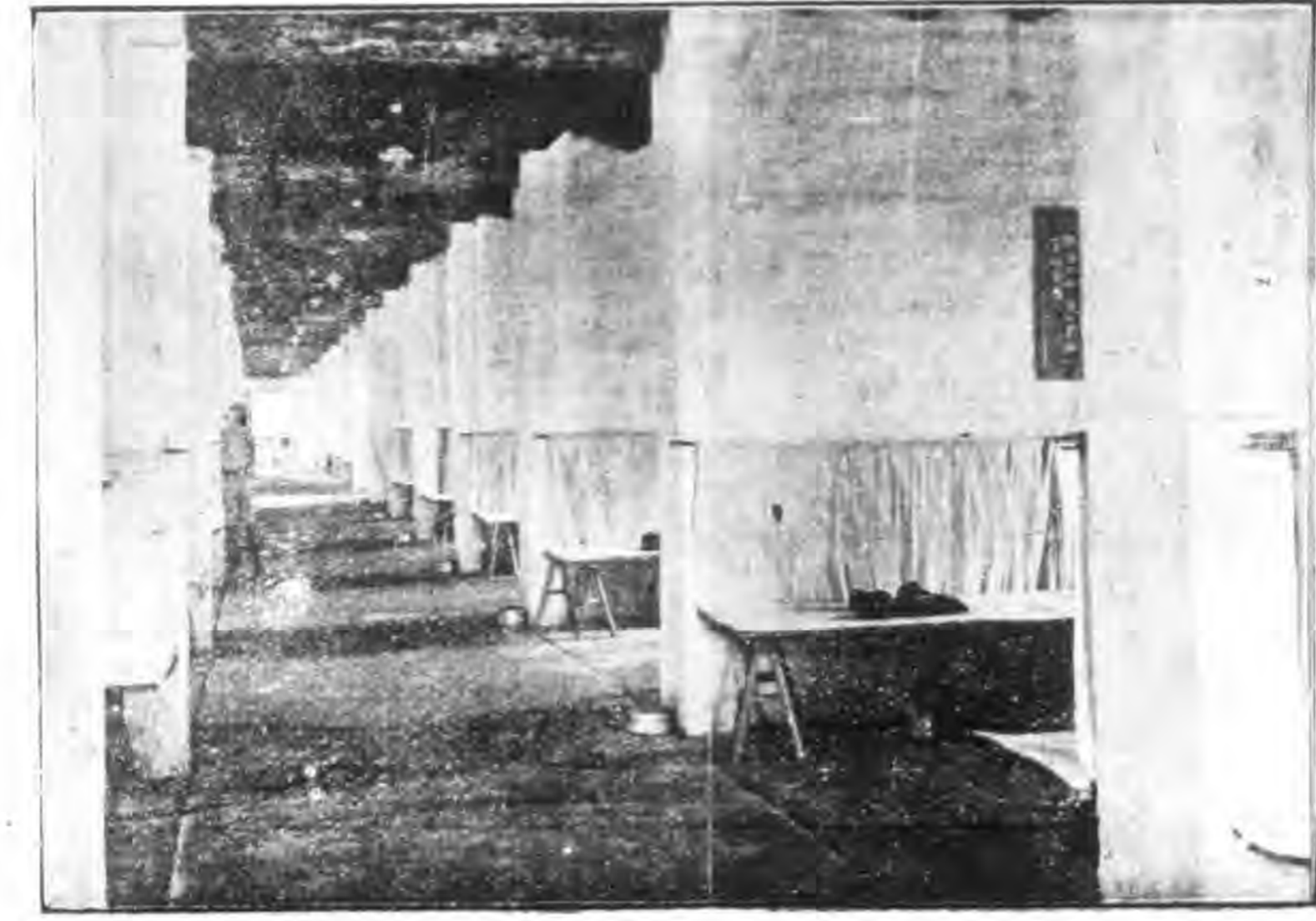

寢室



各隊營房及各組講習室

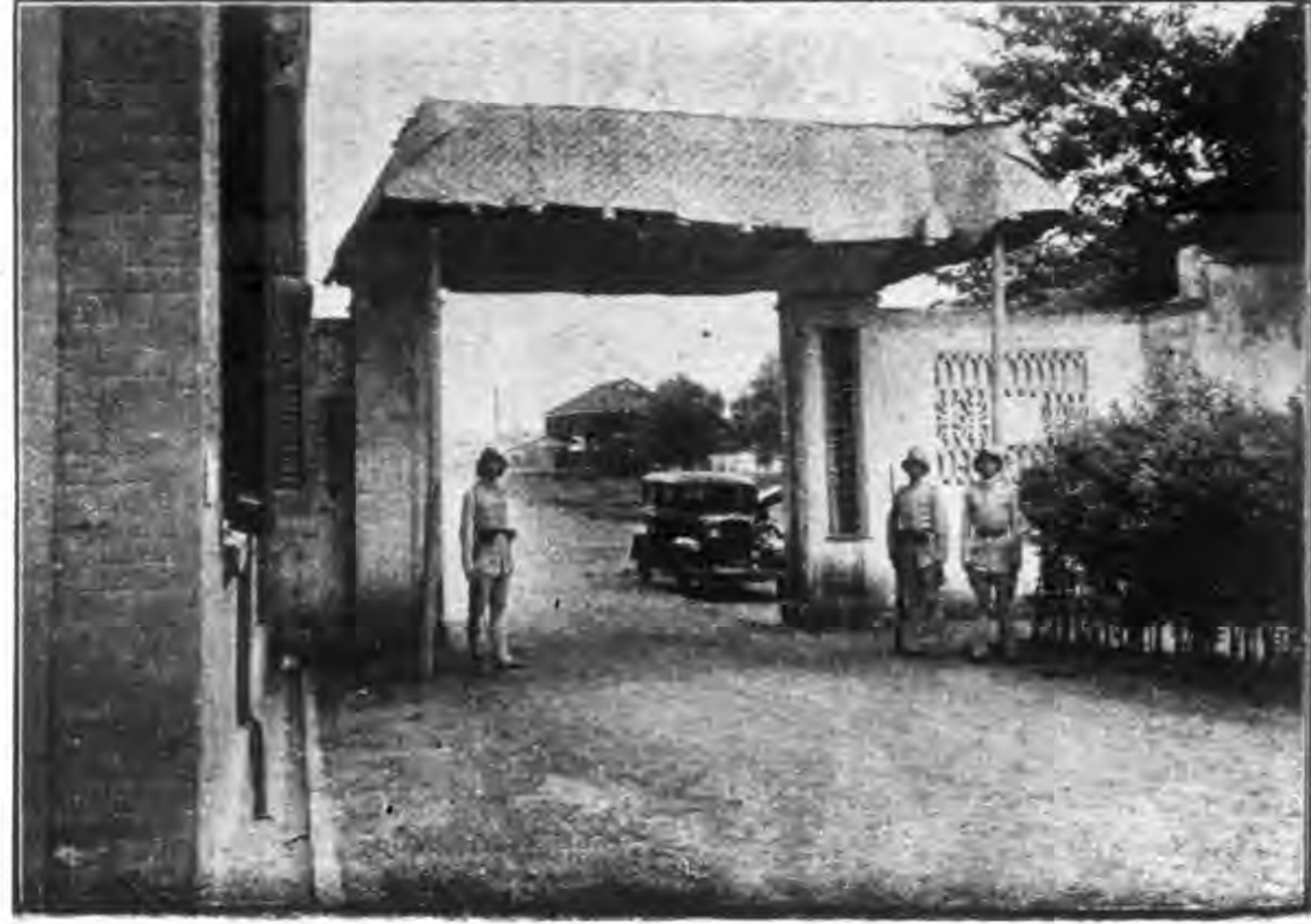

大門

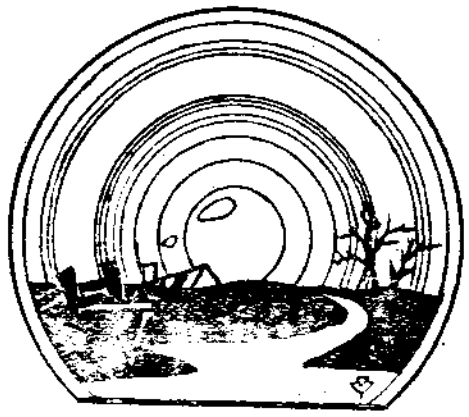

專載

教職員為什麼也要集中訓練

楊永春

——八月五日對湖北省中等學校教職員暑期講習會開會致詞——

- 一 講習時間甚短，如何利用寶貴光陰，獲得無上遺產，全靠各個會員，互勵自勉。
- 二 教職員也要集中訓練之理由。
 - (一) 因教職員為學生導師，為維持領導威權，及增加青年信仰計，非趁此時機急起直追，痛下一番苦工不可。
 - (二) 因教職員訓導學生，重人格感化，為貫徹教職員專任與教訓合一的新制度計，亦非培養一種振作奮發的新精神，先下一番充分的準備工夫不可。
- 三 現方從事於組織和紀律的訓練，凡破壞組織和違反紀律者，自應嚴行制裁，免使訓練徒託空言近於敷衍。
- 四 集訓以後，大家果能改變生活，振作精神，共負湖北教育改造的重任，自屬前途一線曙光；否則，即將過去種種弱點與病態，充分暴露，亦至所殷盼。
- 五 今天說話頗露骨，旨在勸善規過，激濁揚清，願外省來鄂參加各會員倍為殷鑒。庶幾言者無罪聞者足戒。

程副會長，楊副總隊長，各位教官，各教職員先生：

本屆湖北中等學校教職員講習會集中訓練，昨日開始報到編隊，今日是開始講習的第一天，濟濟一堂，誠屬空前的盛舉；然講習時間僅有四個星期，應如何利用此寶貴光陰，獲得無上的進益，全靠各個會員互相砥礪，自加努力。今願借此初次開會的機會，要把「教職員爲甚麼也要集中訓練」的理由，再向各位詳加說明。

目前我國國家正值非常時期，而我國社會毫無秩序，人民一盤散沙，故舉凡政治經濟，教育及一切設施，如不注重組織與紀律，則種種努力，均屬徒勞，絕不足以切合非常時期之需要，而教育事業，尤關重要，自非特別的注重組織與紀律的訓練不可。蓋一般青年學生，爲國家的元氣，社會的中堅，其品格健全與否，影響於我國民族前途至大；顧自五四倡導新文化運動以來，誤解自由，性直浮囂，不務實學，漸至生活浪漫，舉凡明禮義，知廉恥，負責任，守紀律，種種青年應具之修養，一概不屑措意，至可痛心！今爲挽救末流之弊，懲前毖後，則對於中等以上各學校的學生惟有加以嚴格的訓練和嚴格的管理，使其日常生活——食，衣，住，行全然組織化紀律化，俾適合現代國民生活的要求。惟是學

校由學生與教師所組成，學生生活組織化紀律化，而領導學生的教職員則依然頹喪萎靡，放蕩，鄙陋，種種惡習，絲毫不能革新，不爲學生所輕視嗎？如果祇是叫學生要這樣做，那樣做，自己則滿不在意，事事除外，「其身不正，雖令不行，」你的學生，又肯接受你的指導嗎？現在學生每年集中訓練，復施以軍事管理，今後學生生活確漸有組織化和紀律化的可能，教職員爲學生的導師，爲維持其領導的威權及增加青年的信仰計，趁着這暑假期中，自非集合同仁，急起直追，痛下一番苦工不可，否則時代落伍，將歸天然淘汰之列。此爲教職員講習會中必須集中訓練的第一個理由。

其次，自下學期起，湖北各中等學校實行專任制，凡是教員原則上祇能專任一校之教師並專任一種之學科，不能兼各學校的鐘點。教員專任以後，不僅應教學生，還要管學生，就是除了教的責任以外，還有訓的責任。本來所謂教育，不是單靠書本，應注重生活上的示範，學記云：「記問之學，不足爲人師。」也就是此意。換言之，我們訓導學生，全賴人格感化，使學生知所觀感。所以我們做教職員的人，就得先備具一種好榜樣，在一切公生活私生活上，均應爲學生示範，纔能克收訓育的實效。不然，自己不能管理自己，還

能管理別人嗎？故我們爲貫徹教員專任與教訓合一的制度計，必須培養一種振作有爲的新精神，然後可以推行新制度。當此新舊制度交遞之際，我們更得要先下一番準備的工夫，這是必須集中訓練的第二個理由。

以上所說，此次集中訓練的理由，實簡單而明瞭，且基於事實上之必要，自非即時舉辦不可；不料竟有少數人不明斯旨，動假全體教職員名義，到處具呈，力持異議，然所謂全體教職員，又無一人肯列真名，甚至具呈地址，亦復假託，其舉動實屬不大光明。趕到昨天，開始編隊，好在各位聯翩報到，已一律參加，可見大多數同人，均明白大體，至可欽佩！一切本不必再提了。不料昨晚點名熄燈就寢的時候，據報，還有極少數人在寢室中亂噓亂叫，要求出外寄宿，弄到人聲鼎沸，一時秩序大亂，教育界而有這種怪現象，何以爲人師表？我也不能再寬容了。現制定一種志願表，凡願意參加訓練者，請自行填注明白；不願者聽，絕不強以所難，但曾經注明顯意參加之後，則須遵守本會規則，共維本會秩序，否則必予以嚴厲的處分，昨晚鼓噪肇事的人，則另案辦理。現已調查明白，當公開宣布其姓名，革除出會，去此敗壞之劣馬，保全多數之令名，想各位必一致贊成的。現方從事於組織和紀律的訓練，則凡破壞組織和違反紀律者，尤應厲行制裁，然後訓練不至託於空言，流於敷衍。想各位亦必能共同諒解的。

兄弟對於教職員諸君，向來十分敬重，尤盼各位都能自重，所謂「師嚴而後道尊。」經過這次暑期講習和集中訓練之後，大家果能改變生活，振作精神，共同担負湖北教育改造的重任，自屬前途一線之曙光；如其不然，倘能在此講習期中，把種種弱點，種種病態，充分的自行暴露出來，亦至所殷盼。蓋我們欲謀教育的改革，很像要請醫生醫病一樣，萬不可諱疾忌醫，病人多年內蘊的宿疾，今一一表現於外面，足供醫生診斷的參考，裨益甚大，實不幸中之大幸。所以日前有人假託全體教職員名義具呈反對集訓和昨天晚上之滋生事端，少數腐化份子，爲鬼爲蜮，自露其怪狀，誠屬湖北教育界的恥辱，可是我們不必過於失望，從此涇渭分明，我們已得到一個着手肅清的機會了。

兄弟今天說話，未免態度激昂，過於露骨，但胸懷坦白，祇願本勸善規過，激濁揚清之旨，相期共勉而已。在此次講習會中，亦有由豫、贛諸省遠道來鄂參加的教職員，聚首一堂，目觀湖北教育界中之怪現狀，想必爲之齒冷，這都是兄弟誠信未孚，德薄能鮮所致，實慚愧萬分！今天所說的話，當然祇是對湖北而言，也當然是對湖北教育界中之少數人而言。我們不諱病，不忌醫，赤裸裸的自暴其病態而求公開療治。他省來鄂參加講習之諸君，亦得借湖北的情形爲殷鑑，或可言者無罪而聞者足戒了。

湖北教職員應負之責任與今後應有之努力

何成濬

——八月十七日在本會紀念週訓詞——

今天湖北中等學校教職員暑期講習會，舉行紀念週，兄弟被邀請前來參加，曷勝欣幸！關於講習訓練一切，諒此間負責諸先生，當已與各位解說好多，用不着兄弟再來贅述。

兄弟觀察湖北過去與現在的教育，兩相比較，頗生一種感想，爰藉此提出，與各位作一番商榷。

湖北當張文襄督鄂時期，創辦新教育，一時風會所趨，舉國倣行，垂至清季，一般人猶稱湖北教育，足冠全國。迨民國初年，以兵燹之餘，經費驟減，嗣又經北洋軍閥盤踞鄂省，盡將教育經費囊括以去，於是號稱冠冕全國之湖北教育，遂至一落千丈。革命軍戡定湖北以後，教育經費，本有突前的增加，但以經過共黨之一次煽誘，青年思想，多受影響，迨至今茲，仍未能完全納於正軌。較量湖北教育之成績，不惟比之江浙諸省，望塵莫及，即比之其他各省，亦覺瞠乎其後。論起湖北教育經費，在民國十八年至二十年，已加到三百六十七萬，雖然二十一年以後，約略縮減，但每年仍有二百餘萬以上，比之其他各省教育經費，尚屬中上之選。以具

有中上之教育經費，而未能增進中上之教育成績，其責任誰屬？希望各位深加考慮。

教育成績之表現有二：一是數量增多，二是質量改善，兄弟覺得在國家正窮之際，應該重視質量，如能把質的方面改善，亦未嘗不可以少勝多，但質的方面如能改善，其責任可以說大部份在各位教職員諸君。教育之目的，不僅是教學生「爲學」，同時應教學生「做人」。孔子四教，曰「文行忠信」，文是教人「爲學」，而行忠信却是教人「做人」。孔子對於小學教育，并主張先行後文，論語弟子章說：「行有餘力，則以學文」，是對小學教育，明切指示，應該先教他「做人」，然後再教他「爲學」，現代的學校教育，設有訓教二部，訓是訓練學生「做人」，教是教導學生「爲學」，像這樣分工合作，本合乎古之所謂「師氏保氏」；但覺得過於機械，難受美滿效果。近聞各學校擬祇設一訓教部主任，綜理全校訓教事宜，所有教職員都應訓教相兼，一掃從前「教員祇負責教書，不負責管學生」之陋習。此種制度的改

變，兄尋極端贊成。不過教職員應如何教學生「爲學」和「做人」，兄弟尚有一點意見提出來向大家貢獻。

先就「爲學」一方面說，各項科學，都是日新月異，而歲不同，稍一不進，便形落伍。試看江浙各省的教職員多著有教科書教授法，以及一切出版物，論其價值，未見得盡滿人意，但其一種富於研究之勇氣，却不能不令人重視。更不能不令學生傾服。湖北各教職員，平時能盡力於授課，且蘊藏有真實學問者，聽說有很多很多；但不肯抽暇發表，授起課來，仍執江浙教職員所編之教本，如發現其有欠當之處，祇有背後加以議論，從不另自表現著作。就看湖北省教育會，原爲商榷教育之聯合機關，未見發行一種刊物，貢獻社會，在知之者，以爲是韜權而藏，在不知者，以爲是缺乏研究，且因無專門著述，遂亦不能引起學生之過分的尊重。各位教學生「爲學」，須先要自己做一番苦功，此其一。

再就「做人」方面說，兄弟常聽一般朋友說：「教員先生，多半是挾書上堂，課畢便不問學校的事，學校祇算得職

員的學校，不是教員的學校」。我覺得這些話，或是「以告者過」，但總可證明教員於教學生「做人」方面，未能十分注意。要曉得訓練學生，教員之感化力，優越於職員，何以故？如某教員之學問能爲學生所欽佩，則某教員之一言一動，亦易爲學生所模仿。可是教員要正己率物，要以身作則，所謂「子率以正孰敢不正」也。反之如教員在學問方面能博得學生的歡迎，而在「做人」方面，或不免有踰閑越檢之處，則學生亦易受其薰染，每每流成浪漫一派。各位要教學生「做人」，須先要自己做一個榜樣，此其二。

綜合上述兩層，把教學生「爲學」和「做人」兩重責任，都加到教職員肩上，似乎近乎苛虐。要曉得教職員的身分，本很尊崇，以故所擔的責任，應比別人重大。國家前途之希望，完全在青年學生，青年學生前途之希望，完全在教職員。希望各位從今後起，用「鐵肩担道義」的精神，努力教學生「爲學」和「做人」。

過去教育方針和教職員觀念之種種錯誤

楊永泰

——八月十日在中等學校教職員講習會紀念週講話——

- 一 目前中國教育尤其是中等學校教育確有澈底改革之必要。
- 二 中國新式教育所以不能確收成效之原因，由於教育方針之錯誤，與古代及現代教育目的均未吻合。
 - (一)古代教育注重教人做人，教人做國民。小學注重洒掃，應對，進退等實務的訓練；中學以上則講求六藝——「禮·樂·射·御·書·數」——均不專重書本，而在生活上給以實際的指導。
 - (二)現代教育於智·德·體三育之外，更注重羣育，合此四育，然後完成現代國民教育之目的。舉例：
 - (甲)意亞戰爭，亞國失敗之原因，在於科學大不昌明，缺乏現代的國民教育。
 - (乙)德國戰後復興原因，在於國民團結力強，現代的國民教育非常發達。
- 三 中國教育應採之方針。就是不能專賴書本智識的灌輸，應從實際生活加以指導，注重訓練學生怎樣做人，怎樣做國民，怎樣做現代的國民。
- 四 教職員兩種錯誤觀念：
 - (一)教職員自以教書為無聊，因而不負責任。
 - (二)教職員自認教書為處境高地位，因而不守紀律。
- 五 教職員犯此兩種錯誤，貽害無窮，應澈底覺悟，痛切反省。
- 六 今天將種種錯誤，毫無顧忌說出，就是想檢討過去，改正將來。大家革面洗心，共為澈底改造的努力，互勉互勵，以挽國教。

程副會長！楊副總隊長！各校長！各位教職員先生：

學校的教育，認為有澈底改造之必要，今天願將此意，再略

關於中等教職員暑期講習和集中訓練的重要性，日前開 叙所見，藉供各位的參考。

會致詞，已詳為申述；兄弟對於目前中國教育，尤其是中等

自我個人的經歷說來，清末會做過中學和簡易師範的教

員，民初也曾做過大學校裏的講師，教職員的生活，先後約經過兩年半之久，故深知教育關係國家民族前途者實大，而教職員之一般生活狀況，亦比較明白，今天所講，不是以湖北地方長官之資格來說話，實以過去兩年半的舊同業之資格來說話。

我常感到，中國興辦學校推行新式教育，自清末迄今，時期不可謂不久，爲什麼總不能如各國舉辦新式教育之確收成效呢？這殊值得我們加以一番之檢討。歐美各國，自無待論，即以日本爲例：日本創辦新式教育，並未遠在中國之前，但經過這數十年來，日本的確確已收到特效，不但科學昌明，工商業發達，即一般國民智識和他們的精神生活，都已普遍的提高，所以能一躍而崛起於遠東，再躍而與世界列強爭霸；反觀我國，則事事落後，國勢亦岌岌可危，追原其故，一切的一切，皆由於教育不如人之所致。此種因果，到了現在國難臨頭，更感得明確而深刻，所以我們要挽救危亡，復興民族，非從教育上謀切實的改革，則種種努力，均屬徒勞。

中國新式教育之錯誤是在那裏呢？簡切言之，是我們的教育走錯了方向，因爲方向錯誤，整個教育就失敗了。他國

的教育，學科講習，與我們相同，其不同的地方，乃在書本的學科之外，尚有一種健全人格的訓練，舉凡愛國，樂羣，潔已奉公，互助合作，守秩序，負責任種種國民應具的美德，無不由於學校教育養成之，換句話說，他們所謂教育，實不僅僅是唸唸書，聽聽講，即算完事，其根本目的是在訓練學生做人，訓練學生做一個國民，訓練學生做一個現代的國民。此種目的絕非書本教育所能造成，實全賴於日常生活的指導，具體示範，供其模仿，在學校教育的期間中，既給以這樣不斷的訓練，對於故人處世的道理，已有相當的認識。一旦出了校門，踏進社會，實地應用，自可成爲一個現代的健全國民，所以學生的心得，得力於實際生活的指導，實較書本的傳習爲多，那自然可以達到國家主辦教育之目的，非「爲教育而教育。」中國剛剛相反，無論什麼都規定於書本上，拿住書本傳授於學生，即以爲盡了教育之能事，學生生活習慣是否良好，是否得到實際的裨益，完全不管，祇知教讀，而不知訓練，祇知唸死書，而不知活用，簡直是紙上談兵，那還有什麼教育效果之可言呢？我國古代教育，就很注意生活上的基本修養，從小學起，即從事洒掃，應對，進退的訓練，天天叫一般學子們躬執帚把，掃除地面，並學習待

人接物的態度禮節，照現在的新生活運動來說，所謂洒掃，就是清潔運動，使注意衛生，增進健康。所謂應對，進退，就是規矩運動，使人與人相與之際，互相敬重，自可以維持感情於雍和的氛圍中。古代小學修習完畢，再進一步，則為中等以上的教育，便講求六藝，所謂六藝，就是「禮，樂，射，御，書，數」。書數如讀書，識字，練習數學之類，屬於求知範圍，即今之所謂智育。禮，樂是陶冶人的性情，淨化人的志趣，即今之所謂德育。射，御為彎弓射矢，騎馬駕車，就是古代軍訓，其目的在體格鍛鍊，即今之所謂體育。所以六藝之中，差不多有四藝亦均從實際生活訓練出來，求知部分不過佔三分一的地位而已。由此說來，可見古代教育，無論小學或中學，都不專重書本而在生活上給以實際的指導，同時可見我古代教育係注重教人做人，並注重教人做國民。射御為古代的軍訓，尤足為準備為國效忠去實行國民義務的表徵，但是現代國家祇教人如何去做人，如何去做國民，還不能適應國家的需要。因為現代的國民，不但要有愛國心，更應有集團生活的修養。如祇知愛國，祇能執干戈以衛社稷，而無集團生活的修養，則絕不能發揮很大的合羣力，依然不能確保其國家民族的生存。蓋現代捍衛國家的責任，

不能全靠拿槍捍的戰士，却要全國總動員的，總動員要想得到有效的實施，自非其國民平日都有集團生活的修養不可，所以現代教育，於智育，德育，體育之外，必須再加一種羣育，合此四育，纔能教人怎樣做人，怎樣做國民和怎樣做現代的國民，亦必合此四育，然後國家教育的目的纔能圓滿達到，否則依然落空。此次意大利對亞比西尼亞的戰爭，就是一個很好的例證。亞國經過七個月的抵抗之後，終於一敗塗地，這是甚麼緣故呢？亞比西尼亞山地險阻，氣候惡劣，天時地利，均足以遏阻敵人之侵略，其國民又是半開化的民族，拚命殺敵，自古即有驍勇善戰的美名；並且此次意國對亞作戰，經國聯公認為侵略戰爭，有強權而無公理，全世界對意國均加以制裁，對亞國則寄以偉大的同情，得道多助，然而種種優點都不可靠，仍無救於亞國的滅亡。其根本原因，就是科學太不昌明，國民教育太不發達，尤其是現代的國民教育特別缺乏，所以兩軍對抗，不但意國的飛機，大砲，毒氣彈，唐克車，非亞國落後的戈矛劍戟等武器所能抵禦，即其國民亦毫無團結力，一部分效忠亞皇，殺敵爭先，另一部分則投降意國，或為敵效勞，如中國之漢奸然，根本即無國家觀念和民族意識的存在，這種國家，今日那能生存呢？我

並非以成敗論人，事實擺在我們的面前，世界各國，凡是國民教育尤其是現代的國民教育如能普遍發達，則其國民必有愛國心，必有合羣力，一旦國家有事，不但同仇敵愾的情緒非常旺盛，而且集團的組織和集團的紀律，必格外嚴明，在這種情勢之下，其國民無論如何不肯，必恥於做好細，賣祖國，然亦有所不敢爲。果能如此，則國民陣線，自然鞏固，兵力武器縱不如人，然敵國強隣便不敢正視。現在歐美兩洲的弱小國家，還不是多得很嗎？何以世界列強，不就近向牠們

進攻，偏要對着遠東近東或非洲的古國來張牙舞爪呢？德國經歐戰慘敗之後，海陸軍備大受限制，不是全國解除了武裝嗎？可是不過十餘年她即抬起頭來，先宣告退出國聯，繼則扯破凡爾賽和約，最近且進佔萊茵河布防，咄咄逼人，弄到列強手忙腳亂，簡直拿他沒有辦法，這又是甚麼道理呢？這都是因爲他們的國家確已現代化，他們國民的團結力，確已十分強固的原故，所以武力方面雖一時趕不上其他強國的充實，但絕不敢輕侮她，尤不敢隨便打她的主意，確有令人凜然不可犯之勢。他們的國家何以能現代化，他們的國民團結力何以能日臻強固呢？這都是他們科學昌明，他們的國民教育尤其是現代的國民教育確已發達的原故。我們看到亞比西

尼亞的情形如此，德國和歐美其他弱小國之情形又如彼，則我們欲挽救危亡，復興民族，自應該知所從事了。所以中國今日種種問題，當以改造教育爲最重大，尤其是中等學校之教育，養成社會之領袖，而爲國民之中堅，非對症下藥，檢討已往的錯誤先加以一番澈底的改造不可。我們改造教育應持的方針怎麼樣呢？就是不能專賴書本智識的灌輸，應從實際生活加以指導，注重訓練學生怎麼樣做人，怎麼樣做國民，怎麼樣做現代的國民。

過去教育方針的錯誤必須改正，我已經說過了，兄弟再以教職員舊同業的資格，老實說句不客氣的話，我們教職員實亦有兩種錯誤的觀念，非同時改正不可。所謂錯誤的觀念是甚麼呢？第一種就是教職員自以教書生活爲無聊。這種觀念恐怕不獨湖北爲然。既認教書爲無聊，遂視當教職員爲暫時棲身之所，等到找着別的好職業以後，即棄之而去，絕不肯安心爲教師，並且一般的視教職員爲一種謀生的職業。說得好聽一點，就是古代所謂「筆耕」，「舌耕」；說得不好聽一點，就完全是飯碗問題，根本不知教育事業關係國家民族前途之大，不知已身所負責任之重，祇想敷衍了事，做校長的明知教職員不稱職，不努力，不敢更動；明知學生不

守紀律，不求進益，不敢干涉，抱定「有飯大家吃」主義，但期相安無事，不起風潮，得過且過，橫豎視為無聊事業，全以苟且敷衍出之，其學校的內容遂不堪問了。

第二種錯誤的觀念，就是自認教書為處清高地位，彼之所謂清高，乃係一切管不着我，祇應受人之尊崇，絕不受人之干涉。凡是政府法令學校規則都不是為我而設，我可以概不遵守，言論行為無論如何放縱乖謬，皆屬我之自由，輿論非難，社會指摘，亦無所顧忌，雖不願自承為逍遙法外，然絕不肯屈於法律之下，而儼然自居於法律之上。諸位試想一想，這種觀念這種態度還能管教學生嗎？還配做現代的國民嗎？現代國民皆以守法律維秩序為第一要義，絕不能為何人設例外的，可是中國人實相差太遠，無論自命清高也好，無論自命高貴也好，總以不守法為榮。例如坐車或走路，違犯了警章，警察為執行其職務起見，自應加以干涉，可是愈有地位的人，愈跟警察相關，又如學校軍事管理，每日清晨檢查內務，早晚升旗舉行敬禮，一切寢，食，作，息，以號音佈達，依時間而行，無論教職員學生及校中公役均應一律遵守，實以整個學校為對象，可是教職員中切實奉行者固不在少數，然認為不便而力圖規避者亦不乏其人，倘軍事教官加以干涉，必起而與之為難，便無法執行職務，其心目中總認定警察或教官之地位，並非如何崇高，如受其約束，即為

一生之大辱，而不自己違法亂紀之可恥，更不知服從警章或校規，並非服從警察或教官之個人。法的觀念和人的觀念老是分辨不清，這便是中國人不能建設現代國家的表徵。要改正這種錯誤，自非先從教育下手不可，尤非我們任教職員的人先有切實的認識不可。因為教職員為人倫師表，學生導師，一言一行，均足以為一般青年之矜式，實不可太自由，太隨便。我們現方從事於現代的國民教育，尤應以身作則，示以現代國民的好榜樣，如果自比名士，自託清高，一切不受約束，還能約束別人嗎？恐怕師生之間，祇有相視而笑罷。

由上說來，有了第一種錯誤的觀念，其結果為不負責任，有了第二種錯誤的觀念，其結果為不守紀律。犯了這兩種毛病，真是為害無窮，不但貽誤青年，實自斬其國脈，如果我們做教職員的人，不澈底覺悟，做一番痛切反省的工夫，任憑你提倡甚麼非常時期教育，甚麼教育根本之改造，那是絕對無效的。

兄弟今天把我國教育的方針和教職員觀念之種種錯誤，毫無顧忌的說出，其意無他，就是想檢討已往，改正將來，大家革面洗心，共為澈底改造的努力，互相勸勉，互相策勵，以圖挽救於萬一，也因為覺得中國教育事業尤其是中等學校教育事業關係國運前途非常重大，故不覺言之較詳。這一點小小的貢獻，想各位先生必能虛心接納，加以考慮的。

我對於今後各學校實施教訓合一和軍事管理之管見

楊永泰

——八月二十四日在中等學校教職員暑期講習會紀念週講話——

- 一「教訓合一」與「軍事管理」能否切實施行，不僅為教育本身成敗所關，實國家存亡民族興衰所攸繫。
- 二古代「師保並稱」的制度，即為現在我們正要推行的「教訓合一」；我們實施「教訓合一」之目的，即在重振師道。
- 三教的方面，已具備於學校各種課程中，無待煩述；訓的方面，應注意下列五點：
 - (一)不必陳義過高，須注意改善其日常生活。
 - (二)不必專從書本中講道德信條或道德格言，應規定良好品格的準則而為逐個行為的訓練。
 - (三)不必專為消極的禁制，應注重積極的誘導。
 - (四)不可祇作籠統的或共通的誥誡，應注重個別的訓迪。
 - (五)不要祇知校內的管教，應注重校外的聯繫。
- 四軍事管理之重要目的在使受訓者日常生活軍事化，使其日常生活得有集團組織和集團紀律的訓練。
- 五軍事管理以整個學校為對象，不能由軍事教官獨負專責，教職員應協同管理，尤應自先受管理。
- 六上說各點，為個人一點小小意見，十分膚淺，還期各位見教。

程副會長！楊副總隊長！各位教官！各位教職員先生：

今天在紀念週當中，我想把今後各學校應如何實施教訓

合一和軍事管理的小小意見，略為申說。

自二十五年開始在暑期講習以後，我總希望湖北教育

專載 我對於今後各學校實施教訓合一和軍事管理之管見

界能够廢續的做出種種革新事業，就中準備立即實施而最關

重要者，大概不外兩種：一種就是中等學校教職員採行專任

制，實施教訓合一；第二種就是中等學校要嚴格的實行軍事

管理。這兩件事的重要性，我在個別或公開的講話當中已說

過多次。能否切實施行，不祇是教育本身之成敗所關，實爲國家存亡民族興衰所攸繫。因爲這兩件事是針對過去教育方向之錯誤，而加以一種重要的糾正，必得從這兩件事做起，然後教育的改造纔能逐步收效，所以今天還得再提出來，向各位講一講。

先講教訓合一的重要性，本來各位寄身教育事業，對於此點的認識必較兄弟爲更深刻，毋待多述；但個人亦別有感想，總覺得中國在已往是非常重視師道的，完全與現在兩樣。試看各家各戶多設立「天，地，君，親，師」的神位，差不多把師的地位與天，地，君，親等量齊觀，可見中國自古以來，對於老師是十分尊敬，尤其顯達的人，稍有成就，據其追懷自述，多謂得力於良師益友的匡助，莫敢或忘，做教師的人，亦以滿門桃李爲榮。師生之間，其關係親切，情誼深厚，實非尋常泛泛可比；可是到了創辦新式學校教育以後，往往數年受業之學生，一離校門，卽如路人，漠不相干，就是在學校當中，還常有驅逐教員，和侮慢師長的事情，現在的教職員比已往的老師學究，也許常識要豐富得多，學問要專門得多，爲甚麼學生對他這樣冷淡，毫無感情，遠不如從前的老師呢？我們身任教職員的人，應深自猛省，細

察其原因所在。當然與社會環境及教育制度有相當的關係，但是據我的觀察：在古代「師保並稱」，在君主或諸侯的家裏，且有「太師，太傅，太保」或「少師，少保」等職名，漢儒註釋謂：師，道之教訓。傅，傅之德義。保，保其身體。對於世子之德行，知識，健康，均負有整備的責任。他們不僅授以知識，並且要保育受教者使其在人生的進程中得有完美的成就。簡單說來，就是不祇教書，實以保護人的資格教導後生怎樣做人處世，隨時隨地，輔掖扶持，所以古代的受教者，一切做人處世的道理，幾乎全受師長的薰陶。「孔步亦步，孔趨亦趨」師長的整個人格幾成爲受教者則做揣摩的唯一典型。如此積年累月，情感融洽，關係密切，自屬必然的結果。這一種「師保並稱」的制度，就是現在我們正要推行的「教訓合一」；實言之，我們實施「教訓合一」之目的，就是要重振師道。

我以爲要救中國，必從改革教育做起。要改革教育，必從重振師道做起。要重振師道，又必先將往前祇賣鐘點祇賣粉筆，以昔識換取報酬的雇工辦法，根本廢除，然後一方面社會上纔能認識師道之應該尊敬；另一方面，教師本身尤應敦品勵行，自知振勉，爲學生所重視。以前的教育方針錯誤

了，從今以後，務須即時改變過來，少在書本上用工夫，多注重於書本外之日常生活的指導和訓練。這種責任，當然不是校長與訓育員一二人所能負擔得了，必須全校教職員共同努力，纔能有成。不過實施「教訓合一」的制度，其中關於教的方面，祇是智識啓發與技能傳習，學校中已有各種課程之設置，無待贅述。惟關於訓的方面，則是人的訓練，也就是品格教育，個人以爲應加注意者有下列五點：

第一：不必陳義過高，須注意隨時隨地改善其日常生活。中國傳統的道德信條及禮儀節目，往往理想太高深，或程序太嚴密，所謂「禮儀三百，威儀三千。」恐怕沒有一個人能完全做到。如「行不由徑」，「割不正不食」，「席不在此不坐」等等，那亦不切實際，很難實行的。如果現實社會非所必要，或學生程度不能瞭解的行爲，還是勉強他們去做，那一定不感覺興味，甚至形成一種假面目，是有損無益的。我們要完全屏棄這種辦法，踏踏實實的從日常生活的糾正下手，這纔是訓育的對象。所謂日常生活，不外衣，食，住，行。穿衣要端正簡樸，吃飯要有規律，不要吃零東西；住室要講求清潔，走路要整齊步伐，做事要迅速確實，這些都是個個人必得要而且很容易做到的事情，祇要我們隨地隨

時加以實際的指導，則學生在校數年，日常生活便有很好習慣，雖施訓的材料，卑之無甚高論，可是所收的效果必很切實的。

第二：不必專從書本中講道德信條或道德格言、應規定良好品格的準則而爲逐個行爲的訓練。中國舊日教育，偏重書本知識，對於品格訓練也用同樣方法，禮堂課室，滿貼標語格言，甚至書案上寫了一張座右銘，無非是些勸善規過的好話，以爲如此就算盡了訓育的能事；不知知識自知識，行爲自行爲，有道德的知識，並不能担保其必有道德的行爲。如在科舉時代，大家做八股文，出的題目非常冠冕堂皇，甚麼「言忠信，行篤敬」「孝弟也者，其爲人之本歟」。有些做文章的人，代聖賢立言，說做人要如何忠，要如何孝，文章做得非常之好，致官也憑他的文章，便取了他，進了秀才，舉人，乃至進士翰林，但是細察其操行，並沒有如何忠信孝弟，可見道德上的智識格言，和事實上的躬行實踐，如不即知即行，把他聯成一起，那是絕對無效的。我們訓育學生，就不能再講空論，應就日常行爲規定若干標準，一一的加以訓練，如本週提出「在校敬師友，回家敬父母」的口號，就要指示一般學生遇着師長要行敬禮，碰着同學要打招呼

，回家見父母要反必面，出必告，切實做到；下週復提出「正其衣冠，尊其瞻視」的口號，就要學生戴正帽子，扣好衣扣，行走時不要東張西望，有類輕佻。再下週又提出「食不語，寢不言」的口號來，使學生在吃飯時不亂說話，在入睡時不講故事，他如「不說慌，不罵人」，「遵守時間」，「愛惜公物」，諸如此類，不一而足，均可作為良好行為的標準，把他具體的一一規定出來。本週先提出這一個口號，下週又轉換另一口號，切實督促其實行，鼓勵其比賽，如此每週有每週的新要求，每週就有每週的新長進，周而復始，循環訓導，則幾種做人的基本良好行為，輪流陸續的都練習慣了，恰如軍隊中之基本動作，立正稍息，向右看齊，向前看，開步走，一樣一樣的各個練習，切實做好之後，再及其他，則整個部隊，自然健全，我們訓練學生，也得要採用這種方法纔好。

第三：不必專為消極的禁制，應注重積極的誘導。中國已往道德教育的最大缺點，即是過於偏重消極方面，只知規定某某事不能做，做了就罰，不知提倡某某事應該做，做好有獎；只知禁止無益的活動，不知提倡有益的活動，只知制裁於已然，不知引導於未然，只知懲戒惡劣的行為，不知鼓勵

優良的行為，其實，消極禁制，雖不能完全廢止，然不如積極誘掖的成效之大。例如：（一）學生洒掃房屋，服務不力，責令重做；（二）考試抄襲或夾帶扣除分數；（三）遊戲擾亂秩序，屢戒不悛，勒令離場，不許參加；（四）其他重大過失，剝奪其選舉權或限制其自由，諸如此類，都是消極的禁制，也許可以鎮懾一時，但是工作上的處罰，容易養成學生害怕工作，或鄙視工作的心理；學業上的處罰，容易傷害學生的身心；減少學習的興趣，枉費光陰和勞力；名譽上的處罰，易使學生失却自尊上進的志氣和羞惡之心，限制自由的處罰，易使學生怨望不平或致傷害身體。都不易克收制裁的實效，反激起他種不良的惡果。所以我們不如從訓導本身上多謀改進的方法：例如：（一）使學校的一切環境佈置，充滿訓育上的價值，耳濡目染，自受感化；（二）教師能以身作則，參加到學生隊伍中去，和學生共同作息，共同遊戲，隨時與以指導和糾正；（三）鼓勵課外運動，使學生過剩的精力。用到鍛鍊身體上去；（四）成立學生自治會或班級會，培養其自治精神和辦事能力，並陶冶公共服務和共同制裁的德性；（五）舉行各種個人或團體比賽，利用學生好勝的心理，使他們力爭上游，恥不若人；（六）有過固應責令

改悔，有善尤應特爲褒揚，如某生拾金不昧，我們就可表彰其姓名，使他本人知所策勉，而一般同學們亦有所取則。又如：某生見人游泳，行將滅頂，即投身入水，立時救助。這種見義勇爲，捨己爲人的精神，更值得我們特別嘉獎。使全體掀動，這些方法都很容易實施而最能收效的。

第四：不可祇作籠統的或共通的誥誡，應注重個別的訓迪。世界人沒有兩個人完全相同的，因爲各人的個性不同，興趣不同，經驗不同，遭遇的環境也不同，所以在行爲上所需要的指導，就不能一律。行爲上的病症，同身體上的病症一樣，各有各的特徵，亦各有各的治療方法。如已往的錯誤如何糾正，未來的罪過如何防範，都應施以個別診斷，個別診治，決非一篇誥誡或一通命令所能生效的，近年來學生常犯思想左傾的病症，其實犯此病症者或因家庭環境之不良，或受社會物慾之誘引，或爲一時感情之刺激，實各有各的原因，我們對症下藥，即應從發生此種病症之誘因上澈底加以診察，一定要把他的因素找着，然後分別給他一種心理衛生的指導，這是我們担任訓育的人應特別注意的。

第五：不要祇知校內的管教，應注重校外的聯繫。一個人的品格形成，常直接間接或有形無形受到各方面的影響

。要培養好的品格，須家庭，社會，學校三方面同時並進，方能有效。如學生離校，在社會上有不良的行爲，即應聯絡社會團體或公安機關協同矯正，如學生回家，在家庭中有不良的習慣，亦應聯絡各家家長共圖革除。不然，家庭，社會，學校三者漠不相關，彼此不能隨時關照，互相呼應，即令學校盡責，也是徒勞無益。所謂「一日暴之，十日寒之。」「一齊人傳之，衆楚人咻之」，怎能期望訓育有效呢。

以上所說五點，都是實施教訓合一的小小意見，貢獻各位，以備參攷。關於學校軍事管理的實施，我以爲亦有應該特別注意的地方，在此也爲附帶的說明。軍事管理，絕非以開步走，挖槍，放槍的軍事訓練爲已足，其最重要的目的，在使受訓者日常生活軍事化。日常生活怎麼樣纔能軍事化呢？這就全靠集體生活的訓練，換言之，就是日常生活要有集團組織和集團紀律的訓練，這種訓練，要想收功，最宜於造成一種軍事的環境，一切起居作息，均以軍法部勒之，所立軍事管理，爲訓練集團生活的最好方法，也是實行羣育最有效的手段。中國人一般散沙，要想把他組織化，紀律化，變成現代的國民，自非特別注重羣育不可，尤非從軍事管理着手不可。羣育的項目，當然不止軍事管理，其他如軍事訓練

或各種運動，雖屬體育範圍，然亦不失為助成羣育的重要手段。因為都是要聚合多數人而活動，非有集團的組織和紀律不成功的。軍事訓練，自無待論，就是各種體育運動如球類，田徑，游泳之類，均各有競賽規則，絲毫不得逾越範圍，於拚命比賽之中，乃寓有嚴守紀律之意，所以軍事訓練和各種運動，為助成羣育的手段，而羣育體育，又為增進德育之手段：再分晰言之，軍事訓練，是以操場為中心的，各種競賽，是以運動場為中心的，軍事管理是以寄宿舍為中心的，一切德育體育羣育，多是根據這三個中心訓練出來。所謂課堂，不過講求智育的中心罷了，但是無論那一個中心，都非普

遍的施以軍事管理不可。

軍事管理和軍事訓練的實施，當然應由專門的軍事教官多負責任；但是軍事管理原以整個學校為對象，凡是學生公役和教職員，均在應受管理之列，非大家協力，不能生效，如祇由教官單獨負責，教職員不復過問，那是不對的，如教職員不但不盡協同管理之責，甚至自己首先不受管理，則更是不對的。

以上所說，就是今後「教訓合一」和「軍事管理」的實施，個人所想到的一點小小意見，十分膚淺，還期各位見教。

看護訓練與衛生常識之重要

楊永泰

——八月十二日對暑期講習會女會員講話——

- 一 看護訓練與衛生常識兩種科目，為女子最適宜最切要的修養。
- 二 注重看護訓練之原因，就在使平時能够担負疾病傷害之防護救急的工作；變時則可充任看護人員。
- 三 土耳其女子在土希戰役中担任前方運輸及後方看護種種工作，為男女分工協力救國的最近史實，殊值吾人之欽佩。
- 四 注重講習衛生常識的原因，就在便於協助政府推行衛生行政。
- 五 講習過後，即將以各位為中心，為推行武，陽，夏三鎮衛生行政工作之基本幹部，最先實行學校衛生，再以各家主婦為中心，實行家庭衛生，由近及遠，推行到全省各地。
- 六 希望各位認真努力，本著這番意思做一點成績出來。

各位教職員：

這次在暑期中開辦講習會，中等以上學校教職員無論男女都來參加，男的教職員除照各種學科分組討論和集中軍訓外，女的中等教職員和小學教職員，則借此機會，補充一點衛生常識，並實行看護訓練，這種意義是非常重要的。

現代國民男女平等，對國家，對社會的權利固要平等，就是義務也得要平等，祇因為男女生理的不同，各依其能力

專 載 看護訓練與衛生常識之重要

所可負擔者而分別負擔之，彼此分工合作罷了。所以這期講習會中，也是根據這個原則，除男女共同講習的科目外，還有各別分習的科目，女子方面，則特別注意看護訓練和衛生常識，因為這兩種科目為女子最適宜最切要的修養。

(一) 為甚麼要注重看護訓練呢？因為女子能够曉得一點看護的技能，平時對於疾病傷害之防護救急的工作，就可以担任，無論在學校在家庭都受益不淺，一旦國家或地方遇到

非常災害或重大事變的時候，或是遇到戰爭的時候，更需要大批的看護人員，尤其是遇到戰爭，這種看護人員最感迫切，男子服兵役，女子當看護，各有所能，各盡其職，那是分配最適當的。前次世界大戰，歐洲各國的壯丁男子，多調到前線當兵，許多的女子不但要在後方做工耕田，並且擔任收容，救濟，看護，慰勞等等工作，所以叫做國民總動員。況且現代戰爭已由平面戰爭變為立體戰爭。平面戰爭祇是陸海軍在前線的衝鋒陷陣，但自有空軍以來，立體的空間亦成為戰場，實已無前方後方之分了。軍隊正作戰于前方，忽然敵人乘機飛到後方，或事偵察，或施炸轟，平靜恬適的後方居民立時陷於恐怖騷動的狀態。到了這時，不僅武裝的前方士兵為戰鬥員，就是不武裝的後方民衆也應都變成救護員了。尤其是工商業發達，人口稠密之都市，特別感到敵機的威脅。關於防護及救護工作，任務既繁，區域甚廣，無論男女，均須參加的。如何辨明敵機來襲之警號？如何防毒救傷？如何避難收容？凡是國民，均應通曉，女子則最適宜於看護的工作，所以這期講習會中，加上一點看護訓練，以便廣為傳習，增加常識，就是不遇事變，不過戰爭，女子如懂了一點看護的知識，對學校，對家庭，對社會，就可以有很大的幫助。

，一旦國家有事，則收效更大了。

從前土耳其號稱「近東病夫」，與我國之號稱「遠東病夫」，實無獨有偶，所以這兩國受人侵略受人壓迫，亦復相同，迨歐戰發生，土耳其參加德奧同盟方面作戰，隨着德奧一敗塗地，任人宰割，國已不保，慘苦情形，不可言狀。直至土國的民族英雄凱末爾氏崛起，放棄君士坦丁堡，遷都安哥拉，整飭軍旅，改革教育，卒與希臘作戰，原來希臘以英法為後盾，殊不可侮的，可是土軍將希軍於距離新都四十里的地方打得殘敗而去，國運纔逐漸的恢復轉來，這次有名的土希戰爭，土國能夠得到最後的勝利，真是全體男女總動員。向來土耳其的女人和中國女人一樣，深居簡出，出門必帶面幕，社交絕不公開，此為回教之一種教律，但自凱氏提倡改革以後，在對希作戰期中，不但男的奮勇爭先，齊赴沙場，就是女子們也脫下面幕，一面担任後方的收容救護的工作，一面參加前方的運輸工作。常常見到女子們肩荷砲彈，背帶小孩，在槍林彈雨中活動着，敵人砲火無情，有時一彈飛來，背上帶着的小孩已打死了，她娘還不知道，依然奮勇向前，有時，他的母親已中彈死了，小孩倒在道旁，還是呱呱作泣，卒至凍餓而死，她們絕不畏懼退縮，像這種情形，實

在悲壯極了。她的女同胞有了這種精神，故最後一戰，終將敵兵擊退，土耳其纔能獨立自強起來，「近東病夫」之恥辱纔能洗雪乾淨，追論戰功，得力於她們女同胞之幫助者實多，這是男女分工協力救國最近的史實，那是值得我們十分欽佩的。

(二)爲甚麼要注重衛生常識的講習呢？就是便於協助政府推行衛生行政。因爲中國人民既憊且弱，無論公私場所，一經檢查，大多數不合衛生，西洋人叫我們爲「遠東病夫」，實非過論。我國人不講究衛生，在積極方面既不能鍛鍊格，注重體育；在消極方面更不知防止疾病，提倡清潔。此次中國運動選手團赴德國柏林參加奧林匹克大會，消息傳來，不是淘汰，便是落選，他國選手不是得到金牌，便得到銀牌，中國就連銅牌都得不着，可以說完全失敗，國家的體面喪失淨盡了。這是什麼原因呢？就是中國人的體力不強，各種競賽均不能支持長久，一班選手們在國內頗負盛譽號稱第一流的，但是到了柏林與世界健兒競賽起來，無一不失敗，儘管在國內號稱運動家，代表隊，一與世界選手交鋒，無論男女，沒有一個不是潰敗下來，預賽的資格且沒有，那還談得上決賽，這種情形，說起來一方面固是民族國家之恥，另一

方面却也可怕。中國人的體力實在太差了。舉一個最近而顯著的例子就可以證明。最近湖北省教育廳衛生教育處就一千五百八十四名學生中，檢驗所得的結果，依百分率統計，患砂眼者佔百分之五十二；牙病二十五；扁桃腺病二十四；淋巴腺病十七；皮膚病七；視力不強二十；聽力不強三；營養不良十七；其中一人而兼患兩病以上者亦甚多，可稱完全壯健者實佔極少數。這種不健康的表現，真是危險極了。學生是學校中已受過長期的新式教育，其不健康的百分比率，還是那麼高，則一般未受教育的民衆，其病態當更可怕，這種國民那能肩任起堅苦和偉大的事業呢！故欲挽救衰弱，自今以後，對於衛生行政，尤其是公共衛生，非切實的注意不可。民強然後國強，所以這次講習會中多加一門衛生常識的講習，女子爲一家的主婦，尤其女教職員更非衛生常識相當豐富不可。因爲學校如能講求衛生，則校中學生的健康，必有增進，然後由學校衛生推行到家庭衛生，再由各個家庭衛生推行到一般社會的公共衛生，自屬順理成章，輕而易舉。各位在此次講習完畢之後，即將以各位爲中心爲推行武·陽·夏三鎮衛生行政工作之基本幹部。先將武·陽·夏分爲若干區，由幾位教職員諸君担任各該區內衛生事務之指導。其方

法：先通知區內所有各家的主婦按期到校分班訓練一番，授以家庭清潔，家庭衛生，家庭醫藥，兒童保護種種常識，或假晚上，或在課餘，規定時間，按時講授，這是各位在學校工作做完後應附帶的義務，也是政府要借重各位協助進行的地方。各主婦於明瞭衛生要旨以後，應隨時指導並監督其是否切實遵行，如果故態未改，依然骯髒狼藉，則商同警察，處以罰則，厲行干涉主義，逐步推進，持之以恆，則武·陽·夏三鎮的衛生行政，當必聿然改觀，各區各縣聞風而起，自可推行到湖北全省了。

我們天天講究新生活運動，其中清潔運動就是新生活運動最粗淺而最簡單之運動，同時也就是衛生運動中之一部分，清潔不能包括衛生全部，而衛生却可包括清潔，故清潔為衛生之初步工作，做到了清潔工夫，不能說已盡衛生之能事，然而我們說到這一點，不覺慚愧之至！我國與日本同為東方之國家，日本國民確是清潔，我們未免遠遜而落後，日本人的家庭，無論床鋪地板，凡是他們坐息眠食與會客娛樂的地方，無不光潔無比，不見塵埃，尤其是廚房和廁所，特別弄得乾淨，不聞臭味，蒼蠅絕影，可以說，日本人的廚房比中國人的臥房還要清潔些。為什麼日本人能夠如此呢？全是日本女人擔任這種工作。家政一門，非常講究。家庭中之清潔，全是女人們親身擔任，凡是中下等的人家，主婦負全家

操作之責，如洒掃地面，佈置傢俱。照料小孩，烹調飲食，井井有條，一絲不紊，其辛勤情形，實為世界女人之冠。即在上等人家，雖可僱傭婢媼，可是他的主婦，自己親手料理的事務，也還是甚多，他們的見解以為女人在家閒着，不是勞作，是很可羞愧的。無怪家家清潔，人人勤苦，不但為中國人所不及，就是西洋人亦同聲稱讚，說家庭清潔，當以日本人為第一，已得世界人士的公認了。此種風氣之養成，自是他們多年來的習慣。我們現在天天說講求衛生，講求清潔，但是除了由清道夫打掃街面，僅僅做一點表面工作而外，各學校，各家庭還是多沒有切實講求，從今以後，政府方面，自應訓練衛生行政的人員專負其責，但是衛生行政要向社會推行，自非有多數的幹部和一定的步驟不可，所以打算以各位為中心，先實行學校衛生，再以各家主婦為中心，實行家庭衛生，由近而遠，推己及人，務使各個主婦都成為家庭衛生的中堅人物。如此學校與家庭打成一片，然後推動全社會，祇須各位提起精神，抱着熱烈的情緒去做，那是一定有效果的。

以上所講，是此次講習會中增加看護訓練和衛生常識的重要目的，希望各位認真努力，本着這番意思做點成績出來，那就好。

今後教職員應有之認識

楊永泰

——八月二十八日在中等學校教職員暑期講習會閉幕致詞——

- 一 受訓人數甚多，而精神上生活上已有進步，殊可滿意。
- 二 受訓後大家應有之認識：
 - (一) 應痛改病態心理，提起奮鬥精神，共同邁進。
 - (二) 應組設各種研究會，繼續研究，以充實所任教科的特識；同時應多讀閱書報，以充實常識。
 - (三) 應養成「學生敬教師，教師敬校長，校長服從政府」之新風氣，新紀律。
 - (四) 應屏除褻狹觀念，力戒黨同伐異，本先進提倡奮進之旨，容納新進人才，以革教育事業。
- 三 廿五年度開始為教育革新之劃時期，應以「昨死今生」的精神，做一番徹底改造運動。

程副會長，各位來賓，各位教官，各位教職員先生：

湖北中等學校教職員暑期講習會到了今天算完畢了，雖是一個月的短短時間，但自經此次分組講習及集中訓練以後，無論外省來鄂及本省參加的諸位教職員先生，在生活上與精神上大概都有了多少改變，這是一件較為滿意的事。

此次講習會會員分組人數的比較：計體育組男的五十人

，女的十四人，合計六十四人；中國文學組男的一百三十四人，女的二十二，合計一百五十六人；外國文學組男的九十一人，女的六人，合計九十七人；社會科學組男的一百八十五人，女的三十三人，合計二百一十八人；自然科學組，生物部分男的四十二人，女的六人；理化部分男的七十五人，女的九人，合計一百三十二人；數學組男的六十七人，女的

十人，合計七十七人；七組共計男的六百四十四人，女的一百人，男女合計七百四十四人。外加小學女教師參加看護訓練班的七十一人，所以講習會與訓練班總計男的六百四十四人，女的一百七十一人，男女總數為八百十五人。其中由河南來參加之會員一人，江西二十三人，共二十五人。在此次講習期中，個人所見到而要同各位先生磋商的意見，已經有了四次講話，所要同各位講的，差不多已經講過很多了。今天值此閉會期中，仍擬將以前所未講過，或已講過而尚未透闢的地方，概括的再補充幾點：

第一：此次講習期中，兄弟以公務冗忙，未能約集各位個別談話，各位對於此次集中講習，到底有何感想？不得而知，殊屬憾事！不過，從表面看來，覺得所位大多數的心理，似已有多少的變化了。當未集中受訓之前，大家徬徨疑懼，或謂暑期講習有損健康，甚或慮及天氣炎熱上操，恐必喪失生命，種種煩言，不一而足；但自集中受訓到了今天閉會之日止，到底有若干人損了健康？更有若干人傷了生命？事實如何？昭然在人耳目。故我在第一二兩次講話中就說過，這種畏難怕苦的心理，完全是一種病態心理，有了此種心理，不啻自己催眠，則個人精神完全繳械降伏。將毫無奮鬥的

意志處處表現其衰頹萎靡的暮氣，如這種病態心理，不根本剷除，則非獨不能勝任教職員，實亦不配做現代的國民。況且過去一個月當中。各位一面講習一面訓練，實並未見得如何困難勞苦，反有一種最顯著的健康表徵，只要各位撫鏡自照，立時可以顯出來的，就是臉色已與從前大不相同了。各位未集中受訓之前，臉色都是灰白的，迨受訓以後，因為天上操，臉色已由白變紅，由紅轉黑了，這就是一般康健增進的最大證明。我在這裏要和各位說一段故事：有甲乙兩人彼此友好，乙胆最小，不敢過橋，怕跌下河去，剛到橋邊，即毛骨悚然，兩腿酸軟，甲見其狼狽不堪，願以手曳之，乙神氣為之一壯，遂隨甲而行，不料走到半橋，甲撒手獨自跑了，站在遠遠的對岸對乙嬉笑，某乙此時恨之刺骨，欲進不得，欲退不得，只好咬緊牙關，慢慢的走過去，某甲纔對某乙說「我並非同你開玩笑，只是要想革除你的害怕心理，讓你走過一次，不外如此，你往後就不害怕了。」某乙始恍然大悟。這次我們集中受訓，正是一樣，全為革除心理上的病態，我不過做了曳手過橋之某甲罷了，全是一番善意，是要各位瞭解的。日昨有人自山東來，謂山東本期亦在辛莊舉辦教職員集中受訓，但以報名者異常踴躍，而編制已定，不能

全部容納，僅准由各學校校長及各主任共九百餘人受訓，其餘沒得參加的，均有向隅之感。像這樣爭先恐後的盛況，適與湖北相反，真是我們一件最可恥辱的事，我也不必再提了。不過，士大夫總要「行已有恥。」總要「恥不若人。」過去種種譬如昨日死，往後種種譬如今日生，所以我第一個希望，要各位努力革除已往病態的心理，共同邁進。

第二：報章雜誌以及流行刊物，為吾人新知識之泉源，亦為吾人日常之精神的糧食，一日不飲食，身體上就要感覺疲勞，有貧血的可慮，一日不閱報章雜誌，及新出刊物，則精神上亦將發現貧血症的徵象。無論在講習期中，或講習會閉會以後，各位所担任的專任學科，為各位擅長的特識，固應繼續不斷的研究，不可以一知半解而滿足；就是一般常識，尤應力求豐富，才能克勝教師的重任。想求一般常識的豐富，那自非多多的閱讀報章雜誌及新出刊物不可。說到這點，兄弟未免悲觀，據調查所得，省內外各報在湖北全省的銷數不過三萬多份，以湖北人口二千五百萬之民衆，僅銷售三萬多份的報紙，實在危險極了。即以雜誌及新書的銷數來說，為數亦甚有限，武漢書店，不過二三十家，除了賣教科書，營業較佳外，其餘雜誌及一切專門著作就很少有人購置，

生意清淡得很。這種情形，又適與鄰省湖南相反。湖南人民最喜趨新，能迎頭趕上潮流，凡是國內新出版刊物，他埠有的，長沙一定有，並且銷路亦佳。我們湖北自張南皮先生興辦教育以來，文化提倡最早，但經過此數十年之結果，報紙與出版物銷數如是之少，足徵此數十年仍逗遛於停滯的狀態中，實在意想不到，這就是「士不悅學」的表徵。我們智識中人，應深自警覺，多讀書報，以廣見聞，免得自己所害的貧血症日益加深，並應為社會倡導，造成一般人喜歡閱報看書的習慣，使新文化日趨普遍。我希望各位自受訓回校後，切實組織各種研究團體，即不同在一校，亦可擇一時間集合起來共同討論，如自然科學研究會，社會科學研究會，音樂研究會，體育研究會，都是可以集合同好分別組成共同研究的；同時，無論如何，每日總要多讀幾種報，訂購幾種雜誌，課餘之暇，作為一種消閒妙品，自可增加各種常識，使特識與常識同時增進。因為學問無止境，智識如淵海，我們必須像探險家的精神，發現新事物，新大陸，繼續前進才好，如果求學的人，自滿自足，則甚麼都不得長進了。這點，我很希望各位特別注意，對於新知識的補充，要切實的下一番工夫。

第三，湖北教育界過去的學風希望大家努力改善，兄弟在二十五年度開始時已經講過，最大的缺陷，就是教育界多不遵守紀律，不尊重行政系統，慣於放任自由。學生常要求教職員指示考試範圍，教職員常以種種難題要挾校長，而一般校長，亦常向教廳請求更改命令，以致造成教職員怕學生，校長怕教職員，而教育臨怕校長之趨勢。不知學校最重紀律，學生應服從師長的指導，乃能造成良好的人格教育；如果校長對於教職員之不盡職者，不敢更換，對於學生之乖謬者不敢干涉，對於政府改革教育的命令，任便要挾更改，或陽奉陰違，則此種教育必誤人子弟，貽害國家，不如不辦之爲愈，兄弟在職一天，必須糾正此種風氣，使學生敬重師長，教師尊重校長，而校長尊重政府的政令而切實奉行；如果再有學生因爲不願接受教師的訓導，而有鼓動風潮，侮慢師長的事實發生，政府決不模稜兩可，必澈底的加以懲治。但是教職員不能盡職，缺乏奮勉自愛的精神，依然腐敗因循，腐混了事，以致失却學生們之信仰者則又當別論；如果很能認清職務，盡心教導，對於教訓各事已盡了最大而至善之努力，我可以保證，學生不會加以攻擊，就是妄加攻擊，則政府必爲查明實情，予以反坐，以戢囂風，可以不必顧慮。這

一點也要請各位特派注意的。

第四：現在進步的社會中，門戶藩籬之見，已不容存在，因爲發展事業祇應問人才之富否，不應問其與我有無關係。教育事業，尤不容妄分畛域，自造壁壘，回溯湖北教育界過去的情形，未免門戶之見太深，你是北師出身的，我是武高出身的，他是北大出身的，界限分明，儼同鴻溝，不但示人不廣，且因此而弊端百出。凡是某校出身之校長，所援用之教員，總是某校之同學，祇問同學非同學，不問稱職不稱職，把現有的學校，形成若干個地盤，盡盤踞把持的能事。新委校長，不問原任之教員，是否得力，必盡量更換，而以同學易之。某學校既形成某系出身之地盤，縱校長違法失職，無法維持，亦必直接間接，多方壓迫教育當局，使委其同系出身者繼任；否則必造出種種怪事，使新校長不安其位而去。以神聖教育事業，變成某小組某部份之飯碗集團，鉤心鬥角，黨同伐異，教育的內容，遂不堪問，不但閉塞賢路，實誤盡青年學生的前途，如循此不改，非把湖北整個的教育事業斷送不可。往後我們必須將此種不良的現象設法打破。各校延聘教職員，無論是甲校出身，乙校出身，應一視同仁，祇問他勝任不勝任，完全以人才爲主，不得以校系爲

主。新進人才尤應逐漸登用，我們爲國服務，先進固應按掖後進，更應利用後進活潑潑的生力軍來推動先進，戶樞不蠹，水流不腐，其中實含有至理的。此爲今後湖北教育界解決人事問題之根本方針，兄弟當本此方針，切實執行，不妥協，不遷就，努力盡職者必保障，失職者必撤懲，一秉大公，實任怨謗。最近武昌第七小學，據報教職員多不振作，所改學生作文課本，錯誤百出，別字尤多。所附設幼稚園之保姆，亦不能盡心管理，致兒童竟日啼哭，園中兒童恩物，滿是塵封，經派員查明屬實，一律改聘。古人云：「一家哭何如一路哭？」甯可使少數人停職，不能使一般青年兒童受害，

如果一味姑息，對於教職員誠屬寬厚，但對於學生青年則未免太殘酷了，這是兄弟不得已的苦衷，要請各位站在公的立場而格外諒解的。

總之，各位在講習完畢之後，我很希望認清教育事業之重要，明瞭自己所處之地位，更詳察國家社會現在之環境，痛改因循固陋的舊習，竭力自振自勉，值此二十五年度開始之初爲一劃時期的革新運動，則此次受訓，當可獲得實效，那是兄弟對於各位先生的期望。區區愚忱，想各位先生當能鑒納。

專載 今後教職員應有之認識

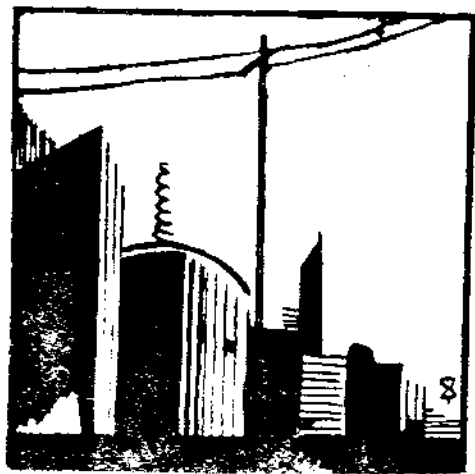

湖北省中等 學校教職員 暑期講習會報告

一·會 務 概 述

一 籌備經過

本省舉辦中等學校教職員暑期講習會，溯源甚早，蓋自二十三年四月 教育部通令各省市教育廳局會同各該地附近指定或適當大學辦理此種講習會以來，本省教育廳，即已呈准省府舉辦兩次。惟過去講習內容，僅限於學科研究，且因經費關係，規模甚小，容納人數有限，不足發揚集中講習之宏效。本年春，楊公暢卿蒞鄂主政，一切刷新，秉承蔣委員長訓示，積極以改良社會，挽救國家，復興民族為第

報 告 會 務 概 述

一任務，復以此種工作推行之步驟，應從改良士大夫階級習性着手，於是蒞任伊始，即實施全省公務員軍事訓練；蓋以我國人修養不深，組織散漫，冀由外形訓練以促起內心變化，施行以來，頗著成效。旋以青年為社會中堅，中等學校教師乃青年表率，言行動作，影響於社會者甚鉅，遂擬於本年暑假內，以寓集中軍訓於暑期講習會之旨，舉辦大規模中等學校教職員暑期講習會，所有講習訓練內容，除研究各種學科及討論教學方法外，男教職員，一律編隊住宿營房，參加軍事學術科，女教職員，雖不住宿會內，但須參加看護訓練

，意在使全省中等學校教職員均受軍事管理練習集團生活以便指導中等學校學生生活之改進，經飭教育廳擬具詳細辦法，編製預算，積極籌備，並定期自七月十五日起至八月十二日止在武昌右旗營房舉行。嗣以外區恩施鄖縣及襄陽等地教職員，因交通不便，發生困難，不能如期趕到，遂將講習日期，展至八月三日開始舉行。除各地各校全體教職員陸續集中省會聽候到期入會外，會務方面，經依據本會辦法第二第三兩項之規定，由省政府楊主席兼任會長及總隊長，教育廳程廳長兼任副會長，湖北國民軍事訓練委員會楊主任委員兼任副總隊長；並於七月中旬，由省政府調派教育廳督學王介菴為教務正主任，教育廳編審周芳香為教務副主任，秘書處科員吳果為事務正主任，國民軍事訓練委員會職員王炎南為事務副主任，分別負責，籌劃進行。七月廿五日至廿七日，教務事務兩處及各級隊部相繼組織成立，開始辦公。當即整理設備，訂定各項章則及表冊，並根據教育廳移送各校教職員名單，編造各組會員名冊。八月一日至三日，各校教職員陸續來會報到，四日全體會員入隊，各組學科講習，亦即於是日開始。

二 會所及設備概況

甲·會所

本會會所，係借用右旗營房，雖建築略嫌簡陋，然形式整齊，尚甚適用；且操場地面遼闊，於實施軍訓，尤覺相宜。茲將其全部房屋及分配情形分列如左：

- (1) 總辦公廳 一大棟
- (2) 總理紀念堂 一大棟
- (3) 圖書館及醫務所 一大棟
- (4) 營房及各組學科講習室 六大棟
- (5) 娛樂室及儲藏室 一大棟
- (9) 浴室 一大棟

此外尚有廚房廁所消費合作社理髮室等零星小屋若干棟，並於大操場西隅搭蓋遊藝表演台一座分佈調勻應用便利。

乙·設備

(1) 營房 本會因施行軍事管理，所有會員宿舍設備情形，概依軍隊營房之規定辦理。計每會員應用物品，為舖位一個，蘇蓆一床，軍毯及白布被單各一幅，盥漱具一套。又每棟營房內各有盥洗室及飯堂各一所。雖設施簡單，然佈

置整齊，尙有可觀。

(2) 講演室及講習室 本會學科方面，計分爲各組學科講習及公共講演兩種，除以 總理紀念堂爲公共講演室外，即就各隊部管理之便，分在各棟營房及圖書館內設置八個各組學科講習室。各講習室內，除設置講台書棹外，並隨時酌量懸掛關係學科圖表，以供參考。至公共講演室內，因空間太大，經向 軍委會政訓處電影股借播音器一具，裝置應用。茲將講演室及各講習室分配地點一覽表附列如左：

湖北省中等學校教職員暑期講習會 講演室地點一覽表

室別	所 在 地 點	備 考
公共講演室	在 總理紀念堂內	
體育組講習室	在第一大隊第一中隊樓上西首	
中國文學組講習室	在第一大隊第二中隊樓上西首	
外國文學組講習室	在第一大隊第三中隊樓上西首	
社會科學組講習室	在第二大隊第四中隊樓上西首	
生物組講習室	在第二大隊第五中隊樓上東首	
理化組講習室	在第二大隊第五中隊樓上西首	
數學組講習室	在第一大隊第六中隊樓上西首	
中小學女教職員看護訓練組講習室	在舊禮堂內與圖書館分用	

報 告 會 務 概 述

(3) 圖書館 本會集中教職員講習之目的，除實施軍事訓練以淬厲精神外，對於各種學科之研究，教材之研討，極爲注意。爲促進其研究興趣，並使其得充分之參考起見，經組織大規模之圖書館一所，所有各種圖書及雜誌等件，概向省立圖書館大批借用；並由該館調派專員負責管理。茲將各種圖書冊數，表列如左：

各種圖書數量統計表

類 別	共計冊數	本國文冊數	外國文冊數	附 註
全 計	一三五元	八四〇二	五二七	
1 總 類	二三四	一九六	一二六	
2 哲 學	二七九	一四二	一三七	
3 宗 教	六	三	三	
4 社會科學	二六二	一八三	九六	
5 語 言	五九〇	三三四	二六六	
6 自然科學	一七九	二六六	五二	
7 應用科學	六六	三三	二六	
8 美 術	一五六	一三三	二四	
9 文 學	二五五	一六〇	八九五	
10 史 地	二六一	一五四	九七	

此向外有雜誌十四種餘日報十種除不在此統計之內

三 教務概況

甲·講習

本會每日上午九時至十時五十分為各種學科講習時間，講習科目，經酌量分為（1）中國文學（2）外國文字（3）社會科學（4）生物衛生（5）理化（6）數學（7）體育七組，各組講師，大都向武漢華中中華三大學徵請，或禮聘當地名流主講。講習內容除注重各該科之綱要及其新發展外，對於教材之修正，教法之改進，均與以詳細指導；並於每次講授時，酌留相當時間，以備會員之研討。又為充實各會員普通學識起見，每逢星期一·三·五日下午三時至五時，敦聘各科專家舉行公共講演，每屆舉行之期，各組男女會員均踴躍參加，精神頗佳。此外另設中小學女教職員看護訓練組，其講習時間，為每日上午八時至八時五十分，除各中等學校女教職員全體參加以代軍訓外，並由省會區內省立各小學，各選派女教員五人參加講習。該組講師，大都係武漢各大醫院醫士。講授科目，經再三斟酌，擇要選授，並參以實習科目，提綱講解，頗切實用。

乙·實習及參觀

（1）實習 本會係臨時性質，關於各種學科實習設備，無法籌辦，經先期與關係各機關商洽，所有本會實習事宜，即由各機關儘量協助，予以便利。除中國文學外國文學社會科學數學等四組無實習科目外，茲將其餘各組實習日期，地點，及指導人員表列如左：

各組實習日期地點及指導講師一覽表

組別	實習日期	實習地點	指導講師	備考
理化組	八月廿一日	武漢大學理學院	邱保良先生	
		華中大學理學院	張資琪先生 陳伯康先生	
生物衛生組	八月廿五日	武漢大學游泳池	劉昌合先生	
		省立醫院	韓明炬先生	
中小學女教職員看護訓練組	八月十五日	省立醫院	韓明炬先生	
		同仁醫院	馬淑卉先生	
護訓練組	八月十八日	省立醫院	韓明炬先生	
		同仁醫院	馬淑卉先生	

（2）參觀 本會理化組研究國防化學會員約三十人，於八月十八日赴漢陽兵工廠參觀，是日下午一時，由本會乘汽車出發，換輪渡江到達後，即參觀各部工廠，由該廠各部主

報告 會務概述

各會員思想行為精神品德以及衣食住行各方面結果，詳列報告，呈經會長核定准予發給講習證書者，計體育組謝東藩等六十二名，中國文學組丁裕超等一百五十名，外國文學組胡映沅等九十六名，社會科學組彭鶴年等二百一十四名，生物衛生組李樹聲等四十七名，理化組余傳綬等八十二名，數學組張啓鏞等七十六名，省會省立各小學選派參加看護訓練女教員汪志靜等七十一名。茲將各組人數統計表附列於後：

湖北省中等學校教職員暑期講習會會員人數統計表

組別	參加講習會員		考核合格會員		附註
	男	女	男	女	
體育組	五	一四	六	一四	內省外來參加講習會員計江西二十二名 河南一名 江蘇一名 共二十五名
中國文學組	一三	三三	一五	三三	
外國文學組	九	六	九	五	
社會科學組	一八	三三	二八	三三	
生物衛生組	四	六	四	六	
理化組	五	九	七	九	
數學組	七	一〇	七	一〇	
合計	六四	一〇〇	七四	一〇六	
看護訓練組		七	七	七	
總計	六四	一〇七	八一	一一三	

再本會為考查各會員軍訓成績起見，經於八月廿八日上午九時舉行大規模之軍事檢閱式，邀請武漢各高級機關長官蒞會指導，檢閱畢，檢查各隊內務，清潔整齊，精神甚佳。隨即舉行畢業典禮，攝影野餐，各會員精神飽滿，至為歡欣，當日午後一時，宣告出營，各會員相率回校，準備秋季開學一切工作，本省中等學校軍事管理，至是始進行便利，各科教學，亦將因此而充實提高矣。

圖統系織組會習講期暑員職教枝學等中省北湖·二

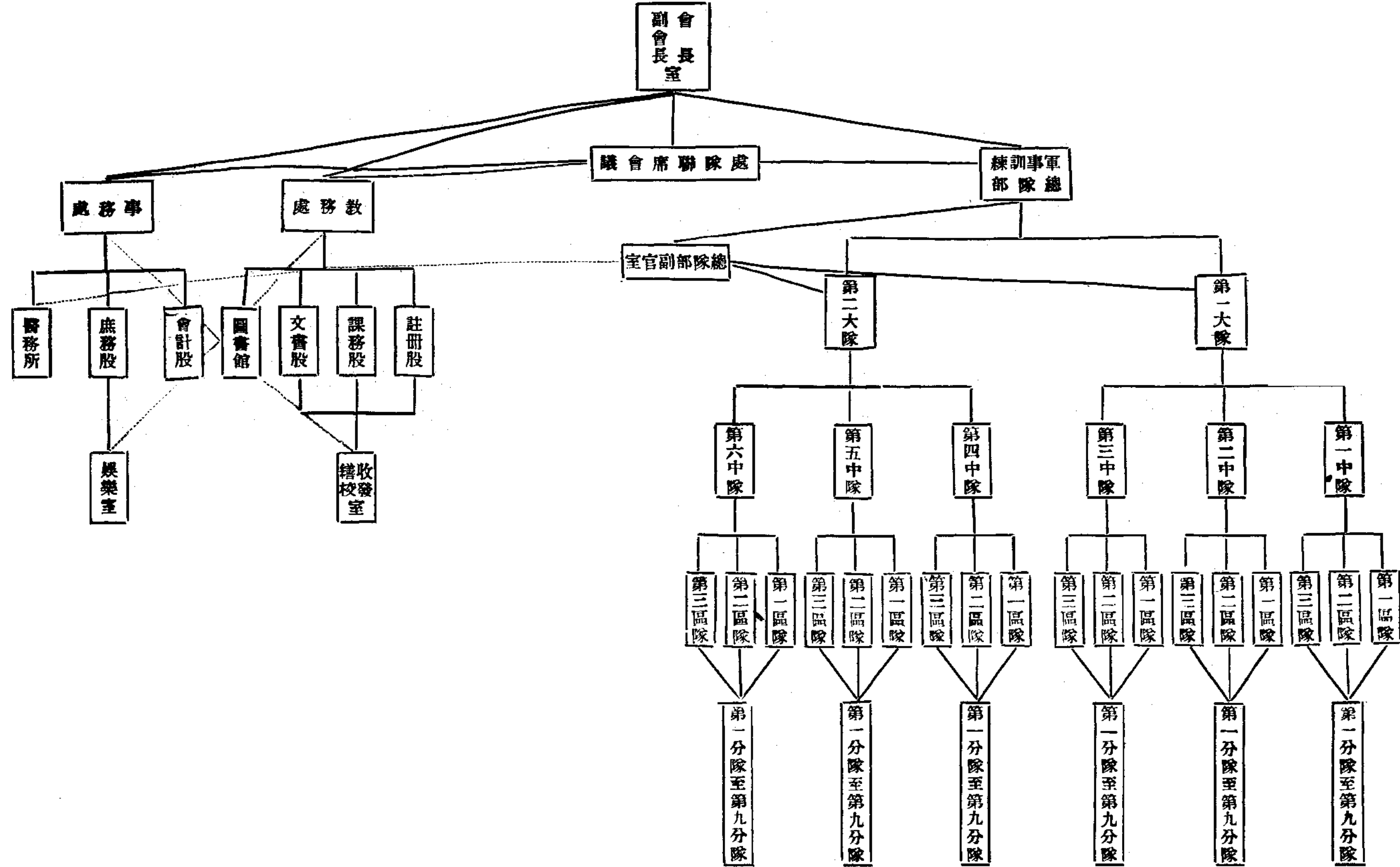

三 講授科目一覽

一·各組講授科目

組別	講授科目或講題	担任講師	備考	
中國文學組	國文學上當前兩問題平議	劉弘度先生		
	諸子研究	譚戒甫先生		
	音韻學	傅漢亭先生		
	古文辭	王季羣先生		
	歷朝文家體派評價	王季羣先生		
	外國文學組	英國文學研究	鄒昌熾先生	
		英語語音學	胡稼胎先生	
		英文教學法	胡彥仁先生	
		研究地理之新趨勢	章潤珊先生	
	社會科學組	上古史研究法	郭斌佳先生	
西洋史學研究		郭斌佳先生		
現在史學界之趨勢		郭斌佳先生		
	社會心理學	駱傳芳先生		

	政治學	樊德芬先生	
生物衛生組	植物生理學	張鏡澄先生	
	最近試驗動物發生學之供獻	陳伯康先生	
	動物蕃殖現象及關於成熟與受精之新學說	陳伯康先生	
	人類學生的研究	陳伯康先生	
	現代生物學上之大問題—厚形質物理性狀之研究	徐復君先生	
	疾病與治療	聞亦齊先生	
	衛生學	張伯欽先生	
理化組	最近三十年之物理	熊思鈺先生	
	物理編制之新計劃	吳南薰先生	吳先生因抱病不能來會上課僅編此項講義印發各會員參考
	中國與近代科學	張資琪先生	
	中學化學教材上常遇之困難之處理	張資琪先生	
	課室洋燈及其在中學化學教學上之地位	張資琪先生	
	中學化學實驗室之合法設備及其管理	張資琪先生	
	近身分析化學進步之一面—分析化學中有機化合物之應用	張資琪先生	
	近年理論化學進步之一面—人為的放射	張資琪先生	
	Some Developments in Theoretical Chemistry	鄔保良先生	

		Victor Model of the Atom	鄧保良先生
		Protonic Theory of Acids and Bases Outline	鄧保良先生
數	組	廣大幾何學	湯環真先生
		高等數學之應用	熊思鈺先生
		數之幾何學概要	蕭君絳先生
		位標幾何商權	石峙衡先生
體	組	人體測量學	陳奎生先生
		運動生理學	陳奎生先生
		游泳訓練法	劉昌合先生
		體育學	王亦民先生

二·中小學女教職員看護訓練組講授科目

講	授	科	目	担	任	講	師	備	考
				劉	幹	卿	先	生	
護	病	學		韓	明	炬	先	生	
生	理	學		龔	理	平	先	生	
細	菌	學	與	龔	雅	川	先	生	
藥	物	學							

報 告 講 授 科 目 一 覽

急救術	陳學淵先生	
繃帶術	馬淑卉先生	
搬運法	夏震華先生	
防毒	陳學淵先生	
妊娠衛生	劉月卿先生	
防病學	夏震華先生	

四·軍訓進度表

一·軍訓學科每週預定進度表
甲·第一週學科預定進度表

附記	八月八日		八月七日		八月六日		八月五日		八月四日		八月三日		區別
	六	五	四	三	二	一	一	二	一	二	一	課目進度	
	陸軍禮節條例	陸軍禮節條例	革命軍連坐法	陸海空軍懲罰法	陸海空軍懲罰法	編隊							
	自第二篇第二章第一節起至本章第六節止	自第一篇總則起至第二篇第一章止	一次授畢	自第十七條起全書授畢	自第一條至第十六條止								

乙·第二週學科預定進度表

附記	八月十五日		八月十四日		八月十三日		八月十二日		八月十一日		八月十日		區別
	六	五	四	三	二	一	一	二	一	二	一	課目進度	
	軍隊內務規則	陸軍禮節條例	陸軍禮節條例	陸軍禮節條例	陸軍禮節條例	總理紀念週							
	自總綱起至第三章止	自第四篇第三章起本條例授完	自第三篇第五章起至第四篇第二章止	自第二篇第四章起至第三篇第四章止	自第二篇第三章第一節起至本章第三節止								

丙・第三週學科預定進度表

附 記	八月廿二日	八月廿一日	八月二十日	八月十九日	八月十八日	八月十七日	日 月 年 編 別
	六	五	四	三	二	一	
	戰術學摘要	軍隊內務規則	軍制學摘要	軍隊內務規則	軍隊內務規則	總理紀念週	課 目
	各兵種之性能	第十七十八兩章摘要講授	各種兵役制度之原則及徵兵制之區分與特例	第十三章摘要講授	第十章摘要講授		進 度

丁・第四週學科預定進度表

附 記	八月廿九日	八月廿八日	八月廿七日	八月廿六日	八月廿五日	八月廿四日	日 月 年 編 別
	六	五	四	三	二	一	
		畢業典禮	兵役法	衛戍勤務摘要	步槍各部名稱	總理紀念週	課 目
				1. 總言 2. 衛戍總則 3. 衛兵勤務 4. 戒嚴法摘要			進 度

二·軍訓術科每週預定進度表

甲·第一週術科預定進度表

附記	八月八日	七月八日	六月八日	五月八日	四月八日	三月八日	月 日 區 別
	六	五	四	三	二	一	
一·本週星期一(八月三日)編隊是日無課	各徒 手教 練個	各徒 手教 練個	各徒 手教 練個	各徒 手教 練個	各徒 手教 練個	各徒 手教 練個	目課
	1. 複習本週各 2. 停止間跪下 3. 停止間臥倒	1. 複習前課 2. 室內外敬禮	1. 正步 2. 跑步 3. 行進間各種轉法	1. 複習前課 2. 便步 3. 齊步	1. 複習前課 2. 稍息 3. 原地轉法	1. 立正 2. 稍息 3. 原地轉法	進度
	一·同前 二·跪下動作須迅速且能持久左足向前一步時足底稍為離地不可抬高左足踏出不得過大過小否則姿勢即不正直兩眼須注視前方 三·臥倒後姿勢須極低矮兩眼注視敵方動作尤須迅速	一·同前 二·凡舉手敬禮時或行鞠躬禮時務宜注目但注目時不可露白眼尤不可上體偏向及右肩高後將頭轉向時不得牽動身體	一·正步行進時上體須保持立正姿勢表現勇往邁進之氣概兩眼須向前注視 二·跑步兩足須用彈力前進足掌着地兩眼須向前注視胸部須擴張 三·旋轉時上體與腰腿須一體致上體尤宜保持正直動作須敏捷行進方向宜正確兩眼不得下視	一·同前 二·便步要自行勇往邁進之氣概兩眼向前注視對正目標行進 三·齊步須保持上體之正確姿勢頭部尤宜注意而兩眼必須注視前方不可向下看或東瞧西望	一·同前 二·稍息足掌與足跟須同時着地不可或先或後着地時不可故意用力未經許可不得談笑尤不可表現精神萎靡 三·施轉時上體與腰腿須一致並須保持正直動作須敏捷既轉之後非經許可勿得亂動	編隊	着 眼 點

乙·第二週術科預定進度表

附 記	八月十日	八月十一日	八月十二日	八月十三日	八月十四日	八月十五日	區 分 課 目
	一	二	三	四	五	六	
	各 個 教 練	班 教 練	班 教 練	班 教 練	班 教 練	班 教 練	
	一·正步齊步及跑步 二·跑下及臥倒	一·班之編成 二·班之整齊法	一·班之整齊法 二·班之行進及步法	一·班之行進及步法 二·停止間跑下	一·各種步法 二·停止間臥倒	一·原地及行進間各種轉法	
	參看上週預定表之各條	整齊法須注意各個列兵之正確姿勢尤須注意其頭頸兩部及白眼	班之行進基準兵須時時注意對正目標各個列兵亦須時時注意向基準兵或基準翼保持關係位置	參加上週預定表之各條	參加上週預定表之各條	參加上週預定表之各條	着 眼 點

丁·第四週術科預定進度表

附記	月八日九十二	月八日八十二	月八日七十二	月八日六十二	月八日五十二	月八日四十二	月 日 區 期 別
	六	五	四	三	二	一	別
			練教連	練教連	練教排	練教排	目課
		檢閱預習	復習前者	1. 連之編成及整齊法 2. 停止間及行進間之敬禮 (即閱兵式及分列式)	1. 停止間及行進間方向隊形變換 2. 解散及集合	1. 排之編成及整齊法 2. 停止間及行進間敬禮演習	進 度
				同 前	1. 變換隊形方向時各班各列兵須保持連繫 2. 須依所示之隊形迅速集合并須保持肅靜為要	各列兵預須保持正規姿勢頭肩上體不可前後錯出足位尤須整齊在一線上	着 眼 點

報告 軍訓進度表

四·軍訓全期術科進度預定計劃表

附記	合計	檢閱預習	教 練			基 本		目 的		進 度	課 目
			班 教 練	班 教 練	班 教 練	徒 手 各 個 教 練	徒 手 各 個 教 練	進 度	課 目		
一·本表第一週星期一(八月三日)行開學典禮是日無課 二·本表從八月四日起實施 三·本表第四週授課至八月二十七日止二十八日上午八時檢閱預習一小時十時正式檢閱	6						一·立正稍息 二·原地轉法 三·步法行進間轉法 四·室內外散禮	第一週	自八月三日	至八月九日	進 度
	6						一·複習上週課目 二·班之縮成及整齊 三·各種步法及臥倒 四·停止間跪下及臥倒 五·原地及行進間各種轉法	第二週	自八月十六日	至八月廿二日	進 度
	6						一·複習上週班教練課目 二·行進間隊形及臥倒 三·停止間隊形及臥倒 四·行進間隊形方向變換 五·解散集合	第三週	自八月廿七日	至八月卅三日	進 度
	7	1	6				一·排之編成及整齊法 二·步法轉法 三·停止及行進間隊形方向變換 四·停止及行進間跪下及臥倒 五·解散集合	第四週	自八月廿八日	至八月卅四日	進 度
	7	1	6								數次 閱時

五·職教員一覽

一·職員

職別	姓名	別號	籍貫	略	歷	通訊處	備考
會長	楊永泰	暢卿	廣東茂名	現任湖北省政府主席			
副會長	程其保	穉秋	江西南昌	現任湖北省政府教育廳廳長			
教務主任	王介菴	以字行	湖北沔陽	現任湖北省政府教育廳督學		湖北省政府教育廳	
事務主任	吳果	毅侯	四川成都	現任湖北省政府秘書處科員		湖北省政府	
教務副主任	周茂香	以字行	湖北大冶	現任、北省政府教育廳編審		湖北省政府教育廳	
事務副主任	王炎南	文魁	湖北黃安	曾任中小學教員政治訓練員科員等職		武昌後長街南段第三號	
教務幹事	劉鶴羣	立佛	湖北沔陽	歷任中小學教員		武昌寶驗民衆教育館周方楠轉	
事務幹事	楊嘉時	以字行	湖北大冶	歷任中小學教職員		武昌湖邊街七賢村一號	
	張忍	開軒	江蘇宜興	現任湖北省政府財政廳科員		湖北省政府財政廳	
	黃梅生	以字行	雲南昆明	曾任雲南省公署課員及第一軍第二補充團糧運股股長等職		武昌校廠湖十三號	
圖書管理員	朱有濠	水心	湖北江陵	現任湖北省立圖書館圖書股股員		武昌王府口四官殿十七號	
	李映蓮	以字行	江西安福	現任湖北省立圖書館辦事員		湖北省立圖書館	
書記長	王治華	孝烈	湖北沔陽	歷充黨政軍學幹事科員書記教員等職		武昌胡林翼路東段 沔陽旅省同鄉會轉	

護士	唐維貞	湖北武昌	現任省立醫院護士	全右
醫師	李詠蓁	湖北武昌	全右	
醫師	廖子禾	湖北宜都	現任省立醫院醫師	全右
醫務所主任	盧義鑑	湖北宜都	現任湖北省立醫院內科主任	武昌湖北省立醫院
	宗金城	江蘇宜興	曾任江蘇宜興第三區七圖土地清丈局主任及上海正基宗全小學校校長	武昌中和門正街一百三十三號
	吳彥和	湖北漢陽		漢口永康里二號
	孫其相	湖北穀城	曾任第十七軍軍部副官	轉穀城新街鼎太恆
	周繼昌	河南商城	曾任陸軍第四十七師司令部司書	武昌楊泗堂二十二號
	徐紹昌	湖北浠水	曾任浙江於潛湖北均縣等縣政府科員	武昌中營台街第三十五號
	徐人杰	湖北黃岡	曾任湖北全省水上公安局辦事員武漢警備司令部書記	武昌大朝街中段四十五號
	尹志博	湖北漢川	曾任順義縣及大畈特別政治局科員	武昌三道街七號
	何國祿	湖北潛江	曾任書記特務長軍需等職	武昌潛江旅省同鄉會
	李徵祥	湖北漢陽	中華大學肄業	武昌龍神廟八十一號
	李仁璧	湖北漢陽	湖北省立第一中學畢業	武昌萬年閣前街五十二號
	徐子衡	江蘇六合	曾任江蘇省六合縣日報社國內外新聞編輯	武昌左一巷十五號
	楊誠忠	安徽懷寧	曾任湖北省特種教育處黃安實驗區辦事處辦事員	武昌長湖西街五十號
書記	張雨時	安徽石埭	安徽省立師範畢業	武昌皇城角四號

隊 別	職 別	姓 名	別 號	年 齡	籍 貫	出 身	原 任 職 機 關	通 訊 處	備 考
總隊部	總隊長	楊永泰			湖北黃安		湖北國民軍事訓練委員會		
	副總隊長	楊嘯伊			湖北黃安	黃埔三期畢業	湖北國民軍事訓練委員會		
	總隊附	敖祖鉞		三二	湖北西陽	黃埔三期畢業	湖北國民軍事訓練委員會		
	總教官	李崇志		二六	湖北黃陂	中央軍校八期畢業 中央電雷學校二期畢業	湖北國民軍事訓練委員會	中華大學	
	教育副官	謝復華		四〇	湖北湖南	中央軍校第六期	專 教 官		
	教練官	梅祖堯			湖北黃梅	黃埔三期畢業	湖北國民軍事訓練委員會	湖北軍訓會	
	副 官	雷 聲		三六	湖北禮山	黃埔三期畢業	湖北國民軍事訓練委員會	湖北軍訓會	
	軍 需	楊信吾			湖北湖北	湖北省立第二中學 夜畢業	湖北國民軍事訓練委員會	湖北軍訓會	
	書 記	董延澤	潤平	四四	湖北天門	高級選科師範及佐 治員研究所畢業	湖北國民軍事訓練委員會	武昌中營正街二號	

二 · 軍 訓 隊 部 官 佐

江西省政府 教育廳代表	劉業勤				現任江西省政府教育廳職員	江西省政府教育廳			
	金承壽		湖北江陵		全 右	全 右			
	劉華傑		湖北安陸		全 右	全 右			
	陳華範		湖北武昌		全 右	全 右			

三·各組講師

姓名	別號	籍貫	略	歷	擔任學科	備	考
劉永濟	弘度	湖南	現任國立武漢大學教授	國文			
譚戒甫		湖南	現任國立武漢大學教授	國文			
傅廷儀	漢亭	湖北	現任中華大學教授	國文			
王葆心	季癩	湖北	現任湖北通志館總編纂	國文			
鄒昌熾	允中	湖北	現任中華大學文學院長	外國文			
胡稼胎		安徽	現任國立武漢大學教授	外國文			
胡毅	彥仁		現任華中大學教授	外國文			
郭斌佳		江蘇	現任國立武漢大學教授	歷史			
韋潤珊		浙江	現任國立武漢大學教授	地理			
駱傳芳			現任華中大學教授	社會學			
樊德芬		安徽	現任國立武漢大學教授	政治學			
張資珙		廣東	現任華中大學化學系主任	化學			
熊子璣	思鈺	湖南	現任華中大學教授	物理			
鄧保良		廣東	現任國立武漢大學教授	化學			

吳南薰	湖北	現任國立武漢大學教授	物理
張珽鏡澄	安徽	現任國立武漢大學教授	生物
徐復君		現任華中大學教授	生物
陳伯康	浙江	現任華中大學生物系主任	生物
聞亦齊	湖北	美國芝加哥大學醫學博士	衛生
張崇德	山西	現任湖南衛生實驗處技正	衛生
湯環真	湖南	現任國立武漢大學教授	數學
蕭君絳	江西	現任國立武漢大學教授	數學
石鴻蕪	湖北	現任湖北省政府教育廳理科教學指導	數學
劉昌合	湖北	現任湖北省政府專員	體育
陳奎生	湖南	現任湖南第一師範體育主任	體育
王庚亦民		現任江蘇省立教育學院體育主任	體育

四·中小學女教職員看護訓練組講師

姓名	別號	籍貫	略	歷備	考
劉幹卿			現任漢口協和醫院醫師		
劉月卿		湖北蒲圻	現任武昌同仁醫院醫師		

夏震華			現任湖北教育廳衛生教育處醫師		
馬淑卉			現任武昌同仁醫院醫師		
陳學淵		江西上饒	現任湖北教育廳衛生教育處醫師		
龔稚川		湖北武昌	現任湖北教育廳衛生教育處醫師		
龔理平			現任漢口担任醫師職務		
韓明矩			現任湖北省立醫院院長		

五·特約講演專家

姓名	別號	略	歷	講演時間	講題	備考
南夔	經庸		湖北省銀行行長	八月七日下午三時至五時	近年貨幣學說之變遷與各國通貨政策之進取	
吳健	任之		六河漢煤礦公司總經理	八月十日下午三時至五時	鋼鐵工業之大概	
韋卓民			華中大學校長	八月十一日下午三時至五時	高中論理學課程內容之商榷	
劉紹先			中央軍官學校武漢分校主任	八月十四日下午三時至五時	國民總動員	
康澤			別動總隊長	八月十七日下午三時至五時	國民軍訓與救國	
王星拱	撫五		國立武漢大學校長	八月十九日下午三時至五時	最近三十年科學之進步	
楊緯庵			湖北省政府統計室主任	八月二十一日下午三時至五時	現代統計工作	
周鯁生			國立武漢大學教授	八月二十四日下午三時至五時	國際政治之趨勢	
高一涵			兩湖監察使	八月二十六日下午三時至五時	國難期中的政治制度	

六·會員一覽

一 體育組

註冊號碼	姓名	性別	年齡	籍貫	畢業學校	任職學校	通訊處
1	謝東藩	男	二二	湖北枝江	上海東亞體育專科學校	漢口市立職業學校	沙市上江口前街第五號
3	劉國琛	男	四二	湖北漢陽	國立武昌高等師範	省立漢陽高級工業學校	武昌都府堤六十號
4	顧寶善	男	二五	江蘇江陰	蘇州中山體育專科學校	漢口市立一中	江蘇無錫青陽黃橋
5	周慶宣	男	二五	湖北漢陽	上海東亞體育專科學校	私立漢口博學中學	漢口博學中學
6	王文溥	男	三〇	湖北武昌	上海體育專科學校	省立武昌初中	同上
8	熊繼龍	男	二六	湖北武昌	湖北童子軍教練學校	私立武昌荆南中學	武昌長湖東街十一號
9	王承緒	男	三四	湖北武昌	武昌師範大學	省立一女中	省一女中
10	呂雲生	男	二九	江蘇江陰	蘇州成烈體育專	省立襄陽中學	江陰南外埠三十一號
11	沈平輝	男	三六	湖北孝感	國立武昌高等師範	省立漢陽初中	孝感祝家灣孫家田
12	金錫鈞	男	三二	湖北黃岡	博學書院高等師範館	省立漢陽初中	武昌三一學校
13	羅樹棠	男	二六	江蘇泰興	蘇州中山體育專	省立鍾祥初中	江蘇泰興廣鎮元亨利
14	朱煥	男	二五	湖北武昌	中山體育專	私立震旦中學	武昌操家塘五號

報 告 會 員 一 覽

31	30	29	28	27	26	25	24	23	22	21	20	19	18	17	16	15
資聯璧	朱志聰	李延禧	郭昌惠	楊西面	汪楮	王鳴琴	劉家煒	伯倫	周汝爲	石顯斌	田保羅	丁瀛	楊紫棠	王益旭	馮舉鶴	張傳道
男	男	男	男	男	男	男	男	男	男	男	男	男	男	男	男	男
二四	三〇	四二	三〇	二九	三二	三四	三六	二三	三二	三〇	四六	三四	二七	三七	四三	三〇
湖北武昌	河南洛陽	湖北天門	湖北黃陂	湖南湘潭	江蘇吳縣	湖北宜昌	河南濟源	湖北武昌	湖北雲夢	湖北陽新	湖北孝感	湖北隨縣	湖北漢陽	湖北武昌	湖北南漳	湖北漢陽
上海東亞體專	蘇州中華體育專門學校	日本東京高等師範學校	湖北省立第一師範	武昌文華童子軍教練員訓練學校	國立武昌中山大學	上海中國體專	國立北京工業大學	上海東亞體育專童訓班	南京體育師範學校	私立上海滬江大學	漢口博學書院高級師範	南京體師	國立四川大學師範專修科	國立武昌師範大學	國立武昌高等師範	國立中央大學
省立宜昌中學	省立實驗學校中學部	省立第一女中	省立安陸初級中學	私立漢陽益智中學	省立武昌中學	私立漢口武漢女中	省立漢陽高級工業學校	私立武昌鄂南中學	私立中華大學附中	私立文華中學	私立漢口光華中學	省立江陵中學	省立恩施初中	省立第一女中	省立第一女中	省立漢陽高級工業學校
武昌小金龍巷十九號	武昌青石橋東街四十號	天門縣東街	黃陂長軒嶺三興藥局轉	湖南湘潭聖公會	武昌中學	宜昌白衣庵五十號	河南濟源城內南街	武昌慈坊巷十五號	武昌曇華林二十七號	漢口兩儀街信義公所	漢口光華中學	武昌曇華林二十七號	武昌三義巷五號	漢口張仁和轉	南漳縣城馮宅轉	武昌城內西川湖五號

48	李雪琴	女	二五	四川渠縣	蘇州成烈體專	省立第二女中	四川成都方池街十四號
47	周國鏡	女	二二	湖北武昌	上海兩江體專	私立旅鄂湖南女子職業	旅鄂湖南女子職業
46	武奎元	女	二三	湖南湘鄉	上海兩江體專	私立武昌藝專	湘鄉蓮花六都大肥武莊
45	陸成	男	三〇	湖北咸寧	中央童軍幹訓班	漢市一女中	咸寧城內陸宅
44	馬絲白	男	二五	湖北武昌	武昌藝專	私立武昌藝專高中部	武昌恤孤巷十三號
43	向望樹	男	二九	湖南澧浦	國立中央大學	省立荊門初級中學	湖南澧浦澄義興轉交
42	趙曉東	男	二六	遼寧輯安	東北大學	私立中華大學附中	中華大學
41	黃文義	男	二九	湖北恩施	蘇州成烈體專	省立恩施初級中學	漢口日租界三元里四十一號
40	孟壽彭	男	三一	漢口	上海華東體專	私立文華中學	武昌土司營九號
39	張士燦	男	一八	湖北咸寧	上海東亞體專學校	省立黃岡初中	武昌洪井巷三十三號
38	黃權	男	二四	湖北宜昌	上海東亞體專	省立荊門初中	武昌公安縣電報局
37	石潭龍	男	三三	湖北大冶	武昌師範大學	省立武昌中學	大冶縣城
36	戴成龍	男	四〇	湖北荊門	國立武昌高等師範中央軍校黃六期	私立武昌羣化中學	沙洋向陽門
35	胡繼幹	男	二三	湖北松滋	武昌文華童訓中華大學教育系	私立楚材中學	武昌撫院街六十七號
34	劉鑄	男	二四	湖北江陵	武昌文華童訓學校	省立黃岡初中	武昌土司營九號
33	黃古軒	男	二五	湖北黃陂	教育部童子軍教練員訓練班	省立襄陽初中	漢口周家左巷九號
32	王瑛	男	二八	湖北武昌	北平正志陸軍中學	私立武昌藝專附中	武昌馬尾巷十八號

737	736	735	61	60	59	58	57	56	55	54	53	52	51	50	49
王明燾	周樹藩	李翔鸞	張保華	程宣武	賀益榮	杜寶祥	駱美德	石先華	姚竺僊	盧華俊	李俊蘭	陳麗霞	李華英	韓玉華	凌漢民
男	男	男	男	男	女	女	女	女	女	女	女	女	女	女	女
三三	三三	三四	三一	三一	二〇	三一	二六	二六	二四	三三	二三	二五	二五	二四	二三
湖北鍾祥	安徽定遠	湖北襄陽	湖北黃陂	湖北沔陽	湖南長沙	湖北秭歸	江西九江	湖北谷城	湖北漢陽	湖北漢川	湖北襄陽	湖北漢口	江西鄱陽	湖北鍾祥	湖南平江
中國體育專校	北大機械工程系	北平體育專教育部董訓班童子軍	武昌中華大學	上海東亞體育專	上海東南女體校	同仁醫院護士學校	南京金陵女子文理學院體育科	上海東亞體育專	上海中國女體專	武昌同仁醫院	上海中國女子體育師範	上海東亞體育專	國立中央大學	上海兩江體育專	上海兩江體育專
省立職業學校	省立漢陽高工	省立實驗學校	省立襄陽初中	私立武昌文學中學	私立武昌成達女中	省立女職	南京中華女子中學	私立武昌善導女中	私立漢口育賢女中	私立漢口育賢女中	省立襄陽中學	省立女子職業	省立女子師範	省立江陵中學	省立二女中
鍾祥舊口德盛永轉老孫集石復興轉	漢陽高工	武昌實驗學校	黃陂東鄉長嶺崗	武昌文學中學	湖南長沙大東茅巷五五號	武昌三道街省立女職	武昌涵三宮三十號	武昌西大上街馬王廟四號	漢口特一區共和里十五號	漢口鐵路孔永清上路三十五號	襄陽南街一六一號	漢口成忠街同德里九號	珞珈山武漢大學教授住宅三〇四號	江陵中學	長沙馱子橋鶴壽里三號

二·中國文學組

註冊號碼	姓名	性別	年齡	籍貫	畢業學校	任職學校	通訊處
62	丁裕超	男	二八	湖北省京山縣	湖北省立教育學院	漢口市立職業學校	安陸縣西門外福豐轉坪墻丁隆泰
63	侯中谷	男	四五	浙江溫州縣	上海美術專校	省立第二女子中學	浙江溫州朱官巷譚沙宅
64	嚴絨萱	男	四〇	湖北黃岡	湖北省法政專門	私立中華大學附中	漢口陽邏楊表廟
65	蕭遠修	男	三六	湖北沔陽	國立武漢大學	省立漢陽初中	沔陽張家溝交
66	張紹鳳	男	二八	湖北夏口	國立武漢大學	省立宜昌中學	漢口淮鹽公所下首蔡家上巷一號
67	陳孝啟	男	四四	湖北黃陂	湖北法政專門	省立黃岡初中	武昌龍神廟五十九號
69	黃芥金	男	二五	湖北京山	湖北漢市職高商	漢口市立職業	漢市府北一路大成里七號
70	湯濟川	男	三七	湖北鄂城	國立北京大學	省立黃岡初級中學	江西九江大中路五十二號
71	孫震華	男	四六	湖北安陸	湖北法律專科	漢口市立職業	武昌涵三宮五五號同上
72	童超	男	四一	湖北黃陂	前北京國立法政專門	省立第二女中	武昌土阜宮甲一號
73	余憲章	男	二九	湖北麻城	武昌藝專	私立武昌啓黃中學	麻城木樨河
74	明哲	男	三九	湖北大冶	上海大學	省立第二女子中學	大冶項德順號
75	嚴振開	男	三一	湖北鄂城	武昌中山大學	私立中華附中	武昌中華大學附中
76	詹學選	男	三九	湖北大冶	德國柏林工業大學	省立江陵中學	武昌糧道大巷三號
77	劉祈貴	男	三二	湖北廣濟	國立武昌師範大學	省立宜昌中學	宜昌中學

報 告 會 員 一 覽

94	趙合偉	男	三四	湖北黃岡	武昌藝術專科學校	私立武昌專藝附中	武昌專
93	嚴毅	男	三二	湖北漢水	湖北省立第一師	私立啓黃中學	武昌牙蘆局五十一號
92	卞廷泉	男	三六	湖北江陵	國立北京大學	省立黃岡初級中學	沙市彌陀寺
91	李華驤	男	三七	湖北荊門	國立北平大學	私立博文中學	沙洋南門街
90	洗百曾	男	四六	湖北武昌	武昌中華大學	省立二女中	武昌春和里一號
89	周炳南	男	三八	湖北荊門	前北京國立立法政學校	私立武昌文學中學	武昌文學中學
88	張才	男	三三	湖北荊門	武昌中華大學中國文學系	私立武昌文學中學	荊門北鄉張家集
87	田靖	男	三九	湖北大冶	上海國民大學	省立武昌初級中學	武昌初級中學
86	黃輝鼎	男	四六	湖北黃安	國立北京大學	省立第二女子中學	黃安八里區天隆公轉黃家崗
85	張貞嘉	男	四一	湖北漢水	湖北公立法政專門	省立黃岡初級中學	黃州考棚街大嚴家巷第六號
84	楊景炎	男	四〇	湖北鄂城	武昌師範大學	省立武昌初中	武昌初中武昌鄂南中學內
83	涂筠	男	四六	湖北漢川	國立武昌師範大學	省立女子師範	漢口橋口法文學校街五號
82	賈策安	男	四二	湖北大冶	武昌高等師範	省立女子師範	武昌靜宜別墅二號
81	易雨蒼	男	三三	湖北通城	國立武漢大學	省立襄陽初級中學	通城恆豐合
80	李若永	男	三〇	湖南臨湘	武昌私立藝專	省立安陸初中	湖南臨湘教育局轉李翔主教
79	熊一悟	男	四二	江西豐城	日本東京大學	江西省立九江女子師範	九江女子師範
78	皮筱屏	男	三二	湖北五峯	湖北省立第一師範畢業	私立文華中學	武昌崇福山巷三號

112	111	110	109	108	106	105	104	103	102	101	100	99	98	97	96	95
陳柳芬	李文清	李樹城	劉承向	甄陶文	李傑人	陸雲龍	袁曠鸞	盧先楷	蕭治梁	蔣芳鉅	童傳鈺	郭愚	蕭鳳翔	易大德	沈晉興	朱炳昭
男	男	男	男	男	男	男	男	男	男	男	男	男	男	男	男	男
三三三	四七	三〇	三三三	三三三	三六	四二	四六	二七	二八	三八	四二	三六	三二	三〇	三七	三八
湖北羅田	湖北黃岡	江西餘干	湖北咸寧	湖北棗陽	湖南衡陽	湖北襄陽	湖北沔水	湖北沔陽	湖北天門	湖北天門	湖北黃陂	湖北南漳	湖北漢陽	江西宜春	湖北英山	湖北京山
國立武昌中山大學	湖北存古大學	上海中國公業大學部	國立武漢大學	國立武漢大學代辦師範部	廣州中山大學	北京大學	國立武昌高等師範	中華大學	上海藝術大學	國立武昌高等師範	國立武昌高等師範	國立北平藝術專門	湖北省立教育學院	上海法學院大學部	國立武昌師範大學	國立武昌商科大
漢口市立第一女子中學	私立漢口漢光中學	江西省立九江陶器科職業學校	私立善道女中	省立漢陽初級中學	私立武昌安徽旅鄂中學	省立襄陽中學	省立一女中	省立職業學校	省立師範	省立第一女子中學	省立襄陽鄉師	省立江陵中學	私立漢口市商會初級商業職業學校	私立中華大學高中	私立武昌安徽旅鄂中學	漢口市立職業
漢口市政府左側東山里二號	漢口府東一路福生里十五號	江西餘干黃金埠	粵漢路賀勝橋協泰	棗陽順城關韓太昌號轉	衡陽五家巷二十七號	襄陽歐家廟	武昌義莊前街四五號	武昌過街樓十七號	武昌洪井巷式拾八號	天門田二河南岸	武昌巡道嶺八號	大朝街曹家巷十號	蔡甸柏林庄	武昌候補街七十號	湖北英山西河徐家套	武昌西廠橫街十號

報 告 會 員 一 覽

130	王霞宙	男	三四	湖北棗陽	南京美術專校	省立武昌中學	棗陽烏金店
128	祝鴻鈞	男	四八	湖北孝感	湖北優級師範理 科	私立光華中學	漢口中山路平安里四號
127	孫守真	男	三八	湖北襄陽	國立中俄大學	省立襄陽中學	襄陽東津灣
126	皮曾蔭	男	四五	湖北大冶	湖北存古學校	省立武昌初級中學	武昌左三巷五巷
125	王國銓	男	三二	江西崇仁	國立北京大學	江西省立九江女子 師範	武昌平閱路三十三號
124	楊安國	男	三五	湖北襄陽	上海美術專門學 校	省立一女中	武昌義莊前街甲二號
123	熊湘	男	四二	湖北羅田	武昌中山大學	漢口市一女中	武昌三道街二十六號
122	夏紹良	男	三九	湖北麻城	國立北京法政大 學畢業	省立襄陽中學	北羅田縣郵局轉木樨河夏慶 昌
121	甯光江	男	三三	四川眉山	北京大學	漢口市第一中學	四川眉山縣
120	王兆華	男	三四	江蘇江甯	江蘇省立第一中 學畢業	私立漢口市商會初 級商業職業學校	漢口篤安下巷十號
119	耿學真	男	三八	湖北棗陽	國立武昌商科大 學畢業	私立漢口市商會初 級商業職業學校	漢口長堤街九三四號
118	魏尊洛	男	四三	湖北禮山	國立武昌高師	私立羣化中學	武昌黃土時下街第十五號
117	范勵青	男	三六	湖北武昌	國立武昌商科大 學畢業	私立漢口市商會初 級商業職業學校	武昌馬道門十二號
116	林 豐	男	三八	湖北黃岡	湖北省立文科大 學	省立襄陽中學	襄陽中學
115	金勳瑟	男	三五	湖北崇陽	武漢大學	省立第二女子中學	崇陽城內裕昌祥號
114	張資國	男	三四	廣東梅縣	私立復旦大學	私立武昌博文中學	汕頭梅縣南門就安堂
113	潘新藻	男	三五	湖北黃陂	武昌中華大學	省立第一女子中學	湖北黃陂南鄉

147	146	145	144	143	142	141	140	139	138	137	136	135	134	133	132	131
劉安東	田晁衡	續大亨	魯懷西	王承祚	閻平階	俞炎武	夏貫中	萬助堯	項貢川	陳毓秀	祁運春	郭德浩	姚新民	羅劍書	蕭樹新	李季良
男	男	男	男	男	男	男	男	男	男	男	男	男	男	男	男	男
三〇	三三	四六	四四	三九	三三	四七	三三	四六	三三	三五	五〇	二七	三〇	三五	三五	三三
湖北襄陽	湖北蕪春	湖北通城	湖北沔陽	湖北黃陂	湖北穀陽	湖北武昌	湖北漢水	湖北黃岡	湖北漢川	湖北鍾祥	湖北潛江	黑龍江瑗瑯 縣	湖北當陽	湖南衡陽	湖北黃陂	湖北襄陽
中華大學	北平中法大學	中央法政專校	武昌高師	外國語專門學校	武昌中山大學	湖北法律專科學 校	中華大學	華中協和師範	武漢大學	省立五中高中師 範科	上海醫學專校	燕京大學	北京大學	湖南大學	湖北公立法政專 校	南京美專
私立三楚中學	省立襄陽中學	省立武昌初中	省立江陵中學	省立女子職業	省立襄陽中學	私立漢市商會初級 商業學校	私立啓黃中學	私立文華中學	省立漢陽初中	省立襄陽中學	省立江陵中學	私立博學中學	省立武昌高中	私立希理達女中	私立漢市商會初級 商業職業學校	私立博文中學
襄陽紅花園南街二十號	蕪春張家塋	武昌西宮街卅號	漢陽鐵廠大昌里四號	黃陂戴家巷二十一號	棗陽隆興寺	漢口漢壽里四五號	武昌牙蘆局五一號	武昌棋盤街廿一號	漢川繁馬口轉新集	鍾祥粵樂河謝復盛轉蓮花堰	武昌楊家場五號	哈爾濱馬家溝文昌街三號	宜昌鴉鵲嶺	武昌黃土坡十街十二號	武昌小金龍巷二號	襄陽東巷子六號

106	165	164	162	161	160	159	158	157	156	155	153	152	151	150	149	148
王用中	李光殿	鄭慕康	歐士道	汪超	徐維岳	紀威	劉元璉	彭人樹	杜則堯	陳樹棠	易濤	朱月清	周慶元	陳直	熊卓軒	方康直
男	男	男	男	男	男	男	男	男	男	男	男	男	男	男	男	男
四二	三二	三五	四〇	四一	四〇	三五	三五	三八	三三	四〇	四三	三二	三三	三〇	三六	三五
湖北襄陽	湖北黃陂	湖北黃岡	湖北穀城	湖北大冶	湖北沔陽	湖北鄂城	湖北穀城	湖北宜昌	湖北黃岡	湖北天門	湖北黃陂	湖北黃陂	江西吉水	湖北黃岡	湖北雲夢	湖北安陸
武昌高師	武漢大學	武漢大學	上海美專	上海大學	武漢大學	北平中國大學	北京大學	武昌師大	北京大學	武昌高師	湖北省立法政專	中華大學	武漢大學	中華大學	華中協和師範	武昌藝術專科
襄陽中學	省立鍾祥初級中學	省立鄖縣初中	省立武昌高商	省立武昌初中	省立漢陽初中	私立武昌羣化中學	漢市一中	省立宜昌中學	省立高中	省立一女中	私立博文中學	私立希理達女中	江西省立九江女師	私立啟黃中學	私立文華中學	私立武昌藝術專科 附中
襄陽五中街九號	武昌候補街高家巷八號	武昌小東門永豐巷四號	武昌太平試館十三號	武昌都府堤十五號	沔陽沙湖	武昌祝家院二號	漢口市立一中	宜昌上河邊街廿二號	黃岡團風同興永	武昌洪井街十號	博文中學	平漢路祁家灣大朱家灣	九江女子師範	武昌朱家巷本校	武昌棋盤街廿一號	安陸縣城內

報 告 會 員 一 覽

184	183	181	180	179	178	177	176	175	174	173	172	171	170	169	168	167
顏 悉 達	裔 敬 亭	周 維 藩	陳 寶 訓	王 竹 舟	蔡 輝 甫	彭 國 琛	鄒 會 蔭	胡 德 富	熊 振 華	楊 尙 禔	龔 述 疇	卓 萃	張 尊 榮	黃 承 官	許 蔭 民	裴 介 一
男	男	男	男	男	男	男	男	男	男	男	男	男	男	男	男	男
二八	三六	三九	三六	二六	三四	三六	三二	三三	三五	四六	三一	四六	三六	二五	二八	三〇
湖北沔陽	江蘇鹽城	湖北松滋	湖北大冶	湖北襄陽	廣東揭陽	湖北沔陽	湖北武昌	雲南墨江	湖北松滋	湖北枝江	湖南邵陽	湖北安陸	湖北大冶	江蘇東台	湖北房縣	湖北宜昌
中華大學	上海羣治大學	武昌師大	武昌藝專	武昌藝專	菲律賓濱大學研究 院	湖北省立文科大 學	中華大學	北平大學	湖北法政專門	北京大學	中國大學	中華大學	大冶縣立舊制中 學	暨南大學	武昌藝專	武昌藝專
私立漢口漢江中學	省立鍾祥初級中學	漢市職業	省立武昌高商	私立漢口漢光中學	私立博文中學	私立武昌楚材中學	省立武昌高商	省立高中	漢市一中	省立武昌高商	漢市一中	省立陸初中	私立楚材中學	省立安陸初中	私立武昌藝專附中	漢市一中
武昌恤孤巷十號	漢口長康里江蘇旅漢同鄉會	松滋西市	大冶縣城頭西市四舖卅七號	漢口青年會漢光中學轉	汕頭揭陽河婆	武昌小東門內廿四號	武昌平閱路瑞餘里五號	武昌羅家巷四號	武昌西大上街廿二號	漢口富源里十二號	湖南邵陽桃花坪榮春藥號	安陸考棚街	大冶縣城城頭西市四舖卅七號	上海北四川路郵政總局掛號間 宣穆如先生轉	房縣郵局轉	武昌小朝街南段四十九號

報 告 會 員 一 覽

201	200	199	198	197	196	195	194	193	192	191	190	189	188	187	186	185
余育德	周慧專	陳仲玉	李玉英	沈黃琴芳	王有佳	余淑範	吳淑梅	靳秀峰	劉錦華	韋興	樊樹芬	陸承勉	劉鍾經	馬天柱	黎翔鳳	劉季友
女	女	女	女	女	女	女	女	女	女	男	男	男	男	男	男	男
三二	三五	二八	四〇	四四	二二	三〇	二二	二七	二七	三〇	三九	二八	二八	四〇	四一	三三
湖北漢口	湖北羅田	福建閩候	湖北武昌	湖北漢陽	湖北宜昌	湖南長沙	湖北江陵	河南永城	湖南桃源	湖北宜昌	湖北當陽	江蘇宿遷	湖北廣濟	湖北武昌	湖北黃梅	湖北襄陽
武昌藝專	中央大學	中華大學	燕京大學	訓女中學	湖北女師	武昌藝專	湖北女師	北平大學	武昌藝專	武漢太學	北京高師	武漢大學	暨南大學	湖北私立法政專校	武昌師大	武昌中山大學
省立宜昌中學	省立實驗學校	省立實驗學校	私立武漢女中	私立武漢女中	私立武漢女中	私立武漢女中	私立武漢女中	私立武漢女中	私立武昌藝專附中	省立師範	省立宜昌中學	省立宜昌鄉師	省立黃岡初中	私立漢市商會初級商業學校	省立武昌鄉師	省立武昌鄉師
漢口六渡橋本恕里一號	武昌珞珈山教員住宅三〇四號	漢口新成里四四號	漢口武漢女中	漢口六合路一一六號	漢口武漢女中	漢口武漢女中	漢口武漢女中	漢口武漢女中	武昌藝術專校	武昌三道街十九號	當陽雙蓮寺	江蘇徐州東窩灣捻頭鎮	武穴西中菜園八號	武昌九圖山四號	黃梅獨山鎮	武昌羅祖殿巷張宅轉

740	739	738	214	213	212	211	210	109	208	107	206	205	204	203	202
黃心學	陳同	鍾龍躍	俞華生	晏晔然	左德珍	周宜益	池際怡	程德珩	賀稚晨	李宜琚	時昭瀚	饒蕊林	楊惠民	潘瑞笙	方陶
男	男	男	男	女	女	女	女	女	女	女	女	女	女	女	女
二六	四〇	三四	三九	三二	三四	二八	二四	二九	二七	二九	三三	二四	四二	二八	三二
湖南益陽	江蘇江都	湖南武岡	福建長汀	江西豐城	湖北漢口	安徽太湖	湖北安陸	湖南長沙	湖南邵陽	江蘇興化	湖北枝江	湖北廣濟	湖南益陽	湖南長沙	湖南平江
華中大學	南京高師	武昌中山大學	北京大學	湖南私立藝芳女子大學	燕京大學	金陵女大	北平大學	湖南大學	武漢大學	蘇州美專	北京女高師	武漢大學	山西省立高師	金陵大學	莫斯科中山大學
私立漢口懿訓女中	省立實驗學校	省立師範	私立漢口漢光中學	省立女職	私立希理達女中	私立希理達女中	漢市一女中	省立鍾祥初中	私立武昌成達女中	省立女師	省立女師	漢市職業	漢口市立初級女子職業學校	私立漢陽訓女中學	省立女職
漢口輔義里二十七號	武昌東捲棚省立實驗學校	武昌商家巷廿八號	漢口青年會	武昌土司營三七號	武昌希理達女中	安慶同仁醫院轉	武昌文昌門幕丹園三號	武昌水陸街五六號	武昌成達女中	江蘇劉莊	武昌土司營廿五號	武昌羅祖殿巷四號	漢口府北一路仁厚里內兩益里六號	長沙藝芳女校	武昌三道街九六號

三、外國文學組

註冊號碼	姓名	性別	年齡	籍貫	畢業學校	任職學校	通訊處
215	胡映沅	男	三五	湖北黃岡	武昌中華大學	省立安陸初級中學	黃岡汪家集轉
216	莫大文	男	三九	湖北雲夢	國立武昌高師	漢口市立職業學校	雲夢護子潭
217	劉景炎	男	二五	湖北武昌	光華大學	省立恩施初中	上海西門路輯五坊五號
218	胡正誼	男	三三	湖北武昌	中華大學	省立安陸初級中學	武昌四衙巷二十一號
219	陳德全	男	三五	湖北漢川	上海光華大學	省立黃岡初級中學	漢川繁馬口裕泰染坊
220	張堃	男	四三	湖北蒲圻	國立武昌高師	省立第一女中	蒲圻車埠楊廣聚轉
221	高開運	男	三三	湖北鍾祥	湖北文科大學專門部	省立江陵中學	武昌商家巷二十八號
222	謝保釐	男	二七	湖北鄂城	私立武昌中華大學	私立漢口光華中學	漢口模範區德潤里二十七號
223	鄧善先	男	二八	江西上饒	國立北平師範大學	江西省立吉安中學	江西吉安書街二十三號
224	劉咸有	男	三八	湖北沔陽	武昌文華大學	私立漢陽益智中學	漢陽益智中學校
225	朱家聲	男	二九	江蘇宜興	國立北平師範大學	省立宜昌中學	江蘇宜興營前一號
226	李棟章	男	三五	湖北武昌	國立武昌師範大學	省立師範	武昌保安門外萬佛林十二號
227	吳啓善	男	三三	湖北武昌	國立武昌師範大學	省立武昌初級中學	武昌青山鎮
228	李士魁	男	三六	湖北黃岡	國立武昌師範大學	省立二女中	黃岡孫家嘴
229	田長松	男	二九	湖北武昌	北平中國大學	省立宜昌中學	武昌西廠口四十號

246	245	244	243	242	241	240	239	238	237	236	235	234	233	232	231	230
李冠瓊	周鼎	舒宗唐	夏載陽	倪明材	黃家典	劉曉川	楊崇光	晏榮卿	吳毓鍾	程抱質	王鏡清	沈濟民	劉鎮	左登金	張介僧	鄔學通
男	男	男	男	男	男	男	男	男	男	男	男	男	男	男	男	男
四〇	四五	三〇	三六	四五	三二	二七	二五	三八	四〇	三六	三四	三八	四六	二六	四〇	二七
湖北大冶	江西臨川	湖北蒲圻	湖北廣濟	湖北武昌	湖北漢陽	湖南岳陽	湖北武昌	湖北漢川	湖北黃陂	湖北漢川	湖北鍾祥	江蘇溧陽	湖北崇陽	湖北雲夢	湖北黃陂	湖北漢陽
湖北省立外國語專門學校	博學書院大學部畢業	國立武昌中山大學	湖北省立外國語畢業	中華大學	武昌華中大學	武昌中華大學外國文學系	中華大學	武昌文華大學	武昌高等師範學校	文華大學	The State University of Iowa	國立東南大學	國立武昌高等師範	國立清華大學	國立北京大學	私立武昌文華圖書館
省立武昌初中	私立漢口博學中學	省立武昌初中	私立啓黃中學	私立中華大學附中	私立武昌文華中學	私立安徽旅鄂中學	私立中華大學附中	省立二女中	省立武昌中學	私立漢江中學	省立師範	省立襄陽中學	省立武昌初級中學	省立漢陽高級工業學校	省立高級商業職業學校	私立漢口博學中學
武昌長湖北巷第十號	江西文家港立升號轉	蒲圻城內舒復興	啓黃中學	武昌中華大學	武昌棋盤街二十三號	岳州西塘街和昌轉	武昌牙釐局街二十三號	漢川晏亨記	黃陂橫山	漢川城內儒學西首	武昌牙釐局街二十八號	江蘇溧陽戴埠永大昌號轉	崇陽縣大沙坪	武昌戈甲營二十五號	漢口市府路東山里五號	漢口大王廟河街

263	262	261	260	259	258	257	256	255	254	253	252	251	250	249	248	247
吳漢伯	王文樞	朱啓濬	田元魁	張仲德	杜功伯	胡寶書	王蔭樾	鍾述武	陳士英	鄧宗賢	李毓華	王際昌	趙章暄	周家幹	葉鳴	楊克敏
男	男	男	男	男	男	男	男	男	男	男	男	男	男	男	男	男
三四	三〇	三八	三九	二六	三四	三〇	三五	三二	三〇	四一	三四	四四	三二	三二	三四	三一
湖北武昌	湖北黃安	湖北黃岡	湖北漢陽	湖北武昌	湖北黃岡	湖北武昌	湖北浠水	江西南昌	湖北浠水	湖北江陵	湖北黃陂	湖北漢川	江西九江	湖北漢川	湖北鄂城	湖北襄陽
文華大學	國立武漢大學	國立武昌高等師範 學校英語系畢業	國立北京大學	上海光華大學	國立武漢大學	國立武漢大學	國立武昌商科學大學	廈門大學	國立武漢大學	武昌文華大學	國立中央大學	國立武昌高等師範	光華大學	北平師範大學	中華大學	湖北省立外國語專 門學校
私立武昌大江中學	省立武昌中學	省立女子師範學校	省立黃岡初中	私立武昌藝專附中	省立宜昌中學	省立鍾祥初級中學	漢口市立第一中學	江西省立陶瓷科職 校	私立武昌張楚中學	私立文華中學	私立中華大學附中	省立江陵中學	江西省立九江女子 師範學校	省立第二女子中學	漢口市立一中	省立鄖縣初級中學
武昌左一巷十二號	武昌曇華林三十七號	武昌城內正街游家巷二號	漢陽共勉街一〇二號	武昌武泰關二十四號	漢口法租界偉英里五十五號	武昌杏花天街三號	漢口模範區宏春里十號	九江甘棠北路七三號	湖北浠水縣洗馬畝	武昌崇黃山街十五號	武昌沱泥灣一號	漢川繁馬口王家培	九江大中路七五四號	武昌東廠口第二女子中學	鄂城葛店街	襄陽西街五十八號

報 告 會 員 一 覽

280	279	278	277	276	275	274	273	272	271	270	269	268	267	266	265	264
吳惠聲	張紹齡	羅振鰲	洪亨衢	胡祖望	彭時雲	柳文相	陳希賢	王永棟	吳志謙	張英	謝樹珍	胡文治	李欽瑞	盧本桐	王志輝	蕭國貴
男	男	男	男	男	男	男	男	男	男	男	男	男	男	男	男	男
四五	三九	三〇	三〇	三五	二八	三二	三〇	四〇	二八	四三	四九	二六	二八	三九	二四	三七
湖北建始	湖北安陸	江西萍鄉	湖北黃岡	湖北沔陽	湖北嘉魚	湖北武昌	湖北黃岡	湖北秭歸	江西九江	湖北漢川	湖北漢川	湖北廣濟	廣東梅縣	湖北漢川	湖北沔陽	湖北黃岡
國立武昌高師	外國語專門學校	國立武漢大學	上海光華大學	國立北京師範大學	中華大學	國立武昌師範大學	武漢大學師範部	金陵大學	武漢大學	中華大學	國立武昌高師	中華大學	金陵大學	文華大學	中華大學	Headingley College, Leeds, England.
漢口市立一中	私立羣化中學	省立鍾祥初級中學	江西省立九江鄉師	省立宜昌中學	私立漢口震旦中學	省立武昌初中	省立武昌女職	私立文華中學	私立武昌高商	私立中華大學附中	省立武昌女師	私立漢口商會附設 商業職業學校	漢口市立一中	漢口市立職業學校	私立漢口震旦中學	私立博文中學
建始三里壩	安陸南鄉巡檢司陳會三轉	萍鄉中山路四十九號	湖北黃岡郵局轉	武昌雄楚樓二十三號	漢口新火路十二號	武昌長湖西街五十號	武昌嘯樓巷十七號	武昌土司營八號	武昌高商	武昌候補街一號	武昌貢院街羅家巷二號	武昌海馬巷十五號	漢口市立一中	漢川北門內盧仁昌三房	漢口震旦中學	武昌博文中學轉

報 告 會 員 一 覽

297	296	295	294	293	292	291	290	289	288	287	286	285	284	283	282	281
嚴普開	劉逸斌	喻先信	熊大權	劉蔚吾	胡進吾	倪汝爲	陳斌	王道琴	譚邦奉	嚴其安	張道忠	張金光	張書紳	彭宏議	劉長彪	胡潤聲
男	男	男	男	男	男	男	男	男	男	男	男	男	男	男	男	男
三〇	二六	四〇	三九	二九	三六	三六	四六	三六	三八	四八	三七	三〇	三八	三五	三〇	三一
湖北鄂城	江西高安	湖北禮山	湖北棗陽	湖南新化	湖北穀城	湖北天門	湖北沔陽	江西豐城	湖南湘鄉	湖北漢川	湖北武昌	湖北江陵	湖北漢川	湖北武昌	湖北武昌	湖北黃陂
武漢大學	中央大學	武昌英文專校	武昌師大	北京大學	北京大學	燕京大學	武昌高師	武昌中山大學	華中大學	文華大學	武昌高師	中華大學	北京大學	武昌師大	北平燕京大學	國立武漢大學
省立鍾祥初中	江西省立宜春鄉師	私立武昌善導女中	省立武昌高級中學	省立武昌高級中學	省立武昌高商	省立一女中	省立武昌中學	私立漢口震旦中學	私立中華大學附中	省立武昌高商	省立江陵中學	私立中華大學附中	省立二女中	省立武昌初中	私立武昌博文中學	省立漢陽初中
武昌黃鶴樓二號	江西高安又新別墅	湖北禮山夏店	武昌雙柏廟前街二十七號	湖南藍田大同鎮三深橋郵櫃 轉交	武昌老馬號十五號	武昌大朝街中段七號	沔陽張家溝	漢口繡花街江西會館	武昌候補街十六號	武昌左二巷十六號	武昌大察院巷十六號	武昌南雕樓巷十號	武昌小東門十三號	武昌斜陽巷五號	漢陽西大街劉源泰	黃陂東鄉汪家西車灣

742	741	309	308	307	306	305	303	302	301	300	299	298
龍國華	阮世忠	鄧元貞	李劈歐	黃佑林	李光華	余常慎	韓友梅	劉昌言	馬廣文	魏天望	萬人傑	余新都
男	男	女	女	女	女	女	男	男	男	男	男	男
三二	三四	二二	二六	三三	三八	三三	二六	四六	三〇	三〇	四六	三五
湖北黃岡	湖北陽新	湖北崇陽	湖南岳陽	湖北漢陽	湖北宜昌	湖北孝感	湖北夏口	湖北咸寧	湖北宜昌	漢口	湖北荊門	湖北蒲圻
武昌英文專校	文華大學	中華大學	武漢大學	上海聖瑪利亞	燕京附幼	華中大學	復旦大學	武昌高師	中華大學	復旦大學	兩湖鑛業學校	北京大學
私立武昌文學中學	私立文華中學	私立武昌藝專	省立宜昌中學	私立武漢女子中學	私立漢口武漢女中	私立漢口聖羅以女中	私立漢口培文女中	省立武昌中學	私立武昌藝專附中	私立武昌文學中學	私立武昌文學中學	省立高中
武昌郎家巷十一號	武昌土司營八號	武昌洪井街二號	湖南岳州洞庭廟街李恆益	漢口六合路三多里一號	漢口武漢女中	聖羅以女中	漢口寶林街松柏里四號	武昌大車巷十四號	宜昌市環城西路中水門十二號	武昌文學中學	武昌文學中學	武昌過街樓十七號

四·社會科學組

310	井冊 號碼	姓 名	性 別	年 齡	籍 貫	畢 業 學 校	任 職 學 校	通 訊 處
		彭鶴年	男	三六	湖北雲夢	私立武昌英文商業 專門學校	私立武昌善導女子 中學	湖北雲夢譚子潭

報 告 會 員 一 覽

328	327	326	324	323	322	321	320	319	318	317	316	315	314	313	312	311
吳建屏	周維棠	歐陽新	羅勤煊	黃繼忠	鍾道維	田元章	葉在樹	張濟時	孫承光	鄒永漳	熊務民	蔡日秋	劉培根	喻爲相	王全善	葉本植
男	男	男	男	男	男	男	男	男	男	男	男	男	男	男	男	男
二六	三六	四八	二八	二八	二五	三六	四四	三六	三〇	三三	二八	四五	三六	二五	四〇	三六
通 城	湖北大冶	湖北公安	湖北宜昌	湖北黃陂	浙江浦江	湖北漢陽	福建閩侯	湖北黃陂	雲南昭通	湖北公安	湖北遠安	湖北黃陂	湖北大冶	江西萍鄉	江西安福	湖北大冶
北京大學	國立武漢大學	國立武昌高等師範 史地部	私立武昌藝專	國立武漢大學	上海美術專科學校 西洋畫係	前湖北省立外國語 專門學校	福建高等師範圖畫 手工專修科畢業	國立武昌師範大學	國立中央大學	國立武昌商大	上海新華藝專校	湖北省公立法政專 門學校	上海大學	武昌藝術專科學校	中華大學肄業	國立武昌中山大學
漢口市立第一中學	省立江陵中學	省立江陵中學	私立漢口江漢中學	省立襄陽初級中學	省立武昌職業學校	省立黃岡初級中學	省立武昌鄉村師範 學校	省立實驗學校	私立漢口漢江中學	私立武昌高級商業 學校教員	省立女子職業學校	省立江陵中學	省立襄陽中學	江西省立吉安中學	省立江陵中學	
通城吳聚豐轉	大冶石灰窰(下窰)黃明興轉	荊州城內西里灣老君殿前	武昌巡道嶺揚紙馬巷第九號	湖北黃陂大西關鈺蔭書屋	浙江浦市黃宅轉	漢陽共勉街一零二號	漢口特一區六合路水盛里一 百零二號	武昌小朝街湖濱村三號	昭通老君廟街孫宅	漢口煥英里九號	武昌三義殿十九號	湖北黃陂普安柴蔡森泰轉	大冶縣地頭劉乾昌	武昌上花堤六十四號	安福洲湖市元仁怡號轉	大冶縣徐家腦趙義隆轉

345	344	343	342	341	340	339	338	337	336	335	334	333	332	331	330	329
黃其慧	賀良琪	王烈光	秦澤民	王如南	彭長琳	錢明德	李錫鈞	陶 騫	劉世海	倪 德剛	張 自任	吳 芝圃	張 仁壽	賀 良璜	方 攻石	徐 亞芬
男	男	男	男	男	男	男	男	男	男	男	男	男	男	男	男	男
二六	二五	三六	二六	三五	四四	四二	三四	二六	二八	三〇	三七	三八	三五	三四	二八	三〇
湖南長沙	湖北蒲圻	湖北大冶	湖北沔陽	湖北黃梅	湖南瀏陽	湖北荊門	湖北應山	湖北黃岡	湖北武昌	湖北武昌	湖北黃岡	湖北黃陂	湖北襄陽	湖北蒲圻	湖南岳陽	湖北漢口
南京中央大學	國立武漢大學	國立武昌中山大學	湖北省立教育學院	北京大學	稚禮大學	國立武昌高師	國立北平大學	武昌中華大學	國立中央大學	國立武昌師範大學	前湖北省立外國語專門學校	國立武昌高師	上海南方大學	國立中央大學	國立武漢大學哲學教學系	武昌中華大學
省立荊門初級中學	省立實驗學校	省立武昌初級中學	私立漢口漢江中學	省立高商	私立漢口博學中學	省立江陵中學	省立襄陽中學	私立漢江中學	省立荊門初級中學	省立師範	省立武昌高級中學	省立武昌初中	私立漢口聖若瑟女子中學	省立實驗學校	省立實驗學校	省立實驗學校
湖南長沙怡長街三尊里二十四號	武昌大陸銀行轉	武昌糟坊巷二十八號黃石港源記花蘇行轉	武昌糧道街一二零號	武昌雄楚樓二十一號	湘潭八總復興盛	沙洋河街鴻源益轉會家集	武昌糧道街興隆巷三號	武昌斗級營八十四號	武昌保安門外十字街一八八號轉	武昌涵三宮二十七號	武昌撫院街五十四號	黃陂橫山	漢口府北一路煥英里三號	武昌大陸銀行	岳陽河街六號	漢口吳家巷正永里五號

報 告 會 員 一 覽

362	361	360	359	358	357	356	355	354	353	352	351	350	349	348	347	346
陳子純	夏任廈	熊濟民	郭超翼	熊楚翹	楊茂	董正初	王銘西	何欽朋	余秉漢	張子潤	余迺珍	王爲成	朱全品	紀鎮南	鐘亮華	郭世璋
男	男	男	男	男	男	男	男	男	男	男	男	男	男	男	男	男
四四	三〇	二七	四一	四四	四六	四一	三五	三七	二四	四四	三六	三二	三六	三五	三〇	三〇
漢口	湖北崇陽	湖南桑植	湖北大冶	湖北黃岡	湖北大冶	湖南湘潭	湖北公安	湖北漢陽	湖北黃岡	湖北安陸	湖北黃陂	江蘇鹽城	湖北興山	湖北鄂城	廣東梅縣	湖北漢陽
武昌高師	中華大學	武漢大學	北京高師	武昌高師	武昌高師	武昌博文書院	上海南方大學	上海持志學院	湖北省立教育學院	中華大學	中華大學	大夏大學	中華大學	湖北省公立外國語專門學校	上海羣治大學	北京大學
省立襄陽鄉師	省立武昌二女中	私立成達女中	省立師範	省立武昌中學	省立武昌鄉師	私立博文中學	省立漢陽高工	省立宜昌中學	省立宜昌中學	私立漢口紅十字會高級助產學校	省立實驗學校	省立安陸初中	私立大公中學	省立職業	省立荆門初級中學	省立黃岡初級中學
漢口長隄街操場角一〇六五號	崇陽縣城西程榮記	湖南慈利官地坪向自勳轉	武昌土皇巷二號	武昌三道街胭脂巷一號	武昌鄉師	湘潭十五都石壩	武昌曇華林蛤粉灣三號	武昌萬年開前街五三號	黃岡陽邏汪集余家樓	漢口藥幫巷二十四號	武昌土司營十七號	江蘇鹽城樓王莊	興山縣城內	武昌省職	漢陽河泊所三十八號	武昌黎珠後街一號

報 告 會 員 一 覽

379	378	377	376	375	374	373	372	371	370	369	368	367	366	365	364	363
蔡正樞	陳繩其	燕文新	劉 輅	梅遠謨	徐聲和	李柏華	黃河清	陳法禮	席生厚	丁國瑞	陳先美	葉曉嵐	涂瑩光	尹翰籬	方善徵	陳德明
男	男	男	男	男	男	男	男	男	男	男	男	男	男	男	男	男
四〇	二九	三二	四一	四三	三八	四二	三二	三七	三三	三五	二六	三七	二七	四二	三四	二六
湖北黃陂	湖北武昌	湖北鄖縣	湖北崇陽	湖北黃梅	湖北京山	湖北黃陂	湖北鄂城	湖北黃陂	湖北當陽	湖北應山	湖北沔陽	湖北黃陂	漢 口	湖北麻城	湖北江陵	湖北荊門
北京大學	中華大學	中華大學	北平中國大學	北京大學	武昌高師	武昌高師	武昌藝專	中華大學	北平師大	北京大學	武昌藝專	武昌師大	燕京大學	武昌高師	北京大學	武昌藝專
省立襄陽中學	省立宜昌中學	省立鄖縣初中	省立第二女中	省立武昌高商	省立襄陽鄉師	省立武昌中學	省立恩施初中	私立中華大學附中	省立宜昌中學	漢市一中	省立宜昌中學	省立武昌鄉師	私立博文中學	省立武昌中學	省立黃岡初級中學	省立荊門初級中學
襄陽中學	武昌長湖東街七號	武昌西大上街八十一號	武昌廣福坊一號	武昌高商	武昌常平倉三號	武昌陀泥灣一號	恩施初中	武昌青龍巷小察院巷五號	宜昌中學	漢市一中	沔陽峯口	武昌甍呢廠保管員住宅樓上	漢口大通巷涂宅	武昌教家巷六號	武昌轎重營十三號	荊門城內考棚街

報 告 會 員 一 覽

396	李文烈	男	二二	湖北鄂城	上海惠中中學高中部	私立武昌大江中學	武昌大江中學轉
395	夏安浩	男	三八	湖北漢陽	南京高師	漢市職業	武昌馮街樓四十二號
394	宋新民	男	三〇	湖北雲夢	北京藝專	漢市職業	漢口礄口平民工廠市職二部
393	楊書助	男	三六	湖北漢陽	中央大學	省立荊門初中	漢陽新溝楊復順
392	易曼暉	男	二六	湖北通城	武漢大學	省立襄陽中學	武昌東湖中學彭榮仁先生轉
391	易楷	男	三一	湖北宜昌	北京大學	省立武昌高商	武昌青龍巷三十四號
390	楊會矩	男	四五	湖北大冶	武昌高師	省立武昌鄉師	武昌湖邊街七賢村一號
389	程準	男	三八	湖北黃梅	武昌高師	省立女師	武昌菊灣東街二九號
388	陸敏車	男	四二	湖北咸寧	中華大學	私立中華大學附中	漢口長隄街三九八號
387	楊村	男	二九	湖南岳陽	武漢大學	省立鍾祥初中	漢口友益街三號本宅
386	劉乾剛	男	三六	湖北沔陽	武昌高師	省立武昌中學	武昌崇福山街五號
385	陶明遠	男	三九	湖北漢川	法政專校	省立女職	武昌三道街省女職
384	趙文階	男	三六	湖北黃陂	武昌高師	省立武昌鄉師	武昌痘姆祠十四號
383	王壽華	男	二六	湖北黃岡	武昌藝專	省立宜昌中學	武昌斗級營四十四號王仿丞先生轉
382	王成璉	男	三〇	湖北武昌	復旦大學	私立漢口商會商業職業學校	漢口民生路緝熙里五號
381	何秉彝	男	三三	湖北漢川	北平師大	省立宜昌中學	漢口寶慶街何天元
380	蔡作民	男	三八	湖北南漳	中華大學	省立襄陽初中	襄陽中山一一四號

報 告 會 員 一 覽

413	412	411	410	409	408	407	406	405	404	403	402	401	400	399	398	397
汪興麟	田錦鏞	倪汝發	胡時先	徐昌平	張希潔	黃君坪	朱光澍	李禹疇	黃祖度	華紹先	玉震楚	王益昶	李之琛	詹毅	余名漢	李楨
男	男	男	男	男	男	男	男	男	男	男	男	男	男	男	男	男
二七	三三	四一	三二	三〇	四一	三八	四一	四一	三七	二九	三七	四二	四三	三八	二六	三一
湖北沔陽	湖北漢川	湖北天門	湖北江陵	湖北漢陽	湖北黃陂	湖北漢川	湖北應山	湖北黃陂	湖南平江	湖北應城	湖北黃岡	湖北武昌	湖北漢川	湖北大冶	湖北光化	湖南湘陰
武昌藝專	武漢大學	北京大學	武昌中山大學	私立上海學院	北京大學	中華大學	武昌高師	中華大學	武昌師大	中華大學	天津工業學院	武昌高師	日本明治大學	中央軍事政治學校	武漢大學	上海美專
私立漢口光華初中	省立武昌中學	省立襄陽中學	私立荆南中學	省立漢陽初中	省立武昌高商	省立武昌高商	省立武昌鄉師	省立武昌高商	省立武昌女職	私立文華中學	私立文學中學	省立武昌鄉師	省立一女中	省立武昌初中	省立襄陽鄉師	私立旅鄂湖南職業
漢口光華初中	武昌中學	武昌大朝街中段七號	武昌荆南中學	漢陽初中	武昌高商	武昌高商	武昌魏家下巷二號	武昌三道街二十四號	武昌文昌閣九號	武昌崇福山巷四號	武昌涵三宮八十二號	武昌老育嬰堂十六號	武昌一女中	武昌初中	襄陽老河口牌坊街	武昌旅鄂湖南職業

報 告 會 員 一 覽

431	429	428	427	426	425	424	423	422	421	420	419	418	417	416	415	414
王惠安	萬德生	劉春庚	李曜東	徐衍仁	黃倬人	魯文	覃現翥	鄭宗伊	王映之	張本嶽	胡養吾	詹學海	王維祺	楊開芳	劉宇屏	周濟安
男	男	男	男	男	男	男	男	男	男	男	男	男	男	男	男	男
三一	三六	二八	四四	三六	二八	三三	四〇	三〇	三〇	三一	三一	四五	三四	三〇	三二	三三
湖北沔陽	湖北荊門	湖南瀏陽	湖北大冶	江西九江	湖北黃岡	湖北孝感	湖北松滋	湖北隨縣	湖北漢川	湖北江陵	湖北隨縣	湖北大冶	遼寧遼陽	湖北漢陽	湖北當陽	湖北黃岡
中華大學	武漢大學	湖南大學	武昌高師	江西心遠大學	中華大學	北京大學	武昌師大	勞働大學	中華大學	武漢大學	武漢大學	武昌高師	北平朝陽大學	武昌中山大學	武昌中山大學	湖北法政專校
省立武昌女職	私立文華中學	武昌文學中學	省立武昌初中	江西省立九江鄉師	省立武昌中學	省立武昌高商	省立江陵中學	漢口市立職業	省立鄖縣初級中學	私立荆南中學	省立鍾祥初中	省立武昌初中	私立武昌育傑中學	私立武昌文學中學	私立武昌文學中學	私立武昌文學中學
武昌宮門口十六號	武昌郎家巷文學中學	湖南衡陽新民中學轉	武昌大成路十二號	江西九江丁家塢四十二號	武昌土司營二十一號	武昌雙柏廟後街十二號	江陵中學	漢口府北一路煥英里十一號	武昌西大上街八十一號燕文 新聘	武昌龍神廟街三號	武昌水陸街小金龍巷六號	武昌漢陽門武昌初中	武昌育傑中學	武昌小朝街南段安徽中學	武昌文學中學	武昌文學中學

448	447	446	445	444	443	442	441	440	439	438	437	436	435	434	433	432
張國威	鄒傳瑾	劉年規	黃繼文	盧廣鎔	孫保民	陳發軔	郭鵬九	賈書法	周登雲	夏鼎	洪金瀚	羅道學	張奉忠	高揚勳	劉元瑄	范奔公
男	男	男	男	男	男	男	男	男	男	男	男	男	男	男	男	男
四一	三五	三〇	四〇	四八	三七	四三	三五	三二	三八	四〇	四二	三九	三三	四一	二八	二九
湖北漢水	湖北襄陽	湖南瀏陽	湖北黃陂	湖北沔陽	湖北黃陂	湖北大冶	湖北咸寧	江蘇阜寧	湖北長陽	湖北孝感	湖北蕪春	湖北松滋	湖北襄陽	湖北當陽	湖北穀城	湖北武昌
北京大學	中華大學	中華大學	北京中國大學	北平師大	中華大學	武昌高師	武漢大學	中央大學	武漢大學	北平中國大學	武昌高師	北京法政大學	中華大學	武昌高師	上海美專	復旦中學
武昌高級中學	私立大公中學	私立大公中學	省立高中	省立職業	私立中華大學附中	省立江陵中學	省立江陵中學	省立武昌鄉師	省立宜昌鄉師	私立漢口博學中學	省立武昌鄉師	省立女師	省立襄陽中學	省立女師	省立襄陽中學	私立漢口上智中學
武昌清風橋前街五號	武昌洪井街四號	漢口黃陂街瑞華編爆莊	武昌琴坊塘三號	武昌洪井街二十四號	武昌中正路一六一號	武昌大成路五十八號	漢口河街恒成號	江蘇阜寧縣政府對面	宜都轉太平橋信櫃	武昌乘騎廟街九號	武昌中正路南段第九十號	武昌棉道街查家巷內白土塘四號	襄陽中山街七十一號	武昌糧道街查家巷內白土塘四號	武昌大板橋七號	漢口球場路四四號

449	陳菊軒	男	四二	湖北江陵	武漢大學	省立江陵中學	江陵縣城內估衣街四十八號
450	王粟溟	男	三三	湖北沔陽	武漢大學	省立漢陽初中	漢陽顯正街二四三號
451	朱定國	男	三五	湖北江陵	武昌師大	省立師範	武昌牙厘局二十五號
452	孫偉	男	三〇	湖北黃岡	中華大學	漢口市立職業	漢口觀音閣堤街順秀里二號
453	楊敬藻	男	三一	湖南岳陽	武漢大學	省立襄陽中學	湖南岳州棚廠街四七號
454	莊開熙	男	三五	湖北襄陽	武昌中山大學	省立襄陽鄉師	襄陽東街魚巷子一六二號
455	劉毅	男	三六	湖北鄖西	武昌中山大學	省立襄陽鄉師	武昌省九小謝伯康先生轉
456	龍翼雲	男	三二	湖北黃岡	武漢大學	省立鍾祥初中	武昌西高家巷五號
457	劉宗銓	男	二九	江西吉水	上海美專	省立武昌高商	武昌黃龍寺二號
458	陳幼平	男	三二	湖北崇陽	中華大學	省立二女中	武昌土阜宮甲一號
459	劉信芳	男	三八	湖北孝感	文華中學	省立職業	武昌北城角三十五號
460	張字澂	男	四四	湖北沔陽	武昌商業專校	省立武昌高商	武昌雙柏廟前街二十七號
461	關汝霖	男	三九	湖北京山	北京師大	省立職業	武昌省職
463	蕭仁瑞	男	三〇	湖北襄陽	中華大學	私立中華大學附中	武昌中華大學
464	蕭劍雲	男	三二	湖南益陽	中華大學	私立中華大學附中	湖南益陽馬市文華樓
465	龔德玉	男	二七	湖北蕪春	中華大學	私立中華大學附中	武昌大興巷四號
466	彭宗庭	男	三九	湖北漢川	北京大學	省立黃岡初級中學	武昌乘騎廟街七號

467	胡經緯	男	二四	湖北武昌	中華大學	私立文華中學	漢口江漢路四一一號
468	劉少山	男	二八	湖北黃陂	上海醫院	私立武昌大公中學	武昌黃土坡三十三號
469	閔文介	男	三六	湖北應山	國立政治大學畢業	私立育傑中學	武昌候補街黃家巷七號
470	王文在	男	三二	湖北黃陂	武昌中華大學	私立中華大學附中	武昌青龍巷懋泰衣莊
471	易慶年	男	四〇	湖南長沙	國立北平師範大學	省立宜昌鄉師	長沙余家塘一條巷十號
472	陳英	男	三二	湖北鄂城	武昌中華大學	省立安陸初中	武昌牙厘局四十一號
473	鄭從周	男	三〇	湖北漢川	北平鹽務學校	省立武昌職業學校	武昌大車巷十二號
474	黃寬濬	男	三三	湖北宜昌	北平師範大學	省立武昌職業	武昌三義殿十五號
475	關漢勳	男	三四	湖北雲夢	日本東京高等工藝學校	省立武昌職業學校	雲夢南門
476	蘇志傑	男	三五	湖北漢陽	國立武昌師範大學	省立黃岡初級中學	武昌武昌路甲七十九號
477	李志遠	男	二八	江蘇南通	上海美專	省立黃岡初級中學	漢口中山路永康里三十七號
478	孫鳴九	男	三八	湖北沔陽	北京大學	省立黃岡初中	武昌雙柏廟前街二十七號
479	葉承澍	男	三九	湖北漢陽	中華大學	省立武昌高級商科職業學校	漢口大通巷堤街文明公所間壁
480	傅巖	男	四〇	湖北黃陂	武昌高等師範	省立武昌高級商業職業學校	武昌董家巷十六號
481	李盛鏗	男	四二	江西九江	日本東京中央大學	江西省立九江鄉村師範	江西九江十里舖轉譚家畝
482	韓佩之	男	三五	湖北黃安	上海大學畢業	省立二女中	武昌三道街十八號
483	姚方信	男	二九	湖北漢陽	武昌中華大學	省立武昌初級中學	武昌老育嬰堂十二號

報 告 會 員 一 覽

500	499	498	497	496	495	494	493	492	491	490	489	488	487	686	485	484
朱容明	王克非	李俊岫	劉廷儀	夏德貞	文麗英	邱敬慎	王翠琳	張湘筠	陶鼎	陳文錦	鄧澤葆	喬光鑑	劉丙道	張官禮	冷繼志	楊士虎
女	女	女	女	女	女	女	女	女	男	男	男	男	男	男	男	男
三五	三八	三〇	二五	三〇	三三	二七	四一	三三	二八	四一	三二	四一	三二	三二	二六	
湖南長沙	湖北漢口	湖北漢陽	江西九江	江西九江	湖北漢口	江西寧都	湖北安陸	江蘇武進	湖北黃岡	湖北崇陽	湖北蒲圻	貴州鎮遠	湖北黃岡	江蘇鹽城	湖北棗陽	湖南常德
湖南衛粹美專	金陵神學院	金陵女大體專科	金陵女子文理學院	濟南齊魯大學	金陵女子文理學院	北平師大	長沙藝芳大學	江蘇武進女師	武漢大學	武昌高師	武昌中華大學	北京大學	武昌商科大學	中央大學	武昌藝術專科學校	湖南大學
私立漢口聖羅以女中	私立漢陽訓女中學	私立武漢女子中學	九江儒勵女子中學	私立九江諾立女子初級家事職業學校	私立武昌聖希理達女中	省立女師	私立漢口懿訓女中	省立鄖縣初級中學	省立武昌實驗學校	省立武昌中學	省立二女中	私立漢口培文女子中學	漢口市立職業學校	省立襄陽鄉師	省立襄陽鄉師	私立武昌大公中學
武昌荷姆祠一號	全上	全上	全上	九江三北碼頭夏寶記	漢口西關帝廟正巷三十二號	武昌王府口六十八號	安陸縣克明醫院	武昌老育嬰堂街六號	武昌中正路二百三拾號	武昌武昌路鳳凰園十八號	武昌省二女中	全上	武昌王臣街十五號	南京唱經樓西街十五號	襄陽東門街117號	長沙天鵝塘旭鴨里董園五號

報 告 會 員 一 覽

518	譚 堃 女 三四 湖南茶陵 長沙自治女子職業學校 省立武昌女職 武昌篤坊巷五號
517	馮 質 慧 女 三三 湖南湘潭 山東省立女師 省立武昌女職 武昌青石橋二十四號
516	旋 蕙 蘭 女 三一 江蘇丹徒 美國阿魯大學 省立武昌女師 武昌土司營文華第二別墅
515	葉 啓 秀 女 二八 湖北沔陽 中央大學 省立武昌女師 武昌同仁醫院劉月青醫師住宅
514	張 玉 卿 女 二八 安徽懷寧 中央大學 省立武昌女師 安慶馬號後十四號
513	張 璋 女 四二 湖北江陵 中平首善醫院附設女子慈惠學校 私立漢口紅十字會高級助產學校 武昌糧道街五六號
512	徐 雪 英 女 三〇 浙江嘉興 杭州私立弘道女中 省立一女中 武昌府街口日知小學
511	熊 畏 三 女 三七 湖南衡山 武昌美專 私立旅鄂湖南職業學校 湖南衡山嶽後燈山
510	石 幼 麟 女 三七 湖南益陽 湖南私立涵德女校 私立旅鄂湖南職業學校 長沙對河紡紗廠側獅子嶺十二號
509	黎 樹 莊 女 二九 湖南禮陵 湖南民範女校 私立旅鄂湖南職業學校 長沙西園北里三號
508	倪 慎 儀 女 二六 雲南昆明 武漢大學 省立鍾祥初級中學 武昌涵三宮二十七號
507	劉 師 蕙 女 三八 湖北沔陽 北平女子師範 漢口市一女中 漢口漢成里六號
506	段 奇 璋 女 三四 湖北漢川 北京女高師畢業 漢口市一女中 武昌義莊前街七號
504	黎 述 文 女 三〇 江西九江 滬江體專 漢口市一女中 漢口五彩正街紫陽里二號
503	萬 叔 寅 女 二三 湖北黃陂 武漢大學 漢口市一女中 武昌府後街二三號
502	吳 靜 澄 女 三八 湖北宜都 上海藝術大學 漢口市立職業學校 武昌三道街西馬園六號
501	姚 立 予 女 二六 湖南長沙 武漢大學 省立武昌女子職業 武昌小察院巷一號

註冊 號碼	姓 名	性 別	年 齡	籍 貫	畢 業 學 校	任 職 學 校	通 訊 處
525	李樹聲	男	四六	湖北房縣	北京高等師範	市立一中	武昌繩業街四號
526	鄧經麟	男	三三	湖南寧遠	南京化學工業專門學校	私立武昌安徽旅鄂中學	武昌校廠湖十七號
527	馬文綱	男	四〇	湖北黃陂	北京國立美術專門學校	省立漢陽初中	漢陽三槐二嶺二十七號
528	程宗頤	男	四七	湖北陽新	滬濱蠶業專門學校	省立武昌初級中學	武昌大板橋十六號
529	張維寅	男	四二	湖北漢川	武昌高等師範	省立武昌中學	武昌痘姆祠十三號

五 · 生 物 衛 生 組

519	張孝蘊	女	三四	湖南長沙	湖南華中美術專科學校	省立女職	武昌鸞坊巷五號
520	屈庸	女	四七	湖南臨湘	湖南女子實業學校	省立女職	武昌北城角三十六號
521	劉古德	女	二九	江蘇阜寧	中央大學	省立女職	江蘇阜甯縣政府斜對面
522	朱秀松	女	五〇	湖北江陵	日本東洋女藝學校	省立江陵中學	沙市中山二馬路六一號
523	胡穎傑	女	二四	湖北枝江	北平大學	私立漢口武漢女中	武昌福壽庵二十號
524	李道成	男	三四	湖北武昌	省立法科大學	私立漢口漢光中學	漢口青年會
733	史煥章	男	四六	湖北漢陽	武昌高師	省立武昌中學	武昌孝子巷九號
734	丁維金	男	三二	湖北荊門	武昌師大	省立師範	漢口銘新街玉樹里三號
743	吳繼珍	女	二六	湖北沔陽	武漢大學	省立二女中	武昌龍神廟三十五號

547	456	545	544	543	542	541	540	539	537	536	535	534	533	532	531	530
陳敬業	彭紹茂	盧紀瞻	蘇國屏	羅智銘	樊鳴岐	吳炳勛	賀常	蕭煥	馬元愷	鄭萬選	艾德榜	陳永齡	李延祚	黃虎賡	余明照	王毅立
男	男	男	男	男	男	男	男	男	男	男	男	男	男	男	男	男
四〇	四二	三二	四九	四三	三九	四七	三〇	三七	四二	四〇	三二	二五	三五	二八	三三	三六
湖北應城	湖北漢川	湖北黃陂	湖北崇陽	湖北武昌	江西修水	湖北黃梅	湖北鄂城	湖北宜昌	湖北利川	湖北大治	湖北沔陽	湖北宜昌	湖北廣濟	江蘇松江	湖北沔陽	湖北襄陽
武昌高等師範	國立北京農大	武昌師範大學	國立武昌高等師範	國立武昌高師	日本東京高等師範	武昌高等師範	湖北省立教育學院	武昌高等師範	國立北京農業專門學校	國立武昌高等師範	武昌美專	武昌華中大學	北京農業大學	金陵大學	武昌師範大學	北京農大
私立羣化中學	省立二女中	省立漢陽初級中學	省立武昌中學	省立武昌鄉師	江西省立九江女子師範	省立武昌鄉師	省立鄖縣初級中學	省立女師	省立恩施初級中學	省立武昌初級中學	私立文華中學	私立文華中學	私立高商	省立武昌鄉村師範	私立漢口震旦中學	省立武昌鄉師
武昌左一巷一號	漢川分鎮	黃陂姚家集	平閱路一四七號	武昌紫珠後街四號	江西南昌歐陽修路三三三號安宅	糧道街七十一號	武昌義莊前街五號	武昌洪井巷十七號	湖北恩施南正街九號	武昌梳粧台二十號	武昌雙柏廟前街八號	武昌文華中學	武昌羅家巷七號	江蘇松江西門外白龍潭五十號	武昌蕭家巷十八號	武昌候補街六十八號

報 告 會 員 一 覽

564	563	562	561	560	559	558	557	556	555	554	553	552	551	550	549	548
劉行誠	鄧文元	吳醒夫	吳耀先	金潤	胡捷三	吳昌麒	王文瀛	吳國璋	何斌	熊慶庚	劉問山	郭若川	鄭昌明	王達階	楊錫玖	范正恩
男	男	男	男	男	男	男	男	男	男	男	男	男	男	男	男	男
四八	四二	二三	三七	三八	三八	三九	三九	四六	三三	三三	四七	三〇	四一	二八	四〇	三八
湖北黃陂	湖北棗陽	湖北漢川	湖北黃岡	湖北武昌	湖北江陵	湖北荊門	湖北枝江	湖北孝感	湖北漢陽	湖北長陽	湖北咸寧	湖北廣濟	湖北崇陽	湖北鍾祥	湖北鍾祥	湖北黃陂
國立武昌高師博物	國立武昌高等師範	華中大學	國立北京大學	武昌高等師範	武昌高師	北京高等師範	武昌高等師範	國立武昌高等師範	金陵大學農專科	武昌中山大學	武昌高等師範	湖北省立教育學院	國立北京農業大學	湖北省立教育學院	武昌高等師範	北京高等師範
省立襄陽鄉師	省立襄陽鄉村師範	私立博文中學	省立高中	省立初中	私立張楚中學	省立師範	私立荆南中學	漢口市立一女中	私立善導女子中學	省立鍾祥初級中學	省立武昌鄉師	省立黃岡初級中學	省立二女中	省立實驗學校	省立江陵中學	省立宜昌中學
武昌祁家灣敬業村	襄陽縣政府街三三號	武昌博文中學	武昌湖邊街七賢村二號	漢口黃家北巷二號	江陵熊口	武昌三道街十五號	武昌長湖北巷十號	武昌三道街二十八號	武昌老育嬰堂街十一號	武昌水營門街一號	武昌撫院街九十號	武穴劉家巷吳萬泰	崇陽西城鄭宅	鍾祥魏家集	武昌商家巷二十八號	漢口朱家巷四號

744	571	570	569	568	567	566	565
許漢芳	汪中正	張人曠	嚴萃英	劉秀貞	周清芬	孫虎臣	龔白尊
女	女	女	女	女	女	男	男
二七	三五	三六	二六	二九	三五	二六	四一
湖南岳陽	湖北雲夢	湖北黃陂	湖北沔陽	湖北漢陽	湖北黃陂	江蘇江陵	湖南長沙
華中大學	國立武昌師範大學	國立武昌師範大學	國立浙江大學	中華大學	日本早稻田大學	金陵大學	武昌高師
私立漢陽訓女中學	省立一女中	省立一女中	省立二女中	私立漢口育賢女中	私立中華大學附中	省立高級中學	省立師範
湖南岳州馬家灣十九號	同上	武昌省立一女中	武昌靈山寺巷二號	武昌候補街二十九號	武昌烏魚池二十號	武昌蘭陵街修德里七號	長沙南正街五十八號

六 · 理 化 組

578	577	576	574	573	572	註冊 號碼
張勳揚	傅賢俊	廖宅仁	楊楷	唐名棟	余傳綬	姓 名
男	男	男	男	男	男	性 別
三九	三九	二六	三五	四一	二八	年 齡
江西吉水	湖北遠安	湖北黃梅	湖北黃安	安徽和縣	湖北黃陂	籍 貫
北平工業專門學校	國立武昌師大	武昌中華大學	南通學院紡織科	國立北京大學	國立武漢大學	畢 業 學 校
江西省立九江女子師範	省立武昌中學	省立安陸初級中學	省立武昌女子職業學校	省立高商	漢口市立第一中學	任 職 學 校
九江女子師範	武昌武勝門101號	武昌牙厘局五十號	武昌痘姆祠壹號	武昌菊灣東街二十號	武昌老育嬰堂街二十號	通 訊 處

595	594	593	592	591	590	589	588	587	586	585	584	583	582	581	580	579
鮑宗隆	畢長林	張策勳	謝迪元	蘇 摯	蔡化民	夏仲田	李天乙	雷震雲	孫治民	余成章	萬揆平	李保涵	張 煦	劉石川	李發駒	鍾烈鉅
男	男	男	男	男	男	男	男	男	男	男	男	男	男	男	男	男
四二	三二	四二	四〇	二八	三八	二九	三二	三八	三一	三八	三〇	二六	四〇	三六	二六	三六
湖北大冶	湖北滠水	湖北漢川	湖北京山	湖北沔陽	湖北黃陂	湖北鄂城	湖北鍾祥	湖北房縣	安徽壽縣	湖北當陽	湖北武昌	江蘇武進	湖北安陸	湖南桂陽	湖北黃岡	江西贛縣
武昌高等師範	國立武漢大學	日本東京高等師範	國立北京工業專門學校	北平大學	國立北京大學	國立武漢大學	山東齊魯大學	東京工大	安徽大學	國立北平大學工學院	武漢大學	安徽省立安徽大學	國立北京工專	國立武昌師大畢業	中華大學化學系	國立北京工業大學
省立武昌鄉村師範	省立二女中	省立第一女子中學	省立漢陽高工	省立武昌女職	省立高商	省立黃岡初級中學	私立漢口武漢女中	漢市職業	私立漢口博學中學	省立宜昌中學	省立武昌初級中學	私立博學中學	省立漢陽高工	省立武昌女子職業	私立中華大學附中	省立漢陽高工
武昌土皇宮街三號	武昌滠水寺邊橋三號	武昌長湖西街四十九號	德安府西門外恆集生轉	武昌西廠口文家巷三號	武昌儲梓街三號	鄂城華容街交	鍾祥中菓園十四號	武昌曇華林華平里三號	安慶小關帝廟五號	湖北省當陽縣吳益升轉	武昌武勝門外萬洪發	漢口漢中街義和里七號	漢陽高工安陸縣城北門	武昌爲坊巷十一號	武昌蔣家巷五號	漢口富源里十九號

612	611	610	609	608	607	606	605	604	603	602	601	600	599	598	597	596
吳幸生	栗慶雲	詹啓芳	王化啓	丁超	張矩	葉顯權	謝貢琳	王作賓	羅樹德	方景如	劉人瑞	潘龍霖	朱光祖	周保估	陸鼎蕃	李向春
男	男	男	男	男	男	男	男	男	男	男	男	男	男	男	男	男
二四	四〇	三六	三五	三〇	三八	二八	二九	四八	三一	三二	三四	四〇	三〇	二九	三四	三二
安徽合肥	河南泌陽	浙江諸暨	遼寧遼陽	湖北大冶	湖北枝江	湖北黃岡	湖南新化	湖北漢川	江蘇泰興	浙江嘉善	湖北崇陽	湖北麻城	湖北大冶	湖北黃陂	北平市	湖北大冶
武昌華中大學	燕京大學	浙江工專	東北大學	湖北教育學院	武昌師範大學	國立中央大學理學士	滬江大學	國立北平師大	大夏大學高等師範科	浙江公立工業專門學校	國立武昌師範大學	國立北京大學	國立武漢大學	湖北省立教育學院	日本明治專門學校	國立武漢大學
私立文華中學	私立漢口武漢女子中學	省立女職	省立育傑中學	省立恩施初級中學	省立江陵中學	私立中華大學附中	漢市立一女中	省立職業	省立襄陽鄉村師範	省立女子職業	省立女子師範	省立武昌高級中學	漢口市立職業學校	省立鄖縣初級中學	省立職業學校	省立武昌初中
安慶繁馬椿二十號吳宅	河南汲縣前曹營一號	漢口府南一路三二六號	私立育傑中學	恩施城珠市街五號	武昌正街街三十一號 江陵中學	陽邏殷冢店中葉灣	漢口義成總里十二號	漢川南河渡	江蘇靖江廣陵鎮元亨利	武昌三道街省立女職	崇陽石城灣益書春轉	武昌孝子巷八號	漢口礄口貧民工廠市職 鄂城符鄉	漢口法租界如壽里七十七號	武昌大鴻翔巷二十三號	大冶縣城李宏發轉

報 告 會 員 一 覽

630	629	628	627	626	625	624	623	621	620	619	618	617	616	615	614	613
吳再生	馬世才	張駿	鄭南宣	談國安	周傑	王安業	趙克恭	胡治熙	武廷獻	楊錫慶	任渠	陳德炯	李嘉琛	徐家傑	方克誠	陳家瑛
男	男	男	男	男	男	男	男	男	男	男	男	男	男	男	男	男
二七	三七	二一	三八	三三	四八	三二	二六	三一	三六	三九	二八	四三	三七	三一	二八	二五
安徽合肥	湖北武昌	江西新建	湖北黃安	湖北蒲圻	湖北沔陽	湖北雲夢	湖北長沙	湖北武昌	湖北襄陽	河北大興	湖北黃陂	湖北漢川	湖北漢陽	江西吉水	湖南平江	湖北黃陂
武昌華中大學	日本東京高等工藝學校	日本東京工業大學	南通大學紡織科	國立武昌師範大學	日本東京高師	南通紡織專門學校	武昌文華高中	國立北平師範大學	院 國立北平大學工學	北平燕京大學	國立武漢大學	北平師範大學	北京大學	武漢大學	北京大學	國立北平大學
私立武昌博文中學	省立武昌職業學校	江西省立職業學校	漢口市立職業學校	省立武昌中學	漢市一女中	漢市職業	私立漢陽益智中學	省立師範學校	省立襄陽中學	私立漢口武漢女中	私立成達女中	省立職業	省立二女中	江西省立吉安中學	省立武昌高級中學	省立宜昌中學
安慶繫馬橋二十號	武昌小陶家巷九號	江西南昌青雲堂八號	漢口府西一陸大陵里四十五號	蒲圻城內新鼓樓	武昌巡道嶺六十七號	漢口義成西里二號	漢陽大昌里二十五號	武昌東捲棚三號	襄陽天香齋後進	北平河泊廠一一七號	漢口大成里七號	漢川繫馬口陳聚泰	老育嬰堂十四號	南昌芭茅巷五十一號	武昌中正路修德里七號	武昌都府堤二十五號

647	646	645	644	643	642	641	640	639	638	637	636	635	634	633	632	631
閻保福	吳化霖	蕭濟時	文明昌	姜席珍	羅道明	崔璘	葉光晉	涂維	陳邦儀	張德海	馮漢悅	曹慶明	曹昶	朱鎮漢	羅正鏡	汪瀚
女	男	男	男	男	男	男	男	男	男	男	男	男	男	男	男	男
二一	三七	三八	三三	二五	三七	三〇	二七	三一	三九	三三	三八	三一	三五	四三	四三	二五
黑龍江巴彥	湖北漢川	湖北漢川	湖北廣濟	湖北鄂城	湖北南漳	湖南益陽	湖北沔陽	江西南昌	湖北鄂城	河北武清	浙江義烏	湖北黃陂	湖北襄陽	湖北應山	湖北江陵	湖北崇陽
北平大學	北京工業大學	國立北京大學	國立中央大學	國立北平大學了學	武昌華中大學	北大	北平大學工學院	南京國立中央大學	國立北京工業大學	北京燕京大學	北京工業大學	國立武漢大學畢業	國立中央大學	國省武昌高等師範	日本東京高等工業學校	國立武昌師範大學
私立漢口心勉女子中學	省立漢陽高工	省立二女中	省立荊門初級中學	省立漢陽高工	私立武昌希理達女子中學	省立武昌高中	私立漢江中學	江西省立宜春鄉村師範	私立武昌大公中學	私立漢口武漢女子中學	省立漢陽高級工業學校	省立鍾祥初級中學	省立襄陽中學	私立荊南中學	省立江陵中學	省立武昌中學
北平東單江擦胡同三十號閣宅	長江埠轉神靈口	武昌黃土坡下街甲十一號	武昌廣福坊十九號	鄂城屬華容街下	武昌大成路三十一號	湖南益陽劉錦陞轉	武昌西大上街五十二號	江西南昌六眼井鴻聲中學	武昌大金龍巷二十四號	北平安內觀音寺三十一號	杭州東都司衛十六號	漢口熊家小巷十四號	武昌四衙巷十七號陳化貞轉	武昌西大上街六十五號	武昌老牙厘局街荊南中學	武昌涵三宮十一號

註冊號碼	姓名	性別	年齡	籍貫	畢業學校	任職學校	通訊處
661	郭新榮	男	三〇	湖北宜昌	國立北京大學	省立武昌高商	全上
660	馬世怡	男	四七	湖北黃岡	武昌高等師範	省立江陵中學	江陵中學
659	徐文壽	男	三三	湖北浠水	國立武漢大學	漢口市立一中	全上
658	王雍紹	男	三〇	江西鄱陽	國立武漢大學	省立江陵中學	轉 武昌黃十坡下街5號夏振東君
657	吳英東	男	二六	吉林伊通	北平北京大學	私立育傑中學	全上
656	張啓鏞	男	二五	湖北宜昌	私立武昌中華大學	私立安徽旅鄂中學	武昌孝子巷11號

七 · 數 學 組

655	張素貞	女	二一	湖北漢口	私立武昌聖希理達女子中學	私立漢口懿訓女子中學	漢口大龍家巷十八號
654	甯世德	女	二四	安徽合肥	南京金陵女子大學	私立漢口懿訓女子中學	安徽合肥范巷口
653	潘蘋馨	女	二六	福建閩侯	福建私立華南女子文理學院	私立漢口懿訓女子中學	福州南港潘祥邊
652	謝崇昭	女	三三	湖北武昌	國立武昌師範大學	省立一女中	武昌省立一女中
651	陳培	女	二五	湖北武昌	中華大學	私立漢口心勉女子中學	武昌大成路五十八號
650	涂崇貞	女	三七	湖北黃陂	國立北平女子高等師範	省立二女中	武昌老育嬰堂街十四號
649	殷學明	女	三〇	湖北鄂城	國立武漢大學	私立武昌聖希理達女子中學	武昌輕重營街拾號
648	賈秉德	女	二四	遼寧瀋陽	北京大學	私立武昌成達女中	武昌工部營成達女中

678	677	676	675	674	673	672	671	670	669	668	667	666	665	664	663	662
呂能興	覃念聰	梁家韶	葉家幹	夏振東	陳正幹	周劭毅	周文衣	賈永樑	李際葵	李叔熙	楊曉初	閻萬鈞	王冕周	李嘉誨	譚之元	陳慶暉
男	男	男	男	男	男	男	男	男	男	男	男	男	男	男	男	男
三三	三〇	三二	二七	三一	四〇	四六	二六	三四	三二	三五	二五	三七	三九	三三	三六	四七
安徽廬江	湖北長陽	江西南昌	湖北武昌	湖北漢川	湖北棗陽	四川涪陵	湖北黃陂	湖北咸寧	河北武清	湖北黃陂	湖北沔陽	湖北棗陽	江西萬載	湖北孝感	湖南醴陵	湖北黃陂
武漢大學	國立北京大學	南方大學	武漢大學	武漢大學	國立武昌高等師範學校	湖濱大學	國立北平大學	國立武昌師範大學	天津工商學院	國立北京大學	上海國立暨南大學	國立武昌商科學大學	國立武昌高等師範	武昌師範大學	私立武昌華中高師	北平高等師範
省立鍾祥初級中學	漢口市立一中	江西省立九江女子師範	省立漢陽高工職業學校	私立善導女中	省立武昌高中	私立漢口懿訓女中	省立漢陽高工職業學校	省立武昌初級中學	私立漢口心勉女子中學	漢口市立一中	私立光華中學	省立襄陽中學	江西省立宜春鄉村師範	省立師範	私立希理達女中	省立職業
安徽廬江東湯池	長陽縣廟沱	九江孝子坊	武昌龍神廟街三十七號	武昌黃土坡下街五號	武昌四街巷17號	全上	漢口民權路宜家巷12號	武昌糧道街147號	漢口模範區會通路校址	漢口漢景街407號	漢口漢景街光華中學	襄陽米花街20號	江西宜春鄉師	武昌西廠口文家巷六號	湖南醴陵西後街二十二號	武昌都府堤25號

報 告 會 員 一 覽

696	695	694	692	691	690	689	688	687	686	685	684	683	682	681	680	679
王天綱	蔡禮成	李年輝	陳尹達	盧兆麟	劉化西	夏開楨	溫匯滿	郭煥庭	胡俊才	匡繼衡	姚鵬飛	熊壽珩	王義川	劉庸中	王言綸	夏正聲
男	男	男	男	男	男	男	男	男	男	男	男	男	男	男	男	男
五〇	三九	三一	二九	二六	五十	三四	三四	二六	二九	三二	二八	三二	三七	三八	四〇	四六
山東益都	湖北黃岡	湖北武昌	湖北安陸	湖北天門	湖北沔陽	湖北沔陽	吉林雙城	浙江杭縣	湖北崇陽	湖北沔陽	安徽桐城	湖北浠水	湖北漢陽	湖北監利	浙江永康	湖北崇陽
山東齊魯大學	日本東京高等師範	中華大學	第一師範學校	法政專門學校	湖北省兩湖師範理化專科學校	北京大學	國立北平工學院	武漢大學	南京高師	香港大學	安徽大學	武昌中華大學	國立武昌師範大學	私立武昌中華大學	國立北京大學	北京大學
九江諾立女子職業	省立武昌中學	私立聖希理達女子中學	私立荆南中學	漢口市立職業學校	私立漢口初級震旦中學	省立二女中	私立育傑中學	私立武昌博文中學	省立黃岡初級中學	私立善導女子中學	私立漢口博學中學	私立啓黃中學	省立漢陽初中	省立安陸初級中學	省立高中	省立二女中
山東青州府北鄉張家營	武昌馬家巷十號	武昌爲坊巷三十三號	武昌皇城閣北巷二號	漢口漢中路二百五十六號	武昌水陸街大金龍巷四卷	武昌省立二女中	吉林雙城縣三中東胡同溫宅	武昌博文中學	武昌義莊前街十七號	武昌得勝橋十四號	安徽桐城南門南園	武昌崇福山街十二號	漢陽三槐一嶺二十八號	湖南岳陽顏家巷三號	武昌鑛局街十八號	武昌土司營三十七號

713	712	711	710	709	708	707	706	705	704	703	702	701	700	699	698	697
林樹楷	姜毓麟	王元度	陳用九	李光祖	黃祖瑜	鄭澹如	吳蔭雲	程自修	王鈺階	黃寬濟	榮延壽	黃華	汪紹伊	雷書禮	李祚儒	胡桂庭
男	男	男	男	男	男	男	男	男	男	男	男	男	男	男	男	男
四二	三三	二四	五〇	三七	二五	三八	三四	三二	三一	三六	三六	二五	三七	四五	三一	三四
湖北鄂城	湖北監利	安徽歙縣	湖北潛江	湖北鍾祥	河南信陽	湖北咸寧	湖北黃岡	湖北沔陽	湖北黃岡	湖北宜昌	湖南沔陽	湖北鍾祥	湖北黃岡	湖北監利	湖北黃岡	湖北沔陽
武昌文華大學	北平大學工學院	國立北平大學工學院	兩湖優級師範博物專科	湖北省立第一師範	國立中央大學	武昌高等師範	武昌高等師範	武昌文華大學	武昌中華大學	北京工業大學	國立武昌師範大學	湖南岳州湖濱大學	武昌師範大學	湖北兩湖總師範	兵工專門學校	東京日本大學
私立漢陽益智中學	市立一中	省立漢陽高工	漢口市立職業中學	私立鍾祥育才初級中學	河南開封女子師範	漢口市立職業	省立女師	私立漢口震旦初級中學	省立鄖縣初級中學	省立一女中	省立武昌中學	省立荊門初級中學	省立武昌中學	私立荊南中學	私立張楚中學	私立中華大學附中
漢口日租界同德里一號	監利縣柳關姜尚記轉	北平西城機織街四十號	漢口模範區德潤里五十九號	鍾祥洋梓鎮轉張家集汪全太糧行交	河南開封教育館新十五號	漢口大火路先賢巷三羣里一號	武昌鄒府堤西高家巷五號	漢口市府路本校	黃岡團風萬和轉交	武昌長湖南街甲十六號	武昌曇花林二十一號	省立荊門中學	黃岡汪集	武昌龍神廟二十五號	漢陽梅家巷五十三號	武昌候補街孝子巷十三號

報 告 會 員 一 覽

730	729	728	727	726	725	724	723	722	721	720	719	718	717	716	715	714
鄧維琳	郭維瑯	段良蕊	彭鳳儀	吳蕙芬	鄧道治	江俊華	吳御琴	蘇厚純	趙家鵬	章泰森	盛篋泉	熊子欽	蔡訓先	范治社	劉 瑋	劉純素
女	女	女	女	女	女	女	女	女	男	男	男	男	男	男	男	男
三八	三〇	二六	二二	三四	二八	三六	二六	三八	三〇	三六	三〇	三一	四四	二七	三九	三五
湖北武昌	湖北武昌	湖北漢川	湖北黃陂	湖北黃陂	湖北漢水	湖北武昌	江西上饒	安徽合肥	江蘇灌雲	安徽廬江	湖南長沙	湖南益陽	湖北漢川	湖南長沙	湖北鍾祥	湖北咸寧
北京女子高等師範	武漢大學	北京女子高等師範	教育學院	日本美術專門學校	中華大學	北平女高師	北平師範大學	金陵暑期學校	武漢大學	東南大學	武漢大學	武昌師範大學	文華大學	岳陽私立湖濱大學	北平工學院	國立武昌師範大學
省立實驗學校	省立女師	省立一女中	省立江陵中學	省立女子職業	市立職業學校	省立實驗學校	江西省立吉安中學	私立育賢女中	省立二女中	省立實驗學校	省立武昌高商	私立羣化中學	私立文華中學	私立聖希理達女子中學	省立鍾祥初級中學	省立武昌鄉師
武昌戈甲營四十號	武昌正街游家巷二號	武昌洪井巷三十四號	武昌學道院二十二號	武昌過街樓十七號	武昌曇華林華平里一號	武昌鬻巷十三號	江西吉安書街23號	武昌王府口二九號	武昌成達女中	安徽廬江土山	長沙榔梨市王祥興轉朝霞屋角	武昌府街十八號	漢口橋口唐家巷正堤街一二八五號	湖南岳陽上觀音閣四十一號	鍾祥雙眼井四號	武昌沈馬池六號

732	洪象先	男	四七	湖北黃岡	上海大同大學	私立漢口漢光中學	漢口福星里二號
731	張君慈	女	三二	福建閩侯	福州華南大學	私立漢口懿訓女中	福州市化民營十一號

八·看護訓練組(小學女教員)

註冊號碼	姓名	性別	年齡	籍貫	畢業學校	任職學校	通訊處
745	汪志靜	女	三八	湖北雲夢	北女高師	省立武昌一小	武昌黃土坡下街七號
746	胡碧槐	女	二五	湖北沔陽	湖北省立女子師範	省立武昌一小	武昌洗馬池第六號
747	潘桂芳	女	三四	湖北穀城	私立武昌中華大學 畢業	省立武昌一小	武昌西菜園伴月里一號
748	劉寶芳	女	二二	湖北黃陂	湖北省立女子師範	省立武昌一小	省立武昌一小
749	何定璵	女	十九	湖北漢陽	湖北省立女子師範	省立武昌一小	武昌都府堤四十一號
750	沈蕙英	女	二五	湖北天門	湖北省立女子師範	省立武昌二小	武昌龍神廟九號
751	廖蔚楨	女	二三	湖北沔陽	省立女師	省立武昌二小	武昌長湖北巷十五號
752	蔡心琳	女	二七	湖北漢陽	湖北省立女子師範	省立武昌二小	武昌巡道嶺楊紙馬巷二號
753	陳彤直	女	二四	湖北安陸	湖北女師	省立武昌二小	武昌鸞坊巷三十號
754	吳本芳	女	三四	湖北南漳	湖北省立女子師範	省立武昌二小	武昌巡道嶺六十二號
755	李學慧	女	三〇	湖北武昌	上海華清大學高師 專修科	省立武昌二小	武昌涵三宮五十五號
756	傅璉仙	女	二五	湖北沔陽	省立女子師範	省立武昌三小	武昌太平試館十一號

773	馬 紋 瓊 女 三六	湖北黃陂	湖北省立女師	省立武昌六小	省立武昌六小
772	夏 寶 珍 女 三〇	湖北鄂城	湖北省立女子師範	省立武昌六小	武昌上花堤十六號
771	馬 敬 蘭 女 二五	湖北黃陂	湖北省立女子師範	省立武昌六小	省立武昌六小
770	羅 穎 華 女 三六	湖北漢陽	北京女子高等師範 畢業	省立武昌六小	武昌小朝街滋陽郵三號
769	何 家 雋 女 二八	湖南長沙	師範 湖南省立第三女師	省立武昌五小	省立武昌五小
768	李 淑 貞 女 三三	湖北孝感	師範 國立北平女子高等	省立武昌五小	武昌儲梓街三號
767	俞 佩 章 女 三〇	浙江平湖	上海愛國體專	省立武昌五小	省立武昌五小
766	羅 元 淑 女 三二	湖南長沙	師範 湖北省立第一女子	省立武昌五小	武昌玉帶街二十二號
765	楊 侃 女 三〇	湖南長沙	湖北省立女子師範	省立武昌五小	省立武昌五小
764	李 懋 秀 女 二八	湖北嘉魚	湖北省立女子師範	省立武昌四小	武昌小朝街南段三號
763	蔡 心 瑜 女 三一	湖北漢陽	湖北省立女子師範	省立武昌四小	武昌黃土坡下街八號
762	劉 德 瓊 女 三六	湖北安陸	湖北省立女子師範	省立武昌四小	安陸北橫街
761	趙 希 賢 女 三二	湖北黃岡	中華大學師範科	省立武昌四小	武昌糧道街嘯樓巷二十號
760	沈 孝 璠 女 二三	湖北巴東	湖北省立女子師範	省立武昌四小	武昌平閱路巴東旅省學會
759	洗 榮 女 三一	湖北武昌	省立女子師範	省立武昌三小	武昌三道街省三小
758	張 鳳 英 女 三〇	湖北黃陂	省立女子師範	省立武昌三小	武昌漢陽南門鼓樓巷二十一號
757	胡 煥 文 女 三一	湖北孝感	省立女子師範	省立武昌三小	武昌龍神廟街三十七號

790	789	788	787	786	785	784	783	782	781	780	779	778	777	776	775	774
陳新楚	蔣珍	向佑偉	徐淑貞	顧若昭	張蘭馨	宗志激	邱彩霞	劉名璇	郭西蓮	劉韻書	沈愛華	雷慕昭	劉楚雄	張雪晴	金智超	邱彩鸞
女	女	女	女	女	女	女	女	女	女	女	女	女	女	女	女	女
三二	二八	二八	二六	三一	三一	三五	二二	二八	三六	三七	二九	二四	二四	二九	二五	三〇
湖北黃岡	江蘇武進	湖北漢陽	湖北武昌	湖北武昌	湖北武昌	湖北漢陽	湖北黃岡	湖北天門	湖北竹山	湖北漢陽	湖北武昌	湖北蒲圻	湖北嘉魚	湖北武昌	湖北黃陂	湖北黃岡
湖北女師	湖北省立第一女子師範學校	湖北省立第一女子師範學校	湖北省立第一女子中學	湖北省立女子師範	湖北省女師	湖北省女子師範	湖北省立女子師範	湖北省立女子師範	省立女師	湖北省立女師	湖北省女子中學	湖北省立女子師範	湖北省女師	湖北省女師	湖北省立女子師範	湖北省立女子師範
省立武昌十小	省立武昌九小	省立武昌九小	省立武昌九小	省立武昌九小	省立武昌九小	省立武昌八小	省立武昌八小	省立武昌八小	省立武昌八小	省立武昌八小	省立武昌七小	省立武昌七小	省立武昌七小	省立武昌七小	省立武昌七小	省立武昌六小
武昌大朝街田家巷二號	武昌礦局街廿十一號	省立武昌九小	省立武昌九小	武昌漢陽門一百二十六號	武昌望山門廣里堤五十七號	武昌青石橋東街十一號	武昌都府堤六十號	武昌巡道嶺八十二號	武昌積玉橋五福里四號	武昌涵三宮五十六號	武昌送子庵第十號	省立武昌七小	武昌府院街四十四號	武昌撫院街一百零一號	武昌水口關帝廟街十八號	武昌都府堤六十號

807	806	805	804	803	802	801	800	799	798	797	796	795	794	793	792	791
黃 璋	周 家 源	鄧 紫 雲	呂 必 信	王 彥	葉 慕 芸	馮 發 萃	羅 光 連	劉 自 箴	金 蓀 懷	陳 璞 如	李 鑑	葛 欣 然	張 文 瑛	閔 電 飛	江 國 珍	蘇 仲 智
女	女	女	女	女	女	女	女	女	女	女	女	女	女	女	女	女
二五	二三	二二	二五	二二	二四	三〇	二七	二七	四七	二三	二八	三〇	三一	三〇	二二	三六
湖北沔陽	湖北江陵	湖北黃梅	湖北漢陽	湖南湘鄉	湖北嘉魚	湖北宜都	湖南湘鄉	湖南長沙	湖北武昌	湖北鍾祥	湖南長沙	湖北通城	湖北安陸	湖北應山	湖北鄂城	湖北沔陽
湖北女師	湖北女師	湖北女師	湖北女師	湖南衡粹高中藝術師範	上海東亞體專	湖北女師	湖南第一女師	湖南第一女師	湖北女師	湖北女師	中華大學師範專修科	湖北女師	湖北女師	湖北女師	湖北女師	湖北女師
省立實驗學校	省立實驗學校	省立實驗學校	省立武昌十二小	省立武昌十二小	省立武昌十二小	省立武昌十二小	省立武昌十二小	省立武昌十一小	省立武昌十一小	省立武昌十一小	省立武昌十一小	省立武昌十一小	省立武昌十小	省立武昌十小	省立武昌十小	省立武昌十小
省立實驗學校	省立實驗學校	武昌武郡公所十三號	武昌洪井街廿六號	湘鄉洙津渡石壩上王慶福堂	漢口五馬路仁厚里內兩儀里六號	武昌長湖西街五七號	湖南湘鄉潑水春元初級中學	省立武昌十一小	省立武昌十一小	武昌候補街篤坊巷卅一號	省立武昌第十一小學	通城麥市井頭屋上大房	武昌廣里堤卅九號	武昌中和門七星宮七號	武昌中正路二一五號	武昌左二巷七號

815	814	813	812	811	810	809	808
帥 縵 雲 女	李 英 志 女	陳 季 芬 女	呂 元 熙 女	何 定 羣 女	史 敏 如 女	鮑 錦 華 女	沈 振 女
二 八	三 三	二 八	三 六	三 四	二 五	三 五	三 四
湖 北 黃 梅	湖 北 漢 陽	湖 北 孝 感	湖 北 武 昌	湖 北 漢 陽	江 蘇 溧 陽	湖 北 麻 城	湖 北 武 昌
武 昌 鄉 師	湖 北 女 師	武 昌 藝 術 專 科	湖 北 女 師	湖 北 女 師	湖 北 女 師	南 京 女 中 幼 稚 師 範 科	省 立 女 中
省 立 武 昌 鄉 師 附 小	省 立 漢 陽 小 學	省 立 漢 陽 小 學	省 立 漢 陽 小 學	省 立 漢 陽 小 學	省 立 漢 陽 小 學	省 立 實 驗 學 校	省 立 實 驗 學 校
武 昌 雙 柏 廟 後 街 十 五 號	武 昌 疊 巷 十 四 號	漢 陽 南 城 巷 七 十 三 號	武 昌 左 二 巷 十 九 號	武 昌 疊 巷 四 十 號	武 昌 土 司 營 廿 四 號	武 昌 武 勝 門 公 安 巷 一 號	省 立 實 驗 學 校

七·大 事 記

七月二十五日

教務事務兩處組織成立開始辦公

開第一次處隊聯席會議

訂定圖書館閱覽規則

七月二十六日

招商承製會員服裝

七月二十七日

各級隊部正式成立

訂定本會作息時間表

招商修理會員浴池

七月二十八日

編造分組會員名冊

着手整理營房內各項設備

七月二十九日

訂定會員入會須知

製定會員登記表

七月三十日

編排各組講習時間表及軍訓學科及術科預定進度表

七月三十一日

開第二次處隊聯席會議

訂定軍事訓練管理規則

八月一日

辦理會員報到事宜

開第三次處隊聯席會議

製定各組學科講習出席人數報告表及專家講演日期分配

表

八月二日

圖書館佈置就緒正式成立

八月三日

醫務所組織成立

編配遊藝會表演日期事項預定表

八月四日

全體會員入隊各組學科講習開始

八月五日

會長對各隊會員訓話

軍事訓練開始

舉行第一次遊藝會由省立武昌第二十等小學學生出席

表演

八月六日

體育組會員開始赴東湖舉行游泳練習

開第四次處隊聯席會議

八月七日

湖北省銀行行長南經庸先生來會講演

舉行第二次遊藝會由 軍事委員會政治訓練處電影股

來會放映電影

八月八日

製定各校參加講習教職員一覽表未參加講習教職員一覽

表及會員隸屬軍訓練部一覽表

八月十日

舉行第一次 總理紀念週由會長主席報告

六河溝煤礦公司總經理吳任之先生來會講演

舉行第三次遊藝會由 省府國術教官徐士金等舉行國術

表演

八月十二日

會長對中小學女教職員看護訓練組全體會員訓話

華中大學校長章卓民先生來會講演

舉行第四次遊藝會由省立實驗學校小學部學生出席表演

八月十三日

製定女會員看護實習證

八月十四日

中央陸軍軍官學校武漢分校主任劉紹先先生來會講演

舉行第五次遊藝會由漢口光明大戲院來會放映電影

八月十五日

看護訓練組會員赴省立醫院及武昌同仁醫院實習

八月十七日

舉行第二次 總理紀念週敦請駐鄂綏靖公署何主任出席

報告

別働總隊長康澤先生來會講演

舉行第六次遊藝會由湖北省普及識字教育委員會宣傳隊

來會表演話劇

八月十八日

理化組研究國防化學會員三十人赴漢陽兵工廠參觀

看護訓練組會員赴省立醫院及武昌同仁醫院實習

八月十九日

國立武漢大學校長王撫五先生來會講演

舉行第七次遊藝會由漢口新市場飛車團來會表演

八月二十一日

省政府統計室主任楊綽庵先生來會講演

理化組及生物衛生組會員赴武漢大學實習

舉行第八次遊藝會由武漢國術界趙子胤等來會表演

八月二十四日

舉行第三次 總理紀念週由會長主席報告

國立武漢大學教授周鯁生先生來會講演

舉行第九次遊藝會由中央陸軍軍官學校武漢分校軍樂隊

來會舉行軍樂演奏

八月二十五日

理化組及生物衛生組會員赴華中大學實習

八月二十六日

兩湖監察使高一涵先生來會講演

舉行擴大遊藝會由本會會員表演平劇

八月二十七日

舉行 孔子誕辰紀念式由漢口市政府吳市長出席報告

八月二十八日

舉行軍事檢閱及閉幕典禮並聚餐

八月二十九日

製定會員講習及格證書

舉行第五次處隊聯席會議討論會務結束事宜

八·規 章

一·軍事訓練管理規則

第一章	總則	第二章	服從
第三章	升降國旗及總理紀念週	第四章	寢室
第五章	講堂	第六章	操場
第七章	食堂	第八章	廚房及浴室
第九章	廁所	第十章	診斷
第十一章	會客	第十二章	請假
第十三章	外出	第十四章	值日勤務

第一章 總則

第一條 本規則依據學校軍事教育綱要第七條訂定之

第二條 學員之起床操課點名就餐息燈等均以號音為準

第二章 服從

第三條 凡長官命令應即遵行不得議論及質問理由如其中有不明瞭處得於事後請為解說

第四條 凡因過失而受處分者無論其處置合理與否應謹守服從不得爭辯如對於長官之處置有疑義時儘可於事後陳述

第三章 升降國旗及總理紀念週

第五條 每日早晚學員全體應舉行國旗升降典禮以晴天為限其儀式由總隊長（或指定代理者）主席列隊敬禮奏樂至國旗升上或降下為止

第六條 在集合聽講開發令者稱 總理或 蔣委員長時即行立正隨即自行稍息又無論在何地點如聞唱國歌聲及升降國旗號音均須立正以示敬意

第七條 每星期一上午學員全體應遵照 總理紀念週條例舉行紀念週

第四章 寢室

- 第八條 學員每日須定時起床應於點名號音吹奏前即將內務按照規定形式整理並嗽洗完畢於指定地點集合聽候點名
- 第九條 寢室須整齊清潔簡單樸素合乎新生活規律
- 第十條 寢室內外不得隨意吐痰及拋擲零星物品尤不得任意污損牆壁與在窗口晒衣服等
- 第十一條 一切物品均須依照規定妥為放置不得隨意變動規定以外用品一概不得帶入
- 第十二條 各員床位編定後不得私自調換
- 第十三條 晝間除午睡時間及病假者外不得在寢室內展開被毯及隨意坐臥
- 第十四條 午睡起床後應將床被整理清楚
- 第十五條 在寢室內須養成軍風紀習慣不得唱歌喧擾並須一律脫帽置於床之規定位置
- 第十六條 如有臨時疾病不能起床者須於點名前由值日班長報告中隊值星官請假
- 第十七條 如遇檢查或長官蒞臨時須由值星班長或先見者

呼立正口令各人按原來位置立正非有命令不得稍息長官出室時再由值日班長呼口令敬禮

第五章 講堂

- 第十八條 學員聞上堂之號音即在指定地點集合由值日班長檢查人數後帶入講堂但學員不得無故缺席或遲到
- 第十九條 講師或教官上講堂時由值日班長呼立正口令報告人數後再發坐下口令
- 第二十條 講授時如遇高級長官蒞臨時由教官或值日班長發立正口令並報告人數及課目後再呼口令坐下
- 第二十一條 如遇講師或教官垂詢時學員應即起立作答如有質疑時須候講師或教官講畢後始得起立詢問
- 第二十二條 下課時由值日生呼「立正」口令候講師或教官出堂後再行依次離座
- 第二十三條 學員聽講時必須端正嚴肅振作精神專心聽講不得互相談笑及閱讀課外書報
- 第二十四條 學員上講堂時應按各人座位就座不得隨便離座如有特別事故須報告講師或教官經許可後方得

離開

第二十五條 講堂清潔由值日班長督飭講堂值日學員掃除之
但各人亦須共同負責不得亂拋什物於地上

第六章 操場

第二十六條 學員聞預備號音應按照規定之服裝及其應帶物件預為準備以待教練

第二十七條 上操時服裝務須照規定穿着否則以缺課論但事先申明原因者不在此限

第二十八條 凡學員在已整頓隊伍後方至操場者作為遲到論

第二十九條 上操時如有不守紀律或不聽命令者由教官呈請

隊長處分

第三十條 聞上操號音各員在指定地點須迅速集合由值日班長（中隊值日星官）檢查人數將不到之學員註入名冊內教官蒞場時值日班長（中隊值日星官）應即發敬禮口令並報告人數

第三十一條 聞集合號音須立即集合整隊完畢

第三十二條 講解課目或訓話時須立正聽受非有命令不得稍息及隨便動作

第三十三條 稍息時不准言笑或移動位置及叉腰背手等姿勢

第三十四條 操作時不得藉故便溺或其他事件如有不得已亟須離場時可候稍息時先呼「報告」再申明理由得教官許可後始准離場

第三十五條 如教官指派學員充當指揮或其他勤務時須勉力赴之不得藉故推諉

第三十六條 教練完畢聞「解散」口令後應由值日班長（中隊值日星官）呼「敬禮」候教官答禮後始得解散

第三十七條 解散離場時不得喧嘩仍須保持嚴肅徐步離場

第七章 會堂

第三十八條 學員聞開飯號音時即到指定地點集合由值日班長（中隊值日星官）檢查人數後按順序帶入食堂

第三十九條 長官到食堂時由值日班長（中隊值日星官）發「立正」口令全體肅立候長官答禮後再發「坐下」口令各員聞開動之口令後方可就食

第四十條 進食堂後按各人規定位置就坐不得紊亂秩序

第四十一條 會食時不得喧擾爭鬧飯菜如有不適宜之處應由值日班長報告中隊值日星官處理之

第四十二條 學員不得自備私菜用膳完畢後由值日班長（中隊值星官）發立正口令各員即一致起立候長官答禮後順序赴指定地點集合然後解散

第八章 廚房及浴室

第四十三條 飲食以簡樸而能營養為主有管理炊事之責者宜本此旨妥為辦理

第四十四條 廚房飲食器具最須清潔衛生以免疾病之傳染

第四十五條 廚房浴室內須注意火災息燈後詳密檢查不得稍留餘燼

第四十六條 入浴宜安靜不得高聲談笑或喧擾

第九章 廁所

第四十七條 學員至廁所大小便均須使流入池內以保持清潔為要

第四十八條 廁所內不准隨地吐痰及亂拋紙屑

第四十九條 學員不得在廁所牆壁上隨意塗沫

第五十條 廁所內不得高聲談笑喧擾

第十章 診斷

第五十一條 學員如有疾病須先向值日班長報告由值日班長轉報中隊值星官登記受診名冊每日按照規定時間地點依次就診

第五十二條 凡臨時發生疾病及重病者得隨時就診

第五十三條 就診時由值日班長（中隊值星官）召集攜帶受診名冊整隊率往醫務所靜候點名受診不得爭先恐後診斷畢仍由值日班長（中隊值星官）取回名冊率領回隊並檢查診斷結果及人數

第十一章 會客

第五十四條 學員會客須按規定時間於會客室內接見之

第五十五條 來客如欲參觀營內須先經中隊值星官許可學員不得逕行率領參觀

第五十六條 學員會客時如聞操課及集合號音應即與客作別迅速馳往集合

第十二章 請假

第五十七條 凡學員請假者無論特假事假病假務須先將事由繕具報告請值日班長轉呈中隊值星官按級遞呈

候核准後方能離隊

第五十八條 請假核准之權限如左

- 一·五小時以內由中隊長核准
- 二·五小時以上一天以內由大隊長核准
- 三·一天以上由總隊長核准

第五十九條 病假一日以上者須經醫官檢驗給予證明書方能核准

第六十條 每一中隊每日核准請假人數不得超過該隊隊員總數五分之一

第六十一條 每星期二·四·六下午學員得請假外宿但仍須依時歸隊

第六十二條 學員因故離隊者所有領用公物須檢交班長妥為保管如不按照規定以致遺失者須負賠償之責

第六十三條 病假分半休全休兩種全休可免一切操課及勤務半休仍須參加早晚點名及講習講演

第六十四條 凡請假而缺席者以缺席論未請假而缺席者以曠課論曠課一次以缺課二次論

第六十五條 因患病不能操作者可先報告請求見習見習三次者作缺課一次計算但見習亦須至解散時始可離

場否則仍以缺課論

第六十六條 凡請假者須依時銷假不得逾限

第十三章 外出

第六十七條 請假外出須整齊服裝（中山裝）端正儀容

第六十八條 途遇長官時應即脫帽立正敬禮遇見同學亦宜互相敬禮

第十四章 值日勤務

第六十九條 官長担任之值星勤務分總值星官大隊值星官中隊值星官三種各值星官按級指揮其任務同軍隊內務之規定

第七十條 總隊值星官由總隊長命令各大隊長大隊附輪流充任之大隊值星官由大隊長命令中隊長輪流充任之中隊值星官由中隊長命令區隊長教練官充任之

第七十一條 為養成學員服務勞動之精神及練習勤務起見學員應輪流值充之勤務如左

- 一·講堂值日 每日每講堂一人

第七十二條 二·寢室值日 每日每間寢室一人
已輪流之值日如因事不能執行其任務時須先請
同學代理并報告官長

第七十三條 將屆輪流之值日如因不能充任時須至中隊值星
官處報告請求改派

第七十四條 值日班長在值星官監督之下其任務如左

- 一·秉承值星官之命令監督值日學員之勤務
- 二·命令之傳達
- 三·操課飲食事前隊伍之整理並報告人數
- 四·按時送接病人診斷
- 五·檢查中隊各地之清潔
- 六·管理中隊之人事
- 七·寫作日記

第七十五條 講堂值日在值日班長監督之下其任務如左

- 一·講堂自修室內外之清潔

- 二·講堂自修室內外之整理
- 三·按照講堂規則維持講堂之秩序
- 四·傳達長官之命令

五·保護所有公物

六·疾病請假人事之轉報

七·檢查講堂各物之置放適合否

第七十六條 寢室值日在值日班長監督之下其任務如左

一·寢室內外及廁所之清潔

二·寢室各物之整理

三·按照寢室規則維持寢室之秩序

四·保護所有公物

五·檢查寢室各物之置放適合規定否

六·傳達長官關於寢室之命令

七·寢室內疾病人事之轉報

二·圖 書 館 閱 覽 規 則

- 一·本館開館時間每日上午十時至十二時下午二時至八時星期日自上午八時起下午七時止
- 二·取閱手續：
 - 甲·取閱圖書者須填寫取書券向管理人取書閱畢交還管理
人將取書券註銷
 - 乙·凡架上陳列之雜誌均公開閱覽但閱畢須送還原處至
櫃內所藏之雜誌如欲取閱者須照取閱圖書手續辦理
 - 丙·本館所有報章均公開閱覽但閱畢須送還原架上並禁
止剪裁
- 三·本館各種圖書雜誌報章不得攜出館外
- 四·閱覽人如將圖書雜誌報章污損或剪裂須照價賠償
- 五·閱覽人如欲抄錄書籍論文或重要新聞時只可用鉛筆謄寫
不可用墨水筆或毛筆致將書籍污損
- 六·閱覽人如因事暫出本館時凡公開閱覽刊物須送置原架上
圖書等須交管理人暫代收存
- 七·本館內禁止吸煙及談笑

九·會 議 紀 錄

——處隊聯席會議——

第一次會議

時間：廿五年七月廿五日下午一時

地點：本會會議廳

出席人：程其保 楊嘯伊 謝復華 張 忍 王炎南

楊嘉時 王介菴 劉鶴羣 吳 果 周芮香

黃梅生

列席人：何清銘

主席：程其保 紀錄：劉鶴羣

開會如儀

甲 報告事項

主席報告本會組織大概並介紹職員加以勉勵

乙 討論事項

一·編隊期近各級部隊何日正式成立請公決案

決議：自七月廿七日起成立至九月五日結束

二·奉 楊主席面諭：各中隊增加隊附一員各大隊部加教

育副官一員總隊部加副官一員以上各員一律月給二十

元津貼請追認案

決議：准予追認每人津貼廿元在原預算內勻支

三·會員伙食如何辦理案

決議：招商總包早餐三菜碟一糖碟每人兩麪包稀飯中

晚餐三葷二素一湯由廚房製備紗罩并由各大隊每日推

會員二人照購食料

四·軍訓符號應如何規定案

決議：官長用白底紅邊會員用白底黃邊

五·兩大隊應各添副官一人案

決議：通過并各津貼廿元

六·女會員參加講習應如何規定案

決議：(一)分組學科講習任職中等學校女會員一律參

加

(二)看護訓練講習任職中小學女會員一律參加

(三)軍事學術科女會員一律不參加

七·看護訓練組講習時間應如何規定案

決議：每日上午八時至八時五十分

八·會員請假核准權限應如何規定案

決議：1. 五小時以內由中隊長核准

2. 一天以內由大隊長核准

3. 一天以上由總隊長核准

4. 每天每中隊核准請假人數不得超過該隊隊員

總數五分之一

九·各級隊部木器應由會租用案

決議：通過

十·會員外宿時間應如何規定案

決議：建議會長每星期六准予外宿

十一·會員應由會各備蘇蓆一床案

決議：通過經費在服裝費內勻支

十二·散發講義手續應如何規定案

決議：由教務處送交各中隊隊附負責轉發各組組長具

領分發

十三·每組講習出席人數應如何考查案

決議：軍事學科編定坐次其他學科講演在分隊分組集

合後由分隊長帶入各組講習室

十四·外來講師宿食問題應如何解決案

決議：指定青年會為宿食地點惟外來者僅體育組講師

請劉昌合講師招待

十五·本會一切消息應否發案表

決議：概不發表

十六·請決定本會需用房舍以便省府派員查勘修理案

決議：指定自第一至第七各棟撥歸本會應用並呈請省

府派員查勘

十七·會員服裝應如何招商承製案

決議：先製六百套但以時間倉促不及招標由會覓取三

個以上軍政部立案商店估單請省府審計處派員會同決

定

十八·除軍訓符號外應否另製証章案

決議：另製銅質証章一千枚

十九·官佐會員應各佩帶

委員長姿質像章一枚案

決議：通過由會購發

二十·本會各項印章應如何刊製案

決議：因時間倉促由會自行刊製呈報 省府備案

廿一·沐浴問題至為重大應如何辦理案

決議：冷熱浴池均行準備並應妥為修理

三、擬成立消費合作社案

決議：通過由事務處負責籌劃

四、衛兵官長伙食及結束後士兵賞號應如何辦理案

決議：照軍訓會學生集訓總隊成案辦理

五、擬具圖書館閱覽規則請公決案

決議：修正通過

六、省立圖書館調來服務員工（職員二人工役一人）應如何津貼案

決議：職員照其他調用人員辦理每人廿元工役四元

第二次會議

時間：二十五年七月三十日下午二時

地點：本會會議廳

出席人：程其保 王介菴 王炎南 鄧雄飛 黃賓一

吳果 敖祖鉞 周芮香 謝復華

主席：程其保 紀錄：劉鶴羣

開會如儀

甲 報告事項（略）

乙 討論事項

報告 會議紀錄

一、各組與各隊應如何調和編制案

決議：每組不論人數多寡以編入同一中隊為原則

二、各組值日會員請總隊部指派案

決議：通過

三、各組出席缺席人數應如何統計案

決議：由各隊部填具日報表遞呈總隊部轉送教務處統計

四、補助每大隊開辦費二十元每中隊十元請追認案

決議：通過

五、總隊部汽車擬繼續租用案

決議：通過

第三次會議

時間：二十五年八月一日下午二時

地點：本會會議廳

出席人：程其保 王介菴 敖祖鉞 吳果 黃梅生

李崇志 鄧雄飛 謝復華 雷聲 周芮香

劉鶴羣

主席：程其保 紀錄：劉鶴羣

開會如儀

甲 報告事項（略）

乙 討論事項

一·會員服裝應如何規定案

決議：1. 上操升旗降旗及總理紀念週一律全副武裝

2. 上課及平時一律西式汗衫軍褲但不着綁腿

3. 外出時一律中山裝並須佩帶證章不准穿着長衫

二·會員飲茶處應如何設置案

決議：每中隊設置一飲茶室備茶壺五個茶杯五十個

書館娛樂室會客室均須備辦

三·每大隊應增加勤務傳達名額案

決議：各增勤務及傳達長各一名

四·門首擬添傳達二名案

決議：通過

五·整理會員浴池案

決議：由事務處從速修理並由會函請別動總隊第一支

隊禁止士兵使用

六·整理操場及剷除隙地雜草應如何辦理案

決議：函市政處派工程隊負責辦理

七·游藝設備應如何辦理案

決議：1. 在總隊部左側搭置表演舞台一座

2. 將映放電影架移至舞台北面

八·外省教職員來會參加者應如何收費案

決議：先行登記編隊至應收費用即向省府請示

九·會員寢室設備應如何規定案

決議：每人發給毛毯白被單蚊帳蘇蓆各一件但准自行攜帶毯子一件應用

十·綁腿帶掛帳繩應如何補充案

決議：由會在總預算內設法勻支

第四次會議

時間：二十五年八月六日上午九時

地點：本會會議廳

出席人：程其保 王戎武 張才英 楊允中 李輝城

王介菴 鄧雄飛 敖祖鉞 周蘭香 吳果

楊烈 雷聲 唐是全 鄧文淵 徐華喬

主席：程其保 紀錄：劉鶴羣

開會如儀

甲 報告事項

主席報告（略）

乙 討論事項

一·非體育組會員游泳問題應如何解決案

決議：與講習時間衝突不准同體育組外出游泳

二·自即日起不准會員改組案

決議：通過

三·發表日日命令案

決議：通過

四·各項通告程序應如何規定案

決議：1.普通行政通告概由總隊部轉行

2.教務方面緊急事項得由教務處分別通知

五·醫務所對於會員請假權限應如何規定案

決議：醫務所祇有出具診斷書之權

六·每日核准會員事假人數應如何規定案

決議：每日每一分隊祇准事假三人由中隊長核定之

七·中隊部開辦費擬請增加案

決議：呈請會長核定

八·會員登記表擬由各隊部分發會員填寫及黏貼像片後彙

送教務處并即日由隊部先造送名冊至教務處案

決議：通過

九·會員運動單位應如何規定案

決議：規定體育組第一大隊第二大隊各為一單位

十·會員早操擬請免除案

決議：通過

十一·各組講習室舉行學科講習時擬由各中隊勤務兵負勤務

案

決議：通過

十二·專家講演時間應由何處派人負勤務案

決議：由教務處商同事務處派人負責

第五次會議

時間：廿五年八月廿九日上午九時

地點：本會會議廳

出席人：程其保 王介菴 周芮香 楊烈 張才英 徐華裔

唐是全 鄧雄飛 李輝城 敖祖鉞 李崇志 王戎

武 鄂文淵 吳果 雷聲 楊允中

主席：程其保 紀錄：劉鶴羣

開會如儀

甲 報告事項

座席報告(略)

乙 討論事項

一·擬請增加隊部軍佐及勤務津貼案

決議：共給津貼一三〇元分配如下

1. 副官書記共四名每名十元

2. 特務長共六名每名六元

3. 軍需共二名每名三元

4. 勤務共十六名每名三元

二·各隊部結束日期應如何規定案

決議：本月卅一日結束

三·加印本會舉行閉會式全體攝影照片分贈各處隊重要職

員案

決議：加印三十張酌量分贈

四·會員考績其有特別功過者應如何獎懲案

決議：由各中隊長開單呈請

會長核示

五·應否編印紀念冊請公決案

決議：酌留職員先將稿子編就所需印刷費呈請

省府核定

投 稿 規 約

- 一、本刊主旨，在介紹世界學術思潮，傳佈本省教育行政消息，凡關於教育實際問題，本館之研究，或他種價值之文化史料，無不歡迎。
- 二、本館除由本職人員撰稿外，特別歡迎本省教育界同人與國內教育專家投稿。
- 三、賜稿務望寫清楚，並加新式標點；如有插圖請用墨色，以便製版，譯稿並請附寄原文。
- 四、凡外來稿件，本刊編輯於必要時，得自由增減；如不欲增減者，請預先聲明。
- 五、來稿一經登載，版權歸本刊所有，惟欲自行保留者，得預先聲明。
- 六、來稿登載後，酌增書籍或本刊，倘有名稱，另議報酬。
- 七、論稿未註明姓名住址，以便通訊。
- 八、來稿請寄武昌湖北教育廳編審室。

▲歡迎定閱▼

期數	定價	郵費
每月一期	零售二角	每期二分
全年八期	全年一元五角 半年八角 （郵票十足通用）	全年半年不收

湖北教育 第三卷 第二期

湖北省中等學校教職員暑期講習會報告專號

中華民國二十五年十二月出版

編 輯 兼 發 行 者 湖 北 省 教 育 廳 編 審 室
 印 刷 者 漢 口 國 華 印 務 公 司
 代 售 處 各 大 書 店
 定 閱 處 湖 北 省 教 育 廳 會 計 室

▲招登廣告▼

地位	特 等		普 通		期數
	全 頁	半 頁	全 頁	半 頁	
一月	四十元	二十五元	二十元	十二元	七元
半年	一百四十元	八十元	七十元	四十元	二十五元
全年	二百五十元	一百四十元	一百二十元	七十元	四十元