

30451  
: 2

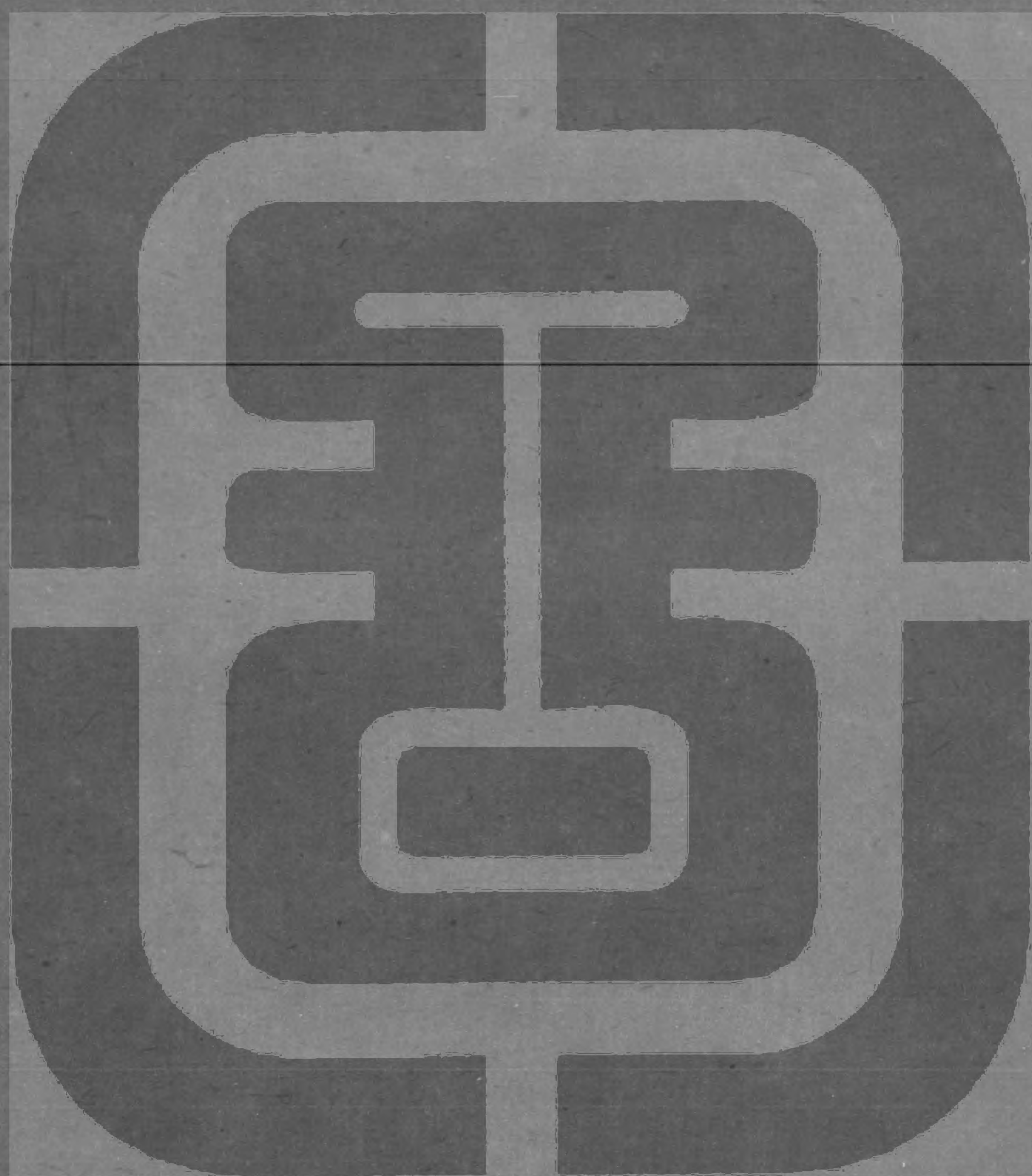



王

日月運行一寒一暑卦氣之圖

內十二月十二律

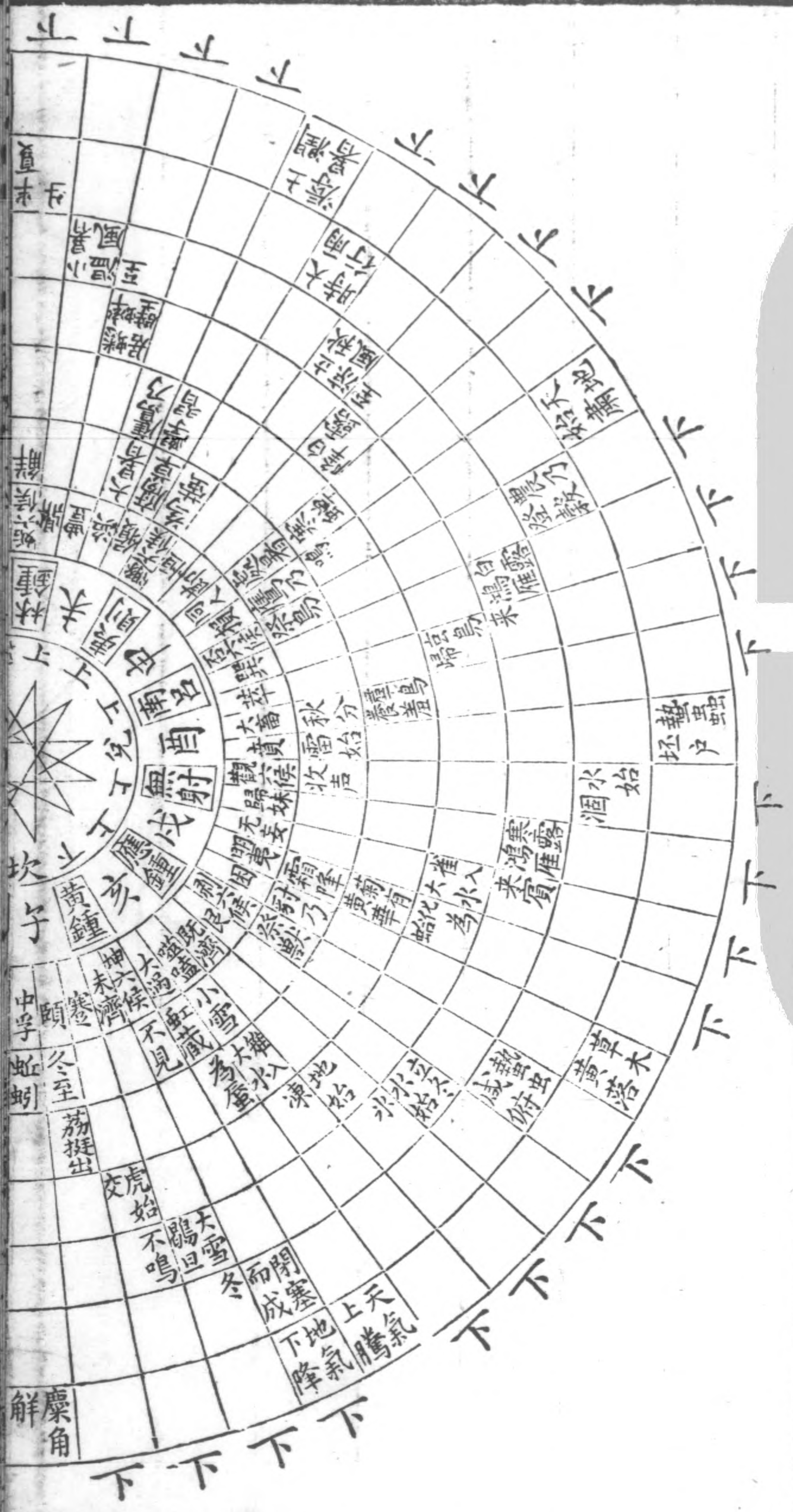





冬至日在坎春分日在震夏至日在離秋分日在兌四正之卦每爻主一氣也

六十四卦卦氣圖

相生圖附陽下生 陰上生

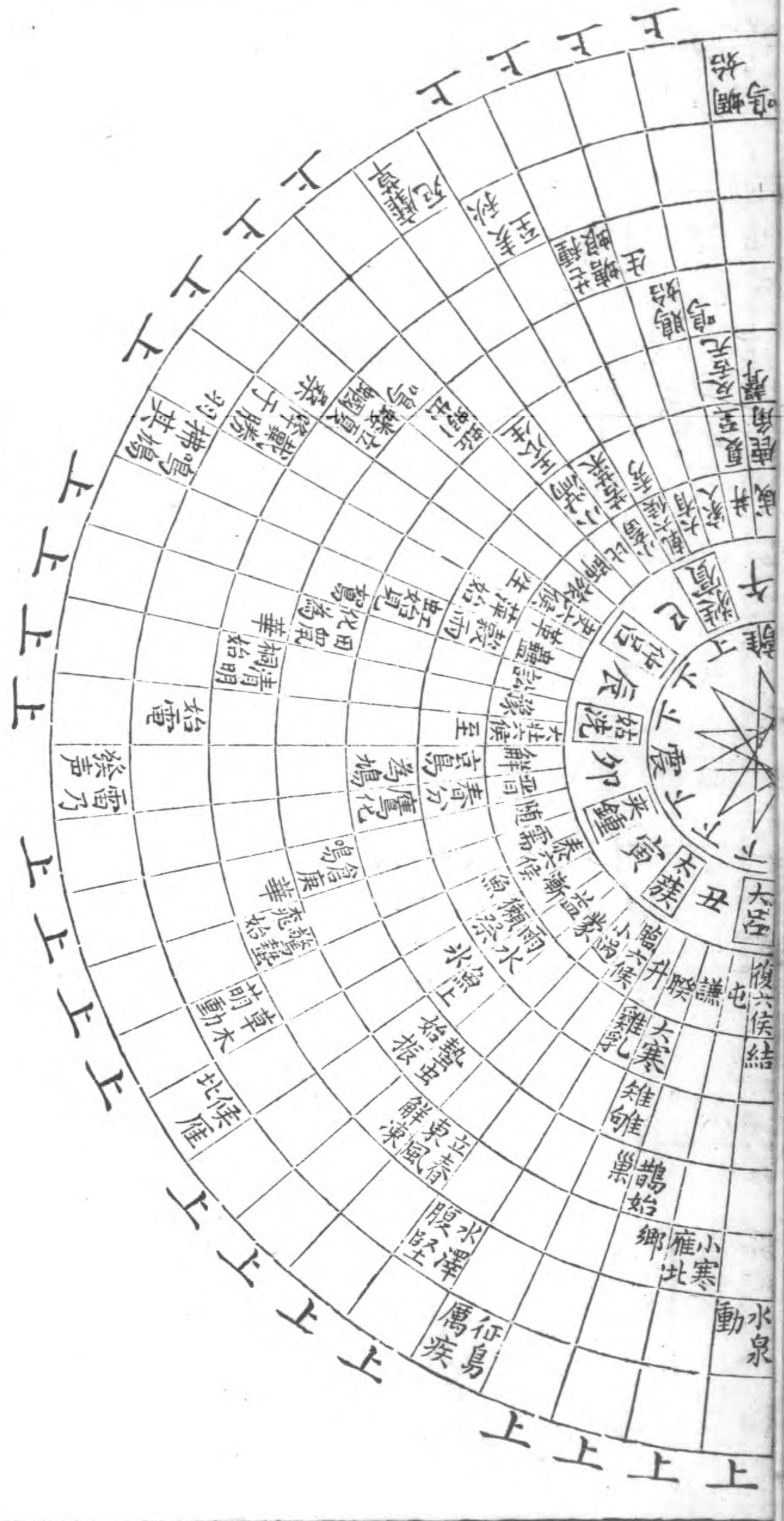







陸坤輿震輶上六引之引重也內卦近外卦遠上六在外卦之外致遠也

豫謙之反也謙艮為門九三之四又為門重門也艮為手坎為堅木震為聲手擊堅木而有聲擊柝也坤為闔戶而坎盜遇暴客也

小兌金斷巽木斷木為杵也巽木入坤上掘地為臼也坎陷也白之象杵動於上白止於下四應初三應上上下下相應杵白之利也坎變巽股萬民濟也

睽睽家人之反也家人巽為木巽離為絲坎為弓弦木為弓也兌金剡木而銳之剡木為矢也兌決乾剛威天下也

大壯自遯來一變中孚艮為居兌為口穴之象穴居也再變大畜乾在上天際也野之象巽入變艮而止野處也三變大壯震木在上棟也乾天在下宇也巽風隱兌澤流待風雨也大壯則不橈矣

過兌為節不變喪期無數也木在澤下中有乾入棺槨也葬則棺周於身槨周於棺土周於槨大過也

夬夬自姤四變大有姤巽為繩結繩也巽變成離坤離為文書也兌金剡木契也

易经 元

三陳九卦之圖

履德之基  
恒德之固  
困德之辯

謙德之柄  
損德之修  
井德之地

復德之本  
益德之裕  
巽德之制

履和而至  
恒雜而不厭  
困窮而通

謙尊而光  
損先難而後易  
井居其所而遷

復小而辨於物  
益長裕而不設  
巽稱而隱

履以和行  
恒以一德  
困以寡怨

謙以制禮  
損以遠害  
井以辯義

復以自知  
益以興利  
巽以行權

三



上經卦三三敘而九下經卦六三敘而十八履十  
 謙十五復二十四恒二損十一益十二困十七井  
 十八巽二十七九卦之數總一百三十有六凡三  
 求之四百有八也周天三百六十成數也餘四十  
 八陰陽所以進退也陽進於乾六月各四十八復  
 至乾也陰退於坤六月亦四十八始至坤也此九  
 卦數之用也

參伍以變圖

天一下生地六

地二上生天七

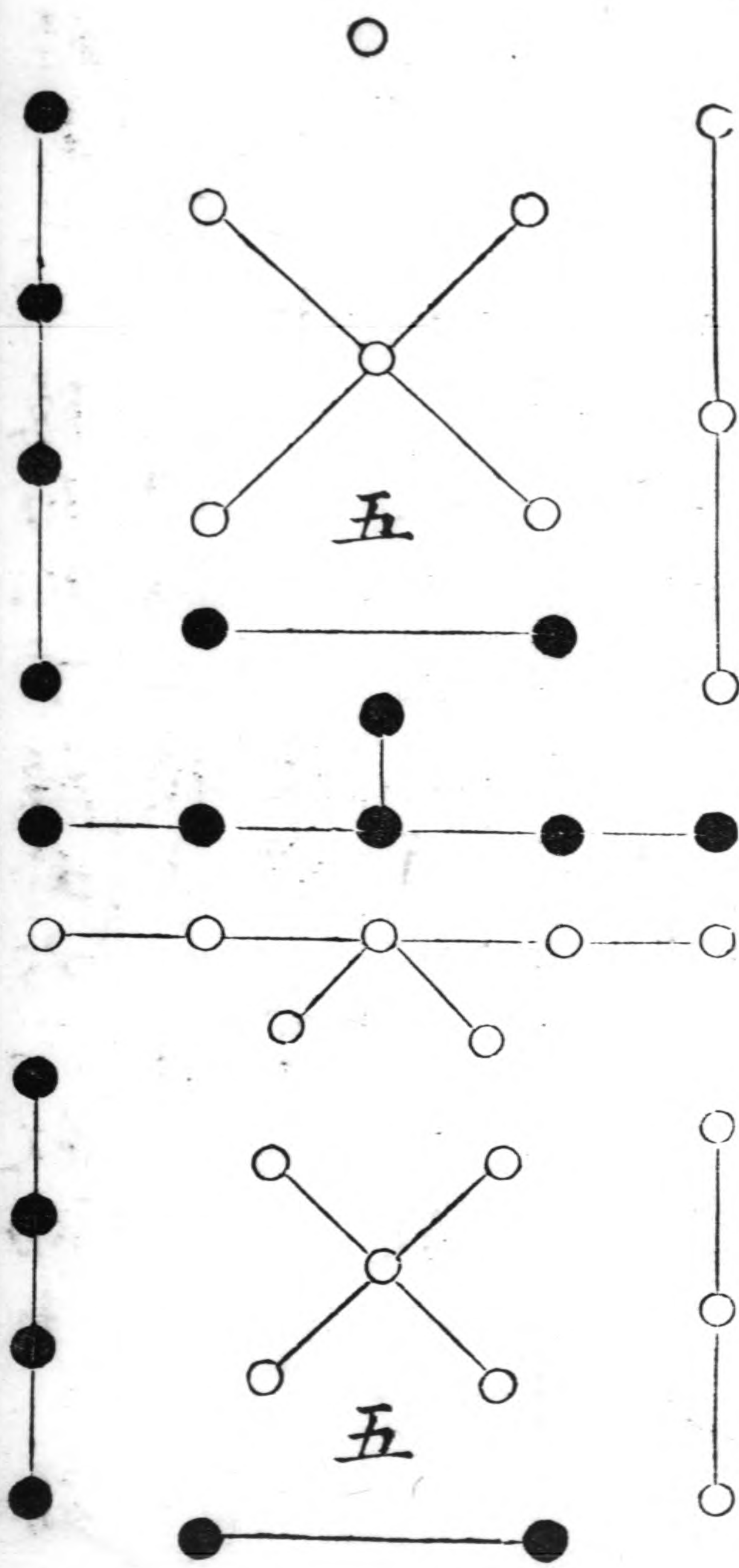



十有八變圖

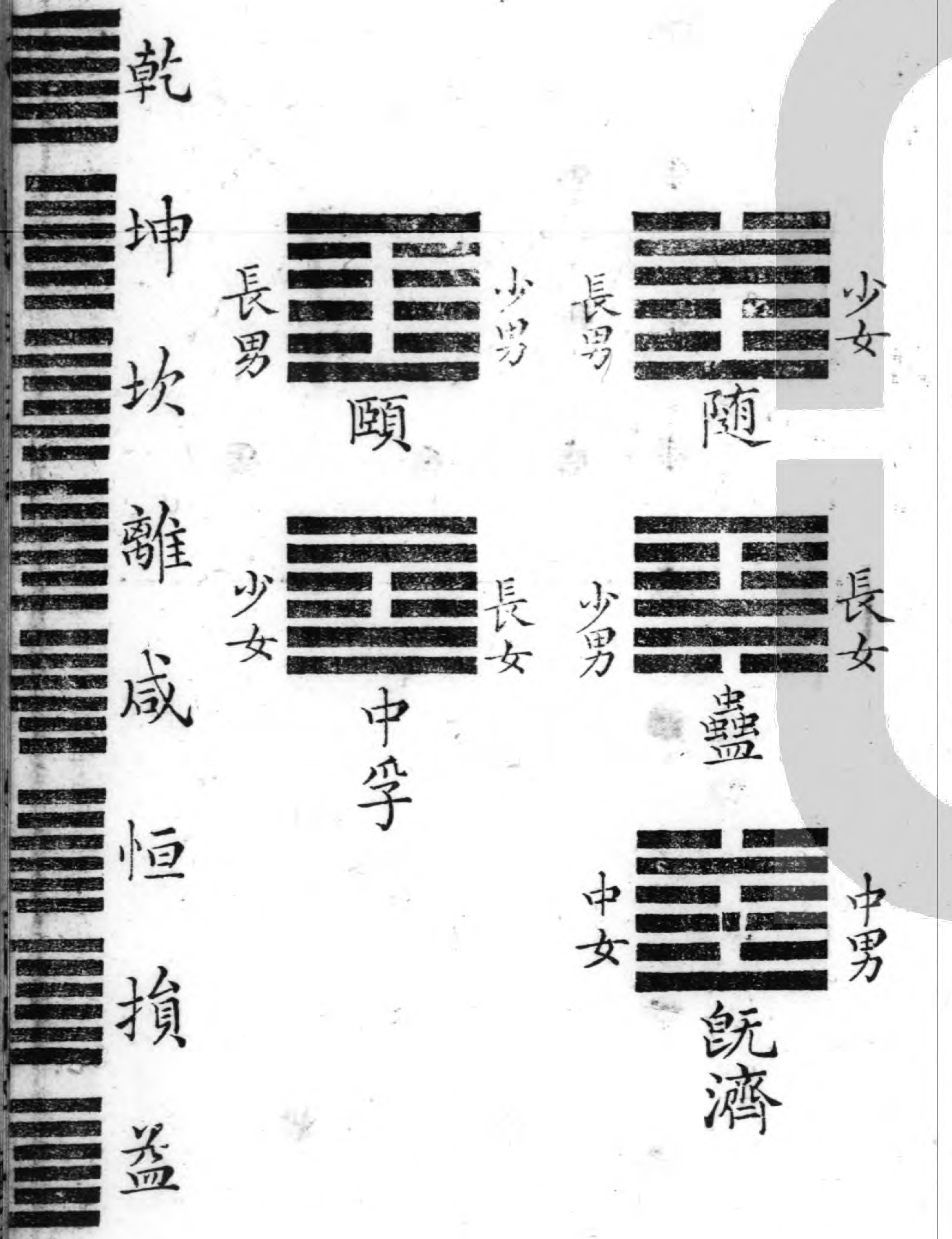

參合也配偶也天地之數各相參配錯綜往來而相生故生成之數大備而天地之文生焉繫辭曰參伍以變錯綜其數通其變遂成天地之文此之謂也

天三左生地八

地四右生天九

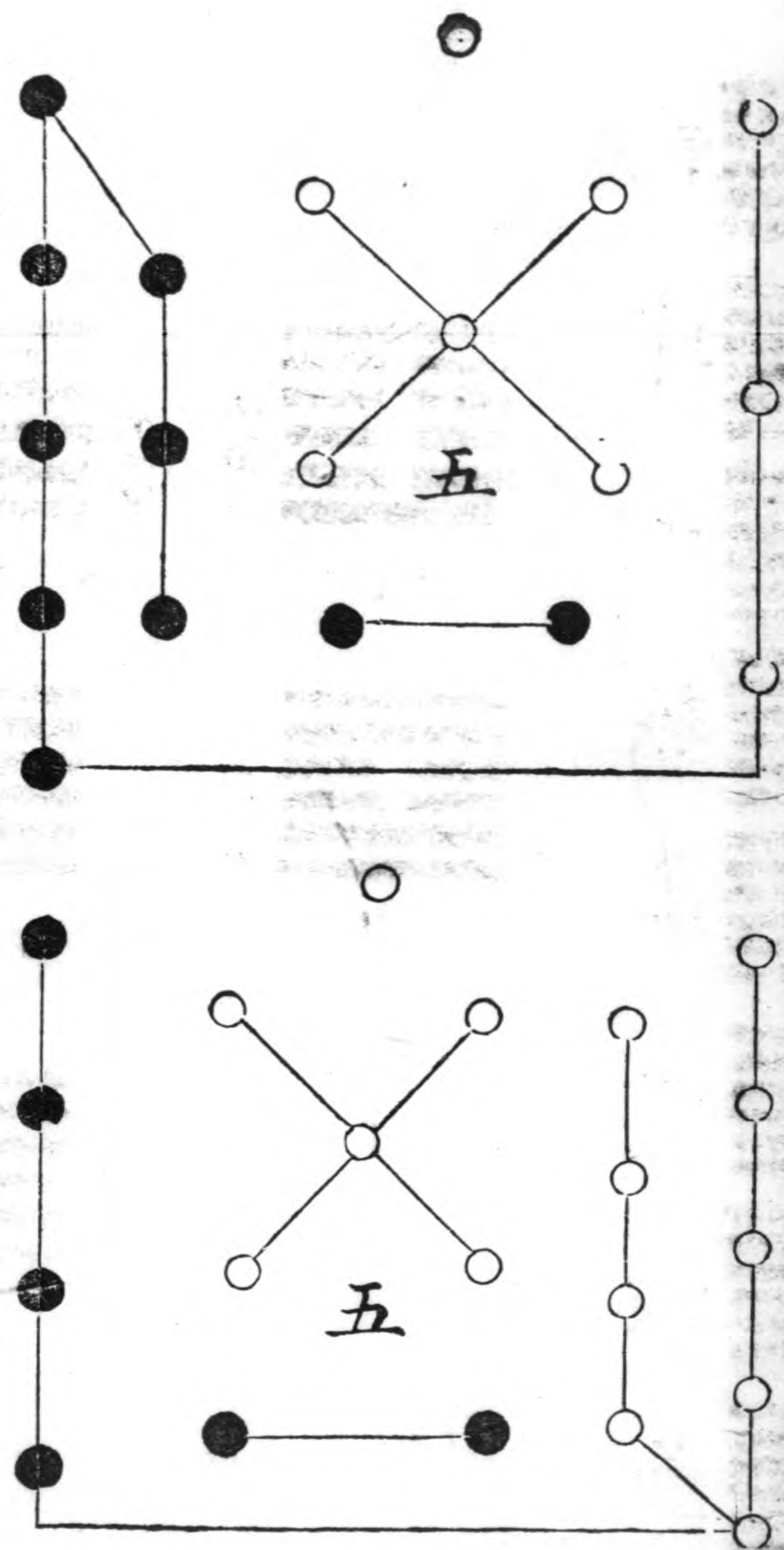





父 母 中男 中女 少男 少女 長男 長女 長男 長女 長男 長女 長男 長女

少女

長男

少男 少女

長女 長男

少女 少男

長男 長女

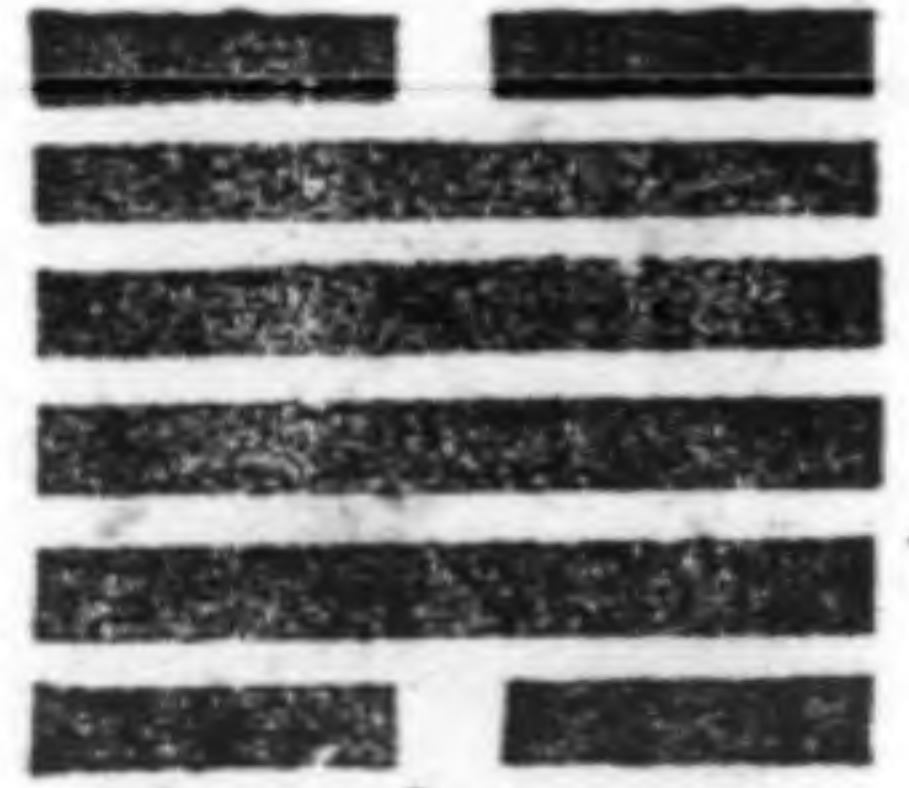

大過



小過

長女

少男

長女

長男

中女

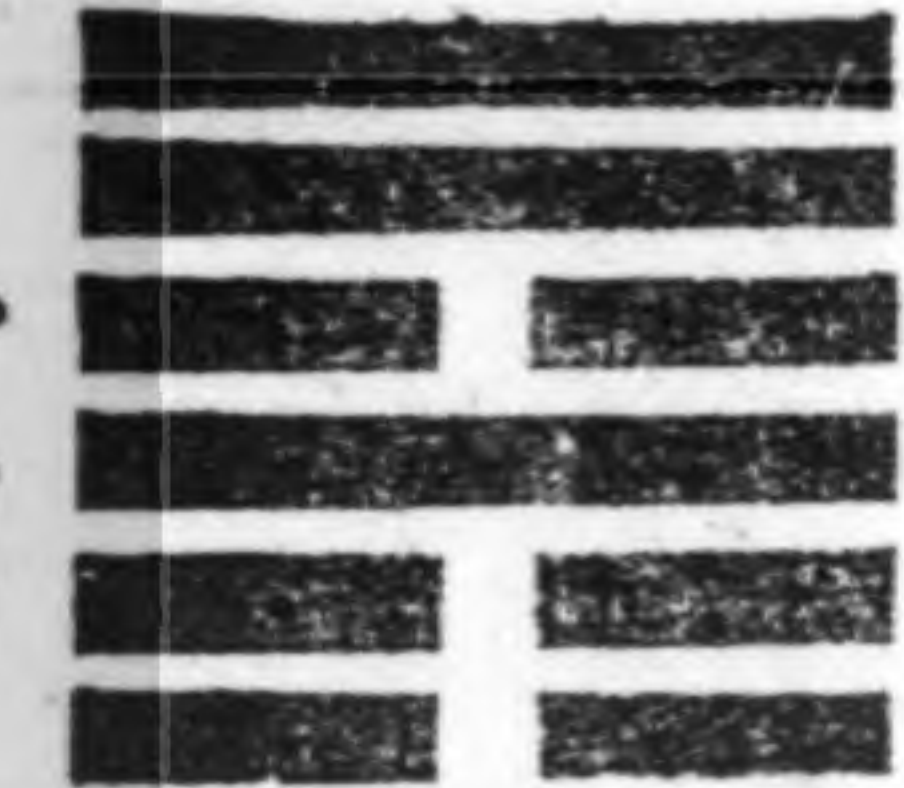

漸

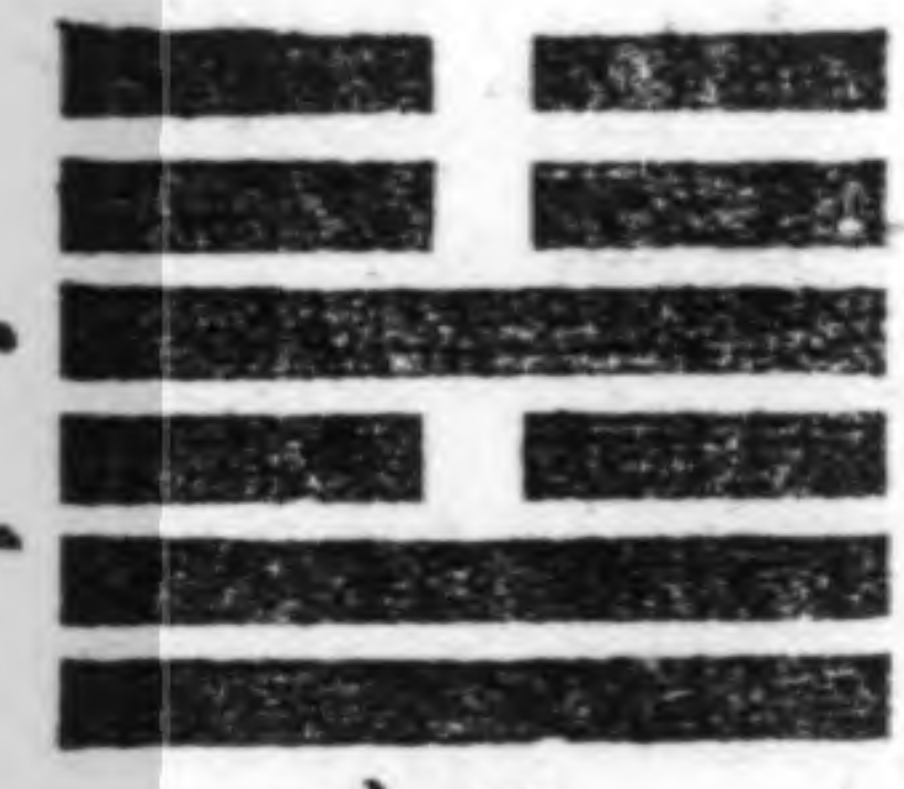

歸妹

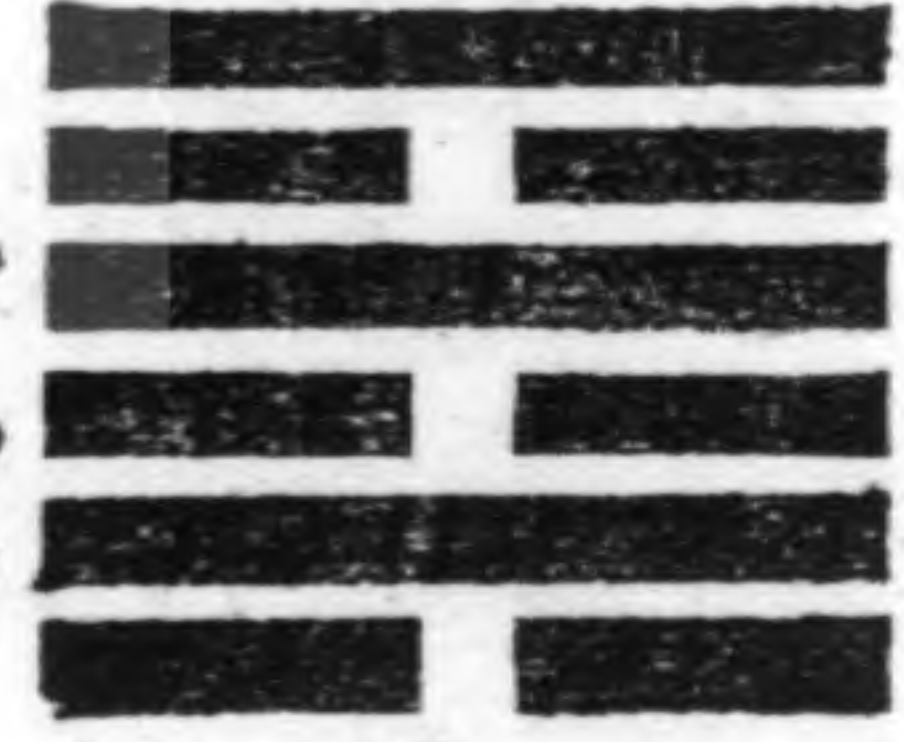

未濟

少男

少女

中男

男女合者上下經惟十二位正位乾坤坎離咸恒損益八卦  
分為十八位乾坤變頤大過頤大過變坎離坎離變中孚小  
過中孚小過變咸恒成人倫也

易經四二

一陰一陽圖

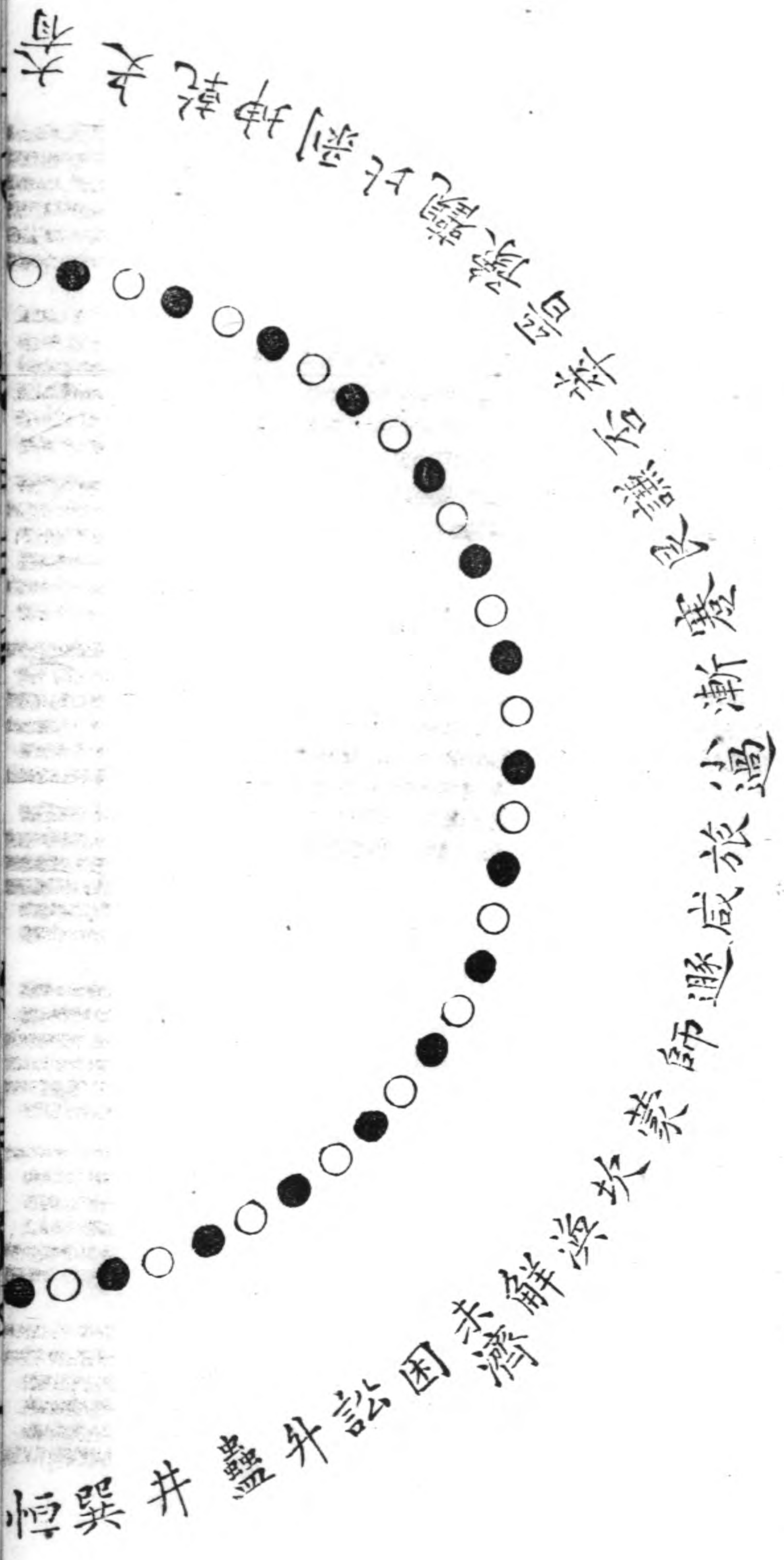

恒巽井蠱升訟困未濟解渙坎蒙師遯咸旅過漸蹇艮謙否漸白  
比剝坤乾大畜







陰陽君民



震

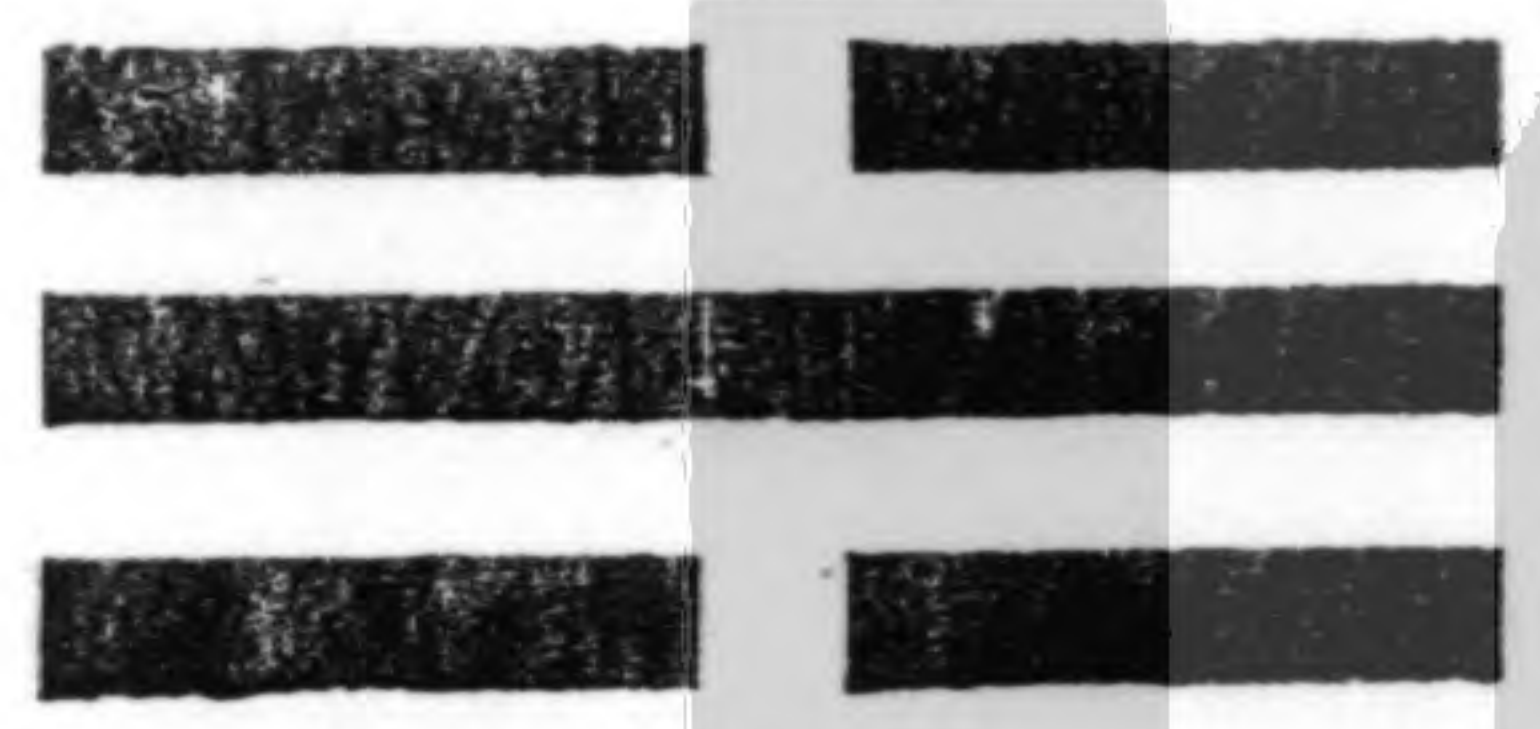

坎



艮



巽



離



兌

自甲子至癸巳三十日 後甲 白暈 起寅至亥

易经四四



易经四四



陽卦以奇為君故一陽而二陰陽為君陰為民也陰卦以偶為君故二陽而一陰陰為君陽為民也陽一畫為君二畫為民其理順故曰君子之道陰二畫為君一畫為民其理逆故曰小人之道

陰陽奇耦



震

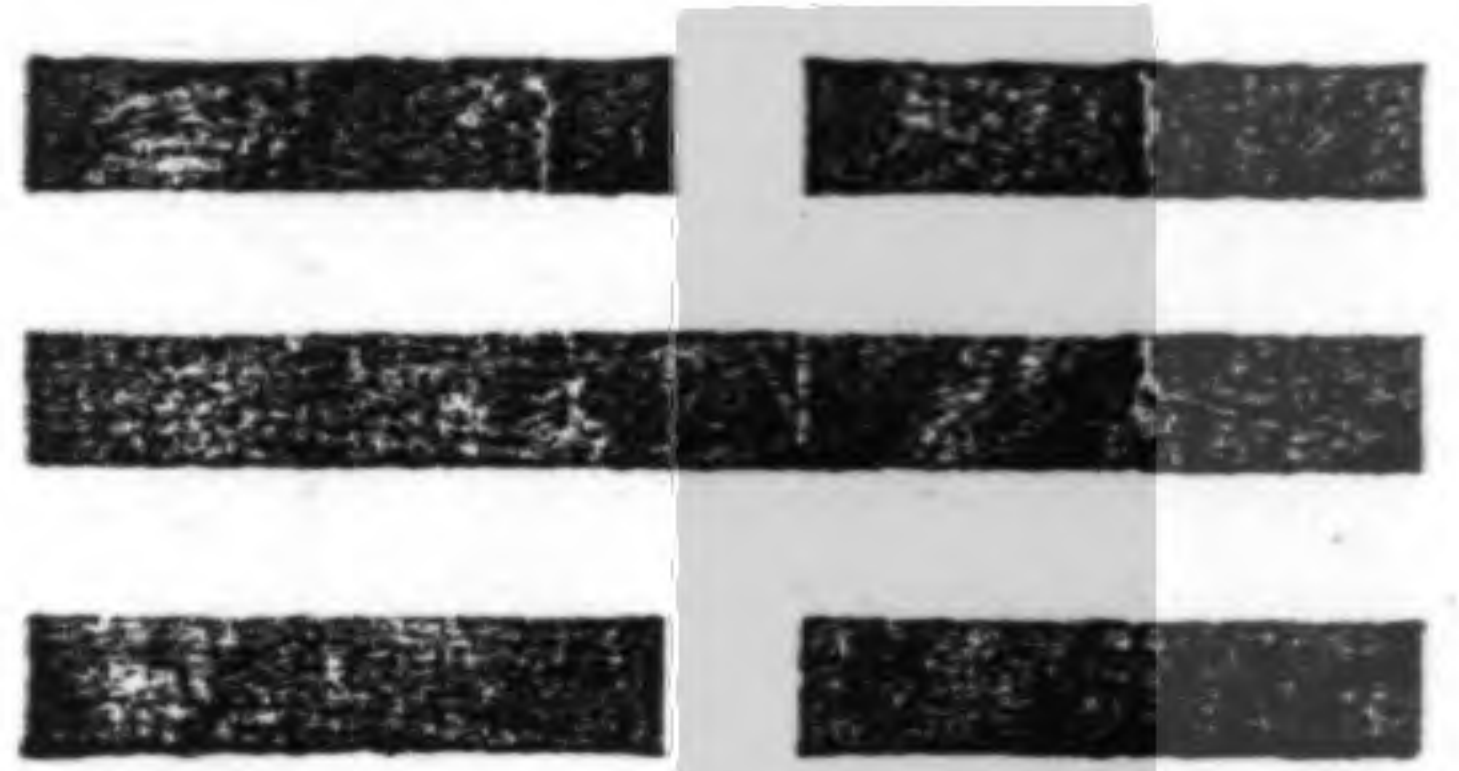

坎



艮



巽

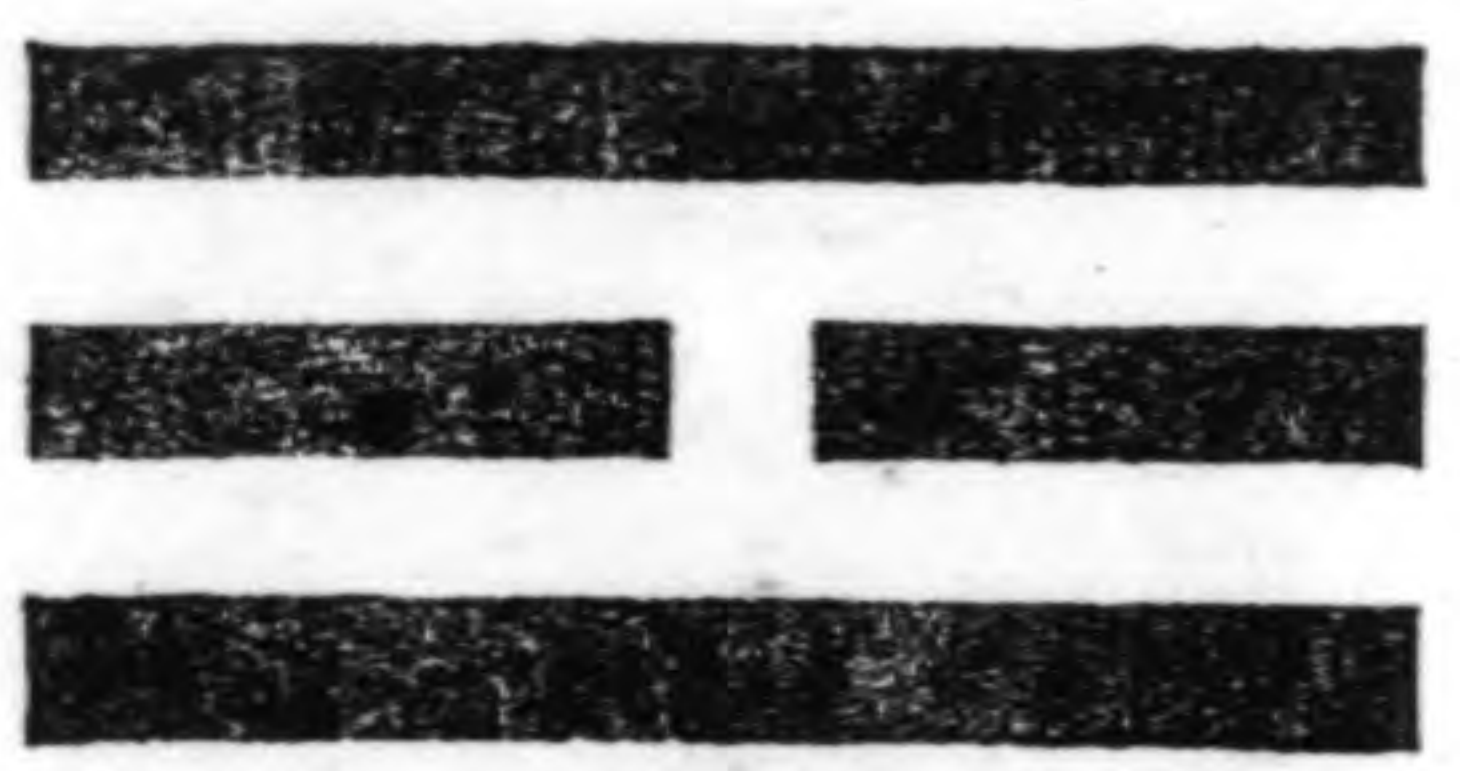

離



兌



震坎艮陽卦也冒爲而多陰自坤而索也其卦皆  
 一陽二陰凡五也故曰陽卦奇  
 巽離兌陰卦也冒爲而多陽自乾而來也其卦皆  
 一陰二陽凡四也故曰陰卦偶

二儀得十變化

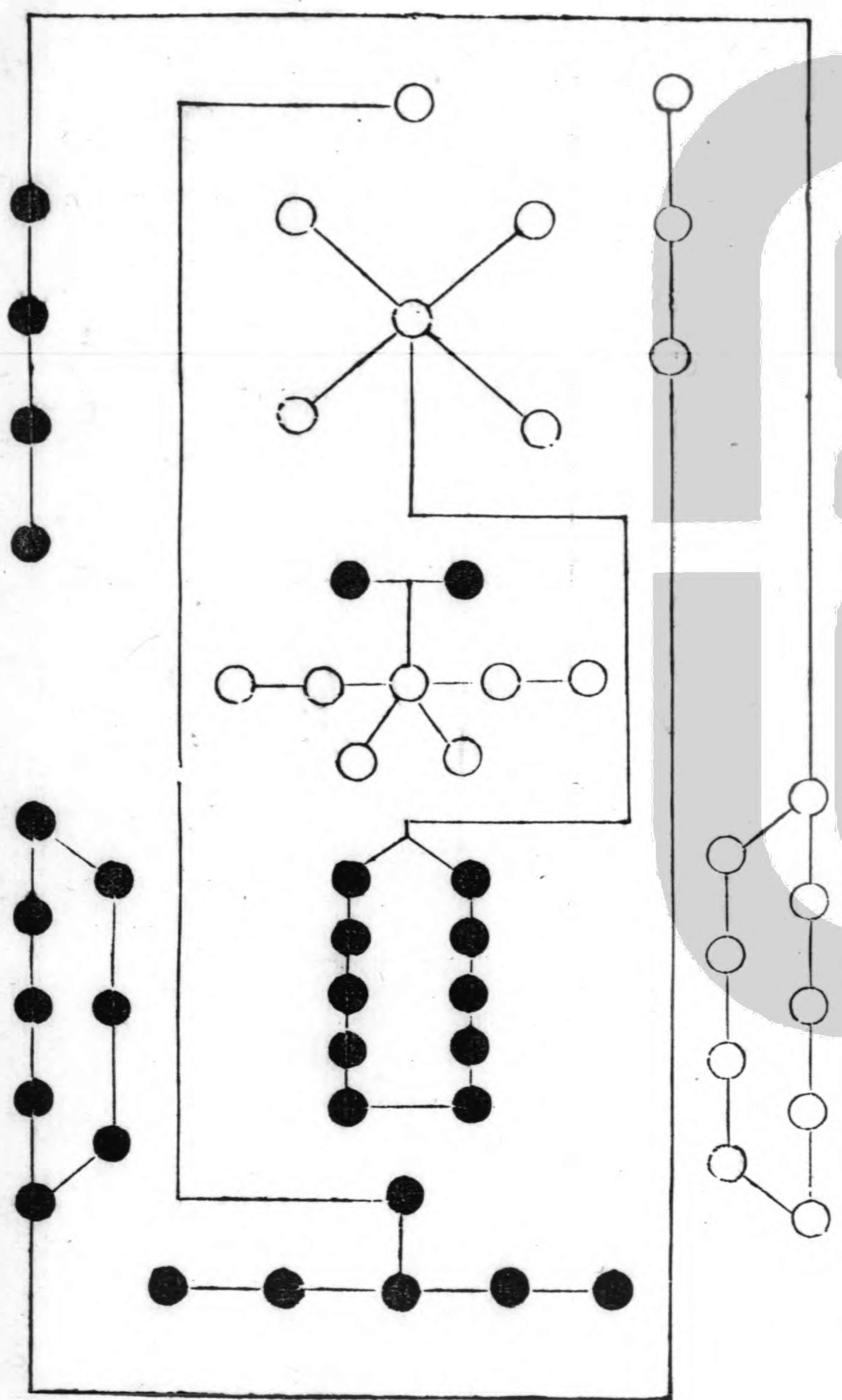



十日五行相生

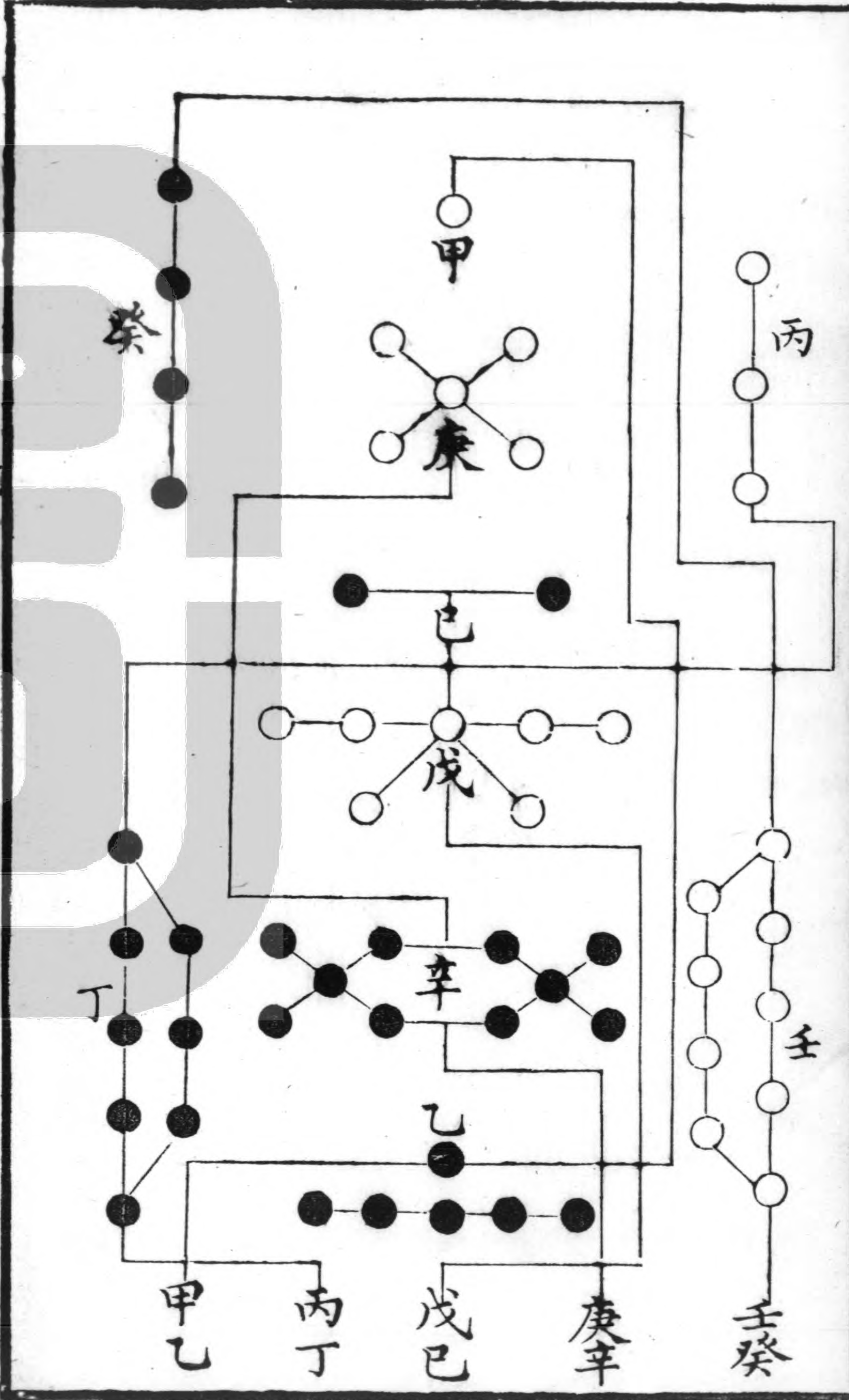

大衍之數圖

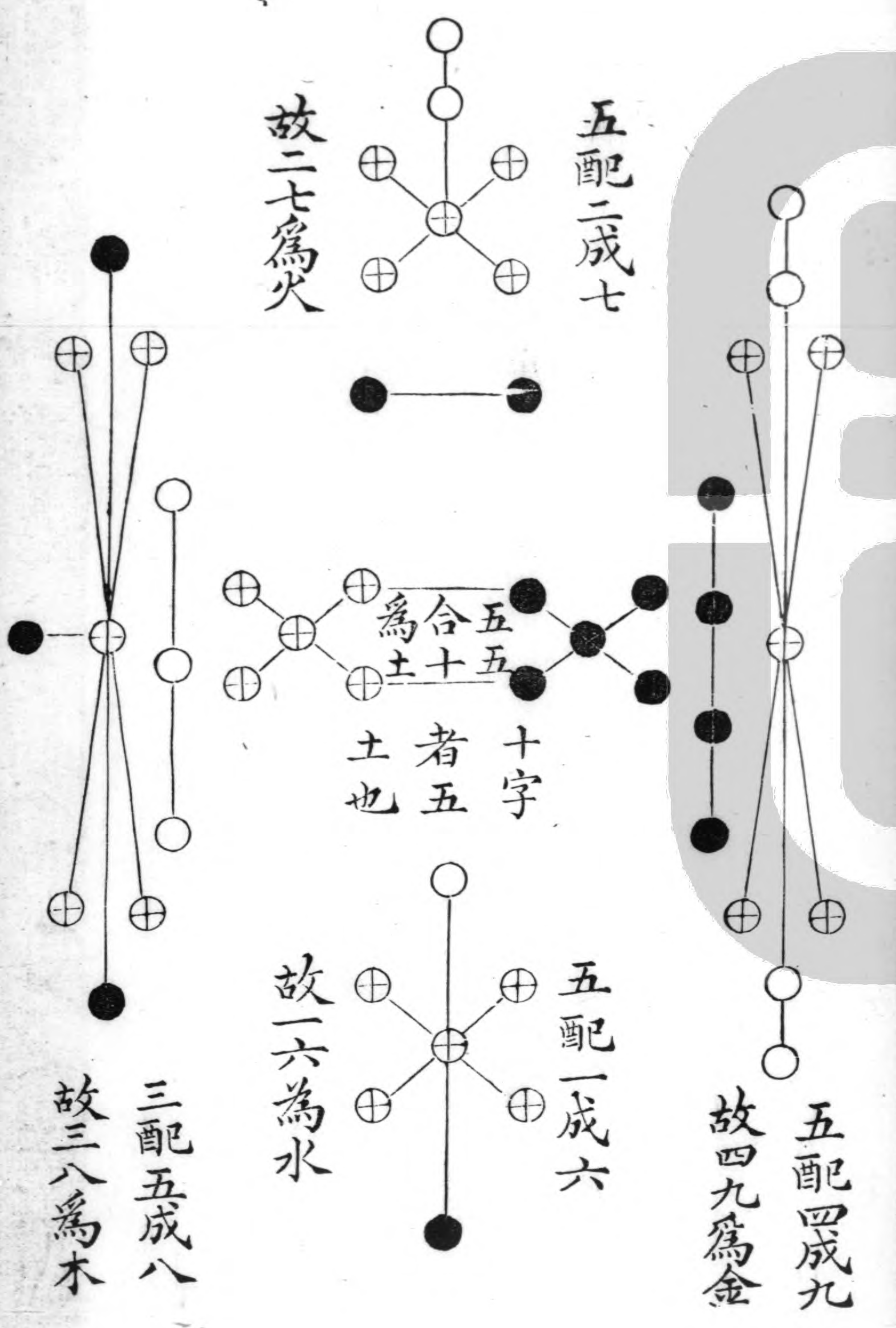



揲著之法

第一揲二揲三揲

第一掛於小指間不五則九第二掛於中指間第三掛於食指間皆不四則八

五四四

此係三少計十三策四十九策中除十三餘三十六即四九之數也是為老陽

九八八

此係三多計二十五策四十九策中除二十五餘二十四即四六之數是謂老陰

五八八

少陽

九四八

並係兩多一少各計二十一策四十九中除二十一餘二十八即四七之數也是謂少陽

九八四

少陽

九四四

少陰

五八四

並係兩少一多各計十七策四十九中除十七餘三十二即四八之數也是為少陰

五四八

少陰

陽中陰

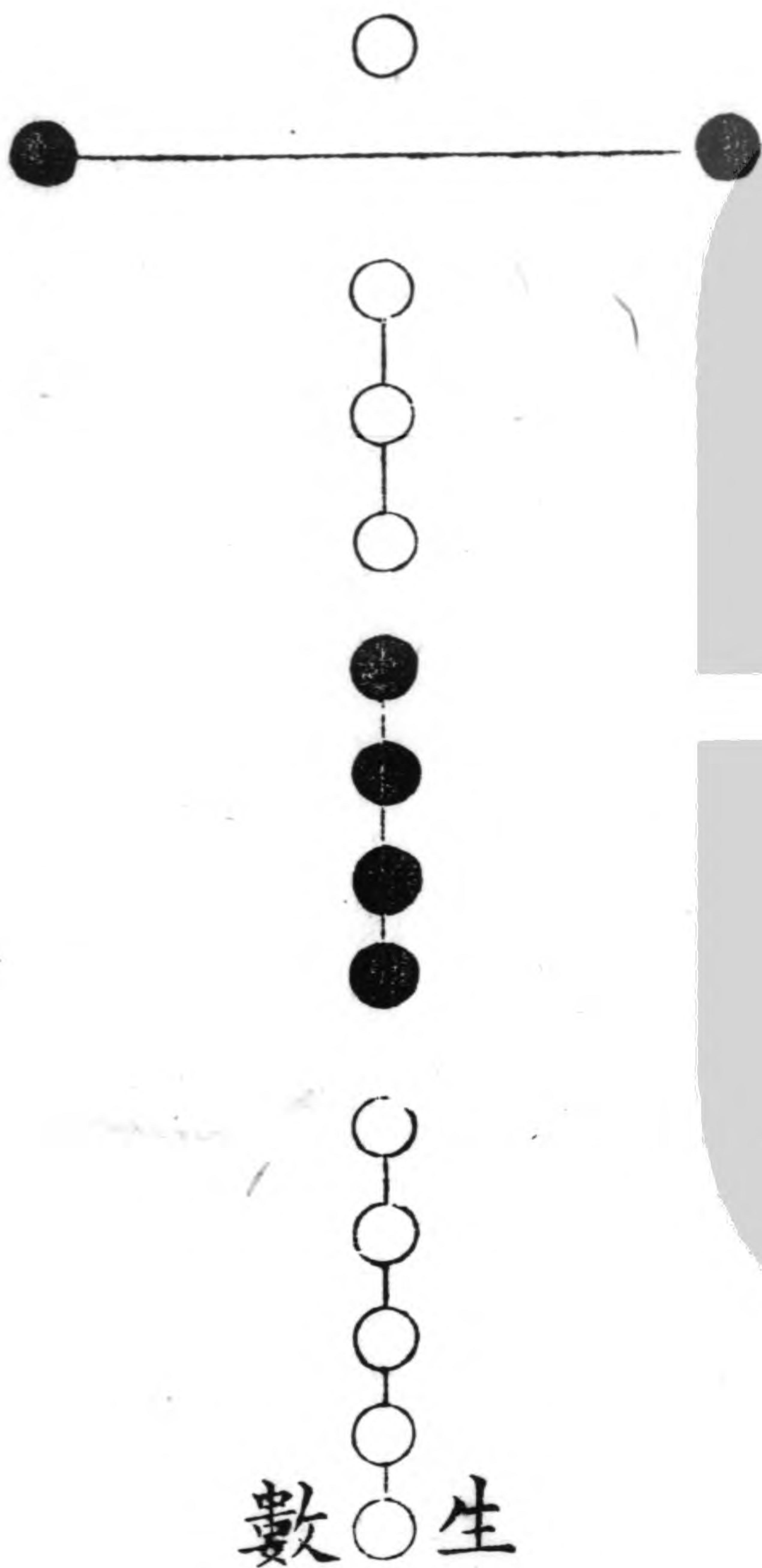

生數  
☲ 離



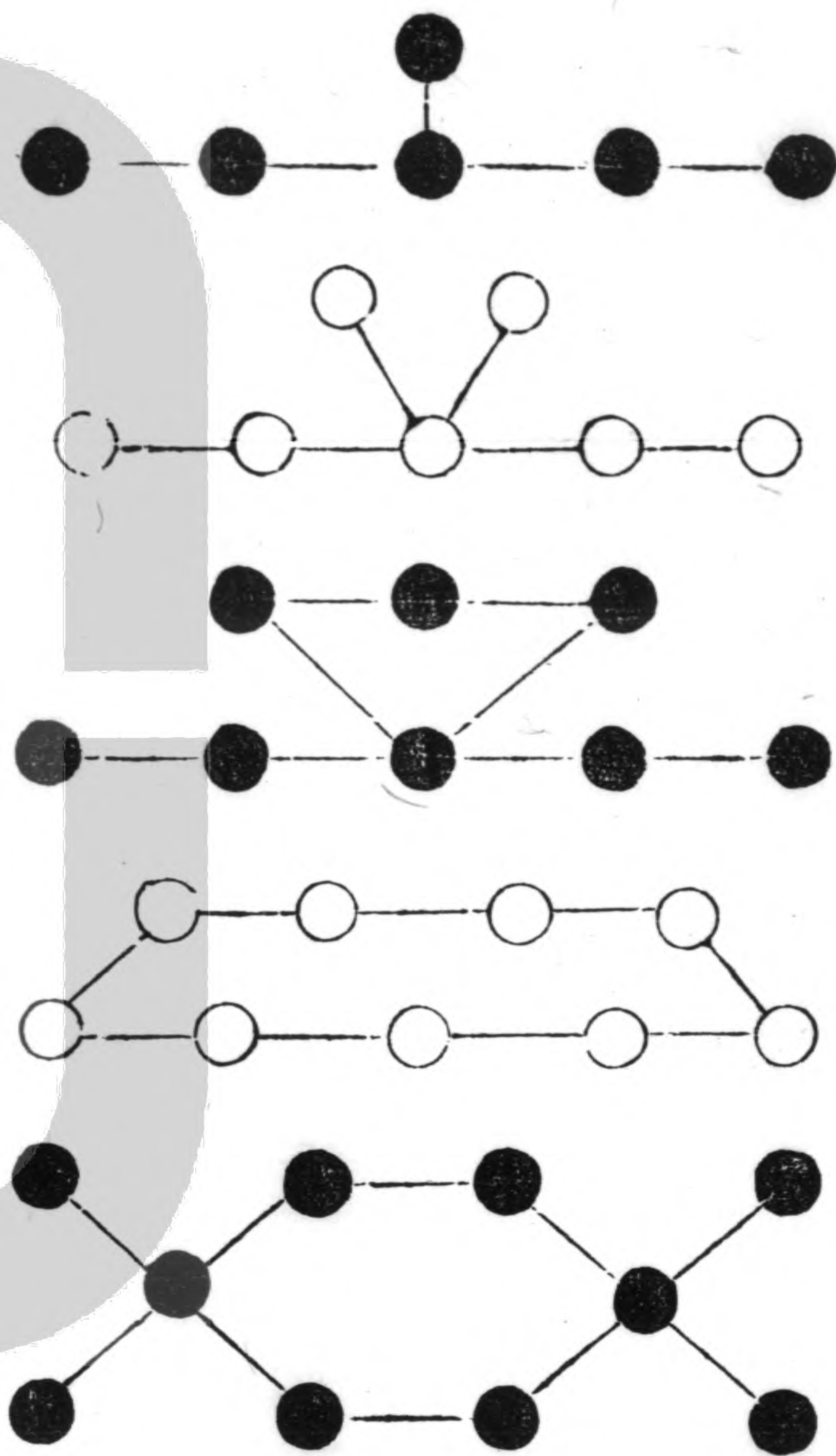

成數  
坎

通乎晝夜圖

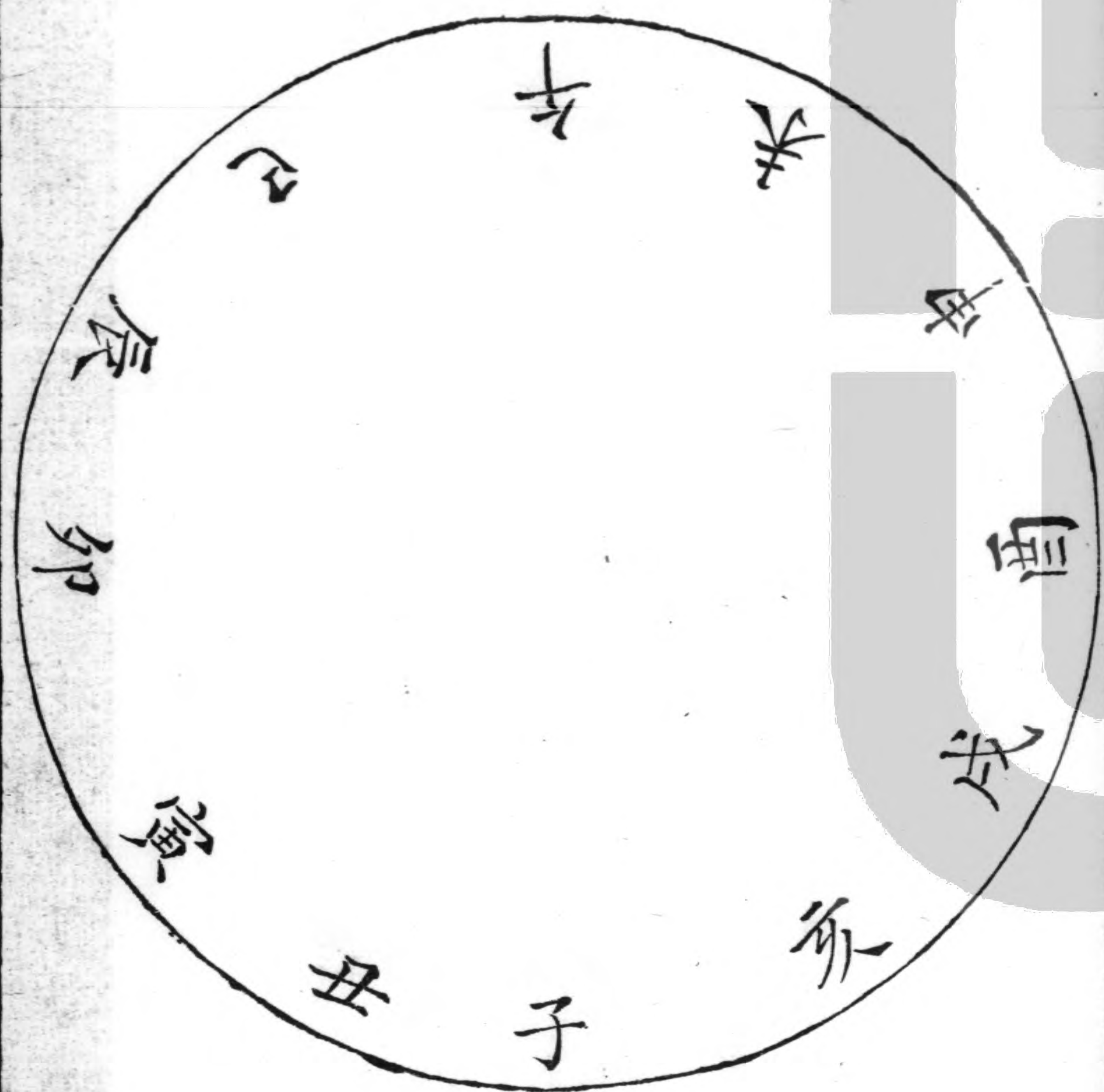



子者乾之始而終於巳午者坤之始而終於亥陽  
 爻二百九十二晝數也其數一千七百二十八陰  
 爻一百九十二夜數也其數一千一百五十二總  
 而言之二千八百八十以四求之合萬有一千五  
 百二十故曰通乎晝夜之道而知

河圖百六數

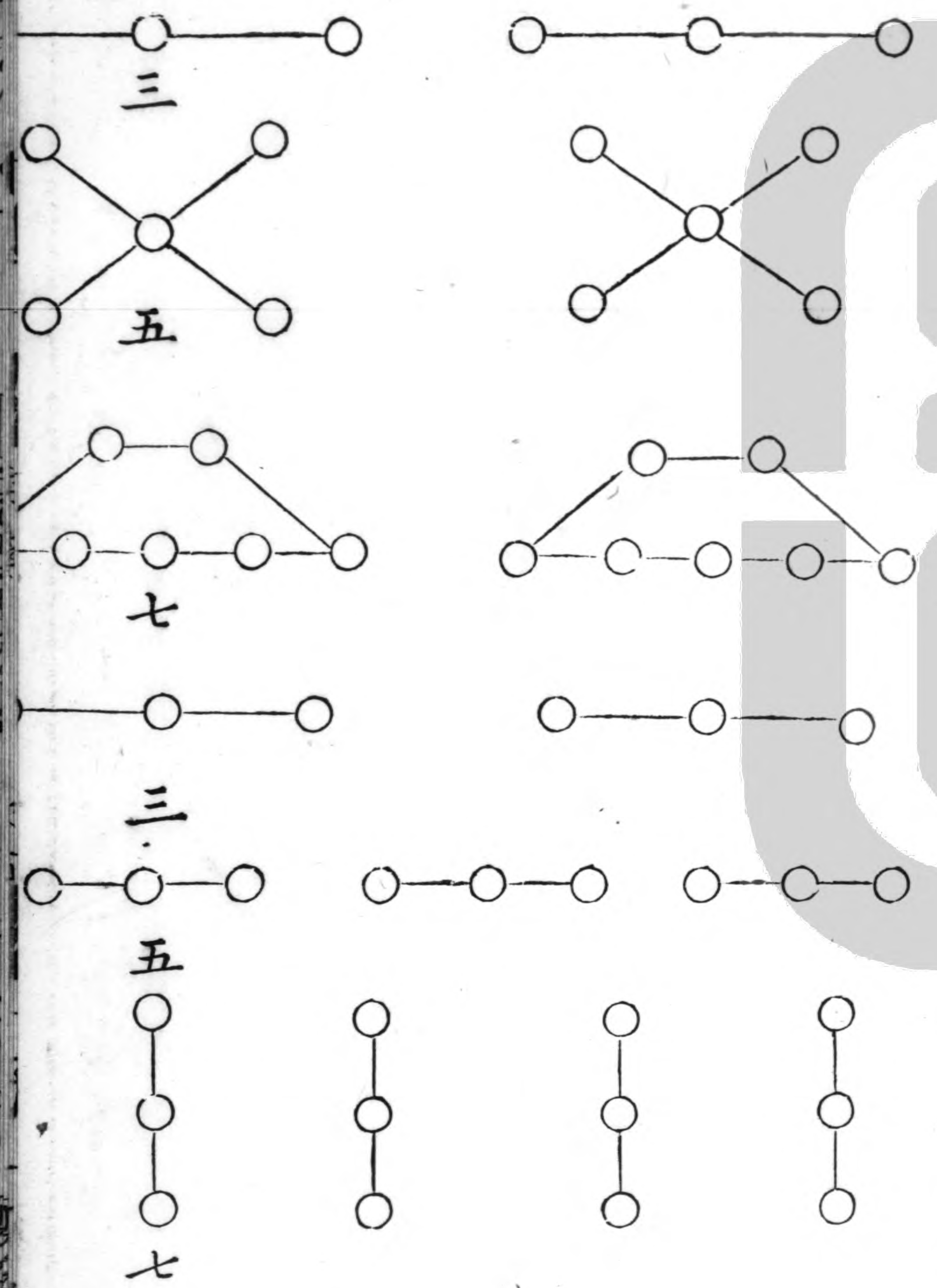



八卦司化圖



以三因天地十五數得四十五以五因天地十五  
 數得七十五以七因天地十五數得一百五九宮  
 數止一百五故百六為極數用三五七者取陽數  
 中者用之

易经五一

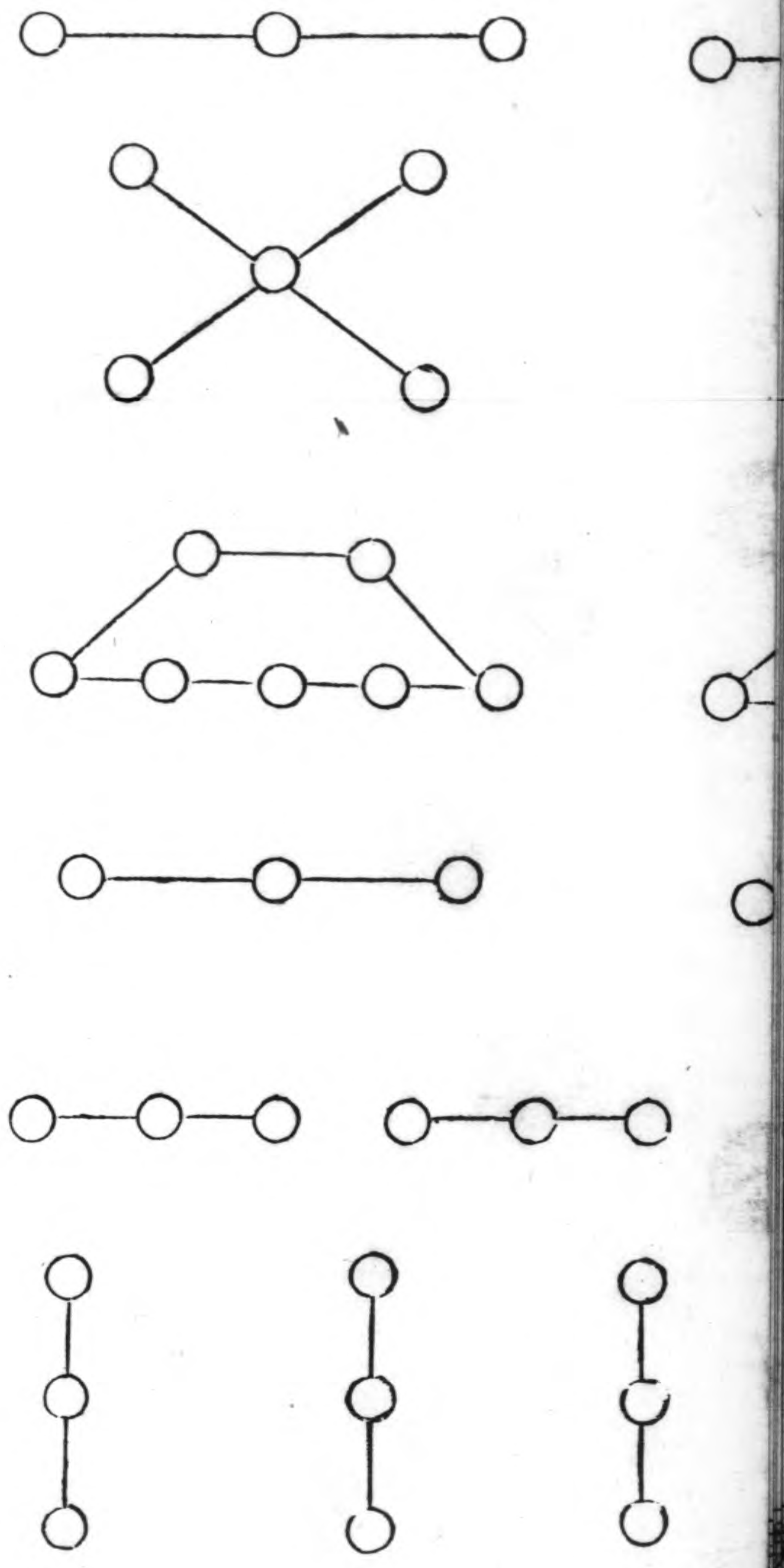





乾職生覆坎司寒化艮司濕化震司動化巽司風  
 化離司暑化坤職形載兌司燥化

易经五二

類聚羣分圖

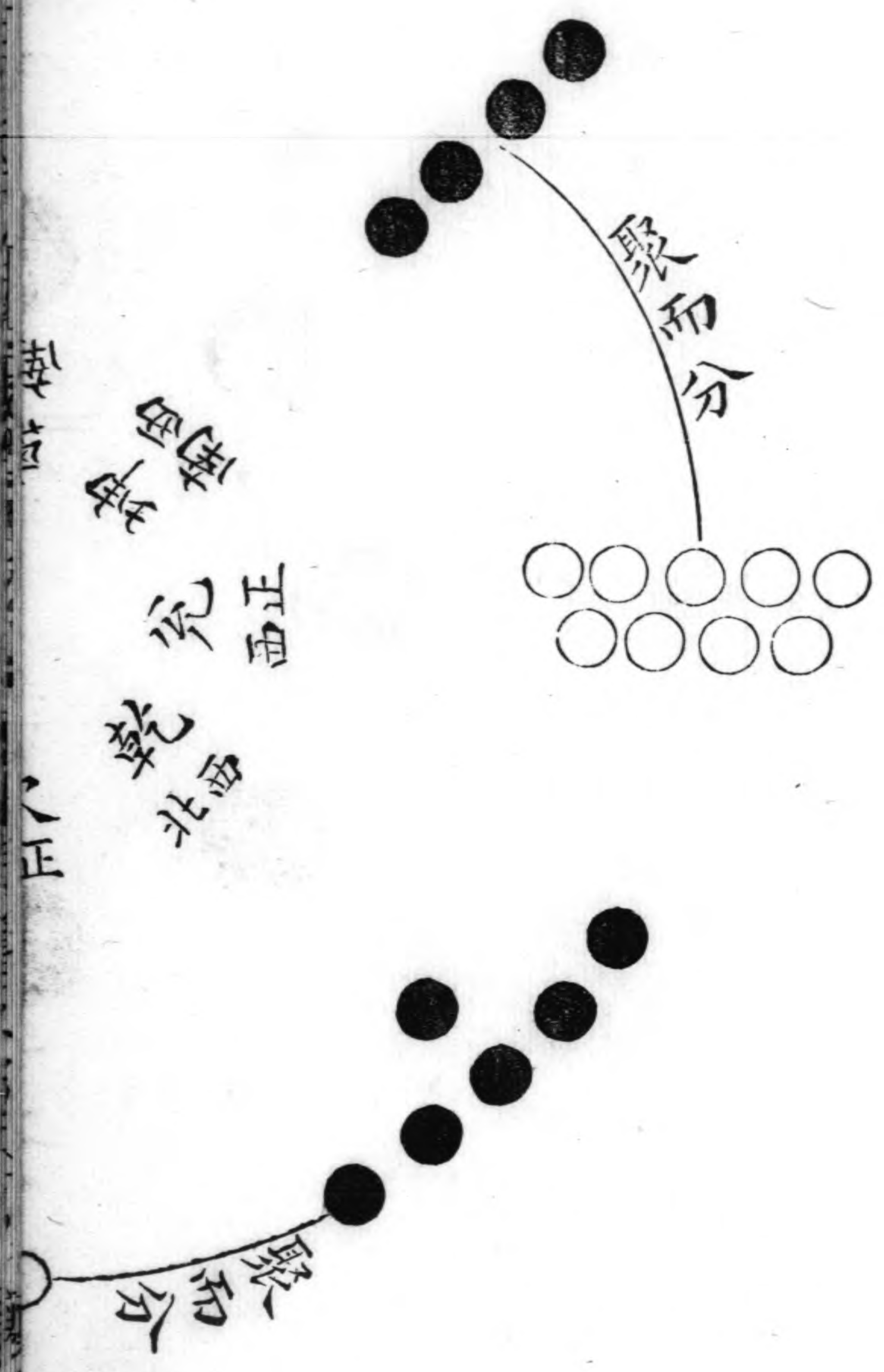



坎北  
艮東北  
震東正  
巽東南

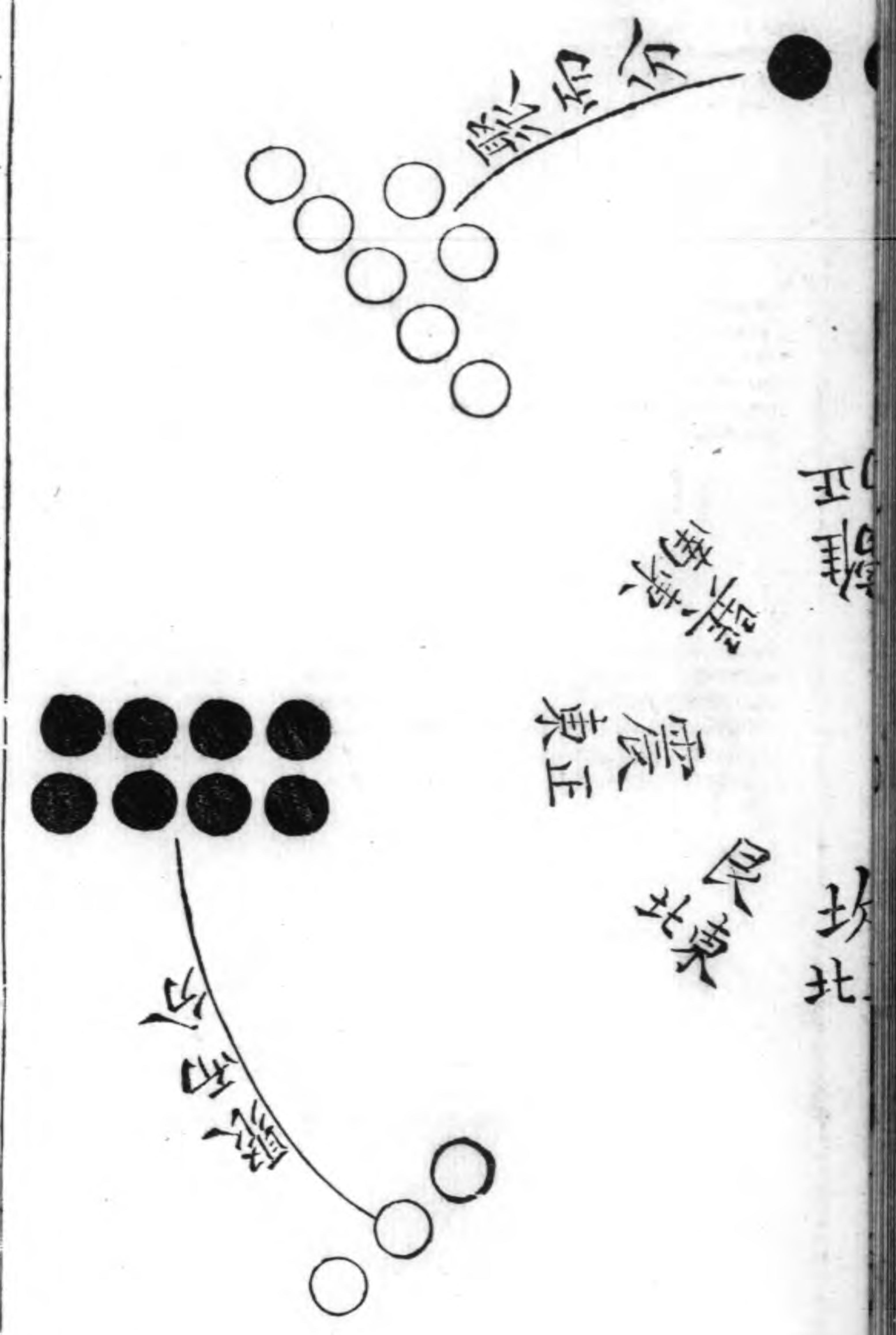

坎北震東乾西北艮東北四卦皆陽也離南兌西巽東南坤西南四卦皆陰也故曰方以類聚一聚於六而分乾坎四聚於九而分坤兌二聚於七而分離巽三聚於八而分震艮故曰物以羣分得朋則吉乖類則凶此吉凶所以生也

易经五

序卦圖

上經三十



乃全五



咸 恒 壯 大 明 睽 解  

損 益 姤 姤 升 困 井 鼎  

震 艮 漸 歸 旅 節  

中孚 小過 既濟 未濟  

雜卦圖

乾 坤 比 師 臨 觀 屯 蒙

震 艮 損 益 大畜 无妄 萃 外

謙 豫 噬嗑 賁 兌 巽 隨 蠱

剝 復 晉 明夷 井 困 咸 恒

渙 節 解 蹇 睽 家人 否 泰

大壯 遯 大有 同人 革 鼎 小過 中孚

豐 旅 離 坎 小畜 履 需 訟

大過 姤 漸 頤 既濟 歸妹 未濟 夬









一玄生三方用三乘一三方生九州用三乘三九州生二十七部用三  
 乘九二十七部生八十一家用三乘二十七八十一家用三乘二百四十  
 三表用三乘八十一二百四十三表生七百二十九積用乘二百  
 四十三七百二十九積生二萬六千二百四十四策用三十六乘七  
 百二十九凡一玄為一歲七十二策為一日起十一月  
 易经五

太玄準易卦氣圖

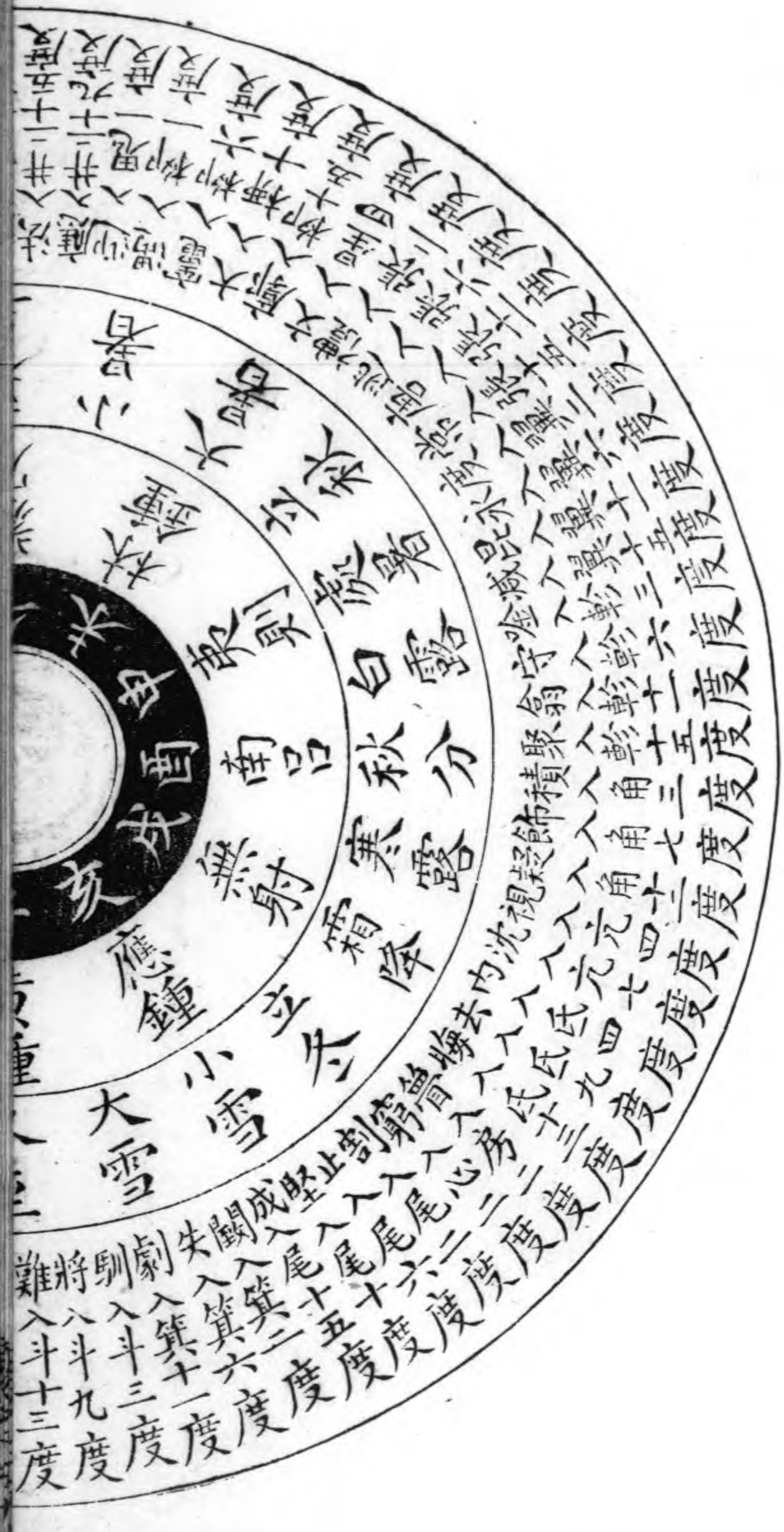





右律歷之元始於冬至卦氣起於中孚

皇極經世全數圖

- 一元之元日之日乾之乾一
- 一會之元月之日兌之乾十二
- 二元之會日之月乾之兌十二
- 二會之會月之月兌之兌一百四十四
- 三元之運日之星乾之離三百六十
- 三會之運月之星兌之離四千三百二十
- 四元之世日之辰乾之震四千三百二十
- 四會之世月之辰兌之震五萬一千八百四十
- 一元之歲日之石乾之巽一十二萬九千六百



二會之歲月之石兌之巽一百五十五萬五千二百  
 一元之月日之土乾之坎一百五十五萬五千二百  
 二會之月月之土兌之坎一千八百六十六萬二千四百  
 一元之日日之火乾之艮四千六百六十五萬六千  
 二會之日月之火兌之艮五萬五千九百八十七萬二千  
 一元之辰日之水乾之坤五萬五千九百八十七萬二千  
 二會之辰月之水兌之坤六十七萬一千八百四十  
 六萬四千

三運之元星之日離之乾三百六十  
 四世之元辰之日震之乾四千三百二十

三運之會星之月離之兌四千三百二十  
 四世之會辰之月震之兌五萬一千八百四十  
 三運之運星之星離之離一十二萬九千六百  
 四世之運辰之星震之離一百五十五萬五千二百  
 三運之世星之辰離之震一百五十五萬五千二百  
 四世之世辰之辰震之震一千八百六十六萬二千四百  
 五運之歲星之石離之巽四千六百六十五萬六千  
 四世之歲辰之石震之巽五萬五千九百八十七萬二千  
 三運之月星之土離之坎五萬五千九百八十七萬二千  
 六世之月辰之土震之坎六十七萬一千八百四十六



萬四千

七運之日星之火離之艮一百六十七萬九千六百一十

六萬

七世之日辰之火震之艮二千一十五萬五千三百九

十二萬

八運之辰星之水離之坤二千一十五萬五千三百九

十二萬

八世之辰辰之水震之坤二萬四千一百八十六萬四

千七百四萬

一五歲之元石之日巽之乾一十二萬九千六百

一六月之元土之日坎之乾一百五十五萬五千二百

二五歲之會石之月巽之兌一百五十五萬五千二百

二六月之會土之月坎之兌一千八百六十六萬二千四百

三五歲之運石之星巽之離四千六百六十五萬六千

三六月之運土之星坎之離五萬五千九百八十七萬二千

四四歲之世石之辰巽之震五萬五千九百八十七萬二千

四六月之世土之辰坎之震六十七萬一千八百四十六

萬四千

五五歲之歲石之石巽之巽一百六十七萬九千六百

一十六萬



五月之歲土之石坎之巽二千一十五萬五千三百九十二萬

六月之月石之土巽之坎二千一十五萬五千三百九十二萬

六月之月土之土坎之坎二萬四千一百八十六萬四千七百四萬

七月之歲之日石之火巽之艮六萬四百六十六萬一千七百六十萬

七月之月土之火坎之艮七十二萬五千五百九十四萬一千一百二十萬

八月之歲之辰石之水巽之坤七十二萬五千五百九十四萬一千一百二十萬

八月之辰土之水坎之坤八百七十萬七千一百二十九萬三千四百四十萬

七月之元火之日艮之乾四千六百六十五萬六千八百一十八

七月之會火之月艮之兌五萬五千九百八十七萬二千八百一十八

八月之會水之月坤之兌六十七萬一千八百四十六萬四千

七月之運火之星艮之離一百六十七萬九千六百一



十六萬

三八辰之運水之星坤之離二千一十五萬五千三百九十二萬

四七日之世火之辰艮之震二千一十五萬五千三百九十二萬

四辰之世水之辰坤之震二萬四千一百八十六萬四千七百四萬

五七日之歲火之石艮之巽六萬四千六百六十六萬一千七百六十萬

五八辰之歲水之石坤之巽七十二萬五千五百九十

四萬一千一百二十萬

六七日之月火之土艮之坎七十二萬五千五百九十四萬一千一百二十萬

六八辰之月水之土坤之坎八百七十萬七千一百二十九萬三千四百四十萬

七七日之日火之火艮之艮二百一十七萬六千七百八十二萬三千五百六十萬

七八辰之日水之火坤之艮二千六百一十二萬一千三百八十八萬二百二十萬

八七日之辰火之水艮之坤二千六百一十二萬一千三百



百八十八萬二百二十萬

八辰之辰水之水坤之坤三萬一千三百四十五萬六千六百五十六萬三千八百四十萬

邵氏皇極經世圖

目元甲會月子一星三十運辰世三百六十卦

一聲多可个舌禾火化入

一音古甲九癸口口近揆坤巧丘弃口口乾蚪

月丑二星六十辰七百二十卦

二聲良兩向。光廣况。丁井亘。兄永瑩。

二音黑花香血黃華雄賢五瓦仰口吾牙月堯

月寅三星九十辰一千八十卦開物星之巳七十六

三聲千典旦。元犬半。臣引良。君允巽。











體

一原右

二爻左  
二爻右

三本右

三本左

三本右  
三本左

四丁右

四丁左

五爻左  
五爻右

六爻右

六爻左

七末右  
七末左

八爻右

八爻左

九爻右  
九爻左

十爻右  
十爻左

十一爻右  
十一爻左

十二爻右  
十二爻左

十三爻右  
十三爻左

十四爻右  
十四爻左

十五爻右  
十五爻左

十六爻右  
十六爻左

十七爻右  
十七爻左

十八爻右  
十八爻左

十九爻右  
十九爻左

二十爻右  
二十爻左

二十一爻右  
二十一爻左

二十二爻右  
二十二爻左

二十三爻右  
二十三爻左

二十四爻右  
二十四爻左

二十五爻右  
二十五爻左

二十六爻右  
二十六爻左

一等象王二等象  
公三等象岳四等  
象牧五等象率

名圖



易經







說卦配方圖



造化之一氣即聖人之一心也造化之氣本於發  
 生而聖人之心亦將以濟世也故不免由靜以之  
 動自無而入有使萬物得以遂其生安其業天下  
 之人終不見其迹者其故何哉蓋造化之氣與聖  
 人之心雖動而不離靜雖有而不捨無彼萬物與  
 萬物已齊見役說戰勞於其間而不自覺知耳此  
 八卦之序所以出乎震成乎艮也謂之帝者豈非  
 造化之氣與聖人之心一乎

大易象數鉤深圖



易經圖參訂

易有太極圖左有陽動二字吳本注其下今據紫陽圖解移注其旁

坤作成物注故曰坤作成物吳本脫坤字

吳本六子六位圖据鉤深圖一加乾坤二字一加渾天二字

伏羲先天圖注鄭夬鉤深本作堯夫從之

方圓相生注皆出於古先天圖出譚先正之

五位相合震七不連乾九不連今增一綫貫之



帝出震圖中央据鉤深本以帝者上天四字易主造化三字

著卦之德注可以識乎既往吳本往譌從正之重易六爻圖注坤陰也吳本譌注兌位今移坤乾陽也亦譌注兌位今移乾坎位使蒙二字似衍八卦變六十四卦圖如乾卦乾為天本宮也吳本下脫本宮上世四字火天大有歸魂下脫三世二字火地晉遊魂下脫四世二字並据鉤深本增入餘七卦本宮及左旋二卦下注仿此

陽卦順生六陰數也吳本譌作陽正之

復姤臨遯泰否六卦生六十四卦圖乾坤重卦或下爻相聯或二爻相聯或三爻相聯舊本俱遺今補一至三

日月運行一寒一暑卦氣圖据鉤深本增入六十四卦卦氣舊本皆作長圖橫列二葉今改繪圓圖四卦仍居方位一爻主一氣統備一篇之中便於披閱

三陰三陽反對二十卦舊本譌二十四卦



十三卦取象圖噬嗑注為羸貝吳本譌羸大過注  
入棺擲也吳本入譌人正之

參伍以變二陰卦也吳本左生右生皆譌作陽又  
天三左生地八三下多一陽卦芟去

通乎晝夜圖注以四求之以譌九

潛虛性圖說卦配方圖据鈞深本增

太元準易卦名圖吳本有節卦注遺恒卦注增補  
其下其一元三方總注据元張理圖增

皇極經世數圖宗江氏本故聲音未載

皇極經世全數七七零數三百六十萬譌五百下脫六

十萬八七零數三百二十萬譌二千七八零數三百二十萬

譌二千八八零數五十六萬三千八百四十萬譌五十

八萬四千







程