



---

## *Treaty Series*

---

*Treaties and international agreements  
registered  
or filed and recorded  
with the Secretariat of the United Nations*

---

VOLUME 480

---

## *Recueil des Traités*

---

*Traités et accords internationaux  
enregistrés  
ou classés et inscrits au répertoire  
au Secrétariat de l'Organisation des Nations Unies*

United Nations • Nations Unies  
New York, 1965

*Treaties and international agreements registered  
or filed and recorded with the Secretariat  
of the United Nations*

VOLUME 480

1963

I. Nos. 6963-6974

TABLE OF CONTENTS

I

*Treaties and international agreements  
registered from 12 October 1963 to 13 November 1963*

	<i>Page</i>
<b>No. 6963. Austria and Bulgaria :</b>	
Long-term Trade Agreement covering the period 1 April 1963 - 31 March 1968 (with schedules). Signed at Sofia, on 5 April 1963 . . . . .	3
 <b>No. 6964. Union of Soviet Socialist Republics, United Kingdom of Great Britain and Northern Ireland, United States of America, Afghanistan, Australia, etc. :</b>	
Treaty banning nuclear weapon tests in the atmosphere, in outer space and under water. Signed at Moscow, on 5 August 1963 . . . . .	43
 <b>No. 6965. United Nations, International Labour Organisation, Food and Agriculture Organization of the United Nations, United Nations Educational, Scientific and Cultural Organization, International Civil Aviation Organization, World Health Organization, International Telecommunication Union, World Meteorological Organization, International Atomic Energy Agency and Universal Postal Union and United Arab Republic :</b>	
Agreement concerning technical assistance. Signed at Cairo, on 10 September 1963 . . . . .	100
 <b>No. 6966. International Development Association and Turkey :</b>	
Development Credit Agreement— <i>Seyhan Irrigation Project</i> (with related letters and annexed Development Credit Regulations No. 1). Signed at Washington, on 31 May 1963 . . . . .	127
 <b>No. 6967. Belgium and United States of America :</b>	
Treaty of Friendship, Establishment and Navigation (with Protocol). Signed at Brussels, on 21 February 1961 . . . . .	149

*Traités et accords internationaux enregistrés  
ou classés et inscrits au répertoire au Secrétariat  
de l'Organisation des Nations Unies*

VOLUME 480

1963

I. N<sup>os</sup> 6963-6974

TABLE DES MATIÈRES

I

*Traités et accords internationaux  
enregistrés du 12 octobre 1963 au 13 novembre 1963*

	<i>Pages</i>
<b>N<sup>o</sup> 6963. Autriche et Bulgarie :</b>	
Accord à long terme relatif aux échanges de marchandises pendant la période allant du 1 <sup>er</sup> avril 1963 au 31 mars 1968 (avec listes). Signé à Sofia, le 5 avril 1963 . . . . .	3
<b>N<sup>o</sup> 6964. Union des Républiques socialistes soviétiques, Royaume-Uni de Grande-Bretagne et d'Irlande du Nord, États-Unis d'Amérique, Afghanistan, Australie, etc. :</b>	
Traité interdisant les essais d'armes nucléaires dans l'atmosphère, dans l'espace extra-atmosphérique et sous l'eau. Signé à Moscou, le 5 août 1963 . . . . .	43
<b>N<sup>o</sup> 6965. Organisation des Nations Unies, Organisation internationale du Travail, Organisation des Nations Unies pour l'alimentation et l'agriculture, Organisation des Nations Unies pour l'éducation, la science et la culture, Organisation de l'aviation civile internationale, Organisation mondiale de la santé, Union internationale des télécommunications, Organisation météorologique mondiale, Agence internationale de l'énergie atomique et Union postale universelle et République arabe unie :</b>	
Accord relatif à l'assistance technique. Signé au Caire, le 10 septembre 1963 . . . . .	101
<b>N<sup>o</sup> 6966. Association internationale de développement et Turquie :</b>	
Contrat de crédit de développement — <i>Projet relatif à l'irrigation du Seyhan</i> (avec lettres connexes et, en annexe, le Règlement n <sup>o</sup> 1 sur les crédits de développement). Signé à Washington, le 31 mai 1963 . . . . .	127
<b>N<sup>o</sup> 6967. Belgique et États-Unis d'Amérique :</b>	
Traité d'amitié, d'établissement et de navigation (avec Protocole). Signé à Bruxelles, le 21 février 1961 . . . . .	149

	<i>Page</i>
<b>No. 6968. United Nations, International Labour Organisation, Food and Agriculture Organization of the United Nations, United Nations Educational, Scientific and Cultural Organization, International Civil Aviation Organization, World Health Organization, International Telecommunication Union, World Meteorological Organization, International Atomic Energy Agency and Universal Postal Union and Central African Republic:</b>	
Agreement concerning technical assistance. Signed at Bangui, on 30 October 1963 . . . . .	180
<b>No. 6969. United Nations and Costa Rica, El Salvador, Guatemala, Honduras, Nicaragua and Panama :</b>	
Agreement concerning technical assistance for the benefit of the Advanced School of Public Administration for Central America (ESAPAC). Signed at San José, on 21 October 1963 . . . . .	197
<b>No. 6970. International Bank for Reconstruction and Development and Tunisia :</b>	
Master Agreement— <i>Education Project</i> (with schedules). Signed at Washington, on 3 July 1963 . . . . .	209
<b>No. 6971. United Nations, International Labour Organisation, Food and Agriculture Organization of the United Nations, United Nations Educational, Scientific and Cultural Organization, International Civil Aviation Organization, World Health Organization, International Telecommunication Union, World Meteorological Organization, International Atomic Energy Agency and Universal Postal Union and Congo (Brazzaville) :</b>	
Agreement concerning technical assistance. Signed at Brazzaville, on 7 November 1963 . . . . .	232
<b>No. 6972. World Health Organization and Syrian Arab Republic :</b>	
Basic Agreement for the provision of technical advisory assistance. Signed at Damascus, on 18 November 1962 . . . . .	249
<b>No. 6973. Czechoslovakia and Somalia :</b>	
Agreement on Scientific and Technical Co-operation. Signed at Prague, on 4 June 1961 . . . . .	261
<b>No. 6974. Czechoslovakia and Yugoslavia :</b>	
Agreement concerning international road transport (with annex). Signed at Prague, on 22 October 1962 . . . . .	267

Pages

- N° 6968. Organisation des Nations Unies, Organisation internationale du Travail, Organisation des Nations Unies pour l'alimentation et l'agriculture, Organisation des Nations Unies pour l'éducation, la science et la culture, Organisation de l'aviation civile internationale, Organisation mondiale de la santé, Union internationale des télécommunications, Organisation météorologique mondiale, Agence internationale de l'énergie atomique et Union postale universelle et République centrafricaine :**  
 Accord relatif à l'assistance technique. Signé à Bangui, le 30 octobre 1963 . . . 181
- N° 6969. Organisation des Nations Unies et Costa Rica, El Salvador, Guatemala, Honduras, Nicaragua et Panama :**  
 Accord relatif à la fourniture d'une assistance technique au profit de l'École supérieure d'administration publique de l'Amérique centrale (ESAPAC). Signé à San José, le 21 octobre 1963 . . . . . 197
- N° 6970. Banque internationale pour la reconstruction et le développement et Tunisie :**  
 Accord principal — *Projet relatif à l'enseignement* (avec annexes). Signé à Washington, le 3 juillet 1963 . . . . . 209
- N° 6971. Organisation des Nations Unies, Organisation internationale du Travail, Organisation des Nations Unies pour l'alimentation et l'agriculture, Organisation des Nations Unies pour l'éducation, la science et la culture, Organisation de l'aviation civile internationale, Organisation mondiale de la santé, Union internationale des télécommunications, Organisation météorologique mondiale, Agence internationale de l'énergie atomique et Union postale universelle et Congo (Brazzaville) :**  
 Accord relatif à l'assistance technique. Signé à Brazzaville, le 7 novembre 1963 233
- N° 6972. Organisation mondiale de la santé et République arabe syrienne :**  
 Accord de base concernant la fourniture d'une assistance technique de caractère consultatif. Signé à Damas, le 18 novembre 1962 . . . . . 249
- N° 6973. Tchécoslovaquie et Somalie :**  
 Accord de coopération scientifique et technique. Signé à Prague, le 4 juin 1961 261
- N° 6974. Tchécoslovaquie et Yougoslavie :**  
 Accord relatif au transport routier international (avec annexe). Signé à Prague, le 22 octobre 1962 . . . . . 267

	<i>Page</i>
<b>ANNEX A. Ratifications, accessions, prorogations, etc., concerning treaties and international agreements registered with the Secretariat of the United Nations</b>	
<b>No. 4. Convention on the privileges and immunities of the United Nations. Adopted by the General Assembly of the United Nations on 13 February 1946:</b>	
Accessions by Algeria and Cambodia . . . . .	308
Declaration by Cyprus . . . . .	308
<b>No. 20 (a). Articles of Agreement of the International Monetary Fund. Signed at Washington, on 27 December 1945:</b>	
Signatures and acceptances by certain States . . . . .	310
<b>No. 20 (b). Articles of Agreement of the International Bank for Reconstruction and Development. Signed at Washington, on 27 December 1945:</b>	
Signatures and acceptances by certain States . . . . .	312
<b>No. 186. International Convention relating to dangerous drugs signed at Geneva on 19 February 1925, as amended by the Protocol signed at Lake Success, New York, on 11 December 1946; and International Convention for limiting the manufacture and regulating the distribution of narcotic drugs signed at Geneva on 13 July 1931, as amended by the Protocol signed at Lake Success, New York, on 11 December 1946:</b>	
Accession by Algeria . . . . .	314
<b>No. 521. Convention on the Privileges and Immunities of the Specialized Agencies. Approved by the General Assembly of the United Nations on 21 November 1947:</b>	
Notification by New Zealand . . . . .	316
Accession by Jamaica in respect of certain specialized agencies . . . . .	316
<b>No. 696. Agreement providing for the provisional application of the Draft International Customs Conventions on Touring, on Commercial Road Vehicles and on the International Transport of Goods by Road. Signed at Geneva, on 16 June 1949:</b>	
Denunciation by Austria . . . . .	318

	<i>Pages</i>
<b>ANNEXE A. Ratifications, adhésions, prorogations, etc., concernant des traités et accords internationaux enregistrés au Secrétariat de l'Organisation des Nations Unies</b>	
<b>N° 4. Convention sur les privilèges et immunités des Nations Unies. Approuvée par l'Assemblée générale des Nations Unies le 13 février 1946 :</b>	
Adhésions de l'Algérie et du Cambodge . . . . .	309
Déclaration de Chypre . . . . .	309
<b>N° 20, a. Accord relatif au Fonds monétaire international. Signé à Washington, le 27 décembre 1945 :</b>	
Signatures et acceptations de certains États . . . . .	311
<b>N° 20, b. Accord relatif à la Banque internationale pour la reconstruction et le développement. Signé à Washington, le 27 décembre 1945 :</b>	
Signatures et acceptations de certains États . . . . .	313
<b>N° 186. Convention internationale sur les drogues nuisibles, signée à Genève le 19 février 1925, amendée par le Protocole signé à Lake Success (New-York), le 11 décembre 1946 ; et</b>	
<b>Convention internationale pour limiter la fabrication et réglementer la distribution des stupéfiants, signée à Genève le 13 juillet 1931, amendée par le Protocole signé à Lake Success (New-York), le 11 décembre 1946 :</b>	
Adhésion de l'Algérie . . . . .	315
<b>N° 521. Convention sur les privilèges et immunités des institutions spécialisées. Approuvée par l'Assemblée générale des Nations Unies le 21 novembre 1947 :</b>	
Notification de la Nouvelle-Zélande . . . . .	317
Adhésion de la Jamaïque en ce qui concerne certaines institutions spécialisées	317
<b>N° 696. Accord relatif à l'application provisoire des projets de conventions internationales douanières sur le tourisme, sur les véhicules routiers commerciaux et sur le transport international des marchandises par la route. Signé à Genève, le 16 juin 1949 :</b>	
Dénonciation par l'Autriche . . . . .	318

	<i>Page</i>
<b>No. 771. International Convention for the Suppression of the Traffic in Women and Children, concluded at Geneva on 30 September 1921, as amended by the Protocol signed at Lake Success, New York, on 12 November 1947:</b>	
Accession by Algeria . . . . .	319
<b>No. 772. International Convention for the Suppression of the Traffic in Women of Full Age, concluded at Geneva on 11 October 1933, as amended by the Protocol signed at Lake Success, New York, on 12 November 1947:</b>	
Accession by Algeria . . . . .	319
<b>No. 970. Geneva Convention for the amelioration of the condition of the wounded and sick in armed forces in the field. Signed at Geneva, on 12 August 1949:</b>	
Accession by Trinidad and Tobago . . . . .	320
Declaration by Cameroon . . . . .	320
<b>No. 971. Geneva Convention for the amelioration of the condition of the wounded, sick and shipwrecked members of armed forces at sea. Signed at Geneva, on 12 August 1949:</b>	
Accession by Trinidad and Tobago . . . . .	322
Declaration by Cameroon . . . . .	322
<b>No. 972. Geneva Convention relative to the treatment of prisoners of war. Signed at Geneva, on 12 August 1949:</b>	
Accession by Trinidad and Tobago . . . . .	324
Declaration by Cameroon . . . . .	324
<b>No. 973. Geneva Convention relative to the protection of civilian persons in time of war. Signed at Geneva, on 12 August 1949:</b>	
Accession by Trinidad and Tobago . . . . .	326
Declaration by Cameroon . . . . .	326
<b>No. 1021. Convention on the Prevention and Punishment of the Crime of Genocide. Adopted by the General Assembly of the United Nations on 9 December 1948:</b>	
Accession by Algeria . . . . .	328



	<i>Pages</i>
<b>N° 771. Convention internationale pour la répression de la traite des femmes et des enfants, conclue à Genève le 30 septembre 1921, sous sa forme amendée par le Protocole signé à Lake Success, New-York, le 12 novembre 1947 :</b>	
Adhésion de l'Algérie . . . . .	319
<b>N° 772. Convention internationale relative à la répression de la traite des femmes majeures, conclue à Genève le 11 octobre 1933, sous sa forme amendée par le Protocole signé à Lake Success, New-York, le 12 novembre 1947 :</b>	
Adhésion de l'Algérie . . . . .	319
<b>N° 970. Convention de Genève pour l'amélioration du sort des blessés et des malades dans les forces armées en campagne. Signée à Genève, le 12 août 1949 :</b>	
Adhésion de la Trinité et Tobago . . . . .	321
Déclaration du Cameroun . . . . .	321
<b>N° 971. Convention de Genève pour l'amélioration du sort des blessés, des malades et des naufragés des forces armées sur mer. Signée à Genève, le 12 août 1949 :</b>	
Adhésion de la Trinité et Tobago . . . . .	323
Déclaration du Cameroun . . . . .	323
<b>N° 972. Convention de Genève relative au traitement des prisonniers de guerre. Signée à Genève, le 12 août 1949 :</b>	
Adhésion de la Trinité et Tobago . . . . .	325
Déclaration du Cameroun . . . . .	325
<b>N° 973. Convention de Genève relative à la protection des personnes civiles en temps de guerre. Signée à Genève, le 12 août 1949 :</b>	
Adhésion de la Trinité et Tobago . . . . .	327
Déclaration du Cameroun . . . . .	327
<b>N° 1021. Convention pour la prévention et la répression du crime de génocide. Adoptée par l'Assemblée générale des Nations Unies le 9 décembre 1948 :</b>	
Adhésion de l'Algérie . . . . .	329

	<i>Page</i>
<b>No. 1257. International Agreement for the suppression of the white slave traffic, signed at Paris on 18 May 1904, as amended by the Protocol signed at Lake Success, New York, on 4 May 1949:</b>	
Accession by Algeria . . . . .	330
<b>No. 1342. Convention for the suppression of the traffic in persons and of the exploitation of the prostitution of others. Opened for signature at Lake Success, New York, on 21 March 1950:</b>	
Accession by Algeria . . . . .	331
<b>No. 1358. International Convention for the suppression of the white slave traffic, signed at Paris on 4 May 1910, and as amended by the Protocol signed at Lake Success, New York, on 4 May 1949:</b>	
Accession by Algeria . . . . .	332
<b>No. 1909. Basic Agreement concerning technical assistance between the United Nations, the International Labour Organisation, the Food and Agriculture Organization of the United Nations, the United Nations Educational, Scientific and Cultural Organization, the International Civil Aviation Organization and the World Health Organization and the Royal Government of Egypt. Signed at New York, on 15 October 1952:</b>	
Termination . . . . .	333
<b>No. 2053. International Convention for the Northwest Atlantic Fisheries. Done at Washinton, on 8 February 1949:</b>	
Declaration of Understanding regarding the above-mentioned Convention. Signed at Washington, on 24 April 1961 . . . . .	334
<b>No. 2937. Universal Copyright Convention. Signed at Geneva, on 6 September 1952:</b>	
Notification by the United Kingdom of Great Britain and Northern Ireland . . . . .	340
<b>No. 3010. International Convention to Facilitate the Importation of Commercial Samples and Advertising Material. Done at Geneva, on 7 November 1952:</b>	
Declaration by Jamaica . . . . .	341

	<i>Pages</i>
<b>N° 1257. Arrangement international en vue d'assurer une protection efficace contre le trafic criminel connu sous le nom de « traite des blanches », signé à Paris le 18 mai 1904 et amendé par le Protocole signé à Lake Success (New-York), le 4 mai 1949 :</b>	
Adhésion de l'Algérie . . . . .	330
<b>N° 1342. Convention pour la répression de la traite des êtres humains et de l'exploitation de la prostitution d'autrui. Ouverte à la signature à Lake Success (New-York), le 21 mars 1950 :</b>	
Adhésion de l'Algérie . . . . .	331
<b>N° 1358. Convention internationale relative à la répression de la traite des blanches, signée à Paris le 4 mai 1910 et amendée par le Protocole signé à Lake Success (New-York), le 4 mai 1949 :</b>	
Adhésion de l'Algérie . . . . .	332
<b>N° 1909. Accord de base entre l'Organisation des Nations Unies, l'Organisation internationale du Travail, l'Organisation des Nations Unies pour l'alimentation et l'agriculture, l'Organisation des Nations Unies pour l'éducation, la science et la culture, l'Organisation de l'aviation civile internationale et l'Organisation mondiale de la santé, d'une part, et le Gouvernement royal d'Égypte, d'autre part, relatif à l'assistance technique. Signé à New-York, le 15 octobre 1952 :</b>	
Expiration . . . . .	333
<b>N° 2053. Convention internationale pour les pêcheries de l'Atlantique nord-ouest. Faite à Washington, le 8 février 1949 :</b>	
Déclaration d'interprétation concernant la Convention susmentionnée. Signée à Washington, le 24 avril 1961 . . . . .	335
<b>N° 2937. Convention universelle sur le droit d'auteur. Signée à Genève, le 6 septembre 1952 :</b>	
Notification du Royaume-Uni de Grande-Bretagne et d'Irlande du Nord . .	340
<b>N° 3010. Convention internationale pour faciliter l'importation des échantillons commerciaux et du matériel publicitaire. Faite à Genève, le 7 novembre 1952 :</b>	
Déclaration de la Jamaïque . . . . .	341

- |   | <i>Page</i> |
|---|-------------|
| <b>No. 3506.</b> Revised Standard Agreement between the United Nations, the International Labour Organisation, the Food and Agriculture Organization of the United Nations, the United Nations Educational, Scientific and Cultural Organization, the International Civil Aviation Organization, the World Health Organization, the International Telecommunication Union, the World Meteorological Organization and the Government of India concerning technical assistance. Signed at New Delhi, on 31 August 1956: |             |
| Exchange of letters constituting an agreement amending the above-mentioned Agreement. New York, 19 June 1963, and New Delhi, 3 July and 3 October 1963 . . . . .  | 342         |
| <b>No. 3790.</b> Agreement between the United Nations, the International Labour Organisation, the Food and Agriculture Organization of the United Nations, the United Nations Educational, Scientific and Cultural Organization, the International Civil Aviation Organization, the World Health Organization, the International Telecommunication Union, the World Meteorological Organization and the Government of Bolivia concerning technical assistance. Signed at La Paz, on 1 March 1957:                     |             |
| Exchange of letters constituting an agreement amending the above-mentioned Agreement. La Paz, 24 September 1963 . . . . .   | 350         |
| <b>No. 3791.</b> Articles of agreement of the International Finance Corporation. Opened for signature at Washington, on 25 May 1955:  |             |
| Signatures and acceptances by certain States . . . . .  | 358         |
| <b>No. 3822.</b> Supplementary Convention on the abolition of slavery, the slave trade, and institutions and practices similar to slavery. Done at the European Office of the United Nations at Geneva, on 7 September 1956:  |             |
| Accession by Algeria . . . . .  | 360         |
| <b>No. 3965.</b> Revised Agreement between the United Nations, the International Labour Organisation, the Food and Agriculture Organization of the United Nations, the United Nations Educational, Scientific and Cultural Organization, the International Civil Aviation Organization and the World Health Organization and the Government of the Republic of Panama concerning technical assistance. Signed at Panama, on 27 April 1957:  |             |
| Exchange of letters constituting an agreement amending the above-mentioned Agreement. New York, 31 July 1963, and Panama, 18 October 1963 . . . . .   | 361         |

	<i>Pages</i>
<b>N° 3506.</b> Accord type révisé entre l'Organisation des Nations Unies, l'Organisation internationale du Travail, l'Organisation des Nations Unies pour l'alimentation et l'agriculture, l'Organisation des Nations Unies pour l'éducation, la science et la culture, l'Organisation de l'aviation civile internationale, l'Organisation mondiale de la santé, l'Union internationale des télécommunications et l'Organisation météorologique mondiale, d'une part, et le Gouvernement de l'Inde, d'autre part, relatif à l'assistance technique. Signé à New Delhi, le 31 août 1956 :	
Échange de lettres constituant un accord modifiant l'Accord susmentionné. New York, 19 juin 1963, et New Delhi, 3 juillet et 3 octobre 1963 . . . . .	343
<b>N° 3790.</b> Accord entre l'Organisation des Nations Unies, l'Organisation internationale du Travail, l'Organisation des Nations Unies pour l'alimentation et l'agriculture, l'Organisation des Nations Unies pour l'éducation, la science et la culture, l'Organisation de l'aviation civile internationale, l'Organisation mondiale de la santé, l'Union internationale des télécommunications et l'Organisation météorologique mondiale, d'une part, et le Gouvernement bolivien, d'autre part, relatif à l'assistance technique. Signé à La Paz, le 1 <sup>er</sup> mars 1957 :	
Échange de lettres constituant un accord modifiant l'Accord susmentionné. La Paz, 24 septembre 1963 . . . . .	350
<b>N° 3791.</b> Statuts de la Société financière internationale. Ouverts à la signature à Washington, le 25 mai 1955 :	
Signatures et acceptations de certains États . . . . .	359
<b>N° 3822.</b> Convention supplémentaire relative à l'abolition de l'esclavage, de la traite des esclaves et des institutions et pratiques analogues à l'esclavage. Faite à l'Office européen des Nations Unies, à Genève, le 7 septembre 1956 :	
Adhésion de l'Algérie . . . . .	360
<b>N° 3965.</b> Accord révisé entre l'Organisation des Nations Unies, l'Organisation internationale du Travail, l'Organisation des Nations Unies pour l'alimentation et l'agriculture, l'Organisation des Nations Unies pour l'éducation, la science et la culture, l'Organisation de l'aviation civile internationale et l'Organisation mondiale de la santé, d'une part, et le Gouvernement de la République de Panama, d'autre part, relatif à l'assistance technique. Signé à Panama, le 27 avril 1957 :	
Échange de lettres constituant un accord modifiant l'Accord susmentionné. New York, 31 juillet 1963, et Panama, 18 octobre 1963 . . . . .	361

	<i>Page</i>
<b>No. 3992. Convention concerning Customs Facilities for Touring.</b> Done at New York, on 4 June 1954; and	
<b>Additional Protocol to the above-mentioned Convention, relating to     the importation of tourist publicity documents and material.</b> Done at New York, on 4 June 1954:	
Declaration by Jamaica . . . . .	369
<b>No. 4101. Customs Convention on the Temporary Importation of Private Road Vehicles. Done at New York, on 4 June 1954:</b>	
Declaration by Jamaica . . . . .	370
<b>No. 4214. Convention on the Intergovernmental Maritime Consultative Organization. Done at Geneva, on 6 March 1948:</b>	
Acceptance by Algeria . . . . .	371
<b>No. 4630. Customs Convention on the Temporary Importation for Private Use of Aircraft and Pleasure Boats. Done at Geneva, on 18 May 1956:</b>	
Accession by Algeria . . . . .	372
Declaration by Jamaica . . . . .	372
<b>No. 4721. Customs Convention on the Temporary Importation of Commercial Road Vehicles. Done at Geneva, on 18 May 1956:</b>	
Accession by Algeria . . . . .	374
<b>No. 4789. Agreement concerning the adoption of uniform conditions of approval and reciprocal recognition of approval for motor vehicle equipment and parts. Done at Geneva, on 20 March 1958:</b>	
Regulation No. 3 annexed to the above-mentioned Agreement . . . . .	376
<b>No. 4834. Customs Convention on Containers. Done at Geneva, on 18 May 1956:</b>	
Accession by Algeria . . . . .	408
Declaration by Jamaica . . . . .	408
<b>No. 4844. Convention on the Taxation of Road Vehicles for Private Use in International Traffic. Done at Geneva, on 18 May 1956:</b>	
Notification by the United Kingdom of Great Britain and Northern Ireland . . . . .	410

	<i>Pages</i>
<b>N° 3992. Convention sur les facilités douanières en faveur du tourisme.</b> Fait à New-York, le 4 juin 1954; et	
<b>Protocole additionnel à la Convention susmentionnée, relatif à l'importation de documents et de matériel de propagande touristique.</b> Fait à New-York, le 4 juin 1954:	
Déclaration de la Jamaïque . . . . .	369
<b>N° 4101. Convention douanière relative à l'importation temporaire des véhicules routiers privés.</b> Fait à New-York, le 4 juin 1954:	
Déclaration de la Jamaïque . . . . .	370
<b>N° 4214. Convention relative à la création d'une Organisation maritime consultative intergouvernementale.</b> Fait à Genève, le 6 mars 1948:	
Acceptation de l'Algérie . . . . .	371
<b>N° 4630. Convention douanière relative à l'importation temporaire pour usage privé des embarcations de plaisance et des aéronefs.</b> Fait à Genève, le 18 mai 1956:	
Adhésion de l'Algérie . . . . .	373
Déclaration de la Jamaïque . . . . .	373
<b>N° 4721. Convention douanière relative à l'importation temporaire des véhicules routiers commerciaux.</b> Fait à Genève, le 18 mai 1956:	
Adhésion de l'Algérie . . . . .	375
<b>N° 4789. Accord concernant l'adoption de conditions uniformes d'homologation et la reconnaissance réciproque de l'homologation des équipements et pièces de véhicules à moteur.</b> Fait à Genève, le 20 mars 1958:	
Règlement n° 3 annexé à l'Accord susmentionné . . . . .	377
<b>N° 4834. Convention douanière relative aux containers.</b> Fait à Genève, le 18 mai 1956:	
Adhésion de l'Algérie . . . . .	409
Déclaration de la Jamaïque . . . . .	409
<b>N° 4844. Convention relative au régime fiscal des véhicules routiers à usage privé en circulation internationale.</b> Fait à Genève, le 18 mai 1956:	
Notification du Royaume-Uni de Grande-Bretagne et d'Irlande du Nord . . . . .	411

	<i>Page</i>
<b>No. 5058. Trade Agreement between the Commonwealth of Australia and the Republic of Indonesia. Signed at Djakarta, on 17 December 1959 :</b>	
Exchange of notes constituting an agreement further extending the operation of the above-mentioned Agreement. Djakarta, 4 September 1963 . . . . .	412
<b>No. 5381. Trade Agreement between the Governments of the Union of South Africa and the Federation of Rhodesia and Nyasaland. Signed at Salisbury, on 16 May 1960 :</b>	
Exchange of notes constituting an agreement amending the above-mentioned Agreement, as amended. Salisbury, 27 February 1963 . . . . .	416
<b>No. 547I. Treaty instituting the Benelux Economic Union. Signed at The Hague, on 3 February 1958 :</b>	
Convention of application of articles 55 and 56 of the above-mentioned Treaty. Signed at Brussels, on 19 September 1960 . . . . .	432
<b>No. 5902. Convention placing the International Poplar Commission within the framework of FAO. Approved by the Conference of the Food and Agriculture Organization of the United Nations at its tenth session, Rome, 19 November 1959 :</b>	
Acceptance by Portugal . . . . .	436
<b>No. 6193. Convention against discrimination in education. Adopted on 14 December 1960 by the General Conference of the United Nations Educational, Scientific and Cultural Organization at its eleventh session, held in Paris from 14 November to 15 December 1960 :</b>	
Ratifications by Denmark and Argentina . . . . .	437
<b>No. 6333. Articles of agreement of the International Development Association. Approved for submission to Governments by the executive directors of the International Bank for Reconstruction and Development on 26 January 1960 :</b>	
Signatures and acceptances by certain States . . . . .	438
<b>No. 6367. International Wheat Agreement, 1962. Opened for signature at Washington from 19 April 1962 until and including 15 May 1962 :</b>	
Acceptances and accessions by certain States . . . . .	440
Notifications by the United Kingdom of Great Britain and Northern Ireland	442



	<i>Pages</i>
<b>N° 5058. Accord commercial entre le Commonwealth d'Australie et la République d'Indonésie. Signé à Djakarta, le 17 décembre 1959 :</b>	
Échange de notes constituant un accord prorogeant à nouveau la validité de l'Accord susmentionné. Djakarta, 4 septembre 1963 . . . . .	413
<b>N° 5381. Accord commercial entre les Gouvernements de l'Union sud-africaine et de la Fédération de la Rhodésie et du Nyassaland. Signé à Salisbury, le 16 mai 1960 :</b>	
Échange de notes constituant un avenant à l'Accord susmentionné, déjà modifié. Salisbury, 27 février 1963 . . . . .	417
<b>N° 5471. Traité instituant l'Union économique Benelux. Signé à La Haye, le 3 février 1958 :</b>	
Convention portant exécution des articles 55 et 56 du Traité susmentionné. Signée à Bruxelles, le 19 septembre 1960 . . . . .	424
<b>N° 5902. Convention plaçant la Commission internationale du peuplier dans le cadre de la FAO. Approuvée par la Conférence de l'Organisation des Nations Unies pour l'alimentation et l'agriculture à sa dixième session, Rome, 19 novembre 1959 :</b>	
Acceptation du Portugal . . . . .	436
<b>N° 6193. Convention concernant la lutte contre la discrimination dans le domaine de l'enseignement. Adoptée le 14 décembre 1960 par la Conférence générale de l'Organisation des Nations Unies pour l'éducation, la science et la culture, à sa onzième session, tenue à Paris du 14 novembre au 15 décembre 1960 :</b>	
Ratifications du Danemark et de l'Argentine . . . . .	437
<b>N° 6333. Statuts de l'Association internationale de développement. Approuvés par les administrateurs de la Banque internationale pour la reconstruction et le développement, aux fins de présentation aux Gouvernements, le 26 janvier 1960 :</b>	
Signatures et acceptations de certains États . . . . .	439
<b>N° 6367. Accord international sur le blé de 1962. Ouvert à la signature à Washington le 19 avril 1962 jusqu'au 15 mai 1962 inclusivement :</b>	
Acceptations et adhésions de certains États . . . . .	441
Notifications du Royaume-Uni de Grande-Bretagne et d'Irlande du Nord . . . . .	443

	<i>Page</i>
<b>No. 6752.</b> Instrument for the amendment of the Constitution of the International Labour Organisation. Adopted by the General Conference of the International Labour Organisation at its forty-sixth session, Geneva, 22 June 1962 :	
Ratification by Switzerland . . . . .	444
<b>No. 6791.</b> International Coffee Agreement, 1962. Done at New York, on 28 September 1962 :	
Ratifications and accession by certain States . . . . .	446
<b>No. 6862.</b> Customs Convention on the temporary importation of professional equipment. Done at Brussels, on 8 June 1961 :	
Ratification by Italy . . . . .	448
<b>No. 6863.</b> Customs Convention concerning facilities for the importation of goods for display or use at exhibitions, fairs, meetings or similar events. Done at Brussels, on 8 June 1961 :	
Ratification by Norway . . . . .	450
<b>No. 6864.</b> Customs Convention on the A.T.A. carnet for the temporary admission of goods. Done at Brussels, on 6 December 1961 :	
Ratification by Cuba . . . . .	452
<b>No. 6944.</b> Agreement between the United Nations and the Government of Tanganyika for the provision of operational, executive and administrative personnel. Signed at Dar es Salaam, on 1 June 1962 :	
Exchange of letters constituting an agreement regarding the interpretation of article IV, paragraph 6, of the above-mentioned Agreement. Dar es Salaam, 16 and 18 October 1963 . . . . .	454
<i>International Labour Organisation:</i>	
<b>No. 585.</b> Convention (No. 2) concerning unemployment, adopted by the General Conference of the International Labour Organisation at its first session, Washington, 28 November 1919, as modified by the Final Articles Revision Convention, 1946 :	
Declarations by the United Kingdom of Great Britain and Northern Ireland . . . . .	458
<b>No. 590.</b> Convention (No. 7) fixing the minimum age for admission of children to employment at sea, adopted by the General Conference of the International Labour Organisation at its second session, Genoa, 9 July 1920, as modified by the Final Articles Revision Convention, 1946 :	
Declaration by the United Kingdom of Great Britain and Northern Ireland . . . . .	460

	<i>Pages</i>
<b>N° 6752. Instrument pour l'amendement de la Constitution de l'Organisation internationale du Travail. Adopté par la Conférence générale de l'Organisation internationale du Travail à sa quarante-sixième session, Genève, 22 juin 1962 :</b>	
Ratification de la Suisse . . . . .	445
<b>N° 6791. Accord international de 1962 sur le café. Fait à New York, le 28 septembre 1962 :</b>	
Ratifications et accession de certains États . . . . .	447
<b>N° 6862. Convention douanière relative à l'importation temporaire de matériel professionnel. Faite à Bruxelles, le 8 juin 1961 :</b>	
Ratification de l'Italie . . . . .	449
<b>N° 6863. Convention douanière relative aux facilités accordées pour l'importation des marchandises destinées à être présentées ou utilisées à une exposition, une foire, un congrès ou à une manifestation similaire. Faite à Bruxelles, le 8 juin 1961 :</b>	
Ratification de la Norvège . . . . .	451
<b>N° 6864. Convention douanière sur le carnet A.T.A. pour l'admission temporaire de marchandises. Faite à Bruxelles, le 6 décembre 1961 :</b>	
Ratification de Cuba . . . . .	453
<b>N° 6944. Accord entre l'Organisation des Nations Unies et le Gouvernement tanganyikais régissant l'envoi de personnel d'exécution, de direction et d'administration. Signé à Dar es-Salam, le 1<sup>er</sup> juin 1962 :</b>	
Échange de lettres constituant un accord concernant l'interprétation de l'article IV, paragraphe 6, de l'Accord susmentionné. Dar es-Salam, 16 et 18 octobre 1963 . . . . .	455
 <i>Organisation internationale du Travail:</i>	
<b>N° 585. Convention (n° 2) concernant le chômage, adoptée par la Conférence générale de l'Organisation internationale du Travail à sa première session, Washington, 28 novembre 1919, telle qu'elle a été modifiée par la Convention portant révision des articles finals, 1946 :</b>	
Déclarations du Royaume-Uni de Grande-Bretagne et d'Irlande du Nord . . . . .	459
<b>N° 590. Convention (n° 7) fixant l'âge minimum d'admission des enfants au travail maritime, adoptée par la Conférence générale de l'Organisation internationale du Travail à sa deuxième session, Gênes, 9 juillet 1920, telle qu'elle a été modifiée par la Convention portant révision des articles finals, 1946 :</b>	
Déclaration du Royaume-Uni de Grande-Bretagne et d'Irlande du Nord . . . . .	461

- |  | <i>Page</i> |
|--|-------------|
| <b>No. 591.</b> Convention (No. 8) concerning unemployment indemnity in case of loss or foundering of the ship, adopted by the General Conference of the International Labour Organisation at its second session, Genoa, 9 July 1920, as modified by the Final Articles Revision Convention, 1946 :                |             |
| Declarations by the United Kingdom of Great Britain and Northern Ireland .   | 462         |
| <b>No. 593.</b> Convention (No. 10) concerning the age for admission of children to employment in agriculture, adopted by the General Conference of the International Labour Organisation at its third session, Geneva, 16 November 1921, as modified by the Final Articles Revision Convention, 1946 :            |             |
| Declaration by the United Kingdom of Great Britain and Northern Ireland .  | 464         |
| <b>No. 595.</b> Convention (No. 12) concerning workmen's compensation in agriculture, adopted by the General Conference of the International Labour Organisation at its third session, Geneva, 12 November 1921, as modified by the Final Articles Revision Convention, 1946 :                                     |             |
| Declaration by the United Kingdom of Great Britain and Northern Ireland .  | 465         |
| <b>No. 605.</b> Convention (No. 22) concerning seamen's articles of agreement, adopted by the General Conference of the International Labour Organisation at its ninth session, Geneva, 24 June 1926, as modified by the Final Articles Revision Convention, 1946 :  |             |
| Declarations by the United Kingdom of Great Britain and Northern Ireland .   | 466         |
| <b>No. 607.</b> Convention (No. 24) concerning sickness insurance for workers in industry and commerce and domestic servants, adopted by the General Conference of the International Labour Organisation at its tenth session, Geneva, 15 June 1927, as modified by the Final Articles Revision Convention, 1946 : |             |
| Declarations by the United Kingdom of Great Britain and Northern Ireland .   | 467         |
| <b>No. 608.</b> Convention (No. 25) concerning sickness insurance for agricultural workers, adopted by the General Conference of the International Labour Organisation at its tenth session, Geneva, 15 June 1927, as modified by the Final Articles Revision Convention, 1946 :                                   |             |
| Declarations by the United Kingdom of Great Britain and Northern Ireland .   | 468         |

	<i>Pages</i>
<b>N° 591. Convention (n° 8) concernant l'indemnité de chômage en cas de perte par naufrage, adoptée par la Conférence générale de l'Organisation internationale du Travail à sa deuxième session, Gênes, 9 juillet 1920, telle qu'elle a été modifiée par la Convention portant revision des articles finals, 1946 :</b>	
Déclarations du Royaume-Uni de Grande-Bretagne et d'Irlande du Nord . .	463
<b>N° 593. Convention (n° 10) concernant l'âge d'admission des enfants au travail dans l'agriculture, adoptée par la Conférence générale de l'Organisation internationale du Travail à sa troisième session, Genève, 16 novembre 1921, telle qu'elle a été modifiée par la Convention portant revision des articles finals, 1946 :</b>	
Déclaration du Royaume-Uni de Grande-Bretagne et d'Irlande du Nord . .	464
<b>N° 595. Convention (n° 12) concernant la réparation des accidents du travail dans l'agriculture, adoptée par la Conférence générale de l'Organisation internationale du Travail à sa troisième session, Genève, 12 novembre 1921, telle qu'elle a été modifiée par la Convention portant revision des articles finals, 1946 :</b>	
Déclaration du Royaume-Uni de Grande-Bretagne et d'Irlande du Nord . .	465
<b>N° 605. Convention (n° 22) concernant le contrat d'engagement des marins, adoptée par la Conférence générale de l'Organisation internationale du Travail à sa neuvième session, Genève, 24 juin 1926, telle qu'elle a été modifiée par la Convention portant revision des articles finals, 1946 :</b>	
Déclarations du Royaume-Uni de Grande-Bretagne et d'Irlande du Nord . .	466
<b>N° 607. Convention (n° 24) concernant l'assurance-maladie des travailleurs de l'industrie et du commerce et des gens de maison, adoptée par la Conférence générale de l'Organisation internationale du Travail à sa dixième session, Genève, 15 juin 1927, telle qu'elle a été modifiée par la Convention portant revision des articles finals, 1946 :</b>	
Déclarations du Royaume-Uni de Grande-Bretagne et d'Irlande du Nord . .	467
<b>N° 608. Convention (n° 25) concernant l'assurance-maladie des travailleurs agricoles, adoptée par la Conférence générale de l'Organisation internationale du Travail à sa dixième session, Genève, 15 juin 1927, telle qu'elle a été modifiée par la Convention portant revision des articles finals, 1946 :</b>	
Déclarations du Royaume-Uni de Grande-Bretagne et d'Irlande du Nord . .	468

	<i>Page</i>
<b>No. 609.</b> Convention (No. 26) concerning the creation of minimum wage-fixing machinery, adopted by the General Conference of the International Labour Organisation at its eleventh session, Geneva, 16 June 1928, as modified by the Final Articles Revision Convention, 1946 :	
Declaration by the United Kingdom of Great Britain and Northern Ireland .	469
<b>No. 614.</b> Convention (No. 32) concerning the protection against accidents of workers employed in loading or unloading ships (revised 1932), adopted by the General Conference of the International Labour Organisation at its sixteenth session, Geneva, 27 April 1932, as modified by the Final Articles Revision Convention, 1946 :	
Declarations by the United Kingdom of Great Britain and Northern Ireland .	470
<b>No. 626.</b> Convention (No. 44) ensuring benefit or allowances to the involuntarily unemployed, adopted by the General Conference of the International Labour Organisation at its eighteenth session, Geneva, 23 June 1934, as modified by the Final Articles Revision Convention, 1946 :	
Declarations by the United Kingdom of Great Britain and Northern Ireland .	471
<b>No. 635.</b> Convention (No. 58) fixing the minimum age for the admission of children to employment at sea (revised 1936), adopted by the General Conference of the International Labour Organisation at its twenty-second session, Geneva, 24 October 1936, as modified by the Final Articles Revision Convention, 1946 :	
Ratification by Greece . . . . .	472
<b>No. 638.</b> Convention (No. 63) concerning statistics of wages and hours of work in the principal mining and manufacturing industries, including building and construction, and in agriculture, adopted by the General Conference of the International Labour Organisation at its twenty-fourth session, Geneva, 20 June 1938, as modified by the Final Articles Revision Convention, 1946 :	
Declarations by the United Kingdom of Great Britain and Northern Ireland .	474
<b>No. 881.</b> Convention (No. 87) concerning freedom of association and protection of the right to organise. Adopted by the General Conference of the International Labour Organisation at its thirty-first session, San Francisco, 9 July 1948 :	
Declaration by the United Kingdom of Great Britain and Northern Ireland .	476

	<i>Pages</i>
<b>N° 609.</b> Convention (n° 26) concernant l'institution de méthodes de fixation des salaires minima, adoptée par la Conférence générale de l'Organisation internationale du Travail à sa onzième session, Genève, 16 juin 1928, telle qu'elle a été modifiée par la Convention portant revision des articles finals, 1946 :	
Déclaration du Royaume-Uni de Grande-Bretagne et d'Irlande du Nord . . .	469
<b>N° 614.</b> Convention (n° 32) concernant la protection des travailleurs occupés au chargement et au déchargement des bateaux contre les accidents (révisée en 1932), adoptée par la Conférence générale de l'Organisation internationale du Travail à sa seizième session, Genève, 27 avril 1932, telle qu'elle a été modifiée par la Convention portant revision des articles finals, 1946 :	
Déclarations du Royaume-Uni de Grande-Bretagne et d'Irlande du Nord . . .	470
<b>N° 626.</b> Convention (n° 44) assurant aux chômeurs involontaires des indemnités ou des allocations, adoptée par la Conférence générale de l'Organisation internationale du Travail à sa dix-huitième session, Genève, 23 juin 1934, telle qu'elle a été modifiée par la Convention portant revision des articles finals, 1946 :	
Déclarations du Royaume-Uni de Grande-Bretagne et d'Irlande du Nord . . .	471
<b>N° 635.</b> Convention (n° 58) fixant l'âge minimum d'admission des enfants au travail maritime (révisée en 1936), adoptée par la Conférence générale de l'Organisation internationale du Travail à sa vingt-deuxième session, Genève, 24 octobre 1936, telle qu'elle a été modifiée par la Convention portant revision des articles finals, 1946 :	
Ratification de la Grèce . . . . .	473
<b>N° 638.</b> Convention (n° 63) concernant les statistiques des salaires et des heures de travail dans les principales industries minières et manufacturières, y compris le bâtiment et la construction, et dans l'agriculture, adoptée par la Conférence générale de l'Organisation internationale du Travail à sa vingt-quatrième session, Genève, 20 juin 1938, telle qu'elle a été modifiée par la Convention portant revision des articles finals, 1946 :	
Déclarations du Royaume-Uni de Grande-Bretagne et d'Irlande du Nord . . .	475
<b>N° 881.</b> Convention (n° 87) concernant la liberté syndicale et la protection du droit syndical. Adoptée par la Conférence générale de l'Organisation internationale du Travail à sa trente et unième session, San Francisco, le 9 juillet 1948 :	
Déclaration du Royaume-Uni de Grande-Bretagne et d'Irlande du Nord . . .	477

	<i>Page</i>
<b>No. 2157. Convention (No. 69) concerning the certification of ships' cooks, adopted by the General Conference of the International Labour Organisation at its twenty-eighth session, Seattle, 27 June 1946, as modified by the Final Articles Revision Convention, 1946 :</b>	
Ratification by Greece . . . . .	480
<b>No. 5598. Convention (No. 108) concerning seafarers' national identity documents. Adopted by the General Conference of the International Labour Organisation at its forty-first session, Geneva, 13 May 1958 :</b>	
Ratification by Greece . . . . .	481
<b>No. 6083. Convention (No. 116) concerning the partial revision of the Conventions adopted by the General Conference of the International Labour Organisation at its first thirty-two sessions for the purpose of standardising the provisions regarding the preparation of reports by the Governing Body of the International Labour Office on the working of Conventions, adopted by the General Conference of the International Labour Organisation at its forty-fifth session, Geneva, 26 June 1961 :</b>	
Ratifications by the Federal Republic of Germany and Australia . . . . .	482
<b>ANNEX B. <i>Ratifications, accessions, prorogations, etc., concerning treaties and international agreements filed and recorded by the Secretariat of the United Nations</i></b>	
<b>No. 552. Agreement between the United Nations and the International Atomic Energy Agency for the admission of the International Atomic Energy Agency into the United Nations Joint Staff Pension Fund. Signed at New York and at Vienna, on 22 and 29 September 1958, respectively :</b>	
Special Agreement extending the jurisdiction of the Administrative Tribunal of the United Nations to the International Atomic Energy Agency, with respect to applications by staff members of the International Atomic Energy Agency alleging non-observance of the regulations of the United Nations Joint Staff Pension Fund. Signed at Vienna and at New York, on 4 and 18 October 1963, respectively . . . . .	484
<b>ANNEX C. <i>Ratifications, accessions, prorogations, etc., concerning treaties and international agreements registered with the Secretariat of the League of Nations</i></b>	
<b>No. 3115. Convention establishing an International Relief Union. Signed at Geneva, on 12 July 1927 :</b>	
Withdrawal by Greece . . . . .	492



	<i>Pages</i>
<b>N° 2157. Convention (n° 69) concernant le diplôme de capacité professionnelle des cuisiniers de navires, adoptée par la Conférence générale de l'Organisation internationale du Travail à sa vingt-huitième session, Seattle, le 27 juin 1946, telle qu'elle a été modifiée par la Convention portant revision des articles finals, 1946 :</b>	
Ratification de la Grèce . . . . .	480
<b>N° 5598. Convention (n° 108) concernant les pièces d'identité nationales des gens de mer. Adoptée par la Conférence générale de l'Organisation internationale du Travail à sa quarante et unième session, Genève, 13 mai 1958 :</b>	
Ratification de la Grèce . . . . .	481
<b>N° 6083. Convention (n° 116) pour la revision partielle des Conventions adoptées par la Conférence générale de l'Organisation internationale du Travail en ses trente-deux premières sessions, en vue d'unifier les dispositions relatives à la préparation des rapports sur l'application des conventions par le Conseil d'administration du Bureau international du Travail, adoptée par la Conférence générale de l'Organisation internationale du Travail à sa quarante-cinquième session, Genève, 26 juin 1961 :</b>	
Ratifications de la République fédérale d'Allemagne et de l'Australie . . . . .	482
<b>ANNEXE B. <i>Ratifications, adhésions, prorogations, etc., concernant des traités et accords internationaux classés et inscrits au répertoire au Secrétariat de l'Organisation des Nations Unies</i></b>	
<b>N° 552. Accord entre l'Organisation des Nations Unies et l'Agence internationale de l'énergie atomique en vue de l'admission de l'Agence internationale de l'énergie atomique à la Caisse commune des pensions du personnel des Nations Unies. Signé à New-York et à Vienne, les 22 et 29 septembre 1958 respectivement :</b>	
Accord spécial étendant la juridiction du Tribunal administratif des Nations Unies à l'Agence internationale de l'énergie atomique en ce qui concerne les requêtes des fonctionnaires de cette organisation invoquant l'inobservation des statuts de la Caisse commune des pensions du personnel des Nations Unies. Signé à Vienne et à New York, les 4 et 18 octobre 1963 respectivement . . . . .	485
<b>ANNEXE C. <i>Ratifications, adhésions, prorogations, etc., concernant des traités et accords internationaux enregistrés au Secrétariat de la Société des Nations</i></b>	
<b>N° 3115. Convention établissant une Union internationale de secours. Signée à Genève, le 12 juillet 1927 :</b>	
Retrait de la Grèce . . . . .	492

## NOTE BY THE SECRETARIAT

Under Article 102 of the Charter of the United Nations every treaty and every international agreement entered into by any Member of the United Nations after the coming into force of the Charter shall, as soon as possible, be registered with the Secretariat and published by it. Furthermore, no party to a treaty or international agreement subject to registration, which has not been registered, may invoke that treaty or agreement before any organ of the United Nations. The General Assembly by resolution 97 (I) established regulations to give effect to Article 102 of the Charter (see text of the regulations, Vol. 76, p. XVIII).

The terms "treaty" and "international agreement" have not been defined either in the Charter or in the regulations, and the Secretariat follows the principle that it acts in accordance with the position of the Member State submitting an instrument for registration that so far as that party is concerned the instrument is a treaty or an international agreement within the meaning of Article 102. Registration of an instrument submitted by a Member State, therefore, does not imply a judgement by the Secretariat on the nature of the instrument, the status of a party, or any similar question. It is the understanding of the Secretariat that its action does not confer on the instrument the status of a treaty or an international agreement if it does not already have that status and does not confer on a party a status which it would not otherwise have.

\* \* \*

Unless otherwise indicated, the translations of the original texts of treaties, etc., published in this *Series*, have been made by the Secretariat of the United Nations.

---

## NOTE DU SÉCRÉTARIAT

Aux termes de l'Article 102 de la Charte des Nations Unies, tout traité ou accord international conclu par un Membre des Nations Unies après l'entrée en vigueur de la Charte sera, le plus tôt possible, enregistré au Secrétariat et publié par lui. De plus, aucune partie à un traité ou accord international qui aurait dû être enregistré, mais ne l'a pas été ne pourra invoquer ledit traité ou accord devant un organe des Nations Unies. Par sa résolution 97 (I), l'Assemblée générale a adopté un règlement destiné à mettre en application l'Article 102 de la Charte (voir texte du règlement, vol. 76, p. XIX).

Le terme « traité » et l'expression « accord international » n'ont été définis ni dans la Charte ni dans le règlement et le Secrétariat a pris comme principe de s'en tenir à la position adoptée à cet égard par l'État Membre qui a présenté l'instrument à l'enregistrement, à savoir que pour autant qu'il s'agit de cet État comme partie contractante l'instrument constitue un traité ou un accord international au sens de l'Article 102. Il s'ensuit que l'enregistrement d'un instrument présenté par un État Membre n'implique, de la part du Secrétariat, aucun jugement sur la nature de l'instrument, le statut d'une partie ou toute autre question similaire. Le Secrétariat considère donc que les actes qu'il pourrait être amené à accomplir ne confèrent pas à un instrument la qualité de « traité » ou d'« accord international » si cet instrument n'a pas déjà cette qualité, et qu'ils ne confèrent pas à une partie un statut que, par ailleurs, elle ne posséderait pas.

\* \* \*

Sauf indication contraire, les traductions des textes originaux des traités, etc., publiés dans ce *Recueil*, ont été établies par le Secrétariat de l'Organisation des Nations Unies.

# I

## *Treaties and international agreements*

*registered*

*from 12 October 1963 to 13 November 1963*

*Nos. 6963 to 6974*

---

## *Traités et accords internationaux*

*enregistrés*

*du 12 octobre 1963 au 13 novembre 1963*

*Nos. 6963 à 6974*



No. 6963

---

**AUSTRIA  
and  
BULGARIA**

**Long-term Trade Agreement covering the period 1 April  
1963 - 31 March 1968 (with schedules). Signed at Sofia,  
on 5 April 1963**

*Official texts: German and Bulgarian.*

*Registered by Austria on 15 October 1963.*

---

**AUTRICHE  
et  
BULGARIE**

**Accord à long terme relatif aux échanges de marchandises  
pendant la période allant du 1<sup>er</sup> avril 1963 au 31 mars  
1968 (avec listes). Signé à Sofia, le 5 avril 1963**

*Textes officiels allemand et bulgare.*

*Enregistré par l'Autriche le 15 octobre 1963.*

[GERMAN TEXT — TEXTE ALLEMAND]

No. 6963. LANGFRISTIGES WARENAUSTAUSCHABKOMMEN<sup>1</sup> ZWISCHEN DER ÖSTERREICHISCHEN BUNDESREGIERUNG UND DER REGIERUNG DER VOLKSREPUBLIK BULGARIEN FÜR DEN ZEITRAUM VOM 1. APRIL 1963 BIS 31. MÄRZ 1968

---

Die Österreichische Bundesregierung und die Regierung der Volksrepublik Bulgarien haben, vom Wunsche geleitet, den Warenverkehr zwischen den beiden Staaten zu fördern und auszuweiten, in der Erwägung, dass ein möglichst kontinuierlicher Ablauf der gegenseitigen Wirtschaftsbeziehungen diesem Ziel dienlich wäre, beschlossen, zu diesem Zweck eine langfristige Regelung des Warenaustausches zu vereinbaren und sind hiezu wie folgt übereingekommen :

*Artikel 1*

Der Warenverkehr zwischen der Republik Österreich und der Volksrepublik Bulgarien wird sich gemäss den allgemeinen Bestimmungen für die Ein- und Ausfuhr, die in jedem der beiden Staaten jeweils in Kraft stehen, im Rahmen der angeschlossenen Warenlisten A/63 und B/63 abwickeln.

*Artikel 2*

Die in den Warenlisten A/63 und B/63 enthaltenen Kontingenten gelten bis 31. März 1964. Sie werden sodann von der im Artikel 10 dieses Abkommens vorgesehenen Gemischten Kommission für die folgenden Jahre jeweils neu vereinbart werden, falls dies von einem der beiden Vertragsteile spätestens drei Monate vor ihrem Ablauf verlangt wird. Ist dies nicht der Fall, dann verlängert sich die Gültigkeit der Warenlisten A/63 und B/63 automatisch jeweils für ein weiteres Vertragsjahr. Falls jedoch eine Kündigung der Warenlisten durch einen Vertragsteil erfolgt, gelten die in den gekündigten Warenlisten enthaltenen Kontingente *pro rata temporis* so lange weiter, bis die Gemischte Kommission neue Warenlisten vereinbart hat und diese in Kraft getreten sind.

Jene Kontingente, die in den Warenlisten A/63 und B/63 mit einem (\*) bezeichnet sind, gelten bis 31. März 1968. Auch diese Kontingente können erforderlichenfalls einer alljährlichen Revision unterzogen werden, wobei eine Erhöhung des Warenaustauschvolumens angestrebt werden wird.

*Artikel 3*

Die beiden Vertragsteile verpflichten sich, gemäss den jeweils bestehenden Vorschriften die Ein- und Ausfuhr für die in oberwähnten Listen aufgezählten

[BULGARIA TEXT — TEXTE BULGARE]

№ 6963. ДЪЛГОСРОЧНА СПОГОДБА ЗА СТОКООБМЕН  
МЕЖДУ ПРАВИТЕЛСТВОТО НА НАРОДНА РЕПУБ-  
ЛИКА БЪЛГАРИЯ И АВСТРИЙСКОТО ФЕДЕРАЛНО  
ПРАВИТЕЛСТВО ЗА ПЕРИОДА ОТ 1 АПРИЛ 1963  
ГОДИНА ДО 31 МАРТ 1968 ГОДИНА

Правителството на Народна република България и Австрийското федерално правителство, ръководени от желанието да поощрят и разширят стокообмена между двете държави, съобразявайки, че едно по възможност непродължително протичане на взаимните стопански отношения би послужило на тази цел, решиха да договорят едно дългосрочно уреждане на стокообмена и се споразумяха за следното:

*Член 1*

Стокообменът между Народна република България и Република Австрия ще се развива съобразно общите разпоредения за внос и износ, които са в сила във всяка от двете държави, в рамките на приложените стокови листи А/63 и Б/63.

*Член 2*

Съдържащите се в стоковите листи А/63 и Б/63 контингенти са валидни до 31 март 1964 година. След това те ще бъдат отново договаряни от предвидената в члени 10 на тази Спогодба Смесена комисия за следващите години, ако това бъде поискано от една от договарящите страни най-късно 3 месеца преди тяхното изтичане. Ако това не стане, тогава валидността на стоковите листи А/63 и Б/63 се продължава автоматически за още една договорна година. Ако, обаче, една от договарящите страни денонсира стоковите листи, то съдържащите се в денонсираните стокови листи контингенти са валидни про рата темпорис до тогава, докато Смесената комисия договори нови стокови листи и същите влезат в сила.

Онези контингенти от стоковите листи А/63 и Б/63, които са означени с +, са валидни до 31 март 1968 година. Тези контингенти също могат, при необходимост, да бъдат подложени на ежегодна проверка, при което ще се цели увеличение на обема на стокообмена.

*Член 3*

Двете договорящи страни се задължават да улесняват, съобразно съществуващите в дадения момент разпоредения, вноса и износа на изброените в

Waren durch Erteilung von Bewilligungen beziehungsweise durch andere administrative Massnahmen innerhalb der kürzesten Frist zu ermöglichen.

Weiters verpflichten sich die beiden Vertragsteile, ihre zuständigen Stellen anzuweisen, dafür zu sorgen, dass die vereinbarten Kontingente bis zum Ende des jeweiligen Vertragsjahres gleichmässig ausgenützt werden, wobei die Liefermöglichkeiten für Saisonwaren besonders zu berücksichtigen sind.

#### *Artikel 4*

Die zuständigen Stellen der beiden Vertragsteile werden ferner, um den Warenaustausch zwischen den beiden Staaten über den Vertragsrahmen hinaus möglichst zu fördern, auch hinsichtlich solcher Waren, für die in den Warenlisten keine Kontingente vorgesehen oder hinsichtlich welcher die Kontingente dieser Warenlisten bereits erschöpft sind, sofern für die Ein- und Ausfuhr Bewilligungen erforderlich beziehungsweise andere administrative Massnahmen vorgeschrieben sind, entsprechende Ansuchen im Rahmen der wirtschaftlichen Möglichkeiten wohlwollendst prüfen und denselben gegebenenfalls stattgeben.

#### *Artikel 5*

Die zuständigen Stellen der beiden Vertragsteile werden die Durchführung von Transitgeschäften sowie ähnlichen Transaktionen zwecks Ausweitung und Erleichterung des gegenseitigen Waren- und Zahlungsverkehrs fördern und unterstützen.

#### *Artikel 6*

Die zuständigen Stellen der beiden Vertragsteile werden Ansuchen um Bewilligung von Veredlungsverkehren wohlwollend prüfen.

#### *Artikel 7*

Die nach den Bestimmungen des Langfristigen Warenaustauschabkommens zwischen der Republik Österreich und der Volksrepublik Bulgarien vom 27. Juli 1960 genehmigten Geschäfte werden nach den Bestimmungen des genannten Abkommens abgewickelt werden.

#### *Artikel 8*

Die Bestimmungen des vorliegenden Abkommens werden auch nach seinem Ausserkrafttreten auf vorher abgeschlossene beziehungsweise bewilligte und noch nicht durchgeführte Geschäfte angewendet werden.



горепосочените листи стоки чрез издаване на разрешения, респективно чрез други административни мерки в иай-кратък срок.

Освен това двете договорящи страни се задължават да дадат указания на компетентните си служби да се грижат, щото договорените контингенти да бъдат използвани равномерно до края на съответната договорна година, при което следва да се вземат под внимание особено възможностите за доставка на сезонните стоки.

#### Член 4

За да се поощри по възможност стокообмена между двете държави извън рамките на договора и по отношение на такива стоки, за които не са предвидени контингенти в стоковите листи или по отношение на такива контингенти от стоковите листи, които са вече изчерпани, доколкото за вноса и изиоса са необходими разрешения, респективно са предвидени други административни мерки, компетентните власти на двете договорящи страни ще разглеждат благосклонно съответните молби в рамките на икономическите възможности и в даден случай ще ги разрешават.

#### Член 5

Компетентните власти на двете договорящи страни ще поощряват и ще подпомагат извършването на транзитни сделки както и на подобни трансакции с цел разширяване и облекчаване взаимния стокообмен и плащания.

#### Член 6

Компетентните власти на двете договорящи страни ще разглеждат благосклонно молбите за разрешаване работа на ишлеме.

#### Член 7

Разрешените сделки съгласно разпорежданията на Дългосрочната спогодба за стокообмен между Народна република България и Република Австрия от 27 юли 1960 година ще се извършват съгласно разпорежданията на упоменатата Спогодба.

#### Член 8

Разпорежданията на настоящата Спогодба ще се прилагат и след нейното излизане от сила за сключени респективно разрешени преди това и още не изпълнени сделки.

*Artikel 9*

Über Antrag des bulgarischen Vertragsteiles wird der österreichische Vertragsteil für eine Reihe von Waren während der Geltungsdauer der vereinbarten Kontingentenlisten die in der angeschlossenen Liste angeführten begünstigten Zollsätze anwenden.

Der bulgarische Vertragsteil wird während des gleichen Zeitraumes Österreich gegenüber die Minimalzollsätze des jeweils in Geltung stehenden bulgarischen Zolltarifes anwenden.

Sollten vor Ablauf der Geltungsdauer der gegenständlichen begünstigten Zollsätze die bezüglichen österreichischen vertragsmässigen Zollsätze beziehungsweise die Minimalzollsätze des bulgarischen Zolltarifes eine Änderung erfahren, so würden gleichzeitig damit auch die entsprechenden begünstigten Zollsätze des vorliegenden Vertrages ausser Kraft treten. Für diesen Fall erklären sich beide Vertragsteile bereit, acht Wochen vor Durchführung einer solchen Massnahme den anderen Vertragsteil zwecks allfälliger Aufnahme von Verhandlungen in Kenntnis zu setzen.

*Artikel 10*

Der Zahlungsverkehr, der sich aus der Durchführung der in dem vorliegenden Abkommen vorgesehenen Warenlieferungen ergibt, wird gemäss den Bestimmungen des Zahlungsabkommens zwischen der Republik Österreich und der Volksrepublik Bulgarien vom 16. Oktober 1948 in seiner jeweils geltenden Fassung erfolgen.

*Artikel 11*

Die beiden Vertragsteile werden eine Gemischte Kommission, bestehend aus Vertretern der beiden Regierungen, einsetzen. Diese Kommission wird die Aufgabe haben, die Einhaltung und Durchführung der getroffenen Vereinbarungen zu überprüfen und auf Grund der gemachten Erfahrungen geeignete Vorschläge zur Verbesserung der wirtschaftlichen Beziehungen zwischen den beiden Staaten erstatten. Weiters hat sie allfällige Schwierigkeiten im gegenseitigen Handels- und Zahlungsverkehr zu beheben und Abänderungen sowie Ergänzungen der getroffenen Vereinbarungen, insbesondere der Warenlisten, vorzunehmen.

Die Gemischte Kommission wird erforderlichenfalls jederzeit über Wunsch eines der beiden Vertragsteile zusammentreten.

Die Tagungen der Gemischten Kommission werden abwechselnd in Österreich und in Bulgarien stattfinden.

*Artikel 12*

Mit Inkrafttreten des vorliegenden Abkommens verliert das Langfristige Warenaustauschabkommen zwischen der Österreichischen Bundesregierung

#### Член 9

По молба на българската договоряща страна, австрийската договоряща страна ще прилага за редица стоки, през време на валидността на съгласуваните контингентни листи, посочените в приложената листа облагодприятствувани мита.

През същия период българската договоряща страна ще прилага спрямо Австрия минималните мита от валидната в момента митническа тарифа.

Ако преди изтичането на валидността на настоящите облагодприятствувани мита, съответните австрийски договорни мита, респективно минималните мита от българската митническа тарифа, претърпят промяна, то и съответните облагодприятствувани от настоящата Спогодба мита загубват своята сила. В такъв случай двете договорящи страни са готови осем седмици преди провеждането на такава мярка да уведомят другата договоряща страна с цел да се започнат евентуално нреговори.

#### Член 10

Плащанията, които произлизат от извършването на предвидените в настоящата Спогодба доставки на стоки, ще се извършват съобразно разпорежданията на Спогодбата за плащания между Народна република България и Република Австрия от 16 октомври 1948 година в нейната валидна в дадения момент редакция.

#### Член 11

Двете договорящи страни ще учредят Смесена комисия, съставена от представители на двете правителства. Тази комисия ще има за задача да проверява спазването и изпълнението на постигнатите споразумения и въз основа на добития опит да прави подходящи предложения за подобрения на икономическите отношения между двете държави. Освен това, тя следва да отстрапява евентуалните затруднения във взаимната търговия и плащанията и да извършва промени и допълнения на постигнатите споразумения особено на стоковите листи.

Смесената комисия ще се събира при необходимост по всяко време по желание на една от договорящите страни.

Заседаанията на Смесената комисия ще се провеждат последователно в България и в Австрия.

#### Член 12

С влизането в сила на настоящата Спогодба загубва валидността си Дългосрочната спогодба за стокообмен между Правителството на Народна република

und der Regierung der Volksrepublik Bulgarien vom 27. Juli 1960 samt allen seither von der Gemischten Kommission in Protokollen und Briefwechseln vereinbarten Bestimmungen seine Gültigkeit. Ausgenommen hievon sind jedoch jene Bestimmungen, die sich auf das Zahlungsabkommen zwischen der Republik Österreich und der Volksrepublik Bulgarien vom 16. Oktober 1948 beziehen.

### Artikel 13

Das vorstehende Abkommen tritt mit 1. April 1963 in Kraft und wird bis zum 31. März 1968 gelten. Falls nicht drei Monate vor diesem Zeitpunkt eine Kündigung erfolgt, verlängert sich seine Geltungsdauer jeweils um ein weiteres Jahr. Es kann sodann stets zum 31. März eines jeden Jahres gekündigt werden.

Die Kündigung hat in allen Fällen unter Einhaltung einer dreimonatigen Frist schriftlich auf diplomatischem Weg zu erfolgen.

ZU URKUND DESSEN haben die Unterzeichneten, von ihren Regierungen hiezu ordnungsgemäss bevollmächtigt, dieses Abkommen unterfertigt und gesiegelt.

GEGEBEN zu Sofia, am 5. April 1963 in je zwei Originalen in deutscher und bulgarischer Sprache, die beide in gleicher Weise authentisch sind.

Für die Österreichische  
Bundesregierung :  
Dr. Erich PICHLER

Für die Regierung der  
Volksrepublik Bulgarien :  
Веселин ТОДОРОВ

## ANLAGE ZU ARTIKEL 9

### LISTE DER BEGÜNSTIGTEN ZOLLSÄTZE

Tarifnummer	Warenbezeichnung	Zollsatz in % des Wertes bzw. in Schilling für 100 kg
aus 07.01 K 1	Küchenknoblauch . . . . .	S 21,—
aus 07.03 C	Tomaten in Fässern oder Fäßchen . . . . .	S 70,—
07.05 B 1 a	Kichererbsen . . . . .	S 21,—
07.05 B 1 b	andere Erbsen . . . . .	S 56,—
aus 08.04 A 1 b	Tafeltrauben, frisch, vom 21. August bis 30. September . . . . .	S 30,—
08.05 B 1	Walnüsse, mit Schale . . . . .	S 65,—
08.05 B 2	Walnüsse, ohne Schale . . . . .	S 135,—
08.12 A 2	Pflaumen und Zwetschken, getrocknet, in Einzelpackungen unter 10 kg . . . . .	S 84,—
08.12 B 1	Birnen, getrocknet oder gedörrt, ungebleicht . . . . .	S 70,—
08.12 B 2	Äpfel, getrocknet oder gedörrt, ungebleicht . . . . .	S 126,—
08.12 B 3	Früchte, getrocknet (ausgenommen solche der Nummern 08.01 bis 08.05) sonstige, getrocknet oder gedörrt, ungebleicht . . . . .	S 84,—

България и Австрийското федерално правителство от 27 юли 1960 година заедно с всички договорени от тогава насам в протоколи и кореспонденция разпореджания на Смесената комисия. Изключение от това, обаче, са онези разпореджания, които се отнасят до Спогодбата за плащания между Народна република България и Република Австрия от 16 октомври 1948 година.

### Член 13

Настоящата Спогодба влиза в сила на 1 април 1963 година и е валидна до 31 март 1968 година. Ако три месеца преди тази дата не бъде денонсирана, иейната валидност се продължава съответно с още една година. След това тя може винаги да бъде денонсирана към 31 март на всяка година.

Денонсирането се извършва във всички случаи писмено по дипломатически път, при спазване на един тримесечен срок.

В УДОСТОВЕРЕНИЕ НА КОЕТО подиисалите, надлежно упълномощени от своите правителства, подписаха и подпечатана настоящата Спогодба.

СЪСТАВЕНА в София, на 5 април 1963 година, в по два оригинала на български и немски език, като и двата текста са еднакво автентични.

За Правителството на Народна  
Република България:  
Веселин ТОДОРОВ

За Австрийското Федерално  
Правителство:  
Dr. Erich FISHLER

### ПРИЛОЖЕНИЕ КЪМ ЧЛЕН 9

#### ЛИСТА НА ОБЛАГОПРИЯТСТВУВАНИТЕ МИТА

Тарифен номер	Наименование на стоките	Мито в % от стойността, респ. в шилинги за 100 кг.
от 07.01 К 1	Чеснов лук . . . . .	шил. 21,—
от 07.03 С	Домати в бурета и буренца . . . . .	шил. 70,—
07.05 В 1 а	Нахут . . . . .	шил. 21,—
07.05 В 1 б	Друг грах . . . . .	шил. 56,—
от 08.04 А 1 б	Десертно грозде, пресно от 21 август до 30 септември . . . . .	шил. 30,—
08.05 В 1	Ореки с черупки . . . . .	шил. 65,—
08.05 В 2	Ореки, белени . . . . .	шил. 135,—
08.12 А 2	Сливи и джанки, сушени в единични опаковки под 10 кгр. . . . .	шил. 84,—
08.12 В 1	Круши, сушени, неизбелени . . . . .	шил. 70,—
08.12 В 2	Ябълки, сушени, неизбелени . . . . .	шил. 126,—
08.12 В 3	Плодове, сушени (без тези от 08.01 до 08.05) разни, сушени, неизбелени . . . . .	шил. 84,—

Tarifnummer	Warenbezeichnung	Zollsatz in % des Wertes bzw. in Schilling für 100 kg
20.01 C 2 b	Tomatenkonserven, ohne Zusatz von Gewürzen, Senf oder Zucker, in Fässern oder Fäßchen . . . . .	S 70,—
20.02 A 4 b	geschälte Tomaten (in luftdicht verschlossenen Behältnissen von 15 kg Rohgewicht oder weniger) . . . . .	S 300,—
aus 20.02 B 4	Tomatenkonserven, hloss gekocht, in Fässern oder Fäßchen . . . . .	S 70,—
20.06 B 3	Pfirsichkonserven, in luftdicht verschlossenen Behältnissen . . . . .	S 400,—
aus 20.07 B 5 a	Rohsäfte von Marillen, Weichseln, Erdbeeren und Himbeeren, in Behältnissen mit einem Rauminhalt unter 20 Liter . . . . .	S 175,—
22.05 B 1 a	Wein aus frischen Weintrauben (ausgenommen Schaumwein), mit einem Alkoholgehalt von 18 Volumprozent oder weniger, in Behältnissen mit einem Rauminhalt von mehr als 50 Liter . . . . .	S 300,—
22.05 B 1 b1	Wein in Fässern . . . . .	S 315,—
22.05 B 1 b2	Wein in Flaschen . . . . .	S 630,—
22.05 C	Schaumwein . . . . .	S 2100,—
aus 58.01	Teppiche aus Schafwolle oder anderen Tierhaaren, handgeknüpft . . . . .	S 5000,— höchstens 30% des Wertes und nicht weniger als 20% des Wertes
84.45 A	Werkzeugmaschinen für die Bearbeitung von Metallen und Hartmetallen, aus Eisen, ohne Antriebsmaschinen (diese sind zu den entsprechenden allgemeinen Zollsätzen dieser Nummer abzufertigen), laut Anmarkung, in Stückgewicht : 1 — von 10.000 kg oder mehr . . . . . 2 — unter 10.000 kg bis 1000 kg . . . . . 3 — unter 1000 kg bis 200 kg . . . . . 4 — unter 200 kg . . . . .	S 168,— S 196,— S 231,— S 266,—
aus 85.01 A 3	elektrische Motoren, im Stückgewicht unter 500 kg bis 25 kg . . . . .	21%
aus 85.01 A 4	elektrische Motoren, im Stückgewicht unter 25 kg . . . . .	24%

Тарифен номер	Наименование на стоките	Мито в % от стойността, респ. в шилинги за 100 кг.
20.01 С 2 б	Доматени консерви, без прибавка на подправки, синап или захар, в бурета или буренца . . . . .	шил. 70,—
20.02 А 4 б	Белени домати (в херметически затворени съдове от 15 кг. сурово тегло или по-малко) . . . . .	шил. 300,—
от 20.02 В 4	Доматени консерви, само варени, в бурета или буренца . . . . .	шил. 70,—
20.06 В 3	Консерви от праскови, в херметически затворени съдове . . . . .	шил. 400,—
от 20.07 В 5 а	Сурови сокове от зарзали, вишни, ягоди и малини в съдове с вместимост под 20 литра . . . . .	шил. 175,—
22.05 В 1 а	Вино от пресно грозде (без шампанско) със съдържание на алкохол 18 волумпроцента или по-малко, в съдове с вместимост повече от 50 литра . . . . .	шил. 300,—
22.05 В 1 б 1	Вино в бъчви . . . . .	шил. 315,—
22.05 В 1 б 2	Вино в бутилки . . . . .	шил. 630,—
22.05 С	Шампанско . . . . .	шил. 2100,—
от 58.01	Килими от овча вълна или други животински косми, ръчно тъкани . . . . .	шил. 5000,— Максимум 30% от стойността и не по-малко от 20% от стойността.
84.45 А	Инструментални машини за обработка на метали и твърди метали, от желязо, без машини за задвижване (същите следва да се оформят по съответните общи мита от този номер), съгласно забележката с единично тегло: 1 — от 10.000 кг. или повече . . . . . 2 — под 10.000 кг. до 1.000 кг. . . . . 3 — под 1.000 кг. до 200 кг. . . . . 4 — под 200 кг. . . . .	шил. 168,— шил. 196,— шил. 231,— шил. 266,—
от 85.01 А 3	Електромотори с единично тегло под 500 кг. до 25 кг. . . . .	21%
от 85.01 А 4	Електромотори с единично тегло под 25 кг. . . . .	24%

## LISTE A/63

## ÖSTERREICHISCHE AUSFUHR NACH BULGARIEN

<i>Lfd. Nr.</i>	<i>Warenbezeichnung</i>	<i>Jahresmenge in Tonnen</i>	<i>Jahreswert in V\$</i>
* 1.	Energetische Maschinen, Apparate, Zubehör und Ersatzteile, darunter		
	a) Elektrische Maschinen, Apparate und Anlagen		
	b) Andere krafterzeugende Maschinen, Anlagen und Ausrüstungen, darunter auch Dampfkessel, Verbrennungsmotoren, Armaturen, Wasserstandsgläser und Ventile		
	c) Diverse Elektromaterialien, darunter Elektroisolierstoffe u.a. . . . . .		500.000,—
2.	Elektrische Schmelzofenanlagen und Anlagen für induktive Kesselbeheizung . . . . .		p.m.
* 3.	Pumpen und Pumpenanlagen, Zubehör und Ersatzteile		100.000,—
* 4.	Diverse Maschinen, Zubehör und Ersatzteile für die Nahrungs- und Genussmittelindustrie, für die chemische Industrie, Baumaschinen, Holzbearbeitungsmaschinen, Textilmaschinen, Industriemesser, Federn und Walzen etc. . . . .		600.000,—
5.	Werkzeugmaschinen, einschliesslich Zubehör und Ersatzteile . . . . .		150.000,— m.E.
6.	Bergbaumaschinen und -einrichtungen sowie deren Zubehör, darunter :		
	a) Zündmaschinen		
	b) Pressluftwerkzeuge . . . . .		50.000,— m.E.
7.	Hebeanlagen, darunter Krane, Seilbahnen, Aufzüge sowie Zubehör und Ersatzteile . . . . .		p.m.
8.	Kompressoren, Zubehör und Ersatzteile . . . . .		50.000,—
9.	Radioapparate, Ausrüstungen sowie Radioröhren . .		50.000,—
10.	Werkzeuge aller Art, darunter Sägen und Sägeblätter, Feilen, Hartmetallwerkzeuge, Fräser, Spiralbohrer, Diamantwerkzeuge, Hobel und Hobeisen, Autowerkzeuge, Sägeketten . . . . .		200.000,—
11.	Maschinen und Ausrüstungen für die Landwirtschaft, einschliesslich Rad- und Raupenschlepper, Zubehör, Ersatzteile und Geräte . . . . .		p.m.
* 12.	Eisenbahntransportmittel, Zubehör und Ersatzteile .		1.000.000,—
13.	Erzeugnisse der Kraftfahrzeugindustrie, Zubehör und Ersatzteile sowie Garageneinrichtungen . . . . .		100.000,—
14.	Wassertransportmittel, Zubehör und Ersatzteile . .		p.m.
* 15.	Erzeugnisse der Schwachstromindustrie, darunter Ausrüstungen und Geräte für Telegraphie und Telephonie, elektroakustische und Hochfrequenzapparate, ferner Leuchtstoffröhren und Glühlampen sowie Teile . . . . .		150.000 —
* 16.	Feinmechanische, optische und geodätische Apparate, darunter Mikroskope und Mikrotome . . . . .		80.000,— m.E.



## Л И С Т А А/63

## АВСТРИЙСКИ ИЗНОС ЗА БЪЛГАРИЯ

№ по ред	Наименование на стоките	Годишно количество в тонове	Година стойност в разч. дол.
*	1. Енергетични машини, апарати, принадлежности и резервни части, в това число		
	(а) Електрически машини, апарати и инсталации		
	(б) Други силопроизводителни машини, инсталации и съоръжения, в това число също парни котли, мотори с вътрешно горепе, арматури, водомерни стъкла и вентили		
	(в) Разни електроматериали, в това число електроизолационни материали и др. . . . .		500.000,—
	2. Електрически топилни пещи и инсталации за индуктивно загряване на котли . . . . .		ПМ
*	3. Помпи и помпени инсталации, принадлежности и резервни части . . . . .		100.000,—
*	4. Разни машини, принадлежности и резервни части за хранителната и вкусовата промишленост, за химическата индустрия, строителни машини, дървообработващи машини, текстилни машини, индустриални ножове, пружини и валци и др. . . . .		600.000,—
	5. Инструментални машини, включително принадлежности и резервни части . . . . .		150.000,— в.у.
	6. Минни машини и съоръжения както и принадлежностите им, в това число:		
	(а) Динамоексплозори		
	(б) Пневматични инструменти . . . . .		50.000,— в.у.
	7. Подемни инсталации, в това число кранове, въжени линии, асансьори както и принадлежности и резервни части . . . . .		ПМ
	8. Компресори, принадлежности и резервни части . . . . .		50.000,—
	9. Радиоапарати, съоръжения както и радиолампи . . . . .		50.000,—
	10. Инструменти от всякакъв вид, в това число триопи и банцигови ленти, пили, инструменти от твърд метал, фрезери, спирални бургни, диамантени инструменти, рендета, жезла за рендета, автомобилни инструменти, вериги за триони . . . . .		200.000,—
	11. Машини и съоръжения за селското стопанство, включително колесни и гъсенични влекачи, принадлежности, резервни части и уреди . . . . .		ПМ
*	12. Железопътни транспортни средства, принадлежности и резервни части . . . . .		1.000.000,—
	13. Произведения на индустрията за моторни превозни средства, принадлежности и резервни части както и гаражни съоръжения . . . . .		100.000,—
*	14. Водни транспортни средства, принадлежности и резервни части . . . . .		ПМ
*	15. Произведения на слабоковата индустрия, в това число съоръжения и уреди за телеграфия и телефония, електроакустични и височестотни апарати, освен това неоновни тръби и електрически лампи както и части . . . . .		150.000,—
*	16. Финомеханически, оптически и геодезски апарати, в това число микроскопи и микротомии . . . . .		80.000,— в.у.

<i>Lfd. Nr.</i>	<i>Warenbezeichnung</i>	<i>Jahresmenge in Tonnen</i>	<i>Jahreswert in V\$</i>
* 17.	Elektrische und wärmetechnische Mess-, Prüf-, Regel- und Kontrollgeräte sowie Zubehör . . . . .		120.000,— m.E.
* 18.	Kugel- und Rollenlager . . . . .		400.000,— m.E.
* 19.	Medizinische sowie elektromedizinische Instrumente und Laboratoriumseinrichtungen, darunter Quarzlampen . . . . .		100.000,—
* 20.	Sensen und Sicheln . . . . .		60.000,—
* 21.	Walzmaterial, darunter Dynamobleche, Weissband und verzinkte Eisenbleche . . . . .		2.000.000,—
* 22.	Bandeisen und Bandstahl, kaltgewalzt, auch veredelt . . . . .		200.000,—
* 23.	Edelstahl, legiert und unlegiert, in Stangen, Stäben und Blechen . . . . .		2.500.000,—
* 24.	Rohre aus Edelstahl . . . . .		200.000,—
* 25.	Stahl- und Aluminiumseile . . . . .		300.000,—
* 26.	Schweisselektroden . . . . .		500.000,— m.E.
* 27.	Aluminiumerzeugnisse, darunter Aluminiumfolien, Flaschenverschlüsse u.a. . . . .		1.200.000,—
28.	Hüttenaluminium und Aluminiumlegierungen in Platten und Masseln . . . . .	300	
* 29.	Kabel und Drähte . . . . .		500.000,—
* 30.	Feuerfestes Material, wie Magnesitsteine und kaustischer Magnesit, Sintermagnesit, ferner Silika- und Schamottesteine, feuerfeste Spezialmassen sowie aus Kieselgur gebrannte Wärmeisoliersteine . . . . .		400.000,—
31.	Gezogener Eisen- und Stahldraht, auch aus Edelstählen . . . . .		150.000,—
32.	Rohre und Fittings . . . . .		100.000,—
33.	Stahlerzeugnisse, wie permanente Magnete, Stahlflaschen etc. sowie Stahlguss und Schmiedestücke . . . . .		150.000,— m.E.
34.	Metallsiebe, wie Metalltücher für die Papierindustrie, Drahtgewebe u.a. . . . .		50.000,—
35.	Ketten und Anker . . . . .		100.000,— m.E.
36.	Eisen- und Metallwaren . . . . .		150.000,—
37.	Emailfritten, Trübungsmittel und Glasuren . . . . .		30.000,—
38.	Diverse Chemikalien und chemische Produkte . . . . .		200.000,—
39.	Zahnärztliche Materialien und pharmazeutische Erzeugnisse . . . . .		30.000,—
40.	Düngemittel . . . . .		p.m.
41.	Pflanzenschutz- und Schädlingsbekämpfungsmittel . . . . .		30.000,—
42.	Aluminiumbronzefarben . . . . .		30.000,—
43.	Diverse Farben und Lacke sowie Verdünnungen . . . . .		60.000,—
44.	Grubenzünder, Kapseln und Zündschnüre . . . . .		p.m.
45.	Filtermaterialien, Asbestzeugnisse, Dichtungsmaterial und Bremsbeläge . . . . .		30.000,—
46.	Schleifscheiben, Schleifpapier und -leinen . . . . .		30.000,—
47.	Gummierzeugnisse, darunter Autoreifen . . . . .		30.000,—
48.	Prägefolien und Prägepapier . . . . .		p.m.

№ по реда	Наименование на стоките	Годишно количество в тонове	Година стойност в разч. дол.
* 17.	Електрически и топлотехнически измерителни, проверочни, регулиращи и контролни уреди както и принадлежности . . . . .		120.000,— в.у.
* 18.	Съчмени и ролкови лагери . . . . .		400.000,— в.у.
* 19.	Медицински както и електромедицински инструменти и лабораторни уредби, в това число кварцови лампи . . . . .		100.000,—
* 20.	Коси и сърнове . . . . .		60.000,—
* 21.	Валцован материал, в това число динамоламарина, бяло тенеке и поцинкована желязна ламарина . . . . .		2.000.000,—
* 22.	Чембер и стоманена лента, студено валцовани, също облагородени . . . . .		200.000,—
* 23.	Благородна стомана, легирана и нелегирана, на пръти, щанги и ламарина . . . . .		2.500.000,—
* 24.	Тръби от благородна стомана . . . . .		200.000,—
* 25.	Стоманени и алуминиеви въжета . . . . .		300.000,—
* 26.	Електроди за заварка . . . . .		500.000,— в.у.
* 27.	Алуминиеви произведения, в това число алуминиеви фолии, капсули за бутилки и др. . . . .		1.200.000,—
28.	Металургичеи алуминий и алуминиеви сплави на плочи и блокчета . . . . .	300	
* 29.	Кабели и проводници . . . . .		500.000,—
* 30.	Огнеупорен материал, като магнезитни тухли и каустичеи магнезит, синтермагнезит, освен това силикатни и шамотни тухли, специални огнеупорни маси както и печени топлоизолационни тухли от инфузорна пръст . . . . .		400.000,—
31.	Изтеглена желязна и стоманена тел, също от благородни стомани . . . . .		150.000,—
32.	Тръби и фитинги . . . . .		100.000,—
33.	Стоманени произведения, като перманентни магнити, стоманени бутилки и др. както и стоманени отливки и ковашки изделия . . . . .		150.000,— в.у.
34.	Метални сита, като метални сита за хартиената индустрия, телени мрежи и др. . . . .		50.000,—
35.	Вериги и котви . . . . .		100.000,— в.у.
36.	Желязни и метални стоки . . . . .		150.000,—
37.	Емайлни фрити, разделители и глазури . . . . .		30.000,—
38.	Разни химикали и химически произведения . . . . .		200.000,—
39.	Зъболекарски материали и фармацевтически произведения . . . . .		30.000,—
40.	Торове . . . . .		ПМ
41.	Пренарати за растителна защита и борба с вредителите . . . . .		30.000,—
42.	Алуминиево-бронзови бои . . . . .		30.000,—
43.	Разни бои и лакове както и разредители . . . . .		60.000,—
44.	Минни запалки, капсули и фитили . . . . .		ПМ
45.	Филтърматериали, азбестови произведения, уплътнителен материал и снирачни иакладки . . . . .		30.000,—
46.	Шлайфшайби, шмиргелова хартия и платна . . . . .		30.000,—
47.	Гумени произведения, в това число автомобилни гуми . . . . .		30.000,—
48.	Фолии и хартни за пресоване . . . . .		ПМ

<i>Lfd. Nr.</i>	<i>Warenbezeichnung</i>	<i>Jahresmenge in Tonnen</i>	<i>Jahreswert in V\$</i>
* 49.	Diverse Papiere und Papierwaren, wie Zeitungsdruckpapier, Pergamynpapier, Pergamentersatzpapier, Zigarettenpapier, Kondensatorenpapier, gestrichene Papiere, gewöhnliche und Spezialkartons, Zellglas etc. . . . .		500.000,—
* 50.	Zellwolle . . . . .	1.000	
* 51.	Diverse Garne . . . . .		150.000,—
52.	Cordgewebe . . . . .		100.000,—
53.	Diverse Textilwaren . . . . .		50.000,— m.E.
54.	Papiermaschinenfilze sowie Schleif- und Polierfilzscheiben . . . . .		p.m.
55.	Glaserzeugnisse, darunter Konservengläser, Glasballons und Verpackungsglas . . . . .		20.000,—
56.	Wissenschaftliche Bücher, Zeitschriften und Musikalien . . . . .		10.000,—
57.	Bürobedarfsartikel . . . . .		p.m.
58.	Musikinstrumente . . . . .		p.m.
59.	Kunststoffwaren und Linoleum . . . . .		50.000,— m.E.
60.	Sportartikel . . . . .		10.000,—
* 61.	Zucht- und NutZRinder, Zuchteber und Zuchtsauen . . . . .		60.000,—
62.	Diverse . . . . .		500.000,—

## LISTE B/63

## BULGARISCHE AUSFUHR NACH ÖSTERREICH

<i>Lfd. Nr.</i>	<i>Warenbezeichnung</i>	<i>Jahresmenge in Tonnen</i>	<i>Jahreswert in V\$</i>
* 1.	Erzeugnisse der Viehwirtschaft . . . . .		2.000.000,—
* 2.	Geflügel, tot . . . . .	350 m.E.	
* 3.	Eier, frisch . . . . .		1.000.000,—
4.	Natürlicher Honig . . . . .		p.m.
5.	Borsten . . . . .		20.000,—
6.	Därme, trocken und gesalzen . . . . .		50.000,— m.E.
7.	Bettfedern, roh . . . . .		50.000,—
8.	Hörner und Hufe . . . . .		20.000,—
9.	Knoblauch . . . . .		40.000,—
10.	Steckzwiebeln . . . . .		10.000,—
* 11.	Tomaten und anderes Gemüse, frisch (darunter Glashaushware bis 15. Juni) . . . . .		1.000.000,—
12.	Gemüse, getrocknet . . . . .		50.000,—
* 13.	Hülsenfrüchte . . . . .	1.000	
14.	Walnüsse . . . . .	100 m.E.	
* 15.	Tafeltrauben und anderes Obst, frisch . . . . .	5.500	
* 16.	Edelobstpulpen . . . . .		100.000,—
17.	Dörrobst . . . . .		50.000,—
* 18.	Paprika, gemahlen . . . . .	300	
19.	Andere Gewürze . . . . .		50.000,—
* 20.	Mais . . . . .	30.000	
21.	Reis . . . . .	1.000	

№ по ред	Наименование на стоките	Годишно количество в тонове	Годишна стойност в разч. дол.
* 49.	Разни хартии и хартиени изделия, като вестникарска хартия, пергаминова хартия, иергаментова хартия, цигарена хартия, кондензаторна хартия, чергана хартия, обикновени и специални картони, целофан и др. . . . .		500.000,—
* 50.	Целволе . . . . .	1.000	
* 51.	Разни прежди . . . . .		150.000,—
52.	Кордови тъкани . . . . .		100.000,—
53.	Разни текстилни стоки . . . . .		50.000,— в.у.
54.	Филци за машини за хартия както и шайби за шлифоване и полиране . . . . .		ПМ
55.	Стъклени произведения, в това число консервни буркани, балони и амбалажно стъкло . . . . .		20.000,—
56.	Научни книги, списания и ноти . . . . .		10.000,—
57.	Канцеларски материали . . . . .		ПМ
58.	Музикални инструменти . . . . .		ПМ
59.	Изделия от изкуствена материя и линолеум . . . . .		50.000,— в.у.
60.	Спортни артикули . . . . .		10.000,—
* 61.	Разплоден и полезен добитък, иерези и свини-майки . . . . .		60.000,—
62.	Разни . . . . .		500.000,—

## Л И С Т А Б/63

## БЪЛГАРСКИ ИЗНОС ЗА АВСТРИЯ

№ по реда	Наименование на стоките	Годишно количество в тонове	Годишна стойност в разч. дол.
* 1.	Произведения на животновъдството . . . . .		2.000.000,—
* 2.	Птици, заклани . . . . .	350 в.у.	
* 3.	Яйца, пресни . . . . .		1.000.000,—
4.	Пчелен мед . . . . .		ПМ
5.	Четина . . . . .		20.000,—
6.	Черва, сушени и солени . . . . .		50.000,— в.у.
7.	Перушина, сурова . . . . .		50.000,—
8.	Рога и копита . . . . .		20.000,—
9.	Чеснов лук . . . . .		40.000,—
10.	Арпаджик . . . . .		10.000,—
* 11.	Домати и други зеленчуци, пресни (в това число оранжевийни стоки до 15 юни) . . . . .		1.000.000,—
12.	Зеленчуци, сушени . . . . .		50.000,—
* 13.	Варива . . . . .	1.000	
14.	Орехи . . . . .	100 в.у.	
* 15.	Десертно грозде и други плодове, пресни . . . . .	5.500	
* 16.	Пулпове от благородни плодове . . . . .		100.000,—
17.	Сушени плодове . . . . .		50.000,—
* 18.	Червен пипер, млян . . . . .	300	
19.	Други подправки . . . . .		50.000,—
* 20.	Царевица . . . . .	30.000	
21.	Ориз . . . . .	1.000	

<i>Lfd. Nr.</i>	<i>Warenbezeichnung</i>	<i>Jahresmenge in Tonnen</i>	<i>Jahreswert in V\$</i>
22.	Hirse . . . . .	400	
23.	Mohnsamens . . . . .		30.000,—
* 24.	Kürbiskerne . . . . .	600	
25.	Sonnenblumenkerne . . . . .		p.m.
* 26.	Feld-, Futter- und Gemüsesämereien . . . . .		150.000,— m.E.
* 27.	Heilkräuter . . . . .		400.000,—
28.	Reisstroh (Sirokstroh) . . . . .	200	
* 29.	Pflanzliche fette Öle, roh, vorwiegend Sonnenblumenöl . . . . .	2.500 m.E.	
30.	Tomatenmark in Fässern . . . . .		100.000,—
31.	Obstmutterläfte (nur von Marillen, Weichseln, Erdbeeren und Himbeeren) . . . . .		50.000,—
* 32.	Wein . . . . .		im Rahmen des österreichischen Globalkontingentes
* 33.	Tabak . . . . .	1.000	
34.	Erdöl, roh, und Heizöl . . . . .	50.000	
* 35.	Chemikalien, vorwiegend Schwefel . . . . .		300.000,—
36.	Pharmazeutische Rohstoffe . . . . .		100.000,—
37.	Ätherische Öle . . . . .		50.000,—
38.	Häute und Felle, roh, leicht . . . . .		p.m.
* 39.	Baumwollhadern, Hanf- und Flachsabfälle . . . . .		200.000,—
* 40.	Flachs und Hanf, roh . . . . .		300.000,—
* 41.	Teppiche, handgeknüpft . . . . .		300.000,—
42.	Erze, Metalle und Konzentrate . . . . .		500.000,—
* 43.	Maschinen, Ausrüstungen und Ersatzteile, darunter Metallbearbeitungsmaschinen, pneumatische Schmiedehämmer, Elektrokarren, Elektrotelpher und andere elektrische Maschinen . . . . .		300.000,—
44.	Erzeugnisse der bulgarischen Volkskunst . . . . .		50.000,—
45.	Diverse . . . . .		500.000,—

№ по ред	Наименование на стоките	Годишно количество в тонове	Годишна стойност в разч. дол.
22.	Просо . . . . .	400	
23.	Маково семе . . . . .		30.000,—
* 24.	Тиквено семе . . . . .	600	
25.	Слънчегледово семе . . . . .		ПМ
* 26.	Полски, фуражни и зеленчукови семена . . . . .		150.000,— в.у.
* 27.	Билки . . . . .		400.000,—
28.	Метлен клас . . . . .	200	
* 29.	Растителни масла, сурови, предимно слънчогледово масло . . . . .	2.500 в.у.	
30.	Доматено пюре в бурета . . . . .		100.000,—
31.	Плодови сокове (само от зарзали, вишни, ягоди и малини) . . . . .		50.000,—
* 32.	Вино . . . . .		в рамките на австрийския глобален континент
* 33.	Тотюн . . . . .	1.000	
34.	Сурова нефт . . . . .	50.000	
* 35.	Химикали, предимно сяр . . . . .		300.000,—
36.	Фармацевтически материали . . . . .		100.000,—
37.	Етерични масла . . . . .		50.000,—
38.	Кож и кожи с косми, сурови, леки . . . . .		ПМ
* 39.	Памучни, конопек и ленени отпадъци . . . . .		200,—
* 40.	Ленени и конопени влакна . . . . .		300.000,—
* 41.	Килими, ръчно тъкаки . . . . .		300.000,—
42.	Руди, метали и концентрати . . . . .		500.000,—
* 43.	Машини, съоръжения и резервни части, в това число металообработващи машини, въздушни чукове, електрокари, електротелфери и други електрически машини . . . . .		300.000,—
44.	Произведения на българското народно изкуство . . . . .		50.000,—
45.	Разни . . . . .		500.000,—

[TRANSLATION — TRADUCTION]

No. 6963. LONG-TERM TRADE AGREEMENT<sup>1</sup> COVERING THE PERIOD 1 APRIL 1963 - 31 MARCH 1968 BETWEEN THE FEDERAL GOVERNMENT OF AUSTRIA AND THE GOVERNMENT OF THE PEOPLE'S REPUBLIC OF BULGARIA. SIGNED AT SOFIA, ON 5 APRIL 1963

---

The Federal Government of Austria and the Government of the People's Republic of Bulgaria, being desirous of promoting and expanding trade between the two States, and considering that the greatest possible continuity of economic relations would be conducive to that end, have for this purpose decided to conclude an agreement for the long-term regulation of trade and have accordingly agreed as follows :

*Article 1*

Trade between the Republic of Austria and the People's Republic of Bulgaria shall be governed by the general import and export regulations in force at any given time in each of the two States and shall be based on the attached schedules A/63<sup>2</sup> and B/63<sup>3</sup>.

*Article 2*

The quotas specified in schedules A/63 and B/63 shall remain in force until 31 March 1964. They shall then be stipulated anew for the following years by the Joint Commission established under article 10 of this Agreement, if either of the two Contracting Parties so requests not less than three months before their date of expiry. Otherwise, schedules A/63 and B/63 shall automatically remain in force from year to year. If, however, either Contracting Party denounces the schedules, the quotas specified in the schedules so denounced shall remain in force *pro rata temporis* until such time as the Joint Commission has agreed upon new schedules and such schedules have become effective.

The quotas marked with an asterisk (\*) in schedules A/63 and B/63 shall remain in force until 31 March 1968. If necessary, these quotas as well may be reviewed annually, in which event an effort shall be made to increase the volume of trade.

---

<sup>1</sup> Came into force on 1 April 1963, in accordance with the provisions of article 13.

<sup>2</sup> See p. 32 of this volume.

<sup>3</sup> See p. 38 of this volume.



[TRADUCTION — TRANSLATION]

N<sup>o</sup> 6963. ACCORD À LONG TERME<sup>1</sup> ENTRE LE GOUVERNEMENT FÉDÉRAL AUTRICHIEN ET LE GOUVERNEMENT DE LA RÉPUBLIQUE POPULAIRE DE BULGARIE RELATIF AUX ÉCHANGES DE MARCHANDISES PENDANT LA PÉRIODE ALLANT DU 1<sup>er</sup> AVRIL 1963 AU 31 MARS 1968. SIGNÉ À SOFIA, LE 5 AVRIL 1963

Le Gouvernement fédéral autrichien et le Gouvernement de la République populaire de Bulgarie, désireux de favoriser et d'intensifier les échanges de marchandises entre les deux États et considérant que le maintien de relations commerciales aussi suivies que possible servirait à l'accomplissement de cette fin, ont décidé de conclure un accord commercial à long terme et sont convenus de ce qui suit :

*Article premier*

Les échanges commerciaux entre la République d'Autriche et la République populaire de Bulgarie s'effectueront, conformément aux dispositions générales qui, dans chacun des États, régiront les importations et les exportations, sur la base des listes de marchandises « A/63 »<sup>2</sup> et « B/63 »<sup>3</sup> annexées au présent Accord.

*Article 2*

Les contingents spécifiés dans les listes de marchandises « A/63 » et « B/63 » sont valables jusqu'au 31 mars 1964. Ils seront fixés à nouveau pour les années suivantes par la Commission mixte prévue à l'article 10 du présent Accord, si l'une des Parties contractantes le demande trois mois au plus tard avant la date à laquelle ils cesseront d'être valables. Dans le cas contraire, la validité des listes de marchandises « A/63 » et « B/63 » sera automatiquement prorogée d'année en année. Cependant, si l'une des Parties contractantes dénonce les listes de marchandises, les contingents spécifiés dans les listes dénoncées resteront valables *pro rata temporis* jusqu'à ce que de nouvelles listes de marchandises aient été arrêtées par la Commission mixte et soient entrées en vigueur.

Les contingents précédés d'un astérisque (\*) dans les listes de marchandises « A/63 » et « B/63 » sont valables jusqu'au 31 mars 1968. Ces contingents pourront également, le cas échéant, faire l'objet d'une révision annuelle, à l'occasion de laquelle on s'efforcera d'augmenter le volume des échanges.

<sup>1</sup> Entré en vigueur le 1<sup>er</sup> avril 1963, conformément aux dispositions de l'article 13.

<sup>2</sup> Voir p. 33 de ce volume.

<sup>3</sup> Voir p. 39 de ce volume.

*Article 3*

The two Contracting Parties undertake, subject to the regulations in force at any given time, to facilitate the most expeditious possible importation or exportation of the goods enumerated in the aforementioned schedules through the granting of licences or through other administrative measures.

The two Contracting Parties further undertake to instruct their competent authorities to ensure that the agreed quotas are used at a uniform rate up to the end of each agreement year, particular attention being paid to delivery possibilities in the case of seasonal goods.

*Article 4*

With a view to the maximum promotion of trade between the two States which is not covered by this Agreement, the competent authorities of the two Contracting Parties shall also, so far as economic circumstances permit, give the most sympathetic consideration to, and wherever possible approve, applications in respect of goods for which no quotas have been specified in the schedules or for which the quotas specified in the schedules are already exhausted, wherever licences are needed or other administrative measures are prescribed for the importation or exportation of such goods.

*Article 5*

The competent authorities of the two Contracting Parties shall promote and encourage transit trade and similar transactions with a view to expanding and facilitating the reciprocal turnover of trade and payments.

*Article 6*

The competent authorities of the two Contracting Parties shall give sympathetic consideration to applications for licences in respect of transactions involving goods for processing.

*Article 7*

Transactions approved in accordance with the provisions of the Long-Term Trade Agreement of 27 July 1960 between the Republic of Austria and the People's Republic of Bulgaria shall be effected in accordance with the provisions of the said Agreement

*Article 3*

Les Parties contractantes s'engagent à délivrer dans les meilleurs délais, conformément aux dispositions qui pourront être en vigueur, les licences requises pour l'importation ou l'exportation des marchandises énumérées dans les listes mentionnées plus haut, ou à prendre le cas échéant toute autre mesure administrative nécessaire.

Les Parties contractantes s'engagent en outre à donner pour instructions à leurs services compétents de veiller à ce que les contingents convenus soient utilisés à un rythme uniforme jusqu'à la fin de chaque exercice prévu par le présent Accord, les possibilités de livraison étant spécialement prises en considération dans le cas des marchandises saisonnières.

*Article 4*

En outre, afin de favoriser au maximum entre les deux États les échanges commerciaux qui ne sont pas prévus par le présent Accord, notamment les échanges de marchandises pour lesquelles il n'est pas spécifié de contingent dans les listes ou pour lesquelles les contingents prévus sont déjà épuisés, les services compétents des deux Parties contractantes examineront avec bienveillance, compte tenu des possibilités économiques, les demandes qui seront présentées, lorsque des licences seront exigées ou d'autres mesures administratives nécessaires pour l'importation ou l'exportation de ces marchandises, et leur donneront le cas échéant une suite favorable.

*Article 5*

Les services compétents des Parties contractantes favoriseront et appuieront les opérations de transit et autres transactions analogues en vue de développer et de faciliter le mouvement des marchandises et les paiements.

*Article 6*

Les services compétents des Parties contractantes examineront avec bienveillance les demandes d'admission temporaire pour complément de main-d'œuvre.

*Article 7*

Les transactions autorisées par l'Accord commercial à long terme que la République d'Autriche et la République populaire de Bulgarie ont conclu le 27 juillet 1960 s'effectueront conformément aux dispositions dudit Accord.

*Article 8*

The provisions of this Agreement shall apply, even after it has ceased to have effect, to transactions previously agreed upon or approved and not yet completed.

*Article 9*

At the request of the Bulgarian Contracting Party, the Austrian Contracting Party shall, during the period of validity of the agreed schedules of quotas, apply to certain goods the preferential rates of customs duty set out in the attached schedule.<sup>1</sup>

The Bulgarian Contracting Party shall, during the same period apply in respect of Austria the minimum rates of customs duty under the Bulgarian customs tariff in force at any given time.

In the event that, before the expiry of the period of validity of the aforementioned preferential rates of customs duty, any change should occur in the relevant Austrian rates of customs duty, as established by treaty, or in the minimum rates of customs duty under the Bulgarian customs tariff, the corresponding preferential rates of customs duty under the present Agreement shall at the same time cease to have effect. In that event, the two Contracting Parties declare that they will, eight weeks before the introduction of any such measure, inform the other Contracting Party with a view to the possible initiation of negotiations.

*Article 10*

The settlement of payments in respect of deliveries of goods covered by this Agreement shall be effected in accordance with the present terms of the Payments Agreement of 16 October 1948 between the Republic of Austria and the People's Republic of Bulgaria or such terms as may hereafter be in force.

*Article 11*

The two Contracting Parties shall appoint a Joint Commission composed of representatives of the two Governments. The Commission shall supervise the observance and execution of the agreements entered into and shall, in the light of experience, make appropriate proposals for improving economic relations between the two States. It shall also resolve any difficulties in connexion with reciprocal trade and payments and shall amend and supplement the agreements and, in particular, the schedules.

The Joint Commission shall, if necessary, meet at any time, at the request of either of the two Contracting Parties.

---

<sup>1</sup> See p. 30 of this volume.

*Article 8*

Les dispositions du présent Accord continueront de s'appliquer, après l'expiration de celui-ci, aux transactions qui auront été conclues ou autorisées avant la date d'expiration et n'auront pu encore être effectuées.

*Article 9*

À la demande du Gouvernement bulgare, le Gouvernement autrichien appliquera, à certaines marchandises, pendant la durée de validité des listes de contingents convenues, les tarifs douaniers préférentiels indiqués dans la liste<sup>1</sup> annexée au présent article.

Pendant la même période, le Gouvernement bulgare appliquera aux marchandises autrichiennes les taux minimums prévus dans les tarifs douaniers bulgares en vigueur.

Si, avant l'expiration de la période de validité des tarifs préférentiels mentionnés, les tarifs douaniers autrichiens fixés par voie de traités ou les taux minimums prévus dans les tarifs douaniers bulgares sont modifiés, les tarifs préférentiels correspondants cesseront simultanément d'être en vigueur. Si une telle modification est envisagée, chacune des Parties contractantes s'engage à en informer l'autre Partie, aux fins de négociations éventuelles, huit semaines à l'avance.

*Article 10*

Le paiement des marchandises livrées au titre du présent Accord s'effectuera conformément aux dispositions de l'Accord de paiement que la République d'Autriche et la République populaire de Bulgarie ont conclu le 16 octobre 1948, telles qu'elles seront en vigueur lors du paiement.

*Article 11*

Les Parties contractantes créeront une commission mixte, composée de représentants des deux Gouvernements, qui aura pour tâche de vérifier si les dispositions convenues dans le présent Accord sont respectées et appliquées et de formuler, compte tenu de l'expérience acquise, des propositions tendant à améliorer les relations économiques entre les deux États. Elle sera chargée également de résoudre les difficultés constatées dans les échanges et les paiements et de modifier et compléter le présent Accord, notamment les listes de marchandises y annexées.

Le cas échéant, la Commission mixte pourra se réunir à tout moment, à la demande de l'une des Parties contractantes.

<sup>1</sup> Voir p. 31 de ce volume.

The meetings of the Joint Commission shall be held alternately in Austria and in Bulgaria.

*Article 12*

Upon the entry into force of this Agreement, the Long-Term Trade Agreement of 27 July 1960 between the Federal Government of Austria and the Government of the People's Republic of Bulgaria, together with any provisions subsequently agreed upon by the Joint Commission in protocols and exchanges of notes, shall cease to have effect. However, the foregoing shall not apply to such provisions as relate to the Payments Agreement of 16 October 1948 between the Republic of Austria and the People's Republic of Bulgaria.

*Article 13*

This agreement shall enter into force as from 1 April 1963 and shall remain in force until 31 March 1968. Unless denounced three months before that date, it shall be extended from year to year. It may thereafter be denounced on 31 March of any year.

Denunciation shall in all cases be subject to three months' notice in writing through the diplomatic channel.

IN WITNESS WHEREOF the undersigned, being duly authorized by their Governments for the purpose, have signed and sealed this Agreement.

DONE at Sofia on 5 April 1963, in duplicate in the German and Bulgarian languages, both texts being equally authentic.

For the Federal Government  
of Austria :

Dr. Erich PICHLER

For the Government  
of the People's Republic  
of Bulgaria :

Vesselin TODOROV

La Commission mixte se réunira alternativement en Autriche et en Bulgarie.

*Article 12*

Au moment de l'entrée en vigueur du présent Accord commercial à long terme que le Gouvernement fédéral autrichien et le Gouvernement de la République populaire de Bulgarie ont conclu le 27 juillet 1960, ainsi que toutes les dispositions arrêtées ultérieurement par la Commission mixte, par voie de protocoles ou d'échanges de notes, cesseront de produire effet, à l'exception des dispositions relatives à l'Accord de paiement conclu entre la République d'Autriche et la République populaire de Bulgarie le 16 octobre 1948.

*Article 13*

Le présent Accord entre en vigueur à compter du 1<sup>er</sup> avril 1963 et demeurera en vigueur jusqu'au 31 mars 1968. S'il n'est pas dénoncé dans les trois mois qui précèdent cette date, il sera tacitement prorogé d'année en année. Il pourra par la suite être dénoncé le 31 mars de chaque année.

La dénonciation devra dans tous les cas être notifiée par écrit, par la voie diplomatique, sous réserve d'un préavis de trois mois.

EN FOI DE QUOI les soussignés, à ce dûment habilités par leur Gouvernement, ont signé le présent Accord et y ont apposé leur sceau.

FAIT à Sofia, en double exemplaire, en allemand et en bulgare, les deux textes faisant également foi, le 5 avril 1963.

Pour le Gouvernement  
fédéral autrichien :

D<sup>r</sup> Erich PICHLER

Pour le Gouvernement  
de la République populaire  
de Bulgarie :

Vesselin TODOROV

## ANNEX TO ARTICLE 9

## SCHEDULE OF PREFERENTIAL RATES OF CUSTOMS DUTY

<i>Tariff heading</i>	<i>Description of goods</i>	<i>Rate of customs duty in % of the value or in schillings per 100 kg</i>
<i>ex</i> 07.01 K 1	Garlic . . . . .	S 21
<i>ex</i> 07.03 C	Tomatoes in barrels or kegs . . . . .	S 70
07.05 B 1 a	Chick-peas . . . . .	S 21
07.05 B 1 b	Other peas . . . . .	S 56
<i>ex</i> 08.04 A 1 b	Dessert grapes, fresh, between 21 August and 30 September	S 30
08.05 B 1	Walnuts, in shell . . . . .	S 65
08.05 B 2	Walnuts, shelled . . . . .	S 135
08.12 A 2	Prunes, in individual packages of less than 10 kg . . . . .	S 84
08.12 B 1	Pears, dried, unbleached . . . . .	S 70
08.12 B 2	Apples, dried, unbleached . . . . .	S 126
08.12 B 3	Fruit, dried (other than that falling within headings 08.01-08.05)	
	Other, dried, unbleached . . . . .	S 84
20.01 C 2 b	Tomato preserves, without added spices, mustard or sugar, in barrels or kegs . . . . .	S 70
20.02 A 4 b	Peeled tomatoes (in air-tight containers, gross weight not exceeding 15 kg) . . . . .	S 300
<i>ex</i> 20.02 B 4	Tomato preserves, cooked but not otherwise processed, in barrels or kegs . . . . .	S 70
20.06 B 3	Peach preserves, in air-tight containers . . . . .	S 400
<i>ex</i> 20.07 B 5 a	Pure apricot juice, mahaleb juice, strawberry juice and raspberry juice, in containers not exceeding 20 litres in volume . . . . .	S 175
22.05 B 1 a	Wine of fresh grapes (excluding sparkling wine), with an alcohol content not exceeding 18 per cent by volume, in containers exceeding 50 litres in volume . . . . .	S 300
22.05 B 1 b1	Wine in casks . . . . .	S 315
22.05 B 1 b2	Wine in bottles . . . . .	S 630
22.05 C	Sparkling wine . . . . .	S 2,100
<i>ex</i> 58.01	Carpets of wool or other animal fibres, hand-woven . . . . .	S 5,000
		not more than 30% of the value and not less than 20% of the value
84.45 A	Machine-tools for working metal or metallic carbides, of iron, without motors (which shall be subject to the appropriate general rates of customs duty for this heading), according to the following categories by unit weight :	
	1. 10,000 kg or over . . . . .	S 168
	2. Under 10,000 kg but not less than 1,000 kg . . . . .	S 196
	3. Under 1,000 kg but not less than 200 kg . . . . .	S 231
	4. Under 200 kg . . . . .	S 266
<i>ex</i> 85.01 A 3	Electric motors, unit weight under 500 kg but not less than 25 kg . . . . .	21%
<i>ex</i> 85.01 A 4	Electric motors, unit weight under 25 kg . . . . .	24%



## ANNEXE À L'ARTICLE 9

## LISTE DES TARIFS PRÉFÉRENTIELS

Numéro	Désignation des marchandises	<i>Tarif douanier (ad valorem ou en schillings par tranche de 100 kg)</i>
ex 07.01 K 1	Ail de cuisine . . . . .	21 S
ex 07.03 C	Tomates en tonneaux ou en tonnelets . . . . .	70 S
07.05 B 1 a	Pois chiches . . . . .	21 S
07.05 B 1 h	Autres pois . . . . .	56 S
ex 08.04 A 1 b	Raisins de table, frais, du 21 août au 30 septembre . . . . .	30 S
08.05 B 1	Noix, en coques . . . . .	65 S
08.05 B 2	Noix, sans coques . . . . .	135 S
08.12 A 2	Prunes et quetsches, séchées, en paquets de moins de 10 kg . . . . .	84 S
08.12 B 1	Poires, séchées ou déshydratées, non blanchies . . . . .	126 S
08.12 B 2	Pommes, séchées ou déshydratées, non blanchies . . . . .	126 S
08.12 B 3	Fruits, séchés (autres que ceux des n <sup>os</sup> 08.01 à 08.05 inclus) . . . . .	84 S
	Fruits divers, séchés ou déshydratés, non blanchis . . . . .	84 S
20.01 C 2 b	Conserves de tomates, sans addition d'épices, de moutarde ni de sucre, en tonneaux ou tonnelets . . . . .	70 S
20.02 A 4 b	Tomates épluchées (en récipients fermés hermétiquement de 15 kg de poids brut au maximum) . . . . .	300 S
ex 20.02 B 4	Conserves de tomates, au naturel, en tonneaux ou tonnelets . . . . .	70 S
20.06 B 3	Conserves de pêches, en récipients fermés hermétiquement . . . . .	400 S
ex 20.07 B 5 a	Jus non fermentés d'abricots, de griottes, de fraises et de framboises, en récipients de moins de 20 litres . . . . .	175 S
22.05 B 1 a	Vin de raisins frais (à l'exclusion du vin mousseux), titrant au maximum 18 degrés d'alcool, en récipients de plus de 50 litres . . . . .	300 S
22.05 B 1 b1	Vin en tonneaux . . . . .	315 S
22.05 B 1 b2	Vin en bouteilles . . . . .	630 S
22.05 C	Vin mousseux . . . . .	2 100 S
ex 58.01	Tapis en laine de mouton ou autres poils, à points noués à la main . . . . .	5 000 S
		Au maximum 30 p. 100 et au minimum 20 p. 100 <i>ad valorem</i>
84.45 A	Machines-outils pour le travail des métaux et des carbures métalliques, en fer, sans moteurs (pour ceux-ci voir les tarifs généraux correspondant au présent numéro)	
	1 — 10 000 kg ou plus . . . . .	168 S
	2 — 1 000 à 10 000 kg . . . . .	196 S
	3 — 200 à 1 000 kg . . . . .	231 S
	4 — moins de 200 kg . . . . .	266 S
ex 85.01 A 3	Moteurs électriques, de 25 à 500 kg . . . . .	21 p. 100
ex 85.01 A 4	Moteurs électriques, de moins de 25 kg . . . . .	24 p. 100

## SCHEDULE A/63

## AUSTRIAN EXPORTS TO BULGARIA

<i>Serial No.</i>	<i>Description of goods</i>	<i>Annual quantity in tons</i>	<i>Annual value in \$</i>
* 1	Power machinery, equipment, accessories and spare parts, including :		
	(a) Electrical machinery, equipment and installations		
	(b) Other power-producing machinery, equipment and appliances, including steam generators, internal combustion engines, fittings, water-gauges and valves		
	(c) Miscellaneous electrical equipment, including insulating materials . . . . .		500,000
2	Electrical smelting ovens and induction equipment for heating furnaces . . . . .		P.M.
* 3	Pumps and pumping equipment, accessories and spare parts . . . . .		100,000
* 4	Miscellaneous machinery, accessories and spare parts for the consumer-goods industry and the chemical industry, construction machinery, wood-working machinery, textile machinery, industrial knives, springs, rollers, etc. . . . .		600,000
5	Machine-tools, including accessories and spare parts		150,000 Subject to increase
6	Mining machinery, equipment and accessories, including :		
	(a) Priming machines		
	(b) Compressed-air tools . . . . .		50,000 Subject to increase
7	Lifting equipment, including cranes, telfer systems and hoists, together with accessories and spare parts . . . . .		P.M.
8	Compressors, accessories and spare parts . . . .		50,000
9	Radio sets and equipment and radio valves . . . .		50,000
10	Tools of all kinds, including saws and saw blades, files, hard-metal tools, fraises, twist-drills, diamond tools, planes and plane-irons, automobile tools and saw chains . . . . .		200,000
11	Agricultural machinery and equipment, including wheeled and caterpillar tractors, accessories, spare parts and fittings . . . . .		P.M.
* 12	Railway rolling-stock, accessories and spare parts .		1,000,000
13	Products of the automobile industry, accessories and spare parts, and garage fittings . . . . .		100,000
14	Shipbuilding products, accessories and spare parts .		P.M.

## LISTE A/63

## EXPORTATIONS AUTRICHIENNES VERS LA BULGARIE

Numéro	Désignation des marchandises	Quantités (tonnes par an)	Valeur annuelle (exprimée en dollars)
* 1	Machines génératrices, appareils accessoires et pièces de rechange, notamment		
	a) Machines, appareils et installations électriques		
	b) Autres machines, installations et matériels pour la production d'énergie, dont chaudières à vapeur, moteurs à combustion interne, robinetterie, indicateurs de niveau d'eau et soupapes		
	c) Matériels électriques divers, dont matériaux d'isolation électrique . . . . .		500 000
2	Fours industriels électriques et installations de chauffage par induction pour chaudières . . . . .		P.M.
* 3	Pompes et installations de pompage, accessoires et pièces de rechange . . . . .		100 000
* 4	Machines diverses, accessoires et pièces de rechange pour les industries des produits alimentaires des boissons et des tabacs, et l'industrie chimique, machines utilisées dans la construction, machines pour le travail du bois, machines textiles, couteaux industriels, ressorts et cylindres, etc. . . . .		600 000
5	Machines-outils, y compris accessoires et pièces de rechange . . . . .		150 000 avec possibilité d'augmentation
6	Machines et installations pour l'industrie minière et accessoires, notamment :		
	a) Exploseurs		
	b) Outils à air comprimé . . . . .		50 000 avec possibilité d'augmentation
7	Installations de levage, notamment grues, téléphériques, monte-charge et accessoires et pièces de rechange . . . . .		P.M.
8	Compresseurs, accessoires et pièces de rechange . . . . .		50 000
9	Appareils, équipement et lampes de radio . . . . .		50 000
10	Outils de tous types, notamment scies et lames de scies, limes, outils en carbure, fraises, mèches hélicoïdales, outils au diamant, rabots et fers de rabots, outils pour les automobiles et chaînes à scier . . . . .		200 000
11	Machines et matériels agricoles, y compris tracteurs à roues et à chenilles, accessoires, pièces de rechange et appareils . . . . .		P.M.
* 12	Matériel ferroviaire, accessoires et pièces de rechange . . . . .		1 000 000
13	Produits de l'industrie automobile, accessoires et pièces de rechange et installations pour garages . . . . .		100 000
14	Matériel de transport par voie d'eau, accessoires et pièces de rechange . . . . .		P.M.

<i>Serial No.</i>	<i>Description of goods</i>	<i>Annual quantity in tons</i>	<i>Annual value in \$</i>
* 15	Low-voltage electric equipment, including telegraph and telephone equipment and appliances, electro-acoustical and high-frequency equipment, fluorescent tubes and incandescent lamps, and parts . . .		150,000
* 16	Precision instruments, optical and geodetic instruments, including microscopes and microtomes . . .		80,000 Subject to increase
* 17	Meters, testers, regulators and control equipment for electrical and heating systems, and accessories		120,000 Subject to increase
* 18	Ball-bearings and roller-bearings . . . . .		400,000 Subject to increase
* 19	Medical and electromedical instruments and laboratory equipment, including quartz-lamps . . . . .		100,000
* 20	Scythes and sickles . . . . .		60,000
* 21	Rolled material, including dynamo sheet-metal, tin strip and zinc-coated sheet-iron . . . . .		2,000,000
* 22	Iron and steel strip, cold-rolled, including super-refined steel . . . . .		200,000
* 23	Superrefined steel, alloyed and plain, in rods, bars and plates . . . . .		2,500,000
* 24	Superrefined steel tubes . . . . .		200,000
* 25	Steel and aluminium cables . . . . .		300,000
* 26	Welding electrodes . . . . .		500,000 Subject to increase
* 27	Aluminium products, including aluminium foil and bottle-caps . . . . .		1,200,000
28	Unfinished aluminium and aluminium alloys in sheets and ingots . . . . .	300	
* 29	Cables and wires . . . . .		500,000
* 30	Fireproof material, e.g. magnesite bricks and calcined magnesite, sintered magnesite, bricks of silica and fire-clay, special fireproof sections, and heat-resistant bricks fired from siliceous marl . . .		400,000
31	Drawn iron and steel wire, including superrefined steel wire . . . . .		150,000
32	Pipes and fittings . . . . .		100,000
33	Steel products, e.g. permanent magnets, steel bottles, etc., and steel cast and hammered pieces . . .		150,000 Subject to increase
34	Metal screens, e.g. metal cloths for the paper industry and wire cloths . . . . .		50,000
35	Chains and anchors . . . . .		100,000 Subject to increase

Numéro	Désignation des marchandises	Quantités (tonnes par an)	Valeur annuelle (exprimée en dollars)
* 15	Matériels de basse tension, notamment équipements et appareils de télégraphie et de téléphonie, appareils électro-acoustiques et appareils à haute fréquence, tubes fluorescents et lampes à incandescence et pièces détachées . . . . .		150 000
* 16	Appareils mécaniques de précision, appareils optiques et instruments de géodésie, notamment microscopes et microtomes . . . . .		80 000 avec possibilité d'augmentation
* 17	Appareils de mesure, de vérification, de réglage et de contrôle, électriques et thermiques . . . . .		120 000 avec possibilité d'augmentation
* 18	Roulements à billes et à rouleaux . . . . .		400 000 avec possibilité d'augmentation
* 19	Instruments médicaux et électromédicaux et matériel de laboratoire, y compris lampes à quartz . . . . .		100 000
* 20	Faux et faucilles . . . . .		60 000
* 21	Produits laminés, notamment tôles pour dynamos, feuillards de fer blanc et tôles galvanisées . . . . .		2 000 000
* 22	Feuillards laminés à froid, même ouvrés . . . . .		200 000
* 23	Acier fin, allié ou non allié, en tiges, barres ou tôles . . . . .		2 500 000
* 24	Tubes en acier fin . . . . .		200 000
* 25	Câbles d'acier et d'aluminium . . . . .		300 000
* 26	Électrodes de soudage . . . . .		500 000 avec possibilité d'augmentation
* 27	Produits en aluminium, notamment feuilles d'aluminium, capsules de bouteilles, etc. . . . .		1 200 000
28	Aluminium métallurgique et alliages d'aluminium en plaques et en gueuses . . . . .	300	
* 29	Câbles et fils . . . . .		500 000
* 30	Matériaux réfractaires, notamment briques de magnésite, magnésite caustique, magnésite calcinée, briques siliceuses, briques d'argile réfractaire et produits réfractaires spéciaux tels que briques d'isolation thermique à base de silice . . . . .		400 000
31	Fils étirés de fer, d'acier ou d'acier fin . . . . .		150 000
32	Tuyaux et appareillage . . . . .		100 000
33	Produits en acier, notamment aïnants permanents, bouteilles en acier et pièces d'acier moulé ou forgé . . . . .		150 000 avec possibilité d'augmentation
34	Filtres métalliques, notamment toiles métalliques pour l'industrie du papier, tissus métalliques, etc. . . . .		50 000
35	Chaînes et ancras . . . . .		100 000 avec possibilité d'augmentation

<i>Serial No.</i>	<i>Description of goods</i>	<i>Annual quantity in tons</i>	<i>Annual value in \$</i>
36	Iron and metal goods . . . . .		150,000
37	Enamel frits, opacifiers and glazings . . . . .		30,000
38	Miscellaneous chemicals and chemical products . . . . .		200,000
39	Dental materials and pharmaceutical products . . . . .		30,000
40	Fertilizers . . . . .		P.M.
41	Plant protection products and pesticides . . . . .		30,000
42	Aluminium-bronze paints . . . . .		30,000
43	Miscellaneous paints, varnishes and thinners . . . . .		60,000
44	Mining detonators, caps and fuses . . . . .		P.M.
45	Filtering materials, asbestos products, packing material and brake linings . . . . .		30,000
46	Grinding wheels, abrasive paper and abrasive cloths . . . . .		30,000
47	Rubber products, including tires . . . . .		30,000
48	Foil and paper for stamping . . . . .		P.M.
* 49	Miscellaneous paper and paper goods, e.g. newsprint, vellum, imitation parchment, cigarette paper, condenser paper, glazed paper, ordinary and special paperboards, cellophane, etc. . . . .		500,000
* 50	Cellulose fibre . . . . .	1,000	
* 51	Miscellaneous yarns . . . . .		150,000
52	Corduroy fabric . . . . .		100,000
53	Miscellaneous textile goods . . . . .		50,000 Subject to increase
54	Felts for paper machines, grinding and polishing felt wheels . . . . .		P.M.
55	Glass products, including preserving jars, carboys and packing glass . . . . .		20,000
56	Scientific books, periodicals and sheet music . . . . .		10,000
57	Office supplies . . . . .		P.M.
58	Musical instruments . . . . .		P.M.
59	Synthetic goods and linoleum . . . . .		50,000 Subject to increase
60	Sporting goods . . . . .		10,000
* 61	Cattle for breeding and other purposes, breeding boars and sows . . . . .		60,000
62	Miscellaneous . . . . .		50,000

Numéro	Désignation des marchandises	Quantités (tonnes par an)	Valeur annuelle (exprimée en dollars)
36	Produits métallurgiques . . . . .		150 000
37	Frittes d'émail, produits opacifiants et glaçures . . .		30 000
38	Produits chimiques divers . . . . .		200 000
39	Matériels de dentisterie et produits pharmaceu- tiques . . . . .		30 000
40	Engrais . . . . .		P.M.
41	Produits phytosanitaires et antiparasites . . . . .		30 000
42	Couleurs au cupro-aluminium . . . . .		30 000
43	Peintures, vernis et diluants divers . . . . .		60 000
44	Détonateurs pour l'industrie minière, amorces et mèches . . . . .		P.M.
45	Matériaux de filtrage, produits d'amiante, maté- riaux d'étanchéité et garnitures pour freins . . .		30 000
46	Meules, papier et toile abrasifs . . . . .		30 000
47	Produits en caoutchouc, notamment pneus d'auto- mobiles . . . . .		30 000
48	Feuilles et papiers gaufrés . . . . .		P.M.
* 49	Papiers et ouvrages en papiers divers, notamment papier journal, papier parchemin, papier cristal, papier à cigarettes, papier pour condensateurs, papier couché, cartons ordinaires et spéciaux, cellophane, etc. . . . .		500 000
* 50	Laine cellulosique . . . . .	1 000	
* 51	Fils divers . . . . .		150 000
52	Tissus côtelés . . . . .		100 000
53	Produits textiles divers . . . . .		50 000
			avec possibilité d'augmentation
54	Feutre pour machines à papier et meules et disques à polir en feutre . . . . .		P.M.
55	Articles en verre, notamment bocaux, honbonne et verres d'emballage . . . . .		20 000
56	Livres scientifiques, périodiques et partitions de musique . . . . .		10 000
57	Articles de bureau . . . . .		P.M.
58	Instruments de musique . . . . .		P.M.
59	Articles en matières synthétiques et linoléum . . .		50 000
			avec possibilité d'augmentation
60	Articles de sport . . . . .		10 000
* 61	Bovins pour la reproduction et le travail, verrats et truies pour la reproduction . . . . .		60 000
62	Divers . . . . .		500 000

SCHEDULE B/63  
BULGARIAN EXPORTS TO AUSTRIA

<i>Serial No.</i>	<i>Description of goods</i>	<i>Annual quantity in tons</i>	<i>Annual Value in \$</i>
* 1	Animals and animal products . . . . .		2,000,000
* 2	Poultry, killed . . . . .	350 Subject to increase	
* 3	Eggs, fresh . . . . .		1,000,000
4	Natural honey . . . . .		P.M.
5	Bristles . . . . .		20,000
6	Entrails, dry and salted . . . . .		50,000 Subject to increase
7	Bed feathers, unprocessed . . . . .		50,000
8	Horns and hooves . . . . .		20,000
9	Garlic . . . . .		40,000
10	Onion sets . . . . .		10,000
* 11	Tomatoes and other vegetables, fresh (including hothouse goods up to 15 June) . . . . .		1,000,000
12	Vegetables, dried . . . . .		50,000
* 13	Pulses . . . . .	1,000	
14	Walnuts . . . . .	100 Subject to increase	
* 15	Dessert grapes and other fruit, fresh . . . . .	5,500	
* 16	Dessert fruit purées . . . . .		100,000
17	Dried fruit . . . . .		50,000
* 18	Paprika, ground . . . . .	300	
19	Other spices . . . . .		50,000
* 20	Maize . . . . .	30,000	
21	Rice . . . . .	1,000	
22	Millet . . . . .	400	
23	Poppy seeds . . . . .		30,000
* 24	Pumpkin seeds . . . . .	600	
25	Sunflower seeds . . . . .		P.M.
* 26	Seeds for field, fodder and vegetable crops . . . . .		150,000 Subject to increase
* 27	Medicinal herbs . . . . .		400,000
28	Rice straw (sorghum straw) . . . . .	200	
* 29	Vegetable oils, crude, especially sunflower oil . . . . .	2,500 Subject to increase	
30	Tomato purée in casks . . . . .		100,000
31	Fruit juices (apricot, mahaleb, strawberry and raspberry only) . . . . .		50,000
* 32	Wine . . . . .		Within the limits of Austria's total quota
* 33	Tobacco . . . . .	1,000	
34	Petroleum, crude, and fuel oil . . . . .	50,000	



## LISTE B/63

## EXPORTATIONS BULGARES VERS L'AUTRICHE

Numéro	Désignation des marchandises	Quantités (tonnes par an)	Valeur annuelle (exprimée en dollars)
* 1	Produits de l'élevage . . . . .		2 000 000
* 2	Volaille, abattue . . . . .	350 avec possibilité d'augmentation	
* 3	Oeufs, frais . . . . .		1 000 000
4	Miel naturel . . . . .		P.M.
5	Soies de porc et autres poils pour la broserie . . . . .		20 000
6	Boyaux, secs et salés . . . . .		50 000 avec possibilité d'augmentation
7	Plumes pour literie, brutes . . . . .		50 000
8	Cornes et sabots . . . . .		20 000
9	Ail . . . . .		40 000
10	Oignons à repiquer . . . . .		10 000
* 11	Tomates et autres légumes, frais (y compris légumes poussés en serres jusqu'au 15 juin) . . . . .		1 000 000
12	Légumes, séchés . . . . .		50 000
* 13	Légumineuses . . . . .	1 000	
14	Noix . . . . .	100 avec possibilité d'augmentation	
* 15	Raisins de table et autres fruits, frais . . . . .	5 500	
* 16	Pulpe de fruits . . . . .		100 000
17	Fruits séchés . . . . .		50 000
* 18	Paprika, moulu . . . . .	300	
19	Épices diverses . . . . .		50 000
* 20	Maïs . . . . .	30 000	
21	Riz . . . . .	1 000	
22	Millet . . . . .	400	
23	Graines de pavot . . . . .		30 000
* 24	Graines de courge . . . . .	600	
25	Graines de tournesol . . . . .		P.M.
* 26	Semences (céréales, plantes fourragères et légumes . . . . .)		150 000 avec possibilité d'augmentation
* 27	Herbes médicinales . . . . .		400 000
28	Paille de riz (paille de sorgho) . . . . .	200	
* 29	Huiles végétales grasses, brutes, essentiellement huile de tournesol . . . . .	2 500 avec possibilité d'augmentation	
30	Pulpe de tomates en tonneaux . . . . .		100 000
31	Jus de fruits (uniquement d'abricots, de griottes, de fraises et de framboises) . . . . .		50 000
* 32	Vin . . . . .		Dans le cadre du contingent global autrichien
* 33	Tabac . . . . .	1 000	
34	Pétrole, brut, et mazout . . . . .	50 000	

N° 6963

---

<i>Serial No.</i>	<i>Description of goods</i>	<i>Annual quantity in tons</i>	<i>Annual value in \$</i>
* 35	Chemicals, especially sulphur . . . . .		300,000
36	Pharmaceutical raw materials . . . . .		100,000
37	Essential oils . . . . .		50,000
38	Hides and pelts, undressed, light . . . . .		P.M.
* 39	Cotton rags, hemp and flax waste . . . . .		200,000
* 40	Flax and hemp, unprocessed . . . . .		300,000
* 41	Carpets, hand-woven . . . . .		300,000
42	Ores, metals and concentrates . . . . .		500,000
* 43	Machinery, equipment and spare parts, including metal-working machinery, pneumatic forge-ham- mers, electric carts, electric telfers and other electrical machinery . . . . .		300,000
44	Bulgarian handicraft products . . . . .		50,000
45	Miscellaneous . . . . .		500,000

---

Numéro	Désignation des marchandises	Quantités (tonnes par an)	Valeur annuelle (exprimée en dollars)
* 35	Produits chimiques, essentiellement soufre . . .		300 000
36	Matières premières pharmaceutiques . . . . .		100 000
37	Huiles essentielles . . . . .		50 000
38	Peaux et fourrures, brutes, légères . . . . .		P.M.
* 39	Chiffons de coton et déchets de chanvre et de lin .		200 000
* 40	Lin et chanvre, bruts . . . . .		300 000
* 41	Tapis, à points noués à la main . . . . .		300 000
42	Minerais, métaux et concentrés . . . . .		500 000
* 43	Machines, matériels et pièces de rechange, notam- ment machines à travailler les métaux, marteaux- pilons pneumatiques, chariots électriques, télé- phériques électriques et autres machines élec- triques . . . . .		300 000
44	Produits de l'art populaire bulgare . . . . .		50 000
45	Divers . . . . .		500 000



No. 6964

---

**UNION OF SOVIET SOCIALIST REPUBLICS,  
UNITED KINGDOM OF GREAT BRITAIN  
AND NORTHERN IRELAND, UNITED STATES  
OF AMERICA, AFGHANISTAN, AUSTRALIA, etc.**

**Treaty banning nuclear weapon tests in the atmosphere, in  
outer space and under water. Signed at Moscow, on  
5 August 1963**

*Official texts: English and Russian.*

*Registered by the Union of Soviet Socialist Republics, the United Kingdom of  
Great Britain and Northern Ireland and the United States of America on  
15 October 1963.*

---

**UNION DES RÉPUBLIQUES SOCIALISTES  
SOVIÉTIQUES, ROYAUME-UNI DE GRANDE-BRETAGNE  
ET D'IRLANDE DU NORD, ÉTATS-UNIS D'AMÉRIQUE,  
AFGHANISTAN, AUSTRALIE, etc.**

**Traité interdisant les essais d'armes nucléaires dans l'at-  
mosphère, dans l'espace extra-atmosphérique et sous  
l'eau. Signé à Moscou, le 5 août 1963**

*Textes officiels anglais et russe.*

*Enregistré par l'Union des Républiques socialistes soviétiques, le Royaume-Uni de  
Grande-Bretagne et d'Irlande du Nord et les États-Unis d'Amérique le  
15 octobre 1963.*

[RUSSIAN TEXT — TEXTE RUSSE]

№ 6964. ДОГОВОР О ЗАПРЕЩЕНИИ ИСПЫТАНИЙ ЯДЕРНОГО ОРУЖИЯ В АТМОСФЕРЕ, В КОСМИЧЕСКОМ ПРОСТРАНСТВЕ И НОД ВОДОЙ

Правительства Союза Советских Социалистических Республик, Соединенного Королевства Великобритании и Северной Ирландии, Соединенных Штатов Америки, ниже именуемые как « Первоначальные Участники »,

провозглашая своей главной целью скорейшее достижение соглашения о всеобщем и полном разоружении под строгим международным контролем в соответствии с целями Организации Объединенных Наций, которое положило бы конец гонке вооружений и устранило бы стимул к производству и испытаниям всех видов оружия, в том числе ядерного,

Стремясь достичь навсегда прекращения всех испытательных взрывов ядерного оружия, исполненные решимости продолжать переговоры с этой целью и желая положить конец заражению окружающей человека среды радиоактивными веществами,

согласились о нижеследующем:

*Статья I*

1. Каждый из Участников настоящего Договора обязуется запретить, предотвращать и не производить любые испытательные взрывы ядерного оружия и любые другие ядерные взрывы в любом месте, находящемся под его юрисдикцией или контролем:

а) в атмосфере; за ее пределами, включая космическое пространство; под водой, включая территориальные воды и открытое море; и

б) в любой другой среде, если такой взрыв вызывает вынаденне радиоактивных осадков за пределами территориальных границ государства, под юрисдикцией или контролем которого проводится такой взрыв. При этом имеется в виду, что положения настоящего подпункта не должны паносить ущерба заключению договора, ведущего к запрещению навечно всех испыта-

No. 6964. TREATY<sup>1</sup> BANNING NUCLEAR WEAPON TESTS  
IN THE ATMOSPHERE, IN OUTER SPACE AND UNDER  
WATER. SIGNED AT MOSCOW, ON 5 AUGUST 1963

The Governments of the United States of America, the United Kingdom of Great Britain and Northern Ireland, and the Union of Soviet Socialist Republics, hereinafter referred to as the "Original Parties",

Proclaiming as their principal aim the speediest possible achievement of an agreement on general and complete disarmament under strict international control in accordance with the objectives of the United Nations which would put an end to the armaments race and eliminate the incentive to the production and testing of all kinds of weapons, including nuclear weapons,

Seeking to achieve the discontinuance of all test explosions of nuclear weapons for all time, determined to continue negotiations to this end, and desiring to put an end to the contamination of man's environment by radioactive substances,

Have agreed as follows :

*Article I*

1. Each of the Parties to this Treaty undertakes to prohibit, to prevent, and not to carry out any nuclear weapon test explosion, or any other nuclear explosion, at any place under its jurisdiction or control :

(a) in the atmosphere; beyond its limits, including outer space; or under water, including territorial waters or high seas; or

(b) in any other environment if such explosion causes radioactive debris to be present outside the territorial limits of the State under whose jurisdiction or control such explosion is conducted. It is understood in this connection that the provisions of this subparagraph are without prejudice to the conclusion of a treaty resulting in the permanent banning of all nuclear test explosions,

<sup>1</sup> The Treaty came into force on 10 October 1963, the date of deposit of the instruments of ratification by the Governments of the Union of Soviet Socialist Republics, the United Kingdom of Great Britain and Northern Ireland and the United States of America with each of the three depositary Governments, in accordance with paragraph 3 of article III.

*Ratifications and accession (a)*

Instruments were deposited with the Government of the United States of America by the Governments of the following States on the dates indicated :

New Zealand . . . . .	10 October 1963
South Africa . . . . .	10 October 1963 (a)
Poland . . . . .	14 October 1963

Certified statement was registered by the United States of America on 22 October 1963.

тельных ядерных взрывов, включая все такие взрывы под землей, к заключению которого Участники, как они заявили в преамбуле к настоящему Договору, будут стремиться.

2. Каждый из Участников настоящего Договора обязуется далее воздерживаться от побуждения, ноощрения или какого-либо участия в проведении любых испытательных взрывов ядерного оружия и любых других ядерных взрывов, где бы то ни было, которые проводились бы в любой из сред, названных в пункте I настоящей Статьи, или имели бы указанные в этом I пункте последствия.

### *Статья II*

1. Любой Участник настоящего Договора может предложить поправки к этому Договору. Текст любой предложенной поправки представляется Правительствам-депозитариям, которые рассылают его всем Участникам Договора. Затем, если этого потребует одна треть или более Участников Договора, Правительства-депозитарии созывают конференцию, на которую они приглашают всех Участников Договора для рассмотрения такой поправки.

2. Любая поправка к настоящему Договору должна быть утверждена большинством голосов всех Участников Договора, включая голоса всех Первоначальных Участников Договора. Поправка вступает в силу для всех Участников Договора после сдачи на хранение ратификационных грамот большинством всех Участников Договора, включая ратификационные грамоты всех Первоначальных Участников Договора.

### *Статья III*

1. Настоящий Договор будет открыт для подписания его всеми государствами. Любое государство, которое не подпишет настоящий Договор до вступления его в силу в соответствии с пунктом 3 данной Статьи, может присоединиться к нему в любое время.

2. Настоящий Договор подлежит ратификации государствами, подписавшими Договор. Ратификационные грамоты и документы о присоединении должны быть сданы на хранение Правительствам государств-Первоначальных Участников Договора-Союза Советских Социалистических Республик, Соединенного Королевства Великобритании и Северной Ирландии, Соединенных Штатов Америки, которые настоящим назначаются в качестве Правительства-депозитариев.

3. Настоящий Договор вступит в силу после его ратификации всеми Первоначальными Участниками и сдачи ими на хранение ратификационных грамот.



including all such explosions underground, the conclusion of which, as the Parties have stated in the Preamble to this Treaty, they seek to achieve.

2. Each of the Parties to this Treaty undertakes furthermore to refrain from causing, encouraging, or in any way participating in, the carrying out of any nuclear weapon test explosion, or any other nuclear explosion, anywhere which would take place in any of the environments described, or have the effect referred to, in paragraph 1 of this Article.

#### *Article II*

1. Any Party may propose amendments to this Treaty. The text of any proposed amendment shall be submitted to the Depositary Governments which shall circulate it to all Parties to this Treaty. Thereafter, if requested to do so by one-third or more of the Parties, the Depositary Governments shall convene a conference, to which they shall invite all the Parties, to consider such amendment.

2. Any amendment to this Treaty must be approved by a majority of the votes of all the Parties to this Treaty, including the votes of all of the Original Parties. The amendment shall enter into force for all Parties upon the deposit of instruments of ratification by a majority of all the Parties, including the instruments of ratification of all of the Original Parties.

#### *Article III*

1. This Treaty shall be open to all States for signature. Any State which does not sign this Treaty before its entry into force in accordance with paragraph 3 of this Article may accede to it at any time.

2. This Treaty shall be subject to ratification by signatory States. Instruments of ratification and instruments of accession shall be deposited with the Governments of the Original Parties—the United States of America, the United Kingdom of Great Britain and Northern Ireland, and the Union of Soviet Socialist Republics—which are hereby designated the Depositary Governments.

3. This Treaty shall enter into force after its ratification by all the Original Parties and the deposit of their instruments of ratification.

4. Для государств, ратификационные грамоты или документы о присоединении которых будут сданы на хранение после вступления в силу настоящего Договора, он вступит в силу в день сдачи на хранение их ратификационных грамот или документов о присоединении.

5. Правительства-депозитарии незамедлительно уведомляют все подписавшие и присоединившиеся к настоящему Договору государства о дате каждого подписания, дате сдачи на хранение каждой ратификационной грамоты и документа о присоединении, о дате вступления в силу настоящего Договора, о дате получения любых требований о созыве конференции, а также о других уведомлениях.

6. Настоящий Договор будет зарегистрирован Правительствами-депозитариями в соответствии со статьей 102 Устава Организации Объединенных Наций.

#### *Статья IV*

Настоящий Договор является бессрочным.

Каждый Участник настоящего Договора в порядке осуществления своего государственного суверенитета имеет право выйти из Договора, если он решит, что связанные с содержанием настоящего Договора исключительные обстоятельства поставили под угрозу высшие интересы его страны. О таком выходе он должен уведомить за три месяца всех других Участников Договора.

#### *Статья V*

Настоящий Договор, русский и английский тексты которого являются равно аутентичными, будет сдан на хранение в архивы Правительств-депозитариев. Должным образом заверенные копии настоящего Договора будут препровождены Правительствами-депозитариями Правительствам государств, подписавших Договор и присоединившихся к нему.

В УДОСТОВЕРЕНИЕ ЧЕГО нижеподписавшиеся, должным образом на то уполномоченные, подписали настоящий Договор.

СОВЕРШЕНО в трех экземплярах, в городе Москве августа месяца, пятого дня, тысяча девятьсот шестьдесят третьего года.

За Правительство  
Союза Советских  
Социалистических  
Республик:

А. ГРОМЬКО

За Правительство  
Соединенного  
Королевства  
Великобритании и  
Северной Ирландии:

НОМЕ

За Правительство  
Соединенных  
Штатов Америки:

Dean Rusk

4. For States whose instruments of ratification or accession are deposited subsequent to the entry into force of this Treaty, it shall enter into force on the date of the deposit of their instruments of ratification or accession.

5. The Depositary Governments shall promptly inform all signatory and acceding States of the date of each signature, the date of deposit of each instrument of ratification of and accession to this Treaty, the date of its entry into force, and the date of receipt of any requests for conferences or other notices.

6. This Treaty shall be registered by the Depositary Governments pursuant to Article 102 of the Charter of the United Nations.

#### *Article IV*

This Treaty shall be of unlimited duration.

Each Party shall in exercising its national sovereignty have the right to withdraw from the Treaty if it decides that extraordinary events, related to the subject matter of this Treaty, have jeopardized the supreme interests of its country. It shall give notice of such withdrawal to all other Parties to the Treaty three months in advance.

#### *Article V*

This Treaty, of which the English and Russian texts are equally authentic, shall be deposited in the archives of the Depositary Governments. Duly certified copies of this Treaty shall be transmitted by the Depositary Governments to the Governments of the signatory and acceding States.

IN WITNESS WHEREOF the undersigned, duly authorized, have signed this Treaty.

DONE in triplicate at the city of Moscow the fifth day of August, one thousand nine hundred and sixty-three.

For the Government  
of the United States  
of America :

Dean RUSK

For the Government  
of the United Kingdom  
of Great Britain and  
Northern Ireland :

HOME

For the Government  
of the Union of  
Soviet Socialist  
Republics :

A. ГРОМБИКО

*List of signatures affixed on the original of the Treaty deposited with the Government  
of the Union of Soviet Socialist Republics*

За Правительство Республики Индии:

For the Government of the Republic of India :

Т. Н. КАУЛ

8 августа 1963 года

8 August 1963

За Правительство Народной Республики Болгарии:

For the Government of the People's Republic of Bulgaria :

Иван БАШЕВ

8 августа 1963 года

8 August 1963

За Правительство Мексиканских Соединенных Штатов:

For the Government of the United States of Mexico :

ЛУЦИО

8 августа 1963 года

8 August 1963

За Правительство Республики Гана:

For the Government of the Republic of Ghana :

ELLIOTT

8 августа 1963 года

8 August 1963

За Правительство Венгерской Народной Республики:

For the Government of the Hungarian People's Republic :

PÉTER

8 августа 1963 года

8 August 1963

За Правительство Германской Демократической Республики:

For the Government of the German Democratic Republic :

Lothar BOLZ

8 августа 1963 года

8 August 1963

За Шахиншахское Правительство Ирана:

For the Imperial Government of Iran :

T. ADAMAYAT

8 августа 1963 года

8 August 1963

За Правительство Монгольской Народной Республики:

For the Government of the Mongolian People's Republic :

DUGERSUREN

8 августа 1963 года

8 August 1963

За Правительство Польской Народной Республики:

For the Government of the Polish People's Republic :

J. WINIEWICZ

8 августа 1963 года

8 August 1963

За Правительство Румынской Народной Республики:

For the Government of the Romanian People's Republic :

Corneliu MANESCU

8 августа 1963 года

8 August 1963

За Правительство Финляндской Республики:

For the Government of the Republic of Finland :

Jorma VANAMO

8 августа 1963 года

8 August 1963

За Правительство Чехословацкой Социалистической Республики:

For the Government of the Czechoslovak Socialist Republic :

V. DAVID

8 августа 1963 года

8 August 1963

За Правительство Австралийского Союза:  
For the Government of the Commonwealth of Australia :

Stewart JAMIESON

8 августа 1963 года

8 August 1963

За Правительство Канады:  
For the Government of Canada :

Arnold SMITH

8 августа 1963 года

8 August 1963

За Правительство Государства Израиль:  
For the Government of the State of Israel :

J. ТЕКОАН

8 августа 1963 года

8 August 1963

За Правительство Новой Зеландии:  
For the Government of New Zealand :

БЕЕВУ

8 августа 1963 года

8 August 1963

За Правительство Королевства Лаос:  
For the Government of the Kingdom of Laos :

Khamphan PANYA

12 августа 1963 года

12 August 1963

За Правительство Итальянской Республики:  
For the Government of the Republic of Italy :

Carlo Alberto STRANEO

8 августа 1963 года

8 August 1963

За Правительство Социалистической Федеративной Республики Югославии:

For the Government of the Socialist Federal Republic of Yugoslavia :

Cvijetina MIJATOVIĆ

8 августа 1963 года

8 August 1963

За Правительство Бельгии:

For the Government of Belgium :

H. COOLS

8 августа 1963 года

8 August 1963

За Правительство Объединенной Арабской Республики:

For the Government of the United Arab Republic :



8 августа 1963 года

8 August 1963

За Правительство Республики Кипр:

For the Government of the Republic of Cyprus :

Venizelos KOTSAPAS

3 августа 1963 года

8 August 1963

За Правительство Королевства Таиланд:

For the Government of the Kingdom of Thailand :

Pramote CHONGCHAREON

8 августа 1963 года

8 August 1963

За Правительство Республики Соединенных Штатов Бразилии:

For the Government of the Republic of the United States of Brazil :

V. L. DA CUNHA

9 августа 1963 года

9 August 1963

За Правительство Королевства Дании:  
For the Government of the Kingdom of Denmark :  
C. Holten EGGERT  
9 августа 1963 года  
9 August 1963

За Королевское Правительство Афганистана:  
For the Royal Government of Afghanistan :  
A. H. SHALAMI  
9 августа 1963 года  
9 August 1963

За Правительство Королевства Норвегии:  
For the Government of the Kingdom of Norway :  
Frithjof JACOBSEN  
9 августа 1963 года  
9 August 1963

За Правительство Аргентинской Республики:  
For the Government of the Argentine Republic :  
Carlos F. SILVA GUZMAN  
9 августа 1963 года  
9 August 1963

За Правительство Республики Чили:  
For the Government of the Republic of Chile :  
Carlos F. SILVA GUZMAN  
9 августа 1963 года  
9 August 1963

За Правительство Турецкой Республики:  
For the Government of the Turkish Republic :  
Fahri KORUTÜRK  
9 августа 1963 года  
9 August 1963



За Правительство Королевства Нидерландов:  
For the Government of the Kingdom of the Netherlands :

Paul J. POLAK  
9 августа 1963 года  
9 August 1963

За Правительство Королевства Греции:  
For the Government of the Kingdom of Greece :

John A. TZOUNIS  
9 августа 1963 года  
9 August 1963

За Правительство Ирландской Республики:  
For the Government of the Irish Republic :

C. C. CREMIN  
9 августа 1963 года  
9 August 1963

За Правительство Республики Судан:  
For the Government of the Republic of the Sudan :

Yacoub OSMAN  
9 августа 1963 года  
9 August 1963

За Правительство Исландии:  
For the Government of Iceland :

Kristinn GUDMUDSSON  
12 августа 1963 года  
12 August 1963

За Правительство Швеции:  
For the Swedish Government :

Rolf SOHLMAN  
12 августа 1963 года  
12 August 1963

За Правительство Республики Конго (Леопольдвиль):  
For the Government of the Republic of Congo (Leopoldville):

KINI

12 августа 1963 года

12 August 1963

За Правительство Иракской Республики:  
For the Government of the Republic of Iraq:

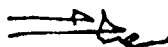

13 августа 1963 года

13 August 1963

За Правительство Йеменской Арабской Республики:  
For the Government of the Arab Republic of Yemen:



13 августа 1963 года

13 August 1963

За Правительство Тунисской Республики:  
For the Government of the Tunisian Republic:

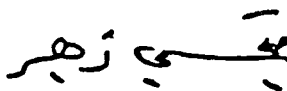

13 августа 1963 года

13 August 1963

За Правительство Ямайки:  
For the Government of Jamaica:

Humphrey TREVELYAN

13 августа 1963 года

13 August 1963

За Правительство Ливанской Республики:  
For the Government of the Republic of Lebanon :

N. FAYAD

13 августа 1963 года

13 August 1963

За Правительство Сирийской Арабской Республики:  
For the Government of the Arab Republic of Syria :

J. ATASSI

13 августа 1963 года

13 August 1963

За Правительство Тринидада и Тобаго:  
For the Government of Trinidad and Tobago :

Humphrey TREVELYAN

13 августа 1963 года

13 August 1963

За Правительство Бирманского Союза:  
For the Government of the Union of Burma :

Pe KIN

14 августа 1963 года

14 August 1963

За Правительство Японии:  
For the Government of Japan :

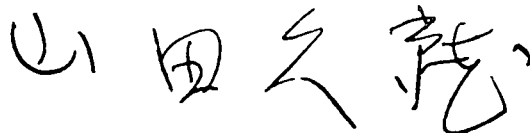
Handwritten signature in Japanese characters, reading "山田 久 彦" (Yamada Kenji).

14 августа 1963 года

14 August 1963

За Правительство Республики Пакистан:  
For the Government of the Republic of Pakistan :

Arshad HUSAIN

14 августа 1963 года

14 August 1963

За Правительство Республики Филиппины:  
For the Government of the Republic of Philippines :

Arshad HUSAIN

14 августа 1963 года

14 August 1963

За Правительство Королевства Ливии:  
For the Government of the Kingdom of Libya :

ع 31 . د

16 августа 1963 года

16 August 1963

За Правительство Республики Венесуэла:  
For the Government of the Republic of Venezuela :

LUCIO

16 августа 1963 года

16 August 1963

За Правительство Республики Колумбия:  
For the Government of the Republic of Colombia :

LUCIO

16 августа 1963 года

16 August 1963

За Правительство Республики Никарагуа:  
For the Government of the Republic of Nicaragua :

LUCIO

16 августа 1963 года

16 August 1963

За Правительство Республики Гондурас:  
For the Government of the Republic of Honduras :

V. L. DA CUNHA

16 августа 1963 года

16 August 1963

За Правительство Сомалийской Республики :  
For the Government of the Somali Republic :

A. M. ADAN

19 августа 1963 года

19 August 1963

За Правительство Иорданского Хашимитского Королевства :  
For the Government of the Hashemite Kingdom of Jordan :

Hazem NUSEIBEN

19 августа 1963 года

19 August 1963

За Правительство Федеративной Республики Германии :  
For the Government of the Federal Republic of Germany :

Günther SCHOLL

19 августа 1963 года

19 August 1963

За Правительство Народной Демократической Алжирской Республики :  
For the Government of the Algerian Democratic People's Republic :

БЕНЖАНА

19 августа 1963 года

19 August 1963

За Правительство Государства Кувейт :  
For the Government of the State of Kuwait :

K. M. JAFFAR

20 августа 1963 года

20 August 1963

За Правительство Малайской Федерации :  
For the Government of the Federation of Malaya :

Arnold SMITH

21 августа 1963 года

21 August 1963

За Правительство Республики Парагвай:  
For the Government of the Republic of Paraguay :  
V. L. DA CUNHA  
21 августа 1963 года  
21 August 1963

За Правительство Республики Коста-Рика:  
For the Government of the Republic of Costa Rica :  
Foy D. KOHLER  
23 августа 1963 года  
23 August 1963

За Правительство Республики Перу:  
For the Government of the Republic of Peru :  
Gonzalez DITTONI  
23 августа 1963 года  
23 August 1963

За Правительство Цейлона:  
For the Government of Ceylon :  
T. V. SUBASINGHE  
23 августа 1963 года  
23 August 1963

За Правительство Республики Индонезии:  
For the Government of the Republic of Indonesia :  
A. MALIK  
23 августа 1963 года  
23 August 1963

За Правительство Республики Мали:  
For the Government of the Republic of Mali :  
D. MAIGA  
23 августа 1963 года  
23 August 1963

За Правительство Республики Эль Сальвадор :  
For the Government of the Republic of El Salvador :

LUCIO

23 августа 1963 года

23 August 1963

За Королевское Правительство Непала :  
For His Majesty's Government of Nepal :

J. N. SINGHE

26 августа 1963 года

26 August 1963

За Правительство Швейцарской Конфедерации :  
For the Government of the Swiss Confederation :

A. L. NATURAL

26 августа 1963 года

26 August 1963

За Правительство Республики Либерия :  
For the Government of the Republic of Liberia :

J. D. LAWRENCE

27 августа 1963 года

27 August 1963

За Правительство Королевства Марокко :  
For the Government of the Kingdom of Morocco :

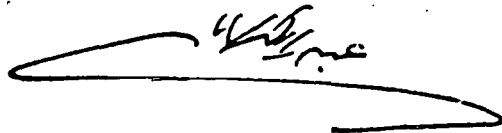

27 августа 1963 года

27 August 1963

За Правительство Федерации Нигерия:  
For the Government of the Federation of Nigeria :

Anucha WACHUKU

30 августа 1963 года

30 August 1963

За Правительство Западного Самоа:  
For the Government of Western Samoa :

Humphrey TREVELYAN

6 сентября 1963 года

6 September 1963

За Правительство Сьерра-Леоне:  
For the Government of Sierra Leone :

Maigore KALLON

9 сентября 1963 года

9 September 1963

За Федеральное Правительство Австрийской Республики:  
For the Federal Government of the Republic of Austria :

Heinrich HAYMERLE

11 сентября 1963 года

11 September 1963

За Правительство Великого Герцогства Люксембург:  
For the Government of the Grand-Duchy of Luxembourg :

Léon RIES

13 сентября 1963 года

13 September 1963

За Императорское Правительство Эфиопии:  
For the Imperial Government of Ethiopia :

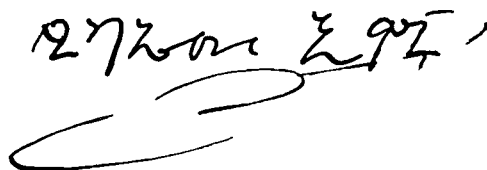

19 сентября 1963 года

19 September 1963



За Правительство Доминиканской Республики :  
For the Government of the Dominican Republic :

Albert F. HART

19 сентября 1963 года

19 September 1963

За Правительство Республики Танганьика :  
For the Government of the Republic of Tanganyika :

A. TIBANDEBAGE

20 сентября 1963 года

20 September 1963

За Правительство Республики Боливия :  
For the Government of the Republic of Bolivia :

A. PRUDENCIO

20 сентября 1963 года

20 September 1963

За Правительство Республики Сан-Марино :  
For the Government of the Republic of San Marino :

Federico VIGI

24 сентября 1963 года

24 September 1963

За Правительство Восточной Республики Уругвай :  
For the Government of the Oriental Republic of Uruguay :

L. H. CLOSE-POZZO

27 сентября 1963 года

27 September 1963

За Правительство Республики Эквадор :  
For the Government of the Republic of Ecuador :

C. Holten EGGERT

1 октября 1963 года

1 October 1963

За Правительство Украинской Советской Социалистической Республики:

For the Government of the Ukrainian Soviet Socialist Republic :

СЛИПЧЕНКО

8 октября 1963 года

8 October 1963

За Правительство Белорусской Советской Социалистической Республики:

For the Government of the Byelorussian Soviet Socialist Republic :

ГУРИНОВИЧ

8 октября 1963 года

8 October 1963

За Правительство Исламской Республики Мавритания:

For the Government of the Islamic Republic of Mauritania :



8 октября 1963 года

8 October 1963

За Правительство Республики Сенегал:

For the Government of the Republic of Senegal :

Seyni LOUM

9 октября 1963 года

9 October 1963

За Правительство Республики Дагомея:

For the Government of the Republic of Dahomey :

Seyni LOUM

9 октября 1963 года

9 October 1963

*List of signatures affixed on the original of the Treaty deposited with the Government of the United States of America*

For the Government of Australia :

За Правительство Австралии:

Howard BEALE

8 August 1963

For the Government of Mexico :

За Правительство Мексики:

Antonio CARRILLO

8 August 1963

For the Government of Canada :

За Правительство Канады:

C. S. A. RITCHIE

8 August 1963

For the Government of New Zealand :

За Правительство Новой Зеландии:

G. R. LAKING

8 August 1963

For the Government of India :

За Правительство Индии:

Braj Kumar NEHRU

8 August 1963

For the Government of the Philippines :

За Правительство Филиппин:

Amelito R. MUTUC

8 August 1963

For the Government of the Federation of Malaya :

За Правительство Малайской Федерации:

Ong Yoke LIN

8 August 1963

For the Government of Liberia :

За Правителство Либерии:

S. Edward PEAL

8 August 1963

For the Government of Thailand :

За Правителство Таиланда:

Visutr ARTHAYUKTI

8 August 1963

For the Government of Iran :

За Правителство Ирана:

Mahmoud FOROUGHI

8 August 1963

For the Government of Poland :

За Правителство Польши:

M. DOBROSIELSKI

8 August 1963

For the Government of Belgium :

За Правителство Бельгии:

Louis SCHEYVEN

8 August 1963

For the Government of Bulgaria :

За Правителство Болгарии:

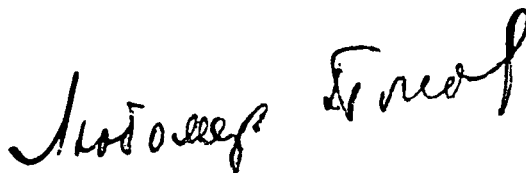

8 August 1963

For the Government of Italy :

За Правительство Италии:

Sergio FENOALTEA

8 August 1963

For the Government of Ireland :

За Правительство Ирландии:

T. J. KIERNAN

8 August 1963

For the Government of Afghanistan :

За Правительство Афганистана:

Dr. A. MAJID

8 August 1963

For the Government of Rumania :

За Правительство Румынии:

Mircea MALITZA

8 August 1963

For the Government of Tunisia :

За Правительство Туниса:

I. KHELIL

8 August 1963

For the Government of Cyprus :

За Правительство Кипра:

Zenon ROSSIDES

8 August 1963

For the Government of Yugoslavia :

За Правительство Югославии:

Veljko MIĆUNOVIĆ

8 August 1963

For the Government of Finland :

За Правительство Финляндии:

Pentti UUSIVIRTA

8 August 1963

For the Government of Czechoslovakia :

За Правительство Чехословакии:

Dr. Miloslav RŮŽEK

8 August 1963

For the Government of Israel :

За Правительство Израиля:

M. GAZIT

8 August 1963

For the Government of Honduras :

За Правительство Гондураса:

Céleo DÁVILA

8 August 1963

For the Government of Hungary :

За Правительство Венгрии:

Radványi JÁNOS

8 August 1963

For the Government of Chile :

За Правительство Чили:

Sergio GUTIERREZ-O.

8 August 1963

For the Government of Brazil :

За Правительство Бразилии:

Roberto DE OLIVEIRA CAMPOS

8 August 1963

For the Government of Argentina :

За Правительство Аргентины :

Fernando J. TAUREL

8 August 1963

For the Government of the United Arab Republic :

За Правительство Объединенной Арабской Республики :

Ambassador Mostafa KAMEL

8 August 1963

For the Government of Greece :

За Правительство Греции :

A. MATSAS

8 August 1963

For the Government of Bolivia :

За Правительство Боливии :

E. S. DE LOZADA

8 August 1963

For the Government of Turkey :

За Правительство Турции :

T. MENEMENCIOĞLU

9 August 1963

For the Government of Sudan :

За Правительство Судана :

O. HADARI

9 August 1963

For the Government of Ethiopia :

За Правительство Эфиопии :

Berhanou DINKE

9 August 1963

For the Government of the Kingdom of the Netherlands :

За Правительство Нидерландов :

J. H. VAN ROIJEN

9 August 1963

For the Government of Denmark :

За Правительство Дании :

T. DAHLGAARD

9 August 1963

For the Government of Norway :

За Правительство Норвегии :

Rolf HANCKE

9 August 1963

For the Government of Ghana :

За Правительство Ганы :

M. A. RIBEIRO

9 August 1963

For the Government of the Congo (Leopoldville) :

За Правительство Конго (Леопольдвиль) :

M. CARDOSO

9 August 1963

For the Government of Jordan :

За Правительство Иордании :

Saad JUM'А

12 August 1963

For the Government of Uruguay :

За Правительство Уругвая :

B. OCHOTECO

12 August 1963



For the Government of Iceland :

За Правительство Исландии :

Thor THORS

12 August 1963

For the Government of Trinidad and Tobago :

За Правительство Тринидада и Тобаго :

Ellis CLARKE

12 August 1963

For the Government of Sweden :

За Правительство Швеции :

J. J. DE DARDEL

12 August 1963

For the Government of Laos :

За Правительство Лаоса :

КНАМΠΑН

12 August 1963

For the Government of Lebanon :

За Правительство Ливана :

I. АНДАВ

12 August 1963

For the Government of Nicaragua :

За Правительство Никарагуа :

Guillermo SEVILLA-SACASA

13 August 1963

For the Government of Jamaica :

За Правительство Ямайки :

Neville ASHENHEIM

13 August 1963

For the Government of Iraq :

За Правительство Ирака:

Adnan RASHAHI

13 August 1963

For the Government of the Syrian Arab Republic :

За Правительство Сирийской Арабской Республики:

Omar ABOU RICHÉ

13 August 1963

For the Government of Costa Rica :

За Правительство Коста-Рики:

Gonzalo J. FACIO

13 August 1963

For the Government of Spain :

За Правительство Испании:

Antonio GARRIGUES

13 August 1963

For the Government of Japan :

За Правительство Японии:

Ryuji TAKEUCHI

14 August 1963

For the Government of Pakistan

За Правительство Пакистана:

G. AHMED

14 August 1963

For the Government of Burma

За Правительство Бирмы:

On SEIN

14 August 1963

For the Government of Algeria :

За Правительство Алжира :

Mohamed Houari HOUARI

14 August 1963

For the Government of Paraguay :

За Правительство Парагвая :

Julio C. GUTIERREZ

15 August 1963

For the Government of Venezuela :

За Правительство Венесуэлы :

E. TEJERA-P.

16 August 1963

For the Government of Colombia :

За Правительство Колумбии :

Eduardo Uribe BOTERO

16 August 1963

For the Government of Libya :

За Правительство Ливии :

Tageddin JERBI

16 August 1963

For the Government of the Federal Republic of Germany :

За Правительство Федеративной Республики Германии :

K. H. KNAPPSTEIN

19 August 1963

For the Government of the Somali Republic :

За Правительство Республики Сомали :

Omar MOHALLIM

19 August 1963

For the Government of Kuwait :

За Правительство Кувейта :

T. GHOUSSEIN

20 August 1963

For the Government of El Salvador :

За Правительство Сальвадора :

F. R. LIMA

21 August 1963

For the Government of Ceylon :

За Правительство Цейлона :

M. F. DE S. JAYARATNE

22 August 1963

For the Government of Mali :

За Правительство Мали :

Oumar Sow

23 August 1963

For the Government of Peru :

За Правительство Перу :

F. BERCKEMEYER

23 August 1963

For the Government of the Republic of China :

За Правительство Республики Китая :

Tingfu F. TSIANG

23 August 1963

For the Government of Indonesia :

За Правительство Индонезии :

Z. ZAIN

23 August 1963

For the Government of Chad :

За Правительство Чада :

Malick Sow

26 August 1963

For the Government of Switzerland :

За Правительство Швейцарии :

H. K. FREY

26 August 1963

For the Government of Morocco :

За Правительство Марокко :

محمد السادس بن الحسن  
الملك المغربي

27 أغسطس 1963

27 August 1963

For the Government of Dahomey :

За Правительство Дагомеи :

G. ROGNON

27 August 1963

For the Government of Cameroon :

За Правительство Камеруна :

J. KUON

27 August 1963

For the Government of Uganda :

За Правительство Уганды :

Apollo K. KIRONDE

29 August 1963

For the Government of the Republic of Korea :  
За Правительство Республики Кореи :

김정렬

30 August 1963

For the Government of Nepal :  
За Правительство Непала :

जयक. श्रेष्ठ  
३० अगस्त १९६३

30 August 1963

For the Government of Upper Volta :  
За Правительство Верхней Вольты :

John B. KAVORÉ

30 August 1963

For the Government of Luxembourg :

За Правительство Люксембурга :

G. HEISBOURG

3 September 1963

For the Government of the Federation of Nigeria :

За Правительство Федерации Нигерии :

Anucha WACHUKU

4 September 1963

For the Government of the Ivory Coast :  
За Правительство Берега Слоновой Кости :  
Konan BÉDIÉ  
5 September 1963

For the Government of Western Samoa :  
За Правительство Западного Самоа :  
G. R. LAKING  
6 September 1963

For the Government of the Yemen Arab Republic :  
За Правительство Йеменской Арабской Республики :  
Mohsin A. ALAINI  
6 September 1963

For the Government of Gabon :  
За Правительство Габона :  
A. ISSEMBÉ  
10 September 1963

For the Government of Austria :  
За Правительство Австрии :  
Wilfried PLATZER  
11 September 1963

For the Government of Sierra Leone :  
За Правительство Сьерра-Леоне :  
R. E. KELFA-CAULKER  
11 September 1963

For the Government of Mauritania :  
За Правительство Мавритании :  
M. N. KOCHMAN  
13 September 1963

For the Government of the Dominican Republic :

За Правительство Доминиканской Республики:

E. A. ROSARIO C.

16 September 1963

For the Government of San Marino :

За Правительство Сан-Марино:

Franco FIORIO

17 September 1963

For the Government of Togo :

За Правительство Того:

G. APEDO-АМАН

18 September 1963

For the Government of Tanganyika :

За Правительство Танганьики:

Erasto A. M. MANG'ENYA

18 September 1963

For the Government of Rwanda :

За Правительство Руанды:

Mprakaniye LAZARE

19 September 1963

For the Government of Panama :

За Правительство Панамы:

A. G. ARANGO

20 September 1963

For the Government of Senegal :

За Правительство Сенегала:

Ousmane SOCÉ DIOP

20 September 1963



For the Government of the Malagasy Republic :

За Правительство Мальгашской Республики:

Louis RAKOTOMALALA

23 September 1963

For the Government of Guatemala :

За Правительство Гватемалы:

Carlos GARCÍA-BAUER

23 September 1963

For the Government of Niger :

За Правительство Нигера:

A. SIDIKOU

24 September 1963

For the Government of Ecuador :

За Правительство Эквадора:

José Antonio CORREA

27 September 1963

For the Government of Viet-Nam :

За Правительство Вьетнама:

N. P. BUU-HOÏ

1 October 1963

For the Government of Burundi :

За Правительство Бурунди:

Pie MASUMBUKO

4 October 1963

For the Government of Portugal :

За Правительство Португалии:

J. DE MENEZES ROSA

9 October 1963

For the Government of Haiti :

За Правительство Гаити:

Robert THÉARD

9 October 1963

*List of signatures affixed on the original of the Treaty deposited with the Government  
of the United Kingdom of Great Britain and Northern Ireland*

For the Government of Afghanistan :

За Правительство Афганистана:

M. Kabir LUDIN

8 August 1963

For the Government of Australia :

За Правительство Австралии:

E. J. HARRISON

8 August 1963

For the Government of Belgium :

За Правительство Бельгии:

J. DE THIER

8 August 1963

For the Government of Bulgaria :

За Правительство Болгарии:

P. ГРИГОРОВ

8 August 1963

For the Government of Canada :

За Правительство Канады:

George A. DREW

8 August 1963

For the Government of Cyprus :

За Правительство Кипра:

A. G. SOTERIADES

8 August 1963

For the Government of Czechoslovakia :

За Правительство Чехословакии:

Zdenek TRHLIK

8 August 1963

For the Government of Finland :

За Правителство Финландии :

Pentti TALVITIE

8 August 1963

For the Government of Hungary :

За Правителство Венгрии :

B. SZILAGYI

8 August 1963

For the Government of India :

За Правителство Индии :

M. C. CHAGLA

High Commissioner for India

8 August 1963

For the Government of Iran :

За Правителство Ирана :

Ardeshir ZAHEDI

8 August 1963

For the Government of Ireland :

За Правителство Ирландии :

C. C. CREMIN

8 August 1963

For the Government of Israel :

За Правителство Израэля :

E. EVRON

8 August 1963

For the Government of Italy :

За Правителство Италии :

P. QUARONI

8 August 1963

For the Government of Mexico :

За Правительство Мексики:

A. ARMENDARIZ

8 August 1963

For the Government of Mongolia :

За Правительство Монголии:

Ж. БАНЗАР

8 August 1963

For the Government of New Zealand :

За Правительство Новой Зеландии:

G. D. L. WHITE

8 August 1963

For the Government of the Philippines :

За Правительство Филиппин:

Melquiades J. GAMBOA

8 August 1963

For the Government of Poland :

За Правительство Польши:

B. TOMOROWICZ

8 August 1963

For the Government of Romania :

За Правительство Румынии:

G. MACOVESCU

8 August 1963

For the Government of Thailand :

За Правительство Таиланда:

Plerng Nobadol RABIBHADANA

8 August 1963

For the Government of Yugoslavia :

За Правительство Югославии:

Srdja PRICA

8 August 1963

For the Government of the United Arab Republic :

За Правительство Объединенной Арабской Республики:

M. EL KONY

8 August 1963

For the Government of Brazil :

За Правительство Бразилии:

José COCHRANE DE ALENCAR

8 August 1963

For the Government of Argentina :

За Правительство Аргентины:

M. M. PADILLA

9 August 1963

For the Government of Chile :

За Правительство Чили:

Rafael VERGARA

9 August 1963

For the Government of the Congo (Leopoldville) :

За Правительство Конго (Леопольдвиль):

T. R. KANZA

9 August 1963

For the Government of Costa Rica :

За Правительство Коста-Рики:

Maria del C. CHITTENDEN

9 August 1963

For the Government of Denmark :

За Правительство Дании:

Nils SVENNINGSEN

9 August 1963

For the Government of Ethiopia :

За Правительство Эфиопии:

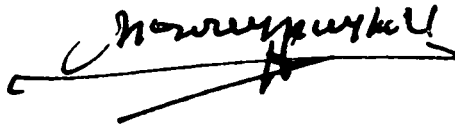

9 August 1963

For the Government of Greece :

За Правительство Греции:

J. A. DRACOULIS

9 August 1963

For the Government of the Netherlands :

За Правительство Нидерландов:

A. BENTINCK

9 August 1963

For the Government of Norway :

За Правительство Норвегии:

E. ULSTEIN

9 August 1963

For the Government of the Sudan :

За Правительство Судана:

A. A. HUSSEIN

9 August 1963

For the Government of Turkey :

За Правительство Турции:

C. AKBAŸ

9 August 1963

For the Government of Libya :

За Правительство Ливии:

A. BUSAIRI

9 August 1963

For the Government of Iceland :

За Правительство Исландии:

Henrik Sv. BJÖRNSSON

12 August 1963

For the Government of Laos :

За Правительство Лаоса:

SOUPHANTHARANGSI

12 August 1963

For the Government of the Federation of Malaya :

За Правительство Малайской Федерации:

Tunku JA'AFAR

12 August 1963

For the Government of Sweden :

За Правительство Швеции:

Carl Johan RAPPE

12 August 1963

For the Government of Trinidad and Tobago :

За Правительство Тринидада и Тобаго:

L. CONSTANTINE

12 August 1963

For the Government of Tunisia :

За Правительство Туниса:

حبيب الشطي

12 August 1963

For the Government of Jordan :

За Правительство Иордании :

Anastas HANANIA

12 August 1963

For the Government of Iraq :

За Правительство Ирака :

Djabir OMAR

13 August 1963

For the Government of Jamaica :

За Правительство Ямайки :

H. LINDO

13 August 1963

For the Government of Lebanon :

За Правительство Ливана :

K. TAKIEDDINE

13 August 1963

For the Government of Luxembourg :

За Правительство Люксембурга :

A. J. CLASEN

13 August 1963

For the Government of Nicaragua :

За Правительство Никарагуа :

J. L. SANDINO

13 August 1963

For the Government of the Syrian Arab Republic :

За Правительство Сирийской Арабской Республики :

Abdallah KHANI

13 August 1963



For the Government of Algeria :

За Правительство Алжира :

KELLOU

14 August 1963

For the Government of Burma :

За Правительство Бирмы :

Hla MAUNG

14 August 1963

For the Government of Japan :

За Правительство Японии :

Katsumi OHNO

14 August 1963

For the Government of Pakistan :

За Правительство Пакистана :

Mohammed YOUSUF, Lt. General

14 August 1963

For the Government of Spain :

За Правительство Испании :

Santa CRUZ

14 August 1963

For the Government of Honduras :

За Правительство Гондураса :

Gonz. RODRIG. SOTO

15 August 1963

For the Government of Paraguay :

За Правительство Парагвая :

Ramiro RECALDE DE VARGAS

15 August 1963

For the Government of Liberia :

За Правительство Либерии:

Geo. T. BREWER, Jr.

16 August 1963

For the Government of the Federal Republic of Germany :

За Правительство Федеративной Республики Германии:

R. THIERFELDER

19 August 1963

For the Government of Colombia :

За Правительство Колумбии:

B. SOMASO L.

20 August 1963

For the Government of Kuwait :

За Правительство Кувейта:

K. M. JAFFAR

20 August 1963

For the Government of Venezuela :

За Правительство Венесуэлы:

Ignacio IRIBARREN BORGES

20 August 1963

For the Government of Bolivia :

За Правительство Боливии:

M. BARRAU

21 August 1963

For the Government of Ceylon :

За Правительство Цейлона:

G. P. MALALASEKERA

22 August 1963

For the Government of El Salvador :

За Правительство Сальвадора:

J. Antonio MELENDEZ P.

22 August 1963

For the Government of Indonesia :

За Правительство Индонезии:

S. SURYO-DI-PURO

23 August 1963

For the Government of Mali :

За Правительство Мали:

Gourdo Sow

23 August 1963

For the Government of Peru :

За Правительство Перу:

G. N. DE ARAMBURU

23 August 1963

For the Government of Nepal :

За Правительство Непала:

Kali Prasad UPADHYAY

26 August 1963

For the Government of Switzerland :

За Правительство Швейцарии:

Armin DAENIKER

26 August 1963

For the Government of Uganda :

За Правительство Уганды:

T. B. BAZARRABUSA

29 August 1963

For the Government of the Republic of Korea :

За Правительство Республики Кореи:

Honkon LEE

30 August 1963

For the Government of Morocco :

За Правительство Марокко:

الحسن البهدري

30 August 1963

For the Government of Nigeria :

За Правительство Нигерии:

Apuha WACHUKU

2 September 1963

For the Government of Dahomey :

За Правительство Дагомеи:

A. AUTIE

3 September 1963

For the Government of Ghana :

За Правительство Ганы:

K. ARMAN

4 September 1963

For the Government of Sierra Leone :

За Правительство Сьерра-Леоне:

William H. FITZJOHN

4 September 1963

For the Government of Western Samoa :

За Правительство Западного Самоа:

T. L. MACDONALD

5 September 1963

For the Government of Cameroon :

За Правительство Камеруна:

M. EPIE

6 September 1963

For the Government of Austria :

За Правительство Австрии:

Dr. SCHWARZENBERG

12 September 1963

For the Government of Tanganyika :

За Правительство Танганьики:

Sam J. NTIRO

16 September 1963

For the Government of the Dominican Republic :

За Правительство Доминиканской Республики:

V. M. CABRAL

17 September 1963

For the Government of Mauritania :

За Правительство Мавритании:

Bakar AHMEDOU

17 September 1963

For the Government of San Marino :

За Правительство Сан-Марино:

Federico BIGI

20 September 1963

For the Government of Senegal :

За Правительство Сенегала:

L. BOISSIER-PALUN

23 September 1963

For the Government of the Niger :

За Правительство Нигера:

S. AMADOU

24 September 1963

For the Government of Uruguay :

За Правительство Уругвая:

R. E. MACASCHEN

27 September 1963

For the Government of Ecuador :

За Правительство Эквадора:

Alberto WRIGHT

1 October 1963

For the Government of Portugal :

За Правительство Португалии:

Manuel ROSNETA

9 October 1963

---

[TRADUCTION — TRANSLATION]

N° 6964. TRAITÉ<sup>1</sup> INTERDISANT LES ESSAIS D'ARMES NUCLÉAIRES DANS L'ATMOSPHÈRE, DANS L'ESPACE EXTRA-ATMOSPHÉRIQUE ET SOUS L'EAU. SIGNÉ À MOSCOU, LE 5 AOÛT 1963

Les Gouvernements des États-Unis d'Amérique, du Royaume-Uni de Grande-Bretagne et d'Irlande du Nord et de l'Union des Républiques socialistes soviétiques, ci-après dénommés « les Parties originaires »,

Proclamant que leur objectif principal est la conclusion, dans les délais les plus rapides, d'un accord de désarmement général et complet sous un contrôle international strict, conformément aux buts des Nations Unies, accord qui mettrait fin à la course aux armements et ferait cesser toute incitation à la production et aux essais d'armes de tous genres, y compris les armes nucléaires,

Cherchant à assurer l'arrêt de toutes les explosions expérimentales d'armes nucléaires à tout jamais, déterminés à poursuivre les négociations à cette fin et désireux de mettre un terme à la contamination du milieu ambiant de l'homme par des substances radioactives,

Sont convenus de ce qui suit :

*Article premier*

1. Chacune des Parties au présent Traité s'engage à interdire, à empêcher et à s'abstenir d'effectuer toute explosion expérimentale d'arme nucléaire, ou toute autre explosion nucléaire, en tout lieu relevant de sa juridiction ou de son contrôle :

a) Dans l'atmosphère, au-delà de ses limites, y compris l'espace extra-atmosphérique, ou sous l'eau, y compris les eaux territoriales ou la haute mer, ou

b) Dans tout autre milieu, si une telle explosion provoque la chute de déchets radioactifs en dehors des limites territoriales de l'État sous la juridiction ou le contrôle duquel a été effectuée l'explosion. Il est entendu à ce sujet que les

<sup>1</sup> Le Traité est entré en vigueur le 10 octobre 1963, date du dépôt des instruments de ratification par les Gouvernements de l'Union des Républiques socialistes soviétiques, du Royaume-Uni de Grande-Bretagne et d'Irlande du Nord et des États-Unis d'Amérique auprès de chacun des trois Gouvernements dépositaires, conformément au paragraphe 3 de l'article III.

*Ratifications et adhésion (a)*

Les Gouvernements ci-après ont déposé leurs instruments auprès du Gouvernement des États-Unis d'Amérique aux dates indiquées :

Nouvelle-Zélande . . . . .	10 octobre 1963
Afrique du Sud . . . . .	10 octobre 1963 (a)
Pologne . . . . .	14 octobre 1963

La déclaration certifiée a été enregistrée par les États-Unis d'Amérique le 22 octobre 1963.

dispositions du présent alinéa s'entendent sans préjudice de la conclusion d'un traité qui aboutirait à l'interdiction permanente de toutes les explosions nucléaires expérimentales, y compris toutes les explosions souterraines, conclusion à laquelle, comme les Parties l'ont déclaré dans le Préambule du présent Traité, elles cherchent à parvenir.

2. Chacune des Parties au présent Traité s'engage en outre à s'abstenir de provoquer ou d'encourager l'exécution — ou de participer de quelque manière que ce soit à l'exécution — de toute explosion expérimentale d'arme nucléaire, ou de toute autre explosion nucléaire, qui aurait lieu où que ce soit dans l'un quelconque des milieux indiqués ci-dessus ou qui aurait les effets indiqués au paragraphe 1 du présent article.

### *Article II*

1. Toute Partie peut proposer des amendements au présent Traité. Le texte de tout amendement proposé sera soumis aux Gouvernements dépositaires, qui le communiqueront à toutes les Parties. Si un tiers ou plus des Parties en fait alors la demande, les Gouvernements dépositaires convoqueront une conférence, à laquelle ils inviteront toutes les Parties, pour étudier cet amendement.

2. Tout amendement au présent Traité devra être approuvé par la majorité des Parties, y compris toutes les Parties originaires. L'amendement entrera en vigueur à l'égard de toutes les Parties dès le dépôt des instruments de ratification par la majorité des Parties, y compris ceux de toutes les Parties originaires.

### *Article III*

1. Le présent Traité est ouvert à la signature de tous les États. Tout État qui n'aura pas signé le Traité avant son entrée en vigueur conformément au paragraphe 3 du présent article pourra y adhérer à tout moment.

2. Le présent Traité sera soumis à la ratification des États signataires. Les instruments de ratification et les instruments d'adhésion seront déposés auprès des Gouvernements des Parties originaires — les États-Unis d'Amérique, le Royaume-Uni de Grande-Bretagne et d'Irlande du Nord et l'Union des Républiques socialistes soviétiques — qui sont, par le présent texte, désignés comme étant les Gouvernements dépositaires.

3. Le présent Traité entrera en vigueur lorsqu'il aura été ratifié par toutes les Parties originaires et lorsque celles-ci auront déposé leurs instruments de ratification.

4. Pour les États dont les instruments de ratification ou d'adhésion seront déposés après l'entrée en vigueur du présent Traité, celui-ci entrera en vigueur à la date du dépôt de leurs instruments de ratification ou d'adhésion.

5. Les Gouvernements dépositaires informeront sans délai tous les États qui auront signé le Traité ou qui y auront adhéré de la date de chaque signature,



de la date du dépôt de chaque instrument de ratification et d'adhésion, de la date d'entrée en vigueur du Traité et de la date de réception de toute demande de conférence ainsi que de toute autre communication.

6. Le présent Traité sera enregistré par les Gouvernements dépositaires conformément aux dispositions de l'Article 102 de la Charte des Nations Unies.

#### *Article IV*

Le présent Traité a une durée illimitée.

Chaque Partie, dans l'exercice de sa souveraineté nationale, aura le droit de se retirer du Traité si elle décide que des événements extraordinaires, en rapport avec l'objet du présent Traité, ont compromis les intérêts suprêmes de son pays. Elle devra notifier ce retrait à toutes les autres Parties avec un préavis de trois mois.

#### *Article V*

Le présent Traité, dont les textes anglais et russe font également foi, sera déposé dans les archives des Gouvernements dépositaires. Des copies dûment certifiées seront adressées par les Gouvernements dépositaires aux Gouvernements des États qui auront signé le Traité ou qui y auront adhéré.

EN FOI DE QUOI les soussignés, dûment autorisés à cet effet, ont signé le présent Traité.

FAIT à Moscou en triple exemplaire, le 5 août 1963.

Pour le Gouvernement  
des États-Unis  
d'Amérique :

Dean RUSK

Pour le Gouvernement  
du Royaume-Uni de  
Grande-Bretagne  
et d'Irlande du Nord :

HOME

Pour le Gouvernement  
de l'Union des  
Républiques  
socialistes soviétiques :

A. GROMYKO

*Les signatures qui apparaissent sur les pages 50 à 92 sont celles des plénipotentiaires représentant les Gouvernements des pays ci-après:*

<i>Texte signé à Moscou</i>	<i>Texte signé à Washington</i>	<i>Texte signé à Londres</i>
Inde	Australie	Afghanistan
Bulgarie	Mexique	Australie
Mexique	Canada	Belgique
Ghana	Nouvelle-Zélande	Bulgarie
Hongrie	Inde	Canada
République démocratique allemande	Philippines	Chypre
Iran	Fédération de Malaisie	Tchécoslovaquie
Mongolie	Libéria	Finlande
Pologne	Thaïlande	Hongrie
Roumanie	Iran	Inde
Finlande	Pologne	Iran
Tchécoslovaquie	Belgique	Irlande
Australie	Bulgarie	Israël
Canada	Italie	Italie
Israël	Irlande	Mexique
Nouvelle-Zélande	Afghanistan	Mongolie
Laos	Roumanie	Nouvelle-Zélande
Italie	Tunisie	Philippines
Yougoslavie	Chypre	Pologne
Belgique	Yougoslavie	Roumanie
République arabe unie	Finlande	Thaïlande
Chypre	Tchécoslovaquie	Yougoslavie
Thaïlande	Israël	République arabe unie
Brésil	Honduras	Brésil
Danemark	Hongrie	Argentine
Afghanistan	Chili	Chili
Norvège	Brésil	Congo (Léopoldville)
Argentine	Argentine	Costa Rica
	République arabe unie	Danemark

<i>Texte signé à Moscou</i>	<i>Texte signé à Washington</i>	<i>Texte signé à Londres</i>
Chili	Grèce	Ethiopie
Turquie	Bolivie	Grèce
Pays-Bas	Turquie	Pays-Bas
Grèce	Soudan	Norvège
Irlande	Ethiopie	Soudan
Soudan	Pays-Bas	Turquie
Islande	Danemark	Libye
Suède	Norvège	Islande
Congo (Léopoldville)	Ghana	Laos
Irak	Congo (Léopoldville)	Fédération de Malaisie
Yémen	Jordanie	Suède
Tunisie	Uruguay	Trinité et Tobago
Jamaïque	Islande	Tunisie
Liban	Trinité et Tobago	Jordanie
Syrie	Suède	Irak
Trinité et Tobago	Laos	Jamaïque
Birmanie	Liban	Liban
Japon	Nicaragua	Luxembourg
Pakistan	Jamaïque	Nicaragua
Philippines	Irak	Syrie
Libye	Syrie	Algérie
Venezuela	Costa Rica	Birmanie
Colombie	Espagne	Japon
Nicaragua	Japon	Pakistan
Honduras	Pakistan	Espagne
Somalie	Birmanie	Honduras
Jordanie	Algérie	Paraguay
République fédérale d'Allemagne	Paraguay	Libéria
Algérie	Venezuela	République fédérale d'Allemagne
Koweït	Colombie	Colombie

<i>Texte signé à Moscou</i>	<i>Texte signé à Washington</i>	<i>Texte signé à Londres</i>
Fédération de Malaisie	République fédérale	Koweït
Paraguay	d'Allemagne	Venezuela
Costa Rica	Somalie	Bolivie
Pérou	Koweït	Ceylan
Ceylan	El Salvador	El Salvador
Indonésie	Ceylan	Indonésie
Mali	Mali	Mali
El Salvador	Pérou	Pérou
Népal	Chine	Népal
Suisse	Indonésie	Suisse
Libéria	Tchad	Ouganda
Maroc	Suisse	République de Corée
Nigéria	Maroc	Maroc
Samoa-Occidental	Dahomey	Nigéria
Sierra Leone	Cameroun	Dahomey
Autriche	Ouganda	Ghana
Luxembourg	République de Corée	Sierra Leone
Ethiopie	Népal	Samoa-Occidental
République Dominicaine	Haute-Volta	Cameroun
Tanganyika	Luxembourg	Autriche
Bolivie	Nigéria	Tanganyika
Saint-Marin	Côte-d'Ivoire	République Dominicaine
Uruguay	Samoa-Occidental	Mauritanie
Equateur	Yémen	Saint-Marin
République socialiste soviétique d'Ukraine	Gabon	Sénégal
République socialiste soviétique de Biélorussie	Autriche	Niger
Mauritanie	Sierra Leone	Uruguay
	Mauritanie	Equateur
	République Dominicaine	Portugal
	Saint-Marin	

*Texte signé à Moscou*

Sénégal

Dahomey

*Texte signé à Washington*

Togo

Tanganyika

Ruanda

Panama

Sénégal

Madagascar

Guatemala

Niger

Equateur

République du Viet-

Nam

Burundi

Portugal

Haïti

*Texte signé à Londres*

No. 6965

---

**UNITED NATIONS,  
INTERNATIONAL LABOUR ORGANISATION,  
FOOD AND AGRICULTURE ORGANIZATION  
OF THE UNITED NATIONS,  
UNITED NATIONS EDUCATIONAL, SCIENTIFIC  
AND CULTURAL ORGANIZATION,  
INTERNATIONAL CIVIL AVIATION  
ORGANIZATION,  
WORLD HEALTH ORGANIZATION,  
INTERNATIONAL TELECOMMUNICATION  
UNION,  
WORLD METEOROLOGICAL ORGANIZATION,  
INTERNATIONAL ATOMIC ENERGY AGENCY  
and UNIVERSAL POSTAL UNION  
and  
UNITED ARAB REPUBLIC**

**Agreement concerning technical assistance. Signed at  
Cairo, on 10 September 1963**

*Official texts: English and Arabic.*

*Registered ex officio on 16 October 1963.*

N° 6965

---

**ORGANISATION DES NATIONS UNIES,  
ORGANISATION INTERNATIONALE DU TRAVAIL,  
ORGANISATION DES NATIONS UNIES  
POUR L'ALIMENTATION ET L'AGRICULTURE,  
ORGANISATION DES NATIONS UNIES  
POUR L'ÉDUCATION, LA SCIENCE ET LA CULTURE,  
ORGANISATION DE L'AVIATION CIVILE  
INTERNATIONALE,  
ORGANISATION MONDIALE DE LA SANTÉ,  
UNION INTERNATIONALE  
DES TÉLÉCOMMUNICATIONS,  
ORGANISATION MÉTÉOROLOGIQUE MONDIALE,  
AGENCE INTERNATIONALE DE L'ÉNERGIE ATOMIQUE  
et UNION POSTALE UNIVERSELLE**

**et**

**RÉPUBLIQUE ARABE UNIE**

**Accord relatif à l'assistance technique. Signé au Caire, le  
10 septembre 1963**

*Textes officiels anglais et arabe.*

*Enregistré d'office le 16 octobre 1963.*





الاجهزة التابعة للمنظمات • ويعطى كل طرف من اطراف هذه الاتفاقية كل اعتبار واهتمام لاي اقتراح يتقدم به الطرف الآخر لاتمام هذه التسوية •

٤ - يجوز انهاء هذه الاتفاقية بواسطة كل او بعض المنظمات حسبما يحددها الأمر أو بواسطة الحكومة وذلك بموجب اخطار كتابي لبقية الاصراف ويسرى الانهاء عقب ستين يوما من تسلم الاخصار •

واثباتا لما تقدم وقع المفوضون المعتمدون والموقعون ادناه الممثلون للمنظمات والحكومة على هذه الاتفاقية نيابة عن الاصراف في القاهرة في اليوم العاشر من شهر سبتمبر سنة ١٩٦٣ باللغتين الانجليزية والعربية ( نسختين من كل منهما ) وكلا النصين يعتبر نصا رسميا الا في حالة الاختلاف فان النص باللغة الانجليزية هو الذي يحمل به ، ،

عن حكومة الجمهورية العربية المتحدة ( دكتور عبد المنعم التيسوني ) وزير الخزانة والتخصيص	عن الامم المتحدة ومنظمة العمل الدولية ومنظمة الامم المتحدة للاغذية والزراعة ومنظمة الامم المتحدة للتربية والعلوم والثقافة والمنظمة الدولية للضيران المدني والهيئة الصحية العالمية واتحاد المواصلات السلوكية واللاسلكية الدولي ومنظمة الارصاد الجوية العالمية ووكالة الطاقة الذرية الدولية واتحاد البريد العالمي ( أوزوربيو تا فال )
--	---

الممثل المقيم لمجلس المعونة الفنية للامم المتحدة بالقاهرة

ج - الاتفاقية الخاصة بمزايا وحصانات وكالة الطاقة الذرية الدولية  
الدولية فيما يتعلق بوكالة الطاقة الذرية الدولية .

٢ - تتخذ الحكومة جميع التدابير العملية لتسهيل اعمال المنظمات طبقاً لهذه الاتفاقية ولمساعدة الخبراء وغيرهم من موظفي المنظمات في الحصول على الخدمات والتسهيلات التي يتطلبها انجاز هذه الاعمال . وتتمتع المنظمات وخبرائها وغيرهم من الموظفين عند قيامهم بالتزاماتهم وفقاً لهذه الاتفاقية بميزة تحويل العملة على اساس افضل معدل قانوني .

#### المادة السادسة

١ - يسرى مفعول هذه الاتفاقية بمجرد التوقيع عليها .

٢ - تلغى الاتفاقية الاساسية المبرمة في ١٥ أكتوبر سنة ١٩٥٢ بين الحكومة والمنظمات وكذلك اية اتفاقيات او تنظيمات او احكام لاحقة مبرمة بموجبها وذلك في حدود ما يتعلق بالمساعدة الفنية بموجب البرنامج المتوسع في تلك الاتفاقية ( او الاتفاقيات ) او التنظيمات او الاحكام السابقة . ولا تسرى احكام هذه الاتفاقية على المساعدة الفنية التي تقدمها المنظمات الى الحكومة وفقاً لبرامجها المنتظمة للمساعدة الفنية وذلك حيث تكون هذه البرامج المنتظمة للمساعدة الفنية خاضعة لاتفاقية تبرمها الحكومة مع المنظمات في هذا الشأن .

٣ - يجوز تعديل هذه الاتفاقية بالاتفاق بين المنظمات المعنية والحكومة . واية مسألة لا يوجد نص بخصوصها في هذه الاتفاقية تسوى بواسطة المنظمات والحكومة وفقاً للقرارات المتعلقة بذلك والصادرة من الجمعيات العامة والمؤتمرات والمجالس وغيرها من

الذى يحدده لهذا الغرض سكرتير عام الامم المتحدة طبقا  
للاجراءات التي يتم تبادل الاتفاق عليها •

د - لفظ "خبير" المستعمل في هذا البند يشمل ايضا اى  
موظف من موظفي المساعدة الفنية تعينه المنظمات للعمل  
في البلاد طبقا لهذه الاتفاقية فيما عدا اى ممثل فني  
البلاد لمجلس المساعدة الفنية او موظفيه •

٣ - تضع الحكومة تحت تصرف المنظمات ، حسبما تقتضيه الحال ،  
الايدى العاملة والمعدات والامدادات وغيرها من الخدمات  
او الاموال مما قد تحتاج اليه لتنفيذ عمل خبراءها وغيرهم من  
الموظفين ووفقا لما يتم تبادل الاتفاق عليه •

٤ - تتحمل الحكومة بأى جزء من النفقات يلزم دفعه خارج البلاد  
ولا يكون مستحق الدفع بواسطة المنظمات وذلك حسبما يتم تبادل  
الاتفاق عليه •

### المادة الخامسة

#### التسهيلات والمزايا وحصانات

١ - تطبق الحكومة ، ما لم تكن ملزمة بذلك من قبل ، على المنظمات  
وممتلكاتها واموالها واصولها وموظفيها بما فيهم خبراء المساعدة  
الفنية ،

أ - الاتفاقية الخاصة بمزايا وحصانات الامم المتحدة فيما يتعلق  
بالامم المتحدة •

ب - الاتفاقية الخاصة بمزايا وحصانات الوكالات المتخصصة فيما  
يتعلق بالوكالات المتخصصة •

- ب - الاماكن اللازمة للمكاتب وغير ذلك \*
- ج - المعدات والامدادات التي يتم انتاجها داخل البلاد \*
- د - مصاريف انتقال الموظفين ونقل الامدادات والمعدات للاغراض المكتبية داخل البلاد بما في ذلك مصاريف النقل المحلي \*
- هـ - مصاريف البريد والبرق للاغراض المكتبية \*
- و - توفير الخدمات والتسهيلات الصبية لموظفي المساعدة الفنية مثل التي توفر للموظفين المدنيين التابعين للبلاد \*
- ٢ - أ - المرتبات المحلية للخبراء تدفعها المنظمات على ان تساهم الحكومة في هذه المرتبات المحلية بمبلغ يحدد بواسطة الرئيس التنفيذي لمجلس المساعدة الفنية صبقا للقرارات المتعلقة بذلك والصادرة من لجنة المساعدة الفنية وغيرها من الهيئات المتولية ادارة البرنامج الموسع \*
- ب - قبل بداية كل سنة او عدد من الاشهر يتم الاتفاق عليه تدفع الحكومة مبلغا مقدما من اشتراكها يحدد مقداره بواسطة الرئيس التنفيذي لمجلس المساعدة الفنية طبقا للقرارات المشار اليها في البند السابق \* وفي نهاية كل سنة او كل مدة تدفع الحكومة او تصبح دائنة ، حسب الاحوال ، بالفرق بين المبلغ المدفوع بواسطتها مقدما والقيمة الكلية لاشتراكها المستحق الدفع صبقا للفقرة ( أ ) اعلاه \*
- ج - تسدد اشتراكات الحكومة في المرتبات المحلية في الحساب

النفقات اللازمة للمساعدة الفنية والتي يلزم دفعها خارج الجمهورية العربية المتحدة ( ويشار إليها فيما يلي بلفظ " البلاد " على النحو التالي : -

- أ - مرتبات الخبراء \* .
- ب - مصاريف انتقال وإقامة الخبراء اثناء سفرهم من وإلى نقضة دخولهم البلاد \* .
- ج - مصاريف اى سفر خارج البلاد \* .
- د - التأمين على الخبراء \* .
- هـ - نفقات شراء اية معدات او امدادات تقدمها المنظمات ونقلها من وإلى نقضة الدخول في البلاد \* .
- و - اية نفقات اخرى خارج البلاد توافق عليها المنظمات المعنية \* .
- ٢ - تدفع المنظمات المعنية اية نفقات بالعملة المحلية للبلاد مما لا يكون واجب الدفع بواسطة الحكومة طبقا للمادة ٤ الفقرتين ١ و ٢ من هذه الاتفاقية \* .

#### المادة الرابعة

##### الالتزامات الادارية والمالية الخاصة بالحكومة

- ١ - تساهم الحكومة في نفقات المساعدة الفنية بدفع تكاليف التسهيلات والخدمات التالية او توفيرها مباشرة \* .
- أ - خدمات الموظفين المحليين من الفنيين والاداريين بما في ذلك السكرتارية المحلية اللازمة والمترجمين وكل ما يتعلق بذلك من مساعدات \* .

الدعاوى والالتزامات قد نشأت عن الاهمال الخضير او الخضاً  
العمد من جانب اولئك الخبراء او الوكلاء او الموظفين \*

### المادة الثانية

التعاون من جانب الحكومة بشأن المساعدة الفنية

- ١ - تبذل الحكومة كل ما في وسعها لضمان الاستخدام الفعّال للمساعدة للفنية المقدمة وبوجه خاص توافق على ان تصبّق لاقصى حد ممكن الاحكام المنصوص عليها في الملحق ١ / للقرار رقم ٢٢٢ أ ( ٩ ) الصادر من المجلس الاقتصادي والاجتماعي تحت عنوان : " اشتراك الحكومات الصالبة " \*
- ٢ - تتشاور الحكومة والمنظمات المعنية فيما بينها بخصوص نشر اية استنتاجات او تقارير للخبراء تكون ذات فائدة للبلاد الاخرى وللمنظمات نفسها وذلك في الحدود المناسبة \*
- ٣ - في جميع الحالات تمد الحكومة بقدر الامكان المنظمات المعنية بالمعلومات عن الاجراءات التي اتخذت نتيجة للمساعدة المقدمة والنتائج التي تحققت \*
- ٤ - تنزع الحكومة برفقة الخبراء من يتم تبادل الاتفاق عليهم من الموظفين الفنيين وما يكون ضروريا لتنفيذ نص المادة ١ الفقرة ٤ ( ج ) \*

### المادة الثالثة

الالتزامات الادارية والمالية الخاصة بالمنظمات

- ١ - تدفع المنظمات ، حسبما يتم تبادل الاتفاق عليه ، كل او بعض

- هـ — تقديم أى شكل آخر من المساعدة الفنية توافق عليه المنظمات والحكومة •
- ٤ — أ — الخبراء الذين يقدمون النصح والمساعدة الى الحكومة او عن طريقها يتم اختيارهم بواسطة المنظمات بالتشاور مع الحكومة ويكونون مسئولين امام المنظمات المعنية •
- ب — يؤدى الخبراء اعمالهم بالتشاور الوثيق مع الحكومة ومع الاشخاص او الهيئات التي تعينها الحكومة وينفذون تعليمات الحكومة حسبما تقتضيه طبيعة اعمالهم وطبيعة المساعدة التي يجرى تقديمها وحسبما يتم الاتفاق عليه بين المنظمات المعنية والحكومة •
- ج — يبذل الخبراء كل جهد ، خلال قيامهم بعملهم الاستشارى لاحاطة اى موظفين فنيين تضعهم الحكومة برفقتهم — — — — — بالساليب المهنية وضرقتهم الفنية وخبراتهم وكذلك بالمبادىء التي يقوم عليها كل ذلك •
- ٥ — اية معدات او امدادات فنية تقدم بواسطة المنظمات تظل ملكا لها مالم تحول ملكيتها في الحدود والشروط التي يتم تبادل الاتفاق عليها بين المنظمات المعنية والحكومة والى حين اتمام ذلك •
- ٦ — تكون الحكومة مسئولية عن التصرف ازاء اية دعاوى قد يقيمها الغير ضد المنظمات وخبرائها ووكلائها او موظفيها وتمنع اى ضرر من ان يحل بالمنظمات وخبرائها ووكلائها او موظفيها في حالة اقامة اية دعاوى او نشأة التزامات بسبب العمليات التي تتسم بموجب هذه الاتفاقية مالم يتم الاتفاق بين الحكومة والرئيس التنفيذى لمجلس المساعدة الفنية والمنظمات المعنية على ان تلك

توفر الاموال اللازمة وتنوم المنظمات مجتمعة او منفردة بالتعاون مع الحكومة على اساس الطلبات التي تلتهاها المنظمات المعنية من الحكومة وتوافق عليها وترتيب البرامج التي تحوز الموافقة المتبادلة والمتعلقة بعمليات تنفيذ المساعدة الفنية .

٢ - يتم تقديم وقبول المساعدة الفنية ضبقا للقرارات المتعلقة بهـا والصادرة من الجمعيات العامة او المؤتمرات او غيرها من اجهزة المنظمات . وبوجه خاص فان المساعدة الفنية التي تقدم فـي داخل اطار برنامج التعاون الفني الموسع للتنمية الاقتصادية للدول النامية يتم تقديمها وقبولها وفقا للملاحظات والمبادئ التوجيهية المبينة في الملحق ( ١ ) من القرار رقم ٢٢٢ أ ( ٩ ) الصادر من المجلس الاقتصادي والاجتماعي بالامم المتحدة فـي ١٥ اغسطس سنة ١٩٤٩ .

٣ - تتضمن المساعدة الفنية ما يلي : -

أ - توفير خدمات الخبراء بقصد تقديم النصح والمساعدة الى الحكومة او عن طريقها .

ب - تنظيم وعقد الحلقات الدراسية وبرامج التدريب والمشاريع التوضيحية ومجموعات العمل للخبراء والاعمال المتعلقة بذلك في الاماكن التي يتم تبادل الاتاق عليها .

ج - تقديم منح دراسية او اتخاذ ترتيبات اخرى يتلقى بموجبها المرشحون الذين تعينهم الحكومة وتوافق عليهم المنظمات المعنية ، الدراسة او التدريب خارج القطر .

د - اعداد وتنفيذ مشاريع ارشادية واختبارات وتجارب وابحاث في الاماكن التي يتم تبادل الاتاق عليها .



No. 6965. ARABIC TEXT — TEXTE ARABE

نص منقح للاتفاقية بين كل من الامم المتحدة ومنظمة العمل الدولية ومنظمة الامم المتحدة للاغذية والزراعة ومنظمة الامم المتحدة للتربية والعلوم والثقافة والمنظمة الدولية للصيران المدني والهيئة الصحية العالمية واتحاد المواصلات السلوكية واللاسلكية الدولي ومنظمة الارصاد الجوية العالمية ووكالة الطاقة الذرية الدولية واتحاد البريد العالمي وبين حكومة الجمهورية العربية المتحدة

ان كلا من الامم المتحدة ومنظمة العمل الدولية ومنظمة الامم المتحدة للاغذية والزراعة ومنظمة الامم المتحدة للتربية والعلوم والثقافة والمنظمة الدولية للصيران المدني والهيئة الصحية العالمية واتحاد المواصلات السلوكية واللاسلكية الدولي ومنظمة الارصاد الجوية العالمية ووكالة الطاقة الذرية الدولية واتحاد البريد العالمي (المشار اليها فيما يلي بلفظ " المنظمات " ) وحكومة الجمهورية العربية المتحدة (المشار اليها فيما يلي بلفظ " الحكومة " ) ،

رغبة منها في تنفيذ القرارات المتعلقة بالمساعدة الفنية بواسطة " المنظمات " والتي تهدف الى تحقيق التقدم والتنمية الاقتصادية واجتماعيا للشعوب .

قد ابرمت هذا الاتفاق بروح التعاون الودي .

### المادة الاولى

تقديم المساعدة الفنية

١ - تقدم " المنظمات " المساعدة الفنية الى " الحكومة " بشرط

No. 6965. AGREEMENT<sup>1</sup> BETWEEN THE UNITED NATIONS, THE INTERNATIONAL LABOUR ORGANISATION, THE FOOD AND AGRICULTURE ORGANIZATION OF THE UNITED NATIONS, THE UNITED NATIONS EDUCATIONAL, SCIENTIFIC AND CULTURAL ORGANIZATION, THE INTERNATIONAL CIVIL AVIATION ORGANIZATION, THE WORLD HEALTH ORGANIZATION, THE INTERNATIONAL TELECOMMUNICATION UNION, THE WORLD METEOROLOGICAL ORGANIZATION, THE INTERNATIONAL ATOMIC ENERGY AGENCY, AND THE UNIVERSAL POSTAL UNION AND THE GOVERNMENT OF THE UNITED ARAB REPUBLIC CONCERNING TECHNICAL ASSISTANCE. SIGNED AT CAIRO, ON 10 SEPTEMBER 1963

---

The United Nations, the International Labour Organisation, the Food and Agriculture Organization of the United Nations, the United Nations Educational, Scientific and Cultural Organization, the International Civil Aviation Organization, the World Health Organization, the International Telecommunication Union, the World Meteorological Organization, the International Atomic Energy Agency, and the Universal Postal Union (hereinafter called "the Organizations"), members of the Technical Assistance Board, and the Government of the United Arab Republic (hereinafter called "the Government");

*Desiring* to give effect to the resolutions and decisions relating to technical assistance of the Organizations, which are intended to promote the economic and social progress and development of peoples;

*Have entered* into this Agreement in a spirit of friendly co-operation.

#### *Article I*

##### FURNISHING OF TECHNICAL ASSISTANCE

1. The Organizations shall render technical assistance to the Government, subject to the availability of the necessary funds. The Organizations, acting jointly or separately, and the Government shall co-operate in arranging, on the

---

<sup>1</sup> Came into force on 10 September 1963, upon signature, in accordance with article VI (1).

[TRADUCTION — TRANSLATION]

N<sup>o</sup> 6965. ACCORD<sup>1</sup> RELATIF À L'ASSISTANCE TECHNIQUE ENTRE L'ORGANISATION DES NATIONS UNIES, L'ORGANISATION INTERNATIONALE DU TRAVAIL, L'ORGANISATION DES NATIONS UNIES POUR L'ALIMENTATION ET L'AGRICULTURE, L'ORGANISATION DES NATIONS UNIES POUR L'ÉDUCATION, LA SCIENCE ET LA CULTURE, L'ORGANISATION DE L'AVIATION CIVILE INTERNATIONALE, L'ORGANISATION MONDIALE DE LA SANTÉ, L'UNION INTERNATIONALE DES TÉLÉCOMMUNICATIONS, L'ORGANISATION MÉTÉOROLOGIQUE MONDIALE, L'AGENCE INTERNATIONALE DE L'ÉNERGIE ATOMIQUE ET L'UNION POSTALE UNIVERSELLE, D'UNE PART, ET LE GOUVERNEMENT DE LA RÉPUBLIQUE ARABE UNIE, D'AUTRE PART. SIGNÉ AU CAIRE, LE 10 SEPTEMBRE 1963

---

L'Organisation des Nations Unies, l'Organisation internationale du Travail, l'Organisation des Nations Unies pour l'alimentation et l'agriculture, l'Organisation des Nations Unies pour l'éducation, la science et la culture, l'Organisation de l'aviation civile internationale, l'Organisation mondiale de la santé, l'Union internationale des télécommunications, l'Organisation météorologique mondiale, l'Agence internationale de l'énergie atomique et l'Union postale universelle, (ci-après dénommées « les Organisations »), membres du Bureau de l'assistance technique, d'une part, et le Gouvernement de la République arabe unie (ci-après dénommé « le Gouvernement »), d'autre part,

*Désirant* donner effet aux résolutions et décisions relatives à l'assistance technique que les Organisations ont adoptées en vue de favoriser le progrès et le développement économique et social des peuples,

*Ont conclu* le présent Accord dans un esprit d'amicale coopération.

#### *Article premier*

##### FOURNITURE D'UNE ASSISTANCE TECHNIQUE

1. Les Organisations fourniront une assistance technique au Gouvernement, sous réserve que les fonds nécessaires soient disponibles. Les Organisations, agissant conjointement ou séparément, et le Gouvernement coopéreront en vue

---

<sup>1</sup> Entré en vigueur le 10 septembre 1963, dès la signature, conformément au paragraphe 1 de l'article VI.

basis of the requests received from the Government and approved by the Organizations concerned, mutually agreeable programmes of operations for the carrying out of technical assistance activities.

2. Such technical assistance shall be furnished and received in accordance with the relevant resolutions and decisions of the assemblies, conferences and other organs of the Organizations; technical assistance rendered within the framework of the Expanded Programme of Technical Co-operation for Economic Development of Developing Countries shall, in particular, be furnished and received in accordance with the Observations and Guiding Principles set forth in Annex I of Resolution 222 A (IX)<sup>1</sup> of the Economic and Social Council of the United Nations of 15 August 1949.

3. Such technical assistance may consist of :

- (a) Making available the services of experts, in order to render advice and assistance to or through the Government;
- (b) Organizing and conducting seminars, training programmes, demonstration projects, expert working groups, and related activities in such places as may be mutually agreed;
- (c) Awarding scholarships and fellowships or making other arrangements under which candidates nominated by the Government and approved by the Organizations concerned shall study or receive training outside the country;
- (d) Preparing and executing pilot projects, tests, experiments or research in such places as may be mutually agreed upon;
- (e) Providing any other form of technical assistance which may be agreed upon by the Organizations and the Government.

4. (a) Experts who are to render advice and assistance to or through the Government shall be selected by the Organizations in consultation with the Government. They shall be responsible to the Organizations concerned.

(b) In the performance of their duties, the experts shall act in close consultation with the Government and with persons or bodies so designated by the Government, and shall comply with instructions from the Government as may be appropriate to the nature of their duties and the assistance to be given and as may be mutually agreed upon between the Organizations concerned and the Government.

(c) The experts shall, in the course of their advisory work, make every effort to instruct any technical staff the Government may associate with them, in their professional methods, techniques, and practices and in the principles on which these are based.

<sup>1</sup> United Nations, *Treaty Series*, Vol. 76, p. 132.

d'élaborer d'un commun accord, sur la base des demandes émanant du Gouvernement et approuvées par les Organisations intéressées, des programmes d'opérations pour la mise en œuvre de l'assistance technique.

2. Ladite assistance technique sera fournie et reçue conformément aux résolutions et décisions pertinentes des assemblées, conférences et autres organes des Organisations; en particulier, l'assistance technique fournie au titre du Programme élargi d'assistance technique pour le développement économique des pays en voie de développement sera fournie et reçue conformément aux observations et principes directeurs énoncés dans l'annexe I de la résolution 222 A (IX)<sup>1</sup> adoptée le 15 août 1949 par le Conseil économique et social de l'Organisation des Nations Unies.

3. Au titre de ladite assistance technique, les Organisations pourront :

- a) Fournir les services d'experts chargés de donner des avis et de prêter assistance au Gouvernement ou par son intermédiaire;
- b) Organiser et diriger des cycles d'études, des programmes de formation professionnelle, des démonstrations, des groupes de travail d'experts et des activités connexes dans les lieux qui seront choisis d'un commun accord;
- c) Octroyer des bourses d'études et de perfectionnement ou prendre d'autres dispositions qui permettent aux candidats désignés par le Gouvernement et agréés par les Organisations intéressées de faire des études ou de recevoir une formation professionnelle hors du pays;
- d) Préparer et exécuter des projets témoins, des essais, des expériences, ou des recherches dans les lieux qui seront choisis d'un commun accord;
- e) Fournir toute autre forme d'assistance technique dont les Organisations et le Gouvernement seront convenus.

4. a) Les experts appelés à donner des avis et à prêter assistance au Gouvernement ou par son intermédiaire seront choisis par les Organisations de concert avec le Gouvernement. Ils seront responsables devant les Organisations intéressées;

b) Dans l'exercice de leurs fonctions, les experts agiront en liaison étroite avec le Gouvernement et avec les personnes ou organismes habilités par lui à cet effet et ils se conformeront aux directives du Gouvernement qui seront applicables eu égard à la nature de leurs fonctions et de l'assistance à fournir, et dont les Organisations et le Gouvernement seront convenus;

c) Dans l'exercice de leurs fonctions consultatives, les experts feront tous leurs efforts pour mettre les techniciens que le Gouvernement pourra associer à leurs travaux au courant de leurs méthodes, techniques et pratiques professionnelles et pour leur enseigner les principes sur lesquels ces méthodes, techniques et pratiques sont fondées.

<sup>1</sup> Nations Unies, *Recueil des Traités*, vol. 76, p. 133.

5. Any technical equipment or supplies which may be furnished by the Organizations shall remain their property unless and until such time as title may be transferred on terms and conditions mutually agreed upon between the Organizations concerned and the Government.

6. The Government shall be responsible for dealing with any claims which may be brought by third parties against the Organizations and their experts, agents or employees and shall hold harmless such Organizations and their experts, agents and employees in case of any claims or liabilities resulting from operations under this Agreement, except where it is agreed by the Government, the Executive Chairman of the Technical Assistance Board and the Organizations concerned that such claims or liabilities arise from the gross negligence or wilful misconduct of such experts, agents or employees.

### *Article II*

#### CO-OPERATION OF THE GOVERNMENT CONCERNING TECHNICAL ASSISTANCE

1. The Government shall do everything within its means to ensure the effective use of the technical assistance provided and, in particular, agrees to apply to the fullest possible extent the provisions set forth in Annex I to Resolution 222 A (IX) of the Economic and Social Council under the heading "Participation of Requesting Governments".

2. The Government and the Organizations concerned shall consult together regarding the publication, as appropriate, of any findings and reports of experts that may prove of benefit to other countries and to the Organizations themselves.

3. In any case, the Government will, as far as practicable, make available to the Organizations concerned, information on the actions taken as a consequence of the assistance rendered and on the results achieved.

4. The Government shall associate with the experts such technical staff as may be mutually agreed upon and as may be necessary to give full effect to the provision of Article I, paragraph 4 (c).

### *Article III*

#### ADMINISTRATIVE AND FINANCIAL OBLIGATIONS OF THE ORGANIZATIONS

1. The Organizations shall defray, in full or in part, as may be mutually agreed upon, the costs necessary to the technical assistance which are payable outside the United Arab Republic (hereinafter called "the country") as follows :

- (a) The salaries of the experts;
- (b) The costs of transportation and subsistence of the experts during their travel to and from the point of entry into the country;
- (c) The cost of any travel outside the country;

5. Les Organisations demeureront propriétaires de l'équipement et du matériel techniques fournis par elles, tant que la cession n'en aura pas été effectuée suivant les clauses et conditions dont elles seront convenues avec le Gouvernement.

6. Le Gouvernement devra répondre à toutes réclamations que des tiers pourraient formuler contre les Organisations et leurs experts, agents ou employés; il mettra hors de cause les Organisations et leurs experts, agents et employés en cas de réclamation et les dégagera de toute responsabilité découlant d'opérations exécutées en vertu du présent Accord, sauf si le Gouvernement, le Président-Directeur du Bureau de l'assistance technique et les Organisations intéressées conviennent que ladite réclamation ou ladite responsabilité résultent d'une négligence grave ou d'une faute intentionnelle des intéressés.

### *Article II*

#### COOPÉRATION DU GOUVERNEMENT EN MATIÈRE D'ASSISTANCE TECHNIQUE

1. Le Gouvernement fera tout en son pouvoir pour assurer l'utilisation efficace de l'assistance technique fournie; il accepte notamment de se conformer, dans toute la mesure du possible, aux dispositions qui sont énoncées sous le titre « Participation des gouvernements requérants » dans l'annexe I de la résolution 222 A (IX) du Conseil économique et social.

2. Le Gouvernement et les Organisations intéressées se consulteront au sujet de la publication, dans les conditions voulues, des conclusions et rapports d'experts qui pourraient être utiles à d'autres pays et aux Organisations elles-mêmes.

3. En tout état de cause, le Gouvernement fournira aux Organisations intéressées, dans toute la mesure du possible, des renseignements sur les mesures prises à la suite de l'assistance fournie, ainsi que sur les résultats obtenus.

4. Le Gouvernement associera aux travaux des experts le personnel technique dont il sera convenu d'un commun accord et qui pourra être nécessaire pour donner plein effet au paragraphe 4, c, de l'article premier.

### *Article III*

#### OBLIGATIONS ADMINISTRATIVES ET FINANCIÈRES DES ORGANISATIONS

1. Les Organisations prendront à leur charge, en totalité ou en partie, suivant ce qui sera décidé d'un commun accord, les dépenses ci-après nécessaires à la fourniture de l'assistance technique et payables hors de la République arabe unie (ci-après dénommée « le pays ») :

- a) Les traitements des experts;
- b) Les frais de déplacement et de subsistance des experts pendant leur voyage à destination ou en provenance du point d'entrée dans le pays;
- c) Les frais entraînés par tout voyage effectué hors du pays;

- (d) Insurance of the experts;
  - (e) Purchase and transport to and from the point of entry into the country of any equipment or supplies provided by the Organizations;
  - (f) Any other expenses outside the country approved by the Organizations concerned.
2. The Organizations concerned shall defray such expenses in local currency of the country as are not payable by the Government under Article IV, paragraphs 1 and 2 of this Agreement.

#### *Article IV*

##### ADMINISTRATIVE AND FINANCIAL OBLIGATIONS OF THE GOVERNMENT

1. The Government shall contribute to the cost of technical assistance by paying for, or directly furnishing, the following facilities and services :
- (a) Local personnel services, technical and administrative, including the necessary local secretarial help, interpreter-translators, and related assistance;
  - (b) The necessary office space and other premises;
  - (c) Equipment and supplies produced within the country;
  - (d) Transportation of personnel, supplies and equipment for official purposes within the country, including local transport;
  - (e) Postage and telecommunications for official purposes;
  - (f) Such medical services and facilities for technical assistance personnel as may be available to the civil servants of the country.
2. (a) The local allowances of experts shall be paid by the Organizations, but the Government shall contribute towards such local allowances an amount which shall be computed by the Executive Chairman of the Technical Assistance Board in accordance with the relevant resolutions and decisions of the Technical Assistance Committee and other governing bodies of the Expanded Programme.
- (b) Before the beginning of each year or of a mutually agreed upon period of months, the Government shall pay an advance against its contribution in such amount as may be determined by the Executive Chairman of the Technical Assistance Board under the resolutions and decisions referred to in the preceding paragraph. At the end of each such year or period the Government will pay



- d) Les assurances des experts;
- e) L'achat et le transport, à destination et en provenance du point d'entrée dans le pays, du matériel et de l'équipement fournis par les Organisations;
- f) Toutes autres dépenses engagées hors du pays avec l'accord des Organisations intéressées.

2. Les Organisations intéressées prendront à leur charge les dépenses en monnaie locale qui n'incombent pas au Gouvernement aux termes des paragraphes 1 et 2 de l'article IV du présent Accord.

#### *Article IV*

##### OBLIGATIONS ADMINISTRATIVES ET FINANCIÈRES DU GOUVERNEMENT

1. Le Gouvernement participera aux frais de l'assistance technique en prenant à sa charge ou en fournissant directement les facilités et services suivants :

- a) Les services techniques et administratifs qui pourront être assurés par un personnel local, y compris le personnel de secrétariat, les interprètes-traducteurs et tous autres auxiliaires analogues dont les services seront nécessaires;
- b) Les bureaux et les autres locaux nécessaires;
- c) Le matériel et l'équipement produits dans le pays;
- d) Le transport du personnel, de l'équipement et du matériel à l'intérieur du pays, pour des raisons de service, notamment les transports locaux;
- e) L'utilisation de la poste et des télécommunications pour les besoins du service;
- f) Les mêmes facilités et services médicaux pour le personnel de l'assistance technique que ceux dont disposent les fonctionnaires du pays.

2. a) Les indemnités locales des experts seront payées par les Organisations, mais le Gouvernement versera, au titre de ces indemnités, une contribution dont le montant sera fixé par le Président-Directeur du Bureau de l'assistance technique conformément aux résolutions et décisions pertinentes du Comité de l'assistance technique et des autres organes directeurs du Programme élargi.

b) Avant le début de chaque année ou d'une période de plusieurs mois déterminée d'un commun accord, le Gouvernement versera, à valoir sur sa contribution, une avance dont le montant sera fixé par le Président-Directeur du Bureau de l'assistance technique conformément aux résolutions et décisions visées au paragraphe précédent. À la fin de chaque année ou période, le Gou-

or be credited with, as the case may be, the difference between the amount paid by it in advance and the full amount of its contribution payable in accordance with (a) above.

(c) The contribution of the Government towards such local allowances shall be paid to such account as may be designated for this purpose by the Secretary-General of the United Nations, in accordance with such procedures as may be mutually agreed upon.

(d) The term "expert" as used in this paragraph also includes any other technical assistance personnel assigned by the Organizations for service in the country pursuant to this Agreement except any representative in the country of the Technical Assistance Board and his staff.

(e) The Government and the Organizations concerned may agree on other arrangements for financing the local allowances of those experts whose services are made available under a technical assistance programme financed from the regular budget of one of the Organizations.

3. In appropriate cases the Government shall put at the disposal of the Organizations such labour, equipment, supplies and other services or property as may be needed for the execution of the work of their experts and other officials, and as may be mutually agreed upon.

4. The Government shall defray such portion of the expenses to be paid outside the country as are not payable by the Organizations and as may be mutually agreed upon.

#### *Article V*

##### FACILITIES, PRIVILEGES AND IMMUNITIES

1. The Government, in so far as it is not already bound to do so, shall apply to the Organizations, their property, funds and assets, and to their officials, including technical assistance experts :

(a) In respect of the United Nations, the Convention on the Privileges and Immunities of the United Nations;<sup>1</sup>

(b) In respect of the Specialized Agencies, the Convention on the Privileges and Immunities of the Specialized Agencies,<sup>2</sup> and

(c) In respect of the International Atomic Energy Agency, the Agreement on the Privileges and Immunities of the International Atomic Energy Agency.<sup>3</sup>

<sup>1</sup> See footnote 1, p. 308 of this volume.

<sup>2</sup> See footnote 1, p. 316 of this volume.

<sup>3</sup> United Nations, *Treaty Series*, Vol. 374, p. 147; Vol. 396, p. 352; Vol. 399, p. 296; Vol. 412, p. 353; Vol. 456, p. 502, and Vol. 463, p. 362.

vernement paiera la différence entre le montant de l'avance qu'il aura versée et le montant total de la contribution qui lui incombe conformément à l'alinéa *a* ci-dessus, ou en sera crédité, selon le cas.

c) Les contributions du Gouvernement au titre des indemnités locales des experts seront versées au compte qui sera désigné à cet effet par le Secrétaire général de l'Organisation des Nations Unies, selon les modalités qui seront fixées d'un commun accord.

d) Aux fins du présent paragraphe, le terme « experts » s'entend également de tous les autres membres du personnel de l'assistance technique que les Organisations détacheront en mission dans le pays en vertu du présent Accord, à l'exception de tout représentant du Bureau de l'assistance technique dans le pays et de ses collaborateurs.

e) Le Gouvernement et l'Organisation intéressée pourront convenir de toutes autres dispositions à l'effet de couvrir les dépenses afférentes aux indemnités locales des experts dont les services seraient fournis au titre d'un programme d'assistance technique financé sur le budget ordinaire d'une des Organisations.

3. Lorsqu'il y aura lieu, le Gouvernement mettra à la disposition des Organisations la main-d'œuvre, le matériel, l'équipement et tous autres services ou biens nécessaires à l'exécution de la tâche de leurs experts et autres fonctionnaires, suivant ce qui aura été convenu.

4. Le Gouvernement prendra à sa charge la fraction des dépenses payables hors du pays qui n'incombe pas aux Organisations, suivant ce qui aura été convenu.

#### *Article V*

##### FACILITÉS, PRIVILÈGES ET IMMUNITÉS

1. Le Gouvernement, s'il n'est pas déjà tenu de le faire, appliquera tant aux Organisations et à leurs biens, fonds et avoirs qu'à leurs fonctionnaires, y compris les experts de l'assistance technique:

- a) En ce qui concerne l'Organisation des Nations Unies, la Convention sur les privilèges et immunités des Nations Unies<sup>1</sup>;
- b) En ce qui concerne les institutions spécialisées, la Convention sur les privilèges et immunités des institutions spécialisées<sup>2</sup>, et
- c) En ce qui concerne l'Agence internationale de l'énergie atomique, l'Accord relatif aux privilèges et immunités de l'Agence<sup>3</sup>.

<sup>1</sup> Voir note 1, p. 309 de ce volume.

<sup>2</sup> Voir note 1, p. 317 de ce volume.

<sup>3</sup> Nations Unies, *Recueil des Traités*, vol. 374, p. 147; vol. 396, p. 352; vol. 399, p. 296; vol. 412, p. 353; vol. 456, p. 502, et vol. 463, p. 363.

2. The Government shall take all practical measures to facilitate the activities of the Organizations under this Agreement and to assist experts and other officials of the Organizations in obtaining such services and facilities as may be required to carry on these activities. When carrying out their responsibilities under this Agreement, the Organizations, their experts and other officials shall have the benefit of the most favourable legal rate of conversion of currency.

### *Article VI*

#### GENERAL PROVISIONS

1. This Agreement shall enter into force upon signature.
2. The Basic Agreement(s) concluded on 15 October 1952<sup>1</sup> as well as any supplementary agreements, arrangements or provisions concluded thereunder, between the Government and the Organizations, are hereby superseded to the extent that such previous Agreement(s), arrangements or provisions relate to technical assistance under the Expanded Programme. The provisions of this Agreement shall not apply to technical assistance rendered to the Government by the Organizations under their regular programmes of technical assistance, where such regular programmes of technical assistance are governed by any agreement which the Government and those Organizations may conclude relating thereto.
3. This Agreement may be modified by agreement between the Organizations concerned and the Government. Any relevant matter for which no provision is made in this Agreement shall be settled by the Organizations concerned and by the Government in keeping with the relevant resolutions and decisions of the assemblies, conferences, councils and other organs of the Organizations. Each party to this Agreement shall give full and sympathetic consideration to any proposal for such settlement advanced by the other party.
4. This Agreement may be terminated by all or any of the Organizations, so far as they are respectively concerned, or by the Government, upon written notice to the other parties and shall terminate 60 days after receipt of such notice.

IN WITNESS WHEREOF the undersigned, duly appointed representatives of the Government and of the Organizations, respectively, have on behalf of the parties signed the present Agreement at Cairo this tenth day of September 1963 in the

<sup>1</sup> United Nations, *Treaty Series*, Vol. 141, p. 96, and p. 333 of this volume.

2. Le Gouvernement prendra toutes les mesures en son pouvoir pour faciliter les activités qui seront exercées par les Organisations en vertu du présent Accord et pour aider les experts et les autres fonctionnaires des Organisations à s'assurer les services et les moyens dont ils auront besoin pour mener à bien ces activités. Dans l'exercice des fonctions qui leur incombent en vertu du présent Accord, les Organisations, ainsi que leurs experts et autres fonctionnaires, bénéficieront du taux de change officiel le plus favorable pour la conversion des monnaies.

#### Article VI

##### DISPOSITIONS GÉNÉRALES

1. Le présent Accord entrera en vigueur dès sa signature.
2. Le présent Accord remplace l'Accord de base conclu le 15 octobre 1952<sup>1</sup> ainsi que tous accords, arrangements ou dispositions complémentaires intervenus dans le cadre dudit Accord de base, entre le Gouvernement et les Organisations, dans la mesure où ces accords, arrangements ou dispositions antérieurs ont trait à l'assistance technique fournie au titre du Programme élargi. Les dispositions du présent Accord ne s'appliqueront pas à l'assistance technique fournie au Gouvernement par les Organisations au titre de leurs programmes ordinaires d'assistance technique, dans les cas où lesdits programmes ordinaires d'assistance technique sont régis par un accord que le Gouvernement et lesdites Organisations auront conclu en la matière.
3. Le présent Accord pourra être modifié d'un commun accord entre les Organisations intéressées et le Gouvernement. Les questions non expressément prévues dans le présent Accord seront réglées par les Organisations intéressées et le Gouvernement, conformément aux résolutions et décisions pertinentes des assemblées, conférences, conseils et autres organes des Organisations. Chacune des Parties au présent Accord examinera avec soin et bienveillance toute proposition dans ce sens présentée par l'autre Partie.
4. Le présent Accord pourra être dénoncé soit par l'ensemble des Organisations ou par l'une ou plusieurs d'entre elles, chacune en ce qui la concerne, soit par le Gouvernement, moyennant notification écrite adressée aux autres Parties et il cessera de produire ses effets 60 jours après la réception de la notification.

EN FOI DE QUOI les soussignés, représentants dûment autorisés du Gouvernement, d'une part, et des Organisations, d'autre part, ont, au nom des Parties, signé le présent Accord au Caire, le 10 septembre 1963, en deux exem-

<sup>1</sup> Nations Unies, *Recueil des Traités*, vol. 141, p. 97, et p. 333 de ce volume.

English and Arabic languages (two copies of each), both texts being authentic, but in the case of divergence, the English text will prevail.

For the United Nations, the International Labour Organisation, the Food and Agriculture Organization of the United Nations, the United Nations Educational, Scientific and Cultural Organization, the International Civil Aviation Organization, the World Health Organization, the International Telecommunication Union, the World Meteorological Organization, the International Atomic Energy Agency and the Universal Postal Union :

For the Government  
of the United Arab Republic :

B. F. OSORIO-TAFALL

Resident Representative  
United Nations Technical Assistance  
Board

Dr. Abdel Mounim EL KAISSUNI  
Minister of Treasury and Planning

plaires établis chacun en langues anglaise et arabe, les deux textes étant authentiques mais le texte anglais faisant foi en cas de divergence.

Pour l'Organisation des Nations Unies, l'Organisation internationale du Travail, l'Organisation des Nations Unies pour l'alimentation et l'agriculture, l'Organisation des Nations Unies pour l'éducation, la science et la culture, l'Organisation de l'aviation civile internationale, l'Organisation mondiale de la santé, l'Union internationale des télécommunications, l'Organisation météorologique mondiale, l'Agence internationale de l'énergie atomique et l'Union postale universelle :

B. F. OSORIO-TAFALL

Représentant résident du Bureau de l'assistance technique des Nations Unies

Pour le Gouvernement  
de la République arabe unie :

Abdel Mounim EL KAISSUNI  
Ministre du Trésor et du Plan





No. 6966

---

**INTERNATIONAL DEVELOPMENT ASSOCIATION  
and  
TURKEY**

**Development Credit Agreement—*Seyban Irrigation Project*  
(with related letters and annexed Development Credit  
Regulations No. 1). Signed at Washington, on 31 May  
1963**

*Official text: English.*

*Registered by the International Development Association on 24 October 1963.*

---

**ASSOCIATION INTERNATIONALE  
DE DÉVELOPPEMENT  
et  
TURQUIE**

**Contrat de crédit de développement — *Projet relatif à l'ir-  
rigation du Seyban* (avec lettres connexes et, en an-  
nexe, le Règlement n° 1 sur les crédits de développe-  
ment). Signé à Washington, le 31 mai 1963**

*Texte officiel anglais.*

*Enregistré par l'Association internationale de développement le 24 octobre 1963.*

No. 6966. DEVELOPMENT CREDIT AGREEMENT<sup>1</sup>  
(SEYHAN IRRIGATION PROJECT) BETWEEN THE  
REPUBLIC OF TURKEY AND THE INTERNATIONAL  
DEVELOPMENT ASSOCIATION. SIGNED AT WASH-  
INGTON, ON 31 MAY 1963

---

AGREEMENT, dated May 31, 1963, between the REPUBLIC OF TURKEY (hereinafter called the Borrower) and INTERNATIONAL DEVELOPMENT ASSOCIATION (hereinafter called the Association).

*Article I*

DEVELOPMENT CREDIT REGULATIONS; SPECIAL DEFINITIONS

*Section 1.01.* The parties to this Agreement accept the provisions of Development Credit Regulations No. 1 of the Association dated June 1, 1961<sup>2</sup> (hereinafter called the Regulations), with the same force and effect as if they were fully set forth herein.

*Section 1.02.* Except where the context otherwise requires, the following terms shall have the following meanings wherever used in this Agreement or any Schedule thereto :

(a) The term " Plan " shall mean the plan for irrigation, drainage and development in the Adana Plain covering a net irrigable area of 170,000 hectares, consisting of : (i) Stage I, 53,000 hectares; (ii) Stage II, 34,000 hectares; and (iii) Stage III, 83,000 hectares.

(b) The term " remainder of the Plan " shall mean that part of the Plan which is not included in the Project.

(c) The term " Part A " and the term " Part B " shall mean respectively the parts of the Project as described in paragraphs A and B of Schedule 1<sup>3</sup> to this Agreement and as the description thereof shall be amended from time to time by agreement between the Borrower and the Association.

(d) The term " foreign currency " means any currency other than currency of the Borrower.

<sup>1</sup> Came into force on 4 September 1963, upon notification by the Association to the Government of Turkey.

<sup>2</sup> See p. 146 of this volume.

<sup>3</sup> See p. 140 of this volume.

[TRADUCTION — TRANSLATION]

N<sup>o</sup> 6966. CONTRAT DE CRÉDIT DE DÉVELOPPEMENT<sup>1</sup>  
(PROJET RELATIF À L'IRRIGATION DU SEYHAN)  
ENTRE LA RÉPUBLIQUE DE TURQUIE ET L'ASSOCIA-  
TION INTERNATIONALE DE DÉVELOPPEMENT.  
SIGNÉ À WASHINGTON, LE 31 MAI 1963

CONTRAT, en date du 31 mai 1963, entre la RÉPUBLIQUE DE TURQUIE (ci-après dénommée « l'Emprunteur ») et l'ASSOCIATION INTERNATIONALE DE DÉVELOPPEMENT (ci-après dénommée « l'Association »).

*Article premier*

RÈGLEMENT SUR LES CRÉDITS DE DÉVELOPPEMENT; DÉFINITIONS PARTICULIÈRES

*Paragraphe 1.01.* Les parties au présent Contrat acceptent les dispositions du Règlement n<sup>o</sup> 1 de l'Association sur les crédits de développement, en date du 1<sup>er</sup> juin 1961<sup>2</sup> (ci-après dénommé « le Règlement »), et leur reconnaissent la même force obligatoire et les mêmes effets que si elles figuraient intégralement dans le présent Contrat.

*Paragraphe 1.02.* À moins que le contexte ne s'y oppose, les expressions suivantes ont, dans le présent Contrat et dans ses annexes, le sens indiqué ci-après :

a) Le mot « Plan » désigne le plan d'irrigation, de drainage et de mise en valeur de la plaine d'Adana qui couvre une zone irrigable d'une superficie nette de 170 000 hectares, à savoir : i) phase I : 53 000 hectares; ii) phase II : 34 000 hectares et iii) phase III : 83 000 hectares.

b) L'expression « le reste du Plan » désigne la partie du Plan qui ne relève pas du Projet.

c) Les expressions « tranche A » et « tranche B » désignent les tranches du Projet décrites respectivement aux paragraphes A et B de l'annexe 1<sup>3</sup> au présent Accord et dont la description pourra être modifiée de temps à autre par convention entre l'Association et l'Emprunteur.

d) L'expression « monnaie et enjeu » désigne toute monnaie autre que celle de l'Emprunteur.

<sup>1</sup> Entré en vigueur le 4 septembre 1963, dès notification par l'Association au Gouvernement turc.

<sup>2</sup> Voir p. 147 de ce volume.

<sup>3</sup> Voir p. 141 de ce volume.

*Article II*

## THE CREDIT

*Section 2.01.* The Association agrees to make available to the Borrower, on the terms and conditions in this Agreement set forth or referred to, a development credit in an amount in various currencies equivalent to twenty million dollars (\$20,000,000).

*Section 2.02.* The Association shall open a Credit Account in the name of the Borrower and shall credit to such Credit Account the amount of the Credit. The amount of the Credit may be withdrawn from the Credit Account as provided in, and subject to the rights of cancellation and suspension set forth in, this Agreement and the Regulations.

*Section 2.03.* The Borrower shall be entitled, subject to the provisions of this Agreement and the Regulations, to withdraw from the Credit Account : (i) such amounts as shall have been expended for the reasonable foreign currency cost of goods required for carrying out the Project; (ii) such amounts as shall be the equivalent of such percentage or percentages as may from time to time be agreed between the Borrower and the Association of such amounts as shall have been expended for the reasonable cost of goods required for carrying out the Project and not included in the foregoing; and (iii) if the Association shall so agree, such amounts as shall be required to meet payments under (i) and (ii) above.

Provided, however, that no withdrawals shall be made on account of expenditures prior to March 1, 1963.

*Section 2.04.* Withdrawals from the Credit Account shall be in such freely convertible currency or currencies as the Association shall from time to time reasonably select.

*Section 2.05.* The Borrower shall pay to the Association a service charge at the rate of three-fourths of one per cent ( $\frac{3}{4}$  of 1%) per annum on the principal amount of the Credit withdrawn and outstanding from time to time. The Borrower shall also pay to the Association a service charge at the same rate on the principal amount outstanding of any special commitment entered into by the Association pursuant to Section 4.02 of the Regulations.

*Section 2.06.* Service charges shall be paid semi-annually on June 1 and December 1 in each year.

*Section 2.07.* The Borrower shall repay the principal of the Credit withdrawn from the Credit Account in semi-annual instalments payable on each June 1 and December 1 commencing June 1, 1973, and ending December 1, 2012, each instalment to and including the instalment payable on December 1, 1982, to be one half of one per cent ( $\frac{1}{2}$  of 1%) of such principal amount, and each instalment thereafter to be one and one half of one per cent ( $1\frac{1}{2}$ %) of such principal amount.

*Article II*

## LE CRÉDIT

*Paragraphe 2.01.* L'Association consent à ouvrir à l'Emprunteur, aux clauses et conditions stipulées ou visées dans le présent Contrat, un crédit de développement en diverses monnaies équivalant à 20 millions (20 000 000) de dollars.

*Paragraphe 2.02.* L'Association ouvrira un compte au nom de l'Emprunteur qu'elle créditera du montant du Crédit. Le montant du Crédit pourra être prélevé sur ce compte comme il est prévu dans le présent Contrat et dans le Règlement, et sous réserve des pouvoirs d'annulation et de retrait énoncés dans lesdits Contrat et Règlement.

*Paragraphe 2.03.* L'Emprunteur aura le droit, sous réserve des dispositions du présent Contrat, de prélever sur le compte du Crédit : i) les montants qui auront été déboursés pour payer le coût raisonnable en monnaie étrangère des marchandises nécessaires à l'exécution du Projet ; ii) l'équivalent du ou des pourcentages qui pourront être fixés périodiquement d'un commun accord par l'Emprunteur et l'Association, des sommes qui auront été déboursées pour payer le coût raisonnable de marchandises nécessaires à l'exécution du Projet, et qui ne sont pas visées par la clause précédente ; iii) si l'Association y consent, les montants qui seront nécessaires pour effectuer des paiements au titre de marchandises visées par les clauses i et ii ci-dessus.

Toutefois, aucun tirage ne pourra être effectué au titre de dépenses antérieures au 1<sup>er</sup> mars 1963.

*Paragraphe 2.04.* Les tirages sur le compte du Crédit seront effectués dans la monnaie ou les monnaies convertibles que l'Association pourra de temps à autre raisonnablement choisir.

*Paragraphe 2.05.* L'Emprunteur paiera à l'Association une commission au taux annuel de trois quarts pour cent ( $\frac{3}{4}$  p. 100) sur la partie du principal du Crédit qui aura été prélevée et n'aura pas été remboursée. L'Emprunteur paiera également à l'Association une commission de même taux sur le montant en principal de tout engagement spécial non liquidé pris par l'Association en application du paragraphe 4.02 du Règlement.

*Paragraphe 2.06.* Les commissions seront payables semestriellement les 1<sup>er</sup> juin et 1<sup>er</sup> décembre de chaque année.

*Paragraphe 2.07.* L'Emprunteur remboursera le principal du Crédit prélevé sur le compte du Crédit par versements semestriels effectués le 1<sup>er</sup> juin et le 1<sup>er</sup> décembre de chaque année, à partir du 1<sup>er</sup> juin 1973 et jusqu'au 1<sup>er</sup> décembre 2012 ; chaque versement à effectuer jusqu'au 1<sup>er</sup> décembre 1982 inclus sera égal à un demi pour cent ( $\frac{1}{2}$  p. 100) du principal prélevé et chaque versement ultérieur à un et demi pour cent ( $1\frac{1}{2}$  p. 100) dudit principal.

*Article III*

## USE OF PROCEEDS OF THE CREDIT

*Section 3.01.* The Borrower shall cause the proceeds of the Credit to be applied exclusively to financing the cost of goods required to carry out the Project described in Schedule 1 to this Agreement. The specific goods to be financed out of the proceeds of the Credit and the methods and procedures for procurement of such goods shall be determined by agreement between the Borrower and the Association, subject to modification by further agreement between them.

*Section 3.02.* Except as the Borrower and the Association shall otherwise agree, the Borrower shall cause all goods financed out of the proceeds of the Credit to be used in the territories of the Borrower exclusively in the carrying out of the Project.

*Article IV*

## PARTICULAR COVENANTS

*Section 4.01.* (a) The Borrower shall cause the Project to be carried out and operated with due diligence and efficiency and in conformity with sound engineering, agricultural and financial practices.

(b) To assist in the carrying out of the Project the Borrower shall employ or cause to be employed competent and experienced consultants satisfactory to the Borrower and the Association upon terms and conditions satisfactory to the Borrower and the Association.

(c) To assist in the carrying out of the Project, the Borrower shall employ or cause to be employed contractors satisfactory to the Borrower and the Association employed under contracts satisfactory to the Borrower and the Association.

(d) The Borrower shall cause to be furnished to the Association, promptly upon their preparation, the plans, specifications, contracts and work schedules for the Project and any material modifications subsequently made therein, in such detail as the Association shall request.

(e) The Borrower shall cause all works and facilities included in the Project to be adequately maintained and repaired in accordance with sound engineering and agricultural practices and standards and shall cause all dams, canals, structures and other works and facilities not included in the Project but necessary to the proper and efficient operation thereof to be operated and adequately maintained and repaired in accordance with such practices and standards.

### Article III

#### UTILISATION DES FONDS PROVENANT DU CRÉDIT

*Paragraphe 3.01.* L'Emprunteur veillera à ce que les fonds provenant du Crédit soient affectés exclusivement au paiement du coût des marchandises nécessaires à l'exécution du Projet décrit à l'annexe 1 du présent Contrat. Les marchandises qui devront être achetées à l'aide des fonds provenant du Crédit ainsi que les méthodes et modalités de leur achat, seront spécifiées par convention entre l'Emprunteur et l'Association, qui pourront, par convention ultérieure, modifier la liste desdites marchandises ainsi que lesdites méthodes et modalités.

*Paragraphe 3.02.* Sauf convention contraire entre l'Emprunteur et l'Association, l'Emprunteur veillera à ce que toutes les marchandises achetées à l'aide des fonds provenant du Crédit soient employées sur les territoires de l'Emprunteur exclusivement pour l'exécution du Projet.

### Article IV

#### ENGAGEMENTS PARTICULIERS

*Paragraphe 4.01.* a) L'Emprunteur fera exécuter le Projet et entretenir les installations qui en font partie avec la diligence voulue, dans les meilleures conditions, selon les règles de l'art et conformément aux principes d'une saine gestion financière et agricole.

b) Pour l'aider à exécuter le Projet, l'Emprunteur fera appel ou fera faire appel aux services d'ingénieurs-conseils compétents et expérimentés, agréés par l'Emprunteur et l'Association, selon les clauses et conditions donnant satisfaction à l'Emprunteur et à l'Association.

c) Pour l'aider à exécuter le Projet, l'Emprunteur fera appel ou fera faire appel aux services d'entrepreneurs agréés par l'Emprunteur et l'Association en vertu de contrats jugés satisfaisants par l'Emprunteur et l'Association.

d) L'Emprunteur fera communiquer sans retard à l'Association, dès qu'ils seront prêts, les plans, cahiers des charges, contrats et programmes de travail relatifs au Projet, ainsi que toutes les modifications importantes qui pourraient leur être apportées par la suite, avec tous les détails que l'Association voudra connaître.

e) L'Emprunteur veillera à ce que tous les ouvrages et installations faisant partie du Projet soient convenablement entretenus et réparés, selon les règles de l'art et conformément aux pratiques et principes d'une saine gestion agricole, et à ce que tous les barrages, canaux, constructions et autres ouvrages et installations qui ne relèvent pas du Projet mais qui sont nécessaires à son bon fonctionnement soient exploités, convenablement entretenus et réparés conformément à ces pratiques et principes.

*Section 4.02.* (a) The Borrower shall maintain or cause to be maintained records adequate to identify the goods financed out of the proceeds of the Credit, to disclose the use thereof in the Project, to record the progress of the Project (including the cost thereof), to show the results achieved by irrigation of the land included in the Project and to reflect in accordance with consistently maintained sound accounting practices (including the use of separate books and accounts for Part A and Part B of the Project) the operations and financial condition with respect to the Project of the agency or agencies of the Borrower responsible for the carrying out of the Project or any part thereof; shall enable the Association's representative to inspect the Project, the goods and any relevant records and documents; and shall furnish or cause to be furnished to the Association all such information as the Association shall reasonably request concerning the expenditure of the proceeds of the Credit, the Project, and the goods, the results achieved by irrigation of the land included in the Project, and the operations and financial condition with respect to the Project of the agency or agencies of the Borrower responsible for the carrying out of the Project or any part thereof.

(b) The Borrower shall at all times make or cause to be made available promptly as needed all sums which shall be required for the carrying out of the Project, including sums required for the provision of adequate credit on reasonable terms for Part B of the Project.

(c) The Borrower shall take all such action for the improvement and expansion of agricultural services and the provision on reasonable terms and in reasonable amounts of credit for seeds, fertilizers, insecticides and other current production expenditures and for the purchase of farm equipment and livestock, the establishment of perennial crops and other farm improvement as shall be required to assure that the land included in the Project and the water made available therefor are fully, effectively and promptly utilized for agricultural purposes to the maximum extent possible.

(d) The Borrower shall take all such action as shall be necessary to provide adequate farm-to-market roads within the Project area, to promote improved arrangements for marketing of crops and livestock and to improve market research services.

*Section 4.03.* (a) The Borrower and the Association shall cooperate fully to assure that the purposes of the Credit will be accomplished. To that end, each of them shall furnish to the other all such information as it shall reasonably request with regard to the general status of the Credit. On the part of the Borrower, such information shall include information with respect to financial and economic conditions in the territories of the Borrower and the international balance of payments position of the Borrower.



*Paragraphe 4.02.* a) L'Emprunteur tiendra ou fera tenir des livres permettant d'identifier les marchandises achetées à l'aide des fonds provenant du Crédit, de connaître leur utilisation dans le cadre du Projet, de suivre la marche des travaux d'exécution du Projet (et notamment de connaître le coût desdits travaux), de connaître les résultats obtenus grâce à l'irrigation des terres relevant du Projet et d'obtenir, grâce à de bonnes méthodes comptables (notamment par l'utilisation de livres et de comptes distincts pour les tranches A et B du Projet), un tableau exact des opérations et de la situation financière de l'agence ou des agences de l'Emprunteur chargées de l'exécution du Projet ou d'une partie du Projet; il donnera aux représentants de l'Association la possibilité d'inspecter les travaux d'exécution du Projet et les marchandises et d'examiner tous les livres et documents s'y rapportant; il fournira ou fera fournir à l'Association tous les renseignements que cette dernière pourra raisonnablement demander sur l'emploi des fonds provenant du Crédit, le Projet et les marchandises, les résultats obtenus grâce à l'irrigation des terres relevant du Projet, et sur les opérations et la situation financière de l'agence ou des agences de l'Emprunteur chargées de l'exécution du Projet ou d'une partie du Projet.

b) L'Emprunteur fournira ou fera fournir promptement, au fur et à mesure des besoins, toutes les sommes nécessaires à l'exécution du Projet, notamment les sommes nécessaires pour assurer, à des conditions raisonnables, le financement de la tranche B du Projet.

c) L'Emprunteur prendra les mesures voulues pour améliorer et développer les services agricoles et fournir, à des conditions raisonnables, des crédits d'un montant raisonnable, pour l'achat de graines, d'engrais, et d'insecticides et pour le paiement d'autres dépenses courantes de production, ainsi que pour l'achat de matériel agricole et de bétail, et l'organisation de cultures vivaces et pour d'autres travaux agricoles de mise en valeur qui seront nécessaires pour assurer que les terres relevant du Projet et l'eau fournie pour ces terres seront, dans toute la mesure du possible, effectivement, pleinement et promptement utilisées à des fins agricoles.

d) L'Emprunteur prendra toutes les mesures nécessaires pour doter la région relevant du Projet d'un réseau routier satisfaisant reliant les lieux de production aux centres de commercialisation, pour faciliter l'amélioration des arrangements régissant la commercialisation des récoltes et du bétail et pour améliorer les services de recherche de débouchés commerciaux.

*Paragraphe 4.03.* a) L'Emprunteur et l'Association coopéreront pleinement à la réalisation des fins du Crédit. À cet effet, chacune des parties fournira à l'autre tous les renseignements que celle-ci pourra raisonnablement demander quant à la situation générale du Crédit. Les renseignements que l'Emprunteur devra fournir porteront notamment sur la situation économique et financière dans ces territoires et sur sa balance des paiements.

(b) The Borrower and the Association shall from time to time exchange views through their representatives with regard to matters relating to the purposes of the Credit and the maintenance of the service thereof. The Borrower shall promptly inform the Association of any condition which interferes with, or threatens to interfere with, the accomplishment of the purposes of the Credit or the maintenance of the service thereof.

(c) The Borrower shall afford all reasonable opportunity for accredited representatives of the Association to visit any part of the territories of the Borrower for purposes related to the Credit.

*Section 4.04.* The principal of, and service charges on, the Credit shall be paid without deduction for, and free from, any taxes, and free from all restrictions, imposed under the laws of the Borrower or laws in effect in its territories.

*Section 4.05.* This Agreement shall be free from any taxes that shall be imposed under the laws of the Borrower or laws in effect in its territories on or in connection with the execution, delivery or registration thereof.

*Section 4.06.* The Borrower shall insure or cause to be insured with responsible insurers all goods to be imported for use in the Project and financed out of the proceeds of the Credit. Such insurance shall cover such marine, transit and other hazards incident to purchase and importation of the goods into the territories of the Borrower and delivery thereof to the site of the Project, and shall be for such amounts, as shall be consistent with sound commercial practices. Such insurance shall be payable in the currency in which the cost of the goods insured thereunder shall be payable or in a freely convertible currency.

*Section 4.07.* (a) The Borrower and the Association shall from time to time exchange views with regard to the progress of the Plan.

(b) Construction work on the remainder of the Plan shall be started only when progress satisfactory to the Borrower and the Association shall have been made in the carrying out of Part A of the Project.

*Section 4.08.* (a) The Borrower shall make arrangements or cause arrangements to be made for the setting and maintaining of irrigation charges levied from beneficiaries of the Project at levels which will provide revenues at least sufficient to cover all operating and maintenance costs of the Project.

(b) The Borrower shall, in addition, make arrangements or cause arrangements to be made providing for the recovery, on reasonable terms and conditions, from the beneficiaries of the Project of as much as practicable of the moneys invested in the Project together with reasonable interest thereon. Such arrangements shall be subject to periodic review at intervals not exceeding five years.

b) L'Emprunteur et l'Association conféreront de temps à autre par l'intermédiaire de leurs représentants sur les questions relatives aux fins du Crédit et à la régularité de son service. L'Emprunteur informera l'Association sans retard de toute situation qui gênerait ou menacerait de gêner la réalisation des fins du Crédit ou la régularité de son service.

c) L'Emprunteur donnera aux représentants accrédités de l'Association toute possibilité raisonnable de pénétrer dans une partie quelconque de ses territoires à toutes fins relatives au Crédit.

*Paragraphe 4.04.* Le remboursement du principal du Crédit et le paiement des commissions y afférentes ne seront soumis à aucune déduction à raison d'impôts quels qu'ils soient, établis en vertu de la législation de l'Emprunteur ou des lois en vigueur dans ses territoires, et ne seront soumis à aucune restriction établie en vertu de ladite législation ou desdites lois.

*Paragraphe 4.05.* Le présent Contrat sera franc de tout impôt perçu en vertu de la législation de l'Emprunteur ou des lois en vigueur dans ses territoires, lors ou à l'occasion de sa signature, de sa remise ou de son enregistrement.

*Paragraphe 4.06.* L'Emprunteur assurera ou fera assurer auprès d'assureurs solvables toutes les marchandises qui doivent être importées aux fins du Projet et achetées à l'aide des fonds provenant du Crédit. Les polices couvriront les risques de mer, de transit et autres entraînés par l'achat et l'importation des marchandises dans les territoires de l'Emprunteur et par leur livraison sur les lieux d'exécution du Projet, et les montants assurés devront être déterminés conformément aux règles d'une saine pratique commerciale. Les indemnités seront stipulées payables dans la monnaie de paiement des marchandises assurées ou dans une monnaie convertible.

*Paragraphe 4.07.* a) L'Emprunteur et l'Association conféreront de temps à autre sur l'état d'avancement du Projet.

b) Les travaux de construction relevant du reste du Plan ne commenceront que lorsque l'Emprunteur et l'Association estimeront que l'exécution de la tranche A du Projet est suffisamment avancée.

*Paragraphe 4.08.* a) L'Emprunteur prendra ou fera prendre les dispositions voulues pour fixer et maintenir les tarifs de vente de l'eau d'irrigation aux bénéficiaires du Projet à un niveau qui lui procure des recettes au moins suffisantes pour couvrir toutes les dépenses d'exploitation et d'entretien des installations relevant du Projet.

b) L'Emprunteur prendra ou fera prendre, en outre, des arrangements pour se faire rembourser, à des clauses et des conditions raisonnables, par les bénéficiaires du Projet, la plus grande partie possible des fonds investis dans le Projet, augmentés d'un intérêt raisonnable. Ces arrangements devront être révisés périodiquement, et tous les cinq ans au moins.

*Article V*

## REMEDIES OF THE ASSOCIATION

*Section 5.01.* (i) If any event specified in paragraph (a) or paragraph (c) of Section 5.02 of the Regulations shall occur and shall continue for a period of thirty days, or (ii) if any event specified in paragraph (b) of Section 5.02 of the Regulations shall occur and shall continue for a period of sixty days after notice thereof shall have been given by the Association to the Borrower, then at any subsequent time the Association, at its option, may declare the principal of the Credit then outstanding to be due and payable immediately, and upon any such declaration such principal shall become due and payable immediately, anything in this Agreement to the contrary notwithstanding.

*Article VI*

## MISCELLANEOUS

*Section 6.01.* The Closing Date shall be February 28, 1968 or such other date as may from time to time be agreed between the Borrower and the Association.

*Section 6.02.* A date 60 days after the date of this Agreement is hereby specified for the purposes of Section 8.04 of the Regulations.

*Section 6.03.* The following addresses are specified for the purposes of Section 7.01 of the Regulations :

For the Borrower :

Maliye Bakanligi  
Hazine Genel Müdürlüğü  
ve Milletlerarasi Iktisadi  
Isbirliğı Teskilati Genel Sekreterligi  
Ankara, Turkey

Alternative address for cablegrams and radiograms :

Maliye  
Hazine  
Ankara

For the Association :

International Development Association  
1818 H Street, N.W.  
Washington 25, D.C.  
United States of America

Alternative address for cablegrams and radiograms :

Indevas  
Washington, D.C.

*Article V*

## RECOURS DE L'ASSOCIATION

*Paragraphe 5.01.* i) Si l'un des faits énumérés aux alinéas *a* ou *c* du paragraphe 5.02 du Règlement se produit et subsiste pendant 30 jours, ou ii) si un fait spécifié à l'alinéa *b* du paragraphe 5.02 du Règlement se produit et subsiste pendant 60 jours à compter de sa notification par l'Association à l'Emprunteur, l'Association aura, à tout moment, la faculté de déclarer immédiatement exigible le principal non remboursé du Crédit et cette déclaration entraînera l'exigibilité du jour même où elle aura été faite, nonobstant toute disposition contraire du présent Contrat.

*Article VI*

## DISPOSITIONS DIVERSES

*Paragraphe 6.01.* La date de clôture sera le 28 février 1968 ou toute autre date dont pourront convenir, de temps à autre, l'Emprunteur et l'Association.

*Paragraphe 6.02.* Le soixantième jour après la date du présent Contrat est la date spécifiée aux fins du paragraphe 8.04 du Règlement.

*Paragraphe 6.03.* Les adresses ci-après sont indiquées aux fins du paragraphe 7.01 du Règlement :

Pour l'Emprunteur :

Maliye Bakanligi  
Hazine Genel Müdürlüğü  
ve Milletlerarasi Iktisadi  
Isbirligi Teskilati Genel Sekreterligi  
Ankara (Turquie)

Adresse télégraphique :

Maliye  
Hazine  
Ankara

Pour l'Association :

Association internationale de développement  
1818 H Street N.W.  
Washington 25, D. C.  
(États-Unis d'Amérique)

Adresse télégraphique :

Indevas  
Washington, D. C.

*Section 6.04.* The Minister of Finance of the Borrower is designated for the purposes of Section 7.03 of the Regulations.

IN WITNESS WHEREOF, the parties hereto acting through their representatives thereunto duly authorized, have caused this Development Credit Agreement to be signed in their respective names and delivered in the District of Columbia, United States of America, as of the day and year first above written.

Republic of Turkey :

*By* K. SIBER

Authorized Representative

International Development Association :

*By* J. Burke KNAPP

Vice President

## SCHEDULE 1

### DESCRIPTION OF PROJECT

The Project is part of the Plan for irrigation, drainage and development in the Adana Plain and consists of the irrigation, drainage and development of about 53,000 irrigable hectares in those parts of the Plain known as Units 1TP, 1YP, 3YP and 4YP and the design of works for Stage II and investigations and feasibility studies for Stage III. It includes :

#### A. *Irrigation and Drainage*

- I. The completion of : 1) modification to the irrigation and drainage system for about 16,500 hectares in Unit 1TP; 2) irrigation and drainage works already started to serve about 36,500 hectares in Units 1YP, 3YP and 4YP; 3) construction of the easternmost main drain to the sea; and 4) reshaping and lining the 40 km right and 19 km left bank conveyance canals.
- II. Construction of the remaining tertiary laterals, drains and operating roads to make a completed irrigation and drainage system for the area included in the Project.
- III. Design of works for Stage II on Units known as 1TP, 2TP and 5YP and investigations and feasibility studies for Stage III on Units known as 3TP, 4TP, 5TP, 2YP, 3YP, 6YP, 7YP and 8YP.

#### B. *On-Farm Development*

On-farm development by individual land owners or farmers, carried out either directly or by the use of contractors, and consisting of 1) land leveling, 2) installation of on-farm drainage systems, 3) installation of on-farm irrigation systems, and 4) reclamation of saline and alkaline lands.

*Paragraphe 6.04.* Le Ministre des finances de l'Emprunteur est le représentant désigné aux fins du paragraphe 7.03 du Règlement.

EN FOI DE QUOI, les parties, agissant par leurs représentants à ce dûment autorisés, ont fait signer et remettre le présent Contrat de crédit de développement en leurs noms respectifs dans le district de Columbia (États-Unis d'Amérique) à la date inscrite ci-dessus.

Pour la République de Turquie :

(Signé) K. SIBER

Représentant autorisé

Pour l'Association internationale de développement :

(Signé) J. Burke KNAPP

Vice-Président

## ANNEXE 1

### DESCRIPTION DU PROJET

Le Projet fait partie du Plan d'irrigation, de drainage et de mise en valeur de la plaine d'Adana; il s'agit d'irriguer, de drainer et de mettre en valeur environ 53 000 hectares de terres irrigables dans les régions de la plaine désignées sous le nom de lots 1TP, 1YP, 3YP et 4YP, d'établir les plans d'ouvrages à construire durant la phase II, et de procéder à des recherches et à des études préliminaires pour la phase III. Le Projet comprend les éléments suivants :

#### A. *Irrigation et drainage*

- I. Achèvement des travaux suivants : 1) transformation du réseau d'irrigation et de drainage sur environ 16 500 hectares dans le lot 1TP; 2) ouvrages d'irrigation et de drainage déjà commencés qui permettront d'irriguer environ 36 500 hectares dans les lots 1YP, 3YP et 4YP; 3) construction du canal principal d'évacuation vers la mer situé le plus à l'est; 4) modification du tracé et revêtement des canaux d'irrigation (40 km sur la rive droite et 19 km sur la rive gauche).
- II. Construction du reste des canaux latéraux tertiaires, des fossés de drainage et des routes d'exploitation pour compléter le réseau d'irrigation et de drainage de la région relevant du Projet.
- III. Plan des ouvrages de la phase II devant porter sur les lots 1TP, 2TP et 5YP; recherches et études préliminaires pour la phase III devant porter sur les lots 3TP, 4TP, 5TP, 2YP, 3YP, 6YP, 7YP et 8YP.

#### B. *Mise en valeur des exploitations agricoles*

Mise en valeur par des cultivateurs propriétaires ou fermiers, soit directement, soit par l'intermédiaire d'entrepreneurs, et comprenant les travaux suivants : 1) nivellement des terrains; 2) installation d'un réseau de drainage pour l'exploitation considérée; 3) installation de réseaux d'irrigation pour l'exploitation considérée; 4) mise en valeur des terres salines ou alcalines.

C. *Technical Assistance and Services*

The provision of necessary technical assistance and extension service to farmers to assist them in the effective use of the irrigation water made available by the Project including the operation of demonstration farms and a research station.

RELATED LETTERS

I

TURKISH EMBASSY  
BOARD OF COUNSELORS FOR ECONOMIC AFFAIRS  
WASHINGTON 8, D.C.

May 31, 1963

International Development Association  
1818 H Street, N.W.  
Washington 25, D.C.

Re : *Currency of Payment*

Gentlemen :

We refer to the Development Credit Agreement (*Seyhan Irrigation Project*) of even date<sup>1</sup> between us and to Section 3.02 of the Regulations referred to therein. Pursuant to such Section we hereby request your agreement as follows :

- (i) Except as hereinafter provided, the principal amount of, and service charges on, the Credit provided for in such Agreement shall be payable in the currency of the United States of America.
- (ii) If at any time we shall desire that, commencing with a given future payment date, such principal and service charges shall be payable in an eligible currency other than that specified in (i) (or other than one designated under this clause (ii)) we shall deliver to the Association, not less than 3 nor more than 4 months prior to such payment date, a notice in writing to that effect and designating such other eligible currency, whereupon the currency so designated shall, commencing with such payment date, be the currency in which such principal and service charges shall be payable.
- (iii) If at any time the Association shall determine that a currency payable pursuant to the provisions of this letter is not an eligible currency, the Association shall so notify us in writing and furnish us with a list of eligible currencies.
- (iv) Within thirty days from the date of such notice we shall notify the Association in writing of our selection of a currency from such list in which payment shall be made,

<sup>1</sup> See p. 128 of this volume.



C. *Assistance technique et services*

Mise à la disposition des exploitants agricoles de l'assistance technique et des services de vulgarisation nécessaires pour leur permettre d'utiliser efficacement l'eau d'irrigation obtenue grâce au Projet, notamment exploitation de fermes modèles et d'une station de recherches.

LETTRES CONNEXES

I

AMBASSADE DE TURQUIE  
BUREAU DES CONSEILLERS AUX AFFAIRES ÉCONOMIQUES  
WASHINGTON (D. C.)

Le 31 mai 1963

Association internationale de développement  
1818 H Street, N.W.  
Washington 25 (D. C.)

Objet : *Monnaie de paiement*

Messieurs,

Nous avons l'honneur de nous référer au Contrat de crédit de développement (*Projet d'irrigation du Seyhan*) de même date<sup>1</sup>, conclu entre la République de Turquie et l'Association internationale de développement, et au paragraphe 3.02 du Règlement visé dans ledit Contrat. Conformément aux dispositions de ce paragraphe, nous vous prions de donner votre accord sur les points suivants :

- i) Sous réserve des exceptions indiquées ci-après, le principal du Crédit prévu dans ledit Contrat et les commissions afférentes audit Crédit seront payables dans la monnaie des États-Unis d'Amérique.
- ii) Si, à un moment quelconque, nous souhaitons que, pour un versement donné et les versements ultérieurs, ce principal et ces commissions soient payables dans une monnaie remplissant les conditions requises, autre que celle qui est spécifiée à l'alinéa i [ou autre qu'une monnaie désignée en vertu de la présente clause ii], nous ferons tenir à l'Association, trois mois au moins et quatre mois au plus avant la date du versement considéré, une notification écrite à cet effet dans laquelle nous spécifierons cette autre monnaie; la monnaie ainsi désignée deviendra, à compter de la date du versement considéré, la monnaie dans laquelle ledit principal et lesdites commissions seront payables.
- iii) Si, à un moment quelconque, l'Association décide qu'une monnaie désignée conformément aux dispositions de la présente lettre ne remplit pas les conditions requises, elle nous en informera par écrit et nous fournira une liste des monnaies remplissant les conditions requises.
- iv) Dans les 30 jours qui suivront la date de cette communication, nous indiquerons par écrit à l'Association la monnaie de paiement que nous aurons choisie sur cette liste,

<sup>1</sup> Voir p. 129 de ce volume.

failing which the Association shall select a currency for such purpose from such list, whereupon, in either case, such principal and service charges shall, commencing with the payment date next succeeding such thirty day period, be payable in the currency so selected.

- (v) Any designation or selection of a currency pursuant to the foregoing provisions shall be subject, in turn, to the provisions of this letter.
- (vi) For purposes of this letter, "eligible currency" means any currency of a member of the Association which the Association at the relevant time determines to be freely convertible or freely exchangeable by it for currencies of other members of the Association for the purposes of its operations.

Please indicate your agreement with the foregoing by signing the form of confirmation on the enclosed copy of this letter and returning it to us.

Very truly yours,

Republic of Turkey :  
By K. SIBER  
Authorized Representative

*Confirmed:*  
International Development  
Association :  
By Raymond COPE

## II

TURKISH EMBASSY  
BOARD OF COUNSELORS FOR ECONOMIC AFFAIRS  
WASHINGTON 8, D.C.

May 31, 1963

International Development Association  
1818 H Street, N.W.  
Washington 25, D.C.

Re : *On-Farm Development Loans*

Gentlemen :

We refer to Section 4.02 (b) of the Credit Agreement (*Seyhan Irrigation Project*) of even date between us. This is to confirm that loans to farmers in the area of the Project for the purpose of on-farm development will be on terms which provide for repayment over periods varying from 5 to 20 years depending on the nature of the work to be carried out and the ability of the borrower to repay. The loans will bear interest at the current rate for loans of this type, which is at present 5% per annum. If we propose any change in these terms we shall inform the Association in sufficient time to enable it to express its views.

faute de quoi l'Association choisira elle-même une monnaie sur ladite liste; dans l'un et l'autre cas, le principal et les commissions seront payables, à partir du versement qui suivra immédiatement l'expiration de ladite période de 30 jours, dans la monnaie ainsi choisie.

- v) Toute désignation ou tout choix de monnaie effectué conformément aux dispositions qui précèdent sera lui-même soumis aux dispositions de la présente lettre.
- vi) Aux fins de la présente lettre, l'expression « monnaie remplissant les conditions requises » désigne toute monnaie d'un membre de l'Association que celle-ci déclarera, au moment considéré, librement convertible ou librement échangeable par elle, aux fins de ses opérations, contre les monnaies d'autres membres de l'Association.

Nous vous prions de nous faire connaître votre accord sur ce qui précède en signant la formule de confirmation sur l'exemplaire ci-joint de la présente lettre et en nous renvoyant ledit exemplaire.

Veillez agréer, etc.

Pour la République de Turquie :

(Signé) K. SIBER  
Représentant autorisé

*Bon pour confirmation:*

Pour l'Association internationale  
de développement :

(Signé) Raymond COPE

## II

AMBASSADE DE TURQUIE  
BUREAU DES CONSEILLERS AUX AFFAIRES ÉCONOMIQUES

Le 31 mai 1963

Association internationale de développement  
1818 H Street, N.W.  
Washington 25, D. C.

Objet : *Prêts pour des travaux de mise en valeur agricole*

Messieurs,

Nous avons l'honneur de nous référer au paragraphe 4.02, *b*, du Contrat de crédit (*Projet d'irrigation du Seyhan*) de même date conclu entre la République de Turquie et l'Association internationale de développement. Nous vous confirmons que les prêts qui seront consentis aux agriculteurs de la région relevant du Projet pour la mise en valeur agricole seront stipulés remboursables dans des délais variant entre 5 et 20 ans suivant la nature des travaux à exécuter et les possibilités de remboursement de l'Emprunteur. Ces prêts porteront intérêt aux taux couramment appliqués pour des emprunts de ce genre, qui est actuellement de 5 p. 100 par an. Au cas où nous envisagerions de modifier ces conditions, nous en informerions l'Association dans un délai suffisant pour lui permettre de faire connaître sa façon de voir.

The loans will be extended by the T. C. Ziraat Bankasi which will establish a special account for loans made to farmers in the area of the Project and will keep separate records and accounts showing the use and status of the loans. It will allocate sufficient staff and make adequate arrangements for the prompt processing of credit application for the efficient supervision of loans made under the Project and for the due collection of payments from the borrowers.

Loans to farmers will be made only on the basis of the farm plans prepared and approved by Topraksu and will be disbursed in tranches by T. C. Ziraat Bankasi only upon certification by Topraksu that works have been executed or expenditure incurred or that an advance of funds is needed to enable approved work to be carried out.

Very truly yours,

Republic of Turkey :  
By K. SIBER  
Authorized Representative

INTERNATIONAL DEVELOPMENT ASSOCIATION

DEVELOPMENT CREDIT REGULATIONS No. 1, DATED 1 JUNE 1961

REGULATIONS APPLICABLE TO DEVELOPMENT CREDIT AGREEMENTS WITH MEMBER  
GOVERNMENTS

[*Not published herein. See United Nations, Treaty Series, Vol. 415, p. 68.*]

Les prêts seront accordés par la T. C. Ziraat Bankasi qui ouvrira un compte spécial pour les prêts consentis aux agriculteurs de la région relevant du Projet et tiendra des livres et des comptes distincts indiquant l'utilisation et la situation des prêts. Ladite banque emploiera un personnel suffisant et prendra les dispositions voulues pour que les demandes de crédit soient étudiées promptement pour assurer un contrôle efficace des prêts consentis au titre du Projet et pour faire recouvrer en temps voulu les sommes dues par les emprunteurs.

Les prêts aux agriculteurs ne seront consentis que sur la base des programmes agricoles établis et approuvés par la Société Topraksu et la T. C. Ziraat Bankasi en effectuera le versement par tranches successives et seulement lorsque la Société Topraksu aura attesté que les travaux ont été exécutés ou que les dépenses ont été faites ou encore qu'une avance de fonds est nécessaire pour exécuter les travaux approuvés.

Veillez agréer, etc.

Pour la République de Turquie :

(Signé) K. SIBER  
Représentant autorisé

ASSOCIATION INTERNATIONALE DE DÉVELOPPEMENT

RÈGLEMENT N° 1 SUR LES CRÉDITS DE DÉVELOPPEMENT,  
EN DATE DU 1<sup>er</sup> JUIN 1961

RÈGLEMENT APPLICABLE AUX CONTRATS DE CRÉDIT DE DÉVELOPPEMENT PASSÉS AVEC LES  
ÉTATS MEMBRES

[Non publié avec le présent Contrat. Voir Nations Unies, Recueil des Traités, vol. 415,  
p. 69.]



No. 6967

---

**BELGIUM**  
**and**  
**UNITED STATES OF AMERICA**

**Treaty of Friendship, Establishment and Navigation (with  
Protoeol). Signed at Brussels, on 21 February 1961**

*Official texts: French and English.*

*Registered by Belgium on 25 October 1963.*

---

**BELGIQUE**  
**et**  
**ÉTATS-UNIS D'AMÉRIQUE**

**Traité d'amitié, d'établissement et de navigation (avec  
Protoeole). Signé à Bruxelles, le 21 février 1961**

*Textes officiels français et anglais.*

*Enregistré par la Belgique le 25 octobre 1963.*

N<sup>o</sup> 6967. TRAITÉ<sup>1</sup> D'AMITIÉ, D'ÉTABLISSEMENT ET DE NAVIGATION ENTRE LE ROYAUME DE BELGIQUE ET LES ÉTATS-UNIS D'AMÉRIQUE. SIGNÉ À BRUXELLES, LE 21 FÉVRIER 1961

Sa Majesté le Roi des Belges, et

Le Président des États-Unis d'Amérique,

*Désireux* de renforcer les liens traditionnels de paix et d'amitié existant entre leurs deux pays et de favoriser l'établissement de relations économiques et culturelles plus étroites entre les deux peuples,

*Conscients* des contributions que peuvent apporter à ces fins des accords spécifiant les droits et privilèges que les Parties se reconnaissent mutuellement et favorisant les échanges commerciaux et les investissements réciproques avantageux pour les deux Parties,

*Ont décidé* de conclure un Traité d'Amitié, d'Établissement et de Navigation et ont, à cet effet, désigné comme Leurs Plénipotentiaires,

Sa Majesté le Roi des Belges :

Son Excellence Monsieur Pierre Wigny, Ministre des Affaires étrangères;

Le Président des États-Unis d'Amérique :

Son Excellence Monsieur William A. M. Burden, Ambassadeur Extraordinaire et Plénipotentiaire des États-Unis d'Amérique à Bruxelles;

Lesquels, après avoir échangé leurs pleins pouvoirs trouvés en bonne et due forme, sont convenus des dispositions suivantes :

*Article 1<sup>er</sup>*

Chacune des Parties Contractantes accordera, en toutes circonstances, un traitement équitable et une protection efficace à la personne, aux propriétés, aux entreprises, aux droits et intérêts des nationaux et sociétés de l'autre Partie.

*Article 2*

1) Sous réserve des dispositions de la législation relative à l'entrée, au séjour et à l'établissement des étrangers, les nationaux de chacune des Parties Contractantes seront autorisés à entrer sur les territoires de l'autre Partie, à

<sup>1</sup> Entré en vigueur le 3 octobre 1963, un mois après la date de l'échange des instruments de ratification qui a eu lieu à Washington le 3 septembre 1963, conformément aux dispositions de l'article 21.



No. 6967. TREATY<sup>1</sup> OF FRIENDSHIP, ESTABLISHMENT AND NAVIGATION BETWEEN THE KINGDOM OF BELGIUM AND THE UNITED STATES OF AMERICA. SIGNED AT BRUSSELS, ON 21 FEBRUARY 1961

---

His Majesty the King of the Belgians and  
The President of the United States of America,

*Desirous* of strengthening the bonds of peace and friendship traditionally existing between their two countries and of encouraging closer economic and cultural relations between the two peoples,

*Being cognizant* of the contributions which may be made toward these ends by arrangements specifying mutually accorded rights and privileges and promoting mutually advantageous commercial intercourse and investments,

*Have resolved* to conclude a Treaty of Friendship, Establishment and Navigation, and for that purpose have appointed as their Plenipotentiaries,

His Majesty the King of the Belgians :

His Excellency Mr. Pierre Wigny, Minister for Foreign Affairs ;

The President of the United States of America :

His Excellency Mr. William A. M. Burden, Ambassador Extraordinary and Plenipotentiary of the United States of America in Brussels ;

Who, having communicated to each other their full powers found to be in good and due form, have agreed as follows :

*Article 1*

Each Contracting Party shall at all times accord equitable treatment and effective protection to the persons, property, enterprises, rights and interests of nationals and companies of the other Party.

*Article 2*

1) Nationals of either Contracting Party shall, subject to the laws relating to the entry, sojourn and establishment of aliens, be permitted to enter the territories of the other Party, to travel therein freely, to reside and establish

---

<sup>1</sup> Came into force on 3 October 1963, one month after the date of the exchange of the instruments of ratification which took place at Washington on 3 September 1963, in accordance with the provisions of article 21.

s'y déplacer librement à y résider à des endroits de leur choix et à s'y établir. Les nationaux de chacune des Parties seront notamment autorisés à se rendre sur les territoires de l'autre Partie et à y résider :

- a) aux fins d'y traiter les opérations commerciales entre les deux pays et toutes questions relatives à ces opérations; ou
- b) aux fins de développer et de diriger une entreprise dans laquelle ils ont investi ou sont en train d'investir un montant substantiel de capital.

2) Sous la réserve faite au paragraphe 1 du présent article, les nationaux de l'une des Parties ainsi que les nationaux d'un pays tiers se rendant sur les territoires de ladite Partie ou en venant bénéficieront de la liberté de transit — pour eux-mêmes et pour leurs bagages — à travers les territoires de l'autre Partie par les itinéraires qui leur conviennent le mieux pour le transit international. En particulier, ils ne seront pas soumis à des obligations impliquant pour eux des délais ou des difficultés inutiles. Toutefois, ils resteront soumis en ce qui concerne leurs bagages, aux dispositions réglementaires applicables à tous les étrangers dans le but de prévenir tout abus de la liberté de transit.

3) Les nationaux de chacune des Parties jouiront sur les territoires de l'autre Partie de la liberté de conscience et ils seront autorisés à célébrer des services religieux publics et privés, aux endroits appropriés de leur choix.

4) Les nationaux de chacune des Parties seront autorisés, sur les territoires de l'autre Partie, à recueillir des informations destinées à être rendues publiques à l'étranger, et bénéficieront de la liberté de transmettre ces informations en vue de leur diffusion par la presse, la radio, la télévision, le cinéma et autres moyens; ils seront autorisés à communiquer librement avec d'autres personnes, soit à l'intérieur, soit à l'extérieur des territoires des Parties, par la poste, le télégraphe et autres moyens accessibles au public en général.

5) Les dispositions du présent article sont subordonnées au droit de chacune des Parties de prendre les mesures nécessaires pour assurer le maintien de l'ordre public et la protection de la santé, de la moralité et de la sécurité publiques.

### *Article 3*

1) Les nationaux de chacune des Parties Contractantes jouiront, sur les territoires de l'autre Partie, de la pleine protection légale et judiciaire de leur personne et de leurs droits et intérêts. Ils ne pourront être l'objet de vexations illégales et jouiront d'une protection constante qui en aucun cas ne pourra déroger aux règles du Droit des Gens.

2) À ces fins ils auront notamment, au même titre et dans les mêmes conditions que les nationaux de cette Partie, le droit de recourir à toutes les instances judiciaires et administratives compétentes à tous les degrés de juridiction et de se faire assister par toute personne qualifiée de leur choix.

themselves at places of their choice. Nationals of either Party shall in particular be permitted to enter the territories of the other Party and reside therein :

- a) for the purpose of carrying on trade between the two countries and engaging in related commercial activities; or
- b) for the purpose of developing and directing the operations of an enterprise in which they have invested, or are actively in the process of investing, a substantial amount of capital.

2) Nationals of either Party and nationals of third countries en route to or from the territories of such Party shall, subject to the reservation in paragraph 1 of the present Article, be accorded freedom of transit for themselves and their baggage through the territories of the other Party by the routes most convenient for international transit. In particular, they shall be free from requirements that entail unnecessary delays and impediments. They shall be subject, however, to regulations with respect to their baggage that are applicable to aliens generally in order to prevent abuse of the transit privilege.

3) Nationals of either Party, within the territories of the other Party, shall enjoy freedom of conscience; and they shall be at liberty to hold religious services, both public and private, at suitable places of their choice.

4) Nationals of either Party shall be permitted, within the territories of the other Party, to gather information material for dissemination to the public abroad, and shall enjoy freedom of transmission of such material to be used for publication by the press, radio, television, motion pictures and other means; and they shall be permitted to communicate freely with other persons inside and outside such territories by mail, telegraph and other means open to general public use.

5) The provisions of the present Article shall be subject to the right of either Party to apply measures that are necessary to maintain public order and protect the public health, morals and safety.

### *Article 3*

1) Nationals of either Contracting Party within the territories of the other Party shall be accorded full legal and judicial protection for their persons, rights and interests. Such nationals shall be free from molestation and shall receive constant protection in no case less than that required by international law.

2) To this end they shall in particular have right of access, on the same basis and on the same conditions as nationals of such other Party, to the courts of justice and administrative tribunals and agencies in all degrees of jurisdiction and shall have right to the services of competent persons of their choice.

3) Les dispositions des paragraphes 1 et 2 du présent Article s'étendront et s'appliqueront de la même manière aux sociétés. Il est entendu, en outre, que ce droit de recours ne sera subordonné à aucune condition de domiciliation :

- a) dans le cas de sociétés belges non engagées dans les activités sur les territoires des États-Unis; et
- b) dans le cas de sociétés des États-Unis non établies sur les territoires du Royaume de Belgique.

4) Si un national de l'une des Parties est emprisonné sur les territoires de l'autre Partie, le plus proche représentant consulaire de son pays en sera averti sans retard, à la demande de ce national, et aura le droit de lui rendre visite et de communiquer avec lui, sans délai arbitraire.

Ledit national :

- a) bénéficiera d'un traitement raisonnable et humain qui en aucun cas ne pourra déroger aux règles du Droit des Gens;
- b) sera informé officiellement et immédiatement des charges qui pèsent sur lui; et
- c) sera jugé aussi rapidement que le permettra la constitution normale de sa défense pour laquelle il disposera de tous moyens raisonnables, y compris les services d'un homme de loi qualifié.

5) Les habitations, bureaux, magasins, ateliers et autres locaux occupés par des nationaux et des sociétés de l'une des Parties et situés sur les territoires de l'autre Partie, ne pourront faire l'objet de visites ou mesures autres que celles prévues par la loi et en exécution de la loi. Les perquisitions et inspections officielles opérées en cas de nécessité dans ces locaux et leur contenu seront menées en conformité avec les dispositions légales et en ménageant la tranquillité des habitants et la conduite des affaires.

6) Les contrats passés entre des nationaux ou des sociétés de l'une des Parties et des nationaux ou sociétés de l'autre Partie, qui prévoient que les contestations seront soumises à l'arbitrage, ne seront pas considérés comme étant inexécutables sur les territoires de ladite autre Partie pour le seul motif que le lieu indiqué pour procéder à l'arbitrage se trouve hors des dits territoires ou que la nationalité d'un ou plusieurs arbitres n'est pas celle de ladite autre Partie. Aucune décision arbitrale dûment prononcée en vertu d'un contrat de ce genre et qui est devenue définitive et exécutoire en vertu des lois en vigueur au lieu où elle a été prononcée, ne sera considérée comme nulle par les autorités de l'une des Parties et ces autorités ne refuseront pas les mesures effectives d'exécution pour le seul motif que le lieu où ledit arbitrage a été rendu se trouve en dehors des territoires nationaux ou que la nationalité d'un ou plusieurs arbitres n'est pas celle de la Partie appelée à prendre les mesures d'exécution.

3) The provisions of paragraphs 1 and 2 of the present Article shall extend and apply in the same manner to companies. It is understood, moreover, that the right of such access shall be enjoyed without any requirement of registration or domestication :

- a) in the case of Belgian companies not engaged in activities in the territories of the United States of America; and
- b) in the case of United States companies not established in the territories of the Kingdom of Belgium.

4) If a national of either Party is taken into custody within the territories of the other Party, the nearest consular representative of his country shall on the demand of such national be immediately notified and shall have the right to visit and communicate with such national without arbitrary delay. Such national shall :

- a) receive reasonable and human treatment in no case less than that required by international law;
- b) be formally and immediately informed of the charges against him; and
- c) be brought to trial as rapidly as is consistent with the proper preparation of his defense, for which he shall enjoy all reasonable means, including the services of competent counsel.

5) The dwellings, offices, warehouses, factories and other premises of nationals and companies of either Party located within the territories of the other Party shall not be subject to searches or measures other than those permitted by law and in execution of law. Official searches and examinations of such premises and their contents, when necessary, shall be made according to law and with careful regard for the convenience of the occupants and the conduct of business.

6) Contracts entered into between nationals and companies of either Party and nationals and companies of the other Party, that provide for the settlement by arbitration of controversies, shall not be deemed unenforceable within the territories of such other Party merely on the grounds that the place designated for the arbitration proceedings is outside such territories or that the nationality of one or more of the arbitrators is not that of such other Party. No award duly rendered pursuant to any such contract, and final and enforceable under the laws of the place where rendered, shall be deemed invalid and denied effective means of enforcement by the authorities of either Party merely on the grounds that the place where such award was rendered is outside the territories of such Party or that the nationality of one or more of the arbitrators is not that of such Party.

*Article 4*

1) Les biens que les nationaux et les sociétés de l'une des Parties Contractantes possèdent sur les territoires de l'autre Partie y jouiront d'une sécurité constante en bénéficiant d'une pleine protection légale et judiciaire.

2) Aucune des Parties ne prendra des mesures injustifiées ou discriminatoires qui pourraient porter préjudice aux droits ou intérêts acquis sur ses territoires par des nationaux ou sociétés de l'autre Partie dans des entreprises qu'ils ont établies, à leurs capitaux, ou aux procédés, arts ou techniques qu'ils ont fournis.

3) Les nationaux et les sociétés de l'une ou l'autre des Parties ne pourront être expropriés de leurs biens situés dans les territoires de l'autre Partie que dans un but d'utilité publique et ce moyennant le prompt paiement d'une juste indemnité. Cette compensation devra être effectivement réalisable et représentera la pleine valeur des biens expropriés. En outre, des mesures appropriées devront être prises au plus tard au moment de l'expropriation, pour déterminer l'indemnité et son règlement.

4) Les nationaux et les sociétés de l'une ou l'autre des Parties ne se verront appliquer en aucun cas, dans les territoires de l'autre Partie, un régime moins favorable que le traitement national pour ce qui concerne les matières traitées au par. 3 du présent Article et au par. 5 de l'Article III. De plus, les entreprises dans lesquelles les nationaux et les sociétés de chacune des Parties ont un intérêt substantiel bénéficieront, dans les territoires de l'autre Partie, d'un régime non moins favorable que le traitement national pour tout ce qui concerne la conversion d'entreprises privées en entreprises publiques, ainsi que la mise sous contrôle public de telles entreprises privées.

*Article 5*

1) Les nationaux et sociétés de chacune des Parties Contractantes bénéficieront, sur les territoires de l'autre Partie, du traitement national en ce qui concerne l'obtention et la conservation de brevets d'invention et en ce qui concerne les droits en matière de marques de fabrique, de dénominations commerciales, d'étiquettes commerciales et de propriétés industrielles de toutes espèces.

2) Les Parties considèrent qu'il est hautement souhaitable d'accroître par voie de coopération et autres moyens appropriés, l'échange et l'utilisation de connaissances scientifiques et techniques, spécialement en vue d'augmenter la productivité et d'améliorer le niveau de vie dans leurs territoires respectifs.

*Article 6*

1) Les nationaux de chacune des Parties Contractantes peuvent, sur les territoires de l'autre Partie, constituer des sociétés civiles et commerciales à but lucratif, aux mêmes conditions que les nationaux. Les nationaux ou les

*Article 4*

1) Property that nationals and companies of either Contracting Party own within the territories of the other Party shall enjoy constant security therein through full legal and judicial protection.

2) Neither Party shall take unreasonable or discriminatory measures that would impair the acquired rights and interests within its territories of nationals and companies of the other Party in the enterprises which they have established, in their capital, or in the skills, arts or technology which they have supplied.

3) Nationals and companies of either Party shall not be expropriated of their property within the territories of the other Party except for public benefit and with the prompt payment of just compensation. Such compensation shall be in an effectively realizable form and shall represent the full equivalent of the property taken. Furthermore, adequate provision shall have been made not later than the time of taking for the determination and payment thereof.

4) Nationals and companies of either Party shall in no case be accorded, within the territories of the other Party, less than national treatment with respect to the matters set forth in paragraph 3 of the present Article and in paragraph 5 of Article 3. Moreover, enterprises in which nationals and companies of either Party have a substantial interest shall be accorded, within the territories of the other Party, not less than national treatment in all matters relating to the taking of privately owned enterprises into public ownership and to the placing of such enterprises under public control.

*Article 5*

1) Nationals and companies of either Contracting Party shall be accorded, within the territories of the other Party, national treatment with respect to obtaining and maintaining patents of invention, and with respect to rights in trade marks, trade names, trade labels and industrial property of all kinds.

2) The Parties deem that it is highly desirable to further, through cooperative and other appropriate means, the interchange and use of scientific and technical knowledge, particularly in the interest of increasing productivity and improving standards of living within their respective territories.

*Article 6*

1) Nationals of either Contracting Party shall be permitted, within the territories of the other Party, to organize companies for gain upon the same conditions as nationals of such other Party. Nationals and companies of either

sociétés de l'une des Parties peuvent, dans des conditions non moins favorables que celles imposées aux nationaux, avoir sur les territoires de l'autre Partie des filiales, succursales, agences et bureaux.

2) Les nationaux et les sociétés de chacune des Parties bénéficieront, sur le territoire de l'autre Partie, du traitement national en ce qui concerne l'exercice d'activités commerciales, industrielles ou financières et de toute autre activité lucrative. En ce qui concerne les nationaux, cette disposition s'applique tant à l'exercice d'activités indépendantes qu'à l'exercice d'activités salariées.

3) Les sociétés constituées conformément aux lois et règlements en vigueur dans les territoires de l'une des Parties seront considérées comme sociétés de cette Partie et leur statut juridique sera reconnu dans les territoires de l'autre Partie sous réserve que rien dans leur constitution ou leur objet ne soit contraire à l'ordre public de ladite autre Partie.

4) Dans le cas d'entreprises situées sur les territoires de l'une des Parties et contrôlées par des nationaux ou des sociétés de l'autre Partie, ces entreprises bénéficieront, pour tout ce qui concerne l'exercice de leurs activités et quelle que soit la forme de l'entreprise (propriété individuelle, sociétaire ou autre), d'un traitement qui ne sera en aucun cas moins favorable que celui accordé à des entreprises similaires contrôlées par des nationaux ou des sociétés du pays.

5) Chacune des Parties se réserve le droit de déterminer la mesure dans laquelle les étrangers peuvent, sur ses territoires, établir, exploiter ou acquérir des intérêts dans des entreprises de communications, de transports aériens ou maritimes, de banque, procédant à des opérations fiduciaires ou de dépôts, ou d'exploitation du sol et de toutes autres ressources naturelles. Toutefois les limitations nouvelles qui viendraient à être imposées par l'une des Parties à l'étendue dans laquelle les étrangers bénéficient du traitement national en ce qui concerne l'exercice, sur ses territoires, des activités précitées, ne seront pas applicables aux entreprises qui étaient déjà régulièrement engagées dans ces activités au moment de l'adoption de nouvelles mesures limitatives et qui sont la propriété ou se trouvent sous le contrôle de nationaux ou de sociétés de l'autre Partie. De plus, aucune des Parties ne refusera aux sociétés de transports, de communications ou de banque de l'autre Partie, le droit d'entretenir des succursales et agences destinées à exercer les fonctions nécessaires aux opérations essentiellement d'ordre international auxquelles elles sont autorisées à se livrer.

6) Les stipulations du présent Article n'interdisent pas aux Parties de prescrire des formalités spéciales en ce qui concerne la constitution sur leurs territoires de sociétés ou d'entreprises gérées ou dirigées par des étrangers; ces formalités ne peuvent toutefois pas diminuer la substance des droits prévus aux paragraphes 1, 2 et 4 du présent Article.

7) Les nationaux et sociétés de chacune des Parties bénéficieront du traitement national en ce qui concerne l'exercice d'activités scientifiques, pédagogiques, religieuses et philanthropiques sur les territoires de l'autre Partie. Ils



Party shall be permitted to maintain subsidiaries, branches, agencies and offices within the territories of the other Party upon conditions no less favorable than those accorded nationals of such other Party.

2) Nationals and companies of either Party shall be accorded national treatment with respect to engaging in all types of commercial, industrial, financial and other activities for gain within the territories of the other Party. The provisions of the preceding sentence shall apply in the case of nationals to activities in an independent or dependent capacity.

3) Companies constituted under the applicable laws and regulations within the territories of either Party shall be deemed companies thereof and shall have their juridical status recognized within the territories of the other Party, provided that nothing in their charter or corporate purposes is contrary to the public policy of such other Party.

4) In the case of enterprises situated within the territories of either Party and controlled by nationals and companies of the other Party, such enterprises, whether in the form of individual proprietorships, companies or otherwise, shall in all that relates to the conduct of the activities thereof be accorded treatment no less favorable than that accorded like enterprises controlled by nationals or companies of the country.

5) Each Party reserves the right to determine the extent to which aliens may establish, acquire interests in, or carry on enterprises engaged within its territories in communications, air or water transport, banking involving fiduciary or depository functions, or the exploitation of land or other natural resources. However, new limitations imposed by either Party on the extent to which aliens are accorded national treatment, with respect to carrying on such activities within its territories, shall not be applied as against enterprises which are regularly engaged in such activities therein at the time such new limitations are adopted and which are owned or controlled by nationals and companies of the other Party. Moreover, neither Party shall deny to transportation, communications and banking enterprises of the other Party the right to maintain branches and agencies to perform functions necessary for essentially international operations in which they are permitted to engage.

6) The provisions of the present Article shall not prevent either Party from prescribing special formalities in connections with the establishment of companies or enterprises within its territories which are managed or controlled by aliens; but such formalities may not impair the substance of the rights set forth in paragraphs 1, 2 and 4 of the present Article.

7) Nationals and companies of either Party shall be accorded national treatment with respect to engaging in scientific, educational, religious and philanthropic activities within the territories of the other Party. They shall be

jouiront du droit de constituer, conformément aux lois en vigueur, des associations, y compris des associations à but non lucratif, ayant pour objet d'exercer les activités précitées. Aucune disposition du présent Traité ne peut être considérée comme accordant ou impliquant un droit quelconque de se livrer à des activités politiques.

#### *Article 7*

1) Les Parties Contractantes reconnaissent qu'il est désirable que des conditions de concurrence égale soient sauvegardées dans les situations où des entreprises industrielles ou commerciales, propriétés de l'État ou contrôlées par celui-ci, se trouvent en compétition sur les territoires d'une des Parties avec des entreprises propriétés privées de nationaux ou de sociétés de l'autre Partie et contrôlées par ces nationaux ou sociétés.

2) En conséquence, de telles entreprises d'État ne devraient pas jouir de privilèges économiques spéciaux qui pourraient détériorer la position concurrentielle de telles entreprises privées. Cependant, l'application de ce principe n'empêchera aucune Partie de faire des concessions spéciales pour aider de telles entreprises d'État lorsque cela se justifie pendant des périodes de crise économique, spécialement en vue de résorber le chômage. Ce principe est, en outre, sans effet pour ce qui concerne les avantages spéciaux accordés dans les domaines suivants :

- a) la fabrication de biens pour usage gouvernemental ou la fourniture de biens et services au Gouvernement pour usage gouvernemental; et
- b) la satisfaction, à des prix substantiellement inférieurs à ceux de la concurrence, des besoins de groupes particuliers de la population relatifs à des biens et services essentiels que de tels groupes ne pourraient, autrement, pratiquement pas acquérir ni obtenir.

#### *Article 8*

1) Les nationaux et les sociétés de chacune des Parties Contractantes pourront recourir, sur les territoires de l'autre Partie, aux services de comptables et experts techniques, de toutes sortes, de personnel de direction, d'hommes de loi, d'agents et autres spécialistes de leur choix.

2) Les nationaux et les sociétés de chacune des Parties seront autorisés à recourir aux services de comptables et autres agents techniques sans considération des titres qu'ils peuvent avoir à l'exercice d'une profession sur les territoires de l'autre Partie, lorsqu'il s'agit uniquement de faire effectuer, dans l'intérêt privé de ces nationaux et sociétés, des enquêtes, des examens comptables ou techniques suivis de rapports et concernant la conception et l'exploitation d'entreprises qu'ils possèdent sur les territoires de l'autre Partie ou dans lesquelles ils ont des intérêts financiers.

accorded the right to form associations, including non-profit associations, under the laws of such other Party for the purpose of engaging in the aforesaid activities. Nothing in the present Treaty shall be deemed to grant or to imply any right to engage in political activities.

#### *Article 7*

1) The Contracting Parties recognize that it is desirable for conditions of competitive equality to be maintained in situations in which publicly owned or controlled trading or manufacturing enterprises are in competition within the territories of either Party with privately owned and controlled enterprises of nationals or companies of the other Party.

2) Accordingly, such state-owned enterprises should not be given special economic privileges which could injure the competitive position of such private enterprises. However, this principle shall not be construed to prevent either Party from making such special concessions in aid of state-owned enterprises as it deems necessary during periods of economic crisis, especially to relieve unemployment. This principle, moreover, is without prejudice to special advantages given in connection with :

- a) manufacturing goods for government use, or supplying goods and services to the Government for government use; or
- b) supplying, at prices substantially below competitive prices, the needs of particular population groups for essential goods and services not otherwise practically obtainable by such groups.

#### *Article 8*

1) Nationals and companies of either Contracting Party shall be permitted to engage, within the territories of the other Party, the services of accountants and technical experts of all kinds, executive personnel, attorneys, agents and other specialists of their choice.

2) Nationals and companies of either Party shall be permitted to engage the services of accountants and other technical experts regardless of the extent to which they may have qualified for the practice of a profession within the territories of the other Party, for the sole purpose of making examinations, audits and technical investigations and rendering reports in the private interest of such nationals and companies in connection with the planning and operation of their enterprises, and enterprises in which they have a financial interest, within such territories.

*Article 9*

1) Les nationaux de l'une des Parties Contractantes résidant dans les territoires de l'autre, ainsi que les nationaux et les sociétés de l'une des Parties se livrant dans les territoires de l'autre à des activités commerciales ou lucratives quelconques, ou à des activités scientifiques, pédagogiques, religieuses ou philanthropiques, ne seront pas soumis dans les territoires de l'autre Partie au paiement d'impôts, de droits et de charges perçus sur le revenu, le capital, les opérations commerciales, les activités ou sur tout autre objet, ou à des prescriptions relatives à l'assiette et à la perception de ces impôts, droits et charges, plus onéreux dans l'ensemble que ceux qui sont supportés par les nationaux et les sociétés de cette autre Partie se trouvant dans des conditions semblables.

2) En ce qui concerne les nationaux de l'une des Parties qui ne résident pas dans les territoires de l'autre et qui ne s'y livrent pas à des activités commerciales ou lucratives, et en ce qui concerne les sociétés de l'une des Parties qui ne se livrent pas dans les territoires de l'autre à des activités commerciales ou lucratives, cette autre Partie s'efforcera d'appliquer d'une façon générale les principes prévus au paragraphe 1 du présent Article.

3) Les nationaux et les sociétés de l'une des deux Parties qui se trouvent dans les situations prévues au paragraphe 2 du présent Article, ne seront pas soumis dans les territoires de l'autre Partie au paiement d'impôts, de droits ou de charges intérieurs perçus sur le revenu, le capital, les opérations commerciales, les activités ou sur tout autre objet, ou à des prescriptions relatives à l'assiette et à la perception de ces impôts, droits et charges, plus onéreux que ceux qui sont supportés par les nationaux et les sociétés de tout autre pays.

4) En ce qui concerne les sociétés de l'une des Parties qui se livrent à des activités commerciales ou lucratives dans les territoires de l'autre Partie et en ce qui concerne les nationaux de l'une des Parties qui se livrent à des activités commerciales ou lucratives dans les territoires de l'autre Partie mais qui n'y résident pas, cette autre Partie n'établira pas d'impôts, taxes ou droits sur des revenus, des capitaux ou d'autres bases qui dépasseraient les revenus, les capitaux ou les autres bases raisonnablement attribuables à ses territoires, et elle n'accordera pas de déductions ou abattements inférieurs à ceux qui se rapportent raisonnablement à ses territoires. Une règle comparable sera applicable dans le cas de sociétés constituées et exploitées exclusivement à des fins scientifiques, pédagogiques, religieuses ou philanthropiques.

5) Les dispositions du présent Article ne peuvent avoir pour effet d'obliger l'une des Parties à accorder aux nationaux et aux sociétés de l'autre Partie les mêmes avantages que ceux qu'elle accorde, en matière d'impôts et taxes quelconques aux nationaux et aux sociétés de tout autre pays, soit par mesure de réciprocité, soit en vertu d'accords tendant à éviter la double imposition.

En outre, chacune des Parties se réserve le droit d'appliquer des dispositions

*Article 9*

1) Nationals of either Contracting Party residing within the territories of the other Party, and nationals and companies of either Party engaged in trade or other gainful pursuit or in scientific, educational, religious or philanthropic activities within the territories of the other Party, shall not be subject to the payment of taxes, fees or charges imposed upon or applied to income, capital, transactions, activities or any other object, or to requirements with respect to the levy and collection thereof, within the territories of such other Party more burdensome than those borne by nationals and companies of such other Party in like situation.

2) With respect to nationals of either Party who are neither resident nor engaged in trade or other gainful pursuit within the territories of the other Party, and with respect to companies of either Party which are not engaged in trade or other gainful pursuit within the territories of the other Party, it shall be the aim of such other Party to apply in general the principle set forth in paragraph 1 of the present Article.

3) Nationals and companies of either Party covered by par. 2 of the present Article, shall not be subject, within the territories of the other Party, to the payment of taxes, fees or charges imposed upon or applied to income, capital, transactions, activities or any other object, or to requirements with respect to the levy and collection thereof, more burdensome than those borne by nationals and companies of any third country.

4) In the case of companies of either Party engaged in trade or other gainful pursuit within the territories of the other Party, and in case of nationals of either Party engaged in trade or other gainful pursuit within the territories of the other Party but not resident therein, such other Party shall not impose or apply any tax, fee or charge upon any income, capital or other basis in excess of that reasonably allocable or apportionable to its territories, nor grant deductions and exemptions less than those reasonably allocable or apportionable to its territories. A comparable rule shall apply also in the case of companies organized and operated exclusively for scientific, educational, religious or philanthropic purposes.

5) The provisions of the present Article shall not obligate either Party to extend to nationals and companies of the other Party tax advantages accorded to nationals and companies of any third country on the basis of reciprocity or by virtue of agreements for the avoidance of double taxation. Furthermore, each Party reserves the right to apply special provisions in extending advantages to its nationals and residents in connection with joint tax returns by husband and

spéciales accordant des avantages à ses nationaux et résidents à propos des déclarations conjointes d'impôts par le mari et la femme et accordant à des résidents de pays limitrophes des exemptions de nature personnelle à l'égard des impôts sur les revenus et des droits de succession.

#### Article 10

1) Les nationaux et les sociétés de chacune des Parties Contractantes bénéficieront de la part de l'autre Partie du même traitement que les nationaux et sociétés de cette dernière se trouvant dans des situations similaires, en ce qui concerne les paiements, les versements, les transferts de fonds et les arrangements financiers aussi bien entre les territoires des deux Parties qu'entre les territoires de cette autre Partie et ceux de tout autre pays tiers. Ce traitement ne pourra pas être moins favorable que celui qui serait accordé aux nationaux et sociétés se trouvant dans des situations similaires et relevant d'un pays tiers.

2) Aucune des Parties n'imposera des restrictions de change, telles qu'elles sont définies au paragraphe 5 du présent Article, si ce n'est dans la mesure nécessaire pour assurer le maintien ou rétablir les réserves monétaires à un niveau adéquat spécialement en fonction des nécessités commerciales et financières extérieures. Il est entendu que les dispositions du présent Article ne modifient pas les obligations que l'une ou l'autre des Parties pourrait avoir envers le Fonds Monétaire International et n'empêchent pas l'imposition par l'une ou l'autre des Parties de restrictions spéciales lorsqu'elles sont expressément approuvées ou requises par le Fonds Monétaire International.

3) Si l'une des Parties impose des restrictions de change en conformité avec le par. 2 ci-dessus, elle ne manquera pas, après avoir pris toutes les dispositions nécessaires pour assurer la disponibilité des monnaies étrangères destinées à l'achat de biens et de services essentiels, de prendre des dispositions, dans toute la mesure du possible, compte tenu de ses propres réserves monétaires et de sa balance de paiements, pour les retraits dans la monnaie de l'autre Partie : *a)* des indemnités prévues à l'Article 4, par. 3, du présent Traité, *b)* des revenus, que ce soit sous forme de salaires, d'intérêts, de dividendes, de commissions, de redevances, de paiements pour services techniques ou autrement, *c)* des montants d'amortissement des emprunts et des investissements directs, et, dans la mesure du possible, des montants destinés à des transferts de capitaux, compte tenu des besoins spéciaux pour d'autres transactions.

Si plus d'un taux de change est en vigueur, le taux applicable à ces retraits sera un taux expressément approuvé par le Fonds Monétaire International pour des transactions de ce genre, ou, en l'absence d'un tel taux, un taux effectif qui, compte tenu des taxes et charges de toutes sortes sur les opérations de change, sera juste et raisonnable.

4) Aucune des Parties n'imposera des restrictions de change d'une manière inutilement préjudiciable ou arbitrairement discriminatoire pour les créances,

wife and in allowing to residents of contiguous countries exemptions of a personal nature in connection with income and inheritance taxes.

#### *Article 10*

1) Nationals and companies of either Contracting Party shall be accorded by the other Party the same treatment as nationals and companies of such other Party with respect to payments, remittances and transfers of funds or financial instruments between the territories of the two Parties as well as between the territories of such other Party and of any third country. This treatment shall be not less favorable than that accorded to nationals and companies of any third country in like situations.

2) Neither Party shall impose exchange restrictions as defined in paragraph 5 of the present Article except to the extent necessary to maintain or restore adequacy to its monetary reserves, particularly in relation to its external commercial and financial requirements. It is understood that the provisions of the present Article do not alter the obligations either Party may have to the International Monetary Fund or preclude imposition by either Party of particular restrictions whenever the Fund specifically so authorizes or requests.

3) If either Party imposes exchange restrictions in accordance with paragraph 2 of the present Article, it shall not fail, after making whatever provision may be necessary to assure the availability of foreign exchange for essential goods and services, to make provision to the fullest extent practicable in light of the level of the monetary reserves and its balance-of-payments, for the withdrawal in the currency of the other Party, of : *a*) the compensation referred to in Article 4, paragraph 3, *b*) earnings, whether in the form of salaries, interest, dividends, commissions, royalties, payments for technical services, or otherwise, *c*) amounts for amortization of loans, depreciation of direct investments, and, to the extent feasible, capital transfers, giving consideration to special needs for other transactions. If more than one rate of exchange is in force, the rate applicable to such withdrawal shall be a rate which is specifically approved by the International Monetary Fund for such transactions or, in the absence of a rate so approved an effective rate which, inclusive of any taxes or surcharges on exchange transfers, is just and reasonable.

4) Exchange restrictions shall not be imposed by either Party in a manner unnecessarily detrimental or arbitrarily discriminatory to the claims, invest-

les investissements, les transports, le commerce et tous autres intérêts des nationaux et sociétés de l'autre Partie, ou pour leur capacité de concurrence.

5) Telle qu'elle est employée dans le présent Article, l'expression « restrictions de change » comprend toutes les restrictions, réglementations, charges, taxes ou autres prescriptions imposées par l'une ou l'autre des Parties, qui grèvent ou influencent les paiements, les versements, les transferts de fonds ou les arrangements financiers entre les territoires des deux Parties.

6) Toutes les questions qui surgiront dans le cadre du présent Traité au sujet des restrictions de change vis-à-vis de l'étranger, seront régies par les dispositions du présent Article.

#### *Article 11*

Les voyageurs de commerce qui représentent des nationaux et des sociétés de l'une des Parties Contractantes, exerçant une activité lucrative dans les territoires de ladite Partie, bénéficieront, dans les territoires de l'autre Partie, d'un traitement qui, en ce qui concerne l'exercice de leurs activités professionnelles, ne sera pas moins favorable que celui qui est accordé aux voyageurs de commerce représentant des nationaux et des sociétés de cette autre Partie.

#### *Article 12*

1) Entre les territoires des deux Parties Contractantes, il devra y avoir, conformément aux dispositions du présent Traité, liberté de navigation.

2) Les navires battant pavillon de l'une ou l'autre Partie et possédant les papiers exigés par la législation de ladite Partie pour justifier de leur nationalité, seront présumés être des navires de cette Partie, tant en pleine mer que dans les ports, rades et eaux de l'autre Partie.

3) Le terme de « navires » tel qu'il est employé dans le présent Traité, désigne tous les types de navires, qu'ils fassent l'objet d'une propriété ou exploitation privée ou d'une propriété ou exploitation d'État; mais ce terme n'en-globe pas les navires de guerre.

#### *Article 13*

1) Les navires de chacune des Parties Contractantes auront la liberté, à égalité avec les navires de l'autre Partie et à égalité avec les navires de tout pays tiers, d'entrer avec leur cargaison dans tous les ports, rades et eaux de ladite autre Partie ouverts à la navigation et au commerce étrangers. Les navires et cargaisons en question devront, dans les ports, rades et eaux de ladite autre Partie, bénéficier à tous égards du traitement appliqué aux navires et cargaisons nationaux et du traitement de la nation la plus favorisée.



ments, transport, trade and other interests of the nationals and companies of the other Party, nor to the competitive position thereof.

5) The term “ exchange restrictions ” as used in the present Article includes all restrictions, regulations, charges, taxes, or other requirements imposed by either Party which burden or interfere with payments, remittances, or transfers of funds or financial instruments between the territories of the two Parties.

6) Questions arising under the present Treaty concerning exchange restrictions affecting aliens are governed by the provisions of the present Article.

#### *Article 11*

Commercial travelers representing nationals and companies of either Contracting Party engaged in business within the territories thereof shall be accorded within the territories of the other Party treatment no less favorable than that accorded to commercial travelers representing nationals and companies of such other Party with respect to the exercise of their functions.

#### *Article 12*

1) Between the territories of the two Contracting Parties there shall be, in accordance with the provisions of the present Treaty, freedom of navigation.

2) Vessels under the flag of either Party, and carrying the papers required by its laws in proof of nationality, shall be deemed to be vessels of that Party, both on the high seas and within the ports, places and waters of the other Party.

3) The term “ vessels ” as used in the present Treaty, means all types of vessels, whether privately owned or operated, or publicly owned or operated, but this term does not include vessels of war.

#### *Article 13*

1) Vessels of either Contracting Party shall have liberty, on equal terms with vessels of the other Party and on equal terms with vessels of any third country, to come with their cargoes to all ports, places and waters of such other Party open to foreign commerce and navigation. Such vessels and cargoes shall in the ports, places and waters of such other Party be accorded in all respects national treatment and most-favored-nation treatment.

2) Les navires de l'une des Parties, en provenance ou à destination de l'autre, devront se voir accorder le même traitement que les navires nationaux et bénéficier du traitement de la nation la plus favorisée en ce qui concerne leur droit de transporter n'importe quelle cargaison susceptible d'être transportée par navire.

3) Les marchandises transportées par des navires battant pavillon de l'une ou l'autre Partie en provenance ou en direction des territoires de l'autre Partie, devront jouir des mêmes avantages que celles qui sont transportées sur des navires battant pavillon de ladite autre Partie. Ceci s'applique spécialement aux droits de douane et à toutes autres taxes et charges, aux primes, aux ristournes et autres privilèges de cette nature, ainsi qu'à l'application des textes douaniers et aux transports effectués jusque dans les ports ou en provenance de ceux-ci, par chemin de fer et autres moyens de transport.

4) Le trafic côtier et la navigation intérieure ne sont pas visés par les dispositions du présent Article. Cependant, les navires de chaque Partie devront se voir accorder par l'autre Partie le traitement de la nation la plus favorisée, en ce qui concerne le trafic côtier et la navigation intérieure. De plus, il est entendu que les navires de l'une et l'autre Partie auront le droit de décharger une partie de leur cargaison dans les ports, rades et eaux quelconques de l'autre Partie, ouverts à la navigation et au commerce étrangers, et de poursuivre leur route avec le reste de leur cargaison vers tous autres ports, rades et eaux, et ils auront le droit de charger de la même manière au cours du même voyage, dans les différents ports, rades ou eaux ouverts à la navigation et au commerce étrangers; mais cela ne les autorisera pas à revendiquer le droit de s'adonner au trafic côtier ou à la navigation intérieure.

5) Aucune des Parties n'imposera des mesures de nature discriminatoire qui entraveraient ou empêcheraient l'obtention par un importateur ou exportateur de produits de l'une des Parties d'assurances maritimes sur ces produits auprès de sociétés de l'une quelconque des Parties.

#### *Article 14*

Si un navire de l'une ou de l'autre Partie Contractante s'échoue ou fait naufrage sur les côtes de l'autre Partie ou se trouve en détresse et doit relâcher dans un port de l'autre Partie, cette dernière donnera au navire ainsi qu'à l'équipage, aux passagers, aux biens personnels de l'équipage et des passagers et à la cargaison du navire, la même protection et la même assistance qu'elle aurait données dans des circonstances analogues à un navire battant son propre pavillon; et elle permettra au navire, après réparations, de continuer son voyage conformément aux lois applicables de la même façon aux navires battant pavillon national.

Les marchandises sauvées du navire seront exemptes de tout droit de douane, à moins qu'elles ne soient introduites pour la consommation intérieure; toutefois, celles qui seraient introduites sans être destinées à la consommation pourront, dans l'attente de leur exportation du territoire, faire l'objet de mesures assurant la sauvegarde des intérêts du Trésor.

2) Vessels of either Party en route to or from the territories of the other Party shall be accorded national treatment and most-favored-nation treatment with respect to the right to carry all cargo that may be carried by vessel.

3) Goods carried by vessels under the flag of either Party to or from the territories of the other Party shall enjoy the same favors as when transported in vessels sailing under the flag of such other Party. This applies especially with regard to customs duties and all other fees and charges, to bounties, drawbacks and other privileges of this nature, as well as to the administration of the customs and to transport to and from port by rail and other means of transportation.

4) The coasting trade and inland navigation are excepted from the provisions of the present Article. However, the vessels of each Party shall be accorded by the other Party most-favored-nation treatment with respect to the coasting trade and inland navigation. Moreover, it is understood that vessels of either Party shall be permitted to discharge portions of cargoes at any ports, places or waters of the other Party open to foreign commerce and navigation, and to proceed with the remaining portions of such cargoes to any other such ports, places or waters and they shall be permitted to load in like manner in the same voyage outward, at the various ports, places and waters open to foreign commerce and navigation; but a right to engage in the coasting trade or inland navigation may not thereby be claimed.

5) Neither Party shall impose any measure of a discriminatory nature that hinders or prevents the importer or exporter of products of either country from obtaining marine insurance on such products in companies of either Party.

#### *Article 14*

If a vessel of either Contracting Party runs aground or is wrecked on the coasts of the other Party, or if it is in distress and must put into a port of the other Party, the latter Party shall extend to the vessel as well as to the crew, the passengers, the personal property of crew and passengers, and to the cargo of the vessel, the same protection and assistance as would have been extended to a vessel under its own flag in like circumstances; and shall permit the vessel after repairs to proceed with its voyage upon conformity with the laws applicable alike to vessels under its own flag. Articles salvaged from the vessel shall be exempt from all customs duties unless they pass into internal consumption; but articles not entered for consumption may be subject to measures for the protection of the revenue pending their exit from the country.

*Article 15*

1) Dans tous les ports de l'une et l'autre Partie Contractante, les capitaines des navires battant pavillon de l'autre Partie et dont les équipages ne seraient plus au complet pour cause de maladie ou pour toute autre cause, auront le droit d'enrôler tous les marins qui leur seront nécessaires pour la continuation du voyage.

2) Les nationaux de l'une et l'autre Partie ayant la qualité de marins pourront être envoyés dans les ports de l'autre Partie pour rejoindre des navires de leur pays, ils seront acheminés par les soins d'agents consulaires, individuellement ou en groupe, munis de carnets ou livrets de marin dont la délivrance leur tiendra lieu de passeport. De même les nationaux de l'une et l'autre Partie seront autorisés à traverser les territoires de l'autre Partie en se rendant là où se trouvent les navires ou seront autorisés à être rapatriés, munis de carnets ou livrets de marin tenant lieu de passeports.

*Article 16*

Le présent Traité n'empêchera pas l'une ou l'autre Partie Contractante d'appliquer des mesures :

- a) réglementant l'importation et l'exportation de l'or et l'argent;
- b) relatives à la pêche nationale et aux produits de la pêche nationale;
- c) se rapportant aux substances fissiles, aux sous-produits radio-actifs résultant de l'utilisation ou de la transformation desdites substances, ou aux matières premières qui sont à la base des substances fissiles;
- d) réglementant la production et le trafic des armes, munitions et matériel de guerre, ainsi que le trafic d'autres produits exercé directement ou indirectement dans le but d'approvisionner un établissement militaire;
- e) nécessaires à l'accomplissement de ses obligations en vue du maintien et du rétablissement de la paix et de la sécurité internationale ou nécessaires à la protection de ses intérêts essentiels en matière de sécurité nationale;
- f) imposées pour la protection de trésors nationaux ayant une valeur artistique, historique ou archéologique; ou
- g) visant à refuser les avantages du présent Traité à toute société dont la propriété ou la direction est directement ou indirectement sous le contrôle de nationaux d'un ou de plusieurs pays tiers, sauf en ce qui concerne la reconnaissance du statut juridique et l'accès aux tribunaux.

*Article 17*

1) L'expression « traitement national » signifie un traitement accordé sur les territoires de l'une des Parties Contractantes à des conditions non moins

*Article 15*

1) In all ports of either Contracting Party the masters of vessels under the flag of the other Party, whose crews have ceased to be fully constituted on account of illness or for any other cause, shall be permitted to engage such seamen as may be necessary for the continuation of the voyage.

2) Nationals of either Party who are seamen may be sent to ports of the other Party to join national vessels, in care of consular officers, either individually or in groups on the basis of seamen's papers issued in lieu of passports. Likewise, nationals of either Party shall be permitted to travel through the territory of the other Party on their way to join vessels or to be repatriated on the basis of seamen's papers used in lieu of passports.

*Article 16*

The present Treaty shall not preclude the application by either Contracting Party of measures :

- a) regulating the importation or exportation of gold or silver;
- b) relative to its national fisheries and to the products thereof;
- c) relating to fissionable materials, to radioactive by-products of the utilization or processing thereof, or to materials that are the source of fissionable materials;
- d) regulating the production of or traffic in arms, ammunition and implements of war, or traffic in other materials carried on directly or indirectly for the purpose of supplying a military establishment;
- e) necessary to fulfill the obligations of a Party for the maintenance or restoration of international peace and security, or necessary to protect its essential security interests;
- f) for the protection of national treasures having an artistic, historical or archeological value; or
- g) denying to any company in the ownership or direction of which nationals of any third country or countries have directly or indirectly the controlling interest, the advantages of the present Treaty, except with respect to recognition of juridical status and with respect to access to courts.

*Article 17*

1) The term "national treatment" means treatment accorded within the territories of a Contracting Party upon terms no less favorable than the treat-

favorables que le traitement accordé sur ces territoires dans des situations similaires, aux nationaux, sociétés, produits, navires ou autres objets, selon le cas, de cette Partie.

2) L'expression « traitement de la nation la plus favorisée » signifie un traitement accordé sur les territoires de l'une des Parties à des conditions non moins favorables que le régime accordé sur ces mêmes territoires dans des situations similaires, aux nationaux, sociétés, produits, navires ou autres objets, selon le cas, de tout autre pays.

3) Dans le présent Traité, le terme « sociétés » désigne les sociétés enregistrées ainsi que les sociétés et groupements ayant ou non la personnalité juridique, à responsabilité limitée ou non et à but lucratif ou non.

4) Le traitement national accordé en vertu des dispositions du présent Traité aux sociétés du Royaume de Belgique sera, dans tout État ou possession des États-Unis d'Amérique, le traitement qui y est accordé aux sociétés créées ou organisées dans d'autres États et possessions des États-Unis d'Amérique.

#### *Article 18*

1) Les territoires auxquels le présent Traité s'applique comprendront toutes les terres et mers sous la souveraineté ou l'autorité de chacune des Parties Contractantes, autres que le territoire sous tutelle du Ruanda-Urundi en ce qui concerne le Royaume de Belgique, et la zone du Canal de Panama et le territoire sous tutelle des Iles du Pacifique en ce qui concerne les États-Unis d'Amérique.

2) Il est entendu que le présent Traité ne s'applique pas aux territoires qui se trouvent sous l'autorité de l'une des Parties uniquement à titre de base militaire ou en raison d'une occupation militaire temporaire.

#### *Article 19*

1) Chacune des Parties Contractantes accordera une attention bienveillante aux représentations que l'autre Partie pourrait faire sur toute question relative à l'exécution du présent Traité, et accordera également à l'autre Partie toute facilité en vue de consultations à ce sujet.

2) Toute contestation entre les Parties quant à l'interprétation ou à l'application du présent Traité, qui ne sera pas réglée d'une manière satisfaisante par la voie diplomatique, sera soumise à la Cour Internationale de Justice, à moins que les Parties ne se mettent d'accord pour régler le différend par quelque autre moyen pacifique.

ment accorded therein, in like situations, to nationals, companies, products, vessels or other objects, as the case may be, of such Party.

2) The term “ most-favored-nation treatment ” means treatment accorded within the territories of a Party upon terms no less favorable than the treatment accorded therein, in like situations, to nationals, companies, products, vessels or other objects, as the case may be, of any third country.

3) As used in the present Treaty, the term “ companies ” means corporations, partnerships, companies and other associations, whether or not with juridical status, whether or not with limited liability and whether or not for pecuniary profit.

4) National treatment accorded under the provisions of the present Treaty to companies of the Kingdom of Belgium shall, in any State or possession of the United States of America, be the treatment accorded therein to companies created or organized in other States and possessions of the United States of America.

#### *Article 18*

1) The territories to which the present Treaty extends shall comprise all areas of land and water under the sovereignty or authority of each Contracting Party, other than the Trust Territory of Ruanda-Urundi in the case of the Kingdom of Belgium, and the Panama Canal Zone and the Trust Territory of the Pacific Islands in the case of the United States of America.

2) It is understood that the present Treaty does not apply to territories under the authority of either Party solely as a military base or by reason of temporary military occupation.

#### *Article 19*

1) Each Contracting Party shall accord sympathetic consideration to, and shall afford adequate opportunity for consultation regarding, such representations as the other Party may make with respect to any matter affecting the operation of the present Treaty.

2) Any dispute between the Parties as to the interpretation or application of the present Treaty, not satisfactorily adjusted by diplomacy, shall be submitted to the International Court of Justice, unless the Parties agree to settlement by some other pacific means.

*Article 20*

Le présent Traité mettra fin au Traité de Commerce et de Navigation, signé à Washington le 8 mars 1875<sup>1</sup> et à l'Accord sur les marques de fabriques signé à Washington le 7 avril 1884<sup>2</sup>.

*Article 21*

1) Le présent Traité sera ratifié, et les instruments de ratification seront échangés à Washington aussitôt que possible.

2) Le présent Traité entrera en vigueur un mois après la date de l'échange des instruments de ratification.

3) Le présent Traité restera en vigueur pendant dix ans et ensuite aussi longtemps qu'il n'y sera pas mis fin de la manière prévue ci-après.

4) Chacune des Parties Contractantes pourra en donnant à l'autre Partie par écrit un préavis d'un an, mettre fin au présent Traité à l'expiration de la première période de dix ans ou à n'importe quel moment dans la suite.

EN FOI DE QUOI, les Plénipotentiaires respectifs ont signé le présent Traité et y ont apposé leurs sceaux.

FAIT à Bruxelles, le 21 janvier 1961, en double exemplaire, en langues anglaise et française, les deux textes faisant également foi.

Pour le Royaume  
de Belgique :

P. WIGNY

Pour les États-Unis  
d'Amérique :

William A. M. BURDEN

## PROTOCOLE

Au moment de la signature du Traité d'Amitié, d'Établissement et de Navigation<sup>3</sup> entre le Royaume de Belgique et les États-Unis d'Amérique, les Plénipotentiaires soussignés, dûment autorisés, sont en outre convenus des dispositions suivantes, qui seront considérées comme formant partie intégrante du Traité précité :

1) Les dispositions de l'Article 2, par. 1, *b* du Traité seront interprétées de manière à s'étendre aux personnes représentant des nationaux et sociétés de la même nationalité qui ont investi ou sont en train d'investir un montant

<sup>1</sup> De Martens, *Nouveau Recueil général de Traités, deuxième série, tome I*, p. 54.

<sup>2</sup> De Martens, *Nouveau Recueil général de Traités, deuxième série, tome XI*, p. 794.

<sup>3</sup> Voir p. 150 de ce volume.



*Article 20*

The present Treaty shall terminate the Treaty of Commerce and Navigation signed at Washington March 8, 1875,<sup>1</sup> and the Convention concerning Trade Marks signed at Washington April 7, 1884.<sup>2</sup>

*Article 21*

1) The present Treaty shall be ratified, and the ratifications thereof shall be exchanged at Washington as soon as possible.

2) The present Treaty shall enter into force one month after the day of exchange of the instruments of ratification.

3) The present Treaty shall remain in force for ten years and shall continue in force thereafter until terminated as provided herein.

4) Either Contracting Party may, by giving one year's written notice to the other Party, terminate the present Treaty at the end of the initial ten-year period or at any time thereafter.

IN WITNESS WHEREOF the respective Plenipotentiaries have signed the present Treaty and have affixed hereunto their seals.

DONE at Brussels, this 21<sup>st</sup> day of February one thousand nine hundred sixty one, in duplicate, in the French and English languages, both equally authentic.

For the Kingdom  
of Belgium :

P. WIGNY

For the United States  
of America :

William A. M. BURDEN

## PROTOCOL

At the time of signing the Treaty of Friendship, Establishment and Navigation<sup>3</sup> between the United States of America and the Kingdom of Belgium the undersigned Plenipotentiaries, duly authorized, have further agreed on the following provisions, which shall be considered integral parts of the aforesaid Treaty :

1) The provisions of Article 2, paragraph 1, *b*), of the Treaty shall be construed as extending to persons who represent nationals and companies of the same nationality which have invested or are actively in the process of in-

<sup>1</sup> De Martens, *Nouveau Recueil général de Traités, deuxième série, tome I*, p. 54.

<sup>2</sup> De Martens, *Nouveau Recueil général de Traités, deuxième série, tome XI*, p. 794.

<sup>3</sup> See p. 151 of this volume.

substantiel de capital dans une entreprise située sur les territoires de l'autre Partie et qui sont employés par lesdits nationaux ou sociétés au titre de responsables.

2) Se référant aux dispositions de l'Article 3, par. 2, chacune des Parties se déclare d'accord pour admettre sur ses territoires les nationaux de l'autre Partie au bénéfice de l'Assistance Judiciaire gratuite aux mêmes conditions que ses propres nationaux.

3) Se référant à l'Article 3, par. 2 et 3, les nationaux de chacune des Parties ayant leur résidence permanente sur les territoires de l'autre Partie et les sociétés de chacune des Parties ayant leur siège principal ou succursale sur les territoires de l'autre Partie, et qui comparaissent comme demandeur ou partie intervenante devant les tribunaux de cette autre Partie seront dispensés de la *cautio judicatum solvi* dans les cas où les nationaux et les sociétés de cette autre Partie en seraient dispensés.

4) Les dispositions de l'Article 4, par. 3, stipulant le paiement d'une indemnité s'appliqueront aux droits que les nationaux et sociétés de chaque Partie possèdent directement ou indirectement à l'égard de biens expropriés dans les territoires de l'autre Partie.

5) Les dispositions de ce Traité ne donnent le droit d'exercer une activité lucrative que moyennant l'autorisation requise par les lois et réglementations applicables en la matière. Les deux Parties sont, toutefois, d'accord pour examiner, avec la plus grande bienveillance, les demandes qui seraient introduites pour l'exercice d'une activité visée par le Traité.

6) Les dispositions de l'Article 6, par. 2, ne s'appliqueront pas aux professions qui, en raison du fait qu'elles impliquent l'exercice de fonctions publiques ou concernent la santé et la sécurité publiques, sont subordonnées à une autorisation gouvernementale et réservées par la loi aux nationaux.

7) Les dispositions de l'Article 6, par. 2, ne s'appliquent pas à l'activité des commerçants ambulants et des artisans itinérants dans l'exercice de leurs occupations en cette qualité.

8) Se référant à l'Article 6, par. 3, aucune des deux Parties n'appliquera la notion « d'ordre public » de manière à refuser la reconnaissance d'une société constituée conformément aux lois de l'autre Partie, dans tout cas où la première Partie autorise, sous l'empire de ses propres lois, l'organisation d'une société ayant le même objet.

9) Le bénéfice des dispositions de l'Article 6, par. 3 et de l'Article 9, par. 4, ne sera pas acquis dans les territoires de la Partie Contractante dont la loi prend en considération le principal établissement pour la reconnaissance des sociétés, si cet établissement est considéré comme se trouvant dans les limites de ses territoires.

10) Les dispositions de l'Article 6, par. 2 et 7 ne seront pas considérées comme conférant des droits en ce qui concerne la propriété de biens immobiliers.

vesting a substantial amount of capital in an enterprise in the territories of the other Party, and who are employed by such nationals and companies in a responsible capacity.

2) With reference to the provisions of Article 3, paragraph 2, each Party agrees that, within its territories, the nationals of the other Party shall be entitled to free legal aid on the same conditions as its own nationals.

3) With reference to Article 3, paragraphs 2 and 3, nationals of either Party having their permanent residence within the territories of the other Party and companies of either Party having their establishment, main or branch, within the territories of the other Party who appear as plaintiff or intervening party before the courts of such other Party shall be exempt from obligation to post security for costs in such instances as nationals and companies of such other Party would be exempt.

4) The provisions of Article 4, paragraph 3, providing for the payment of compensation shall extend to interests held directly or indirectly by nationals and companies of either Party in property which is taken within the territories of the other Party.

5) The provisions of the present Treaty do not confer rights to engage in gainful activities except with the authorization to that effect required by the applicable laws and regulations. The two Parties are agreed, however, to entertain in a most considerate manner applications for authorization to engage in activities pursuant to the Treaty.

6) The provisions of Article 6, paragraph 2, do not extend to professions which, because they involve the performance of functions in a public capacity or in the interests of public health and safety, are state-licensed and reserved by law to nationals of the country.

7) The provisions of Article 6, paragraph 2, shall not extend to the activity of peddlers and itinerant artisans in the exercise of their occupations as such.

8) With reference to Article 6, paragraph 3, neither Party shall apply the term "public policy" so as to deny recognition to a company constituted under the laws of the other Party in any situation in which the former Party permits a company with like purposes to be constituted under its laws.

9) The benefit of the provisions of Article 6, paragraph 3, and of Article 9, paragraph 4, shall not be acquired within the territories of the Contracting Party whose law takes the main establishment into consideration for the recognition of companies, if such establishment is deemed to be within its territory.

10) The provisions of Article 6, paragraphs 2 and 7, shall not be construed to confer rights with respect to owning real property.

11) Les dispositions prévues à l'Article 10, par. 1, ont pour seul but de prévenir toute discrimination qui serait basée sur la nationalité, mais n'excluent pas, par exemple, l'application de traitements différents basés sur des prescriptions concernant la résidence.

12) Il est entendu que le terme « cargaison » tel qu'il est utilisé dans l'Article 13 sera considéré comme comprenant les passagers aussi bien que les marchandises.

13) Les dispositions de l'Article 13, par. 2, ne s'appliqueront pas aux services postaux.

EN FOI DE QUOI, les Plénipotentiaires respectifs ont signé ce Protocole et y ont apposé leurs sceaux.

FAIT à Bruxelles, le 21 février 1961, en double exemplaire, en langues anglaise et française, les deux textes faisant également foi.

Pour le Royaume  
de Belgique :  
P. WIGNY

Pour les États-Unis  
d'Amérique :  
William A. M. BURDEN

11) The treatment provided in Article 10, paragraph 1, is designed only to preclude discriminations on the ground of nationality but does not, for instance, preclude different treatment based upon residence requirements.

12) It is understood that the word “ cargo ” (or “ cargoes ”) as used in Article 13 shall be deemed to comprehend passengers as well as goods.

13) The provisions of Article 13, paragraph 2, shall not apply to postal services.

IN WITNESS WHEREOF the respective Plenipotentiaries have signed this Protocol and have affixed hereunto their seals.

DONE at Brussels, this 21<sup>st</sup> day of February one thousand nine hundred sixty-one, in duplicate, in the French and English languages, both equally authentic.

For the Kingdom  
of Belgium :

P. WIGNY

For the United States  
of America :

William A. M. BURDEN

No. 6968

---

**UNITED NATIONS,  
INTERNATIONAL LABOUR ORGANISATION,  
FOOD AND AGRICULTURE ORGANIZATION  
OF THE UNITED NATIONS,  
UNITED NATIONS EDUCATIONAL, SCIENTIFIC  
AND CULTURAL ORGANIZATION,  
INTERNATIONAL CIVIL AVIATION  
ORGANIZATION,  
WORLD HEALTH ORGANIZATION,  
INTERNATIONAL TELECOMMUNICATION  
UNION,  
WORLD METEOROLOGICAL ORGANIZATION,  
INTERNATIONAL ATOMIC ENERGY AGENCY  
and UNIVERSAL POSTAL UNION  
and  
CENTRAL AFRICAN REPUBLIC**

**Agreement concerning technical assistance. Signed at  
Bangui, on 30 October 1963**

*Official text: French.*

*Registered ex officio on 1 November 1963.*

N° 6968

---

**ORGANISATION DES NATIONS UNIES,  
ORGANISATION INTERNATIONALE DU TRAVAIL,  
ORGANISATION DES NATIONS UNIES  
POUR L'ALIMENTATION ET L'AGRICULTURE,  
ORGANISATION DES NATIONS UNIES  
POUR L'ÉDUCATION, LA SCIENCE ET LA CULTURE,  
ORGANISATION DE L'AVIATION CIVILE  
INTERNATIONALE,  
ORGANISATION MONDIALE DE LA SANTÉ,  
UNION INTERNATIONALE  
DES TÉLÉCOMMUNICATIONS,  
ORGANISATION MÉTÉOROLOGIQUE MONDIALE,  
AGENCE INTERNATIONALE DE L'ÉNERGIE ATOMIQUE  
et UNION POSTALE UNIVERSELLE  
et  
RÉPUBLIQUE CENTRAFRICAINE**

**Accord relatif à l'assistance technique. Signé à Bangui, le  
30 octobre 1963**

*Texte officiel français.*

*Enregistré d'office le 1<sup>er</sup> novembre 1963.*

N° 6968. ACCORD<sup>1</sup> ENTRE L'ORGANISATION DES NATIONS UNIES, L'ORGANISATION INTERNATIONALE DU TRAVAIL, L'ORGANISATION DES NATIONS UNIES POUR L'ALIMENTATION ET L'AGRICULTURE, L'ORGANISATION DES NATIONS UNIES POUR L'ÉDUCATION, LA SCIENCE ET LA CULTURE, L'ORGANISATION DE L'AVIATION CIVILE INTERNATIONALE, L'ORGANISATION MONDIALE DE LA SANTÉ, L'UNION INTERNATIONALE DES TÉLÉCOMMUNICATIONS, L'ORGANISATION MÉTÉOROLOGIQUE MONDIALE, L'AGENCE INTERNATIONALE DE L'ÉNERGIE ATOMIQUE ET L'UNION POSTALE UNIVERSELLE ET LE GOUVERNEMENT DE LA RÉPUBLIQUE CENTRAFRICAINE RELATIF À L'ASSISTANCE TECHNIQUE. SIGNÉ À BANGUI, LE 30 OCTOBRE 1963

---

L'Organisation des Nations Unies, l'Organisation internationale du Travail, l'Organisation des Nations Unies pour l'alimentation et l'agriculture, l'Organisation des Nations Unies pour l'éducation, la science et la culture, l'Organisation de l'aviation civile internationale, l'Organisation mondiale de la santé, l'Union internationale des télécommunications, l'Organisation météorologique mondiale, l'Agence internationale de l'énergie atomique et l'Union postale universelle (ci-après dénommées « les Organisations »), membres du Bureau de l'assistance technique, d'une part, et le Gouvernement de la République Centrafricaine (ci-après dénommé « le Gouvernement »), d'autre part;

*Désirant* donner effet aux résolutions et décisions relatives à l'assistance technique que les Organisations ont adoptées en vue de favoriser le progrès et le développement économique et social des peuples,

Ont conclu le présent Accord dans un esprit d'amicale coopération.

#### *Article premier*

##### FOURNITURE D'UNE ASSISTANCE TECHNIQUE

1. Les Organisations fourniront une assistance technique au Gouvernement, sous réserve que les fonds nécessaires soient disponibles. Les Organisations,

---

<sup>1</sup> Entré en vigueur le 30 octobre 1963, dès la signature, conformément au paragraphe 1 de l'article VI.



[TRANSLATION — TRADUCTION]

No. 6968. AGREEMENT<sup>1</sup> CONCERNING TECHNICAL ASSISTANCE BETWEEN THE UNITED NATIONS, THE INTERNATIONAL LABOUR ORGANISATION, THE FOOD AND AGRICULTURE ORGANIZATION OF THE UNITED NATIONS, THE UNITED NATIONS EDUCATIONAL, SCIENTIFIC AND CULTURAL ORGANIZATION, THE INTERNATIONAL CIVIL AVIATION ORGANIZATION, THE WORLD HEALTH ORGANIZATION, THE INTERNATIONAL TELECOMMUNICATION UNION, THE WORLD METEOROLOGICAL ORGANIZATION, THE INTERNATIONAL ATOMIC ENERGY AGENCY AND THE UNIVERSAL POSTAL UNION AND THE GOVERNMENT OF THE CENTRAL AFRICAN REPUBLIC. SIGNED AT BANGUI, ON 30 OCTOBER 1963

---

The United Nations, the International Labour Organisation, the Food and Agricultural Organization of the United Nations, the United Nations Educational, Scientific and Cultural Organization, the International Civil Aviation Organization, the World Health Organization, the International Telecommunication Union, the World Meteorological Organization, the International Atomic Energy Agency and the Universal Postal Union (hereinafter called "the Organizations"), members of the Technical Assistance Board, and the Government of the Central African Republic (hereinafter called "the Government");

*Desiring* to give effect to the resolutions and decisions relating to technical assistance of the Organizations, which are intended to promote the economic and social progress and development of peoples;

Have entered into this Agreement in a spirit of friendly co-operation.

#### *Article I*

##### FURNISHING OF TECHNICAL ASSISTANCE

1. The Organizations shall render technical assistance to the Government, subject to the availability of the necessary funds. The Organizations, acting

---

<sup>1</sup> Came into force on 30 October 1963, upon signature, in accordance with article VI (1).

agissant conjointement ou séparément, et le Gouvernement coopéreront en vue d'élaborer d'un commun accord, sur la base des demandes émanant du Gouvernement et approuvées par les Organisations intéressées, des programmes d'opérations pour la mise en œuvre de l'assistance technique.

2. Ladite assistance technique sera fournie et reçue conformément aux résolutions et décisions pertinentes des assemblées, conférences et autres organes des Organisations; en particulier, l'assistance technique fournie au titre du Programme élargi d'assistance technique pour le développement économique des pays insuffisamment développés sera fournie et reçue conformément aux observations et principes directeurs énoncés dans l'annexe I de la résolution 222 A (IX)<sup>1</sup> adoptée le 15 août 1949 par le Conseil économique et social de l'Organisation des Nations Unies.

3. Au titre de ladite assistance technique, les Organisations pourront :

- a) Fournir les services d'experts chargés de donner des avis et de prêter assistance au Gouvernement ou par son intermédiaire;
- b) Organiser et diriger des cycles d'études, des programmes de formation professionnelle, des démonstrations, des groupes de travail d'experts et des activités connexes, dans les lieux qui seront choisis d'un commun accord;
- c) Octroyer des bourses d'études et de perfectionnement ou prendre d'autres dispositions qui permettront aux candidats désignés par le Gouvernement et agréés par les Organisations intéressées de faire des études ou de recevoir une formation professionnelle hors du pays;
- d) Préparer et exécuter des projets témoins, des essais, des expériences ou des recherches dans les lieux qui seront choisis d'un commun accord;
- e) Fournir toute autre forme d'assistance technique dont les Organisations et le Gouvernement seront convenus.

4. a) Les experts appelés à donner des avis et à prêter assistance au Gouvernement ou par son intermédiaire seront choisis par les Organisations de concert avec le Gouvernement. Ils seront responsables devant les Organisations intéressées;

b) Dans l'exercice de leurs fonctions, les experts agiront en liaison étroite avec le Gouvernement et avec les personnes ou organismes désignés par lui à cet effet, et ils se conformeront aux directives du Gouvernement qui seront applicables, eu égard à la nature de leurs fonctions et de l'assistance à fournir, et dont les Organisations et le Gouvernement seront convenus;

c) Dans l'exercice de leurs fonctions consultatives, les experts feront tous leurs efforts pour mettre les techniciens que le Gouvernement pourra associer

<sup>1</sup> Nations Unies, *Recueil des Traités*, vol. 76, p. 133.

jointly or separately, and the Government shall co-operate in arranging, on the basis of the requests received from the Government and approved by the Organizations concerned, mutually agreeable programmes of operations for the carrying out of technical assistance activities.

2. Such technical assistance shall be furnished and received in accordance with the relevant resolutions and decisions of the assemblies, conferences and other organs of the Organizations; technical assistance rendered within the framework of the Expanded Programme of Technical Assistance for Economic Development of Under-Developed Countries shall, in particular, be furnished and received in accordance with the Observations and Guiding Principles set forth in annex I of resolution 222 A (IX)<sup>1</sup> of the Economic and Social Council of the United Nations of 15 August 1949.

3. Such technical assistance may consist of :

- (a) Making available the services of experts, in order to render advice and assistance to or through the Government;
- (b) Organizing and conducting seminars, training programmes, demonstration projects, expert working groups and related activities in such places as may be mutually agreed;
- (c) Awarding scholarships and fellowships or making other arrangements under which candidates nominated by the Government and approved by the Organizations concerned shall study or receive training outside the country;
- (d) Preparing and executing pilot projects, tests, experiments or research in such places as may be mutually agreed upon;
- (e) Providing any other form of technical assistance which may be agreed upon by the Organizations and the Government.

4. (a) Experts who are to render advice and assistance to or through the Government shall be selected by the Organizations in consultation with the Government. They shall be responsible to the Organizations concerned.

(b) In the performance of their duties, the experts shall act in close consultation with the Government and with persons or bodies so designated by the Government, and shall comply with such instructions from the Government as may be appropriate to the nature of their duties and the assistance to be given and as may be mutually agreed upon between the Organizations concerned and the Government.

(c) The experts shall, in the course of their advisory work, make every effort to instruct any technical staff the Government may associate with them, in

<sup>1</sup> United Nations, *Treaty Series*, Vol. 76, p. 132.

à leurs travaux au courant de leurs méthodes, techniques et pratiques professionnelles, et pour leur enseigner les principes sur lesquels ces méthodes, techniques et pratiques sont fondées.

5. Les Organisations demeureront propriétaires de l'équipement et du matériel techniques fournis par elles, tant que la cession n'en aura pas été effectuée suivant les clauses et conditions dont les Organisations intéressées seront convenues avec le Gouvernement.

6. Le Gouvernement devra répondre à toutes réclamations que des tiers pourraient formuler contre les Organisations et leurs experts, agents ou employés ; il mettra hors de cause les Organisations et leurs experts, agents et employés en cas de réclamations et les dégagera de toute responsabilité découlant d'opérations exécutées en vertu du présent Accord, sauf si le Gouvernement, le Président-Directeur du Bureau de l'assistance technique et les Organisations intéressées conviennent que ladite réclamation ou ladite responsabilité résultent d'une négligence grave ou d'une faute intentionnelle des intéressés.

## *Article II*

### COOPÉRATION DU GOUVERNEMENT EN MATIÈRE D'ASSISTANCE TECHNIQUE

1. Le Gouvernement fera tout en son pouvoir pour assurer l'utilisation efficace de l'assistance technique fournie ; il accepte notamment de se conformer, dans toute la mesure du possible, aux dispositions qui sont énoncées sous le titre « Participation des gouvernements requérants », dans l'annexe I de la résolution 222 A (IX) du Conseil économique et social.

2. Le Gouvernement et les Organisations intéressées se consulteront au sujet de la publication, dans les conditions voulues, des conclusions et rapports d'experts qui pourraient être utiles à d'autres pays et aux Organisations elles-mêmes.

3. En tout état de cause, le Gouvernement fournira aux Organisations intéressées, dans toute la mesure du possible, des renseignements sur les mesures prises à la suite de l'assistance fournie ainsi que sur les résultats obtenus.

4. Le Gouvernement associera aux travaux des experts le personnel technique dont il sera convenu d'un commun accord et qui pourra être nécessaire pour donner plein effet au paragraphe 4, c, de l'article premier.

## *Article III*

### OBLIGATIONS ADMINISTRATIVES ET FINANCIÈRES DES ORGANISATIONS

1. Les Organisations prendront à leur charge, en totalité ou en partie, suivant ce qui sera décidé d'un commun accord, les dépenses ci-après nécessaires à la fourniture de l'assistance technique et payables hors de la République Centrafricaine (ci-après dénommé « le pays ») :

their professional methods, techniques and practices, and in the principles on which these are based.

5. Any technical equipment or supplies which may be furnished by the Organizations shall remain their property unless and until such time as title may be transferred on terms and conditions mutually agreed upon between the Organizations concerned and the Government.

6. The Government shall be responsible for dealing with any claims which may be brought by third parties against the Organizations and their experts, agents or employees and shall hold harmless such Organizations and their experts, agents and employees in case of any claims or liabilities resulting from operations under this Agreement, except where it is agreed by the Government, the Executive Chairman of the Technical Assistance Board and the Organizations concerned that such claims or liabilities arise from the gross negligence or wilful misconduct of such experts, agents or employees.

#### *Article II*

##### CO-OPERATION OF THE GOVERNMENT CONCERNING TECHNICAL ASSISTANCE

1. The Government shall do everything within its means to ensure the effective use of the technical assistance provided and, in particular, agrees to apply to the fullest possible extent the provisions set forth in annex I to resolution 222 A (IX) of the Economic and Social Council under the heading "Participation of Requesting Governments".

2. The Government and the Organizations concerned shall consult together regarding the publications, as appropriate, of any findings and reports of experts that may prove of benefit to other countries and to the Organizations themselves.

3. In any case, the Government will, as far as practicable, make available to the Organizations concerned information on the actions taken as a consequence of the assistance rendered and on the results achieved.

4. The Government shall associate with the experts such technical staff as may be mutually agreed upon and as may be necessary to give full effect to the provision of Article I, paragraph 4 (c).

#### *Article III*

##### ADMINISTRATIVE AND FINANCIAL OBLIGATIONS OF THE ORGANIZATIONS

1. The Organizations shall defray, in full or in part, as may be mutually agreed upon, the costs necessary to the technical assistance which are payable outside the Central African Republic (hereinafter called "the country") as follows :

- a) Les traitements des experts;
- b) Les frais de déplacement et de subsistance des experts pendant leur voyage à destination ou en provenance du point d'entrée dans le pays;
- c) Les frais entraînés par tout voyage effectué hors du pays;
- d) Les assurances des experts;
- e) L'achat et le transport, à destination et en provenance du point d'entrée dans le pays, du matériel et de l'équipement fournis par les Organisations;
- f) Toutes autres dépenses engagées hors du pays avec l'accord des Organisations intéressées.

2. Les Organisations intéressées prendront à leur charge les dépenses en monnaie locale qui n'incombent pas au Gouvernement aux termes des paragraphes 1 et 2 de l'article IV du présent Accord.

#### *Article IV*

##### OBLIGATIONS ADMINISTRATIVES ET FINANCIÈRES DU GOUVERNEMENT

1. Le Gouvernement participera aux frais de l'assistance technique en prenant à sa charge ou en fournissant directement les facilités et services suivants :

- a) Les services techniques et administratifs qui pourront être assurés par un personnel local, y compris le personnel de secrétariat, les interprètes-traducteurs et tous autres auxiliaires analogues dont les services seront nécessaires;
- b) Les bureaux et les autres locaux nécessaires;
- c) Le matériel et l'équipement produits dans le pays.
- d) Le transport du personnel, de l'équipement et du matériel à l'intérieur du pays, pour des raisons de service, notamment les transports locaux;
- e) L'utilisation de la poste et des télécommunications pour les besoins du service;
- f) Les mêmes facilités et services médicaux pour le personnel de l'assistance technique que ceux dont disposent les fonctionnaires du pays;

2. a) Les indemnités locales des experts seront payées par les Organisations, mais le Gouvernement versera, au titre de ces indemnités, une contribution dont le montant sera fixé par le Président-Directeur du Bureau de l'assistance technique conformément aux résolutions et décisions pertinentes du Comité de l'assistance technique et des autres organes directeurs du Programme élargi.

b) Avant le début de chaque année ou d'une période de plusieurs mois déterminée d'un commun accord, le Gouvernement versera, à valoir sur sa

- (a) The salaries of the experts;
- (b) The costs of transportation and subsistence of the experts during their travel to and from the point of entry into the country;
- (c) The cost of any travel outside the country;
- (d) Insurance of the experts;
- (e) Purchase and transport to and from the point of entry into the country of any equipment or supplies provided by the Organizations;
- (f) Any other expenses outside the country approved by the Organizations concerned.

2. The Organizations concerned shall defray such expenses in local currency of the country as are not payable by the Government under Article IV, paragraphs 1 and 2, of this Agreement.

#### *Article IV*

##### ADMINISTRATIVE AND FINANCIAL OBLIGATIONS OF THE GOVERNMENT

1. The Government shall contribute to the cost of technical assistance by paying for, or directly furnishing, the following facilities and services :

- (a) Local personnel services, technical and administrative, including the necessary local secretarial help, interpreter-translators, and related assistance;
- (b) The necessary office space and other premises;
- (c) Equipment and supplies produced within the country;
- (d) Transportation of personnel, supplies and equipment for official purposes within the country, including local transport;
- (e) Postage and telecommunications for official purposes;
- (f) Such medical services and facilities for technical assistance personnel as may be available to the civil servants of the country.

2. (a) The local allowances of experts shall be paid by the Organizations, but the Government shall contribute towards such local allowances an amount which shall be computed by the Executive Chairman of the Technical Assistance Board in accordance with the relevant resolutions and decisions of the Technical Assistance Committee and other governing bodies of the Expanded Programme.

(b) Before the beginning of each year or of a mutually agreed upon period of months, the Government shall pay an advance against its contribution in such

contribution, une avance dont le montant sera fixé par le Président-Directeur du Bureau de l'assistance technique conformément aux résolutions et décisions visées au paragraphe précédent. À la fin de chaque année ou période, le Gouvernement paiera la différence entre le montant de l'avance qu'il aura versée et le montant total de la contribution qui lui incombe conformément à l'alinéa *a* ci-dessus, ou en sera crédité, selon le cas.

*c)* Les contributions du Gouvernement au titre des indemnités locales des experts seront versées au compte qui sera désigné à cet effet par le Secrétaire Général de l'Organisation des Nations Unies, selon les modalités qui seront fixées d'un commun accord.

*d)* Aux fins du présent paragraphe, le terme « expert » s'entend également de tous autres membres du personnel de l'assistance technique que les Organisations détacheront en mission dans le pays en vertu du présent Accord, à l'exception de tout représentant du Bureau de l'assistance technique dans le pays et de ses collaborateurs.

*e)* Le Gouvernement et les Organisations intéressées pourront convenir de toutes autres dispositions à l'effet de couvrir les dépenses afférentes aux indemnités locales des experts dont les services seraient fournis au titre d'un programme d'assistance technique financé sur le budget ordinaire d'une des Organisations.

3. Lorsqu'il y aura lieu, le Gouvernement mettra à la disposition des Organisations la main-d'œuvre, le matériel, l'équipement et tous autres services ou biens nécessaires à l'exécution de la tâche de leurs experts et autres fonctionnaires, suivant ce qui aura été convenu d'un commun accord.

4. Le Gouvernement prendra à sa charge la fraction des dépenses payable hors du pays qui n'incombe pas aux Organisations, suivant ce qui aura été convenu d'un commun accord.

#### *Article V*

##### FACILITÉS, PRIVILÈGES ET IMMUNITÉS

1. Le Gouvernement, s'il n'est pas déjà tenu de le faire, appliquera tant aux Organisations et à leurs biens, fonds et avoirs qu'à leurs fonctionnaires, y compris les experts de l'assistance technique :

*a)* En ce qui concerne l'Organisation des Nations Unies, la Convention sur les privilèges et immunités des Nations Unies<sup>1</sup>;

<sup>1</sup> Voir note 1, p. 309 de ce volume.



amount as may be determined by the Executive Chairman of the Technical Assistance Board under the resolutions and decisions referred to in the preceding paragraph. At the end of each such year or period the Government will pay or be credited with, as the case may be, the difference between the amount paid by it in advance and the full amount of its contribution payable in accordance with (a) above.

(c) The contributions of the Government towards such local allowances shall be paid to such account as may be designated for this purpose by the Secretary-General of the United Nations, in accordance with such procedures as may be mutually agreed upon.

(d) The term "expert" as used in this paragraph also includes any other technical assistance personnel assigned by the Organizations for service in the country pursuant to this Agreement except any representative in the country of the Technical Assistance Board and his staff.

(e) The Government and the Organizations concerned may agree on other arrangements for financing the local allowances of those experts whose services are made available under a technical assistance programme financed from the regular budget of one of the Organizations.

3. In appropriate cases the Government shall put at the disposal of the Organizations such labour, equipment, supplies and other services or property as may be needed for the execution of the work of their experts and other officials, and as may be mutually agreed upon.

4. The Government shall defray such portion of the expenses to be paid outside the country as are not payable by the Organizations and as may be mutually agreed upon.

#### *Article V*

##### FACILITIES, PRIVILEGES AND IMMUNITIES

1. The Government, in so far as it is not already bound to do so, shall apply to the Organizations, their property, funds and assets, and to their officials, including technical assistance experts,

(a) In respect of the United Nations, the Convention on the Privileges and Immunities of the United Nations,<sup>1</sup>

<sup>1</sup> See footnote 1, p. 308 of this volume.

- b) En ce qui concerne les institutions spécialisées, la Convention sur les privilèges et immunités des institutions spécialisées<sup>1</sup>, et
- c) En ce qui concerne l'Agence internationale de l'énergie atomique, l'Accord sur les privilèges et immunités de l'Agence internationale de l'énergie atomique<sup>2</sup>.

2. Le Gouvernement prendra toutes les mesures en son pouvoir pour faciliter les activités qui seront exercées par les Organisations en vertu du présent Accord et pour aider les experts et les autres fonctionnaires des Organisations à s'assurer les services et les moyens dont ils auront besoin pour mener à bien ces activités. Dans l'exercice des fonctions qui leur incombent en vertu du présent Accord, les Organisations, ainsi que leurs experts et autres fonctionnaires, bénéficieront du taux de change officiel le plus favorable pour la conversion des monnaies.

#### Article VI

##### DISPOSITIONS GÉNÉRALES

1. Le présent Accord entrera en vigueur dès sa signature.
2. Les dispositions du présent Accord ne s'appliqueront pas à l'assistance technique fournie au Gouvernement par les Organisations au titre de leurs programmes ordinaires d'assistance technique, dans le cas où lesdits programmes ordinaires d'assistance technique sont régis par un accord que le Gouvernement et lesdites Organisations auront conclu en la matière.
3. Le présent Accord pourra être modifié d'un commun accord entre les Organisations intéressées et le Gouvernement. Les questions non expressément prévues dans le présent Accord seront réglées par les Organisations intéressées et le Gouvernement, conformément aux résolutions et décisions pertinentes des assemblées, conférences, conseils et autres organes des Organisations. Chacune des Parties au présent Accord examinera avec soin et bienveillance toute proposition dans ce sens présentée par l'autre Partie.
4. Le Présent Accord pourra être dénoncé soit par l'ensemble des Organisations ou par l'une ou plusieurs d'entre elles, chacune en ce qui la concerne, soit par le Gouvernement, moyennant notification écrite adressée aux autres Parties et il cessera de produire ses effets 60 jours après la réception de la notification.

EN FOI DE QUOI les soussignés, représentants dûment autorisés des Organisations, d'une part, et du Gouvernement, d'autre part, ont, au nom des Parties,

<sup>1</sup> Voir note 1, p. 317 de ce volume.

<sup>2</sup> Nations Unies, *Recueil des Traités*, vol. 374, p. 147; vol. 396, p. 352; vol. 399, p. 296; vol. 412, p. 353; vol. 456, p. 502, et vol. 463, p. 363.

- (b) In respect of the Specialized Agencies, the Convention on the Privileges and Immunities of the Specialized Agencies,<sup>1</sup> and
- (c) In respect of the International Atomic Energy Agency, the Agreement on the Privileges and Immunities of the International Atomic Energy Agency.<sup>2</sup>

2. The Government shall take all practical measures to facilitate the activities of the Organizations under this Agreement and to assist experts and other officials of the Organizations in obtaining such services and facilities as may be required to carry on these activities. When carrying out their responsibilities under this Agreement, the Organizations, their experts and other officials shall have the benefit of the most favourable legal rate of conversion of currency.

#### Article VI

##### GENERAL PROVISIONS

1. This Agreement shall enter into force upon signature.
2. The provisions of this Agreement shall not apply to technical assistance rendered to the Government by the Organizations under their regular programmes of technical assistance, where such regular programmes of technical assistance are governed by any agreement which the Government and those Organizations may conclude relating thereto.
3. This Agreement may be modified by agreement between the Organizations concerned and the Government. Any relevant matter for which no provision is made in this Agreement shall be settled by the Organizations concerned and by the Government in keeping with the relevant resolutions and decisions of the assemblies, conferences, councils and other organs of the Organizations. Each Party to this Agreement shall give full and sympathetic consideration to any proposal for such settlement advanced by the other party.
4. This Agreement may be terminated by all or any of the Organizations, so far as they are respectively concerned, or by the Government, upon written notice to the other parties and shall terminate 60 days after receipt of such notice.

IN WITNESS WHEREOF the undersigned, duly appointed representatives of the Organizations and of the Government, respectively, have on behalf of the parties

<sup>1</sup> See footnote 1, p. 316 of this volume.

<sup>2</sup> United Nations, *Treaty Series*, Vol. 374, p. 147; Vol. 396, p. 352; Vol. 399, p. 296; Vol. 412, p. 353; Vol. 456, p. 502, and Vol. 463, p. 362.

signé le présent Accord à Bangui, le 30 octobre 1963, en deux exemplaires établis en langue française.

Pour le Gouvernement  
de la République Centrafricaine :

(*Signé*) M. J. A. BANDIO  
Ministre des affaires  
étrangères p.i.

Pour l'Organisation des Nations Unies,  
l'Organisation internationale du  
Travail, l'Organisation des Nations  
Unies pour l'alimentation et l'agri-  
culture, l'Organisation des Nations  
Unies pour l'éducation, la science  
et la culture, l'Organisation de l'avia-  
tion civile internationale, l'Organisa-  
tion mondiale de la santé, l'Union  
internationale des télécommunica-  
tions, l'Organisation météorologique  
mondiale, l'Agence internationale de  
l'énergie atomique et l'Union postale  
universelle :

(*Signé*) M. L. CROISIER  
Représentant Régional et Directeur de  
programme du Fonds Spécial,  
Libreville

signed the present Agreement at Bangui this thirtieth day of October 1963, in the French language in two copies.

For the Government  
of the Central African Republic :

(Signed) J. A. BANDIO  
Minister for Foreign Affairs a.i.

For the United Nations, the International Labour Organisation, the Food and Agriculture Organization of the United Nations, the United Nations Educational, Scientific and Cultural Organization, the International Civil Aviation Organization, the World Health Organization, the International Telecommunication Union, the World Meteorological Organization, the International Atomic Energy Agency and the Universal Postal Union :

(Signed) M. L. CROISIER  
Regional Representative and Director  
of Special Fund Programmes,  
Libreville



No. 6969

---

**UNITED NATIONS**  
**and**  
**COSTA RICA, EL SALVADOR, GUATEMALA,**  
**HONDURAS, NICARAGUA and PANAMA**

**Agreement concerning technical assistance for the benefit of the Advanced School of Public Administration for Central America (ESAPAC). Signed at San José, on 21 October 1963**

*Official text: Spanish.*

*Registered ex officio on 1 November 1963.*

---

**ORGANISATION DES NATIONS UNIES**  
**et**  
**COSTA RICA, EL SALVADOR, GUATEMALA,**  
**HONDURAS, NICARAGUA et PANAMA**

**Accord relatif à la fourniture d'une assistance technique au profit de l'École supérieure d'administration publique de l'Amérique centrale (ESAPAC). Signé à San José, le 21 octobre 1963**

*Texte officiel espagnol.*

*Enregistré d'office le 1<sup>er</sup> novembre 1963.*





[SPANISH TEXT — TEXTE ESPAGNOL]

No. 6969. CONVENIO ENTRE LAS NACIONES UNIDAS Y LOS GOBIERNOS DE COSTA RICA, EL SALVADOR, GUATEMALA, HONDURAS, NICARAGUA Y PANAMA, MIEMBROS DE LA ESCUELA SUPERIOR DE ADMINISTRACION PUBLICA AMERICA CENTRAL (ESAPAC), SOBRE ASISTENCIA TÉCNICA EN BENEFICIO DE ESTA ÚLTIMA. FIRMADO EN SAN JOSÉ, EL 21 DE OCTUBRE DE 1963

Las Naciones Unidas y los Gobiernos de Costa Rica, El Salvador, Guatemala, Honduras, Nicaragua y Panamá, miembros de la Escuela Superior de Administración Pública América Central (ESAPAC), que en adelante se llamarán « gobiernos miembros de la ESAPAC »,

*Considerando* que la asistencia técnica en beneficio de la ESAPAC contemplada en el Convenio de 3 de diciembre de 1959 entre las Naciones Unidas y los gobiernos miembros de la ESAPAC ha sido ya proporcionada por las Naciones Unidas,

*Considerando* que los gobiernos miembros de la ESAPAC desean que las Naciones Unidas continúen prestando asistencia técnica para la ESAPAC, según solicitud de los miembros de la Junta General de la ESAPAC tramitada por medio del señor Presidente de la misma, con fecha 11 junio 1963, y que las Naciones Unidas están dispuestas a satisfacer ese deseo,

Han convenido en los iguiente :

1. Las Naciones Unidas, en la medida en que la disponibilidad de fondos y circunstancias relativas al futuro del Programa de Asistencia Técnica lo permitan, proporcionarán con arreglo a los convenios básicos de asistencia técnica concluidos con los gobiernos miembros de la ESAPAC, lo siguiente :
  - a) Los servicios de un experto para desempeñar el cargo de Director de la ESAPAC por un período de 18 meses, del 1º de julio de 1963 al 31 de diciembre de 1964;
  - b) Los servicios de por lo menos 4 expertos para desempeñar cátedras en la ESAPAC por un período de 18 meses, del 1º de julio de 1963 al 31 de diciembre de 1964;
  - c) Los servicios de por lo menos 3 profesores visitantes por un período de 4 meses cada uno durante el mismo período;
  - d) Para cada gobierno miembro de la ESAPAC un número de becas para cada país proporcional al total contemplado dentro del Plan de Actividades aprobado para la Escuela durante la segunda mitad de 1963 y para el año de 1964.

2. Las Naciones Unidas, en la medida en que la disponibilidad de fondos y circunstancias relativas al futuro del Programa de Asistencia Técnica lo permitan, considerarán la continuación de la Asistencia Técnica por un período adicional de dos años, es decir, a partir del 1º de enero de 1965 hasta el 31 diciembre de 1966.

3. Las Naciones Unidas, de acuerdo con las disposiciones de los convenios básicos de asistencia técnica concluidos con los gobiernos miembros de la ESAPAC, serán responsables de lo siguiente :

- a) Del pago de sueldos de las personas enumeradas en el artículo 1, párrafos a), b) y c) que en adelante se llamarán « el personal »;
- b) Del pago del pasaje y gastos de viaje del personal mientras esté en camino, y, si así lo dispone el respectivo contrato, de sus familiares dependientes inmediatos, a San José, Costa Rica y regreso;
- c) Del pago y gastos de viaje del Director a la Sede de las Naciones Unidas y regreso, cuantas veces las Naciones Unidas considere apropiado;
- d) De proveer al personal las prestaciones de seguridad social de acuerdo al Reglamento del Personal de Asistencia Técnica de las Naciones Unidas;
- e) Del pago de pasaje para viaje internacional desde el lugar de residencia a San José, Costa Rica, y retorno, así como dietas para los becarios favorecidos con las becas mencionadas en el artículo 1, párrafo d);

4. Los gobiernos miembros de la ESAPAC se comprometen a fijar y aportar sus cuotas al fondo común de la ESAPAC en forma y cantidad tal que aseguren su eficaz funcionamiento, y en especial para solventar los siguientes gastos :

- a) Dietas de subsistencia y alojamiento para el personal, de acuerdo con las normas del personal de las Naciones Unidas y aquéllas dictadas por la Junta de Asistencia Técnica;
- b) Asistencia médica y hospitalaria para el personal;
- c) Materiales de oficina, materiales educativos y equipo adecuados, entendiéndose que el Gobierno de Costa Rica como país sede continuará proporcionando el local para oficinas y salas de clase;
- d) El personal local administrativo de secretaría, intérpretes-traductores y de otra clase;
- e) Transporte para el personal de viaje en asuntos oficiales de la ESAPAC, dentro del área del Istmo Centroamericano;
- f) Los sueldos, dietas y gastos relativos para aquellos expertos u otros miembros de la ESAPAC cuyos sueldos no los pagan las Naciones Unidas.

5. Este Convenio puede ser modificado por mutuo acuerdo entre las Naciones Unidas y los gobiernos miembros de la ESAPAC.

6. Este Convenio puede darse por terminado por las Naciones Unidas o por cualquiera de los gobiernos miembros de la ESAPAC, mediante notificación escrita a las otras partes que surtirá efecto a los noventa días de recibida tal notificación por todas las partes. No obstante, si tales notificaciones se reciben dentro del mes anterior a la iniciación de alguna de las actividades de la ESAPAC o durante su realización, este Convenio en ningún caso se dará por terminado con anterioridad a su terminación. La terminación de este Convenio, de conformidad con este artículo, respecto a uno de los gobiernos miembros de la ESAPAC, no lo dará por terminado respecto a los demás gobiernos miembros de ella, salvo el caso de disolución de la ESAPAC.

7. EN CONSTANCIA DE LO ANTERIOR los suscritos debidamente acreditados como representantes de las Naciones Unidas y de los gobiernos miembros de la ESAPAC, respectivamente, firman este Convenio en San José, Costa Rica, a los 21 días del mes de octubre de mil novecientos sesenta y tres.

H.m. HAMZAH

La Dirección de Operaciones de Asistencia Técnica de las Naciones Unidas

Bernal JIMÉNEZ

Presidente de la Junta General de la Escuela Superior de Administración Pública América Central

[TRANSLATION — TRADUCTION]

No. 6969. AGREEMENT<sup>1</sup> BETWEEN THE UNITED NATIONS AND THE GOVERNMENTS OF COSTA RICA, EL SALVADOR, GUATEMALA, HONDURAS, NICARAGUA AND PANAMA, MEMBERS OF THE ADVANCED SCHOOL OF PUBLIC ADMINISTRATION FOR CENTRAL AMERICA (ESAPAC), CONCERNING TECHNICAL ASSISTANCE FOR THE BENEFIT OF THE SCHOOL. SIGNED AT SAN JOSÉ, ON 21 OCTOBER 1963

---

The United Nations and the Governments of Costa Rica, El Salvador, Guatemala, Honduras, Nicaragua and Panama, members of the Advanced School of Public Administration for Central America (ESAPAC), hereinafter referred to as “the Governments members of ESAPAC”,

*Considering* that the United Nations has already furnished the technical assistance to ESAPAC provided for under the agreement of 3 December 1959<sup>2</sup> between the United Nations and the Governments members of ESAPAC,

*Considering* that, according to the request of the members of the General Board of ESAPAC transmitted by its Chairman, on 11 June 1963, the Governments members of ESAPAC are desirous that the United Nations should continue to provide technical assistance to ESAPAC, and that the United Nations is prepared to do so,

Have agreed as follows :

1. To the extent that the available funds and circumstances relating to the future of the Technical Assistance Programme permit, the United Nations shall furnish the following in accordance with the basic technical assistance agreements concluded with the Governments members of ESAPAC :
  - (a) The services of an expert to serve as Director of ESAPAC for a period of eighteen months, from 1 July 1963 to 31 December 1964;
  - (b) The services of at least four experts to serve as lecturers at ESAPAC for a period of eighteen months, from 1 July 1963 to 31 December 1964;
  - (c) The services of at least three visiting lecturers for a period of four months each, during the same period;

---

<sup>1</sup> Came into force on 21 October 1963, upon signature.

<sup>2</sup> United Nations, *Treaty Series*, Vol. 345, p. 251.

[TRADUCTION — TRANSLATION]

N<sup>o</sup> 6969. ACCORD<sup>1</sup> ENTRE L'ORGANISATION DES NATIONS UNIES ET LES GOUVERNEMENTS DU COSTA RICA, D'EL SALVADOR, DU GUATEMALA, DU HONDURAS, DU NICARAGUA ET DU PANAMA, MEMBRES DE L'ÉCOLE SUPÉRIEURE D'ADMINISTRATION PUBLIQUE DE L'AMÉRIQUE CENTRALE (ESAPAC), RELATIF À LA FOURNITURE D'UNE ASSISTANCE TECHNIQUE AU PROFIT DE L'ÉCOLE. SIGNÉ À SAN JOSÉ, LE 21 OCTOBRE 1963

L'Organisation des Nations Unies et les Gouvernements du Costa Rica, d'El Salvador, du Guatemala, du Honduras, du Nicaragua et du Panama, membres de l'École supérieure d'administration publique de l'Amérique centrale (ESAPAC), ci-après dénommés « États membres de l'ESAPAC »,

*Considérant* que l'Organisation des Nations Unies a déjà fourni à l'ESAPAC l'assistance technique prévue dans l'Accord du 3 décembre 1959<sup>2</sup> entre l'Organisation, d'une part, et les États membres de l'ESAPAC, d'autre part,

*Considérant* que les États membres de l'ESAPAC désirent que l'Organisation des Nations Unies continue à fournir une assistance technique à l'ESAPAC, comme il ressort de la requête des membres du Conseil d'administration de l'ESAPAC, en date du 11 juin 1963, transmise par l'intermédiaire de son Président, et considérant que l'Organisation des Nations Unies est disposée à répondre à ce désir,

Sont convenus de ce qui suit :

1. L'Organisation des Nations Unies, dans la mesure où le permettront ses ressources financières et d'autres considérations relatives à l'avenir du Programme d'assistance technique, fournira, conformément aux différents accords de base en matière d'assistance technique conclus avec les États membres de l'ESAPAC, les facilités suivantes :

- a) Les services d'un expert chargé d'exercer les fonctions de Directeur de l'ESAPAC pendant 18 mois, du 1<sup>er</sup> juillet 1963 au 31 décembre 1964;
- b) Les services d'au moins quatre experts chargés d'enseigner à l'ESAPAC pendant 18 mois, du 1<sup>er</sup> juillet 1963 au 31 décembre 1964;
- c) Les services d'au moins trois professeurs détachés chacun pour quatre mois pendant la même période;

<sup>1</sup> Entré en vigueur le 21 octobre 1963, dès la signature.

<sup>2</sup> Nations Unies, *Recueil des Traités*, vol. 345, p. 251.

(d) A number of fellowships per each Government member of ESAPAC, in proportion to the total number provided for in the Plan of Activities approved for the School during the second half of 1963 and for the year 1964.

2. To the extent that the available funds and circumstances relating to the future of the Technical Assistance Programme permit, the United Nations shall consider the continuation of technical assistance for a further period of two years, i.e. from 1 January 1965 to 31 December 1966.

3. In accordance with the provisions of the basic technical assistance agreements concluded with the Governments members of ESAPAC, the United Nations shall be responsible for the following :

- (a) The salaries of the persons listed in article 1, paragraphs (a), (b), and (c), hereinafter referred to as " the personnel ";
- (b) Passage and travel costs to and from San José, Costa Rica, in respect of the personnel and, if so provided in the individual contracts, their immediate dependants;
- (c) Passage and travel costs for the Director to and from United Nations Headquarters as often as the United Nations considers necessary;
- (d) Social Security coverage for the personnel, in accordance with the regulations governing the technical assistance personnel of the United Nations;
- (e) The cost of international travel from their place of residence to San José, Costa Rica, and return, and subsistence for the persons granted the fellowships mentioned in article 1, paragraph (d).

4. The Governments members of ESAPAC undertake to determine and furnish their contributions to the common fund of ESAPAC in a manner and in an amount adequate to ensure its efficient operation and, in particular, to cover the following costs :

- (a) Subsistence and removal costs for the personnel in accordance with the United Nations staff rules and the rules laid down by the Technical Assistance Board;
- (b) Medical care and hospitalization for the personnel;
- (c) Adequate office supplies, educational material and equipment, it being understood that the Government of Costa Rica, as the country in which the School is situated, will continue to provide the premises for offices and class-rooms;

- d*) Pour chacun des États membres de l'ESAPAC, un nombre de bourses qui sera proportionnel pour chaque pays au total envisagé dans le plan d'activité approuvé par l'École pour le second semestre de 1963 et pour l'année 1964.
2. L'Organisation des Nations Unies, dans la mesure où ses ressources financières et les autres considérations relatives à l'avenir du Programme d'assistance technique le permettront, envisagera de poursuivre l'assistance technique pendant deux ans encore — c'est-à-dire du 1<sup>er</sup> janvier 1965 au 31 décembre 1966.
3. Conformément aux dispositions des divers accords de base en matière d'assistance technique conclus avec les États membres de l'ESAPAC, l'Organisation des Nations Unies prendra à sa charge les dépenses suivantes :
- a*) Les honoraires des personnes visées aux alinéas *a*, *b* et *c* de l'article premier, dénommées ci-après « le personnel »;
  - b*) Le prix du voyage aller et retour de San José (Costa Rica) et les autres frais de voyage du personnel et, si le contrat de l'intéressé en dispose ainsi, les frais de voyage des personnes directement à sa charge;
  - c*) Le prix du voyage aller et retour au Siège de l'ONU du Directeur et ses autres frais de voyage, toutes les fois que l'Organisation jugera ce voyage nécessaire;
  - d*) Le versement des prestations de sécurité sociale prévues par le règlement applicable au personnel d'assistance technique des Nations Unies;
  - e*) Le prix du voyage aller et retour du lieu de résidence à San José (Costa Rica), pour les bénéficiaires des bourses d'études visées à l'alinéa *d* de l'article premier, ainsi que leurs allocations.
4. Les États membres de l'ESAPAC s'engagent à déterminer et à verser à la Caisse commune de l'ESAPAC des contributions dont les modalités et le montant répondront aux exigences du fonctionnement efficace de l'ESAPAC et, en particulier, à prendre à leur charge les dépenses suivantes :
- a*) Les indemnités journalières de subsistance et de logement pour le personnel, fixées conformément aux normes applicables au personnel des Nations Unies et aux règles établies par le Bureau de l'assistance technique;
  - b*) Le coût des soins médicaux et hospitaliers donnés au personnel;
  - c*) Le coût du matériel de bureau, du matériel d'enseignement et de l'équipement requis, étant entendu que le Gouvernement du Costa Rica, pays où se trouve l'École, continuera à fournir les locaux requis pour les bureaux et les salles de cours;

- (d) Local secretarial, interpreter-translator and other assistance;
- (e) The transportation of the personnel on official ESAPAC business within the Central American Isthmus ;
- (f) Salaries, subsistence and costs in respect of experts and other members of ESAPAC whose salaries are not paid by the United Nations.

5. This Agreement may be modified by mutual consent of the United Nations and the Governments members of ESAPAC.

6. This Agreement may be terminated by the United Nations or by any of the Governments members of ESAPAC on written notice to the other parties and shall terminate ninety days after receipt of such notice by all the parties concerned. Nevertheless, if such notice is received within the month preceding the commencement of any of ESAPAC's activities or while any such activities are being carried out, the Agreement shall in no case terminate before the end of the activity in question. Termination of this Agreement, under the provisions of this article in so far as concerns one Government member of ESAPAC, shall not terminate the Agreement in so far as concerns the other members of ESAPAC unless ESAPAC is dissolved.

7. IN WITNESS WHEREOF the undersigned, as duly authorized representatives of the United Nations and of the Governments members of ESAPAC, respectively, have signed this Agreement at San José, Costa Rica, on 21 October 1963.

H.m. HAMZAH

United Nations Bureau of Technical  
Assistance Operations

Bernal JIMÉNEZ

Chairman of the General Board of  
the Advanced School of Public  
Administration for Central America  
(ESAPAC)



- d) Le coût du personnel local (personnel de secrétariat, interprètes-traducteurs et autres);
  - e) Les frais de transport du personnel en mission officielle pour l'ESAPAC dans la région de l'Isthme d'Amérique centrale;
  - f) Les traitements, indemnités et dépenses connexes de ceux des experts et autres membres du personnel de l'ESAPAC dont les traitements ne sont pas payés par l'Organisation des Nations Unies.
5. L'Organisation des Nations Unies et les États membres de l'ESAPAC pourront convenir de modifier le présent Accord.
6. L'Organisation des Nations Unies et tout État membre de l'ESAPAC pourront dénoncer le présent Accord en adressant par écrit aux autres Parties une notification qui prendra effet 90 jours après que toutes les Parties l'aient reçue. Si toutefois la notification est reçue moins d'un mois avant le début de l'une quelconque des activités de l'ESAPAC ou pendant son déroulement, le présent Accord ne prendra fin en aucun cas avant l'achèvement de l'activité considérée. Le fait que l'un des États membres de l'ESAPAC aura dénoncé le présent Accord conformément aux dispositions du présent article ne mettra pas fin audit Accord à l'égard des autres États membres de l'ESAPAC, sauf en cas de dissolution de celle-ci.
7. EN FOI DE QUOI, les soussignés, représentants dûment accrédités de l'Organisation des Nations Unies, d'une part, et des États membres de l'ESAPAC, d'autre part, ont signé le présent Accord en la ville de San José (Costa Rica), le 21 octobre 1963.

H.m. HAMZAH

Pour la Direction des opérations  
d'assistance technique des Nations  
Unies

Bernal JIMÉNEZ

Président du Conseil d'adminis-  
tration de l'École supérieure d'adminis-  
tration publique de l'Amérique  
centrale (ESAPAC)



No. 6970

---

**INTERNATIONAL BANK FOR  
RECONSTRUCTION AND DEVELOPMENT  
and  
TUNISIA**

**Master Agreement—*Education Project* (with schedules).  
Signed at Washington, on 3 July 1963**

*Official text: English.*

*Registered by the International Bank for Reconstruction and Development on  
6 November 1963.*

---

**BANQUE INTERNATIONALE POUR  
LA RECONSTRUCTION ET LE DÉVELOPPEMENT  
et  
TUNISIE**

**Accord principal — *Projet relatif à l'enseignement* (avec  
annexes). Signé à Washington, le 3 juillet 1963**

*Texte officiel anglais.*

*Enregistré par la Banque internationale pour la reconstruction et le développement  
le 6 novembre 1963.*

No. 6970. MASTER AGREEMENT<sup>1</sup> (*EDUCATION PROJECT*)  
BETWEEN THE REPUBLIC OF TUNISIA AND THE  
INTERNATIONAL BANK FOR RECONSTRUCTION AND  
DEVELOPMENT. SIGNED AT WASHINGTON, ON  
3 JULY 1963

---

AGREEMENT, dated July 3, 1963, between REPUBLIC OF TUNISIA (hereinafter called the Government) and INTERNATIONAL BANK FOR RECONSTRUCTION AND DEVELOPMENT (hereinafter called the Bank).

WHEREAS the Government is engaged in the carrying out of an education program forming part of a long-term plan for the development of education at the secondary level;

WHEREAS by an Agreement dated September 17, 1962<sup>2</sup> between the Government and the International Development Association (hereinafter called the Association), the Association made a credit to the Government to finance part of the Government's program;

WHEREAS the Government has requested the Bank's assistance in financing a study (hereinafter called the Study) of the design and construction of secondary school buildings in Tunisia with a view to reducing their cost and rendering them more suitable for their purpose;

WHEREAS the Government and the Bank consider that the best means of carrying out the Study is to retain the services of the London Group of Project Consultants and of one or more highly qualified French experts in the field of education (hereinafter called individually the London Group and the French Group, and collectively the Consultants);

WHEREAS (i) by agreement of even date herewith (hereinafter called the London Group Agreement), the Bank and the London Group are agreeing that the London Group shall prepare a report (hereinafter called the Report) containing a compilation of standards and procedures for the design and construction of secondary schools, such Report being for use by the Government in its territories and by the Bank in such countries as the Bank may from time to time determine; and (ii) by agreement of even date herewith (hereinafter called the French Group Agreement), the Bank and the French Group are agreeing that the French Group shall assist the London Group in the preparation of the Report; and

---

<sup>1</sup> Came into force on 6 September 1963, upon satisfaction of the conditions established in Section 6.01 of the Agreement.

<sup>2</sup> United Nations, *Treaty Series*, Vol. 469, No. 6783.

[TRADUCTION — TRANSLATION]

N° 6970. ACCORD PRINCIPAL<sup>1</sup> (*PROJET RELATIF À L'ENSEIGNEMENT*) ENTRE LA RÉPUBLIQUE TUNISIENNE ET LA BANQUE INTERNATIONALE POUR LA RECONSTRUCTION ET LE DÉVELOPPEMENT. SIGNÉ À WASHINGTON, LE 3 JUILLET 1963

ACCORD, en date du 3 juillet 1963, entre la RÉPUBLIQUE TUNISIENNE (ci-après dénommée « le Gouvernement ») et la BANQUE INTERNATIONALE POUR LA RECONSTRUCTION ET LE DÉVELOPPEMENT (ci-après dénommée « la Banque »).

CONSIDÉRANT que le Gouvernement exécute actuellement un programme relatif à l'enseignement, qui fait partie d'un plan à long terme de développement de l'enseignement du second degré;

CONSIDÉRANT qu'aux termes d'un Contrat en date du 17 septembre 1962<sup>2</sup> entre le Gouvernement et l'Association internationale de développement (ci-après dénommée « l'Association »), l'Association a consenti au Gouvernement un crédit aux fins du financement d'une partie de son programme;

CONSIDÉRANT que le Gouvernement a prié la Banque de l'aider à financer une étude (ci-après dénommée « l'Étude ») portant sur les plans et la construction des bâtiments d'écoles secondaires en Tunisie afin d'en réduire le coût et de mieux les adapter à l'usage auquel on les destine;

CONSIDÉRANT que le Gouvernement et la Banque estiment que le meilleur moyen d'effectuer cette Étude est d'avoir recours aux services du London Group of Project Consultants et d'un ou plusieurs experts français particulièrement qualifiés dans le domaine de l'enseignement (ci-après dénommés respectivement « le Groupe de Londres » et « le Groupe français » et collectivement « les Consultants »);

CONSIDÉRANT i) qu'aux termes d'un accord de même date (ci-après dénommé « l'Accord avec le Groupe de Londres »), la Banque et le Groupe de Londres sont convenus que celui-ci établirait un rapport (ci-après dénommé « le Rapport ») contenant une étude des normes et procédures à utiliser pour l'établissement des plans et la construction des écoles secondaires, ce Rapport devant être utilisé par le Gouvernement dans ses territoires et par la Banque dans les pays qu'elle choisira, et ii) qu'aux termes d'un accord de même date (ci-après dénommé « l'Accord avec le Groupe français »), la Banque et le Groupe français sont convenus que celui-ci apporterait son concours au Groupe de Londres pour la préparation du Rapport; et

<sup>1</sup> Entré en vigueur le 6 septembre 1963, dès que les conditions énoncées au paragraphe 6.01 de l'Accord ont été remplies.

<sup>2</sup> Nations Unies, *Recueil des Traités*, vol. 469, n° 6783.

WHEREAS by agreement of even date herewith (hereinafter called the Government Agreement), the Government and the London Group are agreeing that the London Group shall carry out the planning and design and supervise the construction of three secondary schools in Tunisia;

NOW THEREFORE the parties hereto agree as follows :

### *Article I*

#### THE STUDY

*Section 1.01.* Except as the Government and the Bank shall otherwise agree from time to time, the Study, as fully described in Schedules I and II to this Agreement, shall consist of the following two stages :

*Stage I.* The preparation of the Report, which shall pay due regard to the desirability of reducing building costs to the extent consistent with sound education and building practice for Tunisia, and shall be based on a thorough review by the Consultants of Tunisian secondary school building requirements, design standards, contracting procedures and building methods; and

*Stage II.* The preparation, to the stage of tenders, of pre-contract documents for three secondary schools to be selected by agreement between the Government and the Bank.

*Section 1.02.* Except as the Government and the Bank shall otherwise agree, work on the Study shall begin within one month after the effective date of this Agreement and shall be completed within one year thereafter.

### *Article II*

#### EXCHANGE OF INFORMATION; REPORTS

*Section 2.01.* (a) The Government and the Bank shall cooperate fully to assure that the purposes of the Study will be accomplished. To that end, each of them shall furnish to the other all such information as it shall reasonably require with regard to the general status of the Study.

(b) The Government shall promptly inform the Bank of any condition which interferes with, or threatens to interfere with, the accomplishment of the purposes or the carrying out of the Study.

(c) The Government shall afford all reasonable opportunities for accredited representatives of the Bank to visit any part of the territories of the Government for purposes related to the Study.

CONSIDÉRANT qu'aux termes d'un accord de même date (ci-après dénommé « l'Accord avec le Gouvernement »), le Gouvernement et le Groupe de Londres sont convenus que celui-ci établirait les plans et surveillerait la construction de trois écoles secondaires en Tunisie;

Les parties aux présentes sont convenues de ce qui suit :

### *Article premier*

#### L'ÉTUDE

*Paragraphe 1.01.* Sauf convention contraire entre le Gouvernement et la Banque, l'Étude, telle qu'elle est décrite en détail aux annexes I et II du présent Accord, se divisera en deux parties :

*Première partie :* Préparation du Rapport, qui tiendra dûment compte des avantages que présente une diminution du coût de la construction dans la mesure où une telle diminution est compatible avec la poursuite d'une politique saine en matière d'enseignement et de construction en Tunisie, et s'appuiera sur les résultats de l'examen approfondi qu'effectueront les Consultants des besoins de la Tunisie en écoles secondaires, des normes utilisées pour l'établissement des plans, de la procédure suivie pour la passation des contrats avec les entrepreneurs et des méthodes de construction;

*Seconde partie :* Préparation, jusqu'à la mise en adjudication, des cahiers des charges relatifs aux trois projets d'écoles secondaires, que retiendront, d'un commun accord, le Gouvernement et la Banque.

*Paragraphe 1.02.* À moins que le Gouvernement et la Banque n'en conviennent autrement, l'Étude sera entreprise dans le mois qui suivra la date d'entrée en vigueur du présent Accord et menée à bien dans le délai d'une année.

### *Article II*

#### ÉCHANGE DE RENSEIGNEMENTS; RAPPORTS

*Paragraphe 2.01.* a) Le Gouvernement et la Banque coopéreront pleinement à la réalisation des fins de l'Étude. À cet effet, chacune des parties fournira à l'autre tous les renseignements que celle-ci pourra raisonnablement demander quant à l'état d'avancement de l'Étude.

b) Le Gouvernement informera la Banque sans retard de toute situation qui gênerait ou menacerait de gêner la réalisation des fins ou l'exécution de l'Étude.

c) Le Gouvernement donnera aux représentants accrédités de la Banque toute possibilité raisonnable de pénétrer dans une partie quelconque de ses territoires à toutes fins relatives à l'Étude.

*Section 2.02.* (a) The Report prepared by the Consultants shall be in English and French languages. Such Report, or any part or translation thereof, shall not be published outside Tunisia without the prior approval of the Bank.

(b) The Bank, or any person duly authorized by the Bank, shall have the right to use the Report, or any part or translation thereof, for the purposes of any educational studies, projects or programs outside Tunisia as the Bank shall from time to time determine.

### *Article III*

#### FINANCIAL PROVISIONS

*Section 3.01.* (a) Subject to the fulfillment of the conditions set forth in this Agreement, the Bank shall provide funds to meet the foreign exchange cost of Stage I of the Study, and one-half of the total cost of Stage II of the Study.

(b) In addition to the rights and facilities to be provided by the Government under Section 4.02 hereof, the Government shall provide all funds necessary to meet the local cost of Stage I of the Study (at present estimated at Tunisian dinars 18,260), and one-half (at present estimated at £49,455 or the equivalent thereof in other currencies) of the total cost of Stage II of the Study.

(c) All payments due to the Consultants shall be made by the Bank; provided, however, that no payment to be made to the Consultants for work done by them on Stage II of the Study shall be made by the Bank, unless such payment shall have been approved by the duly authorized representative or representatives of the Government.

(d) Upon the signing of this Agreement, the Government shall pay the following amounts corresponding to the estimated cost of Stage I and Stage II of the Study as set forth in sub-paragraph (b) of this Section, namely: (i) Tunisian dinars 18,260 and (ii) £49,455 or the equivalent thereof in other currencies as reasonably determined by the Bank. Such amounts shall be paid to the accounts of the Bank as follows: (1) as to Tunisian dinars: in the Banque Centrale de Tunisie, Place du 7 mai, Tunis, Tunisia; (2) as to sterling: in the Bank of England, Threadneedle Street, London, E.C. 2, England; and (3) as to other currencies: into accounts to be designated by the Bank.

*Section 3.02.* (a) If the actual cost of Stage I or Stage II of the Study exceeds the corresponding estimated cost set forth in Section 3.01 (b) hereof, the Government shall make such additional payments into the accounts des-



*Paragraphe 2.02.* a) Le Rapport préparé par les Consultants sera rédigé en anglais et en français. Ce Rapport ni aucune partie ou traduction de celui-ci ne pourront être publiés en dehors de la Tunisie sans l'accord préalable de la Banque.

b) La Banque, ou toute personne dûment autorisée par elle, pourra utiliser, le cas échéant, le Rapport, ou toute partie ou traduction de celui-ci, aux fins de toute étude, ou de tout projet ou programme relatifs à l'enseignement, entrepris en dehors de la Tunisie.

### Article III

#### CLAUSES FINANCIÈRES

*Paragraphe 3.01.* a) Sous réserve que les conditions énoncées dans le présent Accord soient remplies, la Banque fournira les fonds nécessaires pour couvrir les dépenses en devises étrangères encourues au titre de la première partie de l'Étude et la moitié des dépenses encourues au titre de la seconde partie.

b) Outre les droits et facilités qu'il doit accorder aux termes du paragraphe 4.02 du présent Accord, le Gouvernement fournira les fonds nécessaires pour couvrir la totalité des dépenses locales encourues au titre de la première partie de l'Étude (soit, selon les estimations actuelles, 18 260 dinars tunisiens), et la moitié de la totalité des dépenses encourues au titre de la deuxième partie de l'Étude (soit, selon les estimations actuelles, 49 455 livres sterling ou leur équivalent en d'autres monnaies).

c) Toutes les sommes dues aux Consultants seront payées par la Banque, étant entendu toutefois qu'aucune ne sera payée par la Banque aux Consultants au titre de travaux effectués dans le cadre de la seconde partie de l'Étude versée sans l'approbation du ou des représentants dûment autorisés du Gouvernement.

d) Dès la signature du présent Accord, le Gouvernement versera les sommes ci-après qui correspondent aux montants estimatifs des frais des première et seconde parties de l'Étude, indiqués à l'alinéa b du présent paragraphe : i) 18 260 dinars tunisiens et ii) 49 455 livres sterling ou leur équivalent en d'autres monnaies, selon ce que pourra raisonnablement décider la Banque. Ces sommes seront versées aux comptes de la Banque de la manière suivante : 1) en ce qui concerne les dinars tunisiens, à la Banque Centrale de Tunisie, Place du 7 mai, Tunis (Tunisie); 2) en ce qui concerne les livres sterling, à la Banque d'Angleterre, Threadneedle Street, Londres, E.C. 2 (Royaume-Uni); et 3) en ce qui concerne les autres monnaies, aux comptes que désignera la Banque.

*Paragraphe 3.02.* a) Si le coût réel des première ou seconde parties de l'Étude est supérieur au montant estimatif indiqué à l'alinéa b du paragraphe 3.01, le Gouvernement versera aux comptes désignés par la Banque à l'alinéa d du

igned by the Bank, as in Section 3.01 (*d*) hereof provided, as shall be required to meet the additional local cost of Stage I of the Study or one-half of the additional cost of Stage II of the Study, as the case may be.

(*b*) If (i) pursuant to the terms of the London Group Agreement, the French Group Agreement or the Government Agreement, payments to be made to the Consultants shall terminate before the Study is completed; or (ii) the actual cost of Stage I or Stage II of the Study is less than the corresponding estimated cost set forth in Section 3.01 (*b*) hereof, the Bank shall return to the Government the undisbursed amount or amounts paid by the Government into the accounts designated by the Bank, as in Section 3.01 (*d*) hereof provided.

#### Article IV

##### PARTICULAR COVENANTS

*Section 4.01.* (*a*) The Government shall take, or cause to be taken, all action necessary to enable the Consultants to carry out the Study.

(*b*) For purposes related to the Study, the Government shall : (i) provide the Consultants with copies of all statutes, regulations, records, plans, contracts or any other documents relating to the construction of schools and other buildings as the Consultants may reasonably request; (ii) afford all reasonable opportunities for the Consultants to visit any schools, buildings, or construction sites; and (iii) facilitate contacts between the Consultants and private Tunisian architects, contractors or any other persons engaged, directly or indirectly, in school construction.

*Section 4.02.* The Government shall grant, free of charge, to the Consultants and their non-Tunisian personnel, for the duration and carrying out of the Study, the following rights and facilities :

- (*a*) the issuance of the necessary visas, licenses and permits, including, but without limitation, those necessary
  - (i) to enter, reside in, work in and leave Tunisia;
  - (ii) for the unrestricted importation and subsequent exportation of equipment, material and supplies required in connection with the carrying out of the Study;
  - (iii) for the unrestricted importation and subsequent exportation of personal property belonging to and intended for the personal use of the non-Tunisian personnel of the Consultants;
  - (iv) for the unrestricted movement into, within, and out of Tunisia;
- (*b*) assistance in clearing and shipping articles imported or exported pursuant to (*a*) (ii) and (iii) above;

paragraphe 3.01 les sommes nécessaires pour couvrir les dépenses locales supplémentaires encourues au titre de la première partie de l'Étude ou la moitié des frais supplémentaires encourus au titre de la deuxième partie de l'Étude.

b) Si i) en vertu de l'Accord avec le Groupe de Londres, de l'Accord avec le Groupe français ou de l'Accord avec le Gouvernement, les sommes dues aux Consultants doivent être versées intégralement avant la fin de l'Étude; ou si ii) le coût réel des première et seconde parties de l'Étude est inférieur au montant estimatif indiqué à l'alinéa *b* du paragraphe 3 du présent Accord, la Banque remboursera au Gouvernement la ou les sommes non utilisée(s), qu'il aura versée(s) aux comptes désignés par la Banque conformément à l'alinéa *d* du paragraphe 3.01 du présent Accord.

#### Article IV

##### ENGAGEMENTS PARTICULIERS

*Paragraphe 4.01.* a) Le Gouvernement prendra, ou fera en sorte que soient prises, toutes les mesures nécessaires pour permettre aux Consultants d'effectuer l'Étude.

b) Aux fins de l'Étude, le Gouvernement : i) fournira aux Consultants toutes les copies de lois, règlements, registres, plans, contrats ou autres documents relatifs à la construction d'écoles et d'autres bâtiments qu'ils pourront raisonnablement demander; ii) leur donnera toute possibilité raisonnable de visiter des écoles, des bâtiments ou des chantiers de construction; et iii) facilitera les contacts entre les Consultants et les architectes, entrepreneurs ou autres ressortissants tunisiens s'occupant, directement ou indirectement, de construction d'écoles.

*Paragraphe 4.02.* Le Gouvernement accordera gratuitement pour la durée et aux fins de l'Étude aux Consultants et à leur personnel non tunisien les droits et facilités ci-après :

- a) Il leur délivrera les visas, licences et permis nécessaires, les documents mais sans que cette énumération soit limitative aux fins suivantes :
  - i) Pour entrer, résider et travailler en Tunisie et quitter le pays;
  - ii) Pour importer et réexporter par la suite sans restriction l'équipement, le matériel et les fournitures nécessaires à l'Étude;
  - iii) Pour importer et par la suite réexporter sans restriction les effets appartenant aux collaborateurs non tunisiens des Consultants et destinés à leur propre usage;
  - iv) Pour entrer en Tunisie, circuler à l'intérieur du pays et en sortir librement;
- b) Il leur facilitera le dédouanement et l'expédition des articles importés ou exportés visés à l'alinéa *a*, ii et iii;

(c) an adequately located office space, furnished with normal office furniture and telephone connections, laid out in such manner as may be reasonably requested by the Consultants, of an area reasonably commensurate with the number of personnel engaged in work on the Study from time to time, not exceeding one hundred square meters; and

(d) a car and driver, and such other transportation as the Consultants may from time to time reasonably require.

*Section 4.03.* The Government shall grant to the Consultants and their non-Tunisian personnel exoneration from all taxes, imposts, fees and duties of any nature imposed under the laws of the Government, or laws in effect in its territories, in connection with the carrying out of the Study or the importation and subsequent exportation of articles imported and exported pursuant to subparagraph (a) (ii) and (iii) of Section 4.02 hereof.

*Section 4.04. (a)* The Government shall not abrogate, waive, amend or consent to the amendment of any provisions of the Government Agreement without the prior approval of the Bank.

*(b)* The Bank shall not abrogate, waive, amend or consent to the amendment of any provisions of the London Group Agreement without the prior approval of the Government.

#### *Article V*

#### ARBITRATION

*Section 5.01. (a)* Any controversy between the parties to this Agreement and any claim by either such party against the other arising under this Agreement which shall not be determined by agreement of the parties shall be submitted to arbitration by an Arbitral Tribunal as hereinafter provided.

*(b)* The parties to such arbitration shall be the Bank and the Government.

*Section 5.02. (a)* The Arbitral Tribunal shall consist of three arbitrators appointed as follows : one arbitrator shall be appointed by the Bank; a second arbitrator shall be appointed by the Government; and the third arbitrator (hereinafter sometimes called the Umpire) shall be appointed by agreement of the parties or, if they shall not agree, by the President of the International Court of Justice or, failing appointment by him, by the Secretary-General of the United Nations. If either of the parties shall fail to appoint an arbitrator, such arbitrator shall be appointed by the Umpire. In case any arbitrator

- c) Il leur fournira des bureaux convenablement situés, normalement meublés, pourvus de liaisons téléphoniques, disposées selon les directives que pourront raisonnablement donner les Consultants et ayant une superficie raisonnable eu égard à l'effectif du personnel travaillant à l'Étude, superficie qui ne pourra toutefois pas dépasser 100 mètres carrés;
- d) Il mettra à leur disposition une voiture et un chauffeur et tous autres moyens de transport que les Consultants pourront raisonnablement demander.

*Paragraphe 4.03.* Le Gouvernement exonérera les Consultants et leur personnel non tunisien de tous impôts, taxes, droits et redevances perçus en vertu de la législation du Gouvernement ou des lois en vigueur sur ses territoires, pour tout ce qui a trait à l'exécution de l'Étude ou à l'importation et la réexportation des articles visés à l'alinéa a, ii et iii, du paragraphe 4.02 du présent Accord.

*Paragraphe 4.04.* a) Le Gouvernement n'abrogera, ne modifiera, ni ne consentira à ce que soit modifiée aucune disposition de l'Accord avec le Gouvernement, ni ne renoncera au bénéfice d'aucune de ces dispositions, sans l'assentiment préalable de la Banque.

b) La Banque n'abrogera, ne modifiera, ni ne consentira à ce que soit modifiée aucune disposition de l'Accord avec le Groupe de Londres, ni ne renoncera au bénéfice d'aucune disposition sans l'assentiment préalable du Gouvernement.

#### *Article V*

#### ARBITRAGE

*Paragraphe 5.01.* a) Toute contestation qui s'élèverait entre les Parties au présent Accord et toute réclamation présentée par l'une des parties contre l'autre partie au sujet du présent Accord, si elles ne sont pas réglées à l'amiable, seront soumises à l'arbitrage d'un tribunal arbitral, conformément aux dispositions ci-dessous.

b) Les parties à cet arbitrage seront la Banque d'une part, et le Gouvernement d'autre part.

*Paragraphe 5.02.* a) Le tribunal arbitral se composera de trois arbitres, nommés : le premier par la Banque, le deuxième par le Gouvernement et le troisième (parfois dénommé ci-après « le surarbitre ») par les parties agissant d'un commun accord ou, à défaut d'accord entre elles, par le Président de la Cour internationale de Justice ou, à défaut, par le Secrétaire général de l'Organisation des Nations Unies. Si l'une ou l'autre des parties ne nomme pas son arbitre, ce dernier sera nommé par le surarbitre. Si un arbitre nommé conformément au présent paragraphe se déporte, décède ou se trouve dans l'impossibilité

appointed in accordance with this Section shall resign, die or become unable to act, a successor arbitrator shall be appointed in the same manner as herein prescribed for the appointment of the original arbitrator and such successor shall have all the powers and duties of such original arbitrator.

(b) An arbitration proceeding may be instituted under this Section upon notice by the party instituting such proceeding to the other party. Such notice shall contain a statement setting forth the nature of the controversy or claim to be submitted to arbitration, the nature of the relief sought, and the name of the arbitrator appointed by the party instituting such proceeding. Within 30 days after the giving of such notice, the adverse party shall notify the party instituting the proceeding of the name of the arbitrator appointed by such adverse party.

(c) If, within 60 days after the giving of such notice instituting the arbitration proceeding, the parties shall not have agreed upon an Umpire, either party may request the appointment of an Umpire as provided in paragraph (a) of this Section.

(d) The Arbitral Tribunal shall convene at such time and place as shall be fixed by the Umpire. Thereafter, the Arbitral Tribunal shall determine where and when it shall sit.

(e) Subject to the provisions of this Section and except as the parties shall otherwise agree, the Arbitral Tribunal shall decide all questions relating to its competence and shall determine its procedure. All decisions of the Arbitral Tribunal shall be by majority vote.

(f) The Arbitral Tribunal shall afford to the parties a fair hearing and shall render its award in writing. Such award may be rendered by default. An award signed by a majority of the Arbitral Tribunal shall constitute the award of such Tribunal. A signed counterpart of the award shall be transmitted to each party. Any such award rendered in accordance with the provisions of this Section shall be final and binding upon the parties to this Agreement. Each party shall abide by and comply with any such award rendered by the Arbitral Tribunal in accordance with the provisions of this Section.

(g) The parties shall fix the amount of the remuneration of the arbitrators and such other persons as shall be required for the conduct of the arbitration proceedings. If the parties shall not agree on such amount before the Arbitral Tribunal shall convene, the Arbitral Tribunal shall fix such amount as shall be reasonable under the circumstances. Each party shall defray its own expenses in the arbitration proceedings. The costs of the Arbitral Tribunal shall be divided between and borne equally by the parties. Any question concerning the division of the costs of the Arbitral Tribunal or the procedure for payment of such costs shall be determined by the Arbitral Tribunal.

(h) The provisions for arbitration set forth in this Section shall be in lieu of any other procedure for the determination of controversies between the parties

d'exercer ses fonctions, un nouvel arbitre sera nommé de la manière qui est prescrite pour la nomination de l'arbitre défaillant et il aura les mêmes pouvoirs et obligations que celui-ci.

b) La procédure d'arbitrage pourra être engagée en vertu du présent paragraphe par l'envoi d'une notification de la partie demanderesse à l'autre partie. Cette notification devra énoncer la nature de la contestation ou de la réclamation à soumettre à l'arbitrage et la nature de la réparation demandée, ainsi que le nom de l'arbitre nommé par la Partie engageant la procédure d'arbitrage. Dans le délai de 30 jours à compter de la remise de la notification, la Partie défenderesse notifiera à la Partie demanderesse le nom de l'arbitre qu'elle aura nommé.

c) Si dans le délai de 60 jours à compter de la notification engageant la procédure d'arbitrage, les parties ne se sont pas entendues pour nommer un sur-arbitre, l'une ou l'autre pourra demander la nomination d'un surarbitre conformément à l'alinéa *a* du présent paragraphe.

d) Le tribunal arbitral se réunira au jour, heure et lieu fixés par le surarbitre. Par la suite, le tribunal fixera le lieu et les jours et heures de ses audiences.

e) Sous réserve des dispositions du présent paragraphe, et sauf convention contraire entre les parties, le tribunal arbitral statuera sur toutes questions relatives à sa compétence et arrêtera sa procédure. Toutes ses décisions seront prises à la majorité de ses membres.

f) Le tribunal arbitral devra donner équitablement aux parties la possibilité de plaider leur cause et il devra rendre sa sentence par écrit. La sentence pourra être rendue par défaut. Pour être valable, elle devra être signée par la majorité des membres du tribunal. Une expédition de la sentence devra être transmise à chacune des parties. Toute sentence rendue conformément aux dispositions du présent paragraphe sera définitive et obligatoire pour les parties au présent Accord. Les parties devront se soumettre et se conformer à toute sentence rendue par le tribunal arbitral conformément aux dispositions du présent paragraphe.

g) Les parties devront fixer le montant de la rémunération des arbitres et de toutes autres personnes dont le concours peut être nécessaire pour la conduite de la procédure arbitrale. Si les parties ne se sont pas accordées sur ce point avant que le tribunal ne se réunisse, ce dernier fixera la rémunération que justifient les circonstances. Chacune des parties paiera ses propres dépenses en ce qui touche la procédure d'arbitrage. Les frais du tribunal arbitral seront divisés également entre les Parties. Toute question relative à la répartition des frais de la procédure d'arbitrage ou à leur mode de paiement sera réglée par le tribunal arbitral.

h) Les dispositions du présent paragraphe relatives à l'arbitrage remplaceront toute autre procédure pour le règlement des contestations qui s'élèveraient

to this Agreement and any claims by either party against the other party arising thereunder.

(i) The Bank shall not be entitled to enter judgment against the Government upon the award, to enforce the award against the Government by execution or to pursue any other remedy against the Government for the enforcement of the award, except as such procedure may be available against the Government otherwise than by reason of the provisions of this Section. If, within 30 days after counterparts of the award shall be delivered to the parties, the award shall not be complied with by the Bank, the Government may take any such action for the enforcement of the award against the Bank.

(j) Service of any notice or process in connection with any proceeding under this Section or (to the extent that such remedy shall be available) in connection with any proceeding to enforce any award rendered pursuant to this Section may be made in the manner provided in Section 6.02 hereof. The parties to this Agreement waive any and all other requirements for the service of any such notice or process.

#### *Article VI*

##### MISCELLANEOUS PROVISIONS

*Section 6.01.* This Agreement shall not become effective until evidence satisfactory to the Bank shall have been furnished to the Bank that :

- (a) all payments required to be made by the Government pursuant to the provisions of Section 3.01 (d) hereof have been made; and
- (b) the Government Agreement has been duly executed and delivered on behalf of the Government and the London Group.

*Section 6.02.* Any notice or request required or permitted to be given or made under this Agreement shall be in writing. Such notice or request shall be deemed to have been duly given or made when it shall have been delivered by hand, mail or cable to the party to which it is required or permitted to be given or made at such party's address specified below or at such other address as such party shall have specified in writing to the party giving such notice or making such request.

For the Government :

Secrétariat d'État au Plan et aux Finances  
Place du Gouvernement  
Tunis, Tunisia

Alternative address for cablegrams or radiograms :  
Plan et Finances  
Tunis



entre les parties au présent Accord et le jugement de toute réclamation formulée par l'une des Parties contre l'autre au sujet du présent Accord.

i) La Banque ne sera pas autorisée à prendre jugement contre le Gouvernement en vue de l'exécution de la sentence, à faire exécuter la sentence rendue contre le Gouvernement par voie de contrainte ou à intenter toute autre action contre le Gouvernement pour obtenir l'exécution de la sentence, à moins que cette voie de droit ne soit prévue à l'encontre du Gouvernement par d'autres dispositions que celles du présent paragraphe. Si, dans un délai de 30 jours, à compter de la remise aux parties des expéditions de la sentence, la décision du tribunal arbitral n'a pas été exécutée par la Banque, le Gouvernement pourra recourir à toute mesure de cette nature pour faire exécuter la sentence rendue contre la Banque.

j) Toute notification ou tout acte relatif à une procédure engagée en vertu du présent paragraphe ou (dans la mesure où cette voie de recours est possible) se rapportant à toute procédure d'exécution d'une sentence rendue conformément au présent paragraphe pourront être signifiés dans les formes prévues au paragraphe 6.02 du présent Accord. Les parties au présent Accord renoncent à toutes autres formalités pour la signification de ces actes ou notifications.

#### Article VI

##### DISPOSITIONS DIVERSES

*Paragraphe 6.01.* Le présent Accord n'entrera en vigueur que lorsqu'il aura été fourni à la Banque des preuves, jugées satisfaisantes par elle, établissant que :

- a) Tous les versements prévus à l'alinéa *d* du paragraphe 3.01 du présent Accord ont été effectués par le Gouvernement; et que
- b) L'accord avec le Gouvernement a été dûment signé et remis au nom du Gouvernement et du Groupe de Londres.

*Paragraphe 6.02.* Toute notification ou toute demande qui doit ou peut être faite en vertu du présent Accord sera faite par écrit. Cette notification ou demande sera réputée avoir été régulièrement faite lorsqu'elle aura été portée ou communiquée par porteur, par la poste ou par télégramme à la partie à qui cette notification ou cette demande doit ou peut être faite, à l'adresse indiquée ci-après ou à telle autre adresse que ladite partie aura indiquée par écrit à la partie qui fait la notification ou la demande.

Pour le Gouvernement :

Secrétariat d'État au Plan et aux Finances  
Place du Gouvernement  
Tunis (Tunisie)

Adresse télégraphique :  
Plan et Finances  
Tunis

For the Bank :

International Bank for Reconstruction and Development  
1818 H Street, N.W.  
Washington 25, D.C.  
United States of America

Alternative address for cablegrams or radiograms :  
Intbafrad  
Washington, D.C.

*Section 6.03.* Any action required or permitted to be taken under this Agreement on behalf of the Government may be taken by the Secrétaire d'État au Plan et aux Finances of the Government or any person thereunto duly authorized in writing by him.

IN WITNESS WHEREOF the parties hereto, acting through their representatives thereunto duly authorized have caused this Agreement to be signed in their respective names and delivered in the District of Columbia, United States of America, as of the day and year first above written.

Republic of Tunisia :  
By Habib BOURGUIBA Jr.

International Bank for Reconstruction and Development :  
By J. Burke KNAPP

## SCHEDULE 1

### THE PREPARATION OF THE REPORT

#### I. Survey of Secondary School Buildings in Relation to Present and Proposed Educational Policies for Tunisia.

(a) Analysis of space standards for various categories of school units (classrooms, boarding facilities, laboratories, workshops, etc.); such as definition of minimal and optimal dimensions with a view to formulating proposals for standardizing plans of construction and built-in equipment for different types of secondary schools and middle schools; possible functional improvements consistent with low administrative maintenance costs; the relation of teaching and circulation areas; the relationship between degree of utilization of areas and their functions; flexibility of designs with reference to possible multi-purpose use of classrooms, dining areas, gymnasiums, etc.; standards of lighting, acoustics, ventilation, color; economies in operation and maintenance; study of trends, if any; etc.

(b) Analysis of currently used designs and study of possible trends toward change in schooling methods and their effect on requirements for functional school design; present

Pour la Banque :

Banque internationale pour la reconstruction et le développement  
1818 H Street, N.W.  
Washington 25, D. C.  
(États-Unis d'Amérique)  
Adresse télégraphique :  
Intbafrad  
Washington, D. C.

*Paragraphe 6.03.* Toute mesure qui doit ou peut être prise au nom du Gouvernement en vertu du présent Accord pourra être prise par le Secrétaire d'État au Plan et aux Finances du Gouvernement ou par toute personne qu'il aura habilitée par écrit à cet effet.

EN FOI DE QUOI, les parties, agissant par leurs représentants à ce dûment autorisés, ont fait signer et remettre le présent Accord en leurs noms respectifs dans le district de Columbia (États-Unis d'Amérique) à la date inscrite ci-dessus.

Pour la République tunisienne :

(*Signé*) Habib BOURGUIBA Jr.

Pour la Banque internationale pour la reconstruction et le développement :

(*Signé*) J. Burke KNAPP

## ANNEXE 1

### PRÉPARATION DU RAPPORT

I. Étude des locaux abritant les écoles secondaires compte tenu de la politique que la Tunisie applique ou envisage d'appliquer en matière d'enseignement.

*a)* Analyse des normes dimensionnelles relatives à diverses catégories de bâtiments scolaires (salles de classe, dortoirs et réfectoires, laboratoires, ateliers, etc.); détermination des dimensions minimales et optimales en vue de proposer des plans de normalisation intéressant la construction et les installations fixes des différents types d'écoles secondaires et moyennes; améliorations fonctionnelles compatibles avec des frais d'administration peu élevés; rapport entre la surface réservée à l'enseignement et la surface réservée aux mouvements; relation entre le taux d'utilisation des différentes surfaces et leur affectation; souplesse des plans en ce qui concerne la possibilité d'utiliser à des fins multiples les salles de classe, réfectoires, gymnases, etc.; normes d'éclairage, d'acoustique, d'aération, de couleur; économies dans le fonctionnement et l'entretien; étude des tendances, s'il y en a; etc.

*(b)* Analyse des plans actuellement utilisés et étude des tendances à une éventuelle modification des méthodes d'enseignement et de leurs conséquences sur la nécessité

relation between educational authorities, architects and builders; general and specific locations of secondary schools.

(c) Analysis of structural standards and formal building regulations and the way they are put into practice.

(d) Analysis of present methods used in the construction of schools, such as study of bidding procedures, letting of contracts, supervision of construction work, cost control methods, etc.

(e) Preliminary recommendations for improvements and outline of the additional studies needed to arrive at final recommendations.

## II. Survey of Building Industry and Cost.

### (a) Analysis of building industry.

- (1) Production of materials and components.
- (2) Size and capacity of contracting firms.
- (3) Study of possible improvements through the introduction of standardization of building parts, not only in school construction, but in all buildings of similar type (since wider application might justify methods not economically justified in school buildings alone).

### (b) Analysis of costs.

- (1) Detailed cost analysis of main building elements, such as foundations, walls, roof, installations, etc., of existing secondary schools and those under construction in order to establish the reasons for great variations in unit costs.
- (2) Origin and cost of imported components.
- (3) Materials and site labor; productivity and efficiency of labor and possibilities of mechanization and the use of mechanized tools and equipment; site management.
- (4) Transport costs.
- (5) Comparison of capital cost with maintenance cost.
- (6) Cost of equipment.
- (7) Total cost of secondary schools per day pupil.
- (8) Total cost per boarder.
- (9) Cost of staff quarters.
- (10) Cost of land, services and ancillaries.

## III. Survey of Climatic and Social Factors.

### (a) Analysis of climatic conditions in relation to :

- (1) Space standards.
- (2) Principles of construction, design and site planning.
- (3) Suitability of building materials.

d'établir des plans fonctionnels pour les écoles; relations actuelles entre les autorités de l'enseignement, les architectes et les entrepreneurs en bâtiments; emplacements des écoles secondaires, d'une manière générale et dans les cas particuliers.

c) Analyse des normes structurales et des règlements officiels relatifs à la construction et manière dont ils sont appliqués.

d) Analyse des méthodes utilisées actuellement pour la construction des écoles, notamment étude des procédures de soumissionnement et de passation des contrats, du contrôle des travaux de construction, des méthodes de contrôle du coût, etc.

e) Recommandations préliminaires en vue d'apporter des améliorations et grandes lignes des études complémentaires auxquelles il faut procéder avant de pouvoir formuler des recommandations définitives.

## II. Étude sur l'industrie du bâtiment et le coût de la construction.

### a) Analyse de l'industrie du bâtiment.

- 1) Production des matériaux et des éléments.
- 2) Dimensions et capacité des entreprises de construction.
- 3) Étude des améliorations qui pourraient être réalisées par une normalisation des éléments de construction préfabriqués, utilisés non seulement dans la construction d'écoles mais aussi pour d'autres édifices de type analogue (étant donné qu'une utilisation plus généralisée peut justifier des méthodes qui ne seraient pas rentables si elles n'étaient appliquées qu'à la construction d'écoles).

### b) Analyse du coût.

- 1) Analyse détaillée du coût des principaux éléments des bâtiments (fondations, murs, toit, installations, etc.) des écoles secondaires existantes ou en construction afin de déterminer les raisons qui sont à l'origine de grandes différences de coût unitaire.
- 2) Origine et coût des éléments importés.
- 3) Matériaux et travail sur les chantiers; productivité et efficacité de la main-d'œuvre et possibilités de mécanisation et d'utilisation d'outils et de matériel mécanique; direction des chantiers.
- 4) Coût du transport.
- 5) Comparaison du coût des installations fixes et du coût de l'entretien.
- 6) Coût de l'équipement.
- 7) Coût total des écoles secondaires par élève externe.
- 8) Coût total par élève interne.
- 9) Coût des logements du personnel.
- 10) Coût du terrain, des services et des installations auxiliaires.

## III. Étude des facteurs climatiques et sociaux.

### a) Analyse de la relation entre les conditions climatiques et :

- 1) Les normes dimensionnelles à appliquer.
- 2) Les principes à suivre en matière de construction, d'établissement des plans et d'aménagement du terrain.
- 3) Les matériaux de construction à utiliser.

- (b) Analysis of social conditions and education systems in relation to :
- (1) Location of schools.
  - (2) Design.
  - (3) Space standards.
  - (4) General qualitative standard of school facilities.
- IV. Study of Additional Problems Pertinent to the School Construction Program for Tunisia.
- V. Establishment of the Report, Covering Particularly the Development of Standards and Regulations for School Design.
- (a) Establishment of space and design standards in consultation with educationalists, for different types of secondary schools, covering the various categories of school rooms and facilities.
  - (b) Dimensional standardization of elements.
  - (c) Standardization of components.
  - (d) Decisions on production or procurement of components.
  - (e) Policy for storage and distribution.
  - (f) Decisions on tendering and contracting procedures.
  - (g) Plans and time schedules for manufacture, storage, distribution and assembly of components and inspection.
  - (h) Estimates of cost of new systems.
  - (i) Drafting of procedures for cost controls and methods of payment.
  - (j) Drafting of training program of supervisory staff.
  - (k) Estimates of savings possible through new methods.
  - (l) Recommendations as to the most rapid and least expensive method for completing projects and possible improvements in the design, bidding and construction procedures.
- VI. Collaboration with Coordination Committee Representing the Ministries of Plan and Finance, Education and Public Works Appointed by the Tunisian Government.

## SCHEDULE 2

### THE PREPARATION OF PRE-CONTRACT DOCUMENTS FOR THREE SECONDARY SCHOOLS

- I. Sketch designs, preliminary and final projects, in accordance with the highest professional standards with the object of keeping building costs low so far as consistent with educational and building practice for Tunisia, and based on inquiry and

b) Analyse de la relation entre, d'une part, les conditions sociales et les systèmes d'enseignement, d'autre part et :

- 1) L'emplacement des écoles.
- 2) Les plans.
- 3) Les normes dimensionnelles.
- 4) La qualité générale des installations scolaires.

IV. Étude d'autres problèmes relatifs au programme de construction d'écoles en Tunisie.

V. Rédaction d'un Rapport, portant en particulier sur le problème de l'élaboration de normes et de règlements pour l'établissement des plans des écoles.

a) Établissement, en consultation avec des spécialistes de l'enseignement, de normes dimensionnelles et de normes en matière de plans pour les différents types d'écoles secondaires, et concernant les diverses catégories de salles de classe et d'installations.

b) Normalisation des dimensions des éléments.

c) Normalisation des éléments.

d) Décisions intéressant la production ou l'achat des éléments.

e) Principes à appliquer en matière de stockage et de distribution.

f) Décisions intéressant les procédures de soumissionnement et de passation des contrats.

g) Plans et calendriers pour la fabrication, le stockage, la distribution et l'assemblage des éléments et leur inspection.

h) Estimation du coût des nouveaux systèmes.

i) Élaboration de procédures pour les contrôles des coûts et les méthodes de paiement.

j) Élaboration d'un programme de formation pour le personnel de surveillance.

k) Estimation des économies qu'il serait possible de réaliser par l'emploi de méthodes nouvelles.

l) Recommandations quant à la méthode permettant de mener les projets à bien dans les meilleurs délais et à moindres frais et d'améliorer les procédures utilisées pour l'établissement des plans, la mise en adjudication et la construction.

VI. Collaboration avec le Comité de coordination nommé par le Gouvernement tunisien et représentant les Ministères du Plan et des Finances, de l'Éducation et des Travaux publics.

## ANNEXE 2

### PRÉPARATION DES CAHIERS DES CHARGES RELATIFS À LA CONSTRUCTION DE TROIS ÉCOLES SECONDAIRES

1. Préparation de plans sommaires et de projets préliminaires et définitifs, ou se conformant aux normes professionnelles les plus élevées en vue de maintenir le coût de la construction au niveau le plus bas compatible avec la pratique suivie par

research undertaken in connection with the preparation of the Report, for submission to and approval by the Tunisian Government.

- (a) Detailed land survey of sites, including levels, indicating all adjacent buildings.
  - (b) Investigation of sites to show sub-soil conditions.
  - (c) Architectural design including site planning.
  - (d) Structural design.
  - (e) Mechanical services design, etc.
- II. Preliminary and final cost estimates.
- III. Tender documents including detailed specifications and bills of quantities.
- IV. Supplementation and amendment of the Report according to the experience derived from the preparation of pre-contract documents for three secondary schools.

The prototype secondary schools shall, as far as possible, be in three different climatic zones of Tunisia and shall be of three different educational categories, i.e. one of such schools shall be a normal secondary school with various specializations, another a secondary school with technical specialization and the third a middle school and secondary school of the first cycle.



la Tunisie en matière d'enseignement et de construction et en se fondant sur les enquêtes et les recherches entreprises pour la préparation du Rapport, et présentation de ces plans et projets à l'approbation du Gouvernement tunisien.

a) Relevés détaillés des terrains, avec indication des différents niveaux et de tous les bâtiments voisins.

b) Étude des terrains portant sur les conditions du sous-sol.

c) Plan architectural avec aménagement du terrain.

d) Plan structural.

e) Plan des installations mécaniques, etc.

II. Estimations préliminaires et définitives du coût.

III. Soumissions avec descriptions détaillées et devis.

IV. Achèvement et modification du Rapport compte tenu de l'expérience tirée de la préparation des cahiers des charges relatifs à la construction de trois écoles secondaires.

Ces trois écoles secondaires modèles seront, dans la mesure du possible, situées dans trois zones climatiques différentes de la Tunisie et dispenseront chacune un enseignement différent, c'est-à-dire que l'une de ces écoles sera une école secondaire normale avec diverses spécialisations, une autre une école secondaire spécialisée dans l'enseignement technique et la troisième une école moyenne et secondaire du premier cycle.

No. 6971

---

**UNITED NATIONS,  
INTERNATIONAL LABOUR ORGANISATION,  
FOOD AND AGRICULTURE ORGANIZATION  
OF THE UNITED NATIONS,  
UNITED NATIONS EDUCATIONAL, SCIENTIFIC  
AND CULTURAL ORGANIZATION,  
INTERNATIONAL CIVIL AVIATION  
ORGANIZATION,  
WORLD HEALTH ORGANIZATION,  
INTERNATIONAL TELECOMMUNICATION  
UNION,  
WORLD METEOROLOGICAL ORGANIZATION,  
INTERNATIONAL ATOMIC ENERGY AGENCY  
and UNIVERSAL POSTAL UNION  
and  
CONGO (BRAZZAVILLE)**

**Agreement concerning technical assistance. Signed at  
Brazzaville, on 7 November 1963**

*Official text: French.*

*Registered ex officio on 7 November 1963.*

N° 6971

---

**ORGANISATION DES NATIONS UNIES,  
ORGANISATION INTERNATIONALE DU TRAVAIL,  
ORGANISATION DES NATIONS UNIES  
POUR L'ALIMENTATION ET L'AGRICULTURE,  
ORGANISATION DES NATIONS UNIES  
POUR L'ÉDUCATION, LA SCIENCE ET LA CULTURE,  
ORGANISATION DE L'AVIATION CIVILE  
INTERNATIONALE,  
ORGANISATION MONDIALE DE LA SANTÉ,  
UNION INTERNATIONALE  
DES TÉLÉCOMMUNICATIONS,  
ORGANISATION MÉTÉOROLOGIQUE MONDIALE,  
AGENCE INTERNATIONALE DE L'ÉNERGIE ATOMIQUE  
et UNION POSTALE UNIVERSELLE  
et  
CONGO (BRAZZAVILLE)**

**Accord relatif à l'assistance technique. Signé à Brazzaville,  
le 7 novembre 1963**

*Texte officiel français.*

*Enregistré d'office le 7 novembre 1963.*

N° 6971. ACCORD<sup>1</sup> RELATIF À L'ASSISTANCE TECHNIQUE ENTRE L'ORGANISATION DES NATIONS UNIES, L'ORGANISATION INTERNATIONALE DU TRAVAIL, L'ORGANISATION DES NATIONS UNIES POUR L'ALIMENTATION ET L'AGRICULTURE, L'ORGANISATION DES NATIONS UNIES POUR L'ÉDUCATION, LA SCIENCE ET LA CULTURE, L'ORGANISATION DE L'AVIATION CIVILE INTERNATIONALE, L'ORGANISATION MONDIALE DE LA SANTÉ, L'UNION INTERNATIONALE DES TÉLÉCOMMUNICATIONS, L'ORGANISATION MÉTÉOROLOGIQUE MONDIALE, L'AGENCE INTERNATIONALE DE L'ÉNERGIE ATOMIQUE ET L'UNION POSTALE UNIVERSELLE ET LE GOUVERNEMENT DE LA RÉPUBLIQUE DU CONGO (BRAZZAVILLE). SIGNÉ À BRAZZAVILLE, LE 7 NOVEMBRE 1963

---

L'Organisation des Nations Unies, l'Organisation internationale du Travail, l'Organisation des Nations Unies pour l'alimentation et l'agriculture, l'Organisation des Nations Unies pour l'éducation, la science et la culture, l'Organisation de l'aviation civile internationale, l'Organisation mondiale de la santé, l'Union internationale des télécommunications, l'Organisation météorologique mondiale, l'Agence internationale de l'énergie atomique et l'Union postale universelle (ci-après dénommées « les Organisations »), membres du Bureau de l'Assistance technique, d'une part, et le Gouvernement de la République du Congo (ci-après dénommé « le Gouvernement »), d'autre part;

Désirant donner effet aux résolutions et décisions relatives à l'assistance technique que les Organisations ont adoptées en vue de favoriser le progrès et le développement économique et social des peuples,

Ont conclu le présent Accord dans un esprit d'amicale coopération.

#### *Article premier*

##### FOURNITURE D'UNE ASSISTANCE TECHNIQUE

1. Les Organisations fourniront une assistance technique au Gouvernement, sous réserve que les fonds nécessaires soient disponibles. Les Organisations,

---

<sup>1</sup> Entré en vigueur le 7 novembre 1963, dès la signature, conformément au paragraphe 1 de l'article VI.

[TRADUCTION — TRANSLATION]

No. 6971. AGREEMENT<sup>1</sup> BETWEEN THE UNITED NATIONS, THE INTERNATIONAL LABOUR ORGANISATION, THE FOOD AND AGRICULTURE ORGANIZATION OF THE UNITED NATIONS, THE UNITED NATIONS EDUCATIONAL, SCIENTIFIC AND CULTURAL ORGANIZATION, THE INTERNATIONAL CIVIL AVIATION ORGANIZATION, THE WORLD HEALTH ORGANIZATION, THE INTERNATIONAL TELECOMMUNICATION UNION, THE WORLD METEOROLOGICAL ORGANIZATION, THE INTERNATIONAL ATOMIC ENERGY AGENCY AND THE UNIVERSAL POSTAL UNION AND THE GOVERNMENT OF THE REPUBLIC OF THE CONGO (BRAZZAVILLE) CONCERNING TECHNICAL ASSISTANCE. SIGNED AT BRAZZAVILLE, ON 7 NOVEMBER 1963

---

The United Nations, the International Labour Organisation, the Food and Agriculture Organization of the United Nations, the United Nations Educational, Scientific and Cultural Organization, the International Civil Aviation Organization, the World Health Organization, the International Telecommunication Union, the World Meteorological Organization, the International Atomic Energy Agency and the Universal Postal Union (hereinafter called "the Organizations"), members of the Technical Assistance Board, and the Government of the Republic of the Congo (hereinafter called "the Government");

Desiring to give effect to the resolutions and decisions relating to technical assistance of the Organizations, which are intended to promote the economic and social progress and development of peoples;

Have entered into this Agreement in a spirit of friendly co-operation.

#### *Article I*

##### FURNISHING OF TECHNICAL ASSISTANCE

1. The Organizations shall render technical assistance to the Government, subject to the availability of the necessary funds. The Organizations, acting

---

<sup>1</sup> Came into force on 7 November 1963, upon signature, in accordance with article VI (1).

agissant conjointement ou séparément, et le Gouvernement coopéreront en vue d'élaborer d'un commun accord, sur la base des demandes émanant du Gouvernement et approuvées par les Organisations intéressées, des programmes d'opérations pour la mise en œuvre de l'assistance technique.

2. Ladite assistance technique sera fournie et reçue conformément aux résolutions et décisions pertinentes des assemblées, conférences et autres organes des Organisations; en particulier, l'assistance technique fournie au titre du Programme élargi d'assistance technique pour le développement économique des pays insuffisamment développés sera fournie et reçue conformément aux observations et principes directeurs énoncés dans l'annexe I de la résolution 222 A (IX)<sup>1</sup> adoptée le 15 août 1949 par le Conseil économique et social de l'Organisation des Nations Unies.

3. Au titre de ladite assistance technique, les Organisations pourront :

- a) Fournir les services d'experts chargés de donner des avis et de prêter assistance au Gouvernement ou par son intermédiaire;
- b) Organiser et diriger des cycles d'études, des programmes de formation professionnelle, des démonstrations, des groupes de travail d'experts et des activités connexes, dans les lieux qui seront choisis d'un commun accord;
- c) Octroyer des bourses d'études et de perfectionnement ou prendre d'autres dispositions qui permettront aux candidats désignés par le Gouvernement et agréés par les Organisations intéressées de faire des études ou de recevoir une formation professionnelle hors du pays;
- d) Préparer et exécuter des projets témoins, des essais, des expériences ou des recherches dans les lieux qui seront choisis d'un commun accord;
- e) Fournir toute autre forme d'assistance technique dont les Organisations et le Gouvernement seront convenus.

4. a) Les experts appelés à donner des avis et à prêter assistance au Gouvernement ou par son intermédiaire seront choisis par les Organisations, de concert avec le Gouvernement. Ils seront responsables devant les Organisations intéressées;

b) Dans l'exercice de leurs fonctions, les experts agiront en liaison étroite avec le Gouvernement ou avec les personnes ou organismes désignés par lui à cet effet, et ils se conformeront aux directives du Gouvernement qui seront applicables, eu égard à la nature de leurs fonctions et de l'assistance à fournir, et dont les Organisations et le Gouvernement seront convenus;

c) Dans l'exercice de leurs fonctions consultatives, les experts feront tous leurs efforts pour mettre les techniciens que le Gouvernement pourra associer

<sup>1</sup> Nations Unies, *Recueil des Traités*, vol. 76, p. 133.

jointly or separately, and the Government shall co-operate in arranging, on the basis of the requests received from the Government and approved by the Organizations concerned, mutually agreeable programmes of operations for the carrying out of technical assistance activities.

2. Such technical assistance shall be furnished and received in accordance with the relevant resolutions and decisions of the assemblies, conferences and other organs of the Organizations; technical assistance rendered within the framework of the Expanded Programme of Technical Assistance for Economic Development of Under-Developed Countries shall, in particular, be furnished and received in accordance with the Observations and Guiding Principles set forth in Annex I of resolution 222 A (IX)<sup>1</sup> of the Economic and Social Council of the United Nations of 15 August 1949.

3. Such technical assistance may consist of :

- (a) Making available the services of experts, in order to render advice and assistance to or through the Government;
- (b) Organizing and conducting seminars, training programmes, demonstration projects, expert working groups and related activities in such places as may be mutually agreed;
- (c) Awarding scholarships and fellowships or making other arrangements under which candidates nominated by the Government and approved by the Organizations concerned shall study or receive training outside the country;
- (d) Preparing and executing pilot projects, tests, experiments or research in such places as may be mutually agreed upon;
- (e) Providing any other form of technical assistance which may be agreed upon by the Organizations and the Government.

4. (a) Experts who are to render advice and assistance to or through the Government shall be selected by the Organizations in consultation with the Government. They shall be responsible to the Organizations concerned.

(b) In the performance of their duties, the experts shall act in close consultation with the Government and with persons or bodies so designated by the Government, and shall comply with such instructions from the Government as may be appropriate to the nature of their duties and the assistance to be given and as may be mutually agreed upon between the Organizations concerned and the Government.

(c) The experts shall, in the course of their advisory work, make every effort to instruct any technical staff the Government may associate with them, in their

<sup>1</sup> United Nations, *Treaty Series*, Vol. 76, p. 132.

à leurs travaux au courant de leurs méthodes, techniques et pratiques professionnelles, et pour leur enseigner les principes sur lesquels ces méthodes, techniques et pratiques sont fondées.

5. Les Organisations demeureront propriétaires de l'équipement et du matériel techniques fournis par elles, tant que la cession n'en aura pas été effectuée suivant les clauses et conditions dont les Organisations intéressées seront convenues avec le Gouvernement.

6. Le Gouvernement devra répondre à toutes réclamations que des tiers pourraient formuler contre les Organisations et leurs experts, agents ou employés; il mettra hors de cause les Organisations et leurs experts, agents et employés en cas de réclamations et les dégagera de toute responsabilité découlant d'opérations exécutées en vertu du présent Accord, sauf si le Gouvernement, le Président-Directeur du Bureau de l'assistance technique et les Organisations intéressées conviennent que ladite réclamation ou ladite responsabilité résultent d'une négligence grave ou d'une faute intentionnelle des intéressés.

### *Article II*

#### COOPÉRATION DU GOUVERNEMENT EN MATIÈRE D'ASSISTANCE TECHNIQUE

1. Le Gouvernement fera tout en son pouvoir pour assurer l'utilisation efficace de l'assistance technique fournie; il accepte notamment de se conformer, dans toute la mesure du possible, aux dispositions qui sont énoncées sous le titre « Participation des gouvernements requérants », dans l'annexe I de la résolution 222 A (IX) du Conseil économique et social.

2. Le Gouvernement et les Organisations intéressées se consulteront au sujet de la publication, dans les conditions voulues, des conclusions et rapports d'experts qui pourraient être utiles à d'autres pays et aux Organisations elles-mêmes.

3. En tout état de cause, le Gouvernement fournira aux Organisations intéressées, dans toute la mesure du possible, des renseignements sur les mesures prises à la suite de l'assistance technique fournie ainsi que sur les résultats obtenus.

4. Le Gouvernement associera aux travaux des experts le personnel technique dont il sera convenu d'un commun accord et qui pourra être nécessaire pour donner plein effet au paragraphe 4, c, de l'article premier.

### *Article III*

#### OBLIGATIONS ADMINISTRATIVES ET FINANCIÈRES DES ORGANISATIONS

1. Les Organisations prendront à leur charge, en totalité ou en partie, suivant ce qui sera décidé d'un commun accord, les dépenses ci-après nécessaires à la fourniture de l'assistance technique et payables hors du Congo (ci-après dénommé « le pays ») :



professional methods, techniques and practices, and in the principles on which these are based.

5. Any technical equipment or supplies which may be furnished by the Organizations shall remain their property unless and until such time as title may be transferred on terms and conditions mutually agreed upon between the Organizations concerned and the Government.

6. The Government shall be responsible for dealing with any claims which may be brought by third parties against the Organizations and their experts, agents or employees and shall hold harmless such Organizations and their experts, agents and employees in case of any claims or liabilities resulting from operations under this Agreement, except where it is agreed by the Government, the Executive Chairman of the Technical Assistance Board and the Organizations concerned that such claims or liabilities arise from the gross negligence or wilful misconduct of such experts, agents or employees.

### *Article II*

#### CO-OPERATION OF THE GOVERNMENT CONCERNING TECHNICAL ASSISTANCE

1. The Government shall do everything within its means to ensure the effective use of the technical assistance provided and, in particular, agrees to apply to the fullest possible extent the provisions set forth in annex I to resolution 222 A (IX) of the Economic and Social Council under the heading "Participation of Requesting Governments."

2. The Government and the Organizations concerned shall consult together regarding the publication, as appropriate, of any findings and reports of experts that may prove of benefit to other countries and to the Organizations themselves.

3. In any case, the Government will, as far as practicable, make available to the Organizations concerned information on the actions taken as a consequence of the technical assistance rendered and on the results achieved.

4. The Government shall associate with the experts such technical staff as may be mutually agreed upon and as may be necessary to give full effect to the provision of article I, paragraph 4 (c).

### *Article III*

#### ADMINISTRATIVE AND FINANCIAL OBLIGATIONS OF THE ORGANIZATIONS

1. The Organizations shall defray, in full or in part, as may be mutually agreed upon, the costs necessary to the technical assistance which are payable outside the Congo (hereinafter called "the country") as follows :

- a) Les traitements des experts;
  - b) Les frais de déplacement et de subsistance des experts pendant leur voyage à destination ou en provenance du point d'entrée dans le pays;
  - c) Les frais entraînés par tout voyage effectué hors du pays;
  - d) Les assurances des experts;
  - e) L'achat et le transport, à destination et en provenance du point d'entrée dans le pays, du matériel et de l'équipement fournis par les Organisations;
  - f) Toutes autres dépenses engagées hors du pays avec l'accord des Organisations intéressées.
2. Les Organisations intéressées prendront à leur charge les dépenses en monnaie locale qui n'incombent pas au Gouvernement aux termes des paragraphes 1 et 2 de l'article IV du présent Accord.

#### *Article IV*

##### OBLIGATIONS ADMINISTRATIVES ET FINANCIÈRES DU GOUVERNEMENT

1. Le Gouvernement participera aux frais de l'assistance technique en prenant à sa charge ou en fournissant directement les facilités et services suivants:
  - a) Les services techniques et administratifs qui pourront être assurés par un personnel local, y compris le personnel de secrétariat, les interprètes-traducteurs et tous autres auxiliaires analogues dont les services seront nécessaires;
  - b) Les bureaux et les autres locaux nécessaires;
  - c) Le matériel et l'équipement produits dans le pays;
  - d) Le transport du personnel, de l'équipement et du matériel à l'intérieur du pays, pour des raisons de service, notamment les transports locaux;
  - e) L'utilisation de la poste et des télécommunications pour les besoins du service;
  - f) Les mêmes facilités et services médicaux pour le personnel de l'assistance technique que ceux dont disposent les fonctionnaires du pays;
2.
  - a) Les indemnités locales des experts seront payées par les Organisations, mais le Gouvernement versera, au titre de ces indemnités, une contribution dont le montant sera fixé par le Président-Directeur du Bureau de l'assistance technique conformément aux résolutions et décisions pertinentes du Comité de l'assistance technique et des autres organes directeurs du Programme élargi.
  - b) Avant le début de chaque année ou d'une période de plusieurs mois déterminée d'un commun accord, le Gouvernement versera, à valoir sur sa con-

- (a) The salaries of the experts;
  - (b) The costs of transportation and subsistence of the experts during their travel to and from the point of entry into the country;
  - (c) The cost of any travel outside the country;
  - (d) Insurance of the experts;
  - (e) Purchase and transport to and from the point of entry into the country of any equipment or supplies provided by the Organizations;
  - (f) Any other expenses outside the country approved by the Organizations concerned.
2. The Organizations concerned shall defray such expenses in local currency of the country as are not payable by the Government under article IV, paragraphs I and 2, of this Agreement.

#### *Article IV*

##### ADMINISTRATIVE AND FINANCIAL OBLIGATIONS OF THE GOVERNMENT

- I. The Government shall contribute to the cost of technical assistance by paying for, or directly furnishing, the following facilities and services :
- (a) Local personnel services, technical and administrative, including the necessary local secretarial help, interpreter-translators, and related assistance;
  - (b) The necessary office space and other premises;
  - (c) Equipment and supplies produced within the country;
  - (d) Transportation of personnel, supplies and equipment for official purposes within the country, including local transport;
  - (e) Postage and telecommunications for official purposes;
  - (f) Such medical services and facilities for technical assistance personnel as may be available to the civil servants of the country.
2. (a) The local allowances of experts shall be paid by the Organizations, but the Government shall contribute towards such local allowances an amount which shall be computed by the Executive Chairman of the Technical Assistance Board in accordance with the relevant resolutions and decisions of the Technical Assistance Committee and other governing bodies of the Expanded Programme.
- (b) Before the beginning of each year or of a mutually agreed upon period of months, the Government shall pay an advance against its contribution in such

tribution, une avance dont le montant sera fixé par le Président-Directeur du Bureau de l'assistance technique conformément aux résolutions et décisions visées au paragraphe précédent. À la fin de chaque année ou période, le Gouvernement paiera la différence entre le montant de l'avance qu'il aura versée et le montant total de la contribution qui lui incombe conformément à l'alinéa *a* ci-dessus, ou en sera crédité, selon le cas.

*c)* Les contributions du Gouvernement au titre des indemnités locales des experts seront versées au compte qui sera désigné à cet effet par le Secrétaire Général de l'Organisation des Nations Unies, selon les modalités qui seront fixées d'un commun accord.

*d)* Aux fins du présent paragraphe, le terme « expert » s'entend également de tous autres membres du personnel de l'assistance technique que les Organisations détacheront en mission dans le pays en vertu du présent Accord, à l'exception de tout représentant du Bureau de l'assistance technique dans le pays et de ses collaborateurs.

*e)* Le Gouvernement et les Organisations intéressées pourront convenir de toutes autres dispositions à l'effet de couvrir les dépenses afférentes aux indemnités locales des experts dont les services seraient fournis au titre d'un programme d'assistance technique financé sur le budget ordinaire d'une des Organisations.

3. Lorsqu'il y aura lieu, le Gouvernement mettra à la disposition des Organisations la main-d'œuvre, le matériel, l'équipement et tous autres services ou biens nécessaires à l'exécution de la tâche de leurs experts et autres fonctionnaires, suivant ce qui aura été convenu d'un commun accord.

4. Le Gouvernement prendra à sa charge la fraction des dépenses payable hors du pays qui n'incombe pas aux Organisations, suivant ce qui aura été convenu d'un commun accord.

#### *Article V*

#### FACILITÉS, PRIVILÈGES ET IMMUNITÉS

1. Le Gouvernement, s'il n'est pas déjà tenu de le faire, appliquera tant aux Organisations et à leurs biens, fonds et avoirs qu'à leurs fonctionnaires, y compris les experts de l'assistance technique :

- a)* En ce qui concerne l'Organisation des Nations Unies, la Convention sur les privilèges et immunités des Nations Unies<sup>1</sup>;
- b)* En ce qui concerne les institutions spécialisées, la Convention sur les privilèges et immunités des institutions spécialisées<sup>2</sup>; et

<sup>1</sup> Voir note 1, p. 309 de ce volume.

<sup>2</sup> Voir note 1, p. 317 de ce volume.

amount as may be determined by the Executive Chairman of the Technical Assistance Board under the resolutions and decisions referred to in the preceding paragraph. At the end of each such year or period the Government will pay or be credited with, as the case may be, the difference between the amount paid by it in advance and the full amount of its contribution payable in accordance with (a) above.

(c) The contributions of the Government towards such local allowances shall be paid to such account as may be designated for this purpose by the Secretary-General of the United Nations, in accordance with such procedures as may be mutually agreed upon.

(d) The term "expert" as used in this paragraph also includes any other technical assistance personnel assigned by the Organizations for service in the country pursuant to this Agreement except any representative in the country of the Technical Assistance Board and his staff.

(e) The Government and the Organizations concerned may agree on other arrangements for financing the local allowances of those experts whose services are made available under a technical assistance programme financed from the regular budget of one of the Organizations.

3. In appropriate cases the Government shall put at the disposal of the Organizations such labour, equipment, supplies and other services or property as may be needed for the execution of the work of their experts and other officials, and as may be mutually agreed upon.

4. The Government shall defray such portion of the expenses to be paid outside the country as are not payable by the Organizations and as may be mutually agreed upon.

#### *Article V*

##### FACILITIES, PRIVILEGES AND IMMUNITIES

1. The Government, in so far as it is not already bound to do so, shall apply to the Organizations, their property, funds and assets, and to their officials, including technical assistance experts,

(a) In respect of the United Nations, the Convention on the Privileges and Immunities of the United Nations;<sup>1</sup>

(b) In respect of the Specialized Agencies, the Convention on the Privileges and Immunities of the Specialized Agencies;<sup>2</sup> and

<sup>1</sup> See footnote 1, p. 308 of this volume.

<sup>2</sup> See footnote 1, p. 316 of this volume.

c) En ce qui concerne l'Agence internationale de l'énergie atomique, l'Accord sur les privilèges et immunités de l'Agence internationale de l'énergie atomique<sup>1</sup>.

2. Le Gouvernement prendra toutes les mesures en son pouvoir pour faciliter les activités qui seront exercées par les Organisations en vertu du présent Accord et pour aider les experts et les autres fonctionnaires des Organisations à s'assurer les services et les moyens dont ils auront besoin pour mener à bien ces activités. Dans l'exercice des fonctions qui leur incombent en vertu du présent Accord, les Organisations, ainsi que leurs experts et autres fonctionnaires, bénéficieront du taux de change officiel le plus favorable pour la conversion des monnaies.

### Article VI

#### DISPOSITIONS GÉNÉRALES

1. Le présent Accord entrera en vigueur dès sa signature.
2. Les dispositions du présent Accord ne s'appliqueront pas à l'assistance technique fournie au Gouvernement par les Organisations au titre de leurs programmes ordinaires d'assistance technique, dans le cas où lesdits programmes ordinaires d'assistance technique sont régis par un accord que le Gouvernement et lesdites Organisations auront conclu en la matière.
3. Le présent Accord pourra être modifié d'un commun accord entre les Organisations intéressées et le Gouvernement. Les questions non expressément prévues dans le présent Accord seront réglées par les Organisations intéressées et le Gouvernement, conformément aux résolutions et décisions pertinentes des assemblées, conférences, conseils et autres organes des Organisations. Chacune des Parties au présent Accord examinera avec soin et bienveillance toute proposition dans ce sens présentée par l'autre Partie.
4. Le présent Accord pourra être dénoncé soit par l'ensemble des Organisations ou par l'une ou plusieurs d'entre elles, chacune en ce qui la concerne, soit par le Gouvernement, moyennant notification écrite adressée aux autres Parties et il cessera de produire ses effets 60 jours après la réception de la notification.

EN FOI DE QUOI les soussignés, représentants dûment autorisés des Organisations d'une part, et du Gouvernement, d'autre part, ont, au nom des Parties

<sup>1</sup> Nations Unies, *Recueil des Traités*, vol. 374, p. 147; vol. 396, p. 352; vol. 399, p. 296; vol. 412, p. 353; vol. 456, p. 502, et vol. 463, p. 362.

(c) In respect of the International Atomic Energy Agency, the Agreement on the Privileges and Immunities of the International Atomic Energy Agency.<sup>1</sup>

2. The Government shall take all practical measures to facilitate the activities of the Organizations under this Agreement and to assist experts and other officials of the Organizations in obtaining such services and facilities as may be required to carry on these activities. When carrying out their responsibilities under this Agreement, the Organizations, their experts and other officials shall have the benefit of the most favourable legal rate of conversion of currency.

### *Article VI*

#### GENERAL PROVISIONS

1. This Agreement shall enter into force upon signature.
2. The provisions of this Agreement shall not apply to technical assistance rendered to the Government by the Organizations under their regular programmes of technical assistance, where such regular programmes of technical assistance are governed by any agreement which the Government and those Organizations may conclude relating thereto.
3. This Agreement may be modified by agreement between the Organizations concerned and the Government. Any relevant matter for which no provision is made in this Agreement shall be settled by the Organizations concerned and by the Government in keeping with the relevant resolutions and decisions of the assemblies, conferences, councils and other organs of the Organizations. Each party to this Agreement shall give full and sympathetic consideration to any proposal for such settlement advanced by the other party.
4. This Agreement may be terminated by all or any of the Organizations, so far as they are respectively concerned, or by the Government, upon written notice to the other parties and shall terminate sixty days after receipt of such notice.

IN WITNESS WHEREOF the undersigned, duly appointed representatives of the Organizations and of the Government, respectively, have on behalf of the

<sup>1</sup> United Nations, *Treaty Series*, Vol. 374, p. 147; Vol. 396, p. 352; Vol. 399, p. 296; Vol. 412, p. 353; Vol. 456, p. 502, and Vol. 463, p. 363.

signé le présent Accord à Brazzaville, le 7 novembre 1963, en deux exemplaires, établis en langue française.

Pour le Gouvernement  
de la République du Congo :

(*Signé*) M. D. Ch. GANAO

Ministre des affaires  
étrangères

Pour l'Organisation des Nations Unies,  
l'Organisation internationale du  
Travail, l'Organisation des Nations  
Unies pour l'alimentation et  
l'agriculture, l'Organisation des  
Nations Unies pour l'éducation, la  
science et la culture, l'Organisation  
de l'aviation civile internationale,  
l'Organisation mondiale de la santé,  
l'Union internationale des télécom-  
munications, l'Organisation mété-  
orologique mondiale, l'Agence inter-  
nationale de l'énergie atomique et  
l'Union postale universelle :

(*Signé*) M. L. CROISIER

Représentant Régional et Directeur  
de programme du Fonds Spécial  
Libreville



parties signed the present Agreement at Brazzaville this seventh day of November 1963, in the French language in two copies.

For the Government  
of the Republic of the Congo :

(Signed) D. Ch. GANAO

Minister for Foreign  
Affairs

For the United Nations, the International Labour Organisation, the Food and Agriculture Organization of the United Nations, the United Nations Educational, Scientific and Cultural Organization, the International Civil Aviation Organization, the World Health Organization, the International Telecommunication Union, the World Meteorological Organization, the International Atomic Energy Agency and the Universal Postal Union :

(Signed) M. L. CROISIER

Regional Representative and Director  
of Special Fund Programmes  
Libreville



No. 6972

---

**WORLD HEALTH ORGANIZATION  
and  
SYRIAN ARAB REPUBLIC**

**Basic Agreement for the provision of technical advisory  
assistance. Signed at Damascus, on 18 November 1962**

*Official text: French.*

*Registered by the World Health Organization on 11 November 1963.*

---

**ORGANISATION MONDIALE DE LA SANTÉ  
et  
RÉPUBLIQUE ARABE SYRIENNE**

**Accord de base concernant la fourniture d'une assistance  
technique de caractère consultatif. Signé à Damas, le  
18 novembre 1962**

*Texte officiel français.*

*Enregistré par l'Organisation mondiale de la santé le 11 novembre 1963.*

N<sup>o</sup> 6972. ACCORD DE BASE<sup>1</sup> ENTRE L'ORGANISATION MONDIALE DE LA SANTÉ ET LE GOUVERNEMENT DE LA RÉPUBLIQUE ARABE SYRIENNE CONCERNANT LA FOURNITURE D'UNE ASSISTANCE TECHNIQUE DE CARACTÈRE CONSULTATIF. SIGNÉ À DAMAS, LE 18 NOVEMBRE 1962

L'Organisation mondiale de la Santé (dénommée ci-après « l'Organisation »);  
et

Le Gouvernement de la République Arabe Syrienne (dénommé ci-après « le Gouvernement »),

Désireux de donner effet aux résolutions et décisions des Nations Unies et de l'Organisation, concernant l'assistance technique de caractère consultatif, et de parvenir à un accord mutuel sur le but et la portée de chaque projet, ainsi que sur les responsabilités à assumer et les services à fournir par le Gouvernement et l'Organisation;

Déclarant qu'ils s'acquitteront de leurs obligations réciproques dans un esprit d'amicale coopération,

Sont convenus de ce qui suit :

*Article I*

FOURNITURE D'UNE ASSISTANCE TECHNIQUE DE CARACTÈRE CONSULTATIF

1. L'Organisation fournira au Gouvernement une assistance technique de caractère consultatif, dans les limites de ses possibilités budgétaires ou sous réserve que les fonds nécessaires soient disponibles. L'Organisation et le Gouvernement coopéreront en vue d'élaborer, d'un commun accord, sur la base des demandes émanant du Gouvernement et approuvées par l'Organisation, des plans d'opérations pour la mise en œuvre de l'assistance technique de caractère consultatif.
2. Cette assistance technique de caractère consultatif sera fournie et reçue conformément aux résolutions et décisions pertinentes de l'Assemblée Mondiale de la Santé, du Conseil Exécutif et des autres organes de l'Organisation.
3. Cette assistance technique de caractère consultatif peut consister :

<sup>1</sup> Entré en vigueur le 22 septembre 1963, dès notification de sa ratification par le Gouvernement de la République arabe syrienne, conformément au paragraphe 1 de l'article VI.

[TRANSLATION<sup>1</sup> — TRADUCTION<sup>2</sup>]

No. 6972. BASIC AGREEMENT<sup>3</sup> BETWEEN THE WORLD HEALTH ORGANIZATION AND THE GOVERNMENT OF THE SYRIAN ARAB REPUBLIC FOR THE PROVISION OF TECHNICAL ADVISORY ASSISTANCE. SIGNED AT DAMASCUS, ON 18 NOVEMBER 1962

The World Health Organization (hereinafter referred to as “ the Organization ”); and

The Government of the Syrian Arab Republic (hereinafter referred to as “ the Government ”),

Desiring to give effect to the resolutions and decisions of the United Nations and of the Organization relating to technical advisory assistance, and to obtain mutual agreement concerning the purpose and scope of each project and the responsibilities which shall be assumed and the services which shall be provided by the Government and the Organization;

Declaring that their mutual responsibilities shall be fulfilled in a spirit of friendly co-operation,

Have agreed as follows :

*Article I*

FURNISHING OF TECHNICAL ADVISORY ASSISTANCE

1. The Organization shall render technical advisory assistance to the Government, subject to budgetary limitation or the availability of the necessary funds. The Organization and the Government shall co-operate in arranging, on the basis of the requests received from the Government and approved by the Organization, mutually agreeable plans of operation for the carrying out of the technical advisory assistance.
2. Such technical advisory assistance shall be furnished and received in accordance with the relevant resolutions and decisions of the World Health Assembly, the Executive Board and other organs of the Organization.
3. Such technical advisory assistance may consist of :

<sup>1</sup> Translation by the World Health Organization.

<sup>2</sup> Traduction de l'Organisation mondiale de la santé.

<sup>3</sup> Came into force on 22 September 1963, upon notification of its ratification by the Government of the Syrian Arab Republic, in accordance with the provisions of article VI (1).

- a) À fournir les services de conseillers chargés de donner des avis et de prêter assistance au Gouvernement ou par son intermédiaire;
- b) À organiser et à diriger des cycles d'études, des programmes de formation professionnelle, des projets de démonstrations, des groupes de travail d'experts et des activités connexes en des lieux dont il sera convenu d'un commun accord;
- c) À attribuer des bourses d'études et de perfectionnement ou à prendre d'autres dispositions permettant aux candidats désignés par le Gouvernement et agréés par l'Organisation, de faire des études ou de recevoir une formation professionnelle hors du pays;
- d) À préparer et à exécuter des projets-types, des essais, des expériences ou des recherches en des lieux dont il sera convenu d'un commun accord;
- e) À fournir, selon accord entre l'Organisation et le Gouvernement, toute autre forme d'assistance technique de caractère consultatif.

4. a) L'Organisation choisira, en consultation avec le Gouvernement, les conseillers chargés de donner des avis et de prêter assistance au Gouvernement ou par son intermédiaire. Ces conseillers seront responsables envers l'Organisation.

b) Dans l'exercice de leurs fonctions, les conseillers agiront en liaison étroite avec le Gouvernement et avec les personnes ou organismes habilités par lui à cet effet; ils se conformeront aux instructions du Gouvernement qui seront applicables, eu égard à la nature de leurs fonctions et de l'assistance à fournir, et dont l'Organisation et le Gouvernement seront convenus;

c) Dans l'exercice de leurs fonctions consultatives, les conseillers n'épargneront aucun effort pour mettre le personnel technique que le Gouvernement pourra associer à leurs travaux au courant des méthodes, des techniques et des pratiques appliquées dans leur domaine, ainsi que des principes sur lesquels ces méthodes techniques et pratiques sont fondées.

5. L'Organisation conservera la propriété de tout le matériel technique ou de toutes les fournitures qu'elle aura procurés, tant qu'elle n'aura pas cédé les droits de propriété y afférents conformément aux règles arrêtées par l'Assemblée mondiale de la Santé et en vigueur à la date de la cession.

6. Le Gouvernement devra répondre à toutes réclamations que des tiers pourraient formuler contre l'Organisation et ses conseillers, agents ou employés; il mettra hors de cause l'Organisation et ses conseillers, agents et employés en cas de réclamation et les dégagera de toute responsabilité découlant d'opérations exécutées en vertu du présent Accord, sauf si le Gouvernement et l'Organisation conviennent que ladite réclamation ou ladite responsabilité résulte d'une négligence grave ou d'une faute intentionnelle des intéressés.

- (a) Making available the services of advisers in order to render advice and assistance to or through the Government;
  - (b) Organizing and conducting seminars, training programmes, demonstration projects, expert working groups and related activities in such places as may be mutually agreed;
  - (c) Awarding scholarships and fellowships or making other arrangements under which candidates nominated by the Government and approved by the Organization shall study or receive training outside the country;
  - (d) Preparing and executing pilot projects, tests, experiments or research in such places as may be mutually agreed upon;
  - (e) Providing any other form of technical advisory assistance which may be agreed upon by the Organization and the Government.
4. (a) Advisers who are to render advice and assistance to or through the Government shall be selected by the Organization in consultation with the Government. They shall be responsible to the Organization ;
- (b) in the performance of their duties, the advisers shall act in close consultation with the Government and with persons or bodies so authorized by the Government, and shall comply with instructions from the Government as may be appropriate to the nature of their duties and the assistance to be given and as may be mutually agreed upon between the Organization and the Government;
- (c) the advisers shall, in the course of their advisory work, make every effort to instruct any technical staff the Government may associate with them, in their professional methods, techniques and practices, and in the principles on which these are based.
5. Any technical equipment or supplies which may be furnished by the Organization shall remain its property unless and until such time as title may be transferred in accordance with the policies determined by the World Health Assembly and existing at the date of transfer.
6. The Government shall be responsible for dealing with any claims which may be brought by third parties against the Organization and its advisers, agents and employees and shall hold harmless the Organization and its advisers, agents and employees in case of any claims or liabilities resulting from operations under this Agreement, except where it is agreed by the Government and the Organization that such claims or liabilities arise from the gross negligence or wilful misconduct of such advisers, agents or employees.

*Article II*COLLABORATION DU GOUVERNEMENT EN CE QUI CONCERNE  
L'ASSISTANCE TECHNIQUE DE CARACTÈRE CONSULTATIF

1. Le Gouvernement fera tout en son pouvoir pour assurer l'utilisation efficace de l'assistance technique de caractère consultatif qui lui est fournie.
2. Le Gouvernement et l'Organisation se consulteront au sujet de la publication, dans les conditions voulues, des conclusions et rapports de conseillers dont les autres pays et l'Organisation elle-même pourraient tirer parti.
3. Le Gouvernement prêtera à l'Organisation sa collaboration active dans la fourniture et l'élaboration de conclusions, de données, de statistiques et de tous autres renseignements susceptibles de permettre à l'Organisation d'analyser et d'évaluer les résultats des programmes d'assistance technique de caractère consultatif.

*Article III*

## OBLIGATIONS ADMINISTRATIVES ET FINANCIÈRES DE L'ORGANISATION

1. L'Organisation prendra à sa charge, en totalité ou en partie, selon les modalités fixées d'un commun accord, les dépenses afférentes à l'assistance technique de caractère consultatif, payables en dehors du pays, et indiquées ci-après :
  - a) Les traitements et les indemnités de subsistance des conseillers (y compris les indemnités quotidiennes de voyage en mission);
  - b) Les frais de transport des conseillers pendant leur voyage à destination ou en provenance du point d'entrée dans le pays;
  - c) Les frais entraînés par tout autre voyage effectué hors du pays;
  - d) Les primes des assurances contractées au profit des conseillers;
  - e) L'achat et le transport, à destination et en provenance du point d'entrée dans le pays, de tout matériel ou de tous articles fournis par l'Organisation;
  - f) Toutes autres dépenses engagées hors du pays, et approuvées par l'Organisation.
2. L'Organisation prendra à sa charge les dépenses en monnaie locale qui n'incombent pas au Gouvernement en vertu de l'Article IV, paragraphe 1, du présent Accord.

*Article IV*

## OBLIGATIONS ADMINISTRATIVES ET FINANCIÈRES DU GOUVERNEMENT

1. Le Gouvernement participera aux frais de l'assistance technique de caractère consultatif en prenant à sa charge ou en fournissant directement les facilités et services suivants :



*Article II*CO-OPERATION OF THE GOVERNMENT CONCERNING  
TECHNICAL ADVISORY ASSISTANCE

1. The Government shall do everything in its power to ensure the effective use of the technical advisory assistance provided.
2. The Government and the Organization shall consult together regarding the publication, as appropriate, of any findings and reports of advisers that may prove of benefit to other countries and to the Organization.
3. The Government shall actively collaborate with the Organization in the furnishing and compilation of findings, data, statistics and such other information as will enable the Organization to analyse and evaluate the results of the programmes of technical advisory assistance.

*Article III*

## ADMINISTRATIVE AND FINANCIAL OBLIGATIONS OF THE ORGANIZATION

1. The Organization shall defray, in full or in part, as may be mutually agreed upon, the costs necessary to the technical advisory assistance which are payable outside the country, as follows :
  - (a) The salaries and subsistence (including duty travel per diem) of the advisers;
  - (b) The costs of transportation of the advisers during their travel to and from the point of entry into the country;
  - (c) The cost of any other travel outside the country;
  - (d) Insurance of the advisers;
  - (e) Purchase and transport to and from the point of entry into the country of any equipment or supplies provided by the Organization.
  - (f) any other expenses outside the country approved by the Organization.
2. The Organization shall defray such expenses in local currency as are not covered by the Government pursuant to Article IV, paragraph 1, of this Agreement.

*Article IV*

## ADMINISTRATIVE AND FINANCIAL OBLIGATIONS OF THE GOVERNMENT

1. The Government shall contribute to the cost of technical advisory assistance by paying for, or directly furnishing, the following facilities and services :

- a) Les services du personnel technique et administratif local, notamment les services locaux de secrétariat, d'interprétation, de traduction et autres services annexes qui seront nécessaires;
  - b) Les bureaux et autres locaux nécessaires;
  - c) Le matériel et les fournitures qui sont produits dans le pays;
  - d) Les transports à l'intérieur du pays, et pour des raisons de service, de personnel, de fournitures et de matériel;
  - e) L'utilisation de la poste et des télécommunications pour les besoins officiels;
  - f) Des facilités afférentes au traitement médical et à l'hospitalisation éventuelle des membres du personnel international.
2. Le Gouvernement prendra à sa charge, dans les conditions fixées d'un commun accord, la fraction des dépenses payables hors du pays qui n'incombe pas à l'Organisation.
3. Le Gouvernement mettra, le cas échéant, à la disposition de l'Organisation, dans les conditions fixées d'un commun accord, la main-d'œuvre, le matériel, les fournitures et les autres services ou biens qui pourront être nécessaires à l'exécution de sa tâche.

#### *Article V*

##### FACILITÉS, PRIVILÈGES ET IMMUNITÉS

1. Le Gouvernement, s'il n'est pas déjà tenu de le faire, appliquera à l'Organisation, à son personnel et à ses fonds, biens et avoirs, les dispositions pertinentes de la Convention sur les privilèges et immunités des institutions spécialisées<sup>1</sup>.
2. Les membres du personnel de l'Organisation, y compris les conseillers engagés par elle en qualité de membres du personnel affecté à la réalisation des fins visées par le présent Accord, seront considérés comme fonctionnaires de l'Organisation, au sens de ladite Convention. Cette Convention s'appliquera également à tout représentant de l'Organisation nommé en République Arabe Syrienne, qui bénéficiera des dispositions de la Section 21 de la Convention susvisée.

#### *Article VI*

1. Le présent Accord de base entrera en vigueur dès notification de sa ratification par les représentants dûment autorisés du Gouvernement.
2. Ce nouvel Accord de base abroge et remplace l'Accord de base signé le 26 novembre 1960<sup>2</sup> entre l'Organisation et le Gouvernement de la République

<sup>1</sup> Voir note 1, p. 317 de ce volume.

<sup>2</sup> Nations Unies, *Recueil des Traités*, vol. 385, p. 3.

- (a) Local personnel services, technical and administrative, including the necessary local secretarial help, interpreter-translators and related assistance;
  - (b) The necessary office space and other premises;
  - (c) Equipment and supplies produced within the country;
  - (d) Transportation of personnel, supplies and equipment for official purposes within the country;
  - (e) Postage and telecommunications for official purposes;
  - (f) Facilities for receiving medical care and hospitalization by the international personnel.
2. The Government shall defray such portion of the expenses to be paid outside the country as are not covered by the Organization, and as may be mutually agreed upon.
3. In appropriate cases the Government shall put at the disposal of the Organization such labour, equipment, supplies and other services or property as may be needed for the execution of its work and as may be mutually agreed upon.

#### *Article V*

##### FACILITIES, PRIVILEGES AND IMMUNITIES

1. The Government, insofar as it is not already bound to do so, shall apply to the Organization, its staff, funds, properties and assets the appropriate provisions of the Convention on the Privileges and Immunities of the Specialized Agencies.<sup>1</sup>
2. Staff of the Organization, including advisers engaged by it as members of the staff assigned to carry out the purposes of this Agreement, shall be deemed to be officials within the meaning of the above Convention. This Convention shall also apply to any WHO representative appointed to the Syrian Arab Republic who shall be afforded the treatment provided for under Section 21 of the said Convention.

#### *Article VI*

1. This Basic Agreement shall enter into force upon notification of its ratification by the duly authorized representatives of the Government.
2. This new Basic Agreement shall supersede and replace the Basic Agreement signed on 26 November 1960<sup>2</sup> between the Organization and the Government

<sup>1</sup> See footnote 1, p. 316 of this volume.

<sup>2</sup> United Nations, *Treaty Series*, Vol. 385, p. 3.

Arabe Unie, dans la mesure où celui-ci concerne le Gouvernement de la République Arabe Syrienne.

3. Le présent Accord de base pourra être modifié par voie d'accord entre l'Organisation et le Gouvernement, qui examineront, avec une sympathique attention, toute demande de modification présentée par l'autre Partie.

4. Le présent Accord de base pourra être dénoncé par l'une ou l'autre des Parties, moyennant notification écrite adressée à l'autre Partie, la dénonciation prenant effet 60 jours après réception de la notification.

EN FOI DE QUOI les soussignés, représentants dûment désignés par l'Organisation et par le Gouvernement, respectivement, ont, au nom des Parties, signé le présent Accord, en trois exemplaires, en langue française.

À Damas, le 18 novembre 1962

Pour le Gouvernement  
de la République Arabe Syrienne :

(Signé) D<sup>r</sup> Nabil EL TAWIL  
Ministre de la Santé  
et de l'Assistance publique

Pour l'Organisation mondiale  
de la Santé :

(Signé) D<sup>r</sup> A. H. TABA  
Directeur régional

of the United Arab Republic in so far as it concerns the Government of the Syrian Arab Republic.

3. This Basic Agreement may be modified by agreement between the Organization and the Government, each of which shall give full and sympathetic consideration to any request by the other for such modification.

4. This Basic Agreement may be terminated by either party upon written notice to the other party and shall terminate 60 days after receipt of such notice.

IN WITNESS WHEREOF the undersigned, duly appointed representatives of the Organization and the Government respectively, have, on behalf of the Parties, signed the present Agreement in three copies in the French language.

At Damascus, on 18 November 1962

For the Government of the  
Syrian Arab Republic :

(Signed) Dr. Nabil EL TAWIL  
Minister of Health  
and Social Welfare

For the World Health  
Organization :

(Signed) A. H. TABA, M.D.  
Regional Director



**No. 6973**

---

**CZECHOSLOVAKIA  
and  
SOMALIA**

**Agreement on Scientific and Technical Co-operation.  
Signed at Prague, on 4 June 1961**

*Official text: English.*

*Registered by Czechoslovakia on 13 November 1963.*

---

**TCHÉCOSLOVAQUIE  
et  
SOMALIE**

**Accord de coopération scientifique et technique. Signé à  
Prague, le 4 juin 1961**

*Texte officiel anglais.*

*Enregistré par la Tchécoslovaquie le 13 novembre 1963.*

No. 6973. AGREEMENT<sup>1</sup> ON SCIENTIFIC AND TECHNICAL  
CO-OPERATION BETWEEN THE CZECHOSLOVAK  
SOCIALIST REPUBLIC AND THE REPUBLIC OF SOMALI.  
SIGNED AT PRAGUE, ON 4 JUNE 1961

---

The Government of the Czechoslovak Socialist Republic and the Government of the Republic of Somali,

Desiring further to strengthen friendly relations and to encourage economic contacts between both countries and for this purpose endeavouring to promote the development of mutual scientific and technical co-operation,

Have agreed as follows :

*Article 1*

The Contracting Parties shall co-operate in scientific and technical matters for their mutual benefit and with a view to the most effective utilization of the latest achievements of science and technology for the economic development of both countries.

*Article 2*

The co-operation to be carried out under Article 1 of the present Agreement shall consist in scientific and technical assistance which the Contracting Parties shall grant each other, including in particular :

- (a) exchange of experts and advisers in the fields of science and technology;  
and
- (b) facilities for theoretical and practical training.

*Article 3*

The scope and terms of the scientific and technical co-operation shall be negotiated between the two Contracting Parties always for a definite period of time and embodied in a Protocol.

*Article 4*

The scope of the work of experts and advisers, their remuneration and other conditions of work shall in each individual case be agreed upon between the respective organisations of the Contracting Parties.

---

<sup>1</sup> Came into force on 4 July 1963, the date of the exchange of notes at Mogadiscio confirming the approval of the Agreement, in accordance with the provisions of article 9 (1).



[TRADUCTION — TRANSLATION]

N° 6973. ACCORD<sup>1</sup> DE COOPÉRATION SCIENTIFIQUE ET  
TECHNIQUE ENTRE LA RÉPUBLIQUE SOCIALISTE  
TCHÉCOSLOVAQUE ET LA RÉPUBLIQUE DE SOMALIE.  
SIGNÉ À PRAGUE, LE 4 JUIN 1961

Le Gouvernement de la République socialiste tchécoslovaque et le Gouvernement de la République de Somalie.

Désireux de renforcer encore les relations amicales et d'encourager les contacts économiques entre les deux pays et, à cette fin, soucieux de favoriser entre eux le développement de la coopération scientifique et technique,

Sont convenus de ce qui suit :

*Article premier*

Les Parties contractantes coopéreront en matière de science et de technique dans leur intérêt mutuel et en vue d'utiliser avec le maximum d'efficacité, aux fins du développement économique de l'un et l'autre pays, les plus récentes réalisations de la science et de la technologie.

*Article 2*

La coopération prévue à l'article premier du présent Accord prendra la forme d'une assistance scientifique et technique que les Parties contractantes s'accorderont réciproquement et comprendra notamment :

- a) L'échange d'experts et de consultants dans les domaines scientifique et technique; et
- b) Des moyens de formation théorique et pratique.

*Article 3*

Les conditions et la portée de cette coopération scientifique et technique seront arrêtées par voie de négociations entre les deux Parties contractantes, dans chaque cas pour une période déterminée, et seront énoncées dans un protocole.

*Article 4*

La tâche des experts et consultants, leur rémunération et leurs autres conditions de travail seront dans chaque cas fixées d'un commun accord par les organisations respectives des Parties contractantes.

<sup>1</sup> Entré en vigueur le 4 juillet 1963, date à laquelle les notes confirmant l'approbation de l'Accord ont été échangées à Mogadiscio, conformément au paragraphe 1 de l'article 9.

*Article 5*

All persons discharging their duties on the territory of the other Contracting Party pursuant to the present Agreement shall in their activities be guided by the terms set forth for the fulfilment of their tasks and shall refrain from any interference in other matters.

*Article 6*

Each Contracting Party shall on its territory grant to the nationals of the other Contracting Party all the available facilities necessary for the successful fulfilment of their tasks to be performed under the present Agreement.

*Article 7*

Each Contracting Party undertakes that the special knowledge acquired in connection with the implementation of this Agreement shall not be disclosed to a third party without the consent of the other Contracting Party.

*Article 8*

This Agreement does not apply [to] specialists, technicians, officials and other personnel active on the territory of the other Contracting Party under individual contracts for the delivery of goods concluded between the representatives of the competent juridical or natural persons of the two countries.

*Article 9*

(1) The present Agreement shall enter into force on the day of the exchange of notes of its approval by the Contracting Parties and shall cease to be valid six months after one of the Contracting Parties has communicated in writing to the other Contracting Party its intention to denounce the Agreement.

(2) In the event of the termination of the Agreement, the Contracting Parties shall, prior to its expiration, agree on the way of terminating the projects started under the Agreement.

DONE in Praha on 4th June 1961, in two originals in the English language.

For the Government  
of the Czechoslovak Socialist  
Republic:  
F. KRAJČÍR

For the Government  
of the Republic of Somali:  
Sheikh Abdulle Mohamud MOHAMED

*Article 5*

Toutes les personnes qui, en application du présent Accord, exerceront des activités sur le territoire de l'autre Partie contractante devront accomplir leur tâche dans les conditions prévues et s'abstenir de toute intervention dans d'autres domaines.

*Article 6*

Chaque Partie contractante accordera sur son territoire aux ressortissants de l'autre Partie contractante tous les moyens nécessaires à la bonne exécution des tâches qu'ils auront à accomplir dans le cadre du présent Accord.

*Article 7*

Chacune des Parties contractantes s'engage à ne pas révéler à des tiers, sans le consentement de l'autre Partie contractante, les connaissances spéciales acquises du fait de l'exécution du présent Accord.

*Article 8*

Le présent Accord n'est pas applicable aux spécialistes, techniciens, fonctionnaires et autre personnel qui exercent leur activité sur le territoire de l'autre Partie contractante en application de contrats privés de livraison de marchandises conclus entre les représentants de personnes morales ou physiques compétentes des deux pays.

*Article 9*

1. Le présent Accord entrera en vigueur à la date où seront échangées entre les Parties contractantes les notes en confirmant l'approbation; il expirera six mois après que l'une des Parties contractantes aura informé par écrit l'autre Partie contractante de son intention de le dénoncer.

2. En cas de dénonciation de l'Accord, les Parties contractantes s'entendront, avant qu'il ne vienne à expiration, sur la manière de mettre fin aux projets entrepris dans le cadre dudit Accord.

FAIT à Prague le 4 juin 1961, en deux exemplaires originaux en langue anglaise.

Pour le Gouvernement  
de la République socialiste  
tchécoslovaque:

F. KRAJČÍR

Pour le Gouvernement  
de la République de Somalie:

Cheik Abdulle Mohamud MOHAMED



No. 6974

---

**CZECHOSLOVAKIA  
and  
YUGOSLAVIA**

**Agreement concerning international road transport (with  
annex). Signed at Prague, on 22 October 1962**

*Official texts: Czech and Serbo-Croat.*

*Registered by Czechoslovakia on 13 November 1963.*

---

**TCHÉCOSLOVAQUIE  
et  
YOUgoslavie**

**Accord relatif au transport routier international (avec  
annexe). Signé à Prague, le 22 octobre 1962**

*Textes officiels tchèque et serbo-croate.*

*Enregistré par la Tchécoslovaquie le 13 novembre 1963.*

[CZECH TEXT — TEXTE TCHÈQUE]

No. 6974. DOHODA MEZI VLÁDOU ČESKOSLOVENSKÉ SOCIALISTICKÉ REPUBLIKY A VLÁDOU FEDERATIVNÍ LIDOVÉ REPUBLIKY JUGOSLÁVIE O MEZINÁRODNÍ SILNIČNÍ DOPRAVĚ

Vláda Československé socialistické republiky a  
vláda Federativní lidové republiky Jugoslávie  
majíce na zřeteli přání upravit přepravu osob a zboží mezi oběma státy  
obchodními silničními vozidly, jakož i průjezd jejich územím,<sup>\*</sup>  
dospěly k této Dohodě :

I. PŘEPRAVA CESTUJÍCÍCH

*Článek 1*

Veškerá přeprava osob mezi oběma státy a průjezd jejich územím podléhá  
povolovacímu řízení, s výjimkou přepravy vymezené v článku 6.

*Článek 2*

Žádosti o povolení se předkládají nejméně dva měsíce před zahájením  
přepravy.

*Článek 3*

Pravidelné linky mezi oběma státy nebo průjezdní trasy jejich územím  
schvalují po vzájemné dohodě příslušné orgány smluvních stran.

Příslušné orgány smluvních stran vydávají pro tu část linky, která prochází  
jejich územím, zvláštní povolení (koncesi) na základě vzájemnosti, s výjimkou  
případu, kdy bude rozhodnuto jinak.

Příslušné orgány smluvních stran společně stanoví podmínky pro vydávání  
zvláštního povolení, zejména pokud jde o dobu jeho platnosti, jakož i o tarify,  
kterých bude používáno.

*Článek 4*

Žádost o zvláštní povolení se předkládá příslušným orgánům státu, kde je  
vozidlo evidováno.

K této žádosti je třeba přiložit potřebnou dokumentaci (návrh jízdního  
řádu, tarifu a trasy, údaje o době provozu v průběhu roku a o předpokládaném  
datu zahájení provozu). Kromě toho mohou příslušné orgány smluvních stran  
požadovat i jiné údaje, které považují za účelné.

[SERBO-CROAT TEXT — TEXTE SERBO-CROATE]

No. 6974. SPORAZUM IZMEDJU VLADE ČEHOSLOVAČKE SOCIJALISTIČKE REPUBLIKE I VLADE FEDERATIVNE NARODNE REPUBLIKE JUGOSLAVIJE O MEDJUNARODNOM DRUMSKOM PREVOZU

Vlada Čehoslovačke Socijalističke Republike i Vlada Federativne Narodne Republike Jugoslavije, u želji da regulišu prevoz putnika i robe komercijalnim drumskim vozilima izmedju dve zemlje, kao i u tranzitu preko njihovih teritorija,

složile su se u sledećem :

I. PREVOZ PUTNIKA

*Član 1*

Sav prevoz putnika izmedju dve zemlje ili u tranzitu preko njihovih teritorija podleže režimu dozvola, izuzev prevoza definisanog u članu 6.

*Član 2*

Zahtevi za dozvolu podnose se najmanje dva meseca pre početka obavljanja prevoza.

*Član 3*

Redovne linije izmedju dve zemlje ili u tranzitu preko njihovih teritorija odobravaju sporazumno nadležni organi Strana ugovornica.

Nadležni organi Strana ugovornica izdaju, svaki za deo linije koji se nalazi na njegovoj teritoriji, posebne dozvole (koncesije) na osnovu reciprociteta, sem u slučaju drukčije odluke.

Nadležni organi Strana ugovornica zajednički utvrđuju uslove za davanje posebne dozvole, naročito u pogledu njenog roka važenja, kao i u pogledu tarifa koje se imaju primenjivati.

*Član 4*

Zahtev za posebnu dozvolu upućuje se nadležnom organu zemlje registracije vozila.

Uz zahtev treba priložiti potrebnu dokumentaciju (predlog voznog reda, tarifa i itinerera, podatke o vremenu održavanja linije u toku godine i o datumu predviđenom za početak saobraćaja). Osim toga, nadležni organi Strana ugovornica mogu tražiti i druge podatke koje smatraju korisnim.

Příslušný orgán jedné smluvní strany předá příslušnému orgánu druhé smluvní strany žádosti, které schválil, se všemi předepsanými doklady, jakož i opis zvláštního povolení vydaného pro úsek cesty vedoucí po jeho území.

#### Článek 5

Pro nepravidelnou autobusovou přepravu, při které se na zpáteční cestě stejným vozidlem nepřevázejí tytéž osoby, jakož i pro přerušené okružní jízdy je třeba povolení, které se vydává na základě žádosti podané příslušnému orgánu státu, kde je vozidlo evidováno, a předává pak příslušnému orgánu druhé smluvní strany ke schválení.

#### Článek 6

Příležitostná turistická přeprava nepodléhá povolení. Tohoto ustanovení se použije vždy, jsou-li tytéž osoby dopravovány tímže vozidlem :

- a) buď při okružní cestě, která začíná a končí ve státě, kde je vozidlo evidováno,
- b) nebo během cesty, jejíž výchozí bod je v některém místě státu, kde je vozidlo evidováno, a místo určení na území druhé smluvní strany, s podmínkou, že se vozidlo — s výjimkou jiného povolení — vrátí prázdné do státu, kde je evidováno.

## II. PŘEPRAVA ZBOŽÍ

#### Článek 7

Veškerá přeprava zboží mezi oběma státy nebo průvoz zboží jejich územím podléhá povolení, s výjimkou případů vyjmenovaných v článku 12.

#### Článek 8

Pro každou cestu a pro každé vozidlo, které přepravuje náklad, se vydává zvláštní povolení.

Totéž povolení umožňuje přepravci převzít při odjezdu z území druhé smluvní strany zpáteční náklad po skončení jedné z přeprav podle článku 7.

#### Článek 9

Povolení vydávají příslušné orgány státu, kde je vozidlo evidováno, a to v mezích kontingentu, na kterém se ročně příslušné orgány obou smluvních stran dohodnou na základě vzájemnosti.



Nadležni organ jedne Strane ugovornice dostavlja nadležnom organu druge Strane ugovornice usvojene zahteve, sa svim potrebnim priložima kao i kopijom posebne dozvole izdate za deo linije koji se nalazi na njegovoj teritoriji.

#### Član 5

Za neredovni autobuski saobraćaj pri kome se istim vozilom u povratku ne prevoze ista lica, kao i u slučaju prekinute kružne vožnje, potrebna je dozvola, koja se izdaje na zahtev upućen nadležnom organu zemlje registracije vozila i dostavlja se zatim nadležnom organu druge Strane ugovornice radi dobijanja njegove saglasnosti.

#### Član 6

Povremeni turistički prevozi ne podležu nikakvoj dozvoli. Ova se odredba primenjuje uvek kad se ista lica prevoze istim vozilom :

- a) bilo na kružnom putovanju koje počinje i završava se u zemlji registracije vozila;
- b) bilo na putovanju čija je polazna tačka u nekom mestu zemlje registracije vozila, a određišna tačka na teritoriji druge Strane ugovornice, pod uslovom da se vozilo vraća prazno u zemlju registracije, sem u slučaju drukčijeg odobrenja.

## II. PREVOZ ROBE

#### Član 7

Svaki prevoz robe između dve zemlje ili u tranzitu preko njihovih teritorija podleže režimu dozvola, sem onih navedenih u članu 12.

#### Član 8

Za svako putovanje i svako vozilo, koje na sebi nosi teret, izdaje se posebna dozvola.

Ista dozvola ovlašćuje prevoznika da u polasku sa teritorije druge Strane ugovornice uzme povratni teret, po završetku prevoza pomenutog u članu 7.

#### Član 9

Dozvole izdaju nadležni organi zemlje registracije vozila, u granicama kontingenta koji nadležni organi dveju Strana ugovornica određuju sporazumno svake godine, a na osnovu reciprociteta.

### Článek 10

Příslušný orgán jedné smluvní strany předá příslušnému orgánu druhé smluvní strany dohodnutý počet nevyplněných povolení řádně ověřených a vyhotovených podle vzoru připojeného k této Dohodě.

Koncem každého čtvrtletí si navzájem vymění kopie vydaných povolení a po uplynutí kalendářního roku si vzájemně vrátí všechna nepoužitá povolení.

### Článek 11

Přepravci sídlící na území jedné ze smluvních stran nejsou oprávněni převzít zboží na území druhé smluvní strany k přepravě do třetího státu bez souhlasu příslušného orgánu této druhé smluvní strany.

### Článek 12

Povolení nepodléhá :

- a) přeprava stěhovaných svršků prováděná k tomu zvláště vybavenými dopravními prostředky;
- b) přeprava mrtvol prováděná k tomu zvláště vybavenými dopravními prostředky;
- c) přeprava předmětů určených pro veletrhy, výstavy a předvádění;
- d) přeprava závodních koní, závodních aut a jiných sportovních potřeb určených pro sportovní podniky;
- e) přeprava divadelních dekorací a rekvizit;
- f) přeprava hudebních nástrojů a materiálu určeného pro radiofonické záznamy a pořizování kinematografických nebo televizních snímků.

Přeprava zboží uvedená pod písmeny c) až f) nepodléhá povolení jen tehdy, budou-li zvířata nebo předměty potom dopraveny zpět do státu, kde je vozidlo evidováno.

### Článek 13

Mezinárodní přeprava motorovými nákladními vozidly se provádí nákladním listem, který obsahuje tyto rubriky :

- a) datum a místo vyhotovení nákladního listu;
- b) jméno a adresa odesilatele;
- c) jméno a adresa dopravce;
- d) místo a datum podání zboží, místo určení;
- e) jméno a adresa příjemce;
- f) běžné pojmenování zboží a způsob balení;
- g) počet kusů a jejich zvláštní značky;
- h) hrubá (brutto) váha zboží;

*Član 10*

Nadležni organ jedne Strane ugovornice dostavlja nadležnom organu druge Strane ugovornice utvrđeni broj nepopunjenih dozvola, propisno overenih, izdatih prema obrascu priloženom ovom Sporazumu.

Krajem svakog tromesečja oni razmenjuju kopije izdatih dozvola a po isteku kalendarske godine vратиće uzajamno sve neiskorišćene dozvole.

*Član 11*

Prevoznici sa sedištem na teritoriji jedne Strane ugovornice nisu ovlašćeni da preuzimaju robu na teritoriji druge Strane ugovornice radi prevoza za neku treću zemlju bez saglasnosti nadležnog organa te druge Strane ugovornice.

*Član 12*

Oslobodjeni su dozvole :

- a) selidbe pokuštva vozilima posebno podešenim za tu svrhu;
- b) prevoz mrtvacu vozilima posebno podešenim za tu svrhu;
- c) prevoz stvari namenjenih sajmovima, izložbama i prikazivanjima;
- d) prevoz trkačkih konja, trkačkih automobila i drugog sportskog pribora, namenjenih sportskim priredbama;
- e) prevoz pozorišnih dekora i pribora;
- f) prevoz muzičkih instrumenata i materijala namenjenog za radiofonska, kinematografska ili televizijska snimanja.

Prevoz robe predviđene pod c) do f) oslobadja se dozvole samo ako se životinje ili predmeti vraćaju posle toga u zemlju registracije vozila.

*Član 13*

Medjunarodni prevoz teretnim motornim vozilima obavlja se sa tovarnim listom, koji sadrži sledeće rubrike :

- a) datum i mesto ispostavljanja tovarnog lista;
- b) ime i adresa pošiljaoca;
- c) ime i adresa prevoznika;
- d) mesto i datum preuzimanja robe i mesto odredjeno za isporuku;
- e) ime i adresa primaoca;
- f) uobičajeni opis robe i način pakovanja;
- g) broj paketa i njihova specijalna oznaka;
- h) bruto težina robe;

- i) přepravné a jiné výlohy;
- j) údaje potřebné pro celní řízení a jiné;
- k) podpis odesilatele;
- l) podpis příjemce.

Tiskopis nákladního listu bude vytištěn v jazycích obou smluvních stran. Jeho rubriky budou vyplňovány v jazyce státu odesilatele anebo dopravce.

### III. VŠEOBECNÁ USTANOVENÍ

#### Článek 14

Každá smluvní strana poskytne dočasné osvobození od placení dovozního cla, dovozních poplatků a dávek a od dovozních zákazů a omezení s podmínkou zpětného dovozu pro motorová vozidla evidovaná na území jedné smluvní strany, pokud mají doklad o dovozním celním záznamu.

#### Článek 15

Řidič a ostatní členové posádky vozidla mohou dovézt osobní potřeby v množství přiměřeném délce pobytu v dovozní zemi.

Potravin y na cestu a malé množství tabáku, doutníků a cigaret pro osobní potřebu jsou osvobozeny od dovozního cla a dovozních poplatků.

#### Článek 16

Pohonné látky, kterými jsou naplněny obvyklé zásobní nádrže dočasně dovezených vozidel, jsou osvobozeny od cla a dovozních poplatků a nepodléhají dovozním zákazům a omezením.

#### Článek 17

Jednotlivé součástky dovezené k opravě určitého vozidla dovezeného již na záznam, budou dočasně osvobozeny od cla a dovozních poplatků a nepodléhají dovozním zákazům a omezením. Smluvní strany mohou požadovat, aby tyto součástky byly při dovozu celně zaznamenány.

Vyměněné součástky, které nebudou vyvezeny zpět, podléhají clu a dovozním poplatkům, nebudou-li podle předpisů příslušného státu tomuto státu bezplatně přenechány nebo zničeny pod úředním dozorem na útraty zájemců.

#### Článek 18

Přepravci sídlící na území jedné smluvní strany nemohou provádět přepravu cestujících nebo zboží mezi dvěma místy na území druhé smluvní strany.

- i) vozarina i drugi troškovi;
- j) potrebne podatke za carinske formalnosti i drugo;
- k) potpis pošiljaoca;
- l) potpis primaoca.

Obrazac tovarnog lista štampa se na oba jezika Strana ugovornica. Njegove se rubrike popunjavaju na jeziku zemlje pošiljaoca ili prevozioca.

#### Član 14

Svaka Strana ugovornica dozvoliće privremeno oslobodjenje od plaćanja uvoznih dažbina i taksa, a bez uvoznih zabrana i ograničenja, pod uslovima ponovnog izvoza, za vozila registrovana u jednoj od Strana ugovornica, ako ta vozila imaju potrebnu carinsku ispravu za privremeni uvoz.

#### Član 15

Vozač i ostalo osoblje mogu da uvezu razumne količine ličnih predmeta, vodeći računa o trajanju boravka u zemlji uvoza.

Životne namirnice i manje količine duvana, cigara i cigareta, namenjenih ličnoj upotrebi, oslobodjeni su od uvoznih dažbina i taksa.

#### Član 16

Pogonski materijal sadržan u uobičajenim rezervoarima privremeno uvezenih vozila oslobodjen je od uvoznih dažbina i taksa i ne podleži uvoznim zabranama i ograničenjima.

#### Član 17

Odvojeni delovi uvezeni za opravku odredjenog vozila, koje je privremeno uvezeno sa potrebnom ispravom, biće privremeno oslobodjeni od uvoznih dažbina i taksa i ne podležu uvoznim zabranama i ograničenjima. Strane ugovornice mogu zahtevati da ti delovi budu upisani u ispravu o privremenom uvozu.

Zamenjeni delovi koji nisu reeksportovani podležu plaćanju uvoznih dažbina i taksa, izuzev ako su, shodno propisima dotične zemlje, besplatno ustupljeni toj zemlji ili uništeni pod službenim nadzorom, a na trošak zainteresovanih.

#### Član 18

Prevoznici sa sedištem na teritoriji jedne Strane ugovornice ne mogu vršiti prevoz putnika ili robe izmedju dve tačke koje se nalaze na teritoriji druge Strane ugovornice.

#### Článek 19

Posádky vozidel, které na základě této Dohody přecházejí na území druhé smluvní strany, budou vybaveny řádným cestovním dokladem. Viza se vydávají na několik cest s platností nejméně tři měsíců.

#### Článek 20

Příslušné orgány smluvních stran společně stanoví způsob výměny potřebných dokladů a statistických údajů.

#### Článek 21

Příslušné orgány smluvních stran budou nápomocny při uzavírání dohod mezi dopravci nebo speditéry o poskytování technické pomoci silničním vozidlům, která budou poškozena při provádění dopravy podle této Dohody, jakož i o opatřování vozidel pohonnými látkami a mazivy.

#### Článek 22

V případě porušení ustanovení této Dohody, k němuž by došlo na území jedné ze smluvních stran, příslušný orgán státu, v němž je vozidlo evidováno, je povinen na žádost příslušného orgánu druhé smluvní strany uplatnit vůči dopravci odpovídající sankce a uvědomit o tom druhou smluvní stranu.

#### Článek 23

Platy, které mají být provedeny na základě závazků vyplývajících z ustanovení této Dohody, se vyrovnávají podle platební dohody platné mezi oběma státy.

#### Článek 24

Povolení k přepravě vydaná podle této Dohody, jakož i přepravy uskutečněné na jejich podkladě na území druhé smluvní strany se osvobozují na základě vzájemnosti od poplatků a přepravních daní.

Za povolení vydaná nad kontingent stanovený podle článku 9 Dohody, jakož i za přepravy provedené na jejich podkladě, budou vybírány poplatky a přepravní daně podle národních předpisů každé smluvní strany.

#### Článek 25

Každá smluvní strana oznámí druhé smluvní straně, který příslušný orgán je oprávněn vyřizovat záležitosti týkající se provádění této Dohody.

*Član 19*

Službeno osoblje na vozilima, koje po osnovu ovog Sporazuma prelazi na teritoriju druge Strane ugovornice biće snabdeveno redovnom putnom ispravom. Viza se izdaje sa važnošću od najmanje tri meseca i za više putovanja.

*Član 20*

Nadležni organi Strana ugovornica zajednički utvrđuju modalitete u pogledu razmene potrebnih dokumenata i statističkih podataka.

*Član 21*

Nadležni organi Strana ugovornica potpomoćice sklapanje sporazuma između prevoznika ili špeditera o pružanju tehničke pomoći drumskim vozilima koja se oštete pri vršenju prevoza po ovom Sporazumu, kao i o snabdevanju vozila pogonskim gorivom i mazivom.

*Član 22*

U slučaju povrede odredaba ovog Sporazuma počinjene na teritoriji jedne Strane ugovornice nadležni organ zemlje u kojoj je vozilo registrovano obavezan je, na zahtev nadležnog organa druge Strane ugovornice, da primeni prema prevozniku odgovarajuće sankcije i da o tome obavesti drugu Stranu ugovornicu.

*Član 23*

Plaćanja koja treba izvršiti na osnovu obaveza proisteklih iz odredaba ovog Sporazuma vrše se u skladu sa važećim Platnim sporazumom između dve zemlje.

*Član 24*

Dozvole za prevoz, izdate po ovom Sporazumu, kao i prevozi koji se obavljaju na osnovu njih na teritoriji druge Strane ugovornice, oslobadaju se, po osnovu reciprociteta, od taksa i prevoznih dažbina.

Za dozvole izdate iznad kontingenta utvrđenog po članu 9 ovog Sporazuma, kao i prevoze koji se obavljaju na osnovu njih, plaćaju se takse i prevozne dažhine prema nacionalnom zakonodavstvu svake Strane ugovornice.

*Član 25*

Svaka Strana ugovornica obavestiće drugu Stranu ugovornicu koji je nadležni organ ovlašćen da rešava pitanja koja se odnose na primenu ovog Sporazuma.

*Článek 26*

Na žádost jedné ze smluvních stran bude vytvořena smíšená komise, složená ze zástupců obou vlád, aby vyřešila otázky stanovené příslušnými orgány obou států a otázky, jež by nebyly vyřešeny přímou dohodou zmíněných orgánů.

Rozhodnutí smíšené komise podléhají schválení obou vlád.

*Článek 27*

Vnitrostátní předpisy v oboru čla, silniční dopravy a veřejné správy zůstávají nedotčeny.

*Článek 28*

Tato Dohoda podléhá schválení případně ratifikaci podle ústavních předpisů každé ze smluvních stran a vstoupí v platnost dnem výměny nót o tomto schválení po případě o ratifikaci.

Zůstane v platnosti po dobu jednoho roku ode dne vstupu v platnost a bude mlčky prodlužována vždy o rok, nebude-li vypovězena jednou ze smluvních stran tři měsíce před uplynutím doby její platnosti.

NA DŮKAZ TOHO zmocněnci podepsali tuto Dohodu.

DÁNO v Praze dne 22. října 1962 v dvou vyhotoveních, každé v jazyce českém a srbochorvatském, přičemž obě znění mají stejnou platnost.

Za vládu  
Československé socialistické  
republiky :  
MAŇÁK

Za vládu  
Federativní lidové republiky  
Jugoslávie :  
DRAGVIĆ



*Član 26*

Na zahtev jedne Strane ugovornice, u cilju rešavanja unapred utvrdjenih pitanja, koja postave nadležni organi dweju zemalja, kao i onih pitanja koja nisu rešena njihovim direktnim sporazumom, obrazuje se Mešovita komisija, sastavljena od predstavnika dve Vlade.

Zaključci Mešovite komisije podležu odobrenju dweju Vlada.

*Član 27*

Svaka Strana ugovornica zadržava pravu primene svog nacionalnog zakonodavstva u pogledu carina, drumskog saobraćaja i policije.

*Član 28*

Ovaj Sporazum podleže odobrenju odnosno ratifikaciji u smislu ustavnih propisa svake Strane ugovornice i stupiće na snagu danom izmene nota kojima se saopštava da je odobren, odnosno ratifikovan.

Sporazum će važiati godinu dana od dana stupanja na snagu i prećutno će se produžavati iz godine u godinu, ukoliko ga jedna od Strana ugovornica ne otkáže tri meseca pre isteka njegove važnosti.

U POTVRDU ČEGA su punomoćnici potpisali ovaj Sporazum.

SAČINJENO u Pragu dana 22. oktobra 1962. godine u dva originalna primerka, i to svaki na češkom i srpskohrvatskom jeziku, pri čemu su oba teksta podjednako autentična.

Za Vladu  
Čehoslovačke Socijalističke  
Republike :  
MAŇÁK

Za Vladu  
Federativne Narodne Republike  
Jugoslavije :  
DRAGVIĆ

## PŘÍLOHA

.....  
 (Název příslušného orgánu státu, na jehož území je povolení platné)

(\*)

Země evidence  
 vozidla : .....

Číslo povolení :

Doba platnosti  
 od ..... do .....

## POVOLENÍ NA MEZINÁRODNÍ PŘEPRAVU ZBOŽÍ PRO JEDNU CESTU

mezi ..... a .....  
 platné na území ..... (\*\*)

Vstupní celní úřad : ..... Výstupní celní úřad : .....

*Vozidlo nebo souprava*

## Dopravce

1. Jméno (firma) .....
2. Sídlo .....
3. Druh přepravy : pro cizí potřebu .....  
 pro vlastní potřebu .....

Popis	Nákladní auto nebo taháč	Přívěs nebo návěs
4. Státní poznávací značka . . . . .	_____	_____
5. Celková váha <sup>(1)</sup> . . . . .	_____	_____
6. Pohotovostní váha . . . . .	_____	_____
7. Dovolené zatížení <sup>(1)</sup> . . . . .	_____	_____

<sup>(1)</sup> v zemi evidence vozidla

## Dopravované zboží

Druh \_\_\_\_\_ Váha \_\_\_\_\_

Místo nakládky

Místo vykládky

Zvláštní upozornění

Tam

Zpět

PRILOG

.....  
 (Naziv nadležnog organa zemlje na čijoj teritoriji važi dozvola)

Br. dozvole :

.....  
 od ..... do .....

Zemlja registracije vozila

DOZVOLA ZA MEDJUNARODNI PREVOZ ROBE ZA JEDNO PUTOVANJE

između ..... i .....  
 Važi na teritoriji ..... (\*\*)

Ulazna carinarnica ..... Izlazna carinarnica .....  
*Vozilo ili autotoz*

Prevoznik

Karakteristika	Kamion ili tegljač	Prikolica ili poluprikolica
4. Broj registracije	.....	.....
5. Najveća dozvoljena težina (1)	.....	.....
6. Sopstvena težina	.....	.....
7. Maksimalno dozvoljeni teret (1)	.....	.....
(1) u zemlji registracije	.....	.....

1. Ime (ili naziv preduzeća) .....
2. Sedište .....
3. Vrsta prevoza : za treća lica .....  
 za sopstvene potrebe .....

Roba koja se prevozi	Mesto utovara	Mesto istovara	Posebne napomene
Vrsta	Težina		
U odlasku			
U povratku			

## VŠEOBECNÁ USTANOVENÍ

Tímto povolením na přepravu není dotčena ani úprava  
platná v ..... (\*\*) Jakákoli vnitrostátní přeprava na území .....  
v oblasti přepravy, ani — s výjimkou zvláštního povolení — (\*\*) je zakázána.  
předpisy o silniční dopravě. Toto potvrzení musí doprovázet vozidlo; při vstupu do .....  
..... (\*\*) a při výstupu z .....  
celním orgánům, a — na požádání — ke kontrole příslušným  
orgánům.

8. Vydáno v .....  
9. Dne .....  
10. ....  
11. ....

POZNÁMKA : Pod číslem 10 se uvede druh a podpis nebo razítko příslušného orgánu státu, na jehož území je povolení platné, a pod číslem 11, jestliže povolení vydal jiný stát, tytéž údaje o orgánech druhého státu.

(\*) Zde se natiske mezinárodní poznávací značka státu, na jehož území je povolení platné.  
(\*\*) Zde se natiske název (nebo z něho odvozené přídavné jméno) státu, na jehož území je povolení platné.

## OPŠTE ODREDBE

Ova dozvola ne oslobadja obaveze poštovanja transportnih i, izuzev uz posebnu dozvolu, saobraćajnih propisa važećih u .....

Svaki unutrašnji prevoz na teritoriji .....

(\*\*) je zabranjen.

Ova dozvola se ima nalaziti u vozilu i podneti na overu carinskom organu pri ulazu i izlazu iz .....

(\*\*), kao i pokazati na svaki zahtev nadležnog organa.

8. Izdato u .....
9. Dana .....
10. ....
11. ....

NAPOMENA : Pod 10. navešće se naziv i staviti potpis ili pečat nadležnog organa zemlje na čijoj teritoriji važi dozvola, a pod 11. nadležnog organa druge zemlje, ako se dozvola izdaje preko njega.

(\*) Otištampan registarski znak zemlje na čijoj teritoriji važi dozvola.

(\*\*) Naziv zemlje na čijoj teritoriji važi dozvola.

PROVEDENÉ PŘEPRAVY  
(Vyplní dopravce před každou cestou)

	<i>Datum cesty</i>	<i>Přepravované zboží</i>		<i>Místo nakládky</i>	<i>Místo vykládky</i>	<i>Potvrzení celního úřadu</i>
		<i>Druh</i>	<i>Váha</i>			
1.	Tam . . . . .					
	Zpět . . . . .					
2.	Tam (***) . . . . .					
	Zpět . . . . .					

(\*\*\*) Vyplní se jen v případě průjezdu.

Kontrola provedená během cesty na území ..... (\*\*)

<i>Den</i>	<i>Hodina</i>	<i>Místo</i>	<i>Zjištění</i>	<i>Kontrolní orgán</i>		
				<i>Jméno</i>	<i>Služební hodnost</i>	<i>Podpis</i>

IZVRŠENI PREVOZI  
(Ispunjava prevoznik pre svakog putovanja)

	Datum putovanja	Prevezena roba		Mesto utovara	Mesto Istovara	Overa carinarnice
		Vrsta	Težina			
1.	ulaz . . . . .					
	izlaz . . . . .					
2.	ulaz (***) . . . . .					
	izlaz . . . . .					

(\*\*\*) Ispuniti samo za slučaj tranzitnog prevoza.

Kontrola izvršena na putovanju na teritoriji ..... (\*\*)

Datum	Čas	Mesto	Konstatatacija	Kontrolni organ		
				Ime	Zvanje	Potpis

[TRANSLATION — TRADUCTION]

No. 6974. AGREEMENT<sup>1</sup> BETWEEN THE GOVERNMENT OF THE CZECHOSLOVAK SOCIALIST REPUBLIC AND THE GOVERNMENT OF THE FEDERAL PEOPLE'S REPUBLIC OF YUGOSLAVIA CONCERNING INTERNATIONAL ROAD TRANSPORT. SIGNED AT PRAGUE, ON 22 OCTOBER 1962

The Government of the Czechoslovak Socialist Republic and  
The Government of the Federal People's Republic of Yugoslavia,  
Desiring to regulate the transport of persons and goods between the two States by commercial road vehicles, as well as transit through their territory,

Have concluded the following Agreement :

I. PASSENGER TRANSPORT

*Article 1*

All passenger transport between the two States and transit of passengers through their territory, with the exception of the transport defined in article 6, shall require authorization.

*Article 2*

Applications for authorizations shall be submitted not later than two months before the opening of transport service.

*Article 3*

Regular lines between the two States and regular transit lines through their territory shall be subject to approval by agreement between the competent authorities of the Contracting Parties.

Save as otherwise provided, the competent authorities of each Contracting Party shall issue a special authorization (licence), on the basis of reciprocity, for that section of a line which passes through its territory.

The competent authorities of the Contracting Parties shall jointly fix the conditions for the issue of the special authorization, in particular as regards its duration and the tariffs to be applied.

<sup>1</sup> Came into force on 12 July 1963 by the exchange of notes of 6 February and 12 July 1963 signifying the approval of the Agreement by the Contracting Parties pursuant to their constitutional procedures, in accordance with article 28.



[TRADUCTION — TRANSLATION]

N<sup>o</sup> 6974. ACCORD<sup>1</sup> ENTRE LE GOUVERNEMENT DE LA RÉPUBLIQUE SOCIALISTE TCHÉCOSLOVAQUE ET LE GOUVERNEMENT DE LA RÉPUBLIQUE POPULAIRE FÉDÉRATIVE DE YOUGOSLAVIE RELATIF AU TRANSPORT ROUTIER INTERNATIONAL. SIGNÉ À PRAGUE, LE 22 OCTOBRE 1962

Le Gouvernement de la République socialiste tchécoslovaque et  
Le Gouvernement de la République populaire fédérative de Yougoslavie,  
Désireux de réglementer le transport routier entre les deux pays, de voyageurs et de marchandises par véhicules commerciaux ainsi que le transit à travers leur territoire,

Ont conclu l'Accord suivant :

I. TRANSPORT DE VOYAGEURS

*Article premier*

Le transport de voyageurs entre les deux pays et le passage de voyageurs en transit, à l'exception des transports définis à l'article 6, seront soumis à autorisation.

*Article 2*

Les demandes d'autorisation seront présentées deux mois au moins avant l'ouverture du service de transport.

*Article 3*

Les lignes régulières entre les deux pays et les lignes régulières de transit seront approuvées d'un commun accord par les autorités compétentes des Parties contractantes.

Sauf disposition contraire, l'autorité compétente de chacune des Parties contractantes délivrera une autorisation spéciale (licence) sur la base de la réciprocité; pour la section de la ligne qui traverse son territoire.

Les autorités compétentes des Parties contractantes fixeront conjointement les conditions de délivrance de l'autorisation spéciale, notamment en ce qui concerne sa durée de validité et les tarifs à appliquer.

<sup>1</sup> Entré en vigueur le 12 juillet 1963 par l'échange de notes des 6 février et 12 juillet 1963 confirmant que les Parties contractantes avaient approuvé l'Accord selon leurs procédures constitutionnelles respectives, conformément à l'article 28.

*Article 4*

Applications for special authorizations shall be submitted to the competent authorities of the State in which the vehicle is registered.

The application shall be accompanied by the necessary documentation (the proposed time-table, tariff and route; information on the period of service during the year and on the expected date of opening of service). In addition, the competent authorities of the Contracting Parties may require such other information as they deem appropriate.

The competent authority of each Contracting Party shall transmit to the competent authority of the other Contracting Party the applications which it has approved, together with all prescribed documents and copies of special authorizations issued for those sections of routes which pass through its territory.

*Article 5*

Irregular motor-coach transport, in which the same persons are not conveyed in the same vehicle on the return trip, and interrupted closed-door tours shall require an authorization, which shall be issued on the basis of an application submitted to the competent authority of the State in which the vehicle is registered and shall then be transmitted to the competent authority of the other Contracting Party for approval.

*Article 6*

No authorization shall be required for occasional tourist transport. This provision shall apply wherever the same persons are conveyed in the same vehicle :

- (a) On a closed-door tour which begins and ends in the State in which the vehicle is registered; or
- (b) On a journey which has its point of departure at a locality in the State in which the vehicle is registered and its point of destination in the territory of the other Contracting Party, on condition that, save as otherwise authorized, the vehicle returns empty to the State in which it is registered.

## II. GOODS TRANSPORT

*Article 7*

All transport of goods between the two States and transit of goods through their territory shall require authorization, save in the cases referred to in article 12.

*Article 4*

Les demandes d'autorisation spéciale seront adressées aux autorités compétentes du pays dans lequel le véhicule est immatriculé.

La demande sera accompagnée des pièces requises (horaire, tarifs et itinéraire envisagés; renseignements sur la période de l'année pendant laquelle le service sera assuré et sur la date probable de mise en service). Les autorités compétentes des Parties contractantes pourront exiger tous autres renseignements qu'elles jugeront bons.

L'autorité compétente de chaque Partie contractante communiquera à l'autorité compétente de l'autre Partie les demandes qu'elle aura agréées, ainsi que toutes les pièces requises et copie des autorisations spéciales délivrées pour les sections de lignes traversant son territoire.

*Article 5*

Les transports irréguliers par autocar, où d'autres voyageurs empruntent le véhicule pour le retour, et les voyages circulaires avec étapes nécessiteront une autorisation, qui sera délivrée sur demande adressée à l'autorité compétente du pays où le véhicule est immatriculé et sera ensuite transmise à l'autorité compétente de l'autre Partie contractante pour approbation.

*Article 6*

Le transport occasionnel de touristes ne sera pas soumis à autorisation. Cette disposition sera applicable chaque fois que les mêmes voyageurs seront transportés dans le même véhicule :

- a) Au cours d'un voyage circulaire commençant et se terminant dans le pays d'immatriculation du véhicule; ou
- b) Au cours d'un voyage dont le point de départ est une localité du pays d'immatriculation du véhicule et dont le point d'arrivée est situé sur le territoire de l'autre Partie contractante, à condition que, sauf autorisation contraire, le véhicule retourne à vide dans son pays d'immatriculation.

## II. TRANSPORT DE MARCHANDISES

*Article 7*

Le transport de marchandises entre les deux pays et le passage de marchandises en transit seront soumis à autorisation, à l'exception des cas visés à l'article 12.

*Article 8*

A separate authorization shall be issued for each journey and for each vehicle carrying goods.

The authorization shall entitle the carrier, after completing a transport operation under article 7, to transport a return load on the return journey from the territory of the other Contracting Party.

*Article 9*

Authorizations shall be issued by the competent authorities of the State in which the vehicle is registered, subject to a quota to be agreed annually between the competent authorities of the two Contracting Parties on the basis of reciprocity.

*Article 10*

The competent authority of each Contracting Party shall provide the competent authority of the other Contracting Party with an agreed number of uncompleted authorization forms duly legalized and prepared in conformity with the model annexed to this Agreement.

Copies of authorizations that have been issued shall be exchanged at the end of each quarter, and all unused authorization forms shall be returned at the end of each calendar year.

*Article 11*

Carriers having their head office in the territory of one Contracting Party may not transport goods to the territory of the other Contracting Party for transport to a third State without the consent of the competent authority of the other Contracting Party.

*Article 12*

No authorization shall be required for :

- (a) Removals of household goods by vehicles specially equipped for the purpose;
- (b) The transport of dead bodies by vehicles specially equipped for the purpose;
- (c) The transport of articles intended for fairs, exhibitions and displays;
- (d) The transport of racehorses and of racing automobiles and other sports equipment intended for sports events;
- (e) The transport of theatrical scenery and equipment;
- (f) The transport of musical instruments and materials for making radio recordings and cinematographic or television films.

*Article 8*

Une autorisation sera délivrée pour chaque voyage et chaque véhicule transportant des marchandises.

Cette autorisation donnera au transporteur qui aura effectué un transport conformément à l'article 7 le droit de revenir à plein du territoire de l'autre Partie contractante.

*Article 9*

Les autorités compétentes du pays d'immatriculation du véhicule délivreront les autorisations dans les limites de contingents fixés chaque année d'un commun accord par les autorités compétentes des deux Parties contractantes, sur la base de la réciprocité.

*Article 10*

L'autorité compétente de chacune des Parties contractantes fournira à l'autorité compétente de l'autre Partie un nombre convenu d'autorisations en blanc dûment certifiées et établies d'après le modèle joint en annexe au présent Accord.

Des doubles des autorisations délivrées seront échangés à la fin de chaque trimestre, et toutes les autorisations en blanc qui n'auront pas été utilisées seront retournées à la fin de chaque année civile.

*Article 11*

Les transporteurs dont le siège social est situé sur le territoire d'une Partie contractante ne pourront, sans le consentement de l'autorité compétente de l'autre Partie, transporter sur le territoire de celle-ci des marchandises destinées à un tiers.

*Article 12*

Ne seront pas soumis à autorisation :

- a) Le déménagement de mobilier par des véhicules spécialement aménagés à cet effet;
- b) Le transport de cadavres par des véhicules spécialement aménagés à cet effet;
- c) Le transport d'articles destinés à des foires, salons et expositions;
- d) Le transport de chevaux de course, d'automobiles de course et d'autre matériel destiné à des manifestations sportives;
- e) Le transport de décors et de matériel de théâtre;
- f) Le transport d'instruments de musique et de matériel destinés à la réalisation d'enregistrements radiophoniques et de films de cinéma ou de télévision.

The goods referred to in sub-paragraphs (c) to (f) may be transported without an authorization only if the animals or articles are thereupon returned to the State in which the vehicle is registered.

### *Article 13*

International transport by goods motor vehicles shall require a consignment note containing the following entries :

- (a) The date and place of issue of the consignment note;
- (b) The name and address of the consignor;
- (c) The name and address of the carrier;
- (d) The place and date of taking over of the goods and the place designated for delivery;
- (e) The name and address of the consignee;
- (f) The standard description of the goods and the method of packing;
- (g) The number of items and their special markings;
- (h) The gross weight of the goods;
- (i) Transport and other charges;
- (j) The information required for customs clearance, etc.;
- (k) The signature of the consignor;
- (l) The signature of the consignee.

The form for the consignment note shall be printed in the languages of both Contracting Parties. Entries shall be made in the language of either the consignor's State or the carrier's State.

## III. GENERAL PROVISIONS

### *Article 14*

Each Contracting Party shall grant temporary exemption from the payment of import duties and import taxes and from import prohibitions and restrictions to motor vehicles which are registered in the territory of either Contracting Party and are provided with temporary importation papers, on condition that the said vehicles are re-exported.

### *Article 15*

The driver and other members of the crew of the vehicle may import a reasonable quantity of personal effects, having regard to the period of stay in the country of importation.

Provisions for the journey and small quantities of tobacco, cigars and cigarettes for personal consumption shall be exempt from import duties and import taxes.

Les transports visés aux alinéas *c* à *f* ne pourront être dispensés d'autorisation que si les animaux ou articles en question sont ensuite renvoyés dans le pays d'immatriculation du véhicule.

### *Article 13*

Le transport international de marchandises par camion fera l'objet d'une lettre de voiture contenant les indications suivantes :

- a)* Date et lieu de délivrance de la lettre de voiture;
- b)* Nom et adresse de l'expéditeur;
- c)* Nom et adresse du transporteur;
- d)* Lieu et date de la prise en charge et lieu de livraison fixé;
  
- e)* Nom et adresse du destinataire;
- f)* Désignation type des marchandises et mode d'emballage;
- g)* Nombre d'articles et marques particulières;
- h)* Poids brut des marchandises;
- i)* Prix de transport et autres frais;
- j)* Renseignements nécessaires au dédouanement, etc.;
- k)* Signature de l'expéditeur;
- l)* Signature du destinataire.

La formule de la lettre de voiture sera établie dans les langues des deux Parties contractantes. Les inscriptions y seront portées dans la langue du pays de l'expéditeur ou du pays du transporteur.

## III. DISPOSITIONS GÉNÉRALES

### *Article 14*

Chacune des Parties contractantes dispensera temporairement des droits et taxes d'entrée et des prohibitions et restrictions d'importation les véhicules automobiles immatriculés sur le territoire de l'autre Partie et munis d'un titre d'importation temporaire, à condition que lesdits véhicules soient réexportés.

### *Article 15*

Le conducteur et les autres membres de l'équipage pourront importer une quantité raisonnable d'effets personnels, compte tenu de la durée du séjour dans le pays d'importation.

Seront admis en franchise des droits et taxes d'entrée les provisions de route et de petites quantités de tabac, cigares et cigarettes destinées à la consommation personnelle.

*Article 16*

The fuel contained in the ordinary supply tanks of vehicles temporarily imported shall be exempt from import duties and import taxes and shall not be subject to import prohibitions or restrictions.

*Article 17*

Component parts imported for the repair of a particular vehicle already temporarily imported with the necessary papers shall be temporarily exempt from import duties and import taxes and shall not be subject to import prohibitions or restrictions. The Contracting Parties may require these parts to be covered by temporary importation papers.

Replaced parts which are not re-exported shall be liable to import duties and import taxes except where, in conformity with the regulations of the country concerned, they are abandoned to that country free of charge or destroyed, under official supervision, at the expense of the parties concerned.

*Article 18*

Carriers having their head office in the territory of one Contracting Party may not engage in the transport of passengers or goods between two localities in the territory of the other Contracting Party.

*Article 19*

The crews of vehicles entering the territory of the other Contracting Party under this Agreement shall be provided with ordinary travel documents. Visas valid for multiple journeys and for not less than three months shall be issued.

*Article 20*

The competent authorities of the Contracting Parties shall jointly determine the procedure for exchanging the necessary documents and statistical data.

*Article 21*

The competent authorities of the Contracting Parties shall aid carriers or forwarding agents in concluding agreements for rendering technical assistance to road vehicles damaged in transport operations under this Agreement and for the provision of fuel and lubricants to vehicles.

*Article 22*

If any provision of this Agreement is violated in the territory of one of the Contracting Parties, the competent authority of the State in which the vehicle



*Article 16*

Le carburant contenu dans les réservoirs normaux des véhicules importés temporairement seront admis en franchise de droits et taxes d'entrée et sans prohibition ni restriction d'importation.

*Article 17*

Les pièces détachées importées pour la réparation d'un véhicule déterminé déjà importé temporairement moyennant les titres requis seront admises temporairement en franchise des droits et taxes d'entrée et sans prohibition ni restriction d'importation. Les Parties contractantes pourront exiger que ces pièces fassent l'objet d'un titre d'importation temporaire.

Les pièces remplacées non réexportées seront passibles des droits et taxes d'entrée à moins que, conformément à la réglementation du pays intéressé, elles ne soient abandonnées gratis à ce pays ou détruites, sous contrôle officiel, aux frais des intéressés.

*Article 18*

Les transporteurs dont le siège social est situé sur le territoire d'une Partie contractante ne pourront assurer le transport de passagers ou de marchandises entre deux localités situées sur le territoire de l'autre Partie.

*Article 19*

L'équipage des véhicules pénétrant sur le territoire de l'autre Partie contractante dans le cadre du présent Accord sera muni des documents de voyage ordinaires. Les visas seront délivrés pour plusieurs voyages et pour une durée de trois mois au moins.

*Article 20*

Les autorités compétentes des Parties contractantes arrêteront conjointement la procédure d'échange des documents et statistiques nécessaires.

*Article 21*

Les autorités compétentes des Parties contractantes aideront les transporteurs ou expéditionnaires à conclure des accords concernant le dépannage des véhicules routiers endommagés au cours d'opérations relevant du présent Accord et le ravitaillement des véhicules en carburant et lubrifiants.

*Article 22*

En cas de violation d'une disposition du présent Accord le territoire d'une Partie contractante, l'autorité compétente du pays d'immatriculation du véhicule,

is registered shall, at the request of the competent authority of the other Contracting Party, apply appropriate penalties against the carrier and notify the other Contracting Party accordingly.

*Article 23*

The settlement of obligations arising from the provisions of this Agreement shall be effected under the payments agreement in force between the two States.

*Article 24*

Transport authorizations issued under this Agreement and transport operations carried out in the territory of the other Contracting Party on the basis of such authorizations shall be exempt, on the basis of reciprocity, from duties and transport taxes.

In respect of authorizations issued over and above the quota established under article 9 of this Agreement and of transport operations carried out on the basis of such authorizations, duties and transport taxes shall be levied in accordance with the national legislation of each Contracting Party.

*Article 25*

Each Contracting Party shall inform the other Contracting Party which authority is competent in matters relating to the application of this Agreement.

*Article 26*

At the request of either Contracting Party, a Mixed Commission composed of representatives of the two Governments shall be set up for the purpose of settling problems previously defined by the competent authorities of the two States and problems which cannot be settled by direct agreement between the said authorities.

The findings of the Mixed Commission shall be subject to approval by the two Governments.

*Article 27*

The domestic provisions of each Contracting Party with respect to customs, road transport and public administration shall remain unaffected.

*Article 28*

This Agreement shall be subject to approval or ratification in accordance with the constitutional provisions of each Contracting Party and shall enter into force on the date of the exchange of notes signifying such approval or ratification.

sur demande de l'autorité compétente de l'autre Partie, appliquera contre le transporteur les sanctions appropriées et en notifiera l'autre Partie.

*Article 23*

Le règlement des obligations découlant des dispositions du présent Accord aura lieu conformément à l'accord de paiement en vigueur entre les deux États.

*Article 24*

Les autorisations de transport délivrées conformément au présent Accord et les opérations de transport effectuées sur le territoire de l'autre Partie contractante au titre de ces autorisations seront exemptées, sur la base de la réciprocité, des droits et taxes de transport.

En ce qui concerne les autorisations délivrées en sus du contingent fixé conformément à l'article 9 du présent Accord et les opérations de transport effectuées au titre de ces autorisations, des droits et taxes de transport seront perçus conformément à la législation nationale de chacune des Parties contractantes.

*Article 25*

Chacune des Parties contractantes indiquera à l'autre l'autorité compétente pour les questions relatives à l'application du présent Accord.

*Article 26*

Sur demande de l'une des Parties contractantes, une commission mixte comprenant des représentants des deux Gouvernements sera constituée pour régler des problèmes définis au préalable par les autorités compétentes des deux États et des problèmes qui ne peuvent être réglés directement d'un commun accord entre lesdites autorités.

Les conclusions de la commission mixte seront soumises à l'approbation des deux Gouvernements.

*Article 27*

Le présent Accord n'affecte pas la réglementation interne de chacune des Parties contractantes relative aux douanes, aux transports routiers et à l'administration publique.

*Article 28*

Le présent Accord sera soumis à approbation ou à ratification selon les procédures constitutionnelles de chacune des Parties contractantes et entrera en vigueur le jour de l'échange de notes confirmant cette approbation ou ratification.

The Agreement shall remain in force for a term of one year from the date of its entry into force and shall be extended automatically from year to year, unless denounced by one of the Contracting Parties three months before the expiry of its current term.

IN WITNESS WHEREOF the plenipotentiaries have signed this Agreement.

DONE at Prague on 22 October 1962, in duplicate in the Czech and Serbo-Croat languages, both texts being equally authentic.

For the Government  
of the Czechoslovak Socialist  
Republic:

MAŇÁK

For the Government  
of the Federal People's Republic  
of Yugoslavia:

DRAGVIĆ

L'Accord restera en vigueur pendant un an à partir de son entrée en vigueur et sera prorogé d'année en année par tacite reconduction, à moins que l'une des Parties contractantes ne le dénonce trois mois avant l'expiration de la période de validité en cours.

EN FOI DE QUOI les plénipotentiaires ont signé le présent Accord.

FAIT à Prague le 22 octobre 1962, en double exemplaire, en langues tchèque et serbo-croate, les deux textes faisant également foi.

Pour le Gouvernement  
de la République socialiste  
tchécoslovaque :

MAŇÁK

Pour le Gouvernement  
de la République populaire fédérative  
de Yougoslavie :

DRAGOVIĆ

ANNEX

(\*)

.....  
 (Name of the competent authority of the State in whose territory the authorization is valid)  
 Country of registration \_\_\_\_\_  
 of vehicle : \_\_\_\_\_  
 Authorization No. ....  
 Valid from ..... to .....

AUTHORIZATION FOR INTERNATIONAL TRANSPORT OF GOODS (ONE JOURNEY)

between ..... and .....  
 Valid in the territory of ..... (\*\*)  
 Customs office of entry : ..... Customs office of exit : .....

Vehicle or equipment

	Description	Truck or truck tractor	Trailer or semi-trailer
1. Name (undertaking) .....			
2. Head office .....			
3. Type of transport : on others' account .....			
on own account .....			
4. State registration No. . . . .			
5. Maximum permissible weight (1) . . . . .			
6. Unladen weight . . . . .			
7. Maximum permissible load (1) . . . . .			

(1) In the country of registration of the vehicle

Carrier

Goods transported	Place of loading	Place of discharge	Special remarks
Kind	Weight		
Outward ...			
Returning ...			

ANNEXE

(\*)

..... (Nom de l'autorité compétente de l'État sur le territoire duquel l'autorisation est valable)  
 Pays d'immatriculation du véhicule : \_\_\_\_\_ Autorisation n° .....  
 Valable du ..... au .....

AUTORISATION DE TRANSPORT INTERNATIONAL DE MARCHANDISES (UN SEUL VOYAGE)

entre ..... et .....  
 Valable sur le territoire de ..... (\*\*)  
 Bureau de douane d'entrée : ..... Bureau de douane de sortie : .....

Véhicule ou matériel

	Description	Camion ou tracteur	Remorque ou semi-remorque
1. Nom (entreprise) .....			
2. Siège social .....			
3. Genre de transport : pour autrui .....			
pour compte propre .....			
4. N° d'immatriculation .....			
5. Poids maximum autorisé (1) .....			
6. Poids à vide .....			
7. Charge maximum autorisée (1) .....			

(1) Dans le pays d'immatriculation du véhicule.

Marchandises transportées		Point de chargement	Point de déchargement	Observations
Nature	Poids			
Aller ...				
Retour ...				

## GENERAL PROVISIONS

- This transport authorization does not affect the obligation to comply with the transport regulations or, except by special authorization, the obligation to comply with the traffic regulation in forces in ..... (\*\*).
- All transport within the territory of ..... This authorization must accompany the vehicle; it must be submitted to the customs authorities for confirmation upon entering ..... (\*\*) and leaving ..... (\*\*) and, on request, to the competent authorities for inspection.
8. Issued at .....
9. On .....
10. ....
11. ....

NOTE : On line 10 must appear the name and the signature or stamp of the competent authority of the State in whose territory the authorization is valid; on line 11, if the authorization was issued by another State, must appear the name and the signature or stamp of the competent authority of such other State.

(\*) The international registration mark of the State in whose territory the authorization is valid is to be printed in this space.

(\*\*) The name of the State in whose territory the authorization is valid is to be printed in this space.



## DISPOSITIONS GÉNÉRALES

- La présente autorisation de transport est délivrée sans préjudice de l'obligation de se conformer à la réglementation des transports et, sauf autorisation spéciale, au règlement de la circulation en vigueur en ..... (\*\*).
- Tout transport est interdit sur le territoire de ..... (\*\*).
- La présente autorisation ne doit pas quitter le véhicule; elle sera présentée aux autorités douanières pour être visée à l'entrée en ..... (\*\*), ainsi qu'aux autorités compétentes qui en feront la demande, aux fins d'inspection.
8. Délivrée à .....
9. Le .....
10. ....
11. ....

NOTE: À la ligne 10 figurent le nom et la signature ou le timbre de l'autorité compétente de l'État sur le territoire duquel l'autorisation est valable; si l'autorisation est délivrée par un autre État, le nom et la signature ou le timbre de l'autorité compétente de cet État figureront à la ligne 11.

(\*) Marque d'immatriculation internationale de l'État sur le territoire duquel l'autorisation est valable.

(\*\*) Nom de l'État sur le territoire duquel l'autorisation est valable.

TRANSPORT OPERATIONS CARRIED OUT  
(To be filled in by carrier before each journey)

	<i>Date of journey</i>	<i>Goods transported</i>		<i>Place of loading</i>	<i>Place of discharge</i>	<i>Confirmation by customs office</i>
		<i>Kind</i>	<i>Weight</i>			
1.	Outward . . .					
	Returning . .					
2.	Outward (***)					
	Returning . .					

(\*\*\*) To be filled in only in case of transit.

Inspection made during journey in territory of ..... (\*\*)

<i>Date</i>	<i>Hour</i>	<i>Place</i>	<i>Finding</i>	<i>Inspecting authority</i>		
				<i>Name</i>	<i>Rank</i>	<i>Signature</i>

## TRANSPORTS EFFECTUÉS

(À remplir par le transporteur avant chaque voyage)

	<i>Date du voyage</i>	<i>Marchandises transportées</i>		<i>Point de chargement</i>	<i>Point de déchargement</i>	<i>Visa du bureau de douane</i>
		<i>Nature</i>	<i>Poids</i>			
1.	Aller . . .					
	Retour . . .					
2.	Aller (***) .					
	Retour . . .					

(\*\*\*) Ne remplir qu'en cas de transit.

Inspection en cours de voyage, sur le territoire de ..... (\*\*) .....

<i>Date</i>	<i>Heure</i>	<i>Lieu</i>	<i>Constatations</i>	<i>Autorité ayant procédé à l'inspection</i>		
				<i>Nom</i>	<i>Grade</i>	<i>Signature</i>



**ANNEX A**

*Ratifications, accessions, prorogations, etc.,  
concerning treaties and international agreements  
registered  
with the Secretariat of the United Nations*

---

**ANNEXE A**

*Ratifications, adhésions, prorogations, etc.,  
concernant des traités et accords internationaux  
enregistrés  
au Secrétariat de l'Organisation des Nations Unies*

---

**ANNEX A**

---

**No. 4. CONVENTION ON THE PRIVILEGES AND IMMUNITIES OF THE UNITED NATIONS. ADOPTED BY THE GENERAL ASSEMBLY OF THE UNITED NATIONS ON 13 FEBRUARY 1946<sup>1</sup>**

---

**ACCESSIONS***Instruments deposited on:*

31 October 1963

**ALGERIA**

With the following reservations :

[TRANSLATION — TRADUCTION]

The Democratic and Popular Republic of Algeria does not consider itself bound by section 30 of the said Convention which provides for the compulsory jurisdiction of the International Court of Justice in the case of differences arising out of the interpretation or application of the Convention. It declares that, for the submission of a particular dispute to the International Court of Justice for settlement, the consent of all parties to the dispute is necessary in each case.

This reservation also applies to the provision of the same section that the advisory opinion given by the International Court of Justice shall be accepted as decisive.

6 November 1963

**CAMBODIA****DECLARATION by CYPRUS**

By a communication received on 5 November 1963, the Government of Cyprus notified the Secretary-General that it considers itself bound by the above-mentioned Convention, the application of which had been extended to its territory before the attainment of independence.

---

<sup>1</sup> United Nations, *Treaty Series*, Vol. 1, pp. 15 and 263; Vol. 4, p. 461; Vol. 5, p. 413; Vol. 6, p. 433; Vol. 7, p. 353; Vol. 9, p. 398; Vol. 11, p. 406; Vol. 12, p. 416; Vol. 14, p. 490; Vol. 15, p. 442; Vol. 18, p. 382; Vol. 26, p. 396; Vol. 42, p. 354; Vol. 43, p. 335; Vol. 45, p. 318; Vol. 66, p. 346; Vol. 70, p. 266; Vol. 173, p. 369; Vol. 177, p. 324; Vol. 180, p. 296; Vol. 202, p. 320; Vol. 214, p. 348; Vol. 230, p. 427; Vol. 231, p. 347; Vol. 247, p. 384; Vol. 248, p. 358; Vol. 252, p. 308; Vol. 254, p. 404; Vol. 261, p. 373; Vol. 266, p. 363; Vol. 270, p. 372; Vol. 271, p. 382; Vol. 280, p. 346; Vol. 284, p. 361; Vol. 286, p. 329; Vol. 308, p. 300; Vol. 316, p. 268; Vol. 340, p. 323; Vol. 376, p. 402; Vol. 381, p. 348; Vol. 399, p. 249; Vol. 405, p. 275; Vol. 411, p. 289; Vol. 415, p. 422; Vol. 423, p. 276; Vol. 426, p. 333; Vol. 429, p. 246; Vol. 437, p. 331; Vol. 442, p. 293; Vol. 443, p. 310; Vol. 445, p. 287; Vol. 460, p. 293; Vol. 466, p. 374; Vol. 470, Vol. 471 and Vol. 475.

## ANNEXE A

---

N° 4. CONVENTION SUR LES PRIVILÈGES ET IMMUNITÉS DES NATIONS UNIES. APPROUVÉE PAR L'ASSEMBLÉE GÉNÉRALE DES NATIONS UNIES LE 13 FÉVRIER 1946<sup>1</sup>

---

## ADHÉSIONS

*Instruments déposés le:*

31 octobre 1963

ALGÉRIE

Avec les réserves suivantes :

« La République Algérienne Démocratique et Populaire ne se considère pas comme liée par la section 30 de ladite Convention qui prévoit la juridiction obligatoire de la Cour internationale de Justice en cas de contestation portant sur l'interprétation ou l'application de la Convention. Elle déclare que l'accord préalable de toutes les parties en cause sera dans chaque cas nécessaire pour soumettre un différend à la Cour internationale de Justice.

« Cette réserve s'applique également à la disposition de la même section selon laquelle l'avis consultatif de la Cour internationale de Justice serait accepté comme décisif. »

6 novembre 1963

CAMBODGE

## DÉCLARATION de CHYPRE

Par une communication reçue le 5 novembre 1963, le Gouvernement chypriote a notifié au Secrétaire général qu'il se considère comme lié par la Convention susmentionnée, dont l'application avait été étendue à son territoire avant son accession à l'indépendance.

---

<sup>1</sup> Nations Unies, *Recueil des Traités*, vol. 1, p. 15 et 263; vol. 4, p. 461; vol. 5, p. 413; vol. 6, p. 433; vol. 7, p. 353; vol. 9, p. 398; vol. 11, p. 406; vol. 12, p. 416; vol. 14, p. 490; vol. 15, p. 442; vol. 18, p. 382; vol. 26, p. 396; vol. 42, p. 354; vol. 43, p. 335; vol. 45, p. 318; vol. 66, p. 346; vol. 70, p. 267; vol. 173, p. 369; vol. 177, p. 324; vol. 180, p. 296; vol. 202, p. 320; vol. 214, p. 348; vol. 230, p. 427; vol. 231, p. 347; vol. 247, p. 385; vol. 248, p. 358; vol. 252, p. 308; vol. 254, p. 404; vol. 261, p. 373; vol. 266, p. 363; vol. 270, p. 372; vol. 271, p. 383; vol. 280, p. 346; vol. 284, p. 361; vol. 286, p. 329; vol. 308, p. 300; vol. 316, p. 268; vol. 340, p. 323; vol. 376, p. 402; vol. 381, p. 349; vol. 399, p. 249; vol. 405, p. 275; vol. 411, p. 289; vol. 415, p. 422; vol. 423, p. 277; vol. 426, p. 333; vol. 429, p. 247; vol. 437, p. 331; vol. 442, p. 293; vol. 443, p. 310; vol. 445, p. 287; vol. 460, p. 293; vol. 466, p. 375; vol. 470, vol. 471 et vol. 475.

No. 20 (a). ARTICLES OF AGREEMENT OF THE INTERNATIONAL MONETARY FUND. SIGNED AT WASHINGTON, ON 27 DECEMBER 1945<sup>1</sup>

SIGNATURES and ACCEPTANCES

*The above-mentioned Articles of Agreement were signed on behalf of the Governments of the following States and the instruments of acceptance were deposited with the Government of the United States of America on the dates indicated:*

NIGER . . . . .	24 April	1963
UPPER VOLTA . . . . .	2 May	1963
CAMEROON . . . . .	10 July	1963
CENTRAL AFRICAN REPUBLIC . . . . .	10 July	1963
CHAD . . . . .	10 July	1963
CONGO (Brazzaville) . . . . .	10 July	1963
DAHOMEY . . . . .	10 July	1963
GABON . . . . .	10 September	1963
MAURITANIA . . . . .	10 September	1963
TRINIDAD AND TOBAGO . . . . .	16 September	1963
MADAGASCAR . . . . .	25 September	1963
ALGERIA . . . . .	26 September	1963
UGANDA . . . . .	27 September	1963
MALI . . . . .	27 September	1963
GUINEA . . . . .	28 September	1963
CONGO (Leopoldville) . . . . .	28 September	1963
BURUNDI . . . . .	28 September	1963
RWANDA . . . . .	30 September	1963

*Certified statement was registered by the United States of America on 11 November 1963.*

<sup>1</sup> United Nations, *Treaty Series*, Vol. 2, p. 40; Vol. 19, p. 280; Vol. 141, p. 355; Vol. 199, p. 308; Vol. 260, p. 432; Vol. 287, p. 260; Vol. 303, p. 284; Vol. 316, p. 269; Vol. 406, p. 282; Vol. 426, p. 334, and Vol. 458, p. 268.



N° 20, a. ACCORD RELATIF AU FONDS MONÉTAIRE INTERNATIONAL.  
SIGNÉ À WASHINGTON, LE 27 DÉCEMBRE 1945<sup>1</sup>

SIGNATURES et ACCEPTATIONS

*L'Accord susmentionné a été signé au nom des Gouvernements des États suivants et les instruments d'acceptation ont été déposés auprès du Gouvernement des États-Unis d'Amérique aux dates indiquées:*

NIGER . . . . .	24 avril	1963
HAUTE-VOLTA . . . . .	2 mai	1963
CAMEROUN . . . . .	10 juillet	1963
RÉPUBLIQUE CENTRAFRICAINE . . . . .	10 juillet	1963
TCHAD . . . . .	10 juillet	1963
CONGO (Brazzaville) . . . . .	10 juillet	1963
DAHOMÉY . . . . .	10 juillet	1963
GABON . . . . .	10 septembre	1963
MAURITANIE . . . . .	10 septembre	1963
TRINITÉ ET TOBAGO . . . . .	16 septembre	1963
MADAGASCAR . . . . .	25 septembre	1963
ALGÉRIE . . . . .	26 septembre	1963
OUGANDA . . . . .	27 septembre	1963
MALI . . . . .	27 septembre	1963
GUINÉE . . . . .	28 septembre	1963
CONGO (Léopoldville) . . . . .	28 septembre	1963
BURUNDI . . . . .	28 septembre	1963
RWANDA . . . . .	30 septembre	1963

*La déclaration certifiée a été enregistrée par les États-Unis d'Amérique le 11 novembre 1963.*

<sup>1</sup> Nations Unies, *Recueil des Traités*, vol. 2, p. 41; vol. 19, p. 281; vol. 141, p. 355; vol. 199, p. 308; vol. 260, p. 432; vol. 287, p. 260; vol. 303, p. 284; vol. 316, p. 269; vol. 406, p. 282; vol. 426, p. 334, et vol. 458, p. 268.

No. 20 (b). ARTICLES OF AGREEMENT OF THE INTERNATIONAL BANK FOR RECONSTRUCTION AND DEVELOPMENT. SIGNED AT WASHINGTON, ON 27 DECEMBER 1945<sup>1</sup>

SIGNATURES and ACCEPTANCES

*The above-mentioned Articles of Agreement were signed on behalf of the Governments of the following States and the instruments of acceptance were deposited with the Government of the United States of America on the dates indicated:*

NIGER . . . . .	24 April	1963
UPPER VOLTA . . . . .	2 May	1963
CAMEROON . . . . .	10 July	1963
CENTRAL AFRICAN REPUBLIC . . . . .	10 July	1963
CHAD . . . . .	10 July	1963
CONGO (Brazzaville) . . . . .	10 July	1963
DAHOMEY . . . . .	10 July	1963
GABON . . . . .	10 September	1963
MAURITANIA . . . . .	10 September	1963
TRINIDAD AND TOBAGO . . . . .	16 September	1963
MADAGASCAR . . . . .	25 September	1963
ALGERIA . . . . .	26 September	1963
UGANDA . . . . .	27 Septemb	1963
MALI . . . . .	27 September	1963
GUINEA . . . . .	28 September	1963
CONGO (Leopoldville) . . . . .	28 September	1963
BURUNDI . . . . .	28 September	1963
RWANDA . . . . .	30 September	1963

*Certified statement was registered by the United States of America on 11 November 1963.*

<sup>1</sup> United Nations, *Treaty Series*, Vol. 2, p. 134; Vol. 19, p. 300; Vol. 141, p. 356; Vol. 199, p. 309; Vol. 260, p. 433; Vol. 287, p. 261; Vol. 303, p. 285; Vol. 316, p. 270; Vol. 406, p. 283; Vol. 426, p. 335, and Vol. 458, p. 269.

N° 20, b. ACCORD RELATIF À LA BANQUE INTERNATIONALE POUR LA RECONSTRUCTION ET LE DÉVELOPPEMENT. SIGNÉ À WASHINGTON, LE 27 DÉCEMBRE 1945<sup>1</sup>

#### SIGNATURES et ACCEPTATIONS

*L'Accord susmentionné a été signé au nom des Gouvernements des États suivants et les instruments d'acceptation ont été déposés auprès du Gouvernement des États-Unis d'Amérique aux dates indiquées:*

NIGER . . . . .	24 avril	1963
HAUTE-VOLTA . . . . .	2 mai	1963
CAMEROUN . . . . .	10 juillet	1963
RÉPUBLIQUE CENTRAFRICAINE . . . . .	10 juillet	1963
TCHAD . . . . .	10 juillet	1963
CONGO (Brazzaville) . . . . .	10 juillet	1963
DAHOMÉY . . . . .	10 juillet	1963
GABON . . . . .	10 septembre	1963
MAURITANIE . . . . .	10 septembre	1963
TRINITÉ ET TOBAGO . . . . .	16 septembre	1963
MADAGASCAR . . . . .	25 septembre	1963
ALGÉRIE . . . . .	26 septembre	1963
OUGANDA . . . . .	27 septembre	1963
MALI . . . . .	27 septembre	1963
GUINÉE . . . . .	28 septembre	1963
CONGO (Léopoldville) . . . . .	28 septembre	1963
BURUNDI . . . . .	28 septembre	1963
RWANDA . . . . .	30 septembre	1963

*La déclaration certifiée a été enregistrée par les États-Unis d'Amérique le 11 novembre 1963.*

<sup>1</sup> Nations Unies, *Recueil des Traités*, vol. 2, p. 135; vol. 19, p. 301; vol. 141, p. 356; vol. 199, p. 309; vol. 260, p. 433; vol. 287, p. 261; vol. 303, p. 285; vol. 316, p. 270; vol. 406, p. 283; vol. 426, p. 335, et vol. 458, p. 269.

No. 186. INTERNATIONAL CONVENTION RELATING TO DANGEROUS DRUGS SIGNED AT GENEVA ON 19 FEBRUARY 1925, AS AMENDED<sup>1</sup> BY THE PROTOCOL SIGNED AT LAKE SUCCESS, NEW YORK, ON 11 DECEMBER 1946<sup>2</sup>; and

INTERNATIONAL CONVENTION FOR LIMITING THE MANUFACTURE AND REGULATING THE DISTRIBUTION OF NARCOTIC DRUGS SIGNED AT GENEVA ON 13 JULY 1931, AS AMENDED<sup>3</sup> BY THE PROTOCOL SIGNED AT LAKE SUCCESS, NEW YORK, ON 11 DECEMBER 1946<sup>2</sup>

---

ACCESSION to the above-mentioned Conventions

*Instrument deposited on:*

31 October 1963

ALGERIA

(To take effect on 29 January 1964.)

---

<sup>1</sup> United Nations, *Treaty Series*, Vol. 12, pp. 198 and 419; Vol. 73, p. 244; Vol. 104, p. 342; Vol. 131, p. 307; Vol. 253, p. 308; Vol. 258, p. 381; Vol. 282, p. 352; Vol. 292, p. 358; Vol. 299, p. 407; Vol. 309, p. 352; Vol. 399, p. 250; Vol. 405, p. 286; Vol. 414, p. 372; Vol. 415, p. 424; Vol. 423, p. 280; Vol. 429, p. 250; Vol. 437, p. 332; Vol. 442, p. 294; Vol. 462, p. 326, and Vol. 463, p. 312.

<sup>2</sup> United Nations, *Treaty Series*, Vol. 12, pp. 179 and 418 to 420; Vol. 14, p. 492; Vol. 15, p. 446; Vol. 18, p. 385; Vol. 19, p. 328; Vol. 26, p. 398; Vol. 27, p. 401; Vol. 31, p. 479; Vol. 42, p. 355; Vol. 43, p. 338; Vol. 51, p. 322; Vol. 53, p. 418; Vol. 54, p. 384; Vol. 71, p. 304; Vol. 73, p. 244; Vol. 88, p. 426; Vol. 90, p. 322; Vol. 104, p. 342; Vol. 121, p. 326; Vol. 126, p. 347; Vol. 131, p. 307; Vol. 132, p. 379; Vol. 151, p. 373; Vol. 209, p. 328; Vol. 211, p. 341; Vol. 214, p. 349; Vol. 216, p. 359; Vol. 223, p. 315; Vol. 251, p. 368; Vol. 253, p. 308; Vol. 258, p. 381; Vol. 282, p. 352; Vol. 292, p. 358; Vol. 299, p. 407; Vol. 300, p. 300; Vol. 302, p. 352; Vol. 303, p. 297; Vol. 309, p. 352; Vol. 327, p. 322; Vol. 338, p. 325; Vol. 348, p. 345; Vol. 371, p. 264; Vol. 394, p. 251; Vol. 396, p. 315; Vol. 399, p. 250; Vol. 405, p. 286; Vol. 410, p. 285; Vol. 414, p. 372; Vol. 415, p. 424; Vol. 419, p. 341; Vol. 423, p. 280; Vol. 426, p. 336; Vol. 429, p. 250; Vol. 437, p. 332; Vol. 442, p. 294; Vol. 462, p. 312, and Vol. 463, p. 326.

<sup>3</sup> United Nations, *Treaty Series*, Vol. 12, pp. 202 and 420; Vol. 26, p. 398; Vol. 27, p. 401; Vol. 31, p. 479; Vol. 51, p. 322; Vol. 73, p. 244; Vol. 104, p. 342; Vol. 121, p. 326; Vol. 131, p. 307; Vol. 251, p. 370; Vol. 253, p. 308; Vol. 282, p. 352; Vol. 292, p. 358; Vol. 309, p. 352; Vol. 399, p. 250; Vol. 405, p. 286; Vol. 414, p. 372; Vol. 415, p. 424; Vol. 423, p. 280; Vol. 426, p. 336; Vol. 429, p. 250; Vol. 437, p. 332; Vol. 442, p. 294; Vol. 462, p. 312, and Vol. 463, p. 326.

N° 186. CONVENTION INTERNATIONALE SUR LES DROGUES NUISIBLES  
SIGNÉE À GENÈVE LE 19 FÉVRIER 1925, AMENDÉE<sup>1</sup> PAR LE PROTOCOLE  
SIGNÉ À LAKE SUCCESS (NEW-YORK), LE 11 DÉCEMBRE 1946<sup>2</sup>; et

CONVENTION INTERNATIONALE POUR LIMITER LA FABRICATION  
ET RÉGLER LA DISTRIBUTION DES STUPÉFIANTS, SIGNÉE  
À GENÈVE LE 13 JUILLET 1931, AMENDÉE<sup>3</sup> PAR LE PROTOCOLE  
SIGNÉ À LAKE SUCCESS (NEW-YORK), LE 11 DÉCEMBRE 1946<sup>2</sup>

---

ADHÉSION aux Conventions susmentionnées

*Instrument déposé le:*

31 octobre 1963

ALGÉRIE

(Pour prendre effet le 29 janvier 1964.)

---

<sup>1</sup> Nations Unies, *Recueil des Traités*, vol. 12, p. 199 et 419; vol. 73, p. 245; vol. 104, p. 343; vol. 131, p. 307; vol. 253, p. 309; vol. 258, p. 381; vol. 282, p. 352; vol. 292, p. 359; vol. 299, p. 407; vol. 309, p. 352; vol. 399, p. 251; vol. 405, p. 287; vol. 414, p. 373; vol. 415, p. 425; vol. 423, p. 281; vol. 429, p. 251; vol. 437, p. 333; vol. 442, p. 295; vol. 462, p. 327, et vol. 463, p. 313.

<sup>2</sup> Nations Unies, *Recueil des Traités*, vol. 12, p. 179 et 418 à 420; vol. 14, p. 492; vol. 15, p. 446; vol. 18, p. 385; vol. 19, p. 328; vol. 26, p. 398; vol. 27, p. 401; vol. 31, p. 479; vol. 42, p. 355; vol. 43, p. 338; vol. 51, p. 322; vol. 53, p. 418; vol. 54, p. 384; vol. 71, p. 305; vol. 73, p. 245; vol. 88, p. 426; vol. 90, p. 322; vol. 104, p. 343; vol. 121, p. 326; vol. 126, p. 347; vol. 131, p. 307; vol. 132, p. 379; vol. 151, p. 373; vol. 209, p. 328; vol. 211, p. 341; vol. 214, p. 349; vol. 216, p. 359; vol. 223, p. 315; vol. 251, p. 369; vol. 253, p. 309; vol. 258, p. 381; vol. 282, p. 352; vol. 292, p. 358; vol. 299, p. 407; vol. 300, p. 300; vol. 302, p. 352; vol. 303, p. 297; vol. 309, p. 352; vol. 327, p. 323; vol. 338, p. 325; vol. 348, p. 345; vol. 371, p. 265; vol. 394, p. 251; vol. 396, p. 315; vol. 399, p. 251; vol. 405, p. 287; vol. 410, p. 285; vol. 414, p. 373; vol. 415, p. 425; vol. 419, p. 341; vol. 423, p. 281; vol. 426, p. 337; vol. 429, p. 251; vol. 437, p. 333; vol. 442, p. 295; vol. 462, p. 327, et vol. 463, p. 313.

<sup>3</sup> Nations Unies, *Recueil des Traités*, vol. 12, p. 203 et 420; vol. 26, p. 398; vol. 27, p. 401; vol. 31, p. 479; vol. 51, p. 322; vol. 73, p. 245; vol. 104, p. 343; vol. 121, p. 326; vol. 131, p. 307; vol. 251, p. 371; vol. 253, p. 309; vol. 282, p. 352; vol. 292, p. 359; vol. 309, p. 352; vol. 399, p. 251; vol. 405, p. 287; vol. 414, p. 373; vol. 415, p. 425; vol. 423, p. 281; vol. 426, p. 337; vol. 429, p. 251; vol. 437, p. 333; vol. 442, p. 295; vol. 462, p. 313, et vol. 463, p. 327.

No. 521. CONVENTION ON THE PRIVILEGES AND IMMUNITIES OF THE  
SPECIALIZED AGENCIES. APPROVED BY THE GENERAL ASSEMBLY  
OF THE UNITED NATIONS ON 21 NOVEMBER 1947<sup>1</sup>

APPLICATION to the Inter-Governmental Maritime Consultative Organization

*Notification received on:*

17 October 1963

NEW ZEALAND

ACCESSION in respect of the following specialized agencies :

- ✓World Health Organization
- ✓International Civil Aviation Organization
- ✓International Labour Organisation
- ✓Food and Agriculture Organization of the United Nations
- ✓United Nations Educational, Scientific and Cultural Organization
- ✓Universal Postal Union
- ✓International Telecommunication Union
- ✓World Meteorological Organization

*Instrument deposited on:*

4 November 1963

JAMAICA

---

<sup>1</sup> United Nations, *Treaty Series*, Vol. 33, p. 261; Vol. 43, p. 342; Vol. 46, p. 355; Vol. 51, p. 330; Vol. 71, p. 316; Vol. 76, p. 274; Vol. 79, p. 326; Vol. 81, p. 332; Vol. 84, p. 412; Vol. 88, p. 446; Vol. 90, p. 323; Vol. 91, p. 376; Vol. 92, p. 400; Vol. 96, p. 322; Vol. 101, p. 288; Vol. 102, p. 322; Vol. 109, p. 319; Vol. 110, p. 314; Vol. 117, p. 386; Vol. 122, p. 335; Vol. 127, p. 328; Vol. 131, p. 309; Vol. 136, p. 386; Vol. 161, p. 364; Vol. 168, p. 322; Vol. 171, p. 412; Vol. 175, p. 364; Vol. 183, p. 348; Vol. 187, p. 415; Vol. 193, p. 342; Vol. 199, p. 314; Vol. 202, p. 321; Vol. 207, p. 328; Vol. 211, p. 388; Vol. 216, p. 367; Vol. 221, p. 409; Vol. 231, p. 350; Vol. 275, p. 298; Vol. 276, p. 352; Vol. 277, p. 343; Vol. 280, p. 348; Vol. 282, p. 354; Vol. 286, p. 334; Vol. 299, p. 408; Vol. 300, p. 305; Vol. 301, p. 439; Vol. 302, p. 353; Vol. 304, p. 342; Vol. 308, p. 310; Vol. 309, p. 354; Vol. 310, p. 318; Vol. 314, p. 308; Vol. 316, p. 276; Vol. 317, p. 316; Vol. 320, p. 321; Vol. 323, p. 364; Vol. 325, p. 328; Vol. 327, p. 324; Vol. 330, p. 348; Vol. 337, p. 376; Vol. 338, p. 326; Vol. 344, p. 302; Vol. 345, p. 352; Vol. 349, p. 312; Vol. 355, p. 404; Vol. 359, p. 390; Vol. 369, p. 446; Vol. 371, p. 266; Vol. 372, p. 354; Vol. 374, p. 374; Vol. 375, p. 342; Vol. 376, p. 405; Vol. 380, p. 388; Vol. 381, p. 352; Vol. 383, p. 313; Vol. 384, p. 329; Vol. 387, p. 328; Vol. 397, p. 329; Vol. 398, p. 314; Vol. 399, p. 252; Vol. 401, p. 214; Vol. 402, p. 306; Vol. 406, p. 284; Vol. 407, p. 232; Vol. 413, p. 342; Vol. 418, p. 332; Vol. 419, p. 343; Vol. 423, p. 284; Vol. 424, p. 320; Vol. 425, p. 302; Vol. 429, p. 254; Vol. 434, p. 268; Vol. 435, p. 294; Vol. 438, p. 340; Vol. 442, p. 298; Vol. 443, p. 312; Vol. 444, p. 292; Vol. 453, p. 344; Vol. 456, p. 486; Vol. 457, p. 300; Vol. 458, p. 274; Vol. 460, p. 294; Vol. 461, p. 214; Vol. 466, p. 378, and Vol. 479.

N° 521. CONVENTION SUR LES PRIVILÈGES ET IMMUNITÉS DES INSTITUTIONS SPÉCIALISÉES. APPROUVÉE PAR L'ASSEMBLÉE GÉNÉRALE DES NATIONS UNIES LE 21 NOVEMBRE 1947<sup>1</sup>

APPLICATION à l'Organisation intergouvernementale consultative de la navigation maritime

*Notification reçue le :*

17 octobre 1963

NOUVELLE-ZÉLANDE

ADHÉSION en ce qui concerne les institutions spécialisées suivantes :

Organisation mondiale de la santé

Organisation de l'aviation civile internationale

Organisation internationale du Travail

Organisation des Nations Unies pour l'alimentation et l'agriculture

Organisation des Nations Unies pour l'éducation, la science et la culture

Union postale universelle

Union internationale des télécommunications

Organisation météorologique mondiale

*Instrument déposé le :*

4 novembre 1963

JAMAÏQUE

<sup>1</sup> Nations Unies, *Recueil des Traités*, vol. 33, p. 261; vol. 43, p. 342; vol. 46, p. 355; vol. 51, p. 330; vol. 71, p. 317; vol. 76, p. 274; vol. 79, p. 326; vol. 81, p. 332; vol. 84, p. 412; vol. 88, p. 447; vol. 90, p. 323; vol. 91, p. 376; vol. 92, p. 400; vol. 96, p. 322; vol. 101, p. 288; vol. 102, p. 322; vol. 109, p. 319; vol. 110, p. 314; vol. 117, p. 386; vol. 122, p. 335; vol. 127, p. 328; vol. 131, p. 309; vol. 136, p. 386; vol. 161, p. 364; vol. 168, p. 322; vol. 171, p. 412; vol. 175, p. 364; vol. 183, p. 348; vol. 187, p. 415; vol. 193, p. 342; vol. 199, p. 314; vol. 202, p. 321; vol. 207, p. 328; vol. 211, p. 388; vol. 216, p. 367; vol. 221, p. 409; vol. 231, p. 351; vol. 275, p. 299; vol. 276, p. 352; vol. 277, p. 343; vol. 280, p. 348; vol. 282, p. 354; vol. 286, p. 334; vol. 299, p. 408; vol. 300, p. 305; vol. 301, p. 439; vol. 302, p. 353; vol. 304, p. 342; vol. 308, p. 310; vol. 309, p. 354; vol. 310, p. 318; vol. 314, p. 309; vol. 316, p. 277; vol. 317, p. 316; vol. 320, p. 321; vol. 323, p. 365; vol. 325, p. 328; vol. 327, p. 325; vol. 330, p. 348; vol. 337, p. 376; vol. 338, p. 326; vol. 344, p. 303; vol. 345, p. 352; vol. 349, p. 312; vol. 355, p. 405; vol. 359, p. 391; vol. 369, p. 446; vol. 371, p. 267; vol. 372, p. 355; vol. 374, p. 374; vol. 375, p. 342; vol. 376, p. 405; vol. 380, p. 388; vol. 381, p. 353; vol. 383, p. 313; vol. 384, p. 329; vol. 387, p. 329; vol. 397, p. 329; vol. 398, p. 315; vol. 399, p. 253; vol. 401, p. 214; vol. 402, p. 307; vol. 406, p. 284; vol. 407, p. 233; vol. 413, p. 343; vol. 418, p. 333; vol. 419, p. 343; vol. 423, p. 285; vol. 424, p. 321; vol. 425, p. 303; vol. 429, p. 255; vol. 434, p. 269; vol. 435, p. 295; vol. 438, p. 341; vol. 442, p. 299; vol. 443, p. 313; vol. 444, p. 293; vol. 453, p. 345; vol. 456, p. 487; vol. 457, p. 300; vol. 458, p. 275; vol. 460, p. 295; vol. 461, p. 214; vol. 466, p. 379, et vol. 479.

No. 696. AGREEMENT PROVIDING FOR THE PROVISIONAL APPLICATION OF THE DRAFT INTERNATIONAL CUSTOMS CONVENTIONS ON TOURING, ON COMMERCIAL ROAD VEHICLES AND ON THE INTERNATIONAL TRANSPORT OF GOODS BY ROAD. SIGNED AT GENEVA, ON 16 JUNE 1949<sup>1</sup>

N° 696. ACCORD RELATIF À L'APPLICATION PROVISOIRE DES PROJETS DE CONVENTIONS INTERNATIONALES DOUANIÈRES SUR LE TOURISME, SUR LES VÉHICULES ROUTIERS COMMERCIAUX ET SUR LE TRANSPORT INTERNATIONAL DES MARCHANDISES PAR LA ROUTE. SIGNÉ À GENÈVE, LE 16 JUIN 1949<sup>1</sup>

DENUNCIATION in respect of the Draft Customs Convention on the International Transport of Goods by Road

DÉNONCIATION en ce qui concerne le projet de convention douanière sur le transport international des marchandises par la route

*Notification received on:*

*Notification reçue le:*

15 October 1963

15 octobre 1963

AUSTRIA

AUTRICHE

(To take effect on 1 January 1965.)

(Pour prendre effet le 1<sup>er</sup> janvier 1965.)

<sup>1</sup> United Nations, *Treaty Series*, Vol. 45, p. 149; Vol. 51, p. 331; Vol. 65, p. 319; Vol. 67, p. 353; Vol. 68, p. 279; Vol. 71, p. 326; Vol. 73, p. 272; Vol. 76, p. 278; Vol. 101, p. 289; Vol. 121, p. 329; Vol. 127, p. 331; Vol. 185, p. 394; Vol. 212, p. 296; Vol. 257, p. 361; Vol. 304, p. 348; Vol. 313, p. 336; Vol. 320, p. 324; Vol. 324, p. 298; Vol. 338, p. 332; Vol. 351, p. 379; Vol. 358, p. 253; Vol. 366, p. 382; Vol. 378, p. 370; Vol. 381, p. 378; Vol. 394, p. 254; Vol. 407, p. 234, and Vol. 411, p. 295.

<sup>1</sup> Nations Unies, *Recueil des Traités*, vol. 45, p. 149; vol. 51, p. 331; vol. 65, p. 318; vol. 67, p. 353; vol. 68, p. 279; vol. 71, p. 326; vol. 73, p. 272; vol. 76, p. 278; vol. 101, p. 289; vol. 121, p. 329; vol. 127, p. 331; vol. 185, p. 395; vol. 212, p. 297; vol. 257, p. 361; vol. 304, p. 348; vol. 313, p. 336; vol. 320, p. 324; vol. 324, p. 298; vol. 338, p. 332; vol. 351, p. 379; vol. 358, p. 253; vol. 366, p. 382; vol. 378, p. 370; vol. 381, p. 378; vol. 394, p. 254; vol. 407, p. 235, et vol. 411, p. 295.



No. 771. INTERNATIONAL CONVENTION FOR THE SUPPRESSION OF THE TRAFFIC IN WOMEN AND CHILDREN, CONCLUDED AT GENEVA ON 30 SEPTEMBER 1921, AS AMENDED<sup>1</sup> BY THE PROTOCOL SIGNED AT LAKE SUCCESS, NEW YORK, ON 12 NOVEMBER 1947<sup>2</sup>

---

ACCESSION

*Instrument deposited on:*

31 October 1963

ALGERIA

N° 771. CONVENTION INTERNATIONALE POUR LA REPRESSION DE LA TRAITE DES FEMMES ET DES ENFANTS, CONCLUE À GENÈVE LE 30 SEPTEMBRE 1921, SOUS SA FORME AMENDÉE<sup>1</sup> PAR LE PROTOCOLE SIGNÉ À LAKE SUCCESS, NEW-YORK, LE 12 NOVEMBRE 1947<sup>2</sup>

---

ADHÉSION

*Instrument déposé le:*

31 octobre 1963

ALGÉRIE

---

No. 772. INTERNATIONAL CONVENTION FOR THE SUPPRESSION OF THE TRAFFIC IN WOMEN OF FULL AGE, CONCLUDED AT GENEVA ON 11 OCTOBER 1933, AS AMENDED<sup>3</sup> BY THE PROTOCOL SIGNED AT LAKE SUCCESS, NEW YORK, ON 12 NOVEMBER 1947

---

ACCESSION

*Instrument deposited on:*

31 October 1963

ALGERIA

(To take effect on 30 December 1963.)

---

N° 772. CONVENTION INTERNATIONALE RELATIVE À LA REPRESSION DE LA TRAITE DES FEMMES MAJEURES, CONCLUE À GENÈVE LE 11 OCTOBRE 1933, SOUS SA FORME AMENDÉE<sup>3</sup> PAR LE PROTOCOLE SIGNÉ À LAKE SUCCESS, NEW-YORK, LE 12 NOVEMBRE 1947

---

ADHÉSION

*Instrument déposé le:*

31 octobre 1963

ALGÉRIE

(Pour prendre effet le 30 décembre 1963.)

---

<sup>1</sup> United Nations, *Treaty Series*, Vol. 53, p. 39; Vol. 65, p. 333; Vol. 76, p. 281; Vol. 77, p. 364; Vol. 199, p. 319; Vol. 207, p. 338; Vol. 324, p. 299; Vol. 354, p. 394; Vol. 401, p. 247; Vol. 435, p. 307, and Vol. 453, p. 346.

<sup>2</sup> United Nations, *Treaty Series*, Vol. 53, p. 13; Vol. 65, p. 332; Vol. 76, p. 280; Vol. 77, p. 364; Vol. 207, p. 337; Vol. 354, p. 393; Vol. 401, p. 246; Vol. 435, p. 306, and Vol. 443, p. 332.

<sup>3</sup> United Nations, *Treaty Series*, Vol. 53, p. 49; vol. 65, p. 334; Vol. 76, p. 281; Vol. 77, p. 365; Vol. 199, p. 320; Vol. 207, p. 339; Vol. 324, p. 299; Vol. 354, p. 394; Vol. 401, p. 248, and Vol. 443, p. 332.

---

<sup>1</sup> Nations Unies, *Recueil des Traités*, vol. 53, p. 39; vol. 65, p. 333; vol. 76, p. 281; vol. 77, p. 364; vol. 199, p. 319; vol. 207, p. 338; vol. 324, p. 299; vol. 354, p. 394; vol. 401, p. 247; vol. 435, p. 307, et vol. 453, p. 347.

<sup>2</sup> Nations Unies, *Recueil des Traités*, vol. 53, p. 13; vol. 65, p. 332; vol. 76, p. 280; vol. 77, p. 364; vol. 207, p. 337; vol. 354, p. 393; vol. 401, p. 246; vol. 435, p. 306, et vol. 443, p. 332.

<sup>3</sup> Nations Unies, *Recueil des Traités*, vol. 53, p. 49; vol. 65, p. 334; vol. 76, p. 281; vol. 77, p. 365; vol. 199, p. 320; vol. 207, p. 339; vol. 324, p. 299; vol. 354, p. 394; vol. 401, p. 248, et vol. 443, p. 332.

No. 970. GENEVA CONVENTION FOR THE AMELIORATION OF THE CONDITION OF THE WOUNDED AND SICK IN ARMED FORCES IN THE FIELD. SIGNED AT GENEVA, ON 12 AUGUST 1949<sup>1</sup>

---

#### ACCESSION

*Instrument deposited with the Swiss Federal Council on:*

17 May 1963

TRINIDAD AND TOBAGO

(To take effect on 17 November 1963.)

#### DECLARATION by CAMEROON

In a communication addressed to the Swiss Federal Council on 16 September 1963, the Government of Cameroon declared itself bound by the above-mentioned Convention by virtue of its ratification on 28 June 1951<sup>2</sup> by France.

This declaration became effective as from 1 January 1960, the date of attainment of independence by Cameroon.

*Certified statement was registered by Switzerland on 13 November 1963.*

---

<sup>1</sup> United Nations, *Treaty Series*, Vol. 75, p. 31; Vol. 78, p. 365; Vol. 84, p. 413; Vol. 87, p. 394; Vol. 91, p. 378; Vol. 96, p. 323; Vol. 100, p. 293; Vol. 105, p. 303; Vol. 120, p. 298; Vol. 128, p. 307; Vol. 131, p. 332; Vol. 139, p. 459; Vol. 149, p. 409; Vol. 150, p. 369; Vol. 165, p. 326; Vol. 167, p. 295; Vol. 171, p. 415; Vol. 173, p. 397; Vol. 180, p. 301; Vol. 181, p. 349; Vol. 184, p. 337; Vol. 186, p. 314; Vol. 188, p. 368; Vol. 191, p. 365; Vol. 198, p. 384; Vol. 199, p. 329; Vol. 202, p. 330; Vol. 207, p. 344; Vol. 213, p. 378; Vol. 230, p. 431; Vol. 247, p. 388; Vol. 248, p. 362; Vol. 251, p. 372; Vol. 253, p. 337; Vol. 257, p. 364; Vol. 260, p. 438; Vol. 264, p. 333; Vol. 267, p. 371; Vol. 269, p. 283; Vol. 270, p. 374; Vol. 274, p. 335; Vol. 278, p. 259; Vol. 286, p. 337; Vol. 310, p. 336; Vol. 314, p. 330; Vol. 320, p. 334; Vol. 328, p. 305; Vol. 330, p. 354; Vol. 392, p. 339; Vol. 394, p. 255; Vol. 404, p. 322; Vol. 421, p. 292; Vol. 423, p. 300; Vol. 445, p. 313; Vol. 470 and Vol. 478.

<sup>2</sup> United Nations, *Treaty Series*, Vol. 96, p. 324.

N° 970. CONVENTION DE GENÈVE POUR L'AMÉLIORATION DU SORT  
DES BLESSÉS ET DES MALADES DANS LES FORCES ARMÉES EN CAM-  
PAGNE. SIGNÉE À GENÈVE, LE 12 AOÛT 1949<sup>1</sup>

---

ADHÉSION

*Instrument déposé auprès du Conseil fédéral suisse le:*

17 mai 1963

TRINITÉ ET TOBAGO

(Pour prendre effet le 17 novembre 1963.)

DÉCLARATION du CAMEROUN

Dans une communication adressée au Conseil fédéral suisse le 16 septembre 1963, le Gouvernement camerounais s'est déclaré lié par la Convention susmentionnée en vertu de sa ratification par la France, le 28 juin 1951<sup>2</sup>.

Cette déclaration a pris effet à partir du 1<sup>er</sup> janvier 1960, date de l'accession du Cameroun à l'indépendance.

*La déclaration certifiée a été enregistrée par la Suisse le 13 novembre 1963.*

---

<sup>1</sup> Nations Unies, *Recueil des Traités*, vol. 75, p. 31; vol. 78, p. 365; vol. 84, p. 413; vol. 87, p. 394; vol. 91, p. 378; vol. 96, p. 323; vol. 100, p. 293; vol. 105, p. 303; vol. 120, p. 298; vol. 128, p. 307; vol. 131, p. 332; vol. 139, p. 459; vol. 149, p. 409; vol. 150, p. 369; vol. 165, p. 326; vol. 167, p. 295; vol. 171, p. 415; vol. 173, p. 397; vol. 180, p. 301; vol. 181, p. 349; vol. 184, p. 337; vol. 186, p. 314; vol. 188, p. 368; vol. 191, p. 365; vol. 198, p. 384; vol. 199, p. 329; vol. 202, p. 330; vol. 207, p. 344; vol. 213, p. 379; vol. 230, p. 431; vol. 247, p. 388; vol. 248, p. 362; vol. 251, p. 372; vol. 253, p. 337; vol. 257, p. 364; vol. 260, p. 439; vol. 264, p. 333; vol. 267, p. 371; vol. 269, p. 283; vol. 270, p. 374; vol. 274, p. 335; vol. 278, p. 259; vol. 286, p. 337; vol. 310, p. 336; vol. 314, p. 330; vol. 320, p. 334; vol. 328, p. 305; vol. 330, p. 354; vol. 392, p. 339; vol. 394, p. 255; vol. 404, p. 322; vol. 421, p. 293; vol. 423, p. 300; vol. 445, p. 313; vol. 470, et vol. 478.

<sup>2</sup> Nations Unies, *Recueil des Traités*, vol. 96, p. 324.

No. 971. GENEVA CONVENTION FOR THE AMELIORATION OF THE CONDITION OF THE WOUNDED, SICK AND SHIPWRECKED MEMBERS OF ARMED FORCES AT SEA. SIGNED AT GENEVA, ON 12 AUGUST 1949<sup>1</sup>

---

ACCESSION

*Instrument deposited with the Swiss Federal Council on:*

24 September 1963

TRINIDAD AND TOBAGO

(To take effect on 24 March 1964.)

DECLARATION by CAMEROON (as under No. 970; see p. 320 of this volume).

*Certified statement was registered by Switzerland on 13 November 1963.*

---

<sup>1</sup> United Nations, *Treaty Series*, Vol. 75, p. 85; Vol. 78, p. 366; Vol. 84, p. 414; Vol. 87, p. 394; Vol. 91, p. 379; Vol. 96, p. 324; Vol. 100, p. 294; Vol. 120, p. 299; Vol. 128, p. 307; Vol. 131, p. 333; Vol. 139, p. 460; Vol. 141, p. 383; Vol. 149, p. 410; Vol. 150, p. 370; Vol. 165, p. 327; Vol. 167, p. 296; Vol. 171, p. 416; Vol. 173, p. 398; Vol. 180, p. 302; Vol. 181, p. 350; Vol. 184, p. 338; Vol. 186, p. 315; Vol. 188, p. 369; Vol. 191, p. 366; Vol. 198, p. 386; Vol. 199, p. 330; Vol. 202, p. 331; Vol. 207, p. 345; Vol. 213, p. 382; Vol. 230, p. 432; Vol. 247, p. 389; Vol. 248, p. 363; Vol. 257, p. 373; Vol. 253, p. 338; Vol. 257, p. 366; Vol. 260, p. 440; Vol. 264, p. 334; Vol. 267, p. 372; Vol. 269, p. 284; Vol. 270, p. 375; Vol. 274, p. 337; Vol. 278, p. 260; Vol. 286, p. 338; Vol. 310, p. 337; Vol. 314, p. 331; Vol. 320, p. 335; Vol. 328, p. 306; Vol. 330, p. 355; Vol. 392, p. 340; Vol. 394, p. 256; Vol. 404, p. 323; Vol. 421, p. 294; Vol. 423, p. 301; Vol. 445, p. 315; Vol. 470 and Vol. 478.

N° 971. CONVENTION DE GENÈVE POUR L'AMÉLIORATION DU SORT DES BLESSÉS, DES MALADES ET DES NAUFRAGÉS DES FORCES ARMÉES SUR MER. SIGNÉE À GENÈVE, LE 12 AOÛT 1949<sup>1</sup>

---

ADHÉSION

*Instrument déposé auprès du Conseil fédéral suisse le :*

24 septembre 1963

TRINITÉ ET TOBAGO

(Pour prendre effet le 24 mars 1964.)

DÉCLARATION du CAMEROUN (voir sous le n° 970, p. 321 de ce volume).

*La déclaration certifiée a été enregistrée par la Suisse le 13 novembre 1963.*

---

<sup>1</sup> Nations Unies, *Recueil des Traités*, vol. 75, p. 85; vol. 78, p. 366; vol. 84, p. 414; vol. 87, p. 394; vol. 91, p. 379; Vol. 96, p. 324; Vol. 100, p. 294; vol. 120, p. 299; vol. 128, p. 307; vol. 131, p. 333; vol. 139, p. 460; vol. 141, p. 383; vol. 149, p. 410; vol. 150, p. 370; vol. 165, p. 327; vol. 167, p. 296; vol. 171, p. 416; vol. 173, p. 398; vol. 180, p. 302; vol. 181, p. 350; vol. 184, p. 338; vol. 186, p. 315; vol. 188, p. 369; vol. 191, p. 366; vol. 198, p. 386; vol. 199, p. 330; vol. 202, p. 331; vol. 207, p. 345; vol. 213, p. 382; vol. 230, p. 432; vol. 247, p. 389; vol. 248, p. 363; vol. 251, p. 373; vol. 253, p. 338; vol. 257, p. 366; vol. 260, p. 441; vol. 264, p. 334; vol. 267, p. 372; vol. 269, p. 284; vol. 270, p. 375; vol. 274, p. 337; vol. 278, p. 260; vol. 286, p. 338; vol. 310, p. 337; vol. 314, p. 331; vol. 320, p. 335; vol. 328, p. 306; vol. 330, p. 355; vol. 392, p. 340; vol. 394, p. 256; vol. 404, p. 323; vol. 421, p. 295; vol. 423, p. 301; vol. 445, p. 315; vol. 470 et vol. 478.

No. 972. GENEVA CONVENTION RELATIVE TO THE TREATMENT OF PRISONERS OF WAR. SIGNED AT GENEVA, ON 12 AUGUST 1949<sup>1</sup>

---

ACCESSION

*Instrument deposited with the Swiss Federal Council on:*

24 September 1963

TRINIDAD AND TOBAGO

(To take effect on 24 March 1964.)

DECLARATION by CAMEROON (as under No. 970; see p. 320 of this volume).

*Certified statement was registered by Switzerland on 13 November 1963.*

---

<sup>1</sup> United Nations, *Treaty Series*, Vol. 75, p. 135; Vol. 78, p. 367; Vol. 84, p. 415; Vol. 87, p. 395; Vol. 91, p. 380; Vol. 96, p. 325; Vol. 100, p. 294; Vol. 120, p. 299; Vol. 128, p. 308; Vol. 131, p. 333; Vol. 139, p. 461; Vol. 141, p. 384; Vol. 149, p. 410; Vol. 150, p. 371; Vol. 165, p. 328; Vol. 167, p. 297; Vol. 171, p. 417; Vol. 173, p. 399; Vol. 180, p. 303; Vol. 181, p. 351; Vol. 184, p. 339; Vol. 186, p. 316; Vol. 188, p. 370; Vol. 191, p. 367; Vol. 198, p. 388; Vol. 199, p. 331; Vol. 202, p. 332; Vol. 207, p. 346; Vol. 213, p. 383; Vol. 230, p. 433; Vol. 247, p. 390; Vol. 248, p. 364; Vol. 251, p. 374; Vol. 253, p. 339; Vol. 257, p. 368; Vol. 260, p. 442; Vol. 264, p. 335; Vol. 267, p. 373; Vol. 269, p. 285; Vol. 270, p. 376; Vol. 274, p. 339; Vol. 278, p. 261; Vol. 286, p. 339; Vol. 310, p. 338; Vol. 314, p. 332; Vol. 320, p. 336; Vol. 328, p. 307; Vol. 330, p. 356; Vol. 392, p. 341; Vol. 394, p. 257; Vol. 404, p. 324; Vol. 421, p. 296; Vol. 423, p. 302; Vol. 445, p. 316; Vol. 470 and Vol. 478.

N° 972. CONVENTION DE GENÈVE RELATIVE AU TRAITEMENT DES PRISONNIERS DE GUERRE. SIGNÉE À GENÈVE, LE 12 AOÛT 1949<sup>1</sup>

ADHÉSION

*Instrument déposé auprès du Conseil fédéral suisse le :*

24 septembre 1963

TRINITÉ ET TOBAGO

(Pour prendre effet le 24 mars 1964.)

DÉCLARATION du CAMEROUN (voir sous le n° 970, p. 321 de ce volume).

*La déclaration certifiée a été enregistrée par la Suisse le 13 novembre 1963.*

---

<sup>1</sup> Nations Unies, *Recueil des Traités*, vol. 75, p. 135; vol. 78, p. 367; vol. 84, p. 415; vol. 87, p. 395; vol. 91, p. 380; vol. 96, p. 325; vol. 100, p. 294; vol. 120, p. 299; vol. 128, p. 308; vol. 131, p. 333; vol. 139, p. 461; vol. 141, p. 384; vol. 149, p. 410; vol. 150, p. 371; vol. 165, p. 328; vol. 167, p. 297; vol. 171, p. 417; vol. 173, p. 399; vol. 180, p. 303; vol. 181, p. 351; vol. 184, p. 339; vol. 186, p. 316; vol. 188, p. 370; vol. 191, p. 367; vol. 198, p. 388; vol. 199, p. 331; vol. 202, p. 332; vol. 207, p. 346; vol. 213, p. 383; vol. 230, p. 433; vol. 247, p. 390; vol. 248, p. 364; vol. 251, p. 374; vol. 253, p. 339; vol. 257, p. 368; vol. 260, p. 443; vol. 264, p. 335; vol. 267, p. 373; vol. 269, p. 285; vol. 270, p. 376; vol. 274, p. 339; vol. 278, p. 261; vol. 286, p. 339; vol. 310, p. 338; vol. 314, p. 332; vol. 320, p. 336; vol. 328, p. 307; vol. 330, p. 356; vol. 392, p. 341; vol. 394, p. 257; vol. 404, p. 324; vol. 421, p. 297; vol. 423, p. 302; vol. 445, p. 316; vol. 470 et vol. 478.

No. 973. GENEVA CONVENTION RELATIVE TO THE PROTECTION OF CIVILIAN PERSONS IN TIME OF WAR. SIGNED AT GENEVA, ON 12 AUGUST 1949<sup>1</sup>

---

ACCESSION

*Instrument deposited with the Swiss Federal Council on:*

24 September 1963

TRINIDAD AND TOBAGO

(To take effect on 24 March 1964.)

DECLARATION by CAMEROON (as under No. 970; see p. 320 of this volume).

*Certified statement was registered by Switzerland on 13 November 1963.*

---

<sup>1</sup> United Nations, *Treaty Series*, Vol. 75, p. 287; Vol. 78, p. 368; Vol. 84, p. 416; Vol. 87, p. 395; Vol. 91, p. 381; Vol. 96, p. 326; Vol. 100, p. 295; Vol. 120, p. 300; Vol. 128, p. 308; Vol. 131, p. 333; Vol. 139, p. 462; Vol. 141, p. 385; Vol. 149, p. 411; Vol. 150, p. 372; Vol. 165, p. 329; Vol. 167, p. 298; Vol. 171, p. 418; Vol. 173, p. 400; Vol. 180, p. 304; Vol. 181, p. 352; Vol. 184, p. 340; Vol. 186, p. 317; Vol. 188, p. 371; Vol. 191, p. 368; Vol. 198, p. 390; Vol. 199, p. 332; Vol. 202, p. 333; Vol. 207, p. 346; Vol. 213, p. 384; Vol. 230, p. 434; Vol. 247, p. 391; Vol. 248, p. 365; Vol. 251, p. 375; Vol. 253, p. 340; Vol. 257, p. 370; Vol. 260, p. 444; Vol. 264, p. 336; Vol. 267, p. 374; Vol. 269, p. 286; Vol. 270, p. 377; Vol. 274, p. 341; Vol. 278, p. 262; Vol. 286, p. 340; Vol. 310, p. 339; Vol. 314, p. 333; Vol. 320, p. 337; Vol. 328, p. 308; Vol. 330, p. 357; Vol. 392, p. 342; Vol. 394, p. 258; Vol. 404, p. 325; Vol. 421, p. 298; Vol. 423, p. 303; Vol. 445, p. 317; Vol. 470 and Vol. 478.



N° 973. CONVENTION DE GENÈVE RELATIVE À LA PROTECTION DES PERSONNES CIVILES EN TEMPS DE GUERRE. SIGNÉE À GENÈVE LE 12 AOÛT 1949<sup>1</sup>

---

ADHÉSION

*Instrument déposé auprès du Conseil fédéral suisse le :*

24 septembre 1963

TRINITÉ ET TOBAGO

(Pour prendre effet le 24 mars 1964.)

DÉCLARATION du CAMEROUN (voir sous le n° 970, p. 321 de ce volume).

*La déclaration certifiée a été enregistrée par la Suisse le 13 novembre 1963.*

---

<sup>1</sup> Nations Unies, *Recueil des Traités*, vol. 75, p. 287; vol. 78, p. 368; vol. 84, p. 416; vol. 87, p. 395; vol. 91, p. 381; vol. 96, p. 326; vol. 100, p. 295; vol. 120, p. 300; vol. 128, p. 308; vol. 131, p. 333; vol. 139, p. 462; vol. 141, p. 385; vol. 149, p. 411; vol. 150, p. 372; vol. 165, p. 329; vol. 167, p. 298; vol. 171, p. 418; vol. 173, p. 400; vol. 180, p. 304; vol. 181, p. 352; vol. 184, p. 340; vol. 186, p. 317; vol. 188, p. 371; vol. 191, p. 368; vol. 198, p. 390; vol. 199, p. 332; vol. 202, p. 333; vol. 207, p. 346; vol. 213, p. 384; vol. 230, p. 434; vol. 247, p. 391; vol. 248, p. 365; vol. 251, p. 375; vol. 253, p. 340; vol. 257, p. 370; vol. 260, p. 445; vol. 264, p. 336; vol. 267, p. 374; vol. 269, p. 286; vol. 270, p. 377; vol. 274, p. 341; vol. 278, p. 262; vol. 286, p. 340; vol. 310, p. 339; vol. 314, p. 333; vol. 320, p. 337; vol. 328, p. 308; vol. 330, p. 357; vol. 392, p. 343; vol. 394, p. 259; vol. 404, p. 325; vol. 421, p. 299; vol. 423, p. 303; vol. 445, p. 317; vol. 470 et vol. 478.

No. 1021. CONVENTION ON THE PREVENTION AND PUNISHMENT OF THE CRIME OF GENOCIDE. ADOPTED BY THE GENERAL ASSEMBLY OF THE UNITED NATIONS ON 9 DECEMBER 1948<sup>1</sup>

ACCESSION

*Instrument deposited on:*

31 October 1963

ALGERIA

With the following reservations :

[TRANSLATION — TRADUCTION]

The Democratic and Popular Republic of Algeria does not consider itself bound by article IX of the above-mentioned Convention, which confers on the International Court of Justice jurisdiction in all disputes relating to the said Convention.

The Democratic and Popular Republic of Algeria declares that no provision of article VI of the said Convention shall be interpreted as depriving its tribunals of jurisdiction in cases of genocide or other acts enumerated in article III which have been committed in its territory or as conferring such jurisdiction on foreign tribunals.

International tribunals may, as an exceptional measure, be recognized as having jurisdiction in cases in which the Algerian Government has given its express approval.

The Democratic and Popular Republic of Algeria declares that it does not accept the terms of article XII of the above-mentioned Convention and considers that all the provisions of the said Convention should apply to Non-Self-Governing Territories, including Trust Territories.

<sup>1</sup> United Nations, *Treaty Series*, Vol. 78, p. 277; Vol. 91, p. 383; Vol. 96, p. 327; Vol. 100, p. 295; Vol. 118, p. 306; Vol. 120, p. 300; Vol. 121, p. 330; Vol. 123, p. 304; Vol. 124, p. 318; Vol. 127, p. 331; Vol. 131, p. 336; Vol. 134, p. 379; Vol. 136, p. 389; Vol. 161, p. 369; Vol. 166, p. 369; Vol. 182, p. 225; Vol. 190, p. 381; Vol. 196, p. 345; Vol. 201, p. 368; Vol. 202, p. 334; Vol. 210, p. 332; Vol. 211, p. 404; Vol. 230, p. 435; Vol. 243, p. 320; Vol. 248, p. 365; Vol. 254, p. 407; Vol. 277, p. 347; Vol. 286, p. 341; Vol. 289, p. 316; Vol. 317, p. 319; Vol. 320, p. 338; Vol. 340, p. 341; Vol. 344, p. 313; Vol. 346, p. 324; Vol. 351, p. 392; Vol. 367, p. 316, and Vol. 429, p. 274.

N° 1021. CONVENTION POUR LA PRÉVENTION ET LA REPRESSION DU  
CRIME DE GÉNOCIDE. ADOPTÉE PAR L'ASSEMBLÉE GÉNÉRALE  
DES NATIONS UNIES LE 9 DÉCEMBRE 1948<sup>1</sup>

---

ADHÉSION

*Instrument déposé le :*

31 octobre 1963

ALGÉRIE

Avec les réserves suivantes :

« La République Algérienne Démocratique et Populaire ne se considère pas comme liée par l'article IX de la Convention susvisée qui prévoit la compétence à la Cour internationale de Justice pour tous les différends relatifs de ladite Convention.

« La République Algérienne Démocratique et Populaire déclare qu'aucune disposition de l'article VI de ladite Convention ne sera interprétée comme visant à soustraire à la compétence de ses juridictions les affaires de génocide ou autres actes énumérés à l'article III qui auront été commis sur son territoire ou à conférer cette compétence à des juridictions étrangères.

« La compétence des juridictions internationales pourra être admise exceptionnellement dans les cas pour lesquels le Gouvernement Algérien aura donné expressément son accord.

« La République Algérienne Démocratique et Populaire déclare ne pas accepter les termes de l'article XII de la Convention susvisée et estime que toutes les clauses de ladite Convention devraient s'appliquer aux territoires non autonomes, y compris les territoires sous tutelle. »

---

<sup>1</sup> Nations Unies, *Recueil des Traités*, vol. 78, p. 277; vol. 91, p. 383; vol. 96, p. 327; vol. 100, p. 295; vol. 118, p. 306; vol. 120, p. 300; vol. 121, p. 330; vol. 123, p. 304; vol. 124, p. 318; vol. 127, p. 331; vol. 131, p. 337; vol. 134, p. 379; vol. 136, p. 389; vol. 161, p. 369; vol. 166, p. 369; vol. 182, p. 225; vol. 190, p. 381; vol. 196, p. 345; vol. 201, p. 368; vol. 202, p. 334; vol. 210, p. 332; vol. 211, p. 405; vol. 230, p. 435; vol. 243, p. 320; vol. 248, p. 365; vol. 254, p. 407; vol. 277, p. 347; vol. 286, p. 341; vol. 289, p. 316; vol. 317, p. 319; vol. 320, p. 338; vol. 340, p. 341; vol. 344, p. 313; vol. 346, p. 325; vol. 351, p. 393; vol. 367, p. 316, et vol. 429, p. 274.

No. 1257. INTERNATIONAL AGREEMENT FOR THE SUPPRESSION OF THE WHITE SLAVE TRAFFIC, SIGNED AT PARIS ON 18 MAY 1904, AS AMENDED BY THE PROTOCOL SIGNED AT LAKE SUCCESS, NEW YORK, ON 4 MAY 1949<sup>1</sup>

Nº 1257. ARRANGEMENT INTERNATIONAL EN VUE D'ASSURER UNE PROTECTION EFFICACE CONTRE LE TRAFIC CRIMINEL CONNU SOUS LE NOM DE « TRAITE DES BLANCHES », SIGNÉ À PARIS LE 18 MAI 1904 ET AMENDÉ PAR LE PROTOCOLE SIGNÉ À LAKE SUCCESS (NEW-YORK), LE 4 MAI 1949<sup>1</sup>

---

ACCESSION

*Instrument deposited on:*

31 October 1963

ALGERIA

(To take effect on 30 April 1964.)

---

ADHÉSION

*Instrument déposé le:*

31 octobre 1963

ALGÉRIE

(Pour prendre effet le 30 avril 1964.)

---

<sup>1</sup> United Nations, *Treaty Series*, Vol. 92, p. 19; Vol. 98, p. 292; Vol. 121, p. 330; Vol. 133, p. 364; Vol. 140, p. 448; Vol. 149, p. 411; Vol. 207, p. 352; Vol. 229, p. 293; Vol. 253, p. 351; Vol. 292, p. 361; Vol. 347, p. 377; Vol. 399, p. 265; Vol. 401, p. 252; Vol. 405, p. 302; Vol. 412, p. 302; Vol. 415, p. 427; Vol. 423, p. 304; Vol. 424, p. 345; Vol. 437, p. 346; Vol. 442, p. 313; Vol. 456, p. 492; Vol. 463, p. 340; Vol. 466, p. 381, and Vol. 479.

---

<sup>1</sup> Nations Unies, *Recueil des Traités*, vol. 92, p. 19; vol. 98, p. 292; vol. 121, p. 330; vol. 133, p. 364; vol. 140, p. 448; vol. 149, p. 411; vol. 207, p. 352; vol. 229, p. 293; vol. 253, p. 351; vol. 292, p. 361; vol. 347, p. 377; vol. 399, p. 265; vol. 401, p. 252; vol. 405, p. 302; vol. 412, p. 302; vol. 415, p. 427; vol. 423, p. 304; vol. 424, p. 345; vol. 437, p. 346; vol. 442, p. 313; vol. 456, p. 492; vol. 463, p. 341; vol. 466, p. 381, et vol. 479.

No. 1342. CONVENTION FOR THE SUPPRESSION OF THE TRAFFIC IN PERSONS AND OF THE EXPLOITATION OF THE PROSTITUTION OF OTHERS. OPENED FOR SIGNATURE AT LAKE SUCCESS, NEW YORK, ON 21 MARCH 1950<sup>1</sup>

N° 1342. CONVENTION POUR LA RÉPRESSION DE LA TRAITE DES ÊTRES HUMAINS ET DE L'EXPLOITATION DE LA PROSTITUTION D'AUTRUI. OUVERTE À LA SIGNATURE À LAKE SUCCESS (NEW-YORK), LE 21 MARS 1950<sup>1</sup>

#### ACCESSION

*Instrument deposited on:*

31 October 1963

ALGERIA

With the following reservation :

[TRANSLATION — TRADUCTION]

The Democratic and Popular Republic of Algeria does not consider itself bound by the provisions of article 22 of the Convention, which provides for the compulsory competence of the International Court of Justice and declares that the agreement of all the parties to the dispute shall be necessary in each individual case for any dispute to be referred to the International Court of Justice for decision.

#### ADHÉSION

*Instrument déposé le:*

31 octobre 1963

ALGÉRIE

Avec la réserve suivante :

« La République Algérienne Démocratique et Populaire ne se considère pas comme liée par les dispositions de l'article 22 de cette Convention qui prévoit la compétence obligatoire de la Cour internationale de Justice et déclare que l'accord de toutes les parties est nécessaire dans chaque cas particulier pour qu'un différend quelconque puisse être porté devant ladite Cour. »

<sup>1</sup> United Nations, *Treaty Series*, Vol. 96, p. 271; Vol. 105, p. 304; Vol. 119, p. 360; Vol. 131, p. 345; Vol. 134, p. 381; Vol. 136, p. 389; Vol. 137, p. 339; Vol. 152, p. 315; Vol. 172, p. 349; Vol. 196, p. 349; Vol. 201, p. 372; Vol. 216, p. 402; Vol. 229, p. 294; Vol. 256, p. 343; Vol. 281, p. 399; Vol. 288, p. 363; Vol. 293, p. 342; Vol. 299, p. 418; Vol. 308, p. 311; Vol. 312, p. 413; Vol. 314, p. 337; Vol. 330, p. 362; Vol. 380, p. 419; Vol. 381, p. 399; Vol. 422, p. 332; Vol. 426, p. 339; Vol. 431, p. 293, and Vol. 435, p. 320.

<sup>1</sup> Nations Unies, *Recueil des Traités*, vol. 96, p. 271; vol. 105, p. 304; vol. 119, p. 360; vol. 131, p. 345; vol. 134, p. 381; vol. 136, p. 389; vol. 137, p. 339; vol. 152, p. 315; vol. 172, p. 349; vol. 196, p. 349; vol. 201, p. 372; vol. 216, p. 403; vol. 229, p. 294; vol. 256, p. 343; vol. 281, p. 399; vol. 288, p. 363; vol. 293, p. 343; vol. 299, p. 419; vol. 308, p. 311; vol. 312, p. 413; vol. 314, p. 337; vol. 330, p. 362; vol. 380, p. 419; vol. 381, p. 399; vol. 422, p. 332; vol. 426, p. 339; vol. 431, p. 293, et vol. 435, p. 321.

No. 1358. INTERNATIONAL CONVENTION FOR THE SUPPRESSION OF THE WHITE SLAVE TRAFFIC, SIGNED AT PARIS ON 4 MAY 1910, AND AS AMENDED BY THE PROTOCOL SIGNED AT LAKE SUCCESS, NEW YORK, ON 4 MAY 1949<sup>1</sup>

N° 1358. CONVENTION INTERNATIONALE RELATIVE À LA RÉPRESSION DE LA TRAITE DES BLANCHES, SIGNÉE À PARIS LE 4 MAI 1910 ET AMENDÉE PAR LE PROTOCOLE SIGNÉ À LAKE SUCCESS (NEW-YORK), LE 4 MAI 1949<sup>1</sup>

---

ACCESSION

*Instrument deposited on:*

31 October 1963

ALGERIA

(To take effect on 30 April 1964.)

---

ADHÉSION

*Instrument déposé le:*

31 octobre 1963

ALGÉRIE

(Pour prendre effet le 30 avril 1964.)

---

<sup>1</sup> United Nations, *Treaty Series*, Vol. 98, p. 101; Vol. 121, p. 331; Vol. 133, p. 367; Vol. 140, p. 455; Vol. 149, p. 413; Vol. 207, p. 354; Vol. 299, p. 295; Vol. 253, p. 352; Vol. 292, p. 361; Vol. 347, p. 378; Vol. 401, p. 256; Vol. 405, p. 303; Vol. 412, p. 317; Vol. 415, p. 427; Vol. 423, p. 305; Vol. 424, p. 346; Vol. 437, p. 347; Vol. 442, p. 313; Vol. 456, p. 493; Vol. 463, p. 340; Vol. 466, p. 383, and Vol. 479.

---

<sup>1</sup> Nations Unies, *Recueil des Traités*, vol. 98, p. 101; vol. 121, p. 331; vol. 133, p. 367; vol. 140, p. 455; vol. 149, p. 413; vol. 207, p. 354; vol. 229, p. 295; vol. 253, p. 352; vol. 292, p. 361; vol. 347, p. 378; vol. 401, p. 256; vol. 405, p. 303; vol. 412, p. 317; vol. 415, p. 427; vol. 423, p. 305; vol. 424, p. 346; vol. 437, p. 347; vol. 442, p. 313; vol. 456, p. 493; vol. 463, p. 341; vol. 466, p. 383, et vol. 479.

No. 1909. BASIC AGREEMENT CONCERNING TECHNICAL ASSISTANCE BETWEEN THE UNITED NATIONS, THE INTERNATIONAL LABOUR ORGANISATION, THE FOOD AND AGRICULTURE ORGANIZATION OF THE UNITED NATIONS, THE UNITED NATIONS EDUCATIONAL, SCIENTIFIC AND CULTURAL ORGANIZATION, THE INTERNATIONAL CIVIL AVIATION ORGANIZATION AND THE WORLD HEALTH ORGANIZATION AND THE ROYAL GOVERNMENT OF EGYPT. SIGNED AT NEW YORK ON 15 OCTOBER 1952<sup>1</sup>

N° 1909. ACCORD DE BASE ENTRE L'ORGANISATION DES NATIONS UNIES, L'ORGANISATION INTERNATIONALE DU TRAVAIL, L'ORGANISATION DES NATIONS UNIES POUR L'ALIMENTATION ET L'AGRICULTURE, L'ORGANISATION DES NATIONS UNIES POUR L'ÉDUCATION, LA SCIENCE ET LA CULTURE, L'ORGANISATION DE L'AVIATION CIVILE INTERNATIONALE ET L'ORGANISATION MONDIALE DE LA SANTÉ, D'UNE PART, ET LE GOUVERNEMENT ROYAL D'ÉGYPTÉ, D'AUTRE PART, RELATIF À L'ASSISTANCE TECHNIQUE. SIGNÉ À NEW-YORK, LE 15 OCTOBRE 1952<sup>1</sup>

---

#### TERMINATION

The above-mentioned Agreement, as amended, was terminated on 10 September 1963, the date of entry into force of the Technical Assistance Agreement signed at Cairo on 10 September 1963, in accordance with article VI (2) of the latter Agreement (see No. 6965, p. 100 of this volume).

*Registered ex officio on 16 October 1963.*

---

#### EXPIRATION

L'Accord susmentionné, tel qu'il a été modifié, a pris fin le 10 septembre 1963, date de l'entrée en vigueur de l'Accord relatif à l'assistance technique signé au Caire le 10 septembre 1963, conformément au paragraphe 2 de l'article VI de ce dernier Accord (voir n° 6965, p. 101 de ce volume).

*Enregistrée d'office le 16 octobre 1963.*

---

<sup>1</sup> United Nations, *Treaty Series*, Vol. 141, p. 96.

---

<sup>1</sup> Nations Unies, *Recueil des Traités*, vol. 141, p. 97.

No. 2053. INTERNATIONAL CONVENTION FOR THE NORTHWEST ATLANTIC FISHERIES. DONE AT WASHINGTON, ON 8 FEBRUARY 1949<sup>1</sup>

DECLARATION OF UNDERSTANDING<sup>2</sup> REGARDING THE ABOVE-MENTIONED CONVENTION.  
SIGNED AT WASHINGTON, ON 24 APRIL 1961

*Official text: English.*

*Registered by the United States of America on 16 October 1963.*

1. The Governments parties to the International Convention for the Northwest Atlantic Fisheries signed at Washington under date of February 8, 1949,<sup>1</sup> which Convention is hereinafter referred to as the Convention, hereby declare their understanding that the words "fish", "fishes", "fishery", "fisheries", and "fishing" as they appear in the Convention include and apply to mollusks, as well as finny fish.

2. Governments parties to the Convention may become parties to the present Declaration by :

- (a) Signature without reservation as to acceptance;
- (b) Signature with reservation as to acceptance, followed by acceptance; or
- (c) Acceptance.

3. Acceptance shall be effected by written notification to the Government of the United States of America.

<sup>1</sup> United Nations, *Treaty Series*, Vol. 157, p. 157; Vol. 174, p. 338; Vol. 200, p. 317; Vol. 308, p. 312; Vol. 331, p. 388; Vol. 458, p. 296, and Vol. 478.

<sup>2</sup> In accordance with article 4, the Declaration came into force on 5 June 1963, the date upon which all the Governments parties to the Convention had become parties to the said Declaration, as indicated below :

<i>By signature without reservation as to acceptance</i>	<i>Date of signature</i>
Denmark . . . . .	2 May 1961
United Kingdom of Great Britain and Northern Ireland . . . . .	2 May 1961
France . . . . .	5 May 1961
Spain . . . . .	5 May 1961
Federal Republic of Germany . . . . .	8 May 1961
Iceland . . . . .	8 May 1961
Norway . . . . .	8 May 1961
Portugal . . . . .	8 May 1961
Union of Soviet Socialist Republics . . . . .	8 May 1961
<i>By signature with reservation as to acceptance, followed by acceptance:</i>	<i>Date of signature</i>
United States of America . . . . .	24 April 1961
	<i>Date of acceptance</i>
	9 February 1962
<i>By acceptance</i>	<i>Date of acceptance</i>
Italy . . . . .	14 September 1961
Canada . . . . .	15 September 1961
Poland . . . . .	5 June 1963



[TRADUCTION — TRANSLATION]

N° 2053. CONVENTION INTERNATIONALE POUR LES PÊCHERIES DE  
L'ATLANTIQUE NORD-OUEST. FAITE À WASHINGTON, LE 8 FÉVRIER  
1949<sup>1</sup>

DÉCLARATION D'INTERPRÉTATION<sup>2</sup> CONCERNANT LA CONVENTION SUSMENTIONNÉE. SIGNÉE  
À WASHINGTON, LE 24 AVRIL 1961

*Texte officiel anglais.*

*Enregistrée par les États-Unis d'Amérique le 16 octobre 1963.*

1. Les Gouvernements Parties à la Convention internationale pour les pêcheries de l'Atlantique nord-ouest signée à Washington le 8 février 1949<sup>1</sup>, ci-après dénommée « la Convention », déclarent par la présente qu'il est entendu que les termes « poisson », « pêche », et « pêche », tels qu'ils figurent dans la Convention, s'appliquent aux mollusques de même qu'aux poissons proprement dits.

2. Les Gouvernements Parties à la Convention peuvent devenir Parties à la présente Déclaration par :

- a) Signature sans réserve quant à l'acceptation;
- b) Signature sous réserve d'acceptation, suivie de l'acceptation; ou
- c) Acceptation.

3. L'acceptation s'effectuera par notification écrite adressée au Gouvernement des États-Unis d'Amérique.

<sup>1</sup> Nations Unies, *Recueil des Traités*, vol. 157, p. 157; vol. 174, p. 338; vol. 200, p. 319; vol. 308, p. 313; vol. 331, p. 389; vol. 458, p. 297, et vol. 478.

<sup>2</sup> Conformément à son article 4, la Déclaration est entrée en vigueur le 5 juin 1963, date à laquelle tous les Gouvernements parties à la Convention étaient devenus parties à ladite Déclaration, ainsi qu'il est indiqué ci-après :

<i>Par signature sans réserve quant à l'acceptation</i>	<i>Date de la signature</i>
Danemark . . . . .	2 mai 1961
Royaume-Uni de Grande-Bretagne et d'Irlande du Nord . . . . .	2 mai 1961
France . . . . .	5 mai 1961
Espagne . . . . .	5 mai 1961
République fédérale d'Allemagne . . . . .	8 mai 1961
Islande . . . . .	8 mai 1961
Norvège . . . . .	8 mai 1961
Portugal . . . . .	8 mai 1961
Union des Républiques socialistes soviétiques . . . . .	8 mai 1961

<i>Par signature, avec réserve quant à l'acceptation, suivie de l'acceptation</i>	<i>Date de la signature</i>	<i>Date d'acceptation</i>
États-Unis d'Amérique . . . . .	24 avril 1961	9 février 1962

<i>Par acceptation</i>	<i>Date d'acceptation</i>
Italie . . . . .	14 septembre 1961
Canada . . . . .	15 septembre 1961
Pologne . . . . .	5 juin 1963

4. This Declaration shall enter into force on the date upon which all the Governments parties to the Convention have become parties to this Declaration. Any Government becoming a party to the Convention after this Declaration enters into force shall accept this Declaration, such acceptance to be effective on the same date that such Government becomes a party to the Convention.

5. The Government of the United States of America shall inform all Governments signatory or adhering to the Convention of all signatures and acceptances of this Declaration and of the date upon which this Declaration enters into force.

6. The original of this Declaration shall be deposited with the Government of the United States of America, which Government shall communicate certified copies thereof to all the Governments signatory or adhering to the Convention.

7. This Declaration shall bear the date on which it is opened for signature and shall remain open for signature or acceptance for a period of fourteen days thereafter, following which period it shall remain open for acceptance.

IN WITNESS WHEREOF the undersigned, being duly authorized thereto by their respective Governments, have signed this Declaration.

DONE at Washington this twenty-fourth day of April 1961, in the English language.

For Canada :

For Denmark :

K. KNUTH-WINTERFELDT

5-2-1961

For France :

Hervé ALPHAND

5-5-1961

For the Federal Republic of Germany :

Franz KRAPP

May 8, 1961

For Iceland :

Thor THORS

May 8, 1961

For Italy :

For Norway :

Finn SKARTUM

May 8, 1961

4. La présente Déclaration entrera en vigueur à la date à laquelle y seront devenus Parties tous les Gouvernements Parties à la Convention. Tout Gouvernement qui deviendra Partie à la Convention après l'entrée en vigueur de la présente Déclaration devra accepter la Déclaration, ladite acceptation prenant effet à la date même à laquelle le Gouvernement en question deviendra Partie à la Convention.

5. Le Gouvernement des États-Unis d'Amérique informera tous les Gouvernements qui auront signé la Convention ou qui y auront adhéré de toutes les signatures et acceptations de la présente Déclaration et de la date d'entrée en vigueur de la Déclaration.

6. L'original de la présente Déclaration sera déposé auprès du Gouvernement des États-Unis d'Amérique qui en communiquera des copies certifiées conformes à tous les Gouvernements qui auront signé la Convention ou y auront adhéré.

7. La présente Déclaration portera la date à laquelle elle sera ouverte à la signature; elle restera ouverte à la signature ou à l'acceptation pendant quatorze jours, à compter de cette date, puis restera ouverte à l'acceptation.

EN FOI DE QUOI les soussignés, dûment autorisés à cet effet par leurs Gouvernements respectifs, ont signé la présente Déclaration.

FAIT à Washington, le 24 avril 1961, en langue anglaise.

Pour le Canada :

Pour le Danemark :

K. KNUTH-WINTERFELDT

5 février 1961

Pour la France :

Hervé ALPHAND

5 mai 1961

Pour la République fédérale d'Allemagne :

Franz KRAPP

5 mai 1961

Pour l'Islande :

Thor THORS

8 mai 1961

Pour l'Italie :

Pour la Norvège :

Finn SKARTUM

8 mai 1961

For Portugal :

L. ESTEVES FERNANDES

8/5/61

For Spain :

M. DE YTURRALDE

5 de mayo de 1961

For the Union of Soviet Socialist Republics :

M. MENSHIKOV

May 8th, 1961

For the United Kingdom of Great Britain and Northern Ireland :

Harold CACCIA

May 2, 1961

For the United States of America :

Dean RUSK

with reservation as to acceptance

April 24, 1961

---

Pour le Portugal :

L. ESTEVES FERNANDES

8 mai 1961

Pour l'Espagne :

M. DE YTURRALDE

5 mai 1961

Pour l'Union des Républiques socialistes soviétiques :

M. MENCHIKOV

8 mai 1961

Pour le Royaume-Uni de Grande-Bretagne et d'Irlande du Nord :

Harold CACCIA

2 mai 1961

Pour les États-Unis d'Amérique :

Dean RUSK

Sous réserve d'acceptation

24 avril 1961

No. 2937. UNIVERSAL COPYRIGHT CONVENTION. SIGNED AT GENEVA, ON 6 SEPTEMBER 1952<sup>1</sup>

N° 2937. CONVENTION UNIVERSELLE SUR LE DROIT D'AUTEUR. SIGNÉE À GENÈVE, LE 6 SEPTEMBRE 1952<sup>1</sup>

APPLICATION of the above-mentioned Convention to the Falkland Islands, Kenya, St. Helena and Seychelles

APPLICATION de la Convention susmentionnée aux îles Falkland, au Kenya, à Sainte-Hélène et aux Seychelles

*Notification received by the Director-General of the United Nations Educational, Scientific and Cultural Organization on:*

*Notification reçue par le Directeur général de l'Organisation des Nations Unies pour l'éducation, la science et la culture le:*

29 October 1963

29 octobre 1963

UNITED KINGDOM OF GREAT BRITAIN  
AND NORTHERN IRELAND

ROYAUME-UNI DE GRANDE-BRETAGNE  
ET D'IRLANDE DU NORD

(To take effect on 29 January 1964.)

(Pour prendre effet le 29 janvier 1964.)

*Certified statement was registered by the United Nations Educational, Scientific and Cultural Organization on 8 November 1963.*

*La déclaration certifiée a été enregistrée par l'Organisation des Nations Unies pour l'éducation, la science et la culture le 8 novembre 1963.*

<sup>1</sup> United Nations, *Treaty Series*, Vol. 216, p. 133; Vol. 221, p. 437; Vol. 226, p. 381; Vol. 228, p. 371; Vol. 251, p. 398; Vol. 253, p. 366; Vol. 260, p. 455; Vol. 261, p. 408; Vol. 264, p. 380; Vol. 265, p. 390; Vol. 268, p. 373; Vol. 272, p. 269; Vol. 280, p. 372; Vol. 282, p. 365; Vol. 338, p. 379; Vol. 344, p. 343; Vol. 361, p. 331; Vol. 388, p. 361; Vol. 394, p. 270; Vol. 397, p. 330; Vol. 414, p. 388; Vol. 417, p. 350; Vol. 420, p. 344; Vol. 429, p. 294; Vol. 435, p. 339; Vol. 443, p. 343; Vol. 453, p. 360; Vol. 463, p. 346; Vol. 466, p. 390, and Vol. 471.

<sup>1</sup> Nations Unies, *Recueil des Traités*, vol. 216, p. 133; vol. 221, p. 437; vol. 226, p. 381; vol. 228, p. 371; vol. 251, p. 398; vol. 253, p. 366; vol. 260, p. 455; vol. 261, p. 409; vol. 264, p. 381; vol. 265, p. 390; vol. 268, p. 373; vol. 272, p. 269; vol. 280, p. 372; vol. 282, p. 365; vol. 338, p. 379; vol. 344, p. 343; vol. 361, p. 331; vol. 388, p. 361; vol. 394, p. 271; vol. 397, p. 330; vol. 414, p. 388; vol. 417, p. 350; vol. 420, p. 344; vol. 429, p. 294; vol. 435, p. 339; vol. 443, p. 343; vol. 453, p. 361; vol. 463, p. 346; vol. 466, p. 390, et vol. 471.

No. 3010. INTERNATIONAL CONVENTION TO FACILITATE THE IMPORTATION OF COMMERCIAL SAMPLES AND ADVERTISING MATERIAL. DONE AT GENEVA, ON 7 NOVEMBER 1952<sup>1</sup>

N° 3010. CONVENTION INTERNATIONALE POUR FACILITER L'IMPORTATION DES ÉCHANTILLONS COMMERCIAUX ET DU MATÉRIEL PUBLICITAIRE. FAITE À GENÈVE, LE 7 NOVEMBRE 1952<sup>1</sup>

DECLARATION by JAMAICA

By a communication received on 11 November 1963, the Government of Jamaica notified the Secretary-General that it considers itself bound by the above-mentioned Convention, the application of which had been extended to its territory before the attainment of independence.

DÉCLARATION de la JAMAÏQUE

Par une communication reçue le 11 novembre 1963, le Gouvernement jamaïcain a notifié au Secrétaire général qu'il se considère comme lié par la Convention susmentionnée, dont l'application avait été étendue à son territoire avant son accession à l'indépendance.

<sup>1</sup> United Nations, *Treaty Series*, Vol. 221, p. 255; Vol. 223, p. 385; Vol. 226, p. 385; Vol. 236, p. 397; Vol. 243, p. 354; Vol. 250, p. 315; Vol. 256, p. 367; Vol. 260, p. 456; Vol. 265, p. 392; Vol. 268, p. 373; Vol. 276, p. 369; Vol. 277, p. 356; Vol. 286, p. 382; Vol. 287, p. 350; Vol. 292, p. 370; Vol. 309, p. 372; Vol. 327, p. 374; Vol. 335, p. 309; Vol. 349, p. 334; Vol. 351, p. 426; Vol. 399, p. 273; Vol. 423, p. 311; Vol. 426, p. 341; Vol. 429, p. 295; Vol. 452, p. 333; Vol. 463, p. 347, and Vol. 466, p. 391.

<sup>1</sup> Nations Unies, *Recueil des Traités*, vol. 221, p. 255; vol. 223, p. 385; vol. 226, p. 385; vol. 236, p. 397; vol. 243, p. 354; vol. 250, p. 315; vol. 256, p. 367; vol. 260, p. 456; vol. 265, p. 392; vol. 268, p. 373; vol. 276, p. 369; vol. 277, p. 356; vol. 286, p. 382; vol. 287, p. 350; vol. 292, p. 370; vol. 309, p. 372; vol. 327, p. 374; vol. 235, p. 309; vol. 349, p. 335; vol. 351, p. 427; vol. 399, p. 273; vol. 423, p. 311; vol. 426, p. 341; vol. 429, p. 295; vol. 452, p. 333; vol. 463, p. 347, et vol. 466, p. 391.

No. 3506. REVISED STANDARD AGREEMENT BETWEEN THE UNITED NATIONS, THE INTERNATIONAL LABOUR ORGANISATION, THE FOOD AND AGRICULTURE ORGANIZATION OF THE UNITED NATIONS, THE UNITED NATIONS EDUCATIONAL, SCIENTIFIC AND CULTURAL ORGANIZATION, THE INTERNATIONAL CIVIL AVIATION ORGANIZATION, THE WORLD HEALTH ORGANIZATION, THE INTERNATIONAL TELECOMMUNICATION UNION, THE WORLD METEOROLOGICAL ORGANIZATION AND THE GOVERNMENT OF INDIA CONCERNING TECHNICAL ASSISTANCE. SIGNED AT NEW DELHI, ON 31 AUGUST 1956<sup>1</sup>

---

EXCHANGE OF LETTERS CONSTITUTING AN AGREEMENT<sup>2</sup> AMENDING THE ABOVE-MENTIONED AGREEMENT. NEW YORK, 19 JUNE 1963, AND NEW DELHI, 3 JULY AND 3 OCTOBER 1963

*Official text: English.*

*Registered ex officio on 7 November 1963.*

I

2-1-03(A 2)

3 July 1963

Dear Mr. Krishnamurti,

I am writing with reference to the Standard Technical Assistance Agreement signed between the United Nations Technical Assistance Board and the Government of India on 31 August 1956.<sup>1</sup>

Since the signing of this agreement, certain provisions of the Standard Technical Assistance Agreement are no longer reflecting the changes made in some respects by organs of the United Nations to take into account the development of the Technical Assistance programme and although these changes have all been enforced for some time, the corresponding modifications need to be made to the Standard Agreement.

The amendments are needed in respect of :

- (a) the participation in the Expanded Programme of the International Atomic Energy Agency and the Universal Postal Union;
- (b) the new arrangements, adopted by TAC, for the assessment of Governments for local costs;
- (c) a position, in third party liability, close to that of the Special Fund basic agreement;
- (d) a wish by some Organizations that the provisions of the agreement should not apply to their regular technical assistance programmes under certain circumstances.

---

<sup>1</sup> United Nations, *Treaty Series*, Vol. 249, p. 158.

<sup>2</sup> Came into force on 3 October 1963 by the exchange of the said letters.



[TRADUCTION — TRANSLATION]

N° 3506. ACCORD TYPE REVISÉ ENTRE L'ORGANISATION DES NATIONS UNIES, L'ORGANISATION INTERNATIONALE DU TRAVAIL, L'ORGANISATION DES NATIONS UNIES POUR L'ALIMENTATION ET L'AGRICULTURE, L'ORGANISATION DES NATIONS UNIES POUR L'ÉDUCATION, LA SCIENCE ET LA CULTURE, L'ORGANISATION DE L'AVIATION CIVILE INTERNATIONALE, L'ORGANISATION MONDIALE DE LA SANTÉ, L'UNION INTERNATIONALE DES TÉLÉCOMMUNICATIONS ET L'ORGANISATION MÉTÉOROLOGIQUE MONDIALE D'UNE PART, ET LE GOUVERNEMENT DE L'INDE, D'AUTRE PART, RELATIF À L'ASSISTANCE TECHNIQUE. SIGNÉ À NEW DELHI, LE 31 AOÛT 1956<sup>1</sup>

ÉCHANGE DE LETTRES CONSTITUANT UN ACCORD<sup>2</sup> MODIFIANT L'ACCORD SUSMENTIONNÉ.  
NEW YORK, 19 JUIN 1963, ET NEW DELHI, 3 JUILLET ET 3 OCTOBRE 1963

*Texte officiel anglais.*

*Enregistré d'office le 7 novembre 1963.*

I

2-1-03 (A 2)

New Delhi, le 3 juillet 1963

Monsieur,

J'ai l'honneur de me référer à l'Accord type relatif à l'assistance technique conclu le 31 août 1956<sup>1</sup> entre le Bureau de l'assistance technique des Nations Unies et le Gouvernement indien.

Depuis cette date, les organismes des Nations Unies ont, pour tenir compte de l'évolution du programme d'assistance technique, apporté à leurs méthodes certains changements que les dispositions de l'Accord type ne reflètent pas. Ces changements sont tous appliqués depuis un certain temps, mais il reste à apporter à l'Accord type les modifications voulues.

Ces modifications concernent les points suivants :

- a) Participation de l'Agence internationale de l'énergie atomique et de l'Union postale universelle au Programme élargi;
- b) Nouvelles dispositions adoptées par le Comité de l'assistance technique pour fixer la contribution des gouvernements en ce qui concerne les dépenses locales;
- c) En matière de responsabilité à l'égard des tiers, nécessité de se rapprocher de la position définie dans l'Accord de base du Fonds spécial;
- d) Certaines organisations souhaitent que les dispositions de l'Accord ne s'appliquent pas à leurs programmes ordinaires d'assistance technique dans certaines circonstances.

<sup>1</sup> Nations Unies, *Recueil des Traités*, vol. 249, p. 159.

<sup>2</sup> Entré en vigueur le 3 octobre 1963 par l'échange desdites lettres.

You will find attached a draft of a letter from Mr. Owen, Executive Chairman, to the Government of India spelling out these amendments in detail. This draft is sent to you so that if you think it appropriate, the changes may be agreed upon by a simple exchange of letters between the two parties concerned. If, however, you would prefer either a formal amendment to the agreement itself, involving a more elaborate procedure, or even if you should feel that the Government would prefer to sign an altogether new agreement based on the current model text incorporating the changes mentioned above, it will be perfectly in order with us. Kindly let me know your views at your early convenience so that the necessary documents may be prepared as appropriate.

Yours sincerely

David BLICKENSTAFF  
Resident Representative

Mr. S. Krishnamurti  
Joint Secretary  
Ministry of Finance  
Department of Economic Affairs  
New Delhi

New York, 19 June 1963

Sir,

I am writing on behalf of the Technical Assistance Board in reference to the Basic Agreement concerning provision of technical assistance, which was entered into on 31 August 1956 between the United Nations, the International Labour Organization, the Food and Agriculture Organization, the United Nations Educational, Scientific and Cultural Organization, the International Civil Aviation Organization, the World Health Organization, the International Telecommunication Union, the World Meteorological Organization, and the Government of India.

I should like to propose that :

1. The names of the International Atomic Energy Agency and the Universal Postal Union be added to the list of the Participating Organizations covered by the said Agreement and that the Government, insofar as it is not already bound to do so, shall apply to the International Atomic Energy Agency, its property, funds and assets, and to its officials, including technical assistance experts, the provisions of the Agreement on Privileges and Immunities of the International Atomic Energy Agency.<sup>1</sup>

2. The existing para. 6 of Article I be deleted and the following paragraph substituted :

“ The Government shall be responsible for dealing with any claims which may be brought by third parties against the Organization(s) and their experts, agents or employees and shall hold harmless such Organization(s) and their experts, agents and employees in case of any claims or liabilities resulting from operations under this Agreement, except where it is agreed by the Government, the Executive Chairman

<sup>1</sup> See footnote 3, p. 120 of this volume.

Vous trouverez ci-joint un projet de lettre de M. Owen, président-directeur, au Gouvernement indien, qui précise ces modifications dans le détail. Si vous le jugez bon, ces modifications pourront être convenues au moyen d'un simple échange de lettres entre les deux Parties. Si toutefois vous préférez que l'Accord lui-même soit formellement modifié — ce qui nécessiterait une procédure plus complexe — ou même si vous estimez que le Gouvernement indien préférerait signer un accord entièrement nouveau établi sur la base du modèle actuel et contenant les modifications susmentionnées, nous n'y verrions aucun inconvénient. Je vous serais obligé de bien vouloir me faire connaître votre opinion aussitôt que possible, afin que les documents nécessaires puissent être établis.

Veuillez agréer, etc.

David BLICKENSTAFF  
Représentant résident

Monsieur S. Krishnamurti  
Secrétaire du Gouvernement  
Département des affaires économiques  
Ministère des finances  
New Delhi

New York, le 19 juin 1963

Monsieur le Ministre,

J'ai l'honneur de me référer, au nom du Bureau de l'assistance technique, à l'Accord type relatif à l'assistance technique, conclu le 31 août 1956 entre l'Organisation des Nations Unies, l'Organisation internationale du Travail, l'Organisation des Nations Unies pour l'alimentation et l'agriculture, l'Organisation des Nations Unies pour l'éducation, la science et la culture, l'Organisation de l'aviation civile internationale, l'Organisation mondiale de la santé, l'Union internationale des télécommunications et l'Organisation météorologique mondiale, d'une part, et le Gouvernement indien, d'autre part.

Je propose d'apporter à cet Accord les modifications suivantes :

1. Ajouter l'Agence internationale de l'énergie atomique et l'Union postale universelle à la liste des Organisations participantes visées dans l'Accord, et stipuler que le Gouvernement, s'il n'est pas déjà tenu de le faire, appliquera tant à l'Agence internationale de l'énergie atomique et à ses biens, fonds et avoirs, qu'à ses fonctionnaires, y compris les experts de l'assistance technique, les dispositions de l'Accord sur les privilèges et immunités de l'Agence internationale de l'énergie atomique<sup>1</sup>.

2. Remplacer le paragraphe 6 de l'article premier par le paragraphe suivant :

« Le Gouvernement devra répondre à toutes réclamations que des tiers pourraient formuler contre les Organisations et leurs experts, agents ou employés; il mettra hors de cause les Organisations et leurs experts, agents ou employés en cas de réclamation et les dégagera de toute responsabilité découlant d'opérations exécutées en vertu du présent Accord, sauf si le Gouvernement, le Président-Directeur du BAT

<sup>1</sup> Voir note 3, p. 121 de ce volume.

of the Technical Assistance Board and the Organization(s) concerned that such claims or liabilities arise from the gross negligence or wilful misconduct of such experts, agents or employees.”

3. The local cost provisions of the said Agreement be changed by deletion of subsections (a), (b), and (c) of paragraph 2 of Article IV and that the following paragraph be substituted :

“ 2. (a) The local allowances of experts shall be paid by the Organizations, but the Government shall contribute towards such local allowances an amount which shall be computed by the Executive Chairman of the Technical Assistance Board in accordance with the relevant resolutions and decisions of the Technical Assistance Committee and other governing bodies of the Expanded Programme.

“ (b) Before the beginning of each year or of a mutually agreed upon period of months, the Government shall pay an advance against its contribution in such amount as may be determined by the Executive Chairman of the Technical Assistance Board under the resolutions and decisions referred to in the preceding paragraph. At the end of each such year or period, the Government will pay or be credited with, as the case may be, the difference between the amount paid by it in advance and the full amount of its contribution payable in accordance with (a) above.

“ (c) The contributions of the Government towards such local allowances shall be paid to such account as may be designated for this purpose by the Secretary-General of the United Nations, in accordance with such procedures as may be mutually agreed upon.

4. The following paragraph be added to the existing paragraph 4 of Article VI :

“ The Provisions of this Agreement shall not apply to technical assistance rendered to the Government by the Organizations under their regular programmes of technical assistance where such regular programmes of technical assistance are governed by any agreement which the Government and those Organizations may conclude relating thereto. ”

I shall appreciate it if you will indicate whether your Government agrees to the foregoing proposals. If so, this letter and your reply will constitute an agreement modifying the Agreement of 31 August 1956 referred to above.

Accept, Sir, the assurance of my highest consideration.

David OWEN  
Executive Chairman

et les Organisations intéressées conviennent que ladite réclamation ou ladite responsabilité résultent d'une négligence grave ou d'une faute intentionnelle des intéressés. »

3. Modifier les dispositions de l'Accord relatives aux dépenses locales en remplaçant les alinéas *a*, *b* et *c* du paragraphe 2 de l'article IV par le paragraphe suivant :

« 2. *a*) Les indemnités locales des experts seront payées par les Organisations, mais le Gouvernement versera, au titre de ces indemnités, une contribution dont le montant sera fixé par le Président-Directeur du Bureau de l'assistance technique conformément aux résolutions et décisions pertinentes du Comité de l'assistance technique et des autres organes directeurs du Programme élargi.

« *b*) Avant le début de chaque année ou d'une période de plusieurs mois déterminée d'un commun accord, le Gouvernement versera, à valoir sur sa contribution, une avance dont le montant sera fixé par le Président-Directeur du BAT conformément aux résolutions et décisions visées au paragraphe précédent. À la fin de chaque année ou période, le Gouvernement paiera la différence entre le montant de l'avance qu'il aura versée et le montant total de la contribution qui lui incombe conformément à l'alinéa *a* ci-dessus, ou en sera crédité, selon le cas.

« *c*) Les contributions du Gouvernement au titre des indemnités locales des experts seront versées au compte qui sera désigné à cet effet par le Secrétaire général de l'Organisation des Nations Unies, selon les modalités qui seront fixées d'un commun accord. »

4. Ajouter l'alinéa suivant au paragraphe 4 de l'article VI :

« 4. Les dispositions du présent Accord ne s'appliqueront pas à l'assistance technique fournie au Gouvernement par les Organisations au titre de leurs programmes ordinaires d'assistance technique, dans les cas où lesdits programmes ordinaires d'assistance technique sont régis par un accord que le Gouvernement et lesdites Organisations auront conclu en la matière. »

Je vous serais obligé de me faire savoir si votre Gouvernement accepte les propositions ci-dessus. S'il en était ainsi, la présente lettre et votre réponse constitueraient un accord modifiant l'Accord susmentionné du 31 août 1956.

Veillez agréer, etc.

David OWEN  
Président-Directeur

## II

No.F.2/5/63-UN

GOVERNMENT OF INDIA  
MINISTRY OF FINANCE  
Dept. of Economic Affairs

New Delhi, the 3rd October, 1963

David Owen, Esq.,  
Executive Chairman,  
Technical Assistance Board  
United Nations  
New York

Dear Sir,

Thank you for your kind letter received with Mr. David Blickenstaff's letter of 3rd July, 1963 proposing certain amendments to the Standard Technical Assistance Agreement signed between the United Nations Technical Assistance Board and the Government of India on 31st August 1956.

2. The Government of India accept the amendments proposed by you and your letter and this reply will, as proposed by you, constitute an agreement modifying the Agreement of 31st August 1956.

3. Accept, Sir, the assurance of my highest consideration.

Yours faithfully,

(Signed) S. KRISHNAMURTI  
Joint Secretary  
to the Government of India

## II

N° F.2/5/63-UN

GOUVERNEMENT DE L'INDE  
MINISTÈRE DES FINANCES  
Département des affaires économiques

New Delhi, le 3 octobre 1963

Monsieur David Owen  
Président-Directeur du Bureau de l'assistance technique  
Nations Unies  
New York

Monsieur le Président-Directeur,

J'ai l'honneur d'accuser réception de votre lettre, jointe à celle de M. David Blickenstaff du 3 juillet 1963 proposant d'apporter certaines modifications à l'Accord type relatif à l'assistance technique conclu le 31 août 1956 entre le Bureau de l'assistance technique des Nations Unies et le Gouvernement indien.

2. Le Gouvernement indien accepte ces modifications et votre lettre ainsi que la présente réponse constitueront, comme vous le proposez, un accord modifiant l'Accord du 31 août 1956.

3. Veuillez agréer, etc.

(Signé) S. KRISHNAMURTI  
Secrétaire du Gouvernement indien

No. 3790. AGREEMENT BETWEEN THE UNITED NATIONS, THE INTERNATIONAL LABOUR ORGANISATION, THE FOOD AND AGRICULTURE ORGANIZATION OF THE UNITED NATIONS, THE UNITED NATIONS EDUCATIONAL, SCIENTIFIC AND CULTURAL ORGANIZATION, THE INTERNATIONAL CIVIL AVIATION ORGANIZATION, THE WORLD HEALTH ORGANIZATION, THE INTERNATIONAL TELECOMMUNICATION UNION, THE WORLD METEOROLOGICAL ORGANIZATION AND THE GOVERNMENT OF BOLIVIA CONCERNING TECHNICAL ASSISTANCE. SIGNED AT LA PAZ, ON 1 MARCH 1957<sup>1</sup>

Nº 3790. ACCORD ENTRE L'ORGANISATION DES NATIONS UNIES, L'ORGANISATION INTERNATIONALE DU TRAVAIL, L'ORGANISATION DES NATIONS UNIES POUR L'ALIMENTATION ET L'AGRICULTURE, L'ORGANISATION DES NATIONS UNIES POUR L'ÉDUCATION, LA SCIENCE ET LA CULTURE, L'ORGANISATION DE L'AVIATION CIVILE INTERNATIONALE, L'ORGANISATION MONDIALE DE LA SANTÉ, L'UNION INTERNATIONALE DES TÉLÉCOMMUNICATIONS ET L'ORGANISATION MÉTÉOROLOGIQUE MONDIALE, D'UNE PART, ET LE GOUVERNEMENT BOLIVIEN, D'AUTRE PART, RELATIF À L'ASSISTANCE TECHNIQUE. SIGNÉ À LA PAZ, LE 1<sup>er</sup> MARS 1957<sup>1</sup>

EXCHANGE OF LETTERS CONSTITUTING AN AGREEMENT<sup>2</sup> AMENDING THE ABOVE-MENTIONED AGREEMENT. LA PAZ, 24 SEPTEMBER 1963

ÉCHANGE DE LETTRES CONSTITUANT UN ACCORD<sup>2</sup> MODIFIANT L'ACCORD SUSMENTIONNÉ. LA PAZ, 24 SEPTEMBRE 1963

*Official text: Spanish.*

*Texte officiel espagnol.*

*Registered ex officio on 18 October 1963.*

*Enregistré d'office le 18 octobre 1963.*

I

[SPANISH TEXT — TEXTE ESPAGNOL]

La Paz, 24 de septiembre de 1963

Excelentísimo Señor,

En nombre de la Junta de Asistencia Técnica, tengo el honor de referirme al Acuerdo Básico relativo a la prestación de asistencia técnica, que fue concertado el 1º de marzo de 1957 entre las Naciones Unidas, la Organización Internacional del Trabajo, la Organización de las Naciones Unidas para la Agricultura y la Alimentación, la Organización de las Naciones Unidas para la Educación, la Ciencia y la Cultura, la Organización de

<sup>1</sup> United Nations, *Treaty Series*, Vol. 264, p. 94.

<sup>2</sup> Came into force on 24 September 1963 by the exchange of the said letters.

<sup>1</sup> Nations Unies, *Recueil des Traités*, vol. 264, p. 95.

<sup>2</sup> Entré en vigueur le 24 septembre 1963 par l'échange desdites lettres.



Aviación Civil Internacional, la Organización Mundial de la Salud, la Unión Internacional de Telecomunicaciones, la Organización Meteorológica Mundial, y el Gobierno de Bolivia,

Quisiera proponer lo siguiente :

1. Que a la lista de Organizaciones Participantes que abarca dicho Acuerdo se agreguen los nombres del Organismo Internacional de Energía Atómica y de la Unión Postal Universal y que, en cuanto no haya adquirido ya la obligación de hacerlo así, el Gobierno aplique al Organismo Internacional de Energía Atómica, a sus bienes, fondos y haberes, y a sus funcionarios, incluso los expertos de asistencia técnica, las disposiciones del Acuerdo sobre privilegios e inmunidades del OIEA.

2. Que se suprima el párrafo 6 del Artículo I y se lo reemplace por el párrafo siguiente :

« La asistencia técnica que se preste en virtud de los términos de este Acuerdo lo será en interés y beneficio exclusivos del pueblo y del Gobierno de Bolivia. El Gobierno tendrá a su cargo el trámite de todas las reclamaciones que se presenten por terceras partes contra la (s) Organización (es) y sus expertos, agentes o empleados, y mantendrá exentos de responsabilidad a tales Organizaciones y sus expertos, agentes y empleados en caso de que resulten cualesquiera reclamaciones o responsabilidades de las actividades realizadas en virtud de este Acuerdo, a menos que el Gobierno, el Presidente Ejecutivo de la Junta de Asistencia Técnica y la (s) Organización (es) interesada (s) convenga (n) en que tales reclamaciones o responsabilidades se deben a negligencia grave o falta voluntaria de dichos expertos, agentes o empleados. »

3. Que en las disposiciones relativas a los pagos por concepto de gastos locales, los incisos a), b) y c) del párrafo 2 del Artículo IV se reemplacen por el siguiente párrafo :

« 2. a) Las Organizaciones pagarán las dietas locales de los expertos, pero el Gobierno contribuirá al pago de dichas dietas locales con una cantidad que el Presidente Ejecutivo de la Junta de Asistencia Técnica computará de acuerdo con las resoluciones y decisiones pertinentes del Comité de Asistencia Técnica y demás órganos rectores del Programa Ampliado.

« b) Antes del comienzo de cada año o de un período de meses convenido en común, el Gobierno pagará un anticipo de su contribución por una suma que el Presidente Ejecutivo de la Junta de Asistencia Técnica fijará con arreglo a las resoluciones y decisiones mencionadas en el párrafo anterior. Al final de cada año o período el Gobierno pagará, o se acreditará al mismo, según proceda, la diferencia entre la suma pagada por él como anticipo y el monto total de su contribución pagadera en virtud del inciso a) de este párrafo.

« c) Las contribuciones del Gobierno por las dietas locales de los expertos se pagarán para ser ingresadas en la cuenta que el Secretario General de las Naciones Unidas designe para este fin, con arreglo al procedimiento que se convenga de común acuerdo. »

4. Que se agregue lo siguiente al párrafo 4 del Artículo VI :

« Las disposiciones de este Acuerdo no se aplicarán a la asistencia técnica concedida al Gobierno por las Organizaciones en virtud de sus programas ordinarios de asistencia técnica, en los casos en que esos programas ordinarios de asistencia

técnica se rijan por cualquier acuerdo que el Gobierno y dichas Organizaciones puedan concertar a ese efecto.»

Agradeceré a V.E. tenga a bien indicarme si su Gobierno está de acuerdo con las propuestas precedentes. En caso afirmativo, esta carta, así como la respuesta de V.E., constituirán un acuerdo en virtud del cual se modifica el Acuerdo del 1º de marzo de 1957 a que hago referencia en el primer párrafo de la presente.

Aprovecho esta ocasión para expresar a V.E., el testimonio de mi más distinguida consideración.

(Firmado) M. J. ANSTEE  
Representante Residente de la  
Junta de Asistencia Técnica y  
Directora de los Programas del  
Fondo Especial en Bolivia

Excelentísimo Señor José Fellman Velarde  
Ministro de Relaciones Exteriores y Culto  
Ministerio de Relaciones Exteriores y Culto  
Presente

[TRANSLATION]

La Paz, 24 September 1963

Sir,

I am writing on behalf of the Technical Assistance Board in reference to the Basic Agreement concerning provision of technical assistance, which was entered into on 1 March 1957<sup>1</sup> between the United Nations, the International Labour Organization, the Food and Agriculture Organization, the United Nations Educational, Scientific and Cultural Organization, the International Civil Aviation Organization, the World Health Organization, the International Telecommunication Union, the World Meteorological Organization and the Government of Bolivia.

I should like to propose that :

1. The names of the International Atomic Energy Agency and the Universal

<sup>1</sup> United Nations, *Treaty Series*, Vol. 264, p. 94.

[TRADUCTION]

La Paz, le 24 septembre 1963

Monsieur le Ministre,

J'ai l'honneur de me référer, au nom du Bureau de l'assistance technique, à l'Accord de base relatif à l'assistance technique conclu le 1<sup>er</sup> mars 1957<sup>1</sup> entre l'Organisation des Nations Unies, l'Organisation internationale du Travail, l'Organisation des Nations Unies pour l'alimentation et l'agriculture, l'Organisation des Nations Unies pour l'éducation, la science et la culture, l'Organisation de l'aviation civile internationale, l'Organisation mondiale de la santé, l'Union internationale des télécommunications et l'Organisation météorologique mondiale, d'une part, et le Gouvernement bolivien, d'autre part.

Je propose d'apporter à cet Accord les modifications suivantes :

1. Ajouter l'Agence internationale de l'énergie atomique et l'Union postale uni-

<sup>1</sup> Nations Unies, *Recueil des Traités*, vol. 264, p. 95.

Postal Union be added to the list of the Participating Organizations covered by the said Agreement and that the Government, in so far as it is not already bound to do so, shall apply to the International Atomic Energy Agency, its property, funds and assets, and to its officials, including technical assistance experts, the provisions of the Agreement on Privileges and Immunities of the International Atomic Energy Agency.<sup>1</sup>

2. The existing paragraph 6 of article I be deleted and the following paragraph substituted :

“ The technical assistance provided under the terms of this Agreement shall be for the sole interest and benefit of the people and Government of Bolivia. The Government shall be responsible for dealing with any claims which may be brought by third parties against the Organization(s) and their experts, agents or employees and shall hold harmless such Organization(s) and their experts, agents and employees in case of any claims or liabilities resulting from operations under this Agreement, except where it is agreed by the Government, the Executive Chairman of the Technical Assistance Board and the Organization(s) concerned that such claims or liabilities arise from the gross negligence or wilful misconduct of such experts, agents or employees. ”

3. The local cost provisions of the said Agreement be changed by deletion of subsections (a), (b) and (c) of paragraph 2 of article IV and that the following paragraph be substituted :

“ 2. (a) The local allowances of experts shall be paid by the Organizations, but the Government shall contribute towards such local allowances an amount which shall be computed by the Executive Chairman of the Technical

verselle à la liste des Organisations participantes visées dans l'Accord, et stipuler que le Gouvernement, s'il n'est pas déjà tenu de le faire, appliquera tant à l'Agence internationale de l'énergie atomique et à ses biens, fonds et avoirs, qu'à ses fonctionnaires, y compris les experts de l'assistance technique, les dispositions de l'Accord sur les privilèges et immunités de l'Agence internationale de l'énergie atomique<sup>1</sup>.

2. Remplacer le paragraphe 6 de l'article premier par le paragraphe suivant :

« L'assistance technique fournie en application des dispositions du présent Accord le sera exclusivement dans l'intérêt et au profit du peuple et du Gouvernement boliviens. Le Gouvernement devra répondre à toutes réclamations que des tiers pourraient formuler contre les organisations et leurs experts, agents ou employés; il mettra hors de cause les organisations et leurs experts, agents ou employés en cas de réclamation et les dégagera de toute responsabilité découlant d'opérations exécutées en vertu du présent Accord, sauf si le Gouvernement, le Président-Directeur du BAT et les Organisations intéressées conviennent que ladite réclamation ou ladite responsabilité résultent d'une négligence grave ou d'une faute intentionnelle des intéressés. »

3. Modifier les dispositions de l'Accord relatives aux dépenses locales en remplaçant les alinéas a, b et c du paragraphe 2 de l'article IV par le paragraphe suivant :

« 2. a) Les indemnités locales des experts seront payées par les Organisations, mais le Gouvernement versera, au titre de ces indemnités, une contribution dont le montant sera fixé par le Président-Directeur du Bureau de l'assistance

<sup>1</sup> See footnote 3, p. 120 of this volume.

<sup>1</sup> Voir note 3, p. 121 de ce volume.

Assistance Board in accordance with the relevant resolutions and decisions of the Technical Assistance Committee and other governing bodies of the Expanded Programme.

“(b) Before the beginning of each year or a mutually agreed upon period of months, the Government shall pay an advance against its contribution in such amount as may be determined by the Executive Chairman of the Technical Assistance Board under the resolutions and decisions referred to in the previous paragraph. At the end of each such year or period, the Government will pay or be credited with, as the case may be, the difference between the amount paid by it in advance and the full amount of its contribution payable in accordance with (a) above.

“(c) The contributions of the Government towards such local allowances shall be paid to such account as may be designated for this purpose by the Secretary-General of the United Nations, in accordance with such procedures as may be mutually agreed upon.”

4. The following be added to paragraph 4 of article VI :

“The provisions of this Agreement shall not apply to technical assistance rendered to the Government by the Organizations under their regular programmes of technical assistance where such regular programmes of technical assistance are governed by any agreement which the Government and those Organizations may conclude relating thereto.”

I shall appreciate it if you will indicate whether your Government agrees to the foregoing proposals. If so, this letter and your reply will constitute an agreement modifying the Agreement of 1 March 1957 referred to above.

technique conformément aux résolutions et décisions pertinentes du Comité de l'assistance technique et des autres organes directeurs du Programme élargi.

« b) Avant le début de chaque année ou d'une période de plusieurs mois déterminée d'un commun accord, le Gouvernement versera, à valoir sur sa contribution, une avance dont le montant sera fixé par le Président-Directeur du BAT conformément aux résolutions et décisions visées au paragraphe précédent. À la fin de chaque année ou période, le Gouvernement paiera la différence entre le montant de l'avance qu'il aura versée et le montant total de la contribution qui lui incombe conformément à l'alinéa a ci-dessus, ou en sera crédité, selon le cas.

« c) Les contributions du Gouvernement au titre des indemnités locales des experts seront versées au compte qui sera désigné à cet effet par le Secrétaire général de l'Organisation des Nations Unies, selon les modalités qui seront fixées d'un commun accord. »

4. Ajouter la phrase suivante au paragraphe 4 de l'article VI :

« Les dispositions du présent Accord ne s'appliqueront pas à l'assistance technique fournie au Gouvernement par les organisations au titre de leurs programmes ordinaires d'assistance technique, dans les cas où lesdits programmes ordinaires d'assistance technique sont régis par un accord que le Gouvernement et lesdites organisations auront conclu en la matière. »

Je vous serais obligé de me faire savoir si votre Gouvernement accepte les propositions ci-dessus. S'il en était ainsi, la présente lettre et votre réponse constitueraient un accord modifiant l'Accord du 1<sup>er</sup> mars 1957 mentionné au premier alinéa de la présente lettre.

Accept, Sir, the assurance of my highest consideration.

(Signed) M. J. ANSTEE  
Resident Representative of the Technical Assistance Board and Director of Special Fund Programmes in Bolivia

His Excellency Mr. José Fellman Velarde  
Minister for Foreign Affairs  
and Worship  
Ministry of Foreign Affairs  
and Worship  
La Paz

Veuillez agréer, etc.

(Signé) M. J. ANSTEE  
Représentant résident du Bureau de l'assistance technique et Directeur des programmes du Fonds spécial en Bolivie

Son Excellence M. José Fellman Velarde  
Ministre des relations extérieures  
et du culte  
Ministère des relations extérieures  
et du culte  
La Paz

## II

[SPANISH TEXT — TEXTE ESPAGNOL]

REPÚBLICA DE BOLIVIA  
MINISTERIO DE RELACIONES EXTERIORES Y CULTO

No. DGOI

La Paz, 24 de septiembre de 1963

Señorita Representante Residente :

Tengo el honor de referirme al Acuerdo Básico relativo a la prestación de asistencia técnica, que fué concertado el 1º de marzo de 1957 entre las Naciones Unidas, la Organización Internacional del Trabajo, la Organización de las Naciones Unidas para la Agricultura y la Alimentación, la Organización de las Naciones Unidas para la Educación, la Ciencia y la Cultura, la Organización de Aviación Civil Internacional, la Organización Mundial de la Salud, la Unión Internacional de Telecomunicaciones, la Organización Meteorológica Mundial, y el Gobierno de Bolivia.

En nombre del Gobierno de Bolivia, quisiera proponer lo siguiente :

[See letter I — Voir lettre I]

En caso de que la Junta de Asistencia Técnica de Naciones Unidas esté de acuerdo con las propuestas precedentes, esta Nota y la Reversal de Vuestra Excelencia, constituirán un acuerdo en virtud del cual se modifica el Acuerdo del 1º de marzo de 1957 a que hago referencia en el primer párrafo de la presente.

Aprovecho esta ocasión para expresar a Vuestra Excelencia el testimonio de mi más distinguida consideración.

(Firmado) José FELLMAN VELARDE  
Ministro de Relaciones Exteriores y Culto  
Ministerio de Relaciones Exteriores y Culto  
República de Bolivia

A la señorita Margaret Joan Anstee  
Representante Residente de la Junta  
de Asistencia Técnica de las Naciones Unidas  
y Directora de los Programas del Fondo Especial en Bolivia

## [TRANSLATION]

REPUBLIC OF BOLIVIA  
MINISTRY OF FOREIGN AFFAIRS  
AND WORSHIP

No. DGOI

La Paz, 24 September 1963

Madam,

I have the honour to refer to the Basic Agreement concerning provision of technical assistance, which was entered into on 1 March 1957, between the United Nations, the International Labour Organisation, the Food and Agriculture Organization, the United Nations Educational, Scientific and Cultural Organization, the International Civil Aviation Organization, the World Health Organization, the International Telecommunication Union, the World Meteorological Organization and the Government of Bolivia.

On behalf of the Government of Bolivia I should like to propose the following :

[See letter I]

If the Technical Assistance Board of the United Nations is in agreement with the above proposals, this letter and your reply

No. 3790

## [TRADUCTION]

RÉPUBLIQUE DE BOLIVIE  
MINISTÈRE DES RELATIONS EXTÉRIEURES  
ET DU CULTE

N° DGOI

La Paz, le 24 septembre 1963

Madame,

J'ai l'honneur de me référer à l'Accord de base relatif à l'assistance technique conclu le 1<sup>er</sup> mars 1957 entre l'Organisation des Nations Unies, l'Organisation internationale du Travail, l'Organisation des Nations Unies pour l'alimentation et l'agriculture, l'Organisation des Nations Unies pour l'éducation, la science et la culture, l'Organisation de l'aviation civile internationale, l'Organisation mondiale de la santé, l'Union internationale des télécommunications et l'Organisation météorologique mondiale, d'une part, et le Gouvernement bolivien, d'autre part.

Au nom du Gouvernement bolivien, je propose d'apporter à cet Accord les modifications suivantes :

[Voir lettre I]

Si les propositions ci-dessus rencontrent l'agrément du Bureau de l'assistance technique des Nations Unies, je propose que la

shall constitute an agreement modifying the Agreement of 1 March 1957 referred to in the first paragraph of this letter.

Accept, Madam, the assurance of my highest consideration.

(Signed) José FELLMAN VELARDE  
Minister for Foreign Affairs  
and Worship  
Ministry of Foreign Affairs  
and Worship  
Republic of Bolivia

Miss Margaret Joan Anstee  
Resident Representative of the  
Technical Assistance Board and  
Director of Special Fund Programmes  
in Bolivia

présente note et votre réponse constituent un accord modifiant l'Accord du 1<sup>er</sup> mars 1957 mentionné au premier alinéa de la présente lettre.

Je vous prie d'agréer, etc.

(Signé) José FELLMAN VELARDE  
Ministre des relations extérieures  
et du culte  
Ministère des relations extérieures  
et du culte  
République de Bolivie

Mademoiselle Margaret Joan Anstee  
Représentant résident du Bureau de  
l'assistance technique des Nations Unies  
et Directeur des programmes du Fonds  
spécial en Bolivie

No. 3791. ARTICLES OF AGREEMENT OF THE INTERNATIONAL FINANCE CORPORATION, OPENED FOR SIGNATURE AT WASHINGTON, ON 25 MAY 1955<sup>1</sup>

SIGNATURES and ACCEPTANCES

*The Articles of Agreement were signed and instruments of acceptance were deposited with the International Bank for Reconstruction and Development on behalf of the following States on the dates indicated:*

	<i>Date of signature</i>	<i>Date of deposit of instrument of acceptance</i>
KUWAIT . . . . .	13 September 1962	13 September 1962
SAUDI ARABIA . . . . .	13 September 1962	18 September 1962
IVORY COAST . . . . .	11 March 1963	11 March 1963
UGANDA . . . . .	27 September 1963	27 September 1963
MADAGASCAR . . . . .	27 September 1963	27 September 1963

*Certified statement was registered by the International Bank for Reconstruction and Development on 6 November 1963.*

<sup>1</sup> United Nations, *Treaty Series*, Vol. 264, p. 117; Vol. 304, p. 387; Vol. 314, p. 357; Vol. 344, p. 348; Vol. 354, p. 410; Vol. 377, p. 432, and Vol. 439, p. 316.



N° 3791. STATUTS DE LA SOCIÉTÉ FINANCIÈRE INTERNATIONALE.  
OUVERTS À LA SIGNATURE À WASHINGTON, LE 25 MAI 1955<sup>1</sup>

SIGNATURES et ACCEPTATIONS

*Les Statuts ont été signés et les instruments d'acceptation déposés auprès de la Banque internationale pour la reconstruction et le développement au nom des États suivants, aux dates indiquées :*

	<i>Date de la signature</i>	<i>Date du dépôt de l'instrument d'acceptation</i>
KOWEÏT . . . . .	13 septembre 1962	13 septembre 1962
ARABIE SAOUDITE . . . .	13 septembre 1962	18 septembre 1962
CÔTE-D'IVOIRE . . . . .	11 mars 1963	11 mars 1963
UGANDA . . . . .	27 septembre 1963	27 septembre 1963
MADAGASCAR . . . . .	27 septembre 1963	27 septembre 1963

*La déclaration certifiée a été enregistrée par la Banque internationale pour la reconstruction et le développement le 6 novembre 1963.*

<sup>1</sup> Nations Unies, *Recueil des Traités*, vol. 264, p. 117; vol. 304, p. 387; vol. 314, p. 357; vol. 344, p. 348; vol. 354, p. 410; vol. 377, p. 433, et vol. 439, p. 317.

No. 3822. SUPPLEMENTARY CONVENTION ON THE ABOLITION OF SLAVERY, THE SLAVE TRADE, AND INSTITUTIONS AND PRACTICES SIMILAR TO SLAVERY. DONE AT THE EUROPEAN OFFICE OF THE UNITED NATIONS AT GENEVA, ON 7 SEPTEMBER 1956<sup>1</sup>

N° 3822. CONVENTION SUPPLÉMENTAIRE RELATIVE À L'ABOLITION DE L'ESCLAVAGE, DE LA TRAITE DES ESCLAVES ET DES INSTITUTIONS ET PRATIQUES ANALOGUES À L'ESCLAVAGE. FAITE À L'OFFICE EUROPÉEN DES NATIONS UNIES, À GENÈVE, LE 7 SEPTEMBRE 1956<sup>1</sup>

ACCESSION

*Instrument deposited on:*

31 October 1963

ALGERIA

ADHÉSION

*Instrument déposé le:*

31 octobre 1963

ALGÉRIE

<sup>1</sup> United Nations, *Treaty Series*, Vol. 266, p. 3; Vol. 269, p. 382; Vol. 276, p. 370; Vol. 277, p. 361; Vol. 278, p. 313; Vol. 280, p. 389; Vol. 281, p. 410; Vol. 282, p. 368; Vol. 285, p. 381; Vol. 286, p. 383; Vol. 287, p. 352; Vol. 290, p. 344; Vol. 293, p. 358; Vol. 301, p. 452; Vol. 302, p. 374; Vol. 304, p. 388; Vol. 309, p. 373; Vol. 314, p. 358; Vol. 316, p. 386; Vol. 320, p. 347; Vol. 327, p. 379; Vol. 328, p. 337; Vol. 336, p. 373; Vol. 338, p. 397; Vol. 344, p. 349; Vol. 347, p. 392; Vol. 354, p. 410; Vol. 357, p. 390; Vol. 362, p. 337; Vol. 399, p. 281; Vol. 407, p. 262; Vol. 423, p. 316; Vol. 426, p. 343; Vol. 429, p. 298; Vol. 443, p. 344; Vol. 445, p. 347; Vol. 448, p. 334; Vol. 450, p. 438; Vol. 451, p. 338; Vol. 463, p. 348; Vol. 471, Vol. 474, Vol. 478 and Vol. 479.

<sup>1</sup> Nations Unies, *Recueil des Traités*, vol. 266, p. 3; vol. 269, p. 382; vol. 276, p. 371; vol. 277, p. 361; vol. 278, p. 313; vol. 280, p. 389; vol. 281, p. 411; vol. 282, p. 368; vol. 285, p. 381; vol. 286, p. 383; vol. 287, p. 352; vol. 290, p. 344; vol. 293, p. 358; vol. 301, p. 452; vol. 302, p. 374; vol. 304, p. 388; vol. 309, p. 373; vol. 314, p. 358; vol. 316, p. 386; vol. 320, p. 347; vol. 327, p. 379; vol. 328, p. 337; vol. 336, p. 373; vol. 338, p. 397; vol. 344, p. 349; vol. 347, p. 392; vol. 354, p. 410; vol. 357, p. 390; vol. 362, p. 337; vol. 399, p. 281; vol. 407, p. 262; vol. 423, p. 316; vol. 426, p. 343; vol. 429, p. 298; vol. 443, p. 344; vol. 445, p. 347; vol. 448, p. 335; vol. 450, p. 439; vol. 451, p. 338; vol. 463, p. 349; vol. 471, vol. 474, vol. 478 et vol. 479.

No. 3965. REVISED AGREEMENT BETWEEN THE UNITED NATIONS, THE INTERNATIONAL LABOUR ORGANISATION, THE FOOD AND AGRICULTURE ORGANIZATION OF THE UNITED NATIONS, THE UNITED NATIONS EDUCATIONAL, SCIENTIFIC AND CULTURAL ORGANIZATION, THE INTERNATIONAL CIVIL AVIATION ORGANIZATION AND THE WORLD HEALTH ORGANIZATION AND THE GOVERNMENT OF THE REPUBLIC OF PANAMA CONCERNING TECHNICAL ASSISTANCE. SIGNED AT PANAMA, ON 27 APRIL 1957<sup>1</sup>

Nº 3965. ACCORD REVISÉ ENTRE L'ORGANISATION DES NATIONS UNIES, L'ORGANISATION INTERNATIONALE DU TRAVAIL, L'ORGANISATION DES NATIONS UNIES POUR L'ALIMENTATION ET L'AGRICULTURE, L'ORGANISATION DES NATIONS UNIES POUR L'ÉDUCATION, LA SCIENCE ET LA CULTURE, L'ORGANISATION DE L'AVIATION CIVILE INTERNATIONALE ET L'ORGANISATION MONDIALE DE LA SANTÉ, D'UNE PART, ET LE GOUVERNEMENT DE LA RÉPUBLIQUE DE PANAMA, D'AUTRE PART, RELATIF À L'ASSISTANCE TECHNIQUE. SIGNÉ À PANAMA, LE 27 AVRIL 1957<sup>1</sup>

EXCHANGE OF LETTERS CONSTITUTING AN AGREEMENT<sup>2</sup> AMENDING THE ABOVE-MENTIONED AGREEMENT. NEW YORK, 31 JULY 1963, AND PANAMA, 18 OCTOBER 1963

ÉCHANGE DE LETTRES CONSTITUANT UN ACCORD<sup>2</sup> MODIFIANT L'ACCORD SUSMENTIONNÉ. NEW YORK, 31 JUILLET 1963, ET PANAMA, 18 OCTOBRE 1963

*Official text: Spanish.*

*Texte officiel espagnol.*

*Registered ex officio on 1 November 1963.*

*Enregistré d'office le 1<sup>er</sup> novembre 1963.*

I

[SPANISH TEXT — TEXTE ESPAGNOL]

New York, 31 de julio de 1963

Excelentísimo Señor :

En nombre de la Junta de Asistencia Técnica, tengo el honor de referirme al Acuerdo Básico relativo a la prestación de asistencia técnica, que fué concertado el 27 de abril de 1957 y que fué enmendado posteriormente en julio de 1957, entre las Naciones Unidas, la Organización Internacional del Trabajo, la Organización de las Naciones Unidas para la Agricultura y la Alimentación, la Organización de las Naciones Unidas para la Educación, la Ciencia y la Cultura, la Organización de Aviación Civil Internacional, la Organización Mundial de la Salud, la Unión Internacional de Telecomunicaciones, la Organización Mundial de Meteorología y el Gobierno de Panamá.

<sup>1</sup> United Nations, *Treaty Series*, Vol. 274, p. 172.

<sup>2</sup> Came into force on 18 October 1963 by the exchange of the said letters.

<sup>1</sup> Nations Unies, *Recueil des Traités*, vol. 274, p. 173.

<sup>2</sup> Entré en vigueur le 18 octobre 1963 par l'échange desdites lettres.

Quisiera proponer lo siguiente :

1. Que a la lista de Organizaciones Participantes que abarca dicho Acuerdo se agreguen los nombres del Organismo Internacional de Energía Atómica y la Unión Postal Universal y que, en cuanto no haya adquirido ya la obligación de hacerlo así, el Gobierno aplique al Organismo Internacional de Energía Atómica, a sus bienes, fondos y haberes, y a sus funcionarios, incluso los expertos de asistencia técnica, las disposiciones del Acuerdo sobre privilegios e inmunidades del Organismo Internacional de Energía Atómica.

2. Que se suprima el párrafo 6 del Artículo I y se lo reemplace por el párrafo siguiente :

« El Gobierno tendrá a su cargo el trámite de todas las reclamaciones que se presenten por terceras partes contra la(s) Organización(es) y sus expertos, agentes o empleados, y mantendrá exentos de responsabilidad a tales Organizaciones y sus expertos, agentes y empleados en caso de que resulten cualesquiera reclamaciones o responsabilidades de las actividades realizadas en virtud de este acuerdo, a menos que el Gobierno, el Presidente Ejecutivo de la Junta de Asistencia Técnica y la(s) Organización(es) interesada(s) convenga(n) en que tales reclamaciones o responsabilidades se deben a negligencia grave o falta voluntaria de dichos expertos, agentes o empleados. »

3. Que en las disposiciones relativas a los pagos por concepto de gastos locales, los incisos *a*, *b* y *c* del párrafo 2 del Artículo IV se reemplacen por el siguiente párrafo :

« 2. *a*) Las Organizaciones pagarán las dietas locales de los expertos, pero el Gobierno contribuirá al pago de dichas dietas locales con una cantidad que el Presidente Ejecutivo de la Junta de Asistencia Técnica computará de acuerdo con las resoluciones y decisiones pertinentes del Comité de Asistencia Técnica y demás órganos rectores del Programa Ampliado.

« *b*) Antes del comienzo de cada año o de un período de meses convenido en común, el Gobierno pagará un anticipo de su contribución por una suma que el Presidente Ejecutivo de la Junta de Asistencia Técnica fijará con arreglo a las resoluciones y decisiones mencionadas en el párrafo anterior. Al final de cada año o período el Gobierno pagará, o se acreditará al mismo, según proceda, la diferencia entre la suma pagada por él como anticipo y el monto total de su contribución pagadera en virtud del inciso *a* de este párrafo.

« *c*) Las contribuciones del Gobierno por las dietas locales de los expertos se pagarán para ser ingresadas en la cuenta que el Secretario General de las Naciones Unidas designe para este fin, con arreglo al procedimiento que se convenga de común acuerdo. »

4. Que se agregue lo siguiente al párrafo 4 del Artículo VI :

« Las disposiciones de este Acuerdo no se aplicarán a la asistencia técnica concedida al Gobierno por las Organizaciones en virtud de sus programas ordinarios de asistencia técnica, en los casos en que esos programas ordinarios de asistencia técnica se rijan por cualquier acuerdo que el Gobierno y dichas Organizaciones puedan concertar a ese efecto. »

Le agradeceré que me indique si su Gobierno está de acuerdo con las propuestas precedentes. En caso afirmativo, la presente carta, así como la respuesta de Vd. consti-

tuirán un acuerdo en virtud del cual se modifica el Acuerdo de 27 de Abril de 1957 a que he hecho referencia anteriormente.

Sírvase aceptar el testimonio de mi consideración más distinguida.

David OWEN  
Presidente Ejecutivo

Excelentísimo Señor Galileo Solís  
Ministro de Relaciones Exteriores  
Ministerio de Relaciones Exteriores  
Panamá  
República de Panamá

[TRANSLATION]

New York, 31 July 1963

Sir,

I am writing on behalf of the Technical Assistance Board in reference to the Basic Agreement concerning provision of technical assistance, which was entered into on 27 April 1957<sup>1</sup> and which was subsequently amended in July 1957,<sup>1</sup> between the United Nations, the International Labour Organization, the Food and Agriculture Organization, the United Nations Educational, Scientific and Cultural Organization, the International Civil Aviation Organization, the World Health Organization, the International Telecommunication Union, the World Meteorological Organization and the Government of Panama.

I should like to propose that :

1. The names of the International Atomic Energy Agency and the Universal Postal Union be added to the list of the Participating Organizations covered by the said Agreement and that the Government, in so far as it is not already bound to do so, shall apply to the International

<sup>1</sup> United Nations, *Treaty Series*, vol. 274, p. 172.

[TRADUCTION]

New York, le 31 juillet 1963

Monsieur le Ministre,

J'ai l'honneur de me référer, au nom du Bureau de l'assistance technique, à l'Accord de base relatif à l'assistance technique conclu le 27 avril 1957<sup>1</sup>, puis modifié en juillet 1957<sup>1</sup>, entre l'Organisation des Nations Unies, l'Organisation internationale du Travail, l'Organisation des Nations Unies pour l'alimentation et l'agriculture, l'Organisation des Nations Unies pour l'éducation, la science et la culture, l'Organisation de l'aviation civile internationale, l'Organisation mondiale de la santé, l'Union internationale des télécommunications et l'Organisation météorologique mondiale, d'une part, et le Gouvernement de la République du Panama, d'autre part.

Je propose d'apporter à cet Accord les modifications suivantes :

1. Ajouter l'Agence internationale de l'énergie atomique et l'Union postale universelle à la liste des Organisations participantes visées dans l'Accord, et stipuler que le Gouvernement, s'il n'est pas déjà tenu de le faire, appliquera tant à l'Agence internationale de l'énergie atomique et à ses biens,

<sup>1</sup> Nations Unies, *Recueil des Traités*, vol. 274, p. 173.

Atomic Energy Agency, its property, funds and assets, and to its officials, including technical assistance experts, the provisions of the Agreement on Privileges and Immunities of the International Atomic Energy Agency.<sup>1</sup>

2. The existing para. 6 of Article I be deleted and the following paragraph substituted :

“ The Government shall be responsible for dealing with any claims which may be brought by third parties against the Organization(s) and their experts, agents or employees and shall hold harmless such Organization(s) and their experts, agents and employees in case of any claims or liabilities resulting from operations under this Agreement, except where it is agreed by the Government, the Executive Chairman of the Technical Assistance Board and the Organization(s) concerned that such claims or liabilities arise from the gross negligence or wilful misconduct of such experts, agents or employees. ”

3. The local cost provisions of the said Agreement be changed by deletion of subsections (a), (b) and (c) of para. 2 of Article IV and that the following paragraph be substituted :

“ 2. (a) The local allowances of experts shall be paid by the Organizations, but the Government shall contribute towards such local allowances an amount which shall be computed by the Executive Chairman of the Technical Assistance Board in accordance with the relevant resolutions and decisions of the Technical Assistance Committee and other governing bodies of the Expanded Programme.

“ (b) Before the beginning of each year or of a mutually agreed upon period of months, the Government shall pay an

fonds et avoirs, qu'à ses fonctionnaires, y compris les experts de l'assistance technique, les dispositions de l'Accord sur les privilèges et immunités de l'Agence internationale de l'énergie atomique<sup>1</sup>.

2. Remplacer le paragraphe 6 de l'article premier par le paragraphe suivant :

« Le Gouvernement devra répondre à toutes réclamations que des tiers pourraient formuler contre les Organisations et leurs experts, agents ou employés; il mettra hors de cause les Organisations et leurs experts, agents ou employés en cas de réclamation et les dégagera de toute responsabilité découlant d'opérations exécutées en vertu du présent Accord, sauf si le Gouvernement, le Président-Directeur du BAT et les Organisations intéressées conviennent que ladite réclamation ou ladite responsabilité résultent d'une négligence grave ou d'une faute intentionnelle des intéressés. »

3. Modifier les dispositions de l'Accord relatives aux dépenses locales en remplaçant les alinéas a, b et c du paragraphe 2 de l'article IV par le paragraphe suivant :

« 2. a) Les indemnités locales des experts seront payées par les Organisations, mais le Gouvernement versera, au titre de ces indemnités, une contribution dont le montant sera fixé par le Président-Directeur du Bureau de l'assistance technique conformément aux résolutions et décisions pertinentes du Comité de l'assistance technique et des autres organes directeurs du Programme élargi.

« b) Avant le début de chaque année ou d'une période de plusieurs mois déterminée d'un commun accord, le

<sup>1</sup> See footnote 3, p. 120 of this volume.

<sup>1</sup> Voir note 3, p. 121 de ce volume.

advance against its contribution in such amount as may be determined by the Executive Chairman of the Technical Assistance Board under the resolutions and decisions referred to in the preceding paragraph. At the end of each such year or period, the Government will pay or be credited with, as the case may be, the difference between the amount paid by it in advance and the full amount of its contribution payable in accordance with (a) above.

“(c) The contributions of the Government towards such local allowances shall be paid to such account as may be designated for this purpose by the Secretary-General of the United Nations, in accordance with such procedures as may be mutually agreed upon.”

4. The following be added to para. 4 of article VI :

“The provisions of this Agreement shall not apply to technical assistance rendered to the Government by the Organizations under their regular programmes of technical assistance where such regular programmes of technical assistance are governed by any agreement which the Government and those Organizations may conclude relating thereto.”

I shall appreciate it if you will indicate whether your Government agrees to the foregoing proposals. If so, this letter and your reply will constitute an agreement modifying the Agreement of 27 April 1957 referred to above.

Accept, Sir, the assurance of my highest consideration.

David OWEN  
Executive Chairman

His Excellency Mr. Galileo Solís  
Minister for Foreign Affairs  
Ministry of Foreign Affairs  
Panama  
Republic of Panama

Gouvernement versera, à valoir sur sa contribution, une avance dont le montant sera fixé par le Président-Directeur du BAT conformément aux résolutions et décisions visées au paragraphe précédent. À la fin de chaque année ou période, le Gouvernement paiera la différence entre le montant de l'avance qu'il aura versée et le montant total de la contribution qui lui incombe conformément à l'alinéa a ci-dessus, ou en sera crédité, selon le cas.

« c) Les contributions du Gouvernement au titre des indemnités locales des experts seront versées au compte qui sera désigné à cet effet par le Secrétaire général de l'Organisation des Nations Unies, selon les modalités qui seront fixées d'un commun accord. »

4. Ajouter la phrase suivante au paragraphe 4 de l'article VI :

« Les dispositions du présent Accord ne s'appliqueront pas à l'assistance technique fournie au Gouvernement par les Organisations au titre de leurs programmes ordinaires d'assistance technique, dans les cas où lesdits programmes ordinaires d'assistance technique sont régis par un accord que le Gouvernement et lesdites Organisations auront conclu en la matière. »

Je vous serais obligé de me faire savoir si votre Gouvernement accepte les propositions ci-dessus. S'il en était ainsi, la présente lettre et votre réponse constitueraient un accord modifiant l'Accord susmentionné du 27 avril 1957.

Veillez agréer, etc.

David OWEN  
Président-Directeur

Son Excellence Monsieur Galileo Solís  
Ministre des relations extérieures  
Ministère des relations extérieures  
Panama  
République du Panama

## II

[SPANISH TEXT — TEXTE ESPAGNOL]

REPÚBLICA DE PANAMÁ  
MINISTERIO DE RELACIONES EXTERIORES

No. DOI-2944

Panamá, 18 de octubre de 1963

Señor Representante Interino :

1. Tengo el agrado de avisar recibo de su atenta comunicación 3-1-3 de 17 del presente mes, por la cual me informa que ha recibido una nota de la Junta de Asistencia Técnica de las Naciones Unidas, por la cual se desea saber si el Gobierno Nacional está de acuerdo con las Enmiendas 3 y 4 de la nota del Señor David Owen, Prsidente Ejecutivo de la JAT, propuestas en su nota de 31 de julio de 1963.

2. Al respecto me permito informarle, que consultada la opinión de las autoridades correspondientes, se recibió la comunicación de fecha 2 de septiembre del presentc año, del señor Jorge E. Riba, Sub-Director General de Planificación y Administración de la Presidencia de la República, en la que manifestaba que dicha Oficina no tenía objeción alguna que hacer a las Enmiendas que la Junta de Asistencia Técnica deseaba introducir al Acuerdo Básico de 27 de abril de 1957, entre la República de Panamá y los Organismos Especializados.

3. Esta Cancillería cuando se dirigió al Doctor Owen, mencionó los puntos 1 y 2 en el primer párrafo de su nota, manifestando luego que el Gobierno Nacional no tenía objeción alguna que hacer a las Enmiendas 1, 2, 3 y 4 mencionadas por el Doctor Owen en su nota.

4. Al agradecerle su comunicación y rogarle tenga a bien comunicar a la Junta de Asistencia Técnica, que el Gobierno Nacional no tiene objeción alguna que hacer a las 4 Enmiendas propuestas por la JAT al Acuerdo de 1957, y que si no se mencionó fue por un error involuntario, lo cual queda aclarado en esta nota, aprovecho la ocasión para suscribirme con toda consideración.

(Firmado) Mary O'DONNELL DE ROSAS  
Directora Interina del Departamento  
de Organismos, Conferencias  
y Tratados Internacionales

Al Señor Yecid Aliaga  
Representante Interino de la Junta de Asistencia Técnica  
de la ONU en Panamá  
Apartado Postal 6314  
Ciudad



[TRANSLATION]

REPUBLIC OF PANAMA  
MINISTRY OF EXTERNAL RELATIONS

No. DOI-2944

Panama, 18 October 1963

Sir,

1. I have pleasure in acknowledging receipt of your letter 3-1-3 of 17 October in which you inform me that you have received a note from the Technical Assistance Board of the United Nations asking whether the Government of Panama agrees to amendments 3 and 4 proposed by Mr. David Owen, Executive Chairman of the Technical Assistance Board, in his note of 31 July 1963.

2. In this connexion, I beg to inform you that, after the views of the competent authorities were obtained, we received a communication on 2 September 1963 from Mr. Jorge E. Riba, Deputy Director-General of the Office of Planning and Administration of the Presidency of the Republic, stating that his Office had no objection to the amendments which the Technical Assistance Board wished to introduce in the Basic Agreement of 27 April 1957 between the Republic of Panama and the specialized agencies.

3. When this Office wrote to Mr. Owen it mentioned points 1 and 2 in the first paragraph of its letter and then stated that the Government of Panama had no objection to amendments 1, 2, 3 and 4 proposed by Mr. Owen in his note.

4. I thank you for your letter and request you to inform the Technical Assistance Board that the Government of Panama has no objection to the four amendments proposed by the Technical Assistance Board to the Agreement of 1957 and that, if this fact was not mentioned,

[TRADUCTION]

RÉPUBLIQUE DU PANAMA  
MINISTÈRE DES RELATIONS EXTÉRIEURES

N° DOI-2944

Panama, le 18 octobre 1963

Monsieur le Représentant par intérim,

1. J'ai l'honneur d'accuser réception de votre communication 3-1-3 du 17 octobre, m'informant que vous avez reçu du Bureau de l'assistance technique des Nations Unies une note dans laquelle il demande si mon Gouvernement accepte les modifications 3 et 4 proposées dans la note de M. David Owen, Président-Directeur du BAT, en date du 31 juillet 1963.

2. Après avoir consulté les services compétents, le Ministère des relations extérieures a reçu de M. Jorge E. Riba, Sous-Directeur général du Plan et de l'Administration à la Présidence de la République, une note du 2 septembre 1963 indiquant que son service n'avait aucune objection aux modifications que le Bureau de l'assistance technique désirait apporter à l'Accord de base du 27 avril 1957 entre la République du Panama et les institutions spécialisées.

3. Le Ministère des relations extérieures, en s'adressant à M. Owen, avait mentionné les points 1 et 2 au paragraphe 1 de sa note, ajoutant que le Gouvernement panamien n'avait aucune objection touchant les modifications 1, 2, 3 et 4 mentionnées par M. Owen dans sa note.

4. Je vous prie de bien vouloir indiquer au Bureau de l'assistance technique que mon Gouvernement n'a aucune objection touchant les quatre modifications proposées par le BAT à l'Accord de 1957 et que, si cela n'avait pas été précisé, c'est en

it was an involuntary omission which is rectified in this note.

Accept, Sir, the assurance of my highest consideration.

(Signed) Mary O'DONNELL DE ROSAS  
Acting Director of the Department  
of International Organizations,  
Conferences and Treaties

Mr. Yecid Aliaga  
Acting Representative of the  
United Nations Technical Assistance  
Board in Panama  
P.O. Box 6314  
Panama

raison d'une erreur involontaire qui est réparée dans la présente note.

Veillez agréer, etc.

(Signé) Mary O'DONNELL DE ROSAS  
Directeur par intérim du Service  
des organismes, conférences  
et traités internationaux

Monsieur Yecid Aliaga  
Représentant par intérim  
du Bureau de l'assistance technique  
des Nations Unies au Panama  
Boîte postale 6314  
Panama

No. 3992. CONVENTION CONCERNING CUSTOMS FACILITIES FOR TOURING. DONE AT NEW YORK, ON 4 JUNE 1954;<sup>1</sup> and

ADDITIONAL PROTOCOL TO THE ABOVE-MENTIONED CONVENTION, RELATING TO THE IMPORTATION OF TOURIST PUBLICITY DOCUMENTS AND MATERIAL. DONE AT NEW YORK, ON 4 JUNE 1954<sup>1</sup>

#### DECLARATION by JAMAICA

By a communication received on 11 November 1963, the Government of Jamaica notified the Secretary-General that it considers itself bound by the above-mentioned Convention and Protocol, the application of which had been extended to its territory before the attainment of independence.

N° 3992. CONVENTION SUR LES FACILITÉS DOUANIÈRES EN FAVEUR DU TOURISME. FAITE À NEW-YORK, LE 4 JUIN 1954<sup>1</sup>; et

PROTOCOLE ADDITIONNEL À LA CONVENTION SUSMENTIONNÉE, RELATIF À L'IMPORTATION DE DOCUMENTS ET DE MATÉRIEL DE PROPAGANDE TOURISTIQUE. FAIT À NEW-YORK, LE 4 JUIN 1954<sup>1</sup>

#### DÉCLARATION de la JAMAÏQUE

Par une communication reçue le 11 novembre 1963, le Gouvernement jamaïquain a notifié au Secrétaire général qu'il se considère comme lié par la Convention et le Protocole susmentionnés, dont l'application avait été étendue à son territoire avant son accession à l'indépendance.

<sup>1</sup> United Nations, *Treaty Series*, Vol. 276, p. 191; Vol. 277, p. 380; Vol. 283, p. 350; Vol. 285, p. 382; Vol. 286, p. 395; Vol. 287, p. 353; Vol. 299, p. 430; Vol. 300, p. 390; Vol. 302, p. 375; Vol. 303, p. 376; Vol. 304, p. 389; Vol. 309, p. 374; Vol. 310, p. 398; Vol. 312, p. 428; Vol. 314, p. 359; Vol. 320, p. 349; Vol. 325, p. 347; Vol. 327, p. 380; Vol. 334, p. 326; Vol. 345, p. 367; Vol. 348, p. 358; Vol. 349, p. 344; Vol. 367, p. 334; Vol. 374, p. 383; Vol. 375, p. 370; Vol. 380, p. 462; Vol. 384, p. 376; Vol. 396, p. 342; Vol. 399, p. 283; Vol. 407, p. 264; Vol. 410, p. 320; Vol. 422, p. 339; Vol. 423, p. 317; Vol. 431, p. 311; Vol. 435, p. 362; Vol. 437, p. 359; vol. 442, p. 331; Vol. 466, p. 400, and Vol. 475.

<sup>1</sup> Nations Unies, *Recueil des Traités*, vol. 276, p. 191; vol. 277, p. 380; vol. 283, p. 350; vol. 285, p. 382; vol. 286, p. 395; vol. 287, p. 353; vol. 299, p. 430; vol. 300, p. 391; vol. 302, p. 375; vol. 303, p. 376; vol. 304, p. 389; vol. 309, p. 374; vol. 310, p. 398; vol. 312, p. 428; vol. 314, p. 359; vol. 320, p. 349; vol. 325, p. 347; vol. 327, p. 380; vol. 334, p. 326; vol. 345, p. 367; vol. 348, p. 358; vol. 349, p. 344; vol. 367, p. 334; vol. 374, p. 383; vol. 375, p. 370; vol. 380, p. 462; vol. 384, p. 376; vol. 396, p. 342; vol. 399, p. 283; vol. 407, p. 264; vol. 410, p. 320; vol. 422, p. 339; vol. 423, p. 317; vol. 431, p. 311; vol. 435, p. 362; vol. 437, p. 359; vol. 442, p. 331; vol. 466, p. 400, et vol. 475.

No. 4101. CUSTOMS CONVENTION ON THE TEMPORARY IMPORTATION OF PRIVATE ROAD VEHICLES. DONE AT NEW YORK, ON 4 JUNE 1954<sup>1</sup>

N° 4101. CONVENTION DOUANIÈRE RELATIVE À L'IMPORTATION TEMPORAIRE DES VÉHICULES ROUTIERS PRIVÉS. FAITE À NEW-YORK, LE 4 JUIN 1954<sup>1</sup>

11 November 1963

DECLARATION by JAMAICA (as under No. 3010; see p. 341 of this volume).

11 novembre 1963

DÉCLARATION de la JAMAÏQUE (voir sous le n° 3010, p. 341 de ce volume).

<sup>1</sup> United Nations, *Treaty Series*, Vol. 282, p. 249; Vol. 283, p. 360; Vol. 285, p. 383; Vol. 286, p. 397; Vol. 287, p. 354; Vol. 299, p. 435; Vol. 300, p. 398; Vol. 302, p. 376; Vol. 304, p. 394; Vol. 309, p. 375; Vol. 312, p. 429; Vol. 314, p. 361; Vol. 320, p. 349; Vol. 327, p. 382; Vol. 334, p. 327; Vol. 345, p. 370; Vol. 348, p. 360; Vol. 349, p. 345; Vol. 367, p. 346; Vol. 374, p. 384; Vol. 375, p. 371; Vol. 320, p. 463; Vol. 384, p. 382; Vol. 396, p. 346; Vol. 399, p. 284; Vol. 407, p. 265; Vol. 410, p. 328; Vol. 422, p. 340; Vol. 423, p. 318; Vol. 431, p. 312; Vol. 435, p. 363; Vol. 437, p. 361; Vol. 442, p. 332; Vol. 445, p. 356; Vol. 466, p. 401, and Vol. 475.

<sup>1</sup> Nations Unies, *Recueil des Traités*, vol. 282, p. 249; vol. 283, p. 360; vol. 285, p. 383; vol. 286, p. 397; vol. 287, p. 354; vol. 299, p. 435; vol. 300, p. 398; vol. 302, p. 376; vol. 304, p. 394; vol. 309, p. 375; vol. 312, p. 429; vol. 314, p. 361; vol. 320, p. 349; vol. 327, p. 382; vol. 334, p. 327; vol. 345, p. 370; vol. 348, p. 360; vol. 349, p. 345; vol. 367, p. 346; vol. 374, p. 384; vol. 375, p. 371; vol. 380, p. 463; vol. 384, p. 382; vol. 396, p. 347; vol. 399, p. 284; vol. 407, p. 265; vol. 410, p. 328; vol. 422, p. 340; vol. 423, p. 318; vol. 431, p. 312; vol. 435, p. 363; vol. 437, p. 361; vol. 442, p. 332; vol. 445, p. 356; vol. 466, p. 401, et vol. 475.

No. 4214. CONVENTION ON THE INTERGOVERNMENTAL MARITIME CONSULTATIVE ORGANIZATION. DONE AT GENEVA, ON 6 MARCH 1948<sup>1</sup>

N<sup>o</sup> 4214. CONVENTION RELATIVE À LA CRÉATION D'UNE ORGANISATION MARITIME CONSULTATIVE INTERGOUVERNEMENTALE. FAITE À GENÈVE, LE 6 MARS 1948<sup>1</sup>

---

ACCEPTANCE

*Instrument deposited on:*

31 October 1963

ALGERIA

---

ACCEPTATION

*Instrument déposé le:*

31 octobre 1963

ALGÉRIE

---

<sup>1</sup> United Nations, *Treaty Series*, Vol. 289, p. 3; Vol. 304, p. 394; Vol. 315, p. 246; Vol. 317, p. 359; Vol. 318, p. 427; Vol. 320, p. 350; Vol. 327, p. 383; Vol. 328, p. 339; Vol. 337, p. 433; Vol. 348, p. 370; Vol. 349, p. 346; Vol. 351, p. 446; Vol. 354, p. 425; Vol. 363, p. 407; Vol. 379, p. 437; Vol. 383, p. 316; Vol. 386, p. 410; Vol. 390, p. 365; Vol. 395, p. 272; Vol. 410, p. 329; Vol. 420, p. 350; Vol. 424, p. 360; Vol. 425, p. 354; Vol. 434, p. 336; Vol. 452, p. 340; Vol. 455, p. 443; Vol. 466, p. 402, and Vol. 479.

---

<sup>1</sup> Nations Unies, *Recueil des Traités*, vol. 289, p. 3; vol. 304, p. 394; vol. 315, p. 246; vol. 317, p. 359; vol. 318, p. 427; vol. 320, p. 350; vol. 327, p. 383; vol. 328, p. 339; vol. 337, p. 433; vol. 348, p. 370; vol. 349, p. 346; vol. 351, p. 447; vol. 354, p. 425; vol. 363, p. 407; vol. 379, p. 437; vol. 383, p. 317; vol. 386, p. 410; vol. 390, p. 365; vol. 395, p. 272; vol. 410, p. 329; vol. 420, p. 350; vol. 424, p. 360; vol. 425, p. 354; vol. 434, p. 337; vol. 452, p. 341; vol. 455, p. 443; vol. 466, p. 402, et vol. 479.

No. 4630. CUSTOMS CONVENTION ON THE TEMPORARY IMPORTATION FOR PRIVATE USE OF AIRCRAFT AND PLEASURE BOATS. DONE AT GENEVA, ON 18 MAY 1956<sup>1</sup>

---

ACCESSION

*Instrument deposited on:*

31 October 1963

ALGERIA

(To take effect on 29 January 1964.)

With the following reservation :

[TRANSLATION — TRADUCTION]

« The Democratic and Popular Republic of Algeria does not consider itself bound by the provisions of article 38 of the said Convention relating to compulsory arbitration. »

11 November 1963

DECLARATION by JAMAICA (as under No. 3010; see p. 341 of this volume).

---

<sup>1</sup> United Nations, *Treaty Series*, Vol. 319, p. 21; Vol. 320, p. 352; Vol. 328, p. 341; Vol. 341, p. 420; Vol. 344, p. 358; Vol. 346, p. 356; Vol. 347, p. 393; Vol. 348, p. 371; Vol. 358, p. 364; Vol. 366, p. 416; Vol. 371, p. 329; Vol. 384, p. 382; Vol. 388, p. 378; Vol. 395, p. 273; Vol. 411, p. 320; Vol. 415, p. 431; Vol. 423, p. 320; Vol. 424, p. 362, and Vol. 453, p. 388.

N° 4630. CONVENTION DOUANIÈRE RELATIVE À L'IMPORTATION TEMPORAIRE POUR USAGE PRIVÉ DES EMBARCATIONS DE PLAISANCE ET DES AÉRONEFS. FAITE À GENÈVE, LE 18 MAI 1956<sup>1</sup>

---

#### ADHÉSION

*Instrument déposé le :*

31 octobre 1963

ALGÉRIE

(Pour prendre effet le 29 janvier 1964.)

Avec la réserve suivante :

« La République Algérienne Démocratique et Populaire ne se considère pas comme liée par les dispositions de l'article 38 de ladite Convention relatives à l'arbitrage obligatoire. »

11 novembre 1963

DÉCLARATION de la JAMAÏQUE (voir sous le n° 3010, p. 341 de ce volume).

---

<sup>1</sup> Nations Unies, *Recueil des Traités*, vol. 319, p. 21; vol. 320, p. 352; vol. 328, p. 341; vol. 341, p. 420; vol. 344, p. 358; vol. 346, p. 356; vol. 347, p. 393; vol. 348, p. 371; vol. 358, p. 364; vol. 366, p. 416; vol. 371, p. 329; vol. 384, p. 382; vol. 388, p. 379; vol. 395, p. 273; vol. 411, p. 320; vol. 415, p. 431; vol. 423, p. 320; vol. 424, p. 362, et vol. 453, p. 388.

No. 4721. CUSTOMS CONVENTION ON THE TEMPORARY IMPORTATION OF COMMERCIAL ROAD VEHICLES. DONE AT GENEVA, ON 18 MAY 1956<sup>1</sup>

---

ACCESSION

*Instrument deposited on:*

31 October 1963

ALGERIA

(To take effect on 29 January 1964.)

With the following reservation :

[TRANSLATION — TRADUCTION]

« The Democratic and Popular Republic of Algeria does not consider itself bound by the provisions of article 38 of the said Convention relating to the compulsory arbitration of the International Court of Justice. »

---

<sup>1</sup> United Nations, *Treaty Series*, Vol. 327, p. 123; Vol. 328, p. 344; Vol. 338, p. 403; Vol. 342, p. 362; Vol. 344, p. 358; Vol. 357, p. 394; Vol. 366, p. 419; Vol. 371, p. 334; Vol. 374, p. 385; Vol. 375, p. 372; Vol. 397, p. 336; Vol. 406, p. 331; Vol. 411, p. 320; Vol. 415, p. 433; Vol. 423, p. 323; Vol. 424, p. 363; Vol. 434, p. 340, and Vol. 453, p. 389.



N° 4721. CONVENTION DOUANIÈRE RELATIVE À L'IMPORTATION TEMPORAIRE DES VÉHICULES ROUTIERS COMMERCIAUX. FAITE À GENÈVE, LE 18 MAI 1956<sup>1</sup>

---

ADHÉSION

*Instrument déposé le :*

31 octobre 1963

ALGÉRIE

(Pour prendre effet le 29 janvier 1964.)

Avec la réserve suivante :

« La République Algérienne Démocratique et Populaire ne se considère pas comme liée par les dispositions de l'article 38 de ladite Convention relatives à l'arbitrage obligatoire de la Cour internationale de Justice. »

---

<sup>1</sup> Nations Unies, *Recueil des Traités*, vol. 327, p. 123; vol. 328, p. 344; vol. 338, p. 403; vol. 342, p. 362; vol. 344, p. 358; vol. 357, p. 394; vol. 366, p. 419; vol. 371, p. 335; vol. 374, p. 385; vol. 375, p. 372; vol. 397, p. 336; vol. 406, p. 331; vol. 411, p. 320; vol. 415, p. 433; vol. 423, p. 323; vol. 424, p. 363; vol. 434, p. 341, et vol. 453, p. 389.

No. 4789. AGREEMENT CONCERNING THE ADOPTION OF UNIFORM CONDITIONS OF APPROVAL AND RECIPROCAL RECOGNITION OF APPROVAL FOR MOTOR VEHICLE EQUIPMENT AND PARTS. DONE AT GENEVA, ON 20 MARCH 1958<sup>1</sup>

REGULATION No. 3<sup>2</sup> ANNEXED TO THE ABOVE-MENTIONED AGREEMENT

*Official texts: English and French.*

*Registered ex officio on 1 November 1963.*

REGULATION No. 3: UNIFORM PROVISIONS FOR THE APPROVAL OF REFLEX REFLECTING DEVICES\* FOR MOTOR VEHICLES\*\*

1. *Application*

These provisions apply to reflex reflecting devices the fitting of which on motor vehicles and their trailers is prescribed or permitted by domestic regulations.

2. *Definitions*

- 2.1 The definitions of the technical terms used in this Regulation are given in annex I.<sup>3</sup>
- 2.2 A type of reflex reflecting device is defined by the models and descriptive literature submitted with the application for approval. Reflex reflecting devices can be considered as belonging to a type if they have one or more reflex reflecting optical units which are identical with those of the standard model of that type, and if their other parts differ from those of the standard model only in ways not affecting the properties to which these regulations apply.
- 2.3 Reflex reflecting devices are divided into three classes according to their photometric characteristics: Class I, Class II and Class III.\*\*\*

3. *Approval*

- 3.1 Each Contracting Party to the Agreement applying this Regulation may grant approval in accordance therewith only to devices manufactured in its territory, or to devices manufactured in the territory of a country not applying the Regulation and not yet approved by another Contracting Party applying this Regulation.

\* "Reflex reflecting devices" may also be called "reflex reflectors" in accordance with the terminology of the Convention on Road Traffic of 19 September 1949. [See United Nations, *Treaty Series*, Vol. 125, p. 3.]

\*\* The vehicles referred to are those in categories A, B, C, D and E as defined in annexes 9 and 10 to the 1949 Convention on Road Traffic.

\*\*\* See paragraph 4.2 (c), p. 380 of this volume.

<sup>1</sup> United Nations, *Treaty Series*, Vol. 335, p. 211; Vol. 337, p. 446; Vol. 357, p. 395; Vol. 358, p. 366; Vol. 363, p. 408; Vol. 372, p. 370; Vol. 374, p. 387; Vol. 390, p. 369; Vol. 402, p. 324; Vol. 419, p. 359; Vol. 423, p. 325; Vol. 450, p. 450; Vol. 454, p. 571; Vol. 462, p. 354; Vol. 469, p. 435, and Vol. 472.

<sup>2</sup> In accordance with paragraph 5 of article 1 of the Agreement, Regulation No. 3 came into force on 1 November 1963 in respect of France and the United Kingdom of Great Britain and Northern Ireland.

<sup>3</sup> See p. 382 of this volume.

N° 4789. ACCORD CONCERNANT L'ADOPTION DE CONDITIONS UNIFORMES D'HOMOLOGATION ET LA RECONNAISSANCE RÉCIPROQUE DE L'HOMOLOGATION DES ÉQUIPEMENTS ET PIÈCES DE VÉHICULES À MOTEUR. FAIT À GENÈVE, LE 20 MARS 1958<sup>1</sup>

RÈGLEMENT N° 3<sup>2</sup> ANNEXÉ À L'ACCORD SUSMENTIONNÉ

*Textes officiels anglais et français.*

*Enregistré d'office le 1<sup>er</sup> novembre 1963*

RÈGLEMENT N° 3: PRESCRIPTIONS UNIFORMES RELATIVES À L'HOMOLOGATION DES DISPOSITIFS CATADIOPTRIQUES\* POUR VÉHICULES AUTOMOBILES\*\*

1. *Domaine d'application*

Les présentes prescriptions s'appliquent aux dispositifs catadioptriques dont l'installation sur les véhicules automobiles et leurs remorques est prescrite ou admise par les réglementations nationales.

2. *Définitions*

- 2.1 Les définitions des termes techniques employés dans le présent Règlement sont données en annexe I<sup>3</sup>.
- 2.2 Un type de « dispositif catadioptrique » est défini par les modèles et les documents descriptifs déposés lors de la demande d'homologation. Peuvent être considérés comme appartenant à un type les dispositifs catadioptriques, qui ont une ou des « optiques catadioptriques » identiques à celles du dispositif-type et dont les parties annexes ne diffèrent de celles du dispositif-type que par des variantes sans action sur les propriétés visées dans le présent Règlement.
- 2.3 Les dispositifs catadioptriques sont répartis, suivant leurs caractéristiques photométriques, en trois catégories qui sont appelées « Classe I », « Classe II » et « Classe III »\*\*\*.

3. *Homologation*

- 3.1 Chaque Partie contractante à l'Accord appliquant le présent Règlement ne pourra accorder une homologation conformément à ce Règlement qu'aux dispositifs fabriqués sur son territoire, ou à ceux fabriqués sur le territoire d'un pays n'appliquant pas le Règlement et non encore homologués par une autre Partie contractante appliquant le présent Règlement.

\* Les « dispositifs catadioptriques » peuvent également être appelés « catadioptrés », conformément à la terminologie de la Convention du 19 septembre 1949 sur la circulation routière. [Voir Nations Unies, *Recueil des Traités*, vol. 125, p. 3.]

\*\* Il s'agit des catégories de véhicules A, B, C, D et E telles qu'elles sont définies aux annexes 9 et 10 de la Convention de 1949 sur la circulation routière.

\*\*\* Voir paragraphe 4.2. c, p. 381 de ce volume.

<sup>1</sup> Nations Unies, *Recueil des Traités*, vol. 335, p. 211; vol. 337, p. 446; vol. 357, p. 395; vol. 358, p. 366; vol. 363, p. 408; vol. 372, p. 371; vol. 374, p. 387; vol. 390, p. 369; vol. 402, p. 324; vol. 419, p. 359; vol. 423, p. 325; vol. 450, p. 450; vol. 454, p. 571; vol. 462, p. 355; vol. 469, p. 435, et vol. 472.

<sup>2</sup> Conformément au paragraphe 5 de l'article premier de l'Accord, le Règlement n° 3 est entré en vigueur le 1<sup>er</sup> novembre 1963 en ce qui concerne la France et le Royaume-Uni de Grande-Bretagne et d'Irlande du Nord.

<sup>3</sup> Voir p. 383 de ce volume.

- 3.2 The application for approval shall be submitted by the holder of the trade name or mark, or if necessary by his duly accredited representative, and shall be accompanied by :
- (a) (i) drawings (three copies) in sufficient detail to permit identification of the type, showing geometrically the position in which the reflex reflecting device is to be fitted to the vehicle; and  
(ii) brief technical specifications of the materials of which the reflex reflecting optical unit is made;
- (b) Samples of the reflex reflecting device in red; the number of samples to be submitted is specified in annex V;<sup>1</sup>
- (c) If necessary, two samples in amber and/or clear material for simultaneous or subsequent extension of the approval to amber and/or clear devices.
- 3.3 If the samples submitted satisfy the provisions of this Regulation, approval may be granted for the type submitted. The approval shall be granted to the applicant, who shall be responsible for the conformity of the manufactured article.
- 3.4 When a reflex reflecting device has been approved after tests on a red sample it may, by extension, also be approved as an amber and/or clear reflex reflecting device if two amber and/or clear samples are submitted and satisfy the colorimetric requirements (annex VII),<sup>2</sup> in which case the other tests shall not be required. The same approval number shall apply.
- 3.5 As soon as approval or an extension of approval has been granted, the competent authority shall notify the competent authorities of all the other countries applying this Regulation, by means of a form of which the model is shown in annex II.<sup>3</sup> The form shall be accompanied by a drawing, if possible actual size, supplied by the person to whom approval has been granted, in a format not larger than A4 (210 × 297 mm).

#### 4. *Markings*

- 4.1 Reflex reflecting devices submitted for approval must bear :
- (a) the trade name or mark registered in the country where approval is requested;
- (b) the word or words "TOP" inscribed horizontally on the highest part of the illuminating surface, if such an indication is necessary to determine without ambiguity the position recommended by the manufacturer.

In addition, a space of sufficient size for the approval mark should be provided and shown in the drawings submitted with the application.

- 4.2 Every reflex reflecting device conforming to a type approved by the competent authority of a country in which this Regulation is applied shall, in addition

<sup>1</sup> See p. 392 of this volume.

<sup>2</sup> See p. 398 of this volume.

<sup>3</sup> See p. 388 of this volume.

3.2 La demande d'homologation sera présentée par le détenteur de la marque de fabrique ou de commerce, ou éventuellement par son représentant dûment accrédité, et sera accompagnée :

a) i) de dessins, en trois exemplaires, suffisamment détaillés pour permettre l'identification du type et indiquant les conditions géométriques du montage du dispositif catadioptrique sur le véhicule; et

ii) d'une description succincte donnant les spécifications techniques des matériaux constitutifs de l'optique catadioptrique;

b) d'échantillons du type du dispositif catadioptrique de couleur rouge. Le nombre de pièces à présenter est indiqué à l'annexe V<sup>1</sup>;

c) éventuellement, de deux échantillons jaune-auto et/ou de deux échantillons incolores, pour le cas où l'homologation serait étendue simultanément ou ultérieurement aux dispositifs de couleur jaune-auto et/ou incolores.

3.3 Si les échantillons présentés satisfont aux prescriptions du présent Règlement, l'homologation peut être accordée pour le type présenté. L'homologation est attribuée au demandeur qui garde la responsabilité pour la conformité de la fabrication.

3.4 Lorsqu'un dispositif catadioptrique a été homologué après essais sur un dispositif catadioptrique rouge, il pourra, par extension, être également accepté comme dispositif catadioptrique jaune-auto et/ou incolore si deux échantillons jaune-auto ou incolores satisfont aux spécifications colorimétriques (annexe VII)<sup>2</sup>, les autres essais n'étant plus requis. Le même numéro d'homologation lui sera conservé.

3.5 Dès que l'homologation ou une extension d'homologation a été accordée, l'autorité compétente avise les autorités compétentes de tous les autres pays appliquant le présent Règlement, au moyen d'une fiche du modèle donné à l'annexe II<sup>3</sup>. À ladite fiche sera joint un dessin fourni par le détenteur de l'homologation au format maximal A4 (210 × 297 mm) et si possible à l'échelle 1:1.

#### 4. Inscriptions

4.1 Les dispositifs catadioptriques présentés à l'homologation doivent porter :

a) la marque de fabrique ou de commerce enregistrée dans le pays où l'homologation est demandée;

b) la ou les indications « TOP » inscrites horizontalement à la partie la plus élevée de la plage éclairante, si de telles indications sont nécessaires pour fixer sans ambiguïté le ou les angles de rotation prescrits par le constructeur.

En outre, un emplacement de grandeur suffisante pour la marque d'homologation doit être prévu et indiqué sur les dessins remis lors de la demande.

4.2 Tout dispositif catadioptrique conforme à un type homologué par l'autorité compétente d'un pays où le présent Règlement est appliqué sera muni, en plus

<sup>1</sup> Voir p. 393 de ce volume.

<sup>2</sup> Voir p. 399 de ce volume.

<sup>3</sup> Voir p. 389 de ce volume.

to the markings referred to in paragraph 4.1 above, bear an international approval mark in accordance with annex III,<sup>1</sup> consisting of :

(a) a circle surrounding the letter " E " followed by a number identifying the country which has granted approval (annex IV);<sup>2</sup>

(b) an approval number;

(c) a Roman numeral : I, II or III, showing the class in which the reflex reflecting device was placed when approved; the class of reflex reflecting device to be used by vehicles of each category shall be determined by domestic regulations, it being understood, however, that Class III devices shall be reserved for trailers.

4.3 An approval mark allocated in accordance with paragraph 4.2 above to a particular type of reflex reflecting device shall not be allocated to any other type, except in the case of extension of the approval to amber and/or to clear reflecting devices.

4.4 The markings must be placed on the illuminating surface, or one of the illuminating surfaces, of the reflex reflecting device and must be visible from the outside when the device is fitted on the vehicle. The markings must be clearly legible and indelible.

#### 5. *Conformity in manufacture*

5.1 Every device bearing an official approval mark must conform to the type approved under that mark. The competent authority issuing the approval mark shall retain two samples which, together with the certificate of approval, shall serve to establish whether reflex reflecting devices put on the market with the approval mark satisfy this condition.

5.2 In accordance with article 5, paragraph 2, of the Agreement, as soon as approval of a particular type of reflex reflecting device is withdrawn, the competent authority shall notify the competent authorities of all the countries applying this Regulation, by means of a form of which the model is shown in annex II,

5.3 The withdrawal of approval shall entail, within a period fixed by the decision, at the least prohibition of the use of the approval marks in question.

#### 6. *General specifications*

6.1 Reflex reflecting devices must be so constructed that they function satisfactorily and will continue to do so in normal use. In addition, they must not have any defect in design or manufacture which is detrimental to their efficient operation or maintenance in good condition.

6.2 The components of reflex reflecting devices must not be capable of being easily dismantled.

6.3 The optical units of reflex reflecting devices may not be replaceable.

<sup>1</sup> See p. 390 of this volume.

<sup>2</sup> See p. 392 of this volume.

des marques figurant au paragraphe 4.1, d'une marque d'homologation internationale conforme à l'annexe III<sup>1</sup>, composée :

a) d'un cercle à l'intérieur duquel est placée la lettre E suivie d'un numéro distinctif du pays ayant délivré l'homologation (annexe IV)<sup>2</sup>;

b) d'un numéro d'homologation;

c) d'un chiffre romain : I, II ou III, spécifiant la classe qui a été attribuée au dispositif catadioptrique lors de l'homologation. Les réglementations nationales prescriront la classe à laquelle appartiendront les dispositifs catadioptriques à utiliser pour les véhicules de chaque catégorie, les dispositifs de la classe III étant, toutefois, réservés aux remorques.

4.3 Une marque d'homologation attribuée, conformément au paragraphe 4.2 ci-dessus, à un certain type de dispositif catadioptrique ne pourra être attribuée à aucun autre type, réserve faite de l'extension de l'homologation aux dispositifs de couleur jaune-auto et/ou incolores.

4.4 Ces inscriptions doivent être apposées sur la plage éclairante, ou sur l'une des plages éclairantes, du dispositif catadioptrique et être visibles de l'extérieur lorsque le dispositif catadioptrique est monté sur le véhicule. Elles doivent être nettement lisibles et indélébiles.

#### 5. Conformité de la production

5.1 Tout dispositif portant une marque officielle d'homologation devra être conforme au type homologué sous cette marque. L'autorité compétente ayant délivré la marque d'homologation conservera deux échantillons qui serviront, conjointement avec le certificat d'homologation, à établir si les dispositifs catadioptriques portant la marque d'homologation qui sont mis sur le marché satisfont à cette condition.

5.2 Conformément au paragraphe 2 de l'article 5 de l'Accord, dès que l'homologation d'un type déterminé de dispositif catadioptrique a été retirée, l'autorité compétente en avise les autorités compétentes de tous les pays appliquant le présent Règlement au moyen d'une fiche du modèle donné à l'annexe II.

5.3 Le retrait d'homologation entraîne, dans un délai fixé par la décision, au moins l'interdiction de l'apposition des marques d'homologation en cause.

#### 6. Spécifications générales

6.1 Les dispositifs catadioptriques doivent être construits de telle manière que leur bon fonctionnement puisse être et demeurer assuré lorsqu'ils sont utilisés normalement. En outre, ils ne doivent présenter aucun défaut de construction ou d'exécution nuisibles à leur bon fonctionnement ou à leur bonne tenue.

6.2 Les différentes parties qui les constituent ne doivent pas être démontables par des moyens simples.

6.3 Les optiques catadioptriques ne peuvent être remplaçables.

<sup>1</sup> Voir p. 391 de ce volume.

<sup>2</sup> Voir p. 393 de ce volume.

6.4 The outer surface of reflex reflecting devices must be easy to clean. Hence it must not be a rough surface. It may, however, have protuberances, provided cleaning remains easy.

#### 7. *Special specifications (tests)*

7.1 Reflex reflecting devices must also satisfy the conditions as to dimensions and shape, and the colorimetric, photometric, physical and mechanical requirements set forth in annexes VI, VII, VIII, IX, X, XI, XII and XIII.<sup>1</sup> The tests shall be made in whichever of the laboratories listed in annex IV the competent authority may choose. The results of the tests shall be communicated to the applicant for, or holder of, approval. The test procedures are described in annex V.

7.2 Depending on the nature of the materials of which the reflex reflecting devices and, in particular, their optical units, are made, the competent authorities may authorize the laboratories to omit certain unnecessary tests, subject to the express reservation that such omission must be mentioned under "Remarks" on the form notifying approval.

### ANNEX I

#### TERMINOLOGY RELATING TO REFLEX REFLECTING DEVICES\*

(see also appendices 1 and 2 to this annex)

##### I.1 *Reflex reflection*

Reflection in which light is reflected in directions close to the direction from which it came. This property is maintained over wide variations of the illumination angle.

##### I.2 *Reflex reflecting optical unit*

Combination of optical components producing reflex reflection.

##### I.3 *Reflex reflecting device\*\**

Assembly ready for use and comprising one or more reflex reflecting optical units.

##### I.4 *Illuminating surface*

The illuminating surface of a reflex reflecting device is the total visible surface of the reflex reflecting optical units which appears continuous at the normal observation distances.

##### I.5 *Axis of reference*

An axis to be defined by the manufacturer of the reflex reflecting device, which serves as reference line for the illumination angles in photometric measurements and in practical use. The axis of reference usually corresponds to the axis of symmetry, if any, of the illuminating surface.

##### I.6 *Centre of reference*

Orthogonal projection of the centre of gravity of the illuminating surface on the plane nearest to the observer which is tangential to that surface and perpendicular to the axis of reference of the reflex reflecting device.

\* The definitions of technical terms are those adopted by the International Commission on Illumination (ICL).

\*\* Also called "reflex reflector".

<sup>1</sup> The initial draft Regulations No. 3 contained thirteen annexes. In its revised version as approved by the Inland Transport Committee of the Economic Commission for Europe and communicated to the Secretary-General of the United Nations by the Governments of France and the United Kingdom of Great Britain and Northern Ireland, annex XIII was deleted but the corresponding deletion of the reference to it in paragraph 7.1 of the Regulations was neglected through an oversight. For annexes VI to XII, see pp. 394 to 406 of this volume.



6.4 La surface extérieure du dispositif catadioptrique doit être facile à nettoyer. Elle ne doit donc pas être rugueuse; les protubérances qu'elle pourrait présenter ne doivent pas empêcher un nettoyage facile.

#### 7. Spécifications particulières (essais)

7.1 Les dispositifs catadioptriques doivent en outre satisfaire à des conditions de dimensions et de formes, ainsi qu'à des conditions colorimétriques, photométriques, physiques et mécaniques décrites aux annexes VI, VII, VIII, IX, X, XI, XII et XIII<sup>1</sup>. Les essais seront effectués dans un des laboratoires désignés à l'annexe IV, conformément à la décision de l'autorité compétente. Les résultats des essais seront communiqués au demandeur ou titulaire de l'homologation. Les modalités des essais sont données dans l'annexe V.

7.2 Selon la nature des matériaux qui constituent les dispositifs catadioptriques, et en particulier les optiques catadioptriques, les autorités compétentes pourront autoriser les laboratoires à ne pas exécuter certains essais non nécessaires, sous réserve expresse que mention en soit faite sur la fiche de communication de l'homologation, à la rubrique « Remarques ».

### ANNEXE I

#### VOCABULAIRE CONCERNANT LES DISPOSITIFS CATADIOPTRIQUES\* (voir également appendices 1 et 2 de la présente annexe)

##### I.1 *Réflexion catadioptrique*

Réflexion caractérisée par le renvoi de la lumière dans des directions voisines de celle d'où elle provient. Cette propriété est conservée pour des variations importantes de l'angle d'éclairage.

##### I.2 *Optique catadioptrique*

Combinaison d'éléments optiques qui permet d'obtenir la réflexion catadioptrique.

##### I.3 *Dispositif catadioptrique\*\**

Ensemble prêt à être utilisé et qui comprend une ou plusieurs optiques catadioptriques.

##### I.4 *Plage éclairante*

La plage éclairante d'un dispositif catadioptrique est l'ensemble de la surface visible des optiques catadioptriques qui apparaît continue aux distances usuelles d'observation.

##### I.5 *Axe de référence*

Axe à définir par le fabricant du dispositif catadioptrique et servant d'origine aux angles d'éclairage dans les mesures photométriques et pour l'utilisation. L'axe de référence est en général confondu avec l'axe de symétrie de la plage éclairante lorsque celui-ci existe.

##### I.6 *Centre de référence*

Projection orthogonale du centre de gravité de la plage éclairante sur le plan le plus proche de l'observateur, tangent à cette plage et perpendiculaire à l'axe de référence du dispositif catadioptrique.

\* Les définitions des termes techniques sont celles arrêtées par la Commission internationale de l'éclairage (CIE).

\*\* Également appelé « catadioptre ».

<sup>1</sup> Le Règlement n° 3 comportait, dans le projet initial, 13 annexes. Dans la version révisée approuvée par le Comité des transports intérieurs de la Commission économique pour l'Europe, dont le texte a été communiqué au Secrétaire général de l'Organisation des Nations Unies par le Gouvernement français et le Gouvernement du Royaume-Uni de Grande-Bretagne et d'Irlande du Nord, l'annexe XIII a été supprimée mais on a omis par inadvertance de supprimer la mention qui en était faite au paragraphe 7.1 du Règlement. On trouvera aux p. 395 à 407 de ce volume le texte des annexes VI à XII.

**I.7 Angle of divergence**

Angle between the straight lines connecting the centre of reference to the centre of the receiver and to the centre of the source of illumination.

**I.8 Illumination angle**

Angle between the axis of reference and the straight line connecting the centre of reference to the centre of the source of illumination.

**I.9 Angle of rotation**

Angle through which the reflex reflecting device is rotated about its axis of reference starting from one given position.

**I.10 Angular diameter of the reflex reflecting device**

Angle subtended by the greatest dimension of the visible area of the illuminating surface, either at the centre of the source of illumination or at the centre of the receiver.

**I.11 Illumination of the reflex reflecting device**

Abbreviated expression used conventionally to designate the illumination measured in a plane perpendicular to the incident rays and passing through the centre of reference.

**I.12 Coefficient of luminous intensity (CIL)**

Quotient of the luminous intensity reflected in the direction considered, divided by the illumination of the reflex reflecting device for given angles of illumination, divergence and rotation.

## ANNEX I—APPENDIX 1

## REFLEX REFLECTING DEVICE

*Symbols and units*

A = Area of the illuminating surface of the reflex reflecting device (cm<sup>2</sup> or square inches)

C = Centre of reference

NC = Axis of reference

Rr = Receiver, observer or measuring device

Cr = Centre of receiver

Ør = Diameter of receiver Rr if circular (cm or inches)

Se = Source of illumination

Cs = Centre of source of illumination

Øs = Diameter of source of illumination (cm or inches)

De = Distance from centre Cs to centre C (m or feet)

D'e = Distance from centre Cr to centre C (m or feet)

*Note:* De and D'e are generally very nearly the same and under normal conditions of observation it may be assumed that De = D'e.

D = Observation distance from and beyond which the illuminating surface appears to be continuous

α = Angle of divergence

β = Illumination angle. With respect to the line CsC which is always considered to be horizontal, this angle is prefixed with signs - (left), + (right), + (up) or - (down), according to the position of the source Se in relation to the axis NC, as seen when looking towards the reflex reflecting device. For any direction defined by two angles, vertical and horizontal, the vertical angle is always given first.

δ = Angular diameter of the measuring device Rr as seen from point C

S = Angular diameter of the source Sc as seen from point C

ε = Angle of rotation. This angle is positive when the rotation is clockwise as seen when looking towards the illuminating surface. If the reflex reflecting device is marked "TOP", the position thus indicated is taken as the origin.

E = Illumination of the reflex reflecting device (lux or ft.cd)

CIL = Coefficient of luminous intensity (millicandelas/lux or cd/ft.cd) Angles are expressed in degrees and minutes.

**I.7 Angle de divergence**

Angle entre les droites joignant le centre de référence au centre du récepteur et au centre de la source d'éclairage.

**I.8 Angle d'éclairage**

Angle entre l'axe de référence et la droite joignant le centre de référence au centre de la source lumineuse.

**I.9 Angle de rotation**

Angle de déplacement du dispositif catadioptrique autour de l'axe de référence, à partir d'une position particulière.

**I.10 Ouverture angulaire du dispositif catadioptrique**

Angle sous lequel est vue la plus grande dimension de la surface apparente de la plage éclairante, soit du centre de la source éclairante soit du centre du récepteur.

**I.11 Éclairement du dispositif catadioptrique**

Expression abrégée employée conventionnellement pour désigner l'éclairement mesuré dans un plan normal aux rayons incidents et passant par le centre de référence.

**I.12 Coefficient d'intensité lumineuse (CIL)**

Quotient de l'intensité lumineuse réfléchie dans la direction considérée par l'éclairement du dispositif catadioptrique, pour des angles d'éclairage, de divergence et de rotation donnés.

## ANNEXE I — APPENDICE 1

## DISPOSITIF CATADIOPTRIQUE

*Symboles et unités*

- A = Surface de la plage éclairante du dispositif catadioptrique (en cm<sup>2</sup> ou en pouces carrés)  
 C = Centre de référence  
 NC = Axe de référence  
 Rr = Récepteur, observateur ou élément de mesure  
 Cr = Centre du récepteur  
 Ør = Diamètre du récepteur Rr s'il est circulaire (cm ou pouces)  
 Se = Source d'éclairage  
 Cs = Centre de la source d'éclairage  
 Øs = Diamètre de la source d'éclairage (en cm ou pouces)  
 De = Distance du centre Cs au centre C (m ou pieds)  
 D'e = Distance du centre Cr au centre C (m ou pieds)  
*Note:* en général De et D'e sont très voisins et dans les circonstances normales d'observation on peut écrire De = D'e.  
 D = Distance d'observation de la plage éclairante à partir de laquelle elle apparaît continue  
 α = Angle de divergence  
 β = Angle d'éclairage. Par rapport à la ligne CsC toujours considérée horizontale, cet angle est affecté des préfixes - (gauche), + (droite), + (haut) ou - (bas), suivant la position de la source Se par rapport à l'axe NC, lorsqu'on observe le dispositif catadioptrique. Pour toute direction définie par deux angles, vertical et horizontal, il convient de nommer toujours l'angle vertical en premier lieu.  
 δ = Ouverture angulaire de l'élément de mesure Rr vu du point C  
 S = Ouverture angulaire de la source Se vue du point C  
 ε = Angle de rotation. Cet angle est positif dans le sens de rotation des aiguilles d'une montre lorsqu'on observe la plage éclairante. Si le dispositif catadioptrique porte l'indication « TOP », la position correspondante sera prise comme origine.  
 E = Éclairement du dispositif catadioptrique (en lux ou en ft.cd.)  
 CIL = Coefficient d'intensité lumineuse (en millicandélas/lux ou cd/ft.cd.)  
 Les angles s'expriment en degrés et minutes.

## ANNEX I — APPENDIX 2

## REFLEX REFLECTORS

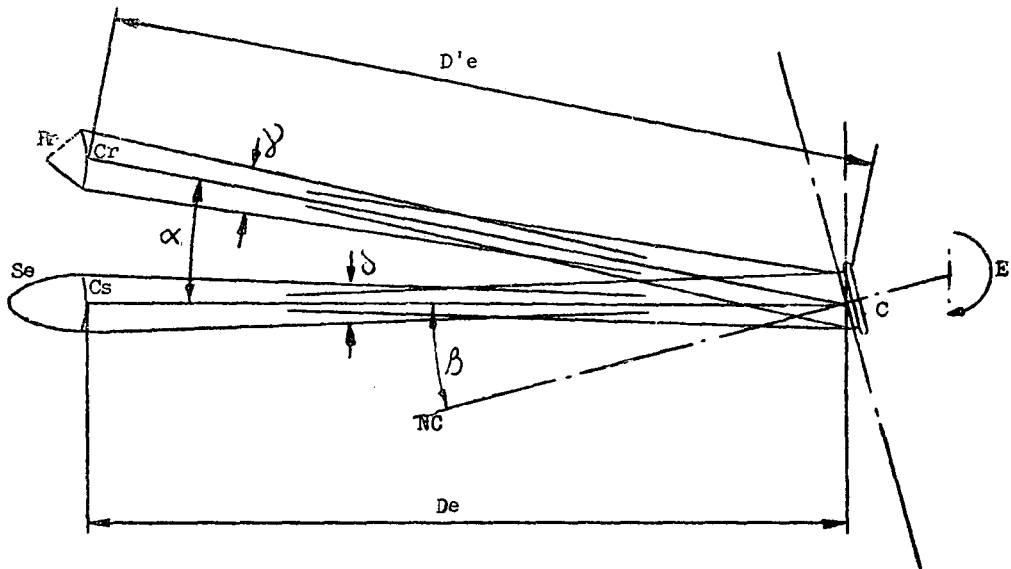
*Symbols*

Elevation

ANNEXE I — APPENDICE 2

CATADIOPTRES

*Symboles*

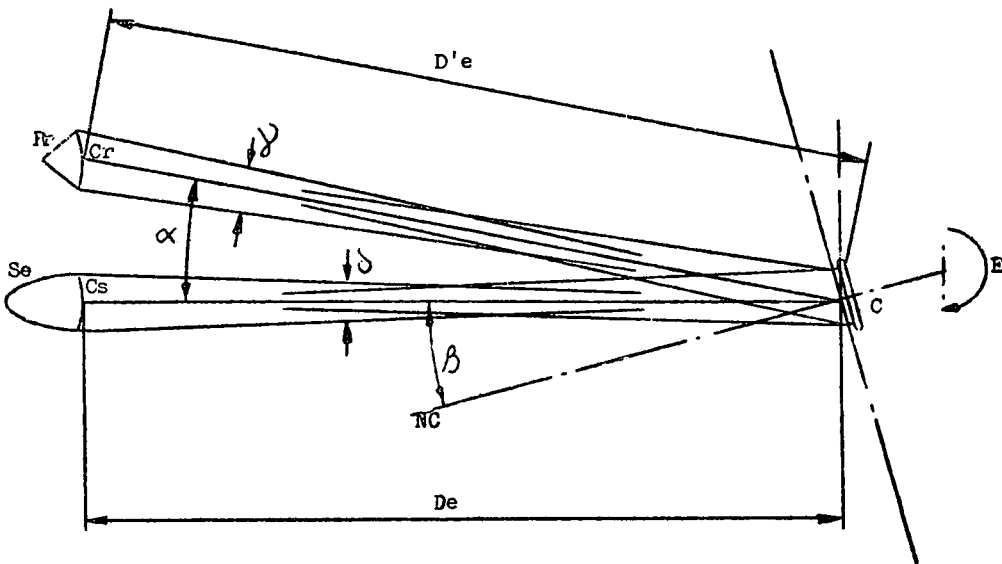

Vue en élévation



## ANNEXE II

COMMUNICATION CONCERNANT L'HOMOLOGATION D'UN TYPE DE DISPOSITIF  
CATADIOPTRIQUE

Nom de  
l'Administration  
compétente



..... le .....

- 1 Marque de fabrique ou de commerce
- 2 Symbole du type
- 3 Nom du fabricant
- 4 Adresse
- 5 Éventuellement, nom de son représentant
- 6 Adresse
- 7 Présenté à l'homologation le
- 8 Laboratoire d'essais
- 9 Date et numéro du procès-verbal du laboratoire
- 10 Date de l'homologation
- 11 Date de l'extension de  
l'homologation jaune-auto/incolore

- 
- 12 Dates du ou des prélèvements
  - 13 Laboratoire d'essais
  - 14 Dates et numéros du ou des procès-verbaux du laboratoire
  - 15 Date du retrait

- 
- 16 Remarques

Signature .....

*Pièce jointe:*

(Dessin du catadioptré format A4 (210 × 297 mm) )

ANNEX III  
APPROVAL MARKS

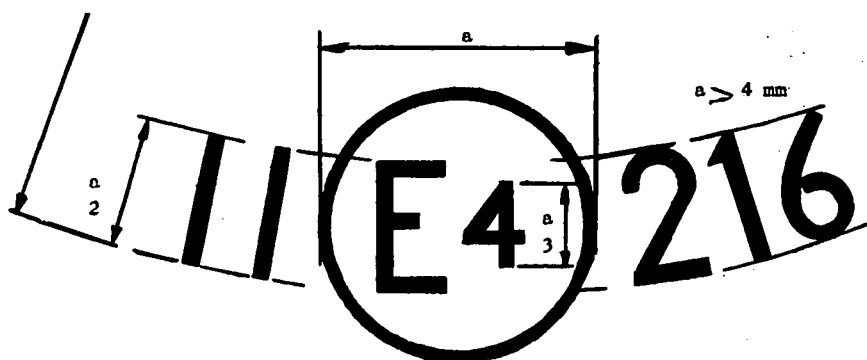

The approval number must be placed close to the circle surrounding the letter "E", but may be in any position with respect to it. The figures of the approval number must face the same way as the "E". The Roman numerals indicating the class must be diametrically opposite to the approval number. The competent authorities will avoid using approval numbers 1, 11 and 111, which might be confused with the class symbols I, II and III.

*Note:* These sketches show various possible arrangements and are given as examples only.

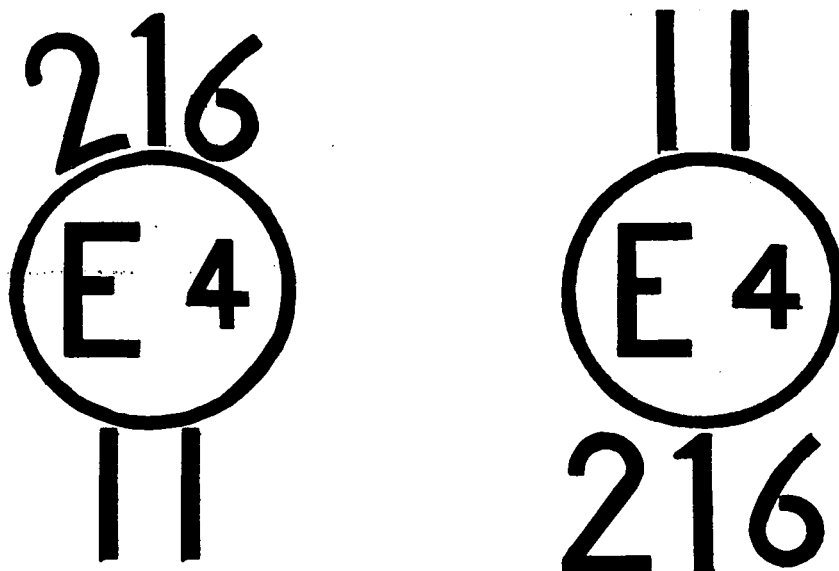



ANNEXE III  
MARQUE D'HOMOLOGATION

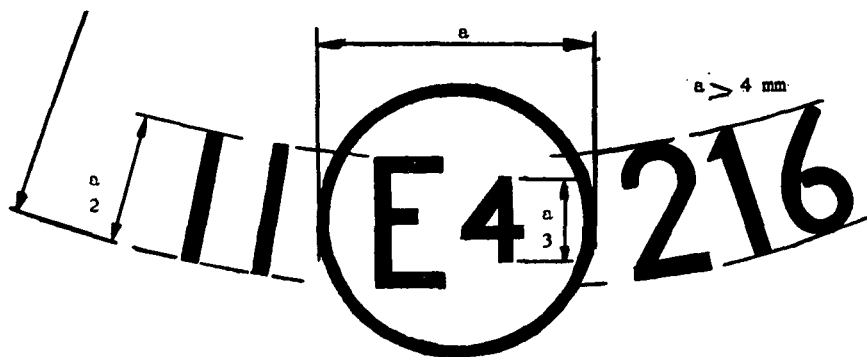

La marque d'homologation doit être placée à proximité du cercle circonscrit à la lettre « E » dans une position quelconque par rapport à celui-ci. Les chiffres qui le composent doivent être orientés comme le « E ». Les chiffres romains qui indiquent la classe, doivent être diamétralement opposés à la marque d'homologation. Les autorités compétentes s'abstiendront d'utiliser les marques d'homologation I, II et III susceptibles d'être confondues avec les symboles des classes I, II et III.

*Note:* Ces croquis correspondent à diverses réalisations possibles et sont donnés à titre d'exemple.

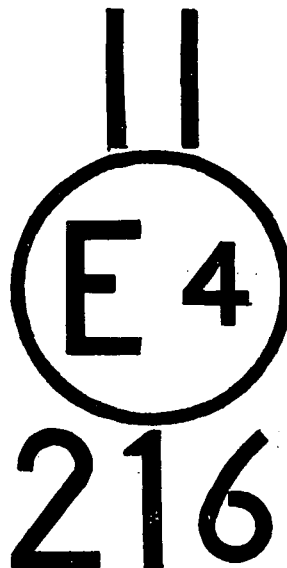

ANNEX IV  
APPROVAL SIGNS AND AUTHORIZED LABORATORIES  
OF SIGNATORY COUNTRIES\*

<i>Country</i>	<i>Sign**</i>	<i>Approved laboratory</i>
Federal Republic of Germany . . . . .	E 1	(a) Lichttechnisches Institut der Technischen Hochschule, Karlsruhe  (b) Physikalisch-Technische Bundesanstalt, Aussenstelle, Berlin-Charlottenburg
France . . . . .	E 2	Laboratoire National d'Essais 1 rue Gaston Boissier, Paris 15 <sup>e</sup>
Italy . . . . .	E 3	Ministero dei Trasporti, Ispettorato Generale della Motorizzazione Civile e dei Trasporti in Concessione, Centro Sperimentale Fotometria, Milano, via Colleoni, 20
Netherlands . . . . .	E 4	Laboratoires K.E.M.A. Utrechtseweg 310, Arnhem
Sweden . . . . .	E 5	Statens Provningsanstalt, Drottning Kristinas väg, Stockholm
Belgium . . . . .	E 6	Laboratoire Central d'Électricité 2 rue de la Vanne, Bruxelles 5
Hungary . . . . .	E 7	Központi Elektrotechnikai és Főnytechnikai Allomas. Budapest, VI Eötvös u. 11/a (4 em.)
Czechoslovakia . . . . .	E 8	Electro-Technical Testing Institute, Prag 8 — Troja, U Pomologie No. 129
Spain . . . . .	E 9	

\* When accepting this Regulation, each country will state the name and address of the official laboratory responsible for tests.

\*\* The signs E 10, E 11 *et seq.* will be allocated to other countries in the order in which they become Parties to the Agreement.

ANNEX V  
TEST PROCEDURE

V.1 The applicant shall submit 10 samples for approval.

V.2 After verification of the general specifications (paragraph 6 of the Regulation) and the specifications of shape and dimensions (annex VI), the 10 samples shall be examined as to their colorimetric characteristics (annex VII) and CIL (annex VIII) for an angle of divergence of 20' and an illumination angle  $V = H = 0^\circ$  or if necessary, in the position defined in paragraphs VIII.4 and VIII.4.1. The two reflex reflecting devices giving the minimum and maximum values shall then be fully tested as shown in paragraph VIII.3. These 2 samples shall be kept by the laboratories as provided in paragraph 5.1 of the Regulation for any further checks which may be found necessary. The other 8 samples shall be divided into 4 groups of 2 :

*1st Group:* The 2 samples shall be subjected successively to the water penetration test (paragraph IX.1) and then, if this test is satisfactory, to the tests for resistance to fuels and lubricants (paragraphs IX.3 and IX.4).

## ANNEXE IV

## SIGNES D'HOMOLOGATION DES PAYS ADHÉRENTS ET LABORATOIRES AGRÉÉS\*

<i>Pays</i>	<i>Signe**</i>	<i>Laboratoires agréés</i>
République fédérale d'Allemagne . . . . .	E 1	a) Lichttechnisches Institut der Technischen Hochschule, Karlsruhe b) Physikalisch-Technische Bundesanstalt, Aussenstelle, Berlin-Charlottenburg
France . . . . .	E 2	Laboratoire National d'Essais 1, rue Gaston Boissier, Paris, 15 <sup>e</sup>
Italie . . . . .	E 3	Ministero dei Trasporti, Ispettorato Generale della Motorizzazione Civile e dei Trasporti in Concessione, Centro Sperimentale Fotometria, Milano, Via Colleoni, 20
Pays-Bas . . . . .	E 4	Laboratoires K.E.M.A. Utrechtseweg 310, Arnhem
Suède . . . . .	E 5	Statens Provningsanstalt, Drottning Kristinas väg, Stockholm
Belgique . . . . .	E 6	Laboratoire Central d'Électricité 2, rue de la Vanne, Bruxelles 5
Hongrie . . . . .	E 7	Központi Elektrotechnikai és Fénytechnikai Allomas. Budapest, VI Eötvös u. 11/a (3 em.)
Tchécoslovaquie . . . . .	E 8	Electro-technical Testing Institute, Prag 8 — Troja, U Pomologie n° 129
Espagne . . . . .	E 9	

\* Au moment de l'acceptation de ce Règlement par un pays, celui-ci indiquera le nom et l'adresse du laboratoire officiel chargé des essais.

\*\* Les signes E 10, E 11 et suivants seront attribués aux autres pays dans l'ordre des dates auxquelles ils seront devenus Parties à l'Accord.

## ANNEXE V

## MODALITÉS DES ESSAIS

V.1 Le demandeur devra présenter pour l'homologation 10 échantillons.

V.2 Après vérification des spécifications générales (paragraphe 6 du Règlement) et des spécifications de formes et de dimensions (annexe VI), les 10 échantillons seront soumis au contrôle des caractéristiques colorimétriques (annexe VII) et du CIL (annexe VIII) pour un angle de divergence de 20' et pour un angle d'éclairage  $V = H = 0^\circ$  ou s'il est nécessaire dans la position définie aux paragraphes VIII.4 et VIII.4.1. Les deux dispositifs catadioptriques ayant donné les valeurs minimale et maximale seront alors essayés complètement suivant les indications données au paragraphe VIII.3. Conformément au paragraphe 5.1 du présent Règlement, ces 2 échantillons seront conservés par les laboratoires pour toute vérification ultérieure à laquelle il pourrait être nécessaire de procéder. Les 8 autres échantillons seront répartis en 4 groupes de 2 échantillons :

1<sup>er</sup> Groupe — Les 2 échantillons seront soumis successivement à l'essai de résistance à l'eau (paragraphe IX.1), puis, si cet essai est satisfaisant, à l'essai de résistance aux carburants et aux huiles de graissage (paragraphes IX.3 et IX.4).

*2nd Group:* The 2 samples shall, if necessary, be subjected to the corrosion test (paragraph IX.2), and then to the resistance test for the reverse side of the reflex reflecting device (paragraph IX.5). The same 2 samples shall then be subjected to the heat test (annex XI).

*3rd Group:* The 2 samples shall be subjected to the test for stability of the optical properties with ageing (annex X).

*4th Group:* The 2 samples shall be subjected to the colour-fastness test (annex XII).

V.3 After undergoing the tests referred to in paragraph V.2 above, the reflex reflecting devices in each group must have

3.1 a colour which satisfies the conditions laid down in annex VII. This shall be verified by a qualitative method and, in case of doubt, confirmed by a quantitative method.

3.2 a CIL which satisfies the conditions laid down in annex VIII and after the test reaches at least 60% of the value previously obtained with the same sample. The test shall be made only with an angle of divergence of 20' and an illumination angle of  $V = H = 0^\circ$  or, if necessary, in the position specified in paragraphs VIII.4 and VIII.4.1.

## ANNEX VI

### SPECIFICATIONS OF SHAPE AND DIMENSIONS

VI.1 Shape and dimensions of reflex reflecting devices in Classes I and II

1.1 The illuminating surfaces of reflex reflecting devices in classes I and II must be inscribable within a circle 200 mm in diameter.

1.2 The shape of the illuminating surfaces must be simple, and not easily confused at normal observation distances, with a letter, a figure or a triangle.

1.3 The preceding paragraph notwithstanding, a shape resembling the simply formed letters or figures O, I, U or 8 is permissible.

VI.2 Shape and dimensions of reflex reflecting devices in Class III (see appendix to this annex)

2.1 The illuminating surfaces of reflex reflecting devices in Class III must have the shape of an equilateral triangle. If the word "TOP" is inscribed in one angle, this means that that angle must form the apex of the triangle.

2.2 The illuminating surface may or may not have at its centre a triangular, non-reflecting area, the sides of which are parallel to those of the outer triangle.

2.3 The illuminating surface may or may not be continuous. In any case, the shortest distance between two adjacent reflex reflecting optical units must not exceed 15 mm.

2.4 The illuminating surface of a reflex reflecting device shall be considered to be continuous if the edges of the illuminating surfaces of adjacent separate optical units are parallel and if the said optical units are evenly distributed over the whole solid surface of the triangle.

2.5 If the illuminated area is not continuous, the number of separate reflex reflecting optical units shall not be less than four on each side of the triangle including the corner units.

2.5.1 The separate reflex reflecting optical units shall not be replaceable unless they consist of approved reflex reflecting devices in Class I or II.

2.6 The outside edges of the illuminating surfaces of triangular reflex reflecting devices in Class III shall be between 150 and 200 mm long. In the case of hollow type devices, the minimum width of the sides, measured at right angles to them, shall be at least 20% of the effective length between the extremities of the illuminating surface.

VI.3 The above specifications shall be checked by inspection.

- 2<sup>o</sup> Groupe — Les 2 échantillons seront soumis, s'il est nécessaire, à l'essai de corrosion (paragraphe IX.2), puis on procédera à l'essai de résistance de la face postérieure des dispositifs catadioptriques (paragraphe IX.5). On soumettra ensuite les 2 mêmes échantillons à l'essai de résistance à la chaleur (annexe XI).
- 3<sup>o</sup> Groupe — Les 2 échantillons seront soumis à l'essai de stabilité dans le temps des propriétés optiques des dispositifs catadioptriques (annexe X).
- 4<sup>o</sup> Groupe — Les 2 échantillons seront soumis à l'essai de stabilité de la couleur (annexe XII).
- V.3 Les dispositifs catadioptriques des divers groupes, après avoir subi les essais énumérés à l'article précédent, doivent
- 3.1 avoir une couleur qui satisfasse aux conditions de l'annexe VII. La vérification sera faite par une méthode qualitative et s'il y a doute, confirmée par une méthode quantitative.
  - 3.2 avoir un CIL qui satisfasse aux conditions de l'annexe VIII, tout en atteignant après l'essai au minimum les 60% de la valeur avant l'essai sur le même échantillon. La vérification sera faite uniquement pour un angle de divergence de 20' et pour un angle d'éclairage  $V = H = 0^\circ$  ou s'il est nécessaire dans la position définie aux paragraphes VIII.4 et VIII.4.1.

## ANNEXE VI

## SPÉCIFICATIONS DE FORMES ET DE DIMENSIONS

- VI.1 Forme et dimensions des dispositifs catadioptriques des classes I et II :
- 1.1 Les plages éclairantes des dispositifs catadioptriques des classes I et II doivent être inscriptibles à l'intérieur d'un cercle de 200 mm de diamètre.
  - 1.2 La forme des plages éclairantes doit être simple et ne pas pouvoir, aux distances usuelles d'observation, être confondue aisément avec une lettre, un chiffre ou un triangle.
  - 1.3 Par dérogation avec l'article précédent, une forme ressemblant aux lettres et chiffres de formes simples O, I, U et 8 est admise.
- VI.2 Forme et dimensions des dispositifs catadioptriques de la classe III (voir appendice à la présente annexe)
- 2.1 Les plages éclairantes des dispositifs catadioptriques de la classe III doivent avoir la forme d'un triangle équilatéral. S'ils portent dans un angle l'inscription « TOP », celle-ci indique que le sommet de cet angle doit être placé vers le haut.
  - 2.2 La plage éclairante peut comporter ou non en son centre une partie triangulaire non catadioptrique dont les côtés sont parallèles à ceux du triangle extérieur.
  - 2.3 La plage éclairante peut être continue ou non. Dans tous les cas, la distance la plus courte entre deux optiques catadioptriques voisines ne doit pas dépasser 15 mm.
  - 2.4 On considère la plage éclairante d'un dispositif catadioptrique comme continue lorsque les bords des plages éclairantes d'optique catadioptriques voisines indépendantes sont parallèles et que lesdites optiques sont réparties uniformément sur toute la surface non évidée du triangle.
  - 2.5 Lorsque la plage éclairante n'est pas continue, le nombre des optiques catadioptriques indépendantes ne peut être inférieur à quatre pour chaque côté du triangle y compris les optiques catadioptriques des angles.
    - 2.5.1 Les optiques catadioptriques indépendantes ne doivent pas être remplaçables sauf si elles sont constituées par des dispositifs catadioptriques homologués dans les classes I ou II.
  - 2.6 Les côtés extérieurs des plages éclairantes des dispositifs catadioptriques triangulaires de la classe III auront une longueur comprise entre 150 et 200 mm. Pour les dispositifs du type évidé, la largeur des bords, mesurée perpendiculairement à ceux-ci, sera au moins égale à 20% de la longueur utile entre les extrémités des plages éclairantes.
- VI.3 Pour la vérification des spécifications énumérées ci-dessus il sera procédé à un examen visuel.

## ANNEX VI — APPENDIX

## REFLEX REFLECTORS FOR TRAILERS—CLASS III

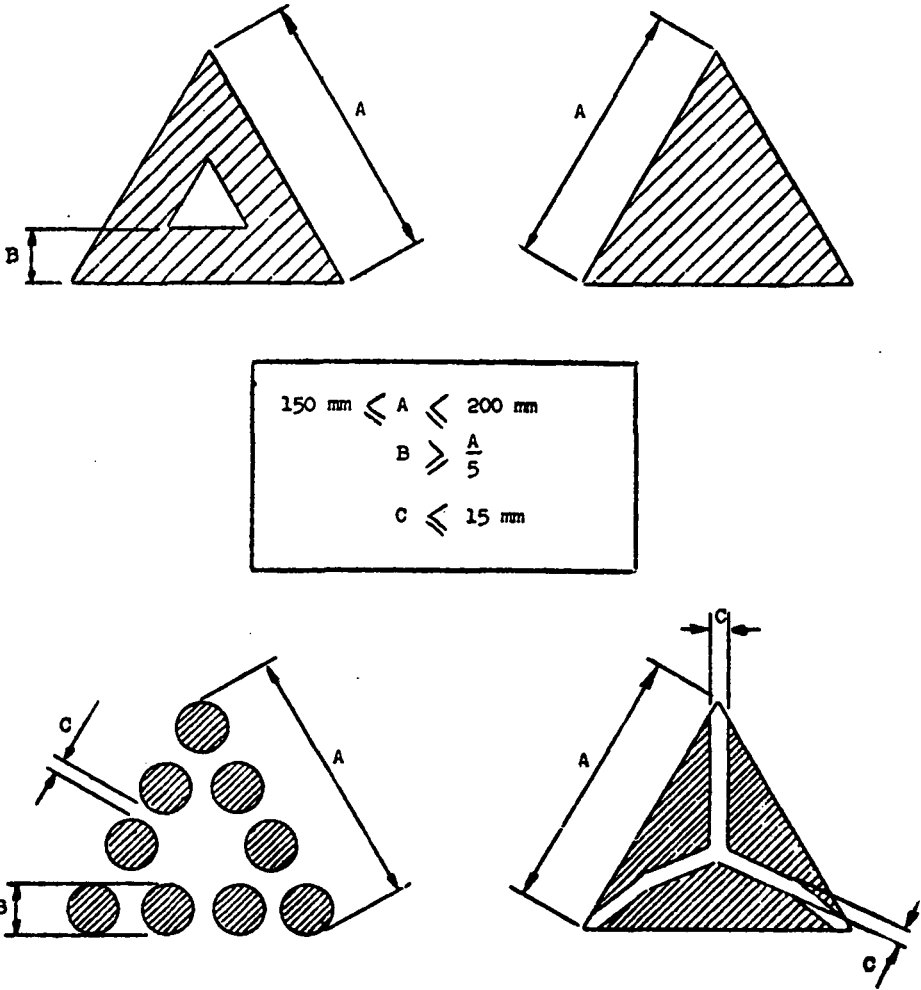

*Note:* These sketches are only for illustration purposes.

ANNEXE VI — APPENDICE  
 CATADIOPTRES POUR REMORQUES — CLASSE III

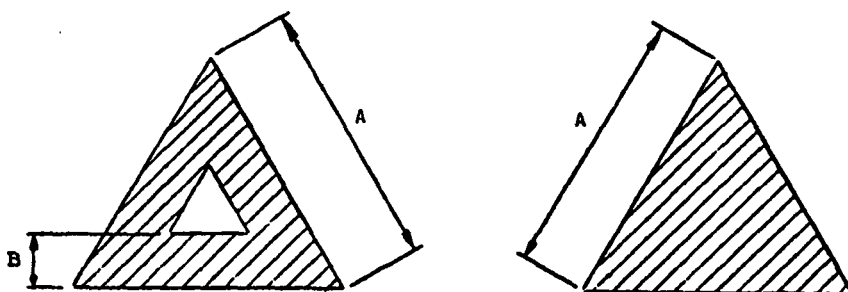

$150 \text{ mm} \leq A \leq 200 \text{ mm}$
$B \geq \frac{A}{5}$
$C \leq 15 \text{ mm}$

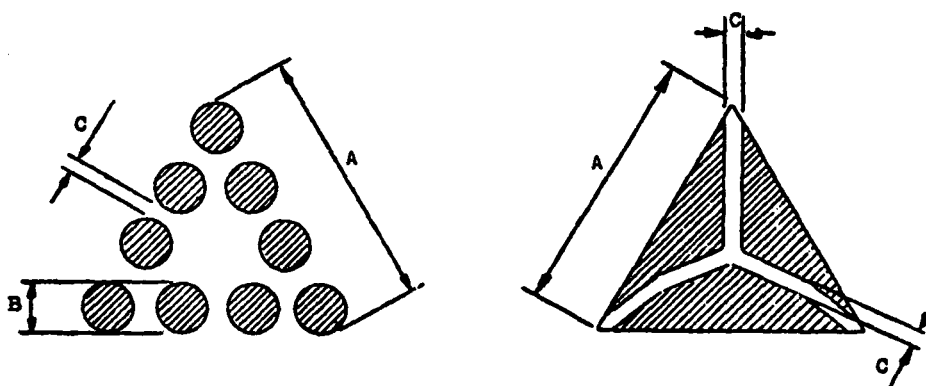

Note: Ces croquis ne sont donnés qu'à titre d'exemple.

## ANNEX VII

## COLORIMETRIC SPECIFICATIONS

VII.1 These specifications shall apply only to clear, red or amber reflex reflecting devices.

- 1.1 Reflex reflecting devices may consist of a combined reflex reflecting optical unit and filter, which must be so designed that they cannot be separated under normal conditions of use.
- 1.2 The colouring of reflex reflecting optical units and filters by means of paint or varnish is not permitted.

VII.2 When the reflex reflecting device is illuminated by ICI standard illuminant A, with an angle of divergence of  $1/3^\circ$  and an illumination angle  $V = H = 0^\circ$ , or, if this produces a colourless surface reflection, an angle  $V = \pm 5^\circ$ ,  $H = 0^\circ$ , the trichromatic co-ordinates of the reflected luminous flux must be within the following limits :

Red	: limit towards yellow	. . . . .	$y \leq 0.335$
	limit towards purple	. . . . .	$z \leq 0.008$
Amber	: limit towards yellow	. . . . .	$y \leq 0.429$
	limit towards red	. . . . .	$y \geq 0.398$
	limit towards white	. . . . .	$z \leq 0.007$

- 2.1 In the case of red and amber, compliance with the colorimetric specifications shall be verified by a visual comparison test.
- 2.2 If any doubt remains after this test, compliance with the colorimetric specifications shall be verified by determining the trichromatic co-ordinates of the most doubtful sample.

VII.3 Clear reflex reflecting devices must not produce a selective reflection, that is to say, the trichromatic co-ordinates "x" and "y" of the standard illuminant "A" used to illuminate the reflex reflecting device must not undergo a change of more than 0.01 after reflection by the reflex reflecting device.

- 3.1 This shall be verified by the visual comparison test indicated above, the control field being illuminated by a light source of which the trichromatic co-ordinates differ by 0.01 from that of standard illuminant A.
- 3.2 In case of doubt, the trichromatic co-ordinates for the most selective sample shall be determined.

## ANNEX VIII

## PHOTOMETRIC SPECIFICATIONS

VIII.1 When applying for approval, the applicant shall specify the axis of reference. This corresponds to the illumination angle  $V = H = 0^\circ$  in the table of coefficients of luminous intensity (CIL).

VIII.2 For photometric measurements, only the illuminating surface contained within a circle of 120 mm diameter for class I and 85 mm diameter for class II shall be considered, and the illuminating surfaces themselves shall be limited to 100 cm<sup>2</sup> for class I and 50 cm<sup>2</sup> for class II, though the surfaces of the reflex reflecting optical units need not necessarily attain these areas. The manufacturer shall specify the perimeter of the area to be used. In the case of class III, the whole of the illuminating surfaces shall be considered without limitation as to size.

VIII.3 The CIL values for red reflex reflecting devices must be *at least equal* to those in the table below, expressed in millicandelas per lux, for the angles of divergence and illumination shown :\*

\* Provisional figures subject to increase.



## ANNEXE VII

## SPÉCIFICATIONS COLORIMÉTRIQUES

- VII.1 Pour l'application des présentes spécifications, on considérera uniquement les dispositifs catadioptriques incolores et ceux de couleurs rouge ou jaune-auto.
- 1.1 Les dispositifs catadioptriques peuvent éventuellement être obtenus par l'association d'une optique catadioptrique et d'un filtre, qui devront être indissociables par construction dans les conditions normales d'utilisation.
- 1.2 La coloration des optiques catadioptriques et des filtres au moyen de peinture ou vernis n'est pas admise.
- VII.2 Le dispositif catadioptrique étant éclairé par l'étalon A de la CIE, pour un angle de divergence de  $1/3^\circ$  et un angle d'éclairage  $V = H = 0^\circ$  ou, s'il se produit une réflexion sur la surface d'entrée non colorée, pour  $V = \pm 5^\circ$ ,  $H = 0^\circ$ , les coordonnées trichromatiques du flux lumineux réfléchi doivent être situées à l'intérieur des limites ci-après :
- |            |                                  |             |
|------------|----------------------------------|-------------|
| Rouge      | : Limite vers le jaune . . . . . | $y < 0.335$ |
|            | Limite vers le pourpre . . . . . | $z < 0.008$ |
| Jaune-auto | : Limite vers le jaune . . . . . | $y < 0.429$ |
|            | Limite vers le rouge . . . . .   | $y > 0.398$ |
|            | Limite vers le blanc . . . . .   | $z < 0.007$ |
- 2.1 Pour les couleurs rouge et jaune-auto on s'assurera à l'aide d'un essai visuel comparatif que les spécifications colorimétriques sont respectées.
- 2.2 Après cet essai, s'il subsiste des doutes, on s'assurera que les spécifications colorimétriques sont respectées en déterminant les coordonnées trichromatiques de l'échantillon pour lequel le doute est le plus grand.
- VII.3 Les dispositifs catadioptriques incolores ne doivent pas présenter une réflexion sélective, c'est-à-dire que les coordonnées trichromatiques « x » et « y » de l'étalon A utilisé pour l'éclairage du dispositif catadioptrique ne doivent pas subir une modification supérieure à 0.01 après réflexion par le dispositif catadioptrique.
- 3.1 On le vérifiera par l'essai visuel comparatif indiqué précédemment, le champ de comparaison étant éclairé par des sources lumineuses dont les coordonnées trichromatiques s'écartent de 0.01 par rapport à celles de l'étalon A.
- 3.2 En cas de doute, on déterminera les coordonnées trichromatiques pour l'échantillon le plus sélectif.

## ANNEXE VIII

## SPÉCIFICATIONS PHOTOMÉTRIQUES

- VIII.1 Lors de la demande d'homologation, le demandeur précisera l'axe de référence. Il correspond à l'angle d'éclairage  $V = H = 0^\circ$  du tableau des coefficients d'intensité lumineuse (CIL).
- VIII.2 Pour les mesures photométriques on ne considérera que la plage éclairante située à l'intérieur d'un cercle de 120 mm de diamètre pour la classe I et de 85 mm de diamètre pour la classe II et on limitera ladite plage aux aires maximales suivantes : classe I = 100 cm<sup>2</sup>, classe II = 50 cm<sup>2</sup>, sans que l'aire des optiques catadioptriques doive nécessairement atteindre ces surfaces; le constructeur indiquera le contour de la surface à utiliser. Pour la classe III on considérera la totalité des plages éclairantes sans aucune limitation de dimension.
- VIII.3 Les valeurs du CIL des dispositifs catadioptriques rouges doivent être *au moins égales* à celles du tableau ci-dessous, exprimées en millicandélas par lux pour les angles de divergence et d'éclairage mentionnés\*.

\* Valeurs provisoires susceptibles d'être majorées.

Class	Angle of divergence $\alpha$	Illumination angles $\beta$		
		Vertical V Horizontal H	0° 0°	+ and - 10° 0°
I	20'	100	50	50
	1°30'	5	2.5	2.5
II	20'	50	25	25
	1°30'	2.5	1.25	1.25
III	20'	150	75	75
	1°30'	7.5	3.75	3.75

CIL values lower than those shown in the last two columns of the above table are not permissible within the solid angle having the reference centre as its apex and bounded by the planes intersecting along the following lines :

$$(V = + \text{ and } - 10^\circ, H = 0^\circ) \quad (V = + \text{ and } - 5^\circ, H = + \text{ and } - 20^\circ)$$

VIII.4 When the CIL of a reflex reflecting device is measured for an angle  $\beta$  of  $V = H = 0^\circ$ , it shall be ascertained whether any mirror effect is produced by slightly turning the device. If there is any such effect, a reading shall be taken with an angle  $\beta$  of  $V = \pm 5^\circ, H = 0^\circ$ . The position adopted shall be that corresponding to the minimum CIL for one of these positions.

4.1 With an illumination angle  $\beta$  of  $V = H = 0^\circ$ , or the angle specified in paragraph VIII.4 above, and an angle of divergence of 20', reflex reflecting devices which are not marked "TOP" shall be rotated about their axes of reference to the position of minimum CIL, which must conform to the value specified in paragraph VIII.3. When the CIL is measured for the other angles of illumination and divergence, the reflex reflecting device shall be placed in the position corresponding to this value of  $\epsilon$ . If the specified values are not attained, the device may be rotated about its axis of reference  $\pm 5^\circ$  from that position.

4.2 With an illumination angle  $\beta$  of  $V = H = 0^\circ$ , or the angle specified in paragraph VIII.4 above, and an angle of divergence of 20', reflex reflecting devices marked "TOP" shall be rotated about their axes  $\pm 5^\circ$ . The CIL must not fall below the prescribed value in any position assumed by the device during this rotation.

4.3 If for the direction  $V = H = 0^\circ$ , and for  $\epsilon = 0^\circ$  the CIL exceeds the specified value by 50% or more, all measurements for all angles of illumination and divergence shall be made for  $\epsilon = 0^\circ$ .

VIII.5 For making the necessary measurements, the method recommended by IC1 for the photography of reflex reflecting devices shall be adopted.

## ANNEX IX

### RESISTANCE TO EXTERNAL AGENTS

#### IX.1 Resistance to penetration of water

Reflex reflecting devices, whether part of a lamp or not, shall be stripped of all removable parts and immersed for 10 minutes in water at a temperature of  $25^\circ \pm 5^\circ \text{C}$ , the highest point of the upper part of the illuminating surface being 20 mm below the surface of the water. This test shall be repeated after turning the reflex reflecting device through  $180^\circ$ , so that the illuminating surface is at the bottom and the reverse side covered by about 20 mm of water.

Classe	Angle de divergence	Angles d'éclairage		
		verticalement V horizontalement H	0° 0°	+ et - 10° 0°
I	20'	100	50	50
	1°30'	5	2.5	2.5
II	20'	50	25	25
	1°30'	2.5	1.25	1.25
III	20'	150	75	75
	1°30'	7.5	3.75	3.75

Des valeurs du CIL inférieures aux valeurs indiquées aux deux dernières colonnes du tableau ci-dessus ne peuvent être admises à l'intérieur de l'angle solide ayant pour sommet le centre de référence et limité par les plans se coupant suivant les arêtes ci-après :

$$(V = + \text{ et } - 10^\circ, H = 0^\circ)$$

$$(V = + \text{ et } - 5^\circ, H = + \text{ et } - 20^\circ)$$

VIII.4 Lorsqu'on mesurera le CIL d'un dispositif catadioptrique pour  $\beta$  égal à  $V = H = 0^\circ$ , on vérifiera s'il ne se produit pas un effet de miroir en tournant légèrement le dispositif. Si ce phénomène a lieu, on fera la mesure pour  $\beta$  égal à  $V = +$  ou  $- 5^\circ$ ,  $H = 0^\circ$ . La position adoptée est celle qui correspond au CIL minimum pour une de ces positions.

4.1 Pour l'angle d'éclairage  $\beta$  égal à  $V = H = 0^\circ$  ou pour celui défini au paragraphe VIII.4 ci-dessus et pour l'angle de divergence de  $20'$ , on fera tourner autour de leur axe de référence les dispositifs catadioptriques qui ne portent pas l'indication « TOP », jusqu'au CIL minimum, qui doit satisfaire à la valeur indiquée au paragraphe VIII.3. Lorsqu'on mesurera le CIL pour les autres angles d'éclairage et de divergence, le dispositif catadioptrique sera placé dans la position qui correspond à cette valeur de  $\epsilon$ . Lorsque les spécifications ne sont pas obtenues, on pourra faire tourner le dispositif catadioptrique de  $\pm 5^\circ$  autour de l'axe de référence à partir de cette position.

4.2 Pour l'angle d'éclairage  $\beta$  égal à  $V = H = 0^\circ$  ou pour celui défini au paragraphe VIII.4 et pour l'angle de divergence de  $20'$ , on fera tourner les dispositifs catadioptriques qui portent l'indication « TOP » de  $\pm 5^\circ$  autour de l'axe de référence. Dans aucune des positions prises par le dispositif catadioptrique au cours de cette rotation, le CIL ne doit être inférieur à la valeur imposée.

4.3 Si pour la direction  $V = H = 0^\circ$  et pour  $\epsilon = 0^\circ$  le CIL dépasse la spécification d'au moins 50%, toutes les mesures pour tous les angles d'éclairage et de divergence se feront pour  $\epsilon = 0^\circ$ .

VIII.5 Pour effectuer les mesures on suivra la méthode recommandée par la CIE pour la photométrie des dispositifs catadioptriques.

## ANNEXE IX

### RÉSISTANCE AUX AGENTS EXTÉRIEURS

#### IX.1 Résistance à l'eau

Les dispositifs catadioptriques incorporés ou non à un feu, dont les pièces démontables ont été retirées, sont immergés pendant 10 minutes dans un bain d'eau à  $25^\circ \pm 5^{01}$ , le point le plus haut de la partie supérieure de la plage éclairante se trouvant à 20 mm environ de la surface de l'eau. Cet essai sera répété en tournant le dispositif catadioptrique de  $180^\circ$  pour que la plage éclairante soit en-dessous et le niveau de la face arrière recouvert par environ 20 mm d'eau.

<sup>1</sup> Il convient de lire  $25^\circ \pm 5^\circ \text{ C}$ .

- 1.1 No water must penetrate to the reflecting surface of the reflex reflecting optical unit. If inspection clearly reveals the presence of water, the device shall not be considered to have passed the test.
- 1.2 If inspection does not reveal the presence of water, or in case of doubt, the CIL shall be measured by the method described in paragraph V.3.2, after lightly shaking the reflex reflecting device to remove excess water from the outside.

#### IX.2 Resistance to corrosion

Reflex reflecting devices must be so designed that they retain the prescribed photometric and colorimetric characteristics despite the humidity and corrosive influences to which they are normally exposed. The resistance of the front surface to tarnishing and that of the protecting back surface to deterioration shall be checked, particularly when an essential metal component seems liable to be attacked.

The reflex reflecting device, or the lamp if the device is combined with a light, shall be stripped of all removable parts and subjected to the action of a saline mist for a period of 50 hours, comprising 2 periods of exposure of 24 hours each, separated by an interval of 2 hours during which the sample is allowed to dry.

The saline mist shall be produced by atomising, at a temperature of  $35^{\circ} \pm 2^{\circ}\text{C}$ , a saline solution obtained by dissolving  $20 \pm 2$  parts by weight of sodium chloride in 80 parts of distilled water containing not more than 0.02% of impurities. Immediately after completion of the test, the sample must not show signs of excessive corrosion liable to impair the efficiency of the device.

#### IX.3 Resistance to fuels

The outer surface of the reflex reflecting device and, in particular, of the illuminating surface, shall be lightly wiped with a cotton cloth soaked in a mixture of petrol and benzol (proportion 90 : 10). After about 5 minutes, the surface shall be inspected. It must not show any visible change.

#### IX.4 Resistance to lubricating oils

The outer surface of the reflex reflecting device and, in particular, the illuminating surface, shall be lightly wiped with a cotton cloth soaked in a detergent lubricating oil. After about 5 minutes, the surface shall be cleaned. The CIL shall then be measured (paragraph V.3.2).

#### IX.5 Resistance of the accessible reverse side of mirror-backed reflex reflecting devices

The reverse side of the reflex reflecting device shall be brushed with a hard nylon brush and then covered or thoroughly wetted with a mixture of petrol and benzol (proportion 90 : 10) for one minute. The mixture shall then be removed and the device allowed to dry.

As soon as evaporation is completed, an abrasion test shall be made by brushing the reverse side with the same nylon brush as before.

The CIL shall then be measured (paragraph V.3.2) after the whole surface of the mirror-backed reverse side has been covered with Indian ink.

## ANNEX X

### STABILITY OF THE OPTICAL PROPERTIES\* OF REFLEX REFLECTING DEVICES WITH AGEING

- X.1 The authority which granted approval shall have the right to check the stability of the optical properties of a type of reflex reflecting device in service as ageing takes place.

\* Despite the importance of tests to check the stability of the optical properties of reflex reflecting devices as ageing takes place, it is not yet possible, at the present stage of technical development, to assess this stability by laboratory tests of limited duration.

- 1.1 L'eau ne doit pas pénétrer sur la face réfléchissante de l'optique catadioptrique. Si un examen visuel décele sans ambiguïté la présence d'eau, le dispositif ne sera pas considéré comme ayant satisfait à l'essai.
- 1.2 Si l'examen visuel n'a pas décelé la présence d'eau ou s'il y a doute, on mesurera le CIL selon la méthode décrite dans le paragraphe V.3.2, après avoir légèrement secoué le dispositif catadioptrique pour éliminer l'excès d'eau extérieure.

#### IX.2 Résistance à la corrosion

Les dispositifs catadioptriques doivent être construits de telle manière que, malgré les conditions d'humidité et de corrosion auxquelles ils sont soumis normalement, ils conservent les caractéristiques photométriques et colorimétriques imposées. La bonne résistance de la face antérieure au ternissage et celle de la protection de la face postérieure à la dégradation seront à vérifier particulièrement lorsqu'une attaque d'une partie métallique essentielle est à craindre.

Le dispositif catadioptrique dont les pièces démontables ont été retirées, ou la lanterne où le dispositif catadioptrique est incorporé lorsqu'il est combiné avec un autre feu, est soumis à l'action d'un brouillard salin pendant une période de 50 heures, soit deux périodes d'exposition de 24 heures chacune, séparées par un intervalle de 2 heures pendant lequel on laisse sécher l'échantillon.

Le brouillard salin est obtenu en pulvérisant à  $35^{\circ} \pm 2^{\circ}\text{C}$  une solution saline obtenue en dissolvant  $20 \pm 2$  parties en masse de chlorure de sodium dans 80 parties d'eau distillée ne contenant pas plus de 0,02% d'impuretés. Immédiatement après la fin de l'essai, l'échantillon ne doit pas porter de traces d'une corrosion excessive pouvant affecter le bon fonctionnement de l'appareil.

#### IX.3 Résistance aux carburants

La surface extérieure du dispositif catadioptrique et en particulier de la plage éclairante sera légèrement frottée avec un coton imbibé d'un mélange d'essence et de benzol (rapport 90 : 10). Après 5 minutes environ, ladite surface sera examinée visuellement. Elle ne devra pas présenter de modification décelable.

#### IX.4 Résistance aux huiles de graissage

La surface extérieure du dispositif catadioptrique et en particulier de la plage éclairante sera légèrement frottée avec un coton imbibé d'huile de graissage détergente. Après 5 minutes environ, ladite surface sera essuyée. On mesurera ensuite le CIL (paragraphe V.3.2).

#### IX.5 Résistance de la face postérieure accessible des dispositifs catadioptriques miroités

Après avoir brossé la face postérieure du dispositif catadioptrique avec une brosse à poils de nylon, de qualité dure, on recouvre cette face ou on l'humecte fortement avec un mélange d'essence et de benzol (rapport 90 : 10) pendant 1 minute. On enlève ensuite le mélange et on laisse sécher le dispositif catadioptrique.

Dès la fin de l'évaporation, on procède à un essai d'abrasion en brossant la face postérieure avec la même hrosse que précédemment.

On mesurera ensuite le CIL (paragraphe V.3.2) après avoir recouvert d'encre de Chine toute la surface postérieure miroitée.

## A N N E X E X

### STABILITÉ DANS LE TEMPS DES PROPRIÉTÉS OPTIQUES\* DES DISPOSITIFS CATADIOPTRIQUES

X.1 L'autorité qui a accordé l'homologation a le droit de vérifier dans quelle mesure la stabilité dans le temps des propriétés optiques d'un type de dispositif catadioptrique en service est assurée.

\* Malgré l'importance d'essais ayant pour but de vérifier la stabilité dans le temps des propriétés optiques des dispositifs catadioptriques, il n'est pas encore possible, dans l'état actuel de la technique, d'en juger par des essais de laboratoire de durée limitée.

- X.2 The competent authorities of countries other than the country in which approval was granted may carry out similar checks in their territory. If a type of reflex reflector displays a regular deficiency when in use, they shall send any parts selected for testing to the authority which granted approval, with a request for its opinion.
- X.3 In the absence of other criteria, the concept of "regular deficiency" of a type of reflex reflector when in use shall be interpreted in accordance with paragraph 6.1 of this Regulation.

#### ANNEX XI

##### RESISTANCE TO HEAT

- XI.1 The reflex reflecting device shall be kept for 12 consecutive hours in a dry atmosphere at a temperature of  $65 \pm 2^{\circ}\text{C}$ .
- XI.2 After this test, no cracking or appreciable distortion of the reflex reflecting device and, in particular, of its optical units must be visible.
- XI.3 The colorimetric and photometric characteristics shall be checked in accordance with paragraphs V.3.1 and V.3.2.

#### ANNEX XII

##### COLOUR-FASTNESS\*

- XII.1 The authority which granted approval shall have the right to check the colour-fastness of a type of reflex reflecting device in service.
- XII.2 The competent authorities of countries other than the country in which approval was granted may carry out similar checks in their territory. If a reflex reflector displays a regular deficiency when in use, they shall send any parts selected for testing to the authority which granted approval, with a request for its opinion.
- XII.3 In the absence of other criteria, the concept of "regular deficiency" of a reflex reflector when in use shall be interpreted in accordance with paragraph 6.1 of this Regulation.

\* Despite the importance of tests to check the colour-fastness of reflex reflecting devices, it is not yet possible, at the present stage of technical development, to assess colour-fastness by laboratory tests of limited duration.

- X.2 Les autorités compétentes des pays autres que le pays dont l'autorité compétente a délivré l'homologation peuvent procéder sur leurs territoires à des vérifications semblables. En cas de déficience systématique d'un type de catadioptré en services, elles transmettront à l'autorité qui a accordé l'homologation les pièces éventuellement prélevées pour examen, en lui demandant son avis.
- X.3 À défaut d'autres éléments d'appréciation, la notion de « déficience systématique » d'un type de catadioptré en service s'interprétera dans le sens du paragraphe 6.1 du présent Règlement.

#### ANNEXE XI

##### RÉSISTANCE À LA CHALEUR

- XI.1 Le dispositif catadioptrique sera maintenu pendant 12 heures consécutives dans une atmosphère sèche, à la température de  $65^{\circ} \pm 2^{\circ}\text{C}$ .
- XI.2 Après l'essai, on ne devra pouvoir constater visuellement aucune déformation sensible ou fêlure du dispositif catadioptrique et en particulier des éléments optiques.
- XI.3 Les caractéristiques colorimétriques et photométriques seront contrôlées (paragraphe V.3.1 et V.3.2).

#### ANNEXE XII

##### STABILITÉ DE LA COULEUR\*

- XII.1 L'autorité qui accordé l'homologation a le droit de vérifier dans quelle mesure la stabilité de la couleur d'un type de dispositif catadioptrique en service est assurée.
- XII.2 Les autorités compétentes des pays autres que le pays dont l'autorité compétente a délivré l'homologation peuvent procéder sur leurs territoires à des vérifications semblables. En cas de déficience systématique d'un type de catadioptré en service, elles transmettront à l'administration qui a accordé l'homologation les pièces éventuellement prélevées pour examen, en lui demandant son avis.
- XII.3 À défaut d'autres éléments d'appréciation, la notion « déficience systématique » d'un type de catadioptré en service s'interprétera dans le sens du paragraphe 6.1 du Règlement.

\* Malgré l'importance d'essais ayant pour but de vérifier la stabilité de la couleur des dispositifs catadioptriques, il n'est pas encore possible, dans l'état actuel de la technique, d'en juger par des essais de laboratoire de durée limitée.

## Appendix to the Regulation and annexes

## CHRONOLOGICAL ORDER OF TESTS

Article	Test	Samples									
		a	b	c	d	e	f	g	h	i	
6	General specifications : inspection . . . . .	x	x	x	x	x	x	x	x	x	x
VI	Shapes and dimensions : inspection . . . . .	x	x	x	x	x	x	x	x	x	
VII	Colorimetry : inspection . . . . .	x	x	x	x	x	x	x	x	x	
	trichromatic co-ordinates in case of doubt . . . . .		x								
VIII	Photometry : limited to 20' and V = H = 0° . . . . .	x	x	x	x	x	x	x	x	x	
VIII.3	Complete . . . . .			x	x						
IX.1	Water : 10 min in normal position . . . . .							x	x		
	10 min in inverted position . . . . .							x	x		
	inspection . . . . .							x	x		
V.3.1	Colorimetry : inspection . . . . .							x	x		
	trichromatic coordinates in case of doubt . . . . .							x	x		
V.3.2	Photometry : limited to 20' and V = H = 0° . . . . .							x	x		
IX.3	Fuels : 5 min . . . . .							x	x		
	inspection . . . . .							x	x		
IX.4	Oils : 5 min . . . . .							x	x		
	inspection . . . . .							x	x		
V.3.1	Colorimetry : inspection . . . . .							x	x		
	trichromatic coordinates in case of doubt . . . . .							x	x		
V.3.2	Photometry : limited to 20' and V = H = 0° . . . . .							x	x		
IX.2	Corrosion : 24 hours . . . . .					x	x				
	2 hours' interval . . . . .					x	x				
	24 hours . . . . .					x	x				
	inspection . . . . .					x	x				
IX.5	Reverse side : 1 min . . . . .					x	x				
	inspection . . . . .					x	x				
XI	Heat : 12 h at 65° ± 2°C . . . . .					x	x				
	inspection for distortion . . . . .					x	x				
V.3.1	Colorimetry : inspection . . . . .					x	x				
	trichromatic coordinates in case of doubt . . . . .					x	x				
V.3.2	Photometry : limited to 20' and V = H = 0° . . . . .					x	x				
X	Stability with ageing										
V.3.1	Colorimetry : inspection or trichroma- tic coordinates										
V.3.2	Photometry : limited to 20' and V = H = 0°										
XII	Colour-fastness										
V.3.1	Colorimetry : inspection or trichroma- tic co-ordinates										
V.3.2	Photometry : limited to 20' and V = H = 0°										
V.1	Deposit of samples with authorities . . . . .			x	x						



*Appendice au Règlement et aux annexes*  
ORDRE CHRONOLOGIQUE DES ESSAIS

Article	Essai	Échantillons									
		a	b	c	d	e	f	g	h	i	j
6	Spécifications générales — examen visuel	x	x	x	x	x	x	x	x	x	x
VI	Formes et dimensions — examen visuel	x	x	x	x	x	x	x	x	x	x
VII	Colorimétrie : examen visuel coordonnées trichromatiques s'il y a doute	x	x	x	x	x	x	x	x	x	x
VIII	Photométrie : limitée-20' et V = H = 0°	x	x	x	x	x	x	x	x	x	x
VIII.3	complète			x	x						
IX.1	Eau : 10 min position normale 10 min position renversée examen visuel							x	x		
V.3.1	Colorimétrie : examen visuel coordonnées trichromatiques s'il y a doute							x	x		
V.3.2	Photométrie : limitée-20' et V = H = 0°							x	x		
IX.3	Carburants : 5 min examen visuel							x	x		
IX.4	Huiles : 5 min examen visuel							x	x		
V.3.1	Colorimétrie : examen visuel coordonnées trichromatiques s'il y a doute							x	x		
V.3.2	Photométrie : limitée-20' et V = H = 0°							x	x		
IX.2	Corrosion : 24 heures 2 heures repos 24 heures examen visuel					x	x	x	x		
IX.5	Face postérieure : 1 min examen visuel					x	x	x	x		
XI	Chaleur : 12 h — 65° ± 2°C examen visuel pour déformations					x	x	x	x		
V.3.1	Colorimétrie : examen visuel coordonnées trichromatiques s'il y a doute					x	x				
V.3.2	Photométrie : limitée-20' et V = H = 0°					x	x				
X	Stabilité dans le temps										
V.3.1	Colorimétrie : examen visuel ou coordonnées trichromatiques										
V.3.2	Photométrie : limitée-20' et V = H = 0°										
XII	Stabilité de la couleur										
V.3.1	Colorimétrie : examen visuel ou coordonnées trichromatiques										
V.3.2	Photométrie : limitée-20' et V = H = 0°										
V.1	Dépôt auprès Administration			x	x						

No. 4834. CUSTOMS CONVENTION ON CONTAINERS. DONE AT GENEVA, ON 18 MAY 1956<sup>1</sup>

---

ACCESSION

*Instrument deposited on:*

31 October 1963

ALGERIA

(To take effect on 29 January 1964.)

With the following reservation :

[TRANSLATION — TRADUCTION]

The Democratic and Popular Republic of Algeria does not consider itself bound by the provisions of article 17 of the said Convention relating to compulsory arbitration.

11 November 1963

DECLARATION by JAMAICA (as under No. 3010; see p. 341 of this volume).

---

<sup>1</sup> United Nations, *Treaty Series*, Vol. 338, p. 103; Vol. 344, p. 359; Vol. 348, p. 375; Vol. 359, p. 401; Vol. 366, p. 420; Vol. 371, p. 350; Vol. 377, p. 446; Vol. 390, p. 370; Vol. 398, p. 352; Vol. 406, p. 333; Vol. 411, p. 322; Vol. 414, p. 395; Vol. 415, p. 434; Vol. 423, p. 326; Vol. 424, p. 363; Vol. 429, p. 299, and Vol. 478.

N° 4834. CONVENTION DOUANIÈRE RELATIVE AUX CONTAINERS.  
FAITE À GENÈVE, LE 18 MAI 1956<sup>1</sup>

---

ADHÉSION

*Instrument déposé le :*

31 octobre 1963

ALGÉRIE

(Pour prendre effet le 29 janvier 1964.)

Avec la réserve suivante :

« La République Algérienne Démocratique et Populaire ne se considère pas comme liée par les dispositions de l'article 17 de ladite Convention relatives à l'arbitrage obligatoire. »

11 novembre 1963

DÉCLARATION de la JAMAÏQUE (voir sous le n° 3010, p. 341 de ce volume).

---

<sup>1</sup> Nations Unies, *Recueil des Traités*, vol. 338, p. 103; vol. 344, p. 359; vol. 348, p. 375; vol. 359, p. 401; vol. 366, p. 420; vol. 371, p. 351; vol. 377, p. 447; vol. 390, p. 370; vol. 398, p. 352; vol. 406, p. 333; vol. 411, p. 322; vol. 414, p. 395; vol. 415, p. 434; vol. 423, p. 326; vol. 424, p. 363; vol. 429, p. 299, et vol. 478.

No. 4844. CONVENTION ON THE TAXATION OF ROAD VEHICLES FOR PRIVATE USE IN INTERNATIONAL TRAFFIC. DONE AT GENEVA, ON 18 MAY 1956<sup>1</sup>

---

APPLICATION to St. Vincent, Brunei, Zanzibar and British Guiana

*Notification received on:*

8 November 1963

UNITED KINGDOM OF GREAT BRITAIN AND NORTHERN IRELAND  
(To take effect on 6 February 1964.)

---

<sup>1</sup> United Nations, *Treaty Series*, Vol. 339, p. 3; Vol. 341, p. 426; Vol. 355, p. 415; Vol. 395, p. 275; Vol. 400, p. 411; Vol. 429, p. 300; Vol. 431, p. 316; Vol. 450, p. 452; Vol. 467, p. 492; Vol. 471 and Vol. 472.

N° 4844. CONVENTION RELATIVE AU RÉGIME FISCAL DES VÉHICULES  
ROUTIERS À USAGE PRIVÉ EN CIRCULATION INTERNATIONALE.  
FAITE À GENÈVE, LE 18 MAI 1956<sup>1</sup>

---

APPLICATION à Saint-Vincent, à Brunéi, à Zanzibar et à la Guyane britannique

*Notification reçue le:*

8 novembre 1963

ROYAUME-UNI DE GRANDE-BRETAGNE ET D'IRLANDE DU NORD  
(Pour prendre effet le 6 février 1964.)

---

<sup>1</sup> Nations Unies, *Recueil des Traités*, vol. 339, p. 3; vol. 341, p. 426; vol. 355, p. 415; vol. 395, p. 275; vol. 400, p. 411; vol. 429, p. 300; vol. 431, p. 316; vol. 450, p. 453; vol. 467, p. 492; vol. 471 et vol. 472.

No. 5058. TRADE AGREEMENT BETWEEN THE COMMONWEALTH OF AUSTRALIA AND THE REPUBLIC OF INDONESIA. SIGNED AT DJAKARTA, ON 17 DECEMBER 1959<sup>1</sup>

EXCHANGE OF NOTES CONSTITUTING AN AGREEMENT<sup>2</sup> FURTHER EXTENDING THE OPERATION OF THE ABOVE-MENTIONED AGREEMENT. DJAKARTA, 4 SEPTEMBER 1963

*Official text: English.*

*Registered by Australia on 31 October 1963.*

I

4th September, 1963

Excellency,

I have the honour to refer to the Trade Agreement between the Commonwealth of Australia and the Republic of Indonesia, which was signed in Djakarta on 17th December, 1959.<sup>1</sup>

The operation of the Agreement was extended until 30th June, 1963, by Notes exchanged on 6th September, 1962.<sup>3</sup> It was agreed that the two Governments would, prior to 31st May 1963, discuss the scope and operation of the Agreement with a view either to extending the period of its application or to replacing it with a new agreement.

Following recent discussions between our two Governments, my Government now formally wishes to propose that the period of application of the Agreement as amended by the Notes exchanged subsequent to its original signature, be extended to 30th June, 1964 and that discussions take place prior to 31st May 1964, regarding the scope and operation of the Agreement, with a view either to extending the period of its application or to replacing it with a new agreement.

If the Government of the Republic of Indonesia agree with this proposal, I have the honour to suggest that my present Note and Your Excellency's confirmatory reply, be deemed to constitute and evidence an agreement between our two Governments to that end.

Accept Excellency, the assurance of my highest consideration,

K. C. O. SHANN

His Excellency Dr Subandrio  
Deputy First Minister and Minister for Foreign Affairs  
Djalan Pedjambon  
Djakarta

<sup>1</sup> United Nations, *Treaty Series*, Vol. 354, p. 109; Vol. 376, p. 456; Vol. 411, p. 324, and Vol. 443, p. 346.

<sup>2</sup> Came into force on 4 September 1963 by the exchange of the said notes; with retroactive effect from 1 July 1963.

<sup>3</sup> United Nations, *Treaty Series*, Vol. 443, p. 346.

[TRADUCTION — TRANSLATION]

N° 5058. ACCORD COMMERCIAL ENTRE LE COMMONWEALTH D'AUSTRALIE ET LA RÉPUBLIQUE D'INDONÉSIE. SIGNÉ À DJAKARTA LE 17 DÉCEMBRE 1959<sup>1</sup>

ÉCHANGE DE NOTES CONSTITUANT UN ACCORD<sup>2</sup> PROROGÉANT À NOUVEAU LA VALIDITÉ DE L'ACCORD SUSMENTIONNÉ. DJAKARTA, 4 SEPTEMBRE 1963

*Texte officiel anglais.*

*Enregistré par l'Australie le 31 octobre 1963.*

I

4 septembre 1963

Monsieur le Ministre,

J'ai l'honneur de me référer à l'Accord commercial entre le Commonwealth d'Australie et la République d'Indonésie, signé à Djakarta le 17 décembre 1959<sup>1</sup>.

La durée d'application de l'Accord a été prolongée jusqu'au 30 juin 1963 par un échange de notes du 6 septembre 1962<sup>3</sup>. Il a été convenu que les deux gouvernements examineraient, avant le 31 mai 1963, la portée et les modalités d'exécution de l'Accord, en vue de prolonger sa durée d'application ou de le remplacer par un nouvel Accord.

À la suite des récentes discussions entre nos deux gouvernements, mon gouvernement propose formellement que la durée d'application de l'Accord, dans sa version modifiée par les notes échangées postérieurement à sa signature, soit prolongée jusqu'au 30 juin 1964 et que, avant le 31 mai 1964, la portée et les modalités d'exécution de l'Accord soient examinées, en vue de prolonger sa durée d'application ou de le remplacer par un nouvel Accord.

Si cette proposition rencontre l'agrément du Gouvernement de la République d'Indonésie, je suggère que la présente note et la réponse confirmative de Votre Excellence soient considérées comme constituant et consacrant entre nos deux Gouvernements un accord en la matière.

Veuillez agréer, etc.

K. C. O. SHANN

Son Excellence Monsieur Subandrio  
Vice-Premier Ministre et Ministre des affaires étrangères  
Djalan Pedjambon  
Djakarta

<sup>1</sup> Nations Unies, *Recueil des Traités*, vol. 354, p. 109; vol. 376, p. 457; vol. 411, p. 325, et vol. 443, p. 347.

<sup>2</sup> Entré en vigueur le 4 septembre 1963 par l'échange desdites notes, avec effet rétroactif à compter du 1<sup>er</sup> juillet 1963.

<sup>3</sup> Nations Unies, *Recueil des Traités*, vol. 443, p. 347.

## II

MINISTER FOR FOREIGN AFFAIRS  
REPUBLIC OF INDONESIA

Djakarta, 4th September, 1963

Excellency

I have the honour to acknowledge receipt of Your Excellency's Note of 4th September 1963 reading as follows :

[*See note I*]

My Government agrees with the proposal contained in Your Excellency's Note on behalf of the Government of the Commonwealth of Australia, that the period of application of the Agreement be extended to 30th June, 1964, and that discussions take place prior to 31st May, 1964.

I agree with Your suggestion that Your Note and this reply be deemed to constitute and evidence an Agreement between our two Governments to that end.

Accept, Excellency, the renewed assurances of my highest consideration.

Minister for Foreign Affairs :

Dr. SUBANDRIO

His Excellency K. C. O. Shann  
Ambassador of Australia  
Djakarta



## II

RÉPUBLIQUE D'INDONÉSIE  
LE MINISTRE DES AFFAIRES ÉTRANGÈRES

Djakarta, le 4 septembre 1963

Monsieur l'Ambassadeur,

J'ai l'honneur d'accuser réception de la note de Votre Excellence en date de ce jour, 4 septembre 1963, libellée comme suit :

[Voir note I]

Mon Gouvernement accepte la proposition que Votre Excellence a formulée dans sa note, au nom du Gouvernement du Commonwealth d'Australie, tendant à prolonger la durée d'application de l'Accord jusqu'au 30 juin 1964, et à engager des négociations avant le 1<sup>er</sup> mai 1964.

Il est entendu que la note de Votre Excellence et la présente réponse seront considérées comme constituant et consacrant entre nos deux Gouvernements un accord en la matière.

Veillez agréer, etc.

Le Ministre des affaires étrangères :

D<sup>r</sup> SUBANDRIO

Son Excellence Monsieur K. C. O. Shann  
Ambassadeur d'Australie  
Djakarta

---

No. 5381. TRADE AGREEMENT BETWEEN THE GOVERNMENTS OF THE UNION OF SOUTH AFRICA AND THE FEDERATION OF RHODESIA AND NYASALAND. SIGNED AT SALISBURY, ON 16 MAY 1960<sup>1</sup>

EXCHANGE OF NOTES CONSTITUTING AN AGREEMENT<sup>2</sup> AMENDING THE ABOVE-MENTIONED AGREEMENT, AS AMENDED. SALISBURY, 27 FEBRUARY 1963

*Official text: English.*

*Registered by South Africa on 16 October 1963.*

I

H(G) 40/2/4

SOUTH AFRICAN DIPLOMATIC MISSION  
SALISBURY

27th February, 1963

Sir,

*Trade Agreement between the Governments of the Republic of South Africa  
and the Federation of Rhodesia and Nyasaland*

I have the honour to propose that the Trade Agreement of the 16th May, 1960,<sup>1</sup> between the Governments of the Republic of South Africa and the Federation of Rhodesia and Nyasaland be amended by the deletion of Part III of Annexure B, which reads as follows :

“ PART III

The following goods, when manufactured in the Federation, shall, in terms of Article 4, on entry for consumption in the Union, be admitted at the most-favoured-nation rate of customs duty applicable thereto from time to time, subject to a rebate from such rate indicated hereunder in respect of such goods :

<i>Union Tariff Item</i>	<i>Description of Goods</i>	<i>Extent of Rebate</i>
54	Cigarettes . . . . .	105 cents per 1,000 cigarettes.”

and by the substitution of the following therefor :

“ PART III

The following goods, when manufactured in the Federation from such percentage of leaf tobacco grown in the Federation as may be agreed from time to time be-

<sup>1</sup> United Nations, *Treaty Series*, Vol. 376, p. 217, and Vol. 394, p. 314.

<sup>2</sup> Came into force on 11 March 1963, in accordance with the provisions of the said notes.

## [TRADUCTION — TRANSLATION]

N° 5381. ACCORD COMMERCIAL ENTRE LES GOUVERNEMENTS DE L'UNION SUD-AFRICAINE ET DE LA FÉDÉRATION DE LA RHODÉSIE ET DU NYASSALAND. SIGNÉ À SALISBURY, LE 16 MAI 1960<sup>1</sup>

ÉCHANGE DE NOTES CONSTITUANT UN AVENANT<sup>2</sup> À L'ACCORD SUSMENTIONNÉ, DÉJÀ MODIFIÉ.  
SALISBURY, 27 FÉVRIER 1963

*Texte officiel anglais.*

*Enregistré par l'Afrique du Sud le 16 octobre 1963.*

## I

H(G) 40/2/4

MISSION DIPLOMATIQUE DE L'AFRIQUE DU SUD  
SALISBURY

Le 27 février 1963

Monsieur le Ministre,

Objet : *Accord commercial entre les Gouvernements de la République sud-africaine et de la Fédération de la Rhodésie et du Nyassaland*

J'ai l'honneur de proposer de modifier l'Accord commercial du 16 mai 1960<sup>1</sup> entre les Gouvernements de la République sud-africaine et de la Fédération de la Rhodésie et du Nyassaland, en supprimant la troisième partie de l'annexe B, dont la teneur suit :

## « TROISIÈME PARTIE

À leur entrée à des fins de consommation dans l'Union, les marchandises suivantes, lorsqu'elles auront été fabriquées dans la Fédération, seront, conformément aux dispositions de l'article 4, soumises aux droits de douane au taux de la nation la plus favorisée applicable auxdites marchandises de temps à autre, sous réserve d'une réduction de ce tarif indiquée ci-dessous pour lesdites marchandises :

<i>Position du tarif de l'Union</i>	<i>Désignation des produits</i>	<i>Montant de la réduction</i>
54	Cigarettes . . . . .	105 cents pour 1 000 cigarettes. »

et en la remplaçant par le texte suivant :

## « TROISIÈME PARTIE

À leur entrée à des fins de consommation dans la République sud-africaine, les marchandises suivantes, lorsqu'elles auront été fabriquées dans la Fédération avec

<sup>1</sup> Nations Unies, *Recueil des Traités*, vol. 376, p. 217, et vol. 394, p. 315.

<sup>2</sup> Entré en vigueur le 11 mars 1963, conformément aux dispositions desdites notes.

tween the parties to this Agreement and provided that the conditions mentioned in Article 7 are satisfied, shall, in terms of Article 4, on entry for consumption in the Republic of South Africa, be admitted at the most-favoured-nation rate of customs duty applicable thereto from time to time, subject to a rebate from such rate indicated hereunder in respect of such goods :

<i>South African Tariff Item</i>	<i>Description of Goods</i>	<i>Extent of Rebate</i>
54	Cigarettes . . . . .	105 cents per 1,000 cigarettes. ”

In the event of the above proposal being acceptable to you, I have the honour to propose that, on acceptance of the above proposal, this note and your acceptance be regarded as constituting an agreement between our two Governments with effect from the 11th March, 1963.

I have the honour to be, Sir,  
Your obedient servant,

H. L. T. TASWELL  
Accredited Diplomatic Representative

The Honourable Sir Malcolm Barrow, C.B.E., M.P.  
Minister of Economic Affairs  
P.O. Box 8201  
Causeway  
Salisbury

## II

Reference : G/10/10/75

MINISTER OF ECONOMIC AFFAIRS  
SALISBURY  
RHODESIA AND NYASALAND

27th February, 1963

Sir,

I have the honour to acknowledge receipt of your Note No. H(G) 40/2/4 of today's date reading as follows :

[See note I]

I have the honour to confirm that the amendment to the Trade Agreement of the 16th May, 1960, proposed in your note as quoted above is acceptable to the Government of the Federation of Rhodesia and Nyasaland, and that your note and this reply shall be

du tabac en feuilles dont un pourcentage donné — qui sera fixé de temps à autre par les Parties au présent Accord — aura été produit sur le territoire de la Fédération, seront, conformément aux dispositions de l'article 4 et compte tenu des conditions énoncées à l'article 7, soumises aux droits de douane au taux de la nation la plus favorisée applicable auxdites marchandises, sous réserve de la réduction de tarif ci-après :

<i>Position du tarif sud-africain</i>	<i>Désignation des produits</i>	<i>Montant de la réduction</i>
54	Cigarettes . . . . .	105 cents pour 1 000 cigarettes. »

Si la proposition ci-dessus rencontre votre agrément, je propose que la présente note et votre note de réponse en ce sens soient considérées comme constituant entre nos deux Gouvernements un accord qui prendrait effet le 11 mars 1963.

Veuillez agréer, etc.

H. L. T. TASWELL  
Représentant diplomatique accrédité

Sir Malcolm Barrow, C.B.E., M.P.  
Ministre des affaires économiques  
B. P. 8201  
Causeway  
Salisbury

## II

Référence : G/10/10/75

LE MINISTRE DES AFFAIRES ÉCONOMIQUES  
SALISBURY  
FÉDÉRATION DE LA RHODÉSIE ET DU NYASSALAND

Le 27 février 1963

Monsieur le Représentant,

J'ai l'honneur d'accuser réception de votre note n° H (G) 40/2/4 en date de ce jour, dont le texte est le suivant :

[Voir note I]

Je tiens à confirmer que la modification de l'Accord commercial du 16 mai 1960 proposée dans votre note et reproduite ci-dessus a l'agrément du Gouvernement de la Fédération de la Rhodésie et du Nyassaland et que votre note et la présente réponse

regarded as constituting an agreement between our two Governments with effect from the 11th March, 1963.

I have the honour to be, Sir,  
Your obedient servant,

Malcolm P. BARROW  
Minister of Economic Affairs

H. L. T. Taswell, Esq.,  
Accredited Diplomatic Representative  
for the Republic of South Africa  
P.O. Box 121  
Salisbury

### III

H (G) 40/2/4

SOUTH AFRICAN DIPLOMATIC MISSION  
SALISBURY

27th February, 1963

Sir,

*Trade Agreement between the Governments of the Republic of South Africa  
and the Federation of Rhodesia and Nyasaland*

I have the honour to propose that the percentage of leaf tobacco grown in the Federation, to which reference is made in Part III of Annexure B to the Trade Agreement of the 16th May, 1960, between the Governments of the Republic of South Africa and the Federation of Rhodesia and Nyasaland, be fixed at 100 per cent until such time as the Governments of our two countries may agree on a different percentage.

In the event of the above proposal being acceptable to you I have the honour to propose that, on acceptance of the above proposal, this note and your acceptance be regarded as constituting an agreement between our two Governments with effect from the 11th March, 1963.

I have the honour to be, Sir,  
Your obedient servant,

H. L. T. TASWELL  
Accredited Diplomatic Representative

The Honourable Sir Malcolm Barrow, C.B.E., M.P.  
Minister of Economic Affairs  
P.O. Box 8201  
Causeway  
Salisbury

seront considérées comme constituant entre nos deux Gouvernements un accord qui prendra effet le 11 mars 1963.

Veuillez agréer, etc.

Malcolm P. BARROW  
Ministre des affaires économiques

Monsieur H. L. T. Taswell  
Représentant diplomatique accrédité  
de la République sud-africaine  
B. P. 121  
Salisbury.

### III

H (G) 40/2/4

MISSION DIPLOMATIQUE DE L'AFRIQUE DU SUD  
SALISBURY

Le 27 février 1963

Monsieur le Ministre,

Objet : *Accord commercial entre les Gouvernements de la République sud-africaine et de la Fédération de la Rhodésie et du Nyassaland*

J'ai l'honneur de proposer que le pourcentage de tabac en feuilles produit sur le territoire de la Fédération, qui est mentionné à la troisième partie de l'annexe B de l'Accord commercial du 16 mai 1960 entre les Gouvernements de la République sud-africaine et de la Fédération de Rhodésie et du Nyassaland, soit fixé à 100 p. 100 jusqu'à ce que les Gouvernements de nos deux pays soient convenus d'un pourcentage différent.

Si cette proposition rencontre votre agrément, je propose que la présente note et votre note de réponse en ce sens soient considérées comme constituant entre nos deux Gouvernements un accord qui prendrait effet le 11 mars 1963.

Veuillez agréer, etc.

H. L. T. TASWELL  
Représentant diplomatique accrédité

Sir Malcolm Barrow, C.B.E., M.P.  
Ministre des affaires économiques  
B. P. 8201  
Causeway  
Salisbury

## IV

Reference : G/10/10/77

MINISTER OF ECONOMIC AFFAIRS  
SALISBURY  
RHODESIA AND NYASALAND

27th February, 1963

Sir,

I have the honour to acknowledge receipt of your Note No. H(G) 40/2/4 of today's date reading as follows :

[See note III]

I have the honour to confirm that the proposal in your note as quoted above is acceptable to the Government of the Federation of Rhodesia and Nyasaland, and that your note and this reply shall be regarded as constituting an agreement between our two Governments with effect from the 11th March, 1963.

I have the honour to be, Sir,  
Your obedient servant,

Malcolm P. BARROW  
Minister of Economic Affairs

H. L. T. Taswell, Esq.,  
Accredited Diplomatic Representative  
for the Republic of South Africa  
P.O. Box 121  
Salisbury



## IV

Référence : G/10/10/77

LE MINISTRE DES AFFAIRES ÉCONOMIQUES  
SALISBURY  
FÉDÉRATION DE LA RHODÉSIE ET DU NYASSALAND

Le 27 février 1963

Monsieur le Représentant,

J'ai l'honneur d'accuser réception de votre note n° H (G) 40/2/4 en date de ce jour dont le texte est le suivant :

[*Voir note III*]

Je tiens à confirmer que la proposition contenue dans votre note et reproduite ci-dessus a l'agrément du Gouvernement de la Fédération de la Rhodésie et du Nyassaland et que votre note et la présente réponse seront considérées comme constituant entre nos deux Gouvernements un accord qui prendra effet le 11 mars 1963.

Veillez agréer, etc.

Malcolm P. BARROW  
Ministre des affaires économiques

Monsieur H. L. T. Taswell  
Représentant diplomatique accrédité  
de la République sud-africaine  
B. P. 121  
Salisbury

N° 5471. TRAITÉ INSTITUANT L'UNION ÉCONOMIQUE BENELUX. SIGNÉ  
À LA HAYE, LE 3 FÉVRIER 1958<sup>1</sup>

CONVENTION<sup>2</sup> PORTANT EXÉCUTION DES ARTICLES 55 ET 56 DU TRAITÉ SUSMENTIONNÉ.  
SIGNÉE À BRUXELLES, LE 19 SEPTEMBRE 1960

*Textes officiels français et néerlandais.*

*Enregistrée par la Belgique le 25 octobre 1963.*

Le Gouvernement du Royaume de Belgique,  
Le Gouvernement du Grand-Duché de Luxembourg,  
Le Gouvernement du Royaume des Pays-Bas,

Prenant en considération le Traité instituant l'Union Économique Benelux, signé à La Haye le 3 février 1958<sup>1</sup> et notamment les articles 2, 55 et 56,

Considérant qu'en vertu de l'article 55 dudit Traité ils sont tenus de déterminer par convention les conditions auxquelles peuvent être soumis, pour des motifs tenant à l'ordre public, à la sécurité ou à la santé publique, ou aux bonnes mœurs, l'entrée, la sortie, la circulation, le séjour, l'établissement et l'éloignement des ressortissants d'une Partie Contractante sur le territoire d'une autre Partie Contractante,

Considérant qu'en vertu de l'article 56 dudit Traité, ils doivent également examiner dans quelle mesure le traitement des ressortissants d'une Partie Contractante sur le territoire d'une autre Partie Contractante doit faire l'objet d'une réglementation plus précise en ce qui concerne la protection légale et judiciaire de leur personne, de leurs droits et de leurs intérêts,

Sont convenus des dispositions suivantes :

*Article 1*

Les ressortissants de chacune des Parties Contractantes peuvent entrer sur le territoire des autres Parties Contractantes à la seule condition d'être en possession d'un document d'identité.

La nature de ce document est déterminée par le Comité de Ministres institué par l'article 15 du Traité d'Union.

*Article 2*

Les ressortissants de chacune des Parties Contractantes sont autorisés à s'établir sur le territoire des autres Parties Contractantes, s'ils jouissent de moyens d'existence suffisants et s'ils sont de bonnes vie et mœurs.

<sup>1</sup> Nations Unies, *Recueil des Traités*, vol. 381, p. 165.

<sup>2</sup> Entrée en vigueur le 1<sup>er</sup> octobre 1963, le premier jour du deuxième mois suivant le dépôt du troisième instrument de ratification, conformément aux dispositions du paragraphe 2 de l'article 11. Les instruments de ratification ont été déposés auprès du Secrétariat général de l'Union économique Benelux par les Gouvernements néerlandais, belge et luxembourgeois, respectivement les 11 mai 1962, 25 juin 1962 et 14 août 1963.

[DUTCH TEXT — TEXTE NÉERLANDAIS]

No. 5471. VERDRAG TOT INSTELLING VAN DE BENELUX ECONOMISCHE UNIE

OVEREENKOMST INZAKE DE TENUITVOERLEGGING VAN DE ARTIKELN 55 EN 56 VAN HET VERDRAG TOT INSTELLING VAN DE BENELUX ECONOMISCHE UNIE

De Regering van het Koninkrijk België,  
De Regering van het Groothertogdom Luxemburg,  
De Regering van het Koninkrijk der Nederlanden,

Gelet op het Verdrag tot instelling van de Benelux Economische Unie, ondertekend te 's-Gravenhage op 3 februari 1958 en met name de artikelen 2, 55 en 56 daarvan.

Overwegende, dat zij op grond van artikel 55 van genoemd Verdrag verplicht zijn bij overeenkomst de voorwaarden te bepalen, waaraan het binnenkomen, het verlaten, de bewegingsvrijheid, het verblijf, de vestiging en de verwijdering van de onderdanen van een Verdragsluitende Partij op het grondgebied van een andere Verdragsluitende Partij kunnen worden onderworpen op grond van overwegingen, die verband houden met de openbare orde, de openbare veiligheid, de volksgezondheid of de goede zeden,

Overwegende, dat zij krachtens artikel 56 van bedoeld Verdrag voorts moeten onderzoeken in hoeverre de behandeling van de onderdanen van een Verdragsluitende Partij op het grondgebied van een andere Verdragsluitende Partij dient te worden neergelegd in nader vast te leggen voorschriften aangaande de wettelijke en gerechtelijke bescherming van hun personn, hun rechten en hun belangen.

Zijn het volgende overeengekomen :

*Artikel 1*

De onderdanen van elk der Verdragsluitende Partijen kunnen het grondgebied van de andere Verdragsluitende Partijen binnenkomen, mits zij in het bezit zijn van een identiteitsbewijs.

De aard van dit document zal worden bepaald door het Comité van Ministers, ingesteld bij artikel 15 van het Unieverdrag.

*Artikel 2*

Het is de onderdanen van elk der Verdragsluitende Partijen toegestaan zich op het grondgebied van de andere Verdragsluitende Partijen te vestigen, indien zij over voldoende middelen van bestaan beschikken en van goed-zedelijk gedrag zijn.

*Article 3*

Les ressortissants de l'une des Parties Contractantes qui séjournent ou s'établissent sur le territoire d'une autre Partie Contractante ne sont tenus de se conformer aux dispositions légales et réglementaires en vigueur sur ce territoire concernant le contrôle des étrangers, que dans la mesure où elles visent l'inscription dans les registres communaux, la prorogation, le renouvellement, le remplacement, le port et la présentation des titres de séjour ainsi que les formalités requises en cas de changement de résidence ou de départ du pays.

*Article 4*

Sans préjudice des dispositions de l'article 5, les ressortissants de l'une des Parties Contractantes qui séjournent ou qui ont été autorisés à s'établir sur le territoire d'une autre Partie Contractante, ne peuvent faire l'objet d'une mesure d'éloignement que s'ils constituent un danger pour l'ordre public ou la sécurité nationale.

Pour l'application de cet article, le seul fait d'être dépourvu de moyens d'existence n'est pas considéré comme un danger pour l'ordre public.

*Article 5*

Les ressortissants de l'une des Parties Contractantes établis depuis trois ans sur le territoire d'une autre Partie Contractante ne peuvent faire l'objet d'une mesure d'éloignement que s'ils constituent un danger pour la sécurité nationale ou si, ayant été l'objet d'une condamnation définitive pour un crime ou délit particulièrement grave, ils constituent une menace pour la communauté de ce pays.

*Article 6*

Dans les cas prévus aux articles 4 et 5, les ressortissants de l'une des Parties Contractantes qui séjournent ou qui ont été autorisés à s'établir sur le territoire d'une autre Partie Contractante peuvent, au lieu d'être éloignés du territoire, être contraints à quitter des lieux ou régions déterminés et à en demeurer éloignés ou à résider en un lieu déterminé sans préjudice des voies de recours qui pourraient être prévues par la législation du pays de résidence.

*Article 7*

Les ressortissants de l'une des Parties Contractantes autorisés à s'établir sur le territoire d'une autre Partie Contractante ne peuvent faire l'objet d'une mesure d'éloignement qu'après avis donné au Ministre de la Justice du pays de résidence par une autorité compétente de ce pays, devant laquelle les intéressés peuvent faire valoir leurs moyens de défense et se faire représenter ou assister par un avocat de leur choix.

Au surplus, notification de la mesure d'éloignement est adressée directement et préalablement à son exécution aux services compétents de la Partie Contractante dont l'intéressé est ressortissant.

La notification indique les motifs de la mesure d'éloignement.

*Artikel 3*

De onderdanen van een der Verdragsluitende Partijen, die verblijven of zich vestigen op het grondgebied van een andere Verdragsluitende Partij, zijn slechts verplicht zich te voegen naar de op dat grondgebied van kracht zijnde wettelijke en uitvoerende voorschriften aangaande de controle op buitenlanders, voor zoverre deze betrekking hebben op de inschrijving in de gemeentelijke bevolkingsregisters, de verlenging, de vernieuwing, de vervanging, het bij zich dragen en het tonen van verblijfsvergunningen alsmede op de vereiste formaliteiten in geval van verandering van verblijfplaats of vertrek uit het land.

*Artikel 4*

Onverminderd de bepalingen van artikel 5 kunnen tegen de onderdanen van elk der Verdragsluitende Partijen, die verblijven op het grondgebied van een andere Verdragsluitende Partij dan wel aldaar met toestemming gevestigd zijn, geen maatregelen van verwijdering worden getroffen, dan wanneer zij gevaar opleveren voor de openbare orde of de nationale veiligheid.

Voor de toepassing van dit artikel wordt het enkele feit, dat niet over middelen van bestaan wordt beschikt, niet beschouwd als een gevaar voor de openbare orde.

*Artikel 5*

Tegen de onderdanen van een der Verdragsluitende Partijen, die sedert drie jaar op het grondgebied van een andere Verdragsluitende Partij gevestigd zijn, kunnen slechts maatregelen tot verwijdering worden getroffen wanneer zij gevaar opleveren voor de nationale veiligheid, of indien zij, bij gewijste veroordeeld wegens een bijzonder ernstig misdrijf, een bedreiging vormen voor de gemeenschap van dat land.

*Artikel 6*

In de gevallen bedoeld in de artikelen 4 en 5, kunnen onderdanen van een der Verdragsluitende Partijen, die verblijven op het grondgebied van een andere Verdragsluitende Partij, dan wel aldaar met toestemming gevestigd zijn, in stede van verwijderd te worden van het grondgebied, gedwongen worden bepaalde plaatsen of streken te verlaten en daarvan verwijderd te blijven, dan wel op een bepaalde plaats te verblijven, onverminderd de middelen van beroep, die in de wetgeving van het land van inwoning voorzien mochten zijn.

*Artikel 7*

Tegen de onderdanen van een der Verdragsluitende Partijen, die met toestemming gevestigd zijn op het grondgebied van een andere Verdragsluitende Partij, kunnen geen maatregelen tot verwijdering worden getroffen dan nadat hieromtrent aan de Minister van Justitie van het land van verblijf advies is uitgebracht door een bevoegde autoriteit van dat land, ten overstaan van wie betrokkenen hun verweermiddelen kunnen doen gelden en zich kunnen doen vertegenwoordigen of bijstaan door een advocaat hunner keuze.

Bovendien wordt de maatregel tot verwijdering, alvorens tot tenuitvoerlegging daarvan wordt overgegaan, rechtstreeks ter kennis gebracht van de bevoegde diensten van de Verdragsluitende Partij, waarvan betrokkene onderdaan is.

Deze kennisgeving vermeldt de redenen van de maatregel tot verwijdering.

*Article 8*

Conformément à l'article 31 du Traité d'Union, il est institué une Commission pour la libre circulation et l'établissement des personnes.

Sans préjudice des dispositions de l'article 30 du Traité d'Union, cette Commission a pour mission de suivre l'application de la présente Convention.

Elle a également pour tâche de faire toutes propositions au Comité de Ministres tendant à améliorer les modalités d'application de la Convention et, pour autant que de besoin, à en reviser ou à en compléter les dispositions.

*Article 9*

Nonobstant les dispositions de l'article 2 § 2 *g* du Traité d'Union, chacune des Parties Contractantes peut imposer les restrictions qu'elle juge utiles en ce qui concerne l'aliénation — même par parts de propriété —, la mise en location ou toute autre forme de cession de jouissance de navires et bateaux nationaux, ainsi que l'acquisition de bateaux par ses ressortissants et de navires destinés à battre pavillon national.

L'article 2 § 2 *g* du Traité d'Union ne préjuge pas la réglementation relative à la réquisition et à l'expropriation de navires, bateaux et aéronefs, ainsi que de leurs cargaisons.

*Article 10*

Sont abrogées à dater du jour de l'entrée en vigueur de la présente Convention les dispositions de la Convention d'établissement et de travail entre la Belgique et les Pays-Bas, conclue à Genève, le 20 février 1933<sup>1</sup>, ainsi que les dispositions de la Convention d'établissement et de travail entre les Pays-Bas et le Luxembourg, conclue à La Haye, le 1<sup>er</sup> avril 1933<sup>2</sup>, qui ne sont pas abrogées par le Traité instituant l'Union Économique Benelux, signé le 3 février 1958, ou, par le Traité de travail entre la Belgique, le Luxembourg et les Pays-Bas, signé le 7 juin 1956<sup>3</sup>.

*Article 11*

La présente Convention sera ratifiée et les instruments de ratification seront déposés auprès du Secrétariat Général de l'Union Économique Benelux.

Elle entrera en vigueur le premier jour du deuxième mois qui suivra le dépôt du troisième instrument de ratification et restera en vigueur, aussi longtemps que le Traité instituant l'Union Économique Benelux.

EN FOI DE QUOI les Plénipotentiaires dûment autorisés ont signé la présente Convention.

<sup>1</sup> Société des Nations, *Recueil des Traités*, vol. CLXV, p. 383.

<sup>2</sup> Société des Nations, *Recueil des Traités*, vol. CLXXIX, p. 11.

<sup>3</sup> Nations Unies, *Recueil des Traités*, vol. 381, p. 145.

*Artikel 8*

Overeenkomstig artikel 31 van het Unieverdrag wordt een Commissie voor het vrije verkeer en de vestiging van personen ingesteld.

Onverminderd de bepalingen van artikel 30 van het Unieverdrag heeft deze Commissie tot taak toezicht uit te oefenen op de toepassing van deze Overeenkomst.

Voorts bestaat haar taak in het doen van alle voorstellen aan het Comité van Ministers tot verbetering van de wijze van toepassing van de Overeenkomst, en, zo nodig, tot herziening of aanvulling van de bepalingen daarvan.

*Artikel 9*

Niettegenstaande het bepaalde bij artikel 2 § 2 g van het Unieverdrag, kan ieder der Verdragsluitende Partijen de door haar nuttig geachte beperkingen opleggen betreffende de vervreemding — zelfs per aandeel in de eigendom — de verhuur of elke andere wijze van terbeschikkingstelling van nationale zeeschepen of binnenschepen, alsmede betreffende de verwerving van binnenschepen door haar onderdanen en van zeeschepen bestemd om onder nationale vlag te varen.

Artikel 2 § 2 g van het Unieverdrag doet niet af aan de regeling inzake de vordering en onteigening van zeeschepen, binnenschepen en luchtvaartuigen alsmede hun ladingen.

*Artikel 10*

Met ingang van de dag van inwerkingtreding van deze Overeenkomst komen te vervallen, de bepalingen van het op 20 februari 1933 te Genève tussen Nederland en België gesloten Vestigings- en Arbeidsverdrag alsmede van het op 1 april 1933 te 's-Gravenhage tussen Nederland en Luxemburg gesloten Vestigings- en Arbeidsverdrag, voor zover niet reeds buiten werking gesteld door het op 3 februari 1958 ondertekende Verdrag tot instelling van de Benelux Economische Unie of door het op 7 juni 1956 tussen België, Nederland en Luxemburg gesloten Arbeidsverdrag.

*Artikel 11*

Deze Overeenkomst zal worden bekrachtigd en de akten van bekrachtiging zullen bij het Secretariaat-Generaal van de Benelux Economische Unie worden nedergelegd.

Zij zal in werking treden op de eerste dag van de tweede maand volgende op de nederlegging van de derde akte van bekrachtiging en zij zal even lang van kracht blijven als het Verdrag tot instelling van de Benelux Economische Unie.

TEN BLIJKE WAARVAN de daartoe behoorlijk Gevolmachtigden deze Overeenkomst hebben ondertekend.

FAIT à Bruxelles, le 19 septembre 1960, en triple exemplaire, en langues française et néerlandaise, les deux textes faisant également foi.

Pour le Gouvernement du Royaume de Belgique :

P. WIGNY

Pour le Gouvernement du Grand-Duché de Luxembourg :

N. HOMMEL

Pour le Gouvernement du Royaume des Pays-Bas :

E. TEIXEIRA DE MATTOS



---

GEDAAN in drievoud te Brussel, op 19 september 1960, in de Nederlandse en de Franse taal, zijnde beide teksten gelijkelijk authentiek.

Voor de Regering van het Koninkrijk België :

P. WIGNY

Voor de Regering van het Groothertogdom Luxemburg :

N. HOMMEL

Voor de Regering van het Koninkrijk der Nederlanden :

E. TEIXEIRA DE MATTOS

## [TRANSLATION — TRADUCTION]

No. 5471. TREATY INSTITUTING THE BENELUX ECONOMIC UNION.  
SIGNED AT THE HAGUE, ON 3 FEBRUARY 1958<sup>1</sup>

CONVENTION<sup>2</sup> OF APPLICATION OF ARTICLES 55 AND 56 OF THE ABOVE-MENTIONED TREATY.  
SIGNED AT BRUSSELS, ON 19 SEPTEMBER 1960

*Official texts: French and Dutch.*

*Registered by Belgium on 25 October 1963.*

The Government of the Kingdom of Belgium,  
The Government of the Grand Duchy of Luxembourg,  
The Government of the Kingdom of the Netherlands,

Having regard to the Treaty instituting the Benelux Economic Union, signed at The Hague on 3 February 1958,<sup>1</sup> and in particular to articles 2, 55 and 56 thereof,

Considering that under article 55 of the said Treaty they are required to conclude a convention determining the provisions which may be applied, in the interests of public order, public security, public health or morality, to nationals of a Contracting Party in the territory of another Contracting Party with regard to their entering or leaving its territory, to their freedom of movement, of sojourn and of establishment therein, and to their expulsion,

Considering that under article 56 of the said Treaty they are likewise required to consider to what extent the treatment of nationals of a Contracting Party in the territory of another Contracting Party with regard to legal and judicial protection of their person, and their rights and interests, needs to be regulated in greater detail,

Have agreed on the following provisions :

*Article 1*

Nationals of each Contracting Party may enter the territory of the other Contracting Parties subject only to their being in possession of an identity document.

The nature of this document shall be determined by the Committee of Ministers instituted under article 15 of the Treaty for the Union.

<sup>1</sup> United Nations, *Treaty Series*, Vol. 381, p. 165.

<sup>2</sup> Came into force on 1 October 1963, the first day of the second month following the deposit of the third instrument of ratification, in accordance with the provisions of article 11 (2). The instruments of ratification were deposited with the Secretariat-General of the Benelux Economic Union by the Governments of the Netherlands, Belgium and Luxembourg on 11 May 1962, 25 June 1962 and 14 August 1963, respectively.

*Article 2*

Nationals of each Contracting Party shall be authorized to settle in the territory of the other Contracting Parties provided that they have sufficient means of subsistence and are of good character.

*Article 3*

Nationals of any Contracting Party who stay or settle in the territory of another Contracting Party shall be obliged to comply with the legal provisions and regulations in force in that territory regarding the supervision of aliens only in so far as they relate to registration in the communal registers, the extension, renewal, replacement, physical possession and production of residence permits and the formalities required for changes of residence or departure from the country.

*Article 4*

Without prejudice to the provisions of article 5, nationals of any Contracting Party who are staying or have been authorized to settle in the territory of another Contracting Party may be expelled only if they constitute a threat to public order or national security.

For the purposes of this article, the fact of lacking means of subsistence shall not in itself be deemed to represent a threat to public order.

*Article 5*

Nationals of any Contracting Party who have been established for three years in the territory of another Contracting Party may be expelled only if they constitute a threat to national security or if, having been finally sentenced for a particularly serious crime or offence, they constitute a threat to the community in that country.

*Article 6*

In the cases referred to in articles 4 and 5, nationals of any Contracting Party who are staying or have been authorized to settle in the territory of another Contracting Party may, instead of being expelled from the territory, be compelled to quit particular places or areas and stay away from them, or to reside in a particular place, without prejudice to such remedies as may be available under the legislation of the country of residence.

*Article 7*

Nationals of any Contracting Party who have been authorized to settle in the territory of another Contracting Party may be expelled only after notification of the Minister of Justice of the country of residence by a competent authority of that country, before which the persons concerned may avail themselves of their means of defence and cause themselves to be represented or assisted by counsel of their own choice.

In addition, notification of the expulsion order shall be addressed direct, prior to its execution, to the responsible authorities of the Contracting Party of which the person concerned is a national.

The notification shall state the grounds for the expulsion.

#### *Article 8*

In accordance with article 31 of the Treaty for the Union, there is hereby instituted a Committee for the freedom of movement and establishment of private individuals.

Without prejudice to the provisions of article 30 of the Treaty for the Union, the said Committee shall be responsible for supervising the implementation of this Convention.

It shall also be responsible for submitting to the Committee of Ministers any proposals for improving the manner of implementation of the Convention and, if necessary, for revising or supplementing its provisions.

#### *Article 9*

Notwithstanding the provisions of article 2, paragraph 2 (*g*), of the Treaty for the Union, any Contracting Party may impose such restrictions as it deems appropriate in respect of the alienation—even in the form of co-ownership shares—leasing or grant in any other form of the use of national ships and boats, or in respect of the acquisition of boats by its nationals and the acquisition of ships intended to fly the national flag.

Article 2, paragraph 2 (*g*), of the Treaty for the Union shall be without prejudice to the regulations relating to the requisition and expropriation of ships, boats and aircraft and their cargoes.

#### *Article 10*

The provisions of the Convention between Belgium and the Netherlands regarding establishment and labour, signed at Geneva on 20 February 1933,<sup>1</sup> and the provisions of the Convention between the Netherlands and Luxembourg concerning establishment and labour, signed at The Hague on 1 April 1933,<sup>2</sup> which have not been abrogated by the Treaty instituting the Benelux Economic Union, signed on 3 February 1958, or by the Labour Treaty between Belgium, Luxembourg and the Netherlands, signed on 7 June 1956,<sup>3</sup> shall cease to have effect from the date of entry into force of this Convention.

#### *Article 11*

This Convention shall be ratified and the instruments of ratification shall be deposited with the Secretariat-General of the Benelux Economic Union.

It shall enter into force on the first day of the second month following the deposit of the third instrument of ratification and shall remain in force as long as the Treaty instituting the Benelux Economic Union.

<sup>1</sup> League of Nations, *Treaty Series*, Vol. CLXV, p. 383.

<sup>2</sup> League of Nations, *Treaty Series*, Vol. CLXXIX, p. 11.

<sup>3</sup> United Nations, *Treaty Series*, Vol. 381, p. 145.

IN FAITH WHEREOF the duly authorized plenipotentiaries have signed this Convention.

DONE at Brussels, on 19 September 1960, in triplicate, in the French and Dutch languages, both texts being equally authentic.

For the Government of the Kingdom of Belgium :

P. WIGNY

For the Government of the Grand Duchy of Luxembourg :

N. HOMMEL

For the Government of the Kingdom of the Netherlands :

E. TEIXEIRA DE MATTOS

No. 5902. CONVENTION PLACING THE INTERNATIONAL POPLAR COMMISSION WITHIN THE FRAMEWORK OF FAO. APPROVED BY THE CONFERENCE OF THE FOOD AND AGRICULTURE ORGANIZATION OF THE UNITED NATIONS AT ITS TENTH SESSION, ROME, 19 NOVEMBER 1959<sup>1</sup>

---

ACCEPTANCE

*Instrument deposited with the Director-General of the Food and Agriculture Organization of the United Nations on:*

19 August 1963

PORTUGAL

*Certified statement was registered by the Food and Agriculture Organization of the United Nations on 21 October 1963.*

Nº 5902. CONVENTION PLAÇANT LA COMMISSION INTERNATIONALE DU PEUPLIER DANS LE CADRE DE LA FAO. APPROUVÉE PAR LA CONFÉRENCE DE L'ORGANISATION DES NATIONS UNIES POUR L'ALIMENTATION ET L'AGRICULTURE À SA DIXIÈME SESSION, ROME, 19 NOVEMBRE 1959<sup>1</sup>

---

ACCEPTATION

*Instrument déposé auprès du Directeur général de l'Organisation des Nations Unies pour l'alimentation et l'agriculture le:*

19 août 1963

PORTUGAL

*La déclaration certifiée a été enregistrée par l'Organisation des Nations Unies pour l'alimentation et l'agriculture le 21 octobre 1963.*

---

<sup>1</sup> United Nations, *Treaty Series*, Vol. 410, p. 155; Vol. 421, p. 372; Vol. 422, p. 343; Vol. 426, p. 349; Vol. 429, p. 303; Vol. 434, p. 349; Vol. 439, p. 327; Vol. 447, p. 361, and Vol. 466, p. 407.

---

<sup>1</sup> Nations Unies, *Recueil des Traités*, vol. 410, p. 155; vol. 421, p. 372; vol. 422, p. 343; vol. 426, p. 349; vol. 429, p. 303; vol. 434, p. 349; vol. 439, p. 327; vol. 447, p. 361, et vol. 466, p. 407.

No. 6193. CONVENTION AGAINST DISCRIMINATION IN EDUCATION. ADOPTED ON 14 DECEMBER 1960 BY THE GENERAL CONFERENCE OF THE UNITED NATIONS EDUCATIONAL, SCIENTIFIC AND CULTURAL ORGANIZATION AT ITS ELEVENTH SESSION, HELD IN PARIS FROM 14 NOVEMBER TO 15 DECEMBER 1960<sup>1</sup>

N° 6193. CONVENTION CONCERNANT LA LUTTE CONTRE LA DISCRIMINATION DANS LE DOMAINE DE L'ENSEIGNEMENT. ADOPTÉE LE 14 DÉCEMBRE 1960 PAR LA CONFÉRENCE GÉNÉRALE DE L'ORGANISATION DES NATIONS UNIES POUR L'ÉDUCATION, LA SCIENCE ET LA CULTURE À SA ONZIÈME SESSION, TENUE À PARIS DU 14 NOVEMBRE AU 15 DÉCEMBRE 1960<sup>1</sup>

#### RATIFICATIONS

*Instruments deposited with the Director-General of the United Nations Educational, Scientific and Cultural Organization on:*

4 October 1963

DENMARK

(To take effect on 4 January 1964.)

30 October 1963

ARGENTINA

(To take effect on 30 January 1964.)

*Certified statements were registered by the United Nations Educational, Scientific and Cultural Organization on 16 October 1963 and on 8 November 1963 respectively.*

#### RATIFICATIONS

*Instruments déposés auprès du Directeur général de l'Organisation des Nations Unies pour l'éducation, la science et la culture le:*

4 octobre 1963

DANEMARK

(Pour prendre effet le 4 janvier 1964.)

30 octobre 1963

ARGENTINE

(Pour prendre effet le 30 janvier 1964.)

*Les déclarations certifiées ont été enregistrées par l'Organisation des Nations Unies pour l'éducation, la science et la culture le 16 octobre 1963 et le 8 novembre 1963 respectivement.*

<sup>1</sup> United Nations, *Treaty Series*, Vol. 429, p. 93; Vol. 435, p. 390; Vol. 443, p. 356; Vol. 449, p. 384; Vol. 452, p. 346; Vol. 453, p. 447; Vol. 456, p. 513; Vol. 471 and Vol. 478.

<sup>1</sup> Nations Unies, *Recueil des Traités*, vol. 429, p. 93; vol. 435, p. 390; vol. 443, p. 357; vol. 449, p. 384; vol. 452, p. 346; vol. 453, p. 447; vol. 456, p. 513; vol. 471 et vol. 478.

No. 6333. ARTICLES OF AGREEMENT OF THE INTERNATIONAL DEVELOPMENT ASSOCIATION, APPROVED FOR SUBMISSION TO GOVERNMENTS BY THE EXECUTIVE DIRECTORS OF THE INTERNATIONAL BANK FOR RECONSTRUCTION AND DEVELOPMENT ON 26 JANUARY 1960<sup>1</sup>

#### SIGNATURES and ACCEPTANCES

*The Articles of Agreement were signed and instruments of acceptance were deposited with the International Bank for Reconstruction and Development on behalf of the following States on the dates indicated:*

	<i>Date of signature</i>	<i>Date of deposit of instrument of acceptance</i>
TANGANYIKA . . . . .	10 September 1962	6 November 1962
SIERRA LEONE . . . . .	10 September 1962	13 November 1962
KUWAIT . . . . .	13 September 1962	13 September 1962
BURMA . . . . .	5 November 1962	5 November 1962
DOMINICAN REPUBLIC . . . . .	16 November 1962	16 November 1962
NEPAL . . . . .	6 March 1963	6 March 1963
IVORY COAST . . . . .	11 March 1963	11 March 1963
NIGER . . . . .	24 April 1963	24 April 1963
UPPER VOLTA . . . . .	2 May 1963	2 May 1963
CENTRAL AFRICAN RE- PUBLIC . . . . .	27 August 1963	27 August 1963
MAURITANIA . . . . .	10 September 1963	10 September 1963
DAHOMY . . . . .	16 September 1963	16 September 1963
MADAGASCAR . . . . .	25 September 1963	25 September 1963
ALGERIA . . . . .	26 September 1963	26 September 1963
UGANDA . . . . .	27 September 1963	27 September 1963
MALI . . . . .	27 September 1963	27 September 1963
CONGO (Leopoldville) . . . . .	28 September 1963	28 September 1963
BURUNDI . . . . .	28 September 1963	28 September 1963
RWANDA . . . . .	30 September 1963	30 September 1963
LAOS . . . . .	28 October 1963	28 October 1963

*Certified statement was registered by the International Bank for Reconstruction and Development on 6 November 1963.*

<sup>1</sup> United Nations, *Treaty Series*, Vol. 439, p. 249.



N° 6333. STATUTS DE L'ASSOCIATION INTERNATIONALE DE DÉVELOPPEMENT. APPROUVÉS PAR LES ADMINISTRATEURS DE LA BANQUE INTERNATIONALE POUR LA RECONSTRUCTION ET LE DÉVELOPPEMENT, AUX FINS DE PRÉSENTATION AUX GOUVERNEMENTS, LE 26 JANVIER 1960<sup>1</sup>

#### SIGNATURES et ACCEPTATIONS

*Les Statuts ont été signés et les instruments d'acceptation déposés auprès de la Banque internationale pour la reconstruction et le développement au nom des États suivants, aux dates indiquées:*

	<i>Date de la signature</i>	<i>Date du dépôt de l'instrument d'acceptation</i>
TANGANYIKA . . . . .	10 septembre 1962	6 novembre 1962
SIERRA LEONE . . . . .	10 septembre 1962	13 novembre 1962
KOWEÏT . . . . .	13 septembre 1962	13 septembre 1962
BIRMANIE . . . . .	5 novembre 1962	5 novembre 1962
RÉPUBLIQUE DOMINICAINE . . . . .	16 novembre 1962	16 novembre 1962
NÉPAL . . . . .	6 mars 1963	6 mars 1963
CÔTE-D'IVOIRE . . . . .	11 mars 1963	11 mars 1963
NIGER . . . . .	24 avril 1963	24 avril 1963
HAUTE-VOLTA . . . . .	2 mai 1963	2 mai 1963
RÉPUBLIQUE CENTRAFRICAINE . . . . .	27 août 1963	27 août 1963
MAURITANIE . . . . .	10 septembre 1963	10 septembre 1963
DAHOMÉY . . . . .	16 septembre 1963	16 septembre 1963
MADAGASCAR . . . . .	25 septembre 1963	25 septembre 1963
ALGÉRIE . . . . .	26 septembre 1963	26 septembre 1963
OUGANDA . . . . .	27 septembre 1963	27 septembre 1963
MALI . . . . .	27 septembre 1963	27 septembre 1963
CONGO (Léopoldville) . . . . .	28 septembre 1963	28 septembre 1963
BURUNDI . . . . .	28 septembre 1963	28 septembre 1963
RWANDA . . . . .	30 septembre 1963	30 septembre 1963
LAOS . . . . .	28 octobre 1963	28 octobre 1963

*La déclaration certifiée a été enregistrée par la Banque internationale pour la reconstruction et le développement le 6 novembre 1963.*

<sup>1</sup> Nations Unies, *Recueil des Traités*, vol. 439, p. 249.

No. 6367. INTERNATIONAL WHEAT AGREEMENT, 1962. OPENED FOR SIGNATURE AT WASHINGTON FROM 19 APRIL 1962 UNTIL AND INCLUDING 15 MAY 1962<sup>1</sup>

ACCEPTANCES and ACCESSIONS (a)

*Instruments were deposited with the Government of the United States of America on behalf of the following States and the Agreement came into force for those States on the respective dates of deposit as indicated below:*

LIBYA . . . . .	9 October	1962 (a)
UNITED ARAB REPUBLIC . . . . .	30 October	1962
CUBA . . . . .	31 October	1962
SWITZERLAND . . . . .	6 November	1962
ISRAEL . . . . .	21 November	1962
SPAIN . . . . .	23 November	1962
SWEDEN . . . . .	29 November	1962
FINLAND . . . . .	27 December	1962 (a)
MEXICO . . . . .	27 December	1962
PORTUGAL . . . . .	31 December	1962
FRANCE . . . . .	4 January	1963
NETHERLANDS (for the Kingdom in Europe, Surinam and the Netherlands Antilles) . . . . .	13 May	1963
LIBERIA . . . . .	13 May	1963
WESTERN SAMOA . . . . .	24 May	1963 (a)
VENEZUELA . . . . .	31 May	1963
DOMINICAN REPUBLIC . . . . .	12 July	1963
FED. REP. OF GERMANY (stating that the Agree- ment will apply to <i>Land</i> Berlin as from the date of its entry into force for the Federal Republic of Germany) . . . . .	12 July	1963
ARGENTINA . . . . .	16 July	1963
EL SALVADOR . . . . .	17 July	1963 (a)
GUATEMALA . . . . .	29 August	1963 (a)
BRAZIL . . . . .	6 September	1963 (a)
ICELAND . . . . .	10 September	1963 (a)

The International Wheat Council granted to the above-mentioned States extensions of time in which to deposit their instruments of acceptance or accession. The said instruments were deposited in accordance with the provisions of paragraphs 2 and 8 of Article 35 and of paragraph 4 of Article 35, respectively.

<sup>1</sup> United Nations, *Treaty Series*, Vol. 444, p. 3.

N° 6367. ACCORD INTERNATIONAL SUR LE BLÉ DE 1962. OUVERT À LA SIGNATURE À WASHINGTON LE 19 AVRIL 1962 JUSQU'AU 15 MAI 1962 INCLUSIVEMENT<sup>1</sup>

ACCEPTATIONS et ADHÉSIONS (a)

*Les instruments ont été déposés auprès du Gouvernement des États-Unis d'Amérique au nom des États suivants et l'Accord est entré en vigueur en ce qui concerne ces États aux dates de dépôt indiquées ci-après:*

LIBYE . . . . .	9 octobre	1962
RÉPUBLIQUE ARABE UNIE . . . . .	30 octobre	1962
CUBA . . . . .	31 octobre	1962
SUISSE . . . . .	6 novembre	1962
ISRAËL . . . . .	21 novembre	1962
ESPAGNE . . . . .	23 novembre	1962
SUÈDE . . . . .	29 novembre	1962
FINLANDE . . . . .	27 décembre	1962 (a)
MEXIQUE . . . . .	27 décembre	1962
PORTUGAL . . . . .	31 décembre	1962
FRANCE . . . . .	4 janvier	1963
PAYS-BAS (pour le Royaume en Europe, Surinam et les Antilles néerlandaises) . . . . .	13 mai	1963
LIBÉRIA . . . . .	13 mai	1963
SAMOA-OCCIDENTAL . . . . .	24 mai	1963 (a)
VENEZUELA . . . . .	31 mai	1963
RÉPUBLIQUE DOMINICAINE . . . . .	12 juillet	1963
RÉPUBLIQUE FÉDÉRALE D'ALLEMAGNE (avec déclara- tion indiquant que l'Accord s'appliquera au <i>Land</i> de Berlin à compter de la date de son entrée en vigueur à l'égard de la République fédérale d'Allemagne) . . . . .	12 juillet	1963
ARGENTINE . . . . .	16 juillet	1963
EL SALVADOR . . . . .	17 juillet	1963 (a)
GUATEMALA . . . . .	29 août	1963 (a)
BRÉSIL . . . . .	6 septembre	1963 (a)
ISLANDE . . . . .	10 septembre	1963 (a)

Le Conseil international du blé a accordé aux États susmentionnés des prorogations du délai de dépôt de leurs instruments d'acceptation ou d'adhésion. Lesdits instruments ont été déposés conformément aux dispositions des paragraphes 2 et 8 de l'article 35 et du paragraphe 4 du même article, respectivement.

<sup>1</sup> Nations Unies, *Recueil des Traités*, vol. 444, p. 3.

## TERRITORIAL APPLICATION

By notifications dated 15 January and 5 February 1963 addressed to the Government of the United States of America, the Government of the United Kingdom of Great Britain and Northern Ireland declared, in accordance with Article 37(3) of the Agreement, that the rights and obligations of the United Kingdom Government under the Agreement shall apply in respect of the following non-metropolitan territories for the international relations of which it is responsible :

*Notification of 15 January 1963*

Antigua, Bahama Islands, Barbados, Bermuda, British Guiana, British Honduras, British Solomon Islands Protectorate, British Virgin Islands, Dominica, Fiji, The Gambia (Colony and Protectorate), Gibraltar, Grenada, Bailiwick of Guernsey, Hong Kong, Isle of Man, Mauritius, Montserrat, North Borneo, Sarawak, St. Christopher, Nevis and Anguilla, St. Helena, St. Lucia, Kingdom of Tonga, Zanzibar.

*Notification of 5 February 1963*

Gilbert and Ellice Islands Colony and St. Vincent.

*Certified statement was registered by the United States of America on 16 October 1963.*

## APPLICATION TERRITORIALE

Par notifications datées des 15 janvier et 5 février 1963 adressées au Gouvernement des États-Unis d'Amérique, le Gouvernement du Royaume-Uni de Grande-Bretagne et d'Irlande du Nord a déclaré, conformément au paragraphe 3 de l'article 37 de l'Accord, que les droits et obligations du Gouvernement du Royaume-Uni découlant de l'Accord s'appliqueront aux territoires non métropolitains suivants dont il assure les relations internationales :

*Notification du 15 janvier 1963*

Antigua, îles Bahama, Barbade, Bermudes, Guyane britannique, Honduras britannique, Protectorat des îles Salomon britanniques, îles Vierges britanniques, Dominique, Fidji, Gambie (Colonie et Protectorat), Gibraltar, Grenade, Bailliage de Guernesey, Hong-kong, île de Man, île Maurice, Montserrat, Bornéo du Nord, Sarawak, Saint-Christophe, Nevis et Anguilla, Sainte-Hélène, Sainte-Lucie, Royaume de Tonga, Zanzibar.

*Notification du 5 février 1963*

Colonie des îles Gilbert et Ellice et Saint-Vincent.

*La déclaration certifiée a été enregistrée par les États-Unis d'Amérique le 16 octobre 1963.*

No. 6752. INSTRUMENT FOR THE AMENDMENT OF THE CONSTITUTION OF THE INTERNATIONAL LABOUR ORGANISATION. ADOPTED BY THE GENERAL CONFERENCE OF THE INTERNATIONAL LABOUR ORGANISATION AT ITS FORTY-SIXTH SESSION, GENEVA, 22 JUNE 1962<sup>1</sup>

---

RATIFICATION by SWITZERLAND registered with the Director-General of the International Labour Office on 14 October 1963.

*Certified statement was registered with the Secretariat of the United Nations by the International Labour Organisation on 13 November 1963.*

---

<sup>1</sup> United Nations, *Treaty Series*, Vol. 466, p. 323; Vol. 471, Vol. 473 and Vol. 475.

N° 6752. INSTRUMENT POUR L'AMENDEMENT DE LA CONSTITUTION DE L'ORGANISATION INTERNATIONALE DU TRAVAIL. ADOPTÉ PAR LA CONFÉRENCE GÉNÉRALE DE L'ORGANISATION INTERNATIONALE DU TRAVAIL À SA QUARANTE-SIXIÈME SESSION, GENÈVE, 22 JUIN 1962<sup>1</sup>

---

RATIFICATION de la SUISSE enregistrée auprès du Directeur général du Bureau international du Travail le 14 octobre 1963.

*La déclaration certifiée a été enregistrée au Secrétariat de l'Organisation des Nations Unies par l'Organisation internationale du Travail le 13 novembre 1963.*

---

<sup>1</sup> Nations Unies, *Recueil des Traités*, vol. 466, p. 323; vol. 471, vol. 473 et vol. 475.

No. 6791. INTERNATIONAL COFFEE AGREEMENT, 1962. DONE AT NEW YORK, ON 28 SEPTEMBER 1962<sup>1</sup>

---

RATIFICATIONS and ACCESSION (a)

*Instruments deposited on:*

16 October 1963

BRAZIL

18 October 1963

SPAIN

23 October 1963

COSTA RICA

30 October 1963

NORWAY

11 November 1963

AUSTRALIA

(Confirming the declaration made upon signature concerning the extension of the Agreement to the Territory of Papua and the Trust Territory of New Guinea.)<sup>2</sup>

18 November 1963

TUNISIA (a)

19 November 1963

INDIA

---

<sup>1</sup> United Nations, *Treaty Series*, Vol. 469, p. 169; Vol. 470, Vol. 471, Vol. 472, Vol. 473, Vol. 474 and Vol. 479.

<sup>2</sup> United Nations, *Treaty Series*, Vol. 469, p. 169.



N° 6791. ACCORD INTERNATIONAL DE 1962 SUR LE CAFÉ. FAIT À NEW YORK, LE 28 SEPTEMBRE 1962<sup>1</sup>

---

RATIFICATIONS et ADHÉSION (a)

*Instruments déposés le:*

16 octobre 1963

BRÉSIL

18 octobre 1963

ESPAGNE

23 octobre 1963

COSTA RICA

30 octobre 1963

NORVÈGE

11 novembre 1963

AUSTRALIE

(Confirmant la déclaration faite au moment de la signature en ce qui concerne l'application de l'Accord au Territoire du Papua et au Territoire sous tutelle de la Nouvelle-Guinée<sup>2</sup>.)

18 novembre 1963

TUNISIE (a)

19 novembre 1963

INDE

---

<sup>1</sup> Nations Unies, *Recueil des Traités*, vol. 469, p. 169; vol. 470, vol. 471, vol. 472, vol. 473, vol. 474 et vol. 479.

<sup>2</sup> Nations Unies, *Recueil des Traités*, vol. 469, p. 169.

No. 6862. CUSTOMS CONVENTION ON THE TEMPORARY IMPORTATION OF PROFESSIONAL EQUIPMENT. DONE AT BRUSSELS, ON 8 JUNE 1961<sup>1</sup>

---

RATIFICATION

*Instrument deposited with the Secretary-General of the Customs Co-operation Council on:*

20 September 1963

ITALY

(Including annexes A, B and C; to take effect on 21 December 1963.)

*Certified statement was registered by the Customs Co-operation Council on 21 October 1963.*

---

<sup>1</sup> United Nations, *Treaty Series*, Vol. 473.

N° 6862. CONVENTION DOUANIÈRE RELATIVE À L'IMPORTATION TEMPORAIRE DE MATÉRIEL PROFESSIONNEL. FAITE À BRUXELLES, LE 8 JUIN 1961<sup>1</sup>

---

#### RATIFICATION

*Instrument déposé auprès du Secrétaire général du Conseil de coopération douanière le:*

20 septembre 1963

ITALIE

(Y compris les annexes A, B et C; pour prendre effet le 21 décembre 1963.)

*La déclaration certifiée a été enregistrée par le Conseil de coopération douanière le 21 octobre 1963.*

---

<sup>1</sup> Nations Unies, *Recueil des Traités*, vol. 473.

No. 6863. CUSTOMS CONVENTION CONCERNING FACILITIES FOR THE IMPORTATION OF GOODS FOR DISPLAY OR USE AT EXHIBITIONS, FAIRS, MEETINGS OR SIMILAR EVENTS. DONE AT BRUSSELS, ON 8 JUNE 1961<sup>1</sup>

---

RATIFICATION

*Instrument deposited with the Secretary-General of the Customs Co-operation Council on:*

23 September 1963

NORWAY

(To take effect on 24 December 1963.)

*Certified statement was registered by the Customs Co-operation Council on 21 October 1963.*

---

<sup>1</sup> United Nations, *Treaty Series*, Vol. 473.

N° 6863. CONVENTION DOUANIÈRE RELATIVE AUX FACILITÉS ACCORDÉES POUR L'IMPORTATION DES MARCHANDISES DESTINÉES À ÊTRE PRÉSENTÉES OU UTILISÉES À UNE EXPOSITION, UNE FOIRE, UN CONGRÈS OU À UNE MANIFESTATION SIMILAIRE. FAITE À BRUXELLES, LE 8 JUIN 1961<sup>1</sup>

---

RATIFICATION

*Instrument déposé auprès du Secrétaire général du Conseil de coopération douanière le :*

23 septembre 1963

NORVÈGE

(Pour prendre effet le 24 décembre 1963.)

*La déclaration certifiée a été enregistrée par le Conseil de coopération douanière le 21 octobre 1963.*

---

<sup>1</sup> Nations Unies, *Recueil des Traités*, vol. 473.

No. 6864. CUSTOMS CONVENTION ON THE A.T.A. CARNET FOR THE TEMPORARY ADMISSION OF GOODS. DONE AT BRUSSELS, ON 6 DECEMBER 1961<sup>1</sup>

---

#### RATIFICATION

*Instrument deposited with the Secretary-General of the Customs Co-operation Council on:*

24 September 1963

CUBA

(To take effect on 25 December 1963.)

*Certified statement was registered by the Customs Co-operation Council on 21 October 1963.*

---

<sup>1</sup> United Nations, *Treaty Series*, Vol. 473.

N° 6864. CONVENTION DOUANIÈRE SUR LE CARNET A.T.A. POUR L'ADMISSION TEMPORAIRE DE MARCHANDISES. FAITE À BRUXELLES, LE 6 DÉCEMBRE 1961<sup>1</sup>

---

#### RATIFICATION

*Instrument déposé auprès du Secrétaire général du Conseil de coopération douanière le:*

24 septembre 1963

CUBA

(Pour prendre effet le 25 décembre 1963.)

*La déclaration certifiée a été enregistrée par le Conseil de coopération douanière le 21 octobre 1963.*

---

<sup>1</sup> Nations Unies, *Recueil des Traités*, vol. 473.

No. 6944. AGREEMENT BETWEEN THE UNITED NATIONS AND THE GOVERNMENT OF TANGANYIKA FOR THE PROVISION OF OPERATIONAL, EXECUTIVE AND ADMINISTRATIVE PERSONNEL. SIGNED AT DAR ES SALAAM, ON 1 JUNE 1962<sup>1</sup>

EXCHANGE OF LETTERS CONSTITUTING AN AGREEMENT<sup>2</sup> REGARDING THE INTERPRETATION OF ARTICLE IV, PARAGRAPH 6, OF THE ABOVE-MENTIONED AGREEMENT. DAR ES SALAAM, 16 AND 18 OCTOBER 1963

*Official text: English.*

*Registered ex officio on 18 October 1963.*

I

TAN 6-16-1

16th October, 1963

Sir,

I have the honour to refer to the Agreement between the United Nations and the Government of Tanganyika, governing the provision of operational, executive and administrative personnel signed on the 1st June, 1962.<sup>1</sup>

With reference to Article IV, paragraph 6, of this Agreement, it is to be understood the phrase contained therein, namely "claims resulting from, occurring in the course of, or otherwise connected with any operation covered by this Agreement", shall not be deemed to include any claims arising from willful or reckless acts or omissions, attributable to the officers, which violate the regulations, rules or administrative instructions governing the activities and conduct of such officers, or which are clearly inconsistent with the responsibilities and functions entrusted to them.

The question of whether or not any particular case shall or shall not be deemed to be the liability of the Government (under a revised liability clause) shall be dealt with on a case-by-case basis, and by agreement between the Government and the United Nations.

Upon receipt of a communication from the Government of Tanganyika signifying acceptance of the foregoing clarification of Article IV, paragraph 6, of the Agreement, the Agreement shall be deemed to be modified by this exchange of letters.

Accept, Sir, the assurance of my highest consideration.

Robin T. MILLER  
Deputy Regional Representative

The Permanent Secretary  
The Treasury  
P.O. Box 9111  
Dar es Salaam

<sup>1</sup> United Nations, *Treaty Series*, Vol. 479.

<sup>2</sup> Came into force on 18 October 1963 by the exchange of the said letters.



[TRADUCTION — TRANSLATION]

N° 6944. ACCORD ENTRE L'ORGANISATION DES NATIONS UNIES ET LE GOUVERNEMENT TANGANYIKAIS RÉGISSANT L'ENVOI DE PERSONNEL D'EXÉCUTION, DE DIRECTION ET D'ADMINISTRATION. SIGNÉ À DAR ES-SALAM, LE 1<sup>er</sup> JUIN 1962<sup>1</sup>

ÉCHANGE DE LETTRES CONSTITUANT UN ACCORD<sup>2</sup> CONCERNANT L'INTERPRÉTATION DE L'ARTICLE IV, PARAGRAPHE 6, DE L'ACCORD SUSMENTIONNÉ. DAR ES-SALAM, 16 ET 18 OCTOBRE 1963

*Texte officiel anglais.*

*Enregistré d'office le 18 octobre 1963.*

I

TAN 6-16-1

Le 16 octobre 1963

Monsieur le Secrétaire permanent,

J'ai l'honneur de me référer à l'Accord du 1<sup>er</sup> juin 1962<sup>1</sup> entre l'Organisation des Nations Unies et le Gouvernement tanganyikais régissant l'envoi de personnel d'exécution, de direction et d'administration.

Il est entendu, à propos de l'article IV, paragraphe 6, de l'Accord, que les mots « réclamations découlant d'une opération quelconque visée par le présent Accord, survenant au cours de l'exécution d'une telle opération ou s'y rapportant d'autre manière » ne sont pas réputés inclure les réclamations découlant d'actes ou d'omissions, intentionnels ou par imprudence, imputables aux agents et qui violeraient les statuts, règlements ou instructions administratives régissant l'activité et la conduite de ces agents ou qui seraient manifestement incompatibles avec leurs attributions et fonctions.

La question de savoir si, dans une affaire donnée, la responsabilité du Gouvernement est engagée (en vertu d'une clause révisée de responsabilité) sera tranchée, dans chaque cas, par voie d'accord entre le Gouvernement et l'Organisation des Nations Unies.

Dès réception d'une communication du Gouvernement tanganyikais marquant son acceptation de cette précision apportée à l'article IV, paragraphe 6, de l'Accord, l'Accord sera réputé être modifié par le présent échange de lettres.

Veillez agréer, etc.

Robin T. MILLER  
Représentant régional adjoint

Monsieur le Secrétaire permanent du Trésor  
Boîte postale 9111  
Dar es-Salam

<sup>1</sup> Nations Unies, *Recueil des Traités*, vol. 479.

<sup>2</sup> Entré en vigueur le 18 octobre 1963 par l'échange desdites lettres.

## II

THE TREASURY  
DAR ES SALAAM  
TANGANYIKA

Ref. No. TY/E.520/12/190

18th October, 1963

The Deputy Regional Representative  
U.N.T.A.B.,  
P.O. Box 9182  
Dar es Salaam

Dear Sir,

*Agreement between the United Nations and the Government of Tanganyika, governing the provisions of operation executed and administrative personnel signed on the 1st June 1962*

I am directed to acknowledge receipt of your letter No. : TAN 6-16-1 of the 16th October, 1963, and to say that :

[See letter I]

Yours faithfully,

G. M. S. MAWALLA  
Permanent Secretary

## II

SECRÉTARIAT DU TRÉSOR

DAR ES-SALAM  
TANGANYIKA

Réf. n° TY/E.520/12/190

Le 18 octobre 1963

Monsieur le Représentant régional adjoint  
Bureau de l'assistance technique des Nations Unies  
Boîte postale 9182  
Dar es-Salam

Monsieur le Représentant régional,

*Objet: Accord conclu le 1<sup>er</sup> juin 1962 entre l'Organisation des Nations Unies et le Gouvernement tanganyikais régissant l'envoi de personnel d'exécution, de direction et d'administration*

En réponse à votre lettre n° TAN 6-16-1 du 16 octobre 1963, j'ai l'honneur de porter à votre connaissance ce qui suit :

[Voir lettre I]

Veillez agréer, etc.

G. M. S. MAWALLA  
Secrétaire permanent

---

*INTERNATIONAL LABOUR ORGANISATION*

*Ratifications<sup>1</sup> and declarations by the States listed below regarding the following seventeen Conventions were registered with the Director-General of the International Labour Office on the dates indicated.*

---

No. 585. CONVENTION (No. 2) CONCERNING UNEMPLOYMENT, ADOPTED BY THE GENERAL CONFERENCE OF THE INTERNATIONAL LABOUR ORGANISATION AT ITS FIRST SESSION, WASHINGTON, 28 NOVEMBER 1919, AS MODIFIED BY THE FINAL ARTICLES REVISION CONVENTION, 1946<sup>2</sup>

---

15 October 1963

DECLARATIONS by the UNITED KINGDOM OF GREAT BRITAIN AND NORTHERN IRELAND, made under Article 35, paragraphs 2 and 4 of the Constitution of the International Labour Organisation,<sup>3</sup> stating that decision is reserved as regards the application of the Convention to the following territories :

Barbados, British Honduras, Dominica and Zanzibar.

---

<sup>1</sup> Ratification of any of the Conventions adopted by the General Conference of the International Labour Organisation in the course of its first thirty-two sessions, i.e., up to and including Convention No. 98, is deemed to be the ratification of that Convention as modified by the Final Articles Revision Convention, 1961, in accordance with article 2 of the latter Convention (see United Nations, *Treaty Series*, Vol. 423, p. 11).

<sup>2</sup> United Nations, *Treaty Series*, Vol. 38, p. 41; Vol. 68, p. 270; Vol. 100, p. 289; Vol. 196, p. 330; Vol. 272, p. 247; Vol. 285, p. 368; Vol. 287, p. 341; Vol. 373, p. 337; Vol. 380, p. 389; Vol. 413, p. 347; Vol. 423, p. 291; Vol. 455, p. 444; Vol. 457, p. 326; Vol. 463, p. 370; Vol. 468, p. 414; Vol. 471, Vol. 475 and Vol. 479.

<sup>3</sup> United Nations, *Treaty Series*, Vol. 15, p. 40.

## ORGANISATION INTERNATIONALE DU TRAVAIL

Les ratifications<sup>1</sup> et déclarations des États énumérés ci-après concernant les dix-sept Conventions suivantes ont été enregistrées auprès du Directeur général du Bureau international du Travail aux dates indiquées.

---

N° 585. CONVENTION (N° 2) CONCERNANT LE CHÔMAGE, ADOPTÉE PAR LA CONFÉRENCE GÉNÉRALE DE L'ORGANISATION INTERNATIONALE DU TRAVAIL À SA PREMIÈRE SESSION, WASHINGTON, 28 NOVEMBRE 1919, TELLE QU'ELLE A ÉTÉ MODIFIÉE PAR LA CONVENTION PORTANT REVISION DES ARTICLES FINALS, 1946<sup>2</sup>

---

15 octobre 1963

DÉCLARATIONS du ROYAUME-UNI DE GRANDE-BRETAGNE ET D'IRLANDE DU NORD, faites conformément aux paragraphes 2 et 4 de l'article 35 de la Constitution de l'Organisation internationale du Travail<sup>3</sup>, selon lesquelles la décision est réservée en ce qui concerne l'application de la Convention aux territoires suivants :

Barbade, Honduras britannique, Dominique et Zanzibar.

---

<sup>1</sup> La ratification de toute Convention adoptée par la Conférence générale de l'Organisation internationale du Travail au cours de ses trente-deux premières sessions, soit jusqu'à la Convention n° 98 inclusivement, est réputée valoir ratification de cette Convention sous sa forme modifiée par la Convention portant revision des articles finals, 1961, conformément à l'article 2 de cette dernière (voir Nations Unies, *Recueil des Traités*, vol. 423, p. 11).

<sup>2</sup> Nations Unies, *Recueil des Traités*, vol. 38, p. 41; vol. 68, p. 271; vol. 100, p. 289; vol. 196, p. 330; vol. 272, p. 247; vol. 285, p. 368; vol. 287, p. 341; vol. 373, p. 337; vol. 380, p. 389; vol. 413, p. 347; vol. 423, p. 291; vol. 455, p. 445; vol. 457, p. 327; vol. 463, p. 371; vol. 468, p. 415; vol. 471, vol. 475 et vol. 479.

<sup>3</sup> Nations Unies, *Recueil des Traités*, vol. 15, p. 41.

No. 590. CONVENTION (No. 7) FIXING THE MINIMUM AGE FOR ADMISSION OF CHILDREN TO EMPLOYMENT AT SEA, ADOPTED BY THE GENERAL CONFERENCE OF THE INTERNATIONAL LABOUR ORGANISATION AT ITS SECOND SESSION, GENOA, 9 JULY 1920, AS MODIFIED BY THE FINAL ARTICLES REVISION CONVENTION, 1946<sup>1</sup>

---

15 October 1963

DECLARATION by the UNITED KINGDOM OF GREAT BRITAIN AND NORTHERN IRELAND, made under Article 35, paragraph 4 of the Constitution of the International Labour Organisation,<sup>2</sup> stating on behalf of and in agreement with the Government of the Federation of Rhodesia and Nyasaland that the Convention is not applicable to Southern Rhodesia.

---

<sup>1</sup> United Nations, *Treaty Series*, Vol. 38, p. 109; Vol. 71, p. 323; Vol. 135, p. 334; Vol. 184, p. 331; Vol. 196, p. 332; Vol. 222, p. 389; Vol. 338, p. 327; Vol. 380, p. 394; Vol. 401, p. 219; Vol. 434, p. 272; Vol. 435, p. 297; Vol. 437, p. 335; Vol. 444, p. 300; Vol. 449, p. 271; Vol. 452, p. 350; Vol. 455, p. 447; Vol. 463, p. 373; Vol. 468, p. 417; Vol. 471, Vol. 473 and Vol. 479.

<sup>2</sup> United Nations, *Treaty Series*, Vol. 15, p. 40.

N° 590. CONVENTION (N° 7) FIXANT L'ÂGE MINIMUM D'ADMISSION DES ENFANTS AU TRAVAIL MARITIME, ADOPTÉE PAR LA CONFÉRENCE GÉNÉRALE DE L'ORGANISATION INTERNATIONALE DU TRAVAIL À SA DEUXIÈME SESSION, GÈNES, 9 JUILLET 1920, TELLE QU'ELLE A ÉTÉ MODIFIÉE PAR LA CONVENTION PORTANT REVISION DES ARTICLES FINALS, 1946<sup>1</sup>

---

15 octobre 1963

DÉCLARATION du ROYAUME-UNI DE GRANDE-BRETAGNE ET D'IRLANDE DU NORD, faite conformément au paragraphe 4 de l'article 35 de la Constitution de l'Organisation internationale du Travail<sup>2</sup>, selon laquelle, au nom et avec l'accord du Gouvernement de la Fédération de la Rhodésie et du Nyassaland, la Convention est inapplicable à la Rhodésie du Sud.

---

<sup>1</sup> Nations Unies, *Recueil des Traités*, vol. 38, p. 109; vol. 71, p. 323; vol. 135, p. 334; vol. 184, p. 331; vol. 196, p. 332; vol. 222, p. 389; vol. 338, p. 327; vol. 380, p. 394; vol. 401, p. 219; vol. 434, p. 273; vol. 435, p. 297; vol. 437, p. 335; vol. 444, p. 300; vol. 449, p. 271; vol. 452, p. 351; vol. 455, p. 447; vol. 463, p. 373; vol. 468, p. 417; vol. 471, vol. 473 et vol. 479.

<sup>2</sup> Nations Unies, *Recueil des Traités*, vol. 15, p. 41.

No. 591. CONVENTION (No. 8) CONCERNING UNEMPLOYMENT INDEMNITY IN CASE OF LOSS OR FOUNDERING OF THE SHIP, ADOPTED BY THE GENERAL CONFERENCE OF THE INTERNATIONAL LABOUR ORGANISATION AT ITS SECOND SESSION, GENOA, 9 JULY 1920, AS MODIFIED BY THE FINAL ARTICLES REVISION CONVENTION, 1946<sup>1</sup>

---

15 October 1963

DECLARATION by the UNITED KINGDOM OF GREAT BRITAIN AND NORTHERN IRELAND, made under Article 35, paragraph 4 of the Constitution of the International Labour Organisation,<sup>2</sup> stating that it accepts, on behalf of and in agreement with the Government of British Guiana, the obligations of the Convention with the following modifications :

*Article 1*—The expression “ ship ” is limited to :

- (a) Any ship of less than 200 tons gross registered tonnage engaged solely in voyages between the Colony and the West Indian Islands or between any of those Islands;
- (b) ships engaged solely in the coastal trade of the Colony.

DECLARATION by the UNITED KINGDOM OF GREAT BRITAIN AND NORTHERN IRELAND stating that a decision is reserved as regards the application of the Convention to the Gilbert and Ellice Islands and that the Convention is not applicable to Southern Rhodesia.

---

<sup>1</sup> United Nations, *Treaty Series*, Vol. 38, p. 119; Vol. 46, p. 356; Vol. 88, p. 452; Vol. 218, p. 380; Vol. 276, p. 353; Vol. 358, p. 248; Vol. 401, p. 220; Vol. 429, p. 257; Vol. 434, p. 274; Vol. 435, p. 298; Vol. 437, p. 336; Vol. 444, p. 301; Vol. 449, p. 272; Vol. 452, p. 352; Vol. 455, p. 448; Vol. 468, p. 418; Vol. 471, Vol. 473 and Vol. 475.

<sup>2</sup> United Nations, *Treaty Series*, Vol. 15, p. 40.



N° 591. CONVENTION (N° 8) CONCERNANT L'INDEMNITÉ DE CHÔMAGE EN CAS DE PERTE PAR NAUFRAGE, ADOPTÉE PAR LA CONFÉRENCE GÉNÉRALE DE L'ORGANISATION INTERNATIONALE DU TRAVAIL À SA DEUXIÈME SESSION, GÈNES, 9 JUILLET 1920, TELLE QU'ELLE A ÉTÉ MODIFIÉE PAR LA CONVENTION PORTANT REVISION DES ARTICLES FINALS, 1946<sup>1</sup>

---

15 octobre 1963

DÉCLARATION du ROYAUME-UNI DE GRANDE-BRETAGNE ET D'IRLANDE DU NORD, faite conformément au paragraphe 4 de l'article 35 de la Constitution de l'Organisation internationale du Travail<sup>2</sup>, selon laquelle il accepte, au nom et avec l'accord du Gouvernement de la Guyane britannique, les obligations de la Convention, sous réserve des modifications suivantes :

*Article 1* Le terme « navire » s'entend exclusivement :

- a) De tout navire de moins de 200 tonneaux de jauge brute qui est affecté uniquement à la navigation entre la colonie et les îles des Antilles ou d'une île à l'autre;
- b) De tout navire affecté uniquement au cabotage le long des côtes de la Colonie.

DÉCLARATION du ROYAUME-UNI DE GRANDE-BRETAGNE ET D'IRLANDE DU NORD selon laquelle la Convention n'est pas applicable à la Rhodésie du Sud et une décision est réservée en ce qui concerne l'application de la Convention aux îles Gilbert et Ellice.

---

<sup>1</sup> Nations Unies, *Recueil des Traités*, vol. 38, p. 119; vol. 46, p. 356; vol. 88, p. 452; vol. 218, p. 380; vol. 276, p. 353; vol. 358, p. 248; vol. 401, p. 220; vol. 429, p. 257; vol. 434, p. 275; vol. 435, p. 298; vol. 437, p. 336; vol. 444, p. 301; vol. 449, p. 272; vol. 452, p. 352; vol. 455, p. 448; vol. 468, p. 418; vol. 471, vol. 473 et vol. 475.

<sup>2</sup> Nations Unies, *Recueil des Traités*, vol. 15, p. 41.

No. 593. CONVENTION (No. 10) CONCERNING THE AGE FOR ADMISSION OF CHILDREN TO EMPLOYMENT IN AGRICULTURE, ADOPTED BY THE GENERAL CONFERENCE OF THE INTERNATIONAL LABOUR ORGANISATION AT ITS THIRD SESSION, GENEVA, 16 NOVEMBER 1921, AS MODIFIED BY THE FINAL ARTICLES REVISION CONVENTION, 1946<sup>1</sup>

N° 593. CONVENTION (N° 10) CONCERNANT L'ÂGE D'ADMISSION DES ENFANTS AU TRAVAIL DANS L'AGRICULTURE, ADOPTÉE PAR LA CONFÉRENCE GÉNÉRALE DE L'ORGANISATION INTERNATIONALE DU TRAVAIL À SA TROISIÈME SESSION, GENÈVE, 16 NOVEMBRE 1921, TELLE QU'ELLE A ÉTÉ MODIFIÉE PAR LA CONVENTION PORTANT REVISION DES ARTICLES FINALS, 1946<sup>1</sup>

15 October 1963

DECLARATION by the UNITED KINGDOM OF GREAT BRITAIN AND NORTHERN IRELAND, made in accordance with Article 35, paragraph 4 of the Constitution of the International Labour Organisation,<sup>2</sup> stating that it accepts, without modification, the obligations of the Convention on behalf of and in agreement with the Government of the Isle of Man.

15 octobre 1963

DÉCLARATION du ROYAUME-UNI DE GRANDE-BRETAGNE ET D'IRLANDE DU NORD, faite conformément au paragraphe 4 de l'article 35 de la Constitution de l'Organisation internationale du Travail<sup>2</sup>, selon laquelle il accepte sans modification les obligations de la Convention au nom et avec l'accord du Gouvernement de l'île de Man.

<sup>1</sup> United Nations, *Treaty Series*, Vol. 38, p. 143; Vol. 91, p. 377; Vol. 183, p. 350; Vol. 184, p. 332; Vol. 212, p. 385; Vol. 249, p. 443; Vol. 253, p. 374; Vol. 256, p. 328; Vol. 261, p. 387; Vol. 264, p. 328; Vol. 265, p. 327; Vol. 272, p. 248; Vol. 285, p. 369; Vol. 338, p. 328; Vol. 353, p. 320; Vol. 401, p. 221; Vol. 444, p. 302, and Vol. 473.

<sup>2</sup> United Nations, *Treaty Series*, Vol. 15, p. 40.

<sup>1</sup> Nations Unies, *Recueil des Traités*, vol. 38, p. 143; vol. 91, p. 377; vol. 183, p. 350; vol. 184, p. 332; vol. 212, p. 385; vol. 249, p. 443; vol. 253, p. 374; vol. 256, p. 328; vol. 261, p. 387; vol. 264, p. 328; vol. 265, p. 327; vol. 272, p. 248; vol. 285, p. 369; vol. 338, p. 328; vol. 353, p. 320; vol. 401, p. 221; vol. 444, p. 302, et vol. 473.

<sup>2</sup> Nations Unies, *Recueil des Traités*, vol. 15, p. 41.

No. 595. CONVENTION (No. 12) CONCERNING WORKMEN'S COMPENSATION IN AGRICULTURE, ADOPTED BY THE GENERAL CONFERENCE OF THE INTERNATIONAL LABOUR ORGANISATION AT ITS THIRD SESSION, GENEVA, 12 NOVEMBER 1921, AS MODIFIED BY THE FINAL ARTICLES REVISION CONVENTION, 1946<sup>1</sup>

N° 595. CONVENTION (N° 12) CONCERNANT LA RÉPARATION DES ACCIDENTS DU TRAVAIL DANS L'AGRICULTURE, ADOPTÉE PAR LA CONFÉRENCE GÉNÉRALE DE L'ORGANISATION INTERNATIONALE DU TRAVAIL À SA TROISIÈME SESSION, GENÈVE, 12 NOVEMBRE 1921, TELLE QU'ELLE A ÉTÉ MODIFIÉE PAR LA CONVENTION PORTANT REVISION DES ARTICLES FINALS, 1946<sup>1</sup>

15 October 1963

DECLARATION by the UNITED KINGDOM OF GREAT BRITAIN AND NORTHERN IRELAND, made under Article 35, paragraph 2 of the Constitution of the international Labour Organisation,<sup>2</sup> undertaking that the provisions of the Convention will be applied without modification to Swaziland.

15 octobre 1963

DÉCLARATION du ROYAUME-UNI DE GRANDE-BRETAGNE ET D'IRLANDE DU NORD, faite conformément au paragraphe 2 de l'article 35 de la Constitution de l'Organisation internationale du Travail<sup>2</sup>, selon laquelle les dispositions de la Convention seront appliquées sans modification au Souziland.

<sup>1</sup> United Nations, *Treaty Series*, Vol. 38, p. 165; Vol. 46, p. 357; Vol. 66, p. 349; Vol. 191, p. 361; Vol. 210, p. 324; Vol. 219, p. 325; Vol. 225, p. 255; Vol. 248, p. 396; Vol. 253, p. 376; Vol. 266, p. 371; Vol. 269, p. 274; Vol. 286, p. 335; Vol. 304, p. 396; Vol. 361, p. 228; Vol. 366, p. 373; Vol. 381, p. 359; Vol. 401, p. 223; Vol. 429, p. 258; Vol. 434, p. 278; Vol. 435, p. 300; Vol. 437, p. 338; Vol. 443, p. 317; Vol. 444, p. 304; Vol. 449, p. 274; Vol. 452, p. 354; Vol. 455, p. 450; Vol. 457, p. 331; Vol. 463, p. 374; Vol. 468, p. 420; Vol. 471 and Vol. 475.

<sup>2</sup> United Nations, *Treaty Series*, Vol. 15, p. 41.

<sup>1</sup> Nations Unies, *Recueil des Traités*, vol. 38, p. 165; vol. 46, p. 357; vol. 66, p. 349; vol. 191, p. 361; vol. 210, p. 324; vol. 219, p. 325; vol. 225, p. 255; vol. 248, p. 396; vol. 253, p. 376; vol. 266, p. 371; vol. 269, p. 274; vol. 286, p. 335; vol. 304, p. 396; 361, p. 228; vol. 366, p. 373; vol. 381, p. 359; vol. 401, p. 223; vol. 429, p. 258; vol. 434, p. 279; vol. 435, p. 300; vol. 437, p. 338; vol. 443, p. 317; vol. 444, p. 304; vol. 449, p. 274; vol. 452, p. 354; vol. 455, p. 450; vol. 457, p. 331; vol. 463, p. 374; vol. 468, p. 420; vol. 471 et vol. 475.

<sup>2</sup> Nations Unies, *Recueil des Traités*, vol. 15, p. 40.

No. 605. CONVENTION (No. 22) CONCERNING SEAMEN'S ARTICLES OF AGREEMENT, ADOPTED BY THE GENERAL CONFERENCE OF THE INTERNATIONAL LABOUR ORGANISATION AT ITS NINTH SESSION, GENEVA, 24 JUNE 1926, AS MODIFIED BY THE FINAL ARTICLES REVISION CONVENTION, 1946<sup>1</sup>

N° 605. CONVENTION (N° 22) CONCERNANT LE CONTRAT D'ENGAGEMENT DES MARINS, ADOPTÉE PAR LA CONFÉRENCE GÉNÉRALE DE L'ORGANISATION INTERNATIONALE DU TRAVAIL À SA NEUVIÈME SESSION, GENÈVE, 24 JUIN 1926, TELLE QU'ELLE A ÉTÉ MODIFIÉE PAR LA CONVENTION PORTANT REVISION DES ARTICLES FINALS, 1946<sup>1</sup>

15 October 1963

DECLARATION by the UNITED KINGDOM OF GREAT BRITAIN AND NORTHERN IRELAND (as under No. 593; see p. 464 of this volume) in respect of Dominica.

DECLARATION by the UNITED KINGDOM OF GREAT BRITAIN AND NORTHERN IRELAND stating that a decision is reserved as regards the application of the Convention to Zanzibar.

15 octobre 1963

DÉCLARATION du ROYAUME-UNI DE GRANDE-BRETAGNE ET D'IRLANDE DU NORD (voir sous le n° 593, p. 464 de ce volume) à l'égard de la Dominique.

DÉCLARATION du ROYAUME-UNI DE GRANDE-BRETAGNE ET D'IRLANDE DU NORD selon laquelle une décision est réservée en ce qui concerne l'application de la Convention à Zanzibar.

<sup>1</sup> United Nations, *Treaty Series*, Vol. 38, p. 295; Vol. 54, p. 401; Vol. 218, p. 381; Vol. 276, p. 356; Vol. 293, p. 366; Vol. 384, p. 343; Vol. 401, p. 231; Vol. 429, p. 259; Vol. 455, p. 452; Vol. 457, p. 336; Vol. 468, p. 424, and Vol. 475.

<sup>1</sup> Nations Unies, *Recueil des Traités*, vol. 38, p. 295; vol. 54, p. 401; vol. 218, p. 381; vol. 276, p. 356; vol. 293, p. 366; vol. 384, p. 343; vol. 401, p. 231; vol. 429, p. 259; vol. 455, p. 452; vol. 457, p. 337; vol. 468, p. 424, et vol. 475.

No. 607. CONVENTION (No. 24) CONCERNING SICKNESS INSURANCE FOR WORKERS IN INDUSTRY AND COMMERCE AND DOMESTIC SERVANTS, ADOPTED BY THE GENERAL CONFERENCE OF THE INTERNATIONAL LABOUR ORGANISATION AT ITS TENTH SESSION, GENEVA, 15 JUNE 1927, AS MODIFIED BY THE FINAL ARTICLES REVISION CONVENTION, 1946<sup>1</sup>

---

15 October 1963

DECLARATIONS by the UNITED KINGDOM OF GREAT BRITAIN AND NORTHERN IRELAND (as under No. 585; see p. 458 of this volume).

N° 607. CONVENTION (N° 24) CONCERNANT L'ASSURANCE-MALADIE DES TRAVAILLEURS DE L'INDUSTRIE ET DU COMMERCE ET DES GENS DE MAISON, ADOPTÉE PAR LA CONFÉRENCE GÉNÉRALE DE L'ORGANISATION INTERNATIONALE DU TRAVAIL À SA DIXIÈME SESSION, GENÈVE, 15 JUIN 1927, TELLE QU'ELLE A ÉTÉ MODIFIÉE PAR LA CONVENTION PORTANT REVISION DES ARTICLES FINALS, 1946<sup>1</sup>

---

15 octobre 1963

DÉCLARATIONS du ROYAUME-UNI DE GRANDE-BRETAGNE ET D'IRLANDE DU NORD (voir sous le n° 585, p. 459 de ce volume).

---

<sup>1</sup> United Nations, *Treaty Series*, Vol. 38, p. 327; Vol. 210, p. 327; Vol. 212, p. 386; Vol. 399, p. 256; Vol. 423, p. 292; Vol. 444, p. 310; Vol. 455, p. 453; Vol. 457, p. 338; Vol. 468, p. 425; Vol. 471 and Vol. 475.

---

<sup>1</sup> Nations Unies, *Recueil des Traités*, vol. 38, p. 327; vol. 210, p. 327; vol. 212, p. 386; vol. 399, p. 256; vol. 423, p. 292; vol. 444, p. 310; vol. 455, p. 453; vol. 457, p. 339; vol. 468, p. 425; vol. 471 et vol. 475.

No. 608. CONVENTION (No. 25) CONCERNING SICKNESS INSURANCE FOR AGRICULTURAL WORKERS, ADOPTED BY THE GENERAL CONFERENCE OF THE INTERNATIONAL LABOUR ORGANISATION AT ITS TENTH SESSION, GENEVA, 15 JUNE 1927, AS MODIFIED BY THE FINAL ARTICLES REVISION CONVENTION, 1946<sup>1</sup>

---

15 October 1963

DECLARATIONS by the UNITED KINGDOM OF GREAT BRITAIN AND NORTHERN IRELAND (as under No. 585; see p. 458 of this volume).

N° 608. CONVENTION (N° 25) CONCERNANT L'ASSURANCE-MALADIE DES TRAVAILLEURS AGRICOLES, ADOPTÉE PAR LA CONFÉRENCE GÉNÉRALE DE L'ORGANISATION INTERNATIONALE DU TRAVAIL À SA DIXIÈME SESSION, GENÈVE, 15 JUIN 1927, TELLE QU'ELLE A ÉTÉ MODIFIÉE PAR LA CONVENTION PORTANT REVISION DES ARTICLES FINALS, 1946<sup>1</sup>

---

15 octobre 1963

DÉCLARATIONS du ROYAUME-UNI DE GRANDE-BRETAGNE ET D'IRLANDE DU NORD (voir sous le n° 585, p. 459 de ce volume).

---

<sup>1</sup> United Nations, *Treaty Series*, Vol. 38, p. 343; Vol. 131, p. 313; Vol. 210, p. 327; Vol. 353, p. 321; Vol. 399, p. 257; Vol. 455, p. 454; Vol. 457, p. 340; Vol. 468, p. 426; Vol. 471 and Vol. 475.

---

<sup>1</sup> Nations Unies, *Recueil des Traités*, vol. 38, p. 343; vol. 131, p. 313; vol. 210, p. 327; vol. 353, p. 321; vol. 399, p. 257; vol. 455, p. 454; vol. 457, p. 341; vol. 468, p. 426; vol. 471 et vol. 475.

No. 609. CONVENTION (No. 26) CONCERNING THE CREATION OF MINIMUM WAGE-FIXING MACHINERY, ADOPTED BY THE GENERAL CONFERENCE OF THE INTERNATIONAL LABOUR ORGANISATION AT ITS ELEVENTH SESSION, GENEVA, 16 JUNE 1928, AS MODIFIED BY THE FINAL ARTICLES REVISION CONVENTION, 1946<sup>1</sup>

15 October 1963

DECLARATION by the UNITED KINGDOM OF GREAT BRITAIN AND NORTHERN IRELAND (as under No. 595; see p. 465 of this volume) in respect of the Gilbert and Ellice Islands.

N° 609. CONVENTION (N° 26) CONCERNANT L'INSTITUTION DE MÉTHODES DE FIXATION DES SALAIRES MINIMA, ADOPTÉE PAR LA CONFÉRENCE GÉNÉRALE DE L'ORGANISATION INTERNATIONALE DU TRAVAIL À SA ONZIÈME SESSION, GENÈVE, 16 JUIN 1928, TELLE QU'ELLE A ÉTÉ MODIFIÉE PAR LA CONVENTION PORTANT REVISION DES ARTICLES FINALS, 1946<sup>1</sup>

15 octobre 1963

DÉCLARATION du ROYAUME-UNI DE GRANDE-BRETAGNE ET D'IRLANDE DU NORD (voir sous le n° 595, p. 465 de ce volume) à l'égard des îles Gilbert et Ellice.

<sup>1</sup> United Nations, *Treaty Series*, Vol. 39, p. 3; Vol. 54, p. 402; Vol. 66, p. 350; Vol. 188, p. 360; Vol. 191, p. 362; Vol. 196, p. 337; Vol. 198, p. 375; Vol. 202, p. 327; Vol. 212, p. 387; Vol. 256, p. 330; Vol. 266, p. 373; Vol. 269, p. 277; Vol. 272, p. 250; Vol. 293, p. 366; Vol. 323, p. 372; Vol. 338, p. 330; Vol. 345, p. 354; Vol. 361, p. 232; Vol. 366, p. 377; Vol. 380, p. 401; Vol. 381, p. 367; Vol. 384, p. 345; Vol. 386, p. 371; Vol. 390, p. 342; Vol. 399, p. 258; Vol. 401, p. 232; Vol. 413, p. 353; Vol. 429, p. 260; Vol. 434, p. 280; Vol. 435, p. 302; Vol. 437, p. 340; Vol. 443, p. 324; Vol. 444, p. 311; Vol. 449, p. 275; Vol. 452, p. 358; Vol. 455, p. 455; Vol. 457, p. 342; Vol. 463, p. 375; Vol. 468, p. 427; Vol. 471 and Vol. 473.

<sup>1</sup> Nations Unies, *Recueil des Traités*, vol. 39, p. 3; vol. 54, p. 402; vol. 66, p. 350; vol. 188, p. 360; vol. 191, p. 362; vol. 196, p. 337; vol. 198, p. 375; vol. 202, p. 327; vol. 212, p. 387; vol. 256, p. 330; vol. 266, p. 373; vol. 269, p. 277; vol. 272, p. 250; vol. 293, p. 366; vol. 323, p. 372; vol. 338, p. 330; vol. 345, p. 354; vol. 361, p. 232; vol. 366, p. 377; vol. 380, p. 401; vol. 381, p. 367; vol. 384, p. 345; vol. 386, p. 371; vol. 390, p. 342; vol. 399, p. 258; vol. 401, p. 232; vol. 413, p. 353; vol. 429, p. 260; vol. 434, p. 281; vol. 435, p. 302; vol. 437, p. 340; vol. 443, p. 324; vol. 444, p. 311; vol. 449, p. 275; vol. 452, p. 358; vol. 455, p. 455; vol. 457, p. 342; vol. 463, p. 375; vol. 468, p. 427; vol. 471 et vol. 473.

No. 614. CONVENTION (No. 32) CONCERNING THE PROTECTION AGAINST ACCIDENTS OF WORKERS EMPLOYED IN LOADING OR UNLOADING SHIPS (REVISED 1932), ADOPTED BY THE GENERAL CONFERENCE OF THE INTERNATIONAL LABOUR ORGANISATION AT ITS SIXTEENTH SESSION, GENEVA, 27 APRIL 1932, AS MODIFIED BY THE FINAL ARTICLES REVISION CONVENTION, 1946<sup>1</sup>

---

15 October 1963

DECLARATIONS by the UNITED KINGDOM OF GREAT BRITAIN AND NORTHERN IRELAND (as under No. 585; see p. 458 of this volume) in respect of Barbados, British Honduras and Dominica.

N° 614. CONVENTION (N° 32) CONCERNANT LA PROTECTION DES TRAVAILLEURS OCCUPÉS AU CHARGEMENT ET AU DÉCHARGEMENT DES BATEAUX CONTRE LES ACCIDENTS (REVISÉE EN 1932), ADOPTÉE PAR LA CONFÉRENCE GÉNÉRALE DE L'ORGANISATION INTERNATIONALE DU TRAVAIL À SA SEIZIÈME SESSION, GENÈVE, 27 AVRIL 1932, TELLE QU'ELLE A ÉTÉ MODIFIÉE PAR LA CONVENTION PORTANT REVISION DES ARTICLES FINALS, 1946<sup>1</sup>

---

15 octobre 1963

DÉCLARATIONS du ROYAUME-UNI DE GRANDE-BRETAGNE ET D'IRLANDE DU NORD (voir sous le n° 585, p. 459 de ce volume) à l'égard de la Barbade, du Honduras britannique et de la Dominique.

---

<sup>1</sup> United Nations, *Treaty Series*, Vol. 39, p. 103; Vol. 46, p. 358; Vol. 54, p. 403; Vol. 122, p. 337; Vol. 134, p. 376; Vol. 199, p. 316; Vol. 211, p. 390; Vol. 248, p. 399; Vol. 401, p. 234; Vol. 429, p. 261; Vol. 444, p. 313; Vol. 449, p. 278; Vol. 455, p. 457; Vol. 457, p. 346; Vol. 471, Vol. 475 and Vol. 479.

---

<sup>1</sup> Nations Unies, *Recueil des Traités*, vol. 39, p. 103; vol. 46, p. 358; vol. 54, p. 403; vol. 122, p. 337; vol. 134, p. 376; vol. 199, p. 316; vol. 211, p. 390; vol. 248, p. 399; vol. 401, p. 234; vol. 429, p. 261; vol. 444, p. 313; vol. 449, p. 278; vol. 455, p. 457; vol. 457, p. 347; vol. 471, vol. 475 et vol. 479.



No. 626. CONVENTION (No. 44)  
ENSURING BENEFIT OR ALLOW-  
ANCES TO THE INVOLUNTARILY  
UNEMPLOYED, ADOPTED BY  
THE GENERAL CONFERENCE  
OF THE INTERNATIONAL  
LABOUR ORGANISATION AT  
ITS EIGHTEENTH SESSION,  
GENEVA, 23 JUNE 1934, AS  
MODIFIED BY THE FINAL  
ARTICLES REVISION CONVEN-  
TION, 1946<sup>1</sup>

N° 626. CONVENTION (N° 44)  
ASSURANT AUX CHÔMEURS  
INVOLONTAIRES DES INDEM-  
NITÉS OU DES ALLOCATIONS,  
ADOPTÉE PAR LA CONFÉRENCE  
GÉNÉRALE DE L'ORGANISA-  
TION INTERNATIONALE DU  
TRAVAIL À SA DIX-HUITIÈME  
SESSION, GENÈVE, 23 JUIN  
1934, TELLE QU'ELLE A ÉTÉ  
MODIFIÉE PAR LA CONVEN-  
TION PORTANT REVISION DES  
ARTICLES FINALS, 1946<sup>1</sup>

15 October 1963

DECLARATIONS by the UNITED KING-  
DOM OF GREAT BRITAIN AND NORTHERN  
IRELAND (as under No. 585; see p. 458  
of this volume).

15 octobre 1963

DÉCLARATIONS du ROYAUME-UNI DE  
GRANDE-BRETAGNE ET D'IRLANDE DU  
NORD (voir sous le n° 585, p. 459 de ce  
volume).

<sup>1</sup> United Nations, *Treaty Series*, Vol. 40, p. 45; Vol. 46, p. 363; Vol. 66, p. 350; Vol. 149, p. 404; Vol. 212, p. 388; Vol. 268, p. 357; Vol. 429, p. 261; Vol. 444, p. 316; Vol. 455, p. 458; Vol. 457, p. 349; Vol. 468, p. 429; Vol. 471 and Vol. 475.

<sup>1</sup> Nations Unies, *Recueil des Traités*, vol. 40, p. 45; vol. 46, p. 363; vol. 66, p. 350; vol. 149, p. 404; vol. 212, p. 388; vol. 268, p. 357; vol. 429, p. 261; vol. 444, p. 316; vol. 455, p. 458; vol. 457, p. 349; vol. 468, p. 429; vol. 471 et vol. 475.

No. 635. CONVENTION (No. 58) FIXING THE MINIMUM AGE FOR THE ADMISSION OF CHILDREN TO EMPLOYMENT AT SEA (REVISED 1936), ADOPTED BY THE GENERAL CONFERENCE OF THE INTERNATIONAL LABOUR ORGANISATION AT ITS TWENTY-SECOND SESSION, GENEVA, 24 OCTOBER 1936, AS MODIFIED BY THE FINAL ARTICLES REVISION CONVENTION, 1946<sup>1</sup>

---

9 October 1963

RATIFICATION by GREECE

(To take effect on 9 October 1964.)

---

<sup>1</sup> United Nations, *Treaty Series*, Vol. 40, p. 205; Vol. 46, p. 366; Vol. 102, p. 323; Vol. 134, p. 377; Vol. 149, p. 405; Vol. 172, p. 338; Vol. 188, p. 364; Vol. 204, p. 342; Vol. 211, p. 391; Vol. 212, p. 390; Vol. 218, p. 381; Vol. 249, p. 451; Vol. 253, p. 384; Vol. 269, p. 280; Vol. 272, p. 253; Vol. 276, p. 360; Vol. 302, p. 355; Vol. 330, p. 351; Vol. 343, p. 341; Vol. 358, p. 252; Vol. 361, p. 237; Vol. 401, p. 241; Vol. 413, p. 359; Vol. 429, p. 264; Vol. 444, p. 318, and Vol. 452, p. 361.

N° 635. CONVENTION (N° 58) FIXANT L'ÂGE MINIMUM D'ADMISSION DES ENFANTS AU TRAVAIL MARITIME (REVISÉE EN 1936), ADOPTÉE PAR LA CONFÉRENCE GÉNÉRALE DE L'ORGANISATION INTERNATIONALE DU TRAVAIL À SA VINGT-DEUXIÈME SESSION, GENÈVE, 24 OCTOBRE 1936, TELLE QU'ELLE A ÉTÉ MODIFIÉE PAR LA CONVENTION PORTANT REVISION DES ARTICLES FINALS, 1946<sup>1</sup>

---

9 octobre 1963

RATIFICATION de la GRÈCE

(Pour prendre effet le 9 octobre 1964.)

---

<sup>1</sup> Nations Unies, *Recueil des Traités*, vol. 40, p. 205; vol. 46, p. 366; vol. 102, p. 323; vol. 134, p. 377; vol. 149, p. 405; vol. 172, p. 338; vol. 188, p. 364; vol. 204, p. 342; vol. 211, p. 391; vol. 212, p. 390; vol. 218, p. 381; vol. 249, p. 451; vol. 253, p. 384; vol. 269, p. 280; vol. 272, p. 253; vol. 276, p. 360; vol. 302, p. 355; vol. 330, p. 351; vol. 343, p. 341; vol. 358, p. 252; vol. 361, p. 237; vol. 401, p. 241; vol. 413, p. 359; vol. 429, p. 264; vol. 444, p. 318, et vol. 452, p. 361.

No. 638. CONVENTION (No. 63) CONCERNING STATISTICS OF WAGES AND HOURS OF WORK IN THE PRINCIPAL MINING AND MANUFACTURING INDUSTRIES, INCLUDING BUILDING AND CONSTRUCTION, AND IN AGRICULTURE, ADOPTED BY THE GENERAL CONFERENCE OF THE INTERNATIONAL LABOUR ORGANISATION AT ITS TWENTY-FOURTH SESSION, GENEVA, 20 JUNE 1938, AS MODIFIED BY THE FINAL ARTICLES REVISION CONVENTION, 1946<sup>1</sup>

---

15 October 1963

DECLARATION by the UNITED KINGDOM OF GREAT BRITAIN AND NORTHERN IRELAND, made under Article 35, paragraph 4 of the Constitution of the International Labour Organisation,<sup>2</sup> stating that it accepts, on behalf of and in agreement with the Governments of Zanzibar and Malta, the obligations of the Convention, without modification in respect of Zanzibar, and with the following modifications in respect of Malta :

Parts II and IV and the provisions of Article 21 of Part III are excluded.

DECLARATION by the UNITED KINGDOM OF GREAT BRITAIN AND NORTHERN IRELAND, made under Article 35, paragraph 2 of the Constitution of the International Labour Organisation,<sup>2</sup> undertaking that the provisions of the Convention will be applied to Hong Kong with the same modification as above.

DECLARATIONS by the UNITED KINGDOM OF GREAT BRITAIN AND NORTHERN IRELAND stating that a decision is reserved as regards the application of the Convention to British Honduras and Dominica.

---

<sup>1</sup> United Nations, *Treaty Series*, Vol. 40, p. 255; Vol. 66, p. 351; Vol. 94, p. 312; Vol. 136, p. 387; Vol. 188, p. 365; Vol. 193, p. 350; Vol. 199, p. 316; Vol. 210, p. 330; Vol. 212, p. 391; Vol. 267, p. 369; Vol. 318, p. 418; Vol. 373, p. 348; Vol. 401, p. 243; Vol. 406, p. 289; Vol. 413, p. 360; Vol. 416, p. 300; Vol. 444, p. 320; Vol. 449, p. 279; Vol. 455, p. 461; Vol. 457, p. 353; Vol. 463, p. 376; Vol. 468, p. 431, and Vol. 475.

<sup>2</sup> United Nations, *Treaty Series*, Vol. 15, p. 40.

N° 638. CONVENTION (N° 63) CONCERNANT LES STATISTIQUES DES SALAIRES ET DES HEURES DE TRAVAIL DANS LES PRINCIPALES INDUSTRIES MINIÈRES ET MANUFACTURIÈRES, Y COMPRIS LE BÂTIMENT ET LA CONSTRUCTION, ET DANS L'AGRICULTURE, ADOPTÉE PAR LA CONFÉRENCE GÉNÉRALE DE L'ORGANISATION INTERNATIONALE DU TRAVAIL À SA VINGT-QUATRIÈME SESSION, GENÈVE, 20 JUIN 1938, TELLE QU'ELLE A ÉTÉ MODIFIÉE PAR LA CONVENTION PORTANT REVISION DES ARTICLES FINALS, 1946<sup>1</sup>

15 octobre 1963

DÉCLARATION du ROYAUME-UNI DE GRANDE-BRETAGNE ET D'IRLANDE DU NORD, faite conformément au paragraphe 4 de la Constitution de l'Organisation internationale du Travail<sup>2</sup>, selon laquelle il accepte, au nom et avec l'accord des Gouvernements de Zanzibar et de Malte, les obligations de la Convention sans modification à l'égard de Zanzibar, et sous réserve des modifications suivantes à l'égard de Malte :

Les parties II et IV et les dispositions de l'article 21 de la partie III sont exclues de l'application de la Convention.

DÉCLARATION du ROYAUME-UNI DE GRANDE-BRETAGNE ET D'IRLANDE DU NORD, faite conformément au paragraphe 2 de l'article 35 de la Constitution de l'Organisation internationale du Travail<sup>2</sup>, selon laquelle les dispositions de la Convention seront appliquées à Hong-kong sous réserve de la modification susmentionnée.

DÉCLARATIONS du ROYAUME-UNI DE GRANDE-BRETAGNE ET D'IRLANDE DU NORD selon lesquelles une décision est réservée en ce qui concerne l'application de la Convention au Honduras britannique et à la Dominique.

<sup>1</sup> Nations Unies, *Recueil des Traités*, vol. 40, p. 255; vol. 66, p. 351; vol. 94, p. 312; vol. 136, p. 387; vol. 188, p. 365; vol. 193, p. 350; vol. 199, p. 316; vol. 210, p. 330; vol. 212, p. 391; vol. 267, p. 369; vol. 318, p. 418; vol. 373, p. 348; vol. 401, p. 243; vol. 406, p. 289; vol. 413, p. 360; vol. 416, p. 300; vol. 444, p. 320; vol. 449, p. 279; vol. 455, p. 461; vol. 457, p. 353; vol. 463, p. 377; vol. 468, p. 431 et vol. 475.

<sup>2</sup> Nations Unies, *Recueil des Traités*, vol. 15, p. 41.

No. 881. CONVENTION (No. 87) CONCERNING FREEDOM OF ASSOCIATION AND PROTECTION OF THE RIGHT TO ORGANISE. ADOPTED BY THE GENERAL CONFERENCE OF THE INTERNATIONAL LABOUR ORGANISATION AT ITS THIRTY-FIRST SESSION, SAN FRANCISCO, 9 JULY 1948<sup>1</sup>

15 October 1963

DECLARATION by the UNITED KINGDOM OF GREAT BRITAIN AND NORTHERN IRELAND, made under Article 35, paragraphs 2 and 3 of the Constitution of the International Labour Organisation,<sup>2</sup> undertaking that the provisions of the Convention will be applied with the following modifications to Hong Kong :

*Article 3* All officers of a trade union are required to be habitually engaged or employed in the trade or occupation with which the trade union is concerned and no person may hold office in more than one trade union but these requirements may be modified at the discretion of the public authority.

The funds of a trade union may be expended only for objects specified in national laws or approved by the public authority.

Amalgamation of registered trade unions is subject to the consent of the public authority where either of the trade unions is a member of an organisation established outside the territory.

The public authority may in certain circumstances intervene for the purpose of supervising the accounts of trade unions and ensuring the application of their rules.

*Article 5* The consent of the public authority is required for affiliation of trade unions with international organisations.

Federations of trade unions may be established only by registered trade unions engaged in the same trade or industry, and membership of federations of trade unions is restricted to registered trade unions engaged in the same trade or industry as the component trade unions comprising such trade union federations.

*Article 6* The modifications on Article 3 relating to primary trade unions apply also to federations of trade unions, except that the consent of the public authority is required for a person to be at the same time an officer of a trade union and an officer of a

<sup>1</sup> United Nations, *Treaty Series*, Vol. 68, p. 17; Vol. 70, p. 307; Vol. 76, p. 283; Vol. 81, p. 382; Vol. 92, p. 410; Vol. 94, p. 312; Vol. 100, p. 291; Vol. 109, p. 321; Vol. 122, p. 341; Vol. 134, p. 378; Vol. 184, p. 335; Vol. 188, p. 367; Vol. 196, p. 342; Vol. 210, p. 331; Vol. 211, p. 394; Vol. 212, p. 392; Vol. 248, p. 402; Vol. 249, p. 453; Vol. 253, p. 387; Vol. 256, p. 340; Vol. 261, p. 391; Vol. 264, p. 332; Vol. 272, p. 254; Vol. 282, p. 363; Vol. 293, p. 373; Vol. 302, p. 357; Vol. 304, p. 401; Vol. 312, p. 405; Vol. 320, p. 328; Vol. 323, p. 374; Vol. 325, p. 340; Vol. 327, p. 352; Vol. 337, p. 392; Vol. 338, p. 336; Vol. 348, p. 347; Vol. 349, p. 320; Vol. 356, p. 346; Vol. 366, p. 384; Vol. 373, p. 352; Vol. 380, p. 410; Vol. 381, p. 395; Vol. 384, p. 357; Vol. 386, p. 374; Vol. 390, p. 352; Vol. 396, p. 320; Vol. 401, p. 250; Vol. 410, p. 290; Vol. 413, p. 362; Vol. 422, p. 327; Vol. 425, p. 318; Vol. 431, p. 286; Vol. 434, p. 283; Vol. 435, p. 312; Vol. 443, p. 334; Vol. 444, p. 324; Vol. 449, p. 284; Vol. 452, p. 365; Vol. 455, p. 462; Vol. 457, p. 356; Vol. 463, p. 378; Vol. 468, p. 433, and Vol. 471.

<sup>2</sup> United Nations, *Treaty Series*, Vol. 15, p. 40.

N° 881. CONVENTION (N° 87) CONCERNANT LA LIBERTÉ SYNDICALE ET LA PROTECTION DU DROIT SYNDICAL. ADOPTÉE PAR LA CONFÉRENCE GÉNÉRALE DE L'ORGANISATION INTERNATIONALE DU TRAVAIL À SA TRENTE ET UNIÈME SESSION, SAN-FRANCISCO, LE 9 JUILLET 1948<sup>1</sup>

15 octobre 1963

DÉCLARATION du ROYAUME-UNI DE GRANDE-BRETAGNE ET D'IRLANDE DU NORD, faite conformément aux paragraphes 2 et 3 de la Constitution de l'Organisation internationale du Travail<sup>2</sup>, selon laquelle les dispositions de la Convention seront appliquées à Hong-kong sous réserve des modifications suivantes :

*Article 3* — Tous les dirigeants d'un syndicat sont tenus de se livrer habituellement au métier ou à l'activité professionnelle que ledit syndicat représente. Nul ne peut exercer des fonctions dans plus d'un syndicat. Ces dispositions peuvent cependant être modifiées par les autorités publiques.

Les fonds d'un syndicat ne peuvent être affectés qu'à des fins précisées par la législation nationale ou approuvées par les autorités publiques.

La fusion de syndicats enregistrés est soumise à l'autorisation des autorités publiques lorsque l'un des syndicats intéressés est membre d'une organisation dont le siège est établi hors du territoire.

Les autorités publiques peuvent, dans certaines circonstances, intervenir pour vérifier les comptes des syndicats et assurer l'application de leurs règlements.

*Article 5* — L'autorisation des autorités publiques est nécessaire pour l'affiliation de syndicats à des organisations internationales. Les fédérations syndicales ne peuvent être créées que par des syndicats enregistrés représentant le même métier ou la même industrie; seuls peuvent être admis à une fédération syndicale des syndicats enregistrés qui représentent le même métier ou la même industrie que ceux qui font déjà partie de ladite fédération.

*Article 6* — Les modifications à l'article 3 qui s'appliquent aux syndicats de base sont valables aussi pour les fédérations syndicales si ce n'est que, pour qu'une même personne exerce en même temps des fonctions dans un syndicat et dans une fédéra-

<sup>1</sup> Nations Unies, *Recueil des Traités*, vol. 68, p. 17; vol. 70, p. 307; vol. 76, p. 283; vol. 81, p. 382; vol. 92, p. 410; vol. 94, p. 312; vol. 100, p. 291; vol. 109, p. 321; vol. 122, p. 341; vol. 134, p. 378; vol. 184, p. 335; vol. 188, p. 367; vol. 196, p. 342; vol. 210, p. 331; vol. 211, p. 395; vol. 212, p. 392; vol. 248, p. 402; vol. 249, p. 453; vol. 253, p. 387; vol. 256, p. 340; vol. 261, p. 391; vol. 264, p. 332; vol. 272, p. 254; vol. 282, p. 363; vol. 293, p. 373; vol. 302, p. 357; vol. 304, p. 401; vol. 312, p. 405; vol. 320, p. 329; vol. 323, p. 374; vol. 325, p. 340; vol. 327, p. 352; vol. 337, p. 392; vol. 338, p. 336; vol. 348, p. 347; vol. 349, p. 320; vol. 356, p. 347; vol. 366, p. 384; vol. 373, p. 352; vol. 380, p. 410; vol. 381, p. 395; vol. 384, p. 357; vol. 386, p. 374; vol. 390, p. 353; vol. 396, p. 320; vol. 401, p. 250; vol. 410, p. 290; vol. 413, p. 362; vol. 422, p. 327; vol. 425, p. 319; vol. 431, p. 287; vol. 434, p. 283; vol. 435, p. 312; vol. 443, p. 334; vol. 444, p. 324; vol. 449, p. 285; vol. 452, p. 363; vol. 455, p. 463; vol. 457, p. 356; vol. 463, p. 379; vol. 468, p. 433, et vol. 471.

<sup>2</sup> Nations Unies, *Recueil des Traités*, vol. 15, p. 41.

federation of which the union is a member only if he is not habitually engaged in a trade or occupation with which the union is directly concerned.

This declaration supersedes the declaration made by the Government of the United Kingdom, which was registered on 29 December 1958.<sup>1</sup>

---

<sup>1</sup> United Nations, *Treaty Series*, Vol. 320, p. 333.



tion dont ledit syndicat est membre, l'autorisation des autorités publiques n'est requise que si ladite personne ne se livre habituellement pas au métier ou à l'activité que ledit syndicat représente directement.

Cette déclaration remplace la déclaration faite par le Gouvernement du Royaume-Uni, enregistrée le 29 décembre 1958<sup>1</sup>.

---

<sup>1</sup> Nations Unies, *Recueil des Traités*, vol. 320, p. 332.

No. 2157. CONVENTION (No. 69) CONCERNING THE CERTIFICATION OF SHIPS' COOKS, ADOPTED BY THE GENERAL CONFERENCE OF THE INTERNATIONAL LABOUR ORGANISATION AT ITS TWENTY-EIGHTH SESSION, SEATTLE, 27 JUNE 1946, AS MODIFIED BY THE FINAL ARTICLES REVISION CONVENTION, 1946<sup>1</sup>

---

9 October 1963

RATIFICATION by GREECE  
(To take effect on 9 April 1964.)

N° 2157. CONVENTION (N° 69) CONCERNANT LE DIPLÔME DE CAPACITÉ PROFESSIONNELLE DES CUISINIERS DE NAVIRES, ADOPTÉE PAR LA CONFÉRENCE GÉNÉRALE DE L'ORGANISATION INTERNATIONALE DU TRAVAIL À SA VINGT-HUITIÈME SESSION, SEATTLE, LE 27 JUIN 1946, TELLE QU'ELLE A ÉTÉ MODIFIÉE PAR LA CONVENTION PORTANT REVISION DES ARTICLES FINALS, 1946<sup>1</sup>

---

9 octobre 1963

RATIFICATION de la GRÈCE  
(Pour prendre effet le 9 avril 1964.)

---

<sup>1</sup> United Nations, *Treaty Series*, Vol. 164, p. 37; Vol. 189, p. 381; Vol. 212, p. 399; Vol. 318, p. 423; Vol. 338, p. 372; Vol. 396, p. 335; Vol. 429, p. 282, and Vol. 444, p. 338.

---

<sup>1</sup> Nations Unies, *Recueil des Traités*, vol. 164, p. 37; vol. 189, p. 381; vol. 212, p. 399; vol. 318, p. 423; vol. 338, p. 372; vol. 396, p. 335; vol. 429, p. 282, et vol. 444, p. 338.

No. 5598. CONVENTION (No. 108)  
CONCERNING SEAFARERS' NA-  
TIONAL IDENTITY DOCUMENTS.  
ADOPTED BY THE GENERAL  
CONFERENCE OF THE INTER-  
NATIONAL LABOUR ORGANISA-  
TION AT ITS FORTY-FIRST  
SESSION, GENEVA, 13 MAY 1958<sup>1</sup>

---

9 October 1963

RATIFICATION by GREECE

(To take effect on 9 October 1964.)

Nº 5598. CONVENTION (Nº 108)  
CONCERNANT LES PIÈCES  
D'IDENTITÉ NATIONALES DES  
GENS DE MER. ADOPTÉE PAR LA  
CONFÉRENCE GÉNÉRALE DE  
L'ORGANISATION INTERNA-  
TIONALE DU TRAVAIL À SA  
QUARANTE ET UNIÈME SES-  
SION, GENÈVE, 13 MAI 1958<sup>1</sup>

---

9 octobre 1963

RATIFICATION de la GRÈCE

(Pour prendre effet le 9 octobre 1964.)

---

<sup>1</sup> United Nations, *Treaty Series*, Vol. 389, p. 277; Vol. 401, p. 363; Vol. 410, p. 366; Vol. 449, p. 380, and Vol. 475.

---

<sup>1</sup> Nations Unies, *Recueil des Traités*, vol. 389, p. 277; vol. 401, p. 363; vol. 410, p. 366; vol. 449, p. 380, et vol. 475.

No. 6083. CONVENTION (No. 116) CONCERNING THE PARTIAL REVISION OF THE CONVENTIONS ADOPTED BY THE GENERAL CONFERENCE OF THE INTERNATIONAL LABOUR ORGANISATION AT ITS FIRST THIRTY-TWO SESSIONS FOR THE PURPOSE OF STANDARDISING THE PROVISIONS REGARDING THE PREPARATION OF REPORTS BY THE GOVERNING BODY OF THE INTERNATIONAL LABOUR OFFICE ON THE WORKING OF CONVENTIONS, ADOPTED BY THE GENERAL CONFERENCE OF THE INTERNATIONAL LABOUR ORGANISATION AT ITS FORTY-FIFTH SESSION, GENEVA, 26 JUNE 1961<sup>1</sup>

N° 6083. CONVENTION (N° 116) POUR LA REVISION PARTIELLE DES CONVENTIONS ADOPTÉES PAR LA CONFÉRENCE GÉNÉRALE DE L'ORGANISATION INTERNATIONALE DU TRAVAIL EN SES TRENTE-DEUX PREMIÈRES SESSIONS, EN VUE D'UNIFIER LES DISPOSITIONS RELATIVES À LA PRÉPARATION DES RAPPORTS SUR L'APPLICATION DES CONVENTIONS PAR LE CONSEIL D'ADMINISTRATION DU BUREAU INTERNATIONAL DU TRAVAIL, ADOPTÉE PAR LA CONFÉRENCE GÉNÉRALE DE L'ORGANISATION INTERNATIONALE DU TRAVAIL À SA QUARANTE-CINQUIÈME SESSION, GENÈVE, 26 JUIN 1961<sup>1</sup>

7 October 1963

RATIFICATION by the FEDERAL REPUBLIC OF GERMANY

29 October 1963

RATIFICATION by AUSTRALIA

*Certified statements were registered with the Secretariat of the United Nations by the International Labour Organisation on 13 November 1963.*

7 octobre 1963

RATIFICATION de la RÉPUBLIQUE FÉDÉRALE D'ALLEMAGNE

29 octobre 1963

RATIFICATION de l'AUSTRALIE

*Les déclarations certifiées ont été enregistrées au Secrétariat de l'Organisation des Nations Unies par l'Organisation internationale du Travail le 13 novembre 1963.*

<sup>1</sup> United Nations, *Treaty Series*, Vol. 423, p. 11; Vol. 425, p. 388; Vol. 429, p. 307; Vol. 434, p. 360; Vol. 435, p. 383; Vol. 443, p. 354; Vol. 444, p. 353; Vol. 449, p. 383; Vol. 455, p. 474; Vol. 457, p. 366; Vol. 463, p. 382; Vol. 468, p. 443; Vol. 471, Vol. 473, and Vol. 475.

<sup>1</sup> Nations Unies, *Recueil des Traités*, vol. 423, p. 11; vol. 425, p. 388; vol. 429, p. 307; vol. 434, p. 360; vol. 435, p. 383; vol. 443, p. 355; vol. 444, p. 353; vol. 449, p. 383; vol. 455, p. 474; vol. 457, p. 366; vol. 463, p. 382; vol. 468, p. 443; vol. 471, vol. 473 et vol. 475.

## **ANNEX B**

*Ratifications, accessions, prorogations, etc.,  
concerning treaties and international agreements  
filed and recorded  
with the Secretariat of the United Nations*

---

## **ANNEXE B**

*Ratifications, adhésions, prorogations, etc.,  
concernant des traités et accords internationaux  
classés et inscrits au répertoire  
au Secrétariat de l'Organisation des Nations Unies*

## ANNEX B

No. 552. AGREEMENT BETWEEN THE UNITED NATIONS AND THE INTERNATIONAL ATOMIC ENERGY AGENCY FOR THE ADMISSION OF THE INTERNATIONAL ATOMIC ENERGY AGENCY INTO THE UNITED NATIONS JOINT STAFF PENSION FUND. SIGNED AT NEW YORK AND AT VIENNA, ON 22 AND 29 SEPTEMBER 1958, RESPECTIVELY<sup>1</sup>

SPECIAL AGREEMENT<sup>2</sup> EXTENDING THE JURISDICTION OF THE ADMINISTRATIVE TRIBUNAL OF THE UNITED NATIONS TO THE INTERNATIONAL ATOMIC ENERGY AGENCY, WITH RESPECT TO APPLICATIONS BY STAFF MEMBERS OF THE INTERNATIONAL ATOMIC ENERGY AGENCY ALLEGING NON-OBSERVANCE OF THE REGULATIONS OF THE UNITED NATIONS JOINT STAFF PENSION FUND. SIGNED AT VIENNA AND AT NEW YORK, ON 4 AND 18 OCTOBER 1963, RESPECTIVELY

*Official texts: English and French.*

*Filed and recorded by the Secretariat on 18 October 1963.*

WHEREAS, by an agreement<sup>1</sup> concluded with the Secretary-General of the United Nations, in conformity with the Regulations of the United Nations Joint Staff Pension Fund, the International Atomic Energy Agency became a member organization of the United Nations Joint Staff Pension Fund and accepted, subject to the provisions of the agreement, as applicable to itself and to the members of its staff, the Regulations of the Fund,

WHEREAS, by resolution 678 (VII) of 21 December 1952,<sup>3</sup> the General Assembly of the United Nations recommended that the specialized agencies which are member organizations of the United Nations Joint Staff Pension Fund accept the jurisdiction of the United Nations Administrative Tribunal in matters involving applications alleging non-observance of the Regulations of the Fund,

WHEREAS, the Board of Governors of the International Atomic Energy Agency decided on 19 September 1963 that the Agency should accept the jurisdiction of the United Nations Administrative Tribunal with respect to applications by staff members of the Agency alleging non-observance of the Regulations of the United Nations Joint Staff Pension Fund, and authorised the Director General of the Agency to enter into an agreement with the United Nations for this purpose,

WHEREAS, the United Nations Joint Staff Pension Board, at its annual meeting in April 1953, recorded its understanding that for matters involving the Regulations of the United Nations Joint Staff Pension Fund full faith, credit and respect shall be given to the

<sup>1</sup> United Nations, *Treaty Series*, Vol. 313, p. 323.

<sup>2</sup> Came into force on 18 October 1963 by signature.

<sup>3</sup> United Nations, *Official Records of the General Assembly, Seventh Session, Supplement No. 20* (A/2361), p. 52.

## ANNEXE B

N° 552. ACCORD ENTRE L'ORGANISATION DES NATIONS UNIES ET L'AGENCE INTERNATIONALE DE L'ÉNERGIE ATOMIQUE EN VUE DE L'ADMISSION DE L'AGENCE INTERNATIONALE DE L'ÉNERGIE ATOMIQUE À LA CAISSE COMMUNE DES PENSIONS DU PERSONNEL DES NATIONS UNIES. SIGNÉ À NEW-YORK ET À VIENNE, LES 22 ET 29 SEPTEMBRE 1958 RESPECTIVEMENT<sup>1</sup>

ACCORD SPÉCIAL<sup>2</sup> ÉTENDANT LA JURIDICTION DU TRIBUNAL ADMINISTRATIF DES NATIONS UNIES À L'AGENCE INTERNATIONALE DE L'ÉNERGIE ATOMIQUE EN CE QUI CONCERNE LES REQUÊTES DES FONCTIONNAIRES DE CETTE ORGANISATION INVOQUANT L'INOBSERVATION DES STATUTS DE LA CAISSE COMMUNE DES PENSIONS DU PERSONNEL DES NATIONS UNIES. SIGNÉ À VIENNE ET À NEW YORK, LES 4 ET 18 OCTOBRE 1963 RESPECTIVEMENT

*Textes officiels anglais et français.*

*Classé et inscrit au répertoire par le Secrétariat le 18 octobre 1963.*

ATTENDU que, par un accord<sup>1</sup> conclu avec le Secrétaire général de l'Organisation des Nations Unies, en conformité des statuts de la Caisse commune des pensions du personnel des Nations Unies, l'Agence internationale de l'énergie atomique s'est affiliée à la Caisse commune des pensions du personnel des Nations Unies et a accepté, sous réserve des dispositions de l'accord, que les statuts de la Caisse lui soient applicables ainsi qu'à ses fonctionnaires,

ATTENDU que, par sa résolution 678 (VII) du 21 décembre 1952<sup>3</sup>, l'Assemblée générale des Nations Unies a recommandé que les institutions spécialisées affiliées à la Caisse commune des pensions du personnel des Nations Unies reconnaissent la juridiction du Tribunal administratif des Nations Unies pour les affaires relatives à des requêtes invoquant l'inobservation des statuts de la Caisse,

ATTENDU que, le Conseil des gouverneurs de l'Agence internationale de l'énergie atomique a décidé, le 19 septembre 1963, que l'Agence devait reconnaître la juridiction du Tribunal administratif des Nations Unies en ce qui concerne les requêtes de membres du personnel de l'Agence invoquant l'inobservation des statuts de la Caisse commune des pensions du personnel des Nations Unies, et a autorisé le Directeur général de l'Agence à conclure avec l'Organisation des Nations Unies un accord à cette fin,

ATTENDU que, le Comité mixte de la Caisse commune des pensions du personnel des Nations Unies, à sa session annuelle d'avril 1953, a noté qu'il était bien entendu que, pour les questions relatives aux statuts de la Caisse commune, les travaux, les décisions et la

<sup>1</sup> Nations Unies, *Recueil des Traités*, vol. 313, p. 323.

<sup>2</sup> Entré en vigueur le 18 octobre 1963 par signature.

<sup>3</sup> Nations Unies, *Documents officiels de l'Assemblée générale, septième session, Supplément n° 20* (A/2361), p. 51.

proceedings, decisions and jurisprudence of the Administrative Tribunal, if any, of the agency concerned relating to the staff regulations of that agency, as well as to the established procedures for the interpretation of such staff regulations,

Now, therefore, it is agreed as follows :

#### *Article I*

1. The United Nations Administrative Tribunal shall be competent to hear and pass judgment, in accordance with the applicable provisions of its Statute and its Rules, upon applications alleging non-observance of the Regulations of the United Nations Joint Staff Pension Fund presented by :

- (a) Any staff member of the International Atomic Energy Agency, eligible under article II of the Regulations as a participant in the Fund, even after his employment has ceased, and any person who has succeeded to such staff member's rights on his death;
- (b) Any other person who can show that he is entitled to rights under the Regulations of the United Nations Joint Staff Pension Fund by virtue of the participation in the Fund of a staff member of the International Atomic Energy Agency.

2. In the event of a dispute as to whether the Tribunal has competence, the matter shall be settled by the decision of the Tribunal.

#### *Article II*

The judgments of the Tribunal shall be final and without appeal and the International Atomic Energy Agency agrees, insofar as it is affected by any such judgment, to give full effect to its terms.

#### *Article III*

1. The administrative arrangements necessary for the functioning of the Tribunal with respect to cases arising under this Agreement shall be made by the Secretary-General of the United Nations in consultation with the Director General of the International Atomic Energy Agency.

2. The additional expenses which may be incurred by the United Nations in connexion with the proceedings of the Tribunal relating to cases arising under this Agreement shall be borne by the United Nations Joint Staff Pension Fund. These additional expenses shall include :

- (a) Any travel and subsistence expenses of the members of the Tribunal and of the Tribunal staff when such expenses are specially required for dealing with cases under this Agreement and are in excess of those required by the Tribunal for dealing with cases relating to staff members of the United Nations;
- (b) Any wages of temporary staff, cables, telephone communications and other " out of pocket " expenses when such expenses are specially required for dealing with cases under this Agreement.



jurisprudence de tout tribunal administratif d'une autre institution, en ce qui concerne le Statut du personnel, seraient entièrement respectés, de même que les procédures qui pourraient déjà exister pour l'interprétation dudit Statut du personnel,

Il est décidé ce qui suit :

#### *Article premier*

1. Le Tribunal administratif des Nations Unies est compétent pour connaître aux fins de jugement, conformément aux dispositions applicables de son Statut et de son Règlement, des requêtes invoquant l'inobservation des statuts de la Caisse commune des pensions du personnel des Nations Unies et présentées :

- (a) Par tout fonctionnaire de l'Agence internationale de l'énergie atomique, remplissant les conditions requises à l'article II des statuts de la Caisse concernant la participation à la Caisse, même si son emploi a cessé, ainsi que par toute personne qui a succédé *mortis causa* aux droits de ce fonctionnaire;
- (b) Par toute autre personne qui peut justifier de droits résultant, en vertu des statuts de la Caisse commune des pensions du personnel des Nations Unies, de la participation à la Caisse d'un fonctionnaire de l'Agence internationale de l'énergie atomique.

2. En cas de contestation touchant sa compétence, le Tribunal décide.

#### *Article II*

Les jugements du Tribunal sont définitifs et sans appel; l'Agence internationale de l'énergie atomique accepte, dans la mesure où elle est visée par un jugement du Tribunal, de s'y conformer strictement.

#### *Article III*

1. Le Secrétaire général de l'Organisation des Nations Unies arrêtera, après avoir consulté le Directeur général de l'Agence internationale de l'énergie atomique, les arrangements administratifs qu'il faudra pour que le Tribunal puisse examiner les affaires visées dans le présent Accord.

2. Les dépenses supplémentaires que l'Organisation des Nations Unies serait appelée à engager du fait de l'examen, par le Tribunal, d'affaires visées dans le présent Accord seront à la charge de la Caisse commune des pensions du personnel des Nations Unies. Ces dépenses supplémentaires comprendront :

- (a) Tous frais de voyage et indemnités de subsistance des membres et du personnel du Tribunal qui seront directement imputables aux affaires visées dans le présent Accord et qui viendront en sus des dépenses engagées à raison de l'examen, par le Tribunal, d'affaires intéressant des fonctionnaires de l'Organisation des Nations Unies;
- (b) Les traitements du personnel temporaire, frais de communications télégraphiques et téléphoniques, et autres débours qui seront directement imputables aux affaires visées dans le présent Accord.

*Article IV*

This Agreement, of which the English and French texts are equally authentic, has been duly signed in duplicate in each of these languages at Vienna on 4 October 1963 and at New York on 18 October 1963.

For the United Nations :

U THANT  
Secretary-General

For the International Atomic  
Energy Agency :

Sigvard EKLUND  
Director-General

*Article IV*

Le présent Accord, dont les textes anglais et français font également foi, a été dûment signé, en double exemplaire, dans chacune de ces deux langues, à Vienne le 4 octobre 1963 et à New York le 18 octobre 1963.

Pour l'Organisation  
des Nations Unies :

U THANT  
Secrétaire général

Pour l'Agence internationale  
de l'énergie atomique :

Sigvard EKLUND  
Directeur général



ANNEX C

*Ratifications, accessions, prorogations, etc.,  
concerning treaties and international agreements  
registered  
with the Secretariat of the League of Nations*

---

ANNEXE C

*Ratifications, adhésions, prorogations, etc.,  
concernant des traités et accords internationaux  
enregistrés  
au Secrétariat de la Société des Nations*

## ANNEX C

No. 3115. CONVENTION ESTABLISHING AN INTERNATIONAL RELIEF UNION. SIGNED AT GENEVA, ON 12 JULY 1927<sup>1</sup>

## WITHDRAWAL

*Notification received on:*

6 November 1963

GREECE

(To take effect on 6 November 1964.)

## ANNEXE C

N° 3115. CONVENTION ÉTABLISSANT UNE UNION INTERNATIONALE DE SECOURS. SIGNÉE À GENÈVE, LE 12 JUILLET 1927<sup>1</sup>

## RETRAIT

*Notification reçue le:*

6 novembre 1963

GRÈCE

(Pour prendre effet le 6 novembre 1964.)

<sup>1</sup>League of Nations, *Treaty Series*, Vol. CXXXV, p. 247; Vol. CXLVII, p. 353; Vol. CLVI, p. 256, and Vol. CC, p. 512; and United Nations, *Treaty Series*, Vol. 15, p. 451; Vol. 68, p. 288; Vol. 76, p. 287; Vol. 92, p. 433, and Vol. 104, p. 354.

<sup>1</sup>Société des Nations, *Recueil des Traités*, vol. CXXXV, p. 247; vol. CXLVII, p. 353; vol. CLVI, p. 256, et vol. CC, p. 512; et Nations Unies, *Recueil des Traités*, vol. 15, p. 451; vol. 68, p. 288; vol. 76, p. 287; vol. 92, p. 433, et vol. 104, p. 354.