



MONITORUL OFICIAL

AL

ROMÂNIEI

Anul 176 (XX) — Nr. 688

PARTEA I
LEGI, DECRETE, HOTĂRĂRI ȘI ALTE ACTE

Joi, 9 octombrie 2008

SUMAR

| <u>Nr.</u> | <u>Pagina</u> | <u>Nr.</u> | <u>Pagina</u> | |
|--|---------------|--|---------------|-------|
| HOTĂRĂRI ALE GUVERNULUI ROMÂNIEI | | ACTE ALE ORGANELOR DE SPECIALITATE ALE ADMINISTRAȚIEI PUBLICE CENTRALE | | |
| 1.229. — Hotărâre privind transmiterea unei părți dintr-un imobil din domeniul public al statutului și din administrarea Agenției Naționale pentru Sport — Direcția pentru Sport a Județului Iași în domeniul public al municipiului Iași și în administrarea Consiliului Local al Municipiului Iași, județul Iași | 2 | 85. — Ordin al președintelui Autorității Naționale Sanitare Veterinare și pentru Siguranța Alimentelor pentru aprobarea Normei sanitare veterinare privind sistemul de identificare și înregistrare a suinelor..... | 7–13 | |
| DECIZII ALE PRIMULUI-MINISTRU | | 2.449/C. — Ordin al ministrului justiției privind redobândirea cetățeniei române de către unele persoane | 14–18 | |
| 196. — Decizie privind modificarea componenței Comisiei de soluționare a contestațiilor pentru recrutarea înalților funcționari publici | 3 | 2.519/C. — Ordin al ministrului justiției privind redobândirea cetățeniei române de către unele persoane | 19–22 | |
| 197. — Decizie privind modificarea componenței Comisiei de concurs pentru recrutarea înalților funcționari publici | 4 | 5.573. — Ordin al ministrului educației, cercetării și tineretului privind organizarea și desfășurarea concursului de ocupare a posturilor didactice/catedrelor vacante/rezervate din învățământul preuniversitar la nivelul unității de învățământ sau al grupurilor de unități de învățământ, în 14 județe și în municipiul București..... | 22 | |
| 198. — Decizie privind încetarea, prin demisie, a raportului de serviciu al domnului Zaharia Ioan, inspector guvernamental în cadrul Secretariatului General al Guvernului | 5 | ACTE ALE BIROULUI ELECTORAL CENTRAL | | |
| 199. — Decizie privind încetarea, la cerere, a raportului de serviciu al domnului Șendrea Vasile, inspector guvernamental în cadrul Secretariatului General al Guvernului | 5 | Lista semnelor electorale depuse și admise, potrivit legii, la Biroul Electoral Central de partidele politice, alianțele politice, alianțele electorale și organizații ale cetățenilor aparținând minorităților naționale care participă la alegeri | | 23–32 |
| 200. — Decizie privind modificarea anexei la Decizia primului-ministru nr. 21/2008 pentru numirea Comisiei de coordonare prevăzute la art. 4 alin. (1) din Legea nr. 346/2007 privind măsuri pentru asigurarea siguranței în aprovizionarea cu gaze naturale | 6 | | | |

HOTĂRĂRI ALE GUVERNULUI ROMÂNIEI**GUVERNUL ROMÂNIEI****HOTĂRÂRE**

privind transmiterea unei părți dintr-un imobil din domeniul public al statului și din administrarea Agenției Naționale pentru Sport — Direcția pentru Sport a Județului Iași în domeniul public al municipiului Iași și în administrarea Consiliului Local al Municipiului Iași, județul Iași

În temeiul art. 108 din Constituția României, republicată, al art. 9 alin. (1) și al art. 12 alin. (1) și (2) din Legea nr. 213/1998 privind proprietatea publică și regimul juridic al acesteia, cu modificările și completările ulterioare,

Guvernul României adoptă prezenta hotărâre.

Art. 1. — Se aprobă transmiterea unei părți dintr-un imobil, situat în municipiul Iași, str. Palat nr. 1, identificat potrivit anexei care face parte integrantă din prezenta hotărâre, din domeniul public al statului și din administrarea Agenției Naționale pentru Sport — Direcția pentru Sport a Județului Iași în domeniul public

al municipiului Iași și în administrarea Consiliului Local al Municipiului Iași, județul Iași.

Art. 2. — Predarea-preluarea părții din imobil care se transmite potrivit art. 1 se face pe bază de protocol încheiat între părțile interesate, în termen de 30 de zile de la data intrării în vigoare a prezentei hotărâri.

PRIM-MINISTRU
CĂLIN POPESCU-TĂRICEANU

Contrasemnează:
Șeful Cancelariei Primului-Ministru,
Marian Marius Dorin
Președintele Agenției Naționale pentru Sport,
Octavian Ioan Atanase Bellu
p. Ministrul internelor și reformei administrative,
Liviu Radu,
secretar de stat
Ministrul economiei și finanțelor,
Varujan Vosganian

București, 1 octombrie 2008.
Nr. 1.229.

ANEXĂ

DATELE DE IDENTIFICARE

a părții de imobil care se transmite din domeniul public al statului și din administrarea Agenției Naționale pentru Sport — Direcția pentru Sport a Județului Iași în domeniul public al municipiului Iași și în administrarea Consiliului Local al Municipiului Iași, județul Iași

| Locul unde este situat imobilul | Persoana juridică de la care se transmite imobilul | Persoana juridică la care se transmite imobilul | Numărul atribuit conform Hotărârii Guvernului nr. 1.705/2006 | Caracteristicile tehnice ale imobilului |
|---|--|--|--|--|
| Municipiul Iași, str. Palat nr. 1, județul Iași | Statul român, din administrarea Agenției Naționale pentru Sport — Direcția pentru Sport a Județului Iași | Municipiul Iași, în administrarea Consiliului Local al Municipiului Iași, județul Iași | 101900 Cod clasificare 8.29.13 parțial | Punct termic (C11) Suprafața = 241,134 mp Magazin (C12) Suprafața = 113,814 mp Teren aferent Suprafața = 873,781 mp |

DECIZII ALE PRIMULUI-MINISTRU**GUVERNUL ROMÂNIEI****PRIMUL-MINISTRU****DECIZIE****privind modificarea componenței Comisiei de soluționare a contestațiilor pentru recrutarea înalților funcționari publici**

Având în vedere dispozițiile art. 18 alin. (1) din Legea nr. 188/1999 privind Statutul funcționarilor publici, republicată, precum și dispozițiile art. 25 alin. (1) lit. b) și alin. (2) din Hotărârea Guvernului nr. 341/2007 privind intrarea în categoria înalților funcționari publici, managementul carierei și mobilitatea înalților funcționari publici, cu completările ulterioare, ținând cont de propunerea ministrului internelor și reformei administrative nr. 1.010/VPD din 30 septembrie 2008, în temeiul art. 19 din Legea nr. 90/2001 privind organizarea și funcționarea Guvernului României și a ministerelor, cu modificările și completările ulterioare,

primul-ministru emite prezenta decizie.

Art. I. — Pe data intrării în vigoare a prezentei decizii:

a) încetează calitatea de membru în Comisia de soluționare a contestațiilor pentru recrutarea înalților funcționari publici a domnului Nica Bogdan și se numește în calitate de membru al Comisiei de soluționare a contestațiilor pentru recrutarea înalților funcționari publici doamna Marcu Mihaela, prefect al județului Brăila, pentru durata rămasă a mandatului;

b) încetează calitatea de membru în Comisia de soluționare a contestațiilor pentru recrutarea înalților funcționari publici a domnului Mocanu Toader și se numește în calitate de membru

al Comisiei de soluționare a contestațiilor pentru recrutarea înalților funcționari publici domnul Nicolae Ștefan, prefect al județului Olt, pentru durata rămasă a mandatului.

Art. II. — Anexa la Decizia primului-ministru nr. 16/2008 privind numirea Comisiei de soluționare a contestațiilor pentru recrutarea înalților funcționari publici, publicată în Monitorul Oficial al României, Partea I, nr. 43 din 18 ianuarie 2008, se modifică și se înlocuiește cu anexa care face parte integrantă din prezenta decizie.

PRIM-MINISTRU

CĂLIN POPESCU-TĂRICEANUContrasemnează:

Șeful Cancelariei Primului-Ministru,
Marian Marius Dorin

București, 7 octombrie 2008.
Nr. 196.

ANEXĂ
(Anexă la Decizia primului-ministru nr. 16/2008)

COMPONENȚA**Comisiei de soluționare a contestațiilor pentru recrutarea înalților funcționari publici**

| Nr. crt. | Numele și prenumele | Funcția și instituția | Perioada de numire |
|----------|------------------------|--|--------------------|
| 1. | Romfeld Maria Magdolna | Subprefect, Instituția Prefectului Județului Harghita | 10 ani și jumătate |
| 2. | Deaconescu Cătălin | Inspector guvernamental, Secretariatul General al Guvernului | 9 ani |
| 3. | Marcu Mihaela | Prefect, Instituția Prefectului Județului Brăila | 7 ani și jumătate |
| 4. | Szakai Andras Szolt | Subprefect, Instituția Prefectului Județului Brașov | 6 ani |
| 5. | Platon Gavril Călin | Prefect, Instituția Prefectului Județului Cluj | 4 ani și jumătate |
| 6. | Paulescu Ioan Anton | Prefect, Instituția Prefectului Județului Caraș-Severin | 3 ani |
| 7. | Nicolae Ștefan | Prefect, Instituția Prefectului Județului Olt | Un an și jumătate |

GUVERNUL ROMÂNIEI
PRIMUL-MINISTRU

DECIZIE
privind modificarea componenței Comisiei de concurs
pentru recrutarea înalților funcționari publici

Având în vedere dispozițiile art. 18 alin. (1) din Legea nr. 188/1999 privind Statutul funcționarilor publici, republicată, precum și dispozițiile art. 25 alin. (1) lit. b) și alin. (2) din Hotărârea Guvernului nr. 341/2007 privind intrarea în categoria înalților funcționari publici, managementul carierei și mobilitatea înalților funcționari publici, cu completările ulterioare, ținând cont de propunerea ministrului internelor și reformei administrative nr. 1.010/VPD din 30 septembrie 2008, în temeiul art. 19 din Legea nr. 90/2001 privind organizarea și funcționarea Guvernului României și a ministerelor, cu modificările și completările ulterioare,

primul-ministru emite prezenta decizie.

Art. I. — Pe data intrării în vigoare a prezentei decizii:

a) încetează calitatea de membru în Comisia de concurs pentru recrutarea înalților funcționari publici a domnului Berca Gabriel;

b) se numește în calitate de membru al Comisiei de concurs pentru recrutarea înalților funcționari publici domnul Lefter Chirică, subprefect al județului Tulcea, pentru durata rămasă a mandatului persoanei prevăzute la lit. a).

Art. II. — Anexa la Decizia primului-ministru nr. 15/2008 privind numirea Comisiei de concurs pentru recrutarea înalților funcționari publici, publicată în Monitorul Oficial al României, Partea I, nr. 43 din 18 ianuarie 2008, cu modificările ulterioare, se modifică și se înlocuiește cu anexa care face parte integrantă din prezenta decizie.

PRIM-MINISTRU
CĂLIN POPESCU-TĂRICEANU

Contrasemnează:
Șeful Cancelariei Primului-Ministru,
Marian Marius Dorin

București, 7 octombrie 2008.
Nr. 197.

ANEXĂ
(Anexă la Decizia primului-ministru nr. 15/2008)

COMPONENȚA
Comisiei de concurs pentru recrutarea înalților funcționari publici

| Nr. crt. | Numele și prenumele | Funcția și instituția | Perioada de numire |
|----------|---------------------|--|--------------------|
| 1. | Roman Cristian | Secretar general adjunct, Ministerul Internelor și Reformei Administrative | 10 ani și jumătate |
| 2. | Dezsi Attila | Subprefect, Instituția Prefectului Județului Hunedoara | 9 ani |
| 3. | Marcu Nicu | Secretar general, Agenția Națională de Administrare Fiscală | 7 ani și jumătate |
| 4. | Bara Iuliu | Consilier, Ministerul Dezvoltării, Lucrărilor Publice și Locuințelor | 6 ani |
| 5. | Györke Zoltan | Subprefect, Instituția Prefectului Județului Cluj | 4 ani și jumătate |
| 6. | Lefter Chirică | Subprefect, Instituția Prefectului Județului Tulcea | 3 ani |
| 7. | Marossy Zoltan | Subprefect, Instituția Prefectului Județului Timiș | un an și jumătate |

GUVERNUL ROMÂNIEI**PRIMUL - MINISTRU****DECIZIE****privind încetarea, prin demisie, a raportului de serviciu
al domnului Zaharia Ioan, inspector guvernamental
în cadrul Secretariatului General al Guvernului**

Având în vedere:

— demisia domnului Zaharia Ioan, inspector guvernamental în cadrul Secretariatului General al Guvernului, înregistrată sub nr. 5/5.399 din 6 octombrie 2008;

— dispozițiile art. 97 lit. e) din Legea nr. 188/1999 privind Statutul funcționarilor publici, republicată,

în temeiul art. 19 din Legea nr. 90/2001 privind organizarea și funcționarea Guvernului României și a ministerelor, cu modificările și completările ulterioare, și al art. 19 alin. (1) lit. b) din Legea nr. 188/1999, republicată,

primul-ministru emite următoarea decizie:

Articol unic. — Pe data intrării în vigoare a prezentei decizii încetează, prin demisie, raportul de serviciu al domnului Zaharia Ioan, inspector guvernamental în cadrul Secretariatului General al Guvernului.

PRIM-MINISTRU

CĂLIN POPESCU-TĂRICEANUContrasemnează:

Șeful Cancelariei Primului-Ministru,

Marian Marius Dorin

București, 7 octombrie 2008.

Nr. 198.

GUVERNUL ROMÂNIEI**PRIMUL - MINISTRU****DECIZIE****privind încetarea, la cerere, a raportului de serviciu
al domnului Șendrea Vasile, inspector guvernamental
în cadrul Secretariatului General al Guvernului**

Având în vedere:

— cererea domnului Șendrea Vasile, inspector guvernamental în cadrul Secretariatului General al Guvernului, înregistrată sub nr. 5/5.349 din 3 octombrie 2008;

— dispozițiile art. 97 lit. b) din Legea nr. 188/1999 privind Statutul funcționarilor publici, republicată,

în temeiul art. 19 din Legea nr. 90/2001 privind organizarea și funcționarea Guvernului României și a ministerelor, cu modificările și completările ulterioare, și al art. 19 alin. (1) lit. b) din Legea nr. 188/1999, republicată,

primul-ministru emite următoarea decizie:

Articol unic. — Pe data intrării în vigoare a prezentei decizii încetează, la cerere, raportul de serviciu al domnului Șendrea Vasile, inspector guvernamental în cadrul Secretariatului General al Guvernului.

PRIM-MINISTRU

CĂLIN POPESCU-TĂRICEANUContrasemnează:

Șeful Cancelariei Primului-Ministru,

Marian Marius Dorin

București, 7 octombrie 2008.

Nr. 199.

GUVERNUL ROMÂNIEI
PRIMUL-MINISTRU

DECIZIE

**privind modificarea anexei la Decizia primului-ministru
nr. 21/2008 pentru numirea Comisiei de coordonare prevăzute
la art. 4 alin. (1) din Legea nr. 346/2007 privind măsuri pentru
asigurarea siguranței în aprovizionarea cu gaze naturale**

În temeiul art. 19 din Legea nr. 90/2001 privind organizarea și funcționarea Guvernului României și a ministerelor, cu modificările și completările ulterioare,

primul-ministru emite prezenta decizie.

Articol unic. — Anexa la Decizia primului-ministru nr. 21/2008 pentru numirea Comisiei de coordonare prevăzute la art. 4 alin. (1) din Legea nr. 346/2007 privind măsuri pentru asigurarea siguranței în aprovizionarea cu gaze naturale, publicată în Monitorul Oficial al României, Partea I, nr. 50 din 22 ianuarie 2008, se modifică și se înlocuiește cu anexa care face parte integrantă din prezenta decizie.

PRIM-MINISTRU
CĂLIN POPESCU-TĂRICEANU

Contrasemnează:
Șeful Cancelariei Primului-Ministru,
Marian Marius Dorin

București, 7 octombrie 2008.
Nr. 200.

ANEXĂ
(Anexă la Decizia primului-ministru nr. 21/2008)

COMPONENTA
Comisiei de coordonare

1. Viorel Palașcă, secretar de stat, Ministerul Economiei și Finanțelor
 2. Marian Petrache, secretar de stat, Ministerul Internelor și Reformei Administrative
 3. Gergely Olosz, președinte, Autoritatea Națională de Reglementare în Domeniul Energiei
 4. Bogdan Găbudeanu, președinte, Agenția Națională pentru Resurse Minerale
 5. Ioan Rusu, director general, Societatea Națională de Transport Gaze Naturale „Transgaz” — S.A.
 6. Marius Stroia, director, Dispeceratul de Echilibrare București
 7. Toth Francisc, director general, Societatea Națională de Gaze Naturale „Romgaz” — S.A.
 8. Dan Vecerdea, director producție, Sucursala de Înmagazinare Subterană a Gazelor Naturale Ploiești
 9. Bernard Arnaud, director general, Societatea Comercială „Distrigaz Sud” — S.A.
 10. Dan Pantilie, director general, Societatea Comercială „Distrigaz Sud Rețele” — S.R.L.
 11. Harald Kraft, director, Divizia gaze, Societatea Comercială „Petrom” — S.A.
 12. Virgil Metea, director general, E.ON Gaz România — S.A.
 13. Dan Morari, director general adjunct, E. ON Gaz Distribuție — S.A.
 14. Mihai Ogorean, director, Asociația Națională a Consumatorilor de Energie din România
-

ACTE ALE ORGANELOR DE SPECIALITATE ALE ADMINISTRAȚIEI PUBLICE CENTRALE

AUTORITATEA NAȚIONALĂ SANITARĂ VETERINARĂ ȘI PENTRU SIGURANȚA ALIMENTELOR

ORDIN

pentru aprobarea Normei sanitare veterinare privind sistemul de identificare și înregistrare a suinelor

Văzând Referatul de aprobare nr. 18.060 din 25 februarie 2008, întocmit de Direcția generală sanitară veterinară din cadrul Autorității Naționale Sanitare Veterinare și pentru Siguranța Alimentelor,

în baza prevederilor Ordonanței de urgență a Guvernului nr. 127/2003 privind identificarea și înregistrarea suinelor, ovinelor și caprinelor, aprobată cu modificări prin Legea nr. 118/2004, cu modificările ulterioare,

având în vedere prevederile art. 10 lit. b) din Ordonanța Guvernului nr. 42/2004 privind organizarea activității sanitar-veterinare și pentru siguranța alimentelor, aprobată cu modificări și completări prin Legea nr. 215/2004, cu modificările și completările ulterioare,

în temeiul art. 3 alin. (3) și al art. 4 alin. (3) din Hotărârea Guvernului nr. 130/2006 privind organizarea și funcționarea Autorității Naționale Sanitare Veterinare și pentru Siguranța Alimentelor și a unităților din subordinea acesteia, cu modificările și completările ulterioare,

președintele Autorității Naționale Sanitare Veterinare și pentru Siguranța Alimentelor emite următorul ordin:

Art. 1. — Se aprobă Norma sanitară veterinară privind sistemul de identificare și înregistrare a suinelor, prevăzută în anexa care face parte integrantă din prezentul ordin.

Art. 2. — Direcțiile sanitar-veterinare și pentru siguranța alimentelor județene și a municipiului București vor duce la îndeplinire prevederile prezentului ordin.

Art. 3. — Autoritatea Națională Sanitară Veterinară și pentru Siguranța Alimentelor va controla modul de îndeplinire a prevederilor prezentului ordin.

Art. 4. — La data intrării în vigoare a prezentului ordin se abrogă Ordinul ministrului agriculturii, pădurilor, apelor și

mediului nr. 170/2004 pentru aprobarea Normei veterinare privind sistemul de identificare și înregistrare a suinelor, publicat în Monitorul Oficial al României, Partea I, nr. 227 din 16 martie 2004, și Ordinul președintelui Autorității Naționale Sanitare Veterinare și pentru Siguranța Alimentelor nr. 238/2006 pentru aprobarea Normei sanitare veterinare privind identificarea și înregistrarea suinelor, publicat în Monitorul Oficial al României, Partea I, nr. 879 din 27 octombrie 2006.

Art. 5. — Prezentul ordin se publică în Monitorul Oficial al României, Partea I.

Președintele Autorității Naționale Sanitare Veterinare și pentru Siguranța Alimentelor,
Radu Roatiș Chețan

București, 6 octombrie 2008.
Nr. 85.

ANEXĂ

NORMĂ SANITARĂ VETERINARĂ privind sistemul de identificare și înregistrare a suinelor

Art. 1. — (1) Prezenta normă sanitară veterinară stabilește sistemul de identificare și înregistrare a animalelor din specia suine, fără a aduce atingere reglementărilor privind eradicarea bolilor sau în scopuri de control.

(2) Prezenta normă sanitară veterinară se aplică fără să aducă atingere Deciziei nr. 89/153/CEE și dispozițiilor de aplicare stabilite în conformitate cu Directiva nr. 91/496/CEE, ținând seama de art. 5 din Regulamentul Consiliului nr. 3.508/92/CEE de stabilire a unui sistem integrat de gestiune și control privind anumite sisteme de ajutor comunitar.

Art. 2. — În sensul prezentei norme sanitare veterinare, termenii și expresiile de mai jos au următoarele semnificații:

a) *animal* — orice animal din specia suine;

b) *exploatație* — orice incintă împrejmuită, cu unul sau mai multe adăposturi, orice construcție sau, în cazul unei ferme în aer liber, orice loc în care sunt ținute, deținute sau manipulate animale;

c) *exploatație nonprofesională de suine* — exploatație de suine în care aceste animale sunt crescute în mod tradițional și numai pentru asigurarea consumului familial;

d) *exploatație comercială industrială de suine* — exploatație înregistrată/autorizată sanitar veterinar, aflată sub control sanitar veterinar permanent și în care se respectă reguli generale de biosecuritate;

e) *cod de marcă al animalelor* — cod alfanumeric destinat identificării animalelor dintr-o exploatație cu sistem de creștere comercial industrial;

f) *deținător* — definit în conformitate cu prevederile art. 2 din Legea nr. 205/2004 privind protecția animalelor, cu modificările și completările ulterioare;

g) *comerț intracomunitar* — comerțul dintre statele membre ale Uniunii Europene;

h) *export* — schimb economic cu animale din specia suine, între România și țări terțe;

i) *marcă* — mijlocul de identificare aplicat suinelor, reprezentat de un tatuaj sau de o crotalie auriculară.

Art. 3. — (1) Sistemul de identificare și înregistrare a suinelor cuprinde următoarele elemente:

a) marcă;

b) registru, care trebuie ținut la zi pentru fiecare exploatație;

- c) formular de mișcare;
- d) bază de date informatizată.

(2) Autoritatea Națională Sanitară Veterinară și pentru Siguranța Alimentelor și direcțiile sanitar-veterinare și pentru siguranța alimentelor județene, respectiv a municipiului București au acces la informațiile structurate sau nestructurate în baza de date prevăzută în prezenta normă sanitară veterinară.

(3) Autoritatea Națională Sanitară Veterinară și pentru Siguranța Alimentelor ia măsurile necesare pentru a asigura accesul la aceste date al părților interesate, cu condiția să se respecte protejarea datelor și cerințele de confidențialitate prevăzute de legislația în vigoare.

Art. 4. — (1) În exploatarea comercială industrială de suine identificarea suinelor se efectuează astfel:

a) în exploatarea de origine, cel mai târziu la ieșirea animalelor vii către abator, prin aplicarea pe coapsa stângă a unui tatuaj, în conformitate cu prevederile secțiunii D a anexei nr. 1, constituit din codul de marcare al animalelor alocat exploatarei de origine, în conformitate cu prevederile secțiunii B a anexei nr. 1;

b) la mișcarea din exploatarea de origine către o altă exploatare de creștere și îngrășare suinelor li se aplică pe spata stângă un tatuaj cu codul de marcare al suinelor alocat exploatarei de origine, în conformitate cu prevederile secțiunii B a anexei nr. 1, sau o crotalie pe urechea stângă, în conformitate cu prevederile secțiunii C a anexei nr. 1. La livrarea către abator din exploatarea de creștere și îngrășare se aplică un tatuaj pe coapsa stângă, conform prevederilor secțiunii D a anexei nr. 1, constituit din codul de marcare al animalelor alocat exploatarei de creștere și îngrășare, în conformitate cu prevederile secțiunii B a anexei nr. 1;

c) la mișcarea ulterioară dintr-o exploatare de creștere și îngrășare, alta decât exploatarea de origine, către o altă exploatare decât abator, suinelor vii li se aplică un tatuaj pe spata dreaptă, conform prevederilor secțiunii D a anexei nr. 1, sau o crotalie auriculară pe urechea dreaptă, care să conțină codul de marcare al suinelor alocat exploatarei din care pleacă;

d) la orice mișcare a animalelor transportul va fi însoțit de formularul de mișcare pentru suine vii, prevăzut în anexa nr. 3. Formularele de mișcare pentru suinele vii se completează de către proprietarii exploatașilor-sursă și de destinație, precum și de transportator, fiecare în câmpurile corespunzătoare. Formularele destinate direcțiilor sanitar-veterinare și pentru siguranța alimentelor județene, respectiv a municipiului București, în a căror rază de activitate se află exploatarea-sursă, respectiv exploatarea de destinație, sunt transmise acestora de către proprietarul exploatarei-sursă, respectiv proprietarul exploatarei de destinație, în termen de maximum 72 de ore de la plecarea, respectiv sosirea transportului de suine. Direcțiile sanitar-veterinare și pentru siguranța alimentelor județene, respectiv a municipiului București înregistrează formularele de mișcare în sistemul informatic aflat la dispoziție pentru constituirea bazei de date informatizate;

e) suinele care au fost identificate prin crotalie auriculară cu cod unic individual, anterior intrării în vigoare a prezentei norme sanitare veterinare, își păstrează mijlocul de identificare inițial; la mișcarea către abator acestor suine li se aplică pe coapsa stângă un tatuaj, conform secțiunii D a anexei nr. 1; mișcarea acestor animale se realizează în baza formularului de mișcare pentru suine vii, la care se anexează tabele în care se înscriu codurile unice de identificare ale animalelor din lotul înscris în formularul de mișcare pentru suine vii;

f) animalele de reproducție se identifică la ieșirea din exploatarea de origine sau la mișcările ulterioare între exploatași, după caz, în conformitate cu prevederile lit. a)—e);

g) orice animal importat dintr-o țară terță, care a fost supus controalelor sanitare veterinare prevăzute de legislația sanitară veterinară în vigoare pentru animalele care intră în România din țări terțe și rămân pe teritoriul României, trebuie identificat în exploatarea de destinație în conformitate cu prevederile lit. a)—f), într-un interval de timp de maximum 30 de zile de la data la care au avut loc controalele și în orice caz înainte de a părăsi exploatarea; codul de identificare inițial, stabilit de țara terță, este înregistrat în registrul de exploatare prevăzut la art. 5, împreună cu codul de marcare al animalului alocat exploatarei de destinație; această identificare nu este necesară pentru suinele destinate tăierii care sunt transportate direct de la postul de inspecție de frontieră la un abator situat în România;

h) orice animal provenit dintr-un stat membru al Uniunii Europene își păstrează identificarea inițială a statului respectiv până la ieșirea din exploatare, când este identificat în conformitate cu prevederile prezentei norme sanitare veterinare; identificarea inițială, stabilită de statul membru al Uniunii Europene, va fi înregistrată în registrul de exploatare prevăzut la art. 5.

(2) În exploatarea nonprofesională de suine se îndeplinesc următoarele condiții:

a) animalele se identifică prin aplicarea unei crotalii auriculare cu cod individual, în conformitate cu prevederile secțiunii A a anexei nr. 1, și se înregistrează în baza națională de date, conform prevederilor legislației sanitare veterinare în vigoare;

b) crotalierea se face în termen de maximum 60 de zile de la data nașterii sau în orice caz înainte de ieșirea din exploatarea de origine, în funcție de care dintre aceste evenimente are loc mai devreme;

c) mișcarea animalelor se efectuează în conformitate cu prevederile legislației sanitare veterinare în vigoare;

d) ulterior achiziției animalelor din exploatarea prevăzute la alin. (1), respectiv din statele membre ale Uniunii Europene/țări terțe, proprietarul este obligat să notifice medicul veterinar de liberă practică împuternicit, cu respectarea prevederilor legale, pentru ca acesta să identifice animalul/animalele prin crotaliere în conformitate cu prevederile lit. a);

e) niciun mijloc de identificare nu poate fi eliminat sau înlocuit fără aprobarea direcției sanitar-veterinare și pentru siguranța alimentelor județene, respectiv a municipiului București, pe raza căreia se află exploatarea în care se găsește/se găsesc animalul/animalele;

f) în cazul în care un mijloc de identificare devine ilizibil sau s-a pierdut, se aplică un alt mijloc de identificare care să îl înlocuiască, în conformitate cu prevederile legislației sanitare veterinare în vigoare.

Art. 5. — (1) Fiecare deținător de animale, cu excepția transportatorului, trebuie să țină un registru de exploatare actualizat zilnic, care să conțină cel puțin informațiile prevăzute în secțiunea A a anexei nr. 2.

(2) Pentru exploatarea prevăzute la art. 2 lit. d), registrul de exploatare este în conformitate cu modelul prevăzut în secțiunea B a anexei nr. 2, este ținut pe suport hârtie sau electronic și trebuie să fie disponibil în orice moment pentru a fi prezentat autorității sanitare veterinare competente în cazul unui control sanitar veterinar; deținătorul de animale este obligat să păstreze registrul de exploatare o perioadă minimă de 3 ani.

(3) Pentru exploatațiile prevăzute la art. 2 lit. c), registrul de exploatație este constituit din documentele care se remit proprietarului exploatației la înregistrarea mișcării animalelor, inclusiv la identificarea inițială, prin arhivarea respectivelor exemplare din document, în ordine cronologică, îndosariate în mod corespunzător și păstrate de către proprietarul animalelor, pentru o perioadă minimă de 3 ani de la data închiderii exploatației.

(4) Fiecare deținător de animale trebuie să furnizeze autorității competente, la cerere, toate informațiile referitoare la originea, la identificarea și, dacă este cazul, la destinația animalelor pe care le-a deținut, le-a transportat, le-a comercializat sau le-a tăiat în ultimii 3 ani.

(5) Proprietarii exploatațiilor prevăzute la art. 2 lit. d) transmit direcției sanitar-veterinare și pentru siguranța alimentelor județene, respectiv a municipiului București, în raza căreia se află exploatația, până cel târziu în ultima zi a lunii ianuarie a anului în curs, numărul animalelor existente în exploatație la data de 1 ianuarie a anului, precum și numărul maxim de animale pe care intenționează să le dețină în exploatație în anul respectiv, în conformitate cu prevederile anexei nr. 5.

Art. 6. — (1) Este interzisă circulația animalelor care nu sunt identificate în conformitate cu prevederile prezentei norme sanitare veterinare.

(2) Deținătorul de animale din exploatația de destinație este obligat să păstreze formularul de mișcare pentru o perioadă minimă de 3 ani; la solicitarea autorității sanitare veterinare și pentru siguranța alimentelor competente, acesta trebuie să furnizeze o copie a acestui document.

Art. 7. — (1) Autoritatea Națională Sanitară Veterinară și pentru Siguranța Alimentelor gestionează o bază națională de date informatizată, în conformitate cu prevederile anexei nr. 4, care cuprinde date referitoare la animalele identificate și înregistrate potrivit prevederilor prezentei norme sanitare veterinare; baza de date este integrată în registrul exploatațiilor de animale din România.

(2) Autoritatea competentă comunică proprietarilor exploatațiilor de animale codul alocat exploatației respective, prin remiterea unui document de identificare; acest document rămâne în posesia proprietarului și este prezentat medicului veterinar de liberă practică împuternicit în vederea înregistrării evenimentelor suferite de animalele din respectiva exploatație; pentru exploatațiile prevăzute la art. 2 lit. d), direcțiile sanitar-veterinare și pentru siguranța alimentelor județene, respectiv a municipiului București furnizează și comunică codul de marcare pentru animalele din exploatația respectivă.

(3) Fiecare deținător de suine, cu excepția transportatorului, trebuie să furnizeze direcțiilor sanitar-veterinare și pentru siguranța alimentelor județene, respectiv a municipiului București informațiile necesare pentru instituirea bazei de date la care se referă prevederile alin. (1).

Art. 8. — Răspunderea privind aplicarea prevederilor legislației sanitar-veterinare din domeniul identificării și înregistrării animalelor revine proprietarului sau deținătorului acestora, nerespectarea acestora constituind contravenție, sancționată potrivit prevederilor legale în vigoare.

Art. 9. — Anexele nr. 1—5 fac parte integrantă din prezenta normă sanitară veterinară.

ANEXA Nr. 1

la norma sanitară veterinară

SECȚIUNEA A

Crotalia auriculară pentru identificarea suinelor din exploatații cu sistem de creștere nonprofesional

1. Crotalia auriculară prevăzută la art. 4 alin. (2) lit. a) din norma sanitară veterinară se aplică în urechea stângă a animalului, este de culoare galbenă și este inscripționată cu un cod unic de identificare, în conformitate cu prevederile pct. 3 lit. c).

2. Crotalia trebuie aplicată într-o poziție în care este ușor vizibilă de la distanță.

3. Crotalia trebuie să poarte inscripționate următoarele elemente:

a) acronimul Autorității Naționale Sanitare Veterinare și pentru Siguranța Alimentelor, cu litere majuscule, respectiv ANSVSA, inscripționat în partea de sus a crotaliei, unde este prevăzut sistemul de prindere a celor două părți;

b) codul de bare, care reprezintă codul de identificare al animalului;

c) codul ISO al țării, respectiv RO pentru România, urmat de 3 cifre, prima cifră reprezentând specia, respectiv 3 — suine, iar următoarele două cifre reprezentând numărul seriilor de câte 9.999.999 de crotalii, spre exemplu: 01 pentru prima serie de 9.999.999 de crotalii, 02 pentru a doua serie de 9.999.999 de crotalii; toate aceste caractere au înălțimea de 4 mm;

d) ultimul rând de caractere este format din 7 cifre, cu înălțimea de 5 mm.

4. Crotalia trebuie să îndeplinească următoarele condiții:

a) să fie formată din două părți, partea „tată” și partea „mamă”;

b) partea „tata” are un pin de penetrare ce trebuie să aibă minimum două caneluri de tăiere;

c) pinul de penetrare trebuie să fie din material dur, astfel încât să permită o cât mai bună și mai ușoară penetrare a urechii;

d) decupajul realizat prin tăiere trebuie să fie mai mare decât pinul de penetrare, astfel încât crotalia să se poată roti liber în jurul axei;

e) canalul de joncțiune din partea „mamă” trebuie să fie de tip „deschis”;

f) corpul pinului de penetrare trebuie să fie conic, din material dur, eventual metalic, celelalte părți fiind din material mai moale;

g) pinul conic trebuie să permită ventilarea și aerarea;

h) să fie confecționată din poliuretan sau orice alt material plastic;

i) să fie reciclabilă;

j) să fie rezistentă la temperaturi ambientale ridicate/scăzute și să fie ușor de citit pe toată durata vieții animalului;

k) să nu conțină substanțe care sunt nocive și să nu producă reacții alergice;

l) să nu fie reutilizabilă;

m) imprimarea să fie lizibilă prin tehnologie laser și imposibil de modificat;

n) imprimarea să fie realizată exclusiv pe partea „tată”;

o) să confere o cât mai bună și rapidă vindecare auriculară.

5. Aplicarea crotaliei auriculare trebuie realizată prin incizie a auriculului, și nu prin presare, astfel încât pielea să fie tăiată, și nu presată în crotalia „mamă”.

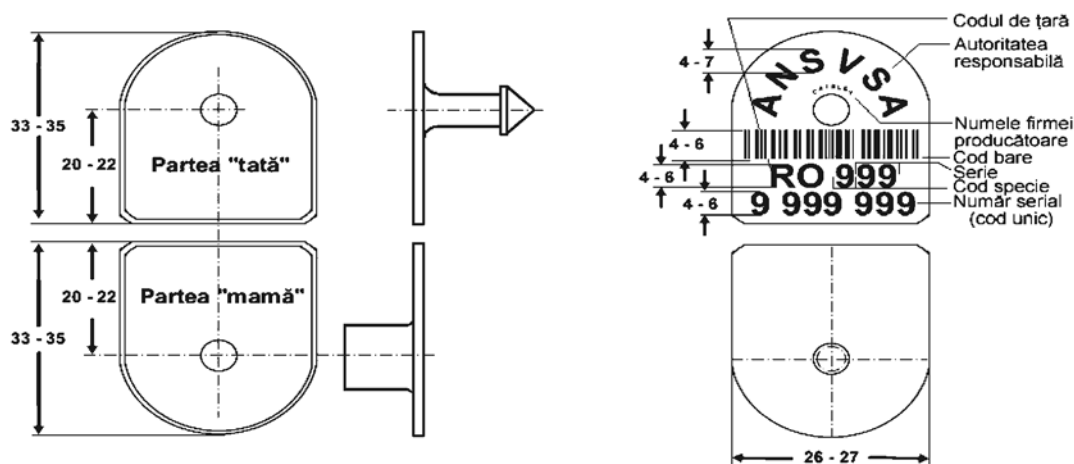
Modelul crotaliei auriculare utilizat pentru identificarea suinelor din exploatații nonprofesionale de suine*)**Desen tehnic crotalie suine**

NOTĂ: toate dimensiunile sunt în milimetri (mm).

*) Modelul este reprodus în facsimil.

SECȚIUNEA B**Codul de marcare al animalelor din exploatațiile cu sistem de creștere comercial industrial**

1. Codul de marcare al animalelor este constituit din 5 caractere: codul județului, conform tabelului de mai jos, format din 2 litere, urmat de 3 cifre, alocat de direcția sanitar-veterinară

| Județul | Codul județului |
|-----------------|-----------------|
| ALBA | AB |
| ARAD | AR |
| ARGEȘ | AG |
| BACĂU | BC |
| BIHOR | BH |
| BISTRIȚA-NĂSĂUD | BN |
| BOTOȘANI | BT |
| BRĂILA | BR |
| BRAȘOV | BV |
| BUZĂU | BZ |
| CARAȘ-SEVERIN | CS |
| CĂLĂRAȘI | CL |
| CLUJ | CJ |
| CONSTANȚA | CT |
| COVASNA | CV |
| DÂMBOVIȚA | DB |
| DOLJ | DJ |
| GALAȚI | GL |
| GIURGIU | GR |
| GORJ | GJ |
| HARGHITA | HR |

și pentru siguranța alimentelor județeană, respectiv a municipiului București.

2. Cele 5 caractere se așază astfel încât să constituie un singur rând: AB001.

3. În cazul animalelor destinate exportului sau comerțului intracomunitar, codul de marcare va conține și codul ISO al țării, respectiv „RO” pentru România, astfel încât va fi format din 7 caractere: RO AB001.

| Județul | Codul județului |
|----------------------|-----------------|
| HUNEDOARA | HD |
| IALOMIȚA | IL |
| IAȘI | IS |
| ILFOV | IF |
| MARAMUREȘ | MM |
| MEHEDINȚI | MH |
| MUREȘ | MS |
| NEAMȚ | NT |
| OLT | OT |
| PRAHOVA | PH |
| SĂTU-MARE | SM |
| SĂLAJ | SJ |
| SIBIU | SB |
| SUCEAVA | SV |
| TELEORMAN | TR |
| TIMIȘ | TM |
| TULCEA | TL |
| VASLUI | VS |
| VÂLCEA | VL |
| VRANCEA | VN |
| MUNICIPIUL BUCUREȘTI | MB |

SECȚIUNEA C

Crotalia auriculară pentru identificarea suinelor din exploatații comerciale industriale de suine

1. Crotalia auriculară prevăzută la art. 4 alin. (1) lit. b) și c) din norma sanitară veterinară este de culoare roșie.

2. Crotalia trebuie aplicată într-o poziție în care să fie ușor vizibilă de la distanță și astfel încât codul de identificare al animalului să fie lizibil pe partea externă a urechii.

3. Crotalia trebuie să poarte inscripționat prin tipărire cu culoare neagră codul de marcare al animalelor prevăzut la secțiunea B, cu înălțimea caracterelor de minimum 5 mm; caracterele codului de marcare nu trebuie să poată fi îndepărtate prin ștergere, spălare sau cu hârtie abrazivă.

4. Crotalia trebuie să îndeplinească următoarele condiții:

a) să fie formată din două părți, partea „tată” și partea „mamă”;

b) partea „tată” are un pin de penetrare;

c) pinul de penetrare trebuie să fie din material dur, astfel încât să permită o cât mai bună și mai ușoară penetrare a urechii;

d) decupajul realizat prin tăiere trebuie să fie mai mare decât pinul de penetrare, astfel încât crotalia să se poată roti liber în jurul axei;

e) pinul conic trebuie să permită ventilarea și aerarea;

f) să fie confecționată din poliuretan sau orice alt material plastic;

g) să fie reciclabilă;

h) să fie rezistentă la temperaturi ambientale ridicate/scăzute și să fie ușor de citit pe toată durata vieții animalului;

i) să nu conțină substanțe care sunt nocive și să nu producă reacții alergice;

j) să nu fie reutilizabilă;

k) imprimarea se va realiza exclusiv pe partea „tată”, într-o manieră care să nu permită ștergerea prin spălare sau cu hârtie abrazivă a caracterelor imprimate;

l) să confere o cât mai bună și rapidă vindecare auriculară.

5. Aplicarea crotaliei auriculare trebuie realizată prin incizie a auriculului și nu prin presare, astfel încât pielea să fie tăiată, și nu presată în crotalia „mamă”.

SECȚIUNEA D

Tatuajul

În vederea tatuării permanente a animalelor trebuie să fie îndeplinite următoarele condiții:

a) caracterele tatuajului trebuie să aibă o dimensiune care să permită vizibilitatea și lizibilitatea acestora cu ușurință pe toată durata vieții animalului;

b) tatuajul trebuie să fie aplicat astfel încât să fie vizibil și lizibil la ieșirea din exploatație, precum și la inspecția carnii în abator ulterior procesului de opărire și depilare;

c) tatuarea să nu provoace răni suplimentare animalului, să confere o cât mai bună și rapidă vindecare.

ANEXA Nr. 2

la norma sanitară veterinară

SECȚIUNEA A

Registrul de exploatație

Registrul de exploatație trebuie să cuprindă următoarele informații, actualizate zilnic:

a) date referitoare la exploatație:

(i) codul de identificare al exploatației;

(ii) codul de marcare al animalelor;

(iii) adresa exploatației;

(iv) numele și adresa deținătorului suinelor;

(v) coordonatele geografice ale exploatației;

b) date referitoare la animalele nou-intrate în exploatație:

(i) numărul de animale;

(ii) codul de identificare al animalului/animalelor;

(iii) codul de identificare al exploatației de la care animalele au fost transferate;

(iv) data intrării suinelor;

(v) numărul de înmatriculare al mijlocului de transport, inclusiv al remorcii;

c) date referitoare la animalele care părăsesc exploatația:

(i) numărul de animale;

(ii) codul de identificare al animalelor;

(iii) codul de identificare al exploatației sau al abatorului de destinație;

(iv) data plecării suinelor;

(v) numărul de înmatriculare al mijlocului de transport, inclusiv al remorcii.

SECȚIUNEA B

Modelul registrului de exploatație*)

REGISTRU DE EXPLOATAȚIE

al Exploatației: RO, cu adresa:

Denumirea/Numele, prenumele:

C.U.I./C.N.P.:

Coordonate geografice: Lat. Long.

Cod de marcare al animalelor:

| Nr. crt. | Data | Efectiv inițial (număr capete) | INTRĂRI | | | | | IEȘIRI | | | | | Serie și număr certificat de sănătate | Serie și număr formular de mișcare | Nr. mijloc transport/ Nr. autoriz. sanitare veterinară | Efectiv final (număr capete) |
|----------|------|--------------------------------|---------------|---|----------------------------------|--------------|------------------------|--------------|---------------------------------------|----------------------------------|--------------|----------------------|---------------------------------------|------------------------------------|--|------------------------------|
| | | | Data intrării | Cod exploatație de proveniență, țara de origine (în cazul importului) | Cod identificare animal/ animale | Număr capete | Nașteri (număr capete) | Data ieșirii | Cod exploatație/ abator de destinație | Cod identificare animal/ animale | Număr capete | Morți (număr capete) | | | | |
| | | | | | | | | | | | | | | | | |

*) Unitatea va avea obligația ca la controlul efectuat de autoritatea competentă să poată oferi informații complete despre toate animalele existente sau ieșite din exploatație, de la data nașterii până la ieșirea din exploatație.

Modelul formularului de mișcare pentru suine vii

| Formular de mișcare pentru suine vii | | | | | |
|--|--|-------------|----------------------------|--|--|
| | Nr. Anexe : <input type="checkbox"/> | | | | |
| Sectiune A - Identificare și trasabilitate | | | | | |
| <p>1. Detalii loc imbarcare</p> <p>Denumire exploatație : _____</p> <p>CUI : _____</p> <p>Cod exploatație : RO_-----</p> <p>Adresa : _____</p> <hr/> <p>Nume, Prenume : _____</p> <p>CNP : _____</p> | <p style="text-align: right;">Numărul.....</p> <p>2. Detalii animale <i>Pentru suine destinate creșterii sau abatorizării</i></p> <table border="1" style="width: 100%; border-collapse: collapse;"> <tr> <th style="width: 50%;">Nr. animale</th> <th style="width: 50%;">Cod marcare animal/animale</th> </tr> <tr> <td style="height: 20px;"> </td> <td> </td> </tr> </table> <p style="text-align: right;">Data : <input style="width: 100px;" type="text"/></p> <p style="text-align: right;">Semnătura : _____</p> | Nr. animale | Cod marcare animal/animale | | |
| Nr. animale | Cod marcare animal/animale | | | | |
| | | | | | |
| Sectiunea B 1 - Detalii transport/transportator | | | | | |
| <p>Mijloace de transport/container</p> <p>Nr. înmatriculare: _____</p> <p>Nr. autorizație sanitar-veterinară : _____</p> <p>Data și locul ultimei dezinfecții/nr act: _____</p> <hr/> <p style="text-align: center;">Încărcare</p> <p>Data : <input style="width: 100px;" type="text"/></p> <p>Ora începerii : <input style="width: 100px;" type="text"/></p> <hr/> <p style="text-align: center;">Plecare</p> <p>Data : <input style="width: 100px;" type="text"/></p> <p>Ora plecării : <input style="width: 100px;" type="text"/></p> <p>Nume : _____ (cu majuscule)</p> <p>Semnătura șofer: _____</p> | <p>Sectiunea B 2 - Detalii transport/transportator</p> <p>Mijloace de transport/container</p> <p>Nr. înmatriculare: _____</p> <p>Nr. autorizație sanitar-veterinară : _____</p> <p>Data și locul ultimei dezinfecții/nr act: _____</p> <hr/> <p style="text-align: center;">Sosire</p> <p>Data : <input style="width: 100px;" type="text"/></p> <p>Ora sosirii: <input style="width: 100px;" type="text"/></p> <hr/> <p style="text-align: center;">Descărcare</p> <p>Data : <input style="width: 100px;" type="text"/></p> <p>Ora încheierii: <input style="width: 100px;" type="text"/></p> <p>Nume : _____ (cu majuscule)</p> <p>Semnătura șofer: _____</p> | | | | |
| Sectiunea C 1: Detalii destinație (exploatație de creștere, centru de colectare, abator) | | | | | |
| <p>Cod exploatație destinație : _____</p> <p>RO-----</p> <p>Destinate abatorizării <input type="checkbox"/></p> <p>Altă destinație <input type="checkbox"/></p> | <p>Sectiunea C2 : Detalii destinație (exploatație de creștere, centru de colectare, abator)</p> <p>CUI/CNP : _____</p> <p>Cod exploatație : RO_-----</p> <p>Adresa : _____</p> <hr/> <p>Am primit un nr. de : <input style="width: 100px;" type="text"/> animale identificate cu codul de marcare (din secțiunea A)</p> <p>Nume : _____ (cu majuscule)</p> <p>Data : <input style="width: 100px;" type="text"/></p> <p>Semnătura : _____</p> | | | | |
| <i>La plecare se vor completa obligatoriu secțiunile A, B1, C1 ; La sosire se vor completa obligatoriu secțiunile B2, C2</i> | | | | | |

NOTĂ:

Formularul de mișcare pentru suine vii este emis în 4 exemplare, fiecare exemplar este imprimat cu caractere de altă culoare, pe hârtie autocopiantă, în format A4, astfel:

- a) exemplarul 1 — negru, destinat direcției sanitar-veterinare și pentru siguranța alimentelor județene, respectiv a municipiului București, responsabilă de exploatația de destinație;
- b) exemplarul 2 — albastru, destinat proprietarului exploatației de destinație;
- c) exemplarul 3 — roșu, destinat direcției sanitar-veterinare și pentru siguranța alimentelor județene, respectiv a municipiului București, responsabilă de exploatația-sursă;
- d) exemplarul 4 — verde, destinat proprietarului exploatației-sursă.

Fiecare formular de mișcare pentru suine vii este numerotat cu număr unic din registrul de evidență al exploatației.

*) Formularul este reprodus în facsimil.

BAZĂ DE DATE INFORMATIZATĂ

Baza de date informatizată trebuie să conțină cel puțin următoarele date pentru fiecare exploatație:

- a) codul de identificare al exploatației;
- b) adresa exploatației;
- c) numele și adresa deținătorului suinei/suinelor;
- d) coordonatele geografice sau indicații geografice echivalente privind exploatația;
- e) specia de animale;
- f) codurile de identificare/marcare ale suinelor;
- g) rezultatul inventarului de suine și data când s-a făcut acest inventar;
- h) un câmp de date rezervat autorității sanitare veterinare și pentru siguranța alimentelor competente, în care se pot introduce informații despre sănătatea animalelor, referitoare la:
 1. restricții asupra mișcărilor;
 2. statusul de sănătate al exploatației și al zonei circumscrise acesteia; sau

3. alte informații relevante în cadrul programelor comunitare sau naționale;

i) un câmp de date care să permită înregistrarea informațiilor referitoare la orice mișcare a animalelor și care trebuie să cuprindă:

1. numărul suinelor deplasate;
2. codul de identificare/marcare al suinelor;
3. numărul de lot al suinelor;
4. codul de identificare al exploatației de plecare;
5. data plecării suinelor;
6. codul de identificare al exploatației de destinație;
7. data sosirii suinelor;
8. data morții, pierderii sau tăierii — în cazul suinelor identificate conform art. 4 alin. (2) din norma sanitară veterinară.

Județul

Localitatea

Exploatația (denumirea)

Codul exploatației

Efectiv la 1 ianuarie

| Efectiv | | | | | |
|------------------------|-----------------------|---------|---------------|---------|-------------------|
| Numărul total de suine | Din care pe categorii | | | | |
| | Vieri | Scroafe | Purcei sugari | Tineret | Suine la îngrășat |
| | | | | | |

Efectiv maxim ce urmează a fi exploatat în anul ...

| Numărul total de suine | Din care pe categorii | | |
|------------------------|-----------------------|---------|-------------------|
| | Vieri | Scroafe | Suine la îngrășat |
| | | | |

Proprietarul exploatației,
.....
(numele, semnătura și ștampila)

MINISTERUL JUSTIȚIEI

ORDIN

privind redobândirea cetățeniei române de către unele persoane

Având în vedere rapoartele depuse în temeiul art. 17 alin. 1 din Legea cetățeniei române nr. 21/1991, republicată, cu modificările și completările ulterioare, de Comisia pentru cetățenie, constituită potrivit art. 13 alin. 1 din aceeași lege, constatând îndeplinite condițiile prevăzute de art. 10¹ din Legea nr. 21/1991, republicată, cu modificările și completările ulterioare,

în temeiul art. 18 alin. 1 din Legea nr. 21/1991, republicată, cu modificările și completările ulterioare, și al art. 6 alin. (4) din Hotărârea Guvernului nr. 83/2005 privind organizarea și funcționarea Ministerului Justiției, cu modificările și completările ulterioare,

ministrul justiției emite următorul ordin:

Art. 1. — Se aprobă cererile de redobândire a cetățeniei române persoanelor care au avut această cetățenie și au solicitat redobândirea ei, cu menținerea domiciliului în străinătate, și care sunt prevăzute în anexa nr. 1.

Art. 2. — Se aprobă cererile de redobândire a cetățeniei române persoanelor care au avut această cetățenie și au

solicitat redobândirea ei, cu stabilirea domiciliului în România, și care sunt prevăzute în anexa nr. 2.

Art. 3. — Anexele nr. 1 și 2 fac parte integrantă din prezentul ordin.

Art. 4. — Prezentul ordin se publică în Monitorul Oficial al României, Partea I.

p. Ministrul justiției,

Theodor Cătălin Nicolescu,

secretar de stat

București, 22 septembrie 2008.

Nr. 2.449/C.

ANEXA Nr. 1

LISTA

persoanelor care solicită redobândirea cetățeniei române, cu menținerea domiciliului în străinătate

1. Artin Ludmila, fiica lui Oleg (fiul lui Gheorghe, născut la data de 2.04.1923 în localitatea Raspopeni, raionul Șoldănești) și Ana, născută la data de 20 martie 1981 în localitatea Chișinău, Republica Moldova, cetățean moldovean, cu domiciliul în Republica Moldova, localitatea Chișinău, str. N. Milescu Spătaru nr. 1, ap. 67. (3.611/2006)

2. Begal Ludmila, fiica lui Movileanu Vasile și Ecaterina (fiica lui Sîrghi Vasile, născut la data de 4.03.1923 în localitatea Codreanca, raionul Strășeni), născută la data de 24 iulie 1980 în localitatea Chișinău, Republica Moldova, cetățean moldovean, cu domiciliul în Republica Moldova, localitatea Chișinău, str. M. Basarab nr. 8, bl. 2, ap. 44. (2.861/2006)

3. Beliman Domnica, fiica lui Grigoreanu Iacob (născut la data de 30.04.1914 în localitatea Chișinău) și Ioana, născută la data de 9 iulie 1959 în localitatea Horești, județul Chișinău, Republica Moldova, cetățean moldovean, cu domiciliul actual în Republica Moldova, localitatea Horești, raionul Ialoveni. Copii minori: Beliman Petru, născut la data de 10.07.1993. (3.684/2003)

4. Bunescu Gheorghe, fiul lui Gheorghe (fiul lui Teodor, născut în anul 1903 în localitatea Zogănești, județul Lăpușna) și Elena, născut la data de 10 iunie 1979 în localitatea Chișinău, județul Chișinău, Republica Moldova, cetățean moldovean, cu domiciliul actual în Republica Moldova, localitatea Chișinău, bd. Dacia nr. 60/5, ap. 39. (16.473/2003)

5. Caraman Adrian, fiul lui Vasile și Ana (fiica lui Maria, născută la 10.05.1922 în localitatea Gura Cainari, raionul Florești), născut la data de 25 martie 1980 în localitatea Telenești, Republica Moldova, cetățean moldovean, cu domiciliul actual în Republica Moldova, localitatea Chișinău, str. Mesager nr. 5/2. (2.457/2004)

6. Cavcaliuc Andrei, fiul lui Andrei (născut la 15.08.1937 în localitatea Drăsliceni, raion Criuleni) și Axenia, născut la data de 6 aprilie 1976 în localitatea Ratuș, raionul Criuleni, Republica Moldova, cetățean moldovean, cu domiciliul actual în Republica Moldova, localitatea Micăuți, raionul Strășeni. (2.556/2006)

7. Cavcaliuc Olga, fiica lui Postica Vasile și Varvara (fiica lui Vidrașco Mihail, născut la 1.10.1919 în localitatea Feștelița, raionul Ștefan Vodă), născută la data de 6 noiembrie 1976 în localitatea Feștelița, raionul Ștefan Vodă, Republica Moldova, cetățean moldovean, cu domiciliul actual în Republica Moldova, localitatea Micăuți, raionul Strășeni. (2.557/2006)

8. Cheptene Maria, fiica lui Iovu Ion (fiul lui Grigore, născut la 20.01.1915 în localitatea Recea, județul Chișinău) și Vera, născută la data de 10 aprilie 1971 în localitatea Recea, raionul Strășeni, Republica Moldova, cetățean moldovean, cu domiciliul actual în Republica Moldova, localitatea Chișinău, str. Bălănescu nr. 35, ap. 4. Copii minori: Cheptene Eugeniu, născut la data de 18.08.1991. (2.412/2006)

9. Cheptene Pavel, fiul lui Anton (născut la 7.02.1928 în localitatea Recea, raionul Strășeni) și Anastasia, născut la data de 3 octombrie 1965 în localitatea Recea, raionul Strășeni, Republica Moldova, cetățean moldovean, cu domiciliul actual în Republica Moldova, localitatea Chișinău, str. Bălănescu nr. 35, ap. 4. (2.413/2006)

10. Clașevici Polina, fiica lui Valeriu și Lidia (fiica lui Cioplan Eugenia, născută la 28.02.1929 în localitatea Krutoiarovka, raionul Izmail), născută la data de 20 decembrie 1982 în localitatea Kirovograd, Znamenka, Ucraina, cetățean moldovean, cu domiciliul actual în Republica Moldova, localitatea Olănești, Str. 31 August nr. 6, ap. 13, raionul Ștefan Vodă. (154/2007)

11. Cojocar Vasile, fiul lui Andrei (născut la 2.10.1933 în localitatea Cotova, raionul Drochia) și Galina, născut la data de 3 decembrie 1957 în localitatea Cotova, județul Soroca, Republica Moldova, cetățean moldovean, cu domiciliul actual în Republica Moldova, localitatea Drochia, Str. Independenței nr. 47/B, ap. 4. (1.850/2007)

12. Coșciug Diana, fiica lui Gheorghe și Alexandra (fiica lui Lungu Vladimir, născut la 1.07.1920 în localitatea Mihălașa, raionul Telenești), născută la data de 14 iulie 1978 în localitatea Chișinău, Republica Moldova, cetățean moldovean, cu domiciliul actual în Republica Moldova, localitatea Durlești, Str. 27 August nr. 105, județul Chișinău. (291/2007)

13. Cristalov Gheorghe, fiul lui Ion (născut la 1.07.1913 în localitatea Chiperceni, județul Orhei) și Maria, născut la data de 10 septembrie 1952 în localitatea Chiperceni, raionul Orhei, Republica Moldova, cetățean moldovean, cu domiciliul actual în Republica Moldova, localitatea Chișinău, str. Sf. Petru nr. 14. (3.389/2002)

14. Cristalova Rodica, fiica lui Moisa Constantin (născut la 17.02.1932 în localitatea Corpaci, județul Edineț) și Vera, născută la data de 9 iulie 1962 în localitatea Corpaci, județul Edineț, Republica Moldova, cetățean moldovean, cu domiciliul actual în Republica Moldova, localitatea Chișinău, str. Sf. Petru nr. 14. (3.390/2002)

15. Delendrea Sergiu, fiul lui Vasile (fiul lui Iacov, născut în anul 1920 în localitatea Cărbuna, raionul Ialoveni) și Nadejda, născut la data de 14 februarie 1967 în localitatea Cărbuna, raionul Ialoveni, Republica Moldova, cetățean moldovean, cu domiciliul actual în Republica Moldova, localitatea Gîsca, str. Gogol nr. 23, raionul Căușeni. Copii minori: Delendrea Sergiu, născut la data de 4.06.1991. (1.272/2004)

16. Digori Natalia, fiica lui Ion și Liuba (fiica lui Pșeneac Simion, născut la 16.06.1927 în localitatea Clișova, raionul Orhei), născută la data de 14 noiembrie 1983 în localitatea Clișova, județul Orhei, Republica Moldova, cetățean moldovean, cu domiciliul actual în Republica Moldova, localitatea Chișinău, str. N. Dimo nr. 29/1, ap. 52. (11.302/2003)

17. Dovicenco Oleg, fiul lui Alexei (fiul lui Ana, născută la data de 15.03.1924 în localitatea Cimișeni, județul Chișinău) și Antonina, născut la data de 29 aprilie 1979 în localitatea Sîngera, județul Chișinău, Republica Moldova, cetățean moldovean, cu domiciliul actual în Republica Moldova, localitatea Sîngera, str. Dealul Leului nr. 18. (6.613/2003)

18. Druța Valeriu, fiul lui Petru (fiul lui Gheorghe, născut la 16.10.1911 în localitatea Coșcalia, județul Tighina) și Anastasia, născut la data de 23 martie 1979 în localitatea Coșcalia, județul Tighina, Republica Moldova, cetățean moldovean, cu domiciliul actual în Republica Moldova, localitatea Chișinău, str. P. Zadnipro nr. 7/2, ap. 67. (4.870/2003)

19. Erezanu Anatolie, fiul lui Ion și Ioana (fiica lui Nistor Vasile, născut la 27.09.1916 în localitatea Sinești, județul Ungheni), născut la data de 30 martie 1985 în localitatea Chișinău, Republica Moldova, cetățean moldovean, cu domiciliul

actual în Republica Moldova, localitatea Chișinău, Str. Unirii Principatelor nr. 3, ap. 223. (3.559 bis/2002)

20. Ermurachi Dumitru, fiul lui Ion și Lidia (fiica lui Gîrneț Iachim, născut la data de 23.02.1919 în localitatea Strășeni, județul Chișinău), născut la data de 28 noiembrie 1980 în localitatea Sireți, județul Chișinău, Republica Moldova, cetățean moldovean, cu domiciliul actual în Republica Moldova, localitatea Sireți, raionul Strășeni. (4.571/2003)

21. Ermurachi Mariana, fiica lui Vasilachi Constantin (fiul lui Dumitru, născut la data de 3.12.1929 în localitatea Colibași, județul Cahul) și Maria, născută la data de 6 octombrie 1976 în localitatea Colibași, județul Cahul, Republica Moldova, cetățean moldovean, cu domiciliul actual în Republica Moldova, localitatea Colibași, raionul Cahul, str. A. Mateevici nr. 61. Copii minori: Ermurachi Adriana, născută la data de 27.02.2006 și Ermurachi Vasile, născut la data de 14.01.2000. (4.572/2003)

22. Ermurachii Adrian, fiul lui Ion și Lidia (fiica lui Gîrneț Iachim, născut la data de 23.02.1919 în localitatea Strășeni, județul Chișinău), născut la data de 11 martie 1975 în localitatea Chișinău, Republica Moldova, cetățean moldovean, cu domiciliul actual în Republica Moldova, localitatea Colibași, județul Cahul. (4.555/2003)

23. Furdui Vladimir, fiul lui Vladimir (fiul lui Pantelimon, născut în anul 1908 în localitatea Hligeni, raionul Șoldănești) și Maria, născut la data de 13 aprilie 1963 în localitatea Hligeni, județul Orhei, Republica Moldova, cetățean moldovean, cu domiciliul actual în Republica Moldova, localitatea Chișinău, str. T. Malai nr. 117, ap. 2. Copii minori: Furdui Dorin, născut la data de 27.09.1990. (15.893/2003)

24. Furtuna Elena, fiica lui Sava (fiul lui Maria, născută la 13.05.1927 în localitatea Chetrosu, raionul Drochia) și Lucia, născută la data de 15 aprilie 1985 în localitatea Drochia, Republica Moldova, cetățean moldovean, cu domiciliul actual în Republica Moldova, localitatea Drochia, str. George Enescu nr. 11. (36/2006)

25. Grabovski Adriana, fiica lui Vladimir și Daniela (fiica lui Apostol Veniamin, născut la 15.08.1938 în localitatea Dubna, județul Soroca), născută la data 19 mai 1990 în Chișinău, Republica Moldova, cetățean moldovean, cu domiciliul actual în Republica Moldova, localitatea Chișinău, str. Bogdan Voievod nr. 12, ap. 179. (13.071/2003)

26. Gordienco Nicolae, fiul lui Pantelei (născut la 17.06.1922 în localitatea Hrustovaia) și Eudochia, născut la data de 30 aprilie 1950 în localitatea Hristovaia, județul Camenca, Republica Moldova, cetățean moldovean, cu domiciliul actual în Republica Moldova, localitatea Chișinău, str. N. Costin nr. 63/1, ap. 172. (6.037/2003)

27. Gordienco Valeria, fiica lui Motornaia Feodor și Maria (născută la 12.06.1923 în localitatea Chișinău), născută la data de 7 octombrie 1950 în localitatea Chișinău, Republica Moldova, cetățean moldovean, cu domiciliul actual în Republica Moldova, localitatea Chișinău, str. N. Costin nr. 63/1, ap. 172. (6.038/2003)

28. Gorgos Veronica, fiica lui Chicu Ion (fiul lui Vera, născută la 24.06.1921 în localitatea Călărași, județul Ungheni) și Daria, născută la data de 28 iulie 1979 în localitatea Chișinău, Republica Moldova, cetățean moldovean, cu domiciliul actual în Republica Moldova, localitatea Chișinău, str. Ginta Latină nr. 17, ap. 108. (3.627/2002)

29. Grabovski Daniela, fiica lui Apostol Veniamin (născut la 15.08.1938 în localitatea Dubna, județul Soroca) și Larisa, născută la data de 16 noiembrie 1968 în localitatea Chișinău, Republica Moldova, cetățean moldovean, cu domiciliul actual în Republica Moldova, localitatea Chișinău, Str. Bogdan Voievod nr. 12, ap. 179. (13.071/2003)

30. Grabovski Vladimir, fiul lui Nicolae (născut la 23.07.1938 în localitatea Mălăești, județul Chișinău) și Ludmila, născut la data de 22 noiembrie 1963 în localitatea Bălăbănești, județul

Chișinău, Republica Moldova, cetățean moldovean, cu domiciliul actual în Republica Moldova, localitatea Chișinău, str. Bogdan Voievod nr. 12, ap. 179. (13.074/2003)

31. Grama Natalia, fiica lui Castraveț Ion (născut în anul 1899 în localitatea Hîrtopul Mic, județul Chișinău) și Maria, născută la data de 8 ianuarie 1947 în localitatea Hîrtop Mic, județul Chișinău, Republica Moldova, cetățean moldovean, cu domiciliul actual în Republica Moldova, localitatea Hîrtopul Mic, raionul Criuleni. (13.587/2003)

32. Graur Sergiu, fiul lui Vasile (fiul lui Petru, născut la 12.07.1930 în localitatea Mileștii Mici, județul Chișinău) și Elena, născută la data de 18 iunie 1982 în localitatea Mileștii Mici, județul Chișinău, Republica Moldova, cetățean moldovean, cu domiciliul actual în Republica Moldova, localitatea Chișinău, str. Columna nr. 140, ap. 1. (11.048/2003)

33. Gros Ludmila, fiica lui Calinovschi Nicolae și Maria (născută la 15.05.1927 în localitatea Otaci, județul Edineț), născută la data de 13 martie 1951 în localitatea Briceva, raionul Donușeni, județul Edineț, Republica Moldova, cetățean moldovean, cu domiciliul actual în Republica Moldova, localitatea Chișinău, str. L. Deleanu nr. 5/2, ap. 96. (5.838/2003)

34. Haideu Adrian, fiul lui Nicolae (fiul lui Haideu Andrei, născut la 22.01.1912 în localitatea Trușeni, județul Chișinău) și Maria, născută la data de 28 februarie 1977 în localitatea Trușeni, județul Chișinău, Republica Moldova, cetățean moldovean, cu domiciliul actual în Republica Moldova, localitatea Trușeni, str. Precup nr. 25, județul Chișinău. (2.301/2005)

35. Hellis Rahma, fiica lui Popa Ion (fiul lui Alexandru, născut la 1.09.1922 în localitatea Cornova, raionul Ungheni) și Maria, născută la data de 2 februarie 1975 în localitatea Călărași, județul Călărași, Republica Moldova, cetățean moldovean, cu domiciliul actual în Republica Moldova, localitatea Călărași, str. M. Viteazu, nr. 26. Copii minori: Hellis Hamza, născut la data de 28.12.2001. (16.118/2003)

36. Iaconi Constantin, fiul lui Ioan (născut la 27.08.1938 în localitatea Colibași, județul Cahul) și Ecaterina, născută la data de 18 februarie 1983 în localitatea Colibași, județul Cahul, Republica Moldova, cetățean moldovean, cu domiciliul actual în Republica Moldova, localitatea Colibași, Str. Libertății nr. 27, județul Cahul. (9.846/2003)

37. Iacub Constantin, fiul lui Ștefan (fiul lui Petru, născut la 20.05.1920 în localitatea Băcioi) și Uliana, născută la data de 27 septembrie 1982 în localitatea Băcioi, județul Chișinău, Republica Moldova, cetățean moldovean, cu domiciliul actual în Republica Moldova, Chișinău, satul Băcioi. Copii minori: Iacub Nicoleta, născută la data de 17.09.2007. (415/2003)

38. Luca Ilie, fiul lui Timofei (născut la data de 12.06.1929 în localitatea Dereneu, județul Ungheni) și Margareta, născută la data de 14 martie 1960 în localitatea Dereneu, județul Ungheni, Republica Moldova, cetățean moldovean, cu domiciliul actual în Republica Moldova, localitatea Chișinău, bd. Mircea cel Bătrîn nr. 17, ap. 16. Copii minori: Luca Dumitru, născut la data de 27.08.1990. (5.172/2003)

39. Luca Natalia, fiica lui Ilie (fiul lui Timofei, născut la data de 12.06.1929 în satul Dereneu, județul Ungheni) și Maria, născută la data de 15.08.1986 în Chișinău, Republica Moldova, cetățean moldovean, cu domiciliul actual în Republica Moldova, Chișinău, bd. Mircea cel Bătrîn nr. 17, ap. 16. (5.172/2003)

40. Malcoci Nina, fiica lui Palancica Nichita (născut la 10.09.1923 în localitatea Horești, județul Chișinău) și Agafia, născută la data de 27 ianuarie 1964 în localitatea Horești, județul Chișinău, Republica Moldova, cetățean moldovean, cu domiciliul actual în Republica Moldova, localitatea Chișinău, str. Ion Creangă nr. 1/2, ap. 8. Copii minori: Malcoci Valeria, născută la data de 7.02.1995. (1.298/2003)

41. Manoli Denis, fiul lui Vasile (fiul lui Avram, născut la 27.10.1902 în localitatea Ghetlova, raionul Orhei) și Ana, născută la data de 1 iulie 1986 în localitatea Ghetlova, raionul Orhei, Republica Moldova, cetățean moldovean, cu domiciliul actual în

Republica Moldova, localitatea Ghetlova, raionul Orhei. (1.429/2006)

42. Mircea Mariana, fiica lui Caraman Vasile și Ana (fiica lui Maria, născută la 10.05.1922 în localitatea Gura Cainari, raionul Florești), născută la data de 23 februarie 1973 în localitatea Telenești, Republica Moldova, cetățean moldovean, cu domiciliul actual în Republica Moldova, localitatea Chișinău, str. Mesager nr. 5/2. (2.456/2004)

43. Necruțu Eugeniu, fiul lui Necruțu Iurie (fiul lui Ion, născut la 8.05.1924 în localitatea Cuhureștii de Jos, județul Soroca) și Vasilachii Valentina, născută la data de 27 octombrie 1981 în localitatea Chișinău, Republica Moldova, cetățean moldovean, cu domiciliul actual în Republica Moldova, localitatea Chișinău, Str. Zăvoiuului nr. 13. (619/2006)

44. Negru Eugeniu, fiul lui Ion (fiul lui Dumitru, născut la data de 2.11.1911 în localitatea Seliște, raionul Orhei) și Natalia, născută la data de 5 noiembrie 1988 în localitatea Chișinău, Republica Moldova, cetățean moldovean, cu domiciliul actual în Republica Moldova, localitatea Chișinău, str. Valea Crucii nr. 2/1, ap. 8. (5.743 bis/2004)

45. Potînga Gheorghe, fiul lui Dumitru (fiul lui Ion, născut la 20.02.1919 în localitatea Opaci, raionul Căușeni) și Liuba, născută la data de 27 august 1983 în localitatea Opaci, raionul Căușeni, Republica Moldova, cetățean moldovean, cu domiciliul actual în Republica Moldova, localitatea Opaci, raionul Căușeni. (875/2006)

46. Stavila Pavel, fiul lui Vasile (fiul lui Ion, născut la 1.10.1925 în localitatea Jora de Jos, județul Orhei) și Ecaterina, născută la data de 28 iunie 1980 în localitatea Jora de Sus, județul Orhei, Republica Moldova, cetățean moldovean, cu domiciliul actual în Republica Moldova, localitatea Meleşeni, raionul Călărași. (6.315/2003)

47. Susanu Eugeniu, fiul lui Vasile (fiul lui Nicolae, născut la 7.04.1928 în localitatea Vadul lui Isac, raionul Vulcănești) și Maria, născută la data de 23 mai 1987 în Chișinău, Republica Moldova, cetățean moldovean, cu domiciliul actual în Republica Moldova, localitatea Chișinău, str. Alba Iulia nr. 23, ap. 31. (300/2004)

48. Susanu Vasile, fiul lui Nicolae (născut la 7.04.1928 în localitatea Vadul lui Isac, raionul Vulcănești) și Vasilisa, născută la data de 20 martie 1957 în localitatea Vadul lui Isac, județul Cahul, Republica Moldova, cetățean moldovean, cu domiciliul actual în Republica Moldova, localitatea Chișinău, str. Alba Iulia nr. 23, ap. 31. (300/2004)

49. Tereza Veronica, fiica lui Toma Andrei (născut la 14.02.1937 în localitatea Glinjeni, raionul Fălești) și Olga, născută la data de 28 mai 1962 în localitatea Glinjeni, raionul Fălești, Republica Moldova, cetățean moldovean, cu domiciliul actual în Republica Moldova, localitatea Tohatin, Str. Păcii nr. 10, ap. 56, județul Chișinău. (16.795/2003)

50. Toma Angela, fiica lui Gheorghe (fiul lui Stepan și Eudochia, născută în anul 1913 în localitatea Puhoi, județul Chișinău) și Tatiana, născută la data de 3 ianuarie 1972 în localitatea Puhoi, județul Chișinău, Republica Moldova, cetățean moldovean, cu domiciliul actual în Republica Moldova, localitatea Chișinău, str. N. Milescu Spătarul nr. 19/3. (2.370/2003)

51. Țiganesco Constantin, fiul lui Vasile și Elena (fiica lui Pinteac Pantelei, născut la data de 14.02.1922 în localitatea Crăsnășeni, județul Orhei), născut la data de 2 aprilie 1979 în localitatea Telenești, Republica Moldova, cetățean moldovean, cu domiciliul actual în Republica Moldova, localitatea Crăsnășeni, județul Orhei. (3.299/2006)

52. Țurcanu Dinu, fiul lui Nicolae și Olga (fiica lui Movilă Teodor, născut la 15.03.1914 în localitatea Drăgănești, județul Sîngerei), născut la data de 30 ianuarie 1980 în localitatea Drăgănești, județul Sîngerei, Republica Moldova, cetățean moldovean, cu domiciliul actual în Republica Moldova,

localitatea Chișinău, str. Doina și Ion Aldea-Teodorovici nr. 17, ap. 18. (16.284/2003)

53. Usatii Ludmila, fiica lui Muduc Vasile (născut la 22.04.1931 în localitatea Chirileni, județul Ungheni) și Natalia, născută la data de 10 martie 1957 în localitatea Chirileni, județul Ungheni, Republica Moldova, cetățean moldovean, cu domiciliul actual în Republica Moldova, localitatea Ungheni, str. Boico nr. 2, ap. 25. (1.284/2003)

54. Vasilache Valeriu, fiul lui Vasile și Elena (născută la 19.08.1927 în localitatea Unțești, județul Ungheni), născut la data de 6 noiembrie 1949 în localitatea Unțești, județul Ungheni,

Republica Moldova, cetățean moldovean, cu domiciliul actual în Republica Moldova, localitatea Chișinău, str. Vlad Țepeș nr. 9, ap. 2. (11.786/2003)

55. Zlate Gheorghe, fiul lui Ion (născut la 7.07.1934 în localitatea Cantemir, județul Cahul) și Teodora, născut la data de 25 ianuarie 1960 în localitatea Porumbesti, județul Cahul, Republica Moldova, cetățean moldovean, cu domiciliul actual în Republica Moldova, localitatea Chișinău, str. Igor Vieru nr. 9, ap. 45. Copii minori: Zlate Victor, născut la data de 25.02.1991. (13.869/2003)

ANEXA Nr. 2

LISTA

persoanelor care solicită redobândirea cetățeniei române, cu stabilirea domiciliului în România

1. Arpentii Alexei, fiul lui Chiril și Ludmila (fiica lui Dobândă Alexei, născut la 5.03.1907 în localitatea Slobozia, raionul Ștefan Vodă), născut la data de 11 septembrie 1985 în localitatea Slobozia, raionul Ștefan Vodă, Republica Moldova, cetățean moldovean, cu domiciliul actual în Republica Moldova, localitatea Slobozia, str. G. Titov, raionul Ștefan Vodă. (650/2005)

2. Bodi Corina, fiica lui Ciobanu Andrei (fiul Simion, născut în anul 1917 în localitatea Pohoarna, județul Soroca) și Lidia, născută la data de 19 mai 1975 în localitatea Brătuleni, județul Nisporeni, Republica Moldova, cetățean moldovean, cu domiciliul actual în Republica Moldova, localitatea Chișinău, str. Korolenko nr. 59, bl. 1, ap. 51. Copii minori: Bodi Victor Catalin, născut la data de 29.03.2002. (322/2003)

3. Bodi Victor, fiul lui Valentin (fiul lui Eremei, născut la 10.03.1904 în localitatea Tolocănești, județul Soroca) și Tamara, născut la data de 27 martie 1971 în localitatea Chișinău, Republica Moldova, cetățean moldovean, cu domiciliul actual în Republica Moldova, localitatea Chișinău, str. Korolenko nr. 59, bl. 1, ap. 51. (346/2003)

4. Bologan Andrei, fiul lui Victor (fiul lui Iacob, născut la 13.04.1920 în localitatea Hîjdieni, raionul Glodeni) și Valentina, născut la data de 27 decembrie 1984 în localitatea Hîjdieni, raionul Glodeni, Republica Moldova, cetățean moldovean, cu domiciliul actual în Republica Moldova, localitatea Hîjdieni, raionul Glodeni. (985/2007)

5. Buga Svetlana, fiica lui Mihail (fiul lui Ion, născut la 20.06.1916 în localitatea Sîngerei) și Tatiana, născută la data de 12 noiembrie 1977 în localitatea Sîngerei, județul Bălți, Republica Moldova, cetățean moldovean, cu domiciliul actual în Republica Moldova, localitatea Sîngerei, str. Mihail Sadoveanu nr. 10. (7.143/2003)

6. Buzescu Natalia, fiica lui Șincarenco Valeriu (fiul lui Mihail, născut la 18.11.1929 în localitatea Chirianca, județul Orhei) și Iulia, născută la data de 26 decembrie 1983 în localitatea Chirianca, județul Chișinău, Republica Moldova, cetățean moldovean, cu domiciliul actual în Republica Moldova, localitatea Chirianca, județul Chișinău. (367/2005)

7. Catîrău Mircea, fiul lui Simion și Tamara (fiica lui Furdii Fiodor, născut la 7.08.1932 în localitatea Puhoi, raionul Ialoveni), născut la data de 30 aprilie 1984 în localitatea Chișinău, Republica Moldova, cetățean moldovean, cu domiciliul actual în Republica Moldova, localitatea Puhoi, raionul Ialoveni. (914/2005)

8. Călărăș Dorin, fiul lui Vladimir și Valentina (fiica lui Șevcenco Petru, născut în anul 1923 în localitatea Hădărăuți, județul Edineț), născut la data de 16 februarie 1972 în localitatea Chișinău, Republica Moldova, cetățean moldovean, cu domiciliul actual în România, localitatea Botoșani, str. Împărat Traian nr. 31, bl. E8, ap. 12, județul Botoșani. (17.021/2003)

9. Chedric Ana, fiica lui Gheorghe și Maia (fiica lui Cojocari Raisa, născută la 25.06.1936 în localitatea Gașpar, raionul Edineț), născută la data de 24 iulie 1984 în localitatea Gașpar, raionul Edineț, Republica Moldova, cetățean moldovean, cu domiciliul actual în Republica Moldova, localitatea Cupcini, Str. Păcii nr. 7, ap. 52, raionul Edineț. (3.251/2006)

10. Ciobanu Eugenia, fiica lui Vasile (fiul lui Ion, născut la 9.05.1913 în localitatea Colibași) și Elena, născută la data de 16 iunie 1984 în localitatea Colibași, Republica Moldova, cetățean moldovean, cu domiciliul actual în Republica Moldova, localitatea Colibași, Str. Cosmonauților nr. 20, județul Cahul. (1.845/2006)

11. Cobîscan Alexandru, fiul lui Cobîscan Nicolae (fiul lui Nicolae, născut la 11.05.1932 în localitatea Ungheni) și Maria, născut la data de 7 noiembrie 1984 în localitatea Călărași, Republica Moldova, cetățean moldovean, cu domiciliul actual în Republica Moldova, localitatea Călărași, str. Ștefan cel Mare nr. 2, ap. 7. (1.134/2006)

12. Cristea Alexandru, fiul lui Mihail (fiul lui Gheorghe, născut la 10.04.1922 în localitatea Ulmu, raionul Ialoveni) și Elena, născut la data de 28 septembrie 1985 în localitatea Anenii Noi, Chișinău, Republica Moldova, cetățean moldovean, cu domiciliul actual în Republica Moldova, localitatea Anenii Noi, str. M. Frunze nr. 26. (1.156/2006)

13. Cuciurean Lilia, fiica lui Gheorghe (fiul lui Nicolai, născut la 19.06.1927 în localitatea Cernăuți) și Viorica, născută la data de 15 aprilie 1986 în localitatea Ciudei, raionul Storojineț, Cernăuți, Ucraina, cetățean ucrainean, cu domiciliul actual în Ucraina, localitatea Ciudei, raionul Storojineț, Cernăuți. (1.261/2006)

14. Gadiac Ion, fiul lui Nicolae și Alexandra (fiica lui Bulmaga Ion, născut la 1.03.1923 în localitatea Mînzătești, județul Ungheni), născut la data de 27 aprilie 1980 în localitatea Cucuruzenii de Sus, județul Orhei, Republica Moldova, cetățean moldovean, cu domiciliul actual în Republica Moldova, localitatea Ungheni, str. Ștefan cel Mare nr. 79, ap. 8. (1.998/2007)

15. Gorelco Petru, fiul lui Dumitru și Silvia (fiica lui Munteanu Nicolai, născut la 19.07.1927 în localitatea Rublenița, județul Soroca), născut la data de 20 septembrie 1984 în localitatea Cantemir, Republica Moldova, cetățean moldovean, cu domiciliul actual în Republica Moldova, localitatea Soroca, str. Cazimir nr. 7. (38/2007)

16. Jalbă Adrian, fiul lui Valeriu și Rodica (fiica lui Mocanu Victor, născut la 18.04.1930 în Grozești), născut la data de 15 iulie 1981 în localitatea Grozești, raionul Nisporeni, Republica Moldova, cetățean moldovean, cu domiciliul actual în Republica Moldova, localitatea Grozești, raionul Nisporeni. (1.937/2006)

17. Lazo Tatiana, fiica lui Pavel și Maria (fiica lui Mușet Ioana, născută la 17.05.1933 în localitatea Biliceni Vechi), născută la

data de 7 aprilie 1985 în localitatea Biliceni Vechi, raionul Sîngerei, Republica Moldova, cetățean moldovean, cu domiciliul actual în Republica Moldova, localitatea Bălți, str. Sereda nr. 3. (4.255/2006)

18. Loghin Veaceslav, fiul lui Vasile (fiul lui Elena, născută în anul 1919 în localitatea Pelinei, județul Cahul) și Tatiana, născut la data de 25 august 1979 în localitatea Chișinău, județul Chișinău, Republica Moldova, cetățean moldovean, cu domiciliul actual în Republica Moldova, localitatea Chișinău, str. Mircea cel Bătrân nr. 27/2, ap. 68. (7.264/2003)

19. Lozovanu Mariana, fiica lui Lozovanu Vasile și Ocara Varvara (fiica lui Dumitru, născut la data de 11.09.1917 în localitatea Marinici, raionul Nisporeni), născută la data de 28 iulie 1983 în localitatea Nisporeni, Republica Moldova, cetățean moldovean, cu domiciliul actual în Republica Moldova, localitatea Nisporeni, str. Basarabia nr. 7, ap. 2. (3.475/2006)

20. Macnovit Corina, fiica lui Vasile (fiul lui Andrei, născut la 2.10.1931 în localitatea Mărăndeni, raionul Fălești) și Valentina, născută la data de 1 august 1984 în localitatea Mărăndeni, județul Bălți, Republica Moldova, cetățean moldovean, cu domiciliul actual în Republica Moldova, localitatea Bălți, Str. Tiraspolului nr. 9, ap. 15. (130/2007)

21. Matcovschi Elvira, fiica lui Averca (fiul lui Matei, născut la 26.10.1922 în localitatea Sărătenii Vechi, județul Orhei) și Haritina, născută la data de 25 decembrie 1980 în localitatea Sărătenii Vechi, județul Orhei, Republica Moldova, cetățean moldovean, cu domiciliul actual în Republica Moldova, localitatea Sărătenii Vechi, raionul Telenești. (16.726/2003)

22. Mămăligă Veronica, fiica lui Constantin (fiul lui Alexei, născut la 1.05.1915 în localitatea Călărași) și Larisa, născută la data de 21 septembrie 1985 în localitatea Călărași, județul Ungheni, cetățean moldovean, cu domiciliul actual în Republica Moldova, localitatea Călărași, str.-la Il Ștefan cel Mare nr. 17. (446/2006)

23. Mircos Sergiu, fiul lui Ilie (fiul lui Andrei, născut la 18.08.1927 în localitatea Mingir, raionul Hîncești) și Vera, născut la data de 20 septembrie 1983 în localitatea Mingir, raionul Hîncești, Republica Moldova, cetățean moldovean, cu domiciliul actual în Republica Moldova, localitatea Mingir, raionul Hîncești. (1.392/2006)

24. Muntean Andrei, fiul lui Alexandru și Liuba (fiica lui Cojocari Vasile, născut la 2.02.1928 în localitatea Izbește, raionul Criuleni), născut la data de 25 august 1981 în localitatea Criuleni, județul Chișinău, Republica Moldova, cetățean moldovean, cu domiciliul actual în Republica Moldova, localitatea Criuleni, Str. Păcii nr. 35. (15.159/2003)

25. Nichiforeț Vasile, fiul lui Anatolie și Larisa (fiica lui Armaș Nina, născută la 4.09.1935 în localitatea Cinișeuți, județul Orhei), născut la data de 1 ianuarie 1983 în localitatea Porubna, raionul Hliboca, Ucraina, cetățean ucrainean, cu domiciliul actual în Ucraina, localitatea Tereblecea, raionul Hliboca, Cernăuți. (3.908/2006)

26. Nicolaescu Silvia, fiica lui Gheorghe (fiul lui Constantin, născut la 2.10.1922 în localitatea Lozova, raionul Strășeni) și Vera, născută la data de 2 martie 1975 în localitatea Lazova, raionul Strășeni, Republica Moldova, cetățean moldovean, cu domiciliul actual în Republica Moldova, localitatea Chișinău, str. Miorița nr. 9, sc. 1, ap. 45. (2.128/2006)

27. Nihiforeț Domnica, fiica lui Buliga Toader (fiul lui Ion, născut în anul 1931 în localitatea Porubna, Cernăuți) și Maria, născută la data de 17 ianuarie 1983 în localitatea Porubna, Cernăuți, Ucraina, cetățean ucrainean, cu domiciliul actual în Ucraina, localitatea Tereblecea, str. Mira nr. 4, Cernăuți. (3.907/2006)

28. Nistoroia Felicia, fiica lui Madan Iurie (fiul lui Vladimir, născut în anul 1915 în localitatea Trușeni, Chișinău) și Nina, născută la data de 29 martie 1984 în localitatea Chișinău,

Republica Moldova, cetățean moldovean, cu domiciliul actual în Pașcani, str. Albineț nr. 2, județul Iași. (3.243/2006)

29. Novac Snejana, fiica lui Gheorghe (fiul lui Timofei, născut la 2.02.1921 în localitatea Criuleni) și Maria, născută la data de 24 octombrie 1978 în localitatea Slobozia Dușca, județul Chișinău, Republica Moldova, cetățean moldovean, cu domiciliul actual în Republica Moldova, localitatea Slobozia Dușca, str. Ștefan cel Mare nr. 3, raionul Criuleni. (685/2006)

30. Ochișor Roman, fiul lui Grigore (fiul lui Petru, născut la 1.07.1914 în localitatea Belgorod-Dnestrovsc) și Vera, născut la data de 6 martie 1985 în localitatea Bender, Republica Moldova, cetățean moldovean, cu domiciliul actual în Republica Moldova, localitatea Anenii Noi, str. Gorkii nr. 52, bl. A. (118/2006)

31. Pascaru Aliona, fiica lui Vasile (fiul lui Nicolai, născut la 22.05.1919 în localitatea Cetireni) și Ludmila, născută la data de 27 decembrie 1986 în localitatea Cetireni, raionul Ungheni, Republica Moldova, cetățean moldovean, cu domiciliul actual în Republica Moldova, localitatea Cetireni, raionul Ungheni. (1.342/2006)

32. Racu Gabriela, fiica lui Constantin (fiul lui Gheorghe, născut la 23.04.1921 în localitatea Bălți) și Larisa, născută la data de 23 mai 1976 în localitatea Bălți, Republica Moldova, cetățean moldovean, cu domiciliul actual în Republica Moldova, localitatea Bălți str. Ș. Aleehema nr. 11. Copii minori: Racu Gheorghe, născut la data de 10.06.1996. (3.971/2006)

33. Racu Ion, fiul lui Vasile și Iulia (fiica lui Ion, născut la 29.08.1923 în localitatea Corjova, județul Chișinău), născut la data de 13 august 1985 în localitatea Dubăsarii Vechi, raionul Criuleni, Republica Moldova, cetățean moldovean, cu domiciliul actual în Republica Moldova, localitatea Dubăsarii Vechi, raionul Criuleni. (2.936/2006)

34. Saharov Natalia, fiica lui Veaceslav și Aurelia (fiica lui Liulia Eugenia, născută la 14.04.1931 în localitatea Dondușeni), născută la data de 18 mai 1982 în localitatea Himki, Moscova, Federația Rusă, cetățean moldovean, cu domiciliul actual în Republica Moldova, localitatea Chișinău, Str. Busuiocului nr. 3. (1.825/2006)

35. Sîrbu Mihail, fiul lui Iacob (născut la 8.10.1904 în localitatea Tîrșiței, județul Orhei) și Maria, născut la data de 23 noiembrie 1946 în localitatea Tîrșiței, județul Orhei, Republica Moldova, cetățean moldovean, cu domiciliul actual în Republica Moldova, localitatea Chișinău, str. Korolenko nr. 59/1, ap. 3. (10.011/2003)

36. Sochirca Artur, fiul lui Nicolae (fiul lui Feodosie, născut la 29.07.1930 în localitatea Dubna, raionul Soroca) și Tamara, născut la data de 18 mai 1984 în localitatea Chișinău, Republica Moldova, cetățean moldovean, cu domiciliul actual în Republica Moldova, localitatea Chișinău, str. Calea Orheiului nr. 109/2, ap. 67. (1.629/2007)

37. Țerchi Larisa, fiica lui Andrei (fiul lui Gheorghe, născut la 15.07.1925 în localitatea Ialoveni) și Iulia, născută la data de 31 decembrie 1983 în localitatea Ialoveni, raionul Chișinău, Republica Moldova, cetățean moldovean, cu domiciliul actual în Republica Moldova, localitatea Ialoveni, str. V. Cupcea nr. 6. (3.077/2006)

38. Țuțuianu Ion, fiul lui Ion (fiul lui Nina, născută la 28.05.1935 în localitatea Sîrma, raionul Leova) și Elena, născut la data de 13 iunie 1983 în localitatea Leova, Republica Moldova, cetățean moldovean, cu domiciliul actual în Republica Moldova, localitatea Leova, Str. Unirii nr. 114. (1.934/2006)

39. Vasilachi Sergiu, fiul lui Ion (fiul lui Gheorghe, născut la 14.05.1924 în localitatea Suric) și Natalia, născut la data de 8 iulie 1985 în localitatea Bender, Republica Moldova, cetățean moldovean, cu domiciliul actual în Republica Moldova, localitatea Bender, str. T. Crucioc nr. 27, ap. 37. (3.414/2006)

MINISTERUL JUSTIȚIEI

ORDIN**privind redobândirea cetățeniei române de către unele persoane**

Având în vedere rapoartele depuse în temeiul art. 17 alin. 1 din Legea cetățeniei române nr. 21/1991, republicată, cu modificările și completările ulterioare, de Comisia pentru cetățenie, constituită potrivit art. 13 alin. 1 din aceeași lege, constatând îndeplinite condițiile prevăzute de art. 10¹ din Legea nr. 21/1991, republicată, cu modificările și completările ulterioare,

în temeiul art. 18 alin. 1 din Legea nr. 21/1991, republicată, cu modificările și completările ulterioare, și al art. 6 alin. (4) din Hotărârea Guvernului nr. 83/2005 privind organizarea și funcționarea Ministerului Justiției, cu modificările și completările ulterioare,

ministrul justiției emite următorul ordin:

Art. 1. — Se aprobă cererile de redobândire a cetățeniei române de către persoanele prevăzute în anexa nr. 1, care au avut această cetățenie și au solicitat redobândirea ei, cu menținerea domiciliului în străinătate.

Art. 2. — Se aprobă cererile de redobândire a cetățeniei române de către persoanele prevăzute în anexa nr. 2, care au

avut această cetățenie și au solicitat redobândirea ei, cu stabilirea domiciliului în România.

Art. 3. — Anexele nr. 1 și 2 fac parte integrantă din prezentul ordin.

Art. 4. — Prezentul ordin se publică în Monitorul Oficial al României, Partea I.

p. Ministrul justiției,

Sorin Stănescu,

secretar de stat

București, 30 septembrie 2008.

Nr. 2.519/C.

ANEXA Nr. 1

LISTA**persoanelor care au solicitat redobândirea cetățeniei române, cu menținerea domiciliului în străinătate**

1. Bâcu Sergiu, fiul lui Iurie și Maria (fiica lui Neaga Ion, născut la 6.01.1931 în localitatea Răzeni), născut la data de 21 octombrie 1987 în localitatea Răzeni, județul Chișinău, Republica Moldova, cetățean moldovean, cu domiciliul actual în Republica Moldova, raionul Căinari, sat Răzeni. (577/2008)

2. Bobic Olga, fiica lui Iurie și Elena (fiica lui Stahii Vladimir, născut la 25.02.1930 în localitatea Drepcăuți), născută la data de 11 ianuarie 1985 în localitatea Drepcăuți, județul Edineț, Republica Moldova, cetățean moldovean, cu domiciliul actual în Republica Moldova, raionul Briceni, sat Drepcăuți. (504/2008)

3. Bordei Natalia, fiica lui Andrei, (fiul lui Andrei, născut la 1.11.1920 în localitatea Covurlui) și Maria, născută la data de 30 aprilie 1984 în localitatea Covurlui, raionul Leova, Republica Moldova, cetățean moldovean, cu domiciliul actual în Republica Moldova, raionul Leova, sat Covurlui. (463/2008)

4. Bulat Olga, fiica lui Pavel (fiul lui Ion, născut la 26.07.1922 în localitatea Sireți) și Elena, născută la data de 6 noiembrie 1984 în localitatea Strășeni, județul Chișinău, Republica Moldova, cetățean moldovean, cu domiciliul actual în Republica Moldova, localitatea Strășeni, str. M. Sadoveanu nr. 35, ap. 91. (562/2008)

5. Caranic Vadim, fiul lui Vladimir și Ioana (fiica lui Bujoreanu Ivan, născut la 13.09.1914 în localitatea Crihana Veche), născut la data de 7 februarie 1985 în localitatea Crihana Veche, raionul Cahul, Republica Moldova, cetățean moldovean, cu domiciliul actual în Republica Moldova, raionul Cahul, sat Crihana Veche. (466/2008)

6. Cebotari Nadejda, fiica lui Ion (fiul lui Grigorii, născut la 15.06.1918 în localitatea Seliște) și Larisa, născută la data de

6 aprilie 1986 în localitatea Seliște, raionul Orhei, Republica Moldova, cetățean moldovean, cu domiciliul actual în Republica Moldova, localitatea Chișinău, str. V. Maiakovski nr. 11, ap. 1. (617/2008)

7. Cojocar Oxana, fiica lui Tihon și Lidia (fiica lui Serjantu Vasiliu, născut la 28.02.1915 în localitatea Recea), născută la data de 7 martie 1985 în localitatea Bălți, Republica Moldova, cetățean moldovean, cu domiciliul actual în Republica Moldova, raionul Rîșcani, sat Recea. (458/2008)

8. Cușcă Lucreția, fiica lui Dumitru și Maria (fiica lui Croitor Valerie, născut la 11.02.1923 în localitatea Cociulia), născută la data de 15 noiembrie 1984 în localitatea Sculeni, județul Ungheni, Republica Moldova, cetățean moldovean, cu domiciliul actual în Republica Moldova, raionul Ungheni, sat Sculeni. (426/2008)

9. Dementiev Ludmila, fiica lui Anatolie și Valentina (fiica lui Taran Efronina, născută la 3.03.1935 în localitatea Roghi), născută la data de 7 mai 1984 în localitatea Molovata Nouă, raionul Dubăsari, Republica Moldova, cetățean moldovean, cu domiciliul actual în Republica Moldova, raionul Dubăsari, sat Molovata Nouă, str. B. Glavan nr. 56. (420/2008)

10. Fabian Cristina, fiica lui Ion (fiul lui Ion, născut la 18.01.1935 în localitatea Colibaș) și Lidia, născută la data de 21 martie 1988 în localitatea Cantemir, Republica Moldova, cetățean moldovean, cu domiciliul actual în Republica Moldova, localitatea Cantemir, Str. Păcii nr. 3. (467/2008)

11. Grițco Ecaterina, fiica lui Vladimir (fiul lui Ion, născut la 20.07.1932 în localitatea Ohrincea) și Ioana, născută la data de 18 decembrie 1987 în localitatea Criuleni, Republica Moldova,

cetățean moldovean, cu domiciliul actual în Republica Moldova, localitatea Criuleni, Str. Soarelui nr. 4. (421/2008)

12. Grosu Adrian, fiul lui Alexandru și Maria (fiica lui Agapie Ion, născut la 6.05.1914 în localitatea Ursoaia), născut la data de 28 noiembrie 1984 în localitatea Căușeni, Republica Moldova, cetățean moldovean, cu domiciliul actual în Republica Moldova, localitatea Căușeni, str. Ștefan cel Mare nr. 1, ap. 3. (565/2008)

13. Guidea Igor, fiul lui Ilarion (fiul lui Nichita, născut la 3.04.1906 în localitatea Vărzărești) și Vera, născut la data de 3 martie 1985 în localitatea Vărzărești, raionul Nisporeni, Republica Moldova, cetățean moldovean, cu domiciliul actual în Republica Moldova, raionul Nisporeni, sat Vărzărești. (564/2008)

14. Hariton Mihail, fiul lui Ivan (fiul lui Ivan, născut la 21.01.1935 în localitatea Coștangalia) și Cleopatra, născut la data de 5 ianuarie 1984 în localitatea Coștangalia, raionul Cantemir, Republica Moldova, cetățean moldovean, cu domiciliul actual în Republica Moldova, raionul Cantemir, sat Coștangalia. (464/2008)

15. Iorga Senilga, fiica lui Ion și Maria (fiica lui Chiriloea Toader, născut la 16.11.1934 în localitatea Vadul lui Isac), născută la data de 26 aprilie 1985 în localitatea Vadul lui Isac, raionul Vulcănești, Republica Moldova, cetățean moldovean, cu domiciliul actual în Republica Moldova, raionul Cahul, sat Vadul lui Isac. (572/2008)

16. Jignea Andrei, fiul lui Gheorghe și Maria (fiica lui Ulinici Eremia, născut la 12.05.1903 în localitatea Vărzărești), născut la data de 13 decembrie 1987 în localitatea Vărzărești, raionul Nisporeni, Republica Moldova, cetățean moldovean, cu domiciliul actual în Republica Moldova, raionul Nisporeni, satul Vărzărești. (415/2008)

17. Jitcu Aurelia, fiica lui Teodor (fiul lui Vasile, născut la 6.05.1931 în localitatea Brînza) și Eudochia, născută la data de 14 ianuarie 1985 în localitatea Brînza, raionul Vulcănești, Republica Moldova, cetățean moldovean, cu domiciliul actual în Republica Moldova, raionul Vulcănești, sat Brînza. (481/2008)

18. Lazăr Diana, fiica lui Croitor Andrei și Iulia (fiica lui Bușmachi Spiridon, născut la 18.01.1934 în localitatea Băcioi), născută la data de 6 octombrie 1984 în localitatea Chișinău, Republica Moldova, cetățean moldovean, cu domiciliul actual în Republica Moldova, municipiul Chișinău, com. Băcioi. (480/2008) Copii minori: Lazăr Adina, născută la data de 30.08.2007.

19. Lupușor Angela, fiica lui Ion (fiul lui Vasiliu, născut la 11.05.1923 în localitatea Cobani) și Tamara, născută la data de

18 februarie 1984 în localitatea Cobani, raionul Glodeni, Republica Moldova, cetățean moldovean, cu domiciliul actual în Republica Moldova, raionul Glodeni, sat Cobani. (501/2008)

20. Niță Nadejda, fiica lui Lisnic Alexandru și Natalia (fiica lui Pavlov Ion, născut la 1.03.1927 în localitatea Baimaclia), născută la data de 12 octombrie 1984 în localitatea Bălășești, raionul Sîngerei, Republica Moldova, cetățean moldovean, cu domiciliul actual în Republica Moldova, raionul Sîngerei, sat Bălășești. (472/2008)

21. Opincă Ina, fiica lui Vasile și Nadejda (fiica lui Chiper Constantin, născut la 10.10.1925 în localitatea Slobozia-Mare), născută la data de 16 decembrie 1983 în localitatea Cahul, Republica Moldova, cetățean moldovean, cu domiciliul actual în Republica Moldova, localitatea Cahul, Str. Tineretului nr. 10, ap. 11. (583/2008)

22. Roșca Ion, fiul lui Mihail (fiul lui Teodor, născut la 1.06.1932 în localitatea Mîndrești) și Elizaveta, născut la data de 27 mai 1988 în localitatea Chișinău, Republica Moldova, cetățean moldovean, cu domiciliul actual în Republica Moldova, localitatea Telenești, str. Dacia nr. 17. (423/2008)

23. Roșca Victoria, fiica lui Mihail (fiul lui Teodor, născut la 1.06.1932 în localitatea Mîndrești) și Elizaveta, născută la data de 6 februarie 1987 în localitatea Telenești, Republica Moldova, cetățean moldovean, cu domiciliul actual în Republica Moldova, localitatea Telenești, str. Dacia nr. 17. (470/2008)

24. Rotari Vadim, fiul lui Gheorghe (fiul lui Nicolae, născut la 2.11.1920 în localitatea Miclești) și Agafia, născut la data de 3 februarie 1987 în localitatea Miclești, raionul Criuleni, Republica Moldova, cetățean moldovean, cu domiciliul actual în Republica Moldova, raionul Criuleni, sat Miclești. (559/2008)

25. Rudnițchi Ion, fiul lui Gheorghe (fiul lui Irina, născută la 11.08.1913 în localitatea Roșcani) și Liubovi, născut la data de 2 septembrie 1986 în localitatea Roșcani, raionul Anenii Noi, Republica Moldova, cetățean moldovean, cu domiciliul actual în Republica Moldova, raionul Anenii Noi, sat Roșcani. (560/2008)

26. Sava Marina, fiica lui Iurie și Valentina (fiica lui Mițul Sergiu, născut la 13.11.1937 în localitatea Dubăsari), născută la data de 11 februarie 1984 în localitatea Cocieri, raionul Dubăsari, Republica Moldova, cetățean moldovean, cu domiciliul actual în Republica Moldova, raionul Dubăsari, sat Cocieri. (461/2008)

27. Zazuleac Vadim, fiul lui Sava (fiul lui Vladimir, născut la 15.10.1930 în localitatea Fundurii Vechi) și Ana, născut la data de 24 martie 1987 în localitatea Chișinău, Republica Moldova, cetățean moldovean, cu domiciliul actual în Republica Moldova, raionul Glodeni, sat Fundurii Vechi. (422/2008)

ANEXA Nr. 2

LISTA

persoanelor care au solicitat redobândirea cetățeniei române, cu stabilirea domiciliului în România

1. Arapan Mariana, fiica lui Nicolai și Lilia (fiica lui Cernei Petru, născut la 20.12.1942 în localitatea Bălășești), născută la data de 19 septembrie 1987 în localitatea Bălășești, raionul Sîngerei, Republica Moldova, cetățean moldovean, cu domiciliul actual în Republica Moldova, raionul Sîngerei, sat Bălășești. (482/2008)

2. Babcinețchi Tatiana, fiica lui Ion și Lidia (fiica lui Gîlca Andrei, născut la 11.01.1930 în localitatea Izvoare), născută la data de 6 ianuarie 1988 în localitatea Orhei, Republica Moldova, cetățean moldovean, cu domiciliul actual în Republica Moldova, localitatea Orhei, str. V. Cupcea nr. 7, ap. 20. (430/2008)

3. Barbăscumpă Irina, fiica lui Victor și Marina (fiica lui Bideac Nicolai, născut la 28.10.1932 în localitatea Ilciocovca), născută la data de 2 decembrie 1984 în localitatea Frumușica, raionul Florești, Republica Moldova, cetățean moldovean, cu domiciliul actual în Republica Moldova, raionul Florești, sat Frumușica. (573/2008)

4. Burlacu Eduard, fiul lui Victor (fiul lui Gheorghe, născut la 22.12.1929 în localitatea Kotelev) și Ecaterina, născut la data de 26 decembrie 1983 în localitatea Răuțel, raionul Fălești, Republica Moldova, cetățean moldovean, cu domiciliul actual în Republica Moldova, raionul Fălești, sat Răuțel. (486/2008)

5. Caminschi Oleg, fiul lui Oleg (fiul lui Nicolae, născut la 13.12.1927 în localitatea Duruitoarea-Nouă) și Valentina, născut la data de 1 noiembrie 1985 în localitatea Chișinău, Republica Moldova, cetățean moldovean, cu domiciliul actual în Republica Moldova, localitatea Orhei, str. Iachir 23 S, ap. 56. (487/2008)

6. Caragheorghii Natalia, fiica lui Vladimir și Nadejda (fiica lui Tatu Vasile, născut la 1.08.1934 în localitatea Slobozia Mare), născută la data de 10 august 1985 în localitatea Slobozia Mare, raionul Vulcănești, Republica Moldova, cetățean moldovean, cu domiciliul actual în Republica Moldova, raionul Vulcănești, sat Slobozia Mare, str. Mihai Viteazul. (424/2008)

7. Chiriac Cristina, fiica lui Valentin (fiul lui Vladimir, născut la 17.07.1912 în localitatea Cetireni) și Vera, născută la data de 11 septembrie 1984 în localitatea Ungheni, Republica Moldova, cetățean moldovean, cu domiciliul actual în Republica Moldova, localitatea Ungheni, str. Ion Creangă nr. 17, ap. 23. (479/2008)

8. Chirița Petru, fiul lui Gheorghe (fiul lui Ivan, născut la 1930 în localitatea Cîșlița-Prut) și Ana, născut la data de 22 noiembrie 1983 în localitatea Cîșlița-Prut, raionul Cahul, Republica Moldova, cetățean moldovean, cu domiciliul actual în Republica Moldova, raionul Vulcănești, sat Cîșlița-Prut, str. Ion Creangă nr. 30. (469/2008)

9. Condorache Vera, fiica lui Vasile și Maria (fiica lui Pruteanu Ion, născut la 12.01.1937 în localitatea Taraclia de Salcie), născută la data de 8 ianuarie 1985 în localitatea Taraclia de Salcie, raionul Cahul, Republica Moldova, cetățean moldovean, cu domiciliul actual în Republica Moldova, raionul Cahul, satul Taraclia de Salcie. (571/2008)

10. Cotos Vladislav, fiul lui Vladimir (fiul lui Afanasie, născut la 6.02.1935 în localitatea Corlăteni) și Lidia, născut la data de 9 august 1982 în localitatea Bălți, Republica Moldova, cetățean moldovean, cu domiciliul actual în Republica Moldova, localitatea Bălți, str. Lesecico nr. 14, ap. 64. (489/2008)

11. Crețu Diana, fiica lui Andrei și Svetlana (fiica lui Melnic Ion, născut în anul 1936 în localitatea Crutoiarovca), născută la data de 4 iunie 1986 în localitatea Chișinău, Republica Moldova, cetățean ucrainean, cu domiciliul actual în Ucraina, localitatea Crutoiarovca, str. Lenina nr. 101. (621/2008)

12. Cușnir Marina, fiica lui Mihail (fiul lui Nicolae, născut la 2.06.1933 în localitatea Căzănești) și Eugenia, născută la data de 24 august 1986 în localitatea Telenești, Republica Moldova, cetățean moldovean, cu domiciliul actual în Republica Moldova, localitatea Telenești, Str. 31 August nr. 22, ap. 1. (468/2008)

13. Deliu Inga, fiica lui Ghenadie și Lidia (fiica lui Ciubaciuc Ion, născut la 9.06.1921 în localitatea Tomai), născută la data de 31 august 1985 în localitatea Comrat, Republica Moldova, cetățean moldovean, cu domiciliul actual în Republica Moldova, localitatea Leova, str. Varlaam nr. 10, ap. 53. (455/2008)

14. Dogot Petru, fiul lui Gheorghe și Maria (fiica lui Faureanu Stepan, născut la 14.01.1940 în localitatea Porumbrei), născut la data de 1 februarie 1988 în localitatea Porumbrei, raionul Cimișlia, Republica Moldova, cetățean moldovean, cu domiciliul actual în Republica Moldova, raionul Cimișlia, sat Porumbrei. (597/2008)

15. Fodea Mihail, fiul lui Vasile (fiul lui Mihail, născut la 13.11.1930 în localitatea Pânășești) și Svetlana, născut la data de 2 decembrie 1986 în localitatea Pânășești, raionul Strășeni, Republica Moldova, cetățean moldovean, cu domiciliul actual în Republica Moldova, raionul Strășeni, sat Pânășești. (579/2008)

16. Gaugaș Larisa, fiica lui Nicolae și Maria (fiica lui Morari Serafim, născut la 1926 în localitatea Hlina), născută la data de 24 februarie 1986 în localitatea Rezina, Republica Moldova, cetățean moldovean, cu domiciliul actual în Republica Moldova, localitatea Rezina, Str. Păcii nr. 43, ap. 11. (476/2008)

17. Ghinculov Diana, fiica lui Mocanu Gheorghe (fiul lui Simion, născut la 15.12.1923 în localitatea Molești) și Ecaterina, născută la data de 4 noiembrie 1984 în localitatea Molești, raionul Ialoveni, Republica Moldova, cetățean moldovean, cu domiciliul actual în Republica Moldova, raionul Ialoveni, sat Molești. (616/2008)

18. Gonța Victoria, fiica lui Vasile (fiul lui Afanasă, născut la 18.01.1921 în localitatea Ghidighici) și Efrosinia, născută la data de 28 martie 1984 în localitatea Chișinău, Republica Moldova, cetățean moldovean, cu domiciliul actual în Republica Moldova, municipiul Chișinău, sat Ghidighici, str. A. Mateevici nr. 12, ap. 43. (567/2008)

19. Ignat Laura, fiica lui Mihail (fiul lui Aurel, născut la 29.04.1936 în localitatea Molinița) și Viorica, născută la data de 24 iunie 1986 în localitatea Movila, raionul Hliboca, Ucraina, cetățean ucrainean, cu domiciliul actual în Ucraina, raionul Herța, sat Movila. (484/2008)

20. Jalbă Igor, fiul lui Veaceslav (fiul lui Dumitru, născut la 11.09.1924 în localitatea Cupcini) și Liudmila, născut la data de

2 martie 1986 în localitatea Cupcini, raionul Edineț, Republica Moldova, cetățean moldovean, cu domiciliul actual în Republica Moldova, raionul Edineț, localitatea Cupcini, Str. Viilor nr. 2. (606/2008)

21. Macovei Natalia, fiica lui Grigore (fiul lui Ion, născut la 18.11.1931 în localitatea Lipcenii) și Eugenia, născută la data de 3 martie 1987 în localitatea Șipca, raionul Grigoriopol, Republica Moldova, cetățean moldovean, cu domiciliul actual în Republica Moldova, raionul Șoldănești, sat Mihuleni. (459/2008)

22. Mocanu Sergiu, fiul lui Ion și Ecaterina (fiica lui Negruța Lavrentii, născut la 10.08.1918 în localitatea Nova Pocrovka), născut la data de 25 iunie 1975 în localitatea Nova Pocrovka, raionul Izmail, regiunea Odesa, Ucraina, cetățean ucrainean, cu domiciliul actual în Ucraina, regiunea Odesa, raionul Izmail, str. Repin 24, ap. 21. (465/2008) Copii minori: Mocanu Ion-Cristian, născut la data de 9.11.200; Mocanu Nicolai, născut la data de 17.12.2006.

23. Negru-Vodă Cristina, fiica lui Nicolai și Doina (fiica lui Buza Vasile, născut la 14.01.1928 în localitatea Cajba), născută la data de 26 noiembrie 1986 în localitatea Rotari, raionul Camenca, Republica Moldova, cetățean moldovean, cu domiciliul actual în Republica Moldova, raionul Glodeni, sat Cajba. (566/2008)

24. Oboroceanu Andrei, fiul lui Gheorghe (fiul lui Gheorghe, născut la 11.05.1926 în localitatea Hîjdieni) și Rodica, născut la data de 15 aprilie 1984 în localitatea Glodeni, Republica Moldova, cetățean moldovean, cu domiciliul actual în Republica Moldova, localitatea Glodeni, Str. Democrației 1/A, ap. 9. (502/2008)

25. Onuță Sergiu, fiul lui Eugeniu (fiul lui Alexandru, născut la 11.10.1932 în localitatea Chircani) și Raisa, născut la data de 16 iulie 1985 în localitatea Cahul, Republica Moldova, cetățean moldovean, cu domiciliul actual în Republica Moldova, raionul Cahul, sat Chircani. (433/2008)

26. Para Svetlana, fiica lui Mihail și Ecaterina (fiica lui Munteanu Eugeniu, născut la 15.08.1929 în localitatea Leca), născută la data de 13 februarie 1986 în localitatea Leca, sector Cantemir, județul Cahul, Republica Moldova, cetățean moldovean, cu domiciliul actual în Republica Moldova, raionul Cantemir, sat Leca. (585/2008)

27. Pășcanu Revelin, fiul lui Sergiu și Elena (fiica lui Dima Pavel, născut la 23.02.1940 în localitatea Lărguța), născut la data de 26 septembrie 1986 în localitatea Chișinău, Republica Moldova, cetățean moldovean, cu domiciliul actual în Republica Moldova, localitatea Hîncești, str. Alexandru cel Bun nr. 38, ap. 1. (581/2008)

28. Pitușcan Maria, fiica lui Vasile (fiul lui Grigori, născut la 1.04.1925 în localitatea Pitușca) și Ecaterina, născută la data de 14 august 1986 în localitatea Pitușca, raionul Călărași, Republica Moldova, cetățean moldovean, cu domiciliul actual în Republica Moldova, raionul Călărași, sat Pitușca. (457/2008)

29. Pleșco Ghenadie, fiul lui Mihail și Galina (fiica lui Russu Gheorghe, născut la 9.03.1933 în localitatea Elizaveta), născut la data de 6 decembrie 1983 în localitatea Elizaveta, municipiul Bălți, Republica Moldova, cetățean moldovean, cu domiciliul actual în Republica Moldova, sat Elizaveta, Str. Tineretului nr. 23. (503/2008)

30. Popereșniuc Dumitru, fiul lui Alexandru și Lucia (fiica lui Zamaneagră Iulian, născut la 5.07.1929 în localitatea Izvoare), născut la data de 8 iunie 1984 în localitatea Chișinău, Republica Moldova, cetățean moldovean, cu domiciliul actual în Republica Moldova, localitatea Chișinău, bd. Cuza Vodă, 41/2, ap. 84. (435/2008)

31. Radu Iulia, fiica lui Eudochia (fiica lui Radu Gheorghe, născut la 7.08.1928 în localitatea Alexandru Ioan Cuza), născută la data de 2 iulie 1985 în localitatea Cahul, Republica Moldova, cetățean moldovean, cu domiciliul actual în Republica Moldova, raionul Cahul, sat Alexandru Ioan Cuza, str. Ștefan cel Mare nr. 165. (574/2008)

32. Rusu Diana, fiica lui Petru (fiul lui Sava, născut la 10.09.1921 în localitatea Vărvăreuca) și Tatiana, născută la data de 29 septembrie 1987 în localitatea Florești, județul Soroca,

Republica Moldova, cetățean moldovean, cu domiciliul actual în Republica Moldova, localitatea Florești, Str. Victoriei nr. 11, ap. 19. (568/2008)

33. Sidorov Vladimir, fiul lui Victor și Parascovia (fiica lui Repchin Gavril, născut la 8.03.1930 în localitatea Căușeni), născut la data de 5 iunie 1984 în localitatea Slobozia, Republica Moldova, cetățean moldovean, cu domiciliul actual în Republica Moldova, localitatea Slobozia, str. Tereșenco 51/A. (663/2008)

34. Sîrghi Maria, fiica lui Feodor (fiul lui Gheorghe, născut la 21.07.1929 în localitatea Peresecina) și Elisaveta, născută la data de 10 aprilie 1987 în localitatea Peresecina, raionul Orhei, Republica Moldova, cetățean moldovean, cu domiciliul actual în Republica Moldova, raionul Orhei, sat Peresecina. (437/2008)

35. Stoica Galina, fiica lui Dumitru (Gheorghe, născut la 15.10.1937 în localitatea Sagaidac) și Ioana, născută la data de 19 februarie 1988 în localitatea Porumbrei, raionul Cimișlia, Republica Moldova, cetățean moldovean, cu domiciliul actual în Republica Moldova, raionul Cimișlia, sat Porumbrei. (432/2008)

36. Trufină Olesea, fiica lui Ion (fiul lui Ilie, născut la 27.07.1937 în localitatea Țiganca) și Victoria, născută la data de 13 martie 1984 în localitatea Stoianovca, raionul Cantemir,

Republica Moldova, cetățean moldovean, cu domiciliul actual în Republica Moldova, localitatea Cantemir, str. Al. Marinescu nr. 4. (456/2008)

37. Țurcanu Teodor, fiul lui Vasile și Liudmila (fiica lui Cociug Mihail, născut la 15.08.1935 în localitatea Criuleni), născut la data de 26 august 1984 în localitatea Chișinău, Republica Moldova, cetățean moldovean, cu domiciliul actual în Republica Moldova, raionul Cahul, sat Crihana Veche, str. M. Eminescu nr. 54. (427/2008)

38. Usturoi Igor, fiul lui Ion și Valentina (fiica lui Garas Nicolae, născut la 20.10.1933 în localitatea Chiurt), născut la data de 16 februarie 1985 în localitatea Chiurt, raionul Edineț, Republica Moldova, cetățean moldovean, cu domiciliul actual în Republica Moldova, raionul Edineț, sat Chiurt. (485/2008)

39. Woicik Stela, fiica lui Cojan Constantin și Elena (fiica lui Croitoru Ion, născut la 12.06.1935 în localitatea Colibași), născută la data de 2 februarie 1984 în localitatea Colibași, raionul Vulcănești, Republica Moldova, cetățean moldovean, cu domiciliul actual în Republica Moldova, raionul Cahul, sat Colibași, Str. Bisericii nr. 8. (570/2008)

MINISTERUL EDUCAȚIEI, CERCETĂRII ȘI TINERETULUI

ORDIN

privind organizarea și desfășurarea concursului de ocupare a posturilor didactice/catedrelor vacante/rezervate din învățământul preuniversitar la nivelul unității de învățământ sau al grupurilor de unități de învățământ, în 14 județe și în municipiul București

Având în vedere „Strategia de descentralizare a învățământului preuniversitar”, aprobată prin memorandum în ședința Guvernului din data de 20 decembrie 2005,

în baza art. 154 din Legea învățământului nr. 84/1995, republicată, cu modificările și completările ulterioare, în conformitate cu prevederile art. 9 alin. (2)—(3) și ale art. 11 alin. (4)—(5) din Legea nr. 128/1997 privind Statutul personalului didactic, cu modificările și completările ulterioare,

ca urmare a consultării federațiilor sindicale reprezentative la nivel de ramură învățământ, consemnată în Procesul-verbal înregistrat la Direcția generală managementul resurselor umane din cadrul Ministerului Educației, Cercetării și Tineretului cu nr. 90 din 22 septembrie 2008,

în temeiul Hotărârii Guvernului nr. 366/2007 privind organizarea și funcționarea Ministerului Educației, Cercetării și Tineretului, cu modificările și completările ulterioare,

ministrul educației, cercetării și tineretului emite prezentul ordin.

Art. 1. — Pentru organizarea și desfășurarea concursului de ocupare a posturilor didactice/catedrelor vacante/rezervate din învățământul preuniversitar la nivelul unității de învățământ sau al grupurilor de unități de învățământ se nominalizează județele: Bihor, Brăila, Caraș-Severin, Cluj, Constanța, Dolj, Galați, Harghita, Iași, Mureș, Neamț, Prahova, Satu Mare, Sibiu și municipiul București.

Art. 2. — Concursul de ocupare a posturilor didactice/catedrelor vacante/rezervate din învățământul preuniversitar în municipiul București și în județele nominalizate la art. 1 se organizează și se desfășoară în baza metodologiei

elaborate de Ministerul Educației, Cercetării și Tineretului, cu consultarea federațiilor sindicale reprezentative din învățământ, aprobată prin ordin al ministrului educației, cercetării și tineretului.

Art. 3. — Direcția generală managementul resurselor umane din cadrul Ministerului Educației, Cercetării și Tineretului, Inspectoratul Școlar al Municipiului București și inspectoratele școlare din județele nominalizate la art. 1 vor duce la îndeplinire prevederile prezentului ordin.

Art. 4. — Prezentul ordin se publică în Monitorul Oficial al României, Partea I.

Ministrul educației, cercetării și tineretului,
Cristian Mihai Adomniței

București, 2 octombrie 2008.
Nr. 5.573.

ACTE ALE BIROULUI ELECTORAL CENTRAL

BIROUL ELECTORAL CENTRAL

LISTA

semnelor electorale depuse și admise, potrivit legii, la Biroul Electoral Central de partidele politice, alianțele politice, alianțele electorale și organizații ale cetățenilor aparținând minorităților naționale care participă la alegeri*)

1. PARTIDUL NAȚIONAL DEMOCRAT CREȘTIN
2. PARTIDUL VERDE ECOLOGIST
3. UNIUNEA SÂRBILOR DIN ROMÂNIA
4. UNIUNEA BULGARĂ DIN BANAT — ROMÂNIA
5. UNIUNEA ELENĂ DIN ROMÂNIA
6. UNIUNEA CULTURALĂ A RUTENILOR DIN ROMÂNIA
7. PARTIDUL NOUA GENERAȚIE — CREȘTIN DEMOCRAT
8. PARTIDA ROMILOR „PRO — EUROPA”
9. ASOCIAȚIA MACEDONENILOR DIN ROMÂNIA
10. ASOCIAȚIA LIGA ALBANEZILOR DIN ROMÂNIA
11. UNIUNEA DEMOCRATICĂ A SLOVACILOR ȘI CEHILOR DIN ROMÂNIA
12. UNIUNEA UCRAINENILOR DIN ROMÂNIA
13. ASOCIAȚIA ITALIENILOR DIN ROMÂNIA RO.AS.IT.
14. PARTIDUL SOCIAL DEMOCRAT „CONSTANTIN TITEL PETRESCU”
15. UNIUNEA ARMENILOR DIN ROMÂNIA
16. UNIUNEA CROAȚILOR DIN ROMÂNIA
17. COMUNITATEA RUȘILOR LIPOVENI DIN ROMÂNIA
18. FORUMUL DEMOCRAT AL GERMANILOR DIN ROMÂNIA

19. FEDERAȚIA COMUNITĂȚILOR EVREIEȘTI DIN ROMÂNIA
20. UNIUNEA POLONEZILOR DIN ROMÂNIA
21. UNIUNEA DEMOCRATĂ TURCĂ DIN ROMÂNIA
22. UNIUNEA DEMOCRATĂ A TĂTARILOR TURCO-MUSULMANI DIN ROMÂNIA
23. PARTIDUL NAȚIONAL LIBERAL
24. UNIUNEA DEMOCRATĂ MAGHIARĂ DIN ROMÂNIA
25. PARTIDUL „PENTRU PATRIE”
26. PARTIDUL ROMÂNIEI EUROPENE
27. PARTIDUL DEMOCRAT LIBERAL
28. UNIUNEA POPULARĂ SOCIAL CREȘTINĂ
29. PARTIDUL POPULAR ȘI AL PROTECȚIEI SOCIALE
30. PARTIDUL ROMÂNIA MARE
31. ALIANȚA POLITICĂ PARTIDUL SOCIAL DEMOCRAT + PARTIDUL CONSERVATOR
32. PARTIDUL CIVIC MAGHIAR—MAGYAR POLGÁRI PÁRT
33. PARTIDUL ALIANȚA SOCIALISTĂ
34. FORȚA CIVICĂ
35. ALIANȚA PARTIDUL POPULAR EUROPEAN (CREȘTINI DEMOCRAȚI) ȘI DEMOCRAȚI EUROPENI

*) Semnele electorale sunt reproduse în facsimil.

**1. Semnul electoral
al Partidului Național Democrat Creștin**



**2. Semnul electoral
al Alianței electorale dintre Partidul Ecologist Român
și Partidul Verde
PARTIDUL VERDE ECOLOGIST**

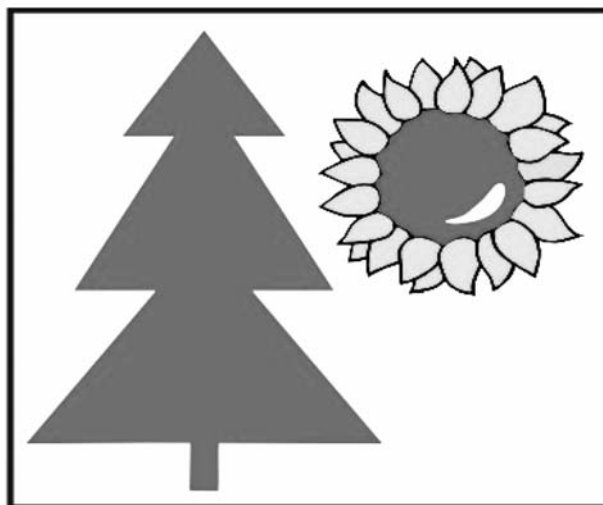

3. Semnul electoral
al Uniunii Sârbilor din România



4. Semnul electoral
al Uniunii Bulgare din Banat — România

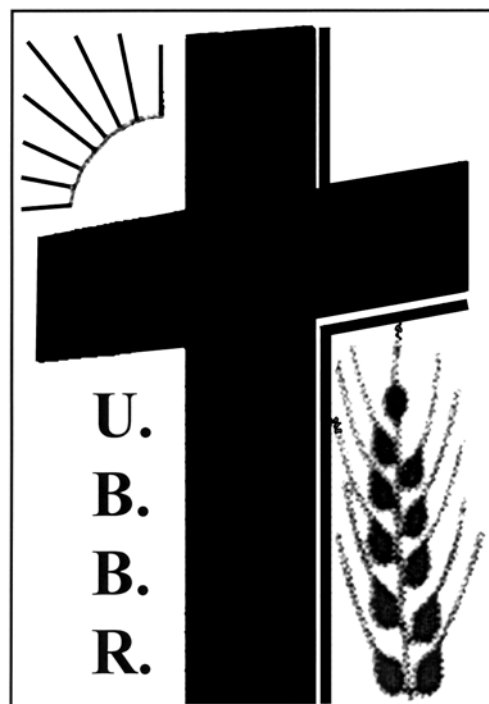

5. Semnul electoral
al Uniunii Elene din România



6. Semnul electoral
al Uniunii Culturale a Rutenilor din România

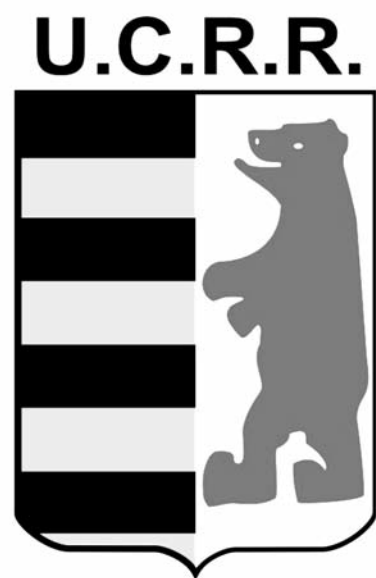

7. Semnul electoral al
Partidului Noua Generație — Creștin Democrat



8. Semnul electoral
al Partidei Romilor „Pro – Europa”



9. Semnul electoral
al Asociației Macedonenilor din România

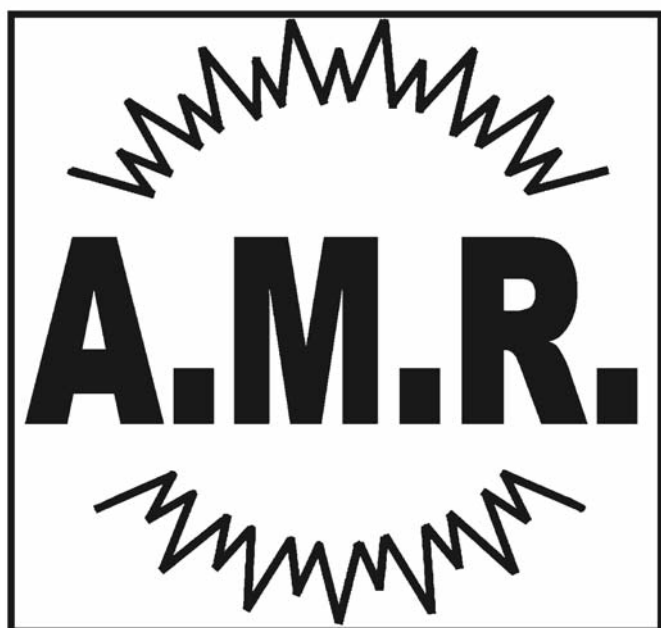

10. Semnul electoral
al Asociației Liga Albanezilor din România



11. Semnul electoral

al Uniunii Democratice a Slovacilor și Cehilor din România

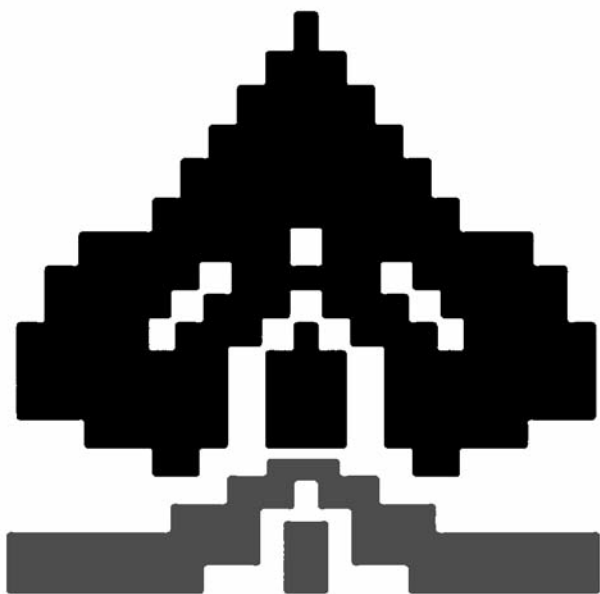

12. Semnul electoral

al Uniunii Ucrainenilor din România



13. Semnul electoral

al Asociației Italianilor din România RO.AS.IT.



14. Semnul electoral

al Partidului Social Democrat „Constantin Titel Petrescu”

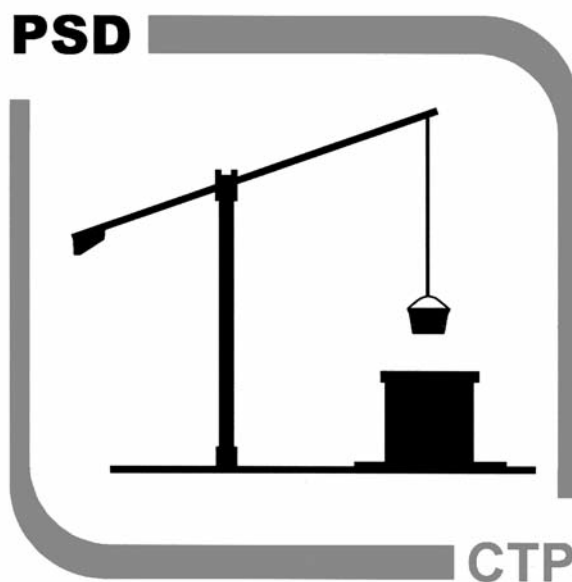

15. Semnul electoral
al Uniunii Armenilor din România



16. Semnul electoral
al Uniunii Croaților din România



17. Semnul electoral
al Comunității Rușilor Lipoveni din România



18. Semnul electoral
al Forumului Democrat al Germanilor din România



19. Semnul electoral
al Federației Comunităților Evreiești din România



20. Semnul electoral
al Uniunii Polonezilor din România



21. Semnul electoral
al Uniunii Democratice Turce din România



22. Semnul electoral al Uniunii Democratice a Tătarilor
Turco-musulmani din România

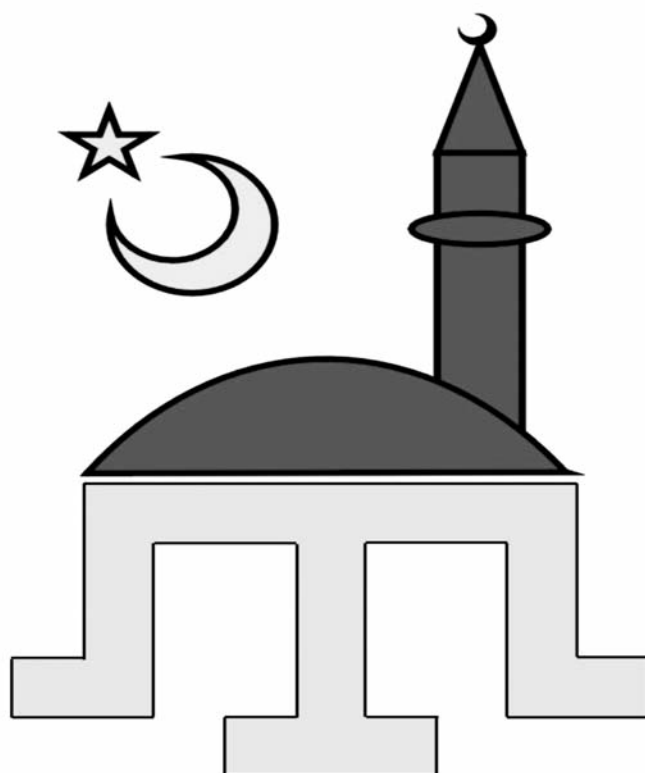

23. Semnul electoral
al Partidului Național Liberal



24. Semnul electoral
al Uniunii Democrate Maghiare din România

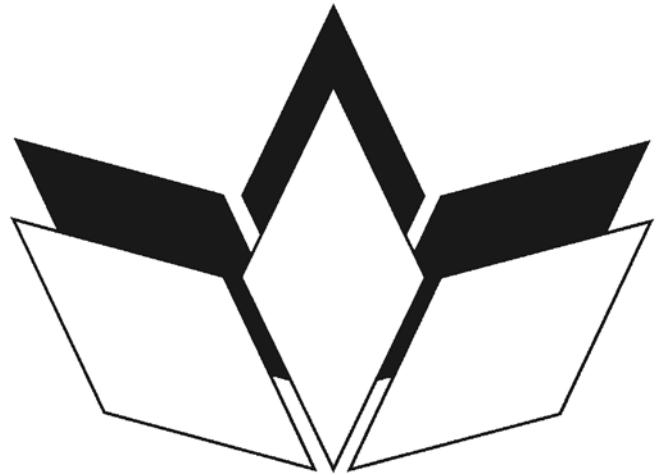

25. Semnul electoral
al Partidului „Pentru Patrie”



26. Semnul electoral
al Partidului României Europene



27. Semnul electoral
al Partidului Democrat Liberal



28. Semnul electoral
al Uniunii Populare Social Creștine



UNIUNEA
POPULARĂ
SOCIAL CREȘTINĂ

29. Semnul electoral
al Partidului Popular și al Protecției Sociale



30. Semnul electoral
al Partidului România Mare



PRM

31. Semnul electoral al Alianței Politice
Partidul Social Democrat + Partidul Conservator



32. Semnul electoral
al Partidului Civic Maghiar — Magyar Polgári Párt



33. Semnul electoral
al Partidului Alianța Socialistă



34. Semnul electoral
al Forței Civice

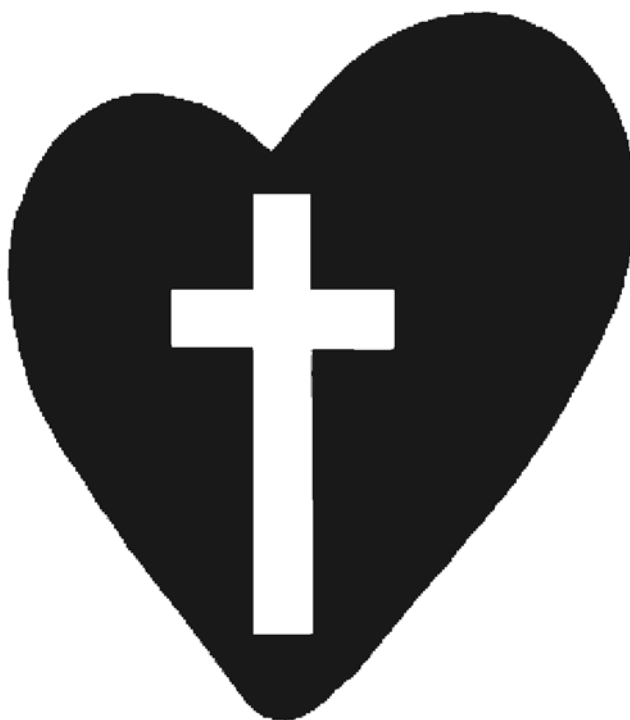

**35. Semnul electoral al Alianței Partidul Popular European
(Creștini Democrați) și Democrați Europeni**

EDITOR: PARLAMENTUL ROMÂNIEI — CAMERA DEPUTAȚILOR

„Monitorul Oficial” R.A., Str. Parcului nr. 65, sectorul 1, București; C.I.F. RO427282,
IBAN: RO55RNCB0082006711100001 Banca Comercială Română — S.A. — Sucursala „Unirea” București
și IBAN: RO12TREZ7005069XXX000531 Direcția de Trezorerie și Contabilitate Publică a Municipiului București
(alocat numai persoanelor juridice bugetare)
Tel. 021.318.51.29/150, fax 021.318.51.15, e-mail: marketing@ramo.ro, internet: www.monitoruloficial.ro
Adresa pentru publicitate: Centrul de vânzări și informare, București, șos. Panduri nr. 1,
bloc P33, parter, sectorul 5, tel. 021.411.58.33 și 021.410.47.30, fax 021.410.77.36 și 021.410.47.23
Tiparul: „Monitorul Oficial” R.A.



5 948368 284203