



# در این خود گشتی

## مقصر کیست؟

خودگشتی مرد درستکاری که زیر فشار زندگی با یک غافل و بی خبر ...

مرکب سید جعفر طاهری منشی بازرسی دادسرای تهران دیروز هم را غرق تاز و اندوه ساخت ، بسیاری از دوستان و آشنایان وی گریستند و در تسبیح جنازه این مرد با شرف دچار اندوه فراوان شدند ولی چند روز دیگر طاهری فراموش میشود، دیگر از او نامی نمیرسد و با این صحنه تا ارنجیز پایان داده میشود .

از این پیش آمد نباید بسادگی گذشت ، این واقعه را میتوان کوچک شمرد ، این نشانه بنی از سختی زندگی است که مخصوصا طبقه حقوق بگیر را فشار میدهد، دولت باید موضوع خودگشتی سید جعفر طاهری را از جهت مختلف مورد مطالعه و دقت شایان قرار دهد ، چرا او با تمام دلپستی بزن و فرزندان عزیزش بیعت شرافتمندانه خود خانه داد ؟ چه فشار طاقت فرسانی او را باین کار مجبور ساخت ، باین مسائل باید رسیدگی کرد و باین نکته توجه نمود که زندگی امروز با گرانی سرسام آوری که مردم دست به گریبانند به کجا خواهد انجامید ؟

این مسائلی است که باید مورد بررسی دقیق دولت قرار گیرد و بدنبال آن یک سلسله اقدامات صورت گیرد ، بر جنازه سید جعفر طاهری گریستن و مستمری برای بازماندگان آن مرحوم مقرر داشتن زرها را توانایی کند ، مشکلات زندگی هزارها افرادی نظیر سید جعفر طاهری را که با پاکدامنی و شرافتمندی انجام وظیفه میکنند و با نان و بنیر سر بیایین می گذارند و هرگز از حدود وظایف انسانیت خود خارج نمیشوند از میان نمی برد، این قبیل افراد در همه جا و همه ادارات وجود دارند و در خود دادگستری و میان قضا و گارمندان این وزارت خانه نیز فراوانند .

قضاة دادگستری بیش از سایر کارمندان دولت در فشار زندگی هستند چون علاوه بر کمی حقوق ، موقعیت و مقام ضوابط به آنها اجازه نمیدهد مشاغل دیگری ضمیمه کار خود کنند و از اشتغال دیگر کسک بزدگی گیرند ، محدودیت های بسیار دارند و در واقع ناچارند باسیلی صورت خود را سرخ نگه دارند، بدین سبب رسیدگی بوضع زندگی و حقوق قضاة کارمندان این وزارتخانه ضرورت بسیار دارد .

اما حالا ما نمیخواهیم خودگشتی سید جعفر طاهری را وسیله افزایش حقوق قضاة قرار دهیم بلکه در مقام آن هستیم دولت را متوجه موقعیت حساس و مهم کارمندان خود در هر جا هستند و هر وزارتخانه و اداره ای کار میکنند نماییم .

این واقعه تازبانة عبرتی است که برگردۀ اولیای امور زده میشود ، اعلام خطری است که بجهة طبقات جامعه متوجه میگردد ، تقصیر و گناهانی است که همه را در می گیرد ، همه در این حادثه گناهکاریم ، از کاسب کار بگیریم تا مالک و بازرگان و واسطه ها و مغازه داران و من و شما ، همه مقصریم چون متوجه وظایف حقیقی خود در برابر جامعه هستیم ، هر کدام در فکر آسایش جل خود را از آب بدرآوریم اما در فکر همکار و همشهری و همسایه خود نیستیم ، خودخواهی و خود پسنی آنچنان همه را آلوده ساخته که حس تعاون و همکاری از میان ما رخت پرسته است ، همه می خواهیم که خود خوب زندگی کنیم و بزندگی دیگران توجه نداشته باشیم .

این واقعه باید عبرت و تنبیه برای همه افراد مردم باشد ، خودپرستی را از خود دور سازیم ، در طرز تفکر کار خود ، در معامله و داد و ستد خود ، در رسیدگی بکار مردم ، وظیفه انسانی خوشی را عیشیه مد نظر قرار دهیم ، همه برای سعادت و رفاه مردم کار کنیم و در راهی رقم پیش گذاریم که خیر عامه در آن باشد .

اما در میان همه ما گناهکاران که وظیفه حقیقی خود را در برابر جامعه فراموش کردیم بیش از همه گناهکار حقیقت حاکمه است ، وزیر است ، معاون و رئیس و مدیر کل است که چرا از حال و روز کارکنان خود بی خبرند .

کارگزینی در هر وزارتخانه و وظایف و تکالیفی بر عهده دارد که نباید از آن غفلت ورزد ، وظیفه قطعی این اداره است که اوضاع و احوال بزرگ اعضای خود را زیر نظر داشته باشد ، بداند که سید جعفر طاهری منشی شعبه ۳۶ بازرسی ، مردی است صدیق ، خدنگدار ، صاحب چند سرعانه ، خانه اش گرو ، حقوقش کم ، مضیقه و فشار زندگی است ، وزیر را آگاه کند ، برای او فکری بیاندیشد ، او را کمک و یاری کند .

خواهند گفت از کجا و از چه محل ؟ حالا ما برای شما شرح میدهم که اگر بیاندیشد برای هر عضو پرونده ای با چنین خصوصیات تنظیم کنید که زندگی هر یک در نظر اداره کارگزینی روشن باشد و از داخل خانه و آشیانه هر یک با خبر باشید و بدانید که فلان قاضی در نهایت فقر ولی با مناعت و بزرگ منشی زندگی میکند ، یا فلان منشی فرش زیر پا ندارد و خانه اش در گرو و مشکلات معاش او را مستاصل ساخته مسلمان رئیس و معاون و یا وزیر نمیتواند و نباید ساخت بنشینند ، چون در مقابل این پرونده ، مسلمان پرونده دیگری جلوی رئیس کارگزینی کشوده شده است که او صاحب همه چیز هست ، زندگی مرفه دارد ، ثروت دارد ، عایدات فراوان دارد و حقوق خوب هم می گیرد .

این اختلاف طبقه را فقط کارگزینی با تشکیل پرونده کامل از زندگی و خصوصیات روحی و اخلاقی و عائله و مخارج هر خانواده می تواند از میان بردارد ، به آنکه دارد ندهد و به آنکه ندارد کمک کند .

معنا و مقبول حقیقی کارگزینی در هر وزارتخانه و اداره همین است که از اوضاع و احوال یک یک اعضای حوزه خود با خبر باشد تا نظیر حادثه تارنکیز سید جعفر طاهری روی نهد .

مقصود خرده گیری به کارگزینی وزارت دادگستری نیست ، که حالا رئیس و اعضای آن اداره را گناهکار قلمداد کنیم ، بلکه منظورم روی کلیات و غفلت گذشته و برای اینست که کارگزینی ها در هر وزارتخانه از این پس بدستور وزیر همین دولت که عدلی اصلاحات است ماموریت پیدا کنند باکمال دقت و بی نظری این وظیفه را انجام دهند ، به پیوند کارمندان آن چه میکنند و چگونه زندگی می نمایند ، در میان آنها چه بسیار کسانی یافت میشوند که کمترین احتیاجی به حقوق دولت ندارند ، کار دولت را صرفا برای سرگرمی و یا یکسبب موقعیت و چه بسا برای اعمال قدرت در کار های شخصی دست و پا کرده اند ، ثروت و ثمنول سرشار دارند ، نیازی به حقوق دولت ندارند ، وقتی پرونده چنین عضو پهلوی پرونده سراسر فقر و بدبختی سید جعفر طاهری باز شود ، مسلمان فکری برای وزیر یا مسئول اداره پیدا خواهد شد که حقوق این عضو را حذف یا کم کند یا از مخارج دیگر بکاهد و بر حقوق آن عضو بیافزاید .

چاره جز این نیست ، مگر در وضع کنونی که دولت در مضیقه مالی و کسر بودجه است می توان مرکب سید جعفر طاهری را وسیله ترفیع و اضافه حقوق و ترمیم حقوق قضاة و کلیه کارمندان آن وزارتخانه و سایر وزارت خانه ها که ما باین داریم همه در زحمت و فشارند قرارداد؟ اما این چاره وجود دارد که کارگزینی ها در هر وزارتخانه پرونده کامل و جامعی از اعضای خود تهیه کنند و بوضع زندگی افراد کم حقوق و بر کار و صدیق و خدمتگذار خود برسد و کسر بودجه خود را از هزینه های زائد داخل وزارتخانه یا کادر دولت تأمین نمایند .

با خارج کردن کسانی که معاف دولتی خود را وسیله سوءاستفاده قرار داده و صاحب همه چیز شده اند می توان عدالت اجتماعی بر قرار کرد ، فاصله طبقاتی را از میان برد ، تبعیض و ناروایی ها که متأسفانه در باره افرادی نظیر سید جعفر طاهری بسیار وجود دارد ریشه کن ساخت .

تمام این کارها با کارگزینی و توجه سریع و دقیق و علاقمندی وزیر در هر وزارتخانه امکان پذیر خواهد بود .

مرکب سید جعفر طاهری نباید باعث شود که دولت بیاید از هر جا شده چند میلیون تومان اعتبار پیدا کند و تمام حقوق اعضای وزارت دادگستری را بالا برد ، بلکه این واقعه باید تازبانة عبرت و وسیله تحقیق و رسیدگی باوضاح و احوال قضاة شریف و عزیز و محترم و کارمندان صدیق دادگستری گردد ، آنهایی که از شرافتمندی و صداقت و عزت نفس کار میکنند مورد تشویق و تقدیر قرار گیرند و حقوق کافی

«عشق طلب کن که بجائی رسی  
سر بره سلطنت فقر بیچ»

«تغری ملک سلیمان بیچ»

خدمتی بزرگ و کاری ارزنده تقدیم بعاشقان عرفان و ادب

متن کامل دیوان شاعر و عارف نامی قرن نهم هجری

# شاه داعی شیرازی

بالمقدمه جامع و مسطور از دانشمند ارجمند جناب آقای علی اصغر حکمت استاد دانشگاه که طی چهار سال و نیم صرف وقت و مخارج زیاد از روی نسخه خطی منحصر بکوشش محقق فاضل آقای «محمد دبیر سیاقی» تصحیح و تحشیه گردیده در ۲ مجلد بزرگ با کاغذ و چاپ و صحافی زیبا بالغ بر ۱۳۰۰ صفحه از طرف «کانون معرفت - لاله زار» - تلفن ۳۲۴۳۷ - منتشر گردید .

بناسبت ششمین شهادت شادروان دکتر ابوالحسن خانعلی مراسم تذکری بر مزار آن فقید از ساعت چهار بعد از ظهر روز جمعه ۱۹ خرداد ماه در ابن بابویه برگزار خواهد بود خانواده دکتر خانعلی

باستحضار کلیه دوستان و آشنایان و خوششان می رساند : که چون روز یکشنبه بیست و یکم خرداد ماه جاری مصادف با شب چهلم وفات مرحوم سید مجید موقی (دبیر الملک) می باشد مجلس یادبودی در سر مزار آن مرحوم واقع در قم صحن مطهر حضرت معصومه علیها سلام مقبره مرحوم اتابک منعقد است از کلیه سروران گرام تمنا دارم برای شادی روح آن مرحوم با تشرف بقم اینجانبان راهمین احسان فرمایند ضمنا باستحضار می رساند که وسیله نقلیه برای رفت و آمد باندازه کافی تهیه شده و ساعت (۹) صبح روز یکشنبه مقابل منزل آن مرحوم واقع در میدان کاخ کوچه موقی مهیا است .

نصرت اعظم موقی - سید اسدالله موقی - سید عبدالله موقی

با نهایت تأسفوت ناسبت فوت ناسبتنگام مرحوم شاهزاده حبیب الله میرزای عضدی (سپاه الملک) را در پارسیه باستحضار عموم بستگان و دوستان می رساند مجلس تذکر و ترحیم مردانه روز شنبه بیستم خرداد از ساعت ده تا ۱۲ در مسجد مجد و ختم زانه همان روز از ساعت پنج تا هفت بعد از ظهر در منزل آن مرحوم جاده پهلوی مقابل بیمارستان شماره یک ارتش کاشی ۶۴۹ برقرار خواهد بود .

خانواده های عزیز و آشنایان و دوستان و آشنایان که یکی از صاحبمنصبان صدیق بنگاه برق تهران بوده باطلاع دوستان و آشنایان می رساند مجلس ترحیم فقید سعید از ساعت ۵ تا ۷ بعد از ظهر روز شنبه ۲۰ ماه جاری در مسجد مجد برگزار می شود .

خانواده های عزیز و آشنایان و دوستان و آشنایان که یکی از نواب دولت آبادی فوت ناگهانی مهندس ابوالقاسم فروز بخش را در پارسیه باطلاع فامیل و دوستان می رساند - مجلس ترحیم فقید سعید از ساعت ۵ تا ۷ بعد از ظهر روز شنبه ۲۰ ماه جاری در مسجد مجد برقرار می باشد .

بعموم بازماندگان آن مرحوم مصیبت وارده را تسلیت میدهم مراسم هفته و سال بدینوسیله باستحضار دوستان و اقوام گرام می رساند .

روز جمعه ۱۹ خرداد هفتمین روز درگذشت شادروان حاج میرزا فضل الله آشتیانی است که مصادف با یکمین سال درگذشت فرزند ناگام آن مرحوم حسین آشتیانی می باشد مجلس تذکری بر مزار آن مرحوم در حضور عبدالعظیم باغچه علیجان از ساعت ۵ تا ۷ بعد از ظهر برپا خواهد بود .

الحاج میرزا ابراهیم آشتیانی - سر لشکر محمد رضا شاهزاده شکر بدینوسیله از اقوام - دوستان و آشنایانیکه کتبا یا با حضور خود در مراسم تسبیح - مجلس ختم و شب هفت شادروان نصرت الله کاشی هسر و پدر عزیزمان شرکت فرموده و در این مصیبت با ما همدردی فرموده اند نهایت امتنان را دارد و اگر بعلت افسردگی خاطر در تقدیم جوایز یا عرض تشکر حضوری تاخیری حاصل شود درخواست عفو و بخشش دارد .

تابنده - کاظمی - هما امیر طهاسب شیرین مستوری - نادرو - مهندس سعید تقوی .

خانواده های سوخ - کیمیا بخش - یروشلمی - دریعی - شفا - آقائی - کامران - لوی - دروفه از ذوات محترمی که در مراسم تسبیح و مجلس ترحیم شادروان حاج داود سوخخ بذل توجه و مرحمت فرموده با تشریف فرمائی باعث تسکین قلوب بازماندگان شده اند و از دوستان و آشنایان که تلگرافا ابراز همدردی نموده اند تشکر می نمایم .

بدینوسیله از اقوام - دوستان و آشنایانیکه کتبا یا با حضور خود در مراسم تسبیح - مجلس ختم و شب هفت شادروان نصرت الله کاشی هسر و پدر عزیزمان شرکت فرموده و در این مصیبت با ما همدردی فرموده اند نهایت امتنان را دارد و اگر بعلت افسردگی خاطر در تقدیم جوایز یا عرض تشکر حضوری تاخیری حاصل شود درخواست عفو و بخشش دارد .

تذکرت دکتر امینی باید حادثه دلخراش خودگشتی سید جعفر طاهری و تأثیر عمیق که در همه بخشها و طبقات جامعه داردی در ادارات قرار دهد ، هر جا اضافه حقوق و مقام و رتبه هائی برخلاف عدل و انصاف و تبعیض و تشبیب و امتیاز نفوذ وجود دارد و هر جا مخارج بیبوه دیده میشود بیرحمانه حذف کنند و هر جا افرادی نظیر طاهری وجود دارد تشویق نمایند و رفاه آنها را فراهم آورند تا همه کارمندان شریف دلگرم کار شوند و چرخهای ادارات خوب بگردد .

وزقدم او بسوائی رسی  
تا تغری ملک سلیمان بیچ

خدمتی بزرگ و کاری ارزنده تقدیم بعاشقان عرفان و ادب

متن کامل دیوان شاعر و عارف نامی قرن نهم هجری

عشق طلب کن که بجائی رسی  
سر بره سلطنت فقر بیچ

تغری ملک سلیمان بیچ

خدمتی بزرگ و کاری ارزنده تقدیم بعاشقان عرفان و ادب

متن کامل دیوان شاعر و عارف نامی قرن نهم هجری

عشق طلب کن که بجائی رسی  
سر بره سلطنت فقر بیچ

تغری ملک سلیمان بیچ

خدمتی بزرگ و کاری ارزنده تقدیم بعاشقان عرفان و ادب

عشق طلب کن که بجائی رسی  
سر بره سلطنت فقر بیچ

تغری ملک سلیمان بیچ

خدمتی بزرگ و کاری ارزنده تقدیم بعاشقان عرفان و ادب

عشق طلب کن که بجائی رسی  
سر بره سلطنت فقر بیچ

تغری ملک سلیمان بیچ

خدمتی بزرگ و کاری ارزنده تقدیم بعاشقان عرفان و ادب

عشق طلب کن که بجائی رسی  
سر بره سلطنت فقر بیچ

تغری ملک سلیمان بیچ

# کلاسهای تابستانی روش نو

کلاسهای تابستانی دبستانهای روش نو از ۵ تیر ماه در باغ باشگاه روش نو اول خیابان ایرانشهر افتتاح خواهد شد

شنا - حساب و هندسه - دیکته - نقاشی - زبان انگلیسی - جزو مواد برنامه است .

نام نویسی هر روز از ساعت ۸ صبح تا ۱۲ در دبستان پسرانه واقع در تخت جمشید فیشر آباد و در دبستان دخترانه تخت جمشید ایرانشهر ادامه دارد .

برای کسب اطلاعات بیشتر بدقت دبستانها مراجعه فرمائید

# مدارس گروه فرهنگی هدف

از بیستم خرداد ماه جاری برای سال تحصیلی آینده ثبت نام بینماید

۱- دبیرستان شماره ۱ خیابان پهلوی چهارراه سر درب سنگی تلفن ۶۶۸۳۳

۲- دبیرستان شماره ۲ خیابان شاه (چهار راه شاه) تلفن ۴۰۶۹۵

۳- دبیرستان شماره ۳ خیابان زاله کوچه فلاح تلفن ۳۲۵۰۲

۴- دبیرستان شماره ۴ خیابان سوم اسفند کوچه میرشکار تلفن ۴۳۶۴۳

۵- دبستانهای هدف خیابان سیه مقابل بیمارستان نجات تلفن ۶۵۰۰۸ اوقات ثبت نام : از بیستم خرداد تا دهم تیر همه روزه صبحها و از آن بعد روزهای دو شنبه و چهارشنبه پیش از ظهر ها



جورابهای مردانه و پسرانه «هلانکا»

پیرایش

بارنگهای زیبا و طرحهای تازه

برای مشتریان محترم تهیه شده است

جورابهای مردانه . پسرانه پیرایش

برای هر نوع سلیقه

پیرایش - اول لاله زار

اسپریت کلاب

شرق ضرایخانه - استخر شنا - پینک پنگ - والیبال

بوفه - رستوران دائر شد . تلفن ۸۵۱۱۱۹

۱۵-۱ ۹۵۷۲۲



آگهی تشکیل مجمع عمومی

مجمع عمومی سالیانه شرکت سهامی مرزبان در روز یکشنبه ۲۸ خرداد ساعت شش بعد از ظهر در محل شرکت خیابان بوذرجمهری سرا امید برای تصویب ترانزنامه سال ۱۳۳۹ و انتخاب بازرسان تشکیل از سهامداران دعوت میشود که در وقت مقرر حضور بهم رسانند .

مدیر عامل شرکت سهامی مرزبان

عصر جمعه فردا در انجمن جوانان اسلامی ایران بناسبت بهبود اوضاع جهان و امنیت و آسایش نسبی ملت ایران مجلس ادبی کماکان بر قرار و از عموم خدمت گذاران وطن و مصلحین گیتی سپاسگزار می نمایم

خادم مدنیت و فرهنگ اسلامی مترجم نظام مدنی

درگذشت مرحوم سید علی اکبر علوی را بعموم خانواده محترم آن مرحوم مخصوصا دوست عزیزم آقای سید علی علوی تسلیت عرض می کنم .

خلیل ایران زاد

جناب آقای شریفی ناظر مالی سرپرستی شعب تهران کارمندان دفتر سرپرستی مصیبت وارده را بشما تسلیت می گویند .

طه جاسبی

جنابان آقایان صادق - دکتر مهدی - دکتر منوچهر - فلاح نژاد از درگذشت پدر گرامتان بتر نهایت متأثر و بدین وسیله مصیبت وارده را تسلیت عرض می نمایم .

ساری عزت الله ابراهیمی کرمانی

مصیبت وارده بخانواده محترم علوی را خاصه به جناب آقای سید علی علوی تسلیت عرض می نمایم

خاچاطور و ادیک خاچاطوریان

# آگهی های تسلیت

جناب آقای نیکو دبیر دبیرستان رهنما غم شما غم ما است خود را در مصیبت وارده سپیم و شریک میدانیم .

دبیران دبیرستان رهنما - اسمعیل سررشته داری - نیساری - درکنی - دقتری - عبدالله میرفخرانی - پریان - عبدالمجیدی - مهرگان - ارسانی - رفیع نژاد - پاکروان - راشد درجائی - عبدالله سررشته داری - بتولی - سیاح - اصفهانی - عیسی - عقدانی - شیخ زین الدین - بازرگان - محسنی - بی سوده - سلیم امامی - ظابطی - عطاری - تهرانی ذوالفقاری - محمدی - حرمتی

سرکار سرهنگ اسدالله کاوسی با نهایت تأسفوت مصیبت وارده را به آن برادر ارجمند صمیمانه تسلیت عرض می نمایم .

سرهنگ گیانی - سرهنگ ستاد ارم - سرهنگ ستاد صمصام - سرگرد جناب

دوست گرمی سرکار سرهنگ اسدالله کاوسی ما هم در غم شما شریک و صمیمانه تسلیت عرض می نمایم .

سرهنگ ستاد منوچهری - سرهنگ ستاد بهزادی - سرهنگ اسدالله منوچهری - سرهنگ ستاد معبودی مقدم

درگذشت مرحوم شاهزاده حبیب عضدی (سپاه الملک) را بعموم خانواده محترم آن مرحوم مخصوصا دوست عزیزم آقای امیر اسماعیل عضدی تسلیت عرض می کنم .

خلیل ایران زاد

فقدان جانسوز دوست و همکار گرمی آقای مهندس ابوالقاسم فروز بخش ما را غرق تازرو اندوه فراوان نموده با نهایت تأسفوت ضمن اظهار همدردی مصیبت وارده را به خانواده آن مرحوم بویژه همسر محترمه و اخوان گرمی و فرزندان عزیزشان تسلیت عرض نموده صبر و شکیبائی آنها را از ایزد یکتا خواهیم .

مهندس سجادی - مهندس رهنما - مهندس رادفر - مهندس سراجی

جناب آقای سید علی علوی یزدی با نهایت تأثر و تأسفوت درگذشت پدر عزیزتان را تسلیت گفته سلامت و سعادت شما و خانواده محترمتان را از خداوند متعال خواستارم

اصغر حداد زاده

سازمان تندرستی جوانان و تربیت بدنی ایران و فدراسیون دو میدانی کشور درگذشت ناهنگام هاشم پرویز قهرمان سابق و عضو فدراسیون دو میدانی ایران را به بازماندگان آن مرحوم صمیمانه تسلیت می گویند .

سپهبد عبدالله عمیدی

کارکنان اداره کل امور اجتماعی شرکت ملی نفت ایران ضایعه جانگداز فوت ناگهانی همکار صدیق و محبوب خود آقای هاشم پرویز را بخانواده آن مرحوم تسلیت گفته و بقاء عمر بازماندگان را از خداوند متعال تسلیت می نمایم .

جناب آقای سید علی علوی

با کمال تأسفوت پدر ارجمندتان آقای حاجی سید علی اکبر علوی یزدی را بشما و خانواده تسلیت میگوئیم .

آرشاک - آروسیاک - ا. دواد - آنیک - روبرت - مری وارطانی

# آمریکا به متحدین و بیطرف های کسان کمک میکند

## تنها شرط کمک خارجی امریکا اینست که کشورهای استفاده کننده وضع زندگی مردم خود را بهبود بخشند



### نقائص زیاد

سناتور «وین مورس» اظهار داشت که کشور آمریکا و مجلس سنای این کشور کمترین مقدار این عقیده است که نقائص زیادی در نحوه اجرای کمک های آمریکا و سازمان همکاری های بین المللی وجود دارد. سناتور مایک مانسفیلد نیز اظهار داشت در هر حال ملت آمریکا و کشورها این کشور باید تن به فداکاری تازه ای برای اجرای کمک های جدید بپردازند. کندی در کشور های که رشد جهان بدهد.

دین راسک سپس ژویم ایجاد سازمانی را که عملیات کمک خارجی طولی المدت آمریکا در آنجا تمرکز یابد خاطر نشان ساخت. وی افزود که نطق سه شنبه شب بزرگترین کندی ایجاد فوری چنین سازمانی را تأیید کرد.

دین راسک اصرار ورزید که کشور آمریکا به حکومت اجازه دهد مبلغ ۹۰۰ میلیون دلار برای سال مالی که اول ژوئیه آینده آغاز میگردد از خزانه داری آمریکا وام بگیرد و برای هر یک از چهار سال بعدی میزان وام یک میلیارد و ششصد هزار دلار خواهد بود.

### انتقاد شدید

امروز با آنکه دین راسک وزیر خارجه آمریکا که کوشش میکرد تا به نمایندگان کشور اطمنان دهد آمریکا کمکهای خارجی را بنحو موثر تر اجرا خواهد کرد، ممدک کشور آمریکا از برنامه مذکور شدیداً انتقاد کرد. نمایندگان کشور آمریکا اظهار نگرانی کرده اند که مجاز بودن دولت آمریکا به اجرای برنامه های کمک طولی المدت ممکن است کنترل کشور را در دواجرای چگونگی این کمکها دچار تزلزل نماید.

عده زیادی از دمکراتها نیز مانند جمهوریخواهان در این مورد موافق هستند که به دولت آمریکا نباید اجازه اجرای کمک های طولی المدت داده شود.

نمایندگان از دین راسک پرسیدند که آیا افراد بهتری در آمریکا پیدا نمیشوند تا از وجود آنها در اجرای برنامه کمکهای خارجی استفاده شود و در نتیجه از سوء اجرای این برنامه

رهبر نهضت ملی انگولا اعلام کرد:

## تهاجم عمومی در انگولا بزودی آغاز میشود

لئوپولدویل - ۷ ژوئن - آسوشیتد پرس - «هولدن روبرتو» رهبر نهضت ملی انگولا امروز بطور ضمنی خاطر نشان ساخت که نیرو های تحت فرماندهی وی در نظر دارند که دست به عملیات تهاجمی وسیعی بر ضد رژیم پرتغال در سر زمین - افریقای آنگولا بزنند.

وی گفت از لحاظ نظامی مبارزه مردم آنگولا بر ضد تسلط پرتغالیها بزرگوار و در مرحله قاطعی خواهد شد و ما از آزمایش نیرو های خود در مبارزه خونینی که قریباً آغاز خواهد شد هر آسای بخوشی راه نمیدهم. رهبر افریقای اظهار داشت که ارتش نیروی هوایی پرتغال تاکنون ۳۰ هزار تن از مردم آنگولا از جمله هزاران نفر زن و بچه را بقتل رسانیده اند. روبرتو گفت مبارزان آنگولا فقط هنگامی اسلحه را زمین خواهند گذاشت که دولت پرتغال به کشتار خونین خود در این سر زمین خاتمه دهد.

## نتیجه قرعه کشی بلیطهای هفتگی بخت آزمائی ملی مربوط بسری ۵۴۶ که ساعت چهار بعد از ظهر روز چهارشنبه ۱۷/۳/۴۰ انجام گرفته است:

بلیطهای یک شماره	(۳)	ختم میشود برنده پنجاه ریال
بلیطهای یک شماره	(۰۴)	ختم میشود برنده یکصد ریال
بلیطهای یک شماره	(۱۲۶)	ختم میشود برنده یک هزار ریال
بلیطهای یک شماره	(۱۵۰۱)	ختم میشود برنده بیست هزار ریال
بلیطهای یک شماره	(۶۹۷۳۸)	ختم میشود برنده سیصد هزار ریال
ضمناً بلیطهای شماره ۶۹۷۳۷ و ۶۹۷۳۹		مقابل و مابعد جایزه ممتاز هر یک برنده ده هزار ریال جایزه هستند.

بنگاه بخت آزمائی ملی  
۹۵۶۶۶

## خروشچف راههای برلن را خواهد بست

واشنگتن - ۷ ژوئن - خیرگزاری فرانسه - یونایتد پریس - پیرسالیچر سخنگوی کاخ سفید امروز اعلام کرد که حکومت شوروی دوندگاریه پیرامون مسئله برلن قطع آزمایش های اتمی برای دولت آمریکا ارسال داشته است.

### بمعنای جنگ

پیرسالیچر حاضر نشد از مفاد این تذکاریه مخبرین جراید را مطلع سازد. وی فقط گفت که این دو تذکاریه روز چهارم ژوئن هنگام مذاکرات کندی و خروشچف به هیئت نمایندگی آمریکا تسلیم گردیده است.

پیرسالیچر تأیید نمود که دولت شوروی در تذکاریه های خود روش دولت شوروی را در مورد این دو مسئله جهانی تشریح کرده است.

### تهدید کرده است

منابع موثق واشنگتن امروز گزارش دادند که خروشچف طی یادداشت اخیر دولت شوروی به آمریکا بزرگترین واقعه تاریخ حزب کرده است که با آلمان شرقی قریباً صلح جداگانه ای امضاء خواهد کرد و سپس راه های ورود به برلن را مسدود خواهد ساخت.

### تازگی ندارد

واشنگتن - مقامات رسمی آمریکا امروز اظهار داشتند که در یادداشت های جدید دولت شوروی به آمریکا هیچ مطلب تازه ای وجود ندارد.

## سوپر لورر یا مخمر آبجو مخصوص دکتر گیلورد هاوزر

مک غذای نیروبخش حقیقی برای اطفال و جوانان

سوپر لورر بهترین وسیله ای است که می تواند غذای اطفال و جوانان را تکمیل نموده و بیوسته آنان را با نشاط و چالاک نگاه دارد.

سوپر لورر جوانان را از بروز عوارض و اختلالات دوره بلوغ محفوظ و مصون نگاه میدارد.

سوپر لورر را یک قاشق دسر - خوری ده دقیقه قبل از سه وعده غذای اصلی مخلوط با کمی آب میوه میل فرمائید. مرکز فروش کلی و جزئی بنگاه دارویی کهن خیابان ناصر خسرو - تلفن ۳۰۳۵۱۳ - اهواز بنگاه دارویی این سینما - کرمانشاه داروخانه سینما مشهد داروخانه شاهرضا. ۹۵۳۶۶

# حساب سیار بانک بازرگانی ایران

## ۱۵۰

بانک بازرگانی ایران اولین بانک غیر دولتی که بسرمایه ایرانی، بدست ایرانی و برای ایرانی تأسیس شده است.

بانک بازرگانی ایران موجود فضل نوب در تاریخ بانکداری و پیشاهنگ بانکهای غیر دولتی ایران.

بانک بازرگانی ایران مبتکر حساب سیار با اطلاع علاقه مندان این حساب میسراند که مدت قبول وجه برای اولین قرعه کشی سال ۱۳۴۰ قمری قضا ۲۵ خرداد ماه جاری است.

جوایز حساب سیار بانک بازرگانی ایران

یک جایزه ممتاز	۵۰۰,۰۰۰ ریالی
دو جایزه	۱۰۰,۰۰۰ ریالی
چهار جایزه	۵۰,۰۰۰ ریالی

و متمایز از یک هزار جایزه هزار ریالی و پانصد ریالی

بانک بازرگانی ایران هر سال ضمن دو قرعه کشی فصلی و هفتگی (۲۰ مرداد و ۲۰ بهمن) یک قرعه کشی میبندد.

بانک بازرگانی ایران با اطلاع آقایان بازرگانان محترم میسراند که: نمایندگیهای لندن و هامبورگ بانک بازرگانی ایران با تجربه های گرانقدر خود آماده راهنمایی و فراهم آوردن تسهیلات لازم برای بازرگانان محترم میباشد.

نشانی لندن 91, Moorgate LONDON E. C. 2, هامبورگ 10 Bleichenbrücke HAMBURG 36

بی ایف گورچ B.F. Goodrich

# علامت بهترین لاستیکها

ایران ساخت

### ۴۸ ساعت پس از توافق خروشچف و کندی در لائوس حمله شدید پاتت لائو آغاز شد

وین تیان - ۵ ژوئن - یونایتد پرس آسوشیتهد پرس - امروز شورشیان لائوس با آتش توپخانه سنگین خود برخلاف مقررات آتش بس به استحکامات دولت پادشاهی لائوس در پانونگ حمله کردند و آنرا تصرف نمودند.

در شهر پانونگ نیرومندیترین پادگان و استحکامات دولت مرکزی لائوس مستقر بوده است این هجوم ناگهانی موجب تعطیل اجباری کنگرسان چهارده جانبه ژنو که مشغول رسیدگی به سرنوشت لائوس میباشند گردیده و حتی به عقیده ناظران سیاسی ممکن است اصولا منتظر به بر هم خوردن کار این کنگرسان گردد زیرا تاریخ دیگری برای جلسه آینده کنگرسان پیش بینی نشده است.

این تهاجم از طرف کمونیستها درست سه روز پس از توافق کندی و خروشچف در باره لزوم برقراری آتش بس در لائوس صورت گرفته است. حمله کمونیستها که در ۸ دسته جداگانه متشکل شده بودند پیش از طلوع آفتاب منتهی به سقوط پانونگ گردید.

**عقب نشینی**  
با سقوط پانونگ افراد قبیله مو که شدیداً از این شهر دفاع می کردند ناگزیر به عقب نشینی در جنگل های اطراف شدند. افراد قبیله مویشی از ۲۰۰ نفر بوده اند. ناظران سیاسی اظهار می دارند که اگر چه سقوط پانونگ از لحاظ نظامی چندان قابل ملاحظه نمیباشد معذک از لحاظ سیاسی لطمه شدیدی

### آخبار کرد

آوردل هرین رئیس هیئت نمایندگی آمریکا در کنگرسان ژنو امروز بدولت شوروی اظهار کرد که دولت آمریکا تقاضای مقررآت آتش بس از طرف کمونیستهای لائوس را بطور جدی مورد بررسی قرار داده است هرین در این مورد مستقیماً یادداشتی به پوشکین معاون وزارت خارجه شوروی که ریاست نمایندگی این کشور در کنگرسان

هند و پاکستان بهرمانند کنور آمریکای لاتین سرزبل، آرتانین و مرکز حناطی هستند که نظر طراحان سیاست آمریکا باید در دهه آینده مرحله جنبی اقتصادی برسد. یعنی قادر شود روی پای خود بایستد و برای ادامه پیشرفت نیازمند دیگران نباشند. همه این کشورها امکان واحدی برای نیل به این هدف ندارند. سرزبل از همه جلوتر و پاکستان از همه عقب تر است. ولی کمکهای وسیع آمریکا و غرب بطور منظم شامل همه آنها خواهد شد و این پنج کشور در دهه آینده آرمایشگاه توسعه اقتصادی خواهد کرد.

در باره ملت برگرزیدن اقتصادی های معین برای توسعه اقتصادی سریع نباید راه دور رفت. مهمترین علامت را باید در عزم راسخ این کشورها جستجو کرد. آنها به راههای گوناگون میروند. پاکستان دارای یک رژیم نظامی و دیکتاتوری منوره است، هند بهترین رهبری سیاسی را در دنیای عقب افتاده دارد، برزیل دچار بحران توسعه است و بیش از هر چیز نیاز به پول دارد تا دوباره خون را در رگهای خود به جریان اندازد. آرتانین و مرکز از پیش افتاده ترین کشور های آمریکای لاتین هستند.

مکزیک از ثبات درونی بی-مانندی برخوردار است و رژیم آرتانین قابلیت دوام شگفتی در دریای هرج و مرج سیاسی آن کشور از خود نشان داده است. در همه این کشورها رهبری سیاسی آگاه و یک دستگاه اداری بالکسبه مطمئن وجود دارد که میتواند از طریق بیدار کردن تربیت مردم راه پیشرفت راهوار سازد. زیرا در این تردید نیست که هیچ حکومتی به تنهایی قادر نیست توسعه اقتصادی را عملی سازد و تا همکاری افراد مردم نباشد هر برنامه ای محکوم شکست خواهد بود.

سرمایه بزرگ کشورهای توسعه یافته نیروی انسانی آنهاست و از این گذشته بهیچ روی نمی توان احتیاجات آنان را برآورده ساخت. بر اساس محاسبه ای که کارشناسان غربی به عمل آورده اند برای توسعه یک کشور کوچک باید مبلغ هفتت ۵۰ تا ۶۰ میلیارد دلار - آنهم در چند سال اول - اختصاص یابد.

آشکار است که کمکهای خارجی همه کشورهای صنعتی نیز قادر به تامین چنین مبلغی نیست و اگر همه دنیا بخواهد نمی تواند کنوری را برغم خود آن توسعه دهد. نیروی کار میلیونها مردمی که اکنون در کشورهای توسعه یافته عملاً چیزی تولید نمی کنند، سرمایه ای بزرگتر از میلیاردها دلار کمکهای خارجی بلوک های شرق و غرب است. اگر بتوان

**کمک ۲۰۰ میلیون مارکی آلمان بتوریه**  
بن - ۷ ژوئن - رویتر - وزارت اقتصاد آلمان غربی اعلام کرد که اعتباری مبلغ ۲۰۰ میلیون مارک در سال جاری در اختیار دولت توریه خواهد گذارد تا از آن برای برنامه تحولات عمرانی خویش استفاده کند.

### نماینده هند در شورای امنیت گفت:

### بحران آنگولا حواادث تازه در جهان بوجون خواهد آورد

سازمان ملل متحد - ۷ ژوئن - خبرگزاری فرانسه - دومین جلسه شورای امنیت برای رسیدگی به قطعنامه ۲۳ کشور درباره آنگولا عصر امروز تشکیل شد. نمایندگان کنو سخران بعدی که نماینده کنو «لئوپولدویل و برازاول» «غنا» هندو نیجریه بنیون ناظر در جلسه شرکت داشتند. نماینده سیلان در ابتدای جلسه اظهار داشت که شورای امنیت غیرمعمول کارشکنی برتقال باید تقضیه آنگولا رسیدگی نماید که سختگویی کشور های امضاء کننده قطعنامه می باشد سیاست برتقال رانقیح نمود. نماینده هند اظهار امید واری نمود که دوستان و متحدین برتقال بتوانند روش این کشور را در آنگولا تغییر دهند وی سیاست داشت که بحران

### شایعه کودتا در بولیوی

پونوس آیرس - ۷ ژوئن - آسوشیتهد پرس - منابع خصوصی اشب در پونوس آیرس فاش کردند که روز گذشته مقامات دولت بولیوی در لاپاز توانسته اند کودتائی را که از طرف کمونیستها در آن کشور پشتیبانی میشده درهم بشکنند.

مقامات رسمی پونوس آیرس از تأیید یا تکذیب این شایعات که اکنون حکومت بولیوی مورد تهدید جدی قرار گرفته خودداری می کنند. اکنون تمام ارتباطات بلا پایتخت بولیوی قطع شده و فقط یک رشته سیم تلفن این شهر را با دیگر نقاط مربوط میکند. اقدامات احتیاطی بنابر اطلاعات خصوصی که به

### کشف توطئه بر ضد رژیم ترکیه

استانبول - ۷ ژوئن - آسوشیتهد پرس - خبرگزاری فرانسه - پلیس ترکیه و مقامات ارتش آن کشور گروهی را که در ضد توطئه برای بر انداختن رژیم جمال گورسل نخست وزیر ترکیه بوده اند کشف نموده و این توطئه را درهم شکستند. توطئه گران میکوشیدند تا در استانبول و بورسا مقدمات واژگون کردن رژیم کنونی ترکیه را فراهم نمایند. مقامات رسمی ترکیه امروز اظهار داشتند که ظرف دو روز گذشته ۱۱ نفر از هوا خواران مندرس نخست وزیر سابق ترکیه دستگیر شده اند. بموجب گزارش روزنامه های ترکیه طرفداران مندرس تصمیم داشته اند با تقسیم ۱۰۰ هزار لیره

اول دوم  
یوری گاگارین آلن شپارد



سومین نفر  
برنده اول اتو بانک  
خواهد بود

مسافرت بدور دنیا باصافه بیست هزاردومان پول توجیبی جایزه اول اتو بانک پارس است  
برنده اول اتو بانک با مدرن ترین و سریع السیرترین جت که برای نخستین بار در خطوط هواپیمائی جهان بکار میافتد به مسافرت دور دنیا خواهد رفت و همسر آن عبارت است از:  
سهر آباد - بیروت - قاهره - رده مونیخ - وین - فرانکفورت - لندن - پاریس - مونترال - نیویورک - واشنگتن - لوس آنجلس - سانفرانسیسکو - هونولولو - توکیو - هنگ کنگ - بانکوک - کلکتہ - کراچی - فرودگاه مهر آباد

۹ تیر برای شرکت در قرعه کشی اتو بانک  
و استفاده از جوایز آن آخرین فرصت است  
کسانی که تا پایان روز نهم تیر در اتو بانک حساب جاری داشته باشند علاوه بر جایزه مسافرت بدور دنیا میتوانند با شرکت در قرعه کشی از یک اتومبیل فیات شکاری و دو جایزه ۵۰ هزار ریالی و ده جایزه ۲۰ هزار ریالی و بیست جایزه ۱۰ هزار ریالی استفاده نمایند

### اتو بانک پارس سه راه ضرر ابخانه

پارسال «قایقرانان ولگا» امسال «پولیکوشکا»  
از صبح دوشنبه ۲۲ خرداد در سینماهای امپایر - پلازا - سعدی  
شاهکار دیگری از زندگی مردم روسیه تزاری  
اثر جاودانی نویسنده توانای روس «لئون تولستوی»  
پولیکوشکا  
پانورامیک - دوبله بفارسی - محصول مشترک فرانسه - ایتالیا - آلمان  
بکارگردانی: کارمین گالونه (کارگردان معروف فیلم میشل استروگف)  
ASH.N.A.Co



# دومینیکن در انتظار حوادث جدید

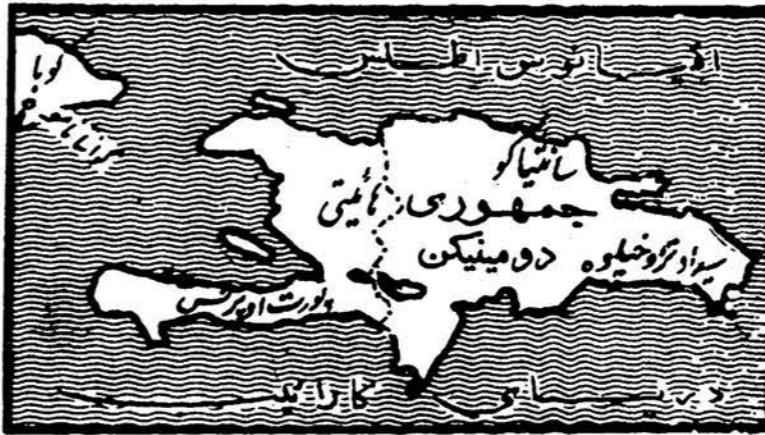

جمهوری دومینیکن که با حادثه قتل ژنرال رافائل تروخیلو دیکتاتور آن، نامش یکبار بر سر زبانها افتاده است، باهائیتی که از ایالات متحده آمریکا محسوب میشود مشترکا جزیره وسیعی را در دریای کارائیب تشکیل میدهد.

وسعت این جزیره در حدود ۴۰ هزار میل مربع و جمعیت آن بالغ بر دو میلیون و نصد هزار نفر است. این جمهوری با کوبا فیدل کاسترو که دشمن همیشگی آن محسوب میشود فقط ۴۰ کیلومتر فاصله دارد و پایتخت آن «روسا پونا» در کوبا در ۶۰۰ کیلومتری آن قرار گرفته است. طول سواحل این جمهوری ۱۶۰ کیلومتر است و در حدود سیصد کیلومتر باهائیتی مرز مشترک دارد.



رافائل تروخیلو دوم

بود. تروخیلو برخود نام «دومینیک» و «دن» رسانه گذارده بود و با این روش هر چه که میل داشت انجام میداد و خود را مالک شخصی کشور دومینیکن میدانست.

در داخل کشور بریا کردن حمام خون برای دشمنان تروخیلو که جرئت ابراز مخالفت میکردند یک امر بسیار عادی بود.

در سال ۱۹۵۹ او توانست نیروهای مهاجمی را که از کوبا به دومینیکن حمله کرده بودند سرکوب کند.

تروخیلو تا چندی پیش با امریکا روابط دوستانه ای داشت و مخالفان رژیم میگفتند پول و کمک امریکاست که تاکنون دیکتاتوری او را سرپا نگاه داشته است.

در سال ۱۹۶۰ که توطئه قتل رومولو بوتاکورت ترتیب داده شده بود، گفته شده که این توطئه را تروخیلو ترتیب داده و بدنبال آن امریکا نیز مانند دیگر کشورهای امریکای لاتین تصمیم گرفت رابطه خود را با جمهوری دومینیکن قطع کند.

علاوه بر این دولت امریکاست با اجرای یک سلسله مجازات های اقتصادی نیز بر ضد رژیم دومینیکن زد و در ماه مه گذشته تروخیلو را از رومولو بوتاکورت ترتیب داده شده بود، گفته شده که این توطئه را تروخیلو ترتیب داده و بدنبال آن امریکا نیز مانند دیگر کشورهای امریکای لاتین تصمیم گرفت رابطه خود را با جمهوری دومینیکن قطع کند.

در حال حاضر در حدود ۳۵۰۰ نفر از اتباع آمریکا در این جمهوری بسر می برند.

پس از قتل تروخیلو که اسما نماینده کشور خود در سازمان ملل بود و عملا تمام امور کشور را کاملا زیر نظر داشت هر لحظه ممکنست در این جمهوری حادثه تازه ای روی دهد.

اکنون پسر تروخیلو رافائل دوم که بعزت ارتباط با زنان مشهوری نظیر کیم نوک و زازا گاور و ولخرجیهایی عجیب و غریب در سراسر جهان مشهور بود فرماندهی ارتش بر گزیده شد و ظاهرا تمام اقتداراتی را که پدرش در دست داشت بخود منتقل کرده است.

بسیاری از اهالی دومینیکن عقیده دارند که کار با این سادگی خانه پیدا نمیکند و احتمال میروند خونریزی های شدیدی در این جمهوری روی دهد.

مهمترین مسئله ای که پس از قتل دیکتاتور سابق اکنون مطرح است عبارت از این میباشد که آیا فیدل کاسترو باین لقمه چرب و نرم وسهل الوصول حمله ور خواهد شد. بر نظر زیر تاجدود زبانی باین سؤال پاسخ میدهد.

پس از آنکه رافائل لئونیداس که فیدل کاسترو را نیز از بای-در-تروخیلو بعد از ۳۱ سال تسلط کامل در آورده؟

تروخیلو ۶۹ سال داشت با دستی آهنگین کشور را بصورت دیکتاتوری اداره میکرد. بدون آنکه ایده تئورزی سیاسی خاصی داشته باشد.

اولین موضوعی که بر سر زبانها افتاد این بود که اکنون با شروع پلیس مخفی خویش نباده و هدفش دوران قتل و ترور آیا امکان آن هست فقط بالا بردن ثروت خصوصی خود

قبل از خرید «کولر» از کولر امریکایی «اتسار» که هوای طاق را تمویه و تصفیه و سرد مینماید و دیدن فرمایید نمایندگی پیش - تهران خیابان لاله زار جنب کتبخان - اتحاد

آگهی مناقصه چوب چهار تراش و تخته روسی

شرکت سهامی کارخانجات قند ایران شش قلم چوب چهار تراش روسی مورد نیاز واحدهای تابعه را از طریق مناقصه خریداری مینماید. شرایط و مشخصات مربوطه در اداره معاملات داخلی شرکت واقع در خیابان ویلا - خوشبین موجود بوده و پیشنهادات تا روز ۴ اردیبهشت ۱۳۴۰ در ساعت ده صبح روز بعد رسیدهگی خواهد شد.

شرکت در مناقصه بمنزله قبولی کلیه شرایط مناقصه است. ۹۳۲۸-۱

## پلیس سوریه چاپخانه کمونیستها را ضبط کرد

دمشق - ۷ ژوئن - آسوشیتد پرس - مطبوعات دمشق در شمارهای امروز خود مینویسند که پلیس امنیت این کشور تمام اسناد مربوط به جلسات و فعالیت های حزب کمونیست سوریه را ضبط کرده است. پلیس طی بازجویی خود درمحل کمیته مرکزی یک چاپخانه دستی و تعداد زیادی بیانه چاپ شده یافته ولی تاکنون کسی را توقیف نکرده است. باوجود این در قاهره دولت جمهوری متحده از توسعه حملات ضد کمونیستی در مطبوعات این کشور جلوگیری میکند. در این هفته مطبوعات شوروی مدعی شده بودند که مقامات سوریه تعداد زیادی از رهبران کمونیست این کشور را دستگیر و تا سرحد مرز شکنجه کرده اند.

## جت های هندی یک هواپیمای جینی را سرنگون کردند

دهلی نو - ۷ ژوئن - یونایتد پرس امروز فاش شده که جت های جینی نیروی هوایی هند یک هواپیمای ساخت شوروی متعلق به جین کمونیست را سرنگون کردند. روزنامه «فری پرس» چرنابله چاپ بمبئی که این خبر را انتشار داده مینویسد هواپیمای جت میک چین کمونیست طی پرواز خود در حدود یکصد و شصت کیلومتر فضای هند تجاوز کرده بود و از این رو شکارپه های جنگنده هندی آنرا تعقیب کرده و در زدوخوردی که روی داد سرنگون ساختند. تاکنون مقامات نیروی هوایی هند در پایتخت این کشور از هرگونه تأیید خبر مذکور خودداری کردند.

## کمونیستهای یونان برای حمله باین کشور آماده میشوند

آتن - ۷ ژوئن - آسوشیتد پرس - آوزف وزیر خارجه یونان امروز تأکید کرد که گزارش روزنامه های اروپا دائر به تمرکز چریک های سابق کمونیست یونان در مرزهای بلغارستان برای تدارک حمله به یونان صحیح است.

طبق اظهارات وزیر خارجه یونان نقل و انتقال چریکهای کمونیست با موافقت حزب کمونیست و دولت بلغارستان عملی گردیده است. آوزف گفت که از اول ۱۹۶۱ تا اکنون مقامات لیبستانی از فرود کمونیست های یونانی پریشی کرده اند که آیا مایلند به مرز های یونان بروند و یا مجددا در بلغارستان باقی بمانند.

## از امشب مولن روژ از امشب

(سردترین محل دتهران)

گریستال - تراس گریستال - بز لیان  
لکس بار کر  
در فیلم طبلمهای جنک

محصول ۱۹۶۰ یونایتد آرتیست



قوی تراز رعد در آفتاب

رنجی - تکی کالر  
دوبله فارسی  
در استودیو مولن روژ

کرک دو گلاس در فیلم راه افتخار  
در سینما زهره ادامه دارد

فهمان  
عالیترین گرم زیبایی برای لطافت دست و صورت

نظری بصنایع کشور  
قابل توجه پیمانکاران و فروشگاهی مصالح ساختمانی  
سیمان کارخانه اصفهان  
با استحکام - مرغوب - بی رقیب  
بابهای اذنان  
مرکز فروش - شرکت سهامی تجارتی خوزستان -  
خیابان نیت اسناد - شماره ۹ - تلفن ۳۴۷۷۳

اتومبیل سینگر  
مخاط قدرت - استحکام - زیبایی  
دکمی مصرف بی نظیر است

SINGER

نماینده انحصاری در ایران: شرکت تضامنی ع - اصغر شاپور و همکاران خیابان شیران تهن ۷۲۴۴۱

تظاهرات ۳۵ هزار نفری در ژاپن

توکیو - ۷ ژوئن - آسوشیتد پرس - هزاران نفر از کارگران و دانشجویان ژاپنی که از قانون محدودیت تظاهرات سیاسی ناراضی اند، امروز در مقابل (دیت) پارلمان ژاپن دست تظاهر زدند. هایتاویکدا، نخست وزیر ژاپن، که حتی بعضی افراد حزب خودش یعنی حزب لیبرال دمکرات، با قانون پیشنهاد شده مخالف می کنند توانست امروز قانون را تصویب برساند. حزب سوسیالیست که مخالف این قانون است ۳۵ هزار کارگر و دانشجویان برای تظاهرات خیابانی بسیج کرد و در خیابانها بحرکت در آورد.

کارخانه معروف لانکم  
LANCÔME  
درباره پوست خود مشورت کنید

مادام دو توریس متخصص زیبایی کارخانه معروف لانکم  
برای راهنمایی و نشان دادن طرز صحیح آرایش تا بیست و ششم خردادماه مجاناً از خانهای محترم پذیرائی مینماید.  
محل پذیرائی: سالن آرایش فلودیا شاهرضا مقابل سینما دیانا شماره ۱۴۴  
تلفن ۴۳۶۸۴  
آ - ۹۵۲۰

آلبا  
برادری بازاری آبر

میروما تیک  
عالیترین دیک زودین امریکا

MIRRO-MATIC

دیک زود بز میروما تیک خدمتکار صمیمی بانوی خانه شرکت نسبی جیب متحد و شرکاء سرای امید  
تلفن ۲۱۸۷۱  
۹۵۰۰-آ

بادزن های شهور  
فیلیپس  
بی صدا - محکم - زیبا

نماینده انحصاری:  
شرکت سهامی فیروز  
خیابان سعیدی  
تلفن: ۳۷۴۹۵  
۳۷۴۹۶  
PHILIPS

کیم لیوانی در لیوانهای تمام بلوری ضد گرما مخصوص پیک نیک و دسر غذا است

# شوروی و آمریکان همیتوانند یکدیگر را مغلوب کنند

### در آسیای جنوب شرقی باید يك اتحادیه بیطرف بوجود آید و بیطرفی آن از طرف هند، پاکستان، سازمان ملل متحد و چین کمونیست تضمین شود

واشنگتن - از گزارش هایی که بر اساس خلاصه رسمی مذاکرات وین منتشر شده است، میتوانیم استنباط کنیم که این مذاکرات برجسته و مهم بوده است زیرا دوباره راه مذاکرات کامل دیپلماتیک را گشوده است. سابقاً نتیجه حادثه یو-۴۰ و بهم خوردن کنفرانس سران در پاریس، اگر چه نه رسماً ولی عملاً و واقعاً روابط دیپلماتیک بین مسکو و واشنگتن قطع شده بود.

پس از انتخاب شدن پرزیدنت کندهای دو طرف اقداماتی صورت گرفت تا آنکه این قطع عملی روابط از بین برود. نخستین اقدامات در این زمینه، دیپلماتیک دقیق آقای تومپسون سفیر آمریکا در شوروی بود. ملاقات وین اقدام بعدی بود که به برقراری مجدد مذاکرات، دیپلماتیک بین دو کشور صحنه گذاشت.

این موفقیت بسیار شایان توجه است و بالاتر و برتر از موافقت ها و عدم موافقت هائی است که در مذاکرات بین کندهای و خروشچف وجود داشته است.

برای آنکه فقط راه دیپلماتیک یعنی مذاکرات مداوم و پیوسته است که از تصادم نهائی جلوگیری میکند.

این تصادم نهائی چیزیست که هیچیک از طرفین نه میخواهند و نه میتوانند آنرا بخود دارند و تحمل کنند حل و فصل همه مسائل در مقیاس جهانی، بمعنای واقعی کلمه نخواهند.

## بدون التیماتوم

مناسب است گفته شود که هر دو طرف در کنفرانس وین از این مطلب آگاه بوده اند هر دو نفر، هم کندهای و هم خروشچف بخوبی میدانند که هیچیک از آنها در موقعیتی نیستند که به یکدیگر اولتیماتوم بدهند و هیچیک از آنها، اگر هم شخصاً دلشان بخواهد نمی توانند، خارج از حدود مناقشات گذشته کنند و تسلیم شوند.

هیچیک از طرفین نمی تواند نظری را بدیگری دیکته کند، هیچیک نمی تواند دیگری را مغلوب کند. بنابراین حل مسائل بوسیله دیپلماتیک و مذاکره لازم و ناگزیر است این مطلب از روی یک موضوع بخصوصی یعنی مذاکرات مشترک وین به آن اشاره شده است. نشان داده میشود و آن موضوع لاؤس است.

کاملاً آشکار است که نه شوروی و نه آمریکا هیچیکم در لاؤس منافع حیاتی ندارند. آشکار است که هیچیکم از آنها برای تحمیل راه حل خود نظر خود بدیگری، نمیخواهند.

# آمریکای لاتین، رهبری آمریکای پذیرد

### تمایل به بیطرفی در کشورهای آمریکای مرکزی و جنوبی وسعت می یابد

در شهر مکزیکو پایتخت مکزیک، کارشناسان معتقدند که روسها دارند در آمریکای مرکزی پیش میروند، نه از آنجهت که کمونیسم برای مردم این منطقه جالب و جذاب است بلکه برای آنکه از حیثیت ایالات متحده آمریکا کاسته شده و اطمینان و اعتماد مردم این منطقه از آمریکا سلب شده است. یک دیپلمات کارکنته آمریکائی عقیده دارد: «آمریکای لاتین طبیعتاً در جانب ایالات متحده قرار دارد. اشتباهات فراوان میتواند این منطقه را به کمونیسم تحویل دهد. و این اشتباهات فراوان، درست همانکاری است که ما اکنون میکنیم».

در شهر مکزیکو پایتخت مکزیک، کارشناسان معتقدند که روسها دارند در آمریکای مرکزی پیش میروند، نه از آنجهت که کمونیسم برای مردم این منطقه جالب و جذاب است بلکه برای آنکه از حیثیت ایالات متحده آمریکا کاسته شده و اطمینان و اعتماد مردم این منطقه از آمریکا سلب شده است. یک دیپلمات کارکنته آمریکائی عقیده دارد: «آمریکای لاتین طبیعتاً در جانب ایالات متحده قرار دارد. اشتباهات فراوان میتواند این منطقه را به کمونیسم تحویل دهد. و این اشتباهات فراوان، درست همانکاری است که ما اکنون میکنیم».

## بی تجربه

کشورهای آمریکای لاتین، اعتماد خود بوسیله بیطرفی روی می آورند. نمونه ای از بی اعتمادی روز افزون آمریکای لاتین به آمریکا این واقعه است: یک هفته پس از هجوم بکوبا، ایالات متحده آمریکا به مکزیک درباره آتش زدن مرکز انجمن روابط فرهنگی آمریکا و مکزیک اعتراض کرد و تضمین خواست که چنین واقعه ای بار دیگر رخ ندهد. تا اوایل ماه ژوئن دولت مکزیک حتی هنوز جواب این اعتراض را نداده بود.

یک دیپلمات آرژانتینی عقیده دارد که دیگر در روابط بین ملل آمریکائی ایالات متحده عامل مهمی بشمار نمیروند. او عقیده دارد که بمناسبت فقدان رهبری آمریکا در آمریکای لاتین، نیکمگره غربی به فراکسیون های مختلف تقسیم شده است و اکنون پرزیدنت آرژانتین بر سر رهبری آمریکای لاتین با هم بر رقابت پرداخته اند.

## تصادم روی نمیدهد

گروهی از مشاورین کندهای اینچنین عقیده دارند. ما نیز نباید اجازه دهیم در جنگال این توهم که اکنون در بین ما پاریس وجود دارد، اسیر گردیم که غرب می تواند از هرگونه مذاکره ای سرپیچی کند و اوضاع را بسپین حال در عین حال وقوع این امر نیز محال نیست.

برای ادامه مذاکرات، داشتن فرصت بیشتر کاملاً ضروری است. زیرا برلن نمونه کامل وضعی است که ممکنست به بن بست منتهی شود و در این بن بست تکلیف هر یک از طرفین تسلیم یا خودکشی است. هیچکس نمی تواند با قاطعیت پیش بینی کند درباره برلن این توهم را دارد که آقای کندهای یا آقای خروشچف هرگز دست به چنگ نخواهند زد.

برای آقای خروشچف نباید این توهم پیش آید که اگر آمریکا بکوشه رانده شود مبادرت بچنگ نخواهد کرد. آقای کندهای هم نباید اسیر این توهم شود که امکان دارد شوروی را در برلن بکوشه ای رانده، آنرا مرعوب کرد و گوش بفرشش نداد. در حالیکه

## ماجرای کوبا

مردم اشتباه آمریکا را در مورد کوبا جدیدترین نمونه ضعف و تردید آمریکا بشمار می آورند. مردم نمیدانند چرا آمریکا پیوسته وضع تدافعی دارد و فقط در مقابل وقایع عکس العمل نشان میدهد و وقایع را نمیسازد و ایجاد نمی کند.

تبلیغات کمونیستی، در این اوضاع و احوال، زمینه بازوری دارد. توده های وسیعی از مردم، بنظر میرسد امیربالیستی وضع موجود است. اما واقعه ای که روی میدهد چنین است: بنظر میرسد که مردم شروع به پذیرفتن این نکته کرده اند که بی طرفی بهترین سیاست برای مردم آمریکای جنوبی است. و در نتیجه روسیه شوروی از این امر، فایده

## دو حد افراطی

ابتدا مردم آمریکای مرکزی به اظهارات پرزیدنت کندهای در باره مخالفت او با دیکتاتور ها عقیده و باور داشتند. اکنون اکثر آنها عقیده دارند که دیکراسی در این منطقه رو با انحطاط است و مردم باید یکپارچه دو راه را انتخاب کنند: یا دیکتاتوری دست راست یا دیکتاتوری کمونیستی.

## آمریکای جنوبی

تقریباً در تمام کشورهای آمریکای جنوبی، تبلیغات کمونیستی، دودسر- هائی بوجود می آورد و دولتهای محافظه کار را بر ضد رهبری آمریکا، متوجه می سازد.

فقط در روز ۳۰ مه حوادث زیر روی داد:

۱- «جانیکو ادروس»، رئیس جمهوری، کشور ۷۰ میلیونی پرزیدنت اظهار داشت که از مسافرت خروشچف

## آخرین مدلهای یخچال در بازار بانرخ جدید

# فیات

## یخچال فیات

مطبخ زیبایی و دوام

۱۹۶۱

۲۵۰ لیتری  
۱۹۰ لیتری  
۱۷۵ لیتری  
۱۳۵ لیتری

مورد اعتماد  
منظم  
سریع

ماینده بخاری دایرین، دروازه دولت ساختمان فیات شرکت سهامی بازرگانی کاوش

## شرکت ایران اروپا اکسپرس

بامسئولیت محدود

### سرویس های مستقیم باربری بین ایران و اروپا

(هفته ای دو بار)

حمل بار بن تمام نقاط اروپا و آمریکا

- سرویس مستقیم بین تهران و پاریس (سویس) همیشه دایر است.
- بارنامه های بین المللی مستقیم از تهران برای تمام نقاط اروپا و آمریکا صادر میگردد.
- حمل بوسیله بارکش های ده تنه که در مکزیک بسته و ولیمپ میگردند انجام میگردد.
- سرویس های دارای یخچال در صورت تقاضا در اختیار گذاشته میشود.

• در مدت ۱۵ روز کالای شما را صحیح و سالم بمقصد می رساند

لطفاً برای کسب اطلاعات بیشتر با تلفنهای زیر تماس بگیرید  
۶۲۷۷۶ - ۶۱۴۵۶ - ۴۰۰۶۴  
برای دیدن کامیونتهای ما می توانید به نمایندگی ایران شرکت سهامی ترانسپورت اروپا و شرق ایران خیابان وصال شیرازی شماره ۲۳ یا بازار شرکت خیابان اینتهار مراجعه فرمائید.

۹۴۱۴-آ

گردونه

یخچال های فیات تا پنج سال تضمین میشود سرویس معجز یخچال های فیات همیشه در اختیار شما است  
تلفن ۳۳۶۰۴ - ۳۸۶۳۷ - ۳۸۶۳۸

# انتقاد

دکتر حسن صدر حاج سیدجوادی

## ادعا نامه محکوم

صدای گلوله‌ای که دیروز در کاخ دادگستری طنین انداخت بمنزله آخرین فریاد وحشت و نفرت مظلومی بود که چنانچه دلدارا در شماره پریلیمینار خویش سوزاند.

ناله‌های حزن انگیز و جانسوزی که ماهها و سالها بی‌مناهی درون سینه را میخراشیدند ناگهان بصورت ضجه جانخراشی ستون‌های عظیم کاخ عدالت را لرزاند و بغض سنگین و سیاهی که یک عمر در گلو خفته شده بود باهیاهو شکست.

برده زندگی که با تهنای تاب و توان خود رسیده بود زنجیرهای اسارت پراز فرو مسکنت را پاره کرد و رسته جانگزی حیات را قطع نمود.

او از زندگی انتقام گرفت، از انگیزش در سینه خفه نمود و بگوش کسی نرسد؛ او میل نداشت درواپسین لحظه حیات اشکهای رنج و حرمان پروری گونه‌های زرد پژمرده‌اش بخشکد. او میخواست ناله‌هایش آخرین فریاد گوشخراشی باشد که پرده گوش‌های سخت و ناشنوا را بلرزاند و آخرین قطرات اشکش مانند سیلی خروشان و میبب بر روی هزاران چهره ناخوشا روان شود.

او از زندگی انتقام گرفت، از اندرستی‌ها، از بی‌عدالتی، از جور هاستوستها و از دردبیه و روشنفروانی‌ها انتقام گرفت. صدای گلوله او از غرش دهشتناک هزاران توپ‌ساز بود و آخرین ناله‌اش از گویاترین ادعاهای محکوم‌ها و محکم تر بنظر میرسید.

درواپسین لحظه حیات، او از رویی که سالها با آن خو گرفته بود عدول کرد. دادستان برای فرمان محکوم بهر که ادعاهای صادر نکرده بود این بار نوبت محکوم بود که ادعاهای خود را تسلیم دادستان نماید. شاید هیچ دادستانی تاکنون نتوانسته باشد ادعاهای محکوم، تر، فصیح تر و مستدل تر از ادعاهای فرمان محکوم بهر که ما صادر کند. و شاید تاریخ بیاد نداشته باشد که محکوم علیه حاکم ادعاهای صادر کرده باشد!

او در ادعاهای خود که چند لحظه پس از مرگ تسلیم دادستان تهران شد نوشته بود من ۵۰ تومان حقوق میگیرم ولی باگرای وحشت‌آورد و روز افزون توانستم باین زندگی بدتر از مرگ ادامه دهم! چگونه میتوانستم باین حقوق هفت نفر عائله را اداره کنم. در ظرف ۲۱ سال خدمت بدرستی زندگی کردم، فرزندان کوچکم مرخص شدند، از فشار طلبکار و مخارج وحشت‌آورد زندگی دو هزار تومان مفروض شدم... خردانه‌ها همشادادترین فصل بهار و گل سرخ است من چهارنوا گل خود را که هزاران آرزو در باره آنها داشتم از فشار زندگی بادست خود بغزان سپردم...

خیلی از کارمندان ارکمی حقوق و فشار زندگی ناله و شکایت کرده بودند، سالهاست که ناله میکنند، نامه می‌نویسند، فریاد می‌زنند ولی هیچکس بهتر و گویاتر از مرحوم طاهری نگفت. او فریاد زد، ضجه کشید، نهره سرداد و با آخرین ضجه خشمناک و پرورد خود خاموش شد و یکباره از خشم و خروش باز ایستاد و در حالیکه جسم او بسودی می‌گراید شرربچانه‌ها زود در موقعیکه لبانش بسته میشد خشم و خروش را بر لبهای دیگر منتقل کرد.

قلم او از نوشتن بازماند اما مرکب او نشکست و این مرکب سیاه را در کاخ قلم من و قلمهای ماریخت.

طاهری در ادعاهای خود آشکار میگوید: اگر طی سالهای متحمادی این پولها بغارت نمیرفت و خرج عیاشی و خوشگذرانی هانمیشد، اگر در عوض آنکه جیب‌ها از راه سوء استفاده پر نشود بدرما میرسیدند و حقوق ما را بمانداندن امروز من مجبور نبودم چهار طفل را بر سرپرست بگذارم و باز زندگی وداع کنم!

اکنون وزیر دادگستری با بودجه قلیل چه میتواند بکند. جز آنکه اشک پرورزد و درسوک کارمند خدمتگزار و بدیعت خود گریه کند چه فکری می‌تواند بکند. دیگر پولی در بساط نیستی که بپیشی شعبه بازپرسی برسد. هر چه پول بود بغارت رفته باصرف تشکیلات بی‌بوده و عریض و طولیل گردیده‌است. خزانه مملکت خالی است و اگر همتی شود جز آنکه حکمی بدست کارمند داده شود کمک دیگری مقدور نیست.

طاهری ۲۱ سال در دادگستری رنج برد و زحمت کشید و بالاخره هم در همانجا رسته حیات پر مشقت خود را قطع کرد.

در آخرین لحظات حیات بدادگستری آمده بود تا بهمکاران خود بگوید: من ۲۱ سال بدرستی خدمت کردم و اینک از میان شما معصوم و مظلوم بیدار نیستی می‌روم. شما بظلمان کمک کنید و با نادرستی و ظلم و ناچوارنردی و زودی مبارزه نمائید.

# کفک

خط ۱۹ دلگشا

آقای ضیاءالدین عارفی مینویسد خط انوبوسرانی ۱۹ دلگشا بعدی ناراحت کننده است که تصور می‌رود که این وضع اصلاح شدنی باشد چون رانندگان در ابتدای خط ظرفیت را تکمیل کرده برای مسافرین بین راه محلی باقی نمیگذارند متقاضی است شرکت واحد در اینم در فکری بنماید که مسافرین از مطلق وسرگردانی نجات یابند.

**تقاضای رسیدگی**  
آقایان رمضان مزروعوقاسم جعفری ساکن فریه مزرعه مینویسند فریب دوسال و نیم است که شکایتی به دادسرای گرگان و فرماندای شهرستان تسلیم نموده‌ایم تاکنون متاسفانه به نتیجه نرسیده سرگردانیم تقاضا داریم بشکایات ماریسدگی شود.

**ایجاد زاغه و کلبه**  
آقایان دکتر استقامت - ابراهیمی افشار و چند نفر دیگر از ساکنین کوی فرخی مینویسند محوطه وسیعی بین خیابان پهلوی و شاهپور و زاهدی و چهل متری عباسی آباد برای ایجاد میدان در نظر گرفته شده که فعلا بصورت متروکه محل تجمع خاکروبه و زباله و سگهای ولگرد در آمده عده ای بلامحل با نصب چادر های بسیار زنده و ایجاد زاغه و کلبه های مخصوص اراضی این محوطه را اشغال و سلب آسایش اهالی نموده‌اند تقاضا میشود شهردار شخصا از این محل بازدید نموده موجبات آسایش ساکنین این منطقه را فراهم سازند.

**پیشوران کوهدهشت**  
آقایان سید حسین تقوی الفت حسن وندی طهماسب ملکزازی حیدر شمس از طرف پیشه وران کوهدهشت تلگراف میکنند شرکت راهسازی روسک دوسال است یک میلیون تومان سرمایه ناچیز ما پیشوران کوهدهشت را از دستمان خارج ساخته در نتیجه مطالبه میگوییم پولی دولت بشرکت نداده تاوام شما همسفر نشود. استدعای دادخواهی و احقاق حقوق داریم

**انجمن شهر فلاورجان**  
چند نفر از معتمدین و اهالی فلاورجان لنجان مینویسند چندی قبل از طرف بخشدار فلاورجان آگهی منی بر معرفی داوطلبان نمایندگی انجمن شهر صادر و مقرر گردید ظرف دوازده روزه نامهای خود را به دفتر انجمن بفرستند. ما در این امر نظر داشتند چند نفر را که قبضی از آنها سواد خواندن و نوشتن هم نداشتند معرفی کردند و چون اعتراض ما ترتیب اثر داده نشد - تقاضا داریم معرفی کردیم و اینکه باستانداری شکایت کردیم و اینکه تقاضا داریم باین امر رسیدگی و دستور ابطال اقدامات انجام شده و آگهی مجدد جهت تشکیل انجمن شهر فلاورجان صادر گردد.

**موضوع خاکهای شرکت تلفن**  
شهرداری لنجان مینویسد تهران در مورد خاک های شرکت تلفن در اول خیابان گرگان مندرج در شماره ۱۰۴۸۶ برابر گزارش اداره کل امور شهر اشعار میدارد. طبق گزارش برزن ۱۶ در محل مورد شکایت فلاحاکی وجود ندارد که حمل شود.

**قند و شکر آزاد**  
آقای کشورپرست مینویسد اخیرا که برای خرید خواربار به سویر- مارکت مراجعه کردم مشاهده شد شکر را کیلویی ۲۲ ریال و قند را ۲۴ ریال میفروشند علت را جویا شدم گفتند قند و شکر آزاد خریداری کرده‌ایم موضوع برای اطلاع شهرداری که در قلیل نرخصا اقداماتی نموده یادآور شدم.

**حوزه علمیه قم**  
آقایان داغلی - حسینی اشکوری اعلی و عده‌ای دیگر از معصلین علوم دینی از قم مینویسند همه می‌دانند که حوزه علمیه قم را عده‌ای از طلاب که دست از همه لذائذ زندگی کشیدند و بغاظر تحصیل علم و کمال و حفظ شعائر دین در جمعیت انجمن‌ها تشکیل دادند و هرگز دست نیاز بسوی دیگران دراز نخواهند نمود. گرچه مردم ایران و عموم شیعیان جهان از بل جان و مال در راه حوزه علمیه و منویات آیتالله بروچری قفس سره در بندارند لکن این مطلب بدون هیچگونه تقاضائی روی علاقه دینی آنان انجام میگیرد.

**در عوض تشکر**  
آقای محمد حسن صلح پروزی مینویسد عصر هشتم خرداد موقی که از خیابان سوم سفید عور می‌نمودم متوجه شدم افسری که پشت اتومبیل شخصی خود نشسته به سرعت ۹۰ تا ۱۱۰ کیلومتر در ساعت بطرف من می‌آید دست تکبداشتم ایستاد خواهش کردم مقررات رانندگی را رعایت نماید تا موجبات گرفتاری خود و عده‌ای را فراهم نکند از گفته من عصبانی شده در عوض اظهار تشکر از این خیرخواهی حرفهای ریک زد و با جله دور شد.

# قانون استخدام کشوری گنونی با شرایط حاضر متناسب نیست

## طرز خدمت و استعداد کارمندان و مدارک تحصیلی باید در قانون استخدامی جدید منظور شود

دولت و داوطلبان خدمت رسمی و روزمره و حکمی و قرار دادی و دون پایه در ادارات، وزارتخانه ها و موسسات دولتی بهیچوجه صورت مقبولی ندارند و شکی هم نیست که انتصابات روی دسته بندی و زور آزمائی است که دسته ای از کارمندان زورمند داخل باند قوم و خویشی و رفیق بازی ویا روی توصیه متنفذین بدون داشتن ذره ای استحقاق و صلاحیت علمی و

# گرسنی آزاد

## بهترین قانون استخدام کشوری که مشکلات کنونی کلیه کارمندان دولت را برطرف سازد چیست...؟

چگونه میتوان تقاضاهای کارمندان رسمی، حکمی و پیمانی و روز مزد را برآورد و تفاوت اشکل حقوق و تبعیضات مؤسسات دولتی را چگونه میتوان برطرف کرد

## عموم کارمندان دولت و دیگر خوانندگان گرامی میتوانند با ارسال نظریات خود در بحث گرسنی آزاد شرکت نمایند

لطفا نظریات خود را بعنوان ستون گرسنی آزاد بر روزنامه اطلاعات ارسال فرمائید

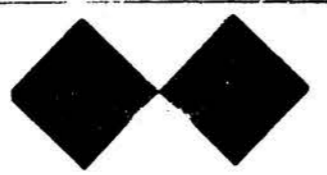

لیاقت و طرز خدمت و قدمت خدمت پیش از اینکه مدارج اداری و یا علمی و یا تجربی را طی نمایند باعلاترین مقامات دولتی نائل می آیند .

وبهمین نوع تبعیضات ناروا و نقص قوانین موضوعه است که از مصادر وزارتخانه ها سرزده و کارمندان بدون پارتی و متکی به نفس و دائما عذاب و شکنجه روحی داده و بخودی خود سیر کار های دستگاه های دولتی و وزارتخانه ها را بدترین وجهی در آورده و ناله عموم مردم و ضجه ستودیدهگان از عدم پیشرفت کارها پرملاصحت است . چاره منحصر برفع مشکل مذکور وسایر مشکلات کارمندان است که برای طبقات زیرین :

کمک آموزگار - آموزگار - پزشکان دندان پزشکان - داروسازان - مهندسیین - کمک مهندسیین - تکنیسین ها - دام پزشکان - ماماها - پرستاران - بهداشتیان - کارمندان - اداری دارائی - شهربانی - کشور - شهرداری و همچنین دون پایه - هاروزمردها - حکمی ها - قراردادی ها و غیره یک قانون جامع مترقی که متضمن منافع کامل حقوق بوده باشد برپایه طرز خدمت و استعداد کارمندان و قدمت خدمت و لیاقت و شایستگی و مدارک تحصیلی و طرز شرایط قبول داوطلبان دخول به خدمت از طریق مسابقه باشد بوجود آید .

کارمندانی که بسن شصت و پنج سال تمام میرسند باادرا بودن سی سال خدمت باید اجبارا بازنشسته شوند تصویب چنین قانونی قطعا مشکلات کارمندان را حادی ضروری برطرف خواهد گردید و از این طریق ابواب سعادت و کامیابی و نیکبختی جامعه کارمندان دولتی فراهم میگردد.



**مورد اطمینان بزم**

**اسپیرین «بایر»**

صاحب محترم ماشین دکاو شخصی پس از تصادف ماشین ما بایکدیگر قرار شد همراهما آمده تا ماشین مرا تعمیر نماید متاسفانه چون ماشین من در راه خاموش گردید شمارا کم کردم تصدیق اینجانب نزد شما مانده خواهشمند است باتنهای خیابان شاه چهار راه اسکندری نانوای بربری پزی مسترد دارید .  
۷۹۰۱-آ - راننده تاکسی ۱۷۰۷ - تیمور قجاق

## روزنامه سیاسی و انتقادی خدنگ

هفته روز ها یکنه در سراسر کشور منتشر میشود .

**باطلاع عموم اعضای انجمن بانوان فرهنگی**  
می رسانند که جلسه همگانی انجمن ساعت پنج ونیم بعد از ظهر روز شنبه بیستم خرداد ماه ۱۳۴۰ میدان کاخ خیابان ایتهاج کوچه اول دست راست کوچه نور شماره ۱۷ منعقد می شود تقاضا دارد با تشریف فرمائی خود همکاران را متشکر فرمائید .  
۷۰۷۹-آ انجمن بانوان فرهنگی

**بهاگام خرید میز و صندلی ماشوی ارج**

**دقت فرمایید علامت مخصوص کارخان**

**ارج روی آن چاپ شده باشد**

**ارج**

**کارخانه ارج**

دو تهران از فرزندگانهان مجاز در شهرستانها از نمایندگی ارج خریداری فرمایید

فروشگاه ارج تهران خیابان فردوسی تلفن ۳۷۱۷

گردونه

**آبیاری باغ**  
تلمیهای دو انج چهاراسب  
بقیمت ۱۶۵۰ تومان  
تهروپ - میدان فردوسی  
۲۰-۱ ۸۳۵۴-آ

**برای و استرگیا**

**مقیم خارج**

**غیر از این سه**

**اطلاعات هوایی**

**کترین اخبار کشور را در اختیار**

**آسان مگزارد**

**های اشتراکی برای و استرگیا**

**با ۵٪ تخفیف**

**برای اشتراکی هر روزنامه اطلاعات**

**اطاق ۲۸ مراجعه فرمائید**





# از دیروز تقاضای گذر نامه قبول نمیگردند آنها که نتوانستند گذر نامه بگیرند

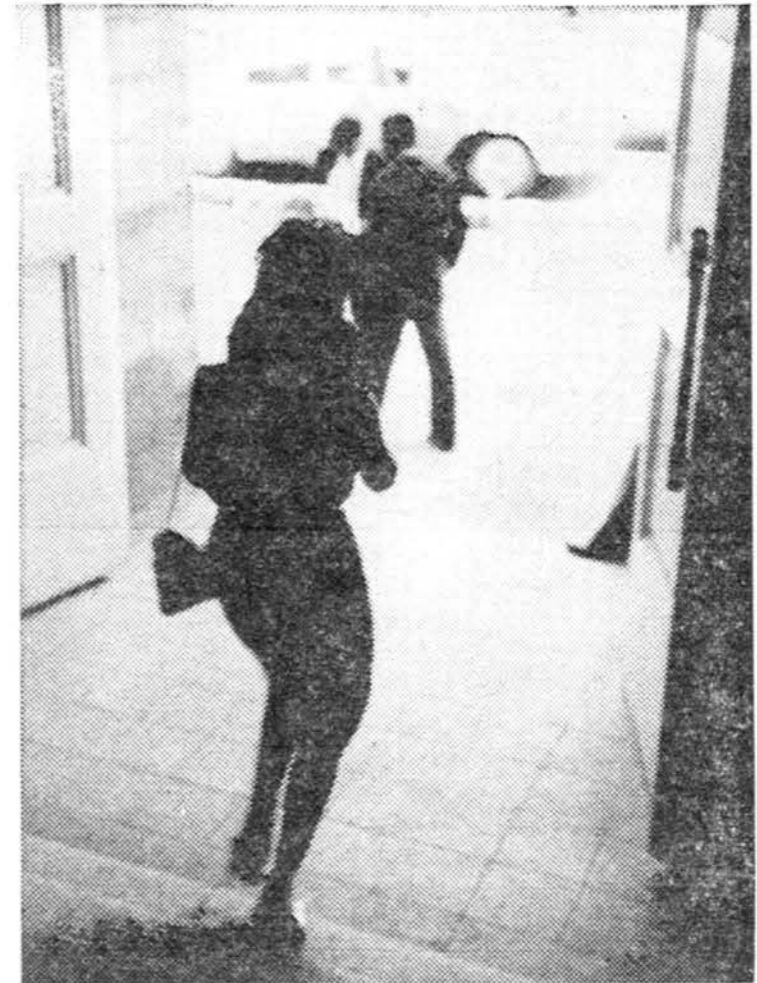

از صبح دیروز اداره گذرنامه خلوت شده بود و خریدور های جنگلی آن که همیشه صد ها نفر اجتماع می کردند ساکت بود این وضع از تصمیم اخیر دولت مبنی بر قطع ازمسافرت های تفریحی و جلوگیری از اینگونه مسافرتها ناشی شده و فقط عده ای مسافر سرگردان و ناراضی از وضع جدید در مقابل راهرو اداره های گذرنامه قدم میزدند.

**لیختند مامورین**  
آرامش این اداره بمامورین بر کار اطافها فرصتمناسیبی برای استراحت داده بود و اغلب کارمندان و افسران لیختند لبداشتند مامورین مراجعین را پایک جمله کوتاه از سر باز میکردند و میگفتند تا دستور ثانوی مراجعہ نفرمائید و اما همین جمله کوتاه و بدون تفسیر برای مسافرین و متقاضیان غیر قابل هضم بود.

**سوم پسر**  
یکی از کارمندان عالیرتبه دولت که فرق در فکر در سال راه میرفت ضمن اینکه اقدام دولت را مفید می دانست میگفت اما همه برای تفریح نمیروند، اگر خودشان مریض نباشند بعضی ها ممکن است مریض داشته باشند پسر من دو آلمان دومی می خواند و حالا بیمار شده و ناچار باید پدیدارش بروم ولی کارکنان نامه نمیدهند.

**از دیروز**  
مسافری دیگری میگفت از دیروز تقاضای گذرنامه میگردند ولی کسانی هستند که از یکماه پیش تمام مدارک لازم را داده اند و حالا آنها میگویند که ممنوع شده و گذرنامه داده نمی شود... ولی رویهم رفته اغلب کسانی که مراجعه کرده بودند میگفتند که عمل دولت مبنی بر قطع ازمسافرت های زائد بسیار مفید است و این عمل از افراط کاری عده زیادی که برای رنگ موی سر و لباس دوختن و این عمل لاک ناخن و گردش و تفریح پارویا و کاپاره های اروپا خانم ها و فرزندان تروتمندان کشور ما آفتکش مارک و فرانک میروند که دود از چشم هر ایرانی بلند میشود و با این ترتیب مسافرت هستند باتش همین عده خوشگلران و بی بند و بار خواهند

هر کسی با دانه گذر نامه می آمد بدون نتیجه بر میگشت ...

این قبیل افراد گو اینکه مانع بسیار مسافرت من هم میشود ولی منطقی و صحیح نظر میسرند.  
**مرزهای بسته**  
در میان افرادی که با دانه گذرنامه می آمدند همه نوع افراد زن و مرد کوچک و بزرگ و خارجی و داخلی دیده میشدند مامورین گذرنامه خارجیان مقيم ایران را برسرعت صادر میکردند و همین امر موجب فطبه و ناراحتی ایرانیان شده بود که ناظر بودند تروتمندان کشور ما آفتکش مارک و فرانک میروند که دود از چشم هر ایرانی بلند میشود و با این ترتیب مسافرت هستند باتش همین عده خوشگلران و بی بند و بار خواهند عمل دولت برای جلوگیری از مسافرت

## تجدید فعالیت « گروه ترقی خواهان »

عصر دیروز بنا بدعوت قبلی آقای احمد آرامش سرپرست سابق سازمان برنامه جلسه مصاحبه مطبوعاتی در منزل ایشان واقع در شهرمیران تشکیل گردید.  
در این جلسه که عده ای از مدیران و نویسندگان و خبرنگاران چراغ پابتخت و جمعی از افراد تحصیل کرده و روشنفکران نیز حضور داشتند، آقای آرامش در مصاحبه مطبوعاتی خود تجدید فعالیت گروه ترقی خواهان هان را اعلام نمود و اظهار داشت که:  
« قریب پنج سال قبل عده ای از جوانان تحصیل کرده و روشن فکر بشوق خدمت وطن گردم آمدند و برای اجرای مقاصد و هدفهای اجتماعی خود « گروه ترقی خواهان » را تشکیل دادند.  
اعضای گروه با ایمان و اراده محکم مبارزه و فعالیت سیاسی و اجتماعی خود را آغاز کردند ولی دیری نپایید که فعالیت های گروه برائت مخالفتها و تضییقات مقامات دولتی متوقف ماند و اعضای آن مجبور شدند پیوندهای شخصی خود را که بروجتت نظرها و هدفهای اجتماعی معینی استوار بود تا بدست آوردن يك فرصت مناسب برای تجدید فعالیت سیاسی حفظ کنند.  
با عده ای که دولت حاضر در آزاد بودن فعالیت های سیاسی داده مافکر میکنیم اکنون این فرصت بدست آمده است تا اعضای گروه ترقی خواهان که برای پیشرفت و اعتلای کشور همیشه آماده بوده اند فعالیت مبارزه خود را از سر بگیرند.»  
آقای آرامش افزود که « عده ای از ایرانیان که تحصیلات خود را در آمریکا بی پایان رسانده اند اخیراً جمعیتی بنام «جبهه ترقی خواهان» تشکیل داده اند که البته هیچگونه ارتباطی با گروه ترقی خواهان ندارند لیکن چون ما مبارزه سختی را در پیش گرفته ایم مایل نیستیم تیبیای دشوار آن به مناسبت تشابه اسمی نصیب

### در چهار راه پلهای هوایی ساخته میشود

امروز مدیر کل فنی شهرداری اعلام کرد که بدستور شهردار تهران مقاطعه کاران موافقت کرده اند در سر چهار راه های سیه ، نادری ، بهارستان ، لاله زار ، اسلامبول ، یوسف آباد و سایر چهار راههای مهم پلهای هوایی بسازند. مقاطعه کاران کناران پلهای میتوانند مغازه های بسازند و با دریافت سر قفل آنها را ببدیگران واگذار کنند شهردار موافقت کرده است که این افرادی از پنجسال بهره برداری پلهای هوایی و تاسیسات آنها بشهرداری واگذار کنند.

### آگهی تشکیل مجمع عمومی

مجمع عمومی عادی سالانه صاحبان سهام شرکت سهامی راه نو روز یکشنبه ۱۱ تیرماه ۱۳۴۰ ساعت ۵ بعد از ظهر در محل شرکت واقع در خیابان سعدی تشکیل میگردد.

### دستور جلسه:

- ۱- استماع گزارش هیئت مدیره شرکت
  - ۲- تصویب ترانزنامه سال ۱۳۳۹ و اجازه تقسیم سود
  - ۳- انتخاب بازرس
  - ۴- مشور و ملاحظه در خط مشی شرکت
- از کلیه صاحبان سهام دعوت میشود که در جلسه مذکور در ساعت مقرر حضور بهم رسانند.  
هیئت مدیره شرکت سهامی راه نو  
۷۰۳۷-آ

### آگهی حراج

اداره مهندسی ارتش یکدستگاه تپو به و یکدستگاه شوناز قدیمی ساختمان وزارت جنگ و باشگاه افسران را از طریق حراج بفروش میرسانند.

- ۱- حراج در راس ساعت ۸ صبح روز پنجشنبه ۲۵ خرداد ۴۰ انجام میگردد.
- ۲- محل حراج دانه دیو اداره مهندسی ارتش واقع در باغشاه میباشد
- ۳- داوطلبان میتوانند وسائل مزبور را تا قبل از تاریخ معینه حراج در ساعات اداری در محل مراجعه و بازدید نمایند.

- ۴- در مقابل فروش اشیاء وجه نقد دریافت هرگونه عوارض بعدی بعینه خریدار خواهد بود.
- ۵- خریدار باید بلافاصله اجناس خریداری شده را از محوطه حراج نماید.

اداره مهندسی ارتش  
۹۵۲۸-آ



کوکو دوکو  
محصول رنگدانه دوقل آمریکایی  
زیبایی و دوام بسیار برای پالیا  
دارای رنگدانه سفید  
فرشته انحصاری  
آ. حکیم و شکر کا  
خیابان سعدی نم ۳۶۱۲۱

هرکس این علامت را  
دید در خیابان فرماید  
۱۰-۱

## ماشین جوشکاری الکتریکی با

۲۵۰ آمپر  
باموتور  
فولکنس وانگن

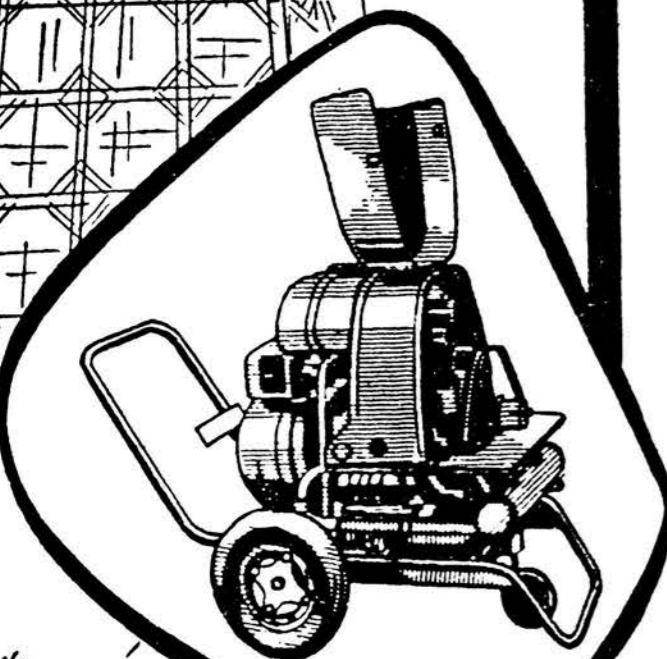

بیت دستگاه  
دیناموی جوشکاری  
در پایان هر سال بقید قرعه  
به یکی از خریداران داده میشود  
فروشگاه بوشهیلز  
خیابان خیام نمش پارك شهر نم ۳-۴۵۷۱

## مدرن ترین ماشین آلات نجاری

ساخت کارخانجات (توز) موجود در تهران

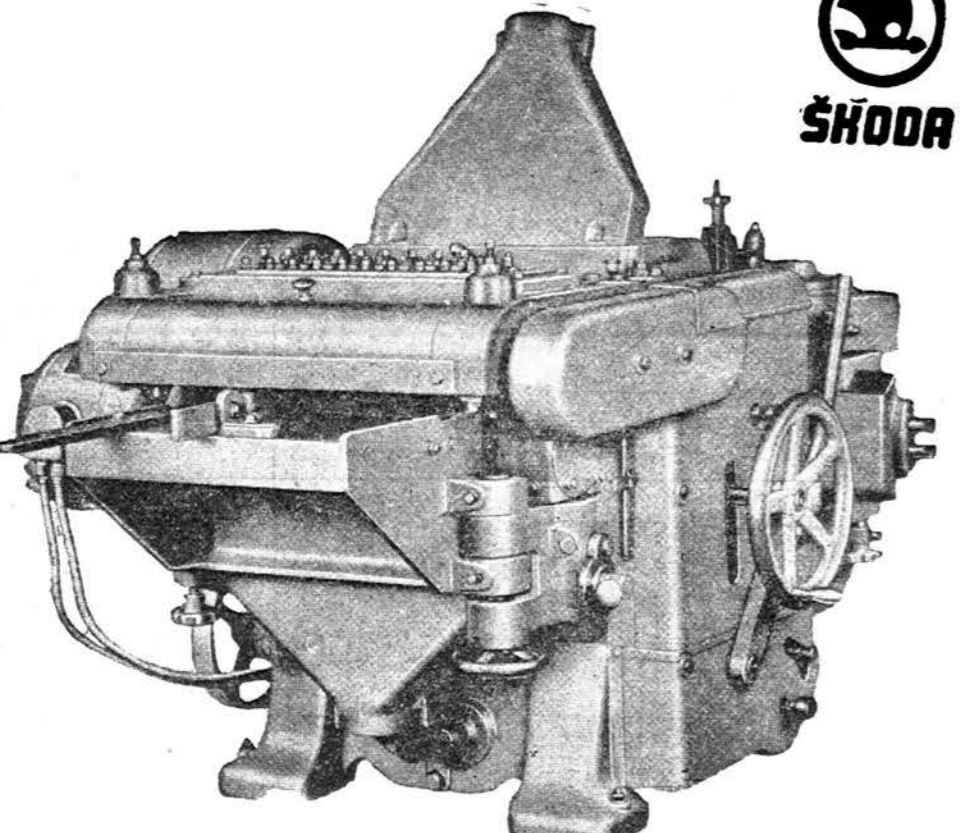
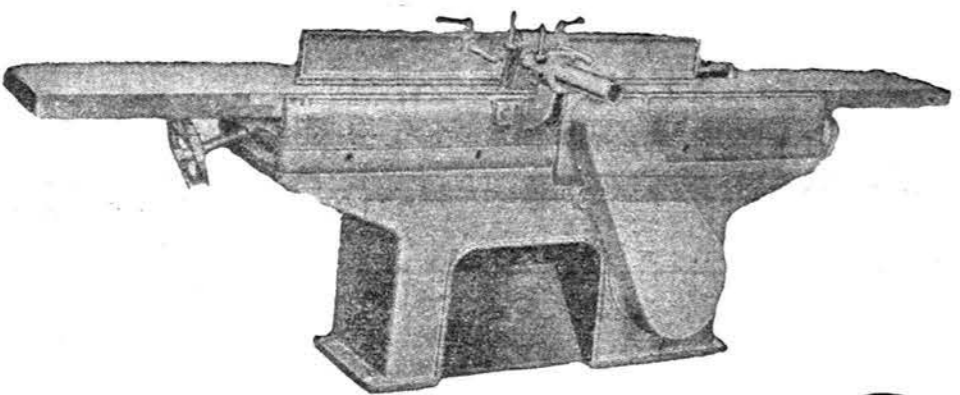

انواع واقسام دستگاههای جدید نجاری توسط شرکت تجارتي ایران واشکودا وارد شد.  
از نمایشگاه ماشین آلات موجود در تهران دیدن فرمائید.  
برای کسب اطلاعات بیشتر و خرید به شرکت تجارتي ایران واشکودا- تهران چهارراه یوسف آباد - شماره ۲۰۳ - تلفن ۴۹۸۱۴ یا ۴۳۰۵۹ مراجعه فرمائید.  
۹۴۸۲-آ (طوطی نو)

نام نویسی در هنرستان عالی موسیقی  
هنرستان عالی موسیقی در سال تحصیلی ۴۰-۴۱ برای رشته های ویلن و ویانو (از کلاس چهارم ابتدائی) و برای رشته سازهای بادی - ویلن سل - آواز (از کلاس اول متوسطه) هنرجو میپذیرد.  
برای نام نویسی از این تاریخ تا آخر خرداد همه روزه قبل از ظهر و از اول تیرماه تا پایان مرداد روزهای دوشنبه و چهارشنبه از ساعت ۸ تا ظهر وعصر ها همه روز از ساعت ۵ تا ۷ بعد از ظهر دفتر هنرستان واقع در خیابان ارفع باز است.  
در دوره ابتدائی و اول متوسطه هنرستان عالی موسیقی علاوه بر مواد موسیقی عین برنامه رسمی دوسم عمومی وزارت فرهنگ نیز تدریس میگردد ضمناً تحصیل در هنرستان بطور رایگان میباشد.  
۱۰-۱

# آتش بس بگرما...!

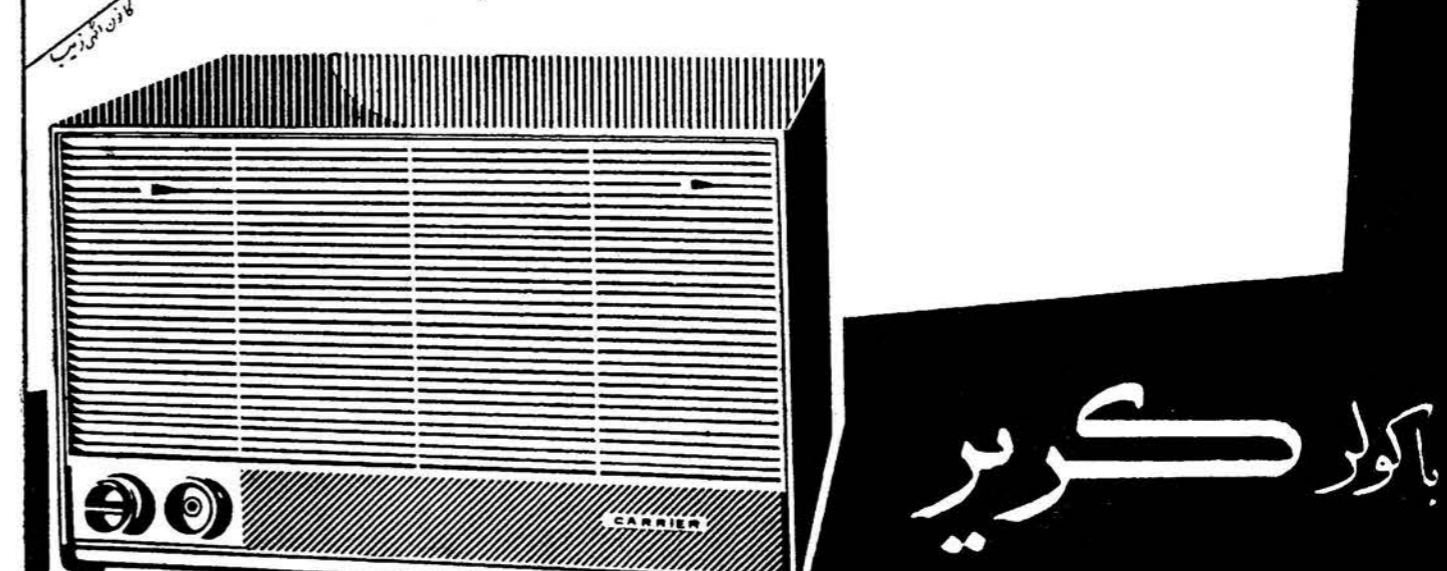

گرما در پشت اطاقها متوقف کنید! کولر کریر موجب آسایش راحتی شما در محل کار و خانه است  
کولر کریر بدست کانی ساخته شده که صنعت تهویه مطبوع را بوجود آورده و بیش از نیم قرن را بر روی دانه  
نایند انحصاری شرکت شعله خاور - چهارراه بهار - تحت مجید  
Carrier

# عبارت از پنجاه و سه روز از پیچ و تاب فضا

## آلن شپارد فضاییهای امریکا (اولین بار) جریان مسافرت خود را شرح میدهد

### برای چند ثانیه کور و سپس بینا شدم

درست از وضعی که در زمان پرواز خواهد داشت آگاه نبود و حتی کمی واهمه داشت ولی برای جلوگیری از ظاهر شدن این واهمه ، توجه خود را به جنبه های فنی پرواز متمرکز کرده بود .

سفر فضائی آلن شپارد ، با وجود همه تغییرات گوناگون شرایط ، که بفصله های ثانیه بنامی رخ می داد ، در سلامتی اعمال و فیزیولوژی بدن او تأثیری نگذاشته است .

(یونایتد پرس و آسوشیتهد پرس)

آلن شپارد ، فضا بیما امریکا روز چهارشنبه گذشته برای اولین بار احساسات خود را در هنگام سفر فضائی چنین شرح داد .

بعضی اینگونه موشک روشن شد ، ارتعاشات موشک سبب شد که ابری جلوی چشمان مرا بگیرد ، هیچ چیزی نمی توانستم ببینم . حتی دستک های را که در داخل موشک بورومرک زندگی من وابسته به نظارت و اداره آنها بود .

حالا که من در اثر تجربه به این دشواری ها پی برده ام ، در طرح موشک مرکزی تغییراتی داده اند ، که ارتعاشات آن ، بلافاصله از پرتاب بمقدار قابل ملاحظه ای کم میشود .

اطیارات شپارد ، در رساله ای منتشر شده که قریب ۳۰۰ پزشک و دانشمند آمریکایی در کنفرانس بررسی نتایج پزشکی سفر فضائی آنها را مورد مطالعه قرار خواهند داد .

شپارد میگوید : سخت ترین قسمت پرواز موقی بود که موشک کم کم سرعت گرفت و از سرعت صوت گذشت و پس از مقداری که به حد اکثر فشار حرکت موسوم است نیز عبور کرد .

ولی تصور نکنید که هر یک از این هابرای من مرحله جداگانه ای بود ، این ها پشت سر هم ، تقریباً پیوسته بهم اتفاق می افتاد و ارتعاش عمومی سبب میشد که جهان جلوی چشم من تیره و تار شود .

باید برای تجربیات آینده ، یک قسمت لاستیکی که از لحاظ نرمی شبیه کف باشد برای حفاظت سرد کله انسان فضا بینا تهیه شود .

البته من دشواری دیگری در جریان پرواز فضائی نداشتم برای آنکه در جریان آماده شدن برای سفر فضائی هنگامیکه در دستگاههای گریز از مرکز (سانتر فوژ) قرار میگرفتم ، نفس کشیدن ، دیدن و مخابره با زمین زیاد گرفته بودم .

شپارد اضافه میکند که ۱- فرود آمدن در آب دریا ساخت تراز پرواز هواپیما از روی عرشه یک ناو هواپیمابر نیست .

۲- پنج دقیقه بیوزنی ، شبیه به شناور شدن روی آب بود و بهیچوجه مانع حرکت ، حرف زدن ، و نفس کشیدن نمیشد .

۳- دوربین مخصوص کیسول حامل من ، نه تنها وسیله خوبی برای دیدن آسمان و زمین بود بلکه وسیله ای بود که من در هدایت کیسول و باز کردن چتر نجات در موقع فرود آمدم کمک میکرد .

شپارد فقط یک شکایت ، شکایت هم نه بلکه کله ، داشت و آن تعداد زیاد آزمایشهای پزشکی بود که قبل از سفر فضائی در آنجا عمل شد .

شپارد میگوید : گمان میکنم مقدار زیادی سوزن و آمپول بیهوش کننده زدن من امیدوارم که در آینده کمتر خورن و مایع از بدن انسان فضاییا نگیرند .

گریز شپارد در باره جنبه های مختلف سفر فضائی است .

یک گروه پزشکی ، بر ریاست دکتر ویلیام دوگلاس ، پزشک فضاییان عقیده دارد تنها عیبی که قبل از سفر فضائی در بدن شپارد وجود داشت آن بود که پای چپش آسیب دیده بود

### چشم فندقی آلمانی ، ملکه زیبایی اروپا شد

بیروت ساینکرون مکل ، سانکن موبور آلمان غربی عنوان «میس اروپا» را در یافت کرد . مسابقه میس اروپا روز پنجشنبه در بیروت بر گذار شد . یک ژوری بین المللی این مانکن زیبای آلمانی را که چشمهای قهوه ای پرنگ فندقدار ، در شانسه ۹۰ ، ۵۸ و ۵۸ سانتیمتر می باشد . یونایتد پرس

بیروت ساینکرون مکل ، سانکن موبور آلمان غربی عنوان «میس اروپا» را در یافت کرد . مسابقه میس اروپا روز پنجشنبه در بیروت بر گذار شد . یک ژوری بین المللی این مانکن زیبای آلمانی را که چشمهای قهوه ای پرنگ فندقدار ، در شانسه ۹۰ ، ۵۸ و ۵۸ سانتیمتر می باشد . یونایتد پرس

بیروت ساینکرون مکل ، سانکن موبور آلمان غربی عنوان «میس اروپا» را در یافت کرد . مسابقه میس اروپا روز پنجشنبه در بیروت بر گذار شد . یک ژوری بین المللی این مانکن زیبای آلمانی را که چشمهای قهوه ای پرنگ فندقدار ، در شانسه ۹۰ ، ۵۸ و ۵۸ سانتیمتر می باشد . یونایتد پرس

بیروت ساینکرون مکل ، سانکن موبور آلمان غربی عنوان «میس اروپا» را در یافت کرد . مسابقه میس اروپا روز پنجشنبه در بیروت بر گذار شد . یک ژوری بین المللی این مانکن زیبای آلمانی را که چشمهای قهوه ای پرنگ فندقدار ، در شانسه ۹۰ ، ۵۸ و ۵۸ سانتیمتر می باشد . یونایتد پرس

بیروت ساینکرون مکل ، سانکن موبور آلمان غربی عنوان «میس اروپا» را در یافت کرد . مسابقه میس اروپا روز پنجشنبه در بیروت بر گذار شد . یک ژوری بین المللی این مانکن زیبای آلمانی را که چشمهای قهوه ای پرنگ فندقدار ، در شانسه ۹۰ ، ۵۸ و ۵۸ سانتیمتر می باشد . یونایتد پرس

بیروت ساینکرون مکل ، سانکن موبور آلمان غربی عنوان «میس اروپا» را در یافت کرد . مسابقه میس اروپا روز پنجشنبه در بیروت بر گذار شد . یک ژوری بین المللی این مانکن زیبای آلمانی را که چشمهای قهوه ای پرنگ فندقدار ، در شانسه ۹۰ ، ۵۸ و ۵۸ سانتیمتر می باشد . یونایتد پرس

بیروت ساینکرون مکل ، سانکن موبور آلمان غربی عنوان «میس اروپا» را در یافت کرد . مسابقه میس اروپا روز پنجشنبه در بیروت بر گذار شد . یک ژوری بین المللی این مانکن زیبای آلمانی را که چشمهای قهوه ای پرنگ فندقدار ، در شانسه ۹۰ ، ۵۸ و ۵۸ سانتیمتر می باشد . یونایتد پرس

بیروت ساینکرون مکل ، سانکن موبور آلمان غربی عنوان «میس اروپا» را در یافت کرد . مسابقه میس اروپا روز پنجشنبه در بیروت بر گذار شد . یک ژوری بین المللی این مانکن زیبای آلمانی را که چشمهای قهوه ای پرنگ فندقدار ، در شانسه ۹۰ ، ۵۸ و ۵۸ سانتیمتر می باشد . یونایتد پرس

بیروت ساینکرون مکل ، سانکن موبور آلمان غربی عنوان «میس اروپا» را در یافت کرد . مسابقه میس اروپا روز پنجشنبه در بیروت بر گذار شد . یک ژوری بین المللی این مانکن زیبای آلمانی را که چشمهای قهوه ای پرنگ فندقدار ، در شانسه ۹۰ ، ۵۸ و ۵۸ سانتیمتر می باشد . یونایتد پرس

بیروت ساینکرون مکل ، سانکن موبور آلمان غربی عنوان «میس اروپا» را در یافت کرد . مسابقه میس اروپا روز پنجشنبه در بیروت بر گذار شد . یک ژوری بین المللی این مانکن زیبای آلمانی را که چشمهای قهوه ای پرنگ فندقدار ، در شانسه ۹۰ ، ۵۸ و ۵۸ سانتیمتر می باشد . یونایتد پرس

بیروت ساینکرون مکل ، سانکن موبور آلمان غربی عنوان «میس اروپا» را در یافت کرد . مسابقه میس اروپا روز پنجشنبه در بیروت بر گذار شد . یک ژوری بین المللی این مانکن زیبای آلمانی را که چشمهای قهوه ای پرنگ فندقدار ، در شانسه ۹۰ ، ۵۸ و ۵۸ سانتیمتر می باشد . یونایتد پرس

بیروت ساینکرون مکل ، سانکن موبور آلمان غربی عنوان «میس اروپا» را در یافت کرد . مسابقه میس اروپا روز پنجشنبه در بیروت بر گذار شد . یک ژوری بین المللی این مانکن زیبای آلمانی را که چشمهای قهوه ای پرنگ فندقدار ، در شانسه ۹۰ ، ۵۸ و ۵۸ سانتیمتر می باشد . یونایتد پرس

بیروت ساینکرون مکل ، سانکن موبور آلمان غربی عنوان «میس اروپا» را در یافت کرد . مسابقه میس اروپا روز پنجشنبه در بیروت بر گذار شد . یک ژوری بین المللی این مانکن زیبای آلمانی را که چشمهای قهوه ای پرنگ فندقدار ، در شانسه ۹۰ ، ۵۸ و ۵۸ سانتیمتر می باشد . یونایتد پرس

بیروت ساینکرون مکل ، سانکن موبور آلمان غربی عنوان «میس اروپا» را در یافت کرد . مسابقه میس اروپا روز پنجشنبه در بیروت بر گذار شد . یک ژوری بین المللی این مانکن زیبای آلمانی را که چشمهای قهوه ای پرنگ فندقدار ، در شانسه ۹۰ ، ۵۸ و ۵۸ سانتیمتر می باشد . یونایتد پرس

بیروت ساینکرون مکل ، سانکن موبور آلمان غربی عنوان «میس اروپا» را در یافت کرد . مسابقه میس اروپا روز پنجشنبه در بیروت بر گذار شد . یک ژوری بین المللی این مانکن زیبای آلمانی را که چشمهای قهوه ای پرنگ فندقدار ، در شانسه ۹۰ ، ۵۸ و ۵۸ سانتیمتر می باشد . یونایتد پرس

بیروت ساینکرون مکل ، سانکن موبور آلمان غربی عنوان «میس اروپا» را در یافت کرد . مسابقه میس اروپا روز پنجشنبه در بیروت بر گذار شد . یک ژوری بین المللی این مانکن زیبای آلمانی را که چشمهای قهوه ای پرنگ فندقدار ، در شانسه ۹۰ ، ۵۸ و ۵۸ سانتیمتر می باشد . یونایتد پرس

بیروت ساینکرون مکل ، سانکن موبور آلمان غربی عنوان «میس اروپا» را در یافت کرد . مسابقه میس اروپا روز پنجشنبه در بیروت بر گذار شد . یک ژوری بین المللی این مانکن زیبای آلمانی را که چشمهای قهوه ای پرنگ فندقدار ، در شانسه ۹۰ ، ۵۸ و ۵۸ سانتیمتر می باشد . یونایتد پرس

بیروت ساینکرون مکل ، سانکن موبور آلمان غربی عنوان «میس اروپا» را در یافت کرد . مسابقه میس اروپا روز پنجشنبه در بیروت بر گذار شد . یک ژوری بین المللی این مانکن زیبای آلمانی را که چشمهای قهوه ای پرنگ فندقدار ، در شانسه ۹۰ ، ۵۸ و ۵۸ سانتیمتر می باشد . یونایتد پرس

بیروت ساینکرون مکل ، سانکن موبور آلمان غربی عنوان «میس اروپا» را در یافت کرد . مسابقه میس اروپا روز پنجشنبه در بیروت بر گذار شد . یک ژوری بین المللی این مانکن زیبای آلمانی را که چشمهای قهوه ای پرنگ فندقدار ، در شانسه ۹۰ ، ۵۸ و ۵۸ سانتیمتر می باشد . یونایتد پرس

بیروت ساینکرون مکل ، سانکن موبور آلمان غربی عنوان «میس اروپا» را در یافت کرد . مسابقه میس اروپا روز پنجشنبه در بیروت بر گذار شد . یک ژوری بین المللی این مانکن زیبای آلمانی را که چشمهای قهوه ای پرنگ فندقدار ، در شانسه ۹۰ ، ۵۸ و ۵۸ سانتیمتر می باشد . یونایتد پرس

بیروت ساینکرون مکل ، سانکن موبور آلمان غربی عنوان «میس اروپا» را در یافت کرد . مسابقه میس اروپا روز پنجشنبه در بیروت بر گذار شد . یک ژوری بین المللی این مانکن زیبای آلمانی را که چشمهای قهوه ای پرنگ فندقدار ، در شانسه ۹۰ ، ۵۸ و ۵۸ سانتیمتر می باشد . یونایتد پرس

بیروت ساینکرون مکل ، سانکن موبور آلمان غربی عنوان «میس اروپا» را در یافت کرد . مسابقه میس اروپا روز پنجشنبه در بیروت بر گذار شد . یک ژوری بین المللی این مانکن زیبای آلمانی را که چشمهای قهوه ای پرنگ فندقدار ، در شانسه ۹۰ ، ۵۸ و ۵۸ سانتیمتر می باشد . یونایتد پرس

بیروت ساینکرون مکل ، سانکن موبور آلمان غربی عنوان «میس اروپا» را در یافت کرد . مسابقه میس اروپا روز پنجشنبه در بیروت بر گذار شد . یک ژوری بین المللی این مانکن زیبای آلمانی را که چشمهای قهوه ای پرنگ فندقدار ، در شانسه ۹۰ ، ۵۸ و ۵۸ سانتیمتر می باشد . یونایتد پرس

بیروت ساینکرون مکل ، سانکن موبور آلمان غربی عنوان «میس اروپا» را در یافت کرد . مسابقه میس اروپا روز پنجشنبه در بیروت بر گذار شد . یک ژوری بین المللی این مانکن زیبای آلمانی را که چشمهای قهوه ای پرنگ فندقدار ، در شانسه ۹۰ ، ۵۸ و ۵۸ سانتیمتر می باشد . یونایتد پرس

بیروت ساینکرون مکل ، سانکن موبور آلمان غربی عنوان «میس اروپا» را در یافت کرد . مسابقه میس اروپا روز پنجشنبه در بیروت بر گذار شد . یک ژوری بین المللی این مانکن زیبای آلمانی را که چشمهای قهوه ای پرنگ فندقدار ، در شانسه ۹۰ ، ۵۸ و ۵۸ سانتیمتر می باشد . یونایتد پرس



فرانس سوار

### دیگه چهار بار از چنگ مرگ حتمی گریخت

#### آخرین بار طناب دار پاره شد و جیم کسل نجات یافت

مهی سرخ رنگ چشمه تار را پوشانده بود موفقیکه بهوش آمدم متوجه شدم که برای سومین بار از مرگ رهایی یافته ام . بعدها فهمیدم که طناب پاره شده بود . چهارمین مجرم بدین طریق انجام شد که فهمیدم ماموریکه باید با شلیک گلوله بزنگیم خاتمه دهد یک مشت زن میباشند فریاد زدیم و بخاطر بوس تیر اندازی نکنید ... و آنوقت فرانس دیماش

برای نجات یک انسان از چنگ مرگ یک معجزه کافیت ولی برای جیم کسل این معجزه چهار بار انجام شد . خود کسل زندگیش را اینطور شرح میدهد .

در دسامبر ۱۹۴۳ مرا با درواگاه آشوبش بردند . من جزء کسانی بودم که میبایست در اطاق گاز بیچنگ مرگ سپرده شوند . من هیچ شانس برای نجات از مرگ نداشتم . ولی خوشبختانه ماموری که محکومین مرا راجدا میکی دمرا از صف آنها خارج کرد و این کار در آخرین لحظه ای انجام شد که مرا بسوی صف محکومین برگردانیدند .

دومین بار ماموریکه جیم را بسوی آزدگاه مرگ میبرد او را شناخت و او را از صف محکومین خارج کرد . در نوامبر ۱۹۴۴ یعنی یکسال بعد از وقوع این دو معجزه جیم که سعی کرده بود فرار کند دستگیر شد و این بار قرار بود بدارش بیاورند . جیم میگوید این بار دیگر یقین داشتم که خواهم مرد . گریه در انتظار حلقه طناب بود که فریاد زدم «مامان» خون من بزمزم آمده بود و

تیربورک شگرت ناگهانی و یادآورده کمی در سرهای عجیب و غریبی درست میکنند . آقای رونالد بولک ، باین دروسها دچار نیست . آقای بولک ۳۷ ساله ، یک پیشخدمت در ستوران است که هفت ۸۰ دلار حقوق میگیرد و یکی از بزرگترین بدبختی های ثروتمند شدن ناگهانی ، مراد ولخری و اسرار مسران آنهاست ولی بمحاله آقای بولک از این حیل نگرانی ندارد .

آقای بولک ، پس از مرگ بدرزنی ناگهان صاحب نیم میلیون دلار پول شده است . زن خوشگل آقای بولک ، باربارا ۳۱ ساله ، بهیچوجه از این ثروت ناگهانی سرگیجه نگرفته است . یونایتد پرس

آه ! متشکر ، متشکر ! اطمینان داشته باش . در اینکه گفتیم هیچ جای شک و تردید نیست . ماری با محبت و مهربانی زیاد به نوازش نابلتون پرداخت و بی دردی از او تشکر میکرد . نابلتون باز ادامه داد :

اما باید بدانی که نظریات ما درباره این مسئله یکسان نیست و اختلافات بزرگی ما را از هم جدا میکند . کاری را که امروز میتوانم انجام دهم ممکن است فردا انجام آن برایم مقدور نباشد . نخستین وظیفه من خدمت بفرانسه و حفظ منافع آن است و هرگز

نمی توانم بخاطر موضوعی که برای فرانسه هیچگونه نفعی نداشته باشد خون جوانان فرانسوی را بریزم و هر بار که لهستان احتیاج داشت ملت خود را برای پشتیبانی از آن مسلح کنم ... احساس میکرد که زمان جدائی آنها نزدیک میشود . زیرا برای اینکه لهستان احیاء شود لازم بود روسیه را فتح کند و در این صورت پایتختی لهستان را آترک میگردو شاید هم جان خود را در این راه از دست میداد . فکر جدائی از نابلتون او را بدنت ناراحت میکرد و از اینکه ممکن است در این جنگ آسیبی بوی وارد شود قلبش فشرده میشد . ولی از فکر نجات لهستان مسرت بی پایانی درخود احساس میکرد . مگر نه این بود که عشق نابلتون را بخاطر عشق وطن پذیرفته بود ؟ هر طور بود دندان روی چگر میگذاشت و خود را برای جدائی با کسی که اکنون از جان و دل دوست داشت آماده میکرد .

نابلتون اغلب بهامری ایران می گرفت که برای چه همیشه لباس منکی می پوشد میگفت : از رنگ منکی خوشم نمی آید ! اساسا ذوق سلطیه مرا کمتر در نظر می گیری . ماری جواب میداد :

یک زن لهستانی باید در عزای وطنش سیاه بپوشد ! آیا تصور نمی کنی که اکنون همه ما ، لهستانیها ، بنیم هستیم ؟ وقتی که تو لهستان را زنده کردی برای همیشه لباس منکی خواهم پوشیده ...

باین ترتیب گنس والوسکا از هر فرصتی استفاده میکرد تا صحبت را بمسائل سیاسی بکشاند و موضوعی را که عشق و علاقه او را به نابلتون محکمتر و استوارتر میساخت بوی یاد آور شود . بعضی وقتها نابلتون با کمی ناداحتی و اوقات تلخی میگفت :

دوست نامرد در مسائل سیاسی با زنها بحث کنم ... وقتی که خانمها وارد سیاست میشوند خنده ام میبرد ... معذالک ....

باین ترتیب گنس والوسکا از هر فرصتی استفاده میکرد تا صحبت را بمسائل سیاسی بکشاند و موضوعی را که عشق و علاقه او را به نابلتون محکمتر و استوارتر میساخت بوی یاد آور شود . بعضی وقتها نابلتون با کمی ناداحتی و اوقات تلخی میگفت :

دوست نامرد در مسائل سیاسی با زنها بحث کنم ... وقتی که خانمها وارد سیاست میشوند خنده ام میبرد ... معذالک ....

### روز بزرگ

#### گریب یا سمجترین بیمارها از پای در آمد

اطباء شوروی يك داروی جدید و بسیار موثر برای مبارزه با گریب یافته اند این دارو که دارای مقدار زیادی مواد ضد ویروس گریب می باشد بزودی بهر عرض استفاده عموم گذارده میشود . منتسبی موسسه تحقیقات درباره واکسن و سرم که بنام پخیکوف دانشمند بزرگ روسی نام گذاری شده اعلام کرد که این دارو فقط در موارد سخت بیماری و مواقعیکه گریب بصورت همه گیر در آید مورد استفاده واقع میشود .

#### ماهی ها مست کردند

یکی از کارگران یک کارخانه شراب سازی شهر بلادنوک در اسکاتلند در اثر یک اشتباه ، پنج یکی از انبارهای مشروب را بیجانید و در نتیجه پنجاه هزار شیشه شراب در رودخانه بلادنوک افتاد و شراب با آب مخلوط شد .

قیمت شرابی که در آب ریخت در حدود ده هزار لیره استرلینگ بود . نکته جالب این بود که اهالی دهگده های اطراف رودخانه اظهار داشتند که ماهیهای رودخانه بسیار خوشحال بنظر میرسیدند و مرتباً به هوا میپردند .

#### موزه تبر پست

امروز اعلام گردید که بزودی در آتانا یک موزه جدید افتتاح خواهد شد . در این موزه تمام تمبرهای پست منتشر شده در سراسر دنیا بهر عرض نمایش گذارده خواهد شد و دستاران تمبر میتوانند از اطراف واکناف جهان باین موزه بیایند و تمبرهای دلخواه خود را در آن تماشا کنند . خبرگزاری فرانسه

#### پزشک را خوردند

عده ای از اهالی جنگل بباوی غربی در گینه جدید ، مردی را از قبیله رفیب خود به بنهانه اینکه بعلت اشتباه در درمان باعث مرگ زنی شده بود کشتند و خوردند .

#### مقتول ابتدا حاضر شد تعدادی

خوک در ازای خون بهای زن بپردازد ولی خانواده زن قبول نکردند ، و به آسمان فرستاده شود زیرا بدون شک تا آنوقت زنده نخواهد بود . او زنده و او را کشتند و خوردند .

#### کارکنان علوم

« دنزیل فریمت » منشی پارلمانی علوم در مجلس عوام انگلستان اظهار داشت که تا سال ۱۹۹۴ تعداد دانشمندان و تکنیسین هایی که در معالفا علمی و صنعتی آنگلشور مشغول کار خواهند بود به بیست هزار نفر یعنی دو برابر تعداد آنها در سال ۱۹۶۲ خواهد رسید .

#### بن بست روانشناس

روانشناسان جدید در مطالعاتی که راجع به خانواده ها انجام داده اند بدین نتیجه رسیده اند که تپیم بودن و تنبها فرزند خانواده ای بودن وحشتناک است . آنها فرزند ارشد و یا کوچکترین عضو خانواده بودن رانیز تاسف آور میداند و معتقدند که وضع بچه ای که برادران و خواهرانی بزرگتر و کوچکتر از خود دارد چندان رضایتبخش نخواهد بود . بدین ترتیب فقط یک راه باقی مانده و آن هم اینکه آدم بالغ بدینا آید .

#### جدول کلمات متقاطع

#### جدول شماره ۱۸۲۹

اقتی : ۱ یکی از حواس دستگاه های اداری در ترابشناسان استاند

۲ اگر شیرینی نیست سبزی است

۳ سازی که ظاهراً نواختن از همه آسانتر است

۴ بصلیب کشیده - بر سر آن میروند و جان می یازند

۵ چون باشیر بنشیند قلسی مرغوبتر است

۶ یک پیچ کم از میوهای دارد ۵

نقاشان معروف معاصر که ظاهراً ماخلواله او هم کمی خراب است - شاعر عقیده داشته که هرگز همواری نپذیرد ۶ - برج نخستین - خدا رحمتش کند ۷ - آب بسته - خروس نابالغ ۸ - درخانه اش مطالعه در اوضاع افلاک می کنند ۹ - آهن تراش و روح خراش ۹ - از کشورهای آفریقائی ناندرون

عمودی : ۱ - دوستی - چاره اندیشی ۲ - از رقصها - در بعضی جاها به جفت هم میگویند ۳ - یک نوع آن مملکتی است و نوع دیگر ساختمانی - سنک قیمتی ۴ - طایفه - از کشورهای عربی ۵ - خواست دل - حلزون ۶ - ساز و نوا - اگر آقا خانم میترسد خدام هم از آن وحشت دارد ۷ - از بازیها - دفتر حاج آقای چرتکه انداز ۸ - عدسی دوربین - سخنان یاره و بی معنی ۹ - همیشگی - جدید

#### حل جدول شماره ۱۸۲۸

اقتی : ۱ - مشرب - چشم ۲ - ازل - ابل ۳ - انس - آخر ۴ - حظ - ملو ۵ - تارک - لیکنه - منکی - و ۶ - اتو - سرا - ۸ - طبق - یکی ۹ - رشت - اهل - عمودی : ۱ - ملایح - عطر ۲ - نظام - بشر ۳ - راس - زلفت ۴ - بز - مکت ۵ - هلال - گویا ۶ - حوی - نه ۷ - چارلی - سمیم ۸ - شب - یکوز ۹ - ملع - ارازل

از روز گذشته

# دانشسرای عالی به محل سابق خود بازگشت

این موسسه در بنواستقلال ۱۲۰ دانشجو داشته ولی اکنون ۲۳۰۰ دانشجو دارد

## فرهنگی



از روز گذشته دستور تخلیه ساختمان ۲۳۰ اطالی با انتقال به طرف وزارت فرهنگ داده شد و دانشسرای عالی بتدریج مشغول تخلیه ساختمان مژبور گردید تا بمحل سابق خود که در اختیار دانشگاه تهران قرار گرفته بود بر گردد. تاریخچه دانشسرای عالی پایه اولین موسسه تربیت معلمی در ایران چهل سال پیش نهاده شد. در سال ۱۲۹۸ خورشیدی بمنظور تربیت آموزگار در دبستانها موسسه ای بنام دارالمعلمین مرکزی بریاست میرزا ابوالحسن خان فروغی در تهران گشایش یافت و این آموزشگاه در ساختمان وزارت فرهنگ واقع در تخت زمرد قرار داشت و دبستانی نیز بمنظور کسب آموذگیا و اطلاعات لازم برای شغل معلمی ضمیمه آن شد. برنامه دارالمعلمین مرکزی تقریباً معادل بر نامه دوره متوسطه بود و بعلاوه موضوعهای تربیتی ویژه ای مانند فلسفه، منطق و اصول تعلیم و تربیت در آنجا تدریس می شدند. این مدرسه معلمان برجسته ای مانند: ابوالحسن فروغی عباس آقبال - دکتر بهرامی - حبیب الله ذوالفقون - رحمانا - عبدالعظیم قریب بتدریس اشتغال داشتند. دارالمعلمین مرکزی تا سال ۱۳۰۷ خورشیدی بتدریج که یاد شد دانشجو بود. بعلاوه دبستان و دبیرستان در تهران و شهرستانها نیز بمعلمان تربیت شده بیشتر احساس می شد. لذا در سال ۱۳۰۷ در زمان وزارت فرهنگ مرحوم یحیی قره گوزلو (اعتمادالدوله) به پیشنهاد وی و امر اعلیحضرت فقید دارالمعلمین مرکزی توسعه پیدا کرد و به دارالمعلمین عالی تبدیل شد. در همان سال قوانین و مقررات و آئین نامه های تحصیلی آن تصویب شورای عالی فرهنگ رسید و در ۲۱ آذر ماه ۱۳۰۸ قانونی بمنظور تشکیلاتاداری و تعلیماتی اعطاء کمک هزینه بمحصلان دارالمعلمین عالی واستخدام آنان پس از پایان تحصیل از تصویب مجلس شورای ملی گذشت و در آن موقع بموجب اساسنامه دانشسرای عالی بدو بخش علمی و ادبی تقسیم شد. بخش علمی دارای ۳ شعبه طبیعی - ریاضی - فیزیک و شیمی و بخش ادبی دارای دو رشته فلسفه و ادبیات فارسی و تاریخ و جغرافیا گردید. شرط ورود به دارالمعلمین عالی داشتن دیپلم متوسطه بود. معلمین خارجی به علت کمبود استادان کافی برای تدریس ناگزیر معلمان فرانسوی

## وزارت کشاورزی بدانشکده دامپزشکی کمک میکند

در اواخر سال گذشته که ساختمان جدید دانشکده دامپزشکی را شاهنشاه افتتاح نمودند. آقای دکتر میمندی نژاد ضمن تظقی بدین مناسبت گفت: بدلائلی چند ساختمان دانشکده هنوز ناتمام است. مودتی بعد آشکار گردید، سازمان برنامه که بودجه ساختمان دامپزشکی جهت تکمیل ساختمان سالن تشریح و احداث درمانگاه مژبور را قبلاً نموده بعلاوه نداشتن سالن تشریح و احداث درمانگاه مژبور را قبلاً از کمک بدانشکده مدرن و مجهز درمانده است. ما اظهار داشت برای اتمام ساختمان نیز بتوانند از آن استفاده کنند.

در اواخر سال گذشته که ساختمان جدید دانشکده دامپزشکی را شاهنشاه افتتاح نمودند. آقای دکتر میمندی نژاد ضمن تظقی بدین مناسبت گفت: بدلائلی چند ساختمان دانشکده هنوز ناتمام است. مودتی بعد آشکار گردید، سازمان برنامه که بودجه ساختمان دامپزشکی جهت تکمیل ساختمان سالن تشریح و احداث درمانگاه مژبور را قبلاً نموده بعلاوه نداشتن سالن تشریح و احداث درمانگاه مژبور را قبلاً از کمک بدانشکده مدرن و مجهز درمانده است. ما اظهار داشت برای اتمام ساختمان نیز بتوانند از آن استفاده کنند.

### دوم آلن شپارد



### اول یوری گاگارین



### سومین نفر

برنده اول اتو بانک

خواهد بود

مسافرت بدور دنیا با اضافه بیست هزار تومان پول توجیبی جایزه اول اتو بانک پاریس است

برنده اول اتو بانک بامدرن ترین و سریع السیر ترین جت که برای نخستین بار در خطوط هواپیمائی جهان بکار میافتد به مسافرت دور دنیا خواهد رفت و مسیر آن عبارت است از :  
 مهر آباد - بیروت - قاهره - رم - مونیخ - وین - فرانکفورت - لندن - پاریس - مونترال - نیویورک - واشنگتن - لوس آنجلس - سانفرانسیسکو - هونولولو - توکیو - هنگ کنگ - یانکوک - کلکته - کراچی - فرودگاه مهر آباد

۹ تیر برای شرکت در قرعه کشی اتو بانک استفاده از جوایز آن آخرین فرصت است کسانیکه تا پایان روز نهم تیر در اتو بانک حساب جاری داشته باشند علاوه بر جایزه مسافرت بدور دنیا میتوانند با شرکت در قرعه کشی از یک اتومبیل فیات شکاری و دو جایزه ۵۰ هزار ریالی و ده جایزه ۲۰ هزار ریالی و بیست جایزه ۱۰ هزار ریالی استفاده نمایند

# اتو بانک پاریس - سه راه ضرابخانه

**SANDOZ**  
**Optalidon**  
 ایتالیدون ساندوز محلول  
 لطفاً موقع خرید ایتالیدون شکل مثلث بالا را علامت مخصوص کارخانه معتظم ساندوز در وقت فرمایید.

# مردم از پیروزی در خشان قهرمانان ملی خوشحالند



روزی پسر که حالا چهارسالش می باشد جانشین تختی و حبیبی و این قهرمانان دیگر که امروز توانسته اند تمام پهلوانان دنیا را زمین بزنند شود.

### آموزگاران

از يك خانم آموزگار سؤال شد بیروزی قهرمانان کشتی در جهان چه تأثیری در شما داشت اظهار داشت فوق العاده خوشحال شدم و موقعیکه این خبر را بخوارم که دانش آموز دبیرستان فرهر است گفت شروع برقصیدن کرد و چون خودش ورزشکار است گفت ایگاش منم بهترین مقامی میرسیم.

### ورزشکاران

کلیه رؤسای باشگاههای تهران اطلاع دادند که باشگاههای خود را آذین بسته و در مراسم استقبال شرکت خواهند نمود.

یکی از پیشه وران بخبر نگار ما گفت من هم روز ورود قهرمانان مغازه را تعطیل کرده وبه پیشواز میروم

## در مسابقات کشتی فرنگی جهانی

### عرب بحر یف آمریکائی خود را ضربه فنی کرد

شیرماین از جدول حذف شد. در وزن چهارم برانکو مارتینویچ یوگسلاوی دارنده مدال نقره از بازی های المپیک رم گریستی رومانی را از بازی حذف کرد. مارتینویچ و نورت زوب که تالیونک سو قهرمان آندونزی را از جدول حذف کرد هر يك دارای يك امتیاز می باشند. گلکسانی قهرمان ایرانی در عرض ۲ دقیقه از سلگمن ترکیه ضربه شد محمد عرب قهرمان ایرانی در عرض ۸ دقیقه و ۳۱ ثانیه مغلوب قهرمان رومانی شد. در وزن سوم قلیچ خانی قهرمان ایرانی بالری قهرمان فرانسوی را از جدول حذف کرد. در وزن چهارم ملا قاسمی قهرمان ایرانی با پولیک قهرمان مجارستانی در روند سوم مساوی کردند.

قهرمان ایرانی پولیک قهرمان آمریکائی را در ۶ دقیقه و ۳۱ ثانیه ضربه فنی کرد و وزن چهارم قهرمانان را زمین زد که به ترتیب با سوئد و مجارستان مساوی کردند. در وزن اول برمان بز کورت ترکیه نف آلمان را ضربه فنی کرد و بولونف از جدول خارج شد. در وزن اول دیک ویلسون قهرمان آمریکائی که تصور میرفت قهرمان این وزن گردد اینک بدون شک هر گونه شانس را از دست رنجی ایران را با رای ژوری برد. وزن اول سنیدف شوروی از دیک ویگسلاوی برد. سلاد با محمد عثمان مصر مساوی کرد سوزک چک اسلواکی ازوزارگا مجارستان برد. وازگا از مسابقات بیرون رفت دروزن سوم قلیچ خانی ایران جاتوت چکوسلواکی مساوی کرد محمدرعب ثانیه ضربه فنی کرد.

# ورزشی

ملک ایران باشند و به خط مملکت و در ظل توجهات اعلیحضرت بکوشند. **اصناف** در تمامی که خیرنگار ما با يك بقال خیابان چشیدگرفت اظهار داشت من روز ورود کاسی را تعطیل کرده و ضرری که از تعطیل بون مغازه ام در یگروز بمن وارد میشود هیچ دانسته و با استقبال قهرمانان عزیز میشتابم. **یک تاجر بازار گفت** بعضی اطلاع از این خبر شور و شغفی در من ایجاد شده که در مدت شصت سال عمرم هیچ يك چنین ساعتی را بیاید ندانم و همان روز ۲۰ نفر مسکین را اطعام کردم **خانم آباد** خیرنگار ما در خیابان خانی آباد منتهای آرزوی که دارم اینست که

## آقای کولون چشم ما روشن ...

خبر گزارهای خارجی ضمن گزارش جریان مسابقات کشتی اخبار جالب دیگری نیز بخش میکنند که خالی از لطف نیست. چنین برمی آید که سازمان مسابقات معایب بیشماری داشته و تشکیل دهنده گان مسابقه قهرمانی کشتی جهان بیچوچند نوانسته اند رضایت کشور های شرکت کننده را فراهم آورند. **تماشاچیان هیچوقت از دوهزار نفر تجاوز نمیکنند** و اکثریت آنان را محصلین خردسال تشکیل میدهند. نحوه تشویق تماشاچیان توام با دادو بیدادهای عجیب و غریب بوده و این وضع در اعصاب کشتی گیران و مربیان واداران اثر نامطلوب میبخشیده است در مقابل این شرایط اول سرپرست تیم سوئد شکوه آغاز کرد و بعد سرپرستهای دیگر هم با سرپرست سوئد هم آواز شدند. **جالب ترین حادثه قبل از شروع مسابقات قهرمانی آن بود که آقای ورزه کولون رئیس فدراسیون بین المللی کشتی باخبرنگاران ترکیه و شوروی صحبت کرد و پس از يك مقدار مقدمه چنین گفت:**

«من یقین دارم که در کشتی آزاد تیم ترکیه بمقام قهرمانی جهان خواهد رسید. صحیح است که تیم شوروی نیز نیرومند است ولی ترکیه در کشتی آزاد سابقه بیشتری دارند و همین سابقه موجب پیروزی آنها است» ترکیه فرمایشات کولون را با آب و تاب بسیار در روزنامه های خود نقل کردند و بدین ترتیب به نتایج مسابقات بیش از پیش امیدوار شدند. اما یکی از شخصیت های معروف کشتی ترکیه هم هنگام مسابقات یوگوهاما ارزش تیم ترکیه را مورد بحث قرار داده و به این نتیجه رسیده بود که تیم ترکیه در یوگوهاما موفقیتی بدست نخواهد آورد. ولی نویسنده ترک هم مثل آقای کولون از یادبرده بود که تیم ایران هم در مسابقات شرکت دارد و ممکن است همه حسابها و پیش بینی های آنها را زیر و زبر سازد.

باظنار نظر نویسندگان خارجی در این مورد نمیتوان خرده گرفت زیرا وظیفه ملی هر نویسنده ای در مرحله اول آنستکه روحیه تیم خود را تقویت کند و بدین ترتیب مفید واقع گردد. اتفاقاً نویسنده ترکیه هم در تفسیر خود خاطر نشان کرده بود که «چون تیم ترکیه بهتر از رفته است میدانم که ناامیدی من از این راه دور در روحیه آنان دخالتی نخواهد داشت.»

ما به سخنان آقای کولون معترضیم. زیرا در هیچ جای دنیا سابقه ندارد که يك رئیس فدراسیون بین المللی بی طرفی و بلند نظری را کنار بگذارد و به تملق گوئی بپردازد. معمولاً رؤسای فدراسیون ها حتی پس از اعلام نتیجه مسابقه هم از تعریف و تمجید های یکطرفه اجتناب میورزند و فقط علل برد و باختها را گوشزد مینمایند. حتی اگر فرض کنیم که آقای کولون سبیدی زاده، صنعتکاران و سیف پور را نمی شناسد است، ولی نمیتوانیم فراموش کنیم که کولون از موجودیت تختی و حبیبی هم بی خبر بوده است. مگر تختی و حبیبی نبودند که در مسابقات قهرمانی جهان تهران در حضور «مبارک» او حریفان خود را بزمن کوبیدند و مدال طلا گرفتند. مگر کولون با چشم خود ندیده بود که حبیبی در عرض چند دقیقه دنده های «بالا و اذنه» کشتی گیر بنام روس را خرد کرد و «اوغان» کشتی گیر نیرومند ترک را تخت بروی تشک چسباند.

امیدواریم که آقای کولون پس از مسابقات به نیروی لایزال جوانان ایرانی پی برده باشد و دیگر از این فرمایشها نکند.

**طبقات مختلف در باره پیروزی قهرمانان صحبت میکنند.** رؤسای فدراسیونها - باشگاهها - ورزشکاران، انسران ارتش دانشجویان، کارمندان دولت، اصناف - دانش آموزان چه اظهار داشتند **یک دانش آموز از دبستان اندیشه گفت** شبی که این خیررا شنیدیم تا صبح خوابیدیم **یک دختر نو آموز ۹ ساله گفت** از شوقم عکس تختی را بوسیدم

روزی گذشته خبر نگار سرویس ورزشی ما با کلیه طبقات مختلف مردم تهران تماس گرفت و درباره پیروزی درخشان کشتی گیران ملی ایران سؤالیها کرد و نظر مردم را در این موقع جویا شد و خلاصه گفته ها و نظریات مردم پایتخت و تصمیماتی که در مورد استقبال از قهرمانان محبوب خودشان که با فتخاری گرفته و آرزوی پیروزی های مجددی برای کلیه قهرمانان رشته های مختلف دارم و لازم میدانم که در مراسم استقبال آنچنان که لازم است شرکت جویم.

**باشگاه شهربانی** بقرار اطلاع به دستور رئیس شهربانی ۳ لکشتور از طرف باشگاه شهربانی تعداد ۶۰ دستگاه جیب برای استقبال قهرمانان ترتیب شده و در روز ورود قهرمانان دانشجویان دانشکده پلیس نیز استقبال جالب توجهی خواهند نمود.

**فدراسیون بوکس** آقای امیر علایی رئیس فدراسیون بوکس کشور بخبر نگار ما گفت بعضی ششیدن و اطلاع پیدا کردن از موفقیت بزرگ قهرمانان کشتی ایران در جهان تلکراف تیریک از طرف بوکسوران کشور بر رئیس فدراسیون کشتی کشور بزرگ مزایه کرد و از این موفقیت بزرگ کشتی گیران اظهار شغف نمود و اضافه نمود که در مراسم استقبال کلیه بوکسوران شرکت خواهند نمود.

**فدراسیون بسکتبال** آقای مصطفی سلیمی رئیس فدراسیون بسکتبال اظهار داشت که فدراسیون بسکتبال این موفقیت کشتی گیران را يك موفقیت ملی میدانم و در این جشن و سرور شرکت خواهند نمود و بکلیه باشگاهها ابلاغ شده که بسکتبالیستهای خود را برای استقبال آماده نمایند و تراکت های از طرف فدراسیون چاپ شده که دسترس عموم قرار خواهد داد. **فدراسیون فوتبال** آقای مهندس خیبری رئیس فدراسیون فوتبال کشور بخبر نگار ما گفت: که بعضی ششیدن این خبر مسرت آمیز تلکراف تیریک از طرف کنیه فوتبالیستهای کشور بزرگ مزایه کرد و خود را در این خوشحالی سیم میدانم و در سرگزازی مراسم استقبال هر چه از این فدراسیون بر می آید انجام خواهد داد و بنام تیمهای فوتبال کشور دستورات لازم داده خواهد شد.

**سایر رؤسای فدراسیون ها نیز** پس از شنیدن این خبر مسرت بخش بنفدراسیون کشتی کشور تبریک گفته و اعضاء و ورزشکاران مربوطه خود را برای استقبال شایانی آماده می نمایند.

**باشگاه تاج** سازمانهای ورزشی تاج کشور این پیروزی را جشن گرفته و در تهران محل باشگاه را چراغانی نموده و آقای سرهنگ خسروانی مدیر سازمان های ورزشی تاج کشور گفت در مراسم استقبال کلیه ورزشکاران تاج شرکت میکنند و از حالا خود را برای موقع ورود قهرمانان محبوب آماده کرده و استقبال شایانی بعمل خواهد آمد.

**باشگاه دارائی** آقای عینی محب رئیس باشگاههای ورزشی دارائی کشور بخبر نگار ما گفت: باشگاه دارائی هم آذین بسته

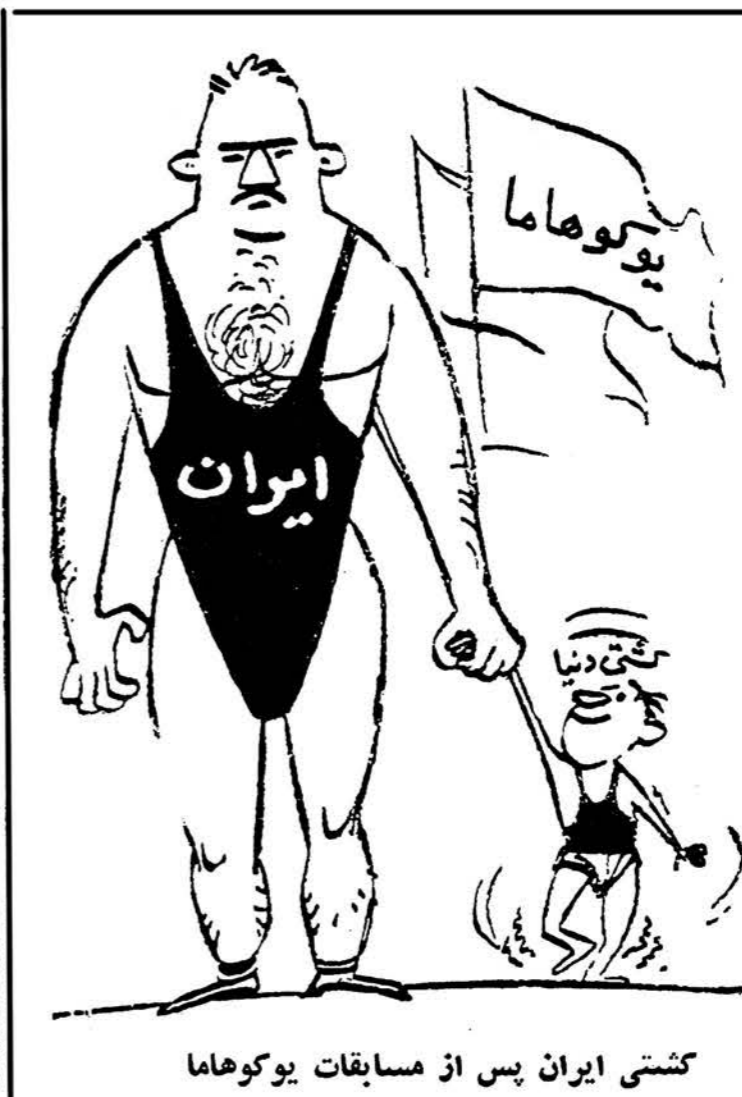

**تبع آرزوهای دستی (گراوئیس)**  
**فولاد بر (ماشین رنگ) (پاکس)**  
**آهن بر (برنگ فیلی)**

ماتر شاره از بهترین فولاد با اندازه ۱۰  
 محصول کارخانجات معظم و جهانی ساندرسون شیفلید انگلستان وارد شد

**یکبار امتحان اطمینان شما را جلب مینماید**

فروش در تمام بزرگراههای معتبر تهران

شرکت منوال  
 نمایندگی انحصاری دارائی ایران  
 خیابان فردوسی پاساژ فردوسی تلفن: ۳۷۷۵۷

# شرکت هواپیمایی پارس

پرواز سریع به اروپا پذیرای بسته آسایش بیشتر

برای کتب اطلاعات به آژانس مسافرتی خود یا اینا ۶۷ خیابان فردوسی تلفن: ۶۹۹۸۸ - ۶۹۹۷۷ - ۶۸۸۳۳

# اجتماعی

## مردم حرف میزنند

به شماره ۳۰۱۰

همه روزه غیر از روزهای تعطیل از ساعت ۷ تا ۷:۳۰ بعد از ظهر تلفن کنید و با ما مشکلات و درد دل های خود را در میان بگذارید. ماحرفهای شما را در همین ستون بگوش مسئولین امور می‌رسانیم.

### سیم دولتی برق ملی را میدزد

مشترک برق فیروز هستم، متأسفانه وسایل زندگی امروزی همه باریق است و ولی ما از برق پرورهای نپیریم، هر وقت هم بکارخانه مراجعه میکنیم که ولتاژ را اضافه کنند میگویند موتور خراب است یا چیزی جالب توجهی دیگری اظهار میدارند یعنی میگویند، چون سیمهای برق شهر داری بالای سیمهای پر قوا قرار دارند برق مرا جذب میکنند! شما شهر داری بنویسید یا ما را از دست این کارخانه خلاص کنید یا به سیمهای دستور بدهد برق ما را جذب نکند!

میرزا داود زاده

### وای بوقتی که بگندد نمک

آخر خیابان سینا شهر داری زباله دانی دانی کرده است، ما خبر داشتیم که اگر کسی در محیط زندگی مردم زباله دانی درست کند، شهر داری سر میرسد و برای تأمین سلامت مردم فوری اقدام میکند، اما حالا نمیدانم چه کسی باید شهر داری را از اینکاری که کرده منع کند، آدم اگر این حرفها را بگوش خارجیا بپرسد بپارم و دستگاه شهر داری ما میخندند، راستی خنده هم دارد چون از دست شهر داری ما باید بگوش شکایت کنیم.

محمود رئیس

### راه دراز پستی!

پست تهران کاشان و بالعکس وضعیت اسف انگیزی دارد - نامه ها حداقل ۲ روز میان راه میماند - در صورتیکه حتی اتوبوسها اینراه را در ظرف چهار ساعت طی میکنند

دربوز نامه ای داشتم ساین نامه طبق مقر اداره پست کاشان - تهران در ۲۰ تا ۲۱ ساعت از کاشان صادر شده و در تاریخ ۲۰ تا ۲۱ ساعت تهران وارد شده است - معلوم نیست این هرزه نامه کجا بود؟ شاید نامه ها راه کاشان - تهران را بیاده طی میکنند؟! یا سر راه زیارت حضرت معصومه میروند؟! و یا در فرقیته های شهری بالاچاره موقوف میشوند؟! پس حال امید است که اداره کل پست باین مسئله توجه و رسیدگی نماید.

### کارمندی که نسینه کار میکند

آقا ترا بخدا بنویسد کجای دنیایم بودم هست که کارمندی نسینه کار کند این نزدیک به سه ماه است که بمانه کوبن میدهند و نه پول بهتر نیست بیجا سروصدا راه انداختن و وعده دادن حقوق مارا بپردازند چرا آقای وزیر فرهنگ جدید که بکار و موفقیتهای معلمین اظهار علاقه میکنند اقدام نمی نمایند.

### شرکت تلفن علم غیب هم میداند

ببینم آقا، مگر شرکت تلفن علم غیب هم میداند، چون هر ماه که قبض تلفن را می آورند مکالمات ماه آینده را هم حساب میکنند، نکته جالب توجه اینکه اضافه مکالمه ماه آینده را هم نمیدانم از کجا حساب میکنند و پولش را مطالبه می کنند، در کجای دنیایم است اینطور یک شرکت بزرگ و معتبر ما با مردم و مشترکینش رفتار کند شرکت تلفن جواب بدهد ما هم بدانیم.

### هما اطوئی کمیاب است

اداره دخانیات لزومی ندارد هر روز یک نوع سیگار جدید و رنگارنگ عرضه کند اینجا که بازار آورده و مردم را عادت داده است مرتب یابورد. سیگار جدید نخواهیم چند روز است هما اطوئی پیدا نمیشود.

### از مردم رفع مزاحمت کنید

در تهران تو خیابان هاتف چهارراه غزالی یک اغذیه فروشی هست که هر شب عده ای ولگرد به آن پناه برده آخر شب مست و لایق بیرون میریزند عریضه کشان مزاحم مردم میشوند بفراندازمی هم شکایت کرده ایم، بشما هم شکایت میکنیم تا موضوع شدیداً تحت تعقیب قرار گیرد و رفع مزاحمت از مردم گردد.

### جواب شپرداری

اداره محترم روزنامه اطلاعات عطف بنسخ مندرج در شماره ۱۰۹۹۸ - ۴۰۲۱۸ آن جریده شریفه در مورد تیرکج چراغ برق متعلق بشرکت فیروز واقع در خیابان ناصری برابر گزارش بنگاه برق تهران ایشمار میدارد:

در این باب شرح لازم بشرکت سهامی برق فیروز ارسال گردید تا در اسرع وقت در وضع خط اقدام نمایند.

### این چه وضع تبلیغ است

تازگیها مد شده پشت اتوبوسها آگهی میچسباندن ماکاری نهادیم نوش جانسان بول کافی هم بابت این آگهیها میگیرند ولی شما را بخدا کجای دنیا رسم است که آگهی را بیارند و پشت رو و بغل اتومبیلی که کلی بول بالای آن رفته یک آگهی پتو وین بچسباندن آیا قانونی وجود دارد که آدم بخواهد این متجاوزین را بوسه له آن بگرد.

چطور میشود و این سازمانهای تبلیغاتی بمانند که پدرازمی زده ها اتومبیل شخصی مردم جای آگهی چسباندن نیست مردم پول داده اند الوبیل خریدند، که وسیله تبلیغ کالاها، «مخرف» و بی حقیقت دیگران شود. من نمیدانم چرا این مملکت حساب ندارد، مگر حساب یک مملکت در چیست؟ مگر این نیست که اشخاص باید رعایت اصول اطلای را بکنند.

### پولم را از چه کسنی بگیرم

آقای سردبیر من یکی از سهامداران شرکت سهامی شپارا هستم بامید خانه بودم که متأسفانه بانسرایط شرکت موفق نشدم حالا هم مدتی است که میخواهم سهام خود را بفروشم آنرا هم نمی خرید امروز ولردا میکند نمیدانم چه بکنم خواهش منم اعلان کنید سهام شرکت را چه کنم پول آنرا از کجا بگیرم.

تیغور

## حرفهای حسابی مردم، در هفته ای که گذشت ...

# ((خر و س زنده تقلبی)) خبر جالب هفته!

و این خبر را یکی از خوانندگان ما تلفنی اطلاع داده است

### از حرفهای مردم

خیلی ها از «بلاتکلیفی» ناله میکنند ...  
موتور اتوبوسها برای چه در حال توقف هم کار میکند؟  
با انحال مجلس، دستگاه اسفالت خیابان پشت مجلس هم منحل شد!  
یک خیابان جدید که راست ادامه پیدا میکرده ولی ناگهان کج شده است  
این خانم خانه دار بجای آبگوشت شربت خیار درست کرد ...

### جالب ترین حرف

و اما این هفته در ستون مردم حرف میزنند مطلبی خواندیم که مبهوت شدیم. این یکی را تا حال نشنیده بودیم.



از گزوه تقلبی، روغن فاسد، سحاق ساختی، و حتی مرغ کشته تقلبی خبر داشتیم ولی «خر و س زنده تقلبی» برایمان تازگی داشت.

یکی از خوانندگان شکایت دارد که خیابان پشت مجلس را از زردتی پیش برای اسفالت سنگریزی میکرده، اما همین که مجلس منحل شد اسفالت کردن هم متوقف شد، معلوم نیست انحلال مجلس چه ربطی به انحلال اسفالت دارد، جز اینکه تصور کنیم برای خاطر و کلا اسفالت میکرده اند و حالا چون و کلی در میان نیست اسفالت کردن هم مودری ندارد.

از حرفهای حسابی دیگر این هفته یکی هم شکایت از جوشکاری داشت، درممالک دیگر رسم بر این است که کارهایی را که با اصطلاح مخمل آسایش عمومی است در خارج شهر انجام میدهند، اما اینجا درست در وسط محله ای که

کند. ولی نکته دردناک داستان اینست که برای اینکه خروس سرش را بآیین نیارود و آبها بیرون نرزد، سنجاقی بگلوش ستاند که تا سرش را بآیین

از حرفهای حسابی دیگر این هفته یکی هم شکایت از جوشکاری داشت، درممالک دیگر رسم بر این است که کارهایی را که با اصطلاح مخمل آسایش عمومی است در خارج شهر انجام میدهند، اما اینجا درست در وسط محله ای که

کند. ولی نکته دردناک داستان اینست که برای اینکه خروس سرش را بآیین نیارود و آبها بیرون نرزد، سنجاقی بگلوش ستاند که تا سرش را بآیین

کند. ولی نکته دردناک داستان اینست که برای اینکه خروس سرش را بآیین نیارود و آبها بیرون نرزد، سنجاقی بگلوش ستاند که تا سرش را بآیین

کند. ولی نکته دردناک داستان اینست که برای اینکه خروس سرش را بآیین نیارود و آبها بیرون نرزد، سنجاقی بگلوش ستاند که تا سرش را بآیین

کند. ولی نکته دردناک داستان اینست که برای اینکه خروس سرش را بآیین نیارود و آبها بیرون نرزد، سنجاقی بگلوش ستاند که تا سرش را بآیین

کند. ولی نکته دردناک داستان اینست که برای اینکه خروس سرش را بآیین نیارود و آبها بیرون نرزد، سنجاقی بگلوش ستاند که تا سرش را بآیین

کند. ولی نکته دردناک داستان اینست که برای اینکه خروس سرش را بآیین نیارود و آبها بیرون نرزد، سنجاقی بگلوش ستاند که تا سرش را بآیین

کند. ولی نکته دردناک داستان اینست که برای اینکه خروس سرش را بآیین نیارود و آبها بیرون نرزد، سنجاقی بگلوش ستاند که تا سرش را بآیین

کند. ولی نکته دردناک داستان اینست که برای اینکه خروس سرش را بآیین نیارود و آبها بیرون نرزد، سنجاقی بگلوش ستاند که تا سرش را بآیین

کند. ولی نکته دردناک داستان اینست که برای اینکه خروس سرش را بآیین نیارود و آبها بیرون نرزد، سنجاقی بگلوش ستاند که تا سرش را بآیین

کند. ولی نکته دردناک داستان اینست که برای اینکه خروس سرش را بآیین نیارود و آبها بیرون نرزد، سنجاقی بگلوش ستاند که تا سرش را بآیین

کند. ولی نکته دردناک داستان اینست که برای اینکه خروس سرش را بآیین نیارود و آبها بیرون نرزد، سنجاقی بگلوش ستاند که تا سرش را بآیین

کند. ولی نکته دردناک داستان اینست که برای اینکه خروس سرش را بآیین نیارود و آبها بیرون نرزد، سنجاقی بگلوش ستاند که تا سرش را بآیین

کند. ولی نکته دردناک داستان اینست که برای اینکه خروس سرش را بآیین نیارود و آبها بیرون نرزد، سنجاقی بگلوش ستاند که تا سرش را بآیین

کند. ولی نکته دردناک داستان اینست که برای اینکه خروس سرش را بآیین نیارود و آبها بیرون نرزد، سنجاقی بگلوش ستاند که تا سرش را بآیین

کند. ولی نکته دردناک داستان اینست که برای اینکه خروس سرش را بآیین نیارود و آبها بیرون نرزد، سنجاقی بگلوش ستاند که تا سرش را بآیین

کند. ولی نکته دردناک داستان اینست که برای اینکه خروس سرش را بآیین نیارود و آبها بیرون نرزد، سنجاقی بگلوش ستاند که تا سرش را بآیین

کند. ولی نکته دردناک داستان اینست که برای اینکه خروس سرش را بآیین نیارود و آبها بیرون نرزد، سنجاقی بگلوش ستاند که تا سرش را بآیین

کند. ولی نکته دردناک داستان اینست که برای اینکه خروس سرش را بآیین نیارود و آبها بیرون نرزد، سنجاقی بگلوش ستاند که تا سرش را بآیین

کند. ولی نکته دردناک داستان اینست که برای اینکه خروس سرش را بآیین نیارود و آبها بیرون نرزد، سنجاقی بگلوش ستاند که تا سرش را بآیین

ما هم نصیحتی فلسفه این کار چیست. چون این منظره را در بسیاری جاها دیده ایم. سابقا که شرکتی در کار نبود رانندگان اتوبوس آنقدر صرفه جو بودند که تا بصر چهارراه میرسد نوجواغ فرمز بود موتور را خاموش می کردند و اغلب اتفاق می افتاد که وقتی چراغ سبز میشد ماشین همینطور خاموش میماند و بساط هتل و هل دادن بیجان می آمد. حالا که شرکتی شده از آنطرف پشت بام افتاده اند.

اگر قصبه جنبه فنی دارد خوبست شرکت واحد توضیحی بدهد.

میخواستیم مطلب را همین جا در زیر کبریم، اما ما برای یک شربت خیار بجای آبگوشت هم در ستون مردم حرف میزنند جلب توجه کرد، و نقل آن بعنوان یکی از مطا: جالب هفته جالب دانستیم

تواننده ما گفته است: دیروز گرسنه و تشنه ساعت دو بعد از ظهر وارد شدم، خانه من در شهر آرا است، دلم را صابون زده بودم که یک آبگوشت چرب و نرم با بیاز و نان سنگک بخورم پشتسز آنهم از آب یکدی دیوان بالا بکنم!

هنوز لباسهای خیس شده از عرق تم را در نیاروده بودم که سراغ ناهار را گرفتم، خدا نصیب هیچ مرد زحمت - کسی نکند.

زمن در جوانی من رفت قدری بنییر و شربت سرکه - انگبین و خیار آورد و گفت! امروز دودقه رفتم گوشت بخرم قصابی گوشت نداشت و چون همه اس بانتظار گوشت بسر بردم این بود که برای ناهار جز تبه حاضری چاره ای نداشتیم.

در آن موقع دست داد جز اینکه مسئولین این گرفتاری نفرین کنم چه کاری میتوانستم انجام دهم.

فکر کنید بمن چه حالی

کسی شکایت کرده که اتوبوسی های شرکت واحد پشت سر هم در آخر خط ایستاده اند و موتورشان روشن است. هم صدا میدهند هم حرارت تولید میکنند وهم هوا آلوده میشود.

فکر کنید بمن چه حالی

کسی شکایت کرده که اتوبوسی های شرکت واحد پشت سر هم در آخر خط ایستاده اند و موتورشان روشن است. هم صدا میدهند هم حرارت تولید میکنند وهم هوا آلوده میشود.

فکر کنید بمن چه حالی

کسی شکایت کرده که اتوبوسی های شرکت واحد پشت سر هم در آخر خط ایستاده اند و موتورشان روشن است. هم صدا میدهند هم حرارت تولید میکنند وهم هوا آلوده میشود.

فکر کنید بمن چه حالی

کسی شکایت کرده که اتوبوسی های شرکت واحد پشت سر هم در آخر خط ایستاده اند و موتورشان روشن است. هم صدا میدهند هم حرارت تولید میکنند وهم هوا آلوده میشود.

فکر کنید بمن چه حالی

کسی شکایت کرده که اتوبوسی های شرکت واحد پشت سر هم در آخر خط ایستاده اند و موتورشان روشن است. هم صدا میدهند هم حرارت تولید میکنند وهم هوا آلوده میشود.

فکر کنید بمن چه حالی

کسی شکایت کرده که اتوبوسی های شرکت واحد پشت سر هم در آخر خط ایستاده اند و موتورشان روشن است. هم صدا میدهند هم حرارت تولید میکنند وهم هوا آلوده میشود.

فکر کنید بمن چه حالی

کسی شکایت کرده که اتوبوسی های شرکت واحد پشت سر هم در آخر خط ایستاده اند و موتورشان روشن است. هم صدا میدهند هم حرارت تولید میکنند وهم هوا آلوده میشود.

فکر کنید بمن چه حالی

کسی شکایت کرده که اتوبوسی های شرکت واحد پشت سر هم در آخر خط ایستاده اند و موتورشان روشن است. هم صدا میدهند هم حرارت تولید میکنند وهم هوا آلوده میشود.

فکر کنید بمن چه حالی

کسی شکایت کرده که اتوبوسی های شرکت واحد پشت سر هم در آخر خط ایستاده اند و موتورشان روشن است. هم صدا میدهند هم حرارت تولید میکنند وهم هوا آلوده میشود.

فکر کنید بمن چه حالی

کسی شکایت کرده که اتوبوسی های شرکت واحد پشت سر هم در آخر خط ایستاده اند و موتورشان روشن است. هم صدا میدهند هم حرارت تولید میکنند وهم هوا آلوده میشود.

فکر کنید بمن چه حالی

کسی شکایت کرده که اتوبوسی های شرکت واحد پشت سر هم در آخر خط ایستاده اند و موتورشان روشن است. هم صدا میدهند هم حرارت تولید میکنند وهم هوا آلوده میشود.

فکر کنید بمن چه حالی

کسی شکایت کرده که اتوبوسی های شرکت واحد پشت سر هم در آخر خط ایستاده اند و موتورشان روشن است. هم صدا میدهند هم حرارت تولید میکنند وهم هوا آلوده میشود.

فکر کنید بمن چه حالی

کسی شکایت کرده که اتوبوسی های شرکت واحد پشت سر هم در آخر خط ایستاده اند و موتورشان روشن است. هم صدا میدهند هم حرارت تولید میکنند وهم هوا آلوده میشود.

فکر کنید بمن چه حالی

# برنامه سینماها

سینما نیلارا (تلفن ۶۵۲۰۷) خانه ارواح (دوبله فارسی) با شرکت: باربارا استیل - آندره آکسی شروع سالن: ۱۰:۳۰ صبح - ۲:۳۰ - ۶:۳۰ - ۹:۳۰ بعد از ظهر تراس: ۷:۳۰ - ۹:۳۰ بعد از ظهر

سینما هعی (تلفن ۴۲۱۶۹) زر و زور وزن (سینما سکوپ) - رنگی - دوبله فارسی با شرکت: رنگی - دوبله فارسی با شرکت: ۱۰:۳۰ - ۲:۳۰ - ۶:۳۰ - ۹:۳۰ بعد از ظهر

سینما آریا (تراس و سالن) خاطرات ایتالیا (سینما سکوپ) - رنگی - دوبله فارسی با شرکت: ۱۰:۳۰ - ۲:۳۰ - ۶:۳۰ - ۹:۳۰ بعد از ظهر

سینما اسکار (تلفن ۴۵۹۷۷) خشم جوانان (دوبله فارسی) با شرکت: آن لاد اینکامیو هانسون شروع: ۱۱ صبح - ۳ - ۵ - ۹ بعد از ظهر

سینما تخت جمشید (تلفن ۴۲۵۰۰) ارب خونی (سینما سکوپ) - رنگی - دوبله فارسی با شرکت: ۱۰:۳۰ - ۲:۳۰ - ۶:۳۰ - ۹:۳۰ بعد از ظهر

سینما ایفل (تلفن: ۴۵۱۹۶) و تیکه کک ها پرواز میکنند (دوبله فارسی) شروع: ۱۱ صبح - ۳ - ۵ - ۹ بعد از ظهر

سینما المیرا (تلفن ۶۵۷۹۸) محاصره سیراکیوز (سینما سکوپ) - رنگی - دوبله فارسی با شرکت: سیلوگوشینا - و سوانا پرازی شروع: ۱۰:۳۰ - ۲:۳۰ - ۶:۳۰ - ۹:۳۰ بعد از ظهر

سینما برلیان (تلفن ۲۳۲۵۵) طبلهای جنگ (رنگی) - دوبله به فارسی با شرکت لکس پارکر شروع: ۱۰:۳۰ - ۲:۳۰ - ۶:۳۰ - ۹:۳۰ بعد از ظهر

سینما پارک (تلفن: ۲۳۲۷۷) پامرفست (دوبله فارسی) با شرکت: راج کاپو - نونان شروع: ۱۰:۳۰ - ۲:۳۰ - ۶:۳۰ - ۹:۳۰ بعد از ظهر

سینما تهران (تلفن: ۲۳۱۶۵) عمل تلخ (فارسی) با شرکت: ملک مطیعی - آزاده. شروع: ۱۰:۳۰ - ۲:۳۰ - ۶:۳۰ - ۹:۳۰ بعد از ظهر

سینما کانون (تلفن: ۴۰۰۶۵) پامرفست (دوبله فارسی) با شرکت: راج کاپو - نونان شروع: ۱۰:۳۰ - ۲:۳۰ - ۶:۳۰ - ۹:۳۰ بعد از ظهر

سینما زهره (تلفن ۳۰۴۸۰۸) راه اقتضار (دوبله فارسی) با شرکت: کرک دولاس شروع: ۱۰:۳۰ - ۲:۳۰ - ۶:۳۰ - ۹:۳۰ بعد از ظهر

سینما سیلوانا (تلفن: ۳۳۷۷۷) پیمان با شرکت: زاله - دبیب - تابش شروع: ۱۰:۳۰ - ۲:۳۰ - ۶:۳۰ - ۹:۳۰ بعد از ظهر

سینما فرودسی (تلفن: ۳۴۷۸۵) ملکه تاتاراها (سینما سکوپ) - رنگی - دوبله فارسی با شرکت: چلوآلسو. شروع: ۱۰:۳۰ - ۲:۳۰ - ۶:۳۰ - ۹:۳۰ بعد از ظهر

سینما فری (تلفن: ۲۷۸۹۳) همه من حریف (رنگی) - دوبله به فارسی با شرکت: ادی کنستانتین. شروع: ۱۰:۳۰ - ۲:۳۰ - ۶:۳۰ - ۹:۳۰ بعد از ظهر

سینما مراد (تلفن: ۳۷۲۸۹) سه دزد دریایی (دوبله فارسی) با شرکت: رنانو سالونوی شروع: ۱۰:۳۰ - ۲:۳۰ - ۶:۳۰ - ۹:۳۰ بعد از ظهر

سینما مشعل (تلفن: ۳۳۸۳۶) آنیال (سینما سکوپ) - رنگی - دوبله فارسی با شرکت: ویکت ماتیور. شروع: ۱۰:۳۰ - ۲:۳۰ - ۶:۳۰ - ۹:۳۰ بعد از ظهر

سینما مولن روژ (تلفن: ۷۲۹۱۹) طبلهای جنگ (رنگی) - دوبله به فارسی با شرکت لکس پارکر شروع: ۱۱ صبح - ۳ - ۵ - ۹ بعد از ظهر

سینما میما (تلفن: ۳۷۳۴۹) عمل تلخ (فارسی) با شرکت: ملک مطیعی - آزاده. شروع: ۱۰:۳۰ - ۲:۳۰ - ۶:۳۰ - ۹:۳۰ بعد از ظهر

سینما پارس (تلفن: ۳۸۸۱۱) مادر زن (تأسیع کسرت آفت) شروع: ۱۰:۳۰ - ۲:۳۰ - ۶:۳۰ - ۹:۳۰ بعد از ظهر

یابورد بانو لکتری آن مواج شود و ناچار گردش راضای و سرش را بالا نگه دارد.

مشتتری هم این ژست - ورزشکارانه خروس را بحساب تکبر و بی اعتنائی او نسبت با ل دنیا میگذارد و معامله سر میگیرد. و وقتی که در خانه کارش بگشاید میگذارد

میفهمد که خروس پر خروش یک پهلوان بیه و یا پهلوان «آبکی» یش نیست.

چند شکایت هم مربوط به برق است و همه از کم نوری آن شکایت کرده اند. و از همه جالب اینکه یکی گفته است جریان آذری برق کشیدن خانه او تمام شده ولی آذره برق میگوید سیم نداریم. دیگری هم شکایت کرده که بیمارستانها دارو ندارند. بجز خود نیست که میگویند کوزه گر از کوزه شکسته آب میخورد.

از گزوه تقلبی، روغن فاسد، سحاق ساختی، و حتی مرغ کشته تقلبی خبر داشتیم ولی «خر و س زنده تقلبی» برایمان تازگی داشت.

قلب را معمولاً در چیزهایی جامد یا بیجان میکنند ولی پلائی را که بر سر خروس بیچاره آورده اند تا مثل شیر نرقوی هیکل جلوه کند باید در دفتر ایام ثبت کرد.

قصبه اینست که برای سنگینی وزن خروس بر پناه آمده اند و مقادیری نذک به خوردش داده اند تا فریادش از العطش بلند شود بتوانند یک بطری آب به داخلش سرازیر کنند.

ولی نکته دردناک داستان اینست که برای اینکه خروس سرش را بآیین نیارود و آبها بیرون نرزد، سنجاقی بگلوش ستاند که تا سرش را بآیین

کند. ولی نکته دردناک داستان اینست که برای اینکه خروس سرش را بآیین نیارود و آبها بیرون نرزد، سنجاقی بگلوش ستاند که تا سرش را بآیین

کند. ولی نکته دردناک داستان اینست که برای اینکه خروس سرش را بآیین نیارود و آبها بیرون نرزد، سنجاقی بگلوش ستاند که تا سرش را بآیین

کند. ولی نکته دردناک داستان اینست که برای اینکه خروس سرش را بآیین نیارود و آبها بیرون نرزد، سنجاقی بگلوش ستاند که تا سرش را بآیین

کند. ولی نکته دردناک داستان اینست که برای اینکه خروس سرش را بآیین نیارود و آبها بیرون نرزد، سنجاقی بگلوش ستاند که تا سرش را بآیین

کند. ولی نکته دردناک داستان اینست که برای اینکه خروس سرش را بآیین نیارود و آبها بیرون نرزد، سنجاقی بگلوش ستاند که تا سرش را بآیین

کند. ولی نکته دردناک داستان اینست که برای اینکه خروس سرش را بآیین نیارود و آبها بیرون نرزد، سنجاقی بگلوش ستاند که تا سرش را بآیین

کند. ولی نکته دردناک داستان اینست که برای اینکه خروس سرش را بآیین نیارود و آبها بیرون نرزد، سنجاقی بگلوش ستاند که تا سرش را بآیین

کند. ولی نکته دردناک داستان اینست که برای اینکه خروس سرش را بآیین نیارود و آبها بیرون نرزد، سنجاقی بگلوش ستاند که تا سرش را بآیین

کند. ولی نکته دردناک داستان اینست که برای اینکه خروس سرش را بآیین نیارود و آبها بیرون نرزد، سنجاقی بگلوش ستاند که تا سرش را بآیین

کند. ولی نکته دردناک داستان اینست که برای اینکه خروس سرش را بآیین نیارود و آبها بیرون نرزد، سنجاقی بگلوش ستاند که تا سرش را بآیین

کند. ولی نکته دردناک داستان اینست که برای اینکه خروس سرش را بآیین نیارود و آبها بیرون نرزد، سنجاقی بگلوش ستاند که تا سرش را بآیین

کند. ولی نکته دردناک داستان اینست که برای اینکه خروس سرش را بآیین نیارود و آبها بیرون نرزد، سنجاقی بگلوش ستاند که تا سرش را بآیین

کند. ولی نکته دردناک داستان اینست که برای اینکه خروس سرش را بآیین نیارود و آبها بیرون نرزد، سنجاقی بگلوش ستاند که تا سرش را بآیین

کند. ولی نکته دردناک داستان اینست که برای اینکه خروس سرش را بآیین نیارود و آبها بیرون نرزد، سنجاقی بگلوش ستاند که تا سرش را بآیین

کند. ولی نکته دردناک داستان اینست که برای اینکه خروس سرش را بآیین نیارود و آبها بیرون نرزد، سنجاقی بگلوش ستاند که تا سرش را بآیین

کند. ولی نکته دردناک داستان اینست که برای اینکه خروس سرش را بآیین نیارود و آبها بیرون نرزد، سنجاقی بگلوش ستاند که تا سرش را بآیین

کند. ولی نکته دردناک داستان اینست که برای اینکه خروس سرش را بآیین نیارود و آبها بیرون نرزد، سنجاقی بگلوش ستاند که تا سرش را بآیین

کند. ولی نکته دردناک داستان اینست که برای اینکه خروس سرش را بآیین نیارود و آبها بیرون نرزد، سنجاقی بگلوش ستاند که تا سرش را بآیین

کند. ولی نکته دردناک داستان اینست که برای اینکه خروس سرش را بآیین نیارود و آبها بیرون نرزد، سنجاقی بگلوش ستاند که تا سرش را بآیین

کند. ولی نکته دردناک داستان اینست که برای اینکه خروس سرش را بآیین نیارود و آبها بیرون نرزد، سنجاقی بگلوش ستاند که تا سرش را بآیین

کند. ولی نکته دردناک داستان اینست که برای اینکه خروس سرش را بآیین نیارود و آبها بیرون نرزد، سنجاقی بگلوش ستاند که تا سرش را بآیین

کند. ولی نکته دردناک داستان اینست که برای اینکه خروس سرش را بآیین نیارود و آبها بیرون نرزد، سنجاقی بگلوش ستاند که تا سرش را بآیین

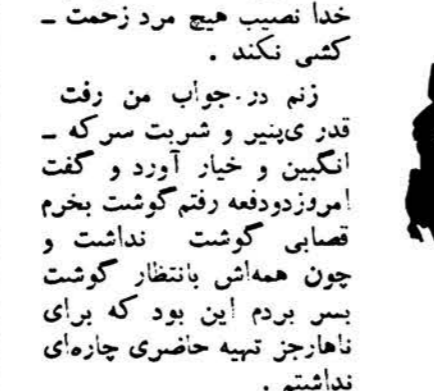

کسی شکایت کرده که اتوبوسی های شرکت واحد پشت سر هم در آخر خط ای

سرپرست امور اقتصادی دولت امروز گفت:

# بامنع ورود کالاهای لوکس - تجملی

## سالبانه ۵۰ میلیون دلار ارز ذخیره میشود

### اگر تولید کنندگان داخلی بخواهند کالاهای خود را گران کنند دولت تصمیمات شدیدی میگیرد



که ایجاد تسهیلات لازم برای ورود کالاهای ضروری و مواد اولیه و ماشین آلات نظر دولت میباشد و محدودیتی از این جهات بوجود نخواهد آمد.

صبح دیروز آقای دکتر پور همایون وزیر مشاور و سرپرست امور اقتصادی دولت در دفتر کار خود یک مصاحبه رادیویی بعمل آورد و در مورد تصمیمات اقتصادی دولت توضیحاتی داد.

آقای دکتر پور همایون در این مصاحبه گفت: مهمترین تصمیم دولت ظرف دو روز گذشته این بود که به بانکها دستور داده شد از افتتاح اعتبار جدید و فروش ارز برای ورود کالا - های لوکس و کالاهایی که مشابه آنها در داخل تهیه میشود خودداری کنند و باین ترتیب از روز ۱۴ خرداد ماه برای این کالا دیگر بانکها ارز نخواهند فروخت.

تصمیم دیگر دولت مربوط به جلوگیری از خروج اشخاص از کشور میباشد و این از نظر عدم خروج ارز از کشور مکتوم تصمیم قبلی میباشد.

آقای دکتر پور همایون سپس گفت: در مورد محدود کردن واردات باید چند نکته را در نظر داشت، از بعضی سوء تفاهات و شایعات خلاف چلو گیری شود اول اینکه ورود کالا های ضروری از قبیل دارو و ماشین آلات و مواد اولیه کارخانجات مثل گذشته مجاز بوده و بانکها برای این کالا ها ارز میفرشند و بهیچوجه نباید از این جهت تولید نگرانی شود و اصولا یکی از دلایل اتخاذ تصمیمات شدید نسبت به منع ورود کالاهای تجملی و لوکس برای این بوده است که بانکها همیشه ذخایر کافی ارز برای واردات کالا های ضروری داشته باشند.

و این نکته را مخصوصا تاکید میکنم تلویزیون و اتومبیل و غیره. در این مورد باید توضیح داده شود که موضوع ضروری یا تجملی بودن کالاها جنبه نسبی دارد و باید دید محیط و شرایط چیست. اگر اتومبیل یا تلویزیون در امریکا و اروپا ضروری تلقی میشود معلوم نیست در ایران هم ضروری باشد و باید توجه کرد که ضروری بودن برای چه و چه افرادی است، برای اقلیت متمین یا اکثریت محروم افراد جامعه؟ آقای دکتر پور همایون افزود: اکثریت مردم ایران اینک بدمدرسه بیمارستان و راه احتیاج دارند نه تلویزیون و اتومبیل.

### جلسه هیئت مدیره سازمان شاهنشاهی در حضور والا حضرت اشرف پهلوی

کودکان ساکن این نواحی باشد برای اینکار لازم است شهرداری تهران زمینهای مناسب را در اختیار سازمان شاهنشاهی بگذارد محل هایی که در حال حاضر لزوم ایجاد درمانگاه و ناهار خوری در آنها بیشتر احساس میشود شاه آباد - نازی آباد و نارمک است و مقرر گردید تا موقعی که سازمان بتواند ساختمان های اساسی بنا کند از طرف شهرداری درمانگاه های موقت دایر گردید.

دیروز جلسه هیئت مدیره سازمان شاهنشاهی خدمات اجتماعی در حضور والا حضرت شاهدخت اشرف پهلوی نیابت عالی سازمان تشکیل شد در این جلسه تصمیماتی برای رفاه حال ساکنین جنوب و اطراف شهر تهران اتخاذ گردید در این جلسه والا حضرت گفتند: در جنوب و اطراف شهر باید درمانگاه و ناهار خوری نظیر نگاه اشرف واقع در سر آسیاب دولاب ساخته شود که محل مراجعه بیماران و

دوم  
آلن شپارد



اول  
یوری گاگارین



## متن قرار صلاحیت دادگاه نظامی در مورد محاکمه دکتر بقائی

### دادگاه نظامی رسیدگی باتهام دکتر بقائی را در صلاحیت خود میداند

همانطور که در شماره گذشته اطلاع دادیم روز گذشته دادگاه عادی شماره ۲ نظامی پس از دو جلسه دادرسی و بحث درباره ماهیت دادگاه صلاحیت خود رای داد. ذیلا متن قرار صلاحیت دادگاه درج می شود:

قرار مورخ ۱۶ خرداد ۱۳۴۰ دادگاه عادی شماره ۲ اداره دادرسی ارتش در اجرای ماده ۱۹۵ قانون دادرسی و کیفر ارتش که مقرر می دارد (چنانچه متهم دلالتی بر عدم صلاحیت یا حصول مرور زمان داشته یا تحقیقات راناقص بداند باید قبل از ورود در دادرسی ایراد نماید) دادگاه با استماع اظهارات و بیانات آقای دکتر مظفر بقائی کرمانی و وکلای مدافع در جلسات مورخ ۱۵ و ۱۶ خرداد ماه ۱۳۴۰ و دقت و توجه باعتبار ضابط و ایرادات متهم و وکلای مدافع و توضیحات دادستان با اتفاق آراء چنین اظهار نظر می نماید

۱- درباره این ایراد که بزه منتسب به متهم بزه سیاسی است و باید با حضور هیئت منصفین رسیدگی بعمل آید ایراد وارد نیست زیرا ملاک تشخیص صلاحیت عنوان دعوی و ادعای دادستان و مواد قانونی استنادی دادستان است که بموجب آن عمل ارتكابه را بزه تشخیص و تقاضای تعیین مجازات می نماید. بنابراین موقی که متهم بعنوان بزه ۶۲ قانون کیفر عمومی تحت پیگرد قرار گرفته و با استناد ماده مذکور درباره او کیفر خواست تنظیم و تقاضای رسیدگی بعمل آمده و رسیدگی به بزه مذکور فوق طبق ماده ۳ قانون مربوط به تشکیل سازمان اطلاعات و امنیت کشور که این قانون طبق اصل بیست و هفتم متمم قانون اساسی استقرار یافته در صلاحیت دادگاههای نظامی شناخته شده است دیگر مجالی برای بحث در این باره که رسیدگی به بزه مندرج در ماده ۶۲ قانون کیفر عمومی که عنوان دعوی و ادعای دادستان است از صلاحیت دادگاههای عمومی است باقی نمی ماند و حضور هیئت منصفین برای رسیدگی به بزه کیفری قانون آنرا در صلاحیت دادگاههای نظامی شناخته مسوری ندارد.

۲- در مورد ایراد به نقص تحقیقات عنوان این مطلب که چون در کیفر خواست اشاره به پیشینه متهم شده است (دائر به اینکه یکبار در سال ۱۳۳۹ تحت تعقیب قرار گرفته و قدوسی

سومین نفر

برنده اول اتو بانك

خواهد بود

مسافرت بدور دنیا باضافه بیست هزار تومان پول توجیبی جایزه اول اتو بانك پارس است

برنده اول اتو بانك بامردن ترین و سریع السیر ترین جت که برای نخستین بار در خطوط هوایمائی جهان

یکار میافتد به مسافرت دور دنیا خواهد رفت و مسیر آن عبارت است از:

سپر آباد - بیروت - قاهره - رمونیک - وین - فرانکفورت - لندن - پاریس - مونترال - نیویورک - واشنگتن -

لوس آنجلس - سانفرانسیسکو - هونولولو - توکیو - هنگ کنگ - بانکوک - کلکتہ - کراچی - فرودگاه مهر آباد

۹ تیر برای شرکت در قرعه کشی اتو بانك و استفاده از جوایز آن آخرین فرصت است

کسانیکه تا پایان روز نهم تیر در اتو بانك حسه بجزاری داشته باشند علاوه بر جایزه مسافرت بدور دنیا میتوانند با

شرکت در قرعه کشی از يك اتومبیل فیات شکاری و دو جایزه ۵۰ هزار ریالی و ده جایزه ۲۰ هزار ریالی و بیست

جایزه ۱۰ هزار ریالی استفاده نمایند

# اتو بانك پارس - سه راه ضرابخانه



يك سوم نقد بقیه با قسط ۸ ماهه

۹۴۶۴-آ

جناب آقای وزیر دادگستری و آقای مدیر کل ثبت اسناد و املاک

کارمندان صالح و بی نظیر را تشویق فرمائید تا مردم به هیئت حاکمه خوشبین گردند اینجانبان مختص علاقه ملکی در بخش نوبیان ساوه داریم که مدت سه سال برای ثبت آن سرگردان و بیش از قیمت ملک مخارج ایاب و ذهاب نموده و موفق به ثبت آن نشدیم ولی اسامی که ریاست ثبت ساوه را آقای سعیدی عیده دار می باشند بایک مرتبه مراجعه مشکل سه ساله حل و با اعزام یک نماینده صالح و جدی آقای رضا مدرسی در مدت ۴۸ ساعت روی موازین قانونی ثبت اظهار نامه تنظیم و ملک اینجانبان به ثبت رسید بدین لحاظ استدعای تشویق چنین کارمندان لایق و صدیق را داریم.

موسی خلیج هدایتی - مصوم خلیج هدایتی - بانو خاور هدایتی - یوسف خلیج هدایتی.

آگهی احضار

به غیر نظامی ابوالقاسم فرزندی تقی شهرت زهتابی اهل رشت ساکن پیشتر بازار محله منزل عبادی که به اتهام عضویت در دسته و جمعیتی با مرام و رویه اشتراکی تحت پیگرد می باشد و فعلا مجهول - امکان است بدین وسیله احضار می گردد که باید در ظرف دو ماه از تاریخ انتشار آگهی در مطبوعات خود را در تهران بدادگاه تجدید نظر شماره ۱ اداره دادرسی ارتش واقع در محوطه دژبانی قرار گاه کل معرفی نماید در صورت عدم حضور یا غیابی در باره نامبرده صادر خواهد شد

ایران طیوره سازنده ماشینهای بوجرسی و لوازم آنها

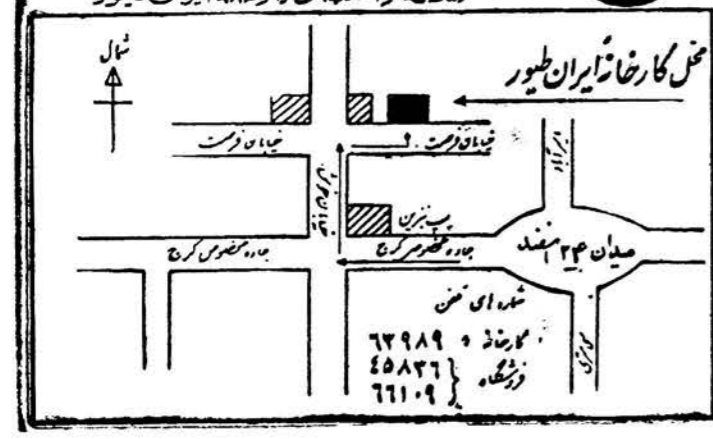

آگهی شهرداری تهران

پیرو تذکرات قبلی مجدداً باستحضار میرساند مالکین اتومبیل هائی که مشمول پرداخت عوارض شهرداری تهران هستند در مواقع خرابی و توقف طولانی ماشین خود چنانچه خواسته باشند از پرداخت عوارض مدتیکه ماشین آنها مورد استفاده نبوده است معاف گردند باید بمجرد شروع توقف ماشین در تهران با اداره کل درآمد شهرداری و در شهرستانها بشهررداری اطلاع دهند تا ماشین پلمپ شده و در موقع خروج از توقف نیز ضمن صورت مجلس باقید تاریخ پلمپ آن برداشته شود و در غیر این صورت شهرداری کفالی السابق از قبول هرگونه استمهاده یا گواهینامه ای از بابیت بلااستفاده بودن ماشین نامندوب بوده و باین قبیل درخواستها ترتیب اثری داده نخواهد شد.

شهردار تهران ۹۵۳۲-آ

آگهی مناقصه شماره ۱۰۲ مورخه ۱۳۳۱ ر ۴۰

اداره سررشته داری ارتش مقدار ۷۴۵ هزار کیلو یونجه خشک مرغوب سال ۴۰ و ۴۱ را مناقصه میگذارد.

۱- داوطلبان معامله برای ملاحظه نمونه و مشخصات جنس مورد معامله و دریافت برگ شرایط معامله و نمونه قرارداد بدائره خرید و بیعمان ها اداره سررشته داری ارتش واقع در فیشر آباد مراجعه و پیشنهاده خود را در دو پاکت لاکه مهر شده یکی محتوی سبرده و دیگری پیشنهاده مربوطه تا ساعت آخر اداری روز ۲۴شنبه ۱۳۴۰ سر ۱۳۴۰ بدفتر اداره تسلیم و رسید دریافت دارند.

۲- پیشنهاده دهندگان یک نسخه دیگر از پیشنهاده خود را باید لاکه مهر نموده و قبل از تاریخ مناقصه با اداره بازرسی مالی ارتش واقع در خیابان سوم اسفند ارسال و رسید دریافتی را ضمیمه پیشنهاده که با اداره سررشته داری ارتش تسلیم میدارند بنمایند.

۳- کسبیبون مناقصه در ساعت ۱۰ صبح روز ۳شنبه ۱۳۴۰ ر ۴۰ تشکیل میشود و اصله با باز وقرات خواهد نمود.

۴- پیشنهادهائی که بر خلاف برگ شرایط معامله تسلیم شده باشد بهر سبب پیشنهاده ارسال با اداره بازرسی مالی ارتش را ضمیمه نداشته باشد، طلقاً ترتیب اثر داده نخواهد شد.

از طرف اداره سررشته داری ارتش - تب فضل الهی ۹۵۳۰-۱

Advertisement for 'Soomin Nafar' (سومین نفر) featuring photos of Alan Shepard and Yuri Gagarin.

اول آلن شپارد

دوم یوری گاگارین



سومین نفر

برنده اول اتو بانک

خواهد بود

مسافرت بدور دنیا با ضافه بیست هزار تومان پول توجیبی جایزه اول اتو بانک پارس است برنده اول اتو بانک بامدرن ترین و سریع السیر ترین جت که برای نخستین بار در خطوط هوایمانی جهان بکار میافتد به مسافرت دور دنیا خواهد رفت و مسیر آن عبارت است از: مبر اباد - بیروت - قاهره - رمونیک - وین - فرانکفورت - لندن - پاریس - مونترال - نیویورک - واشنگتن - لوس آنجلس - سانفرانسیسکو - هونولولو - توکیو - هنگ گنگ - بانکوک - کلکته - کراچی - فرودگاه مبر آباد

۹ تیر برای شرکت در قرعه کشی اتو بانک و استفاده از جوایز آن آخرین فرصت است کسانیکه تا پایان روز نهم تیر در اتو بانک حسابجاری داشته باشند علاوه بر جایزه مسافرت بدور دنیا میتوانند با شرکت در قرعه کشی از يك اتومبیل فیات شکاری و دو جایزه ۵۰ هزار ریالی و ده جایزه ۲۰ هزار ریالی و بیست جایزه ۱۰ هزار ریالی استفاده نمایند

اتو بانک پارس - سه راه ضرابخانه

آگهی احضار

بدین وسیله به غیر نظامی محمد فرزندی احمد شهرت میری دارنده شناسنامه شماره ۶۶۶ صادره از رودسر شغل محصل دبیرستان رودسر اهل و ساکن رودسر که فعلا متواری و مجهول المکان می باشد اخطا: می گردد که به اتهام عضویت در دسته و جمعیتی که مراه - روبه آن اشتراک است در این دادگاه تحت پیگرد می باشد طبق ماده ۲۶۰ ملاحی عرب

آگهی تشکیل مجمع عمومی

از صاحبان سهام شرکت سهامی باربری بین المللی ایران منظور تشکیل مجمع عمومی فوق العاده و مجمع عادی بطور فوق العاده دعوت میشود که در ساعت ۴ بعد از ظهر روز ۳۱ خرداد ماه ۱۳۴۰ در محل شرکت حضور بهرسانند

برای مجمع عمومی فوق العاده تغییر ماده ۴۷ اساسنامه برای مجمع عمومی عادی بطور فوق العاده انتخاب مدیر تصفیه هیئت تصفیه

۹۵۲۴-۱

### توضیحات آقای جهانگیر تفضلی راجع بوضع سرپرستی ها

روزنامه محترم اطلاعات

چون در شماره یکشنبه آن روزنامه شرحی درباره سرپرستی های آمریکا و اروپا درج شده بود که قسمتی از آن مربوط به دوران خدمتگزاری من در اروپا میباشد تقاضا دارم شرح زیر را درج فرمایند.

بظورتی نظر من درباره اعزام دانشجو و سرپرستیها همانست که بارها در مصاحبه های خود در مطبوعات مختلف بیان آوردم و همان سال اول مأموریت خود به اروپا در ضمن مصاحبه ای با روزنامه گرامی اطلاعات بصراحت پیشنهاد کردم که هزینه ای که صرف سرپرستیها و اعزام دانشجویان دولتی و غیر دولتی بخارج میشود باید صرف ساختن دانشگاه های مختلف و مدارس حرفه ای و استخدام استاد اروپائی و آمریکائی برای شهرستانها شود و این نظر من از طرف روزنامه محترم اطلاعات بسلامت گذاشته شد و مدتی استادان و فرهنگیان درباره آن اظهار نظر فرمودند که اکثریت نظر آنان همانست که با عقیده مخلص بود. از این رو با همکاری من که برای صرفه جویی در این راه بشود من نمیتوانم که مخالف باشم اما بهترین مسئله ای که در کار اعزام دانشجویان برای مردم و دولت و فرهنگ در پیش است یکسان من اینست که:

طبق آماریکه آقای وزیر فرهنگ در مصاحبه دیروز خود دادند اکنون ما ۱۵۴۸۶ محصل در آمریکا و اروپا داریم بسیاری از این محصلین در امریکا و انگلستان و سوئیس ماضی صد تا دویست دلار خرج دارند که از مجاز یا غیر مجاز در تهران برای آنان فراهم می آید و فرستاده میشود و روی بفرستد هر محصلی بطور متوسط در امریکا و اروپا پنجاه لیره حداقل خرج دارد که از ایران خارج میشود.

فرض میکنم ازین عده ۴۸۶ نفر در خارج کار میکنند و برای آنها یکدینار ارز مجاز یا غیر مجاز ایران بخارج نمیرود و مخارج ۱۵۰۰۰ نفر بقیه آنها را از قرار ماضی پنجاه لیره در ماه میشود هفتصد و پنجاه هزار لیره در ماه یعنی ماضی شانزده میلیون تومان و سالی ۱۹۲ میلیون تومان می رود و ملت ما از این راه بخارج می رود و بیش از نصف این عده پس از مخالفت های صریح مخلص و حتی راهنماییهای صریح شاهنشاه برای جلوگیری از خروج ارز و ثروت ملی، بخارج ایران فرستاده شده اند اینست بزرگترین مسئله دانشجویان ما در خارج. برای فرهنگ و دولت و ملت ایران که باید برای وضع فلسفی آنان و نگاه بازگشتشان بکشوردور از شتاب

من به هیچکس پوشیده نیست و

# حق با کیست؟



خانم: بیل آنکو روغن نباتی گل را انتخاب کرده است.  
 آقا: بیل آنکو روغن نباتی گل را فریبده است.  
 آشنیز: بیل آنکو باروغن نباتی گل تدا ای لذیذ و کمی تیردیده است  
 بر کدام سرپوشش های آلیسینومی روغن نباتی گل را متعلق بخود میدانند



خواننده ارجمند:  
 اکنون وقت آنست که شام هزاره افکارات آقا و خانم و آشنیز خانواده تصادف کرده و تیرداری خویش را با بویسید و بگوید سرپوشش های آلیسینومی روغن نباتی گل را بیدست آورید  
 سزار با جایزه بخت  
 بجام یک تنق دارد... در صورت جواب تانگ کشنده ای بترید، در یک کجکی که جایزه ممتاز در شرکت داده خواهد شد، برای انظار نظر در این موضوع تا هجم تیراه فرصت دارید.  
 پنج بابید بشتانی تهران، سازان تبلیغات و اشارات آسا فرستاده شود

بزرگی هر یک سرپوشش آلیسینومی را با یک برکت مخصوص جایزه مبدله خواهید کرد. بزرگ های مخصوص جایزه را در شاهرستانها از نمایندگانی رسمی روغن نباتی گل و در تهران از مراکزی که در آنها ای بلی اعلام خواهند شد دریافت نمایند

## توننی مالیت بهترین و خوشمزه ترین صبحانه

### TONIMALT

# گنگر

همه رقم شیر خشک می گز

## پیر و گار

سه خمیر دندان  
 درجه یک دنیا  
 سانوزیل - ماکلین  
 ویلسترین (محلول و خمیر)

فنون باربری تون - فنازون - امیدوفنازون و...  
 شیشه شیر خوری مدرج می گز - قرص دندان  
 اوانس - سرم های دیفتری اوانس رسید  
 محلول اپتر گس  
 بلدو خولین  
 ورمیفوژاسه میت  
 OPTREX  
 BOLDOCHOLINE  
 SMITH VERMIFUGE



## انجمنهای محلی

شهرداری به یوسف آباد نمیرسد

### لوله کشی یوسف آباد بتاخیر افتاد

جلسه شورای همکاری با منطقه یک شهرداری (یوسف آباد) به ریاست تیمسار دریابان رسائی با حضور آقایان مهندس تیز هوش رئیس منطقه مدبر، تاجیک، خلیقی، خسروانی، عطائی، پور معزی، گوشتانی، کیان، دفتری، نجم آبادی، صفوت، کی منش، یامری، کیانی نژاد تشکیل و مراتب زیر مورد مذاکره واقع و اخذ تصمیم گردید.

۱- موضوع لوله کشی آب یوسف آباد مورد بحث قرار گرفت و وعده سازمان آب تهران داور با اینکه آغاز لوله کشی را در تابستان و انجام آنرا در اواخر زمستان سال جاری تعیین نموده اند مورد کله شورا واقع شد زیرا قبلا قرار بود در ماه اردیبهشت آغاز لوله کشی بشود. در این مورد تأمه به سازمان آب تهران نوشته شد.

۲- راجع به برق یوسف آباد مذاکره و اظهار نظر شد با آنکه برق آلستوم باین منطقه متصل گردیده و بهای مصرف آن نیز برابر نرخ شهر تثبیت شده است

### جنوب غرب تهران دبیرستان ندارد

آب متعفن شده بصورت منجلاب در آمده است

جلسه هفتگی انجمن با حضور اکثریت اعضا به ریاست آقای حاجی فرقدان تشکیل گردید در این جلسه در باره شورای بیزن، کمیابی گوشت، تاسیس دبیرستان، اجحاف کسبه به تفصیل صحبت شد. آقای اجتهادی که مامور شرکت در جلسات شورای بیزن بخش بیست و شش است پیشنهاد کرد که از این به بعد رئیس انجمن شخصا در جلسات شورا شرکت کند و رئیس بر زن را نسبت به وضع بد کوچه و معابر و عدم رعایت کسبه به نرخ اجناس و دیگر مشکلات محل روشن کند. در باره تاسیس دبیرستان نامه ای



نخست وزیر در اجتماع دانشجویان موسسه مطالعات و تحقیقات اجتماعی گفت :

# مردم برای انجام اصلاحات التهرب و عجله دارند

## اما دولت نباید کاری کند که مورد ایران داخل و خارج واقع شود

**مقداری از تشنجات سیاسی مملکت معلول وضع خراب اقتصادی است**

**دروغ کمپهای خارجی میتوان حساب کرد اما باید قبل روی پا ایستاد**

**داخل و خارج گود بودن با هم فرق دارد چون کارها همیشه کندتر از حد معمول صورت می گرفت اقدامات دولت فعلی تند قلمداد شده است**

**از حیث ذخیره ارزی کارمان بجای رسیده که باید مواظب باشیم سقوط نکنیم**

**استادان و دانشجویان باید با هم تماس داشته باشند و مجالس مناظره و بحث تشکیل دهند**

**در اقدامات اصلاحی دولت هیچگونه سستی و فتوری پیش نخواهد آمد**



آقای نخست وزیر در اجتماع اساتید و دانشجویان موسسه تحقیقات و علوم اجتماعی

ساعت پنج بهمان ظهر دیروز آقای دکتر امینی نخست وزیر از موسسه تحقیقات و علوم اجتماعی بازدید و نظری ایراد کرد و در این بازدید نخست وزیر ابتدا با آقایان دکتر سیاسی و دکتر نراقی و دکتر حقوقی ضمن صرف جای مذاکراتی صورت داد و سپس از قسمتهای مختلف موسسه دیدن کرد و ساعت شش آقای دکتر امینی در جلسه بحث و انتقاد دانشجویان با حضور عده ای از اساتید و دانشجویان مؤسسه تحقیقات علوم اجتماعی تشکیل شده بود شرکت کرد در این جلسه ابتدا آقای دکتر نراقی مدیر موسسه ضمن تشکر از حضور آقای نخست وزیر در جلسه بحث عده ای گرد آمده اند که در زمینه های مختلف اجتماعی و اقتصادی می کنند خوشبختانه امروز آقای نخست وزیر درج ما حضور پیدا کرده اند و دانشجویان میتوانند از تجربیات علمی ایشان استفاده کنند آقای دکتر نراقی آنگاه اشاره به جریان ضعیف دیروز کرد و بیاوردان وزارت فرهنگ اشغالگر خطاب کرد و از آقای نخست وزیر تقاضا کرد که باین موضوع رسیدگی کنند. متخصص لازم است

سپس آقای دکتر خواجه نوری پیرامون لزوم استفاده از متخصصین فنی در حسن انجام امور سخنرانی کرد و یادآور شد که در امر تخصصی آراضی نیز باید از متخصصین آمار استفاده شود. آقای دکتر خواجه نوری سپس افزود :

در مورد اراضی زراعی یکوقت قانونی گذشت که سهم مالک باید بیست درصد باشد چرا گفتند ۱۹ درصد برای اینکه ۲۰ عدد سر- راستی بود. در اینجا باید تحقیقات صحیحی صورت گیرد و اصولا منظور از تحقیق اینست که کجا باید افزود نه اینکه یکدفعه حقی را از عده ای گرفت یا یکدفعه حق زیادی بیک عده داد. روی قانون تحدید مالکیت شما باید با استفاده از محققین و متخصصین مطالعه کنید ، تاکنون اگر در بعضی از کارها از متخصصین استفاده شده آنها مسئولیتی نداشته اند یا اگر داشته اند به آن توجه نکرده اند.

شهرداری

بعد آقای بنی صدر یکی از کسانی که در قسمت شهرداری و شهر تهران تحقیقاتی کرده بود. مطالبی بیان داشت و گفت که شهرداری عوارض بر پایه اصول صحیحی اخذ نمیشود. اداره کل کارگزینی شهرداری برای تأسیس دایرهای قرار شد ۱۲ نفر استخدام کند دوازده سال است که استخدام تمام نشده است و مرتب استخدام می کند.

رویه رفته باید گفت شهرداری

وزیر توانست باین افتخار نایل شود.

ما باید بام نزدیک بشویم و وظیفه دولت است که باطریق مختلف مردم تماس داشته باشد ، آقایان که از طبقات منورالکفر اجتماع هستند مردم دیگر هم البته مطالب واضح درک میکنند و اگر دولتی سعی کند به آنها نزدیک شود و با آنها بحث کند خیلی از مشکلات از بین خواهد رفت، امیدوارم شرفیابی امروز بنده مقدمه تاسمهای بیشتری باشد.

دومرد بیان آقای خواجه نوری باین عرضی کند که هیچوقت مطالعه و تحقیق در این مملکت مورد توجه نبوده و من خوشوقتیم که حالا یک عده برای اولین بار شاید هم با دستمزد فوق العاده کم تحقیقات مفیدی در این موسسه میکنند و امیدوارم این کار توسعه پیدا کند و ما هم از پشتیبانی مادی و معنوی دریغ نخواهیم کرد . در گذشته تخصص خریدار نداشت و کار تخصص لنگ بود و هنوز هم همین طور است خیلی از متخصصین در این مملکت هستند که از آنها استفاده نشده و یا در مشاغل دیگری که در آن تخصص نداشتند بکار گماشته شدند.

آقای نخست وزیر افزود: در مورد کشاورزی که اینجا اشاره شد همت مال است که در این خصوص صحبت میشود ولی در برونه اجمال مانده است و مخصوص ضرورت آن ندیده گرفته شده بود اما مادر صد عملی کردن اصلاح کشاورزی مملکت مستقیم ، البته متوجه هستیم که این امر مشکلات زیادی دارد اما نظر اینست که طبقه مالک را متقاعد کنیم که این رفهم ضروری است . چون یک عده در این مملکت خیلی در متوجه حقیقت میشوند و وقتی متوجه میشوند که کار از کار گذشته است .

اگر تندبوی ...

بعضی ها میگویند ایران از زمان خشایار شاه این مشکلات را داشته اما خود بخود حل شده است (خنده حضار) دومرد کشاورزی و مالکین اگر تند صحبت دولت ضبط کند و یا او را پشت میلهای زندان ببندند . هیچ این حرف نبود . منتی گفته شد که اگر پیش آید که جانان هم در خطر بیافتند.

مناظره که در بین مریضها اشخاصی هستند که در مقابل مرض استقامت میکنند و حاضر به معالجه نیستند در این طبقات هم بعضی ها حاضر نیستند نقایق را قبول کنند، البته سوعیت ندارند اما ترک عادت هم نمیتوانند بکنند.

مثلا شما شنیده اید که خیلی ها میگویند ما مالا و جانا در کمک حاضریم

آقای شهردار چند روز پیش بمن پیشنهاد کرد که یک شرکت تعاونی کلی درست کنیم و مشغول مطالعه هستیم که این صاحبان سهام فروشگاه های فعلی نفی میبرند یا نه . زیرا من در این مورد تردید دارم زیرا بسیاری از فروشگاهها با وجودیکه انواع و اقسام اجناس را دارند همانطور دست نخورده باقی مانده است :

مادره کاری بعضی اینکه یک نفر پیشنهاد کرد تصمیم میگیریم بدون اینکه تحقیق کنیم و عکس العمل آن تصمیم را در سایر شئون مملکت در نظر بگیریم .

نظری بنده تا وقتیکه مادر تشکیلات اداری خود یک ثباتی وجود نیابدهایم و تا موقعیکه کارمند دستخوش وزیر و معاون است خیال نمیکند در اغلب این رفورم ها موفق شویم .

آقای دکتر امینی سپس متذکر شد که در عین دادن پیشنهاد باید جنبه علمی آنرا هم در نظر گرفت. نخست وزیر سپس در مورد کار وزارت کشاورزی و رفورم ارضی مجدداً تاکید کرد که کار کشاورزی ما باید با کمال دقت و سرعت پیش برود تصمیمات متخذه هم بحد اقل پرسد و امیدوارم مطالعاتی که در این موسسه در این مورد شده است برای آقای وزیر کشاورزی هم فرستاده شود تا در مجلس مرتب خطب بشویم .

تخته سیاه

آقای دکتر امینی آنگاه در مورد مطالعات در شئون مختلف اجتماعی

در مورد سیاست اقتصادی آقای نخست وزیر گفت :

دومرد سیاست دروازه های باز که اینجا صحبت شد بنده هنگام اتخاذ این تصمیم در واشنگتن بودم و تعجب کردم که منظور یک مملکتی حتی با داشتن ارز اضافی میتواند اجازه دهد با داشتن تولیدات داخلی و محصولات ملی بنیر وابستگی و بطوریکه میگویند حتی ماست هم از خارج بیاورند . نتیجه این کار این شده که از حیث ذخیره ارزی کارمان بجای رسیده که هر آن باید مواظب باشیم سقوط نکنیم.

تصمیماتی هم که میگویم دوا های تلخی است که عده ای را ناراحت میکند ما هم البته متاثریم اما بیسناک نیستیم زیرا اینجا منافع را که برنده نباید مقدارش را پس بدهند .

آقای نخست وزیر سپس متذکر شد که : اجرای این تصمیمات و گشاد بازی گذشته در اعتبارات ارزی برای مدت کوتاهی اثراتی خواهد داشت مثلا از جمله ممکن است بیکاری بچورد آورد اما نباید در این موارد یقه آنها را را که مصدر کار هستند گرفت در حالی که این پیش آمدها اثرات تصمیمات گذشته است بالای سر یک مرض چندین دکتر می آورند و دکتر آخر که آمد اگر خدای نکرده مرض مرد همه خانواده باو فحش میدهند که بد قدم بوده است و بهمین دلیل است که اغلب اطبا بالای سر مرضی مختصر نمی آید این امیدوارم که این مثل نبراه مملکت مصداق نداشته باشد اما قدر مسلم اینست که وضع بیمار شوار است و تشنجات احتمالی هم مقداری ناشی از وضع اقتصادی است و باید توجه داشت که این تشنجات در اغلب مالک هست .

بزرگی بدون سبب

آقای نخست وزیر سپس در مورد عدم توجه به شهرستانها در گذشته گفت : شهر تهران بدون سبب بزرگ میشود و دولتی هم هر چه مزیت بوده است برای تهران قائل شدند . مثل ایجاد دانشگاه و کوی دانشجویان و غیره و تمام افراد از شهرستانها میگردند و مسافرت میکنند در فاصله نیست است از بهشهر به سواحل دریا بروند .

اقدامات خیرخواهانه آقای علی نوپور اشرفی مورد تشویق و تحسین مردم بهشهر قرار گرفته و طبق اطلاع آقای علی نوپور اشرفی مقدار چهار صد هزار متر از اراضی ساحلی خود را نیز در اختیار یکی از معلمین بهشهر گذاشت تا بین طبقات مختلف تقسیم نمایند .

آقای نخست وزیر سپس در مورد تقسیم اراضی ساحلی در تهران گفت :

دوازده کیلو متر راه که مسافانه از میان مریدان میگذرد و متنازع مزایای حل شود مشکل آید و ذهاب بسواحل بهشهر حل میگردد و مسافرت میکنند در فاصله نیست است از بهشهر به سواحل دریا بروند .

اقدامات خیرخواهانه آقای علی نوپور اشرفی مورد تشویق و تحسین مردم بهشهر قرار گرفته و طبق اطلاع آقای علی نوپور اشرفی مقدار چهار صد هزار متر از اراضی ساحلی خود را نیز در اختیار یکی از معلمین بهشهر گذاشت تا بین طبقات مختلف تقسیم نمایند .

**برای عمران و آبادی بهشهر یک مرد خیره میلیون متر از اراضی ساحلی در اختیار موسسات دولتی و خیریه گذاشت**

**آقای پور اشرفی گفت : ۴۰۰ هزار متر اراضی ساحلی را نیز به مردم بهشهر هدیه کرده ام**

آقای پور اشرفی گفت : ۴۰۰ هزار متر اراضی ساحلی را نیز به مردم بهشهر هدیه کرده ام

دوازده کیلو متر راه که مسافانه از میان مریدان میگذرد و متنازع مزایای حل شود مشکل آید و ذهاب بسواحل بهشهر حل میگردد و مسافرت میکنند در فاصله نیست است از بهشهر به سواحل دریا بروند .

اقدامات خیرخواهانه آقای علی نوپور اشرفی مورد تشویق و تحسین مردم بهشهر قرار گرفته و طبق اطلاع آقای علی نوپور اشرفی مقدار چهار صد هزار متر از اراضی ساحلی خود را نیز در اختیار یکی از معلمین بهشهر گذاشت تا بین طبقات مختلف تقسیم نمایند .

**برای عمران و آبادی بهشهر یک مرد خیره میلیون متر از اراضی ساحلی در اختیار موسسات دولتی و خیریه گذاشت**

**آقای پور اشرفی گفت : ۴۰۰ هزار متر اراضی ساحلی را نیز به مردم بهشهر هدیه کرده ام**

آقای پور اشرفی گفت : ۴۰۰ هزار متر اراضی ساحلی را نیز به مردم بهشهر هدیه کرده ام

دوازده کیلو متر راه که مسافانه از میان مریدان میگذرد و متنازع مزایای حل شود مشکل آید و ذهاب بسواحل بهشهر حل میگردد و مسافرت میکنند در فاصله نیست است از بهشهر به سواحل دریا بروند .

اقدامات خیرخواهانه آقای علی نوپور اشرفی مورد تشویق و تحسین مردم بهشهر قرار گرفته و طبق اطلاع آقای علی نوپور اشرفی مقدار چهار صد هزار متر از اراضی ساحلی خود را نیز در اختیار یکی از معلمین بهشهر گذاشت تا بین طبقات مختلف تقسیم نمایند .

**STANDARD**

**SR-H501**

**SR**

**SR-G104**

**SR-H105**

**رایوهای ترانسیتوری استاندارد در دنیا رقیب ندارد**

فایده های فراوانی را به شما میسر می دهد و در صورتی که در این راه با مشکل روبرو شوید ، ما را در این راه یاری می دهیم .

فایده های فراوانی را به شما میسر می دهد و در صورتی که در این راه با مشکل روبرو شوید ، ما را در این راه یاری می دهیم .

**برای عمران و آبادی بهشهر یک مرد خیره میلیون متر از اراضی ساحلی در اختیار موسسات دولتی و خیریه گذاشت**

**آقای پور اشرفی گفت : ۴۰۰ هزار متر اراضی ساحلی را نیز به مردم بهشهر هدیه کرده ام**

آقای پور اشرفی گفت : ۴۰۰ هزار متر اراضی ساحلی را نیز به مردم بهشهر هدیه کرده ام

دوازده کیلو متر راه که مسافانه از میان مریدان میگذرد و متنازع مزایای حل شود مشکل آید و ذهاب بسواحل بهشهر حل میگردد و مسافرت میکنند در فاصله نیست است از بهشهر به سواحل دریا بروند .

اقدامات خیرخواهانه آقای علی نوپور اشرفی مورد تشویق و تحسین مردم بهشهر قرار گرفته و طبق اطلاع آقای علی نوپور اشرفی مقدار چهار صد هزار متر از اراضی ساحلی خود را نیز در اختیار یکی از معلمین بهشهر گذاشت تا بین طبقات مختلف تقسیم نمایند .

**کلیم ... شیر کال**

**یک غذای کامل**

کلیم آمقادر مولودغذایی را که برای ساختمان بدن شما لازم است بشما میدهد و دارای طعم لذیذترین و خالص ترین شیر گاوست .

حوی ویتامین D

**کلیم ... شیر کال**

کلیم آمقادر مولودغذایی را که برای ساختمان بدن شما لازم است بشما میدهد و دارای طعم لذیذترین و خالص ترین شیر گاوست .

حوی ویتامین D



### نایندگان اطلاعات در خدمت مردم

مردم شهرتانا با وسيله نايندگان اطلاعات خواسته هاي خود را شرح ميدهند

### خواستگاران کارمندان ناحیه راه آهن خراسان

خبرنگار ما در مشهد اطلاع میدهد برپروژه عده ای از کارمندان ناحیه راه آهن خراسان بدفتر نماینده اطلاعات مراجعه کردند و اظهار داشتند در زمان دولت سابق دستور داده شد که فوق العاده خارج از مرکز کارمندان غیر بومی استخدام نشود. ناحیه راه آهن خراسان قطع گردد و این دستور بلافاصله مرحله عمل درآمد در نتیجه یکی از اساسی ترین حقوق کارمندان پایمال شد تقاضای ما از مسئولین امور ایست که بوضع کارمندان ناحیه راه آهن خراسان رسیدگی بعمل آید و ترتیبی داده شود که اضافات خارج از مرکز کارمندان غیر بومی ناحیه راه آهن خراسان در محل پرداخت گردد.

### در اغلب شهرستانها هوا طوفانیست

در اهواز سه شبانه روز است طوفان و گرد و خاک هنگامه میکنند درختان یک قریه در نزدیکی کاشان ریشه کن شد! کوهستانهای اطراف علمدار را برف سنگینی پوشانیده است

### هیئت رئیسه شورای جشنهای شاهنشاهی

خبرنگار ما در زابل می نویسد اخیرا اعضای شورای جشنهای شاهنشاهی ایران در زابل باین شرح انتخاب شده اند آقایان خزانیا فرماندار رئیس - محمد علی فیروز کوهی معاون - سرهنک والاژادفرمانده پادگان منشی و آقایان سید مرتضی علوی خبرنگار جرائد و حاج لیونادی و سالاری و حاج شیخزاده عضو

### رفتگران بابل چه میخواهند

خبرنگار ما در بابل می نویسد چندروز قبل نمایندگان رفتگران شهرستان بابل بدفتر نمایندگی اطلاعات آمدند و در باره خواسته های خود چنین گفتند: سه سال است که رفتگران شهرستان بابل از مسئولین امور تقاضای اضافه حقوق کرده اند ولی متاسفانه در این مدت تقاضای آنها ترتیب اثری داده نشده است. درحال حاضر هر یک از رفتگران شهرستان در قبال چندین ساعت کار طاقت فرسا که سلامت و بهداشت آنها را در معرض خطر قرار داده است روزانه ۵۰۰ ریال دریافت میدارند و این مبلغ ناچیز مغایر ضرورت زندگیشان را تامین نمیکند. جا دارد از طرف مسئولین امور برای تامین نظر رفتگران بابل که یکی از زحمتهای ترین طبقات شهر میباشد اقدامات موثری بعمل آید.

### قربانی بی احتیاطی قربانیان دیوار شکسته

پریشب ریبه عزیزانه کوردک دوساله ای از اهالی «اوسیان چاپیکس» را مسر بر اثر بی احتیاطی چراغ خوراکی یزی را که در نزدیکی وی قرار داشت واژگون کرد و در نتیجه آتش چراغ بلباسهای وی سرایت نمود و کوردک مجروح شد ویرا برای معالجه به بیمارستان رامسر منتقل کردند ولی معالجات مؤثر واقع نشد و جان سپرد.

### چند خبر کوتاه

- رفسنجان - برپروژه کارخانه برق بخش «انار» از توابع رفسنجان طی مراسمی بوسیله آقای نامور فرماندار این شهرستان افتتاح شد در این مراسم رؤسای ادارات دولتی و معتمدین و معارف رفسنجان و بخش انار حضور داشتند ولی هنوز شهر رفسنجان در تاریکی بسر میرد.
- گنبد کاووس - چند روز قبل آقای مشایخی مدیر کل فرهنگ مازندران برای بازدید تاسیسات فرهنگی گنبد کاووس باین شهر وارد شد و مورد استقبال قرار گرفت.
- شیراز - با موافقت سازمان تندرستی جوانان و تربیت بدنی ایران مسابقات شایسته ایرانی کشور در نیمه دوم مردادماه در شیراز انجام خواهد شد روزهای پنجشنبه و جمعه هفته نبال مسابقات دوچرخه سواری جالبی در این شهرستان برگزار میگردد.
- میناب سوزارت کشور با استغای آقای آل آقا شهردار میناب موافقت کرد تا تشکیل انجمن شهر تعیین شهردار جدید آقای شاکری رئیس دفتر فرمانداری امور شهرداری را اداره خواهد کرد.
- آران کاشان - اهالی آران کاشان از مسئولین اداره بهداشت استان تهران تقاضا دارند این منطقه نیز بر ضد حشرات موزی سمپاشی گردد.
- چهرم سمینار تواریخ کشاورزی با حضور هیئت اعزامی اداره تواریخ کشاورزی استان فارس در چهرم تشکیل گردید در این سمینار مالکین و کشاورزان و باغداران این شهرستان در مسائل مختلف راهنمایی شدند.

### تقاضای اهالی کنگاور چیست؟

خبرنگار ما در کنگاور می نویسد چندروز قبل جمعی از معتمدین و اهالی کنگاور که در باره وضع عمومی زادگاه خود تقاضاهای داشتند در دفتر نمایندگی اطلاعات حاضر شدند این عده اظهار داشتند: در دو سال گذشته در کنگاور انجمن شهر تشکیل شد ولی اعتبارنامه های نمایندگان بعلت اختلافاتی که در بین اعضای هیئت نظارت وجود داشت به تصویب نرسید گرچه پرونده امر برای اظهار نظر بوزارت کشور فرستاده شد اما متاسفانه از طرف وزارت کشور هنوز هم در این باره اقدامی بعمل نیامده است. باینجا دوره خدمت شهردار اینک کنگاور نه شهردار دارد نه انجمن شهر و بهمین جهت کلیه امور و برنامه های عمرانی و اصلاحی این منطقه را کنگاور اداره میکند.

### سه نفر قربانی شدند

مهاجمین دو نفر را با گلوله کشتند و یک نفر را بطرز فجیعی قطعه قطعه کردند

تیغه چاقوی مهاجمین در بدن مقتول شکست خورد و قطعات لباسش باقیماند

چند روز قبل بر اثر اختلافات محلی اهالی دو قریه همجواری از توابع مشکین شهر بجان هم افتادند و در این زد و خورد سه نفر بقتل رسیدند. خبرنگار ما در مشکین در این حادثه تعداد زیادی از احتیاط صاحبخانه نیز زیر آوار تلغ شدند. جنازه های مقتولین این حادثه پس از بیرون آوردن از زیر آوار با انجام تشریفات قانونی مدفون گردید.

### یل معروف نکاه در شرف انهدام است



خبرنگار ما در نکاه می نویسد باینکه اخیرا یل معروف نکاه که بروی یکی از شاهراههای مازندران قرار دارد تعمیر گردید ولی متاسفانه ظرف مدت کوتاهی یل مزبور بر اثر عبور کامیون های سنگین مجددا خراب شد و قسمتی از طرین آن فروریخت اهالی معتقدند که اگر مسئولین امور بجای تعمیرات بسپوره یل دیگری در این منطقه ایجاد نمایند بیشتر متروک بصره خواهد بود در عکس بالا یل نکاه که خرابیهای طرین آن بخوبی مشخص است دیده میشود.

### در دندانسازی آشنا شدند و در دادسرا عروسی کردند!

وقتی که عاشق از معشوقه سیر شد کارشان بدادسرا کشید

حسین از میان دختران جوانی که بکارگاه دندانسازی وی مراجعه می کردند دختر ۱۷ ساله ایرا پسندیده بود و چون هر دو طرف نسبت بیک دیگر تمایل داشتند بزودی بین آنها روابطی عاشقانه برقرار شد این روابط عاشقانه تا چندی پیش همچنان ادامه داشت ولی در این چند روز اخیر حسین ناگهان احساس کرد که نسبت بمعشوقه اش دلزد شده است و بهمین جهت به پیشنهاد ازدواج وی جواب منفی داد معشوقه حسین از بی اعتنائی او فوق العاده عصبانی گردید و پس از اطلاع جریان به والدین خود بدادسرا شکایت کرد. آقای مژده ای باز پرس شعبه ۸ دادسرای تبریز برای این جریان پرونده ای تشکیل داد و در نتیجه تحقیقاتی قرار بادهداشت حسین را صادر کرد خانواده حسین از این

### بر اثر واژگون شدن کامیون در جاده قزوین

سه نفر مقتول و ده نفر مجروح شدند

مقتولین و مجروحین از اهالی خمسه میباشد

خبرنگار ما در قزوین گزارش میدهد برپیش کامیون شماره ۷۱۲ برانندگی «روین» که از خمسه عازم قزوین بود در ۴ کیلومتری این شهرستان بعلت بریدن «ریک» واژگون شد در این واقعه سه نفر از سر نشینان کامیون به اسامی شبان، نصرتاله و ناصر که روی بار سوار بودند بر اثر شدت جراحات وارده جان سپردند و ده نفر دیگر بسختی مجروح گردیدند مامورین انتظامی قزوین با اطلاع از جریان بلافاصله در محل واقعه حضور یافته و مجروحین را جهت معالجه به بیمارستان بوعلی این شهرستان منتقل کردند ضمنا راننده کامیون بازداشت شد و با تشکیل پرونده مقدماتی زندانی گردید. مقتولین که از اهالی خمسه بودند پس از معاینه پزشکی قانونی و ابع تشریفات لازم مدفون شدند.

### فرماندار در کارخانه برق فیروز کوه

تأمین برق

خبرنگار ما در بابل می نویسد آقای سید تقی نبوی شهردار بابل که برای انجام امور اداری به تهران رفته بود چند روز قبل بابل بازگشت در این مسافرت آقای نبوی برای تأمین نیروی برق کلیه نقاط بابل اقدامات موثری بعمل آورده است.

### قهرمانان پینک پنگ شیراز



خبرنگار ما در شیراز می نویسد در مسابقات پینک پنگ دبیرستان های دختران شیراز دوشیزگان زیبا هاشمی از دبیرستان تاموس - سیادت از دبیرستان «مهرآیین» و حسینی از دبیرستان رضاشاه کبیر بمقام فهرمانی رسیدند.

### دعوا بر سر یک مرتع بود...

تظاهر کنندگان مستاجرین مرتع را بیرون راندند و با ژاندارمها کلوز شدند

عده چهل نفری از اهالی قریه «لار» تظاهر کنندگان را محاصره کردند بحمايت از آنان پاسبانگه آمدند و دستگیر نمودند. ضمن تنظیم مرتع مزبور زد و خوردی در گرفت که منجر بحالات مامورین ژاندارمری شد و در نتیجه عده ای شروع به تظاهرات نمودند و مامورین ژاندارمری کلوز شدند و دستگیر گردیدند. خبرنگار ما در ساهو جریان را چنین گزارش میدهد در قریه «لار» مرتعی است که اسمال از طرف مالکین آن بعده ای شاهسون اظهار شده بود و این بر خلاف نظر اهالی بود دو روز قبل جمعی از اهالی قریه مسلح بچوب و چاق باین مرتع ریختند و مستاجرین آنرا بیرون راندند و در نتیجه زد و خوردی در گرفت که با اطلاع جریان به ژاندارمری و تو قرا مامور برای رسیدگی اعزام شدند و چهارده نفر دستگیر گردیدند ولی هنگامیکه دستگیرشدگان را بباسبانگه ژاندارمری بردند یک

### دعوا بر سر یک مرتع بود...

تظاهر کنندگان مستاجرین مرتع را بیرون راندند و با ژاندارمها کلوز شدند

عده چهل نفری از اهالی قریه «لار» تظاهر کنندگان را محاصره کردند بحمايت از آنان پاسبانگه آمدند و دستگیر نمودند. ضمن تنظیم مرتع مزبور زد و خوردی در گرفت که منجر بحالات مامورین ژاندارمری شد و در نتیجه عده ای شروع به تظاهرات نمودند و مامورین ژاندارمری کلوز شدند و دستگیر گردیدند. خبرنگار ما در ساهو جریان را چنین گزارش میدهد در قریه «لار» مرتعی است که اسمال از طرف مالکین آن بعده ای شاهسون اظهار شده بود و این بر خلاف نظر اهالی بود دو روز قبل جمعی از اهالی قریه مسلح بچوب و چاق باین مرتع ریختند و مستاجرین آنرا بیرون راندند و در نتیجه زد و خوردی در گرفت که با اطلاع جریان به ژاندارمری و تو قرا مامور برای رسیدگی اعزام شدند و چهارده نفر دستگیر گردیدند ولی هنگامیکه دستگیرشدگان را بباسبانگه ژاندارمری بردند یک

### زندهای رعایا در تلگرافخانه متحصن شدند

خبرنگار ما در ساهو گزارش میدهد در نتیجه اختلافات ملکی که اخیرا بین دو نفر از مالکین قریه «صالح آباد» ایجاد شده بود طرفداران آنان شروع به تظاهراتی نمودند و با دخالت مامورین ژاندارمری عده ای از تظاهر کنندگان باتهام چالوگری از انجام عملیات عمرانی دستگیر و طبق قرار بازپرس بازداشت شدند. برپروژه عده ای از زنان رعایای قریه صالح آباد که شوهرانشان دستگیر و زندانی شده بودند بساهو آمدند و در تلگرافخانه این شهرستان متحصن گردیدند زندهای رعایا ضمن مغایره تلگرافاتی بمركز جهت آزادی شوهران خود اعلام کردند که تا حصول نتیجه و آزادی شوهران خود از تحصن دست برنخواهند داشت.

### انتخابات انجمن شهر در شهرستانها

تأمین برق

خبرنگار ما در بابل می نویسد آقای سید تقی نبوی شهردار بابل که برای انجام امور اداری به تهران رفته بود چند روز قبل بابل بازگشت در این مسافرت آقای نبوی برای تأمین نیروی برق کلیه نقاط بابل اقدامات موثری بعمل آورده است.

### دزد پشیمان!

چند روز قبل سازقی بنام رستم رستمی که در مقابل سرعت يك گازوئیل يكصد ریال پاداش از رئیس خود گرفته بود پیش صاحب گازوئیل رفت و جریان را برای وی تعریف کرد و گفت که از عمل ناپسند خود پشیمان شده است صاحب گازوئیلیه بر باداسرای رشت گزارش داد و برای این موضوع پرونده ای تشکیل گردید.

دزد پشیمان!

چند روز قبل سازقی بنام رستم رستمی که در مقابل سرعت يك گازوئیل يكصد ریال پاداش از رئیس خود گرفته بود پیش صاحب گازوئیل رفت و جریان را برای وی تعریف کرد و گفت که از عمل ناپسند خود پشیمان شده است صاحب گازوئیلیه بر باداسرای رشت گزارش داد و برای این موضوع پرونده ای تشکیل گردید.

### تصادف با دوچرخه سوار

توپیژ - برپیش اتومبیل شماره ۵۲۷ که با سرعت در خیابان پهلوی تبریز حرکت میکرد در چهارده منصور بادو نفر دوچرخه سوار بشت تصادف کرد که یکی از آنها بنام علی حسینی ۱۹ ساله آنا جاسیرد و دیگری بنام جواد قربانزاده مجروح شد. راننده دستگیر گردید و قضیه تحت تعقیب قرار گرفت.



### مردم برای انجام اصلاحات التهاب دارند

بقیه از صفحه ۱۷

حزب جوانی  
آقای نخست‌وزیر آنگاه در مورد جوانان گفت: تندروی و حرارت جوانها که امری طبیعی است باید در جهت منافع مملکت باشد و بدانند وضعیت از چه قرار است. معروف است که جوانها تا ۲۵ سال کمونیست هستند تا ۳۵ سال سوسیالیست و از آن به بعد مرتجع، از نظر دینامیسم و فعالیت این مطلب صحیح است زیرا جوانها احتیاج به مصرف انرژی خود دارند اما البته اگر این انرژی در راه صحیح خودمصرف شود بسیار خوب است.

روابط شامردو استاد  
آقای نخست‌وزیر افزود: متأسفانه بین استادان و دانشجویان همانطور ریکه گفتند یک روابط دوستی وجود ندارد و من علت آنرا نمیدانم شاید دلیل محافظه کاری و یا چیزهای دیگر باشد البته این موضوع قابل تأسف است، باید بین دانشجویان و استادان مجالس‌چای و معارفه تشکیل شود و یک جلسات مناظره درست شود و ما خودمان حاضریم این کار را بکنیم باید توجه داشت اگر در این اجتماعات در مورد مسائل مملکتی بحث شود، دانشجویان نظریات خود را می‌گویند و یک عده در آن عدم اطلاع و تماس گمراه و بی اطلاع می‌مانند و در چنین مجالس بحث و مذاکره‌ای آنها که نظریات صحیح دارند از مفرضین چدامی شوند.

ما وقتی دانشگاه درست می‌کنیم و محصل به خارج می‌فرستیم سانس کار این است که جوانان فکشان باز شود و وقتی باز شد انتظار دارند مطالب با منطق به آنها حالی شود و ما اگر به آنها بگوییم چون ما در این مقام هستیم می‌فهمیم و شما متوجه نمی‌شوید البته در وظیفه رهبری خود قصور کرده‌ایم. مثلاً در مورد مسائل خارجی مثل بی طرفی و سنتی یک جهانی هست که این‌ها را کسی توضیح نداده و دولتی هم نگفته چرا این کارها را کردیم، من می‌شنوم یک چیزهایی را به گردن سنتی می‌گذارند که انسان تعجب می‌کند، مثلاً اگر سنتی نبود ادارات اینطور نمی‌شد و یا ملخ نمی‌آمد. ما همیشه برای فرار از مسئولیت یک چیزی را پیدا می‌کنیم و تمام بدبختی‌های خود را سر آن خراب می‌کنیم. فرصت‌های بیشتر

آقای نخست‌وزیر سپس ضمن اظهار تشکر مجدد از تشکر این جلسه گفت: خوشوقتیم که این فرصت امروز دست داد امیدوارم فرصت‌های بیشتری پیدا شود و مخصوصاً روابطی بین استاد و شاگرد بوجود بیاید.

استاد و مطالعه  
آقای دکتر امینی بعد از شخصیت علمی آقای دکتر سیاسی تجلیل کرد و گفت: ما خوشبختانه یک عده استنادی داریم که معنی واقعی استاد هستند. البته معلم بدبختتر وقت خود را صرف تعلیم کند و فرصت برای مطالعه داشته باشد، آنهم با راهنمایی اشخاص بی‌غرض

نظر مجله اخبار آمریکا در مورد ایران  
مجله اخبار آمریکا و گزارش‌های جهان، که از مجلات معتبر آمریکاست، در شماره اخیر خود وضع ایران را چنین خلاصه کرده است: دولت جدید ایران با سرو صدای فراوان پرسر کار آمد. نتیجه خلاص یکماه حکومت دولت جدید چند تغییر اساسی بوده است ولی دشواری‌های فراوانی در راه آینده است.

ناظران بیطرف در تهران گروه افراد دولت جدید را بر کار، صمیمی میدانند و معتقدند که آنان میخواهند فساد را ریشه کن کنند و اقتصاد ایران را سازمان دهند.

ولی تغییرات اساسی که برای انجام آنها وعده داده شده بود هنوز انجام نشده است.

اصلاح ارضی اهمیت درجه اولی دارد. ولی عده معدودی از ملاکین که صدها دهکده در اختیار دارند برای فروش اراضی خود به دهقانان بی زمین حاضر شده‌اند.

همه توافق دارند که فساد مسئله عمده است. چند نفری برای این جریان توقیف شده‌اند.

مردم تهران که یکماه پیش امیدوار بودند، اکنون دارند دچار شک و تردید می‌شوند و اگر اوضاع اینطور پیش برود ممکن است بحران دیگری پیش آید.

### وزارت محترم دادگستری - رونوشت دادگستری اهواز - رونوشت روزنامه اطلاعات

اینجناب از سالهای ۱۳۲۷ تا ۱۳۳۰ مرتب در مورد ملکی که از پدرم در بازفت ارض بمن رسیده و دو نفر بنام رضالقی آقای و قلی محمد قلی از نوبین سوء استفاده کرده و ملک را تصاحب نموده بودند بدادگاه مسجد سلیمان شکایت نمودم تا اینکه در سال ۱۳۳۰ دادگستری اهواز در تاریخ ۲۴/۱۲/۳۰ به پرونده رسیدگی و محکومیت رضالقی آقای و قلی محمد قلی را طی برگ شماره ۳۸۶-۳۰ اعلام ولی متأسفانه فعلاً مدت دهسال است که از محکومیت آقایان میگذرد تا بحال اقدامی برای استرداد ملک نشده با حالیکه چندین مرتبه بدادگستری اهواز و مسجد سلیمان مراجعه نموده‌ام فقط دادگستری اهواز حکمی برای استرداد ملک به ژاندارمری مسجد سلیمان داده ولی معلوم نیست چه‌مانی در کار است که ژاندارمری مسجد سلیمان و پاسگاه ژاندارمری اندیکا اقدامی ننموده‌اند فعلاً که جناب آقای دکتر امینی زمام امور را در دست گرفته و شخصیت لایقی مانند آقای دکتر الوقی در راس وزارت دادگستری است و در این مدت کوتاه تحولاتی در دادگستری بوجود آمده تقاضا مینمایم در مورد استرداد ملک بنده اقدامی بفرمایند.

یاقدم احترام: پلانی حسن‌زاده کارمند شرکت نفت آغاچاری ۴۴۰-آ

ومن سعی میکنم که این خلایق - مساعدت دولت باین موسسه مفید گفت: در مورد دستور آقای درخشش ایشان بدون اینکه متوجه باشند که اینها مقداری اثاثیه و لوازم هست آن دستورها صادر کردند من خواهش میکنم آقای وزیر فرهنگ با آقای دکتر سیاسی مشورت کنند و راه حلی در این باره اتخاذ

وزارت تومانی برای اجاره دانشسرای عالی شوخی نیست ما با چند برابر این کرایه میتوانیم محل دیگری هر چند محقرتر برای دانشسرا بسازیم من خواهش میکنم آقای وزیر فرهنگ با آقای دکتر سیاسی مشورت کنند و راه حلی در این باره اتخاذ

نماید که نه برای دانشسرا هستیم و نه برای فرهنگ زنده باشد و این تصویرنامه تخلیه را امضاء کردم جریان راهم بحساب بی‌اطلاعی ما برای خلاص شدن از ۶۵ هزار تومان اجاره بود.

بگذارید، البته کاری باید کرد تا برستیش دانشسرا و فرهنگ محفوظ بماند گو اینکه موضوع پرسنلی در کار نیست زیرا، همه مال مملکت

دانشسرا هستیم و اگر هم خیلی زود زیر تصویرنامه تخلیه را امضاء کردم باز دید آقای نخست‌وزیر از موسسه مطالعات و تحقیقات اجتماعی مقارن ساعت هفت بعد از ظهر خاتمه یافت و آقای نخست‌وزیر موسسه را ترک کرد.

اول

## یوری گاگارین



دوم

## آلن شیارد





سومین نفر  
برنده اول اتو بانک  
خواهد بود

مسافرت بدور دنیا باضافه بیست هزار تومان پول توجیبی جایزه اول اتو بانک پارس است

برنده اول اتو بانک پامردن ترین و سریع‌السير ترین جت که برای نخستین بار در خطوط هوایی جهانی بکار میافتد به مسافرت دور دنیا خواهد رفت و مسیر آن عبارت است از:

سپر آباد - بیروت - قاهره - دهمونخ - وین - فرانکفورت - سلندن - پاریس - مونترال - نیویورک - واشنگتن - لوس آنجلس - سانفرانسیسکو - هونولولو - توکیو - هنگ کنگ - بانکوک - کلکته - کراچی - فرودگاه مهر آباد

۹ تیر برای شرکت در قرعه کشی اتو بانک و استفاده از جوایز آن آخرین فرصت است

کسانیکه تا پایان روز نهم تیر در اتو بانک حساس‌بجاری داشته باشند علاوه بر جایزه مسافرت بدور دنیا میتوانند با شرکت در قرعه کشی از یک اتومبیل فیات شکاری و دو جایزه ۵۰ هزار ریالی و ده جایزه ۲۰ هزار ریالی و بیست جایزه ۱۰ هزار ریالی استفاده نمایند

# اتو بانک پارس - سه راه ضرابخانه

# دولت درباره انتخابات اعلامیه صادر کرد

بقیه از صفحه اول  
بیرامون اوضاع مملکتی نمودند سنوالات عبارت بود از مذاکرات کنفی و غرو شجف و اثر مستقیم یا غیر مستقیم آن در ایران - ادعای جبهه ملی در مورد ایجاد تضمینات علیه آفات قانون انتخابات - ملاقات اعضای شورای اقبال جبهه ملی با آقای نخست‌وزیر - مصاحبه آقای آرامش - مسئله ترمیم کابینه و مبارزه با فساد و بیطرفی ایران -

بعد از طرح سنوالات ، آقای دکتر ارسنجانی گفت قبل از هر چیز باید بیرون موفوع انتخابات و اعلامیه دولت در این باره مطالبی به اطلاع آقایان برسانم .

در این وقت سخنگوی دولت اعلامیه دولت را در مورد انتخابات قرائت کرد (متن آن جداگانه چاپ شده است )

**وقایع با تبلیغات**

آقای وزیر ریس رانین خبرنگار خبرگزاری آسوشیته پرس گفت : بنده سنوالاتی ندارم ولی خواستم که از آقای دکتر اندامی و جناب آقای دزمورد رسیدگی به سوء تفاهمی که شده بود تمسک کنم . به آقایان ثابت شد که متن سوءتفاهم نداشتیم و بعنوان یک فرد ایرانی با سرپرستی در تیبه اخبار ، مصالح و منافع ملت و مملکت را در نظر میگیرم یک عرض دیگر هم دارم و استدعا می کنم خیلی خوب رسیدگی بفرمائید علت اینکه این جریانات پیش آمده است و قرائتی است که جبهه اداره تبلیغات و خبرنگاری های خارجی وجود دارد . یعنی همانطور که ما عداوت داریم مملکت خود را خوب بدینا معرفی کنیم انتشارات ما همین هدف را دارد ، اینطور که بنده حسن می کنم گاهی این رقابت جنبه شدیدی بخود می گیرد . اگر به کارهای ما خبرنگاران خارجی در سالهای متماهی رسیدگی شود حسن نیست و علاقه مندی ما بایران کاملا روشن می شود ولی البته رقابت باید منصفانه باشد ده سال است که برای تیبه صحیح و دقیق اخبار زحمت و عمارت کشیم و در این مورد خاص باید بگوییم سوء تفاهم بر طرف شد

آقای مازنی خبرنگار یونایتد پرس نیز در این زمینه صحبت کرد . آقای دکتر ارسنجانی در پاسخ گفت : خوشبختانه به آقایان ثابت شده است دولت هیچ نظر خاصی نداشته و در این قبیل مسائل تصمیم یکطرفه گرفته نمی شود ، مطلبی را هم که آقای رانین در مورد اداره تبلیغات و آقای معینیان گفت باز هم سوء تفاهم است ایشان وظیفه ای دارند که به نحو احسن آنرا انجام میدهند . البته این کار آقایان نمی تواند رقابتی وجود داشته باشد ، شما برای سرپرستی خبرنگاری های خارجی کار می کنید ، اداره انتشارات و تبلیغات یک موسسه دولتی است امیدواریم در آینده چنین سوء تفاهمی پیش نیاید .

**انتخابات و دولت**

آقای دکتر ارسنجانی در مورد انتخابات گفت :

مقدمتا باید عرض کنم راجع به انتخابات همه آقایان توجه دارند در اولین مصاحبه مطبوعاتی عرض کردم دولت هنوز تصمیمی نگرفته است که بعد از پایان مهلت یکماه کاری بکند یا نکند و این را هم متذکر شدم که قصاص قبل از جانت نباید کرد ، خیلی ها پیش از اینکه تصمیم دولت را بدانند که پس از یکماه چه تصمیمی میگیرد اظهار نگرانی میکنند .

آقایان میدانند که بعد از انحلال مجلسین دولت تشکیل شد بعد از چند روز که دچار گرفتاری خاصی بودیم به مسئله انتخابات نیز توجه داشتیم ، مطالعاتی در این زمینه در جریان بود که باهما نظر کردیم در فرمان انحلال منعکس شده بود قانون انتخابات را باید عوض کنیم؟ همچنین مشغول مطالعه بودند که آیا نظامنامه انتخاباتی را میتوانیم تغییر بدیم یا خیر ؟ این مطلب را سرعین عرض کنم که هر دولتی که بخواهد در انتخابات دخالت کند هیچ قانونی بهتر از قانون فعلی انتخابات پیدا نمیشود ، چون اختیار کار با فرماندار است و اوست که طبقات دستگاه را دعوت میکند .

**دکتر مصدق و انتخابات**

بعد آقای دکتر ارسنجانی گفت طبقات دستگاه را فرماندار بسلیقه خود انتخاب میکند آقایان در انتخابات اخیر دیدند چه کسانی را دعوت کردند ، هیچ شخص خاص نبود که کسی به صلاحیت علماء یا کسیه یا تجار اعتراض کند . که آیا اینها واجد شرایط هستند یا خیر .

خود آقای دکتر مصدق در دوره مقدمه برای اینکه این مشکل را حل کند کار دیگری کرد ، بدین معنی که آمد بجای ۳۶ نفریکه معمولی بعنوان معتمد انتخاب میشوند از ۱۳۶ نفر دعوت کرد تا از میان آنها همان ۹ نفر را انتخاب کند که خود این عمل برخلاف قانون انتخابات بود ولی باز اختیار با-

## تقاضای اعدام

باغ خونریزی شوند . تا در مقدمه مذاکراتی که در مسائل بین المللی در جریان بود در ایران وضع بحرانی و غیر عادی بوجود بیاورند ، اینها خیلی هم گوشه کردند ولی خوشبختانه دولت نه شدت عمل بخرج داد و نه لایقیدی . و بعضی ازوزنامه ها هم دانسته یا ندانسته آلت دست این عده شدند که به آنان تذکر داده شد . عجلنا این حرفها از اساس منتفی شده است چون این حرفها مربوط جریاناتی بود که خود جریانات متفرقات است ، مثلا در تهران صنف خباز اعتصاب کردند ، پشت سر آنها عدهای بودند ( یکی از خبرنگاران - مثلا کی ها ) در پشت سر آنها مشهور دار سابق و یک آقای دیگر بود . دسته های دیگر هم براه انداخته بودند ، هر کدام در جهت خودشان شروع کردند . دولت کاملا مراقب کار آنان بود . در منتهی درجه تحریکات نه حکومت نظامی اعلام کرد و نه تصمیماتی برای مردم ایجاد کرد چون هیچقدر که مردم تذکر داده شد که قدر این آزادی را بدانند و به هوجی بازی و تحریکات توجه نداشته باشند مردم خودشان همه چیز را فهمیدند .

**باز هم تحریکات مالمکین**

سخنگوی دولت اضافه کرد ، از جمله خبر هائی که ادامه دارد اقدامات بعضی از مالمکین دردهات است نمیتواند چرا اینها حالا این تحریکات را شروع کرده اند . این قانون چند سال پیش تصویب شده بود منتهی ما حالا داریم آنرا اجرا میکنیم ، اینها شبها جلساتی دارند ، حرف هائی میزنند ، نشریه میدهند ، اعلامیه پخش میکنند ، کاغذ برای بنده مینویسند و مخلص را با این قلب ضعیف میترسانند . عده ای دیگر از مالمکین طور دیگر تحریک میکنند ، اینها برای دهات خرده مالک کشاوران را تحریک میکنند که خرده مالک را که یک سهم از ۳۶ سهم را دارد از ده بیرون کنند ، بعد دستور میدهند بایرونند و برای دولت تلگرافی کنند که ای دادو بیداد تحدید مالکیت های بزرگ یعنی از بین بردن خرده مالکین یعنی از بین بردن خرده مالکین است . در اینوقت سخنگوی دولت یک نامه یك تلگرافی را که از آذربایجان فارس و از سایر زمین بدولت ، رسیده بود قرائت کرد گفت مقداری از این کار ها هم اصولا صحه سازی است ، ما بزرگانمری و مقامات قضائی محلی دستور دادیم در این قبیل کار ها با دقت بیشتری تحقیق کنند . این بار ما با رعیت بیچاره که آلت دست میشوند کاری نداریم ماسیبین این جریانات را شدیداً مجازات میکنیم روی آنها انگشت میگذاریم .

**شدت عمل مامورین**

زوی سخن من این بار با دهقانان است که فریب نخورند ، آلت دست این قبیل تحریکات نشوند ، بگذارند دولت کارش را بکند ، اینها سابقا همین تحریکات را میکردند الان هم همین کار را شروع کرده اند ولی باید متوجه باشند برای اینکه دولت تمام مقامات انتظامی دستور اکیده داده است هرگونه اغتشاش را در هر محل شدت سر کوب کند .

امروز صبح اطلاع پیدا کردیم که در بعضی از نقاط گیلان عده ای قصد داشتند روز شنبه یا یکشنبه متخص شوند ، من از آقایان ، بخصوص خواهش میکنم اینکار ها نکنند . دولت مصمم است که این کار را انجام دهد و انجام خواهد داد .

بنابراین بجای مخالفت که صددرصد برای خودشان عواقب وخیمی خواهد داشت بهتر است اینها برون از مالکین بزرگی که در این راه با دولت همکاری میکنند سر مشق بگیرند .

**مذاکرات کنفی - خروشجف**

در جواب سؤال ملاقات و مذاکرات کنفی و خروشجف و اثر آن در ایران سخنگوی دولت گفت ، اینها روسای دو کشور بزرگ جهان هستند ، البته صورت جلسات کنفرانس آنها منتشر نمیشود که آدم ببیند آنها چه گفتند ، مگر اینکه یکروز مثل اسرار کنفرانس پالتا بوتسدام فاش شود ولی تا آنجا مربوط بعادت حساب آورد .

مسافهانه در مورد موکل ، طبق تقاضای واضح میشود که آقایان در این روش معمول در کشور های مترقی و انخواست یاتوانسته اند تبعیت کنند چون اولاً ضمن کنفرانس خواست کلمات موثری قبیل «عصر امروز» و «جغد شوم» استعمال کرده اند و از همه عجیبتر آنکه سوابق برای موکل ذکر کرده که طبق موازین قضائی هیچکدام موثر نیست و جزو سابقه محکومیت محسوب نمیشود و برخلاف اصل بیطرفی و عدالتخواهی

این سوابق را در ادعا نامه ذکر کرده اند تا توجه هیئت محترم دادرسان را باین مسائل جلب نموده وضع موکل متمم را که بدون صورت قانونی بازداشت است تشدید کند .

در این صورتجلسه نام آقای دکتر بقائی «بقائی کرمانی» ذکر شده بود باین جهت رئیس دادگاه به منشی تذکر داد که عنوان دکتر را هم ذکر کند .

آنگاه منشی دادگاه کیفرخواست را دایر بر اتهام آقای دکتر بقائی قرائت کرد .

در این وقت آقای دکتر بقائی خطاب به آقای دکتر بقائی گفت : کیفرخواست را قرائت کردند آیا باین اتهام اعتراف دارید ؟

آقای باین اتهام اعتراف ندارم که شما متهم هستید به اعلالی که موجب تزلزل صمیمیت افسران نسبت به کشور شده .

آقای باین اتهام اعتراف دارید ؟

دکتر بقائی - به تزلزل صمیمیت اعتراف ندارم ، اعلالی انجام شده اما باین معنی که در کیفرخواست ذکر شده نیست .

اعمال انجام شده بپیروجه با آنچه که سرکار دادستان محترم نوشته اند منطبق نمیشود .

رئیس خطاب به دادستان - شما فرمایش دیگری هم دارید ؟

دادستان بخیر .

رئیس - آقای گرزن ، از اینوقت تیمسار سرلشکر گرزن وکیل مدافع آقای دکتر بقائی شروع بایراد دفاع کرد و نطق ایشان در مدافعه از دکتر بقائی نيمساعت طول کشید .

چون دادگاه محترم خود راصالح برای رسیدگی به اتهام جناب آقای دکتر مظفر بقائی کرمانی میدانند با کمال احترام بعضی میرسانند که چون دادستان موضوع اتهام ایشان را تزلزل صمیمیت افسران دانستند بماده ۱۶۲ قانون مجازات منطبق دانستند متن این ماده را قرائت میکنم .

ناطق در این هنگام ماده ۶۲ را که مفاد آن بشرح زیر است قرائت کرد ، هر کس با دشمن مساعدت نماید یا آنکه شبر یا قلعه یا استحکامات یا سایر بازخانه یا مواقع نظامی یا بندری مخزن یا کشتیهای متعلق بدولت را بتصرف دشمن بدهد یا اینکه برای دشمن مملکت - قشون یا کمل جنسی یا مهمات یا اسلحه فراهم نماید یا مویجات موفقیت دشمن را اعم از اسباب بری یا بحری یا هوائی برای استعمال در داخله مملکت فراهم کند ، یا موجب تزلزل صمیمیت صاحب منصبان یا افراد قشونی و امثال آنها نسبت به مملکت گردد و یا بهر نحو دیگر دسیسه برای همراهی یا دشمن نماید محکوم باعدام میشود .

ملاحظه میفرمائید که در این ماده هر اوقات يك فرد با دشمن است ، یعنی ارتش یا دشمنی که از خارج بداخل کشور هجوم یا رخنه کند و قید کلمه «دشمن» در این ماده دلیل قوی بر صحت ادعای من است .

اما در مورد آقای دکتر بقائی علاوه بر اینکه جنگی و دشمنی در کار نبود موکل هموطنان خود را بانهایت آرامش ارشاد کرد که طرفدار آزادی باشند .

و در قبال کسانیکه آزادی را محدود کرده اند مقاومت کنید و حافظان و اساسی و رژیم سلطنت باشید ، چنین ماده ای با اندازه ای غیر معقول و غیر قابل انطباق است که تصور میکنم خود دادوسان محترم هم قانع نباشند که آقای دادستان مثل اینکه هیچ عقیده باین ماده نداشته اند و به اصلاح عوام برای خالی نبودن عریضه بان استناد کرده اند و گفته در سراسر مطالبی که موکل خطاب به مامورین شهربانی بیان کرده است هیچ جنبه تحریک و دعوت باغتشاش نیست و آقای دادستان مطالب موکل را قطع نموده قسمتی که تصور میکرد به نفع کیفرخواست است ذکر کرده و از قسمت دیگر که برفع موکل بوده است صرف نظر نموده اند

**منقول و مطروود**

طبق اصول متداول در کشور های مترقی که مامم قوانین خود را از آنها گرفته و ترجمه کرده ایم وظیفه دادستان و وکیل مدافع متبرک مساعی با دادگاه است و دادستان نیاستی خود را رقیب یا مخالف وکیل مدافع دانسته و متمم را قبل از رسیدگی منقول و مطروود جامعه حساب آورد .

مسافهانه در مورد موکل ، طبق تقاضای واضح میشود که آقایان در این روش معمول در کشور های مترقی و انخواست یاتوانسته اند تبعیت کنند چون اولاً ضمن کنفرانس خواست کلمات موثری قبیل «عصر امروز» و «جغد شوم» استعمال کرده اند و از همه عجیبتر آنکه سوابق برای موکل ذکر کرده که طبق موازین قضائی هیچکدام موثر نیست و جزو سابقه محکومیت محسوب نمیشود و برخلاف اصل بیطرفی و عدالتخواهی

دکتر بقائی - قبل از سقوط دک گرزن - بله ، مربوط به قبل از سقوط او است .

موکل من در نامه سر گشاده دیگری خطاب به منهدس شریف امامی میگوید چنانچه انتخابات ساقط شود در این باره مطالبی به اطلاع آقایان برسانم .

در این وقت آقای دکتر بقائی در یک نطق خود در کرمان در برابر ۵۰ هزار نفر جمعیت گفت : ما هیچ نگرانی نداریم که دولت دکتر اقبال بطرز ننکینی ساقط شود که البته شدما یک نگرانی داریم و آن اینکه از سقوط متفوضانه دولت دکتر اقبال خدای نکرده ....

ملاحظه فرمائید این کلمه خدای نکرده متنباهای محبت یک شخص نسبت به دیگری است ، بندموقتی که از برادر ، یا پسر صحبت میکنم در این موارد لفظ خدای نکرده را استعمال میکنم ، و ایشان هم می خواهند علاقه قلبی را بدین وسیله بیان کنند .

در دنباله اعلامیه میگویند : خدای نکرده آسیبی بر رژیم سلطنت مشروطه وارد شود ... من باز از طرف شما مردم کرمان به کلام الله مجید قسم خوردم تا آنجا که در توانائی من است برای حفظ رژیم سلطنت مشروطه ایران کوشش کنم ...

و اکنون هم وظیفه خود میدانم که بنام شما توجه شاه را به وضع خیم مملکت جلب کنم چون باوضع فعلی شده و دلایل آن را بطور خلاصه بقیه در صفحه بیست و دو

دکتر بقائی - قبل از سقوط دک گرزن - بله ، مربوط به قبل از سقوط او است .

**اول**

**دوم**

**یوری گاگارین آلن شپارد**



**سومین نفر**

**برنده اول اتو بانک**

خواهد بود

**مسافرت بدور دنیا باضافه بیست هزاد تومان پول توجیبی**

**جایزه اول اتو بانک پارس است**

برنده اول اتو بانک با مدرن ترین و سریع السیرترین جت که برای نخستین بار در خطوط هواپیمائی جهان بکار میافتد به مسافرت دور دنیا خواهد رفت و مسیر آن عبارت است از:

**سپر آباد - بیروت - قاهره - رم - ونیچ - وین - فرانکفورت - لندن - پاریس - مونترال - نیویورک - واشنگتن - لوس آنجلس - سانفرانسیسکو - هونولولو - توکیو - هنگ کنگ - بانکوک - کلکت - کراچی - فرودگاه مهر آباد**

**۹ تیر برای شرکت در قرعه کشی اتو بانک**

**و استفاده از جوایز آن آخرین فرصت است**

کسانیکه تا پایان روز نهم تیر در اتو بانک حسا بجاری داشته باشند علاوه بر جایزه مسافرت بدور دنیا میتوانند با شرکت در قرعه کشی از یک اتومبیل فیات شکاری و دو جایزه ۵۰ هزار ریالی و ده جایزه ۲۰ هزار ریالی و بیست جایزه ۱۰ هزار ریالی استفاده نمایند

**اتو بانک پارس**

**سه راه ضرابخانه**

دکتر ارسنجانی گفت : حقوق سیاسی ملت ایران مورد تأیید قرار دهند و از امکاناتی که جهت اظهار نظر و اعلام اراده آزاد آنها در امر انتخابات فراهم میشود حسن استفاده نمایند و با این اقدام ارکان شریویتی ایران را پیش از پیش قویم گردانند .

دولت امیدوار است مردم حسن نیت و استقامت دولت را در حفظ حقوق سیاسی ملت ایران مورد تأیید قرار دهند و از امکاناتی که جهت اظهار نظر و اعلام اراده آزاد آنها در امر انتخابات فراهم میشود حسن استفاده نمایند و با این اقدام ارکان شریویتی ایران را پیش از پیش قویم گردانند .

دکتر ارسنجانی گفت : پیغمبر در صفاه آخر

# خودکشی منشی دادگستری تهران را تکان داد

## یک کارمند میگوید: اگر چه خودم وضع بهتری از مرحوم طاهری ندارم ولی من و بچه‌هایم هر کدام یک لقمه کمتر میخوریم تا فرزندان مرحوم طاهری را پیش خود نگه‌داریم

همسر بیمار و فرزندان مرحوم طاهری خبرمک نان‌آور خانواده خود را چگونه شنیدند - دادستان تهران نامه‌ای به نخست‌وزیر نوشت



مرحوم طاهری که خبر مرگش مردم را تکان داد

## عده‌ای از معاونین و مدیران گل سابق..

در باره پرونده معامله برنج‌ساز در این اعلام جرم مطلبی ابراز نماید. در جستجو بودند امروز خبرنگار قضائی ما گزارش داد که صبح امروز شعبه ۴ دایره زندان زنان تقاضای اعزام بانو احسان نیکنخواه دلو را نمود نامبرده بموجب قرار صادره از طرف بازپرس دادسرای دیوان کیفر زندانی است. در تحقیق بیشتر معلوم شد که خانم دلو باتهام صدور چک بی محل از چندین قبل تحت تعقیب بوده و مأمورین در صدد جلب وی بوده‌اند. پس از انتشار خبر بازداشت او در روزنامه‌ها، شعبه مربوط دادسرای کیفر در صدد جلب و تعقیب خانم دلو بوده‌اند راساً طی نامه‌ای بزندان صادر اعزام ویرا برای رسیدگی نمود کرده‌اند. صبح امروز این نامه از طریق زندان برای اعلام نظر بدادسرای دیوان کیفر رسید و آقای علی‌اکبر حاج سید جوادی باز پرس پرس‌و‌گفت شلیات زیر نامه شعبه ۴ دایره چک نوشت که اعزام بانو احسان بمعیت مأموران از نظراین باز پرس‌مانی ندارد. **احضار معاونین و مدیران گل** امروز خبرنگار ما کسب اطلاع کرد که در باره پرونده شلیات و بدنبال قرار بازداشت تیسارسررتیب نویسی وعظیمی وحسام الدین نجم-آبادی اعضاء هیئت مدیره شرکت علیه تیسارسررتیب کیا نیز در دیوان کیفر جمع آوری شده است. مراجع دیوان کیفر از اظهار نظر در باره صحت و سقم این مطلب، خود داری کردند، اما در دادسرای دیوان کیفر گفته میشد این سوابق خود داری دکتر محمودی که قرار صادره در باره بانو احسان گرفته است. آقای دکتر محمودی

نمان آور خود اطلاع یافتند. یکی از کسانی که ناظر بود میگفت همسر از ساعت ۹ تا صبح روز شنبه در مجلس اراک بمناسبت شهادت مرحوم سید جعفر طاهری بر قرار خواهد بود. همچنین از طرف کانون کارمندان اداری وزارت دادگستری وهمکاران آن مرحوم مجلس ختمی بهمین مناسبت در همین روز و ساعت منعقد خواهد بود. به‌علاوه از طرف خانواده و بستگان آن مرحوم ۷ ساعت بعد از ظهر روز شنبه در مسجد حسن عسگری واقع در خیابان عسگری ترتیب داده شده است. ما یکبار دیگر این واقعه تائیر آور رابه بازماندگان و همکاران مرحوم طاهری تسلیت میدهیم.

## تقاضای اعدام دکتر بقائی

بقیه از صفحه اول  
کیفریاتوجه بموازین قانونی تحقیق از سر لشکر ضرغام را موکول برسدن نام دیوان عالی کشور دانسته بود. با رسیدن این نامه دیروز آقایان کتابی باز پرس و تبریزی دادیار دیوان کیفر مدت ۶ ساعت درجشده از سر لشکر ضرغام تحقیق کردند. آقای کتابی باز پرس دیوان کیفر پس از این تحقیقات دستور احضار تیسارسررتیب نویسی را برای تحقیق علی زهری از دوستان بنده بود. این مطلب یک اتهام مطبوعاتی بوده که شخص من نه تنها در آنجا اثری از این مطلبی که در کیفر خواست حاضر بنام سوء پیشینه اشاره شده است ندیده‌ام بلکه حتی بنده این مطلبی را که میگفتند آقای دکتر بقائی سر مقاله‌ای در مورد فراریان شهرپور نوشته است جرم تشخیص ندادم، این پرونده را در تحقیقات نظر با دادستان وقت و تأیید نظر دادستان باستاند مواد ۳۶۳و۳۵ قانون مطبوعات بمحکم نظامی فرستادند و بعد از انحلال فرمانداری نظامی مراجع دادگستری تحویل داده شده و در آنجا حکم برائت جناب آقای دکتر بقائی صادر گردید. **کیفر خواست متناقض است** قضات محترم! بقای استقلال کشور و ملت و حفظ سنن ملی بستگی بوجود مردان مبارز دارد که در راه حفظ تمامیت کشور مجاهدت میکنند. آقای دکتر بقائی از جمله کسانی است که حائز این مقام شامخ شده است، اسباب تاسف است که با چنین مطالبی که اساسی‌ندارد پرونده خدمتگزاران ایشان بملکت را در معرض افکار عمومی باین ترتیب جلوه دهیم. بنده هر قدر در اطراف این کیفر خواست بررسی کردم چیزی جز تناقض و نظر فرسید. ناطق آنگاه مطالب مختلف کیفر خواست را تجزیه و تحلیل کرد و در رد آنها دلایلی ابراز نمود و تناقض آنرا بیان کرد. ناطق متذکر شد که آقای مکی در مصاحبه خود متن تذکاریه آقای دکتر بقائی را در مورد افسران که مورد اعتماد دادستان است انتشار دادند و در تمام جرایم مهم منتشر شد و از حدود مرزها هم خارج گردید، اگر این اعلامیه مطلب مهمی بود بایستی آقای مکی راه می آوردند محاکمه میکردند در حالی که چون چیز قابل اهمیتی نبود مقامات مسئول آنرا ندیده گرفتند. باین ترتیب این اتهام صحیح نیست و بایستی این منتهی هفتاد من کاغذ میشد. ساعت یازده جلسه بعنوان تنفیص ختم شد و جلسه آینده ساعت هشت و نیم صبح یکشنبه موکول گردید.

فرزندان مرحوم طاهری تهیه شود و به تصویب هیئت دولت برسد. اگر دولت ندهد... یکی از مستخدمین دادرسی تهران در حالیکه بر اثر ناراحتی بشدت گریه میکرد میگفت: اگر دولت نمیتواند دادگستری بودجه ندارد ما خدمتگزاران دادرسی حاضر هستیم که همه ماهه مبلغی از حقوق ما کسر کنند و بعائله مرحوم طاهری که ۲۱ سال با دوتاییکی در دادگستری خدمت کرده و سر انجام جان خود را در این راه گذاشته بپردازند تا سر نوشت و آینده فرزندان آن مرحوم مانند سر نوشت مرحوم طاهری نشود. **پول جمع آوری شد** امروز از طرف قضات و منشی - های شعب باز پرس و کارمندان دادگستری بمنظور کمک فوری به فرزندان و همسر مرحوم طاهری کمک هائی جمع آوری شد تا فوراً بمصرف فرزندان و همسر نیازمند آن مرحوم برسد. **مقدمات جمع آوری پول انجام شده است** که مراسم ختم و هفته آبرومندی بر قرار گردد. **دیروز یکی از کولای دادگستری که در پزشکی قانونی حاضر بود** مقبره شخصی خود را برای دفن این منشی با کادمان دادگستری و جنازه مرحوم طاهری در مقبره شخصی این وکیل دادگستری بخاک سپرده شد.

## موج همدردی در تهران

خبر خودکشی یک منشی بازپرس در دادگستری از عصر دیروز در محافل مختلف مورد بحث بود و همه با تاتی و تاسف از مرگ این منشی با شرفی پاکدامن دادگستری صحبت میکردند. **یک موج همدردی با بازماندگان** مرحوم طاهری برخاسته و از دیدش تلفن های مکرری به روزنامه اطلاعات شده است و حتی عده‌ای نیز حضوراً مراجعه کرده و اظهار داشته‌اند ما از شنیدن خبر خودکشی مرحوم طاهری و شرح زندگی شرافتمندانه وی سخت و ناگوار و سخت متاثر شده‌ایم و بخاطر فرزند خردسال و همسر بیمار او سخت تکرانیم. این عده ضمن اینکه تلفتی و حضوری از اقدامات دادگستری دولت برای تأمین معیشت فرزندان و همسر مرحوم طاهری ستوای می کردند میگفتند چنانچه صلاح

امروز همچنان در دادگستری صحبت از خودکشی تاتیر انگیز مرحوم سید جعفر طاهری منشی باز پرس بود. در هر دادگاه و هر شعبه بازپرسی نامسید جعفر طاهری یگوش میخورد. همه قضات و - کارمندان دادگستری از یاد آوری حادثه تاتیر آور دیروز متاثر بودند و آنها که با جنازه غرقه بیخون منشی بازپرسی در اطاق باز پرس روپرو شده بودند در حالیکه اشک درچشماتشان حلقه زده بود مشاهدات خود را تعریف میکردند. آنچه که بیشتر امروز درد دادگستری مورد بحث بود سر نوشت چهار فرزند این منشی پاکدامن بود. همانطور که دیروز اطلاع دادیم از مرحوم و زحمتکش دادگستری نوشته - طاهری چهار فرزند خرد سال به رو نوشت نامه او را بعنوان وزیر اسامی تریا، غلامعباس، سودابه و سبلا باقی مانده است و همسر و فرزندانی که در دادگستری نیز پیوست کرده است را تسلیت آقای دکتر امینی کرده و برای تأمین وسائل زندگی عائله دیروز سعی شد که همسر بیمار وی نظر موافقت نخست وزیر راجلج اتفاق افتاده اطلاع پیدا نکنند. **مستمری بلید** امروز بموازات این اقدام از طرف کانون کارمندان اداری وزارت - به وزیر دادگستری نوشته علت خودکشی خود را ذکر کرده بود. دارائی نوشته شده است. وی نوشته بود ۲۱ سال صادقانه خدمت کردم و تازه حقوق من ۵۲۰ لایم جهت بر قرار مستمری درباره

## منظره‌ای از تشییع جنازه مرحوم طاهری



منظره‌ای از تشییع جنازه مرحوم طاهری

## جناب آقای دکتر علی امینی نخست وزیر محبوب ایران

باتکا بنویات وطن پرستانه آنجناب بعرض میرسانیم اینجانبان بار فروشان تهران قبل از زمامداری آنجناب در اثر فشار های مأموران شهرزادی و آقای اسعد بختیار خواستیم از حق قانونی صنفی خود استفاده نمایم خوشبختانه طلیعه امید درخشید و آنجناب زمامدار امور شد چون اول کار بود لذا برای پشتیبانی از دولت سرکار باز فروشان اقدامی ننموده و مشغول کسب خود شدیم و اوامر شهردار محترم را اطاعت نمودیم اکنون مدتی است که موقع فراوانی و وفور هرنوع تریه بار و میوهجات است و روز بروز به تنزل و همچنین میوهجات چون فاسد شدنی است قابل احتکار نمی باشد متأسفانه با دخالتهای ناروای رئیس دادگاه که قانونا باید طبق گزارش روسای شهرداری که در میادین هستند رسیدگی نموده و حکم صادر نماید اینک خود بخود در کلیه امور مردم دخالت میکند مثلا: ۱- چرا ماشینهای حامل بار در مقابل حجره‌ها ایستاده است ۲- چرا جعبه های خالی در حجره ها میباشند ۳- چرا گوسفند درب حجره ها میباشند ۴- چرا جلوی حجره های بار فروشی قبل از ظهر جاروب نشده ۵- چرا بعد از ظهر بارهای خود را فروخته آید، در صورتیکه اگر برای روز بعد بماند فاسد میشود - با این بهانه‌جویی‌ها پس از اخذ جریمه غیر قانونی مبلغی هم بعنوان پاداش به مأمورین و شوقی خود بدون قبضه رسمی دریافت مینماید از این قبیل زیاد است و از طرفی هر طوری که میدانند با فرادصف توهمین مینمایند در صورتیکه شخص نخست‌وزیر و شهردار تهران و هر شخص اصلاح طلبی مخالف نرخ گزاری در امر تریه بار در میادین میباشند فعلا آقای بختیار چون هیچ ایرادی راجع به نرخ تریه بار نمیتواند بگیرد اقدام بچنین کارها نموده و همه روز اسباب زحمت مردم را فراهم مینماید در صورتیکه هیچ وجه طبق مقررات قانونی رفتار نمیکند درحاقه متذکر میشود چند روز قبل در اداره کل خواربار با آقای هامپور و آقای سپندس لاری از کلیه بار فروشان دعوت شد پس از مذاکرات زیاد قرار بر این شد نرخ تریه بار لئو گردد و برای آقای مردم تهران هفته دو مرتبه نرخهای فروخته شده در میادین و در روزنامه های رسمی درج که مصرف کننده قیمت اجناس را بداند متأسفانه معلوم شد بچه علت معوق در کجا متوقف شد در صورتیکه به آنجناب واضح است تریه بار چون قابل احتکار نیست قابل نرخ هم نیست علیهذا صنف بار فروش از مقام محترم تقاضا مینماید که امر مقرر دارید بمشکلات فوق الذکر رسیدگی فرموده و بدینوسیله کلیه بار فروشان تهران همگامی خود را در اجرای منویات اعلیحضرت همایون شاهنشاهی و نخست‌وزیر محبوب خود اعلام میداریم. ۷۱۳۳-آ اتحادیه صنف بار فروشان تهران

**رئیس فرهنگ بسمت شهردار انتخاب شد** خبرنگار ما در بندر پهلوی تلگرافی گزارش داد در چهارمین جلسه انجمن شهر بندر پهلوی که بریاست آقای رضا فدائی رئیس انجمن شهر تشکیل گردید آقای محمد تقی مرتضوی رئیس فرهنگ این شهرستان بسمت شهردار بندر پهلوی انتخاب شد. **خوشبینی نسبت بدولت جدید** بقیه از صفحه اول برایش باقی مانده ادامه میدهد و تا خود را شایسته اعتمادی که از آغاز هفته جاری اعلامی از تمایل طرف ملت باو ابراز شده نشان مردم به همکاری با امینی برای عکس العمل مساعد امریکا بنا مبارزه در راه یک رفورم لیبرالی بچشم میخورد. روزنامه اطلاعات چاپ تهران ضمن تفسیر این موضوع نوشته است که روحیه صداقت جانشین روحیه استعمار قدیمی شده است. دکتر امینی غیر از تمایل و اراده خود برای اصلاحات و توانائی تکنیکی شخصی خود در حال حاضر کارت برنده دیگری در دست ندارد. او بطور عاجل نیازمند اعتبارات خارجی است تا لااقل کف صندوق های خالی خزانه دولت را با این اعتبارات بپوشاند. امینی نیازمند انتظار معجزه را نمیتوان داشت.

# بزرگترین لایبراتور امریکایی روغن نباتی گل را بهترین نباتی دنیا شناخته است

### دانشجویان میتوانند با اجازه دولت بخارج بروند

پس از انتشار اعلامیه دولت درباره جلوگیری از خروج ارز عدهای از دانشجویان کلاسهای زبانهای خارجی که خود را برای ادامه تحصیلات در خارج از کشور آماده میسازند و زبان کنسولی را که در آن تحصیلات خود ادامه خواهند داد فرا میگیرند از سرویس فرهنگی روزنامه اطلاعات سوال میکنند که آیا این اعلامیه درباره ما نیز اجرا خواهد شد؟

خبرنگار ما پس از تماس با آقای درخشش وزیر فرهنگ گزارش میدهد دانشجویان کلاسهای زبان که قصد ادامه تحصیلات در خارج از کشور را دارند پس از موفقیت در امتحانات زبان با اجازه قبلی از دولت میتوانند از آزاد از بازار یابانگلی خریداری کنند.

**اطلاعیه اداره اعزام دانشجویان درباره دانشجویان کلاسهای زبان خارجی**

امروز این اطلاعیه از طرف اداره امور دانشجویان اعزامی به خارج صادر گردید:

بدینوسیله با اطلاع دانشجویانی که در کلاسهای زبان وزارت فرهنگ ثبت نام نموده و در سال تحصیلی ۳۹-۴۰ مشغول تحصیل بوده اند میسراند: این قبیل دانشجویان چون تا پایان سال تحصیلی ۳۹-۴۰ معافیت تحصیلی دارند شرکت آنان در مسابقات ورودی دانشگاه های کشور از لحاظ مقررات اداره نظام وظیفه بلا مانع می باشد.

**امتحان زبان خارجه دانشجویان اعزامی بخارج**

بطوریکه از اداره اعزام دانشجویان بخارج اطلاع می دهند اکثر کلاس های زبان خارجه این اداره دوره خود را بی پایان رسانیده اند. قرار است پس از تنظیم سئوالات در روز جمعه نهم تیر ماه امتحانات زبان خارجه از آنها بعمل آید. دانشجویانی که دوره کلاسهای زبان اداره اعزام دانشجویان تمام کرده اند باید برای شرکت در امتحانات مقرر تا روز ششم تیر ماه بعد از ظهر برای ثبت نام با اداره اعزام دانشجویان مراجعه کنند.

### لرستان، سمنان و همدان بفرمانداری کل تبدیل شدند

همانطور که قبلا اطلاع دادیم مناطق لرستان - سمنان - همدان طبق تصویب نامه هیئت دولت بفرمانداری های کل تبدیل گردید بطوریکه خبرنگار ما کسب اطلاع کرده است شهرستانهای تابع این فرمانداری های کل به شرح ذیل است:

فرمانداری کل لرستان: شهرستانهای تابعه عبارتست از خرم آباد - بروجرد - الیگودرز - بخش های تابع این شهرستانها

فرمانداری کل سمنان: شهرستانهای تابع عبارتست از سمنان - دامغان - شاهرود و بخش های تابع این شهرستانها

فرمانداری کل همدان: شهرستانهای تابع عبارتست از همدان - ملایر - تویسرکان با بخش های تابع

**مطالعه در کادر فرمانداریها**

وزارت کشور هم اکنون مشغول مطالعه در مورد کادر این فرمانداری های کل می باشد و بقرار اطلاع از هفته آینده این سه فرماندار کل تعیین خواهند شد.

### دولت باهر گونه اعتصاب و تظاهرات

بقیه از صفحه اول

نخست وزیر ۵۵ ساله قول اجرایی انتخابات آزاد و شرافتمندانه را داده ولی خاطر نشان ساخته که انجام چنین انتخاباتی میسر نیست مگر آنکه ترتیبات مؤثری برای جلوگیری از اعمال نفوذ و مخدوش بودن انتخابات داده شود. این جریانات موجب شده بود که پارلمان های قبلی ایران منحل گردد روز جمعه درست یکماه از روزی که شاه ایران پارلمان را منحل کرده اند خواهد گذشت. طبق قانون اساسی یکماه پس از انتخابات تاپاید اعلام انتخابات جدید شود و ظرف سه ماه انتخابات انجام گردد. امینی گفته است که بموجب قانون اساسی میتواند کشور را با فرمان شاهانه اداره کند تا زمانی که کسبنای که از طرف او انتخاب شده ترتیبات جدید مربوط به قانون انتخابات را بدهد.

امینی علاوه بر این جنبه ملی را مهم میبکند که سعی دارند او را وادار کنند قبل از آنکه تغییرات صحیح در دستگاه انتخاباتی صورت گیرد انتخابات را انجام دهد. او میگوید رهبران جنبه ملی اکنون نمیدانند که چه میخواهند. فقط آنها میخواهند که خوششان حکومت کنند.

اجازه تظاهرات داده نخواهد شد و هرگونه کوششی برای اخلال نظم عمومی با قدرت دولت مواجه خواهد شد.

(یک سخنگوی جنبه ملی به خبرنگار یکی از جراید گفته است که جنبه ملی قصد انجام تظاهرات ندارد)

امینی گفت ما بصراحت میدانیم که آنها (جنبه ملی) از طرف عناصر در زیرزمینی کمونیستی بشدت پشتیبانی میشوند، نام از آنکه آنها اعتراف کنند ویا حتی تشخیص دهند که قضیه از این قرار است. (یا چنین قضیهای وجود دارد)

جنبش های مربوط به مخدوش بودن انتخابات در ماه اکتبر گذشته حکومت منوچهر اقبال را ساقط کرد امینی ماه گذشته پس از آنکه اعصاب معلمان حکومت جانشین اقبال، جعفر شریف امامی، را ساقط کرد دعوت بیکار شد.

در روز ریزش باران شدید در گرگانو حاکم است که طی دو روز گذشته در اغلب شهرستانها بارندگی شده و این بارندگی ها که توأم با انقلاب هوا بوده است موجب تخفیف گرما و خشکسالی کشاورزان گردیده است

**در لتکود**

خبر نگار ما در لتکود گزارش میدهد بر اثر عدم بارندگی و گرما در لتکود مزارع کشاورزان بعلت بی آبی نزدیک بود از بین برود و این موضوع موجب نگرانی زارعین را فراهم آورده بود ولی از نیمه شب گذشته بدنبال انقلاب هوا در این شهرستان بارندگی سیل آسای شروع گردید که هم اکنون نیز ادامه دارد این بارندگی باعث خشکسالی کامل کشاورزان شده و موجب تقلیل نرخ برنج در بازار خواهد بود.

خبر نگار ما در گرگان گزارش میدهد بارندگی شدیدی که از پریشب در شهرستان گرگان و قراء اطراف شروع گردید و بمدت ۱۲ ساعت بطور سیل آسا ادامه یافت سیل مهیبی جاری شد و خسارات زیادی به کشاورزان قراء اطراف وارد آورد.

از ساعت شش بعد از ظهر بربروز ناگهان هوای گرگان منقلب و آبری شد و متعاقب آن بارندگی سیل آسا در گرگان و اطراف آغاز گردید مدت ۱۲ ساعت تمام یعنی تا ساعت ۱۳ صبح

خبر نگار ما در گرگان گزارش میدهد بارندگی شدیدی که از پریشب در شهرستان گرگان و قراء اطراف شروع گردید و بمدت ۱۲ ساعت بطور سیل آسا ادامه یافت سیل مهیبی جاری شد و خسارات زیادی به کشاورزان قراء اطراف وارد آورد.

از ساعت شش بعد از ظهر بربروز ناگهان هوای گرگان منقلب و آبری شد و متعاقب آن بارندگی سیل آسا در گرگان و اطراف آغاز گردید مدت ۱۲ ساعت تمام یعنی تا ساعت ۱۳ صبح

خبر نگار ما در گرگان گزارش میدهد بارندگی شدیدی که از پریشب در شهرستان گرگان و قراء اطراف شروع گردید و بمدت ۱۲ ساعت بطور سیل آسا ادامه یافت سیل مهیبی جاری شد و خسارات زیادی به کشاورزان قراء اطراف وارد آورد.

از ساعت شش بعد از ظهر بربروز ناگهان هوای گرگان منقلب و آبری شد و متعاقب آن بارندگی سیل آسا در گرگان و اطراف آغاز گردید مدت ۱۲ ساعت تمام یعنی تا ساعت ۱۳ صبح

خبر نگار ما در گرگان گزارش میدهد بارندگی شدیدی که از پریشب در شهرستان گرگان و قراء اطراف شروع گردید و بمدت ۱۲ ساعت بطور سیل آسا ادامه یافت سیل مهیبی جاری شد و خسارات زیادی به کشاورزان قراء اطراف وارد آورد.

از ساعت شش بعد از ظهر بربروز ناگهان هوای گرگان منقلب و آبری شد و متعاقب آن بارندگی سیل آسا در گرگان و اطراف آغاز گردید مدت ۱۲ ساعت تمام یعنی تا ساعت ۱۳ صبح

خبر نگار ما در گرگان گزارش میدهد بارندگی شدیدی که از پریشب در شهرستان گرگان و قراء اطراف شروع گردید و بمدت ۱۲ ساعت بطور سیل آسا ادامه یافت سیل مهیبی جاری شد و خسارات زیادی به کشاورزان قراء اطراف وارد آورد.

از ساعت شش بعد از ظهر بربروز ناگهان هوای گرگان منقلب و آبری شد و متعاقب آن بارندگی سیل آسا در گرگان و اطراف آغاز گردید مدت ۱۲ ساعت تمام یعنی تا ساعت ۱۳ صبح

خبر نگار ما در گرگان گزارش میدهد بارندگی شدیدی که از پریشب در شهرستان گرگان و قراء اطراف شروع گردید و بمدت ۱۲ ساعت بطور سیل آسا ادامه یافت سیل مهیبی جاری شد و خسارات زیادی به کشاورزان قراء اطراف وارد آورد.

از ساعت شش بعد از ظهر بربروز ناگهان هوای گرگان منقلب و آبری شد و متعاقب آن بارندگی سیل آسا در گرگان و اطراف آغاز گردید مدت ۱۲ ساعت تمام یعنی تا ساعت ۱۳ صبح

### انجمن دوشیزگان و بانوان

#### کلاسهای ماشین نویسی

کلاسهای ماشین نویسی انجمن دوشیزگان و بانوان زیر نظر متخصصین ورزیده و با استفاده از ماشینهایی نو و کامل و آخرین متد تدریس فن ماشین نویسی در محل انجمن دایر گردید.

دوره کلاس سه ماه میباشد و پس از پایان دوره کار آموزان باخذ گواهینامه درجه یک ماشین نویسی نائل خواهند گشت.

استفاده از این کلاسها منحصرأ مخصوص بانوان و دوشیزگان است و مانند سایر کلاسهای انجمن معلمین آن هم از بین خانمهای مجرب انتخاب شده اند.

علاقتمندان میتوانند جهت نام نویسی هم روزها از ساعت ۹ الی ۱۲ و از ساعت ۲ الی ۷ بعد از ظهر بدفتر سازمان آموزش انجمن دوشیزگان و بانوان مراجعه فرمایند.

خیابان تریا - بین ویلا و قیش آباد - انجمن دوشیزگان و بانوان

**برای استحضار دوسایان و آشنایان**

لازم است متذکر شود که معاملات منوچهر بنده زاده بهیچوجه باینجانب ارتباطی نداشته و نخواهد داشت.

عزیزاله مدیر کفاشی اسپارک مقابل مجلس شورایی ملی ۷۱۳۷-آ

### بولدوینر یا خاک بارکن

#### باقساط ۳ ساله

#### تراکتور با لوازم تریلی با قسط ۵ ساله

شرکت ماشین یار خیابان تهران نو ایشگاه فردرگاه تیرا ۳۳۳۸۷

**سپه غربی بزودی اسفالت میشود**

در تاریخ ۴۰۳۱۶ شرکت اسفالت کاری موزی بنیامندی از طرف شرکت کارال جهت اسفالت خیابان سپه غربی بازدید بعمل آمد و بزودی شروع باسفالت این خیابان خواهند نمود اینجانب رضا منصور موید بنیامندی ساکنین خیابان سپه غربی از جناب آقای شهردار محترم تهران و شرکت موزی اظهار تشکر و امتنان مینمائیم.

۷۱۲۹-آ سرهنک و ثلوق زاده - رضا منصور موید

### تبریکات

**جناب آقای علی وثوق**

انتصاب جنابعالی را بعمادت مقام نخست وزیر صمیمانه تبریک عرض نموده و از خداوند متعال مسئلت وارد با کفایت و درایتی که در وجود آن جناب نبهت شده در راه خدمت به مین و شاهنشاه محبوب موفق و مؤید باشند. سید عزیز عزبذقتری - اکبر فخرزاد - مصباح ذاکری

**جناب آقای دکتر محمد حسین اعتمادی**

انتصاب جنابعالی را به معاونت وزارت بهداشت بحدود عموم پزشکان و کارمندان آن وزارتخانه تبریک عرض میکنم. سید علی اصغر سکوت

انتصاب جناب آقای دکتر اعتمادی بسمت معاونت وزارت بهداشتی که نوبت سعادت و موجب امیدواری برای کلیه مین پرستان است صمیمانه تبریک عرض بیشتر آنجناب را در خدمت به بهداشت کشور از قادر متعال خواستارم. دکتر ابراهیم پزشکی

**جناب آقای دکتر امینی نخست وزیر محبوب ایران**

با اطمینان کاملی که ملت ایران به کیاست آنجناب دارد هر آنی که روزنه امید و اصلاح طلبانه بروی خود باز میبندد بخود میبالد و پیش از پیش در مقابل آستان مبارک سر تعظیم فرود می آورد.

اینک انتصاب جناب آقای ابوالحسن شریف خراسانی (شریف العلماء) که شخصیت وسابقه زهد و تقوی و مردم داری و خدمت به شاهنشاه و مین بر هر فرد ایرانی الاصلی ثابت و روشن است خود نمونه بارزی بر صدق مدعی است، فرصتی بقدوی داد که با کمال ادبانتصاب معظمله را بمشاوره نخست وزیر تبریک عرض نموده و از خداوند اوجداد طاهرین میخواهد که امثال این آقایان را که کمر همت برای خدمت بشاه و مین بر بسته مؤید و بیروز سازد.

دعا گو سید عبدالرحیم شریف سردفتر دفترخانه اسناد رسمی شماره ۷۰۶۳-آ طهران

**جناب آقای دکتر امینی نخست وزیر با شهادت و محبوب ایران**

انتصاب جناب آقای شریف خراسانی (شریف العلماء) که از دانشمندان و روحانیون خوشنام و شایسته میباشد و همواره در خدمت بکشور و شاهنشاه با حسن سیاست و قریحه ذاتی که دارند سعی وجاهد بوده و هستند بمشاورت نخست وزیر در محاسن روحانیت و ملی حسن اثر بسزائی نموده و موجب مزید امیدواری گشته لذا استدعا میشود با قبول تبریکات صمیمانه و ادعیه خالصانه فدوی را متفخر فرمایند.

سر دفتر دفتر خانه ۴۹ تهران - جمال الدین جمالی

**جناب آقای نخست وزیر**

انتصاب آقای علی وثوق را بسمت معاونت نخست وزیر بجنابعالی و عموم ملت ایران خصوصا شهروندی ها تبریک میکنیم.

از طرف دهستان ده ملاشاهرو مدیر شرکت آب و برق دهستان دهلا - عبدالغفور توری

**جناب آقای نخست وزیر**

انتصاب آقای علی وثوق را بسمت معاونت نخست وزیر بجنابعالی و عموم ملت ایران خصوصا شهروندی ها تبریک میکنیم.

از طرف دهستان ده ملاشاهرو مدیر شرکت آب و برق دهستان دهلا - عبدالغفور توری

# ترتیب کویک هم بسیار اراده



**کانادا دراکی برای مرفوع سلیقه**

این سرما را دلیل بارندگی در اطراف میدانند خوشحال شده اند و قریبانیها کرده اند.

**طوفان گردوغبار**

بنابگزارش خبرنگار ما در اهواز اخیراً هوای شهرستان اهواز دست خوش تغییر و تبدیل و انقلاب فراوان گردیده است تا دیروز گرمای شدید این شهرستان مردم را ناراحت میکرد ولی از بعد از ظهر دیروز علاوه بر گرمای ناراحت کننده طوفان گرد و خاک نیز شروع شد و شهر را توده ای از گرد و غبار پوشانید هنوز هم شیب اهواز غبار آلود است و گرما و طوفان گردو خاک ادامه دارد.

**و گیار شدیدی**

خبرنگار ما در خوی گزارش میدهد از ظهر دیروز ناگهان هوای شهرستان خوی منقلب شده و هنگام عصر بارندگی سیل آسائی شروع گردید. شدت بارندگی بحدی بود که در چند لحظه کوتاه سیلاب در خیابانها جاری شد، این رگبار شدید با دانه های تکررگ توأم بود و بمدت یکساعت ادامه داشت گفته میشود بر اثر این بارندگی در اطراف شهر سیل جاری شده است.

### برنامه امشب

#### تویزیون ایران

ساعت ۶:۰۲	خود سالان
ساعت ۶:۳۰	مسابقه سینمائی
ساعت ۷:۰۰	چوانان
ساعت ۷:۲۰	فیلم فلاش گوردن
ساعت ۸:۰۰	هنر های زیبا
ساعت ۸:۳۰	اخبار و فیلم خبری
ساعت ۸:۴۵	برنامه هنری هنر های زیبا
ساعت ۹:۰۰	برنامه تبلیغاتی
ساعت ۹:۳۰	فیلم سینمائی
ساعت ۱۰:۰۰	قهرمان تروس دویله بفارسی
ساعت ۱۱:۰۰	ایتالیائی پلشرکت والت کیاری
ساعت ۱۱:۳۰	برنامه فراداشپ
ساعت ۶:۰۲	فیلم های کارتون
ساعت ۶:۳۰	فیلم
ساعت ۷:۰۰	درآستانه زندگی
ساعت ۷:۳۰	فیلم موزیکال
ساعت ۸:۰۰	برنامه محلی هنر های زیبا
ساعت ۸:۳۰	مسابقه ۲۰ سئوالی
ساعت ۹	چهره های هنری
ساعت ۹:۳۰	آنچه در این هفته گذشت
ساعت ۱۰:۰۰	اخبار روز و هم اخبار هفته گذشته بوسیله روزنامه اطلاعات
ساعت ۱۰:۳۰	اوجینتیو
ساعت ۱۰:۳۰	پایان برنامه

مورچه‌های بالدار از چشم این دختر

بیمارستانی که دیروز در بیمارستان فارابی مورچه‌های بالدار از چشم این دختر بیرون می‌یافتند...

مهری معاونین جدید نخست‌وزیر صبح روز شنبه بیستم خرداد ماه آقای دکتر نخست‌وزیر به حضور شاهنشاهی فریاد خواهند خواند...

خرید ارز از بانک افزایش یافته

پس از خرید ارز از بانک از طرف دو روز اخیر خرید ارز از طرف سایرین خارج در بانک ملی افزایش فوق‌العاده‌ای یافته است...

پرویز رائین بکار خود ادامه می‌دهد

پنا بدستور دولت وزارت پست و تلگراف از پرویز رائین نامبرده خیرگزاری آسوشیتدپرس امریکارفع تصدیق بعمل آورد...

کارمندان فرهنگ منحل استان تهران می‌گویند: حیثیت ما لکه دار شده است

دیروز اطلاع دادیم که عده‌ای از کارمندان فرهنگ منحل استان تهران نامه سرگشاده‌ای به عنوان آقای نخست‌وزیر نوشته‌اند...

سپردار تهران در کمیسیون همکاری گفت: نرخ گذاری موافق می‌شود

سپردار تهران در کمیسیون همکاری گفت: نرخ گذاری موافق می‌شود و نرخ طواف در ۱۳۰ میدان مستقر میگردد...

این اطلاعیه از طرف کانون باشگاههای ورزشی ایران صادر گردید

هئولتان عزیز قهرمانان عزیز تیم ملی ما که با پیروزی بی نظیری مقام اول جهانی را احراز کرده‌اند...

روزنامه فردا منتشر میشود

روزنامه فردا منتشر میشود و کلاس لنگرانی دقت و کفایت به یک دادگستری بخیشان تخت جمشید...

ایران لوگس

مجهزترین کافه رستوران در ایران با بهترین و ارزانیترین مشروبات و اغذیه ایرانی و فرنگی در خیابان شاه آباد اول...

اهلب

بهمناسبت برگزاری مهمانی خصوصی در باغ هتل دربند ارگستر از ساعت ۱۱ و نیم بعد از ظهر در کلبه شروع خواهد کرد...

دولت درباره انتخابات اعلامیه صادر کرد

جبهه ملی فراهم کنیم در تهران می‌گردیم، زودرسی که با کسی نداشته است. در بعضی از این شهرها اشخاصی خواستند برناما جبهه ملی فعالیت کنند...

جشن میلاد ملکه انگلستان

عصر امروز بهمناسبت سی و پنجمین سال تولد علیاحضرت الیزابت دوم ملکه انگلستان مجلس جشنی در محل سفارت انگلیس در تهران منعقد خواهد بود...

قانون درآمد و از آن شیرینی‌خوران

قانون درآمد و از آن شیرینی‌خوران را راجع به درآمدهای دولت در این روزها به شدت متذکر است که روز حقیقی تولد ملکه انگلستان روز ۲۱ بامروز موکول شده است...

یخچال امریکائی کاپری

نمایشگاه فیات دروازه دولت جنب پمپ بتزین ۱۰ قوت و ۱۲ قوت یخچال امریکائی کاپری اقساط پانزده ماهه...

شرکت سهامی بیمه امید

شرکت سهامی بیمه امید با همکاری بزرگترین شرکت های بیمه انگلستان - آلمان - سوئیس - بلژیک و هندوستان...

راهنمایی برای باز کردن حسابجاری در اتوبانک

جمعها: اتوبانک برای آنکه علاقمندان بتوانند از فرصت تعطیل جمعه استفاده کنند و در اتوبانک حسابجاری باز نمایند...

اسرار کنفرانس وین فاش میشود: خروشیف گفت جنگ اتمی روی میدهد

واشنگتن - خبرگزاری آسوشیتدپرس گزارش کنی را به اعضاء کنگره که درباره گفتگوی وین داده است منتشر کرده و برده از نکات جالب مذاکرات خصوصی این دو رهبر شرق و غرب برداشته است...

جشن میلاد ملکه انگلستان

عصر امروز بهمناسبت سی و پنجمین سال تولد علیاحضرت الیزابت دوم ملکه انگلستان مجلس جشنی در محل سفارت انگلیس در تهران منعقد خواهد بود...

قانون درآمد و از آن شیرینی‌خوران

قانون درآمد و از آن شیرینی‌خوران را راجع به درآمدهای دولت در این روزها به شدت متذکر است که روز حقیقی تولد ملکه انگلستان روز ۲۱ بامروز موکول شده است...

یخچال امریکائی کاپری

نمایشگاه فیات دروازه دولت جنب پمپ بتزین ۱۰ قوت و ۱۲ قوت یخچال امریکائی کاپری اقساط پانزده ماهه...

شرکت سهامی بیمه امید

شرکت سهامی بیمه امید با همکاری بزرگترین شرکت های بیمه انگلستان - آلمان - سوئیس - بلژیک و هندوستان...

راهنمایی برای باز کردن حسابجاری در اتوبانک

جمعها: اتوبانک برای آنکه علاقمندان بتوانند از فرصت تعطیل جمعه استفاده کنند و در اتوبانک حسابجاری باز نمایند...