

民國二十四年四月至十月

四川省新生活運動總報告

四川省新生活運動促進會編印



S.F. 294



上海图书馆藏书



A541 212 0023 7316B



195
5125

90218

四川省新生活運動總報告目錄

四川省新生活運動總報告目錄

- 照像
- 總理遺囑像
- 會長肖像
- 主任幹事像
- 現任幹事像
- 前任幹事像
- 書記股長像
- 各種照片
- 圖表
- 新運標幟
- 新生活運動歌
- 勞動服務團臂章樣式圖

四川省新生活運動總報告 目錄

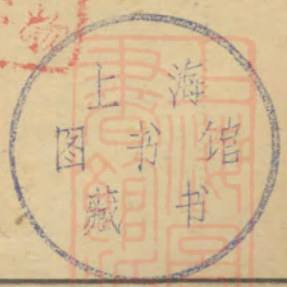
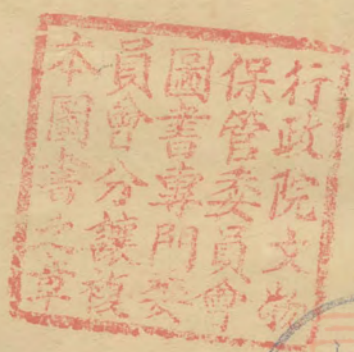

242255

四川省新生活運動總報告

四川省新生活運動總報告 目錄

勞動服務團團章隊章樣式說明圖

本會現任幹事一覽

本會在渝時幹事一覽

本會現任工作人員一覽

本會在渝工作人員一覽

本會在蓉直屬勞動服務團一覽

本會在渝直屬勞動服務團一覽

四川各市縣新運會負責人一覽

各種統計圖表

代序

新生活運動之意義……(蔣委員長在本會成立大會訓詞)……………一

本會之使命……(劉主席在本會半月刊上題詞)……………七

第一篇 本會歷史簡述



四川省新生活運動總報告

第一篇 本會未成立前之四川新運	一
第一節 本會在渝籌備成立之經過	一
第二節 本會成立後之主要工作	五
第二篇 本會工作概況	
第一節 規章表冊之草擬	七
壹。本會簡章	七
貳。本會辦事細則	八
參。各市縣新生活運動促進會組織大綱	十
肆。各市縣新生活勞動服務團組織通則	十二
伍。本會暨各界禁煙促成會合立勞工戒煙所組織章程	十二
陸。本會成都市市民識字運動委員會組織大綱	十三
柒。各市縣新運會進度調查月報表	十五

捌·新生活勞動服務團概況調查表……………十六

玖·各機關學校實施新運調查表……………十七

拾·清理街道牆壁調查表……………十八

第二節 各種小冊之編印

甲·翻印總會者

壹·新生活運動綱要……………十九

貳·旅棧宿舍厲行新生活辦法……………三二

參·清理街道牆壁辦法……………三七

肆·茶館酒樓厲行新生活辦法……………三八

伍·澡堂厲行新生活辦法……………四四

陸·公路汽車及車站厲行新生活辦法……………四九

柒·碼頭厲行新生活辦法……………五四

捌·娛樂場所厲行新生活辦法……………五六

玖·人力車厲行新生活辦法……………六六

拾·三化推行方案……………六八



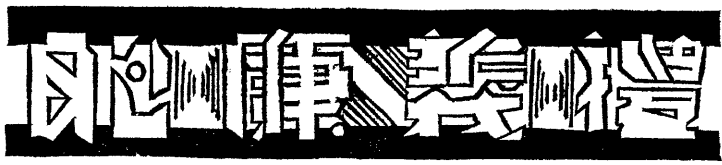

拾壹・行路須知……………八五

拾貳・新生活勞動服務團組織大綱……………八六

拾參・新生活運動標幟（見圖表類）……………八九

乙・本會編印者



壹・各機關實施新生活辦法……………八九

貳・各級學校實施新生活辦法……………九六

參・服務必讀……………一〇四

肆・四川省新生活勞動服務團組織大綱……………一二

伍・怎樣服務……………一四

陸・新生活實施簡要節目……………一七

七・市面清潔須知……………二〇

第三節 組織之展開

甲・本會本身組織之展開……………一二一

乙・各勞動服務團組織之展開……………一二五

丙・各縣新運會組織之展開……………一二七

四川省新生活運動總報告

四川省新生活運動總報告 目錄

第四節 工作之推進

甲·在渝時推進之各項工作

- 一·實行行路靠左……………一三〇
- 二·厲行碼頭清潔……………一三九
- 三·合立勞工戒煙所……………一五〇
- 四·選派赴廬受訓人員……………一七六
- 五·減低房租撲滅蒼蠅……………一九一
- 六·出版新生活半月刊……………一九六
- 七·機關學校舉行升旗……………一九六

乙·渝蓉過渡期中之各項工作

- 一·確定書記接替工作……………一九八
- 二·請領經費購置搬遷……………一九八
- 三·尋覓會址補充幹事……………一九九

丙·在蓉時推進之各項工作



四川省新生活運動總報告

第三篇 各縣工作拾零

- 一・接收市新運會整理勞動服務團……………二〇〇
- 二・動員各區民衆清理街道牆壁……………二〇四
- 三・幹事親身出巡檢查機關整潔……………二〇七
- 四・學生搬沙運石培修公園園路……………二一〇
- 五・派員赴峨參加訓練……………二一六
- 六・紀念國慶舉行檢閱……………二一七
- 七・實施賑災防疫舉行游藝募捐……………二一八

- 甲 廣漢縣……………二二九
- 乙 三台縣……………二三〇
- 丙 大邑縣……………二三二
- 丁 新津縣……………二三三
- 戊 宜賓縣……………二三四
- 己 遂甯縣……………二三六
- 庚 隆昌縣……………二三七

四川省新生活運動總報告

四川省新生活運動總報告 目錄

辛	潼南縣	二二四〇
壬	大竹縣	二二四〇
癸	羅江縣	二四一
子	達縣	二四二
丑	資中縣	二四四
寅	新繁縣	二四五
卯	綦江縣	二四六
辰	綿竹縣	二四七
巳	資陽縣	二四九
午	仁壽縣	二四九
未	榮縣	二五二
申	井研縣	二五三
酉	什邡縣	二五四
戌	江安縣	二五五

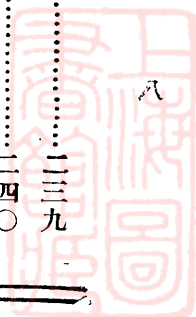

四川省新生活運動總報告

亥 重慶市……………二五六

附錄

- 甲 本會幹事會會議紀錄……………二五九
- 乙 本會重要函告……………三一八
- 丙 總會重要函告……………三四六

總 理 遺 像



四川新蜀報
生治與死為教
在二



總理遺囑

余致力國民革命凡四十年其目的在求中國之自由平等積四十年之經驗深知欲達到此目的必須喚起民眾及聯合世界上以平等待我之民族共同奮鬥現在革命尚未成功凡我同志務須依照余所著建國方略建國大綱三民主義及第一次全國代表大會宣言繼續努力以求貫徹最近主張開國民會議及廢除不平等條約尤須於最短期間促其實現是所至囑



會 長 蔣 中 正



明禮義 知廉恥
負責任 守紀律

蔣中正



本會主任幹事

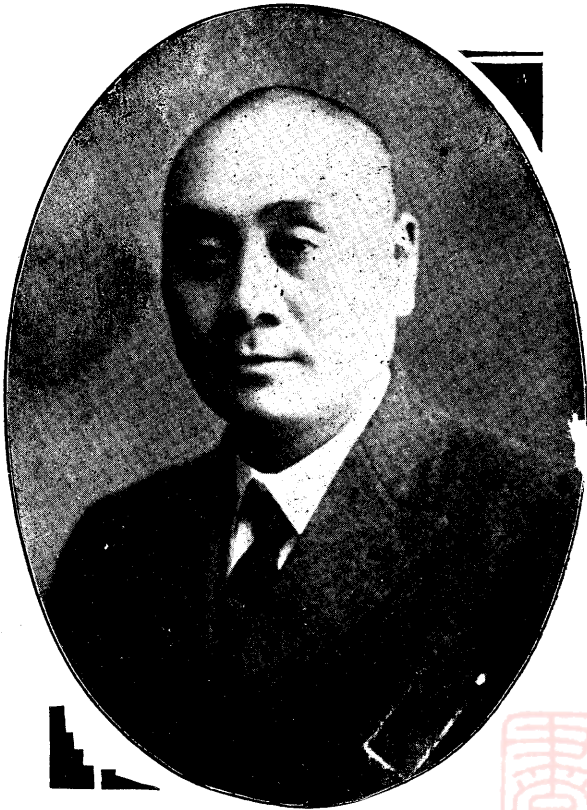

劉 湘



四川省新生活運動促進會總報告

身
體
力
行

劉
湘



現 任
幹 事

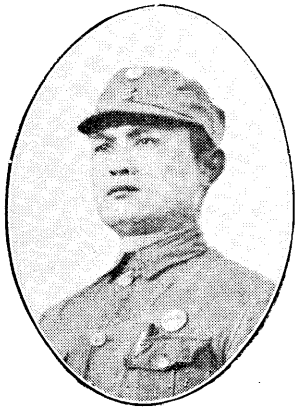

幹 事
康 澤

常 務 幹 事



謝 作 民

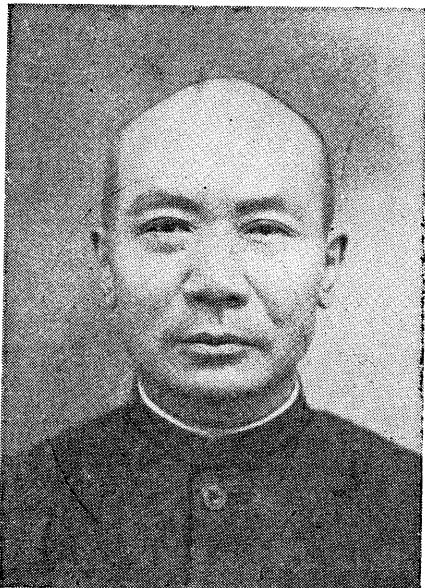

常 務 幹 事

侯 建 國



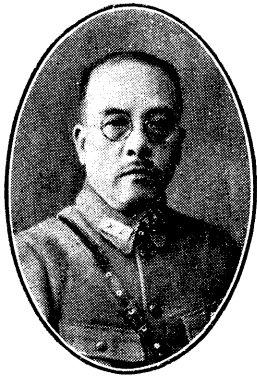

鍾體乾 事幹



公秉藩 事幹



甘績鏞 事幹

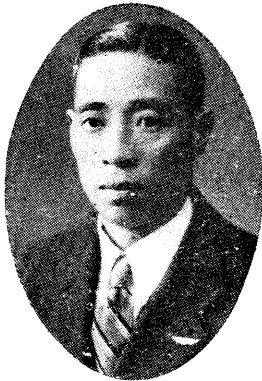

林卓午 事幹

現
任
幹
事

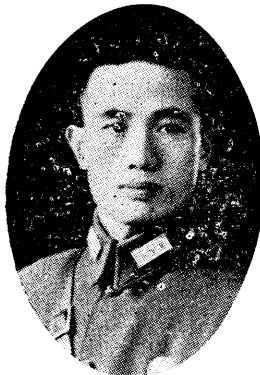

文重孚 事幹



王斐然 事幹

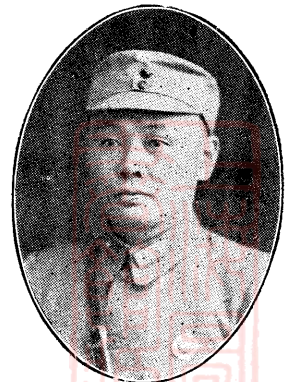

費東明 事幹

前任幹事

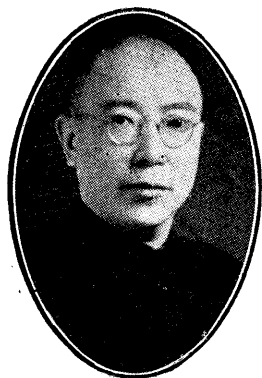

幹事
范崇實

常務
幹事



李根固



幹事
龍文治

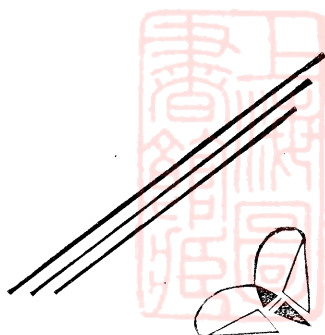

本會

職員

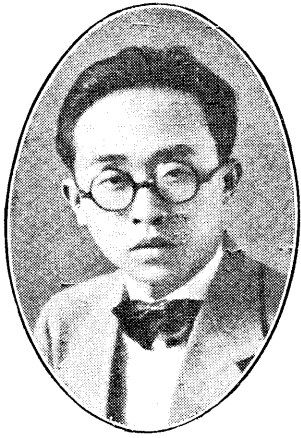

記 書

肅 嚴

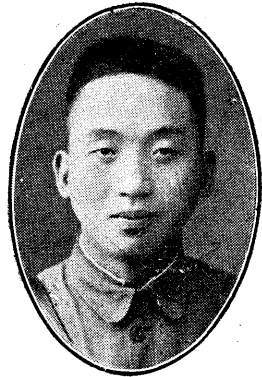

記 書 理 助
非 覺 賀

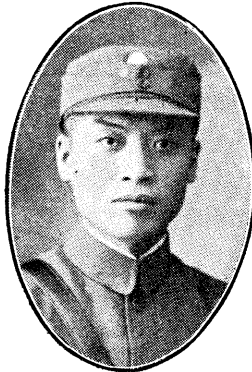

長 股 行 推
松 稚 曾

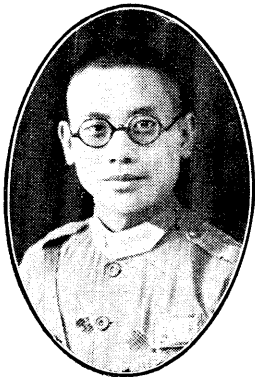

長 股 查 調
羣 超 楊

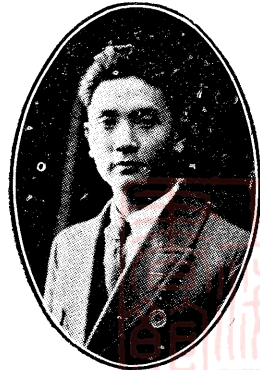

長 股 計 設
傑 廷 鄭



本會工作同志

致務須變俗

必先立心



由右至左

前排

司書 何仲剛
 收發 潘用詳
 書記 嚴肅
 助理書記 賀覺非
 會計 徐元棣

中排

司書 高善之
 庶務 秦子瞻
 設計股助理員 李曉村
 文書 陳禮門
 調查股助理員 魏學勤

後排

司書 黃鷗
 藝術助理員 張肇輝
 編纂 林熙
 推行股股員 江子修
 司書 董澤賢
 藝術 李定文



本會會址



本會成立紀念委員長蒞會訓詞攝影



上圖爲各機關清潔檢查由省府出發時之情形
 下圖爲招待新聞界康處長講話時情況



有○者爲本會主任幹事劉湘
 有×者爲常務幹事謝民
 △者爲書記嚴肅



雙十節

勞動服務團大 檢閱之一般



齊集少
城公園
體育場
內聽候
檢閱各
機關學
校團體
勞動服
務團
容之陣



蜀華
初級
中學
校護
士隊



建國中學女服務團行進間之一瞥

上圖有○者
本會主任幹
事劉湘有△
者為參謀團
主任賀國光
有十字為本
會書記嚴肅

本會書記暨
 助理書記在
 中山公園檢
 閱各人民
 團體服
 務團
 之一
 般



↑ 一 之 形 情 時 閱 檢

↓ 二 之 形 情 閱 檢



↓ 三 之 形 情 閱 檢



檢閱後散隊情形之一 ←

↓ 二 之 形 情 隊 散 後 閱 檢



↓ 形情路修工職會本



救正
理
公

翻修園內
馬路

各勞動服務團
服務之情況

↓ 隊石沙運搬校學中立聯屬鼓



各人民團體服務團修路情形之一



各人民團體服務團修路情形之二



各人民團體服務團修路情形之三



各人民團體服務團修路情形之四



各人民團體服務團修路情形之五

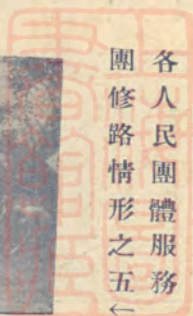

游藝會開幕時本
會常務幹事謝作
民報告籌備經過
情況→

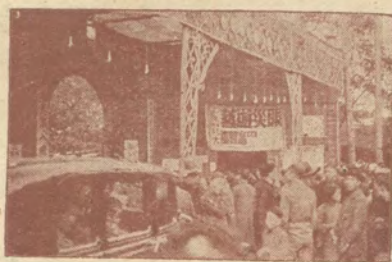

賑災防疫募捐

游藝會之一般

游藝場大門前觀衆購票時擁擠情況之一

游藝場大門前觀衆購票時擁擠情況之二

游藝場大門前觀衆購票時擁擠情況之三

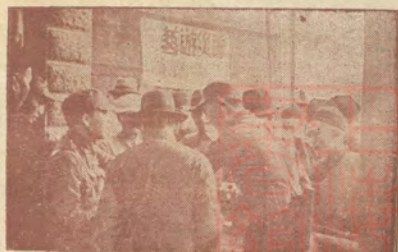



→ 台樂音場會

各學校學生整隊入場情況→



← 台舞戲京川內場會



← 處票售一又之場會

況情捐樂時臨衆觀→



↓ 道入場會之佳絕景風



↑ 處票收口入場會

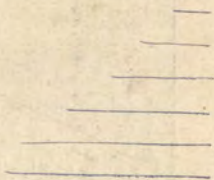

↑ 形情款捐衆觀處捐樂時臨

會場之男賓售票處 ←

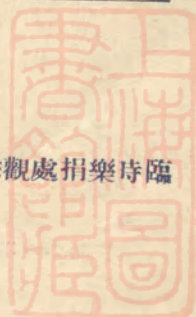

本會中送裁冒受訓同志



由右至左
前 排
郭士遠
龔一維
秦子瞻
中 排
曹葆章
鄒筍吾
曾稚松
後 排
曾有鏞
林 熙
牟定文
費悟奇

新生活運動
各巴江下
校之勞
動服
務

庭院掃洒學生中聯

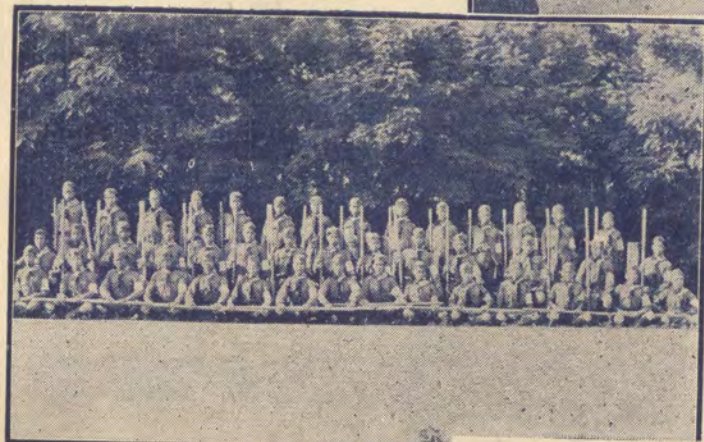

←
巴中學生四百餘人，全體編為勞動服務團，共分四十三組，圖為各組組長合影

湖本會在各機關學校開始組織之新生活勞動服務團，自成立後，多能努力工作，熱心服務。自五月七日起，至五月十五日止本會幹事及書記即分赴江巴各校實行檢閱，下圖即整齊清潔成績優良之各校服務團云。

淑德女中學生躬親洗濯



巴女中學生整理校園



整齊簡潔之文德女中學生
寢室

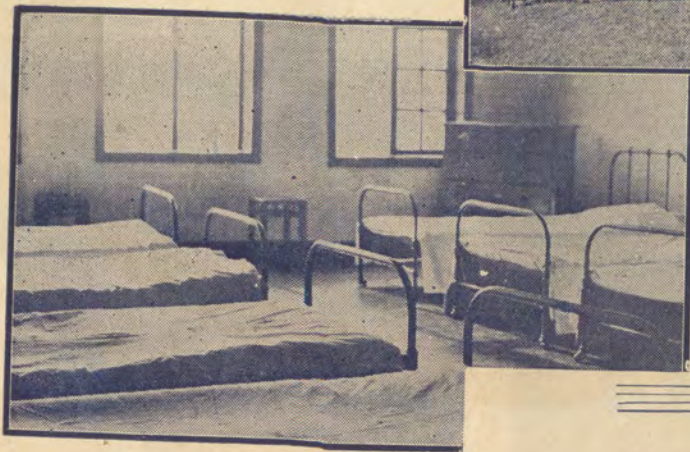

淑德女中勞動服務團全體
攝影

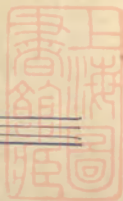

新 生 活 運 動 標 幟



第一圖

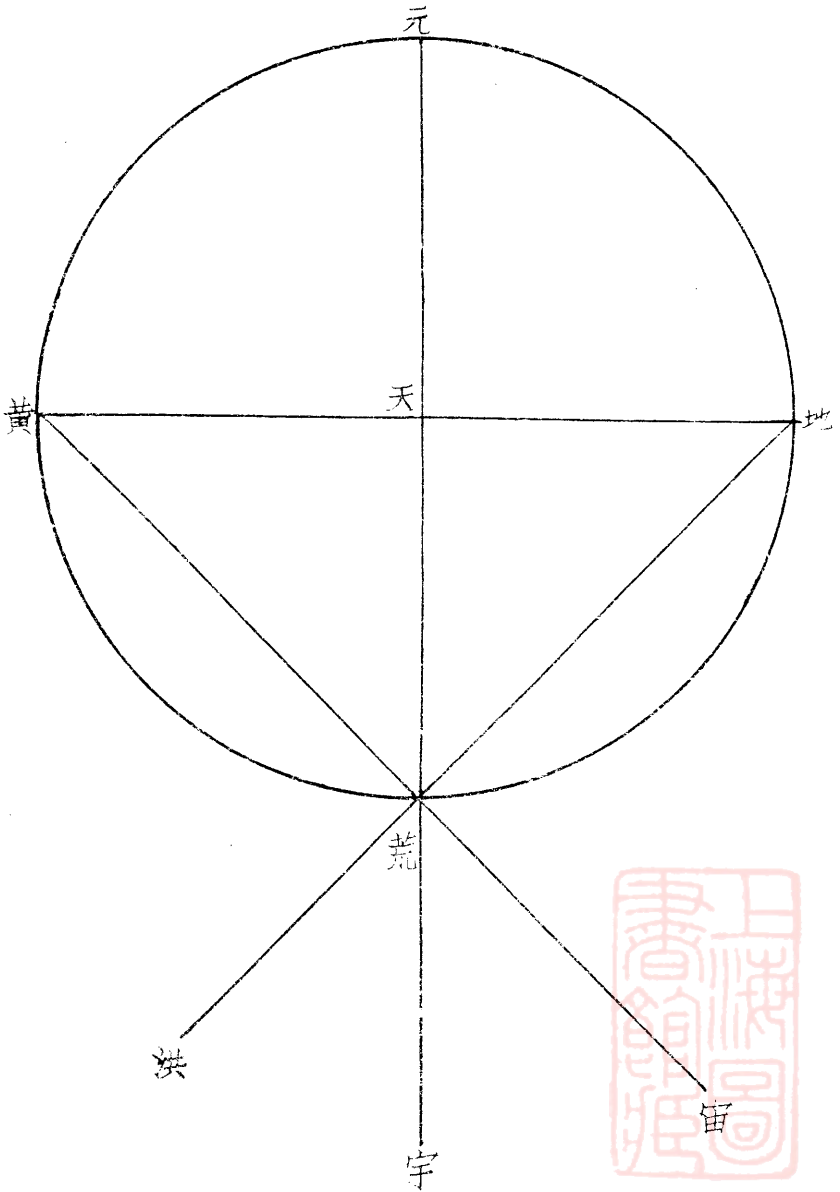

第二圖

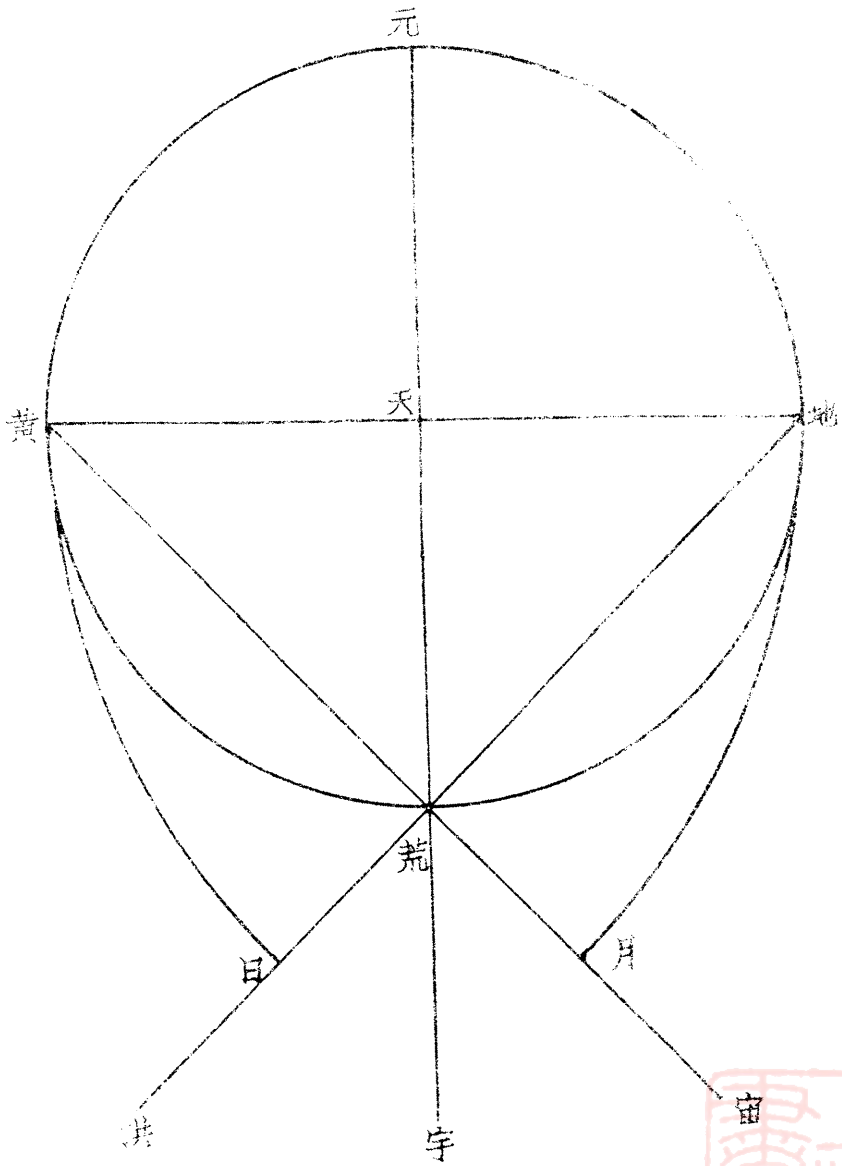

第三圖

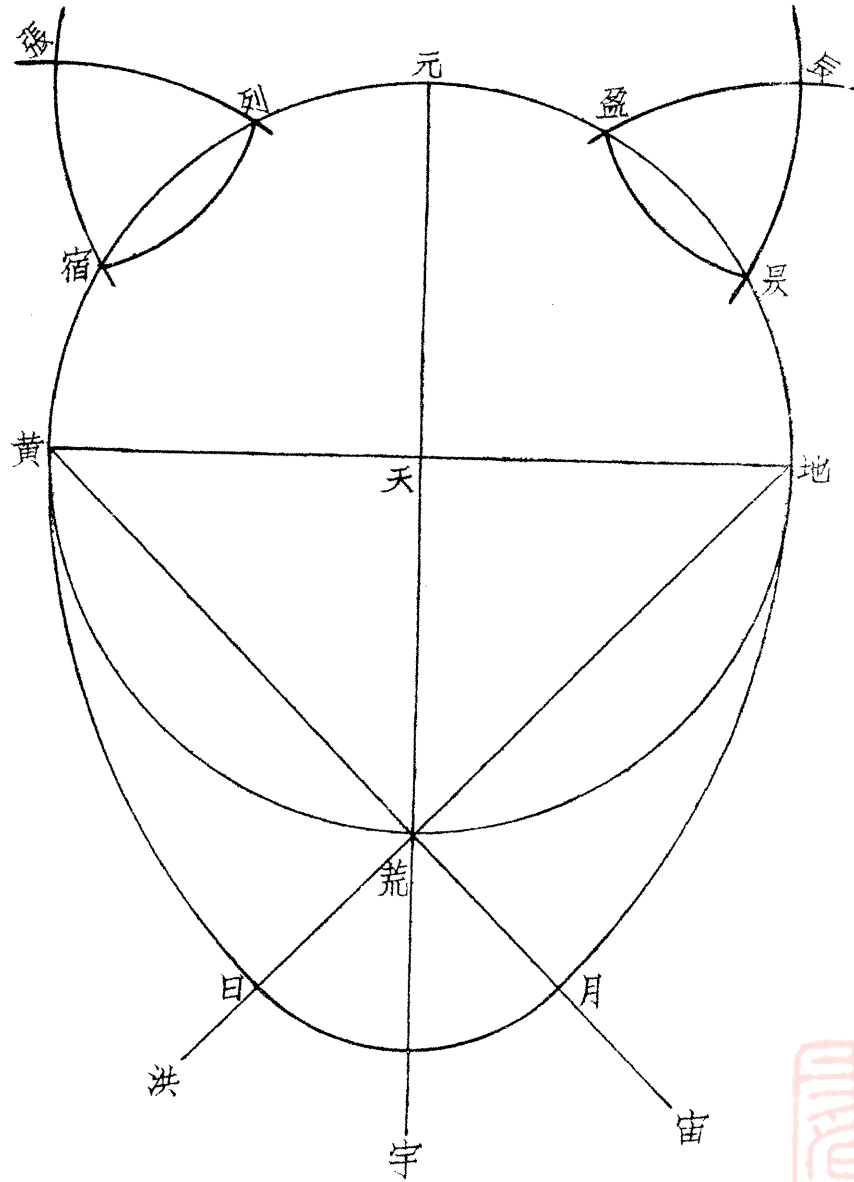

第四圖

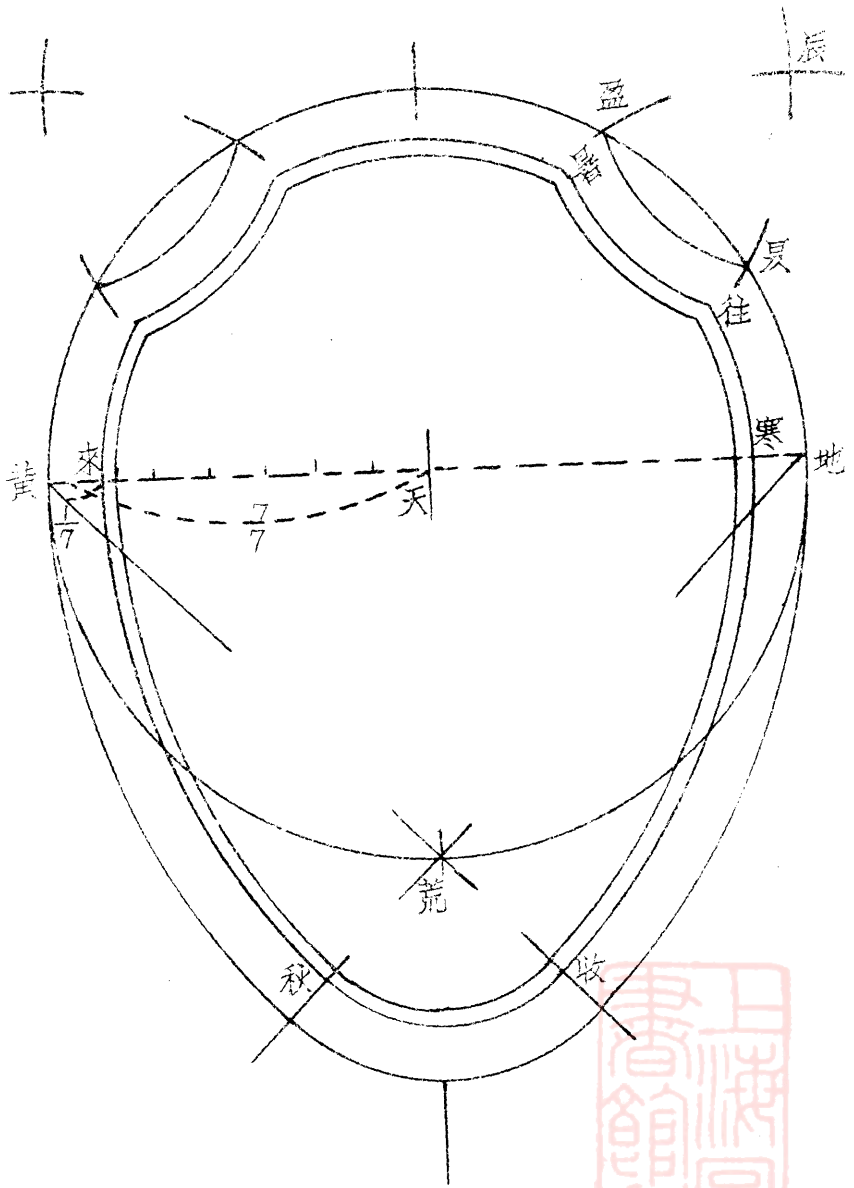

第五圖

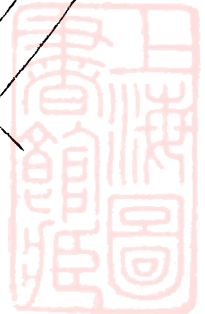
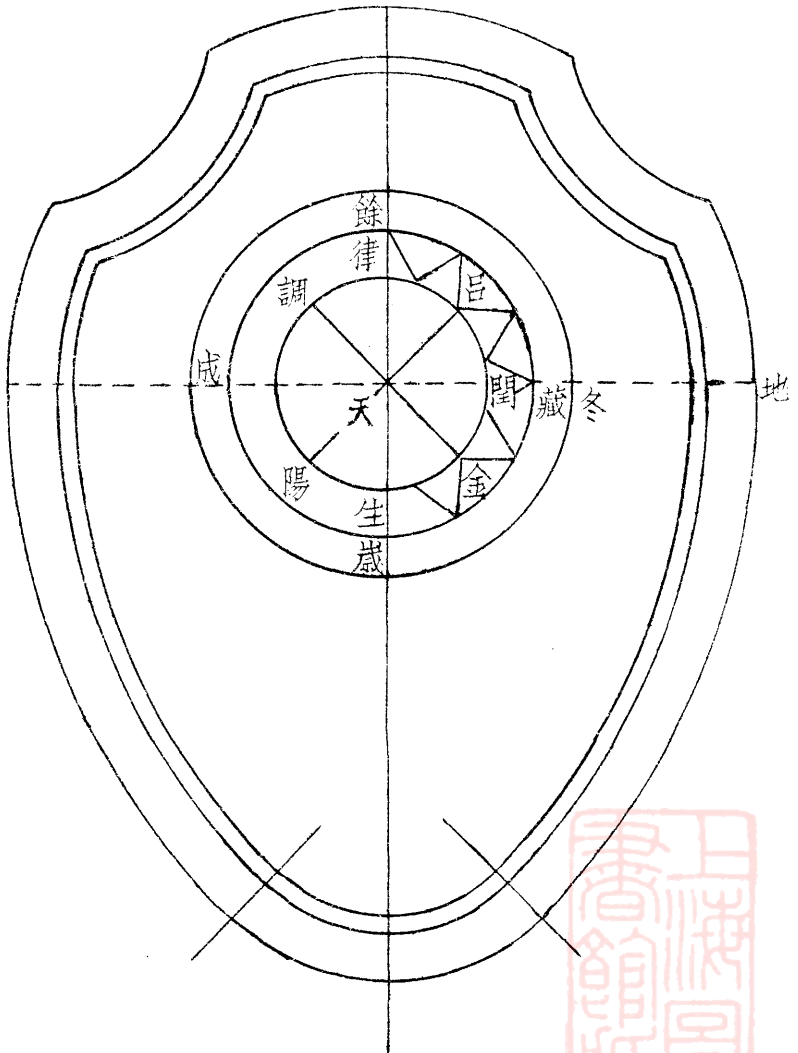

第六圖

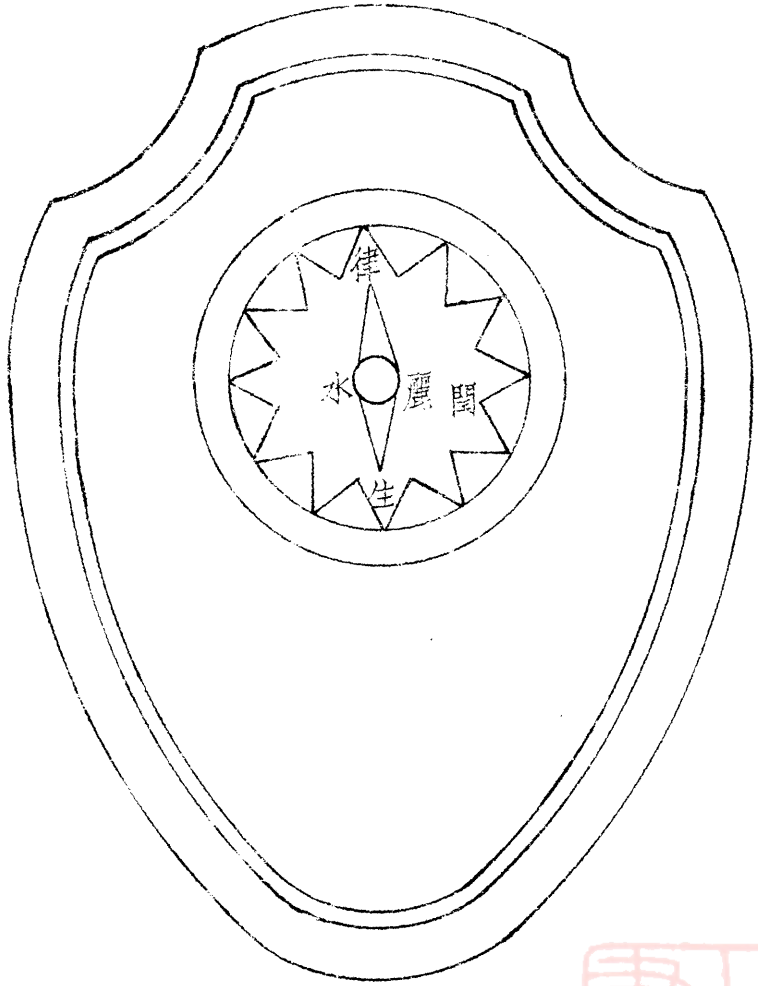

(甲) 圖樣說明

- 一 上圖以盾爲背景，以指南針爲中心。
- 二 「盾」表示自衛；「指南針」表示生活有一定之準則。
- 三 紅色表示奮鬥，熱烈，勇敢，進取，之精神。
- 四 黃色表示光明，大公無私之態度。
- 五 藍白色代表青天白日之意義。

(乙) 使用方法

一 個人方面

凡參加新生活運動者均得佩帶此項標幟之證章。

二 團體方面

- (一) 機關，團體，學校禮堂及大門首粉刷或油漆此項標幟。
- (二) 印刷品及郵電印蓋此項標幟圖戳。
- (三) 各種商店採用爲商標時，須呈請新生活運動促進總會准許。
- (四) 娛樂場所公園火車輪船車站碼頭及熱鬧街區酒館茶樓浴室理髮室懸掛或粉刷此項標幟。
- (五) 各種製造品自民國二十三年三月一日以後之出品均須製印此項標幟。

(丙) 各部比例

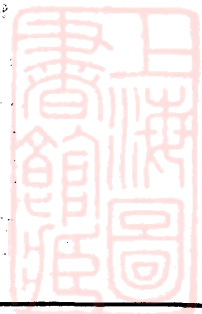

一 新生活運動標幟爲幾何的蛋形盾狀。
二 製作須依照幾何畫法求得之。

三 比例：

紅邊寬度爲第一圓半徑 $1\frac{1}{7}$

白邊寬度爲紅邊 $2\frac{1}{7}$

中心白色光外圈之半徑爲第一圓半徑之半。

白色光圈寬度爲紅邊 $5\frac{1}{7}$

黃色光芒寬度與紅邊相等（即第一圓半徑 $1\frac{1}{7}$ ）

黃色光芒有十二隻。（詳製作法）。

南針長度與黃色光芒腳點圈直徑相等。

南針中心圈直徑與白色光圈寬度相等。

（丁） 製作方法

標幟之大小，純粹以寬度爲準則，即以第一圓之半徑爲標準。（如作四尺寬者，即以二尺爲半徑）。

一 以所需要大小之半爲半徑，如天地·作第一圓。

二 由圓邊通過中心作垂直線，如地黃，元宇。

三 由黃通過荒作黃宙線，由地通過荒作地洪線。

（以上見第一圖）



四 以第一圓直徑地黃爲半徑，地爲中心，作黃日弧，再以黃爲中心作地月弧。（見第二圖）

五 以荒爲中心，荒日或荒月爲半徑，作日月弧。

六 以第一圓半徑天地爲半徑，以地爲中心，切畫地元弧，再以元爲中心切地元弧，於是得盈·辰·辰·三點。

七 以辰盈或辰辰爲半徑，辰爲中心，作盈辰弧。依同樣方法在元黃弧上求得宿列弧。卽成標幟之全形。（以上見第三圖）。

八 紅邊寬度爲第一圓半徑1—7

以第一圓半徑6—7爲半徑，仍以天爲中心，畫半圓寒來。

九 以辰辰加長第一圓1—7爲半徑，仍以辰爲中心，作弧線暑往。左方以同樣方法得之。

十 以地來爲半徑，仍以地爲中心，作來秋弧，再以黃寒爲半徑，黃爲中心得寒收。

十一 以荒秋爲半徑，荒爲中心，得秋收弧線。

十二 白邊爲紅邊寬度2—7求法與上述相同，各圖中心依舊，惟半徑之長短或增或減紅邊2—7而已。

（以上見第四圖）

十三 以第一圓半徑1—2天冬爲半徑，以天爲中心，作第二圓。

十四 以天冬減去紅邊5—7天藏爲半徑，天爲中心，作第三圓，冬藏卽爲等於紅邊5—7的白色光圍之寬度。

十五 以天藏減去紅邊寬度，天闕爲半徑，天爲中心，作第四圓。藏闕卽黃色光芒之寬度。

十六 以天藏爲半徑，以藏，餘，成，歲，輪流爲中心，平均切分第三圓，卽得十二光輝之頂點。

七 由閏律弧中心點呂，通過天，作垂直線呂陽，調金，再以此四點輪為中心，以第四圓半徑，平均切分第四圓，即得十二光輝之腳點。

六 將第三圓之光頂點，與第四圓之光腳點以直線連絡之，即得十二光芒。

(以上見第五圖)

五 以天為中心，以白色光圈1—2為半徑，作南針之中心圓。此圓直徑與白色光圈寬度相等。

(即紅邊5—7。)

四 以第四圓之律點，生點，與南針中心圓上之麗點，水點相連，即得南針。

(以上見第六圖)

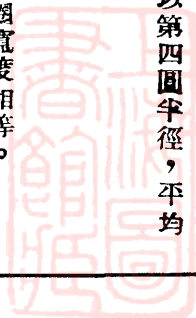

新生活運動歌

江西省推行音樂
教育委員會編製

(勇壯) ♩ = 76

f

禮義廉恥，表現在衣食住行，這便是

mf

新生活運動的精神，整齊清潔，簡單樸素，以身作則。

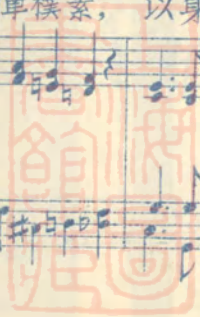

樂曲



1 1.2 3- | 5. 5 3 2 | 1 7 1 6. 0 | 7. 1 3. 0 | 1. 3 5. 0 |

推己及人。轉移風氣 同聲應。綱維正，教化明。

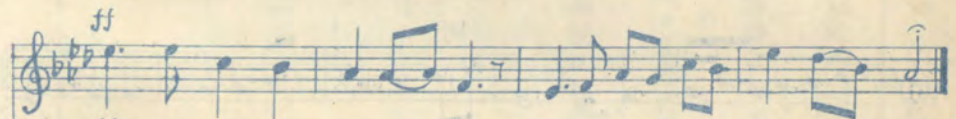

ff 5. 5 3 2 | 1 7 1 6. 0 | 5. 6 1 7 3 2 | 5 4 2 1- |

復興民族新基礎，未來種種譬如今日生。

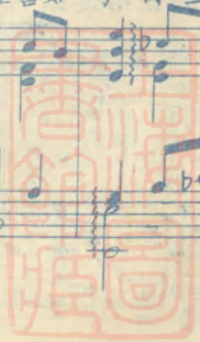
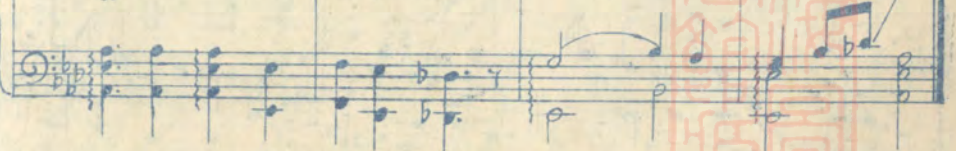
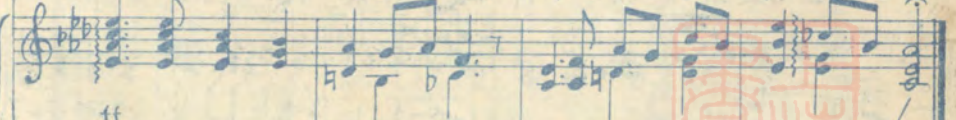

新生活勞動服務團章樣式

沿邊

長二十一公分

沿邊

新生活勞動服務團章 (一)

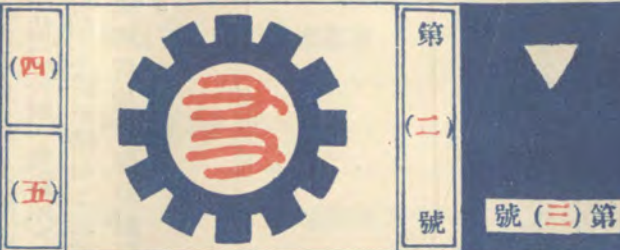

甲 團徽 說明

服務團團徽，其意義如下：

一、齒輪，表示「時代巨輪」之意。

二、齒數十二，表示新生活運動之光芒兼有每日十二時，不停着前進之意。

三、中心「三」為古寫「友」字，示各本同志友愛之精神，相互勉勵，從事勞動服務，以推進時代之巨輪。

乙 設色

四、團徽構圖，設色，直徑，圓徑，大小均以圖示之比例為準。

乙 設色：紅藍白三色，為國旗所含之色，其意義與國旗同。

丙 字體

丙 字體：規定一律用仿宋字體。

丁 構圖

丁 構圖：採軍人臂章式，以示生活軍事化，其尺度如圖示，為便於識別，規定藍地內帶三角形者，隊長副隊長，指導幹事等用之，無三角形者，團員用之。

戊 填註

戊 填註：(一)填註團名，(二)填註隊號，(三)填註號數，(用本國數字)，(四)填註職別，(隊長，副隊長，指導幹事，團員)；(五)填註姓名。以上填寫均用紅色。

己 佩帶

己 佩帶：凡勞動服務團在團體或單獨出外服務時，將臂章佩帶於左臂之上，以資識別，平時毋須佩帶。臂章質料以國產白布為準。

庚 質料

庚 質料：白布為準。

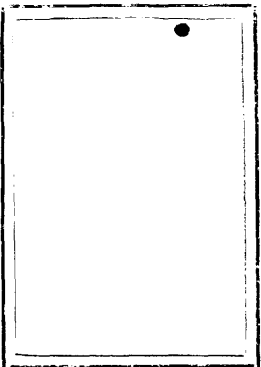

說明

- 一·團章長六公分，寬四公分，邊沿佔二公厘（如圖示）。
- 二·字用做宋體正楷如：「某某機關新生活勞動服務團」。

勞動服務團章式樣



說明

- 一·隊章長五公分，寬二公分，又二分之一，邊沿佔一公厘（如圖示）。
- 二·字用做宋體如：「某某學校新生活勞動服務團第幾隊」。
- 三·分團獨立隊，直屬隊，大隊均適用此章。

附

註



- 一·所指「公分」均以商務印書館製之米突尺所定為標準。
- 二·製鑄須依照規定，不得自行加大或縮小。
- 三·各團團章須呈請當地新生活運動促進會備案，團以下各隊隊章須呈報團部備案。
- 四·團章隊章祇可對上級及下級報告公文通告用之。
- 五·未依照總會頒布「勞動服務團組織大綱」之組織，不得援用。
- 六·團章隊章蓋印時，一律用硃紅色印泥，不用其他雜色。
- 七·團章隊章之製鑄可由當地新運促進會，指定製鑄處所以昭劃一。

本會現任幹事一覽

職別	姓名	原任職	務	備
主任幹事	劉湘	四川省政府主席兼善後督辦		
常務幹事	謝作民	四川省黨務特派員		
	侯建國	四川省會公安局局長兼警備司令		
幹事	康澤	行營參謀團政訓處長		
	甘績鏞	四川省政府民政廳長		
	楊全宇	四川省政府教育廳長		
	費東明	四川省政府保安處長		

四川省新生活運動總報告

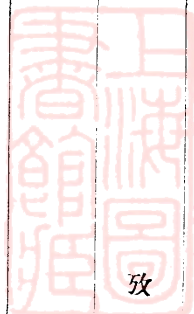

四川省新生活運動總報告

			林卓午	王斐然	公秉藩	文重孚	鍾體乾	任鴻雋
			西川郵務工會執行委員	成都市商會主席	別動隊第一支隊長	中央憲兵第五團團長兼警備副司令	成都市市長	國立四川大學校長



本會在渝成立時幹事一覽

職別	姓名	原任職務	備
主任幹事	劉湘	四川省政府主席	
常務幹事	謝作民	四川省黨務特派員	
	李根固	重慶警備司令	
幹事	康澤	行營參謀團政訓處長	
	甘績鏞	四川省政府民政廳長	
	楊全宇	四川省政府教育廳長	
	費東明	四川省政府保安處長	

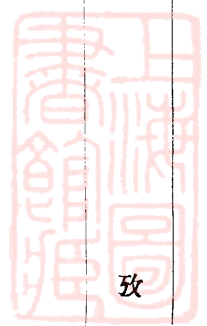

本會現任工作人員一覽

部別	職別	姓名	籍貫	原任職機關	備
書記室	書記	嚴肅	四川郫縣	參謀團政訓處	
	助理書記	賀覺非	湖北竹谿	同右	
	文書	陳禮門	四川合川	本會專任	
	編纂	林熙	四川威遠	同右	
	藝術	牟定文	四川瀘縣	同右	
	會計	徐元棣	四川華陽	同右	
	庶務	秦子瞻	四川華陽	同右	

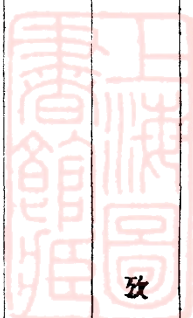

四川省新生活運動總報告

		調查股						
	股員	股長	收發				司書	藝術助理員
劉沛膏	陳濤	楊超羣	潘用詳	黃鶴	何仲剛	高善之	董澤賢	張肇輝
四川中江	湖北涪水	四川金堂	四川資中	四川榮昌	湖南長沙	四川郫縣	四川墊江	四川成都
省會公安局	別動第一支隊	省會公安局	同右	同右	同右	同右	同右	本會專任

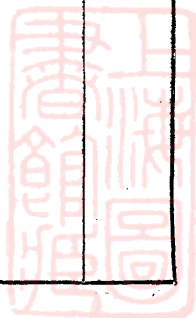

四川省新生活運動總報告

		推行股					設計股	
	股員	股長	助理員			股員	股長	助理員
陳亦康	江子修	曾稚松	牟曉村	李佩瑜	楊溥航	丁含章	鄭廷傑	魏學勤
四川長壽	四川內江	四川富順	四川瀘縣	四川敘永	四川敘永	四川江北	四川西昌	四川巴縣
省政府教育廳	本會專任	省政府民政廳	本會專任	省政府秘書處	省黨務特派處	省政府教育廳	四川郵務工會	本會專任

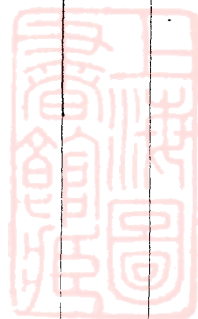

本會在渝時工作人員一覽

部別	職別	姓名	籍貫	原任職機關	備
書記室	書記	嚴肅	郫縣	參謀團政訓處	
文書	文書	梅友松		本會專任	於本年六月份卸職
藝術	藝術	唐漢文		同	於本年六月份繼任梅友松職
		牟定文	瀘縣	同	
		唐瀛仙	合江	同	
會計	會計	徐元棣	華陽	同	
庶務	庶務	郭西青	敘永	同	已亡

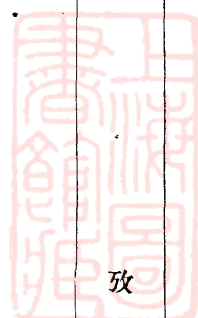

致

四川省新生活運動總報告

				調查股				
			股員	股長	收發			司書
柏亮	鄒汝明	冉子泳	幹立中	鄒筍吾	劉力	董澤賢	王幼和	周燭宇
銅梁			成都	涪陵	綦江	墊江	涪陵	銅梁
本會專任	渝警備司令部	本會專任	省政府保安處	同右	同右	同右	同右	同右

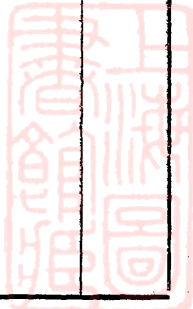

四川省新生活運動總報告

	推行股					設計股		
股 員	股 長					股 長		
銀 烈	楊 乃 斌	秦 敦 化	朱 汝 正	吳 日 雄	李 佩 瑜	李 裕 生	鍾 清 榮	卓 臻 五
蓬 溪		健 為			鈺 永		巴 縣	
參謀團政訓處	省政府民政廳	參謀團政訓處	省政府民政廳	重慶公安局	省政府秘書處	重慶市政府	本會專任	渝警備司令部

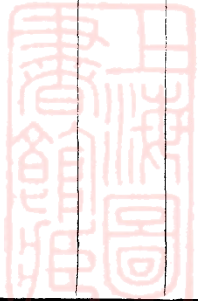

四川省新生活運動總報告

					半月刊 編輯部			
					編輯			
		林熙	潘廷爵	蘇國夫	楊溥航	丁含章	周永觀	陳亦康
		威遠		仁壽	鈺永	江北		長壽
		本會專任	重慶市黨部	大陸通訊社	省黨務特派處	省政府教育廳	重慶公安局	省政府教育廳



本會直屬成都市中級以上學校新生活勞動服務團一覽

學校名稱	團長		副團長	隊長	附隊	組數	團員數	合計數	成立日期	備攷
	團長	副團長								
省立成都女子中學校	吳照華	楊慎修	王玉林	七	七	五〇	三三〇	三九七	九・二八・	
私立大成初級中學校	文澄	龔澤耕	宋興開	三	三	一二	八四	一〇五	九・二五	
資屬聯立旅省中學校	游汲	游奉思	吳伯彥	二	二	八	四〇	五五	十・一・	
私立民新初級中學校	李健行	陳頌甫	冷澤膏	三	三	一五	八八	一一二	九・二七・	
私立高琦初級中學校	劉之介	孟光海	秦錫五			一三	一二六		九・二七・	
省立成都女子師範學校	周澧	鄭巨仲	黃長直	九	九	四五	三六一	四二七	九・二八・	
私立成城初級中學校	鄭祖修	文劍衡	曾樹賢	四	四	二九	二三八	三四八	九・二七・	

四川省新生活運動總報告

蜀都女子初級中學校	劉先民	周子奇 張仲俠			五	五〇		九・二五・
省立第一師範學校	宋大魯	胡忠智 蕭覺吾	三		一九	一九〇	二二五	十・九・
四川高等國醫學校	夏時	徐文伯 黃澤潤			五	六六		九・二六
私立樹德初級中學校	楊賓虞	萬千里 文啓緒			二〇	一四八		九・二七・
志城高級商業職業學校	曾子玉	周存憲 陳春濃	一	一	一六	八六		八・五・
私立成都協合女子師範校	蔣良玉	丁玉成 黃玉華			六	二七		十・一・
私立協進中學校	任時光	洪仿予	三	三	八	一九一		十・三・
青年會協華英文專修學校	范俊生	晉勵新 范廉清			八	七一		十・三・
絨屬聯立旅省中學校	謝家吉	楊履冰	二		九	一〇八		九・二八・

興羣體育專科學校

何國俊

羅宗堯
張利生

七

五三

十·七·

成都縣立中學校

孫少芝

杜鏡如
王正

一二

六六

十·一·

私立建國中學校

姚勤如

李維遠
劉若泉

二

八〇

六九九

七九三

十·八·

私立中華女子初級中學校

彭如松

袁茂樺

五

二〇

九·二七·

私立華美女子中學校

苑瓊英

楊觀國
魏玉瑋

四

四

二〇

一一〇

一四一

九·二六·

華西協合高級中學校

楊開甲

熊友琮

二

二〇

一一六

九·二五·

私立南薰初級中學校

宋麒

猶諒勤

五

五

三〇

二六九

九·四·

私立濟川初級中學校

馬震遠

陳鈺佛
苟海宣
唐德智

二三

八三

九·二六

四川藝術專科學校

聶達懋

曾善懋
葛玉仙

二

二

一〇

八六

一〇三

十·八·

四川省新生活運動總報告

四川省新生活運動總報告

私立蓉城女子初級中學校	李子光	尹子詮 張彤生			七	四二		十・三・
省立成都女子職業學校	吳蜀英	董竟成 楊靜宜	五	五	二八	一六一	二〇二	十・九・
私立民本體育師範學校	楊子坤	張國俊	一		五	二八		十・八・
私立東方實用美術學校	康紀鴻	李堯光 龍宗心	一	一	七	五二	六四	十・七・
私立蜀華中學校	易光謙	胡勳	三	三	一五	一三六		十・八・
私立培英中學校	陳郡	李治剛 楊羣霖			六	二四		十・八・
私立成都華英女子初中校	吳直雲	羅國瓊 汪志恒			七	五六		十・十・
私立成都華英女子高中校	辜自培	曾永壽 張愛德			六	六〇		十・十・
私立益州女子初級中學校	文天龍	崔覺明 羅潤滋	二	二	一〇	四〇		十・十・

本會直屬成都市人民團體新生活勞動服務團一覽

團體名稱	團長副團長姓名	組數	團員人數	成立日期	備
成都市商會	王斐然 徐錫五 王從之	五	二〇		
木材業公會	王信符 鄭鶴霄 李斯熾	八	三二	七·二三·	
炭業公會	李伯涵 陳際昌 鄭福隆	二	一〇	七·二七·	
炭經紀業公會	丁桐生 傅明安 鄒哲明	二	一四	七·三一·	
廣益絲業公會	林竹村 周云山 袁良浦	三	一五	八·一·	
製革業公會	辜紹卿 牟煥文 毛伯良	二	八	七·三一	
皮膠業公會	藍炳田 鄭登甲 楊宇光	二	一〇	八·一·	

致

大同絲業公會	徐建春	邱漢民	三	二〇	八・六・	
油綢布傘業公會	劉耀濱	蘇嘉冀	一	七	八・二・	
土布業公會	李文軒	楊書云 姚品三	四	二四	八・四・	
油綢布傘雨衣業公會	洪範五	易長興 劉泗海	二	一〇	八・八・	
絲線業公會	張吉周	郝助記	四	二四	八・四・	
橡輪人力車業公會	林仲歧	李靜安 李植文	二	一四	八・一六・	
靴鞋業公會	蒲善臣	何建章 苟萬興	四	二〇	八・九・	
蘇貨業公會	李子欣	張植生	二	一二	八・五・	
紅紙業公會	閻叔寬	白雲程	一	六	八・七・	

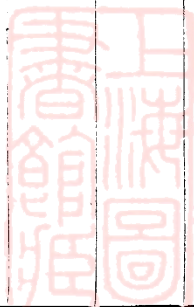

菸草業公會	張子揚	史容光 葉松濤	二	八	八·五·
大綢業公會	吳仲謙	徐錫五 梁九皐	四	二〇	九·八·
棉織業公會	周潤卿	馬崇德 王佑之	一〇	九二	八·二六·
銅器業公會	冉子美	劉子鈞 楊久與	四	二〇	八·二三·
銀樓業公會	何保昌	胡寶成 龔永成	三	一五	八·二〇·
羊毛白皮貨業公會	高育仁	李煥龍	二	一〇	八·二七·
茶葉業公會	周子良	湯樹之 閻雪蓀	五	五〇	九·一·
野牲皮貨業公會	王開龍	葉大興 蕭云森	二	一六	九·一·
質店業公會	王正方	鞠國華 李元叔	四	一九	八·一三·

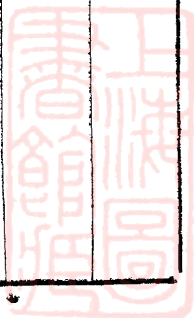

五金雜貨業公會	廣五金業公會	估衣業公會	京緞業公會	棉紗花業公會	燕蒸業公會	鹽業公會	行架業公會	棧梁業公會
易茂卿	劉淵如	謝國安	楊潤生	張錫光	羅玉堂	盧懷三	羅肇之	藍品三
劉聚森	馮全成	劉玉書	李崇光	樊德暉	陳耀龍	毛正權	梁仲光	鍾志明
黃永盛	陸雲龍	朱載陽	王耀如	黃美堂	曾永發	舒慶云	張秀泉	楊熙如
二	三	一四	七	四	三	二	四	四
一一	一四	七〇	六九	一九	一二	一二	一六	三三
八・二四・	八・一九・	七・二六・	八・六・	八・六・	八・	七・三〇・	七・九・	九・二・



四川省新生活運動總報告

古玩玉器業公會	下河水行業公會	山貨業公會	菸草轉運業公會	油米錢業公會	服裝業公會	蘇廣雜貨業公會	湖縐業公會	新藥業公會
卿先德	李九陽	金順泉	肖陶鈞	鄭治波	張木山	馬季良		傅文翰
劉德光	徐俊修	馮萬興		胡錫儒	陸學卿	詹甫孫		胡季嵐
嚴新明	張玉培			徐鶴生	劉永聰			黃永琛
三	三	一	一	一〇	五	三	四	四
三〇	一二	四	四	一二三	三〇	三〇	一五	一九
九・四・	七・二八・	八・四・	八・四・	八・四・	八・六・	九・二六・		七・二六・



本會直屬成都市各機關團隊新生活勞動服務團一覽

機關名稱	團長	副團長	團長姓名	組數	團員數	成立日期	備攷
四川省黨務特派員辦事處	謝作民	李周厚	周遂初	七	四〇		
四川省政府秘書處	鄧漢群	周植遠	閻猷	四	一六		
四川省政府民政廳	甘績鏞	曾甘稚	明蜀松	三	一八		
四川省政府財政廳	劉航琛	陳頹伯	蘊華松	二一	一〇五		
四川省政府教育廳	楊全宇	周龍東	文治偉	一九	一〇三		
四川省政府建設廳	易象乾	張彭登	鍾館瀛	四	三六		
四川省政府保安處	費東明	費黃大奇	唐唐	四	三五		

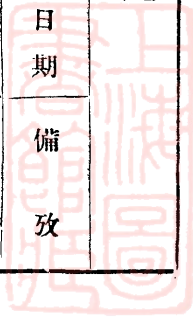

參謀團政治訓練處	康澤	王葉元	三〇	一五〇		
成都市政府	陳壽先	程鳴岐	四	三六	七·一九·	
成都縣政府	劉兆玉	葉冠英	一	八	七·二一·	
四川善後督辦公署	程富訓	夏忠道	四	一六		
華陽縣政府	南希曾	沈天擇	八	三三	七·二三·	
省政府保安處政訓室	張昌杰		一	九	七·一九·	
四川高等法院	王德貴	顏澤闓	四	二三	七·三〇·	
成華禁煙局	陳勤	張國靈	六	六〇	七·二三·	
陸軍第四十五軍部副官處	劉雄	王大初	一	五	七·三〇·	

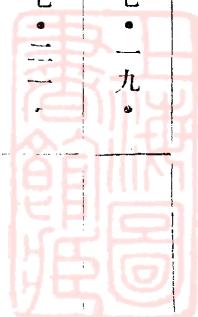

四川省新生活運動總報告

			陸軍第二十一軍教導師三旅八團	夏雲	曾傅	省詩	吾禮	二二	一五六	八·二·	
			陸軍第二十一軍教導師三旅九團	何承聰	劉楊	孝毓	先初	一三	七八	八·二五·	
			陸軍第二十一軍教導師三旅七團	吳善堂	成傅	耀途	煌吾	一〇	六〇		
			四川省會公安局	蒲谷邨	易劉	作霖	魯森	八	五六	七·九·	
			成都市團務局	李載榮	藿蘭	綽生	軒生	四八	四八六	七·二〇·	
			陸軍第四十五軍政訓處	劉仲容	楊培棟	君棟		二	一七	七·二七·	

本會在渝時直屬各機關團體新生活勞動服務團一覽

服務團名稱	地址	團長	姓名	組數	組員總數	備
重慶警備司令部	中營街	李根岡	戚文烈 王勛芸	四	五九	
四川省政府財政廳	左營街公 園下側	劉航琛	顏伯華 陳蘊松	二	二二九	
重慶關監督公署	白象街	蕭永熙	魯政	一	九	
重慶市政府	過街樓	潘文華	石體元 劉桂崇	六	六三	
重慶市公安局	中營街	范崇實	周植宗 胡光燕	一	一〇五	
重慶市特組團務局	半邊街	王汝梅	陳新尼 朱必謙	八	八一	
四川省政府保安處	公園路青 年會	費東明	邵聚五 費悟奇	二	一八	

四川省新生活運動總報告

重慶市黨務指委會	四川省政府民政廳	四川省政府秘書處	川江航務管理處	巴縣征收局	四川省政府建設廳	四川省黨務特派員辦事處	四川省政府教育廳	國民政府軍事委員會委員 長行營參謀團政治訓練處
管家巷	三王廟	右營街	朝天門	徵收局巷	左營街	徵收局巷	公園路	鎮守使署
雷清麈	甘績鏞	鄧漢祥	何北衡	靳雲菴	易象乾	謝作民	楊全宇	康澤
龔黃 一應 維乾	曾甘 稚明 松蜀	周羅 植遠 闕猷	彭羅 則白 勤	周劉 楷時 樞樑	張彭 登鍾 瀛綰	李周 厚遂 如初	周龍 東文 偉治	葉王 元元 輝維
四	三	四	一三	四	四	七	一九	三〇
三二	二四	二四	八一	二二	四三	五〇	一三四	一八四

本會在渝時直屬各中級以上學校新生活勞動服務團一覽

學校名稱	地址	團長	姓名	組數	組員總數	備數
文德女子中學校	打鐵街	劉哲如	胡文正 謝瑤筠	二六	一九二	
開明職業補習學校	千廝門 順誠街	王世均	顏師孔 韋融齋	三	二八	
巴縣縣立女子中學校	會府	劉克莊	李嘉儀 向岑高	五四	五四二	
重慶市立婦女職業學校	三元廟	李德昭	陳玉汝 粟程九	一九	一九二	
廣益中學校	南岸文峯塔	楊芳齡	王若虛 吳永齡	三四	三一八	
宏育中學校	羅家灣	楊世才	唐幼峯 唐秉乾	一〇	五八	
求實補習學校	楊家什字	高泳修	羅裕久 鄔次倫	八	七〇	



省立高級商業職業學校	川東聯立師範學校	省立陶業專科學校	成德女子中學校	重屬聯立高級中學校	重慶市立中學校	川東聯立高級工科中學校	法政專門學校	藝術專科學校
機房街	適中花園	牛角沱	九塊橋	羅家花園	兩路口	大溪溝	牛角沱	管家巷
張公表	甘續鏞	伍所南	鄒公復	陳定遠	劉天倪	顧升駱	甘明蜀	勞勤語
劉紹周 何觀台	張遠芳 夏子明	李可極 李粹元	陳慕愚 蔡子農	吳鶴雲 宋拓子	黃巨良 周校亨	蔣澈生 王季和	吳潤民 詹叔堯	刁知惑 鄭道一
二三	五四	八	五	三八	三八	一六	三二	五
一一七	四五九	八三	二八	二九七	三三五	一四九	二六二	四五

明誠初級中學校	曾家岩	劉繼洋	林光宜	徐有貞	一五	一一九	
省立女子職業學校	火藥局	李光岱	劉季昆	趙湘如	四二	三〇八	
巴縣縣立中學校	兩路口	賴向農	黃季璠	何履之	四三	四二七	
省立第二女子師範學校	牛皮函	曾紀瑞	楊亨衢	黃振莊	七二	四七五	
求精中學校	曾家岩	楊重熙	周浩文	連鑄久	四一	三八一	
實用商業高級職業學校	會府	唐棟之	李昌隆	古中行	二二	一三八	
英年補習學校	木牌坊	楊官箴	王旨潔	黃永康	二一	一二六	
江北縣立中學校	江北桂花街	邱丕然	趙逢源	鄒彥和	一九	二一五	
贛江中學校	萬壽宮	曾吉芝	徐兆祥	詹頌平	一二	一〇一	

		淑德女子中學校	治平女子中學校	巴縣縣立三里職業校	商業速成學校	文成補習學校	西南美術專科學校	治平中學校
		曾家岩	江北新城	浮圖關	倉壩子	百子巷	牛角沱	江北新城
		李文光	黃澤淵	劉行健	錢永昌	劉洵	萬從木	黃澤潤
		郝則鑫 劉永容	黃遠昌 宦應廉	陳一能 藍廷珍	聶秋陽 歐陽有紀	傅士行 劉鑑如	黃伯廉 黃春芬	張式之 於箎陔
		一〇	四	八	四	三二	二〇	五
		一〇三	三八	五〇	三五	一三一	九九	四〇

本會在渝時直屬各公私立小學校新生活勞動服務團一覽

學 校 名 稱	地 址	團 長		組 數	團 員 總 數	備 攷
		副 團 長	團 長			
江北平兒院	新 城	張茂芹	項均平 莊波光	一〇	五三	
巴縣縣立光國小學校	會 府	竇夢青	鄭道源 歐陽智	六	六四	
市立第十一小學校	下龍門浩	梁雪如	戴尊詔 孫履端	四	三五	
市立第一小學校	體 心 堂	劉桂崇	石德政 辜宜之	四	四五	
江北治平小學校	新 城	吳碧棟	李繼陵 李繼白	五	三三	
市立第十小學校	江北廖家台	陳叔樵	陳禮芳 高長泰	三	二七	
私立廣業小學校	下覺學街	袁興孝	冉德裕 楊從龍	四	四二	

四川省新生活運動總報告

江北縣立女子小學校	保定門昆 盧寺	易和圃	姜雅度 顧德雲	四	四七
江北縣立小學校	桂花街	雷崇禮	劉王 君宣 實明	四	二七
巴縣縣立字水女子小學校	方家什字	彭菊芳	李家 春寶 瑤	四	四二
巴縣縣立三里女子小學校	老街	鄭爾璜	馬周 載淑 瓊	三	二二
南岸慈幼小學校	玄壇廟	文百川	譚徐 文成 敏裕	六	六三
巴縣縣立第一小學校	覺學廟	戴世楨	楊張 爾富 素天	八四	八四三
市立第二小學校	三元廟	程道南	謝陳 少俊 聲子	一八	一八七
巴縣私立臨江小學校	三牌坊	徐湘石	蔣陳 執廣 諭舟	一〇	六三
巴縣縣立開智小學校	朝陽街	周德侯	楊劉 君楚 翹	三八	四六

市立第四小學校	私立游藝樹坤女子小學校	私立儲材小學校	江北崇德模範私塾	巴縣縣立經綸淑慎小學校	私立達育小學校	市立第七小學校	私立昭武小學校	市立第三小學校
海棠溪	保節祠	下壘學街	尹家祠	石坂坡	桂花街	彈子石	萬壽宮	廟江北城隍
邱宗亮	陳羅懷清	張立齋	尹子寬	潘明愛	蔣鴻祺	郭開華	傅驥伯	鄧治源
汪石 志浩 偉世	陳譚 明挹 謀云	彭李 海和 雲陽	劉劉 仲懋 常均	宋楊 嘉大 齡榮	蔣張 維克 漢配	曹周 善洪 齋泉	張陳 從正 吉中	張杜 王正 輝紀
二	一〇	七	七	七	二九	一〇	六	五
二五	一〇三	八〇	六二	七三	三五	五三	七八	四三

四川省新生活運動總報告

			私立德智小學校	私立巴蜀小學校	私立廣益小學校	私立四明小學校	私立啓明小學校	私立新民小學校
			油市街	大溪溝	朝陽街	二牌坊	關廟街	東華觀
			蘇毓芬	周昂成	金桑周	湯沸水	劉智光	龔叔淵
			王家富	孫植才	熊毅生	劉子馨	張樹猷	張子常
			一五	二三	一五	六	六	一〇
			三三九	四四一	一五一	四五	六九	六三

四川各市縣新生活運動促進會負責人員一覽

縣別	主任幹事	常務幹事	幹事	書記	設計股長	調查股長	推行股長	成立日期	備考
古宋	陳濟濤	謝國鐘 常蘊高	楊季剛 梁有為	駱榮章 陳道欽	盧仲防	梁有為	楊季剛	五·一三	
古蘭	張尙文	王彥章 朱彥林	胡羽豐 謝孝莊	李建國 朱繼武	傅守誠	鄧成鈞	羅辟金	五·九	
奉節	李如松	周恩仁 楊无聶	胡羽豐 謝孝莊	李建國 朱繼武				五·一四	
樂至	吳鴻仁	王亞菴 蔡西逸	吳定一 吳蓮楨	胡澤生 何攀一	鄧鵬九	歐陽德	汪國華	四·一八	
銅梁	汪朝濂	郭禮安 王國瑞			彭讓高	余健	丁慶宜	五·三〇	
潼南	夏朝銘	傅其士 李鰲	蕭贊勳 黃學先	吳蜀騰 戴澈	蕭贊勳	黃學先	吳蜀騰	五·二八	
酆都	孫醉白	龔靜波 白定遠			隆武城	江子茂	陳紹渠	四·二八	

四川省新生活運動總報告

射洪	三台	綿竹	儀隴	鹽亭	鄰水	渠縣	涪陵	武勝
耿祖鑑	王鑑清	閔永濂	羅福祥	張國維	張友竹	黃功隆	李顯威	張德敷
李盛林	鄧澤民	張中怡	霍新吾	仲升甫	王藝中	蕭范泉	劉湘衢	孫慧
黃澤畔	稅海鏡	陳平格	陶觀魯	陳輔卿	張翰卿	何靜軒	聶金	郭匯川
喻保權	楊廉甫	胡廉甫	楊益鈞	黃子福	王纘緒	陳君謀	李香久	王敬盤
江叔由	龍致寧	馮季衡	張景揚	許宗衡	張景揚	杜漣漪	甘永齡	姜紹虞
王澤畔	陶觀魯	張蜀都	許宗衡	郭匯川	郭匯川	梁述之	楊景伯	羅庶陶
楊俊聲	楊益鈞	孔信先	文崇周	母介民	母介民	梁述之	羅庶陶	羅庶陶
馬理卿	陳平格	胡熹	劉湘衢	孫慧	孫慧	甘雨峯	陳昭明	陳昭明
六·一五	六·一一	六·一六	五·二〇	五·一六	五·一六	六·一四	五·九	六·一

慶符	崇慶	新繁	納谿	城口	秀山	通江	資陽	西充
戴寶蓀	郭鏞	楊惠昌	陳夢雲	黃備臣	趙竹君	馬壽齡	楊世榮	楊庭椿
何覺民 文正林	吳春早 唐榮吾	葉伯歟 駱樹年	王乃天 丁來叔	朱仁齋 龐子鎔	尹介泉 楊士先	王冀民 黃列成	陳建彬 周守素	楊彥芳 何潔中
李雨蒼 黃文燭	姚明興 楊庶實	王習如 周伯馨	張德蓀 袁公輔	熊文化 李謙益	冉廉訪 胡言如	朱樹百 司直中	盧文忠 施仁溥	崔瑞圖 李亞東
嚴向耘 嚴用明		黃覺仁 羅泮侯	沈喚文 蘇華璋		陳策生 張建松	劉子莊 楊繼祥	李劍秋 劉紀民	
李仲耘	胡純嘏	黃叔光	張德蓀	帥偉儒	洪如濤	嚴森	陳建彬	李亞東
嚴向耘	趙賢新	黃範章	袁公輔	何孟由	張建松	劉子莊	李光基	何潔中
李雨蒼	王子純	周伯馨	沈喚文	嚴牧臣	何志林	朱樹百	于有光	崔瑞圖
黃文燭	胡治華	黃覺仁	蘇華璋	李公遠	吳縱言	司直中	朱樂生	楊彥芳
五·一八	六·二二	六·九·	六·一六	五·二二	五·三〇	五·一九	六·八	六·一五

郫縣	屏山	遂寧	珙縣	名山	大竹	峨邊	資中	安岳
譚毅武	黃松壽	羅公府	陳國華	濮子謙	劉景叔	任遠慶	王次甫	張播
張伯衡	嚴承俊	黃安祿	陳元凱	張連波	汪觀唐	賈尙齡	張玉階	王思贊
潘體仁	郭永材	馮雲程	黃廷儒	羅澤潤	李明甫	張秉鈞	蕭裕光	陶幼雲
張崇泰	龍瀚芳		鄧興宗	張理堂	李紹青	劉龍驤	楊輯五	王菱洲
陳有為	張澤棠	戴東寅	王宗會	郝思信	楊競伯	田腹福	張玉階	張梓勳
王秀石	宋體森	胥瑰奇	鄧興宗	張博璞		張秉鈞	楊輯五	鄒子誠
粟雨田	郭永材	蘇斯民	袁緝熙	鄭尙俊		王廣懋	馮漢	黃誠忠
劉澤周	于聲和	王柏如	黃廷儒	張理堂		劉龍驤	陳采夫	周膺九
六・二二	六・四	六・一四	六・一	六・一七	六・一二		九・二三	五・二六

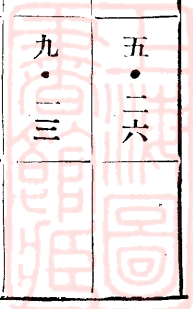

江 北	巫 山	簡 陽	瀘 縣	酉 陽	忠 縣	德 陽	仁 壽	成 都
曾 絨	郭 雨 中	王 殿 璋	斐 剛	彭 挽	呂 寒 潭	舒 鵬 遐	陳 新 尼	鍾 體 乾
陳 奎	李 仲 良 黃 玉 笙	李 夢 九 周 克 剛	李 秋 潭 黃 亞 伯	胡 小 波 陳 子 尙	吳 子 明 謝 錫 九	羅 迺 瓊 黃 天 評	尹 世 俊 許 進	曾 晴 初 張 治 平
楊 啓 文 王 卓 彬	饒 憲 章 李 紹 農	劉 光 弼 傅 于 廣	吳 子 俊 向 荆 午	羅 育 之 朱 魯 伯	戴 仕 煊 郭 俊 卿	徐 光 連 李 超 乾	熊 子 中 吳 登	李 宏 錕 鄭 廷 傑
朱 成 武 李 時 昌	張 述 身 王 晉 初	吳 雪 琴 陳 奎	黃 筱 藤 梅 雨 金	冉 希 堯 石 體 乾	羅 廣 瀛 柳 植 五	劉 肇 諏 周 九 泉		侯 建 國 王 斐 然
李 時 昌		葉 友 述	謝 良 基	冉 啓 玖	戴 仕 煊	徐 光 連	詹 懷 德	秦 敦 化
王 卓 彬	王 晉 初	尹 必 先	吳 子 俊	冉 希 堯	羅 廣 瀛	李 超 乾	尹 世 俊	鄭 廷 傑
朱 成 武	李 紹 農	曾 自 若	宋 異 邨	郭 洪 臚	柳 植 五	劉 肇 諏	李 傑 祿	馮 世 駿
陳 奎	郭 榮 周	吳 澤 生		石 體 乾	郭 俊 卿	周 九 泉	許 進	藍 子 宏
六 · 一 〇	五 · 二 八	七 · 一	六 · 一 六	六 · 二 五	五 · 一 八	六 · 一	六 · 一 九	六 · 二 五
								現 已 歸 併 本 會

四川省新生活運動總報告

南溪	新都	閬中	宜賓	井研	榮昌	富順	犍爲	榮縣
雷次山	周耀東	劉崇桂	冷薰南	潘秉衡	余微	汪泳龍	劉國佐	張鏡蓉
邱華偉	楊寅谷	吳克用	李均昌	周拔凡	賀光斗	鍾鼎	周璧光	劉哲羣
徐俊升	陳偉生	張煥階	尹伯民	邱仲謀	羅希和	劉丹林	江國楨	劉樹芬
張文澄	李樹滄	馬璽	王耀光	張志正	謝樹階	蘇自芳	徐滄石	賴君奇
黃練成	陽晨暉	劉章五	葉少齋	楊育尊	劉宗澤	鄭鵬高	劉書岩	劉心君
徐俊升	楊寅谷	劉述尊	楊輔國	梁俊傑	羅希和	張叔裕	徐滄石	趙叔堯
黃文澄	黃曉滄	徐樹人	斐楷唐	張志正	謝樹階	陳紹韓	鄭萬祿	冉文若
張久青	魯自昌	郝南垓	張汝賢	潘瞻	胡漢循	歐應昌	江國楨	劉樹芬
六·一九			六·二六	六·一三		七·六	六·一〇	六·二〇

什邡	高縣	洪雅	營山	隆昌	成都	綿陽	峨眉	興文
余光照	雷廷楷	馬王之	范天烈	曾德威	劉兆玉	鮮英	趙明松	黃燦禮
陳厚菴 王厚基	蕭同光 胡克勳	王培生 周星武	熊德齋 唐曼卿	黃西洲 陳驚寰	張季達 熊記華	駱燮陽 蒙善伯	魏崇文 潘佐	姚美稱 雷成龍
艾一心 陳海珊	謝寅初 段邦熙	楊甫卿 陳百祿	鄭藩臣 李少雄	曾家彥 周得三	廖強仁 葉冠英	李合羣 陳省方	周熙琳 熊飛	楊久成 彭斐然
劉勉之 歐小波	胡克勳 吳榮光	胡漢池 費善培	鄭秉午	袁春潭 陳憲文	金存良 文德彬	廖洪義 左舜卿		
余崙		胡伯中	羅次成	董政官	肅仲悅	黃志清	周熙琳	趙仲良
劉止敬	趙雙華	費善培	陳雲皋	李承平	鍾子才	傅洙	劉夢涵	陳公表
朱炳文	曾福盛	陳百祿	周篤臣	楊天爵	李人弗	王大鈞	程治安	龐兆華
王士楷	郭簡文	胡漢池	吳從周	邱揚武	葉冠英	李熟修	熊飛	周以庸
八·二八	六·二八		七·二五	七·一〇	七·一三	七·一三	七·一五	

四川省新生活運動總報告

南充	南江	綦江	重慶市	南部	會理	大足	寶興	達縣
劉光烈	段學彬	吳伯華	張必果	金象鼎	陶昌明	陳紹虞	王昭文	袁濟安
秦仲常 殷仲書	孫立軍 賈孟明	周玉崐 劉劍空	李根固 黃應乾	靳曉耕 辜仁軒	楊孟三 傅純一	沈受之 王風	陳再興 陳開桂	廖緝清 何久章
向傳柄 董紹夫	楊樹人 劉紹堯	張吉三 夏奠言	傅明宣 賀明宣	郭岳喬 李繪麟	張顯卿 楊上夫	丁仲書 何滌泉	周開華 樂德明	張雅韻 陳炳堃
何澄清 李岫雲			潘昌猷 范崇實 謝勤生	陳節生 蒲端五	胡丕丞 范星垣	王小滄 胡曉卿	何制皋 周才清	劉宏周 梅吉安
李岫雲		范華增	銀烈	王文瑞	田鳳歧		何制皋	鄧子華
向傳柄				羅文富	楊秉璋	王小滄	樂德明	陳炳堃
何澄清			鄒符吾	賈竹中	張顯卿	何滌泉	周才清	張雅韻
董紹夫			鍾茂俠	李玉成	譚干城	丁仲書	黃聞秀	劉宏周
四·一五		九·一四		九·一〇	八·二五	八·一六	九·四	

蓬安	羅江	長寧	昭化	雙流	市貢	巫溪	璧山	敘永
李世培	李芳	李鳴和	周達	王卓夫	劉樹梅	戴志誠	廖育羣	先智淵
蘇子易 潘光奎	趙凡欽 羅漢章	程載坤 吳文伯	鄧天德 王鍾翼	趙百祿 周進之 盧仲華	劉宗華 蕭招賢	夏國斌 何策言	傅友仁 榮天文	侯璧光 胡維祺
黃虎勳 唐法章	鄧虎章 賈丹忱	盧廣原 程君實	王樂善 揚闓恭	王澤生 周長卿	張德舟 李雲湘	李紹康 藩叔生	胡國成 胡信城	宋玉門 蒲伯民
蕭興周 沈仲傑			張步房 涂光達	余鳳樓 李安邦	劉昶育 馬用金	余安仁	李師白 黃寧九	鄭雨生 朱重倫
沈仲傑	鄧虎章	秦豫章	王鍾翼	徐卓成	晏聖謨	向劍秋	胡國成	
唐法章	賈丹忱	周劍成	張步房	張懋修	劉昶育	鄒積光	胡信城	
蕭興周	周式甫	熊硯田	王樂善	蔡秉之	李雲湘	余安仁	黃寧九	
黃虎勳	傅揚帆	余春凱	鄧天德	余良	張德舟	向雲川	李師白	
七·一二	八·二四	六·三〇	七·二五	七·三	八·三	五·二〇	六·一	七·一四

四川省新生活運動總報告

彭縣	青神	蒼溪	廣漢	馬邊	開江	合川	耶嶽	彭山
魯遠瀉	孫爲武	劉相明	李傳麟	田烈	謝寶珊	陳去惑	羅遠敷	陳翹章
傅智維 翼翰	宋純殿 邵一陽	彭希孔 陶子明	劉君篤 鄧子洽	張培基 卿如天	何子君 彭受伯	周維虞 閔劍梅	陳有樞 王子凌	張益川 任介謀
	劉文法 何聘九	羅廣言 李峻泉	莊達九 姜肇周	張卓明 趙克培	宋香岩 陳光世		胡錫膺 羅玉傑	徐原烈 胡道五
		黃正剛 余光琦 陶夢春	鄒巨輔 楊選福	楊金甫 曹保清	曾錦柏 王月秋		黃德生 劉愷	曾璧成 劉沛然
陳直夫	蔣菴室	陶生	程澤儒	王青岩	王劍馬	吳朝珠		葉華彬
李德門	陳叔猷	楊仲宜	莊達九	張子昭	孫懷璋	王止敬	王德輔	胡道五
馮潔泉	李懿馨	袁河聲	鄒巨輔	楊子安	宋香岩	李佐臣	黃德生	劉沛然
賀伯華	李岳	楊勳	楊選福	徐澤藩	劉蜀翹	劉世樸	劉愷	徐原烈
七·一	八·一〇	八·一一	九·四·	八·二四	八·一六	九·四	七·二九	六·一六

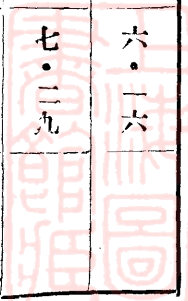

金堂	雷波	廣元	萬縣	江津	梁山	萬源	眉山	永川
王蜀屏	夏有勳	沈久成	羅經猷	趙子英	李重光	李植生	梁正麟	沈鵬
游卓軒 陳鈞樞	王雨蒼 王席之	王曾川 鄧樹山	曹勗 鍾震之	朱國定 趙際昌	廖震 羅國珍	董幼舒 黃鶴鸞	楊紫垣 謝紹安	鄭文遠 方伯超
聶管閑 邱靜		歐陽徵 許丙成 張漢卿	余翼羣 張漢幟	朱國定 敖森儒	蔡文勳 劉旭初	楊華璧 劉宏聲		
雷拙安 周敵涼		易新文 文彬如 彭孝成	牟品三	趙際昌 傅成瓊	吳顯崇 袁超	吳俊才 周文林		
何柏青	蒲孝先	谷寬熙			蔣度先	胡統策		顏白我
伍成鈞	林子柏	諸葛彬			袁超	董幼舒		張洪昭
楊慶昌	甘靜夫	文彬如			蔣掃散	潘慶平		甘白水
饒俊德	陸錦章	許丙成			楊子淵	吳俊才		吳其襄
	十・一〇	十一・四		十・二三	十・一五	六・三	六・一八	七・七

四川省新生活運動總報告

四川省新生活運動總報告

				丹稜	市中壩	梓潼	江油	黔江
				古伯五	王禮伯	韋見凡	王錫璋	章黼
				李汝賢 陳蘭亭		李鄭履謙 舒	劉憲國琛 叔華	譚作霖 黃康成
				彭鴻 聶紹蘭		周壽萱 薛仲賢	郭思遠 羅良材	程濟川 王華軒 尚聚珍
				郭端篋 張志澄		王季甫 陳定宇	王古 羅仙洲	陶士雅 陸毅軍 黃俊卿 蘇成甲
				周焱		董彥英	姚叔平	程濟川
				郭端篋			蕭偉	尚聚珍
				古松青			蕭大望	陳毅軍
				彭鴻			雍祖禎	蘇貫甲
				十二·八	十二·一	十二·一六		十一·二八

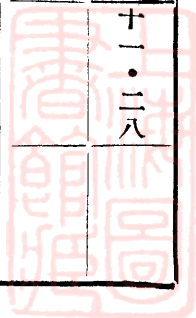

附註
 茲選以下十二條
 已登記而成立日
 期不明故無比較

六月
 五月
 四月
 三月
 二月
 一月

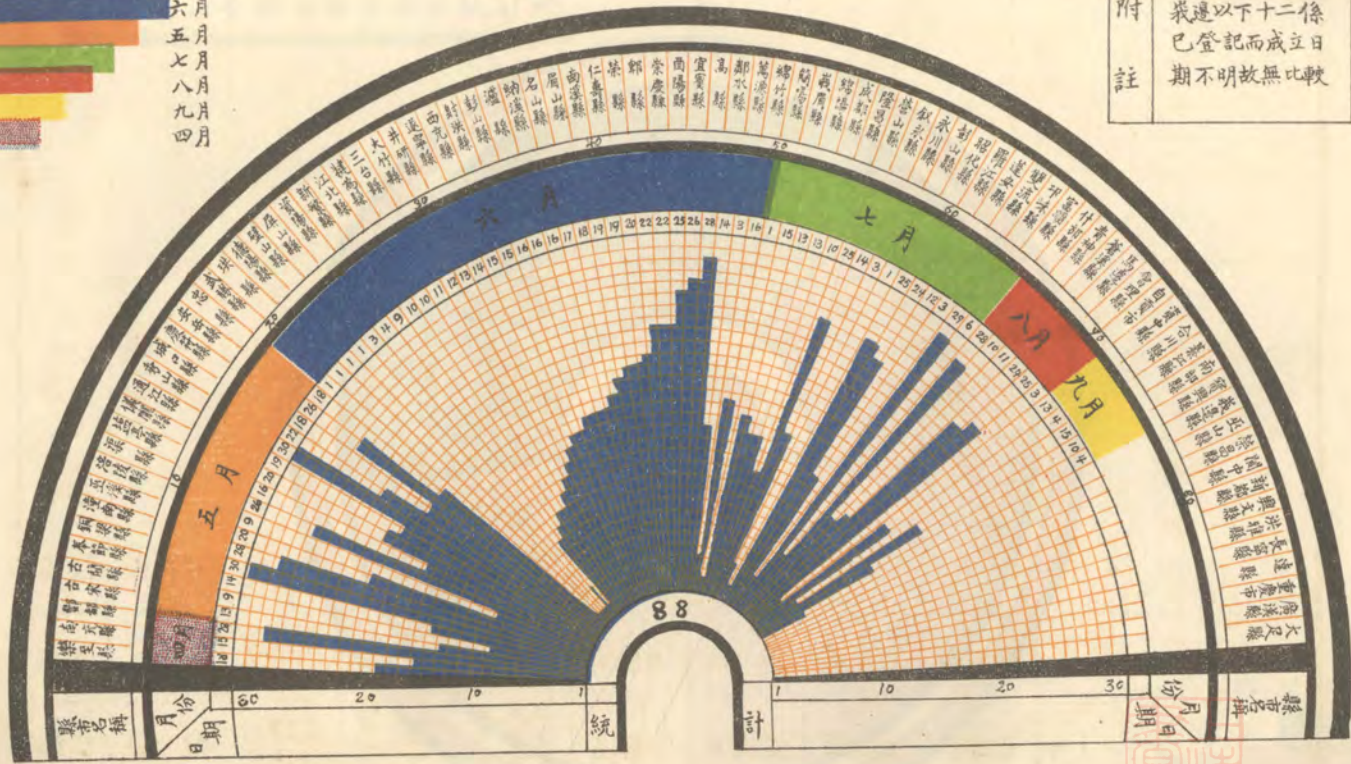

四川省各縣市新生活運動促進會成立時間比較表

成都市新生活勞動服務團團數統計表

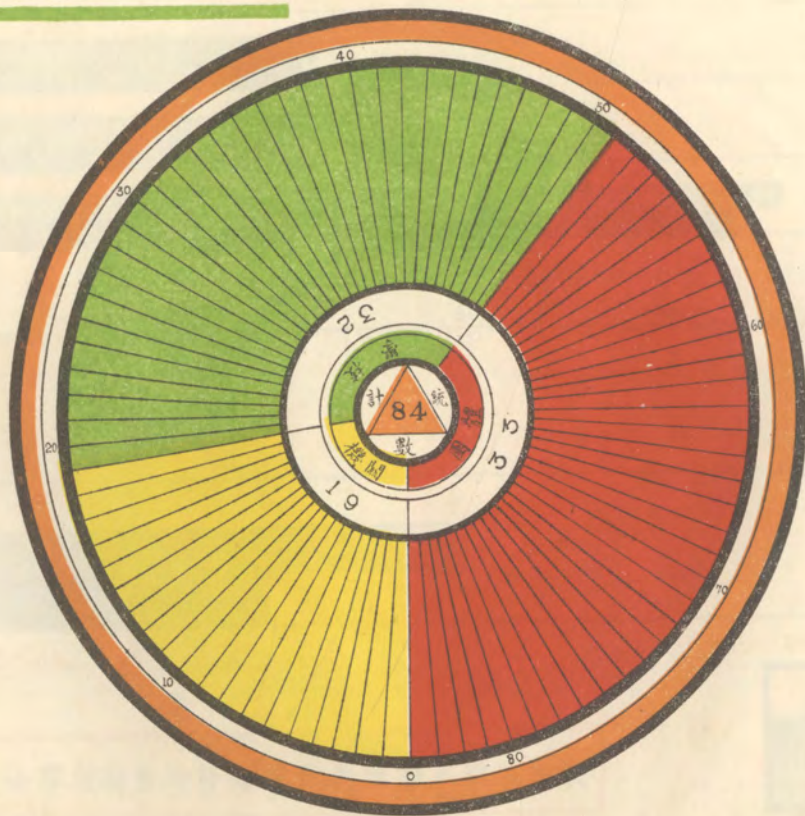

機關 ■
 學校 ■
 團體 ■

附註：此表以九月以前登記者為限

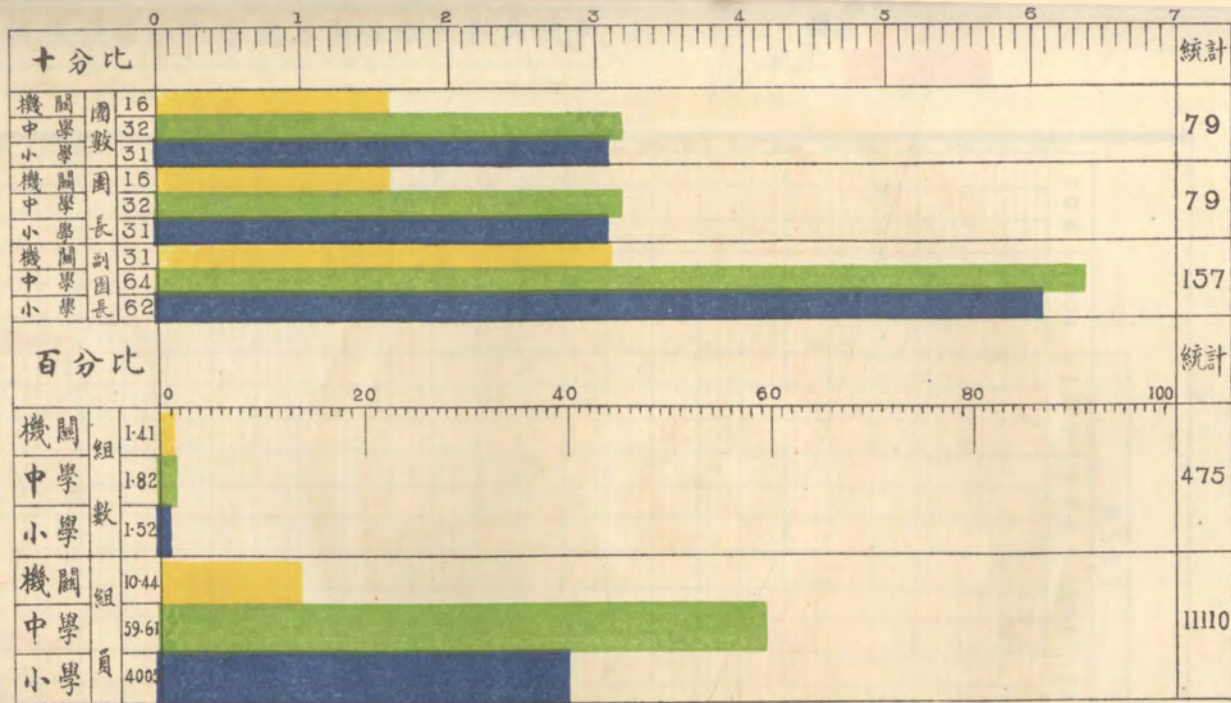

重慶市各機關中小學校新生活勞動服務團組織人數統計表



機關
小學
中學

成都市新生活勞動服務團各團組織人數比較表

機關
團體
學校

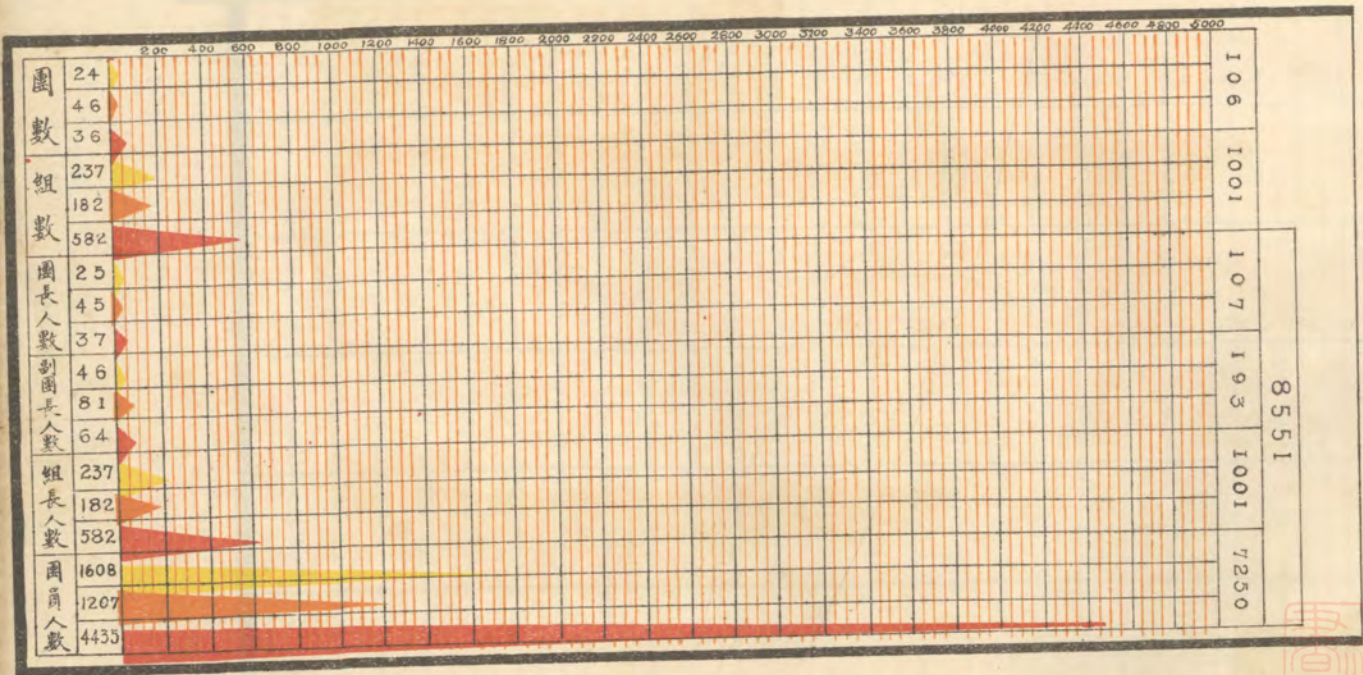

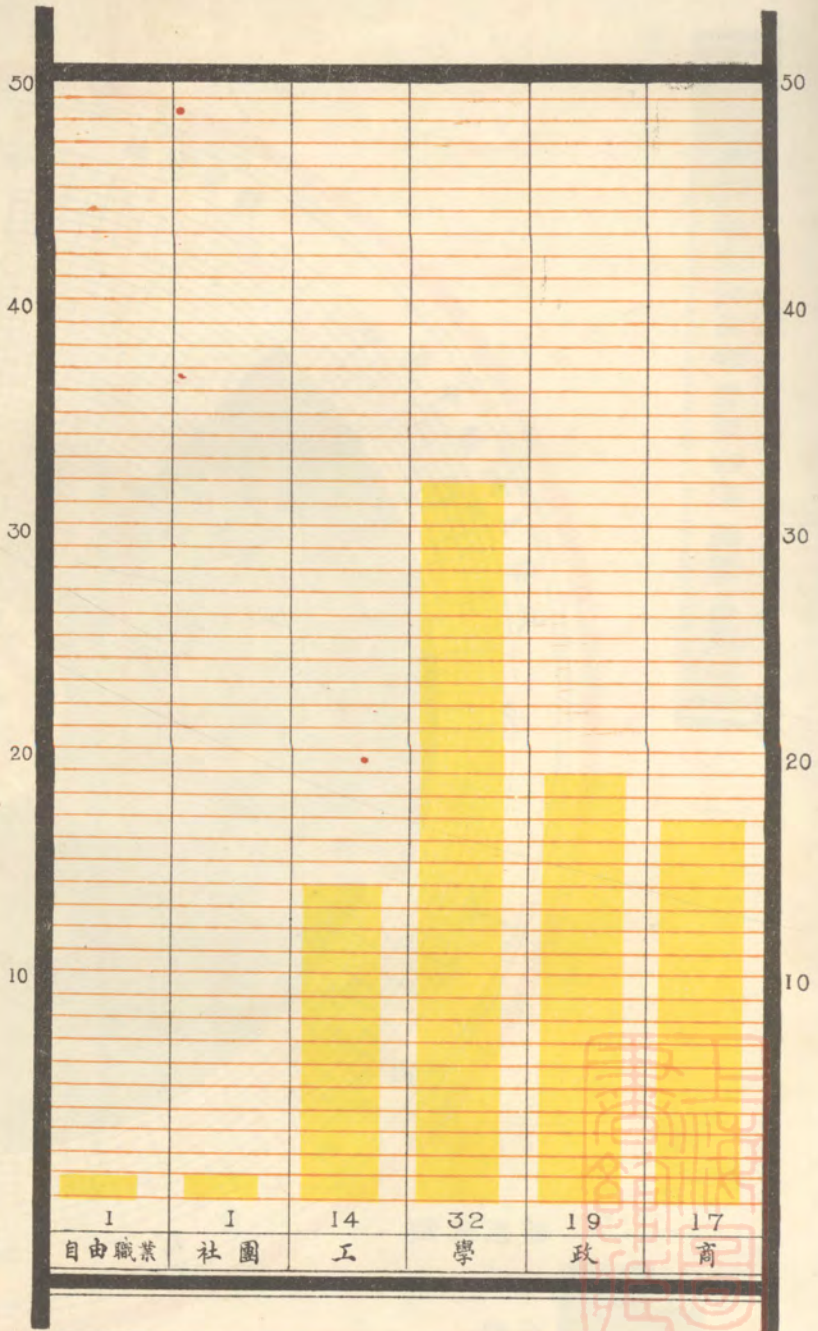

成都市新生活勞動服務團職業比較表

重慶市各界新生活勞動服務團團數比較表

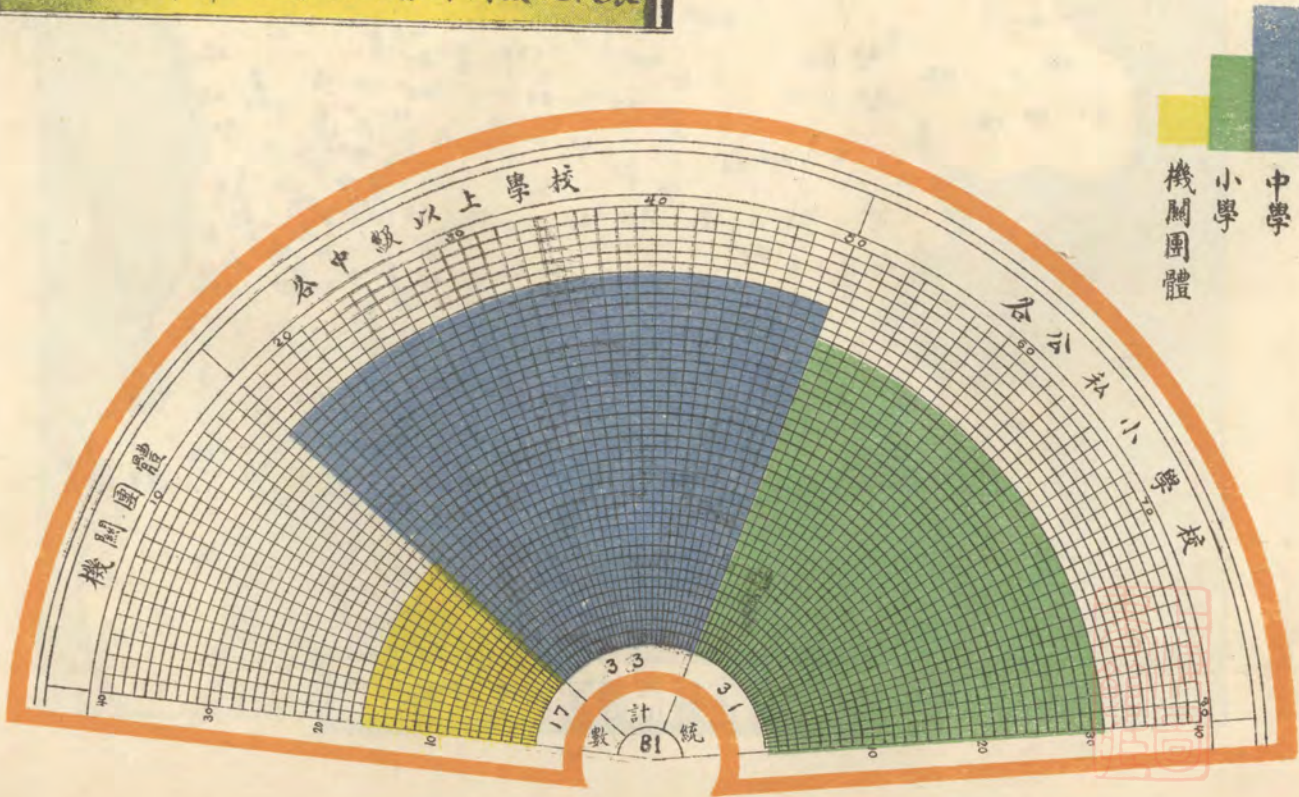

省界	——
縣界	——
省新運會	○
縣新運會	●
市新運會	●



四川省新生活運動各縣市推行區域圖



代序(二)

新生活運動之意義

蔣 委員 長

在本會成立大會訓辭

今日四川省新生活運動促進會成立，兄弟適在重慶，得以參加盛典，與我黨政軍學紳商各界領袖，聚首一堂，共策新運之推行，至所欣慰。茲就倡導新運之意義，與個人之期望，爲諸君略述之：諸君，我中華民族自黃帝以來，繼繼繩繩，已有五千年文明昌盛之悠久歷史，與光華燦爛獨立高尚之文化道德，而且得天獨厚，有如此錦繡山河，地大物博，人口衆多，固世界惟一偉大優秀之民族也，何以降至今日，國勢衰弱，民生困苦，文化落後，領土被佔，事事不如人，處處受侵侮壓迫，以至如斯之甚。而國家民族之生命，竟陷於危急存亡，朝不保夕之境，其癥結究竟何在？救亡復興之基本要道爲何？必爲何然後可與外國人平等？吾人欲解答此數問題，應先自本身起，切實反省檢查，我中國一般國民之知識，道德，生活，習慣，精神，行動各方面，是否具備現代國

民之修養？是否可與外人平等？就知識而言，凡現代國民，無不有國家觀念，無不知人民應遵守法律，擁戴政府，愛護國家；中國一般民衆，固昧昧不知有國家，更不知人民對於國家有如斯之神聖義務也。再就生活習慣行動而言，凡現代國民，如求整潔簡樸動勞迅速確實，處處能守紀律，重秩序，有條理；而中國國民，則處處表現零亂散漫污穢浪費偷惰遲鈍虛僞，不重秩序，不守紀律之情況。再就道德而言，凡現代國民，既知愛同胞，孝父母，敬長上，有禮守法，重公忘私，捨己救人，互助合作；而中國國民，則處處表現自私日利，相爭相害，衝突矛盾，幸災樂禍。甚至落井下石之種種無禮義無道德的情形。以如此之現代國民，當然不能構成巍然獨立之現代國家，而與世界各國立于平等地位，外人視我國民之知識道德精神行動，如此墮落，當然不認我爲現代國民，亦不認中國爲現代國家，而敢于任意侵侮壓迫。吾故曰，中國民族之危亡，非由于飛機大礮不足，武力不如他人，乃由於喪失民族固有之美德，以及不能充實現時代之知識，以繼續發揚我民族固有之文化所致。故救亡復興之道，首在恢復民族之固有美德，以提高我民族精神，發揚我歷史文化，新生活運動，即係應此時代要求，而以復興民族爲其指歸者也。新生活運動者，乃以「禮義

廉恥」爲基本精神，以「軍事化生產化藝術化」爲中心目標，以「清潔整齊簡單樸素迅速確實」爲實施原則，要求全國國民實現之於「衣食住行」等日常生活，而完成現代國民修養，以奠定中華民國之基礎的生活革命運動。凡此要義，已詳見新生活運動綱要，與予歷次講演中，想爲諸君所共知，毋待繁論。惟關於推行新運，有數點必須注意者，特藉此機會，貢獻於諸君：第一，實行新生活，應首先由「禮」字做起，所謂「禮」者，非謂三跪九叩，或鞠躬舉手等敬禮，乃泛言一切「規規矩矩的態度」，亦即「持躬律已」，待人接物，一切合理的舉措，就社會國家而言，即一切秩序與法紀之謂，故人生無時無地，亦無一事一物，不應有禮，古人所謂「非禮弗言，非禮弗動，非禮弗視，非禮弗聽」意亦猶此。故人不可無禮，無禮則不成其爲人，家庭社會不可無禮，無禮亦不成其爲家庭社會，國家民族不可無禮，無禮則國家民族不能生存發展，而必陷於危亡，此即中國現在情形，而新運之所以首以「禮」字爲其基本精神之原因，禮之重要既如此，吾人推行新運，誠不可不特別着重，而使一般國民首先做起。第二，新運之目標，在使國民生活之軍事化，生產化，與藝術化，此三化之意義，與實現之方法維何？簡言之，軍事化者，在使一般國民能重秩序，守紀律，一切動作

，能迅速確實，共同一致；生產化者，在使一般國民，能消極的崇尚簡樸，減少消費，愛用國貨，積極的更能勤苦工作，努力生產，多爲社會服務；藝術化者，在使一般國民，能尙整齊，愛清潔，一切事物，由整潔而自然美觀；今後望諸君本此三者，努力推行新運。第三，在中國內地，一般普通外僑，其生活習慣精神行動，無不合乎新生活之原則，吾人應取人之長，補我之短，以外僑之生活爲新生活實際模範，并應與各地外僑聯絡，藉其精神經驗之協助，以其生活習慣相觀摩，共同推行新運。第四，今後推行新運，應注重以身作則，來提倡「勞動」之習慣，爲社會「服務」之精神，即禮運所謂「力惡其不出於身也，不必爲也。」與總理所謂「人人應該以服務爲目的，不當以奮取爲目的，聰明才力愈大的人，當盡其能力而服千萬人之務，造千萬人之福，聰明才力略小的人，當視其能力，以服千萬人之務，造千人萬之福」的意思。故凡有志推行新運之同志，應有勞動服務之組織，每人每日努力本身之工作以外，更應爲社會爲公衆服務至少一小時。以上爲推行新運之一般要務。茲再有渝市亟應注意改善之兩件事實：

第一，現在渝市各處香煙廣告極少，此爲至可欣慰之現象。但在另一方面，關

於醫治各種不名譽的疾病，靈丹聖藥的廣告極多。而各種與學術文化教育有關之廣告，却不易發現。且各處廣告，不製掛於規定地點，又毫不注意整潔，即此可見社會道德文化之墮落，與警察之無能，實爲政府與我各界民衆之恥辱。吾人應知廣告之內容與形式，無形中對於人民精神與心理，有莫大之關係，今後如有不合規定之廣告，望新運會協同地方當局，注意取締。

第二，現在渝市之無業游民，以及乞丐甚多，政府當局與各界領袖，以及新運促進會各同志，應共同設計，本勞動服務之要旨，予以勸導組織和訓練，使其從事各種建設事業，人人有工可作，有飯可吃，一以救濟同胞，一以增益社會，其利實大。此事初若甚難，其實只須政府與各界領袖，通力合作，必易做到。總之四川省新運促進會成立以後，望政府當局各界領袖與各新運同志，能以身作則，共同努力推行新運，造成新的重慶，以作建設新四川之基礎，與全國各處之模範。



代序 (二)

本會之使命

劉

主

席

在本會半月刊上題辭

新生活運動，賴蔣委員長提倡指導，已經草偃風從，全國興起，東南各省，尤著成效。吾川自省政府成立後，始接踵前規，發起新運，因恐追行落後，遂欲兼程并進，本人一己百之決心，作雖柔必強之勇氣，與黨政軍各界，合作共進，乃有本會之組織。湘以職責所在，承乏主幹，義當負弩先驅，稍分勞務，祇以簿書填委，日昃不遑，未暇從事實際工作，自慚虛筐，羌無貢獻。茲者，本會同人，以新運民族生命所繫，銳期以文字鼓吹，藉當鐸誦，謹就先覺所詔示，暨平昔所體認，撮要敷陳，以期共勉。新生活運動，是一種社會運動，決非少數魁傑，自立社團，以私人之特異品範，使羣倫知所觀感，此所謂「優游以俟其自化」，無絲毫強制性也。本會則發動於公意，有軌範可遵循，不容有任何矜奇立異之行，期收一時衝動之效，必需本身各個細胞，皆含有維他命之

活素，藉一點一滴之貫注，使其自然發酵，而漸形膨脹，積久成爲社會意識，若具有無上權威。故本會在新運中，不啻一種酵母，若本會組織不完整，行動不齊一，情緒不熱烈，則猶酵母不能發生必然作用，等於名存實亡，殊非同人所願見也。湘所以推論至此者，并非視爲任重途遠，不敢勇於自信，實鑑於過去各種羣衆運動，每以有初鮮終，有名無實，而致失敗，無論對內對外，均未嘗收預期之效果，故「五分鐘熱度」之惡評，竟爲國民所自承，追念往事，寧不痛心。此次新運，全由多年痛苦經驗而得之回生劑，確係民族存亡之最後試驗，又係以全社會爲運動之對象，較過去各種運動之以特定事項爲目標者，不啻霄壤之別，如不持之以恆，爭此最後一著，則民族生命，將此中斬。且過去各種運動，往往囿於都市，而忽於鄉村，即以普羅文化運動自命者，仍迷戀於都市物質享受，僅以「深入民間」之空言勸誘他人，已身冀得儻來之收穫，故近年口頭上自稱代表平民之人，必係最不能安于平民生活之人。蓋此類空言者本身未脫封建意識，子輿氏所謂「無君子莫治野人，無野人莫養君子，」在現在士大夫尙不免有此種心理，如此種心理不澈底打破，則任何運動，皆與民衆無涉，而且爲新生活運動之大敵。蓋新生活運動，最要平民化，普遍化，若專在都

市吶喊，從形式上發生若干作用，仍是貴族生活，或特殊階級生活，與新運之本意可謂相去甚遠，準是以思，本會在時間上須持之以恆，在空間上須力求普遍，目的既在普遍，則蔣委員長所謂「不費財不費時不費力」諸義，更爲必守之信條。且本會以「促進」爲職志，則首須研求新運在舊社會上「不進」或「緩進」之原因，然後可得促進之方法。以吾川今日民衆之苦痛，「規矩清潔」兩項，尙待吾人多大之努力，因吾川社會「亂」與「污」，實爲普遍現象。在東南各省，欲實現規矩清潔於都市，尙非甚難，在吾川則都市亦屬不易實現。蓋人民習於放浪生活，幾成第二天性，遽繩之以規矩，必處處感覺苦痛，至漸生知識，漸生設備，更限於地理經濟環境，而絕無基礎，不潔之生活，更安之若素，凡此皆爲新運之普遍阻力。促進之法，在以宣傳求其「知」以事實求其「信」，書云：「若有疾惟民其畢棄咎」，本會同人須視民衆生活腐敗，僅吾人自身之疾病，而誠心以求醫療之法，雖不能收功且暮，而捧土塞津之至誠，自足以感動愚頑，況政治與社會，必如兩輪并行，方能同時改造，過去之各種民運，全係社會片面動作，故進一退十，效用轉以抵銷，本會係合政治社會兩面爲一體，自能偕同運動，共赴一的。同人以恆心誠意，矯正民衆之惰性，政府以明法飭紀，納民

衆於軌物，以政治力開其先，以社會力盾其後，新生活之實現，定可符吾人之預期。語有之：「以身教者從，以言教者訟」，本會既負重大之使命，自當以身教爲促進新運之有效手段。上所縷述，聊爲同人實行身教之自箴語耳若云言教，則吾豈敢。

第一篇 本會歷史簡述



第一篇 本會歷史簡述

第一節 本會未成立前之四川新運

新生活運動自 委員長在南昌倡導以來，風聲所播，川省各縣，如成渝等地，亦先後有新運會之組織，惟時川局尚在防區制度之下，從政者方驚於實力地盤的擴充之不暇，此等人心風俗之大事，自無怪其未能猛烈進行也。但有足述者，當時成都省政府亦曾有四川新生活運動促進會之組織，惟僅具名稱，仍未能切實推動。其他交通較爲便利之縣，雖間或亦自動發起組織。而省縣之間，各無聯繫。組織既失統系，工作更無準繩，如「□□縣新生活運動促進分會」，「□□縣新生活運動促進社」等，複雜異常，或則好高騖遠，徒托空言，與新運本旨，相去不啻倍蓰，因是不特一般民衆，無所適從，即智識份子，亦多所誤會，徒事敷衍應命而已。故推行以來，成效寡現，此過去四川新運組織之大概也。

第二節 本會在渝籌備成立之經過

赤匪西竄，川局垂危 委員長念川民之入水益深，入火益熱，同時應劉主席出川之請，於本年春

先組參謀團入川協剿，再率中央軍西上親征，指顧之間，不惟猖獗之赤匪震懾，即牢不可破之四川防區制度，亦澈底破除。同時免除苛雜，禁止鴉片諸端，亦先後舉，川省政治至此可謂漸趨正軌。彼時省府在渝，因鑒於過去新運工作之散漫廢弛，省縣新運會組織之零亂複雜，不足以荷轉移風氣之大任，復興民族之重責，有負委座愛民之至意。決先就省府所在地正式成立四川省新生活運動促進會於重慶，進而改組或成立各縣市新生活運動促進會。爰依照總會頒訂省新運會組織簡章之規定，由政府召集省黨部教育廳等機關，更爲兼顧事實，斟酌加入重慶市政府重慶警備司令部等五機關開會，籌備本會改組事宜，會址暫設青年會內，所有前重慶市新生活運動，即由省會直接辦理，當經推定省主席劉湘爲主任幹事，省黨務特派員謝作民暨重慶警備司令李根固爲常務幹事，民政廳長甘績鏞，教育廳長楊全宇，省保安處長費東明，重慶市政府秘書長石體元，公安處長余子立，重慶市黨務指導委員龍文治，重慶市商會主席潘昌猷等爲幹事，并聘定省黨部李厚如任書記，民廳楊乃斌任推行股股長，市府李榕生任設計股股長，鄒筍吾任調查股股長，旋復加推行營參謀團政訓處處長康澤爲幹事，改聘嚴肅任書記，以下工作人員，除少數爲專任職外，其餘概由各機關派員兼任，以節開支。至經費一項即以各機關捐助重慶市新運會之款移注開支，一面電成都前省新運會從事結束，改組爲成都市新運促進會。并定三月廿三日在青年會開成立大會，同時舉行全市清潔大運動，所有本會簡章，及成立大會宣言，標語傳單，亦經分別擬定，臨時分爲設計宣傳總務各組，分別籌備大會成立事宜。

大會會場即在青年會內，時間即爲三月廿三日上午十時，事前發出入場證一千五百份，分送各機關，團體，學校，暨各界代表參加，并恭請 委員長蒞臨訓辭，是日全市滿貼新生活運動標語，青年會街口暨門首各紮柏枝樓牌，上書「四川省新生活運動促進會成立大會」字樣，入門爲各界來賓代表簽

到處；會場佈置，極爲清潔整齊，各界代表均於九鐘半以前佩帶入場證魚貫而入，本會幹事，亦全體出席，來賓方面，計到楊秘書長永泰，賀主任國光等，躋躋一堂。十時許，委員長蒞臨，由本會幹事劉湘，謝作民，李根固等在會場外靜立迎候。是時軍樂大作，委員長入場登主席台，全場一致脫帽起立致敬，十時二十分開會，由委員長領導行禮，繼由劉湘主席報告開會理由畢，即請委員長訓話，是時全市電燈，均燃放一小時。復有飛機二架迴翔空際，繞城歡迎，散發各種傳單標語，頗極一時之盛，委員長訓詞達一小時四十分，全場空氣，極爲肅穆，至正午十二鐘攝影呼口號散會。

同時本會主持舉行之全市清潔運動大會，在大樑子一園戲院集合，各中等以上學校組織游行宣傳隊三十隊，每隊十人，開會後，即自一園出發游行，分區宣傳，由本會製定宣傳大綱，派員分別指導。至午後四鐘，始各返原校。此本會成立時之盛況也。在此盛況中，尙有足紀載者，厥爲本會之成立宣言，爰錄於次：

溯自蔣委員長倡導新生活運動以來，不期年而進行遍於全國，如響斯應，如日方中，無遠弗屆成效丕彰，振拔陷溺之人心，蔚成時代之風尚，由是進謀所以復興我衰老之民族，挽救我垂危之國運，轉捩之機，端在於此！吾川政治不綱，殘赤西竄，國難之外，重以省難，明達之士，外悚於贛閩覆車之禍，內切於滿腐蟲生之憂，知非急起直追，無以救亡圖存，而其唯一之先決問題，則在人人能從己身痛下功夫，恢復固有之道德，革新實際之生活，換言之，生活革命乃爲撥亂反治之基本方策，誠以一切社會的政治的革新運動，非致力於此，皆將失其推進之原動力，觀以辛亥以還，一切政治設施與社會運動，徒事紛張，終尠成功，即可知癥結所在，不容再事因循，用是吾川人士，聞風響應，各縣市新運之勃興，遂如雨後春筍之怒發，全川上下，觀聽一新，爰更進而由全川新生活運動促進會之

組織，當茲本會成立之始，謹申二義，昭告全川：

川人之不競久矣！往者，防區惡制之形成，長期戰亂之結果，陷我川人於萬劫不復之域，全川上下，殆無往而不在所謂封建勢力籠罩之下，不入於腐化，卽入於惡化，有如水銀瀉地。無孔不入。從而整個川省社會，形成是非倒置，黑白混淆，公私不分，人慾橫流之黑暗現象。衆之所趨，勢之所歸，雖有大力，莫之能禦。二十年來，其始也，因政治之走入歧途，陷社會於封建停滯狀態之中；其繼也，更因社會基石之脆弱，卽有良法美意，亦無法培植其間，而政治乃愈難走上正軌；其究也，則惟有重陷吾川人於悲慘之劫運，輾轉呻吟，直至今日仍苦無法擺脫而已！乃者，新省政府成立，上承中央倚畀之重，下符川人望治之殷，毅然以統一省政，廢止苛雜相標榜，政象所呈，清明可躋，誠哉其爲撥亂反治，千載一時之機會也！雖然，政局之革新，不過方向之轉變而已，使社會人人，不有新主向上之機，舉吐故納新之實，以收社會與政治平流共進之效，則其始基既莫由確立，成功亦漫無把握，終焉所謂新時代之展開，不難因舊環境腐惡勢力之相抵相消，而有無法持續之觀，可斷言也。綜如上述，因知川省整個前途之是否真有轉機，實視吾人今後推進新運之確有誠意與克收實效與否以爲衡。此凡我川人所應特加注意者一也。

吾川古稱天府，地力之充實，品物之豐饒，人口之衆多，幅員之廣袤，較諸其他各省，得天獨厚。日地臨長江上游，形成高屋建瓴之勢，高山屏藩於外，河川交注於內，所有西南西北諸省，莫不以此爲綰轂之中心，天然形勝，尤遠非他省所及。祇以廿載以還，人謀之不臧，遂至并此天賦偉大優越之地位，莫由發揮光大其效能；事之可痛，豈勝言耶？今則國難深矣，國際風雲亟矣！我國家民族興衰存亡，已達最嚴重之關鍵矣！惟於川人，其所得於天者既獨厚，則其所當效命於我國家民族之責任

，自亦較他省爲尤重。究之，宜如何開發天然寶藏，以爲充實國力之基礎；宜如何利用天然地位，以爲鞏固國防之最後根據地；宜如何發揮天賦特殊優越之本能，以形成整個民族救亡圖存之惟一的中心！此其使命之重大，與責任之艱鉅，凡我川人，際此時艱，不惟應有確切之認識，尤不可無充分之準備，而亟謀所以勝任愉快之道。誠以吾川社會之惡化，腐化，散漫，頹廢，由來已久；長此因循，勢必人人歸於天然淘汰，將來所以不自外於現代之生存者，亦不可得，其他更無論矣。準是以言，則吾川對於新運之急待努力，乃視其他任何省分爲尤感需要；蓋非人人澈底改善其生活，充實其能力，以爲適應現代環境，負荷將來大任之起點，則不惟建設嶄新之四川無由實現，即整個中國之現代式的國家建設，亦將無由完成。此凡我川人所應特加注意者二也。

抑尤有進者，本會成立之始，適值首倡新生活運動之蔣委員長蒞臨吾川，本會同人因得面聆訓誨，躬承指導，因受領袖偉大人格之感召，而益形淬礪奮發，誓願力行，其爲慶幸，豈可勝言。所望全川各界人士，一致聞風興起。共相策勉，自求多福，則吾川新運前途，庶有長足之進展，不難日濟於光明燦爛之域也！

第三節 本會成立後之主要工作

新運工作備極複雜，有人云：「自拉屎洒尿直至復興民族沒非新運之工作」，可謂確切注解。惟本會自成立以後，一方即根據總會規定之第一期工作計劃原則及各種厲行新運辦法次第推行，一方即斟酌四川特殊環境及本會力量所及循序漸進。歲月如流，瞬逾半載，其工作如以性質區分：則有宣傳有

四川省新生活運動總報告

		調查股						
	股員	股長	收發				司書	助理員
劉沛膏	陳濤	楊超羣	潘用詳	黃鶴	何仲剛	高善之	董澤賢	張肇輝
四川中江	湖北涪水	四川金堂	四川資中	四川榮昌	湖南長沙	四川郫縣	四川墊江	四川成都
省會公安局	別動第一支隊	省會公安局	同右	同右	同右	同右	同右	本會專任



第二篇 本會工作概況

第一節 規章表冊之草擬

壹·本會簡章

第二篇 本會工作概況

第一條
第二條
第三條
第四條

本會定於中華民國九年一月一日在青島開辦。其宗旨在推廣教育，普及知識，以服務社會為目的。凡我僑胞，如有志於此者，請踴躍參加。本會之組織，由發起人組織之。

- 一、發起人
- 二、董事
- 三、職員
- 四、會員



第一篇 本會工作概況

第一節 規章表冊之草擬

壹・本會簡章

第一條 本會依照 總會頒行各省市新生活運動促進會組織大綱之規定組織之，定名為四川省新生活運動促進會。

第二條 本會會所設於省政府所在地。

第三條 本會對於全省各市縣之新運團體負有指導之責。

第四條 本會設幹事九人，以左列各機關長官及團體負責人充任之。

- 一，省政府。
- 二，省黨部。
- 三，民政廳。
- 四，教育廳。



五，公安局。

六，善後督辦公署。

七，市政府。

八，市黨部。

九，市商會。

第五條 就各幹事中互選三人爲常務幹事，并照總會之規定，以指導員兼任主任幹事。

第六條 常務幹事之下，設：書記一人，調查，設計，推行三股，每股各設股長一人，均得由幹事兼任或聘任之。

第七條 本會經費，由參加各機關，團體，學校共同擔負，不足時由政府補助。

第八條 本簡章經幹事會議通過後實行，并報請新生活運動促進會總會，及四川省政府備案。

貳·本會辦事細則

第一條 本細則因辦公之需要訂定之。

第二條 本會日常事務，由書記秉承主任幹事及常務幹事之意旨，負責處理之。

第三條 本書會記之任務如左：

(一) 執行幹事會決議，推進本會會務。

(二) 指導各縣新運進行事項。

(三) 指導其他有關新運進行事宜。



第四條 本會因事務之需要，得設辦事員若干人，承書記之指導，辦理左列各項事務：

(一) 保管本會印信及一切文件。

(二) 繕撰本會各種往來文件。

(三) 辦理本會一切會計，庶務事項。

第五條 本會常務幹事及書記之下，分設：設計，推行，調查三股；每股設股長一人，股員若干人，其任務之分配如左：

調查股之任務：

(一) 調查各市縣應實行新生活之狀況。

(二) 調查各機關各學校應實行新生活之事項。

(三) 調查各娛樂場所應實行新生活之事項。

(四) 調查各公用事業應實行新生活之事項。

(五) 調查本會工作在各市縣實施之狀況。

(六) 調查其他有關新運事項。

設計股之任務：

(一) 設計各市縣實施新運之計劃。

(二) 設計各機關各學校實施新運之計劃。

(三) 設計各娛樂場所實施新運之計劃。



(四) 設計各公用事業實施新運之計劃。

(五) 設計其他有關新運事項。

推行股之任務：

(一) 推行各市縣之新運工作。

(二) 推行各機關各學校之新運工作。

(三) 推行各娛樂場所之新運工作。

(四) 推行各公用事業之新運工作。

(五) 推行其他有關新運事項。

第六條 各股擬辦事項，應送交書記分別提出幹事會，或常務幹事決定後施行，其次要者由書記決定之。

第七條 本會工作同志之勤惰，應實行獎懲，其辦法另訂之。

第八條 各市縣新運工作之進行，本會得隨時派員考查之。

第九條 本會辦公時間，為：上午八時至十二時，下午二時至六時，但兼任職員不在此限。

第十條 本細則如有未盡事宜，得隨時修改之。

第十一條 本細則由幹事會通過之日起施行。

叁· 各市縣新生活運動促進會組織大綱

第一條 各市縣為推進新生活便利起見，得成立新生活運動促進會，與省新生活運動促進會切實聯絡



，並受其指導。

第二條 各市縣新生活運動促進會，應冠以所在縣市之名稱。

第三條 各市縣新生活運動促進會，由當地最高行政長官主持之，設幹事五人至七人以左列各機關團

體長官或負責人充任之：

一·縣市政府

二·縣市黨部

三·社會局

四·教育局

五·公安局

六·各軍事機關

七·社會各公法團

第四條 各市縣新生活運動促進會設常務幹事三人，處理會中日常事務，并由常務幹事中推定一人為

主任幹事，主持本會一切事宜。

第五條 主任幹事由縣長或市長兼任之。

第六條 常務幹事之下得設書記一人及調查，設計，推行三股。其書記及各股股長，由會中推選幹事

担任或聘任之。

第七條 各市縣之鄉鎮得設新生活勞動服務團。

第八條 各市縣新生活運動促進會依照本大綱成立訂定章則送請省新生活運動促進會及當地政府登記



第九條 本大綱由省新生活運動促進會通告施行。

肆 各市縣新生活勞動服務團組織通則

第一條 本通則根據總會第一期工作計劃原則第五條之規定訂定之。

第二條 各市縣新生活勞動服務團，以推行新運服務社會為職志。

第三條 各市縣新生活勞動服務團，受各該市縣新運會之監督與指導，省政府所在地，得由省新運會直接指揮之。

第四條 各縣市新生活勞動服務團，設團長一人，副團長二人，由團所在機關人員推定之；團下設若干組，每組五人至十人，由所在機關人員組織之。（如學校學生機關職員）每組設組長一人，由該團團長指定之。

第五條 各市縣新生活勞動服務團之任務如左：

- (一) 自身清潔與規矩之執行。
- (二) 社會清潔與規矩之執行。

第六條 各市縣新生活勞動服務團辦事細則由各該團擬定報請省新運會備案。

第七條 本通則由省新運幹事會議通過施行。

伍 本會暨各界禁煙促成會合立勞工戒煙所組織章程

第一條 本所由四川省新生活運動促進會共同組織之。



第二條 本所定名為四川省新生活運動促進會合立勞工戒煙所。

第三條 本所由兩會共推派委員七人管理之。

第四條 管理委員會設：主任委員副主任委員各一人，由七委員中互推之。委員會下分設：文書，會計，事務，指導，登記，醫務六股。每股設股長一人，由委員兼任之，其餘職員由各機關調用或雇用；惟醫務股，得聘專門醫生担任戒煙事宜。

第五條 各股得斟酌事務之繁簡調用或雇用辦事員，司文書。

第六條 本所經費即以前游藝會募捐款項撥充之，不足時暫行設法募集，或請政府補足之。

第七條 本所先設總所一處必要時得設分所若干。

第八條 本所監察權屬於四川省新生活運動促進會，各界禁煙促成會。

第九條 本所辦事細則另訂之。

第十條 本章程由四川省新生活運動促進會分別通過後施行。
各界禁煙促成會

陸 本會成都市市民識字運動委員會組織大綱

一。本會定名為：四川省新生活運動促進會成都市市民識字運動委員會，簡稱省新運會成都市市民識字運動委員會。

二。本會以推進成都市民衆教育，施行識字運動，掃除文盲，提高文化爲宗旨。

三。本委員會委員以後列人員充任，由省新運會聘請之：

1. 黨政機關辦理民衆教育負責人。
2. 社會團體辦理民衆教育負責人。
3. 民教專家及熱心民教人士。
4. 本會設委員九人，互推常務委員三人處理日常事務。
5. 本會設總務，設計，推行三股。每股設股長一人，由委員兼任之。
6. 本會因事務之繁簡，得酌由各參加機關調用或雇用事務員若干人。
7. 本會經費由省新運會統籌支付之。
8. 本會委員及調用人員均爲義務職。
9. 本會辦事細則及工作實施辦法另訂之。
10. 本大綱由省新運會通過施行。



新生活運動服務團概況調查表 第 號

考 備	(止 月 至) 數 總 員 團		團 務 服 動 勞 活 生 新		會 進 促 動 運 活 生 新		稱 名		
	數 團	分 隊	女 性	男 性	日 月 年		改 或 立 成	或 期 時 組	
附 註	或 隊 屬 直 數 組 屬 直		計				址 地 公 辦		
	數 訓	支 每 月 日 付	源 來 費 經				別 人 負 責		
一 二 三 四	練 情 形						姓 名		
							原 任 職 務		
				工 作 概 況				別 人 負 責	
								姓 名	
								原 任 職 務	

說明

「經費來源」欄及「每月支付數目」欄此二欄如原無開支即可不填
 「分團數」「隊數」「直屬隊或直屬組數」均可不必填

四川省新生活運動促進會翻印并記

(名簽)

人表填日

月

年



四川省新生活運動促進會各機關學校實施新運調查表

號中華民國

年 月

日調查人

(簽名蓋章)

名 稱	機關 學校		地 址											
負責人姓名			職別											
關 於 人 的 方 面	團長姓名		關 黨國旗製造是否合法											
	副團長姓名		關 黨國旗懸置是否不差											
	共計組數		於 物 的 方 面		牆壁清潔 潔否		樓板地 面清潔 否		屋頂屋 角清潔 否		各用具 清潔否		備 攷	
	每組人數				辦公室									
	組員總數		會客室											
	合 計		衣冠是否 清潔整齊		衣冠是否 簡單樸素		有無禮貌		有無秩序		書報室			
			團長 或隊長								教學室			
	副團長 或隊長										自習室			
	組長										儲藏室			
	組員										寢室			
雜役										浴室				
										餐室				
										廚房				
										廁所				
										庭園				
										道路				
										水井四周是否清潔				
										水溝有無污水污泥				



清 理 街 道 牆 壁 調 查 表

明 說								名 街			
								姓 正 團 街	項 事 查 調		
								掃過	於每晨五時已時有無道該處商店	是否會當天氣馬路兩路面是本街由	關於街道清潔方面 關於牆壁清潔方面
								道伏打水	前派清酒水車住戶是或住戶	本街有經過溝各商店當街	
								掃過	實督飭安局歸無不合現不合	及警對廣	
								掃	何方負	無市政	
								掃事宜	府或公	潔運動之牆壁	
								張貼處	定之廣	後還有	
								語張貼止	規矩之	近如發人如張	
								語張貼止	廣告標	貼不合	
								制不加	規矩之	張貼	
									附	記	

員 查 調 填 日 月 年 國 民



第二節 各種小冊之編印

各種厲行新運辦法之小冊，總會在南昌早即印行，並已見之行事，本會成立後因着手翻印，以廣流傳，並為各縣市學校機關推進工作之基準，其在客觀上迫切需要者，本會亦分別編擬，現計印發者共有下列各種：

甲·翻印總會者

壹·新生活運動綱要

甲·新生活運動之主旨

新生活運動者，我全體國民之生活革命也。以最簡易而最急切之方法，滌除我國民不合時代不適環境之習性，使趨向於適合時代與環境之生活。質言之，即求國民之生活合理化，而以中華民族固有之德性——「禮義廉恥」為基準也。

我中華民族本為「重禮義」，「明廉恥」之民族。而「禮義廉恥」之於今日之建國，則尤為迫切而不可須臾緩也。

我中華民族有五千年之文化，其食衣住行之法則，本極高尚，時至今日，反有粗野卑陋之狀態，而不免流為非人的生活者，厥為「禮義廉恥」不張之故。

我中華民國有三千五百萬方里之土地，其食衣住行之資源，本極豐富，時至今日，反多爭盜竊乞之現象，而不免流爲非人的生活者，厥爲「禮義廉恥」不張之故。

我中華民國有四萬萬之人民，其食衣住行之組織，本極鞏固，時至今日，反呈亂邪昏懦之現狀，而不免流爲非人的生活者，厥爲「禮義廉恥」不張之故。

今欲以優美之藝術，易其粗野卑陋之習尚，以固有之品性，化其爭盜竊乞之行爲，固有待於「禮義廉恥」之復張；然在此亂邪昏懦狀態之下，社會秩序紛亂，邪說橫行，人多沈迷陷溺，莫知所從，故施政施教，都如搏沙捕風，未易見效，振衣者，必挈其領，提綱者，必挈其綱，若欲改善今日國民之生活，必自糾正其亂邪昏懦，陷溺沈迷之風始。此新生活運動之所以爲今日立國救民唯一之要道也。

乙·新生活運動之認識

一，何爲「生活」

孫總理曰：「民生就是人民的生活，社會的生存，國民的生計，羣衆的生命」。是民生雖分爲四個方面，而生活實爲其他三者之總表現。蓋生存重保障，生計重發展，生命重繁衍，而凡爲達成保障，發展，與繁衍之種種行爲，便是生活。換言之：生活即是人生一切活動之總稱。

二，何爲「新」生活

爲欲繁衍生命，保障生存，發展生計而表現之一切行爲，因時代與環境之遞嬗變遷，而呈現不同之形式，演化不同之方法。時不可留，環境亦隨之而異，惟能「苟日新，日日新，又日新」者，始得暢遂其生。凡民族之生活，當其漸求適合時代與環境時，必須補偏救弊，一變其舊有生活之趣向，此即謂之「新」的生活。

三、何爲新生存「運動」

人民生活之滿足，固有賴於政治之教，養，衛各種制度之盡善推行；但政治上各種制度之推行，與社會風俗習慣之關係，至爲密切。每當舊制度崩潰，新制度代興之時，苟不知提倡與其新制度相應之風氣，以爲推行之助，則新制度每爲之紆迴顛覆，未由展其效能。必須風以動之，教以化之，而後其政始得爲之治也。水流濕，火就燥，社會運動之效用，正所以爲之濕爲之燥而已。故任何國家於革故鼎新之際，恒以「轉移風氣」爲先。蓋其力較政教爲尤大，其用較政教爲尤廣，而其需要亦較政教爲尤急也。此種「轉移風氣」之工作，即所謂新生活的運動。此運動之進行，端賴國民人人之自覺其需要。發乎已，應乎人，由近及遠，由淺入深。能修其身，所以立一家之風；能治其家，所以立一鄉之風；與政教相輔而行，而常在政教之先。與政教相得益彰，然不賴政教之力而始著者也。

丙·新生活運動之目的

一、爲何需要「新生活」

今日吾國社會，一般心理，苟且萎靡，其發現於行爲者，不分善惡，不辨公私，不知本末。善惡不分，故非是混淆；公私不辨，故取予不當；本末不明，故先後倒置，於是官吏則虛僞貪污，人民則散漫麻木，青年則墮落放縱，成人則腐敗昏庸；富者則繁瑣浮華，貧者則卑污混亂。其結果遂使國家紀綱廢弛，社會秩序破壞，天災不能抗，人禍不能弭，內憂洊至，外侮頻仍，乃至個人，社會，國家與民族同受其害，若長此不變，則雖欲苟延其鄙野的非人的生活亦不可得。故欲繁衍我羣衆之生命，保障我社會之生存，發展我國民之生計，非將上述各種病態，掃除而廓清之，並易之以合理的新生活不爲功。

二、爲何需要「新生活運動」

欲建立人民現代之生活，造成一個新社會，自不能無需於政治，尤其是需要教育。但過去中國之教育，乃至一切政治，皆病於虛與僞，唯其虛與僞，故法令無效，技術無用，機械無能。官守相同，效率終異，技術相同，成就各殊，機械相同，功用不一。今欲求法令與技術之有效，其關鍵不在法令與技術之本身，而在使用法令技術之人，欲求機械有效，其關鍵亦不在機械之本身，而在運用機械者之精神如何。人之臧否，固關係乎政教，而社會習尚所予人之薰陶鍛鍊，其效力迅速而普及，實非任何政教制度所能比擬。關於政教制度諸問題，政府方從事於改造，自不必贅。值此國家存亡危急之時，吾人苟不願束手待斃者，應不坐俟其自然的推演，必以非常手段，謀社會之更新。質言之，當以勁疾之風，掃除社會上污穢之惡習，更以薰和之風，培養社會上之生機與正氣，負此重大使命者，唯新生活之運動。

丁·新生活運動之內容

一、新生活運動之規律

新生活運動，就是提倡「禮義廉恥」的規律生活。以「禮義廉恥」之素行，習之於日常生活——「衣食住行」四事之中，故「禮義廉恥」者，乃發民德以成民事，爲待人，處事，持躬，接物之中心規律，違反此規律者，無論其個人，國家，與民族，未有不爲之敗亡者。

持懷疑論者，約有二端：

其一，謂「禮義廉恥」不過是一種美善的行爲，伯恐智識技能不若人，則德行雖美善，亦不足救國。此說殆未諳本末先後之義，人因求行爲之完善，而後有智識技能之需要，否則，智識技能不過爲濟

奸作惡之具。「禮義廉恥」者，乃爲社會爲團體爲國家惟一之規律；反乎「禮義廉恥」之行爲，其智識技能適足以損人，結果亦不能有利於己，敗羣害國而已。故「禮義廉恥」不獨可以救國，且所以立國。

其二，謂「禮義廉恥」不過是一種節文，凍餒不給，節文何用，推此說者之意向，乃由於管子「衣食足而後知榮辱，倉廩實而後知禮節」二語之誤解而來。殊不知「禮義廉恥」，爲人之本，未能爲人，何有衣食。蓋管子此言，僅是一方，綜其治平之要，仍以四維爲先。蓋有「禮義廉恥」之社會，衣食不足，可以人力足之，倉廩不實，可以人力實之。無「禮義廉恥」之社會，衣食不足，爭之盜之。仍不得足，倉廩不實，爲竊爲乞仍不得實，「禮義廉恥」之行爲，乃糾正爭盜竊乞之行爲，所謂以正當方法求其足求其實耳。故反乎「禮義廉恥」之行爲者，衣食不足，終不得足，倉廩不實，終不得實，即使已足已實，而以爭盜竊乞行爲，施於人與人之間，衣食雖足亦不能用，倉廩雖實亦不能享矣。世界最富足之都市往往盜匪亦最多，此其明證。而今日一般「漢奸」「奴才」「國賊」「共匪」「與乎」「貪官污吏」等等，察其作惡之由，豈皆爲饑寒所驅使？祇忘其故有「禮義廉恥」之本心耳。「禮義廉恥」之重要如此，故必須以「禮義廉恥」爲生活之規律。

二、「禮義廉恥」之解釋

「禮義廉恥」，古今立國之常經，依然時間與空間之不同，自各成其新義，吾人應用於今日待人，處事，接物，持躬之間得爲簡要之解釋如下：

「禮」，是規規矩矩的態度

「義」，是正正當當的行爲

「廉」，是清清白白的辨別

〔恥〕，是切切實實的覺悟

禮者，理也。理之在自然界者，謂之定律。理之在社會中者，謂之規律。理之在國家者，謂之紀律。人之行爲，能以此三律爲準繩，謂之守規矩。凡守規矩之行爲的表現，謂之規規矩矩的態度。

義者，宜也。宜卽人之正常行爲。依乎禮——卽合於自然定律，社會規律，與國家紀律者，謂之正常行爲。行而不正當，或知其正當而不行，皆不得謂之義。

廉者，明也。能辨別是非之謂也。合乎禮義爲是，反乎禮義爲非。知其是而取之，知其非而舍之，此之謂清清白白的辨別。

恥者，知也。卽知有羞惡之心也。己之行爲若不合禮義與廉，而覺其可恥者，謂之羞。人之行爲，若不合禮義與廉，而覺其可恥者，謂之惡。羞惡之念，恒有過與不及之弊，故覺悟要在切實。有切實之羞，必力圖上進，有切實之惡，必力行滴雪，此之謂切切實實的覺悟。

禮義廉恥之解釋，既如上述，可知恥是行爲之動機，廉是行爲之嚮導，義是行爲之履踐，禮是行爲之表現。四者相連貫，發於恥，明於廉，行於義，而形之於禮，相需相成，缺一不可。否則，禮無義則奸，禮無廉則侈，禮無恥則詔，此奸，侈，詔皆似禮而非禮者也。

義無禮則犯，義無廉則濫，義無恥則妄，此犯，濫，妄，皆似義而非義者也。
廉無禮則僞，廉無義則吝，廉無恥則污，此僞，吝，污，皆似廉而非廉者也。

恥無禮則亂，恥無義則忿，恥無廉則醜，此亂，忿，恥，皆似有恥而無恥者也。是誠所謂「恥非所恥」，則恥蕩然矣。如果其禮爲非禮之禮，義爲不義之義，廉爲不廉之廉，則「禮義廉恥」，適足以濟其奸犯，僞亂者之私而已，可不辨乎？

三、衣食住行之解釋

衣食住行之遂行條件有二：一爲物質的資料，一爲精神的表現，物質的資料卽食物，衣服，房屋，道路舟車等是也。精神的表現，卽飲食，服御，居住，行走等是也。

惟「行」之一字，有廣狹二義，狹義之行，訓爲行走。廣義之行，訓爲行動，故以廣義言之，「衣食住行」之一切動作，無一不可納諸「行」之範疇，而狹義之行，祇爲行之一端耳。

由此吾人可知：三民主義之「衣食住行」，乃注重物質資料之解決，而「行」之一字，係從一面的名辭之解釋，觀於建國大綱中「政府當與人民協力，共謀農業之發展，以足民食，共謀織造之發展，以裕民食，建築大計劃之各式屋舍，以樂民居，修治道路運河，以利民行」一段可以知矣。至現在新生活運動中之「衣食住行」之「行」字，乃兼有廣狹二義，吾之「行的哲學」意亦在此，觀於前章新生活運動內容之所述，其大意可得而知也。

四、「禮義廉恥」與衣食住行之關係

衣食住行之遂行條件，由物質與行動兩事而具備，已於前章詳言之，「行」之爲訓，有廣狹二義，廣義之行，其於「禮義廉恥」之關係，亦見於「禮義廉恥」之解釋一章，茲俱不贅。今所欲言者，爲「禮義廉恥」如何直接表現於衣食住行之中。

衣食住行之遂行，可分爲資料之獲得，品質之選擇，與方式之運用的三個方面，今試分別言之：
一、資料之獲得應合乎廉——廉者明也，應明其分；苟非其分，一介莫取。質言之，衣食住行之資料，須以自已勞力換得，或以正當名分取予。若爭奪依賴，固所不可，卽施讓贖與，亦所不屑。先儒所謂「失節事大，餓死事小」，卽此意也。

二・品質之選擇應合乎義——義者宜也，須因人制宜，因時制宜，因地制宜與因位制宜。何謂因人制宜？老者衣帛食肉，不負載於道路，宜於飽暖舒閑，而少年僅以不飢不寒爲足，宜於刻苦鍛煉也，何謂因時制宜？四季寒暖不同飯食起居宜順時調節，以與氣候相適應也，何謂因地制宜？南北土壤氣候不齊，近山濱水，生活習慣亦異，宜依地爲良，以與環境相適應也。何謂因位制宜？或臨萬民以執法，或帥三軍以禦敵，必有一定體制，始足以見威儀而藏所事，要在不卑不亢，毋泰母鸞，因其地位之上下以制宜也。

三・方式之運用應合乎禮——禮者理也，（一）須合乎自然的定律。（二）須合乎社會的規律。（三）須合乎國家的紀律。其具體事項，列舉於『新生活須知』，茲不具論。

『禮義廉恥』之互相連貫前已言之。衣食住行之必合乎禮義廉恥，其間亦互相連貫，固無待言。無論其爲資料之獲得，品質之選擇，方式之運用，皆有密切之關係。如三者有一失禮亡義，與不廉之事，卽成爲生活之污點，皆當引以爲恥也。

戊・新生活運動之方法

一・運動之責任

一，全部運動，由南昌新生活運動促進會主持之。各省市縣如有發起同樣運動者，乃可設會，但縣會應受其省市會之指導，而免分岐。

二，省市縣會應由省市縣中最高行政長官主持。以省黨部，民政廳（或社會局）教育廳（或教育局）公安局及軍事機關各派高級人員一名，社會各公法團亦各派負責人員若干人共同組織之，以資劃一。

三，鄉村農人由區保甲長，工人由廠長或工會負責人，商人由各業公會負責人，學生由校長教職

本會在渝時直屬各機關團體新生活勞動服務團一覽

服務團名稱	地址	團長	姓名	組數	組員總數	備攷
重慶警備司令部	中營街	李根固	戚文烈 王勸芸	四	五九	
四川省政府財政廳	左營街公 園下側	劉航琛	鍾伯華 陳蘊松	二二	一二九	
重慶關監督公署	白象街	蕭永熙	魯政	一	九	
重慶市政府	過街樓	潘文華	石體元 劉桂崇	六	六三	
重慶市公安局	中營街	范崇實	周植宗 胡光燕	一一	一〇五	
重慶市特組團務局	半邊街	王汝梅	陳新尼 朱必謙	八	八一	
四川省政府保安處	公園路青 年會	費東明	邵聚五 費悟奇	二	一八	

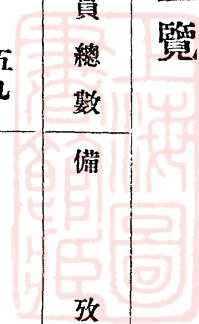

四川省新生活運動總報告

重慶市黨務指委會	四川省政府民政廳	四川省政府秘書處	川江航務管理處	巴縣征收局	四川省政府建設廳	四川省黨務特派員辦事處	四川省政府教育廳	國民政府軍事委員會委員 長行營參謀團政治訓練處
管家巷	三王廟	右營街	朝天門	徵收局巷	左營街	徵收局巷	公園路	鎮守使署
雷清塵	甘績鏞	鄧漢祥	何北衡	靳雲菴	易象乾	謝作民	楊全宇	康澤
黃應乾 龔一維	甘明蜀 曾稚松	羅遠猷 周植闈	羅白勤 彭助	劉時樑 周楷傳	彭鍾鎰 張登瀛	周遂初 李厚如	龍文治 周東偉	葉元輝 葉維
四	三	四	一三	四	四	七	一九	三〇
三二	二四	二四	八一	二二	四三	五〇	一三四	一八四

三，提倡『禮義廉恥』使反乎亂邪昏懦之行爲，求國民之生活軍事化。國不能戰，無以爲國；廣土衆民，徒資寇盜，救國之弱，惟有尙武。方今赤匪充斥內亂未已，版土日蹙，外侮頻仍，帝國主義者與漢奸赤匪，內外勾結，皆挾其全力，以壓迫我民族，破壞我國家，吾人欲救此危機，完成其安內攘外之目的，亦非準備全國國民之軍事化，不足以圖存。而軍事化之前提，即在養成國民生活之整齊，清潔，簡單，樸素，迅速，確實之習性，以求其共同一致之守秩序，重組織，盡責任，尙紀律，而隨時能爲國家與民族同仇敵愾，捐軀牲犧。盡忠報國也。

綜合上述諸義約而言之：國民生活如何始得高尚？曰生活藝術化；國民生活如何始得富足？曰生活生產化；國民生活如何始得鞏固？曰生活軍事化。三者實現，是謂生活合理化。合理化所賴以實現之規律，曰『禮義廉恥』。『禮義廉恥』所賴以實現之事項，曰『食衣住行』。使我全體國民以『禮義廉恥』爲規律，實現之於『食衣住行』之中，則生活之內容充足。條件具備，是謂生活革命之完成。而我中華民族復興之基礎，亦即奠定於此。

附 新生活須知

第一·新生活之準則

生活須知，	禮義廉恥，	整齊清潔，	簡單樸素，	迅速確實，	共同一致，
食衣住行，	依此爲據，	既適衛生，	又合規矩，	民族復興，	但看此舉。

第二·新生活典禮

何者爲禮，	敬恭是主，	守法循理，	戒慎將事，	和氣肅容，	善與人處，
-------	-------	-------	-------	-------	-------

孝親敬長，

克敦倫紀。

第三·新生活與義

何者為義，

一心濟世，

厚人薄己，

不爭權利，

不急公忘私，

弗辭勞瘁，

扶善除惡，

以彰公理。

第四·新生活與廉

何者為廉，

既明且潔，

嚴慎取予，

操守有節，

辨別是非，

力排謬說，

崇尚節約，

以惜物力。

第五·新生活與恥

何者為恥，

心存羞惡，

不屑卑污，

尊重自處，

不甘暴棄，

力求進步，

不圖苟存，

甯死禦侮。

第六·新生活中之食

飯食養生，

人之大欲，

食貴定時，

莫恣口腹，

食具須淨，

食物須潔，

要用土產，

利勿外溢，

遇酒毋酗，

食量有節，

飲嚼無聲，

坐必正席，

飯屑骨刺，

毋使狼藉，

宴客聚餐，

相讓舉筷，

注意微菌，

生冷宜戒，

鴉片屏絕，

紙烟勿吃，

恥養於人，

自食其力。

第七·新生活中之衣

衣服障身，

禮貌所寄，

莫趨時髦，

樸素勿恥，

式要簡便，

料選國貨，

注意經用，

主婦自做，

縫補殘破，

洗滌宜勤，

拔上鞋跟，

扣齊鈕釦，



穿戴莫歪，
解衣贈友，

體勿赤裸，
應卹貧寒。

集會入室，

冠帽卽脫，

被褥常晒，

行禮輕單，

住居有室，

創業成家，

天倫樂聚，

敦睦毋譁，

黎明卽起，

漱口刷牙，

剪甲理髮，

沐浴勤加，

建築取材，

必擇國產，

牆壁勿污，

傢具從簡，

窗牖多開，

氣通光滿，

愛惜分陰，

習勞勿懶，

當心火燭，

謹慎門戶，

莫積垃圾，

莫留塵土，

廚房廁所，

尤須淨掃，

捕鼠滅蠅，

通溝清道，

和洽鄰里，

同謀公益，

互救災難，

種痘防疫，

國有紀念，

家揚國旗，

敬旗敬國，

升降循規。

第九·新生活中之行

行是走動，

行亦作爲，

舉止穩重，

步武整齊，

乘車搭船，

上落莫擠，

先讓婦孺，

老弱扶持，

走路靠左，

胸部挺起，

兩目平看，

端其聽視，

拾物還主，

相識見禮，

遇喪知哀，

觀火勿喜，

嘖嚏對人，

吐痰在地，

任意便溺，

皆所禁忌，

公共場所，

遵守紀律，

就位退席，

魚貫出入，

莫作吵鬧，

莫先搶說，

開黨國歌，

肅然立起，

約會守時，

做事踏實，

應酬戒繁，

嫖賭絕跡。

第十·新生活之推行

生活革新，

乃除惡習，

最先着手，

規矩清潔，

由簡入繁，

由淺入深，

先公後私，	推己及人，	由近而遠，	由小而大，	逐漸感化，	力行勿懈，
公務人員，	在校學子，	以身作則，	率先做起，	示人模範，	彼此督勉，
團體家庭，	次第實現，	父訓其子，	兄教其弟，	夫婦相勸，	朋友相勵，
不費金錢，	不耗時日，	運動完成，	風氣移易，	奉告國人，	一致努力。

貳·旅棧寄宿舍厲行新生活辦法

甲·設備方面

- (一) 外牆須粉刷清潔，並不得張貼廣告及書寫任何文字，每季應粉刷一次。
- (二) 招牌須用正楷字書寫，並不得書寫洋文，油漆脫落或字體不清者，須即刻修理。
- (三) 牆壁天花板須每週掃除一次。
- (四) 地面須用磚石，水門汀或整齊切合之木板鋪平，油漆整潔，並須每日打掃拖擦數次。
- (五) 門窗須油漆整潔，並須裝設紗窗，門窗上玻璃，須每晨洗抹一次。
- (六) 門帘窗帘床帳，須用本省土布或夏布製成，並須每週換洗一次。
- (七) 牆壁懸掛之書畫，概由本會規定或供給之。
- (八) 床架棕棚，須每日洗抹一次，在春夏秋三季，須每三日用殺臭虫蒸氣爐按縫沖殺一次。
- (九) 每房間被褥床單，枕頭套，客人更換一次，須洗晒一次。
- (十) 洗面手巾及洗身手巾，須分別用字註明，並須每日用開水煮沸消毒一次。
- (十一) 面盆茶壺茶杯，及其他應用器皿，須一律採用本省或本國出品，並須每日用開水洗滌消毒一次。

- (三) 痰盂須用本省瓷器，並須每日倒洗二次至四次，每次倒洗後，略放衛生水少許。
- (四) 桌椅等用具，須力求簡單樸實耐用，樣式顏色須力求一律，並須每日洗抹消毒一次。
- (五) 椅墊台布沙發套，須用本省自布製成，並須時常洗換。
- (六) 每房間於可能範圍，均須裝設電鈴。

(七) 每旅棧寄宿舍須置備有益之書報數份，以備旅客於暇時閱讀，（其書由本會供給，報紙由本會商請本省各報館，應償訂購。）

(八) 走廊樓梯須加油漆，行人道中，須鋪草製或藤製地毯，並須每日洗抹拖擦一次。

(九) 廁所糞便，須每日清理一次，地面便具，須不時掃除洗擦，並鋪洒石灰或衛生藥水。

(十) 廚房須二面開窗，並須裝置紗窗，每日打掃一次。

(十一) 煤灰須倒於廚房後面，或不易使人望見之處，每晨清理一次。

(十二) 水缸須用木蓋蓋好，每日洗刷一次。

(十三) 儲放潑水之缸，須置於廚房後面，或不易使人望見之處每晨倒淨一次。

(十四) 切肉之木墩菜板，每日須用刀刮一次，用具如刀叉鍋鏟等物，於每次用畢須用開水洗滌一次。

(十五) 做成食物及未做之魚肉等物，須放於紗櫥紗罩或水箱內。

(十六) 鷄鴨房及豬圈及廁所，須與廚房隔離，並須每日早晚打掃清理二次。

乙·人事方面

子·茶房須知

(一) 每天清早起來，都要漱口，刷牙，洗臉，洗手，洗頭。

(二) 指甲要每天一剪，頭髮要半月一理，鬚鬚要每兩天一刮。

(三) 夏天汗多，每晚都要洗澡，春天，秋天，冬天三季可以每星期洗澡一次。

(四) 每人都要穿本省白布制服，樣子做成長衫，(普通長衫的樣子)(或者做成短裝普通學生服的樣子)都可以，制服左襟上面，要用紅綉綉上本旅館本棧房或本寄宿舍之字號和本人的號數，字體要正楷，並且不要洋文。

(五) 制服髒了就洗，破了就補，洗了以後，還要用熨斗燙平，然後再穿，並且在做事的時候，無論天熱不熱，都要衣服，整潔，鈕扣扣齊。

(六) 隨身要掛一塊抹布，這塊抹布，要用本省白布做的二尺半長，一尺半寬，並且要時時洗換，常常保持潔白的顏色。

(七) 鞋要穿黑布的，襪要穿灰線的，鞋子破了要換，穿鞋要拔上鞋跟，襪子破了要補，髒了要洗。

(八) 客人進旅館棧房或寄宿舍的時候，要趕快殷勤招待，照應行李，假使有人力車夫或挑夫跟隨客人進門吵鬧情事，要加以勸阻。

(九) 每天清早，在客人沒有起床以前，就要把地板走廊，樓梯門戶，窗子，牆壁，天花板，該拖的拖，該洗的洗，清理乾淨，並且不要大聲講話，不重腳走路，使用器具也要沒聲音。

(十) 客人起了床，開了門，就可以到房裏去了，但走進門的時候，要先敲敲門，等客人說進來，然後再進去，看見客人要很客氣的問候一聲「你早」！

(十一) 洗臉盆要用水洗淨，毛巾，漱口盃，茶壺，茶杯，先用開水煮過，消毒，再用清水洗乾淨，然後才好給客人使用。

(三)替客人整理床的時候，若被褥被單枕頭布髒了，就馬上換一套乾淨的，若上有臭虫，就馬上把床抬到外面，用滅臭虫機器，把臭虫清理。

(四)客房的窗門像其鏡框，都要天天洗抹乾淨，牆壁地板，天花板，也要掃的掃拖的拖，日日清理。

(五)無論在客房裏做什麼事，都要態度莊重，舉動敏捷，不要東張西望，不要隨意講話，不要吐痰，不要咳嗽，不要對客人打噴嚏，做完了事，要很客氣的問一聲客人「還有別的事吧！」等待客人說「沒有了」，就立刻放輕脚步，退出客房，並且進門閉門的時候，都要把門輕輕關好。

(六)給人端茶端飯端菜，要用雙手捧着端，不能用一隻手拿，更不要把大拇指放在碗裏或是盤裏。

(七)客人出門的時候，要好好把房門鎖好，若在夜間還要把房內的燈火關滅，有人來訪客人，要客客氣氣招待他，請他留個名片及住址，千萬不要領到客房裏，等到客人轉來，再向客人詳細報告。

(八)到夜晚睡覺的時候，要預先把床舖好，拖鞋預備好，茶泡好，客人脫下的皮鞋，要馬上擦好油拿進來。

(九)做錯了事，或者客人有不如意的時候，有言詞責備決不要計較或爭辯，即有解說，比較平時亦須更客氣，以免客人發生惡感。

(十)客人臨走的時候，要把客人的行李謹慎慎安排好，客人給小賬，不論多少，都要向客人鞠躬說聲謝謝，絕對不要因為多要小賬與客人吵鬧。

(十一)客人走了，要把房裏的器具，窗戶，桌凳，茶壺，茶杯，一件一件整理清潔，被褥，床帳，被單，枕頭，一件一件拿出洗晒，假使發現客人的東西，有遺留下來的，能追上送給客人更好，不能追上，要送到賬房好好保存，等待客人回頭領取。

丑·廚工須知〔除此須知外，應教以新生活須知〕

- (一) 每天清早起來，都要漱口，刷牙，洗臉，洗手，洗頭。
- (二) 指甲要每天一剪，剪了以後，要用東西磨平。
- (三) 頭髮要一星期一剃，鬚鬚要兩天一刮。
- (四) 夏天汗多，每晚都要洗澡，春秋冬三季，可以每三天或者每星期洗澡一次。
- (五) 無論冬天夏天，都要穿短裝，衣服破了就要補，髒了就要洗。
- (六) 每次做菜以前或大小便及扒糞以後，都要把手洗乾淨。
- (七) 臭腐的食物，應即丟棄，不要做給客人吃。
- (八) 吃過了的東西，不要再轉折賣給客人吃。
- (九) 在廚房內，無論什麼時候，不要打赤膊，或打赤腳。
- (十) 做菜的時候，不要吸食香煙，不要向菜鍋打噴嚏。
- (十一) 做菜的時候，頭上要戴淺色的軟帽，身上要圍白圍布，袖口上要套白袖套，並且要每天換洗一次。
- (十二) 抹布手巾，要常常保持潔白的顏色，每天要用開水洗滌。
- (十三) 染了傳染病的時候，應該馬上離開廚房，等到病好了，再回來工作。
- (十四) 端菜的時候，不要把手指插進菜內，嘗菜的時候，不要用手取拿，嘗過了的菜，不要再放進鍋內。
- (十五) 痰液或鼻涕，要吐入痰盂裏。



(六)宜隨時留心廚房裏的火燭。

叁·清理街道牆壁辦法

甲·街道溝渠之清理

- (一)各馬路街巷，以整齊清潔為原則。
- (二)各馬路，應由公安局於每日清早六時以前，分派清道夫，打掃一次，如遇某地某段，有不清潔之處，仍須隨時分別打掃。
- (三)各馬路當氣候乾燥之時，應由公安局(或市政委員會)派洒水车，澆洒清水，以免塵沙飛揚。
- (四)各馬路之溝渠，每週須由公安局派清道夫清理一次。
- (五)各馬路及馬路兩旁之人行道，如有低窪破壞易於積淤者，應由公安局督飭警察，隨時查察通知市政委員會，立即修理。
- (六)各街巷道路，如有街石殘缺傾仄不平，高低參差者，應由公安局責成各街巷保甲長，領導各街區之商店住戶，集資修理。
- (七)各街巷之溝渠，應由公安局責成保甲長，每年至少清理兩次，並須將污泥挖去。
- (八)各街巷路面，應由公安局責成保甲長，督責各該區商店住戶分別負責隨時打掃乾淨。

乙·牆壁之清理

- (一)市內牆壁，以達到整齊清潔為原則。
- (二)由公安局規定張貼廣告標語之一定處所。

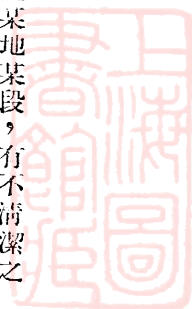

(三)由公安局先行舉行一次大規模的清壁運動，將市內牆壁所貼不合規定格式之廣告標語。概行洗刷清潔。

(四)清壁後，凡不屬於規定張貼廣告標語之地點，一概不許張貼，如有違者，崗警得隨時制止，並准許各該牆壁之商店住戶，隨時撕毀洗刷之。

(五)由公安局規定每年三月十五日，及十月十五日，為全市修壁時間，所有市內牆壁，如有破壞污損者，須於是日由各該區保甲長，督率各商店住戶修理粉刷整潔。

(六)除規定之修壁時間外，各商店住戶，如發現其牆壁有污損破壞時，應即隨時修理，如有不遵守者，各該區保甲長，應隨時督責勸導修理之。

肆·茶館酒樓厲行新生活辦法

甲·設備方面

(一)門前牆壁須粉刷清潔，並不得張貼廣告及書寫任何文字。

(二)招牌須用正楷字書寫，並不得書寫洋文，油漆脫落或字體不清者，須即刻修整。

(三)屋內牆壁及天花板，須一律粉刷清潔，并須每週打掃一次。

(四)地面須用磚石水門汀，或整齊切合之木板鋪平，並須每天打掃擦抹一次。

(五)牆壁懸掛之書畫，概由本會供給，但如有名人字畫亦准許懸掛。

(六)廚房宜設在屋內後部。

(七)廚房至少須二面開窗，並須裝置紗窗，每天打掃一次。

(八) 爐灶須裝置烟筒，並須時常洗抹。

(九) 灶灰須傾倒在廚房後面，或不易使人看見之處，並須每晨清理一次。

(十) 水缸要用木蓋蓋好，每日須洗刷一次。

(十一) 儲放鱗水之缸，須放在廚房後面，每天清早倒淨一次。

(十二) 切肉之木墩菜板，每日須用刀刮剔並用開水洗滌一次，其於一切用具如碗筷杯盤刀叉鍋鏟等物。於每次用畢後，須用開水洗滌一次。

(十三) 做成食物，及未做之魚肉等類，須放於紗罩紗櫥或冰箱內。

(十四) 茶樓於賣茶以前，不得將油菓食品擺列台上，萬一須先行擺列，亦必須用紗罩罩好，以免蒼蠅飛集。

(十五) 雞鴨房及豬圈，須與廚房隔離，並須每日早晚，打掃清理一次。

(十六) 室內棹椅等陳設，宜力求簡單樸實，樣式顏色須力求一律，並須每日洗抹一次。

(十七) 門窗須一律裝置鐵紗或冷布每日須抹拭一次。

(十八) 門簾窗簾椅墊須用本省土布製成，至少每半月換洗一次。

(十九) 痰盂宜隨時倒洗，並須加放消毒藥水。

(二十) 請客單宜用本國紙張精印，規定樣式如左：

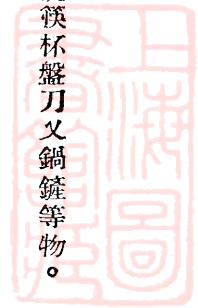

面 表

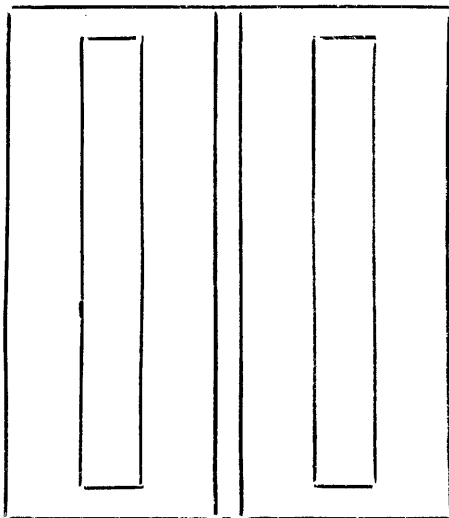

<p>台 謹於 月 日 午 時潔樽恭候</p> <p>光 席設</p> <p>同席者</p> <p>先生 先生 先生 先生</p> <p>先生 先生 先生 先生</p> <p>謹訂</p>	<p>謝</p> <p>心領謹</p> <p>鞠躬</p> <p>(若因事不到席 請將此聯寄回)</p>
--	--

- (一) 餐室外，宜備衣帽儲藏室，或於餐食內，設置衣帽架，編列號碼。
- (二) 飯廳宜備白色本省土布方圍巾多條，供客用以防阻油垢，並須隨時洗滌。
- (三) 擦面毛巾，須用白色本省出品，用後，須用開水滾洗一次。
- (四) 樓梯及走廊人行道上，須鋪麻製或草製地毯，並須隨時清理修補。
- (五) 廁所須與浴室火灶隔開，地面須每日沖洗二次至四次。
- (六) 小便池或尿斗，須通達陰溝，並須每日沖洗二次至四次，每次沖洗後，須倒入衛生藥水少許。

(三) 糞坑或馬桶，須每日洗理二次，每次清理後，須放石灰，或衛生藥水少許。

乙·人事方面

子·厨工須知(除此須知外，應教以新生活須知)

- (一) 每天清早起來，都要漱口。刷牙。洗臉。洗手。洗頭。
- (二) 指甲要每天一剪。剪了以後。要用東西磨平。
- (三) 頭髮要一星期一剃。鬚鬚要兩天一刮。
- (四) 夏天汗多，每晚都要洗澡，春秋冬三季，可以每三天或者每星期洗澡一次。
- (五) 無論冬天夏天，都要穿短裝，衣服破了就要補，髒了就要洗。
- (六) 每次做菜以前，或大小便及扒糞以後，都要把手洗乾淨。
- (七) 臭腐的食物，應即丟棄，不要做給客人吃。
- (八) 吃過了的東西，不要再轉折賣給客人吃。
- (九) 在廚房內，無論什麼時候，不要打赤膊，或打赤腳。
- (十) 做菜的時候，不要吸食香烟。不要向着菜鍋打噴嚏。
- (十一) 做菜的時候，頭上要戴淺色的軟帽，中身上要圍白圍巾，袖口上要套白袖套子，并且要每天換洗一次。
- (十二) 抹布手巾，要常常保持潔白的顏色，每天要用開水洗滌。
- (十三) 染了傳染病的時候，應該馬上離開廚房，等到病好了，再回來工作。
- (十四) 端菜的時候，不要把手指插進菜內，管菜的時候，不要用手取拿。管過了的菜。不要再放進鍋



內。

(五)痰液或鼻涕，要吐入痰盂內。

(六)要隨時留心廚房裏的火燭。

丑·茶房須知(除此須知外，應教以新生活須知)

(一)每天清早起來，都要漱口，刷牙，洗臉，洗手，洗頭。

(二)指甲要每天一剪，頭髮要半月一理，鬚鬚要兩天一刮。

(三)夏天汗多，每晚都要洗澡，春秋冬三季，可以每星期洗澡一次。

(四)每人都要穿本省白布制服，樣子做成長衫(普通長衫的樣子)或者做成短裝(普通學生裝的樣子)都可以，制服左襟上面，要用紅線繡上本茶館或者本酒樓的字號，和本人的號數，字體要用正楷，並且不要寫洋文。

(五)制服髒了就洗，破了就補，洗了以後，還要用熨斗熨平，然後再穿，並且在做事的時候，無論天熱不熱都要服裝整潔，鈕扣扣齊。

(六)隨身要常掛一塊抹布。這塊抹布，要用本省白布，做成二尺半長二尺半寬，並且要時時洗換，保持潔白的顏色。

(七)鞋要穿黑布的，襪要穿灰線的，鞋子破了要換，穿鞋要拔上鞋跟，襪子破了要補，髒了要洗。

(八)每天清早在顧客沒有來的時候，就要把走廊，樓梯，地板，門戶，窗子，牆壁，天花板，鏡櫃，棹椅，茶壺茶杯等物，該掃的掃，該拖的拖，該用開水煮沸的煮沸，該抹的抹。一件一件，整理清潔。



(九) 顧客來的時候，要趕快殷勤招待，假使有人力車夫跟隨客人進門外吵鬧情事，要加以勸阻。

(十) 端茶，端飯，端菜，要用雙手端着，不要用手拿，更不要把手指伸進碗裏或盤內，

(十一) 在客人沒有來以前，絕對不要把冷盤或者油菓擺在桌上。

(十二) 水菓不要預先削好，等到客人要吃的時候，自己去削。

(十三) 手巾帕能廢了最好，假使不能廢。每條手巾經一位客人用過以後。一定要用開水煮沸消毒，才能再給第二位客人使用。

(十四) 無論替客人做什麼事，都要態度端莊，舉動敏捷，不要東張西望，不隨意高聲講話，不要吐痰，不要咳嗽，不要打噴嚏。

(十五) 做錯了事，或者客人有不如意的時候，如有言詞責備，決不要計較或爭辯，即有解說，亦須比較平時更客氣，以免客人發生惡感。

(十六) 客人吃完了飯，或者吃完了茶，要走的時侯，不管給多少小賬，都要向客人鞠躬，說聲謝謝，絕對不要因為爭要小賬，與客人吵鬧，或者輕視客人。

(十七) 客人走了以後，假使有東西遺留下來，要送到賬房，好好保存，等待客人領取。

(十八) 每次客人走了以後，要把地板打掃，棹椅洗抹，要把茶壺茶杯等器皿用開水煮沸，樣樣都整理清潔。

寅·顧客須知

(一) 進餐室時，步履要安詳。

(二) 入餐室內勿高聲喧嘩。

- (三) 痰液鼻涕須吐入痰盂內。
 - (四) 脫去之衣帽等物，須交衣帽儲藏室，或按號碼掛於衣帽架上。
 - (五) 如有多數錢財，及貴重物品，不使隨身保存者，可點交賬房妥為保存。
 - (六) 喚用茶房時，須和顏悅色，如茶房招待不週，應向其經理婉述，轉為處理。
 - (七) 餐食內陳設各物及杯盤等用具，應加意愛護。
 - (八) 零食雜物及菓殼，勿隨地亂拋。
 - (九) 進餐時，須將白色圍布，展置胸前。
 - (十) 進餐時，勿將雙肘橫置臺面。
 - (十一) 使用碗匙杯箸，勿碰擊發聲，飲食湯菜，須避免聲息。
 - (十二) 骨梗菜屑等物，須放置面盤前。
- 卯·宴客須知
- (一) 每日上午十時，至下午二時，及下午五時，至晚九時，為宴客時間。
 - (二) 每日上午九時，至晚十二時，為便餐時間。
 - (三) 無論宴客或便餐，在此國難省難期間，每席價格至多不得超過十元。
 - (四) 宴客或便餐所用之烟酒，及葷素各種食品，一概須用國貨。
 - (五) 請客單，應用兩聯式，被邀客人，如因故不能到席，應將請客單下聯，掣回主人。
 - (六) 請客單至少須於規定宴客日期之一日前，送達被邀客人。
 - (七) 被邀客人，若同時有兩處邀請，則當辭去一處。



(八) 被邀客人，若臨時因事不能準時到席者，須於規定到席時間半小時前，用書面通知主人，請勿延候。

(九) 被邀客人，如過原定席時間半小時仍未到席者，主人可勿再候。

(十) 被邀客人，非因臨時發生特別事故，不得早退。

(十一) 宴客時，主人被邀客人，均須着最整潔之國貨衣服。

(十二) 宴客時，主人及被邀客人，應一律脫帽。

(十三) 宴客時，主人應先將席次，用紙條標定，被邀客人應次入席，無須臨時推讓。

(十四) 被邀客人，隨帶之汽車夫或人力車夫，均以一人為限，主人賞給飯資，至多不得過二角。

伍·澡堂勵行新生活辦法

甲·設備方面

(一) 臨街外牆，須粉刷清潔。不得張貼任何紙張，或書寫任何文字，并須每週打掃一次，每六個月粉刷一次。

(二) 大門及鐵門，須每週洗抹一次。

(三) 招牌須用正楷字書寫，並不得書寫洋文，每週須洗抹一次。

(四) 門前台階及停車場所，須修理平整，每日打掃一次。

(五) 門前不得停留擺賣之小攤。

(六) 門前不得傾倒污水或拉圾



(七) 屋內牆壁及天花板，須粉刷清潔，並須每週打掃一次，每六個月粉刷一次。

(八) 地面須鋪水門汀，或磚類，或整齊切合之木板，並須每日打掃拖擦一次。

(九) 走廊樓梯及欄杆，須油漆清潔，並須每日打掃拖擦一次。

(十) 門窗須油漆整齊，並須裝置織紗或冷布，門窗玻璃，每日須洗抹一次。

(十一) 門簾窗簾，須用本省土布，或本省夏布製成，每週換洗一次。

(十二) 牆壁上懸掛之書畫，概由本會規定或供給。

(十三) 浴衣圍巾。于每客用後，須用開水燙洗一次。

(十四) 茶壺茶杯，須用本省磁器，每客用後，須用開水燙洗一次。

(十五) 痰盂須每日倒洗二次至四次，每次倒洗後，須倒入衛生藥水少許。

(十六) 茶棹靠椅，及躺床沙發等用具，須簡樸整齊，顏色樣式，須力求一律並須每日揩抹一次。

(十七) 椅墊沙發套等，須用本省土布製成，並須時常換洗。

(十八) 每室須備置有益書籍，及新聞紙若干份，以備顧客閱覽，書籍由本會供給，報紙由各澡堂自行訂購。

(十九) 每茶棹須放置叫人鈴一個，以備顧客呼喚茶房時使用。

(二十) 夏天室內須多備電風扇，或手拉風扇，並須時常打掃。

(二十一) 浴室須多闢窗戶，並須每日擦抹一次。

(二十二) 浴池每日須換水兩次，並於每次換水時刷洗潔淨。

(二十三) 陰溝須時常疏通修理。



(廿四) 洗澡毛巾與洗面毛巾，須分藍邊紅邊，並須用字註明。

(廿五) 擦背用之絲瓜海棉等物，及洗面毛巾洗澡毛巾，於每客用後，均須用開水煮沸一次。

(廿六) 廁所須與浴池浴室水灶隔開，須每日清理一次，沖洗二次至四次，每次清理後，放石灰少許。

(廿七) 小便池或尿斗須通達陰溝，並須每日沖洗二次至四次，每次沖洗後，須放衛生藥水少許。

(廿八) 水灶須設於澡堂後部，並須裝置烟筒。每日洗抹一次。

(廿九) 煤灰須倒於不易使人望見之處所，每日清理一次。

(卅) 煮洗鍋，須預備兩個，一個爲煮洗洗面毛巾之用。一個爲洗洗澡毛巾圍巾浴衣之用，並須每日換水兩次至四次。

乙·人事方面

子·茶房及雜役須知

(一) 每天清早起來都要嗽口刷牙洗臉洗頭。

(二) 頭髮要常理常梳，指甲要常剪，身體要常洗，臉要常刮。

(三) 茶房及雜役，須着本省白布短制服，樣式一律採用普通學生裝，在襟上用紅線綉明號碼。並須時常洗換。

(四) 衣服要整齊，鈕扣要扣好，鞋跟要拔上，天氣無論多麼熱，不要打赤膊。

(五) 客人進門的時候，應該站起來歡迎，客人入室後，須即上前替客人接取衣帽，打手巾把及倒茶招待。

(六) 茶房雜役無事的時候，須在澡堂兩廊或門外守候，以備客人喚使。

(七) 客人如有貴重的東西或銀錢，交給保存。要妥慎送交帳房并取回收條或號牌交給客人，等客人臨走的時候，憑收條或號牌把原物交還客人。

(八) 客人有所詢問，要和氣對答，不要向着客人咳嗽，吐痰，吃煙或打噴嚏。

(九) 端茶端菜端飯給客人的時候，要用雙手捧着，不要把手指放入碗內。

(十) 客人洗過澡以後，必須在浴室內用滾水洗消毒過的乾毛巾。替客人擦洗乾淨。

(十一) 每一客人洗過澡以後，必須將澡盆臉盆，擦洗一次，並須將浴室內地面，拖洗一次。

(十二) 替客人捏腳的時候，所用的手巾，要用開水滾洗消毒，並且消毒一次，不能給兩個客人使用。

(十三) 修腳的器具要擦拭乾淨，用火酒或燒酒消毒，然後使用，並不要替客人刮腳。

(十四) 替客人理髮的時候，嘴上要套口罩。

(十五) 替客人理髮之前，或理髮以後，及大小便以後，必須將兩手洗乾淨。

(十六) 剪剃下來的頭髮鬚鬚，要馬上打掃乾淨。

(十七) 不要客人打眼刮鼻挖耳，如果客人自己一定要做的時候，必須將所用的器具，用開水滾洗或用火

酒或燒酒消毒，才可使用。

(十八) 有傳染病，和皮膚病的，須即停止營業，等病好了，再行操作。

(十九) 客人賞給小賬，無論多少，不得爭論，並須向客人鞠躬說聲謝謝。

(廿) 客人出門的時候，要起立鞠躬歡送。

(廿一) 客人走了以後，如果有東西遺留下來，須交給賬房，妥為保存，等客人來領。

(廿二) 客人走了以後，要把桌椅，茶几，短橙，茶壺，及其他一切用具，該用水滾洗的就滾洗，該用抹

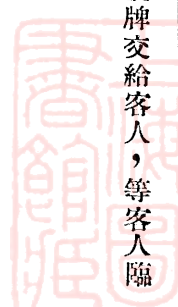

布擦抹的就擦抹。

丑·浴客須知

- (一) 浴客進門或上樓梯的時候，脚步須放輕。
- (二) 浴客如攜帶重要物品或多數銀錢，須於入浴前，點交茶房，轉交賬房保存，並向茶房要回收條或號牌。
- (三) 浴客在休息的時候，請勿高聲談笑並歌唱。
- (四) 浴客痰液鼻涕，須吐入痰盂。
- (五) 浴客對室內一切物件，須加意愛護請勿故意損壞。
- (六) 茶房雜役等，如有招待不週之處，浴客須通知賬房，轉為處理，不要開口罵人，動手打人。
- (七) 浴客出門的時候，帽子要戴正，鈕扣要扣好，鞋跟要拔起。

陸、公路汽車及車站勵行新生活辦法

甲·設備方面

子·車站設備

- (一) 月台須修理平整，每日須洒掃三次至五次。
- (二) 月台應分上車下車兩處，每處須設立牌示，標明上車處或下車處，並須於每處四週，豎立短檻，旅客便於識別。
- (三) 雨篷須時常修理打掃，力求整潔，雨篷柱上，不得張貼任何廣告及書寫任何大字。

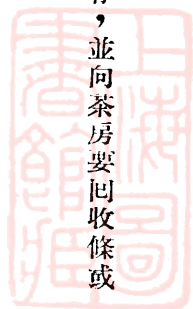

(四)待車室之牆壁天花板地面，須時常打掃，椅橙須時常抹擦，痰盂須時常洗倒，每次洗倒後，並須加放衛生藥水少許。

(五)待車室須懸掛下列圖表：

1. 乘客須知

2. 公路全圖

3. 行車時刻及車價表

4. 本省報紙(可由各報社供給)

(六)待車室須置茶筒兩個，茶杯若干，茶筒每日沖倒開水四次，每次沖水時，須洗滌一次，茶杯須每日用開水清洗一二次。

(七)票窗前須設置牌示一方，用楷書書明「買票要按着次序一個一個人買」並須於票窗前設置如下圖之檻竿。

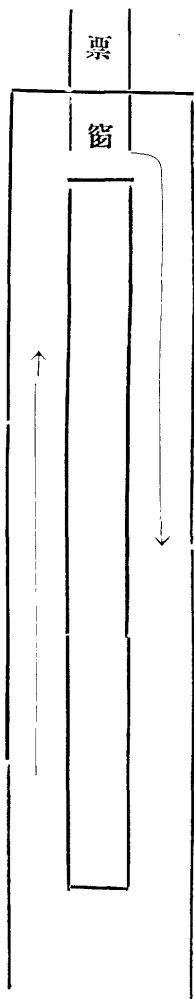

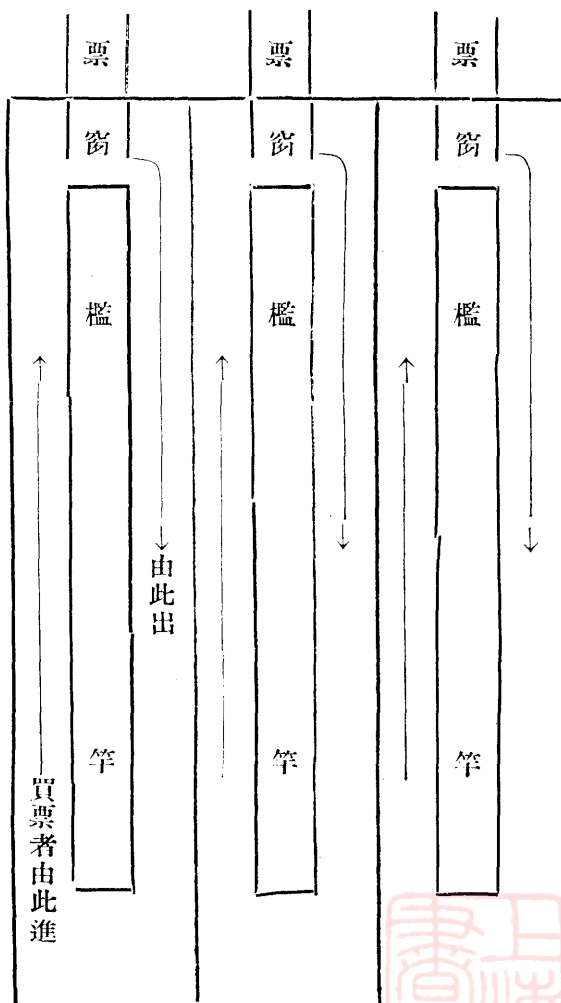

(八)票窗前須派路警一名，隨時指導。
(九)票窗前須用如下圖之玻璃燈牌示，用藍底百正楷字標明某路線售票處，並須時常抹擦。

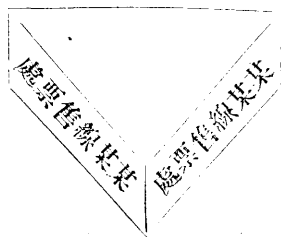

- (十) 車票須加蓋車次戳記，並須按照車座數目售票。
- (十一) 辦公房牆壁，天花板地板門窗，須分別粉刷或油漆整潔，並須時常打掃拖擦。
- (十二) 辦公房內所用傢具及各種器皿，均須時常洗擦，力求整潔。
- (十三) 站上須設置廣告牌一面至二面，牆壁，柱子及任何地方，不准張貼廣告或書寫任何文字及圖畫。
- (十四) 站上須設問事處，公用電話室，及行李寄存處，並須時常打掃清潔。
- (十五) 廁所須按照附圖，妥為改造，並須專派一人負責管理，每日清理二次沖洗拖擦四次，每次沖洗後，並須放入衛生藥水或石灰少許。
- (十六) 站上須設置標準鐘一座。
- (十七) 在可能範圍內，於車站較空閒地方，設置小型花園備客遊覽。
- (十八) 在可能範圍內，須設置沿路出產物品，陳列櫃及沿路風景名勝牌。

丑·汽車設備

- (一) 汽車內外板，須時常油漆或洗刷清潔，車皮有破壞不平之處，亦須立即修理補好。
- (二) 每客車內，須懸掛公路圖，及乘客須知，木窗及座位均須時常修理抹擦，力求整潔。
- (三) 每客車載客人數，須用牌示標明，每站賣票必須車座有空方可加售。
- (四) 每客車兩旁，須裝置活動路牌，標明開往地點(大字)及經過重要站名。(兩行小字)
- (五) 車行速度，須按照規定，至多開至二十五碼，行至轉灣下坡，靠近城市或人多之處所，均須減低速度。

- (六) 車胎車燈及車內機件，須時常檢查，一有損壞，應立即修理或更換。
- (七) 每客車上，須置備防疫及救急藥品。

乙·人事方面

子·路員須知

- (一) 路員在服務時間，要態度莊重，服裝整潔，作事敏捷，待人誠懇。
 - (二) 售票路員，要按照車次及座位售賣車票，售票時間要早或延長，以免擁擠。
 - (三) 站上路員，在每次開動前五分鐘，須到車上將乘客須知，向乘客詳細說明。
 - (四) 乘客有違犯乘客須知者，路員須殷勤勸導，使其自知覺悟，萬勿急言厲色，有失禮貌。
- 丑·乘客須知
- (一) 乘客服裝要整齊清潔。帽子要戴正，鈕子要扣好，鞋根要拔上。
 - (二) 上車下車或者買票的時候，要一個一個按照次序走，遇着老年人或者婦女，還要讓他們先走。

- (三) 乘客上車，必先買有車票，萬不能先佔車上待車開動後，再行補票。
- (四) 坐車要正直，不可歪斜，不可多佔座位，好座位(較前的座位)還要讓給老人或者婦女坐。
- (五) 坐在車裡面，不可吸烟，不可吐痰，不可噴嚏，不可亂拋果皮碎紙。
- (六) 車走動的時候，不可睡覺，不可探首窗外，不可隨意起立。
- (七) 車已開動，不可上車，車未停止，不可下車。
- (八) 車上及站上各種物件，都要加意愛護維持清潔。
- (九) 對路員要客客氣氣，並且要接受他們的指導。
- (十) 對同車的乘客要和藹有禮，不要因為小事，爭吵起來。

柒·碼頭厲行新生活辦法

甲·設備方面

- (一) 碼頭躉船須修理完整，並須於每次船到前後，打掃拖洗一次。
- (二) 上下船之跳板，須左右分裝兩塊，上船者走左邊跳板，下船者走右邊跳板。
- (三) 上下船之跳板寬度，至少須有營造尺二尺五寸，跳板兩旁，須裝設扶手，并於船到前後，打掃拖洗一次。
- (四) 上下碼頭之石級或坡坎，須修理整齊，並須於每次船到前後，打掃一次。

乙·碼頭工人須知

- (一) 碼頭搬運行李工人，每幫須推舉領工二人，負責領導指揮全體搬運工人工作。

(二) 領工須着藍布短製服，(普通學生裝樣式)左襟上須用紅線綉明某某碼頭搬運行李領工字樣。並須懸掛書寫本人姓名之二寸硬壳相片一張，此項相片，須經公安局驗明蓋印於其上。

(三) 領工除應懸掛上項相片外，并須製備硬紙卡片一張，卡片正面粘貼本人二寸相片一張，背面書寫公安局規定之搬運行李價目表，以備接客時，持付客人展閱。

(四) 領工須製備銅牌若干，以便搬運行李時交客人收執，以取信於客人。

(五) 領工於每次火車或輪船到埠後，須先行前往接客，并指揮其他輪班二人，列隊站于碼頭或躉船上迎候。

(六) 領工於接客時，須手持小標旗一面(標旗樣式由公安局規定之)於上船時，將旗高舉，以便旅客識別，並持卡片分向客人請問有無行李搬運，如有交付搬運行李者，即須將其件數或重量，記明清楚，然後將銅牌交付客人。

(七) 領工於接洽搬運行李完畢後，即統計其件數或重量，支配搬運工人之人數。

(八) 渡船或進口輪船到達碼頭時，領工即須按照客人交付搬運行李之件數或重量及所支配之搬運工人人數，派定搬運工人上船搬運，其餘未被派之工人，須即退出碼頭，不得有爭情事。

(九) 被派之搬運工人，於搬運行李時，須依次序搬取不得有搶奪及爭吵情事。

(十) 搬運工人於搬運行李時，須以客人行走快慢為快慢，不得疾馳或故意緩行。

(十一) 各起運貨物碼頭，須規定行李集中地點，並用大字牌示於碼頭之明顯處，以便客人易於找尋。

(十二) 各碼頭工人，除應遵守本須知外，對各碼頭原有之善良規則習慣，仍應遵守履行。

捌·娛樂場所厲行新生活辦法

甲·設備方面

- (一) 外牆須粉刷清潔。
- (二) 大門或鐵門，須時常洗抹清潔，
- (三) 劇場招牌，須用正楷字書寫，並須時常洗抹。
- (四) 演員名牌，只須寫某姓名所任脚色，不得冠以「全球」「中外」「南北」等等無稽誇大字樣。
- (五) 戲目牌，須用正楷字書寫。
- (六) 牆壁及天花板須粉刷清潔，並須時常打掃。
- (七) 地面須鋪整齊叩合之地板，或水門汀，並於每次演戲前後，打掃拖擦一次。
- (八) 售票處及衣帽處小門，須分開設置於進堂兩對面牆壁中間。
- (九) 售票處所應注意事項如下：

子·售票處門上橫懸「售票處」招牌一面。於門之兩旁，分別懸掛「票價表」及「演劇時刻表」樣式如左：

票		價	目
前	等		
排	級		



售 票 處

價 表	
樓	後
座	座
座	排

演 劇 時 刻 表	
劇 名	時 刻
	時 分 至 時 分

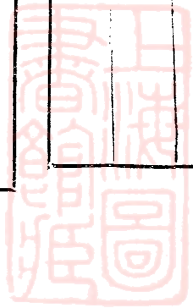
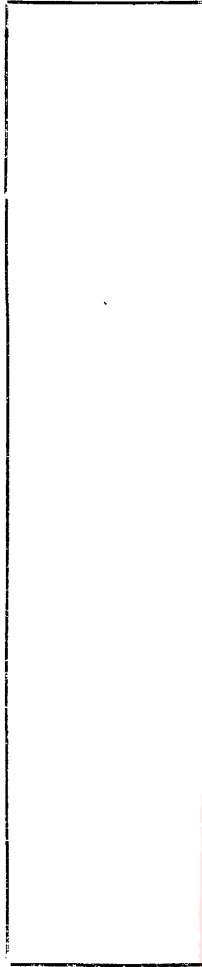

丑·戲票用三聯式國貨紙張印

戲 票 樣 式

根	存
第	張
字	號
台	舞
日	場
夜	入座券
字	號
元	角
第	張

寅·售票處須備置國貨紙張印製之說明書，將本場所演各劇提要說明，隨票附送。

卯·售票處須按照座位字號印製座位表，以備觀衆選擇座位樣式如後。

(十) 衣帽處應注意事項如左：

子·各劇場均須設有衣帽處。

丑·衣帽處門上，橫懸長方「衣帽處」招牌一面，門之兩旁，懸掛「存衣帽時請號牌」，「取衣帽時請勿擁擠」二標語。樣式如左。

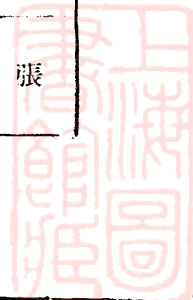

衣 帽 處

存 衣 帽 時 請 要 號 牌

取 衣 帽 時 請 勿 擁 擠

寅。衣帽處內衣架上，須編刊號碼，並按號制定圓形銅號牌，觀衆衣帽，存掛于某號架上，則將某號架上之號牌，授與觀衆，樣式如左。

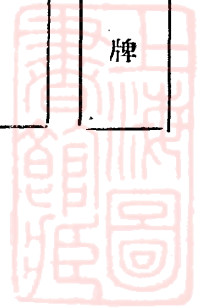

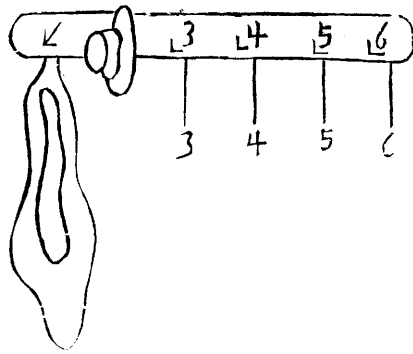

(十) 觀衆座位，必須排列齊整，間隔加寬，收拾清潔。

(十一) 觀衆座位之式樣顏色均須力求一律，並須於每次散戲後揩擦一次。

(十二) 每座位背後頂邊均須按「天地元黃……」等字分排按「二三四五七九十一及二四六八十二……」左右

相對分號「樣式如左」



(十四)場內邊牆不得黏掛戲目表，及種種擾亂觀衆目光之廣告。
 (十五)場內邊牆至少須設太平門兩個，以防不測。並於門上懸有「太平門紅燈」。

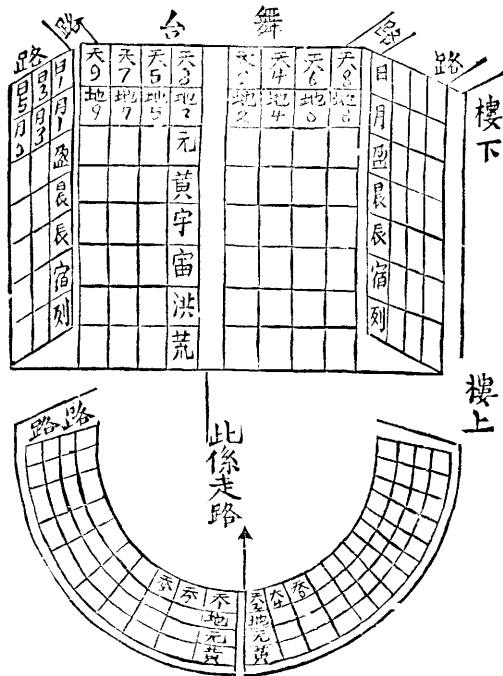

(六)於場角，得闕隙地，經營小賣處，不得在演戲時叫賣零星食物，及有送茶送手巾等事。

(七)劇場演劇時，亦須將場內一切燈光熄滅，僅留太平門紅燈。

(八)場內冬日須置火爐，夏日須置電力風扇，以調濟空氣。

(九)場內人行道上，於演劇時，不得加添座位。

(十)場內地面須用地板或水門汀，或堅固方磚鋪平，近舞臺處，須較最後排座斜低二尺至三尺。每場散後須打掃拖擦一次。

(十一)場內不得放置零星物件於其四週。

(十二)於走路地面及樓梯上須釘置草製或麻織之地氈。並須時常打掃。

(十三)舞臺上一切應用傢具樣式顏色須力求一律，並須每日洗抹一次。

(十四)舞台台板尤須堅牢平正，並須油漆清潔，每日打掃拖擦一次。

(十五)舞臺上之地氈，須隨時打掃整理。

(十六)茶爐須與廁所隔離，煤灰污水等物須倒置於不使人望見之處所，並須每日清理一次。

(十七)水缸須用木蓋蓋好，並須每日洗刷一次。

(十八)茶桶茶壺等器皿，須用本省瓷器，並於每次用後用開水煮沸消毒一次。

(十九)廁所地面及小便池，須每日沖洗三次至五次，每次沖洗後，須洒衛生藥水。

(二十)小便池須通達陰溝，若無陰溝，須用便桶，但須每日倒洗二次至四次。

乙. 人事方面(除此訓練外—應教以新生活須知)

子. 售票員須知



(一) 售票員須着國產土布制服普通長衫樣式，春秋冬三季用藍色，夏季用白色，均須滾紅邊，左上襟須用紅線織上「售票員」三字，並須時常洗換熨燙。

(二) 售票員工作的時候，須從容不迫，對待客人要和氣有禮貌。

(三) 一個劇場，最少要有二人担任售票員，一個管賣樓上的票，一個管賣樓下的票。

(四) 售票員賣票，要按着票上的號碼依次賣，不能將好的座位票私下賣給人家。

(五) 凡是已經觀客定了的座位，應該把所定的座位票照號碼畫去。

(六) 售票員計算銀錢，找進找出，要敏捷快當。

(七) 在演劇的前半點鐘，就可開始賣票。

(八) 售票員賣票的時候，要把這天的戲單和說明書同時交給觀客。

丑·衣帽管理員須知

(一) 衣帽管理員，須覓有五百元至一千元之鋪保，呈繳公安局備案。

(二) 管理員制服樣式，與售票員略同，惟左襟上面須用紅線織上「衣帽管理員」數字。

(三) 管理員於送衣帽給客人時，不得向觀客要小費。

(四) 管理員對於衣帽架的號碼，要記清楚。拿衣帽時要敏捷。

(五) 觀客如果有失了衣帽號牌者，應即報告場主，決定辦法，不得擅自交還。

(六) 管理員對於觀客交存的東西，必須特別愛護。

寅·查票員須知

(一) 每一劇場須有查票員二人，以一人管樓下，一人管樓上。



(二) 查票員制服樣式與售票員同，惟左襟上面須用紅線織上「查票員」三字。

(三) 查票員須站在進場門口，在觀客購票進場時，要票查驗，不得於演劇時，走進劇場查票。

(四) 遇有帶兩歲以下小孩進場的觀客，須婉言請其帶回。

(五) 查票員將觀衆所持的二聯票，撕開有對號的一邊，交給招待員並將其餘的一邊收存，以備查考。

(六) 查票員，不得高聲說話，如遇有大聲說話的觀客，要婉言勸阻。

卯·招待員須知

(一) 招待員制服樣式與售票員同，惟左襟上須用紅線織上「招待員」三字。

(二) 每一劇場，應設招待員四人，以二人管樓上，二人管樓下。

(三) 招待員對待觀客，要和藹有禮。

(四) 招待員，除招待觀客入座外，不得站在劇場內或人行道中，須退立於進場門旁。

(五) 招待員均須手持電筒引照觀客。

(六) 招待員對於場內的座位字號，必須記憶清楚。每一觀客到場時須按照查票員交來的座位聯票字號，引導觀客入座，並將聯票交還觀客。

辰·茶役須知

(一) 茶役穿藍地滾紅邊的國產土布短裝普通學生裝樣式，並須時常洗換燙熨。

(二) 鞋要穿布底黑鞋，襪要穿灰色線襪，鞋子破了就換，襪子破了就補，髒了就洗。

(三) 做事的時候要謹慎敏捷。

(四) 端茶或者拿東西給觀客們，要用雙手恭恭敬敬的捧上，不要把手指伸進杯內或者其他的器具裏

面。

(五) 不要替觀客打手巾帕。

(六) 茶役賣零星食物，及沖開水均須在演劇以前，或者在休息的時間並且不要大聲叫賣。

(七) 茶役每人要隨身常掛白色土布抹布一塊，以備抹拭椅凳之用，並須時常洗換，常常保持潔白的顏色。

(八) 在演劇的時候，不要在场內停留。

(九) 茶役不得向觀客索取小費，如觀客償給銀錢，不論多少，都要向觀客鞠躬，「謝謝」！

已。觀衆須知

(一) 觀衆進場時，衣冠須整齊清潔。

(二) 觀衆購票時請依照次序。

(三) 觀衆購票最好預將票價錢數備妥，以免售票員找交誤事。

(四) 觀衆請勿攜帶幼童入場。

(五) 觀劇時請勿戴帽。

(六) 觀衆進劇場前，最好請將外衣或圍巾帽子等物，交存衣帽處收存。

(七) 觀衆于場內，最好不吸烟吐痰。

(八) 觀衆進場時脚步請放輕。

(九) 觀衆在场內，請勿大聲談話，勿怪聲叫好。

(十) 觀衆均須對號入座，請勿凌越座次。

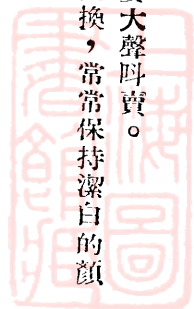

(十二) 觀衆於散場出門時，請依排次魚貫而出。

(十三) 有傳染疾病者，請勿進劇場。

(十四) 演劇至精采時，請勿拍掌擊物，擾亂他人視聽。

玖·人力車勵行新生活辦法

甲·設備方面

(一) 車身，葉子板，拉車竿，須油漆黑色，並須每晚洗擦一次。

(二) 彈簧及車輪上之鋼條鋼輪，均須每晚擦拭光亮。

(三) 膠皮輪須每晚洗滌一次，並須於每晨拉車出發前，謹慎檢查一次，倘有破壞須即刻修補或更換。

(四) 車燈用電者，可裝置於脚踏板之兩旁，用油者，必須裝置車前脚踏板之下，每晚須將車燈內外洗抹一次。

(五) 車前脚踏板，須舖以國貨絨氈，或國貨厚漆布，無絨氈及漆布者，須將脚踏板油漆清潔，均須每晚洗抹一次。

(六) 車套及車墊，須用本省白色土布，並須每星期洗抹一次，如有破壞須即刻修補或更換。

(七) 車棚外面須用本省黑漆布，或黑油布，裡面須用本省白色土布每日須洗抹一次。

(八) 車前須裝置車鈴，並須於每晚用擦銅油擦拭一次。

(九) 設備所用材料概由車行負責——洗擦等工作——則由車夫負責。

乙·人事方面



車夫須知

- (一) 每天清早起來，都要漱口，刷牙，洗臉，洗手，洗頭。
- (二) 每天晚上拉車回來，都要洗澡洗腳。
- (三) 指甲要三天一剪，頭髮要每月一剃。
- (四) 衣服要用本省的藍布，或者黑布，做成短裝，髒了就洗，破了就補，夏天的單褲，最好不要長過膝蓋。

(五) 春，夏，秋，三季要戴竹編的斗笠，冬天要戴藍油布做的八角鴨舌帽。

(六) 雨天要穿藍油布雨衣，冬天遇到雨天，要打藍油布裹腿，(帽子，斗笠，雨衣，裹腿，都由市政委員會規定式樣，由車行購買。)

(七) 號衣要把鈕扣扣齊。不穿的時候，一定要放好，髒了，要馬上洗乾淨。

(八) 春夏秋三季，天氣不冷，可以打赤足，穿草鞋，冬天可以穿黑布襪黑油布鞋，或者膠皮鞋。

(九) 停車要停到公安局指定地方，並且在停車時候，不吃紙煙，不喫甘蔗，不吃帶皮的東西，不吐痰，不大聲喊叫，規規矩矩，休息休息。

(十) 客人叫車子，要按着次序不搶先，不吵鬧，車錢公安局有規定的，就照規定要，沒有規定的，就公公道道的要，不因外路人多要，不因老弱多要。

(十一) 拉車的時候，靠着馬路左邊，一輛一輛快快地按照前進。走到轉灣，陡坡，或者十字路時候，要走得慢一點，並且要聽警察指揮留神汽車？

(十二) 客人給車錢的時候，數目治好，或者多給幾文，要客客氣氣的向客人鞠躬，並且說一聲謝謝，倘

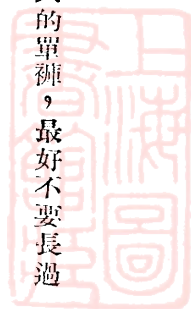

客人給的不夠，亦須和氣向客人請求增加，假使客人不肯增加，應該請求附近警察，公平判斷，萬不可和客人吵鬧。

(十三) 客人下了車以後，假使有東西遺留在車上，能追得上，就追上送給他，追不上，就送到附近的公安局保存，待人尋領。

(十四) 車子走到人多的地方要慢慢的走，誤碰了人，立刻就停住車，恭恭敬敬向人家說幾聲對不起，兩個車子誤碰，要和和氣氣彼此都說幾聲對不起。

(十五) 空車子最好停到停車的地方，否則，就同拉人一樣，按照馬路左邊，隨着別的車輛，快快地走。

拾·生活軍事化生產化藝術化初步推行方案

甲·生活軍事化初步推行方案

I 推行原則

- 一，精神方面：喚起尙武愛國之精神。
- 二，行動方里：注意迅速整齊之行動。
- 三，生活方面：實行簡單樸實之生活。
- 四，習慣方面：養成遵守紀律之習慣。

說明：此項運動，包括個人之儀容舉止及社會之秩序風習，以養成明恥，尙武，刻苦，耐勞，愛國家，重信義，尙簡單，崇儉樸，守紀律，守時間之良好習慣，並實施軍法部勒，普及軍事常識以養成整齊劃一之社會秩序，而澈底掃除過去萎靡，散漫，縮退，頹唐，廢弛之

風習。

II 推行綱目

一、各機關公務員

- 1 聞黨國歌及升降國旗號音時，必須就地肅立。
 - 2 實施軍事訓練，軍隊管理。
 - 3 絕對服從長官命令。
 - 4 一律穿着制服。
 - 5 衣冠要整齊，樸質，食物要清潔，簡單。
 - 6 集會約會，必須絕對遵守時間。
 - 7 起居作息有時。
 - 3 提倡公餘運動。
 - 9 行裝用具要簡單。
 - 10 提倡冷水洗浴。
- ### 二、各學校教職員學生
- 1 加緊學生軍事訓練，教職員均須一律參加。
 - 2 各中等以上學校，須按時升降國旗，起居作息，均用號音，並實行軍隊管理。
 - 3 舉行會操及檢閱。
 - 4 絕對服從師長命令。



5 教職員及學生一律穿着制服，佩帶證章。
6 提倡課外運動。

7 出入課堂操場，必須挨次順走。

8 教室內外，均須肅靜無嘩。

9 非遠程不得坐車，及使用代步物品。

10 不得吸煙飲酒。

11 不得隨地涕唾，歪帽拖鞋。

12 絕對禁止赴舞場跳舞，非師長家長許可，亦不得出入游藝場。

三、市民

1 凡十六歲以上，四十歲以下之男子，應照訓練公民辦法，一律施予簡易之軍事訓練，並定期考察及檢閱。

2 實行防空演習，消防演習，救護演習，以訓練民衆戰時生活及救護常識。

3 國家各紀念日，住戶應分別懸旗慶祝或誌哀。

4 調查戶口，訓練保甲，並舉行保甲長紀念週。

5 規定市民起居作息時間。

6 提倡各種戶外運動。

7 實行清晨清潔掃除，由各區警察及保甲長督促之。

8 在戲院酒樓茶館及舟車上，不得高聲談笑。



9 在碼頭車站，及出入公共場所，必須挨次順走。

10 婚喪儀式要簡單。

11 禁止無謂應酬。

12 衣冠要整潔樸素，食物要簡單清潔。

13 集會約會，須絕對遵守時間。

14 製定市民服裝，取締奇裝異服。

15 劃定妓女區域，並規定服式及標幟。

16 遵守政府法律。

乙 生活生產化初步推行方案

I 推行原則

一，資金方面：崇尚節用與儲蓄，務求社會資源之增益。

二，勞力方面：注重惜時與操作，務求量之增加與質之充實。

三，物質方面：注重國貨之提倡，務求物品之擲節與愛護。

說明：此項運動，在恢復吾民族儉樸，節約，惜時，勤勞之美德，為將來進一步生活生產化樹一基礎。

II 推行綱目

一·節用

1 摒除婚喪壽宴之浪費；

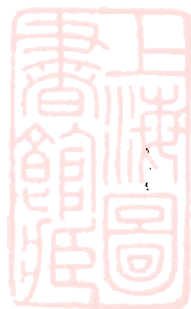

(1) 饋贈宜經濟

- (一) 公務人員應恪遵 國民政府所規定之公務人員革除婚喪壽宴浪費暫行規程。
- (二) 非公務人員饋贈禮物最高價值不得超過一元。
- (三) 應利用各種儲金方式之禮券。

(2) 宴會宜簡潔

- (一) 宴會餽品，須力求簡潔，配置合理，每席所費不得超過十二元。

(3) 酬答勿奢華

- (一) 慶弔或喪祭，得用茶點款客。
- (二) 接受禮物，不得備具回儀。
- (三) 不得以捲烟款客。

2 限制無謂之應酬：

(1) 祝賀宜限制

- (一) 年未滿六十歲者，不得設宴祝壽。

- (二) 生育子女，除親族外，不得接受禮物。

(2) 通知勿濫發

- (一) 凡婚喪壽慶等事，除親族或確有戚誼友誼者外不得濫發通知或請柬。

(3) 儀仗宜取締

- (一) 婚喪不得用封建式或無意義之儀仗。

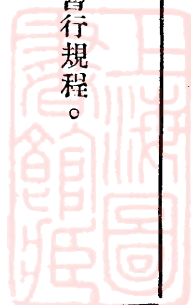

二，儲蓄

1 規定機關學校或商店公司員工儲金辦法

(1) 規定儲金額

(二) 每人每月應儲蓄之額數，最小以其收入所得百分之一，乃至百分之四為度。

2 提倡團體儲蓄

(1) 組織各種互助會；

(2) 義倉積穀；

(3) 合作保險。

3 推行郵政儲金，取締無穩固基金或有賭博性質之有獎儲蓄機關。

三，合作

1 推行各種合作社

(1) 信用合作；

(2) 消費合作；

(3) 運銷合作；

(4) 建築合作；

(5) 其他合作。

四，勞作

1 發揮勞作效能：



(1) 愛惜時間；

(二) 提倡早起；

(三) 嚴守工作時間；

(四) 厲禁賭博及浪費時間之遊戲

(2) 利用閒隙

(一) 從事懇荒修橋，疏治溝塘，培育森林等有效工作；

(二) 舉辦勞工補習教育；

(三) 派報販書；

(四) 舉辦消防；

(五) 舉辦救護。

(3) 提倡家人操作。

2 提倡勞動職業

(1) 舉辦職業介紹；

(2) 提倡家庭副業；

(3) 舉辦手工補習。

五、惜物

1 提倡國貨

(1) 日用品必需品如非國產所無者，概須購用國貨。



(2) 公共機關用品，凡國內有出產者，絕對禁購外貨。

2 愛惜公物

(1) 庶務管理力求合理化，禁止非公務使用機關用品；

(2) 會計出納力求撙節。

3 整理並利用廢物。

4 提倡薄殮速葬並倡設公墓。

丙·生活藝術化初步推行方案

I 推行原則

一，持躬方面：務求嚴謹謙和。

二，待人方面：務求誠摯寬厚。

三，處事方面：務求迅速精到。

四，接物方面：務求儉約清廉。

說明：藝者技能，術者方法，生活藝術化者，為求生活上有合理之技能與方法也。茲就生活內容分為持躬，待人，處事，接物四種，加以初步藝術化之推行，以期為將來運動建相當之基礎。

II 推行綱目

一，持躬

1 言語



(1) 應戒除粗鄙。

(2) 應簡單扼要；

(一) 避免贅詞；

(二) 公共演講應注意時間；

(三) 應提出要點。

(3) 應有條理。

(4) 應誠實不欺。

(一) 勿背後議人短處；

(二) 不為過分之批評。

2 態度

(1) 應和藹

(一) 與人晤談應含笑容；

(二) 不可輕怒；

(三) 常抱樂觀。

(2) 應有禮貌

(一) 早安禮；

(二) 晚安禮；

(三) 相見禮；



(四) 相別禮；

(五) 道謝禮；

(六) 道歉禮；

(七) 請求禮。

(註) 以上各種禮節另定

(3) 應謙虛

(一) 受人忠告；

(二) 不誇大；

(三) 不自滿；

(四) 不譏刺。

3 行動

(1) 應端莊

(一) 出言不苟；

(二) 行路不東盼西望。

(2) 應審慎

(一) 謀而後動；

(二) 從容處變。

(3) 應迅速確實



(4) 應振作精神

(一) 本日事本目了；

(二) 律已要時時嚴謹。

(5) 應操作有恆

(一) 時常檢點過去工作；

(二) 作息須有定時；

(三) 早作早息。

(6) 應作有益之運動

(一) 各項運動技能至少須參加一種；

(二) 有暇時常至野外旅行；

(三) 提倡步行。

(7) 應嚴守時間

(一) 常常注意時計；

(二) 不能赴約應預先聲明。

4 學習

(1) 應自強不息

(一) 養成好學習慣；

(二) 每日利用時間選讀書報；



(三) 應多觀察實驗。

(2) 應從做上學學上做

5 信仰

(1) 應奉行三民主義。

(2) 應以復興民族與國家爲中心事業。

(3) 應信個人有征服環境之力量。

二、待人

1 交際

(1) 應誠懇

(一) 受人之託忠人之事；

(二) 不面譽不退有後言；

(三) 不諉過於人；

(四) 應尊重他人人格。

(2) 應有節度

(一) 不濫交友；

(二) 不費時不費財。

2 指導

(1) 應以教育方法指導他人；



- (2) 應嚴於考勤不可姑息；
- (3) 應充分使人發展所長；
- (4) 應注重兒童教育。

3 服從

- (1) 擁護偉大領袖；
- (2) 對長上要恭敬；
- (3) 奉行命令應切實；
- (4) 有見到處應貢獻意見。

三、處事

1 服務

- (1) 做事應有計劃
 - (一) 搜尋材料。
 - (二) 整理材料。
 - (三) 提出問題。
 - (四) 擬定方案。
- (2) 努力本業始終不懈
 - (一) 接時工作按時休息；
 - (二) 不任意怠工。



(三)不多營雜業。

(四)不見異思遷。

(3) 爲公服務不望報酬

(4) 提倡民衆識字

2 組織

(1) 養成團體生活的習慣

(一)明瞭團體利益。

(二)遵守團體規約。

(三)服從團體紀律。

(2) 應合作

(一)應有互助精神。

(二)應分工合作。

3 救助

(1) 應富有同情心

(一)遇喪知哀見災勿喜。

(二)救苦恤貧。

(2) 應見義勇爲

4 風尚



(1) 提倡崇德報功

(一) 紀念先賢烈士。

(二) 稱頌有功於社會者。

(2) 破除迷信

(一) 不信風水。

(二) 不信巫術卜卦及算命等。

(三) 喪慶不擇日期。

(3) 喜慶儀式應簡單和穆

(一) 結婚禮。

(二) 賀年禮。

(三) 祝壽禮。

(四) 其他祝賀式，均另定之。

(4) 喪祭儀式應簡單嚴肅

(一) 提倡薄殮速葬火葬公墓。

(二) 殯弔祭祀儀式另定。

四、接物

1. 取予

(1) 取予應得其當

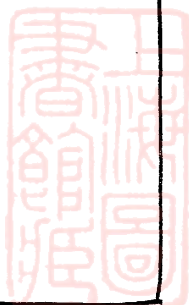

(一) 恥取非分財物。

(二) 不濫送禮受禮。

(三) 恥乞貸於人。

(2) 取予應有禮貌

(一) 普通受贈必道謝。

(二) 受禮獻禮另定。

(3) 應有公私之別

(一) 不濫用公物。

(二) 愛惜公物甚於私物。

(三) 不以公物做人情。

2 消費

(1) 居住應整潔衛生

(一) 勤灑掃。

(二) 廁所與廚房遠隔。

(三) 通陰溝。

(四) 通空氣透日光。

(五) 院內應種花木。

(2) 飲食應簡單滋養



(一) 蔬菜肉類配合得宜。

(二) 食器宜淨食物須潔。

(三) 罇應須簡。

(四) 烟酒須戒。

(3) 衣服應樸潔實用

(一) 式要簡便料限國貨。

(二) 洗滌宜勤破裂須補。

(4) 費用應力求經濟

(一) 出入款項須記數：「家庭簿記男定」

(二) 量入爲出。

(三) 獎勵儲蓄。

3 整理

(1) 使用物力應力求效率

(一) 常檢查物品適用與否。

(二) 稍有破壞卽加修理。

(三) 利用機械節省人力。

(四) 利用廢物創造新物。

(2) 處理物件應有科學方法



- (一) 器物放列機械設置應在適當位置。
- (二) 文牘採用圖書館編目方法。
- (三) 庶務會計方式另定。
- (四) 物品編號記載。
- (3) 改造環境應力求美觀實用
- (一) 訂定標語廣告格式。
- (二) 籌擬房屋建築方式。

拾壹·行路須知

- (一) 在馬路上行走，要在兩旁人行道上左邊走，在小街道上行走，也要靠左邊走。
- (二) 在街道上，帽子要戴正，鈕扣要扣好，鞋子要穿好，不要穿拖鞋，打赤腳，更不要打赤膊。
- (三) 在街道上，不要隨地吐痰，不要隨地便溺，不要吸食紙烟，不要大聲喊叫，不要聚集看熱鬧，不要隨地拋棄食屑，果皮，碎紙。
- (四) 在街道上聽到唱黨國歌，看到升降黨國旗，或遇見國府主席，及革命領袖經過的時候，要脫帽致敬。
- (五) 在街道上，遇到自己的長官，要脫帽致敬。
- (六) 在街道上，遇見人家出喪，不要嬉笑，遇見人家失火，鄰近住戶應協助施救，道路行人，不要擁擠圍觀。



(七) 走路的時候，要彼此讓路，如果誤碰了人，要馬上說聲對不起，如果被別人誤碰了，不要開口就罵，動手就打。

(八) 橫過街道的時候，要注意汽車，及其他車輛。

(九) 在街道上，對於老年人，或者殘疾的人，要特別讓路。

(十) 在街道上，要聽警察的指導。

(十一) 走路的時候，見人跌倒要扶持

(十二) 走路的時候，不要吃東西。

(十三) 走路的時候，如果拾到東西，要馬上交還原人，如果找不到原人，須交給警察收存招領。

拾式·新生活勞動服務團組織大綱

我國比年以來，天災人禍四憂外患，困窮危急，已達極點，百廢待興而不能興，百事待舉而不能舉。推原其故，由於民族精神萎靡，士氣腐敗，好逸惡勞，貪吃懶作，損人利己，假公濟私，無進互助合作之精神。其能尊奉公共道德，注意團體生活，為國家民族奮鬥犧牲，為社會民衆盡職服務者，殊不多得。於是四萬萬人民，遂成爲一盤散沙，而完全失却獨立自主的力量，今世所有民族，莫不以整個之力量，爲其生存競爭之單位。而我民族獨醉生夢死，酣睡於自私自利個人主義之中，欲不爲時代之力量所犧牲者。豈可得乎。若欲轉移風氣，復興民族，以爲救國自救之計，惟有喚起民衆，以勞

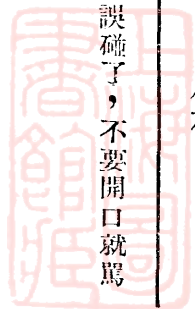

動爲本分，以服務爲目的，不惜自己汗血，扶植自己國家，不畏艱危，不辭勞瘁，進而組織民衆，推廣教育，救濟失業，增加生產，扶植民氣，改造社會，促進各種建設，以期造成現代國民義務勞動之基本，本會爲實現勞動服務運動，擬將所有各種新生活工作活動團體，一律編爲勞動服務團，由軍隊憲警、黨政宣傳團服務人員、學校師生、社會團體，各業領袖，本勞動服務之精神，推行生活軍事化生產化藝術化三方案，應由主管人員負責組織，務使所屬人員，每日爲社會勞動服務一小時，其各地新生活運動主持人員，尤應絕對遵守以身作則之旨趣，從事領導，總期造成風氣，使人人以勞動服務爲可貴，且使知勞動爲人生之本分，服務乃人生之天職，然後共同一致，通力合作，團結爲民族整個之力量，共赴民族復興之大業，我中華民國之新生命，卽在於此。特奉斯旨，訂定大綱如次：

一、本會爲增進新生活運動效率起見，以勞動服務團爲中心，推行「生活軍事化，生產化，藝術化，初步推行方案」，分別組織各種勞動服務團。

二、各地軍隊，憲警，教職員學生，黨政軍機關各服務人員，婦女及各社會團體，皆得依照本大綱參酌當地情形，分別擬具組織簡則，成立勞動服務團。

三、各種勞動服務團，以地方或機關團體爲單位組織之。其名稱得依各該組成分子之性質及機關團體名稱定之，如「南昌市婦女新生活勞動服務團」，「平漢路員工新生活勞動服務團」等。

四、各種勞動服務團，直屬於當地新生活運動促進會，並受其指導。

五、各種勞動服務團，設正副團長各一人，由各該組成機關或團體主管人員充任，或由當地新運會指派，或由團員推選之。團以下得分隊分組，每隊組設隊長組長一人，由團長選派之。其詳細組織，由各地新運會負責自行擬具實施。

六、勞動服務團之工作。應依照總會所訂定之「生活軍事化生產化藝術化，初步推行方案」分別推行。

一，守時運動

二，民衆識字運動

三，工讀運動（如賣報販書代書等）

四，體育運動

五，羣育運動

六，社會衛生運動

七，提倡合作運動

八，促進保甲運動

九，利用廢物運動

十，協助調查戶口運動

十一，協助警察偵緝運動

十二，開渠築堤運動

十三，修橋補路運動

十四，造林保林運動

十五，提倡儲蓄保險運動

十六，提倡服用國貨運動



七、救助老弱殘傷運動

八、持顛扶危拯溺救饑運動

九、戒烟戒賭運動

十、航空防空運動

十一、提倡科學運動

十二、各勞動服務團並得就前條所列各項運動，擇其與本身性質相近之工作，切實推行，並得分別季節規定一種運動為各季中心工作，（列如春季植樹造林；夏季衛生；秋季合作；冬季築路，救濟等。）其具體實施計劃與步驟由各地新運會擬定送核。

十三、各種勞動服務團團員，每日須利用公餘課餘業餘實行勞動服務至少一小時。

十四、勞動服務團團員，應接受訓練，服從本團紀律，訓練辦法，與應守之紀律，由總會規定之。

十五、各地各種勞動服務團成立後，報由當地新生活運動促進會，轉報本會備案。

十六、本大綱呈奉 會長核准後施行。

拾叁·新生活標幟（見圖表類）

乙·本會編印者

壹·各機關實施新生活辦法



一，關於整潔方面

甲·辦公室，會客室清潔整齊辦法：

- (一) 地板每天上下午掃除一次，每星期水洗一次。
 - (二) 桌椅及一切用具，每天濕抹一次。
 - (三) 玻璃門窗，每天擦淨一次，每星期日用白粉擦淨一次。
 - (四) 全室樓板門柱，每星期日打掃一次，每月大掃除一次。
 - (五) 辦公室，會客室之牆壁，按星期拂塵一次，每年裱糊或粉刷一次。(如有損壞，應隨時修理。)
 - (六) 痰盂每日上下午辦公完畢後洗淨一次。
 - (七) 窗簾棹布等，每星期洗淨一次。
 - (八) 電燈電罩等，每星期擦淨一次。
 - (九) 辦公用具，每日下午整理一次。
 - (十) 抽屜櫥櫃，每日各自整理一次，由各直接主管人隨時抽查。
 - (十一) 辦公人員，各自備洗面巾一條，由勤務分別保管，不得亂用。
 - (十二) 茶具面盆及一切用具，每晨洗淨一次，收存一定處所，不得隨意亂放。
 - (十三) 參攷圖表文簿文具，須一律排列整齊，不得隨便釘掛。
 - (十四) 添設紗窗門，或其他代替物，以防蚊蠅虫類。
- 乙·通路庭園及空地清潔整齊辦法：



- (二) 各空地每天清晨打掃一次。
- (三) 庭園內花木之整理清潔，由花匠負責，隨時隨地處理，并由庶務員負責計劃指揮監督。
- (四) 庭園於每日上下午各打掃一次。
- (五) 庶務應按日輪派夫役，巡視各處，隨時打掃。
- (六) 通路庭園按月修理一次。
- (七) 通路庭園等處，擇要設置痰盂，及拋棄紙屑之竹箕木桶，按日洗淨清除一次。
- (八) 空地應由庶務計劃利用佈置，使臻美化。
- (九) 通路庭園空地等處之屋宇牆壁，應每星期拂塵一次，每年裱糊或粉刷一次。(如有損壞，隨時修理。)

丙·廁所清潔辦法：

- (一) 按日上下午打掃一次。
- (二) 按日散佈石灰或滅蠅藥水一次。
- (三) 擇要添設合於衛生之廁所。
- (四) 改善原有廁所，并取銷與辦公地點鄰近之廁所。
- (五) 於各廁所懸掛「注意公共衛生」字樣牌。
- (六) 每日清晨出糞一次。
- (七) 按月大掃除一次，每年修理粉刷一次，地板通路每日水洗一次。

丁·廚房整潔辦法：





- (一) 內部須隨時打掃清潔，不許停留污水，及菜皮飯渣等物。
 - (二) 日用碗箸等件，每日飯後，先須洗淨，用開水盪過，再用潔布擦乾，存放一定櫥內。
 - (三) 存菜櫃櫥，一律改用紗門。
 - (四) 廚房一切大小器具，均須隨用隨洗。
 - (五) 櫥用抹布，每日飯畢，須一律洗淨烘乾，每月重新更換一次。其有污穢不堪者，應隨時廢棄之。
 - (六) 廚房屋宇，每晨掃除一次，每星期日大掃除一次。
 - (七) 廚房四圍，酌添設紗窗門，或其他代替物，以防蚊蠅。
 - (八) 杜塞鼠道，并添造防鼠設備。
 - (九) 廢棄一切腐舊器皿家具。
 - (十) 嚴訂廚夫遵守罰則。
 - (十一) 水缸一律用木蓋。
 - (十二) 隨時修理污水溝，使得暢流。
 - (十三) 廚夫服裝，要求清潔。
 - (十四) 禁止赤膊。
 - (十五) 已煮未煮菜蔬之上，須加蓋紗罩，以防蟲蠅停留。
- 戊·膳堂整潔辦法：
- (一) 棹燈用具，須劃一整齊，并每日濕抹一次。

- (一) 規定會餐之坐位。
- (二) 坐位應各備白紙，以備擦淨碗箸。
- (三) 每棹添設潔淨大紗罩一個。
- (四) 四圍酌添設紗窗門。

巳・水溝水井整理辦法：

- (一) 水溝每年大修理一次，毋使污水存留，并按月隨時檢查疏通。
- (二) 水井一律加蓋木蓋，以防污物落入。
- (三) 水溝之通路，須與水井隔相當距離。
- (四) 水井旁禁止潑棄污水，及洗物洗衣。
- (五) 水井上加作井圍，以防污水流入。

庚・員役整潔辦法：

- (一) 員役衣履均須整潔，其有污穢不堪者，禁止入內。
- (二) 員役服裝鈕扣要扣好，違者勸其改正。
- (三) 新生活證章與機關頒發之證章符號，須一律佩帶。
- (四) 禁止隨地吐痰便溺。
- (五) 員役不得在辦公室內睡眠談笑。
- (六) 禁止行走時吸煙及吃食東西。

二・關於規矩方面



甲・精神的：

- (一) 明禮義，
- (二) 知廉恥，
- (三) 負責任，
- (四) 守紀律。

乙・行爲的：

- (一) 牆壁禁止塗污。
- (二) 辦公應守時刻，禁止遲到早退。
- (三) 嚴禁嫖賭鴉片等不良行爲。
- (四) 減少無謂應酬。
- (五) 相見敬禮。
- (六) 話說態度要和氣。
- (七) 升降國旗要敬禮。
- (八) 唱黨國歌要立起。
- (九) 走進屋內及在會場所，均須脫帽。
- (十) 要愛惜公物，不得毀損浪費。
- (十一) 對於社會有勞績的人要尊敬。
- (十二) 走路要不吸烟或吃東西。



- (十三) 走路不要大喊和唱歌。
- (十四) 不要酗酒。
- (十五) 靜聽別人的談話，等別人說完了再說。
- (十六) 不要站在妨礙人家的地方。
- (十七) 不要擾亂別人的作業。
- (十八) 進入別人房間要輕輕的敲門，不得到允許不隨便進去。
- (十九) 不要私自開看別人信札包裹抽屜。
- (二十) 衣服要整齊。
- (廿一) 鈕扣要扣好。
- (廿二) 帽子要戴正。
- (廿三) 鞋子要穿好。
- (廿四) 髮鬚面部要時常修整。
- (廿五) 行坐要正直。
- (廿六) 桌上物件書籍要安放端正。
- (廿七) 室內用具要佈置整齊。
- (廿八) 用過的物件要安放原處。
- (廿九) 衣服鞋帽不用時要收拾好。

附 註



- 一·本辦法以新生活服務團團員身體力行爲原則依託他人辦理爲例外
- 二·本辦法不僅適用於各個機關尤貴於服務團團員推行至機關以外之地方

貳·各級學校實施新生活辦法

一·關於清潔方面

甲·辦公室，會客室，書報閱覽室清潔整辦法：

- (一)地板每天上午下午打掃一次。
- (二)棹椅及一切用具，每天濕抹一次。
- (三)玻璃門窗，每三天擦淨一次，每星期日用白粉擦淨一次。
- (四)空室樓板門柱，每星期日打掃一次，每月大掃除一次。
- (五)辦公室，會客室，書報閱覽室，按月隨時整理一次，每年裱糊或粉刷一次。
- (六)痰盂每日下午課畢後洗淨一次。
- (七)窗簾門簾棹布等，每星期洗淨一次。
- (八)電燈電罩等，每星期擦淨一次。
- (九)辦公用具，每日下午整理一次。
- (十)抽屜櫥櫃，每日應各自整理一次。
- (十一)教職員各自備洗面巾一條，由工人分別保管，不得亂用。
- (十二)茶具面盆及一切用具，每晨洗淨一次，收存一定處所，不得亂用。

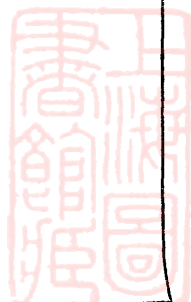

(十三) 參考圖書須一律排列整齊，不得隨便亂掛。
(十四) 添紗窗門或其他代替物，以防蚊蠅虫類。

(乙) 通路庭園及空地整潔辦法：

- (一) 各通路每天上下午打掃一次。
- (二) 各空地每天上下午打掃一次。
- (三) 庭園花木，須隨時整理。
- (四) 庭園每日上下午打掃一次。
- (五) 通路庭園，按日修整一次。
- (六) 通路庭園等處，擇要設置痰盂，及拋棄紙屑之竹篾木桶，按日洗淨，并清理一次。
- (七) 庭園空地，由庶務員計劃利用佈置。
- (八) 通路庭園空地等處之屋宇牆壁，按日隨時整理掃除，每年裱糊粉刷一次。
- (九) 庭園空地，每星期除草一次。

丙。廁所整潔辦法：

- (一) 男女廁所要隔離。
- (二) 按日上下午打掃一梭。
- (三) 按日散佈石灰或滅蠅藥水一次。
- (四) 擇要漆設合于衛生之廁所。
- (五) 各廁所應懸掛『注重公共衛生』『牆壁禁止塗寫』等字樣牌。



- (六) 每日清晨出糞溺一次。
- (七) 按月大掃除一次，每半年修理或粉刷一次。
- (八) 每星期日用水沖洗一次。

丁·廚房整潔辦法：

- (一) 內部須隨時打掃清潔，不許停留污水，及菜皮飯渣等物。
- (二) 日用碗箸等件，每日飯後須先洗淨，用開水盪過，再用潔布擦乾，存放一定櫥內。
- (三) 存菜櫃櫥，一律改用紗門。
- (四) 廚房一切大小器具，均須隨用隨洗。
- (五) 廚房抹布，每日飯畢，須一律洗淨烘乾，每月重新更換一次。其有污穢不堪者，應隨時廢棄之。
- (六) 廚房屋宇，常晨掃除一次，每星期日大掃除一次。
- (七) 廚房四圍，酌添設紗窗門，或其他代替物，以防蚊蠅。
- (八) 杜塞鼠道，並添造防鼠設備。
- (九) 廢棄一切腐舊器皿家具。
- (十) 嚴訂廚夫遵守罰則。
- (十一) 水缸一律用木蓋。
- (十二) 隨時修理污水溝，使得暢流。
- (十三) 廚夫服裝，要求清潔。
- (十四) 禁止赤膊。



(十五) 已煮未煮菜蔬之上，須加蓋紗罩，以防虫蠅停留。

戊·膳堂整潔辦法：

- (一) 棹凳用具，須劃一整齊，并每日濕抹一次。
- (二) 規定會餐員生之坐位。
- (三) 坐位應各備白紙，以備擦淨碗箸。
- (四) 每棹添設潔淨大紗罩一個。
- (五) 四圍酌添紗窗紗門。

己·水溝水井整理辦法：

- (一) 水溝每年大修理一次，無使污水存留，并按月隨時檢查疏通。
- (二) 水井一律加蓋木蓋，以防污物落入。
- (三) 每月舉行檢查水溝水井一次，其成分應隨時責成校醫，或請公私醫院之醫生化驗。
- (四) 水溝之通路，須與水井隔相當距離。
- (五) 水井旁禁止潑棄污水，及洗物洗衣。
- (六) 水井上加作井圍以防污水流入。

庚·寢室清潔辦法。

- (一) 睡臥用具，及攜代之行李應排列整齊。
- (二) 被褥之摺疊，須按照定式整列，並時常曝曬洗滌。



- (三) 不潔之衣服，務須取出洗滌，不得存留室內。
- (四) 息燈後不得談笑，擾人睡覺。
- (五) 按日打掃一次，每月大掃除一次，由學生負責辦理。
- (六) 玻璃門窗，每三日擦淨一次，每星期用白粉擦淨一次，由學生輪流辦理。
- (七) 不需要物品，不准帶入。
- (八) 禁止酗酒及零食。
- (九) 各室酌設痰盂及字紙簍。
- (十) 嚴禁隨地便溺。

辛·教室整潔辦法；

- (一) 桌椅應按照定式排列，每星期濕抹一次。
- (二) 黑板每日上下午濕抹一次。
- (三) 壁上懸掛之教學用具，務保持完整。
- (四) 教師上課下課時，全體學生要敬禮。
- (五) 教室內應置字紙簍一二個，以便學生拋擲紙渣。
- (六) 教室上下午打掃一次，每星期水洗一次，每月大掃除一次，由學生輪流辦理。
- (七) 酌設痰盂。
- (八) 玻璃門窗，每三日擦淨一次，每星期用白粉擦淨一次，由學生輪流辦理。



壬·自修室整潔辦法：

- (一) 自修室內懸掛衣服須要齊整。
 - (二) 掛釘之課外參攷圖表，要排列齊整。
 - (三) 書籍放置不得凌亂。
 - (四) 每日上下午打掃一次，每星期大掃除一次，由學生辦理。
 - (五) 自修時間，絕對不許談笑喧嘩。
 - (六) 酌設痰盂。
 - (七) 玻璃門窗，每三日擦淨一次，每星期用白粉擦淨一次，由學生輪流辦理。
- 癸·教職員學生工役整潔辦法。
- (一) 教職員學生工役所服之衣服，均須整潔。汗穢不堪者，應勸其更換。
 - (二) 教職員學生工役，鈕扣要扣好，違者勸其改正。
 - (三) 學生須一律穿着制服，入室時一律脫帽。
 - (四) 教職員學生工役，須舉行強迫注射各種傳染病預防針。
 - (五) 教職員學生，應佩帶新生活運動證章，及學校頒發之校徽。
 - (六) 教職員學生工役，每星期至少洗澡一次，每月至少理髮一次。
 - (七) 教職員學生工役，禁止隨地便溺吐痰。
 - (八) 禁止行走時吃食東西。



(九)嚴禁學生吸烟。

(十)教職員學生不得在辦公室自修室教室內睡臥。

二·關於規矩方面

甲·精神的：

(一)明禮義

(二)知廉恥

(三)負責任

(四)守紀律

乙·行爲的：

(一)教職員學生上下課室須嚴格遵守時刻。

(二)學生在校內外，遇見本校教職員，須敬立行禮。

(三)學生出入膳室，教室，禮堂，及其他集會場所，應排隊或按序行走，不得擁擠爭先。

(四)校內牆壁，禁止塗污。

(五)教職員應絕對除煙賭鴉片等不良行爲。

(六)無謂應酬應減少。

(七)說話態度要和氣。

(八)升降國旗要敬禮。

(九)校具不得損壞。



- (十) 唱黨國歌要起立。
- (十一) 窗戶要常開，並保持完整。
- (十二) 對於社會有勞績的人要尊敬。
- (十三) 走路不要吸煙或吃東西。
- (十四) 走路不要大喊和唱歌。
- (十五) 靜聽別人談的話等別人說完了再說。
- (十六) 不要站在防礙人家的地方。
- (十七) 不要擾亂別人的作業。
- (十八) 進入別人房間要輕輕的敲門不得到允許不隨便進去。
- (十九) 不要私自開看別人的信札包裹抽屜。
- (廿) 衣服要整齊。
- (廿一) 鈕扣要扣好。
- (廿二) 帽子要戴端正。
- (廿三) 鞋子要穿好。
- (廿四) 髮鬚面部要時常修整。
- (廿五) 行坐要正直。
- (廿六) 桌上物件書籍要安放端正。
- (廿七) 室內用具要布置整齊。



(其)用過的物件要安放原處。

(其五)衣服帽鞋不用時要收拾好。

叁·服務必讀

勞動服務既為推行新運唯一方法，勞動服務更為人生第一要義，勞動是國家的財富，服務是人的本能。

新生活運動為一切運動之基本工作，建設廉潔政治，復興民族文化，推廣生產教育，改善社會風氣，莫不以此為起點，不特此也，吾人習知日前兩大任務為剿匪抗日，欲完成此兩大任務，非新生活運動之力莫不為功。

新生活運動與勞動服務，既如上述，實不容吾人再有須臾之猶豫，茲所欲言者，特為服務時應注意之項目耳：

一，凡勞動服務團，須切實體認勞動服務為最神聖之事業，在社會方面你對人羣算盡到了責任，在個人你不會受良心的苛責。

二，凡勞動服務團須切實遵守上級之規定，不得以個人意志為轉移。

三，無論其為何種團體，成立勞動服務團時，除呈報本會登記外，須經本會檢定認為合格後，始得服務。

四，各服務團於平時應注意者：

(甲)對於新運綱要瞭解了沒有？



(乙)對於服務是不是出自良心上之主張？

(丙)自己時時檢查言行方面有不合乎新生活的沒有？

(丁)自己切身環境之清潔整齊注意到了沒有？

(戊)自己檢查合乎新生活的要把握住，不合乎新生活的要馬上革除。

(己)在晏居時自己是不是表現出來了「隨便」。

五，各服務團服務之先應注意者：

(甲)各服務團長應集全團體組長，團員，講明本日服務要點，並闡明意義。

(乙)各服務團應由各該團長，組長，切實檢查團員之清潔，整齊與規矩。

1 衣服穿好了沒有？

2 帽子戴正了沒有？

3 鈕扣扣好了沒有？

4 襯衣不要露在衣服外面！

5 褲的洗了沒有？

6 破的補了沒有？

7 指甲洗了沒有，修剪了沒有？

8 服裝，鞋襪要求一律，不得顏色或樣式互異。

9 精神要飽滿。

六，各服務團服務時應注意者：



(甲)步伐整齊一致。

(乙)行走時，或雙行或單行，順着一邊走。

(丙)不得東張西望。

(丁)不得隨便談笑。

(戊)不得吐口痰。

(己)不得打呵欠。

(庚)不得擁在一堆。

(辛)不得貪看熱鬧。

(壬)性情要耐煩，態度要和平誠懇。

(癸)言語要和悅，勸導他，感化他。

總之，爲新運服務要能從自身做起，推己及人，從近處做起，由淺入深，要埋頭苦幹，勿以爲社會服務而矜驕，勿做表面工作。

七，服那些務？

甲，街面服務

1 行人吃烟或吃其他東西的，馬上要他停止，告訴他這是不雅觀的，而且極不合衛生。

2 行人衣帽鞋有不整齊時，立予以勸告，遇有故作倔強之人，能使其心愧就可。

3 便衣，軍服，中山服，學生服，須一律將鈕扣扣好。西裝者，可不必如此。遇有貧人答不實行新生活時，立即告以正因爲你不實行新生活才如此的。(同時舉出許多理由)。



4 拉空車子的不許他在街上徘徊。

5 不准在街門上亂潑污水。

6 時時注意街面之清潔，遇有任何渣滓即促附近人家掃除乾淨。

7 遇有不使叫附近人家打掃的，自己要做，寧可把渣滓拿在手上，不要拋在街上。

8 遇有吐痰在地下的，隨即用腳替他擦了。

9 見人跌倒要扶持。

10 見人打罵要勸解。

乙，娛樂場所服務

1 進出時一個一個順着走不要擁擠。

2 買票時一個一個順着買不許吵鬧。

3 買了票才進去不許帶票。

4 娛樂場中不得高聲叫喊。

5 不許添設座位致阻交通。

6 電影院裏乘開映以前和休息時間去演說新運。

7 觀衆不得隨地吐痰。

8 坐在後排的不許踹在前排的椅子上。

9 觀衆須一律脫帽。

10 小販不許叫賣。



丙，茶樓酒店服務

- 1 監督打掃清潔。
- 2 棹椅要擺在一定的地方。
- 3 茶碗茶托檢查洗乾淨了沒有。
- 4 茶葉攔置的地方是否合宜要加以檢查。
- 5 用水是否潔淨要加以檢查。
- 6 不許小販隨處叫賣。
- 7 茶房有不對的地方告訴主人加以糾正
- 8 客人吃茶時如頭枕一椅脚踹一椅要加以糾正。
- 9 帕子是否時常用肥皂搓洗。
- 10 椅棹是否早晚抹擦。
- 11 酒店碗盞杯匙等物是否隨時用開水煮沸。
- 12 廚房與廁所距離遠近是否合規定。
- 13 一律置鐵紗窗櫺是否合用。
- 14 陳腐了的食品監督扔掉。
- 15 椅棹應用開水洗去其油垢。
- 16 不許茶房格外需索。
- 17 欺哄外來客人要加以干涉。



18 檢查痰盂是否夠用。

19 茶房衣服骯髒通知其主人加以改善。

20 茶房有未週到時客人不許自行打罵應通知其主人

丁，澡堂理髮店服務

1 檢查清潔。

2 洗臉與洗澡的毛巾要分開。

3 切實檢查其毛巾是否時常洗滌。

4 澡盆有無污穢。

5 椅凳是否清潔。

6 茶壺茶杯等注意清潔。

7 理髮店剪刀清潔否。

8 面巾面盆清潔否。

9 地下有沒有頭髮。

10 梳篦等類要整理乾淨。

11 白圍布要時常洗滌。

12 價錢要有一定。

13 不替代人撈耳。

14 不准替女子盪髮。



15 不准替女子染紅指甲。

16 理髮師要一律着白圍腰。

戊，旅館棧房服務

1 門牆戶壁清潔否。

2 地板和天花板是不是時常洗滌。

3 傢具東西是不是擺得很齊整。

4 被臥墊子等是不是時常洗滌。

5 茶房應當穿上號衣。

6 檢查廚房和廁所的距離及其清潔。

7 棧房清潔由服務團施以檢查。

8 切實糾正其不合於新生活者。

9 廚房廁所應切實予以檢查。

10 茶房多骯髒不堪應由其主人設法改良。

11 赤臂跣足者嚴予取締。

己，碼頭服務

1 注意碼頭清潔。

2 注意碼頭秩序。

3 不准碼頭伏搶攜客人行李。



- 4 不准碼頭伏亂癩亂叫。
 - 5 搬取物件時一個一個順着走。
 - 6 向客人亂要錢要予以切實糾正。
 - 7 隨時隨地吃烟或吃其他東西要予以糾正。
- 庚，汽車站服務

- 1 車站要清潔整齊多備座位多設痰盂時時加以檢查。
- 2 車身要擦摩乾淨。
- 3 車站應懸置道程表等等。
- 4 車站員役對客人要和氣。
- 5 好多座位賣好多票。
- 6 買票上車。
- 7 一個一個順着走。
- 8 在車站上不要吵鬧。
- 9 在車站上不要亂吃東西。
- 10 上車時不要爭先搶後。
- 11 坐車要讓婦孺。
- 12 車內不得東張西望。
- 13 車內不准吸紙烟。



14 車內不准吐痰。

15 不要把頭伸出車窗。

其他公共場所私人住宅以此類推

本編係供各服務團初步服務之用，故以簡略為主閱者幸善自取法焉。

肆·四川省新生活勞動服務團組織大綱

(一) 本大綱根據總會最近頒發之新生活勞動服務團組織大綱訂定之。

(二) 本會為完成清潔規矩之第一期工作，及展開軍事化，生產化，藝術化之第二期工作起見，以勞動服務為中心，分別組織各種勞動服務團。

(三) 各地軍隊，憲警，教職員，學生，黨政軍機關各服務人員，婦女及各社會團體，皆得依照本大綱參酌當地情形，分別擬具組織簡章，成立勞動服務團。

(四) 各種勞動服務團，以地方或機關團體為單位組織之，其名稱得依各該組成分子之性質及機關團體名稱定之，如「成都商會新生活勞動服務團」，「四川省政府民政廳新生活勞動服務團」，「四川省立第一師範學校新生活勞動服務團」，某區某保新生活勞動服務團等。

(五) 各種勞動服務團，直屬於當地新生活運動促進會，並受其指導。

(六) 各種勞動服務團，除健全自身，指導社會之清潔與規矩外，須努力下列各項運動：

一 守時運動

二 民衆識字運動



- 三 工讀運動(如賣報販書代書等)
- 四 體育運動
- 五 羣育運動
- 六 社會衛生運動
- 七 提倡合作運動
- 八 促進保甲運動
- 九 利用廢物運動
- 十 協助調查戶口運動
- 十一 協助警察偵緝運動
- 十二 開渠築堤運動
- 十三 修橋補路運動
- 十四 造林保林運動
- 十五 提倡儲蓄保險運動
- 十六 提倡服用國貨運動
- 十七 救助老弱殘傷運動
- 十八 持顛扶危拯溺救飢運動
- 十九 戒煙戒賭運動
- 二十 航空防空運動



世 提倡科學運動

(七)各種勞動服務團並得就前條所列各項運動，擇其與本身性質相近之工作，切實推行，並得分別季節，規定一種運動為各季中心工作。(例如春季植樹造林；夏季衛生；秋季合作；冬季築路，救濟等)

(八)各種勞動服務團團員，每日須利用公餘課餘業餘實行勞動服務至少一小時。

(九)各種勞動服務團團員，應接受訓練，服從紀律，訓練辦法，及獎懲章則，由本會規定之。

(十)各種勞動服務團工作情況，應按日或按月報告所在地之新生活運動促進會。

(十一)各種勞動服務團設團長一人副團長二人，團以下設隊，隊設隊長隊副各一人。隊以下設組，組設組長一人，每組以五人至十人組成之，每隊以五組至十組組成之，凡五組以下者即直屬團不必設隊。

(十二)本大綱自公佈之日施行。

伍·怎樣服務

甲·服務之重要性：

一 服務是轉移鬥爭奪取的風氣。

二 服務是建立力行哲學的基礎。

乙·服務中應注意之點：

一 態度：

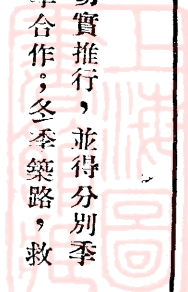

態度爲服務之第一要件，新生活中之服務，其態度尤應有正確之取舍，約略言之，一個服務新生活的同志，必須具有下列的幾種態度：

- 1, 勸導的，
- 2, 感化的，
- 3, 和藹的，
- 4, 平易的，
- 5, 熱烈的，
- 6, 誠懇的。

二 言語：

語言爲傳達情意於周圍之主要工具，在新生活中服務之同志，因此應有特別之注意：

- 1, 清楚，
- 2, 雅馴，
- 3, 詳細，
- 4, 確實。

三 程序：

程序爲 委員長訓示，以科學方法辦事之至低要求，新生活運動服務的同志應不忘：

- 1, 由己及人，
- 2, 由淺入深，



四

- 3, 由近及遠,
4, 由易及難。
- 方法：

服務之方法很多，但下列數點為最應運用之幾種：

- 1, 身教，
2, 口教，
3, 文字，
4, 圖畫，
5, 戲劇。

五

時間：

時間為一切事業之母，新生活中服務的同志，尤須注意利用下列三點來完成他的任務：

- 1, 課餘，
2, 公餘，
3, 業餘。

六

範圍：

新生活服務之範圍，根據 委員長新生活運動綱要中之指示有如左列各點：

- 1, 本身，
2, 本身所在地，



- 3, 本身所在地之周圍,
- 4, 全部社會。

丙·服務中應有之精神：

精神爲一切事業推進之原動力，新生活中服務之同志，欲破除五分鐘熱度及空言不行之惡習，在工作執行中必須有下列兩種精神：

- 一「恆」持久；
- 二「實」——確實。

陸·新生活實施簡要節目

甲·個人方面的

一 禮

- 1, 衣服要整齊，清潔；
- 2, 行坐要正直；
- 3, 髮，鬚，面部，時常修整，
- 4, 見尊長要敬禮，
- 5, 走路不吸煙，不吃東西，
- 6, 對人要面顏悅色。

二 義

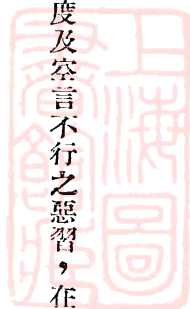

- 1, 要以誠信去對待朋友；
- 2, 作事要有毅力，不怕困苦堅持到底；
- 3, 作事要迅速，確實而有效力；
- 4, 遇着問題要先行分析，而後定解決的辦法；
- 5, 幫助別人不要受酬勞，也不要矜誇自己的功勞；
- 6, 別人爭鬥，要婉言排解。

三 廉

- 1, 用途要有計劃；
- 2, 服裝，用具要樸素；
- 3, 不作無謂應酬；
- 4, 婚，喪，喜慶要簡省；
- 5, 不應當取的不取，不應與的不與。

四 恥

- 1, 自己已有過失，要自己承認，要自己改過；
- 2, 自己的過失，不要諉諸於人；
- 2, 別人的責備，用來作自身的反省；
- 4, 不要有一切不良的習慣。

乙·公共方面的



一 禮

- 1, 升降國旗要敬禮，唱黨國歌要起立；
- 2, 遵守國家法律；
- 3, 服從「領袖」指揮；
- 4, 不要隨意吐痰或小便；
- 5, 不要將垃圾亂傾；
- 6, 咳嗽或噴嚏以手巾掩口鼻。

二 義

- 1, 要主持公道；
- 2, 人有急難，竭力幫助；
- 3, 愛護國家；
- 4, 愛護同胞，愛護人類；
- 5, 愛惜物品，尤須愛惜公物；
- 6, 要用國貨。

三 廉

- 1, 不收受公務機關的餽贈；
- 2, 不拿公家之物作私用；
- 3, 公家的財用要有正確的記錄，隨時可以供人查閱；



- 4, 不舞弊，不貪污；
- 5, 拾得東西歸還原主。

四 恥

- 1, 不忘國恥，尤要盡自己的本分去力行洞雪；
- 2, 要身體力行以事實去止別人的謗言；
- 3, 要有『一事不知是我之恥』的精神；
- 4, 要有『一人飢溺是我之責』的態度。

藥·市面清潔須知

- (一) 在公共場所遊覽，或街道上行走，不得赤膊，吸煙，隨地吐痰，涕鼻，食糖果及亂拋食屑，果皮，碎紙。
- (二) 無論大小便溺，須於廁所內行之，不得於廁所附近亂淋，或大便。
- (三) 見道上有香煙殘頭，食屑，果皮，破紙，即拾起擲於垃圾桶內。
- (四) 凡各舖戶於每日清晨開始營業以前，應將舖內及所屬之人行道，洒掃清潔，并於氣候乾燥時，多洒清水，以免塵土飛揚，舖內宜洒衛生藥水。
- (五) 死鼠及死畜，不可拋棄於馬路上，必須送到市府指定地方。
- (六) 蠅為傳疫媒介，各舖戶宜多用捕蠅器，捕殺之。
- (七) 沿街道路，不得傾倒污水，垃圾，和洗晒衣物。



- (八) 市内街道非經指定之處，不得擺設攤担。無論坐攤行販均不得障礙交通。
- (九) 汽車駛行於街道，至速每小時不得過二十哩。
- (十) 街道兩旁牆壁，須粉刷新潔，不得雜亂的貼寫商標或廣告。
- (十一) 常街不得傾流尿罐。
- (十二) 各街舖戶或住戶，不得豢養做豬。
- (十三) 各馬路應由公安局于每晨六時以前，分派清道侯，將各街巷打掃清潔，各處垃圾，運於指定處所傾倒，并保持整日各街巷之清潔。
- (十四) 各馬路每當天氣亢陽之時，由公安局派酒水車澆洒清水，使塵土不揚。(現無酒水車正請辦中)
- (十五) 各街巷之溝渠，由公安局通知市政府疎通之。
- (十六) 各馬路及人行道如有低窪破壞易於積淤者，由公安局通知市政府隨時修理。
- (十七) 使用香燭要特別小心，不得放在容易起火及妨礙清潔地方。

第三節 組織之展開

除第二節草擬規章，第三節編印小冊之外，本會工作之應徵說者，厥為組織之展開。其情形如次：

甲·本會本身組織之展開

本會本身之組織，自成立大會時，委座及劉主席親臨指示以後，即路人皆見孺孺共曉可謂完全展開矣

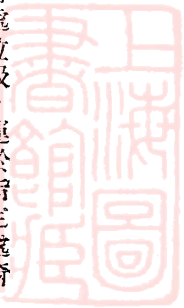

。惟在幹會開始工作之前，欲使社會民衆更明瞭於本會之任務及使命起見，遂決在四月五日假青年會西餐堂招待重慶市新聞記者。其情形略誌渝市各報，茲摘錄於次，亦本會展開組織工作中之一頁也。晨報六月四日消息：此間省新運會連日工作情形及議決推進新運工作各要案已誌前訊，茲悉該會現因內部組織漸臻就緒，各機關派來工作人員亦陸續報到，覺原有青年會地點不敷應用，業已遷移公園左側，蘇貨幫同業公會內辦公。并於昨日上午前十鐘，開第八次幹事會議，十二鐘在公園路青年會西餐堂讌本市新聞記者。來賓方面計到濟川公報毛暢熙，蜀聲通訊社彭受伯，新蜀報周欽岳，商務日報王達非等三十餘人。主人則有康處長澤，謝特派員作民，李司令官根固，范局長崇實等十餘人，濟濟一堂，頗極一時之盛。當由康處長贈各來賓以蔣委員長肖像一枚，旋即聚餐。首由謝特派員致辭，康處長，范局長和繼說明新生活運動與新聞界之關係，末由大江日報總編輯聶佛鴻君致答辭。彼此均有極長之演說，直至午後二鐘，賓主始盡歡而散。至康處長演辭，原文如後：

各位先生！各位同志！

今天本會請各位到這裏來，剛才已經由常務幹事謝特派員，把新生活運動促進會本身的組織向諸位講過了，同時要兄弟講幾句話。今天兄弟想供獻於各位的，就是新生活運動的目的和方法，新生活運動的目的是在使我們全國國民的生活藝術化，生產化，軍事化。我們今天的生活是骯髒，污穢，散漫，懶惰，如果不想方法使牠改善，這就不能成爲一個現代的國家（藝術化），中國地大物博，弄到今天，我們的生活資料——無論是米，麥，麵……尤其是工業品，都還是仰給於外人。以這樣一個大的國家，以這樣衆多的人口，外國的飛機，兵艦，警察，領事裁判權，還可以在我們中國內地來行使

，這些如果不想方法使他改善，也不成功一個國家（生產化軍事化）。所以要求國民的生活藝術化，生產化，軍事化，就是用來挽救我們的危亡。所以新生活運動，就是民族復興的基本運動。

現在中華民族的危亡已迫於眉睫，凡是一個中國的國民，凡是不願意做亡國奴的，凡是不願意中華民國在內憂外患的形勢之下崩潰下來，被人家蠶食鯨吞的人，都要負起『安內攘外』，挽救國家，復興民族的責任來。尤其是我們輿論界要站在全體國民的前面，來提倡新生活運動，厲行新生活運動。今天新生活運動促進會招待各位，其目的就是要求一個輿的總動員，因為要使得全川民衆知道去厲行新生活，注意去改善他們過去的生活，我們輿論界就要負很大的責任，如果我們只有一個新生活運動促進會，只有幾個幹事，幾個股長，幾個職員，在那裏去推動，是推不動的，推動這個運動的責任，也不祇是幾個幹事，幾個職員所應該單獨負責的。所以今天請我們報界的各位先生來，就是要求一個輿論總動員，就是希望我們在四川這個地方把新生活運動推動起來，使得全川的民衆，通通都知道，通通都注意，通通都身體力行，這樣才是改造四川政局，改造四川社會，以及完成『安內攘外』的任務之起點。

各位！我想大家都會知道，自從新生活運動倡導以來，在軍事上所表現的，凡是受過這個運動訓練的軍隊，走到什麼地方，他的秩序，清潔，紀律，都是比較進步的，因此他們的公共衛生也就講求得很好。因為公共衛生講得好，所以疾病死亡也就減少了。因為紀律比較好，所以人民的好感愈加多，戰鬥的力量也愈加強。在學校方面所表現的，（江西到處都可以看到）過去的學生見了先生，或者在家庭裏面，那個知道應該講『孝』，應該講『弟』，應該講『禮節』，不但不講，並且還要說這個是思想落後。但自新生活運動倡導以來，不儘是不亂吐痰，不亂咳嗽，在街上走路的時候胸部都能夠挺出來

，而且見了先生和長輩都有禮節。這樞實效，自從前年以來，已經是在江西以至南京普遍的可以看得出來。

四川這裏交通比較不方便，政令比較不統一，所有一切社會的習俗，不消我說，應該改革的地方很多，可是今天怎樣才能夠改革起來呢？沒有旁的辦法！祇有確確實實來推行新生活運動。我們每一個國民，不想我們國家強盛則已，要想國家強盛就要實行新生活。我們每一個智識份子，尤其是輿論界，不想領導起一般國民，喚醒起一般國民則已，要想領導國民喚醒國民，來發奮圖強，我們就要提倡新生活運動。

在平常一般的運動，要求於報界各位先生的，不過希望大家作一篇社評，或登一個消息而已，但是我今天以為輿論動員——要使得所有的報紙都能夠真正盡到提倡新生活運動的任務，有兩方面，一方面是在正面的文章載消息，喚起一般國民；另一方面是側面的，就是要把與新生活運動的意識和形態完全相反的東西打倒。我們知道，讀報的人，對於一個報，讀了以後，影響最大的往往不是社評，還不是新聞，影響最大的往往是在社評和新聞之外，（我想辦報的各位先生一定都知道）他們總是愛在副刊裏面那些描寫得頂有趣味的文章裏去看。辦報的人也往往喜歡用些誹謗盜的材料來迎合那一般人的下意識，比方一件尋常姦淫的案子，一到新聞記者的手裏，總是加倍的去描寫，上海有些報紙就專門這樣做。這個結果，不但不是警惕一般人不要這樣做，反而暗示他們照這樣去做，愈把社會教壞了。所以我們要想輿論動員，喚醒起全體民衆，除了我們的社評除了我們的新聞之外，還要在我們的副刊上去暗示，不祇是正面去這樣做，還要從反面去把那些與我們新生活運動相反的無聊的東西打倒，使我們的一切都合於新生活運動的原則和條件，這樣我們提倡一分才有一分，才不會提倡一分反

而得到相反的三分五。說到這裏，有一般作家必定要說找不出材料的話，要知道能激發起我們民族的自信的力量和自救的勇氣的材料很多，爲什麼要選一些誹淫誹盜的材料，而分割起階級出來。今天日本打到我們國內來橫行無忌，這種痛心的事實就說不完，爲什麼不把這種很多而且非常需要的事實來做材料，創造一些東西出來，而偏偏要選那些誹淫誹盜的東西呢？我感覺得很深，今天如果我們真正是以國家和民族的生存利害爲前提，有創作天才的人，確實很容易找出提高民族意識，發揚民族精神的材料，這種材料確確是能打倒那種下流的誹淫誹盜的作品。

新生活運動是復興民族的堅確的基礎，但是他並不是說不出做不了的東西，祇要我們能夠在日常生活當中，腳踏實地，一件一件，由小及大，由淺及深，做起來，這個運動就不會落空，民族復興也會實現的。所以我們今天不要開完會就算了，我們希望今後的輿論界能夠確實的站在國民的前面做一個先鋒，去喚醒國民。而要使我們盡到這個責任，又不祇是在新聞上或社評上去鬧揚就算够了。還要從各方面，如像副刊之類的裏面，去多多發表這類材料，並且消極方面還要打倒那些同新生活運動相反的誹淫誹盜的作品，這樣我們宣傳才有效力，這樣我們才能夠喚起全國的國民，尤其是全川的民衆來改革這種腐敗，墮落貪污，苟且的生活。這是新生活運動促進會要招待各位報界先生的意思，也是我們大家的責任，各位雖然沒有在新生活運動會裏面，但是站在報界來提倡新生活運動，就是各位的責任。完了！

乙·各勞動服務團組織之展開

勞動服務爲新運之要義勞動服務團爲新運工作推進之基幹，本會在渝除將本身組織完成之後，即

着手爲謀渝市各機關學校勞動服務團之組織，以之直屬本會用求工作推行之有效，其進行步驟如次：

1. 召集各中級以上學校校長訓育談話，此事渝市商務日報有較詳之記載，原文如後下；

四川省新運會自各機關派往工作人員到會辦公以後，內部組織即漸就健全，聞該會第二步組織服務團之工作已於前日由該會派定專員負責進行，並且爲使服務團組織在學校方面能迅速組織起見，前日星期四午後五鐘，並在青年會西餐堂東請中級以上學校校長，訓育主任商討進行，常日到會者有法專，陶專，美專，聯中，川師，等二十餘校，一堂濟濟甚爲歡躍，席至半酣首由該會常務幹事謝作民致詞，說明新生活運動在國家民族革命過程中的重要，其次政訓處康處長代表毛家謀，教育廳楊廳長代表龍文治均有演辭，闡發新生活運動之意義。末由該會書記嚴肅起立致詞請各學校負責於三日內組織服務團，同時分發各校以委員長手訂之新生活運動綱要及新生活運動須知，學校實施新運辦定，新生活服務團組織通則等小冊，並盼各校長訓育主任，從青年學生努力糾正過去智識份子，能坐言不能起行，嚴於責人，薄於責己之惡習慣，俾新生活運動得以真正表現在衣食住行上面，以拯起國家之衰弱云云。學校方面，鄉村建設研究院王士方，女二師曾紀瑞相繼答詞，賓主散時已是晚八鐘矣。

2. 專函各機關學校組織勞動服務團

案委座新運綱要運動之程序一節有云：『由機關團體及公共場所如學校公署……等作起再求之於全體之社會』，因是本會對勞動服務團之組織，決先從機關學校開始，以爲工作推進之基幹，除分區派員專事督促外，並附函云：

逕啓者：查新生活運動，凡各機關，學校，團體，均應組織服務團，以爲推行工作之主幹，

茲經本會遵照總會第一期工作計劃原則，第五項之規定，訂定新生活勞動服務團組織通則，相應隨函檢附並派員送達

貴 卽希查照接洽爲荷！ 此致

經召集各校長訓育談話而組織勞動服務團之印象空氣已濃，經專函派員之接洽各機關學校對勞動服務團之組織遂先後紛紛成立。其數字見本報告中渝市勞動服務團一覽，茲不贅。

丙·各縣新運會組織之展開

各縣新運會組織之展開，原與各勞動服務團之組織同時發動，第以交通不便，督促乏人，故其完成遠在勞動服務團組織之後。其推進之方法如次：

1. 由本會通告各縣組織縣新運會，其原函云：

查新生活運動，自

委員長提倡以來，各省遵行，風氣丕變，過去吾川雖不少組織，但每施設紛歧，未符規定，現本會業已在渝正式成立，關於各縣市新運會組織大綱，亦經訂定，各該縣已成立者應卽照本大綱改組，未成立者尅日成立，除分函外，相應檢附各縣市新生活運動組織大綱，函請查照辦理，並將成立情形暨職員表等報會備查爲荷！ 此致。

縣政府

計附：各市县新生活運動促進會組織大綱一份

1. 新生活運動綱要一份

2. 各市县新生活勞動服務團組織通則一份

3. 各機關學校實施新生活辦法一份
4. 新生活運動須知一份

2. 由本會函請省政府黨務特派員辦事處轉飭所屬協助進行，其原函云：

查新運推行，各縣設會，考之事實，已屬不可，顧以過去，缺統一之機關，乏指導之能效，施設紛歧，步調各一，於工作之推行，殊有莫大之不便，茲經本會釐訂各縣市新運會組織大綱，通告施行，其有已成立者應即遵照改組，未成立者尅期成立以歸劃一，除由本會通告外，相應函請

貴處轉飭各縣府黨部協助辦理以利進行爲荷此致

四川省政府

四川省黨務特派員辦事處

經此兩度公函之催督，各縣函報成立者，絡繹不絕。所有各冊，已列表專載，茲不贅述。再各縣會現有紛紛組織服務團者以篇幅所限，且呈報未齊，亦同時從略。

第四節 工作之推進

一提及工作之推進，其使吾人不能忘却者厥爲總會所發之各省市新生活運動促進會第一期工作計劃原則茲全錄如次權當本節之總說

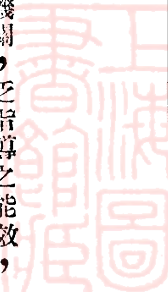

各省市新生活運動促進會第一期工作計劃原則

一、各省市新生活運動，依照新生活運動綱要之規定，以「規矩」「清潔」二項做起，應劃分時期，逐步推行。

二、各省市新生活運動促進會第一期之工作範圍如下：

(甲) 各市

1. 關於黨政軍警機關學校及社會團體。(如商會，工會，婦女會等)之厲行新生活。

2. 關於公共場所，(如旅館，公寓，飯店，酒樓，茶社，娛樂場所，澡堂，理髮店，車站，碼頭等)之厲行新生活。

(乙) 各省

1. 主持本省省會之新生活運動。關於各省省會新生活運動第一期工作範圍，與上述各市者同。
2. 各縣如有新生活運動之組織或發起時，可函該縣縣長負責改組或成立各該縣新生活運動促進會。各縣新生活運動促進會組織大綱，及工作原則，由省促進會製訂頒發，並報總會登記。
3. 各省市新生活運動，第一期工作，暫以城市為主要對象。
3. 工作範圍所規定之項目，得着其當地情況，分別輕重緩急，先後辦理。
4. 按照以上工作範圍，取因地制宜，因時制宜，因人制宜之原則，自行分別訂製各項厲行新生活辦法，並報告總會登記。(可以南昌市各種厲行新生活辦法為參考資料。見本會會刊各期)。

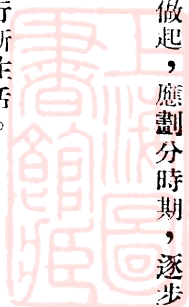

- 五·各省市新生活運動，以各種服務團，（如青年假期服務團，業餘服務團，婦女服務團等），各種服務員（如商店服務員，機關服務員等）為工作之幹部，負責勸導。服務團及服務員組織辦法，自行擬定，報告總會登記。（可以江西青年假期服務團，及南昌市商店服務員服務簡則為參考資料）
- 六·訂定各種厲行新生活辦法，分別協商有關各機關團體，共同進行。
- 七·每期施行時間，自行酌定，（如三個月或六個月等）並報告總會登記。
- 八·第二期工作計劃，應於第一期結束前，自行擬定，報告總會核定。

總會所發之工作原則雖同，而各地實際之情況頗異，本會工作以是亦有在渝和在蓉兩地之相別，茲分述之：

甲·在渝時推進之各項工作

壹·實行行路靠左

行路靠右為川民由來甚久的習慣之一，與新運總會行路須知第一條「在馬路上行走要在兩旁人行道上左邊走，在小街道上行走也要靠左邊走」之規定正相衝突。渝市新運會時代，亦曾有改正之擬議，但因革於舊習，終未成功，行路靠右邊走之洋鐵標語以是猶常見由市新運會之名義釘掛街頭巷尾。本會成立後，第一以行路靠左已成全國一致之交通規則，若不改正，統一當感缺陷，第二以行路靠右已是省外車輛行人的習慣，若不改正，危險將不斷發生。所以不惜委曲求全的來加以改正，其步驟如次：

1 函請省府轉飭公安局一致實行，原函云：

案查本會訂定之行路須知，曾以運字第二〇六號公函，送請令飭重慶市公安局遵照施行在案，查

本市車轎行人向走右邊，與該須知第一項之規定行人須走左邊，完全不同，不加改正，命令恐無以貫徹，且行路靠左邊走，已成國內各大都市一致之規律，四川一隅何能獨異，惟是人民積習已久，驟加更張，不無紊雜，爲此，擬訂六月二日爲本市行人車轎實行改靠走左邊之期，屆時應由公安警察及各機關學校本會新生活勞動服務團全體動員，會同辦理；分佈街市，負責糾正；並由本會派員講演宣傳，以促起一般市民之注意，除通告各勞動服務團知照外相應函請

貴府煩爲查照轉飭重慶市公安局積極籌備，並定日期，一致實行，是爲至荷

此致

四川省主席劉

主任幹事劉

常務幹事謝

李

2 函請市府派員繪製走左標幟。原文云：

查本市車轎行人，向走右邊，核與各省市行人走左，沿相逕庭，若不急圖改正匪特有傷統一，甚且妨害公安，影響秩序，關係尤大。茲由本會幹事會決議，根據南昌總會規定，規定行人車轎，改走左邊，惟是一般民衆，積習已久，驟議更張，必難一致，除函省府轉飭公安局，暨通告本會各服務團，屆時一體動員，負責指導外，並擬仿照南京，南昌，各市辦法，於馬路及人行道上，畫製箭頭，指示往來應由方向，俾有遵循，易於就緒，查此項應由貴府工務處辦理，相應檢附圖樣一紙隨函請貴府轉飭工務處遵照繪製，並派員前來本會以便商同辦理，至緝公誼，仍希。見覆爲荷！

四川省新生活運動總報告

此致

重慶市政府

附圖樣一紙

主任幹事劉 湘

常務幹事謝作民

李根固

3 通告各勞動服務團全體動員實行糾正。原文云：

為通告事，查行路靠左邊走已為各大都市交通之慣例，亦為新生活運動總會行路須知之規定，本會自應遵辦，以資劃一，茲定六月二日為實行日期，除請公安局執行外，特此通告

貴團，除在是日 午 時起至 時止，動員全體，依照本會規定之服務辦法到達指定地區，實行糾正行人外，並希於六月三四五六七八等日，利用公餘課餘時間，酌派若干小組前往適宜地區，照常服務，為荷！

右通告

新生活勞動服務團

主任幹事劉

常務幹事謝

李

服務辦法

附 各一件

服務街道名稱



4 各幹事分別巡視，其原表如次：

幹事巡視地段及時間分配表

幹事姓名	時間	地段
謝作民，李根固，康澤，	午前八時至十時	由打銅街經陝西街，過街樓，新街口，龍王廟，木牌坊至小樑子
費東明，甘績鏞，范崇質，	午前九時至十一時	由打銅街經第一模範市場，縣廟街，新豐街，老鼓樓街至第一牌坊。
楊全宇，石體元，	午後二時至四時	由華光樓經都郵街，售珠市街，方家什字街至七星崗。
潘昌猷，龍文治，	午後三時至五時	由瓷器街經大樑子，蒼坪街至天官街。

5 印發宣傳品，其重要者如次：

(I) 告同胞書

四川省新生活運動總報告



親愛的同胞們：

在這剿匪軍事緊張，四川百廢待舉的今天，本會不惜函請省府轉飭公安局，同時動員各學校各機關各法團的新生活勞動服務團，來改正你們行路走右邊的習慣，你們一定會以為是多事吧！

不！一點也不！且讓我們來解說看：你們讀中山先生的民生主義不是常看到「衣，食，住，行，」是民生的四大需要」這一類的話嗎，委員長說：惟「行」之一字有廣狹二義，狹義之「行」訓為行走，廣義之「行」訓為行動。

同胞們：由此你們可以曉得「行」的問題，是如何的重要，「行走」的問題，是如何的不可輕視了！這是我們要請大家首先認識的。

至於這一點，「行走」的這一點，你們從報紙上看的出來，從省外歸來的朋友處聽的出來，所有外邊的大都市通通都是走左邊了，不久以前的青島走的還是右邊，但是自從上次全國交通會議以後便改過來走左邊了。所以今天我們敢說一句：

「行路走左邊已經是全國一致的交通規律了。」

四川是中國的四川，是整個中華民族的四川，這樣小的一個習慣為什麼要它保持獨異不和大家一致呢？

況且今天的四川因為國際和國內的形勢之轉變，已有突破以前封建割據的境地，躍越為國家與民族的根據地的情況。

因之省外來川的人和省內出川的人，是絡繹不絕的，如果我們行路走右邊的習慣不改過來，在省外行路走慣左邊的人來川，固然會感到不便，感到不安，在省內行路走慣右邊的人出川尤其會感到不

便與不安的，並且，事實告訴我們四川的人民，尤其是重慶的人民，行路并不曾遵守嚴格的規律，就是說走左邊的也有，走右邊的也有，馬路中間橫衝直撞的也有，同胞們！你們看這樣是不是恰恰證實了日本人在國際上，在私人談話上，罵我們中國是無秩序無組織的國家的話了嗎？這是多麼可怕多麼可恥的一件事呢？

同胞們！你們知道行路要改走左邊是如何有意義的一件事了嗎？是應該一致起來澈底改正的一件事了嗎？最後我們高呼：

行路靠左邊是新生活的規矩之一

行路靠左邊是全國一致的交通規律

行路靠左邊是訓練國民遵守紀律的開始

(2) 行路歌

- 1 汽車鳴嗚嚮，
行人趕快讓！
莫要心慌亂，
免得遭禍殃。
- 2 穿過馬路時，
不要太性急！
如有車輛來，
寧可歇一氣。
- 3 馬路如虎口，
中間不可走！
若要免危險，
人行道上走。
- 4 車輛和行人，
往來靠左走！

十一，二十，

養成好習慣，

公私兩方便。

凡上所述，均為改走左手工作中之紙面工作其經過情形，實在至為複雜，各機關之接洽也，公安局之訓練警士也，本會之召集各車行談話也，派員訓練勞動服務團也，印製頒發各種標語傳單也，真所謂五花八門，不一而足。幸其實行情形尙屬良好，各方評論亦尙滿意。茲錄當時新蜀報對此事之紀載轉錄於次，以見梗概：

籌備已久之車輛行人改靠左行，已於昨日實現，新運會為便利糾正，事前即將本市街巷劃為若干區段，分由全城各機關各學校，担任指揮，糾正時間，係定自午前六鐘起，午後四鐘止，各署警士，因係職責所在，其糾正時間，不在此例，各署署長為各段直接負責人，有權斟酌街道需要撤消或增加指揮人員，故不通路或冷僻街道，預設人員昨多作臨時撤消。

「指揮人員佈滿全城」六鐘前，車輛由通遠門進城，第十署警士，即開始糾正，各黃包車夫及汽車夫，因事前有此印象，未待警察如何督率，即自動改道，毫不費力，未幾各學校童軍及各機關服務團，均紛紛向指揮街道出發，未及兩鐘，全城指揮交通人員，即已佈滿，凡當馬路街道，學校服務團員，均分佈於人行道上，指揮行人，去來靠左，馬路中心，則由警察担任指揮，人行道及馬路地面，均劃有紅白混色路標，其箭頭係指向左走，電杆上並以木牌書靠左邊字樣，各校服務團員，有則着童軍製服，有則着普通短服，但其衣袖上均帶有標記，凡行人之未了解左行意義而仍右行者，各指揮人員，必反覆開導，態度極為和藹，行人亦多聽命，而路心車輛，在警察新手式指揮之下，魚貫而行，毫不紊亂，外來汽車固感到特別便利，本地汽車亦方便不少，各團員於糾正右行之外，并附帶糾正衣冠不整及在路上吸捲煙者。

「參加人數五千以上」，是日除新運會全體人員均在街面工作外，省政府各廳處，參謀團政訓處，省黨部市政府，公安局，市團局等機關參加人員，亦均改着短服担任指揮及糾察工作，參謀團政訓處並以足踏車廿餘輛，組織糾察隊，巡迴糾察，是日參加人數，總計約達五千以上，警備部及憲兵大隊，均派兵在馬路兩旁，安設警戒，秩序極為整肅，上午當馬路各街，大半係由各校女服務團員担任，糾正極為認真，勸工局街有兩黃色短裝者，不遵規定，沿人行道右行，當被干涉，謂「你們均不遵守秩序，何能責備他人」，該兩黃色短裝者，默不作聲，當改向左行。

「不服糾正被責手心」，又方家十字口有一少年，不服糾正，怒目橫視，警備部崗兵，呼其停步亦不聽，巡查崗兵，常阻轉責以手心一下，道門口有着菜綠色哈磯短服者二人，橫衝直撞，時而走馬路，時而走人行道，亦為服務團員糾正，此外尙有着西裝及灰短服與類似學生者多人，違規亂走，均受服務團員干涉，至長衫朋友隨意行走，尤比比皆是，惟昨日係開始之日，驟然改行，似稍不便，久之當能養成習慣，當午前十一鐘時忽細雨濛濛，一般行路者，或則持傘戴笠，或則急避回家。

「全身盡濕，服務如故」，但各街服務團員，並未因此規避，雖全身盡濕，仍服務如故，其忍苦耐勞精神，實有足多者，午後各街服務者，純為各校男生，在上半城者，其中多持小旗一面，上書種種標語，在下半城者，則係徒手指揮，攜有宣傳品兩種，向行人散發，是日就大體看來，成績尙屬良好，惟其中有一極大缺點，稍嫌美中不足，此缺點維何，即靠左邊走，原係以人行道為標準，道上所書箭頭路標，去來共係兩道，并非以馬路為標準，人行道分左右也，然是日竟有若干街道，均誤以馬路為標準，人行道分左右，嗣後經糾察隊查悉，立以電話通知，乃行改正。

「女童子軍精神極佳」，記者在街頭上偶遇新運會書記嚴肅君談及，是日各服務團服務精神極好，

各服務團中，大多數均係各該校之童子軍及學生軍，其服裝非常整齊，而女校之女童子軍，在服務上確能盡忠拒任，當午前下雨時，彼輩猶鵠立街頭，指揮行人，至糾察行人鈕扣未扣好，在街上抽吸紙煙諸事，態度上非常和藹，實在值得吾人欽佩云云。

『準七日內完成任務』，川省改靠左行，尚係首次，因一般人右行已成習慣，常恐一時仍未易實行到底，新運會方面，除到處揭示市布標語，懸於大街，俾市民周知，并廣發傳單外，並經會議決定，自六月二日起開始實行，準定一星期內完成任務，除第一日已將全部服務團調動服務自今(三)日起，此數日內即輪番調動各服務團服務，以均勞逸，在此一週以內，受調之服務團，仍須遵照時間，到指定街道服務，担任指揮行人，并糾察市民一切禮節及實行新生活云。

6. 通令全川一致實行：

自此運動在渝舉行之後，各縣新運會亦有聞風興起，分別實行者，但每步調不一，遲早靡定，遠行車輛每感不便，因是本會又函請省府通令各縣限期實行，其原令如次：

各區專員署，省會公安局，市縣公安局，川公路局。案准四川省新生活運動促進會，運字第六六七號公函開：查行路改走左邊，為全國一致之交通規律，亦為新運總會行路須知第一條之規定，渝市早經本會函請 貴府轉飭公安局實行在案，茲查各縣市及成渝公路，對該項規定尚未實行，若不迅予劃一改正，車輛往來定易發生特別危險，為此函達 貴府，請即通令各縣市及成渝公路，從文到日起五天內一律實行改走左邊，以免危險而利新運實為公便，此致等由，准此，查文到日期先後不一，勢難同時改走左邊，倘或左右參差不齊，車輛往還，衝突堪虞，除函復分令外，合行令仰該。即便遵照，并轉飭所屬統限於七月十日起，一律實行改走左邊以免危險而

利新運，仍特遵辦情形具報備查爲要，切切此令。
百年陋習，從此完全打破，後之執行者，雖未必十分確實，而人民心理上，以及大量之事實上，十九轉移，本會可斷言也。

貳·厲行碼頭清潔

會紀總會第一期工作計劃原則有云：各省市新生活運動依照新生活運動綱要之規定從「規矩」「清潔」二項做起，應劃分時期，逐步推行。

本會自「行路靠左」之工作完成以後，「規矩」一項，可云業已做起，此時所跟續發動者即「清潔」一項。重慶因山架屋，人煙稠密，三面環江，舟楫如蟻，其最不潔淨者，以本會彼時之考察，厥爲碼頭，廁所，及僻街小巷等三處，幹事會因之有兩次之決定：

第一次之決定——

天候炎熱，疾病易生，本會可否於最近期間舉行清潔運動，以碼頭廁所僻街小巷，爲對象案。

決議：第一步先清潔碼頭，其辦法如次

(一)現值洪水正發，可將碼頭垃圾，傾入河心，付之流水。

(二)邀集本市名醫數人商討檢定。

(三)請航務處公安局協助辦理。(原案載本會第十九次幹事會議記錄)

第二次之決定——

關於清潔運動決議：

(一) 剷除碼頭垃圾分兩步辦理，第一步先從朝天，東水，太平，嘉陵，四碼頭於下星期四着手工作，其職責之分配如次

一．應需船隻由航務處負責調集

二．工作器具由市府工務處公安局負責徵集

三．人工由別動總隊部及本會負責組織

四．秩序由警備部負責維持。至各碼頭垃圾，一經剷除，不准再行傾倒，概應傾入指

定之地點或船隻上面。第二步俟第一步辦有成績時再繼續推行。

(二) 僻街小巷之清潔由本會同公安局於一週內舉行掃除。

(三) 廁所除於兩星期內分別厲行掃除外，由公安局負責速將模範廁所建築成功以資推行

(四) 兩週後由本會指定服務團舉行清潔檢查。

在以上兩次決議之中，除僻街小巷及廁所之清潔，由本會召集各區街正談話囑其各負責任隨時掃除，並由公安局督飭清道夫加緊工作，其餘因本會移蓉遂交由重慶市新運會負責進行茲不贅述外，關於碼頭清潔之厲行實有足述者，爰縷記其步驟如次：

壹．函請各方協助工作

1. 函別動總隊部請指揮工作。原函云：

(全 街)

公函

字第

號

查厲行清潔為新生活運動之主要工作，剷除碼頭垃圾尤為本市全體人民當前之急務，爰據本會調

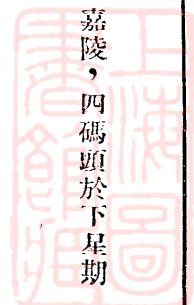

查所得，本市垃圾類多以碼頭爲尾閘，日積月疊，有如山立，若不澈底剷除，不惟不足以厲行新運人民衛生，本市觀感，亦必同受莫大之打擊，本會有念及此，爰於本月四日提出本會第二十次幹事會議詳加討論，簽以澈底剷除，付之流水爲最要當其原議案如次：

「剷除碼頭垃圾分兩步辦理：第一步先從『朝天』『東水』『太平』『嘉陵』四碼頭於下星期四着手工作其職責之分配如次：

(1) 應須船隻，由航務處負責調集。

(2) 工作器具由市府工務處及公安局負責調集

(3) 人工由別動隊總隊部及本會負責組織

(4) 秩序由警備部負責維持

至各碼頭垃圾一經剷除不准再行傾倒概應領入指定之地點或船隻上第二步俟第一步辦有成績時即繼續推行」

查動員市民指揮工作應請

貴部負責組織并希即日指派專員與本會隨時協商進行并予復知爲荷此致
軍事委員會別動隊總隊部

中華民國二十四年七月六日

2. 函巴縣縣府。請撥獄囚担任工作。原函如次：

(全 銜)

公函

字第

號

查厲行清潔爲新生活運動之主要工作，剷除碼頭垃圾尤爲本市全體人民當前之急務，據本會調查所得，本市垃圾類多以碼頭爲尾閘，日積月累有如山立，若不澈底剷除，不惟不足以厲行新運，人民衛生，本市觀感，亦必同受莫大之打，擊本會有念及此爰於本月四日提出本會第二十次幹事會議詳加討論簽，以澈底剷除付之流水爲最得當，其原議云：

「剷除碼頭垃圾分兩步辦理：第一步先從『朝天』『東水』『太平』『嘉陵』四碼頭於下星期四着手工作其職責之分配如次：

- (1) 應須船隻由航務處負責調查
- (2) 工作器具由市府公安局及工務處負責徵集
- (3) 人工由別動總隊部本會負責組織之
- (4) 秩序由警備部負責維持

至各碼頭垃圾一經剷除不准再行傾倒概應個人指定之地點或船隻上第二步俟第一步辦有成績時即繼續推行」

查此項人工係由本會與別動總隊部負責組織惟以時期迫近不能充分籌備且本週星期四即擬着手工作委座有云新運工作應於不費事不費錢之原則下推查關於本市此次碼頭清潔實行能得運用貴府獄囚爲最與此項原則適合爲此擬請准予酌撥五百名充用輪班工作并派團隊負責管押事關新運尙希熱心贊助實爲公便至工作分配辦法本會屆時常有專人前來接洽即請釋念爲荷此致

3. 函市府公安局請預備工作器具，並即日指定負責專員協商進行。原函如次：

(全)

銜)

公函

字第

號

查厲行清潔爲新生活運動之主要工作，剷除碼頭垃圾尤爲本市全體人民當前之急務。原據本會調查所得，本市垃圾類多以碼頭爲尾閘，日積月累，有如山立。若不澈底剷除，不惟不足以厲行新運，人民衛生亦必同受莫大之打擊。本會有念及此，爰於本月四日提出本會第二十次幹事會議，詳加討論，簽以澈底剷除付之流水，爲最適當。其原議案如次：

『剷除碼頭垃圾分兩步辦理，第一步先從『朝天』『東水』『太平』『嘉陵』四碼頭於下星期四着手工作，其職責之分配如次：

(1) 應須船隻由航務處負責調集

(2) 工作器具由市府工務處及公安局負責徵集

(3) 人工由別動總隊部及本會負責組織

(4) 秩序由警備部負責維持

至各碼頭垃圾一經剷除，不准再行傾倒。概應傾入指定之地點或船隻上，第二步俟第一步辦有成效時，即繼續推行。』

查動員市民指揮工作應請

貴局負責組織，並希即日指派專員與本會隨時協商進行。

查照辦理，並予復知，爲荷。此致

重慶市公安局

重慶市政府工務處

中華民國二十四年七月五日

4. 函請警備部派人維持秩序。(原函佚)

貳。擬具辦法，分別實施。原件如次：

1. 本市碼頭厲行清潔之一般辦法

(一)關於將來法制者：

- 一. 禁止販豬由公安局佈告並通令各區街正嚴厲執行。
- 二. 各家舉行清潔大掃除，限一禮拜一次由公安局經常督飭。
- 三. 特定垃圾船由航務處製備後公安局即通令各挑夫住戶，傾倒垃圾必須在垃圾船上行之，違者處罰。

(二)關於目前掃除垃圾堆者

- 一. 夫役由巴縣縣政府及公安局懲役場囚犯，充當(管理責任由巴縣縣府及警備部公安局分担)
- 二. 器具由市政府工務處供給，(每碼頭暫定鋤頭二十五，籮筐五十，撮箕二十五)
- 三. 指揮由本會及別動總動部派人担任。

(三)關於實際工作之方法者

- 一. 夫役分配指揮人應按照工作情況，及實到工作區域之人數配備人數，分配工作，如以甲班担任『鋤』的工作，乙班担任『運』的工作，丙班担任『掃』的工作等，其詳細辦法由指揮人臨時決定。
- 二. 器具保管，由公安局派人負責。
- 三. 工作程序，一，碼頭由朝天，東水，太平，千廝，四門所有之碼頭做起，二，垃圾由成堆的肅清到散漫的，無居民的肅清到有居民的。有居民的斟酌辦理，無居民的徹底剷除。

(四)關於一般必需注意之事項



- 一、參加工作人員必須嚴格遵守時間。
- 二、參加工作人員必須準時在各碼頭月台本會豎有標幟處集合
- 三、參加工作之機關如航務處，工務處，公安局，別動總隊部，巴縣縣政府必須派巡視員一人每日到各工作區內巡視。

四、各巡視員就巡視之便，每逢單日午後四時，到朝天門磨兒石航務督察處，雙日到太平門元通寺航務處派出所聚會一次交換工作意見及情況。

(五)附清潔碼頭工作表

工 地	作 點	工 時 間	工 作 夫 役 及 人 數	管 理 機 關 及 人 數
太平門碼頭，東水門碼頭，朝天門碼頭，千廝門碼頭。		上午六時至下午六時	太平東水兩碼頭由巴縣縣政府各派囚犯六十名，朝天千廝兩碼頭由公安局懲役場各派囚犯五十名參加工作。	太平東水兩碼頭由警備部各派士兵二十名，朝天千廝由公安局派員負責，省新運會柏亮鍾清榮參加。

2. 本市碼頭廣行清潔，各參加機關應分別注意之事項

(一) 別動總隊參加本市清潔碼頭工作應注意之點

別動在此次本市碼頭清潔工作中分担之任務爲工作夫役之指揮與監督，其應注意之點如次：

- 一．指揮人每碼頭暫派三人或五人，每日午前准六時分別在千廝朝天東水太平四門集合。
- 二．集合地點，定各門碼頭月台，臨時本會派有人員執旗在該地等候。
- 三．工作分配，就實到夫役人數及工作情况酌定。
- 四．派巡視員一人並注意其他參加工作機關巡視員之聚會（參閱一般辦法）

(二) 巴縣縣政府參加本市清潔碼頭工作應注意之點

- 一．選擇囚役，必須輕罪與健康者。
- 二．每日出發担任工作之人數，暫定一百二十人，並分兩班，每班六十人，班下分組，每組十人，均於工作開始之前半小時集合完畢，按時到達工作區域。

三．囚役管理，除由 貴縣府注意外，並請警備部派員負責，於每日工作開始之前接洽完備。

四．爲使各囚役勞作不致過甚起見，貴縣府得預備二百四十名，更番輪替，間日休息。

(三) 市府工務處參加本市清潔碼頭工作應注意之點

- 一．每碼頭必須預備鋤頭二十五把，撮箕二十五個，籮筐五担，大掃帚十把，小掃帚十把。
- 二．每碼頭必須派工務員一人，測量夫四人，設計工作之如何進行以爲夫役之指針。
- 三．每碼頭工作器具必須充分準備，以便在損壞及不敷應用時之補充或修理。

(四) 警備部參加本市清潔碼頭應注意之點

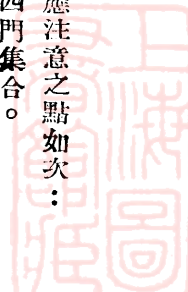

，警備部在此次碼頭清潔運動中分担之任務爲警戒及監押囚役執行工作，其應注意之點有：

一．派員兵四十名，二十名在太平門服務，二十名在東水門服務。

二．服務之員兵，應遵照每日工作時間先到巴縣地方法院監押囚役，到達工作地點。

三．囚役工作時間，決定爲每上午六時至下午六時，中間只有休息，并不換班，服務員兵之任務分配，請嚴密決定以備不虞。

四．囚役工作地區，及達到工作地區以前之集合地點，在各城門本會派有人員引導，請注意本會清潔碼頭之旗幟。

五．爲明瞭工作之情況必須派巡視，員一人經常巡視並注意與其他參加機關巡視員之聚會，以便交換意見，(參閱一般辦法)

(五)航務處參加本市清潔碼頭工作應注意之點

一．此次運輸垃圾之船隻，必須停在適宜之地點，並與參加工作夫役切實聯繫。

二．此次船隻運輸之垃圾必須在江水深處傾倒，以免留滯。

三．今後裝收垃圾之船隻，須即刻預備妥當。

(六)公安局參加本市清潔碼頭工作應注意之點

一．必須在每次碼頭清潔工作開始前半小時，(如上午五點半)須將工作器具預備妥貼，置放在一定地點，(朝天東水太平千駝)

二．必須在每次工作完畢之後十五分鐘，將工作器具收拾齊整置，放在一定地點。

三．必須於工作地點預備相當分量之茶水，供工作人員之領用。

四・必須於每天工作中派衛生及間班警士參加勞作，衛生警士應帶相當分量之藥水，作急救之用。

五・必須嚴格禁止一般住戶及垃圾挑夫，在清潔已後之地帶再傾倒垃圾，違者警告處罰。

六・必須嚴格禁止一般住戶養豕廠豬，致碍清潔，違者重罰。

七・通告太平朝天東水千廝四門之沿河居民於明日（十一日）本會開始工作之時一律舉行清潔大掃除，（特別注意吊腳樓下之渣滓）以後每禮拜必須舉行一次由公安局注意督飭。

八・通知四門碼頭附近區街正參加工作。

九・請購置大掃帚十把，小掃帚十把，以備分配應用。

（七）公安局懲役場參加本市清潔碼頭應注意之點

一・選派場役八十名或一百名，於每日午前五時五十分到千廝朝天兩門碼頭集合，地點定各門碼頭月台本會派員執旗等候之處。

二・場役工作時間自上午六時起，下午六時止，中間只有休息，並不換班飲食管理均須先事計算。

叁・決定期間實行工作

各機關之協助既已取得，本會之辦法又經擬具，此時之工作，即為決定期間實際動作。其情形渝市各報紀載頗詳茲錄如次：

七月十二日濟川報載此間省新運會籌備已久之碼頭清潔運動，已於昨日開始實行，記者以此事既關本市觀瞻，又關市民生活，特親往巡禮，爰將所得情形，報告如次：

太平門外所見一般，晨六時記者即行前往太平門，甫下碼頭，即見有白布長方小旗一隻上書「四川省新生活運動促進會清潔碼頭運動」附近放有多數之鋤頭掃把，恍然知是該會規定各機關集合之地

尙有黃衣警士數名，背負藤包，竊竊議論，記者趨前問詢，知爲公安局派往看護工作夫役之衛生警士，正談話間，忽聞『讓開！讓開！』之聲，自記者背後熱空氣中傳來，回頭顧盼，但見草鞋短褲，手握短槍之員兵，押解囚犯多名。苦工多名，整隊盪擺而來，在那碼頭石級間層層疊疊，確實整齊，說話慢那時快，不覺此整齊英武之一隊員兵已來到記者面前，口令立定矣，一時別動隊派來指揮之人員三人，及公安局省新運會派來參加之工作同志，俱忙上前去分配器具，指示工作，瞬息而畢，遂由公安局巡官領到門西之垃圾堆上，開始工作，記者初以爲衆囚犯身入囹圄，已是受罪，在此烈日中，又要彼輩作工，豈不是罪上加罪，太苦了這般囚犯嗎，但是今天的現象，却大謬不然，記者所見諸囚剛到碼頭之際，莫不喜形於色，並有大開玩笑說：『這鋤頭沒有鋼一挖就會壞的』，記者心中頗爲驚異，後詢之縣府某君，始悉囚犯在獄，當此天氣太熱之時，想到外來透透空氣，有如大旱望雲的情勢，所以作工雖『不覺樂』而衆囚亦決不覺苦的，何況碼頭工作，時有涼風掠江而至，此上帝賜予之天然蒲扇，絕非獄中所能享受呵，太陽的威力越來越大，記者拿脚便跑，想快把其他碼頭情形看後，好寫一點稿子來塞責，當；同行者，有新運會所派巡視員某君兩人，上坡下坡，一起一伏不覺來到東水門，見該處已在忙碌工作中，記者僅與警備部某隊長及別動隊某二君略談一二語而去，原此地佈置與太平門無異，大約亦是『統制』方法之一吧，

當記者正高興今日收得材料不少之間，朝天門碼頭已在記者的足下，走到江邊巡視一會，不見有入工作，心中正爲詫異，昨天該會發表的消息，不是明明白白說是從朝天東水，太平，千廝四門做起嗎，爲什麼此地不見工作呢？回頭走過門左的一個茶館，瞥見有三人坐在一張方掉的週圍，衣冠齊整，一望知是別動隊的同志，朝天門外工作遲緩，果然一點不錯，正談話間，新運會某君航務處某君亦

到，然後知朝天千廝兩門的工作分配，由公安局懲役場的囚犯担任，因為趕緊不及，要在十時左右，才能到達，此時記者也就有點失望，中國人做事爲什麼會這樣的不整齊呢，千廝門當然不去了，緩步歸來，路遇該會書記嚴君，談話間知嚴亦係視察歸來，兩人就邊談邊走，中間談到今天的感想，據云朝天千廝兩門，雖則工作開始稍遲，然而事前承各機關各個人之熱心贊助，使此久應執行之工作，得以實現，此中快愉，迥非局外人所能深深感覺的，我們若警備部李根固之盡力監押囚犯，航務處何北衡之熱心供給船隻，都是很難得的，就是市府工務處公安局事實上亦沒有不幫忙，值得我們感動的。記者問嚴君省新運會遷蓉事：據云省新運會遷蓉本擬在月底後，因省府各廳已走，遂由會決議提前搬移，現由本人先同二三位同事先去，一俟在蓉有了頭緒，同時省新運會在此地今天開始實行之碼頭清潔告一段落後，全部移蓉。

談至此記者與嚴君俱汗流浹背，遂握手道別，各自歸家去了。

午後四時聞各參加機關視員在航務處磨兒石督察處開會，決議由新運會與各工作囚犯購買草帽一頂，草鞋一雙，從此碼頭可以清潔，囚犯亦將減少痛苦不少矣。

案此項工作之完成，係在七月十八，前後只七日，足見各參加機關之熱心努力，而通力合作的力量之偉大云。又在此工作之最後一日，本會所備手巾多張，即贈送參加工作之各囚犯，以示慰勞，均莫不欣然接受，表示快愉。

叁·合立勞工戒煙所

本會在渝工作，除前面所述實行路靠左，及厲行碼頭清潔外，較重要者厥爲與四川省各界禁煙

促成會合立勞工戒煙所。其情形在該所出版之工作月報第一期記載頗詳，選錄如次：

甲·本所之各種章則

一 四川省新生活運動促進會勞工戒煙所組織章程
各界禁煙促成會

(見第二篇第一節)

二 四川省新生活運動促進會勞工戒煙所管理委員會辦事細則
各界禁煙促成會

第一條 本細則依據本會組織簡章第九條之規定擬定之

第二條 本會主任委員負本會對內對外一切責任主持會務並督率各股辦理戒煙所事務副主任委員輔助主任委員辦理本會事務

第三條 各委員兼任各股股長並負責指揮各股工作

第四條 各股之職掌如左

1. 指導股 職掌全所戒煙癮民之管理訓練獎懲等事宜(獎懲條例另訂之)
 2. 醫務股 職掌戒煙癮民之醫藥飲食及全所之清潔衛生事宜
 3. 文書股 辦理全所文書之撰擬繕寫及收發文件之登記案件之保管等事宜
 4. 登記股 職掌勞工癮民入所出所之考核登記各項事宜
 5. 事務股 辦理公物之採購全所之伙食雜役之管理及什物之保管事宜
 6. 會計股 辦理經費之出納與保管並編擬本所各月預算決算書各項事宜
- 第五條 各股雇用由各股長統率並受各委員之指導辦理各股事宜



第六條 本委員會每週開常務會議一次均定為星期六下午二時遇必要時得召集臨時會議

第七條 各股於必要時得開聯席會議但聯席會議之決議案應由管理委員會通過後始得發生效力

第八條 本會所用人員均須經管理委員會考試合格後始得任用

第九條 本會經費開支應由會計股先造報交會通過支時如未在預算內之開支其數目在一元以上者非經

管理委員會通過不得支付

第十條 本會例會各委員必須按時出席各股股長每日至少須有半日在所辦公各職員一律住所非因公請假不得外出

第十一條 本細則經本會通過後發生效力

第十二條 本細則通過後呈兩會備案

第十三條 本細則有未盡善處得由管理委員會議決擬改之

三 勞工戒煙所規則

(一) 總則

一，本規則由本所管理委員會製定之

二，本所職員與工友以及戒煙勞工須遵守本規則

三，須遵守秩序

四，工作起居均須嚴守時刻

五，須注重衛生

六，須尊重他人及自己人格

七，決心戒除一切嗜好

八，不得無故外出戒煙勞工絕對不准請假

九，不得有妨礙本所進行及損毀本所聲譽的行爲

十，不得違抗命令

十一，在任何時地之一切行爲有違本規則不及詳細備載者均須接受本所之勸告與糾正

十二，凡會在本所戒煙之勞工應隨時聽候本所調集

(二) 教室規則

十三，坐位編定後不得移易

十四，上課下課應依秩序不得擁擠

十五，教師上課及下課時應起立致敬

十六，發問及應名均須起立

十七，坐的姿勢須端正衣扣要扣好

十八，聽講不得談話更不得吸煙與吐痰

十九，教室須輪流洒掃

(三) 寢室規則

二十，舖位編定不得移易

二十一，晨五時起晚九時睡正午十二時一刻午睡此外不得入寢室

二十二，睡時不得言語



廿三，息燈不得舉火

廿四，起床時枕頭毯子要安置齊整

廿五，各寢室應輪流洒掃不得隨地吐痰

(四) 食堂規則

廿六，坐位編定不得移易

廿七，入食堂會餐要依次序不得凌亂

廿八，就位須站立聞口笛始坐下舉箸不得先麥

廿九，不得咳嗽吐痰

卅，不得言語

卅一，不得赤膊

卅二，食畢碗筷宜放好不得狼籍滿案

(五) 操場規則

卅三，聽候鳴笛迅速集合

卅四，衣服要整齊

卅五，教官到場要敬禮

卅六，要服從命令努力操作

卅七，不得任意出列

卅八，不得吐痰便溺



貫，不得妄言妄動

四，解散時要敬禮

四，升旗降旗要齊到

四 勞工戒煙所戒煙勞工入所須知

一，凡有志入所戒煙之勞工應於入所前三日內向本所登記處報名請求登記

二，報名之前須向該勞工之本幫工會聲請保送領有工會保狀始將保狀持向本所登記處請求登記

三，未加入工會或該幫工會組織不健全之勞工須取得常川住重慶之舖戶署名蓋章保狀始能請求登

記

四，保狀中務將該勞工姓名年齡籍貫癮量等填寫明白以備審查

五，登記後須經本所醫生施行身體之檢驗指導股之審查認為合格始能入所

六，本所每期只收容一百人如登記人數過多經審查合格者超出百名以外則依登記先後為序百名以

下俟下期再行入所

五 勞工戒煙所戒煙勞工懲獎條例

第一章 總綱

第一條 本條例依據本所辦事細則第四次第一款之規定由本所管理委員會制定之

第二條 本條例執行權屬於本所管理委員會指導股其執行方式由指導股隨時考核勞工之日常生活應獎

應懲事項加具考語條示公佈之

第二章 獎勵

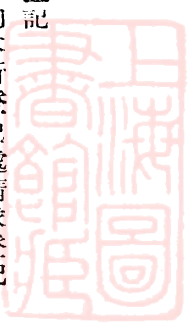

第三條

獎厲分名譽的與物質的兩種其規定如下

(甲) 具左列條件之一者酌給名譽獎勵

(1) 精神振作儀容端整者

(2) 講求公共衛生與個人衛生者

(3) 謹守規定起居時間始終不懈者

(4) 能遵守本所所定之一切規則及指導者

(乙) 具左列條件之一者酌給物品獎勵

(1) 能努力實行新生活者

(2) 於本所所授學術各科有心得者

(3) 於戒煙事宜有貢獻者

(4) 在所能勸導他人改善其不正當行為者

(5) 出所後能勸導別人自動來所戒煙者

第四條

名譽獎分甲乙丙三等由本所條示物品獎由本所斟酌給以日常用具

第三章 懲罰

第五條

懲罰分爲送究禁閉勞作等項

戒煙勞工有犯左列各項情事之一者由本所分別輕重斟酌情形適用上項各規定處分之

(一) 不服指導者

(二) 有盜竊行為者



(三) 私自出所者

(四) 沾犯鴉片者

(五) 侮慢職員者

(六) 違反本所一切規則者

(以上處送究)

(七) 口角鬥毆者

(八) 毀損公物者

(九) 私買飲食物品者

(十) 妨礙公共秩序及衛生者

(以上處禁閉)

(十一) 語言粗鄙行動頑劣者

(十二) 不守時間者

(十三) 懶惰苟安者

(十四) 欺詐同輩者

(十五) 衣服不整者

(以上處勞作)

第四章 附則

第六條

凡戒煙勞工一切行為有本條例不及備載而有應獎應懲之必要者由本所斟酌獎罰之

第七條

本條例自公佈日施行

乙・本所籌備之經過

1. 緣起



當中央軍入川剿匪之始，川中民氣，頗覺緊張，祇以煙毒瀰漫社會黑化深沉，處處表現其頹廢墮落散漫麻木之現象，是以 委員長註節重慶時，目視煙禍猖狂，毅然頒令戒煙，封閉煙館，查拿烟犯，雷厲風行，不稍寬假，地方政府與社會各方羣起共鳴，一致拒毒！

參謀團政訓處達到重慶後，即遵奉此種意旨，決定拯救黑籍同胞，轉移社會風氣為當前重要工作之一，一面參加四川省新運會，推行新生活，一面與在渝之川省黨政機關，人民團體，籌組四川省各界禁煙促成會，以協助政府嚴厲禁烟，喚起民衆一致拒毒為宗旨，五月五日在重慶公共體育場舉行各界民衆擴大禁煙運動大會，到民衆萬餘，繼復舉行游藝宣傳會三日，禁烟空氣，轟動全國。

然四川煙毒甚深，癮民成份，以勞工居多數，此輩有力吸，而無力戒，若無救濟方法，欲求真正禁絕，實事上為不可能，此實禁煙前途之一大暗礁，政訓處我們有見及此，乃在籌備各界禁煙促成會之始，即自行創立勞工戒煙實驗所於重慶市之藥王廟，欲求一經濟簡單確實迅速之戒煙方法，以合乎勞工戒煙之需要，竟獲一專門戒煙醫生，用國藥製丸五枚，末藥二包，水藥二劑，三日即可斷癮，調養四日，前後七日，即能出院，每人所費不過數元，實驗期間，已戒脫九十餘人，乃建議於各界禁煙促成會，聯合省新運會，舉行救濟戒煙勞工募捐游藝大會，結果募就捐款五千餘元，經兩會決定設立勞工戒煙所於重慶，採用政訓處實驗所獲之中醫及其方法，除免實施戒外，並供給七日之伙食，另製贈藍布工人服裝一套，七日為一期，每期收容百人，每月可戒脫癮民四百人，每月預算不超過二千元，平均每人連衣食住醫藥各費，共需四元之譜，各項決定後，遂立時舉辦，禁煙工作，遂由宣傳時期步入實行時期矣。

2. 籌備

自經兩會聯席會議，決定創辦勞工戒煙所後，第一步籌備工作，除擬定組織條例辦事細則，及各種規約外，最重要者，即爲所址之覓定，內部之設備佈置等問題，茲將經過情形，述陳如次。

重慶人口稠密，地形逼窄，公私房屋，俱形求過於供，欲覓一容納百人之戒煙醫院，誠非易事，會由省禁煙促成會，代爲一再函電省府請撥用夫子池，前川康團幹班教室，幸無結果，後始覓得千廝門外鎮江寺街，業已停閉之同太絲廠，西式房屋一棟，經數度接洽，始獲廠方允借，所址問題，方告結果。

但該廠停業已久，建築雖固，而房屋內部裝設，多已破壞不堪，經先行打掃一次，再詳細檢查，屋頂穿漏，牆壁倒塌，窗戶脫落等一一雇工修補，再加洗刷，費時五日夜，始告竣事。

自所址覓定後，即商請省新運會，及省禁煙促成會，調用事務人員，從事佈置，並向游藝大會，請領經費，購製用品，經由本所管理委員會決定開辦費，限用三百元，茲將佈置情形分列於下。

一，紀念堂：內懸黨國旗總理遺像各種標語設置，棹椅可容二十八人會議之用。

二，辦公廝：在紀念堂左，內設辦公案五，光線充足，中懸 委座玉照一幅。

三，教室：在二樓左進，內置方棹十七張，坐凳一百，黑板一方，及教室應用器具若干，此爲過

去絲廠之停絲房全部，玻璃光線充足，且係由左射入，甚合教學之條件，惟自入署以來教學多改在操場露天施行。

四，食堂：因限於地址即以教室兼用。

五，職員宿舍：在辦公廳左側。爲本所職員寢室，內除床舖椅外棹另置文件一櫃。儲放案冊卷表

洒掃清潔，光綫空氣頗佳。

六，勞工宿舍：本所二樓全部除教室及管理員室二間外，三樓全部均劃為戒煙工友之宿舍，共計房屋大小十二間，內分設床舖五十架，全係新製榻上覆草蓆，每床置線毯一幅，竹枕二個，壁上綴以拒毒標語，門窗俱開向天井，空氣光線俱佳，適合休養。

七，操場：在紀堂外，長五十公尺，闊三十公尺，可容百人，每日早操及升降旗，均於此處舉行。

八，醫務室：為本所醫生診斷，因戒煙而發生病症之處，內設有藥架一具，值宿醫生住此。

九，夫役室：在醫務室附近，內住本所雜役及看護兵，以便醫生呼喚靈便，所有衛生器具，均置於此。

十，廚房：為前絲廠廚房重加修補，經粉刷一新，並備沙濾水器等衛生器具。

十一，盥洗處：在夫役室外，設磁盆三十，毛巾一百肥皂等，全為住所勞工早晚洗面之所，由打掃夫隨時洗滌，並由茶水夫隨時供給熱水。

十二，沐浴室：在廚房外，簷下木裝一大間，內設澡盆四，水桶四，板櫈四。（其經管理方面與盥洗處同）

十三，剃髮處：在沐浴室外，設坐櫈四，磁盆，面巾等全，雇有薙髮匠二名，長期司剃髮事。

十四，廁所：分兩處，一在三樓鄰近左牆角，為職員用，一在沐浴室後面牆外，為住所戒煙工人用，均嵌以木板，格成數欄。

十五，其他：

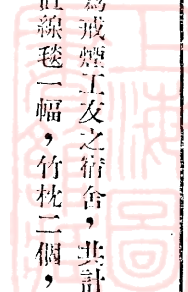

(一) 醫藥：醫藥設備，除戒煙用藥，由醫生隨時準備充足外，如雜症用藥，戒煙應服水藥，及急用藥等項，均有充分存儲備用。

(二) 衛生：衛生方面如濾沙缸，防疫臭水，消毒用之石灰，各室痰盂，以及噴水壺，酒精器各數件，操場陰棚一架，計一百五十方公尺。

(三) 裝飾：所有內外一切大小標語，皆用油漆或彩色紙製成，至壁飾照片等類，亦足美觀，計全所共有標語二百餘幅。

(四) 宣傳：宣傳設備有各種廣告，鐵質油漆字標語等，共二千餘件，分釘全市通衢。

溯自六月二十日管理委員會各機關派員到所起，共費時七日，即將勞工戒煙所內外之一切設備次第完成，合計用去開辦費洋約三百元，以少數之金錢，短促之時間，而能完成每週收容百人之戒煙機關，是皆奉派各同志努力協助之結果。

第一步籌備工作告一段落後，第二步即為戒煙人之伙食服裝及醫生聘用等問題，茲分述如下：

(一) 伙食之準備

以重慶市之生活程度為標準，普通人每日只需銀一角，即能維持生活，又本所伙食，乃集團式，自然更較便宜，唯勞工之戒煙服藥，胃口不佳，為謀待遇從優，利用調養起見，經管理委員會決定，每人每日發銀一角五仙，僱役自辦，購置碗碟盒筷瓢匙一百套，指定事務股料理，每日伙食，前三日服藥期間，不能厚食，每人只需一角二仙，下存三仙，七日共餘二角一仙，百人計共二十一元，留作後四日調養及出所日會餐之用。

(二) 衣服之定製

爲求本所之清潔，防外方疾病之傳染，觀瞻之整齊，以表示生活之革新起見，經第一次管理委員會決定，每人製贈藍布工人衣服一套，至是托由商會函服裝同業公會，指定公司平均代製，後經指派職東公司來所接洽，數度斟酌，始決定每套價值九角，每月按期交貨四百套，第一次交貨在六月二十六日，因本所已決定六月二十七日開始收容戒煙工友矣。

(三) 醫生之聘用

當參謀團政訓處參加重市各界禁煙宣傳工作之時，卽一面創辦一勞工戒煙實驗所，獲得簡易可靠之醫藥，建議於四川省各界禁煙促成會，募捐設立勞工戒煙所，採用實驗所獲之醫藥辦法，已如上述，至是遂聘用該實驗醫生屈相臣負專門戒煙施診之責，議定每月以戒斷四百人爲度，與馬費百元，藥丸不另索值，送戒一萬人，關於醫務行政歸本所醫務股負責，醫生僅任施戒診斷之勞，交涉妥定後，醫生乃於六月二十六日遷住所內，至此籌備工作始告結束。

3. 組織

勞工戒煙所爲四川省新生活運動會，及四川省各界禁煙促成會共同設立，故其監察權與管理權，亦經兩會決定，共同負責，不設所長，由兩會分別推派機關七人，組織勞工戒煙所管理委員會主持所務，在籌備期中，卽擬就勞工戒煙所組織章程(見附錄)，經兩會通過，其後根據簡章，推舉四川省黨務特派員辦事處，參謀團政訓處，四川省教育廳，重慶市警備司令部，省新運會，市商會，公安局，七機關各派代表組織勞工戒煙所管理委員會，內設主任委員，副主任委員各一人，由委員中互推之，設指導，文書，會計，事務，登記，醫務等六股，各股長由委員兼任，亦由各代表機關開會互推之，茲將各負責機關列舉如後：

主任委員 警備司令部李司令根固

副主任委員 四川省黨務特派員辦事處

文書股 四川省教育廳兼

會計股 重慶市商會兼

事務股 重慶市公安局兼

指導股 參謀團政訓處兼

登記股 四川省新運會兼

警務股 四川省黨務特派員辦事處兼

至各股職權分述如下：

主任委員 對內對外代表本所負一切責任，副主任委員輔助之，如正副主任因事不能經常至所時，日常事務由指導股代行代折。

文書股 辦理全所文書之撰擬，繕寫收發及保管文件。

會計股 辦理經費出納與保管編造，預決算，致核賬目等。

事務股 辦理採購公物，監督伙食，管理夫役，保管公物等。

指導股 掌全所戒煙勞工之管理與訓練。

登記股 辦理戒煙勞工入所出所之登記與致核。

警務股 掌戒煙勞工之醫藥飲食，看護診斷及全所衛生事宜。

4. 工作



甲·一般情形

子·收容之標準

重慶人口，據最近統計，已超過五十萬，各部門產業，均略具芻形，勞工數目，雖無確實調查，但貧苦工人估計，約佔全人口數十分之六，而苦力約佔其中十分之四，查本所之設立，原為解決有力吸無力戒之貧苦工人之脫癮問題，但以募捐所得之區區收入，欲求此普遍巨大數量癮民之救濟，勢所不能，故當本所開始工作之初，即決定收容之標準，凡屬真正貧苦勞工，方為本所救濟之對象，而更進一步，限制之先，儘有組織之工會會員為限，一律須工會保送，如此一面為勞工釋除黑籍與痛苦，一面更可促進工人組織引其對於團體之信仰，按重慶之勞工，向無組織，雖有掛牌之工會，亦不過形式而已，同業之人，視若陌路，漫無團結，無法統制，今利用為其確實謀利益之機會，作組織民衆訓練民衆之推動，此則於消極的救濟之外，更含有積極為國家民族謀改進之意義矣。

此外凡入所勞工，更須一度身體之檢驗，恐舊有痼疾，一經服藥，發生意外，且天氣亢陽，急症易生，年老體弱者，尤為可慮，故當入所登記之時，首由醫生檢驗體格，其有痼疾者，囑其醫好後再行來所，老弱者囑其秋涼後來所，又原定每期一百名，而工會保送太多，不能盡數收容，則按保送名額之多寡比例挑選，所餘之人，移至下期，此入所之一般標準也。

丑·入所之程序

本所以限於經濟，開辦經費，僅得救濟勞工之游藝募捐款項，補苴罅漏，勉事支持，故非勞工而有阿芙蓉癖者，不在收容之列，但勞工與非勞工既難鑒別，一般非勞工之染有嗜好者，以本所戒煙完全免費之故，難免冒稱勞工，混跡入所，更恐並無煙癖者，亦欲闖入此中，而得不費一錢，以解決此

七日之生活問題，此則於救濟勞工之旨，殊用背謬，爰規定種種入所手續，以免發生弊竇，茲分述如下：

一．報名，具保與登記

凡有志入所戒煙之勞工，須於入所前七日內來本所報名，請求登記報名之先，須由該勞工自向其本幫工會聲請保送，由工會負責人給予署名蓋章之保證書，担保當事人（該勞工本身）確係勞工，決心戒除嗜好，並担保其在所出所，不得有一切犯規行為，將此項保狀持向本所繳狀報名，請求登記，登記冊中於該勞工之姓名，年齡，籍貫，癮量等項，逐一記載，用備查考。

二．檢驗

入所之前一日，為檢驗體格之期，先由登記股將登記冊交醫務股，於晨五時半，令報名勞工到本所操場列隊，由醫生挨次檢驗，並由指導股考查其確係勞工，年齡體質可以施戒者，另列一排，聽候編班，不合格者（年歲太高者有傳染病者，體質衰弱太甚者……）一一遣散。

三．編組

此亦為入所前一日之工作，在檢驗後合格者，即由指導員依身段高低排列，並在全體中挑選十人為組長，其餘編為十組，再將各組姓名另列一冊，點名一次，復訓語說明次日入所時間手續等，始令依次出所，暫行回家。

四．剃髮

此為正式入所之第一日，清晨仍由指導員鳴笛排隊，依次赴剃髮處，由本所雇定之長期剃髮匠，一一將其頭髮剃光，以求整齊清潔。

五・沐浴

每剃畢一名，卽入浴室，將全身垢膩，大加洗刷，以除去污穢，及在外帶入之傳染病菌。

六・換衣

本所爲欲使戒煙勞工，整齊清潔起見，每名入所，於沐浴後發藍布工人衣服一套，（並二日換洗一次）使將原着之形形色色完全卸下，交本所特別儲藏室代爲保存，俟出所時除贈送藍布工人衣服一套外，一律退還。

七・編號

此時換衣已畢，再由管理員鳴笛整理隊形，由後至前（卽由矮至高）順次編排教室座次；再依次序編排食堂座次；再次編排寢室舖位；復次發新生活佩章，此章卽註明號碼。

上列七項手續既畢，卽各人服藥一劑，散隊休息，此後正式按照每日起居授課時間表進行，直至第七日告別出所，是爲一期。

乙・各期實況

寅・第一期：

—— 施戒情形 —— 訓練實施 —— 管理方法 —— 生活狀況 —— 出所宣誓 ——

—— 施戒情形 ——

本期收入戒煙工友共計百名，施戒所用醫藥，純以中藥材料製成之藥丸藥末二種，其藥能傳達經絡，掃清內附毒氣，驅除痼病，確有奇效，入所第一日早晨五鐘，由管理員集合依照編完班次到服藥處，以沱茶作引，先服藥丸二粒，繼服藥末少許「重約半厘」令其遊動，使藥力透達四肢，此藥服後，

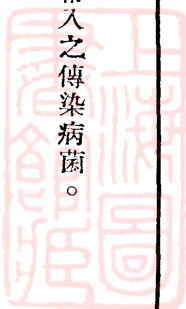

無論癮量大小，午前毫無反應現象，時交午後即噴嚏呵欠，精神萎靡，疲敝思睡，蓋該藥功效，只在去毒決不止癮，此方爲真正之戒煙，然一經睡眠，則藥力停滯，必多受痛苦或發生雜症，故管理員終日巡視嚴禁睡眠，至六鐘時服三次藥，則以鹽水作引，仍服藥丸二粒，藥未少許，此二次藥服後，臨晚煩難不安，中煙毒毒輕者即發現吐瀉，吐瀉一二次身體漸安，煙毒重者，於第二日或第三日始能發現吐瀉，第二日則驅除各種之病，晨五鐘用醪糟作引，服食灰白色藥末少許，午後一時，服丸藥一粒，仍用鹽水作引，以上藥丸藥末，服後吐瀉漸多，是其必然之反應現象，隨時寒冷燒熱，鼻流清涕，手足抽掣，胸腹鼓脹，流眼淚，吐痰涎，如體質大弱者，即發生雜症，如頭痛腰疼痧症咳嗽之類，則另以其他中藥治之，是晚十時各服水藥一劑，令其游動片刻入室就寢，據工友口稱，當藥力達於四肢，週身酸軟，心臍搔癢，骨頭骨節如失連絡一般，坐臥不安，通宵達旦，醫生及所內職員，均隨時巡視，至第三日煙癮已脫，精神始漸復原晨五鐘又各服水藥一劑，午後二鐘再食健胃豬肚湯，以墨魚苡仁和燉，煤炭爲引共煮，四人共吃豬肚一枚，至是癮脫毒盡，容顏頓新，腸胃既健，精神煥發，以後訓練期間不復再食藥矣，施戒情形，各期如是。（附各次藥單）

訓練實施

本所設立之目的，不但戒煙癮，故更加教育，且使勞苦工人，在此短期休養時，獲得普通常識，並減少其戒煙心理上之煩悶，唯據登記考察，一般勞工，程度不齊，有識字者，有無識字者，大概平均，各居半數，合爲一般，選淺顯課程，列成課表，由指導股，按時教授，第一日午前，「深呼吸」「散步」午後「集合」「識字」「音樂」第二日午前，「散步」「深呼吸」「識字」午後術科，「解散」「集合」「講故事」「教黨歌」第三日午前術科，「報數」「識字」「讀總理遺囑」午後「講鴉片之害」術科「稍息」「立正」「敬禮」

「以上三日本爲服藥期間，精神未復，授課方式，僅談話式及遊戲式，故所授之功課，注重休養與調攝，至第四日起，煙癮已脫，精神漸復，則加嚴訓練，午前術科，左右後轉法，學科三民主義問答，指導開會儀式，午後講堂，新生活須知，術科「編班」「齊步走」「復習以前科目」第五日午前術科，「成行軍縱隊」講堂「軍事常識」「新生活須知」午後「精神講話」術科「正步走」講堂「三民主義」第六日午前術科，「復習以前科目」講堂「三民主義」「軍事常識」「分組討論」午後學科「新生活須知」術科「齊步變正步」「精神講話」第七日術科，「各種步法變換」「精神講話」「新生活須知」此雖爲短時間之教育，而教授得法，簡捷明瞭，悉能領會，頭腦爲之煥然一新，嗣後升降國旗，舉行儀式，秩序井然，可見訓練之收效也。

——管理方法——

本所所收一般工友多屬苦力，既未受相當之教育，復未經團體之生活，舉動行爲，諸多乖誤，其稍有知識者，固能遵守規則，維持公共秩序，而冥頑不靈者，難免逾越常軌，嘻笑怒罵，紊亂不堪，故當第一期收容之後，特別注重管理，然管理之法，過寬則放縱，過嚴則拘束，均有未宜，特擬定各項規則，當入所之第一日，即編定每期爲十組，每組十人，揀選其中頭腦較靈，曾受軍事訓練者，爲各組組長，以便於管理，同時將各項規則，一一詳告各勞工，令其遵守，凡所內勞工，概不准假，恐其意志薄弱，出外有犯鴉片，致使半途而廢，總之在所日常聽講加餐起床就寢等事，均須先由管理員鳴笛，各就班次，集合魚貫入內，各就號數，不得擁擠，或移易坐位，致亂秩序，以故收容之人，雖係三山五岳烏合之衆，自入所之後，却能一改舊觀，循規蹈矩。

——生活狀況——

據有戒烟經驗者談，戒烟原爲一痛苦之事，若欲減少痛苦，除於精神生活上求安慰，別無他道，本所有鑒於此，於戒烟勞工之日常生活，以軍隊化與學校化之兩種方法相參並用，蓋前者所以收整齊劃一之效，後者所以施潛移默化之功，而使之忘却戒烟痛苦，於不知不覺中，成一好國民，其實施方法，自晨至晚，作息娛樂，均有定時，即早五時半起床，繼行盥洗，六時升旗，禮畢，即行早操，略事休息，七時列隊入餐室早膳，飯後照課表授以各種科目，十二時午餐，飯後午睡二時，以後上課或娛樂，均照課表行之，晚六時降旗，復施以詳切之訓導，六時半晚餐，飯畢即於操場中或圍坐講有趣之故事，或作各種遊戲運動，總以使每個人俱不感寂寞，而忘其係在戒烟期中，九時就寢，至於起居飲食，舉凡日常生活所應有之設備，無一不備，洒掃地板，開關窗戶，預備茶水，以及各項雜役，俱有人負責專司，以故其日常生活之週備，固已與在家作工時不同，此其所以忘去戒烟之痛苦，七日即走上新生之道路者在此！

—— 出所宣誓 ——

本所原定三日脫癮，四日訓練，至第七日出所，當出所之日，午前八時，全體工友，集於操場，舉行出所宣誓典禮，當由本所代主任主席，領導行禮如儀，至每次出所典禮程序，(一)全體肅立，(二)唱黨歌，(三)向黨國旗暨總理遺像行三鞠躬，(四)主席恭讀總理遺囑全體循聲朗誦，(五)靜默，(六)主席訓詞，(七)職員講演，(八)工友答辭，(九)宣誓，(十)呼口號，(十一)攝影，(十二)聚餐，主席訓詞及各職員演講，其大意總以鴉片流毒，可以亡國滅種，傾家破產，至此戒烟入所之一二日，稍有痛苦，但經四日訓練，已能恢復健康，並能深知鴉片之害，希望忽忘本所諄諄告誡，永勿再墮黑籍，以成良好國民，出所之後尤須將戒烟重要，及所內待遇情形，廣爲宣傳，使沉於黑

籍者，悉出苦海，各職員一一講演後，由勞工自動出而答詞，意謂吾等苦工，平日收入極為有限，一染嗜好，無法戒除，幾至不能生存，幸此次勞工戒煙所，大開方便之門，嗜好既除，復獲種種見聞，不啻重見天日，同時職員懇勤看待，當永不忘恩，言畢，全體表示謝意外，並一致高聲宣誓，由司儀員領導，主席監督，詞為余等誓以至誠，擁護蔣委員長，剿滅赤匪，完成中國統一，禁絕鴉片烟，永不再吸，如違誓言，願受極刑，宣誓畢，即入食堂會餐，午後列隊依各勞工街道之遠近，次序出門而別，臨出之時，精神煥發，整齊嚴肅脫離勞工，每人左胸各佩新生活標幟一枚，大有走上光明大道之概。

卯·第二期：

——報名踴躍——管理改進——整理膳食添聘技師——

——報名踴躍——

自第一期結束而後，各報披露。以脫離迅速，待遇優厚，生活舒適，痛苦甚少，復以出所工友之事實證明，一般黑籍同胞，信仰增加，無不樂出苦海，同登彼岸，故至二期登記之日，天將黎明，即有各工會保送來所者，接踵比肩，絡繹不絕，登記股為之應接不暇，文書股亦代為之幫辦，登記結果，計超過名額六十餘名，而門外來源，仍然踴躍，乃謝絕登記，因之向隅者，不知若干，越時前來者，又不知若干，此可見吸烟人之多，無法戒除者之衆也。

——管理改進——

在第一期之管理方法，有時稍寬，殊一般無知勞工不知重要，以致違犯規則，踰越常軌之事，時有所聞，結束之日經職員會議，將管理改進之事，提出討論，決定以後以嚴濟寬，絕對實行紀律化之

管理，時值別動隊派員來所幫助，乃專請担任管理，如有違犯規則，按照懲獎條例加以處罰，並經常作精神講話，宣揚禮儀廉恥，以資引起個人人格各自保持，更絕對禁止請假出外，乃設門役一名，限制工人之自由出入，秩序方面比較完善，自此之後，集合遊戲以及解散休息，個人間絕未見有糾紛，同時對本所一切俱能銳意遵守矣。

——整理膳食——

木所伙食，向歸事務股自辦，及後乃察覺應改進者二事：一為採買有人監督；一為戒煙勞工在所七日，前三日與後四日之食慾迥然不同：

關於前者之改進，除每日派熟習重慶市場情形之勞工二名為外勤，會同廚役担任採買事宜外，並每日由事務員隨時入市場調查價目，以防虧蝕濫報之弊。

關於後者之改進，原定每勞工一名，日給伙食一角五分，但因其前後食量不同，故前三日則酌量縮減，約每人僅費銀一角二分，至第四日則略為增加，所有前縮減之數目，則存待出所之日，為擴充餽饌，聚餐之用，又前三日竟有少數幾乎不進飲食者，則另備稀粥，以供勉強強啜食。

至於所買菜蔬，亦概須經過檢查，以確實新鮮。富於滋養而易消化，無毒等條件為合格。

——添聘教師——

本所對於戒煙勞工，除為戒脫煙癮之外，更注重種種訓練，與身心之修養，故為各項課程，均經詳細規定，按表實施，惟音樂一科，以指導股人數有限，不能兼顧，而此科於舉行儀式，及調節生活，尤關重要，勢不能缺，但以教授一種科學，即須專聘教師一人，又為本所經費所不許，故難解決，幾經物色，始經人介紹本市某小學之專門教師李寒冷先生來所，完全義務教授，且時唱歌，訓育工友

，自此勞工精神，獲安慰不小。

辰·第三期：

——郊外避暑——檢舉毒品——沒收烟葉——實行偵察——

——郊外避暑——

本所辦理，至三期時，正值七月中旬，已近伏暑，天氣亢陽，熱度彌高，本所地勢踴促，納涼無地，惟恐一三三日戒煙期間，人稠地狹，醜出雜症，發生危險，於職員會議時被醫生曾提出遷移所址案，經決定尋覓空氣新鮮，森林濃蔭之地，暫遷休憩，當即派員四處尋覓，覺通遠門純陽洞，廟宇寬敞，樹林繁蔭，甚為適當，乃於第三期入所之第一日，早餐後即全體整隊向純陽洞出發，行半小時，到達該地，綠蔭如茵，芳草如蘭，乃解散沿地休息，至於每餐飲食，係由廚房燒熟送去，此爽緻可愛之廟宇與煤煙瘴氣之城內相較，似覺別有天地，各工友臥立唱和，渾忘時日，不知不覺間已將煙癮戒脫矣，以後各期如不下雨，則須仍來此處，當向該地管理交涉，商借房屋及炊室數間，幸獲同意，允予每期一二三日避暑其中，是今後戒煙勞工，又多一憩息所矣。

——檢查毒品——

在每期入所沐浴更衣以後，必須舉行檢查一次，受檢以後，方得依編定之號數入住本所，意在防範攜帶毒品入內，以濟癮患者，因本所之戒煙用藥，絕非坊間出售所謂戒煙丸能止癮之代替品可比，在施戒之頭二三日中，服藥後身體亦稍覺不適，能忍受一二期，則平安度過矣，一二兩期所戒勞工倘若無何變態，至本期第二日，據醫生報稱，內有不甘戒脫以煙泡止癮矣，蓋此戒煙藥與鴉片絕對相反，如食藥後，再犯煙者，面呈青紫色，且痛苦增加，並有若干病態發生，今某等已經發現，請予追究



云，聞悉之下，認爲此種人之行爲，有違本所救濟勞工戒煙之旨趣，隨即集合全體勞工於操場，由醫生指出其已犯煙者，現象之不同點，除將犯煙者，施以懲處，並窮究其煙泡之來源外，並實行大檢查一次，竟於走廊壁隙中檢獲約蠶豆大小之熟煙泡一枚，自此發現之後，本所情形。頗爲緊張，對於所有工役，概行嚴加監視，誠恐有以此圖利，暗中活動耳，經多方之偵察，始查得其情，緣各戒煙勞工入所之二三日中，常有親戚朋友入所探望，或饋贈食品，送遞財物，在此接待往還中，其有受毒較深者，乃輾轉請託代其購入，乃於即日起，責令門役斷絕勞工交通，無論任何人之親朋來賓，一概不准接見，及收受物品，暨本所工役廚夫出入，亦須受門役檢查，在所戒煙勞工，每日須受醫生檢驗一次，所內各處，由看護兵經常巡視搜查，此爲本所亟應特別注意之工作，亦本所重要之責任，行之至今，毫末間斷，故亦無再度之發現矣。

——沒收煙草——

當初初入所時，對於檢查工作，僅注意於毒品之夾帶，其餘如水煙葉煙紙煙以爲不在禁止之例，向處可有可無之態，自經嚴格檢查毒品之後，各種捲煙之入所量大增，烏煙瘴氣更甚焉，嗣據醫生稱紙煙亦含毒質，均應禁絕，其他水煙葉煙總之有害無利，不吸爲佳，指導股負責人認爲同意，乃於檢查之第三日，實行禁止一切煙捲——尤其是紙煙，隨時在無意中，集合全體勞工，將所有煙具以及各種煙草概行沒收，所中空氣爲之一清。

——實行偵察——

自本所開辦截至現在（七月卅日），止爲時不過三週，而戒脫煙癮出所人數已達三百，究竟此三百人是否完全斷癮，或已經戒脫出所後有無再犯鴉片等情事，此種種皆爲本所亟應明瞭與負責監督之處

，故在三期脫癮勞工出所之先，即秘密擇其中誠實可靠比較具備智識且有職業之勞工三名，加以短期之特別訓練，而後用爲偵察員，並稍予津貼，令其按日執行情報，指定其工作範圍，實施偵察出所勞工之行爲，俾明真相，而資監督，使戒煙脫癮之紀錄得百分之百可靠，此固爲本所之責任，蓋亦本所之價值也。

巳·第四期：

——野外露營——送懲濫保——改進教育——

——野外露營——

本所地址狹窄，當此天候酷熱，不免有礙戒烟勞工之靜養與訓練，故從本期（七月二十一日）起，決定每期均有野外露營之舉行，俾戒烟勞工不感雙重之不適，本次地點仍爲通遠門城外之純陽洞，午前十時即整隊由臨江門入城，出通遠門，半小時到純陽洞，此地舊有廟宇一座，由大門直進，有石洞一，可容五十人；若令全體勞工全住其中，勢有不能，且亦失露營之意義，幸該廟四周皆森林，濃陰滿地，芳草平舖，清風爽人，頓忘炎熱，到達時由指導員講述應守秩序，及公共衛生，應注意之各要點後，即解散休息，仍於午前午後各於草地上講課一次，一日三餐均由所備辦送出，夜間由所內搬來草蓆線毯就地宿營，計凡三日各勞工皆精神煥發，秩序井然。就中有少數身體較弱者不免發生吐瀉，發痧等症，經醫一一施救，均告無恙。

依本次野外露宿之經驗。確足以證明戒烟之人，於行將斷癮期間，唯一需要，爲空氣新鮮，住地空曠，以涵養其身心，不特減少痛苦，且健康上亦蒙絕大之裨益，故本所決自本次起，凡暑期內戒烟勞工，每期均定爲前三日在可能範圍以內，至少有二日野外露營。

照本所勞工入所經過手續之規定，凡來所戒煙之勞工，照列須有該戒煙勞工職業工會負責人署名蓋章之保送，如未加入工會者，須取得常用川住重慶之安實舖戶署名蓋章之保狀，始予收受，蓋所以鑒別真偽，維持進行，凡保人自應明瞭被保人之一切行動，及保狀上所載保人之責任，殊第三期有住打銅街之江恢先者，其保黑籍勞工劉叔喬來所戒煙，該劉叔喬竟於入所之第三日越牆逃逸，雖該劉叔喬逃去時並未拐帶物件，但一人如此，若不加以懲處，則本所施戒，來日方長，恐以後人人尤而效之，則前途不堪問矣，故當時全體職員均認為爲慎始計，卽若江恢先來所，明白開導，令其交出所保之劉叔喬，殊江恢先口頭允爲尋覓交出，又竟遷延三日，仍未履行，經詳細究訊，始稱劉某是其舅父，彼實難於尋覓交出等語，其意圖延宕，昭然若揭，本所乃不得已，備函將江恢先送由警備司令部嚴加懲處，以杜濫保入所，妨礙本所之威信，使將來保人與被保人兩方均知詳加考慮，不致再有上項情事發生，則以後本所收容之戒煙勞苦工友，必先下決心，然後自動請保入所者矣。

——改進教育——

查本所除爲勞工戒除嗜好恢復健康外，兼施以軍事常識，三民主義，新生活須知，以及其他學科之短期教育，此爲本所預定確立不移之方針，然事屬創始，實施之際，能否與原定計劃相吻合，尙待證明，計課程實施表所列之各種科目，施行以來，歷經四期，發現應予改進者數端，茲分述如下：

(一)查課程表所定，前三日除各項科目外，原有較多之休息時間，以資服藥期間之休養，然各人體魄不一，年齡不等，癮之大小又不一，以故服藥後之反應，殊不一致，有於若無事者，有痛楚稍重者，有略生病態者，且發現之時間更屬長短不同，若欲於此三日內整而齊之，施以同一之訓練，

實屬勢所不能，故所定之科目時間，應含有伸縮性，隨時變更時施之。

(2) 勞工非全無智識，不過程度高下，極不一致，例如唱黨歌一科，有全能了解其節拍詞意者，有完全不能開口者，又某一期之中有多數均能唱者，某一期又多數均不能唱者，前後參差，懸若天壤，若按照刻板式之課表行之，則此短刻教育之完全失效，不待智者而後知之，故施教情形須隨各期勞工程度而有所差別。

(3) 戒煙時天候不佳，各勞工體質強弱不等，有在正課時間，已昏昏入睡者，有於餘閒時間而精神百倍者，若一並勉強行注入式之教學，收效當屬甚微，抑且有損身心，故固定式之課表，執行時殊多不便，應於臨時變通。

綜上數端，足見教育方法有改善之必要，故自第三期起，每期經考查勞工程度後，各種課程應如何實施，方為有效，全由指導者之斟酌損益，加以紳縮，純取彈性式之教學，總期切實達到預定課程之目的。

肆·選派廬受訓人員

1. 總會代電

這是在五月二十七日日本會奉總會代電云：

各省市路江西各縣新生活運動促進會：查廬山暑期訓練團辦法大綱業經呈准頒發新生活指導組訓練綱要及組織辦法並調派受訓人員辦法亦經分別訂定茲特檢發調派受訓人員辦法並各會受訓人數分配表即希查照辦理並電覆為盼蔣中正委員長鑒印

廬山暑期訓練團新生活指導組調派受訓人員辦法

一、各省市路新生活運動促進會（以下簡稱新運會）調派負責幹部人員赴團受訓時均應照本辦法辦理之。

二、凡屬左列之新運幹部人員，均得受訓，但以男性為限；

1. 各省市路新運會常務幹事，幹事，書記，股長，（或組長）勞動服務團正副團長

2. 各省內地主要縣份（如實驗縣或繁盛地區……等是）縣新運會常務幹事書記，或推行股長

（或幹事組長）

3. 江西各縣新運會常務幹事，書記，或推行股長（或幹事組長）

4. 新運總會工作人員

5. 來成立新運會之交通機關代表，如認為必須受「新生活指導」訓練時，得由新運指導組組長，呈請團長函該機關主管長官調派之。

三、各省市路新運會調派受訓人員，以左列方式辦理之：

1. 省市新運會調派受訓人員由駐該省市新運指導員指派之。

2. 各鐵路新運會調派受訓人員，由該會主任幹事指派之。

3. 各省內地主要縣份新運會受訓人員，由各該省新運會先行決定地區人數，通告縣新運會調派之。

4. 總會工作人員，及江西各縣新運受訓人員，由總會主任調派之。

四、各新運會受訓人員，除書記必須出席外，其他被派受訓人員，如因其本身職務須赴本團其他各組

受訓或確因公或因病，不能出席者，得呈請各該會指導員或主任幹事核准另派，但另派受訓人員，只限於該會股長以上負責幹部勞動服務團正副團長，或隊長，或其他機關團體高級負責人員，并由各該會或機關團體備具正式文件負責證明。

五、受訓人數及各期地區規定如左：

1. 第一期：總會及江西 江蘇 浙江 福建 安徽 湖南 湖北 河南 河北 山東 山西

四川等十三處共一百九十七人 首都 上海 北平三市共計六十人京滬滬杭角津浦

平漢 湘鄂 粵漢珠韶段 浙贛 南潯等七路共計八十一人，其他未成立新運會之交

通機關代表共計二十人總計三百五十四人。

2. 第二期：總會及江西 陝西 甘肅 寧夏 綏遠 察哈爾 青海 貴州 雲南等九省共一百零

二人 北寧 平綏 膠濟隴海正太等五路共四十四人，綜計一百四十六人。

關於各該省市路新運會，應調派受訓人數，另附表定之。

六、各省新運會出席受訓之常務幹事，幹事，股長勞動服務團團長其人數不得超過該會應調派人數全數三分之一，市及鐵路新運會所屬各勞動服務團受訓人數，由各該會自行酌量，但每團至多不得過二人。

七、被派受訓人員自奉到通知或派令後，即須遵照填載寄發之履歷表并由各該新運會，造具名冊二份，連同彙齊於六月十日前逕送訓練團。

八、受訓人員在未赴團以前關於新生活運動各種問題，應由各該新運會召集商討，并搜集各種意見或批評，編成意見書一份，指定某一學員入團時逕交新生活指導組，意見書內容，特須注意下列各

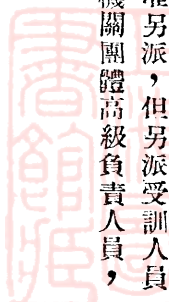

問題：

1. 年來推行新運之經驗——成效及其缺點或困難。

2. 新運促進會組織制度及人事問題。

3. 經費問題。

4. 三化初步推行方案如何實施。

5. 勞動服務團組織及訓練如何實施。

右項意見書內容須逐條切實舉出，勿做空洞文章。

九．受訓人員來回旅費，依據廬山暑期訓練團辦法大綱第七條之規定為原則：

1. 各受訓人員赴團時其旅費由各該新運會斟酌路程遠近，造具預算函請當地政府，或有關業務機關撥付之，其內地各縣受訓人員之旅費，由各該省新運會酌量情形辦理之。總會及江西各縣受訓人員，由其本機關及縣政府籌撥之。以上各項旅費，均作正報銷。

2. 各受訓人員畢業後返回原機關時，其旅費由團部支給之。

十．受訓人員雖注意下列各項：

1. 起程準備：限六月僉日至陷日（二十八至三十日）攜帶各該會或機關團體公函及名冊至廬山海會寺團部報到。

2. 全體學員在旅途中須有指導員一人率領及辦理交際接洽事項。

3. 行裝宜輕便：一律着短裝，并須攜帶白色布質西式襯衫褲及汗衫褲各兩套，黑長統（長統五寸）皮鞋及膠底黑帆布鞋各一雙，黑線襪三雙盥洗具一份，二寸半身像片（短裝不戴帽）四張。



四川省新生活運動總報告

4. 起程以前須注射防疫針。
 5. 抵達九江時須向「廬山暑期訓練團九江辦事處」接洽乘車。
 十一. 第二期受訓人員名冊及履歷表，須于七月十日前寄送團部，受訓人員限七月豔日至世日至團部

報到，其餘均照本辦法內各項之規定辦理之。

新生活運動促進會受訓學員履歷表 字第 號

姓名		別號	
年齡		籍貫	
現在通詢處		永久通訊處	
曾否入國民黨		有無宗教信仰	
學歷			
經歷			
職務	現任或機關何職		
	在新運促進會担任任何項工作在工作中有無困難或何種實際經驗		
	對新運組織人事訓練及目前主要任務有何意見		
	來此受訓之感想如何		
備考			

民國 年 月 日填報人 (簽蓋名章)

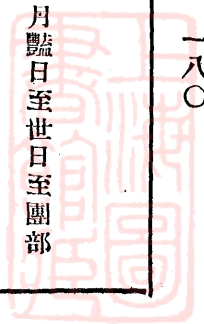

2 本會通告

本會奉總會上項電後，當即提交幹事會討論，並決議通知各服務團云：

案 准

南昌新生活運動促進總會代電略開：

「查廬山暑期訓練團辦法大綱業經呈准辦理新生活指導組，即希查照調派人員前往受訓；」
等由；准此，茲經提出本會第十六次幹事會議決議：

「通告各機關各學校服務團，如有志願參加訓練者，一律限於六月五日以前逕向本會報名聽候甄別選送」

等語，紀錄在卷，合行錄案通告，各該團正副團長或所屬組長如有願意參加者仰持各該團證明文件，前來報告爲要！

右通告

新生活勞動服務團

四川省新生活運動促進會印附廬山暑期訓練團新生活指導組調派受訓人員辦法一份

3 錄取人員

自本會上項通告發出後，各服務團前來報告者絡繹不絕，本會當定於六月十日舉行體格，思想，身世之嚴格甄審，最後決定錄取者如下表：



姓名	年齡	籍貫	學歷	經歷	現在職務	備考
曾稚松	三二	四川富順縣	四川志誠法政學院法律科畢業 大政政大學修業	曾任四川各軍顧問及獨立十三師秘書長駐渝辦事處長二十八軍參贊代表等職	四川省政府民政廳視察員兼股長	
鄒筠吾	三四	涪陵縣	涪陵縣立中學校畢業	曾任涪陵地方稅收支所長黔江縣徵收局長彭水縣長四十三軍政治訓練部主任	專任本會調查股長	
龔一維	三四	四川重慶	四川商專校畢業	曾任新六師政治訓練處秘書科長暨四川晨報商務日報編輯等職	重慶市黨務指導委員	
周東偉	三五	長壽	國立北平法政大學政治經濟專科畢業	廿六師四十三軍秘書等職貴州安縣縣長黔東剿匪總部主任及各報編輯大陸通訊社長	四川省教育廳編審委會	
杜特夫	二八	巴中縣	上海立達學園養蜂科畢業	曾任杭州華英養蜂公司主任巴中縣禁煙委員會委員巴中縣公安局科員甘軍營政治指導員	重慶市政府科員辦勞工行政	

陳彬	二六	廣東蕉嶺	國立中山大學理學士	民國廿三年任廉伯中校教員廿三年秋任香港華南中校高中部主任	四川省黨務特派員辦事處幹事
曹葆章	二七	四川省樂山縣	國立北平大學法學院畢業	歷任重慶西南時報大職日報主筆及編輯省職校教員升一軍委員市府視察員	四川省政府民政廳科員
銀烈	二七	四川省蓬溪板橋場	四川省法學院政經系畢業	蓬溪黨務整委及中校教員	四川省新運會推行股員
費悟奇	二六	四川省仁壽縣	資州聯合縣立旅省中校舊制畢業 四川省志誠法學院預科畢業	四川省政府秘書處第二科員	四川省政府保安處中校股員
牟定文	二六	四川瀘縣	川南後期師範及西南美專畢業後復出外考察藝術數年	曾任西南美專暨江北益州各中校教員	四川省新運會服務
王世均	二五	重慶巴縣	上海聖約翰大學畢業	曾任廿一軍洋文秘書	重慶市私立開明職業學校校長

郭士遠	二四	縣四川隆昌	四川成都高中畢業 杭州文江大學 文學系肄業	曾任隆昌秀統高小 校長暨縣立各高初小 教員	四川省政府 秘書處公報 室一等辦事 員
王國相	二〇	縣四川永川	永川縣立中校畢業 永川東師範肄業	曾任永川縣立小學教 員及永川圖書館主任	現肄業川東 師校
唐承章	二五	四川涪縣	曾在瀘縣中校肄 業重慶法專肄業	曾在瀘縣團務服務及 高小校担任黨義教員	現任法專校 服務團組長
曾有融	三六	縣四川江北	本邑舊制中校畢 業	曾任重慶警廳書記二 十一軍參事明倫校 長等職	現任本市第 九小校校長

4 擬具意見

據總會電，凡往受訓人員，應先擬具關於新運推行之意見書，以備入團時，送達新生活指導組。本會各員，當時所擬具原文如次：

四川省新生活運動促進會意見書

〔一〕 推行新運之經驗——成效及其缺點或困難

(二)成效 本會自本年三月改組以來，閱時四月，成效未著，其可得而言者，略如下述：——

(甲) 以省新運會所在地之重慶市而言：——

1 整飭市容

(子) 劃一黨國旗，渝市黨國旗，向極凌亂，自經整飭，其質料顏色式樣及懸掛悉已遵照規定，趨於整齊劃一。

(丑) 改行靠左走，渝市右行，相沿已久，近由各機關學校團體之勞動服務團；於六月二日，一致動員，分赴各市街，勸導行人改爲左行，現渝市車輪，已一律實行靠左走，逐漸養成習慣矣。

(寅) 取締攤担，渝市沿馬路兩旁，向多小販擺設攤担，妨碍交通，自新運推行以來，已由市公安局，實行加以取締。

(卯) 滅蠅撲鼠捕狗。

(辰) 疏通陰溝。

以上兩項皆由市公安局辦理有效。

(巳) 取締搭棚，渝市夏季炎蒸特甚，多搭篾棚蔽日，極易引起火災，本年夏季起，已一律改搭布棚。

2 協助禁煙，曾由本會同川省各界禁煙促進會，聯合舉行大規模之游藝募捐，募得六千餘元，即以此款籌辦一平民戒烟醫院，救濟一般貧苦戒烟癮民，現已如期成立，實行着手戒烟矣。

3 實行升降旗禮，以各學校奉行較力。

4 儉約風尚，如女子燙髮，着高跟鞋逐漸減少，如特殊階級坐大轎子者，逐漸取消之類。

5 遵守時間，渝市素乏標準鐘之設備，人不守時間，久成銅習，近由電話總局，特設六十七號電話，專司各方，詢問時間之用，近來普通宴會場所，大都能準時赴會，風氣漸變，至省府成立後，各廳處及所轄各機關辦公時間，如或逾限，尤能認真受罰，一洗從前不守時間，遲到早退之弊。

6 旅館餐館禁絕烟賭狎妓，渝市各旅館，餐館，夙爲烟賭狎妓，污穢叢集之所，自新運推行以來，當局嚴令取締，不遺餘力，現已完全絕跡矣。

(乙) 以省新運會所轄各縣市而言，截至最近各縣市新運會之組織成立者已達二十七縣。

(二) 缺點，依川省推行新運之特殊情形，其可得而言者有如下述：

(甲) 一般公務員，未能以身作則，推己及人，故缺乏感召之力。

(乙) 各機關學校，取放任態度，未能認真考績課功，故不能收確切之效。

(丙) 推行僅及於都市，未能深入鄉村，因而形成畸形的發展。

(三) 困難：

(甲) 一般人對新運認識不深，多出一時衝動，興奮甚易，而持久則難。

(乙) 軍政界，下級員丁，多有怙惡不悛，不甘接受指導情事。

(丙) 社會上，土劣貪污，潛力仍大，對新運多持口是心非態度，實際上加重新運之困難不少。

〔二〕新運促進會組織制度及人事問題：

(一)組織方面，本會擬請自縣以下，應設立區新運會，其理由如下：

現有新運促進會制度系統，由總會而各省下及市縣而止，縣市以下尚無組織，竊以今之剿匪省分，其行政制度，省以下已有行政督察區之劃分，縣以下更有區公署之設立，揆其用意所在，蓋緣舊省縣區域，過於遼闊，省府縣府督導難周，不得不於省縣之間，別設督察專員，縣長以下，更置區長，以謀增進行政上之效力，新運事關移風易俗，側重社會下層，較之行政，深入尤難，今剿匪省區之縣行政制度，尙感不再分區其力莫達之苦，則僅以勸導方式行之，至新運促進會其組織系統，似不可不於縣新運會以下更有區新運會之設置，以確立下層基礎，形成最後重心，藉收深入民間家說戶勸之効。

(二)人事方面，新運人員違反新生活宜有制裁。

甲 凡實際推行新運之負責人員，如各級新運促進會職員，各種勞動服務團團員等，其責任既較一般人爲重，其有違反新生活之一切規約及信條時，觀聽所係影響尤大，因之對於此種職員，團員，如有上述違反新生活情事，實應加以相當之制裁，惟制裁之方式，似宜只以下述三項爲限。

一 勸導。

二 警告。

三 停職調訓。

乙 新運下級幹部人員宜改爲專任 爲謀增進推行新運辦事效率起見，擬請將各級新運會書記以

下職員，一律改爲專任，不由各機關派員兼任，藉免顧此失彼，虛應故事之弊。

〔三〕經費問題：

本會以爲推進新運工作，必須確定經費擬定辦法如下：

(甲) 須指定專款。

(乙) 須由總會統籌統支。

(丙) 各級新運會須按月造報預算計算呈核：

〔四〕三化推行初步方案如何實施。

(一) 實施目標，應遵照 委員長所提示：

(甲) 應實施民衆之訓練與編組。

(乙) 應促進社會合作事業之組織。

(丙) 應加緊社會教育之普及。

(二) 實施辦法：

(甲) 與政府機關密切聯繫工作，其最主要者有三：

1 聯繫民廳以發展縣市工作。

2 聯繫教廳以發展學校工作。

3 聯繫公安局以執行一般工作。

(乙) 利用勞動服務團公餘課餘業餘時間，全體動員，深入各級社會，作擴大之宣傳。



(丙) 先從下列各項做起。

- 1 舉行公民訓練及國民軍事訓練。
- 2 組織互助會，節儉會，儲蓄金，及消費合作社等。
- 3 增設平民學校，平民問字處，平民書報處，及巡迴圖書館之類。

〔五〕勞動服務團之組織及訓練如何實施。

(一) 屬於組織者。

(甲) 由省以下各級新運會，通函所在地縣市各機關學校團體等，照總會規定組織勞動服務團。

(乙) 勞動服務團成立時，須由所在地新運會派員出席負責指導。

(二) 屬於訓練者。

(甲) 目標

- 1 須養成具備刻苦耐勞奉公守法，愛國愛羣及服從革命領袖之精神。
- 2 須格道以勞動為本分，以服務為天職的信條。

(乙) 辦法

- 1 利用三餘時間，將各服務團團長，副團長，及各組長，分別調會，作個別之訓練。
- 2 利用寒暑假，舉辦集團訓練。

5 總會函復

當本會受訓各員，由渝出發之第二日，本會又奉總會電，略稱：廬訓展期，受訓人員即停止前往



，彼時本會派往受訓各員，已到達漢口，接電後遂即折回，後奉總會省字第二九號通告云：

查廬山暑期訓練團，新生活指導組，調派受訓人員辦法，第八條規定：「受訓人員在未赴團以前，關於新生活運動各種問題，應由各該新運會召集商討，並搜集各種意見職批評，編成意見書一份，指定某一學員入團，時逕交新生活指導組」等因，現在訓練雖已展期，此項意見書，各會當已編就，都即檢送來會，以爲各項問題改進之參考。特此通告，查照辦理爲要。

右通告

四川省新生活運動促進會

本會接此通告後，當即將上項意見寄去，繼得總會新字第二三五七號公函云：

接准

貴會八月二十八日報告二件，附意見書暨四川省各縣市新生活運動促進會負責人員姓名名冊各一份，到會業經收悉，無任欣慰！

查意見書內容，關於人事，組織，經費，工作實施各項，頗中肯綮，本會自當分別採擇旅行，藉謀改進，各縣新運會負責人員姓名冊，准予登記備查，至各縣區鎮如有發起新生活運動，經縣新運會認爲必要者，當可准其組織，以資推廣，嗣後凡新生活運動推進情形，都隨時報會，是所至盼！附件均存。特復，即希查照辦理爲荷！

此致

四川新生活運動促進會

至此，本會派廬受訓之工作，遂告一完全段落。

伍·減低房租撲滅蒼蠅

本會在渝工作，除上列四項之外，其他較重要者，即減輕房租及撲滅蒼蠅二事。前者，係由康幹事澤在本會第十四次幹事會議席上提出決議交由市府執行。茲錄本會兩次致市府之公函於次，足見此事經過之一般矣。

1. 本會致市府之第一函

查房屋爲人生最大需要之一

總理在民生主義中競競以人民食衣住行爲慮，其關係之不能忽視可以概見。本市地狹人稠，房屋短少，居民平昔已感不便，加以租期之遠長，租金之高亢，押金之重大，迥出尋常數倍，雖省外都市如上海南京亦所不及，人民因此略嗟憔悴，以至違反新生活中「住」之規律者不知凡幾，本會爲本市大多數人民之幸福計，爲新運本身工作之推行計，曾經本會第十四次幹事會議決議：本市房屋之租佃，應一律遵照：

(一) 租期應以月計。

(二) 租金應從地價房價決定，至高不得超過月息一分二厘。

(三) 押金不得超過一月租金數目。

(四) 房客退佃，半月前應即通知房主。

四項標準行之。查此事件與

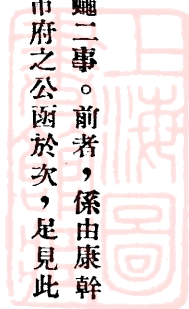

貴府關係至巨，相應函請查照上列四項標準，斟酌情形，規定辦法通告施行，實爲公便，並希見覆爲荷！

此致

重慶市政府

主任幹事 劉湘

常務幹事 謝作民

李根固

中華民國二十四年五月廿日

2. 本會致市府之第二函

逕啓者：關於改良本市房屋租佃辦法，本會曾擬四項原則，以運字第六三四號函請貴府查酌施行在案，本會旋於第十五次幹事會議，提出討論，決議定期邀集省府，市府，市黨部，會商具體辦法，又於十五日案准

貴府總字七七三九號公函略稱：「請另行定期，召集本市有關之機關法團，會同商議，詳定辦法，以期妥善，而利推行」等由，准此，本會即定期於本月十八日午后三時，邀集前決議召集機關，在本會會商實施辦法，後二日本會召開十八次幹事會議，復將此案提出討論，最後決定如次：

一，租期應改季爲月。

二，押金不得超過一月租金之數額，其舊有押金超過一月租金之數額者，應依下列辦法行之：

(1) 舊有押金超過一月租金以上者，房主應予退還。



(2)房主退還過額押金時，得照一分二厘之利率增加月租。

三，租金應從地價屋價決定，至高不得超過一分二厘案，俟市府將全市房產調查完畢後再議。

查改良房租，為本市大多數市民迫切之需要，既經本會幹事及省府，市府，市黨部再三商討，一致通過，自當斷然施行，以解民困，為此函請

貴府查照此最後之決議案，規定辦法，通告厲行，實為公便，並希將辦理情形見覆為荷！

此致

重慶市政府

主任幹事 劉湘

常務幹事 謝作民

李根固

中華民國二十四年六月二十四日

後者(滅蠅)係因渝市地狹人稠一至天候炎熱，市民感於蠅鼠之患者至深且大，本會為此曾兩請公安局通告服務團，並各軍師馬廐，一致注意，原件如次：

1. 致公安局函

查蒼蠅為害，至深且鉅，值此天氣亢陽，疫厲流行，若不急早撲滅，妨害公共衛生，實非淺鮮，本會關於撲滅蒼蠅辦法業經第二十三次幹事會議決定如下：

1. 規定每戶至少須製蠅拍壹把
2. 除公安局及各機關自行備價收買外，並派各服務團體，盡量勸導各大工廠，各大商店出資

收買，以便掃除。

等語紀錄在案除分函外相應函達

貴局請煩查照爲荷此致

重慶市公安局

主任幹事

劉湘

常務幹事

謝作民

李根固

2. 致二十一軍司令部函

現值天候漸熱，時疫極易發生，推厥原因，蠅鼠皆爲媒介，本會厲行新運，預防病源起見，特擬定滅鼠滅蠅辦法；除函公安局暨各新生活勞動服務團切實施行，促起市民注意外，查一般馬廐，每以糞料堆積，腐朽之故，遂爲蠅類叢生之所，若不及早嚴飭掃除清潔，實足有害衛生；爲此相應函請貴部轉飭各部馬廐遵照，每日使用石炭酸，或氯化鈉，石灰等，殺蠅藥物，隨時噴潑；積存糞料，打掃淨盡，以重衛生，而息病源，爲荷！

此致

陸軍第二十一軍司令部

主任幹事

劉湘

常務幹事

謝作民

李根固



中華民國二十四年四月二十七日

爲函請公安局滅除蠅鼠以重衛生由

逕啓者：查天氣日漸亢熱，蠅鼠爲害，亟宜設法消滅，以示清潔而重衛生。爲特函請貴局：關於殺鼠方面，轉令各住戶多事畜貓，或購置打鼠機以捕擊老鼠，並由貴局置辦收鼠埋鼠等設備，以省民用，關於滅蠅方法，所有木市馬廐，廁所，垃圾桶，均須派人或令住戶，每日用石灰，氯化鈉，或石炭酸水，勤加噴灑，免蠅繁殖，散播疫菌。事關新運，相應函達，請煩

查照辦理爲荷！

此致

重慶市公安局

中華民國二十四年四月二十六日

主任幹事 劉湘
常務幹事 謝作民

李根固

3. 各服務團通告

右通告滅鼠滅蠅辦法，仰遵照辦理由

照得「蠅」「鼠」傳病速度最烈，本市地狹人稠，鼠之蕃孳頗易，重以天候日漸亢陽，蠅之生產必速，若不及早防範，塞此病源，比至時役流行，補救將已無及，本會爲厲行新運工作，注念市民衛生，特擬定殺鼠滅蠅之主要辦法：（甲）關於殺鼠者：一，畜貓；二，購備打鼠器；三，由公安機關收買掩

埋死鼠。(乙)關於滅蠅者；一，凡馬廐，廁所，垃圾堆，每日須用氯化鈉或石炭酸，石灰等隨時噴灑，以滅蛆虫；二，購備粘蠅紙，或蠅拍等；三，取締腐朽食物。以上各項，除已將詳細辦法，分函廿一軍部公安局查照辦理，暨印製散發，以廣宣傳外，並應由各服務團，深體厲行，切實倡導；進而轉喻家庭，勸告親友，曉諭鄰里，俾知利害，自動預防，務使蔚成風氣，習為自然，合函通告，仰即轉各團員遵照實行，以利新運，是為至要！

右通告

中華民國二十四年四月十六日

陸·出版新生活半月刊

先是：重慶市新生活運動促進會有新運旬刊之發行，本會成立後，即改出半月刊。繼因本會移蓉，同時又感於會中財力人力之不足，出版僅三期即中止，好在新運工作重在力行，且各種實施辦法，早有總會規定，按步實施，蕭規曹隨之不暇，安事彼舞文弄墨之務哉，顏習齋先有云：

誦說中度一日便習行中錯一日，紙墨多一分便身世少一分。
此種力行哲學之至理，可為本會半月刊停刊之解注。

柒·機關學校舉行升旗

委員長有云：『……：國旗是代表國家的神聖標幟，所以我們中華民國國民，要認識我們的國家，就必須先認識我們的國旗，如果連自己的國旗還不認識清楚，那就不會有國家的觀念，

當然更不能愛護國家。現在外國人無論是三歲小孩，無不認識他們的國旗，亦無不明白他們國旗的意義，因此個人能愛國家，能為國家犧牲。但是我們中國四萬萬同胞中，真能知道國旗的意義的人，實在太少，所以一般國民的國家觀念，異常薄弱，許多人幾乎不知道國旗是什麼，當然談不上如何來愛護國家。因此國家一天一天的受人家的壓迫，弄到現在這樣危急存亡的地步，所以我們今後要使全國國民都認識國家，努力來挽救國家一定先要使個個同胞能認識與愛護代表國家的國旗。國旗不僅是代表國家的神聖標幟，而且是我的整個民族，上自祖先黃帝，下至我們以及將來千秋萬世子子孫孫的精神和生命所集中歸托之處。所以國旗的榮辱，就可以表現我們整個國家民族的興亡榮辱……（節錄二十四年七月五日在成都第七次擴大紀念週暨成都新生活運動擴大宣傳會講辭）

本會在各機關學校勞動服務團組織展開之始，即以本會運字第二三號公函兩各機關學校云：

逕啓者：查升降旗禮，各國重視，蓋以激起尊敬國家觀念，意義至深且巨。顧我國政府有此舉行而未普及，一般民衆有此需要而未體解，民族消沈，綱維廢墜，訓練未及，實爲之由。茲者新運倡行，禮居首要，敬國旗以敬國家，實爲機關學校所宜首先倡導，爲此擬請

貴廳轉飭所屬於每日辦公到退前後舉行升降旗禮。由各該主管長官或校長躬親率領，虔致敬意，以重觀感，除分函督署教廳外，相應函達即希查照見復爲荷此致

經此倡導，各機關部隊學校均先後實行，誠四川空前未有之新氣象，其後，委座蒞蓉尤特別注意此事，並令參謀團政訓處領導舉行，民衆參加至爲熱烈，該處並曾印「升降國旗須知」一冊行世，據查各縣鄉鎮現多分別舉行，足見此舉之普及云。

乙·渝蓉過渡時期中之各項工作

四川自剿匪軍事進展，行營參謀團進駐成都，省府亦遷設該地以後，本會以經費，工作，人事非與省方機關密切聯繫不足以資推進故，第二十次幹事會議因決議遷蓉；其原案云：

- 一，本會遷蓉日期預定為七月底。
- 二，在本會未遷蓉以前，應先將市新運會組織健全。
- 三，本會移蓉後在省各縣經費未確定前，所有重慶市新運會應需經費就在渝各機關依照本會原有捐額籌集之

繼後，本會因感蓉市工作之亟待推動，遂即由本會書記嚴肅率領一部份職員提前於七月十一日首途遷蓉，在此渝蓉過渡期中，本會工作之堪記述者有下列各項：

壹·確定書記接替工作

在新運會的組織上，書記負有上承幹事會之意旨，下率各股同志執行工作之中間任務，本會離渝前，所有重慶市新運會書記一職曾由第廿一次幹事會決議：「先指定銀烈同志担任並負責接替工作」。計當時本會未完工作重要為（一）清潔碼頭運動（二）標語造製等，經此決議，遂一一交由銀同志接替辦理。

貳·請領經費購置搬遷

本會之搬遷需款，固不待論，惟彼時尙有注意者即為使渝市工作不至頃刻停滯起見，所有遷移物

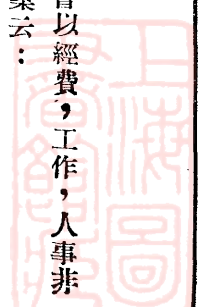

品，除文卷及極少數之用品外，遂盡數移交市新運會，因此本會請領經費，除搬遷外又有購置費焉。此皆由幹事會決議在省政府撥領，總數壹仟壹百餘元。

叁·尋覓會址補充幹事

本會遷移，自第一批人員於七月十三日到達蓉垣之後，其工作除不時出席市新運會召集之各種會議外，即積極尋覓適宜之辦公地址，幾經周折，最後覓定中山公園事務所舊址，於七月廿八日遷入辦公。並由書記嚴肅請准主任幹事劉湘主席補充幹事各額，於八月十二日舉行在蓉第一次幹事會議，決定一切工作推進之原則。其通知各補充幹事原函云：

逕啓者：本會爲增進工作效率，健全本身會務，特於此間各機關增聘幹事，以資推進，並由督辦署，衛戍部，市政府，公安局，地方協會，四川大學，別動隊各主管長官担任，業經簽請主任幹事劉核准在案，除分函外，相應函請查照到會就職，共策進行，新運前途，實深利賴。

此致

主任幹事劉 湘

常務幹事謝作民

李根固

丙·在蓉時推進之各項工作

本會在蓉工作，自經文卷到齊，會址覓定，幹事補充之後，即正式開始工作，其重要者如次：

壹·接收市新運會整理勞動服務團

1 接收之經過：成都本阜有新運會之組織，惟以各種關係，其工作確未十分推動，自委員長到後，各方遂有擴大組織加緊工作之要求，本會亦在此時遷移到達，因感於：總會所在地即無省新運會，省會所在地即無市新運會之成例，及避免重複集中人財以增進工作之效率起見，決與市新運會合併，旋准該會函云：請八月四日派員接收，本會當即派會計徐元棣，庶務秦子瞻前往接洽，所有文件公物接收清楚後該會即於是日結束一切，停止辦公。所有未完工作皆由本會繼續辦理。

2 整理之情形：勞動服務為新運推行之要義，勞動服務團尤為推行新運之基幹，成都市新運會於此，早有長足之發展，自與該會合併後，本會即首先從事整理，以為工作之主體，其進行如次：

(1) 分類 新生活運動，為全民衆之廣大運動，故服務團之組織，無間機關，學校，人民團體均得參加工作，發生組織，但為進行便利計，非按其性能，分類運用不為功，故本會對各服務團之整理第一即按照機關，學校，軍師，人民團體之區別而類分之。

(2) 訓練 關於服務團之訓練，除在文字上檢發各種實施辦法及通告遵照怎樣服務及服務必讀等之各項規定外，並訂期舉行團長會議，組長會議，以交換工作上之意見而施實際訓練。其情形成都各報有較詳細之記載轉錄如次：

成都新聞編譯社，此間四川省新生活促進會，自由渝移蓉以來，與市新運會合併後，對於工作之推進，不遺餘力，今日(十三)午前九時，特約集團體方面之勞動服務團各團長談話，商討今後工作之

推進辦法，本日該會出席者，計有書記嚴肅，推行股藍子宏，文書陳禮門，各服務團團長，計到有市商會王斐然，西川郵務工會凌彥華，律師公會鍾銘，山貨業公會金舞泉，新藥業公會傅文翰，製革業公會辜少卿，絲線業公會張吉周，廣益絲業公會林竹村，油綢布傘業公會劉耀賓，棉紗花業公會張錫光，大同絲業公會徐建春，京緞業公會楊潤生，土布業公會李子斯，蘇貨業公會李子欣，人力車業公會林仲歧，估衣業公會薛子英，炭業同業公會鄭錫鴻，李伯涵，燕蒸業公會曾永發，羅篋基，下河木行業公會李九錫，油米錢業公會鄭浩波，行架業公會閔次元，菸草業同業公會張子揚等三十餘人，屆時當由嚴肅主席，陳禮門紀錄，行禮如儀，首由主席報告開會意義，一，市運會與省運會合併之意義。二，今後整理服務團之辦法。三，服務團今後工作之分配。四，各服務團團長對於勞動服務的意義，應有充分之認識。五，各服務團團長應加努力，完成總會規定，第一期清潔整齊的工作。六，各服務團團長今後推行新運根據，由近及遠由己及人，由淺入深的原則，理頭做去，以資表率，次由藍子宏報告，一，各團體方面勞動服務團之統計，迄至十日止共有三十二個服務團，人數八百二十四，組數一百四十六，二，對各團體成立之勞動服務團未合規定者，分別指出即發交各團查照更正用歸劃一，報告完結後。各團長對於本市時間之標準規定，警察之實行職權，死鼠之檢除，毛廁之衛生，有臨時之動議，均經一一通過，分期推行，旋行散會云。

(成都新聞編譯社)此間中山公園內，四川省新生活運動促進會，今(二十二)日約集各機關之勞動服務團團長談話商討今後工作之推行，及報告最近該會之工作，此項消息，會誌報端，茲將是日開會情形誌後。

參加人數：到會各機關服務團及代表，計有參謀團政訓處劉竹軒，教育廳孔慶成，市團局李載榮

，二十一軍教導師三旅八團楊詩禮，保安處政訓張昌杰，四十五軍副官處王大用，市政府周樹人，省府秘書處周孟立，省黨特派員李徵樞，成華禁煙局陳堯傲，民政廳曾稚松，保安處費悟奇，高等法院王德貴，顏澤闈等十餘人。該會出席人計有書記嚴肅，推行股藍子宏等。

開會理由：人數到齊，屆時即由嚴肅主席藍子宏紀錄，行禮如儀後，主席報告開會理由，略謂本會與各服務團之工作，應隨時謀聯系，以便易於推動，且新運工作範圍，至為廣大，尤非集合各方意見，不易推行，至本會移蓉後之工作，亦須向各團報告，再各服務團組織，經本會審核，間有不合者，并指出之，主席報告畢，即請列席之各團長依次報告工作狀況，在報告中，政訓處代表劉竹軒，市政府代表周樹人，對各服務團之整理，及服務範圍之規劃，與各服務團之檢討，皆有所建議，均逐項由主席答復。

工作報告：各團報告完結，復由主席正式報告，該會工作之步驟，及近況，因詞過長，茲節錄概要於下，(甲)移蓉後兩大工作，(一)健全幹事會之組織，整理內部工作，(二)整理各勞動服務團，先着手分類後，庶即隨時舉行團長會議，召長組長團員談話，就地檢查各團之工作，(乙)今後推進工作，(一)整理本市各公園，先從中山公園開始，(二)繼續謀本市各街牆壁之肅清，(三)使本市人力車夫實行新生活，關於以上各項工作，現均正在推行中，此外者當逐漸推動之。

發展統計：主席報告畢，高法院代表對取締奢侈筵席，希望警察盡職一事，提出臨時動議，亦經主席答復，并將由提案人用書面說明，繼由推行股藍子宏，對各組織有不合規定之服務團，提出審查意見，分別抄交各團長整理之，并報告迄至昨日止，已登記合格之各服務團統計字數，各機關服務團共有十九個，團長十九人，副團長四十一人，組數一百八十一人，共計人數一千五百三十三，各團體

服務團共有三十五個，團長三十六人，副團長七十五人，組數一百五十一，人數一千一百〇五人，各學校服務團共有三十三個，團長三十三人，副團長六十六人，組數二百二十六，人數一千六百四十一，當各項報告完結後，即宣告散會云。

(三)檢閱 再本會為謀各服務團本身之健全工作之確實，除實施各種訓練外又實行檢閱，屆時山本會通告各服務團云：

查成都市各人民團體勞動服務團成立既有先後，程度不免參差，本會為分別優劣，切實整飭起見，除按日召集談話會，指示要點外，茲特舉行檢閱，即希注意下列事項為要！

- 一，檢閱地點中山公園升旗場。
 - 二，檢閱時間九月二日上午六時
 - 三，各被檢閱服務團須書面報告本會實到受檢團長組長團員人數
 - 四，各服務團是日務須振作精神，整齊服裝以資互勵
 - 五，各服務團須確守時間，不得有違新生活之規定
- 右通告

新生活勞動服務團

至其結果，本會在成都各報亦有發表茲錄如次：

(九月十一日中央社訊)此間省新運會此次舉行各業公會勞動服務團總檢閱，已連日見諸報載，結果何如，想亦為各界所亟欲知者，記者特走訪該會負責某君，據談成都商民對新運工作極具熱心先後

四川省新生活運動促進會

報會成立勞動服務團者，凡五十餘團體，本會爲明瞭其狀況起見，特分期召集談話舉行檢閱，計此次第一日被檢閱者，爲西川郵務工會，市商會，律師工會，青年會，影劇業公會，應到人數爲一百八十八名，因律師公會請求延期，青年會託故不到，實到五十餘人，其中市商會稍欠整潔。

第二日被檢閱者爲絲線業，炭業，廣益絲業，藥材業，紙煙業，新藥業，車業，油米錢業，大同絲業，估衣業，茶葉業，羊毛白貨業，銀樓業，油綢業，製革業，皮膠業，煙草轉運業等十六公會服務團，應到人數爲五六七人，實到四九九人。成績佳者爲藥材業，新藥業，茶葉業，估衣業等。

第三日被檢閱者爲土布業，京緞業，服裝業，燕蒸業，紅紙業，稷梁業，棉紗業，靴鞋業，蘇貨業，煙草業，大綢業，質店業，廣五金業，銅器業，棉織業，湖縐業，五金雜貨業，炭經紀業，下河木行等十九公會勞動服務團，應到人數爲五六四人，實到四九〇人，成績佳者爲京緞業，蘇貨業，大綢業，湖縐業，銅器業云。

貳·動員各區民衆清理街道牆壁

清理街道牆壁，總會早有規定，本會移蓉，將各服務團切實整理後，廣卽遵照該項規定擬定實施辦法，如次：

清理本市街道牆壁實施辦法

查清理街道牆壁總會早有規定，茲就本市實際情形，根據本會第二十三次幹事會議決議擬定實施辦法如次：

甲·責任分配

一，規定廣告張貼地點由市府負責
二，取締不規則廣告由公安局負責

三，清除現有不規則廣告由本會負責召集各區街正並指揮各服務團担任

乙，工作方法

- 一，由公安局佈告市民，今後張貼一切廣告招貼必須在市府規定地點，違者重罰
- 二，由本會召集各區街團正囑轉飭各住戶注意牆壁清潔現有者一律自己取消
- 三，由本會調集各服務團定於下星期三（八月十四）實行街道牆壁清潔大檢查
- 四，本會幹事在工作開始時分區出發巡視

上列辦法擬定後，本會庶即從事實際工作，其程序如次：

1 召集各區街正談話。

由本會擬定要點，分區派員集談，原件大略如下

一，清理街道牆壁之意義：

(1) 在市容上之意義

(2) 在新運推行上之意義

(3) 在市民衛生上之意義

二，清理街道牆壁之辦法

(1) 今後廣告招貼，必需在市府規定地點張貼，違者由公安局重罰。

(2) 現有張貼之廣告，無論公有私有，在牆壁上或電桿上，各街區正應負責督促各住戶

統限於八月十四日以前一律肅清。

(3)本會調集服務團於八月十四日分區檢查，有清不到者唯該區街團正是問。

2 函請公安局協助取締

查城內外張貼廣告地點，市府早已分別規定，近查各街電桿與住戶牆壁，廣告傳單觸目皆是，妨礙清潔，影響市容，實屬甚巨，本會基於第一期工作應做到清潔整齊之原則，除召集各街正囑其隨時負責掃除外，相應函達貴局，請煩轉飭各警署，嗣後無論何界張貼廣告，非在市府指定地點，不許任意張貼，用重觀瞻，倘有故違並希從嚴取締，新運前途，實深利賴，再本會為檢查各街牆壁清潔，擬於本月十四日分派本會各服務團分區檢查，亦請轉飭各警署多予協助，不盡企盼，此致四川省會公安局

主任幹事劉 湘

常務幹事謝作民

侯建國

3 調集各服務團實施檢查

在召集各區街正談話之後，本會根據原定辦法，廣即調集各服務團於八月十四日實行檢查，並一面函知公安局及市府，從速規定張貼廣告地點及取締辦法。至是日檢查情形：甫至早晨九時，各被調集之服務團即先後到達中山公園升旗場，計到有郵務工會，濟川中學，大成中學，建國中學，成城中學，成都公學，華陽縣府，成都縣府，華陽中學，參謀團政訓處及別動隊，由本會助理書記賀覺非編隊指揮，分東，南，西，北，外東，五隊出發，每隊指定別動隊一人為隊長，隨帶各種宣傳品就地散

發，引起一般市民之注意不小。

附錄本會通報：

通報八月十二日於省新運會

本會定於本月十四(星期三)日舉行全市牆壁清潔大檢查各勞動服務團應注意之事項如左列

一，各勞動服務團於是日上午六時由各該正副團長率領全體團員務須按時到達中山園參加升旗禮後即分別編組開始工作

二，是日衣履務求整潔精神務求奮發以資爲人表率

三，是日主要工作爲牆壁清潔檢查須知另定之

四，檢查時由本會幹事分區巡視

五，檢查成績或意見各服務團應按即呈報彙轉本會以憑考核右六項相應通報即希查照爲荷
此致

新生活勞動服務團

叁·幹事親身出巡檢查機關整潔

整齊清潔爲新運第一期工作，軍政機關尤爲民衆觀感所繫，實應以身作則爲社會倡，本會第二十次幹事會因有組織檢查團負責檢查以憑比賽之決議：其情形可述者如次：

1 檢查經過：中央社記載頗詳，特錄於後。

(中央社)本市各機關之整潔，自省新運會幹事會決議舉行檢查，以資倡導後，即推定該會幹事劉

主席，謝特派員，甘廳長，康處長，鍾市長組織檢查團，定期實行檢查，業誌昨訊，茲悉劉主席今（八）日特會同各幹事親往各機關檢查，茲記其經過如次。

一行自省府出發，今（八）日午前八時晨雨霏微，天公略示寒意，省特派員謝作民氏，乘車至中山公園，原擬向省新運會組織之宣傳隊訓話，適因時間已過，遂即偕同該會書記嚴肅，同往省府會商各機關整潔檢查辦法，至省府時僅八時五十分，市長鍾體乾已先到，不久政訓處葉副處長，民政廳甘廳長亦繼至，當與劉主席商定應行檢查之機關後，即出發甫至省府門首，即有新運會派員攝影。隨即步行至民廳，督署，二十一軍部，及教廳等處，實行檢查，中間關於廚房廁所等處，尤為注意，均有詳細記載及攝影，檢查團一行出教廳後，即分乘督署預備之汽車四輛，飛馳到省黨部，由謝特派員引導參觀後院馬廐廚房及訓練所學生食堂宿舍等處，劉主席均一一前往檢查，勾留時間比較各機關較久，原黨部地方遼闊，檢查亦較細密云。

檢查團自省黨部出發後，已近十時，按照原定線即分馳至正府街華陽縣政府檢查，車抵府門，縣長唐步瀛即忙出迎，旁有工友數人正在打掃空地，將辦公廳等處檢查後，劉主席即囑唐縣長將該縣監獄及地方法院看守所，分別打開前往視察，於各囚徒莫不表示矜憐之色，到該縣府禮堂檢查該處所懸黨國旗總理遺像及委員長像，均不合規定，檢查人中紛紛即有議論，及至監獄又見將黨歌潦草於橫匾之上，謝特派員頗謂不然，出縣府後，一汽車中頻添一人，衆視之乃唐縣長。

華陽縣府檢查後，檢查團又步行至高等法院，該院建築宏偉，劉主席即回顧鍾市長云，「此不是從前之法制局嗎，遜清光緒年間，我們看見修成的，鍾市長頻頻點頭答覆，高院房屋本甚老舊，經劉主席及往事更覺大有荒煙蔓草，寂寞寥落之感矣。」

檢查團離高院時，已近十一時，同行中有提議逕至市府公安局檢查，以便提前完成任务者，但因劉主席欲在甯夏街，第一監獄一行，遂又分行汽車前往獄門開處，劉主席等一行進去，每一囚室均詳細視察最後至一角落，一身着大衣囚徒，忽然跪下，連呼督辦，哭訴案情，請求恩赦，劉主席細聆後，安慰云「你寫報告來」後再至一室，又有一自稱彭山縣隊長者，跪呼督辦，大訴冤苦，詞長如流水，聽者爲之動容，此時各囚徒俱已知來遊者劉督辦，於是伸頭舉足，頗想前來訴屈者，不一而足，劉主席均囑隨從登記姓名而去，直至門首，尙有追蹤而至者，此一新生活運動中一段佳話也。

檢查團離第一監獄後，逕至市政府，由鍾市長引導參觀，該府舊爲石少武公館，同行人多有提及石氏者，滄桑變幻，亦令人發人生之深省矣，正擬思間，忽聞砰然之聲，從天外飛來，恍然知是時間之輪，又到上午十二時，人們應該吃飯了。

檢閱機關，原定公安局爲最終點，劉主席去後，自辦公廳以至迷失所廚房廁所均曾周密檢閱，局長侯建國因病未起，聞劉主席至，扶病到辦公廳迎接，主席頗事安慰，囑即靜養，最後劉主席等至公安局門首，以今日檢查已告完畢，對成績批詳比較一項，當囑新運會書記嚴肅，整理送閱後，再爲發表，話畢分乘汽車而去。

2 檢查結果：成都各報均曾發表茲錄於次：

機關名稱	檢查處所	
	民政廳	五
	無	七
	無	無
	無	無
	無	無
	無	無
	無	無
	無	無

省黨部	七	無	一五	無	二	二	七	無
教育廳	四	二	三	二	二	二	五	無
市政府	六	無	無	無	無	無	六	二
高等法院	八	二	無	無	無	一	無	無
華陽縣	一	五	二	無	二	無	三	無
督辦署	四	無	二	一	一	二	一〇	無
公安局	一〇	無	四	無	無	無	無	一

肆・學生搬運沙石培修公園園路

關於公園整理，本會移蓉即行注及，並曾擬具極簡易之實施辦法，函請市府公安局執行，原函

云：

查公園爲都市文野所係歐美無論矣，我省外各大都市，亦鮮不用最大努力以建設者，其意義在此，況當新運工作，緊急推行之際，各園清潔齊整，實有首先整理之必要，俾本市得有一片乾淨土爲此本會特擬整理本市公園實施辦法，提交第廿三次幹事會議通過在案，惟茲事體重大，非貴局與共同負責，分頭進行，無以收事半功倍之效，除分函外，相應檢送整理本市公園實施辦法一份，備文函達

貴府請煩查照辦理爲荷，此致

成都市政府

四川省會公安局

計檢送整理本市公園實施辦法一份

主任幹事劉 湘

常務幹事謝作民

侯建國

整理本市公園實施辦法

(甲) 責任分配

- (一) 修繕事項由市府負責
- (二) 取締事項由公安局負責

(三)整理清潔事項由管理人負責本會於必要時可調勞動服務團協助

(乙)整理辦法

(一)取締事項

- 1 小販，乞丐賣風
- 2 赤膊，輿馬，深夜不歸之男女
- 3 不適清潔整齊之規定的茶舖飯館

(附)取締方法

- 1 由公安局在公園出入口及重要處所設立崗警担任取締
- 2 由公安局派員隨時檢查在園內貿易之茶舖飯館

(二)修繕事項

- 1 牆壁，園路，毛房，陰溝
- 2 樓台，池沼，輿馬停放處
- 3 茶舖飯館

(注意)用最簡便之方法先將各公園牆壁作好，使有關欄，以便內部之整理，如取締小販賣風等

(三)清潔整齊事項

- 1 花木修剪，野草剷除
- 2 廁所沖洗，穢物掃除
- 3 其他一切場所之整潔

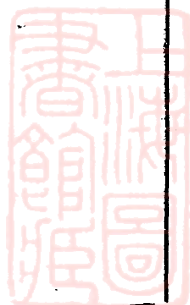

(四)公園爲市民觀瞻都市文野之所係爲澈底整理可由市府聘請本市胸中富有邱壑之名家擔任設計
惟蓉市人民積習已深，政府推動亦不易易，以是整理雖已多時，成績終屬少見
委座蒞蓉目擊此情由政訓處轉來手諭云：

(銜略)

奉

委員長蔣諭：「少城公園，中山公園等處之秩序清潔毫無進步，殊屬非足，着速轉告負責機關，切實注意。」等因查整齊，清潔，爲

貴會推進工作之要求，除函成都市政府從速督飭改善外，用特函達，請煩查照，切實注意爲荷。此致

本會奉諭後即提出三十一次幹事會議討論除一面再促市府公安局外，切實辦理外，並決議調集各服務團，實行服務，參加工作。茲錄歷次通告於次：

1 通告各隊長舉行會議

案據本會第三十一次幹事會決議：組織公園管理委員會，以期促進各公園之整齊清潔，值此人材俱困，凡一舉動在在需要各服務團之努力，茲特定於明日(五日)上午七時召集各隊隊長會議，屆時務須前來本會，以利工作進行爲要。

右通告

新生活勞動服務團第 隊

四川省新生活運動促進會

2 通告各學校担任運沙

查中山公園年久失修，一切均待整理，茲據本會第三十一次幹事會決議，利用各勞動服務團之羣力，搬運小石細沙，整理公園之用，特規定事項如左

一，各學校勞動服務團除團員外，須一律出動，其人數視全校學生之多寡以爲定，但不得少於五十，多於三百。

二，各學校勞動服務團，一律自備面盆，就附近地方，搬取小圓石及細沙，限當日運抵中山公園。

三，各學校勞動服務團，於運到石沙時，即逕在本會劃到。

四，是項工作定於本月六日（星期日）舉行。

右通告

校新生活勞動服務團

四川省新生活運動促進會

3 通告各團員工作

查勞動服務，爲國民之天職，亦推進新運之基本力量，現因中山公園，亟待修理，復以委座之督責，除兩市府積極督修外，各服務團務須一律參加服務，該隊應於 日 午由隊長率領全體組長團員，攜帶應用器具，前來本會報到服務，事關新途，幸勿延宕爲盼。

右通告

新生活勞動服務團第 隊

四川省新生活運動促進會

自本會通告發出後，各服務團莫不熱心從事，踴躍工作，國人前此不織而衣，不耕而食，以勞動爲辱，服務爲恥之舊習慣，舊觀念，實有完全突破而建立一種新風氣，新人生之氣象，其熱烈情形，至令人欣快。計當時參加運沙工作者，有下列各校：

高琦初中

蜀華中學

濟川中學

新民中學

省立成都高級工業職業學校

成都縣立中學校

樹德中學校

成屬聯立中學校

省立第一師範學校

華西協中

鉞屬聯立中學

參加修路工作者有市商會勞動服務團廿餘隊。

至其結果，雖以各服務團員工作技術之欠熟練而未能完全達到本會整理公園之理想，但其實行服務建立風氣之作用，却不能漠視。後之來者，但願繼續而擴大之，新運前途，當不止新運已也。

伍·派員赴峨參加訓練

自廬山訓練改在峨山舉行，各界受訓參加，極爲踴躍，本會亦曾電請委座云：

特急。峨嵋軍訓團委員長蔣鈞鑒：屬會前次奉命申送赴廬受訓人員十五名，行抵漢口，復奉廬訓展期電令，旋即返川，茲值峨訓開始，該員等意志堅決，咸願接受嚴密訓練，一致請求轉懇參加峨訓前末，屬會復於本月廿五日提出廿五次幹事會議僉謂該員等或爲省市新運會負責人員，或爲各機關勞動服務團正副團長，并經甄審考試而來，當此全川新運工作開展之際，似仍宜代懇准其參加受訓而利進行等語，決議准予呈請在案，茲以時間迫促，用特專電奉呈，伏乞電示祇遵。

四川省新生活運動促進會叩

同時，又請參謀團政訓處康處長澤代電政治組賀主任商承陳教育長云：

特急。峨眉山訓團政治組賀主任助鑒：查四川省新生活運動促進會前次奉命派送赴廬受訓人員十五名，皆係於省市新運會負責人員及各機關勞動服務團正副團長中嚴格選擇而來，旋以廬訓展期，該員等乃中途拆回，現復一致請求參加峨訓，詞誠意切，竊以本團二期訓練，所有全川民衆，教，建，保，均已調訓，獨新運人員尙付缺如，擬懇准該員等入團附入教育政治隊聽訓，四川童子軍組織尙不普遍，幹部可來峨受訓者不多，加入十五名新運人員，名額想亦不致超出原定預算，如何之處，祈商承陳教育長電示爲禱。弟康澤叩。

繼奉陳教育長宥電云：

「新生活運動促進會人員准加入二期受訓，希轉知陷日以前來團報到」
本會遵即轉飭受訓人員即日起程，其名冊如次：

曾 松	鄒簡吾	牟定文	林 熙
曾有融	秦子瞻	郭士遠	陳 斌
曹葆章	龔一維	唐承章	費悟奇

陸·紀念國慶舉行檢閱

國慶紀念爲中國近世史上之一最大紀念，四川今年因在西竄赤匪漸次斃平之時，各界舉行慶祝，遂決議將「剿匪勝利事」合併舉行，同時教廳亦有在是日（十月十日）檢閱童子軍之決定，本會爲在參加慶祝中又與檢查工作之至意起見，同時決議舉行各服務團總檢閱，原通告云：

四川省新生活運動促進會通告（活字第廿四號）

查成都市各界自組織勞動服務團推行新運以來，成績均尙可觀，茲爲檢查過去，策勵將來，定於國慶日舉行總檢閱本會已商得國慶籌備處暨教廳之同意，同時各高級長官担任檢閱官，屆時除童子軍參加童子軍檢閱外其餘各服務團員務須一體參加是爲至要特規定左列各事項：

- 一·十月十日上午七時半以前由各該團負責人全部團員到達規定地點
- 二·檢閱地點少城公園公共體育場
- 三·各服務團所有以前舊式符號臂章之類一律廢除，從新購置最近頒發之樣式佩帶齊全，以資劃一
- 四·各服務團務須做到儀容與服裝之整齊（服裝須以各個服務團爲單位服裝顏色樣式一致）



五·各學校服務團團旗由本會設計，在昇襪北二街六十四號裕豐長購製每面銀一元五角，可即日備價購用，隊旗組旗在設計中，後再通告購用

六·高中以上學校，担任是日之宣傳員除外

七·是日八時開會，九時開始檢閱（一）童子軍（二）服務團（三）壯丁隊

八·各服務團須當場用書面報告實到檢閱人數

右通告

新生活勞動服務團

四川省新生活運動促進會

至是日檢查情形，因少城公園地址過小，同時壯丁隊童子軍之檢閱因需舉行分列式故，本會各服務團由劉主席湘賀主任國光康處長澤教育廳長楊全宇及本會書記嚴肅廵視一週遂即宣佈解放，為時雖不久，情緒則甚緊張云。

柒·實施賑災防疫舉行游藝募捐

時在九月十三日，本會接總會省字第三號通告云：

查各地水災，倍極慘重，哀鴻遍野，既有待於賑濟，疫癘堪虞，復宜急於防療，各地新生活運動促進會自應以勞動服務團組織大綱所規定之『持巔扶危，拯溺救飢運動』及『社會衛生運動』作為中心工作，茲由本會訂定實施賑災與防疫運動辦法業經第卅七次會議議決，通過在案，應即檢同運動辦法通告各省市路僑暨江西各縣新生活運動促進會查照，并轉知各屬新生活勞動服務團一致實行，並將辦理



情形報會爲盼

此致

四川省新生活運動促進會

附實施賑災與防疫運動辦法

實施賑災與防疫運動辦法

一、各省市縣路及海外華僑新生活運動促進會在九十兩月份應以

1 賑災運動

2 防疫運動

爲工作中心目標必要時得延長之

二、各級新生活運動促進會，負責幹部及實際參加工作人員（如會內職員及勞動服務團是）應節衣縮食量力輸將

三、各級新生活運動促進會，應調派各種勞動服務團并會同當地賑災機關團體參加下列工作

1 勸募災品災款

2 參加搶險并勸募防險搶險材料

3 調查災情

4 救護與收容災民

5 協助施賑

6 辦理災區衛生事項（如注射掃除消毒清理收容療診等事）

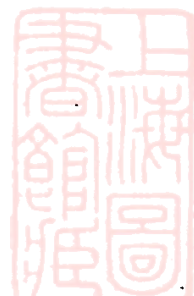

右列各項視各級新運促進會所處地域情形而實施之

四、遭受水災省分該省各級新運促進會須注意下列各點

1 各省新生活運動促進會應加入該地賑災總會

2 各縣市鎮新生活運動促進會應加入該地賑災分會，募集之賑品賑款，即撥付該分會支配之，并報告省新運會備案

3 各縣市鎮無賑災分會之組織其募集之賑品賑款得指定妥實之銀行或錢莊按週彙寄省新運會轉賑災總會支配之

五、未遭水災之省分或市路，各級新生活運動促進會除切實執行本辦法第二條之規定外，并須努力第三條第一項之規定，其募集之賑品賑款，得指定銀行存放彙寄中央賑災委員會，各縣市鎮募集者由省新生活運動促進會負責彙集轉寄

六、各級新生活運動促進會凡經手募集之賑品賑款，分別災情之輕重，災區之廣狹，切實估量，妥為分配，務使災民得受實惠，并將募收數量查放情形登報公佈，以昭信實

七、防疫運動之實施應會同當地衛生機關醫院慈善機關共同進行，如注射防疫針，收容患病災民，施散藥品，取締不潔食品，掩埋暴尸骨等各項工作

八、各省市路新生活運動促進會接到本辦法後，迅即召開臨時幹事會議，依照本辦法原則訂具賑災防疫兩項運動之實施具體步驟與詳細辦法，并推舉專人負責，以便促進至各縣市鎮新生活運動促進會亦應迅予通告辦理

九、各省市路新生活運動促進會實施工作之開始日期及辦理情形，應即報告本會，并將關於賑災防疫



運動進行情形隨時報會以便查核

十，本辦法如有未盡事宜得由各新生活運動促進會斟酌當地情形辦理之
本會接此通告後即提交第廿九三十兩次幹事會議討論當經決議組織「四川省新生活運動促進會賑災防疫募捐委員會」由省政府，省黨務特派處，政訓處，市政府，市商會，公安局，郵務工會及本會分別派員担任籌備。最後由委員會決定內部組織及各般人選如次：

甲，內部組織

一，本會內部分設總務，宣傳，游藝，勸募四股。各股之上設常務委員會常務委員會之下設書記。

二，總務股之下設會計，庶務，文書交際等組。

三，勸募股之下，設沿街勸募，公務員勸募，游藝券推銷等組。

四，游藝股之下設佈置，戲劇，歌舞，電影，雜技等組。

五，宣傳股之下分編擬演講等組。

六，每股設正副主任各一人，其各組人選由各股自行決定。

乙，工作分配

一，總務股由市政府與公安局担任

二，宣傳股由省黨部與省新運會担任

三，勸募股由省政府與市商會担任

四，游藝股由政訓處與郵務工會担任

五，常務委員由省府，政訓處，省黨部，市政府，省新運會派員担任，並由省新運會兼任記書。組織及工作經決定分配後，各股遂即着手進行會場之佈置，各游藝團體之接洽，及其他各項事務之配備，直至十月十八日遂正式開始表演，十月廿四日正式閉幕，前後共七日，募集捐款共八千餘元，其詳細賬目除有小冊公佈外，茲錄參加此次工作之團體個人以見當時之盛況云。

(一) 團體

甲，參加游藝之團體個人

新又新川劇院

春熙大舞台

鑫鑫川劇院

悅來茶園

新生活劇社

娛閒川劇票社

西川郵務工會娛餘京劇票社

作人戲劇學校

大空幻術社

大同樂社

省國術館

市國術館

通俗評活會

新生歌社

瑞樂班

洋琴

勵志社

新明電影院

智育電影院

大光明電影院

昌宜電影

雪春社

曲書館

雅樂社

曲頤館

市立第一小學校

督辦署軍樂隊

(二)個人

鄭廷傑

湘瓊女士

蕭孝澤

藝專門學校

友聯京劇票社

特務團軍樂隊

阮振南

尹天鐸

張炯

乙，參加事務之團體個人

中央憲兵第五團

別動隊第三大隊

成都戒嚴司令部

黨訓所學員

天府中學校

華美女子中學校

建國中學校

濟川中學校

成城中學校

別動隊第一支隊

公安局保安隊

督辦署勞動服務團

商訓班第一期學員

大同中學校

中華女中校

高琦中學校

蜀華中學校

大成中學校

潤芳女士

劉晚成

蒲伯明



(二)個人

楊超羣

黃爲俊

林愛梅

周樹人

沈倬然

王斐然

吳先倬

嚴芷芳

吳華萱

高觀光

何伯英

胥陶鈞

廖履康

陳熙

王從

以上各團體個人，本會在募捐會後，曾由幹事會決議分別用獎狀獎勵以提高國人服務之熱心云。再關於此事，本會書記嚴肅於捐款匯出後之第二日，曾撰一文在成都快報發表記述其經過題爲「寫在成都各界賑災防疫募捐匯出之後」茲特轉載於後：

四川省新生活運動促進會，聯合本市各界舉行賑災防疫游藝會，募得的捐款，已於日前由中國銀行匯出六千元了，綿延好久的一件事，至今算是一個小小的段落。省新運會擬編的一種報銷小冊在未印出之前，特將此事經過述如次，以餉關心的人們。

這是民國廿四年九月十三日的一天下午，郵局的綠衣人送了一封從江西南昌來的公函到成都中山公園昔日的事務所，今日的四川新生活運動促進會，內書，查各地水災，倍極慘重，哀鴻遍野，既有待於賑濟，疫癘堪虞，復宜急於防療，各地新生活運動促進會自應以勞動服務團組織大綱所規定之「持顛扶危，拯溺救飢運動」，及社會「衛生運動」作爲中心工作，茲由本會訂定實施賑災與防疫運動辦法，業經第三十七次會議議決通過在案，應即檢同運動辦法，通告各省市路僑，暨江西各縣新生活運動促進會查照，并轉知各屬新生活勞動服務團，一致實行，并將辦理情形報會爲盼，右通告，四川省



新生活運動促進會，附實施賑災與防疫運動辦法，一，各省市縣路，及海外華僑新生活運動促進會，在九十兩月份應以，甲，賑災運動，乙，防疫運動，為中心工作目標，必要時得延長之。二，各級新生活運動促進會，負責幹部，及實際參加工作人員，（如會內職員及勞動服務團是）應節衣縮食量力輸將，三，各級新生活運動促進會，應調派各種勞動服務團，并會同當地賑災機關團體參加下列工作，甲，勸募災品災款，乙，參加搶險并勸募防險搶險材料，丙，調查災情，丁，救護與收容災民，戊，協助施賑，己，辦理災區衛生事項，如注射掃除消毒清理收容療診等事，左列各項得視各級新運會所處地域情形而實施之，四，遭受水災省分，該省各級新運促進會須注意下列各點，甲，各省新生活運動促進會應加入該省賑災總會，乙，各縣市鎮新生活運動促進會，應加入該地賑災分會募集之賑品賑款，得指定妥實之銀行或錢莊，按週彙寄省新運會轉賑災總會支配之，五，未遭水災之省分或市路各級新生活運動促進會，除切實執行本辦法第二條之規定外，并須努力第三條第一項之規定，其募集之賑品賑款，得指定銀行存放，彙寄中央賑災委員會，各縣市鎮募集者，由省新運會負責彙集轉寄，六，各級新生活運動促進會，凡經手募集之賑品賑款，須分別災情之輕重，災區之廣狹，切實估量，妥為分配，務使災民得受實惠，并將募收數量查放公布情形以昭信實，七，防疫運動之實施，應會同當地衛生機關醫院慈善機關共同進行，如注射防疫針，收容患病災民，施散藥品，取締不潔食品，掩埋暴露尸骨等，各項工作，八，各省市路新生活運動促進會，接到本辦法後，迅即召開臨時幹事會議，依照本辦法原則，訂具賑災防疫兩項運動之實施具體步驟與詳細辦法，并推舉專人負責，以便促進，至各縣市鎮新生活運動促進會，亦應迅予通告辦理，九，各省市路新生活運動促進會，實施工作之開始日期及辦理情形，應即報告本會，并將關於賑災防疫運動進行情形，隨時報會以便查核，十，本

辦法如有未盡事宜，由各新運會斟酌當地情形辦理之。

真的，近百年來的中國除了外受帝國主義者之軍事的，政治的，經濟的，文化的，重重的壓迫之外，赤匪猖獗，軍閥的橫行，貪污的陰賊，土劣的險狠，已足破滅我良好的無知民衆的生活之維持，生命之延續，生存之成立而有餘，何堪數年來水災的嚴重，今年的情形更是叫人寒而慄，記得許世英先生有這樣的一個報告，本年六月中旬以後，沿江各省淫雨連綿，山洪交發，水位日有增漲，湖南，湖北，江西，安徽等省或積潦不退，或堤垸潰決，田廬湮沒，人畜漂流，被災至爲慘重，賑災委員會迭准沿江各省政府，省賑務會以及其他各機關團體報告，當即於七月六日彙呈行政院鑒核并爲明瞭各省救護情形，及被災實況起見，復於七月十日呈明行政院，由世英率同秘書黃瑞護，胡邁，科長周一夔前往皖贛鄂湘四省視察，於七月十五日由滬出發，溯江上駛，經歷四省，至七月二十二日返抵南京，最後，許先生的結論就是，災民一千四百萬人，公私損失九萬萬元，還有八月二十六日的大公報上載有鄭州的一封通信上亦說，豫省自七月以陰雨連綿，山洪暴發，全境河流漫溢，各地均遭水災共計被災者五十一縣，內重災者三十五縣，災區達六十餘萬里，農田被淹兩千餘萬畝，損失四千餘萬元，災民達四百餘萬之多……這裏，我們可以不斷的寫出一些統計的數字來，可是這會使我們讀者討厭的，因此停住了，總之我們知道，今年的水災，不但流行在「有百害而無一利」的黃河流域，而且蔓延到「有百利而無一害」的長江流域，并且，就是通貫南北的人工運河亦是洪水橫流泛濫不止。

這樣看來，今年的中國，今年的中國同胞眞所謂災害并至極慘痛之能事了，凡有「人饑己飢，人溺己濟」而未受災或受災而不嚴重的同情心的人們，能不援手一救，以盡一點做人的責任嗎？所以，新運會自從接到總會的通告之後，幹事會即有舉行賑災游藝募捐的決議，我想主要的這個，至少有三

點意義，所以當時我感到無上的愉快。

一，「游藝募捐能造成四川同胞行善的機會；樂施好善，本來是中國的先賢先聖，費盡心血所培養起來的一種優美的國民道德。可是，年來戰亂的結果，把這種精神毀滅殆盡了，近來一般人民雖則有一點復舊的氣象，但是大家行善的機會還是很少的，尤其是想拿錢來救濟一位省外的被難同胞的行善機會更是少而又少，這次匯出去的游藝募捐可說是完成了人們這樣的一個意願。

二，游藝募捐是在四川同胞的心靈上散一點快樂的種子，四川同胞因為久處虐政之下，物質上的損失固是不小，心靈上的創傷可說是更大，這是新來接觸四川人民的人最容易感覺到的，如果有一些有意義的廣大的游藝來調劑他們，未始不是一種補助政治行進的有效辦法，這是我想到的第二點。如果能將各項遊藝進一步的革命化，新生活化，其效用更不是可以數計，這是我堅信的。

三，喚起四川同胞的合作精神，游藝募捐能合作，是人類以生存延續的條件之一，但自共產黨把人們（鬥爭）鼓吹的過大，同時一般人們習于個人主義的思想太久之故，這種精神在今天可說是很稀薄的，在這次游藝會當中，我們集合了好多個的藝術團體，請聘了好多會外工作的同志，招呼了好多位的老胞，大家要在一個禮拜之久的時間，在偏小的中山公園來裏成一個盛舉，如果不有合作的精神其結果真不能思議，所以這一次可說是一種很好的練習和機會。

事實告訴我們，剛才所說的這一種意義，雖則未必個個充分的表現，（如像少數人表現不合作的脾氣等）但是大體上總算令人滿意的，這自然不能算是最大的成功。

不過今天有一點出我們意料的，就是安出去的遊藝券不能夠很迅速的收回來，因為有的遷渝了，有的上前線了，有的收集而費時，有的目前無款……種種的緣因，使我們遷到今天才僅有六千元現

款兌出，另外開銷了一千四百餘元的現款，實在覺得有些抱愧，但是對於那熱心捐助，和熱心工作的同志仍表示無限的敬愛。

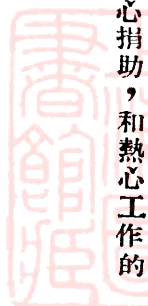

第三篇 各縣工作拾零

案新運工作，本期人人實行，縣縣普遍，惟以推行未久，兼以蜀道艱難，傳導匪易之故，迄今各縣工作表報來會，可以佈之載記者，實零星而不多觀，爰曰：「拾零」，而分別述之如次：

甲 廣漢縣

壹·對新運(清潔與規矩)推行後之進展程度

自八月十五日改組成立後，每週星期三開幹事會議一次，討論進行事項，以第一週為勸導週，實行倡導。第二週改正不合規定之黨旗；並通知服務團在街面糾正行人規矩與清潔。第三週為擴大宣傳週，組織擴大宣傳會，共到會三千餘人；並指定各服務團輪流分段工作，第四週舉行全市總檢查，計分數種工作：

- (一)舉行全市清潔大掃除。
- (二)通知公安科取締街面雜賣小攤；並禁止在街巷洗酒衣服整理市客。
- (三)規定每日在公園舉行升降旗禮。

貳·各區鎮推行新運工作之情形

縣新運會因改組伊始，時間與經費均感困難，只城區厲行，鄉鎮僅有宣傳品。

參·勞動服務團之成立

縣新運會召集城廂各鎮保甲長限期組織勞動服務團，並組短期訓練班，由本會幹事擔任，但各區鎮已由本會限期組成，刻正在組織中，故尙未開始訓練，已組成者，有城內軍警學校，工廠，商會及各團體，共壹拾貳組，計團員捌百玖拾伍名。

肆·各級學校推行新運情形及其服務團工作概況

各級學校由縣新運會領導推行，故新運工作之進展較速。並組有勞動服務團，計縣立中學，女子師範，第一二小學校，於課餘之後，即分赴各街面指導行人，檢查清潔，每週星期日則全體出發工作，由縣新運會幹事指導員出動檢查服務情形，評定優劣公佈之。

伍·今後實施新運之步驟及有效辦法

以後實施新運方法，計分四期推行：第一期爲教導進行事宜，第二期爲檢閱事宜，第三期爲規矩執行事宜，第四期爲清潔檢查事宜。

以上分期辦法，而以每期規定之工作完成爲限，雖曰限期完成，但工作有未盡處亦得延長之，總以實事求是，檢查成績爲有效辦法。

乙 三台縣

壹·對新運(清潔與規矩)推行後之進展程度

本縣新運工作分期進行；第一期由縣新運會會同別動隊集合全市壯丁分段佔崗指導行人向左走，並封閉不潔廁所五六十處，進行尙有成績，第二期舉行各機關清潔檢查，均整潔可觀，第三期規定勞動服務團分段演講；並糾正行人靠左走及清潔事項，均能盡職指導，第四期由縣新運會及勞動服務團組織宣傳隊，分赴各公共場所講演與指導，然後實行全市民大檢閱，結果成績甚佳。

貳·各區鎮推行新運工作之情形

各區鎮推行新運亦頗積極，先由縣新運會派各區長區員分赴各場講演新運之意義；並由各區長區員及聯保主任努力推行新運，已漸次實行者有下列數事：各區實行升旗；對各場買賣攤子有嚴格規定，封閉不潔廁所；整理街道。民衆頗能諒解，故新運工作得以順利進行。

參·勞動服務團之成立

由縣新運會通告各區長督飭各場聯保主任分頭組織各區場勞動服務團，現已組成者，共計六十餘團，組織尙屬完善；並能切實負責宣傳及指導民衆。

肆·各級學校推行新運情形及其服務團之工作概況

各級學校，對新運工作均能努力推行，各校服務團俱分組宣傳講演隊，於每週星期日出動講演與

擴充，時間約在二小時左右。

伍·其他有關新運之推行

本縣各級公務人員均一律規定穿着短服，而以簡單樸素爲準則，城市內嚴禁奇裝異服，賭博邪教酬神演戲等均一律禁止。

陸·今後實施新運之步驟及有效辦法

今後實施新運步驟及有效辦法：決遵照新運章程，規定實施步驟，擬具有效辦法積極推行，務使效果宏大。

丙 大邑縣

壹·對新運(清潔與規矩)推行後之進展程度

於八月中旬成立新生活運動促進會，就機關法團職員中推舉執行監察兩委員，下分總務，組織，宣傳，糾察四科，會議議決分三步進行：第一步由保安隊派員指導，城內外舉行清潔大掃除；及行人靠左邊走。第二步，由男女中小學校實行挨戶檢查清潔；並分組宣傳講演隊，第三步，購置垃圾桶十六個分設城外各街口收儲渣滓，以便清道夫推運。

貳·各區鎮推行新運工作之情形

各區鎮截至現在止，只有宣傳及一般進行工作，尙未有嚴格之組織。



叁·勞動服務團之成立

只縣城內機關法團有勞動服務團之成立，計四團，各學校繼續組成者僅三團。

肆·各級學校推行新運情形及其勞動服務團之工作概況

城內各級男女學校已漸次組有勞動服務團，已成立者將名冊造報縣新運會，即分派各街面繼續檢查指導，並組有宣傳隊講演新生活要義。

伍·其他有關新運之推行

助縣府編查戶口，並勸告民衆自動戒煙戒賭。

陸·今後實施新運之步驟及有效辦法

就縣城附近實施民衆訓練，而以宣傳新運爲主，漸次由縣及區，由區推至各聯保及各住戶，同時各學校一律厲行，以作表率。

丁 新津縣

壹·對新運（清潔與規矩）推行後之進展程度

縣新運會派員赴各處宣傳清潔衛生三日，聽衆約計二千六百人，並散發各種傳單，張貼標語，自

此以後，人民漸知街道清潔之重要，晨起即打掃街面；並能遵守指導人之指揮。

貳·各區鎮推行新運工作之情形

本縣各區鎮實行新運者僅鄧公場五津鎮兩處，推行方法，由各該場鎮之保安隊組織勞動服務團，每週前往指導清潔規矩一次，並舉行大掃除。

參·勞動服務團之成立

縣區共組織有勞動服務團五團，計團員一百一十人，其他區鎮均待組織。

肆·各級學校推行新運情形及服務團工作概況

本縣各級學校組織有若干勞動服務團，規定於每週全體出動街面實行指導清潔與規矩之一切工作。

伍·今後實施新運之步驟及有效辦法

此後實施新運計分三期進行：第一期舉行清潔大檢查，先由公共場所作起，而後及於家庭。第二期組織各區署所在地之新生活勞動服務團。第三期設法健全已成立之勞動服務團本身。以上三期工作，由縣新運會監督實行之。

戊 宜賓縣

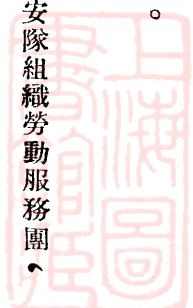

壹·對新運(清潔與規矩)推行後之進展程度

本縣新運工作分三期進行：第一期由勞動服務團赴各街面宣傳。第二期分派全體勞動服務團出動檢查全市民房商店清潔；並張貼評語於各門戶，以資獎懲。第三期派員站立街心指導規矩；糾正行人之行動，平時於公餘課餘業餘服務一小時，星期日則延至二小時。

貳·各區鎮推行新運之情形

第二區於九月六日成立新生活勞動服務團。第四區於九月十九日成立新生活勞動服務團。第五區於九月二十六日成立新生活勞動服務團，其他各區尙未成立。

參·勞動服務團之成立

縣城內成立勞動服務團一團，縣轄之各區各成立一團，共成立新生活勞動服務團五團。

肆·各級學校推行新運情形及其勞動服務團之工作概況

本縣城內外共有男女中學校五所，均各成立一勞動服務團，受縣城內勞動服務團之指揮，每日課餘之後服務一小時，星期日各隊總動員，實行服務二小時，工作成績最佳，學校內部甚為整齊清潔者為縣立男女中學校。

伍·其他有關新運之推行

實行取締戲園唱演有傷風化之戲曲；並派員於每晚赴各戲院演講改良戲曲之意義。

己 遂寧縣

壹·對於新運(清潔與規矩)推行後之進展程度

本縣新運工作分三期進行：第一期由專員公署及各機關作起，專員公署每日實行升降旗禮，通知各聯保主任及保長參加，派員赴各機關舉行清潔大檢閱。第二期派員出發指導街市清潔糾正行人車輛靠左走。第三期勸導各商店舖戶及居家入戶注意清潔，並厲戒煙賭，結果成績尚佳。

貳·各區鎮推行新運工作之情形

各區鎮除嚴厲戒禁煙賭，驅逐娼妓及宣傳清潔外，其餘應推行之事項均在積極計劃與推行中。

參·勞動服務團之成立

城區各機關各學校各團體共同組織勞動服務團計二十二組，各區鎮亦紛紛成立，第三區東禪寺，第四區安居鎮，第五區西眉鎮，現已成立。

肆·各級學校推行新運情形及其服務團工作概況

各級學校已組成若干勞動服務團每日舉行升降旗禮，糾正學生行動，各學校舉行清潔大檢查；並出發城區各處檢查清潔，結果清潔者占十分之七八，均由各校教職員領導監督推行。

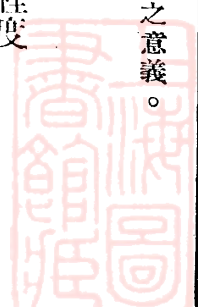

伍。今後實施新運之步驟及有效辦法

此後新運工作分四個步驟推行之；第一步由縣新運會寫製各種標語，貼掛於各公共場所街衢；並翻印推行新運書籍發給各機關學校及各團體，以廣宣傳。第二步先由各機關各學校各團體領袖以身作則，推己及人。第三步由各勞動服務團以和藹而有禮的言語勸導；以誠懇而真摯的態度感化，以期一般民衆能實行新生活。第四步先從規矩清潔兩項着手進行，以指示行人靠左走，檢查清潔，嚴禁嫖賭等事。

庚 隆昌縣

壹。對新運（清潔與規矩）推行後之進展程度

本縣新運工作由輕而易舉之事項，擬定步驟推行之；第一步取締不良飲料，檢查街市清潔，勸導行人靠左走，一般民衆尙能接受，故疾病減少，街面較前清潔，橫衝直撞情事亦少發生。第二步檢查舖戶清潔，勸導行人勿吸煙和食生冷物品，衣帽要整齊，行路要守秩序，一般民衆均願切實遵行，故各舖面已無污泥堆積，人人亦知整齊清潔之重要。第三步檢查偏僻陋巷清潔，取締人力車不掛響鈴，嚴禁在街市潑污水及隨地吐痰，人人均樂於接受，故各街面較前清潔，滑竿轎子包車亦能按照指定地點停攔。第四步勸告飲食店一律罩鈦紗櫺，撲滅蒼蠅，並指導茶樓酒店打掃清潔，疎通陰溝，清洗街壁。自推行各項新運工作後，市面煥然一新，行人亦井井有序，舉行升降旗時皆知敬禮。

貳·各區鎮推行新運工作之情形

各區鎮推行新運，由區鎮鄉長召集保甲及各學校會議商討進行，並派宣傳員到各區鎮鄉會同該地宣傳員宣傳新運意義及新生活綱要，同時督促掃除街面積穢，民衆均能覺悟奉行。

叁·勞動服務團之成立

縣城由縣府區署管獄署合組之勞動服務團爲第一團，以保安大隊部組織之勞動服務團爲第二團，各機關法團中學先後組織第三，四，五，六，七，八，九，十，十一，十二各勞動服務團，縣立初小學校組織成立第十三團，兩級小學校合組第十四團，其他區鎮鄉內已成立四個勞動服務團，惟組織尙未健全。

肆·各級學校推行新運情形及其勞動服務團工作概況

各學校實施新運辦法，先派員向各生詳加講述；並勸導各生厲行清潔與規矩，規定各生每日檢查自身清潔與規矩約一小時；並由團長組長勤加訓練。現在各校服務團已紛紛組織，按照縣新運會所指定之時間與地點開往各街道指導行人靠左走。各生尙能以和藹的態度勸導，故成績日有進步。

伍·其他有關新運之進行

令各區鎮鄉長及警佐負責禁絕娼賭並厲行禁煙，力勸民衆澈底覺悟自動戒吸與禁種鴉片，勿使顆粒入土，客棧旅館禁絕宿娼集賭，違者嚴加申斥或重罰。

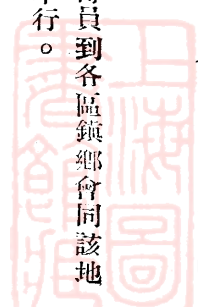

辛 潼南縣

壹·對新運(清潔與規矩)推行後之進展程度

本縣新運工作分三步進行，第一步由公安隊開始執行服務，糾正行人靠左走習慣，取締不合清潔規矩之各種事物，第二步各街道飭各該段商店住戶打掃清潔；並糾正行人走路不許吸煙食物及不規矩之行動，第三步城外交通要道及碼頭廣壩一律打掃清潔不許設攤及不清潔事項。

貳·各區鎮推行新運工作之情形

由縣府訓令與新運會函知各區區公署成立新運分會負責督飭進行，現已成立者僅第二區新運分會，並已開始推行該區新運工作。

參·勞動服務團之成立

縣屬尙無勞動服務團之組織，擬俟分會成立齊後即着手組織新生活勞動服務團。

肆·各級學校推行新運工作概況

各級學校均能實踐新生活規定，惟勞動服務團因未籌備就緒，尙未成立。

伍·今後實施新運之步驟及其有效辦法

擬於十月內成立新生活勞動服務團，俟章程購到後，即實行抽調服務並督促各區隨時督飭所屬鎮

鄉厲行新生活，並以鎮鄉爲單位，每一鎮鄉成立一勞動服務團，以作爲推行新運之最大動力。

壬 大竹縣

壹·對新運(清潔與規矩)推行後之進展程度

本縣新運工作計分四期進行；第一期先由縣新運會召集本縣城區各機關學校開會討論一切工作之進行，並由各幹事分頭負責定期組織各界勞動服務團。第二期各機關勞動服務團組成後，由縣新運會發起組織一黨政軍學聯合勞動服務團，其團員由幹事負責介紹，以最熱心新運份子充任之。第三期由縣新運會推行設計宣傳三股根據新生活綱要共同負責擬定宣傳大綱，發給各勞動服務團，並分派各勞動服務團輪流派員赴各處講演。第四期分派各勞動服務團正式赴各公共場所街道服務，並由本會幹事及服務團正副團長擬就違反新運規約之制裁方案，由幹事會通過實行之。

貳·各區鎮推行新運工作之情形

各區鎮已推行新運者有第一，第二，第三，第四，等區，初步工作以清潔爲準則，已得相當的進展，同時各區鎮將初步的清淨規矩印製宣傳品多種，分發鄉民提起注意，而各區鎮長亦自身體力行新運，一般民衆亦能奉行。

參·勞動服務團之成立

本縣除各機關學校已成立勞動服務團外，各區鎮已有勞動服務團之組織，如周家鎮，石橋鎮，廟

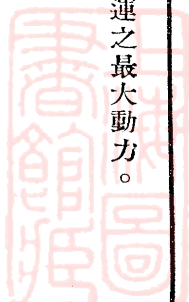

壩鎮等處，亦組成有若干勞動服務團，並加緊宣傳工作。

肆·各級學校推行新運情形及其服務團工作概況

各學校教職員及學生均能實行新運，除自身樹立模範外，各勞動服務團亦能每週照例服務一小時，實行身教口教，以求增加效率，各學校經如此努力推行新運後，工作頗有進展。

癸 羅江縣

壹·對新運（清潔與規矩）推行後之進展程度

本縣新運工作，初分四期，以四週之時間完成之；第一週由縣新運會派員赴城區各街巷監督清道夫清掃渣土工作，並指導行人左走及整理衣冠。第二週，派員至城區各街巷監督清道夫及各商店店員洗滌門柱牆壁，並施行各街大掃除。第三週指導行人靠左走，並干涉吸煙食物扣紐及衣服不整潔者，自此以後，民衆漸有新生活觀念，亦能遵守新生活公約。第四週，城區各街巷有不潔廁所，即嚴加取締，並舉行全市清潔運動，規定每甲值日戶，以促新運推行。

貳·各區鎮推行新運工作之情形

各區鎮因修築公路徵工正忙，人民工作晝夜不輟，致無法推行，僅由縣新運會派員至各區宣傳指導，故進展甚微。

叁·勞動服務團之成立

城區內以駐軍各機關法團學校及民衆代表組織擴大勞動服務團，共分九組分頭推行新運工作。

肆·各級學校推行新運工作情形及其勞動服務團工作概況

城區各學校尙能逐漸推行新運，並崇尚清潔，遵照新生活公約實行，各學生每週在街道小巷服務一次。

伍·今後實施新運之步驟及有效辦法

本縣新運工作先以戒煙絕賭爲第一步工作，其次減少茶館，提倡體育，成立圖書館，增設閱報室，以增進民衆之社會常識，並於施行義務教育時，以新生活公約繩其行動。

子 達縣

壹·對新運(清潔與規矩)推行後之進展程度

自縣新運會派員赴各處宣傳指導後，市民除街道能自動按日打掃清潔外，並能將不整齊之張貼物等除去，行路多數均能靠左走，衣冠不整者已漸少見。市民住宅自宣傳並經數次檢查後，漸能清潔整飭，同時人民較有智識者亦均明瞭新運意義實地去做，且能幫助宣傳，因此殊多進展。

貳·各區鎮推行新運工作之情形

除第一區業有數場鎮已有組織奉行外，其餘各區鎮，縣新運會在上月間已令飭於本月組織成立，現正在組織中，已組織完成之各場鎮由機關學校負責推行與宣傳等工作。

叁·勞動服務團之成立

本縣勞動服務團已由縣新運會召集城區各機關法團學校駐軍會議討論組織辦法，現已組成者僅各機關法團軍隊學校共計成立十三團〔九十七組〕並已令各區照辦，現各區仍在組織中。

肆·各級學校推行新運情形及其服務團工作概況

城區學校計共成立九個勞動服務團，計六十八組，團員八百餘名，由縣新運會印發服務須知，集合團員訓練，頗有進步。並由縣新運會劃分地段以團為單位負責服務，同時舉行總檢查，批評各團服務之成績，結果成績尚佳。

伍·其他有關新運之推行

舉行拒毒衛生運動大會，焚燒毒物，並推行識字運動以提高民智

陸·今後實施新運之步驟及有效辦法

此後對各區鎮鄉仍逐步促其推廣組織，對城區各服務團成績比較，擬定週密考查辦法，以期促進效率，又學生服務團於服務時頗多流氓及不良軍人不從從糾正，且常加侮辱，至使推進新運甚感困難，擬召集各級長官談話，請其切實訓誡士兵，輔助新運工作之推行並着崗警切實執行職務，嚴禁有此類事件發生。

丑 資中縣

壹·對新運(清潔與規矩)推行後之進展程度

本縣新運推行，先由縣新運會派員至各處宣傳，然後出發實際工作。

- (一) 指導行人靠左走，不許行路吸煙；並勸導其整齊衣冠。
- (二) 檢查全市食店清潔，並規定一律紗罩或玻璃罩籠罩食物。
- (三) 規定全市茶社酒店一律設痰盂或痰盒，並力求清潔。
- (四) 在各街道設置指路木牌，并在街心用漆劃中綫，使行人車輛知靠左走。

貳·各區鎮推行新運工作之情形

本縣各區鎮已在着手推行新運，第三區已組織新運分會，正督促積極辦理中。

參·勞動服務團之成立

本縣已組有勞動服務團十二大隊，各區鎮已由縣新運會印發鄉鎮服務團組織規程着即迅予成立，并將工作情形報會備查。

肆·各級學校推行新運情形及其勞動服務團工作概況

本縣各校推行新運頗有進展，各學校服務團每日課餘之後，即往工作區域實行指導民衆，尙屬勞



力。

伍·其他有關新運之推行

縣新運會召集各機關法團學校及民衆團體組織禁煙宣傳隊，並舉行禁煙宣傳會。

陸·今後實施新運之步驟及有效辦法

此後決依照縣新運會第一期工作計劃施行，並積極訓練服務團員，俾得長足進展。

寅 新繁縣

壹·對新運(清潔與規矩)推行後之進展程度

自經服務團努力宣傳和實施糾正後，新運工作大體做到：

(一)行人較前整飾。

(二)不潔廁所經服務團嚴厲取締後，戶主已隨時掃除，較前爲潔，至於不聽勸導掃除清潔之廁所已完全封閉，以重衛生，關於行人方面，除由服務團隨時糾正外，並函請四城衛兵在城門糾正一切，行人除老邁及鄉愚外，大都遵守新運規約。

(三)自實行種種宣傳勸導，檢查工作後，市容尙稱整潔，惟僻巷較污穢，行人亦少在街面吸煙及衣紐不扣者。

貳·各區鎮推行新運工作之情形



各區鎮因進行編製保甲，公務人員工作甚忙，關於推行新運工作尙少成績，僅由縣新運會派各服務團分赴各鄉宣傳，並貼大批標語，以期由近及遠蔚成風氣，化導鄉民，改善頑固舊習，並實行指導糾正，但關於各場鎮公所之勞動服務團，亦已去函嚴促即組織成立。

叁·勞動服務團之成立

本縣城區內共組有服務團十四團，各區鎮尙未成立。

肆·各級學校推行新運情形及其服務團工作概況

各級學校推行新運，先由校內開始，故各校牆壁廚房廁所頗爲整潔，尤以女校更較清潔整齊。各校服務團除整飾校內外，並派團員出發實地工作，尤以小學服務團更爲努力，每日實行掃除街市，並指導行人。

伍·其他有關新運之推行

本縣新運會爲協助政府禁煙工作起見，印製宣傳品若干，並派服務團分赴城內及各鄉宣傳禁煙。

卯 綦江縣

壹·對新運(清潔與規矩)推行後之進展程度

本縣新運工作，先由清潔開始，縣新運會常派員督促市民掃除街道，舉行清潔運動，初則整飾各

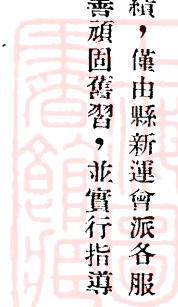

大街道，漸次推及小巷，並嚴禁市民喂放廠豬，橫晒衣服，同時常派員指導及糾正行人整齊清潔。

貳·各區鎮推行新運工作之情形

縣城內已推行新運，並派宣傳隊至縣屬各區鎮宣傳新運意義，散發宣傳品，但縣屬各區內，僅東溪鎮已開始籌備新運工作，餘尙未成立。

叁·勞動服務團之成立

縣府各科室及各級職員組織服務團一組，縣商會組織服務團一組，其他組織計三組，區鎮服務團現尙未成立，

肆·各級學校推行新運情形及其勞動服務團工作概況

各級學校推行新運甚爲努力；並組織學校服務團一組，定每週星期日沿街馬路綫一帶服務，以糾正行人整齊服裝，指導行人靠左走爲初步工作。

辰 綿竹縣

壹·對新運(清潔與規矩)推行後之進展程度

本縣自推行新運後，工務人員與學生均能遵守，惟駐軍太多，推行時常感困難，城區各街道尙整齊清潔，各小巷亦能注重清潔，行人亦知接受指導，故全城整頓後，進步頗速。

貳·各區鎮推行新運工作之情形

本縣各鄉鎮，均有大批軍隊駐紮，推行新運工作頗多困難，縣新運會於此困難中，僅派員與各區小學校商討進行，現在新市孝全兩鄉已成立新運分會。

參·勞動服務團之成立

城區共組有勞動服務團式拾叁組，各駐軍曾去函請其從速組織，各鄉亦在進行組織中。

肆·各級學校推行新運情形及其勞動服務團工作概況

各學校均能認真推行新運，服務團亦以學生為最努力，但不幸為軍隊阻難，小有停頓，同時即由縣府派員解決，現在服務辦法，午前由軍隊服務團担任。午後則由學校服務團担任。自駐軍開拔後，所有城區各街完全由學校服務團担任。

伍·其他有關新運之推行

本縣自推行新運後，對全城煙館亦嚴加取締；並組織禁煙委員會，以辦理禁煙事宜。

陸·今後實施新運之步驟及有效辦法

關於清潔方面，組織糾察隊，定期檢查各學校機關內部，街面清潔則以警察担任定期舉行大掃除。先由市面推及於民衆家庭。

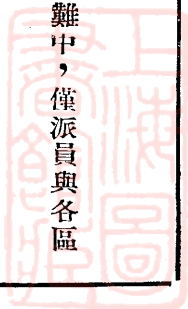

巳 資陽縣

壹·對新運(清潔與規矩)推行後之進展程度

本縣自縣新運會成立以來，即印發各種宣傳品分派負責人赴公共場所及街道宣傳，並規定清潔與規矩爲初步工作，因此清潔與規矩方面均有長足進展。

貳·各區推行新運工作之情形

本縣各區鎮經縣府訓令後，業已先後推行新運，有宣傳新生活意義者，有舉行清潔運動者。

參·勞動服務團之成立

本縣各區鎮業已由縣府令飭組織服務團，現已函請備查者共分八處。

肆·各級學校推行新運情形及其服務團工作概況

本縣各校校長均能嚴飭學生以清潔整齊爲日常生活之標準，各生亦能切實遵行

午 仁壽縣

壹·對新運(清潔與規矩)推行後之進展程度

本縣新運工作先由縣府以身作則，然後推及民衆，本縣縣長秘書科長親身督同全府職員大掃除各

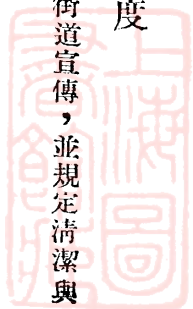

室舍，實行整理几案上所有文件，器具，淨洗窗簾棹布，檢查廚房廁所，均求適合清潔與規矩，各職員彼此對於清潔與規矩互相稽查，互相勉勵，尙能謹守不踰。

縣府同新生活勞動服務團分派人員往縣屬街道宣傳新生活意義；並由縣新運會轉請警察隊督飭清道夫及居民循環打掃，尙稱清潔，同時派員指導行人左走依次序，不許爭先，縣民對於走左亦漸成習慣。

貳·各區推行新運工作之情形

縣新運會已通函各區鎮服務團凡屬團員應遵守自身清潔與規矩之執行，現各區鎮已有推行新運者，有尙在組織預備成立者。已成立者，並飭推行清潔與規矩，近查各區鎮尙能遵守新運各種信條繼續努力，各團員臥室及辦公室，亦能每週大掃除一次，同時規定團員辦公務須嚴守時間，不得遲到早退，個人方面力求清潔與規矩，由團長檢查是否遵行分別勸戒。

參·勞動服務團之成立

本縣勞動服務團，已前後成立者，計下列各處：始建鎮小學，元通鄉公所，方家鄉公所，張家橋雲際小學，第三區署，曹家鄉鄉公所，高家鄉鄉公所，呈仁鄉鄉公所，民衆高小學校，茶溪小學校，兆嘉鄉鄉公所，楊柳溪小學校，五皇鄉鄉公所，鶴鳴場黃氏小學校，北斗鎮隆英高小學校，青崗場同化小學校，張家橋鄉公所，現成小學校，鯉江小學校，大化市鄉鄉公所，第三區署富加場劉氏小學校，祿加鄉湖廣館小學校，富加場區立女子小學校，觀音場六合小學校，第四區署始建鎮胡氏小學校，松峯場公益小學校，禾加鎮男女小學校，鐘祥鄉鐘祥小學校，清水鄉正本高小學校，鎮子場袁楊小學

校，高尙小學校，下府河鄉鄉公所，珠加鄉育才小學校，祿加鄉蓮池小學校，珠加鄉鄉公所等共成立勞動服務團三十六團。

肆·各級學校推行新運情形及其服務團工作概況

縣屬公私立各學校勞動服務團由縣長監督於星期日分組赴各鄉塲講演新運意義，各校內則由服務團長及副團長督飭學生服務團員清潔各講堂，寢室之地板門壁並由隊長率領團員清潔廚房廁所，各校學生亦能自動互相稽查互相勸勉，故進度甚速。

伍·其他有關新運之推行

本縣嚴禁賭博與娼妓酗酒代用品，並嚴禁種植鴉片，限吸戶分別向禁煙會登記，九月經縣長出巡視察結果，各區鎮鄉尚能努力新運工作，而對禁賭，煙，娼各事亦能切實執行。

縣新運會聯合黨政軍學各界合組禁煙宣傳大會遊行講演，散發傳單宣言標語，各區署亦同時行舉縣府就府內成立監獄印刷工廠一所，以期養成監犯職業能力，可於刑期屆滿取得公民權。

陸·今後實施新運之步驟及有效辦法

今後實施新運，計分兩個步驟推行：

(一) 提倡築路：由各區鄉村徵集民工修築鄉村道路，限於冬季完成，其途程遠近斟酌地方情形，與民力定之。

(二)改良義務教育，各區目前所辦義務學校，令各區署前往調查對於科學方面是否適用，教員是否盡職，學生是否領悟，並令各區署隨時督促進行。

未 榮縣

壹·對新運(清潔與規矩)推行後之進展程度

本縣自推行新運以來，民衆尙能遵守規約實行，如有不合清潔與規矩之事情發生，卽由保甲長或公安警士以言語勸導。其他如(一)菜市，由公安警察隊指定地點，製訂名牌。(二)商標廣告，由縣府指定粘貼處十餘處不得任意粘貼於他人牆壁，以新市容。(三)各街道人行道上一律不許擺設什物，以免阻礙交通，同時各商舖櫃台伸出人行道者，由市商會長召集商人限期辦理，以免阻礙交通。(四)本市所有水食館子廚灶一律遷入店內，由縣長與商會會長召集商民談話，限期辦理。

貳·各區推行新運工作之情形

由學校教員及學生等組織宣傳組及糾查組，每星期日由正副團長同保甲長到街市實行宣傳新運，糾查行人清潔整齊，各校學生則於每日午後課餘，派到街市站立崗位指導行人靠左走，並不許吸煙食物。

參·勞動服務團之成立

本縣及各區共組有勞動服務團四十八團。



肆·各級學校推行新運情形及其勞動服務團工作概況

由縣新運會函知各校服務團每日於課餘之後，實行到街市站崗指導行人靠左走及街市整齊清潔事項。

伍·今後實施新運之步驟及有效辦法

此後實施新運之步驟，按照新運須知次第踏實推行，首重清潔整齊由勞動服務團每日輪流在各街市實行指導，每週實行檢查一次，關於公共場所由公安警察督促整頓。

申 井研縣

壹·對新運(清潔與規矩)推行後之進展程度

本縣過去新運會業經成立，但毫無工作，本月二日由縣府函促新運會並召集各機關團體學校區署保甲在南城小學體育場舉行擴大新運大會，民衆參加數千人，各團體之勞動服務團於散會後實施清潔規矩兩項運動，此為井研新生活勞動服務團實行服務之始，各服務團自此以後，即繼續工作，檢查住戶機關團體學校清潔，用極清潔，清潔，半清潔，不清潔四種紙條粘貼門首以資激勸，並規定每星期六午后為實行工作時間，派各服務團實行掃除各街道，糾正行人走路衣鈕領扣等自推行兩項運動後，街面較清潔，行人亦較有秩序。

貳·各區推行新運工作之情形

第一區因勞動服務團組織較多，工作較有進步，第二區第三區因組織勞動服務團較少，工作亦較少，尚有多數鄉鎮，正待推行。

叁·勞動服務團之成立

第一區組織勞動服務團十四團，第二區組織勞動服務團二團。第三區組織勞動服務團四團，三區共組織勞動服務團式拾團。

肆·各級學校推行新運情形及其勞動服務團工作概況

各級學校推行新運工作，先由各校本身做起，勞動服務團已紛紛成立，檢查學校內部清潔與規矩，並派各團員站立街衢糾正行人衣履走路及檢查住戶機關內部清潔或講演新運意義，工作均甚努力。

伍·今後實施新運之步驟及有效辦法

今後實施新運計分四個步驟，(一)由個人本身做起，(二)由團體內部做起，(三)由公務員做起，(四)由各級領袖做起。

西 什邡縣

壹·對新運(清潔與規矩)推行後之進展程度

本縣新運工作，於開始之際，只有下列三種工作：(一)議定縣新運會簡章及預算，籌備舉行擴大宣傳。(二)召集各機關各學校及各界團體舉行擴大宣傳，並分組宣傳糾察隊，分派至各街衢講演及



糾正行人清潔整齊。(三)頒發街道，旅店，茶館，屠宰場，及公共場所清潔辦法。

貳·各區推行新運工作之情形

縣新運會已分函各區鎮進行組織，縣屬五區徐家場具報已成立新運分會，縣屬六區中段永興場，推行新運頗為認真。

參·勞動服務團之成立

縣新運會已分函各機關，學校，團體及各區鎮進行組織，縣城內商會及民生工廠具報已組成勞動服務團各一團。縣立中學校，孤兒所具報已組成勞動服務團共四團，各區鎮尚在進行組織中。

肆·各級學校推行新運情形及其勞動服務團工作概況

各級學校對於新運現已着手進行並先從本身清潔着手，工作尙屬認真。

戊 江安縣

壹·對新運(清潔與規矩)推行後之進展程度

縣新運會召集城內機關法團談話，議決共分四隊，分赴東南西北四區，實行整頓市容，檢查清潔糾正行人，將各街人行道上攤担一律撤銷以利行人，並規定每週星期二五兩日為各服務團檢查日，檢查各住所清潔担任街巷糾察事宜。星期日為各組互相檢查。每月終為整頓市容大檢查。

貳·各區推行新運工作之情形

各鎮鄉公所及學校教委會已組織勞動服務團，並印刷各種宣傳品分散鄉民並張貼各處，雖在進行，但無甚工作成績表現。

參·勞動服務團之成立

城區內已組成，若干勞動服務團，分頭工作各區鎮除安樂鄉已成立勞動服務團並呈報組織情形外其餘各鎮鄉尚未成立。

肆·各級學校推行新運情形及其勞動服務團工作概況

各級學校已紛紛成立勞動服務團，並將團員名冊及組織經過呈報縣新運會。隨時出發服務者，有省立第三中學校，縣立女子中學校，縣立高小學校，第一小學校等，隨時分赴各街衢糾正行人靠左走及指導各街清潔。

亥 重慶市

壹·對新運(清潔與規矩)推行後之進展程度

本市推行新運，計分下列數項工作：(一)施行檢查旅館，茶社，酒樓，娛樂場所，(二)收縮包頭巾，(三)取締公共汽車塗粘一切雜亂廣告。(四)整理較場口停車場，並請市府增設電燈。(五)取締歌

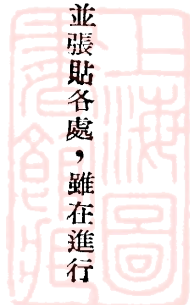

女入餐館旅館賣技，(六)整飭各娛樂場所秩序，實行人圍脫帽及園內建製各種新運標語。(七)澈底整理河邊及各碼頭清潔。

貳·各區推行新運工作之情形

本市因地形所關，另分南岸江北兩市區。南岸區新運促進會，在市新運會領導下先行成立，工作尙屬努力，並對整理該區各服務團及檢查清潔亦甚努力。

參·勞動服務團之成立

本市各機關學校勞動服務團，前省新運會在渝時早已成立數十團，因人事變遷，特通告改組報到，現在市新運會僅領導有組織龐大的市商會勞動服務團，餘均未改組呈報。

肆·今後實施新運之步驟及有效辦法

本會于努力工作之下察覺推動新運實非少數工作人員所能成功，此後決督促各勞動服務團改組整理迅速完成以全體動員勞動服務力量，而達移風易俗之目的，並定三個步驟推行之(一)對過去一切工作繼續檢查推行。(二)注重勞動服務團之訓練。(三)策劃勞動服務工作。

四川省新生活運動總報告

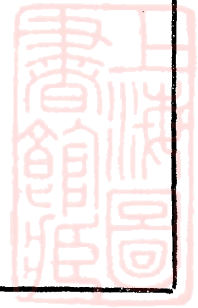

附錄

甲 本會歷次幹事會會議紀錄

第一次幹事會議紀錄

附錄

日期	三月廿四日
地點	本會
出席者	李振元 李振國 金子立 莊國瑞 李振榮 李振生 陳煥先 李振賢
列席者	李振榮 李振生 陳煥先 李振賢
主席	李振元
紀錄	李振賢

甲·報告事項

- 一、報告開會理由及三月份會議情形
- 二、本會經費收支情形



附錄

甲 本會歷次幹事會會議紀錄

第一次幹事會議紀錄

日期	三月十五日午后四鐘
地點	青年會
出席者	石體元 李根固 余子立 甘績鏞 楊全宇(但永治代)
列席者	楊乃斌 李裕生 陳懷先 鍾濟榮
主席	甘績鏞
紀錄	袁學純

甲·報告事項

- 一·本會書記應即聘定
- 二·報告開會理由及籌備經過情形



- 三·推行設計調查三股股長亦應分別推定
- 四·經費應如何籌措以期確定

乙·討論事項

- 一·決議：聘李厚如為本會書記(省黨部)
- 二·決議：聘楊乃斌(民政廳)為推行股股長李裕生(市政府)為設計股股長至調查股股長改期在定
- 三·決議：經費暫就重慶市各機關法團學校捐助之款合併開交外其不足時得由省政府補助
- 四·決議：以前各機關法團學校捐助市新運會之款應由本會再行分函確定數目
- 五·決議：明日午后五鐘仍在青年會開第二次幹事會議討論簡章及進行事宜

丙·散會

第二次幹事會議紀錄

日期 三月十六日午後五鐘

地點 青年會

出席者 石體元 龍文治 楊全宇(但永治代)

李根固

謝作民

余子立

甘績鏞

列席者 楊乃斌

紀錄 袁學純

主席 謝作民



甲・報告事項

一・報告上次會議紀錄

乙・討論事項

一・決議：推鄒筍吾(省黨部)為調查股股長

二・決議：簡章草案宣言標語傳單修正通過付印

三・決議：下星期一(即十八日)午後四鐘開第三次幹事會議并分函書記及各股股長到會就職同時列席

會議

四・決議：幹事會議定為每星期四午後四鐘舉行所有書記各股股長均應通知列席

五・決議：定於三月二十三日(即星期六)在青年會開成立大會并舉行全市清潔大運動

丙・散會

第三次幹事會議紀錄

日期 三月十八日下午四時

出席者 龍文治 楊全宇(但永治代) 謝作民 石元體(李裕生代) 余子立

甘績鏞(楊乃斌代)

列席者 李裕生 楊乃斌 鄒筍吾 李厚如

甲・報告事項

一・報告上次會議紀錄



二·報告省黨務特派處

函請派員參加
兒童節籌備會

乙·討論事項

- 一·決議：宣言印一萬標語各印一千張傳單每種印一萬張簡章印五百份信箋印二千張信封印一千個
- 二·決議：成立大會參加人員應分發入塲證約集一千五百分
- 三·決議：開成立大會時間定為本星期六(即廿三日)午後二鐘舉行
- 四·決議：分函中等以上學校組織遊行宣傳隊
- 五·決議：清潔運動遊行定為午前九鐘半
- 六·決議：開成立大會時應函請市府轉飭電力廠燃電燈一小時

丙·散會

第四次幹事會議紀錄

日期 三月廿一日上午十時

地點 本會辦公室

出席者 石體元 廿馱鏞(楊乃斌代) 李根固 潘昌猷 謝作民 余子立

楊全宇(但永治代)

列席者 李厚如 鄒筭吾 楊乃斌 李裕生

主席 謝作民

紀錄 楊溥航



甲·報告事項

- 一·報告上次會議紀錄
- 二·報告對於傳單標語入塲證等之散發及分配辦法
- 三·報告本會書記及各股工作時間定上午九時起至下午五時止
- 四·報告成立大會之籌備暫分為總務交際佈置三組
- 五·報告辦理歷次幹事會議決定事項之經過

乙·討論事項

- 一·決議：成立大會改為廿三日上午十時
- 二·決議：成立大會遊行時間改為下午二時出發
- 三·決議：加推參謀團政訓處康處長澤為本會幹事
- 四·決議：核行文件經常務委員中一人核定即為有效
- 五·決議：推余幹事子立負責組織遊行隊
- 六·決議：推派李裕生但永治兩同志負責組織宣傳隊
- 七·決議：宣傳隊分卅隊每隊十人
- 八·決議：函請何主任成濟質主任國光楊秘書長永泰蔣夫人愈次長飛鵬上官總指揮雲相郝軍長夢麟徐軍長庭瑤出席指導
- 九·決議：推派鄒股長笥吾出席體育促進會
- 十·決議：推派鄒股長笥吾出席體育促進會
- 九·決議：宣傳隊隊員每人發洋三角



丙·正午十二鐘散會

第五次幹事會議紀錄

日期 三月二十六日午前十鐘

地點 本會辦公室

出席者 李根固 甘績鏞 楊全宇 石體元 康澤 謝作民 龍文治

列席者 李厚如 鄒筍吾 李裕生 楊乃斌

主席 李根固

紀錄 楊溥航

甲·報告事項

- 一·報告上次會議紀錄
- 二·報告本會籌備期中收支情形
- 三·報告本會現任職員姓名

乙·討論事項

- 一·決議：本會工作人員一部由各機關派員兼任此外酌委相當專任職員以專責成至兼任職員辦公時間由本會通知其主管機關查照
- 二·決議：本會現任職員工作之分配由書記與各股長會同辦理
- 三·決議：本會辦事細則推李書記厚如起草提交下次會議審查



四・決議：本會工作計劃由設計推行兩股起草提交下次會議審查

五・決議：本會收支應按月造具月報於每月終幹事會議送請審查至此次造報籌備期中收支清冊應俟本

月終幹事會議一併審查

六・決議：李書記厚如辭職暫保留

丙・午前十一點五十分散會

第六次幹事會議紀錄

日期 三月廿八日午後四鐘

地點 本會辦公室

出席者 李根固 楊全宇(龍文治代) 龍文治 甘績鏞(楊乃斌代) 石體元

康澤(葉維代) 謝作民

列席者 嚴肅 李厚如 楊乃斌 鄒筭吾

主席 謝作民

紀錄 楊溥航

甲・報告事項

一・報告上次會議紀錄

二・報告參謀團第二處函送楊秘書長永泰講演集一百冊

乙・討論事項



- 一．決議：余幹事子立函請辭職通過遺缺推范百辰（公安局）崇實繼任
- 二．決議：本會辦事細則第一條應改為（本會為增進辦事效率起見訂定本細則實施之）其餘各條交康幹事澤及葉副處長維審查提出下次會議
- 三．決議：本會工作實施第一期計劃
 - 甲．原則——根據南昌總會頒行之各省市新生活運動促進會第一期工作計劃及依照南昌市第一期各種勵行新生活辦法行之
 - 乙．方式——對於公共場所如公園戲園旅館茶樓菜館浴室理髮店車站碼頭菜場及各種娛樂場所公共廁所均取干涉辦法對於住戶及市面行人暫取勸導方式以上原則及方式由本分函警備部及公安局佈告通知後實行
- 丙．時期——第一期自四月起暫定為三個月
- 四．決議：推李書記參加四川各界禁煙促進會代表大會
- 五．決議：推康幹事澤龍幹事文治審查本會籌備期中收支清冊
- 六．決議：派李書記厚如先行接收重慶市前函新運會庶務幹事郭成熿移交收據存報三本并向廿一軍經理處接洽領取去年十二月份捐款洋四百元
- 七．決議：各職員津貼由李書記擬請常務幹事核定之
- 八．決議：各縣市新生活運動促進會組織大綱由李書記擬具下次會議提出
- 九．決議：翻印新生活須知一萬份并充實其內容
- 十．決議：李書記厚如辭職照准聘嚴肅同志繼任

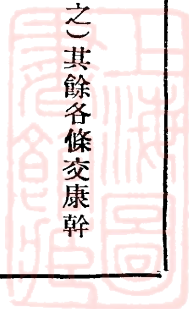

十二・決議：本會印行旬刊推龍幹事文治負編輯責任

丙・午後六鐘散會

第七次幹事會議紀錄

日期 四月二日上午十鐘

地點 本會辦公室

出席者 謝作民 康澤

楊全宇(鄒德高代)

嚴肅 李厚如

主席 謝作民

紀錄 楊溥航

李根固

龍文治

李裕生

范崇實

楊乃斌

甘績鏞(楊乃斌代)

鄒筍吾

石體元

甲・報告事項

一・報告上次會議紀錄

二・書記報告最近工作

1 報告本會人事確定經過

2 報告製贈巴縣兒童節獎章十枚

3 報告本會服務會議紀錄

乙・討論事項

四川省新生活運動總報告



- 一、成立本會各機關學校新生活勞動服務團并附各縣市新生活勞動服務團組織通則提請核議案
決議：1 各機關學校已經成立新運支部者即照服務團通則改組未成立者逐漸推行
2 各縣市新生活服務團組織通則修正通過
- 二、各縣市新運會組織大綱提請核議案
決議：修正通過
- 三、關於交審之本會籌備期中收支清冊提請查核案
決議：照審查意見交李厚如同志辦理
- 四、招待新聞記者日期案
決議：全體幹事出席
日期 定為四月五日(即星期五)正午十二鐘
地點 公園路青年會西餐堂
- 五、兩省府督署通令所屬厲行新生活并協助本會工作案
決議：照辦
- 六、加推幹事案
決議：加推省保安處費處長東明為本會幹事
- 七、推舉代表參加巴渝兒童節案
決議：推李幹事根固康幹事澤代表出席參加
- 八、請各機關派員列席會工作案



決議：省政府派二人省黨特派處二人政訓處派一人警備部派二人教育廳派二人民政廳派二人保安處派一人公安局派二人

九·關於前屆收支存欸及賬項催促結果移交案

決議：函民政廳甘廳長轉知郭成熾同志移交經手收支欸項賬項

十·本會幹事會議可否通知重慶市新運會幹事列席案

決議：本會開幹事會議時通知市新運會幹事全體列席

十一·本會第八次幹事會議日期案

決議：訂於四月五日(即星期五)午前十鐘

丙·十二點二十分鐘散會

第八次幹事會議紀錄

日期 四月五日午前十鐘

地點 本會會議廳

出席者 李根固 范崇實 謝作民(李厚如代)

楊全宇(龍文治代) 甘績鏞

(楊乃斌代) 費東明

列席者 李厚如 李勁枝 楊乃斌 李裕生

黃次咸 鄒筍吾 鍾清榮

主席 李根固

紀錄 楊溥航



甲・報告事項

- 一・報告上次會議紀錄
 - 二・書記報告工作事項
 - 1 報告遷移會址經過
 - 2 報告辦理上次幹事會議決議應辦事項之經過
- 乙・討論事項
- 一・決議：本會會報可函請各幹事輪流出席指導
 - 二・決議：本會紀念週與省黨部合作每週由省黨部通知
 - 三・決議：本會預算書推龍幹事文治審查提下次會議報告
 - 四・決議：推派嚴書記代表出席各界戒煙大會
 - 五・決議：簽請本會主任幹事常務幹事簽名刻圖章留會備用
 - 六・決議：函民政廳電覆成都省新運會照市縣組織大綱改組爲成都市新運會原有省會名稱裁撤
 - 七・決議：函各機關學校每日舉行升降旗禮以激起敬國家觀念
 - 八・決議：各機關捐助本會之二月份尾欠及三月份捐款應即派員催收
- 丙・午前十一點四十分散會

第九次幹事會議紀錄

時間 四月十一日下午四鐘

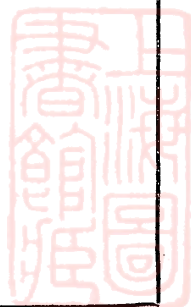

地點 本會會議廳

出席者 甘績鏞(楊乃斌代) 費東明(李伯倫代)

鍾清榮 石體元(李裕生代)

楊全宇(龍文治代) 黃應乾 李裕生

李根固 康澤(毛嘉謀代)

列席者 鄒筭吾 嚴肅 謝作民 楊乃斌

主席 李根固

紀錄 冉子泳

甲·報告事項

一·主席報告上次會議紀錄

二·書記報告最近工作

1 調查碼頭工作報告

2 調查茶社餐旅館之報告

3 收支報告

乙·討論事項

一·複決升降旗案

決議：先函督辦署教育廳分令軍隊學校舉行

二·市新運會交代案

決議：推黃應乾李裕生兩同志審查

三·博文印刷費如何核付案

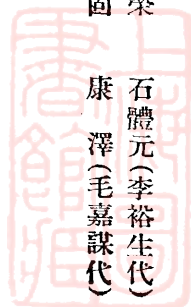

四川省新生活運動總報告

二七二

決議：照七股支付清

四·新生活運動旬刊改良意見案

決議：定名四川省新生活半月刊下列本會全銜印行

五·推定半月刊主編案

決議：設主編一人以龍文治同志担任副主編一人以嚴肅同志担任

六·擬訂市面清潔須知行路須知請審查案

決議：推范崇實同志審查後提交下次會議

七·本會工作日繁函請行營參謀團政訓處增派工作人員二人到會工作案

決議：照辦

八·各機關學校服務團成立後請指示方針案

決議：由設計股擬訂實施綱要再函各服務團照辦

九·新運總會省字第二三號通告如何辦理案

決議：函省府轉令公安局辦理

十·審核本會預算案

決議：照擬定數目支付并准設計股添設專任股員一人

丙·午後五時三十分散會

第十次幹事會議紀錄



日期 四月十八日午後四鐘

地點 本會會議廳

出席者 康澤(毛嘉謀代) 費東明(馮樾代) 謝作民

(龍文治代) 龍文治 范崇實 甘積鏞(楊乃斌代)

列席者 李勁枝 嚴肅 黃次咸 鄒符吾 鍾清榮

主席 謝作民

紀錄 楊溥航

甲·報告事項

一·主席報告上次會議紀錄

二·書記報告最近工作

1 報告各機關學校新生活服務團成立之情形由

2 報告各服務團分區情形由

3 報告關於召集服務團談話之設計情形由

4 報告新生活半月刊開會經過情形由

乙討論事項

一·決議：函各縣市成立新運會已成立者照章改組以資統一

二·決議：函省黨部民政廳通令各縣黨部及縣長協助辦理新運事宜

三·決議：本會工作同志致績表各級學校暨服務團調查表修正通過



李根固

楊全宇

四・決議：本市高級小學成立服務團團員限十二歲以上每週工作一次每週暫以一小時爲度
五・決議：本會工作同志服裝由會規劃製發專任職員每人二套兼任職員每人一套價值由本會津貼顏色
淺灰樣式學生裝

六・決議：行路須知市面清潔須知修正通過

七・決議：本市行人車輛改走左邊辦法由本會規劃函省府轉飭所屬施行并派員同公安局接洽辦理

八・決議：舉行「殺鼠」「滅蠅」運動交設計股擬具切實有效辦法提出下次幹事會議

丙・午後六點二十分散會

第十一次幹事會議紀錄

日期 四月二十五日午後四鐘

地點 本會會議廳

出席者 李根固 劉 湘(李佩瑜代) 謝作民(余富庠代) 甘績鏞(楊乃斌代)

楊全宇(龍文治代) 范崇質 龍文治

列席者 黃次咸 李裕生 楊乃斌 鄒笏吾 鍾清榮 嚴 肅

主席 李根固

紀錄 楊溥航

甲・報告事項

一・主席報告上次會議紀錄

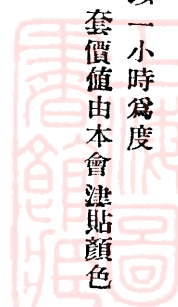

二·書記報告最近工作

- 1 報告接准總會備案函由
- 2 報告中學以上服務團訓練情形由
- 3 報告小學服務團組織情形由
- 4 報告各服務團工作範圍由
- 5 報告半月刊延期出版情形由
- 6 報告調查標語地點情形由

乙·討論事項

- 一·決議：「滅蠅」「滅鼠」辦法修正通過
- 二·決議：函公安局收買并掩埋死鼠
- 三·決議：函二十一軍副官處督飭各處馬廐注意清潔，防止腐臭生蛆。
- 四·決議：函高子豪醫師借用「蠅之解剖」影片公開放映
- 五·決議：碼頭，旅棧，娛樂場所，茶樓，澡堂，實施新生活辦法及清潔街道牆壁辦法，推范幹事崇實審查提出下次會議。
- 六·決議：函省府催補督署前次捐助本會十二，一，二，三月欸洋一千二百元，以便支付。
- 七·決議：定下週星期四開始舉行服務團總檢閱，并函本會幹事出席檢閱。
- 八·決議：聘用專門藝術人材一人担任本會標語，漫畫及宣傳面方之藝術設計，每月津貼洋叁拾元。
- 九·決議：集團結婚交黃次咸同志擬具辦法提出下次會議



丙·下午六鐘散會

第十二次幹事會議紀錄

日期 五月二日午後四時

地點 本會會議廳

出席者 李根固 謝作民 范崇實 康澤(劉竹軒代) 楊全宇(孔慶咸代)

石體元(李裕生代)

列席者 李裕生 鍾清榮 鄒筍吾 嚴肅 黃次咸(柳叔堪代)

主席 謝作民

紀錄 梅友松

甲·報告事項

一·主席報告上次會議紀錄

二·書記報告最近工作

(甲)報告總會寄來二十三年新運總報告六冊以三冊分贈主任常務幹事餘留作本會工作人員參攷由

(乙)報告本會印就半月刊分發各機關學校服務團以廣宣傳由

(丙)報告本會印就怎樣服務行路須知新生活實施簡要節目及市面清潔須知擬分發實施由

(丁)報告召集事務會議股務會議各一次討論工作進行由

(戊)報告召集各服務團代表商議外出服務由



(己) 報告通知各中級以上學校服務團本會前去檢閱由

(庚) 報告會同公安局商議行路改走左邊由

(辛) 報告本會派員出席公民訓練處及禁煙會由

(壬) 報告本會藝術宣傳聘定牟定文同志担任由

乙·討論事項

一·上次會議推范幹事查碼頭旅棧娛樂場所茶樓酒肆深室實施新運辦法及清潔街道牆壁辦法經審查完

畢提出本次會議案

決議：照審查通過付印

二·公安局函請召集公務處電力公司及電話所等機關商張挂遮日布蓬案

決議：定於本月七日午後二時召集并增請二十一軍電務科及參謀團總務處出席商議

三·參謀團政訓處爲預防春瘟流行金紫門外及浮圖關一帶發現死屍無人過問清查照辦理案

決議：函請省政府令飭市府從速設法妥辦

四·公民訓練擬具辦法請決定示遵案

決議：修正通過

五·前庶務郭成燾函述過去所製行路牌茶杯賬日均係事實請核銷案

決議：准予核銷

六·本會收入報告表已製就請審閱以便公佈案

決議：通過



七·關於殺鼠辦法請公安局施行案

決議：函公安局通告全市住戶每戶應於公佈之日起一星期內至少捕鼠二頭送公安局指定收鼠地點

八·黃次咸幹事擬定集團結婚辦法提請討論案

決議：交嚴書記審查

丙·六時散會

第十三次幹事會議紀錄

日期 五日九日午後四鐘

地點 本會議會廳

出席者 李根固 謝作民 楊全宇(龍文治代) 龍文治 范崇實 甘績鏞

(孫安道代) 康 澤(史 良代)

列席者 李勁枝 黃次咸 鄒筍吾 鍾清榮 嚴 肅

主 席 謝作民

紀 錄 楊浦航

甲·報告事項

一·主席報告上次會議紀錄

二·書記報告最近工作

一·報告本會參加禁煙運動遊行情形由

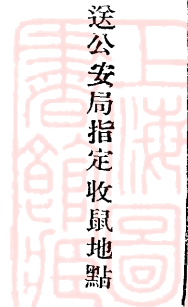

二·報告參加公民訓練會議情形由

三·報告輪流召集各校服務團負責人談話經過由

四·檢閱各中級以上學校服務團成績情形由

乙·討論事項

一·各界民衆禁煙促成會函請會同發起籌備游藝會案

決議：原則通過。名稱擬改定爲『新生活運動游藝大會』游藝事項，由參謀團政訓處辦理，售票及

一切標準事項由本會嚴書記商同禁煙促成會辦理。

二·廿八軍三師七旅成立新生活運動促進會函請備案案

決議：請示總會後再函覆。

三·本會四月份收支，提請審查案

決議：推龍文治黃次成兩幹事負責審查，提出下次會議。

四·本會兼任職員工作辛苦，可否酌于津貼，以資鼓勵案。

決議：酌予津貼；其額數下次會議再定。

五·幹事會議通知書。請附帶議事日程以資準備案

決議：從下次會議起照辦。

六·關於本會對外作工作，如何加緊效率案。

決議：由本會與各關係機關交互執行。

丙·午後五鐘四十分散會



第十四次幹事會議紀錄

日期 五月十六日午後四時。

地點 本會會議廳。

出席者 李根固・康澤 謝作民(余富岸代) 范崇實

楊全宇(龍文治代)

列席者 石體元(李裕生代) 龍文治

主席 李裕生 黃次咸(高毓嵩代) 嚴肅 鄒笏吾 曾稚松(翁肅恭代)

紀錄 梅友松

甲・報告事項

一・主席報告上次會議紀錄。

二・書記報告最近工作：

甲・會同禁煙會籌備募捐游藝會情形由。

乙・檢閱各中級以上學校新生活勞動服務團情形由。

丙・關於準備行路改走左邊情形由。

丁・楊乃斌股長因原任職務繁忙，請曾稚松同志前來代理工作由。

戊・新運工作已漸發展到民間情形由。

乙・討論事項

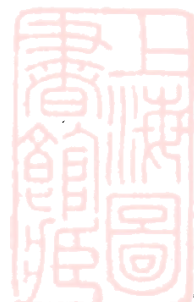

一·市府工務處製就布篷架設圖式，函送到會；請決定辦法案。
決議：交市公安局辦理。

二·行路改走左邊，本會已準備就緒；請決定實行日期案。
決議：定兩星期內實行。

三·各工作努力之學校新生活勞動服務團，擬予獎勵；請決定辦法案。
決議：製各種榮譽旗幟分發獎勵，其樣式由本會藝術設計員牟定文同志擬就。提交下次會議決定。

四·龍文治黃次咸兩幹事負責審核本會四月份支出賬項，認為各項俱屬實際，並無訛誤，除簽字負責外，特提請通過案。

決議：通過，准予核銷，並登報公佈。

丙·臨時動議：

一·康幹事澤提議；本市房租之高，租期之遠，押金之鉅，為省外各大都市如上海南京所無；應設法予以限制，俾便居民案。

決議：根據：一·租期以一月為限，二·押金不得超過一月租金數目，三·租金應從地價房價決定，至高不得超過月利一分二厘，四·房客退佃半月前應即通知房主，四項標準，擬具公函。請市府斟酌釐定實施辦法辦理。

丁·午後六時散會



第十五次幹事會議紀錄

日期 五月廿三日午後四鐘

地點 本會會議廳

出席者 謝作民 甘典夔(曾稚松代) 楊全宇(龍文治代) 范崇質

康澤(毛嘉謀代)

列席者 曾稚松 龍文治 嚴肅 黃次咸(高毓嵩代) 鍾清榮 鄒筭吾

請假者 李根固 李裕生

主席 謝作民

紀錄 楊溥航

甲，報告事項

一·主席報告上次會議紀錄

二·書記報告最近工作

1 報告辦理救濟戒煙貧民募游捐藝大會結束情形由

2 報告關於行路改走左邊已准省府函覆同意由

3 報告各縣市新運會組織情形由

乙·討論事項

一·關於行路改走左邊，實行日期及辦法案。



決議：日期定於六月二日上午五鐘起始，以一星期爲指導時間。

辦法：1 由公安局先行佈告市民週知。

2 函請中央及督辦署憲兵參加指導。

3 函各服務團出發指導。

二·獎勵工作努力之勞動服務團旗幟樣式已製就，提請採用案。

決議：修正通過

三·茶樓，酒館，澡堂，碼頭，娛樂場所等實施新生活辦法已印就，可否先發各該業俾早認識，以便將來執行案。

決議：送公安局轉發

四·關於市面軍人清潔規矩之執行案

決議：函督署派憲兵負責維持

五·關於改善本市房屋租佃之具體辦法案

決議：定期邀集省府，市府，市黨部會商具體辦法，并推康幹事澤龍幹事文治代表本會出席

丙·午後五鐘半散會

第十六次幹事會議紀錄

日期 五月三十日午後四鐘

地點 本會會議廳



出席者

李根固

范崇實

康

澤(史 良代)

謝作民(李厚如代)

甘典夔(曾稚松代)

楊全宇(龍文治代)

石體元

龍文治

列席者

嚴 肅

鄒荀吾

曾稚松

鍾清榮

黃應乾

黃次成(高毓嵩代)

主席

李根固

紀錄

楊溥航

甲·報告事項

甲·主席報告上次會議紀錄

乙·書記報告最近工作

一·關於行路改靠左走籌備事項

1 召集運輸工人談話

2 製宣傳品及告民衆書

3 請政訓處服務團商討指揮事宜

4 請公安局派警領導各學校服務團到達指定地點

二·報告第二期半月刊已出版

乙·討論事項

一·接總會電屬派員前往廬山受訓，提請決定辦法案

決議：照書記室所擬辦法修正通過

二·六月二日實行行路改走左邊，本會幹事應如何出發巡視提請決定案。

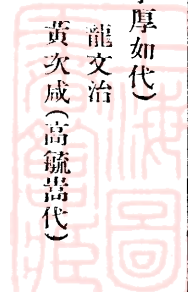

決議：本會幹事分組（三人一組）分段，分時巡視，詳細辦法由嚴書記擬定通知。
三·省府移省後，本會勢必廢續遷移，茲擬具預算，請審核案。

決議：暫保留

丙·臨時動議：

范幹事崇實李幹事根固提議近來市面每每發見衣冠不整，行為不檢之士兵，殊覺有碍市容可否請參謀團轉飭各軍嚴予管束。

丁·散會

第十七次幹事會議紀錄

日期 六月六日午後四鐘

地點 本會會議廳

出席者 謝作民 劉湘(李佩瑜代) 石體元 范崇實 龍文治

甘典夔(曾稚松代) 康澤(史良代) 楊全宇(龍文治代)

費東明(費悟奇代)

列席者 嚴肅 黃應乾 李勁枝 李裕生 曾稚松 鄒筍吾 鍾清榮

黃次咸(高毓嵩代)

請假者 李根固(病)

主席 謝作民

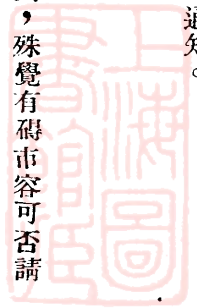

紀錄 楊溥航

甲·報告事項

1 主席報告上次會議紀錄
2 書記報告最近工作

一·報告六月二日實行行路改走左邊情形由
二·報告廬山受訓各服務團報名情形由

乙·討論事項

1 關於本會派往廬山受訓甄別及辦法案

決議：推定謝常務幹事作民，李常務幹事根固，康幹事澤，石幹事體元，范幹事崇實負責甄審。

遣派原則：本會三人，省府秘書處，民政廳，教育廳，省黨特處，市政府，市黨部，市黨部，公安局，市新運會等八機關各一人或二人，不足之額由學校及民衆團體中選定之。

2 本會五月份收支計算書提請審查案

決議：推龍幹事文治高幹事毓松負責審查，提出下週會議。

3 四川省新生活運動促進會共立勞工戒煙所組織章程，提請審議案
各界戒煙促成

決議：原則通過，參加該會管理委員由書記提出名單請常務幹事指定之。

4 范幹事崇實提議：請劃一各縣市行路改走左邊案

決議：由本會函省府通令各縣市及成渝公路局從文到日起五天內實行改走左邊。在成都市未改走



左以前，本市駛出汽車於市區外，仍應暫時走右，以免衝撞。

丙·午後五鐘半散會

第十八次幹事會議紀錄

日期 六月二十日午後四時

地點 本會會議廳

出席者 謝作民 康 澤(毛嘉謀代) 龍文治 劉 湘(李佩瑜代) 甘典夔

(翁肅恭代) 楊全宇(龍文治代)

列席者 嚴 肅 鍾清榮

主席 謝作民

紀錄 唐漢文

甲·報告事項

一·主席報告上次會議紀錄

二·書記報告最近工作

1 廬山受訓人員出發情形

2 勞工戒煙所成立情形

3 商討本市房租辦法邀集省府市府市黨部聯席會議情形

4 各方重要函件



乙·討論事項

一·本月十八日邀集省府市府市黨部商討本市房租辦法應如何決定案

決議：1 租期應改季爲月2 押租不得超過一月租金之數額其舊有押金超過一月租金之數額者應依

下列辦法行之。

(一)舊有押金超過一月租金以上者房主應予退還

(二)房主退還過額押金時得照一分二厘之利率增加月租

二·各縣新運會指導需人擬先就行政專員區內聘請保安處政訓處主任訓練員担任新運指導員案

決議：通過

三·禁煙會抄送該會第六七兩次會議紀錄關於游藝募捐徵求本會意見案。

決議：暫保留

四·本會茶館酒樓等實施新運辦法前由公安局轉發各該業可否於最短期內召集各該業談話商討進行案

。

決議：由本會先期召集區街正談話後再召集各該業談話并函公安局參加

丙·午後六時散會

第十九次改爲談話會故缺

第二十次幹事會議紀錄

日期

七月四日午後四鐘

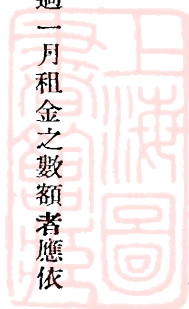

地點 本會會議廳

出席者 李根固 謝作民 楊全宇(龍文治代) 康澤(史良代)

(翁肅恭代) 龍文治 石體元(李裕生代)

函邀出席者 何北衡

列席者 黃應乾 李裕生 孫子長 黃次咸(高毓嵩代)

主席 謝作民

紀錄 唐漢文



鍾清榮

嚴肅

甲·報告事項

一·主席報告上次(十八次)會議紀錄及十九次幹會改談話會會議紀錄

二·書記報告最近工作

1 召集各區正街正談話結束情形

2 實行碼頭清潔準備情形

3 本會廬山受訓人員返渝情形

4 第三期半月刊出版情形

乙·討論事項

一·上次談話會「決議」請審核追認案

決議：1 關於本會遷蓉事宜：

(一)本會遷蓉日期預定為七月底

(二) 在本會未遷蓉以前應先將市新運會組織健全以便接替工作其參加組織之單位以在渝各機關法團爲標準

(三) 市新運會書記人選由省新運會指定之

2 關於經費問題：

(一) 本省及各市縣新運會常年經費應造具預算書呈請 委員長行營及省府核准確定之其預算草案推龍文治黃應乾李榕生幹事嚴書記肅四位會同草擬提下次會議討論。

(二) 本會移蓉後在省市縣經費未確定以前所有重慶市新運會應需經費就在渝各機關依照本會原有捐額籌集之

3 關於清潔運動：

(一) 剷除碼頭垃圾分兩步辦理第一步先從「朝天」「東水」「太平」「嘉陵」四碼頭於下星期四着手工作其職責之分配如次：

(1) 應需船隻由航務處負責調集

(2) 工作器具由市府公安局及工務處負責徵集

(3) 人工由別動總隊部及本會負責組織之

(4) 秩序由警備部負責維持

至各碼頭垃圾一經剷除不准再行傾倒概應傾入指定之地點或船隻上第二步俟進一步辦有成效時即繼續推行

(二) 僻街小巷之清潔由本會同公安局於一週內舉行掃除

(三) 廁所除於兩星期內分別厲行掃除外由公安局負責速行將模範廁所建築成功以資推行
(四) 兩週後由本會指定各服務團舉行清潔檢查

二· 臨定坊公民呈請嚴令本市各膠房遷移以重市民衛生請討論案
決議：函市府公安局辦理

三· 本會六月份收支結算及赴廬受訓人員旅雜各費提請核銷案
決議：推龍文治幹事高毓嵩同志負責審查提出下次會議

丙· 六時散會

第二十一次幹事臨時會議紀錄

日期 七月九日午前十時

地點 本會會議廳

出席者 李根固 謝作民(余富庠代) 龍文治

康澤(史良代) 范崇實

甘典夔(曹葆章代) 楊全宇(龍文治代) 石體元(李裕生代)

函邀出席者 賀伯猷

列席者 李裕生 嚴肅 鍾清榮 鄒笏吾

主席 李根固

紀錄 唐漢文

甲· 討論事項



一·擬就本市碼頭厲行清潔辦法請決定案

決議：通過并將辦法抄送担任負責各機關至各拉拔堆上住戶由公安局負責飭令遷移免碍工作

二·健全市新運會以便接替工作案

決議：先由本會指派銀烈同志担任市新運會書記負責接替工作

三·廬山受訓人員與民生公司之糾紛應如何處理案

決議：由本會根據受訓人員報告摘要致函該公司待答覆後再行處理

乙·十二時散會

第二十二次幹事會議紀錄

日期 七月十八日午後四時

地點 本會會議廳

出席者 李根固 謝作民(張世鏞代) 康澤(賀明宣代) 楊全宇(龍文治代)

列席者 李裕生 銀烈 鄒筍吾 鍾清榮

主席 李根固

紀錄 唐漢文

甲·報告事項

一·本會遷蓉分期出發情形

二·本會遷蓉後留此未完之工作辦理及辦法情形

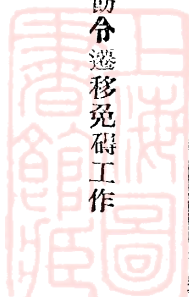

1 清潔碼頭運動

2 標語建製

三·本會移蓉後之經費

1 留交市新運會之數目

2 省新運會自身之經費月終時再向省幹事會報告

乙·討論事項

一·省新運會移蓉市新運會應即刻組織健全接替工作案

決議：於下星期二。(七月廿三日)邀集省市新運會原有幹事及第十九次幹會決議市會應選出幹事

各機關開會澈底解決進行接替事宜

二·第一步清潔碼頭工作業已告成是否繼續推行第二步僻街小巷與廁所清潔案

決議：查照前第二十次幹會決議會同公安局繼續推行清潔僻街小巷及廁所至實施方法由市運會與

公安局妥商辦理總期各區各署同時動員掃除尤須由各區署督飭居民隨時保持清潔

三·碼頭清潔第一步工作完畢應指派服務團檢閱案

決議：四門碼頭可分為三段檢閱以「別動總隊」「市政府」「本會」担任之各派出三員成三組(每組四

人)負責檢閱

丙·建設事項

別動總隊賀總隊附建議：

一·渝市人行道狹隘交通既感不便而攤販復擺設其傍阻礙尤甚可否從速取締以利交通案



決議：分函「市政府」「公安局」查照前案嚴加取締

二。各輪汽船跳板甚窄啓停之際乘客上下爭先擁擠甚屬危險應飭設法改善案

決議：分函「市政府」「航務處」飭各輪汽船公司注意改善

三。渝市人民仍多赤膊露體殊悖新運推行之旨應請嚴加禁止案

決議：「先函」警備部」「市政府」「公安局」佈告嚴禁再由「別動總隊」「警備部」「公安局」「本會」組織

糾查隊巡查糾正」

丁·六時十分散會

第二十二次幹事會議紀錄

日期 八月五日午後四鐘

地址 本會會議廳

出席人 康 澤 侯建國 杜豕谷 宋維基 傅養恬 吳康衢 李湛斯

林維幹

列席者 本會書記嚴肅

主席 康 澤

紀錄 秦子瞻

甲·報告事項

一·本會遷省經過情形



二·接收市新運會經過情形

乙·討論事項

一·本會及各市縣新運經費預算業經擬就請審核案

決議：本會經費預算以盡量節省為原則同時斟酌省市縣工作情形由嚴書記復擬提出下次會議審核其應注意之點：一，在縣方面必須分別等級暫以壹百元為度二，在省方面除少數專任職員生活費及普遍宣傳雜費之外郵電費可略規定特別宣傳費則臨時另請不必規入經常費內。

二·為便利市民觀摩請開中山公園為新運實驗區案原案修正為：本會各幹事所領導之機關及本市各主要公共場所如中山少城兩公園應首先整理實行清潔整齊案

決議：本會各幹事機關應由本身首先實行清潔整齊至本市各公共場所由本會設計股會同市政府公安局負責規劃仍以清潔整齊為標準

三·為使新運深入民心擬用小先生方法創辦新運講習夜課小學校一所以資推行案

決議：推行新運由設計股以現有服務團分別推行本會因人力才力時間種種之限制不必另設附屬機關

四·清理街道牆壁以整市容總會早有規定本會可否定期執行案

決議：根據公安局意見書定期執行并由公安局派員會同本會設計股商討實施辦法

五·本市街道多凹凸不平可否請市府或公安局設法修整案

決議：請由市府規劃修整俟一月後再由本會派服務團分別檢查

六·本會人事配備案

決議：本會原任常務幹事李根固現因已身職務關係不能來蓉遺缺公推本市戒嚴司令官侯建國担任
本會推行股長請市政府派員担任調查股長請公安局派員担任設計股長請郵工會派員担任

丙·臨時動議

一·尹仲錫先生函辭本會幹事案

決議：另聘市商會主任王斐然担任

二·侯幹事建國提議關於市街清潔大掃除及撲蠅運動案

I 清潔掃除時間俟各校開學以後再定

2 撲蠅辦法甲，規定每戶至少須製蠅拍一把以便撲蠅乙，除公安局及各機關自行備價收買外并派各服團體盡量勸導各大工廠各大商店出資收買

三·本會會議時間須準時出席案

決議：各幹事以後均須按照規定時間出席不得遲到

四·本會經費在未重行確定以前應如何維持案

決議：暫以各機關捐助市新運會之捐款

五·本會兼任職員應予規定工作時間案

決議：由本會書記召集商定

六·市新運會未完工作應由本會繼續辦理案

決議：通過

丁·午後六時散會

第廿四次幹事會會議紀錄

日期：八月十五日午後四時

地點：本會會議廳

出席者：侯建國 劉湘(周孟立代) 康澤(劉竹軒代)

楊全宇(孔慶成代) 鍾體乾(周樹人代) 費東明(費悟奇代) 王兆榮

(傅養恬代) 公秉藩(汪一能代) 王斐然

列席者：嚴肅

主席：侯建國

紀錄：陳禮門

甲·報告事項

一·主席報告上次會議紀錄

二·書記報告最近工作

1 清潔街道牆壁執行情形

2 整理公園進行情形

3 整理本市各服務團情形

乙·討論事項

一·本會及各縣市經費預算根據上次會議決定原則重新擬就請審議案



決議：一·預算修正如次：一二等縣每月規定壹百元至壹百伍拾元三四等縣每月五十元至一百元

重慶市每月規定洋一千元萬縣市五百元本會規定一千五百元

二·經費來源案照規定數目造具預算呈請 委員長行營核示

二·整理本市公園實施辦法已會同市府公安局及各園管理人商討擬就提請決定案

決議：照辦

三·人力車厲行新運辦法總會早有規定本會可否即日開始實行案

決議：通過實施辦法由本會同公安局市政府暨各車行詳擬

四·本市兒童勞動服務團市新運會擬就組織條例請審決案

決議：條例通過並先由各公園試辦

丙·臨時動議

一·汪一能提議本市各娛樂場所整理辦法市運會業召集各該場所主人詳細討論請繼續推行案

決議：通過

丁·午後六時散會

第廿五次幹事會議紀錄

日期 八月廿二日午後四時

地點 本會會議廳

出席者 侯建國

謝作民(李徵梧代)

康澤(劉竹軒代)

王兆榮

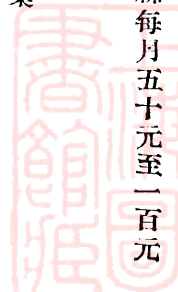

(傅養恬代) 鍾體乾(周樹人代)

(孔慶咸代) 費東明(費悟奇代)

甘績鏞(曾稚松代)
公秉藩(汪一能代)

楊全宇

列席者

嚴肅 鄭廷傑 周樹人

主席

侯建國

紀錄

陳禮門

開會如儀

甲·報告事項

- 一·主席報告上次會議紀錄
- 二·書記報告最近工作
- 一·本會及縣市經費之草擬情形
- 二·整理公園進行情形
- 三·人力車厲行新運進行情形
- 四·兒童服務團組織情形
- 五·文件收發情形
- 六·本會內務整理情形

乙·討論事項

一·本會前在渝市決議減少房租茲准渝市新運會准渝市府覆函詢問蓉市舉辦情形以便進行請討論案
 決議：蓉市情形不同渝市房租函覆渝市新運會仍照原案辦理至本市房租如何減少由本會調查股與



設計股擬具辦法交下次幹事會討論

二·本會宣傳應如何統一案

決議：本會發表消息照總會規定條例辦理並將此項條例轉知各報館遵照至本會以後稿件除交中央通訊社發表外其餘報館則非本會送稿不許登載

三·各機關學校公共場所請製新生活標幟案

決議：由本會檢送總會規定式樣通知各機關學校與公共場所照製

四·新運標語各縣市學校商店需要甚多應如何印發請決定案

決議：由本會規定樣式與內容後並與印刷局交涉加印通知各縣市備欸直接購買

丙·臨時動議

一·調查股提議請致函市府改用石灰瓦渣沙泥修補街道以垂久遠案

決議：照辦

二·本會赴廬受訓同志中途折回刻請赴峨受訓是否照準案

決議：由本會電峨山軍訓團請示

三·傅同志養恬提議本市秘密售煙甚多應如何取締案

決議：函請省府督辦署從嚴辦理

四·本會與各縣市經費預算如何審定案

決議：推舉傅養恬曾稚松嚴肅三同志負責辦理

丁·午後六時散會

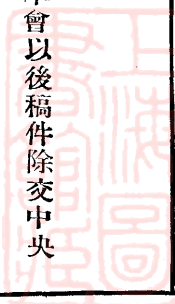

第二十六次幹事會議紀錄

時間 八月二十九日午後四時

地點 本會會議廳

出席者 謝作民 劉湘(李佩瑜代) 侯建國(唐尙仁代)

費東明(黃大庸代) 鐘體乾(周樹人代) 王斐然

吳康衢

列席者 嚴肅 鄭廷傑

缺席者 王兆榮 公秉藩

主席 吳康衢

紀錄 陳禮門

(甲) 報告事項

一·主席報告上次會議紀錄

二·書記報告上次決議執行經過

(乙) 討論事項

一·新運推行原以機關學校爲首現各校多未開學擬從有勞動服務團之機關首先舉行整潔比賽以資提倡
請討論案

決議：各機關各學校各團體整潔比賽由本會組織整潔檢閱團負責檢查以憑比賽其人員決由本會在

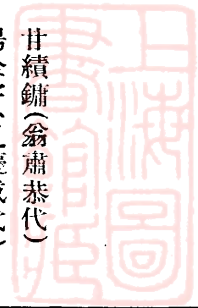

蓉幹事及書記股長充任檢查時間及詳細辦法由書記室擬定

二·本月七月份賬目已結算清楚清查案

決議：推舉省府李珮瑜教廳孔慶成兩同志負責審查

三·本會工作開展支出浩繁在經費未確定以前可否援照前例函請本市較大機關担任捐財案

決議：照書記室提出機關名單決定金額函請捐助以利工作(表另附)

四·本會派員參加職訓業經陳教育長誠電准請指示進行案

決議：本會對於參加職訓同志前已詳細訓示現時間短促囑即尅日首途不必再行面訓

丙·臨時動議

一·高等法院服務團以本市姑姑筵等餐館每席數目最低限度需洋二三拾元若等而上之勢非百元不辨殊

非崇尚節約之道懇請嚴厲禁止前來請討論案

決議：由本會函請市府轉令燕蒸業公會從儉規定席棹價格以杜奢靡並飭禁用仇貨

二·省政府函辭推行股長職務請審議

決議：通過改請民應担任

三·李佩瑜同志提議請規定黃包車分段價格案

決議：由本會函請市府斟酌辦理

四·劉竹軒同志提議規定挑糞時間以免妨害公共衛生案

決議：挑糞時間每日規定午前八鐘以前由本會函請公安局嚴厲執行

丁·六時散會



第廿七次幹事會議紀錄

時間 九月五日午後四時

地點 本會會議廳

出席者 謝作民 劉湘(周孟立代) 康澤(毛嘉謀代) 吳康衢

費東明(黃大庸代) 侯建國(唐尙仁代) 公秉藩(汪一能代)

鍾體乾(周樹人代) 楊全宇(孔慶咸代) 王斐然(楊潤生代)

列席者 嚴肅 鄭廷傑 劉沛膏

主席 謝作民

紀錄 陳禮門

甲·報告事項

一·主席報告上次會議紀錄

二·書記報告上次決議執行經過及最近工作情形

乙·討論事項

一·修補本市街道市府函覆此刻大雨時下不適修路俟秋後翻修免多糜費用請討論案

決議：據市府代表周樹人報告修補街道市府現正籌備決由本會函催迅速實行並派員前往商討實施

辦法

二·政訓處劉竹軒同志提議組織成都市市民識字運動委員會擬具規程請討論案

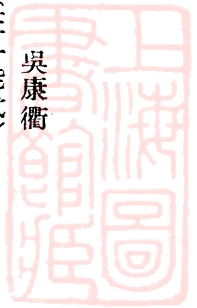

決議：1 原則通過。2 與公民訓練委員會取密切聯絡。3 所擬規程推舉毛嘉謀孔慶成周樹人三同志負責審查

三·市商函請轉達現住本市紙煙業糖業等公會駐軍尅日遷移以便各公會推行新運請討論案
決議：由本會調查股調查明確再行辦理

四·省會各機關整潔比賽因在蓉幹事過少請重新決定檢查人選案

決議：整潔檢閱團公推劉湘謝作民康澤鍾體乾甘績鋪五幹事及本會書記股長擔任時間辦法仍由書記室通知

五·據前高法院提議請從儉規定席棹價格以杜奢糜案

決議：每席價格決定以十元爲度由本會一面通函各幹事機關以身作則切實倡導一面並由各服務團勸導各餐館一律使用國貨

丙·臨時動議

一·市商會代表楊潤生提議組織新運宣傳隊以利推行案

決議：試辦並由本會遴選各服務團中優秀份子組織之從各茶社開始工作

二·設計股長鄭廷傑同志擬具本市房租規定辦法請討論案
決議：推舉省府市商會市府及本會設計股詳細研究調查後再議

三·本會搬遷購置費現已分別結算清楚請審核案
決議：推舉督辦署代表吳康衢公安局代表唐尙仁兩同志負責審核

四·公民訓練委員會經常出席代表請決定案

決議：推嚴書記肅代表出席

午後六時散會

第廿八次幹事會議紀錄

時間 九月十四日午後四時

地點 本會會議廳

出席者 劉湘(吳康衢代) 謝作民(李徵梧代)

費東明(黃大庸代) 公秉藩(汪一能代)

侯建國(唐尙仁代) 甘績鏞(翁肅恭代)

王斐然(李達卿代) 周植闈

列席者 嚴肅 鄭廷傑

主席 李徵梧

紀錄 陳禮門

甲·報告事項

一·主席報告上次會議紀錄

二·書記報告上次會議執行經過及最近工作

乙·討論事項

一·成都市市民識字運動委員會組織規程已經毛嘉謀孔慶成周樹人三同志周密審查請審決案



決議：照原案通過委員名額定九人其人選除照所列名單由本會聘請外並敦請康處長謝特派員與川

大任校長爲市民識字運動會委員

二·關於整潔比賽已函知本市各機關茲由書記室擬具詳細實施辦法請決定案

決議：交前次所舉五個幹事審查決定

三·市商會請轉達現住紙煙業等公會駐軍尅日遷移業遵上次決議調查明白請討論案

決議：據該會代表李達卿報稱此案已由該會解決不必再議

四·本會搬遷購置費經由吳康衢唐尙仁兩同志審查附署意見請審決案

決議：一·劃條貼水與滄鈔補水仍請吳唐兩同志將滄空兩地當日行情調查清楚再行決議二·會內

所購器具亦請照冊點驗以憑覈實三·由本會製定會計規程以作今後審查報銷賬目之準則

五·本市各娛樂場所前市新運會爲厲行新生活會召集談話可否繼續商討實施辦法案

決議：照辦

六·本會第七區新運指導員請示前來可否在各縣請託代表代理並組織辦公室請討論案

決議：保留

七·江北縣新運會造具報銷請審核案

決議：由書記室審核後交幹事會審決

丙·臨時動議

一·嚴書記提議可否召集省立各學校校長與訓育主任商討新運進行案

決議：省立各學校校長與訓育主任多數在職受訓未回召集時間不妨從緩



二・嚴書記報告 總會來函囑以賑災防疫爲九十兩月之中心工作並附防賑實施辦法請討論案
決議：下次會議詳細討論

丁・散會

第廿九次幹事會議紀錄

時間 九月十九日午後四時

地點 本會會議廳

出席者 劉湘(周孟立代) 康澤(劉竹軒代)

費東明(黃大庸代) 鍾體乾(周樹人代) 謝作民(李徵梧代)

楊全宇(孔慶成代) 侯建國(唐尙仁代) 甘績鏞(翁肅恭代)

嚴肅 鄭廷傑

列席者 李徵梧

主 席 陳禮門

甲・報告事項

一・主席報告上次會議紀錄

二・書記報告上次決議執行經過及最近工作

乙・討論事項



一·總會囑以賑災防疫爲九十兩月之中心工作並附防賑實施辦法上次幹會決議留交此次討論案

決議：一·由本會將實施辦法翻印十餘份交與各幹事共同研究

二·由設計股斟酌本省情形擬具賑災防疫實施草案交下次幹會討論

二·本會宣傳隊已報名竣事不日開始工作可否請由各幹事出席訓練案

決議：一·由本會擬定宣傳大綱散發各宣傳隊並訂期召集宣傳員訓話

二·推舉劉主席謝特派員康處長甘廳長楊廳長輪流向宣傳員訓話其第一第二兩次訓話並公

推康謝兩同志担任

三·整理本市房屋租佃辦法已由省府市府市商會同本會審查完畢請決定實施辦法案

決議：一·辦法第四條仲裁委員會取銷其第一第二第三各條照修正通過

二·由本會檢送辦法一份函請省府轉飭市政府斟酌辦理

四·第十五區新運指導員黃志清工作熱心可否由會嘉獎以資鼓勵案

決議：照辦

五·報告八月份收支賬目結算清楚請審查案

決議：一·推舉保安處省黨特派處負責審查

二·會計規程由書記室草擬交下次幹會審議

丙·臨時動議

一·市商會代表楊潤生同志提議各公會服務團指導員可否由市商會指派或由省新運會指派請公決案
決議：指導員一職既與總章不合着勿庸設置



二・政訓處代表劉竹軒同志提議馬路秩序紊亂已極請指派得力服務團隨時糾正案

決議：由書記室通告服務團認真糾正行人以維秩序

三・嚴書記提議市商會函報每日挑糞時間酌予變更請討論案

決議：由公安局召集黨部市商會與糞業公會商決挑糞時間

丁・散會

會第三十次幹事會議紀錄

時間 九月廿六日午後四鐘

地點 本會會議廳

出席者 劉湘(李佩瑜代) 康澤(劉竹軒代) 謝作民(李徵梧代)

甘績鏞(曾稚松代) 公秉藩(汪一能代) 鍾體乾(周樹人代)

楊全字(孔慶咸代) 侯建國(唐尙仁代) 費東明(黃大庸代)

督署(程富訓代) 王斐然(楊潤生代)

列席者 嚴肅 鄭廷傑

主席 李徵梧

紀錄 陳禮門

甲・報告事項

一・主席報告上次會議紀錄



二·書記報告上次會議執行經過及最近工作

乙·討論事項

一·防疫賑災實施辦法根據上次決議已由本會設計股擬具請審決案

決議：一組織「四川省新生活運動促進會賑災防疫募捐委員會」委員規定七人推定省政府省署特派

處政訓處市政府市商會公安局郵工會等機關團體爲委員本會爲當然委員

二關於賑災防疫詳細實施辦法由委員會開會商訂之

二·重慶市新運會爲巴縣縣長戴華琳大轎擱置人行道上不服糾正函請轉函省府認真查究請討論案

決議：由本會轉函省府請予申斥以警效尤

三·本市清潔交通據公安局函稱「近來日久玩生又多不就範圍」可否通告各服務團於本禮拜日實施檢查

案

決議：照辦

四·本會會計規程已由書記室擬就請審決案

決議：照原則通過

丙·臨時動議

一·本會搬遷費貼現補水已由吳康衢唐尙仁兩同志將當日行情調查竣事函覆來會請審決案

決議：此案既經調查即可照案通過不必再議以後賬目照新擬會計規程辦理

二·川大校長王兆榮來函辭幹事職請另聘繼任案

決議：聘請任鴻雋先生繼任

丁·散會

第卅一次幹事會議紀錄

時間 十月三日午後四時

地點 本會會議廳

出席者 謝作民 康澤(葉价人代)

(曾稚松代) 劉湘(李佩瑜代)

(陳華芳代) 任鴻鵠(鍾行素代)

(楊超羣代) 督辦署(程富訓代)

列席者 嚴肅 鄭廷傑

主席 謝作民

紀錄 陳禮門

甲·報告事項

一·主席報告上次會議紀錄

二·書記報告上次決議執行經過及最近工作

乙·討論事項

一·賑災防疫募捐辦法已由指定負責機關議定請審決案



決議：一·辦法第四條游藝舉行地點改在中山公園舉行。

二·票價以低廉爲原則。

三·園內指定幾部須買票始能入場。

四·向中央宣傳會電影放映股函借影片。

五·時間定十月十一日舉行其詳細辦理仍由游藝股斟酌辦理。

二·本市各服務團均漸次組織就緒擬於十月十日舉行總檢閱請討論案

決議：照辦。並與省黨特派處及教育廳切實商洽以免分歧

三·關於公園整理 委座手諭勿論清潔整齊均無進步請設法推動案

決議：(一)治本辦法由本會及市府公安局組織整理委員會並得聘請專家繪圖設計

(二)治標辦法由本會函請別動隊按照本會前日所擬整理公園實施辦法負責督促期必實現並自明日起由本會各服務團會同公園管理處即着手清潔秩序之整理。

丙·臨時動議

一·嚴書記報告本會九月份收支賬目業已結算清楚請審查案

決議：推舉保安處與民政廳出席代表負責審查

丁·散會

第卅二次幹事會議紀錄

日期 十月十五日午前九時



地點 本會會議廳

出席者 劉湘(黃爲俊代)

費東明(費悟奇代)

楊全宇(孔慶咸代)

督辦署(程永年代)

列席者 嚴肅 鄭廷傑

主席 葉价人

紀討 陳禮門

康澤(葉价人代)

鍾體乾(周樹人代)

任鴻雋(鍾行素代)

王斐然

謝作民(董字衆代)

公秉藩(汪一能代)

侯建國(楊超羣代)

- 一。主席報告上次會議紀錄
- 二。書記報告上次決議執行經過及最近工作

乙。討論事項

賑災防疫游藝募捐會因籌備不及現已決定於十八號舉行請指示進行並推定人員負責保管募款及担任游藝期間事務案

決議：一。時間即決定在十八號舉行二。名稱改爲『四川省新生活運動促進會暨成都市各界賑災

防疫募捐游藝大會』三。在舉行游藝時間務須參加游藝之各戲園一律停演三天以便全力表演而利災胞四。各票社仍由本會敦請參加共襄盛舉五。每日募得款項由省新運會同市商會市政府派員保管並指定銀行保存各幹事機關負責監督責任六。游藝期間所有事務如門口售

票與園內監票等均由別動隊與市商會派員負責至每日需人若干則由嚴書記根據事實與市商會商量辦理

丙・臨時動議

一・票價如何規定案

決議：門票規定四千京川戲規定拾千

二・本日下午四時召集各戲園影院與各票社開茶話會請本會幹事出席指導案

決議：請謝幹事作民鍾幹事體乾侯幹事建國王幹事斐然出席指導

丁・散會

第卅二次幹事會議紀錄

地點：本會會議廳

時間：十月廿二日午前十時

出席者：劉 湘(黃為俊代)

康 澤(葉价人代)

謝作民(胡素民代)

費東明(費悟奇代)

楊全宇(孔慶咸代)

鍾體乾(周樹人代)

公秉藩(葉柏崗代)

督辦署(程永年代)

侯建國(楊超羣代)

王斐然

列席者：嚴 肅 鄭廷傑

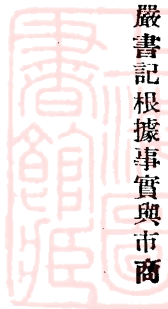

主席：葉价人
紀錄：陳禮門

甲·報告事項

- 一·主席報告上次會議紀錄
- 二·書記報告最近工作

乙·討論事項

一·本會發起之游藝募捐剩餘入場券應如何推銷案

決議：一·已經派出之券不予退還

二·時間延長一天定廿四日閉幕

三·廿四日午場晚場京川劇請科班負責並照常表演游藝照常售票

四·所剩每張四千之入場券減成兩千售賣並定廿四日午前歡迎本市壯丁隊午後歡迎本市各

級學校教職員學生參觀

五·由本會將四千減半之入場券檢送一萬張函請教育廳轉發省會各級學校並請通知各校教

職員於本月廿四日午後四時率領全體學生到會參觀各種游藝與京川戲劇

六·各學校應繳捐款由各院校長逕送本會以便轉解

七·推舉程永年同志向教育廳商量派券事宜

二·青年會提請本會募集寒衣請討論案

決議：由書記審查後交下次幹事會討論



丙・臨時動議

一・葉价人同志提議請增聘中央憲兵第五團團長文重孚為本會幹事案

決議：通過

二・孔慶咸同志提議此次參加表演各團體各票社可否酌予獎勵以資提倡案

決議：照辦並由書記室擬定辦法

丁散會

第卅四次幹事會議紀錄

日期 一月卅一日午後四時

地點 本會會議廳

出席者 劉湘(李佩瑜代) 文重孚 康澤(劉竹軒代) 謝作民(顏克知代)

公秉藩(陳華方代) 鍾體乾(曾子久代) 費東明(費悟奇代) 侯建國

(楊超羣代) 督辦署(程富訓代) 甘績鏞(翁肅恭代) 王斐然

列席者 嚴肅 鄭廷傑

主席 李佩瑜

紀錄 陳禮門

甲・報告事項



一·主席報告上次會議紀錄

二·書記報告上次決議執行經過及最近工作

·乙討論事項

一·賑災募捐應如何支配請討論案

決議：一各機關法團推銷之入場券仍照上次決議勿論銷完與否一律不能退還

二未收入之欸限一星期收齊

三捐欸一俟收齊即匯財政部中央賑災委員會

二·參加游藝會各團體個人如何獎勵案

決議：一·獎勵方式團體用旗幟個人用證章

二·欸項樣式由書記室擬定交下次幹會討論

三·青年會所提寒衣募集已再度審查並擬具辦法請審查案

決議：照案通過惟地點定省新運會內

四·整理本市公園本會第卅一次幹會決議組織整理委員會請確定人選以便進行案

決議：由書記擬具組織條例及整理計劃交下次幹會討論

丙·臨時動議

一·電燈公司之電燈費應如何支付案

決議：由本會函請電燈公司完全捐助以惠災黎並推舉楊超羣程富訓兩同志代表接洽

二·程富訓同志提議劉督辦以本市市面有欠整潔擬派學員壹百名每日服務二小時幫助進行案



決議：可與本會會同辦理

三·葉价人同志提議請增加郵工會爲本會幹事案

決議：通過

四·曾子久同志提議請通告各服務團宣傳吸戶登記意義案

決議：原則通過

五·侯建國同志提議請通告服務團在一條人行道上面分左右走不必將街右行人指導由街心穿過到左邊
走案

決議：照辦

丁·散會

乙 本會重要函告

1 通告

壹·四川省新生活運動促進會通告

活字第一號

爲通告事查新生活運動之推行，首在實踐，不在空言；各服務團成立之始，本會即頒發機關學校實施新生活辦法，其意義端在於此。茲者各團既已紛紛先後成立對該項辦法，自應飭令各團員努力推行，俾著成效，至推行範圍，第一應由各團員本身著手，務令合於本會第一期工作計劃所標之「清潔」規



矩」兩大條件，其次再推行於團員本身所在地，及本身所在地之周圍，上述三大範圍，俱能完全實施，今後工作方可得更進一步之推動，本會責在促進，今後當隨時派員前來攷察；並定獎評，公之社會，以策進行。爲特通告；仰即查照辦理，爲荷！

右通告

新生活勞動服務團

四川省新生活運動促進會

貳·四川省新生活運動促進會通告

活字第二號

爲通告事查服務團之組織曾經本會訂定通則施行在案茲遵照總會最近頒行之「新生活勞動服務團」組織大綱之規定更正如左：

- (一)改稱「新生活服務團」爲「新生活勞動服務團」並冠以各機關或學校名稱
- (二)「常務幹事」改稱「團長」「幹事」改稱「副團長」以上兩項相應通告即希

查照辦理爲荷

右通告

新生活勞動服務團

四川省新生活運動促進會

叁·(缺)

肆·四川省新生活運動促進會通告

活字第四號

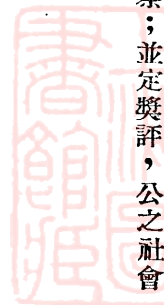

查禮治德化爲中國政治之特點。勸導躬行爲新生活運動之要義。乃近查各縣在推行新運之中。每有越軌干涉。過事苛求之事實發生。似此情形。實予人民以不良之印象。於新運之推行。殊多窒礙。本會有鑒及此。在渝市各機關各學校服務團成立之始及本省各縣市新運促進會組織之前。即編小冊一種名曰怎樣服務。規定工作之方法。指示服務之態度。目張綱舉。簡單明晰。足爲推進新運之準則。各該市縣新運會如已領有是項小冊者。仰即再飭所屬嚴格遵行。未領有者。應即遵照隨文頒到之小冊。迅速實行。事關新運前途。萬勿忽視爲要。

右通告

縣新生活運動促進會

附怎樣服務一本

四川省新生活運動促進會

伍·四川省新生活運動促進會通告

活字第五號

爲通告事查新生活運動之推行首尚實踐不在空言各服務團成立伊始對總會第一期工作計劃所指示之規矩與清潔兩大原則自應飭令各團員努力推行俾著成效至推行範圍第一應由各團員本身着手再推行於團員本身所在地及本身所在地之周圍上述三大範圍倘能完全作到則社會風氣自然蔚成新運工作亦即過半本會濛蓉伊始責在促進今後常隨時派員前來考察并定獎評公之社會以策進行爲特通告仰即查照辦理爲荷

右通告

新生活勞動服務團

四川省新生活運動促進會

陸·四川省新生活運動促進會通告

活字第六號

查清理街道牆壁總會早有規定原修整壯觀爲近代都市之要求整齊清潔乃新運工作之原則本會遷蓉卽以此爲第一次之努力者其意義至巨我服務團人數衆多星佈各處倘能一致動員實際工作本市牆壁雖髒最短期內必可肅除爲特通告

貴團着於文到之日卽積極工作務使城內城外大街小街無尺紙寸貼發見於非市府公安局規定之地點新運前途實深利賴

右通告

新生活勞動服務團

四川省新生活運動促進會

柒·四川省新生活運動促進會通告

活字第七號

查蒼蠅爲害至深且鉅值此天氣亢陽疫癘流行若不及早撲滅妨害公共衛生實非淺鮮本會關於撲滅蒼蠅辦法業經第二十三次幹事會議決議如下

- 1 規定每戶至少須製蠅拍一把
- 2 除公安局及各機關自行備價收買外并派各服務團體盡量勸導各大工廠各大商店出資收買以便掃除

等語紀錄在案除通知各服務團外相應函達
貴團請煩查照辦理爲荷

右通告

新生活勞動服務團

四川省新生活運動促進會

捌·四川省新生活運動促進會通告

活字第八號

查成都市各團體勞動服務團成立既有先後程度不免參差本會爲分別優劣切實整飾起見除按日召集談話
會指示各點外茲特舉行檢閱即希注意下列事項：

- 一·檢閱地點中山公園升旗塲
- 二·檢閱時間九月四日(星期三)上午六時
- 三·各被檢閱服務團須書面報告本團實到檢閱人數團長組長團員各若干
- 四·各服務團是日務須振作精神整齊服裝以資互勵
- 五·各服團務須確守時間不得有違新生活之規定

右通告

新生活勞動服務團

四川省新生活運動促進會

玖·四川省新生活運動促進會通告

活字第九號



案奉

新生活運動促進總會省字第三十號通告開：

「查各地新生活運動促進會所組織各種勞動服務團其負責幹部及團員人數與工作進行概況數月以來迄少詳報來會致統計考查無由進行茲爲明瞭上述各情形起見用特製訂「新生活勞動服務團概況調查表」一種發交貴會希接到通告後即將表妥爲填就迅予郵寄本會以便彙集統計并規定以後凡關於勞動服務團組織人事及工作情形每三月報告一次至省轄各縣市組織之勞動服務團可由各省新運會依照本表翻印通告各地限期辦竣辦理情形及其結果希於九月內彙報來會以便查核事關新運進行望勿遲延是盼」

等因奉此查各縣市各機關學校團體所組織之勞動服務團其工作進行狀況除少數每日或間日表報來會外率多未能表報到會致各團工作狀況無從統計彙轉茲奉前因特照樣翻印發交

貴團查照詳填二份此後關於勞動服務團組織人事及工作情形務須按日報會并於每屆月終照前表樣式總報一次至此次總會調查表統限於九月十五日以前填報來會以憑核轉事關新運進行希即迅速辦理爲荷

右通告

新生活勞動服務團

附發勞動服務團概況調查表二份

四川省新生活運動促進會

拾·四川省新生活運動促進會通告

活字第十號

案奉

新生活運動促進總會通告省字第二八號開：

「查各地新生活勞動服務團自本會通告組織後多已先後編組報告到會茲爲劃一識別便利工作起見特製定臂章式樣並製法附送一份即希查照轉知所屬各勞動服務團依式製佩並報本會備案爲要
右通告」

等由奉此查本會前以服務團員在工作期內須佩一定標識以示整齊業製定臂章式樣通知各服務團查照辦理在案茲

總會對於服務團臂章既有新的規定自應依式另製用昭劃一特檢發臂章樣式一份通知貴團希即依式製佩報會備查爲荷

右通告

新生活勞動服務團

計檢發臂章式樣一份

四川省新生活運動促進會

拾壹·四川省新生活運動促進會通告

活字第十一號

案奉

新生活運動促進總會省字第三十號通告開：

「查各地新生活運動促進會所組織各種勞動服務團其負責幹部及團員人數與工作進行概況數

月以來迄少詳報來會致統計考查無由進行茲爲明瞭上述各情形起見特製訂新生活勞動服務團概況調查表一種發交貴會希接到通告後即將表妥爲填就迅予郵寄本會以便彙集統計并規定以後凡關於勞動服務團組織人事及工作情形每三個月報告一次至省轄各縣市組織之勞動服務團可由各省新運會依照本表翻印通告各地限期辦竣辦理情形及其結果希於九月內彙報來會以便查核事關新運進行望勿遲延是盼

查各市縣所組織之勞動服務團其負責幹部及團員人數除成立分會外其工作進行狀況概未詳報到會無從統計彙轉茲特翻印 總會所頒表式發交

貴會以後凡關於勞動服務團組織人事及工作情形按月照前表式詳報一次並希將成立分會後之工作進行概況於九月十五日以前總報來會以憑核轉事關新運進行望迅速辦理爲盼

右通告

勞動服務團

縣新生活運動促進會

附發勞動服務團概況暨各機關學校實施新運調查表各一份

清理街道牆壁調查表一份

四川省新生活運動促進會

拾貳·四川省新生活運動促進會通告

活字第十二號

查新運工作似易而實難以其爲洒掃應對進退之瑣事也似難而實易以其本身即可做起不必求諸外也

本省推行新運爲時非不久成績非不著然行僞而辯趨起不前無論其難易良多有未行之者乏鞭策少宣傳其要也因茲據本會第二十七次幹事會決議特組織新運宣傳隊以期普遍喚起民衆注意其人選就各勞動服務團中口齒流利品行端莊思想豐富熱心新運之份子担任凡我服務團團長或組長團員志願參加者統限文到三日內前來本會報名事關新運幸勿猶豫爲荷

右通告

新生活勞動服務團

四川省新生活運動促進會

拾叁·四川省新生活運動促進會通告

活字第十三號

查本會所屬各業公會新生活勞動服務團先後組織成立造冊呈報並分別檢閱各在案足見受新運沐感之深對社會服務之切惟組織未爲完善精神難免懈弛茲特遵照南昌總會規定斟酌人地情形重新改組希即注意下列各項：

- 一·本市所有各業公會新生活勞動服務團一律改稱：成都市商會新生活勞動服務隊
- 二·隊設隊長一人隊副一人即由原任團長副團長充任之
- 三·各隊之番號以成立報會之先後爲序
- 四·填寫袖章時除指導員不算外須一律遵章辦理
- 五·填寫袖章隊名須依新編番號組名則就原來次序

- 六·自佩戴袖章之日起以前臂章符號一律作廢
- 七·所有各該公會原來團旗須一律改爲：成都市商會新生活勞動服務團第 隊(附樣式)
- 八·改組及原來名稱一紙附發

右通告

新生活勞動服務團

計附各服務團原來改組名稱對照表團旗樣式各一份

四川省新生活運動促進會

拾肆·四川省新生活運動促進會通告

活字第十四號

案准

四川省會公安局政字第四二九號公函開：

「逕啓者查整頓市容及交通清潔各事項對於新運關係至重敝局迭經三申五令嚴加取締並承各方贊助市面始漸改觀乃查近來日久玩生又多不就範圍似此疲玩實屬大碍新運推行除責成各署切實取締並派隊隨時巡邏糾正外應請貴會飭知各勞動服務團隨時宣傳指導糾正俾期改正舊習如蒙協力贊助收效當非淺渺相應函達即希查照至級公誼此致」

等由；准此，除函覆並分知外相應通知

貴團希即查照辦理爲荷此致

新生活勞動服務團



四川省新生活運動促進會

拾伍·四川省新生活運動促進會通告

活字第十五號

查成都市面近來交通異常紊亂清潔規矩俱付缺如況爲一省首善之區復爲會長駐蹕之地長此以往何以副上峯之屬望對個人之良心固本會領導乏力而各服務團亦不能卸其責也茲據本會第廿九次幹事會決議准省會公安局函開簽謂非由各服務團切實指導交通糾正行人不能入於常軌等語盼即全體動員勿鬆懈並將每日工作情形呈報來會以資考核則新運前途庶乎有彀特此通告希即查照爲荷

右通告

新生活勞動服務團

四川省新生活運動促進會

拾陸·四川省新生活運動促進會通告

活字第十六號

查各業公會勞動服務團對於推行新運極具熱心素稱冷寂之商界竟能如此足見新運感召之力人民愛國之切惟志願宏而能力有限故服務成績無甚可觀此皆缺乏外形與內心訓練之所致本會有鑒及此特函請參謀團政訓處指派多人專負訓練工作下星期一開始訓練即希貴隊自本月廿三日起務須遵照表列辦理爲荷

右通告

新生活勞動服務團

計附訓練時間地點表一份

四川省新生活運動促進會

拾柒·四川省新生活運動促進會通告

活字第十七號

查本會爲健全服務團自身充實新運知識起見特設短期訓練以期收最大效果會於本月廿一日通告在案乃該第二，三，四，十五，十八，三十，三十一，三十五，四十，各隊竟不參加訓練又不申明理由殊屬不合應予警告除分別通告外即希貴隊查照爲荷

右通告

新生活勞動服務團

四川省新生活運動促進會

拾捌·四川省新生活運動促進會通告

活字第十八號

查成都市面之清潔規矩前雖一度整飾但日久玩生復萌故態長此以往新生活何由而推進勞動服務何由而表徵瞻念前途曷勝悚懼爲此本會特定於本月廿九日(星期日)上午八時至十二時常本市舉行衛生運動週之際舉行成都市清潔規矩大檢查特規定左列各事項着即遵照辦理是爲至望：

一·本市共分五個檢查區除外東區另由該地學校壯丁檢查外城內四區共編四個檢查隊舉行檢查
二·檢查人員以各機關各學校各民衆團體所組織之新生活勞動服務團及各區壯丁隊担任除壯丁只担任其本區之工作外其餘須依照規定辦理

三·各勞動服務團各組檢查隊一隊(其人數視該團團員之多寡以爲定)是日上午八時組長團員到達
中山公園

四·各服務團檢查隊衣履務求整潔精神務求煥發俾示人以範

五·各檢查隊自備紙質隊旗一面書「四川省新生活運動促進會某某新生活勞動服務團檢查隊」

六·各街舖戶國旗顏色式樣是否合法之檢定由學校服務團担任

七·各檢查人員須服從指揮不得自由行動

八·服務完畢各檢查人員須按級層轉報告彙呈本會以憑考核

右通告

新生活勞動服務總團

計檢送檢查路線暨說明各一份

四川省新生活運動促進會

拾玖·四川省新生活運動促進會通告

活字第十九號

查各服務團所呈每日報告表甚多不合規定本會特新製報告表樣式一種仰各服務團逐日填寫呈報以憑查核是爲至要

右通告

新生活勞動服務團

附報告表樣式於後一律規定用毛邊紙

四川省新生活運動促進會



貳拾·四川省新生活運動促進會通告

活字第二十號

案據本會第三十一次幹事會決議組織公園管理委員會以期促進各公園之整齊清潔值此人材俱困凡一舉動在在需要各服務團之努力茲特定於明日(五日)上午七時召集各隊長會議屆時務須前來本會以利工作進行爲要

右通告

新生活勞動服務團

四川新生活運動促進會

貳壹·四川省新生活運動促進會通告

活字第二十一號

案據防水油綢布紙雨衣業新生活勞動服務團(即第十隊)函稱第四十隊油綢業即防水油綢布紙雨衣業請予註銷等情前來查油綢業確係該業之誤應予註銷除以蘇廣雜貨業遞補爲四十隊並函覆外相應通報即希查照爲荷

右通告

新生活勞動服務團

四川省新生活運動促進會

貳貳·四川省新生活運動促進會通告

活字第二十二號

查中山公園年久失修一切均待整理茲據本會第三十一次幹事會決議利用各勞動服務團之羣力搬運小石細沙作整理公園之用特規定事項如左

一·各學校勞動服務團除女團員外須一律出動其人數視全校學生之多寡以爲定但不得少於五十多於三百

二·各學校勞動服務團一律自備面盆就附近地方搬取小圓石及細沙限當日運抵中山公園

三·各學校勞動服務團於運到石沙時即逕在本會劃到

四·是項工作定於本月六日(星期日)舉行

右通告

校新生活勞動服務團

四川省新生活運動促進會

貳叁·四川省新生活運動促進會通告

活字第二十三號

查勞動服務爲國民之天職亦推進新運之基本力量現因中山公園亟待修理復以

委座之督責除兩市府積極督修外各服務團務須一律參加服務該隊應於
率領全體組長團員攜帶應用器具前來本會報到服務事關新運幸勿延宕爲盼

右通告

新生活勞動服務團

四川省新生活運動促進會

日 午 由 隊長

貳肆·四川省新生活運動促進會通告

活字第二十四號

查成都市各界自組織勞動服務團推行新運以來成績均尙可觀茲爲檢查過去策勵將來定於國慶日舉行總檢閱本會已商得國慶籌備處暨教廳之同意同時由各高級長官担任檢閱官屆時除童子軍參加童子軍檢閱外務須一體參加是爲至要特規定左列各事項

- 一·十月十日上午七時半以前由各該團負責人全部團員到達規定地點
- 二·檢閱地點少城公園公共體育場
- 三·各服務團所有以前舊式符號臂章之類一律廢除從新購置最近頒發之樣式佩帶齊全以資劃一
- 四·各服務團務須做到儀容與服裝之整齊(服裝須以各個服務團爲單位服裝顏色樣式一致)
- 五·各學校服務團旗由本會設計在署襪北二街六十四號裕豐長製造每面銀一元五角可即日備價購用隊旗組旗在設計中後再通告購用
- 六·高中以上學校担任是日之宣傳員除外
- 七·是日八時開會九時開始檢閱一·童子軍二·服務團三·壯丁隊

八、各服務團須當場用書面報告實到檢閱人數

右通告

新生活勞動服務團

四川省新生活運動促進會

貳伍·四川省新生活運動促進會通告

活字第二十五號

查新運工作重在由近及遠深入民間各縣機關學校爲民衆觀感所繫關於推行新運能否努力影響前途至深且鉅本會爲明瞭各縣新運起見特製定「各縣機關學校實施新運調查表」通告頒發限期填報以資改進除分知外相應檢同上項調查表一份通告

貴會煩爲查照於文到十日內將所在地之機關學校實施新運狀況填報來會用備攷核爲荷

右通告

縣新生活運動促進會

計檢發各縣機關學校實施新運調查表一份

四川省新生活運動促進會

貳陸·四川省新生活運動促進會通告

活字第二十六號

查十月三十一日本會舉行第三十四次幹事會議公安局局長侯建國同志提議「請通告各服務團在一條人行道上面分左右走不必將街右行人指導由街心穿過到左邊走」一案當經決議照辦在卷查本會總會所

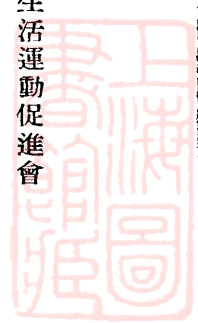

頒行路須知第一條載「在馬路上行走要在兩旁人行道上左邊走在小街道上行走也要靠左邊走等語核與侯建國同志提案相符并經本會印發『行路須知』通告有案除分知外相應通告
貴團希即查照辦理為荷右通告

新生活勞動服務團

四川省新生活運動促進會

2 公函

壹·呈總會報告成立日期及刊刻圖記請予鑒核備查由

呈為呈報成立就職日期，暨啓用圖記，懇請鑒核備查事，竊本會遵照各省市新生活運動促進會組織大綱，謹於三月廿三日，在渝正式成立，并推舉劉湘爲主任幹事，謝作民，李根固，爲常務幹事，楊全宇，甘績鏞，康澤，龍文治，潘昌猷石體元，范崇實爲幹事。即日在本會宣佈就職，并遵式自刊圖記一顆，文曰：四川省新生活運動促進會之圖記，於成立之日啓用，用昭信守以上緣由，理合備文連同圖記墨樣具呈

鈞會鑒核備查，是否有當，敬候指令祇遵，謹呈
新生活運動促進總會會長蔣

附呈圖記樣式一紙

四川省新生活運動促進會主任幹事劉 湘

常務幹事謝作民

李根固

貳·函各縣政府檢發各種章則請按照辦理函報備查由

查新生活運動，自

蔣委員長提倡以來，各省遵行，風氣丕變，過去吾川雖不少組織，但每施設紛歧，未符規定，現本會業已在渝正式成立，關於各縣市新運會組織大綱，亦經訂定，各該縣已成立者，應即照本大綱改組，未成立者，尅日成立，除分函外，相應檢附各縣市新生活運動組織大綱函請查照辦理，并將成立情形暨職員表等報會備查，爲荷！此致

縣政府

計附各縣市新生活運動組織大綱一份新生活運動綱要一份

各縣市新生活勞動服務團組織通則一份

各機關各學校實施新生活辦法各一份

新生活運動須知一份

主任幹事劉 湘

常務幹事謝作民

李根固

叁·函參謀團政訓處本會業函聘保安處政訓室所派各區主任

訓練員爲本會各地新運指導員請督促進行一案

查各縣市新運促進會，自經本會督促提倡，業已紛紛成立。關於今後工作之推動，自非步伐整齊，上下一貫，嚴密組織，加強指揮，不足以收事半功倍之效。本會有鑑及此，業於第十八次幹事會議決，聘請保安處政訓室所派各區主任訓練員，爲新運指導員，就近督促各該區新運工作紀錄在案，除分別函聘外，相應備文函達

貴處，請煩查照，并希督促進行，至緝公誼。此致
國民政府軍事委員會參謀團政訓處

主任幹事劉湘

常務幹事謝作民

李根固

肆·函覆民廳檢送各縣市新運會組織大綱請電覆按照辦理由

逕覆者，案准

貴廳簽送成都省新運會常務幹事黃紹顏儉電：請核示該會，是否合併或撤銷，送請核議過會，當經提出本會第八次幹事會議決議，函民政廳電覆照縣市新運會組織大綱，改組爲成都市新運會，原有省會

名稱，應撤銷等語，紀錄在案，相應錄案，并抄附各縣市新運會組織大綱連同原卷函覆貴廳，即希

查照電覆辦理爲荷。此致

四川省民政廳

計抄附各縣市新運會組織大綱一份送還原卷一份

四川省新生活運動促進會

伍·函各縣市新運會檢發「服務必讀」請查照辦理由

查勞動服務團之組織，實目前拯衰補敝，救亡圖存之必要組織。本會成立以來，各機關，學校，縣會，遵照通則呈報成立。情緒熱烈，有增無已。足見熱心，誠屬可喜，惟查各團推進工作，有每感渺茫不知着手者，爰編「服務必讀」一種，頒發各級，指示工作路線，加速工作效率，爲此相應檢發該種必讀二份備文函達

貴會，請煩查照轉飭所屬，一致辦理爲荷。此致

縣新生活運動促進會

計檢發服務必讀二份

主任幹事劉 湘

常務幹事謝作民

侯建國



陸·爲函各縣市新運會檢送新生活運動標幟請查照辦理由

查新生活運動標幟製法，本會現根據第廿五次幹事會議決議，由本會印發總會規定式樣，函知各縣市新運會，與本市各機關各學校各團體一律照製，用歸劃一在案，除分函外，相應檢送「新生活運動標幟」一份備文函達

貴會，請煩選擇適宜地點（如學校大門，衙署照壁），遵照繪製，以廣宣傳，實爲至要，此致

縣新生活運動促進會

計檢送新生活運動標幟一份

主任幹事劉 湘

常務幹事謝作民

侯建國

柒·爲參謀團政訓處函請掩埋道旁遺屍以免時疫流行一案經

本會幹事會議決請令飭市府從速妥辦由

逕啓者：接准參謀團政訓處公函內開：「據報：金紫門外，扭子市一帶，時有乞丐瘋死道旁；兩路口至浮圖關一帶，亦時有苦民，死屍發現，雖時愈兩日，而遺屍道旁，無人過問，任其擱置腐爛」等語，值此天氣日炎，極易釀成傳染病之流行，爲預防計，相應函達，即希查照辦理，爲荷！此致」，等由准此，查掩埋道旁死屍，責任似在市府，現有上述事件發生，足見辦理尙待加緊，茲經本會第

十二次幹事會議決：請

貴府令飭市府從速妥辦，以重衛生，而滅病源，除函覆政訓處外，相應函達，即希查照辦理，爲荷！

此致

四川省政府

中華民國二十四年五月二十二日

主任幹事劉 湘

常務幹事謝作民

侯建國

捌·函請市政府規定黃包車分段價格由

查本月二十九日，本會舉行第二十六次幹事會議，省府代表李佩瑜同志提議，規定黃包車應分段定價一案，當經決議，由本會函請市府斟酌辦理等語，紀錄在卷，相應備文函達

貴府，請煩查酌辦理，並將經過情形，函覆過會，至緬公誼，此致
成都市政府

主任幹事劉 湘

常務幹事謝作民

侯建國



玖·函市政府請尅日動工修補馬路用利交通由

查本市街道，凸凹不平，亟應補修，以利交通，迭經函請

貴府查照辦理；並准覆函秋後即行翻修，免致多糜費用各在案，茲者，秋令已屆，培修填補，此正其時，本會日前舉行第廿七次幹事會議，僉謂似應請由

貴府尅日動工，本會並可派員蒞府，隨時商討實施辦法，用策進行等語，紀錄在卷，相應函達，即希查照見覆爲荷，此致

成都市政府

主任幹事劉湘

常務幹事謝作民

侯建國

拾·函市府准公安局函請補修馬路禁用泥沙炭灰免致塵土飛

揚妨礙衛生由

案准

四川省會公安局公函政字第四七三號開

『逕啓者，頃據各署報稱，近日各街街民，多用泥沙炭灰，填補馬路，或人行道坑窪之地，查炭灰及沙，均無粘性，雖和以泥，亦不適用，若以之填補街面坑窪，一遇霖雨，頓成泥濘，若

值天晴，塵沙飛颺，對於清潔衛生，妨碍甚大，擬請貴會轉函市政府，通飭制止，設法改善，相應函達，即希

查照見覆，至緞公誼，此致

等由准此，相應備文，函達

貴府，請煩查照辦理，至緞公誼，此致

成都市政府

主任幹事劉湘

常務幹事謝作民

侯建國

拾壹·函公安局請規定停車地點用免防害秩序由

查本市黃包車，不下二萬餘輛，因停放地點，素未明白規定，故大街小巷，車輛紊亂之情形，交通阻滯之狀態，無不一一畢現於吾人眼簾，以一省首善之區，而秩序尚紛亂如此，將何以示整齊而壯觀瞻。本會推行新運，既以清潔整齊為目前之中心工作，自應以整齊街面秩序做起，特此函達貴局，於本市各適當地點，規定停車處，用免紊亂秩序，則受益非特新運已也。辦理情形，仍希示覆。此致

四川省會公安局

主任幹事劉湘



常務幹事謝作民

侯建國

拾貳·函省會各機關提倡節儉用杜奢糜由

查四川高等法院，前呈報本市姑姑筵等餐館，每席價格最低限度需洋二三十元。若等而上之，勢非百元不辦，殊非崇尚儉約之道，請予從嚴禁止，以杜奢糜等情到會業由本會，函請成都市政府，轉令燕蒸業公會，從儉規定席棹價格在案，查禁制奢糜，史有明訓，况值此國難常頭，民窮財盡之時，更何堪以一席之費，而破中人之產，本會同人，有鑑及此，爰將此案，再提第十七次幹事會議，詳細討論，當經決議，每席價格，決定以十元為度，並由本會一面通函各幹事機關，以身作則，切實倡導；一面通告各服務團，往各餐館實行勸導，一律使用國貨等語，紀錄在卷，除分函外，相應函達貴 請煩查照切實推行，新運前途，社會風尚，實深利賴，此致
省會各機關

主任幹事劉 湘

常務幹事謝作民

侯建國

拾叁·函請市政府轉令燕蒸業公會從儉規定席棹價格以杜奢

糜由

案據四川高等法院勞動服務團報稱：本市姑姑筵等餐館，每席價格，最低限度，需洋二三十元，

若等而上之，勢非百元不辦。殊非崇尚節約之道，請予從嚴禁止，以杜奢靡等情前來，當經本會提交第廿六次幹事會議決議；函請市府，轉令燕蒸業公會從儉規定席棹，以杜奢靡，並飭禁用仇貨等語，紀錄在案，相應函達

貴府，請煩查照辦理，並將經過情形，函覆過會，至緬公誼。此致
成都市政府

主任幹事劉 湘

常務幹事謝作民

侯建國

拾肆·函公安局請轉知各警署隨時修理橫街標語一案由

查本會為推行新運起見，曾製就橫街標語，惟各處橫街標語，近因風雨交加，不免秩序潦亂，參差不齊，除不時派人修理外，相應函達

貴局，請予轉知各警署，隨時代為修理保護，以壯觀瞻，而利新運，至緬公誼此致
四川省公安局

主任幹事劉 湘

常務幹事謝作民

侯建國

拾伍·函教導師三旅八團服務團以後街面服務按照本會所發
怎樣服務勤慎將事免致貽人指摘由

頃據楊文光函稱，「昨日午後四時，友人杜君，着西服道經陝西街口，突遇

貴團團員，上前估令將各扣扣好，友人將胸前扣子扣好，彼尚不依，復多方責難，遂引起雙方誤會，一時叫囂大作，幾至用武，幸旁人極力排解，始未釀成衝突，查團員如此兇惡，不特有失新生活真諦，且陝西街，中外雜處，觀瞻所繫，若不加以約束，不免貽人恥笑」等語：查服務團在街道執行職務，應以勸導，和霽，誠懇爲原則，不宜偶因細故，輒舉動粗野，引起民衆反感，貴團服務員，昨日糾正杜某服裝，其態度是否如來函情形，雖不可知；但以後街道服務，希轉知團員，應按照本會所發之「怎樣服務」，勤慎將事，免致貽人指摘，是所至盼，此致
教導師三旅八團新生活勞動服務團

主任幹事劉 湘

常務幹事謝作民

侯建國

拾陸·函省府准重慶市新運會函請查究巴縣縣長戴華琳一案

案准重慶市新生活運動促進會市字第四七號公函開：

「案准重慶市公安局第十區警察署函開：（原函另抄附）准此。查該署干涉戴華琳縣長擱置人

行道上之大轎，原係維持交通，推行新運；乃該戴縣長，不查事實，偏聽一面，反將巡長斥責，殊屬不合已極。苟不認真查究，匪特公安局執行，無有保障；卽新運推動，亦受莫大影響，爲此特將原函呈附轉請貴會查照轉函省府認真查究爲荷。此致「計抄附第十七區警察署函一件」

等由准此當經提交第三十次幹事會議決議：由本會轉函貴府，請予申斥在案，除函覆外，相應檢送原件，備文函達貴府，請煩查照辦理爲荷。此致

四川省政府

計抄附重慶市公安局第十區警察署函一件

主任幹事劉 湘

常務幹事謝作民

侯建國

丙 總會重要函告

I 通告

壹·通告各省市縣新生活運動促進會不得收納會員 省字第三號
查新生活運動促進會，爲新生活運動之指導機關，其職責在促進社會全體人之新生活，而不在少

數個人，換言之，卽新生活須人人通行。而且須永久通行，故不能限於少數之人員，查各省市及江西各縣促進會報告組織，頗多採取會員辦法，並有會員大會，或會員代表大會之規定，似有未合，查採取會員辦法之促進會，約有兩種原因，一因欲得推進新生活運動之幹部必須收納會員，一因爲供給運動之費用，必須有會員方可徵得會費，但前者可利用各種組織如青年假期服務團，婦女服務團，及商店服務員，公餘服務員等，不特普遍，且可深入，推進力量，自然增加，後者依新生活運動綱要之規定「由發起人與主持之人或當地政府籌給」更毋庸因征費而收納會員，用特通告，如係採取會員辦法之省市及江西各縣促進會，卽希加以改正爲荷

右通告

省市縣新生活運動促進會

會長蔣中正

貳·通告各省市新生活運動促進會解釋並指示八點 省字第四號

查各省市新生活促進會，自本會頒發組織大綱，並通告改組後，多已依照改組，報本會登記，惟對各項組織，頗多不甚明瞭，進行卽不免錯誤，茲就各地函詢，及呈報本會中錯誤中各點，各別加以解釋及指示如左，

一·本會所聘各地指導員，係代表本會，就地指導該省市新生活運動促進會（以下簡稱省市會）會務進行，不應列入省市會組織內，（例如本會設指導員一員，幹事若干員之類）但指導員可兼充幹事，及常務幹事，會務進行，指導員可隨時指導與糾正，

二·各省境內之普通市會及縣會，均照組織大綱之規定，冠以市名或縣名，不應分會支會字樣
三·各省市會組織大綱第六條，『各省市內地有發起新生活運動者，亦可組織縣『鎮』新生活運動促進會』
『鎮』係指人烟密集之市鎮而言，

四·各地駐軍，應參加所在地促進會之組織，以便黨政軍聯合一致，得有力領導與推行，
五·書記職權，除襄助常務幹事，處理會務外，並辦理文書，編審，事務及不屬於其他各股組之事項。

六·公文格式，各新運會下級對上級概用報告，上級對下級概用函或通告，對不發生直屬關係之各機關概用函，

七·除江西各縣會，由本會直接指導外，他省各縣，均須依照手續，向省會接洽或由省會轉報
八·於組織大綱所規定之外，不應另增各項名義，

右各項即希

查照辦理，爲荷！

右通告

省市新生活運動促進會

會長蔣中正

參·通告各新生活運動促進會取締假借新運名義投機招搖

省
鐵字第四號
贛
七

查新生活運動，爲一種矯正時弊，轉移風氣之樸實運動，不作過大宣傳，不務表面鋪張，「是怎樣即怎樣有甚麼說甚麼」不求全國人之風靡一時，在求各個人之點滴進步，此本會所持主旨，未敢或淪，近查各處常有五光十色之組織，如新生活宣傳隊，新生活話劇團，新生活飯店，新生活商店，甚至有新生活牌香烟者，名目繁多，莫可究詰，此中固不乏熱心新運之人，藉此努力，但亦多投機取巧份子，假借新生活之名，行其投機招搖之實，不特有違樸實本旨，且危及本運動之前途，嗣後凡用新生活名義，未得當地新生活運動促進會審查立案者，一概加以取締，藉維運動而杜招搖，即希查照辦理爲荷！

右通告

新生活運動促進會

會長蔣中正

肆·通告各省市新生活運動促進會解釋指導員與會之關係

省字第七號

查本會所聘各省市指導員，係代表本會，就近指導該省市新生活運動之推行，指導員與所在地之省市會之關係，爲指導者之與被指導者，並非該省市會之負責人，故各省市會對下級會之公文，只用常務幹事名義，指導員無須列名，惟據少數者報告，因行政上之關係，對下級會不用指導名義，推行效力，因而減少等語，此係事實問題，亟應改進，復查福建陳指導員儀，及安徽劉指導員鎮華，均以指導員而兼常務幹事，行之頗便，可資參考，

貴會可斟酌實際情形，於必要時，可加推指導員兼任常務幹事，並報告本會備查，特此通告即希查照辦理爲荷！

右通告

新生活運動促進會

會長蔣中正

伍·通告各地新生活運動促進會歡迎駐軍政訓人員參加工作

省 十六
鐵字第十二號
贛 十

查各地駐軍政訓人員，對於各項社會運動，進行甚爲努力，新生活運動，如能得各政訓人員實際參加工作，收效必大，茲爲增加運動推動力量起見，凡參加

貴會任幹事之最高駐軍長官，因軍務繁忙，不能經常到會服務時，其職務可由該部隊政訓處長或團訓練員代理，並歡迎入會參加實際工作以利新運即希查照辦理爲荷！

右通告

新生活運動促進會

會長蔣中正

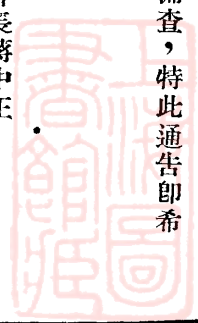

陸·通告各地新運會隨時糾正錯誤標幟

省
鐵字第十七號
廿一
十八

頃據如皋對攻非，范寶章呈，以近發現新生活運動標幟中，表示光明大公無私態度之黃色光芒數目，有爲十二，二十一，或十三，十九等分歧不一，甚至滬市製售者爲十五，究爲若干，請予解辯並通告各省市路縣新運會查明糾正，等由准此，查此項標幟，前經本會規定，印發在案，除按丙項各部比例中之規定「黃色光芒爲十二支」予以解釋外，即希貴會注意如發見此等錯誤，隨時糾正爲要！

右通告

新生活運動促進會

新生活運動促進總會章

柒·通告各地新運會發表新運消息辦法

省
鐵字第十六號
十七

新生活運動，要在轉移全國風氣，凡關於新運有關消息，影響社會甚大，均應慎重發表，以利進行，茲規定發表新運消息辦法，除分行外，特檢同該辦法希即查照辦理爲荷！

右通告

新生活運動促進會

「附」發表新運消息辦法一份

會長蔣中正

一·凡新運消息須由新運會發表。

二·新運會發表之消息，須加蓋書記室圖記，無圖記者不得發表。

三·凡各報館及通訊社自行採訪之新運消息，須將稿件於當日早八時至晚八時之間，送新運會審查註明「可以發表」並加蓋書記室圖記，始能發表，但新運會須負責將該稿件於一（或二）小時內送回

四·凡新運會發表或經審查認為可以發表之消息，由新運會書記室於當日通知新聞檢查所，必要時並將稿件檢送一份，以為參考。

五·新運消息未經新運會書記室通知者，新聞檢查所得予扣留

捌。通告各新生活運動促進會規定二月十九日為新生活運動

週年紀念日

查新生活運動，自去歲二月十九日在南昌發軔後，韶光電駛，瞬屆週年回顧此一年之運動，因得全國同胞，各地之同志熱心贊助，不特風行至速，而成績亦多可觀，實深引為欣幸，惟此項運動，不在風靡一時，而在持之久遠，生活無止境，新生活運動，亦無了時，茲為紀念運動之意義，檢閱運動之成績，改進運動之方法起見，定每年二月十九日為新生活運動紀念日，各地新生活運動促進會每屆



紀念日期，應將新生活運動之意義，及下年進行之綱領，特別擴大宣傳，並舉行一年來工作總檢閱，由檢閱之結果，改進未來工作之方式意義深長效用至鉅，除函請中央黨部准定為紀念日並通令全國各機關學校遵照紀念外，茲將本年二月十九日新生活運動一週年紀念辦法，加以規定，即希貴會按照此項辦法舉行紀念，以利新運為要！

右通告

新生活運動促進會

「附」二十四年新生活運動週年紀念辦法一份

會長蔣中正

「附」新生活運動週年紀念辦法

(甲)紀念之意義及日期

- 一·意義 紀念運動之意義，檢閱運動之成績，改進及計劃運動之方法
- 二·日期 二月十九日(爲蔣委員長在南昌行營紀念週第一次講新生活運動之意義之日)

(乙)舉行紀念大會

- 一·開會方式 是日上午九時舉行市民大會，由各地新運會常務幹事爲主席團
- 二·參加單位 除各新運會人員外各服務團隊，各機關，各團體各學校，及一般市民，均須參加
- 三·本會代表訓話 本會另函請所在地之指導員代表本會到大會訓話

(丙)舉行大檢閱

一·日期 於二月十九日下午二時起行之

二·人員 各新運會幹事，及各種服務團，各憲警，教導隊，糾察隊，童子軍等一律參加

三·編組 各工作人員，各團隊，各憲警各童子軍可混合編為若干小隊，分途進行

四·範圍 檢閱範圍——機關，學校，團體，公共場所，市街，碼頭，車站等

(丁)報告

一·紀念會報告 紀念參加人數，及開會情形，希詳細報告本會，

二·大檢閱報告 大檢閱結果亦希詳報告本會(如有可圖表之材料請盡其列製圖表)

玖、通告各新運會頒發訓練警察各項辦法

省鐵字第十九號
贛十九

查新生活運動之推行，以南昌過去之經驗，有賴於警察之努力甚多，。蓋此項運動，既有警察分內應作之事，實際推行復多警察應盡之責；故警察之有無訓練，關係新運前途至大。本會會長有鑒及此，曾於冬日電令各省指示訓練警察各項辦法，茲特抄錄原電，(見本刊第十九期)即希查照為荷！右通告

新生活運動促進會

新生活運動促進總會啓

蔣委員長冬電指示

訓練警察推行新運辦法



(銜略)南昌熊主席；查警察之與民衆，關係最爲密切。必須嚴加教育，認真訓練，使警察本身之品學先有充分之修養，無愧爲民衆指導之教師與訓育之保姆，對於管轄區域之住戶行人，除應盡力維護其治安與程序外，即衛生清潔及行動態度一切等項，尤應切實注意負責糾正，方足以盡警察之職責。茲特不厭求詳，將應行注意之事項分別指示於下：(一)嗣後各省市之警官學校，及警察教練所等，應以新生活運動綱要及新生活須知爲唯一教育方針，務使警察本身對於新運項目，均能身體力行，然後再以警察之力，教導社會，勸戒民衆，則模範既作，觀感有資，自能湊一化千之效。(二)教導勸戒之方。不可專恃文告，尤須注重實際工作，如公安局或分駐所對所轄住戶，應於每月初輪流舉行清潔檢查一次，其在上之局長，亦應於每日分派輪流抽查，以驗所屬辦事是否認真，所報是否實在，每季之末，尤應有一總評，以定各員警之功過賞罰。(三)每星期日早間或晚間，各區所巡長應集合其所轄境內各住戶家長訓話，並告以轄境內所發生與所應改革各事，確切加以教導，並規定其應做工作及負責之人，限期做到，至次週召集時，應即報告上週經過，並將遵辦後違玩各住戶分別評定賞罰，使知勸懲。而組織民衆與徵工辦法，即可寓於此中之。(四)凡各公安區所員警及住戶之賞罰情形，與辦理成績，每一季終應彙報於縣署或總局，每年年終則縣署或總局應呈報於主管之省或市政府，而省市政府應即一面統計其成績一面派員巡查考察，評定各級負責官長員警之切過賞罰。(五)凡公安區所，每月舉行清潔檢查時，首應注意其廁所安置之地點，與構造之形式，各住房門前之溝渠，亦必令疏通，下水勿許滯積淤臭，務以不致防害公共衛生爲原則。(六)對各住房之茅屋破房，應責令各房主設法修理整齊，並應指導其如何修理之方法，總以乾燥而能蔽風雨爲最佳，限定此則，各該市縣警察及鄉村保甲長，均應注意辦理，並於每年十二月施行大檢查一次，若爲定例，不得違玩。(七)凡茅屋之

式樣，應因地制宜，其臥房廚房廁所等，以重衛生。以上各項，其推行之詳章測則，應由各省市縣各級長官及警政人員，因地制宜，妥爲設計，切實施行此乃改良社會，轉移風氣，組織民衆，初步入手之要道。慎忽以跡涉瑣屑，漫不經意，並希轉飭所屬，一體切實遵照爲要。

拾·通告各地新運會頒發生活軍事化生產化藝術化初步推行

方案暨勞動服務團組織大綱

省 廿四
鐵字第二十號
贛 二十

新生活運動自去歲倡行以來，首以「規矩」「清潔」兩項，爲第一期運動中心之工作，幸賴各方賢達，全國同胞，一致奮發，努力推動，使本運動之觀念，與「規矩」「清潔」之意識，深入人心，漸成風氣，始基既立，進展可期，此後工作自宜一方保持並充實以往之成績，一方作更進一步之推動，茲爲適應我民族需要，發展我民族之生命，使新運綱要中所示之軍事化生產化藝術化三大原則，實現於全國同胞日常整個生活之中，期達到國民生活之合理化，特制訂生活軍事化，生產化，藝術化初步推行方案，並將所有各種新生活工作活動團體，一律編爲勞動服務團，本年新生活運動之目標，即以勞動服務團之精神，推行三化方案中各項工作其主要事項（一）實施民衆之訓練與編組，（二）促進社會合作事業之組織，（三）加緊各種社會教育之普及，至勞動服務團之組織，應以公服人員，學校師生及各業領袖爲基幹，利用公餘，課餘，業餘或其他休假時日，從事工作，由本會訂定組織大綱，連同三化初步推行方案，一併寄發，即希查照，參酌地方情形，妥擬推行方案，實施計劃，並各種勞動服務團組織章則，送會審核總期周密詳盡，切於實施，然後逐步推行，俾此項中心運動，深入民間，卓著成效，

則新運發展，國本自固，民族前途，實利賴之。

右通告

新生活運動促進會

〔附〕生活軍事化生產化藝術化初步推行方案
新生活勞動服務團組織大綱

會長蔣中正

拾壹·通告各地新運會劃一圖章式樣

字第號

查各級新運會圖章式樣，向無規定，殊不一致，茲經本會第三十五次會務會議議決，「各地新運會圖章式樣，照中央規定社會團體圖記式樣，文用宋體，製發圖樣，仿照鐫刻，以資劃一」等因，紀錄在卷，特檢發標準圖樣一紙，希即查照鐫刻，仍將啓用日期報會備案，並轉函所屬各新運會，查照辦理爲要！

致各地新運會及各機關

2 公函

壹·覆河北省新生活運動促進會解釋商標命名牌名應用新生

活名義之審查標準由省字第 號

接准



報告，並附河北省境內所出刊物，關於新生活言論目錄一紙，剪抄各刊物所載全文一份，河北省各縣新運會一覽表一份到會，藉悉一一，毋任欣慰

惟查報告內有「……………以新生活命名或用爲商標牌名，正式來會請求立案者恐亦在所不免，至審查准否之原則，究以如何規定爲合宜？又查有商號以新生活爲名，早經營業，並在商會登記者，應如何處理……………」一節，本會前經省字第七號通告在案，茲再具體解釋如下：凡屬商店商標，牌名，前來請求立案者，其審查標準，一，營業不得含投機性質，須求其物真價實，二，應用不得猥褻，（如猥褻畫片，淫詞豔曲等）三，經營業務，不得有違反新生活之要求（如售博具，淫具，烟，酒等），如有逾越上述三項原則之商標牌名，不問其爲請求立案，或早經營業，並在商會登記者，一概嚴予取締『至各種刊物，雜誌，如徒以『新生活』命名，而內容多非新生活之理論與消息者，則須加以取締

准報前由，除將來件備案，存查外，相應函復，

查照辦理爲荷

此致

河北省新生活運動促進會

會長蔣中正

貳·函覆湖北省新生活運動促進會解釋青年服務團不限於寒

暑假期

接准

報告一件，節開「茲據各學校代表前來聲稱：『青年假期服務團，假期業已過去，目前推行新運，究應用何名稱』等語；查前奉頒發新生活運動彙編第一集內載幹事會議紀錄，有新生活團章程通過一案，而該章程全文未經披露，此項組織，是否適用於各機關團體學校中，殊難揣測，理合呈請鈞會尅日檢發新生活團章程，及指示各機關團體學校新生活運動之組織辦法，以利進行」等由茲解答於下：

(1) 新生活團章程早經本會撤銷，不必採用。

(2) 推行新運之組織，固不必限於一端，可利用固有系統或組織，斟酌實際情況，組織各項服務團，如青年假期服務團，婦女服務團，商店服務團等，加以相當的指導與訓練，交以具體厲行新運辦法，令其就所在地，或讀書之學校，供職之機關，按照服務，較易深入，再繼之以政治及軍警力量，作整個之督促與糾察，自易收得實效。

(3) 青年假期服務團，並不限於暑寒假服務，上課時間，於每星期六晚，及星期日，及其他例假特假之時，均可照常服務，是項組織，如能健全，不特學校中推行細胞，業已分佈，且為推行社會新運之得力幹部，望即組織成立。

右各項即希

查照辦理為荷！

此致

湖北省新生活運動促進會

會長蔣中正

叁·函復浙贛路新運會解釋改編服務團爲勞動服務團疑點三項

接准

來呈(原文錄後)等由，到會，茲分別解釋如下

一、查勞動服務團之組織，除新成立者外，如已有若干服務團之組織，即改編爲若干勞動服務團(在貴路若原有服務團數過多，亦可按照路轄總段爲單位組織之)并非將原有若干服務團取銷，而另行組織一個勞動服務團之意，至各段勞動服務團，無論在組織上或工作上，均須受新運促進會之指揮，故 貴會責任亦因之加重，組織方面尤無變更之必要

二、在同一機關之員工，如因其工作環境各異，可分別組織勞動服務團，若成份不同，而在同一地域工作毋庸分別組織，即於團下分隊也

三、凡屬中華民國國民均負有勞動服務之義務，在機關內服務之員工，除因年事過高或有特殊情形，並經該機關最高主管官許可外，自應全體加入勞動服務團

准呈前由，相應解釋如右希即
查照辦理爲荷！

此復

浙贛鐵路新生活運動促進會

案 奉

新生活運動促進總會啓



鈞會鐵字第二十號通告，頒發三化推行方案，及新生活勞務服務團組織大綱，飭即查照，酌地方情形妥擬推行方案，實施計劃，並各種勞動服務團組織章則，呈會查核等因，並附方案及組織大綱各二十份下會：

本會自應遵照辦理，惟本會取銷現有服務團另組勞動服務團一節，計有疑點三項：

一，本會既將服務團取銷，另組勞動服務團，所有一切推行工作應均歸由勞動服務團辦理，本促進會形似虛設，其組織是否應有變更

二，每一機關是否可以依份子之性質組織若干勞動服務團（如本路有護路隊及警察，在本會組織員工勞動服務團，團外可否再組織路警勞動服務團等）

三，每一機關之員工，是否應全體徵為勞動服務團團員，抑係志願性質，如係志願入團，則不願入團者，豈不無法使其遵守規約

理合具文呈請

鈞會鑒核，分別予以解釋，俾資遵循，實為公便

謹呈

新生運動促進總會

謝文龍

常務幹事譚小荅

譚荏泉

肆·函江西各縣新運會務使清潔規矩須寓於日常生活中

據本會視察員考查各縣新運工作之情形，皆有以新運爲特殊事項，不能以日常生活打成一片之病，縱有時舉行大掃除，大檢閱，而事後又多放任不管，似此情形與新運本指殊有不合，嗣後各縣新運會，應將清潔規矩兩項運動，列爲每日必須工作並應責成警察及其他推行幹部，切實指導督促務使清潔規矩，寓於日常生活之中以期造成風尚，默化潛移，而收新運之實效，除分函外，相應函達查照爲荷！

此致

縣新生活運動促進會

新生活運動促進總會啓

廿四年四月二十七日

伍·函江西各縣新運會實行升降國旗典禮

查本會所訂第一期工作計劃暨三化推行方案，早經頒佈，各縣應按照當地實際情形，根據本會計劃方案，詳定工作計劃與程序以便實施，每週應於幹事會議時，決定中心工作，交由推行幹部，切實辦理，各縣新運會並應該設置旗桿，懸掛國旗，每日規定時間，實行升降國旗典禮，先由縣城倡導，各鄉區以次推行，使人民於國家觀念，有深切之認識，除分函外，相應函請查照辦理見覆爲荷！

此致

新生活運動促進會

新生活運動促進總會啓

廿四年四月二十七日

陸·函江西各縣新運會請轉知縣府各種短期訓練班須列入新

運課程

逕啓者，自新運推行以來，常感下級幹部之缺乏，遂其工作成效，難於深入民間，茲爲普遍施行，藉圖貫徹起見，嗣後各縣舉辦之短期訓練班，如師資訓練，保甲訓練，公民訓練等，皆須列入新運科目由各該會轉知縣府，遴派委員前往講授，對於新運要旨與實施方法，尤須充分闡發，俾下級幹部，切實明瞭，以廣宣傳，而利工作，除分函外，相應函請查照辦理見復爲荷！

此致

江西各縣新生活運動促進會

會長蔣中正

柒·復江蘇省新運會詢問二疑點函 第

號

接 准

貴會第五號報告，以准江蘇省銅山區行政督察專員公署函詢關於組織大綱之疑義兩點，請予解釋等由，茲分別說明如後：

(一)依據新生活運動綱要之規定，省市縣會，應由省市縣中最高行政長官主持，行政督察專員，既與縣長同在一地，自應由行政督察專員主持。

(二)軍隊駐防，原非固定性質，為便地方新運進行起見，仍以該地行政長官主持為宜，又組織大綱中之「主持」意義，僅係主持改組或成立，改組成立後，一切推進工作，全由促進會負責，軍政各界分任幹事，並無若何困難。

准報前由，相應函復，即希

查照為荷！

此致

江蘇省新生活運動促進會

會長蔣中正

捌·函各新運會劃一公文尺寸 第 號

逕啓者，查各省市路縣會新運公文，尺寸大小，多不一致，彙訂既欠整齊，保管亦感困難，前為力求劃一起見，特規定各級促進會報告，函箋，摺由用紙，及發文稿紙尺寸一律遵照民國十六年一月十八日，國府通令，改為縱二十九公分，橫二十一公分，其附件亦與此尺寸同，至於格式，在本會未規定以前，各級促進會仍可舊貫，以免分歧除分函外，特此函達，即希

查照辦理爲荷！

此致

新生活運動促進會

新生活運動促進總會啓





上海圖書館



A541 212 0023 7316B

非 賣 品

中華民國二十五年一月出版

四川省新生活運動總報告

編輯者 四川省新生活運動促進會

印行者 四川省新生活運動促進會

會址 成都中山公園

印刷者 成都誠達印書館代印



