

朱星村先生
紀念冊

張人傑
敬題





上海图书馆藏书



A541 212 0010 2376B

朱星叔先生紀念冊目錄

封面題字	(張人傑)	插頁
刊印朱星叔先生紀念冊起緣		插頁
國民政府頒給朱世昫先生之匾額——舍生殉義		插頁
國民政府褒揚證書		插頁
建設委員會指令		插頁
內政部致建設委員會公函		插頁
題字	(張人傑 曾養甫)	插頁
照片		
朱星叔先生之遺像 (五體)		【插頁】
朱星叔先生之家庭		【插頁】
朱星叔先生就任長興煤礦局長		【插頁】
朱星叔先生主理之長興煤礦		【插頁】
長興煤礦全景 甲種住宅 乙種住宅 工人住宅 職工子弟學校 電力廠 廣興橋 工人俱樂部 體育會		【插頁】
星叔先生宣誓就任長興抗日救國義勇團團長職		【插頁】
就義後之星叔先生		【插頁】
朱世昫先生墓		【插頁】
長興追悼星叔先生暨殉難員警時之禮堂		【插頁】
長興追悼星叔先生暨殉難員警時到會之職工		【插頁】
建設委員會中國鑛冶學會中國工程師學會清華同學會聯合追悼星叔先生之禮堂		【插頁】
建設委員會中國鑛冶學會中國工程師學會清華同學會聯合追悼星叔先生時到會之家屬及團體代表		【插頁】

傳記

朱星叔傳	(陳裕光)	【一】
朱星叔先生行述	(張人傑 王正廷 胡元俠 曾養甫 周詒春 李晉)	【二】

朱星叔先生年譜……………(張可治 程宗陽 朱彬元 李少陵)……………【五】
朱星叔先生言行之一片段……………(李少陵)……………【二五】

殉難經過

長興煤鐵局呈報殉難經過……………【三五】
曾副委員長電呈經過……………【三〇】

追悼情形

長興煤鐵局追悼情形……………【三三】
建設委員會 中國鑛冶學會 中國工程師學會 清華同學會聯合追悼情形……………【三〇】

祭文

建設委員會……………【四〇】
長興煤鐵局……………【四〇】
中國工程師學會……………【四〇】
中國鑛冶學會……………【四〇】
清華同學會……………【四〇】
電機製造廠……………【四〇】
六河溝煤鐵公司……………【五一】
林景潤……………【五一】
朱夫人王毓靈女士……………【五三】
胞兄弟甯彬元世明……………【五三】
胞姊率孫陳定華……………【五四】

輓聯

團體輓聯(三十八幅)……………【五七】
個人輓聯(二百二十九幅)……………【六三】
祭幛題字(四十八幅)……………【一〇〇】
輓詩(六章)……………【一〇三】

撫卹及紀念

張委員長電示優卹……………【一〇五】

建設委員會呈請國府褒揚優卹……………【一〇七】

長鑛局務會議議決請卹及紀念辦法……………【一〇八】

長鑛局辦理朱故局長及殉難員警請卹安葬紀念等負責人員舉行聯席會議……………【一〇九】

長鑛局呈會請求優卹並請轉呈國府明令褒獎宣付國史文……………【一一〇】

長興煤鑛局職員呈會轉呈國府明令褒獎並宣付國史文……………【一一一】

戚墅堰電廠職員與淮南煤鑛局職員聯請轉呈國府明令優卹長鑛朱局長表彰忠烈文……………【一一三】

建設委員會指令……………【一一四】

內政部致建委會公函……………【一一六】

南京籌建朱星叔先生殉難紀念堂……………【一一七】

紀念堂募捐啓 紀念堂碑文 紀念堂設計圖

長鑛局建築朱星叔局長紀念塔……………【一二〇】

紀念塔碑文 紀念塔設計圖

長鑛職工子弟學校改爲星叔紀念學校……………【一二一】

紀念學校碑文 紀念學校圖樣 紀念學校學生唱紀念星叔先生歌

追思錄

哀朱星叔文……………（樂誠老人胡元倣）……………【一二三】

憶亡友星叔先生……………（朱謙）……………【一二四】

憶故夫星叔……………（王毓靈）……………【一二五】

朱世駒先生殉難記……………（王竹素）……………【一二七】

遺著

建設委員會整理中之長興煤鑛……………（朱世駒遺著）……………【一二九】

附錄

賀世澤君遺像……………【一三五】

賀世澤傳……………（李少陵）……………【一三五】

浙江保安隊第二團剿匪日誌……………（王治歧）……………【一五六】

編輯餘話

刊印朱星叔先生紀念冊緣起

敬啓者敝局朱故局長星叔先生博聞強志穎悟絕倫髫齡授學卽有神童之稱弱冠入京常負報國之願歎空言之無補惟實學之是圖乃負笈西遊專治鑛冶學成歸國身體力行以是凡所經營成績卓著六河溝煤鑛得以安然進展於軍事倥傯之時長興煤鑛得以死而復活方興未艾者多先生精心擘劃之力而此次以身殉鑛肉搏於羣匪之間血濺於草萊之上格殺數匪力挫匪鋒使長鑛不致根本動搖地方克保安靖其忠烈精神實足以昭日月耀百世而不朽者也至於先生平日言行尤能立懦廉頑彬彬有古君子之德淡泊甯靜不慕時榮處事待人悉以忠信自奉儉樸態度謙和而於國事則異常熱心當此次日本出兵東省之時卽極力作抗日運動並組織抗日救國義勇團以備急需之用常曰如中日戰事暴發吾人第一步當以自身武力以護鑛救國第二步卽以此武力聯絡國軍以與倭寇決最後之生死也其忠勇報國之志可見一斑今仇讎未滅玉樹先摧感物傷人痛心何極讀子美落月之句歌安仁懷舊之篇能不歔歔泣涕感慨而悲歌者耶同人等傷賢哲之云亡念故人之渺邈欲慰英魂於地下且留紀念于人間爰乃搜集遺文總其行事都爲專冊借報平生諸公之於星叔先生或係舊交或爲師弟對於先生言行知之必詳儻能錫以鴻篇箋題錦句或搜集照片或惠寄遺文則篇幅生光存亡感激斯篇永在足爲後學之楷模人具同情共完先烈之遺志望各戚屬師友幸垂察焉此啓

長興煤礦局星叔先生紀念冊編輯

張鑑暄 朱謙 陸苞吉 胡昭令 郭文鶴
李少陵 陳冠英 郁功豫 王智元 常敘

同啓

國民政府頒給朱世昫先生之匾額

舍生殉義

中華民國二十一年五月

國民政府頒



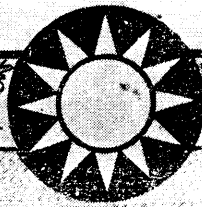

褒揚證書

內

姓名 朱世鈞
年齡 三十六歲
籍貫 湖南湘鄉
已宛長興煤礦局局長

右受褒揚人經本部審核合於褒揚條例第一

條第二款之規定呈奉
行政院轉呈
國民政府核准給予
合生殉
長高顯
合行發給證書此證

部

內政部長

中華民國



禮字第一六六號

月 二 日

建設委員會指令

指令第四二九號

局長興煤礦局 局長張鑑暄
副局長朱謙 等

據呈請轉呈國府速頒明令褒獎朱故局長世昀

呈悉關於褒揚朱故局長世昀一案已於本月十一日准內政部函送國民政府題頒該故局長舍生殉義匾額並褒揚證書到會業經轉發該故局長家屬具領矣據呈前由合行抄發內政部原函仰該員等知照此令

計抄發內政部原函一件

中華民國二十一年六月十五日

委員長張人傑

內政部致建設委員會公函

逕啓者案奉

行政院第一七九二號訓令內開案准

國民政府文官處洛字第二〇三五號公函開奉

主席交下考試院呈據銓叙部呈復已故長興煤鑛局局長朱世昀撫恤案經查已由建設委員會核給恤金至於褒揚一節應請鈞裁等情轉呈核示一案奉

諭朱世昀既經建設委員會給恤自不必再予議卹惟所請褒揚一節該員盡忠職
務死事慘烈核與褒揚條例第一條第一款尙屬相符應准題頒舍生殉義匾額交
行政院轉行內政部附具褒揚證書併交建設委員會轉發等因除函復並函達建
設委員會查照外相應檢同匾額題字璽印一紙並抄附原呈函達查照辦理等由
准此合行抄檢原件令仰該部即便遵照辦理等因計檢發匾額題字一副璽印一
紙抄發原呈一件奉此除呈復外相應照填褒揚證書並檢同原頒匾額題字一副
璽印一紙函請查照即希於證書內年齡籍貫兩項分別查明填註一併轉發其領
並希將朱故局長年齡籍貫及殉難事實開單見復以憑備案爲荷此致
建設委員會

英雄我兄同志千古

志決身殲
睢陽媿烈

張人傑敬題



歟歟朱君竟至於此緬懷
 平生愴悼靡已三載治鑛
 胼胝從公披荊斬棘以迄
 成敗氣驟逼奮不顧身
 以死勤事取義成仁常山
 壯節旌陽忠烈浩氣英風
 留於誌

呈叔先生遺像

曾養甫敬題



星叔先之遺像

民國十九年星叔先之遺像

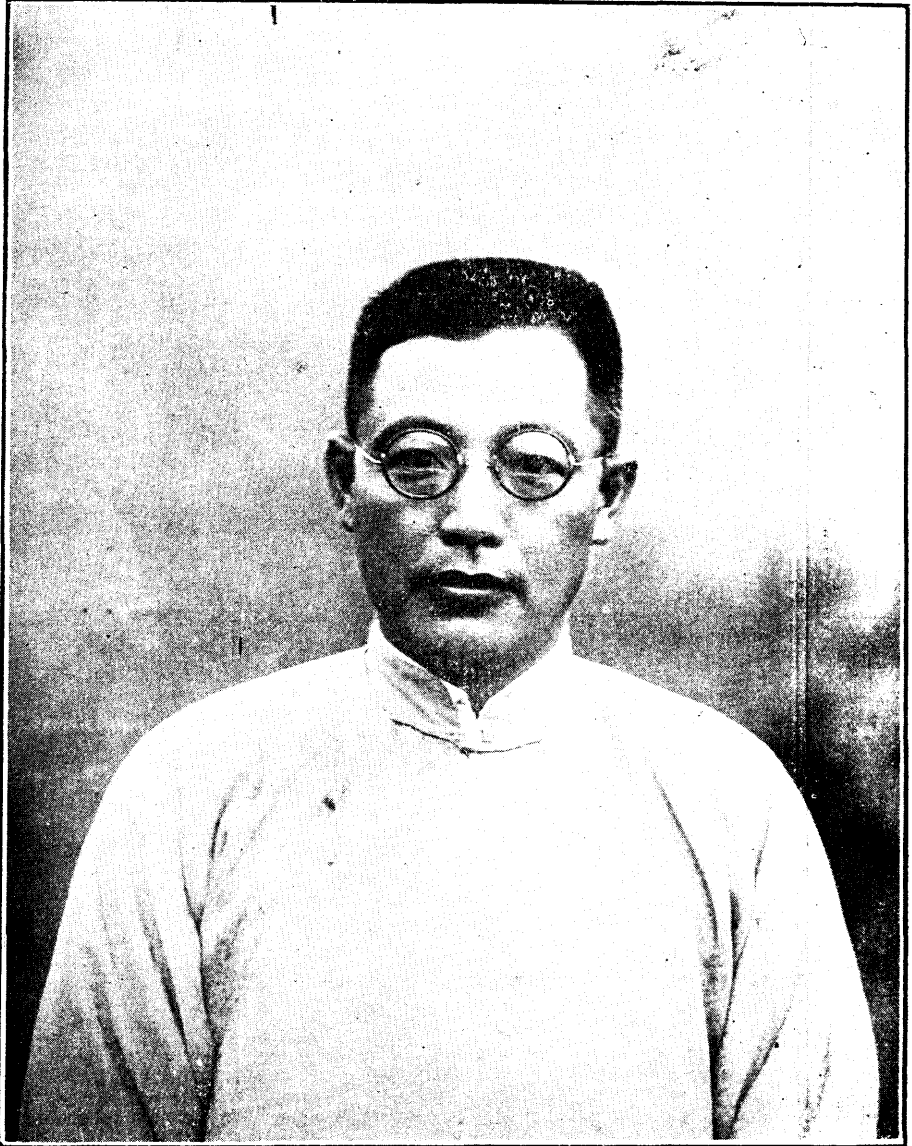

生先叔星的四十年國民



留學時代的星叔先生

遊 Abbouy 城



習 實 場 鑽

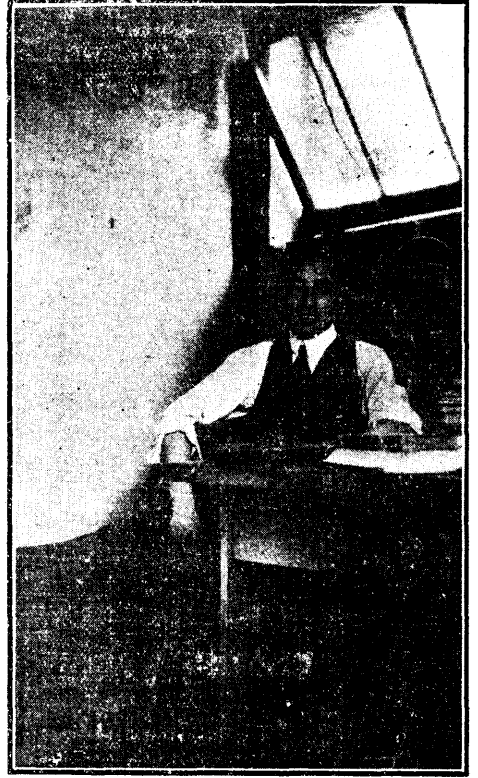

來 歸 外 野

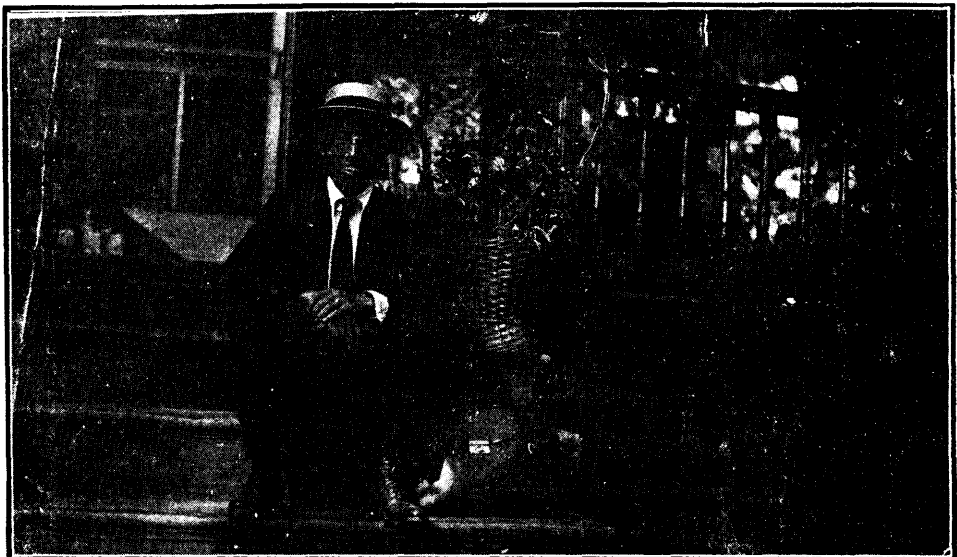

庭 家 之 生 先 叔 星

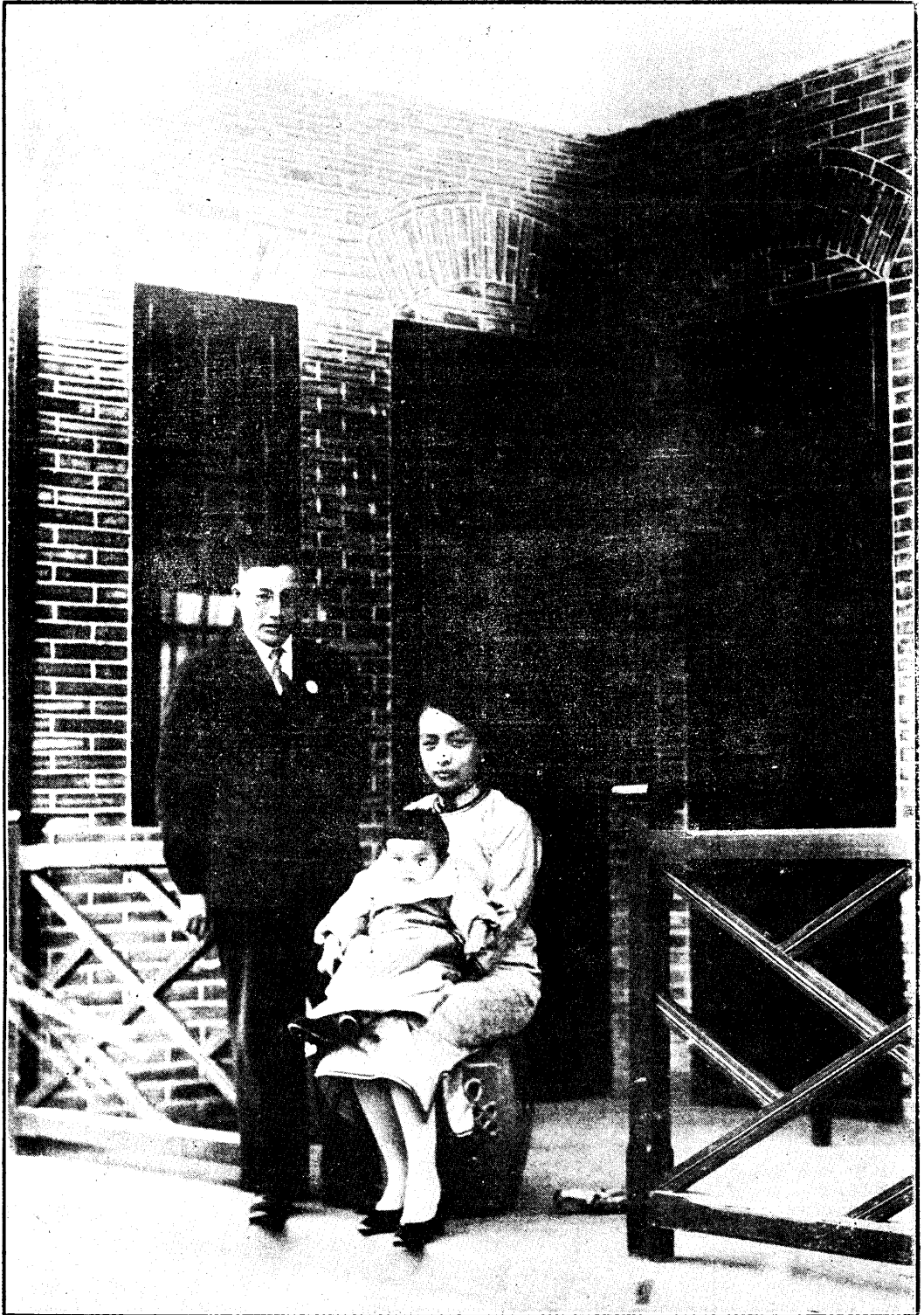



星叔先生就任長興煤礦局長

星叔先生之長興煤礦

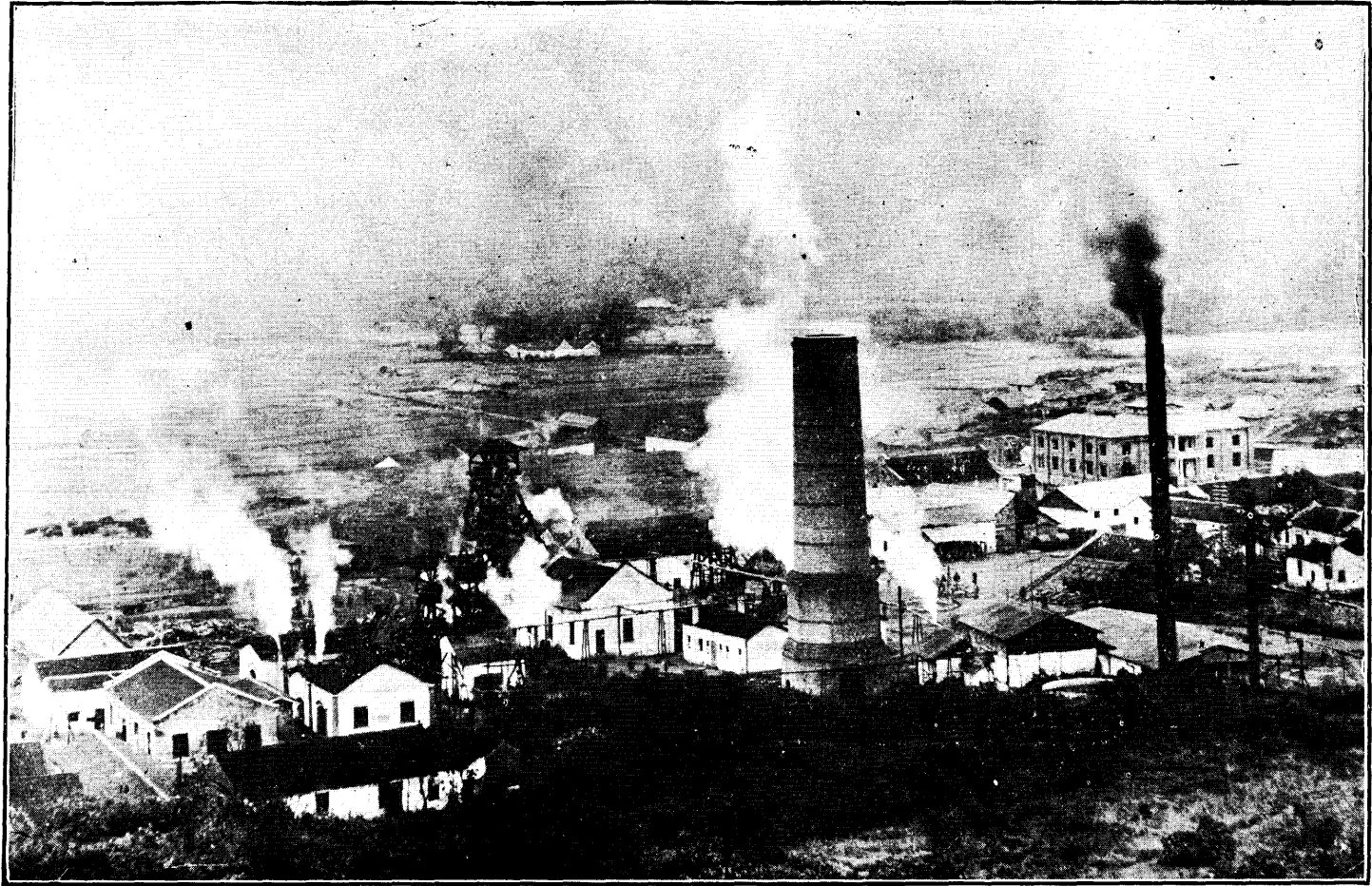

長興煤礦全景 (一)

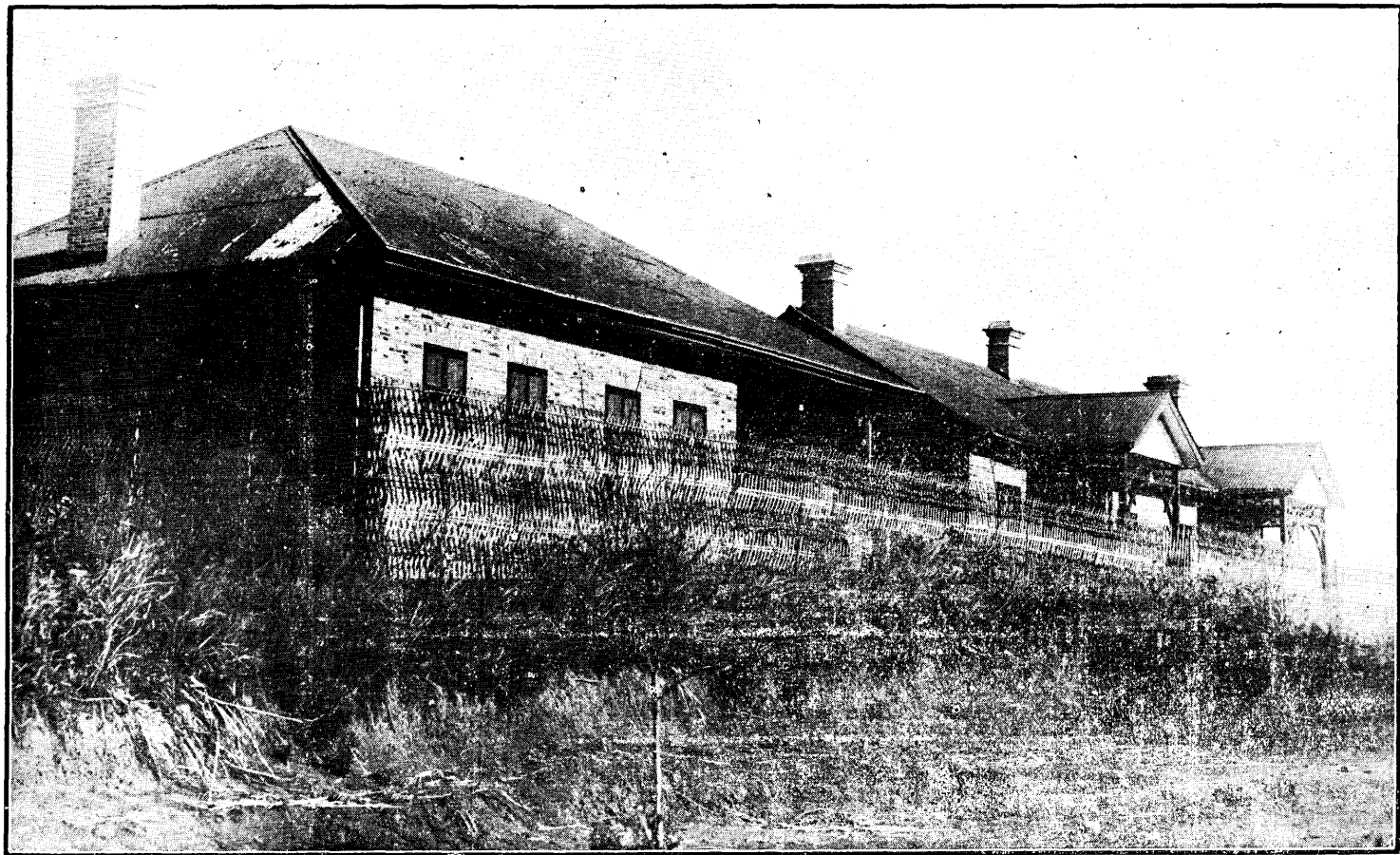

宅 住 種 甲 (二)

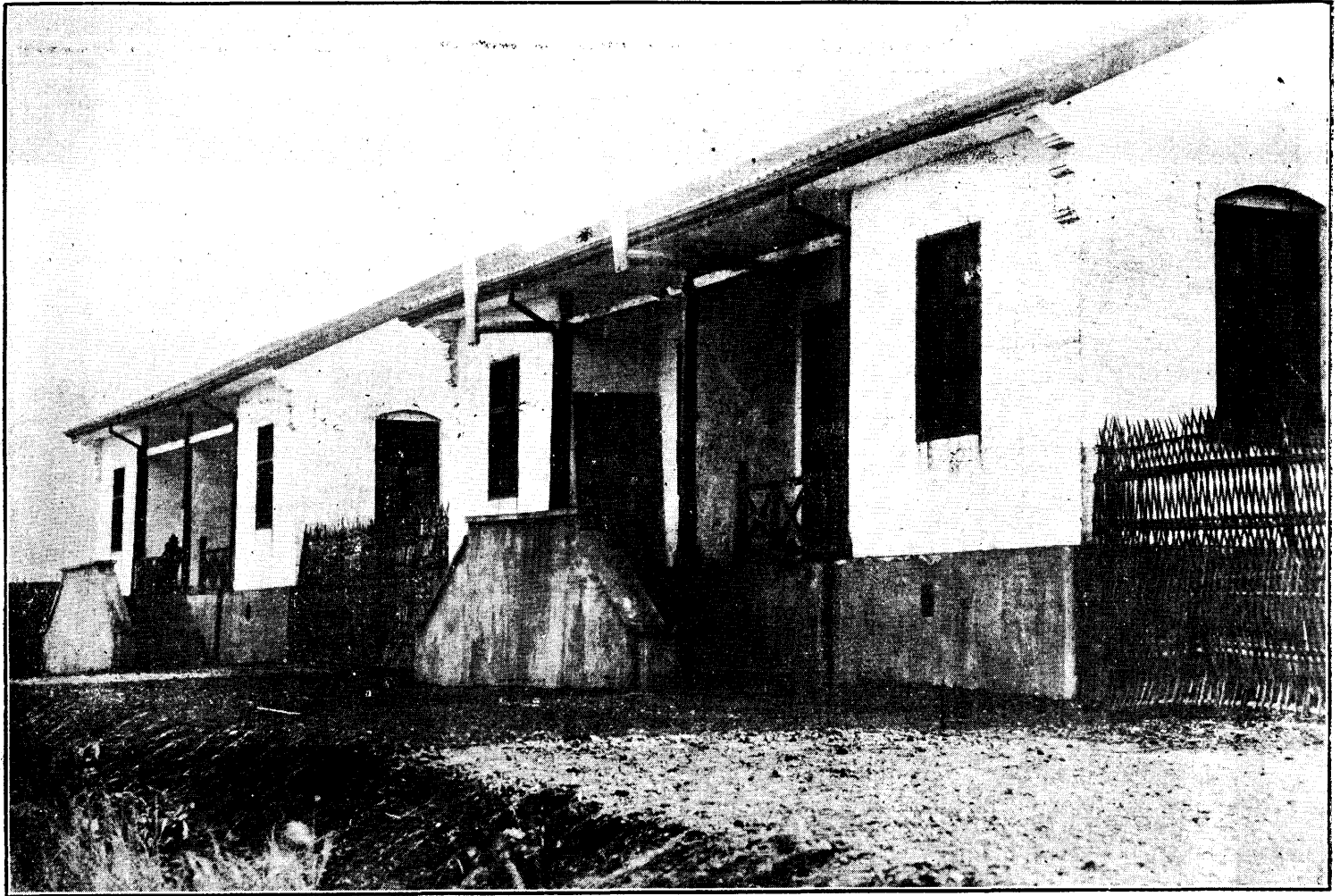

宅 住 種 乙 (三)

宅 住 人 工 (四)

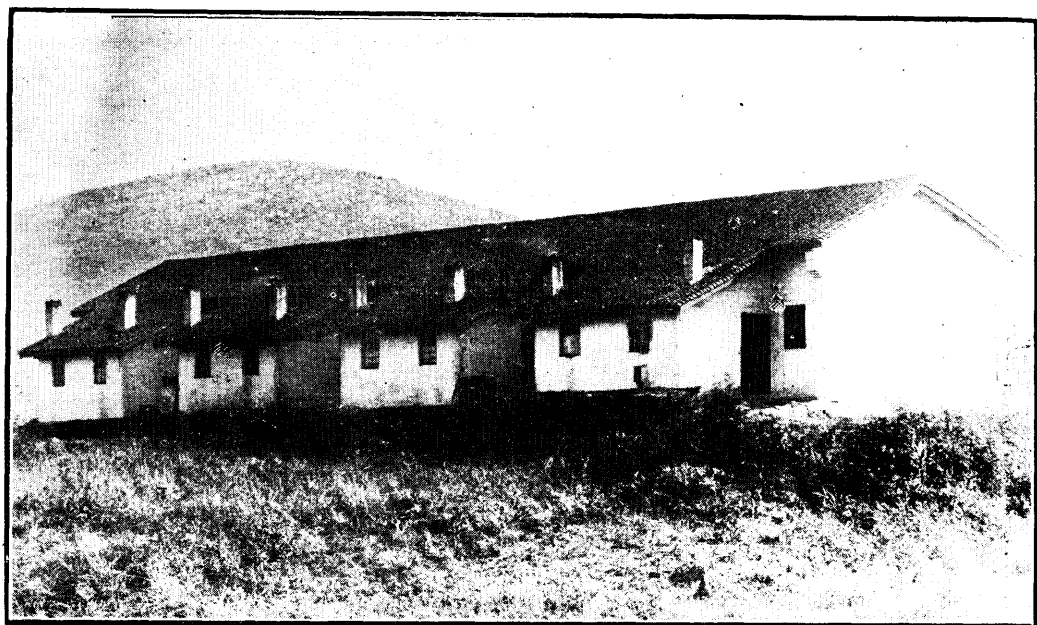

校 學 弟 子 工 職 (五)

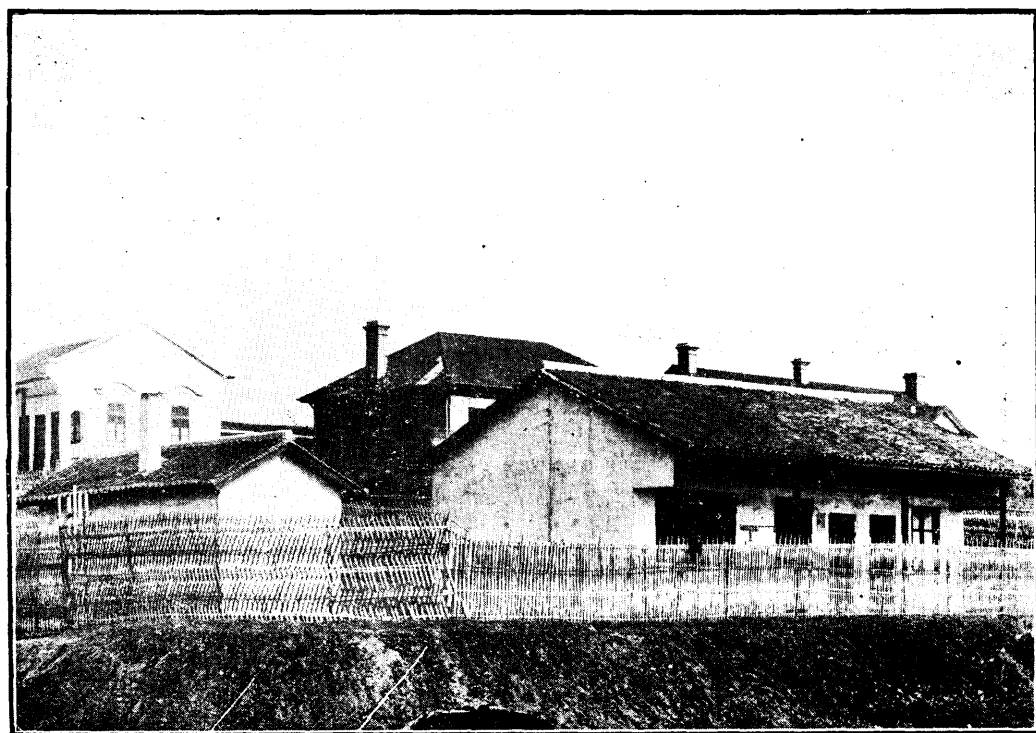

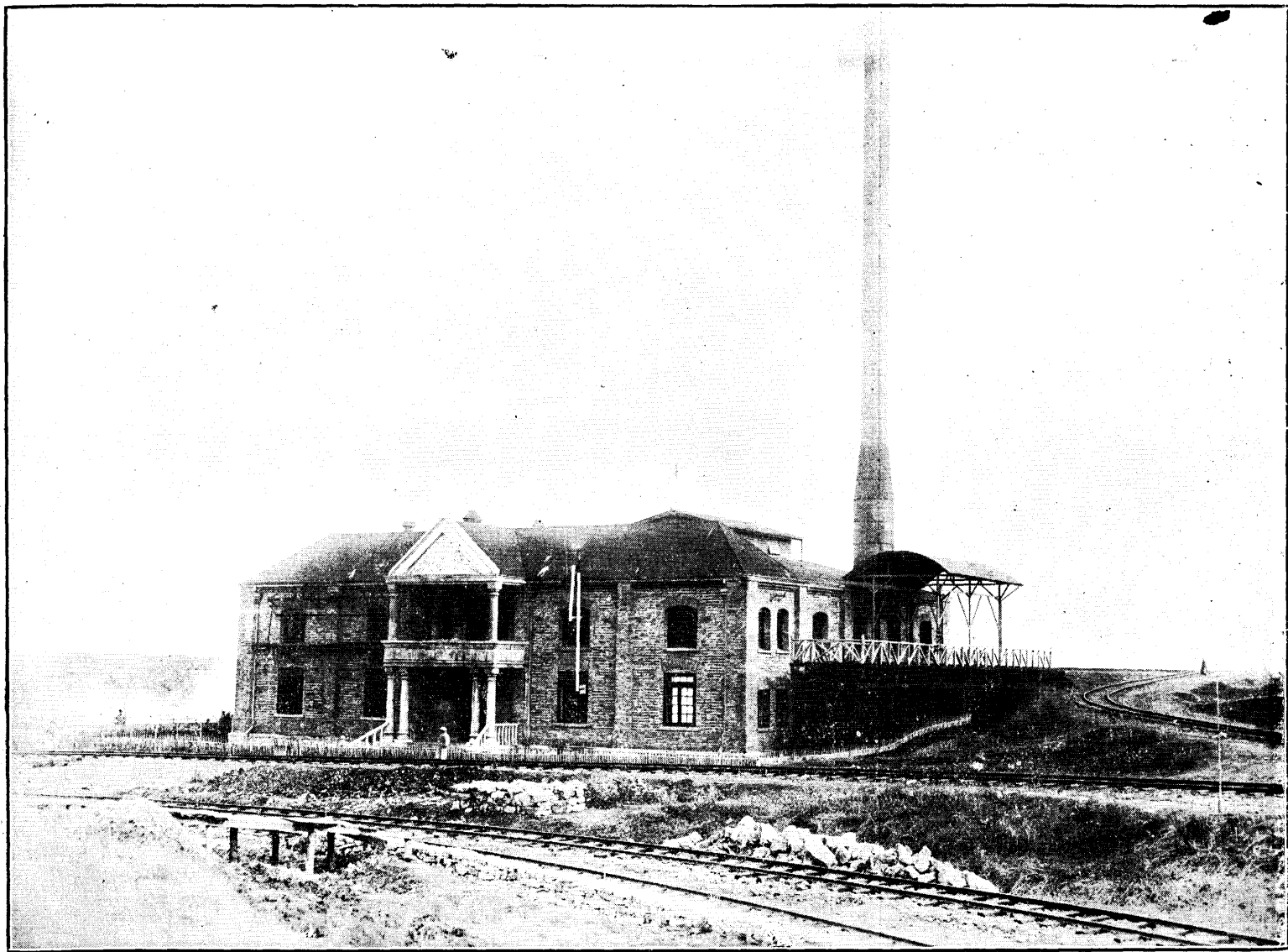

廠 力 電 (六)

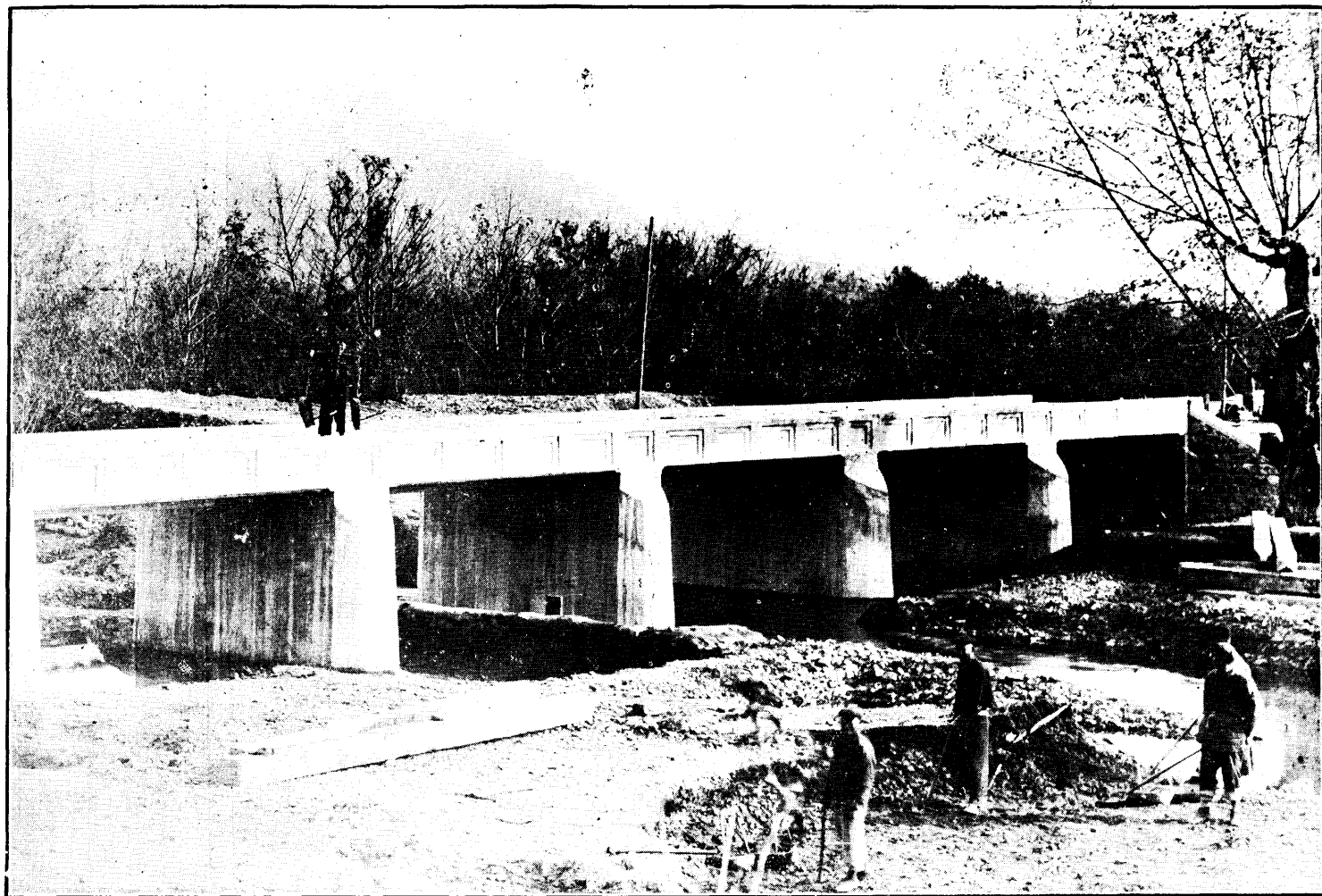

橋 興 廣 (七)

部樂俱人工(八)

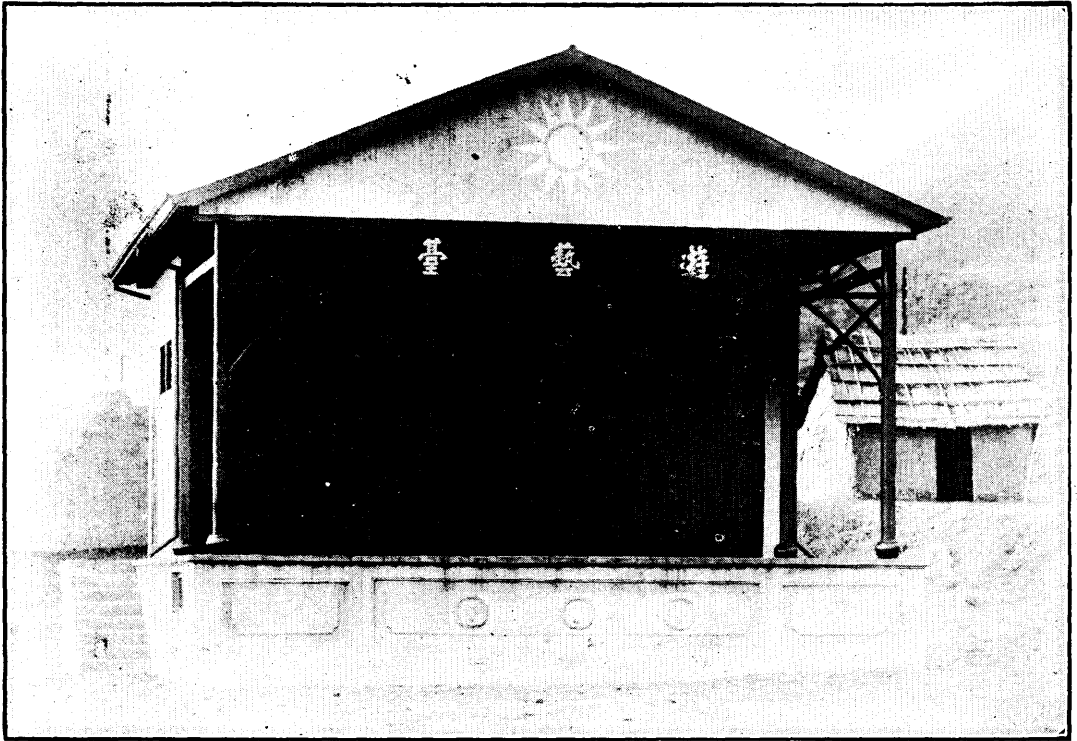

會育體(九)



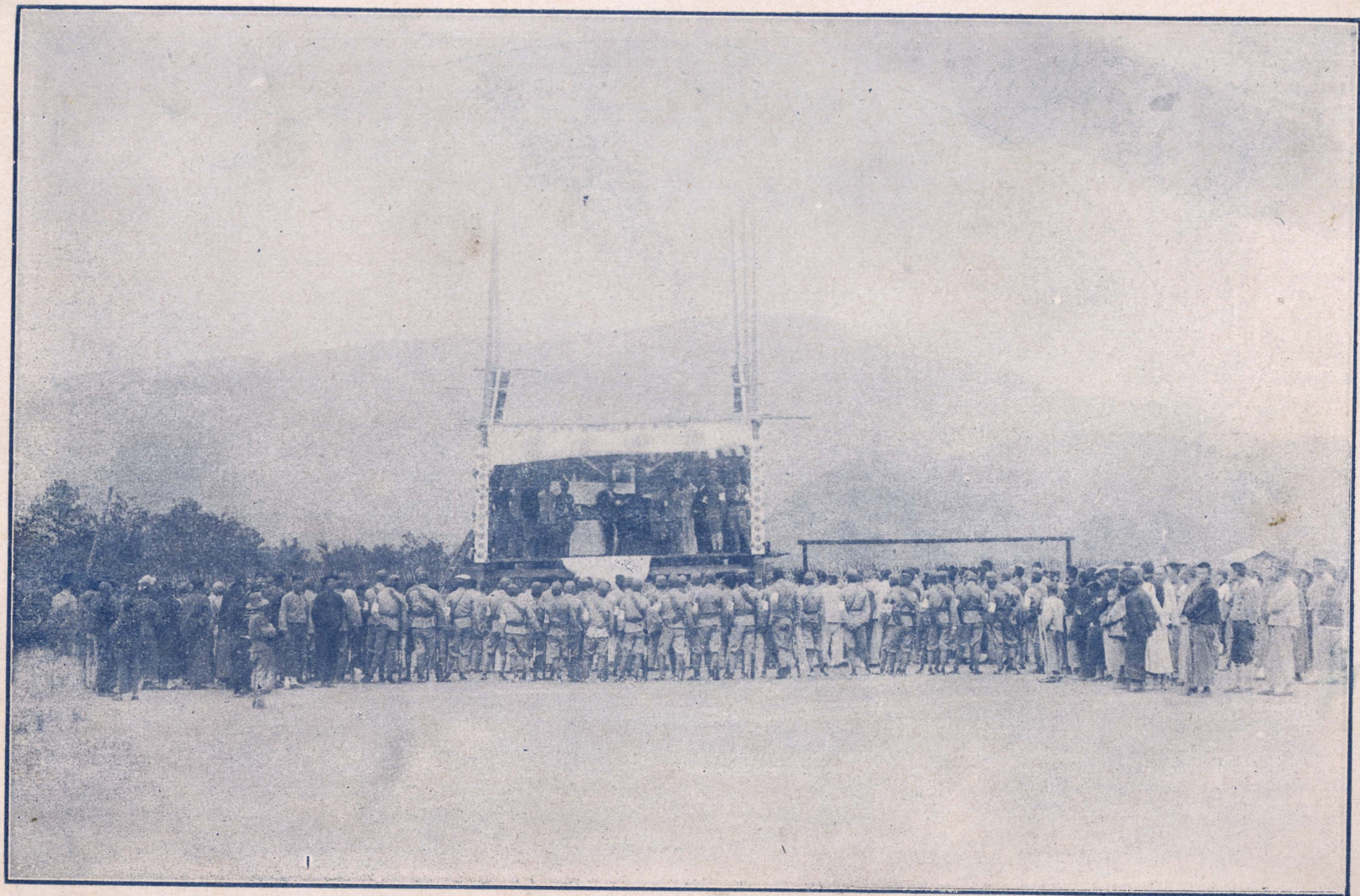

星叔先生宣誓就職抗日救國義勇團團長



就 義 之 後

朱世昀先生之墓



週年祭日告亡友星叔先生

編者

亡友，英烈的亡友！當你殉難之日，便是你崇高的人格表現之時，全國人民，對你多表示無限的仰慕。

建設委員會為你出紀念專冊，長興煤礦局職工，捐款為你建築紀念學校，國內政治家實業家學者們，且將為你建築紀念室於首都，你的精神可謂不死了。

建設委員會，深贊你的犧牲精神，已破格優恤遺孤。國民政府亦已頒發褒獎明令及匾額，以激勸全國人民。你現在名滿中原，自可瞑目九泉了。

殘害你的暴徒，鄭二架子，匡老四，朱得勝等一十餘人，均先後被捕槍決，長興一帶，現已風鶴無驚，你亦稍可自慰了。

惟令你痛心者，即間接害你之大仇，——日本帝國主義，現正踐踏你的國土，殘害你的同胞，舉國紛紛，尚不知阿誰繼續你的忠烈精神，驅除寇仇於太平洋外也！一哭。

二十一年十月十八日



如此血氣男
何悲當今外侮

輟繹東坡苗葉早歸
三山梓

情愴當年慷慨訂
交只從實業
上反星叔我思
千古

弟霍寶樹

在觀此日淒涼景象
怕向遠處

誓追北海白雲
傲散座中賓

我志長同志方思未日

長鑛追悼星叔先賢難殉警員之時禮堂

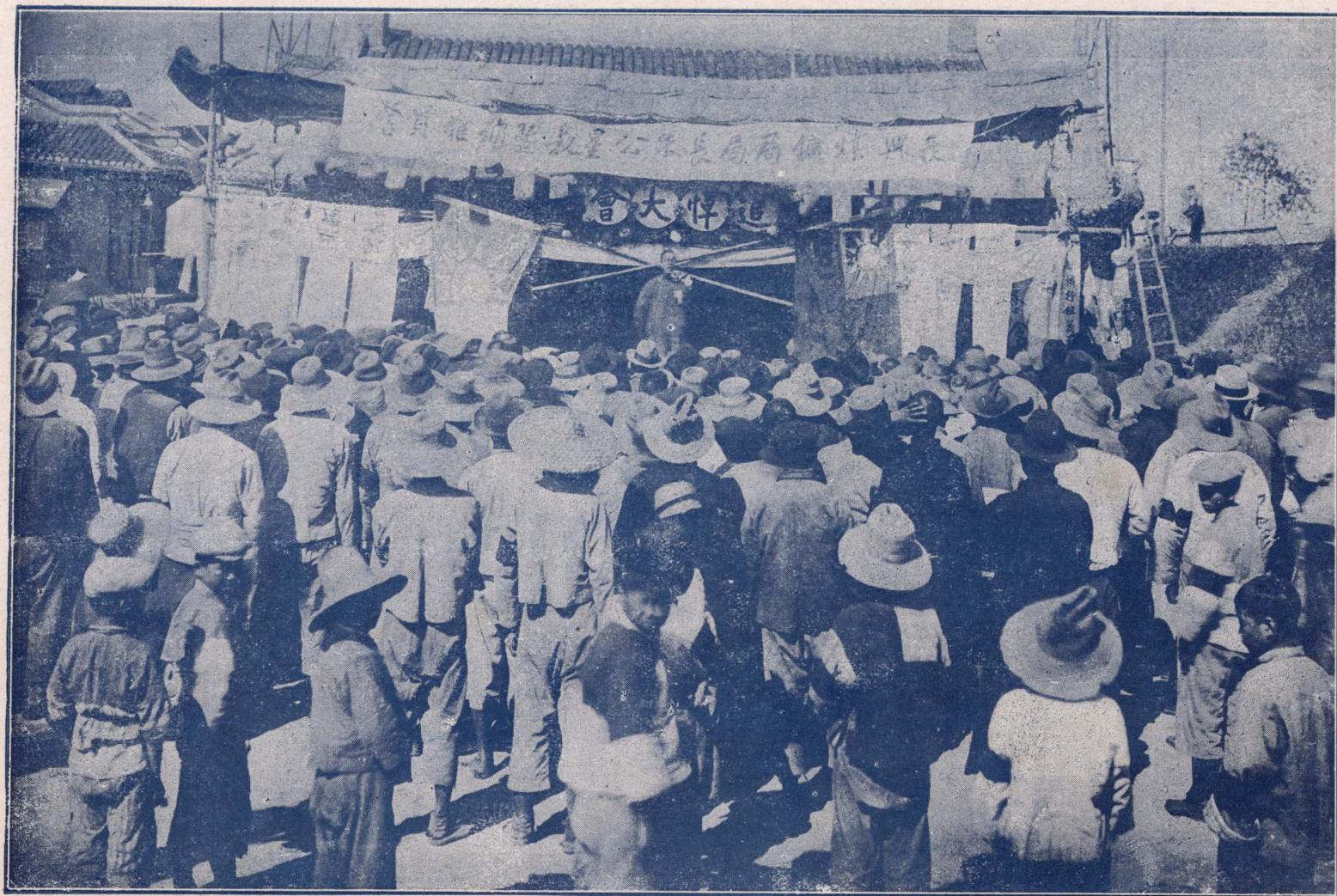

長鑛追悼先星叔暨難員警時大會之職工

朱 生 井 先 主 追 悼 會

秋

少小遊學早識英才當大受

鑛冶專家好義急公彰楹績

自應當年慷慨
上反王叔義

鐵血抗敵精神喚起國

危致命浩氣

建設無間始終

吾弟 世仰能弟書名

國

兄弟去康頤

苦心治鑛勞績足

如君觀此日更涼景

烽烟未頃刻見危授命

明夷蒙難那堪後死哭斯人

吳

鑛冶專家好義急公彰楹績 建設計師工程師華學聯合會追悼先主之禮堂



表代體團及屬家之會到時生先叔星悼追合聯會學同華清會學師程工國中會學冶鐵國中會員委設建

傳

記

朱星叔先生傳

陳裕光

君朱氏，名世昀，字星叔，湘鄉人也。先人以諸生隸左文襄幕，憤甲午倭寇與議和，拂衣歸里，教授子弟，終身不復出。君自幼穎悟絕睿，以異等考選入清華學校，所學必求實，矢志以補救家國爲大事。與兄彬元遊學美國，覃思習鑿學，希將來致用。初入卡尼奇大學，得學士位，又在美煤鐵鑛各地實習，再入哥倫比亞礦學院學二年，得礦工程師學位。民國十一年歸國，任六河溝鑛工程師之職，悉心精劃。又受農礦部聘爲設計委員，浙江建設廳技正。嗣辦長興煤鑛，君旋爲總工程師兼長其局。慘澹經營無少休。廢者興之，拙者巧之，因利而利，公私獲益。長興煤業發達自君，蓋首建厥猷。最近又擴充廣興新井，產煤可每日增至一千噸，卽擬動工，而君遽以身殉鑛，毅力智勇，固有足多；而英才被時勢之困阨，亦太甚矣！長興近太湖，盜藪也。十八年皖省有潰軍烏合之，由是時出劫掠。今年十月十八日，盜數百人，夜襲局，警兵寡不能敵，君自抗禦，以衛身手槍，射殺悍盜數人，並授稽查朱作人衛隊長某以方略。有勸君暫避鋒鏑者，君誓死不退。盜叢擁至，入君室，彈盡肉搏，刺君中要害，立死。咸賀世澤朱作人皆殉難。嗚呼！君死而盜經此創，遂亦挫其勢。蓋盜計初擬藉此就陷浙西，窺皖南，據吳下，各地皆警惕有備，盜無所逞，君死功亦偉矣，然則不僅長興一鑛受益也。君年三十有六，夫人王，生女子昌敏。平生儉約無俗嗜好，且重義疏財。噩耗所傳，人無不惋惜。鑛工感德惠，至有痛哭失聲者。

余與朱君同留美國求學，服膺其才誼。嘗謂國家需才之亟，如君者當必有大用。行見富源旣罄，實業自振，爲君幸，亦爲國慶也。乃嬰挫折，不克賣其志，死事烈矣，其如才難何，此余所爲長太息也！爰撫其要，以備惇史云爾。

同學弟景唐陳裕光謹譔

朱星叔先生行述

張人傑等

君諱世昉，字星叔，湖南湘鄉人。父諱佩馨，號務實，以諸生從軍，隸左公宗棠麾下。光緒甲申台灣之役，屢挫法人，左公亟賞其才，及和議成，憤當軸之顛預，慨然去政，從事鄉里公益事業，並課讀子弟。君英資天挺，八歲時學爲文，雖短篇論列，而見解深遠，嶄然驚人。後從長兄寧學習英算，穎悟絕倫。性尤強識，過目不忘。清季元傑與黃克強先生創辦明德小學，君十歲時來就學，旋入經正中學。美國退還庚款，政府設遊美預備科，咨各省考送優秀子弟，君與仲兄彬元，同被湘省選送清華學校肄業，詒春曾任該校校長，見其在學先後六年，成績極優，每試輒冠前茅，議論文章，頗多充滿革命情緒之作。師友危之，每加勸誡。君處之泰然。蓋君自幼矢志救國，初不遑計及個人利害也。民國五年，以清華官費與其仲兄彬元同留學美國，君天資俊逸，如隨心所欲，研究任何科學，皆可精深造詣。惟父兄意見，以我國實業不振，病在富源未能啓發，命治鑛學，以爲將來致用之資。乃定研究鑛冶工程，初入比茲堡城之卡尼奇大學，插入高級班，兩年卒業，得科學學士位。旋赴美國中部煤鐵鑛數處實習者約一年。九年秋至紐約入哥倫比亞大學鑛學院，潛心研究，約二年，得探鑛工程師學位。時正廷任六河溝煤鑛局總協理，耳其名，電約返國。十一年夏來六河溝任工程師，供職六年，精心計劃，成績卓著。十七年春告假返湘，省父母墓；並至南京杭州等處稍事游歷。旋北伐成功，南北統一，乃受農鑛部聘爲設計委員，嗣任浙江建設廳技正，時人傑甫初主建設委員會，擬從事鑛業，以樹基礎。悉君於探鑛工程，有精深究研，經驗豐富，亟延聘爲技正。厥後會中接辦長興煤鑛，乃於是年十一月派君前往調查，並指導工程。十八年春派爲總工程師，旋兼代理局長。至十九年夏，實授局長，兼總工程師。長鑛初由商辦，雖投資頗巨，以辦理不良，賠累不堪，至建委會接辦時，業已停工三年，各井口多被水淹，井口石門全塌，房屋倒塌，機件銹蝕，或附件

損失。君不顧艱苦，慘澹經營，於短期中，將工程完全恢復。每日產量累增至六百五十噸。初長礦煤氣極重，不僅工人時有死傷，中外礦師，亦多罹其禍，爲井工安全計，君乃用雙石洞法，使進出風道，俱經石洞，不經煤洞。於是空氣流通，不致閉塞。故卽有災變，僅屬部分危險，保全性命不少，工作亦不致間斷。他如引用風鑽，使井工進步猛速；引用電礦燈，使工作安全；設立電力廠，使燃料經濟工作效率增加；恢復廣興井口，以增加產量；延長廣興鐵路，以便煤料運輸；並利居民往來，尤爲長興最重要之建設。最近擴充計劃，爲延長鑛山鐵道，北至千井灣，南至湖洲；擴充廣興新井，及大煤山四畝墩新井，使每日產額增加至一千噸，廣興新井原擬十月二十號動工，材料已齊，不料十八日盜匪屠至，君竟被害，不及親行開工禮。鑛上同人哀悼無已，旋於十一月一日動工，以繼遺志。君一身總攬全局事務，除積極進行工程事務外，其他如職工生活之改善，亦莫不有具體計劃，祇以限於經費，未能充分進行。如採辦米麵，用平價以濟工食；創辦消費合作社，以平物價；設立職工子弟學校，工友夜校，職工俱樂部，及職工浴室，擴充醫院，及職工住宅寄宿舍等設備；創辦長鑛職工抗日救國義勇團；卽此數端，已可見君顧念職工之福利，無微不至。顧君雖備極辛勞，而因時局影響，又不能不顧及地方治安；蓋長興鄰近太湖，匪患素著，而自十八年皖省某軍潰散後，匪勢更增，廣德泗安一帶，成爲股匪巢穴，四出騷擾。君乃一面擴充鑛警，一面與浙江保安處商調得力軍隊，常川駐長，並由保安處借得機關槍及步槍若干支，以厚鑛警力量，同時與長興縣警隊，切實聯絡。計長鑛在此次慘案以前，雖盜匪伏處四境，然迄未遭劫，非君調度得宜，使匪徒無隙可乘，不能致此也。至此次事變之發生，其主要原因，在保安隊之調駐浙東，以防倭寇，駐軍他調後，君一面電會，請浙省府派兵填防，一面由鑛局積極整理防務。孰意十月十八日上午四時許，突有匪徒三四百人，分三隊來攻。兩隊攻警務股及辦公處，鑛警一部分抵抗頗力，略有死傷；其他多被繳械。另匪一隊，圖攻小南山上局長及職員住所。該處駐有警士十餘名，初由君親自指揮，極力抵抗，匪不得逞，遂率隊退向大煤山。不意隔半小時，匪又反攻，君奮不顧身，並以自衛手槍射殺數匪；同時飭稽查朱作人及衛隊長向前督戰，隊長勸其暫避，君誓死

不退。最後衛隊彈盡，退至警務股，匪徒二人，由前後門擁入君宅，君彈盡肉搏，被匪用刺刀猛刺倒地，復受數彈而亡，以身殉鑛，爲國流血，死事之慘，爲晚世所罕見。而君戚賀君世澤，及稽查朱作人，亦同時殉難焉。此次匪徒預定計劃，以爲可安全奪取鑛局軍械，即以迅雷不及掩耳手段，陷長興，取泗安廣德，然後南出杭州，北窺宜溧，以搖動蘇杭。不意初至長鑛，卽遇君帥警苦戰，悍黨死傷，遂不敢遽進。縣城得以保全，泗安廣德，得以戒備。而蘇浙大局，不致糜爛，皆君之功也。則君之死，豈僅長鑛職工宜痛已哉？人傑等念建設之艱難，痛外患之煎急，於君之死，感愴惋惜，無有涯旣。蓋以君之才之學，治事之精勤，使天假以年，將大有造於國家。君之死，其影響全國建設前途，爲何如哉！而其臨難不苟，爲公捐軀，忠勇奮發，尤足以風當世，而詔來茲。君秉性爽直，重然諾，勇於負責；然待人接物，則謙和可親。自奉儉樸，廉潔自矢，而對於親友僚屬之告貸，則無不慷慨解囊，其重義疎財如此。故噩耗傳來，凡屬知交，莫不扼腕痛惜，而長鑛工人，感其生前福利設施，亦多痛哭失聲。君享年三十有六，夫人王氏，奉化望族，遺女昌敏，尙在襁褓，亮亮孤寡，四壁蕭然！人傑等誼屬同寅師友，相知有素，除已由建設委員會呈請國民政府明令褒恤外，茲略舉其生平行誼，幸邦人君子，更有以表彰之！謹述其略如此。

周 詒 春
胡 元 傑
張 人 傑
王 正 廷
曾 養 甫
李 晉

謹 述

朱星叔先生年譜

張可治 李少陵 編
程宗陽 朱彬元

一八九六年一月十日（清光緒二十一年十一月廿六日）先生生。

先生諱世駒，字星叔，其先世自明以來，世居湖南湘鄉，祖諱宗程，字鐵樵，與李忠武公續賓，李勇毅公續宜，蔣果敏公益澧，王壯武公鑫及先生外祖楊太傅昌濬，俱羅忠節公澤南高第弟子。曾文正公國藩，左文襄公宗棠，先後以賢才舉奏，庭旨回徵，以母老力辭不起。晚年卜居三十五都鳳鳴山，先生實生于此宅。

一八九七年先生二歲。

母楊太夫人絜先生至長沙，時楊太傅解陝甘總督任歸湘，見先生異常兒，深愛之。

一八九八年先生三歲。

是年先生父務實府君，構新宅名萬石園，先生同母，歸自長沙，遂合宅徙居之。

一九〇〇年先生五歲。

先生與兄彬元入家塾讀書，家人嘗往迎先生歸午餐，久乃至，父詢故，先生對作字未終幅，不欲中輟，故迎者久候。父喜，謂此兒終必有成。

一九〇一年先生六歲。

仍在家塾讀書，時習屬對，除經書外，並讀史記戰國策，某日有客朱祖惠乘馬至。務實府君戲謂客有汗馬功。因顧先生，以祖惠汗馬屬對。先生應聲曰，田單火牛，客大異之。

一九〇二年先生七歲。

初學爲文，又從兄寧（原名世昂）習英文算學。

是年兄寧入泮。

一九〇四年先生九歲。

是年五經讀畢。

一九〇五年先生十歲，入長沙明德小學。

與兄彬元同至長沙，入明德小學。先生年最幼，考試時，交卷最先。且警句極多，教員湘潭包子卿先生驚異之。評語有云「豈澗水湘山之秀氣復鍾於斯人耶？」遂字先生曰小滌。

一九〇七年先生十二歲，考入長沙經正中學。

是年畢業明德小學，轉入譚組安胡子靖龍研仙仇道南諸先生合辦之經正中學，先生肄業該校四年，同學中以先生年爲最幼，平日好運動，讀小說，不甚注意功課。然考試無不高列前茅，校中師友皆奇之。校長仇道南先生對人尤稱道不置。

先生兄弟，每學期必返里省親。並從兄寧研究英算理化及本國文學，時姊世仙妹世任弟世明，在家讀書，兄弟姊妹，互相切磋，極天倫之樂事。課餘則習武事，以健身體。書齋西有小山，竹木茂密，每於閒時，分隊在山前後作埋仗搜索衝擊，戲演歷史戰事，引以爲樂。

一九一〇年（宣統二年）先生十五歲，考入北京清華學校。

是年中政府以美國退還庚款，充留學經費，同時設立遊美預備學校，旋改名清華學校，咨各省考送優秀子弟。湖南選送幼年生八名，先生兄弟同與選。經正中中學佔四名，先生列第二，全校引爲奇榮。

一九一一年（宣統三年）先生十六歲，返湘鄉。

八月武昌起義，各省紛紛獨立響應，京津人心惶惶，各學校均停課。南方學生多被家屬召回，先生兄弟與向明思李佩夫金岳湜岳霖諸友，遵海道南下，經武漢時，漢陽甫被馮國璋率清軍奪去。縱火焚街市，武漢間兩軍各踞山以大炮互轟。先生觀狀，極爲憤慨，痛罵馮等滿奴，殘暴無恥。

一九一二年（民國元年）先生十七歲，重入清華。

初北方大局未定，先生兄弟奉父命暫入長沙雅禮大學。四月始重入清華。時清華學制分中等高等兩科。高等科又分爲文科實科，先生在中等科二年，升高等實科。惟其成績不僅數理化學出人頭地，即英德文，亦幾居全班之冠。課餘雖漫無準備，而講堂問答，應對如流。中外師長咸奇之。某次英文作文，教員布理斯（F. E. Breece）先生批云。「君有成名作家之希望，其勉之。」其德文成績，亦極爲女教師璧克德（Miss Pickett）所稱道。

先生在校，最好打網球，有時甯缺課而作球戲。故爲同班網球健將之一，又喜象棋軍棋等遊戲，且棋藝甚高。其他課外工作，以辨論演戲居多，與同班洪深施濟元陳通夫君，共同研究。

一九一四年（民國三年）先生十九歲在北平。

弟世明考入清華學校。

一九一五年（民國四年）先生二十歲，在北平。

妹世任入長沙福湘女學校，

一九一六年（民國五年）先生二十一歲留學美國。

夏間卒業清華，預備赴美留學習鑽科。七月兄弟返湘省親。九月初隨兄彬元同赴上海，與同班諸友乘中國號海輪放洋。

舟抵橫濱時，羅季則彭俊初二君來迎，因相偕遊覽東京。

九月底抵舊金山，同學數十人特租專車赴東美。車抵芝加哥，先生與兄彬元始分袂，入比茲堡城之卡尼奇大學，卡尼奇氏以實業致富數萬萬，但樂善好施。此大學即爲所創辦，先生素倡實業救國，復慕卡氏爲人，故入此校。

一九一七年（民國六年）先生二十二歲，在美國。

妹世任入金陵女子大學。

一九一九年（民國八年）先生二十四歲，在美國。

秋間至紐約，入哥倫比亞大學鑛學院。

妹世任入北京協和醫學校。

九月四日母楊太夫人逝世於湘潭寓次，先生與兄彬元均不及返國奔喪。

一九二〇年（民國九年）先生二十五歲，在美國。得碩士學位。

是年卒業哥倫比亞大學鑛學院。得工程師學位。並膺六河溝煤鑛公司之聘。畢業後，由教授介紹往各大煤鐵鑛調查。

一九二一年（民國十年）先生二十六歲在美國實習。

復返比茲堡卡尼奇大學，習電機工程，是年八月四日稟父親云：「男自去冬畢業哥倫比亞後，即往東美各產煤區調查，閱兩月之久。——此月初，返比茲堡城，在一煤礦工程師手下學習；下月內擬往韋斯丁好司電廠工作，並擬於暑假後，半工半讀。日則在電廠，夜則往卡尼奇大學習電機科。蓋近來礦業趨勢，係純用電爲原動力也。——已應六河溝煤鑛公司之聘，允在彼管理一切電機工程，聞此公司經理李君，酷喜新法，或不失爲一良好機會也。」

一九二二年（民國十一年）先生二十七歲，返國任河南六河溝煤鑛工程師。

是年三月自美返國。

五月到六河溝煤鑛公司任都黨礦主任工程師，該鑛初日出數十噸，八月間即增至二百七十餘噸。

時六河溝附近匪患甚熾，本年十二月十二日函兄彬元云：『是日上午匪徒送信來公司，欲敲詐，職員雖準備逃避，然除女太太們外，毫無慌張之狀——正書至此時，適土匪已來，大家向山上避之，不意匪爲某縣官兵所敗，竟只向村中索餽首茶水烟捲等即向東逃去，亦云幸矣！此信前半截係十二日書。此半截係十四日寫。第一張紙因向篋後避匪，倉卒置封中，致縋得不成樣子，鑛上巡警雖有，極不可恃，那日匪到時，羣往管帶家保護伊一家，可惡孰甚！』

是年兄甯任湖南寶慶鎮守使署軍法處長，及新甯縣知事。三月初兄彬元往香港，家眷暫住蘇州。父務實府君亦由湘來蘇小住。姪昌毅亦於本年入東吳小學，先生曾於八月間由鑛至蘇省親。

一九二三年（民國十二年）先生二十八歲，在河南。

七月弟世明畢業，赴美國留學。

一九二五年（民國十四年）先生三十歲在河南，是年與王毓靈女士結婚。

八月二十九號，在上海與奉化王毓靈女士結婚，旋至杭州度蜜月。九月黎眷取海道遊青島。經濟南泰安，遊泰山。復北上，過天津北京。時王儒堂先生任六河溝公司總理，駐京。兄彬元在清華任教職，先生往訪，小住數日，遊覽京內外各名勝後返礦。未幾月，因匪警，復送家眷到京暫避，己則隻身返礦工作。

公司例，帶眷屬者可由公司出資建築住宅，先生乃自繪圖樣，並於公餘監督工程，故先生於房屋建築，亦頗有研究及經驗。其致兄彬元函云：『擬完工後，接父親往往。』

一九二六年（民國十五年）先生三十一歲，在河南。

是年下半年以戰事影響，京漢隴海各路均斷，六河溝煤無法轉運，停工者數月。君乃以餘暇，廣蒔花木於園中以爲

樂，時兄甯在南京需款，函先生接濟，因公司數月未發薪，先生奇窘，向友朋借數十元往郵局，以火車中斷，匯票已開完，不克寄。

同事某君年少頗聰悟，惟嗜好賭博，先生誠之，不聽，竟與之絕交，某君乃戒賭，相與學習科學，遂得復交。

一九二七年（民國十六年）先生三十二歲。在河南。

是年（三月二十九日即陽歷四月三十日）父務實府君在湘鄉被地痞等假農民協會名義，勒迫巨款，無法應付，投水自盡，時湘中到處農匪騷擾，先生在河南，兄彬元在北京，因南北兩軍相持於豫魯間，得噩耗，均不及趕回奔喪。先生哀慟不已，五月二十八日函兄彬元云：『吾兄弟在外餬口，平時未能稍盡孝道，危難時又未及挺身救護，真可恥已極！』

此時六河溝情形益惡劣，兵匪騷擾不堪。公司則停工已久，欠薪累累。先生十二月二十二日函彬元云：『公司薪水纔領到七月份耳』。又一月二十六日函云：『此間南北均不通車，直魯軍退後，豐樂鎮橋被炸，礦上停工，去年年底只得百元度歲，且半為礦局發行之工資券，市價只八角三分，半為公司期票。』鑛公司既如此奇窘，夫人王女士親治烹飪，先生亦持箕帚洒掃，互相慰藉，情愛彌篤。時先生姻叔王儒堂先生為隴海鐵路督辦，至友楊孟紀先生任京漢鐵路局長，君擬俟兩路有一通車，即南下返湘，省父母坟墓。

先生在六河溝七年，與程祝頤往來最密，其事跡惟程先生知之最詳。程先生致彬元函云：『星叔兄自十二年夏由美返國，即來六河溝任都黨鑛廠主任工程師之職。擘劃勤勞，孳孳不倦。該廠離公司十五里，每日早出晚歸，風雨無間。七年來如一日。鑛廠之內，事無巨細，靡不躬親，是以秩序井然，有條不紊，常謂同人曰：『美國有尼哥尼鑛，整潔如公園，工程設備，皆精緻絕倫，六鑛煤田為京漢路之冠，苟吾人盡心以為之，不難與尼哥尼鑛媲美也。』是以公餘之暇，時以種花植樹為消遣，宅中之芍藥牡丹，都黨之蘭菊榆柳，為六河全局首屈一指焉，十五年春，六

鑛設立大電廠，鑛水溷濁，不足以應鍋爐之用，先生乃爲計劃，引漳河之水，延山坡而下，親自督工以觀厥成。披露餐星，不辭勞瘁，至秋而病傷寒，凡兩月。往後胃病時作，卽基于此。先生平素身體強健，精神飽滿，嘗嫌鑛上生活太枯寂，極力提倡運動。組織足球隊及田徑賽等。又精于網球及游泳，六鑛之體育會，實先生倡之也。其待人接物，和藹可親，又博覽羣書，議論煥發，是以全鑛同人，均樂與之交。每至夜闌人靜，猶切磋而不可去也。

是年八月弟世明由美經歐洲取道西比利亞返國，旋赴廣州，任黃浦軍校教官。旋任第八路總指揮部及四十六軍軍部參謀。

一九二八年（民國十七年）先生三十三歲，在浙江，任長興煤鑛總工程師。

二月先生因南車通至彰德，乃乘機挈眷南下。至漢口時，遇弟世明，乃相偕返里，省父母墓。居約一月，偕姊世仙等同往南京。弟世明旋任軍事委員會軍事交通技術學校教育長。

五月中先生赴杭州，爲弟世明完婚，八月兄彬元由北平南下。

時先生任農鑛部設計委員，旋改任浙江建設廳技正。某次因公由京赴杭，車中晤曾養甫先生。曾以先生爲鑛業專家，堅邀來建設委員會任技正。

是年十月二十九日，由會派往長興煤鑛視察，旋命以技正兼該鑛總工程師。臨行時，委員長張人傑先生，副委員長曾養甫先生對先生曰：「長鑛前經多少歐美工程師經營，咸遭失敗，此去宜努力爲之，顯示中國人之能力也。」先生領之。

一九二九年（民國十八年）先生三十四歲，在浙江。

長興煤鑛各井先後達到煤層，運煤鐵路修理完竣，先生不分晝夜，與局長張仁農先生計劃改善通風方法，井下改用電力，鑛工改用安全手提電燈，重風道運道易壞之處，一律改用磚石或鋼板洋灰砌築之。於是一載經營，大改舊觀

，井巷危險減少，井筒加深，已漸次產煤日百數十噸矣。

一九三〇年（民國十九年）先生三十五歲，在浙江。

一月奉建設委員會令，代理長興煤鑛局局長兼總工程師。先生總提全局，擘劃周詳，日夜辛勤，不辭勞瘁，恢復之工程既竣，新創之事業特多。如廣興新井之開鑿，廣興支路及張家澗水泥大橋之修築，電力廠與自來水廠之建造，均先後成功。長鑛規模，於以宏大，而煤鑛產額已由百餘噸增至三百餘噸，復由三百餘噸，而增至五百噸矣。建設委員會以先生勤慎，有功長鑛，乃先後頒發一二四號及一三〇號獎證，以慰辛勞。五月女昌敏生於上海紅十字會醫院。

一九三一年（民國二十年）先生三十六歲，卒於浙江長興煤鑛。

四月任局長。煤鑛產額，已由五百噸增至六百噸。長鑛根基日漸鞏固，而先生之聲譽，亦廣佈遐邇。昔歐美人所不能舉辦之鑛，而先生經營之，卒得成功。以是深得建設委員會之信賴。先生乃於整頓工程之餘力，以改良職工生活，提高職工知識。於是開創職工消費合作社，創設職工子弟學校，工人夜校，組織職員俱樂部，工人俱樂部及體育會等。並親爲職工講授科學，參與各種運動，每至西烏欲墜之時，即可常見先生着運動衣鞋，往來馳聘於運動場上也。鑛局之旁有小溪，水清澈底，鄉人謂入浴者必病瘡疾，局中人多畏之。先生謂焉有是理，凡吾健兒速偕來。先生一一導以西式游泳法，咸大進步。而罹疾病者不一二見。全鑛職工慕先生之親愛活潑，從其學者頗多。而從先生遊者亦不少，於是終日勞碌之職工，從此得緩其喘息，而相與從事於管籥之聲，溪水之濱，操場之上矣。

先生用人，一以賢能爲標準。窮苦故鄉人求事者，僅選其技能稍佳者酌與安插。或以生活不敷告者，先生謂之曰「爾乃吾里人，應特別出力，不可計較位置，如生活維艱，我可接濟。」

先生對於公款，絕不浪費，每自動捐廉以濟公用。最後一次由滬回鑛，採辦多量體育用品及抗日宣傳品，爲鑛上體

育會及抗日救國義勇團之用，均批令會計課於應得公費內照扣。

九月中旬，先生由鑛到建設委員會接洽要公。初先生以歷年辛苦備嘗，體氣大不如前，胃病時發，食量大減，且患鼻沖血症。醫士屢囑割治，惟以局務繁重，無暇顧及個人健康。本年長鑛既略具規模，特向會中辭職，稍事休養。嗣經委員長張靜江先生等殷勤挽留，辭不獲已，僅允給假一月，派往北方各大煤鑛考察。時倭患日亟，京中人士對抗日問題，正聚論紛紜，先生與陳逸凡聶慎餘秦慧伽林士模諸友，討論東省事，激昂慷慨，力主與日決一死戰。並謂『不戰亡，戰而敗，亦不過亡。全國能一致抵抗，決不致亡，蓋爾比利時，能抗德意志傾國之師，何況地廣兵多之我國？只要不再採自殺的無抵抗政策，總有辦法！』云云。

中國工程師學會為計劃抗日，曾發調查表囑會員各填所願担任工作。先生於表上大書『願赴前敵』四字。現表存會中，十月初，先生自京歸，召集全體職員，報告日本侵略東省實況，意氣異常激昂。旋與局中同事，共同發起組織長鑛職工抗日救國義勇團。十月十日，義勇團成立。先生被選為團長。宣誓就職時，向全軍訓話，目眦盡裂，氣薄人寰，大有滅此朝食之慨。自後每晨參與軍操，演習射擊。十五日因浙江海防吃緊，駐軍調防，先生乃四出聯絡，整頓警務，籌劃自衛之策，日夜孜孜，未嘗作半句畏葸卸責語也。十六日先生函兄彬元云：『暴日欺凌太甚，終不免一戰。此間駐軍全數調任海防，致地方治安歸局負全責。職工遂發起抗日救國義勇團，全局重要職員及有知識之工人，均踴躍加入，受正式軍事訓練，並即日操槍械，準備將來作預備軍，現在並可出力鞏固後防也。國家一至如此，我們又躬逢其盛，生死存亡，在此一舉。我們還希望政府決一死戰。兄行止如何，最好能在直接於國事有益之機關工作。國難時期，報酬如何，不能十分計較也。』

此函為先生絕筆之一，距殉難前僅兩日。忠義之氣，充溢乎字裏行間，可見早具為國犧牲之決心。無怪事變發生，君為保全長鑛及地方治安，臨難不屈，抵抗到底也。

十月十八日先生爲謀軍事聯絡起見，於十七日親赴長興縣城與縣長王文貴先生商維持地方辦法。至深夜，王君勸其在署留宿，以免途中危險，先生詭稱局中無人負責，力辭，即趕回鑛局，不意翌晨即發生匪耗。先生親自指揮警察，與匪鏖戰甚劇，斃匪甚多，卒以衆寡莫敵，身葬彈林，國人無不哀之。而長鑛職工，尤哭之慟，允將年年此日，弔祭先生英靈也！

十月二十三日長興煤鑛局祭奠先生靈柩於五里橋。建設委員會副委員長曾養甫先生及會內重要職員，親來致祭，吳興長與各法團，亦皆有代表參加，長鑛職工，五里橋煤廠職工，共千餘人，臂纏黑紗，撫棺而哭，四方來觀者，莫不交涕。十一月二十九日，建設委員會，中國工程師學會，中國鑛冶學會，清華同學會，聯合設奠於建設委員會大禮堂，祭奠先生。國內團體代表及私人致祭者五百餘人，尤爲悲壯。十二月二日，葬先生於上海萬國公墓，中西人士執紼者數百人，國人敬先生之能，哀先生之死，於長鑛則設紀念塔，與紀念學校，於南京則設紀念堂，於上海則立紀念碑，以示不忘。

朱星叔先生言行之一片段

李少陵

余自出學校以來，即久從星叔季弟公亮先生遊。由粵而寧，而皖，而浙，幾無日不相共一處。嘗竊聞星叔之爲人，然未常覲面也。十七年秋，始晤星叔於金陵，時以人客衆多，未能久談，談亦不過酬應語耳。二十年六月，余在軍校教課，星叔因其仲兄彬元之介紹，邀余往長興煤礦工作。余生性厭棄都市生活，慨然允之。因軍校事一時不能擺脫，遲至八月初旬始到礦。自此與星叔朝夕相共，爲時雖暫，然余之受益不淺也。今星叔死矣，彬元兄等，已爲年譜紀之，余特拾其言行之一片段，約略紀之於次，以補年譜之不足，並可窺見星叔言行之一斑也。

六月七日星叔先生致少陵函：『少陵仁兄惠鑒：別後瞬逾三載，渴慕良殷。前者以此間總務課長辭職，曾與家兄談及，即以足下相薦。弟以此間規模甚小，且礦業辛苦，每有才學甚優而不慣其生活者，故未即直接函聘，惟托家兄代探行止，並轉告此間情形，比得覆函，云足下已允屈就，不僅弟個人引以爲榮，即長礦總務能得足下主持，成績將有可觀也。惟此間總務，包含文書事務醫務警務四股及工人訓練室，事務亦至爲繁雜而重要。前課長辭職已四月，弟雖自兼，然礦務工程煩難，更時時不能親自計劃主持，故每每事實上對於總務方面，多有應行未行者。今足下毅然肯來，而此間職務，又急待整理，還盼早日就途，以免久懸。至於請人代理一節，實不相宜；因長礦性質純爲商業化，辦事亦以效率之良否爲準。短期間之代理，於事實無補，於效率及精神反有損也。就事論事，不免直言，尙乞諒之。何日首途，乞即示知以便迎迓。』

六月二十七日上午星叔先生訪余於旅舍，未晤。下午余訪星叔於彬元兄家。星叔謂余曰：『不慣鄉村生活耶？何戀戀首都不忍去也！』余以軍校快放暑假，允於下月內赴礦。星叔久握余手，促速往，語態極爲懇摯。

八月三日余抵鑛，星叔先生爲余談整理長鑛經過甚詳，並謂半月來山洪暴發，日夜與局內職工搶治水禍，幸告無恙，惟失眠太久，精神稍疲困耳。

八月四日星叔先生偕余巡遊全鑛。途中謂余曰：「本局工程基礎，已漸穩固；惟工人生活應如何改善，工人訓練應如何進行，希爲草一計劃，以便逐步進行。」旁晚，星叔邀余赴溪中游泳，並導以西式游泳法。游後，謂余曰：「此間溪水甚寒，鄉人咸畏忌之，謂入沐必罹瘡，以是職工中無敢游者。自余來長斯鑛，首先入溪游泳，職工尤而效之，風氣乃爲之一變矣。」說後，又頻頻指點某君初不善游，經指導，已稱健游者矣；某君方法太舊，經改變，已大進步矣。

八日五日星叔先生偕余召集警兵訓話。略謂：「歐戰後，協約國限制德國陸軍，德國之治安賴以維持；軍威之賴以始終未墜者，誰耶？乃警察也。諸位在此服務，宜振作精神，努力自強，效法德意志之警察，保衛鑛區，即所以保衛國家也。」

八月六日星叔先生謂余曰：「本局職工及其子弟失學久矣，應設學校以教育之。希爲草擬簡章，估計預算，以便呈會核辦。」

八月七日財政部派員接洽徵收煤稅事。星叔先生謂余曰：「本局爲國營事業機關，國家應特別維護，方可以與外煤競爭。今計不出此，且徵收重稅，宜辭闢之。」乃囑余作文呈會力爭蠲免煤稅。

八月七日午夜四號井起火，發生慘變，星叔先生偕朱副局長伯濤及井工股人員，下井施行救護工作，通夜未眠。同時下緊急命令，令余及陸副工程師，林警務股長陳醫務股長仇工務員，分別担任井外救護工作。然此令直至八日晨四時始發出，蓋恐擾人清夢也。其細心若此！其愛人若此！

命令云：「四號井此次發生重大變故，除井下救護工作已由朱副局長督飭井工股人員，分別工作外，井口治安之維持，死亡工人家屬之勸慰，救出傷亡之安頓，以及一切善後，特派李總務課長，陸副工程師，林警務股長，陳醫務

股長分別負責。又仇工務員明日早班派在四號井担任救護工作，此令。朱世昭八，七。

注意事項：

- 一、井口不讓閒人看熱鬧；
- 二、井口準備停屍場；
- 三、死人家屬須勸慰回家，靜候善後；
- 四、派林訓練員往湖加購藥料，並須當日起送回鑛；
- 五、其他棺殮等事。

八月八日星叔先生，時而下井視察，時而撫慰傷亡，時而勸慰死者家屬，終日奔馳，不稍休息。

八月十日星叔先生召開災變善後會議。議決善後辦法：（一）調查審訊起火原因；（二）恢復產額；（三）籌辦撫恤事件；（四）改善井下風量；（五）增購電鑛燈及救護器具；（六）籌組救護隊；（七）注意安全設備及宣傳；（八）籌開追悼會。

八月十二日星叔先生宴建委會林祕書士謨及辦理災變善後人員，席間，星叔談會左事蹟甚多。並批評近代小說作家，多落前人舊套。最後談技擊故事，莊諧並出，尤津津有味。席散後，朱伯濤陸苞吾二君謂余曰：「朱局長平日寡言笑，尤少談諧語。而今日之一夕暢談，殊不易得也。」

八月十八日星叔先生在局務會議席上講述局務會議之意義，其言曰：「局務會議之意義，兄弟於前次局務會議時，已略言之；今再向各位一提及之，希望加以注意，以尊重局務會議的精神。我們知道局務會議的重大意義，在借此以收集思廣益共同協作之效。本局事務漸繁，分股亦多，彼此間，或以職守關係，或以主觀關係，難免不發生隔膜情事，局務會議，即在消除此種隔膜也。大家於此貢獻意見，一方面謀所職守部分之進展；一方面又須注意他部分之事實。如此，始能收互諒互助之效，化除意見，共謀整個局務之榮繁也。再者，我們在此工作，唯一目的，在免除一般衙門習氣，

而共謀增加鑛局之經濟利益，惟經濟利益。有直接間接之分。如工務方面，增購一器，即可以測知此器之成效，此顯而易見之直接利益也。至於其他事務之處置，工人之訓練，職工之娛樂，表面上常只見其消費，而不易見利益發生；然事務處理得法，工人訓練有方，職工精神飽滿，處處足以增進合作能力，工作能力，此即間接利益也。吾人對於經濟利益，一面以機器眼光觀之，以觀效率；一面以合作眼光觀之，以收互益。如此才無偏無跛，而完成吾人整個之經濟利益也。」

八月二十一日鑛局開會追悼長鑛歷年殉難工友。除全體職工外，建委會特派林秘書士謨，史技正維新，許技正本純代表致祭，是日由星叔先生主祭。愁容滿面，情景淒涼，報告慘變經過時，聲淚俱下，茲錄其演詞於下：

『今天為長興煤鑛局全體職工在此齊集開追悼大會紀念因公死亡各工友之一天。諸位知道：長興煤鑛自建設委員會接收正式開工以來，至今日止，還差兩日，就是整整三年了。經建委會之指導，全體職工之努力，至今已粗具規模了。諸位更要知道：這一點小小的規模，也是不容易得來的。統計起來，我們因為替長鑛努力而犧牲的井上井下的工友，約近百人；而以井下工友為尤多。最多的一次，就是本月七號四井煤氣爆發，死亡三十五個工友。現在照中國舊習，是陰歷七月，大家祭祀死亡之節，所以我們今天來開追悼會。大家對於已死工友，要知道他們可以說都是為國犧牲。我們對於他們犧牲的精神，不獨應表示哀痛，並要表示敬仰。這事發生後，中央建委會極為關心，據得電報，就派了三位委員來局調查，並指示辦理善後。今天追悼會能得建委會的代表參加，也可說已死的工友，尤其這次死難的工友，是雖死猶榮了。

兄弟在長鑛也快三年了。對於今天追悼的各工友死難的經過，差不多個個知道。今天有兩種感想，順便可向大家一說。第一點，我們要知道這百餘工友之死，我們全局的職工無一不要負責的。因為不幸事件之發生，除設備方面外，不外兩種緣故：一個是管理的人管理不嚴；一個是你們工友不能互相照顧。譬如我們禁止帶烟下井，而還有在井下抽

烟者；就是我們檢查不嚴，管理還是不週。譬如我們工友有新下井的不懂得井下情形，亂入危險地點，犯了規矩；你工友不教導他或禁止他們就是你們不肯互相照顧。像這樣犧牲，是冤枉的；是我們大家的不好。今天我們來追悼，大家要明白我們以前如何沒盡責任；以後如何負起完全責任，使工友不至再有因管理不好照顧不週致發生危險。第二點，我們長鑛自建委會開辦後，一天一天想法改良，要使他成一個又安全又經濟的模範鑛。不過究竟經費有限，還沒有完全達到。譬如電鑛燈，我們已花了約二萬多元，還是差得很多。此次我們又決定買一大批電鑛燈，總要大家在此做事，要覺得安全舒服。不過買東西要錢，我們越努力，鑛就越發達；我們越可多買最新式最安全的東西來。故我們一方面追悼，一方面更要大家努力。」

星叔挽死亡工友聯云：「撫棺悲此日，揮淚念前勳。」

八月二十四日星叔先生患小恙，以半月來夜多失眠故也。

八月二十五日星叔先生談現代湘省人物，最慕胡子靖先生，以其專心興學數十年如一日也。

八月三十日星叔先生述其祖若父隨曾文正，羅羅山左文襄輩治軍故實頗多。而性情忠介，幾成祖傳家風。十五年秋，星叔父佩馨公不為匪辱，又不走避，自沉於水以死，即可見其忠烈矣。

九月三日因建委會忽調警務股長林建君他往。星叔先生殊不樂。以警務股長繫全鑛安危，非同其他職員可比，如須他調，至低限度亦須先商諸局方也。

九月六日長鑛體育會舉行成立大會，星叔先生當選為會長，講述各國提倡體育之情形甚詳。並述其一生無嗜好，惟運動而已。散會後，比賽足球，星叔任後衛，旋守球門，頗能稱職。

九月七日長鑛新網球場成立，晚旁，星叔先生選全局精斯道者對抗之，無有不被其擊敗者，其反手抽壓法，尤非恆人所可企及。

九月九日星叔先生開建委會一部分人不滿八七事變，頓露退隱之意，並決定不久即入京請辭。

九月十日星叔先生召余及林純熙王福堂二君討論職工子弟學校進行事，並自任校長。

九月十二日職工子弟學校舉行開校典禮，到學生七十餘名，夜間工人夜校舉行開校典禮，到學生五十名。星叔報告籌備經過及工人教育之重要，夜間工人表演餘興，星叔樂而忘倦。

九月十三日長鑛星期日學校開課，專收局內職員練習生約十餘人，星叔講演探鑛工程常識，計分五部，（一）通風原理及實施；（二）探鑛工程；（三）井下運輸；（四）井下排水；（五）煤層地質及探鑛法。今日僅講及通風理論。

九月十七日會計課長陸國樑警務股長林建，奉令調淮南。星叔先生特爲之餞別，席間謂陸林二君曰：「出嫁之女，幸毋忘却娘家也！」聞者大笑。

九月二十日閱報知日軍已佔瀋陽，砲毀東省，全鑛震駭。星叔先生極憤守土軍人之無能。因決定辦一種旬刊，借以研究學術，宣傳抗日工作。

九月二十三日星叔先生離鑛赴京，決心辭職。

九月二十九日星叔先生致少陵函云：「來示敬悉：旬刊改月刊，弟以爲不如改季刊，而另印一句刊，因月出一豐富之雜誌，究竟編輯吃力，且亦太費，不如一季一本，較易集稿。惟季刊欲其普遍甚難，似可另作一句刊，用油印散佈工人，借作反日救國運動，庶盡我們責任。吾兄以爲如何？昨日學生請願，打傷外交部長，因爲政府太軟弱之自然結果。然背景實大有人在，中國人即在外侮重來之際，猶不忘權利競爭，中國不亡，實無天理！弟認爲救國第一須要各安本分，各盡其職，軍隊不能守土，政府不能備戰，農工商各人不能努力生產，以爲政府後盾，皆不盡職。學生而以罷課遊行爲救國，亦中國之特殊情形，於國事是否有補，有識者不難判斷也。聞明後日又將有大批學生來京請願，如政府應付不得當，可以說必倒；而中日交涉前途，將益不可收拾矣。總之，此番政府實太無準備，太軟弱，而現在殊非攻擊之時；

否則徒爲日人利用。弟今昨兩日，均與委員長談長鑛事。恐一時無法擺脫。副委員長昨晚始由滬返，尙未得見。預算會再延至明日開會，故弟返鑛在三四號左右，至遲不過五號，兄所需各物，已請張君代告令弟檢送會中矣。匆匆草此，敬請大安。弟朱世昉九，廿九。』

十月六日星叔先生自京返鑛，講演暴日侵略東省事情，語態異常激烈，同時購置抗日宣傳品數種，共數百本，分發鑛內職工，並帶回運動器物及風琴等備體育會及學校之用。

十月七日長鑛旬刊付印。星叔先生作『發刊旨趣』一文。如下：

『在建設委員會直接管轄和訓導之下的長興煤鑛，自十七年八月至今日，已整足三年有餘矣。在這三年之中，經歷着許多艱辛，才由整理，漸次走到創設和擴展的途徑。我們的產量，已由百餘噸增到六百噸；我們工作人員，由不滿千人增進到五千人。至於與我們相連帶關係的農工商人，更是有增無已。雖然我們是居在長興縣一個僻遠的鄉村，可是我們無形中而形成了一個大的鎮市。這裏有近萬的人民；有商場，有學校，有鐵道，有自來水，有電力廠，有保安隊，有警衛兵，有運動場，有俱樂部，有無線電收音機，有大規模的機器廠及鑛場。你想一個這樣榮繁而又偏僻的大鎮市，如果沒有一種刊物來介紹新聞，互通消息，那末，我們便等於閉關自守時代的人民了。

學術是時刻向前進步的；而在工業上的進步，尤其是日新月異。昨日以爲是新奇的，今日視之，也許成爲陳跡了；今日以爲是優良的，明日視之，或許變爲惡劣了。我們既然生在二十世紀的科學時代，而且又是共同從事工業上的企圖，我們應當步着時代進化的路，共同努力於學術上的探求。長鑛旬刊，便是應運而生作我們共同研究學術發表思想的一種工具。

當長鑛旬刊今日第一次與各界人士相見的時候，正值日本帝國主義者蹂躪我東省之時期，我們數千個從事勞動生活的職工，莫不憤慨填膺，急欲滅此朝食。那末，這個小小的刊物，其使命不僅在介紹新聞，研究學術；而且要喚醒農

工羣衆，一致努力抗日工作，共赴國家之難！」

十月十日長鑛抗日救國義勇團舉行宣誓成立典禮，星叔先生被選爲義勇團團長；隨向團員訓話歷一小時之久，目眦盡裂，大有滅此朝食之概。茲節錄其訓辭於下：

『日本帝國主義者欲吞沒中國久矣！自甲午戰後，彼無日不在進行侵略中，惜中國人不知也。卽令知之，亦不過數分鐘之反應也，過後則忘，今日人之侵略政策已具體化矣。田中所擬議之司令塔，已建築於東三省矣！國亡無日，禍至靡待！我政府不能與之抗，我人民當有以抗之。今日我長鑛抗日救國義勇團宣誓成立。茲與我團員相約：第一，服從團的紀律；第二，發揚愛國的精神；第三，耐苦耐勞，始終不懈，準備與暴日相週旋。』訓示畢，率全體團員高呼打倒日本帝國主義，收復國土。並高唱團歌。歌曰：

『君不見倭寇逞兇殘，強佔我河山！

殺我同胞千和萬，遼河血未乾！

壯士以身殉國難，寧爲兒女顏！

拔劍三呼斬樓蘭，不勝不生還！

氣吞落日髮指冠，踏破富士山！

國家興亡一身担，壯哉義勇團！』

十月十三日星叔先生以此間所駐浙江保安隊因海防吃緊遷調，防務空虛，人心惶恐，乃急電建委會轉咨浙省府速派部隊來鑛駐防。並電會請新任警務股長速來鑛主持。又電會請向軍部領發義勇團槍支五十，子彈五千，以備急用。

十月十六日星叔先生召余及警務股隊長林驥千楊聲二君，商防務事，除加派雙崗，安置沙包外，並擬敷設電網。同時議定：如土匪來攻，決計抵抗；如日軍攻蘇浙，湖屬頻危，則率百餘警士偕鑛內壯丁，投入國軍，借以報國於萬一。

會議後，實習打靶，以壯聲威。星叔槍法甚準確。

十月十七日，連日晨五時，星叔參與義勇團軍操，有未到者，繩之以團紀。操後又繼之以訓話，以是百數十團員，莫不踴躍參加操練。本日晨操後，星叔召集本地士紳及局內負警務責任人員，開會討論治安事。議決：（一）組織宣傳隊，向各處宣傳一致抗日；並定本月二十一日出發槐花壩；二十二日赴白虎；二十三日赴合溪；二十四日赴東西村。（二）聯絡各村保衛團，以免匪類蠢動。下午一時，星叔又赴長興縣城，與長興縣長王君及各士紳，商議聯防事。會議後，時已黑夜，王縣長強留星叔住宿，星叔對曰：『鑛局人心恐慌，伏莽思動；一旦有事，誰負責耶？』言訖，乘夜歸來，十一時，猶召集全鑛領工訓話，起首一句，即曰：『諸位是不是中國人？』言時，聲極宏壯，雙目直射有光，領工驚訝不能作答。於是再問『諸位是不是中國人？』領工齊聲答曰：『是中國人！』星叔於是左手拍胸，右手仰天指曰：『你們既是中國人，當愛中國！當救中國！現在我們國家危極了！不久即將與日本大戰。在大戰發生之時，煤炭便是戰爭的糧食。我們在此工作能夠多增一噸煤，便是增多軍事上一噸食糧。在現在外煤停止國煤缺乏之時，本鑛的生命，與戰爭上的關係，尤為重要。望你們各位領工，努力工作，使產量一天一天的增多，其功勞當不減於殺敵將士。再，本局自駐防軍撤走後，一部分人心，頗為動搖。同時恐有不肖之徒，潛入鑛內。我們除嚴加警衛，嚴加巡查外，希望你們拿出國民天職，共同一致擁護鑛局，維持治安，如工友中有不法之徒，須嚴加注意，報告警務股查緝。並須分途互相勸告各工友，毋為不法之徒所蠱惑。這是你們應該擔負的責任；也就是你們愛國救國精神的表現。』演說後，星叔偕余視察各警崗一週，入宿時已半夜矣。

十月十八日晨四時廣匪數百人分三路劫鑛，二路圍攻警務股；一路攻小南山。一時槍聲四起，交通斷阻。星叔住山頭，率十餘警兵，槍支僅六桿，自握手槍與匪鏖戰。約半小時，斃匪二名，傷匪數名，匪不得逞。時警務股大隊附林君受重傷，槍支悉被匪劫去。進攻小南山之匪，以計不得逞，隨匪衆退入大煤山。星叔以匪徒已退，電飭余等率殘餘之警

追擊之。余銜令往警務股，將糾集餘警，預備與小南山警士聯合追匪，及抵警務股時，見林大隊附傷重血流，面色倉白，氣息奄奄，乃先囑楊隊長抬入車站，派人送湖醫治，及見各警均徒手，知事無可爲，乃揣返小南山復命，並商善後，及行至中途，匪徒又第二次大舉進攻矣。星叔親率警士竭力抵抗，匪衆四面圍攻。余因交通斷阻，無法上山，乃遁入一茅舍中暫避。約十數分鐘，警士彈盡不能抵抗，將偕星叔逃匿。星叔不允，與稽查朱作人用手槍抗戰。卒以寡衆懸殊，彈盡援絕。避入室中，匪遂擁入。星叔不得已與之肉搏，賀世澤助之，兩人同及於難，朱稽查亦被戕焉。嗚乎！余述至此，余心滋痛，而吾見死不救之罪，雖百身而莫贖。今爲此文，非敢以彰星叔之賢，實聊以志吾過耳。

廿一年八月作於紀念冊付印之日。

殉
難
經
過

長興煤鑛局呈報殉難經過

呈爲呈報廣匪劫鑛及局長員警殉難經過與現在防務情形，仰祈 鑒核備案事。竊本局自十月十八日發生變亂後，當經迭次電呈，並蒙會副委員長，霍處長等，來鑛主持一切剿匪追悼及善後進行事宜，治安漸形鞏固，人心亦已粗安，茲謹將事前事後之種種情形，分呈於左：

（一）事前之防務

長鑛地處蘇浙皖三省交錯之區，山巒重疊，地勢險要。東北有太湖之匪，西南有廣德之匪，呼羣嘯衆，晝夜橫行。今春以前，鑛區人員，不能越雷池一步，鑛區附近，常聞槍聲，常見人頭，劫家綁票，視爲日常事件。自去歲經浙保安隊幾度痛剿後，匪勢稍殺，鑛區借保安隊駐鑛之力，亦得粗安。自夏秋洪水爲災，哀鴻遍野，四境之匪，隨日增多。邇來中日事件發生，人心鼎沸，浙保安隊因海防吃緊，奉令撤防，時正十月十三，局內人員，及鑛區附近地方，人心浮動，報匪警者，時有所聞。當一面派職赴湖，與駐湖浙保安隊第二團接洽防務事；一面急電請兵，並請商撥槍支，作本局職工抗日救國義勇團團員自衛衛局之用。同時因警務股長兼總隊長奉令調淮，新股長未到，警兵統率無主，指揮乏人，乃電催新股長速即來鑛工作，共維局務。十九日起，即加派雙人步哨，排哨巡邏。十五日着手製造電網，並演習步槍射擊，以壯聲威。十六日召開防務會議，到地方士紳及本局協進委員多人，議決同守同攻，並組織宣傳隊，定十九日出發槐花壩東西川白硯台一帶宣傳，告示人民匪共，一致對日，不宜擾亂地方，以遺亡國之辱。十七日，朱局長親赴長興縣府，與王縣長接洽聯防，製定宣傳標語傳單，作農村宣講準備。同時演習機關槍，並召集領工會議，昭示注意工人行動，共維長鑛治安，且着手製備沙包，又派員赴湖州採米，增購手電，以作持久之戰，此事前防務之大概情形也。

(二) 事變之突起及朱局長等之殉難

本月十八日早四時許，匪衆四百餘名；槍枝二百餘，自廣德方面，夜行劫鑛，分三路包圍。時天尚未明，一部分匪徒，係以前被開除之工警，先夜潛藏鑛內；並有一部分警兵，已受勾惑，致槍聲一起，內應外合，猛力圍攻，警務股不及抵抗，致遭失陷，槍支多數被劫，當時林總隊附驥千，雖竭力支持，卒致胸部被彈洞穿，腋部亦受彈傷，當即仆地，血流如注，匪以爲死矣，乃克苟全生命。警士王喜鶴，衛先海，努力殺賊，亦飲彈而死。同時一部分匪徒，攻擊距警務股約半里許之小南山上職員住宅，經朱局長協同第三隊警兵二十餘名，死力抵抗，匪不得逞，遂鳴號率隊，向大煤山方面集中，約隔半小時，朱局長與職及局內重要職員，正在以電話磋商收集殘餘警兵，以圖追擊匪徒之際，而匪徒忽又圍攻小南山，此時鑛警以來勢太兇，且彈盡援絕，乃一面拒敵，一面請朱局長暫避。朱局長願以身殉鑛，抵死不去，相持約十數分鐘，鑛警不支退却，朱局長與朱稽查，仍毅力堅持，斃匪一名，傷匪數名，最後卒被圍攻，朱稽查遁入茅棚，被匪自床下拖出，連擊數槍斃命。同時一匪已入朱局長宅，朱局長以子彈用盡，徒手與匪肉搏，匪用刺刀猛刺之，傷數處，仍能支持。職員賀世澤，當朱局長與匪相持之際，奮力救護局長，不意另有一匪，以槍射中賀頭，賀應聲倒地斃命。朱局長負傷力盡，亦連中數彈而死，時正上午八時也。匪衆擊斃朱局長後，一部分在新街商店中搶劫，約一小時，然後復集大煤山，向槐花壩方面遁去，此當日情形也。

(三) 維持情況

當十八日事變發生之初，局內職工及眷屬數千人，一時驚駭萬分。職以介居警務股與小南山之間，四面交通斷阻，又無武力衝出以取連絡；同時匪徒十餘名，衝入公事房及住宅，四處搜索。無法，只得與同處各職員暫避公事房後，靜待消息。及聞警務股失陷，槍支被劫，全局人員尤爲恐慌，莫知所措。職一面安定人心，派遣重要職員，赴朱局長處商議辦法，一方面奉朱局長電令，將親赴警務股收集殘部，追擊匪徒。誰知布署未週，而匪徒第二次之攻擊又發生矣。此

時職工亂跑，鎮壓無方，而朱局長等殉難之聲，又傳入全局，因此人心愈亂，痛哭搥胸；而匪徒一部分，仍留大煤山不動，尤足令人畏懼。於是有匪徒第三次攻鑛之謠，職工要求停工之議，均隨時而起。職以工作重要，衆人生命，亦同時重要。於是與局內重要職員決定維持政策：第一，不停工；第二，救生命；第三，待援軍。計既決，遂急電 鈞會及浙江省政府，長興吳興縣政府，請速派援軍，並飭令工人，仍入廠工作，職員則集中工務課辦事，不得遠離，派員送職員家眷，乘上午九時半專車離鑛，赴湖暫避。工人家眷，乘下午二時半火車離鑛。殉難尸體，派員護送至五里橋棺殮。原有警兵，則仍集中警務股，隨時準備，並維持秩序。上下一致，堅持鎮靜態度，於是人心略安，工作始終未停，惟產量略減而已。職與鑛內職員，雖未能與朱局長等同時爲鑛殉難，然始終維持工作，護救家眷，運送尸身，亦強顏足以對公家，對死者。此時謠風仍熾，職與局內同仁，舉首翹望者，惟救軍到臨也。時至薄暮，援軍未來，職爲愛護全體職員生命計，乃決定暫避，由李課長率領全體職員，六時離鑛，職本人則先步行至莊塢，再乘車避居五里橋，轉長興縣府請兵。至夜十一時，浙保安隊第七團會營，始先後抵長興縣城，十二時集中三里橋，二時與鑛警及一部分職員，開赴鑛局，於是人心大定，而工作進行如昔，治安亦漸鞏固矣。

(四) 剿匪經過及現在防務情況

十月十八夜三時，浙保安隊七團會營抵鑛，共二連。十九晨七時，由鑛出發，向槐花壩及小汪村一帶搜索前進，將與泗安駐軍會合，下午五時與匪遇於馬王廟附近二里許之地。時匪衆五百餘，槍支三百餘，正準備夜襲泗安，見會營來，即頑強抵抗，會營二連，即散開圍攻，以匪衆實力充足，且時近黃昏，不能作持久戰，恐爲匪所算，乃二次衝鋒，並以號音四作，以壯聲威，約經一小時之久，始將匪衆擊潰。奪回機關槍一挺，木壳步槍二十七支，捕獲匪徒數名，傷斃匪徒數名，保安隊兵僅死士兵一名。匪既潰散，時已夜昏，恐匪潛伏，不宜追剿。會營乃向泗安宿營。同日，會副委員長亦親率江蘇保安隊孫營，及會內張祕書鑑暄，總司令部羅參謀等抵鑛。二十日拂曉，向泗安進發，與會營會合，分途

向龍山一帶搜索，時匪已遠颺，大部向廣德方面竄遁。沿途捕獲匪徒及嫌疑犯數名。二十一日，曾副委員長協同各員及部隊分向各鄉村宣講人民自衛共同剿匪之必要，及其方法，聽者甚衆。二十二日，曾副委員長及部隊乘輪由泗安回鑛。二十三日，江蘇保安隊離鑛回宜興。二十四日，曾副委員長召集鑛區清查聯防會議，到長興縣長王文貴曾營長幹廷，村長洪荷亭施幹材趙夢魁下竣及本局副局長朱謙李課長少陵蕭股長招賢楊隊長聲等，通過清查聯防方法，並推定曾營長爲清查委員會主任委員，李課長爲副主任委員，並決定由清查委員會主任委員另召開防務會議，同時曾副委員長親率羅參謀曾營長會內唐技正景周及本局陸股長苞吾梁工務員慕僑等視察鑛區防務，並擇定廣興塞口老鼠山三處建築炮台。除老鼠山一處，餘均即日動工修造。二十五日，經多次審訊結果，處決匪徒三名，餘解長興縣政府。二十六日，曾營長召開防務會議，議決各項調查聯絡報告作戰等方法。二十九日，保安隊二團團長王治歧親率部隊一營往龍山竹絲岡一帶游擊。三十日，與小股匪徒戰于馬王廟，擊斃匪徒三名，捕獲二名，頃據確切報告，匪首朱得勝即此次之殺朱局長者，已被擊死於水溝中。匪首鄭二架子及湯金標則率一部分約四十名殘匪。逃入太湖，已則潛入上海。另一部由王景林率領，竄回鷄爪山老巢矣。三十一日各項表冊門牌號碼均已備齊，即開始清查，限十日完竣，並逐日分派便衣偵探，四處偵察匪情。現在會營二連分駐鑛區附近張家澗大煤山一帶，鑛區以內，仍由鑛警維持治安，可暫保無虞矣。

(五) 追悼情形

自十八日之慘變發生後，鈞會即派會副委員長率同霍處長寶樹，張主任景芬，張祕書鑑暄，史技正維新，唐技正景周，郭技正楠，朱專門委員彬元，李股長錫琳等，星夜馳鑛，分任辦理剿匪追悼善後等事宜，即於十九日設立朱局長星叔及殉難員警治喪辦事處於五里橋煤廠。派定朱謙爲治喪處主任，郭楠唐景周朱彬元爲副主任；李少陵郁功豫爲總務股總幹事；李錫琳王恭芳爲布置股總幹事；鄭達宸陸苞吾劉蘇生爲招待股總幹事；分派幹事多人，積極進行。二十二日，治喪籌備就緒，以煤廠員司住宅爲祭堂，內停朱局長及殉難員警靈柩及遺像，綴以生花，陳以鮮菓，祭堂外，另搭竹棚

爲來賓樂師休息之所。懸掛輓軸六十餘份，雜以紙花電燈，布置尙稱適度。二十三日上午九時，舉行家奠；十時個人致祭；十一時團體祭；十二時公祭，由會副委員長主祭，霍處長寶樹，朱副局長謙，朱專門委員彬元，王團長治歧，長興縣黨部代表嚴育三，長興縣長王文貴等襄祭。一聲哀樂，涕淚交併，情景異常慘淡。公祭畢，即開追悼大會，由會副委員長主席，報告建設委員會辦理長鑛的經過及追悼朱局長及殉難諸員警的意義，並將此次土匪劫鑛與地方治安的關係，一一說明，職代表本局報告朱局長及殉難員警殉難經過，旋由霍處長寶樹代表建設委員會致詞，長興縣黨部代表嚴育三長興縣政府代表王文貴本局職員代表陸苞吾工人代表朱學祥等相繼演說，最後由家屬代表朱彬元報告朱局長生平事略，並答謝各代表及治喪辦事處籌備員，直至下午二時半始鳴炮散會。計是日來賓代表到五十餘人，長鑛職工及五里橋煤廠職工共到六百餘人，全場空氣，甚爲悲壯。

(六)善後問題

十月二十四日會副委員長會召本局職員開善後會議，議決：(一)關於防務方面，除由清查聯防委員負責外，另積極着手成立護鑛隊百五十名，純係軍隊性質，担任鑛區防務事宜，由局長直接指揮；設鑛警四十名，純係警察性質，担任鑛區警務事宜；(二)關於撫恤問題，朱局長由會議定撫恤；賀世澤以下，由本局議定呈會撫恤；(三)關於賠償損失問題，先着手調查，由局務會議議決呈報核辦；(四)關於工人管理問題，議決重行登記，規定工人每月工作日報，劃定工人住室範圍，籌設工人公共食堂，改良包工管帳方法；(五)關於擴充工程問題，議決廣興開井，定十一月一日，預定於最短期間，全鑛要達到一千噸產量目的。十月二十七日，本局局務會議，議決：(一)關於朱局長撫恤事件，請會破格從優撫恤，並請會轉請國民政府褒彰；(二)關於職員賀世澤及稽查朱作人警士王喜鶴衛先海等撫恤事件，請會准予破格從優撫恤；(三)關於朱局長及殉難員警之治喪事宜，推定李少陵陸苞吾郭文鶴胡昭令林純煦五人負責籌劃辦理；(四)關於朱局長及殉難員警紀念事宜，推定朱謙陸苞吾郭文鶴李少陵陳冠吳胡昭令李謀猷郁功豫林純煦九人負責籌劃辦理，以上均

另文呈報；(五)關於全局進行事務，在新局長未到任以前，由職負責辦理，並經鈞會指派會副委員長霍處長張祕書史技正先後來鑛主持襄助，一切尙稱順利。二十九日，接鈞會電令，任張祕書鑑暄代理局長，史技正維新襄理工務，從此局務主持有人，一切善後，當可逐日進行矣。以上所呈種切，均係此次事變實際經過情形，理合備文呈報，伏祈鑒核備案。謹呈

建設委員會委員長張
張副委員長會

長興煤鑛局副局長朱謙呈

會副委員長電呈經過

委員長鈞鑒：逕呈者：長鑛局於本月十八日上午四時發生空前大劫案，劫去鎗械七十餘支，朱局長世駒及職警等五人殉難，已於前日電呈梗概，謹將經過詳細情形，再縷呈之。長鑛有鑛警一百二十餘名，計有步槍八十餘支，一部分已壞；機鎗二挺，一挺不能用；木殼鎗二十餘支，白郎林二十支，防地分四畝墩大煤山廣興五里橋四處，大部分集中四畝墩，地廣兵微，而鑛山良莠不齊，又接近皖南及太湖匪區，平時已嫌兵力單薄，祇以限於財力，未能擴充。本月十三日因海防重要，駐軍調防，皖匪到處活動，四處搶劫，長鑛據情電會，由會電請浙省府派兵填防，一面鑛局積極整理防務，加添崗位，派遣密探，浙省府亦回電允即派兵。孰意於十八日上午四時許有匪徒三四百人混入四畝墩大施攻擊，鎗聲四起，喊殺連天，直撲警局，鑛警亦猛烈反抗。槍聲極密，互有死傷，林總隊副胸部洞穿，卒以衆寡不敵，且匪先發制人，致被繳去機鎗槍械多支，匪遂移攻南距警局半里許之小南山上職員住宅，該處駐有警兵十餘名，朱局長親自指揮，奮勇

抵抗，匪不得逞，遂鳴號率隊南向大煤山方面而去。不意隔三四十分鐘，匪又重行攻擊職員住宅，朱局長奮不顧身，往來指揮，戰鬥之烈，較前尤甚，相持頗久，彈盡援絕，鑛警不得不退，朱局長抵死不去，遂於此時殉難焉，可悲孰甚！時已上午八時矣。當匪徒第一次進攻時，職警工人，多在睡夢中，驟聆槍聲，驚惶失措；及匪徒再攻，朱局長殉難，更皇恐萬狀，草木皆兵矣。所幸匪徒目的，不在金錢財物，故除警局及一部職員住宅宿舍商店被劫外，對於鑛井機械辦公室以及會計課等，尙未劫毀，亦不幸中之幸也。當匪徒反攻時，勢極猛烈，同事有以電話勸朱局長暫避者，朱局長義憤填膺，不稍退却。朱稽查作人善射擊，槍法亦精，時持木殼鎗在側保衛。朱揮之前進，奮勇殺敵，謂自身有鎗在，勿勞呈念。朱稽查逐一往無前，連射殺匪徒二三人，而鎗壞，匪徒數十人環攻之，乃斃之茅棚床下。時塵戰已久，鑛警每人子彈二十五排，僅餘二排。班長某退回，請朱衝出暫退，朱局長大呼曰：君等極勇烈善戰，余極欽佩，請繼續殺敵，勿容退也！警士遂又復戰。朱夫人亦力勸其避去，朱漫應之，卒不去。時有匪徒一人，衝至朱室，朱握鎗據戶與之抗，惜子彈已盡，與匪肉搏，匪用刺刀亂刺，時鑛局職員賀世澤在側，力奪匪槍，而門外另一匪發鎗中賀額，倒地立斃，匪鎗刺並發，朱局長遂盡節。計受四刀八鎗，死事之烈，奉職之忠，足以爭光千古矣。查朱稽查爲朱府舊部屬；賀世澤爲朱局長姪婿，皆於危急存亡之際，殺身成仁，古之所謂滿門忠義者，其朱局長等之謂乎！嗚呼，痛矣！此外又先後死鑛警二名，林總隊副胸傷送湖州醫治。其他職警工人，幸尙無被難被綁或受傷者。事後檢查，計損失步鎗四五十支，機鎗二挺，木殼鎗二十餘支。朱局長殉難後，匪遂嘯聚而去。朱副局長謙率領陸股長苞吾李課長少陵及其他重要員司，分別維持秩序，時人心之恐慌，達於極點。除分別發電本會及長興縣署，浙省府請派兵馳援外，將職工家屬先後分批運送五里橋，及長興湖州各處。職員工人，則嚴禁離職，照常工作。朱副局長及鑛局員司，此種忠義精神，實堪欽佩。工人亦多明大義者，除極少分子，隨匪逃逸外，餘均照常工作。故雖經此空前慘變，而鑛山工作，未嘗全停，不過產額稍減，計十七日產四百九十三噸，十八日產一百七十五噸，十九日產三百八十六噸，二十日產四百六十三噸半。惟人心之亂不可言

狀；望救之切，急於星火。時近薄暮，危險萬分。一部分員司，遂不得不權囑可靠工頭，暫時維持工作，而赴五里橋待援。及下午八時，浙省保安隊第七團兵二連，馳抵長興，當即運送上山。十九晨隨即出發追擊，人心稍定。十八日爲星期日，本會於下午三時許接得警報，震驚異常，當由職召集重要人員討論，並赴總部商調援兵，即由總部電令駐宜之江蘇保安隊二連就近馳剿。職與張主任景芬、張祕書鑑暄、唐技正景周、陳技正大受、史技正維新、李股長錫琳並約江南汽車公司吳琢之君協助運兵，前警衛軍參謀處長羅君參贊軍事。於當日九點鐘乘江南長途汽車，直馳長興救援。職等於十九日上午九時馳抵長興，十二時派陳史二技正護送避難來五里橋之職員返鑛，人心漸定。下午五時，蘇兵一連到鑛，秩序遂恢復。職於下午六時馳抵鑛山，安慰職司。於二十日晨六時偕張祕書羅參謀處長率領蘇兵百五六十名，向廣德方面追擊，頃據前方電告浙江保安隊已在馬王廟與匪接觸，斃匪四名，擒獲七名，當即鎗決。奪獲機鎗一挺，步鎗及木殼鎗共二十七支，匪已退入廣德老巢。官軍死二人。職已率兵到達泗安鎮，與浙江保安隊會合，或留泗安鎮，電各方增兵進剿；或暫回山未定。鑛山秩序，經職等會同朱副局長，陸股長李課長等召集撫慰，已完全恢復，工作亦照常進行，請釋 塵念。惟朱局長此次殉職，其人格大節，照耀千古，除會同其家屬，妥爲棺殮外，擬先在鑛開會追悼，在南京開一盛大追悼會，以慰英靈。至於身後飾典，將來擬請

鈞座呈請

國府，從優獎卹，以勵士風，而挽末俗。假使國人忠義盡如朱局長者，則當前國難，亦可以無慮矣。

鈞座如將蒞京，請先電示；否則職擬赴滬面陳，餘容續呈，專肅敬請

鈞安！

追悼情形

長興煤鑛局追悼情形

一、會場佈置——（會場設五里橋煤廠）

禮堂中設朱故局長靈櫬，左右爲賀世澤朱作人及王喜福衛先海之靈櫬，靈櫬上纏以麻索，覆以綾綢。靈櫬前爲祭奠之香案，案上立朱故局長及賀世澤君遺像；遺像前爲朱故局長及殉難員警之靈位牌。牌之前焚以貢香，祭以時鮮，奠以清酒。禮堂之中，輓聯滿壁，而以張委員長所輓「爲國犧牲」四字居其中，左右則爲朱夫人王女士及朱局長兄弟等之輓聯。香案四周及禮堂四壁，滿佈花圈，穆穆雍雍，甚嚴肅也。禮堂之外，左爲音樂室，右爲休息室。四面滿懸輓辭誄語，連以國旗，綴以花球。每球之內，一聯之間，咸裝以電光。輝輝煌煌，引人哀思。

二、職員一覽

甲、治喪人員

治喪處主任 朱謙

副主任 朱彬元 郭楠 唐景周

總務股總幹事 李少陵 郁功豫

幹事 朱恂之 章公甫 朱昌時 王百堅 姜啓達

佈置股總幹事 李錫琳 王恭芳

幹事 王淮 章公甫 金麗泉 金人彝

招待股總幹事 鄭逢宸 劉蘇生 陸苞吾

朱星叔先生紀念冊

追悼情形

三四

乙、公祭職員

幹事 徐子良 劉琦寶 胡松泉 李漲有 李紹泉 尹熙祥 胡樹德 郭篤志 周裕坤

主祭 曾養甫

襄祭 朱謙 朱彬元 霍寶樹 王治歧 嚴育三 王文貴

宣贊 李少陵

讀文 張鑑暄

糾儀 陸超

陳設 陸石吾

三、祭奠秩序

甲、團體祭

1 就位

2 奏哀

3 獻花

4 向殉難英烈行三鞠躬禮

5 默哀

6 家屬答謝

7 禮成

乙、公祭

1 肅立

2 就位——主祭襄祭與祭者

3 奏哀樂

4 獻花

5 獻酒

6 讀祭文

7 向殉難英烈行三鞠躬禮

8 默哀

9 家屬答謝

10 奏哀樂

11 禮成

丙、追悼會

1 主席致詞

2 長鑛代表報告殉難經過

3 建設委員會代表演說

4 團體代表演說

長興縣黨部代表

長興縣政府代表

朱星叔先生紀念冊

追悼情形

保安隊第二團代表

村長代表

5 職員代表演說

6 工人代表演說

7 家屬代表答謝

8 攝影

9 散會 鳴爆

四、張委員長電唁

五里橋煤廠會養甫霍寶樹兩先生均鑒：函電並悉。朱局長慘遭襲擊，爲國捐軀，忠義煥發，足耀千古。傷悼之情，至今未已。當茲需才孔亟，遽失賢良，尤滋痛惜！追卹典禮，理應優渥。人傑叩梗。

五、到會人員

建設委員會副委員長養甫，霍處長寶樹，張主任景芬，張祕書鑑暄，史技正維新，唐技正景周，郭技正楠，朱專門委員彬元，李股長錫林。陳技正大受，浙江省長興縣黨部常委嚴育三，長興縣縣長王文貴，浙江省保安隊第二團團長王治歧，五里橋煤廠主任鄭達宸及全體職工，長興煤礦副局長朱謙及全體職員與工人代表數百人，地方村長楊雲洪荷亭及其他團體代表私人致祭者共千餘人。

六、演詞撮要

追悼會時，曾副委員長致詳盡之忱痛演詞。略謂：「張委員長和兄弟所以要朱局長來辦長興煤礦，就是要借以試驗中國工程家的能力。因爲長興煤礦，歷年經多數外國工程師開採，結果，都失敗了。現在朱局長苦心經營，長興煤礦便

得一天一天的發展起來，產量已由百餘噸增到六百噸了。這是朱局長一個大大的成功。替中國人爭了不少的面子。朱局長他爲甚麼能夠得到如此的成功呢？第一，因爲他有深長的學問和經驗，能夠想出種種的方法去應付艱難的情形；第二，他能刻苦耐勞，不避一切艱險，卒能化險爲夷；第三，他待人以誠，使上上下下的人，都愛戴他，聽他的指揮，所以能收通力合作之效。至於他這次隻身與土匪鏖戰，赤誠護鑛，至死不悔，他這種臨難不苟的精神；尤足以爲全國人民的模楷」云。最後會副委員長說明建設委員會辦理長鑛意義，是在養民，以現在情形觀之，由長與煤鑛直接間接所養活之人民在十萬以上，所以長與煤鑛的關係國家甚大，而於長與縣關係尤切。望長與全縣人民，共同保護斯鑛，卽所以保護自己，保護國家云。會副委員長致辭畢，長與煤局朱副局長報告朱局長及各員警殉難經過。繼起演說者有建委會霍處長寶樹，長與縣黨部代表嚴育三，長與縣政府代表王文貴，第二團代表王治歧，長鑛職員代表陸苞吾，長鑛工人代表朱學祥等，演詞均極沉痛。而朱局長胞兄致答辭時，幾一字一淚，聽者莫不歎歎太息，惜辭長未能盡錄耳。

建設委員會 中國工程師學會 中國鑛冶學會 清華同學會 追悼情形

一、會場佈置

追悼會之大門，設於本會之花園大門，高紮素彩牌樓一座。入門之大道，兩旁紮以白布之欄杆。靈堂卽設本會之大禮堂，講台旁之休息間則爲家屬休息處。來賓之休息處，設於會議廳。靈堂中供朱局長像並朱局長及殉難諸烈士之靈位，其後有委員長親筆手書之「爲國犧牲」立軸，四壁滿懸輓聯祭幛誄詞之類，靈前供香花花圈等。

二、人員一班

籌備委員由本會及鑛冶工程學會中國工程師學會所推舉，計有秦瑜、林士樟、張家社、朱彬元、陳國鈞等。當日由招待股秦慧伽、霍亞民、張仁農、郭竹溪、許本純及秦慧伽夫人、陳逸凡夫人、張覺人夫人、黃叔培夫人及鑛冶工程學會中國工程師學會清華同學會代表分任招待。事先之佈置，由佈置股陳伯陶、張覺人、劉孝慈、沈光熙、李錫琳、許子重等負責陳設，井然有序。庶務股辦事者，有吳後觀、凌旦初等。公祭之典禮人員，計宣贊吳競清、張覺人，讀文吳穆如、李少陵，糾儀張天才、江眉仲，陳設呂調周、關家略等。

三、秩序概況

上午八時三刻開靈，九時起各團體公祭。其秩序（一）主祭就位，（二）襄祭就位，（三）與祭就位，（四）奏哀樂，（五）行三鞠躬禮，（六）默哀，（七）獻花，（八）讀祭文，（九）奏哀樂，（十）禮成。上午十時為追悼會。其秩序計（一）全體肅立，（二）奏哀樂，（三）默哀，（四）主席致辭，（五）報告事略，（六）演說，（七）家屬答謝，（八）紀念牌展幕，（九）奏哀樂，（十）攝影散會。下午為私人祭奠，五時由家屬祭奠後閉靈。

四、公祭團體

公祭團體，有建設委員會，中國工程師學會，鑛冶工程學會，清華同學會等。建委會由委員長主祭，副委員長秘書長襄祭。中國工程師學會由章以黻主祭，胡庶華襄祭。鑛冶工程學會由曾養甫主祭。清華同學會由吳大鈞主祭，曾昭承、向哲濬襄祭。京電廠及戚電廠等代表，由鮑國寶主祭，王國華、陳器襄祭。

五、到會人員

公祭畢後，即舉行追悼會，計到張靜江、曾養甫、吳稚暉、陳其采、張軼歐、胡庶華、陳器、胡博淵、夏光宇、章以黻、胡元倓，及建委會職員等約五百餘人。

六、各地電唁

甲、長興煤鑛局 建委會轉朱局長追悼會公鑒：朱局長以身殉鑛，舉國同哀，長鑛尤烈。除請朱副局長謙代表致祭外，本局全體職工，謹於追悼之日，默哀三分鐘，以寄哀思。長興煤鑛局局長張鑑暄及全體職工同叩。

乙、六何溝煤鑛公司 建委會轉朱星叔先生追悼會籌備會諸公鑒：朱君以身殉職，義烈千秋，噩耗傳來，同深悲悼。特電懇在朱君靈前，謹致哀語，並代弔問朱君家屬為感。魏純李珠鄭禮明湯紀漣曹誠克魏飛程許涇胥振中楊贊蔚暨六河溝煤鑛全體同人叩。

丙、淮南煤鑛局 朱星叔局長追悼會執事先生鑒：惟我朱公，矢志建設，長才未展，賈志以終。哀我棟樑，死於匪共，能不悲哉！茲屆朱公追悼之期，同人除公請本局局長赴京致祭外，謹此電唁，朱公家屬，煩為轉致。淮南煤鑛局職工全體叩。

丁、清華大學 西華門建設委員會轉朱局長追悼會公鑒：星叔先生以身殉職，保全地方，毅力精誠，足為母校增色。同人聞耗，至深愴悼！道遠未及赴弔，特電奉唁，藉表微忱。國立清華大學。

七、演詞彙錄

(一)會養甫先生開會詞

各位來賓：我們今日在此開會追悼朱星叔先生，大家心中非常難過，非常哀痛，非常悲傷。星叔先生殉難至今已四十餘日。在此四十餘日中，我們對於星叔先生死事之慘，不論是親眼看見，不論是聽人傳說，均覺得萬分慘痛；尤其是今天在此開會，展謁遺像，想見生平的時候。

人類為富於情感的動物，無論是家族，是朋友，是親戚，是同事，遇到星叔先生殉難之慘烈，未有不悲傷痛哭；但是今天來追悼星叔先生，決非全屬感情作用；我們悲痛與哀傷，尚有超越感情以外的地方。就是大家聽到星叔先生殉難的消息，異口同聲說星叔先生不應該死。照中國今日社會的情形，星叔先生死了是國家莫大之損失。星叔先生年事很輕

，留美回國以來，所做的事業，全在煤鑛，計在六河溝六年，在長興三年，以事業之成績言，尙未發展其抱負之十一。星叔先生在本會爲局長，在浙省府爲技正，以名位言，亦未見有以異乎他人；但是大家對於星叔先生之死，有說不出的傷感，這並非是欽佩他的名位，而是敬重他的人格；不是痛惜他的身體，而是崇拜他的精神。非爲過去之事業而悲痛，乃爲國家失去將來做大事業之人才而悲痛。今日社會之錯誤觀念，即大家不講道義，而爭無價值之名位。因爲名位之故，且不恤自墮其人格，所以對於星叔先生之死，我們更覺痛心。

星叔先生的人格，值得我們敬佩的，以兄弟所知，有下列三點：

一、高尚純潔 星叔先生理頭於社會事業，自留學回國以來，從未注意於名位利祿。這種高尚純潔的人格，在今日社會上實不多見。

二、努力生產 星叔先生回國以來，鑒於國家財政的困窮，人民經濟的枯竭，消費的人多而生產的人少，享樂的人多而犧牲的人少，乃國家莫大之隱憂。所以十年以來，幾於無日無時不努力於生產事業。中國大家能學星叔先生，一定不至如此沒辦法。

三、慈善愛人 星叔先生近年任長興煤鑛局局長並兼總工程師及總務課長，職務異常忙碌，而對於工人之福利，又能處處關心，時時增進。於工人子弟學校，工人補習學校，工人俱樂部，工人消費合作社，均已次第舉辦。不惜犧牲精力，拚命扶助他人，所以長鑛工人非常愛戴。當星叔先生殉難之後，兄弟曾到長興參加追悼大會，見有多數工人流淚痛哭，可見其平日慈善愛人之人格。

星叔先生有如此偉大的人格，所以我們今日開會追悼，格外覺得悲痛。至於星叔先生的精神，更加值得我們的紀念。當此國家多難之秋，全國四萬萬人中，或死於水，或死於匪，或死於外人之炮火，隨時隨地可以致死，生命毫不值錢，也不能引起社會之欽佩與慘傷，但是星叔先生之殉難，則大家不勝其哀痛，這是由於星叔先生偉大之精神，引起大家

無限之欽敬，無限之傷悼。兄弟與星叔先生相處較久，其過人之精神，可以舉出幾點來報告：

一、克服困難之精神 星叔先生辦事，處處設法克服困難，決不因進行困難而退避。長興煤礦素稱難辦，在商辦時代，屢經失敗，民國十七年本會接辦時，凡知此礦情形者，均勸不必嘗試。其時星叔先生適由六河溝到京，本會即請其擔任長礦工程職務，而星叔先生明知不易着手，竟肯毅然允諾。兩三年來，不知經過多少困難，時而大水，時而煤氣，時而井口坍塌，而星叔先生非特毫不消極，並且以極迅速之手段，極堅決之勇氣，克服此類困難，而有今日之成功。可見星叔先生克服困難之精神。

二、向上進步之精神 星叔先生辦事，不但力求維持現狀，並且時刻謀事業之進步。長興煤礦有今日之成績，稍有工程學識的人，大家知道是不容易達到；但是星叔先生並不以此自滿，日夜謀長礦的改良與發展。如壓力大則試用填土之法；灰份多則試用洗煤之法；近又於廣興加開新井，以求發展。並不以長礦本身之不佳而灰心，且具使長礦成爲模範煤礦之決心。在殉難前一個月時，曾到會要求給假一月，以爲三年來迄未請假，一月之期，或可邀准。當時兄弟即問，請假以後，將往何處休養。而星叔先生並不以努力三年而求休息，乃思前往北方，考察撫順開灤等礦，以爲借鑑。可見星叔先生對於事業，天天求向上，天天求進步，毫無自滿之精神。

三、臨難不苟之精神 星叔先生無守土之責，盜匪之來，其過失不在礦局。而星叔先生奮勇抵抗，可避不避，直至無力抵禦而以身殉難，可見其臨難不苟見危授命之精神。中國負守土之責的人，有此精神，國家不至被日本人欺侮到如此地步。

所以今天大家來追悼星叔先生，是追悼星叔先生的精神與人格，不是追悼星叔先生的名位與身體。我們固然因爲星叔先生過去之成績而悲痛，更加是因爲對於星叔先生前途之希望而傷心。無論是一國家，一社會，或一個人，決非因其已否成功而加斷語，乃因其能否成功而下定論。以星叔先生之能力之精神之人格，如能繼續努力至數十年，其成就決非今

日所能想像，所以大家今日追悼星叔先生，有無限之悲痛與傷感。不但是做星叔先生的親戚朋友的人難過，就是感到將來國家社會的關係，亦覺不勝其悲。現在關於星叔先生之殉難撫卹，除由本會呈請國民政府明令褒卹外，並由本會給與五年薪額之撫卹金，藉慰星叔先生之英靈及其家屬。至於為星叔先生建造紀念堂事，更望大家努力，促其成功，使星叔先生之精神人格，永垂不朽。

(二) 胡子靖先生演說詞

今天大家在此追悼朱星叔先生。星叔與兄弟是師生，在老年要追悼學生，要來追悼好學生，兄弟有無限感慨。三月以前，星叔昆仲來京晤面，兄弟很喜歡，對他們說，你們兄弟已經成名，而我還是老不長進，幸而我精神還好，還能繼續我辦學的事業。不意現在要來追悼星叔。星叔昆仲統是兄弟所辦明德學校的高材生。記得他們昆仲考進清華那一年，湖南共取七人，而我明德學校倒占了五名，而且星叔昆仲即在五名之內，可以見得星叔的成績。兄弟近來常說辦學就是死中求活，三十年前的陳天華，也是明德學生，做出那種可泣可歌，可佩可痛的愛國舉動。如今又見星叔的以身殉職。兄弟以為星叔能夠見危授命，完全是由於他知道責任心。中國形勢日見危殆，就是大家沒有責任心的緣故；倘使大家像星叔那樣有責任心，中國一定可以挽救。兄弟向來佩服建設委員會的精神。中國今日非科學不能救國，建設委員會是用科學來辦事，星叔也是其中一個，可惜不至於死而竟死了。倘使地方保衛得力，星叔必不至於死。今同人對於星叔之殉難，莫不萬分悲痛，紀念堂之建築，兄弟也極端贊成，使星叔之精神不滅，為中國之模範人才。最後對於星叔的家屬，我也有幾句話安慰他們。我們見到楊篤生之父子兄弟，均死於橫暴之手，我們尚覺得是徵幸，這是可引以自慰的。

(三) 胡春藻先生演說詞

各位先生：今天工程師學會公祭星叔先生以後，再來參加這追悼大會，同人覺得十二分的悲痛。

工程師的責任要不怕死，開鑛工作固然隨時可以死，即各種工廠或兵工廠亦多危險，均可致命。大抵工程師非有不

怕死的精神不可。但是意外的危險，當然無法避免，若明知危險而不肯避，而以身殉職如朱星叔先生，則更屬難能可貴。以兄弟所知，星叔先生早已置生死於度外。當九月十八東三省事件發生後，工程師學會曾分發調查表調查本會同人願參加何項救國工作。星叔先生親筆所填之表，則爲『願赴前敵。』可見其早具決死之心。今雖不死沙場而死於職務，大足喚起工程師負責不怕死的精神。中國向來有一種道德標準，是武官不怕死。今星叔先生以文官而亦不怕死，不但是其人格之偉大，亦可以說是中國之完人；實中華民族至光榮的一件事。因中國民族處處有怕死的表現，處處抱不抵抗主義，而星叔先生能拚死抵抗，大足爲中華民族吐氣。史記上說死有重於泰山，有輕於鴻毛。中國人民因土匪水災而死的，不知凡幾，皆可謂輕於鴻毛之死。星叔先生之殉難，大足喚起同胞不怕死之精神，可以說是重於泰山。中國在此橫暴勢力壓迫之下，有星叔先生這種不怕死的精神來驚醒同胞，中國必不至於滅亡。星叔先生身體雖死，其不怕死的精神，却永遠不滅。希望我們工程師繼續星叔先生這種精神，並且希望星叔先生家屬不必過於悲傷。

(四) 盧成章先生演說詞

主席，各位來賓，關於星叔先生的生平，已經各位詳細報告。兄弟是代表鑛冶工程學會參加追悼，覺得有很深的悲痛。

中國近二三十年來，由外國學習鑛冶工程畢業回國的，人數已經不少，皆想做救國的工作。請問能如朱星叔先生這樣實行救國，究竟有幾個人？所以今日追悼星叔先生，固然是爲了鑛冶工程損失人才，也是爲了國家損失救國的人才。所以鑛冶工程學會對於朱先生之殉難，非常痛心。我們置身鑛冶工程的人，隨時隨地有犧牲的危險；不過朱先生之死，實係國家之保護不周，並非必不得已之犧牲。國家對於人民之生命，應負保護之責任，這是第一件痛心的事。

其次鑛冶工程學會同人覺得非常痛心的，是星叔先生的人格和才識。中國出洋留洋生畢業回國後，能耐勞吃苦的，實不多見。長興煤鑛在商辦時代，屢經失敗。鑛井壓力之大，煤氣之濃，人皆視爲畏途。今星叔先生明知危險，而願意

去做，如此精神，同人非常佩服，非常欽敬。至於以工程師而又兼長事務如星叔先生之才，更覺難得。兄弟自辛亥回國，一向在鑛場服務，覺得留學生能腳踏實地從事工作的不能多見；而工程知識與辦事才具兼長的人，更不多見。所以鑛冶工程學會今日參加追悼星叔先生，既悲星叔先生之不應死而死，又悲中國失去有用之人才，故對於紀念堂之建築，非常贊成；並願力促其成，使朱先生之精神，長留作我們的模範。至於朱先生之爲國犧牲，同人以爲國家應有相當之褒卹，使死者減少遺憾，家屬亦得安慰。

(五)張可治先生演說詞

各位先生：兄弟今天是隨同清華同學會同人來此參加追悼。星叔先生與兄弟在清華，在美國，皆是同學，皆同住一室，一向非常親暱，所以今日來追悼星叔先生，格外覺得悲痛。

星叔先生的學問人格，已經各位說得清清楚楚，兄弟只說同學時的情形。兄弟以爲星叔先生之大勇大仁，皆由於充分之知識而來。星叔先生在清華求學時，校中辯論會之演稿，多經星叔先生潤刪，而後結構取材，方臻盡善。遇到考試，不論物理數學，星叔先生總是第一個交卷。在美國時，洪深先生有名之劇本，均經與星叔先生商酌，所以星叔先生不但是科學家，同時也是文學家與戲劇家。可以說是智仁勇三者兼備之人才。探鑛工程之危險，在美國時已親見不少，而星叔先生仍以全力從事辦鑛，更可見其大勇。惜以三十六歲之壯年，即行殉職。新近逝世之大發明家愛迪生，壽到八十二歲，所以有如許貢獻；星叔先生倘然有愛迪生之壽，則其造福於人類，必有不可逆料者在。可惜以環境不良而犧牲生命，讓愛迪生一人成名，這是清華同學所更覺痛惜的。

(六)家屬答詞

今日承建設委員會，中國工程師學會，鑛冶工程學會，清華同學會，及各地來賓親友，來此開會追悼舍弟，彬元敬代表家屬，表示十二分的感謝。諸位對於舍弟星叔之死，大家敬仰他的不怕死肯負責；尤其可惜的，是本可不必以身報

國，而竟犧牲其生命。

當匪警發生之前一日晚間，舍弟與長興縣長商防務。對於鑛上治安，舍弟力言可保無虞。時已深夜，縣長相距數十里，縣長以途多危險留宿，而舍弟仍星夜返鑛，其肯負責如此。

舍弟死事之慘，大家多已知道，今攝有照片，可以知當時之真相。至此事發生之原因，第一在駐防軍隊的調往他處；第二爲舍弟職務過忙，鑛警未能積極訓練及警長調動，無得力人負責；第三是舍弟責任心過重，他恐鑛局一生問題，長興縣城亦將遭劫，故願犧牲生命，冀保全閩邑生靈。舍弟殉難後，直至入殮之時，目尙未瞑，可知其猶有遺憾。以兄弟推測，其遺憾約有四點：一因鑛警生前未能加緊訓練，使足捍衛全鑛；二因長鑛遭此事變，事業大受影響，且無由展其計畫；三因日寇方深，未能盡其國民天職；四因此次兇犯，尙未完全緝獲正法。

彬元骨肉之間，與舍弟相處最久，最覺親愛。故於此次事變，個人更覺痛悼，以爲人生毫無意義，一切消極；繼思舍弟之殉難，乃有充分積極之精神，爲保障事業而死，則後死之人，自當繼續其精神，抱積極態度，從事於救國工作。今日承各會到此追悼，不勝銘感。

追悼情形

祭

文

一 建設委員會祭文

維中華民國二十年十一月二十九日，建設委員會全體職員謹致祭於前長興煤礦局朱局長星叔先生暨殉難諸烈士之靈，而爲之文曰：鑛人失官，貨棄諸地，建設初期，厥惟興利。長興一鑛，久廢不修，君等整理，成效可求。數載勤勞，披榛剪棘，工作進行，不遺餘力。山深林密，浙皖之交，號稱匪藪，最易逋逃。一夕潛來，肆其攻剽，月黑風高，大聲呼嘯。君等急起，力遏其鋒，慷慨殺賊，義憤填胸。自夜達晨，藥彈俱盡，猶奮空拳，突圍前進；或中槍仆，或蹈刃傷，有目爛爛，不瞑而張。血肉糝糊，慘人心目，裹革沙場，鬼雄夜哭。忠勇壯烈，視死如歸，猝聞噩耗，無淚可揮。孔曰成仁，孟曰取義，志決身殲，古之國士。君等已矣，殉職則同。握拳透爪，遺恨何窮！碧血青山，招魂千里，設奠陳詞，清歌楚只。尙饗。

二 長興煤礦局祭文

維民國二十年十月廿三日，長興煤礦局副局長朱謙，率領全體職工，謹以香楮清酌生花鮮菓之儀，致祭於

長興煤礦局局長朱公世昉及殉難各員警之靈前，而爲之文曰：嗚呼諸君！生而爲英；實國家之柱石，亦社稷之干城。別井離鄉，共維長鑛，夙興夜寐，血汗經營。抱救國之決心，謀根本之建設，不撓不屈，立己立人。締造維艱，披荆斬棘，享最低之幸福，作無限之犧牲。三載以來，同心協力，按程邁進，畢底於成。產量隨日以俱增，範圍逐期而擴大；四方稱頌，各界歡迎。方期樹全國之楷模，抵舶來之劣貨；胡竟昊天不弔，奪我元勳！痛國難之方殷，哀四郊之多壘，傷

國殤兮國士，泣秋雨兮秋風！當匪寇夜襲之時，全鑛驚駭；諸君獨能堅持奮鬥，出萬死不顧一生。豈非修持有素，臨大難而不懼者哉？卒以彈盡援絕，喪我長城！嗚呼！雲霧幕兮天沉沉，風颯颯兮夜昏昏，地將裂兮山欲墜，鬼神哭兮猿長鳴！哀號婉轉兮聲力竭，血肉橫飛兮墓彈林！嗚呼噫嘻！當慘變發生之時，撫尸痛哭者幾千人；臨風憑弔者幾萬人；如此之死，死亦有榮焉。惟念黃口孤兒，未竟遺志，不覺同聲一哭，涕淚淋漓。傷國士之云亡，親生平之壯業；矢忠矢志，必有以善其後而底於成。爰設祭堂，爰陳薄酒，對穆穆之遺像，招渺渺之英魂。落月屋樑，故人何在？雄才偉略，遺墨猶存。賦罷招魂，淚灑黃花之節；歌殘薤露，猶聞楚些之聲。靈追繡綉兮雲之中，高翔翔兮若飛龍，佇立兮遠望，恍惚兮降臨。歸來歸來卜爾居兮，歸來歸來慰爾妻爾女及爾職工兮！酌子一滴，其鑑余誠兮。嗚呼哀哉！尙饗。

三 中國工程師學會祭文

嗚呼星叔！生而爲英；芝蘭玉樹，譽重謝庭。李泌賦碁，祖礮詠句，穎悟絕倫，多才強識。始游嶽麓，繼學幽燕，出倫拔萃，文采翩翩。遠學重洋，西方彼美，府海官山，壯圖伊始。維煤維鐵，立國所資，潛心研究，位工程師。豫有煤鑛，在六河溝，君歸任職，六閱春秋。革命告成，寰區安堵，君返湖湘，謁阡省墓。羣公交薦，農部旁求，聘君設計，建設新猷，長興煤鑛，初由商辦，停工三年，水淹井斷。君爲局長，兼總工程，短期恢復，產量激增。優待工傭，神明新法，百廢具興，寢昌其業。漏卮思塞，首告煤荒，地寶匪吝，人謀不臧。展君之才，推君之志，寶藏興山，百工攸利。胡天不弔，羣盜如毛，變生倉猝，力盡弓刀。彼衆我寡，再接再厲，彈盡肉薄，誓死不避。死事之烈，晚世罕聞，有戚有友，同日殉君。義烈風微，苟安成俗，無抵無抗，偷生忍辱。此身雖死，浩氣長存，百世之下，儒立薄敦。君得春秋，僅三十六，襟泣孤雛，闔淒寡鵠。上而政府，下逮同寅，聞茲慘耗，莫不吞聲。學會得君，祥麟威鳳，一旦云亡，於

何不勸。臨風洒淚，敬奠酒漿，英靈如在，來格來嘗。尙饗。

四 中國鑛冶學會祭文

維中華民國二十年十一月二十九日，中國鑛冶學會同人謹以清酌素饗之儀，致祭於

朱公之靈，而言曰：觥觥星叔，沉澧菁英；寥闕佩葢，俊爽天成。庭訓飲聞，韓椎屢中；樞伏老驥，桐翔雛鳳。垂髫之歲，聰悟絕倫，雞碑雀頌，識驚座人。鼓篋清華，螢窗雪牖，蟹行文字，琅琅上口。學壇飛將，屢冠其曹，偶譚國是，雄辯滔滔。鯨海探奇，樓船出祖，合衆國家，最高學府。蟠天際地，森列百科，冬官鑛冶，爲用宏多。富媪埋珍，開發寶藏，歐爐鄧穴，躬承大匠。三更秋駕，六載春風，歸裝海外，金玉羅胸。束帛紛迎，六河續展；建會宏開，牽絲首善。長興寶窟，圯毀堪憂，非君沉毅，曷挽頽流。槃錯紛投，彌昭利器，規畫井井，貨不地棄。蠶叢日闢，力逾五丁，烏金價重，充軫盈駟。風鶴宵驚，篝火火起，蟻賊環乘，螫弧交指。維君慷慨，義重身輕，躬先士卒，捍衛長城。轉戰經宵，再接再厲，白刃空脊，鼓聲不替。猝遭狙擊，碧血長流，殞我國器，日慘雲愁。維君之才，玉手斷國；維君之學，淵探星極。英年勇邁，來軫方延，驥足萬里，鵬翼九天。嗟彼羣兇，摧此鳴寶，玉樹霜頽，珠柯風倒。凡我儔侶，傾寫中心，誼同筆硯，契結苔岑。噩耗驚聞，潛焉隕涕。呵壁問天，胡爲此醉。椒盤桂酒，不腆之虔，魂兮來降，蒞此簞筵。嗚呼哀哉！尙饗。

五 清華同學會祭文

維中華民國二十年十一月二十九日，清華同學會南京支會副會長吳大鈞，代表清華同學，致祭于

星叔大學長之靈曰：伊天地之運行兮，紛升降而有常；日照耀于清晨兮，亦隱蔽于西方；草榮華于春露兮，亦萎謝于秋

霜，矧人生如夢幻兮，悲榮瘁于黃梁；地鍾靈而毓秀兮，誕明哲于湘鄉。就外傳而入庠序兮，善息游而修藏；嚴華夷之大防兮，復擅美夫文章。不以一得自封兮，指西海而浮航；考工而治鑛學兮，靡弗攻究而精詳。返故國而坐言起行兮，庶績賴以胥匡。長與鑛局之得人兮，竟無弛而弗張。昂昂如千里之駒兮，騁驥足于康莊。赤眉蠢動于太湖兮，起事變于蒼黃。見危而授命兮，信有勇而知方。守死不去兮，見浩氣與英光。蘇浙大局因以保全兮，合俎豆與馨香。感風雨之蕭蕭兮，聽雞鳴而徬徨。共筆硯于清華兮，思往事而心傷。欽明德之不朽兮，薄言奠夫酒漿。神其有靈兮，來格而來嘗。尙饗。

六 電機製造廠祭文

維民國二十年十一月二十九日，建設委員會電機製造廠廠長俞汝鑫，率全廠職工，謹致祭於

星叔先生之靈位前曰：嗚呼先生！臨難不驚。慷慨就義，雖陽爭名。少負奇節，磊落神清；壯遊美國，鑛學專精。羣流共仰，建樹徽宏；六河溝鑛，任職工程。精心計畫，六載躬耕；中華建設，鑛事方萌，悉公才著，延聘殊榮。長與煤鑛，功敗垂成；聘公指導，慘淡經營。長局三載，斬棘披荆；用雙石洞，閉氣咸亨，鑛工性命，得免犧牲；活人無算，有造生平。進步猛速，產量增益，日六百噸，操計奇贏。並興鐵路，以利人行；延長鑛道，利益交并。工人福利，事業呈呈；職工學校，造詣爭衡；擴充醫院，保赤羣氓；消費合作，物價平情。仁民愛物，有口公評。無如鑛地，山勢崢嶸；太湖巨匪，匿迹時評；潰軍嘯聚，兇惡猙獰。泗安廣德，匪股巢傾；駐長鑛警，力薄身輕。匪勢捭動，莫敢與京。先生鎮定，商調奇兵；積極防禦，鶴唳風鳴。孰意事發，不及先迎，匪徒數百，來犯平明。極力抵抗，肉搏紛爭，公親督戰，怒視目瞪。匪力勿逞，退似奔鯨，忽來反抗，旅力徂征。公刃數匪，目不轉睛，衛隊彈盡，失倚長城。強項不避，誓

死心盟，被匪猛刺，膽裂心碎。以身殉鑛，忠勇堅貞，晚世罕見，玉振金聲。同時遇害，朱賀兩君，難毋苟免，節義可旌。公死淒愴，國事紛更，假公大造，爲國家楨。率吾同胞，披甲轟轟。捨身救國，力舉重擎。忠義憤發，冠正絕纓，先生遽逝，痛恨心縈。望靈追悼，涕泗連橫，先生有靈，尙鑒茲誠。尙饗。

七 六河溝煤鑛公司祭文

中華民國二十年十一月二十九日，六河溝煤鑛公司總經理李晉謹以清酌庶羞之儀，致祭於

亡友星叔朱君之靈曰：嗚呼！天生豪傑，必聞於時；磊落如君，實罕見之。少負奇節，矢志救國；壯遊美洲，蜚聲異域。窮研鑛冶，成績卓著，膏火不繼，賴予仗助。昔任豫鑛，佐我勤勞，精心計畫，如絲在縷。當道耳名，聘長長鑛，努力建設，其志彌壯。忽來悍匪，誓盡天職，血戰達旦，睚陽媿烈。臨難不屈，保障一方，爲公捐軀，與鑛存亡。生平廉潔，孤芳自標，中郎有女，身後蕭條。家徒四壁，煢煢孤寡，噩耗傳來，悽然淚下。衡陽雁斷，手札猶存，雲山萬里，痛賦招魂。相見無期，情何可極，撫棺一奠，以告心惻。嗚呼哀哉！尙饗。

八 林景潤祭文

民國二十年十一月二十九日世愚弟林景潤郵傳致祭於

星叔局長先生靈前，誄曰：君英俊賢才，膺國家之重任，謀富庶之利權，在在設籌，無微不至。辛勞備極，一視同仁；爲國爲民，近代罕有。旣鑛務之纏身，復反日爲己任。乃設立救國鐵血義勇團，思患預防，悉心籌備，誠扞禦之有方也。

。孰意該地駐軍他調防倭，突有匪徒數百人，乘機暴動，而君竟被害捐軀，奮身殉職，可謂官吏之賢範，公民之光昭，尤爲國難中之激烈者耳。先生之名，垂乎不朽；先生之節，震於萬方。是先生雖死之日，猶生之年，洵堪爲我輩榮也。弟景仰閩邦，曷勝欽佩，用特藉郵致祭，聊表寸忱。嗚呼哀哉！伏維尙饗。

九 朱夫人王毓靈女士祭文

維民國二十年十一月二十九日，妻王毓靈率女昌敏，謹以不腆之儀，泣奠於亡夫朱公星叔府君之遺像前，曰：嗚呼！君竟棄我與愛女而長逝耶！度君之心，亦不忍忍然若此；而竟至於此，豈非天乎！我與君伉儷將近十年，自恨學淺才疏不足以佐君；而君之曲體我也。幾無微不至。我體弱多病，自以爲當先驅螻蟻於地下；卽他人擬議，亦莫不如此。何圖矯強如君，心雄如君，乃竟先我而死！豈造物者故作此狡獪以示不猶人耶？抑我之德薄命窮，足以累君而致此耶？君之治事也，忘寢與餐。我與兄彬元，屢勸不改。蓋君之心，直視長鑿爲第一生命；而視己之軀體爲第二生命。甯摧殘己身，而不願長鑿之不發達；甯犧牲己身，而不忍長鑿之被破壞。卽無盜匪之加害，而不過數年寒暑，君之身能保存者，亦僅矣。嗚呼痛哉！疇昔之變，我與君同處鋒鏑之前，我本欲先君以死，繼欲以身殉君；只恐此藐孤無依，未敢斷然出此，至今思之，假令當時我代君死，賊或義我而捨君。則我之死，猶瓦缶之墜地耳，庸何傷？而君千金之軀，幸得保全；將來建樹無涯，我亦泉壤有光矣。嗚呼！何當時見不及此耶？此罪尙可贖耶？嗚呼已矣！君之音容，永不可得見；君之惠愛，永不可得而承。未亡人訴恨何處，雖生若死矣。所希冀者，君之愛女，聰慧似君，尙期君默佑之，俾以長以成。康強逢吉，彼蒼者天，旣厄君於生前，或亦憐君於死後，而助君昌其後乎。嗚呼！追憶平生，有如昨夢，感念身世，何殊泡影，問天無語，哭君不聞，我淚枯矣，我聲竭矣。哀哉！尙享。

十 胞兄弟寧彬元世明祭文

維民國二十年十一月二十九日，
兄寧彬元謹以香楮清酌之儀，致祭於胞弟朱君星叔之遺像前曰：嗚呼！君竟死矣！如君者弟世明

不獨學以用世，未竟其十一；報國心長，未達其千一。兄弟友朋所期許者，未及其百一，必不可死。且寡婦青年，莞莞靡依；孤女藐焉，甫周一齡，尤不可以死。嗚呼，而竟死耶！憶君初就學時，年方五歲，每聆講論，獨有神會；八歲操筆爲文，出語驚人；十歲寧挈君與彬元入明德小學，每試冠其曹，湘潭包君子卿激賞之，期以曾文正，字君曰小滌。先府君謂君才不減文正，但恐福命不如耳。君以第一人卒業明德，又與彬元同入經正中學，校長仇公道甫以神童目君。顧君跌宕自喜，不屑屑於誦習，亦不規規於繩墨，屢犯校規，終以聰穎爲校中所愛，得無督過。爲文伸紙疾書，頃刻千餘言，未嘗起草。聽講若漫不經意，叩之無一語遺忘。開卷一覽，背誦如流；議論古今，卓識獨到。明德經正兩校同學千餘人，咸歎爲不可及，性好動，終日跳踉不羈；故體最强少病，卽病亦速愈。初至明德，彬元與君同出天花，彬元幾殆，君不數日卽若無事。入經正之二年，喉疾大作，仇校長惶急無計，走价告甯，延君出校，亦不數日愈。醫者謂君體強必壽。嗚呼！孰謂強者竟以強喪其身耶！宣統庚戌，彬元與君同攷入清華。君年漸長志學，在清華六年，進境最遠。值日本有二十一條之要求，及袁世凱竊帝號，君每言及，怒形於色；愛國之忱，有逾恆人，卽此可見。君與彬元世明及妹世任，俱幼學於寧，後雖入學校，每假期歸來，兄妹五人同集一室，把卷吟哦，或放言高論，津津不倦；暇則陟山臨水，樂意融融；高堂健在，亦願吾輩而驪然。當日視此，直等閒耳。迄今履萬石書齋，昔年坐立言笑之處宛然，而其事竟成千古！悲夫！彬元與君，齒相差僅二歲，自出生以至留學，渡海赴美，幾無日不坐臥一處。君之爲學，意在機械電化諸科，常自言欲爲發明家以傳世。先府君與寧以我國大患在貧，而地大蘊藏富源，又以我國爲最。勸君習鑛學，故君在美

卒業得鑛工程師學位。孰知竟以任鑛事戕其生，謂非寧之咎歟！彬元與君在美之三年，聞先太夫人喪，相對痛哭。逾年，彬元回國，又逾年君亦歸，而世明畢業清華，將適美，兄弟相見滬上。時世任病困北京協和大學。寧棄官往迎至牯嶺，就醫之信適至。三人乍喜而悲。君詰朝由滬赴牯嶺省視，寧已因事至湘，君留旬日乃去。旋寧聞世任疾革，急至牯嶺，已不及。見君電至，語絕悲痛，至今猶能憶之。嗚呼！十數年來，天降割於我家：己未先太夫人棄養，壬戌世任歿，丁卯先府君卽世，去歲寧妻王氏卒，今年君又繼亡。死喪之威，間歲必親，不獨昔年同居言笑之樂，邈若河山；卽天壤並存，音書互達之事，亦必不可得。悠悠蒼天，謂之何哉！君在長鑛治事，晝夜少眠，彬元屢書戒之，卒不改。君之成績彰彰在人耳目，知之者衆。惟處境甚困，隱忍以赴事功之苦衷，彬元知之，寧與世明尙未之知，他人更無論矣。君接人和易，無城府；在長鑛數年，工人近萬，無不愛戴者。此次慘變，匪亦宜言不加害君。君卽不引避，亦不至及禍。顧君義不返顧，親與匪抗，相持終夜，匪再攻再却，最後彈盡肉搏以死。蓋君之心不忍坐視凶饑之張，寧犧牲己身以保全長鑛於一方。其英風壯節，足以激頑懦而泣鬼神。以視世之坐擁重兵將國家疆土拱手讓之異族而不作者，其爲人相去何如哉！所可惜者，君以有用之身，不獲緩死十餘年，本所學以大建樹於世；則君之資志無已，而兄弟三人所同聲痛哭者也！嗚呼！寧今年五十有三，垂垂已老，畏見親友死喪之故。所恃以忘憂者，一惟此兄弟子姪之競爽耳。驟聞君死，塊然枯坐，直視千里，忽忽不知此身之何在。嗚呼已矣！君今渴葬滬上，寧將歸老湘中，卽每年寒食麥飯紙錢以哭君之坟，亦不可得。尙何云乎！尙何云乎！記昔人哭弟語有云，願來世再爲哲弟，雖明知因果輪迴之說，未必可信；然至無可奈何之日，亦只得作此癡想而已。嗚呼，詞已長而情不可終，君其知也耶？其不知也耶？哀哉！尙饗。

十一 胞姊率孫陳定華祭文

維民國二十年十一月二十九日，胞姊適陳遺孫定華，謹以不腆之儀，致祭於

胞弟朱公星叔府君之遺像前，曰：嗚呼星叔，竟如此而已耶？吾與君別未一年，記我去歲返湘之前數日，君將適長興，臨行流連不忍去。惜別之情，非言可罄，豈當時知此別爲吾兩人永訣之日耶？嗚呼痛哉！吾聞耗後，擬卽來長，憑棺一痛，聞君櫬不日返湘，是以中止。今聞君將渴葬滬上，吾病不能遠行，卽欲靈前一哭，亦不可得矣。嗚呼哀哉！茲值追悼之期，特遣稚子敬獻椒漿，楚尾吳頭，臨風洒淚。君如有知，當亦同聲一慟也！哀哉！尙饗。

祭

文

五六

輓

聯

(一) 團體輓聯

見危致命，浩氣忠忱昭日月。

效死弗去，廉頑立懦振千秋。

——建設委員會——

是鑛冶有數人才，噩耗遽傳傷國士。

爲江浙無形保障，豐碑矗立紀殊功。

——中華民國鑛業聯合會——

常山節烈，睢陽英風，媲美前賢，併足千古。

建設其才，廉隅其守，求之今日，能有幾人？

——中國建設協會——

如此成仁，豈止傷心在吾黨？

劇憐多難，偏教捍匪屬斯人！

——中國工程師學會——

爲公捐軀，知是書生能殺賊。

以身作則，莫教士卒枉偷生！

——六河溝煤鑛公司——

爲國禦匪，不教全鑛犧牲，浙江捐軀留偉績。
以身殉職，更使同寅悲慘，白門拭淚弔英魂。

——首都電廠——

道德感人，學業傳人，鉅細必躬親，長鑛長存公不朽！
精誠爲國，熱血報國，始終完節義，仁者成仁死亦生。

——長興煤鑛局——

浩氣薄人寰，烈士心肝，國家動力。

大名垂宇宙，英雄遺像，鑛界模型。

——淮南煤鑛局——

經驗學識，博古通今，事業足千秋，不朽功勳昭日月。
氣節雄才，頑廉懦立，忠魂耀百世，永留俠骨壯山河。

——建設委員會總務處——

齊向吳山頻墮淚，

數聲楚些爲招魂。

——建委會購料委員會——

三年治鑛，數井成功，那堪力抗萑苻，弱我會長才一個。
五夜死綏，四人共難，合有禮隆籩豆，表先生偉烈千秋。

——建委會事業處——

本會對於故員，撫卹向優，獨公受而無愧。
大家服務黨國，任勞已足，幾人能以捐軀？

事業彪然，早已編修留國史。

遺文猶在，終當實現慰英魂。

數百里疆耗傳來，難乎慷慨成仁，斑斑碧化裏弘血。
幾萬言遺書猶在，說到艱難締造，字字聲聞薤露歌。

著作千秋，巍然學者。

書生百戰，愧煞軍人。

工程師奮鬥到底，

大丈夫視死如歸。

不朽功勳垂宇宙，

長留浩氣在人間。

——建委會設計處——

——建委會祕書室——

——建委會鑛業室——

——建委會灌溉室——

——建委會電業室——

——建委會五里橋煤廠——

守職殉身，極目中原能有幾？

感時撫事，緬懷大節不勝悲！

——建委會設計處調查科——

誓不與賊俱生，立懦警庸，其死勝緣日三寒疾。

何難委職以去，捐軀殉鑛，此義直薄萬古雲霄。

——建委會調查浙江經濟所——

精神須不朽，成仁死，老病亦死。

革命必犧牲，破壞難，建設更難。

——長興縣黨部——

賴宏猷以啓地藏，福國利民欣有自。

瞻遺容而悲永訣，捨身殺賊恨同深。

——長興縣政府——

數載著宏猷，永留懋績。

一朝傳噩耗，遽失長才。

——財政部浙江長興鑛稅處——

企業發蓋藏，裕國利民，百世流芳思烈士。

聞警忠職守，捨身殺賊，千秋殉難讓先生。

——長興汽車站——

匪類不除，建設無從說起。
先生已死，防剿尙在羣公。

——長興縣教育局——

仗大義以捐軀，死則多哀，願我輩警界中人，都來紀念。
因匪徒而殞命，事雖不幸，使一般知識份子，無限追思。

——長興縣公安局——

至誠感同志，說到那里，做到那里。
大節冠羣倫，生也光榮，死也光榮。

——長興直屬區分部——

做事本革命精神，素以正義爲前題，衆謂公如此忠誠，自獲良報。
相處若家人父子，今竟好人遭毒手，我問你這班匪寇，有甚心肝？

——長興全體工人——

滿腔血淚灑同儕，想當時慷慨誓師，氣吞落日。
數百男兒齊俯首，願此後努力殺賊，痛剿妖氛。

——長興職工抗日救國義勇團——

熱心教育，愛護平民，遇事不憚煩勞，卒使失業青年，得受普通知識。
歷盡艱辛，發揚鑛業，待人悉以公正，長垂後世模楷，喚醒無數同胞。

——長興職工子弟學校——

雖有頃刻餘閒，不忘指導我輩。

若得一分造就，也當追念先生！

——長鑛工人夜校——

腦強，體強，毅力堅強，如此人才，民族中的是翹楚。

胆大，志大，精神偉大，忽遭毒手，體育界頓失長城。

——長鑛體育會——

將軍之風，劍俠之骨，君子之德，國士之才，道範冠羣倫，畢竟英雄成大業。

持身以儉，待人以忠，治學以勤，作事以勇，狂飈摧玉樹，永憑遺像哭先生。

——長鑛總務課——

學問淵博，操守謹嚴，薄海共瞻依，功業大名垂宇宙。

擘劃周詳，指揮若定，歷年同患難，精神節義感天人。

——長鑛工務課——

有大勇，識遠謀，正氣壯山河，萬古長留忠義骨。

祇前進，不後退，英魂昭日月，千秋永勒紀功碑。

——長鑛會計課——

仗劍斬妖氛，不朽名山留俠骨。

臨危見肝胆，化爲雄鬼護宗邦。

——長鑛警務股——

痛暴日橫行，組義軍以禦兇頑，成仁取義。
恨萑苻遍佈，率員警而殲醜類，雖死猶生。

先民有言，成仁取義，想見空拳禦擊，勇氣冲霄傾岱嶽。
英靈不泯，雖死猶生，盪看徒兵攻捕，藁街梟首殄萑苻。

民族精華，山川靈氣。

國家柱石，鑛界將軍。

(二) 個人輓聯

墨經從公，未堪多難憐家世。

赤心衛國，克遵遺訓慰先靈。

三載極辛勤，鎚鑿獨能開寶藏。

一哀膺禍變，悼傷何只惜奇才。

——長興縣財政局——

——長興縣建設局——

——建委會戚墅堰電廠——

——王正廷——

——孔祥熙——

篤學考工，正喜宗邦能得士。

捐軀殉鑛，何堪羣盜竟如毛。

——陳其采——

壯志破長風，負笈遠遊新大陸。

荒陬當悍寇，殉身不愧古英豪。

——魏道明——

壯氣俠天人，欲從頭救國興邦，先向中原謀建設。

兜聞傳白下，乃星夜陳師鞠旅，首爲亡友滅仇讎。

——曾養甫——

實心任事，實學匡時，真材樹現代楷模，惜哉此去！

人存政舉，人亡國瘁，工業關國民生計，嗣者其誰？

——仇 鰲——

少小從遊，早識英才當大受。

明夷蒙難，那堪後死哭斯人！

——樂誠老人胡元俠——

恨匪類不隨義聲殲滅，

痛黨國少一建設人才。

——朱家驊——

願將鐵血抗敵精神，喚起國民四萬萬。
卽此苦心治礦勞績，足愧時吏一班班。

八表同昏，天胡此醉？

萬方多難，我哭斯人！

是烈士，是上才，臨難捐軀，足愧遼東佐命。

有宏施，有實學，費志沒地，何堪江左招魂！

治鑛仰專家，好義急公彰懋績。

烽烟來頃刻，見危授命惜長才。

實業小試長才，壯志未伸，以身殉鑛。

國難正需大器，愴懷曷已，揮淚悲君。

是衡嶽間氣所鍾，海外歸來，能勵周官鑛人學。

聽浙水哀音而遠，尊前憑弔，合樹睢陽烈士碑。

——陳逸凡——

——劉石心——

——朱經農——

——張家墩——

——胡博淵——

——賈士毅——

生時當美雨歐風，實業賴經營，來歎無端逢劇盜。
送葬過吳頭楚尾，江波流浩渺，屈原何處賦招魂？

——張軼歐——

絕技擅屠龍，寶藏與山謀國富。
盛年悲賦鵬，萑苻嘯澤竟捐軀。

——章以勳——

禦寇竟捐軀，保鑣衛民，公真不死。
銜哀同雪涕，成仁取義，獨有千秋。

——陳輝德——

北美共切磋，久仰英風冠同輩；
中原正板蕩，今爲舉國哭干城。

——秦瑜——

取義成仁，身中四刀八彈；
廉頑立懦，名垂萬世千秋。

——聶其瑛——

有勇知方，臨大節不可奪。
以死勤事，徵斯人其誰歸！

——向瑞彝——

燎原未息，篝火復驚，感國事蒼茫，豈爲私交哭知己！
浙水淒其，秦淮嗚咽，望鄉關迢遞，權從官舍弔忠魂。

——張自立 陳國鈞——

手足深情，想當年慷慨訂交，共從實業興中國。
音容猶在，覩此日淒涼景象，怕向遺書問故人。

——霍寶樹——

爲建設君獨艱辛，抱負未完身遽死。
竟遺謨我來嘗試，經營有志力難勝。

——張鑑暄——

學業同，志氣同，處境亦同，情同手足。
聞耗哭，裝殮哭，撫棺痛哭，永哭先生！

——朱謙——

有志者事竟成，請看力創雄圖，功昭社稷！
苦心人天不負，從此名垂青史，氣壯山河。

——史維新——

善則勸，過則規，三年風雨共分担，流水高山懷鮑叔。
事已成，功已立，一旦萑苻相聚嘯，忠肝義胆仰睢陽。

——陸苞吾——

所學關國計民生，材識邁羣倫，記當年海外同遊，翕然人望。
論交在高山流水，切礎懷舊事，痛此日浙中殉難，淒絕予心。

——林士模——

宦轍纒東坡，黃葉早歸江山棹。

朋簪追北海，白雲俄散座中賓。

——鄭達宸——

從篁路藍縷以啓山林，總鑛人一篇，衛國保民，男兒死耳。
與臬卿睢陽共全節烈，望越峯千疊，香花墨淚，毅魄歸來。

——孫昌克——

學則我友，行則我師，頻年挾策聯歡，正喜奇才佐建設。
生而爲英，死而爲靈，此日揮戈擊賊，長留浩氣照人寰。

——張可治——

十載獲交，正期借助他山，言行未忘，精神不死！
四郊多壘，詎料禍及吾友，英雄無命，今古同悲。

——程宗陽——

遺墨遺容留史冊。

秋風秋雨泣同舟！

——王國華——

如此血氣男兒，何患當今外侮？
喪我忠良同志，方思來日大難。

——張景芬——

與君意見時相左，
知子忠純我獨深。

——郭文鶴——

窮山拚肉搏，頓使勇毅精神，大摧賊胆。
菊酒賦楚招，緬懷國營事業，痛失專才。

——張范村 孟廣照 張其煦 顧寶衡 戴占奎 凌普——

治鑛猶治兵，惟君忠勇性成，一夕間賊衆環攻，慷慨結纓終殉職。
同鄉復同學，與我交期最篤，千里外噩音遠至，淒涼剪紙爲招魂。

——張家社——

能於建設前途，預收成效。
咄彼么麼小醜，遑賊元良。

——郭楠——

矢志殲羣兇，一死安危繫蘇浙。
決心成大業，三年功績見精神。

——李洪度 狄秋山——

國難方殷，一死不辭殉職。

人才可惜，九京空與招魂。

是建設界有數人才，治鑛號專家，斬棘披荆，大利百年興浙右。

於危難時不忘忠義，空拳呼殺賊，裹屍喋血，歸魂萬里泣湘中。

鑛人分職最勞心，寶藏正經營，滿地萑苻偏告警。

荆樹四株方競爽，同門憶疇昔，一枝搖落共悲秋。

鑛中得好官，慘遭盜跖肝人肉。

身後賸孤女，願學雲英復父仇。

金璞發藏，治鑛夙知肩任大，

萑苻肆虐，殲身今見殉官忠。

以心殉學，以身殉事。

其功不朽，其名不刊。

——丘傳孟 李實充 吳伯淵——

——楊宙康 曹季宜——

——何浩若——

——吳琢之——

——鄭洪年——

——胡庶華 陳念中 賀熙——

憶往歲同遊，聲氣相求，復品節詳明，會看萬里雲程，不礙驂騑道路。
歎大才中折，荏苒未靖，又邦家杌隉，只應一灣彎月，長耀鐵石心腸。

——陳裕光——

學有專修，年來長鑿建奇功，因地制宜，利溥無如雙石洞。
變生意外，力盡短兵還殺賊，見危授命，哀聲遠動六河溝。

——梅貽琳——

薤露與歌，兩浙湖山凝碧血。

悲風動地，三湘猿鶴弔蒼梧。

——鄒秉文——

賊勢劇披猖，苦戰成仁，公真健者！

富源勞啓發，遺型不遠，邦哭斯人。

——葉秀峯——

抱如是才識胆略學問經濟，而大志未伸，亂世無天，於斯人益信。
歷若干改造建設團結奮鬥，竟流血以殉，先生所恨，尤後死之悲。

——余籍傳 余簪傳 余範傳——

地不愛寶，工獲所師，哲匠大名垂宇宙。

衛鑛成仁，捨身殉職，浩然正氣塞蒼茫。

——孫洪芬——

幹路邁時流，瀟水吳山留令望。

捐軀罹厄劫，湘雲嶽樹亦含悲。

——黎照寰——

無守土之責，有死賊之心，城舍保全，睚眦抱愧。

興治鑛之才，建裕民之業，棟樑摧折，湘水含悲。

——張元祐——

義烈已昭垂，雖死猶生，公其奚憾？

追陪終莫遂，撫今思昔，我獨何堪。

——屠寶章——

義不顧身，指揮搏戰衛長鑛。

學以致用，痛惜公忠喪大才。

——朱君毅——

我多傷心淚，既哭其公，後哭其私，忽接耗音如幻夢。

君負曠世才，已盡厥職，未盡厥志，尙留毅魄壯山河。

——李晉——

小醜跳梁，愧當年佐介弟除惡未盡。

大才不祿，知百世稱我公守職能忠。

——沈昌——

王子安李長吉皆蚤世，空使奇才驚一代。

張睢陽顏常山相媲美，直留浩氣凜千秋。

——汪大燧——

荆棘遍生，恨山林剪伐無人，肇此奇禍。

規模大啓，惜寶藏輻輳有望，喪我良朋。

——王善佐 汪泰基——

志同道合，素仰明星，革命久完成，正賴英材新建設。

爲鑛捐軀，終挫匪寇，雄心如未死，好隨戎馬逐倭奴。

——劉天鋒——

哭志士成仁未成功，徒令後人弔湘水。

使將軍衛國如衛鑛，那教胡馬度陰山。

——葉元龍——

荒山致果，雖死猶榮，一身全吳越生靈，大義昭彰崇百世。

異國知名，因才殞命，萬里歸湖湘魂魄，褒功禮祀合千秋。

——朱義農 侯厚培——

當今何世？見危授命以盡忠，難矣！

如此之才，任重道遠而遇害，惜哉！

——張國輝——

在清華爲同學，在美洲爲同遊，廿餘年意氣相投，屈指平生，知己如君能幾輩！
以數十之鑛警，抗數百之土匪，一刹時肝腦塗地，痛心當世，忘身殉國更無人！

——洪深——

努力策新修，萬里馳驅動英采。
壯圖愴慘劫，百身莫贖切哀思。

——李大年——

治鑛見經綸，爭說李悝能盡利。
結纓完義烈，當知許遠已成仁。

——伍守恭——

臨難不苟免，並世懦夫應失色！
捐軀能盡職，前朝名將有遺風。

——吳延清 吳競清——

國家多事，遽失斯人，大節峙常山，正氣長留在天壤。
造物不仁，奪吾良友，英名流湘水，男兒到此是豪雄。

——吳國楨——

冶金治鑛，卓著宏規，外侮起萑苻，殺賊捐軀留浩氣。
死事盡忠，昭垂大節，哀音動蒿薤，開源致富失斯人。

——竺鳴濤——

品擬圭璋，學治冶鑛，闢已廢財源，功追管晏。
辛勞早著，險阻備嘗，抗潢池盜弄，烈媿顏張。

——王治歧——

中西學邃，建設才長，治鑛利民生，豈獨助勞垂浙水？
黨國關懷，身家不顧，揮戈摧寇讎，合將忠烈媿常山。

——沈國成——

責任二字，舉國茫然，惟先生乃能以身殉職。
風雨重陽，招魂何處？在我輩徒爾揮淚悲歌。

——吳從龍——

壯志未酬，黨國同仁咸洒淚。
萑苻不剪，清溪流水是哀聲。

——王文貴——

是披荆斬棘之材，殺賊成仁，不使跳梁滋蔓患。
知手胼足胝所至，以身殉鑛，可堪奠國失英豪。

——許本純 畢文瀚——

國步多艱，正賴奇才謀建設。
萑苻肆虐，可堪風雨泣同舟。

——吳道潛——

顏子三十歲，孔門高賢，賢而不壽。

國民四百兆，怕死貪生，生亦奚爲？

——林秀昌——

奇禍起萑苻，爲保鑣而戢妖魔，赫赫雄風真事業。

孤忠全職守，本精誠以禦國難，桓桓壯氣作干城。

——吳永洛——

三載苦經營，產量激增，孤誼苦心建偉業。

數時拒賊寇，後援告絕，蓋忠爲國竟捐軀。

——陳開先——

自古皆有死，因公而死，死不浪死。

當代少完人，秉忠爲人，人是偉人。

——林秀元——

樂莫樂兮相知，悲莫悲兮別離，筆硯共中西，卅年短景傷顏子。

以勞定國則祀，以死勤事則祀，枌榆崇俎豆，一束生芻奠柏廬。

——向哲濬——

事業未完成，故國櫬棺同裹革。

風流驚頓盡，異鄉風雨憶連床。

——程經遠——

夙負盛名，擅鑛冶專長，方期大用。

遽傳噩耗，歎萑苻小醜，竟賊斯人！

吳穆如

大利興鑛人，碩畫紆籌，事業直追管子。

無端櫻匪禍，身殲志決，義烈何愧雖陽？

楊哀時 何寶慈 徐晉虞 方仁庸

學富中外，才堪鉅艱，重貌徽音，恨慳一面。

治鑛有年，爲國殉難，英風亮節，足著千秋。

譚寄陶

風雨近重陽，誰知劫慘遽來，赤血黃花爭氣節。

鄉邦正多難，太息前功未盡，素車白馬動哀思。

俞漢英

鑛政著宏規，正期光大發揚，國計民生欣有托。

英風垂奕世，卽此身殲志決，成仁取義永留芳。

秦汾

財毋苟得，難毋苟免，可謂士矣！

生而爲英，歿而爲靈，在斯人乎？

童蒙正

聞先生授命萑符，鷓鴣竟譜瀟湘怨，
與介弟素心袍澤，鵲鴿同咽浙江潮。

——彭 鵬——

壯志未酬身已逝，
長使英雄淚滿襟。

——梁蔭初——

舊誼不能忘，詎料蘭膏煎火急！
人生竟如此，真同石火燄難長。

——王 鍾——

死有重輕，嘆醇酒婦人，糜彼上將，
事無大小，看孤忠碧血，讓我書生。

——江家瑁——

守職堅勇毅，殺賊揮戈，山昏月黑鼓聲死。
治鑛矢忠勤，開榛闢棘，地老天荒事蹟留。

——唐濟寰 黃士模——

無守土之責，有殺賊之心，免也甘乎？推此志可與禦侮。
本衛國以兵，誰賊民以匪，逝者已矣！問諸君將何安居？

——黃君範 左 律——

以死勤事，取義成仁，浩氣與湖山並壽。
崇德報功，建祠立祀，英風爲湘水增輝。

——金國寶——

捐軀取義，影響建設前途，殊堪惋惜。
殺身成仁，喚醒青年後進，共仰英靈。

——王文培——

禦寇護鑛山，愧煞無抵抗主義。

矢忠資鈇血，卓然不惜死武官。

——徐祖同 章醒南 芮梅江 曾伯羣——

龍城共里閭，更北地青燈，西溟銀浪，鴈序盡鷹揚，馬氏白眉君獨雋。
於越留勛績，痛神勞丹穴，志賚黃泉，鴻才糜虎口，菱弘碧血恨難消。

——曾昭承——

海外共萍蹤，談往事，話平生，共期戮力同心，整頓河山興祖國。

京中傳噩耗，念遺孤，懷盛績，畢竟成仁取義，崢嶸氣節有家風。

——郭楠——

治鑛擅宏才，成績獨昭，羣流仰鏡。

禦寇饒勇略，臨難不屈，千古有光。

——陸矩吾——

志決竟身殲，視死如歸，大勇不撓朱烈士。
疾風知勁草，同聲相應，國防猶見馬將軍。

——王定一——

是三湘靈秀所鍾，績學長才懷舊雨。
爲大局安危而死，英風壯氣比常山。

——黃卓羣——

多才多藝，道德文章推永叔。
同學同寅，成仁取義擬天祥。

——李祥輯 洪紳——

小劫幻風煙，何物麼麼肆凶燄？
捐軀殉職守，敬將樽酒酌歸魂。

——邵和敬——

職非守土，忠竟殉身，是真以生命，貢獻黨國。
孔曰成仁，孟曰取義，試論其節烈，可比文山。

——李熙謀——

昔年負笈遠遊，藉同學相與切磋，願窮畢精力，啓發富源，志氣恢宏，直以探領得珠爲始足。
平日擁兵自衛，遇強寇竟無抵抗，坐使好河山，沉淪異族，聲名沮喪，較諸奮身殉鑛者如何？

——侯家源——

小醜敢跳梁，嗟君爲鑛捐軀，竟棄塵緣歸極樂。
大名垂於越，愧我生花乏筆，難書偉烈表公忠。

——孫輔世——

爲公捐軀，功立不朽，名立不朽。

見危授命，生也英雄，死也英雄。

——姚光裕——

健兒畢竟能拚命，

造物由來總忌才。

——譚葆壽——

三年治鑛有功，斬棘披荆，計劃進行徵毅力。

一旦見危致命，握拳透爪，風雲慘淡泣英魂。

——錢宗淵——

國如曇卵，盜等牛毛，英雄忽摧，天胡此酷？

室遺孤孀，息僅弱女，家徒壁立，痛已奚言！

——羅喜聞——

先生學識古來稀，三年治鑛成功，惹起奸徒思染指。

滄海橫流國事急，獨恨因公殉難，未將熱血喚扶桑。

——胡榮銓——

浙水結良緣，意氣相期致霄漢。

長與殉職守，哀音驚聽裂肝腸。

——廖 肯——

鑛局遇匪災，報紙傳聞，未卜是真還是假。

良朋來確息，結果證實，痛傷同校復同鄉。

——張名藝——

殺身成仁，曰惟志士。

以死殉職，比於國殤。

——彭重威——

救國正才難，如斯鐵血奇男，傷心竟殉長興鑛。

名家驚技絕，卽此精忠大節，墮淚應刊峴首碑。

——黃維嶽——

書生亦能殺賊乎？死事之烈，是所僅見。

邊寇于今日亟矣！執戈而起，其在來茲！

——王仲武——

奮力禦匪徒，英氣常昭仲子路。

赤心保鑛產，大功媲美張睢陽。

——魏元光——

矢勤治鑛，抗節捐軀，環宇尙昏霾，未靖荏苒慮後死。
疆吏投戈，書生殺賊，神州嗟板蕩，每聞鞀鼓緬英才！

——鮑德徽——

靈魂應殺太湖賊，
熱血平添煤鑛潮。

——陸競智——

保一鑛而捐七尺昂軀，取義成仁，並世英雄能有幾？
合九州竟無半片淨土，荆天棘地，宏規建設更憑誰！

——徐佩璜——

悲夫！禍生夜半，身葬彈林，元惡縱殲我猶恨。
壯哉！衆寡懸殊，慘遭流血，英名永保史增光。

——趙夢魁——

盜跖太無良，忍使英雄悲賈志。
哲人何遽萎，緬懷功澤倍傷情。

——何天然——

學貫中西，方期破巨浪，乘長風，窮鑛業底蘊；浩劫太無情，千金子竟死于盜賊。
才兼文武，居然執干戈，衛社稷，與么麼鏖戰，芳名留不朽，一杯土共仰此神威。

——傅若愚——
吳維德——

學擅治鑛，建設前途資砥柱。

身遭魔劫，斯人風度渺雲山。

——韓衷一——

顏淵不壽，季路慘亡，世人那解蒼天意！

治鑛鳩工，執戈殺賊，蒿目重傷幹國才。

——田稷豐——

學從歐美得來，滿腹經綸，長興事業千秋史。

變出尋常以外，一腔忠烈，睢陽風義九原心。

——朱剛偉——

別紅顏婦，離黃口雛，九泉應有遺恨？

爲國殺賊，以身殉難，壯士不誤平生。

——邵家驊 孫 珊 孫浩烜——

殉職捐軀，英威長在。

才豐命舛，薄海同哀。

——任嗣達——

象應少微星，彩落蕭辰悲夜月。

名標耆舊傳，芳流梓里憶春風。

——盧國棟——

同硯相親，專門碩學，赤心偏死事，能使頑夫廉，懦夫立。
萑苻滿地，獠獠磨牙，碧血竟長埋，永爲故人痛，世人悲。

——黃勤——

義實常昭，壯志堪稱古烈士。

天胡不弔，朋齋其痛此完人。

——王節堯——

治鑛建勳，咸仰長才謀國利。

捐軀殉鑛，獨昭大節動羣哀。

——陳錫恩 池 潛——

琴聲作古，劍氣驚寒，多病相如成永訣。

天上修文，人間若夢，傷心長吉不昌年。

——謝保樵——

建設正需才，痛君罹此浩劫。

湖匪堪作患，嗟我何處招魂？

——劉崇漢——

新陸溯同遊，奇氣英節，睥睨一世。

會稽痛殉難，忠肝義胆，照耀千秋。

——黃大恆——

天寶未啓，地靈先摧，慷慨溯生前，碧血丹心無限憾。
孤孀慘別，弱息行伶，淒涼悲後事，忠魂義魄總難瞑。

自少卽以愛國忘身，爲一生志事。

此後尙留烈士碧血，動千古哀思。

爲殺賊而亡，戰死沙場垂不朽。

率同袍一哭，貪生奴隸愧無垠。

居同里閭，情勝弟昆，卓越賦天才，絕藝雕龍君獨步。

職在探求，責非剿撫，沉雄殄狂寇，傷人射鼠弩千鈞。

國勢垂危，不意羣陰方構難。

長才被殄，真能建設是何人！

建設乃國家急務，太息此才難，獨憶異邦負笈，聞鷄起舞志何壯。

一身繫江浙治安，艱危吾職盡，忍看小醜跳梁，爲虺勿摧事忍非。

——王社偉——

——歐元懷——

——郭武 李希召 程龍驤 何百泉——

——潘岱青——

——王課亭——

——陳福恆——

抗賊壯聲威，殉國竟遭羅刹劫。
匡時策經濟，遺書誰讀考工篇。

——何德奎——

雖天不假年，已於平生所學無負。
其死也太慘，尤爲國家建設惜之。

——龔徵頤——

有志克酬，方冀龍泉成國寶。
喪身於賊，深悲梓里失良材。

——舒驥輿——

自任事以來，歷幾番滲淡經營，設計周詳，施工完善；遂克使路鑿延增，國民利賴。雅叙共心儀，玉屑珠霏，憶共多回
聆元度。

頌睢陽。

——凌廷華——

無守土之責，乃一旦激昂慷慨，臨危授命，取義成仁；竟免致浙蘇糜爛，黎庶震驚。大恩洵首類，英風浩氣，允媿千載
少年積學賈長沙，講舍舊同遊，難忘夜雨聯吟日。
是誰竟賊來君叔，海疆正多故，不盡人亡國瘁哀。

——劉業和——

殞命因公，爲國流血償素志。

明令褒恤，及身後事仗同寅。

殉身大煤山，由來湘楚多節義。

勵學哥倫比，誰似長興一技師！

三載服官，矢勤矢慎。

一朝殉職，可泣可歌。

除暴爲安良，率健兒奮不顧身，未許英雄論成敗。

齊心終戮力，看屬吏甘同殉難，從知金石感精誠。

學本匡時，危能致命。

爾因芳隕，膏以明殘。

新學得要，舊學得通，如此英才足濟世。

任事之忠，死事之勇，縱不上壽亦傳人。

奮勇殺賊，何惜一死。

楊道南

王傳麟

孫清波

但偉

符鼎升

趙錫恩

悲風益壯，良足千秋。

——沈必達 瞿良——

節烈比睢陽，能以一身寒賊胆。

淒涼聞楚些，未知何日賦歸魂！

——彭新民——

妖氛驟逼甯天意？

鑿職今悲屬地官。

——陳行——

捨此身與悍匪爭持，寧玉碎，毋瓦全，守土有責者，視茲奚若？

竭所學爲新邦建設，生死小，保全大，歿而祭於社，惟公當之。

——戴銘禮——

爲甚長興數千畝鑛區，要拚命不惜死？

奈何遼吉百萬里國土，竟無人似先生！

——何慧青 陳麟書 李逸庵 楊伯權——

滔滔天下盜賊橫行，禦侮竟捐軀，君是人豪，當垂不朽。

莽莽神州英才有限，專家逢劫運，吾爲國慟，且哭其私。

——錢天鶴——

鑛政壯鴻猷，遽被雀符驚噩耗。

朱星叔先生紀念冊

八九

衡陽聞鴈唳，不堪原隰動哀吟。

——王永新 陶善堅——

鑛學具專精，三載長興歌治績。

妖氛悲畢命，千秋實業失良材。

——徐養秋 盧錫榮——

來日大難，滿眼風雲悲此局。

長才未竟，一腔血淚哭斯人。

——鈕因梁 朱一成——

建設仰長材，鑛局三年，夙夜從公宏偉績。

崎嶇悲世路，匪氛一夕，邦家多難失元良。

——趙棣華——

造物妒奇才，忍令死於盜賊，未竟盛業。

英年賦俠骨，奈何生斯亂世，難建殊勛。

——蔡聲白——

置腹推心，愛人以德。

成仁取義，愧我無能。

——林驥千 楊聲——

慷慨以成仁，且回看血染吳山，征衫共落黃花淚。

追隨空抱恨，願此後力除倭寇，杯酒同招國士魂。

——蕭招賢——

艱難締造，慘淡經營，小試未全酬壯志。

剛毅近仁，忠誠不屈，大招何處賦歸魂。

——吳欽烈——

子夜趨驚潮，突然匪滿山隈，豺圍蜂集，拚命少攻多，衛國衛疆衛主，狙猝難防，忠義竟無儔，個個姓名垂百世。
晨曦傳噩耗，又聽電馳都省，械劫人亡，徧身創與血，傷頭傷臂傷胸，猖狂莫禦，英靈長有偶，年年風雨弔重陽。

——鍾瓏——

都門風雨連床，聲在耳，言在心，怕向九秋懷往事。

浙右水雲迢遞，思無窮，恨無已，長揮兩泪賦招魂。

——王徵莘——

實業展長才，正幸瞻拜有緣，公廡座中，屢得叨承大教。

驚鳴傳噩耗，忽聞捐軀殉難，工羣淚下，能無淒動全城。

——李培英——

富國裕經綸，發蘊探藏，共仰功勛留浙水。

捐軀盡職守，成仁取義，長隨風雨壯湘江。

——汪漢滔 陳郁同——

昆季並英才，惟君望重白眉，頌學賢宇。

孤危捍疆暴，留此山間碧血，光徹長虹。

——李 翰——

如此國家，每嘆人才成芻狗。

是何賊子，不留一士惠斯民。

——羅益增——

具建設長才，方欣鑛井增煤，福國利民，進行未艾。

抱忠烈壯志，猝禦潢池伏莽，成仁取義，視死如歸。

——錢昌祚——

熱血濺賊匪頭顱，驚聞志決身殲，鑛衆得生君以死。

英才繫國家命脈，太息人亡技絕，妖氛獨熾敵方強。

——劉 鈞——

國步正艱難，問撥甲執戈，誰無愧此節烈。

荏苒太猖獗，想臨危授命，君是何等忠貞！

——李侗夫 吳維嶽——

邇接霄顏，促膝深談方幾日。

忽聞噩耗，殉身以義自千秋。

——陳大受——

本鑛冶學，樹建設基，今也則亡，徒嘆子淵短命。

賊刃交加，君節不屈，死何其烈，直與睢陽同悲。

三載經營，一朝受命，實業從今已矣！

萬方多難，各界同悲，軍警能無慟乎！

沉湘激箭迓歸魂，歎建設才難，國士偏標忠烈。

苦誓高秋興小醜，問經營局阻，替人誰繼艱危。

鋤暴安良，豈尋常男子之事！

舍生取義，是古大丈夫所爲。

書生有戎馬功榮，賊勢縱橫凶頓挫。

學術爲國家元氣，人才喪失恨何窮！

開鑛以利民，是能謀建設以救國也，公原無忝。

殺賊而慘死，乃有不抵抗而偷生者，愧對何如？

如此奇才，倘教手握兵符，料能奪島夷之魂魄，曳兵歸去，未可知也。

——
溫萬慶

——
沈寶祺

——
蕭文熙

——
莊俊

——
陳鍾聲

——
雍家源

此番猝變，竟以身先鏖警，不幸爲湖匪而犧牲，噩耗傳來，曷勝愴然！

——江湛——

殺身以成仁，古有明訓。

臨難不苟免，今見斯人。

——張素 鮑秉忠——

君是中流砥柱，建設聞人，上下正憑依，誰知橫禍飛來，梟匪登門，身喪彈林悲箸水。

我愧濫竽備員，親承教益，愴懷偏多悼，縱或英靈不朽，深仇誓雪，那堪風雨泣重陽。

——鍾璫——

攻錯溯同堂，早欽叔度豐儀，足矜儕輩。

別離垂念載，忽讀子山哀誄，太息斯人。

——丑 樾——

常山壯，睢陽烈，取義成仁，賸有精神今未死。

南朝恨，靖康羞，偷安覆餗，並茲逸豫國何堪。

——王超——

僅九百天，增一千噸，經營猶思朱學士。

以十餘警，敵三股匪，忠勇不讓馬將軍。

——孫偉壽 譚友岑——

時事多艱，披髮請纓赴國難。

成仁亮節，誓殲小醜報英魂。

——曾幹廷——

古道照人，一片忠心提後進。

赤誠貫日，八千工友哭先生。

——李才友 蕭信懋 丁竹亭 梁慕僑 葛懷瑛 劉寶森——

大義自昭然，護鑛捐軀，湘水永哀朱烈士。

英靈如可作，拒鄰守土，嫩江應佑馬將軍。

——陳端——

內憂未泯，外患方殷，國步正多艱，建設長才何遽折！

守職不離，殺賊殉難，石侯堪媲美，嶽雲湘水獨鍾靈。

——舒琪——

殺其身以成其仁，豈獨生平報知己。

喪於賊不死於敵，我爲國難哭人才。

——李光啓——

取義成仁，足風當世。

豐功偉績，彪炳千秋。

——梅安瀾——

殺賊以殲身，先生不死。

矢勤在富國，功澤常昭。

——羅振之——

胆氣辟千夫，吾黨論文重然諾。

頭顱行萬里，書生殺賊豈尋常。

——周文燮 陳承鈺——

殺身成仁，使萑苻不興，直以偏隅保吳越。

佐我爲治，惟胼胝是視，難忘數載共河溝。

——魏 朧——

賊氛驟臨，遽奪英靈歸天上。

典型俱在，常留德澤被人間。

——張宗海——

溯十載交遊，誼篤雷陳；而今路隔重泉，寄書望斷衡陽鴈，
爲一方保障，功在吳越；從此名留華表，作賦痛招楚些魂。

——李保齡——

臨難不苟全，何其壯也！

小別竟永訣，能不悲哉！

——陸國樑——

平生高誼兼師友，

亘古男兒一放翁。

——李少陵——

夜以繼日，日以繼夜，碧血灑長興，越水吳山銘盛德。

用人不疑，疑人不用，至誠感僚屬，西風落月憶雍容。

——胡昭令 郁功豫 李銘熾 王智元 林純煦 章烈孫 鈞 曹郁士——

氣節嶒嶸，永憶從容就義日。

球場冷落，不堪回首夕陽天。

——陸石吾 郭維璠 朱恂之 戈枕 陳克定 鄭漢生 陳致和 鄭之昌——

湘江靈秀毓斯人，爲國闢富源，於吾黨中公真健者。

蘇浙謐安欽偉蹟，揮戈逐強寇，在青史上衆仰英風。

——朱有騫——

躍冶詫祥金，壯抱輪囷銷碧血。

對床懷舊雨，大招愴惻阻青林。

——陳器——

北美碩士，中夏奇才，正國府倚畀力殷；原期建設竟君學。

長興綠林，衡陽赤餒，與伯氏後先遇害，每念親朋痛我心。

——彭煥初 彭世亮——

人之傑，邦之彥，方期振旅整軍，用張威權禦外侮。

志未伸，害未除，何意見危授命，不作領袖拯中華。

——房姪心田——

儒生能作干城，徵先人芳蹤，直將踵武。

亂賊甚仇俊彥，聞我弟慘案，誰不愴懷。

——房兄錦新——

自遊美還邦設政，羣推諸夏軼才，卓誼埒金山，我族同欣光組豆。

乃捨生殺賊捐軀，洵是千秋壯志，大名高烈士，中華遺恨失人才。

——朱桂初——

爲國捐軀尙青年，別有田橫壯士相隨地下。

懷才未展僅小試，遙傳睢陽精忠光寵宗親。

——朱壽春——

治鑛著奇勳，紀功碑留長興地。

殺賊竟殞命，俠行傳列國史中。

——朱梓富 朱長榮 朱星喬 朱福喬——

慷慨捐軀，堪與常山媲美義烈。

歸來何日，空憑湘水弔英魂。

——朱贊丞——

自美國學校歸來，有技獨超，方冀爲民生建設增新，共觀鷗鵬展垂天之翼。

數我族人才繼起，如君難得，今忽遇匪氛衝突而死，益歎靈鳳非亂世之祥。

——朱祿高——

憶昔年負笈遊燕，學行早蜚聲，每仰高山資借鏡。

痛此日捐軀殺賊，忠勤堪勵世，遙歌楚些弔英魂。

——孫雲霄——

念往追來，有負知遇。

撫棺痛哭，怎報平生？

——胡翠棠——

同鄉同族，百年世交，歷代受提攜，先父有知，秋風應灑重泉淚。

大勇大誠，一生忠恕，撫棺追盛德，肝腸欲斷，浩月長號薤露歌。

——朱昌時——

不恨當時未同死

且承遺志報平生

——王百堅——

萬石齋猶憶當年，力學在三餘，惜不抱黃卷伴青燈以老。

一腔血灑向此地，重泉有深痛，恨未執干戈衛社稷而亡。

——胞兄甯——

神京新陸共學，三吳兩浙同官，小別記當時，憐君欲去重回首。

陳力志切裕民，孤憤心恆憂國，遺書猶滿篋，令余展覽一沾巾。

——胞兄彬元——

於越薄宦聚萍蹤，兄治鑛，弟治軍，學術本同源，振國尤推好身手。

瀛海歸來驚噩耗，生何雄，死何苦，骨肉多不幸，哭君徒自亂晨昏。

——胞弟世明——

七年患難共相依，遭兵燹，遇天災，出死入生，在你總有辦法。

一旦淒涼分手去，念遺言，思穉子，呼天搶地，看我怎樣開交？

——妻王毓靈——

(三) 祭 幃 題 字

爲國犧牲

——張人傑——

英靈宛在

——王正黼——

碧血千秋

——張默君——

浩氣長存

——陳筆霖——

共賦招魂

——黃金濤——

鑛界長城

——張景芬——

摧我哲士

——周君南——

人間正氣
浩氣長存
生芻一束
忠勇絕倫
人物同悲
薄海同欽
天奪英才
以身殉難
雖陽媿烈
浩氣長存
哲人其萎
精神不死
以身殉事
浩氣長存
老成凋謝
精神不死
浩氣長存
烈績永昭

——唐景周——

——汪大燧——

——趙君邁——

——王聘莘——
王徵莘——

——黃登——

——秦載賢——

——楊寶紱 劉貽妍 左景鸞 宋德齡 胡榮光 王尙志 梁鈞任——

——曾錫珪——

——許邦楨 張昌泉 姜實庵 金麗泉 李紹泉——

——程文勳——

——劉師舜——

——張可治——

——馬寅初 衛挺生 陳長蘅——

——彭水若 楊傳渭 張仲——

——張良臣 金文卿 何潤秋 仇良燧——

——陳懋解 朱耀庭——

——曾昭承 陳華寅 張心一 孫拯 陳石孚——

——李廣勳——

人亡國瘁

——王嗣旦樊士傑何 樾林運銘倪問人秦勛伯周德剛王乃鳳洪彥杰——

睢陽焯烈

——吳焯——

道範猶存

——楊蔭仁——

大將星沉

——章啓業 曾憲江 王裕堂 郭先志 溫廷樑 吳君實 黃震 周達蓬——

精神不死

——王錫藩 王錫棻 王錫冀——

哲人其萎

——上海 義泰興 洽成昌——

駕返蓬萊

——長與石灰窰同業公會——

道義猶存

——楊天受 林鴻賚——

精神不死

——陳介——

義振頽俗

——朱祿卿——

浩然正氣

——蔣廷黻 浦薛鳳 王文顯 李繼侗——

取義成仁

——盛俊——

忠烈可風

——陳寶麟——

殉身建設

——楊雲——

義烈千秋

——朱昌奔——

建設先導

——長興煤鑛全體職工——

共仰高風

——五星橋煤廠全體職工——

同聲一哭

——長鑛會計課全人——

爲公殉難

山川失色

風木含悲

民失瞻依

感德懷義

——吳興商團——

——李福林率全體工友——

——郭福全率全體工友——

——運輸股率全體工友——

——嚴廣新率全體工友——

(四) 輓詩

—

楊承訓

星叔及楊子希聖，皆余總角至交，幼同研席，長偕負笈北美，敬愛之情，不啻手足。去年希聖病沒長沙，今星叔又以衛鑛殉身，死事至慘。凶問傳來，悲勵欲絕。懷舊傷逝，交幅寸中，勉賦一章，用志哀感。追維往迹，不知涕泗之何從也！

人事荒忽如電矢，別君纔及半年耳。遠道驚傳慘耗來，遙望瀾西吾憫矣！憶昔吾儕少小時，異地一見心相知；如蘭之契得希聖，求友快讀嚶鳴詩。更以束髮就外傳，清華接席同朝暮，餘事輕文尙理工，擇友望益日對晤。遠志甯能局一隅，鵬舉萬里胡踟躕，聯翩麻省汲修短，四年攻錯交做予。緬君聰睿學益劬，治鑛真喜探錕鏃。七年星聚二三子，比鄰同惠信不孤。宗邦選士重才藝，六河溝鑛鏘初試。執政交口頌君賢，升擢長興俾專司。狂寇肆虐如屯蜂，寇來禦侮傷厥躬，殲良百身不可贖，天生令器難令終。宿草已生希聖墓，銷魂又展星叔訃，國寶再喪重吾悲，青楓黑塞夢中路。人誅鬼責盜魁死，九京伏恨焉能已！吁嗟乎東夷腥風薄天起，願君英靈之不沫兮，忿激胥濤雪奇恥！

二

沈宗濂

潤國謀方遠，俄驚玉樹摧，英風留顧渚，浩氣闕泉臺。向曙孤星泣，招魂舊雨哀，周郎同早逝，今古惜良材。偉績欽先德，頻聞挫敵師，君才堪繼述，國步正艱危。鴈塞邊書急，龍江落日悲，倭奴猶待掃，遺恨殞潢池。

三

夏寅治陶然

睢陽血，常山舌，衛鏞殉身在於越。嗚呼英風千載難磨滅，取義成仁斯爲烈。

四

胡宣明

勇哉朱君，人中之傑，精心治鑛，卓著偉績。御下以厚，持己以潔，十月十八，羣寇來劫；率衆奮鬥，身先士卒。彈盡援絕，爲國流血，噩耗傳來，閣社痛惜。常山之勇，睢陽之烈，卓哉朱君，英靈不滅！

五

魏樸

前局長朱星叔先生，科學家亦實業家也。樸於來鑛時，曾一度晉接光儀，旋以公幹往京，迨返，而先生已以身殉鑛矣。馮煖彈鋏，難道登龍；宋玉招魂，還期化鶴。借墨翰之因緣，作永久之記念。對於斯舉，具有同情。惜拙於文，未能闡揚，以酬知遇。勉成四絕，藉誌哀思。

重洋萬里趁長風，負笈西遊志氣雄，謝絕空言求實學，超然不與衆人同。操持鑛務倍艱辛，成績斐然氣象新，共仰長才精擘劃，如公端的有經綸。崇朝匪警起荏蒲，爲國犧牲不惜軀，雖然身死名長在，勁節英風一丈夫。方欣有幸識荊州，何遽騎鯨赴玉樓？一闋哀辭歌薤露，惟將痛淚灑松楸。

六

陳冠英

隨侍高堂客相州，漫從六鑛作勾留。韓侯一識垂青眼，任昉聯吟共白頭。煨石早精媧后煉，撐天愧抱杞人憂。大江

南北烽煙銳，兩載離懷每付郵。

爭地爭城割據雄，公謀建設我從戎。鑿源計劃錢江左，逐敵奔馳隴海東。夙夜惟寅推巨擘，一朝解甲負初衷。京塵寄跡聊藏拙，人事升沉造化功。

碧浪湖邊繫首纜，濫竽醫務電招來。三年設備無私見，百廢興除秉衆裁。俠骨濟人忘厭倦，誠心愛友少疑猜。助成家室流離後，感沐於今萬事灰。

畢生心血爲誰枯，百計勞勞勘鐵區。如此規模殊往日，皆從歐美畫來圖。十年汗馬同磨杵，萬丈探驪獨得珠。不畏紛囂墮乃事，今時所有昔時無。

每見勞工最可憐，宏開教育造青年。萬間已築杜陵廈，一着爭先祖逖鞭。救國團成杼國難，辦公時怕誤公杯。汪汪大度黃師範，頓則山安導則泉。

而今時局恨蝸蟻，羣醜殘將國士戕。血染霜花妻女淚，聲嘶雲雁弟兄行。令狐突至縋城戰，化鶴歸來繞郭望。如此英雄悲伯道，能無搔首問蒼蒼。

天地長教正氣存，表揚烈士壓幽魂。英名爭共青山老，草色猶留碧血痕。百客殉田遼海島，五人同墓虎邱墩。後先輝映傳千古，環獻松花酒獻樽。

滿腔熱血醉已知，一夜淒風感下僚。方恨強倭侵黑省，又來流寇禍朱昭。羊哀葬爲伯桃請，龍醉碑因郭泰驕。從此煤山增價值，年年春韭與秋蕉。

輓

聯

一〇六

撫卹及紀念

(一) 張委員長電示優卹

朱局長慘遭襲擊，爲國捐軀，忠義煥發，足耀千古！傷悼之情，至今未已。當茲需才孔亟，遽失賢良，尤滋痛惜。追卹典禮，理應優渥。張人傑。

(二) 建設委員會呈請國府褒揚優卹

呈爲呈報已故長興煤鑛局局長朱世昀殉難事實，懇請鑒核明令褒揚，優予撫卹，以彰忠烈，而昭激勸事。竊查本會長興煤鑛局被匪攻劫，局長朱世昀以身殉職，暨本會辦理剿匪善後情形，經於上月三十一日備文呈報

鈞府備案在案。竊念該故局長，於匪徒襲擊鑛區時，卽身親督警，奮勇抵禦，已將匪徒兩次擊退。繼復大舉圍攻，激戰益烈，該故局長仍竭力扼守，雖已彈盡援絕，部屬皆勸退避，而誓死不從，徒手與匪衆肉搏。身被八槍四刀，遂至遇害，情形極爲慘烈。查該故局長曾在美國哥倫比亞大學得有鑛冶工程師學位，歸國後任職河南六河溝煤鑛。學識經驗，均極豐富。本會因接辦長興煤鑛，承該鑛凋敝之後，工事設施，極感困難，遂延聘該故局長爲總工程師，旋兼任局長。自任職以來，夙夜奉公，不辭艱鉅，一以發展國營事業爲職志。故該鑛工程進行甚速，產額日增。本會方瀾資贊助，不意突遭匪禍，該故局長以技術人員，奮不顧身，執槍殺賊，竟至捐軀，其盡忠職守，赴義如歸，臨難不苟免之精神，實足以風末世而光薄俗。此次匪徒起事，意在破壞鑛場，煽動工人，以遂其擾亂治安之陰謀。經該故局長一再抵禦，挫其銳氣，使不敢逞志橫行，鑛局賴以保全，地方未至糜爛，皆該故局長矢死捍護之功，自與普通公務員因公被難情形不同。若不特加褒揚，優予撫卹，實無以資激勵而慰英靈。理合將該故局長殉難事實，具文呈報，仰祈

鑒核俯准明令褒揚，優予撫卹，實爲公便。謹呈
國民政府。

(二)長鑛局務會議議決請卹及紀念辦法(廿年十月十七日)

1. 關於朱局長殉難之請卹問題。

決議：請會破格從優撫卹及轉請國民政府褒彰。

2. 職員賀世澤稽查朱作人警士王喜鶴衛先海等應如何撫卹案。

決議：請會准予破格從優撫卹。

3. 關於朱局長及殉難員警之治喪事，宜應如何辦理案。

決議：指定李少陵陸苞吾郭文鶴胡昭令林純熙五人負責籌劃辦理，並指定李少陵爲會議之召集人。

4. 朱局長苦心孤詣，辦理本鑛，數年於茲，對國家社會民衆，均多利賴，而以本局職工感戴尤切，此次殉難犧牲，應辦何種品物，以留紀念案。

決議：(一)將本局職工子弟學校改造爲紀念堂；(二)在本局適當地點建一紀念塔；(三)編印紀念冊；(四)舉行盛大之追

悼會。以上事項，由朱謙，李少陵，陸苞吾，郭文鶴，陳冠吳，胡昭令，李謀猷，郁功豫，林純熙九人負責辦理，并指定朱謙爲會議召集人。

5. 關於辦理朱局長紀念事務經費應如何籌備案。

決議：先行募集，再請建委會補助。

(四)長鑛局辦理朱故局長及殉難員警請卹安葬紀念等負

責人員舉行聯席會議 (廿年十一月二日)

議決：

1. 關於朱局長撫卹辦法如下：
 - 一、請會發給血薪五年，由一次發給。
 - 二、治喪安葬費五千元。
 - 三、請會轉呈國民政府明令褒彰，並宣付國史館立傳。
2. 關於職員賀世澤撫卹辦法：
 - 一、請會發給撫卹金三千元。
 - 二、安葬費一千元。
3. 關於警士朱作人王喜鶴衛先海撫卹辦法：
 - 一、朱作人卹金一千元，安葬費三百元。
 - 二、王衛二警兵卹金各五百元，安葬費各一百元。
4. 賠償殉難職警損失費
 - 一、朱局長一千元。

二、賀世澤二百元。

三、朱作人一百元。

四、王衛兩警兵，各五十元。

5. 關於請卹公文，推定李少陵負責起草。

6. 關於紀念事項：

一、建築紀念塔。

A 經費三千元，請局方列為特別預算，呈會批准。

B 地點在本鎮。

C 設計及建築事項，請工務課辦理，

二、擴充星叔紀念學校。

A 經費預定三千元，請局方列為特別預算，呈會核准。

B 設計及建築事項，請工務課辦理。

三、紀念冊編印事項

A 經費預定八百元，請局方列入特別預算，呈會核准。

B 推定李少陵，朱謙，陸苞吾，胡昭令，陳冠吳，林純煦，王智元，負責編印。

7. 發起募集餽儀

一、朱局長（向本局及建委會與各附屬機關募集。）

二、賀世澤（向本局及同人募集。）

(五)長鑛局呈會請求優卹並請轉呈國府明令褒獎宣付國

史文

呈爲呈請破格從優撫卹安葬，並祈轉呈國民政府明令褒揚，立傳國史館，以安遺孤，而彰英烈事。竊本局朱故局長世
明，學問淵深，經驗豐富，實鑛業界有數人才。自主理長鑛以來，殫盡心力，備受艱辛，矢勇矢勤，未嘗稍懈。其作事
也，有計劃，有條理，有步驟，以勇氣創之，以毅力成之；其待人也，以熱誠，以親愛，督之以正義，輔之以感情。加
以鈞會之一貫主張，鈞座之推心置腹，以是三載以來，上下愛戴，局務順利，產量日增。昔年各商業公司，各國著
名鑛師，所迭遭失敗之鑛場，一至朱故局長之手，則如庖丁宰牛，迎刃而解。此不但爲國家開闢富源，實足爲國家增高
聲譽。此乃彰明較著之事實，而在鈞座洞鑒之中也。近頃日本侵寇吉遼，中日國交惡化，海防吃緊，駐鑛部隊移防，
本局處此急變之中，東北有太湖之匪，西南有廣德之匪；朱故局長深恐股匪劫鑛，乃一面電呈鈞會請兵，一面趕速佈
防，同時親赴長興縣政府協商聯防方法，購集糧食，以備與匪久持。誰知十月十八日侵晨四時，廣匪人數過多，來勢太
猛，卒致鑛警失敗，槍支被劫，而朱故局長獨能鎮壓一方，親率一部警兵，與匪鏖戰，匪不得逞，乃集合全力以圍攻之
。當此之時，彈盡援絕，衆勸以暫避；朱故局長答願以身殉鑛，不忍親親一手經營之長鑛而爲匪徒所劫據也，仍以身
拒之。親殺一匪，傷一匪，最後彈盡，與匪肉搏，致受四刺刀，八槍傷而死。此種英烈精神，真可與天地並壽，日月齊
光，而無愧怍者也。當兇耗傳出之際，全鑛職工，莫不痛哭。鈞座來電馳唁，並允從優議恤，並派副委員長親自督兵
剿匪，以慰英魂。足見愛惜人才，關心遺孤之至意。本局職員，爲報死者於萬一起見，特召開臨時局務會議，議決呈請

鈞會一次發給朱局長五年血薪共二萬五千五百元，治喪安葬費五千元，均由朱夫人王毓靈女士具領；並請轉呈國民政府，明令褒揚，在國史館立傳，以彰英烈，而慰遺孤。至此次同時殉難之職員賀世澤，年僅十九，湖南湘鄉人，平日忠於職守，事變時又能仗義勇為，協助朱故局長與匪肉搏，亦中彈殞命。家無兄弟，寡妻老母，生活無依，應請發給撫恤費叁千元，安葬費一千元，以為忠烈者勸。稽查朱作人，湖南湘鄉人，於事變時，以身護衛朱故局長，不離左右，親殺匪徒一名，擊傷數名，卒被匪包圍，身中十餘彈殞命。如此勇烈，不可多得，應請發給撫恤費一千元，安葬費三百元。警士王喜鶴衛先海，均浙江人，勇敢善戰，與匪抵抗，不稍退却，亦中彈殞命，義勇可風，應請發給撫恤費各伍百元，安葬費各一百元，以示優異。總上所呈各節，實以事出非常，與普通因公死亡者迥異，用敢據實呈請鑒核，批准施行，庶使死者得以瞑目於九泉，生者克免顛連之苦矣。謹呈

委員張長
副委員長曾建設委員會

(六)長興煤鑛局職員張鑑暄朱謙等九十五人續請建委會

轉呈國府明令褒獎並宣付國史文

呈為呈請轉呈 國民政府，速頒明令，褒獎朱故局長世駒，並祈宣付國史，以慰忠烈事。竊本局朱故局長世駒學問深邃，人格高尚，經營鑛務，歷有年所。實全國鑛業界罕見之人才。只就其平日學行而言，亦足以膺國家之褒獎，受國史之宣揚；况其忠肝義胆，救國護鑛之偉蹟，足享千秋而不朽者耶！當日寇東北之時，舉國沸騰，匪氛四起，而以浙皖交界之區為尤甚。怯者方避難他方；惟朱故局長獨能坐鎮一隅，日與全鑛職工謀產額之增加，以增國家禦侮之實力，其報國

貞忠，於以概見。客歲十月十八日，皖匪劫鑛，朱故局長親率鑛警，出入彈林之中，格殺數匪，直至彈盡援絕，飲恨而終。此種忠烈精神，實足以媲美古今英雄而無愧色也。朱故局長既挫匪鋒，於是長鑛得以安全；長鑛安全，即所以救長興與而衛京畿也。今者長興一帶，風鶴無驚；蘇浙皖三省邊陲，亦告安靖。四民熙熙壤壤，百業日漸蕪蘇，此誰之功耶？皆朱故局長赤血換得之結果也。如此人才，如此忠烈，如此功蹟，不加褒獎，何以慰輿情？不付國史，何以勵後世？本局前曾呈請轉呈 國府，明令褒獎，宣付國史在案。今時逾八月，猶未見諸實現；本局職員，羣相驚愕，並聯名簽請催促，衆情激越，出於至誠。用特率領全體職員，聯請轉呈 國府，對於已故局長朱世昫先生，速頒褒獎明令。以慰忠魂；並將其忠烈事蹟，宣付國史，則不勝感禱之至矣！謹呈

建設委員會 委員長張
副委員長曾

長興煤鑛局 局長張鑑暄
副局長朱謙 率全體職員九十五人謹呈

(七) 戚墅堰電廠職員吳新炳等一百零八人及淮南煤鑛局 職員孫昌克等五十九人聯請轉呈國府明令優恤長鑛 朱局長表彰忠烈文

一、要旨 爲呈請轉呈 國民政府明令優恤表彰忠烈事。

二、事實 長興煤鑛局長朱世昫，當共匪襲擊時躬親指揮禦賊，以區區十餘人，抵抗數百之衆，首次擊退匪徒方以爲可

保無虞，不意迭次反攻，朱局長彈盡援絕，猶徒手與搏，竟致遇害，死事之慘，聞者爲之淚下。以身殉職，忠烈之氣，磅礴古今。似應轉請政府明令優恤，並將事實宣付國史館立傳，以慰忠魂，而昭來茲。

三、理由

長興煤礦，歷經兵燹之後，殘破不全；得朱局長慘淡經營，始有今日之成績昭然。其平日學有專長，馭下有法，久爲同寅及職工所欽佩。職等或幼與同學，或久與共事，深知其平日之德操，尤足以資表率。彼弱冠留學美國，專習鑛業；服務鑛局，三年以來，勤勞振奮，克盡厥職。近來以外患日亟，常以捨身救國自勵，不圖爲匪衆所害。喪此建設之良材，國家之損失，至爲鉅大，死時年甫三十有七，蕭條身後，遺幼女一，年甫週齡，死事悲壯慘烈，忠於所職，實足以爲公務人員之模範，頗爲賊匪聲勢浩大，陰圖大舉，以長興爲蘇皖浙三省交界之衝要，欲刦取槍械財物，擄挾鑛工以爲聲援。忽遭朱局長率警力抗，賊勢爲之一沮，所謀遂不得逞。是朱局長之功，尤不可滅也。前者交通大學教授胡君明復，以科學專長，不幸溺斃，猶獲得國府明令撫恤；此次朱局長禦賊殞身，鑛產得以保存，賊勢爲之頓挫，飾終之典，應爲隆重；請援案轉呈政府明令優恤，并將事實宣付國史館立傳，則死者忠烈之氣，可常留人間，而昭耀史乘；國人復得以欽式，奉爲明訓，臨難不苟危，一振萎靡畏葸之頹風，此實崇功報德，獎勵忠義之盛事也。

謹呈

委員長張

副委員長曾

(八) 建委會指令

一、據呈報官警因公殉難情形，懇破格優恤，並請將殉難長官轉呈國府，明令褒揚，宣付史館立傳，以安遺孤，面彰忠

烈，祈鑒核施行。

二、呈悉，查已故局長兼總工程師朱世昀，學識宏深，經驗豐富，服務該局，已逾三年之久。夙夜在公，不辭艱鉅，勤奮厥職，成績昭然。本會俾昇方殷，深期共策發展；乃此次匪徒滋擾，大舉圍鑛，適值駐隊移防，兵力極單，該故局長督警前驅，一再抵禦，雖已彈盡援絕，猶復徒手肉搏，身被四刃八槍，卒至遇害。思其慘烈情狀，欽敬之餘，彌殷痛惜。當匪徒襲擊之時，徵該故局長誓死殺賊，鑛局損失，當不堪設想，揆其盡忠職守，赴義如歸，保全鑛區，良非淺鮮。應予破格優卹，俾慰英靈。除將其死難情形，轉呈國府請予褒揚外，已故長興煤鑛局局長兼總工程師朱世昀着給予撫卹金二萬五千五百元，另給治喪費二千元，並先撥發一萬二千元，其餘照原支薪數，轉飭該故局長親屬按月請領。至已故事務員賀世澤，稽查朱作人，警士王喜鶴衛先海等，臨難不苟，奮勇捐軀，自應一併從優優卹，以昭激勸。賀世澤給予撫恤銀一千五百元，喪葬費五百元；朱作人給予撫恤銀五百元，喪葬費二百元；王喜鶴衛先海各給予撫恤銀三百元。喪葬費一百元。仰即遵飭各該員警親屬，依照定章，備具請卹表證，由局具領，此令。

委員長張人傑

(九)建設委員會指令

指令第四二九號

令長興煤鑛局 局長張鑑暄
副局長朱謙 等

據呈請轉呈國府速頒明令褒獎朱故局長世昀

呈悉：關於褒揚朱故局長世昀一案，已於本月十一日准內政部函送國民政府題頒該故局長「舍生殉義」匾額，並褒揚證

朱星叔先生紀念冊

書到會，業經轉發該故局長家屬具領矣。據呈前由，合行抄發內政部原函，令仰該員等知照。此令

計抄發內政部原函一件

中華民國二十一年六月十五日

委員長張人傑

(十)內政部南京辦事處公函

逕啓者：案奉

行政院第一七九二號訓令內開：案准

國民政府文官處洛字第二〇三五號公函開奉

主席交下考試院呈據銓敍部呈復已故長興煤鑛局局長朱世均撫卹案，經查已由建設委員會核給恤金。至於褒揚一節，應請鈞裁等情轉呈核示一案，奉

諭朱世均既經建設委員會給恤，自不必再予議恤，惟所請褒揚一節，該員盡忠職務，死事慘烈，核與褒揚條例第一條第一款尚屬相符，應准題額「舍生殉義」匾額交行政院轉行內政部附具褒揚證書，併交建設委員會轉發等因，除函達建設委員會查照外，相應檢同匾額題字璽印一紙，並抄附原呈函達查照辦理等由，准此。合行抄檢原件，令仰該部即便遵照辦理等因，計檢發匾額題字一副，璽印一紙，抄發原呈一件奉此。除呈復外，相應照填褒揚證書；並檢同原頒匾額題字一副，璽印一紙，函請查照。即希於證書內年齡籍貫兩項，分別查明填註，一併轉發具領，並希將朱故局長年齡籍貫及殉難事實，開單見復以憑備案爲荷！此致

建設委員會

(十一) 南京籌建朱星叔先生殉難紀念堂

甲，籌建朱星叔先生殉難紀念堂募捐啓

敬啓者：湘鄉朱星叔先生，少負奇節，就學清華；壯遊美洲，專攻鑛冶。學邃才長，羣流共仰。回國後任六河溝煤鑛工程師，多所建樹；近年主持長興煤鑛，慘淡經營，成績丕著。本年十月十七日午夜，股匪襲劫鑛局，先生督警抵禦，夜戰達旦，所殺過當；匪徒兩次進犯，均被擊退。繼合全力圍攻，先生戰鬥逾時，彈盡援絕，竟以身殉。嗚呼！先生不忍國家事業毀於一旦，遂奮不顧身，以相維護，卒賴其以寡敵衆，挫匪銳氣，使終不得逞，鑛局得以保全。其臨難不屈，赴義如歸，雖常山睢陽，何以加焉！同人與先生相交有年，其平日自強不息，砥礪廉隅，已足以愧末俗，風當世；而死事之英烈，直與河岳爭光。尤宜永留紀念，俾爲後人旌式。同人等擬爲籌募款項，建築紀念堂，以垂久遠；如有餘資，卽撥充遺孤教養之用。

諸公與先生，或誼篤舊雨，或交深傾蓋，如能儘力

惠捐，使先生烈績得以永昭，先生英靈得以不朽，則拜

賜於無既矣！謹啓。

周詒春 程宗陽 林士模 張名藝 陳國鈞 吳 宓 張鑑暄

李 晉 黃金濤 陳肇霖 馬寅初 蔡競平 曾昭承 朱 謙 傅若愚

張人傑 王正廷 胡博淵 陳逸凡 聶其燦 凌其峻 吳曾愈 蘇樂真

曾養甫 胡元倓 秦 瑜 霍寶樹 吳大鈞 施濟元 吳新炳

全 啓

乙，南京紀念堂碑文

張人傑

君諱世珣，字星叔，湖南湘鄉人，幼侷儻負奇氣，讀書日數行下。自清華畢業後，游學美洲，研究鑛冶之學，先後得卡尼哥大學科學士及哥倫比亞大學採鑛工程師學位。君既成名，則歸國任六河溝煤鑛工程師之職，旋充浙江建設廳技正，及農鑛部設計委員，所至悉報最，浙有長興煤鑛者，號商辦，久廢弛不治，改由建設委員會接收，將力事整理。人傑素奇君才，因特聘君爲總工程師，復兼任局長，君是時適承凋敝之後，獨能排困難，冒險阻，毅然規畫一切，於機器之窳舊者新之；隧洞之湮鬱者啓之；改進工作效能，增加生產數量。近兩年來，其成績蓋斐然甚著也。君以長鑛介萬山中，易爲盜賊所侵擾，倡議訓練鑛警，預爲之備。猶恐力或不足，就近商請浙之保安隊，蒞局駐防，會駐防者因事移調，突有股匪自皖境攔入，圍攻鑛局，不下數百人。君率警抗禦，力戰亘一晝夜，卒以彈盡援絕，見戕於賊，而鑛局幸賴以保全。其臨難不苟免之精神，應足愧末俗而爲後世風矣。嗟乎，以君之才之學，使得大展其用；並天假之年，所成就當未可限量。卽於家國建設前途，亦不無補助；而孰意萑苻小醜，一旦乘機竊發，竟至君殉職而死，豈不重可惜哉！念國難之方殷，痛人才之難得，旣爲君刻石於紀念堂之壁，而謹系之以辭。辭曰：

以死勤官，國有常祀，典訓所書，徵之於禮。猗君英勇，奮不顧身，非徒取義，亦用成仁。長興之郊，萬山森列，千秋萬歲，君名不滅。

丙，紀念堂設計圖

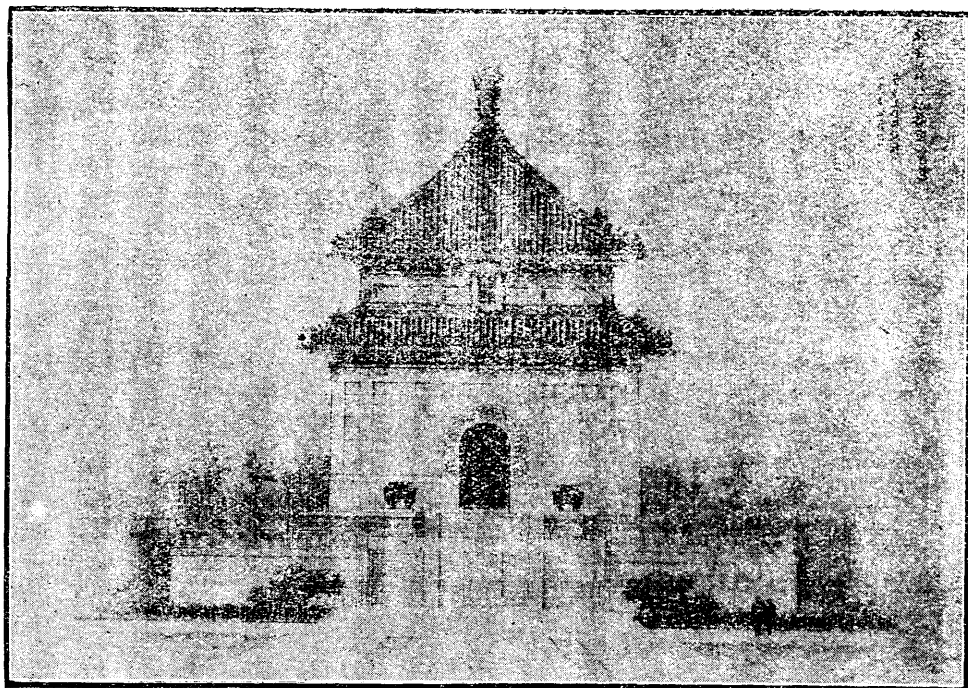
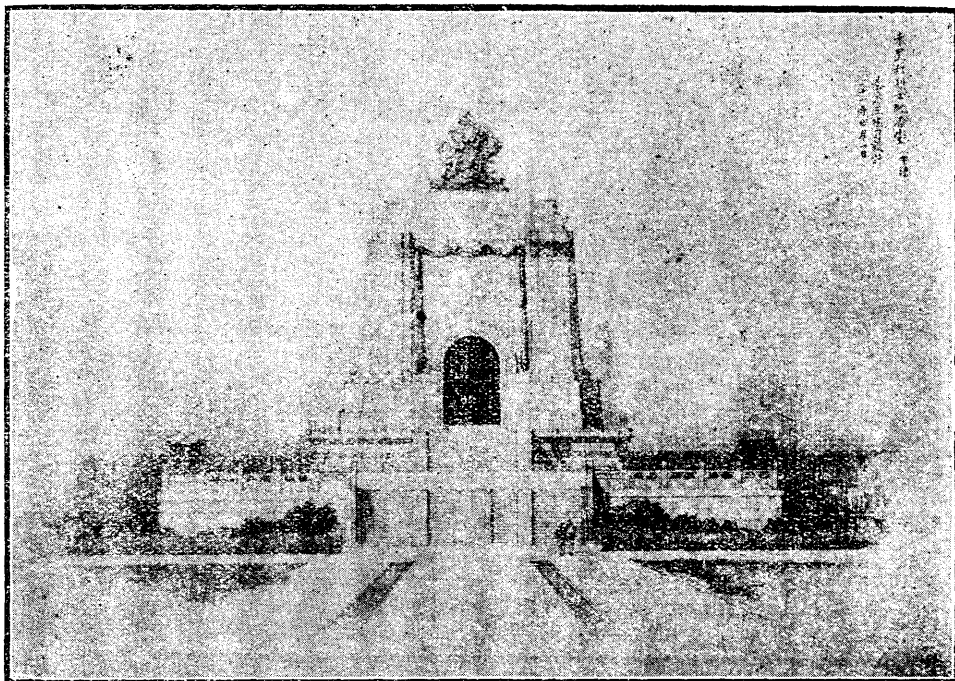

(十二)長鑛建築朱星叔先生紀念塔

甲，紀念塔碑文

民國二十年九月，日寇犯遼東，並圖進擾江浙；中樞恐海防無備，令悉發內地兵以守之。於是長興一帶之兵盡撤，而土匪以起。局長兼總工程師朱公世昫知之，力簡軍實，以申戒備，十月十八日，土匪撲鑛，公與同事賀世澤及警士朱作人王喜鶴衛先海力戰死，而鑛以無恙。堅貞義烈，同事敬之，議樹斯塔，以留紀念。鑛喧繼長斯鑛，為誌其崖略如此。現日寇竟深入，願公之靈，有以殛之也。

民國二十一年三月沅陵張鑑喧謹撰

乙 紀念塔設計圖

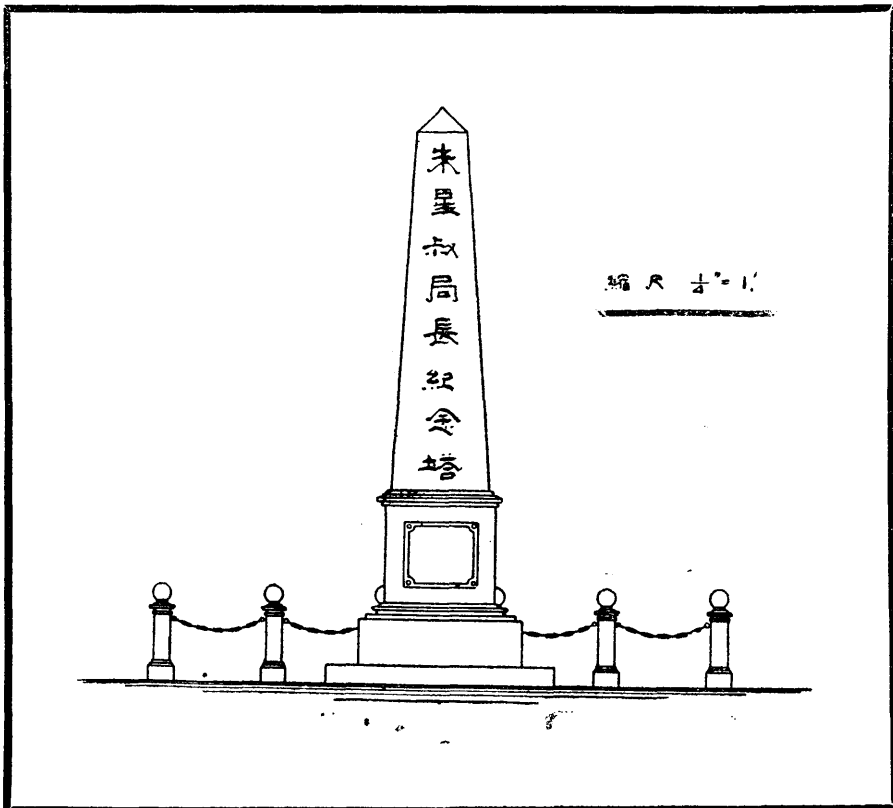

(十二)長鑛職工子弟學校改爲星叔紀念學校

甲，星叔紀念學校碑文

本局職工子弟學校創設未久，而局長兼校長朱公星叔卽以殉鑛聞。一時學生星散。既復課，學生百餘人，共聚一堂，哭之彌慟，且環相請曰：『我長鑛工人及職工子弟，失學久矣！朱局長既爲之設校舍，聘教師，復親爲之授課。其循循善誘愛護平民之精神，不可及也！今既卒於公，宜有以祀之，』鑛局同人，亦以朱公熱心教育，爲職工子弟學校之創始人，遂由局務會議議決，改職工子弟學校爲星叔紀念學校，時余初長斯鑛，又值倭寇肆虐，上海糜爛之時，局內經濟異常困難。雖有議案，亦未敢率爾興工，今年二月，長鑛職工消費合作社改組，以其盈餘千餘元，捐作建築星叔紀念學校之用。同時日夜校學生激增至二百餘人，於是擇定與朱公殉難處相距未遠之小南山下，鳩工修造，計日可成，余既爲文紀朱公殉難經過於本局之紀念塔，今復爲文紀朱公於此碑，且系之以辭曰：好學不厭，誨人不倦，朱公仁且智矣。望本局職工子弟崇之效之，擴而充之，則朱公精神不死矣。

民國二十一年五月張鑑暄謹撰

朱星叔先生紀念冊

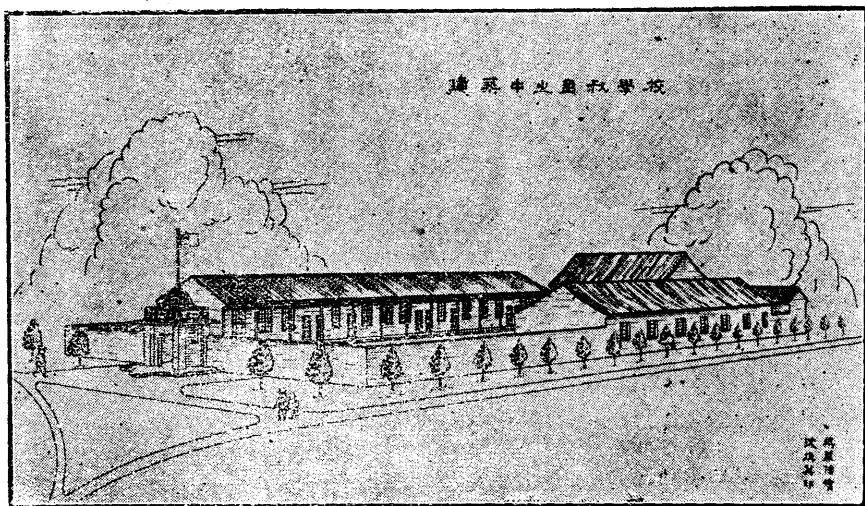

乙，星叔紀念學校學生唱紀念星叔先生歌

F 調 紀念星叔先生 4/4

1	<u>1</u>	2	<u>2</u>	3	<u>2</u>	1	6	<u>6</u>	1	<u>6</u>	5	<u>5</u>	5
星	叔	先	生	人	中	龍	熱	心	教	育	愛	平	民
1	2	<u>3</u>	<u>3</u>	5	<u>3</u>	2	<u>2</u>	<u>3</u>	<u>2</u>	<u>1</u>	<u>1</u>	1	
赤	誠	報		國	努	力	殺	賊	以	身	殉		
6	<u>6</u>	1	6	<u>6</u>	5	1	<u>5</u>	1	<u>3</u>	5	——		
職	工	子	弟	崇	拜	星	叔	先	生				
<u>3</u>	<u>3</u>	5	<u>3</u>	<u>3</u>	2	5	<u>5</u>	<u>5</u>	1	——			
職	工	子	弟	願	學	星	叔	先	生				

追

思

錄

(一) 哀 朱 星 叔 文

樂誠老人胡元倅

楊子希聖死，吾哭之慟，至今未能遣於懷；希聖沒未久，朱子星叔又以死聞。朱與楊爲同門，亦吾徒也。少穎異，有大志；負笈西遊，習鑛冶；學成歸國，貢獻殊多。戎馬倥傯時，曾長六河溝煤鑛，成績卓著，人咸稱之。及長長興，擊劉尤力；垂危之局，賴以恢復。詎意伏莽潛滋，變出倉卒。星叔維鑛心切，親與匪戰，卒因衆寡懸殊，遂以身殉。嗚呼！希聖懷才未遇，賈志以沒；星叔既得遇，而又不克盡其長，豈真造物之忌才耶！夫星叔殉於鑛，卽忠於國，吾又何傷？然星叔一書生耳，寇至不稍怯，衝鋒陷陣，尤能格殺數匪，以戢其饒，忠烈之慨，亦可以風。當此強鄰壓境，國難日亟，若以星叔之勇，率健兒與倭寇周旋，於白山黑水之間，必能殺敵致果，共救危亡。昊天不弔，殲我良人，此吾不能不爲星叔惜也。嗟乎！顏回短命，王勃無年，自古如斯，夫復何言！吾老矣！欲哭無淚；爰就心所欲言者，書之以弔星叔，亦聊以誌吾慟耳。

(二) 憶 亡 友 星 叔 先 生

朱 謙

朋友間的生離死別，雖然是人生中的一種慘劇，却也是一種常見的事，用不着過分的悲哀。然而星叔之死，在我個人的生活程途，確是一件永遠不能忘却的悲慘的壯烈的事實，也是我心靈上永遠磨不掉的傷痕。

他——星叔——是一個學者，他是一個鑛學家，又是一個實事求是的事業家。他那種綿續不斷的上進的精神，那種正直無私光明磊落的氣概，那種不屈不撓大無畏的勇氣，不但在儕輩中不可多見，就是在全國人當中，也是一個稀罕的人物。這並不因爲他死後，故作此種贊揚，實在因爲他有種種事實的表現。

當九一八事變之前，湖屬一帶駐軍突然調遷，鑛區防務空虛，警務又指揮乏人，他不分晝夜的去計劃布防，去聯絡

鄉團，採購食糧，請購軍械。並親率警兵實彈射擊，絕無畏縮張惶狀態。他雖不是一個軍事家，却天賦一種指揮才能。這種才能，大概是他祖先遺傳下來的，不然，一個書生，怎能於此舉國沸騰之秋，如此從容部署有條不紊呢？若能稍假時日，部署就緒，決不至發生以後不幸的結果。

事變既然發生了，他手執短槍，從容不迫，指揮警士，與匪格鬥，子彈既盡，繼以肉搏，殺匪數人，衝鋒數次，直至飲彈斃命，不稍退却。他這種精忠護鑛，死而後已的精神，試問古今中外能有幾人？馬占山蔡廷楷的精神，固然可佩服，然而他們是軍人，有守土之責，至於以一個書生能夠奮臂直呼，舍身殉鑛，這種精神，更是難能可貴，不可多得。

星叔主理長鑛，共有三年，我與星叔共事，亦已二年。關於工程方面的計劃進行，我們總是左右不離，如兄似弟，共謀鑛務之發展。誰也知道，長鑛是一個極難辦理的鑛。自經星叔三年苦心的整理，於是這個不易辦理的鑛，才生出一線曙光來。由一個破舊的鑛，變為一個嶄新的鑛；一切的設備，已漸次齊全了，產煤的數量，亦逐日增多了。於是從前年年虧累的情況，現在已可獲得盈餘。這種盈餘，便是星叔苦心經營的血汗換來的，也便是星叔綿續不斷的精神的結果。

做領袖難，用人尤難。古今賢豪的成敗，咸繫於此。星叔是長鑛數千職工的領袖，他不像一般官吏，只講人情，不顧公事。他在鑛三年，絕少引用同鄉親戚之類。他是以人才為標準的，務使各盡其職，各盡其能。他對屬員，無所謂親疏，都是一副眼光看待，工作時督促甚嚴，然於公餘之暇，則異常親愛。一道遊戲娛樂，毫無階級觀念。他尤熱心指導職工，教誨職工，星期休息時期，他還要邀集一般年輕同事，去講授學科。因此一班職工，莫不奉之如賢父兄。而全鑛職工精神上之團結，更非普通機關所可企及了。

治科學的人，多半有幾種缺陷，第一，不善處理人事；第二，不大關心國事；第三，不喜活動遊戲。可是星叔先生不在此例了，他不但對於科學，富有深厚的研究和經驗；他對於處理一般的人事，好像庖丁解牛，游刃有餘。他以局長兼總工程師，又兼總務課長，全局大小事務，集於一身。他對內對外的應付，非常熟練，處理得異常適當。因此在一個

鑛區內，從無人事上的風波。無論在職員，在工人，絕少彼此傾軋，彼此鬧意氣的事發生。至於他對國事之熱心，更非常人所能比擬了。他的確是具有一腔熱血，準備爲國犧牲的，當九一八事件發生後，他在中國工程師學會志願表上填「願赴前敵」四字，這四個字，便將他那一種愛國的精神，亦顯顯的表現出來。他在鑛山，對於職工的訓話，尤其熱烈異常。他在上海買回許多排日書籍，分散職工；他每晨參加義勇團軍操，向全團團員的訓話，無處不是一種忠誠的愛國熱。他這種精神，不但在中年人不常見到；就是在一般青年人中，也不多见。若是講到他的活潑態度，更屬難得。一般的人，年齡大了，地位高了，便時時刻刻，想擺出一種大人的樣子，以示其尊嚴，星叔則每日工餘之後，與全局的職員工人，打球，游泳，與許多青年同事，在球場上，游泳池中，馳騁往來，活潑潑地。外面來的人，誰知道他是全鑛數千職工的領袖呢？

星叔死了，不但是我們工程界失去了一個健將，長興煤鑛局失掉了一個領導者，却是中華民族失掉了一個偉大的人才。我們後死的人，對於星叔之死，莫不悲痛，同時又引起無限的敬仰，——敬仰他是我們學工程人的楷模。

星叔死時，我整足的哭了好幾晝夜，今日動手寫這篇短短的文時，又不知涕淚之滂沱了，這其中有說不盡的痛心，有說不了的苦史。朋友，永訣的朋友，你可知道中國現在正受着日本帝國主義者的踐踏？朋友，永訣的朋友，你可知道世界上不知多少同情你的人？

憶故夫星叔

王毓靈

毓靈在學校讀書十餘年，除功課之探求外，個人終身之事，殊少顧及；戚友中以余性情幽靜，亦鮮以婚姻之事來談；惟家姊毓英與星叔兄嫂淑琴善，常談及星叔之爲人，心竊儀之，然未見其人也。十一年夏，星叔學成歸國，以妹養疴牯嶺，詣往視之。家姊以星叔壯年未偶，與淑琴商，欲介紹靈與星叔一見；如雙方合意，即可議婚。旋淑琴，寄下星叔

照片一紙，並分途商得雙方家長同意；惟時星叔以奉六河溝煤鑛公司電促，忽忽下牯嶺，北上任職，終未得相晤。直至十二年夏，始與星叔相聚於姑母家；而靈與星叔之眞實生活，即發軔於此矣。十三年春，星叔來滬，與靈訂婚；時靈任晏摩氏女校之職。十四年八月二十九日，假狄思威路救主堂結婚，戚友來賀者甚多；當日爲余夫婦祝福者，又誰知此日之淒涼景象耶！婚後，偕遊西湖，白公堤上，靈隱山頭，尙留余二人之蹤跡也，而今安可得哉？杭遊後，又偕遊青島，四方機廠，與濟南大明湖諸勝地；旋遊泰山天津，慨然想見古今英俊之士，多愛名山大川，而我國國土之崔嵬宏壯，尤足以激發人之志氣。天津小住後，隨家叔專車赴北平，暢遊月餘；北平之名勝，無不一一經目。中秋節日，因祖母在西山，隨故叔孀同往賞節。祖母愛余夫婦篤，常偕余等信步西山。西山遊後，彬元兄嫂常伴余等遊頤和園碧雲寺五福寺等處；而湯山試浴，清華觀禮，尤令人一日不能去諸懷。今者靈抱影自憐，君則重泉飲恨，回思往日之朝夕偕遊，能不潸然泣血耶！十月中旬，起程赴鑛；到鑛不數日，卽謠傳六河溝附近，有匪千餘，欲圖劫掠。公司議定，先遣送女眷赴平，靈忽促與星叔離別，避居仲兄彬元家。直至十一月底，始重返鑛平安生活。君性愛花木，於公餘之暇，蒔花種樹，不稍停息；以是園中花木特多，同事多來家觀遊。據友人言，星叔當日所種植者，至今尙欣欣向榮也。人亡物在，能不悲哉！君平生無嗜好，社會惡習，絲毫未染，且甚憎惡之；惟對於體育，則異常注意。各種球術，無不能之；而以網球檯球爲最精。至於游泳，則尤稱上乘，友朋中多贊服之。除公餘運動外，每於早起寢前，必作呼吸運動及拳術十數分鐘，曾無間斷。以是其身體堅強，同寅中罕有出其右者。對飲食，不厭惡劣，只求清潔，惟不時不食。待僕人甚寬厚，未嘗以惡言相向；僕人未注意者，輒親自操之。天寒不衣裘，一衣在身，必不以其不合時宜而棄去之，其自奉實異常刻苦也。君平時不常唱歌，然至夜靜人稀，心有所感時，輒抱漫達鈴，且彈且唱，聲繞屋樑，嗚乎！此音此曲，除靈一人外，知之者有幾人耶？至於好學，則日夜不稍懈。除科學書籍外，於古文辭小說，常加研究。以是其所作文辭，咸典麗流暢，蓋其根基深厚，而又能繼續以赴之，故有此成功也。君在六常困窘，薪水拖欠甚多，月僅發生活費二十元。君刻苦倍

常，不稍假借。對於工程仍積極進行；對於家務多自操作，晏如也。十七年春，君因所轄之都黨鑛已告成功，遂告假返里省父母墓。家居月餘，至南京，農鑛部任以設計委員之職，未就。抵杭州，浙江建設廳任君爲技正，旋改任建設委員會技正，未久，建委會任君爲長興煤鑛局總工程師。對於工程進行建樹頗多，建委會信賴之。十九年夏，升任局長兼總工程師。於是以一身而總攬全局事務，夙夜在公，不顧艱險。事無鉅細，悉親自指揮之。且君性情直率無僞，待人以至誠；不好空談，言行合一。以是上下愛戴，全鑛一心，而鑛務乃得蒸蒸日上矣。長鑛產額既增，人事亦因之繁多，職工及其家屬，已一萬有奇；而商民農民，尙未計入也。於是昔日之僻壤，今已成爲一繁盛之市鎮矣。不教育之，何以開民智？不娛樂之，何以慰民心？不鍛鍊之，何以強民族？君乃開辦職工子弟學校，工人夜校，星期日學校，職員俱樂部，工人俱樂部，其他各種運動場所，無不具備；並另建職工宿舍，以安職工之家；設消費合作社，以便購取物品。於是萬餘職工，及附近商農，終日嬉遊於此安樂之鄉，恍如堯天舜日，世外桃源矣。誰知人事多艱，倭奴肆虐，東省既失，舉國沸騰，浙江濱海之區，尤爲吃緊，風聲鶴唳，大命將泛，浙省府爲固門戶起見，將各處駐軍，一律調移海口集中，而長鑛遂以駐軍遠調，防務空虛，而發生十月十八日之慘變；而我可敬可愛之星叔，遂及於難焉！嗚呼！余執筆至此，已不知涕淚之滂沱，肝腸之寸裂矣！當羣匪圍攻之時，君始終不聽他人勸阻，身率警士，與匪鏖戰；直至彈盡援絕，猶復徒手肉搏，身被四刀八槍。時余在側，親見此慘狀；神魂震裂，手足不仁，由僕輩拽之而行，行亦不知止於何所。嗚乎，已矣！尙何言哉！惟須爲君告者，殘命苟延，敏兒無恙也！君之友，君之戚。爲君建堂立碑，以永紀念也；君之鑛，尙安全在進展中也；君之讎仇，現已一一殲之，滅之，而日寇之兇猷，亦受挫不少也。君死而有知，當可瞑於九泉之下，惟余之長恨綿綿，將不知伊於胡底？一哭！

朱世昫先生殉難記

王竹素

近日國難臨頭，一般民衆救國的聲浪，一天比一天高；但是實際上除了馬將軍外，找不出幾個抱着『不怕死』的人。據我所知的，近日朱世昀先生殉難的事，是實在可歌可泣的。他的地位，當然沒有馬占山的高；他的聲望，亦沒有馬占山的重；但是朱世昀的犧牲的精神，不怕死的勇氣，爲公忘私的熱誠，恐怕還在馬占山之上！

朱世昀是建設委員會所辦的長興煤礦局的局長。平日辦事，十分認真盡職。十月十八日那天，忽然長興那裏來了一羣土匪，搶劫長興煤礦局。當時局中警備很少，祇有警察十餘人；局中辦事員，知寡不敵衆，大家紛紛逃避；獨有朱世昀以身爲局長，負職守之責，不應臨難而逃。所以他不但不走，而且獨自協同他的姪婿及老僕，抵抗百餘土匪，奮不顧身；直門到子彈竭盡，然後被匪刺殺而死。當時朱夫人抱着幼女，曾懇求朱先生逃避；但是朱先生不爲所動，毅然推開愛妻愛女，叫他們去逃生。他自己是抱着殺賊護局死而後止的宗旨。他到底殉難了！

此事發生已一個多月了，但是外間知道的人很少；這件事由外表看來，自然比不上馬占山轟轟烈烈抗日的舉動；但是在論他的精神，朱世昀的誓死盡職，也似乎不弱馬占山。

我國人，尤其是有職守者，大都是貪生怕死，棄公殉私；長興這次匪劫，朱世昀本來可以逃避的；他自己的生命，很容易保全的；然而他竟拋妻棄女因公而殉難！

這種犧牲精神，這種不怕死的勇氣，不特素餐尸位的人應該愧死；我全國人，亦應視爲模範。朱世昀生前雖然沒有機會去和外寇抵抗，但他抱着這種大無畏的決心，還不是一位真正愛國者嗎？如果我們全國個個人，都有朱先生見義忘身的勇氣，還怕敵不過暴日嗎？

這樣一位爲公殉難的英雄，正可用爲鼓勵有職守者；但是到如今，不聞政府有什麼褒揚的表示；而養尊處優苟且偷生的懦夫，反沾沾自得。我爲朱先生英魂哭！我爲我國一般義士傷！（轉錄申報）

遺

著

建設委員會整理中之長興煤礦

朱世的遺著

一、緒言

長興煤礦，處浙省長興縣境，距離無錫杭州上海均不出四百里，實中國商業發達，人口稠密之區域也。離礦不遠，即有內河之水通太湖；並有鐵道通長興，以言交通便利，市場密邇，實爲中國煤礦少有者。自民元鍾仰貽等集資興辦以來，以公司組織及當事人員之屢更，致管理未能盡善。歷年虧耗五百餘萬。而出煤總數，僅三十萬噸。已在無可如何之時，又值齊盧之戰，長礦適當其衝，職工逃散，鑛遂停工。計自十三年秋至十七年九月，四年有餘，主持無人，本不牢固之工程，幾全部毀壞。大煤山井筒塌毀，四畝墩井筒，或塌或淹；井下坑道，全數已壞，九六井平巷，及一四六井平巷，竟至無法收拾。加以軍隊及附近游民之損壞偷盜，地面機件，無一完全，五金材料，散失大半。股東等，或以籌款不易，未能立事恢復；浙省政府派員調查，知其日就窳敗，如再遲延，必致不可收拾，擬即收回省辦。正籌備間，適逢中央建設委員會成立，遂向省府收回，直接辦理。不顧工程之困難，經費之巨大，幾經奮鬥，以至今日，雖已顯著成效，產額每日超過六百噸，然猶在繼續整理期間，其中困難，有非局外人所能揣想者，可爲略言之。

(1) 修復之困難 以井工言，則現在產煤地址，仍係老公司所開之四畝墩，大煤山兩處，均爲鑛區內地質變遷顯著之部份。加以修失坑道，場毀已盡，計大煤山井筒本身，即從地面起至一百七十六米突止，無一舊盤可利用，全須取出泥質碎石，重換新盤，有時井邊塌入二三丈，用長椿從盤間打入，始得勉強下進。或一星期全不能進者亦有之。故只此兩井，已費時一載餘，始能到底，四畝墩二井筒，完全被水淹沒。當時用泵抽水，以耗汽多而出水慢，改用絞車提水。其桶係此間自製，甚爲便利。(圖一)計一分鐘，約可提水一噸餘。自十八年底，機器修復，開車一月，即將三號井打

乾，其井筒尙稱完好，略換木盤，即修平巷。無如塌毀太甚，百計修理，不得前進，遂改打新窿。又因無法通風，加打雙窿，計該井除南巷有一部份係老巷修理外，現已做重要石巷門二千餘公尺，修老巷約五百餘公尺，始達今日產煤各地點。

四號井存水一百八十米突。上面三十米突，盤木朽爛。加之總石門將近煤層一段，完全塌毀。故八個月始修理到煤層。而南北老石巷，均完全塌毀。至十九年冬，始全數修復。亦已改良通風，加打風巷一條。現在修復老巷約一千餘公尺，打新窿亦一千餘公尺，始達今日產區。在前公司時，各井通風，原係由煤眼經過。而長興煤巷工程，如無修理，則不能支持一星期。故恢復時，早已完全不通風，遂改採雙道制，以利通風。而於各井聯絡，則另闢一石下山，由三號井達四號井，往上至一四六之暗井，工程浩大；且老巷煤汽甚重，危險殊甚，故修復之困難，有非可以言喻者也。

(2) 維持之困難 此鑽石層之壞，爲各鑽冠。新打石窿，亦須滿支架木，並遍填松板，以防崩塌。加以一九六上近井之煤，全爲老公司取出，現在取煤，須越過此一段老慮而得，故無論修好之老巷，或新打之石窿，其壓力甚大；維持之難，當陪遜於前。其尤甚者，即大煤山之二井筒，每月費洋松約千餘元；加以出煤延誤之損失，修井之工資，在此兩年之出煤期，所費已幾等於開一新井矣。至於機件房屋，亦已久經廢棄，損壞太甚，雖經修理，無不時生障礙。計因絞車水泵之損壞而停產煤之事，月必數次。不速速改良，機件必有不能應用之日也。

(3) 煤層自身之困難 查四畝墩大煤山煤層，頂爲極易碎製之頁巖，底爲逢水即軟之火泥，坡度又平均在五十至六十度。煤汽極重，故煤洞通風及支柱問題，極難解決。煤質本不甚好，加以極碎之夾層矸子，極易混入，更難求煤之淨潔。以此種種，故長鑽成本極重，效率甚微，求其與他鑽相提並論，實不可能也。

(4) 以前佈置及設備之困難 前公司在此經營時間，不得謂不久，而對於機械設備，工程佈置，缺點實多。恢復時期，經濟本甚困難；不得不大半利用舊的設備，徐圖改良。故原動力之不集中，機廠位置之不相宜，天橋之不適用，零

星機件之不經濟，井下車道佈置之不得當，井下汽機之不安全，水窩之不敷用，諸如是者，不一而足。雖已陸續改良，而在此利用時間，因限於以前設備及佈置，致工作時受障礙之損失，爲數亦甚鉅也。

有此種種困難，故累年之功，而產額尙不過六百餘噸。成本之高，當爲他礦之陪，茲附十九年度井工產額費用效率曲線圖，以資參考。讀者如比北方煤礦，必矯舌難下矣。

二、工程進行及改良

A、井工工程 井工工程，以採煤，打石，通風，運輸，抽水，支障，及預備煤場爲要務。而工程之良否，則以迅速效率，及安全程度爲比較。長鑛各項工程，自恢復至九六井出煤以來，根據經驗所得，見聞所及，極力謀效率速度之增加，安全程度之提高。現雖有相當的結果，而去理想的工程實太遠。茲將各項工程進行方法，及着手改良各點，逐一說明，以供從事採鑛工程者之研究與糾正，則長興工程雖難，或亦可逐漸解決也。

(一)採煤 現在長鑛出煤地點，除二四六平巷尙未正式採取外，餘均越過老公司不遠，上下猶有老虛，故開採亦依舊法。其法在此間行使已久，工人均明瞭其步驟。在現在狀況之下，用之殊宜，且實有相當之理由。

此間煤層，據觀察所得，傾料平均爲五十餘度。在一九六井則略平近五十度。厚自一米突至十餘米突。平均爲二米突。上爲帶泥性之矸子。煤層常夾有灰白色之矸子，極不規則，且無一定層數，因以上各種情形，舊時採煤法，遂逐漸演繹而生。

從前採法，不外根據兩種事實：(一)頂底太鬆，必須搶回；(二)頂底既鬆，煤道自易被渣壅塞可利用其自然趨勢，不宜勉強維持舊窿，其步驟如下：每一石門到煤後平開煤巷，與前後石門通，同時在相當地址，往上沿底板開密盤雙煤眼，每十二米突開一順槽，以次向上發展回煤，幾與此同時進行。除留十二米突保持煤巷通風外，各順槽因一經做通，即被擠壓不適用，故不維持；即緊靠其側，另開新順槽，而以煤中之矸子填充老洞，依次向牆板推移，再折至原處，將

煤眼增高一洞，另開新順槽，（土名長一槽）。仍如前推移回取。如此數次，則煤已逐漸自下至上取盡抵上一順槽（圖二）填老巷時，用鐵鍬將碎夾層矸子向棚空填塞，總使長一層時抵上面柱脚不致懸空爲目的。如矸子不足，則向牆板另開一小斜孔，該處矸子極易碎裂，爲本鑛之特點。一經觸動，卽流而下，取之填充，甚爲簡便。

然煤眼過長，極難維持。故二道順槽以上之煤，往往需另垂直石眼（俗名天渦子）取之，以省維持下面在老虛中之一段煤眼。（圖三）此法在此行之已久，係一種變相之長牆法，其用在省翻煤洞棚子，而隨開隨回，故其利爲：

1 除石洞煤巷煤眼及少許石眼外，無佈置預備工程，Development work 費用較省，時間亦短。

2 方法簡單，易於施行。

而其弊則有：

1 頂底既易碎裂，決不能如普通長牆法之利用石塊築牆，而下面不易填實，棚子經日卽陷，支柱木料太費。

2 往上去太遠，四面空虛，煤眼與通風道，均易毀壞。

3 每翻槽須長煤眼在虛中支台棚，費時誤工，且甚危險。

4 維持煤巷困難。

5 愈高則愈危險，故老公司多加一立石眼，以取二道順槽以上之煤。兩相比較，則四畝墩一九六以上大煤山二二六以上之煤，似仍宜利用原法，略加變通行之。茲將擬改各點，略爲說明。

1 從前煤巷，爲通風要道，須留十二米突保險。今因通風法改良，可自煤巷起直向上面。

2 從前煤眼因在虛中擠壓力大，故只作一孔，巡查既不便，修理及長眼費時費料。現改變雙空眼，在紅沙石底（離煤約四米突）或稍硬矸子中，沿石層斜上，每十米突爲一段，作一平口，直透煤層牆板。再開順槽回煤。每槽均向底板推移，比較安全，而省木料。雖開雙眼稍費，然眼可距離較遠，每四十至八十米突開取。（視該處煤情層

形)有一個爲出煤總路，如煤洞塌毀，上下各處，可同時修理，因石眼不致堵塞，恢復必速，則所獲不少矣。

(附圖四)

3 透煤平口遇向上起槽時，可略排頂至回槽，過高始作一短煤眼，以便取盡，至上段爲止，此煤眼係短時用，無維持必要。口之附近，最好留少許煤，於必要時，並用木垛支撐四週，以防擠壓。

4 在老公司已穿透而未回動之地點，則採煤程序，可略變更。卽石眼直往上追，在相當地點，仍分段開透煤口及順槽以通風。並不維持上面。順槽透時，卽放棄在下面者。至最上段透時，始着手回。每段回法，仍爲下向上，惟整個看來，係自上向下。

5 石眼須與上面大平巷透，卽利用大平巷一部份之石塊填充，各順槽可在石眼之一邊加鐵槽，使沙流下，上面式用 End-damp 式小石車傾倒。現時填充，常患渣不敷用，須俟棚子壓下，始能填充。能利用石巷之石塊，則更善矣。

以上數種，均視地點情形實行，似有以下利益：(1)可增加安全程度；(2)產額可稍保平衡；(3)石眼通風必較順利，且可持久；(4)巡查工程便當而安全；(5)煤眼可少，木料稍省。

然用原法採煤，則填充仍不能澈底；卽有石眼，然順槽須用拖籠運石塊，始能填充。故在二四六平巷以上老下山一段，時已局部試用充填法，大約情形如下：

在老下山南北約一百米突一段，由老下山底順槽起，每十餘米突開一順槽，並開上山，與二三四號不向頂透，於每隔一上山爲一放矸子之路。現在老下山三號風門爲出煤之路，二號及四號卽爲填矸子之上山，矸子均由石巷用前端有門之車子，推至上山倒入，以省人工，此法可補救牆板及煤層矸子之不足，已陸續行之，略如圖，似頗簡便；惟當須研究有統系之辦法，以便大規模試驗也。

使用安全炸藥法，新山煤堅韌異常，且裂面 *Cleat* 不顯，用人工採取每工所得有限，故曾試用冷風鑽及安全炸藥。其法爲在矸子層拋一槽，再在其旁錐眼，每眼裝安全藥三個，用電箱轟之。所用炸藥，爲德國 *Astrahls* 牌，係安全炸藥。惟力小，試驗結果，甚爲安全，並可增加速度。不過藥價太昂，且以長與煤頗少裂面，*Cleat* 轟碎之量甚少，故仍不經濟。大約如能改用適當之藥，或尙可用；然如在煤洞須急進時，不顧其經濟與否，則此法殊有用也。

(二)打石 打石工程，以速度增加爲要素。長鑛煤層情形如是，重要道路，均須在石層裏做。加以石門石眼暗井及水窩等等打石工作，幾與採煤工作同一重要。故冷風及風鑽之設備，必不可少，在四畝墩方面，原有壓風機一具，近來又加裝同樣一具，合共能壓冷風一千五百立方尺左右。用三寸管子傳入三四兩井應用，故井下冷風管之長，大小共約三千餘公尺。風鑽則除老公司存貨四部外，計有 *Sullivan Rotator*, *Ingersoll Jackhammer*, *Holman* 及 *Floftman* 等牌子。據此間之經驗，以後三種，均極合用；前一種較差。大煤山方面，則裝好一電汽壓風機，風量二百五十立方尺，供井下打石及其他用途。人工與冷風之比較，計冷風打眼，在最硬沙石，可進 60 或 70 *Cm* 普通矸子在一米突以上。人工則每在大煤山軟矸子內，亦只進六七十分而已。

此間穿窿法，雖視石窿情形而異。大致多用 *Center cut* 法。炸藥以用 60 *Gelatine Dynamite* 爲宜，取其少毒煙也。

(三)通風 此間煤層石層，壓擠力大。在恢復期間，即決定凡運輸大道，必在石內；而回風亦必在石內。簡言之，即採用雙巷通風法。又因煤汽重，更定一原則：通風在可能範圍內必分段，可減輕危險，又減少阻力，使同一風扇，增加出風量。原擬在平行雙巷，每若干米突在裏面之巷作風門透煤；而每若干風門裏巷與外巷透。並作一風橋，使煤巷某段之回風用畢，即逕至外巷回去，不再向裏巷前進。然一九六平巷以上之煤實無多，如此複雜之分段法太費；故現在已做到者，只三號井之風，與四號井不相混雜；而各井南北巷之風亦正進行分開，以減少阻力，而加安全。現在九六平巷

，一九五平巷，及二號暗井通風如圖。又以三號井爲出風總道。（因風扇地位關係）並出煤井口雖用鐵蓋，漏風甚鉅，長年計算，頗不經濟。故會計計劃將五號井改爲總回風。計劃迄未完工。而以現時情形觀之，此法雖好，究竟三井存煤無多，不值變更矣。

現打風設備，在四畝墩爲一 $10 \times 15 \times 16$ 之複缸立式引擎，直接帶動約八尺徑之風扇。該機係德製，在全速應可至三百轉。現在以只此一機，不能十分開足，只二百轉左右。據最近試驗紀錄，該機普通抽風，約五萬餘立方英尺。機器馬力，約爲七十；風壓最大爲 $6\frac{1}{2}$ ，普通爲 $5\frac{1}{2}$ 。如三號井蓋開時，則風壓驟低，至 $3\frac{1}{2}$ 左右。出風近十萬，用井蓋之不經濟，此一鐵證也。

附各井風量表

大煤山方面，前有十餘馬力之汽機帶動一小扇。據試驗機開至二百二十轉時，出風約七千立方英尺。本年春季，已感十分不足。故急改用馬達皮帶拖動，並增速至三百轉。現出風可達一萬餘立方英尺。且改電力後，減少屢次停工修理引擎之損失，便利不少。將來尙可加快，故該井風量在短期內，不成問題矣。

餘如單巷前進，及修理老巷，無他法通風。則普通用手搖風扇，或在風力能到之地點，作臨時隔牆，而用白鐵管接入至迎頭爲止（圖五）又加四井北巷，已逾五百米遠，風力不佳，正計劃用輕便電扇，作 Booster Fan 接方法，送入遠處，亦救急之便法也。（如圖六）（四井北巷入風道）

（四）運輸 長鑛煤層，爲一斜度甚高之薄層，擴充只限於兩端。欲每井產額增加，運道必須展長至最大可能限度。加以井口佈置不適宜，各井在煤層平面上距離太遠；南北通風及運輸道，均感十分困難。現在情形，每班卽下人及材料，費時約一時半有奇；至材料運至煤頭，更未能確定。故時間之損失，甚屬不貲，再言運煤，現在所用之煤桶，有購自德國者，有本廠自造配用舶來鋼輪者；輪軸均有鋼滾子，每桶只裝半噸，如以三號井北巷爲例，推車工分兩段送煤，一

段五百餘米，一段二百餘米，每班每桶平均不過五六次來回。全路分兩段，即須兩人送，故即全出煤，每人亦不過一噸半；何況尚有矸子。效力之低可見。四號井大煤山，則路雖短，而道修好，不數日即凸起，推車困難，鋼軌又輕，（本爲十二磅全改十六磅或略好）落道常見。暫時一九六以上之佈置，大致已定，補救甚難。如三號井北大巷迎頭地點有打井之可能，惟解決或將加打沿煤層石斜窿，與一四六平巷溝通安電絞車以通煤，並助人料之上下，即在安全方面，亦獲利甚多。

惟二四六平巷佈置，則擬對於此點，特別注意，俟後文論之。

尙有一種運輸，即上下山運煤拉料之事，以煤層之斜度甚大，極覺不便。如同煤高至三十米突以上時，往往至三四小時以後始能到，則工作之損失可驚矣。現在對於下山，均用 *Ingersoll Rond utility hoist* 單輪冷風絞車，甚爲合用，上山煤柱之地點，佈置石眼後，亦宜使用此機，節省尤多也。

（五）抽水 長鑛水量極少，四畝墩方面，在夏季梅雨時，根據四號井提水時之記錄，每日提五百桶水即下落。每桶一噸，故每分鐘至大量不過一百加倫左右。大煤山方面，則現在最大量，亦不到五十加倫。平均每日提水四五十小桶而已。

在四畝墩方面，抽水設備，向用老公司破壞不堪之設備，每處修一套預備機件，尙時有停頓關水之患，其原因則以前毫無儲水池保險也。四號井原有五寸汽泵一座，泵一百米達至三號井；而三號井有小汽泵接打至五十米達，再用汽泵抽至地面，曲折甚多，不經濟太甚。尤以泵房太小，水窩幾無，泵一開即乾，稍停又開。夏季則開的次數多，水窩水熱，泵不上水，每易淹沒。現在補救之法，則四號井已加裝一百加倫八百尺水頭之雷泵一座，同時已完成一貯水道五十餘米突，較大巷低一米突半，與水窩通。故四號井貯水量，已增至五萬加倫。計在井底水窩約八百立方尺，老水窩三百立方尺，新水窩連繞道約五百立方尺，新水道約五千立方尺。又有汽泵備開用，以後兩季當不至發生危險矣。（附圖七）

井下電泵之電力輸送，係用高壓電纜，直接送至井下，再經過變壓器，分配各處應用。（如圖八）

三號井初步改良，則另裝大汽泵直打地面。同時將小汽泵改用冷風打五十米突，如水發熱，則用冷風打。十九年夏季，得以不淹，即以冷風泵之增加也。現在已改打水溝增管，直放四號井歸入大電泵水窩矣。此次計劃，可省用數小汽泵曲折抽打之週折，且每月平均可省一千五百元左右之費用。餘如二四六井下之水及重要下山等，亦正購小電泵打入四井。二四六水窩房，亦已擬定計劃矣。（如圖一二）

關於大煤山，則以一七六巷水太少，且泵房水窩均無適當地點，故暫時擬改用水車，在罐頭內提水。其水車製造設計如圖。如二二六米突水較大，而石層較好，則計劃改電泵為當然之事耳。

（六）支柱 長鑛最困難之點，即在支柱之工料費用。老巷煤巷不必說，即新石巷在大煤山，每月至少需換一次，四號井兩三月必換。三號井較好，平均亦只維持四五個月，究其原因有二：（一）為石層本經地質變動，壓力殊大；（二）則石層風化極易裂碎成塊。自恢復後，即注意及此。已經驗應用各法如下；

a. 磚拱 此為最初試用之法，尺寸大約（如圖9—10）所用之磚，為本局自燒，雖屢經改良，而迄不甚好，縫用洋灰。年餘之經驗，在三號井方面，如風巷內有將近兩年未見大損壞者。靠煤巷各處較差，四號井則數月即毀不堪。故磚拱在長鑛壓力不顯著之點可用，壓力太大之點，尚不相宜。

b. 片石牆鋼軌拱 在四號井方面，壓力殊大，磚拱實不相宜。故擇其最困難處，試用鋼軌作拱，架於片石牆上巷底。更用片石豎立作平面圈。（如圖9—10）鋼軌為鐵道換下之舊三十五磅軌片，石則取四畝墩煤層上之薄層灰石，軌與石接觸之地，用一寸木板作墊，以勻壓力，結果則最壞之處，約支持十個月，鋼軌猶可用。其所以壞之原因，仍以底板凸力牽動牆基致裂，惟毀壞後，改築太費工，故已將改用他法。

c. 鋼支柱法 在二號暗井之上口，因老公所發之片石圈，因厚度不敷，已至破裂。暫時一部份試用自製鋼架。其

法用二段舊三十五磅鋼軌，抽成拱形。在拱之頂，用夾板，將兩段接連軌之下端，均用生鐵底座，以承壓力。半年以來，尚無變動。惟尚普通試用，成效未能斷定。（拱形如圖9—10）

d. 洋灰磚拱法 在二號暗井南端，現試驗用做好洋灰磚作拱，法用洋灰石子一二四合，水八木模作成 $40 \times 30 \times 30$ 之磚，每磚上下有凸凹槽，以便與其他磚聯接。（如圖9—10）此法亦在試驗中，將來擬多用於重要大巷中。

e. 馬架法 此法即在普通棚子內套一半六角式之拱，並有橫木連絡各棚。（如圖9—10）此法在大煤山試驗，頗能延長支柱至二三倍普通棚子之壽命。

f. 鐵筋洋灰支柱法 在二四六號巷及一九六總石門，將陸續試改鐵筋洋灰支柱。（其製法如附圖9—10）成績如何，尙待使用後，再能斷定。

又此間，井下棚子之壞，多為兩種：一，頂各接筍處裂縫；一，上傍折斷，前者以做筍不得法，實行以觀成效。一棚子筍頭，由現用式樣，改為下式，以免棚子在該處破裂之病。二改良井包工，製木場並改歸井工股直接管理。依據規定尺寸，製就棚架，以便分發各櫃。換言之，即以後井工股向材料股領木料，而包工只由井工股分配若干棚子，不領木料。該場並加裝電鋸，以求省工，此法之行，棚子式樣，既可選擇適宜；下井安放，亦能較規矩而省時。且井下廢料，均可運上改鋸應用，以年計之，節省之數可觀也。

（七）預備工程 現在出煤之地點，除廣興係初步擴充外，餘如三四號井，均係採掘老公司已往試掘之一部份，存煤無多。故一方面採取，一方面必須另探下層之煤，實行預備探掘，在四號井方面，因前公司已佈置一暗井地點，雖只動工兩米突，亦略可利用。故前復工後決定繼續。現在已打至二四六平巷，並開一總石門透煤。知該處煤層厚度，反較上層為勝，無如尙未正式出煤。而老公司在該井口上所築之圈，因工程不良，均已顯露裂縫，乃決定改良上部佈置，及重修井圈。其計劃：即將該井口重用洋灰磚砌圈，絞車房及繩道房亦作洋灰磚拱。而井盤則改用 $\infty \times \infty$ 洋松，罐道中樑，

改用工字樑。(如圖一一)現在井口及繩道房已圈好，正在改換井及裝工字中樑，約本年十月初可完工。同時在該處裝一三十馬力之電絞車，以便二四六平巷正式出煤用。預計年底，該處應可出一百五十噸左右也。

至於二四六平巷之佈置，與從前各平巷，亦擬特別變更。(附圖六)大約可分為以下數點：(一)在二四六平巷南北，均打一石巷。惟該石巷不根據石層變更方向；換言之，即根據一九六平巷之平均方向掛線打一直巷。(二)二四六南北石巷，平均須離煤巷至少五十米突，以減少回煤後壓力。(三)二四六平巷石門，改為四十至五十米突一道。(四)二四六平巷與上面通風，在相當石門內，另打雙石眼透一九六平巷(五)二四六南北風道分開，各不相混，以減阻力，並加安全。(六)二四六總石門及北石巷雙道一段，擬用鐵筋洋灰支柱。如以上各點，一一按照計劃做到，則運輸方面，將來或可在大巷改用連環繩，成本可以減少不少，其餘如工作安全管理之便利，有相當進步矣。

大煤山方面，則現在出煤費工甚多，在一七六平巷以下，二三十米突之一段採取。故一面繼續修井，一面必須準備向下修通前二二六平巷。今夏本可動工，以霖雨兼旬，井筒石層發脹，以致剛修竣之一二號井筒，均須重修。現在同時趕修，大約在十一月以後，或可動工提水，修一號井最下之五十米。又前公司尙有一暗井通二二六，亦已動工興修。大約明年初可到底則。大煤山以後每日二百五十噸至三百噸，不成問題矣。

關於二號井筒，石層太壞，將來終只能作出風用，故擬將井筒改為橢圓。周圍用大塊洋灰磚砌，以尤永久，此項工程，現時當未動工者，則以先須用洋松全修一遍故也。(如圖一二)

B、地面工程 (甲)原動力之集中。長興鑛區頗大，然有以下三原因，致每井產量不能過分增加。(1)煤層為頗起伏層。井下坑道，只能向下或兩側發展，不能如平槽之可向四面發展。(2)每井可採煤層，只有一層。(3)坑道即沿煤槽盡量發展，亦不能過長；因壓力過大，無法維持。有此三原因，故欲求長鑛之發展，勢非多開井口不可。事實上在老公司即有大煤山四畝墩二鑛，相距不過一公里，到近來擴充，又加一廣興；相距約三公里，而從前設備，甚多不經濟之

小汽機。故歷年機械之不易管理，燃料之不經濟，殊爲可驚。自建委會接收以來，即極力謀機械之整理，原動之集中，其利益如下：(1)地面小汽機之不經濟，改用電力，效率增高；(2)小機件多係陳舊不堪，損壞時虞；改電力可省停頓之損失。(3)如電力設備完全，則各分鑛鍋爐，可完全取消；管理及燃料均可經濟矣。以限於經濟故初步計劃，祇成立一小規模之電力廠，現在已發電。該廠設備，約略如下：

發電機共爲三具，每具均係二百開維愛三相五十週波五千二百五十伏爾特。電機直接聯於立式複缸，高速度蒸汽機回汽，則用一 *reg* 式凝結器抽出之冷却，水因自來水量，在冬季有缺乏之虞，則通入噴水池，以散除其熱備再用。

鍋爐設備，則爲 *B+W* 水管式三部。每部一千四百二十五方尺，受熱面積氣壓，爲 *160* 井。並附有加熱管。本局裝置時，曾自製一熱水櫃，(圖一二)用水泵回汽通過之，以使進水溫度增高至華氏一百四十度左右，故燃煤較前經濟。現時發電每度用煤在七磅以內。

廠屋設計，則注意將來之擴充，故煙道極爲富餘且極長。烟突則爲一百六十五尺高六尺頂徑之鐵烟突。最下一段，約三十尺，係用火磚襯築者。實在鍋爐馬力，可容一千以上。新廠地點，亦已預備，故第二步擴充，不成問題也。

電廠于本年三月發電後，即陸續將散佈之鍋爐機件撤換，第一爲新建電力自來水廠，即設于老廠之側，並以地點低窪，老廠建築，係用竹籬牆，大水時，鍋爐水泵，時被水淹。故新廠改爲二層樓房，牆及地均打三合土，以免水浸。方棚置于樓上。而現裝之離心力電泵，置于樓下。較老泵房尤低，以減吸力，*Juction* 電力，則由用高壓輸送一千餘尺至樓上 *60 KVA* 之方棚，再傳至泵房，現裝之泵，只一百五十加倫，三百尺水頭，暫時敷用。將來擬自製一泵，以增加水量也。(圖一三)

第二路高壓線，則五千餘尺，至大煤山方棚間，成功後，即將大煤山風扇改電，並加裝冷磅機，及上電機，地面夜間改用電燈。

第三路線，則僅數百尺，至四畝墩方棚間，該處現裝一百 KVA 方棚一只，借給地面電燈機廠馬達，翻砂間馬達，扇鋸木廠馬達，及上電機等，同時由方棚間之高壓 Pos Bar 電條上，接一高壓裝甲電纜，共一千一百尺，至四號井下方棚間。該處亦裝有一百 KVA 方棚，由此再分送至雷泵房大巷電燈，及正在佈置之二號暗井電絞車房等。

第四路線，則正在裝置之廣興分礦線，約長一萬尺，至廣興正動工之大井區方棚間，備地面風車電燈等用。一部份亦用高壓電纜輸至該礦小井底方棚間，備暗井絞車及其他機件之用。此項機件，大約均最近二三月間購來裝置應用也。
(圖一四)

現在電氣化之辦法，不外以下數種：(1) 凡井下之大小機件，除必需以冷氣原動者外，均改電力；(2) 凡地面之零星小機件，均改電力；(3) 較大之絞車及以前設備之新式而大馬力之汽機仍之。因絞車除極小者外，在現在規模，不宜改電。餘如四畝墩之風扇及冷磅機，雖宜改電，然馬力太大，機件亦好，不能即改。故明年初，本局能電化者，均已改好，共量不過四百 KVA，在電廠方面，當有一機富餘，不致時虞停頓也。

原動力集中之成績，然未完成現在計劃時，不能十分確計，然即以現在只用二百開維愛之情形觀察，每月燃料工資修理之節省，已有四五千之譜。茲姑將去年本年自用燃煤作表比較以為證。(附表)

(乙) 修理廠之改良 本局機件，種類衆多；故修理製造工作，甚為重要，前公司在四畝墩原有機廠，規模本已狹小。本會接收時，因停頓過久，所有車床鑽床等齒輪機座，均被毀壞。故初辦時，即注重恢復。計陸續修理原有車床二部，鑽床兩部，刨床兩部。後又添購車床一部，剪銑床一部，自製壓床一部，滾床一部，並加添冷風鑽，冷風鉚，釘機，電扇機等若干具，姑勉強敷用。惟兩年來，以此簡單設備，而製造修理之成績，頗有可觀。除將全廠所有老公司曾經應用之機件修好應用外，並將老公司廢料堆所存之破爛機械，東拼西湊，配成絞車若干部，水泵若干部，供廣興大煤山等處之用。近來並自製半噸小煤車百餘輛，廣興大風扇一部，離心泵浦及其他機件，均有仿造。在此金貴之時，頗能節省

費用不少也。(附自製風車圖一五)

廠屋則陳舊不堪，且地點既不與井口平，復不與大鐵路平，機件材料搬運，極爲不便，實有改建擴充之必要，決于明春逐段重建，並儘量加大，以應需要，現已計劃完全矣。

(丙)井上佈置之改良 在前公司辦理本礦時，以管理人員之屢更，致工程佈置，錯亂無規則，現在無處不感覺其不合法，例如井口空重車，均在罐籠之一面，出入材料場，輸送至井口及機廠之不便，井口用天橋倒煤之不便等等，現在已改良，或着手改良之，重要者，計有以下數項：(1)井口至天橋鐵路，均重行佈置，加添繞道，並加高井口，使重車自動入翻車；(2)大煤山方面，改築煤倉，可儲三十噸；則空車輛不致久停，車頭往返輸送，亦減少次數；(3)四畝墩木料場另遷井口之北，經新鋸木廠入井口，此數項或已完成，或尙在興築中，約年底均可完成也。

(丁)輕便鐵道之整理 本局經鑛山至五里橋，前公司曾築有輕便鐵路，計長五十五華里。接收時路線被水洗壞。鐵橋沖斷，經半年之修理，始能勉強通車，然全路枕木七八萬根，大約自路綫完工後，卽未曾更換，故可用者，不到三分之一，以數目過巨，只能逐段按月替換，至現在已換好尙不過一半，猶在繼續添換中也。惟前公司選擇路綫時，或因特殊關係，未能十分合理。計全線共有灣道二十餘，在十五度以上者，有七八處。加以灣道之急者，常同時有甚大之坡度，故行車遲緩，車頭拖力減少。現在只將灣道軌距，按照工程習慣放寬，以利行車。而切軸出軌，猶時有所聞，損失不在少數也。

尤有甚者，卽路線多在山谷之底橫過，或河道之側經行，故無年不被水災，而每次水災，必致斷絕交通數日，故今後整理之工作，應爲兩種：(1)改正最急之灣道，或最大之坡度，以增行車速度，及運輸能力；(2)莊塢一段路基，緊靠河身，雖年來陸續砌築石坡，然每年被水衝刷，必有損壞，石坡以來，則每遇大水，路基必被刷空，現在救急之法，卽沿河身加築一堤，大約月內卽可完工，明春擬再重側路線，或可將此段移入山坡，則永久可無水患矣。

(戊)五里橋裝卸之改良 五里橋原有卸煤場，只有木架橋三孔，煤產過多，即有擁擠之患，且卸煤前，必倒車使恰在橋上，故時間甚不經濟。如水道阻隔，則煤需由橋孔上堆，再俟船到，由堆裝船，不便利殊甚，故亦應略為改良，最初一步，擬在現在卸煤道旁加一線，全用鋼筋洋灰架空式，以便隨地隨時卸煤，則擁擠及延誤行車等事，或可完全免除矣。至於裝船方面，則一時尙無簡便改良辦法，茲不論。

三、其他改良

(甲)安全設備 (一)礦燈：長興煤礦，因煤氣甚重，石層壓力大，向以不安全著，自建委會接收以來，即注意於此點，對於提倡安全方法及設備，均有相當進展。第一點，即煤巷內陸續採用最新式電礦燈。本礦現採用者共三種：一為美國 *Condordia* 公司之燈；一為比國式燈；一為德國 *Wolf* 式燈。經長期試驗，以德國式為最良。現共有電燈一千餘只，正在訂購者六百只，該項電礦燈，均係用船及硫酸之貯蓄電池者。蓄電則各礦均設一馬達發電機；但得直流電通於上電架若干具，該架多由建委會電機製造廠代製。(二)防火石末：長鑛井下，非但煤氣重，並有幾處煤層較乾燥處，煤末飛舞空中，隨回風而出，每于失慎時，非僅為煤氣爆炸，有時亦有煤末爆炸，雜于其間，求其安全起見，故每班于乾燥之煤層內，由小工將烟道內之粉末或末石，分掃于煤巷風卷等緊要地點。此外並于必要地點，于柱間懸掛木箱，滿儲石末。此箱懸掛甚活動，偶一擊動，箱中石末，即易外侵，用以危急時壓滅火勢之蔓延也。

(乙)冷風設備 (一)風鑽：長鑛開鑽石巷，大部多用老法手鑽。每日僅前進二三十公分，工程既被遲誤，且又不合乎經濟原理。前公司時代，雖曾已注意及此。故特購 *Sullivan* 冷風機兩架，以備風鑽及其他冷風機件原動力之供給，然未及完全裝購，而礦已停工。本局接辦以來，竭力注重此點。先將冷風機修復裝置供給須用，並購 *Sullivan* 及 *Holliman* 風鑽數具，親自指導工人使用。其後因 *Sullivan* 風鑽品質太壞，故改購 *Ingersoll-rand* 及 *Flottma* 風鑽，計自使用以來，效率尙可，較人力增加三倍，成績可稱佳良。(二)冷風小絞車：長鑛煤層本身，壓力太大，搬運非常困難

難。上山煤則尚可由上向下放再裝車；而下山煤則每用人工上統，以資裝運，手續既繁，工資更鉅，成本因以高增，自應用 Ingersoll-Rand 冷風小絞車以來，效率大增，搬運便利。

結論

長礦為大江以南唯一之煤田，惜地質上變遷太大，煤層厚薄不均，岩石壓力太大，工程進行，困難異常，自本局接辦以來，三載有餘，竭力整頓，以求自立，因援筆以記之，以供研究礦業同志之參考。

附各種圖表如下：

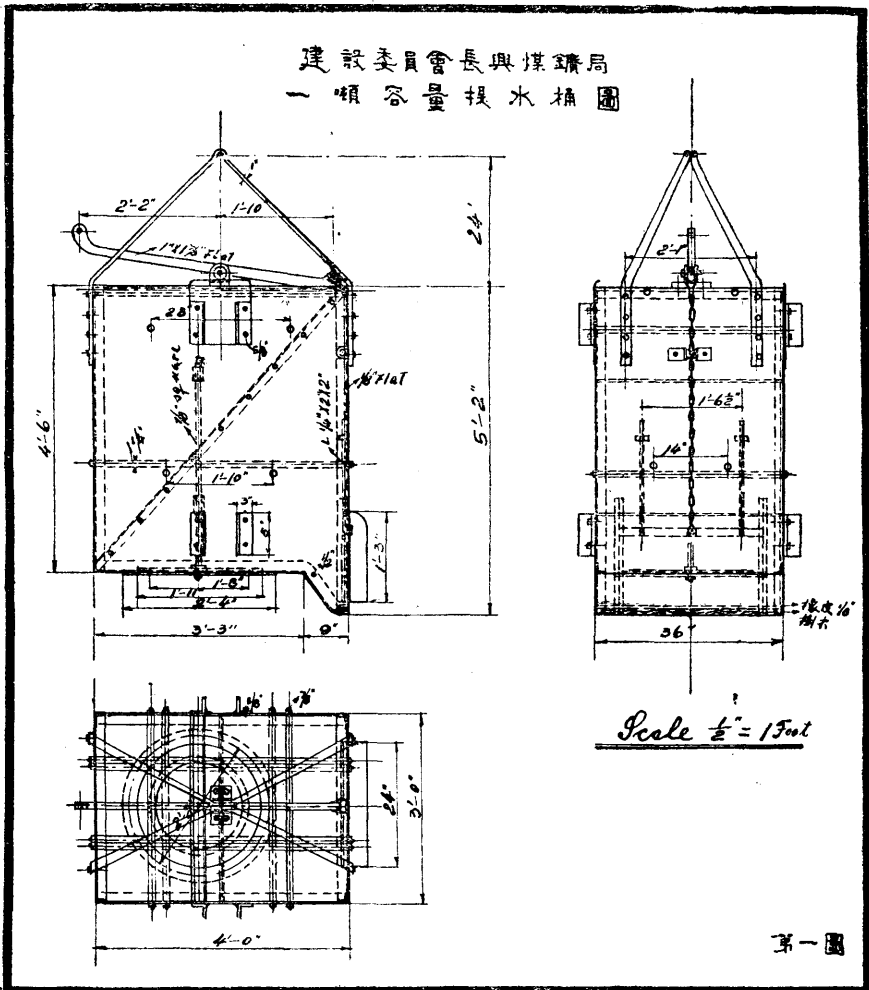

建設委員會長與煤礦局
現在回塚次序圖

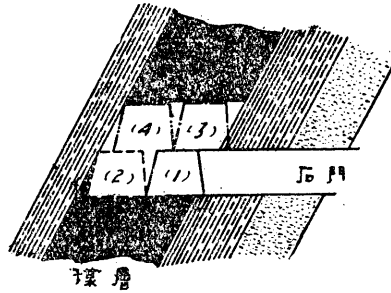

第二圖

建設委員會長與煤礦局
煤眼及天溝子圖

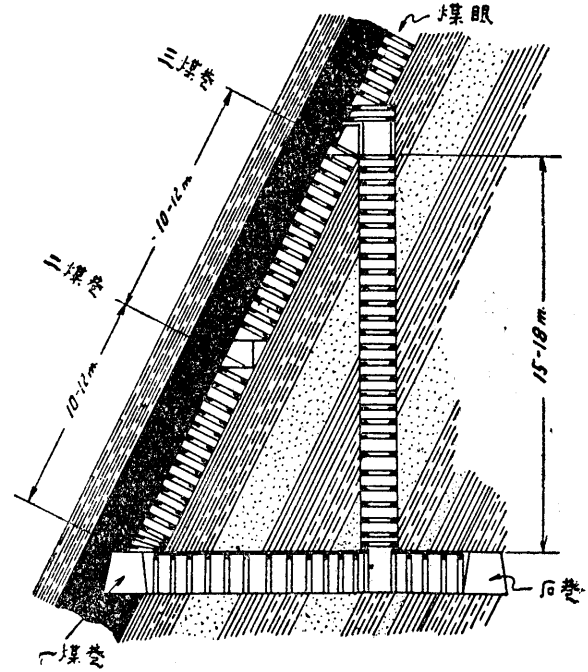

第三圖

建設委員會與煤礦局
現在雙石眼及煤巷順槽圖

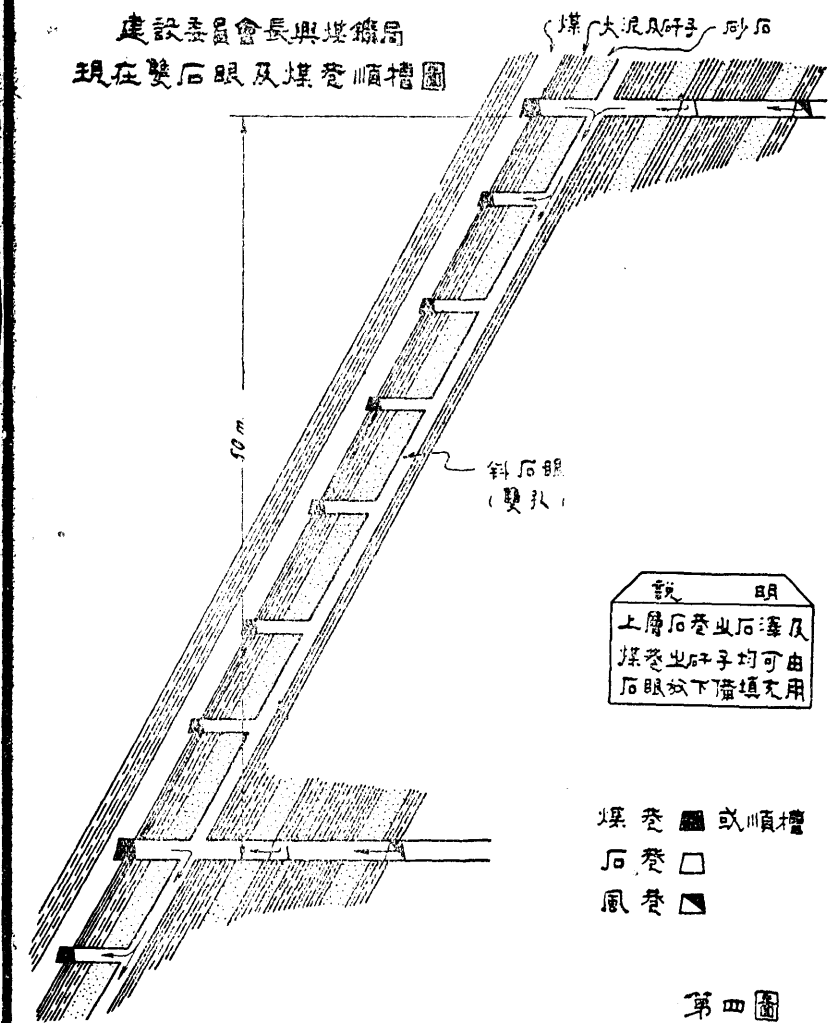

第四圖

建設委員會與煤礦局
迎頭通風法

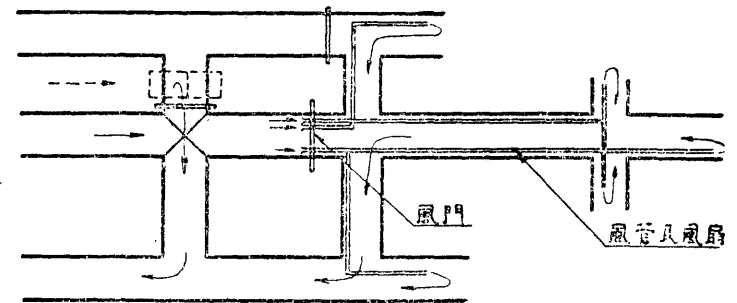

第五圖

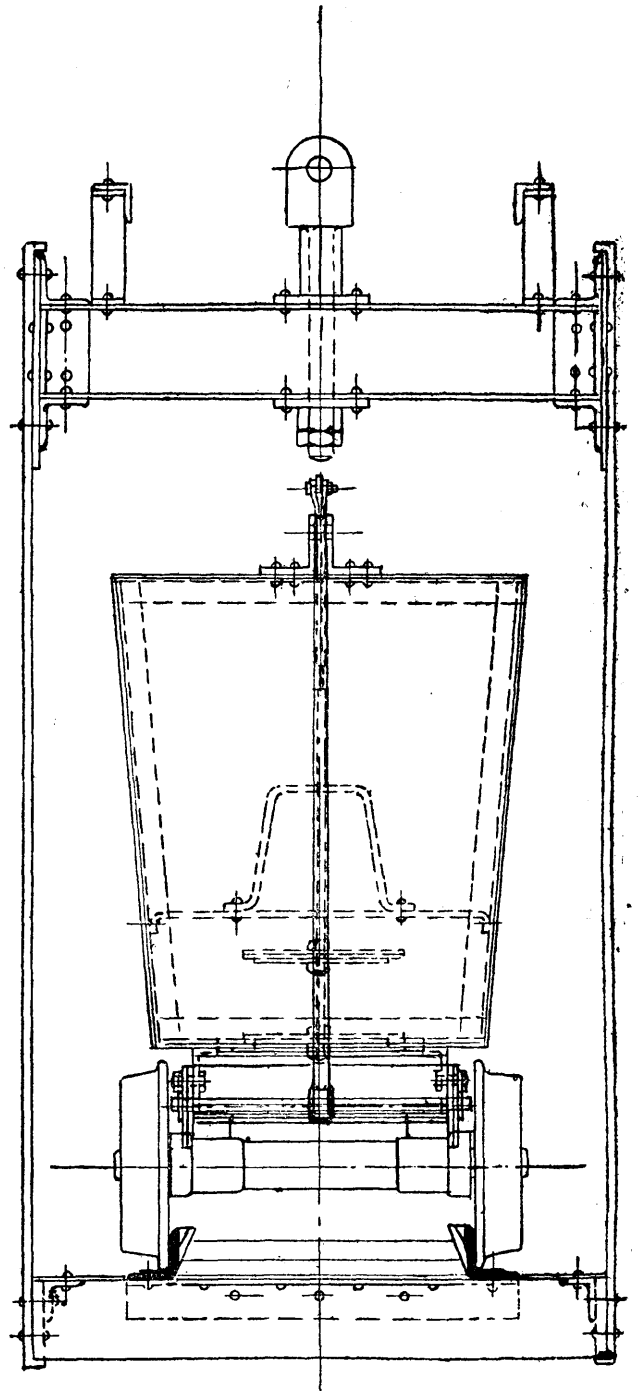
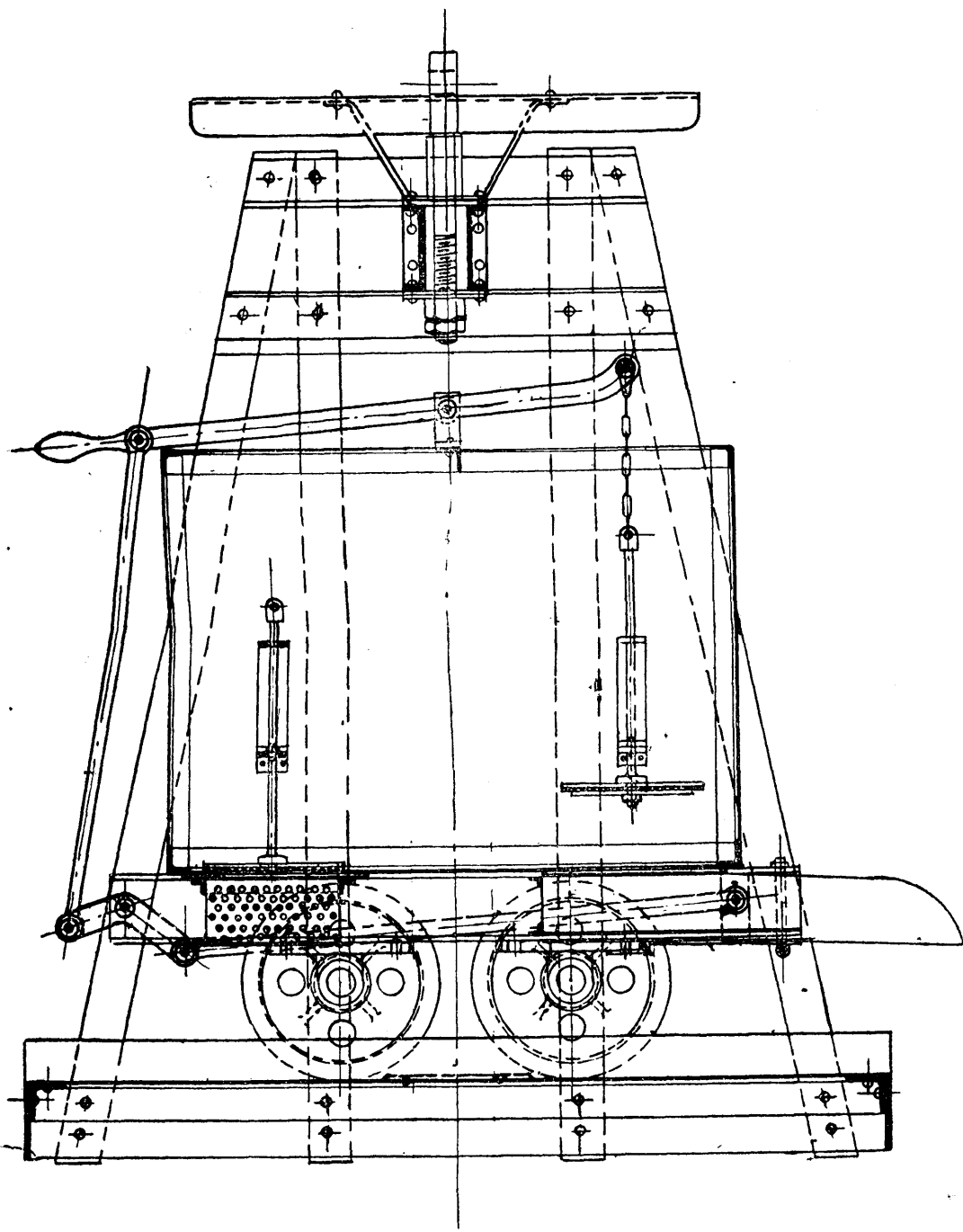

SCALE 1"=FOOT

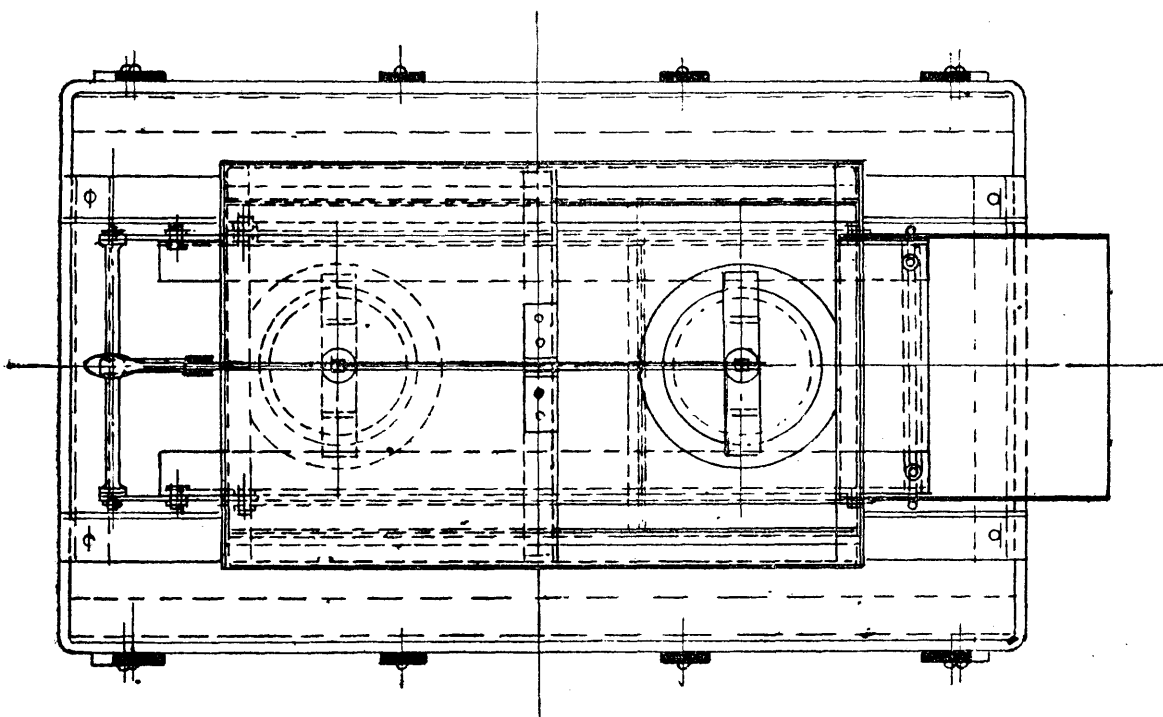

建設委員會長興煤礦局
四號井井下電泵房圖
縮尺 $\frac{1}{16}$

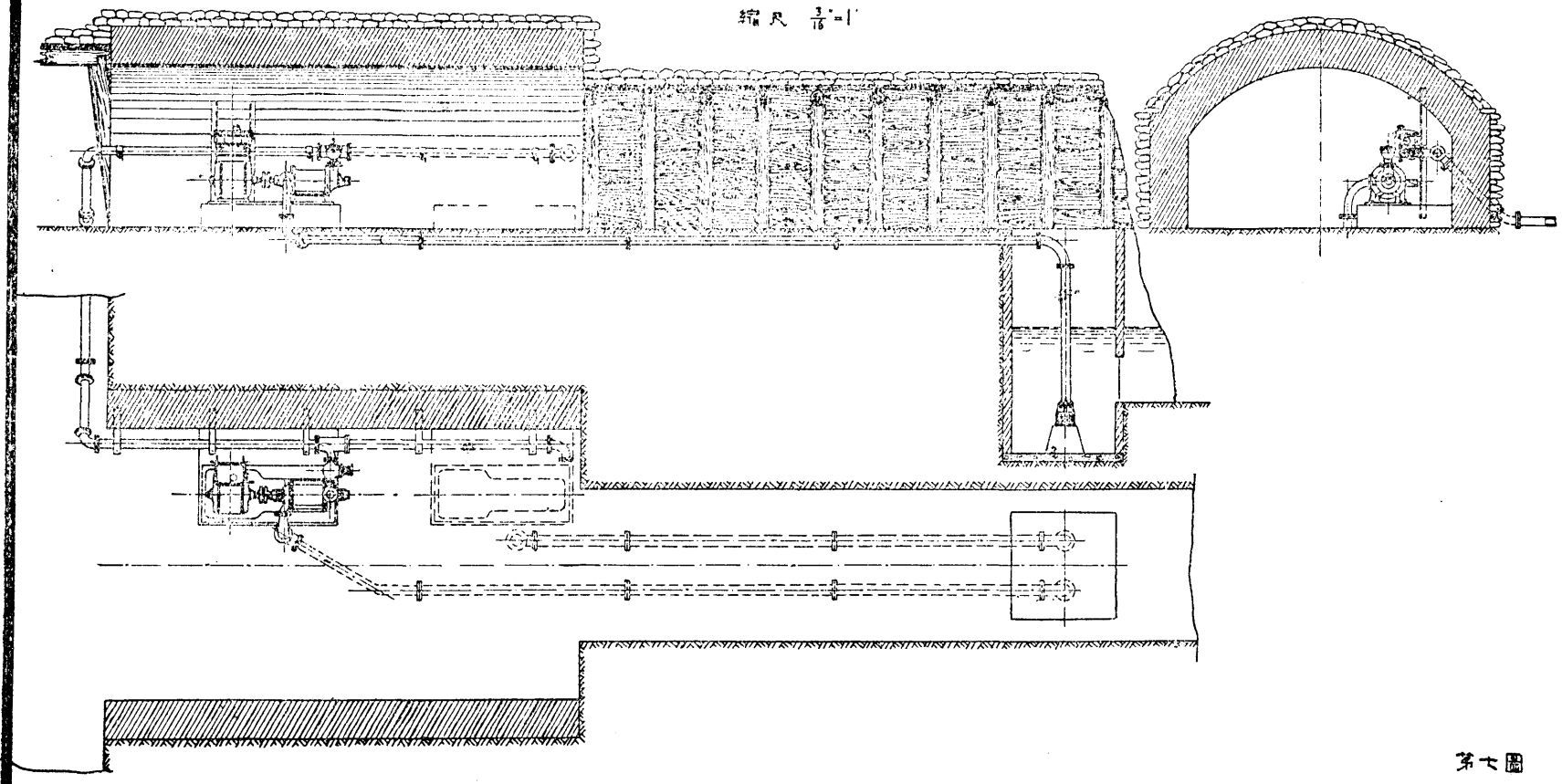

第六圖

建設委員會與煤礦局
 四機井井下變壓所圖
 民國二十年六月建造
 縮尺 1:1

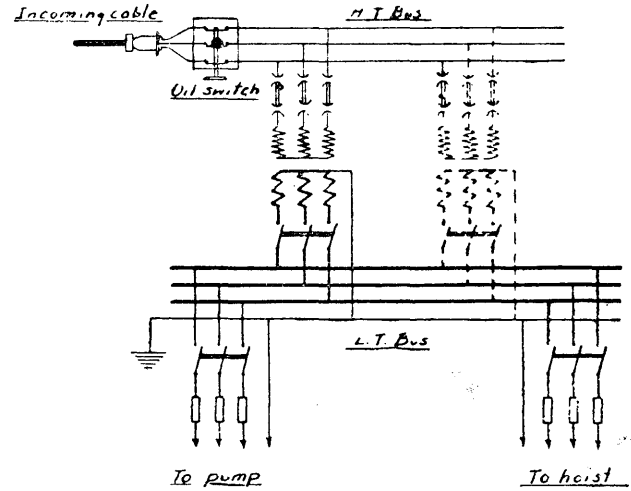
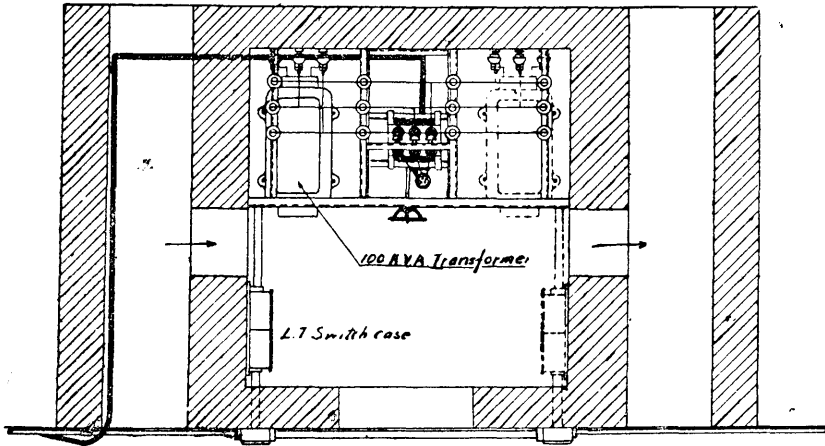
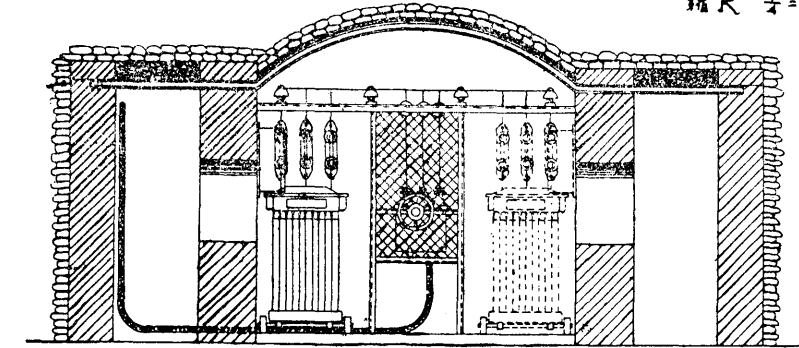

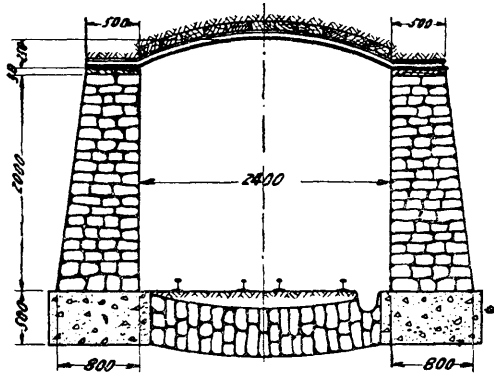

鐵梁塊石棚

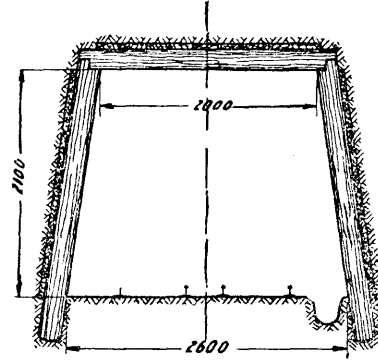

木架

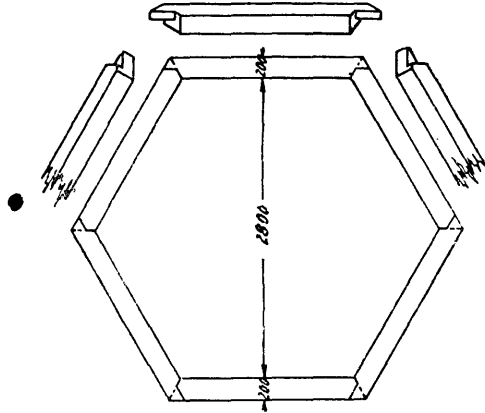

六角蓋

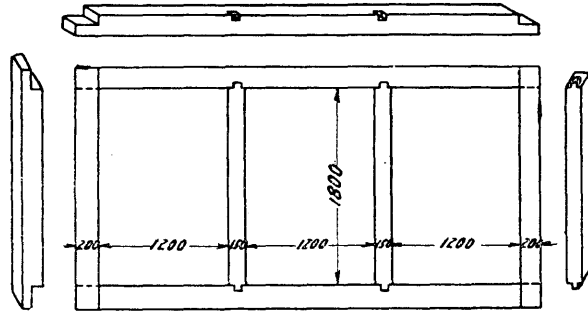

四方蓋

第九圖

縮尺 五十分之一

建設委員會
長興煤礦局
井下各種棚架圖

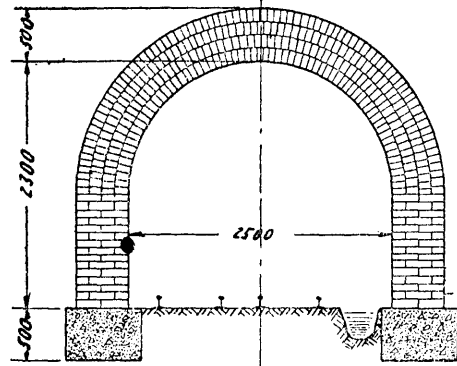

磚 圈

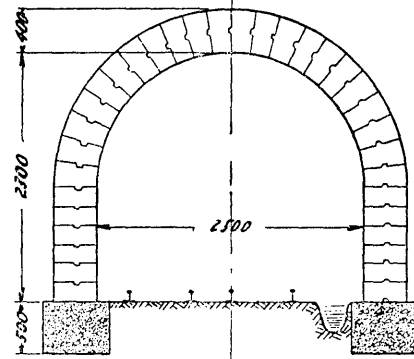

洋灰磚圈

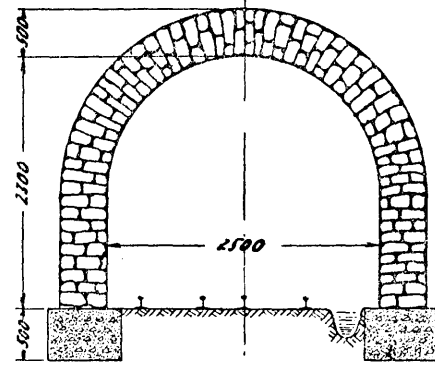

塊石圈

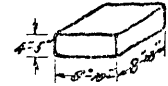

石 塊

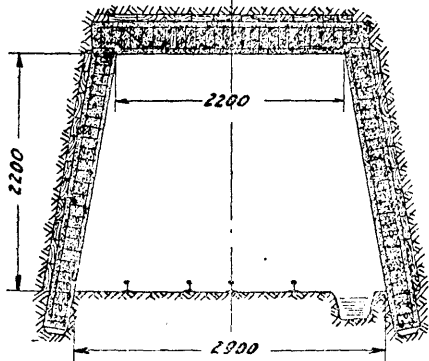

鐵筋洋床架

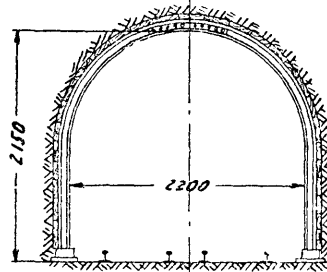

三十五磅鋼軌圈

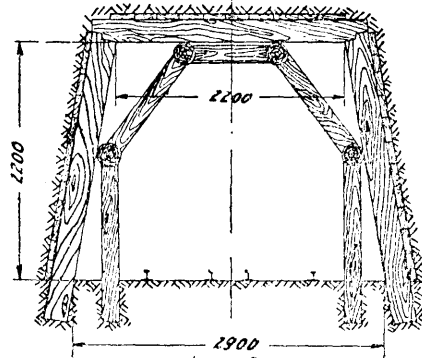

木 架

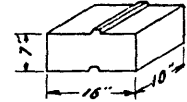

洋灰方磚

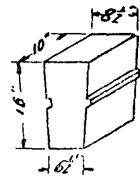

洋灰圓磚

箱尺 五十分之一
第十圖

建設委員會
長興煤礦局
二號暗井井面設計圖
該工程係用洋灰磚砌成
完工

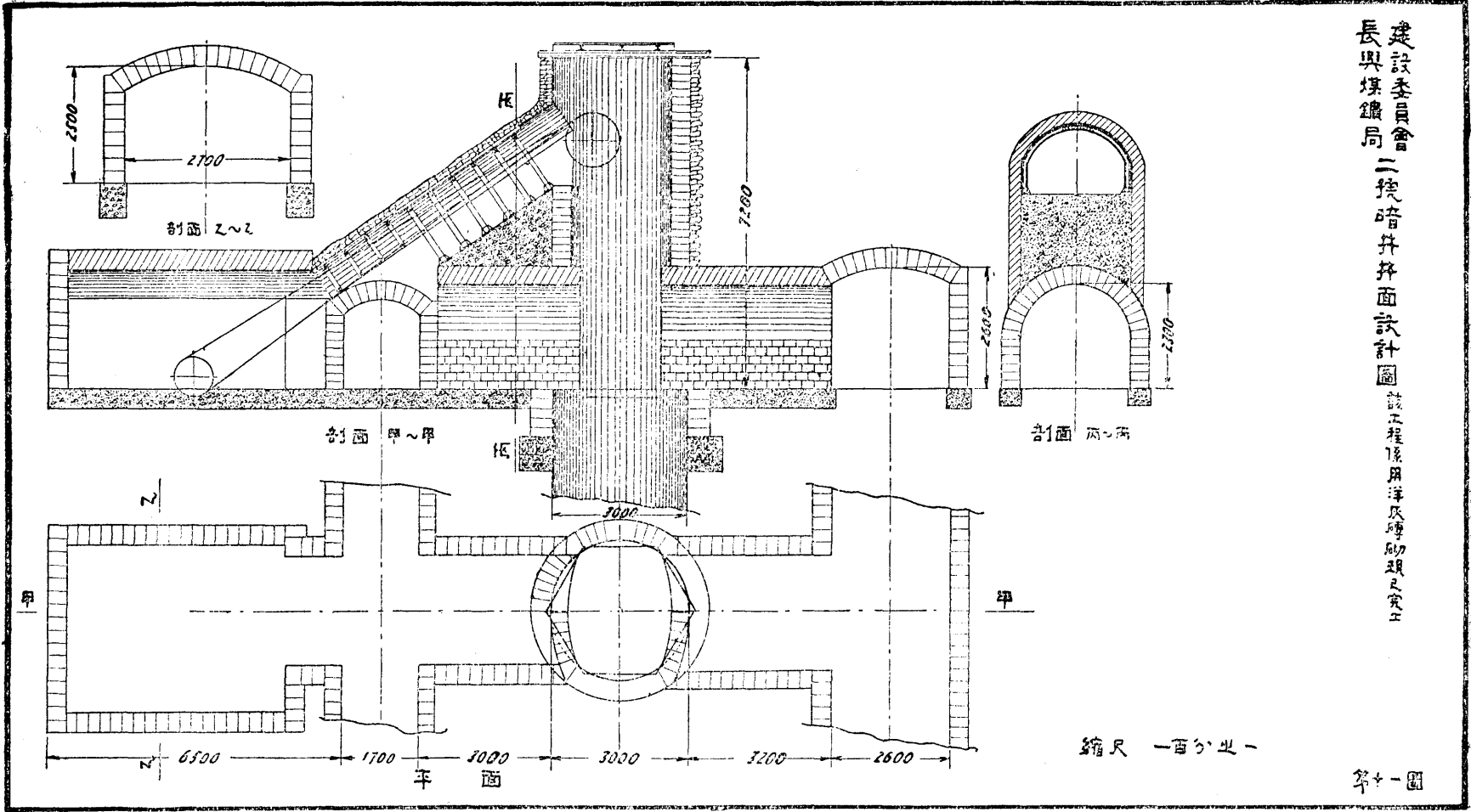

縮尺 一百分之

第一圖

建設委員會 大塚山二號井井筒圖

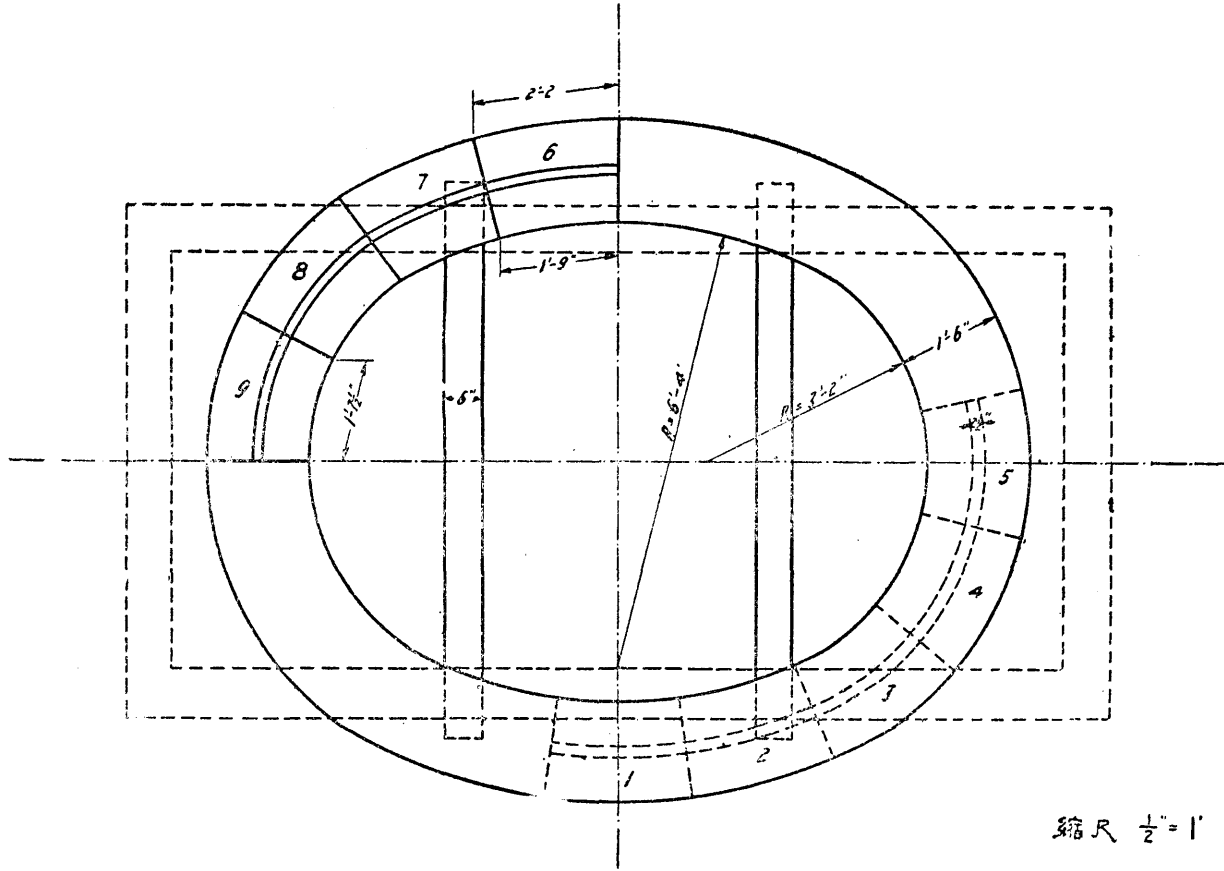

縮尺 1/2" = 1'

附

錄

賀世澤傳

李少陵

殉鑛烈士，賀君世澤，湖南湘鄉人，曾在湖南嶽雲中學畢業。旋考入湖南楚怡工業學校，修治鑛學。以共匪之變，改習無線電於上海無線電信專修學校，卒業後，任職浙江保安處通訊隊，充電訊員。朱星叔局長以君多能，特邀來長鑛

賀世澤遺像



工作。夜則課讀之，以期他日之深造也。抵鑛以來，夙夜匪懈，成績甚佳，鑛局上下咸稱道之。不料竟以客歲十月十八日之匪劫，與朱故局長同及於難，賚志以歿，嗚乎痛矣！君少負奇節，寡言笑，於友朋間，落落寡合，激於義理，則目眦盡裂。嘗恨不能赤手空拳，掃蕩妖氛，剪除外寇也。當十月十八日事變之時，君始終不離朱故局長一步，及匪將加害於朱故局長，君則以身護之，挺身與匪格鬥，肉搏數十分鐘之久。匪以君英勇，乃先槍殺之。頭負重

傷，血流滿地。臨危時，猶頻頻呼曰：『吾死無恨，惟望局長無恙，長鑛存也！』其忠勇義烈之精神，實足與朱故局長共享千秋。君既歿，考其身世，稽其遺文，乃卓然一英俊之士。蓋君家境雖貧，而上進不息；新婚未久，即馳驅于湘鄂蘇浙之間從事救國救民之舉，其心懷抱負，固不可以恆人例也。余聞湘鄉多特立獨行之士。曾滌生羅羅山以後，英俊輩出。以文人而擅長武備者有之；以武人而擅長辭令者有之，風尚所趨，上下渲染，宜乎朱星叔先生以一身而門羣盜；又宜

乎賀君以赤手而護衛朱先生也。余識君未久，然甚欽其人，高其節，乃特爲之傳。且贊之曰：如衡嶽之崔巍，如湘江之浩渺；吁嗟末世兮！尙留此忠烈之古道。

民國二十一年二月於長興煤鑛局。

浙江保安隊第二團剿匪日誌

王治歧

十月二十一日下午五時，帶同團部中尉書記郭則銘並督率第五連全連，及特務連之機關槍排，雇用商輪，由嘉興出發。

十月二十二日拂曉過吳興，七時達虹星橋，召集水陸軍警，詢問最近匪情；並據探報股匪已聞風逃散，當派第五連及機關槍排，由虹星橋向吳山和平；水警第十一隊，向蠡塘橋港口；第七團部隊，向李家巷一帶，同時搜索前進，余由虹星橋赴長興，會同縣長王文貴及第七團董營長，偕赴五里橋，商承會委員養甫，決定搜剿辦法，夜十時同往煤山。

十月二十三日晨二時，由煤山經長興，赴虹星橋，據第五連報告，二十二夜，在吳山遇股匪百六七十人，開火約兩小時，經我軍痛擊，格斃十餘名，傷二十餘人，餘匪向後山潰竄。救回被擄者董姓一人。是日又派第五連及機排，向午泥埭前渚村姚家橋；第七團第二營陳排，由長興向大母姚家橋；水警十一隊向小午山觀音橋午山橋，分途出發，均未遇匪。午後三時，先後回防，傍晚又派第五連再向和平方面搜剿。

二十四日晉省，面陳長興股匪潰竄情形，及搜剿方法。

二十五日由省回虹星橋。據王連長報告，此次在和平一帶，搜索至二十五日晨一時，回虹星橋，並未遇匪，下午六時，派五連及機槍排向薛家埭一帶搜剿，是夜月明如晝，匪徒在暗陬，望見軍隊於森林內，猝放排槍，傷五連一等兵兩名；經我軍猛擊，匪約三十餘，向西逸去，當場格斃著匪陳快子一名，獲粵造步槍一支。因港汊紛歧，泥濘載道，故未窮追。

十月二十六日率部由虹星橋開到泗安，據報，朗冲竹絲芥一帶，時有散匪出沒其間。是夜邀同七團葉連長，及泗安保衛團許團總，公安局吳局長等，討論次日搜剿辦法。

十月二十七日晨五時三十分，派第五連胡，排會同泗安保衛團，經澄心寺東村，搜索向朗冲前進。派第七團第十連之一排，經師姑村搜索向朗冲前進，余親率第五連之李盧兩排，及機槍排，經太平村八里廟周家村毛家村搜索向朗冲前進，各路約定於午刻集中竹絲芥，以達朗冲，沿途搜剿，獲匪七名，午後再進至馬王廟，分兵三路搜索，至二界嶺集合。四時各整隊回防。

十月二十八日派第五連及機槍排，赴林城橋白阜埠搜剿，未遇匪。

十月二十九日晨二時，派第五連及機槍排，由泗安乘輪抵呂山至李家巷；同時吳興長與兩方面，第七團部隊，亦各依約馳赴該處，會同搜剿，詎匪已遠颺，僅第五連獲長與縣通緝案匪蕭漢斌一名，下午六時，派機槍排赴東西村搜剿，至十一時回防，未遇匪。

十一月三十日，派機槍排及五連之兩排，在八里廟東西村一帶搜索，發現匪徒約二十人。是時，據探員報告匪蹤所在，當親率甫由駐平湖第四連調來之士兵一班，並派第五連連長率兵一排，第七團第十連率兵一排，協同泗安保衛團，分途馳赴八里廟，以期夾擊，因到達已晚，未遇，是役僅經第五連之兩排及機槍排擊斃匪兩名，奪獲匪槍兩支，餘匪潰竄四散。

十月卅一日，派第五連及機槍排，赴管埭泥橋一帶搜剿，在泥橋遇匪，對擊三小時，斃匪三名，餘匪逃散。

十一月一日，乘早班輪船赴吳興轉長興，察看各部隊，勦匪勤務，並商要公。一面仍派第五連，由泗安赴獅子山一帶搜索，獲步槍一支，手槍一支。是日第七團之第十連，並本團第四連之一班，向義炭嶺搜索，無所獲。

十一月二日，本團第五連晨二時，由泗安附輪至午山橋向小午山張家廟午泥埭，下四埭前渚村，姚家橋，復抵虹星

橋，一路搜索，同時親率第七團第十連之陳排，由長興向姚家橋一帶搜索。第七團第十連欠一排，由泗安附輪向方山窰午泥埭前渚村姚家橋一路搜索。駐煤山第七團第三營部隊，由合溪白阜埠至姚家橋；駐吳興第七團第十一連之一部，由湖附輪至虹星橋，向木梓嶺搜索至姚家橋，午後，各回原防。是夜十時，據探報搶劫煤鑛局匪首鄭二架子，避匿廣德縣包村地方，余親率第五連全連及機排，馳往掩捕。

十一月三日晨二時，到達包村，當即包圍，搜索。詎匪徒頑抗，經痛擊逃散。匪首鄭二架子足傷就擒，並捕獲匪夥潘阿三一名，繳獲木壳一支，步槍一支，旋率隊回泗安。

十一月四日，派第五連及機槍排，帶同獲匪蕭漢斌，赴張王渡，緝獲蕭匪黨羽。中途遇匪，雙方激戰，斃匪四名，獲步槍兩支，蕭匪於是役中流彈斃命。

十一月五日晨一時，派第五連及機槍排，出發廣德流洞橋，遇匪激戰。經我軍衝鋒入鎮，匪不支，越山逃竄。是役獲到劫鑛局巨匪匡老四（即匡德勝）一名及匪嫌犯十餘名，並繳獲木壳槍一支，下午四時回泗安。

十一月六日，爲本團改編事宜，由泗安回嘉興，並派第五連於是日晨，由泗安出發管埭獅子山一帶搜索。據報於匪首鄭二架子匡老四兩名，經本團先後擒獲，餘匪無多，業已四散。午後五時回泗安。

十一月七日夜在嘉興團部。據第五連報告，是日午後二時，該連及機排，出發廣德獨山，小煤山一帶搜索，遇匪開火兩小時，匪向亂山四散。激獲機關槍一支，（槍碼七號查係鑛局所失）步槍四支，即夜回泗安防次。

十一月八日，在嘉興團部，據第五連報告，是日該連及機排，赴廣德獨山，營救被匪架去之楊雲之子及姪，因未確知藏匿所在，未敢冒昧誤事，至未營救出險。

十一月九日，改編事宜就緒，余由嘉興轉杭州，前赴泗安。

十一月十日，因股匪業已竄散，由泗安赴吳興，與第七團團長沈國成面商肅清辦法。據報，本團部隊，由泗安附輪

向高村嶺蠡塘橋一帶嚴密搜索。在白水灘附近，遇匪數十人，格斃四人，餘匪四竄，獲馬槍兩支，又土槍兩支，是夜在虹星橋宿營。

十一月十一日，在吳興據報，第五連及機排，由虹星橋出發，經畝橋向龍山一帶搜索。在云野公司遇匪，格斃二名，繳獲步槍二支，餘匪逃散，遂率隊沿途搜索。至下午四時到達泗安防次。

十一月十二日，在吳興，據第五連報告，是日該連及機排，出發向天平橋搜索，在魏村遇匪，經猛擊十餘分鐘，匪卽不支四竄，是役當場格斃匪徒三名，繳獲步槍二支。

十一月十三日午刻，由吳興電飭在泗安之第五連及機排，押解在押之匪首鄭二架子匡老四及匪犯鄭雲發汪二韓德富陳子棠俞金香張金海蔡雲發詹道升李長春湯金水湯志斌胡長有程桂山等十五名，發交長興縣政府訊辦。又繳獲鑛局所失之機關槍一架，亦一併送交該縣政府，就近通知鑛局派員具領，是夜據報，隊伍已到達長興，所有匪犯機槍均已解交完畢，宿營長興。

十一月十四日，由吳興晉省，面稟奉令剿辦經過情形。

十一月十五日，回嘉興團部。是夜據第五連及機排報告，該部隊十四日，由長興開拔，是夜宿營吳興。本日由吳興開回嘉興原防。

編輯餘話

少陵

一、這本紀念冊，由徵文至出版，足足經過十個月的時間。大體上尙少遺漏和訛誤。關於材料的搜集，彬元先生出力最多；謄寫和校稿的工作，差不多完全是朱昌時，胡博蘇，李曄，李武信四先生負責，至於遺著的修補，是朱謙先生幫忙的，在這裏我們要深深的感謝。還有文心印刷社經理在印刷方面很細心的加以種種的改善，也是要感謝的。

二、關於剿匪事件，雖然記載很多，然而會幹廷營長之首撲匪鋒，王治歧團長之入穴探虎，王文貴縣長之運籌審讞，曾養甫副委員長之指揮調遣，卒將股匪殲滅，匪首受戮，這裏應特別申謝，並以轉告關心亡友的先人們及其親屬。

三、關於追悼的佈署，局內及會內各同仁與五里橋煤廠諸先生，均極盡力，至於辦理撫恤及紀念等事，張鑑暄，朱謙，郭文鶴，陸苞吾諸先生，出力最多，而戚廠與淮鑛全體職員之聯請優卹，効力亦至偉鉅，均值得感謝。

四、鑛局的紀念學校，已建造成功，惟紀念塔之樹立與南京紀念堂之修造，在本紀念冊出刊前，尙未完成，這不能不盼望各負責的先人們，繼續努力。

二十一年九一八國難節於建委會

民國二十一年十月出版（非賣品）

建設委員會會長興煤鑛局編印

文
心
印
刷
社
承
印

南 京 八 條 巷
電 話 二 二 四 七 五

上海圖書館藏書



A541 212 0010 23768

~~750501~~