

物理學的療法器械

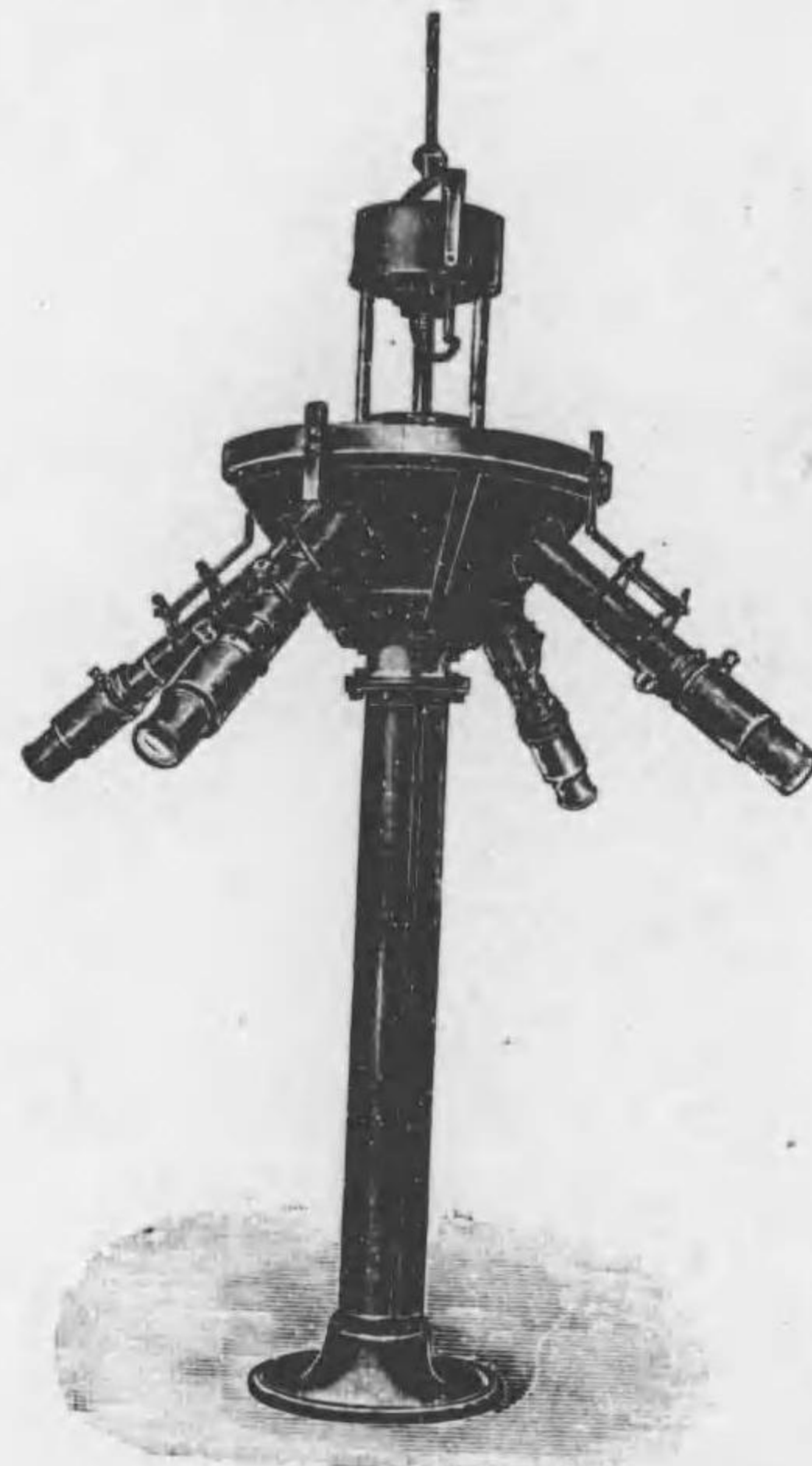

O\_A 135



O\_A 144



O\_A 136



O\_A 145

No.		形	Yen.
O_A 135	ブルックス氏補助太陽燈	大形	585 00
O_A 136	同 同	小形	185 00
O_A 144	フィンゼンアーク燈	大形	
O_A 145	同 同	小形	

物理學的療法器械

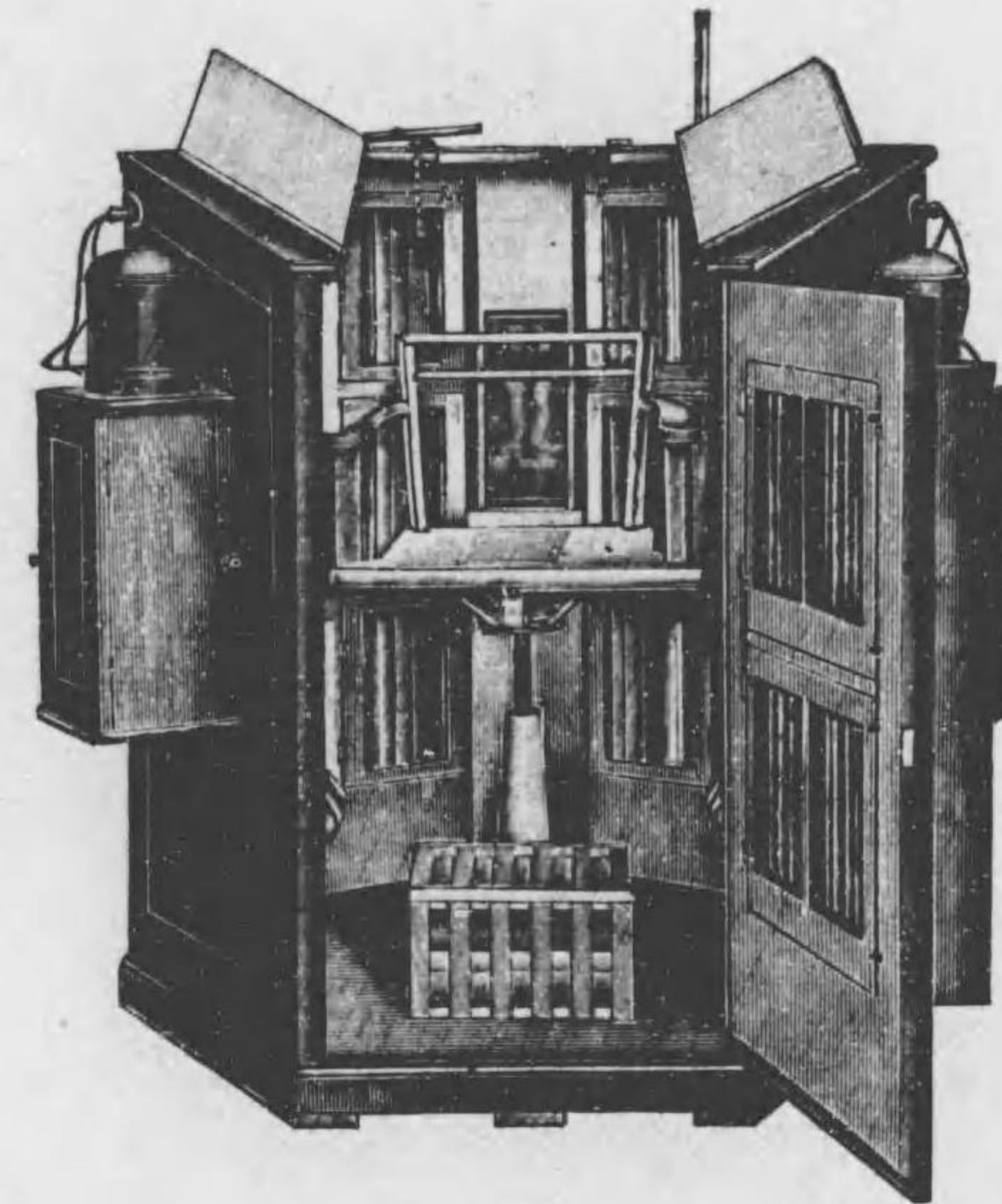

O\_A 148

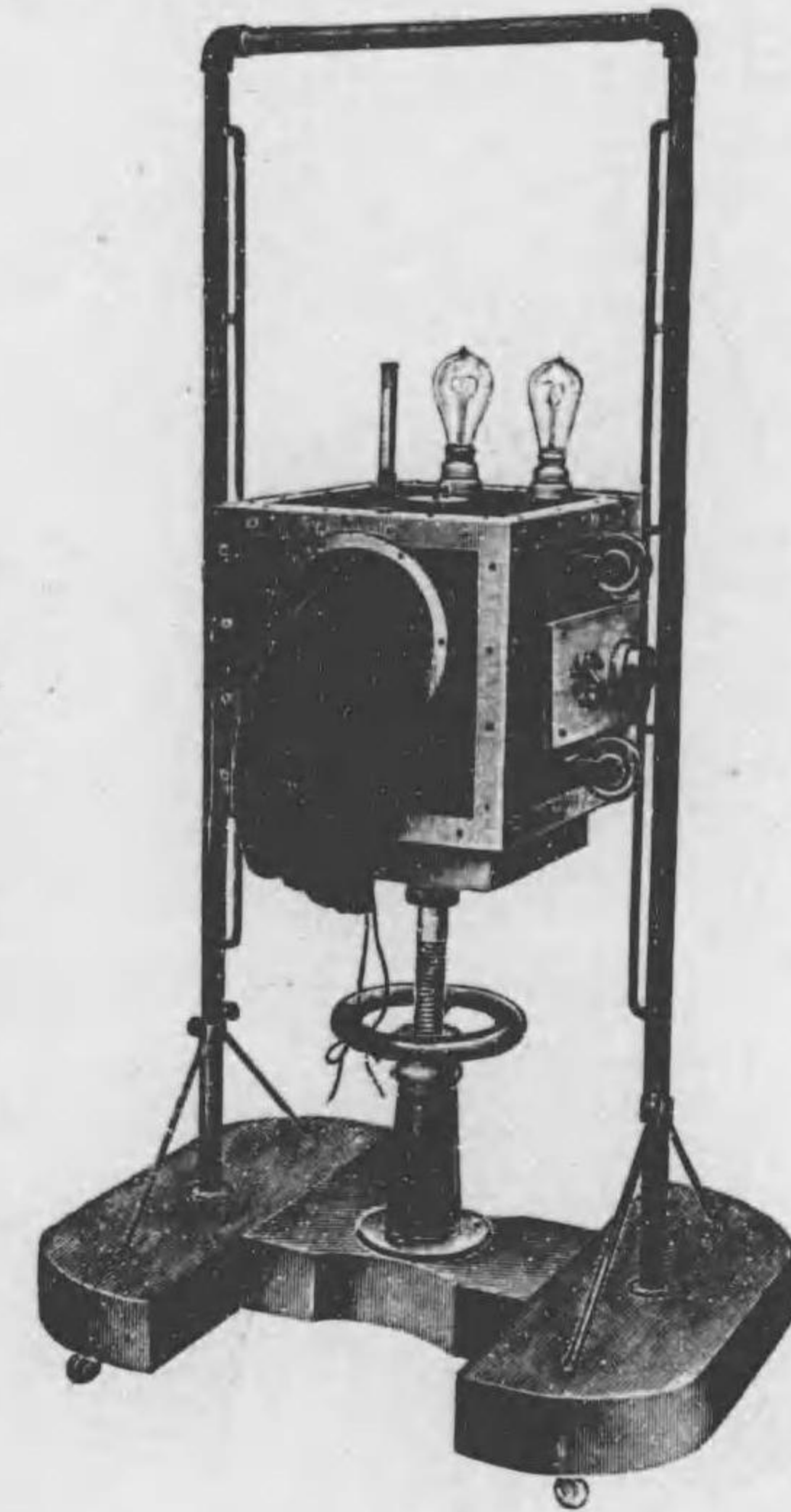

O\_A 165

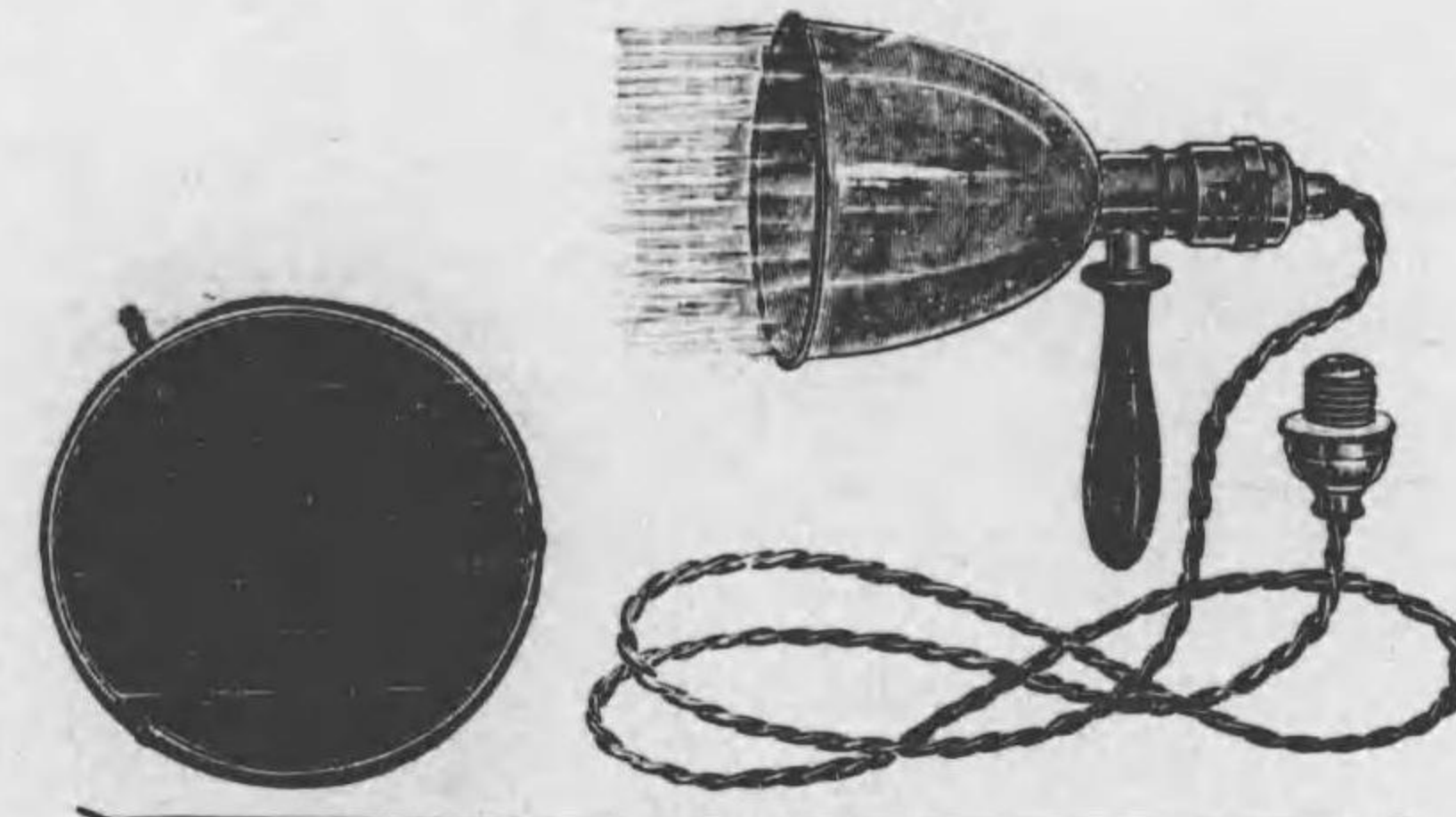

O\_A 160



O\_A 157

No.		Yen.
O_A 148	弧光燈附電光浴...直流 100ヴォルト用	2500 00
O_A 150	*アウレオール燈... " 100 "	450 00
O_A 157	照射燈.....(ツアイス)	200 00
O_A 160	ミニン燈...赤、藍、橙 色 フキルテル附屬...木製箱入	50 00
O_A 165	四肢電熱浴	355 00

物理學的療法器械

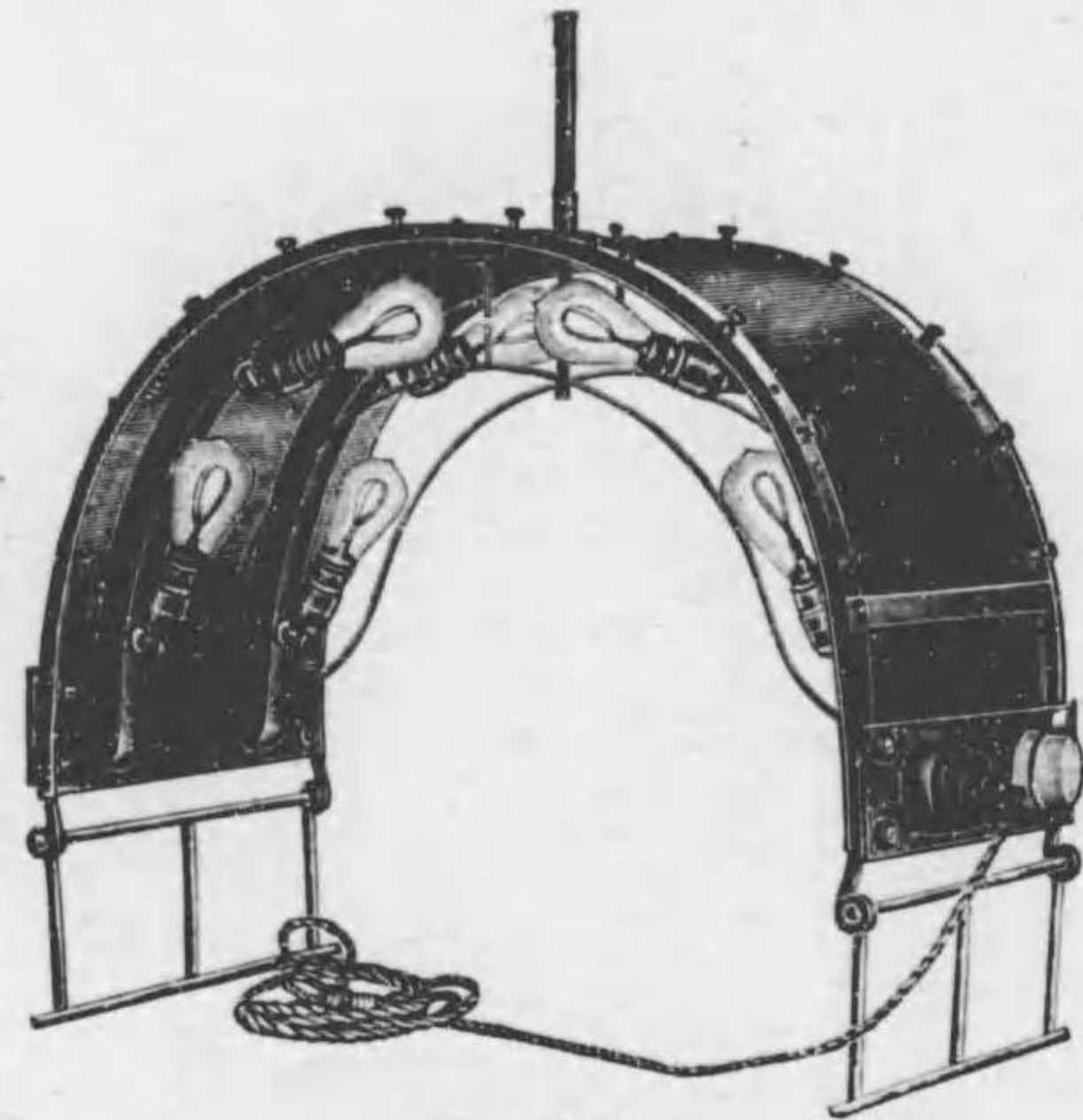

O\_A 168

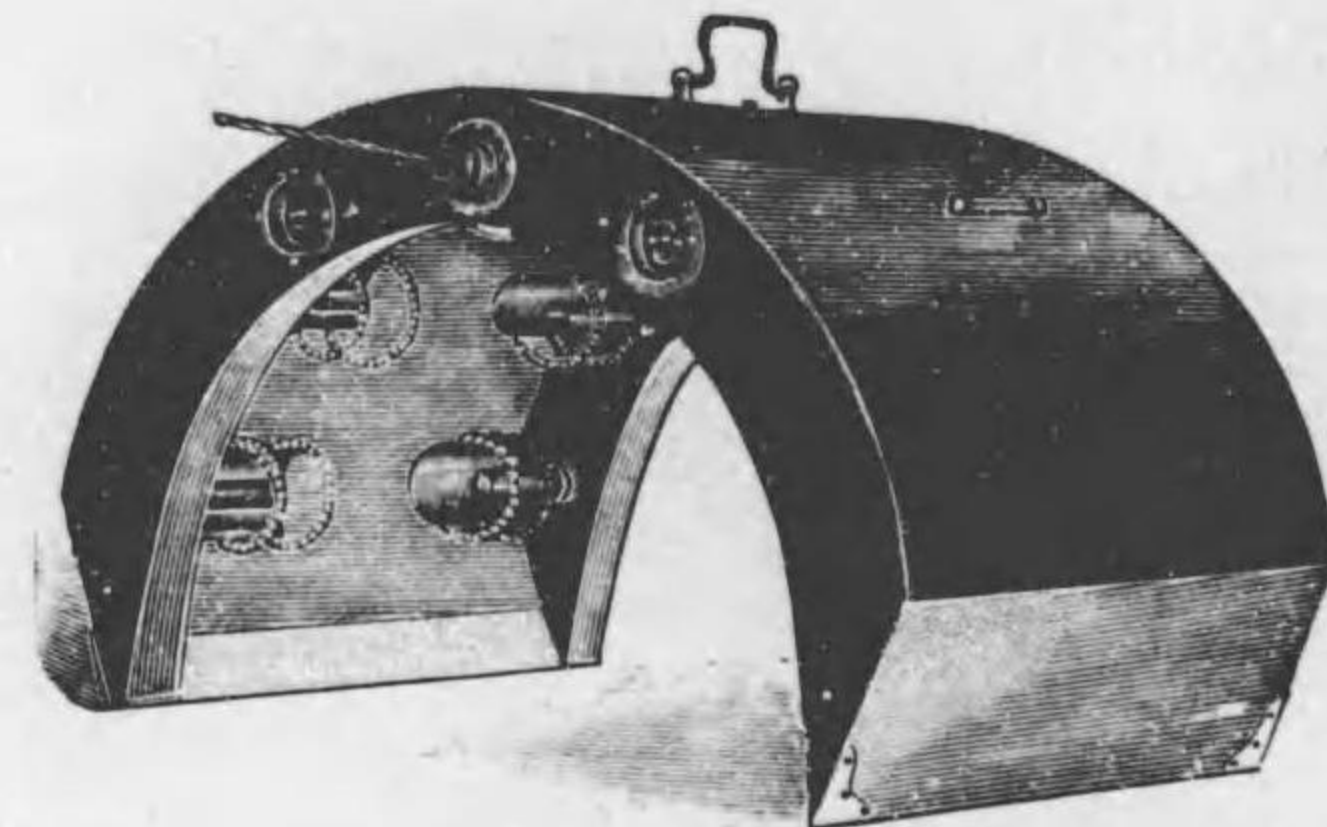

O\_A 169

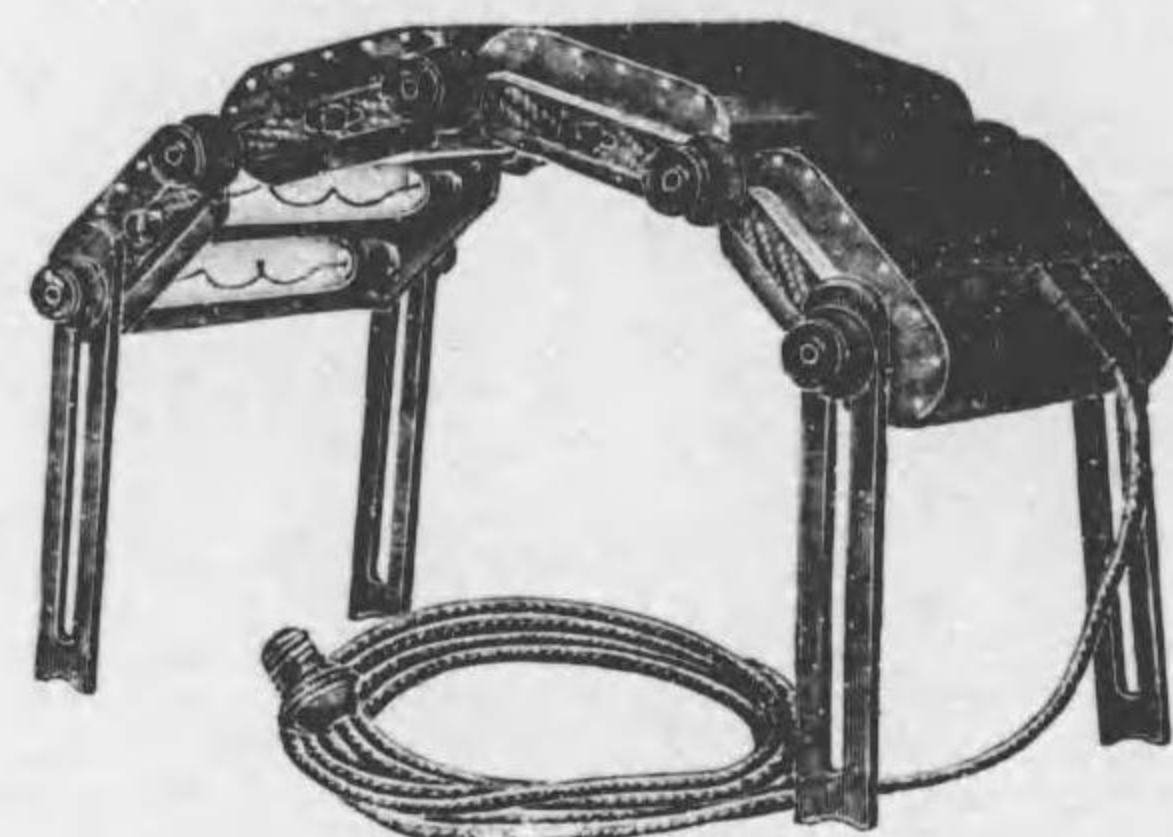

O\_A 172

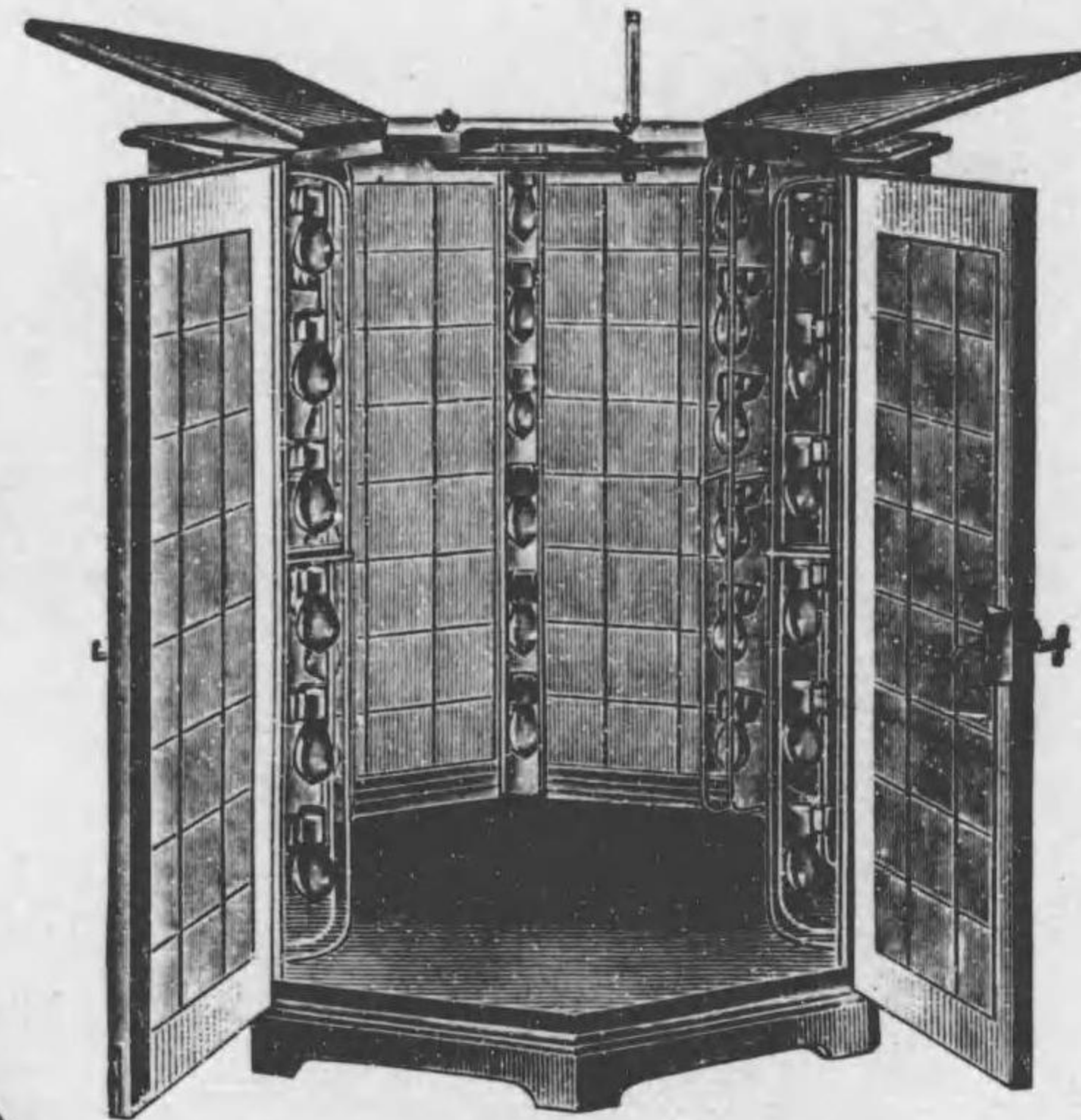

O\_A 180



O\_A 175

No.				Yen.
O_A 168	軀幹電熱浴	金屬製		115 00
O_A 169	同	木製		90 00
O_A 172	同	鎖狀形		70 00
O_A 175	臀部	腰掛形		55 00
O_A 177	睾丸			32 00

物理學的療法器械

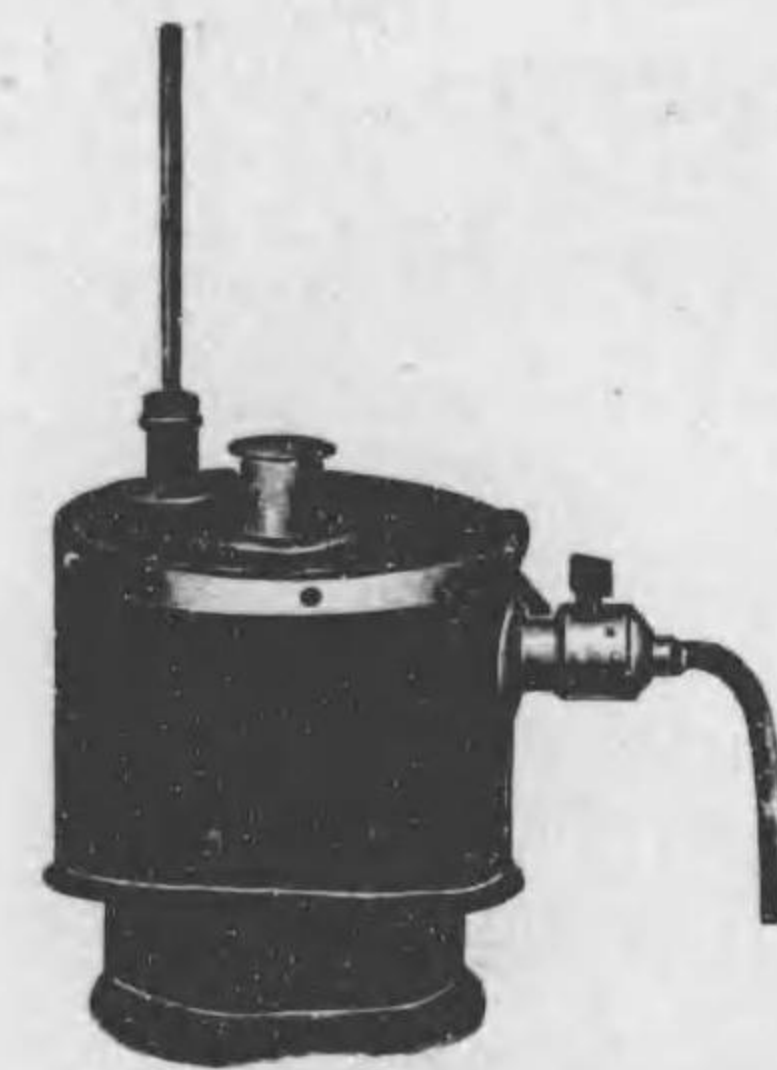

O\_A 177

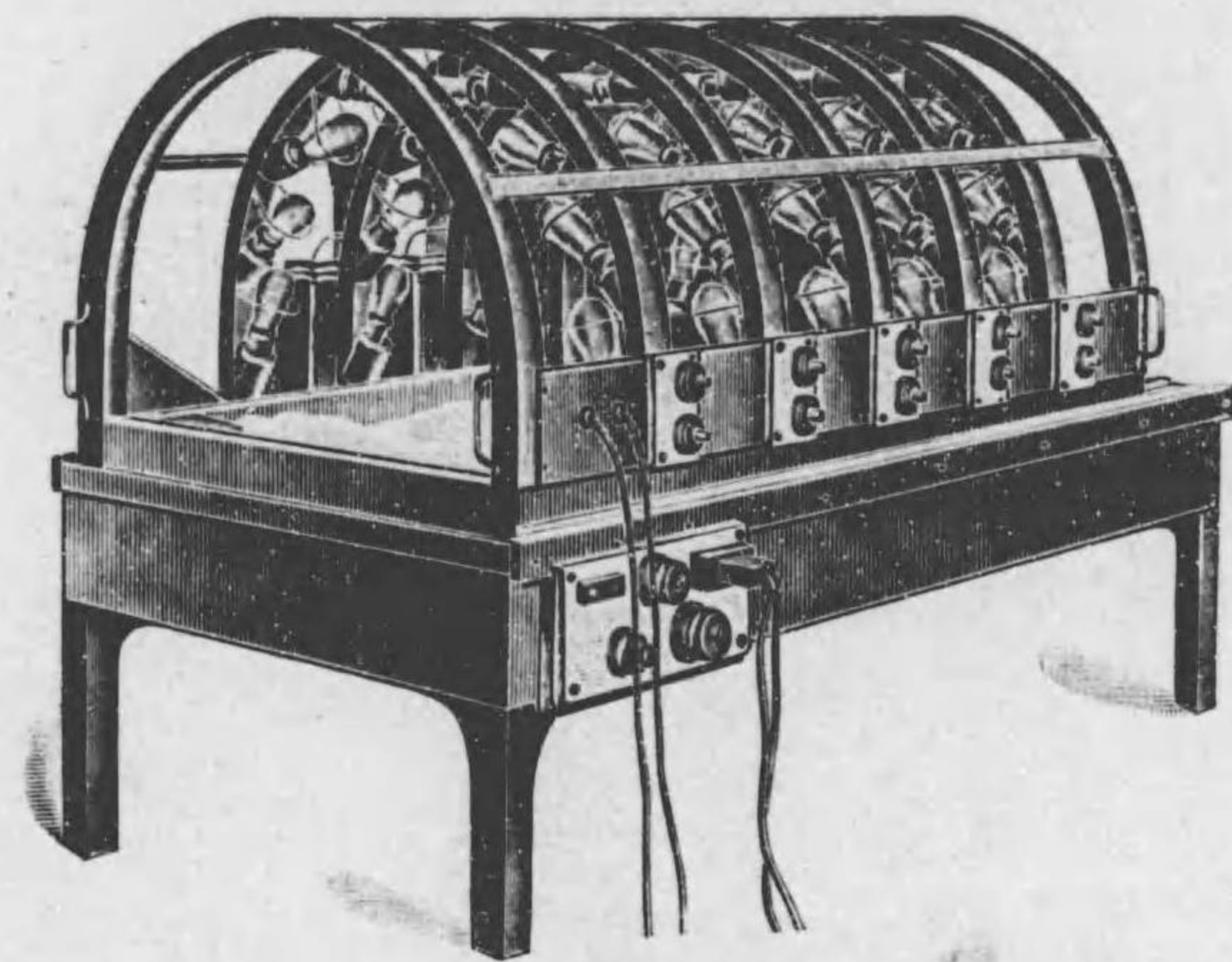

O\_A 183

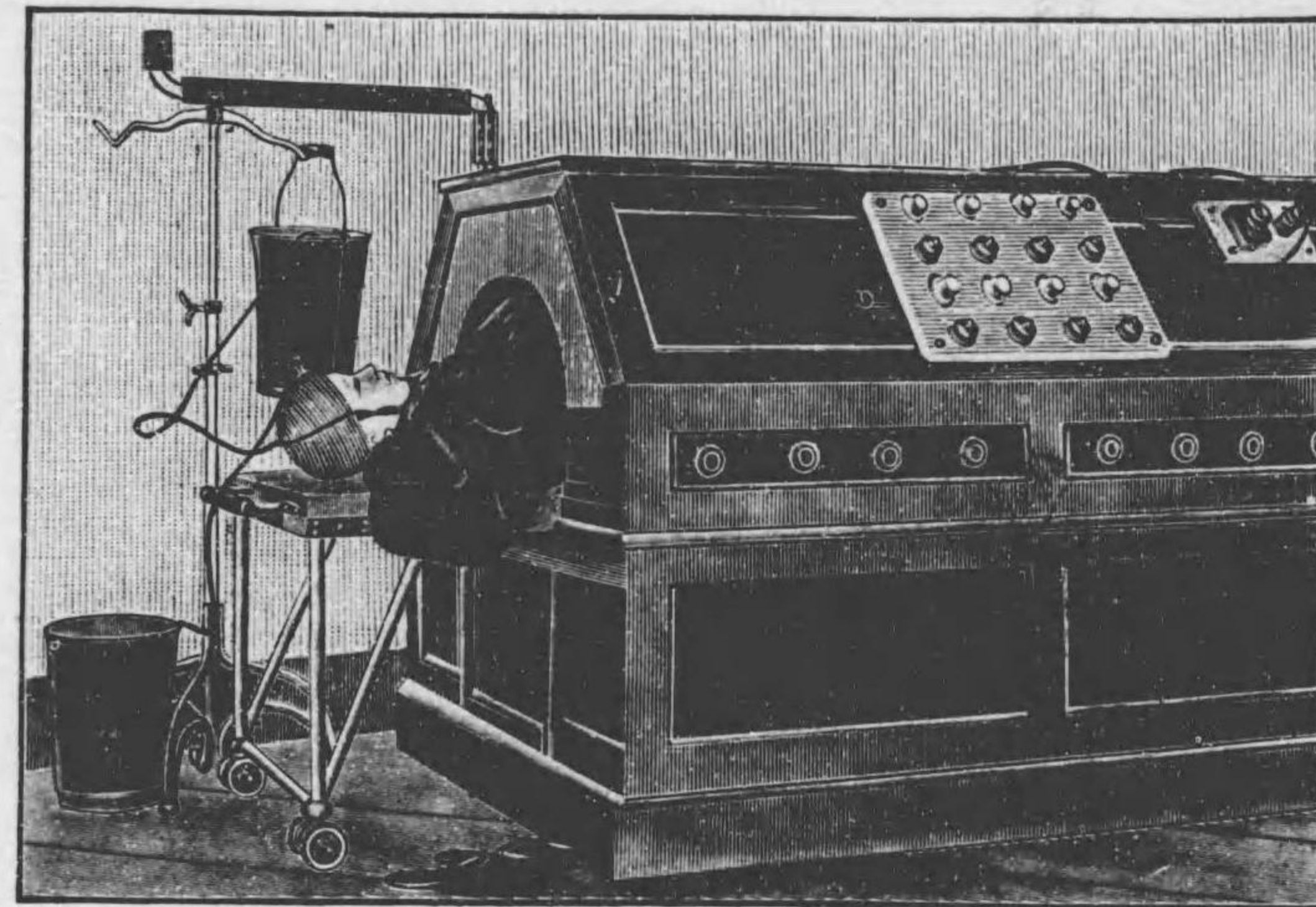

O\_A 182

No.				Yen.
O_A 180	全身電熱浴			500 00
O_A 182	同	橫臥式 A		760 00
O_A 183	同	" B		530 00

物理學的療法器械

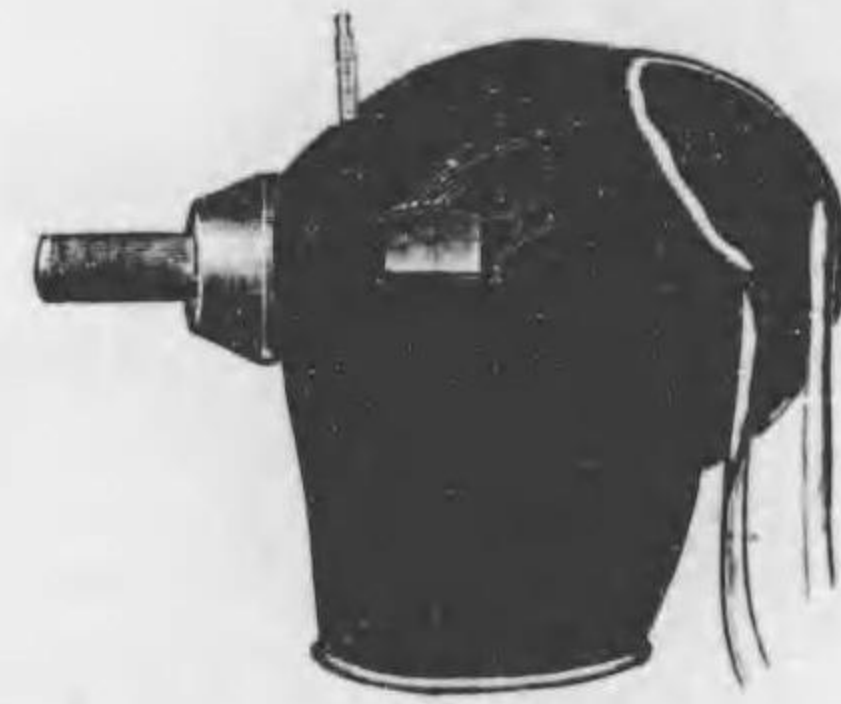

O\_A 190

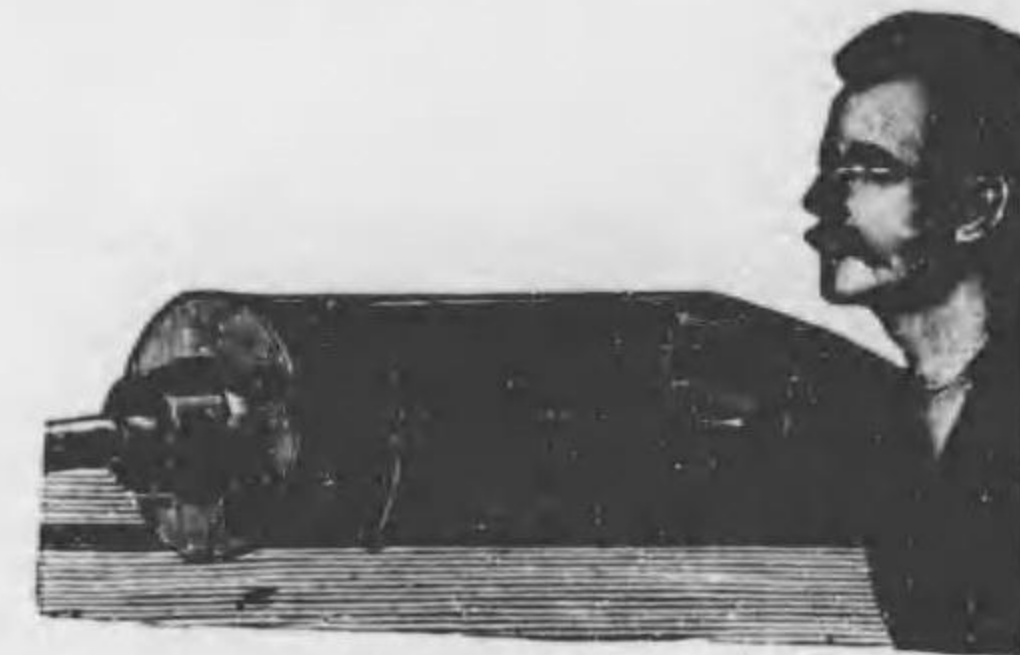

O\_A 191

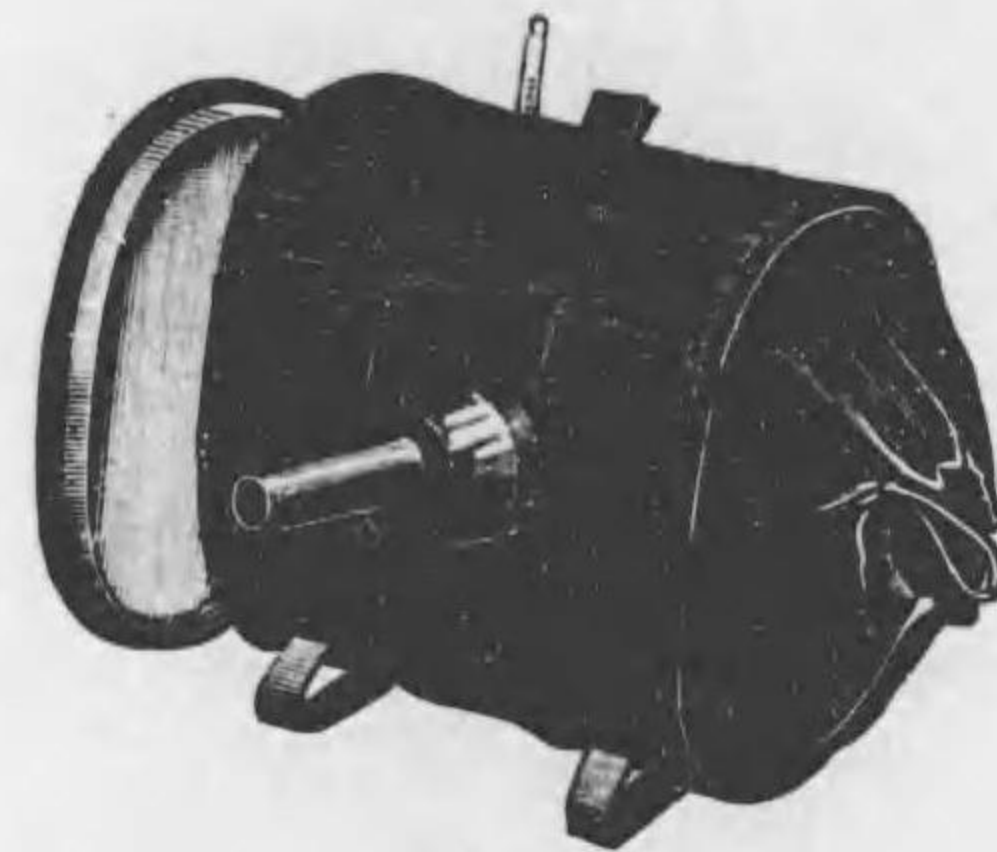

O\_A 192

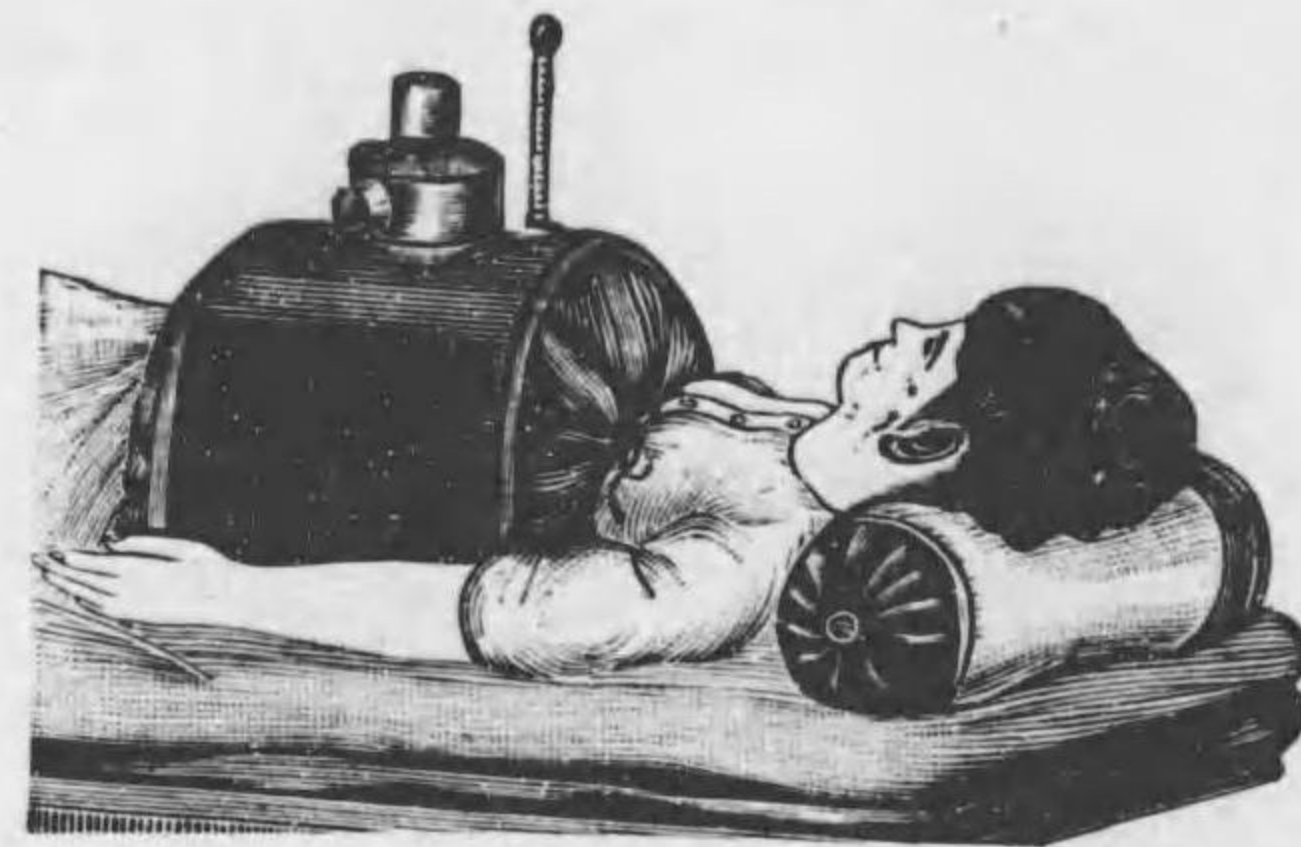

O\_A 194



O\_A 193

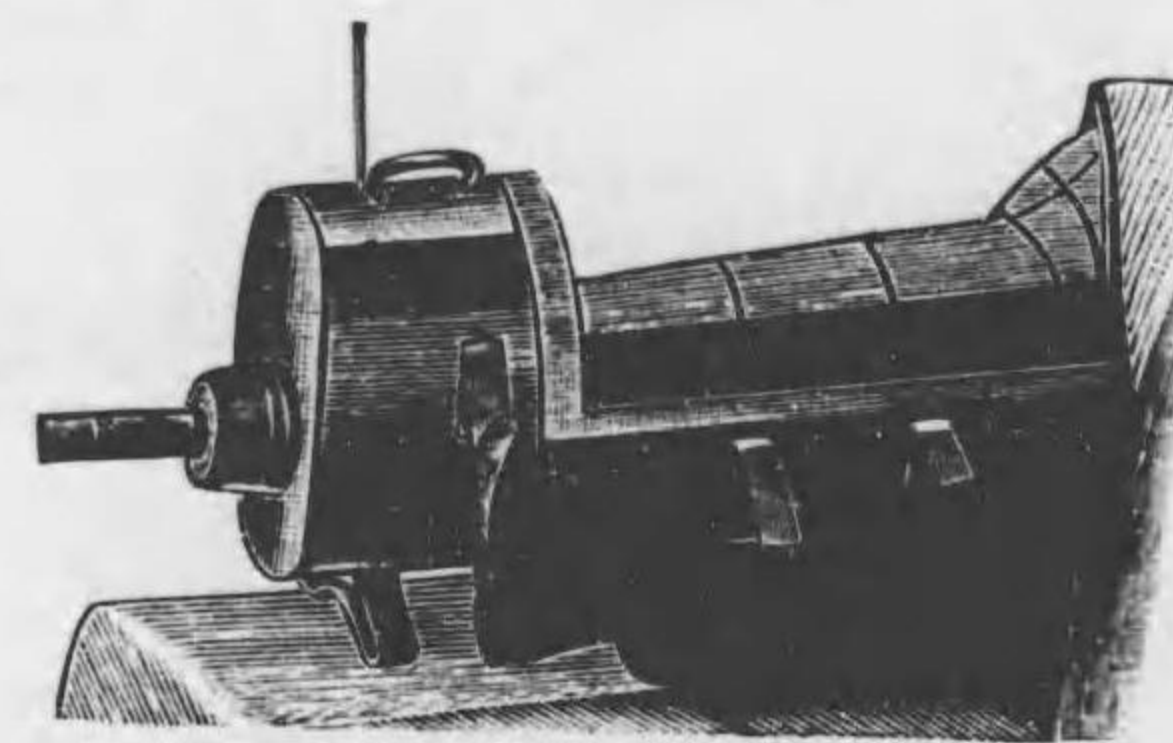

O\_A 195

No.	熱氣浴匣	用途	Yen.
O_A 190	熱氣浴匣	肩胛部用	25 00
O_A 191	同	上肢用	35 00
O_A 192	同	四肢用	30 00
O_A 193	同	四肢關節部用	25 00
O_A 194	同	軀幹各部用	23 00
O_A 195	同	全脚用	45 00
O_A 196	同	坐丸用	18 00

物理學的療法器械

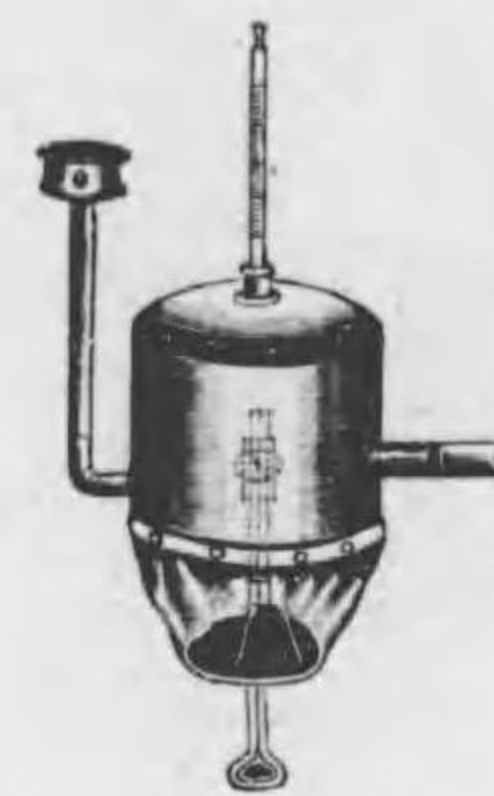

O\_A 196

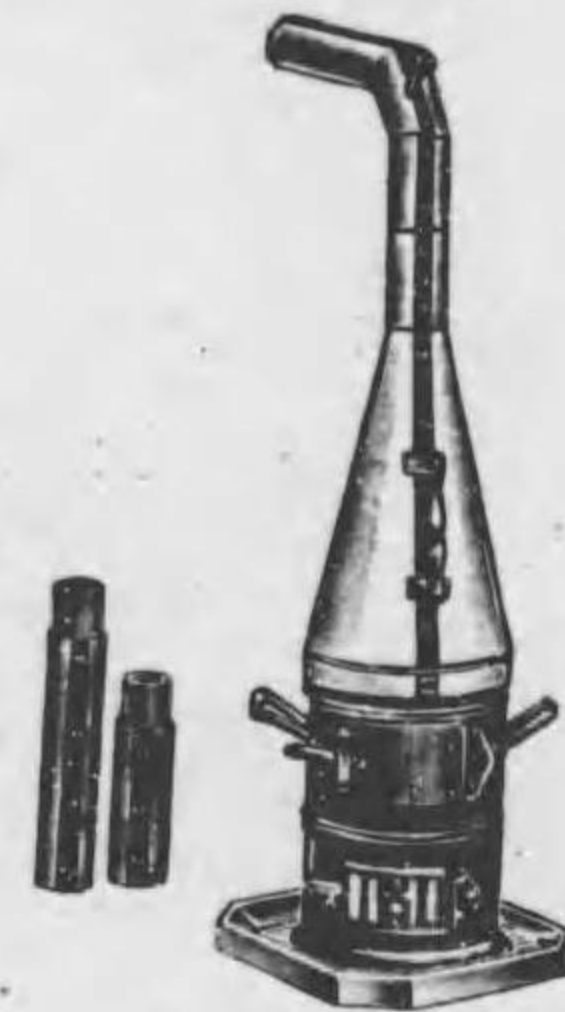

O\_A 202



O\_A 208  
O\_A 207  
O\_A 201

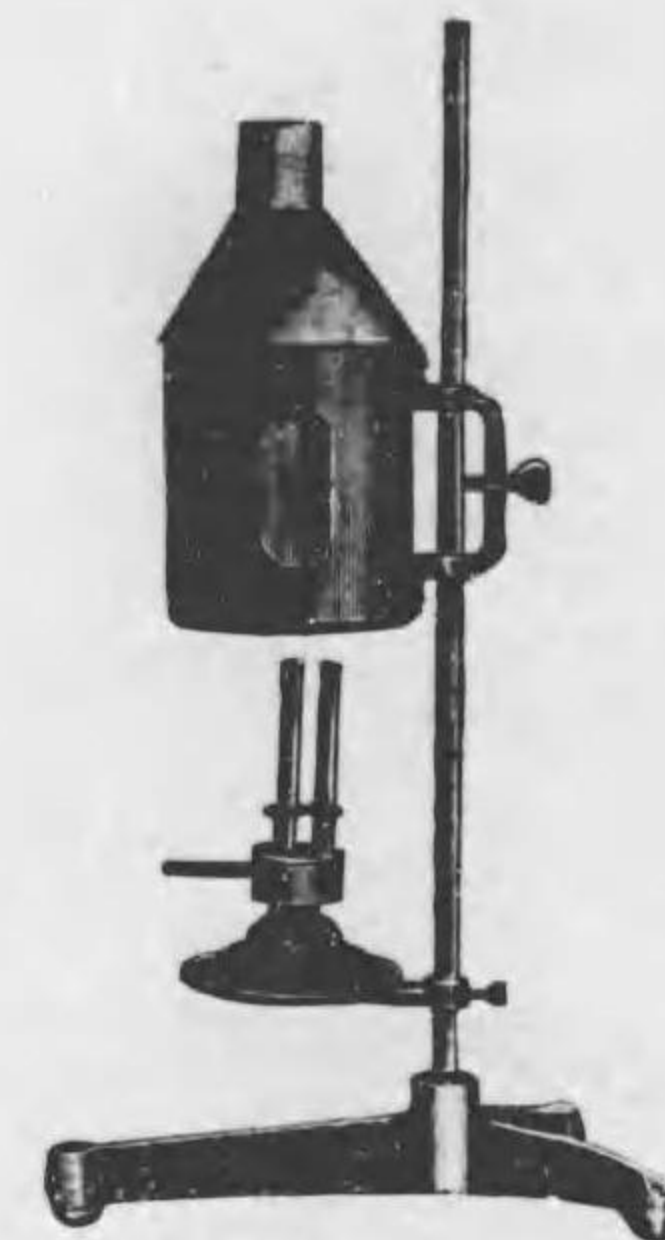

O\_A 200

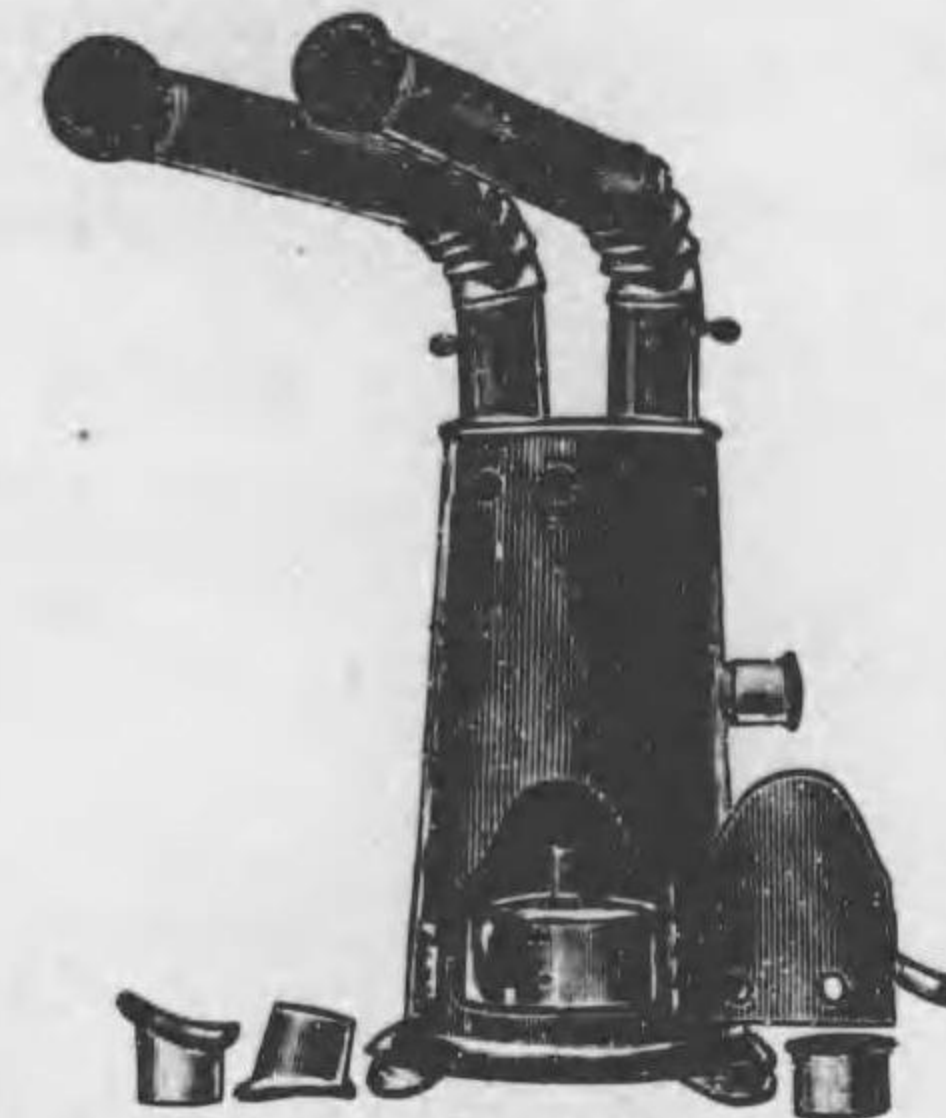

O\_A 213



O\_A 215

No.	熱氣浴用熱源	用途	Yen.
O_A 200	熱氣浴用熱源	瓦斯用 支柱及導氣管附屬	18 00
O_A 201	同	酒精燈用	18 00
O_A 202	同	炭火用 載臺	25 00
O_A 205*	同上	用溫度計 硝子棒狀 C 100°	1 30
O_A 207	浴匣支持臺	伸縮裝置附 鐵製	12 00
O_A 208	下肢保持臺	"	14 00
O_A 213	柏原氏乾燥熱氣療法器	耳、咽喉用	25 00
O_A 215	山田氏乾燥熱氣療法器	眼科用	15 00

物理學的療法器械

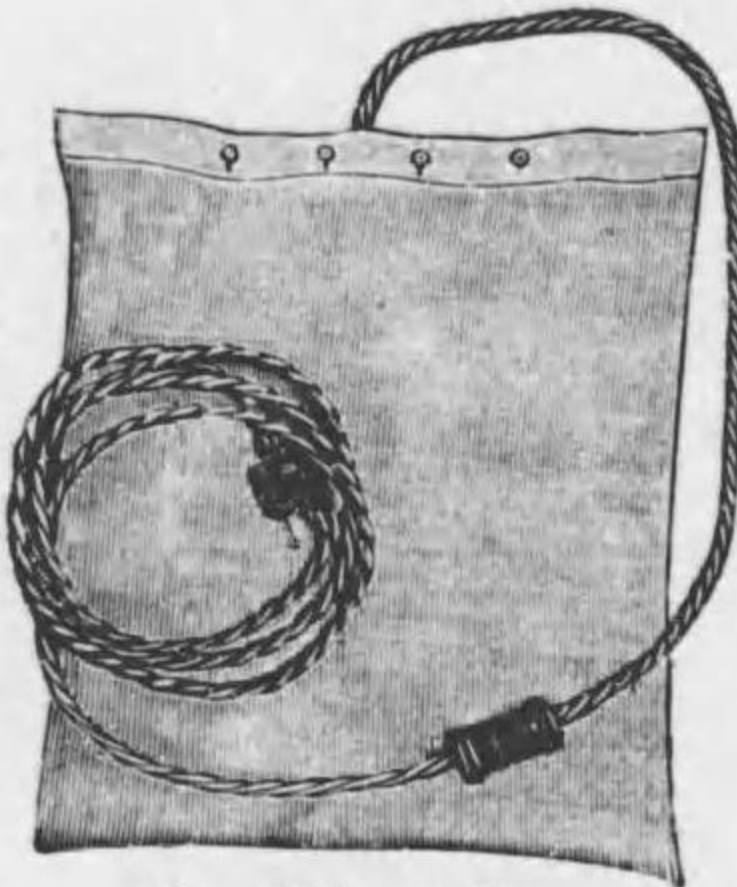

O\_A 225-226

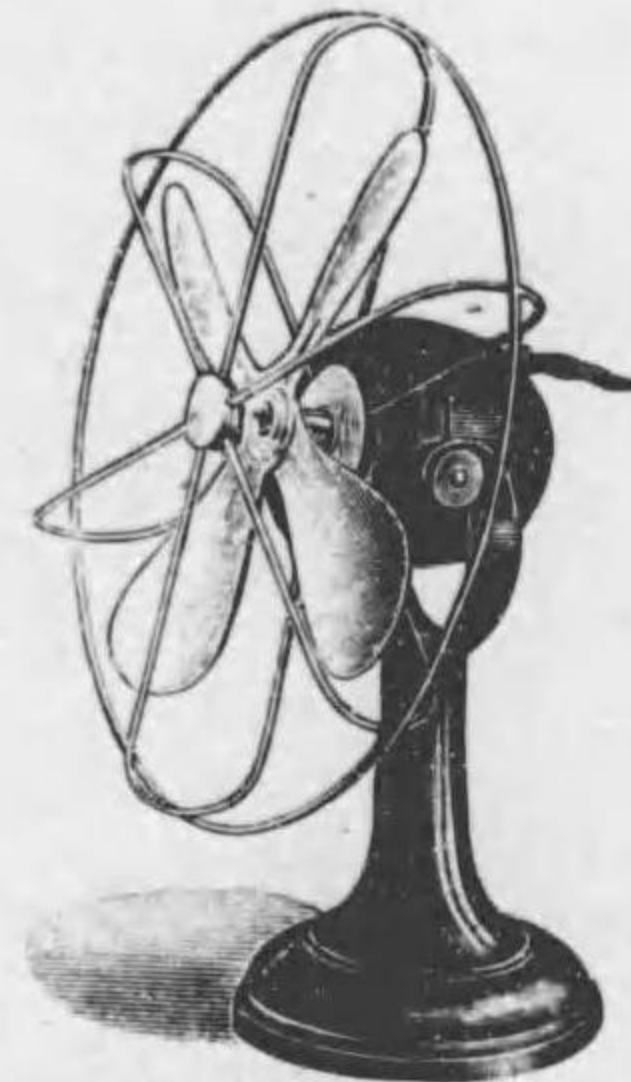

O\_A 230-231



O\_A 235

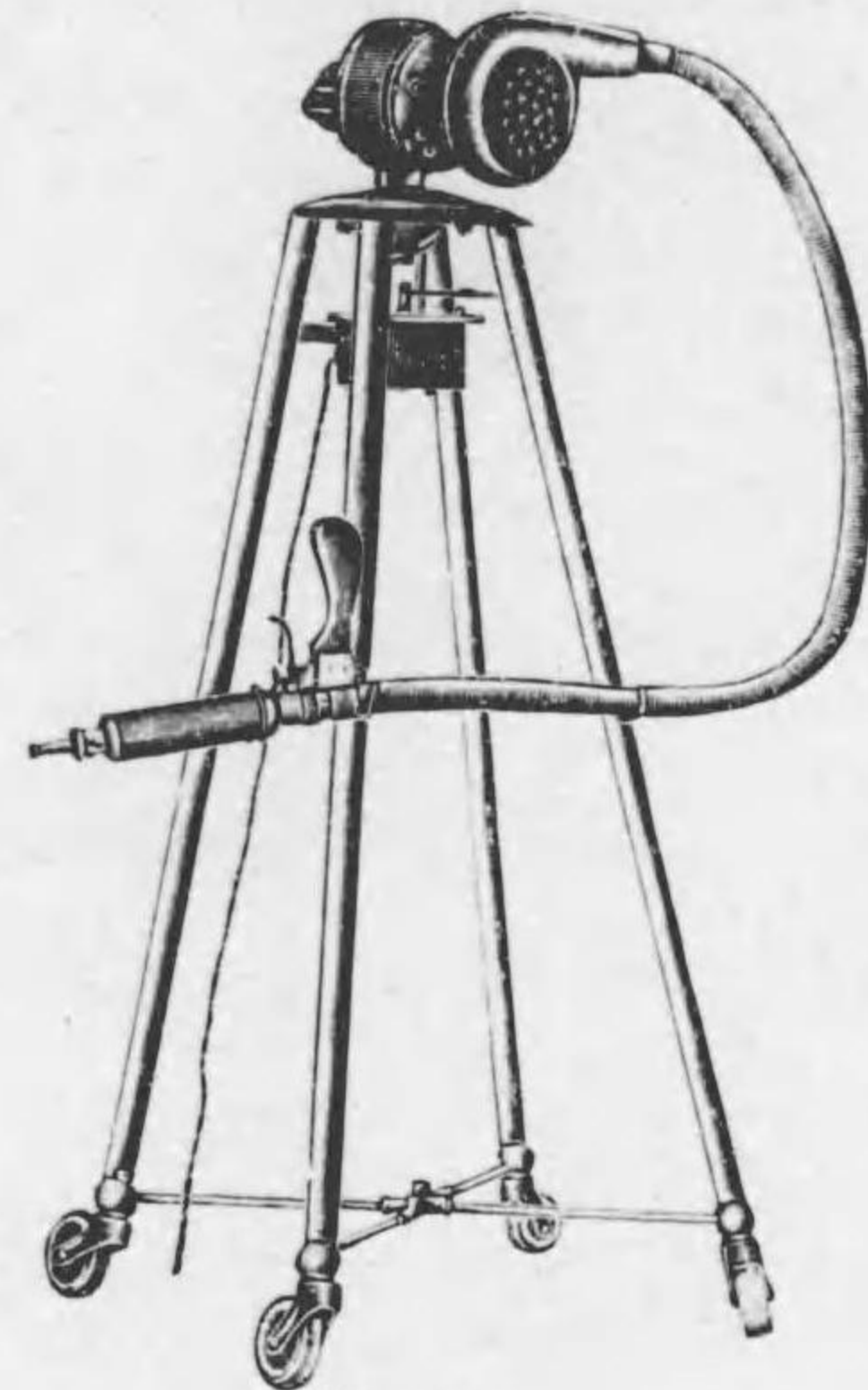

O\_A 220



O\_A 223

No.			Yen.
O_A 220	冷熱氣煽風器	鐵製臺附.....內國製	275 00
O_A 223	同	手持式.....外國製	50 00
O_A 225	電氣蒲團	100ワット用.....	28 00
O_A 226	同	100 ".....內國製	18 00
O_A 230	煽風器	交流 100 ".....外國製	65 00
O_A 231	同	" 100 ".....內國製	45 00
O_A 235	四肢浴裝置	電源萬能配電機又ハ交流電氣抵抗器ヲ用フ	396 00
O_A 238	全身浴裝置	導子附.....	245 00

物理學的療法器械

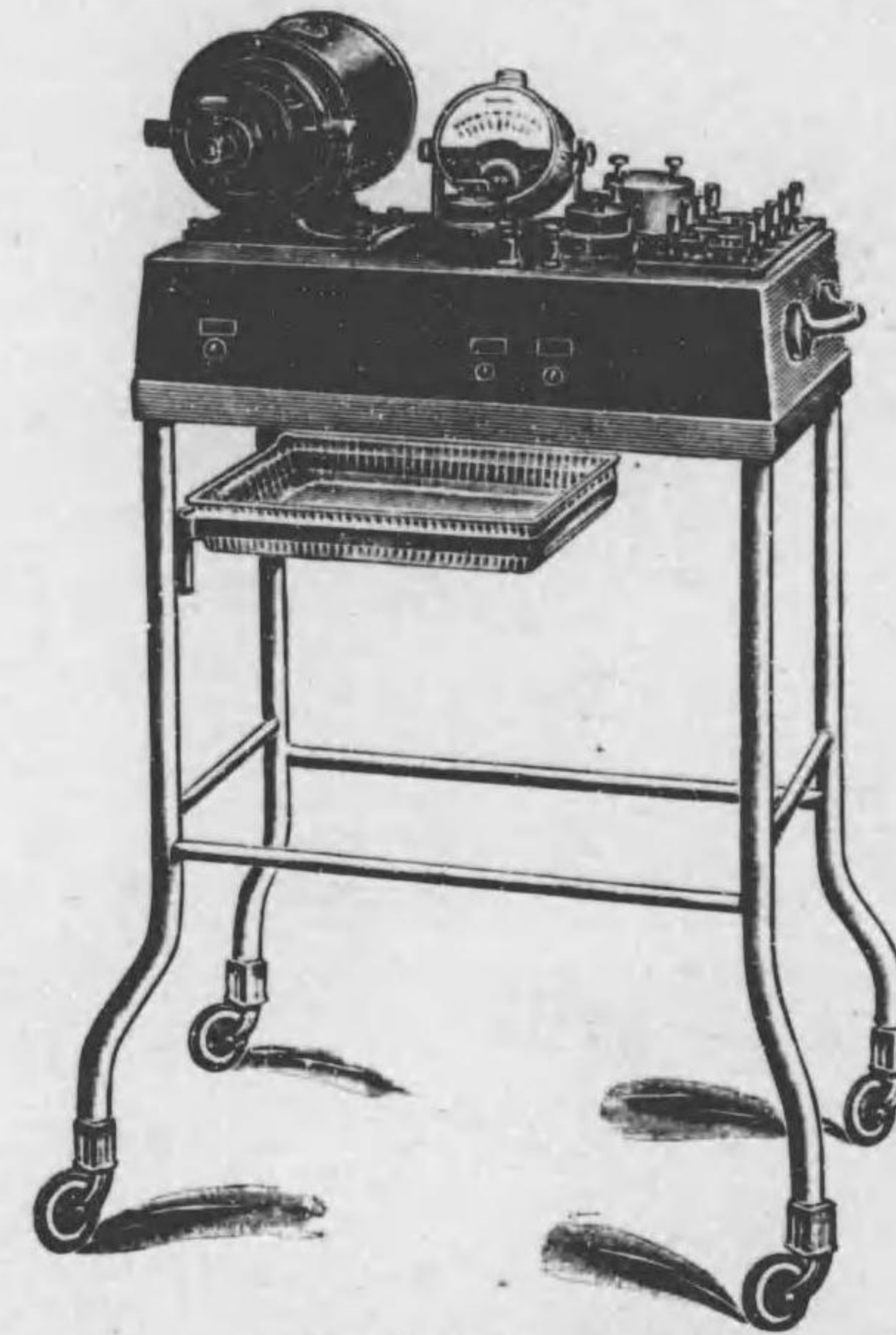

O\_A 242

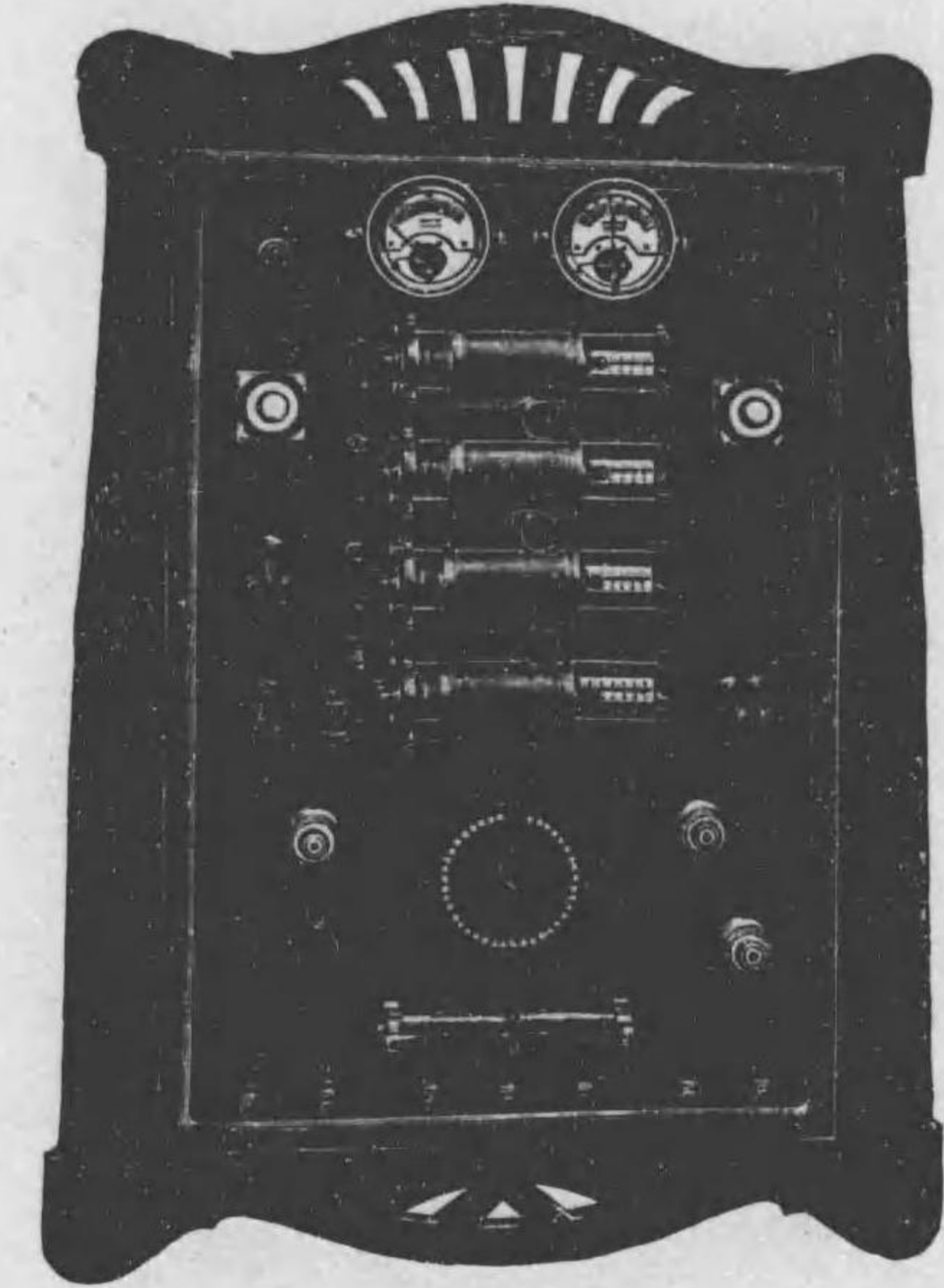

O\_A 244



O\_A 244

O\_A 238

No.		Yen.
O_A 242	三相交流配電盤.....運搬用.....外國製	1400 00
O_A 244	同.....內國製	775 00

物理學的療法器械

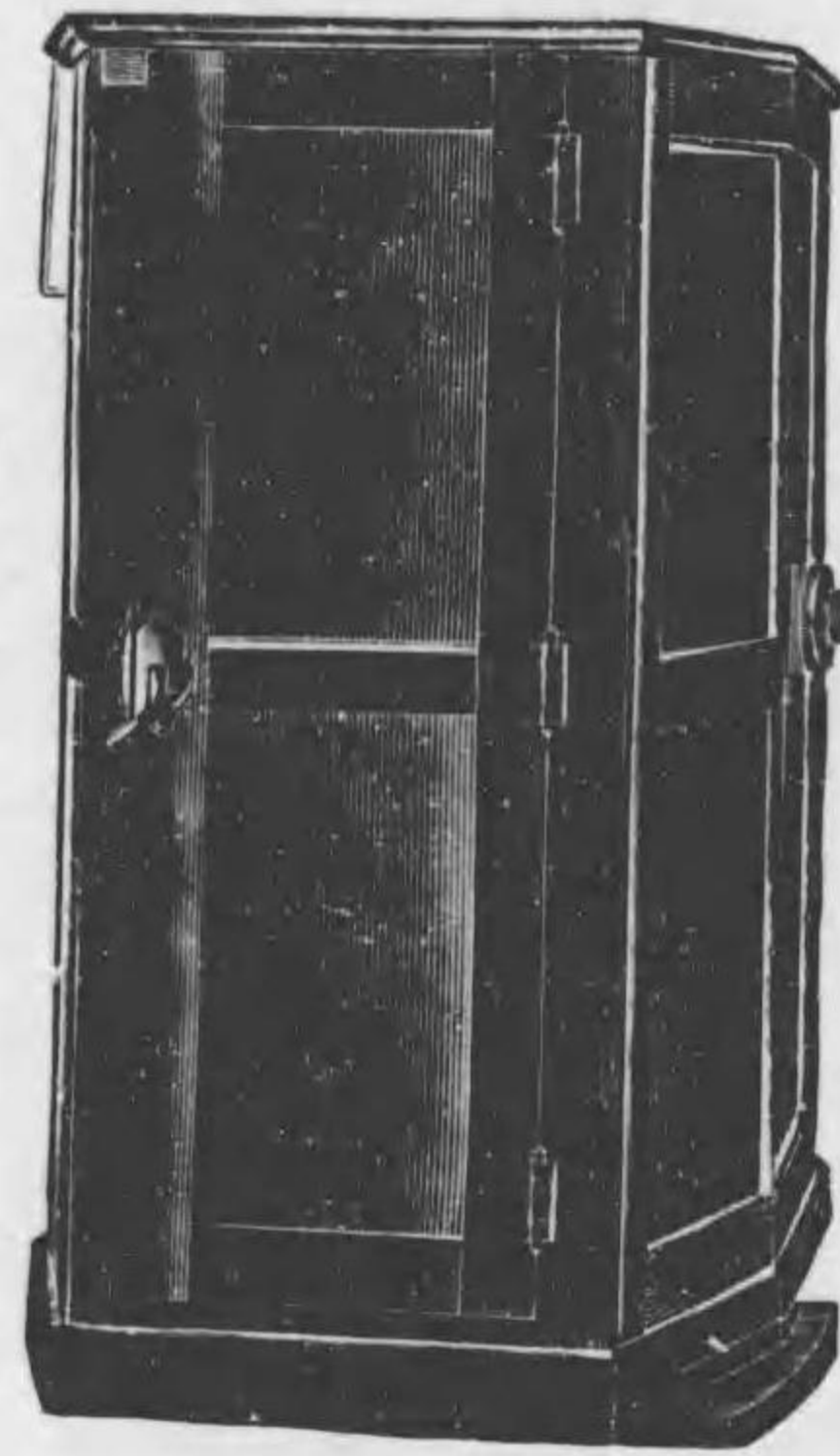

O<sub>A</sub> 250

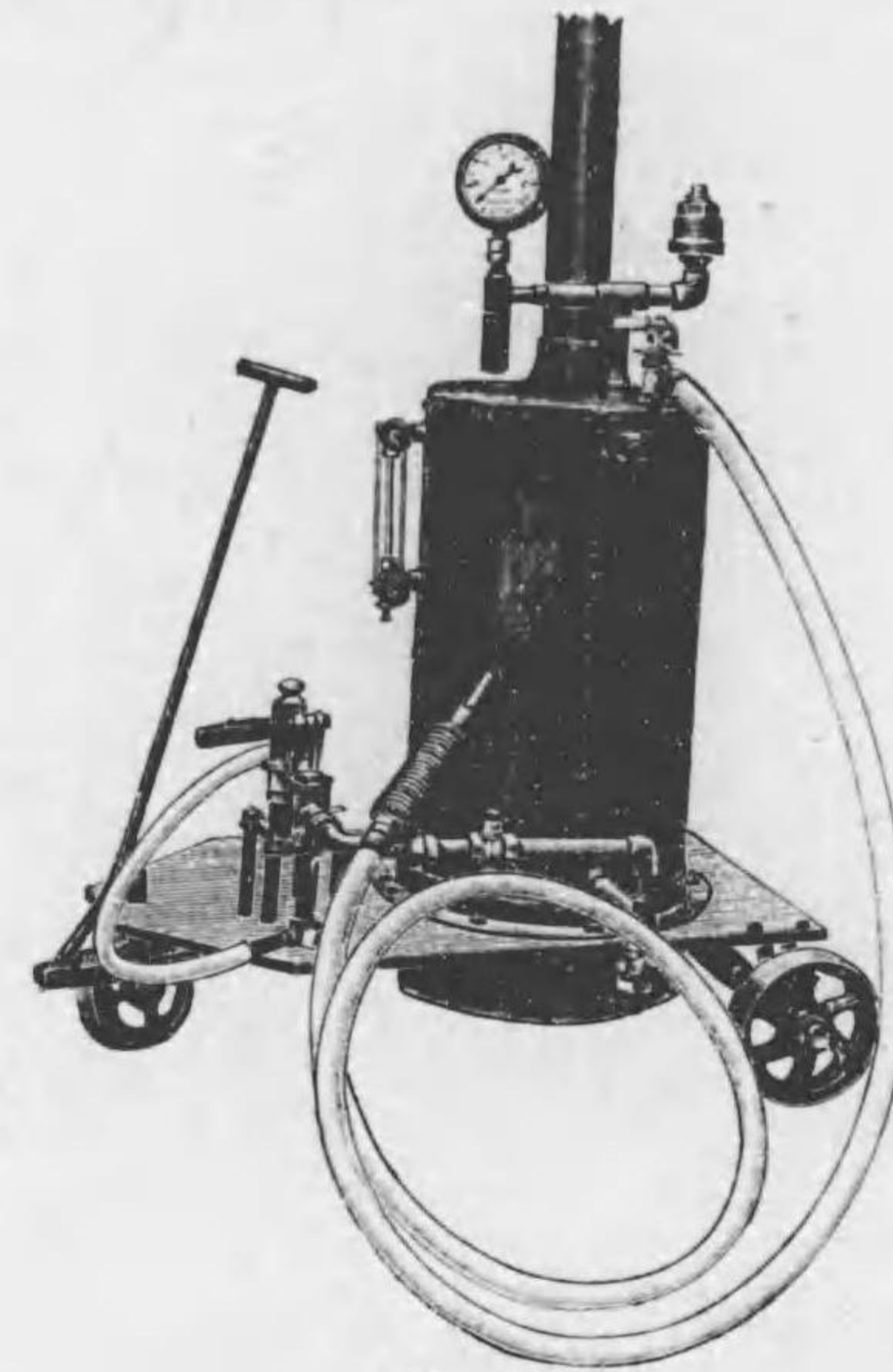
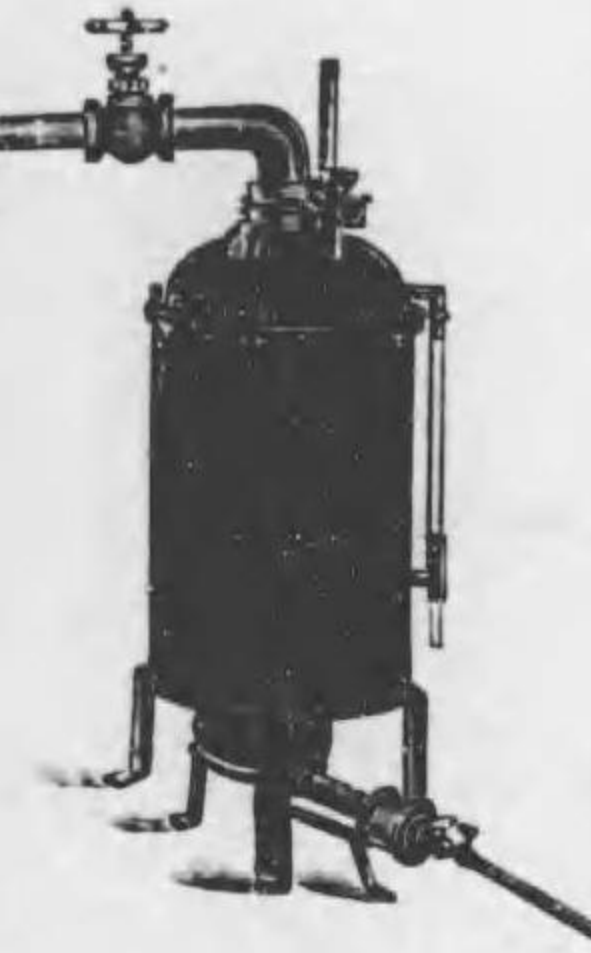

O<sub>A</sub> 256



O<sub>A</sub> 257

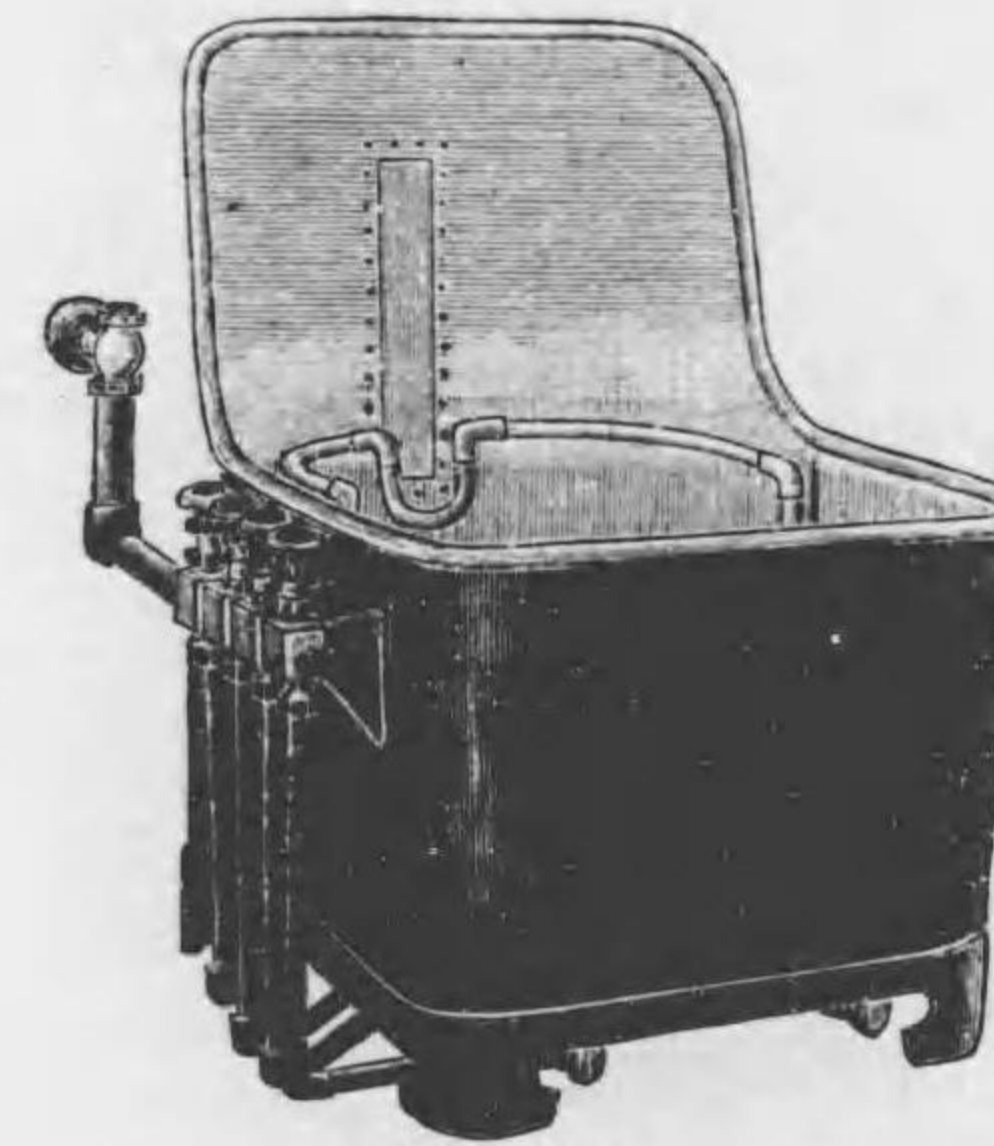

O<sub>A</sub> 270

No.		Yen.
O <sub>A</sub> 250	蒸氣浴装置……發生装置附	450 00
O <sub>A</sub> 256	蒸氣壓注器……炭火用	495 00
O <sub>A</sub> 257	同 同 ……瓦斯用	385 00
O <sub>A</sub> 258*	同 同 ……蒸氣用	120 00

物理學的療法器械

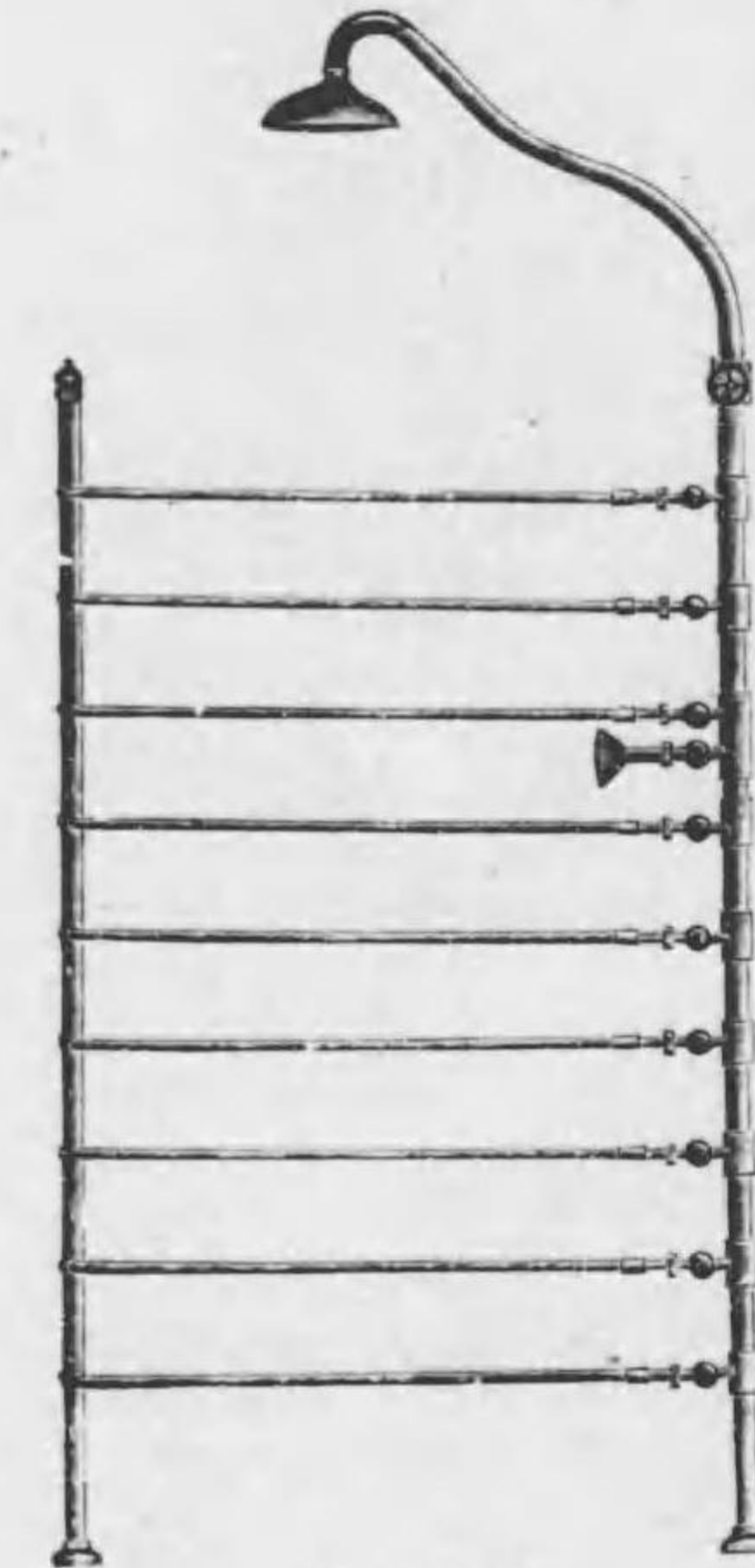

O<sub>A</sub> 265



O<sub>A</sub> 267



O<sub>A</sub> 268

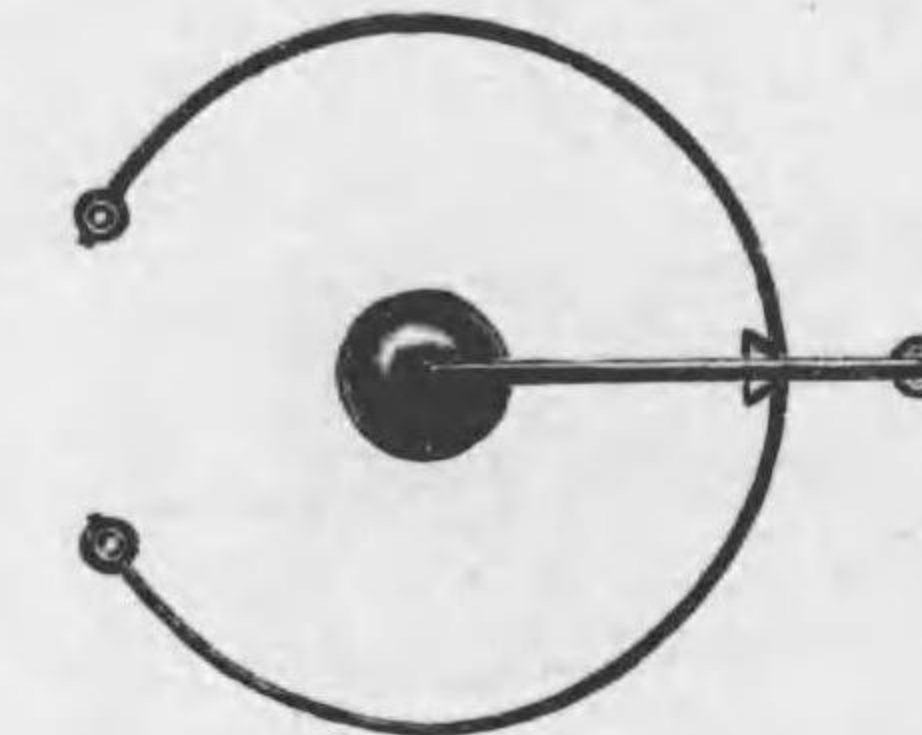

O<sub>A</sub> 265 平面圖

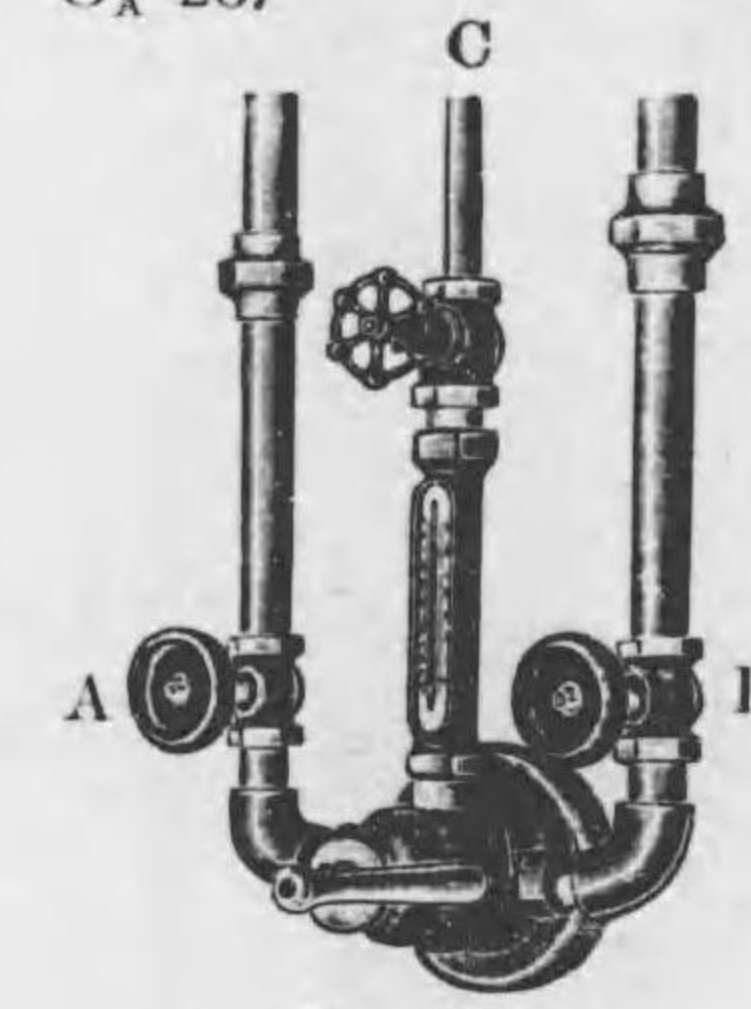

O<sub>A</sub> 280

O<sub>A</sub> 265—670  
水浴装置各種ハ圖ニ示シタル装置ト下記附屬品ヲ以テ一組トシ圖ニ現レザル導水パイプハ總テ附屬セズ。

O<sub>A</sub> 280  
冷温水調節バルブ  
本器示圖中 A.B 及 C ノバルブ及夫レニ接續セル導水パイプハ附屬セズ。

No.		Yen.
O <sub>A</sub> 265	水浴装置……全身雨灌用 冷温水調節バルブ及廻引幕附屬	550 00
O <sub>A</sub> 267	同 同 ……頭部 ” 冷温水調節バルブ附屬	190 00
O <sub>A</sub> 268	同 同 ……脊部灌注用 ” ”	185 00
O <sub>A</sub> 270	同 同 ……座浴、肛門 脚部灌注用 ” ”	560 00
O <sub>A</sub> 280	冷温水調節バルブ	120 00

P 診察室及病室用器械器具  
附廻診用器械、患者運搬具

P 診察室及病室用器械器具



No.	診察用寝臺	A	檜材製	皮革張	Yen.
P 1	診察用寝臺	A	檜材製	皮革張	45 00
P 2	同	B		テレンプ張	42 00
P 3	同	C		レザー張	28 00
P 4*	同	D		"	16 00
P 6	同			皮革又ハテレンプ張	65 00

P 診察室及病室用器械器具



No.	診察用枕	枕	形状	材料	Yen.
P 10	診察用枕	枕	三角形		4 50
P 12	同	同	圓形	レザー製	2 50
P 13	同	同	"	防水布製	1 80
P 16	診察用廻轉椅子	椅子	術者用	A 皮革張	28 50
P 17	同	同	"	B テレンプ張	22 00
P 18	同	同	"	C レザー張	18 00
P 22	同	同	患者用	A 皮革張	15 00
P 23	同	同	"	B テレンプ張	12 00
P 24	同	同	"	C レザー張	10 00
P 28	普通椅子	椅子		A テレンプ張	15 00
P 29	同	同		B 皮革張	18 00
P 30*	同	同		C レザー張	12 00
P 33	長椅子	椅子		A 皮革又ハテレンプ張	68 00
P 34	同	同		B 皮革張	48 00
P 35	同	同		C テレンプ張	38 00
P 40	テール	ル		A 檜材製	35 00
P 41	同	同		B	18 50
P 43	デスク	ク		A	65 00
P 45	同	同		B	45 00
P 51	脱衣籠	籠	方形	全部藤製	8 00
P 52	同	同	圓形	藤製	5 50



P 診察室及病室用器械器具

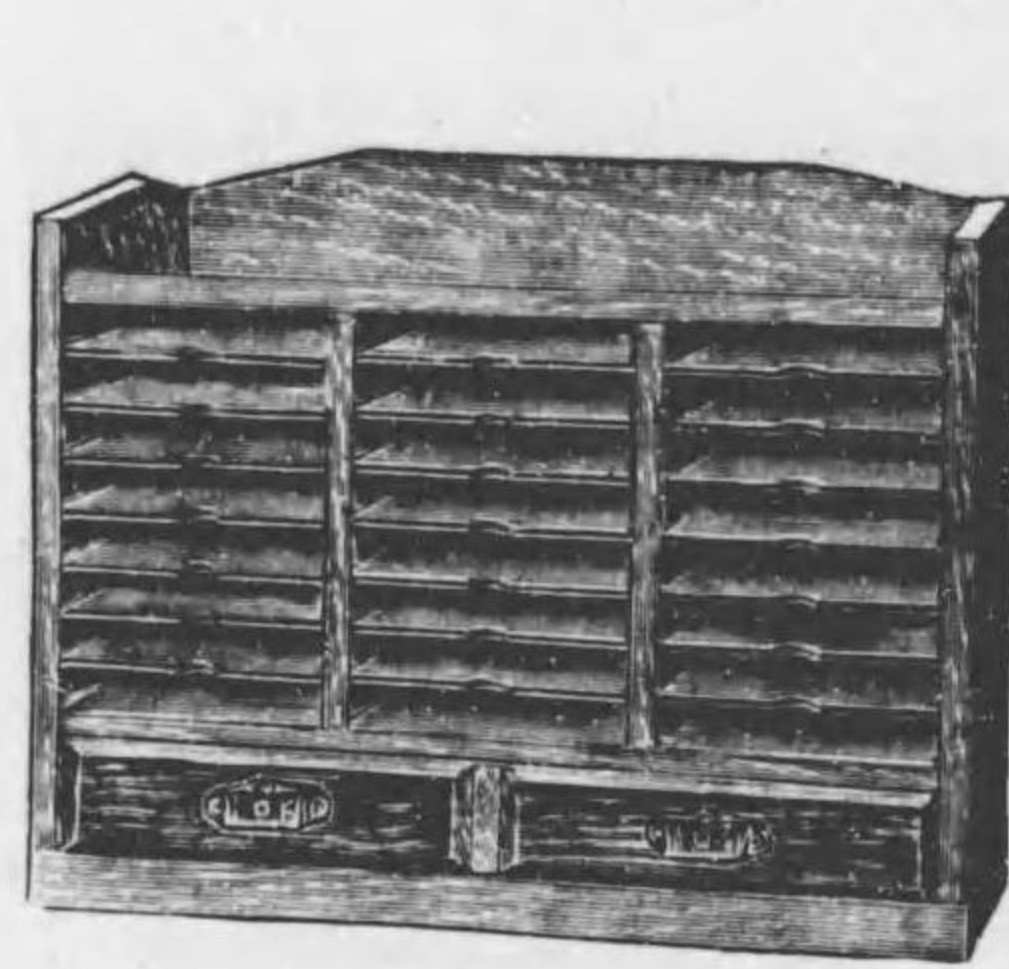

P 56

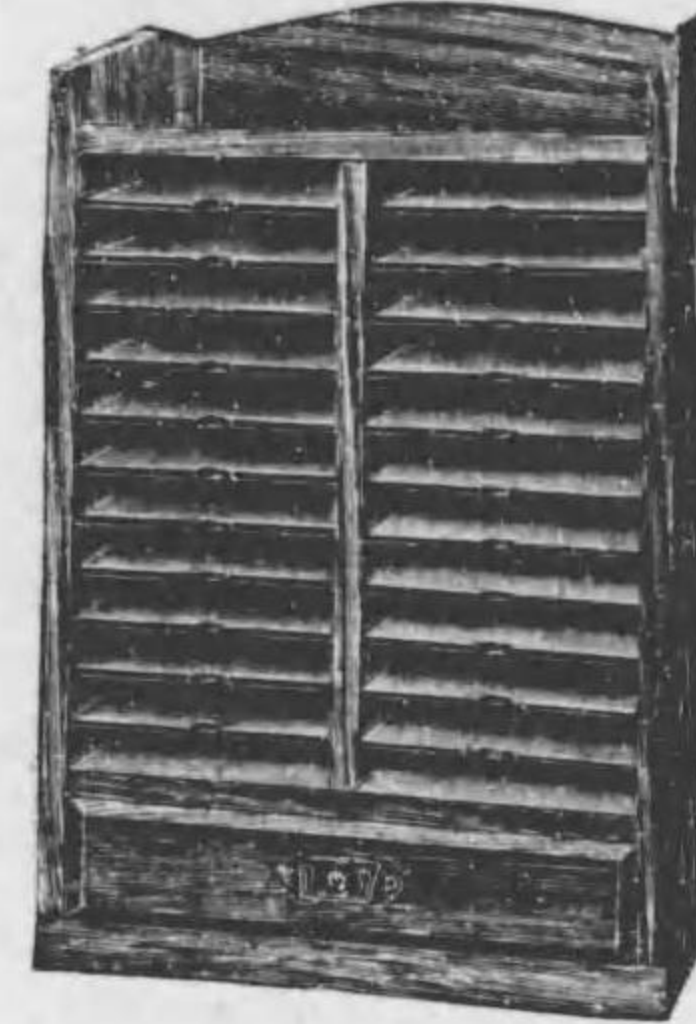

P 57

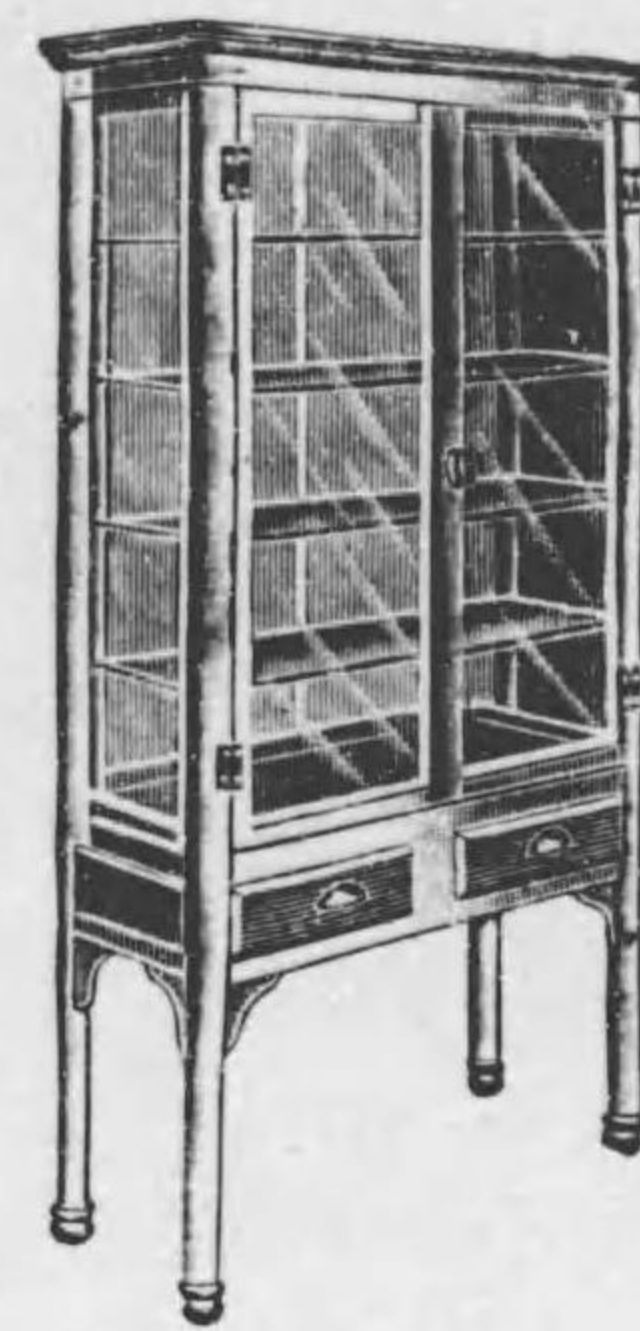

P 66-69

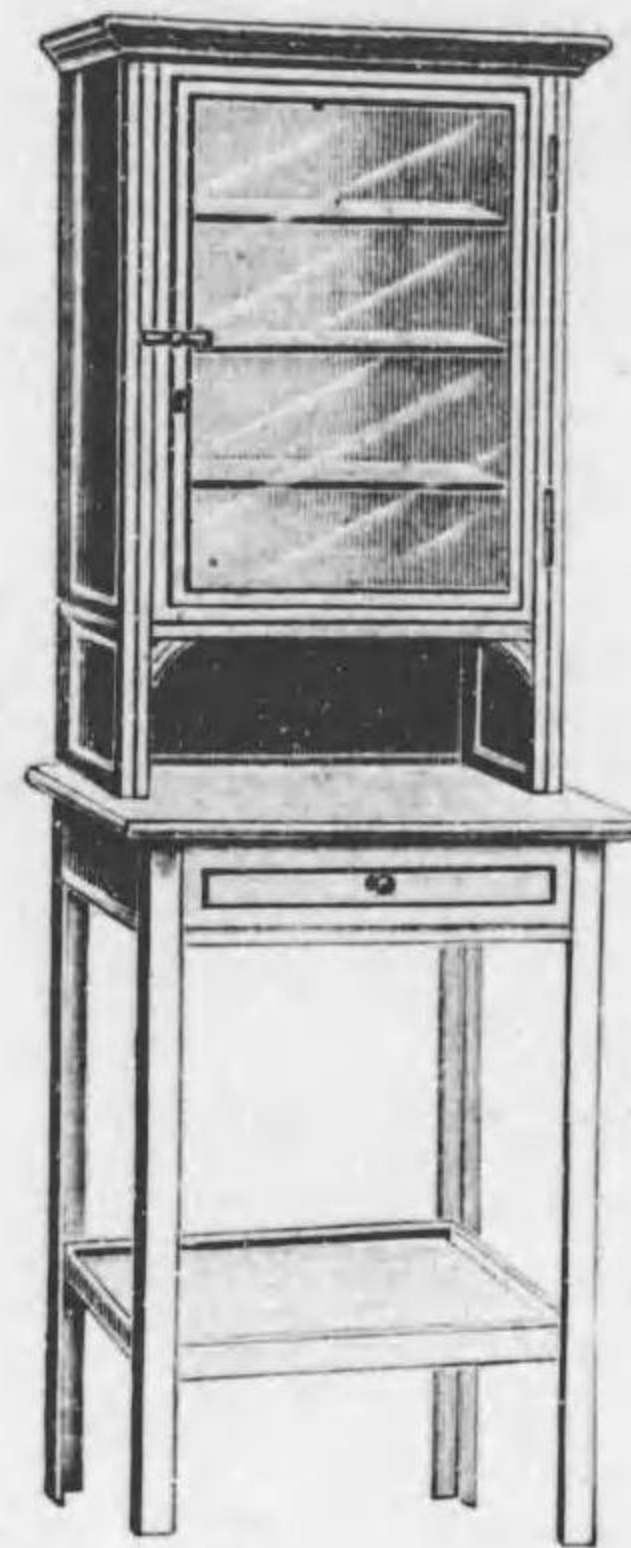

P 70



P 60-63



P 73

No.	器械戸棚	種類	区割数	寸法	材料	価格	Yen.
P 55	* カード式レセフト戸棚	A	15. 3列	45. 木製ラック塗	種類 中判型用 三三判型用 大判型用	20.00 22.00 24.00	Yen.
P 56	同	B	8. 3列	24. 木製ラック塗	種類 中判型用 三三判型用 大判型用	13.00 14.00 16.00	Yen.
P 57	同	C	12. 2列	24. 木製ラック塗	種類 中判型用 三三判型用 大判型用	12.00 13.00 15.00	Yen.
P 60	器械戸棚	A	下部 抽斗2個	引戸戸棚附	木製エナメル塗	90	00
P 61	同	B	下部 抽斗2個	引戸戸棚附	木製エナメル塗	75	00
P 62	同	C	下部 抽斗2個	引戸戸棚附	木製エナメル塗	70	00
P 63	同	D	下部 抽斗2個	引戸戸棚附	木製エナメル塗	60	00

P 診察室及病室用器械器具



P 71

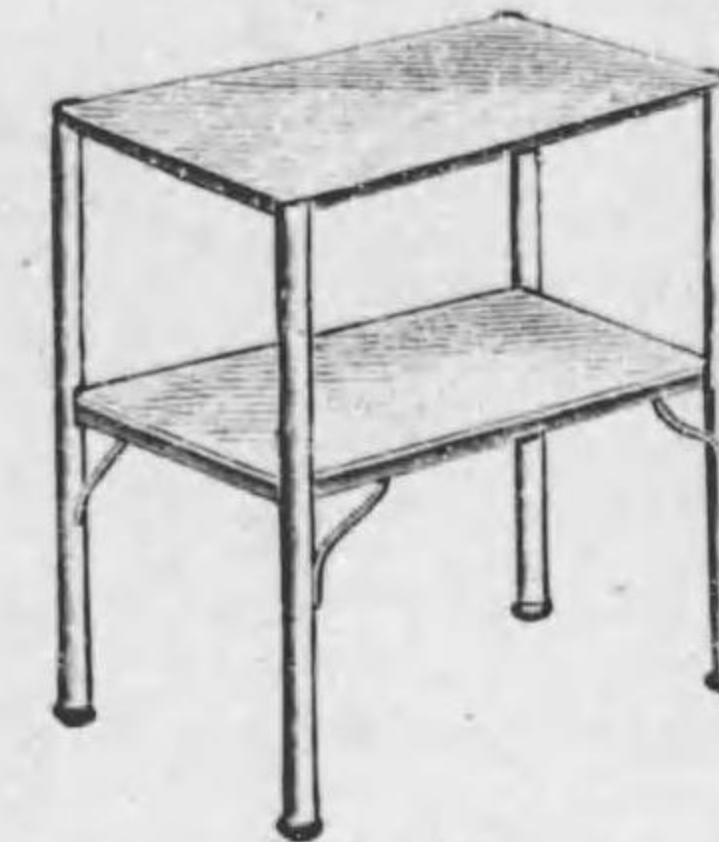

P 75

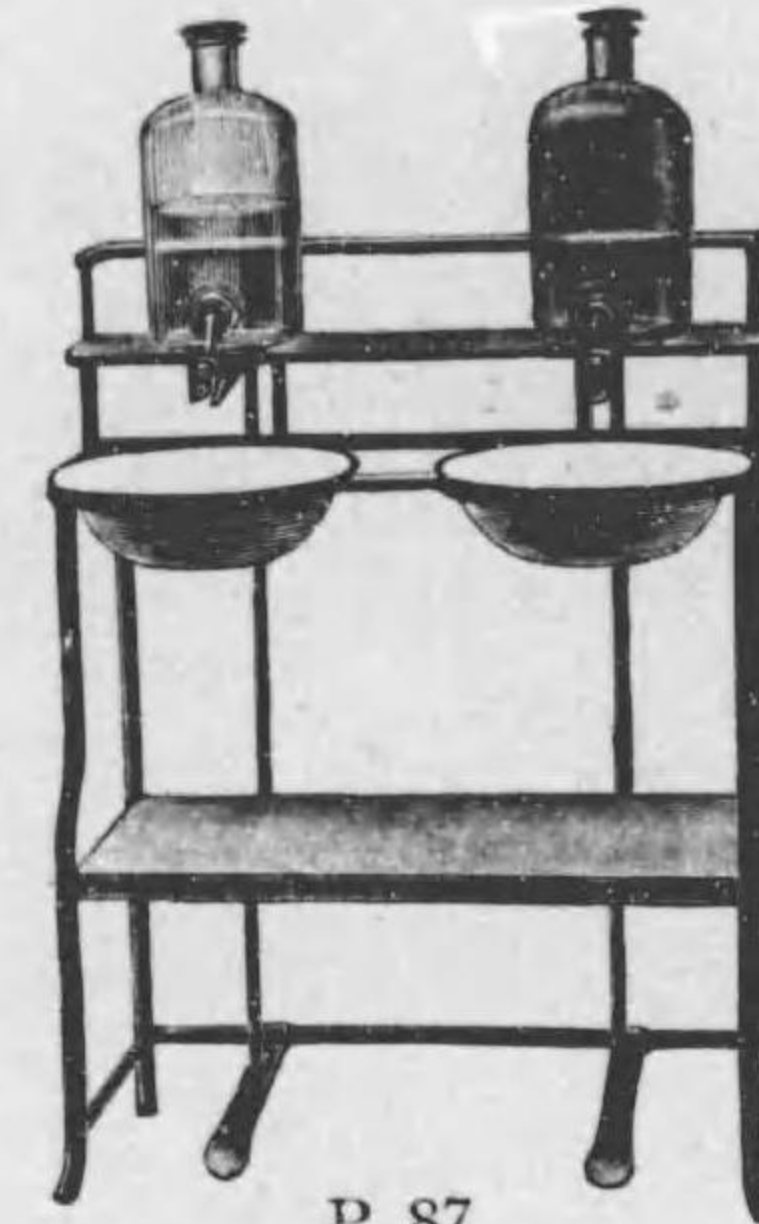

P 87

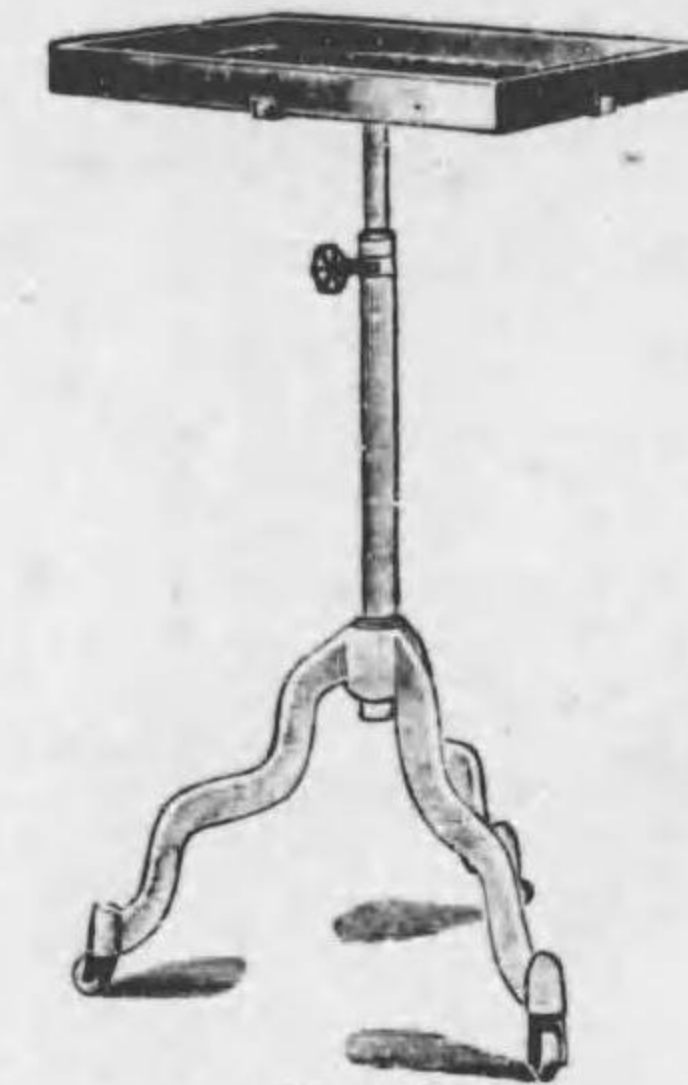

P 78



P 90

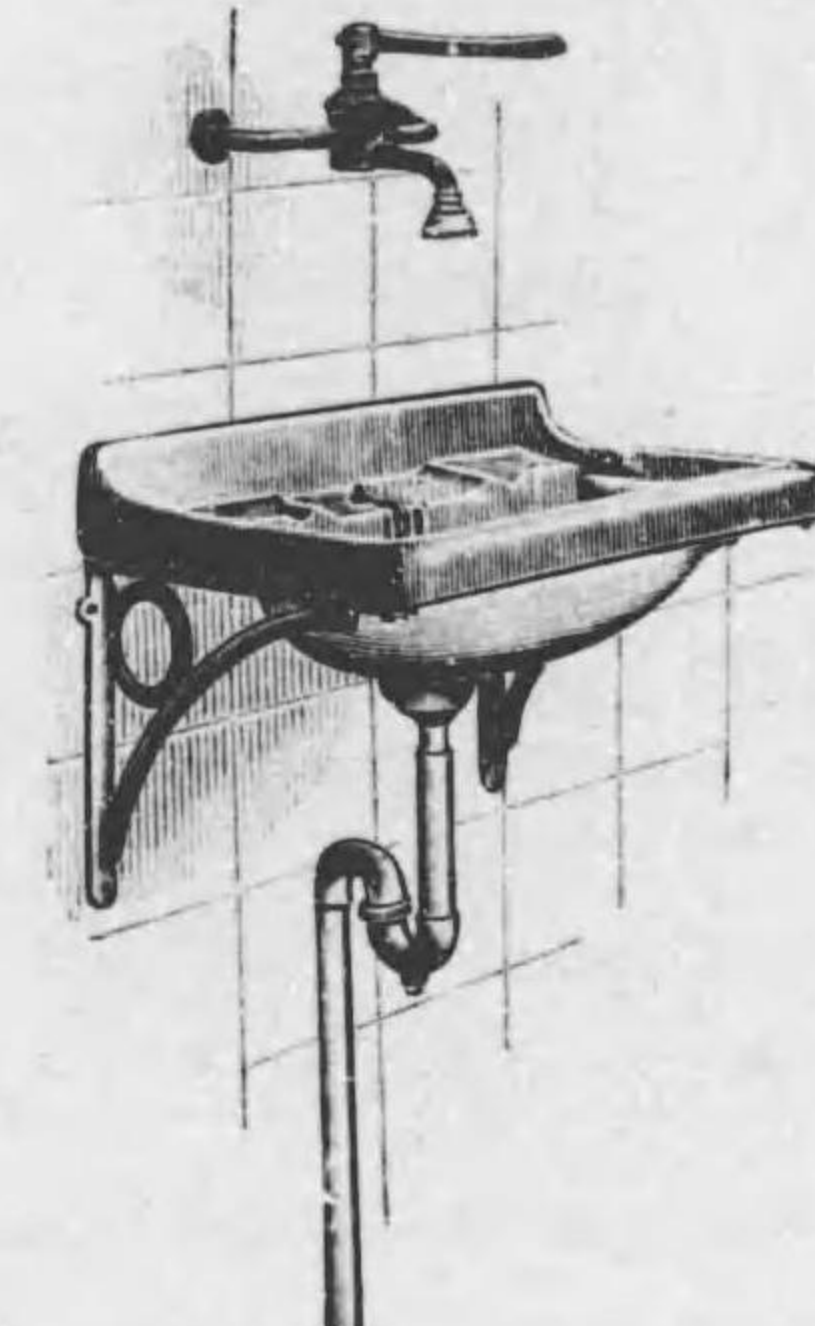

P 85

No.	器械戸棚	種類	寸法	材料	価格	Yen.
P 66	器械戸棚	E	抽斗2個附	木製エナメル塗	55	00
P 67	同	F	抽斗2個附	木製エナメル塗	40	00
P 68	同	G	抽斗2個附	木製エナメル塗	48	00
P 69	同	H	抽斗2個附	木製エナメル塗	36	00
P 70	卓子附戸棚		下部 抽斗及棚附	木製エナメル塗	30	00
P 71	器械卓子		木製エナメル塗	寸法長サ60cm幅45cm高サ75cm	38	00
P 73	器械卓子		鐵製	寸法長サ60cm幅45cm高サ75cm	60	00
P 75	同		鐵製	寸法長サ60cm幅45cm高サ75cm	12	50
P 78	消毒盤		鐵製	金屬製消毒盤附屬	22	50
P 85	手洗装置		壁取付式	鐵製手洗鉢、冷温混合活栓附屬	78	00
P 87	同		足踏式	鐵製エナメル塗 硝子瓶 5000cc 手洗鉢 各2附屬	68	00
P 90	保温手洗装置			水槽ニッケル鍍金 鐵製手洗鉢附屬	85	00

P 診察室及病室用器械器具

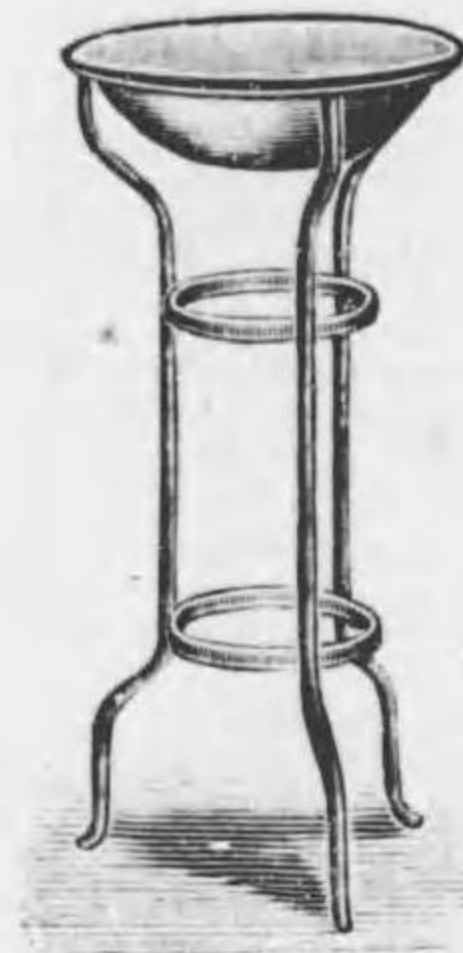

P 93



P 98

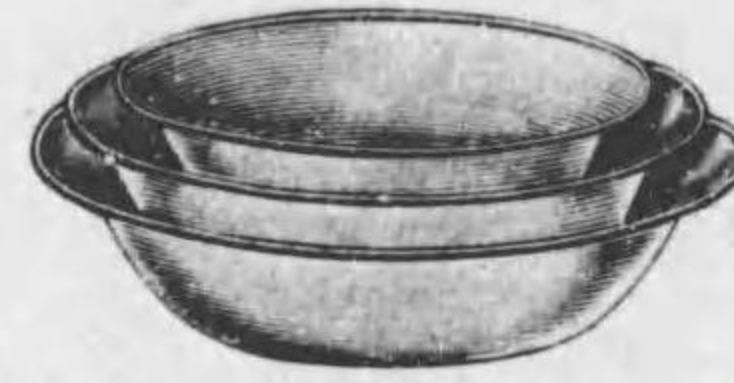

P 100

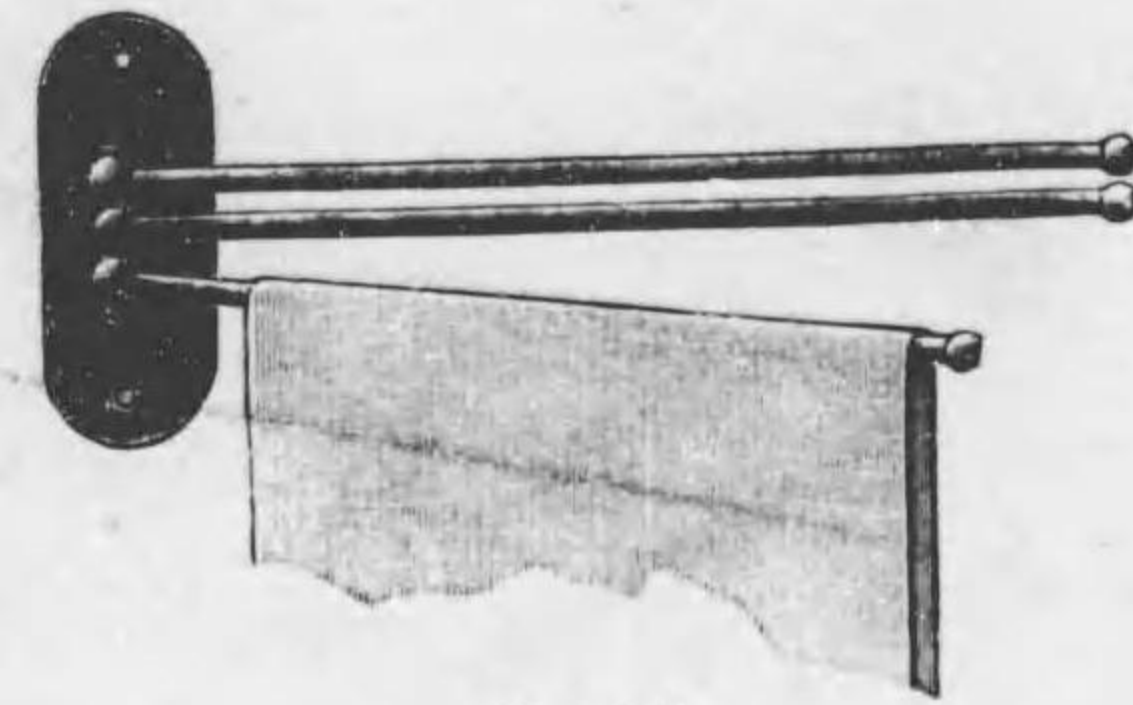

P 105



P 108



P 107

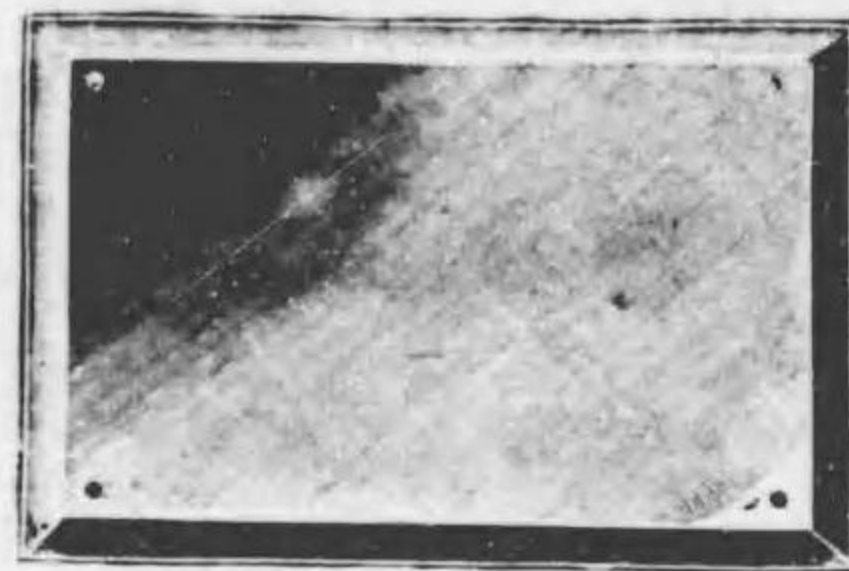

P 112-113

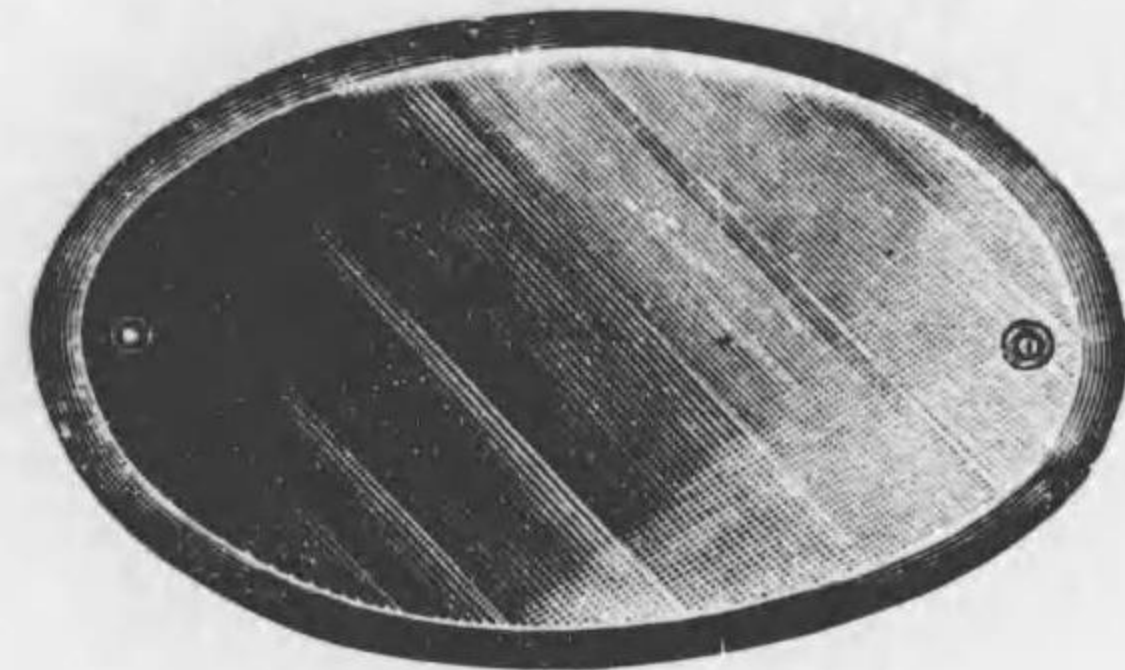

P 116-117



P 104

No.	品名	仕様	材料	寸法	価格	Yen.
P 93	手洗鉢	1個用	鐵製エナメル塗	珫瑯掛手洗鉢附屬		6 50
P 94*	同	1 "	タオル掛附	" " " "		7 00
P 97*	同	2 "	" " " "	" " " "		14 50
P 98	同	2 "	タオル掛附	" " " "		15 00
P 100	手洗鉢		珫瑯掛製			
			直徑	30 33 36 cm		
			價格	.60 .70 .80 Yen.		
P 104	タオル掛		鐵製エナメル塗			4 00
P 105	同		壁取附式	黃銅製ニッケル鍍金		4 00
P 107	石鹼容器		椭圆形	磁製		85
P 108	同		同			
			種類	壁取附形 有蓋角形		
			價格	1.40 1.80 Yen.		

P 診察室及病室用器械器具

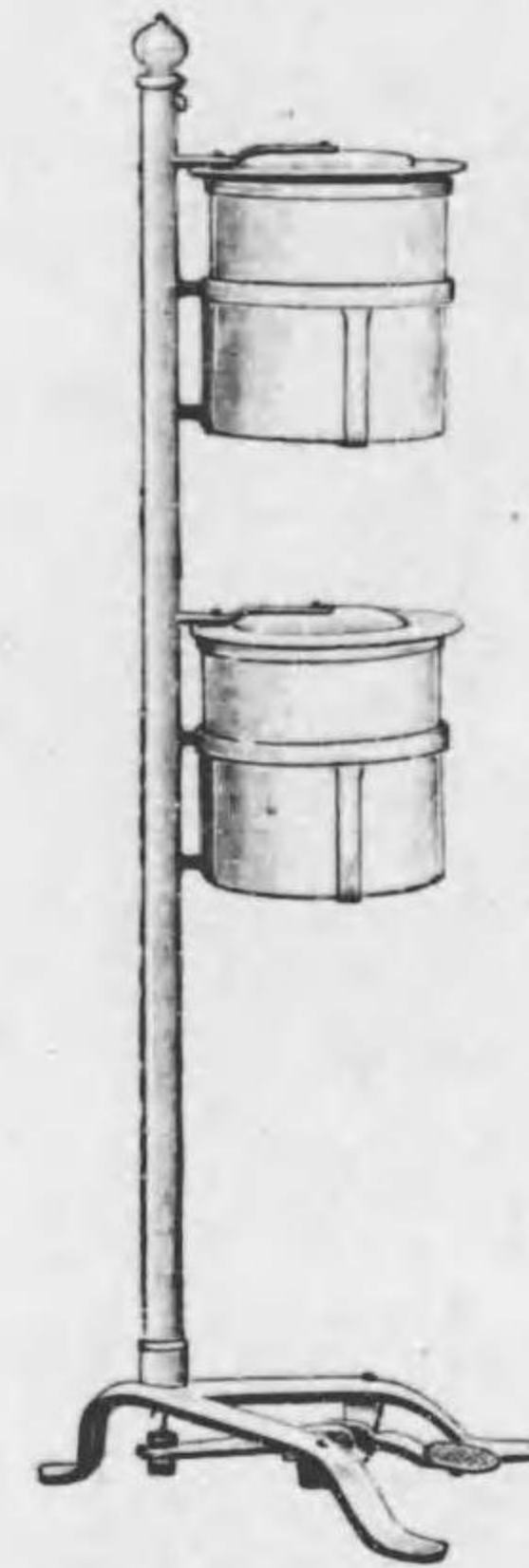

P 123



P 126



P 127



P 120



P 130-134

No.	品名	仕様	材料	寸法	價格	Yen.
P 112	厚硝子製鏡	壁取附式 角形 A	寸法	長 90 cm 幅 60cm		22 00
P 113	同	同	B	長 60 " 幅 30 "		8 50
P 116	同	同	椭圆形 A	長徑 60 " 横徑 39 "		12 00
P 117	同	同	B	長 45 " 幅 30 "		7 50
P 120	ジヨツキ	珫瑯掛製	種別	大形 中形 小形	價格 7.50 6.80 6.00 Yen.	
P 123	高川氏吐痰装置	足踏式	鐵製エナメル塗	磁製吐痰壺附屬		18 00
P 126	吐痰壺	大形	磁製			65
P 127	同	小形	"			40
P 128	唾壺		ニッケル鍍金			3 65
P 130	汚物投入器	大形 A	直徑30cm 高 39cm	黃銅製ニッケル鍍金		14 50
P 131	同	同 B	30 " 39 "	亞鉛鍍鐵板製		7 50
P 133	同	同 小形 A	24 " 30 "	黃銅製ニッケル鍍金		10 00
P 134	同	同 B	24 " 30 "	亞鉛鍍鐵板製		3 80
P 140	綿花、綿紗容器	硝子製	種別	大形 中形 小形	價格 1.45 .95 .75 Yen.	



P 診察室及病室用器械器具

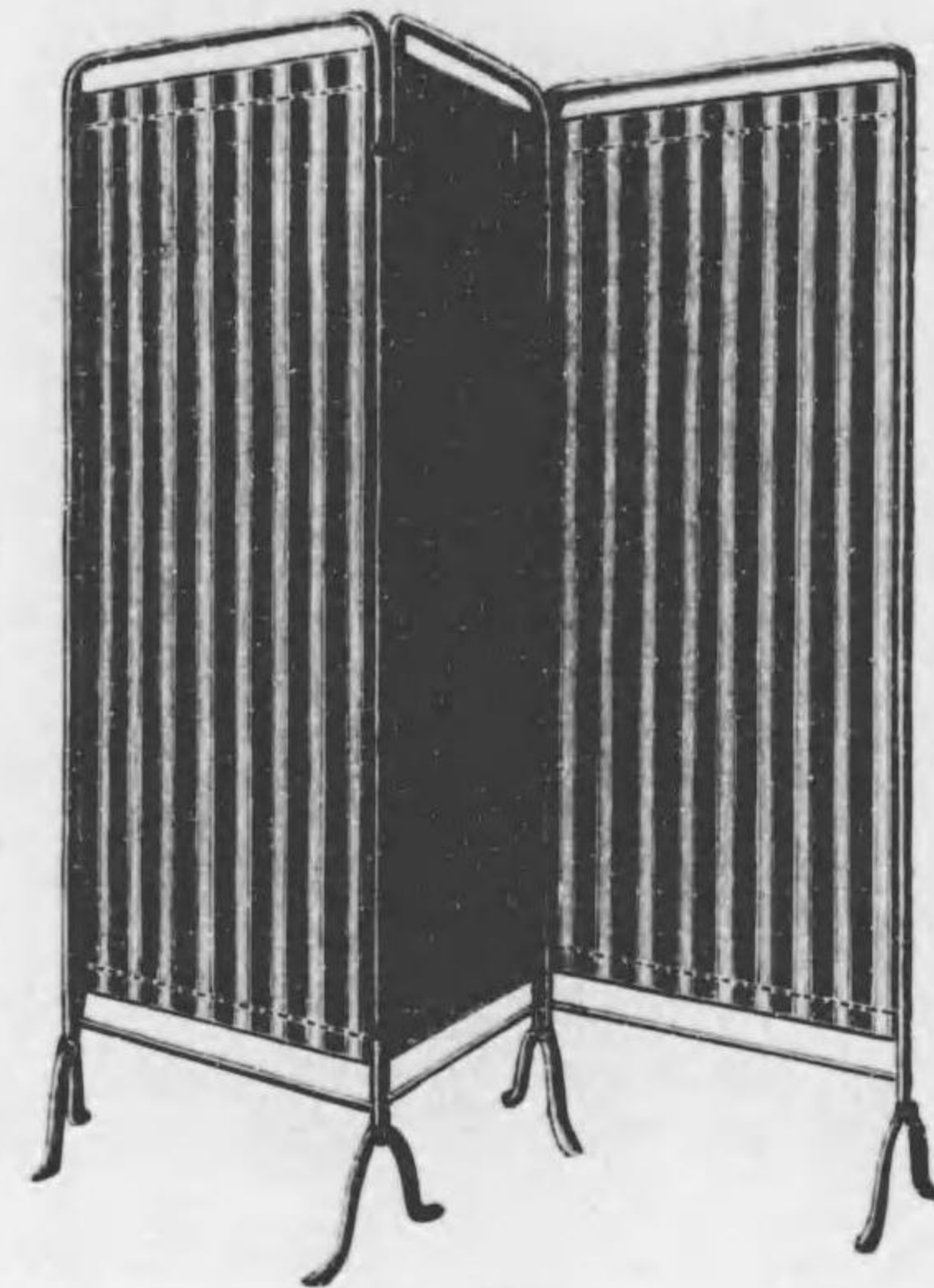

P 145

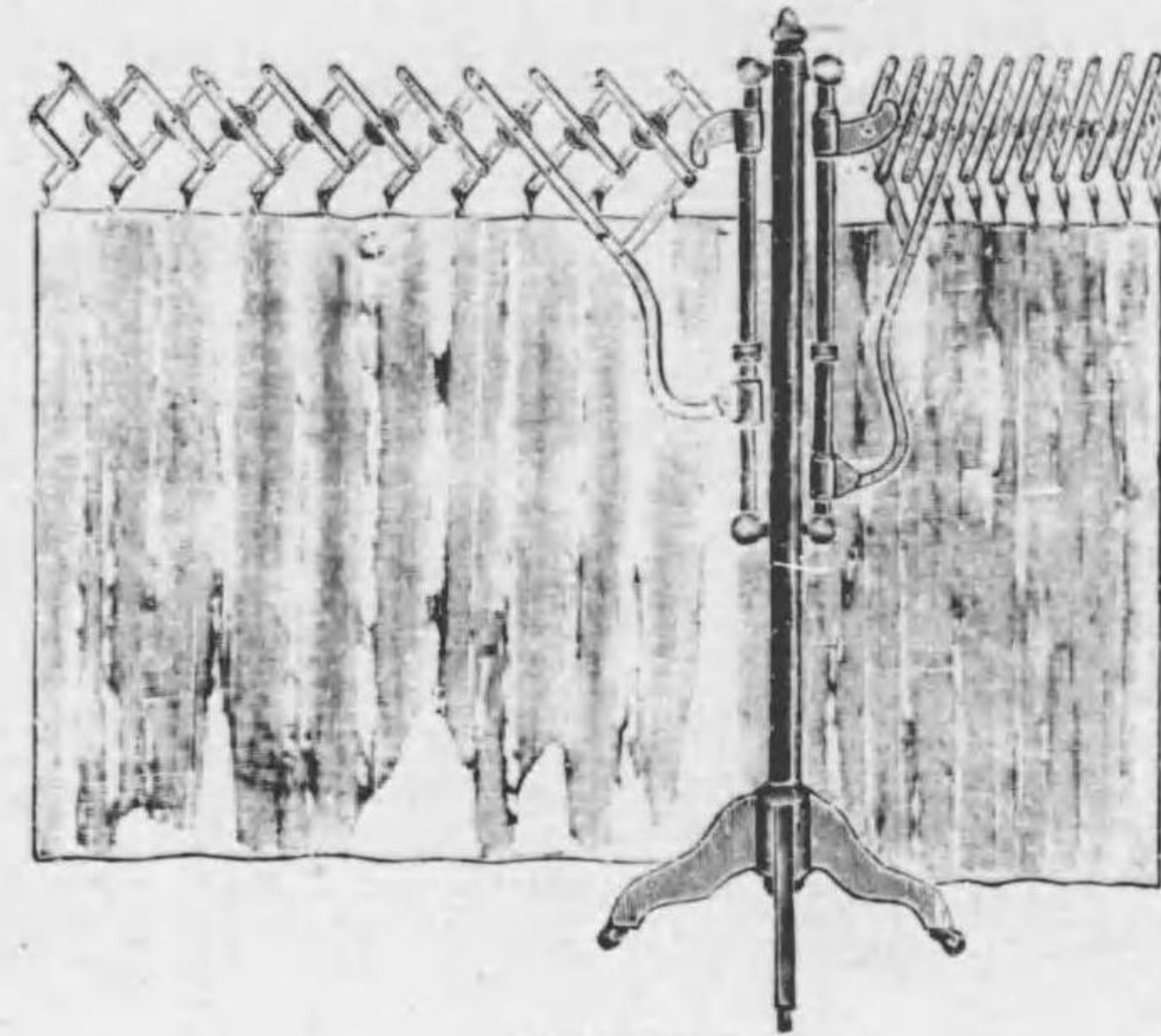

P 150

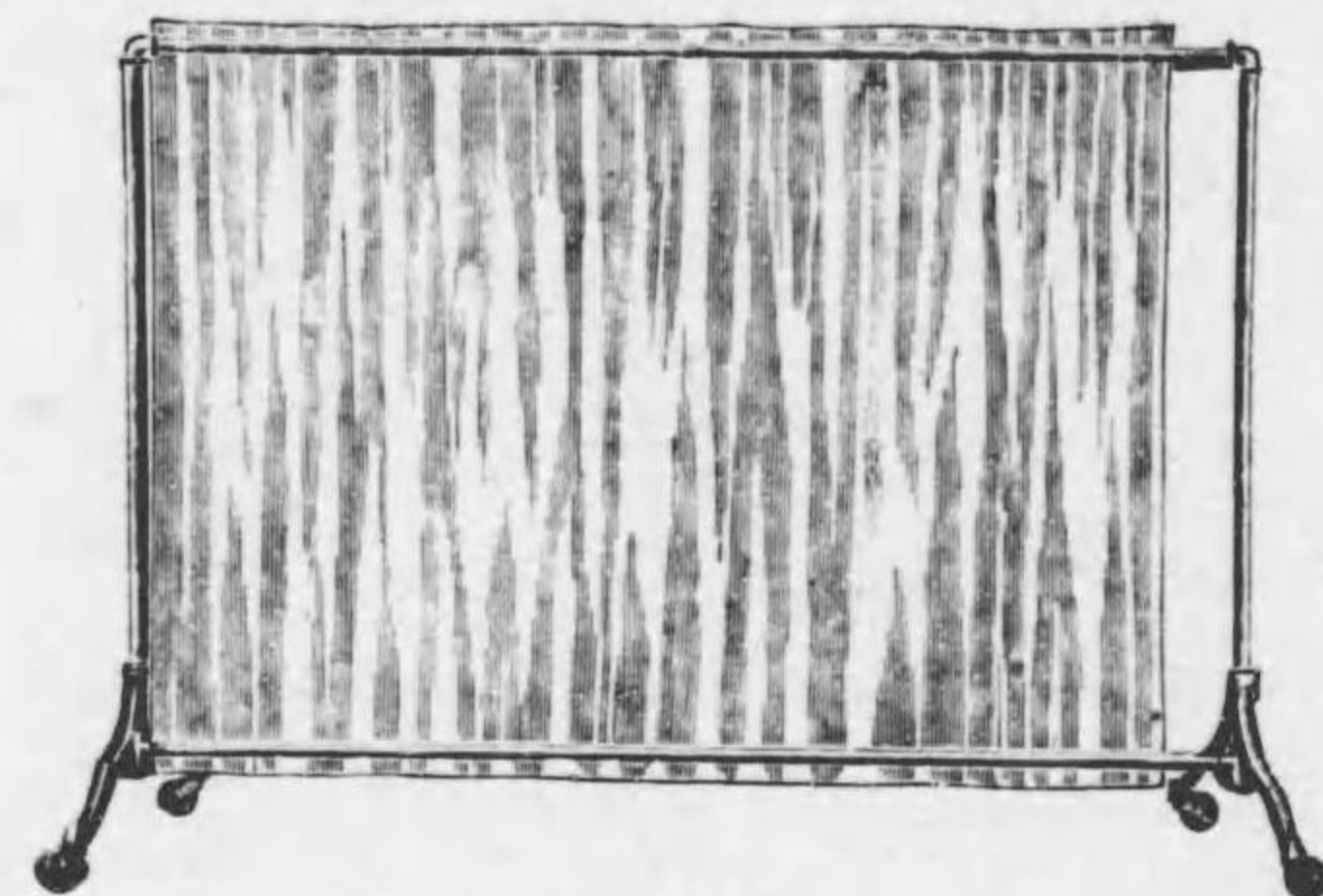

P 155

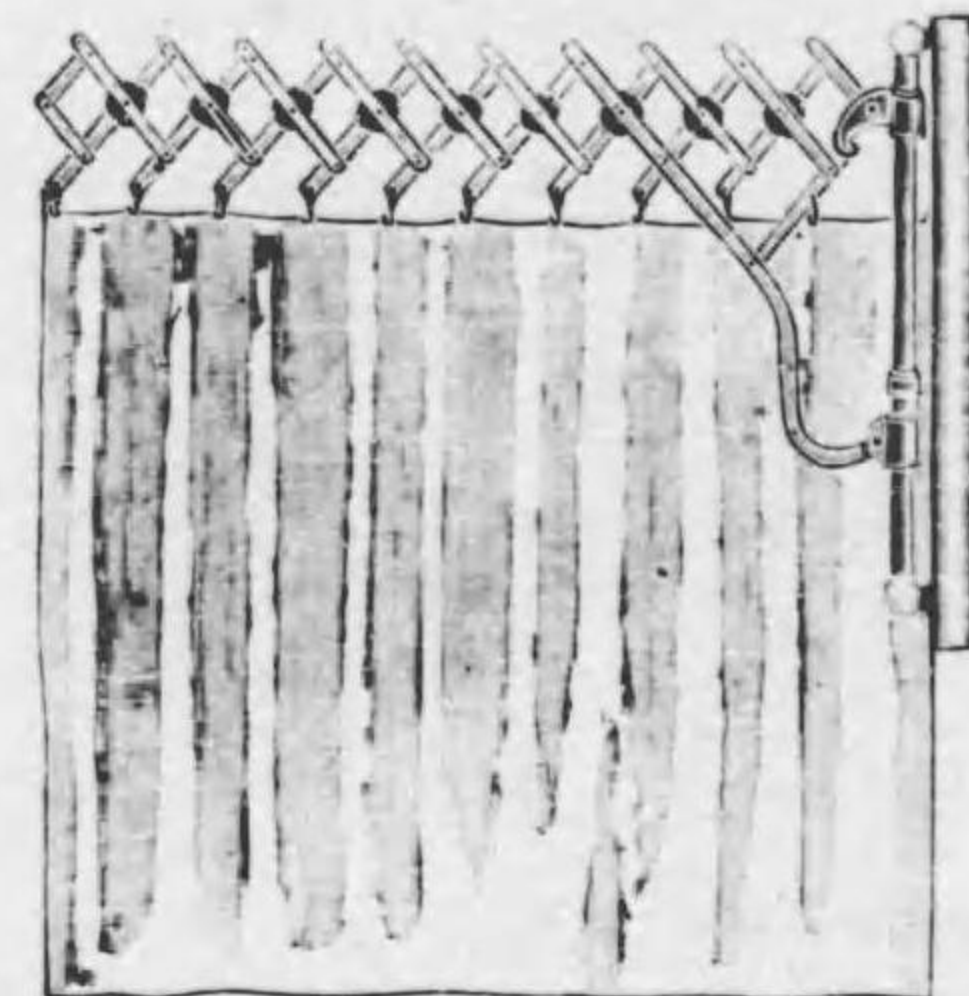

P 152

No.				Yen.				
P 145	室内	区劃用	屏風	三折式	鐵製エナメル塗	ダック布張	65 00	
P 147 *	同	同	同	二折式	" "	" "	45 00	
P 150	同	同	同	疊込式	移動装置	" "	85 00	
P 152	同	同	同	"	壁取附式	" "	35 00	
P 155	衝		立		鐵製エナメル塗	長サ 2m	28 00	
P 157 *	同	同	同		木製	ラック塗	" 1.7m	26 00
P 160	診	察	衣			キャラコ製	4 50	
P 163	室内	患者	運搬車	A			230 00	
P 164	同	同	同	B			145 00	
P 166	同	同	同	C			120 00	
P 170	運搬車	附	擔架				148 00	

P 診察室及病室用器械器具

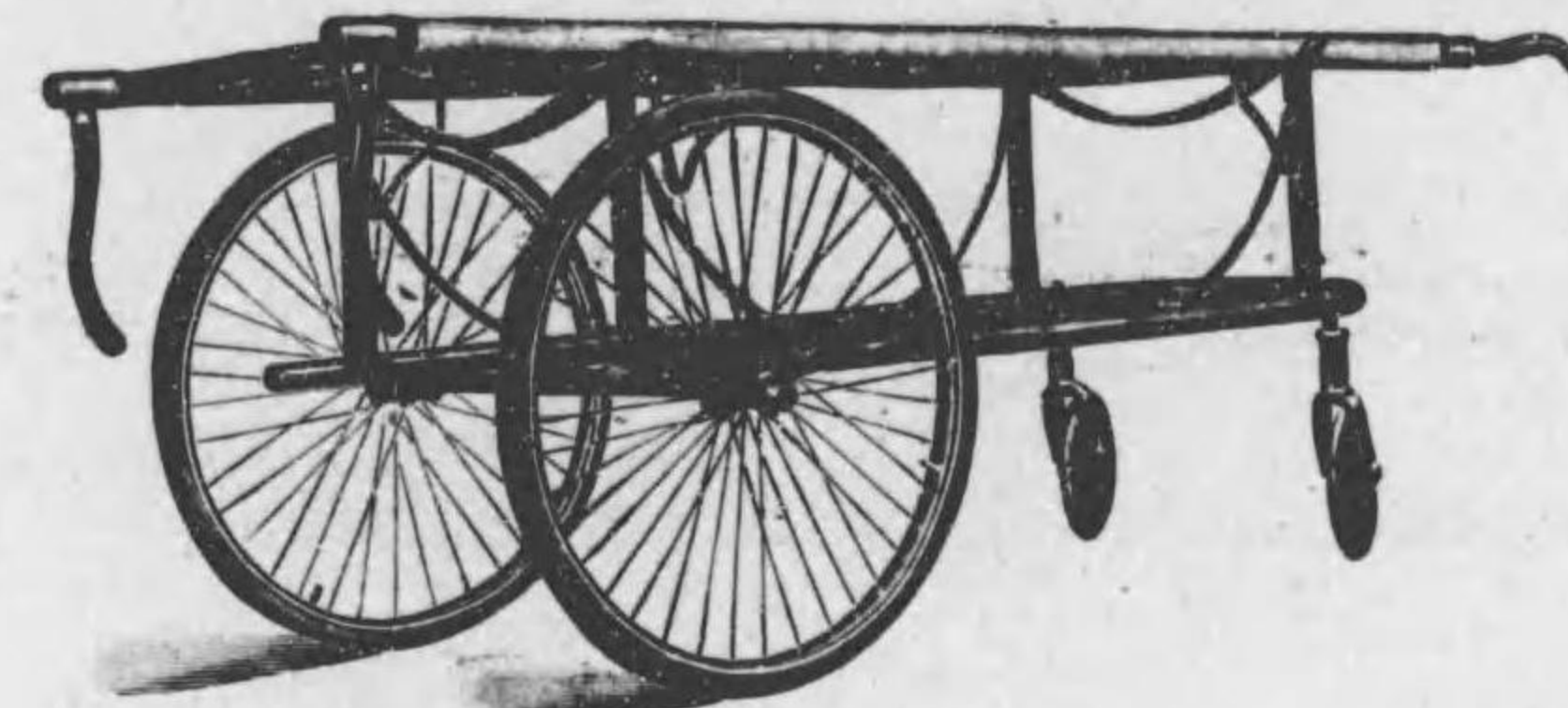

P 163

P 163-164

室内患者運搬車 A. B

本器ノ上部(臥床面)ハ取外シ得ラ  
レ擔架トシテ使用セラル。

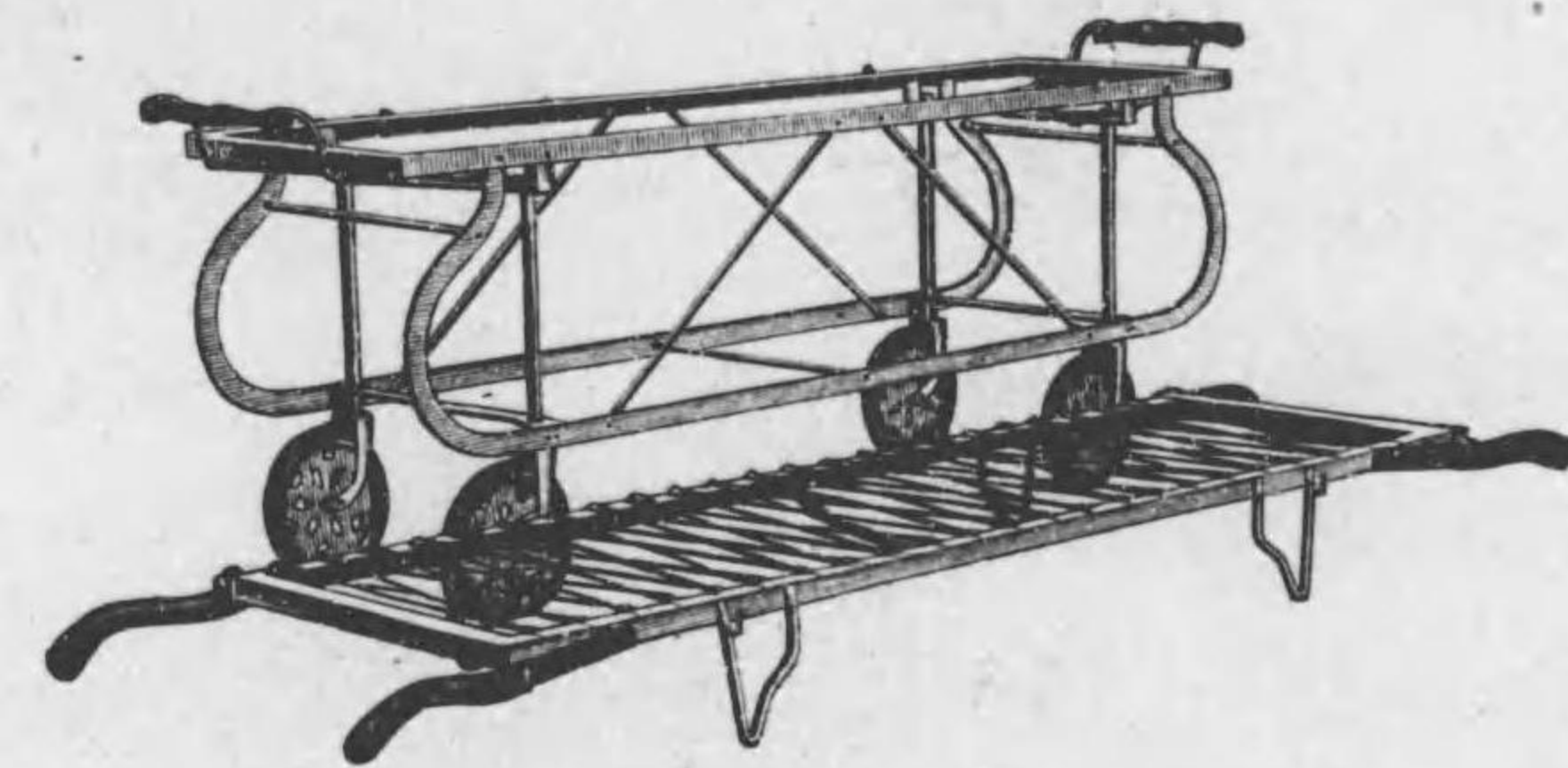

P 164

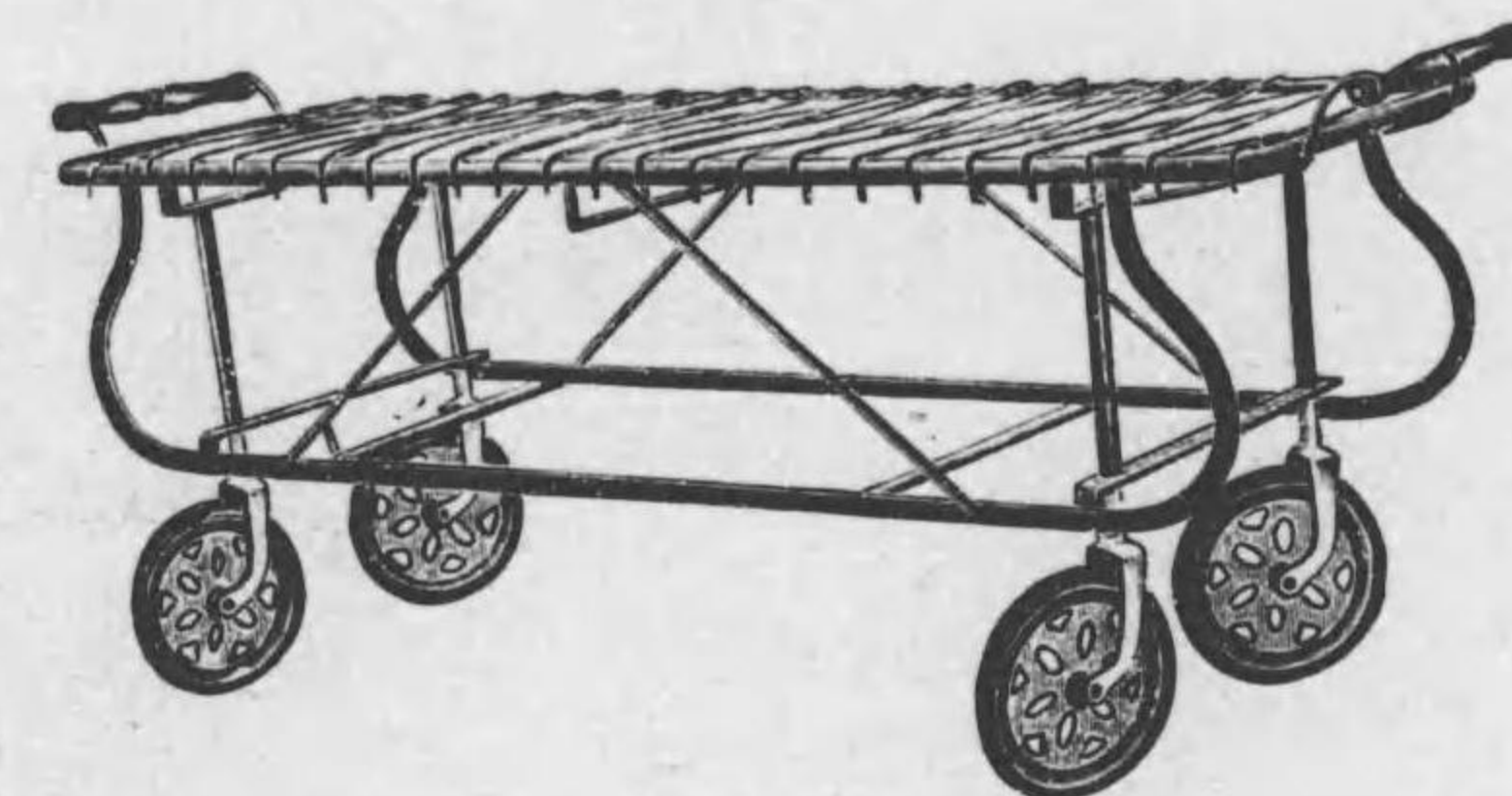

P 166



P 160

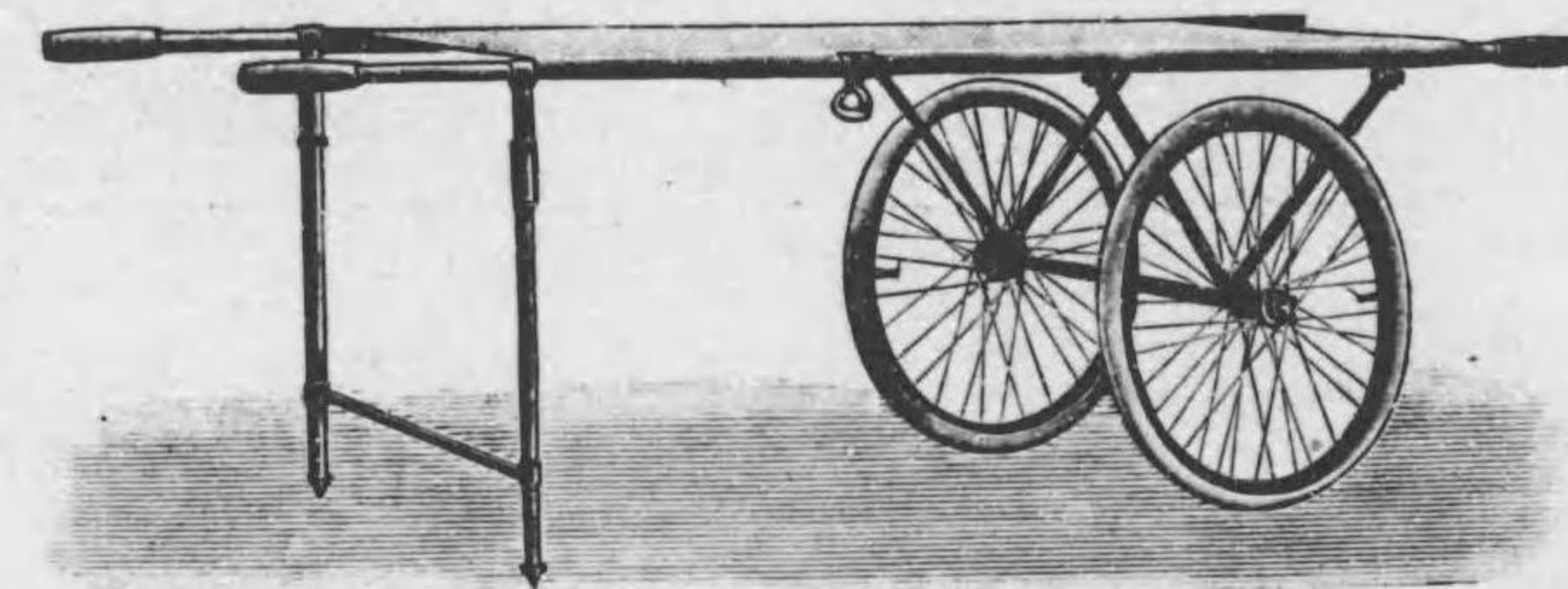

P 170

P 診察室及病室用器械器具

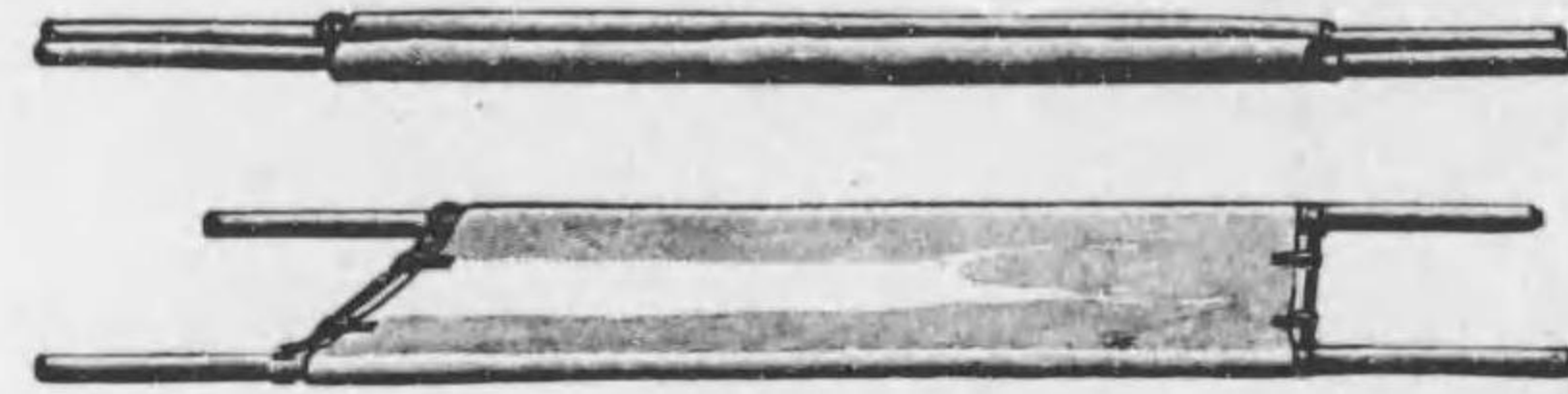

P 175

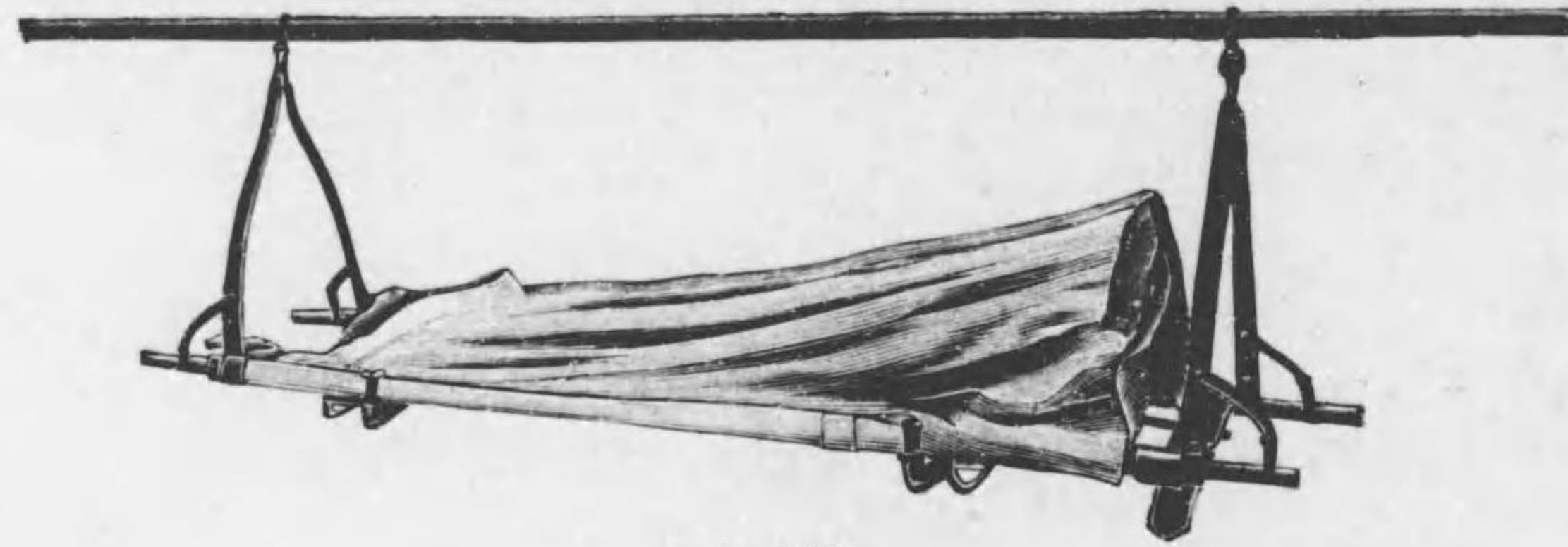

P 180

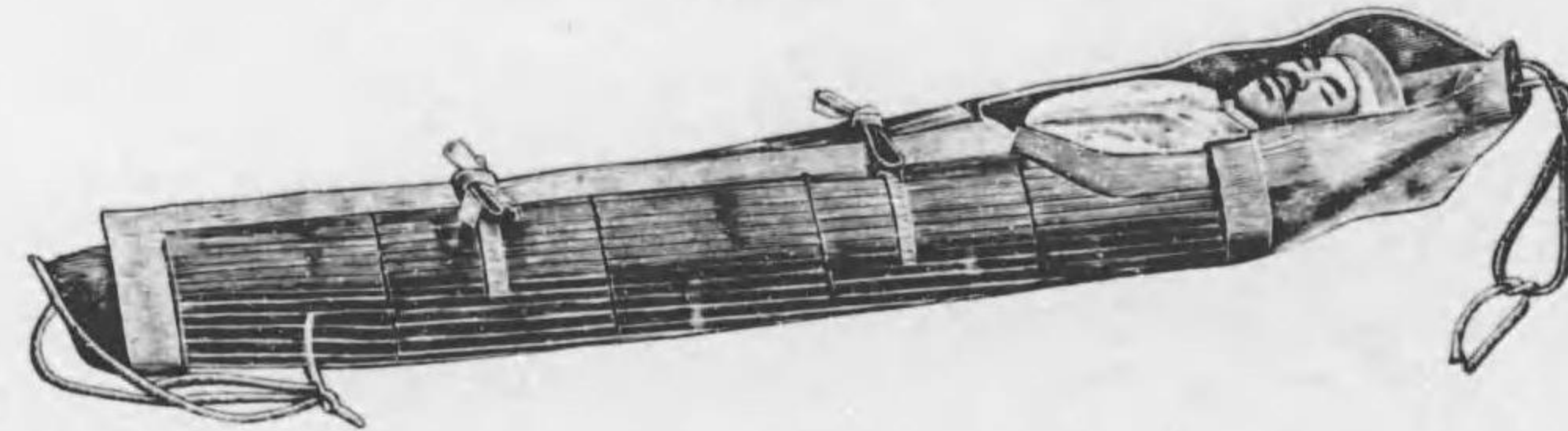

P 184

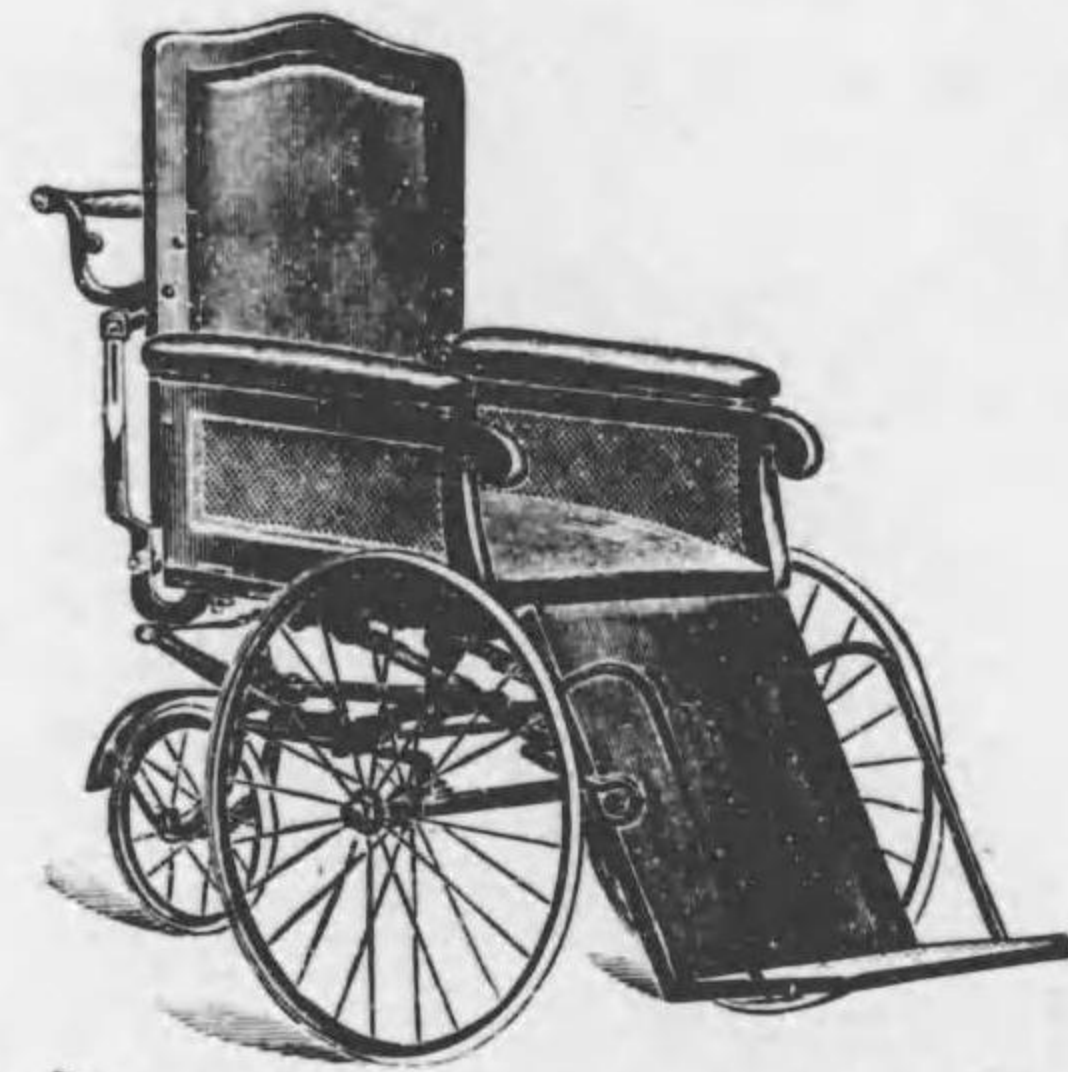

P 188

No.		Yen.
P 175	擔架……負紐及縛紐、竹桿附屬……………	15 00
P 177 *	同 ……負紐及縛紐附屬 竹桿ヲ除ク……………	13 00
P 180	陸軍式擔架……荷擔式吊具附屬……………	75 00
P 181 *	同 ……吊具ヲ除ク……………	38 50

P 診察室及病室用器械器具



P 190



P 195



P 197



P 200

No.		Yen.
P 184	戸塚氏簾狀吊架……竹簾製 内面ブツク襪 締紐、釣索附屬……………	65 00
P 188	車附椅子……椅子木製 車臺鐵製 ゴム車輪附……………	180 00
P 190	專賣特許 寢臺車……車體木製 車臺鐵製 幌毛褥子製 車輪タイヤ……………	260 00
P 195	廻診臺……A 黃銅製ニッケル鍍金 磨厚硝子棚 3 段……………	185 00
	寸法 長サ66cm 幅45cm 高サ75cm	
P 197	同 ……B 鐵製エナメル塗 磨厚硝子棚 2 段……………	150 00
	寸法 長サ72cm 幅48cm 高サ75m	
P 200	廻診箱……黃銅製ニッケル鍍金 提手鐵製……………	23 00

P 診察室及病室用器械器具

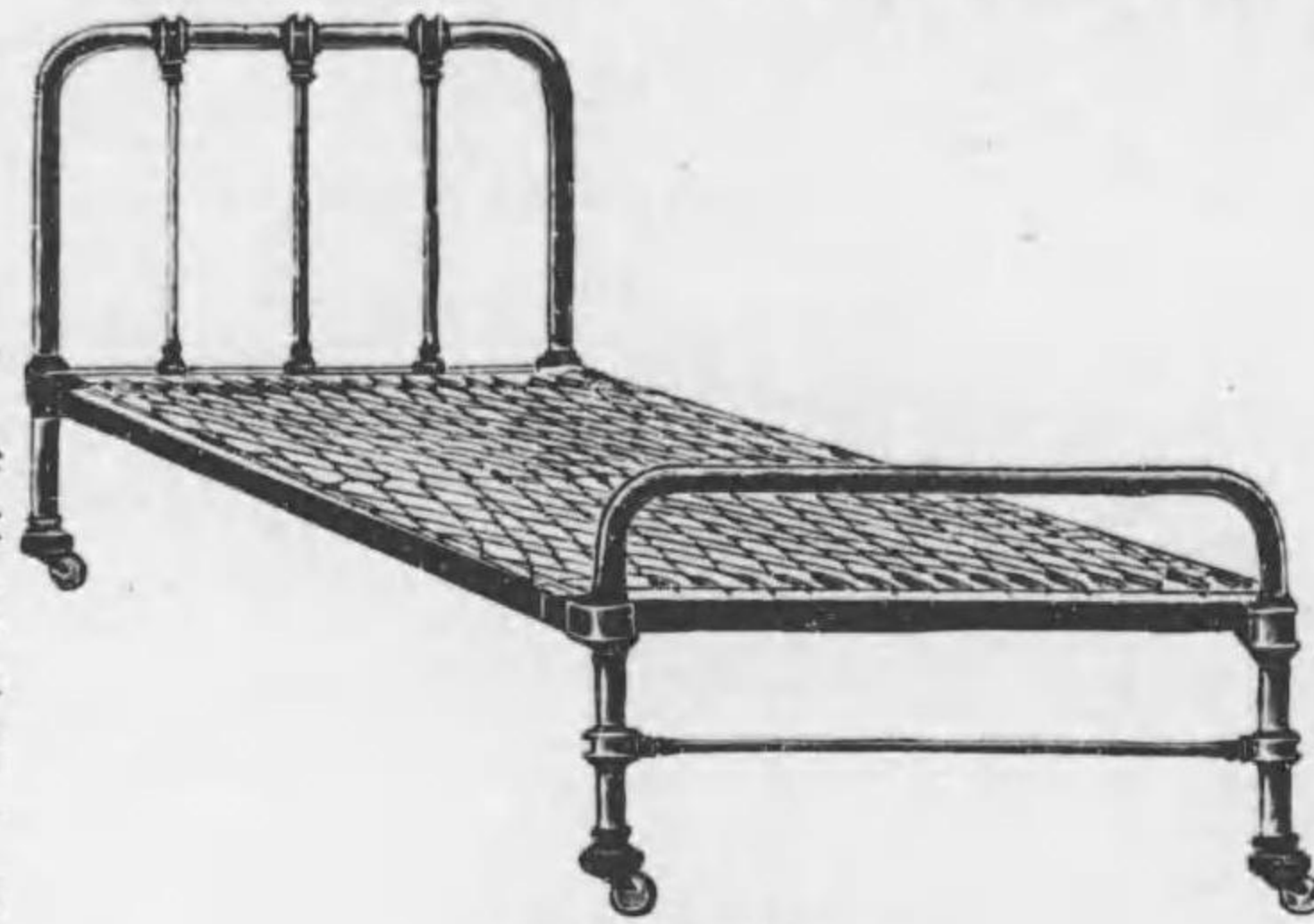

P 203—204

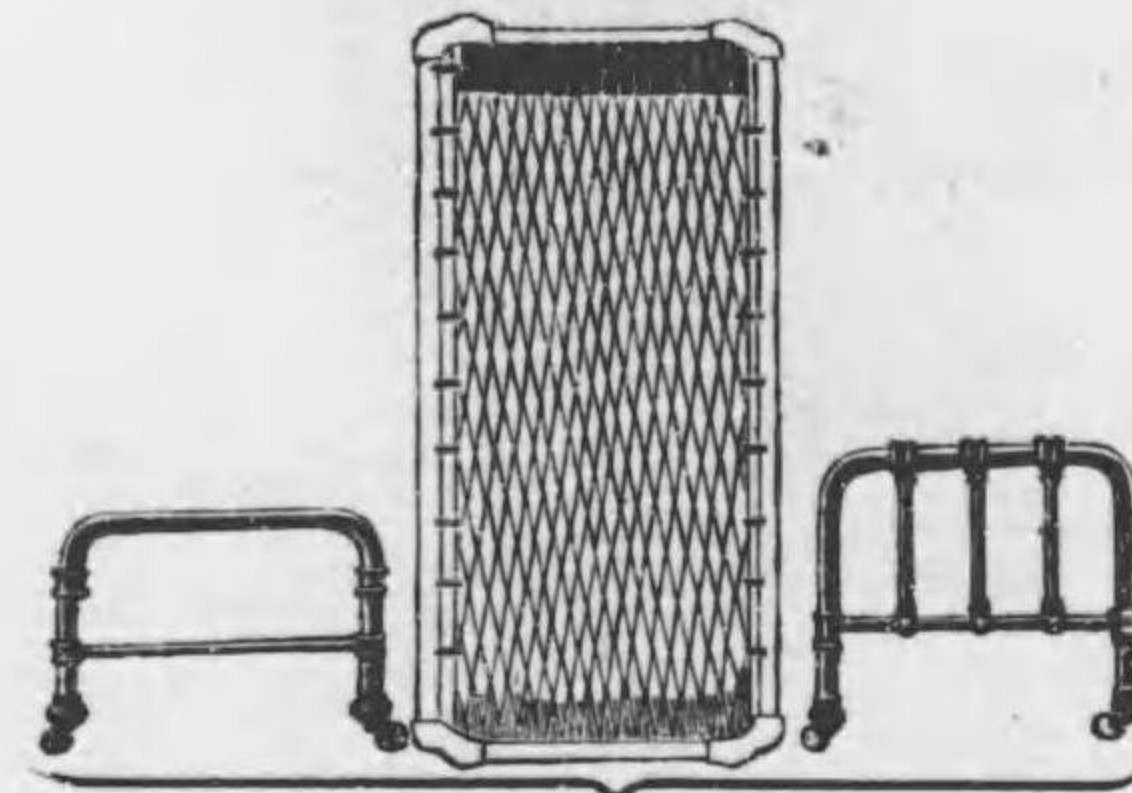

P 203 分解圖

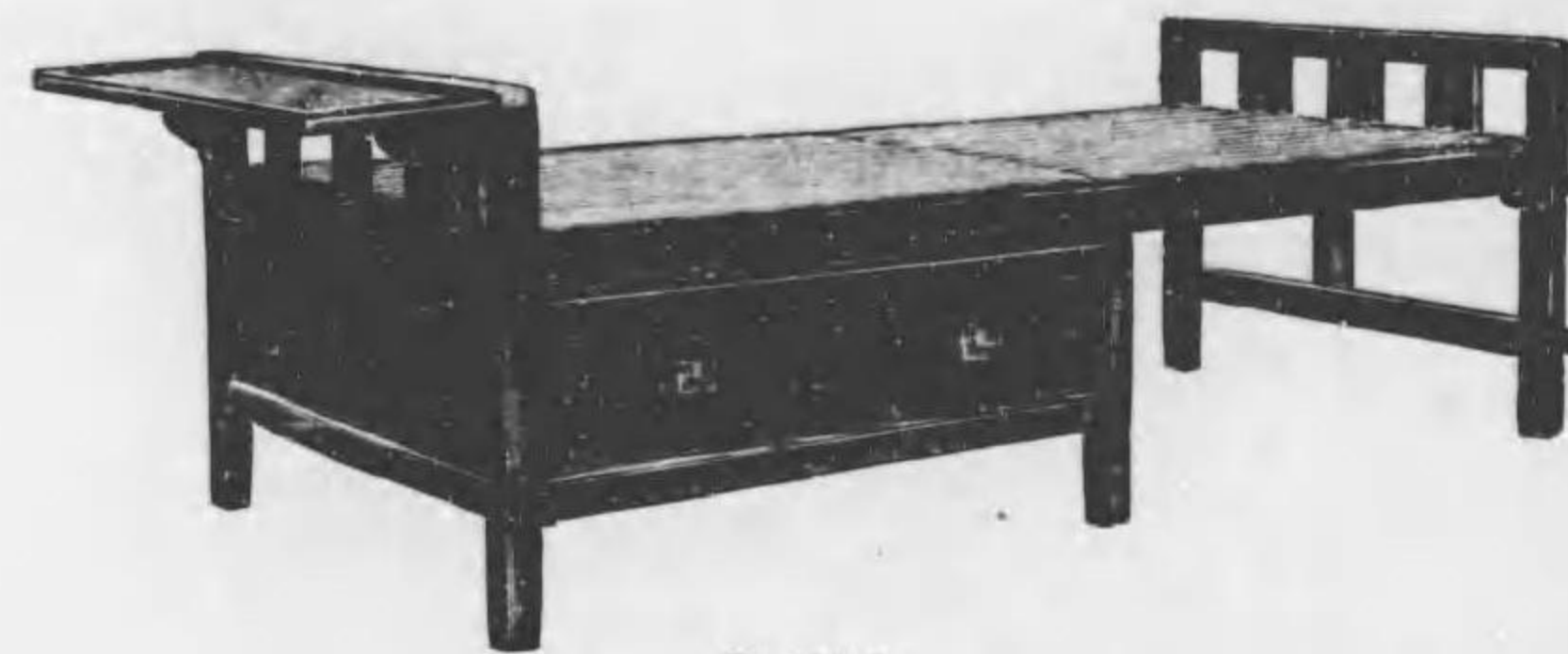

P 210



P 205

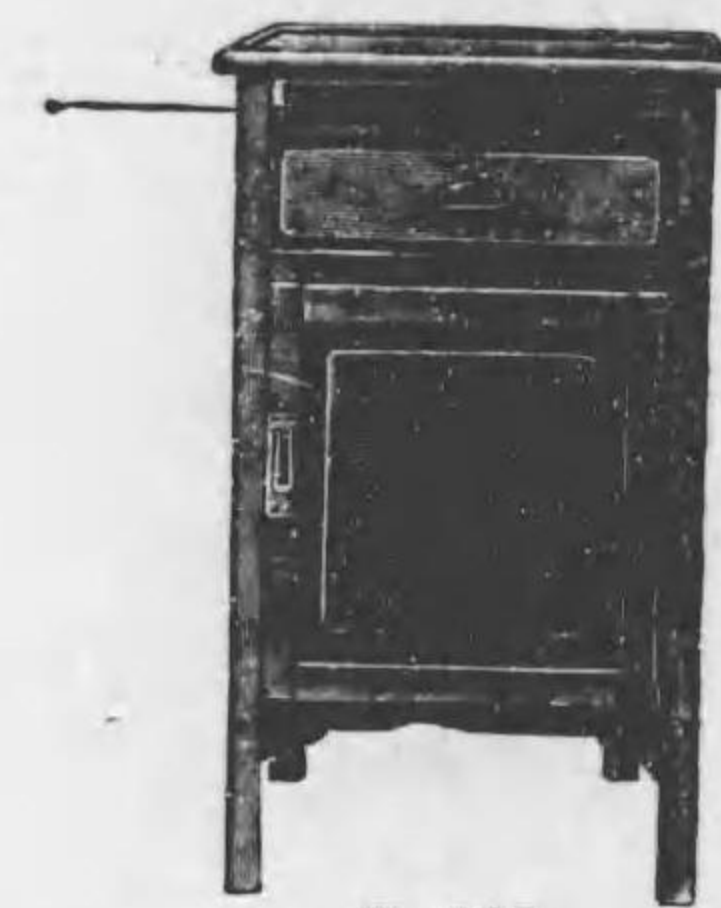

P 233

No.	製	臺	Yen.
P 203	鐵製	寢臺	38 00
P 204	同	同	27 00
P 205	同	同	22 00
P 210	木製	寢臺	55 00
P 213	木鐵製	小兒用	65 00
P 216	* 鐵製	蚊帳用	12 00
P 220	* 鐵製	搬運	45 00
P 225	* 鐵製	蒲團	9 00
P 226	* 同	同	7 50
P 228	* 同	同	10 00
P 229	* 同	同	8 50

P 診察室及病室用器械器具



P 213

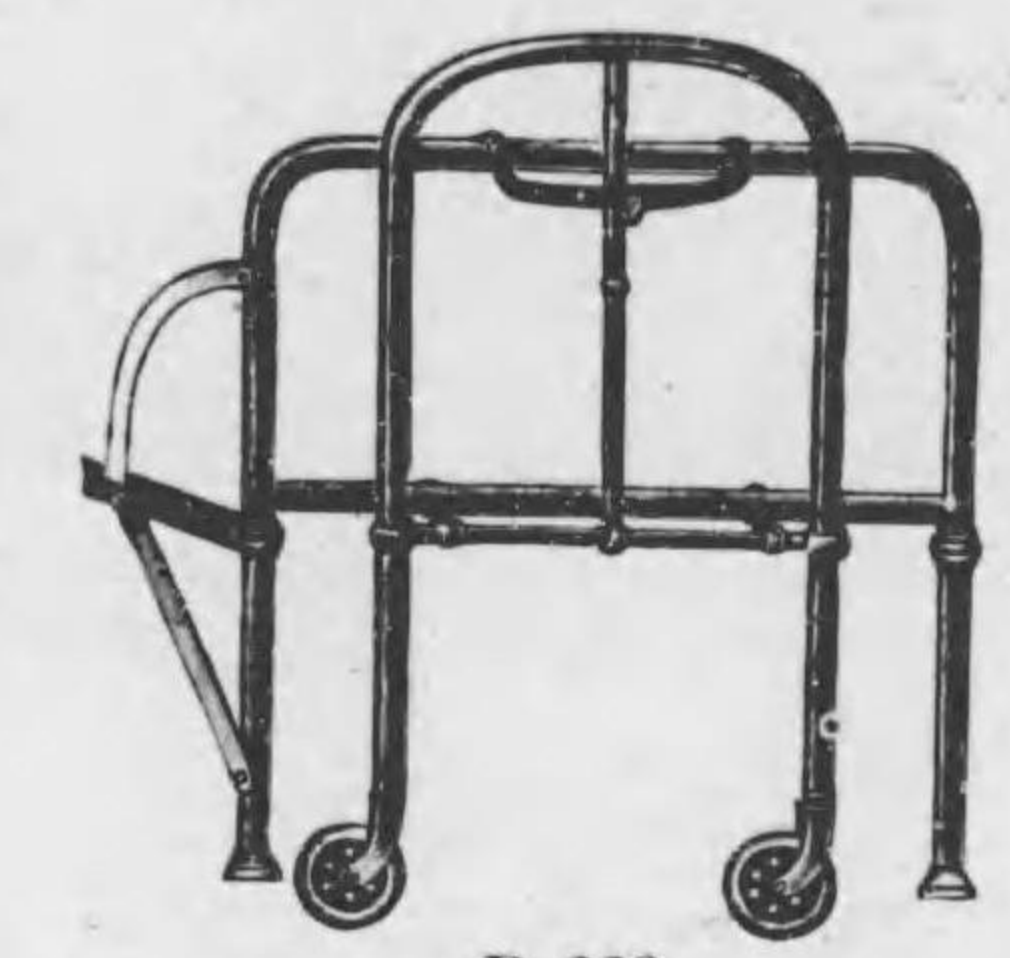

P 220

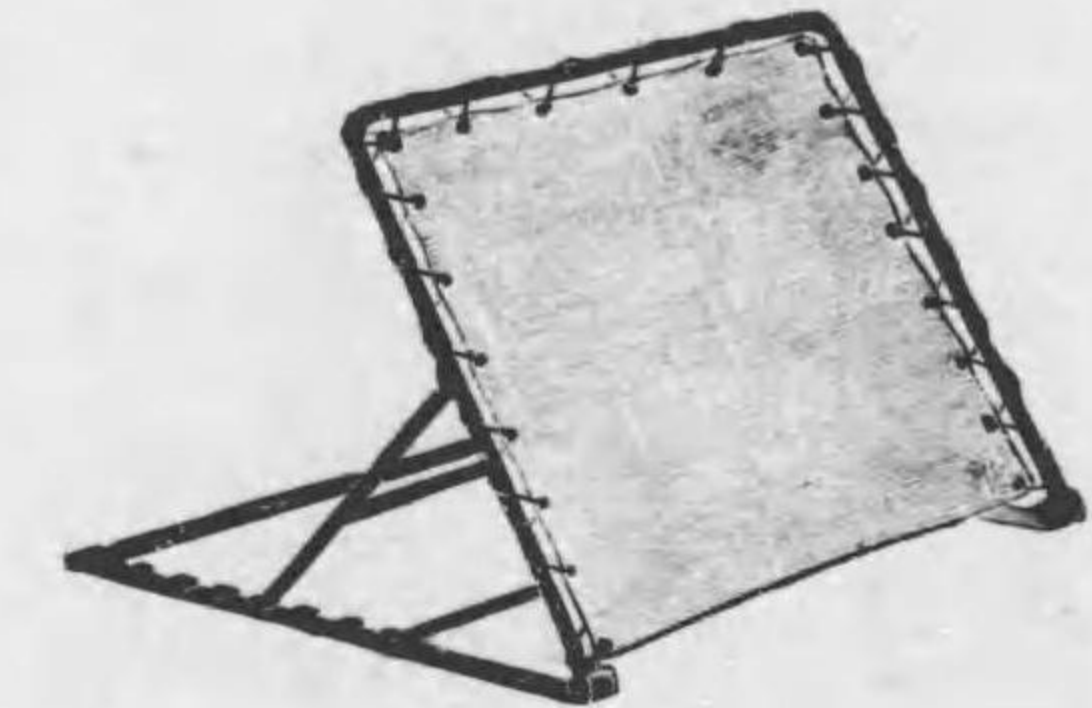

P 238



P 243

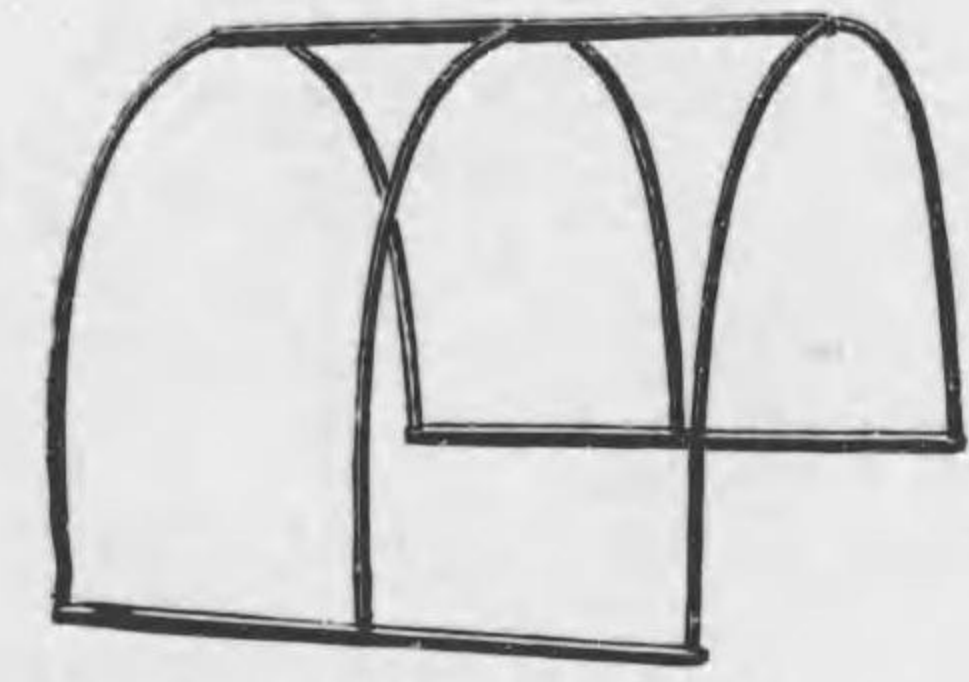

P 244

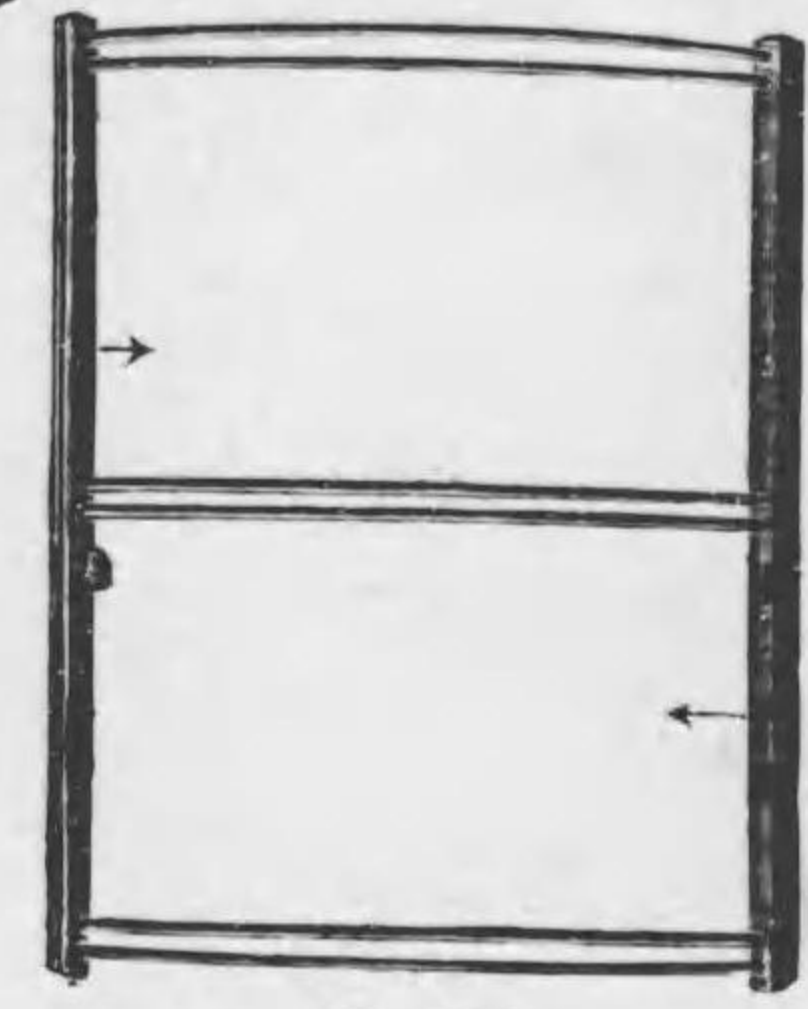

P 247

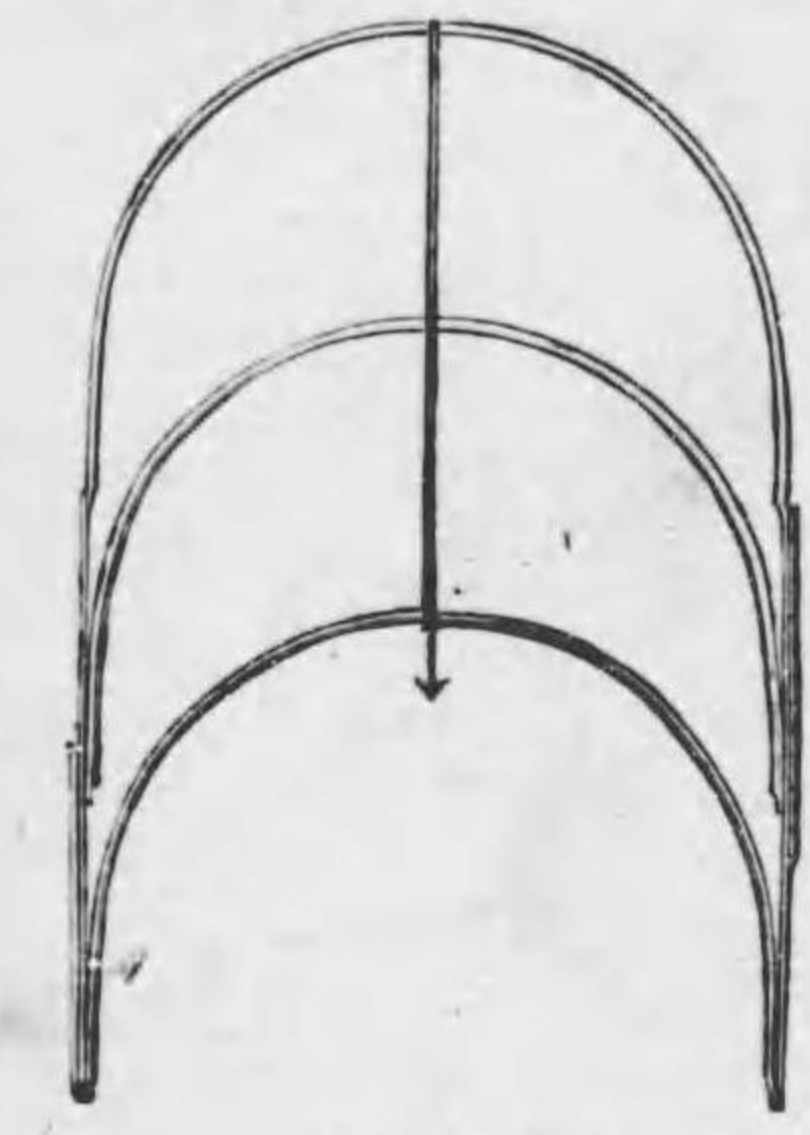

P 248

No.	床	頭	箱	Yen.
P 233	床	頭	箱	16 00
P 234	*	同	同	9 50
P 238	斜	面	凭	19 00
P 243	離	被	架	12 50
P 244	同	同	同	3 80
P 247	折	疊	離	4 30
P 248	同	同	同	4 00

P 診察室及病室用器械器具

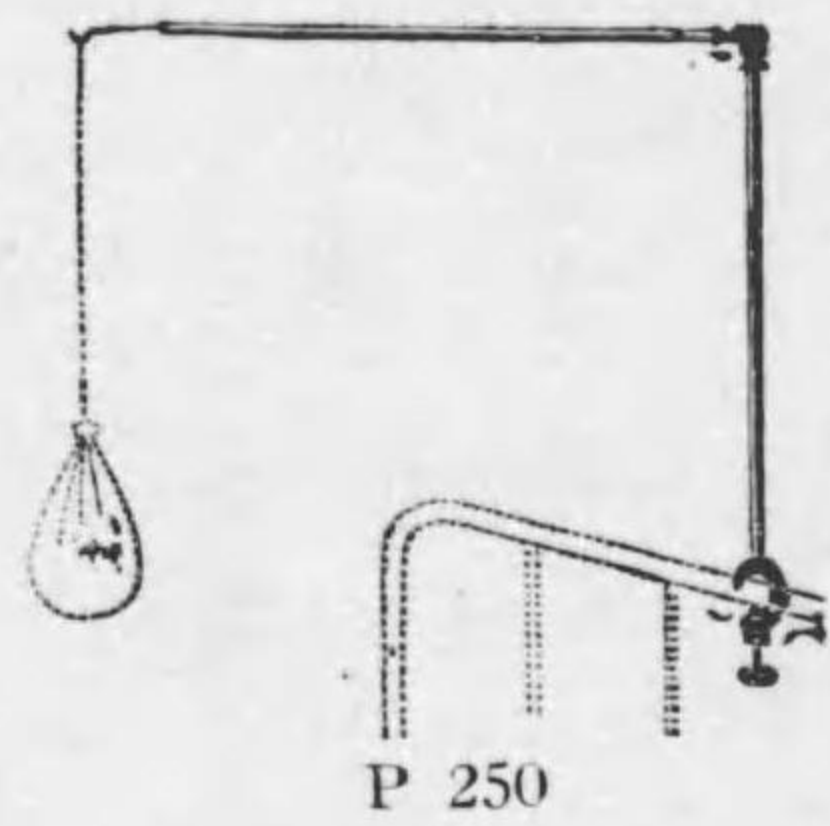

P 250



P 256

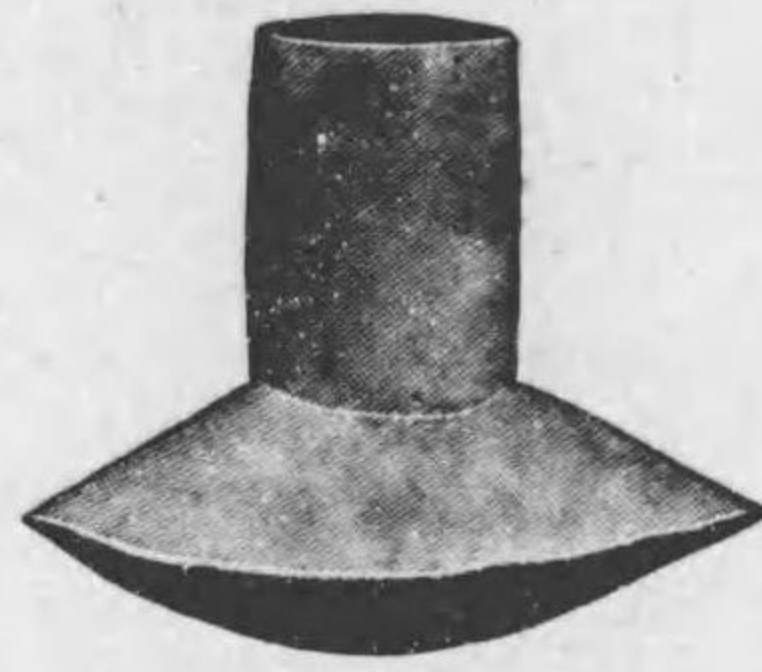

P 258



P 252



P 264-265

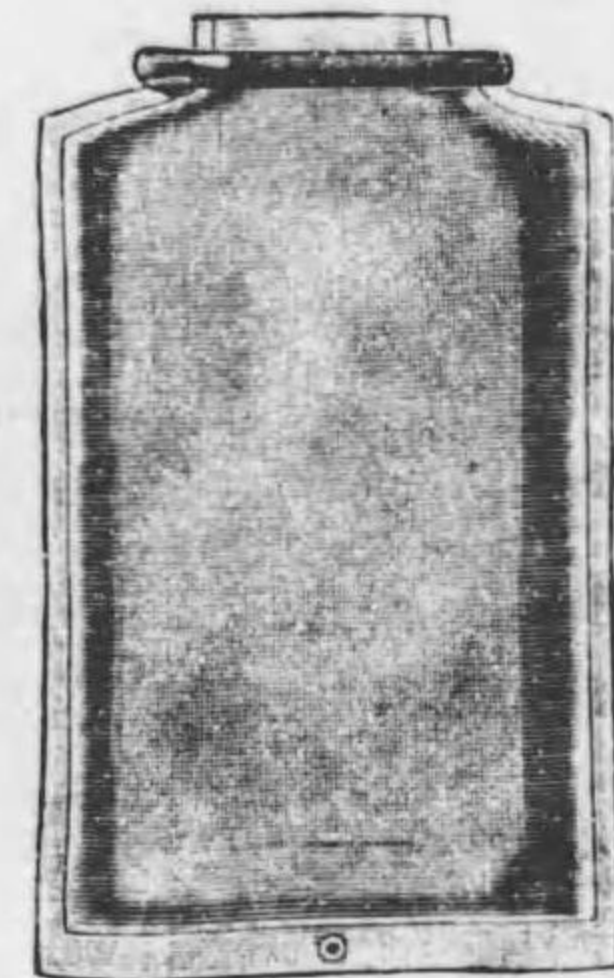

P 268-269



P 272-273



P 282

No.				Yen.
P 250	氷	囊	架……寢臺固定用	3 50
P 252		同	……鐵製	1 80
P 256	ゴム	製氷	囊……薄ゴム製	28
P 258	ゴム	引布製	同	20
P 260	*	紙製	同	10
P 262	*	天然	膀胱	28
P 264	ゴム	製氷	枕……A ……金屬製轉金具附	1 20
P 265		同	……B …… ” ”	1 00
P 268	ゴム	引布製	……大形 …… ” ”	70
P 269		同	……小形 …… ” ”	60
P 272	ゴム	製湯	タンボ……大形 …… ” ”	3 00
P 273		同	……中形 …… ” ”	2 60
P 277	*	陶製	同	1 30
P 280	專賣特許	碎氷	器……鐵製	13 00
P 282		簡便碎氷	器……木製把柄附	50
P 287	ゴム	製空氣	枕	3 80
P 288	ゴム	引布製	同	2 50
P 290	ゴム	製圓	座	2 50
P 291	ゴム	引布製	同	2 20

P 診察室及病室用器械器具



P 280



P 287-288

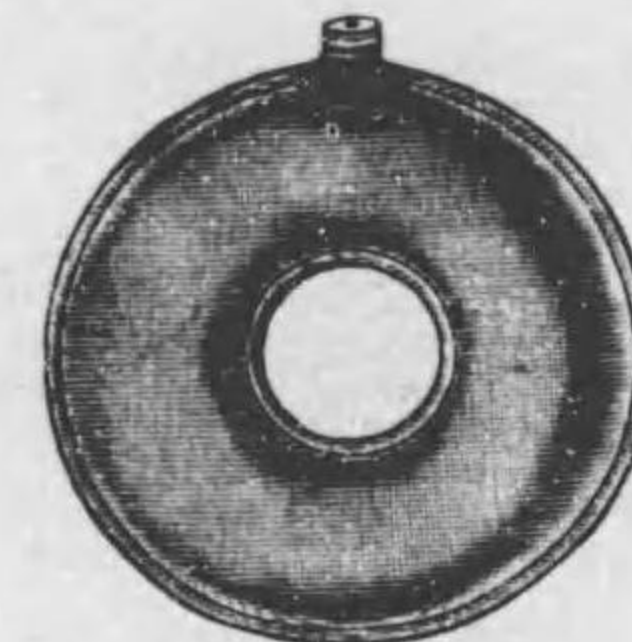

P 290-291



P 295



P 296



P 300

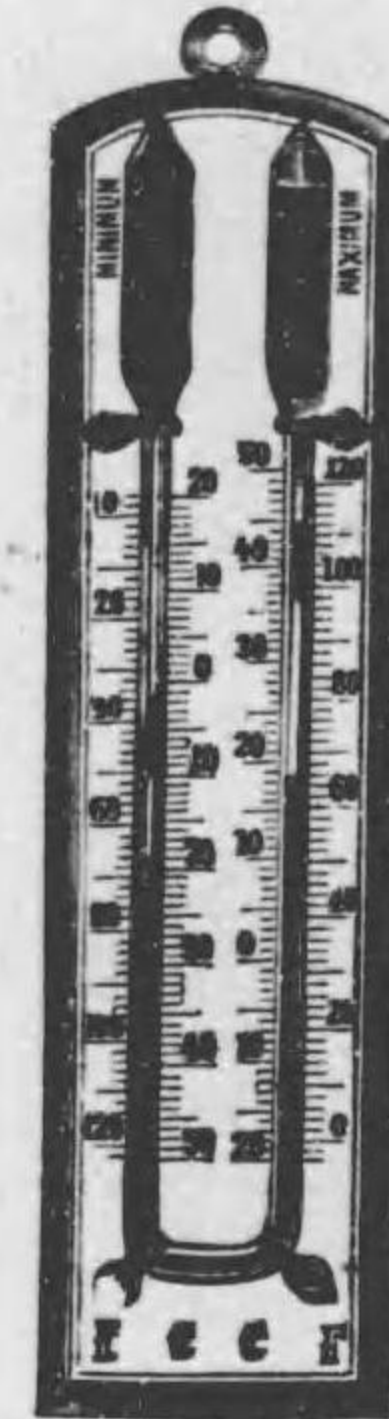

P 305

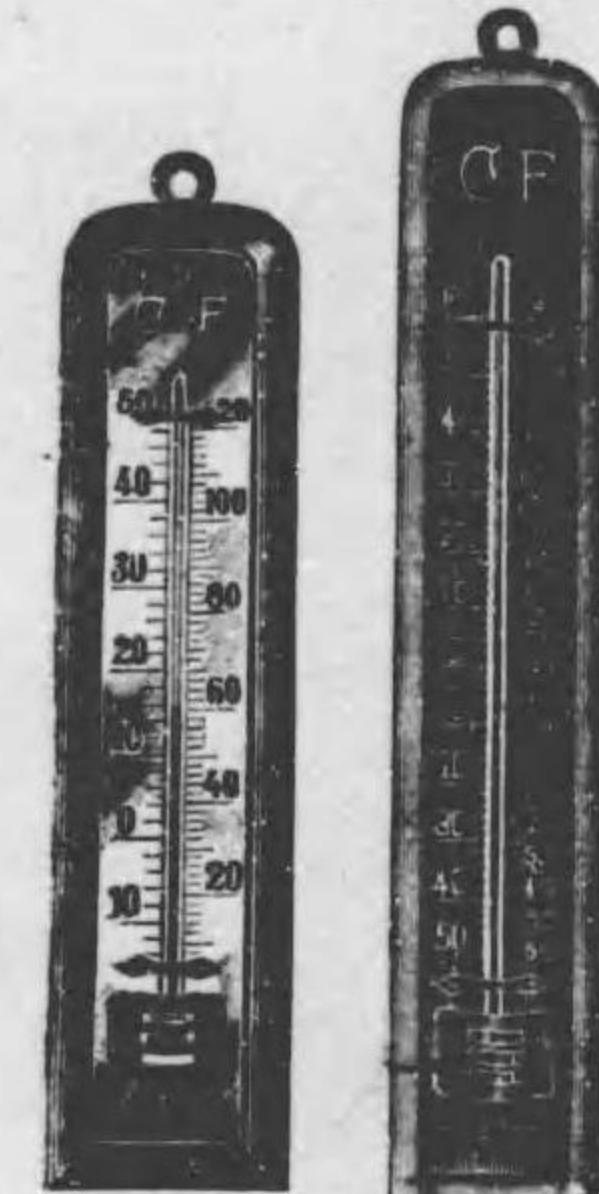

P 303



P 310



P 313

No.				Yen.
P 295	吸	吞	器……長嘴……硝子製	25
P 296		同	……丸形……磁製	15
P 297	*	同	……(農吞)短艇形 …… ”	30
P 298	*	吸	管……硝子管製	08
P 300	滋養品	吸吞	器……容量約 200cc ……磁製	60
P 303	室內	寒暖	計……水銀柱……種別 A B	
P 305	最高最低	寒暖	計……價格 2.50 2.00 Yen.	5 00
	*	吐痰	壺	399頁 參照
P 310	植木式	吐痰	壺……金屬蓋附……乳色硝子製	40
P 313	硝子	コップ	……共蓋附	35

P 診察室及病室用器械器具

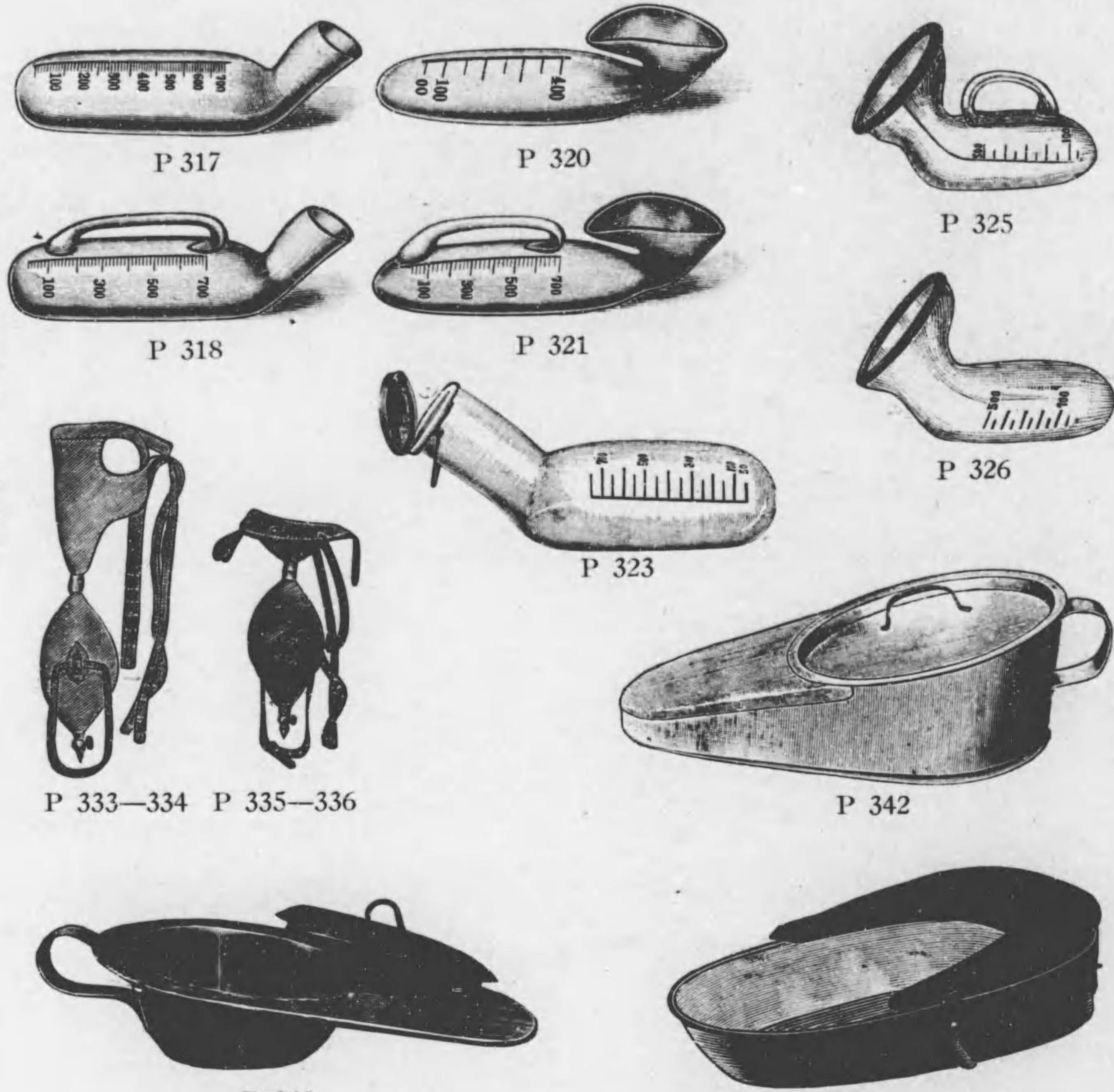

No.		Yen.
P 317	硝子尿管器...男用	38
P 318	同...把手附	55
P 320	同...女用	80
P 321	同...把手附	1 00
P 323	植木式尿管器...男用...金屬製ニッケル鍍...硝子製	45
P 325	專賣特許軟ゴム口尿管器...男女兼用...甲號把手附	1 50
P 326	同...乙號	1 00
P 330	貯尿管器...容量2000cc	1 80
P 333	尿管囊...男用	1 50
P 334	同...男兒用	1 30
P 335	同...女用	1 50
P 336	同...女兒用	1 30

P 診察室及病室用器械器具



No.		Yen.
P 340	靴形便器...特製...厚黃銅製	6 80
P 342	同...硝子製	2 80
P 345	東大型便器...皮革製蒲團附...黃銅製	12 00
	*安樂便器...腸、腔洗滌兼用	452頁 參照
P 350	乳兒採尿管器...女兒用 劃度附...硝子製	種別 大形 小形 價格 1.00 .90 Yen.
P 354	尿採取用コップ架...A	3 00
P 355	同...B	3 30
P 370	手洗鉢臺...1個用タオル掛附 鐵製エナメル塗 珪瑯掛手洗鉢附屬	7 00
P 371	*同...1 " " " " " "	6 50
P 373	同...1 " 提手附	8 50
	*夕才ル掛...各種	398頁 參照
	*石鹼容器	" "
P 380	自働噴霧器...B	7 50

P 診察室及病室用器械器具

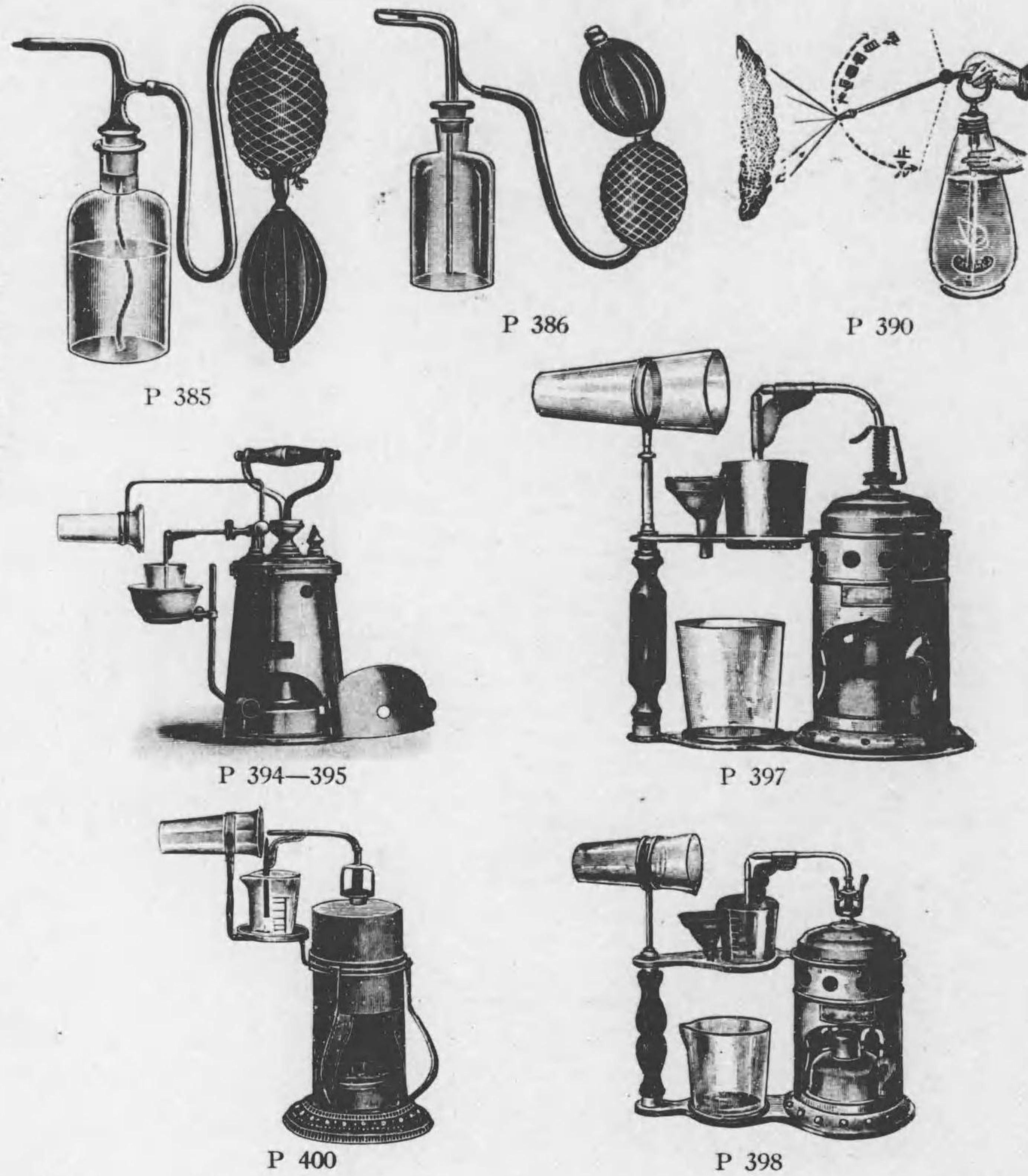

No.	Description	Yen.
P 385	消毒用スプレー.....A	2 80
P 386	同 同.....C	2 50
P 390	* 専賣特許用新案 宅間式全能スプレー.....2 號	447頁 参照: 2 00
	* マ ス ク.....各 種	49頁 参照:
	* 體 温 計.....	3 頁 "

P 診察室及病室用器械器具

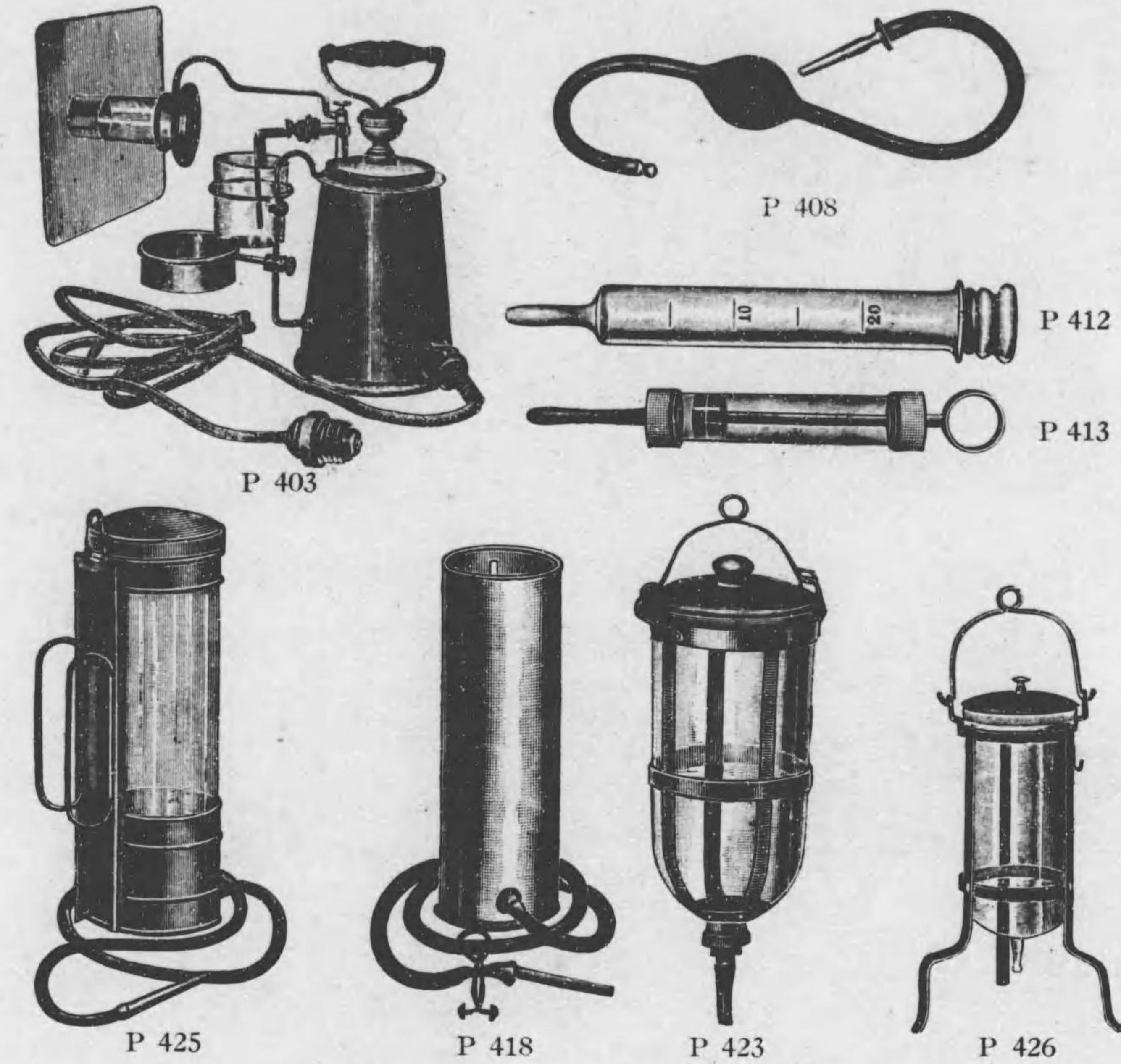

No.	Description	Yen.
P 394	京大式蒸汽吸入器.....大 形	18 50
P 395	同 同.....小 形	14 50
P 397	大川式 同 同.....大 形	10 00
P 398	同 同 同.....小 形	3 00
P 400	蒸汽吸入器.....木製箱入	12 00
P 403	同 同 同.....電熱用	17 00
P 408	ゴム灌腸器.....赤ゴム製	2 00
P 412	グリセリン灌腸器.....全部硝子製	
	容量 10 15 20 30 cc	
	價格 .45 .50 .60 .75 Yen.	
P 413	同 同.....硬ゴム製	
	容量 7 10 15 20 30 cc	
	價格 .60 .65 .75 .85 1.00 Yen.	
P 418	イルリガートル.....黄銅製 ニッケル鍍金	3 50
P 422	* 容量 1000cc 硝子製	2 00
P 423	同 同 同.....	2 50
P 425	同 同 同.....	3 50
P 426	同 同 同.....卓上家用 枠附	4 80

P 診察室及病室用器械器具

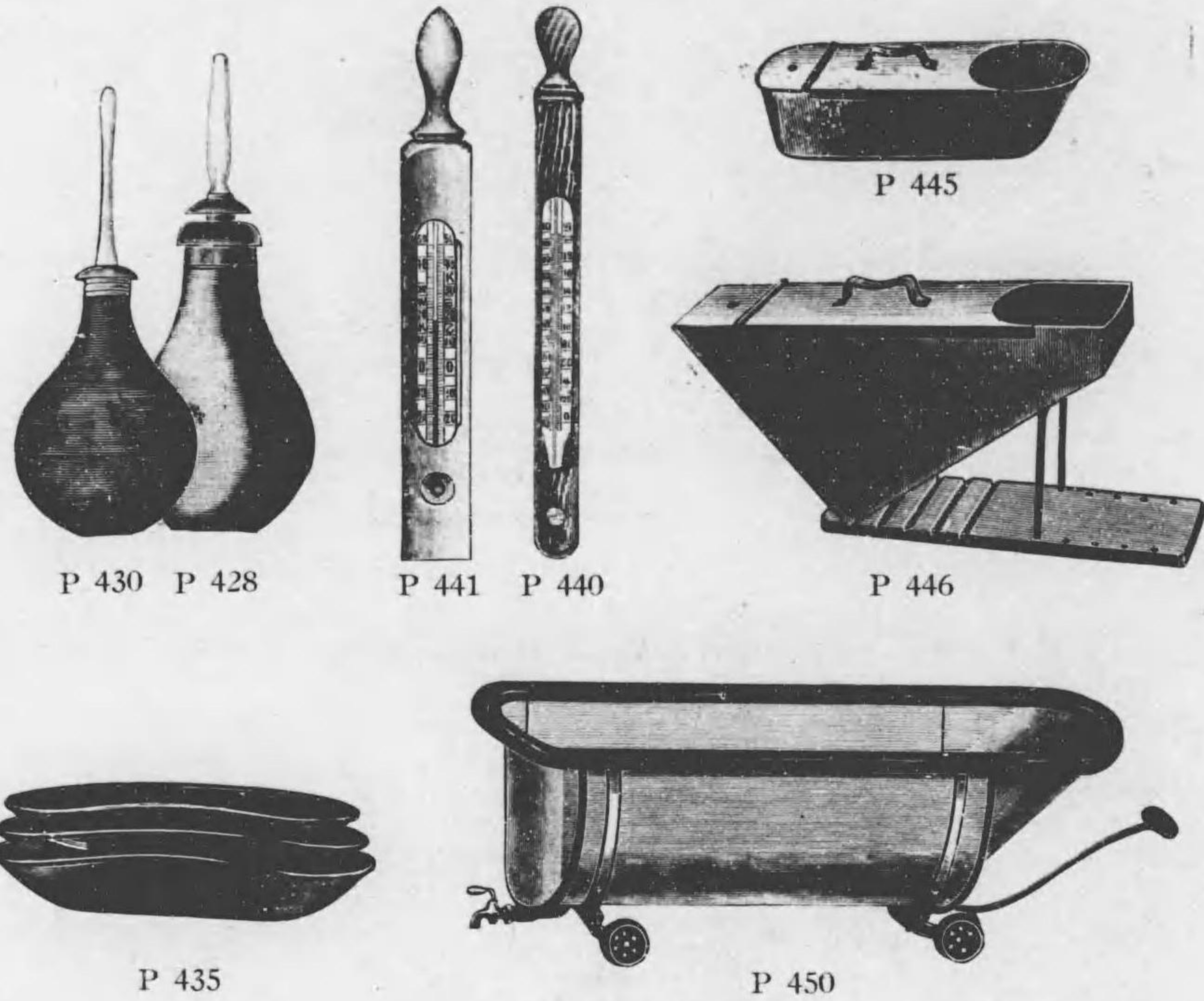

No.		No.	1/2	1	2	3	4	5	6	Yen.
P 428	洗滌用ゴム球	價格	.30	.55	.65	.75	.85	.95	1.10	Yen.
P 430	ゴムスポイト	No.	000			00			0	
P 435	膿盤	價格		.18		.20		.25		Yen.
P 436 *	同	盤	3個組	黃銅製						2 50
P 440	湯暖計		3	同	磁器製					1 80
P 441	同	計		四形覆入						1 20
P 445	手足浴盤			方形						2 50
P 446	手足浴盤				亞鉛製					18 50
P 448	座浴盤					木板附				28 00
P 449 *	同									45 00
P 450	臥浴盤				木製					45 00
P 455	日酸式酸素吸入器				移動裝置	亞鉛製				130 00
P 460	酸素吸入器				木製箱入					12 50
P 463 *	酸素入鐵筒				(酸素入鐵筒ヲ除ク)					68 00
P 464 *	同				1500lt入					65 00
					500					28 00

P 診察室及病室用器械器具



No.		No.	Yen.	
P 468	看護婦衣	A	キャラコ製	4 80
P 469	同	B	同	4 20
P 471 *	看護婦用帽子		花形	45
P 472 *	同		赤十字型	50
P 474 *	看護婦帽子用留針		硝子球附 鐵製	08
P 476 *	同		半巾帶	50
P 477 *	同		帶留金具	12
P 478 *	同		花形帶留	1 20
P 480 *	同		前掛	1 50
	丁字杖		普通型	各種
P 500	患者用自由廻轉車		椅子木製 車臺鐵製 ゴム車輪附	118頁 參照 250 00

Q 手術室用器械器具

Q 手術室用器械器具

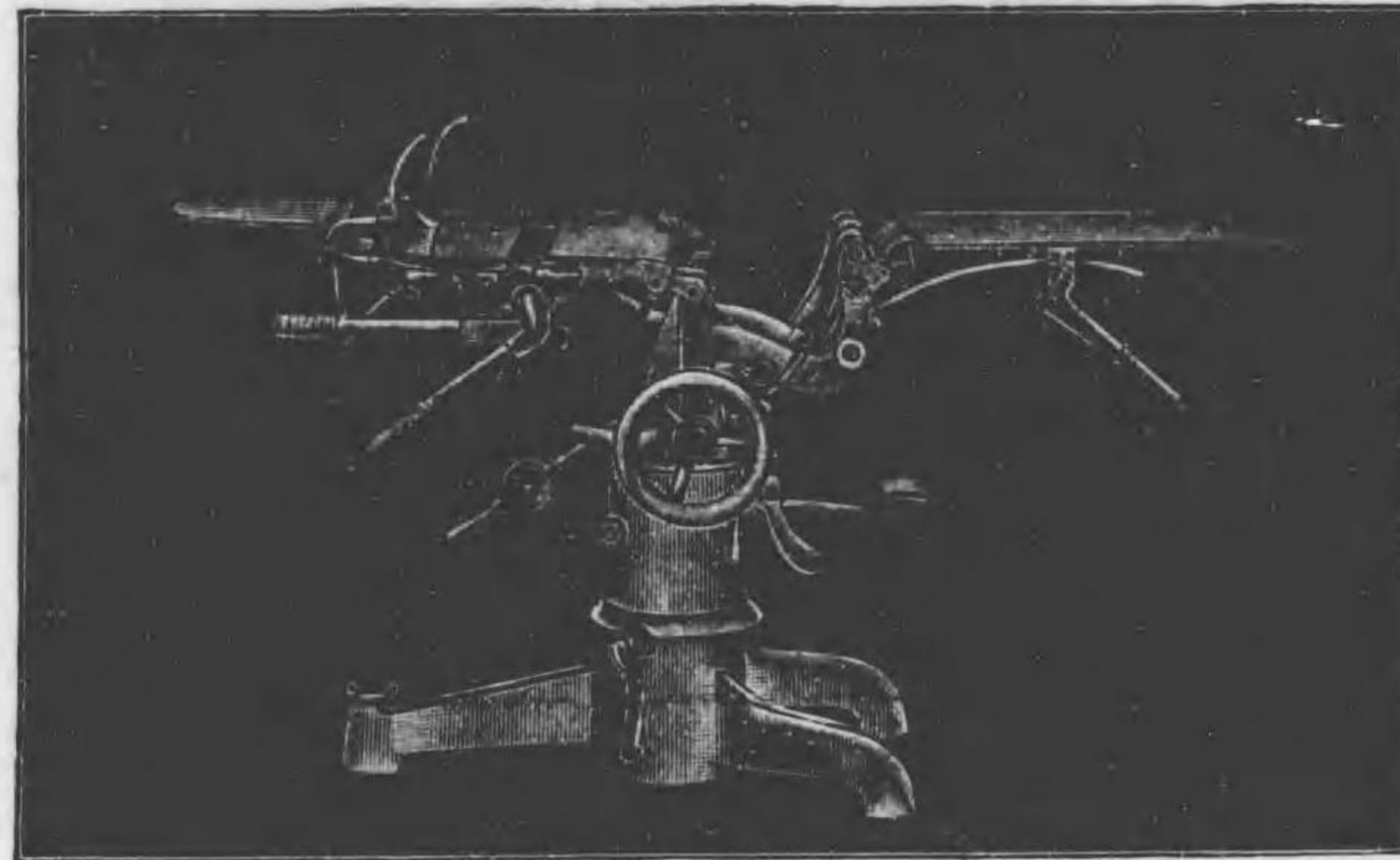

Q 1

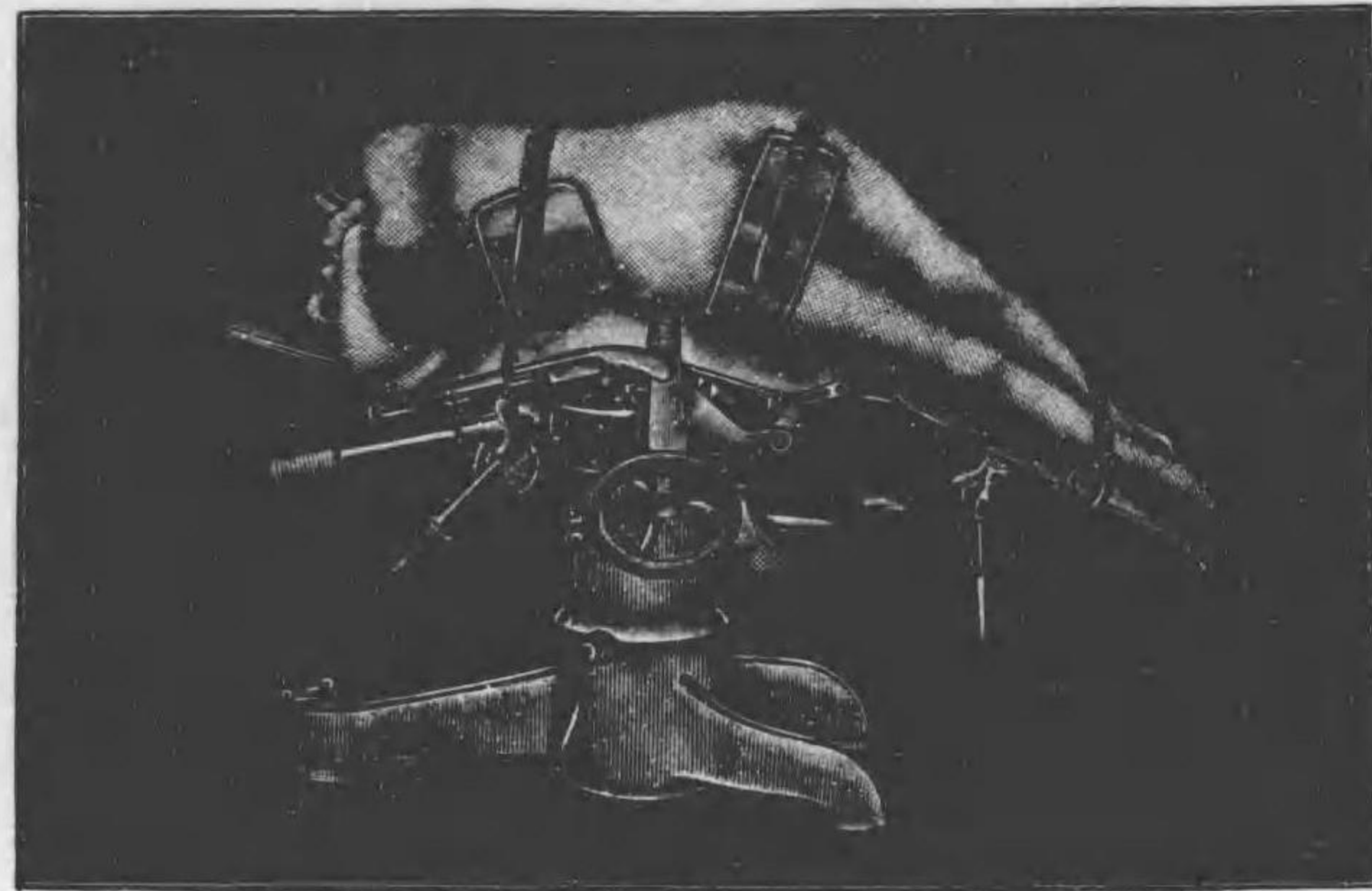

Q 1

No.		Yen.
Q 1	ケルベン氏手術臺.....外國製.....	2000 00

本器ハ從來ノ複雑ナレ装置ヲ除キ極メテ簡單ナル構造ニシテ外觀ノ美麗ハ勿論製作材料ノ精練ト油唧筒ニ依ル上下降装置ノ圓滑、「スプリング」應用ノ屈折自由ノ操作ハ術者ノ尤モ使用シ易キモノトシテ定評アリ。

Q 手術室用器械器具

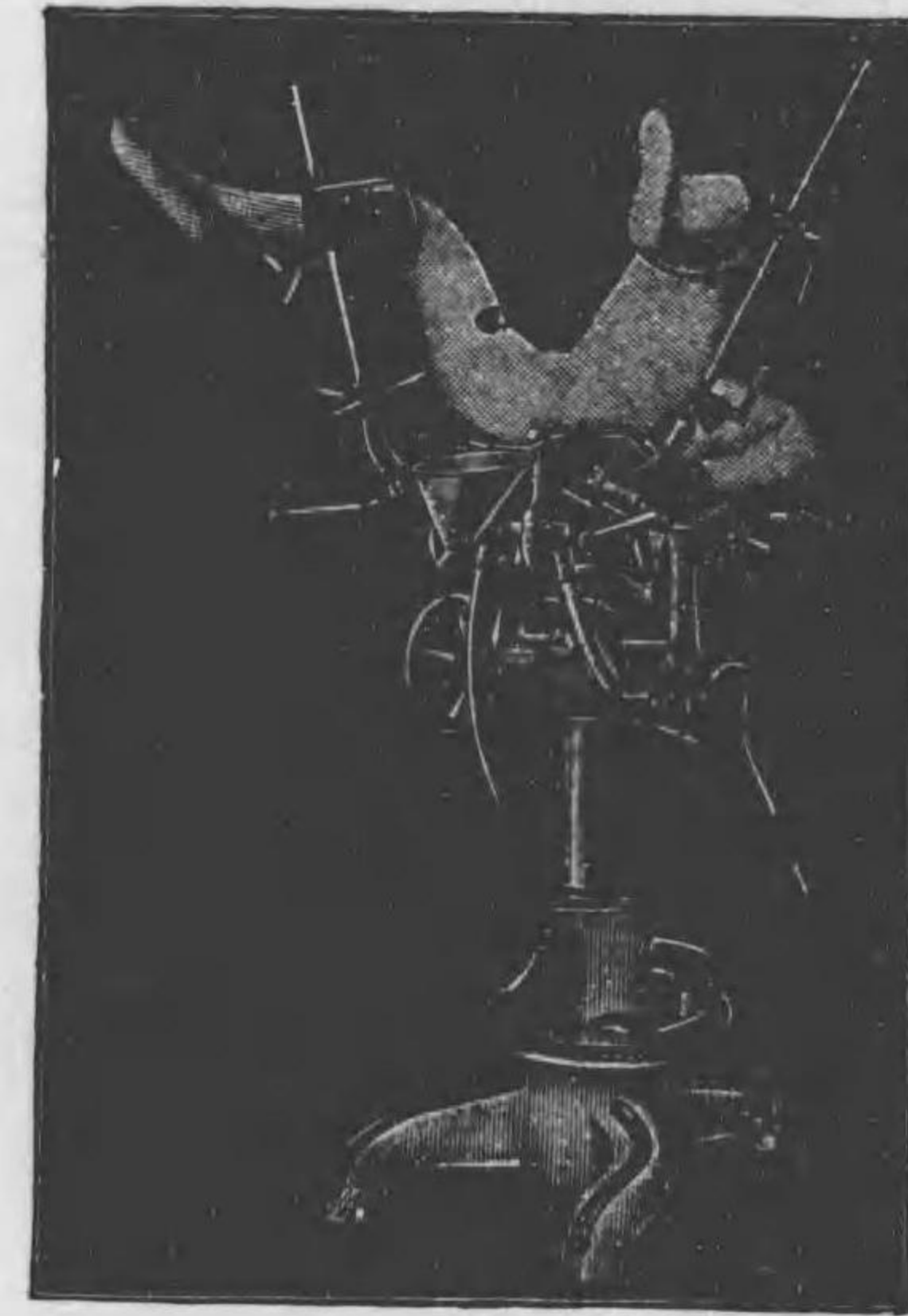

Q 1

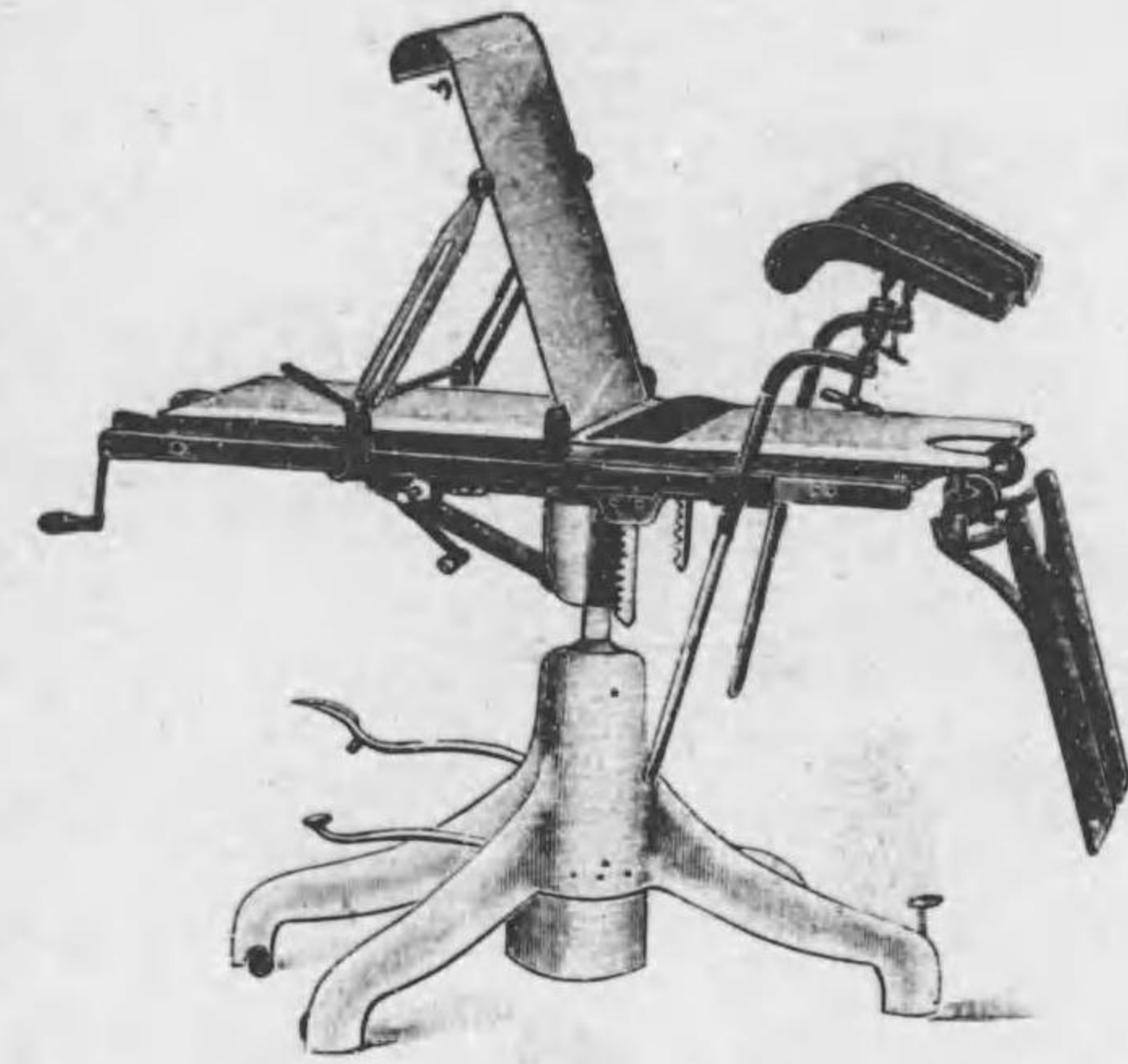

Q 5-6

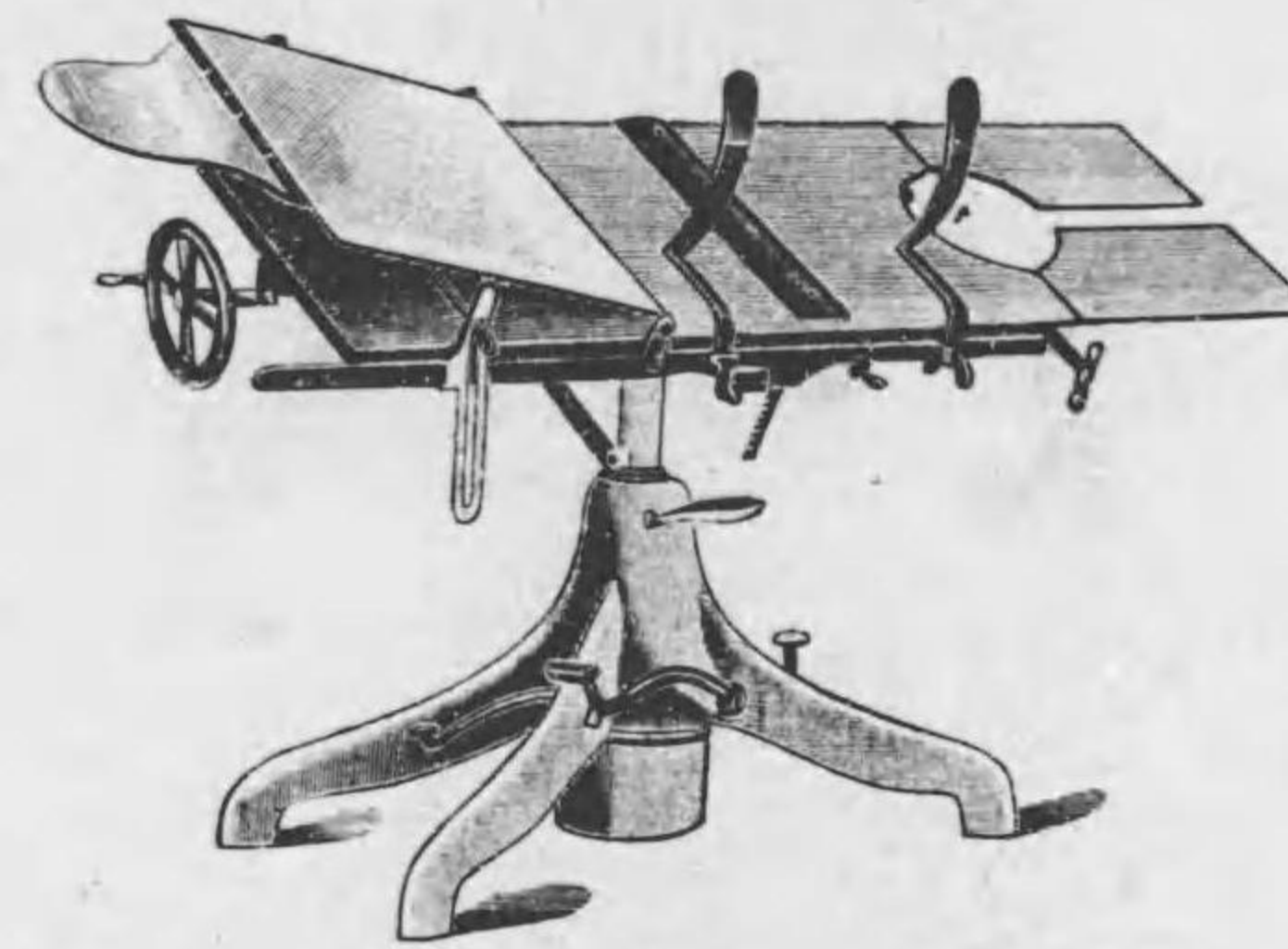

Q 5-6

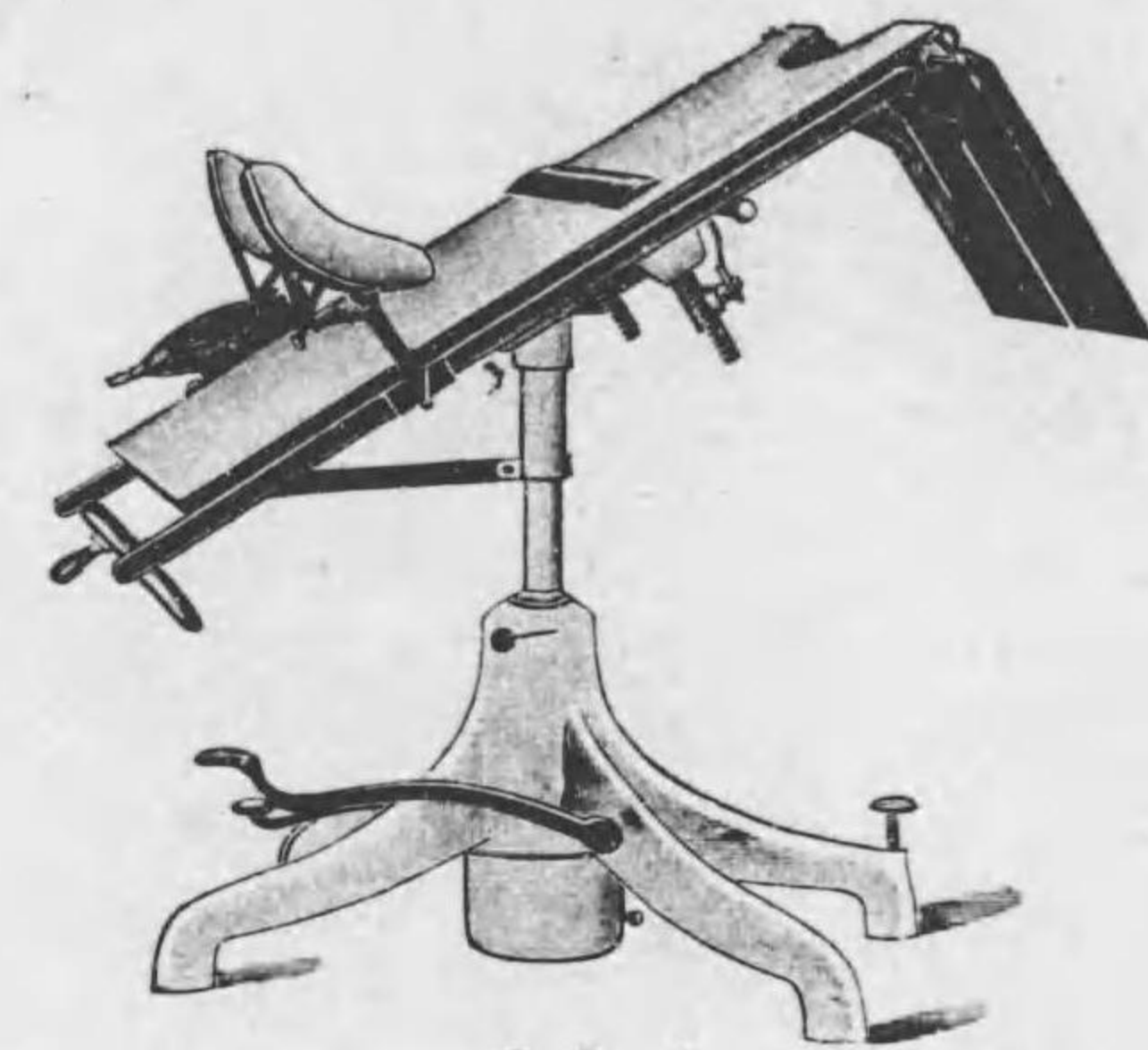

Q 5-6

No.		Yen.
Q 5	ハーン氏手術臺.....油唧筒式...鐵製エナメル塗...獨國製.....	1575 00
Q 6	同 同 ..... " " " " .....內國製.....	750 00



Q 手術室用器械器具



Q 8



Q 10

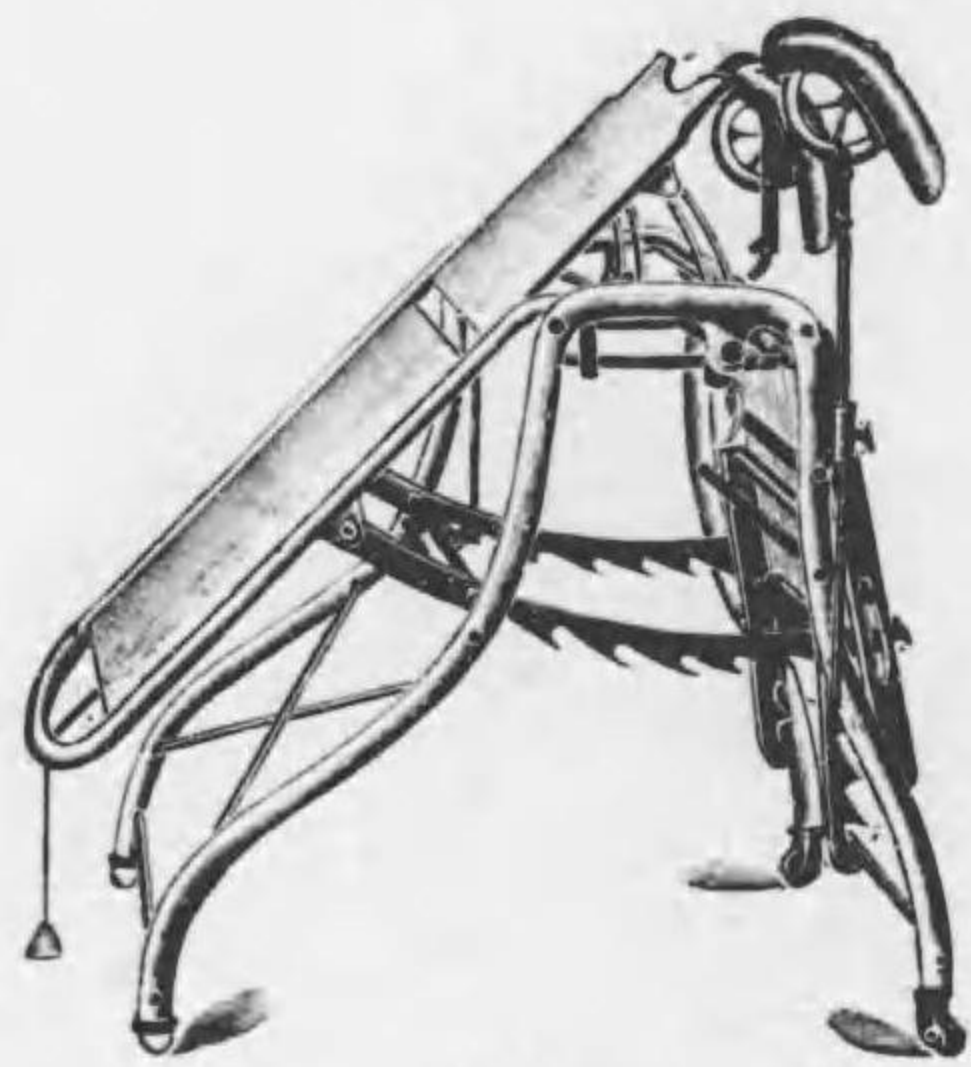

Q 10

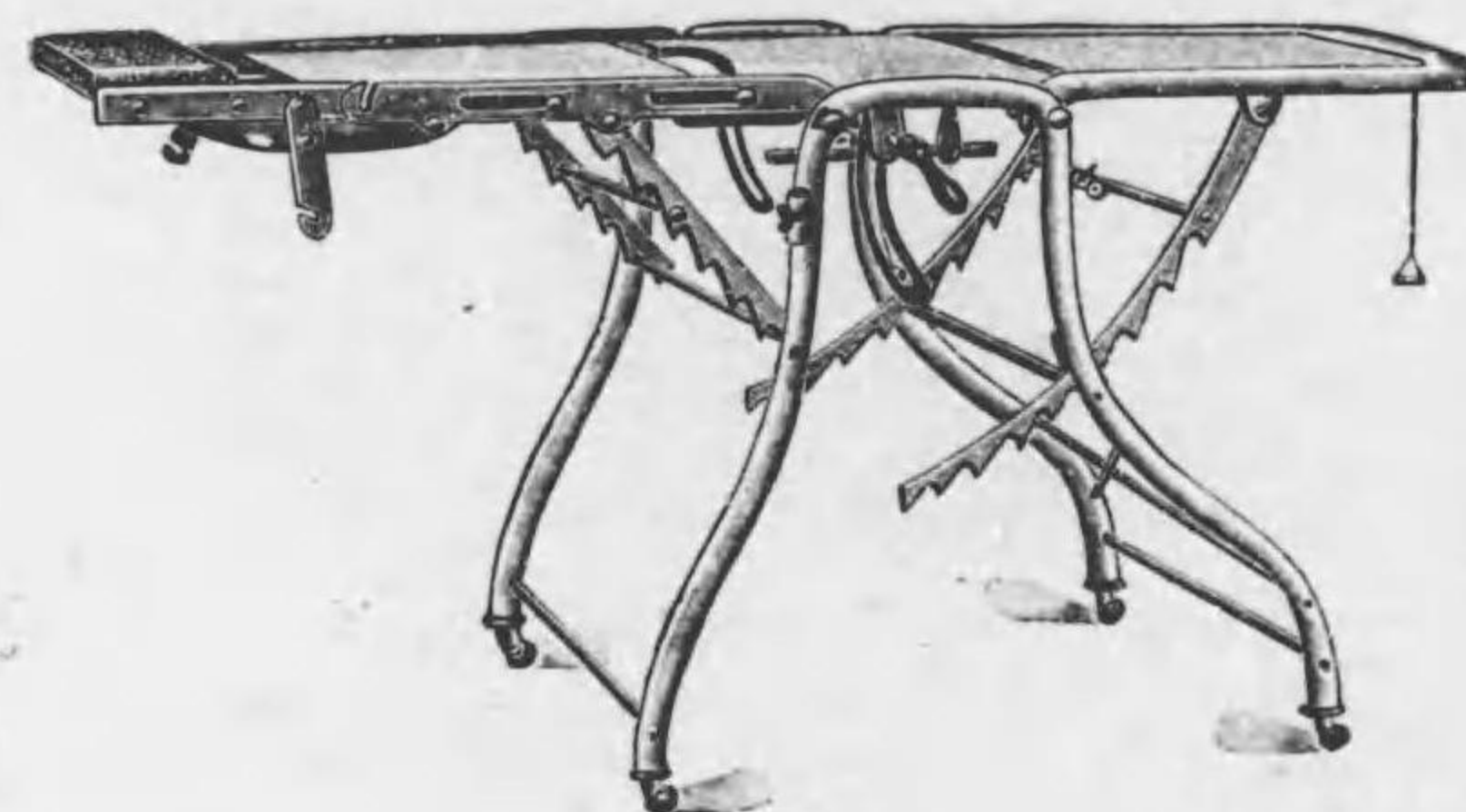

Q 10

No.		Yen.
Q 8	ハーン氏手術臺……螺旋式……鐵製エナメル塗……内國製……	480 00
Q 10	萬能同……防水布製蒲團附屬……	220 00
Q 12*	ステルツネル氏同……	300 00
Q 14	ブラーツ氏同……	75 00

Q 手術室用器械器具

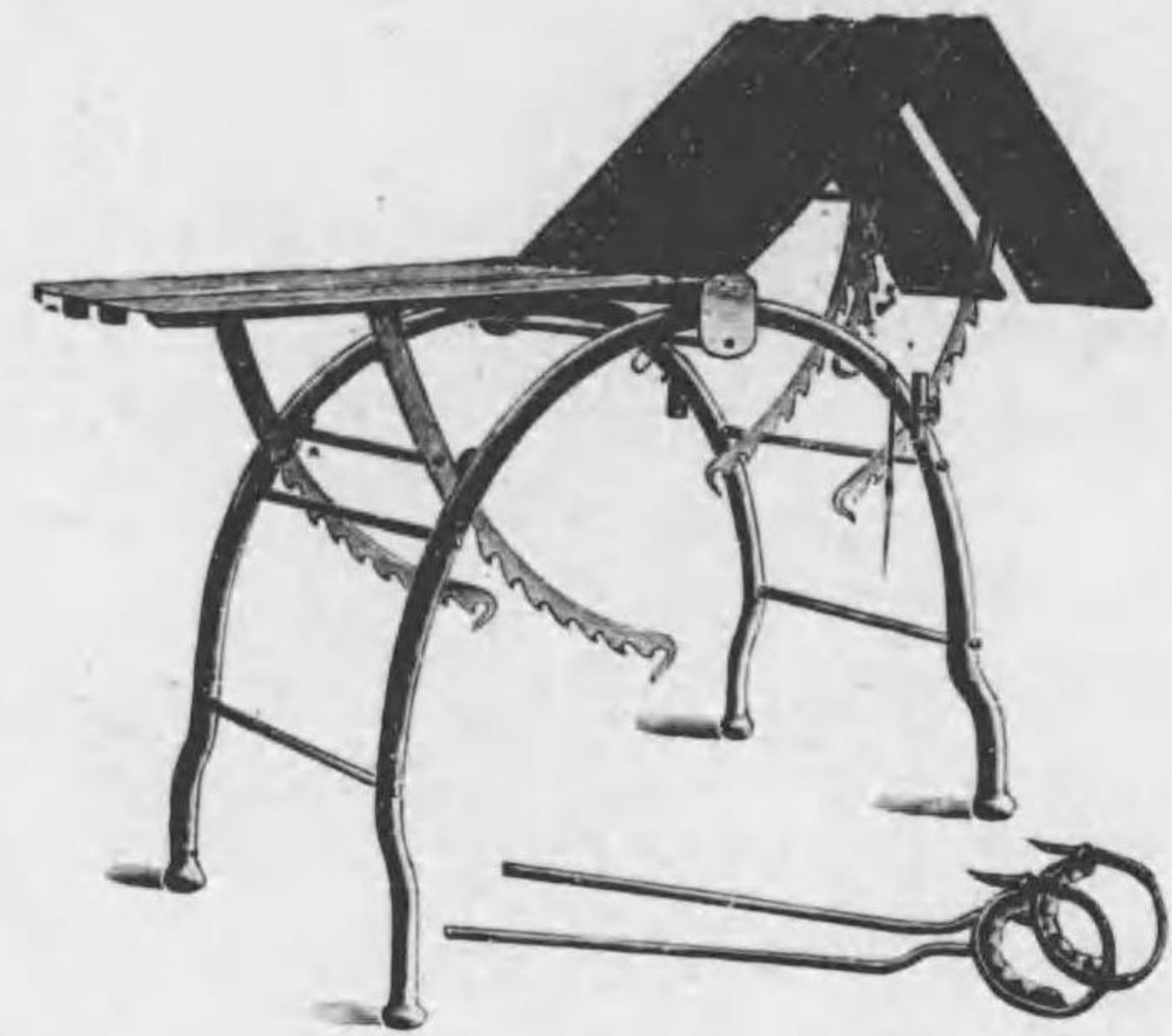

Q 14



Q 17

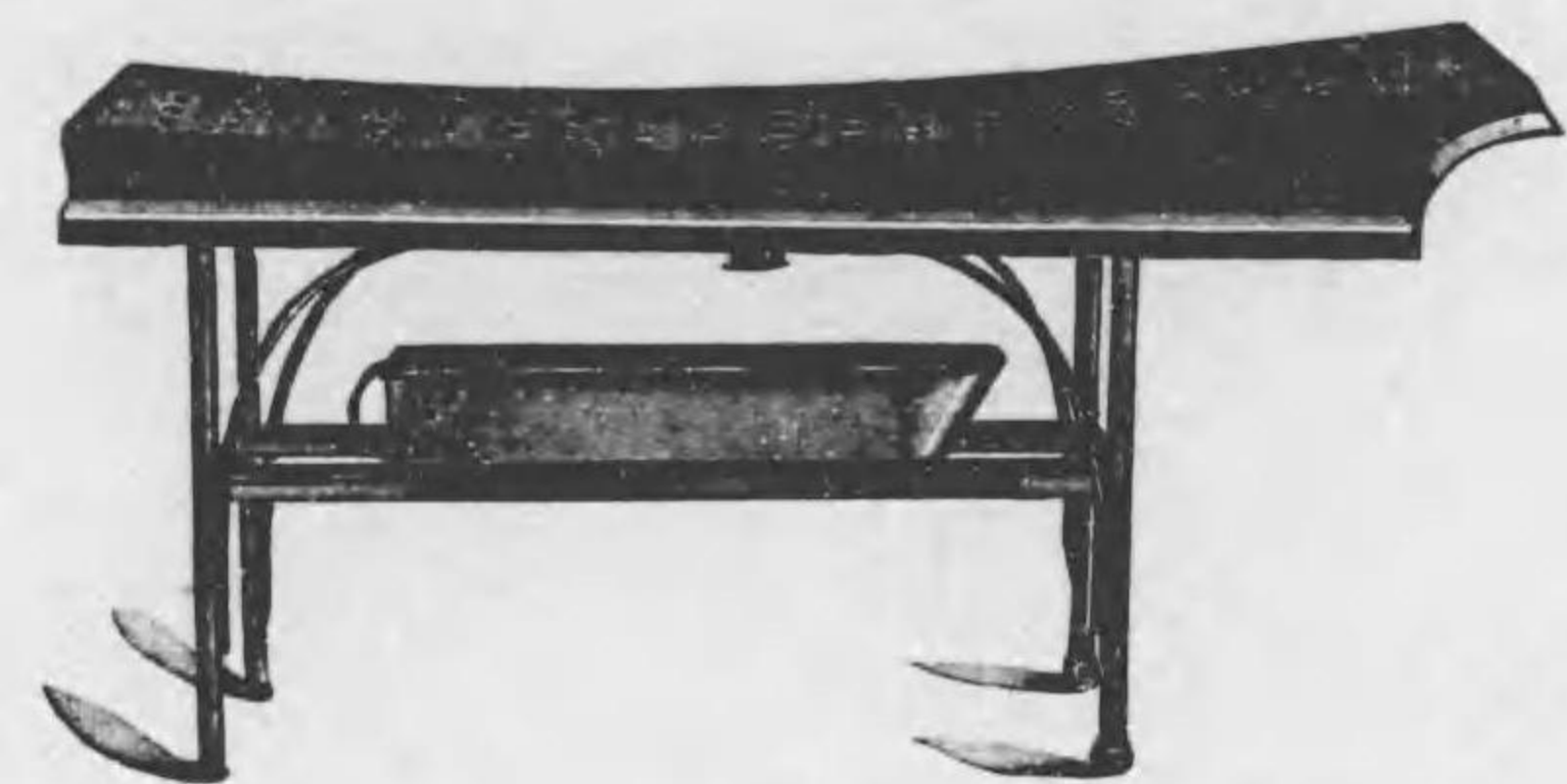

Q 20

No.		Yen.
Q 17	平板手術臺……鐵製エナメル塗……	75 00
Q 20	保温同……臥牀面亞鉛製其他鐵製エナメル塗……	140 00

Q 手術室用器械器具

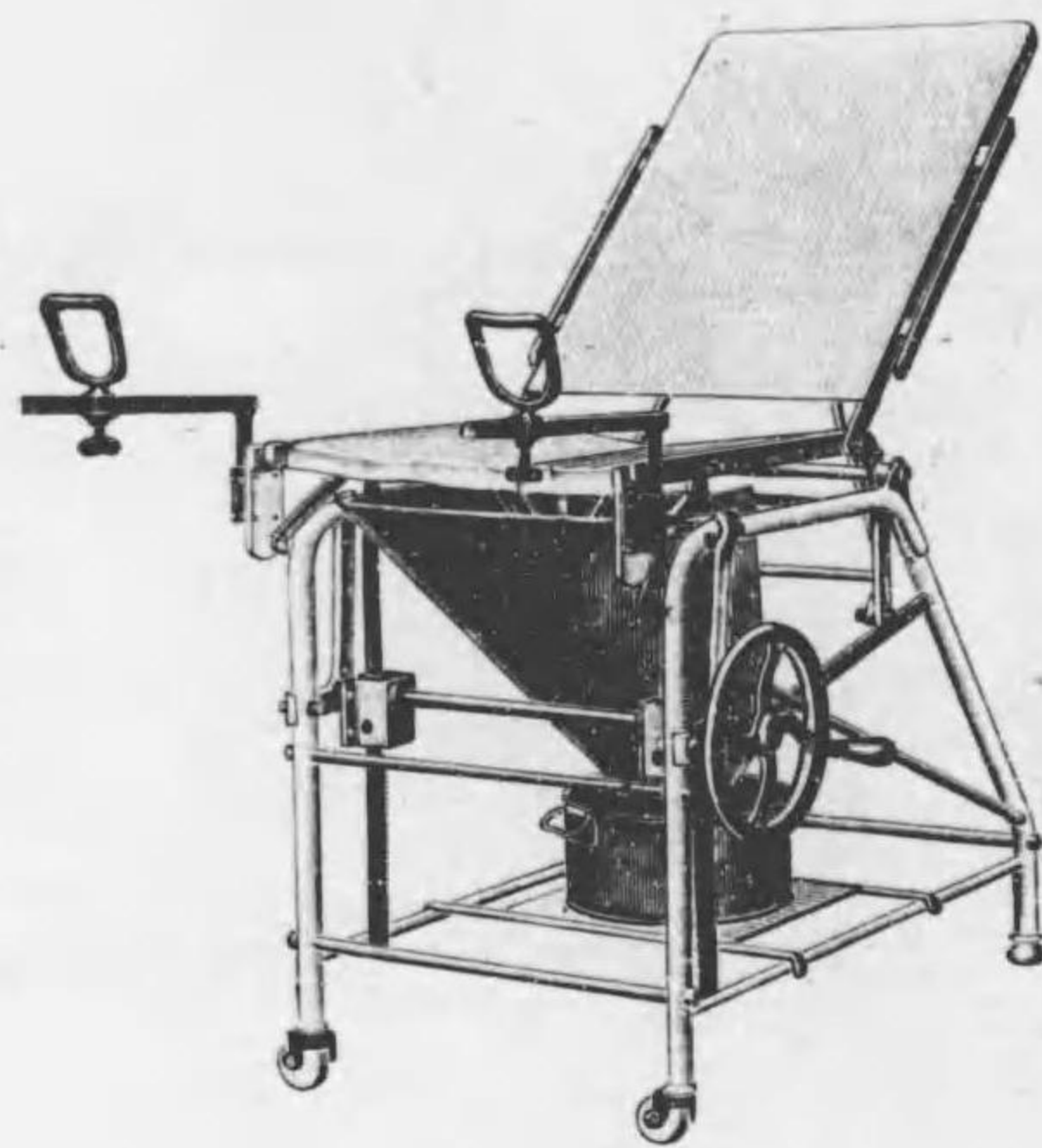

Q 23

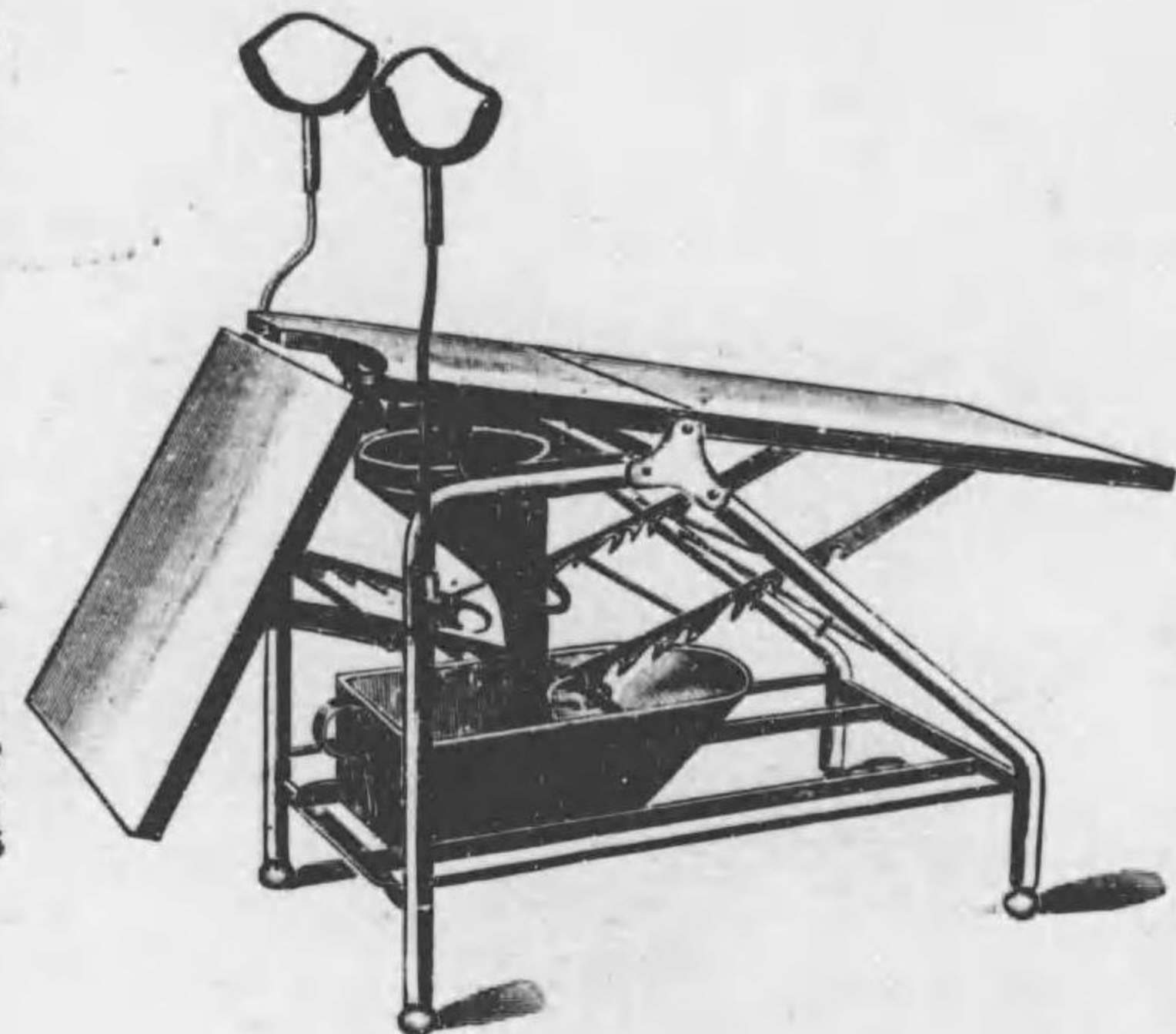

Q 24

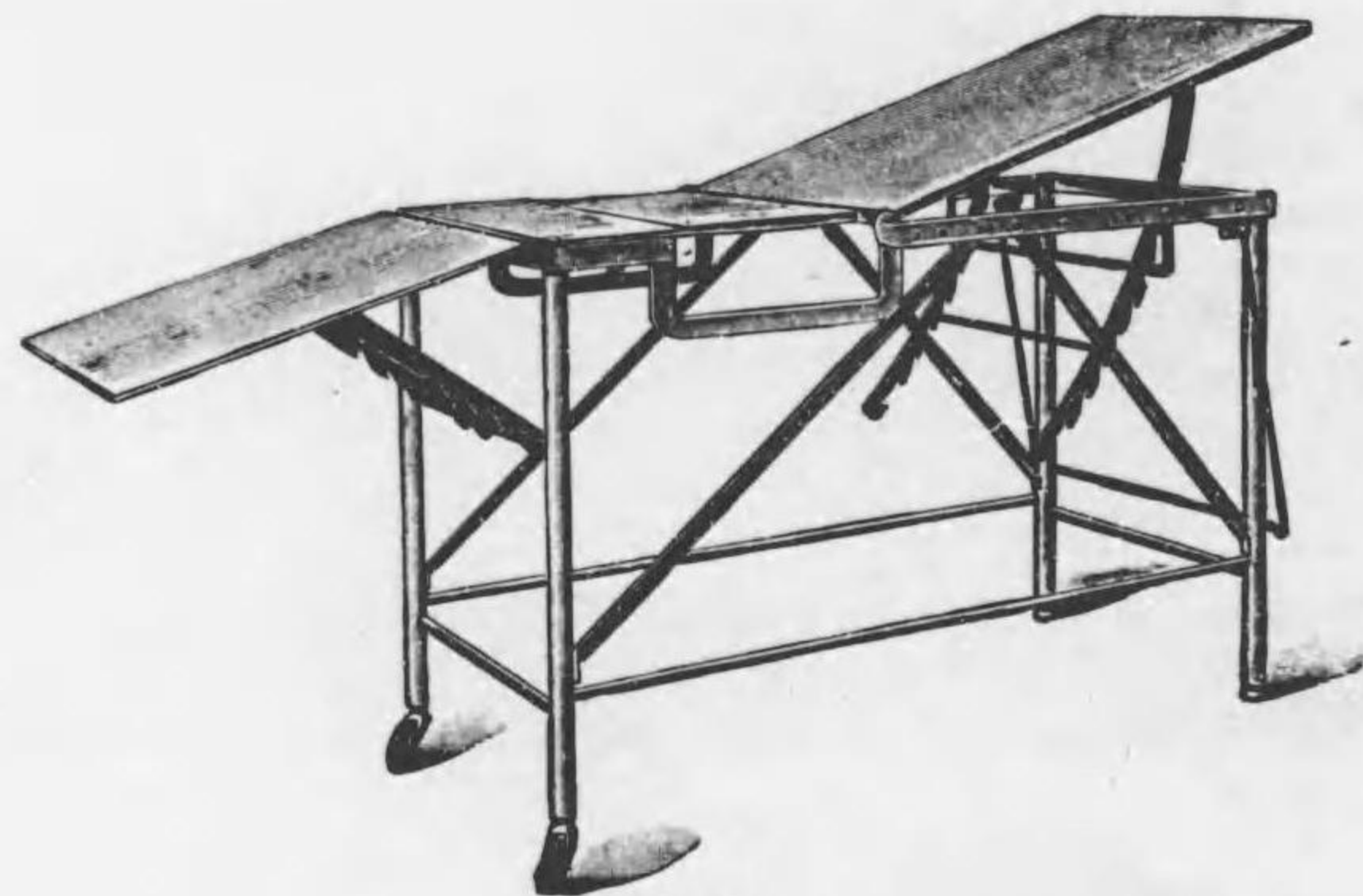

Q 26



Q 38

No.		Yen.
Q 23	一般手術臺...A 鐵製エナメル塗	265 00
Q 24	同 同 ...B	85 00
Q 26	茂木氏 同	145 00
Q 33*	手術臺用蒲團...A レザー製	18 00
Q 34*	同 同 ...B 防水布製	12 00

Q 33-34 手術臺用蒲團ハQ 10. 14. 23. 24. 26. 28ノ各種手術臺ニ使用スルモノ

Q 40-41 携帯手術臺 A. B  
本器構造ハ巧妙ナル折疊式ニシテ容積少ナク、  
量輕ク組立方便ニシテ示圖ノ如ク診察用  
臺ニ應用スル。



診察用寝臺トシタル圖

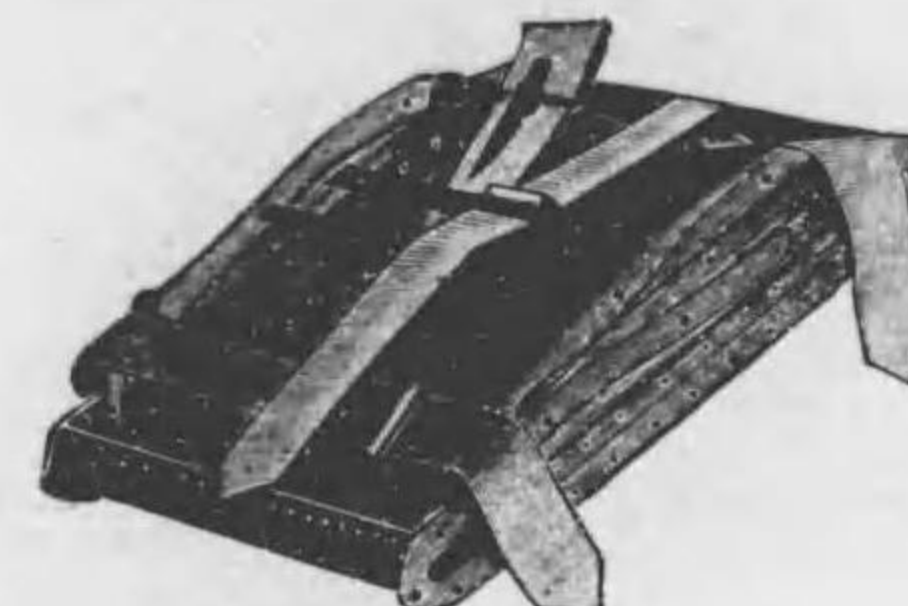

折疊結束シタル圖

Q 40-41

Q 手術室用器械器具



Q 44-45



Q 48

No.		Yen.
Q 38	上肢手術用臺...伸縮装置 鐵製漆塗	16 00
Q 40	携帯手術臺...折疊式 A 臥牀面アルミニウム板 其他鐵製エナメル塗 結束紐附屬	75 00
Q 41	同 同 ...折疊式 B 全部	60 00
Q 44	川添氏手術臺...A 臥牀面ニッケル鍍金 其他鐵製エナメル塗	230 00
Q 45	同 同 ...B 全部	180 00
Q 48	高山氏 同 鐵製エナメル塗	185 00

Q 手術室用器械器具

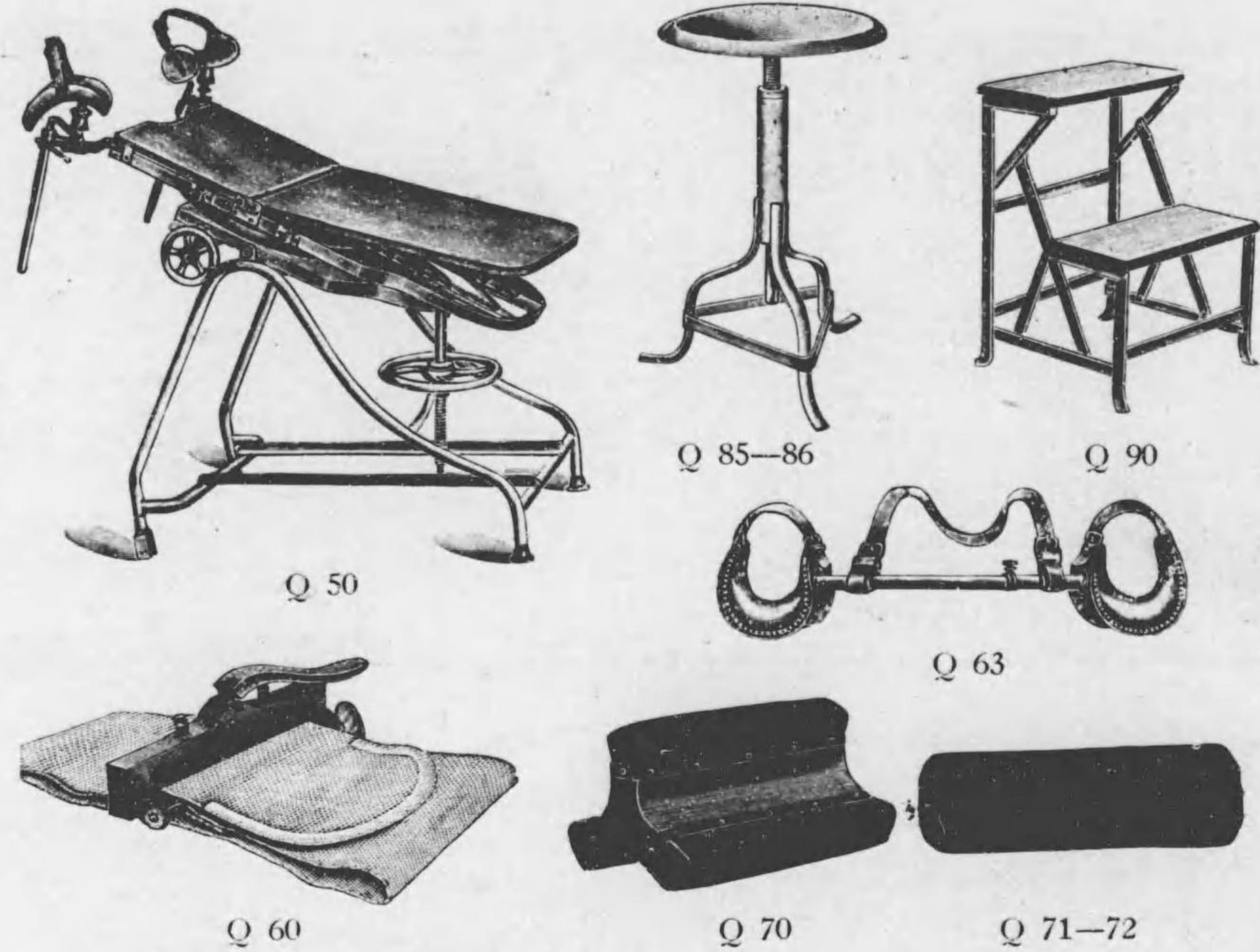

No.		Yen.
Q 50	中島氏檢診兼手術臺.....鐵製エナメル塗.....	285 00
*	眼科手術臺.....各種.....	155頁 参照
*	ステルツネル、ヤンゼン氏手術臺.....	207頁 "
*	耳鼻咽喉科用椅子.....各種.....	208頁 "
*	泌尿科診察及治療臺.....	256頁 "
*	尿道洗滌臺.....各種.....	" "
*	婦人科檢診臺.....	297頁 "
Q 60	患者固定用バンド.....	15 00
Q 63	ゼンゲル氏支脚器.....	16 00
Q 65	* 中林氏保脚帶.....ダック製.....	2 80
Q 70	手術臺用枕.....三角形.....	4 50
Q 71	同 同.....圓形.....白色ゴム布製.....	2 50
Q 72	同 同.....".....黑色防水布製.....	1 80
Q 75	* 同 ゴム布.....白色.....兩面塗布.....90×30cm=付.....	1 50
Q 76	* 同 同.....".....片面.....90×30".....	1 10
Q 77	* 同 防水布.....90×30".....	50

Q 手術室用器械器具

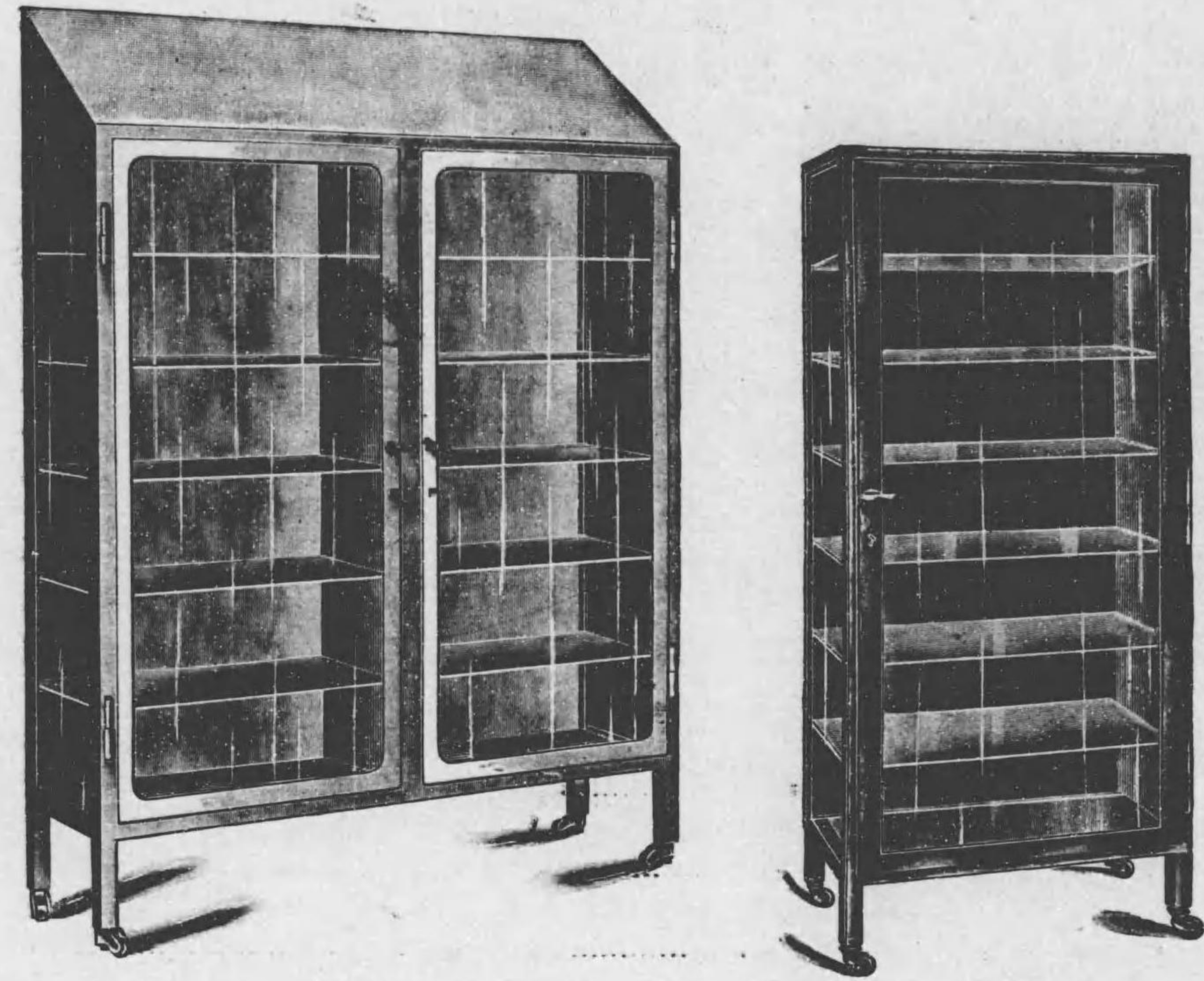

No.		Yen.
Q 85	廻轉椅子.....A 伸縮性 上板黃銅製ニッケル鍍金 脚部鐵製エナメル塗.....	22 00
Q 86	同 同.....B " 全部鐵製エナメル塗.....	16 00
Q 90	踏 臺.....鐵製エナメル塗.....	18 00
Q 93	器械戸棚.....A.....	550 00
	寸法 間口 122cm 奥行 45cm 高さ(前面)170cm 磨厚硝子棚 5段	
Q 95	* 器械戸棚.....B 兩扉 黃銅製ニッケル鍍金.....	585 00
	寸法 間口 92cm 奥行 42cm 高さ 170cm 磨厚硝子棚 5段	
Q 97	器械戸棚.....C 片扉 黃銅製ニッケル鍍金.....	430 00
	寸法 間口 62cm 奥行 39cm 高さ 170cm 磨厚硝子棚 6段	

Q 手術室用器械器具

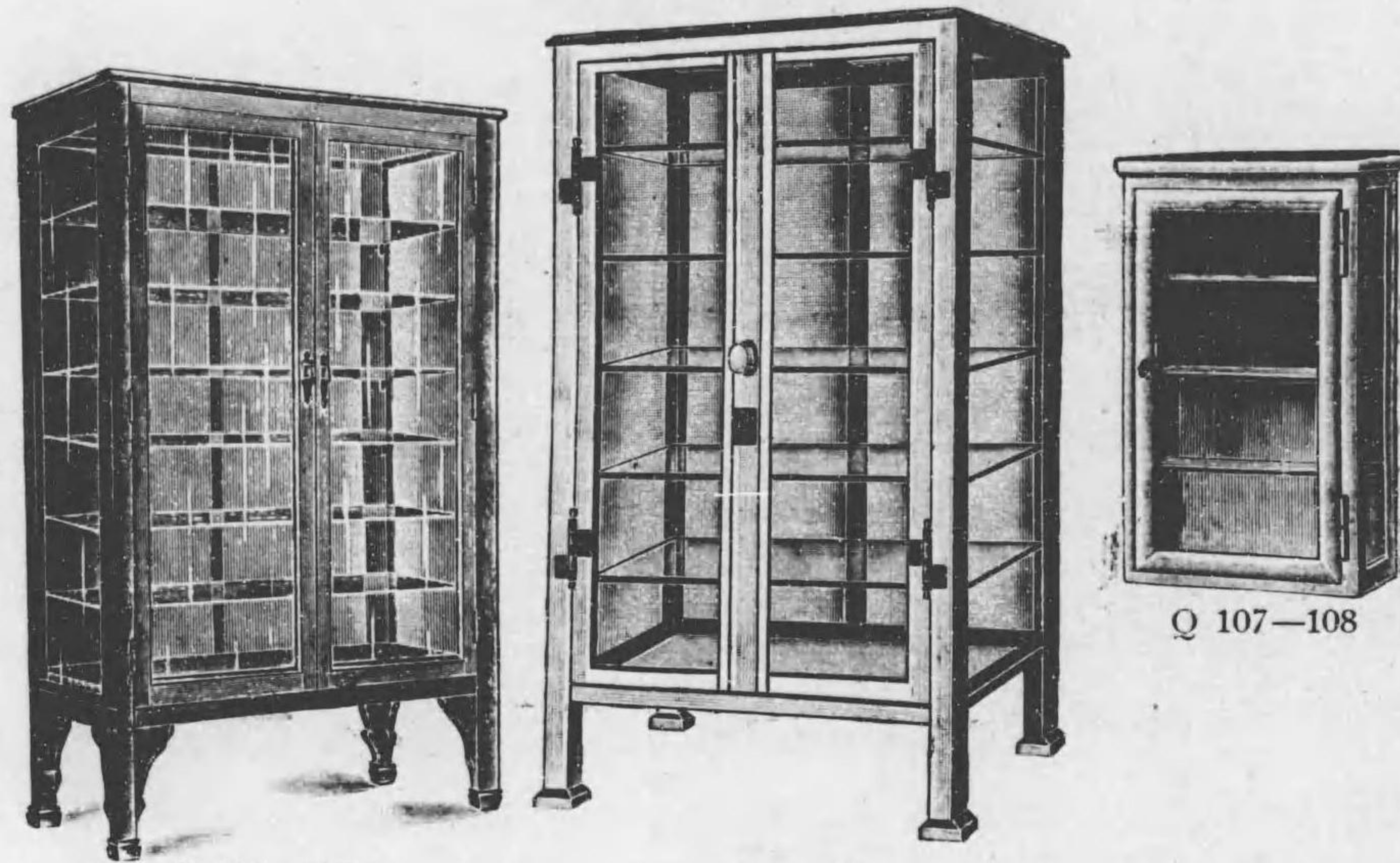

Q 102—105

Q 98—100

Q 107—108

No.	器	械	戸	棚	.....	Yen.
Q 98	器	械	戸	棚	.....D.....鐵製エナメル塗	350 00
			寸法	間口	92cm 奥行 42cm 高サ 170cm 磨厚硝子棚 5段	
Q 99	器	械	戸	棚	.....E.....鐵製エナメル塗	285 00
			寸法	間口	92cm 奥行 33cm 高サ 170cm 磨厚硝子棚 5段	
Q 100	器	械	戸	棚	.....F.....鐵製エナメル塗	220 00
			寸法	間口	62cm 奥行 39cm 高サ 170cm 磨厚硝子棚 5段	
Q 102	器	械	戸	棚	.....G.....木製ラック塗	140 00
			寸法	間口	93cm 奥行 39cm 高サ 170cm 磨厚硝子棚 6段	
Q 103	器	械	戸	棚	.....H.....木製エナメル塗	90 00
			寸法	總テ	同上 磨厚硝子棚 5段	
Q 105	器	械	戸	棚	.....I.....木製エナメル塗	65 00
			寸法	間口	93cm 奥行 34cm 高サ 170cm 籠狀厚硝子棚 5段	
Q 107	器	械	戸	棚	.....K 壁掛式 鐵製エナメル塗	75 00
			寸法	間口	50cm 奥行 30cm 高サ 60cm 磨厚硝子棚 3段	
Q 108	器	械	戸	棚	.....L 壁掛式 木製エナメル塗	25 00
			寸法	總テ	同上 籠狀厚硝子棚 3段	
Q 115	器	械	卓	子	.....A.....黃銅製ニッケル鍍金	180 00
			寸法	長サ	90cm 幅 60cm 上段磨厚硝子 下段ニッケル鍍金金網棚	
Q 116	器	械	卓	子	.....B.....鐵製エナメル塗	120 00
			寸法	總テ	同上 上段磨厚硝子 下段ニッケル鍍金金網棚	
Q 118	器	械	卓	子	.....C.....鐵製エナメル塗	90 00
			寸法	長サ	90cm 幅 45cm 上段磨厚硝子 下段ニッケル鍍金金網棚	

Q 手術室用器械器具



Q 115—118

Q 127—128

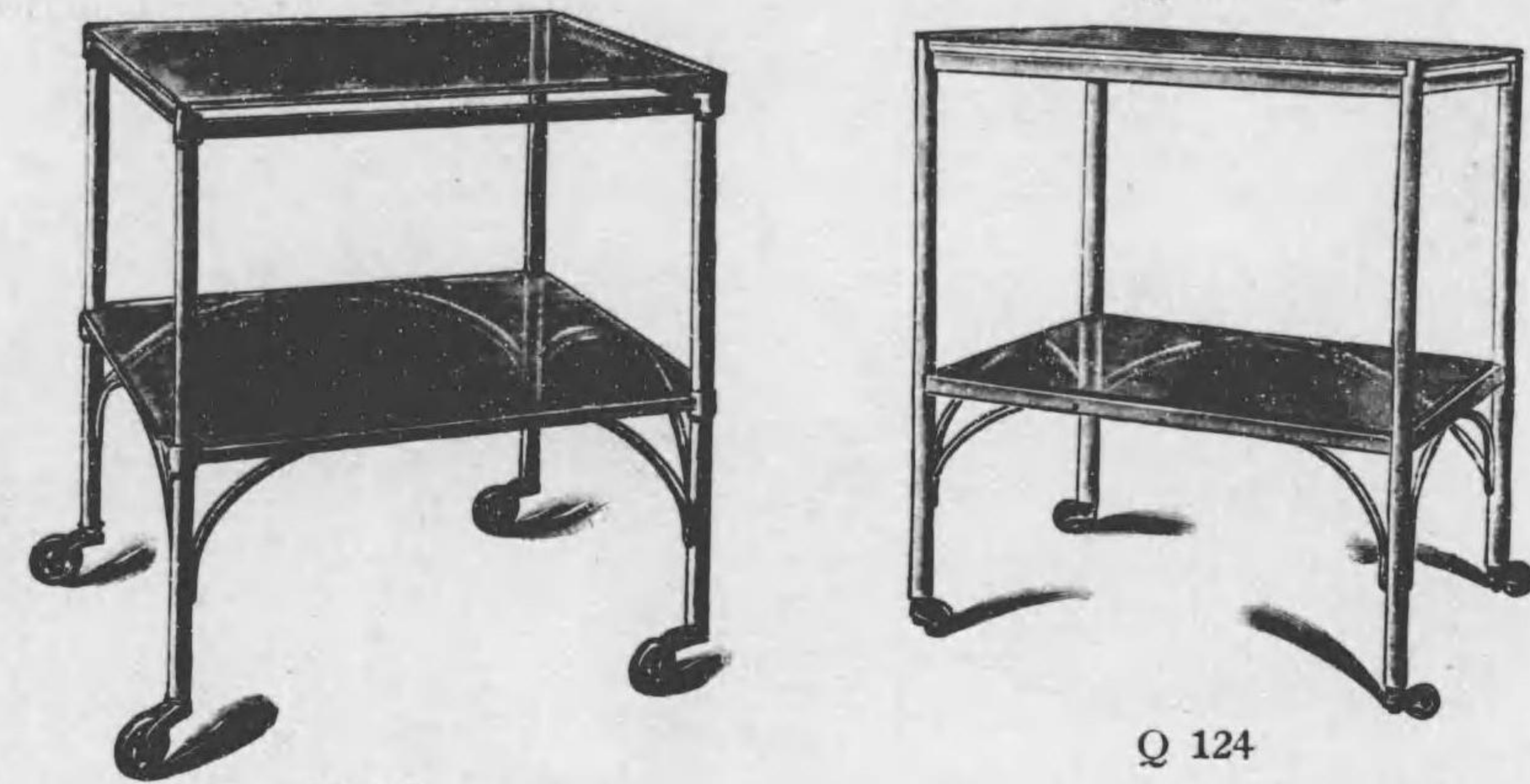

Q 122

Q 124

No.	器	械	卓	子	.....	Yen.
Q 122	器	械	卓	子	.....D.....黃銅製ニッケル鍍金	90 00
			寸法	長サ	60cm 幅 45cm 上、下段磨厚硝子棚	
Q 124	器	械	卓	子	.....E.....鐵製エナメル塗	45 00
			寸法	總テ	同上 上、下段磨厚硝子棚	
Q 127	器	械	卓	子	.....F 手摺附 黃銅製ニッケル鍍金	98 00
			寸法	總テ	同上 上、下段磨厚硝子棚	
Q 128	器	械	卓	子	.....G 手摺附 鐵製エナメル塗	55 00
			寸法	總テ	同上 上、下段磨厚硝子棚	
Q 133	器	械	卓	子	.....H 伸縮装置 鐵製漆塗	25 00
			寸法	長サ	45cm 幅 30cm 磨厚硝子板附	



Q 133

Q 手術室用器械器具



Q 135



Q 136

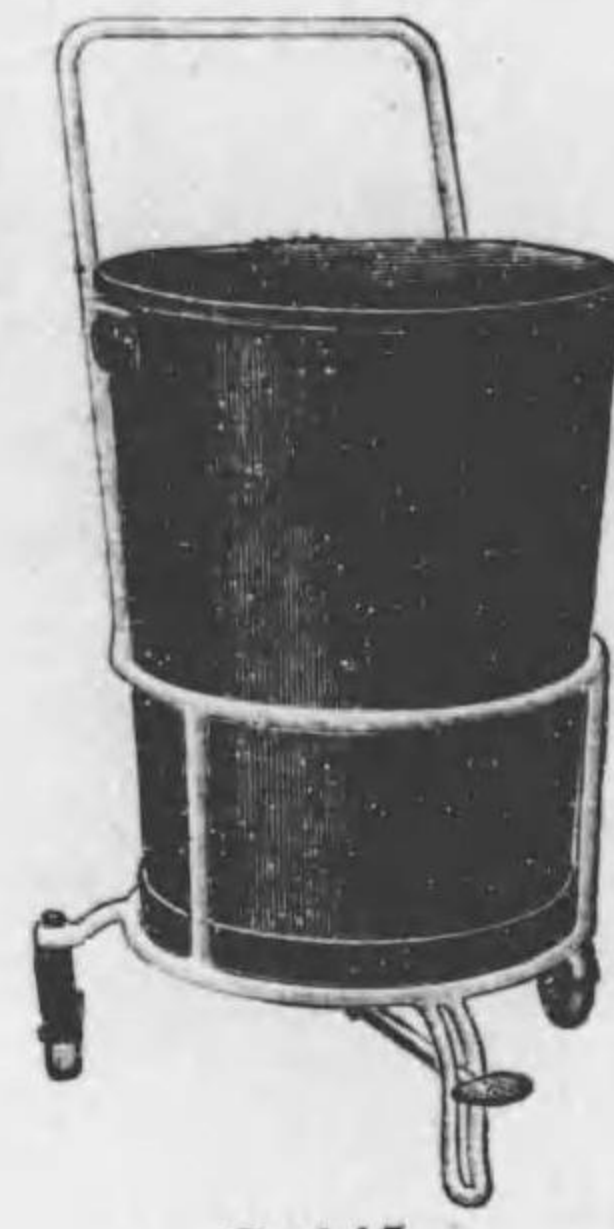

Q 145



Q 152

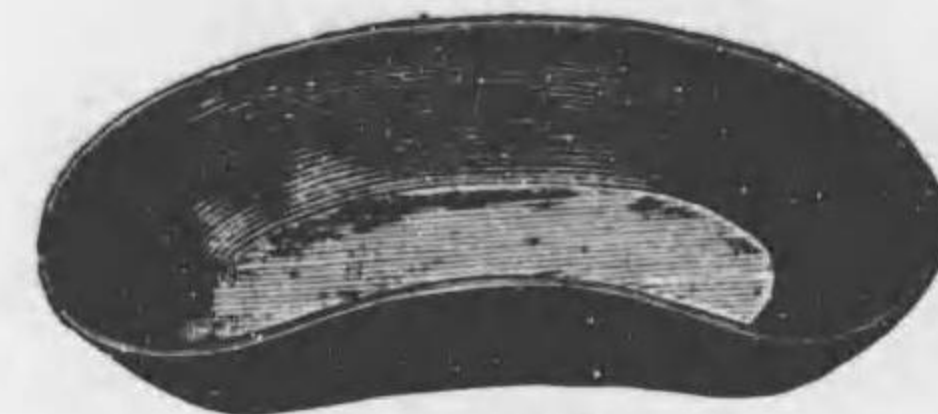

Q 140



Q 147

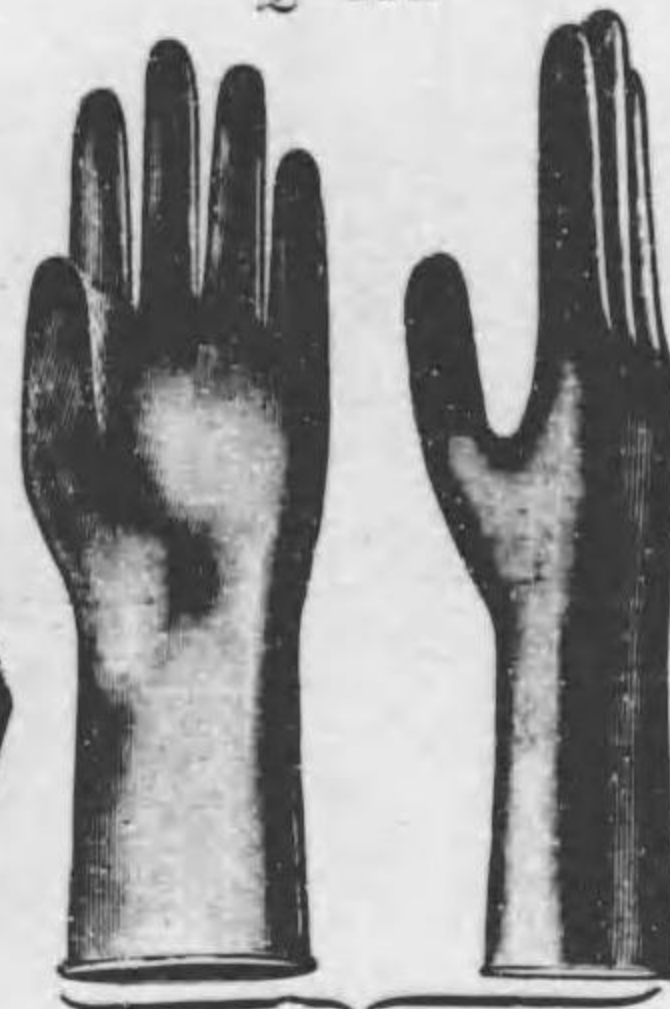

Q 163-164

No.	Description	Price (Yen)
Q 135	イルリガートル 臺..... 1 個架 鐵製 上部ニッケル鍍金 下部エナメル塗	23 50
Q 136	同 ..... 2 " " " " " "	28 00
Q 135-136 附屬品 イルリガートル 硝子製 容量2000cc (嘴管ゴム管共)		
Q 140	膿 盤..... 黃銅製	
	長サ 27 30 35 40 45 cm	
	價格 1.80 3.80 6.50 8.00 9.50 Yen.	
Q 145	汚物投入器..... A 足踏開閉式 汚物罐ニッケル鍍金 移動車附 鐵製エナメル塗	56 00
Q 147	同 同 ..... B " 黃銅製ニッケル鍍金 特別大形	35 00
	* 同 同 ..... 各種	399頁 参照
Q 150	* 汚物入金網籠.....	12 00
Q 151	* 汚物挾.....	4 00
Q 152	手術衣.....	2 80
Q 153	* 手術用帽子.....	40

Q 手術室用器械器具



Q 155-156

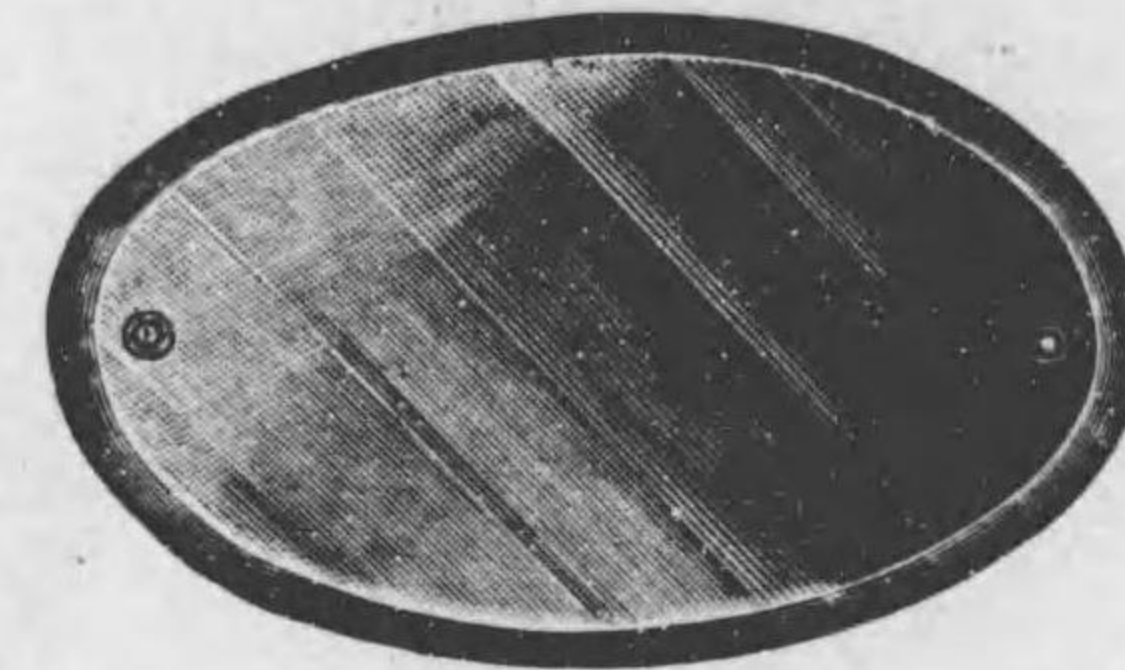

Q 210



Q 217-218



Q 158-159



Q 222-223



Q 226-227

No.	Description	Price (Yen)
Q 155	手術用防水衣..... A ..... ゴム布製	5 00
Q 156	同 同 ..... B ..... 防水布製	2 00
Q 158	手術室用下駄..... A ゴム齒附 前皮革製	2 25
Q 159	同 同 ..... B ..... " 防水布製	1 40
Q 163	ゴム手套..... A	2 00
Q 164	同 同 ..... B	1 60
Q 167	* メリヤス製手套.....	60
Q 169	* 同 手甲.....	100個 6 00
	* ゴム指套..... 各種	275頁 参照
Q 203	* 手術野覆..... 葛城織製	50
Q 210	厚硝子製鏡..... 橢圓形	長徑 60 45 cm 横徑 39 30 cm 價格 12.00 7.50 Yen.
	* 同 同..... 角形..... 各種	399頁 参照
Q 217	時計..... 外徑 51cm	17 00
Q 218	同 ..... " 40 "	12 50
	* 寒暖計..... 各種	407頁 参照
Q 222	砂時計..... A 柱掛式 5分間計	3 80
Q 223	同 ..... B " 10" "	4 30
Q 226	同 ..... A 卓上用 5" "	3 00
Q 227	同 ..... B " 10" "	3 80

Q 手術室用器械器具

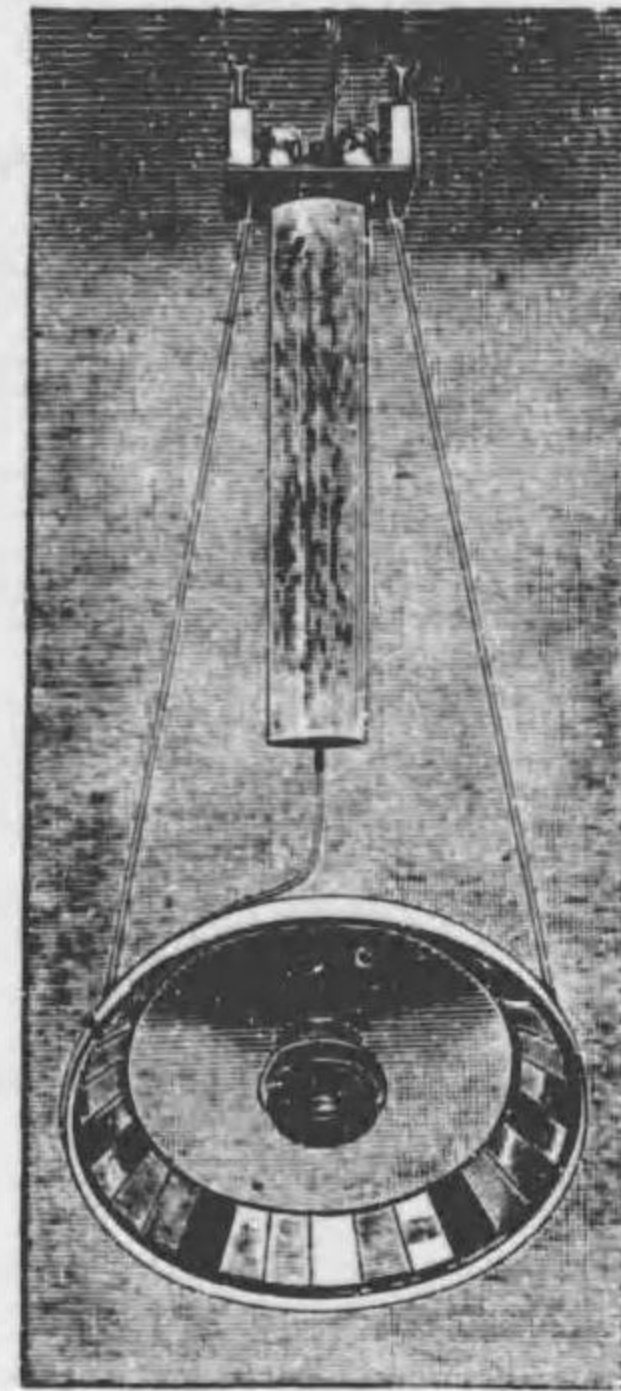

Q 241, 243

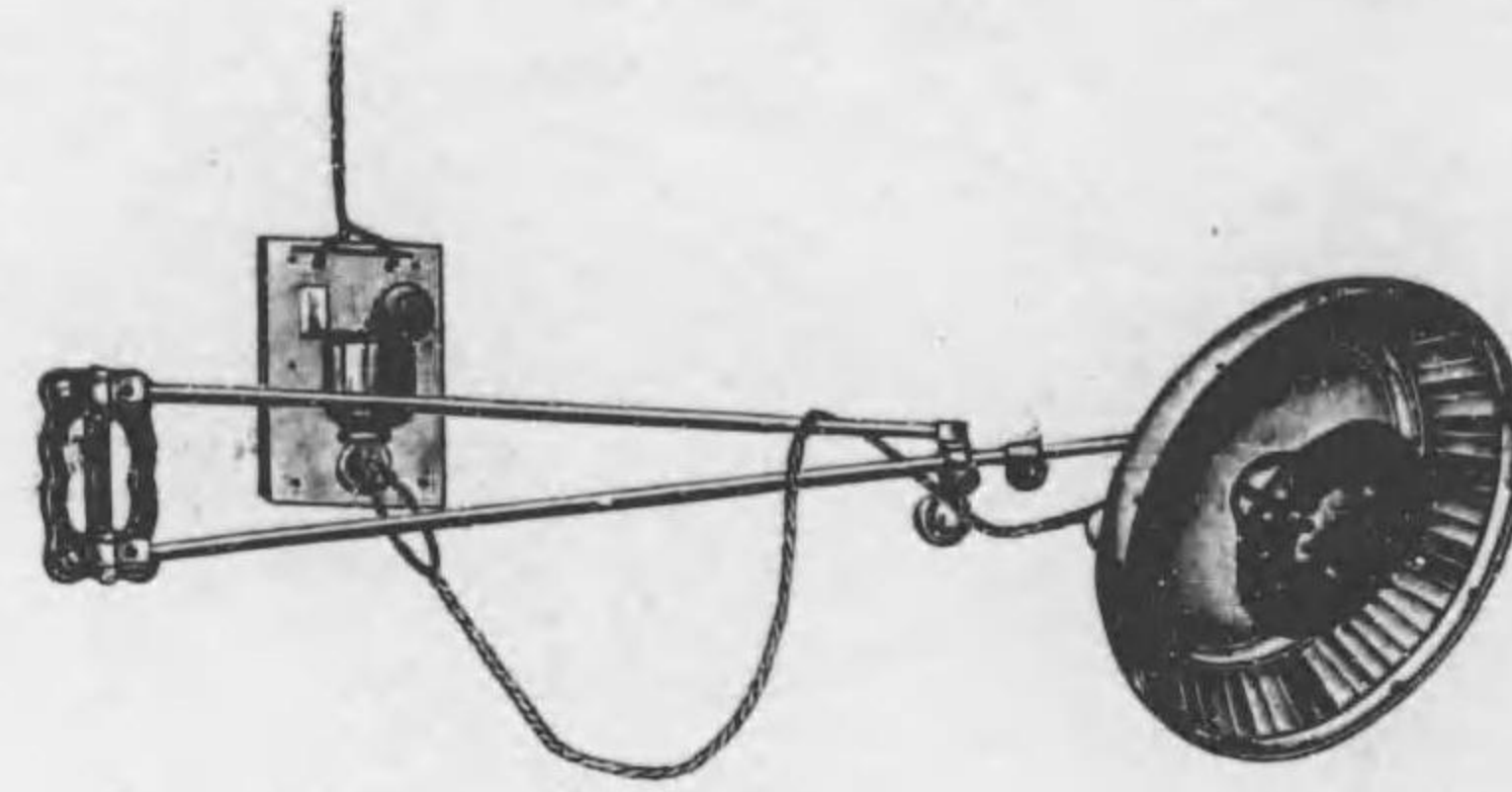

Q 244

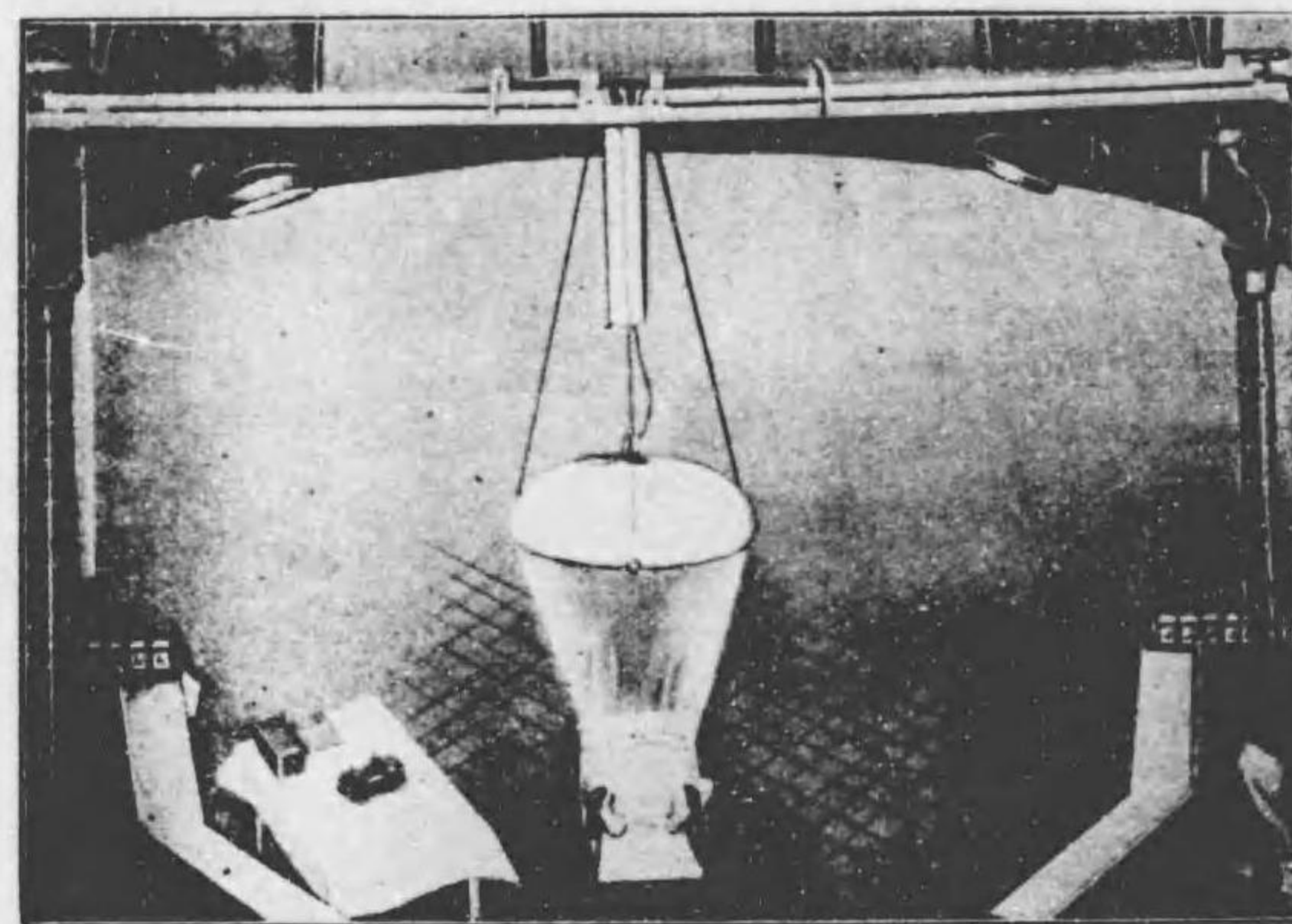

Q 241, 243 シャリテーク無影照明装置  
移動懸垂式ヲ装置セル手術場

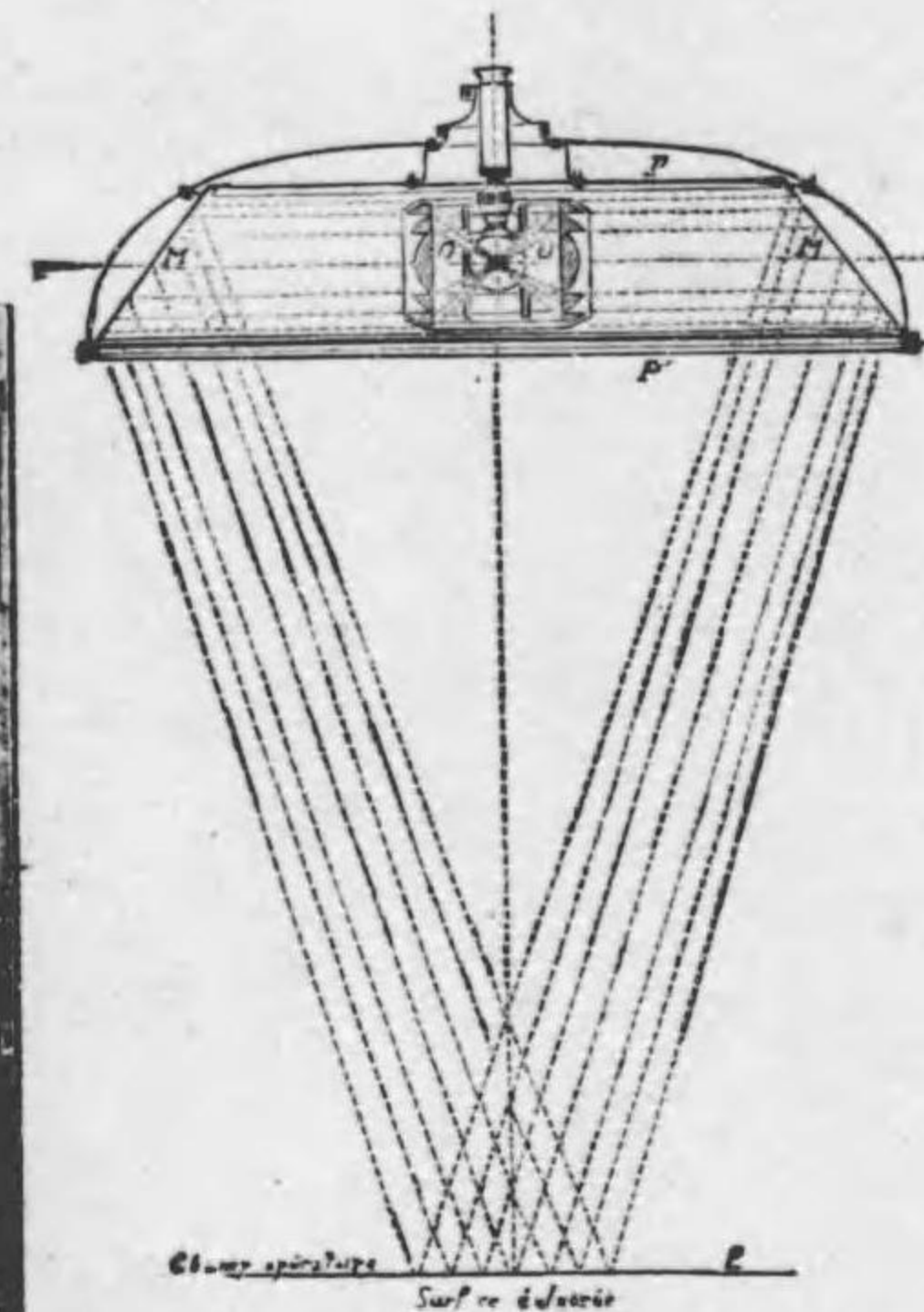

Q 240-244  
無影照明ノ原理ヲ示セル圖

No.		Yen.
Q 240	シャリテーク無影照明装置.....A 大形 固定懸垂式.....佛國製.....	830 00
Q 241	同 同 .....B " 移動 " .....	1160 00
Q 242	同 同 .....C 中形 固定 " .....	395 00
Q 243	同 同 .....D " 移動 " .....	695 00
Q 244	同 同 .....E 小形 壁取附用 齒科及耳鼻科用....	350 00

Q 手術室用器械器具

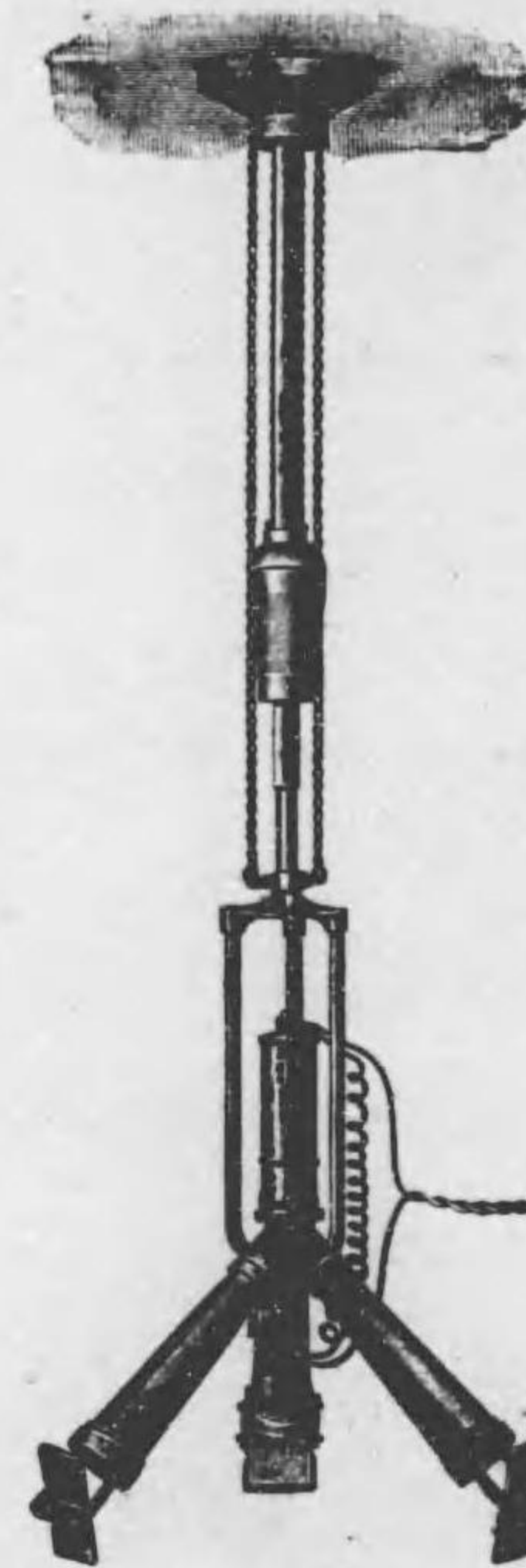

Q 246



Q 246 照明ノ圖

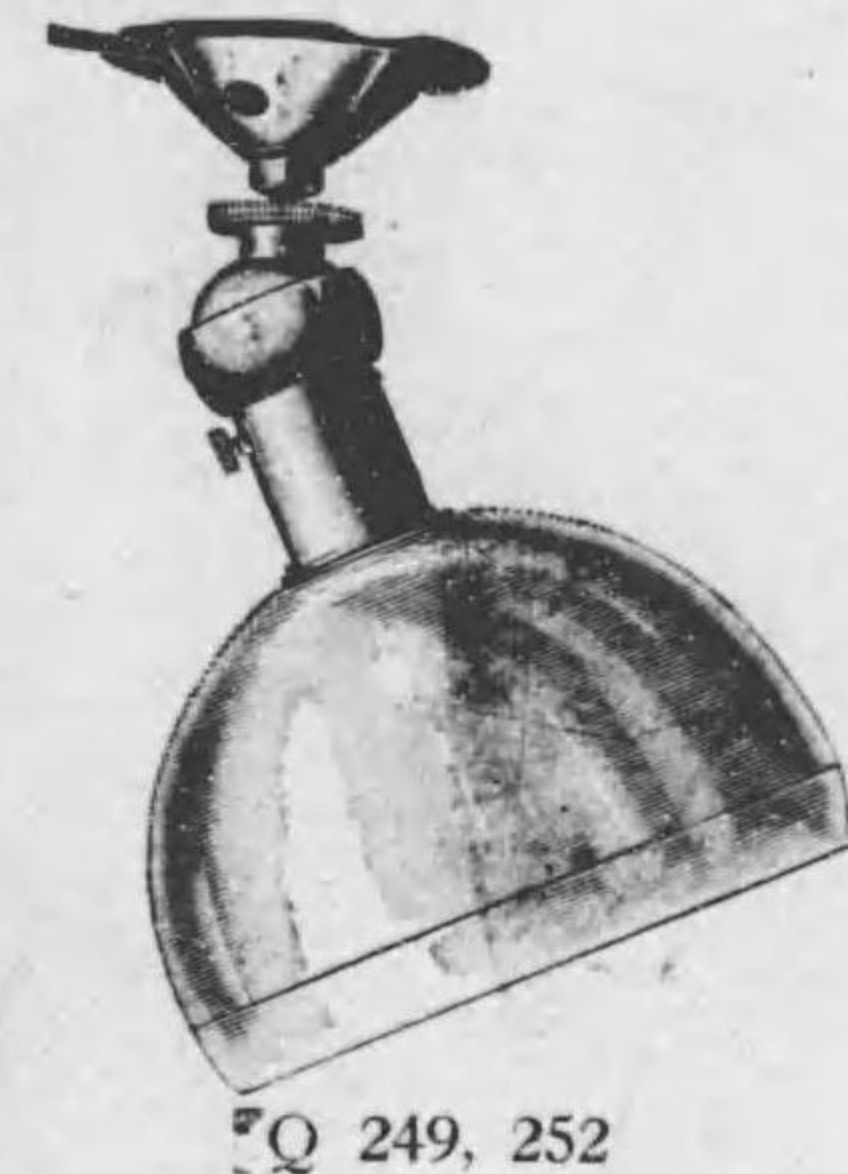

Q 249, 252



Q 256



Q 255

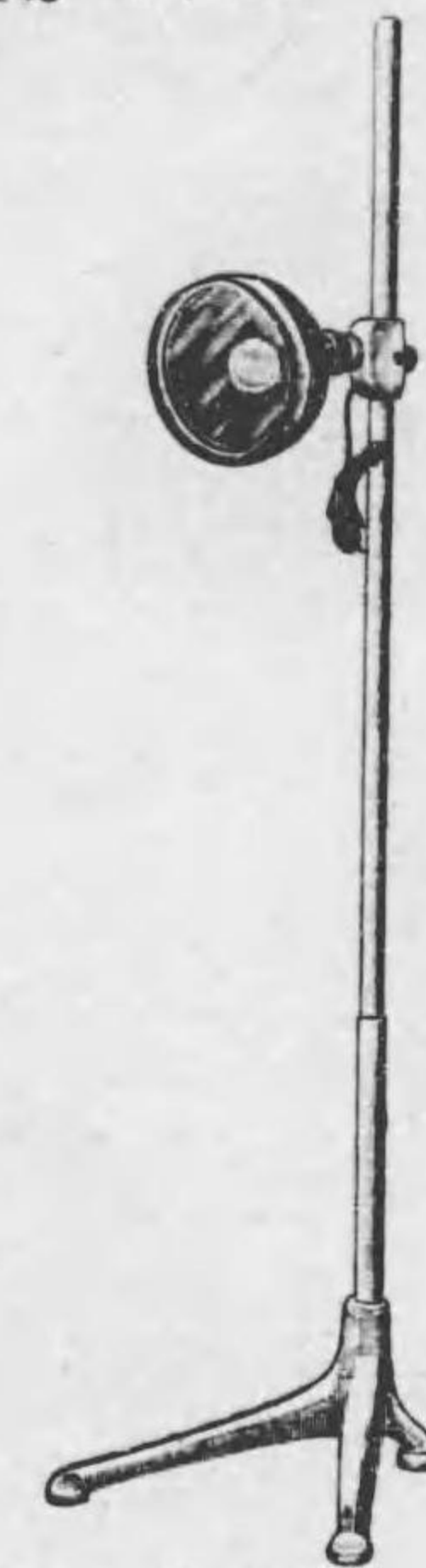

Q 248

No.		Yen.
Q 246	ツアイス三頭手術照明燈.....ニトラランプ3個 抵抗器附.....	535 00
Q 248	ツアイス照明燈.....支柱式.....	200 00
Q 249	同 同 .....壁取附式.....	115 00
Q 252	球状手術燈..... " 燭光 100ワット電球附 内國製.....	98 00
Q 253 *	同 同 .....支柱式 " 100 " " " .....	158 00
Q 255	ツアイス照明燈.....J 320型 固定式 黄銅製.....	36 00
Q 256	同 同 .....C 6型 " 黒漆塗.....	45 00

Q 手術室用器械器具



No.		Yen.
Q 257	手術用電燈……壁取附式……	18 00
Q 258	同 同 ……卓上用……	10 00
Q 260	同 同 ……支柱式……	28 00
Q 265	局部照光用電燈……手持式……	25 00
	* 携 帶 電 燈……	4頁 參照

R 消毒器械及裝置

R 消毒器械及裝置

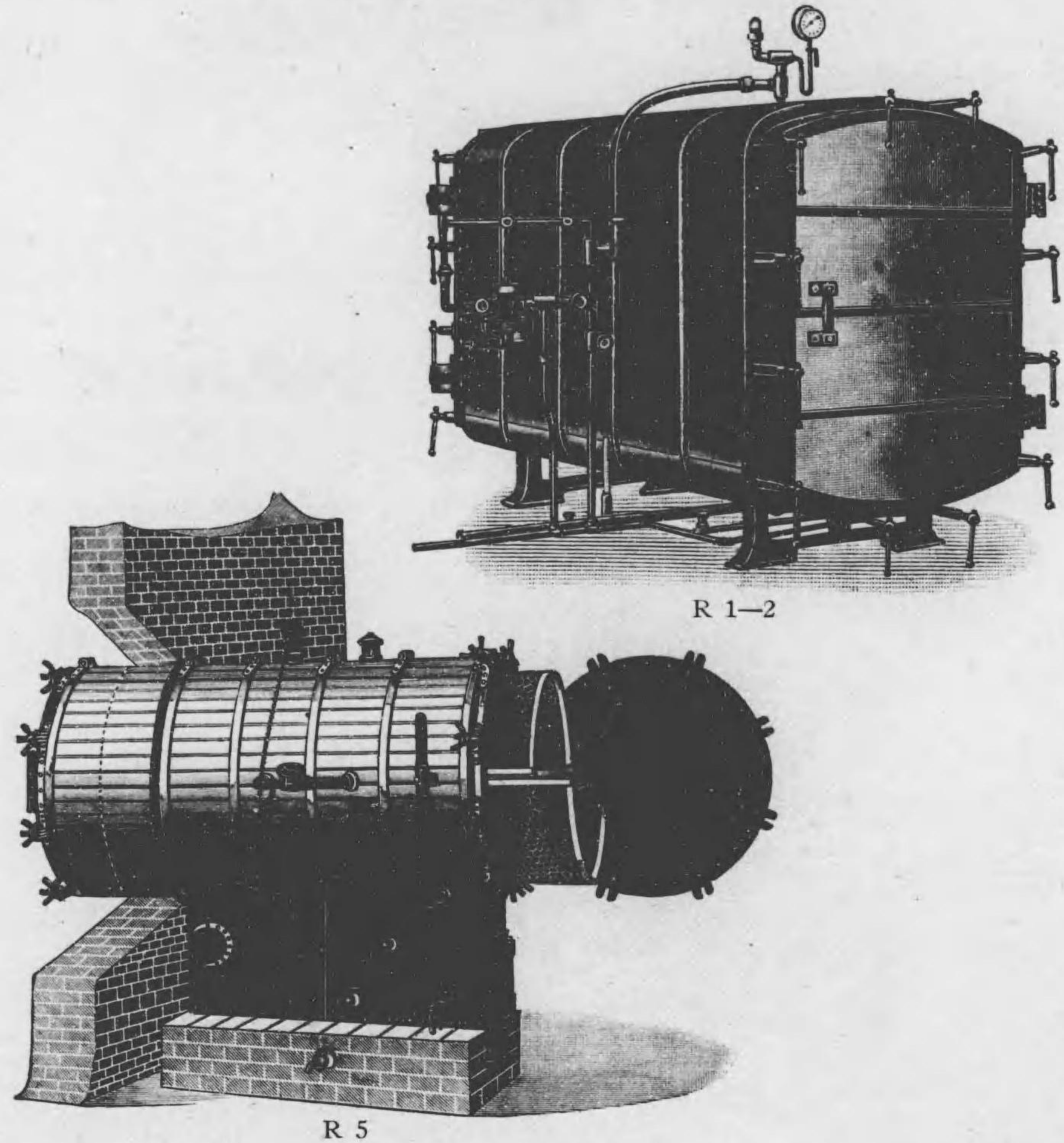

No.		Yen.
R 1	蒸 汽 消 毒 器……角 形 蒸 汽 用…… 鐵製二重壁 兩扉式 寸法(內法) 間口 106cm 高サ 136cm 奥行 212cm	2500 00
R 2	蒸 汽 消 毒 器……角 形 蒸 汽 用…… 鐵製二重壁 兩扉式 寸法(內法) 間口 90cm 高サ 120cm 奥行 150cm	1800 00
R 5	蒸 汽 消 毒 器……圓 形 蒸 汽 用…… 鐵製二重壁 兩扉式 寸法(內法) 直徑 100cm 奥行 180cm	1450 00
R 6*	蒸 汽 消 毒 器……圓 形 蒸 汽 用…… 鐵製二重壁 片扉式 寸法(內法) 直徑 100cm 奥行 120cm	1000 00

R 消毒器械及装置

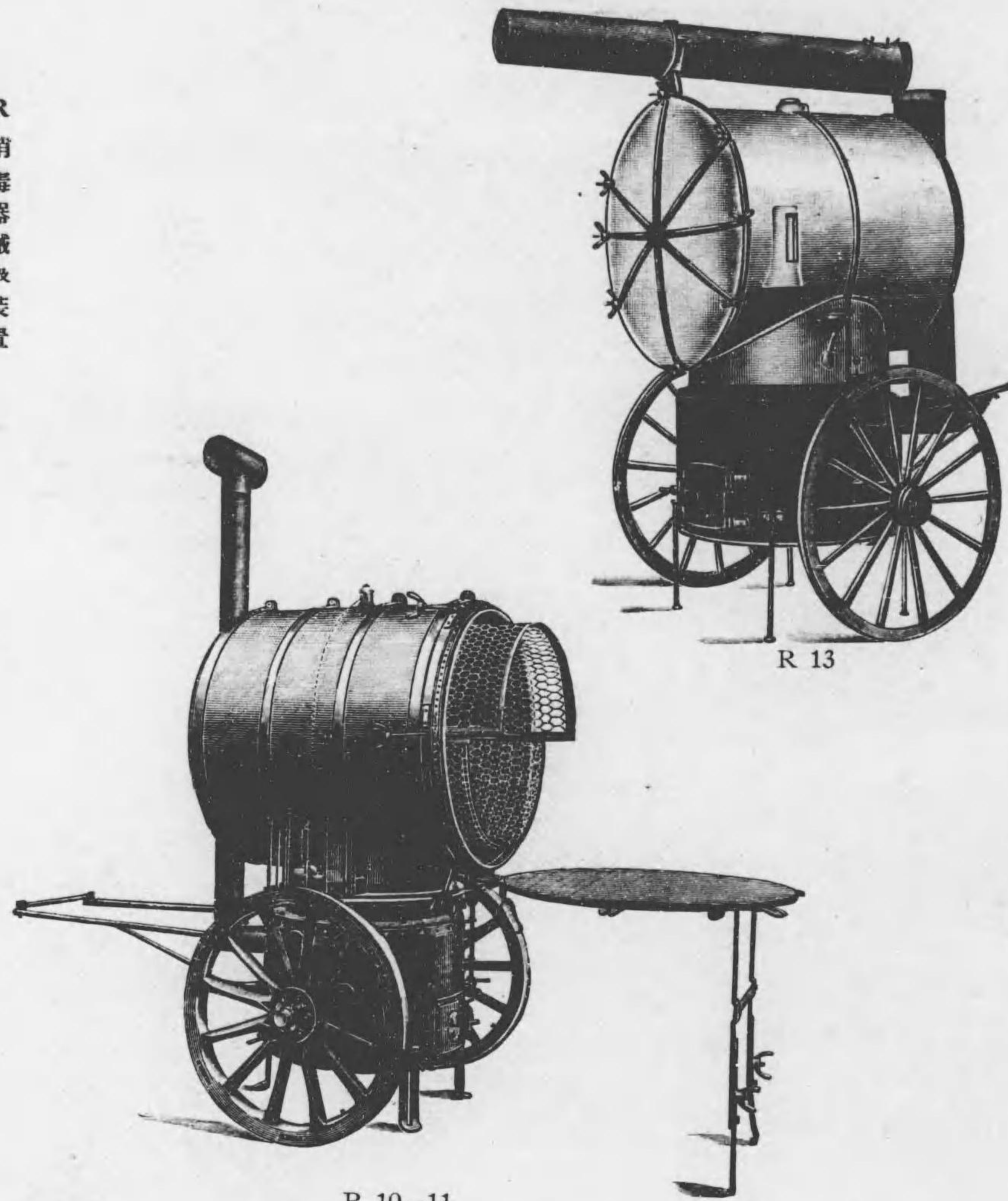

R 10-11

No.	名称	材料	寸法(内法)	Yen.
R 10	蒸汽消毒車	鋼製	直径、奥行 各90cm	1200 00
R 11	蒸汽消毒車	鐵製	直径、奥行 各90cm	980 00
R 13	蒸汽消毒車	鐵製	直径、奥行 各90cm	850 00
R 17	縑帶材料消毒器	鐵製	角形 蒸汽用 寸法(内法) 間口 66cm 高サ 90cm 奥行 60cm	780 00

R 消毒器械及装置

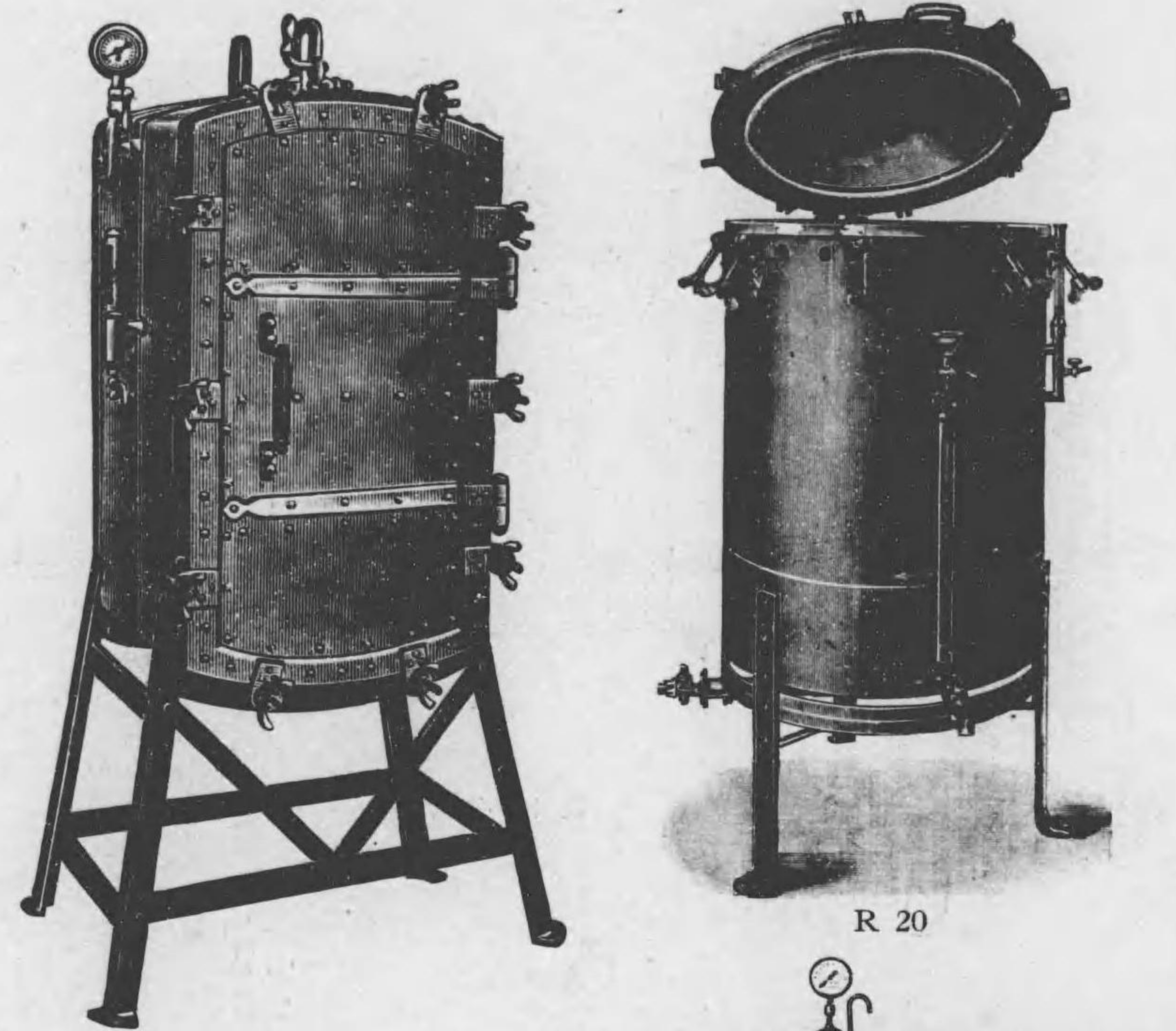

R 17

R 20

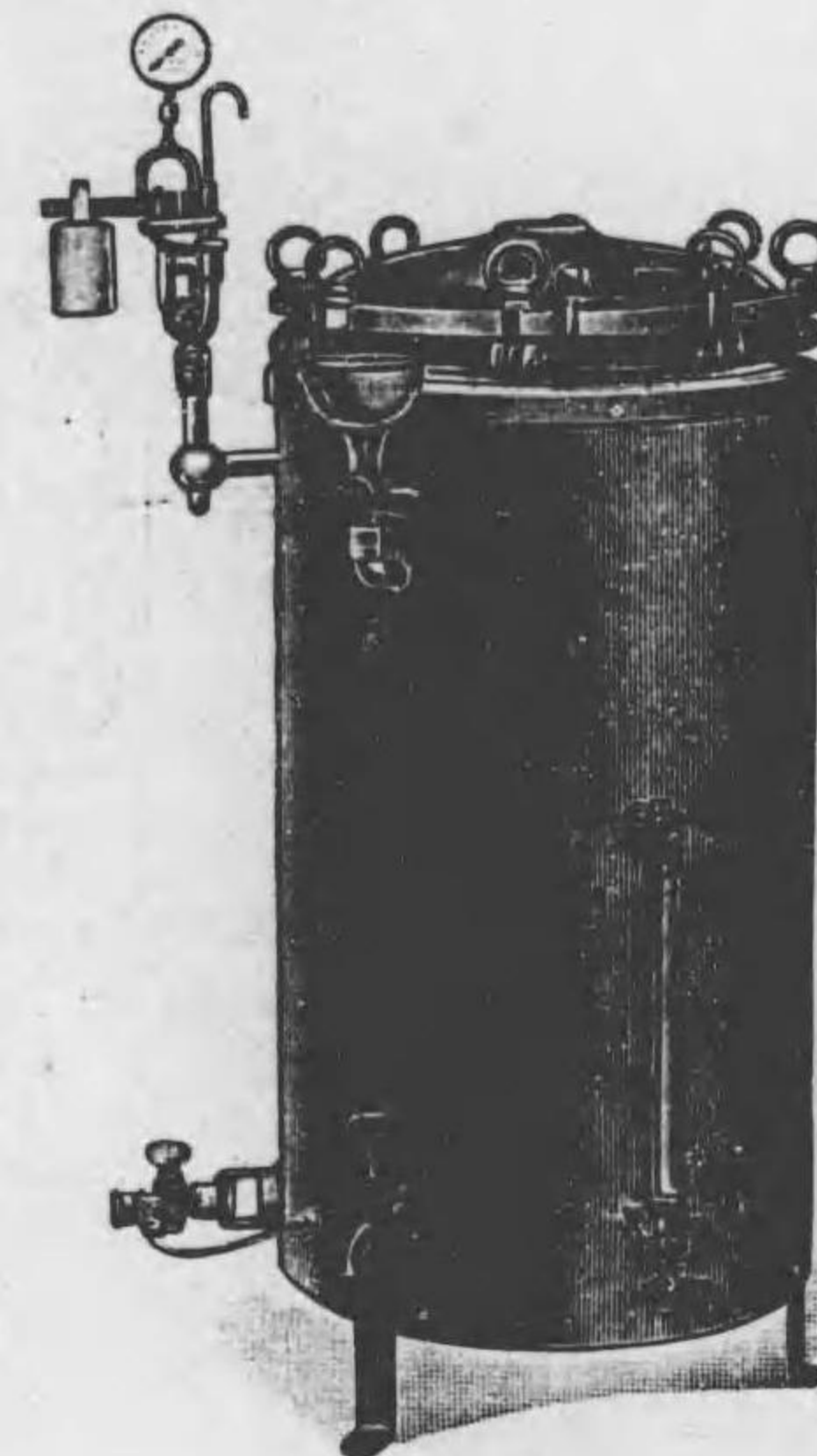

R 30-31

No.	名称	寸法(内法)	Yen.
R 20	縑帶材料消毒器...圓形	直径 60cm 深サ 78cm	750 00
銅製二重壁 蓋ニッケル鍍金 開閉用重錘附			
R 25*	高壓蒸汽消毒器...米國式	直径 45cm 奥行 60cm	1250 00
蒸汽、瓦斯兼用			
R 30	高壓蒸汽消毒器...(アウトグループ)瓦斯用	直径 30cm 深サ 45cm	750 00
R 31	同 同 ... ( ) 蒸汽用	直径 30cm 深サ 45cm	780 00
R 30-31			



R 消毒器械及裝置

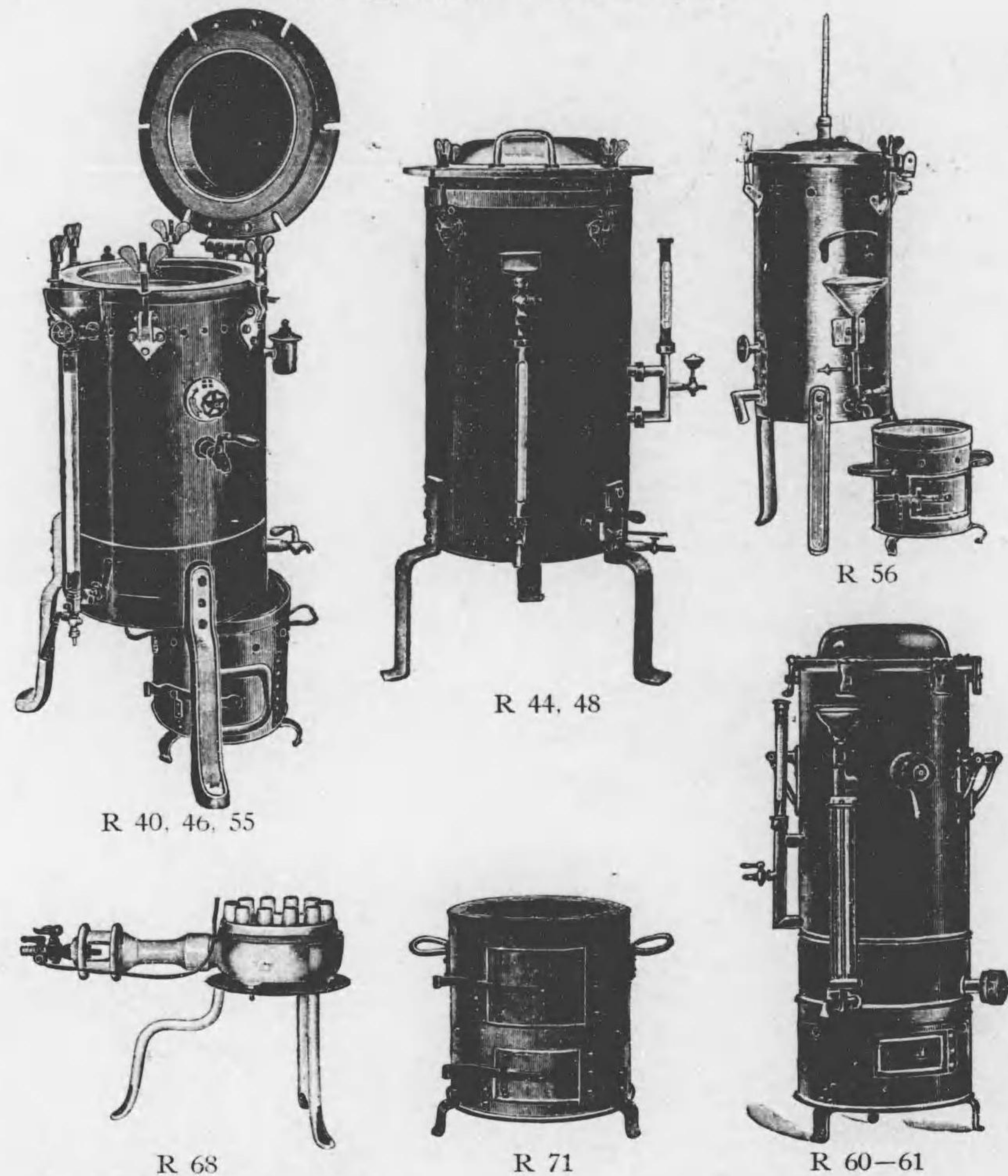

R 40—61 蒸汽消毒器 各種

本器ハ總テ溫度計及瓦斯用ハ「バーナー」炭火用ハ煤爐ヲ附屬シ(消毒貯槽ヲ除ク) 尙寸法(内法) 30cmハ消毒貯槽直徑27cm、寸法27cmハ消毒貯槽24cm、寸法 21cmハ18cmノ消毒貯槽ヲ容ルニ適ス。

No.	シムメルブッシュ氏蒸汽消毒器	種類	用途	寸法(内法)	Yen.
R 40	乾燥裝置附	A	瓦斯又ハ炭火用	30×45cm	240   00
R 44	同	B	瓦斯又ハ炭火用	同上	240   00
R 46	同	C	乾燥裝置附 瓦斯又ハ炭火用	27×35cm	185   00

R 消毒器械及裝置

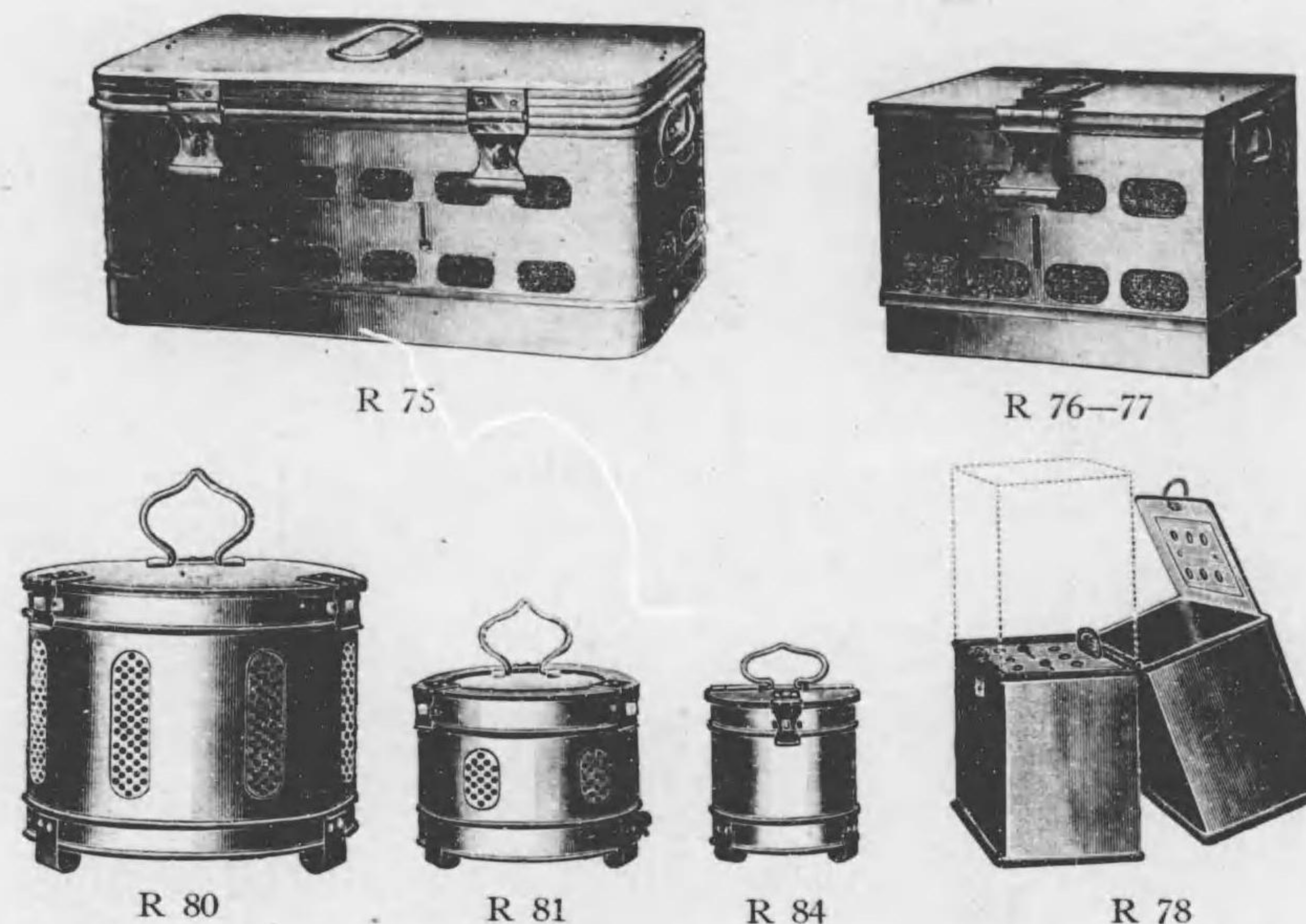

No.	シムメルブッシュ氏蒸汽消毒器	種類	用途	寸法(内法)	Yen.
R 48	同	D	瓦斯用又ハ炭火用	27×35cm	185   00
R 55	同	E	乾燥裝置附 炭火用	21×30cm	130   00
R 56	蒸汽消毒器	F	簡便乾燥裝置附 炭火用	同上	48   00
R 60	簡便蒸汽消毒器	A	二重壁乾燥裝置附	21×30cm	38   00
R 61	同	B	中形	21×20	33   00
R 68	瓦斯バーナー	種別	中形	小形	價格 12.00 7.50 Yen.
R 71	煤爐	種別	大形(B.D.F.H用)	小形(L.K.用)	價格 7.00 5.00 Yen.
R 75	消毒貯槽	角形 A	寸法 長サ36cm 幅 21cm 高サ 21cm		35   00
R 76	同	B	寸法 長サ30cm 幅 18cm 高サ 18cm		24   00
R 77	同	C	寸法 長サ18cm 幅 13.5cm 高サ 18cm		18   00
R 78	同	攜帶用 二折式			5   00
R 80	同	圓形 A	直徑 30 27 24 18 15 cm 高サ 24 22½ 18 15 cm 價格 32.00 19.50 15.50 9.50 Yen.		
R 81	同	圓形 B	直徑 30 27 24 21 18 15 12 9 cm 高サ 18 16½ 15 13½ 12 10½ 9 7½ cm 價格 18.50 13.00 11.50 10.00 4.80 4.00 3.00 1.80 Yen.		
R 84	同	C	直徑 12cm 高サ 12cm		4   80

R 消毒器械及装置



R 88



R 93



R 92



R 96



R 98

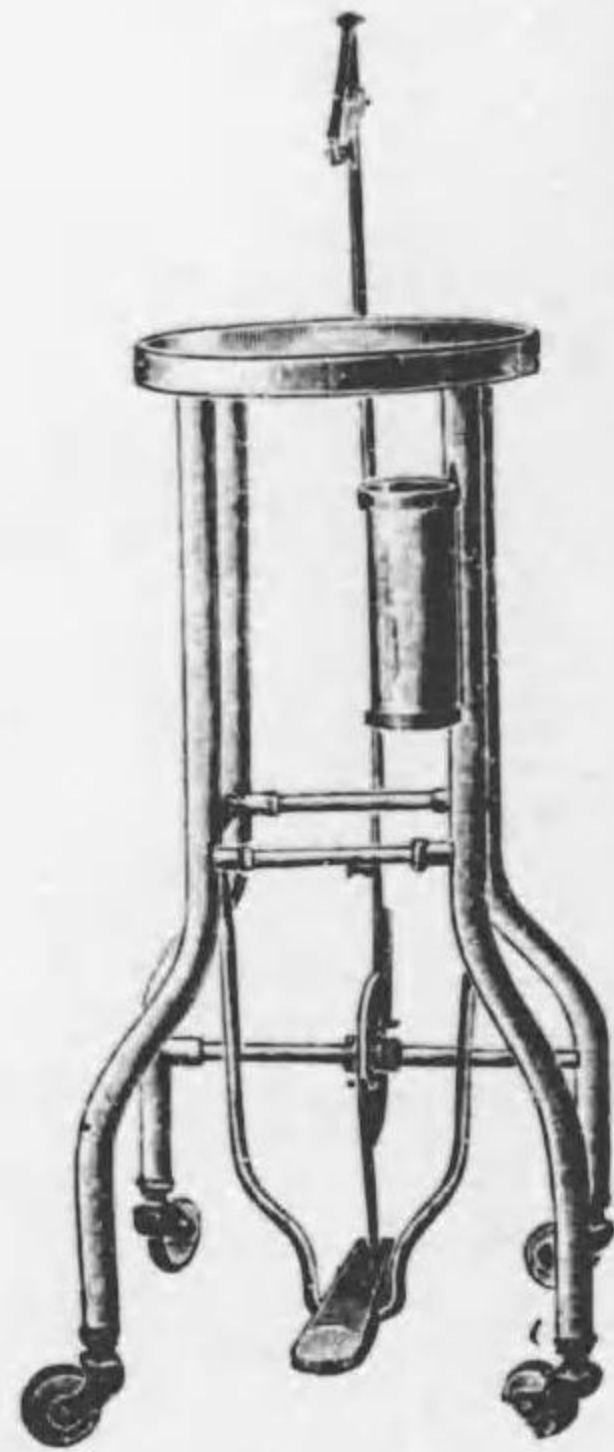

R 101



R 102

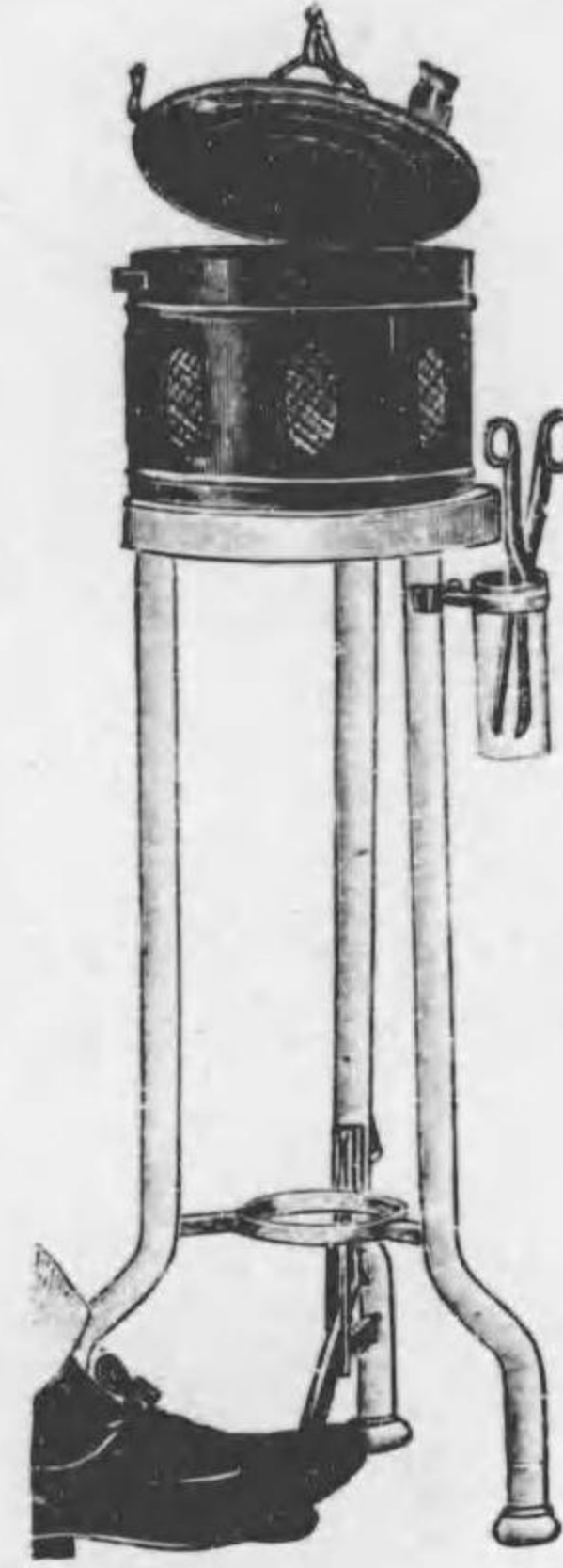

R 103-106

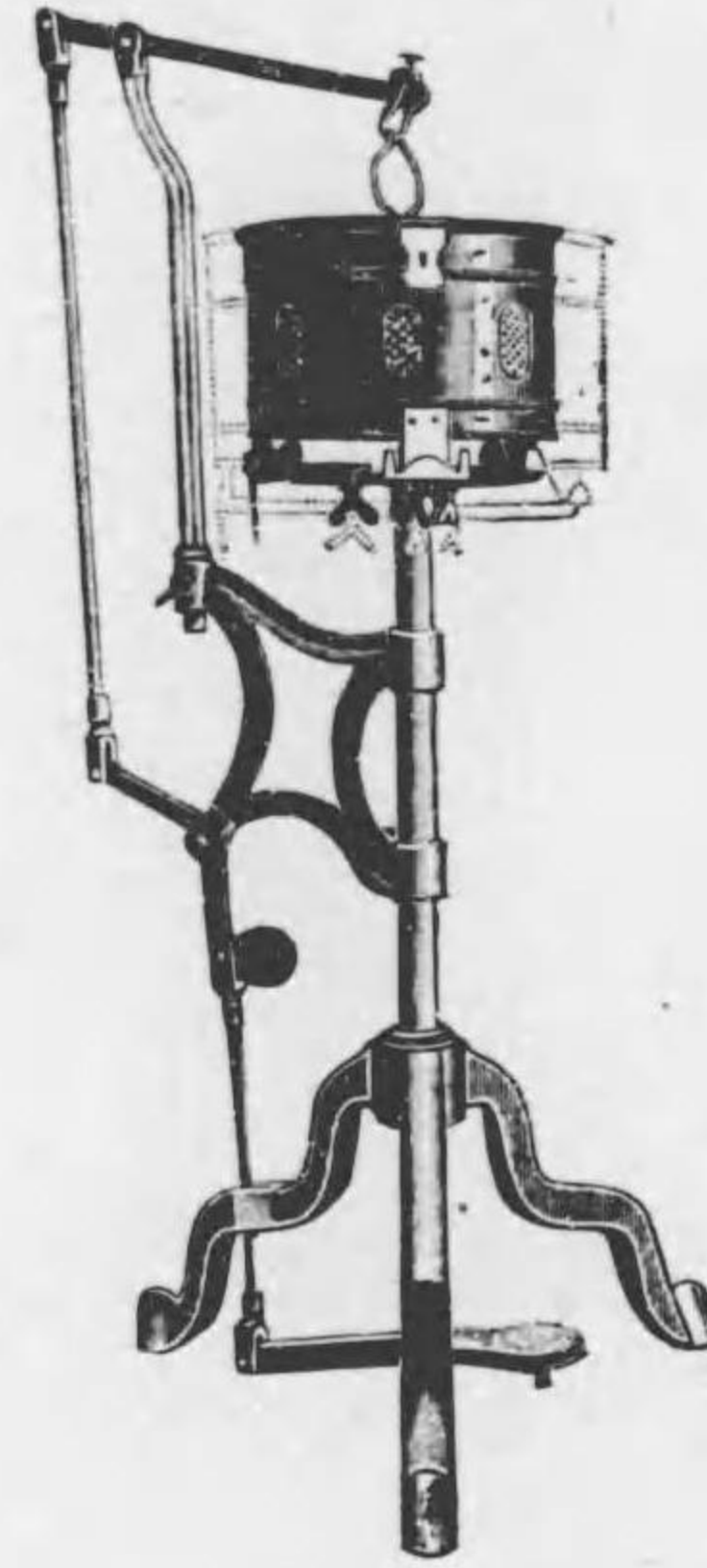

R 110

No.	品名	仕様	価格	Yen.
R 88	中山氏貯槽	指壓開閉装置 直径12cm 高さ12cm		7 00
R 92	廻轉式綿紗容器	全部ニッケル鍍金		9 50
R 93	同 綿花容器	"		8 50
R 96	綿花、綿紗容器	硝子製 種別 大形 中形 小形	1.45 .95 .75 Yen.	
R 98	濕布容器	" 直径18cm		1 80
R 101	足踏開閉用貯槽	直径 27cm貯槽用 黄銅製ニッケル鍍金		78 00
R 102	同	" 27 " "		53 00
R 103	同	" 27 " "		21 50
R 105	同	" 24 " "		20 00
R 106	同	" 18 " "		18 00

R 消毒器械及装置

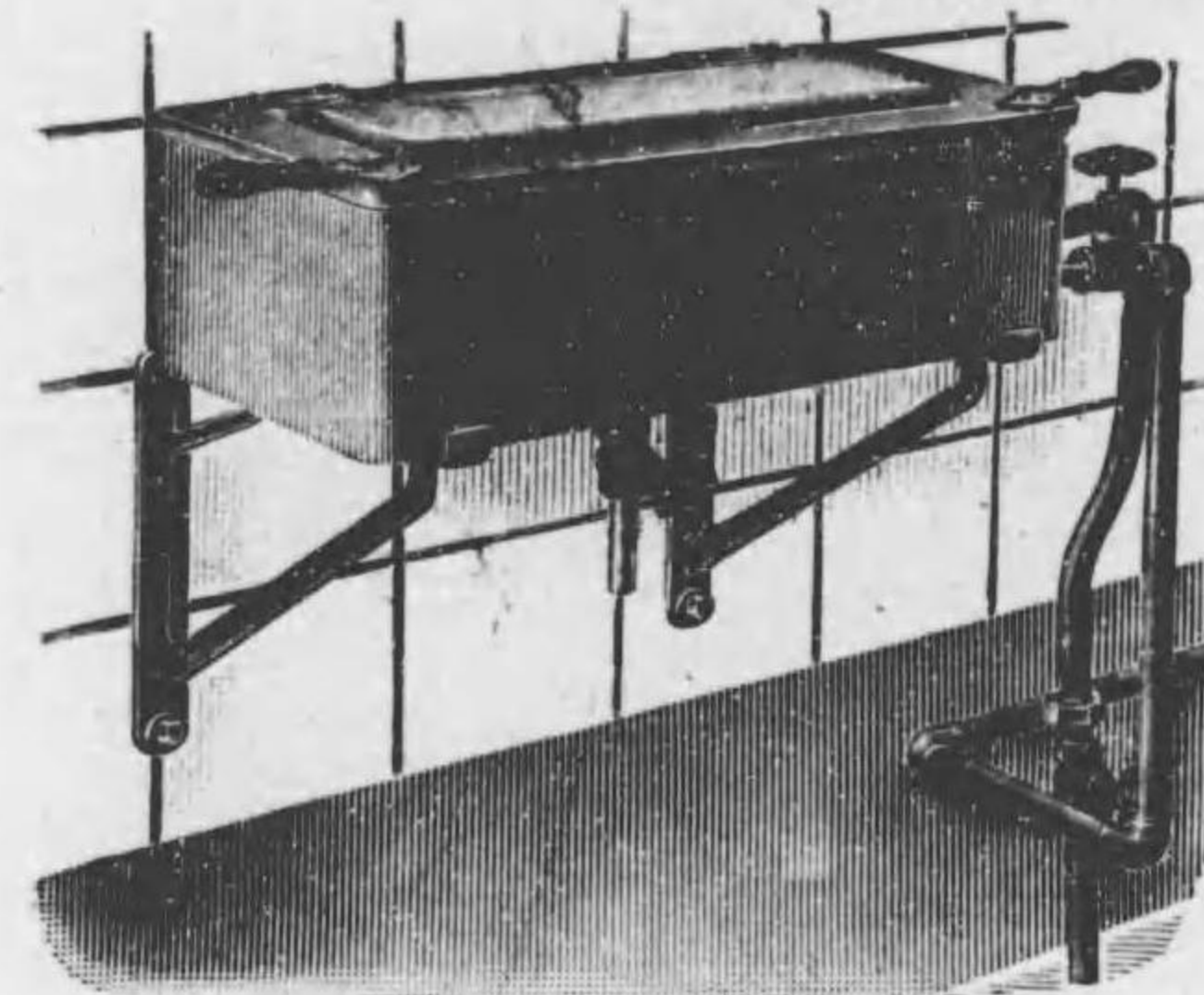

R 120

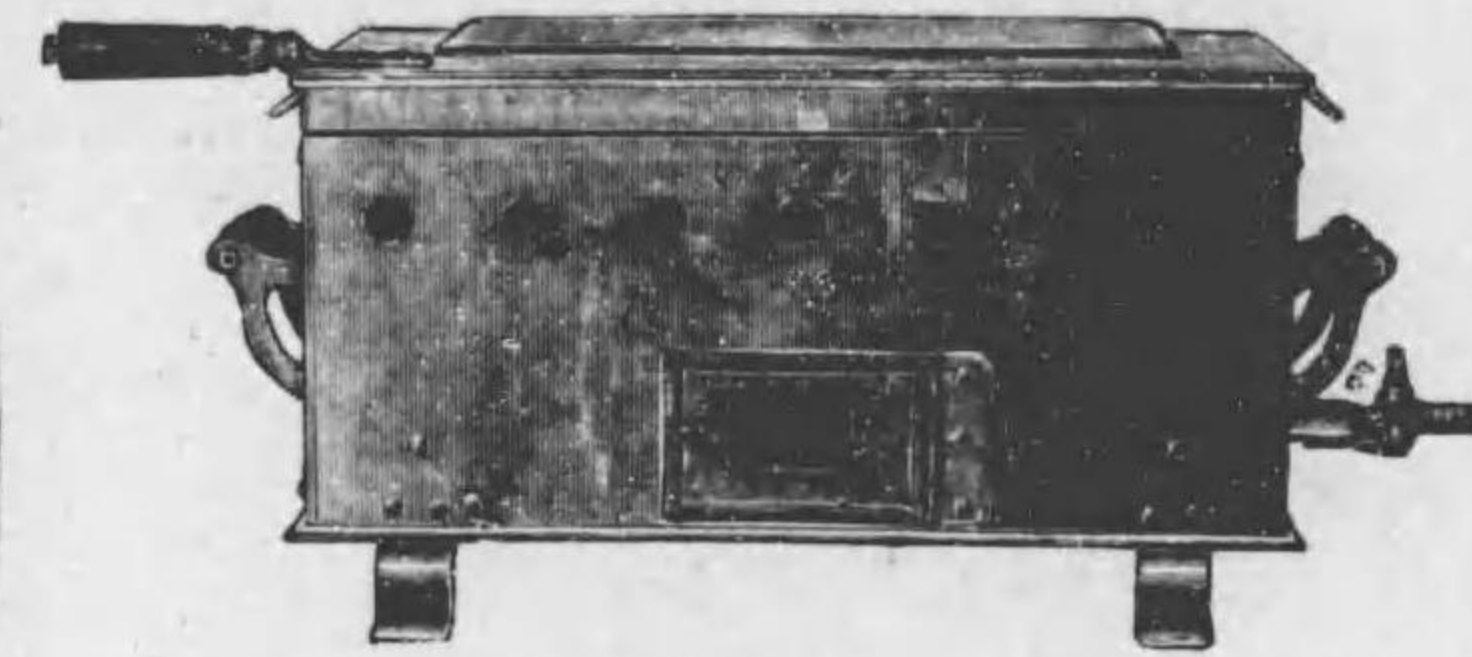

R 123

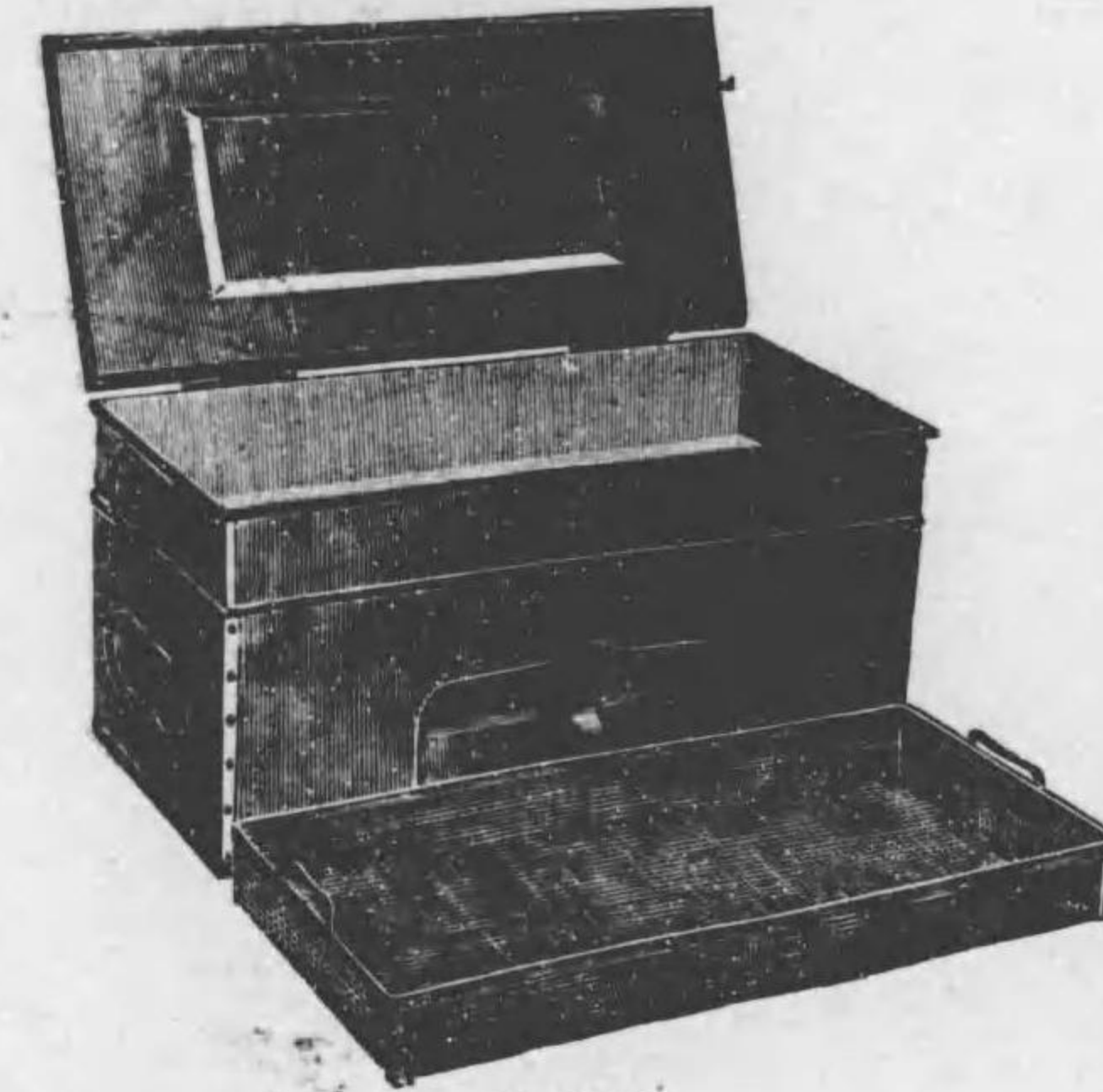

R 125

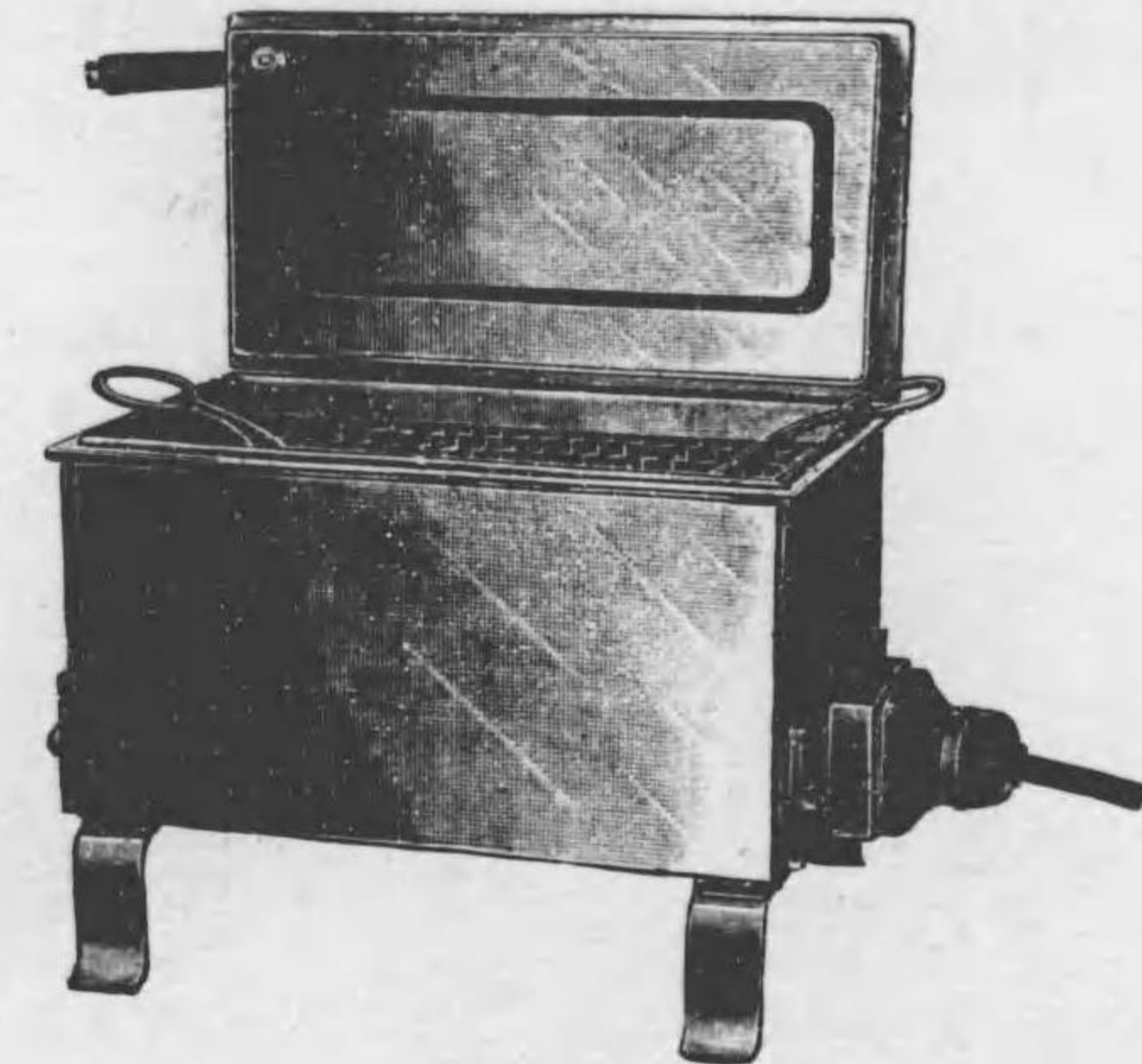

R 129

No.	品名	仕様	寸法	価格	Yen.
R 110	足踏開閉用貯槽	鐵製エナメル塗 本器ハ貯槽直径18-27cm迄隨意ニ使用シ得ルモノ			25 00
R 120	煮沸消毒器	蒸気用(内法) (全部ニッケル鍍金)	長さ 45 40 36 cm 幅 36 30 18 cm 深さ 24 16 15 cm	135.00 115.00 85.00 Yen.	
R 123	同	瓦斯用(内法) (全部ニッケル鍍金)	長さ 45 40 36 30 24 cm 幅 36 30 18 12 12 cm 深さ 24 16 15 12 10 cm	90.00 78.00 65.00 50.00 38.00 Yen.	
R 125	同	酒精燈用(内法) (全部ニッケル鍍金)	長さ 30 24 cm 幅 12 12 cm 深さ 12 10 cm	21.00 16.50 Yen.	
R 127*	同	炭火用(内法) (煮沸槽ニッケル鍍金煤燭鐵板製)	長さ 40 36 30 24 cm 幅 30 18 12 12 cm 深さ 16 15 12 10 cm	36.00 28.00 18.50 14.50 Yen.	
R 129	同	電熱用(内法) (全部ニッケル鍍金)	長さ 36 30 24 cm 幅 18 12 12 cm 深さ 15 12 10 cm	78.00 60.00 48.00 Yen.	

R 消毒器械及装置

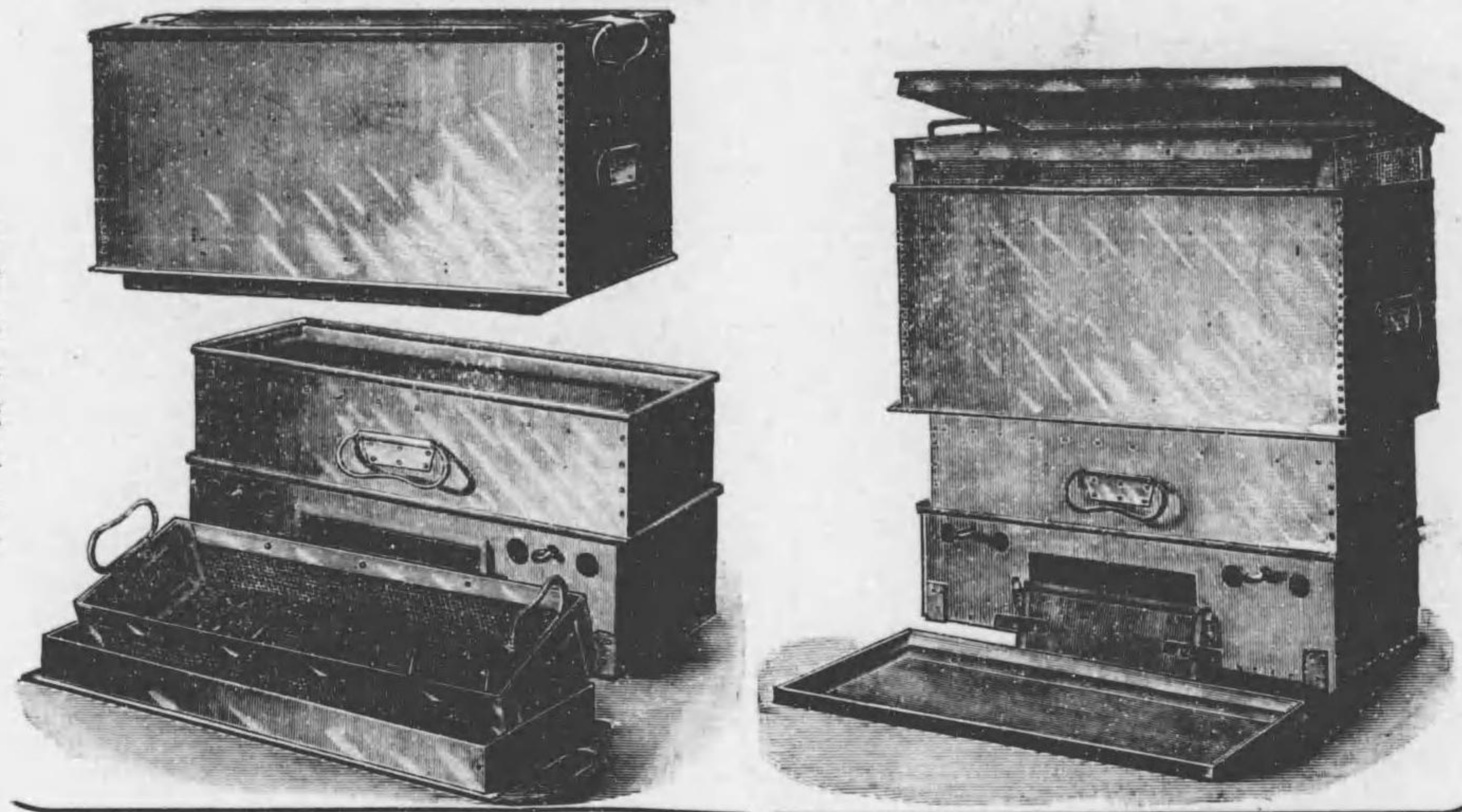

R 135



R 145-147

R 150

R 153

No.		Yen.
R 135	野外用滅菌器.....消毒材料及器械煮沸兼用...炭火用.....	110 00
R 145	携帯用煮沸消毒器..... A 黄銅製ニッケル鍍金.....	9 50
	寸法(内法) 長さ 25.5cm 幅 12cm	
R 146	同 同 同..... B 黄銅製ニッケル鍍金.....	7 00
	寸法(内法) 長さ 22.5cm 幅 9cm	
R 147	同 同 同..... C 黄銅製ニッケル鍍金.....	5 50
	寸法(内法) 長さ 19.5cm 幅 8cm	
R 150	河本氏手術器械消毒器.....全部ニッケル鍍金.....	8 50
R 153	岡田氏小器械消毒器....." ".....	9 00
R 155	診察器械消毒器.....寸法(内法) 長さ 27cm 幅 12cm 黄銅製ニッケル鍍金.....	16 00

R 消毒器械及装置

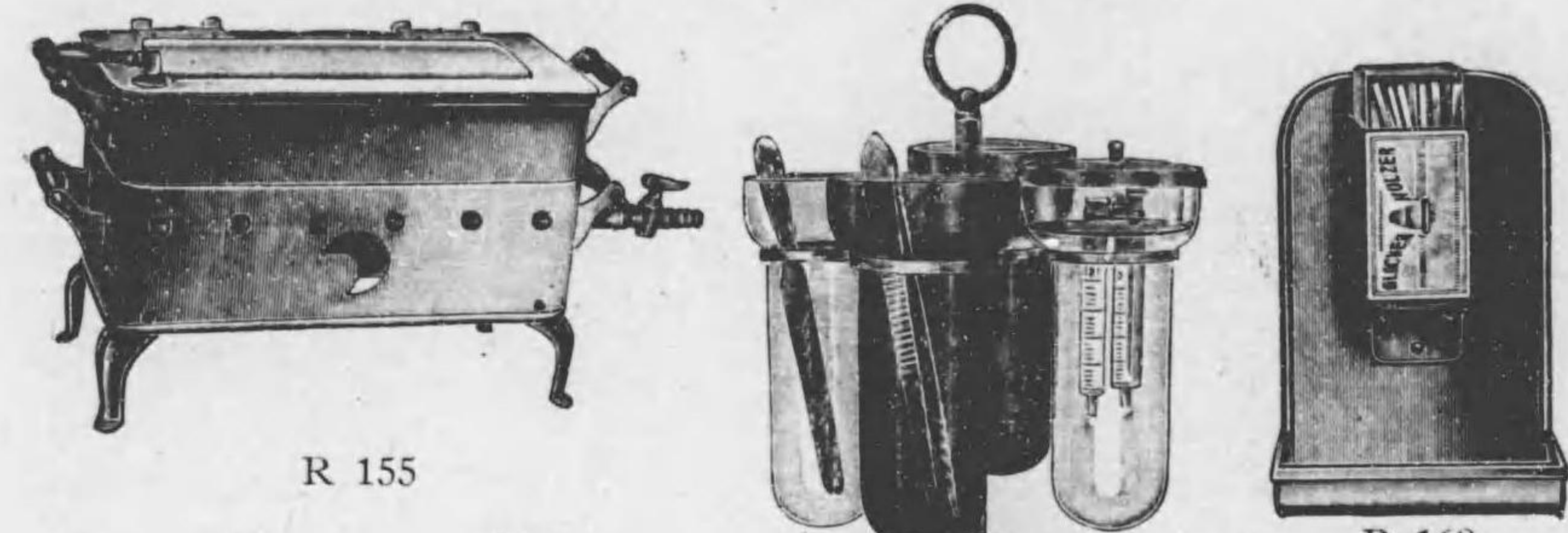

R 155

R 160

R 162

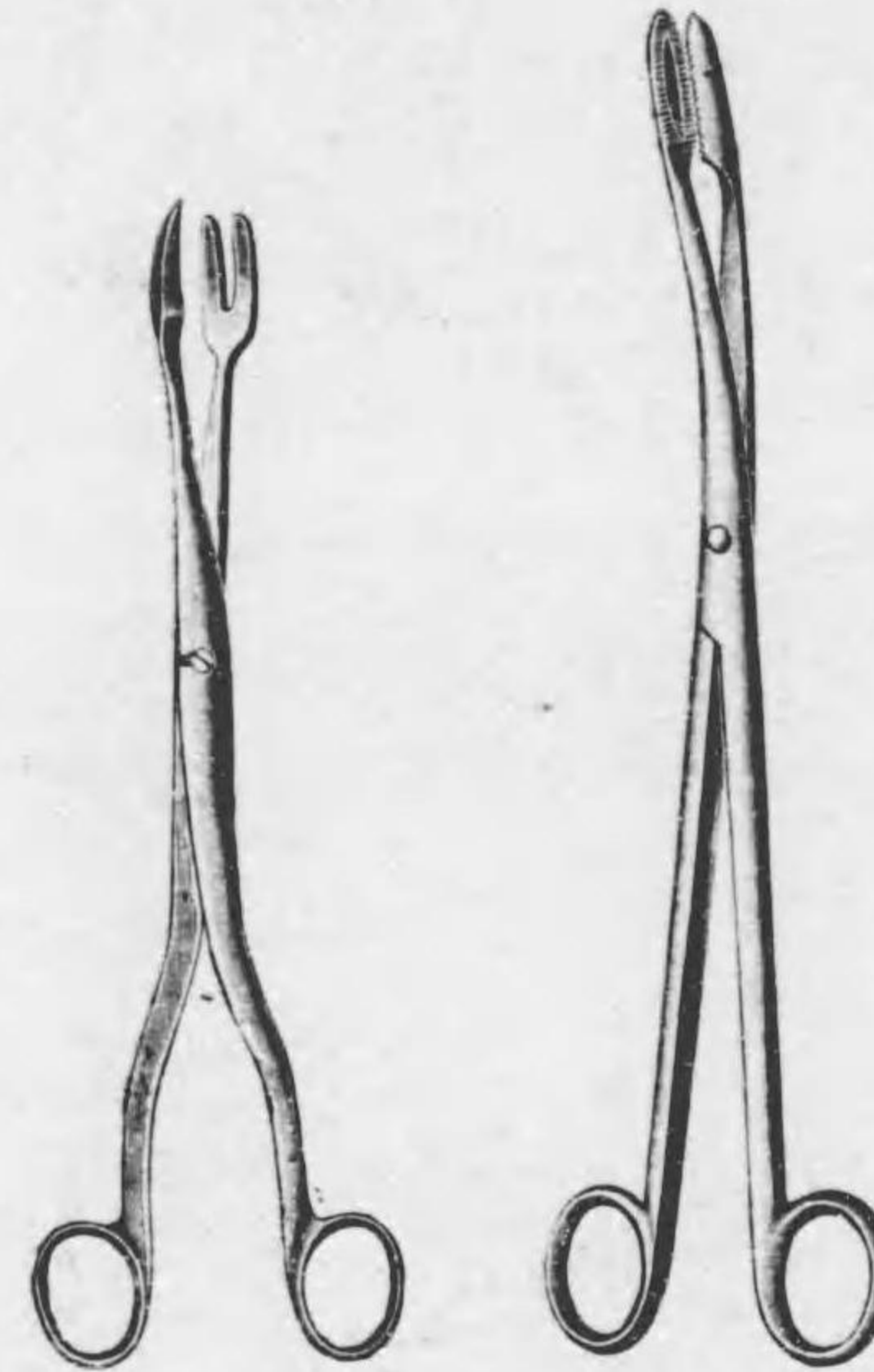

R 175

R 178



R 168



R 188 R 186  
-189

No.		Yen.
R 160	マ ツ 子 容 器.....黄銅製ニッケル鍍金.....	1 80
R 162	廻 轉 消毒器.....硝子四筒 4個附屬 架臺金屬製ニッケル鍍金.....	2 50
R 168	* 體 温 計 消毒器.....(オーケース).....各種.....	5頁 参照
	* 注射器消毒器.....各種.....	1 50
	* 縫合糸消毒器.....各種.....	31頁 参照
	* 縫合糸消毒器.....各種.....	65頁 "
	* カテーテルブージー消毒貯藏器.....各種.....	" "
	* 膀胱鏡消毒貯藏器.....各種.....	272頁 "
	* 器械受授箱.....各種.....	262頁 "
R 175	消毒子.....直形.....	3 50
R 176	* 同 同 同.....膝狀.....	3 80
R 178	消毒品同錯子.....	3 00
R 185	* 沃度丁幾塗布用刷毛筆.....	25
R 186	同 同 同.....	35
R 188	同 同 同.....鑷子...大.....	1 10
R 189	同 同 同.....同...小.....	95

R 消毒器械及裝置

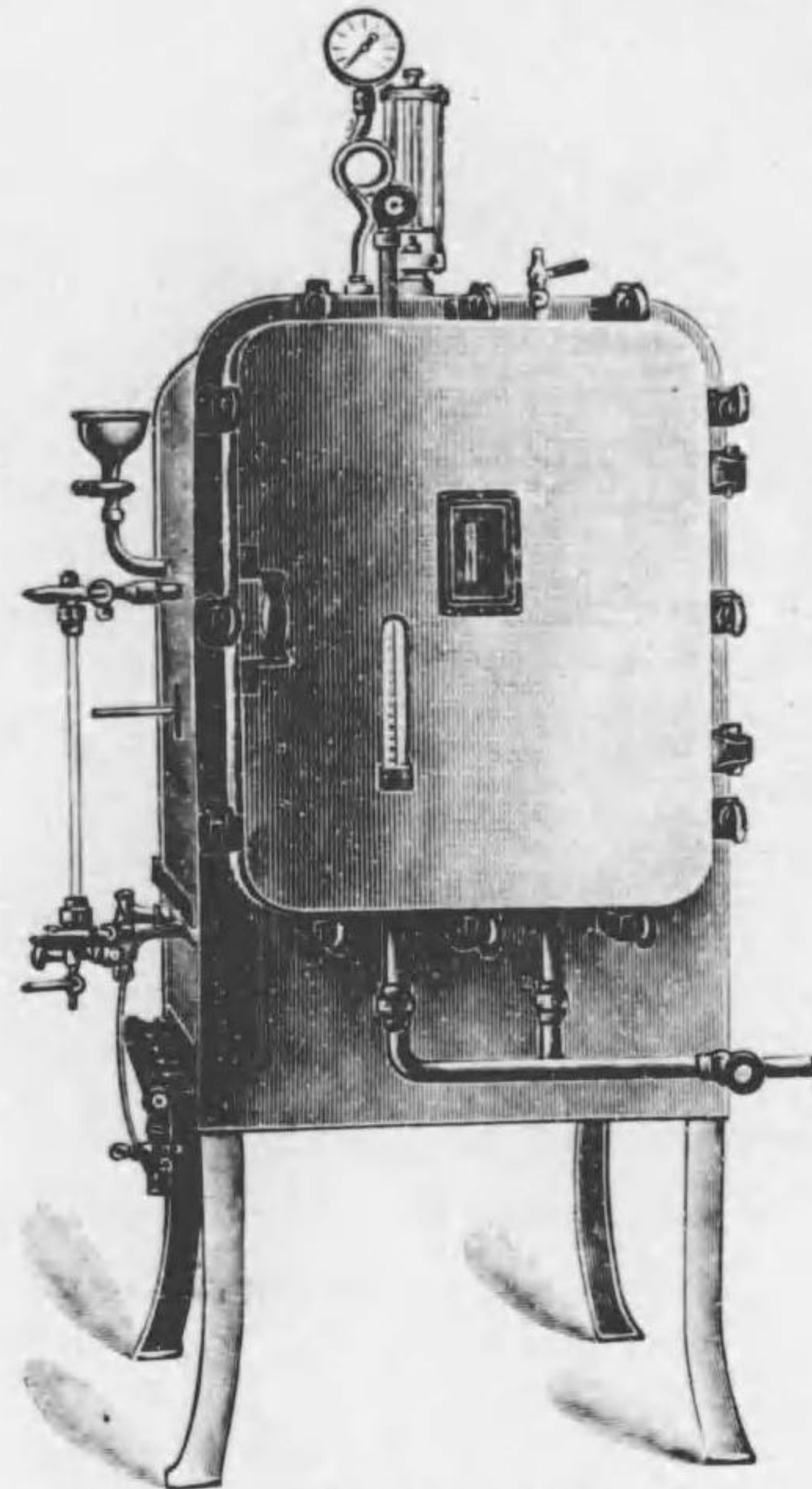

R 193-200



R 210

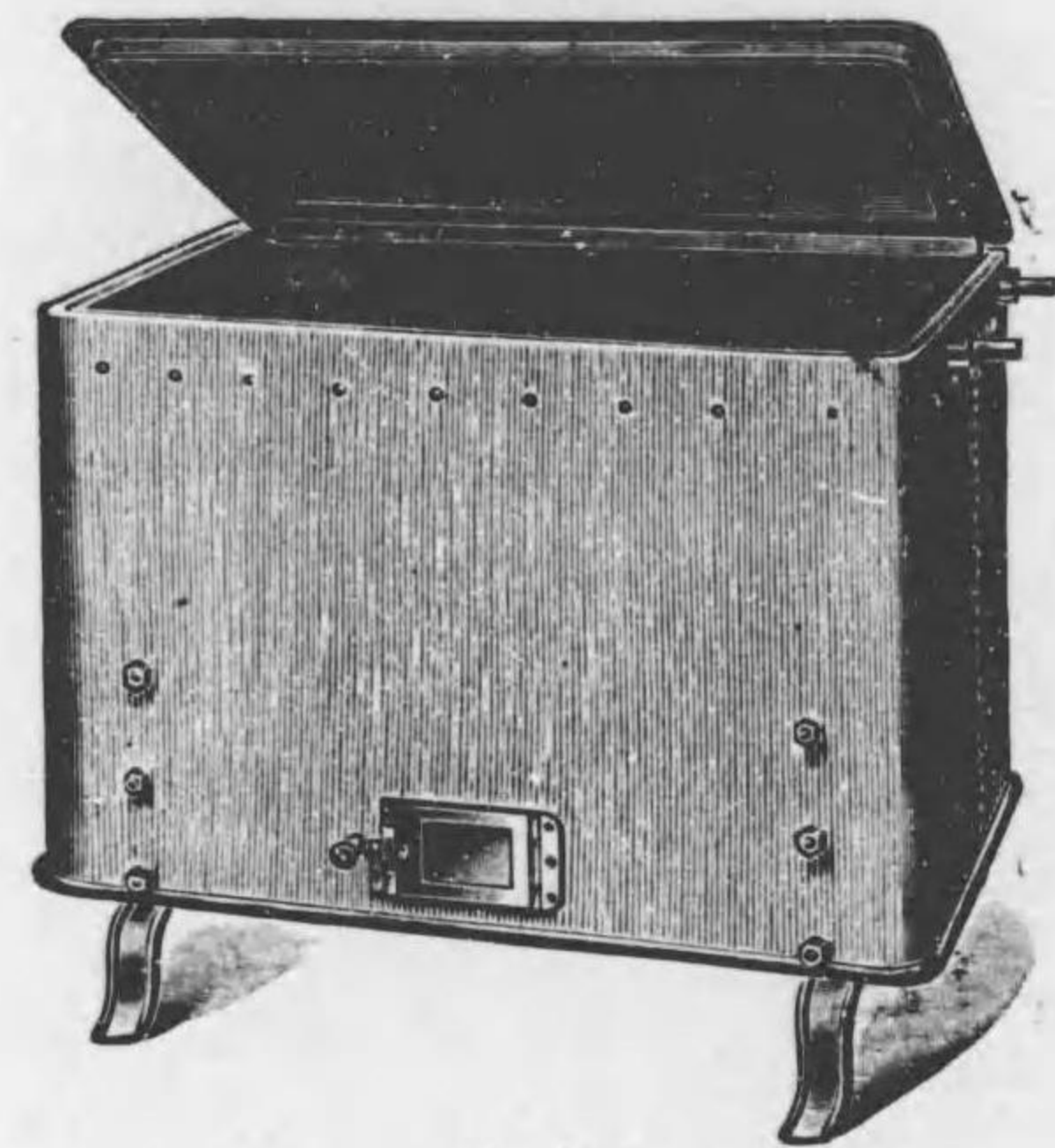

R 211

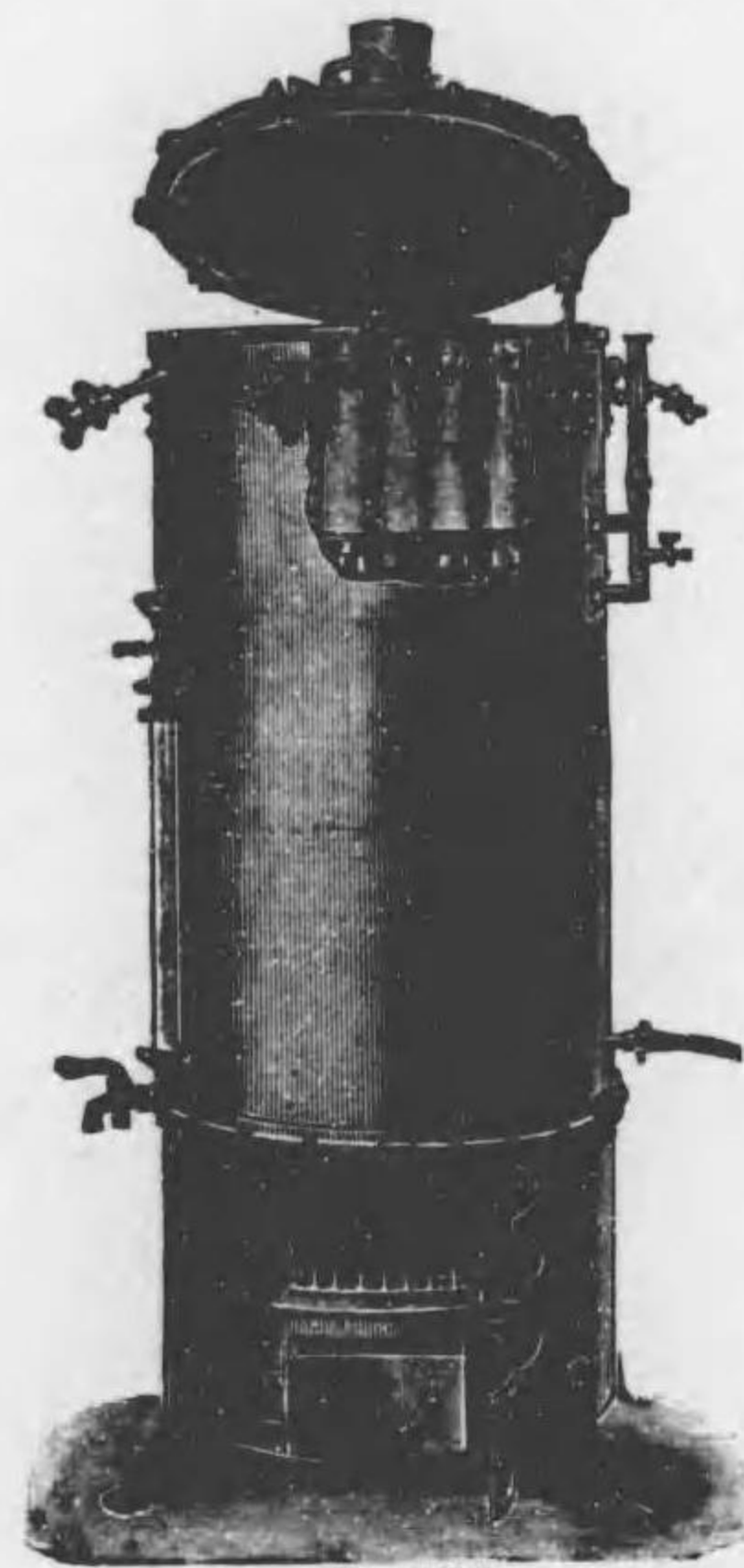

R 202

No.	器具消毒器	角形 蒸汽用	鐵 製	Yen.
R 193	器具消毒器	角形 蒸汽用	鐵 製	650 00
R 194	同 同	瓦 斯 用	"	650 00
R 197	藥瓶消毒器	" 蒸汽及瓦斯用	"	685 00
R 200	牛乳消毒器	" " "	"	685 00
		R193-200 寸法(内法) 間口 50cm 高サ60cm 奥行 80cm		
R 202	牛乳消毒器	圓筒形 瓦斯用 銅製 牛乳瓶32個用		180 00
		寸法(内法) 直徑 30cm 深サ60cm		
	* 牛乳消毒器(家庭用)及牛乳消毒瓶...各種...448頁 參照			
R 210	食器消毒器	角形 蒸汽用		285 00
		黃銅製ニッケル鍍金 寸法(内法)長サ 75cm 幅、深サ各 60cm		
R 211	食器消毒器	角形 瓦斯用		235 00
		黃銅製ニッケル鍍金 寸法(内法)長サ60cm 幅36cm 深サ45cm		

R 消毒器械及裝置

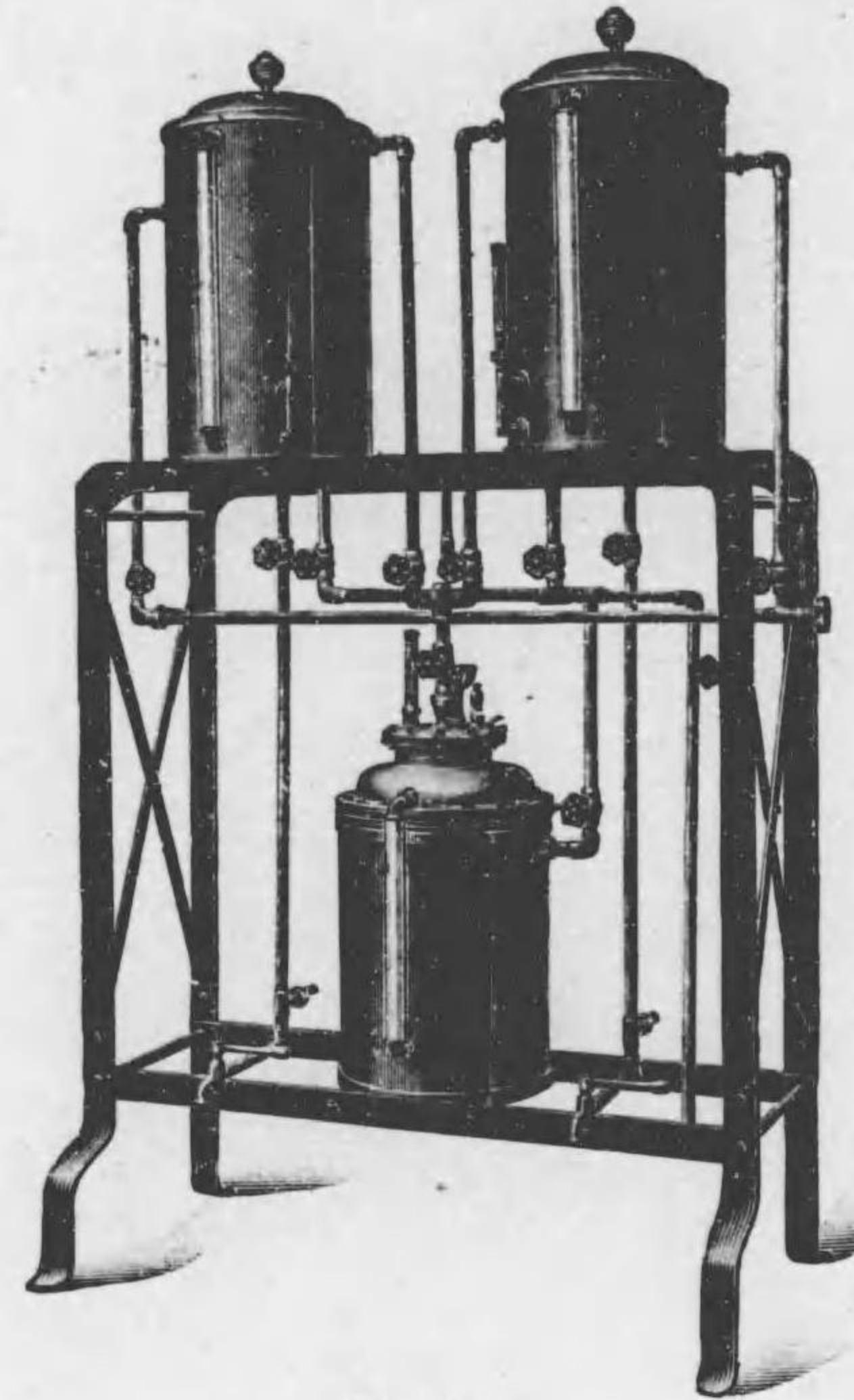

R 218

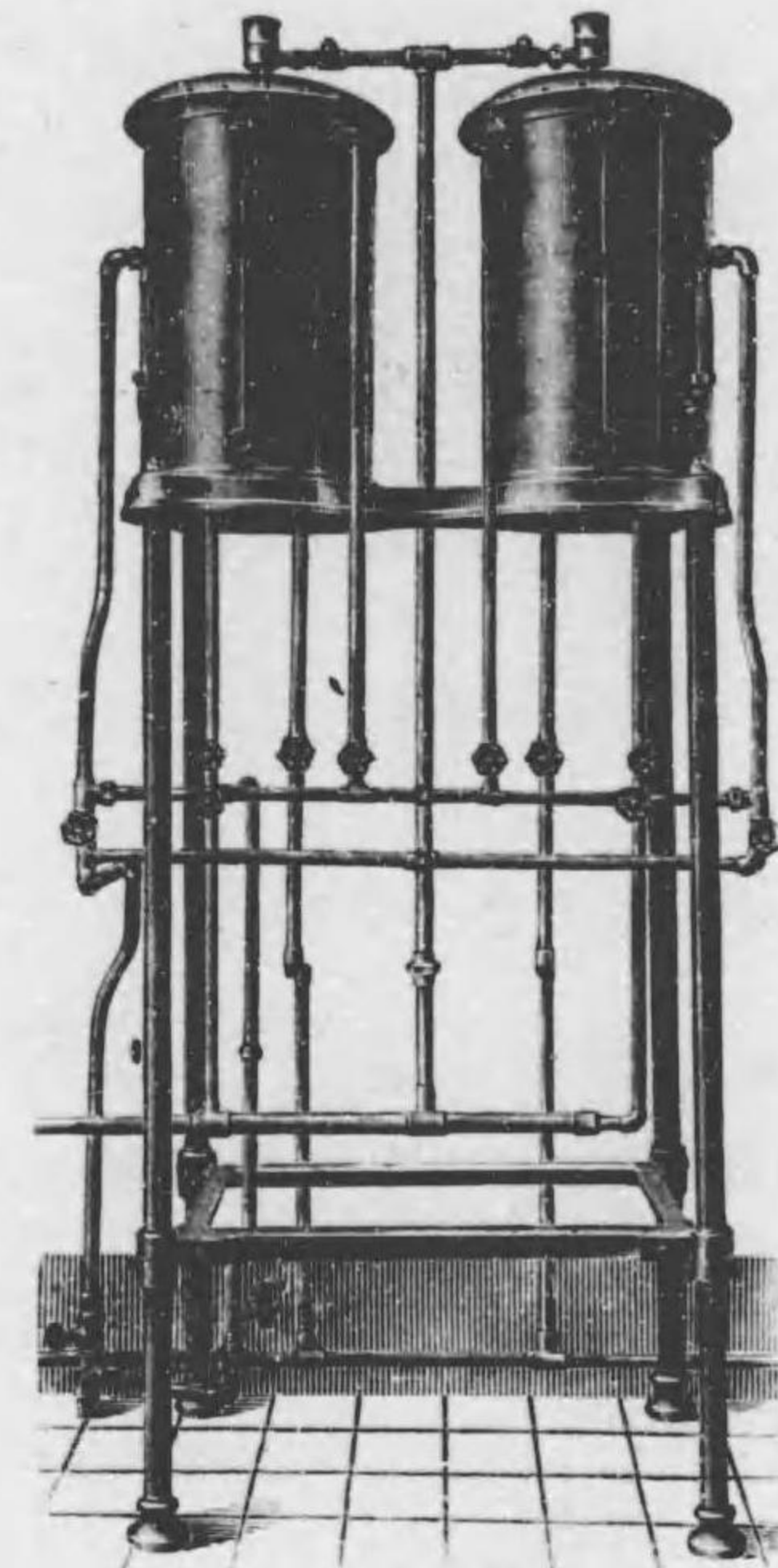

R 225

No.	殺菌水裝置	鐵製臺附 蒸汽、瓦斯兼用	Yen.
R 218	殺菌水裝置	鐵製臺附 蒸汽、瓦斯兼用	850 00
		水槽(容量50lt入)2. 煮沸釜(容量35lt入)1附屬	
R 219 *	同	壁取附式 蒸汽、瓦斯兼用	800 00
		水槽 其他總テ同上	
R 220 *	同	壁取附式 蒸汽、瓦斯兼用	750 00
		水槽(容量35lt入)2. 煮沸釜(容量28lt入)1附屬	
R 225	同	鐵製臺附 蒸汽用	580 00
		水槽(容量50lt入)2個附	
R 226 *	同	壁取附式 蒸汽用	550 00
		水槽 同 上	
R 227 *	同	壁取附式 瓦斯用	580 00
		水槽 同 上	
R 229	同	壁取附式 蒸汽用	260 00
		水槽(容量35lt入)1個附	
R 230 *	同	壁取附式 瓦斯用	270 00
		水槽 同 上	
R 235 *	用水殺菌器	銅製 容量18lt 炭火用 煤爐附屬	65 00

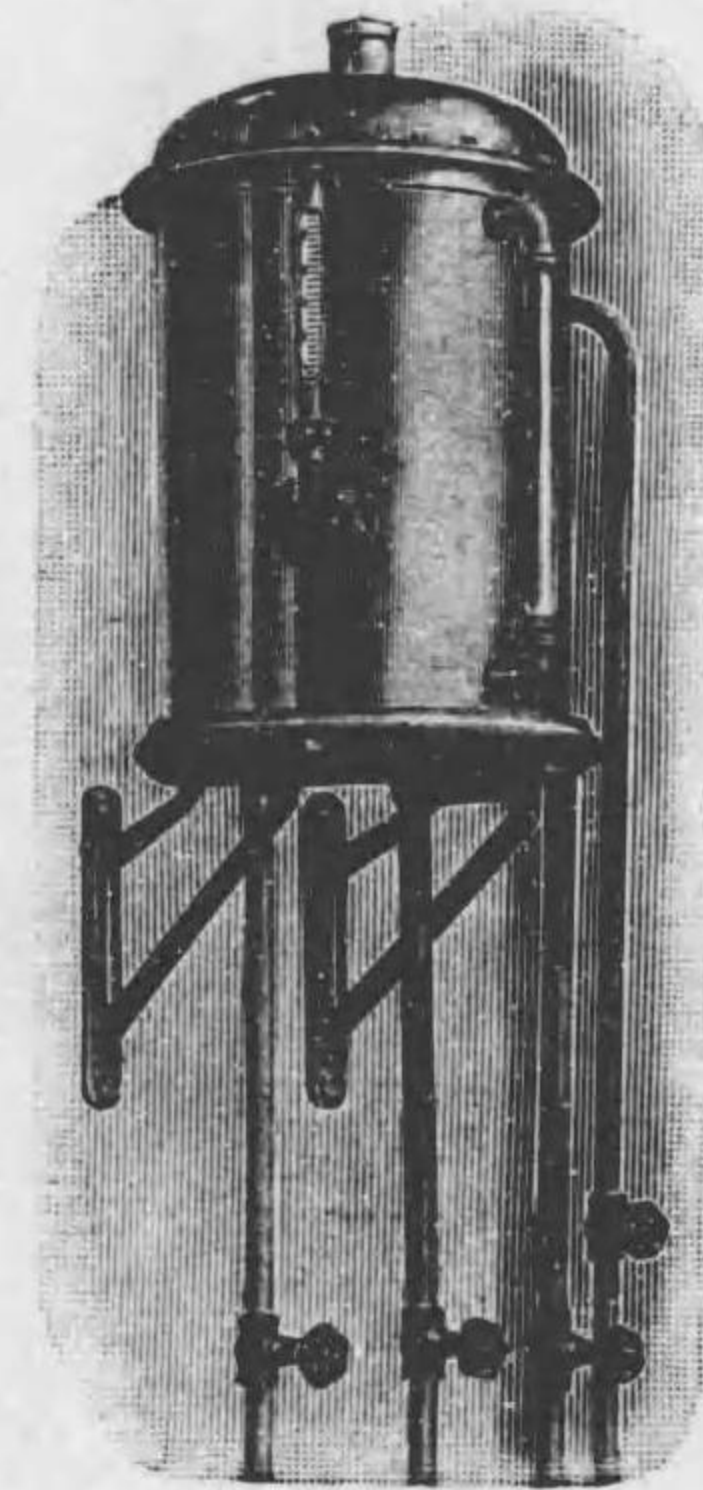

R 229

R 消毒器械及装置



R 248

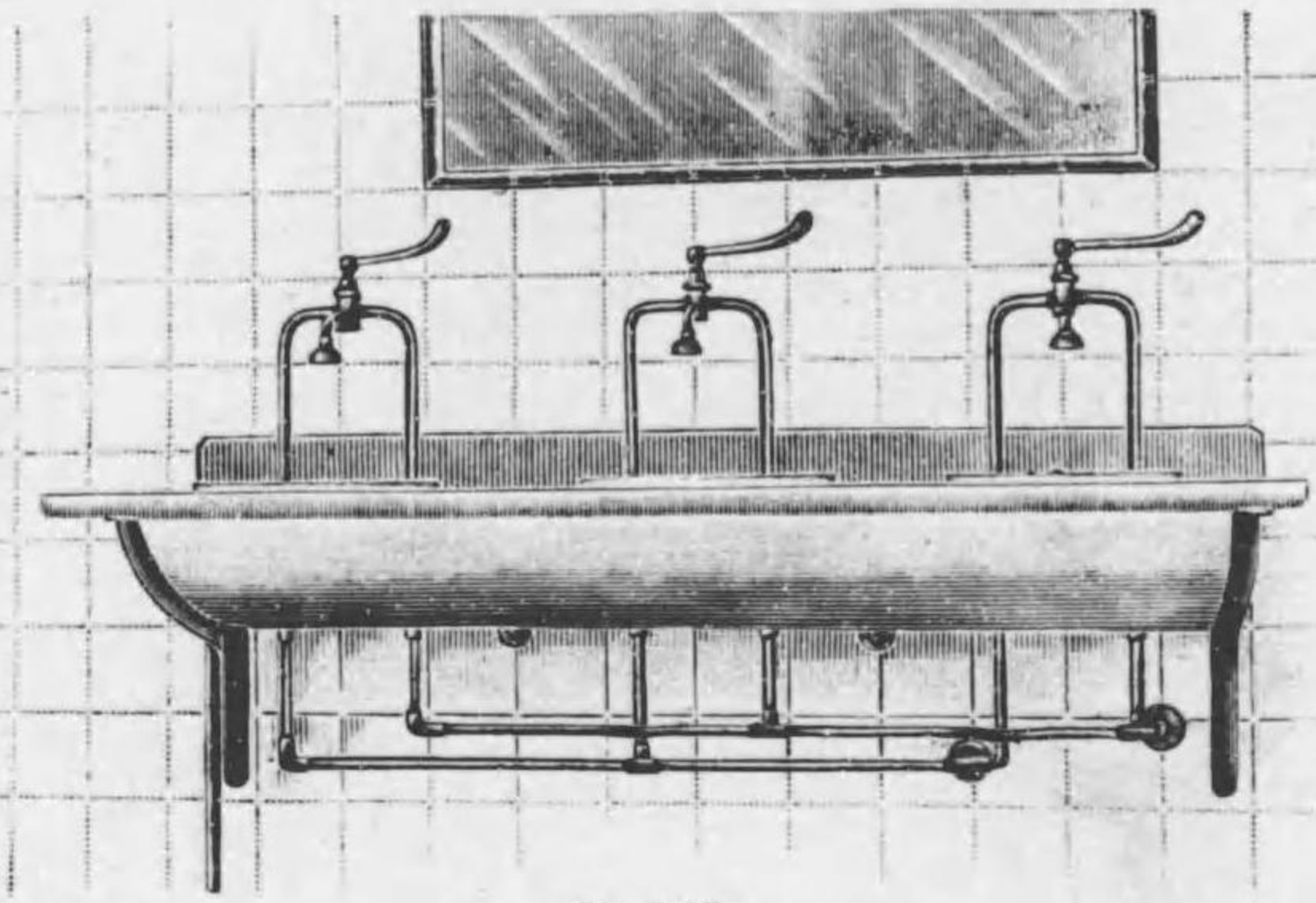

R 240



R 255

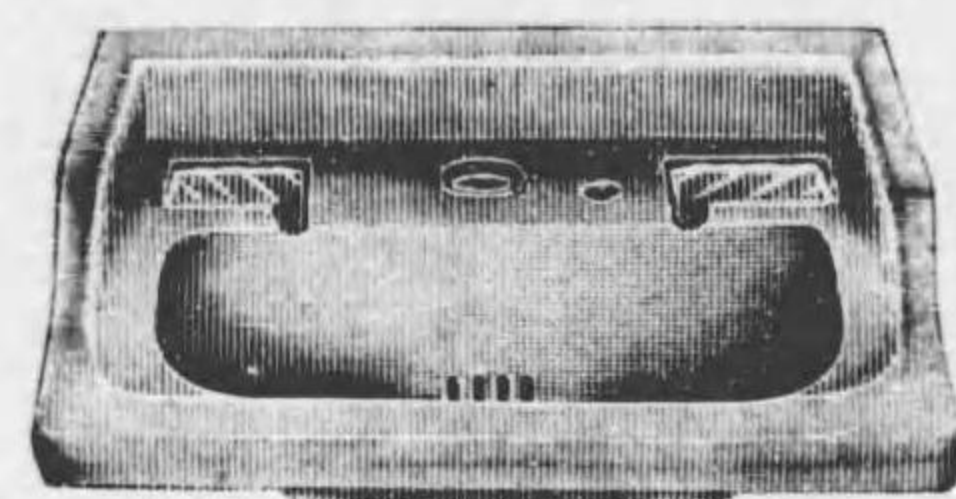

R 260



R 263

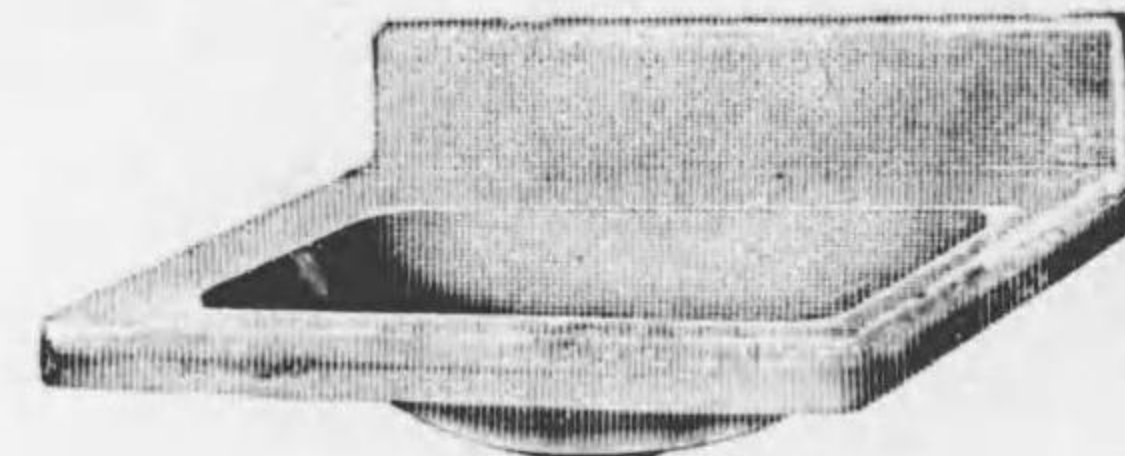

R 258

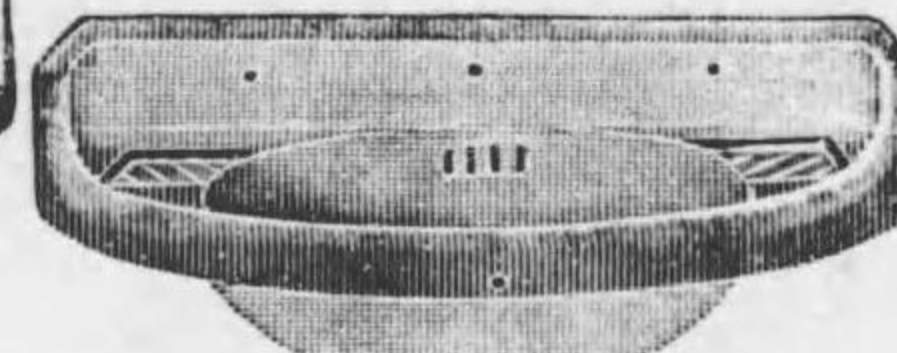

R 262

No.	手洗装置	Yen.
R 240	壁取附式 大理石盤 硬質陶器製手洗鉢 3. 冷温混合用活栓 A 壁取附金具附	350 00
R 241 *	同 鐵製臺附 大理石盤 附屬總テ同上	385 00
R 244 *	同 壁取附式 硬質陶器製手洗鉢 2. 冷温混合用活栓 A 壁取附金具附	250 00
R 245 *	同 鐵製臺附 大理石盤 附屬總テ同上	280 00
R 248	同 壁取附式 硬質陶器製手洗鉢 冷温混合用活栓A附	75 00
R 255	手洗鉢 特製硬質陶器 壁取附金具附	43 00
R 258	同 角形 A 寸法(内法) 55×40 60×45 cm 價格 32.00 42.00 Yen.	
R 260	同 B 寸法(内法) 48×36 55×40 cm 價格 22.00 25.00 Yen.	
R 262	同 前圓形 A 寸法(外法) 53×30cm	18 50
R 263	同 B ( ) 36×34 "	13 00
R 265	同 圓形 A ( ) 直徑35 "	7 50
R 266	同 B ( ) " 38 "	8 00

R 消毒器械及装置



R 265-266

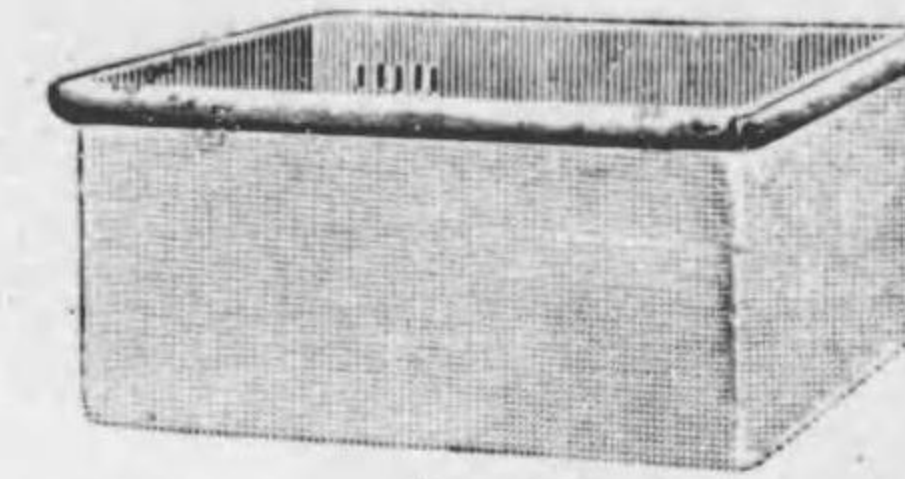

R 270

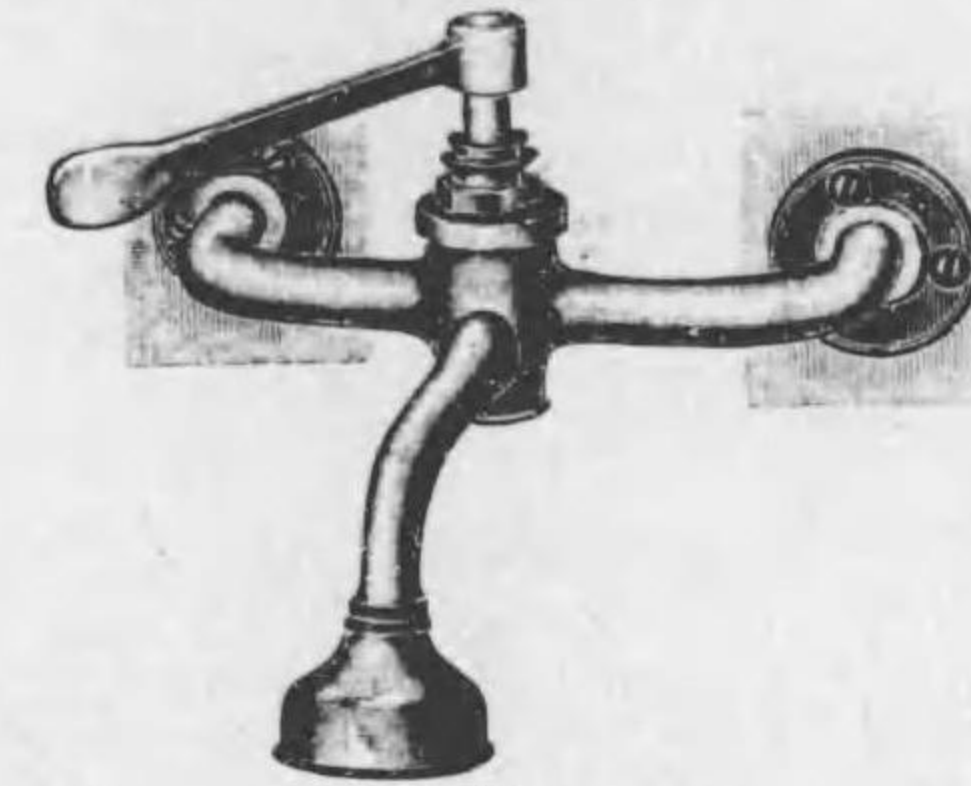

R 276



R 278

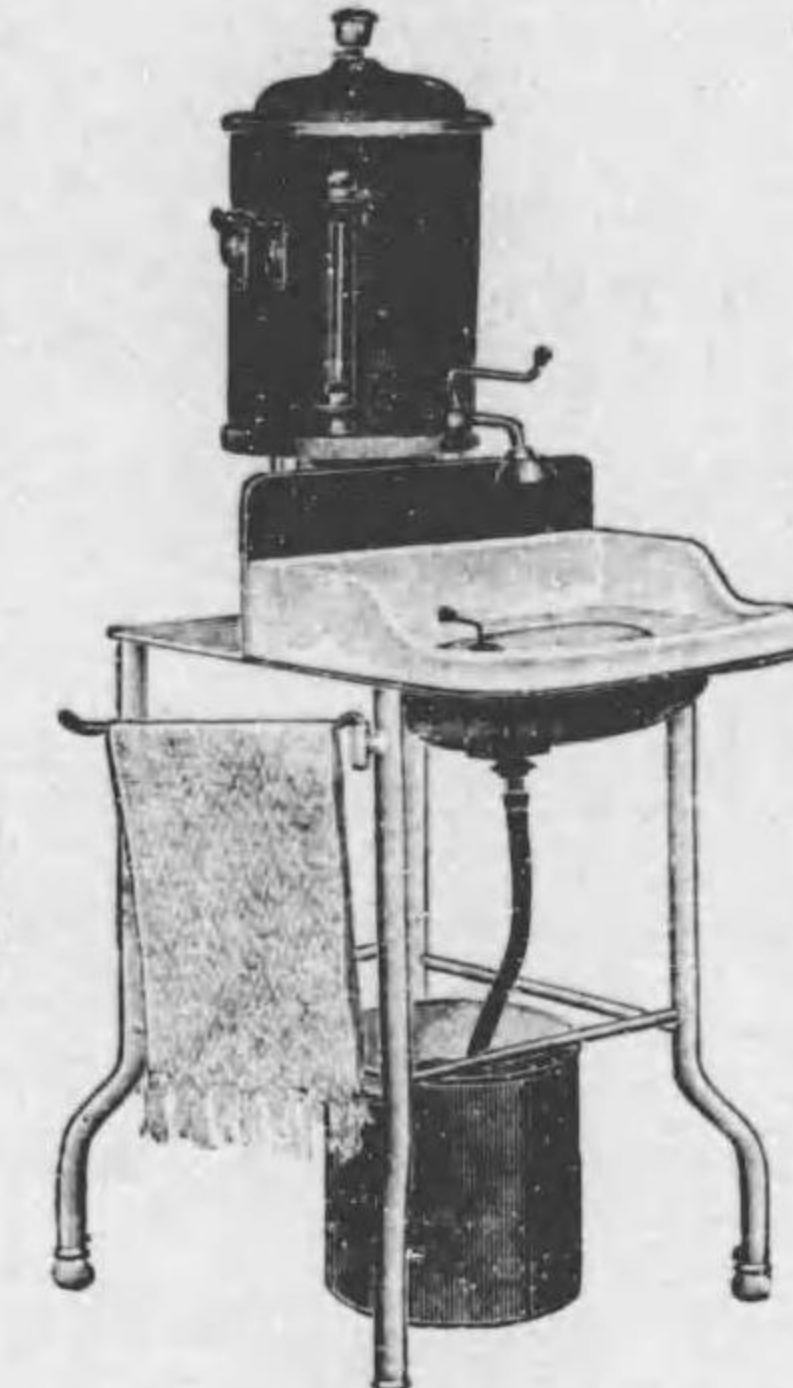

R 294

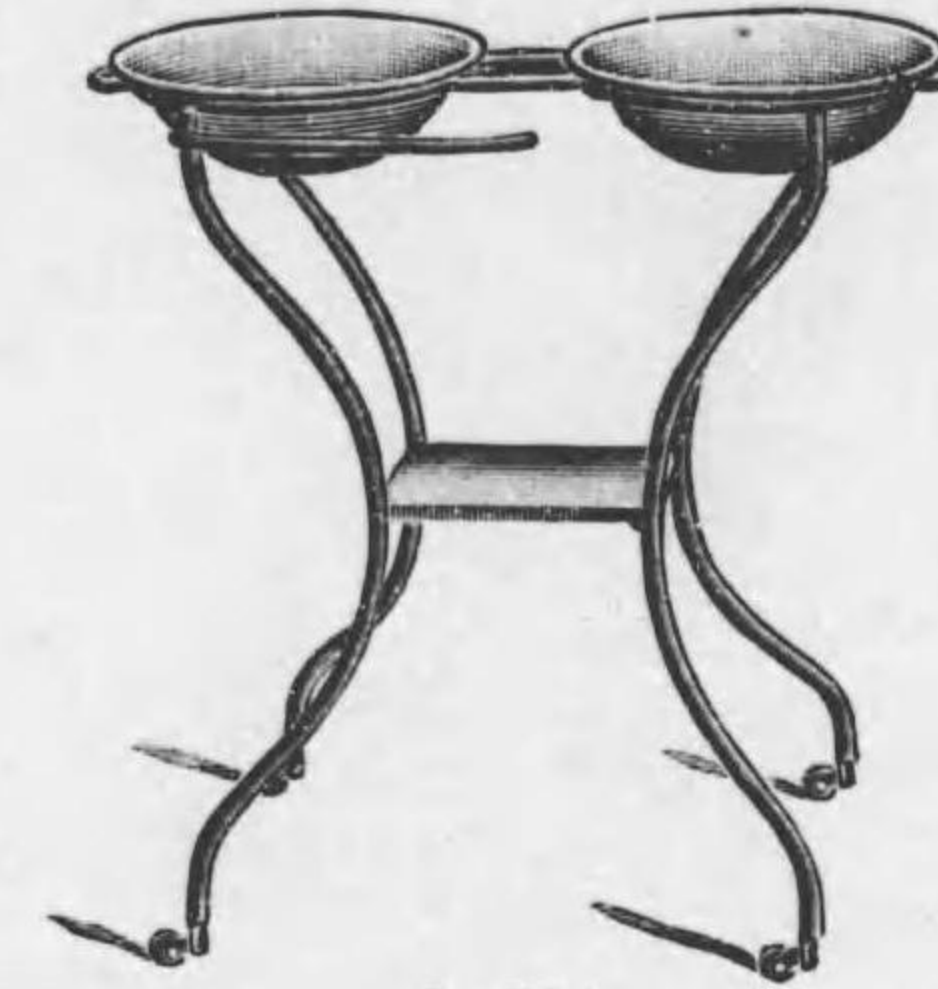

R 281

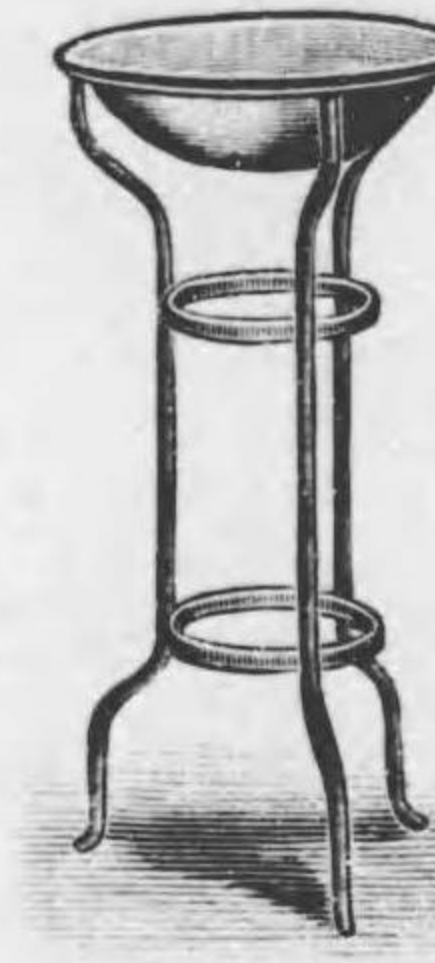

R 284

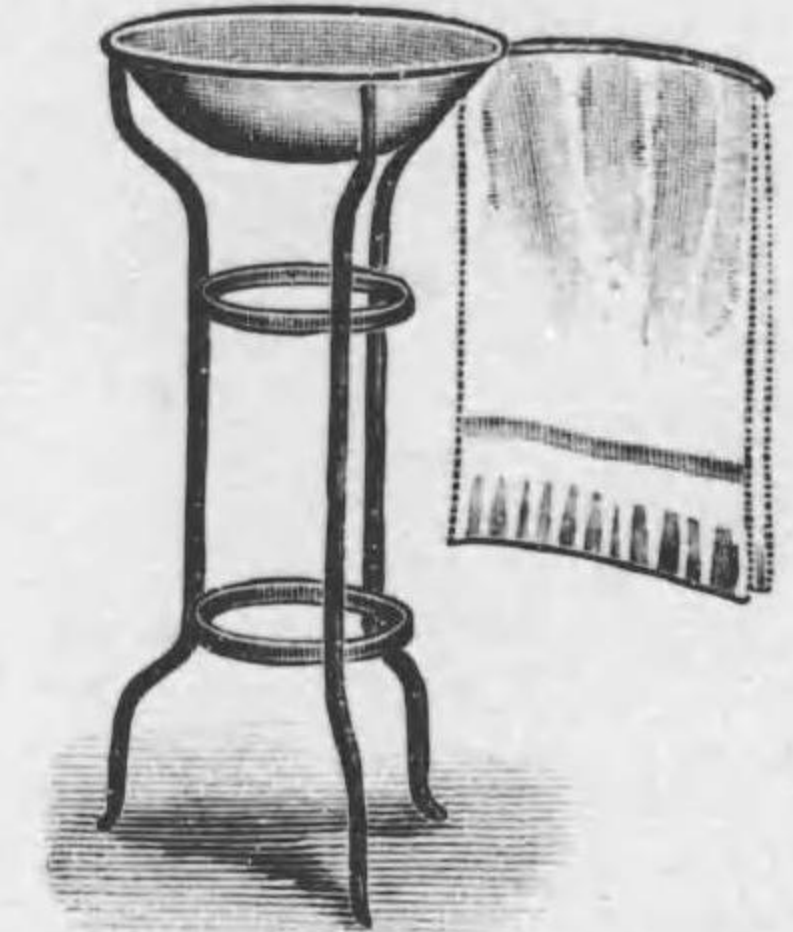

R 285

No.	流	Yen.
R 270	シ 特製硬質陶器	32 00
R 275 *	手洗用活栓 A 冷温混合用直立形 黄銅製ニッケル鍍金	30 00
R 276	同 B " " 横腕形 " "	28 00
R 278	同 C " " " " "	13 50
R 280 *	手洗鉢 臺 2 個用 鐵製エナメル塗 瑠璃掛手洗鉢附屬	14 50
R 281	同 同 2 " タオル掛附 " " "	15 00
R 284	同 同 1 " " " " "	6 50
R 285	同 同 1 " タオル掛附 " " "	7 00
R 294	保温手洗装置 " " 水槽ニッケル鍍金 磁製手洗鉢附屬	85 00

R 消毒器械及裝置

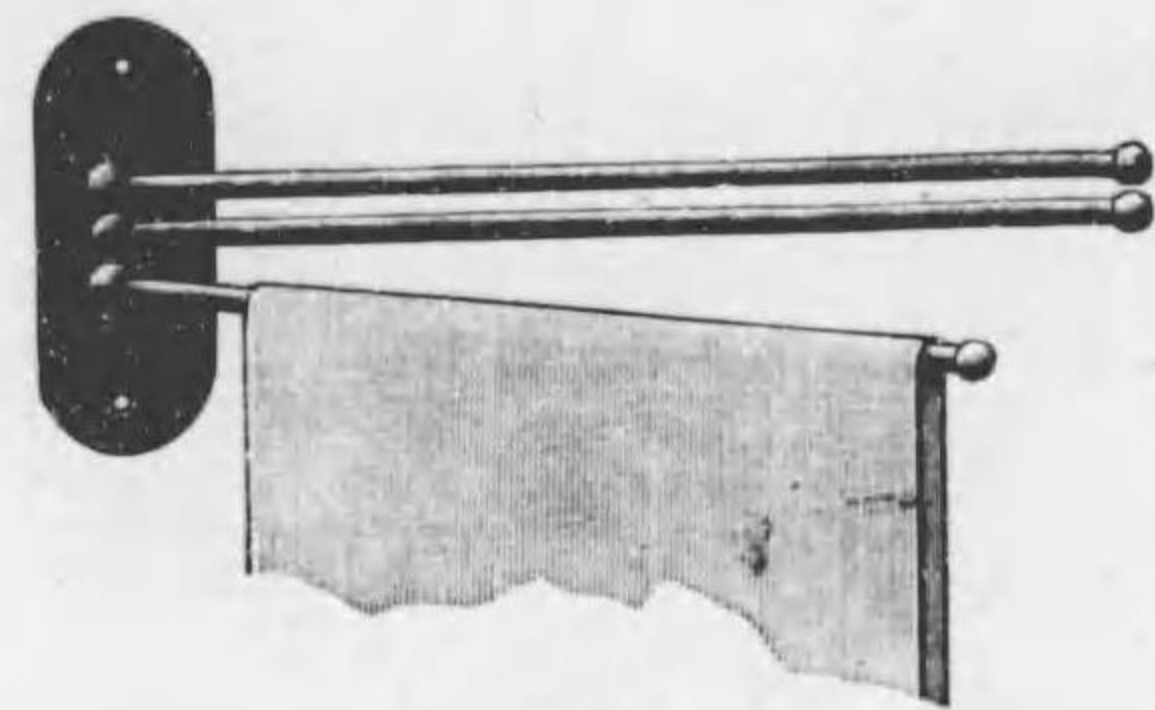

R 296



R 302

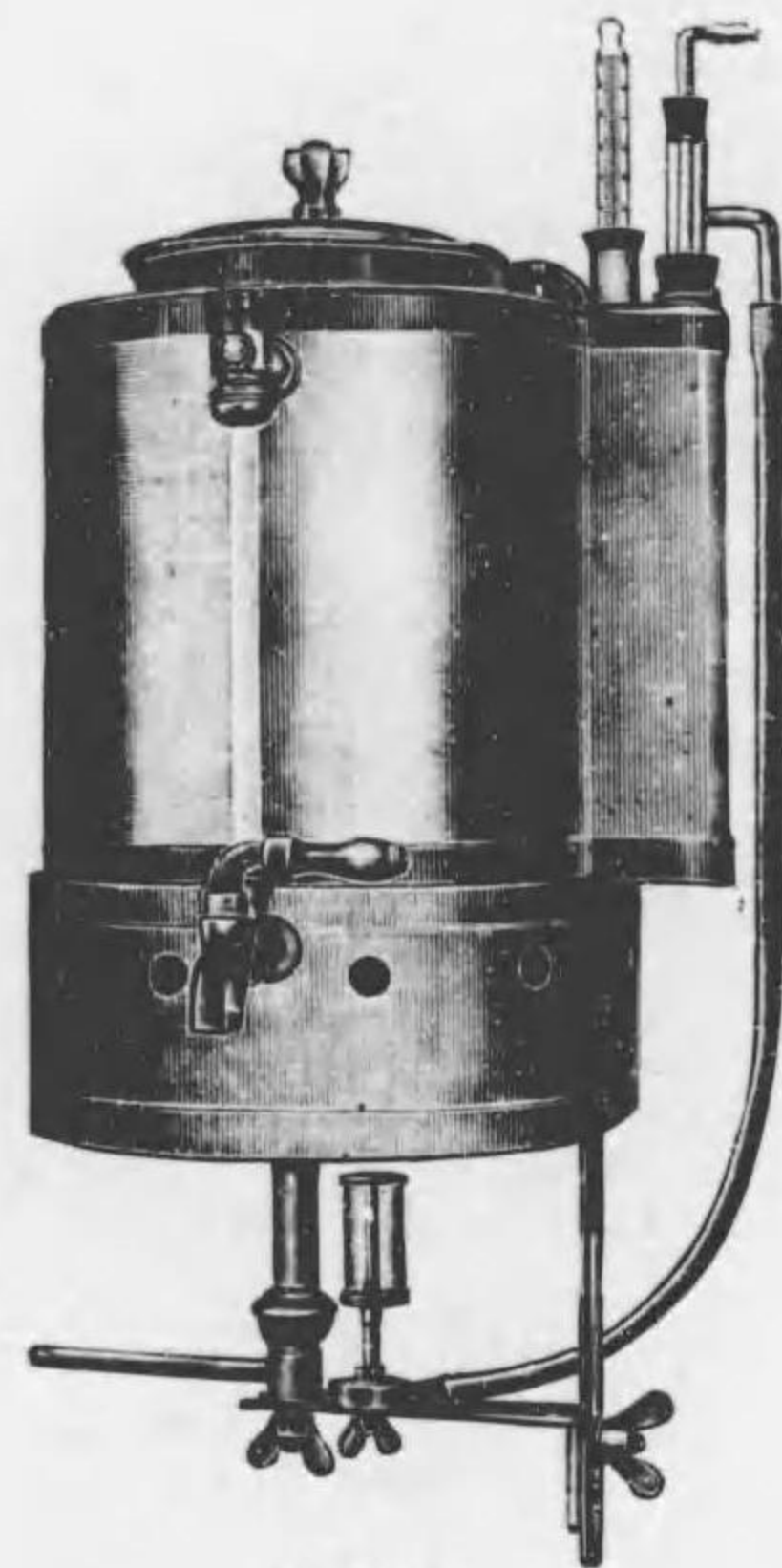

R 298

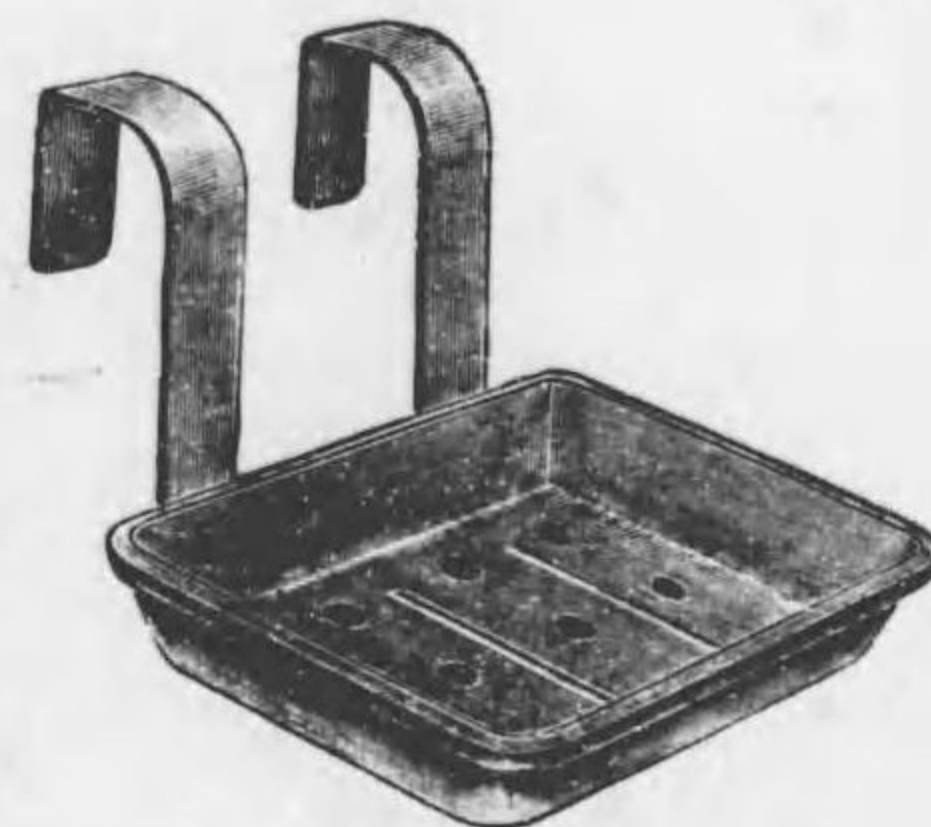

R 310

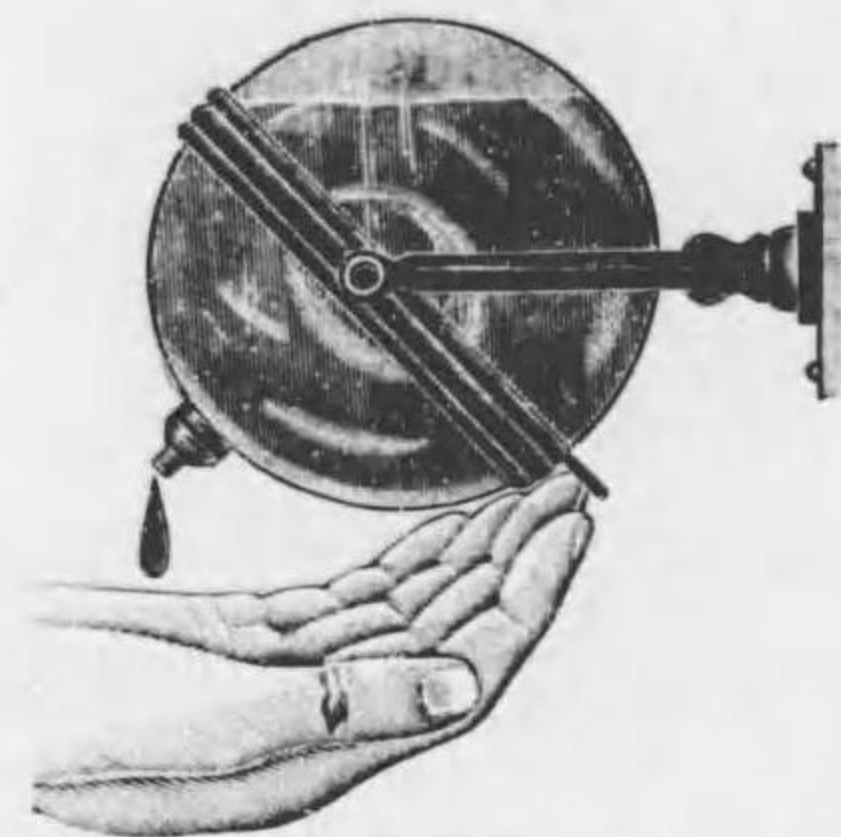

R 307

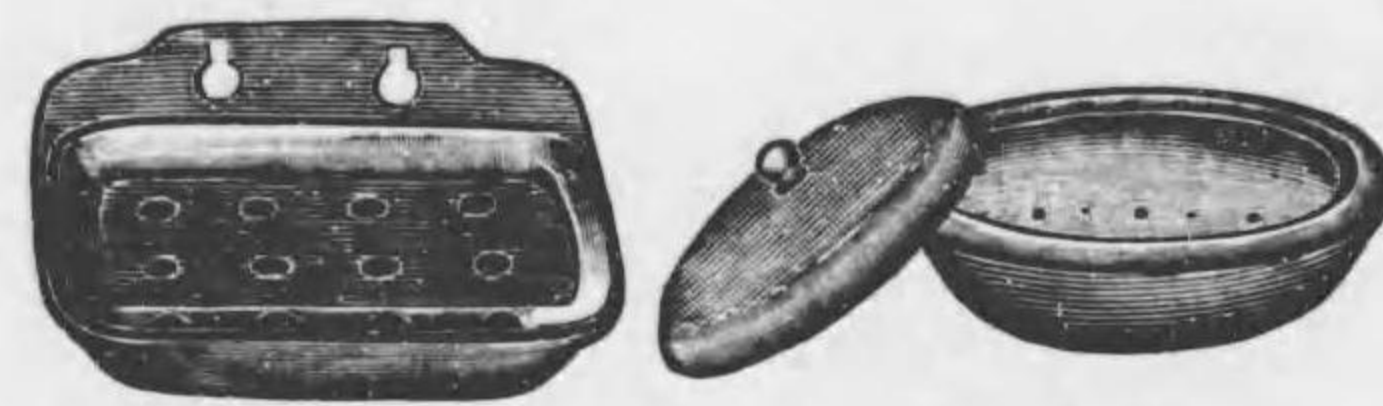

R 317

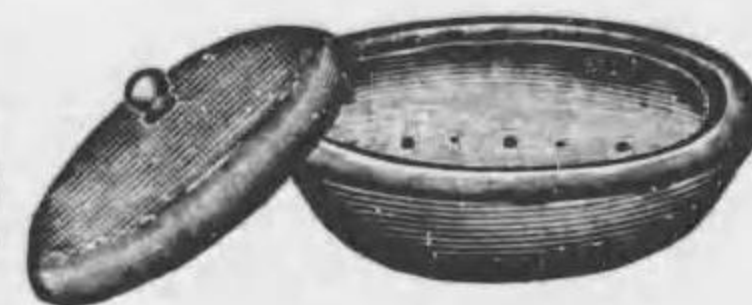

R 313

No.	品名	材質	Yen.
R 296	タオル掛	黄銅製ニッケル鍍金	4 00
R 298	食鹽水消毒保温裝置	瓦斯用	68 00
R 302	殺菌水桶	" "	18 00
R 307	石鹼精容器	廻轉式	4 80
R 310	石鹼容器	懸垂式	3 80
R 313	同 同	椭圆形 磁製	1 45
R 317	同 同	壁取附式 珐瑯掛製	1 40
R 320	爪切鉗子	" "	2 50

R 消毒器械及裝置

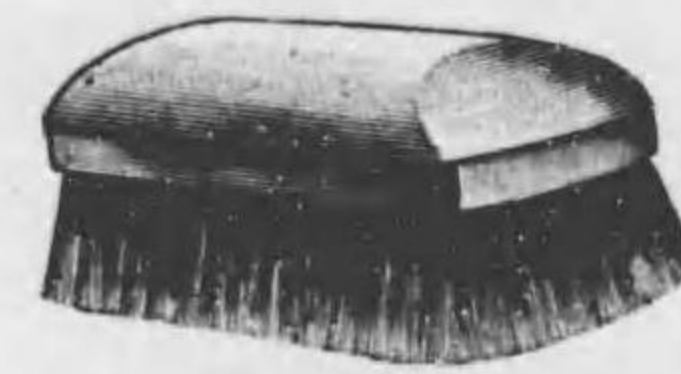

R 335



R 337-338



R 342-345



R 320



R 322

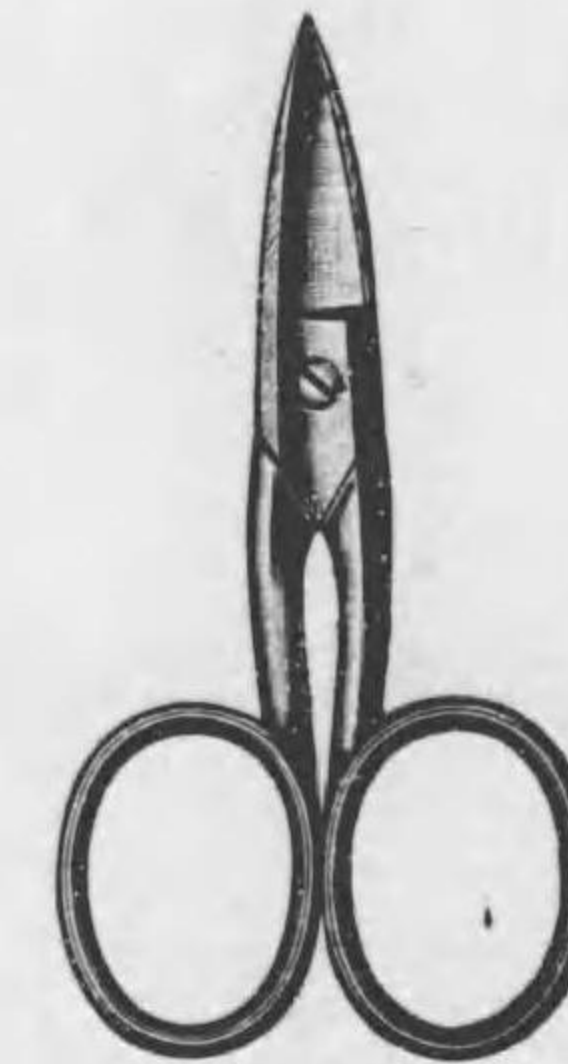

R 325

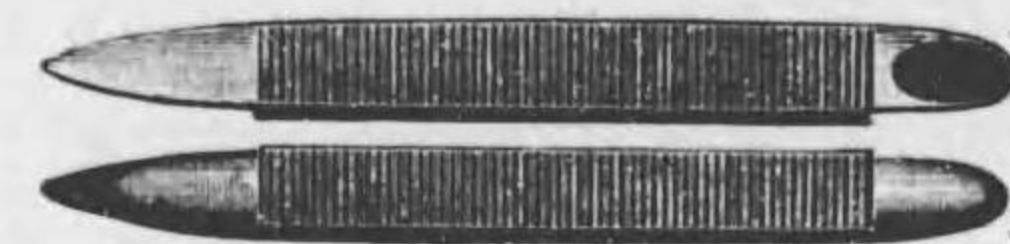

R 328

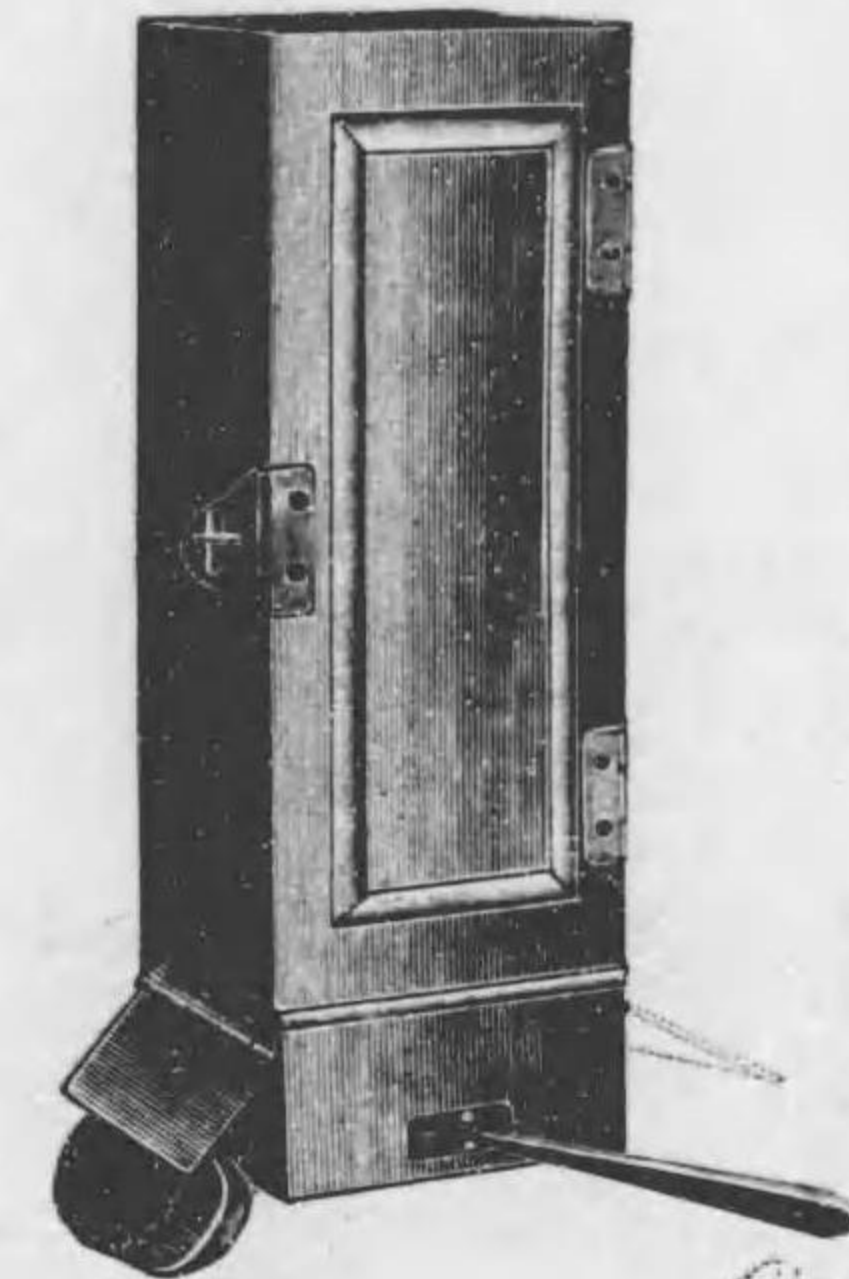

R 350

No.	品名	材質	Yen.
R 322	爪切鉗子	" "	2 00
R 325	同 剪刀	" "	1 20
R 328	淨爪	" "	65
R 335	皮膚洗刷毛	獸毛製	
		種別 大形 中形 小形	
		價格 1.50 1.25 .85	Yen.
R 337	同 同	植物纖維製	
		種別 大形 中形 小形	
		價格 .85 .75 .50	Yen.
R 338	同 同	棕櫚製	
		種別 大形 中形 小形	
		價格 .85 .75 .50	Yen.
R 342	爪洗刷毛	獸毛製 骨製把柄	
		種別 特大形 普通形	
		價格 1.00 .60	Yen.
R 345	同 同	植物纖維製 木製把柄	
		種別 特大形 普通形	
		價格 .80 .40	Yen.
R 350	刷毛消毒器	(圖中ノ刷毛ヲ除ク) 黄銅製ニッケル鍍金	18 50

R 消毒器械及装置



R 361



R 363

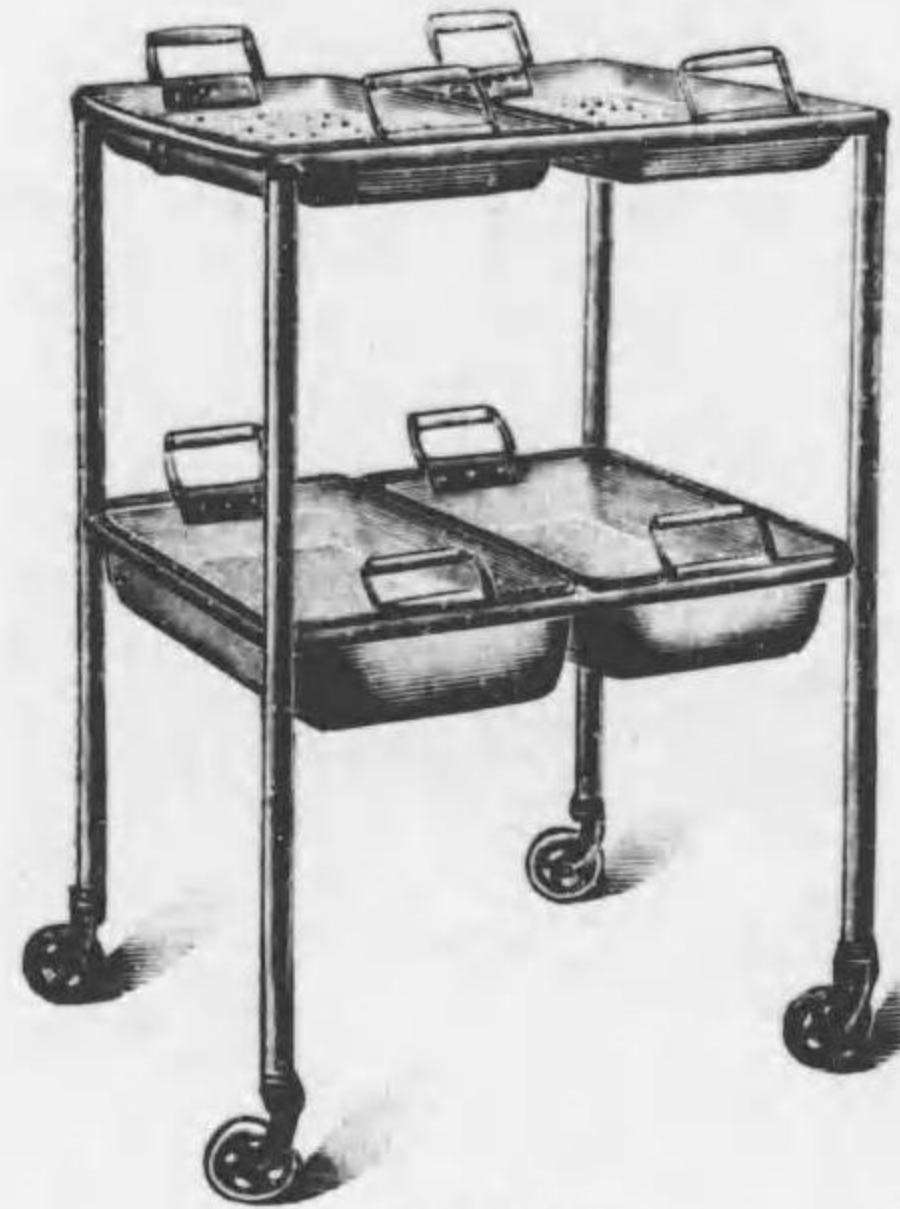

R 367

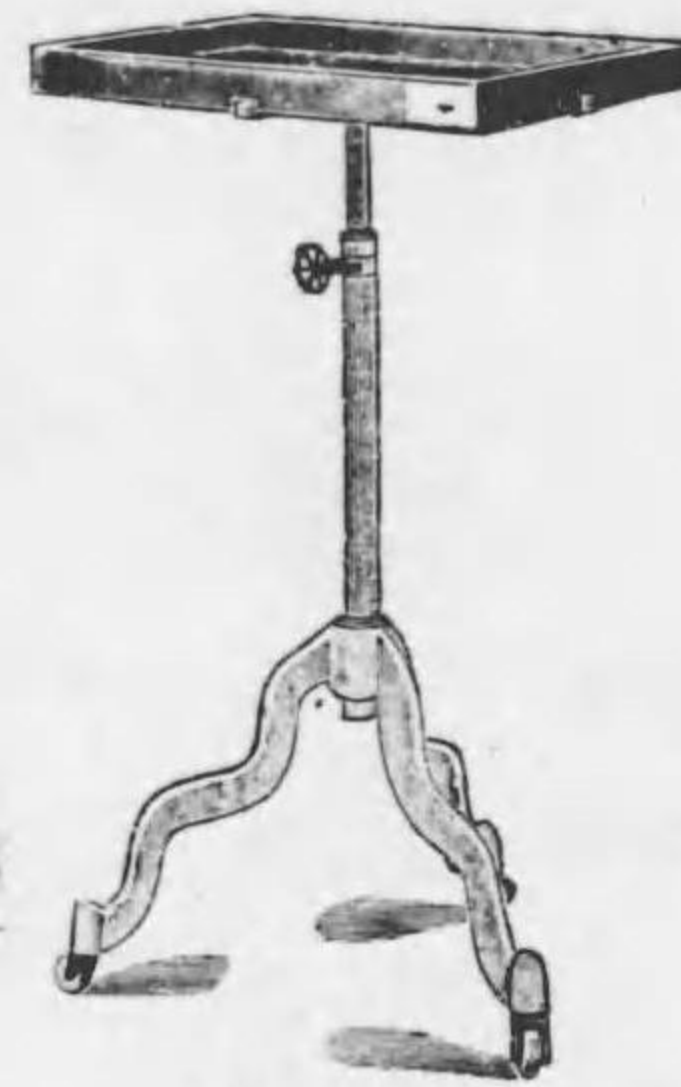

R 370

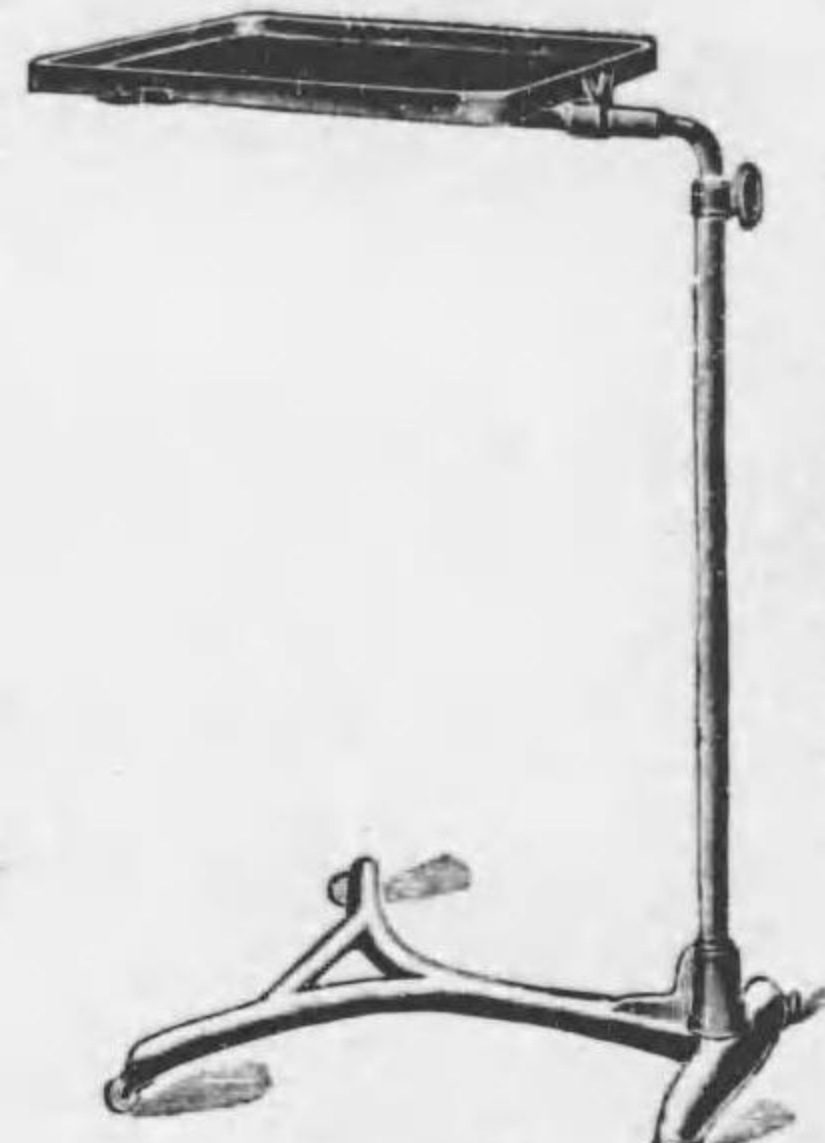

R 372

R 361  
—372  
器械盤臺  
附屬消毒  
盤ハ總テ  
黄銅製ニ  
ッケル鍍  
金

No.	器械盤	臺	寸法	價格	Yen.
R 361	器 械 盤	臺...A 消毒盤3個附 下段金網 全部黄銅製ニッケル鍍金	36×33 30×24 27×21 24×18 21×18	12.50 10.00 9.00 8.50 7.50	185 00
R 363	同	同...B " 2 " " " " " " " " "			150 00
R 364 *	同	同...C " 2 " " " 臺鐵製エナメル塗			65 00
R 367	同	同...D " 4 " " " " " " " " "			140 00
R 370	同	同...E " 1 " 伸縮装置			28 50
R 372	同	同...F " 1 " " " " " " " " "			58 00
R 380	* 和辻氏診療器械卓子 消 毒 盤	黄銅製ニッケル鍍金 特製	36×33 30×24 27×21 24×18 21×18		207頁 参照
R 382 *	同	黄銅製ニッケル鍍金 普通製	36×30 30×24 27×21 24×18 21×18		
R 385	同	鐵 製	36×30 30×24 24×18 21×15		
R 386	同	鐵 製 (刀架ヲ有ス)	24×18 21×15		

R 消毒器械及装置

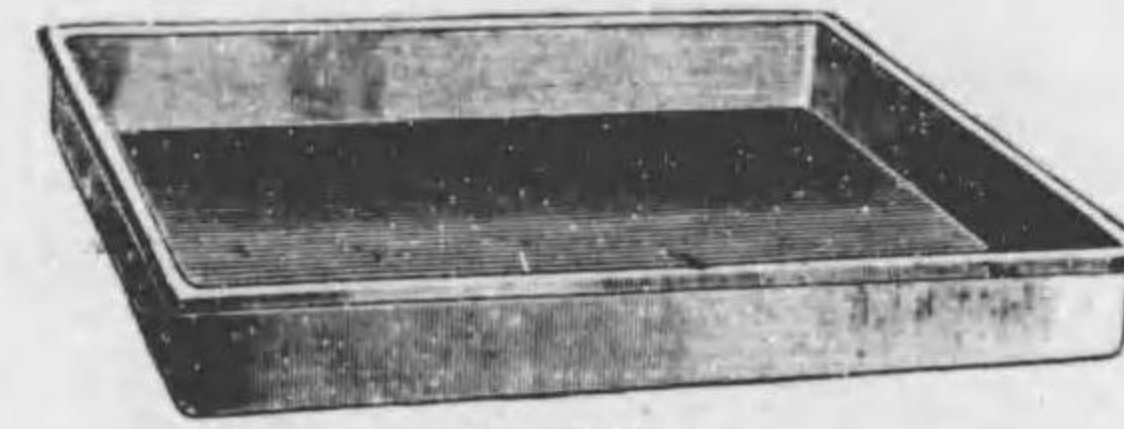

R 380

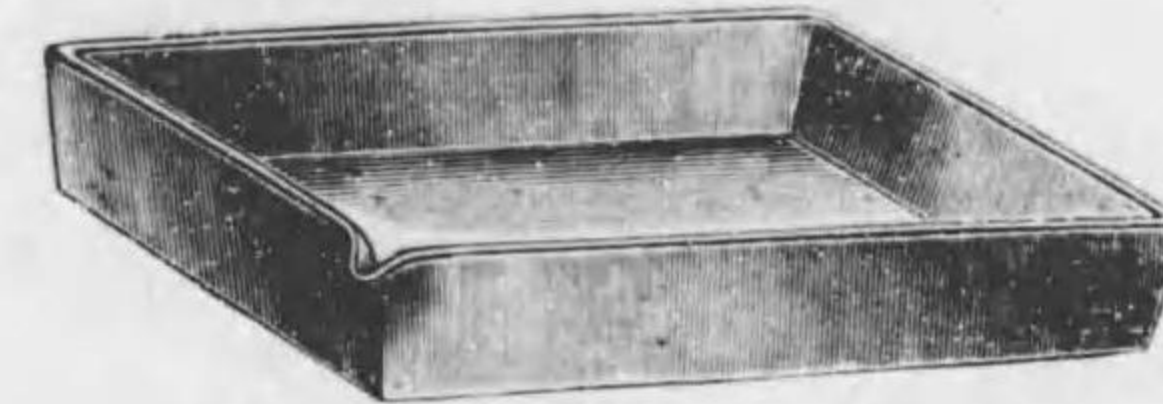

R 385

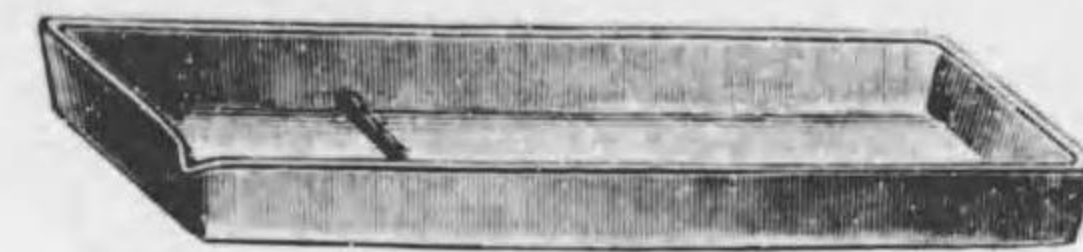

R 386

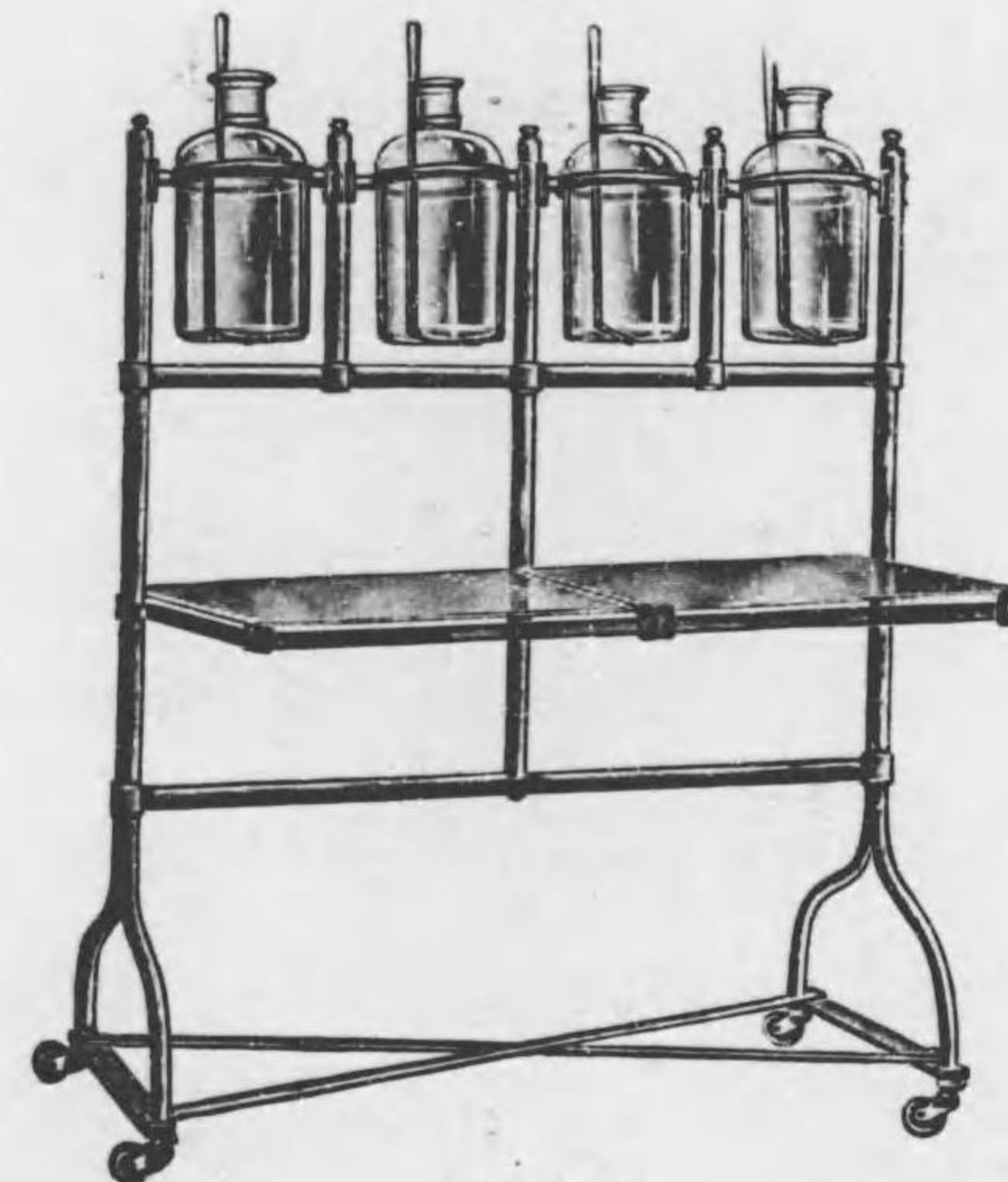

R 392

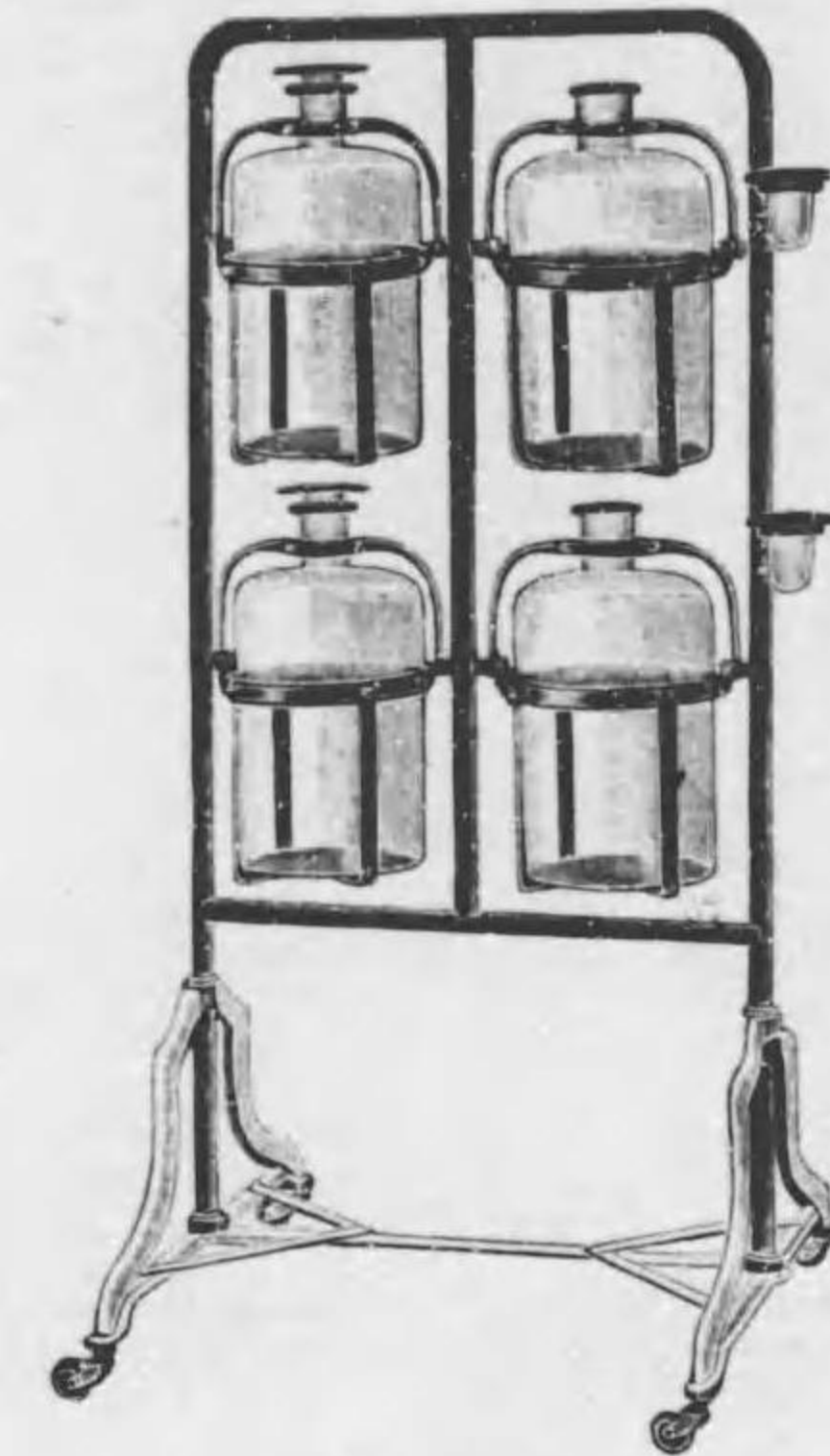

R 398

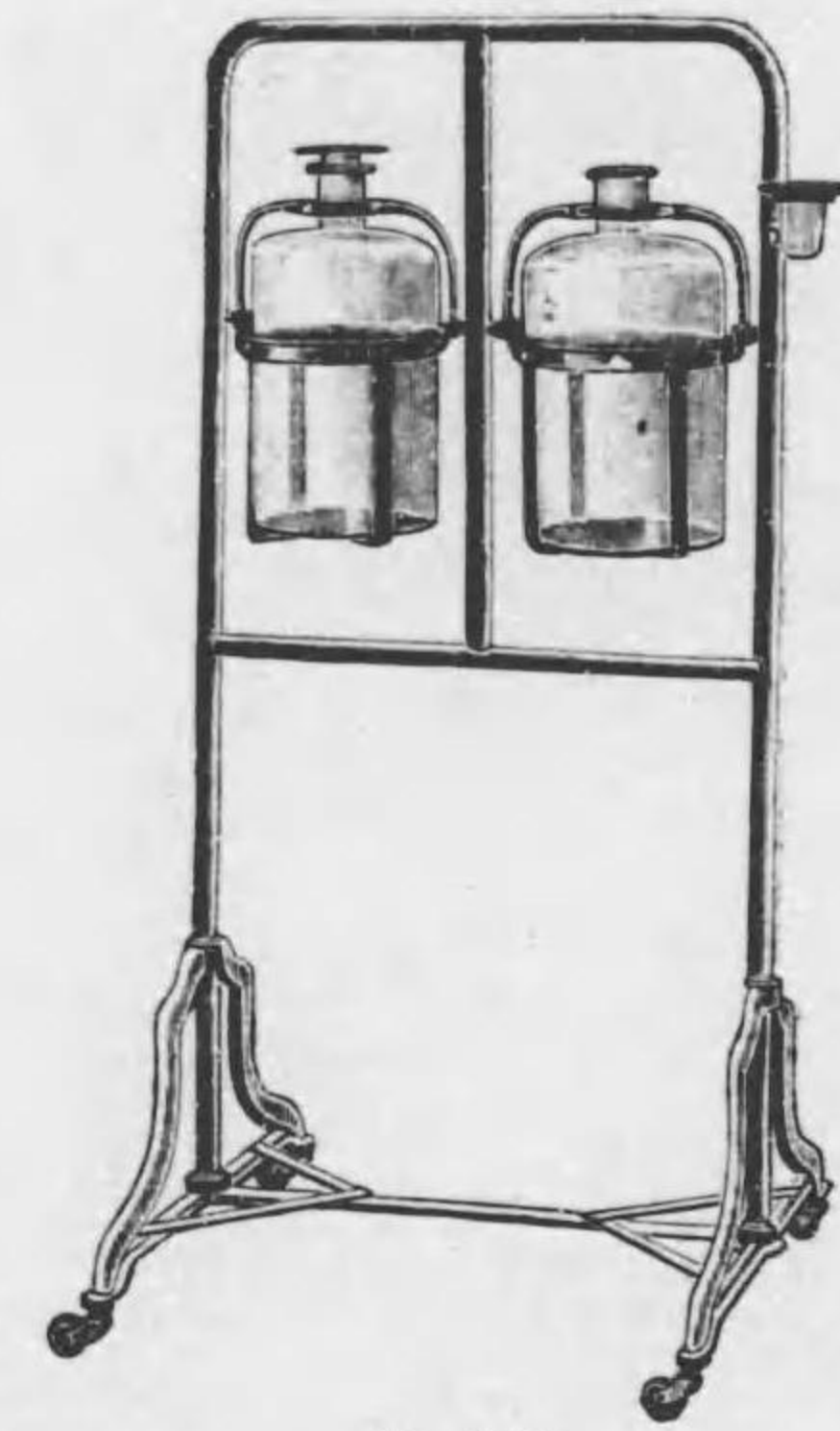

R 400

No.	消毒液瓶架	寸法	價格	Yen.
R 390 *	消 毒 液 瓶 架	5000cc入瓶 6本架		85 00
R 392	同	5000 " " 4 " 硝子棚附		110 00
R 395 *	同	10000 " " 4 " " "		78 00
R 396 *	同	7000 " " 4 " " "		70 00
R 398	同	5000 " " 4 " " "		55 00
R 400	同	5000 " " 2 " " "		38 00

R 消毒器械及装置

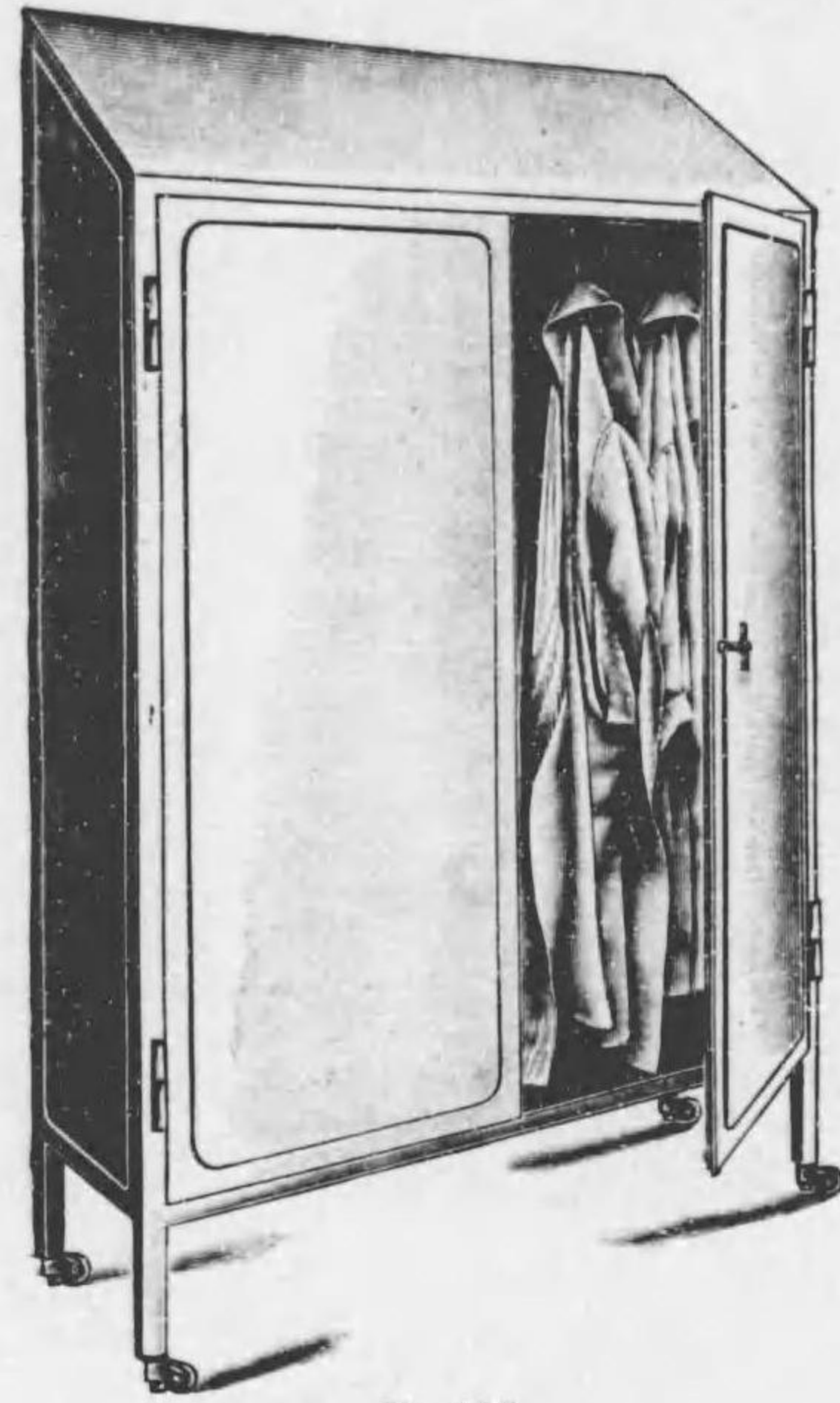

R 425

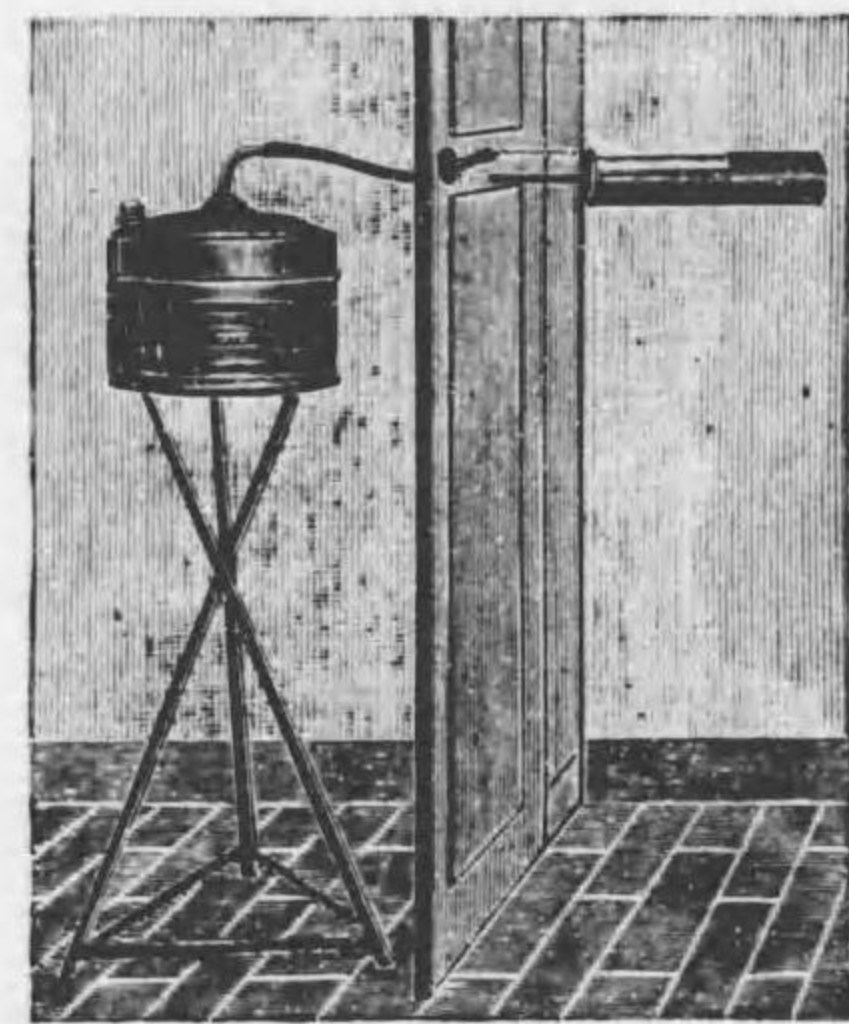

R 440



R 435



R 443

No.		Yen.
R 425	手術衣入戸棚...寸法 間口120cm 奥行48cm 總高サ175cm 鐵製エナメル塗	160 00
R 427	* 同 同 ...寸法 總テ 同 上..... 木製 "	85 00
R 435	リングネル氏 フォルマリン消毒器.....	98 00
R 440	簡便フォルマリン消毒器.....	28 00
R 443	フォルマリン消毒器.....	65 00
R 447	專賣特許 米澤式噴霧器...甲種 圓形 容量18lt 銅製.....	45 00
R 448	同 同 同 ...乙種 脊負形 " 18 " .....	55 00

R 消毒器械及装置



R 447

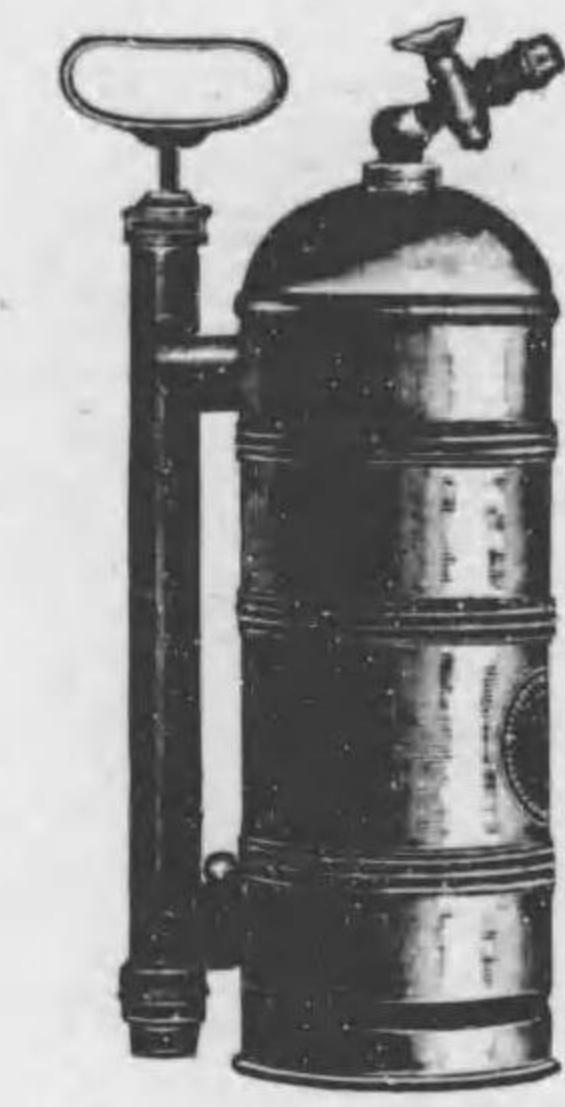

R 454

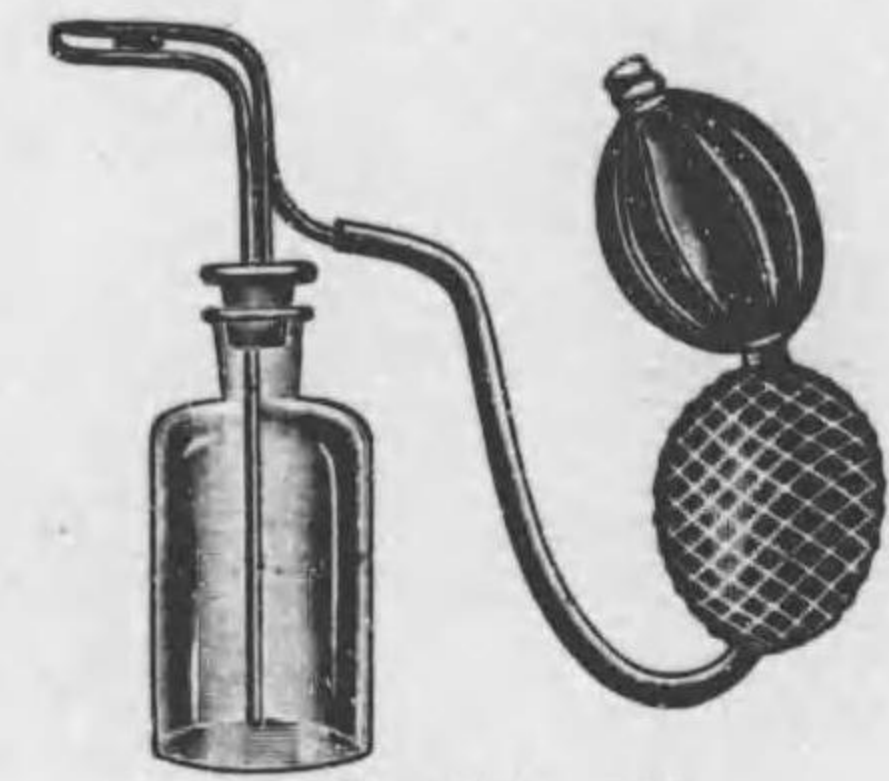

R 460-461



R 464-465



R 448

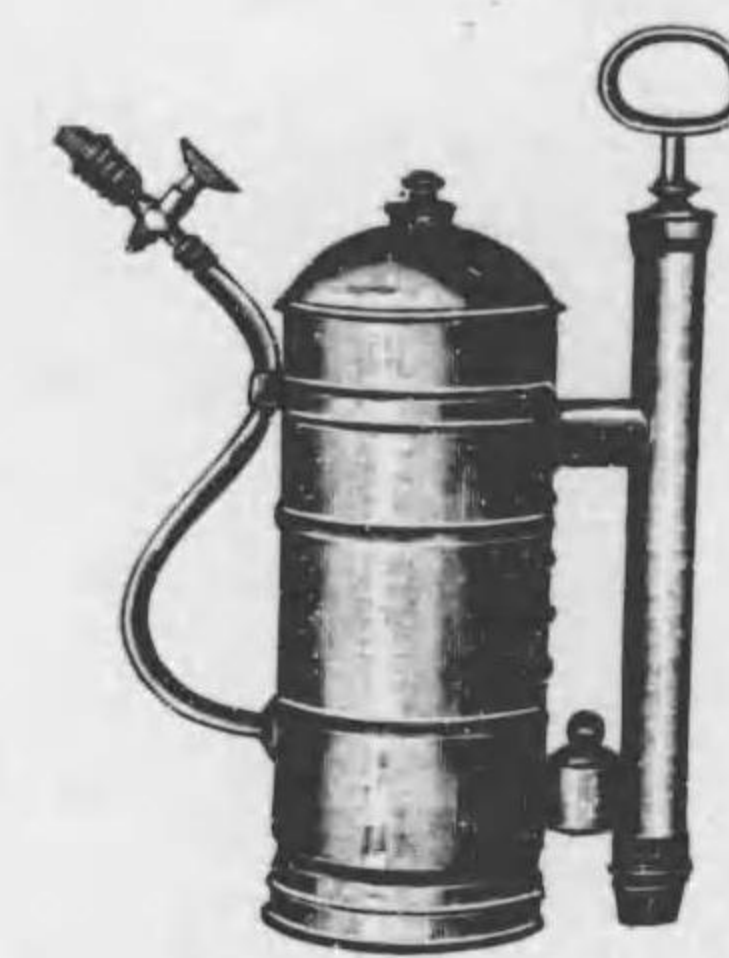

R 455



R 472-473

No.		Yen.
R 454	自働噴霧器..... A ..... 黄銅製ニッケル鍍金.....	9 50
R 455	同 同 ..... B ..... " " .....	7 50
R 460	消毒用スプレー..... A 容量 225cc .....	2 80
R 461	同 同 ..... B " 450" .....	3 50
R 464	同 同 ..... C " 225" .....	2 50
R 465	同 同 ..... D " 450" .....	3 00
R 472	專賣特許 宅間式全能スプレー..... " 225" .....	3 00
R 473	同 同 同 ..... " 450" .....	3 10
* ターケースプレー.....		410頁 参照



S 家庭衛生、看護用器械  
附 救 急 函

S 家庭衛生、看護用器械

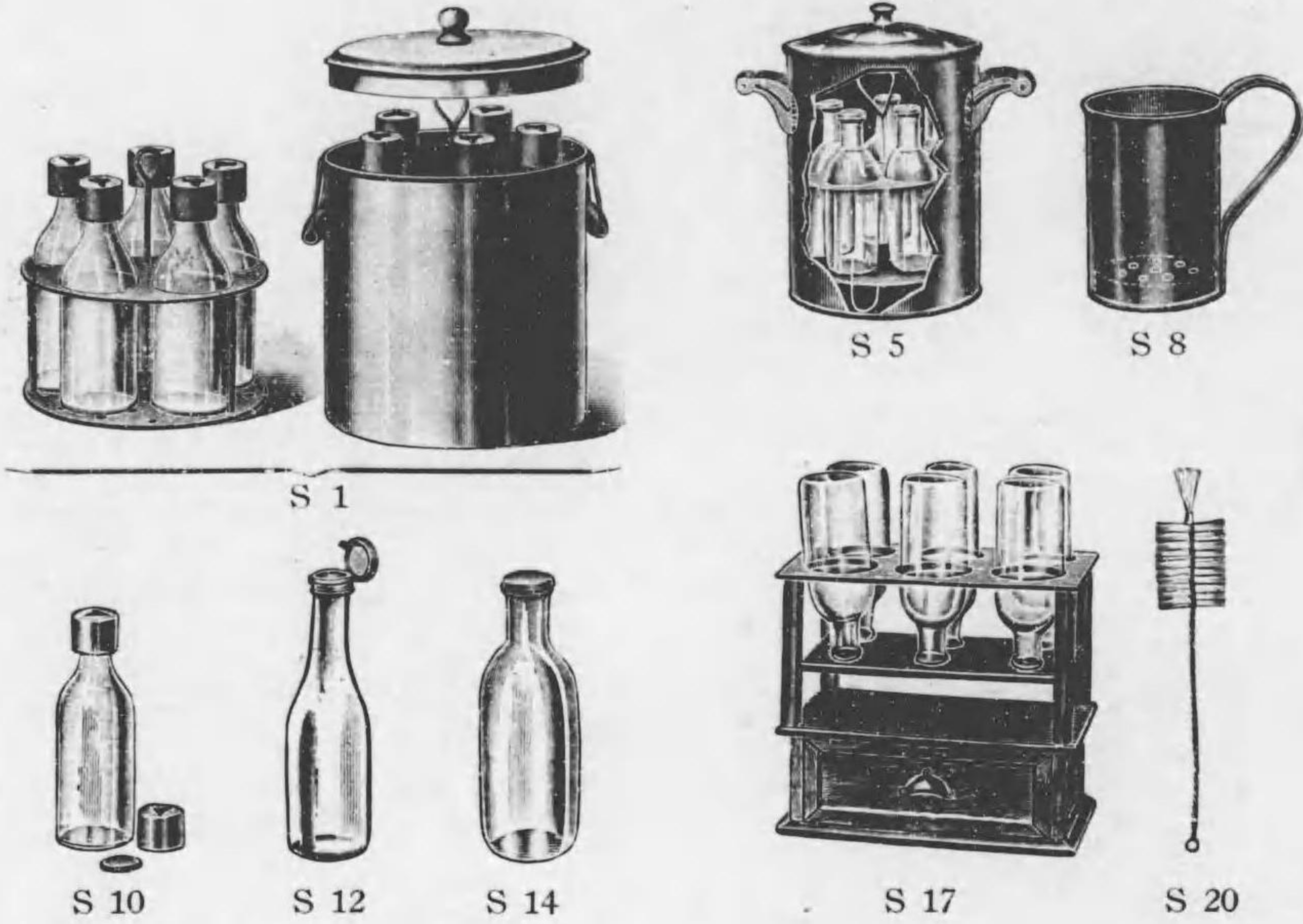

No.	Description		Yen.
S 1	ソクシレット氏牛乳消毒器	200cc瓶用.....銅製ニッケル鍍金	
	瓶數	5 10 個入	
	價格	8.50 15.00 Yen.	
S 5	牛乳消毒器	200cc瓶用.....銅製ニッケル鍍金	
	瓶數	3 5 10 個入	
	價格	4.50 6.00 12.00 Yen.	
S 8	牛乳瓶加温鐘	200cc瓶用.....銅製ニッケル鍍金	1 20
S 10	ソクシレット氏牛乳消毒瓶	容量200cc ゴム蓋及覆金具附	40
S 12	牛乳消毒瓶	A " 200" 金屬蓋附	18
S 14	同	B " 200" ゴム蓋附	15
S 17	消毒瓶用臺	木製黒漆塗	
	瓶數	6 10 個用	
	價格	3.00 4.50 Yen.	
S 20	消毒瓶洗滌刷毛		15

S 家庭衛生、看護用器械

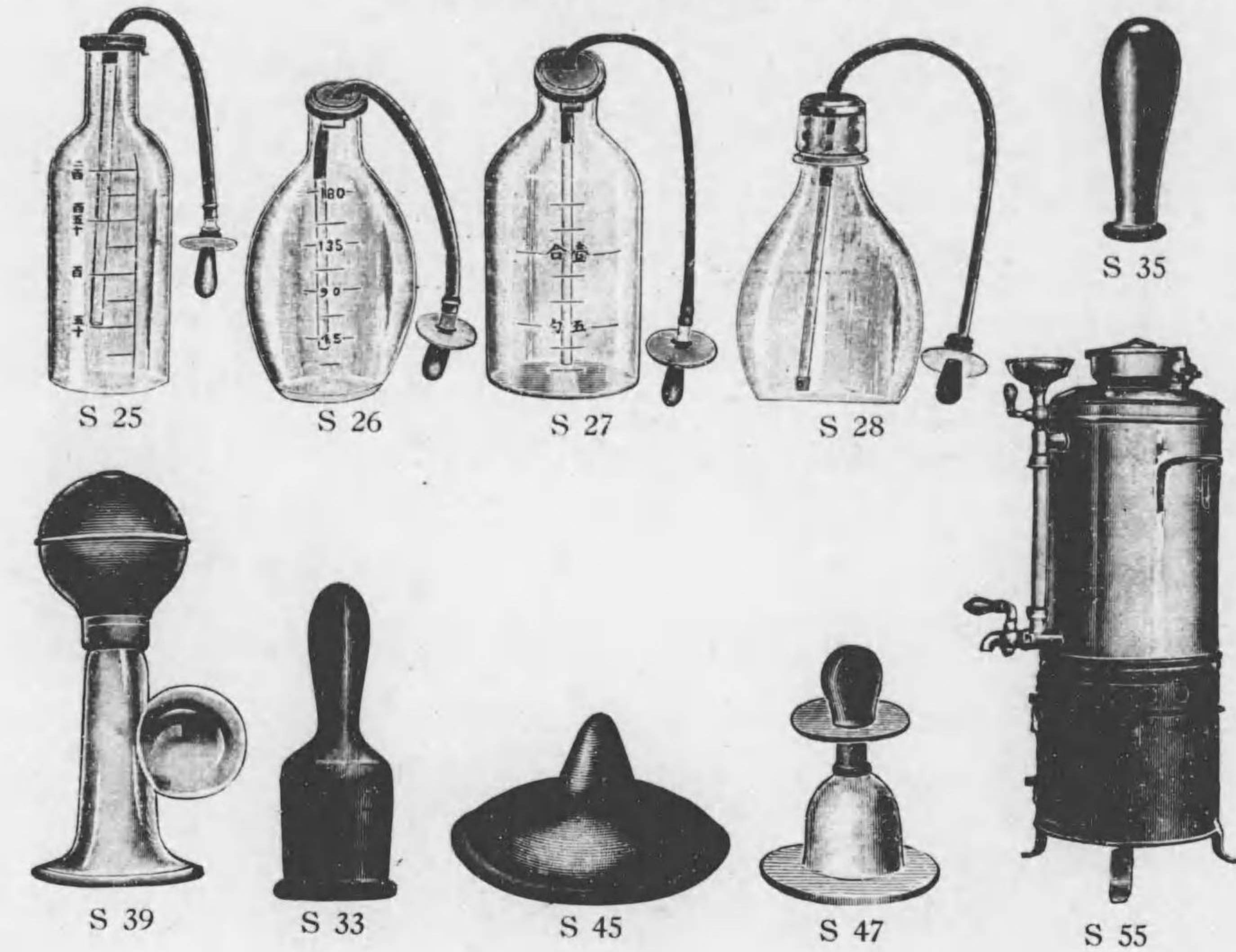

No.	Description		Yen.
S 25	哺乳器	A 消毒瓶兼用	50
S 26	同	B	50
S 27	同	C	45
S 28	同	D	35
S 33	ゴム製乳首	消毒瓶用	12
S 35	同	哺乳器用	05
S 38*	搾乳器	A	1 00
S 39	同	B	65
S 45	乳房蓋	軟ゴム製	10
S 47	同	硝子製 ゴム乳首附	20
	*湯暖計	各種	412頁 参照
	*マスケ		49頁 "
	*室内寒暖計		407頁 "
	*自働噴霧器	室内消毒用	447頁 "
	*消毒用スプレー		" "
S 55	室内蒸汽発生器	ニッケル鍍金 鐵製焔爐附屬	48 00

S 家庭衛生、看護用器械

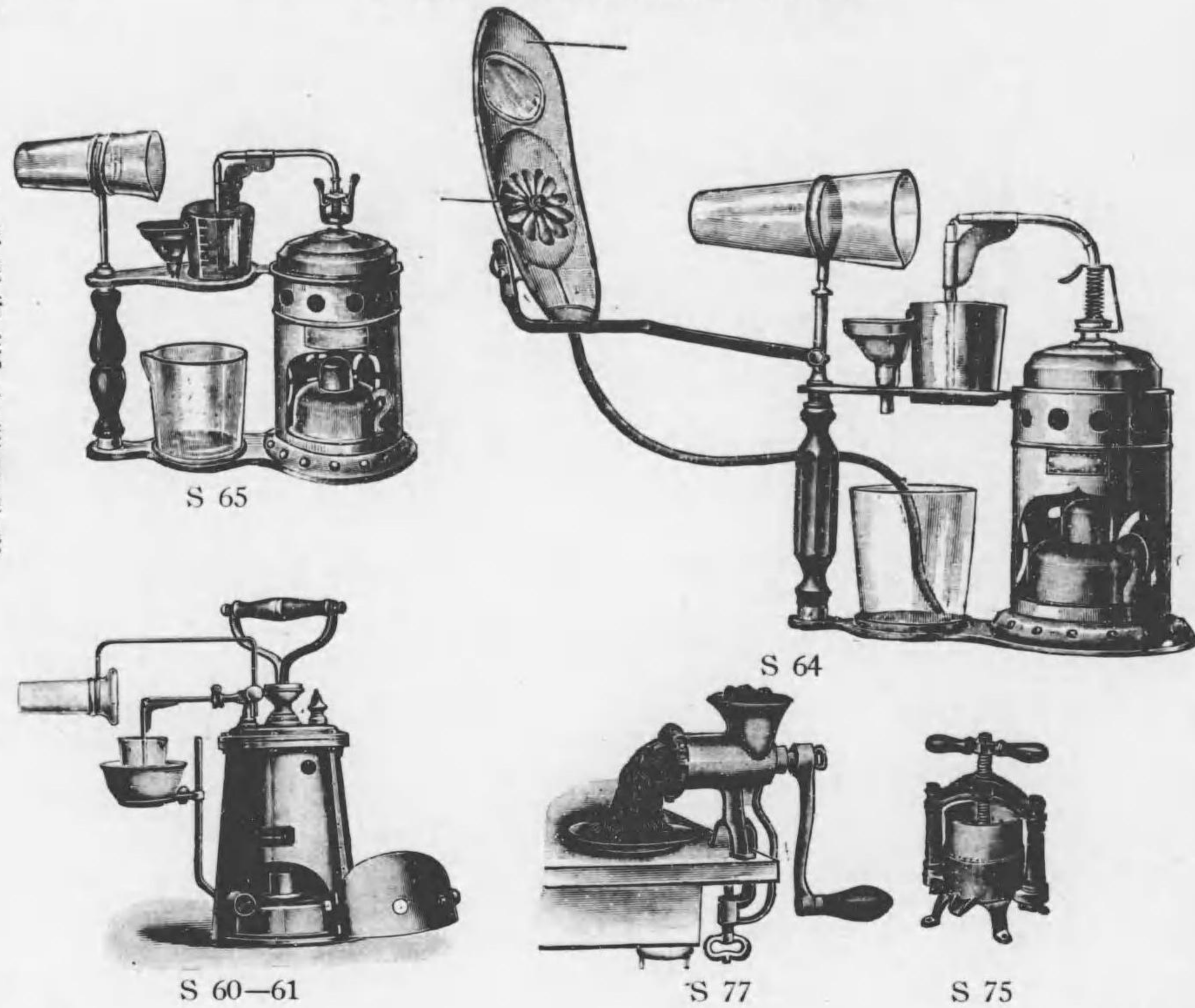

No.		Yen.
S 60	京大式蒸汽吸入器...大形	18 50
S 61	同 同 同...小形	14 50
S 64	大川式同 同...大形...濡防器・濕潤器附...木製箱入	15 00
S 65	同 同 同...小形	3 00
*	蒸汽吸入器...大形...各種	411頁 参照
*	同 同...電熱用	" "
*	體溫計...各種	3頁 "
S 75	肉壓搾器...小形	3 80
S 77	肉挽器..."	5 50
S 80	*煮卵計	1 80
*	碎水器...各種	406頁 参照
S 88	簡便酸素吸入器...酸素薬2個附屬 木製箱入	15 00
S 89	*同上用酸素薬... (チキシオン) 鐵入	1 80
S 91	實用新案パトロン酸素吸入器...木製箱入	28 00
S 92	*同上用酸素發生薬... (パトロン) 鐵入	65

S 家庭衛生、看護用器械

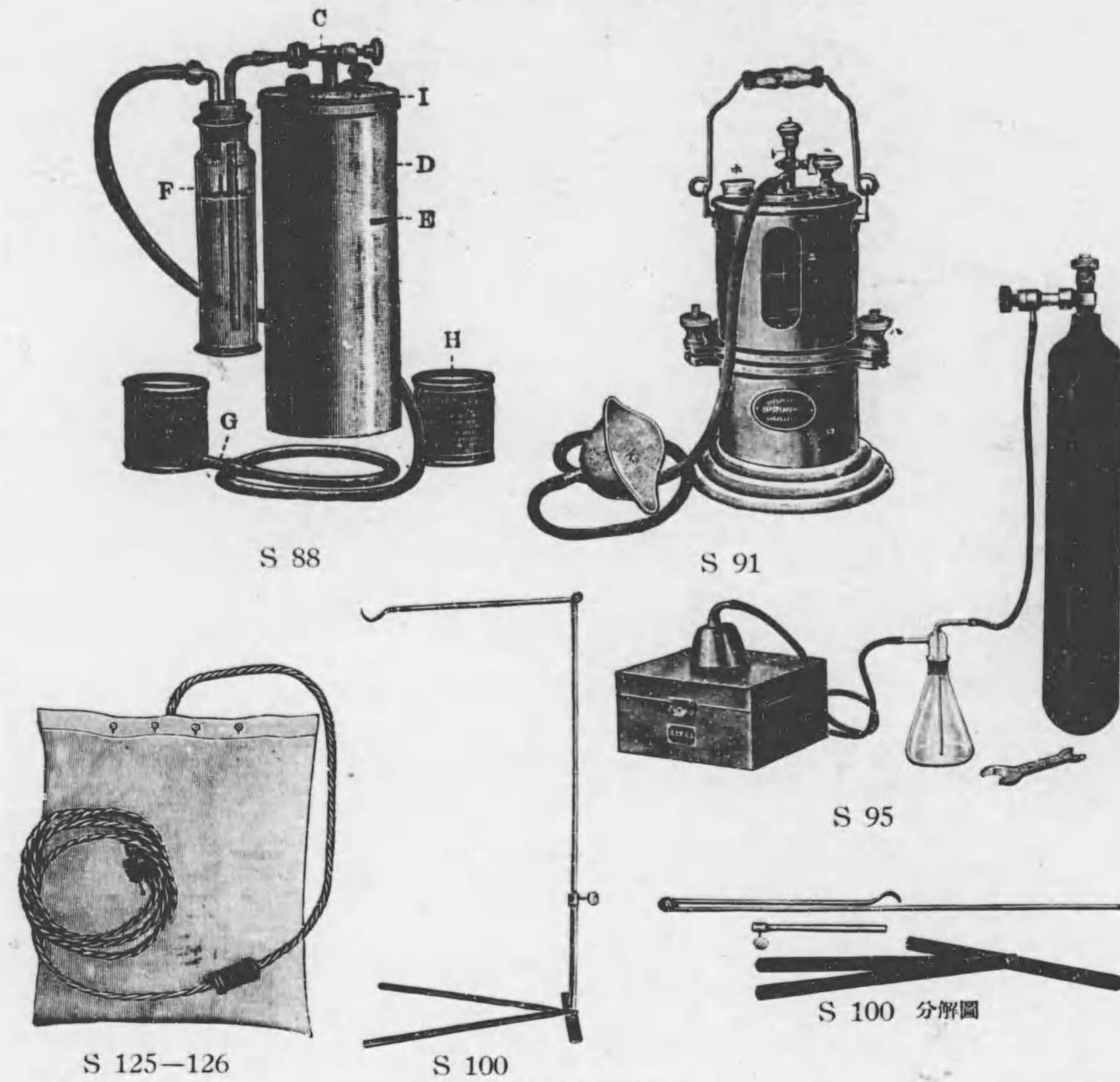

No.		Yen.
S 95	酸素吸入器... (圖中酸素入鐵筒ヲ除ク) 木製箱入	10 00
*	同 素入同鐵筒	各種 412頁 参照
*	斜面凭臺	405頁 "
S 100	*離被水囊架	各種 1 80
*	水囊架	各種 406頁 参照
*	水囊枕	" "
*	ム湯タン木	" "
*	空氣枕	" "
*	陶製湯タン木座	" "
S 125	電氣蒲團	外國製 28 00
S 126	同 同	內國製 18 00

S 家庭衛生、看護用器械



S 133

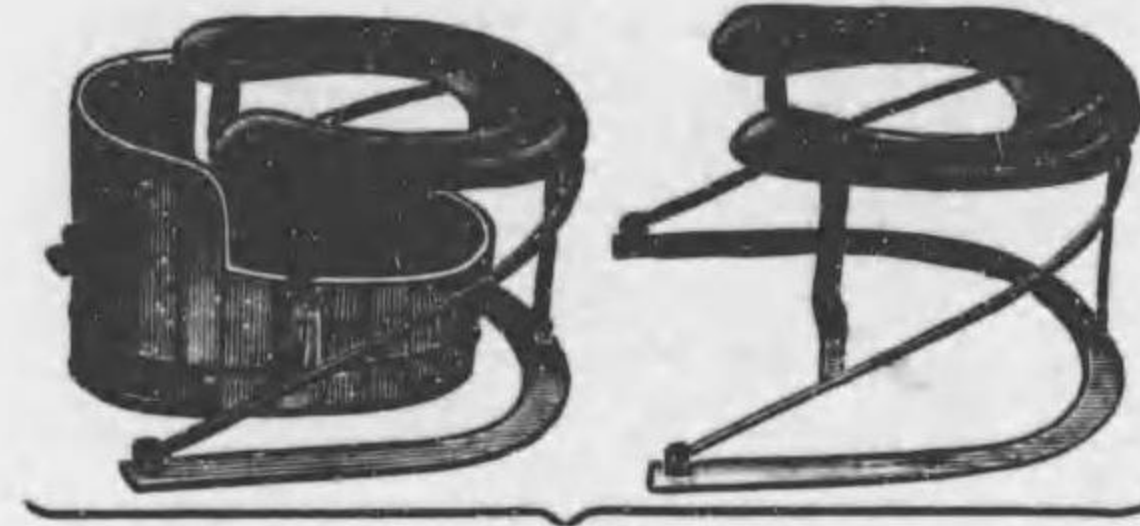

S 135



S 145

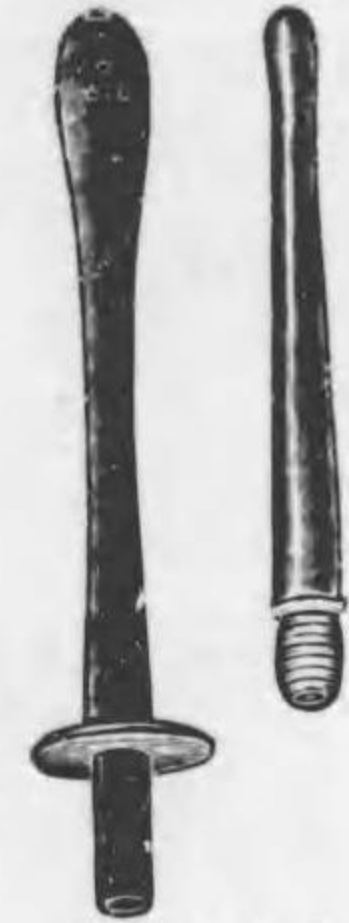

S 148 S 147

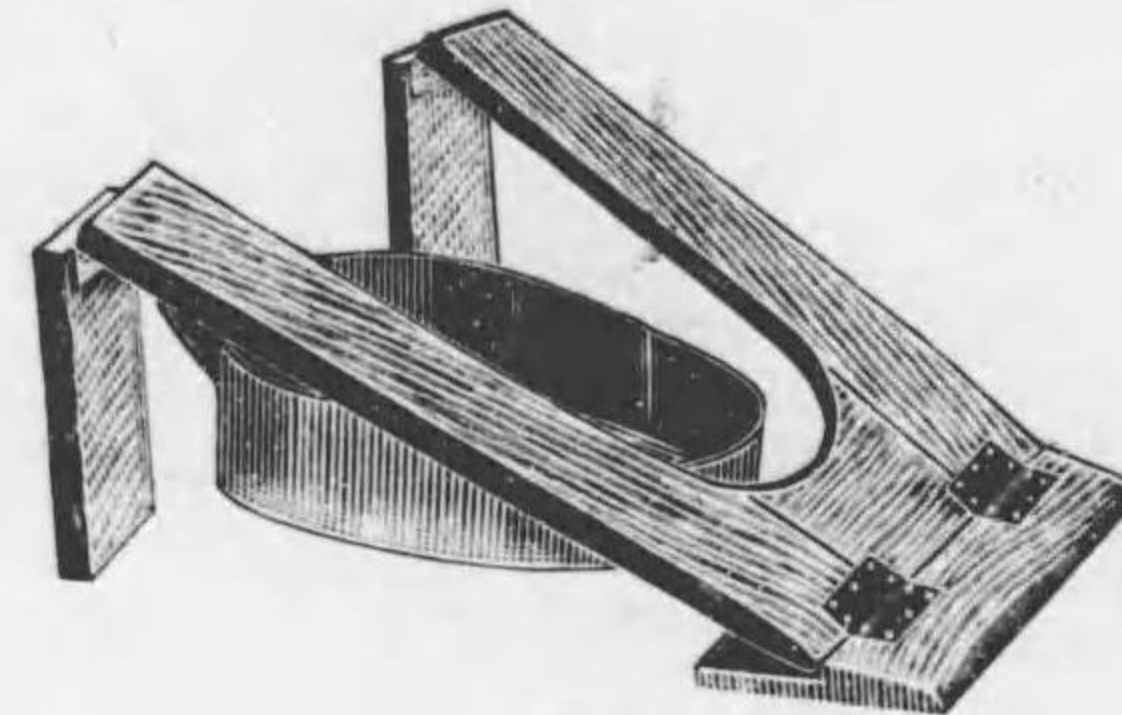

S 138

No.				Yen.
S 130	* 濕	布	帶.....胸部用.....内國製	
			種類 大人用 中人用 小兒用	
			價格 2.30 1.80 1.50 Yen.	
S 131	*	同	.....咽喉用	
			種類 大人用 小兒用	
			價格 .50 .40 Yen.	
	* 吸	吞	器.....各種.....407頁 参照	
	* 硝	子	器.....".....408頁 "	
	* 貯	尿	器....."....." "	
	* 尿		囊.....各種....." "	
S 133	* 便		器.....鐵葉板製.....85	
	*	同	.....各種.....409頁 参照	
S 135	實用衛生安樂便具		.....7 00	
S 138	新案安樂便器		腸及腔洗滌兼用 プリキ製漆塗便器附屬.....3 30	
	* ゴム灌腸器		.....411頁 参照	
	* グリセリン		同.....各種....." "	
S 145	攜帶用イルリガートル		灌腸、腔洗滌兼用.....軟ゴム製.....5 50	
S 147	イルリガートル用嘴管		.....水牛製.....15	
S 148	同		同.....腔洗滌用.....".....25	
	*	同	同.....硝子製.....293頁 参照	
	* 洗滌用ゴム球		.....各種.....412頁 "	
S 155	鼻用噴霧器		白色ゴム球附 硬ゴム製.....1 30	
S 156	同		同.....攜帶用 ゴム球附 硝子製.....1 00	
	* 補	聽	器.....各種.....165頁 参照	

S 家庭衛生、看護用器械

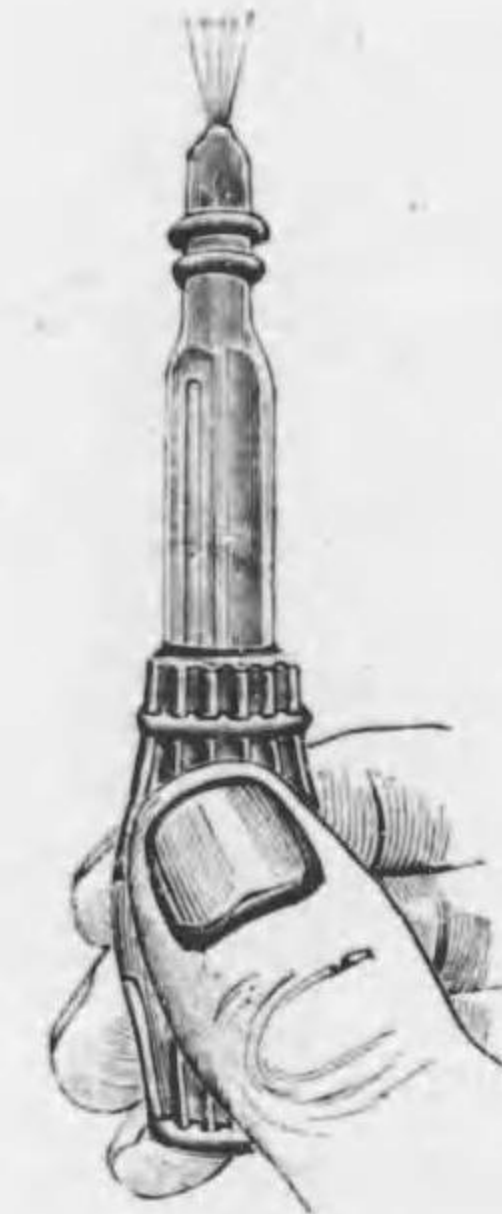

S 156



S 155

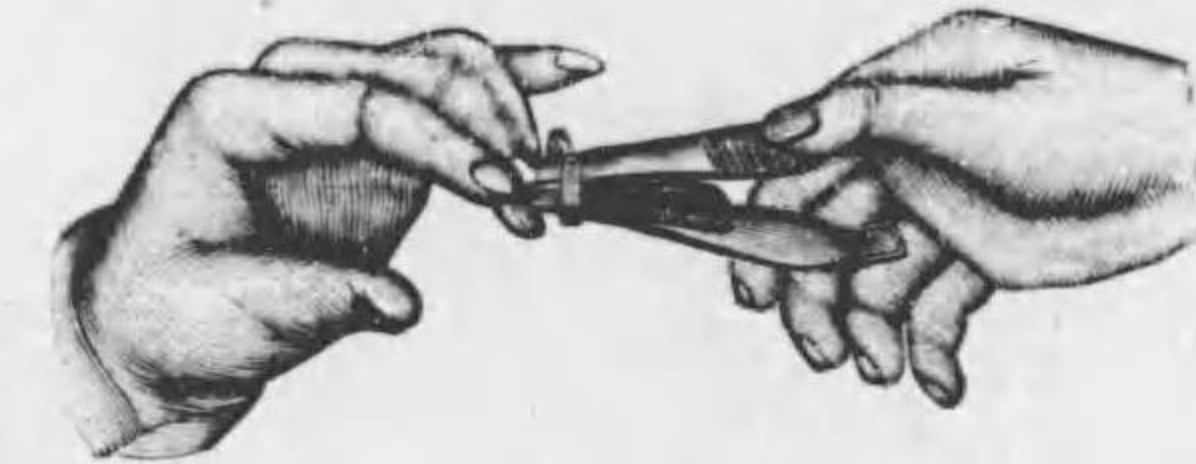

S 160

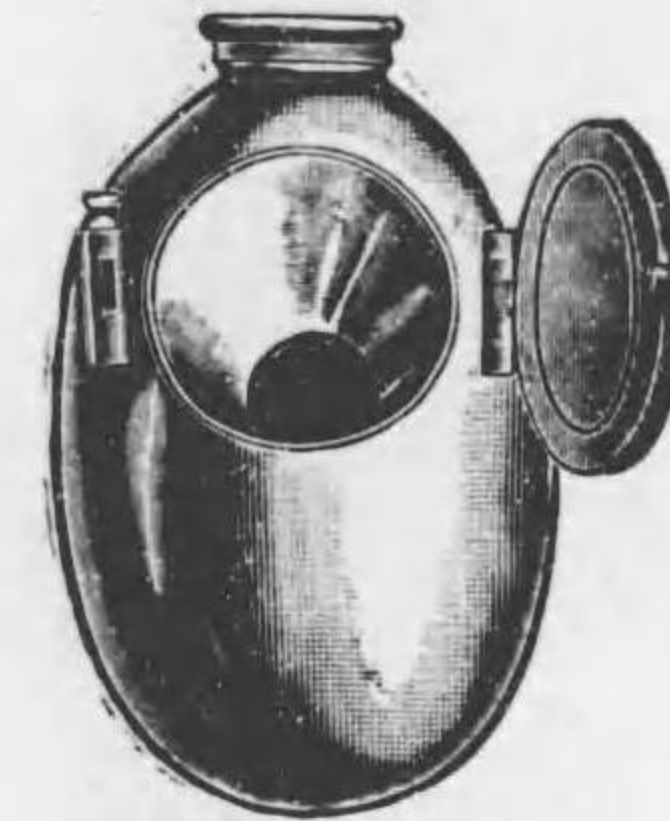

S 167



S 165



S 185

No.				Yen.
S 160	爪	切	器.....1 20	
	* 爪	切	剪 刀.....各種.....442-443頁 参照	
	* 淨	爪	子.....".....443頁 "	
S 165	吐	痰	壺.....植木式 金屬蓋附 乳色硝子製.....40	
S 167	同		.....攜帶用.....金屬製ニッケル鍍金.....4 00	
	*	同	.....備附用.....各種.....399頁 参照	
	* 手	指	消 毒 器.....5頁 "	
	* 藥	家	庭 醫 療 函.....家庭用小形.....各種.....475頁 "	
S 185	家	庭	醫 療 函.....A.....19 00	

内容品				
アスピリン錠	祛痰錠	健胃錠	止痢錠	硼酸錠
含嗽錠	蟲刺液	酒精	硼酸軟膏	火傷軟膏
凍傷軟膏	亞鉛華絆創膏	稀沃度丁幾	コロイド銀綿	昇承ガーゼ
精製綿	カーゼ綿帶	木綿綿帶	精製カーゼ	巻軸精製綿
亞麻仁油紙	メリヤス指套	マスク	片眼帶	三角巾綿帶
スホワイト	ピンセット	剪刀	綿棒	安全ピン
コップ				

S 家庭衛生、看護用器械



S 190

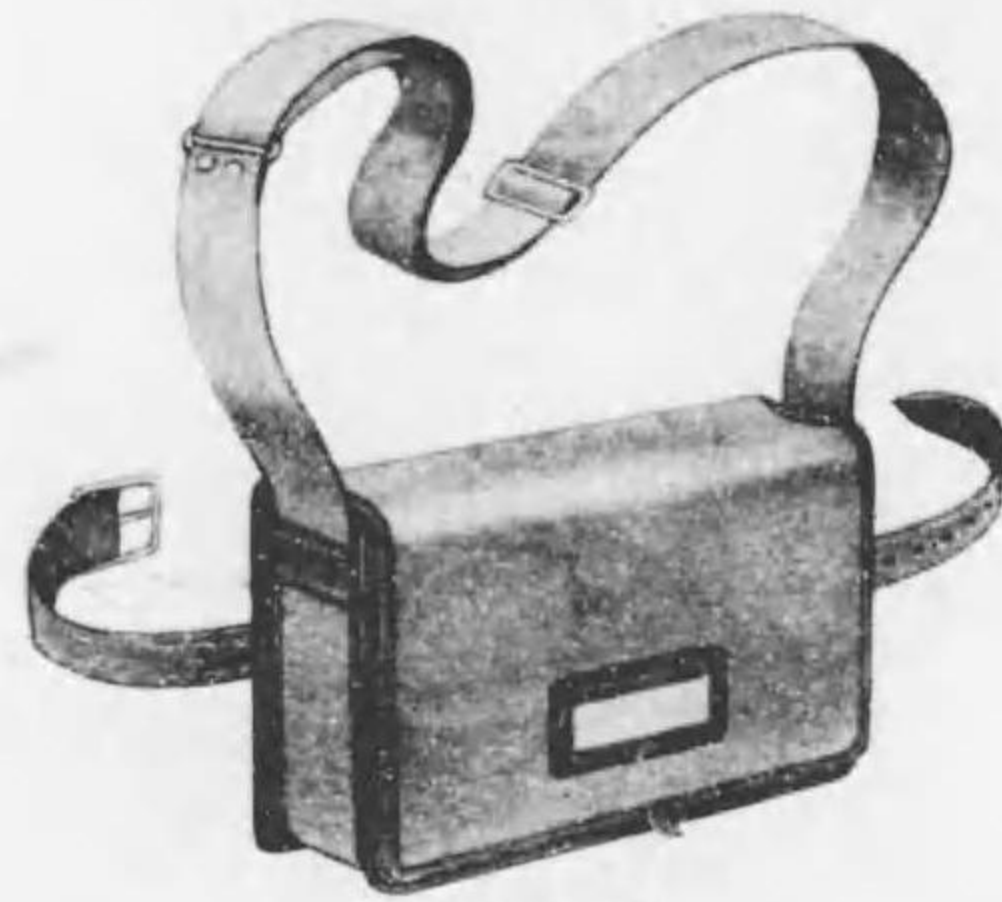

S 195



S 193



S 193-195

携帯圖

No.	家庭用急救函		團體用急救函		醫療囊	
No.	B					
S 190	家庭用急救函	Aspirin, Magnesium Oxide, etc.	團體用急救函	Aspirin, Magnesium Oxide, etc.	醫療囊	Various medical instruments and supplies
S 193	團體用急救函	Aspirin, Magnesium Oxide, etc.	醫療囊	Various medical instruments and supplies		
S 195	醫療囊	Various medical instruments and supplies				

T 調劑並製劑器械  
附投薬用品及藥籠

T 調劑並製劑器械

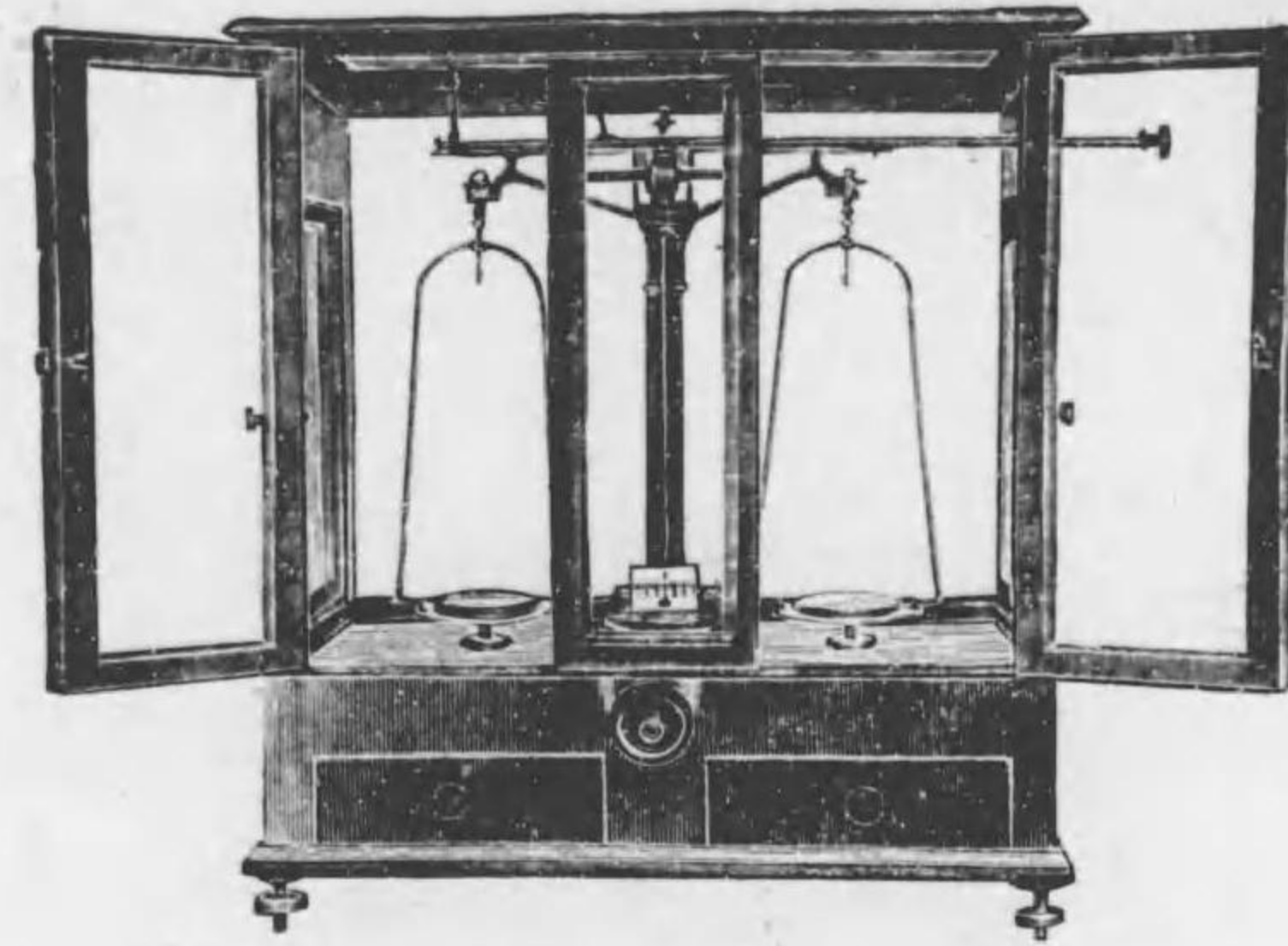

T 1

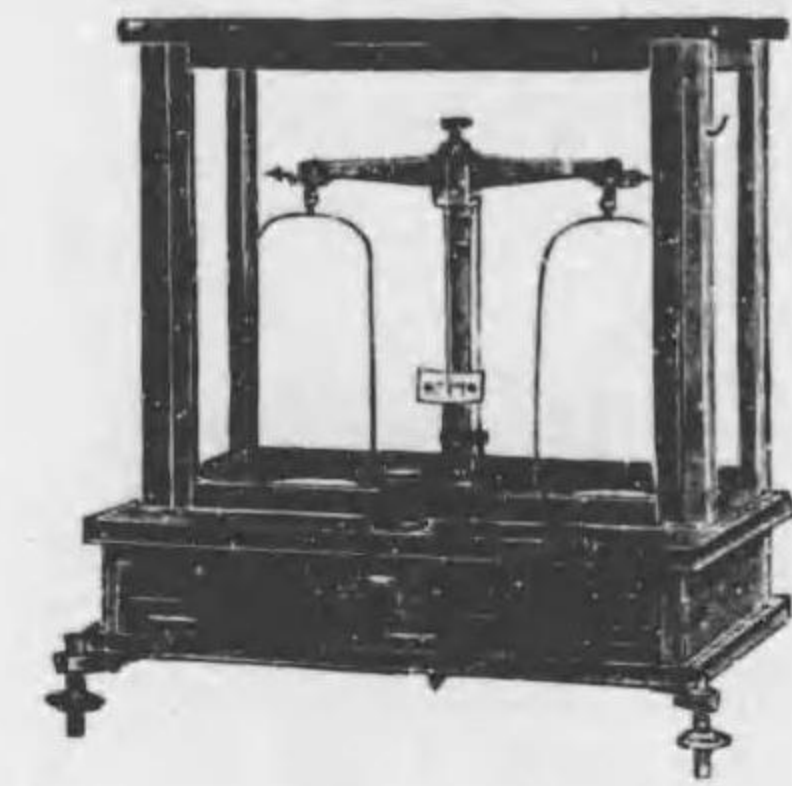

T 6-7

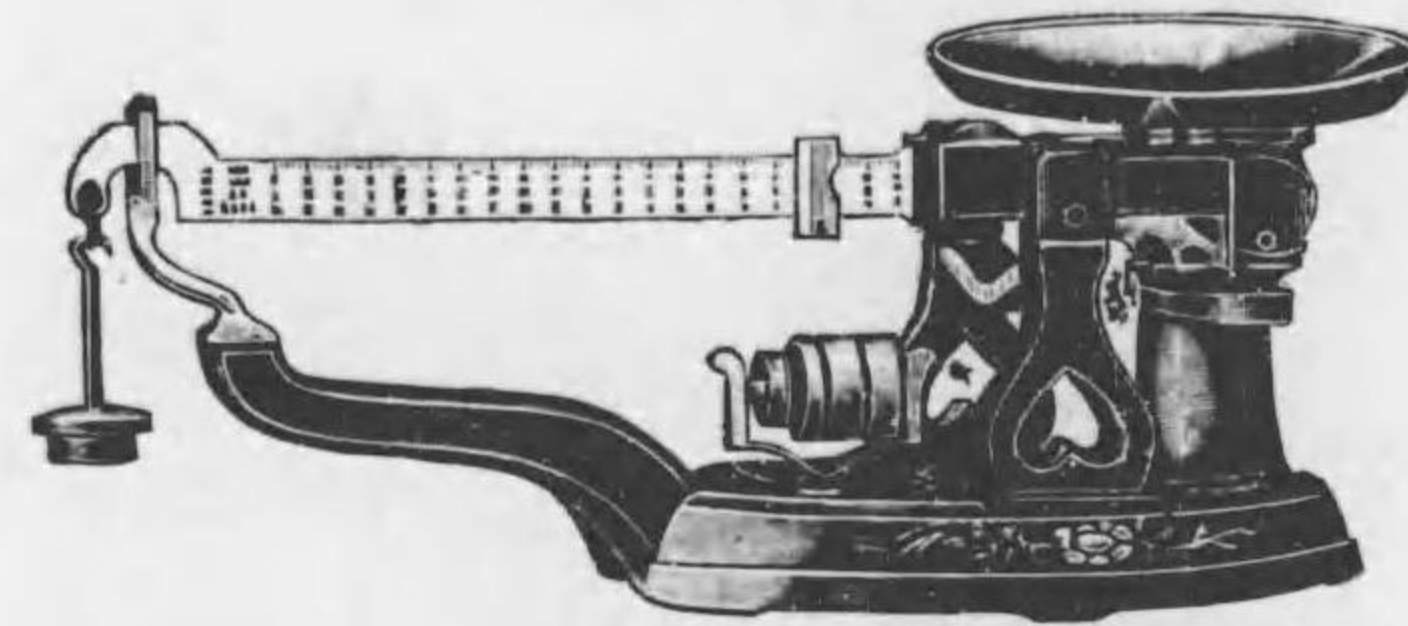

T 10

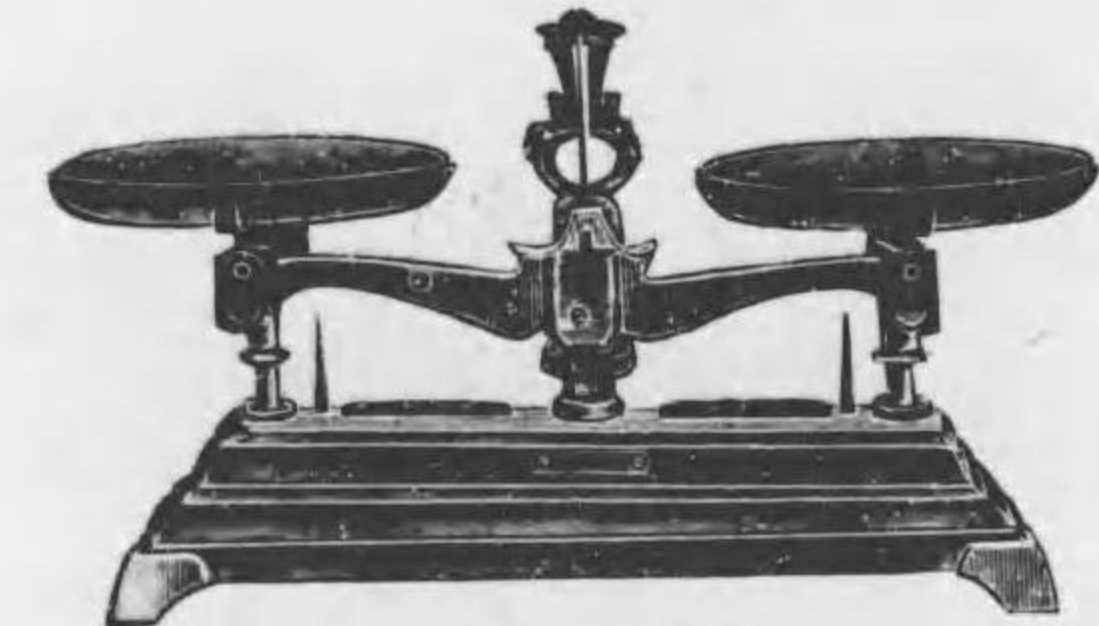

T 13-14

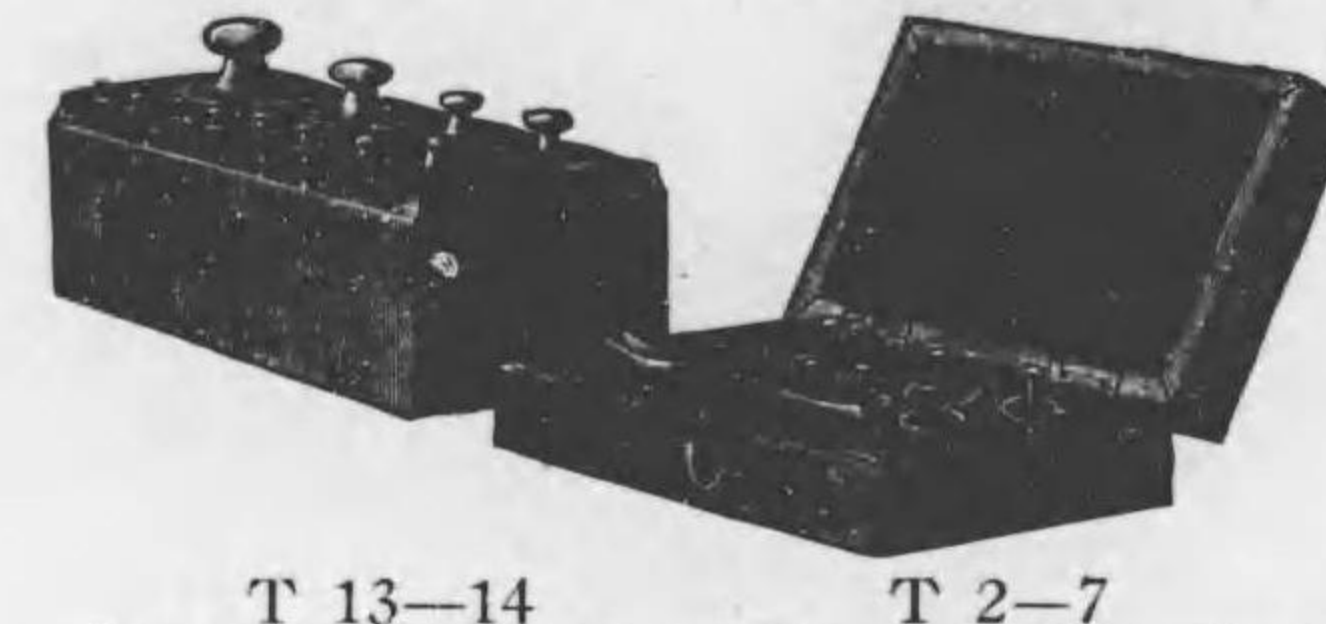

T 13-14

T 2-7



T 15-16

No.	硝子箱入請下天秤		附屬玆瑪		Yen.	
T 1	硝子箱入請下天秤	秤量 100瓦 感量 1/5 玆瑪附屬			197	00
T 2	同	同			72	60
T 3	同	同			33	00
T 6	同	廻上天秤			29	70
T 7	同	同			25	20
T 10	片 皿	天 秤			25	00
T 13	上 皿	天 秤			22	00
T 14	同	同			19	00
T 15	同	同			14	00
T 16	同	同			12	50

T 調劑並製劑器械



No.	品名	材質	規格	秤量	感量	價格	Yen.
T 20	骨製桿秤	木製箱入	秤量 1 2 5 10 20 瓦	感量 0.01 0.02 0.05 0.1 0.2 瓦	價格 1.60 1.60 1.65 1.70 1.90 Yen.		
T 25	風袋	金屬製ニッケル鍍金ピーカー	2. 風袋粒450瓦附屬			3   50	
T 30	液量器	(メートルガラス) 圓筒形	容量 10 20 50 100 200 500 1000 2000 5000 cc		價格 .30 .35 .40 .55 .65 1.20 2.00 3.50 9.00 Yen.		
T 31	液量器	(メートルガラス) 圓錐形	容量 10 20 50 100 200 500 1000 2000 5000 cc		價格 .30 .35 .45 .60 .70 1.30 2.20 4.00 1000 Yen.		
T 33	磁製液量器	劃度附	容量 200 500 1000 cc		價格 2.20 2.50 3.50 Yen.		
T 37	滴瓶	無色	容量 25 50 cc		價格 .10 .15 Yen.		
T 40	裝置瓶	共栓廣口 無色	容量 30 50 100 150 250 500 cc		價格 .09 .11 .13 .18 .21 .30 Yen.		
T 41	同	共栓廣口 有色	容量 30 50 100 150 250 500 cc		價格 .10 .12 .15 .20 .24 .35 Yen.		
T 43	同	共栓細口 無色	容量 30 50 100 150 250 500 cc		價格 .08 .10 .12 .15 .22 .25 Yen.		
T 44	同	共栓細口 有色	容量 30 50 100 150 250 500 cc		價格 .09 .11 .14 .18 .22 .33 Yen.		
T 46	同	有帽 無色	容量 100 250 500 cc		價格 .40 .50 .65 Yen.		
T 47	同	有帽 有色	容量 100 250 500 cc		價格 .45 .55 .70 Yen.		
T 50	裝置壺	磁製	容量 50 100 250 500 1000 cc		價格 .25 .35 .48 .55 .70 Yen.		

T 調劑並製劑器械



No.	品名	規格	價格	Yen.
T 55	貯藥用金屬罐	大形 厚鐵製 燒漆塗	2 00	
T 56	同	小形	1 50	
T 60*	裝置瓶用藥名箋	第三版日本藥局方	1 50	
T 62	大硝子瓶	共栓細口 無色	容量 1000 2500 5000 10000 cc	價格 .55 1.35 1.80 3.30 Yen.
T 65	調劑臺	A 長サ 135cm 幅 105cm 棚枠黃銅製ニッケル鍍金	450 00	
T 66	同	B	65 00	
T 68	同	C	48 00	

T 調劑並製劑器械



T 70

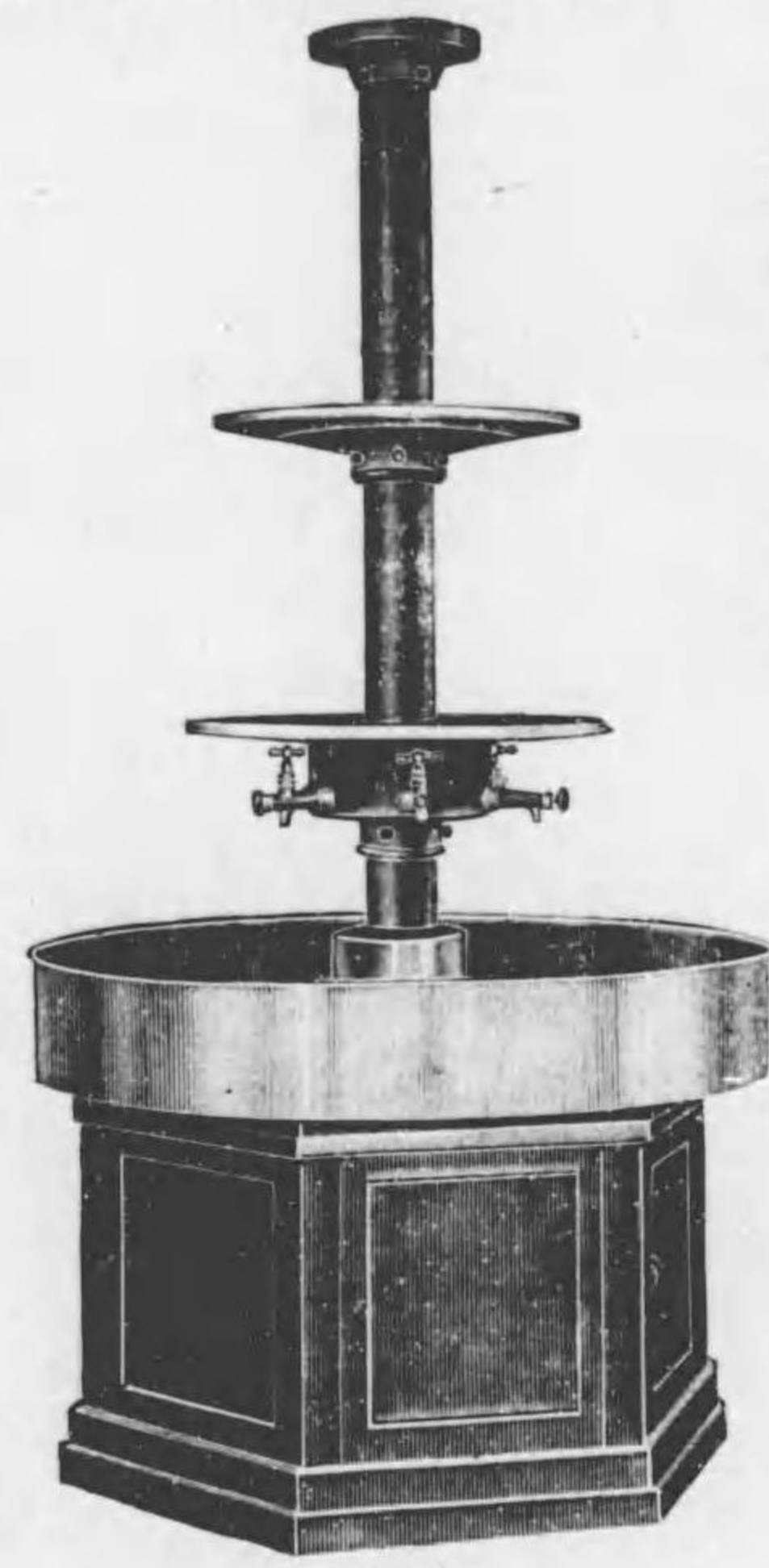

T 73



T 85



T 82

No.	書記	臺	Yen.
T 70	書記	臺	95 00
T 73	水劑	臺	580 00
T 77	貯藥瓶架	5000cc 硝子瓶 8個架 瓶枠ハ黃銅製ニッケル鍍金 其他鐵製エナメル塗	140 00
* (消毒藥瓶架) ..... 各種 ..... 445頁 參照			
T 80	貯藥瓶	容量 5000 10000 cc 共栓活栓附 價格 3.00 5.50 Yen.	16 00
T 82	磁製甕	徑30cm 高サ33cm ..... 木製黑漆塗蓋附	16 00
T 85	貯水甕	金屬製活栓附 ..... 磁製 容量 8 15 lt 價格 6.50 9.50 Yen.	
T 87	磁製乳鉢	素燒臺附 大、中、小 3個組 乳棒附屬	1 50
T 88	同	外面釉磁 " 3 " "	95
T 90	同	直徑 18 24 30 cm 價格 1.30 2.80 4.30 Yen.	
T 93	硝子製乳鉢	大、中、小 3個組 乳棒附屬	90
T 94	同	注口及臺附 " 3 " "	1 50
T 97	鐵製乳鉢	直徑 15 18 24 cm 價格 4.50 7.50 14.00 Yen.	
T 100	木葉匙	特大形 全長30cm ..... 黃銅製	1 70
T 102	同	大、中、小 3個組	65
T 103	同	" 3 " " ニッケル鍍金	85
T 105	同	" 3 " 水牛製	65

T 調劑並製劑器械

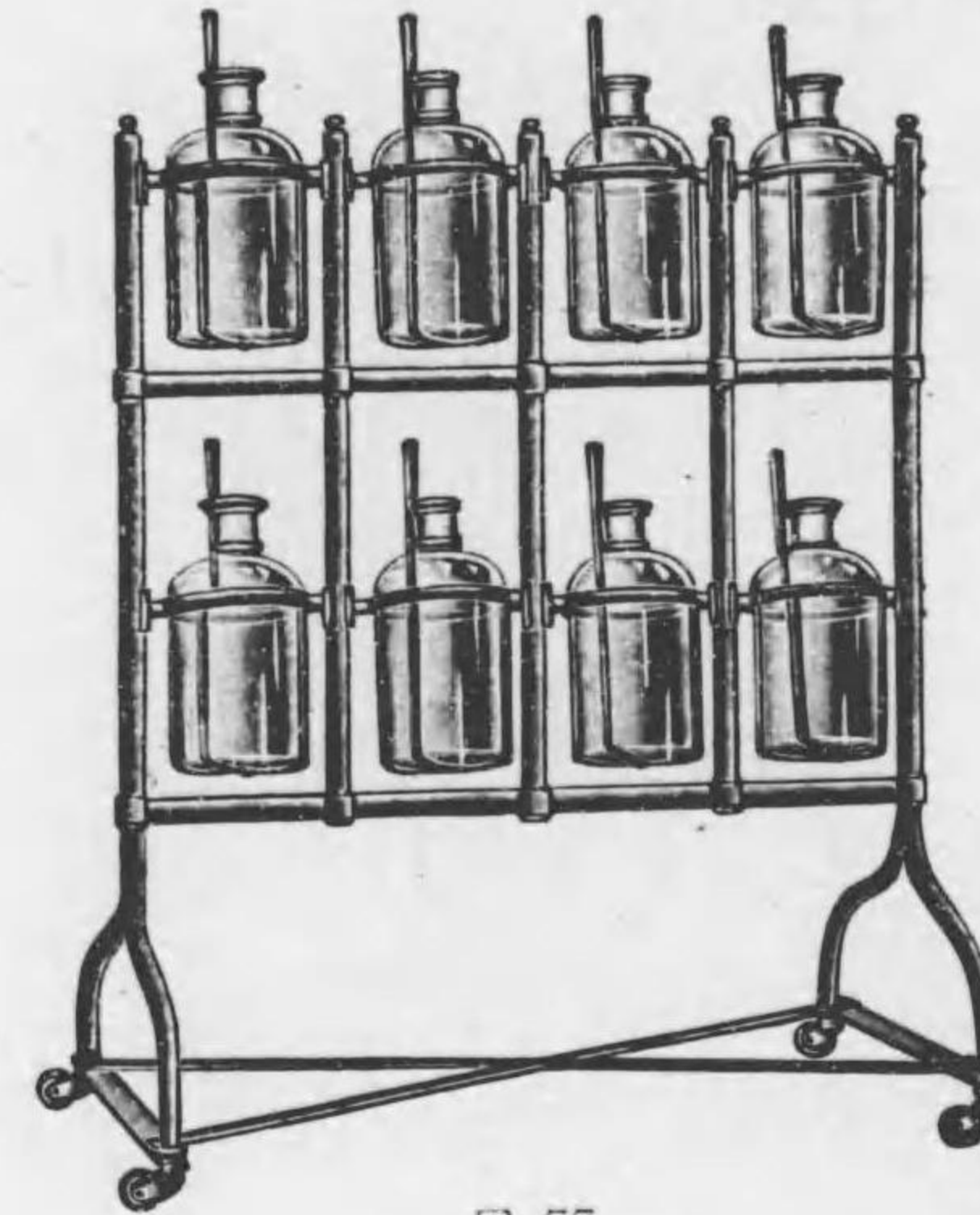

T 77



T 87-88



T 94



T 93



T 90



T 80

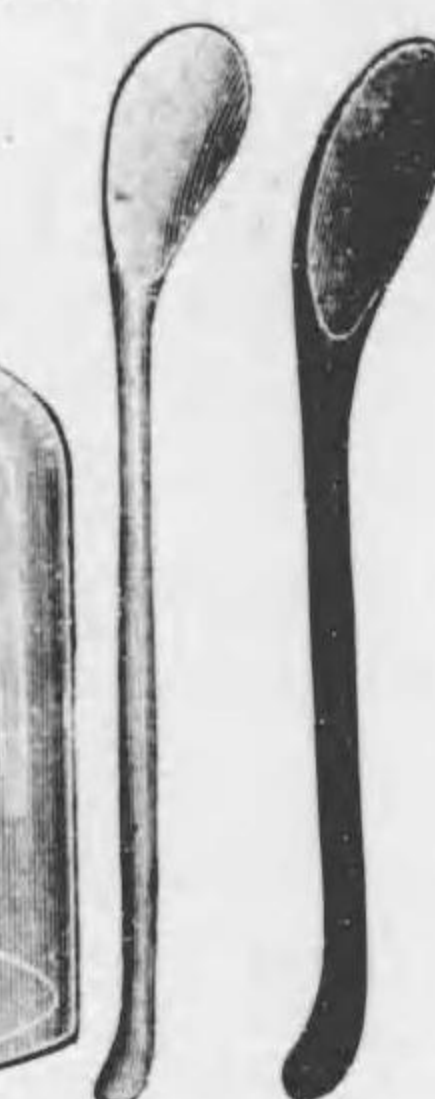

T 100



T 105



T 108



T 97

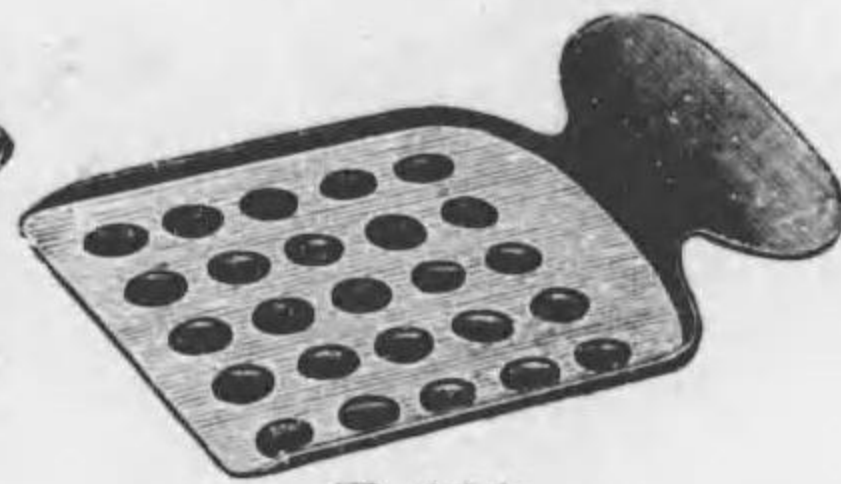

T 112



T 115

No.	合	匙	Yen.
T 108	合	匙...大、中、小 3個組 黃銅製	65
T 109	同	" " 3 " " ニッケル鍍金	85
T 112	算粒匙	數 10 20 50 粒 價格 1.00 1.50 1.80 Yen. 寸法 18×18 24×24 cm	
T 115	膏藥板	木製臺附 ..... 磁製 價格 1.50 3.80 Yen. 寸法 24×18 30×24 cm	
T 118	* 同	摺硝子製	2.00 2.80 Yen.
T 120	膏藥筥	特大形 木製把柄附 鐵製	1 50
T 122	同	大形 " "	70
T 123	同	中形 " "	60
T 124	同	小形 " "	50
T 127	エキス筥	鐵製 ニッケル鍍金	25
T 128	* 同	水牛製	20



T 120



T 127

-124

T 調劑並製劑器械

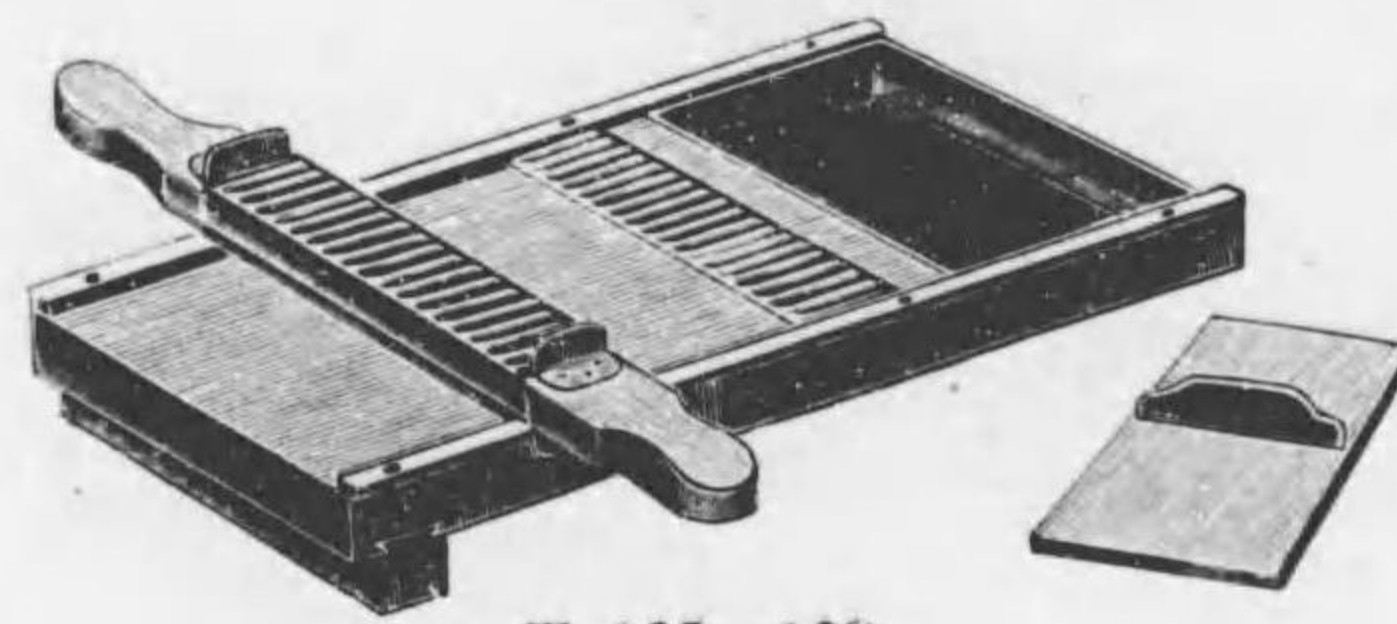

T 135-139



T 146

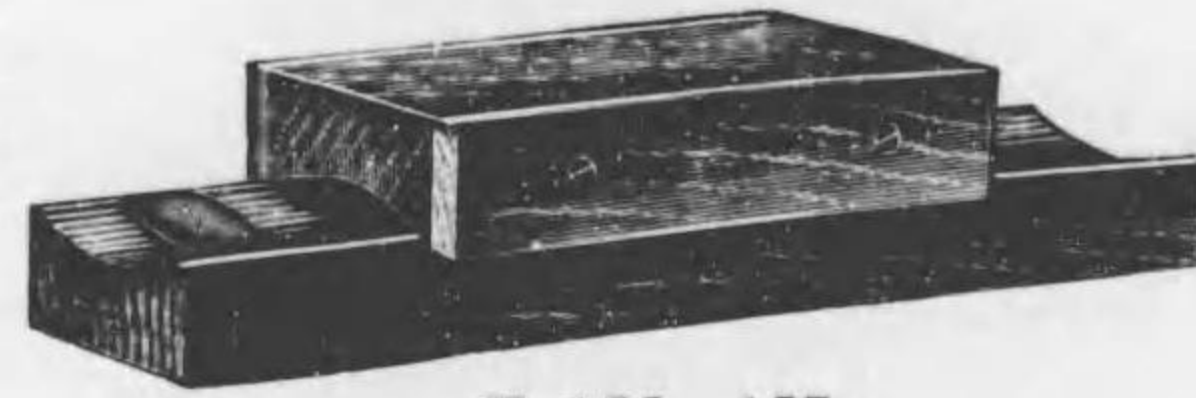

T 155-157

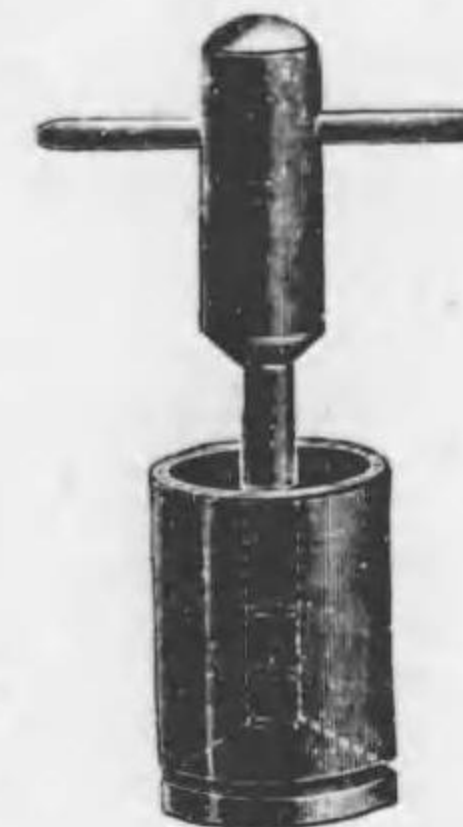

T 168

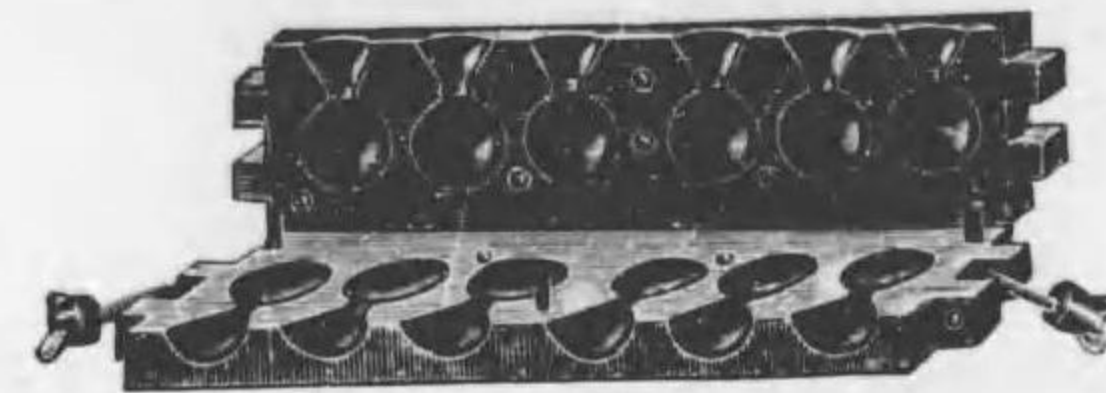

T 150

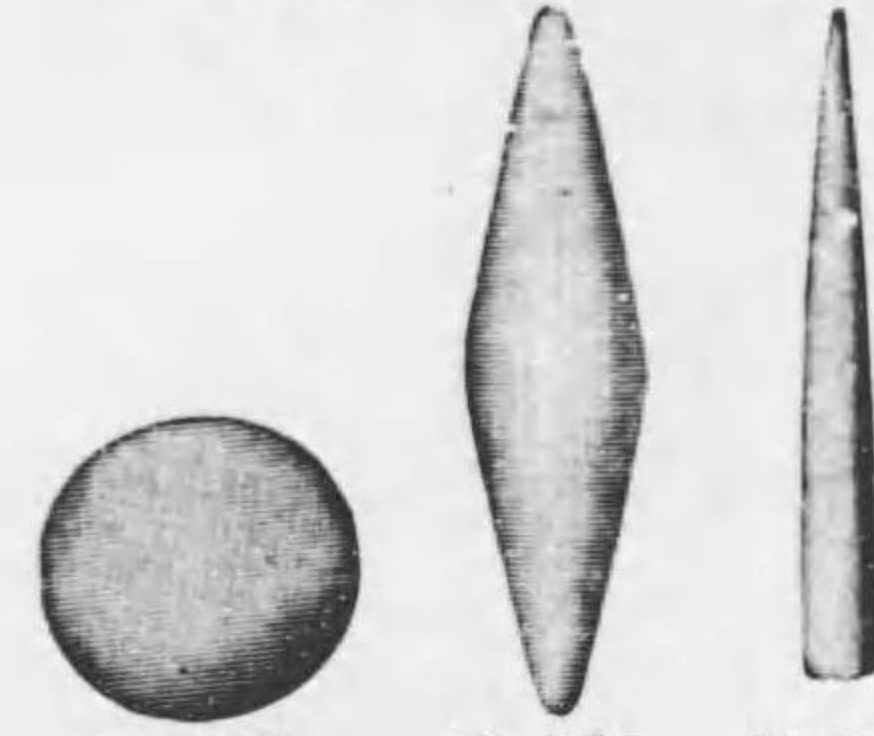

T 155 T 156 T 157

製劑實物大

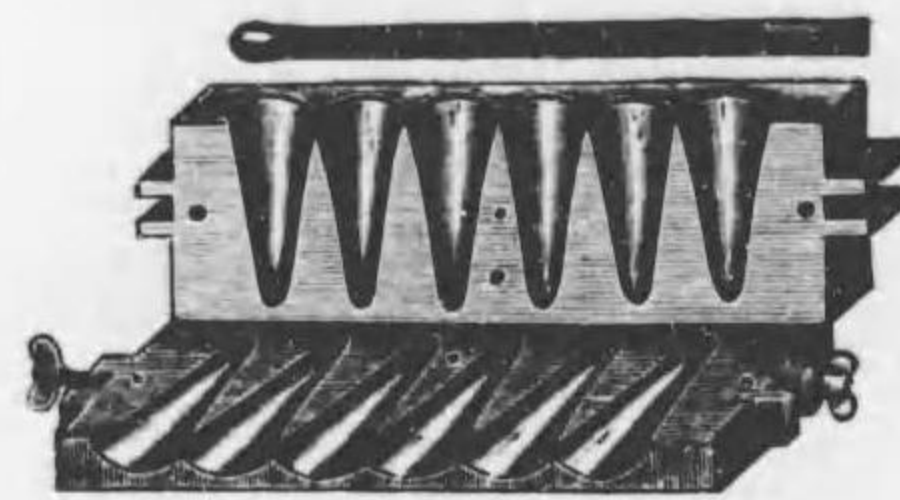

T 151

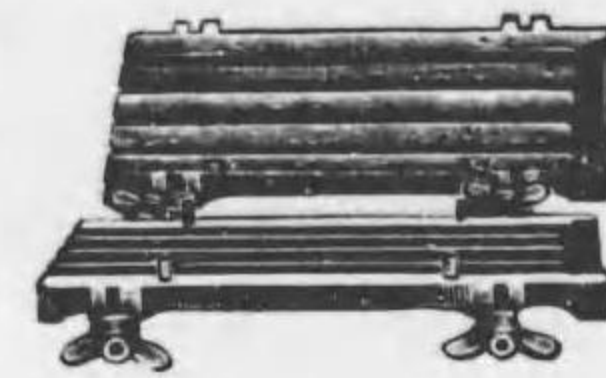

T 152

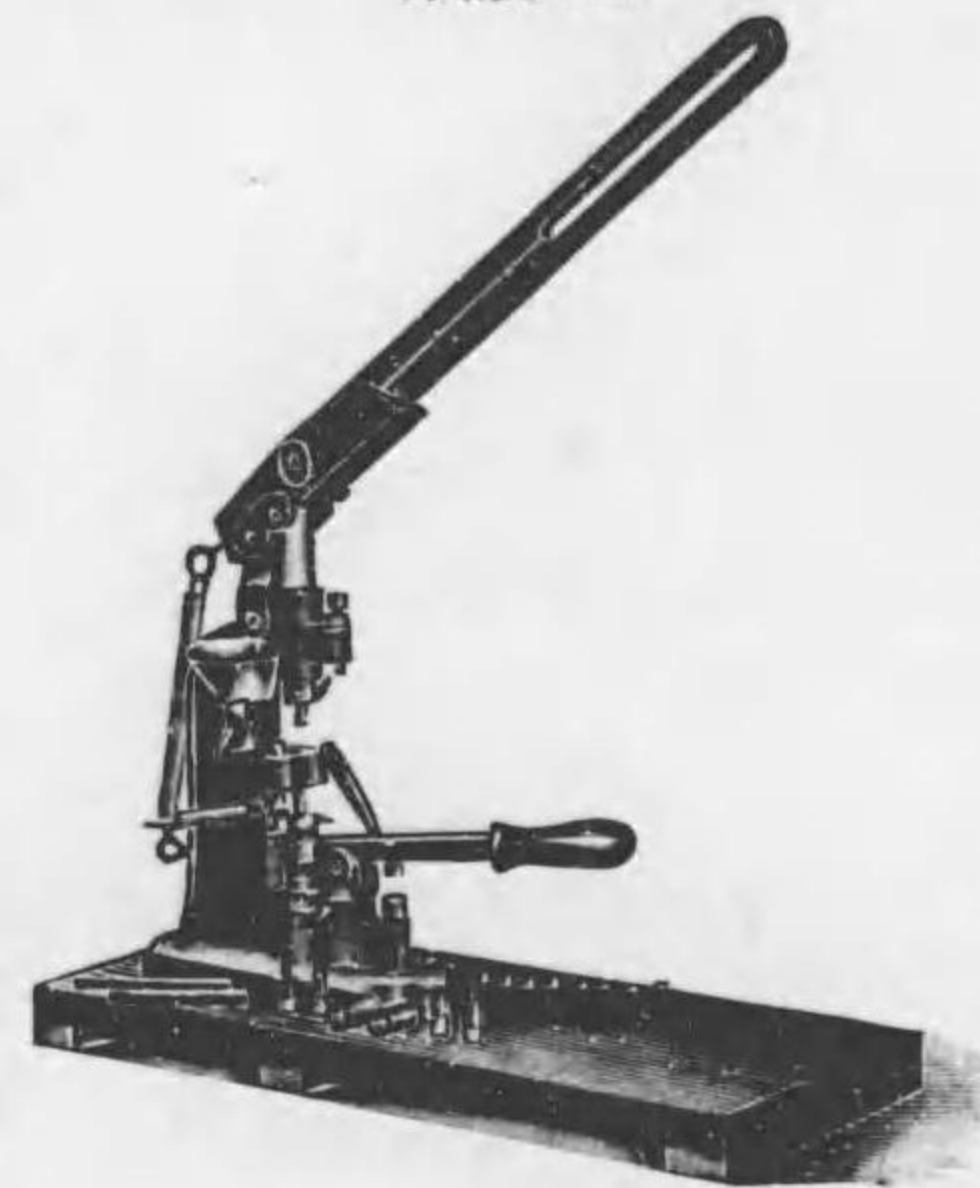

T 165

No.				Yen.
T 135	鐵	丸	器.....30. 35粒兩用 截斷部黃銅製	15 80
T 137		同	.....25. 30 " " "	4 00
T 139		同	.....25. 30 " " 鐵製	18 00
T 142 *		同	.....25粒用 " 木製	4 50
T 146	成	丸	器.....成丸盆大、小2個附屬 "	1 50
T 150	坐	藥	型.....腔用.....黃銅製	12 00
T 151		同	.....肛門用....."	9 50
T 152		同	.....尿道用....."	9 50
T 155	酒井式	坐劑調製器	.....腔用.....木製	1 25
T 156	同	同	.....肛門用....."	1 25
T 157	同	同	.....尿道用....."	1 25

T 調劑並製劑器械



T 175



T 180

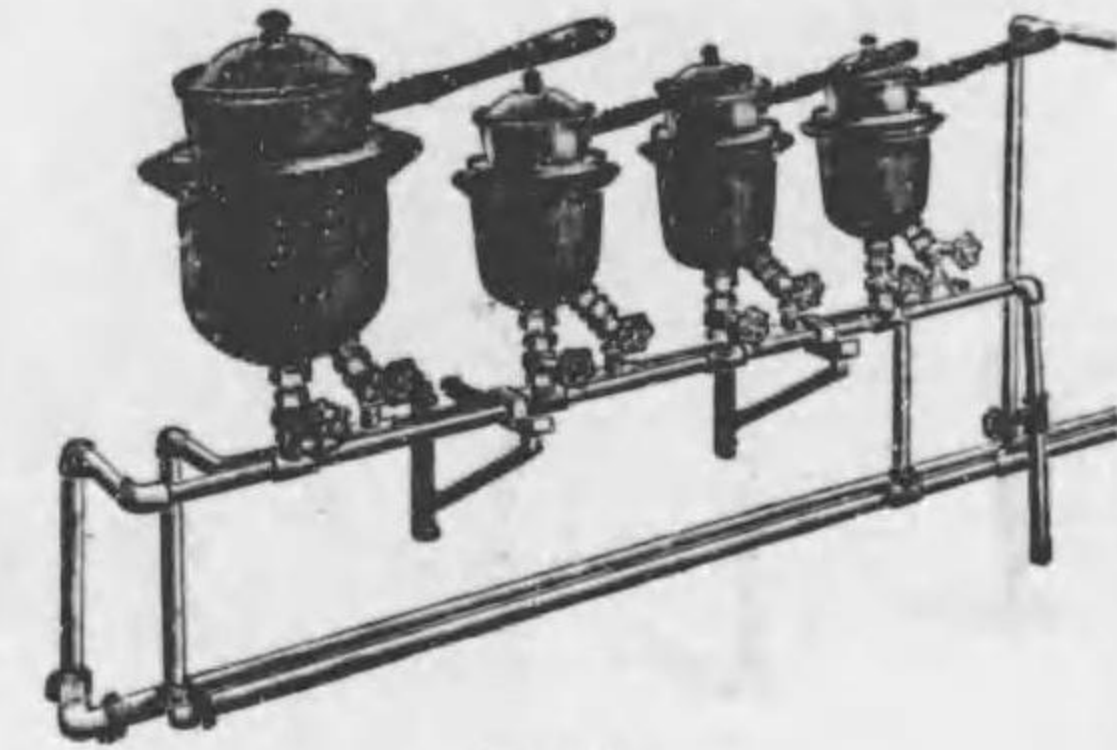

T 185



T 177-178



T 187

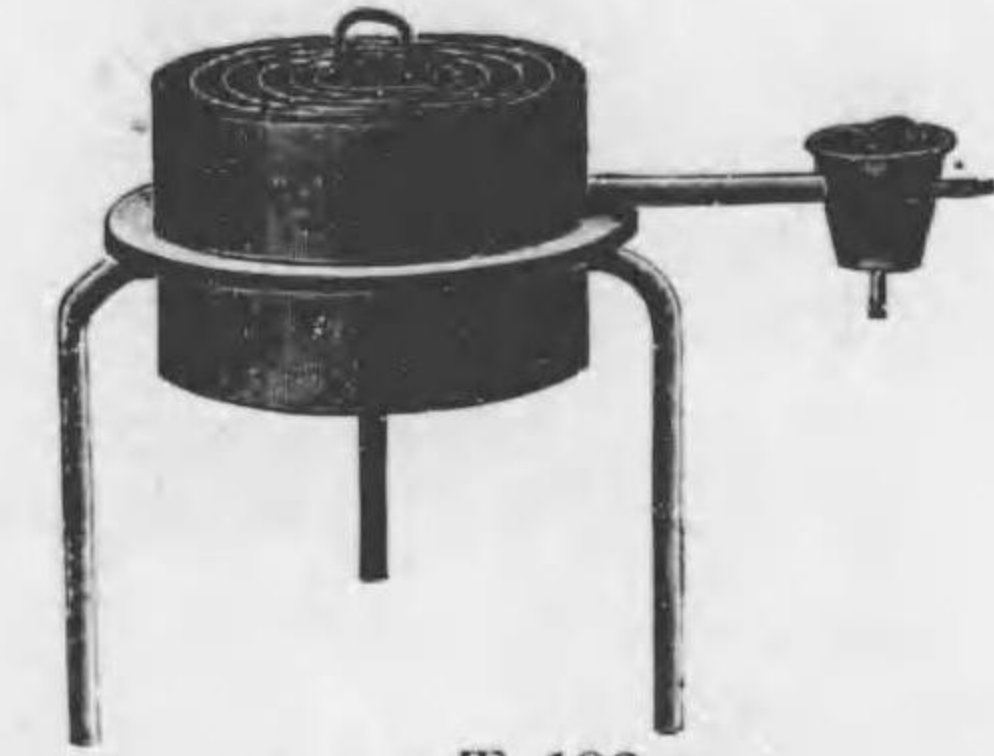

T 192



T 183



T 190

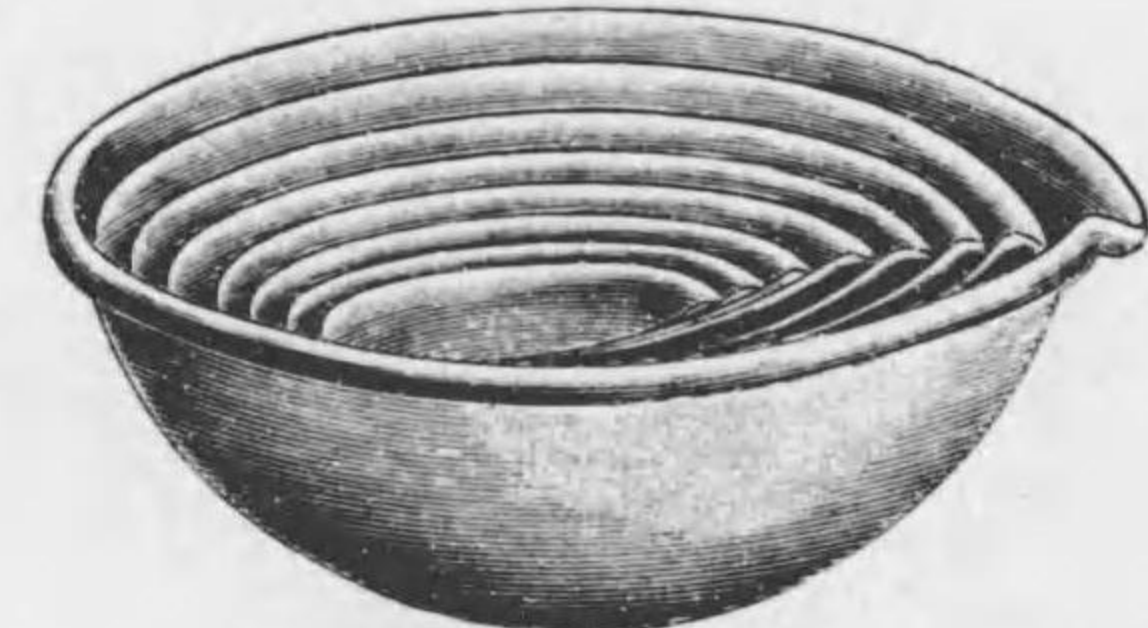

T 196

No.				Yen.		
T 165	手	押	錠	劑	器.....	60 00
T 168	簡	便	同	同	.....直徑 6. 7.5. 9. 10.5 mm	各 4 50
T 175	磁	製	浸	劑	器.....無劃度.....容量 100 200 500 cc	
T 177	煎		劑	器.....容量 200cc	價格 .60 .80 1.00 Yen.	3 50
T 178			同	同	....." 500" " "	6 50
T 180			同	同	....." 250" " 磁製注口附	3 00
T 183			同	同	.....蒸汽用 1個用	75 00
T 185			同	同	....." 容量 5000. 3000cc 各 1. 1000cc 2 聯結	345 00
T 187			同	同	....." 4個用圓形	180 00
T 190	重	湯	煎	鍋	.....直徑 21cm	5 00
T 192	重	湯	煎	器	....." 21" 水準器附	14 50
T 196	磁	製	蒸	皿	.....直徑 8 10 12 18 26 36 cm	
					價格 .30 .55 .75 1.45 3.50 10.50 Yen.	

T 調劑並製劑器械



No.					Yen.		
T 200	三	脚	臺	大形	鐵製	60	
T 201		同		小形	"	35	
T 204	石	油	焜	爐	外國製	14 00	
T 205*	同	同			內國製	8 50	
T 208	ブ	ン	ゼ	ン	氏瓦斯燈	90	
T 210		同		同	不減小焰附	1 40	
T 213	強	熱	瓦	斯	燈	4 50	
T 216	酒		精	燈	中形	硝子製	25
T 217		同			" 注口附 "	38	
T 223	硝	子	製	漏	斗	直徑 4 5 6 7.5 9 價格 .09 .10 .12 .14 .17 10 12 15 18 24 cm .25 .30 .55 .80 1.80 Yen.	
T 225	加	溫	漏	斗	漏斗直徑 15cm	4 50	
T 230	漏		斗	臺	黃銅製輪 鐵製臺附 大形	5 80	
T 232			同		" " 小形	2 80	
T 235			同		4個架	全部木製	1 80
	*	濾	過	紙	各種	640—641頁 參照	
T 239	井		字	梓	濾過用	木製	2 00

T 調劑並製劑器械

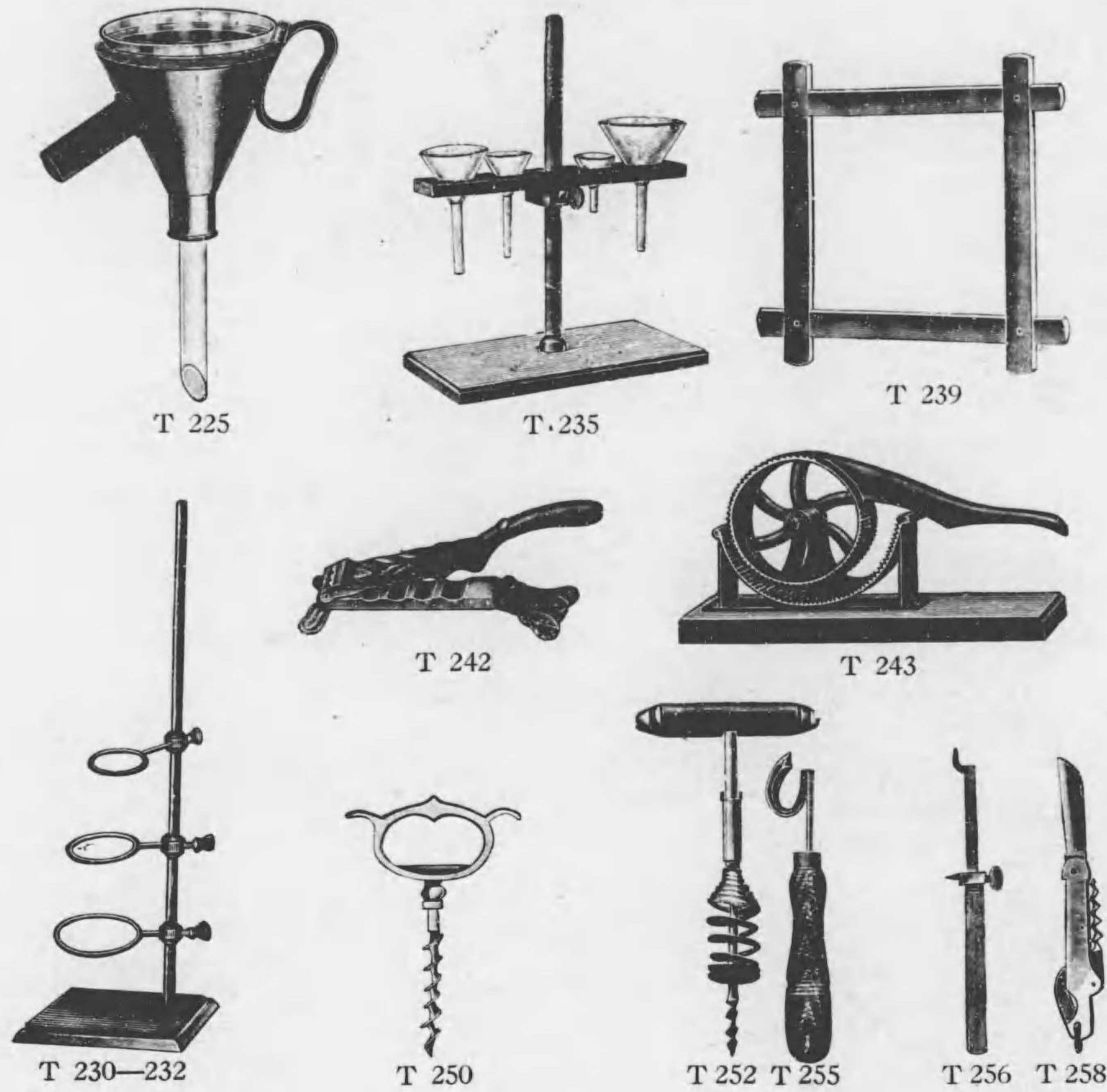

No.			Yen.					
T 242	木	栓	壓	榨	器	鑄鐵製	80	
T 243		同		同	車式	"	2 80	
	*	木	栓	穿	孔	器	各種	553頁 參照
	*	同	上	用	銳	利	器	" "
T 250	木		栓		拔	全部金屬製	20	
T 252		同		同		木製把柄附	65	
T 255	鐘				切	"	35	
T 256			同			金屬製振出式	80	
T 258	ナ		イ		フ	木栓拔、鐘切附	1 20	



T 調劑並製劑器械

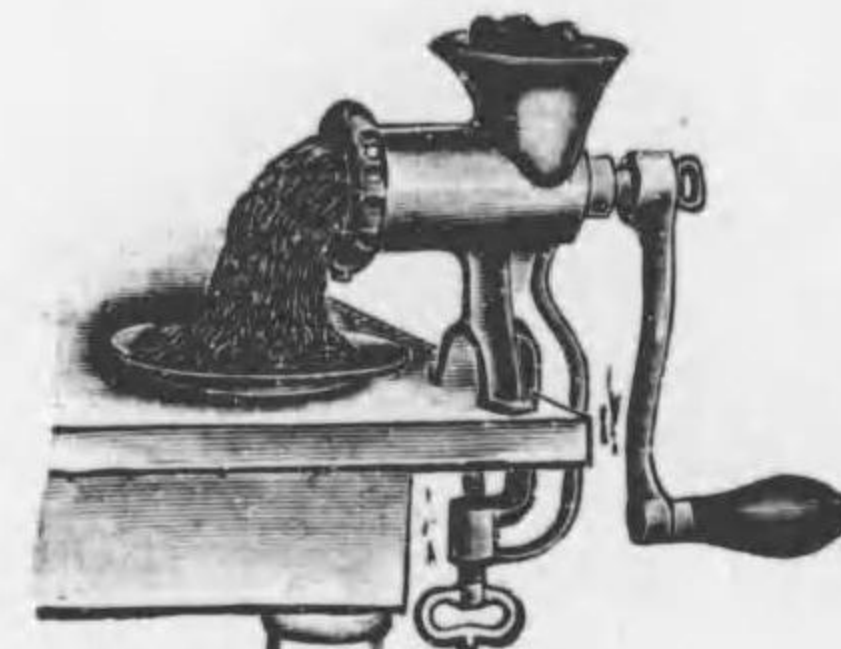

T 265



T 267



T 270

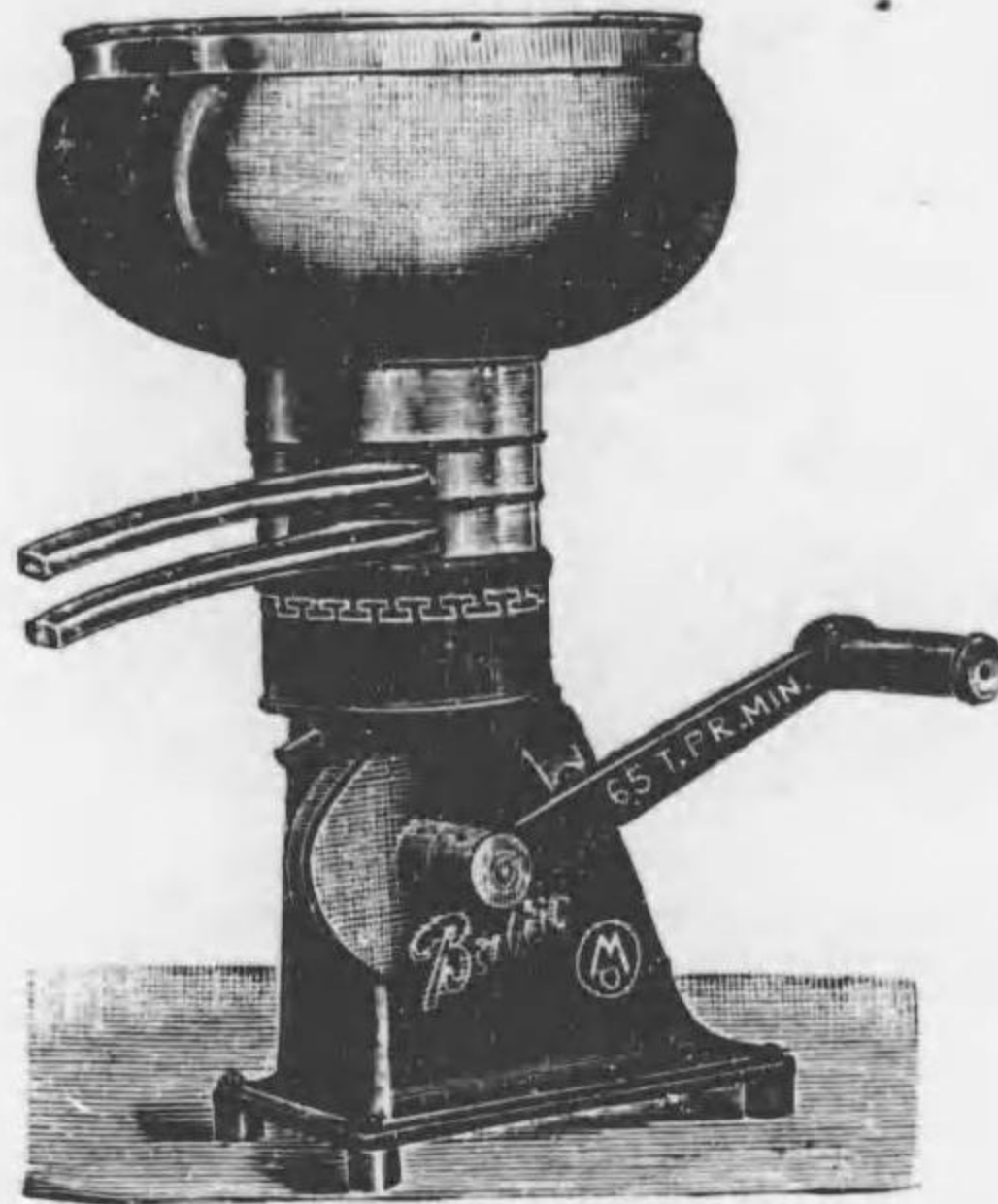

T 275-276



T 278



T 292



T 282-283



T 287

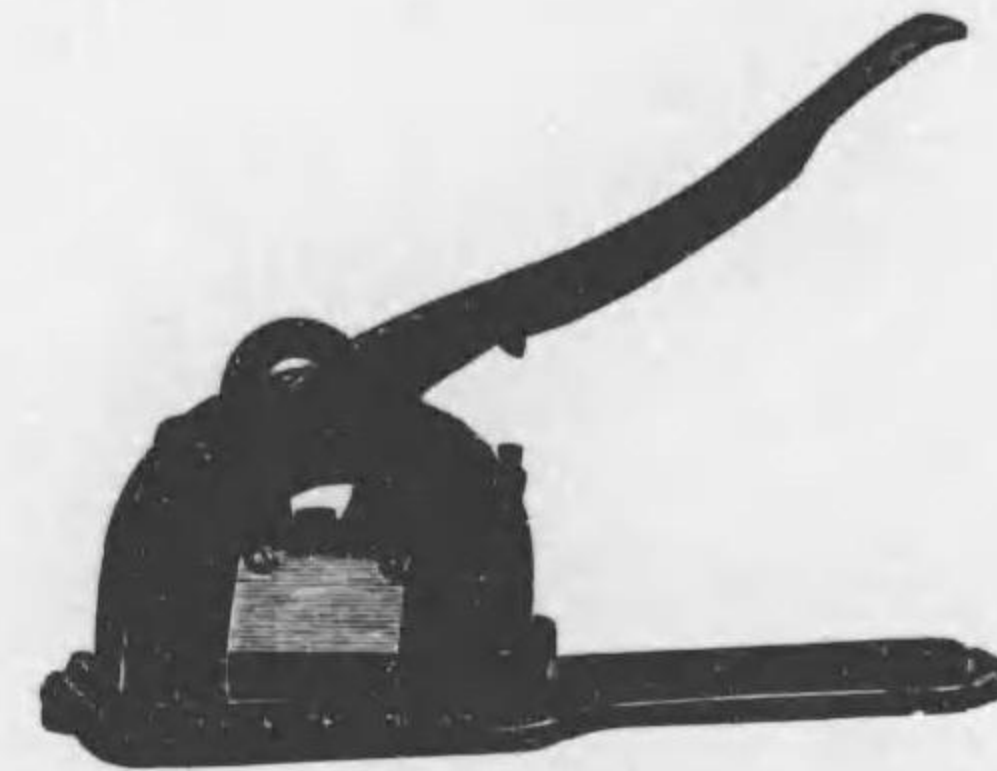

T 295

No.		Yen.
T 265	肉 挽 器.....大形.....鐵 製.....	9 00
T 267	肉 壓 搾 器.....".....".....	4 50
T 270	凝 乳 調 製 器.....	6 00
T 275	牛 乳 脫 脂 器.....大形10分間工程18 lt.....瑞國製.....	260 00
T 276	同 同....." 10 " " 10 "....."	180 00
T 278	同 同.....小形10 " " 1,2 "....."	120 00
* ゲルベル氏牛乳脂肪分離器.....各 種.....		46頁 参照

T 調劑並製劑器械



T 300

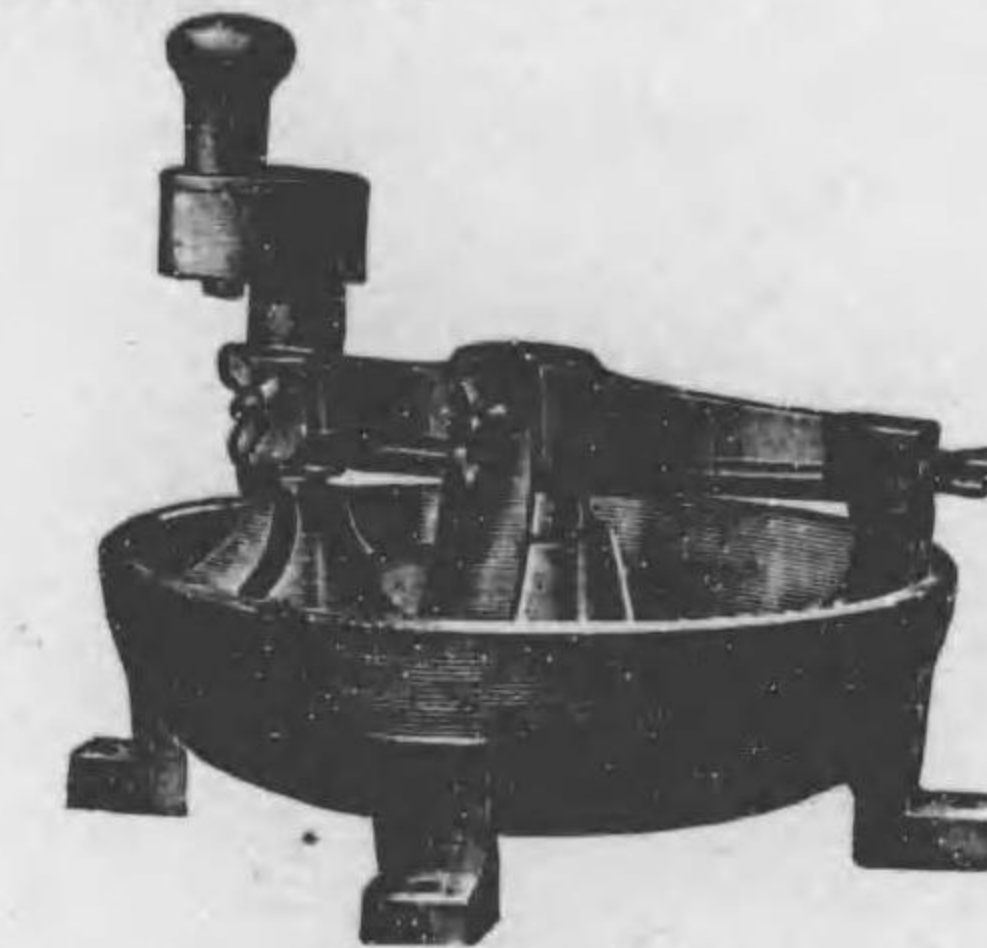

T 310-311



T 303

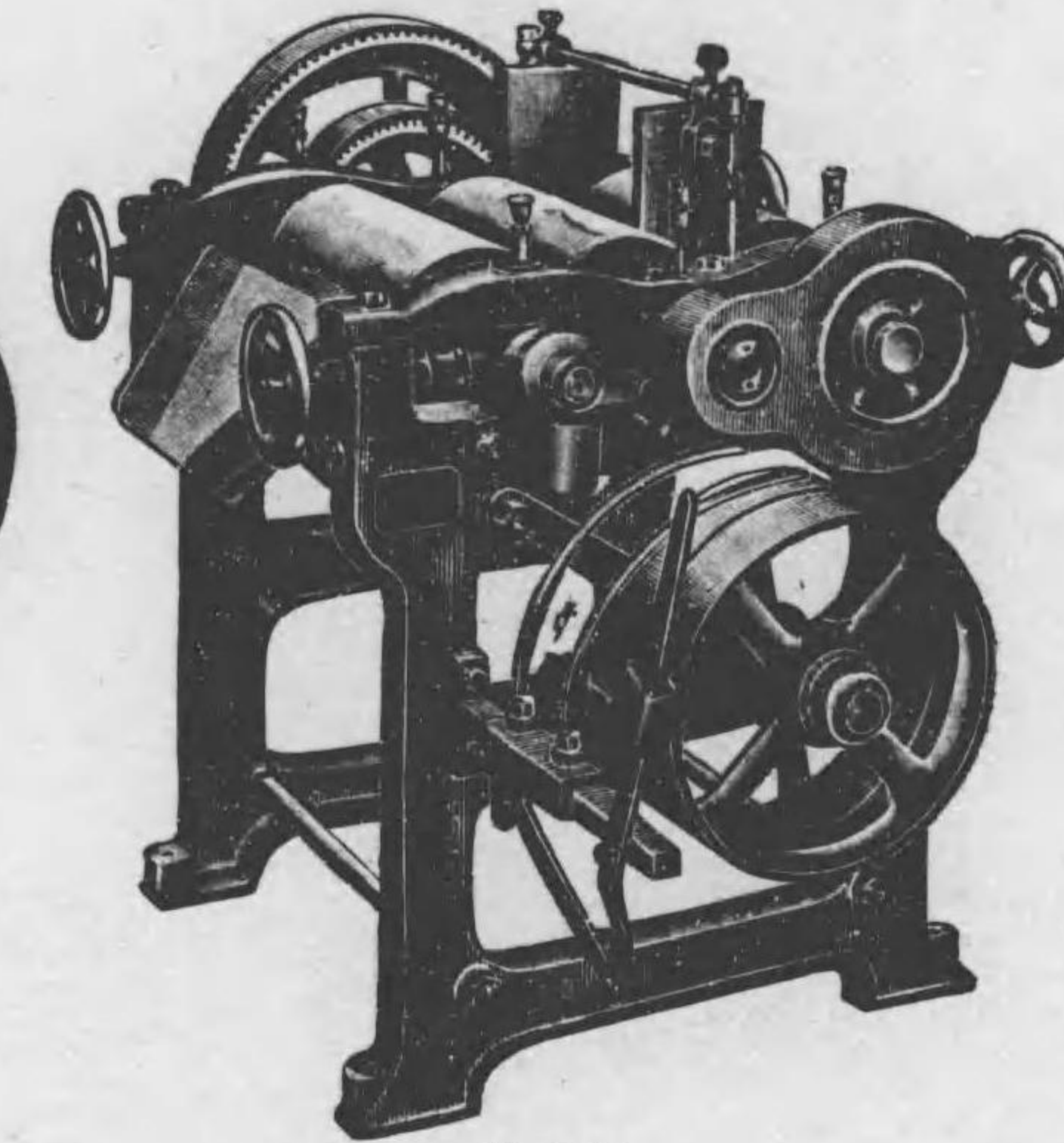

T 315



T 318

No.		Yen.
T 282	アイスクリーム製造器.....18人分用.....	19 00
T 283	同 同.....12 ".....	15 00
T 287	清涼飲料水製造瓶.....	12 00
* T 287	牛乳瓶消毒器.....	438頁 参照
T 292	調 劑 衣.....キャラコ製.....	4 50
T 295	製 藥 器.....片手用.....鐵 製.....	28 00
T 296	* 同 同.....(片手切)応刀附屬 木 製.....	18 00
T 300	細 製 器.....	65 00
T 303	日 本 藥 局 方 篩.....全部黄銅製 ニッケル鍍金 局方規定篩眼1-6ヲ有ス.....	68 00
T 310	手 廻 煉 膏 器.....直徑 30cm.....鐵 製.....	60 00
T 311	同 同....." 24 "....."	45 00
T 315	煉 膏 用 三 本 口 ー ル.....	650 00
T 318	製 煉 鍋.....直徑 30cm 厚銅製 内面錫鍍金 鐵板製鍋敷附屬.....	25 00

丁調劑並製劑器械



T 326

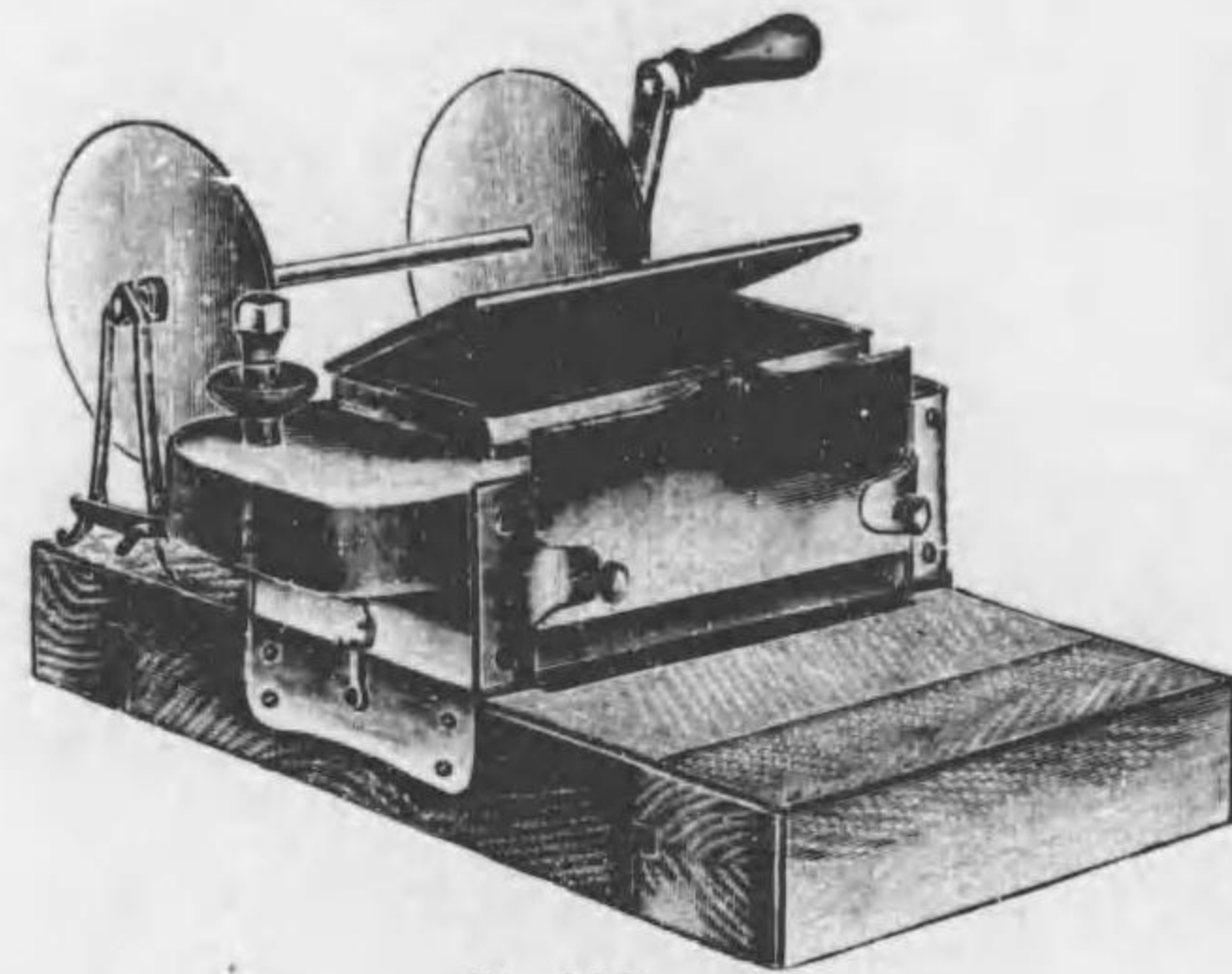

T 330

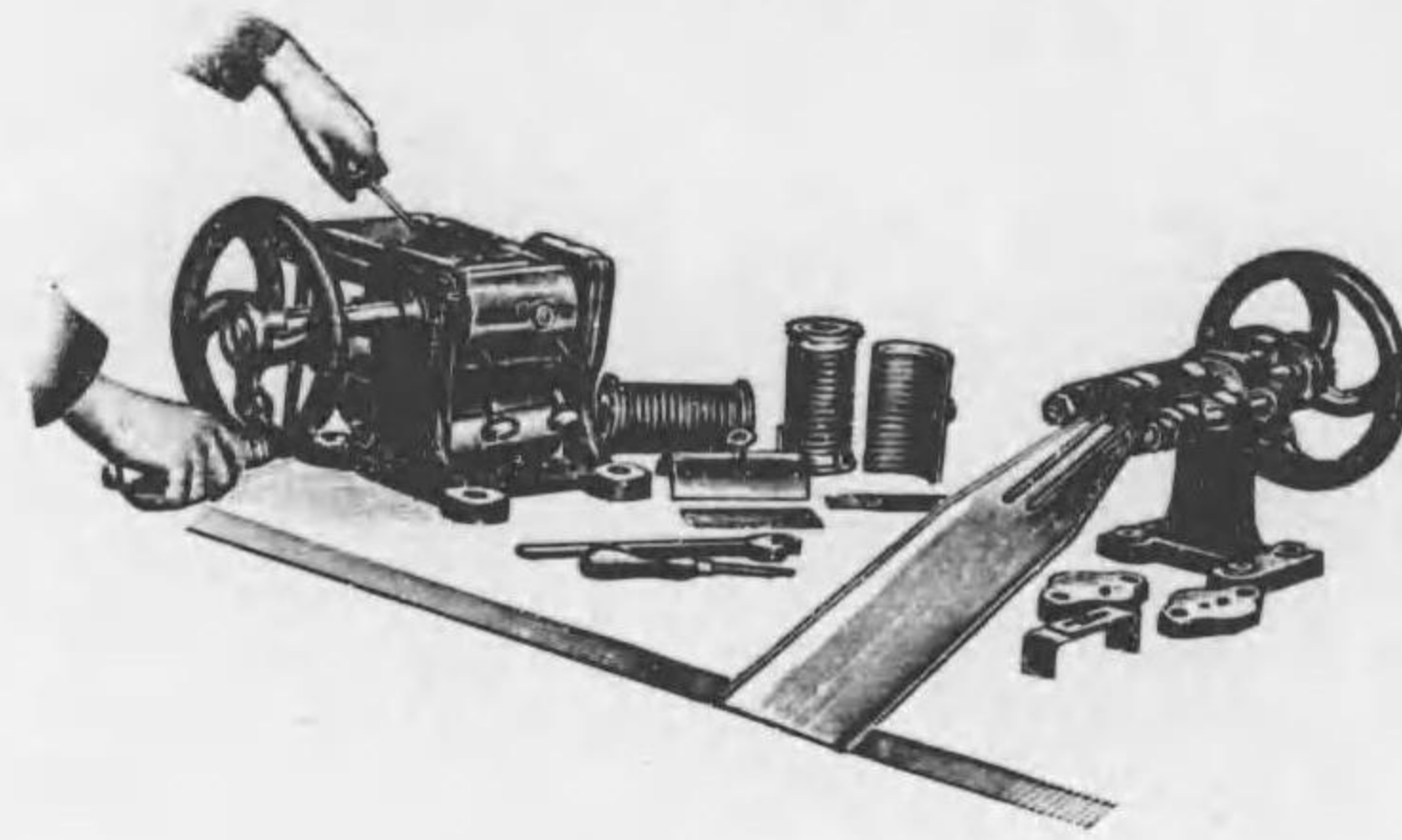

T 342

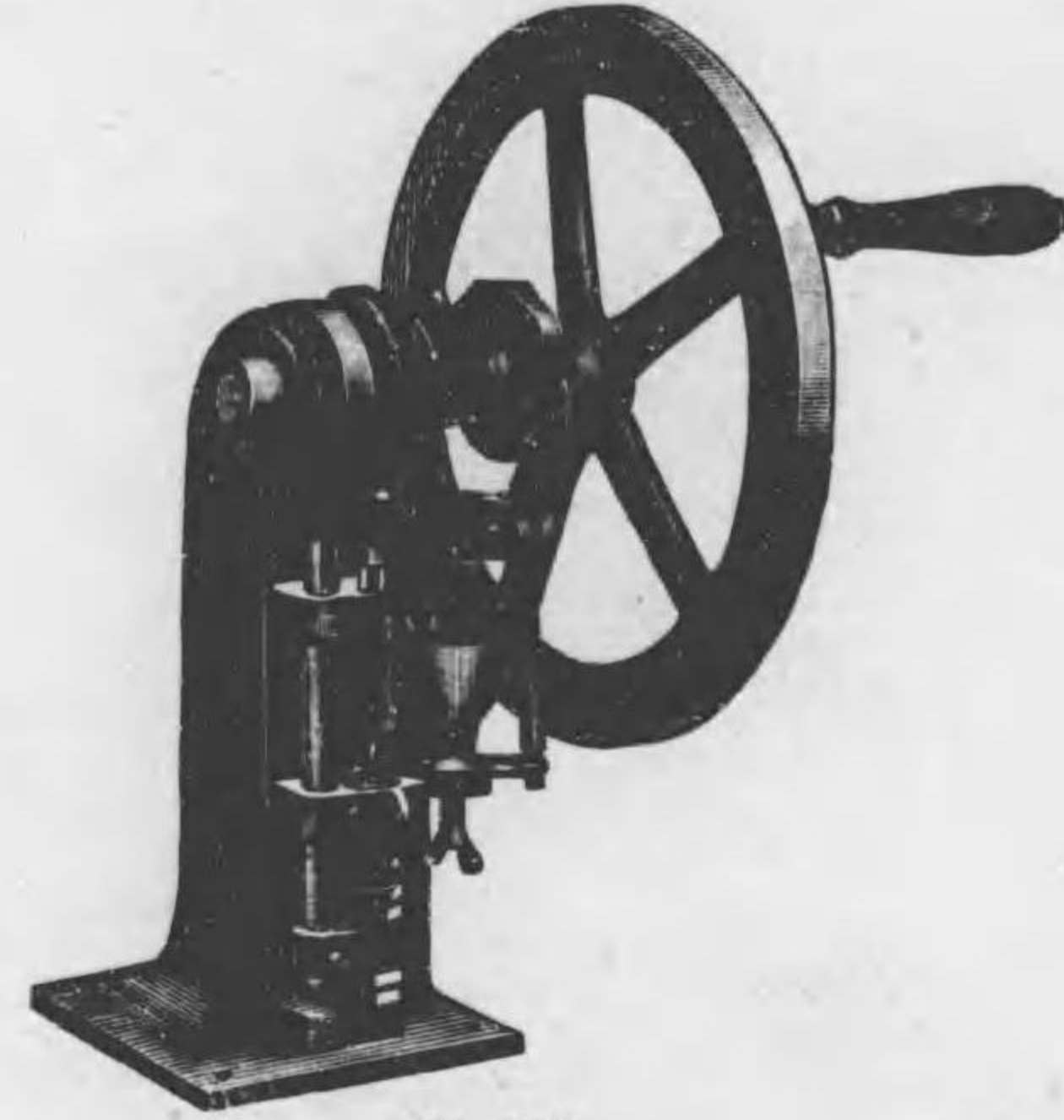

T 333



T 344

No.		Yen.
T 323	* 動力用混合器	180 00
T 326	焜 爐.....直徑 30cm .....鐵板製.....	5 00
T 330	加藤氏展膏器	30 00
T 333	手廻錠劑器	95 00

丁調劑並製劑器械

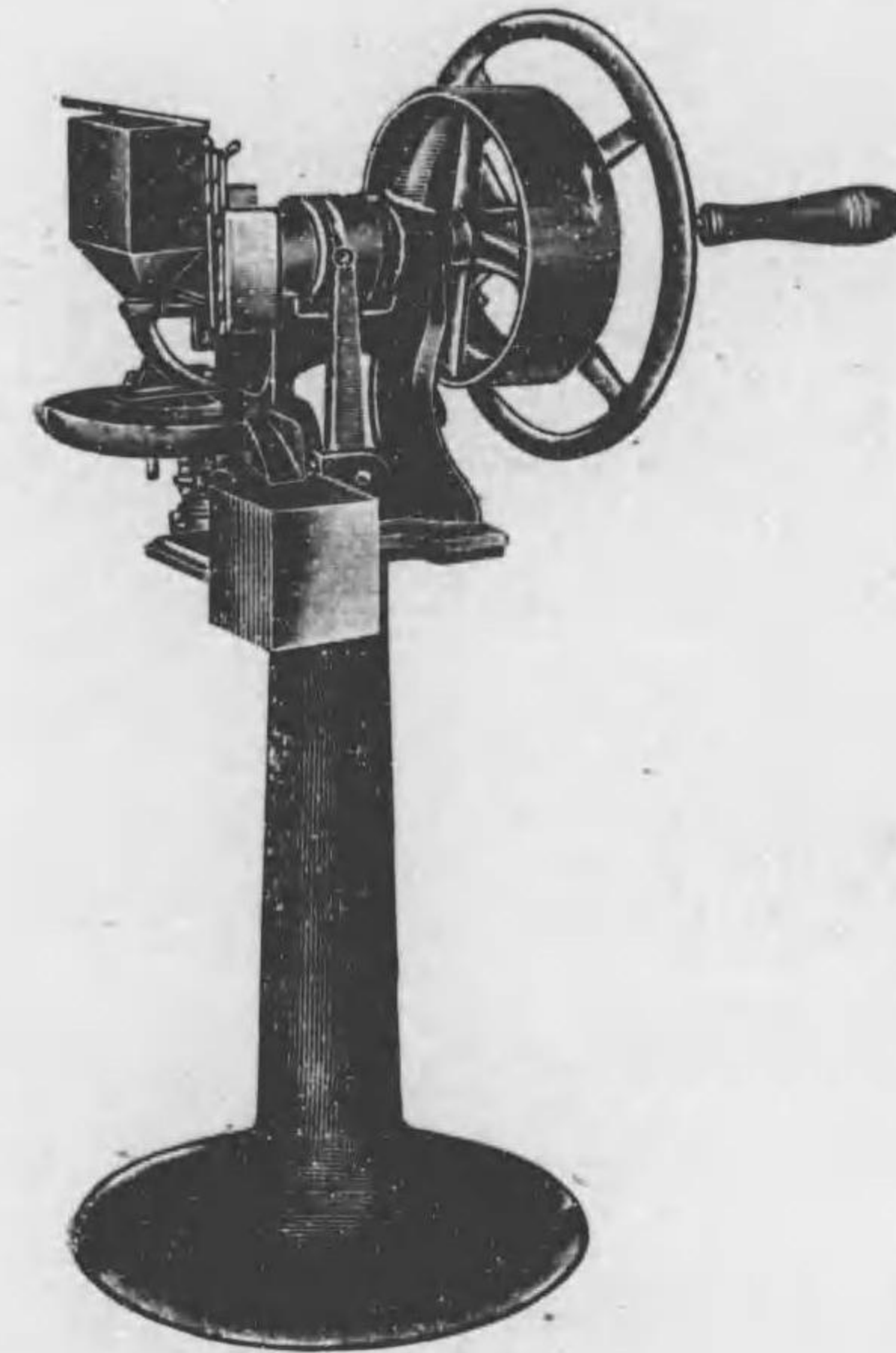

T 337

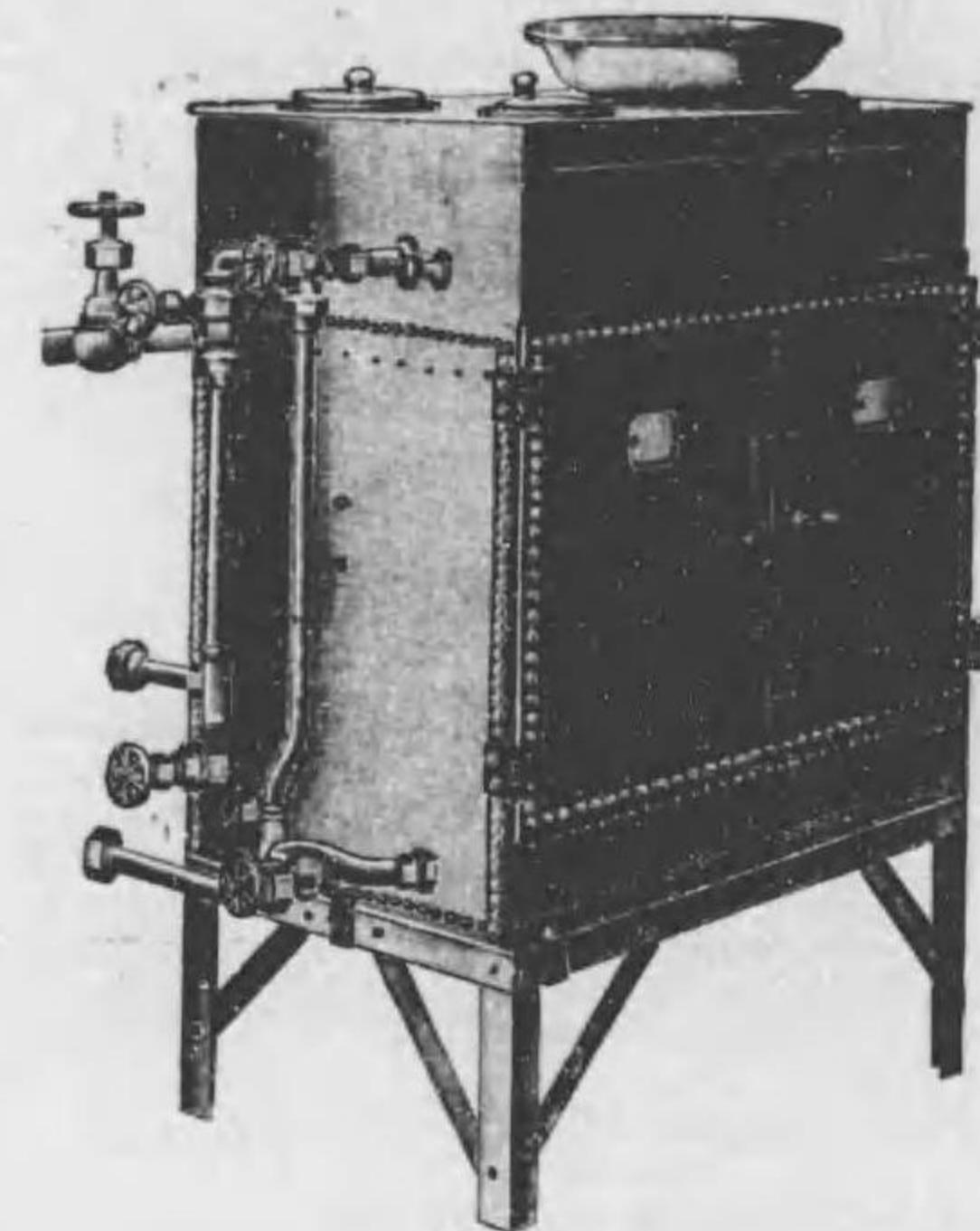

T 355



T 348

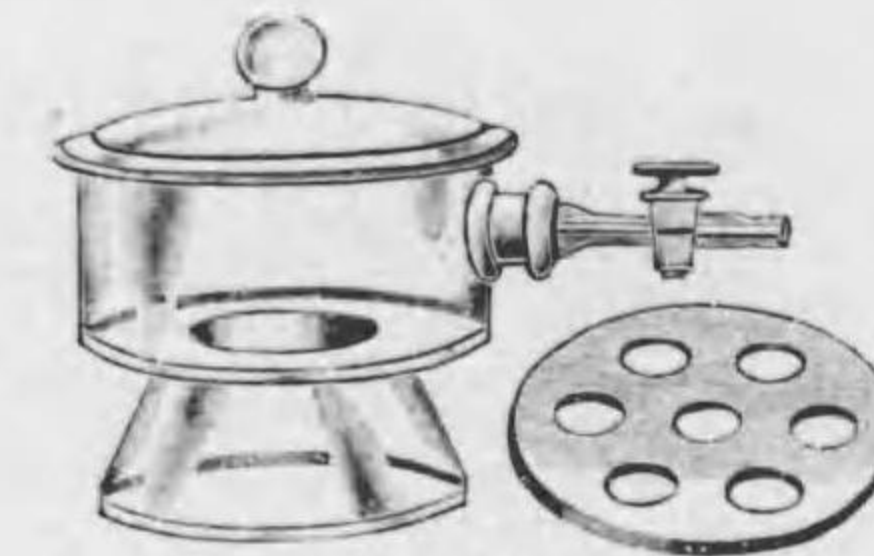

T 360

No.		Yen.
T 337	錠劑器.....動力、手廻兼用.....外國製.....	850 00
T 342	手廻製丸器.....	250 00
T 344	丸藥糖衣器.....	540 00
T 346	* 丸藥衣掛器.....	350 00
T 348	丸藥艶出器.....	480 00
T 355	蒸發器附乾燥器.....間口45cm 奥行30cm 高さ42cm.....	380 00
T 360	硫酸乾燥器.....硝子製 除濕カラン附 直徑15cm.....	3 00

T 調劑並製劑器械

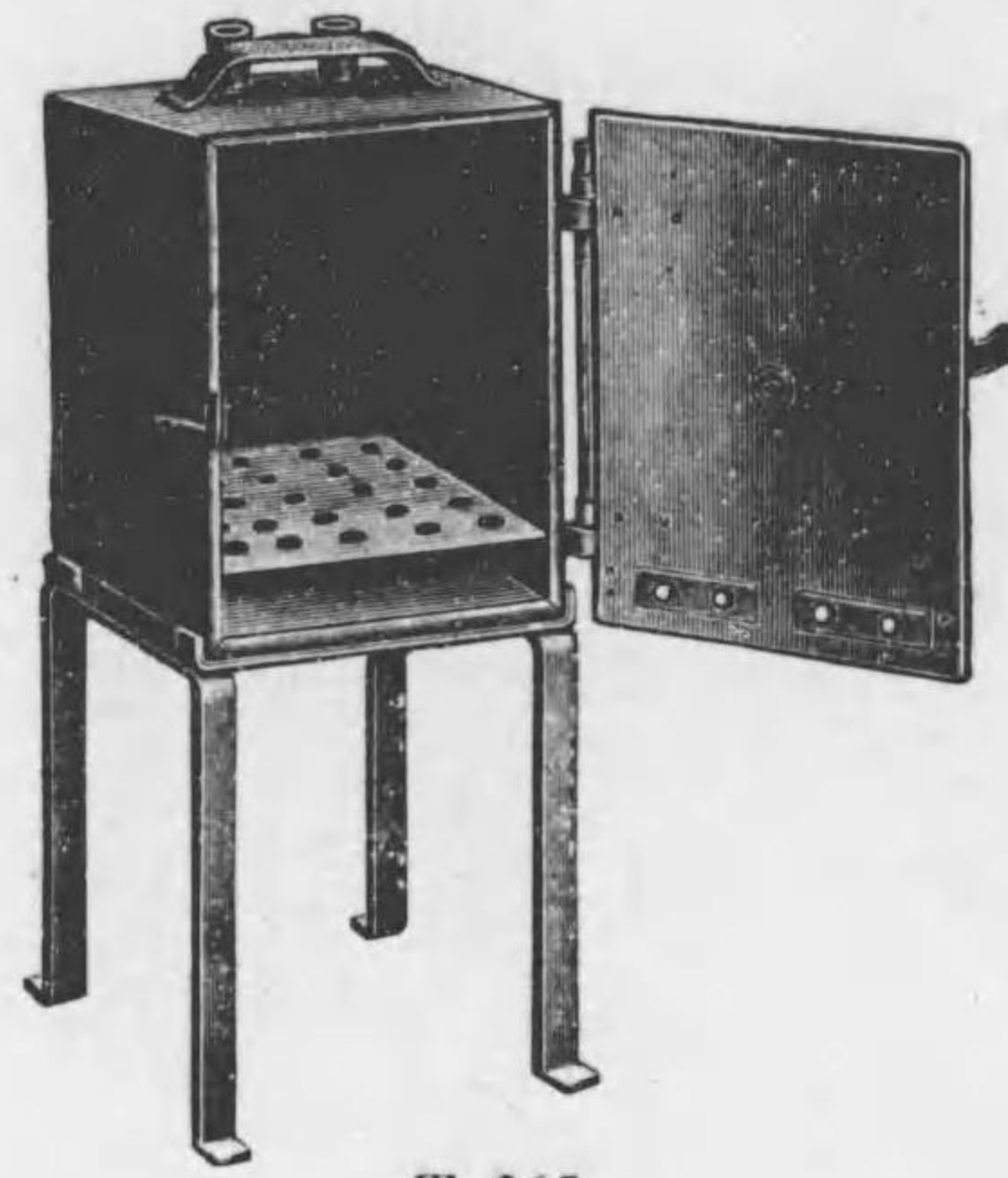

T 365



T 367

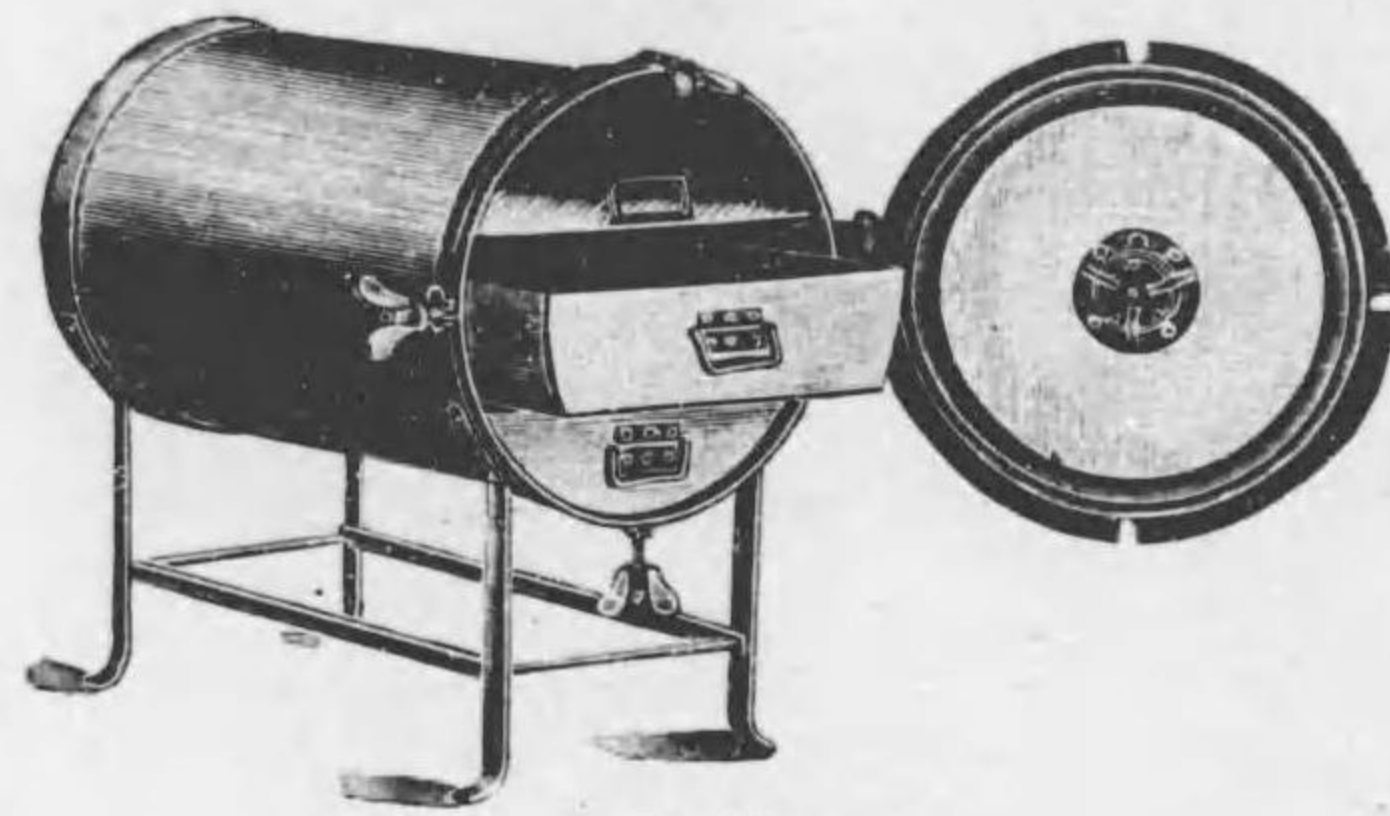

T 370



T 374-375

No.		Yen.
T 365	空氣乾燥器.....銅製.....	12 00
T 367	蒸汽同.....	32 00
T 370	除濕器.....	95 00
T 374	蒸餾器.....炭火用 容量 9lt 銅製.....	48 00
T 375	同....." 18".....	70 00
	* 簡便蒸餾器.....各種.....	33頁 参照
T 377	笠原式蒸餾器.....	45 00
T 380	* 自働蒸餾裝置.....瓦斯用 大形 毎1時間採取量 7lt.....	270 00
T 381	* 同....." 中形 " 5".....	210 00

T 調劑並製劑器械

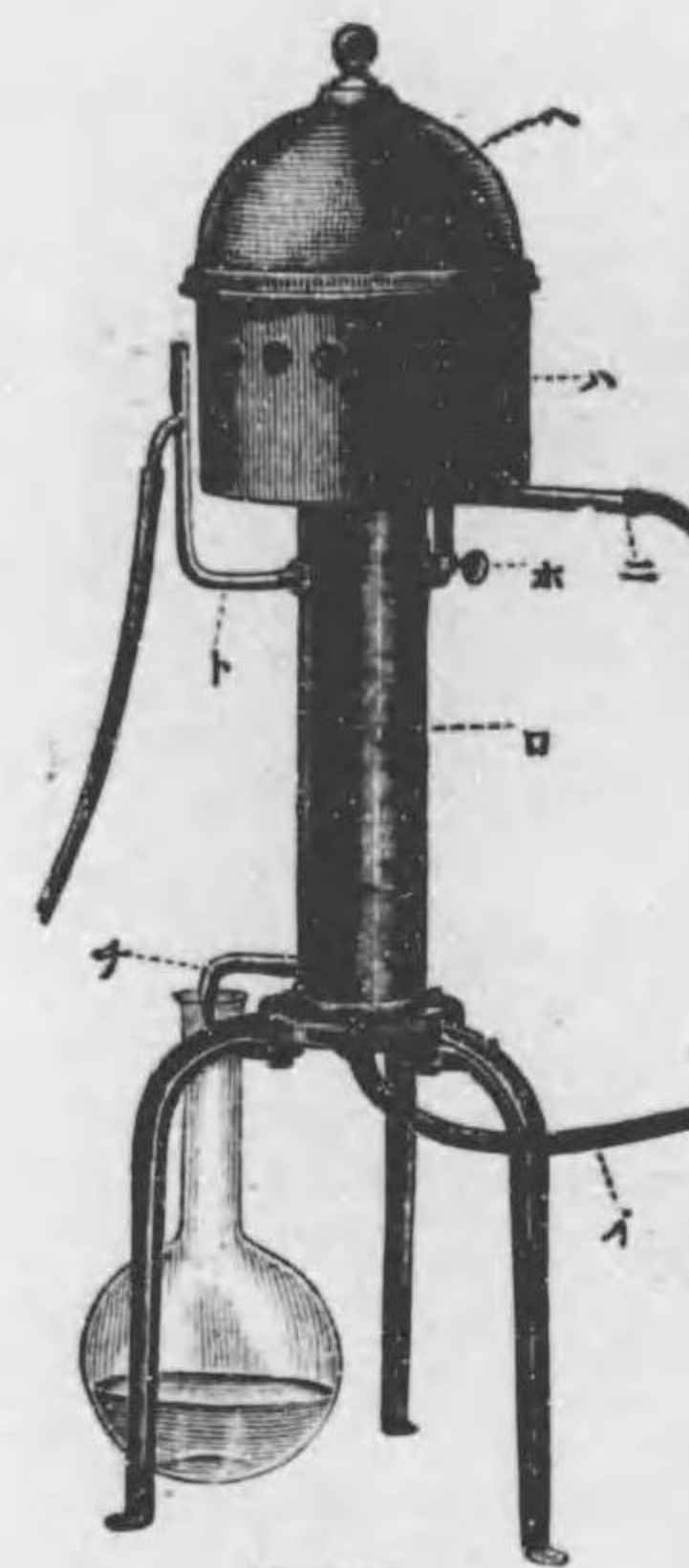

T 377

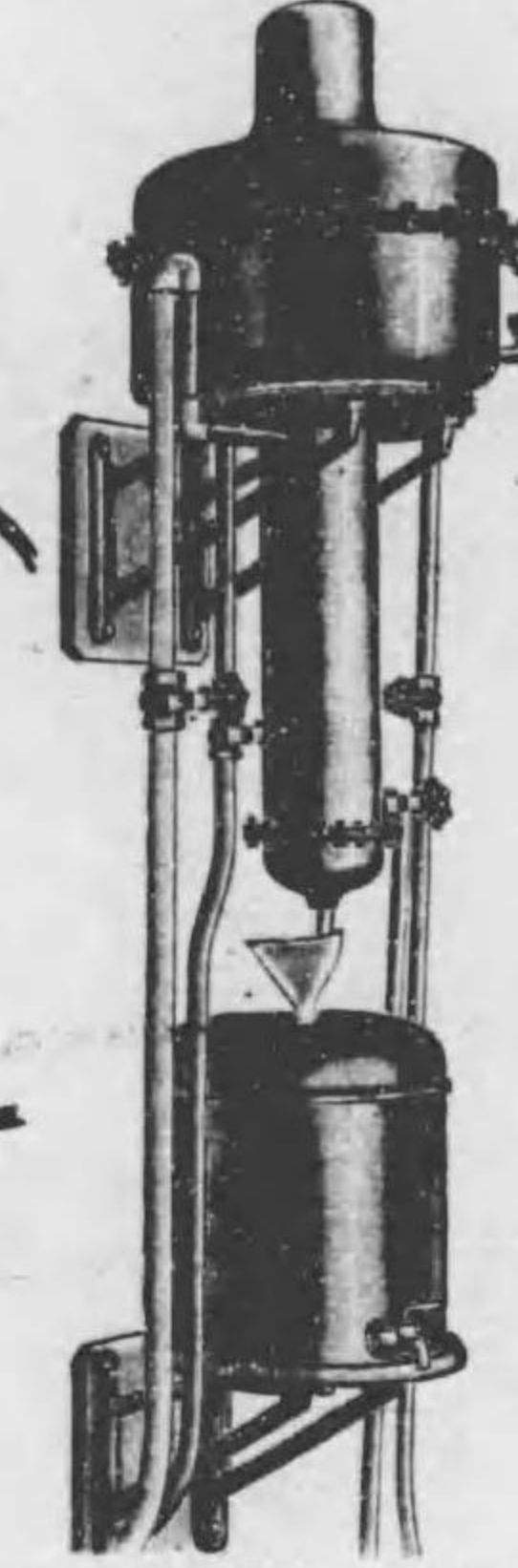

T 384-385

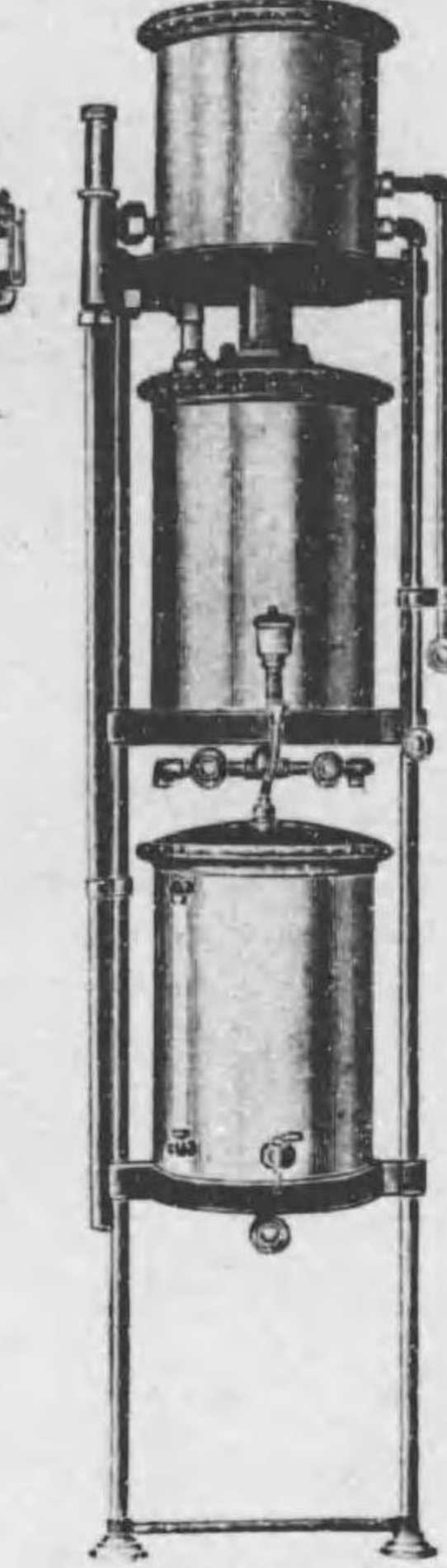

T 390-391



T 395



T 400

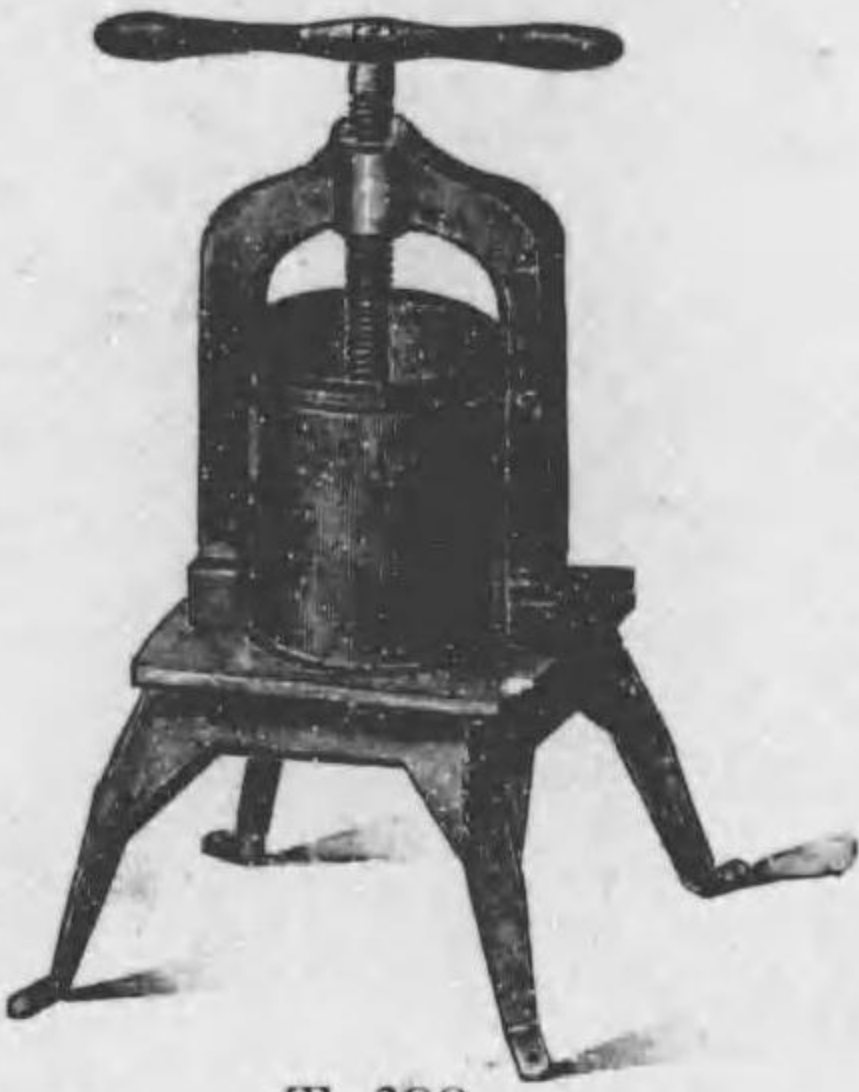

T 398

T 390-391  
蒸餾裝置

本器へ加熱管ヲ除ク外總  
テ銅又ハ黃銅製ニシテ冷  
却水ヲ沸騰水ニ再用シ得  
ラレ尙自働給水器ヲ有ス

No.		Yen.
T 384	自働蒸餾裝置.....蒸汽用 大形 毎1時間採取量 7lt.....	335 00
T 385	同....." 中形 " 5".....	270 00
T 390	蒸餾裝置....." 大形 " 90".....	1280 00
T 391	同....." 中形 " 36".....	790 00
T 393	* 製劑鍋.....容量 18lt.....銅製.....	180 00
T 395	丁幾壓搾器.....大形.....	150 00
T 398	同....." 中形 鐵製脚附.....	98 00
T 400	遠心分水器.....手廻式.....	115 00



T 調劑並製劑器械

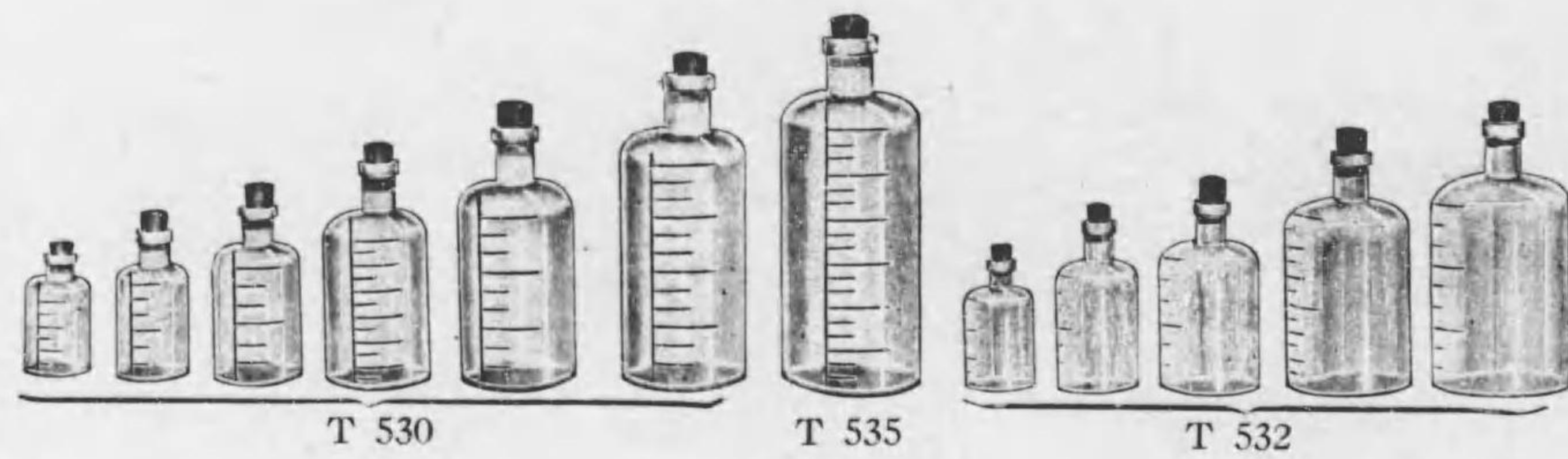

No.	投	藥	瓶	容量	價格	Yen.	
T 530	投	藥	瓶	10 15 30 60 100 200 300 400 cc	1.20 1.40 1.50 1.80 2.20 3.00 5.00 6.00	100個	
T 532	投	藥	瓶	30 60 100 200 300 400 cc	1.80 2.00 2.60 3.80 6.00 7.00	100個	
T 535	外	用	藥	瓶	容量 500cc 割度附	9 30	
T 536	*	同	同	同	400" 無割度	6 00	
T 538	軟	膏	壺	容量 5 10 20 30 60 100 cc	1.00 1.20 1.50 2.00 2.50 4.20	100個	
T 539	軟	膏	壺	容量 10 20 30 50 cc	1.00 1.30 1.80 2.50	100個	
T 541	投	藥	用	瓶	容量 5 10 cc	7.00 7.50 8.00	
T 542	同	同	同	容量 5 8 10 20 cc	5.00 5.00 5.50 7.50 5.50 5.50 6.00 8.00	100個	
T 547	實	用	新	藥	セルロイド製曲物	丸、膏劑用 大、中、小 3個組	100個 6 70
T 550	*	厚	紙	製	曲物	" 3 "	" 2 20
T 552	*	木	製	曲	物	" 3 "	" 2 20

T 調劑並製劑器械

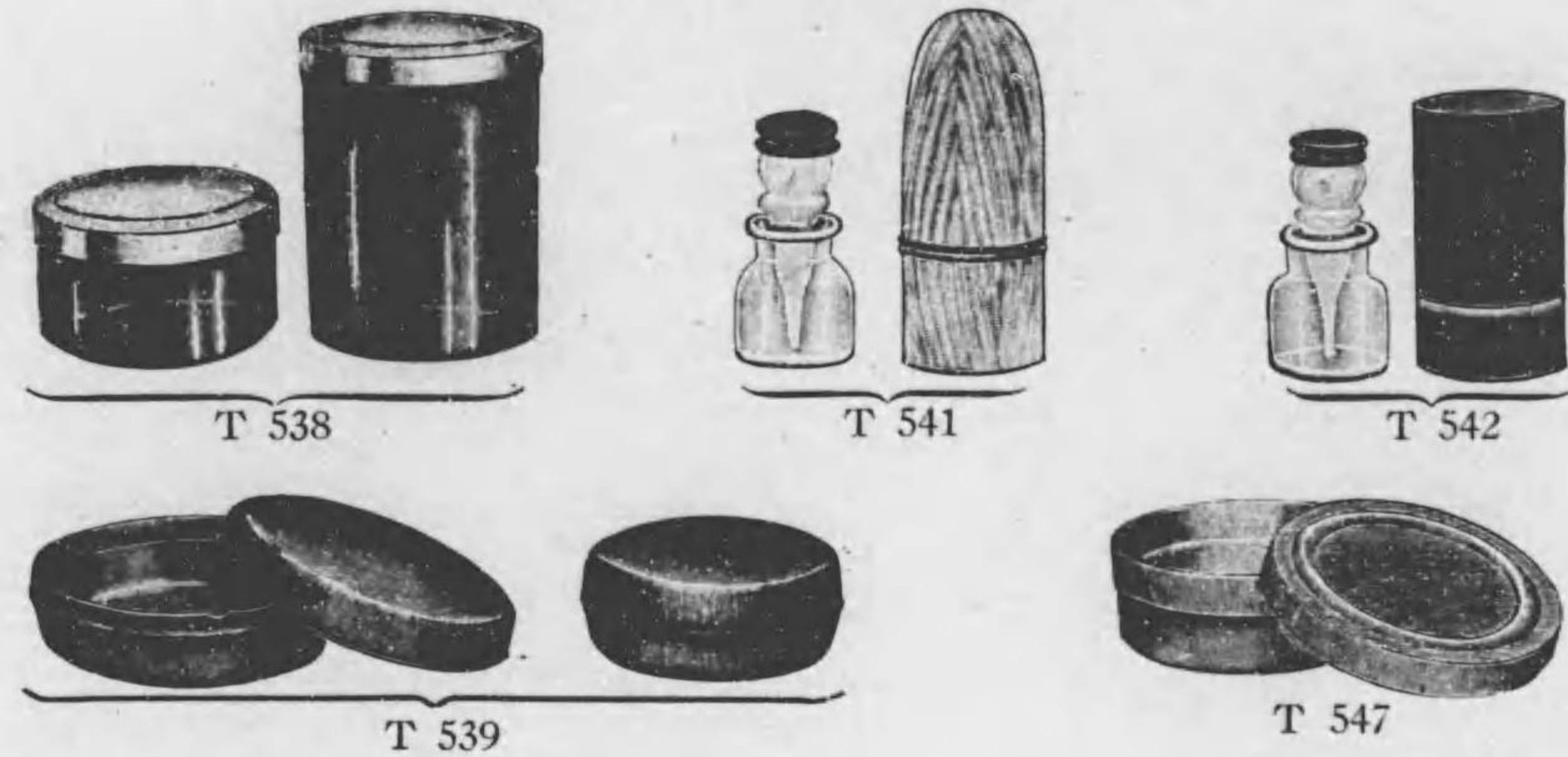

No.	丸、散劑	箱	品質別	價格	Yen.		
T 555	* 丸、散劑	箱	厚紙製 抽斗式 大、中、小 3個組	100個	6 70		
T 557	* 藥包	紙	大形 方12cm	500枚1把			
T 558	*	同	中形 方10½cm	500枚1把			
T 559	*	同	小形 方10cm	500枚1把			
T 563	* 柔軟	オ	アラート	100枚入	15		
T 565	* オ	アラート		500枚入	50		
T 566	* カ	プ	セル	No. 00 0 1 2 3 4			
T 568	* 投	藥	瓶	札	大 内外用活版刷 院名刷込	1000枚 90	
T 569	*	同	同	小	" " " "	" 90	
T 572	* 投	藥	瓶	木	札	大 " " " "	4 50
T 573	*	同	同	同	小 " " " "	" 4 30	
T 577	* 封	緘	紙	ゴム糊附 角形 丸形 長方形	各1000枚	9 00	
T 578	*	同	同	同	ゴム糊ナシ " " " "	" 7 00	
T 581	* 投	藥	袋	大 内外用	100枚	5 20	
T 582	*	同	同	中	" " " "	" 4 50	
T 583	*	同	同	小	" " " "	" 3 50	
T 586	* 無	名	藥	名	箋	大、小 赤色 黒色 草色 各100枚	10

T 調劑並製劑器械



T 605



T 601



T 607-609



T 615

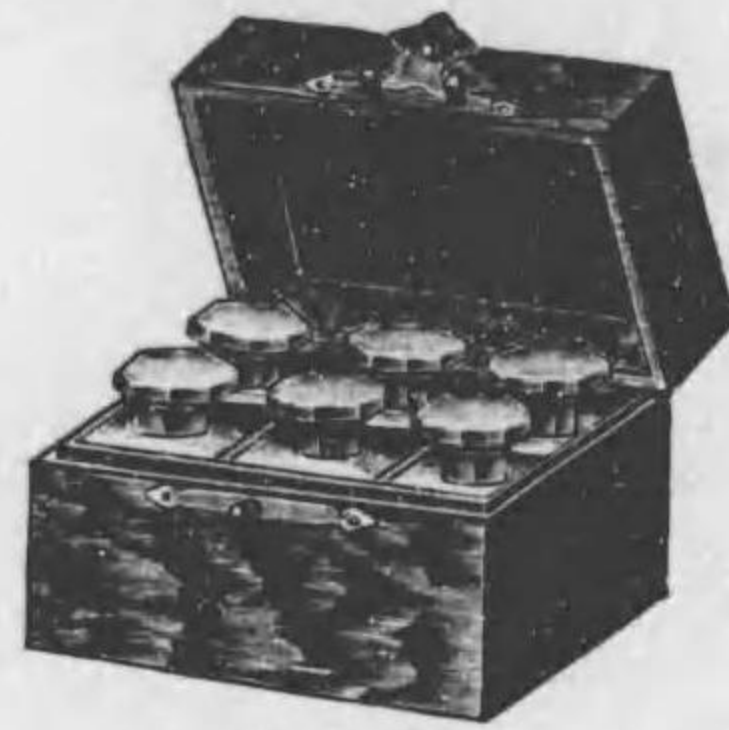

T 614

No.	藥	籠	個入	材料	Yen.
T 601	藥	籠 A	58	鐵刀木製	43 00
內容品					
硝子瓶 共栓 角形 廣細口 容量 25cc 14. 硝子瓶 共栓 角形 廣細口 容量 15cc 24.					
硝子瓶 共栓 角形 細口 容量 8cc 20. 硝子壺 容量 25cc 4. 液量器 50cc 1.					
液量器 10cc 1. 乳鉢 硝子製乳棒 共 1. 骨製桿秤 秤量 2gr 1.					
小膏藥 籠 1. 小匙 1.					
T 603	* 藥	籠 B	38	鐵刀木製	30 00
內容品					
硝子瓶 共栓 角形 廣細口 容量 25cc 12. 硝子瓶 共栓 角形 廣細口 容量 15cc 14.					
硝子瓶 共栓 角形 細口 容量 8cc 12. 硝子壺 容量 15cc 3. 液量器 20cc 1.					
乳鉢 硝子製乳棒 共 1. 骨製桿秤 秤量 2gr 1. 小膏藥 籠 1.					
小匙 1.					
T 605	藥	籠 C	24	鐵刀木製	28 00
內容品					
硝子瓶 共栓 角形 廣細口 容量 25cc 10. 硝子瓶 共栓 角形 細口 容量 8cc 14.					
硝子壺 容量 15cc 2. 液量器 10cc 1. 乳鉢 硝子製乳棒 附 1. 骨製桿秤 秤量 2gr 1.					
小膏藥 籠 1. 小匙 1.					
T 607	藥	籠 用 外 覆 A		皮革製	22 00
T 608	同	同 B		"	18 00
T 609	同	同 C		"	13 00

T 調劑並製劑器械



T 620



T 624

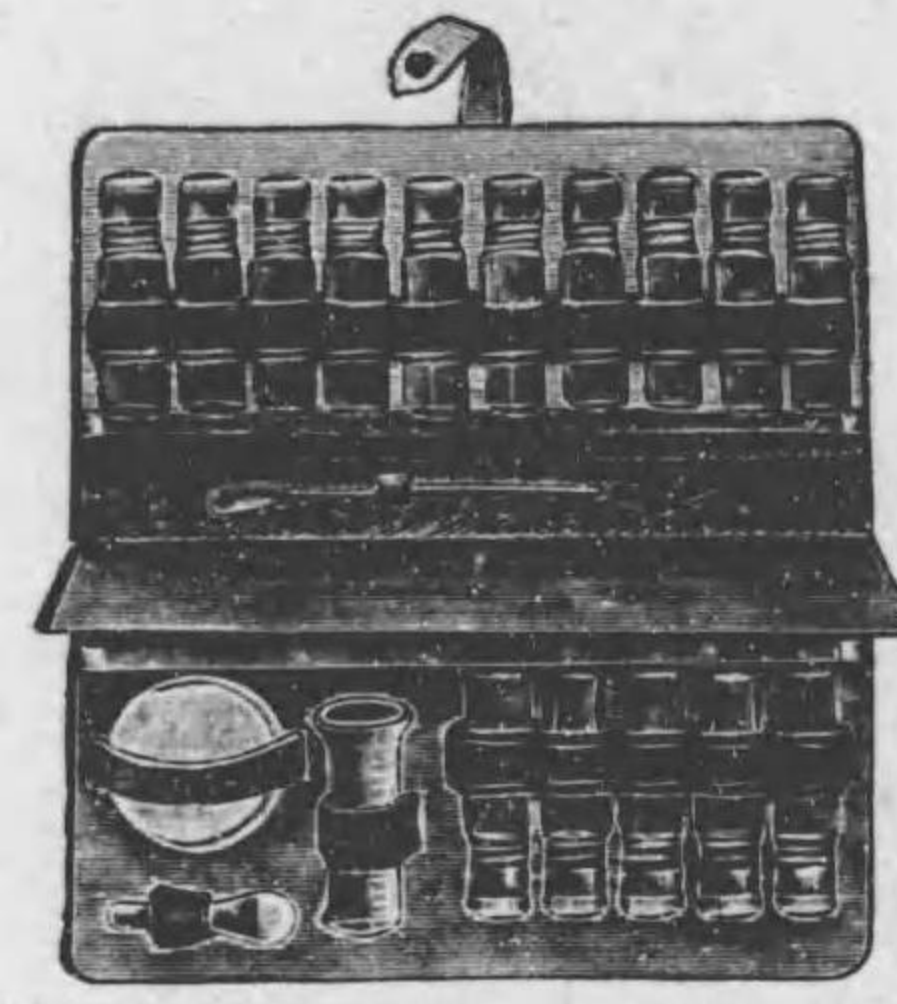

T 622



T 627

No.	藥	籠	個入	材料	Yen.
T 613	* 小 型 藥	籠	12	木製	6 50
T 614	同	同	6	"	3 50
T 615	同	同	12	金屬製	12 50
T 616	* 同	同	6	"	7 00
* 注 射 藥 籠.....各 種.....31頁 參照					
T 620	靴 型 藥	籠		皮革製	18 50
內容品					
硝子瓶 共栓 角形 細口 容量 8cc 18. 液量器 10cc 1. 乳鉢 硝子製乳棒 共 1.					
骨製桿秤 秤量 2gr 1. 小匙 1.					
T 622	靴 型 藥	籠		皮革製	24 00
內容品					
硝子瓶 金屬栓蓋附 容量 10cc 10. 液量器 10cc 1. 乳鉢 硝子製乳棒 共 1.					
骨製桿秤 秤量 1gr 1. 小匙 1.					
T 624	靴 型 藥	籠		皮革製	25 50
內容品					
硝子瓶 共栓 角形 廣細口 容量 15cc 8. 硝子瓶 共栓 角形 細口 容量 8cc 14.					
液量器 10cc 1. 乳鉢 1. 小匙 1.					
T 627	帶 狀 藥	籠		皮革製	12 00
內容品					
硝子瓶 共栓 圓形 容量 15cc 18. 液量器 10cc 1. 乳鉢 1. 小匙 1.					

U 病理解剖、組織器械

U 病理解剖、組織器械

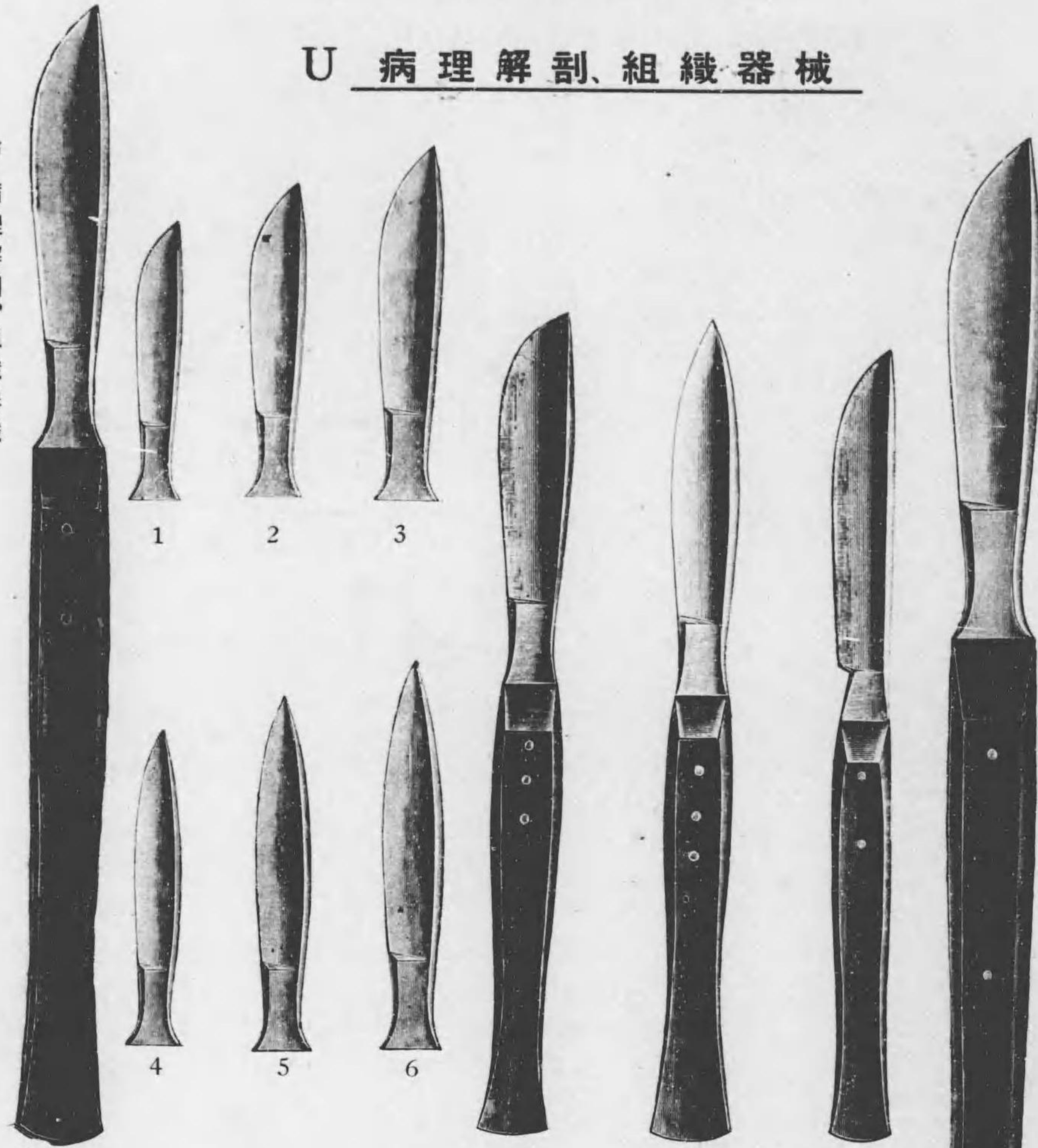

No.	U 1	Yen.
U 1	解剖刀.....木製把柄.....1-6.....各	1 40
U 3	ウイルヒョウ氏軟骨刀.....	3 80
U 4	同 尖刃刀.....	3 80
U 5	長解剖刀.....	3 80
U 8	骨膜刀.....	2 80
U 10	腦刀.....	
	双長 18 24 em	
	價格 8.00 14.00 Yen.	

U 病理解剖、組織器械

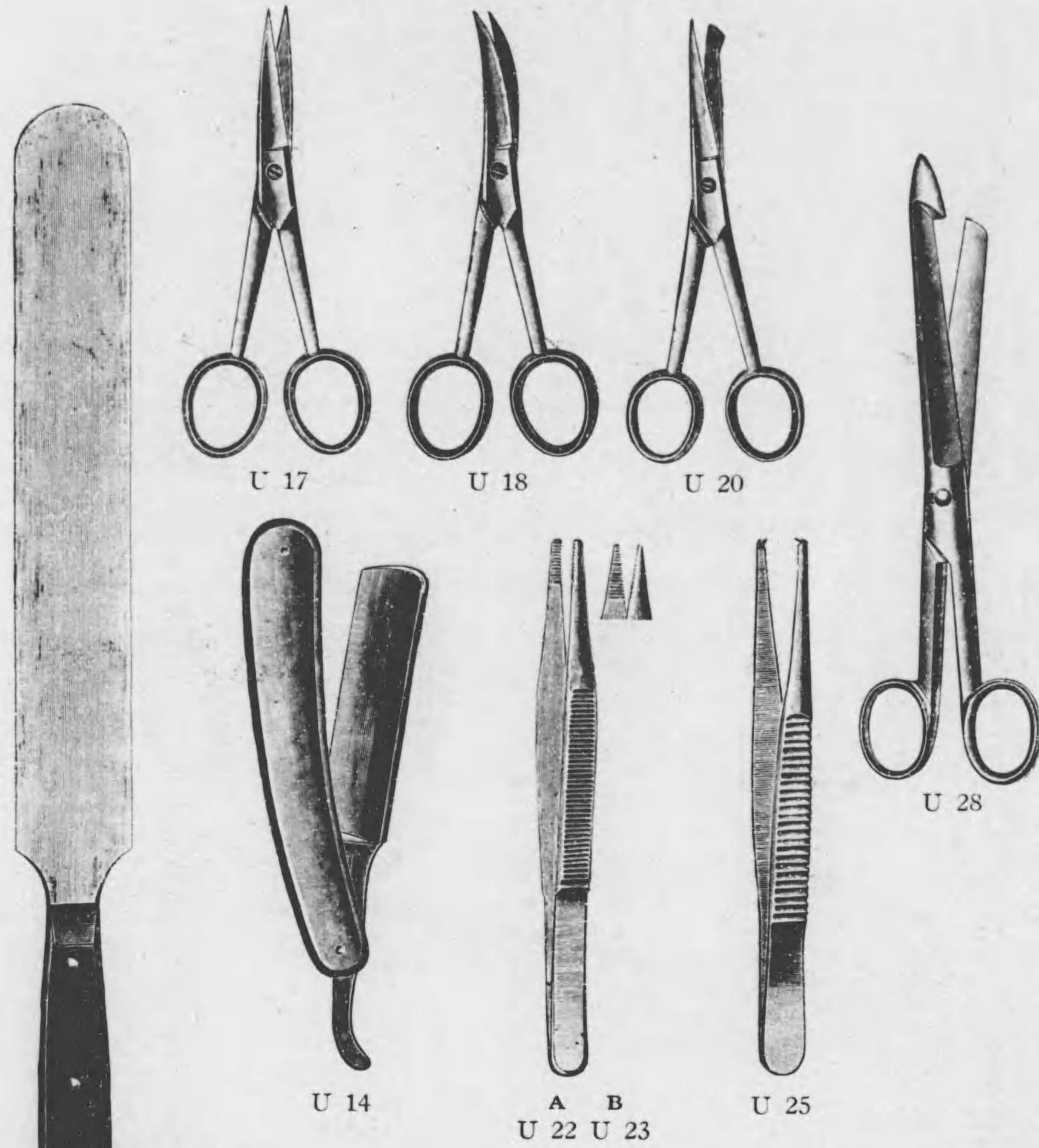

No.	Yen.
U 14	鞘入剃刀.....金屬製鞘入..... 4 50
U 17	解剖直剪刀..... 1 80
U 18	同反剪刀..... 1 80
U 20	同球頭剪刀..... 1 80
U 22	同鋸子 A 銅鐵製..... 85
U 23	同同 B..... 85
U 25	有鉤鋸子..... 85
U 28	腸剪刀..... 4 00

U 病理解剖、組織器械

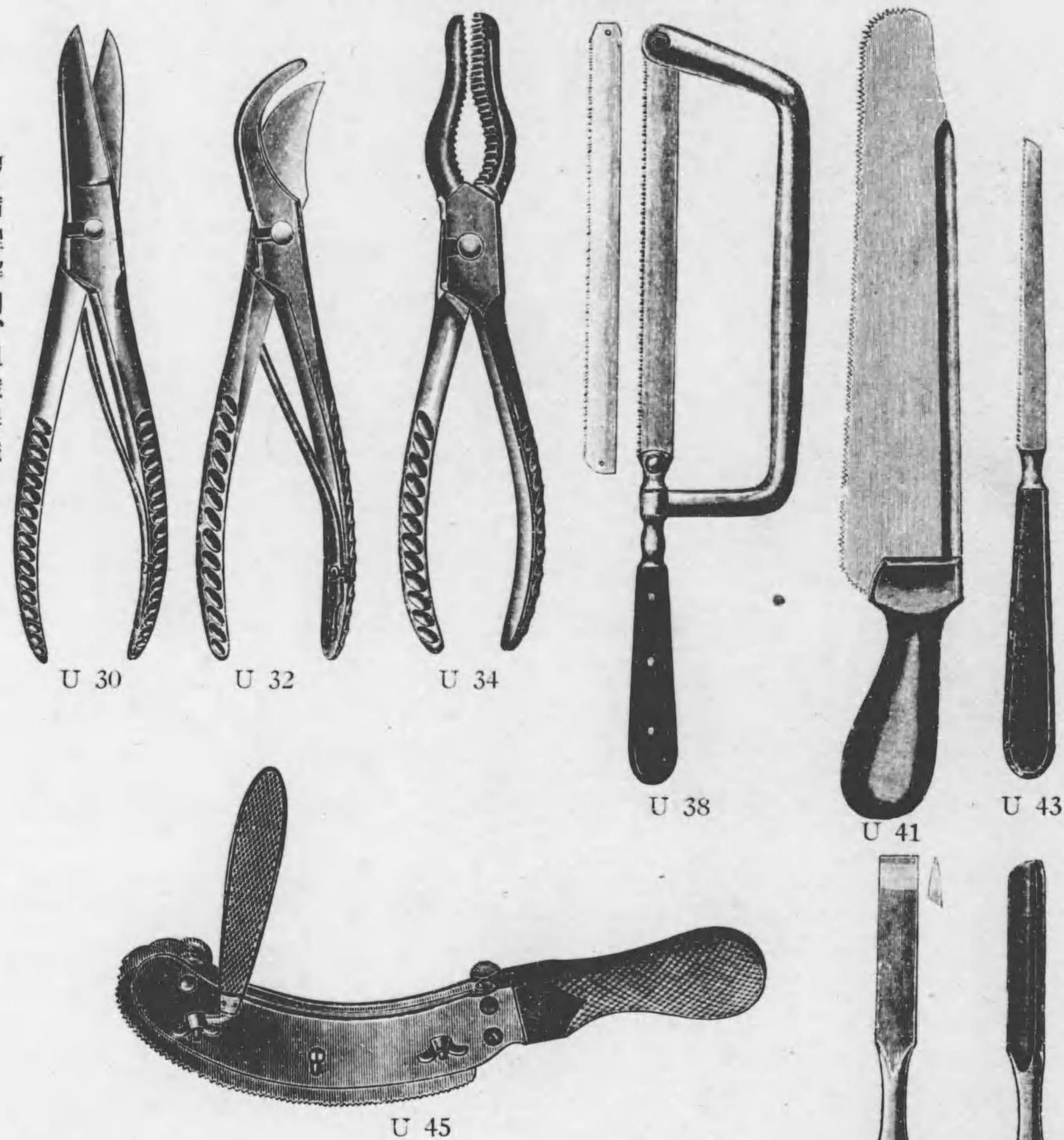

No.	Instrument Name	Material	Price (Yen)
U 30	骨剪刀		4 00
U 32	肋骨剪刀		4 50
U 34	キュステル氏骨鉗子		3 80
U 38	弓鋸	木製把柄	5 50
U 40*	シャリエール氏弓鋸	金屬製把柄	6 50
U 41	板鋸	木製把柄	5 50
U 43	刺鋸	"	2 20
U 45	脊髓雙鋸	"	20 00
U 47	脊骨刀	A. B	5 00

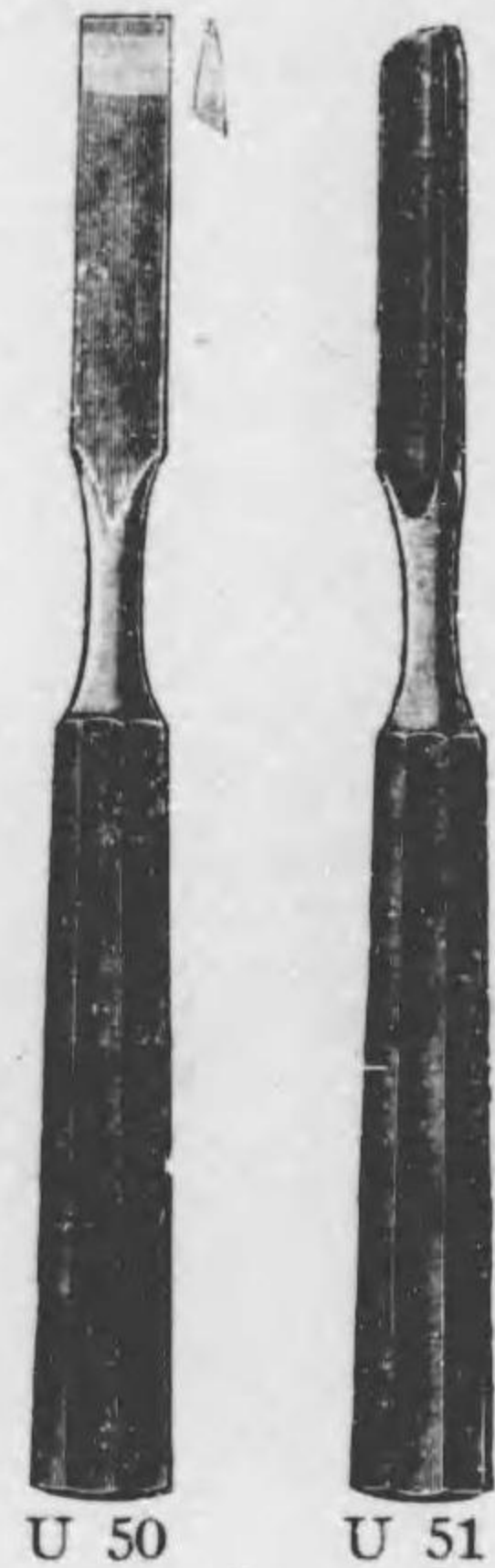

U 病理解剖、組織器械

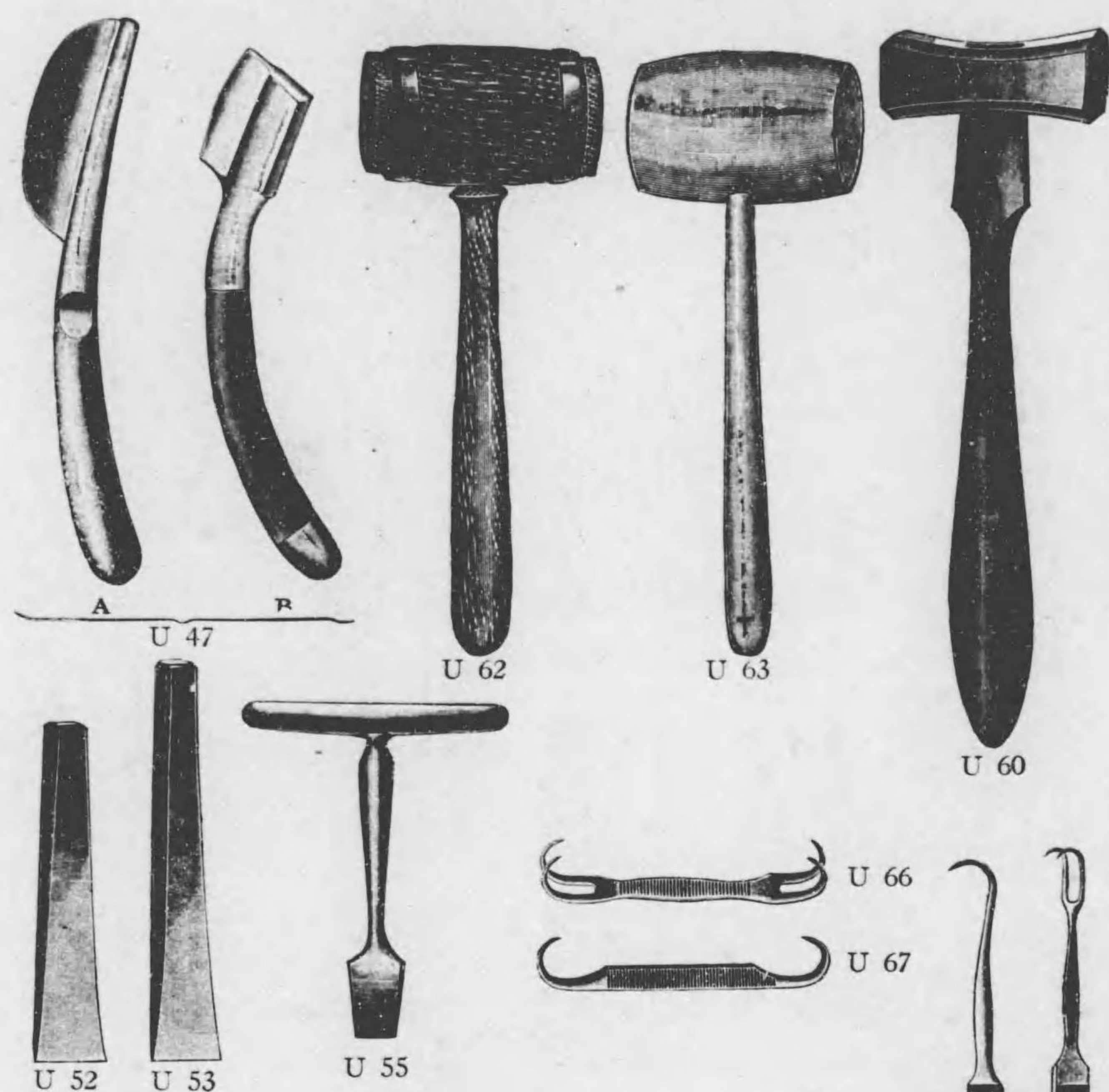

No.	Instrument Name	Material	Price (Yen)
U 50	有柄板狀鑿	刃幅14 mm	2 20
U 51	同溝狀鑿	" 14 "	2 50
U 52	板狀鑿	" 20 "	1 60
U 63	同	" 15 "	1 60
U 55	丁字鑿		2 30
U 60	槌	木製把柄 頭部鋼鐵製	2 80
U 62	木槌	木製 金屬鑲附	2 30
U 63	同	全部木製	1 30
U 66	四爪銳鉤		1 20
U 67	二爪同		70
U 70	單銳鉤	木製把柄	1 00
U 71	雙同	"	1 20

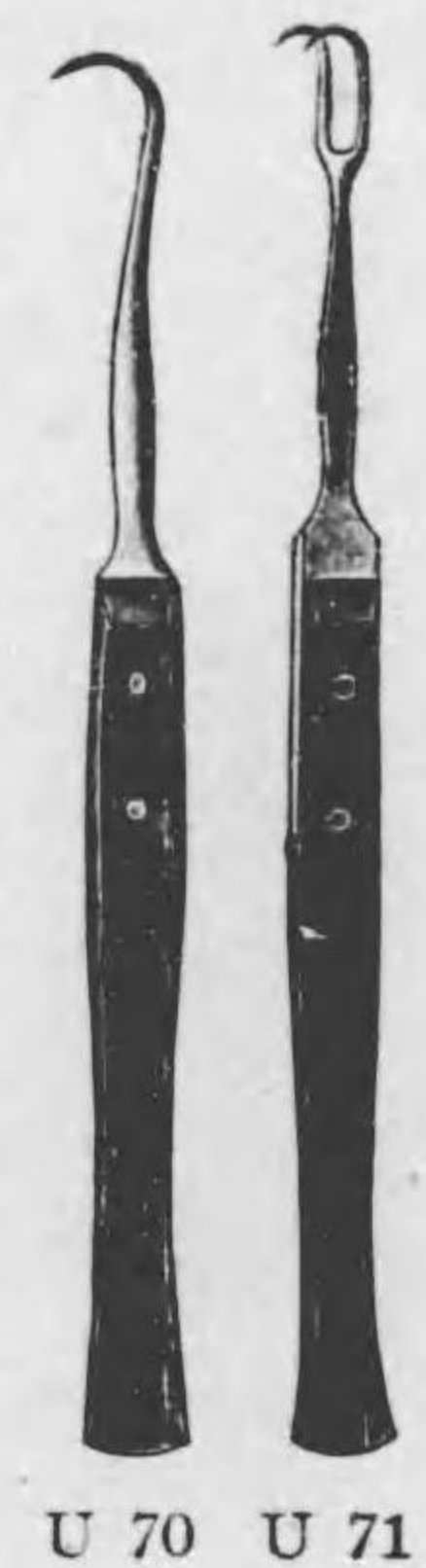



U 病理解剖、組織器械

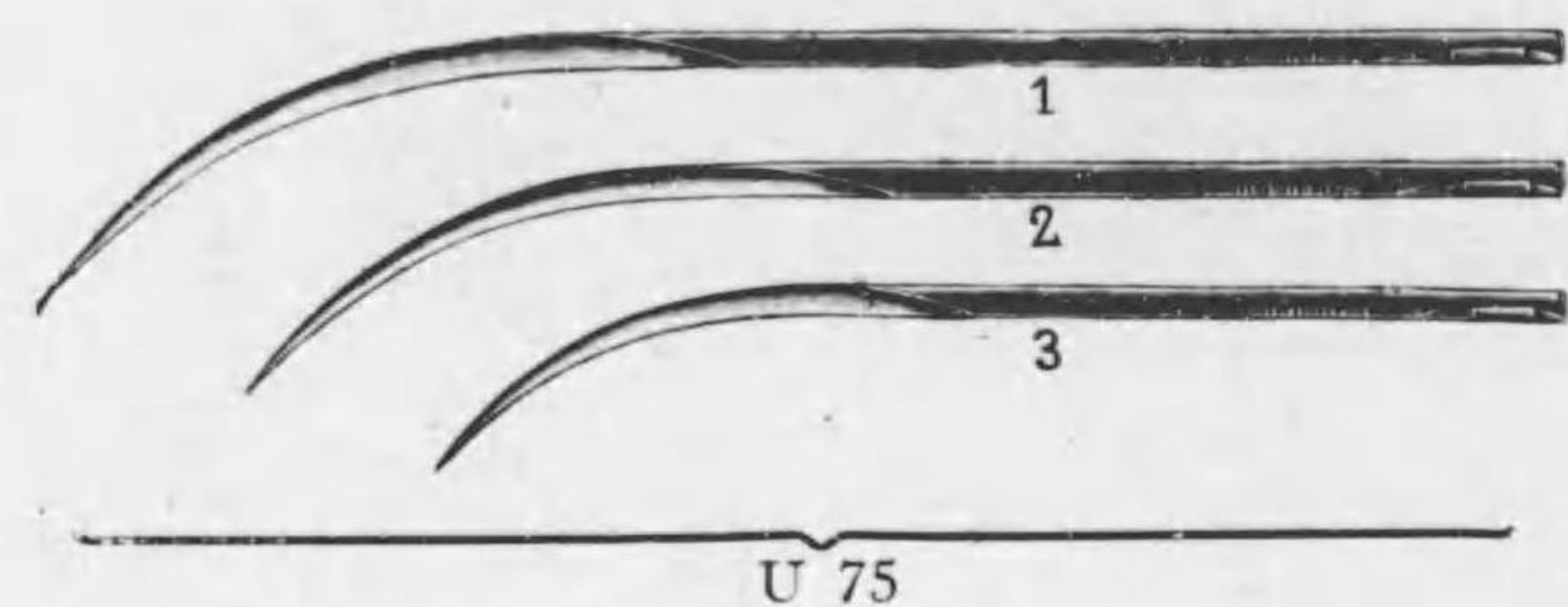

U 75

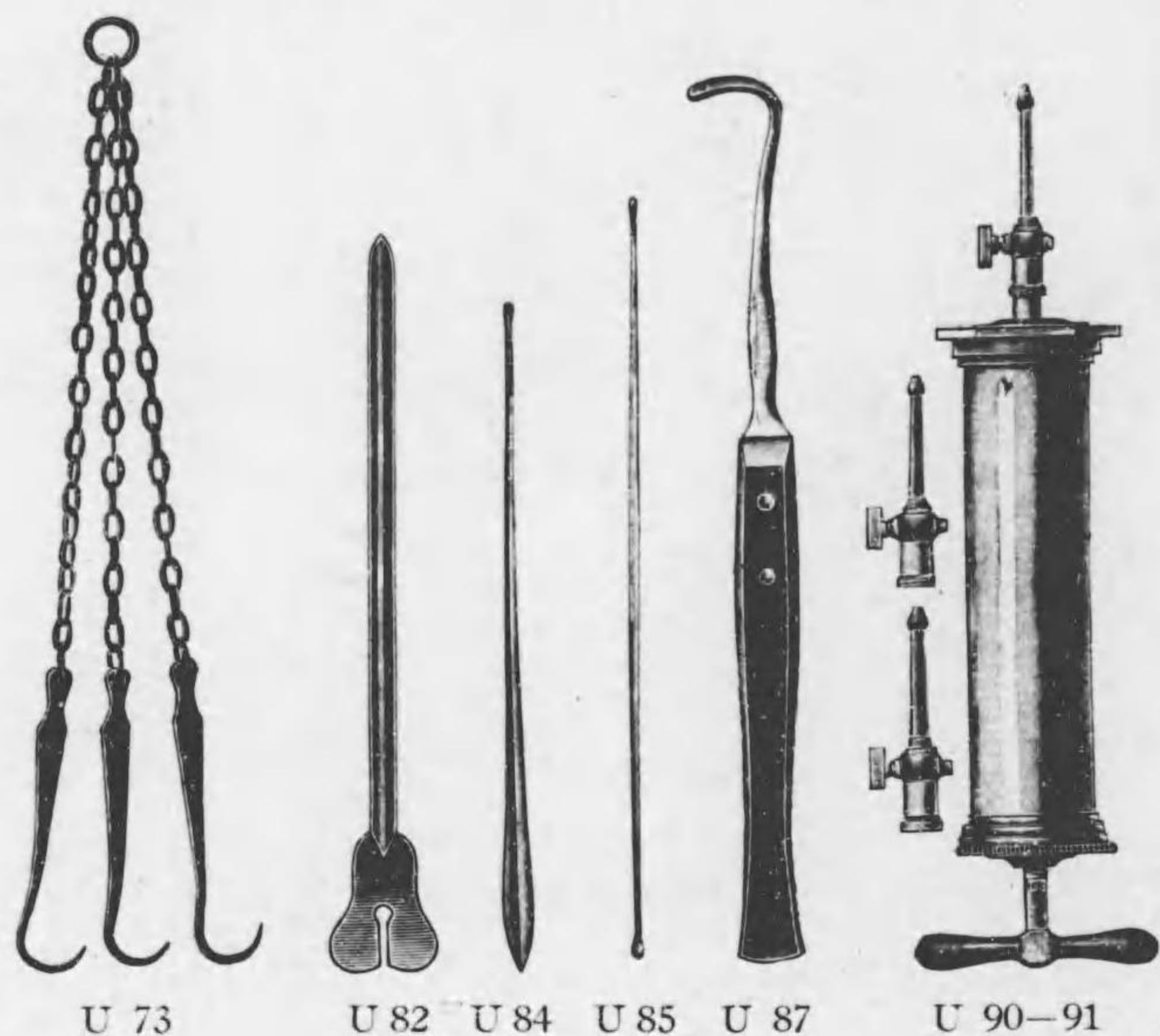

U 73

U 82

U 84

U 85

U 87

U 90-91



U 95

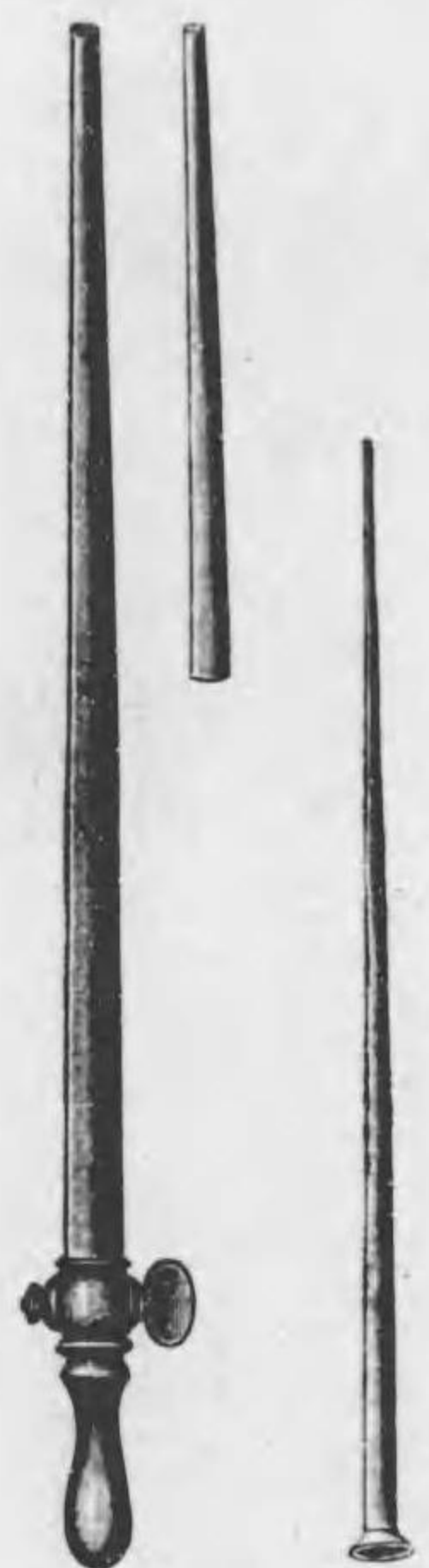

U 78

U 79

No.			Yen.
U 73	鑽	鉤	1 20
U 75	縫	針 1-3	50
U 78	吹	管 大 替管及活栓ヲ有ス	2 00
U 79		同 小	40
U 82	有溝	消息子	50
U 84	消	息子	30
U 85		同	35
U 87	結	紮 鉤 木製把柄	1 00
U 90	動脈	注射器 容量 100cc 全部金屬製	13 00
U 91	同	同 容量 200cc	17 00
U 95	マイセンバハ氏	頭骨保持器	12 00
U 98	向山氏	同	38 00

U 病理解剖、組織器械

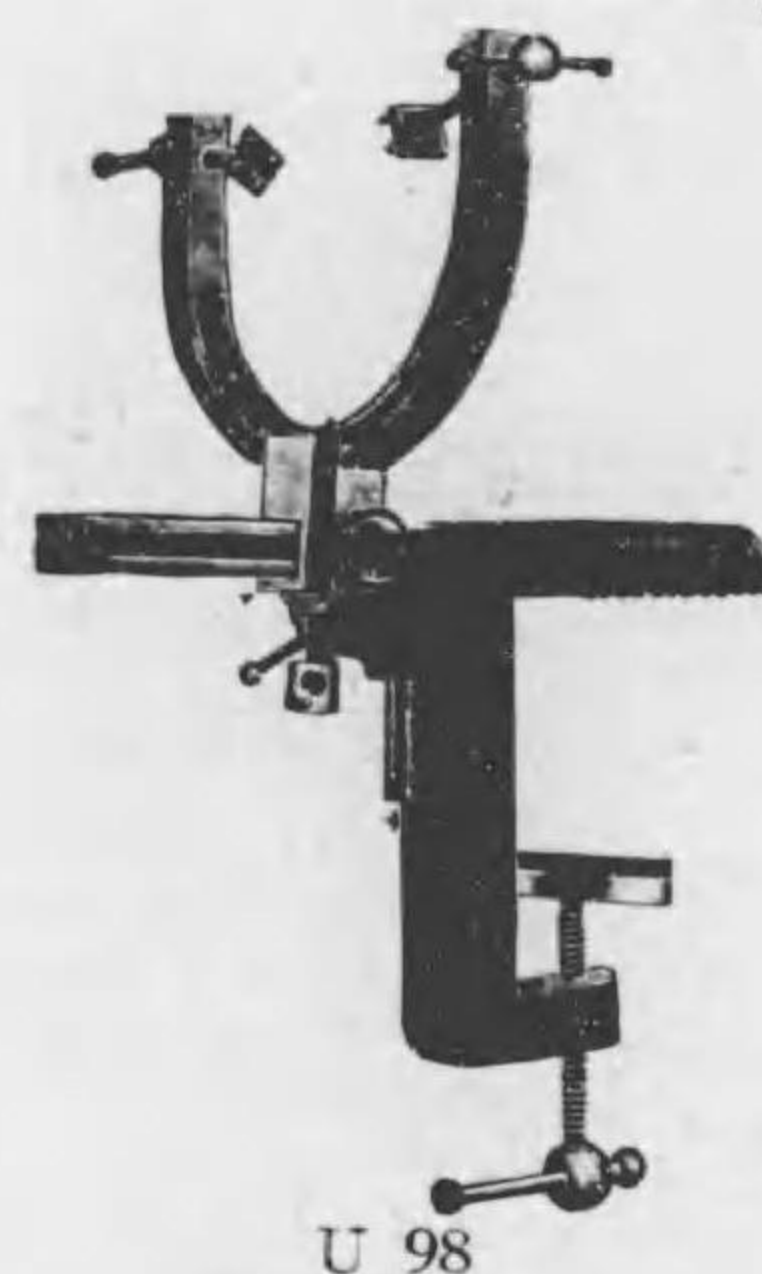

U 98



U 106

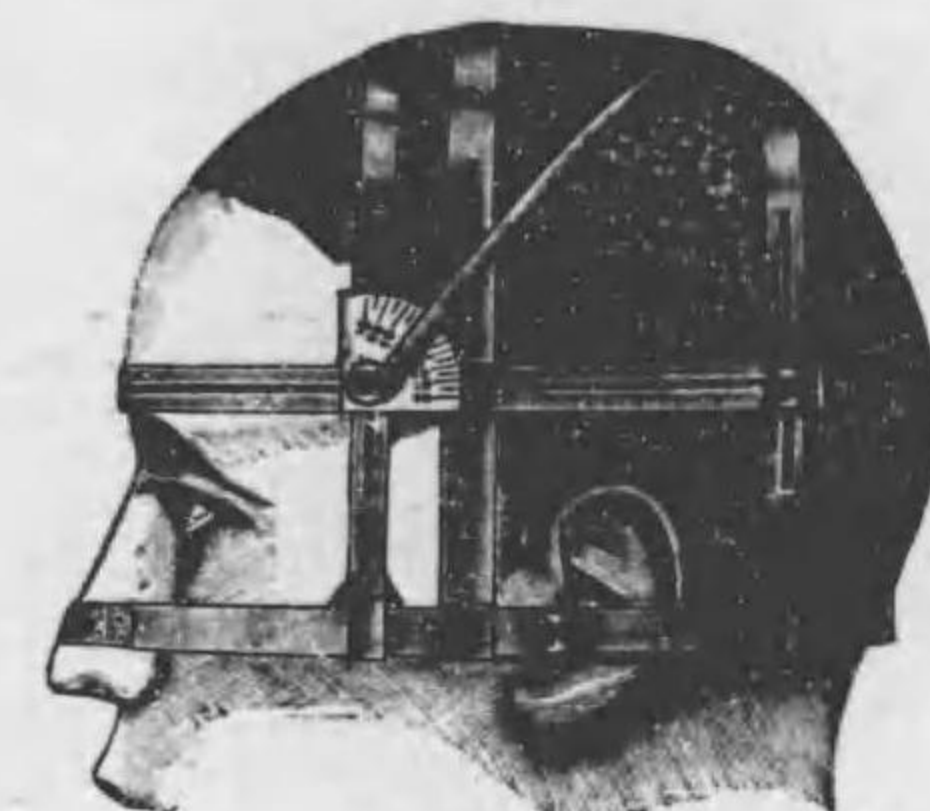

U 104

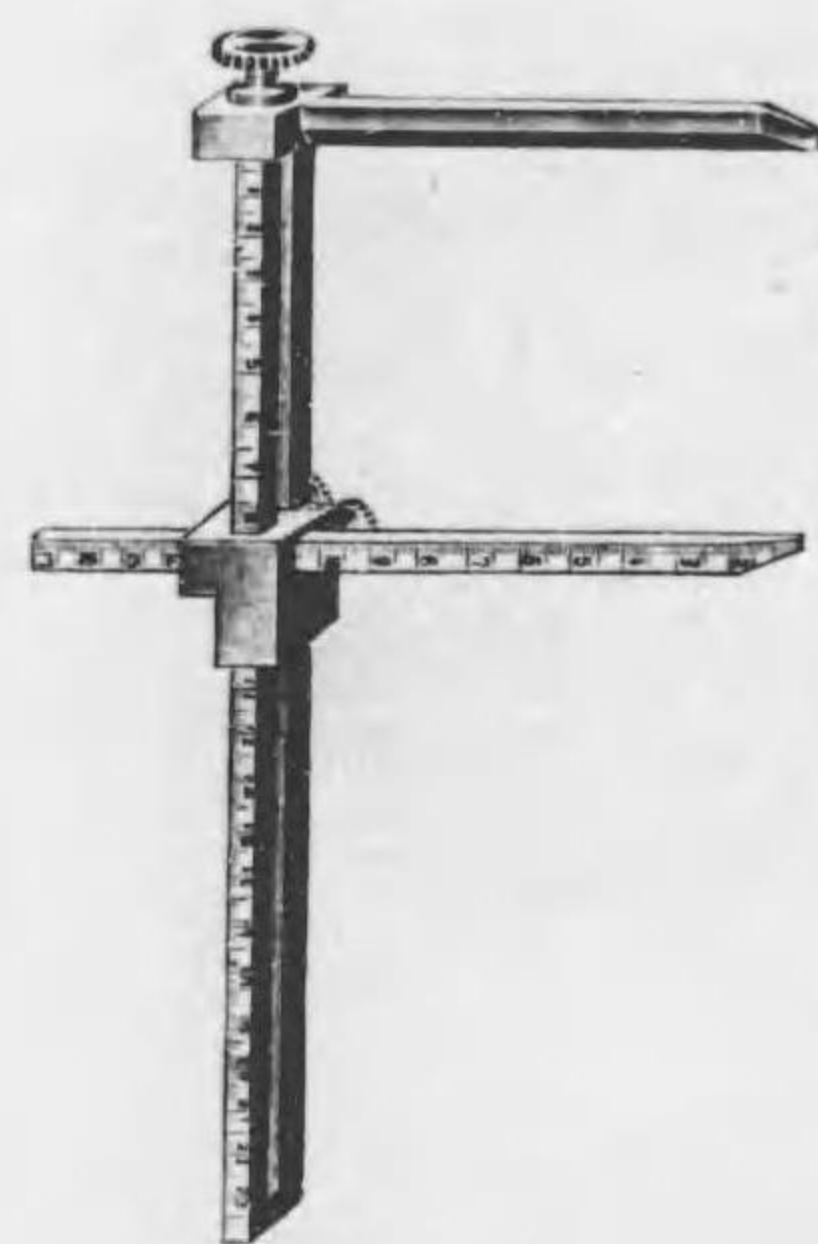

U 100



U 102



U 109



U 113



U 116

No.			Yen.
U 100	ウイルヒョウ氏	頭蓋計	30 00
U 102	ケール氏	同	10 00
U 104	クレンライン氏	同	18 00
U 106	ウイルヒョウ氏	同	11 00
	* テーレ氏	測角計	42頁 参照
U 108	* ル	一	1 20
U 109		同	2 00
U 112	* 尺	度 二折式 50cm 黄銅製	3 50
U 113		同 五折式 50cm	4 50
U 116	卷	尺 鋼鐵尺 1m.3尺 金屬製引込覆入	2 50
U 117		同 2" 6"	4 00

U 病理解剖、組織器械

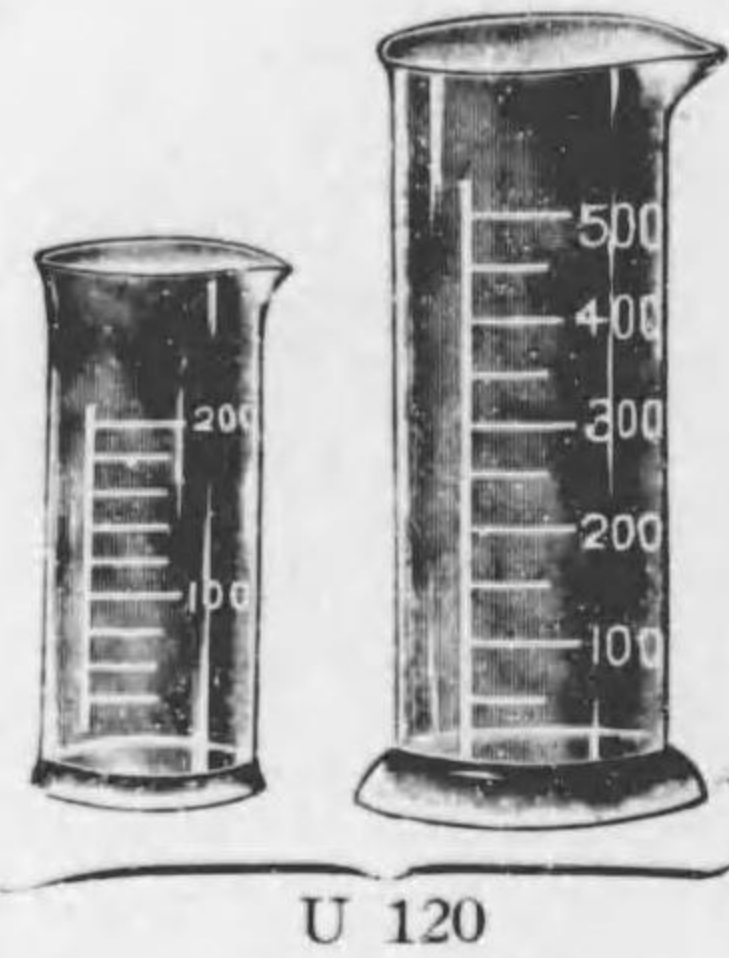

U 120



U 125

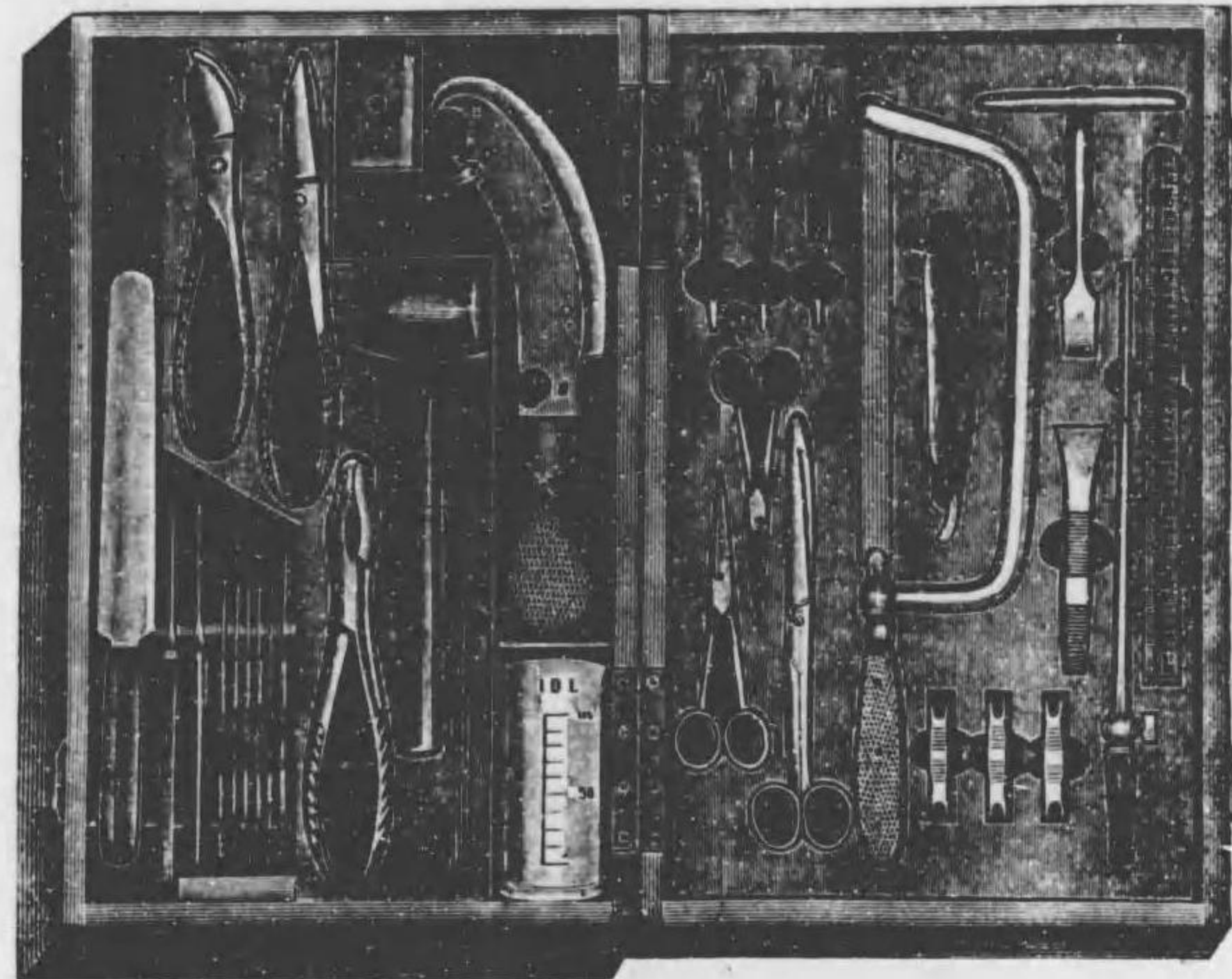

U 135

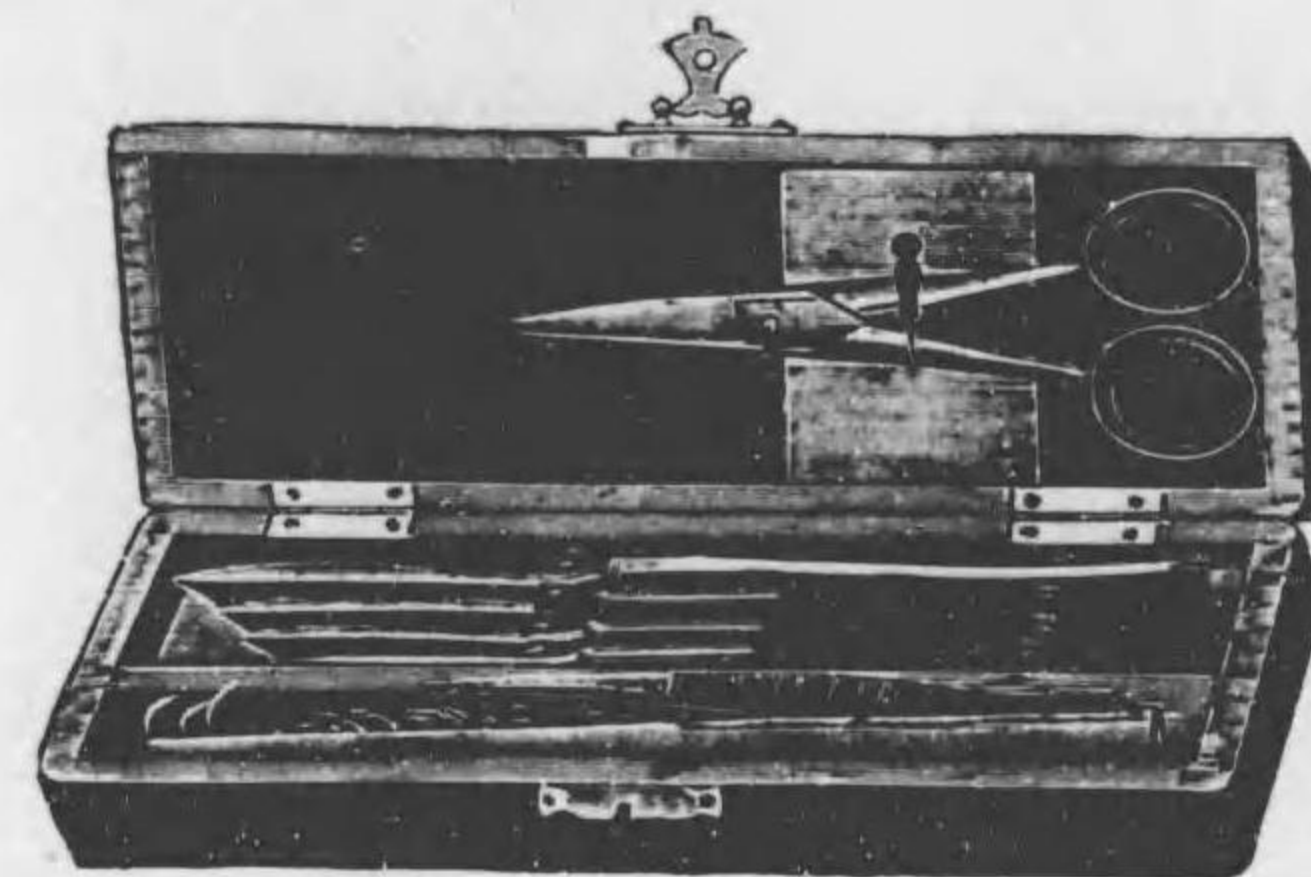

U 138

No.	液量器	容量	價格	Yen.
U 120	液量器	圓筒形	100 200 500 cc	
U 125	解剖用秤	自働式	秤量1000瓦 感量1瓦	20 00
U 128*	同 同	上皿式	" 1000" " 1"	16 00
U 135	解剖器械	A	木製箱入	120 00

内容品	
解剖刀 6	軟骨刀 1
解剖刀 1	鞘入刺刀 1
解剖剪 1	解剖球頭剪 1
骨剪 1	肋骨剪 1
骨髓雙鋸 1	骨鉗子 1
板狀鑿 1	木槌 1
縫合針 3	吹管活栓 1
消息子 大、小 2	尺度 全長二折式50cm 1
長解剖刀 1	解剖鑷子 3
腸剪 1	弓鋸 1
丁字鑿 1	四爪銳鉤 3
有溝消息子 1	液量器 容量100cc 1

U 病理解剖、組織器械

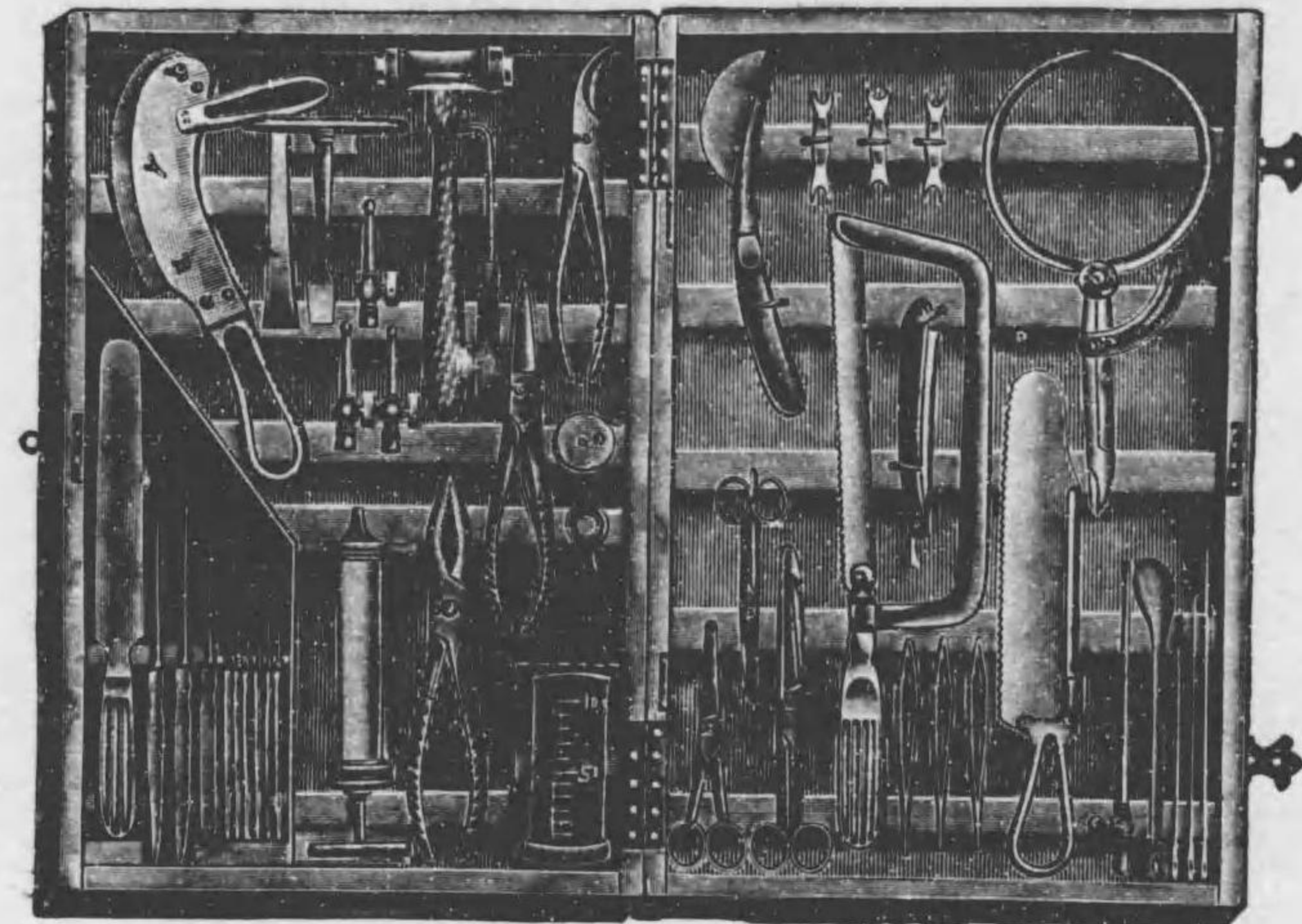

U 140

No.	解剖器械	Yen.
U 136*	解剖器械 B 木製箱入	35 00
内容品		
解剖刀 4	骨膜刀 1	解剖鑷子 1
解剖球頭剪 1	板鋸 1	板狀鑿 1
槌 1	四爪銳鉤 2	吹管小 1
有溝消息子 1	消息子 2	縫合針 3
U 138	小解剖器械 木製箱入	13 50
内容品		
解剖刀 3	骨膜刀 1	解剖鑷子 1
解剖直剪刀 1	鑷鉤 1	吹管小 1
U 140	病理解剖器械 木製箱入	178 00
内容品		
解剖刀 6	軟骨刀 1	長解剖刀 2
腦刀 1	鞘入刺刀 1	解剖鑷子 3
解剖直剪刀 1	解剖球頭剪 1	腸剪 1
骨剪 1	肋骨剪 1	弓鋸 1
板鋸 1	骨髓雙鋸 1	骨鉗子 1
肥骨子 1	脊骨刀 1	丁字鑿 1
板狀鑿 1	槌 1	四爪銳鉤 3
縫合針 1-3 9	吹管 帶管及活栓 1	有溝消息子 1
消息子 大、中、小 3	動脈注射器 容量100cc 1	匙 1
卷尺 鋼線尺 1	ウイルヒョウ氏頭蓋計 1	液量器 容量100cc 1
ル一ハ 水牛標3個組 1		

U 病理解剖、組織器械

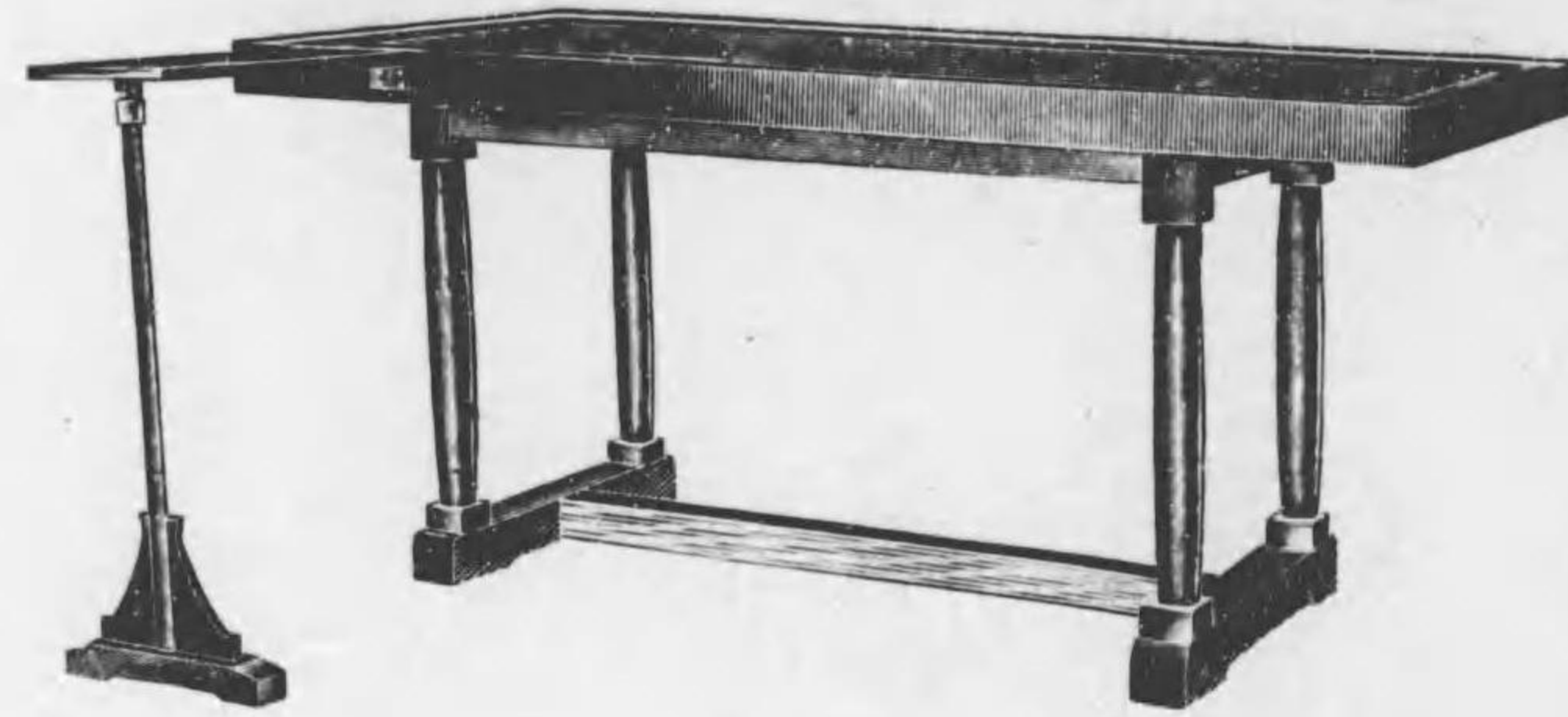

U 145

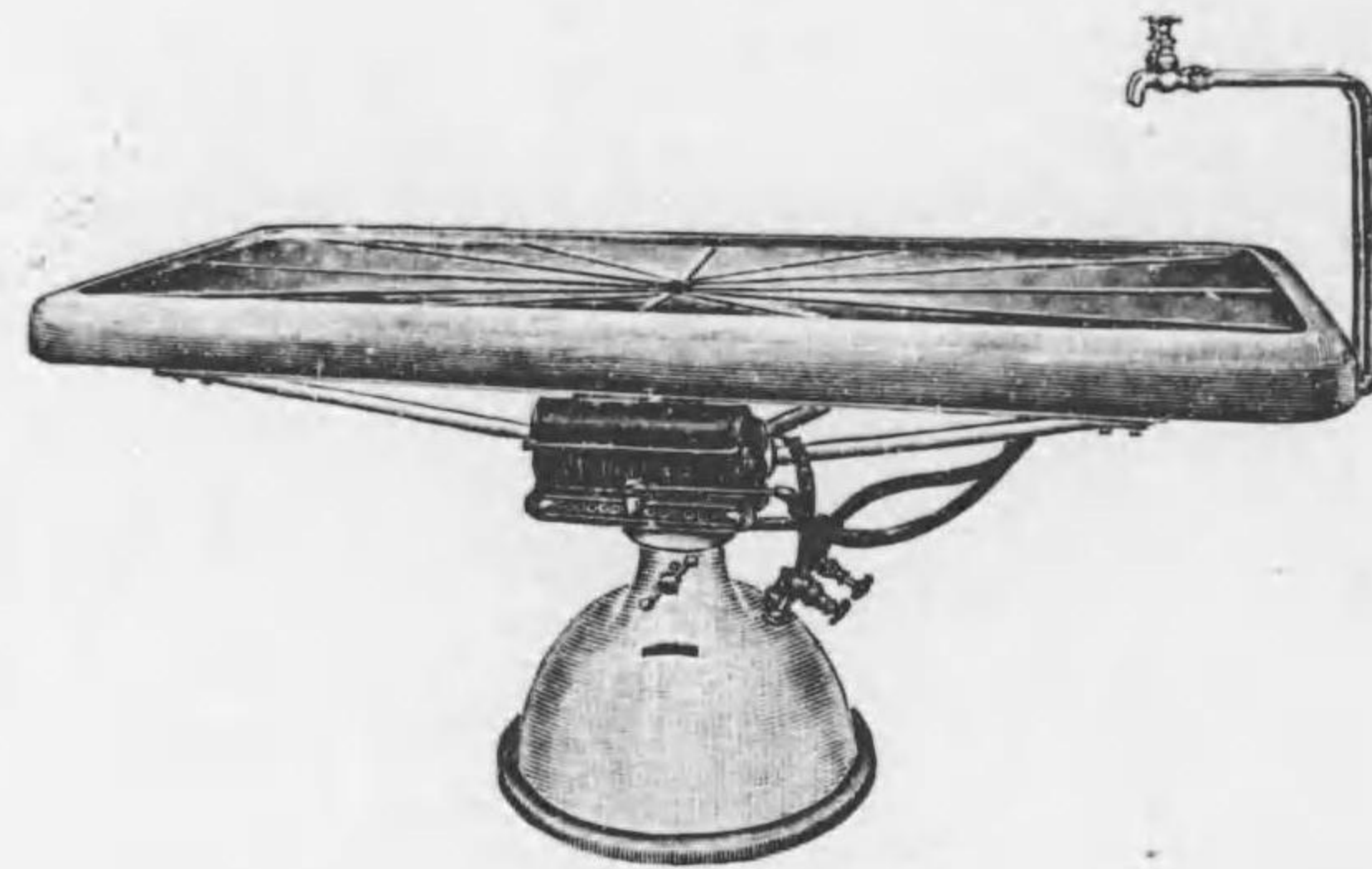

U 148

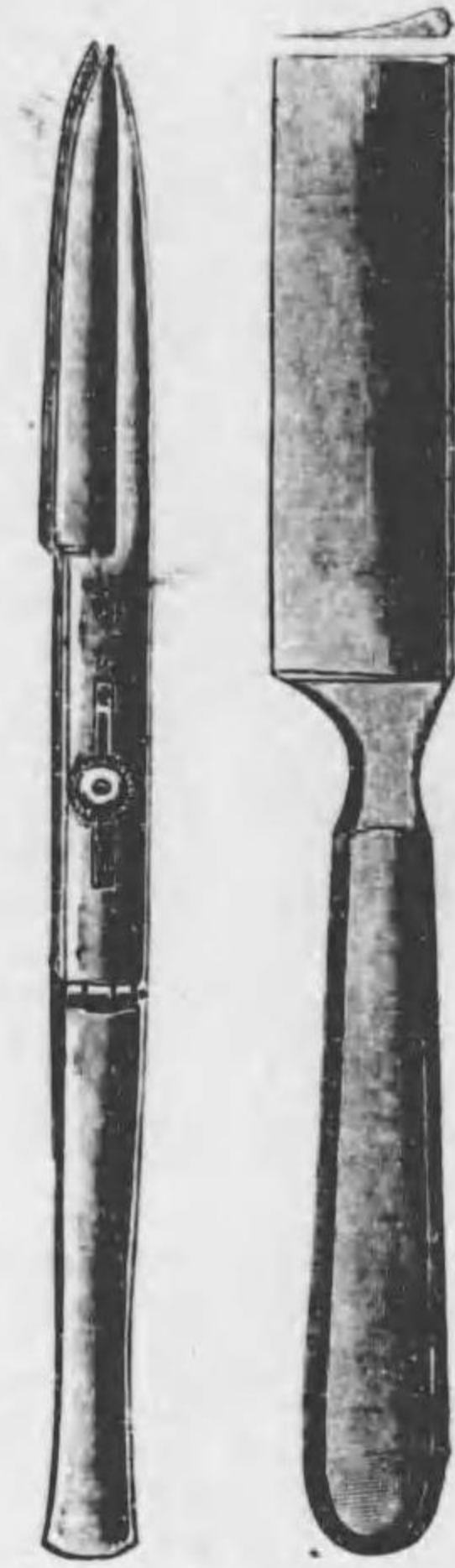

U 165

U 168

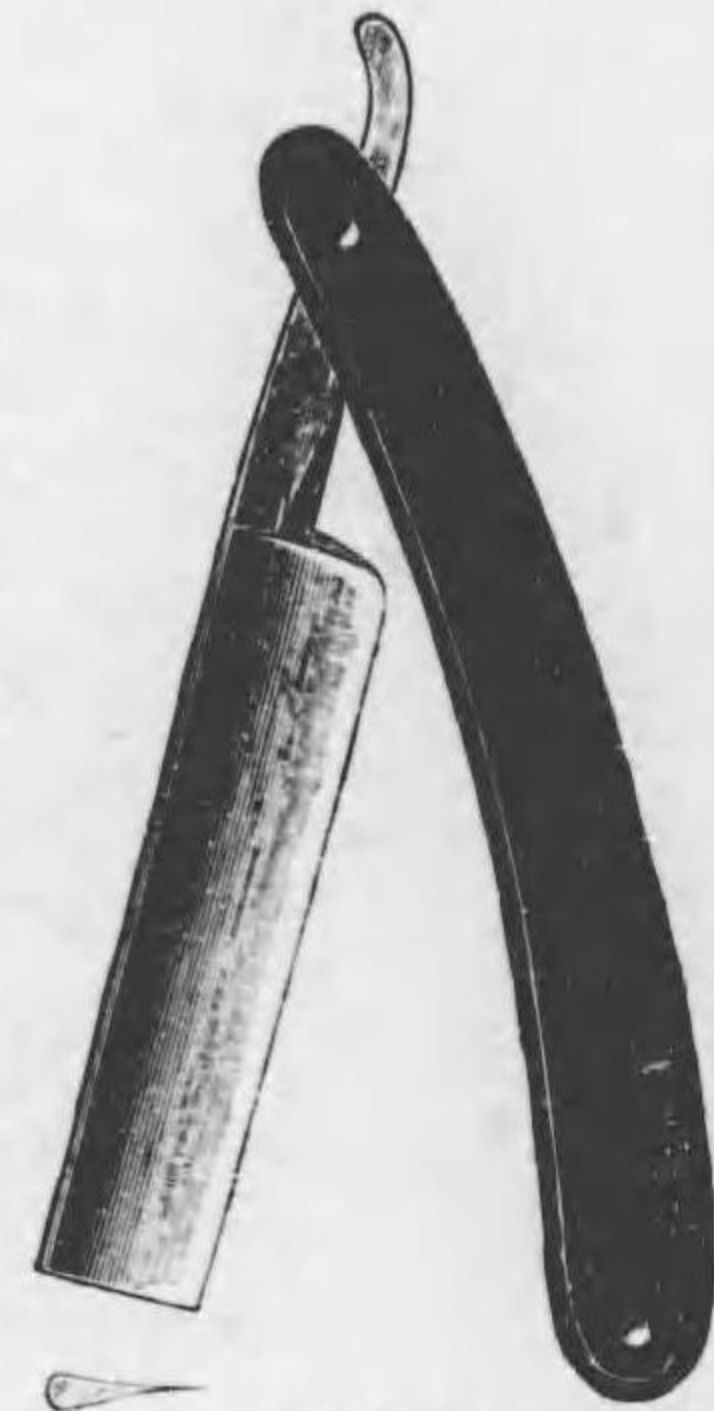

U 167

No.		Yen.
U 145	解剖 臺... 實習用... 木製黒漆塗	150 00
U 148	病理解剖 臺... 廻轉式... 上板大理石製其他 鐵製瓦斯湯沸器附屬	750 00
U 165	グレンテン氏複刃刀	12 00
U 167	鞘入 剃 刀	3 80
U 168	有 柄 剃 刀	4 50
U 170	組織用 尖 刃 刀	85
U 171	同 圓 刃 刀	85
U 173	同 直 剪 刀	1 00
U 174	同 反 剪 刀	1 00
U 177	同 鑷 子... 直 形	40
U 178	同 同 ... 曲 形	40
U 179	同 同 ... 尖端細キモノ	40
U 182	キューネ氏 同 ... デッキグラス用	85

U 病理解剖、組織器械

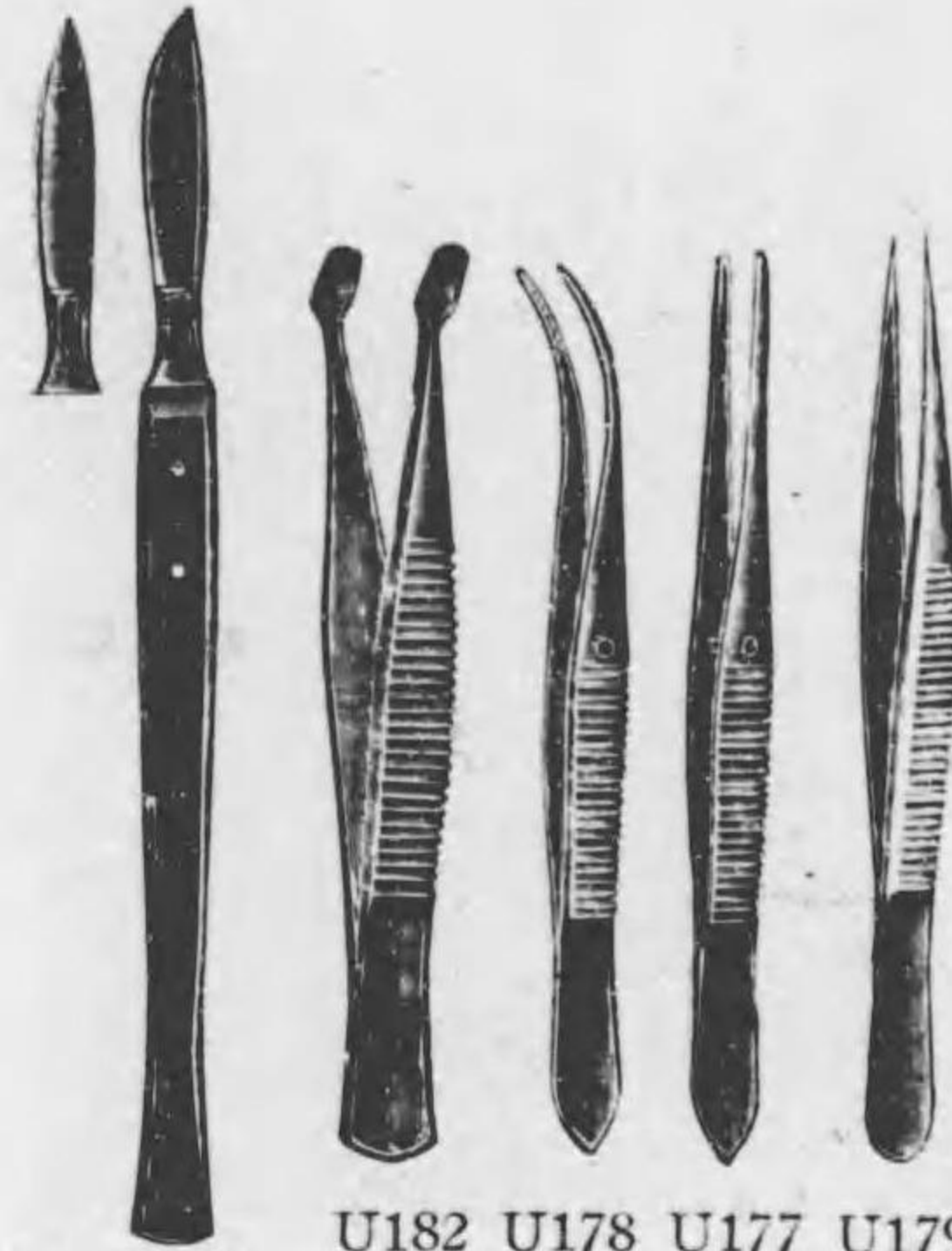

U 170-171

U 182 U 178 U 177 U 179

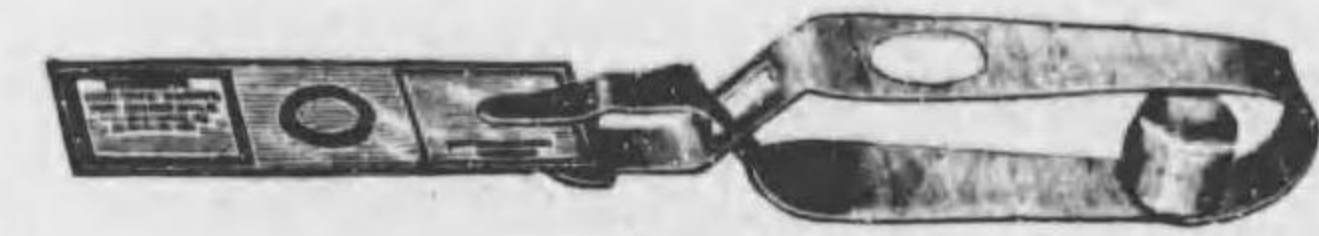

U 186



U 185

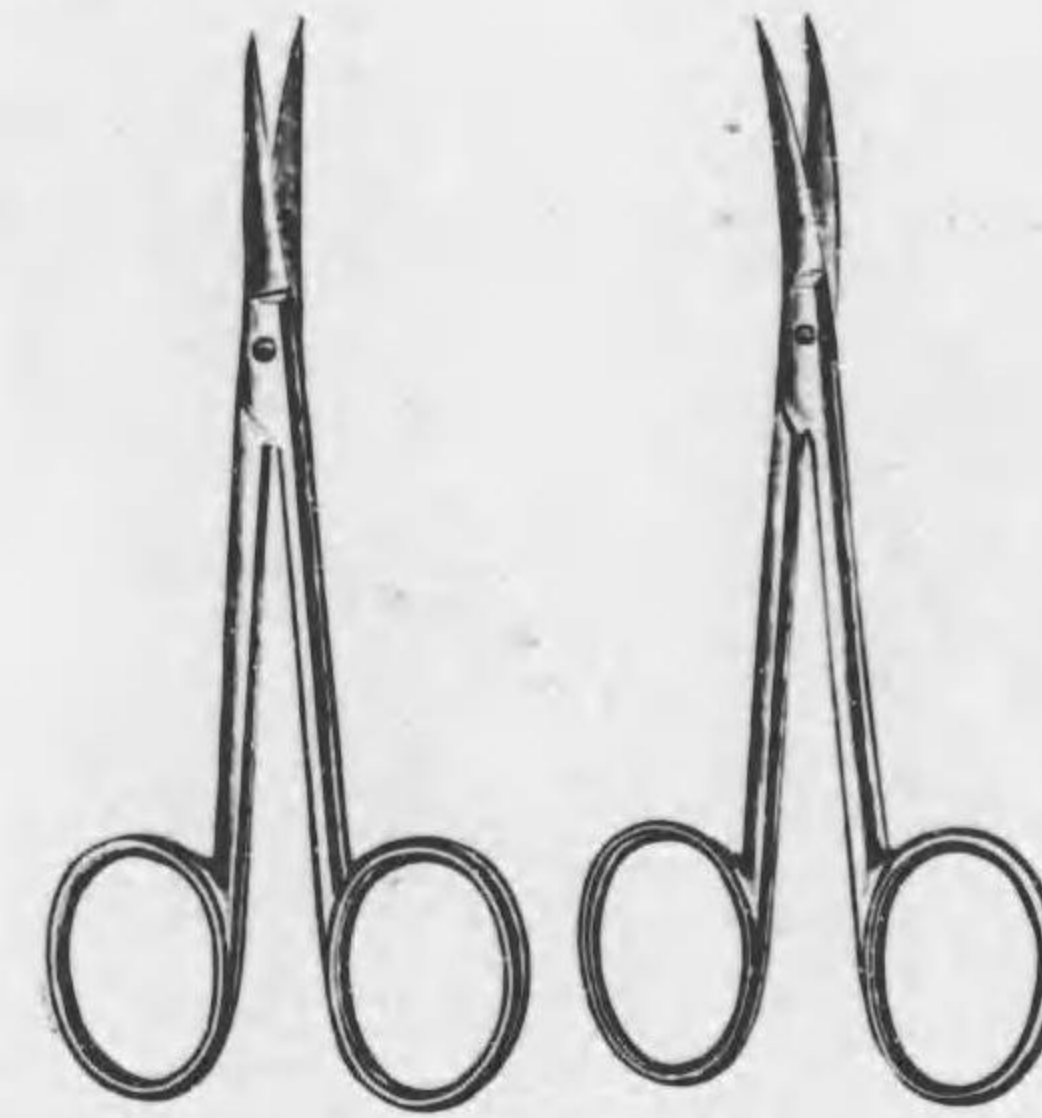

U 173

U 174

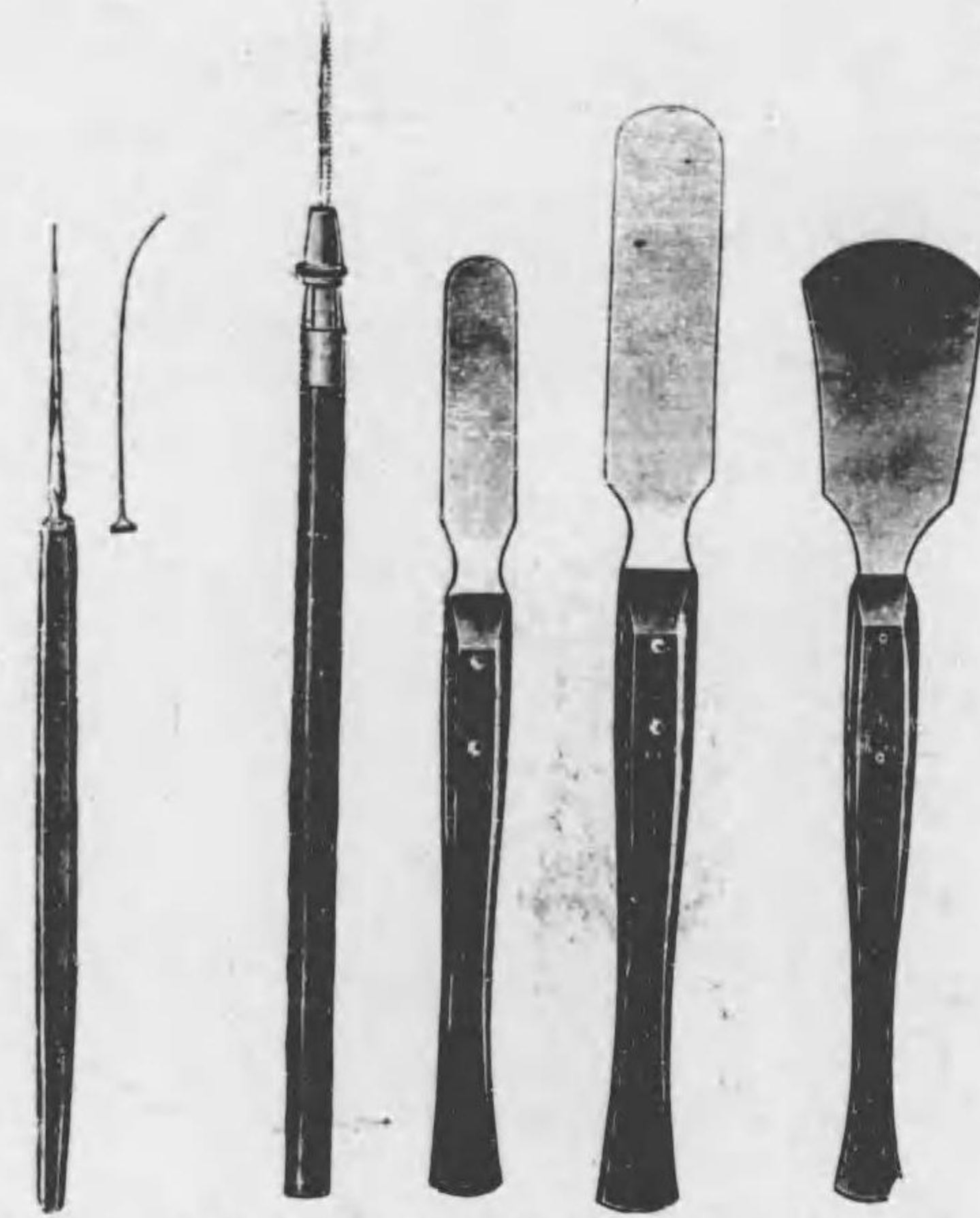

U 188

U 189

U 196

U 199

U 198

U 200

No.		Yen.
U 185	コルネット氏鑷子... デッキグラス用	70
U 186	同 同 ... 載物グラス用	1 00
U 188	有 柄 針... 直 形... 木製把柄	45
U 189	同 同 ... 曲 形	45
U 194*	同 同 ... 三稜形	60
U 196	同 同 ... 針部交換式	65
U 198	ス パ ー テ ル... 大 形	70
U 199	同 同 ... 小 形	50
U 200	同 同 ... 特大形	1 00

U 病理解剖、組織器械

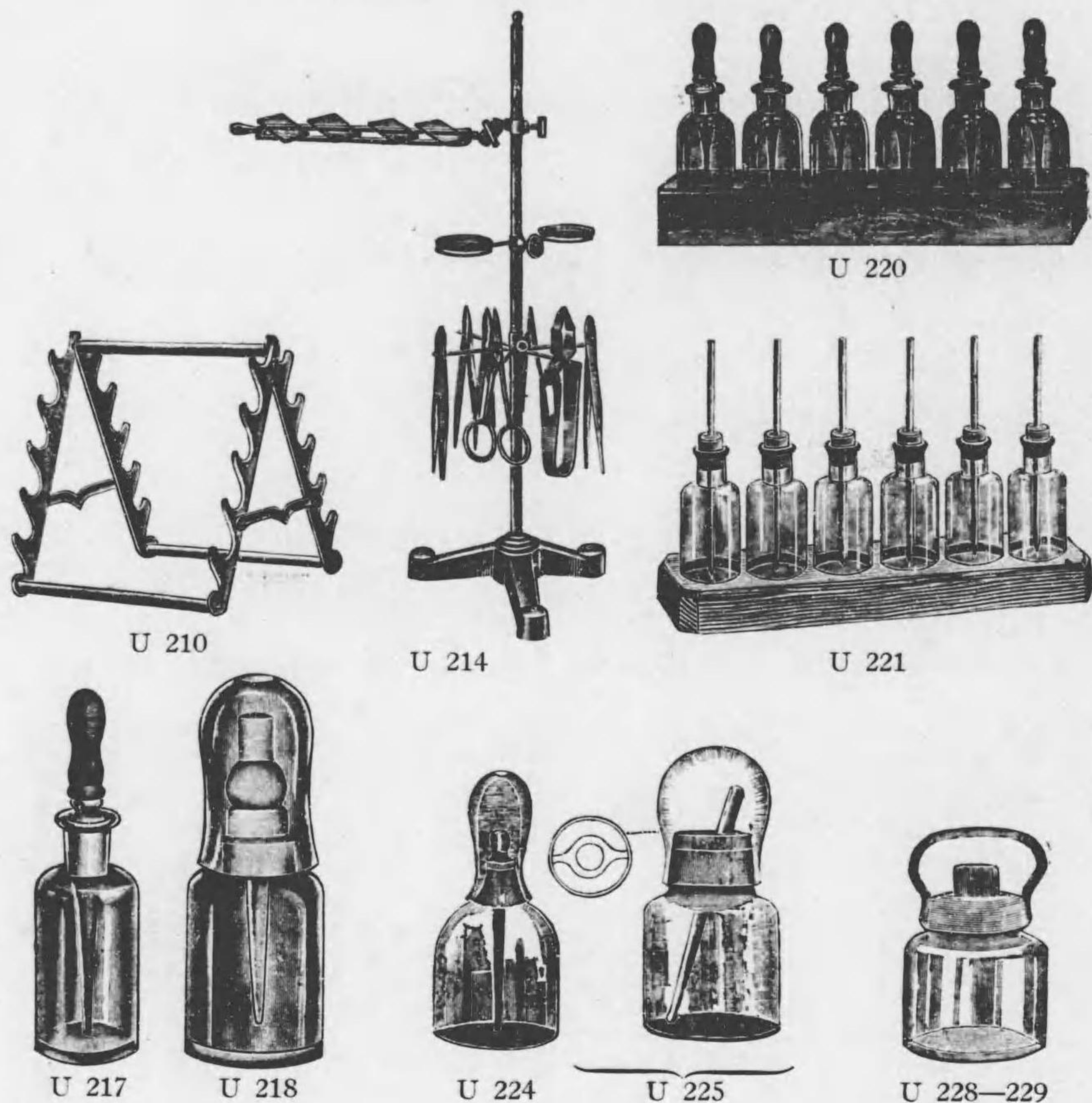

No.	器械	架	状	製	Yen.
U 210	器械架	鞍状	金属製		3 50
U 212 *	同	波状	"		1 00
U 214	ヒーム氏器械架	三脚臺附	" (圖中ノ器械ヲ除ク)		11 00
U 217	色素瓶	乳首附			25
U 218	同	有帽			30
U 220	色素瓶臺	色素瓶乳首附6個	臺木製		3 00
U 221	同	同	木栓硝子管附6個	"	2 00
U 224	バルサム瓶	有帽			38
U 225	藤井氏バルサム瓶				50
U 228	ツェロイチン瓶	容量 100cc			80
U 229	同	" 200"			1 00

U 病理解剖、組織器械



No.	染色用硝子壺	形状	附載物	ガラス	枚用	Yen.		
U 234	染色用硝子壺	方形	臺附	載物	ガラス 5枚用	1 00		
U 235	同	同	同	同	" 3 "	85		
U 236	同	同	同	同	"	78		
U 237	同	硝子箱	長方形	A	載物ガラス10枚用	3 30		
U 238	同	同	"	B	" 6 "	2 00		
U 239	染色液臺	染色壺	椭圆形	6個組	臺木製	4 50		
U 240	同	同	"	長方形	6 " "	5 80		
U 241	反應試驗盤	硝子製						
			孔數	6	8	12	16	個
			價格	1.40	1.80	3.50	5.00	Yen.
U 242	同	同	磁製					
			孔數	6	12	24	個	
			價格	1.50	2.80	4.70	Yen.	
U 246 *	塗布筆							15
U 248 *	硝子鉛筆	青、赤						60

U 病理解剖、組織器械

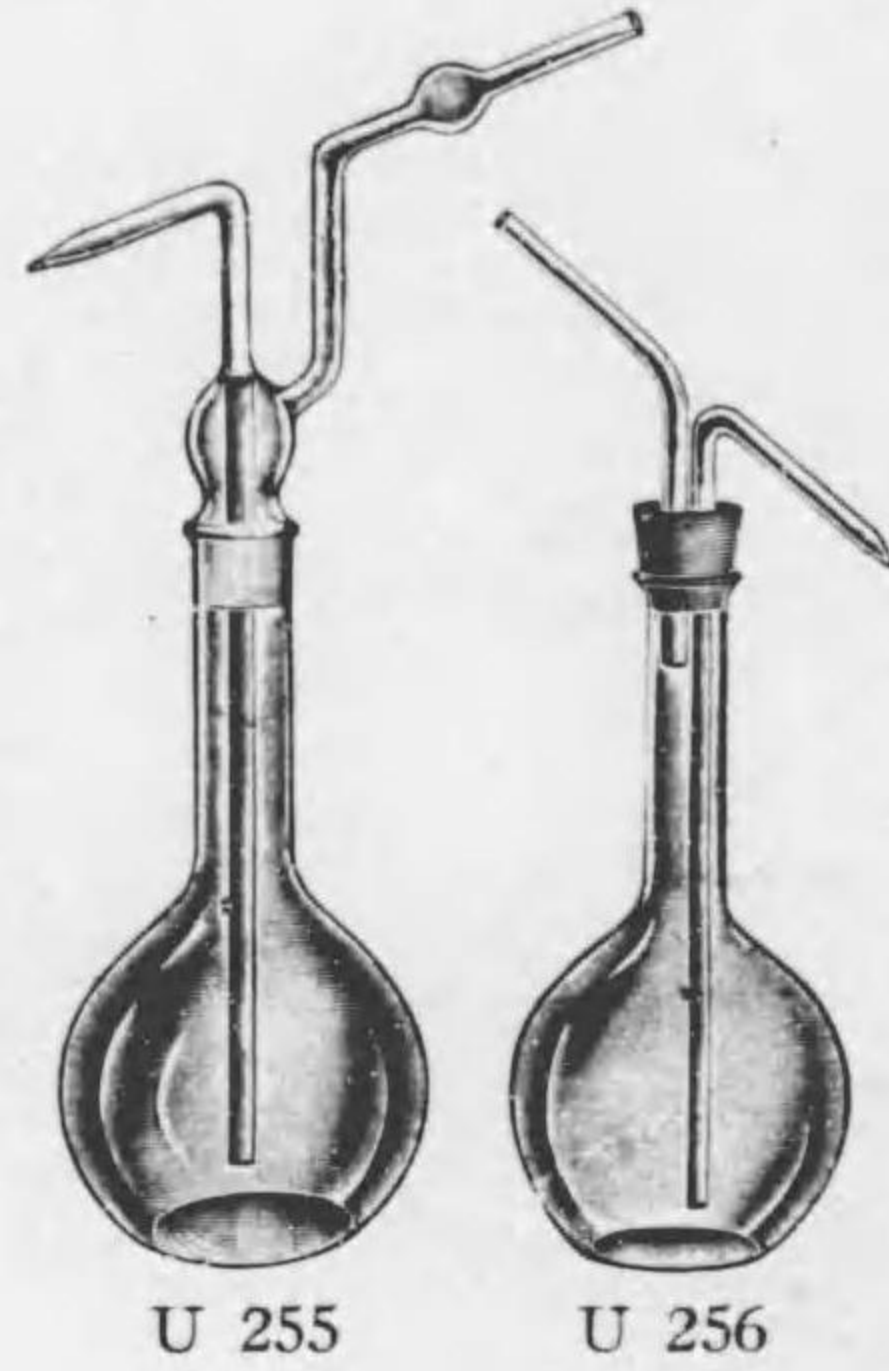

U 255

U 256

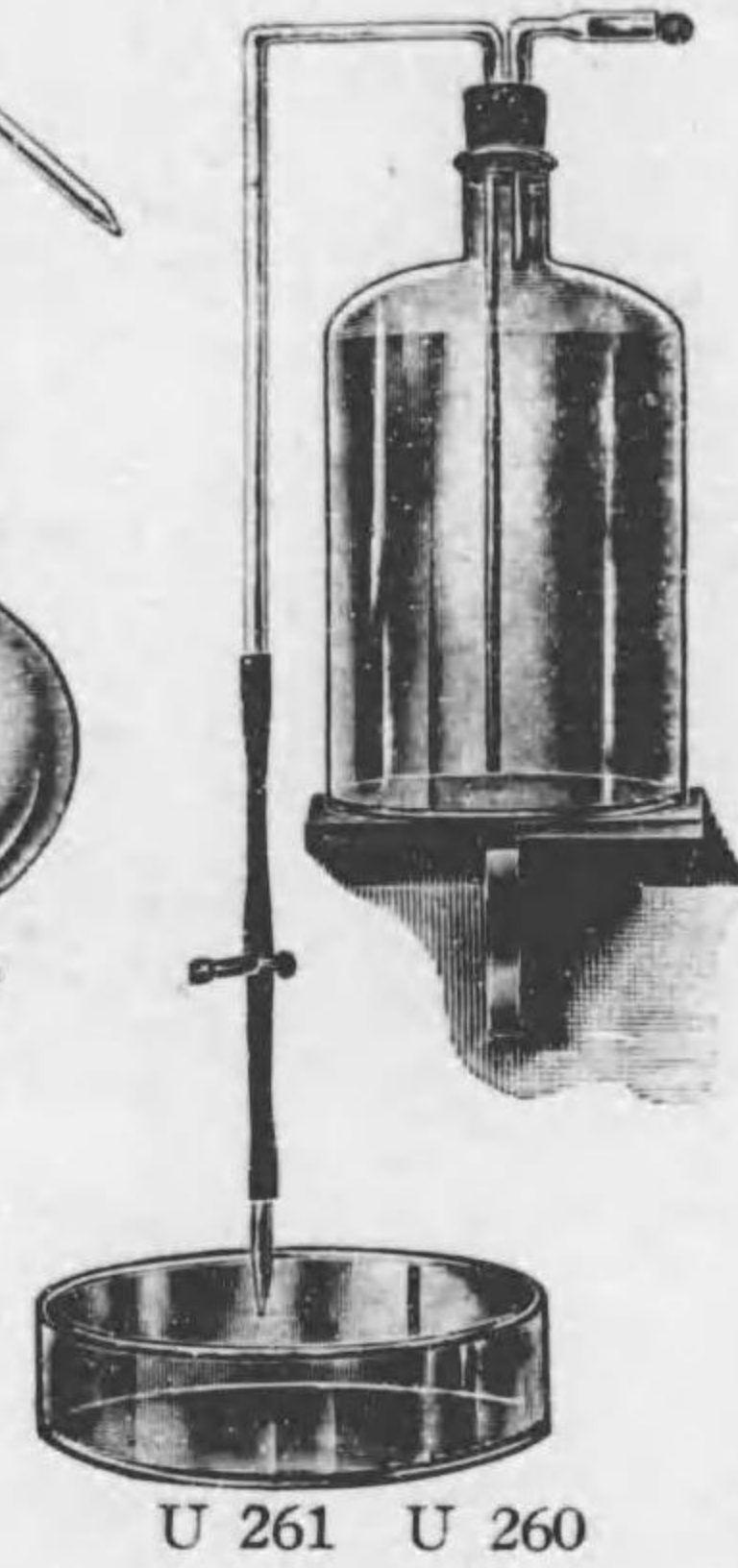

U 261 U 260

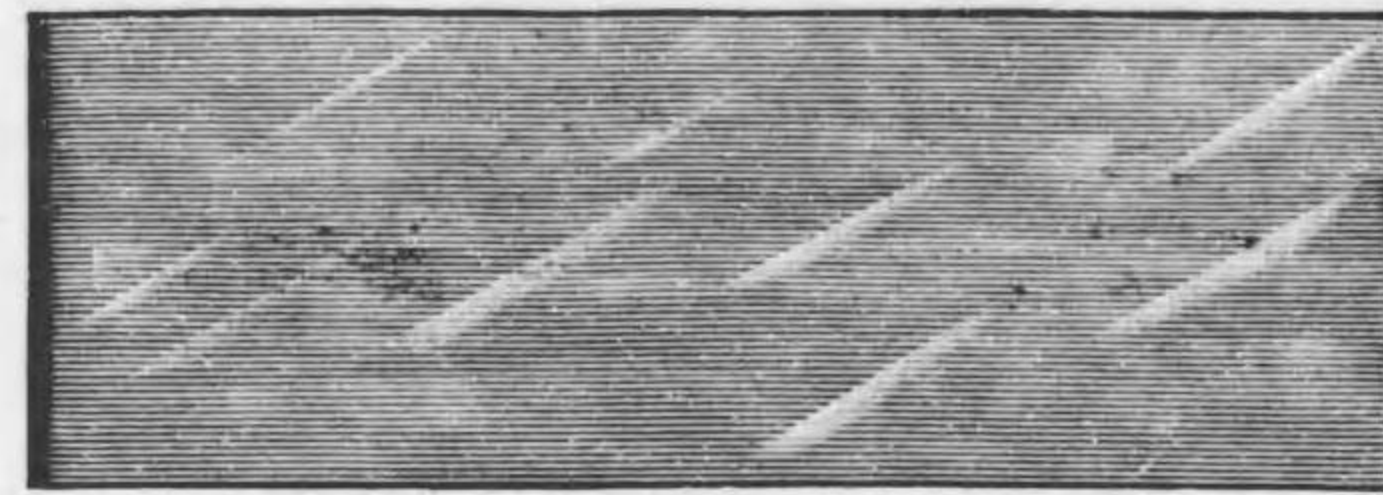

U 271-273

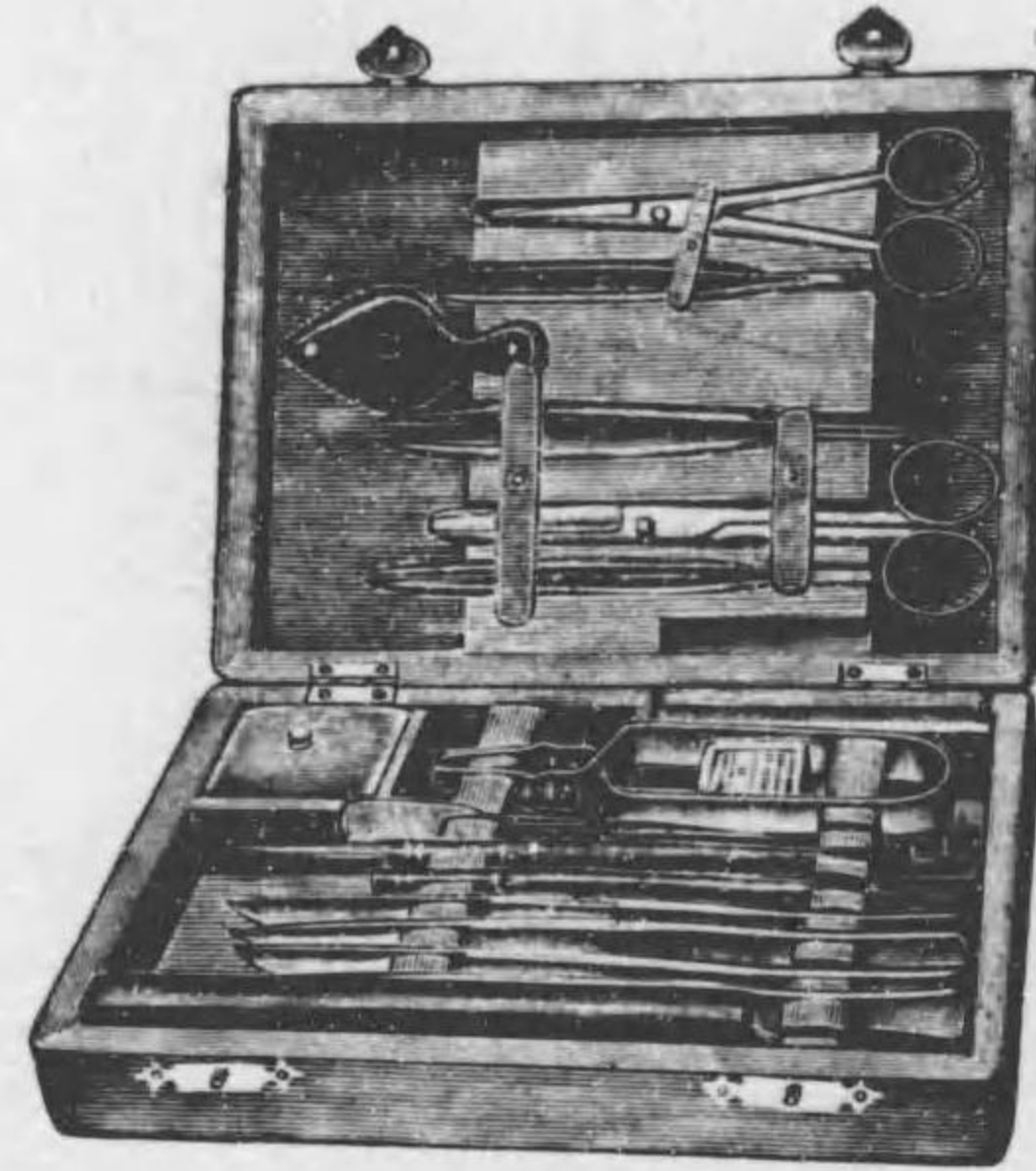

U 290

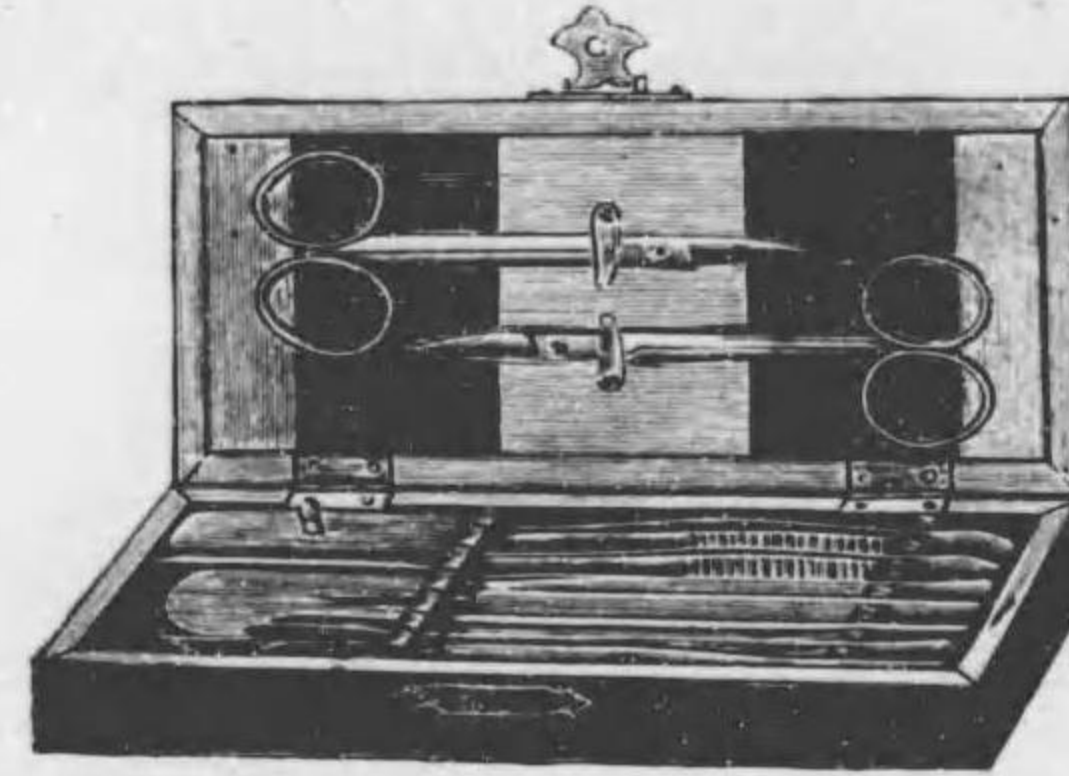

U 292



U 276-277 U 281

No.					Yen.
U 255	噴	水	瓶	A	全部硝子製
					容量 500 1000 cc
					價格 1.00 1.50 Yen.
U 256		同		B	ゴム栓附
					容量 500 1000 cc
					價格 .50 .65 Yen.
U 260	洗	滌	瓶		導水管附屬
					容量 2500 5000 cc
					價格 2.25 3.00 Yen.
U 261	洗	滌	用	受	皿
					直徑 21cm 硝子製
U 271	載	物	グ	ラ	ス
					A 100枚 3 00
U 272	同	同			B " 2 40
U 273	同	同			C " 1 50

U 病理解剖、組織器械



U 300

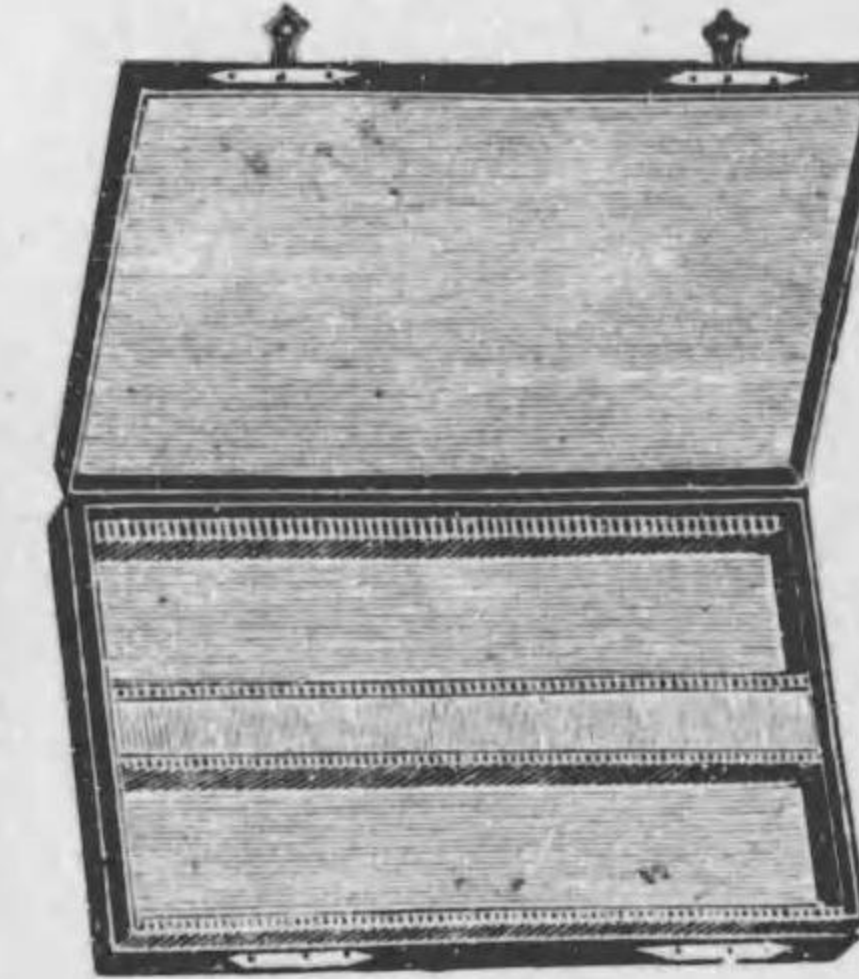

U 304

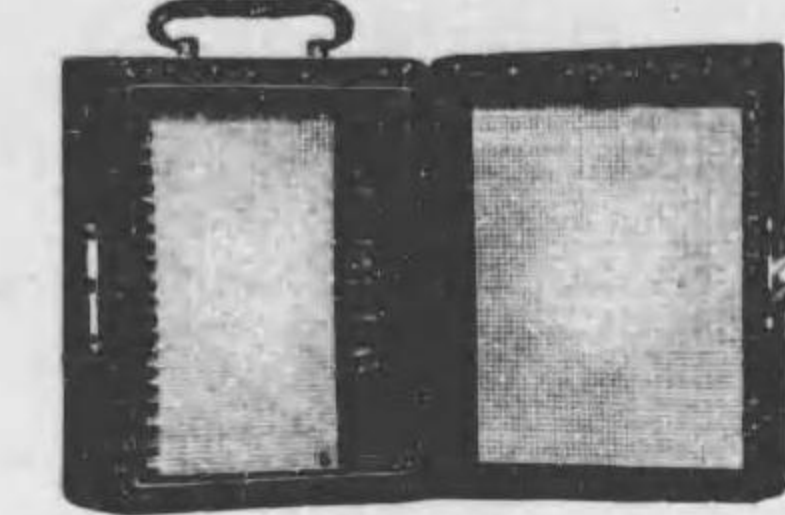

U 303

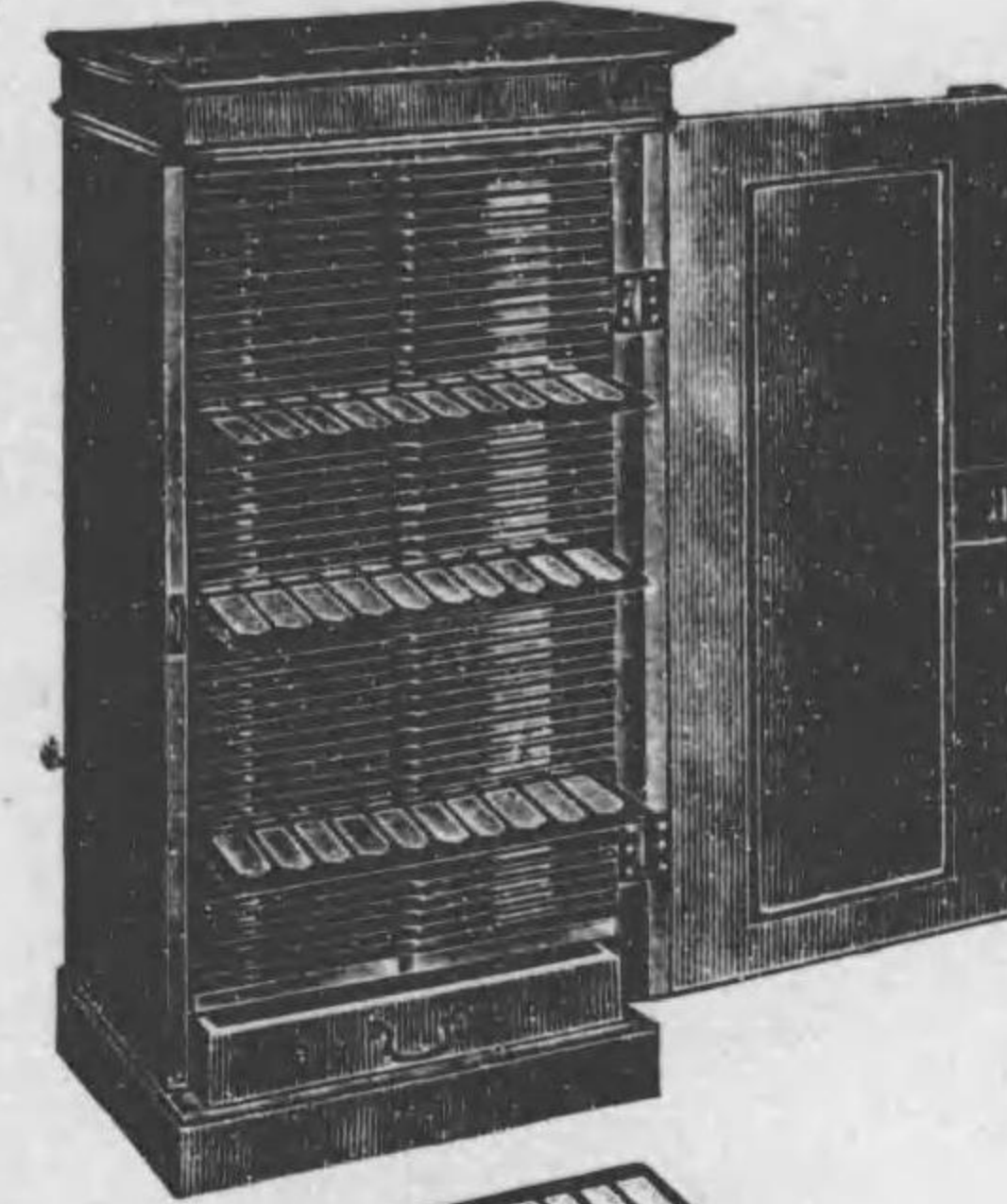

U 310

No.					Yen.
U 276	デ	ッ	キ	グ	ラ
					ス
					A 方形 18mm 100枚 70
U 277	同	同			B " 18 " " 40
U 279 *	同	同			長方形 24x32 " " 1 50
U 281	同	同			圓形 18 " " 70
U 290	組	織	標	本	製
					造
					器
					械
					A 木製箱入 22 00
					内 容 品
					箱 入 剃 刀 1. 圓 刃 刀 大、小 2. 尖 刃 刀 大、小 2.
					直 剪 刀 1. 直 剪 刀 小 1. 鑷 子 1.
					鑷 子 小直、曲 2. コルネット氏鑷子 1. 有柄針 針部交差式 2.
					スパーテル 1. ルーペ 3個組 1. デッキグラス 50.
					載物グラス 5.
U 292	組	織	標	本	製
					造
					器
					械
					B 木製箱入 7 50
					内 容 品
					圓 刃 刀 1. 尖 刃 刀 1. 剪 刀 直、反 2.
					鑷 子 直、曲 2. 有柄針 2. スパーテル 1.
					針 10.
U 300	標	本	用	マ	ツ
					ペ
					ー 20枚用 厚紙製 70
U 303	標	本	箱		
					20 " 木製 85
U 304	同				
					100 " " 2 00
U 305 *	同				
					500 " " 15 00
U 310	標	本	戸	棚	
					1000 " " 35 00
U 311 *	同				
					2000 " " 50 00
U 315 *	標	本	用	罎	子
					20 " 桐材製 30

U 病理解剖、組織器械



U 330

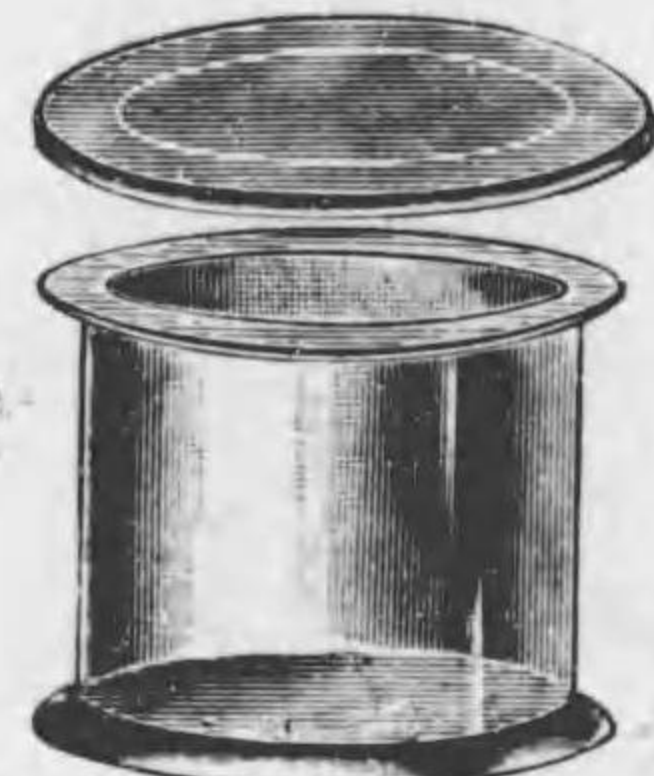

U 332



U 334



U 337



U 338

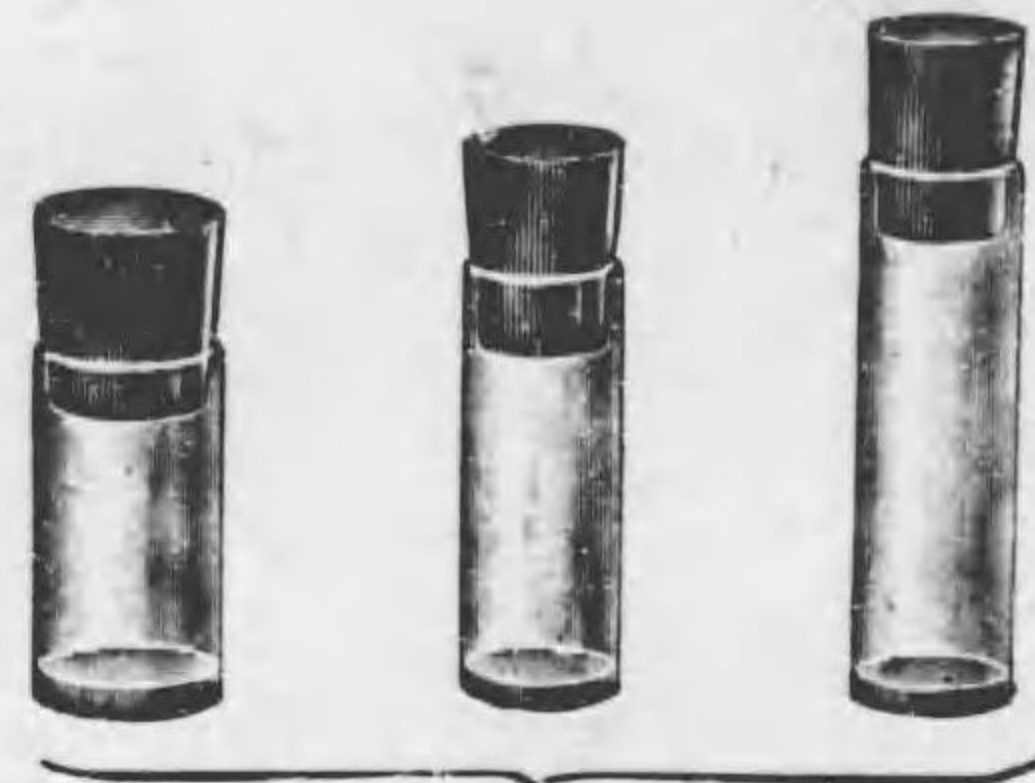

U 340

No. U 330 | 標 本

瓶……壺 形……撮 蓋 附

No.	1	2	3	4	5	6	7	8	
口徑	15	15	18	18	21	21	24	24	cm
全長	15	30	18	30	21	30	24	30	cm
價格	1.20	3.00	2.50	3.50	3.00	4.50	4.50	5.50	Yen.

U 332 | 標 本

瓶……壺 形……厚硝子板蓋附

No.	1	2	3	4	5	6	7	8	
口徑	12	15	18	21	24	24	27	30	cm
全長	15	24	18	21	24	30	30	36	cm
價格	1.60	2.70	3.20	4.50	5.60	6.80	7.50	9.50	Yen.

U 334 | 標 本

瓶……長方形……厚硝子板蓋附

No.	1	2	3	4	5	6	7	8	9	10	
長サ	12	13	15	18	18	20	20	22	25	30	cm
高サ	12	10	14	12	18	14	16	14	18	21	cm
幅	7	5	6	5	8	6	8	10	5	15	cm
價格	1.25	1.35	1.80	1.80	2.50	2.70	3.00	3.40	4.50	8.00	Yen.

U 336 | 標 本

瓶……圓筒形……撮 蓋 附

No.	1	2	3	4	5	6	7	8	9	10	11	12	
口徑	3	4	5	6	6	8	9	12	15	18	24	24	cm
全長	15	9	15	18	30	24	24	30	30	45	45	60	cm
價格	.40	.45	.55	.70	1.20	1.40	1.60	2.50	3.50	6.50	14.00	20.00	Yen.

U 337 | 標 本

瓶……瓶 形……撮 栓 附

No.	1	2	3	4	5	6	
容量	100	225	450	900	1350	2250	cc
價格	.28	.45	.85	1.20	2.25	3.50	Yen.

欠

# 欠



U 435

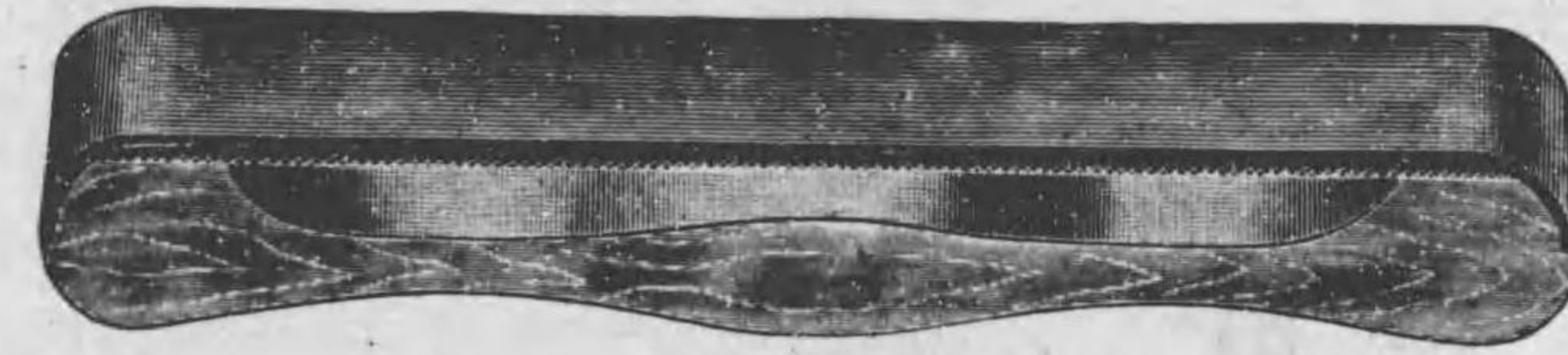

U 445



U 447

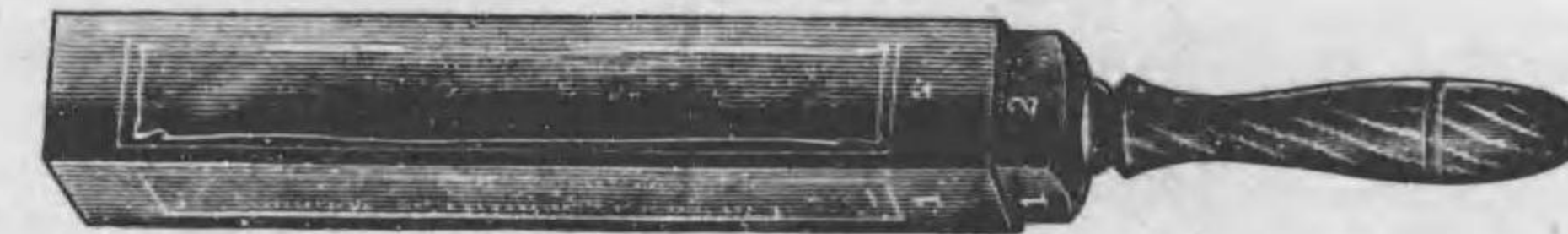

U 448



U 449

U 病理解剖、組織器械

No.			全長							Yen.		
			8	14	15	16	17	24	cm			
			1.10	1.50	1.60	1.70	1.80	2.50	Yen.			
U 430	氷結用	マイクローム刀	..... 刃長 8cm ..... 内國製							8	00	
U 431	同	同	..... " 8 " ..... (ワルブ)							12	00	
U 435	研	磨	用	鞘								
U 438	刀	把	柄							2	50	
U 445	橋	形	革	砥						8	00	
U 447	方	形	革	砥						8	00	
U 448	同		同							7	00	
U 449	同		同							5	00	
U 452	*	革	砥	用	パ	ス	タ	ー	赤	色	40	
U 453	*	同	同	同	同	同	同	同	黒	色	40	
U 455	*	標	本	固	定	用	木	片	大	100mm	4	00
U 456	*	同	同	同	同	同	同	同	中	"	3	00
U 457	*	同	同	同	同	同	同	同	小	"	2	50

V 顯微鏡及附屬品

V 顯微鏡及附屬品

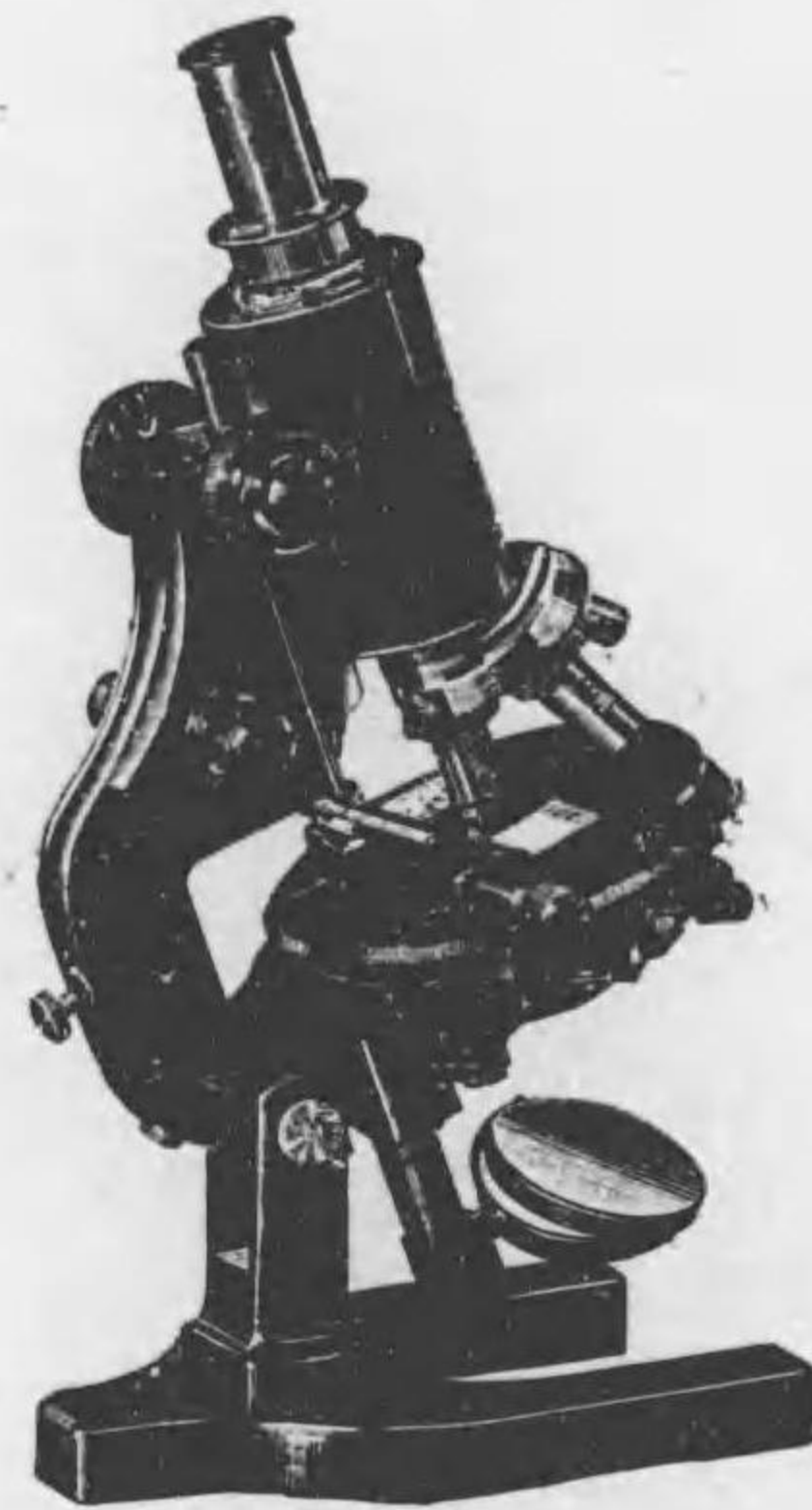

V 3-4



V 8

No.		Yen.
V 3	ツアイス顯微鏡……鏡基CCE組合 a 集光器 n.A.1.4 轉換器 4個用 接物鏡アクロマート a <sub>2</sub> AA.DD. 油浸 $\frac{1}{2}$ n.A.1,30 接眼鏡ファイゲンス 2.4. K12 廓大倍數 15-1500倍	806 50
V 4	ツアイス顯微鏡……鏡基CCE組合 b 集光器アプラナート n.A.1.4 轉換器 4個用 接物鏡アボクロマート 16. 8. 4. 2 n.A.1,30 接眼鏡 K. 2. 4. 8. 12. 18. 6M. 廓大倍數 30-1800倍	1160 50
V 6*	ツアイス顯微鏡……鏡基CCF……顯微鏡寫眞撮影用 集光器アプラナート n.A.1.4 轉換器ツウブスシュリッテン 接物鏡 4個 接物鏡アボクロマート 16. 8. 4. 2. n.A.1,30 接眼鏡 K. 2. 4. 8. 12. 18. 6M. 顯微鏡寫眞用附屬品 1組 廓大倍數 30-1800倍	1259 00

V 顯微鏡及附屬品



V 11

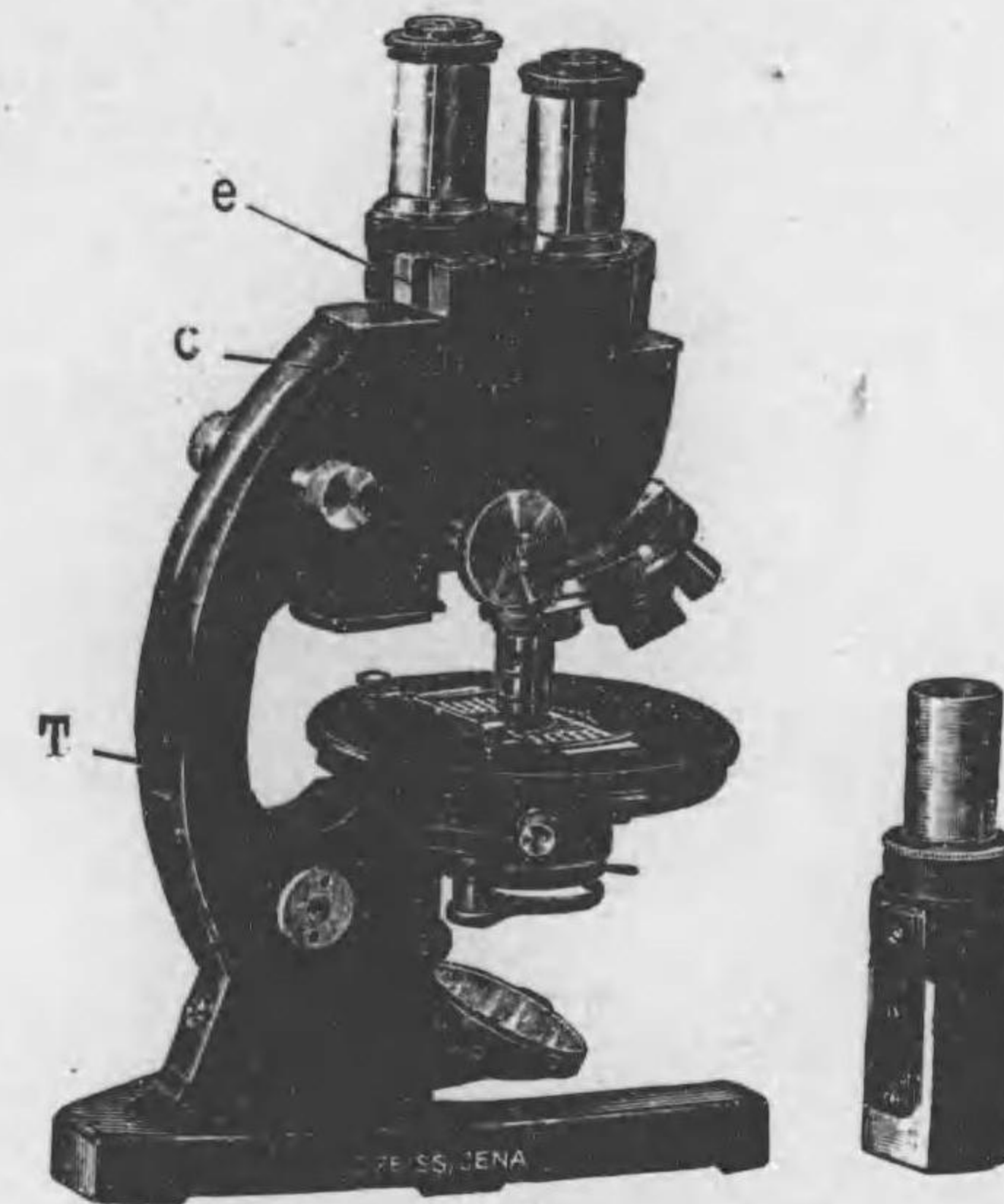

V 15

No.		Yen.
V 8	ツアイス顯微鏡……鏡基BCD 三重式集光器 n.A.1.4 轉換器 4個用 接物鏡アクロマート AA. DD. 油浸 $\frac{1}{2}$ n.A.1,25 接眼鏡ファイゲンス 2.4.5 廓大倍數 50-1350倍	514 00
V 11	ツアイス顯微鏡……鏡基BCE組合 a 三重式集光器 n.A.1.4 轉換器 4個用 接物鏡アクロマート a <sub>2</sub> A. D. 油浸 $\frac{1}{2}$ n.A.1,30 接眼鏡ファイゲンス 2.4. 3M. K12. 廓大倍數 15-1500倍	630 00
V 15	ツアイス顯微鏡……鏡基DSA 双眼接眼鏡ト單接物鏡ヲ組合シタル最新ノ鏡基ニシテ、鏡筒ハ嵌メ外シスルヲ得。 集光器 n.A.1.2 轉換器 4個用 接物鏡アクロマート a <sub>2</sub> A. D. 油浸 $\frac{1}{2}$ n.A.1,25 接眼鏡ファイゲンス 2.4.5.(双眼) 廓大倍數 15-1350倍	602 50
V 18*	ツアイス顯微鏡……鏡基ESA 新鏡基ニシテ鏡筒ノ嵌メ外シ不能。 集光器 n.A.1.2 轉換器 4個用 接物鏡アクロマート A. D. 油浸 $\frac{1}{2}$ n.A.1,25 接眼鏡ファイゲンス 2.4.5 廓大倍數 40-1350倍	380 00



V 顯微鏡及附屬品

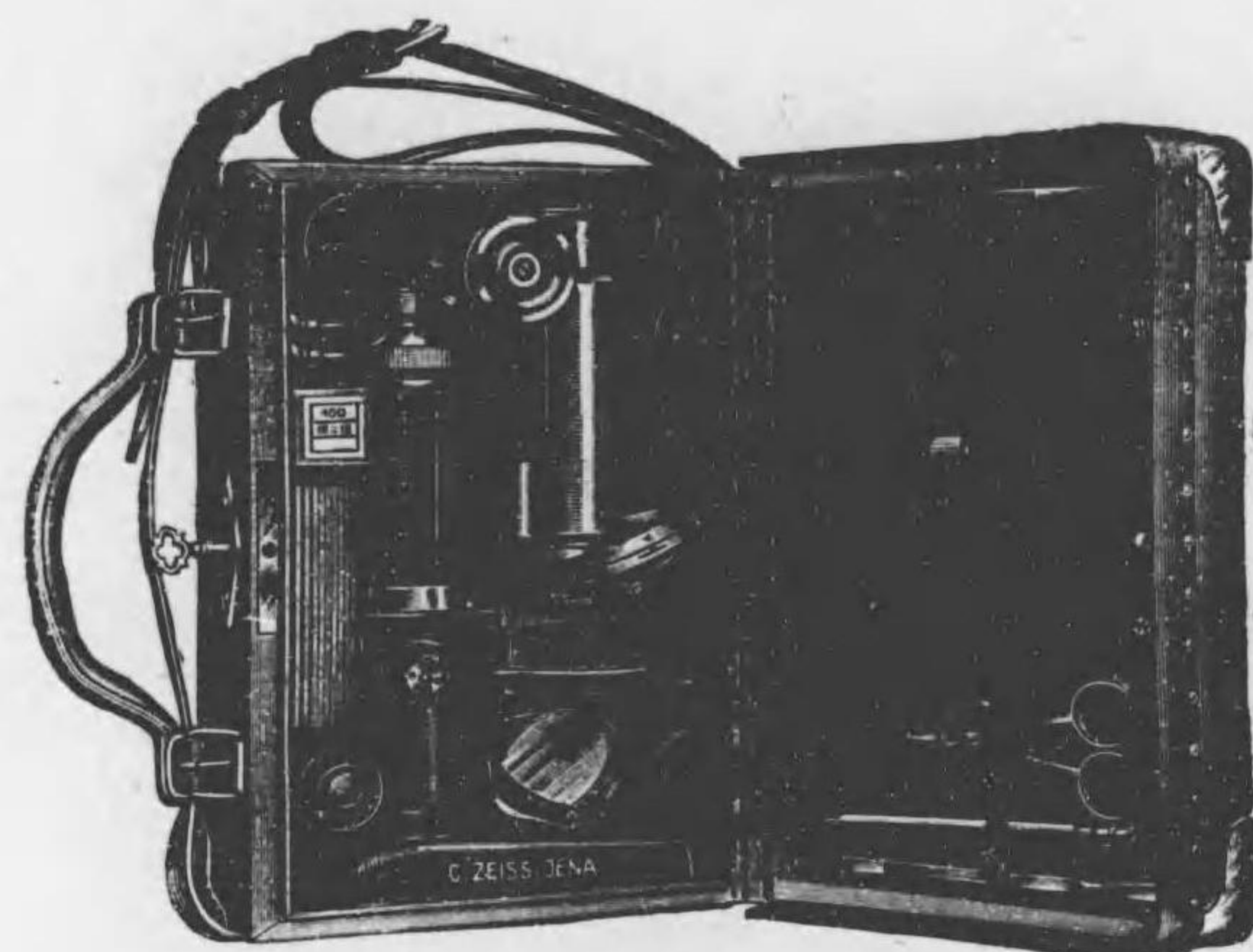

V 27



V 30

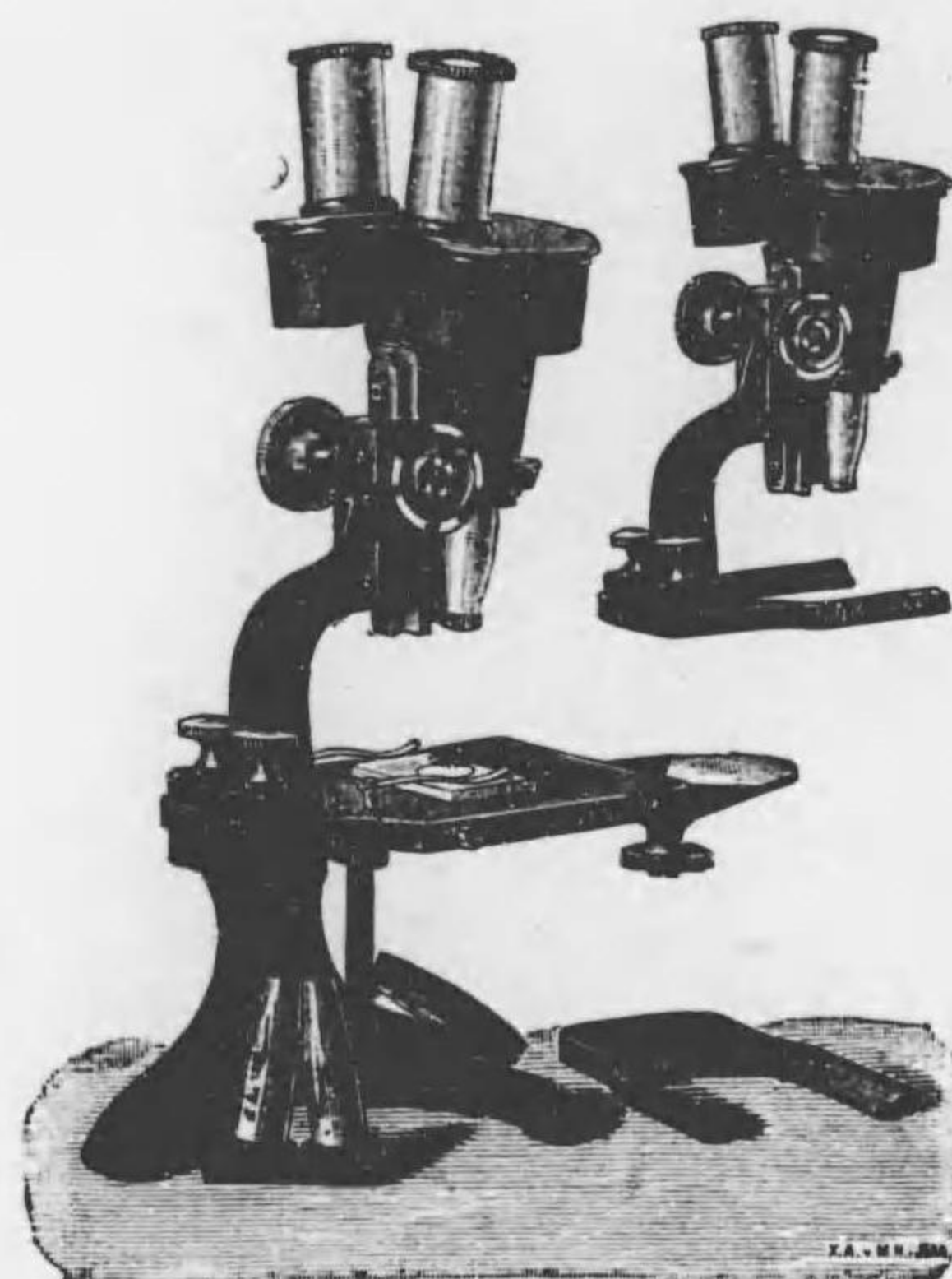

V 35

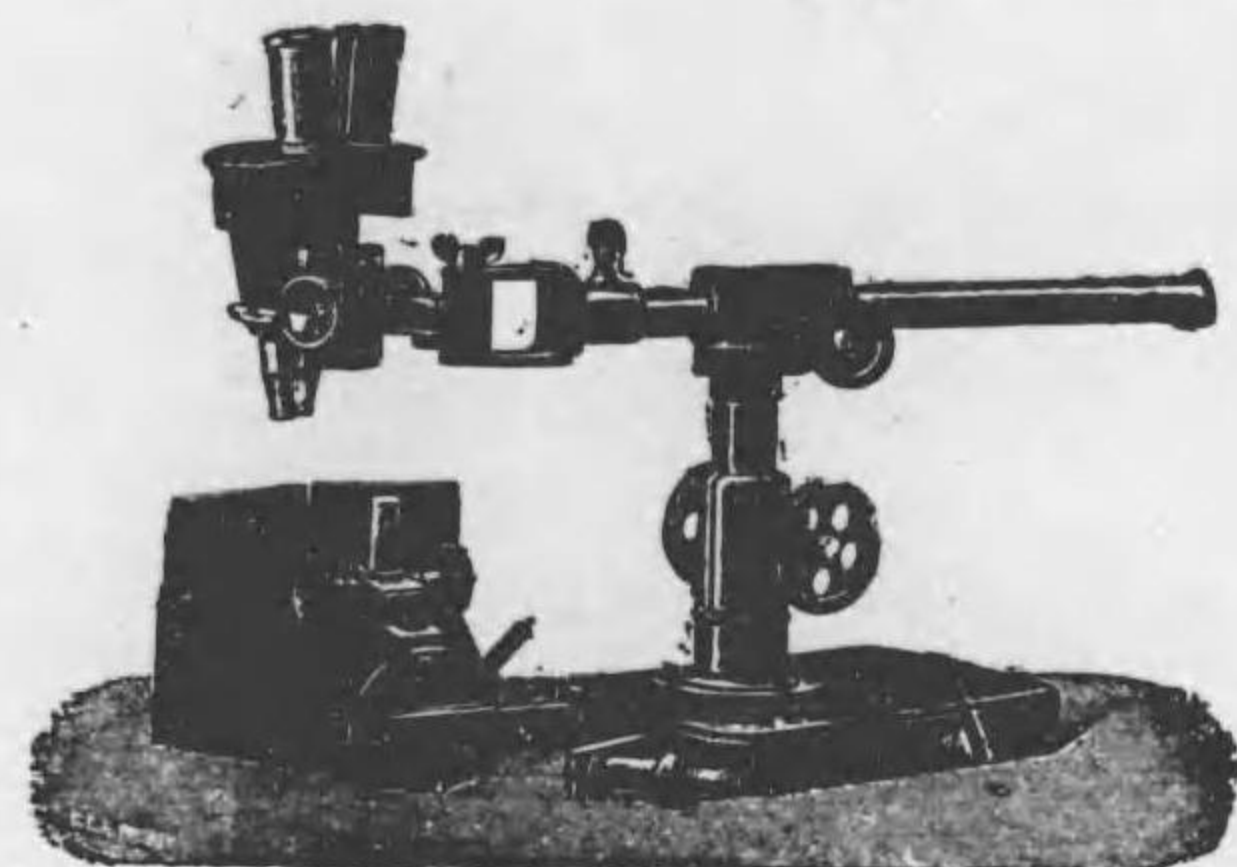

V 36

V 35 ツアイス解剖顯微鏡 鏡基XA  
 本器ハ双眼ヲ以テ對物ヲ立體的ニ看取セシム。  
 XA 基ハ角形載物机ヲ備ヘ、鏡筒ヲ主體ヨリ  
 取外シテ「デルマトスコープ」支筒壁ニ裝置  
 スルヲ得。

V 36 ツアイス解剖顯微鏡 鏡基XB  
 本器ハ載物机上ニ置クラ得ザルガ如キ大型ナル  
 對物ノ檢鏡ニ適ス。

No.		Yen.
V 27	ツアイス携帯用顯微鏡 照光裝置 轉換器 4 個用 接物鏡 A. D. 油浸 $\frac{1}{2}$ n. A. 1.25 接眼鏡 2.4 測微調節螺規	495 75
V 30	ウキンケル、ツアイス手持顯微鏡...本器ハ普通接眼、接物鏡ヲ嵌入使用シ得ルモノ ... * ツアイス皮膚顯微鏡...	91 00 255頁 参照

V 顯微鏡及附屬品



V 42



V 41



V 40



V 47

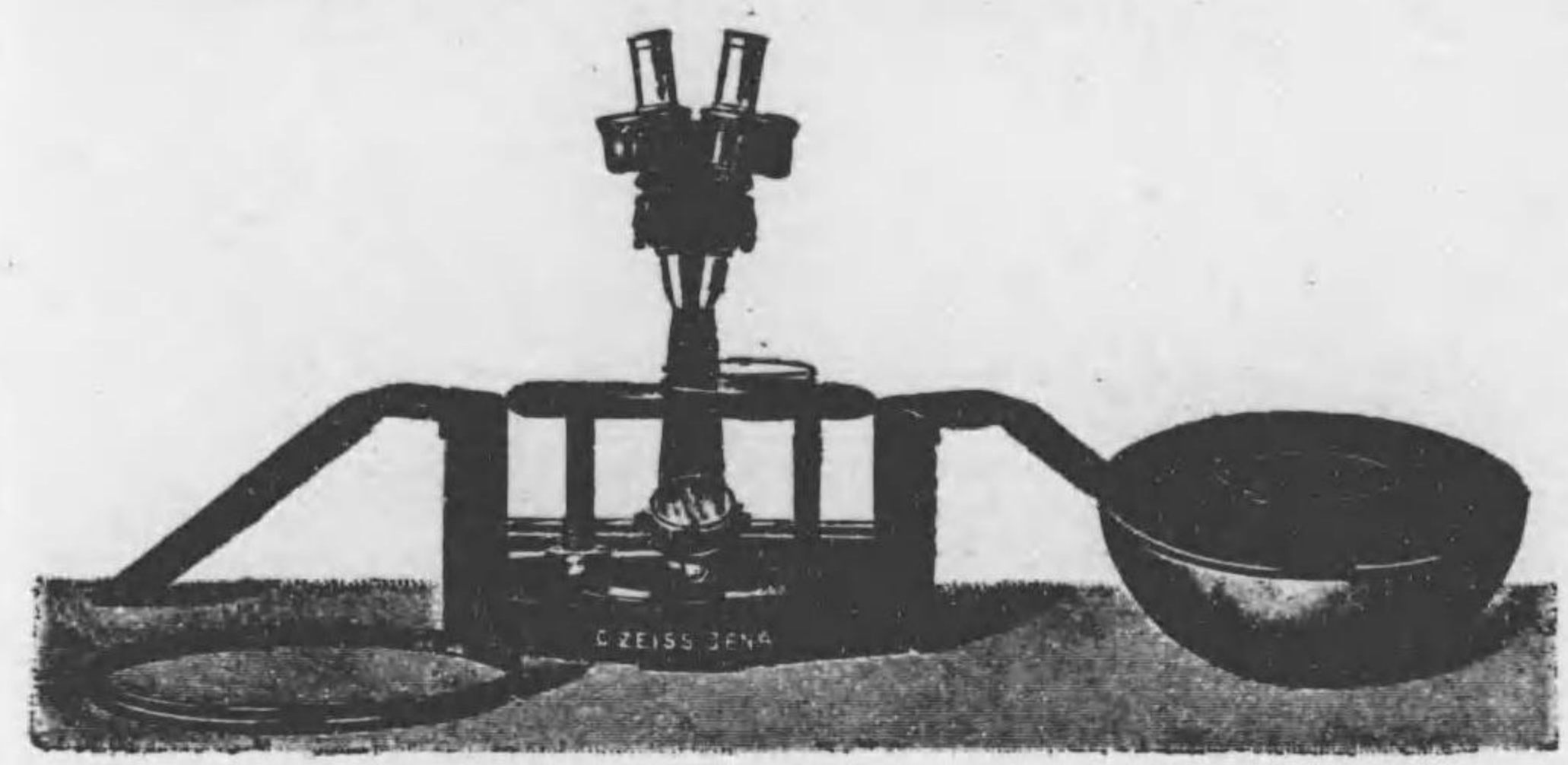

V 53

V 53  
 ツアイスラー氏  
 扁平培養顯微鏡  
 本器ハ細菌ノ培養、  
 發生狀態及 其經路ノ  
 試驗専用鏡ナリ。

No.		Yen.
V 35	ツアイス解剖顯微鏡...鏡基XA 双眼接物鏡③⑥⑧ 双眼接眼鏡 5×,10×	431 50
V 36	ツアイス解剖顯微鏡...筒式鏡基XB 双眼接物鏡③⑥② 双眼接眼鏡 5×, 10×, 17× 解剖顯微鏡用載物臺	457 25
V 37 *	同上附屬品ステレオスコープカメラ...シャッター取棒、ヒントグラス式	185 00
V 38 *	プリズムロタトーア	90 00
V 40	ツアイス折疊ルーベ...a 2.5×	12 00
V 41	同 同 ...b 3×, 4×, 7×	27 00
V 42	同 同 ...c 10×	16 50
V 45 *	アナスチグマートルーベ...a 16× ...解剖顯微鏡用	30 00
V 46 *	同 同 ...b 20× ...折疊ルーベ	30 00
V 47	同 同 ...c 10×, 20× ...二重ルーベ	50 00
V 48 *	同 同 ...d 16×, 27× ...	58 00
V 50 *	ビベット用ルーベ	8 50
V 53	ツアイスラー氏 扁平培養顯微鏡 双眼顯微鏡 脚附 接物鏡 4. a <sub>2</sub> 接眼鏡 2 各 1 對 大形圓形載物臺 硝子製載物臺	496 00

Table with columns: 舊記號, 新記號 (廓大, 開數), 焦點距離 (m/m), フライヤーオブジェクトアプスタンズ (m/m), 備考, Yen. Rows include models a0, a1, a2, a3, a\*, aa, A, AA, C, D, DD, E, F, PI, D\*, J, and oil immersion models.

V 顯微鏡及附屬品

V 61 アポクロマート接物鏡

Table with columns: 新記號 (廓大, 開數), 焦點距離 (m/m), フライヤーオブジェクトアプスタンズ (m/m), 備考, Yen. Rows include models 10, 20, 40, 70, 60, 90, 120.

V 62 ファイゲンス接眼鏡

Table with columns: 新記號, 舊記號, 焦點距離, 視野數, Yen. Rows include magnification levels 4x, 5x, 7x, 10x, 15x, 12.5x, 17x, 28x.

V 63 コンペンサチオンス接眼鏡

Table with columns: 新記號, 舊記號, 焦點距離, 視野數, Yen. Rows include magnification levels 3x, 5x, 7x, 10x, 15x, 20x.

ツアイス廓大表

アクロマート接物鏡とファイゲンス接眼鏡を組合したる物

V 顯微鏡及附屬品

Large table with columns: 接物鏡 (舊記號, 新記號), 接眼鏡 (ファイゲンス, オクラー, オルトスコープオクラー), Yen. Rows include models a0, a1, a2, a3, a\*, aa, A, AA, C, D, DD, E, F, PI, D\*, J, and oil immersion models.

ツアイス廓大表

アポクロマート接物鏡とコンペンサチオンス接眼鏡を組合したる物

V 顕微鏡及附属品

接物鏡	接眼鏡	接眼鏡						
		舊記號	2	4	6	8	12	18
	新記號	新記號	3x	5x	7x	10x	15x	20x
	10		30	50	70	100	150	200
	20		60	100	140	200	300	400
	40		120	200	280	400	600	800
水浸	70		210	350	490	700	1050	1400
油浸	60		180	300	420	600	900	1200
	60		180	300	420	600	900	1200
	60		180	300	420	600	900	1200
	90		270	450	630	900	1350	1800
	90		270	450	630	900	1350	1800
	120		360	600	840	1200	1800	2400

No.		Yen.
V 66	* ジーデントップ氏 明暗視野用ロイヒトビルド集光器	63 00
V 67	同 氏 暗視野用カルチオイド集光器	48 50
V 68	同 氏 明暗視野用ウェクセル集光器	63 00
V 70	ツアイス暗視野實驗装置……鏡基 BCE	877 25
	集光器 n.A. 1,2    ジーデントップ氏ウェクセル集光器    轉換器 4個用	
	大形十字動載物机    アッベ氏照光裝置    接物鏡アポクロマートA. D. 油浸 1/2 n.A. 1,25	
	接眼鏡ファイゲンス2.4.K12    ミクロスコピーアランプ略5アンペア    カーボン100對ワイドスタンド附	
	廓大倍數 40-1350倍	

V 顕微鏡及附属品



V 68

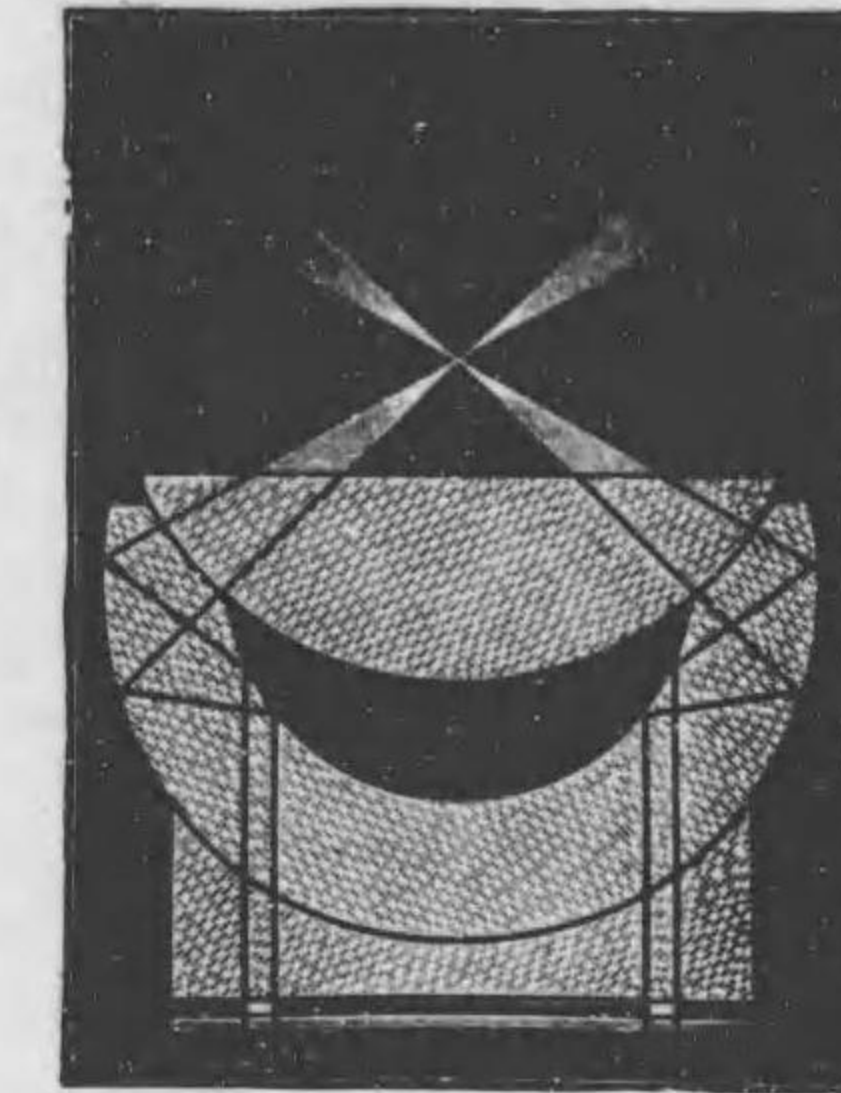

V 67

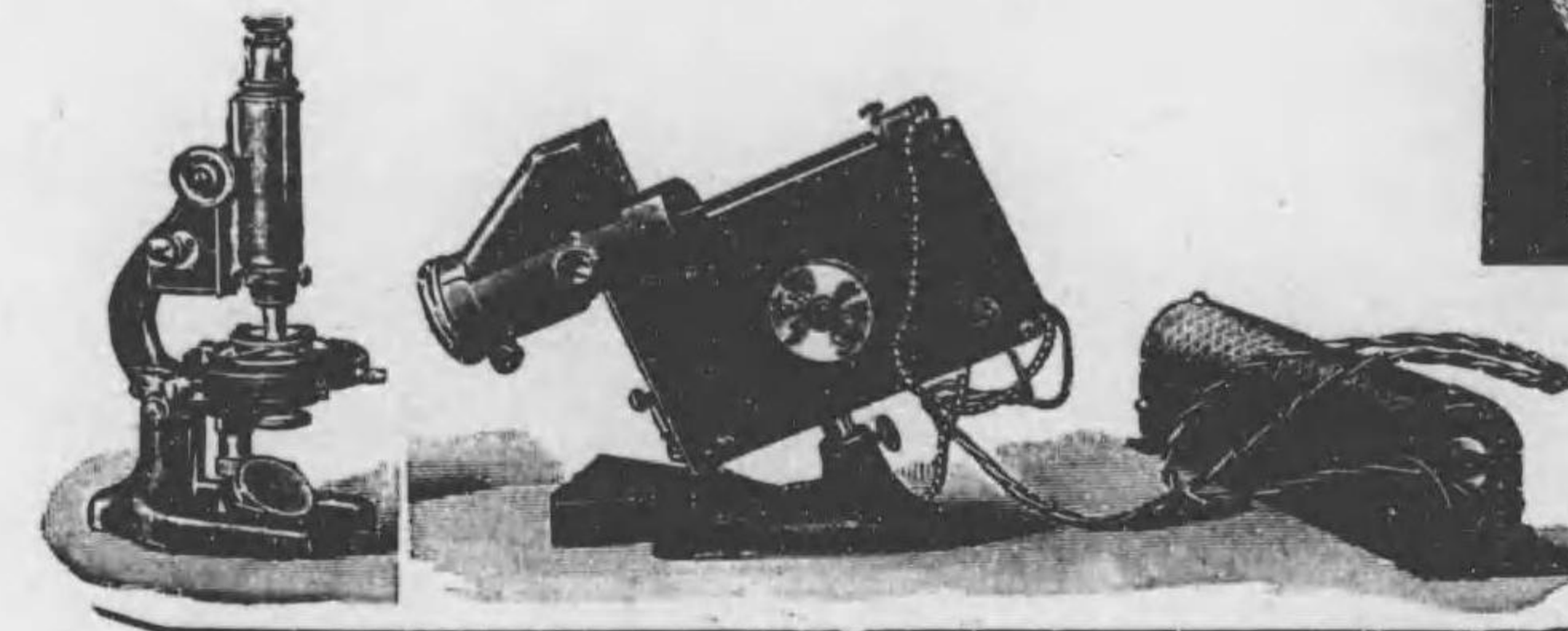

V 70



V 73

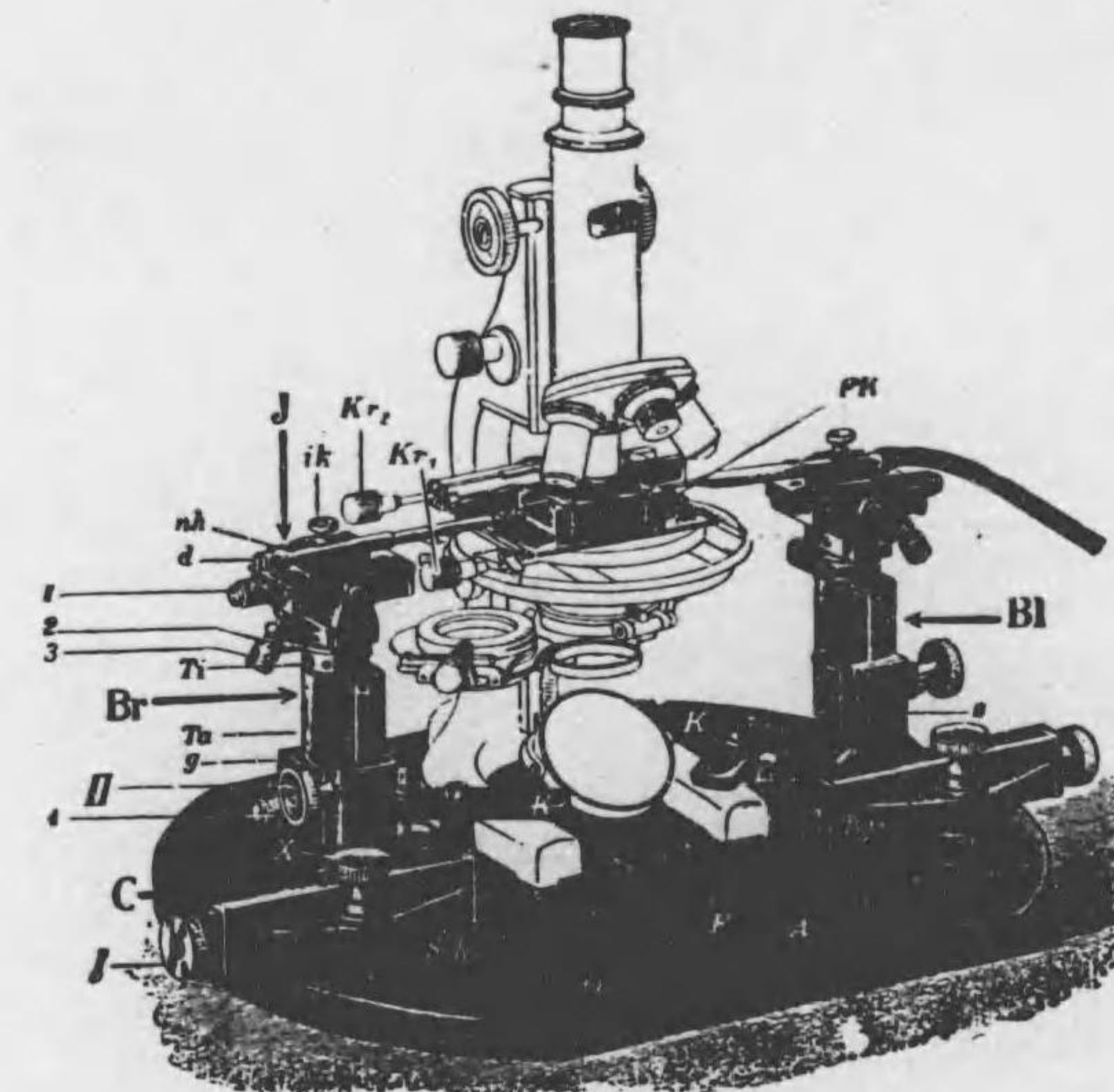

V 75

V 75

ツアイスマイクロマニプラトール

本器ハ細菌又ハ細胞ノ個々ヲ抽出シテ各種ノ試験ヲ行ヒ、コレ等ニ對スル物理化學的反應ヲ検査スルニ用フ。  
又細微ナル化學合成品、纖維、水晶ノ如キ無生物ニ對シテモ同様ノ試験ヲ行フヲ得。

No.		Yen.
V 73	ツアイスマイクロマニプラトール……ミクロスコピーアランプ 1.	36 25
V 75	ツアイスマイクロマニプラトール	690 00

V 顯微鏡及附屬品

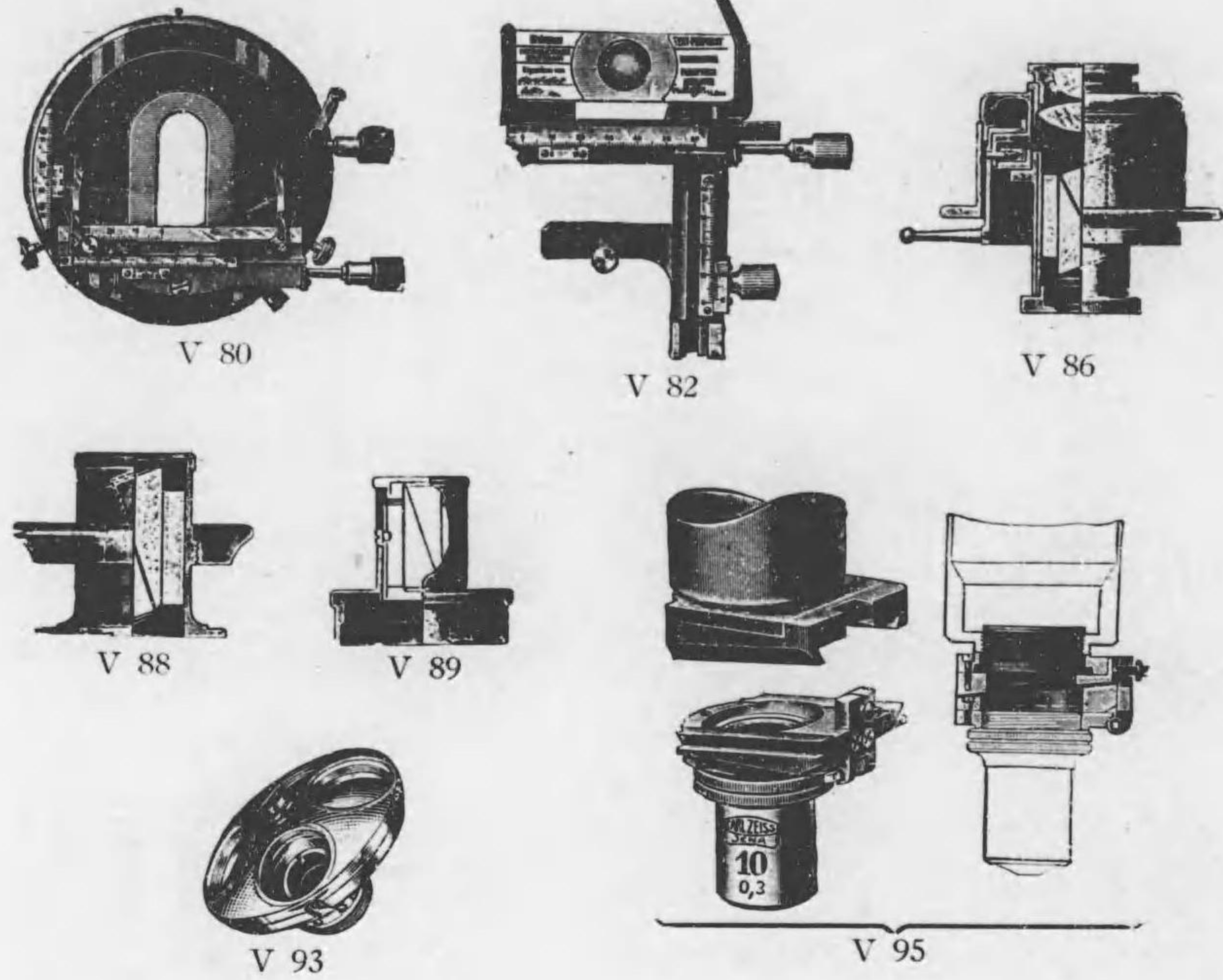

No.		Yen.
V 80	ツアイズ可動載物机……(大形十字動机) E 鏡基IA. IID. BCD. IS. IPhs用	91 75
V 82	同 同 同 ……(構機載物机) ……各種鏡基用	91 75
V 86	偏光集光器……鏡基 A. AS. V 集光器支持環=接合使用シ得 虹彩遮光装置附 上端鏡玉嵌メ外シ自在	71 00
V 88	ポラリザータ…… 石膏、雲母板用座及蓋附 大形鏡基ノアッベ氏集光器=接合使用シ得	42 00
V 89	アナリザータ……各接眼鏡=接合使用シ得	32 00
V 93	ツアイズ接物鏡轉換器……4個用	22 50
V 95	ツウーフス楯、オブエクチーフ楯	17 00
V 98	描畫プリズム……(カメラルシダ)	25 00
V 100	アッベ氏描畫装置	78 00
V 102	簡式同同	54 00
V 105	オブエクトマイクロメータ……1mmヲ100分ス	13 00
V 106	オクラルマイクロメータ……5mmヲ10分ス	6 00
V 107	ストリビクロイツオクラル……7×(H 3)	17 00
V 110	デッキグラス測定器	36 00

V 顯微鏡及附屬品

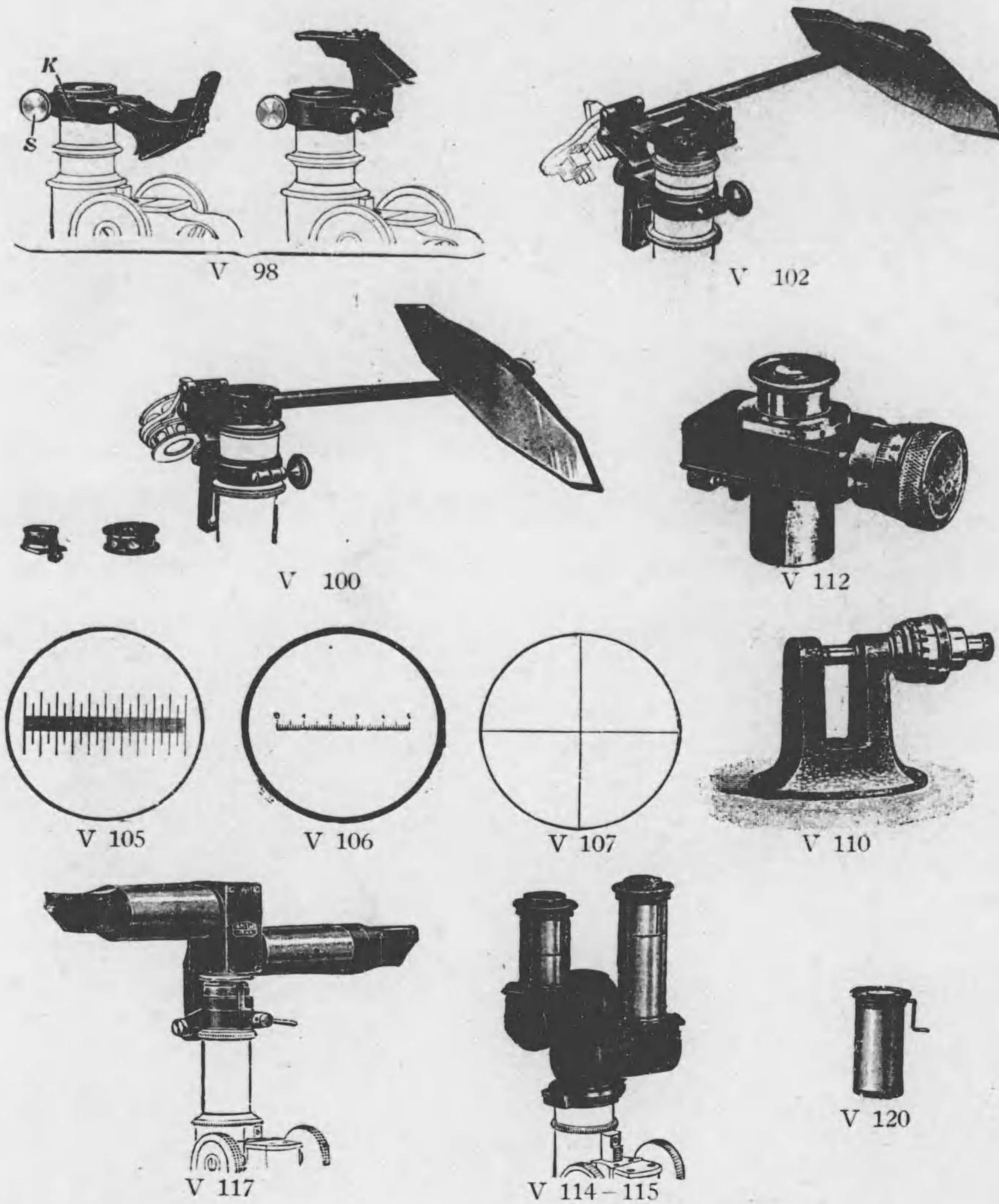

No.		Yen.
V 112	接眼鏡細微測定器	92 00
V 114	特殊接眼鏡ピトウミ……接眼鏡ファイゲンス 12.5×	136 00
V 115	同 同 同 ……接眼鏡コンベンザチオンス 12.5×	157 00
V 117	ドッペルオクラル……2人檢鏡用	150 00
V 120	指示接眼鏡……H 3又ハ4附	11 00

V 顯微鏡及附屬品

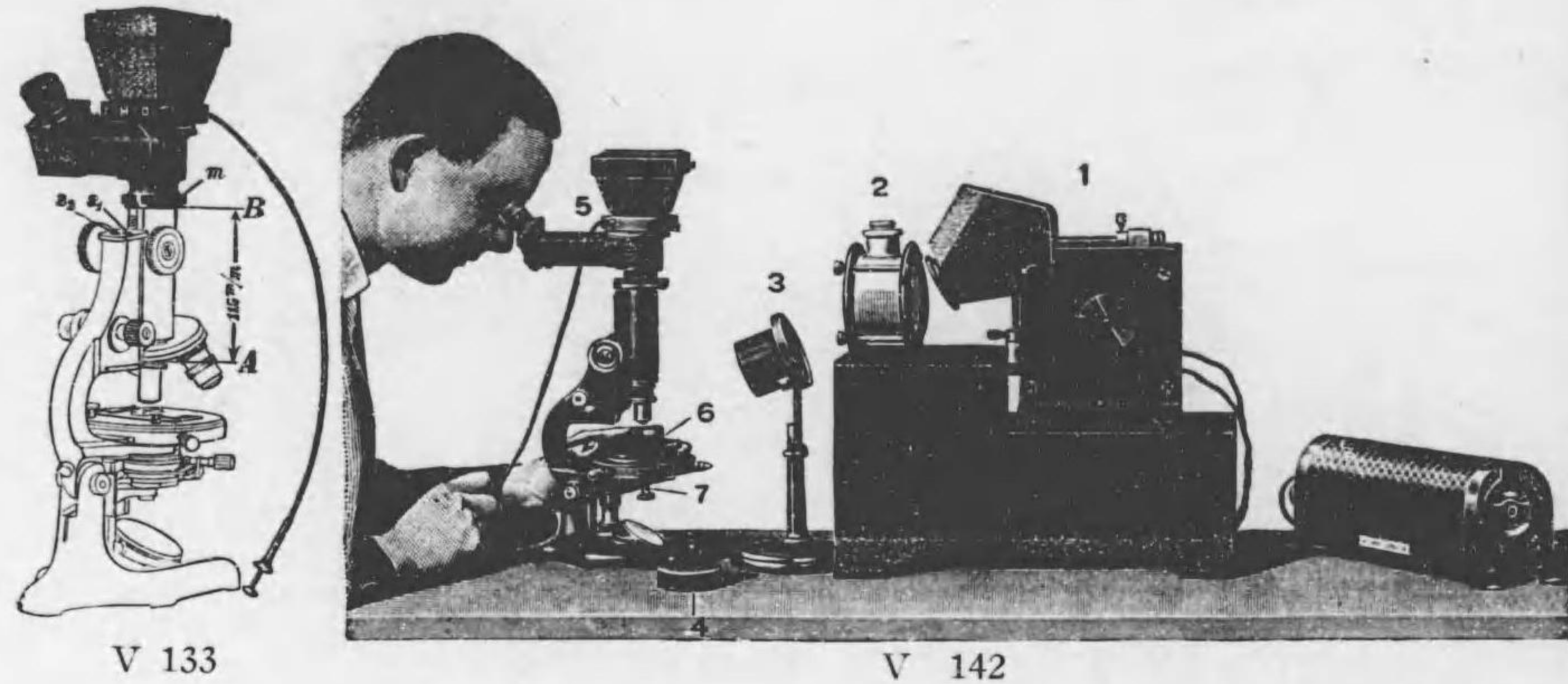
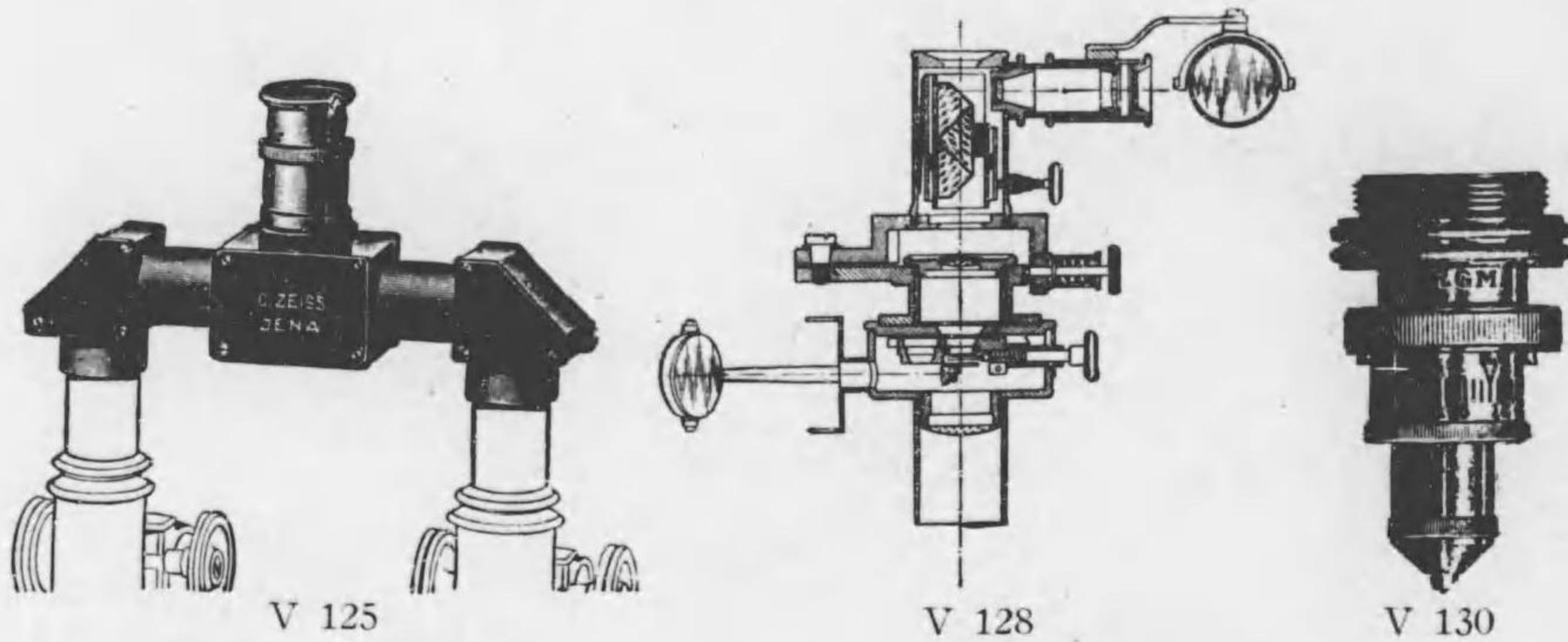

No.		Yen.
V 125	比較接眼鏡	134 00
V 128	アッベ氏接眼鏡	208 00
V 130	オブジェクト マルキールアッパラート	42 00
V 133	ホオーク ジードントップ氏	300 00
V 142	毛細管顯微鏡寫真撮影装置	702 25
接物鏡アホクロマート10 n. A. 0,30    ホオーク附屬品一式附    ネガ鏡玉 2,5× 指頭緊縛器 虹彩遮光器附サムメルレンズ Ia    綠色遮光器    弧形燈及キューベツト兩用臺 陶製遮温器    交流又ハ直流4-5アムペア用時計装置附弧形燈    交流又ハ直流用カーボン 100對 抵抗器 110ヴォルト		
V 148	ツァイス顯微鏡寫真裝置	詳細價格御照會ニヨリ

V 顯微鏡及附屬品

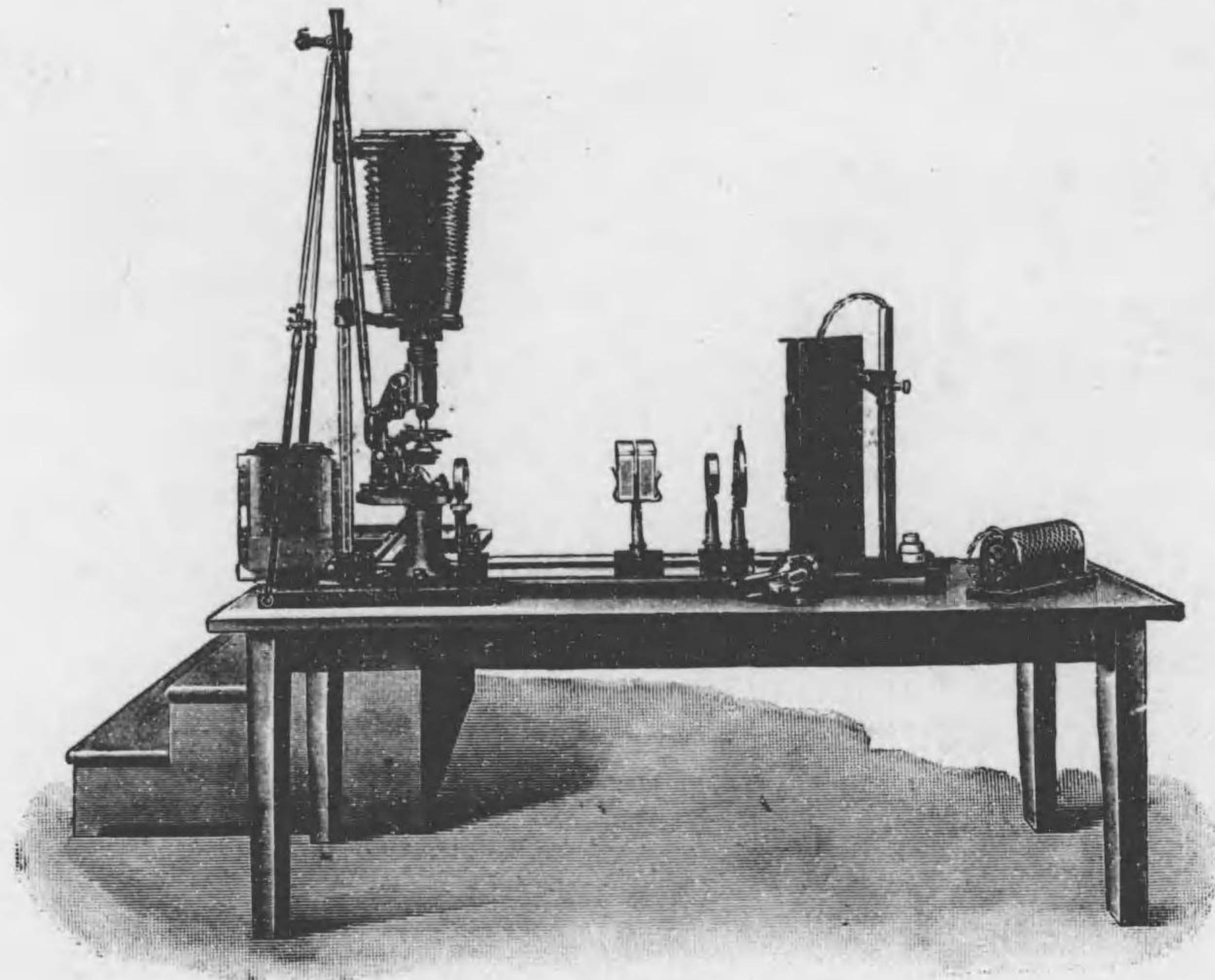

V 148

No.		Yen.
V 153	* ツァイス 水平、垂直顯微鏡寫真撮影装置	18×24cm ..... 1051 75
V 155	* ツァイス 垂直顯微鏡寫真撮影装置	13×18cm ..... 詳細價格御照會ニヨリ
V 158	* ウキンケル、ツァイス顯微鏡寫真裝置	18×24cm ..... " "
V 160	* ツァイス 顯微鏡寫真撮影装置	9×12cm ..... " "

V 顯微鏡及附屬品

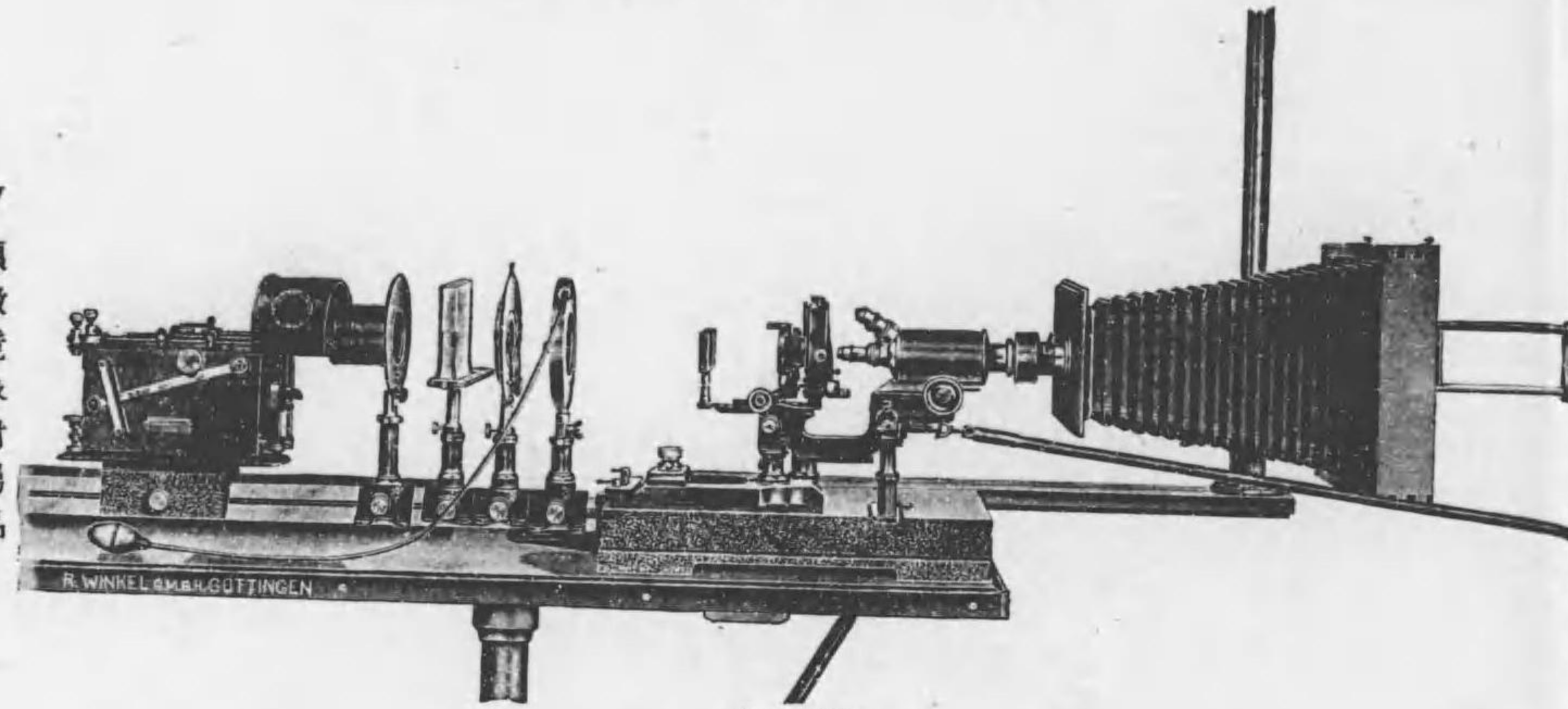

V 173

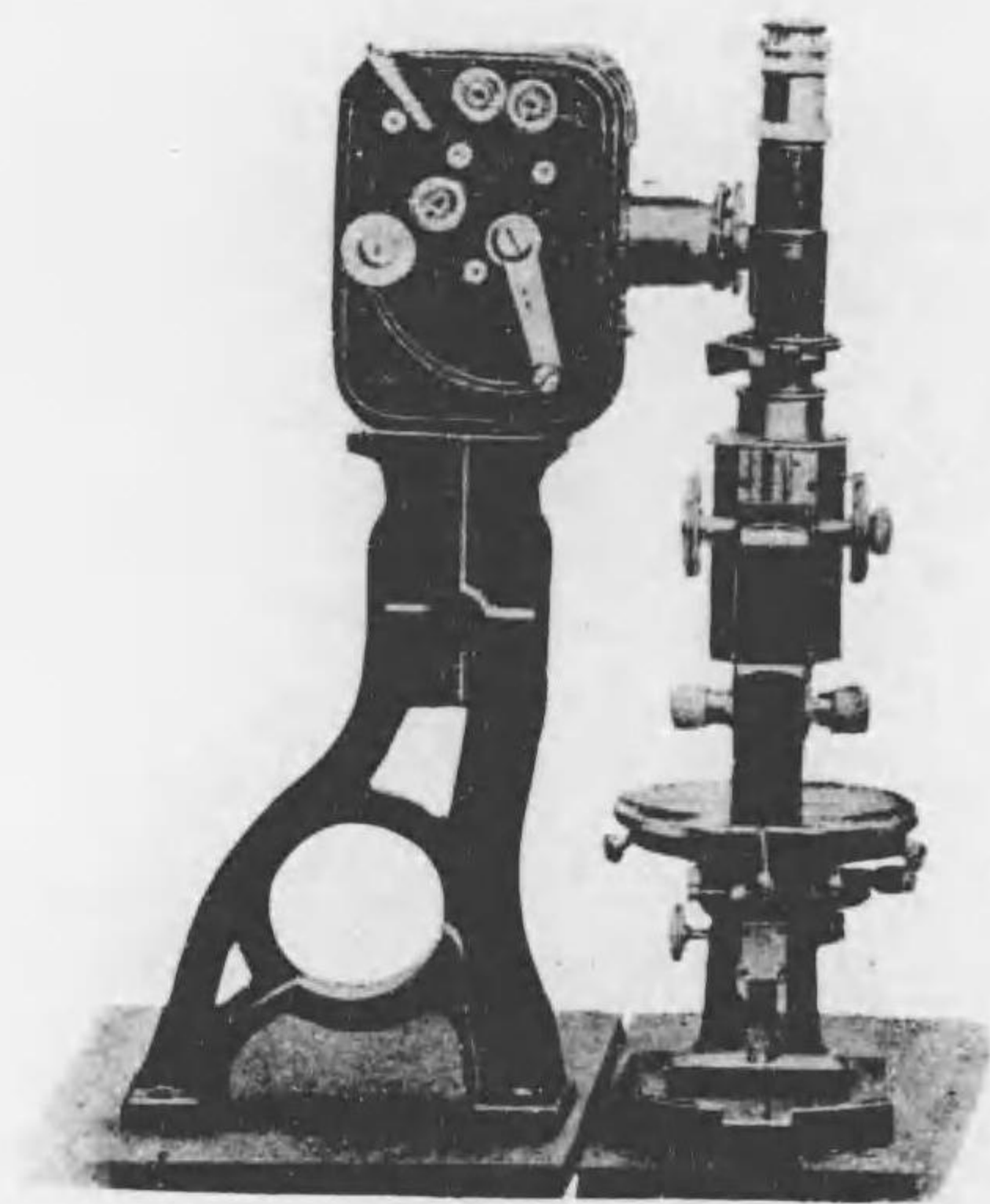

V 170

No.		Yen.
V 170	イカ顯微鏡活動寫眞撮影装置..... (顯微鏡除ク).....	432 00
V 173	ウキンケル、ツァイス 垂直水平顯微鏡寫眞撮影装置..... 附屬品一式附 20× .....	1028 25
V 180	ツァイス實體映射機..... IVE .....	4445 00

V 顯微鏡及附屬品

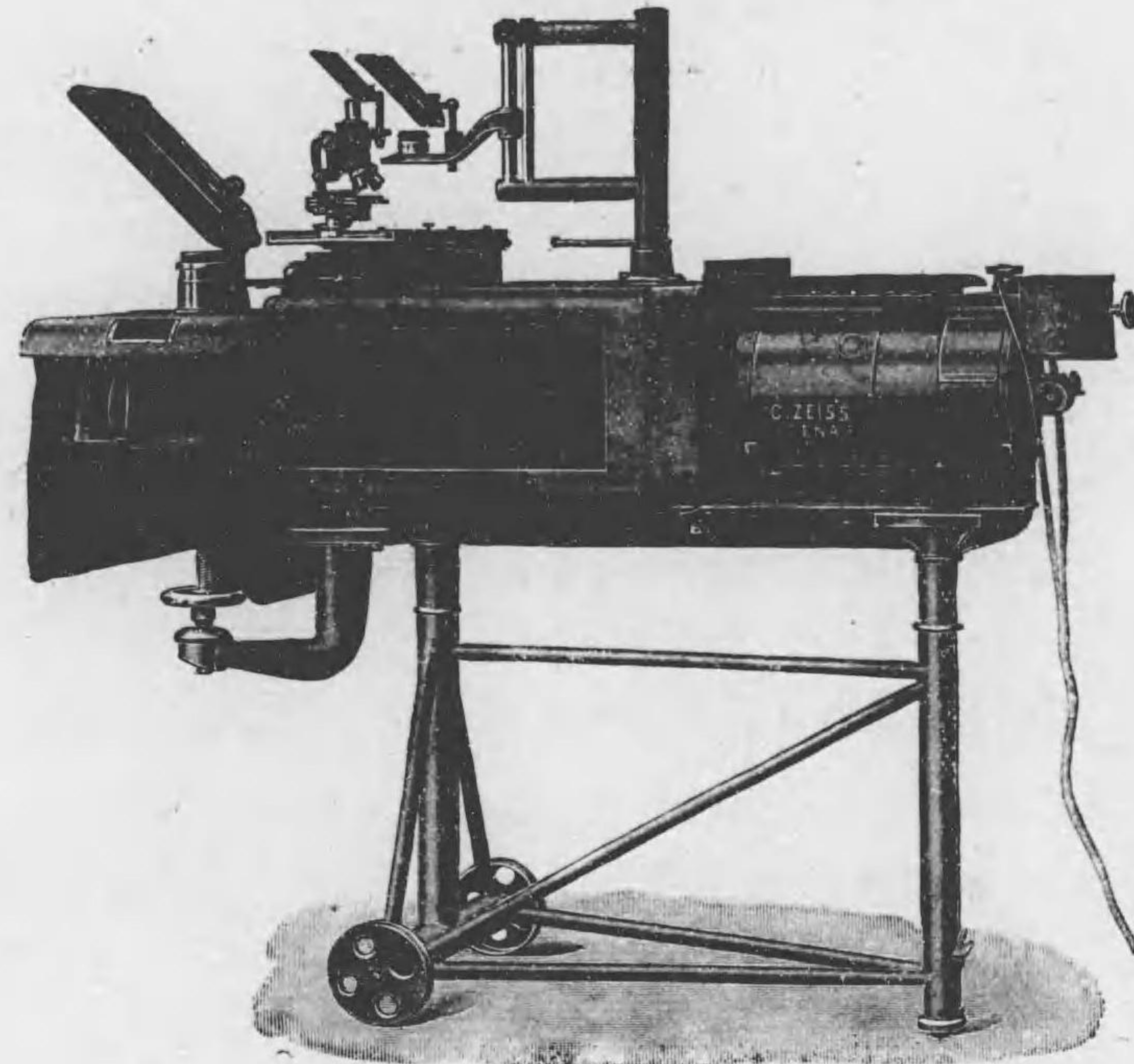

V 180

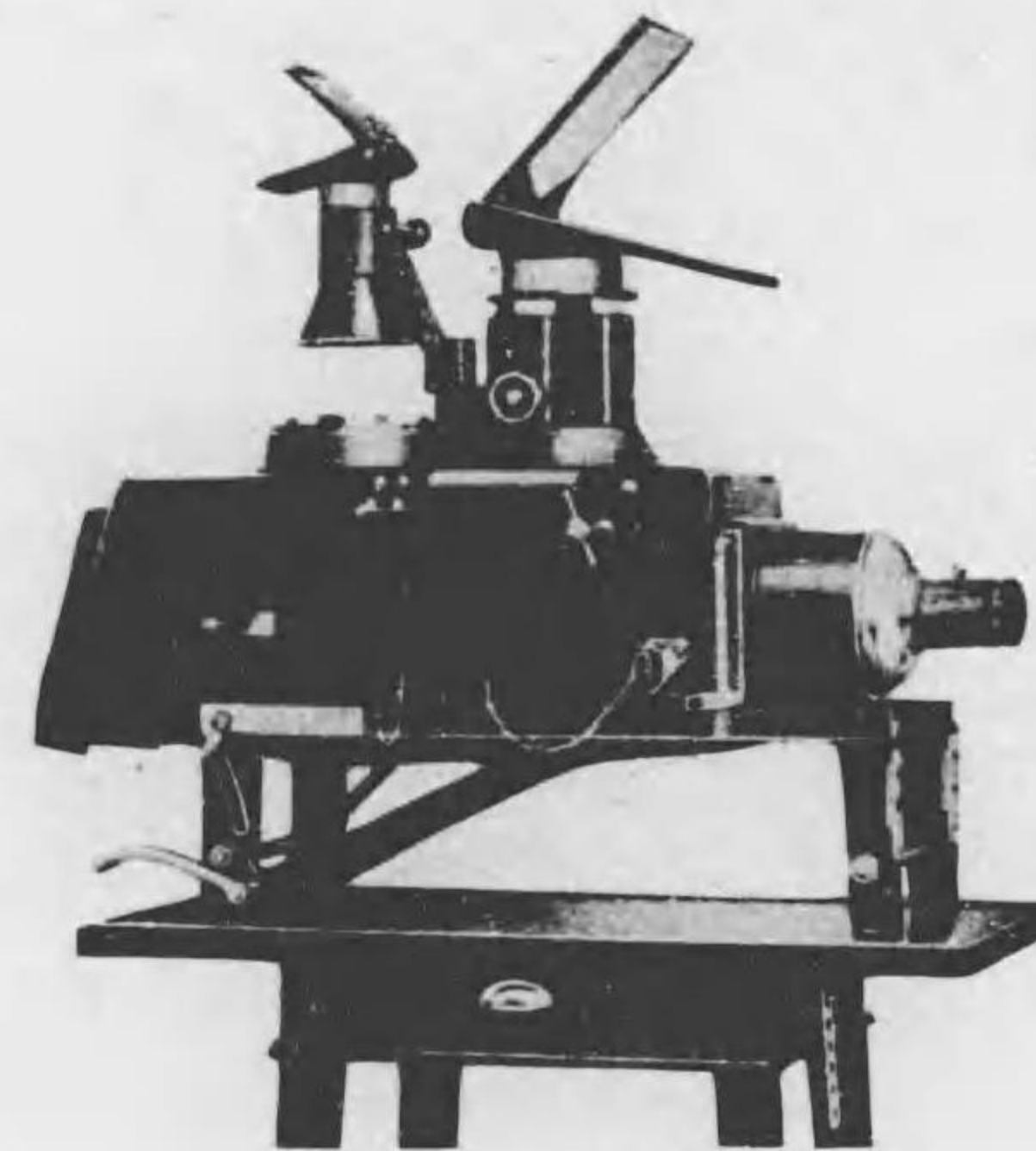

V 190

V 190

イカ學校用實體幻燈機

普通陽畫板ハモトヨリ平板ナル不透  
明體(例ヘバ繪畫ノ圖版等ノ如キ)水  
平ノ位置ヲ變ズルヲ得ザル透明體及  
顯微鏡プレパラートノ映射ヲナス。

No.		Yen.
V 190	イカ學校用實體幻燈機.....	1000 00

V 顯微鏡及附屬品

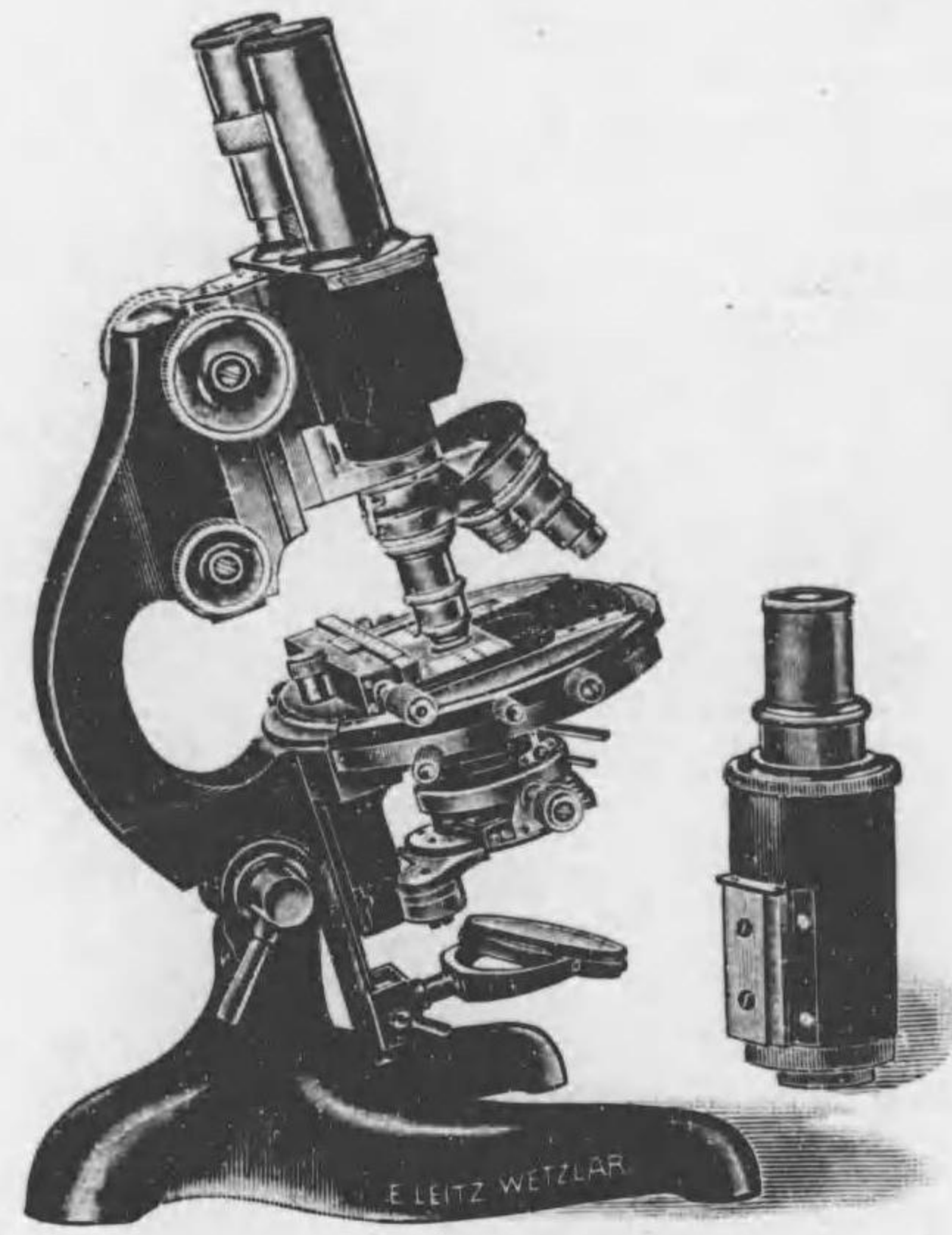

V 200

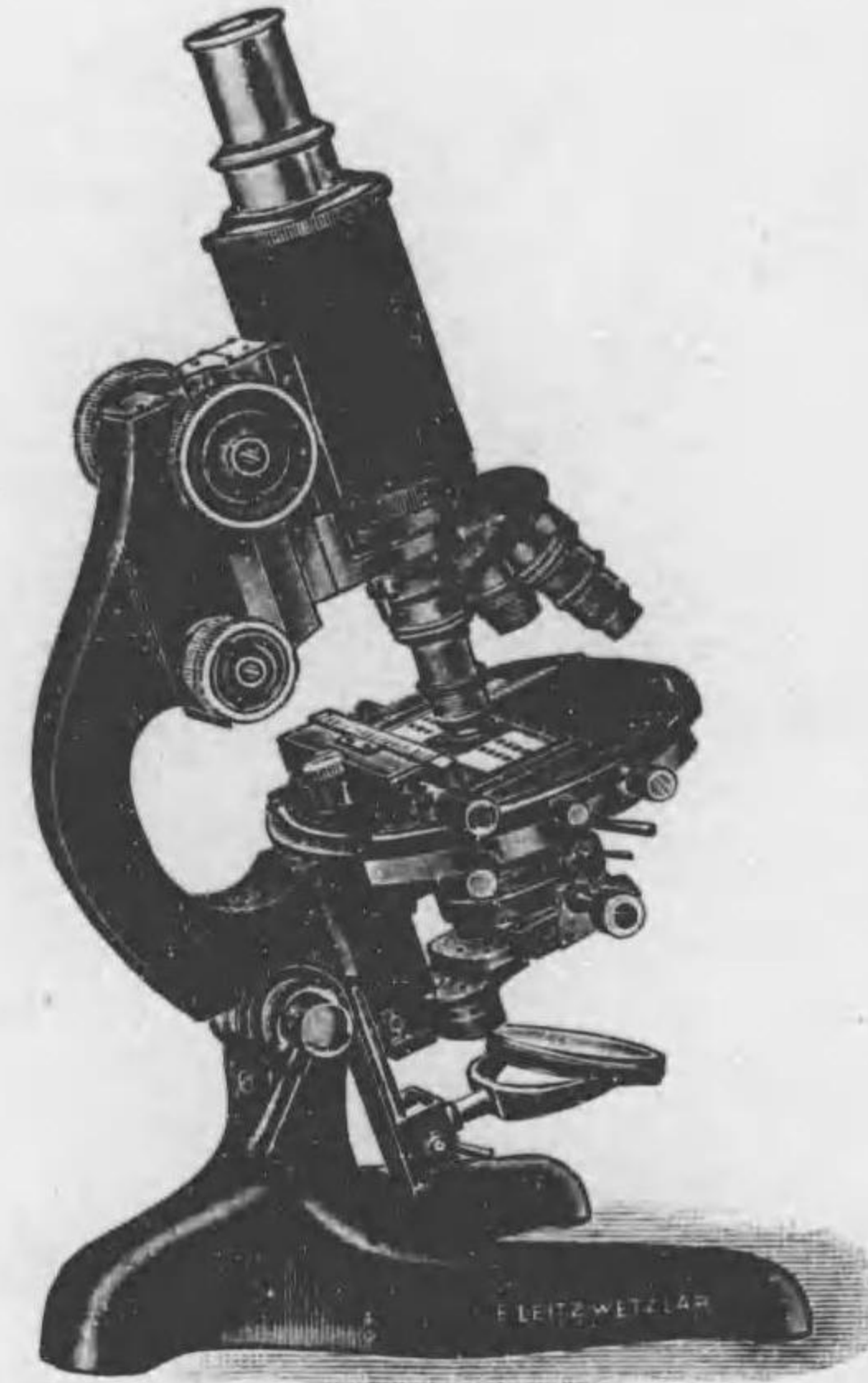

V 203

No.		Yen.
V 200	ライツ顯微鏡……新型…鏡基AABM…………… 集光器 顯微鏡寫真用アブラナートN. A. 1,40 圓筒狀虹彩遮光器 轉換器 3個用 求心及廻轉式可動載物臺 硬ゴム製載物臺 接物鏡 アポクロマート 16. 8. 4. 3 油浸 $2^m/m$ 1,40 ミクロズンマーF:4.5 42. 35. 24 $^m/m$ メリプラン接眼鏡(雙眼)4×, 5×, 6×, 8×, 10×, 12×, 15×, 20×, 25× 廓大倍數 45—2300倍	1837 00
V 203	ライツ萬能顯微鏡……大型…鏡基 AA …………… 大型照光裝置No. 82a アブラナート集光器 轉換器 3個用 硬ゴム製載物臺 可動載物臺 接物鏡 アポクロマート 16. 8. 4. 3. 油浸 $2^m/m$ 1,40 メリプラン接眼鏡4×, 6×, 12×, 15×, 25×, ミクロメーター附6× 廓大倍數 45—2300倍	1291 40
V 205	ライツ萬能顯微鏡……大型…鏡基 A …………… 照光裝置 No. 82 アブラナート集光器 圓筒狀虹彩遮光器 轉換器 3個用 大型可動載物臺 No. 136 接物鏡 アポクロマート16. 8. 4. 油浸 $2^m/m$ 1,32 轉寫用接眼鏡No. 164 メリプラン接眼鏡5×, 10×, 15×, 25×, ミクロメーター附6× 廓大倍數 57—2300倍	1059 30

V 顯微鏡及附屬品

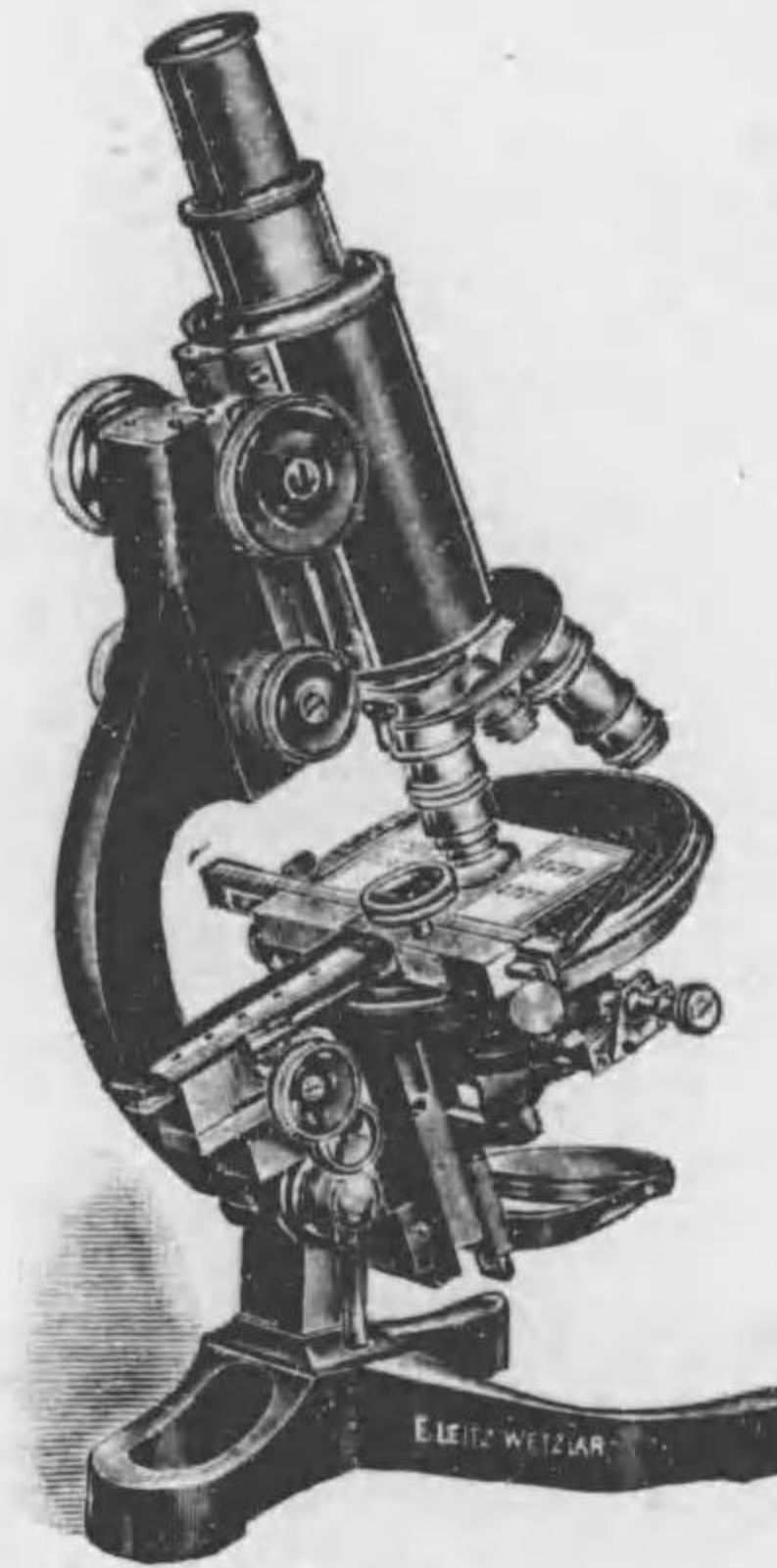

V 205—206

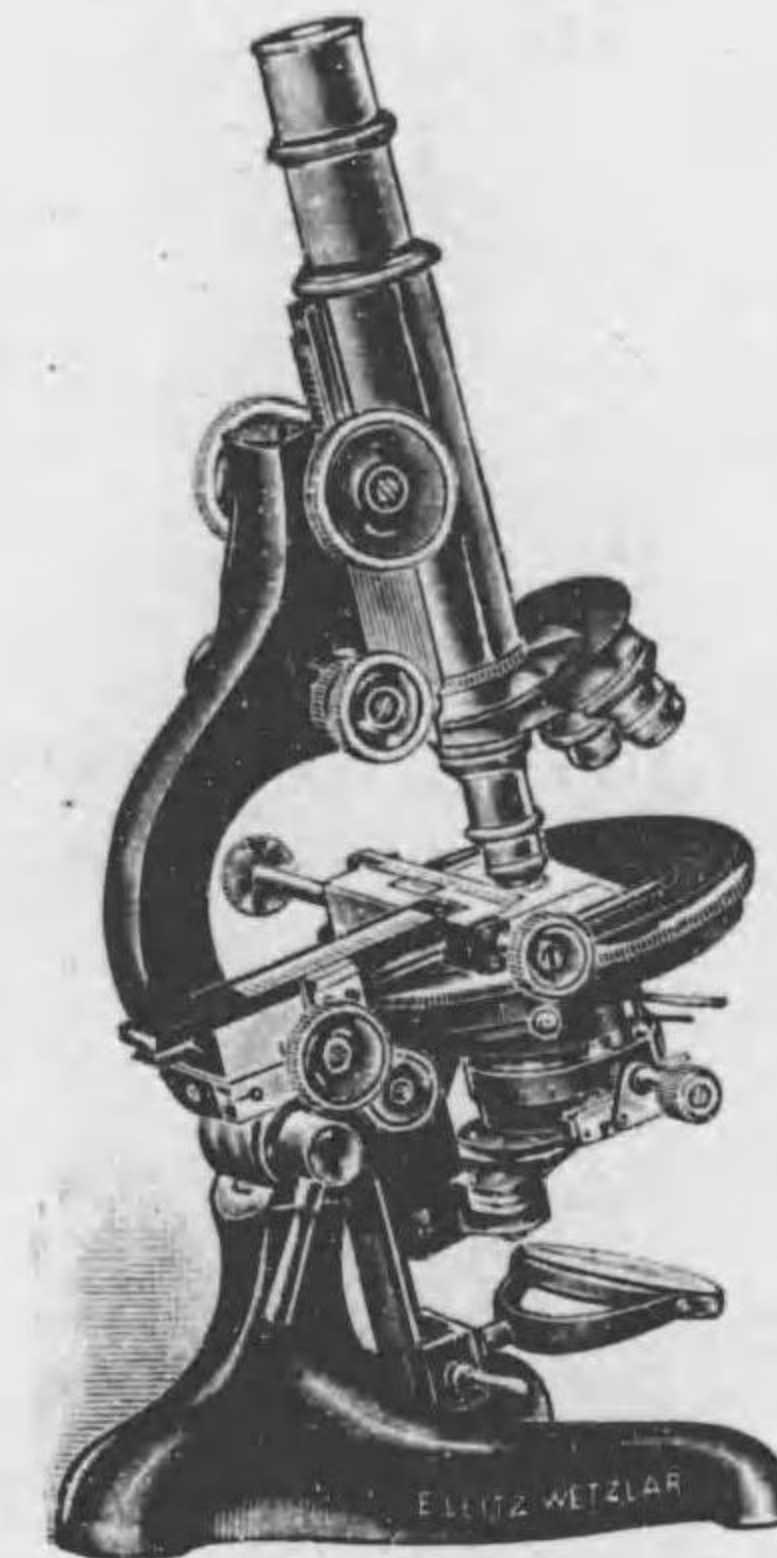

V 210—211



V 214

No.		Yen.
V 206	ライツ萬能顯微鏡……大型…鏡基 A…………… 大型照光裝置No. 81a 三重集光器 圓筒狀虹彩遮光器 轉換器 3個用 接物鏡 2. 4. フルオリート接物鏡 6a. 油浸 $\frac{1}{12}$ 1,30 接眼鏡 O. I. III. IV. V 廓大倍數 23—1260倍 (可動載物臺附屬セズ)	586 30
V 210	ライツ萬能顯微鏡……大型…鏡基 C…………… 大型照光裝置No. 83b 轉換器 3個用 接物鏡 2. 4. 7. 油浸 $\frac{1}{12}$ 1,30 接眼鏡 I. III. IV. V 廓大倍數 29—1260倍 (可動載物臺附屬セズ)	445 00
V 211	ライツ萬能顯微鏡……大型…鏡基 C…………… 轉換器 3個用 接物鏡 3. 7. 油浸 $\frac{1}{12}$ 1,30 接眼鏡 I. III. IV 廓大倍數 51—1050倍 (可動載物臺附屬セズ)	415 00
V 214	ライツ顯微鏡……………鏡基 E…………… 中型照光裝置 No. 92 虹彩遮光器 轉換器 3個用 接物鏡 3. 7. 油浸 $\frac{1}{12}$ 1,30 接眼鏡 I. III. IV 廓大倍數 51—1050倍	358 60

V 顯微鏡及附屬品

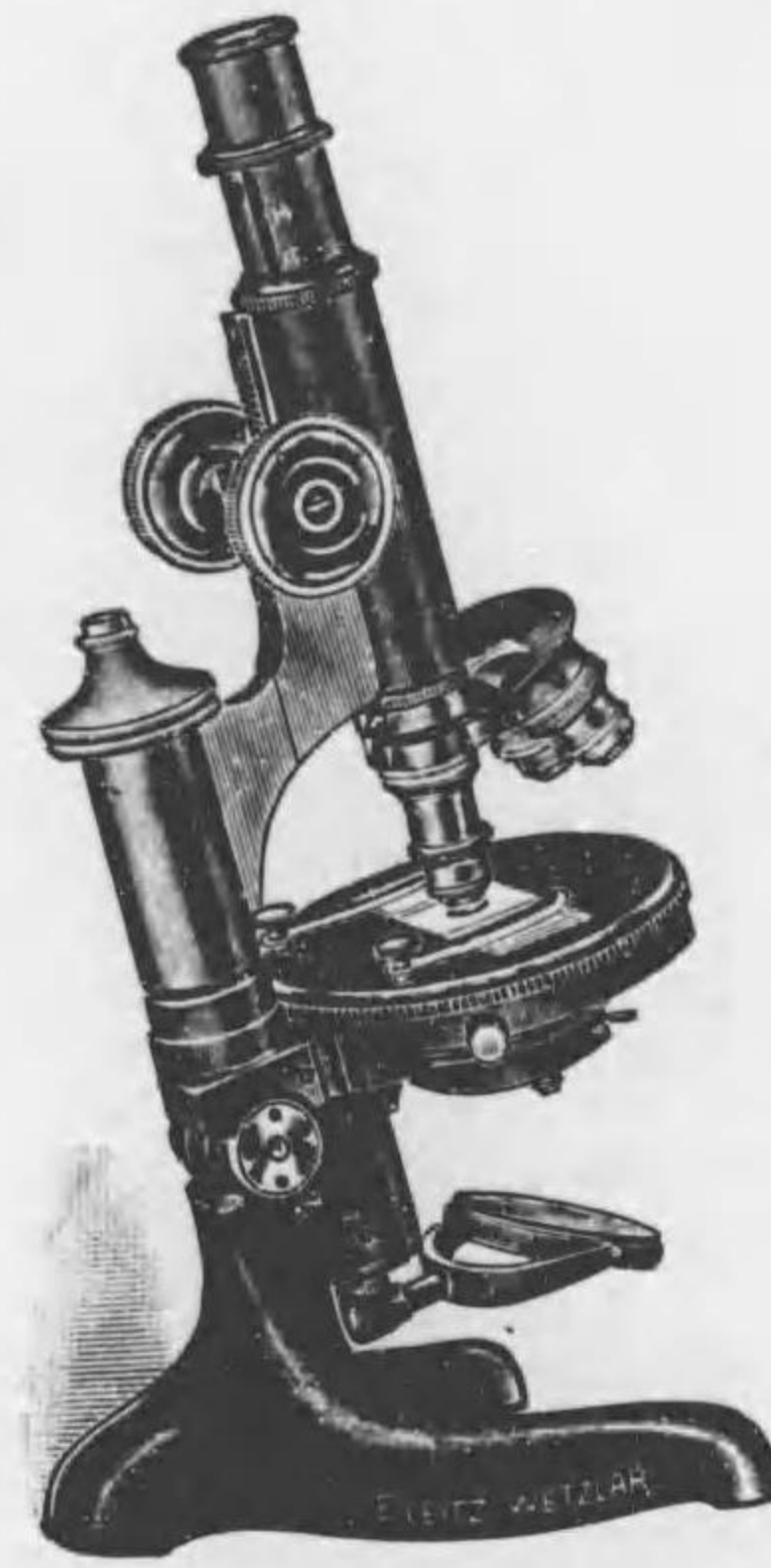

V 217

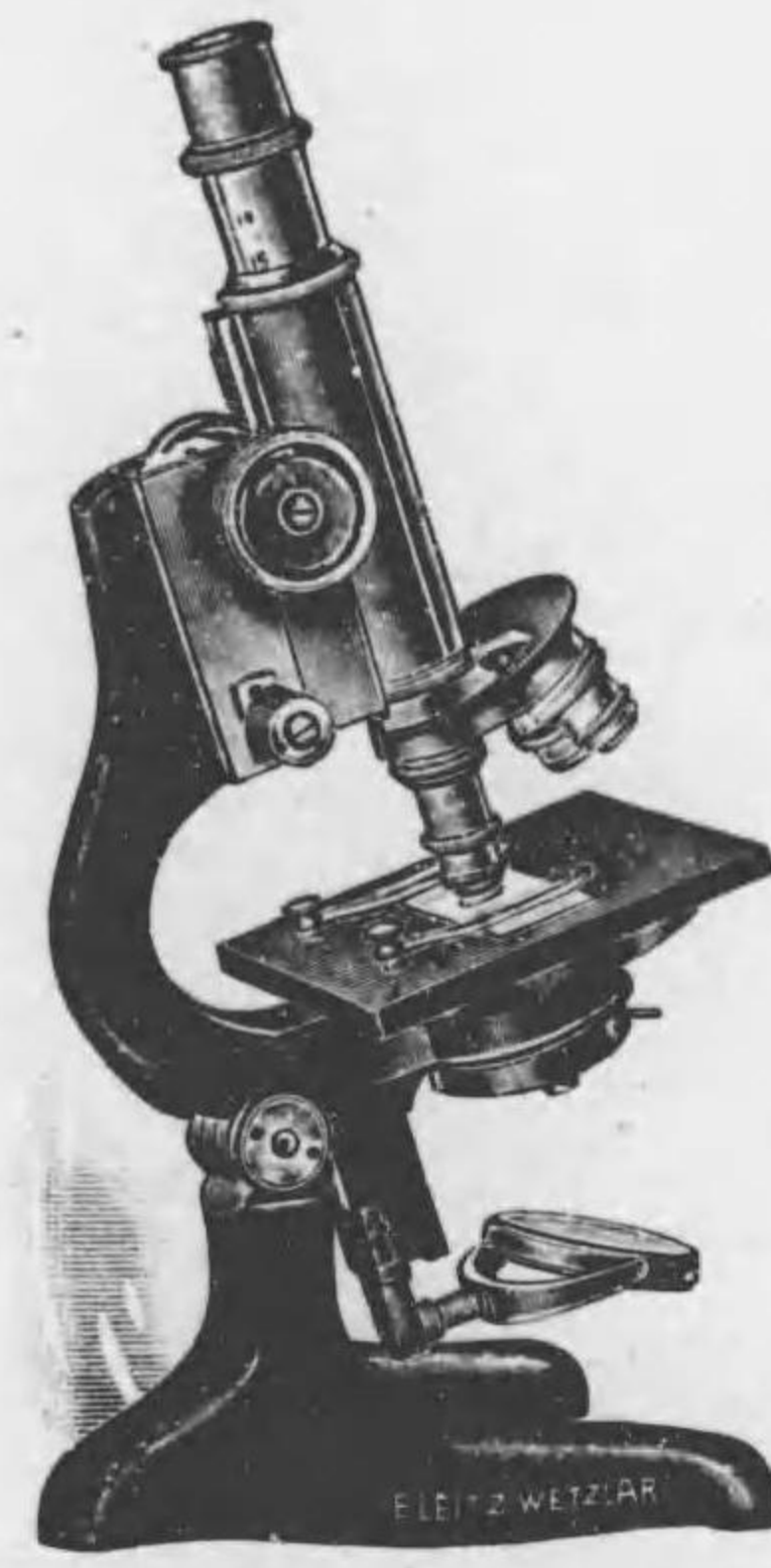

V 220-222

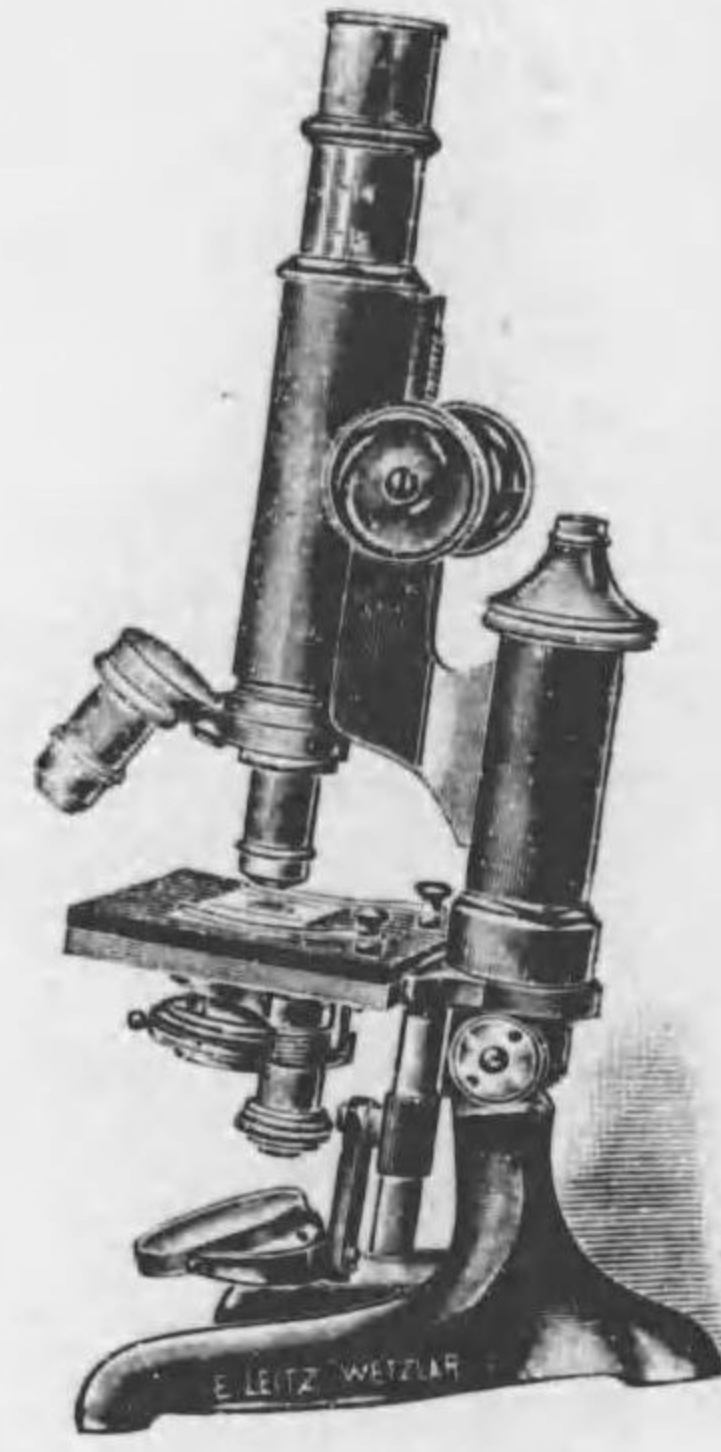

V 225-227

No.		Yen.
V 217	ライツ顯微鏡.....鏡基 II..... アッベ氏集光器 虹彩遮光器 No. 92 轉換器 3個用 接物鏡 3. 7. 油浸 $\frac{1}{1.30}$ 接眼鏡 I. III. IV 廓大倍數 51-1050倍	342   10
V 220	ライツ顯微鏡.....鏡基 GH.....組合番號 1..... アッベ氏中型集光器 No. 95c 側面螺旋轉換器 3個用 接物鏡 3. 7. 油浸 $\frac{1}{1.30}$ 接眼鏡 I. III. IV 廓大倍數 51-1050倍	314   60
V 222	ライツ顯微鏡.....鏡基 GH.....組合番號 3..... 轉換器 3個用 接物鏡 3. 7 接眼鏡 II. IV 廓大倍數 62-625倍	190   30
V 225	ライツ顯微鏡.....鏡基 IIB.....組合番號 1..... アッベ氏集光器 轉換器 3個用 接物鏡 3. 7. 油浸 $\frac{1}{1.30}$ 接眼鏡 I. III. IV 廓大倍數 51-1050倍	314   60
V 227	ライツ顯微鏡.....鏡基 IIB.....組合番號 3..... 轉換器 2個用 接物鏡 3. 7 接眼鏡 II. IV 廓大倍數 62-625倍	190   30
V 230	ライツ顯微鏡.....鏡基 III.....組合番號 1..... 廻轉遮光器 轉換器 3個用 接物鏡 3. 6 フルオリート接物鏡 8 接眼鏡 I. III 廓大倍數 51-553倍	215   60
V 232	ライツ顯微鏡.....鏡基 III.....組合番號 3..... 廻轉遮光器 轉換器 2個用 接物鏡 3. 7 接眼鏡 II. IV 廓大倍數 62-625倍	162   80

V 顯微鏡及附屬品

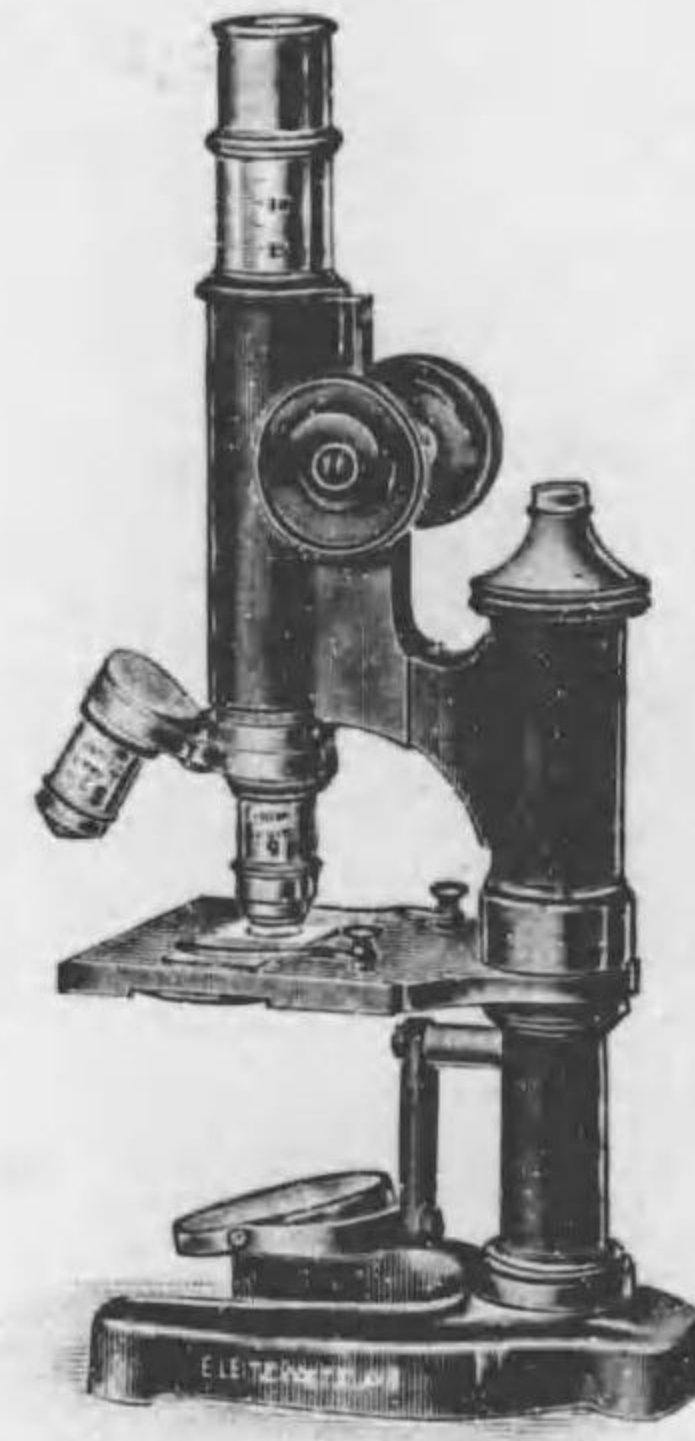

V 230-232

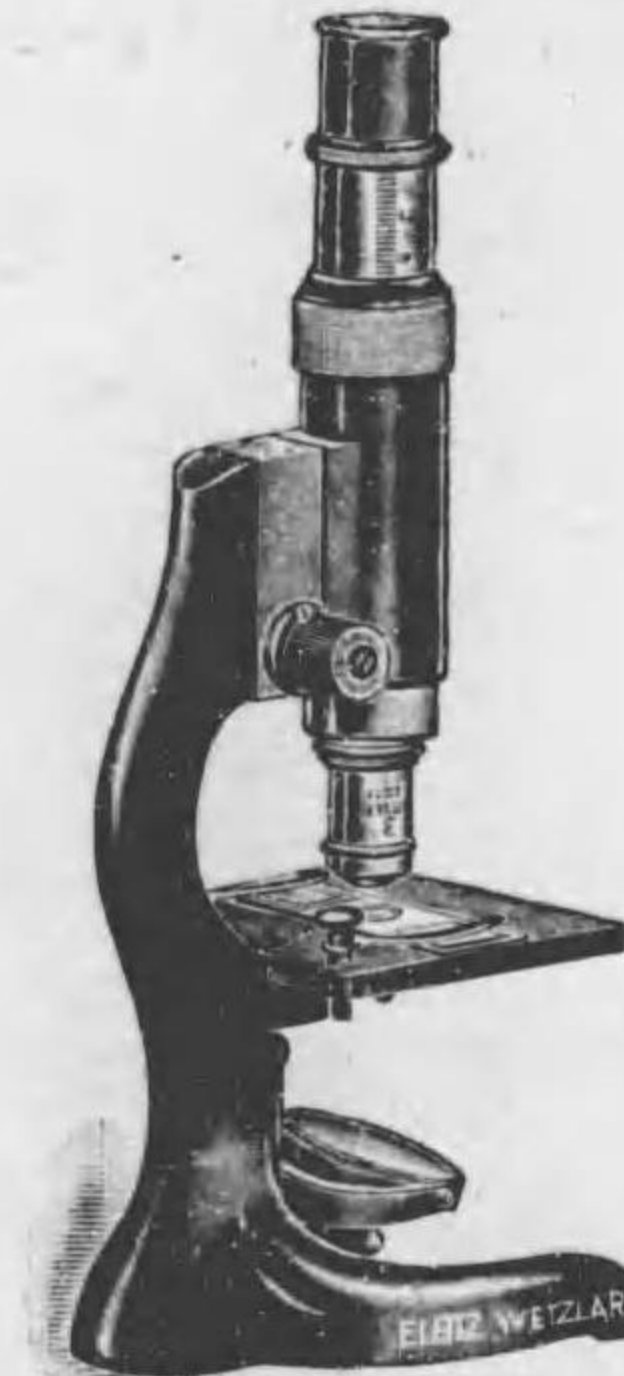

V 237-238



V 242-244

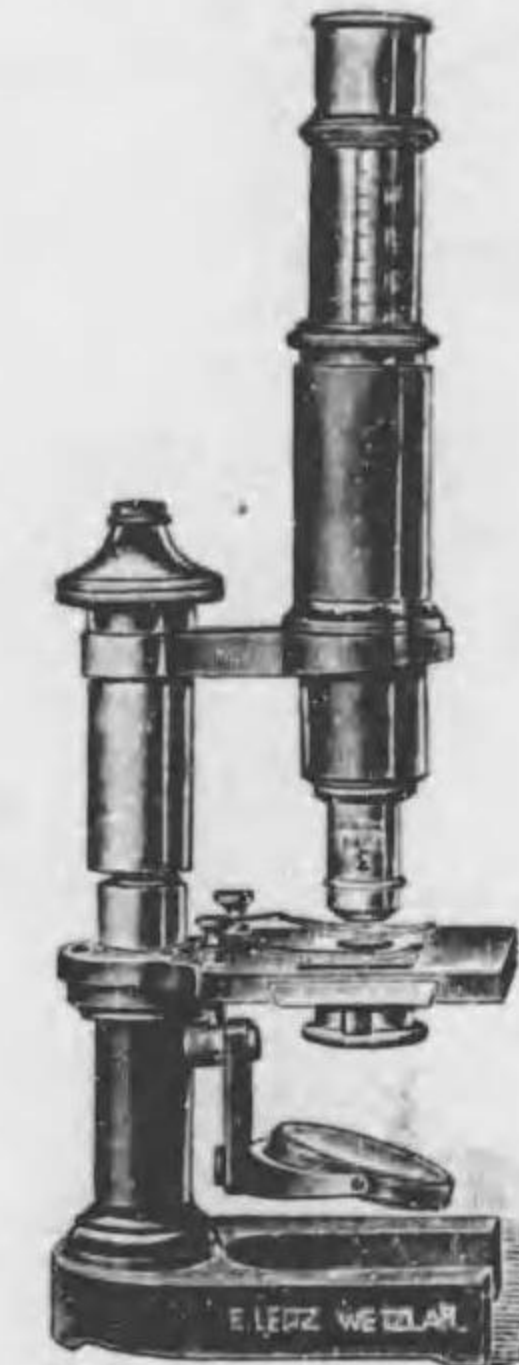

V 249-251

No.		Yen.
V 237	ライツ顯微鏡.....鏡基 J.....組合番號 3..... 廻轉遮光器 接物鏡 3. 7 接眼鏡 II. IV 廓大倍數 62-625倍	113   30
V 238	ライツ顯微鏡.....鏡基 J.....組合番號 4..... 廻轉遮光器 接物鏡 7 接眼鏡 IV 廓大倍數 625倍	88   00
V 242	ライツ顯微鏡.....鏡基 K.....組合番號 3..... 廻轉遮光器 接物鏡 3. 7 接眼鏡 II. IV 廓大倍數 62-625倍	107   80
V 244	ライツ顯微鏡.....鏡基 K.....組合番號 5..... 廻轉遮光器 接物鏡 7 接眼鏡 IV 廓大倍數 625倍	82   50
V 249	ライツ顯微鏡.....鏡基 IV.....組合番號 3..... 廻轉遮光器 接物鏡 3. 7 接眼鏡 II. IV 廓大倍數 62-625倍	118   80
V 251	ライツ顯微鏡.....鏡基 IV.....組合番號 5..... 廻轉遮光器 接物鏡 7 接眼鏡 IV 廓大倍數 625倍	93   50



V 顯微鏡及附屬品



V 256-258

V 270

No.		Yen.
V 256	ライツ顯微鏡.....鏡基 V.....組合番號 3..... 廻轉遮光器 接物鏡 3.7 接眼鏡 II. IV 廓大倍數 62-625倍	107 80
V 258	ライツ顯微鏡.....鏡基 V.....組合番號 5..... 廻轉遮光器 接物鏡 7 接眼鏡 IV 廓大倍數 625倍	82 50
V 270	ライツ携帶用顯微鏡.....大型..... アッペ氏集光器 圓筒狀虹彩遮光器 轉換器 3個用 接物鏡 3.7. 油浸 $\frac{1}{12}$ 1.30 接眼鏡 I.III.IV 廓大倍數 51-1050倍	430 10
V 272*	ライツ携帶用顯微鏡.....小型..... アッペ氏集光器 No.98d 虹彩遮光器 轉換器 3個用 接物鏡 3.7. 油浸 $\frac{1}{12}$ 1.30 接眼鏡 I.III.IV 廓大倍數 51-1050倍	292 60

V 顯微鏡及附屬品

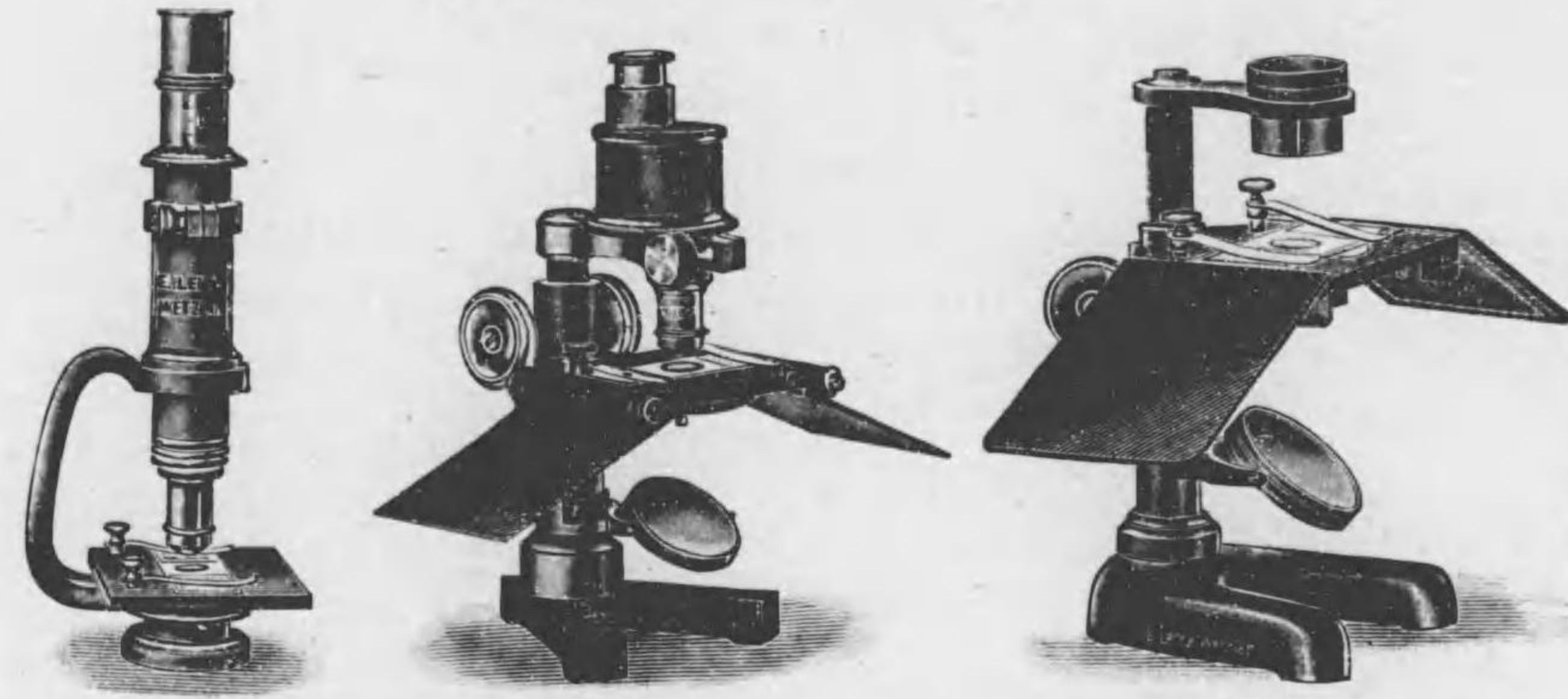

V 275

V 279

V 278

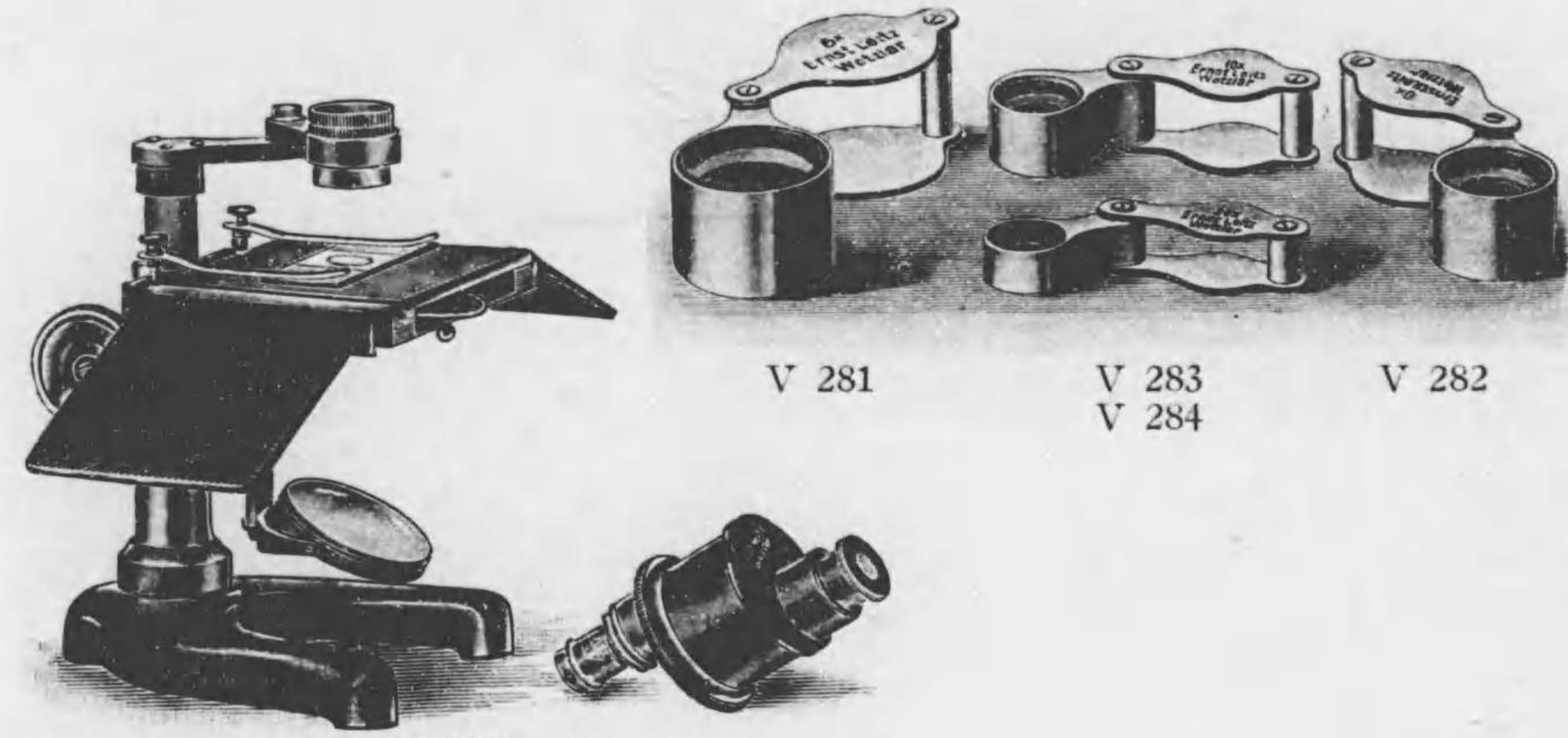

V 277

V 281

V 283  
V 284

V 282

No.		Yen.
V 275	説明用顯微鏡..... 接物鏡 3 接眼鏡 I	61 60
V 277	解剖顯微鏡.....アプラナートルース 8×, 16×, 20× アッペ氏描畫裝置 プリズムツウア附	172 00
V 278	解剖顯微鏡.....アプラナートルース 10×, 20×	58 00
V 279	同 同	153 00
V 281	ル ー ペ..... 6×	10 00
V 282	同	10 00
V 283	同	10 00
V 284	同	10 00

V 285 アポクロマート接物鏡

No.	焦点距離 m/m	口径	ペリプラン接眼鏡 6に依り計算せる マイクロメーター	Yen.
乾燥系	16m/m	16	0.0142 m/m	66 00
	8m/m	8	0.0368 m/m	88 00
	4m/m	4	0.095 0.0034 m/m	121 00
油浸	3m/m	3	0.00242m m	143 00
	2m/m	2	1.32 0.00170m/m	176 00
	2m/m	2	1.40 0.00170m/m	275 00

V 顕微鏡及  
附属品

V 286 フルオリート接物鏡

No.	焦点距離 (F/Ob.) m/m	口径	接眼鏡IIと組合せたる マイクロメーター計算	Yen.
乾燥系	6a	4.2	0.0039 mm=3.9 μ	49 50
	7a	3.2	0.00288mm=2.88μ	49 50
	8	2.6	0.00235mm=2.35μ	49 50
	9	2.2	0.00185mm=1.85μ	66 00
油浸	1/7a	3.45	0.0031 mm=3.1 μ	71 50
	1/10a	2.60	0.0023 mm=2.3 μ	99 00
	1/12a	1.95	0.0017 mm=1.7 μ	121 00
	1/16	1.60	0.00145mm=1.45μ	143 00

V 287 アクロマート接物鏡

No.	焦点距離 (F/Ob.) m/m	口径 (num. AP.)	接眼鏡IIと組合せたる マイクロメーター計算	Yen.
乾燥系	0	56	0.150mm = 150μ	11 00
	1	42	0.059mm = 59μ	8 80
	1	40	0.11 0.050mm = 50μ	16 50
	1a	33-24	0.05-0.07 0.080mm-0.064mm=80-64μ	27 50
	1b	32	0.15 0.038mm = 38μ	16 50
	2	24	0.21 0.029mm = 29μ	16 50
	3	16.2	0.25 0.0161mm= 16.1μ	19 80
	3a	13.0	0.40 0.0122mm= 12.2μ	22 00
	4	10.0	0.40 0.0086mm= 8.6μ	27 50
	5	5.4	0.64 0.0050mm= 5.0μ	27 50
水浸	6	4.0	0.85 0.0035mm= 3.5μ	38 50
	6L	4.0	0.65 0.0035mm= 3.5μ	38 50
油浸	7	3.0	0.85 0.00267mm= 2.67μ	38 50
	10	2.1	1.20 0.00179mm= 1.79μ	77 00
	1/12	2.0	1.30 0.00177mm= 1.77μ	100 00

V 288 ヒューゲンス氏接眼鏡

No.	焦点距離m/m	廓大数 <sup>250</sup> F/E	Yen.
0	62.5	4	5 50
I	50.0	5	5 50
II	41.65	6	5 50
III	31.25	8	5 50
IV	25.00	10	5 50
V	20.85	12	5 50

V 289 ペリプラン接眼鏡

No.	焦点距離 m/m	廓大数 <sup>250</sup> F/E	Yen.
P.E 4 ×	62.5	4	8 80
P.E 5 ×	50.0	5	11 00
P.E 6 ×	41.65	6	18 70
P.E 8 ×	31.25	8	11 00
P.E 10 ×	25.00	10	13 20
P.E 12 ×	20.85	12	13 20
P.E 15 ×	16.65	15	13 20
P.E 20 ×	12.50	20	13 20
P.E 25 ×	10.00	25	13 20

ペリプラン接眼鏡6はマイクロメーター附なり

ライツ廓大表

アポクロマート、フルオリート及アポクロマート接物鏡とヒューゲン  
ス氏接眼鏡を組合したる物 鏡筒全長：170mm 全焦点：250mm

V 顕微鏡及  
附属品

接物鏡	接眼鏡						
	0	I	II	III	IV	V	
乾燥系 弱度	0	4	5	6	8	10	12
	1*	11	13.5	16	22	27	32
	1	13	16	19	26	32	38
	1a	8-12	10-16	13-19	16-25	20-31	26-38
	1b	17	22	26	34	43	52
	2	23	29	35	46	58	70
	3	41	51	62	82	103	123
	3a	56	70	84	113	141	169
	4	73	91	109	146	182	218
	5	133	167	200	267	333	400
乾燥系 強度	6a	176	220	264	352	440	528
	6 und 6L	192	240	288	384	480	576
	7a	232	290	348	465	581	697
	7	250	312	375	500	625	750
	8	276	346	415	553	691	830
9	341	426	511	682	852	1022	
水浸	10	362	453	543	724	906	1087
油浸	1/7a	215	270	325	430	540	650
	1/10a	280	350	420	560	700	840
	1/12	420	525	630	840	1050	1260
	1/12a	392	490	588	784	980	1176
	1/16	450	570	700	900	1140	1400
乾燥系	16mm	45	57	70	90	115	140
	8 "	90	115	140	180	230	280
	4 "	180	230	280	360	460	560
	3 "	270	330	410	540	660	820
油浸	3mm	260	325	390	520	650	780
	2 "	360	460	560	720	920	1120

アポクロマート

接物鏡  
6, 6L, 7, 10 及  
1/12  
アポクロマート系

接物鏡  
6a, 7a, 8,  
9, 1/7a, 1/10a  
1/12a 及 1/16  
フルオリート系

アポクロマート

ライツ廓大表

アクロマート、フルオリート及アポクロマート接物鏡とペリプラン  
接物鏡を組合したる物 鏡筒全長：170mm 全焦點：250mm

V 顯微鏡及附屬品

接物鏡	ペリプラン接眼鏡									
	4×	5×	6×	8×	10×	12×	15×	20×	25×	
0	4	5	6	8	10	12	15	20	25	アクロマート
1*	11	13.5	16	22	27	32	41	54	68	
1	13	16	19	26	32	38	48	64	80	
1a	8-12	10-16	13-19	16-25	20-31	26-38	30-47	40-62	50-78	
1b	17	22	26	34	43	52	65	86	108	
2	23	29	35	46	58	70	87	116	145	
3	41	51	62	82	103	125	160	210	260	
3a	54	68	81	116	135	165	200	270	340	
4	75	95	115	150	190	230	285	380	475	
5	135	165	200	265	335	400	500	670	840	
6a	175	220	265	350	440	530	660	880	1100	接物鏡 6, 6L, 7, 10 及 1.12 アクロマート系
6 und 6L	180	225	270	360	450	540	675	900	1125	
7a	230	290	350	465	580	700	870	1160	1450	
7	250	310	375	500	625	750	940	1250	1560	
8	280	350	420	560	700	840	1050	1400	1750	
9	340	425	510	680	850	1020	1280	1700	2130	接物鏡 6a, 7a, 8, 9, 1/7a, 1/10a, 1/12a, 及 1/16 フルオリート系
水浸 10	360	455	545	725	905	1090	1360	1810	2270	
1/7a	215	270	325	430	540	650	810	1080	1350	
1/10a	280	350	420	560	700	840	1050	1400	1750	
1/12	360	450	540	720	900	1080	1350	1800	2250	
1/12a	380	475	570	760	950	1140	1425	1900	2375	
1/16	450	570	700	900	1140	1400	1710	2280	2850	
16mm	45	57	70	90	115	140	172	230	285	アポクロマート
8 "	90	115	140	180	230	280	345	460	575	
4 "	180	230	280	360	460	560	690	920	1150	
3 "	270	330	410	540	660	820	990	1320	1650	
3 "	260	325	390	520	650	780	975	1300	1625	
油浸 2 "	360	460	560	740	920	1120	1380	1840	2300	

V 顯微鏡及附屬品

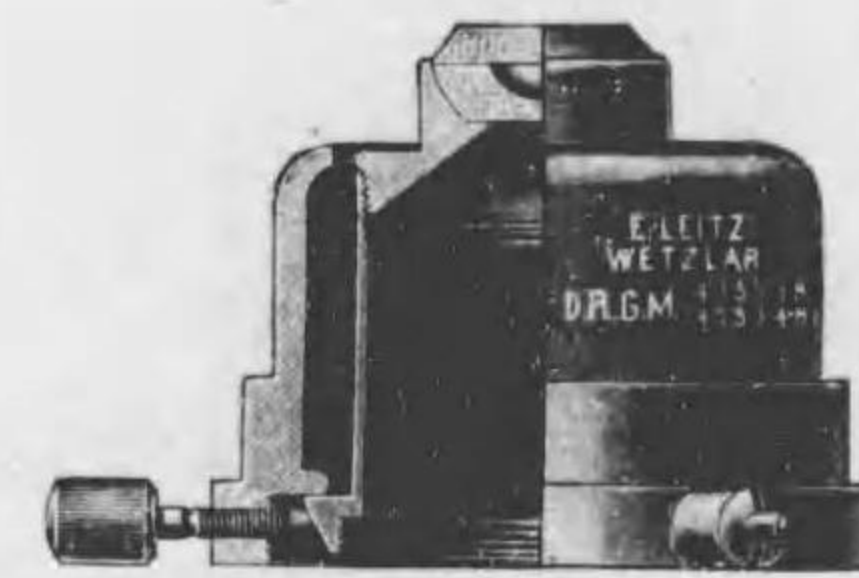

V 292



V 293



V 295



V 300

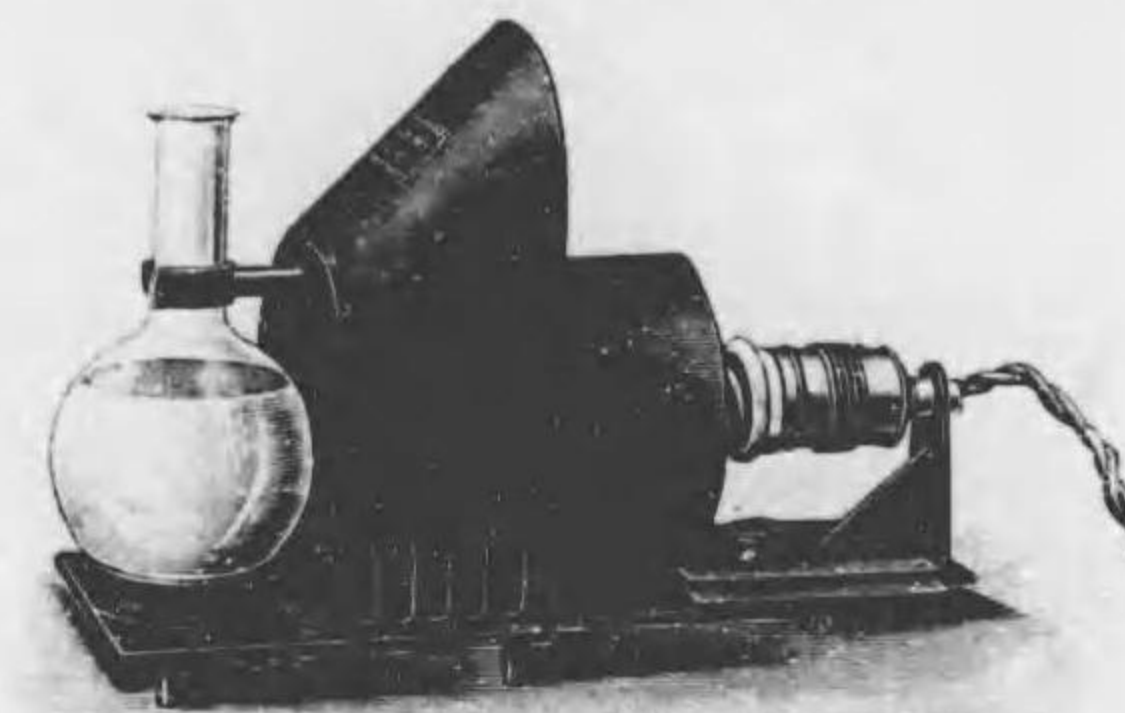

V 306



V 308

No.		Yen.
V 292	ライツ暗視野装置.....A.....	49 50
V 293	同 同 同.....B.....	49 50
V 295	ライツ暗視野用トリビテル.....	2 20
V 297 *	同 明暗視野集光器.....	71 50
V 298 *	同 同上用虹彩遮光器.....	8 80
V 300	同 限外顯微鏡.....	533 50
	顯微鏡 E 1. 時計装置附照光装置 限外集光器	
V 306	ライツ顯微鏡照光装置.....電氣用.....200ワット電球付.....	35 00
V 308	同 同 同.....時計装置附 カーボン用.....	71 50

V 顯微鏡及附屬品

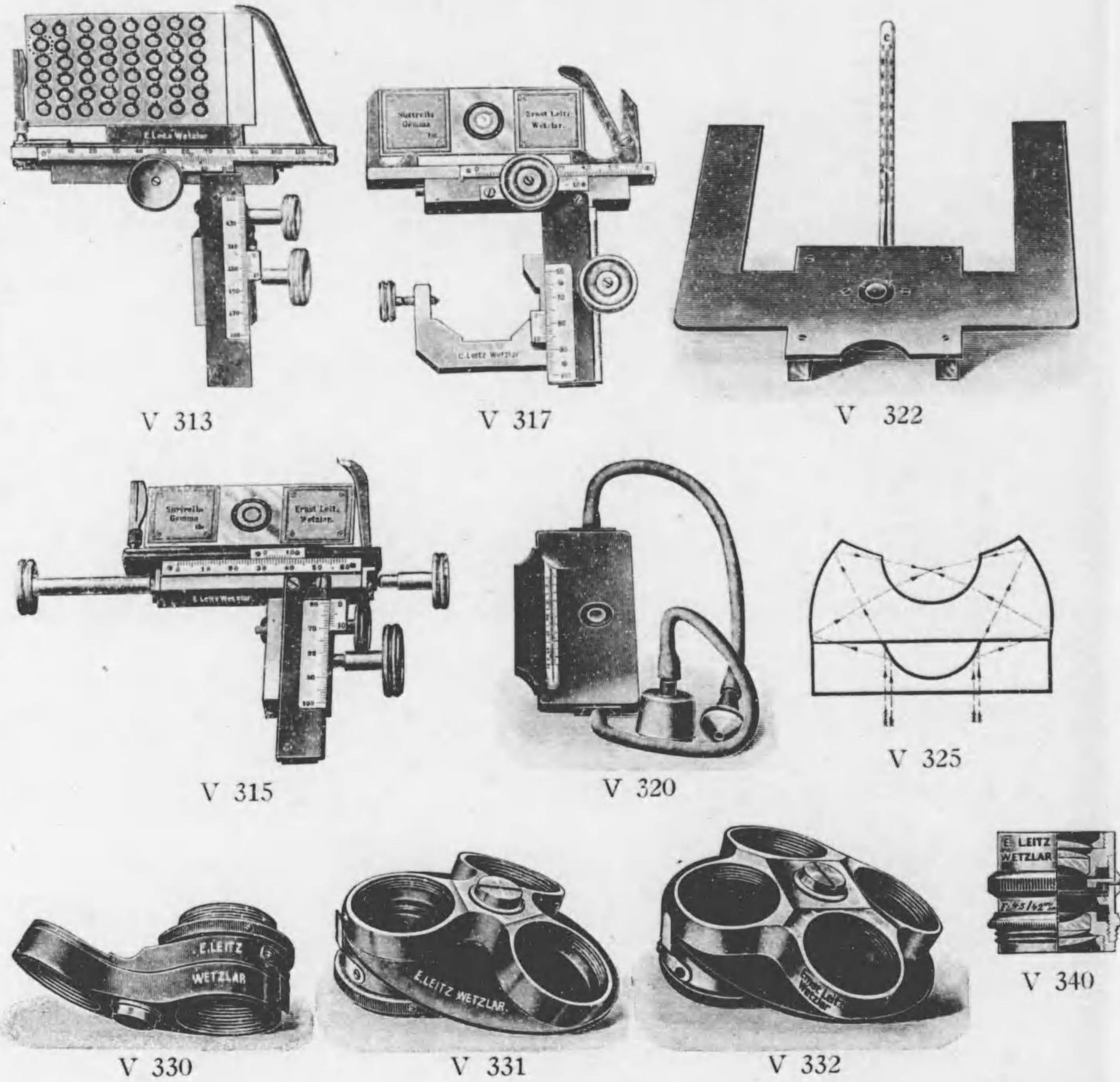

No.		Yen.
V 312	* ライツ可動載物机...鏡基...AABM. AA	110 00
V 313	同 同 同 ... " ... A	99 00
V 315	同 同 同 ... " ... C. E	88 00
V 316	* 同 同 同 ... " ... II	88 00
V 317	同 同 同 ... " ... IIB	73 70
V 320	ライツ、ストロイックル氏 加温載物机	38 50
V 322	ライツ、シュルツエ氏	33 00
V 325	ライツ限外集光器	88 00
V 326	* 同 同 同 ...電解装置附	110 00
V 330	同 轉換器... (レボルベル) 2個用	16 50
V 331	同 同 同 ... ( " ) 3 "	19 80
V 332	同 同 同 ... ( " ) 4 "	23 10

V 顯微鏡及附屬品

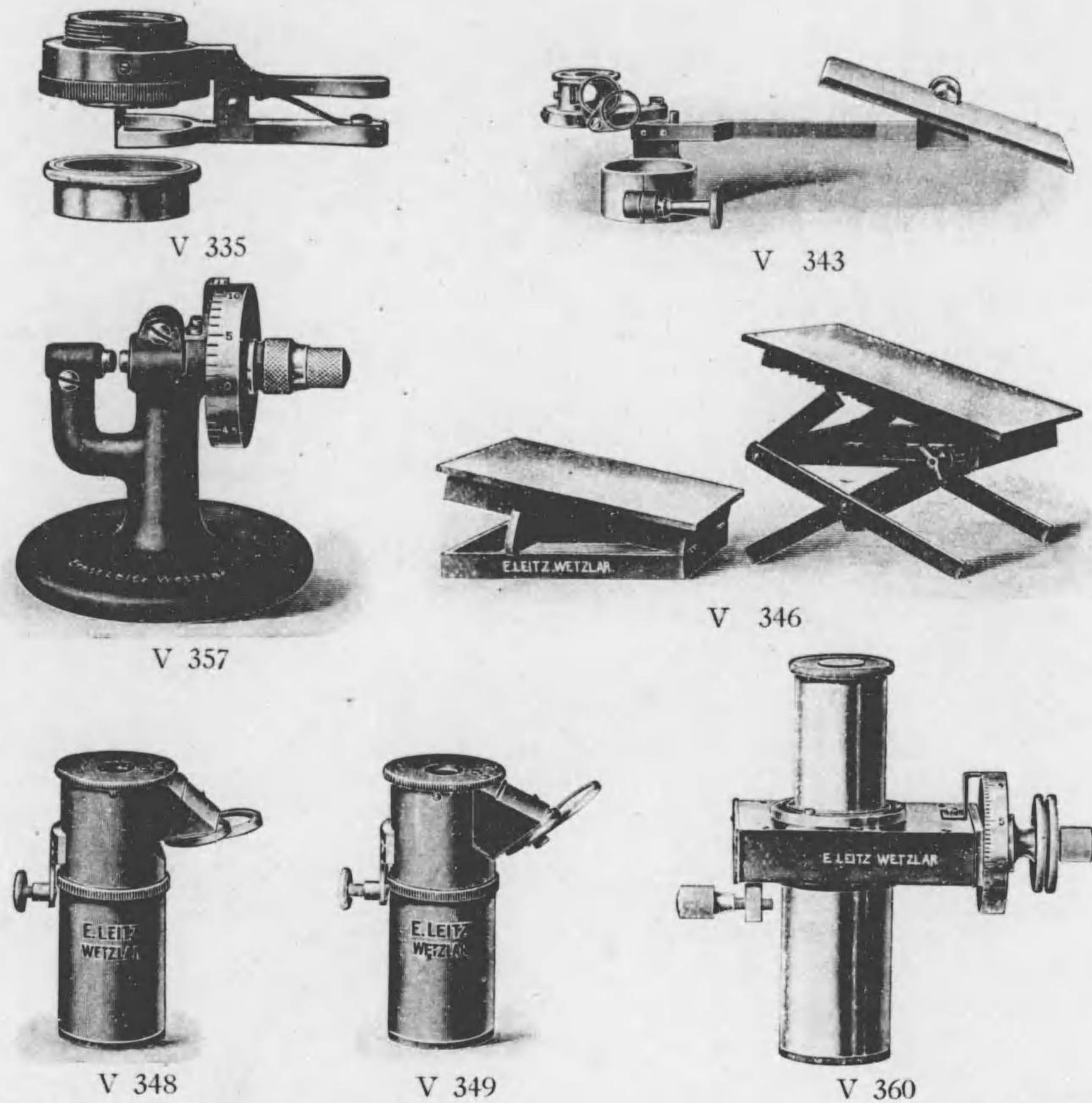

No.		Yen.
V 335	ライツ轉換器... (オブジェクト機)	16 50
V 340	同 ミクロズンマー... 42 mm	79 20
V 343	同 アッベ氏描畫装置	37 40
V 344	* 同 同 同 ...大型... 鏡面 125×80mm	60 50
V 346	ライツ、ギーセンハーゲン氏轉寫臺	12 00
V 348	ライツ轉寫用接眼鏡... 直立式鏡基用	24 20
V 349	同 同 同 ... 屈折式 "	29 70
V 354	* ライツオブジェクトマイクロメーター	11 00
V 355	* 同 オクラーレマイクロメーター	5 50
V 357	同 デッキグラスメッサ	19 80
V 360	同 接眼鏡細微測定器	66 00

V 顯微鏡及附屬品

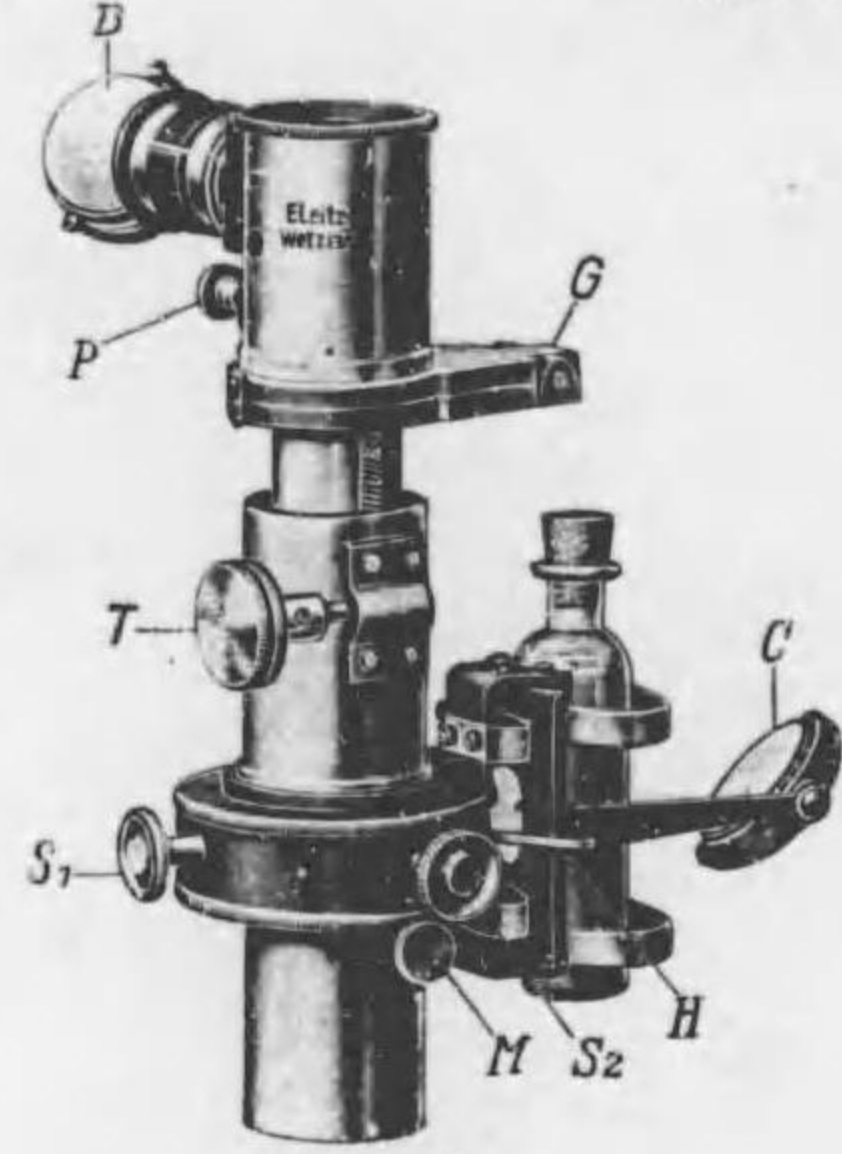

V 364

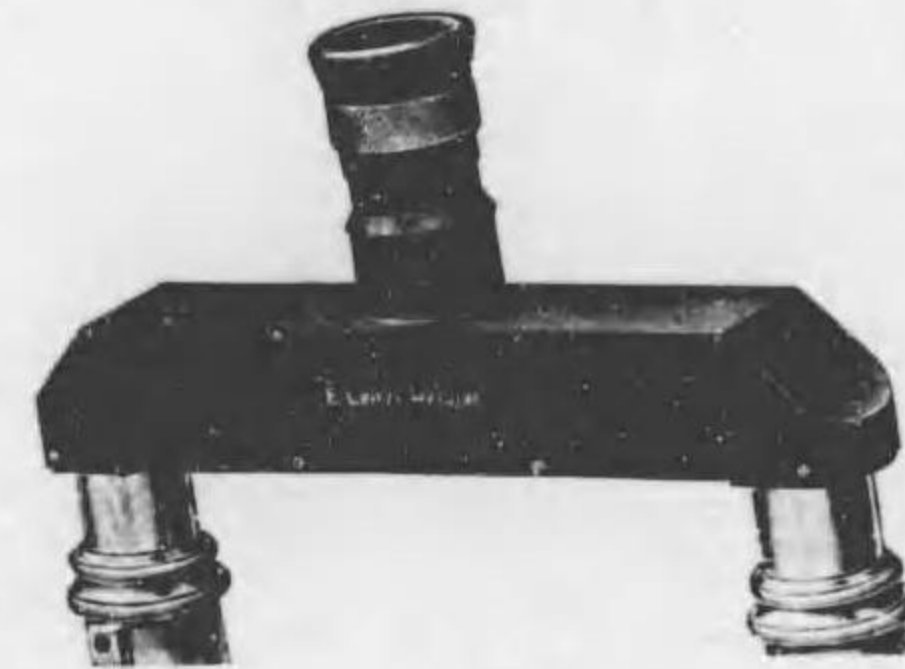

V 367

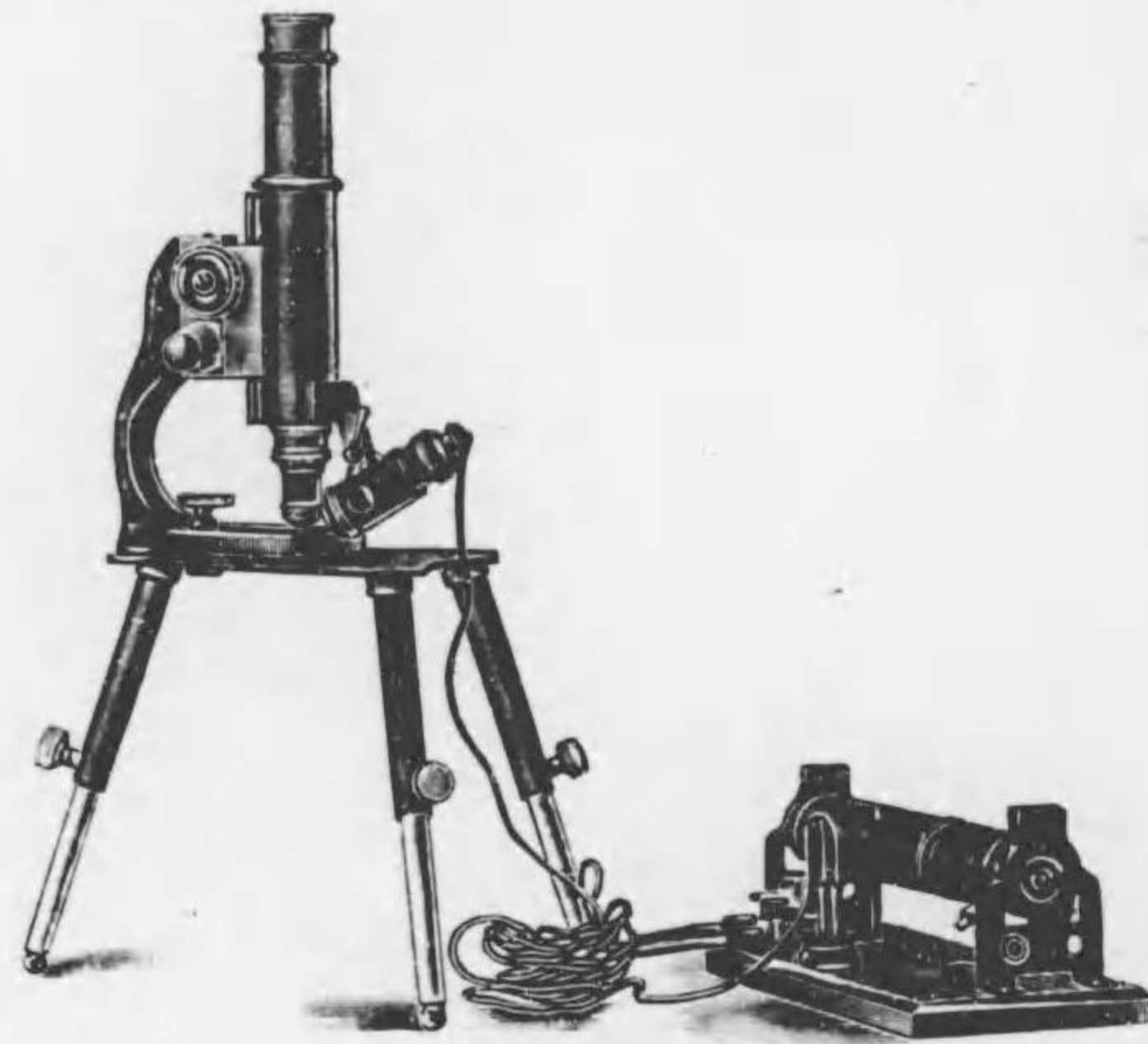

V 375

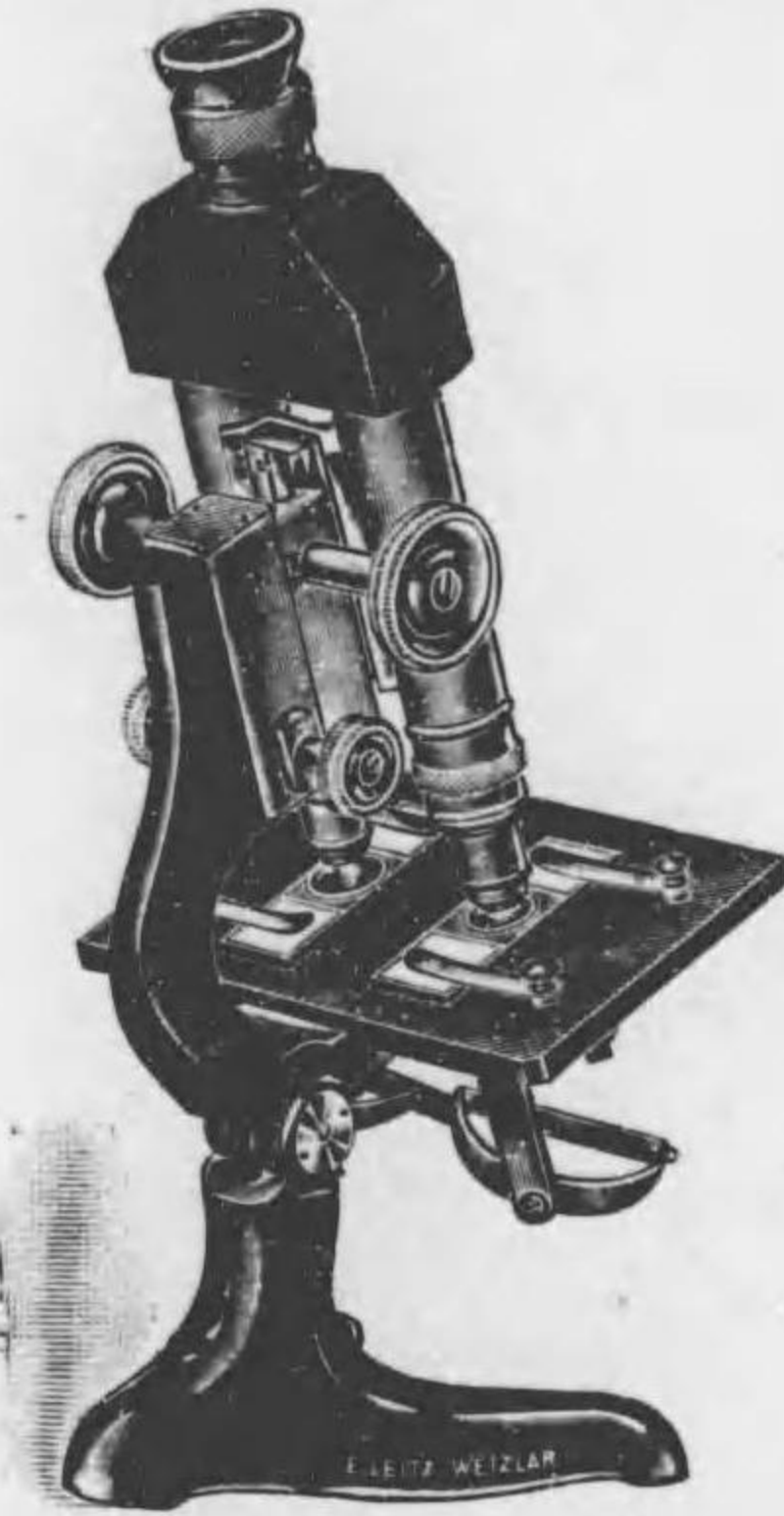

V 366

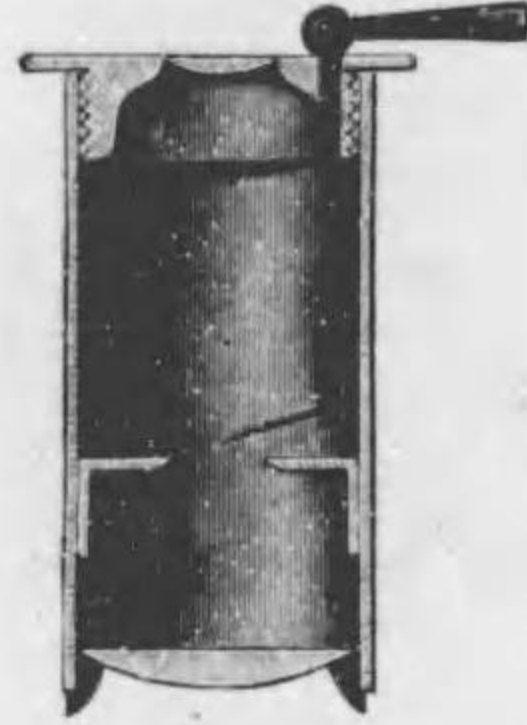

V 370



V 372

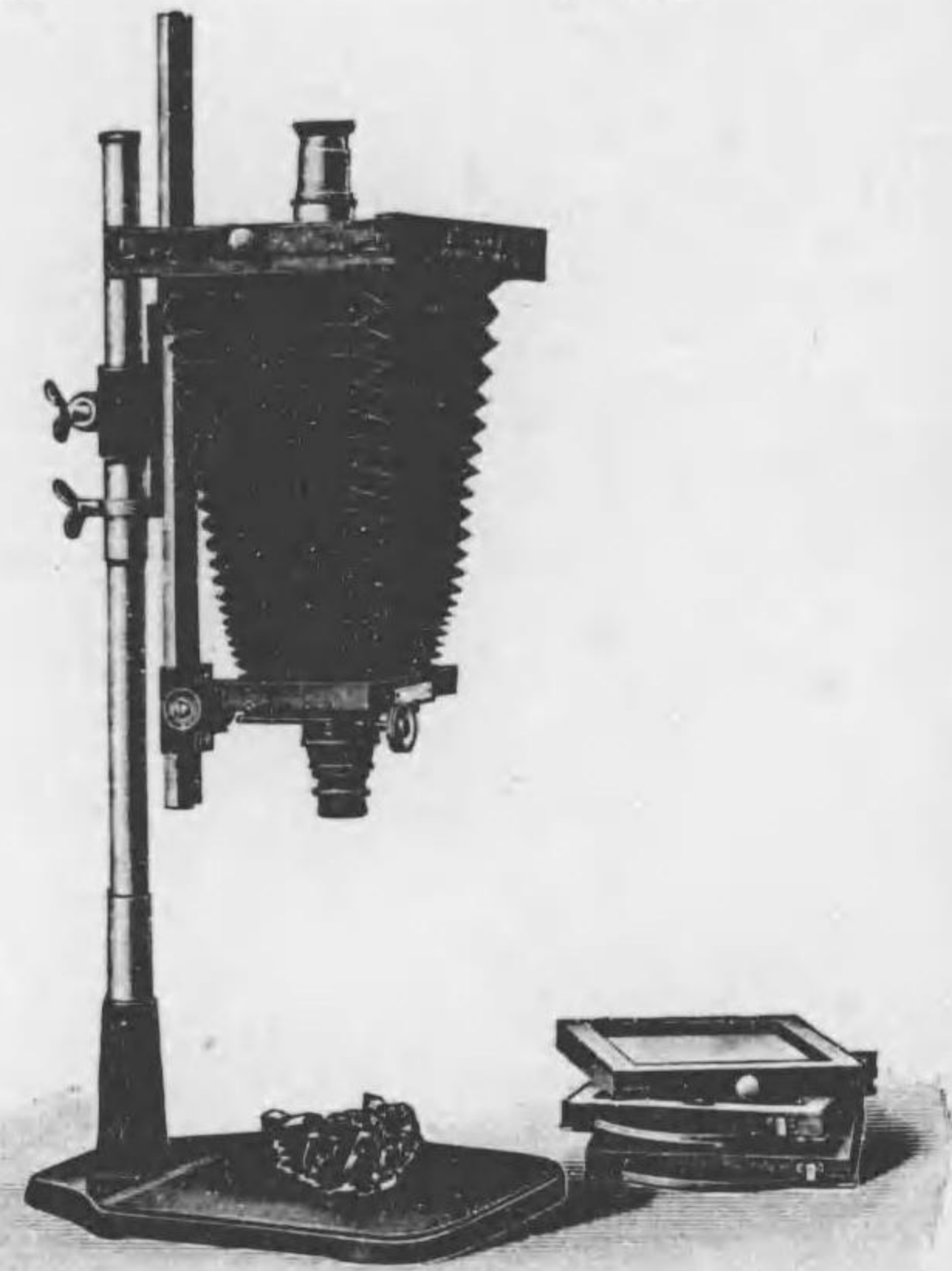

V 387-388

No.		Yen.
V 364	ライツ分光接眼鏡.....	190 30
V 366	同 比較顯微鏡.....接物鏡 2. 4. 6	410 00
V 367	同 比較接眼鏡.....	99 00
V 370	同 指示接眼鏡.....	8 80

V 顯微鏡及附屬品



V 380-381

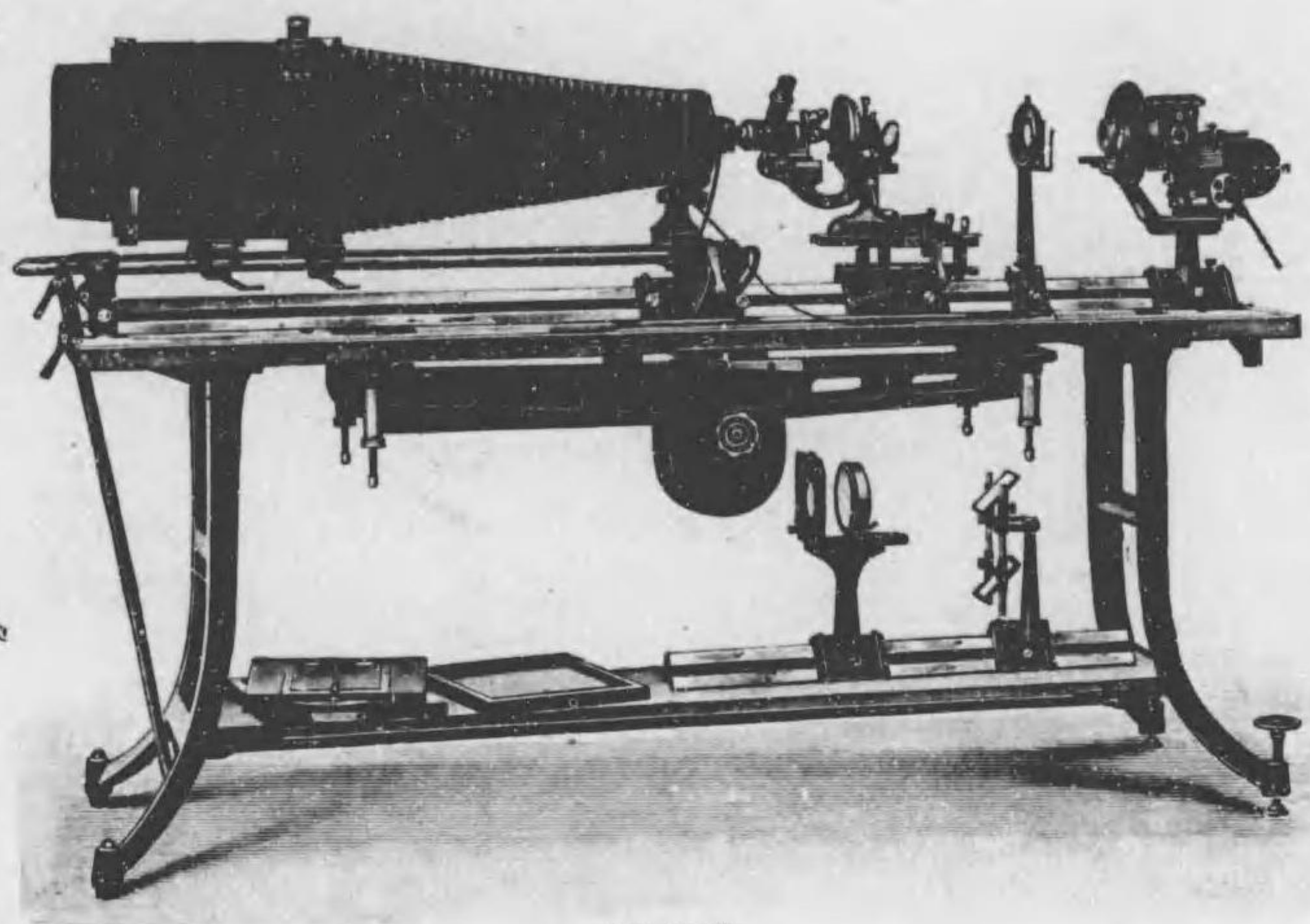

V 383

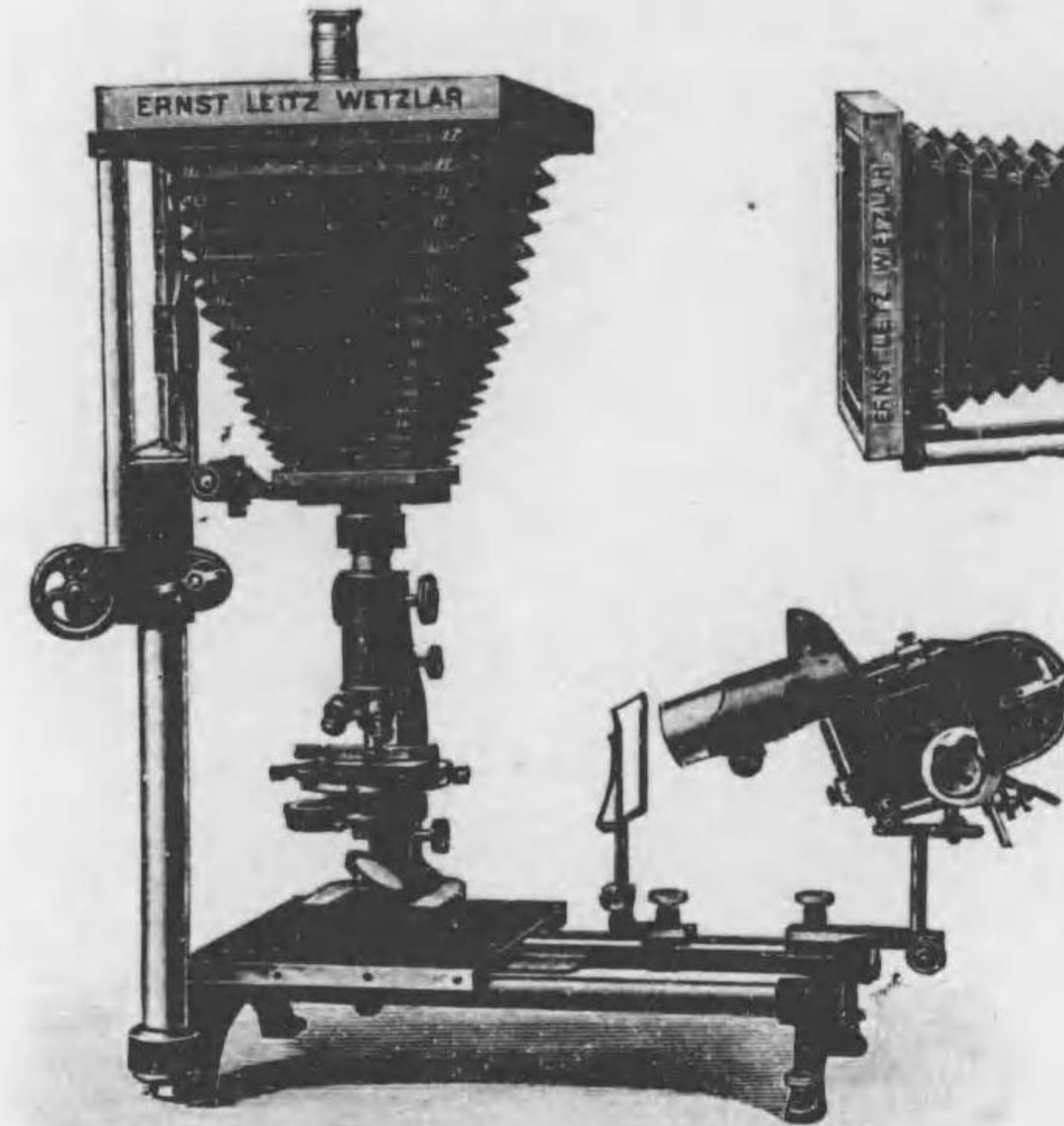

V 385-386

No.		Yen.
V 372	ライツマルキールアップラート.....	11 00
V 375	同 皮膚毛細管顯微鏡..... 抵抗器 110-220ヴォルト 接物鏡 3 接眼鏡 II. IV	143 00
V 380	同 顯微鏡寫真裝置.....手札形	186 00
V 381	同 同 同.....アトム板	175 00
V 383	同 同 同.....U. M.A. Ia ...カメラ長サ1000mm (無税)	1950 00
V 385	同 同 同.....M.A.II. .... " " 500 " .....	750 00
V 386	同 同 同.....M.A.II. .... " " 500 " (無税)	550 00
V 387	同 同 同.....M. A. IVa ... " " 250 " .....	225 00
V 388	同 同 同.....M. A. IVa ... " " 250 " (無税)	175 00

V 顯微鏡及附屬品

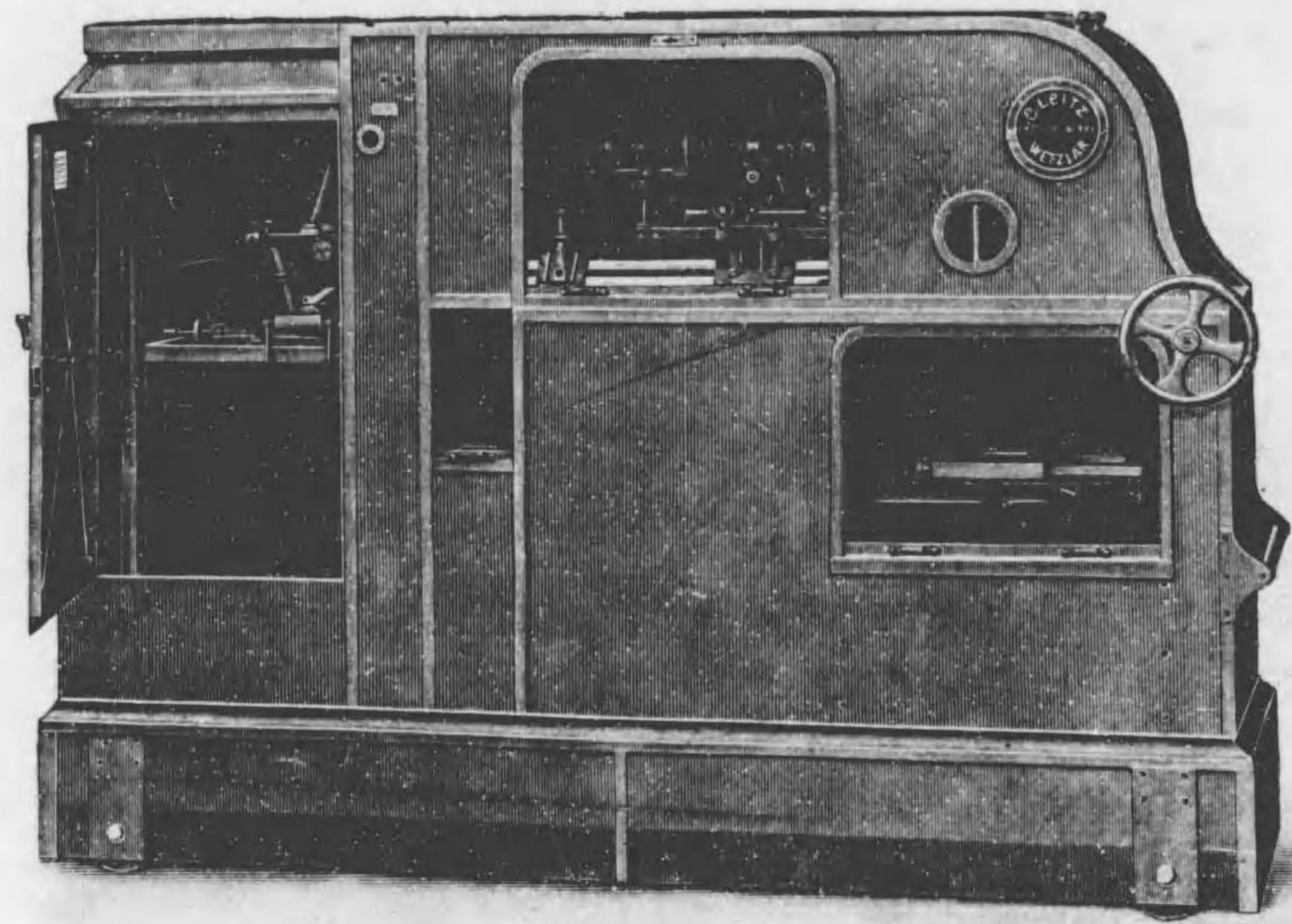

V,390

No.		Yen.
V 390	ライツ萬能エビディアスコープ.....I a.....(無 税)...	5038 95
V 393	ライツ、 カイゼルリング氏エビディアスコープ.....(無 税)...	2335 00
V 395	ライツエビディアスコープ.....III a.....(無 税)...	1750 00
V 398	同 小型エビディアスコープ.....V d.....	550 00
V 400	同 同 .....V d.....(無 税)...	435 00

V 顯微鏡及附屬品

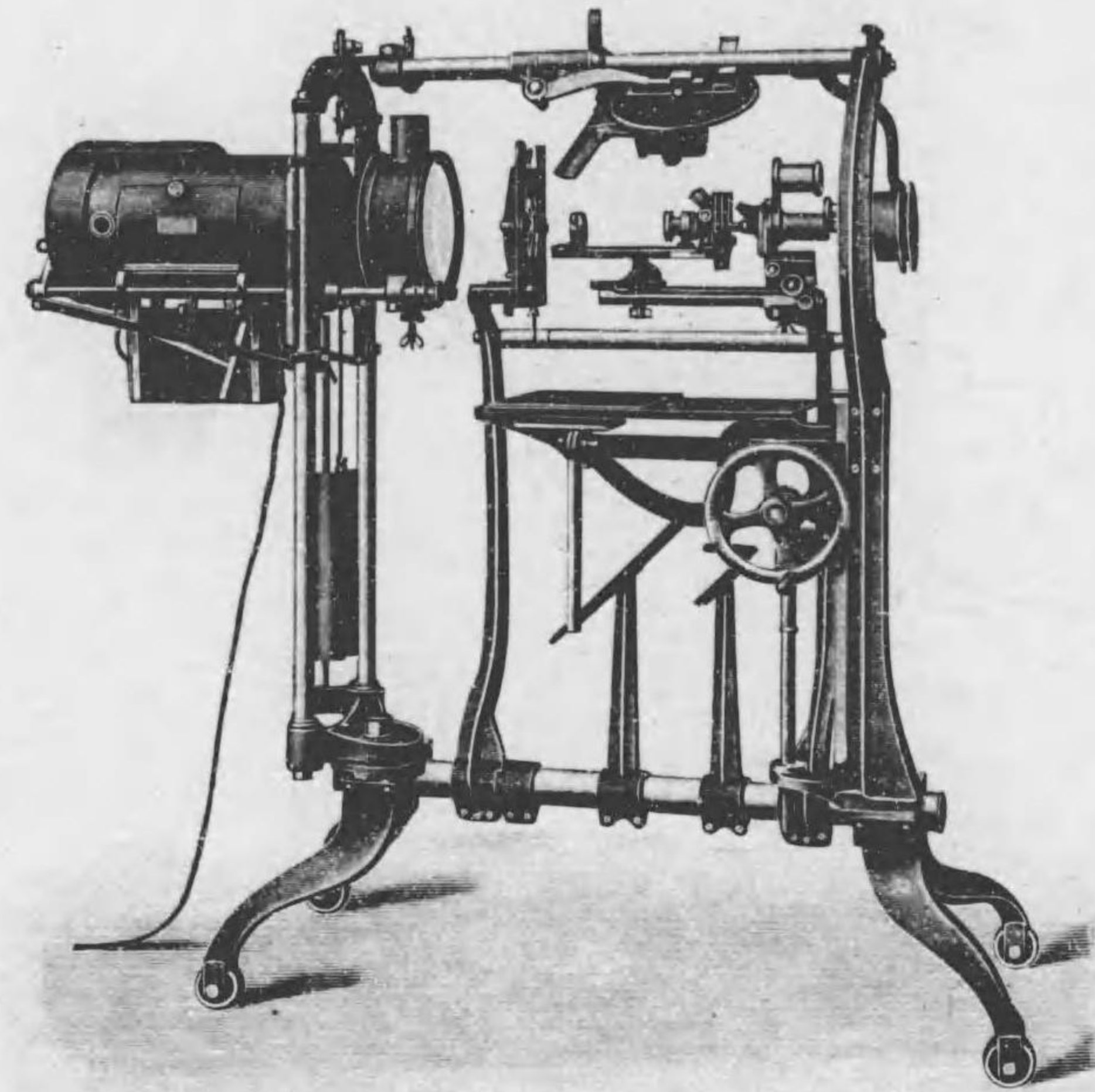

V 393

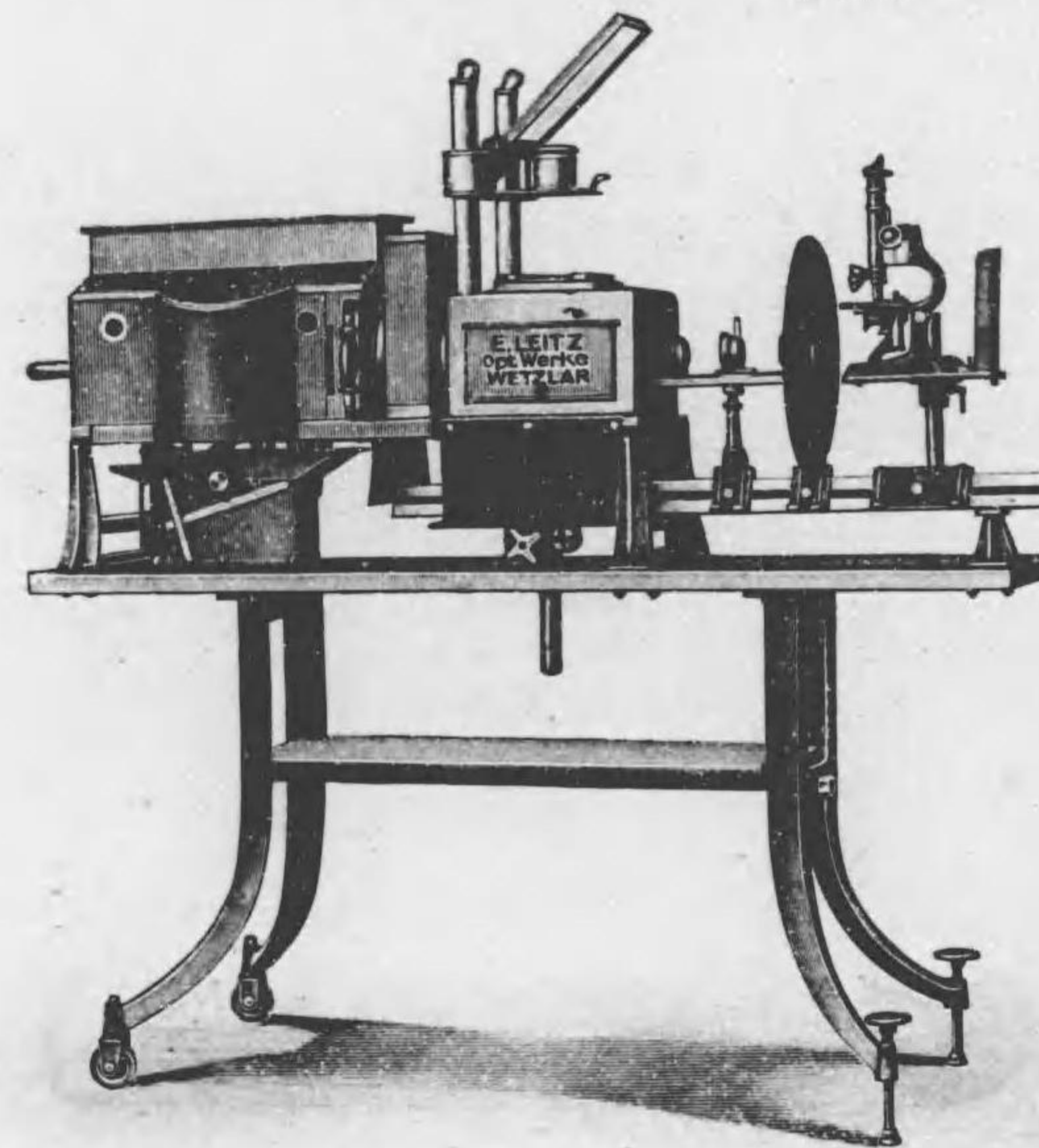

V 395

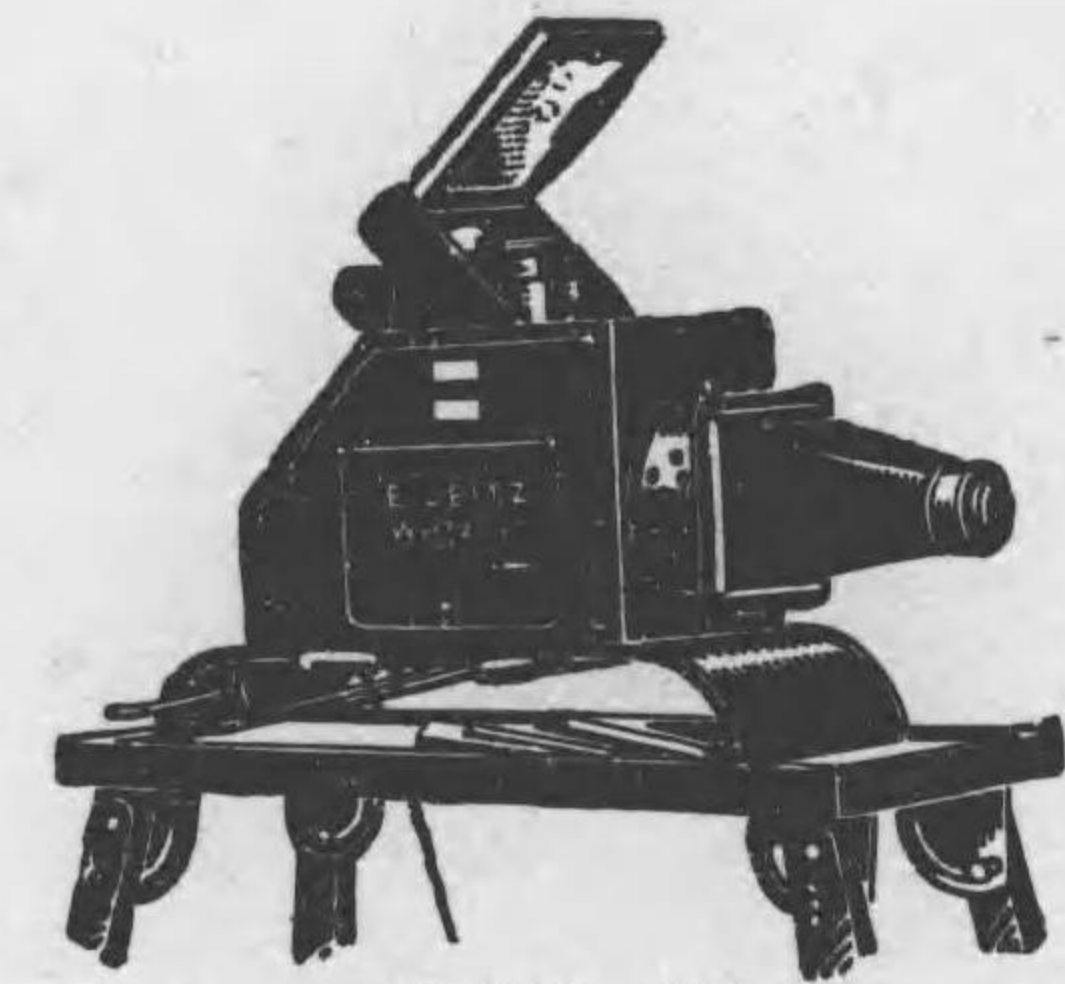

V,398-400

V 顯微鏡及附屬品

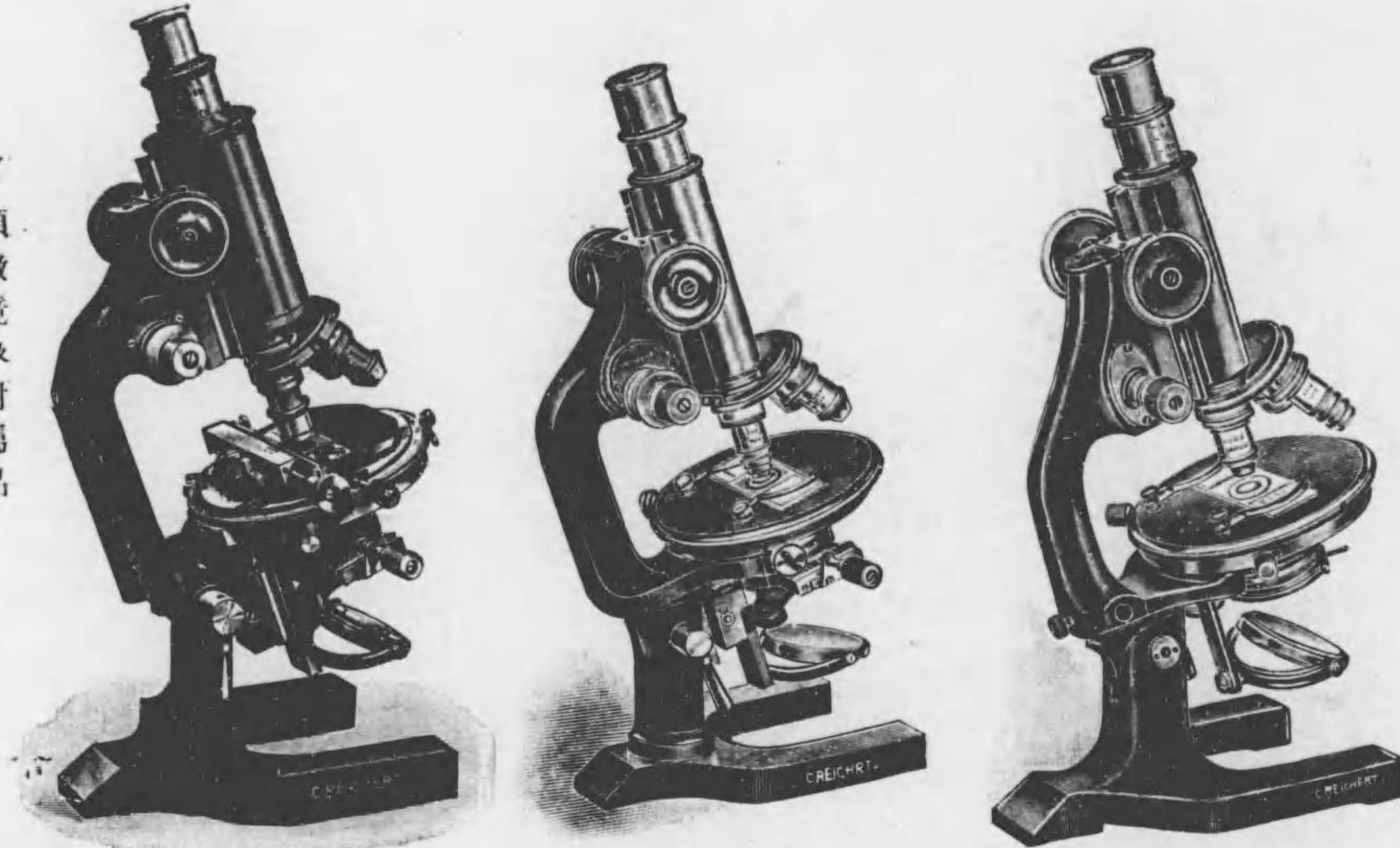

V 430

V 435

V 443-445

No.		Yen.
V 430	ライヘルト顯微鏡……鏡基 AI……組合番號 3…… アッペ氏スウィングアウト集光器 轉換器 4個用 接物鏡 1b. アポクロマート 16.8. 4 <sup>m</sup> /m 油浸アポクロマート 2 <sup>m</sup> /m 接眼鏡 II. コンペンザチオン 2. 4. 8. 12. 18. ミクロメーター附 6 廓大倍數 10-3000倍	903   00
V 435	ライヘルト顯微鏡……鏡基 BI……組合番號 1…… アッペ氏スウィングアウト集光器 轉換器 3個用 接物鏡 3. 7a. 油浸 1/2 接眼鏡 II. IV 廓大倍數 40-1200倍	425   00
V 438 *	ライヘルト顯微鏡……鏡基 BII……組合番號 1…… アッペ氏集光器 轉換器 3個用 接物鏡 3. 7a. 油浸 1/2 接眼鏡 II. IV 廓大倍數 40-1200倍	325   00
V 443	ライヘルト顯微鏡……鏡基 D……組合番號 D/3/4…… アッペ氏集光器 轉換器 3個用 接物鏡 3. 7a. 油浸 1/2 接眼鏡 II. IV 廓大倍數 40-1200倍	315   00
V 445	ライヘルト顯微鏡……鏡基 D……組合番號 D/7/4…… アッペ氏集光器 轉換器 3個用 接物鏡 3. 7a. 油浸 1/2 接眼鏡 II. IV 廓大倍數 40-1200倍 (固定載物机)	290   00

V 顯微鏡及附屬品

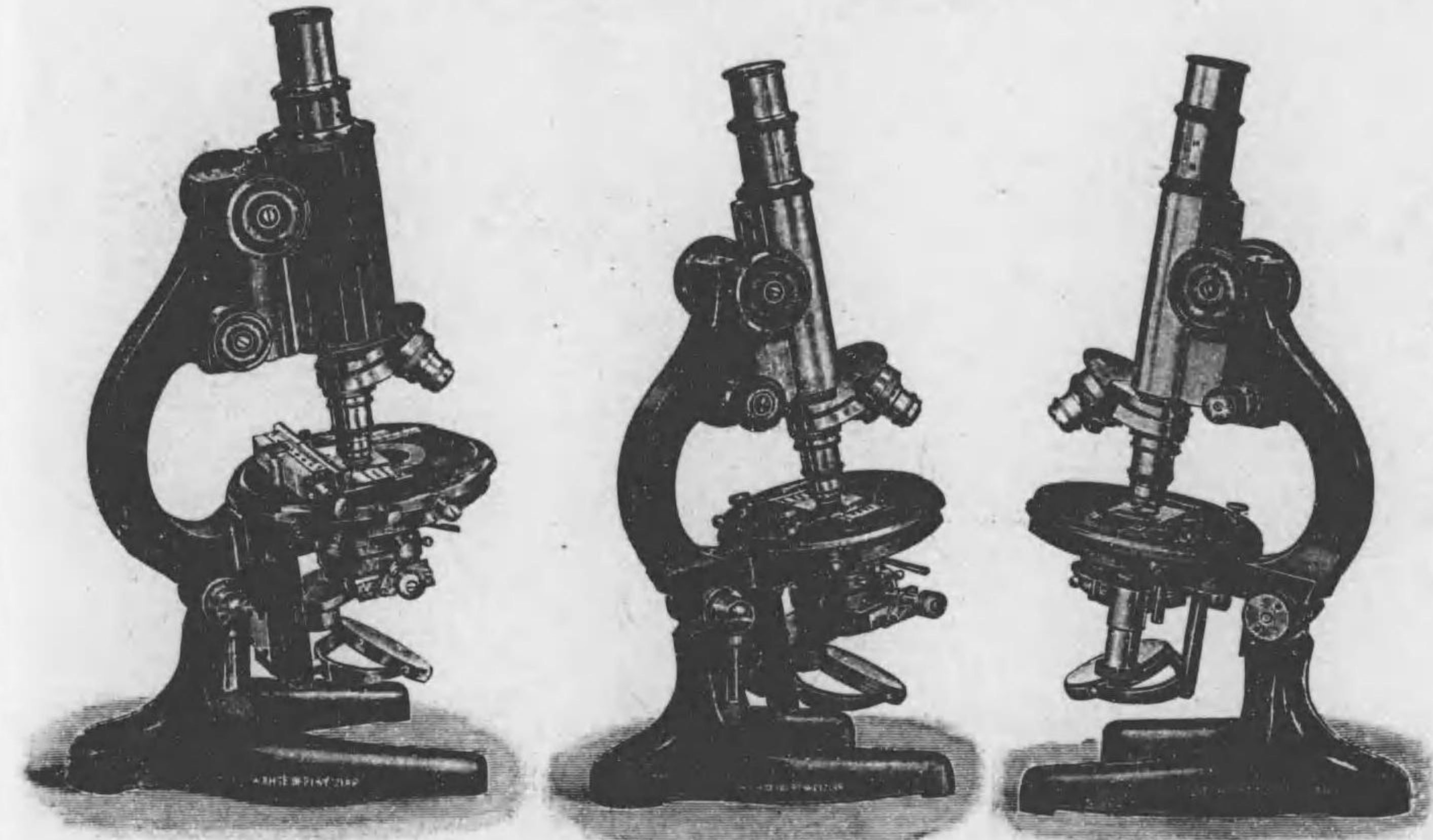

V 460-462

V 467-468

V 470-471

No.		Yen.
V 460	ザイベルト顯微鏡……鏡基 A……組合番號 1…… アッペ氏抽轉式集光器 暗視野集光器 可動載物臺 マイクロメートル 轉換器 3個用 接物鏡 2. 5 1/2. 油浸 1/2 接眼鏡 2. 3. 4 廓大倍數 100-1800倍	650   00
V 461	ザイベルト顯微鏡……鏡基 A……組合番號 2…… アッペ氏抽轉式集光器 暗視野集光器 可動載物臺 マイクロメートル 轉換器 3個用 接物鏡 1. 2. 5 1/2. 油浸 1/2 接眼鏡 1. 2. 3. 4 廓大倍數 43-1300倍	680   00
V 462	ザイベルト顯微鏡……鏡基 A……組合番號 3…… アッペ氏抽轉式集光器 暗視野集光器 可動載物臺 マイクロメートル 轉換器 3個用 接物鏡アポクロマート 16.8. 油浸 2mm 接眼鏡 コンペンザチオン 2. 4. 6. 8. 18 廓大倍數 32-2250倍	1200   00
V 467	ザイベルト顯微鏡……鏡基 C……組合番號 1…… アッペ氏大形集光器 轉換器 3個用 接物鏡 2. 5 1/2. 油浸 1/2 接眼鏡 1. 2. 3 廓大倍數 71-1300倍	450   00
V 468	ザイベルト顯微鏡……鏡基 C……組合番號 2…… アッペ氏大形集光器 轉換器 3個用 接物鏡 2. 5 1/2. 油浸 1/2 接眼鏡 2. 3. 4 廓大倍數 100-1800倍	450   00
V 470	ザイベルト顯微鏡……鏡基 E……組合番號 1…… アッペ氏集光器 轉換器 3個用 接物鏡 2. 5 1/2. 油浸 1/2 接眼鏡 1. 2. 3 廓大倍數 71-1300倍	360   00
V 471	ザイベルト顯微鏡……鏡基 E……組合番號 2…… アッペ氏集光器 轉換器 3個用 接物鏡 2. 5 1/2. 油浸 1/2 接眼鏡 2. 3. 4 廓大倍數 100-1800倍	360   00

V 顯微鏡及附屬品

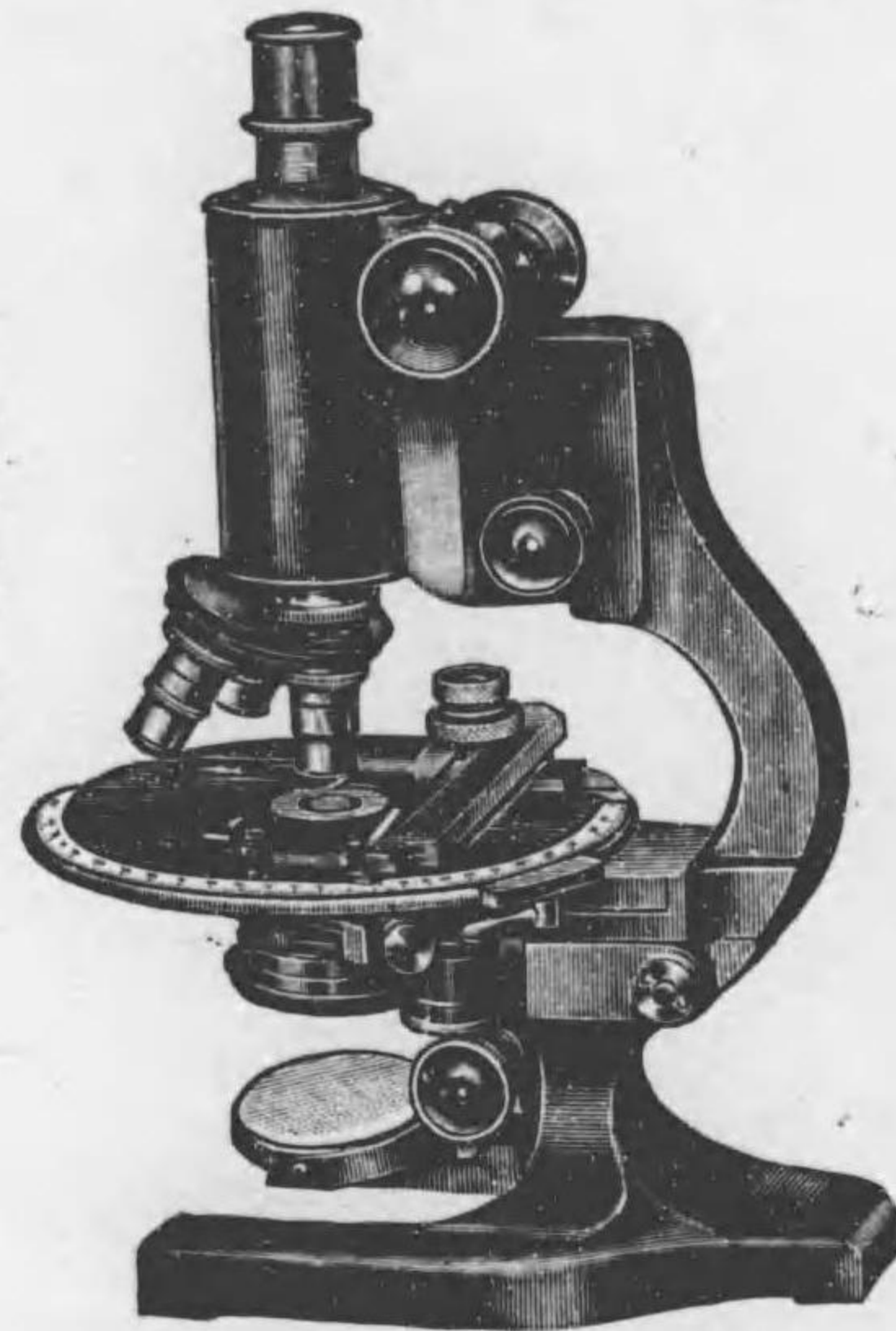

V 480



V 490

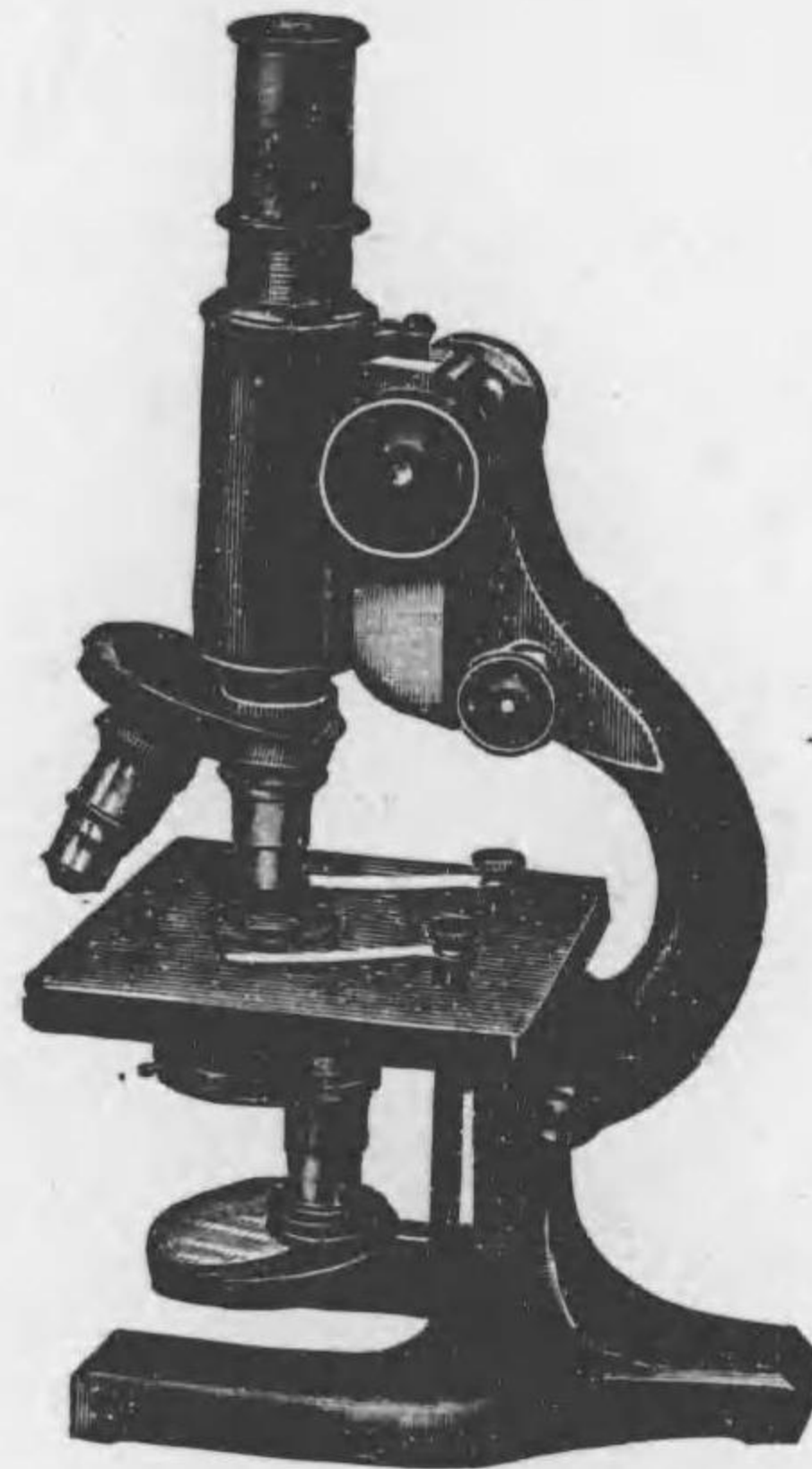

V 485

V 490  
 スペンサー  
 携帶用顯微鏡 { 容器 マグネリウム製  
 容積 長サ 222 mm 幅 165mm  
 高さ 95 mm  
 全重量 4275gr

No.	Yen.
V 480	800 00
スペンサー顯微鏡...鏡基 No. 5	
廣用集光器 N.A. 1.40 轉換器 3個用	
接物鏡 16.4. 油浸1.8 <sup>m</sup> /m 接眼鏡 6×,10×	
廓大倍數 60-950倍	
V 485	350 00
スペンサー顯微鏡...鏡基 No. 44	
アッペ氏集光器 N.A. 1.20 轉換器 3個用	
接物鏡 16.4. 油浸1.8 <sup>m</sup> /m 接眼鏡 6×,10×	
廓大倍數 60-950倍	
V 490	460 00
スペンサー携帶用顯微鏡...鏡基 No. 60	
アッペ氏集光器 N.A. 1.20 轉換器 3個用	
接物鏡 16.4. 油浸1.8 <sup>m</sup> /m 接眼鏡 6×,10×	
廓大倍數 60-950倍	

V 顯微鏡及附屬品

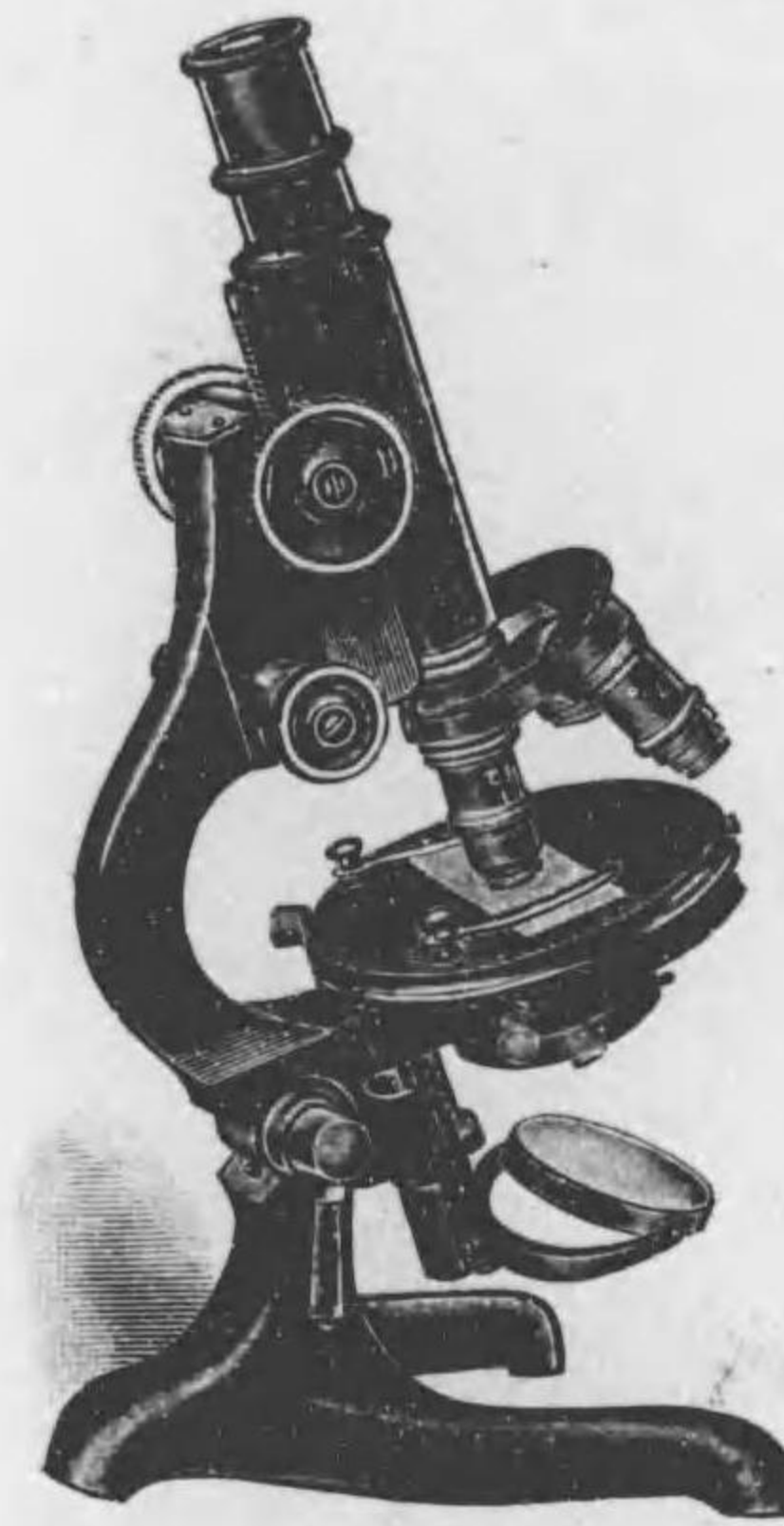

V 501-503

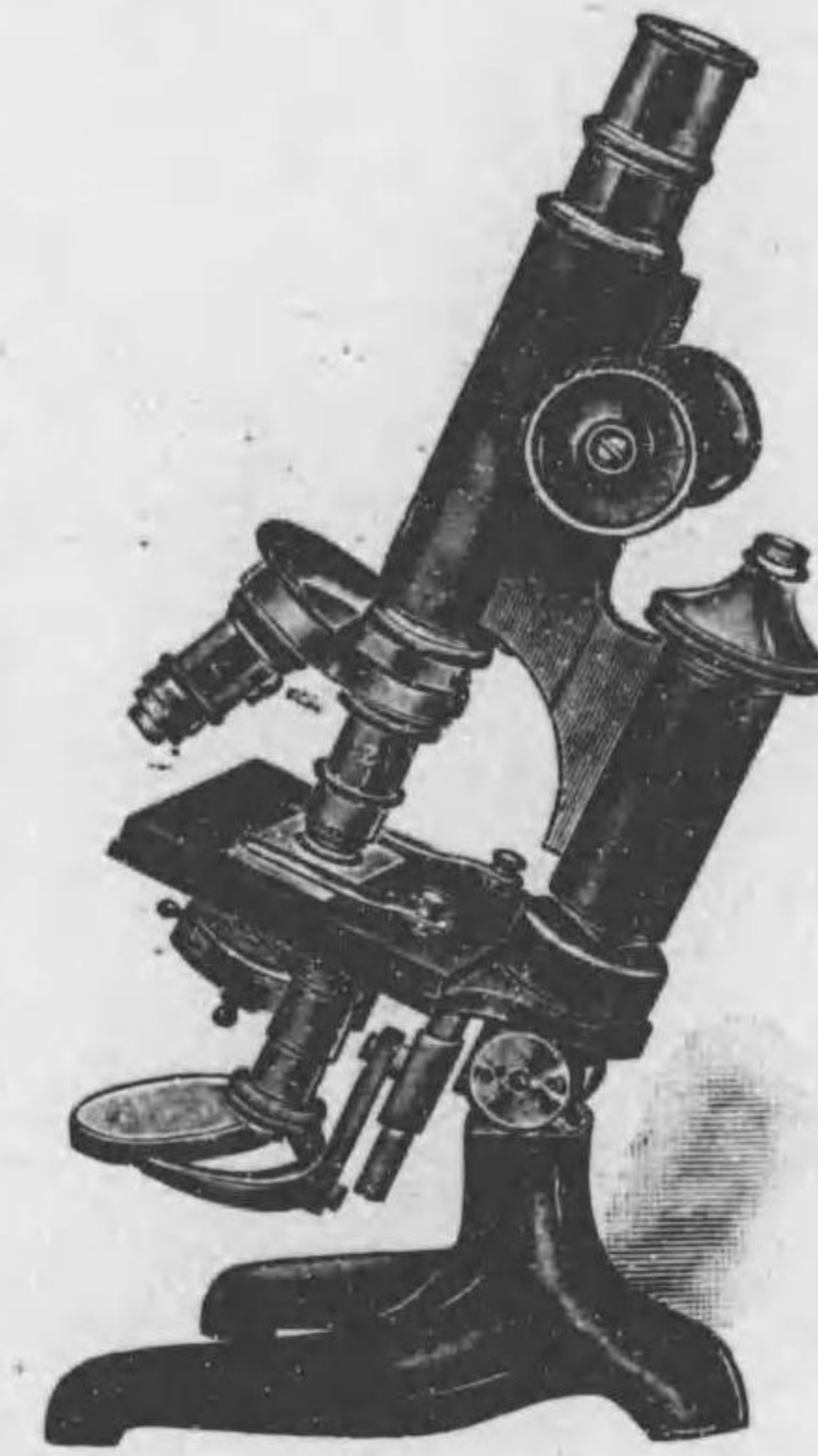

V 506-509

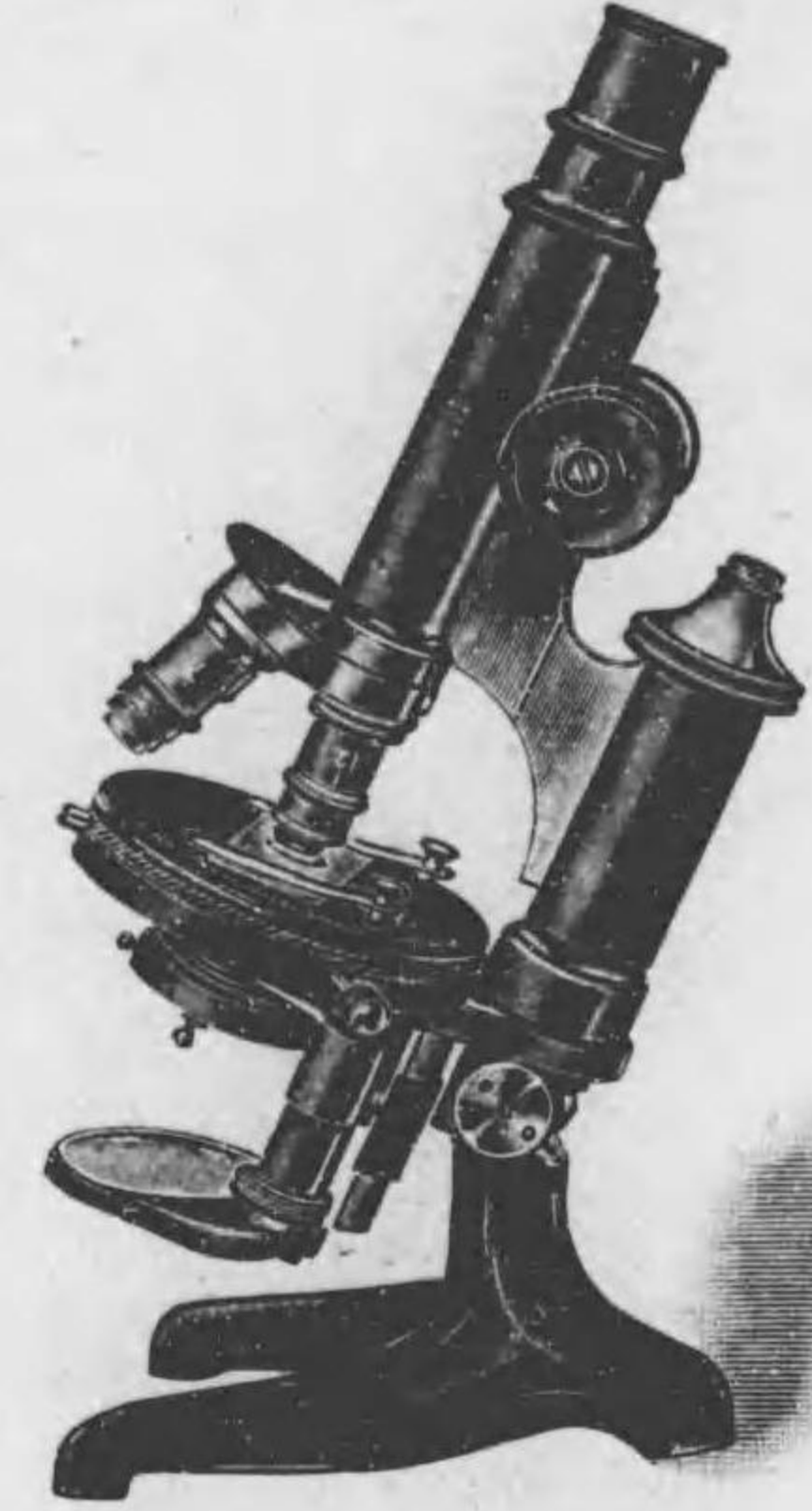

V 513-517

No.	Yen.
V 501	332 00
顯微鏡...鏡基 E...組合番號 1 ...内國製	
アッペ氏集光器 虹彩遮光器 轉換器 3個用	
接物鏡 3.7. 油浸1 <sup>1</sup> / <sub>2</sub> 接眼鏡 I.III.V 廓大倍數 60-1300倍	
V 502	332 00
顯微鏡...鏡基 E...組合番號 2 ...内國製	
アッペ氏集光器 虹彩遮光器 轉換器 3個用	
接物鏡 3.6. 油浸1 <sup>1</sup> / <sub>2</sub> 接眼鏡 I.III.IV 廓大倍數 60-1000倍	
V 503	278 00
顯微鏡...鏡基 E...組合番號 3 ...内國製	
アッペ氏集光器 虹彩遮光器 轉換器 3個用	
接物鏡 3.6.8 接眼鏡 I.III.V 廓大倍數 60-940倍	
V 506	307 00
顯微鏡...鏡基 II...組合番號 1 ...内國製	
アッペ氏集光器 虹彩遮光器 轉換器 3個用	
接物鏡 3.7. 油浸1 <sup>1</sup> / <sub>2</sub> 接眼鏡 I.III.V 廓大倍數 60-1300倍	
V 509	217 00
顯微鏡...鏡基 II...組合番號 4 ...内國製	
アッペ氏集光器 虹彩遮光器 轉換器 3個用	
接物鏡 3.7 接眼鏡 I.III.IV 廓大倍數 60-700倍	
V 513	260 50
顯微鏡...鏡基 IIB...組合番號 1 ...内國製	
アッペ氏集光器 虹彩遮光器 轉換器 3個用	
接物鏡 3.7. 油浸1 <sup>1</sup> / <sub>2</sub> 接眼鏡 I.III.V 廓大倍數 60-1300倍	
V 515	206 50
顯微鏡...鏡基 IIB...組合番號 3 ...内國製	
アッペ氏集光器 虹彩遮光器 轉換器 3個用	
接物鏡 3.6.8 接眼鏡 I.III.V 廓大倍數 60-940倍	
V 516	179 50
顯微鏡...鏡基 IIB...組合番號 4 ...内國製	
アッペ氏集光器 虹彩遮光器 轉換器 3個用	
接物鏡 1.3.7 接眼鏡 I. III 廓大倍數 18-600倍	
V 517	163 00
顯微鏡...鏡基 IIB...組合番號 5 ...内國製	
アッペ氏集光器 虹彩遮光器 轉換器 2個用	
接物鏡 3.7 接眼鏡 I. III 廓大倍數 60-600倍	



V 顯微鏡及附屬品

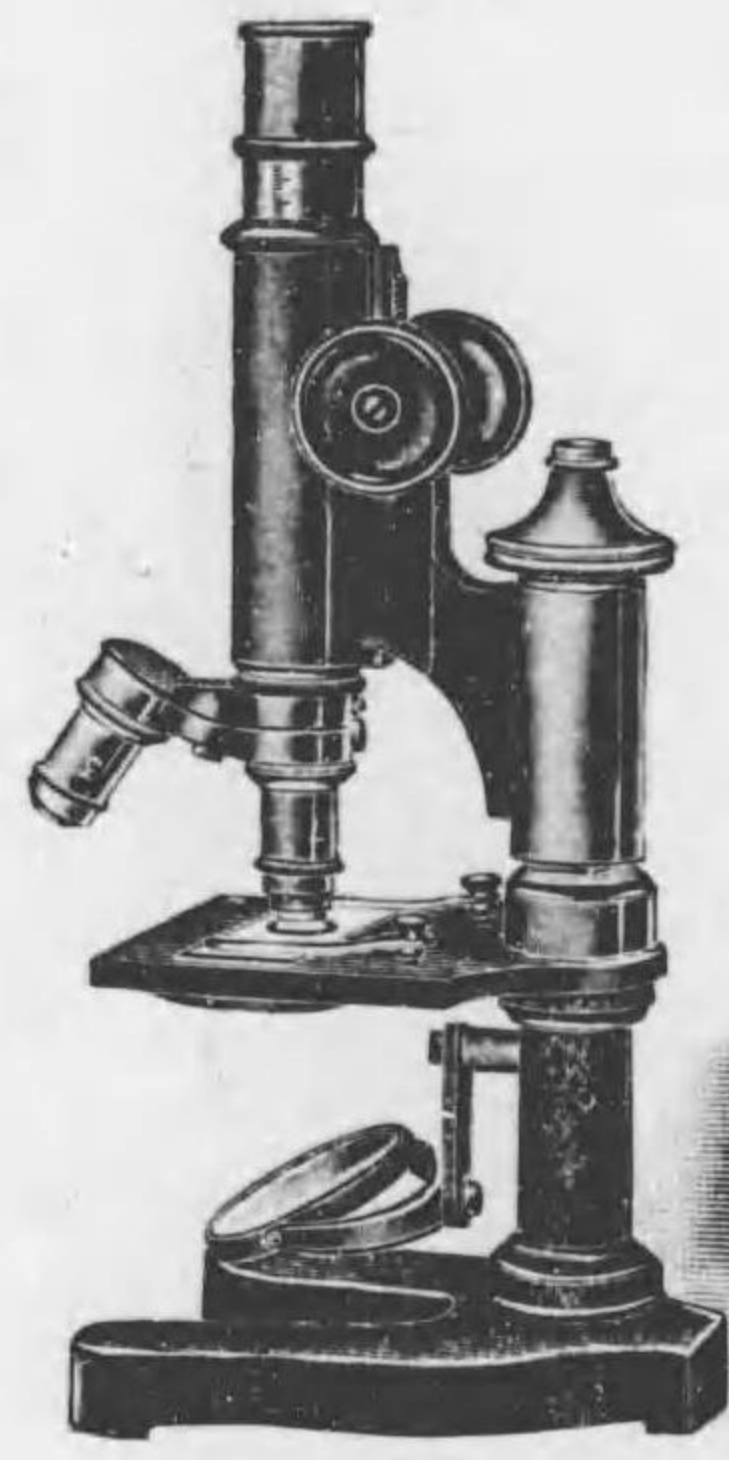

V 520-523

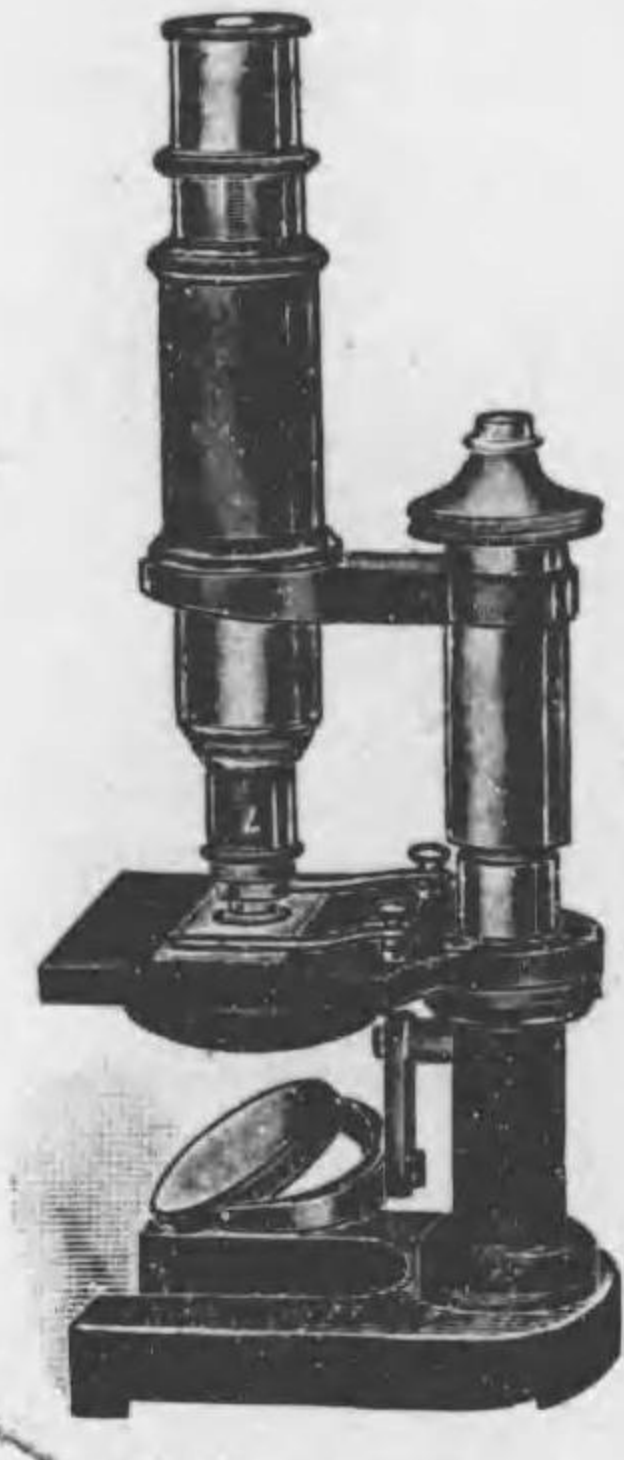

V 526-531

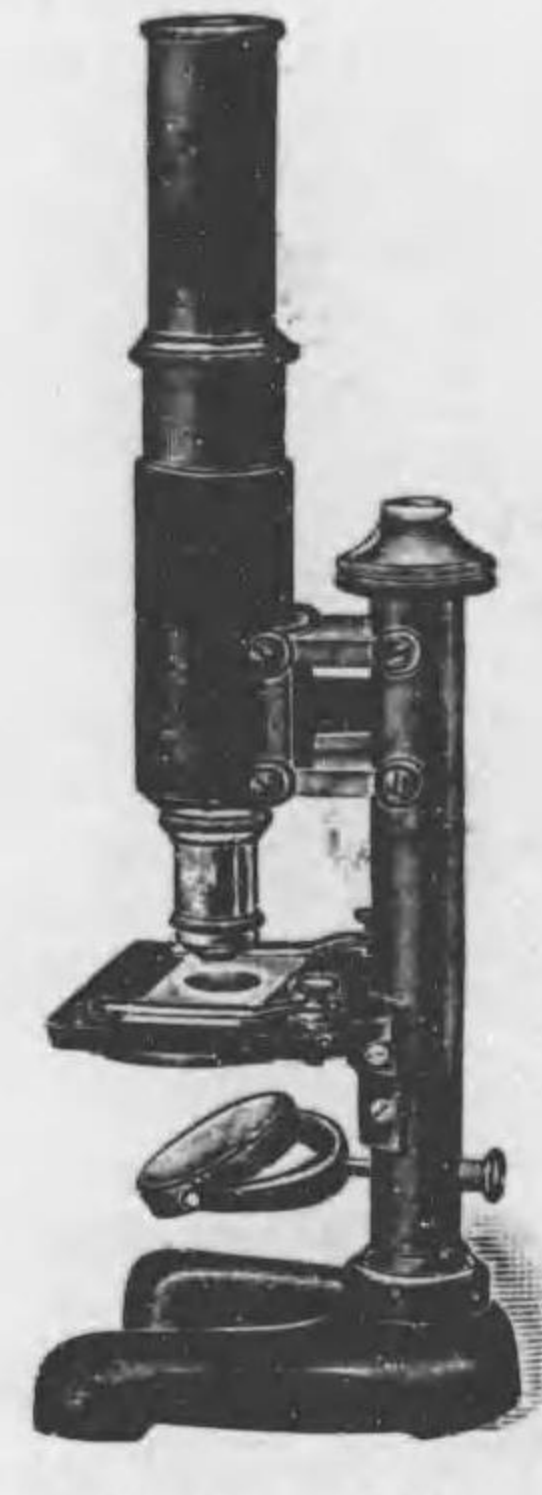

V 534-535

No.	顯微鏡	鏡	Yen.
V 520	顯微鏡	鏡...鏡基 III...組合番號 1...內國製	152   50
	廻轉式遮光器	轉換器 3個用 接物鏡 3.6.8	
	接眼鏡 I. III	廓大倍數 60-800倍	
V 523	顯微鏡	鏡...鏡基 III...組合番號 4...內國製	113   50
	廻轉式遮光器	轉換器 2個用 接物鏡 3.7	
	接眼鏡 II. IV	廓大倍數 70-700倍	
V 526	顯微鏡	鏡...鏡基 IV...組合番號 1...內國製	118   50
	廻轉式遮光器	接物鏡 3.6.8 接眼鏡 I. III	
	廓大倍數	60-800倍	
V 529	顯微鏡	鏡...鏡基 IV...組合番號 4...內國製	82   50
	廻轉式遮光器	接物鏡 3.7 接眼鏡 III. V	
	廓大倍數	80-780倍	
V 531	顯微鏡	鏡...鏡基 IV...組合番號 6...內國製	64   50
	廻轉式遮光器	接物鏡 7 接眼鏡 III	
	廓大倍數	600倍	
V 534	顯微鏡	鏡...鏡基 V...組合番號 2...內國製	71   50
	廻轉式遮光器	接物鏡 3.7 接眼鏡 I. III	
	廓大倍數	60-600倍	
V 535	顯微鏡	鏡...鏡基 V...組合番號 3...內國製	53   50
	廻轉式遮光器	接物鏡 7 接眼鏡 III	
	廓大倍數	600倍	

V 顯微鏡及附屬品

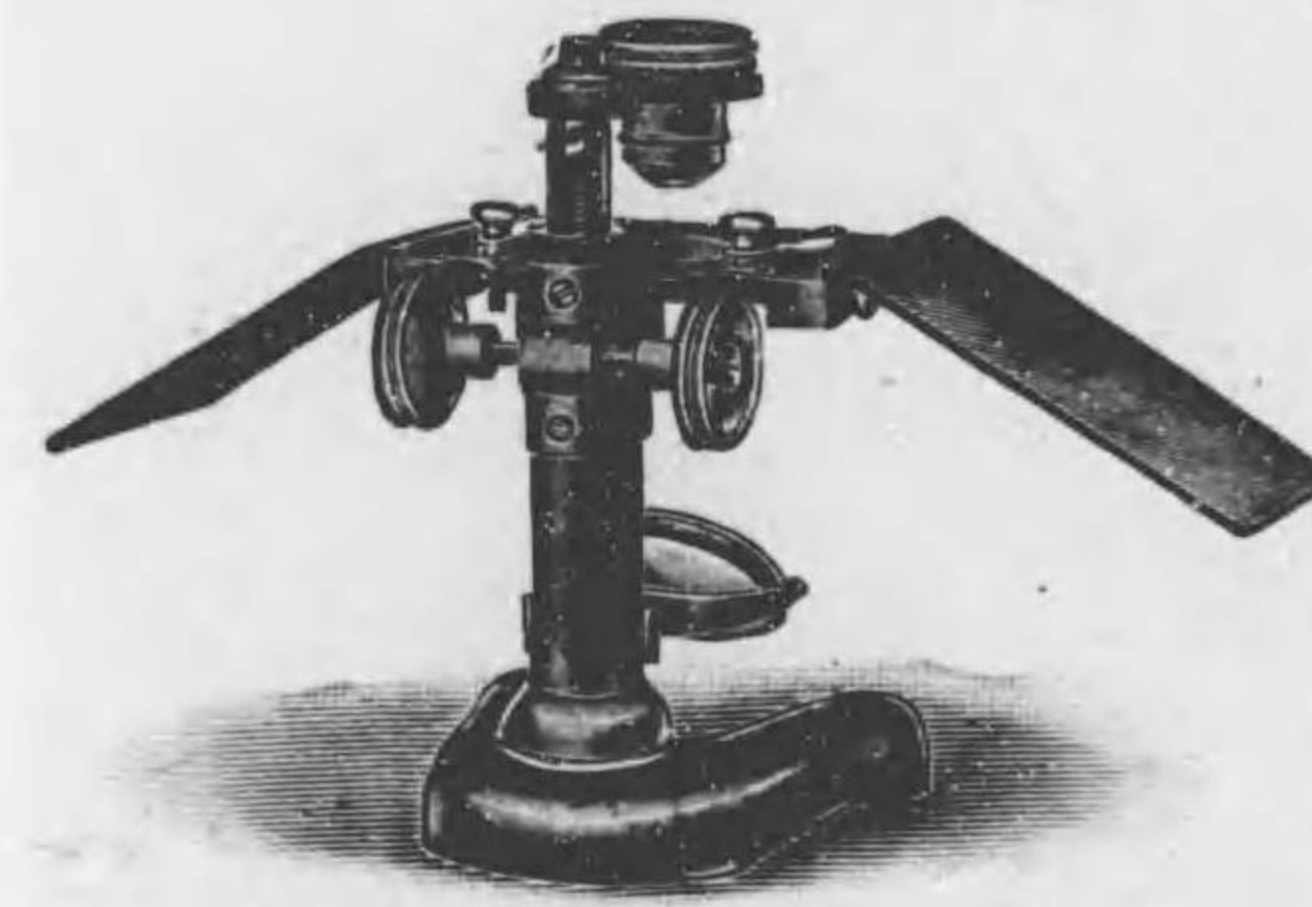

V 540

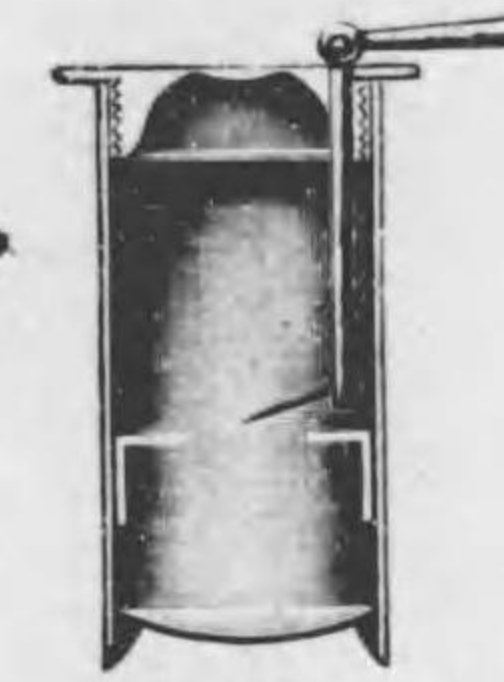

V 555

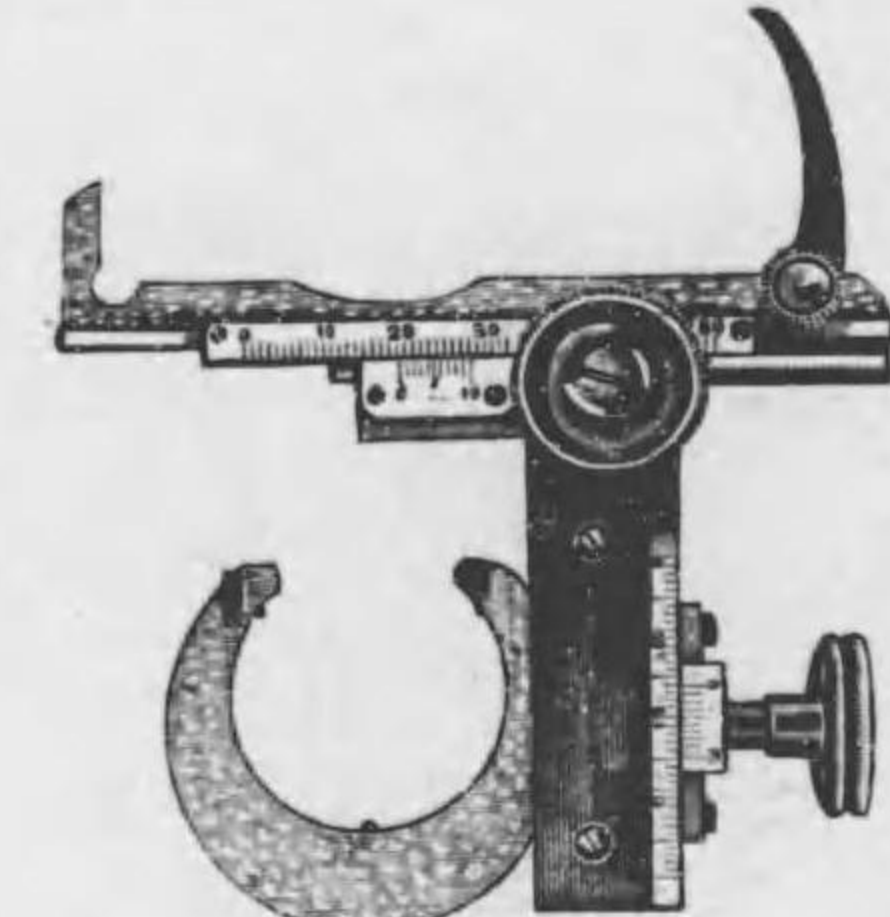

V 560



V 545

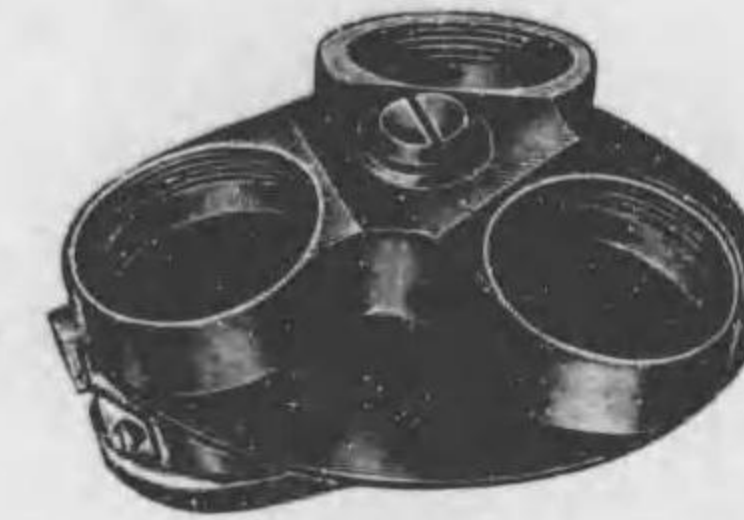

V 546



V 575

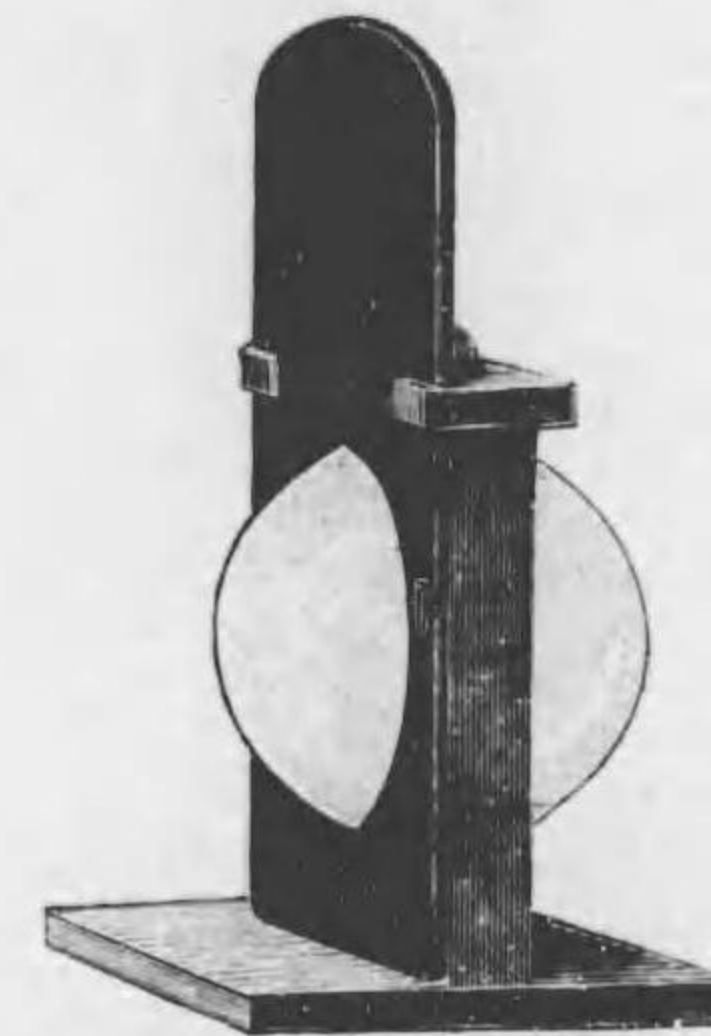

A 577

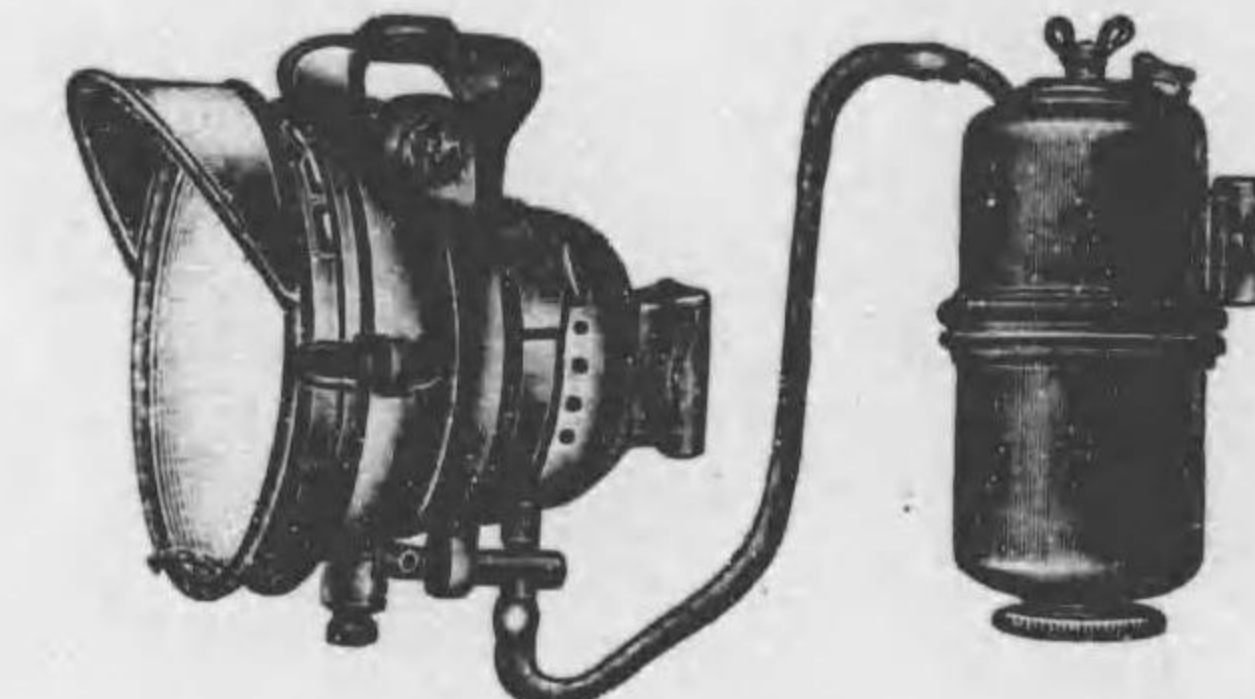

V 583

No.	顯微鏡及附屬品	Yen.
V 540	解剖用顯微鏡...スタインハイル式ルーペ10×,20× 內國製	48 00
V 545	轉換器...2個用	9 00
V 546	同...3	12 00
V 550	*アッベ氏集光器	22 50
V 555	指針接眼鏡	7 20
V 560	可動載物臺	56 00
V 575	集光レンズ...外國製	22 00
V 577	水球レンズ...內國製	12 00
V 580	*照光用瓦斯燈...外國製	35 00
V 583	照光用アセチリン燈	50 00

V 顯微鏡及附屬品

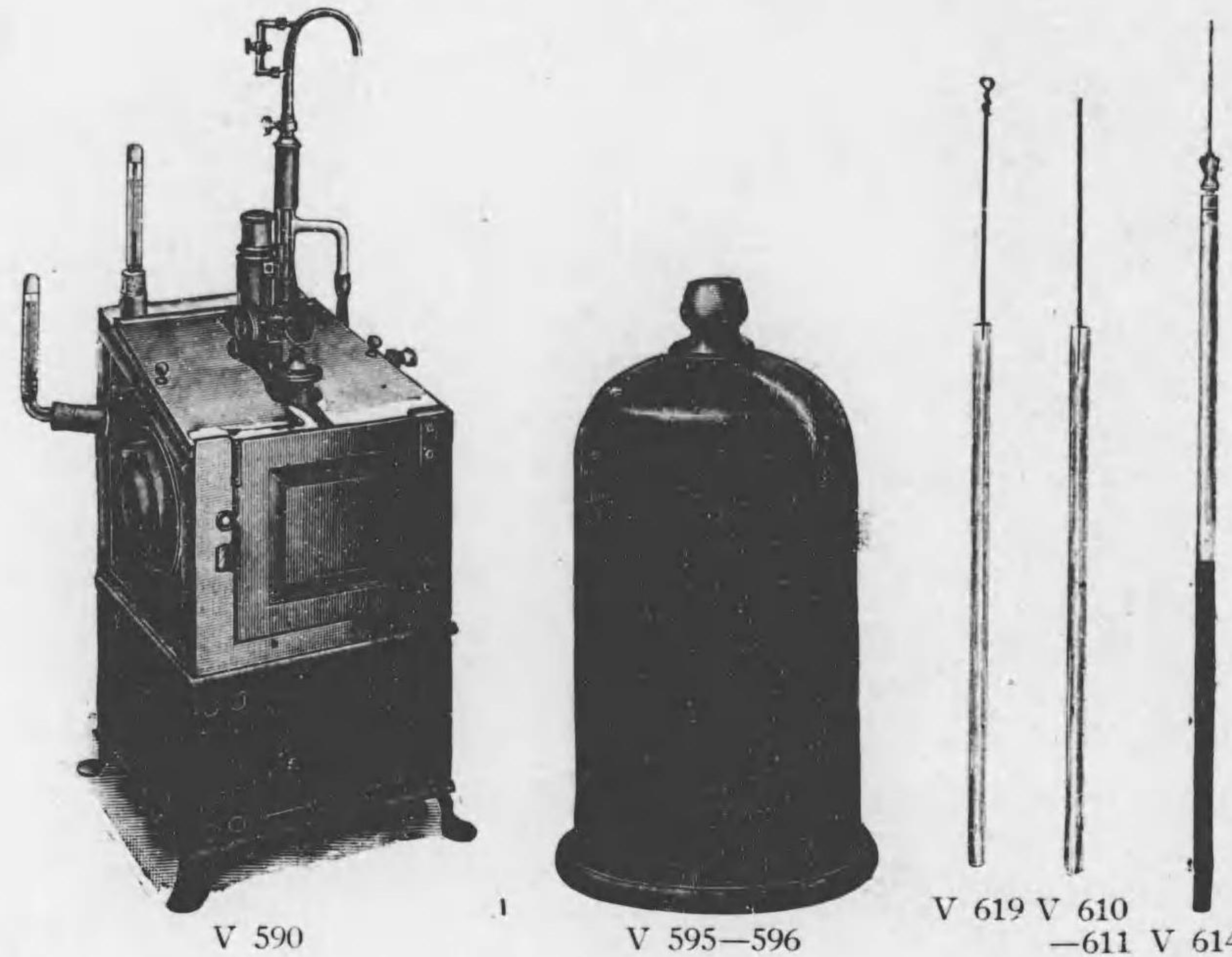

No.		Yen.
V 590	顯微鏡用加温装置	140 00
V 595	同 硝子鐘 有色 大形	3 80
V 596	同 同 " 小形	2 75
V 602	* 顯微鏡用セーム革 方 30cm	4 00
V 610	白金線附硝子棒 白金線ノ直徑 0.5mm 長サ 75 mm	4 00
V 611	同 同 " " 0.5 " " 90 "	4 80
V 614	コール氏白金線挾	1 20
V 616	* 白金線 直徑 0.5mm 長サ 300mm	15 00
V 619	白金耳 硝子棒附 線直徑 0.5mm 長サ 90mm	4 80
	* コルネット氏鑷子	485頁 参照
	* 同 同 載物ガラス用	" "
	* デッキガラス 各種	489頁 "
	* 載物ガラス	488頁 "
V 640	ホールオブジェクトガラス	12
	* 標本箱 各種	489頁 参照
	* 色素瓶 臺	486頁 "
	* 色素瓶	" "
	* バルサム瓶	" "

V 顯微鏡及附屬品

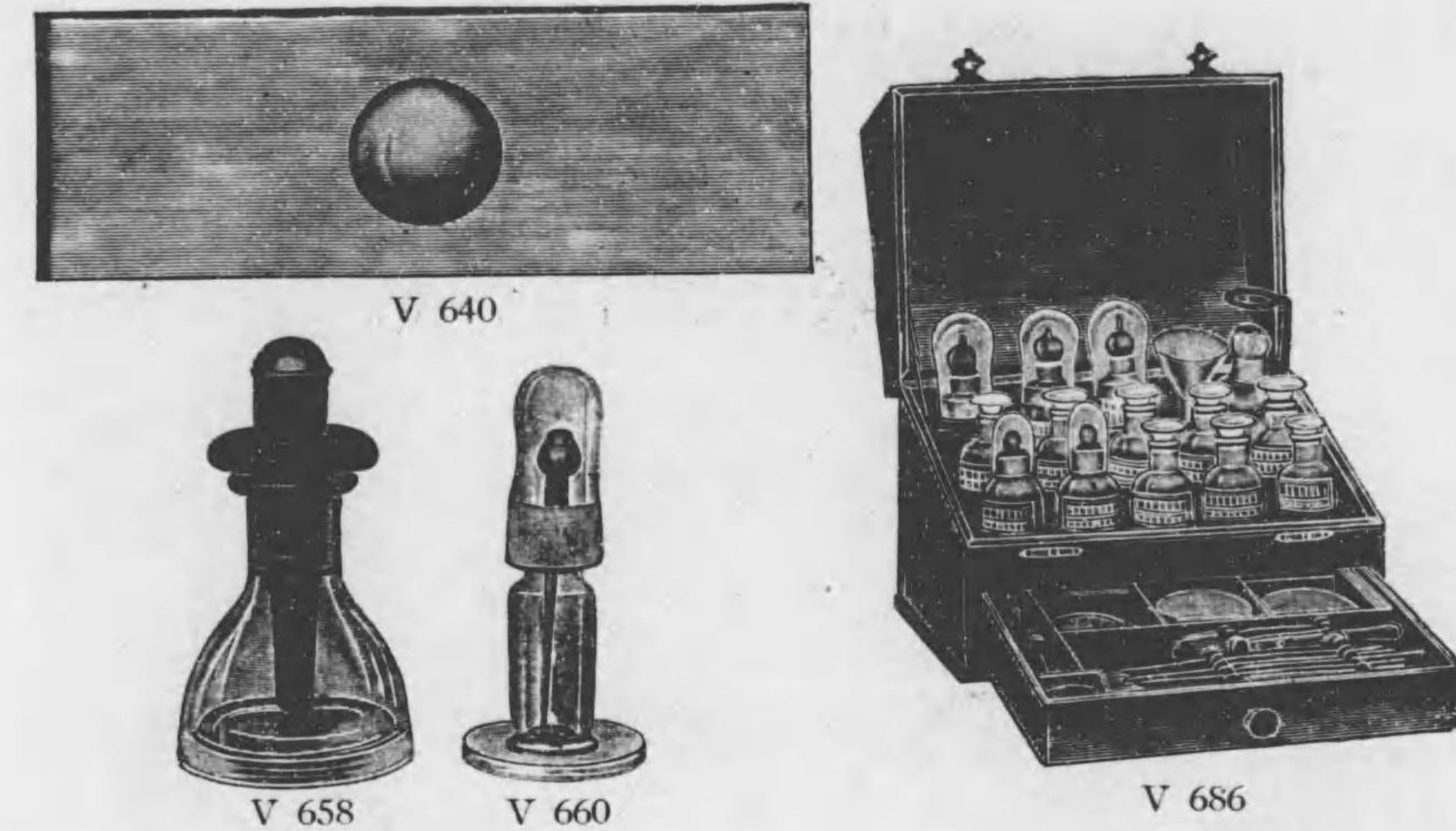

No.		Yen.
V 658	ツニール油瓶 ツアイス型	2 00
V 660	同 同 ライツ型	1 20
	* 染色用具 各種	487頁 参照
	* 噴水瓶	488頁 "
	* 洗滌瓶	" "
	* 組織標本製造器械 木製箱入	489頁 "
V 685	* 顯微鏡用細菌検査要具 A	25 00
	内容品	
	色素瓶有細 5. バルサム瓶 2. 硝子瓶 10.	
	酒精燈 1. 漏斗小 1. 漏斗臺 1.	
	圓刃刀小 1. 尖刃刀小 1. 剪刀直反 2.	
	鑷子直曲 2. コルネット氏鑷子 1. 有柄針 2.	
	白金線附硝子棒 2. スパーテル 1. 塗布筆 1.	
	蒸發皿小 1. ウールガラス 2. ペトリ氏皿小 2.	
	硝子肉池小 1. 硝子棒 1. 硝子管 1.	
	試験紙 1. 濾過紙小圓形 1. エチケツト 200.	
V 686	* 顯微鏡用細菌検査要具 B 木製箱入	18 50
	内容品	
	色素瓶有細 3. バルサム瓶 2. 硝子瓶 8.	
	酒精燈 1. 漏斗小 1. 漏斗臺 1.	
	鑷子直曲 2. コルネット氏鑷子 1. 有柄針 2.	
	白金線附硝子棒 1. スパーテル 1. 塗布筆 1.	
	蒸發皿小 1. ウールガラス小 2. ペトリ氏皿小 1.	
	濾過紙小圓形 1. エチケツト 200.	

W 細菌學器械

W 細菌學器械

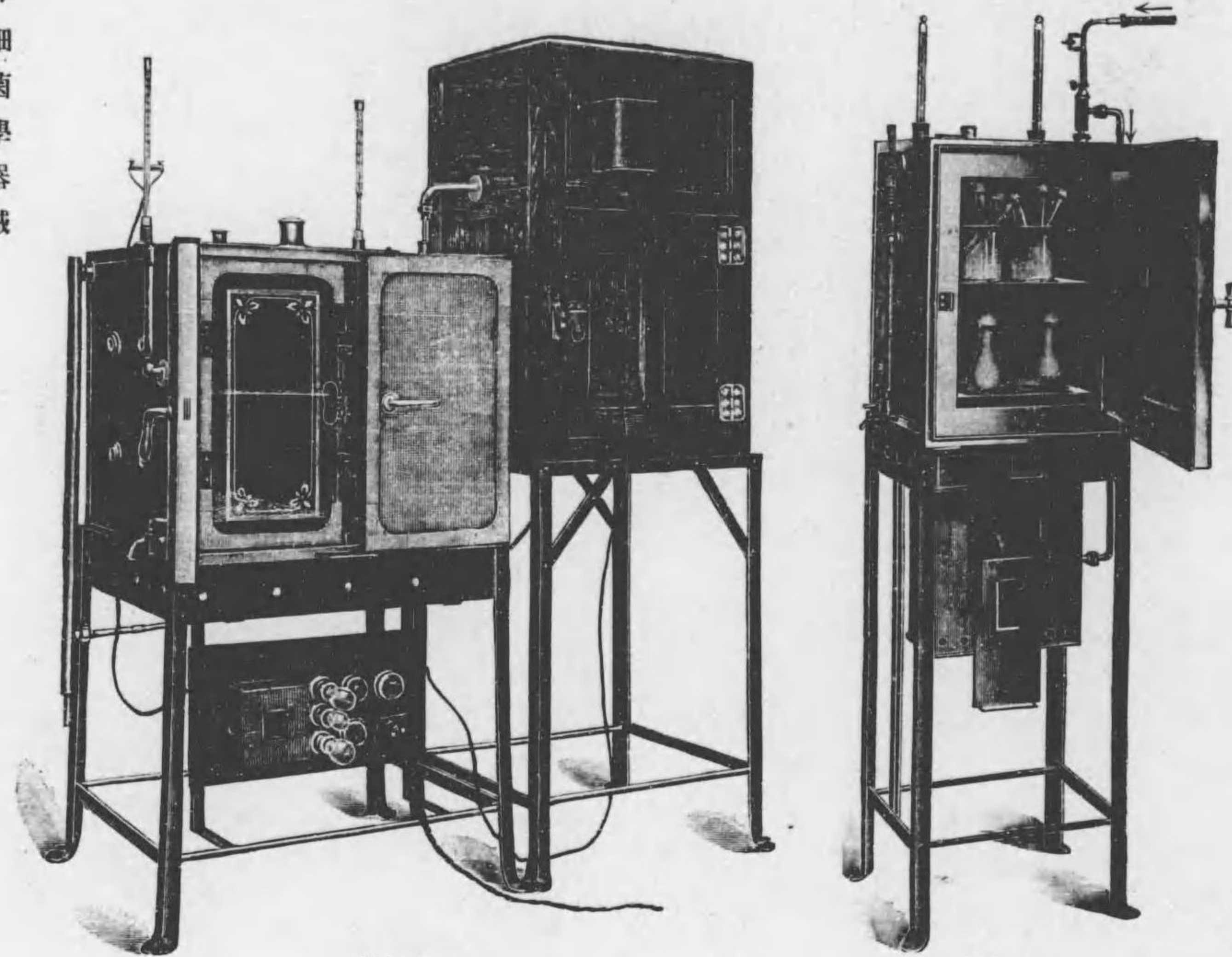

W 2

W 17

No.					Yen.
W 1	*	低 溫	孵 卵	器	800 00
W 2		同	同	同	950 00
				W 1-2 寸法(内法) 間口 60cm 奥行 50cm 高サ 50cm	
W 5		孵	卵	器	585 00
W 6	*	同	同	同	720 00
				W 5-6 寸法(内法) 間口 97cm 奥行 53cm 高サ 67cm	
W 9		孵	卵	器	390 00
W 10	*	同	同	同	550 00
				W 9-10 寸法(内法) 間口 60cm 奥行 50cm 高サ 50cm	
W 13		孵	卵	器	285 00
W 14	*	同	同	同	425 00
				W 13-14 寸法(内法) 間口 50cm 奥行 30cm 高サ 40cm	

W 細菌學器械

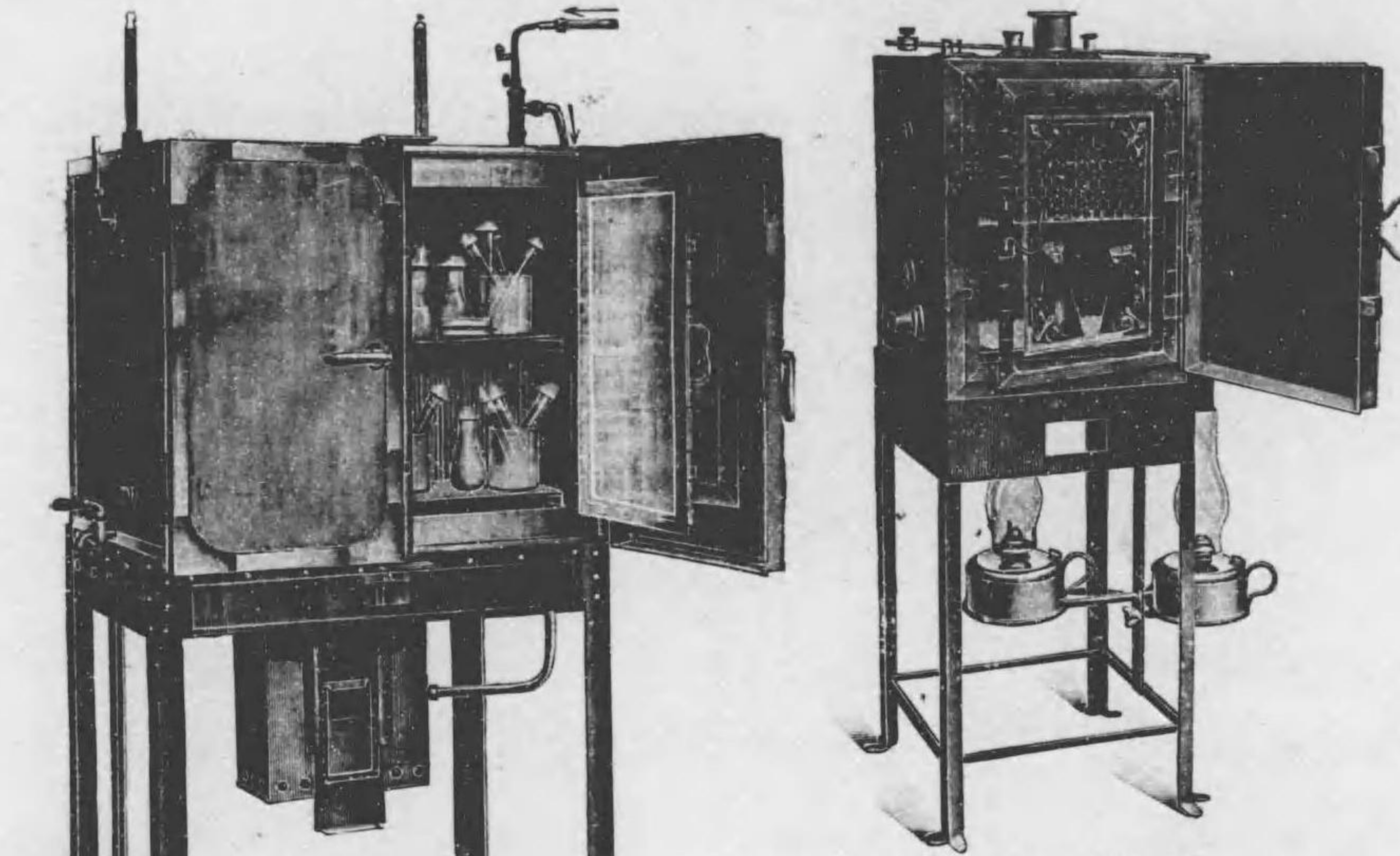

W 5, 9, 13

W 22

W 1-43

孵卵器類ハ總テ必要ナル圖ニ示ス附屬品(電氣用ハ抵抗器、導線其他、瓦斯用ハ調節器、バーナー類、石油用ハ石油燈)其他溫度計附屬ス。但シW 25-30ハ溫度計ヲ附屬セズ。

No.					Yen.
W 17		孵	卵	器	180 00
W 18	*	同	同	同	300 00
W 22		同	同	同	160 00
				W 17-22 寸法(内法) 間口 25cm 奥行 25cm 高サ 40cm	
W 25	*	專賣特許	城井式石油燈	孵卵器	330 00
				…B 號 兩扉式	
				寸法(内法) 間口 60cm 奥行 40cm 高サ 50cm	
W 28		同	同	同	175 00
				…甲 號	
				寸法(内法) 間口 35cm 奥行 35cm 高サ 45cm	
W 30	*	同	同	同	100 00
				…丙 號	
				寸法(内法) 間口 20cm 奥行 20cm 高サ 25cm	

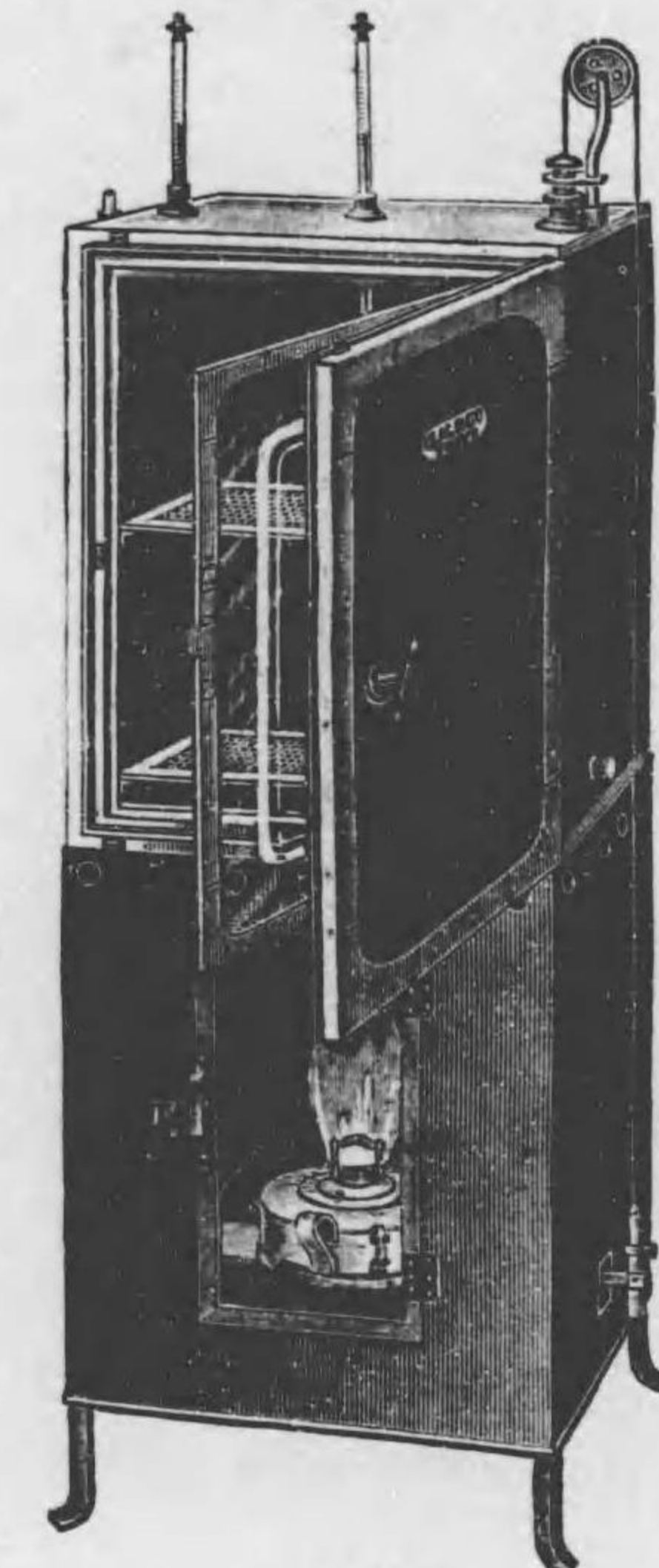

W 28

W 細菌學器械

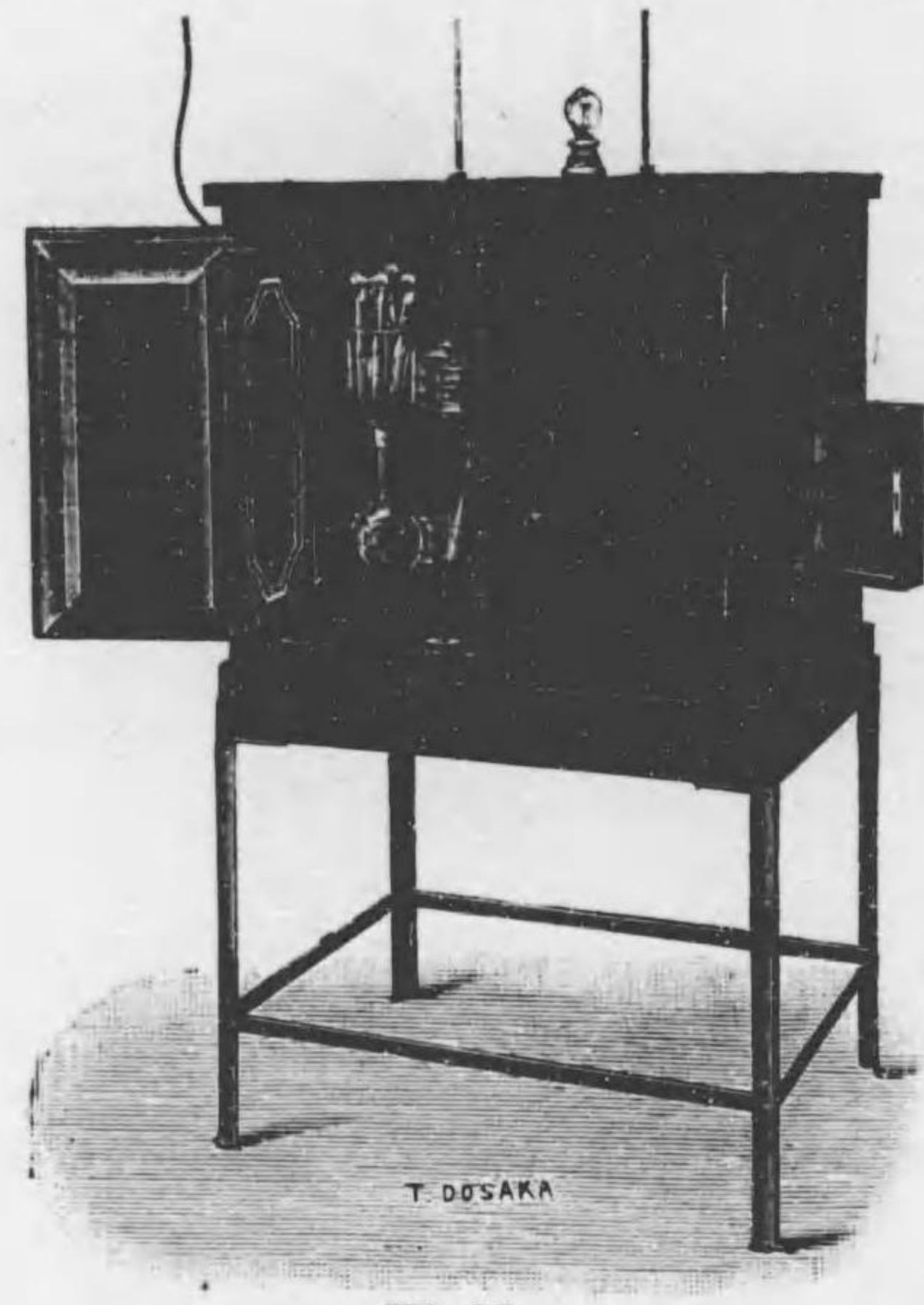

W 35



W 43

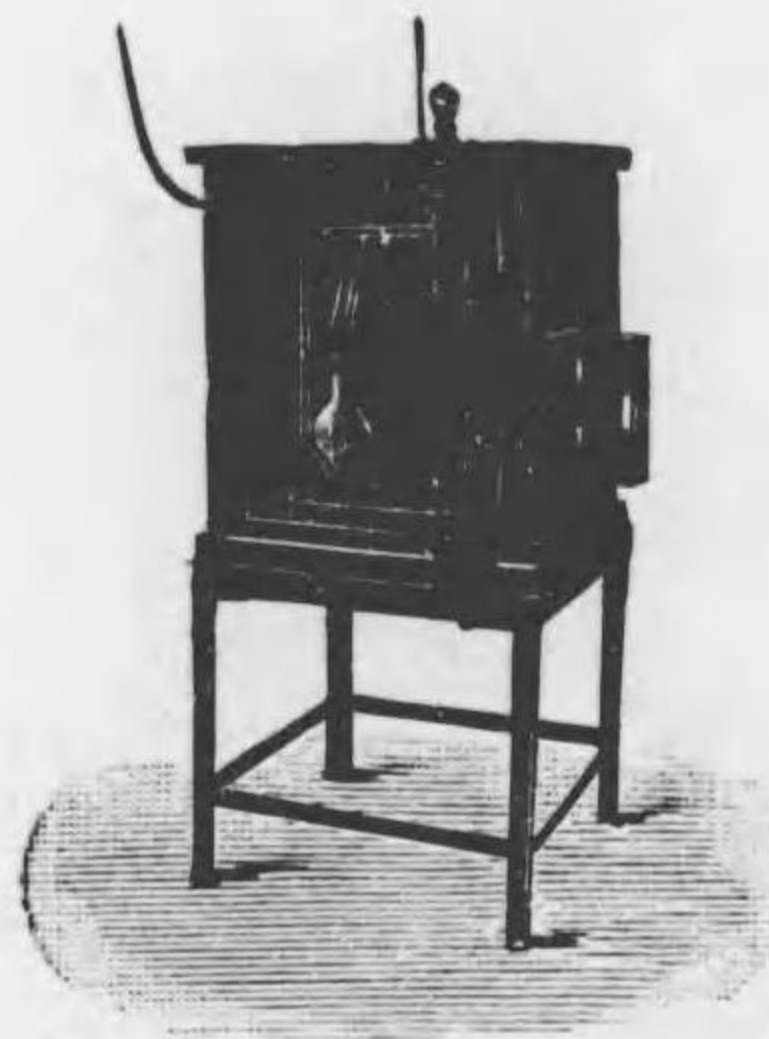

W 37

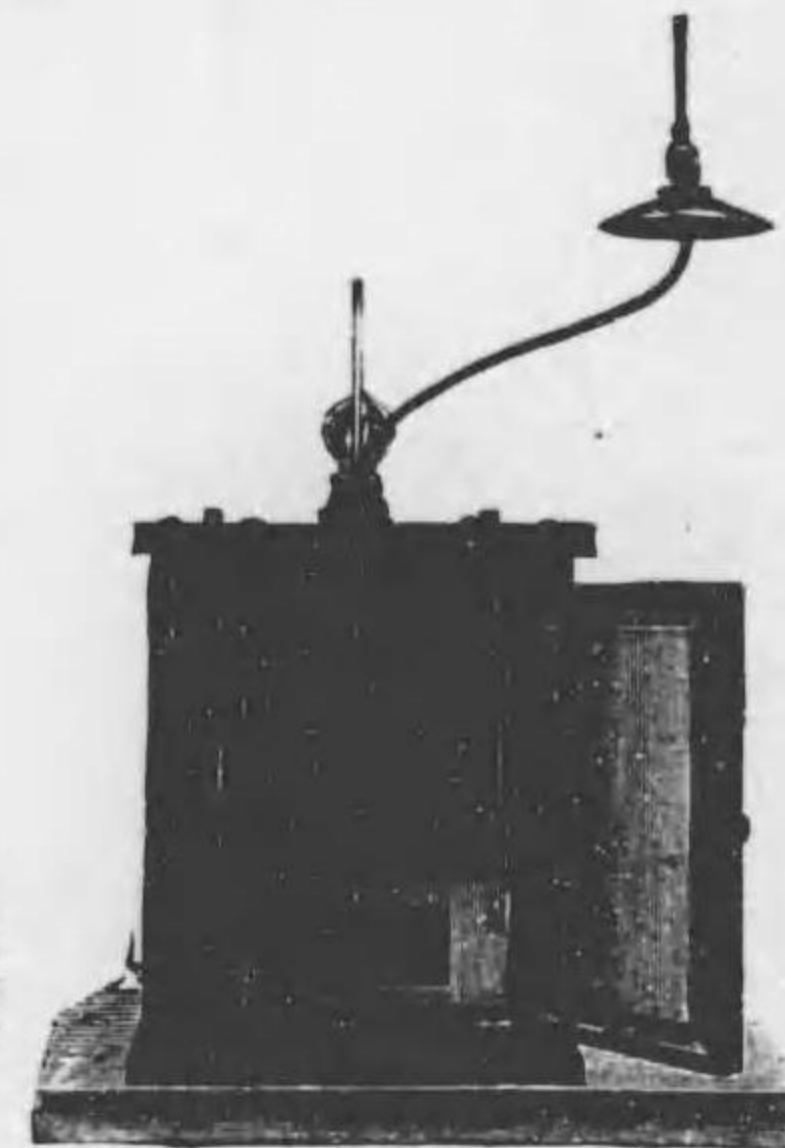

W 40

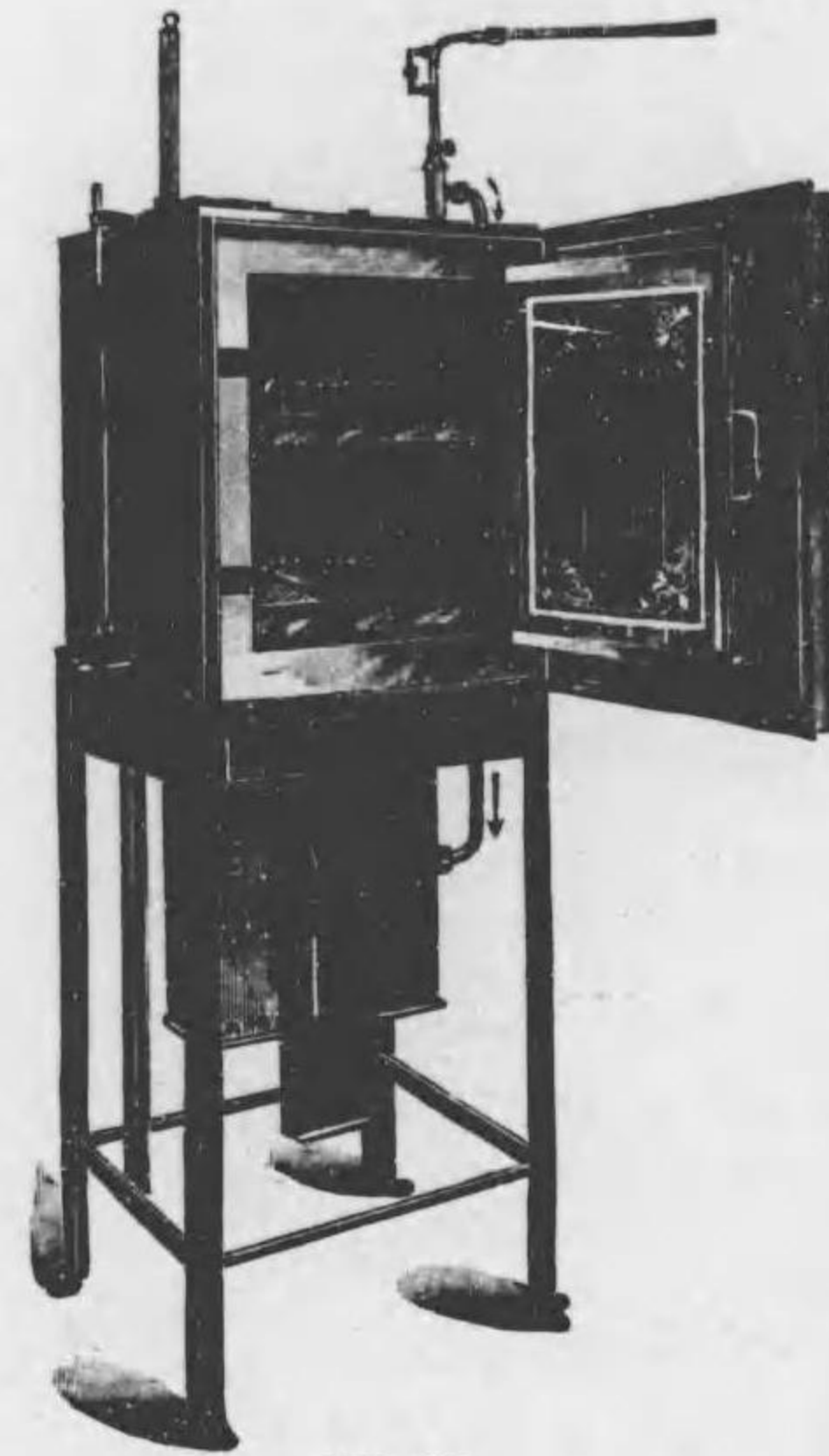

W 48

No.	專賣特許	新案電氣孵龜	甲號 兩扉式 中形	Yen.
W 35			寸法(内法) 間口 65cm 奥行 45cm 高サ 50cm	530 00
W 37			乙號 片扉式 大形	300 00
W 40			寸法(内法) 間口 35cm 奥行 35cm 高サ 45cm	95 00
W 43			丙號 卓上用	385 00
			寸法(内法) 間口 21cm 奥行 21cm 高サ 21cm	
			No.4	491頁 参照
			寸法(内法) 間口 45cm 奥行 45cm 高サ 65cm	
			* パラフィン 熔融器	

W 細菌學器械

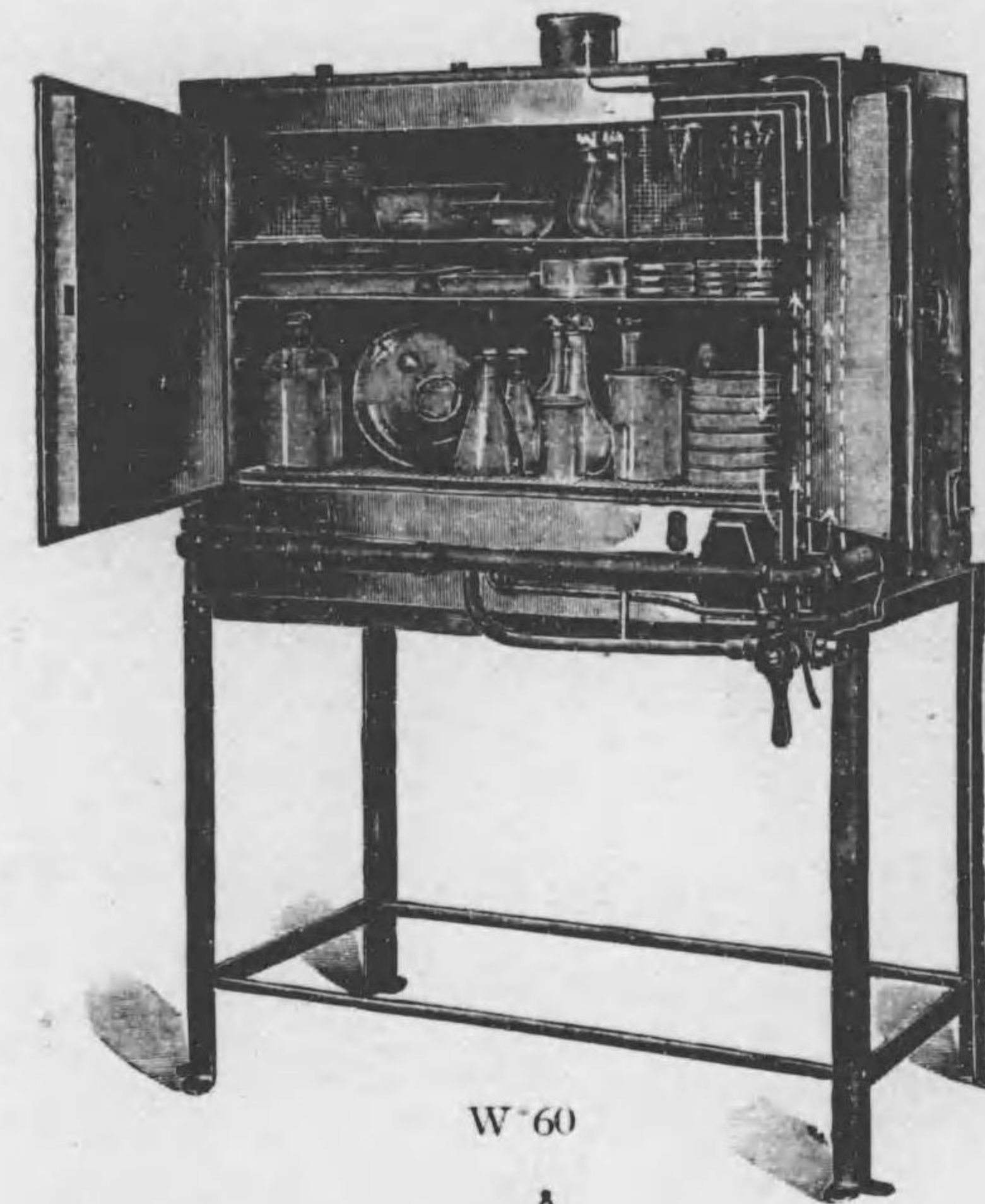

W 60

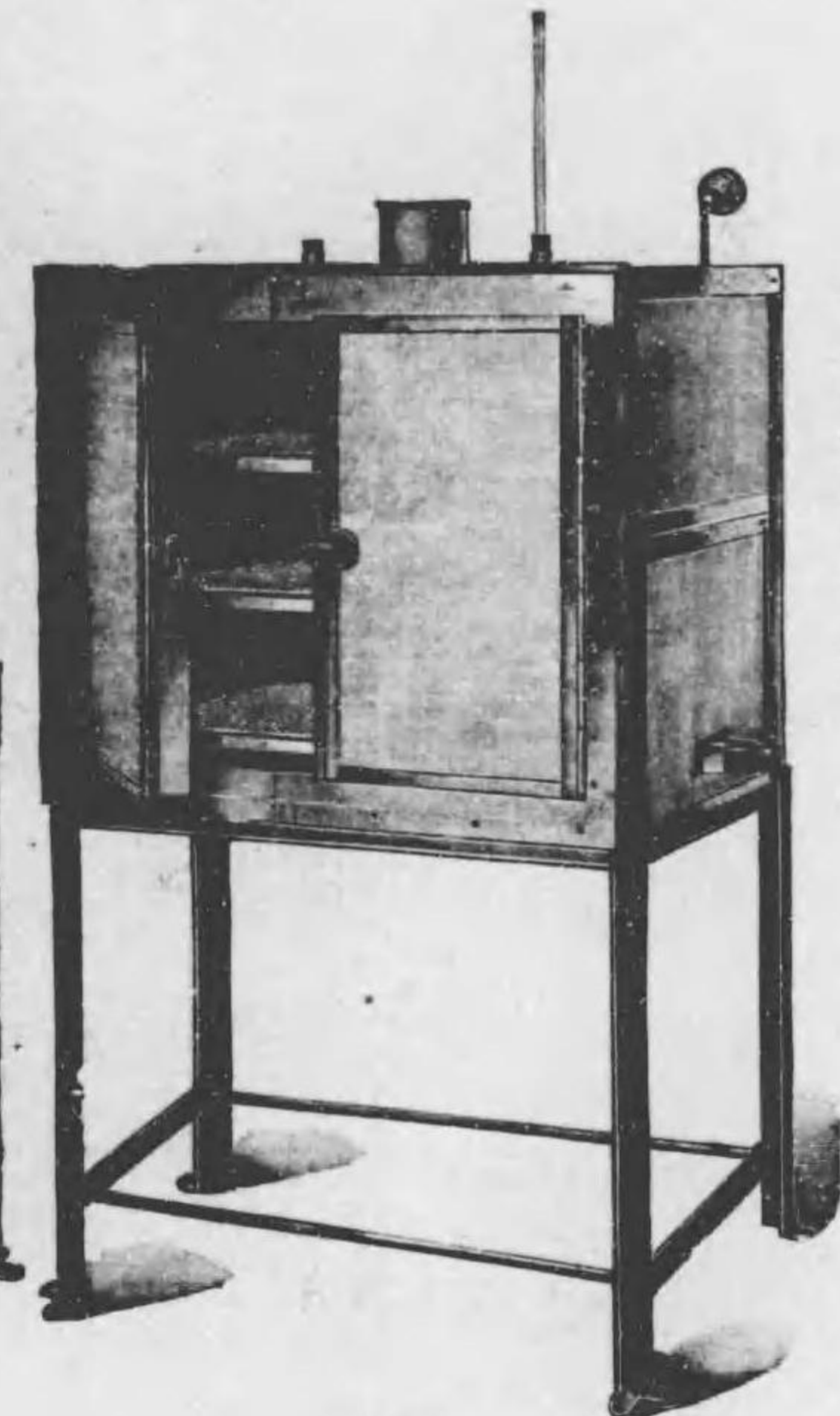

W 61

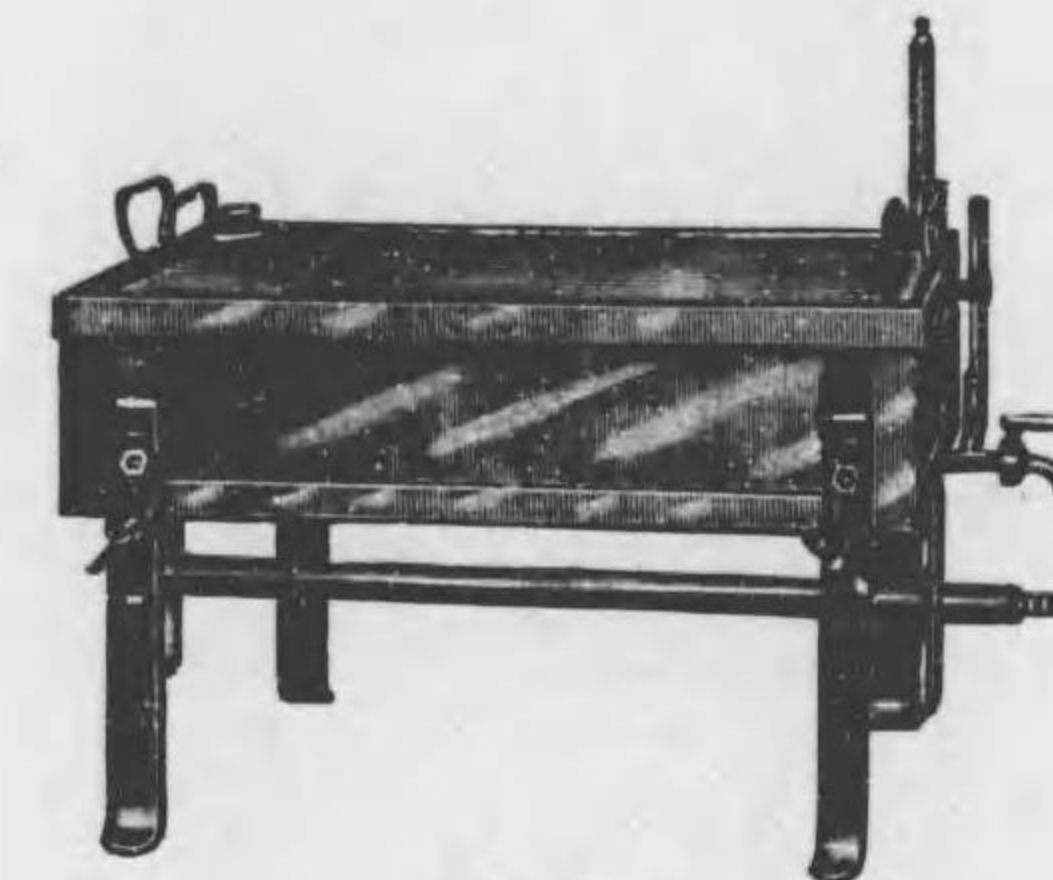

W 54

W 48 血清滅菌器ハ圓ニ示ス附屬品全部ヲ W 50ハ瓦斯調節器、溫度計、瓦斯燈附屬ス。  
W 55 血清培養基凝固器ハ瓦斯燈、溫度計ヲ有セズ。  
W 62 乾熱滅菌器 大形 炭火用ハ鐵製燧爐ヲ附屬ス。

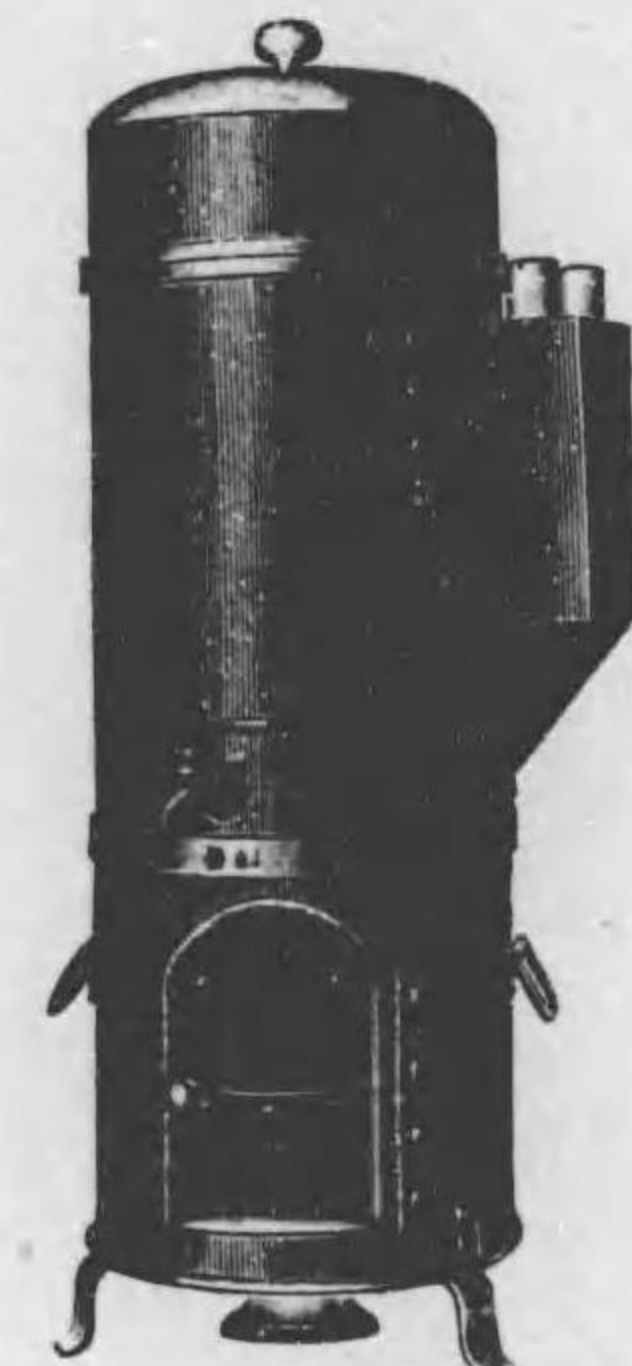

W 50

No.	血清滅菌器	Yen.
W 48	血清滅菌器.....瓦斯用 銅製	185 00
	寸法(内法)間口25cm 奥行25cm 高サ40cm	
W 50	同 同 .....	55 00
W 54	血清培養基凝固器...A 銅製 リノリューム張 瓦斯燈附	55 00
W 55 *	同 同 .....	28 00
	W 54-55 寸法(内法)長サ48cm 幅 27cm 深サ12cm	
W 60	乾熱滅菌器...大形 瓦斯用 鐵製 石棉張 三重壁	185 00
W 61	同 同 .....	285 00
W 62 *	同 同 .....	135 00
	W 60-62 寸法(内法) 間口60cm 奥行42cm 高サ42cm	

W 細菌學器械

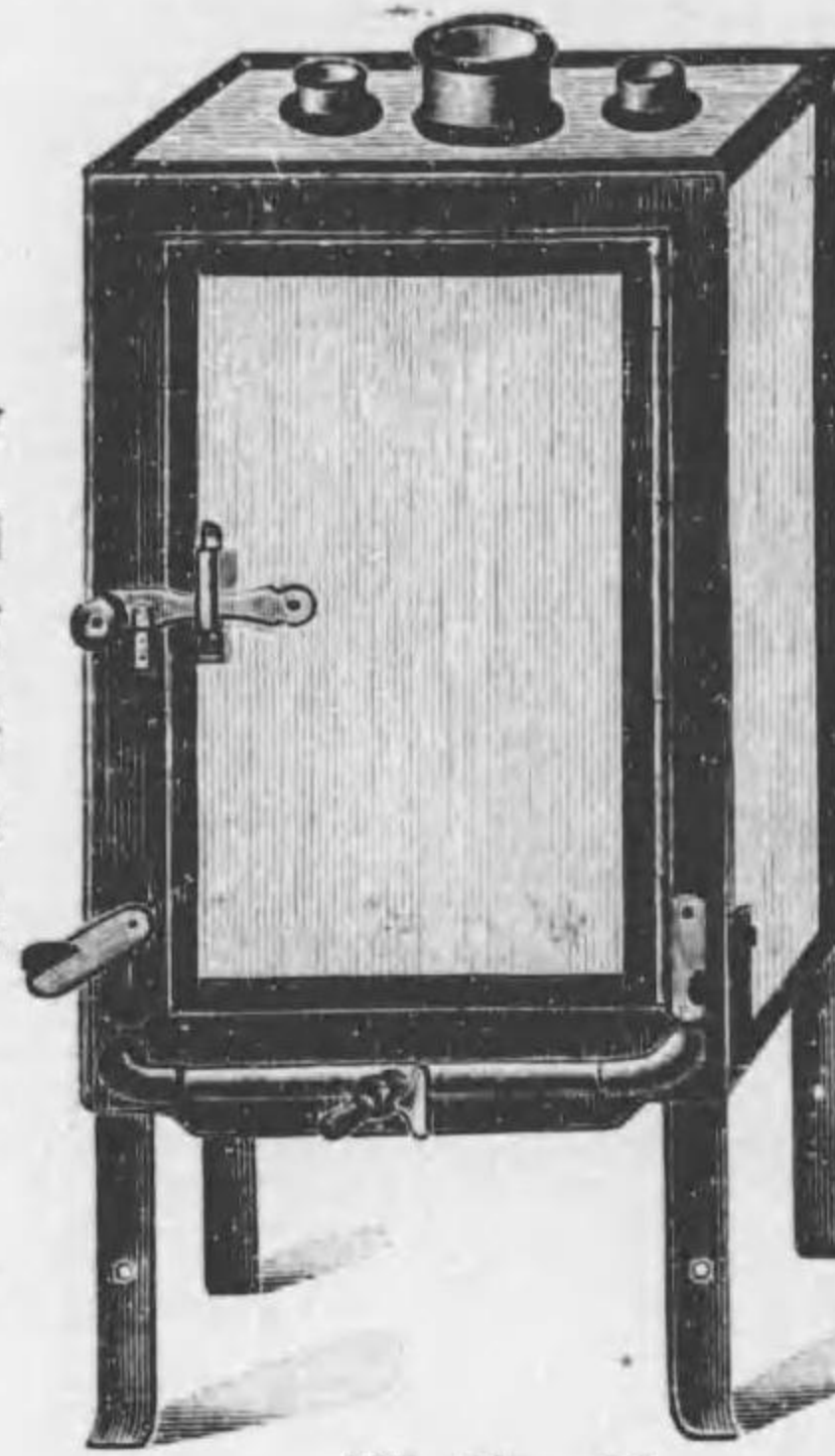

W 65-66

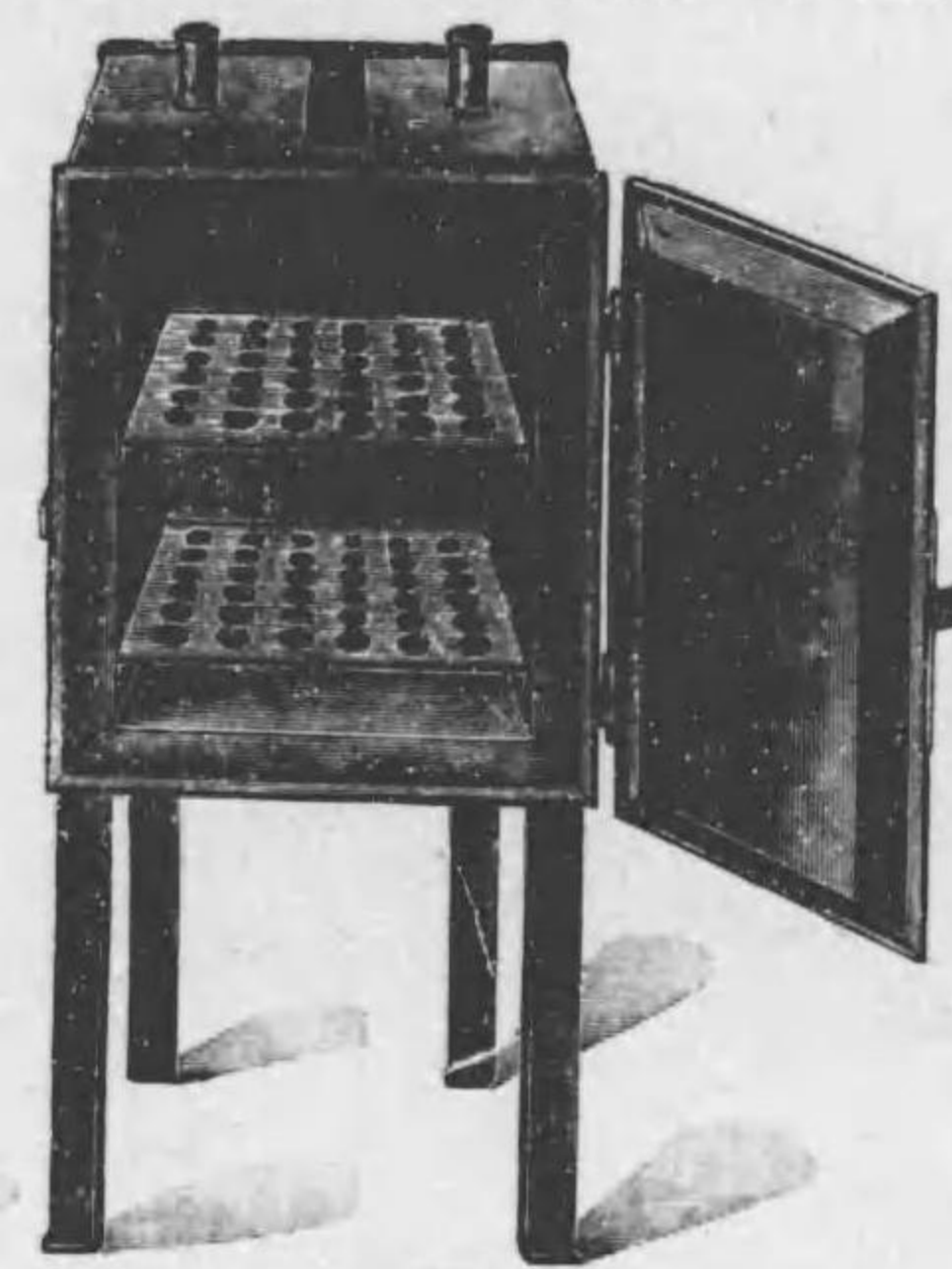

W 71



W 78



W 75

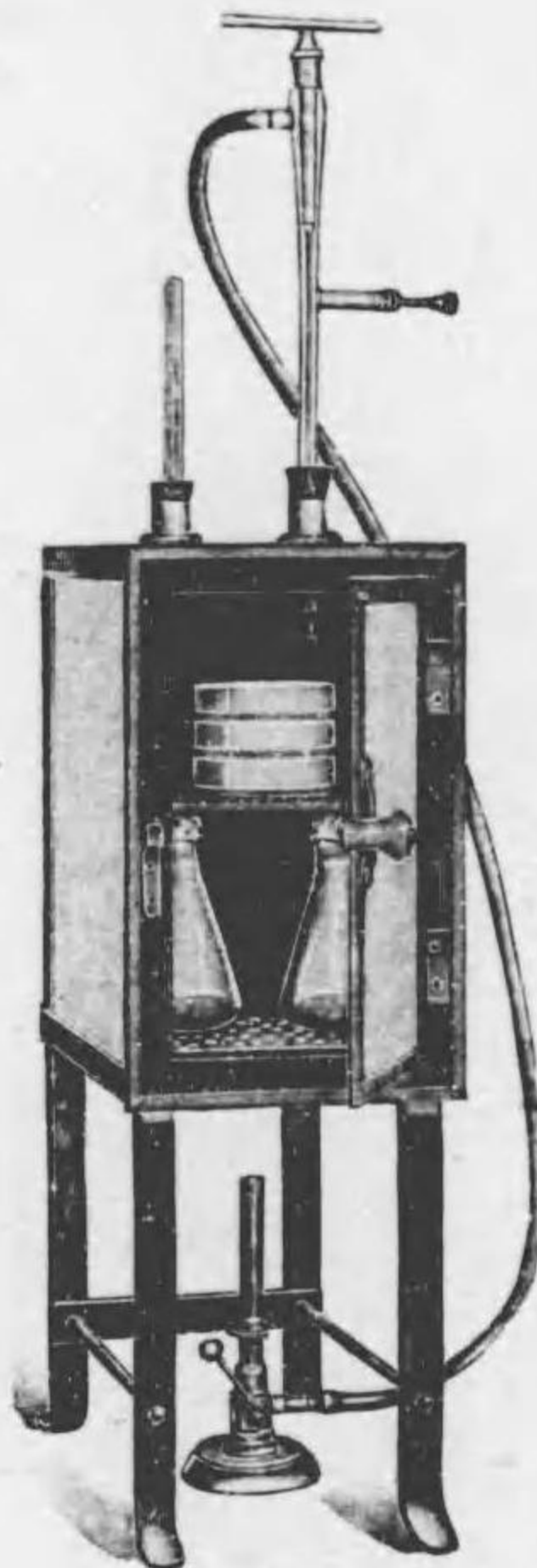

W 70

No.	品名	材料	寸法	Yen.
W 65	乾熱滅菌器...中形	瓦斯用 銅製三重壁 石棉板張	...	150 00
W 66	同	鐵製三重壁 石棉板張	...	85 00
W 67	同	電氣用 鐵製三重壁 石棉板張	...	180 00
W 68	同	炭火用 鐵製二重壁 石棉板張	...	55 00
W 65-68 寸法(内法) 間口30cm 奥行30cm 高さ45cm				
W 70	乾熱滅菌器...小形	瓦斯用 鐵製二重壁 石棉板張	...	45 00
W 71	同	炭火用 鐵製二重壁 石棉板張	...	28 00
W 70-71 寸法(内法) 間口25cm 奥行25cm 高さ30cm				
W 75	鐵製焜爐...種別	大形 中形	...	...
W 75 價格 10.00 7.00 Yen.				
W 78	高壓滅菌器... (アウトグラフ) 瓦斯用	5氣壓	...	325 00
W 79	同	...	...	300 00
W 78-79 寸法(内法) 直徑25cm 深さ30cm				
W 82	コッホ氏蒸汽消毒器...大形	瓦斯用 銅製 リノリューム張	...	75 00
W 83	同	炭火用	...	70 00
W 82-83 寸法(内法) 直徑36cm 深さ78cm				
W 85	コッホ氏蒸汽消毒器...中形	瓦斯用 銅製 毛布張	...	50 00
W 86	同	炭火用	...	45 00
W 87	同	亞鉛鐵板製 毛布張	...	35 00
W 85-87 寸法(内法) 直徑30cm 深さ70cm				

W 細菌學器械

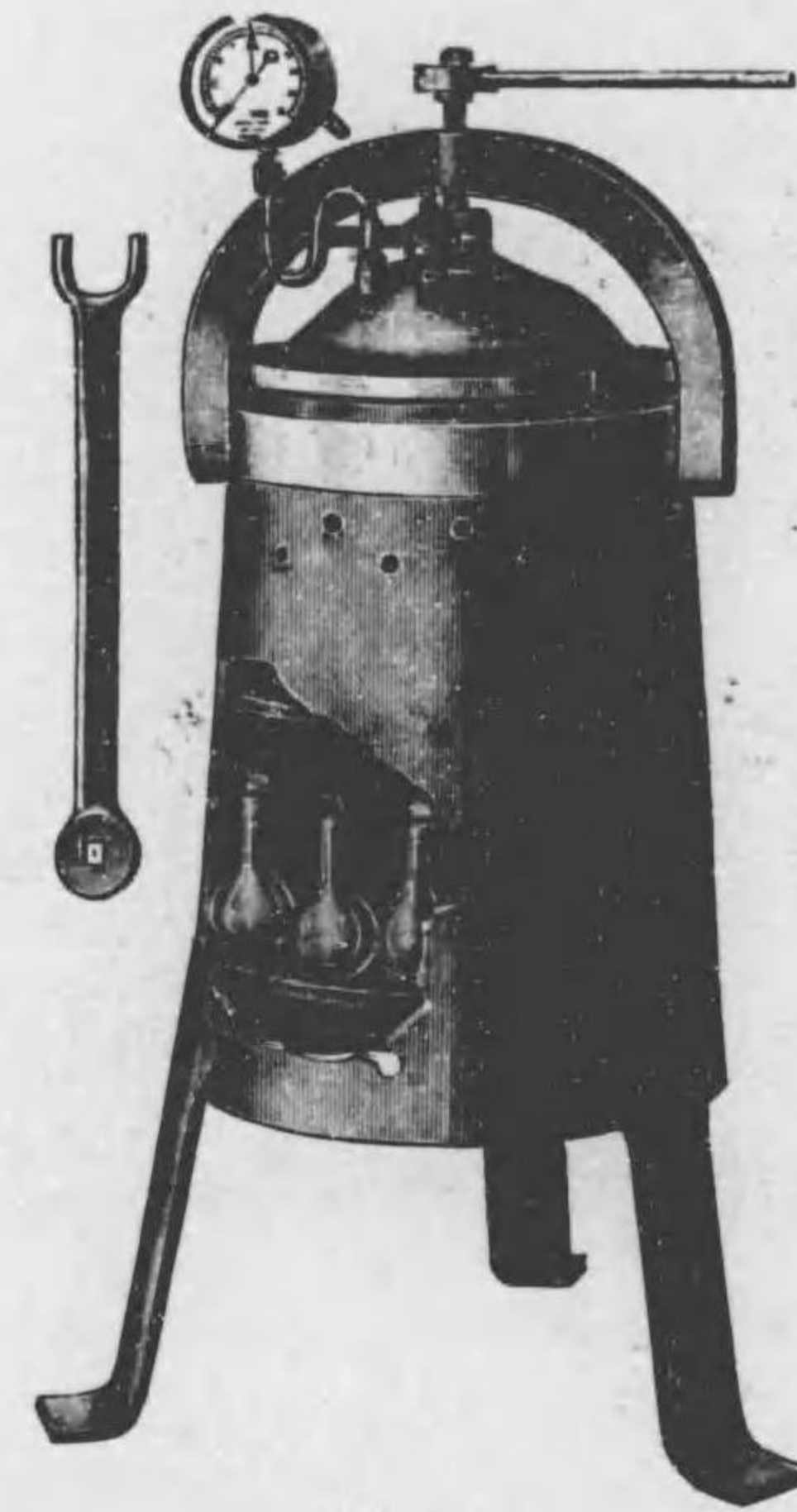

W 79



W 82, 85

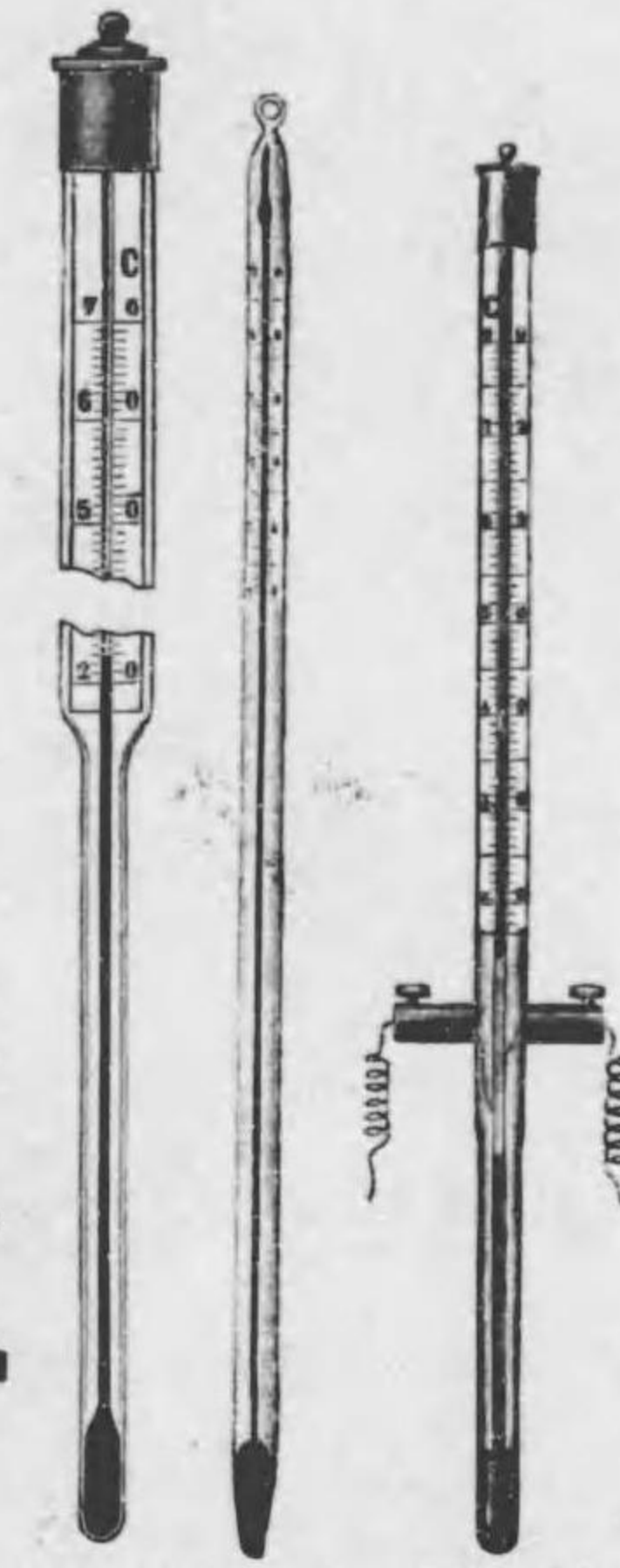

W 95 W 97 W 103

No.	品名	Yen.
W 88	コッホ氏蒸汽消毒器...小形 炭火用 亞鉛鐵板製 毛布張	25 00
寸法(内法) 直徑28cm 深さ60cm		
W 90	同 同 ...小形 炭火用 亞鉛鐵板製 毛布張	23 00
寸法(内法) 直徑24cm 深さ60cm		
* 蒸汽消毒器...各種... 429-433頁 参照		
* 煮沸 同 ... 435-436頁 "		
* 殺菌水装置... 439頁 "		
* フォルマリン消毒器... 446頁 "		
* 室内消毒器(消毒唧筒)... 446-447頁 "		
* 蒸餾器... 468-469頁 "		
W 95	溫度計...二重管狀	
攝氏度目 25-50° 20-70° 0-100° c		
價格 3.60 5.00 5.00 Yen.		
W 97	溫度計...硝子棒狀	
攝氏度目 25-50° 20-70° 0-100° 0-150° 0-200° c		
價格 2.60 3.00 1.80 2.00 2.50 Yen.		
W 98	溫度計...屈曲形 二重管狀	
攝氏度目 20-50° 30-80° c		
價格 5.00 5.00 Yen.		
W 99	溫度計...屈曲形 硝子棒狀	
攝氏度目 20-50° 30-80° c		
價格 3.00 3.00 Yen.		
W 103	コンタクトテルモメーター... c10-80°	35 00

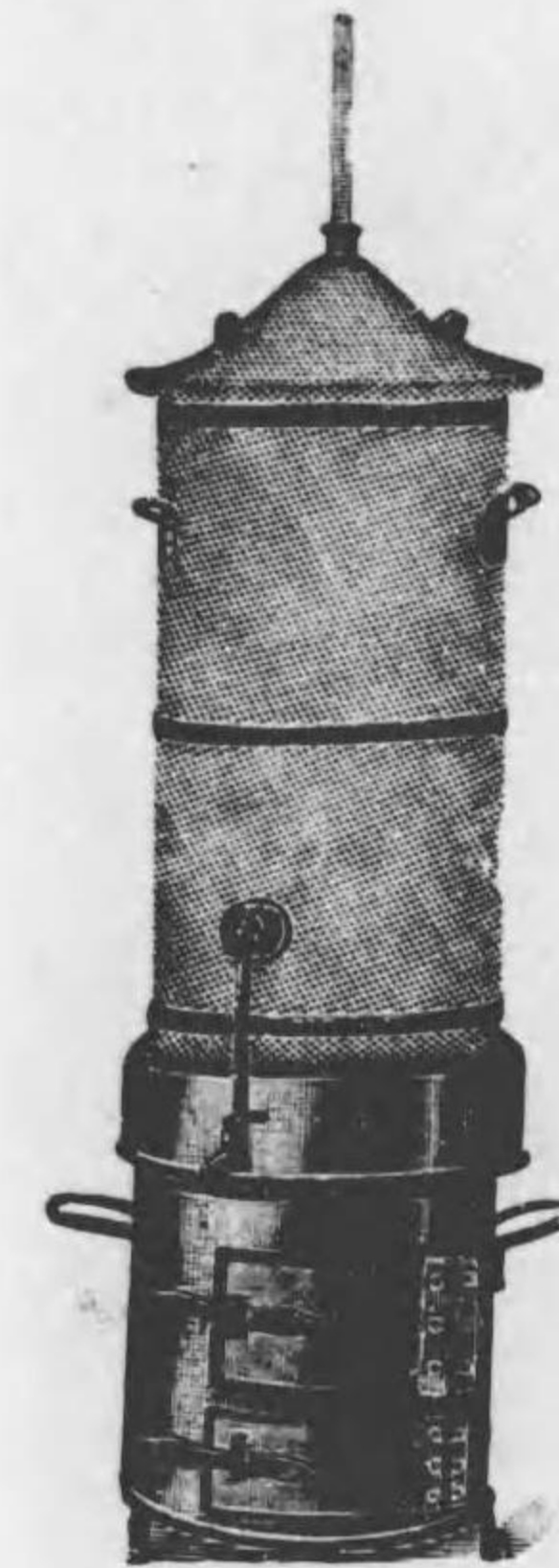

W 86-90

W 細菌學器械

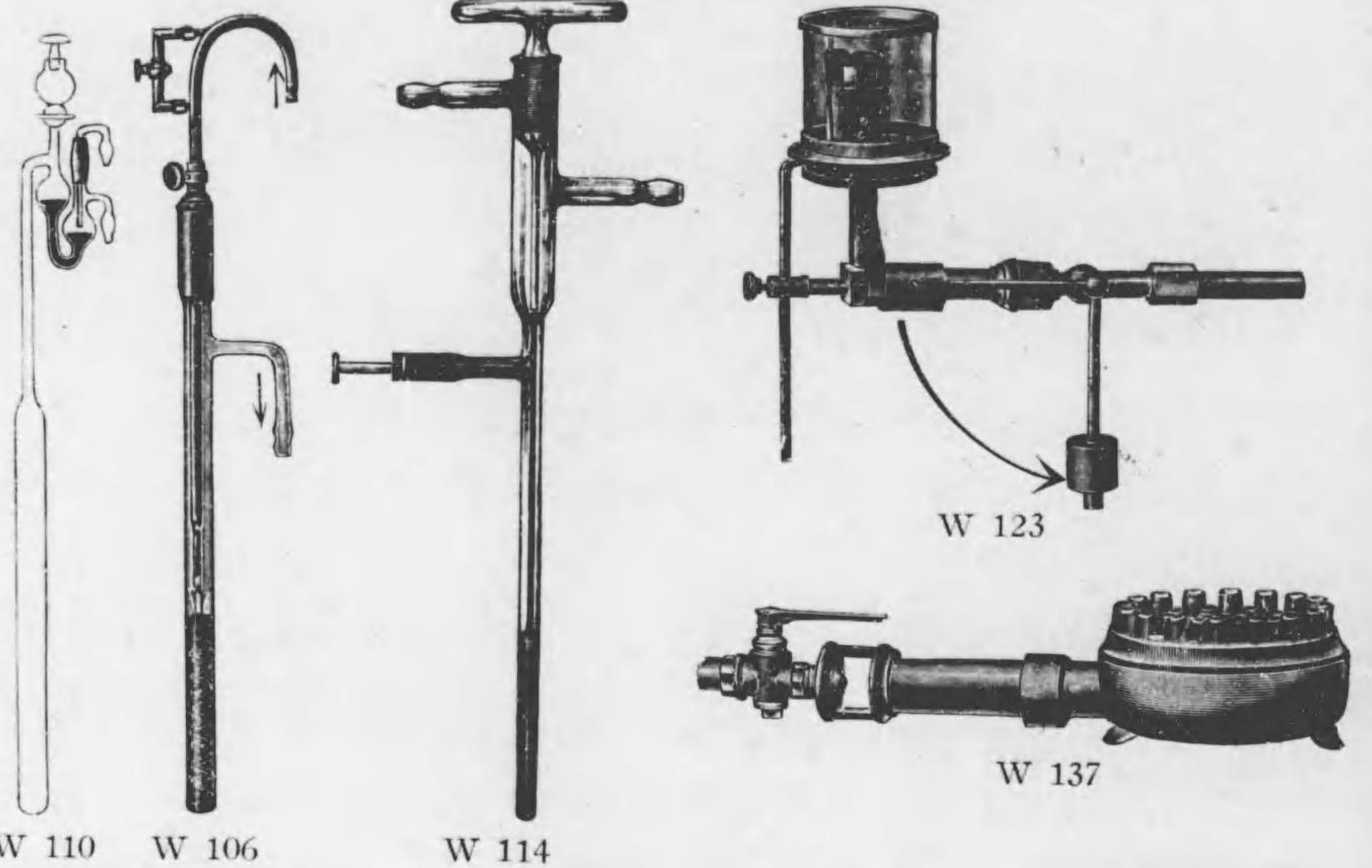

W 110 W 106 W 114

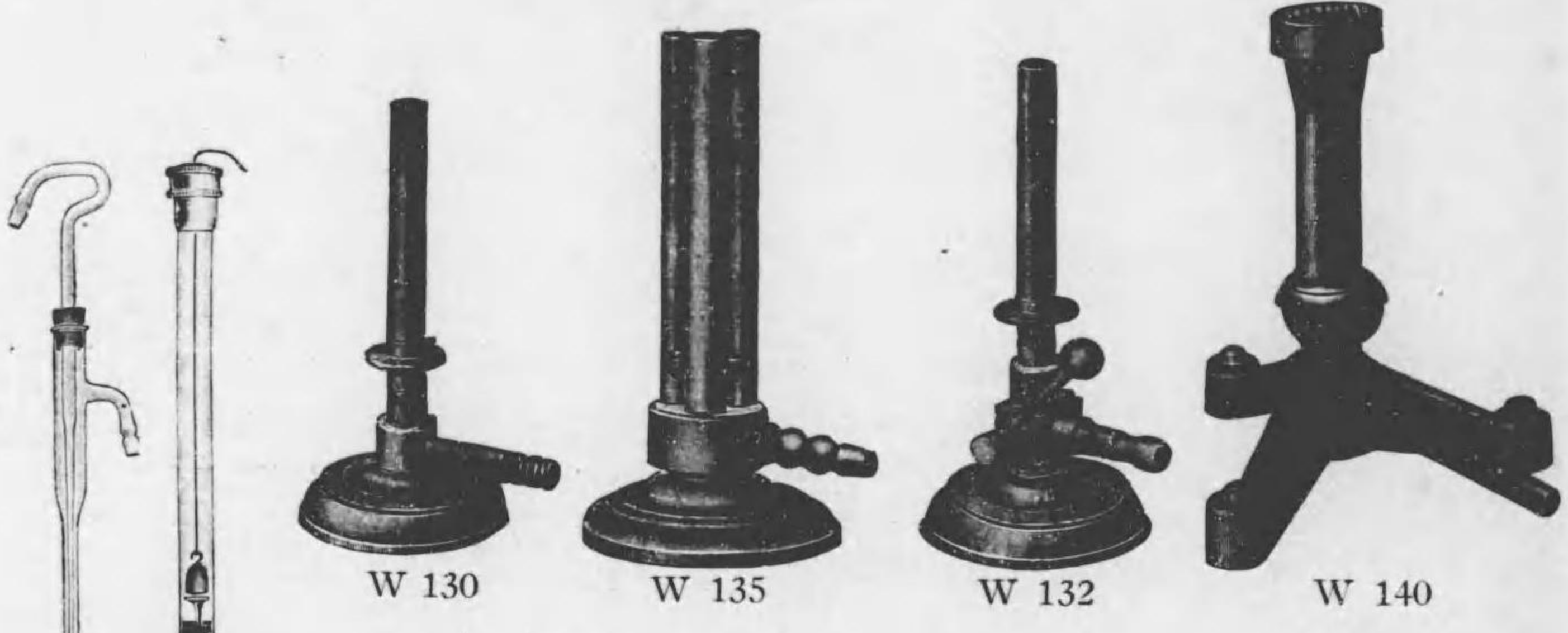

W 130 W 135 W 132 W 140

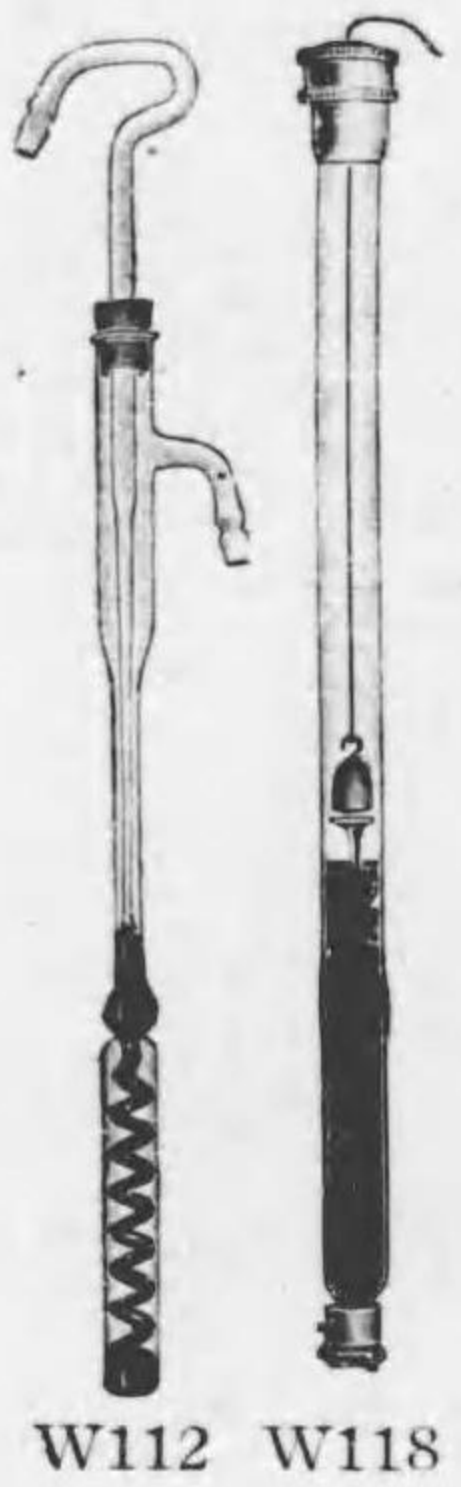

W112 W118

No.		Yen.
W 106	ラウテンシュレーゲル氏瓦斯調節器	20 00
W 107 *	實用新案 肥田氏同同	18 00
W 110	須藤氏同同	6 00
W 112	二本氏同同	5 00
W 114	ライヘル氏同同	4 00
W 118	實用新案 城井式石油燈調節器	13 00
W 123	コッホ氏安全瓦斯燈 大形	23 00
W 125 *	同同同 小形	15 00
W 130	ブンゼン氏瓦斯燈	90

W 細菌學器械

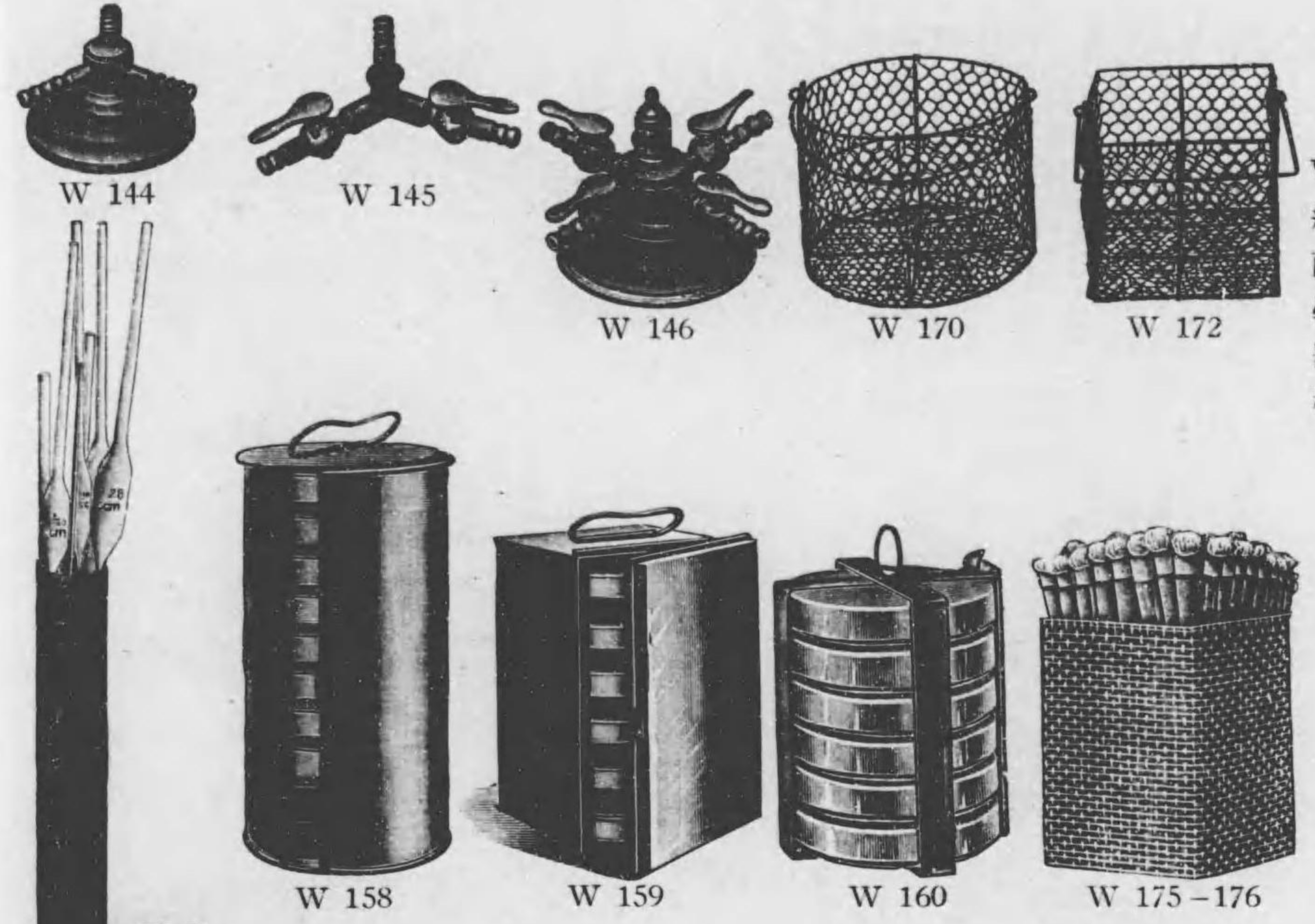

W 144 W 145 W 146 W 170 W 172

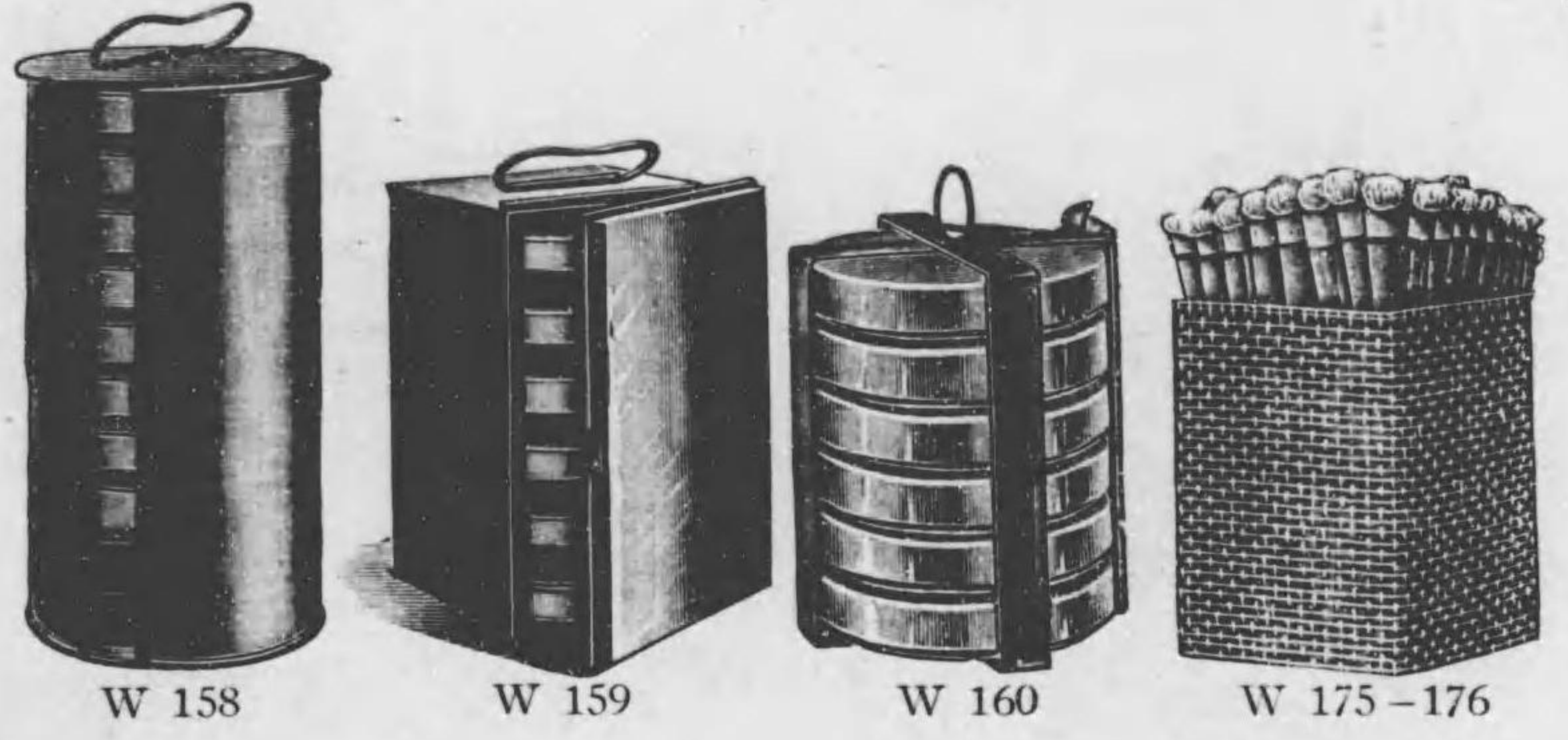

W 158 W 159 W 160 W 175-176

No.		Yen.
W 132	ブンゼン氏瓦斯燈 不減小燈附	1 40
W 135	瓦斯燈 三聯立	3 00
W 137	同同 輪狀大形	15 00
W 140	強熱瓦斯燈	4 50
W 144	瓦斯分派管 3分用 黃銅製 鐵製臺附	1 50
W 145	同同 2 " " 活栓ナ有ス	2 80
W 146	同同 4 " 小燈附 " 鐵製臺附	5 50
W 150	ビベット滅菌器 圓形 銅製	4 50
W 151	同同 方形 " "	6 00
W 153 *	同同 圓筒形 硝子製	1 80
W 158	シャーレ 圓形 銅製 (10個用 (シヤレフ除ク))	13 00
W 159	同同 方形 " (5個用 (シヤレフ除ク))	10 00
W 160	同同 枠形 " (6個用 (シヤレフ除ク))	3 80
W 163 *	馬鈴薯穿孔器	3 00
W 165 *	馬鈴薯穿孔器	1 50
W 170	試験管入金網籠 圓形 銅線製 直徑24cm	5 00
W 172	同同 方形 " 方 21 "	4 00
W 175	同同 " " 亞鉛鍍鐵線製 方21cm	1 50
W 176	同同 " " " 15 "	1 20
W 178 *	同同 長方形 " " 18×9 "	1 00



W 150 W 151

W 細菌學器械

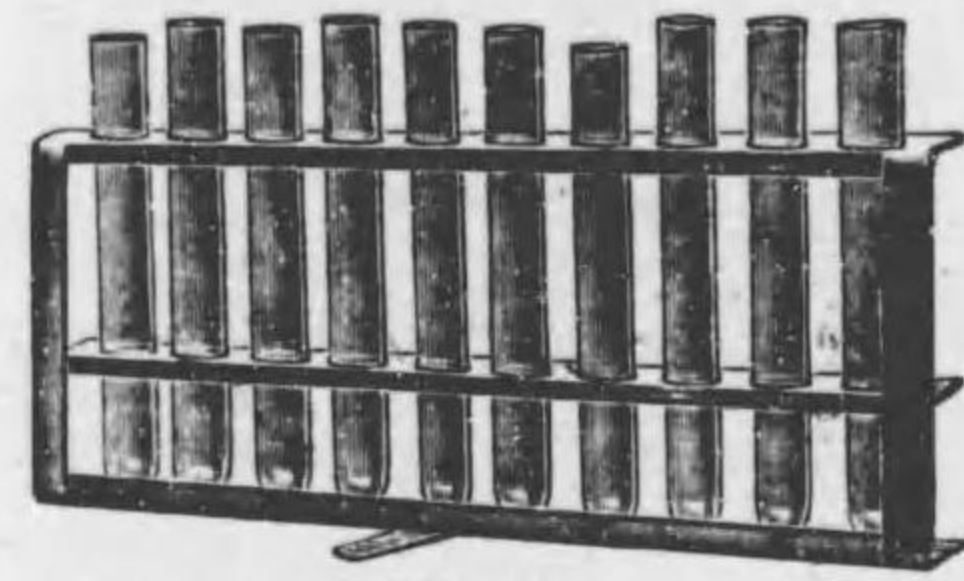

W 183



W 186

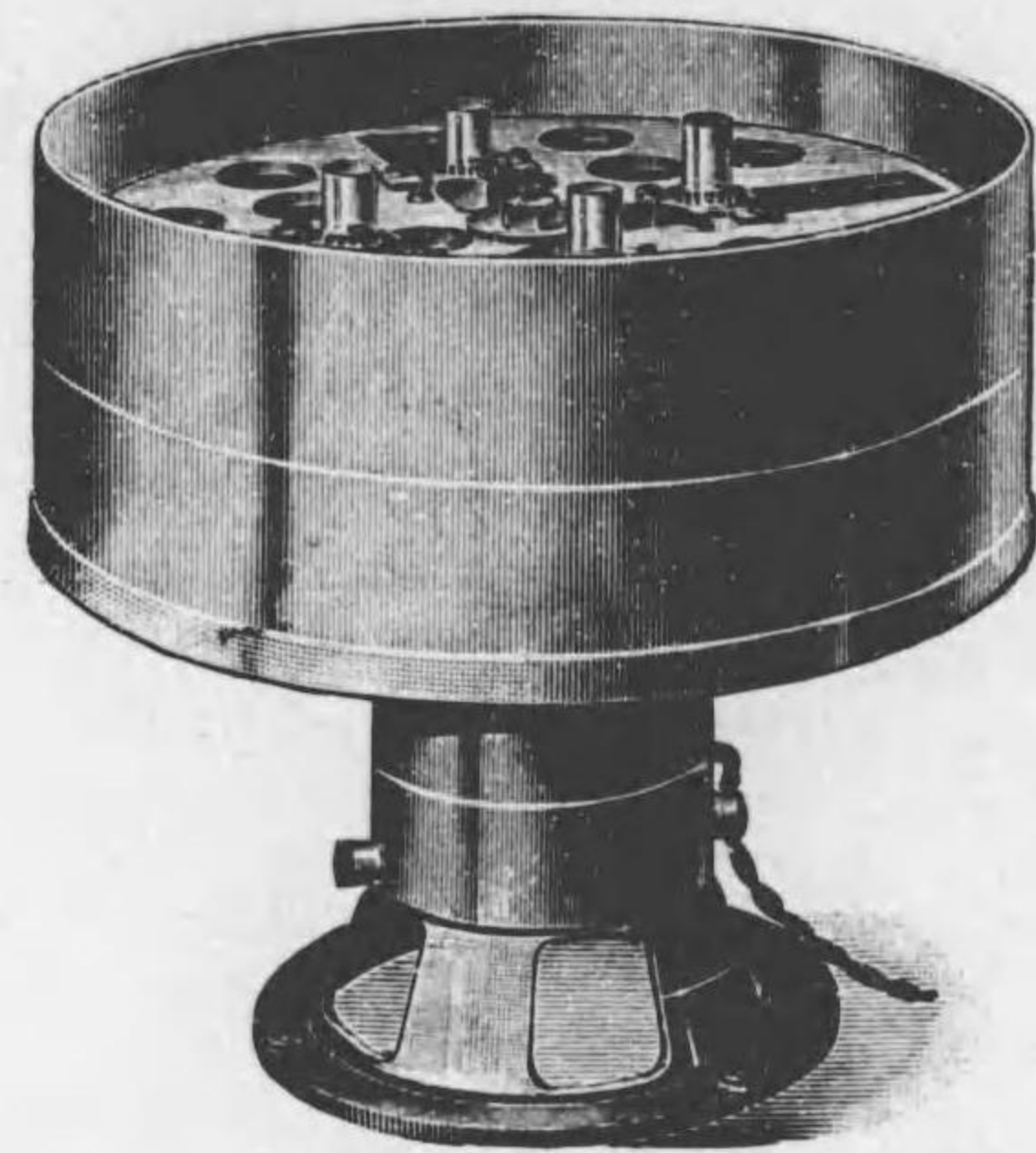

W 195



W 197



W 198

No.		Yen.
W 183	滅菌用試験管臺.....10個架 黄銅製ニッケル鍍金 .....	2 00
W 186	試験管入金属箱.....12個用 " " .....	15 00
W 195	遠心力沈澱器.....(電動)大形 M.C.6 交流110「ヴォルト」...獨國製 容量 45cc沈澱硝子管4個用 廻轉數 3000回 .....	580 00
W 197	同 同 .....(電動)大形 M.C.1 交流110「ヴォルト」...獨國製 沈澱硝子管4個用 廻轉數 2000回 .....	480 00

W 細菌學器械

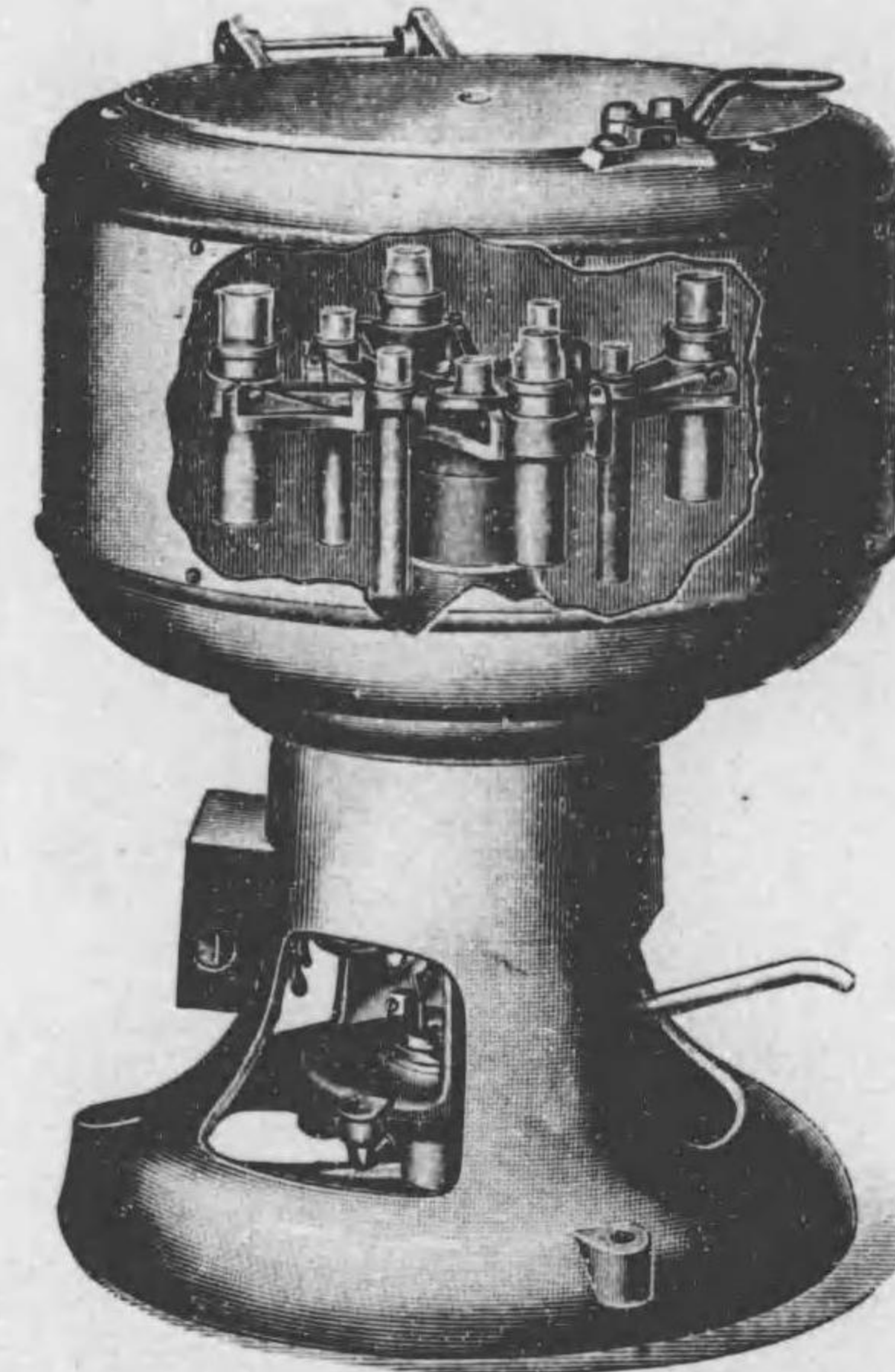

W 200



W 202



W 208

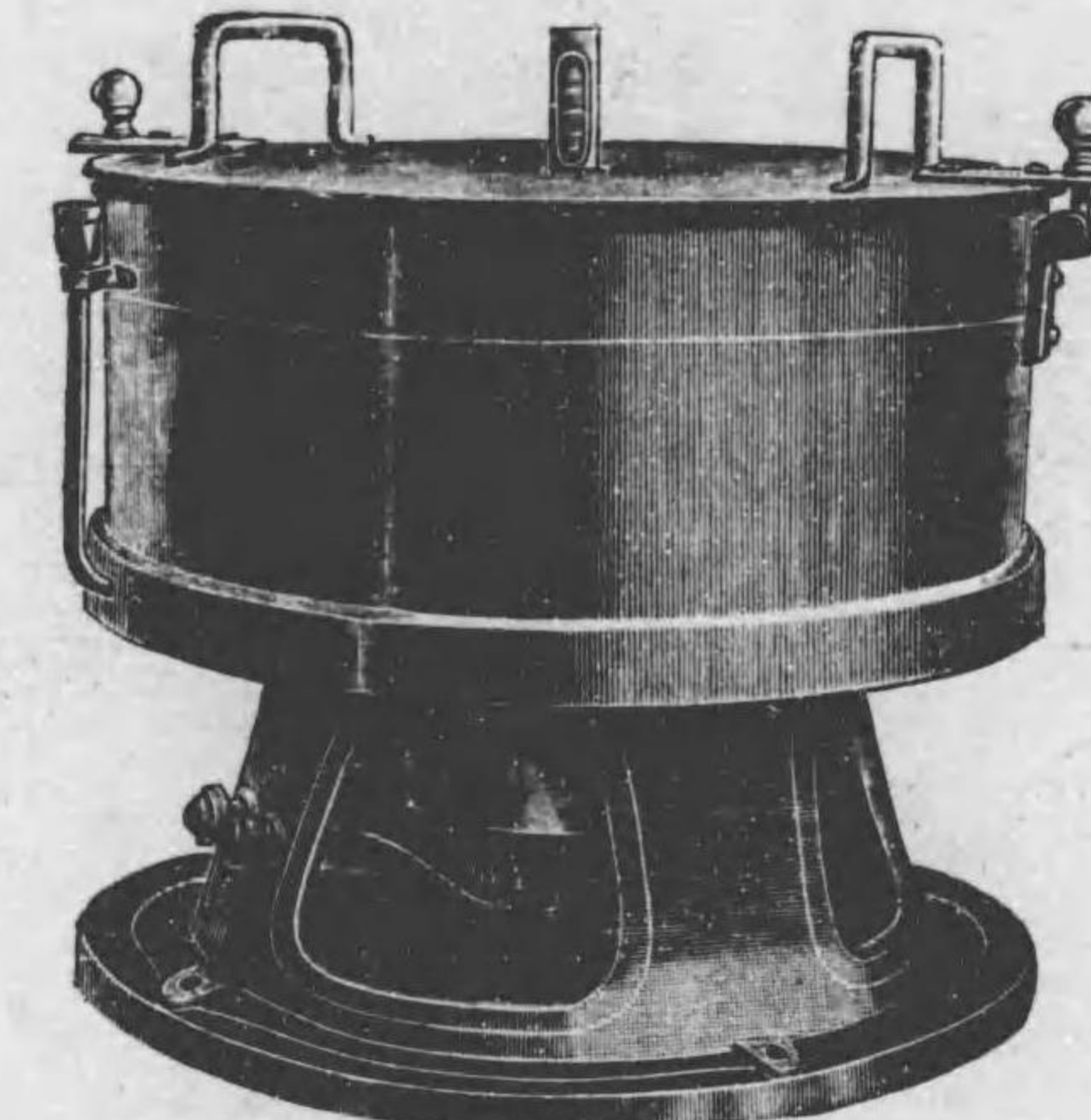

W 206

No.		Yen.
W 198	遠心力沈澱器... (電動) 大形... M.C.3 交流110「ヴォルト」...獨國製 容量12cc沈澱硝子管4個用 廻轉數 2000回 .....	320 00
W 200	同 同 ... (電動) 大形... SB ... 交流110「ヴォルト」...米國製 容量50cc,15cc沈澱硝子管各4個用 廻轉數 3000回 .....	750 00
W 202	同 同 ... (電動) 大形... C ... 交流110「ヴォルト」...米國製 容量50cc,15cc沈澱硝子管各4個用 廻轉數 2000回 .....	550 00
W 206	同 同 ... (電動) 大形... 4D ... 交流110「ヴォルト」...獨國製 容量25cc沈澱硝子管4個用 廻轉數 3500回 .....	359 00
W 208	同 同 ... (電動) 大形... 3B ... 交流110「ヴォルト」...獨國製 容量15cc沈澱硝子管4個用 廻轉數 3000回 .....	254 00

W 細菌學器械

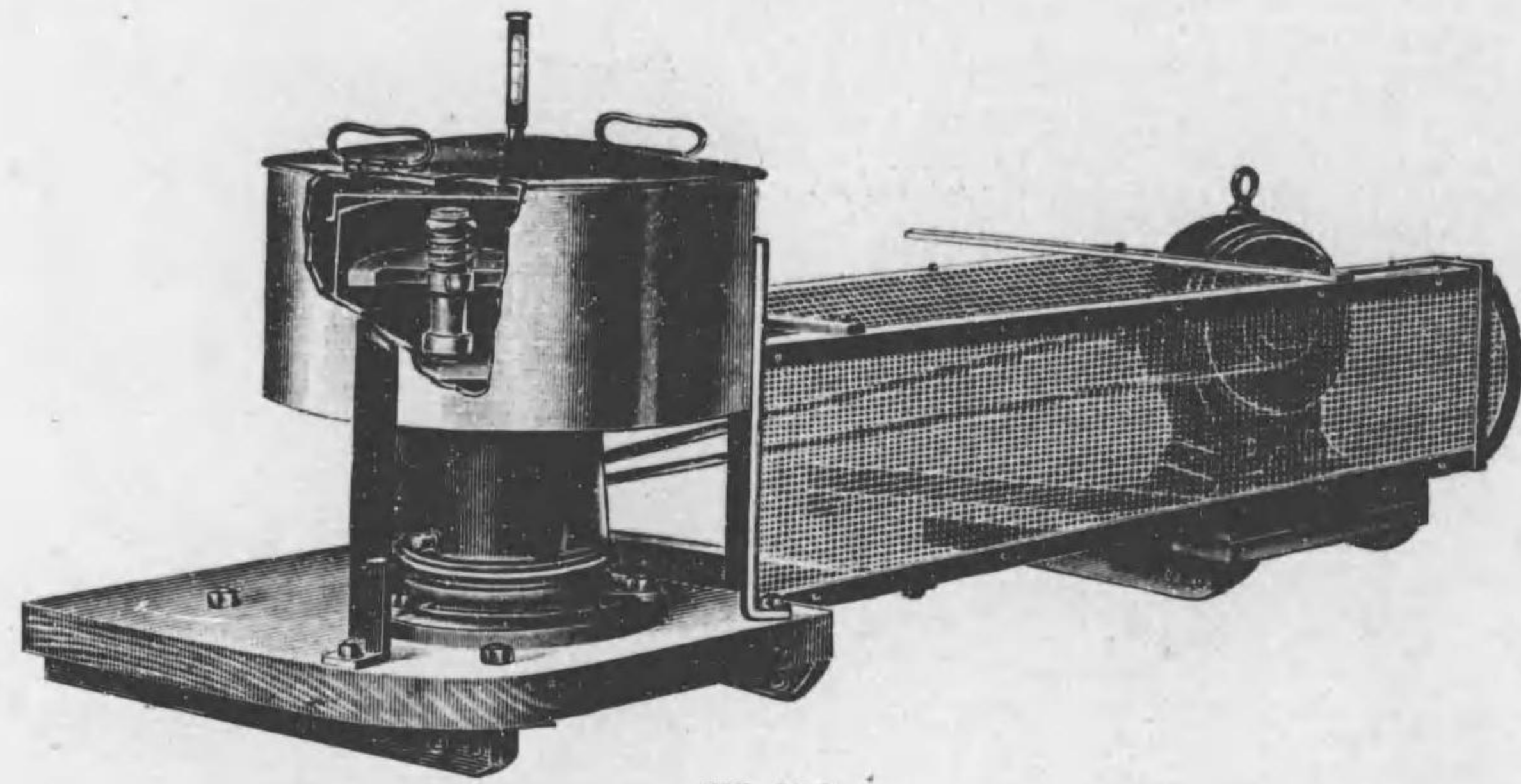

W 212

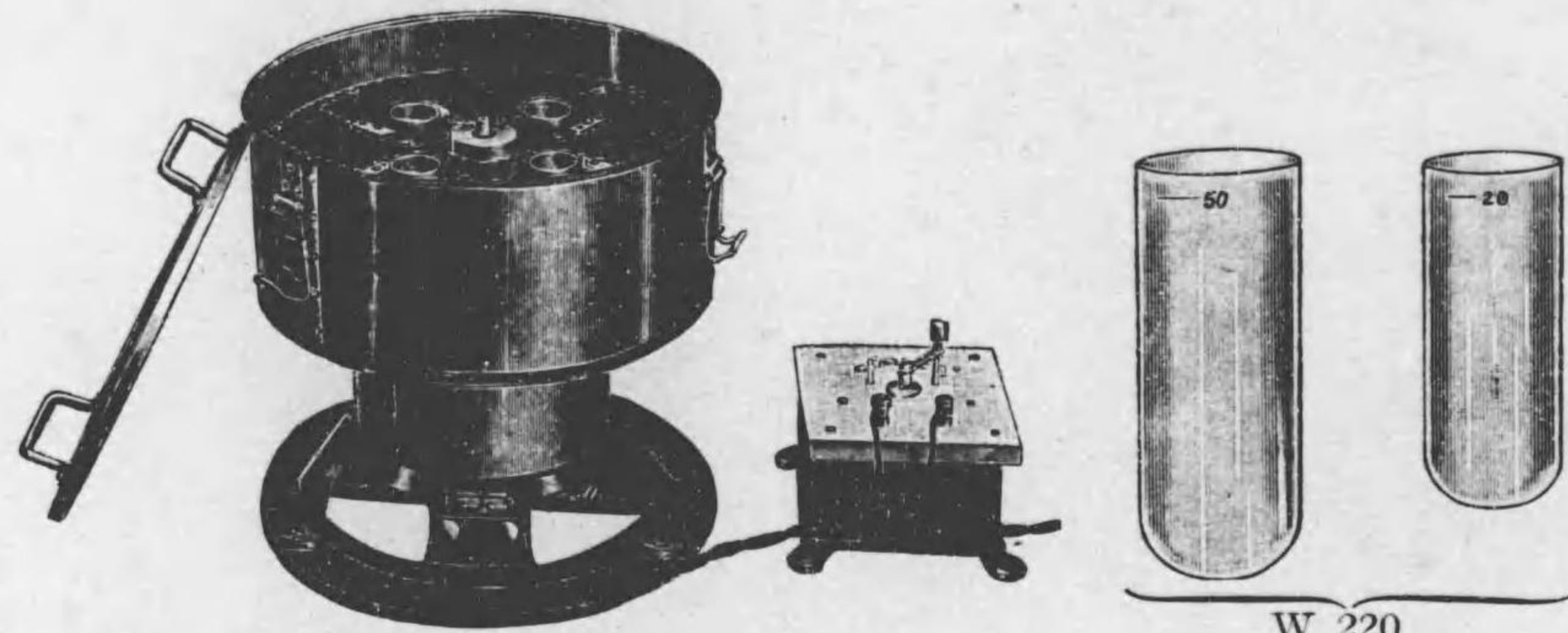

W 215-216

W 220

No.						Yen.
W 212	遠心力沈澱器	大形	電動機附	交流110V	獨國製	1600 00
						容量75cc沈澱硝子管 4個用 廻轉數 3000回
W 215	同	同	(電動)	大形	交流100V	160 00
W 216	同	同	(手廻)	小形	直流100V	155 00
						W 215-216 容量25cc沈澱硝子管 4個用 廻轉數 3000回
	* 遠心力沈澱器	(電動)	小形		各種	23頁 参照
	* 同	(手廻)			"	22頁 "
W 220	沈澱硝子管	容量	15	25	50	cc
W 224	クーゲルミュレン	價格	.10	.30	.50	Yen.
W 226	同	同				硝子製 ( " " )
W 230	* 瑪瑙球	直徑	15	29		mm
W 233	クーゲルミュレン装置	價格	2.00	3.50		Yen.
W 235	同	同				モーター附屬
	* 粉碎器					各種 641頁 参照

W 細菌學器械



W 224



W 226

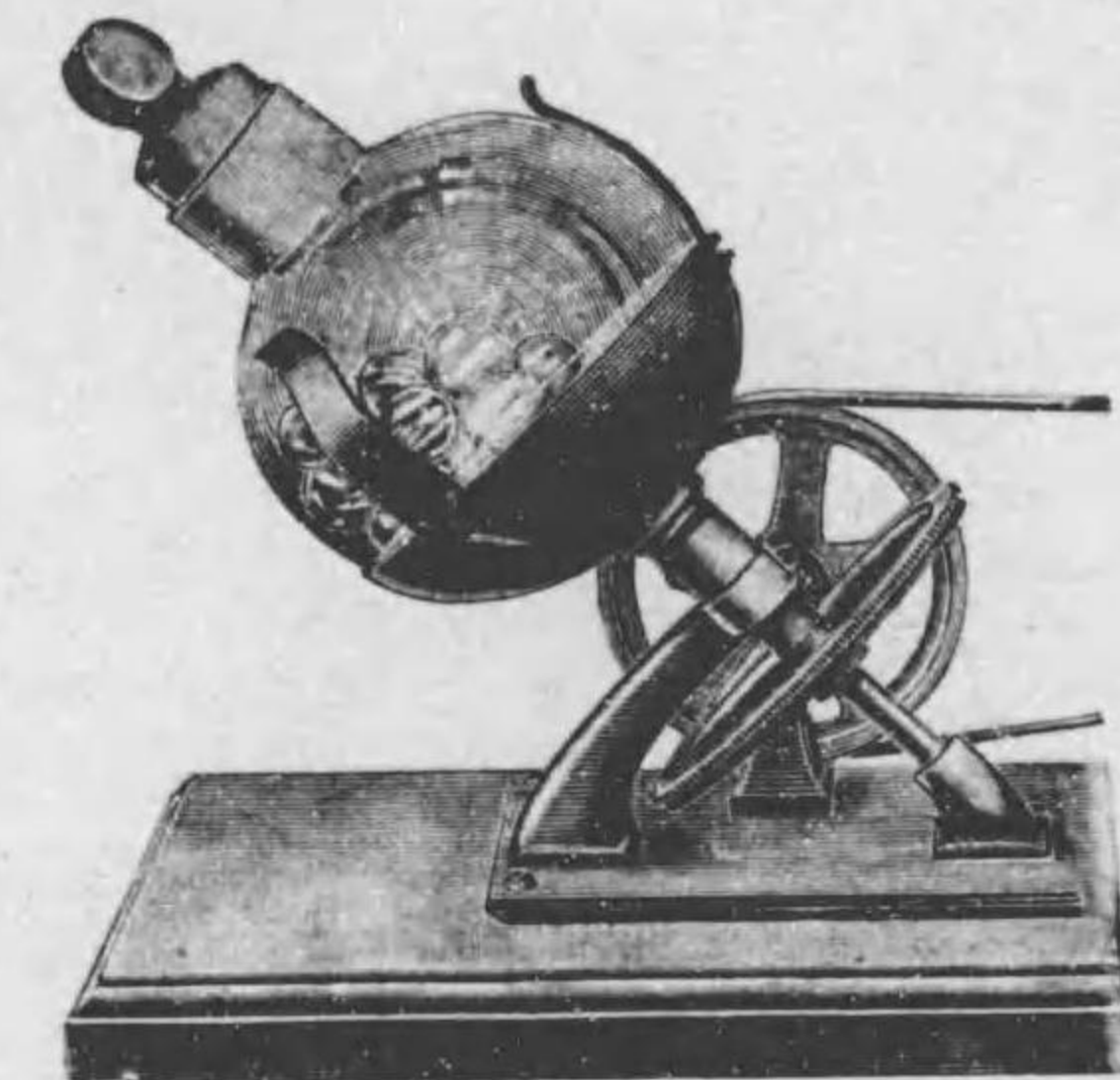

W 235

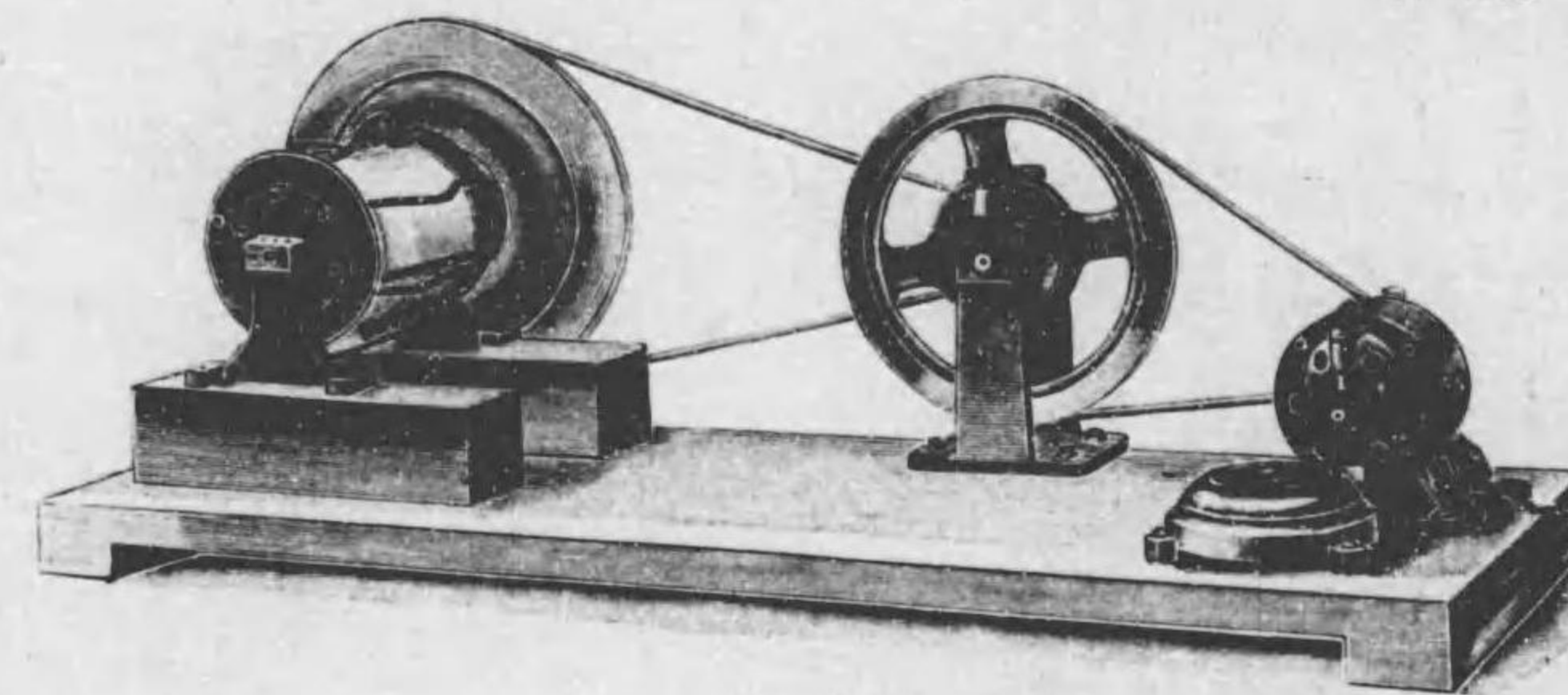

W 233

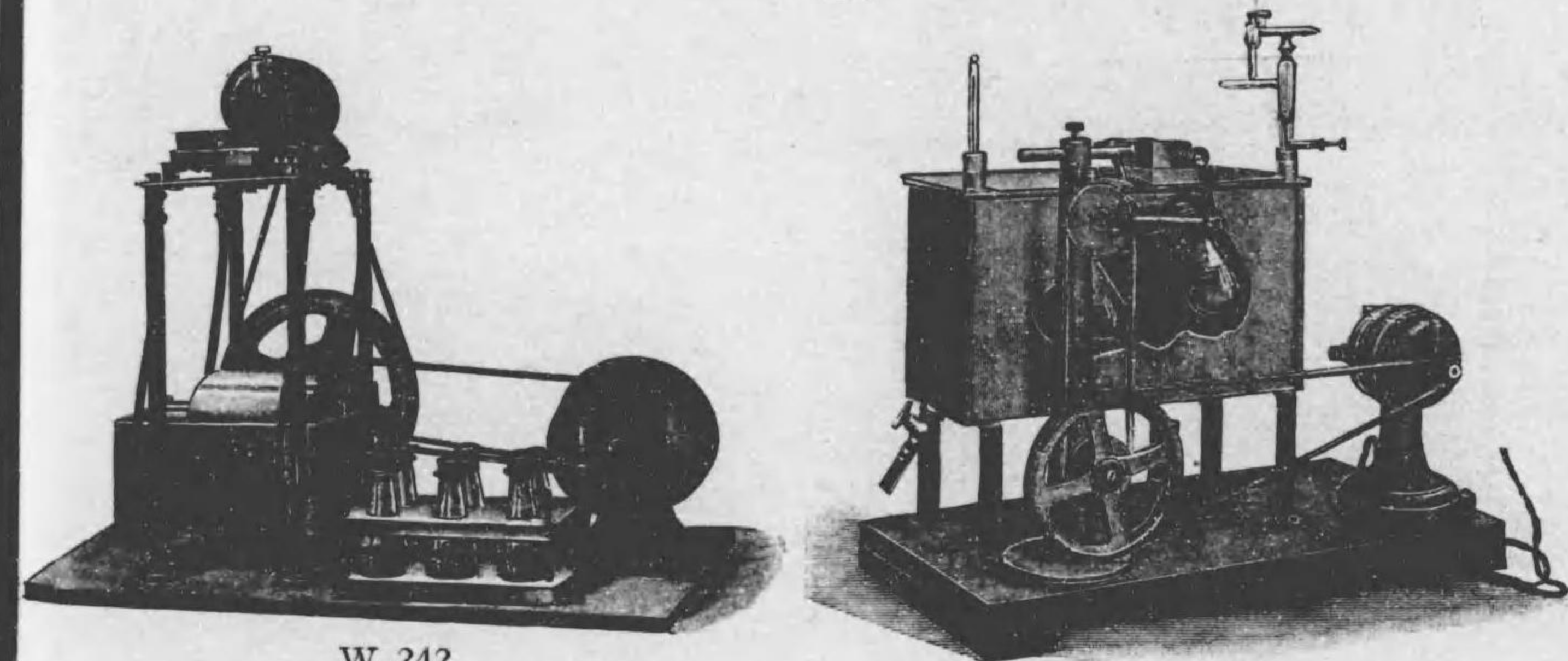

W 242

W 244

No.			Yen.
	* 肉挽器	各種	464頁 参照
	* 肉壓搾器	"	"
W 242	振盪器		265 00
W 244	ウーレンフート氏振盪器		200 00



W 細菌學器械

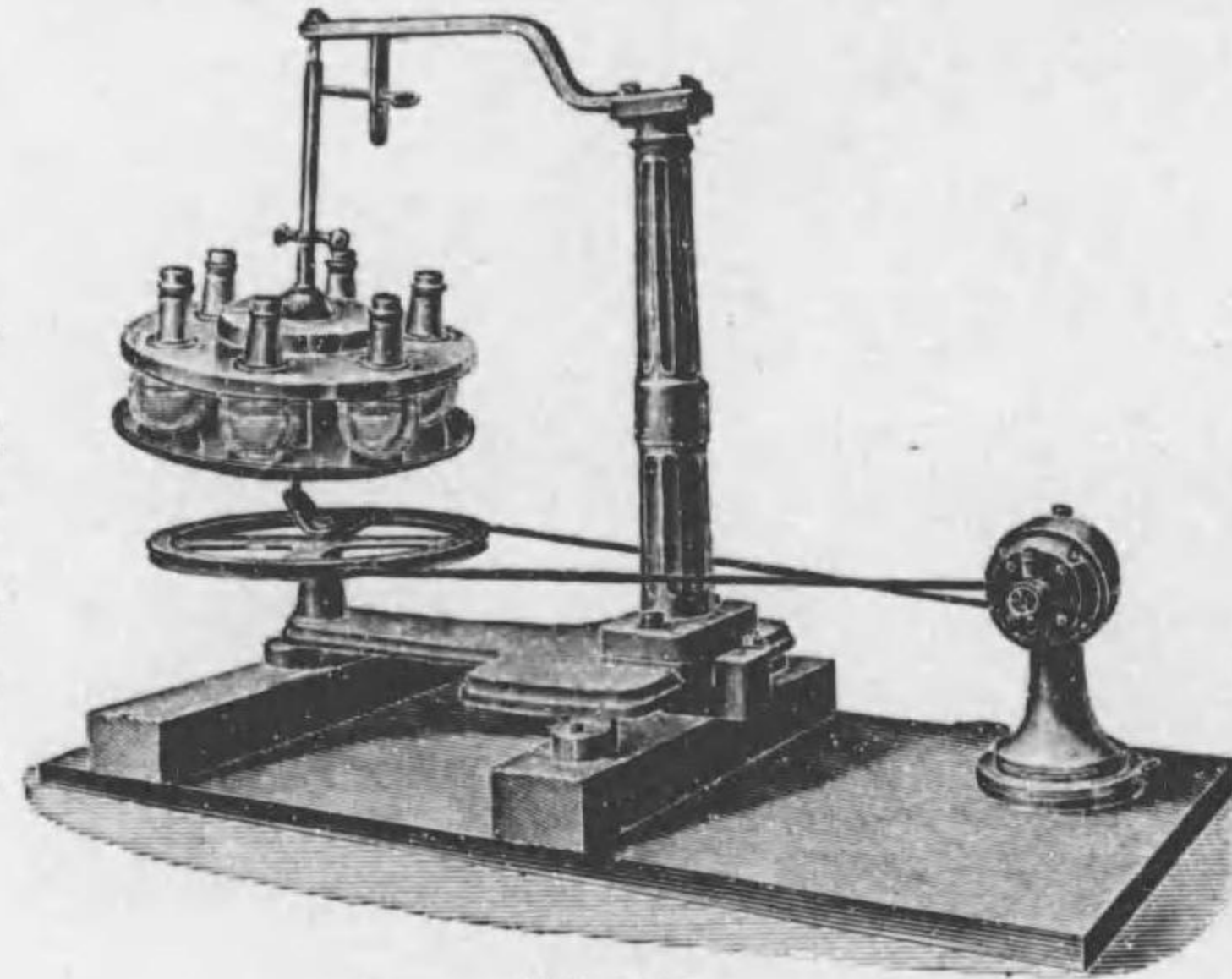

W 246



W 248

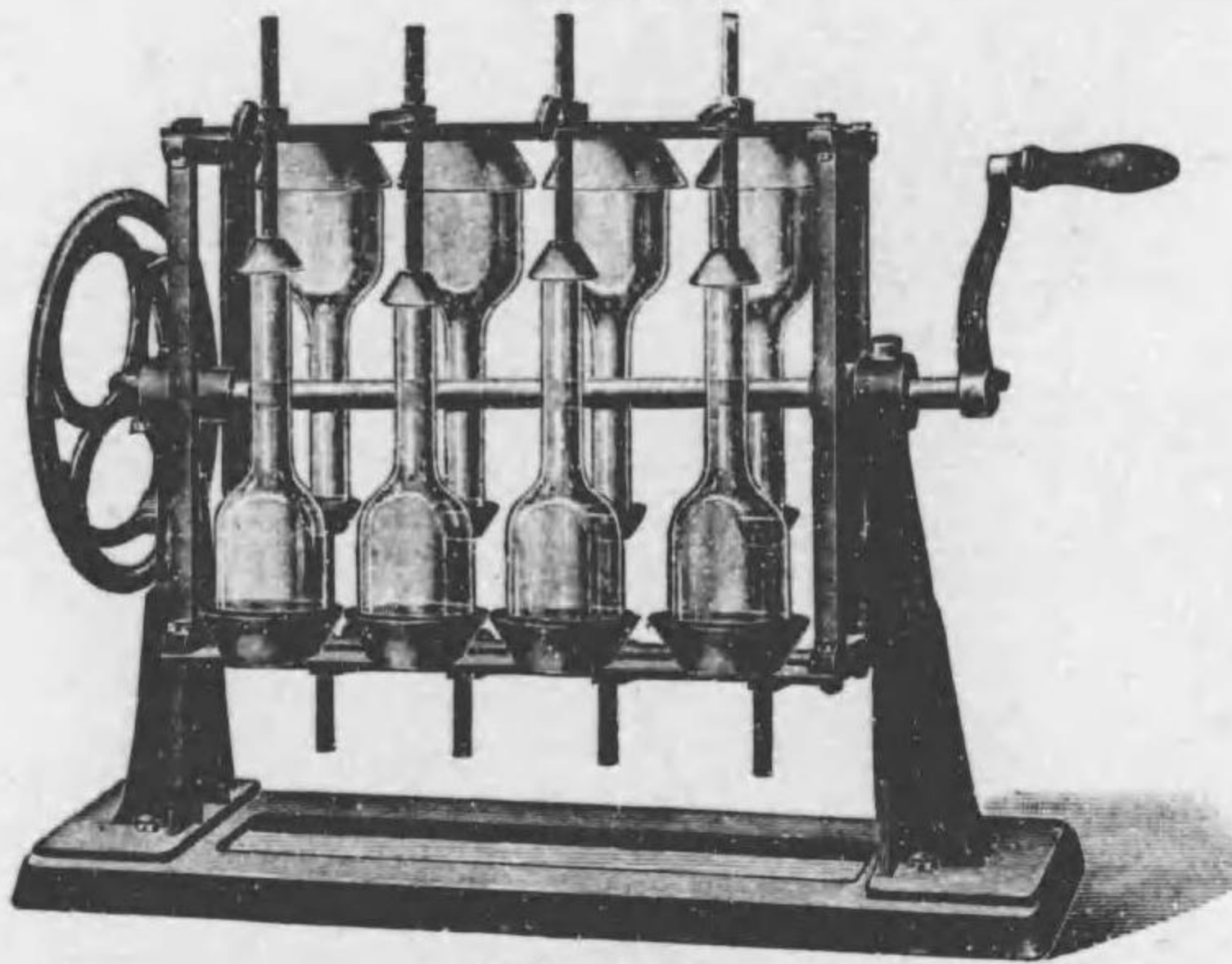

W 250

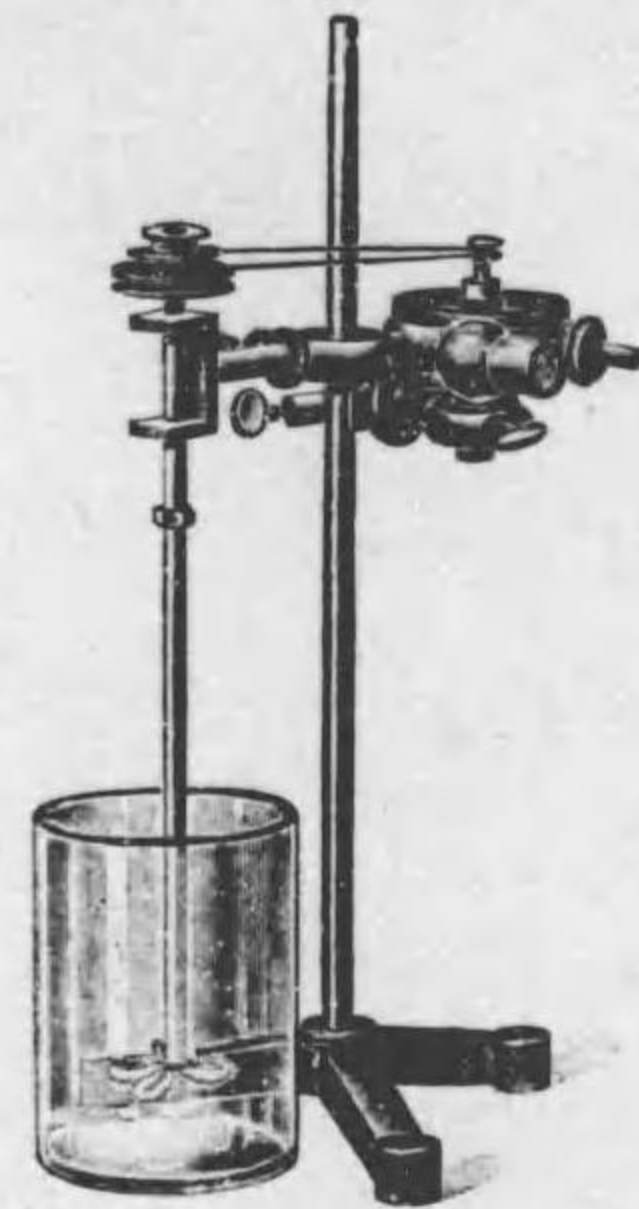

W 257

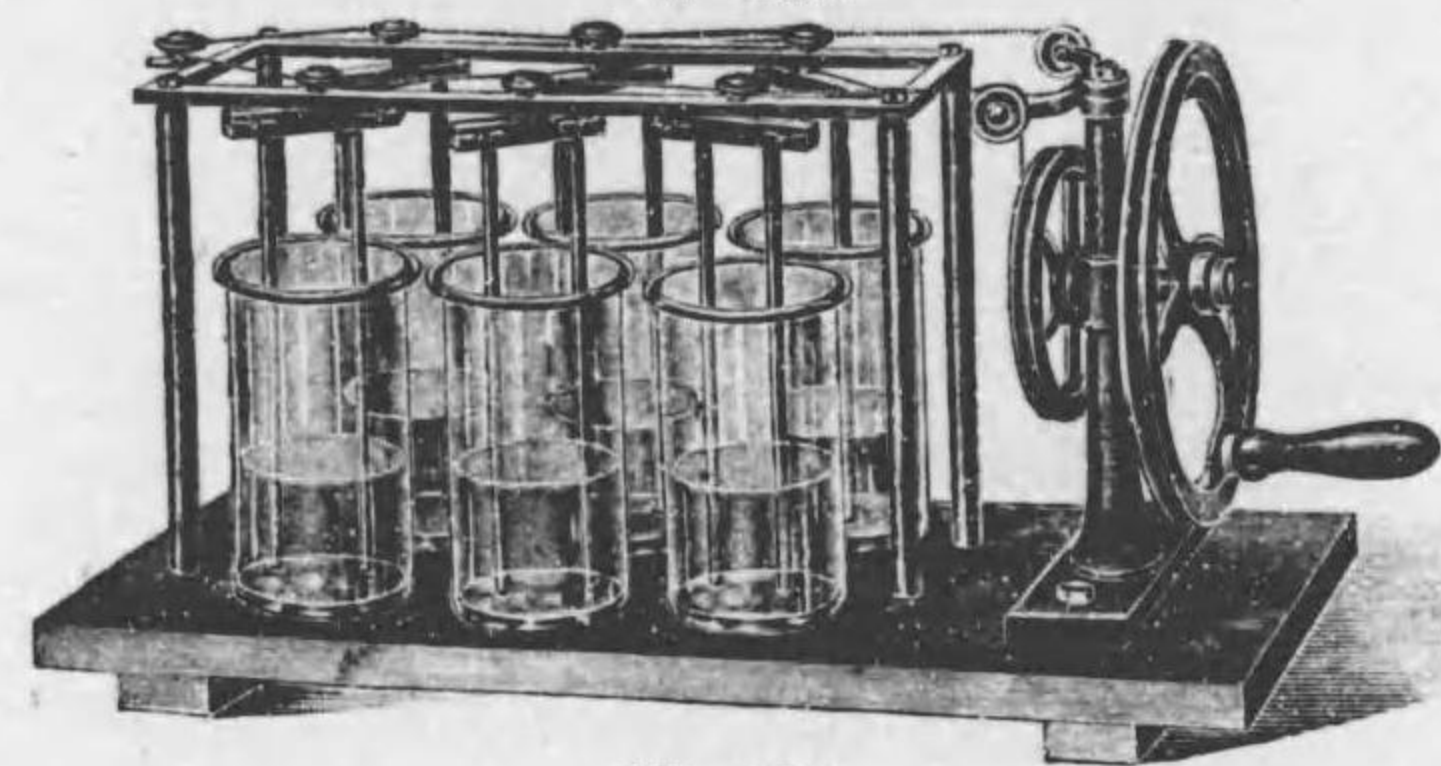

W 255

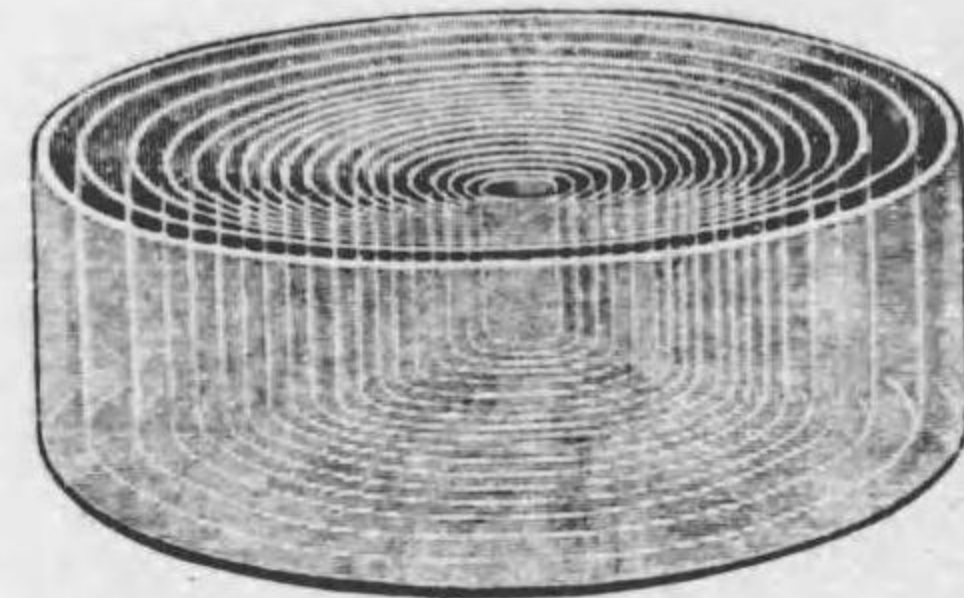

W 266

No.			Yen.
W 246	スビーゲルブルヒ氏振盪器	6 個用	150 00
W 248	振盪器	6 "	200 00
W 250	同	8 " 瓶附屬	60 00
W 255	スツェル氏攪拌器	手廻式 6 "	50 00
W 257	同	水力用 1 "	25 00

W 細菌學器械



W 270



W 275



W 282

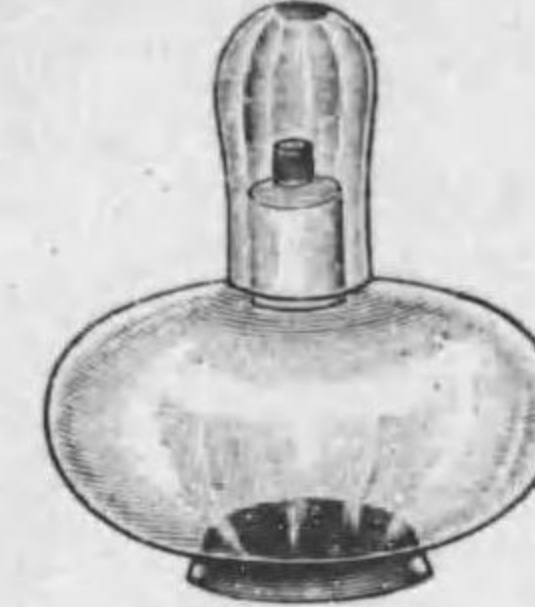

W 281

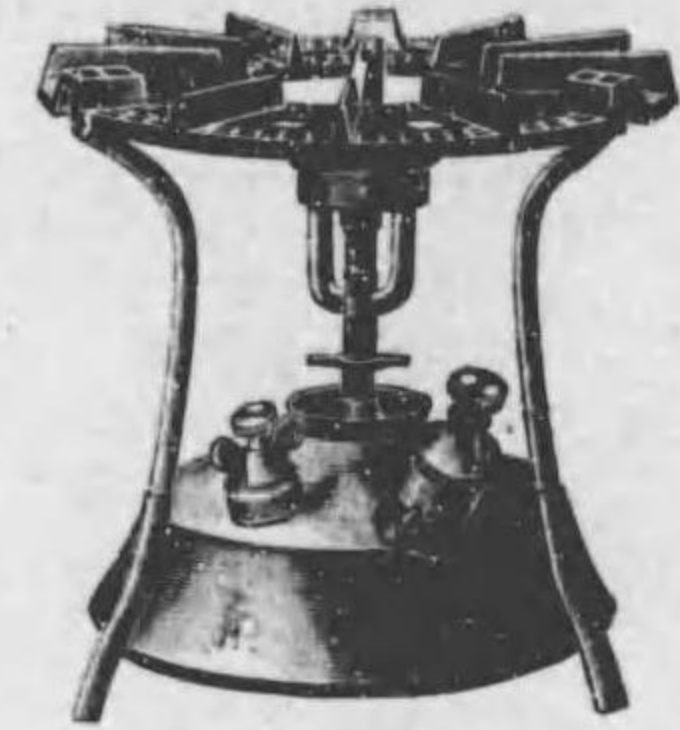

W 284

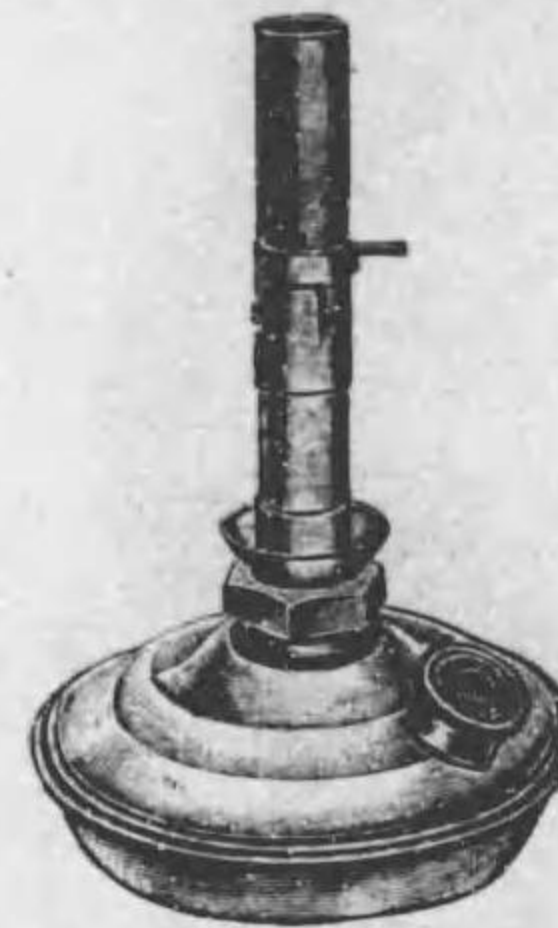

W 286



W 290



W 288

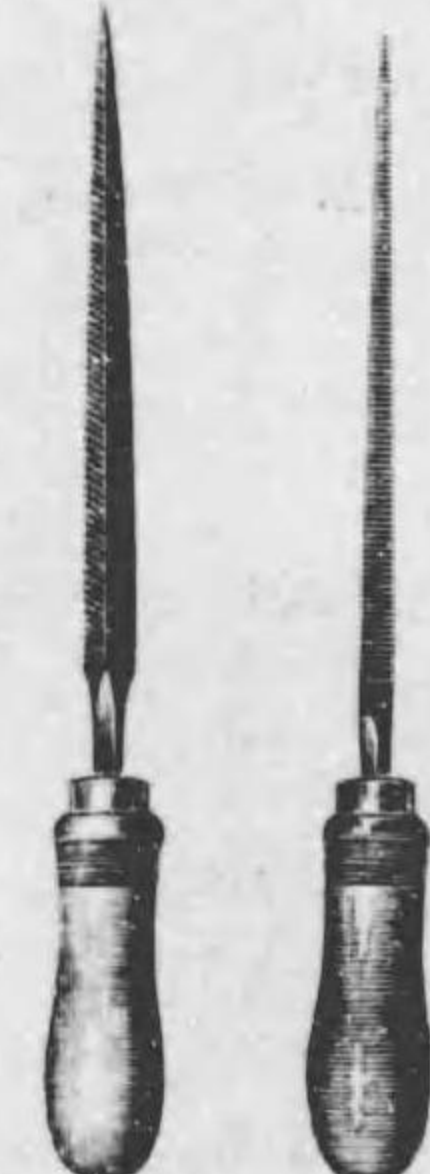

W 293

No.			Yen.
W 266	* 蒸 發 皿	硝子製、磁製 各種	631,633-634頁 参照
	結 晶 皿	普通硝子製	
	直徑	40 50 60 65 75 90 100 115 130 145 160 mm	
	價格	.16 .18 .20 .22 .26 .33 .40 .48 .64 .90 1.10 Yen.	
W 267	* 結 晶 皿	注口附 普通硝子製	
	直徑	40 50 60 65 75 90 100 115 130 145 160 mm	
	價格	.16 .18 .20 .22 .26 .33 .40 .48 .64 .90 1.10 Yen.	
W 270	不 潔 物 容 器	硝子製共蓋附	6 80
	* 汚 物 投 入 器	各種	399,424頁 参照
	* 比 重 計	"	611頁 "
W 275	* 石 綿 皿	直徑(外法) 18cm	65
	* ベッヘルグラス	各種	629頁 参照
	* エルレンマイエル圓錐形コルベン	"	630頁 "
W 281	酒 精 燈	容量 65 100 150 200 250 cc	
	價格	.15 .25 .35 .45 .60 Yen.	
W 282	同	注口附 容量 65 100 150 cc	
	價格	.75 .85 1.00 Yen.	
W 284	石 油 焜 燭	外國製	14 00
W 286	バルテル氏強灼燈		5 50
W 288	ロシアランプ		7 50
W 290	ベルツェリウス氏ランプ		7 00
W 293	鍍	三角形、圓形	各 40

W 細菌學器械

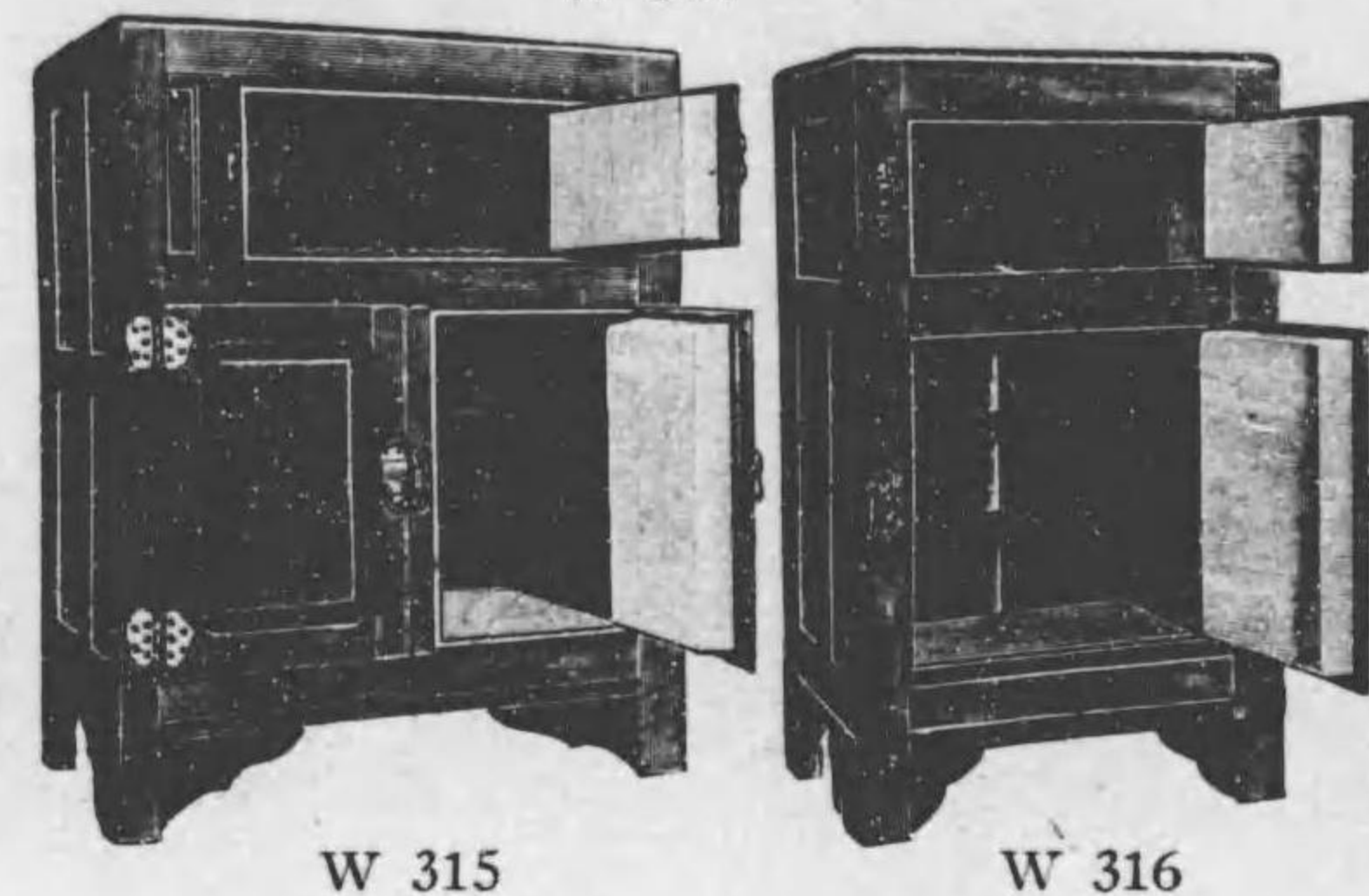
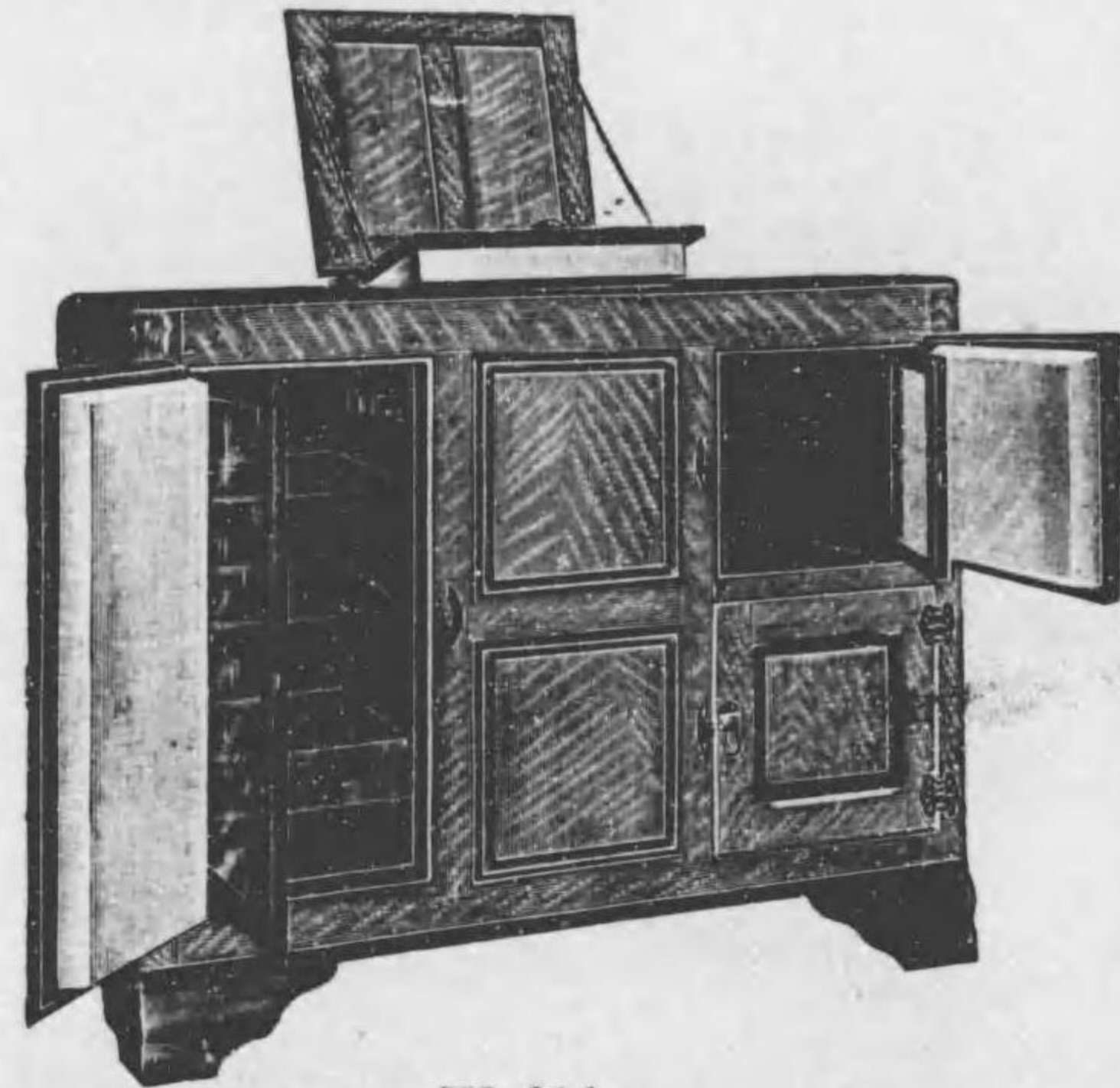
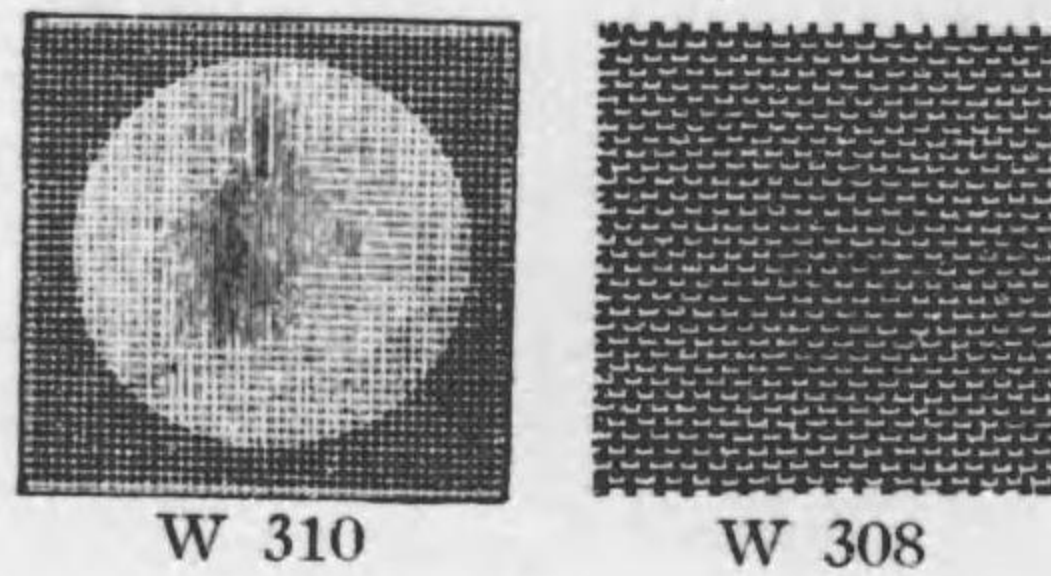
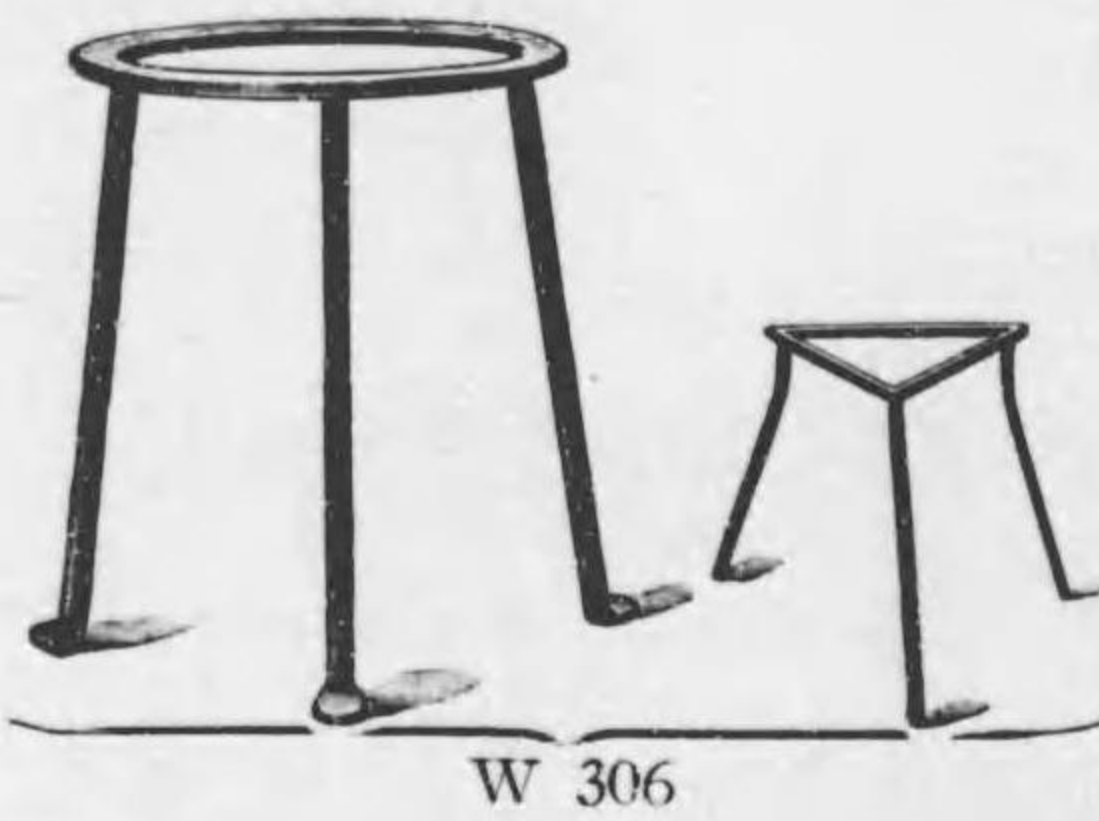
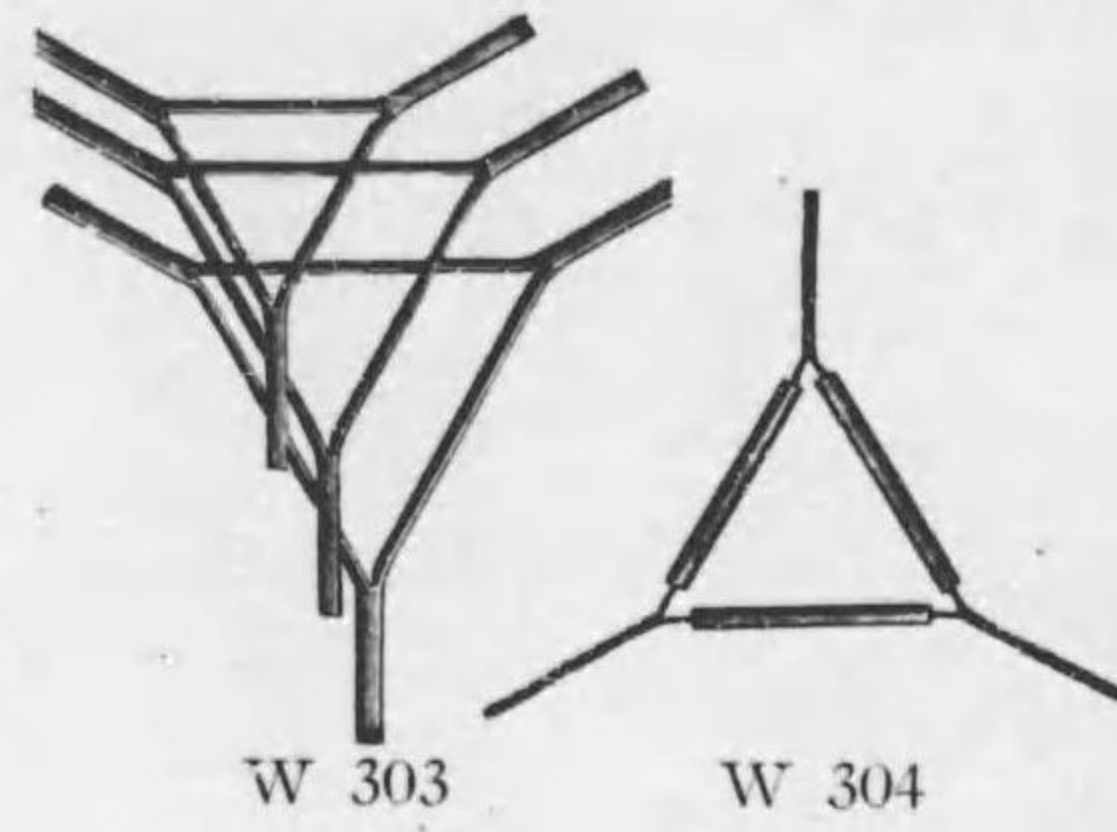

No.		Yen.
W 297	* 硝子鉛筆 赤色、青色	50
W 303	三角架 大、中、小 鐵製	65
W 304	同 鐵線製 粘土管附	10
W 306	三脚臺 鐵製 種別 大形 中形 小形	
W 308	銅網 價格 1.50 .75 .50	15
W 310	石綿附銅網	20
W 314	米室 A	265 00
W 315	同 B 寸法 間口 150cm 奥行 78cm 總高サ 125cm	102 00
W 316	同 C 寸法 間口 93cm 奥行 63cm 總高サ 120cm	53 00
W 319	* 同 攜帶用 金屬製	45 00

W 細菌學器械

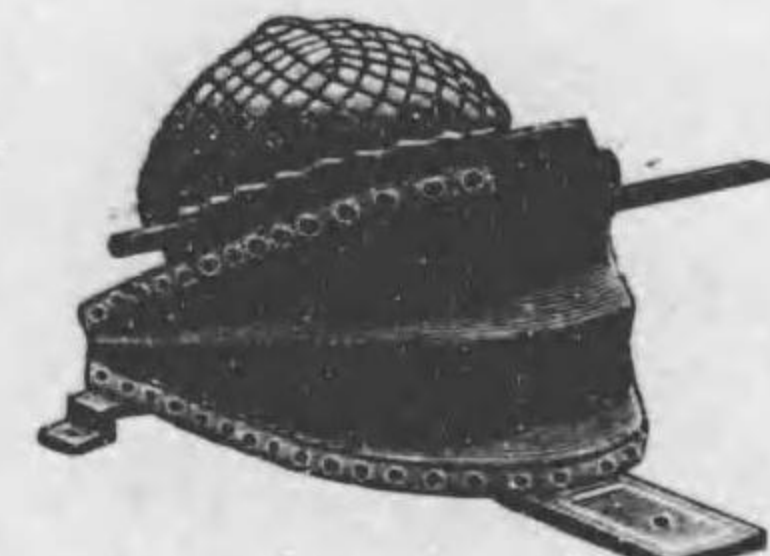
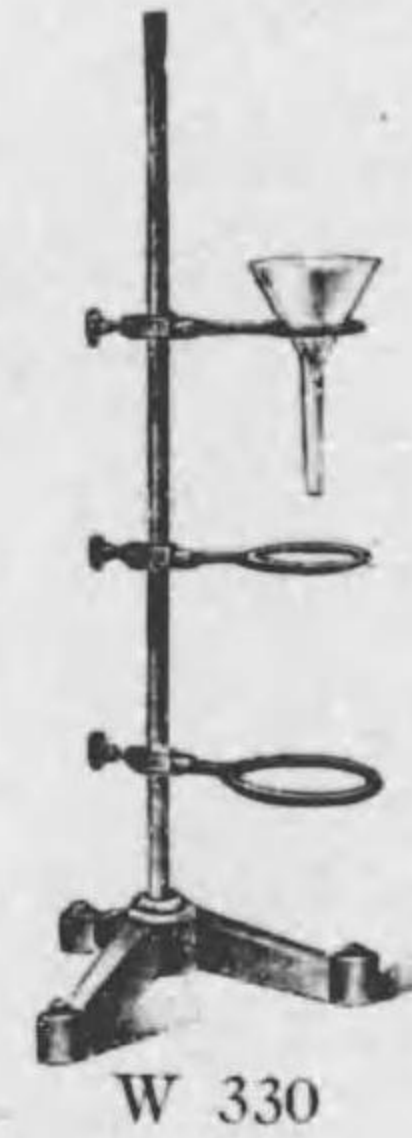
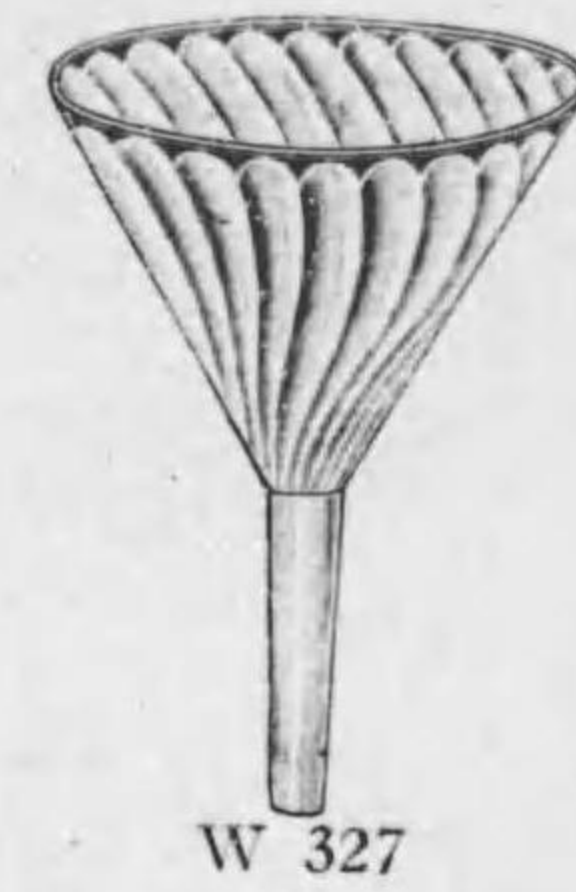
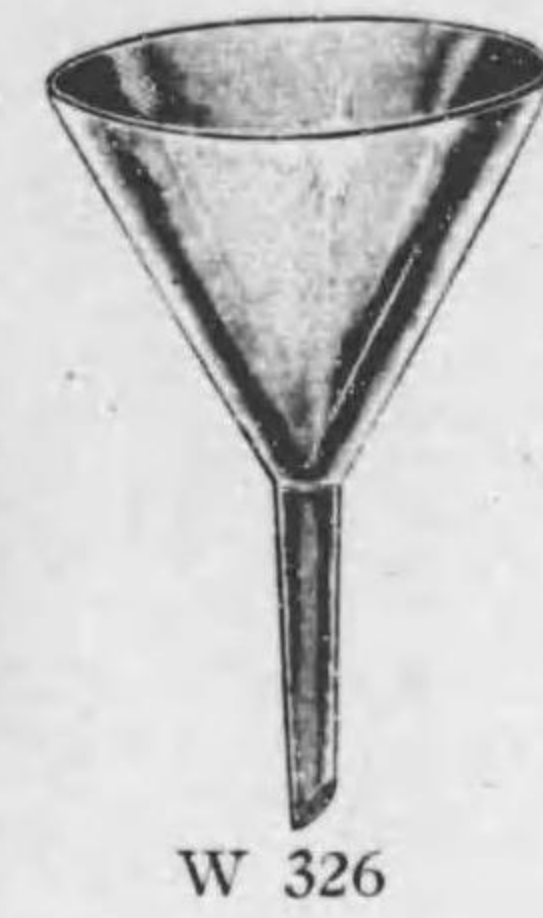
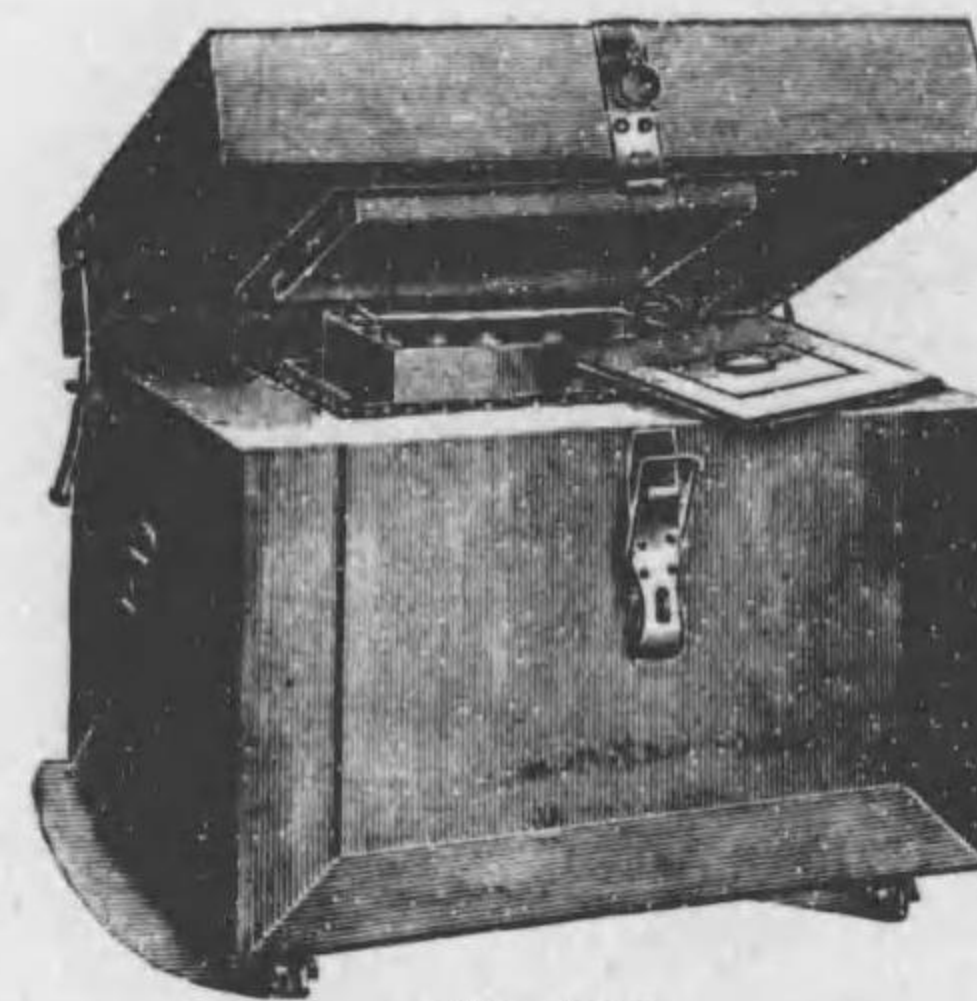

No.		Yen.
W 323	米室 (フロッ) 寸法(外法) 85×75×65cm 外國製	450 00
	* 硫酸乾燥器 各種	619頁 参照
	* 鹽化カルシューム管	620-621頁 "
	* プロスカウエル氏分膜分離器	641頁 "
	* 脂肪浸出器 各種	618頁 "
W 326	硝子漏斗 直徑 4 5 6 7.5 9 10.5 12 15 18 24 cm 價格 .09 .10 .12 .14 .17 .25 .30 .55 .80 1.80 Yen.	
W 327	濾過漏斗 筋入 直徑 6 9 10.5 15 cm 價格 .40 .55 .65 1.50 Yen.	
W 330	* 同 同 裝附 633頁 参照	
W 333	漏斗臺 大形 黃銅製輪 鐵製臺附	5 80
	4個架木製	1 80
	* 滴硝子瓶 各種	456頁 参照
W 338	* 同 風櫃下向式 鐵脚附	15 00
W 339	* 同 上向式	12 00
	* 二頸瓶、三頸瓶 各種	622頁 参照
	* キップ氏瓦斯發生器	" " "
	* 瓦斯洗氣瓶	" " "
	* 瓦斯槽	621頁 "

W 細菌學器械

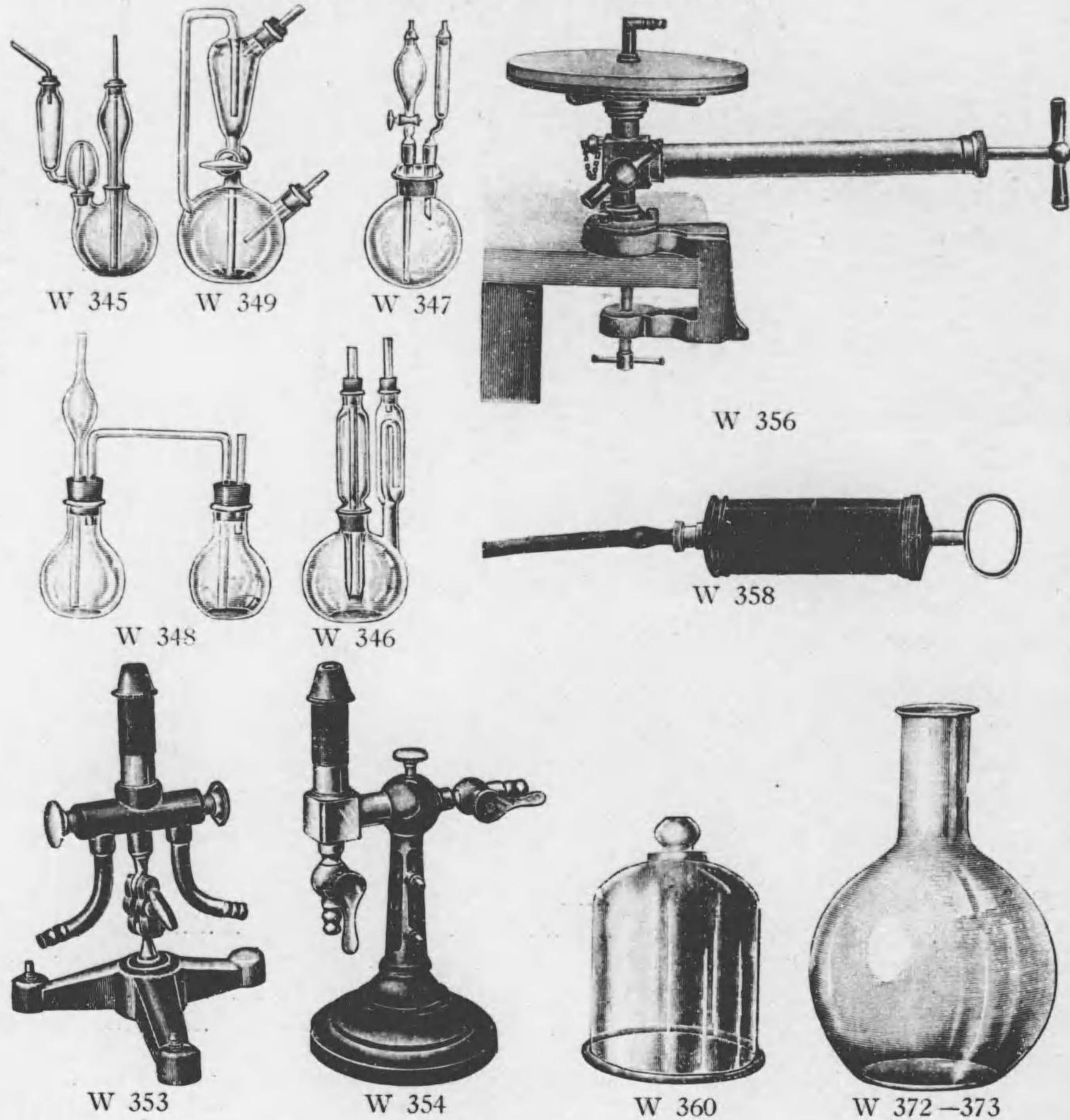

No.		Yen.
W 345	ガイスレル氏炭酸定量器	3 50
W 346	同	3 00
W 347	フレセニウス氏	3 00
W 348	フレセニウス、ウキル氏	70
W 349	キ ッ プ 氏	2 00
W 353	硝子細工用瓦斯ランプ A	15 00
W 354	同 B	13 00
W 356	排 氣 唧 筒 機取附式	33 00
W 358	同 小 形	4 00
W 360	排 氣 鐘 直徑 15cm 高さ 15cm	1 40

W 細菌學器械

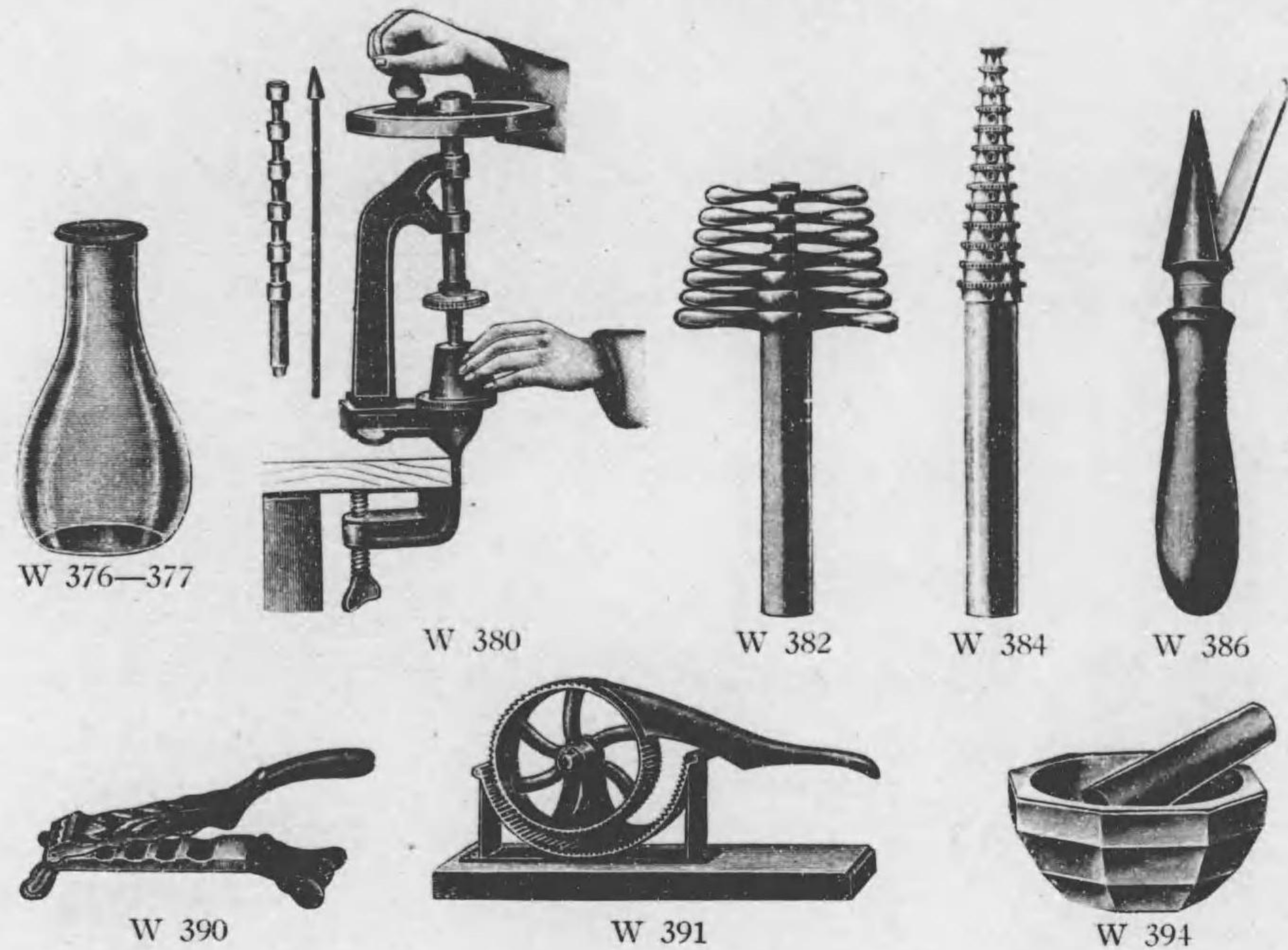

No.		Yen.
W 365	* 眞 空 唧 筒 油槽式 (モーターヲ除ク)	220 00
	* 水 流 同 各種	635頁 参照
	* 水 鼓 風 同	636頁 "
	* カ リ 球	637頁 "
	* コ ル ベ ン	629-631頁 "
W 372	短 頸 コ ル ベ ン 普通硝子製	
	容量 1000 2000 3000 4000 5000 cc	
	價格 .25 .40 .9 1.10 1.30 Yen.	
W 373	同 硬質硝子製	
	容量 1000 2000 3000 4000 5000 cc	
	價格 .45 .77 1.05 1.70 2.20 Yen.	
	* コ ル ベ ン 臺	631頁 参照
W 376	エルレンマイエルコルベン 四形 普通硝子製	容量 100 200 cc
	價格 .13 .16 Yen.	
W 377	同 硬質硝子製	容量 100 200 cc
	價格 .20 .28 Yen.	
W 380	木 栓 穿 孔 器 廻轉式	35 00
W 382	同 6本組	2 50
W 384	同 12 "	4 80
W 386	同 上 用 銳 利 器	1 20
W 390	木 栓 壓 搾 器 鋳鐵製	80
W 391	同 車 式	2 80
W 394	瑪 瑙 製 乳 鉢 外部直徑 50 65 80 90 mm	
	價格 9.00 15.50 28.50 33.00 Yen.	
	* 乳 鉢 各種	456頁 参照

W 細菌學器械

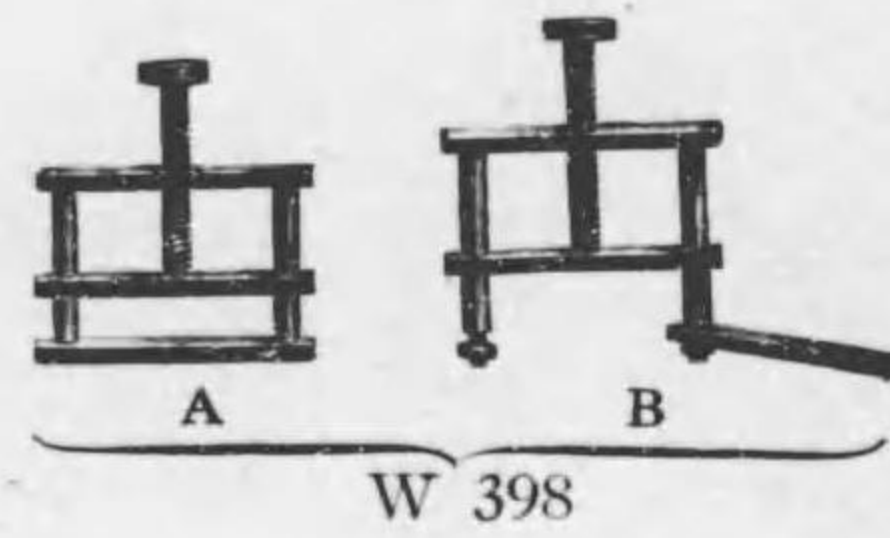

W 398

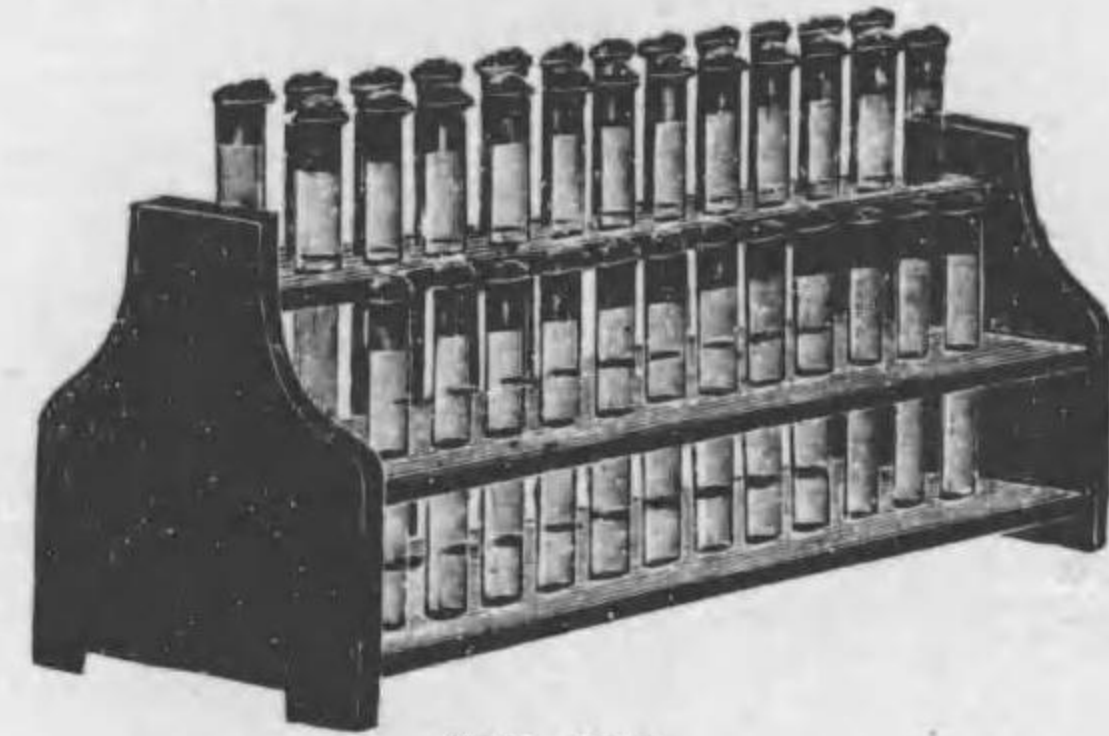

W 405

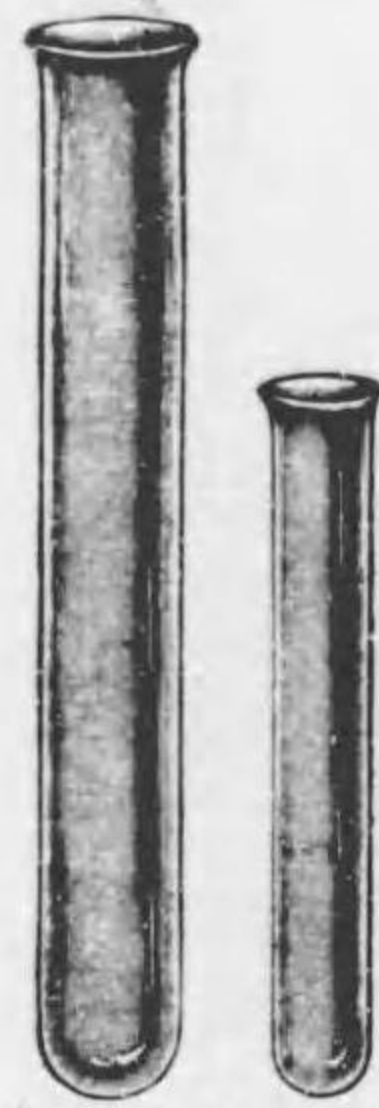

W 400-401



W 406

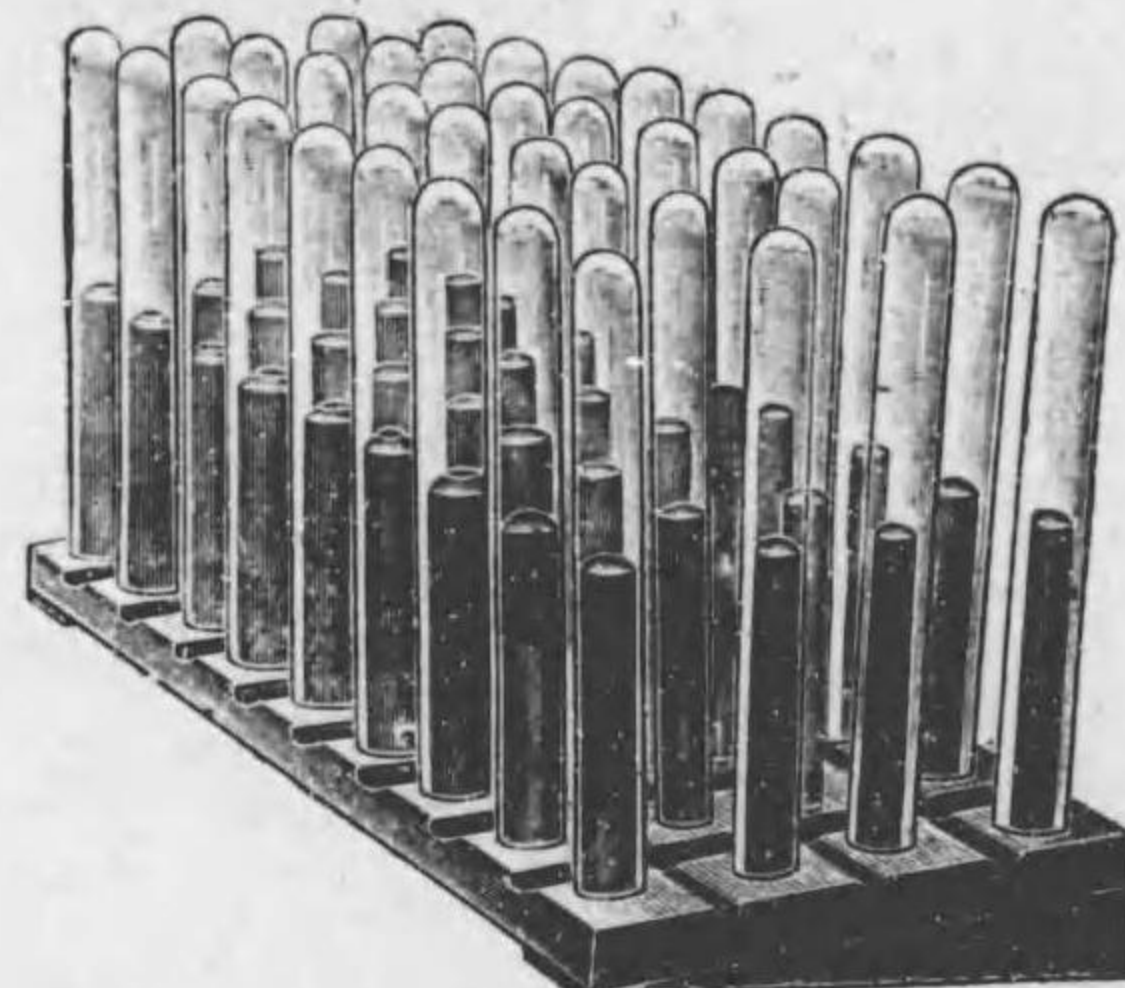

W 413

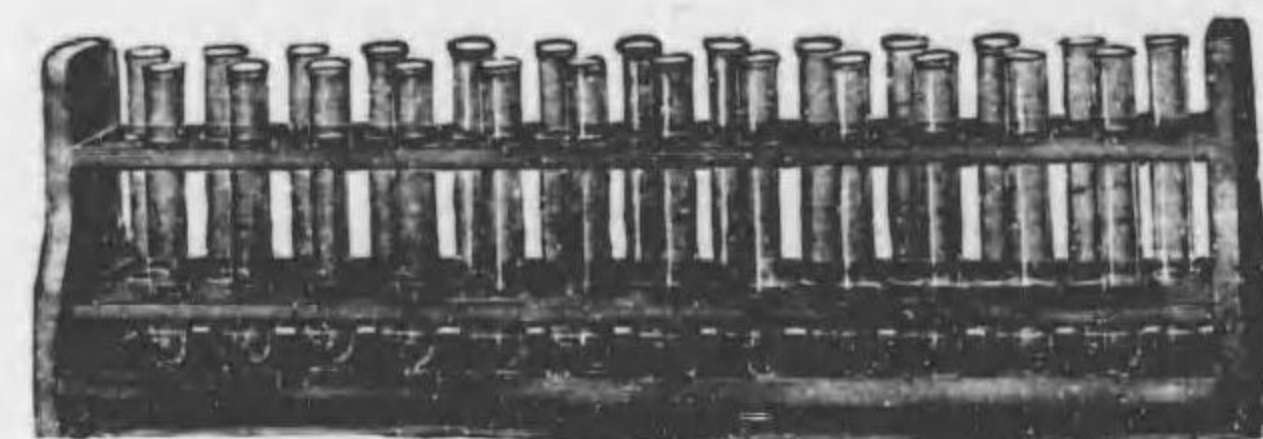

W 408



W 410

No.		Yen.	
	天 秤	606-610頁	參照
	重 量 秤	610頁	"
	ク ノ ー ト	612頁	"
	メ 寒 暖	612-613頁	"
	ス コ ル	613頁	"
	ビ ュ レ ッ ト	614頁	"
	ビ ュ レ ッ ト	615頁	"
	メ ス シ ャ	615頁	"
	液 量 器	456頁	"
	ベ 氏 水 結 晶 點 測 定 装 置	616頁	"
	冷 却 器 及 製 品 瓶 挾	628頁	"
	白 標 金 本 管	634-635頁	"
W 398	天 秤 重 量 秤	490-491頁	"
	ク ノ ー ト		A. B
	メ 寒 暖		
	ス コ ル		
	ビ ュ レ ッ ト		
	ビ ュ レ ッ ト		
	メ ス シ ャ		
	液 量 器		
	ベ 氏 水 結 晶 點 測 定 装 置		
	冷 却 器 及 製 品 瓶 挾		
	白 標 金 本 管		

W 細菌學器械

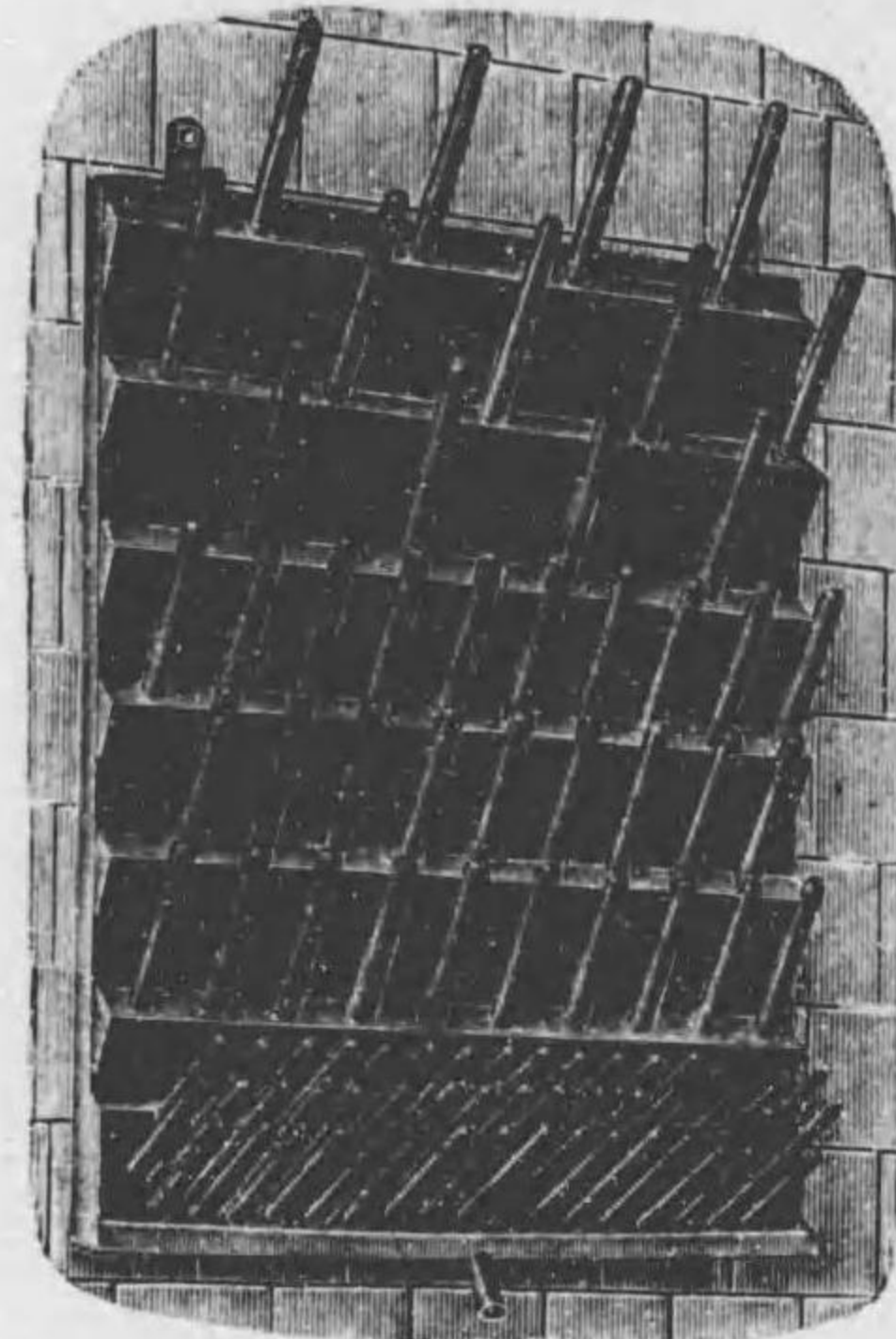

W 416

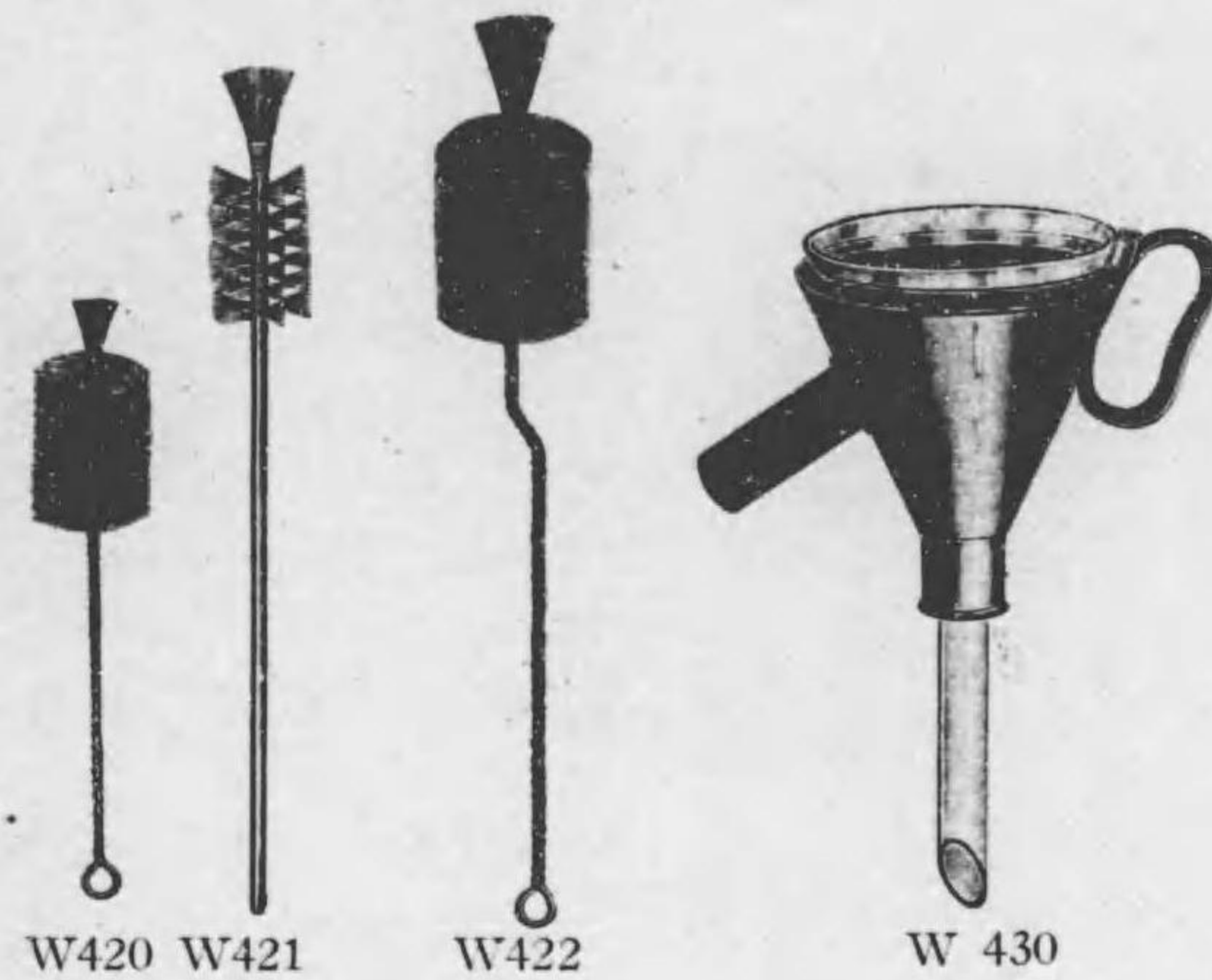

W 420

W 421

W 422

W 430

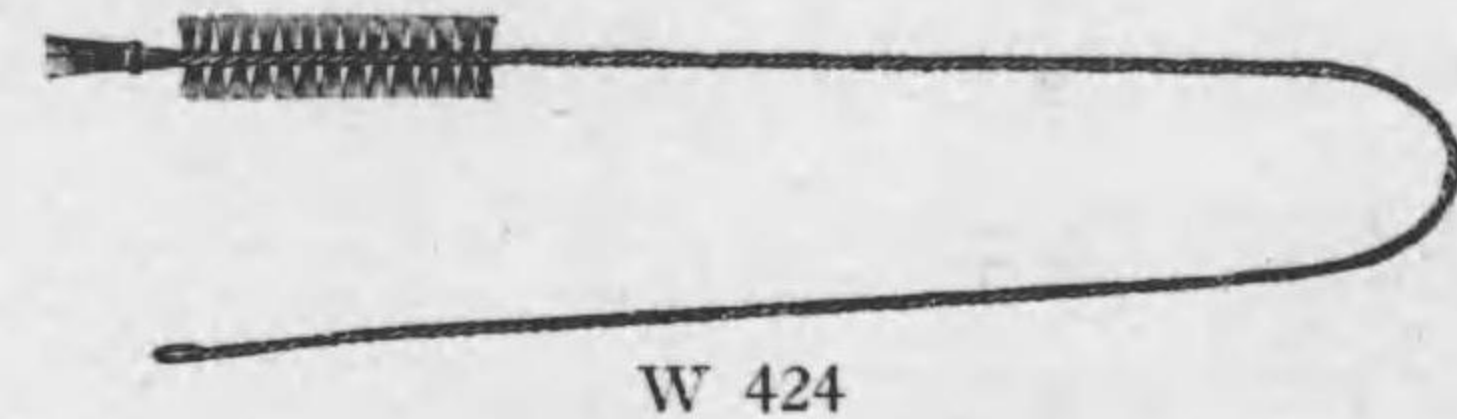

W 424

No.		Yen.
W 400	試 驗 管	普通硝子製 100mm
		口徑 12 14 16 18 20 24 mm
		價格 1.60 1.80 2.00 2.50 3.50 6.00 Yen.
W 401	試 驗 管	硬質硝子製 100mm
		口徑 12 14 16 18 20 24 mm
		價格 4.00 4.20 5.00 6.00 13.00 18.00 Yen.
W 405	試 驗 管 臺	48 個 架 木 製 2 50
W 406	同 同	12 " " 60
W 408	ロ ッ ク マ ン 氏 試 驗 管 臺	24 " " 1 20
W 410	試 驗 管 立 鐵 葉 鏟	3 個 組 1 80
W 413	試 驗 管 乾 燥 臺	36 個 架 木 製 4 50
W 416	コ ル ベ ン、試 驗 管 乾 燥 器	壁 掛 式 " 12 00
	* 試 驗 管 挾	各 種 20 頁 參 照
W 420	洗 滌 刷 毛	試 驗 管 用 金 屬 柄 05
W 421	同 同	" 竹 柄 10
W 422	同 同	コ ル ベ ン 用 種 別 大 形 小 形
		價 格 .30 .20 Yen.
W 424	同 同	ビ ュ レ ッ ト 用 25
W 426	* 同 同	硝 子 管 及 ゴ ム 管 用 線 ノ 中 央 ニ 刷 毛 ナ リ 有 ス 25
W 430	加 温 漏 斗	漏 斗 直 徑 15cm 4 50

W 細菌學器械

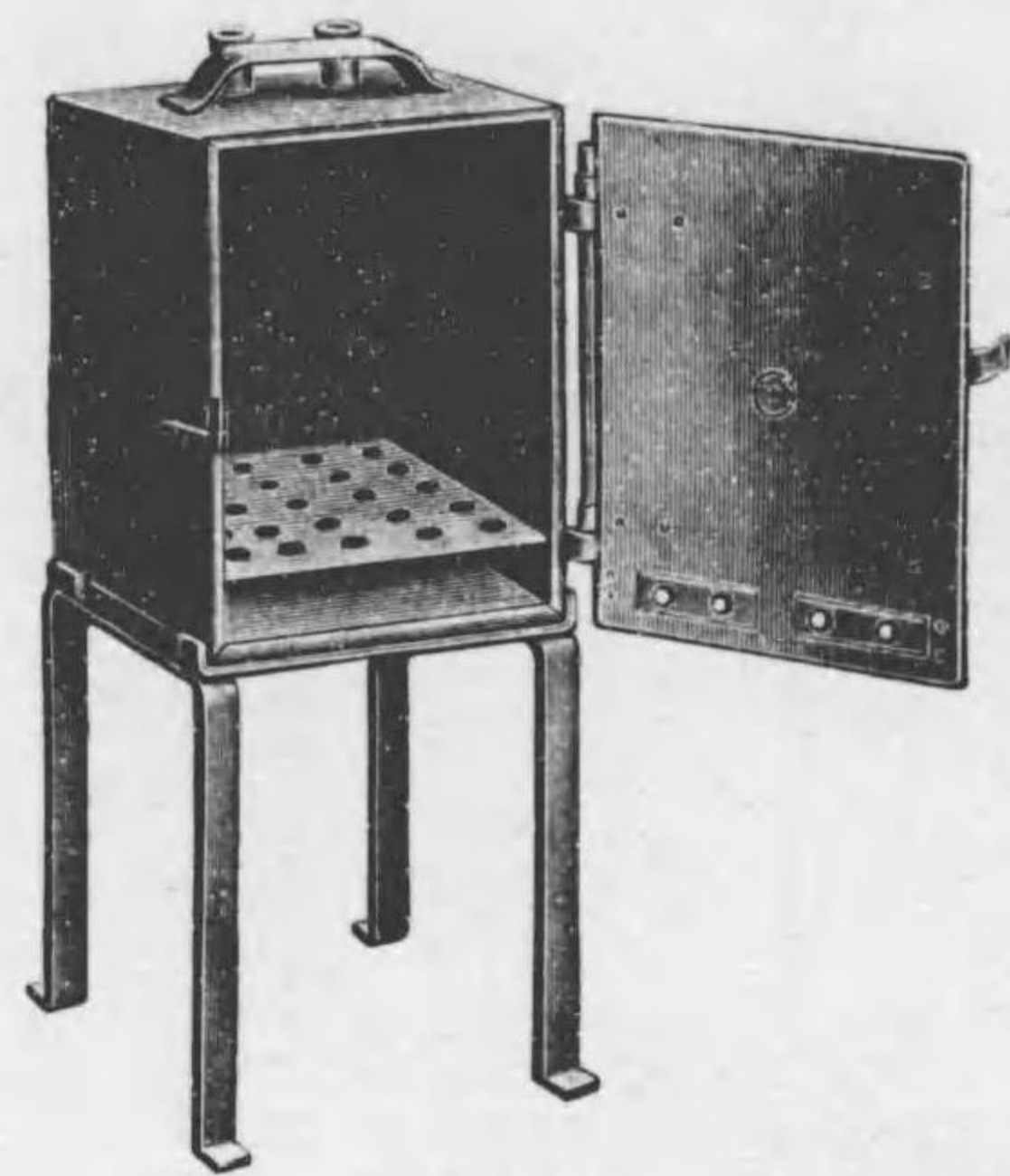

W 434

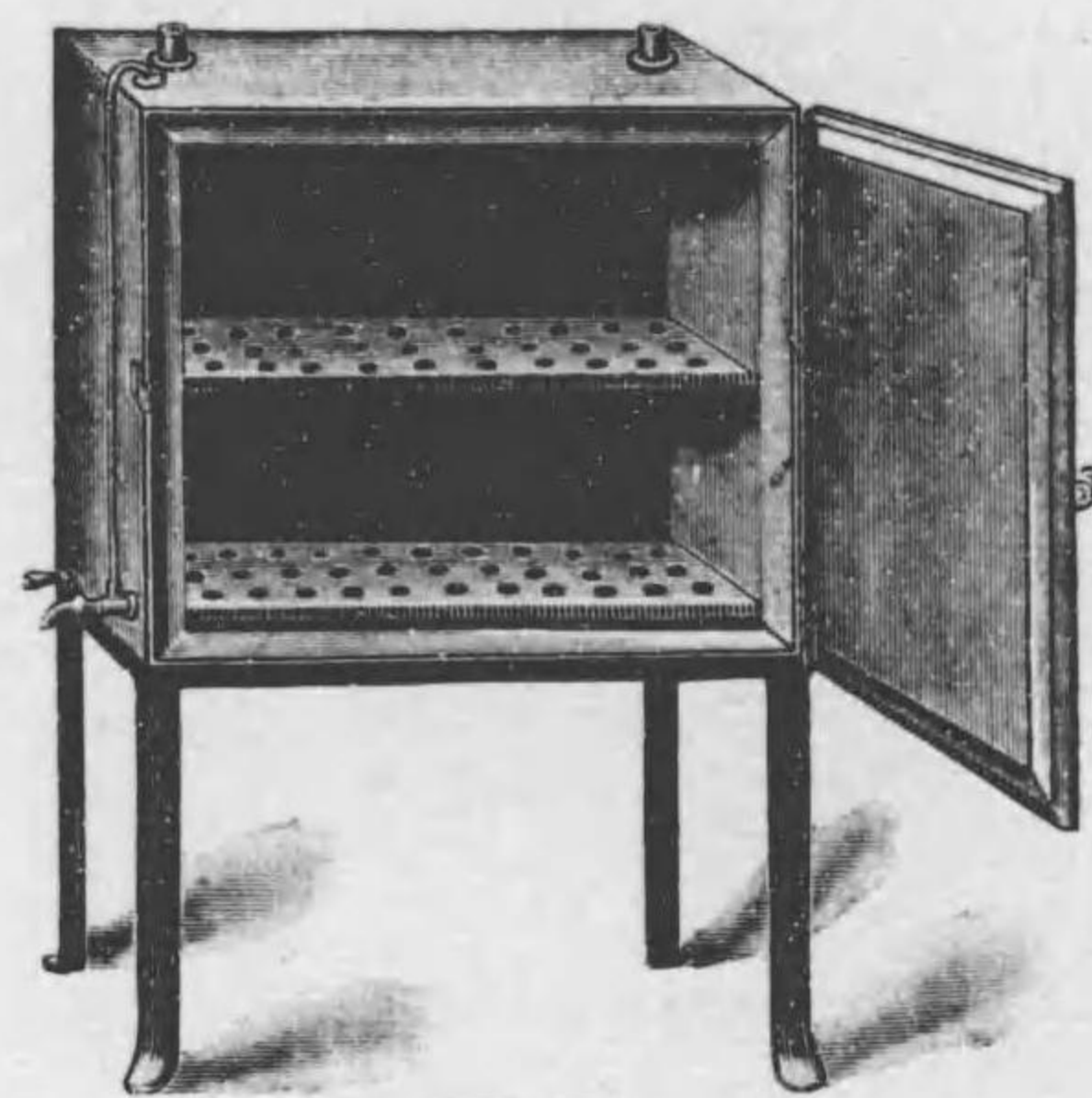

W 437



W 433

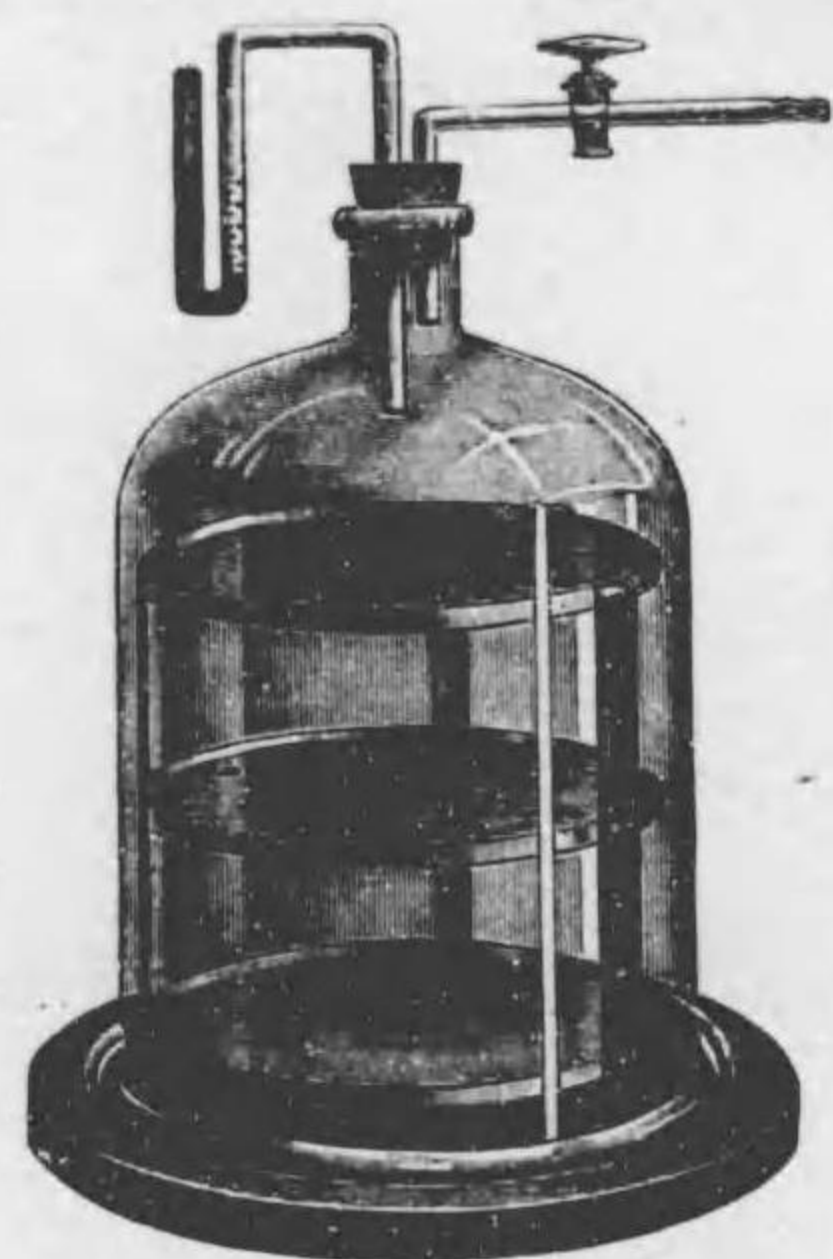

W 439



W 445

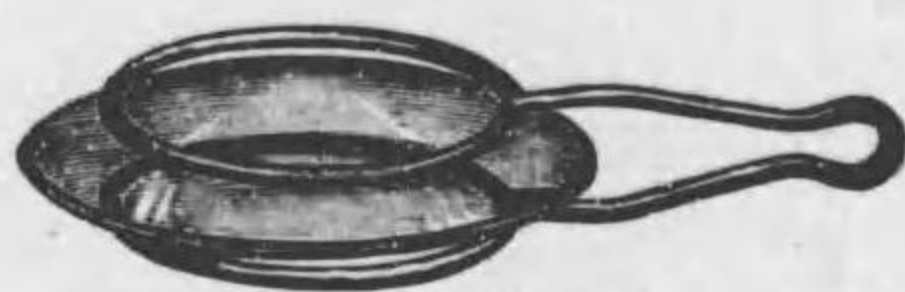

W 447

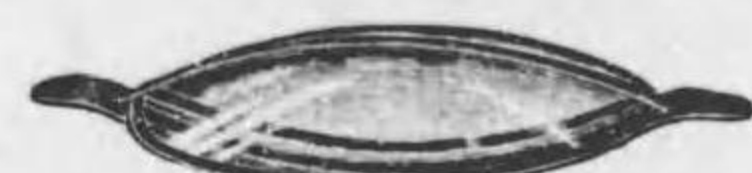

W 448

No.		Yen.
*	レトルト及同受器	各種 631頁 参照
*	レトルト支持器	" "
*	坩堝及同鉗子	各種 633頁 "
*	ブンゼン氏一般架臺	632頁 "
*	キエルダール氏窒素定量装置	各種 617頁 "
*	スツェー氏磁製漏斗	" 634頁 "
*	分液漏斗	" 632頁 "
W 433	空氣乾燥器	銅製 石棉板張 28 00
W 434	同 同	" 18 00

W 433-434 寸法 (内法) 間口、奥行 各 21cm 高サ 24cm

W 細菌學器械

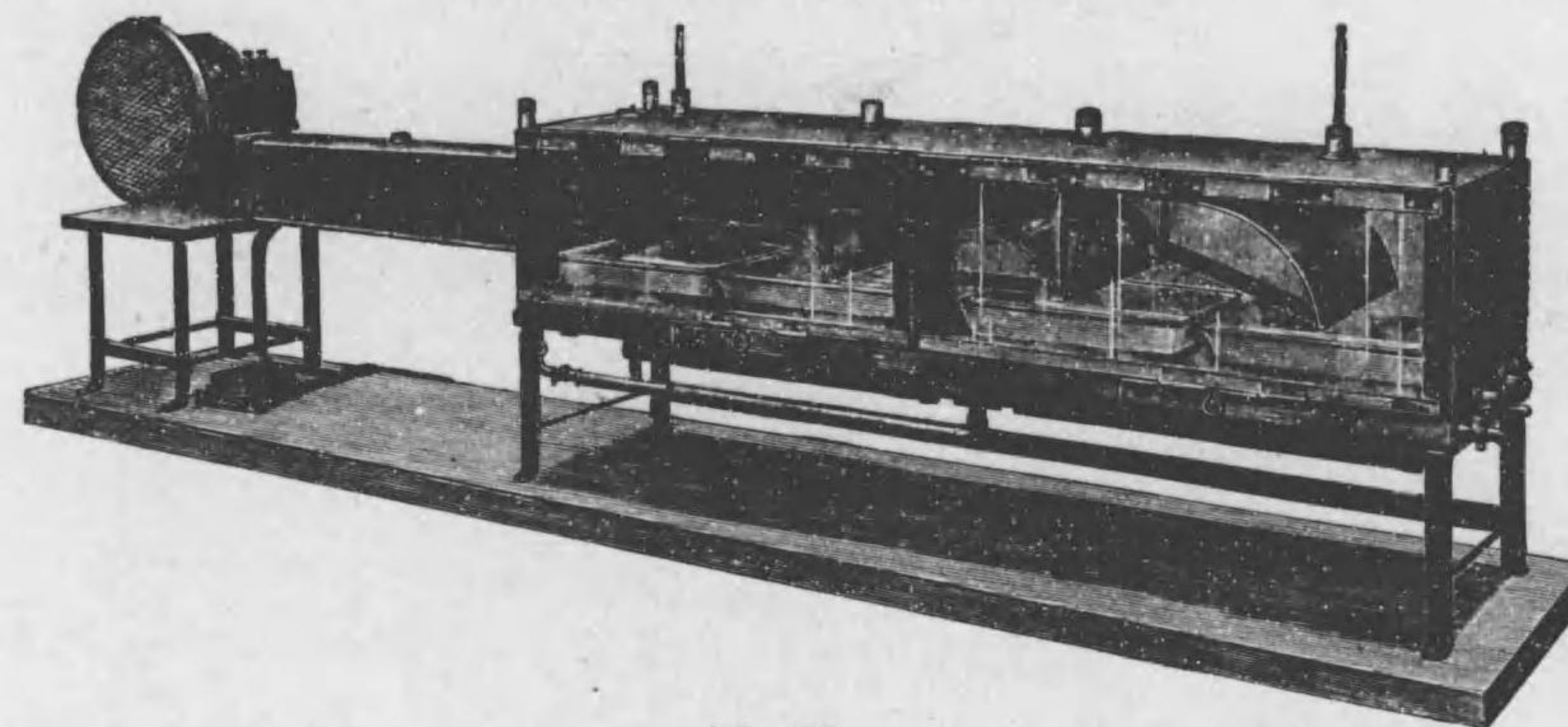

W 443

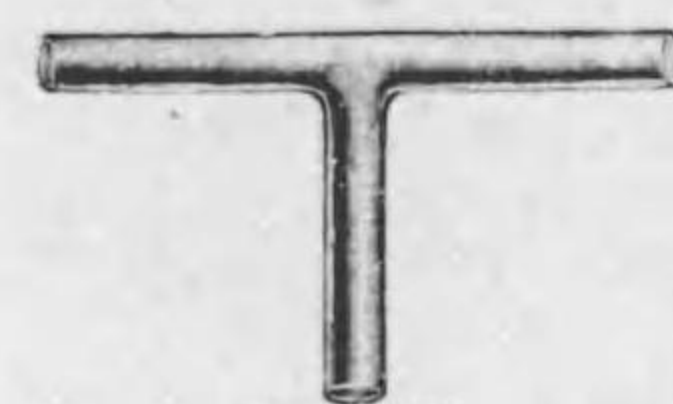

W 481



W 482



W 483

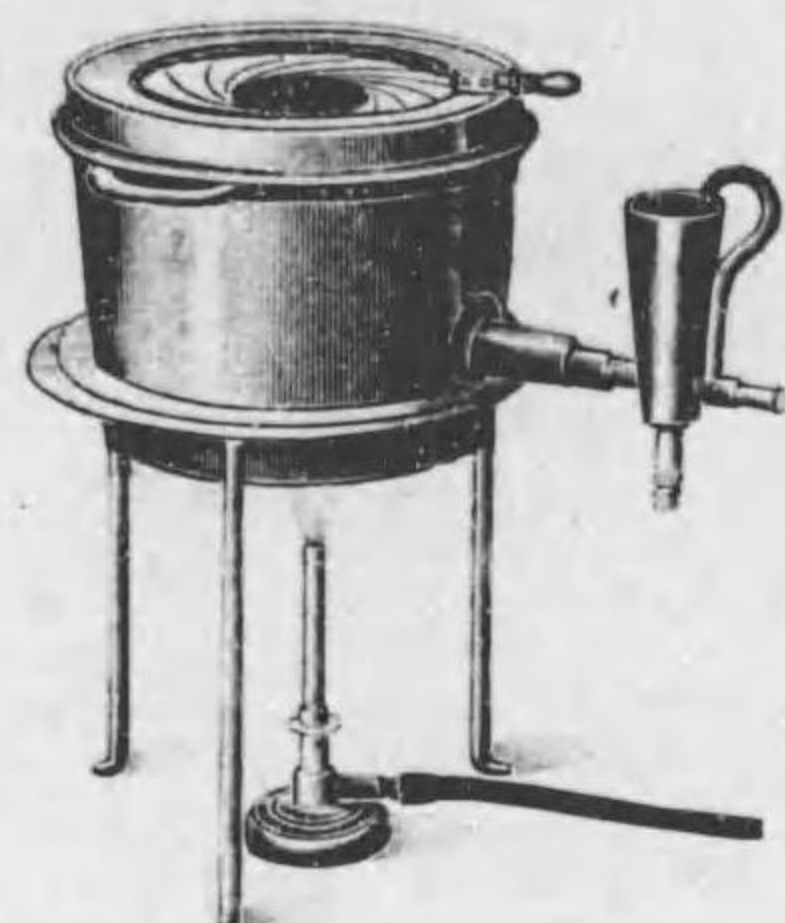

W 490

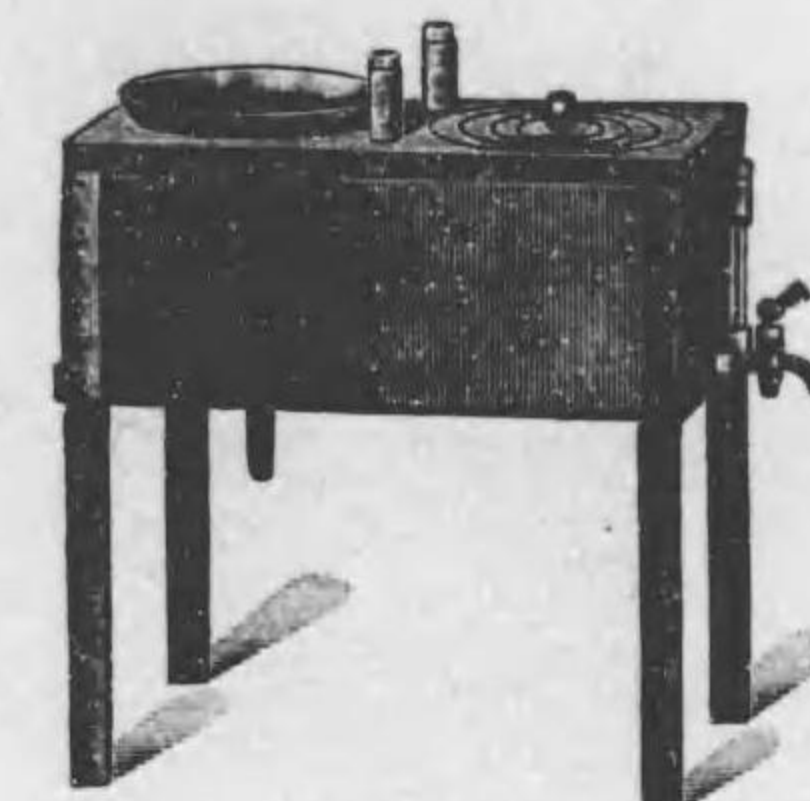

W 496

No.		Yen.
W 437	蒸 汽 乾 燥 器	銅 製 45 00
	寸法(内法) 間口 30cm 奥行 21cm 高サ 24cm	
W 439	真 空 同	硝 子 製 25 00
W 442	* 迅 速 蒸 發 装 置	皿 3 個 用 480 00
W 443	同 同 同	" 4 " 530 00
W 445	ウールガラス	
	直徑	45 55 60 70 75 85
	價格	.09 .09 .09 .12 .13 .16
		90 105 120 135 150 165 180 mm
		.24 .30 .36 .45 .80 1.00 1.50 Yen.
W 447	ウールガラス挾	金屬線製 30
W 448	同 同	金屬板製 25
W 481	T 字 管	硝 子 製 15
W 482	Y 字 管	" 15
W 483	U 字 管	" 15
W 487	重 湯 煎 器	銅 製 試 驗 管 立 附 25 00
W 490	レスネル氏重湯煎器	" 給 水 装 置 附 45 00
W 493	重 湯 鍋	" 直 徑 12 15 18 cm
W 496	加 温 濾 過 器	價格 2.20 3.00 3.80 Yen. 28 00



W 493

W 細菌學器械

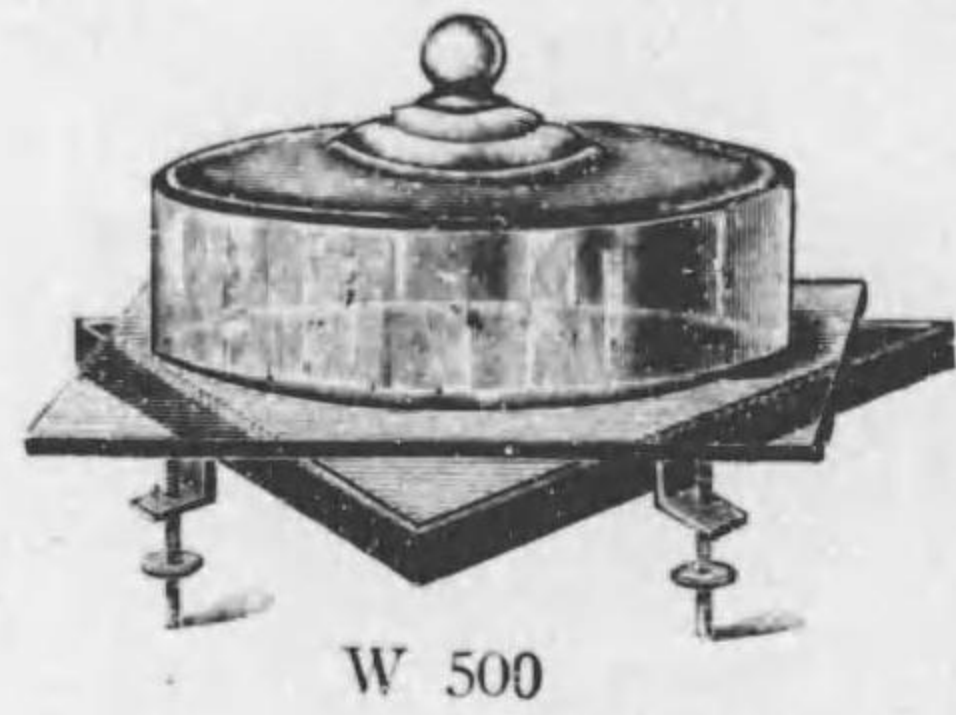

W 500



W 502



W 505

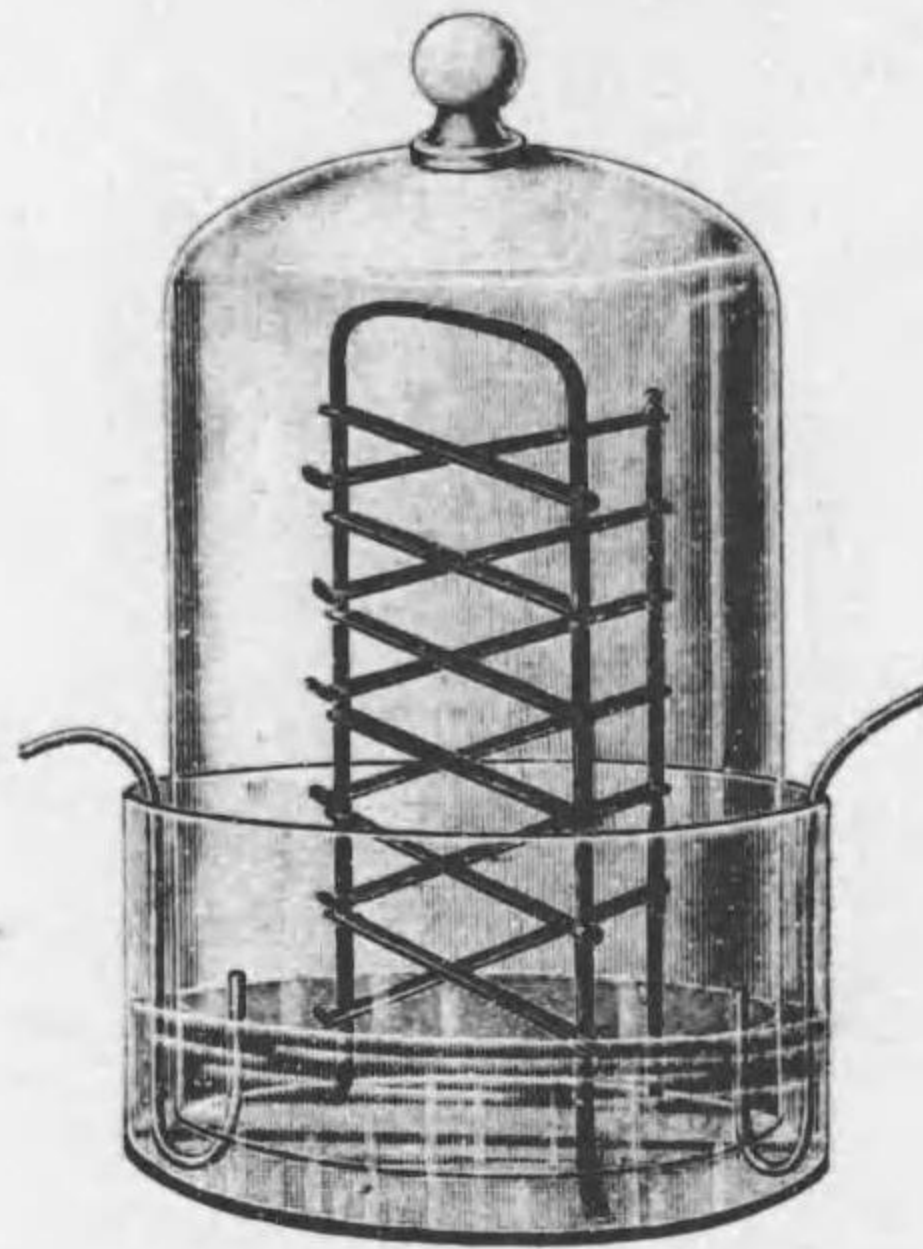

W 513

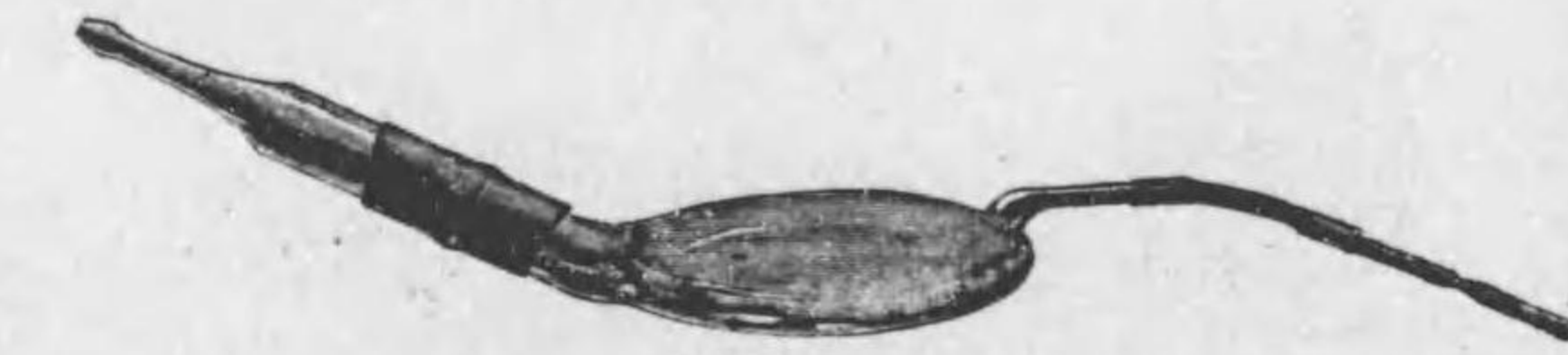

W 508

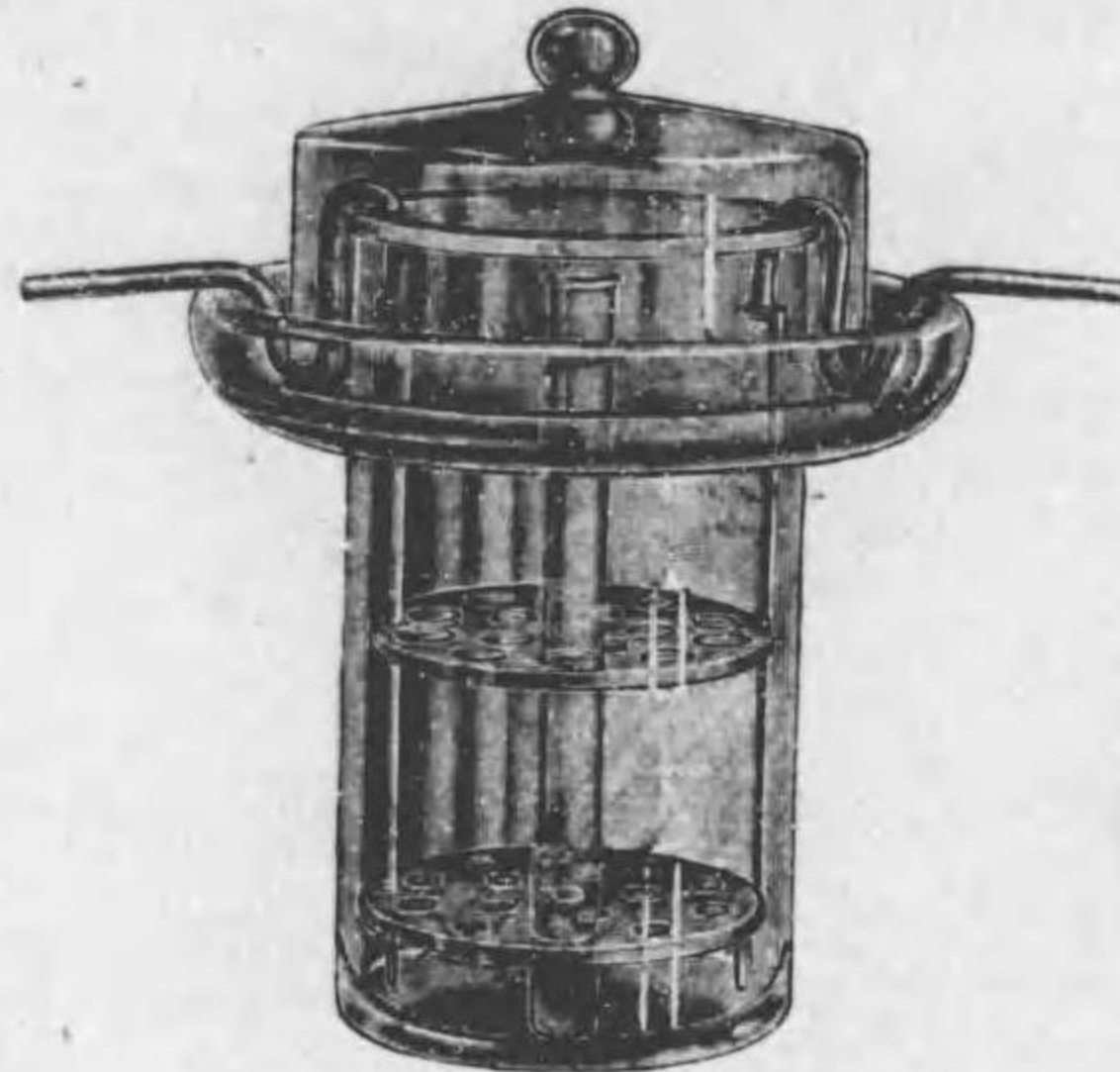

W 510



W 530



W 515



W 520-521

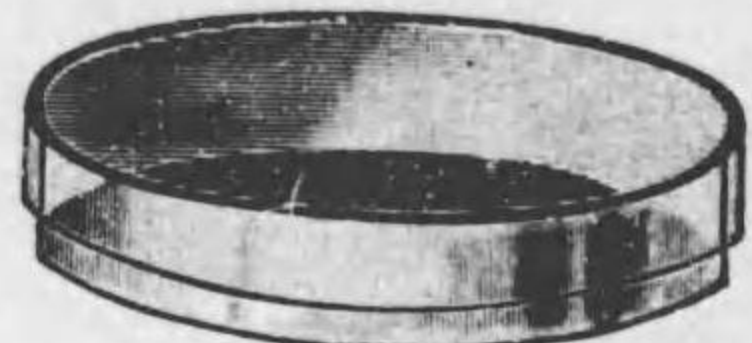

W 524-525

No.		Yen.
W 500	水平培養装置	15 00
W 502	水準器	1 20
W 505	ドリウ氏培養器	2 80
W 508	北里氏嫌気菌培養器	1 00
W 510	マーセン氏嫌気菌培養器	25 00
W 513	ボトキン氏 同	13 00
W 515	フリーゲル氏 同	1 00
W 520	ベトリー氏シャーレ	普通硝子製
		直徑 6 7½ 9 cm
		價格 .13 .14 .16 Yen.
W 521	同 同	硬質 "
		直徑 6 7½ 9 cm
		價格 .20 .26 .30 Yen.

W 細菌學器械

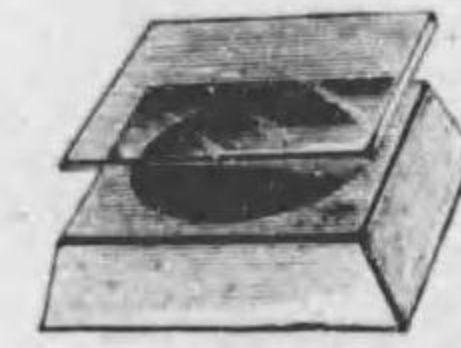

W 528



W 532

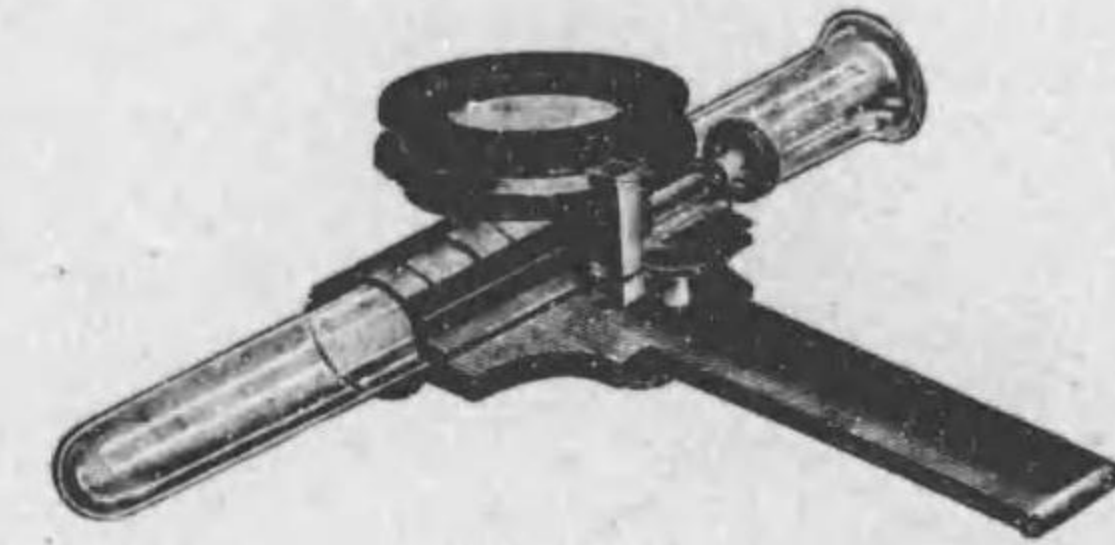

W 550



W 534

W 536

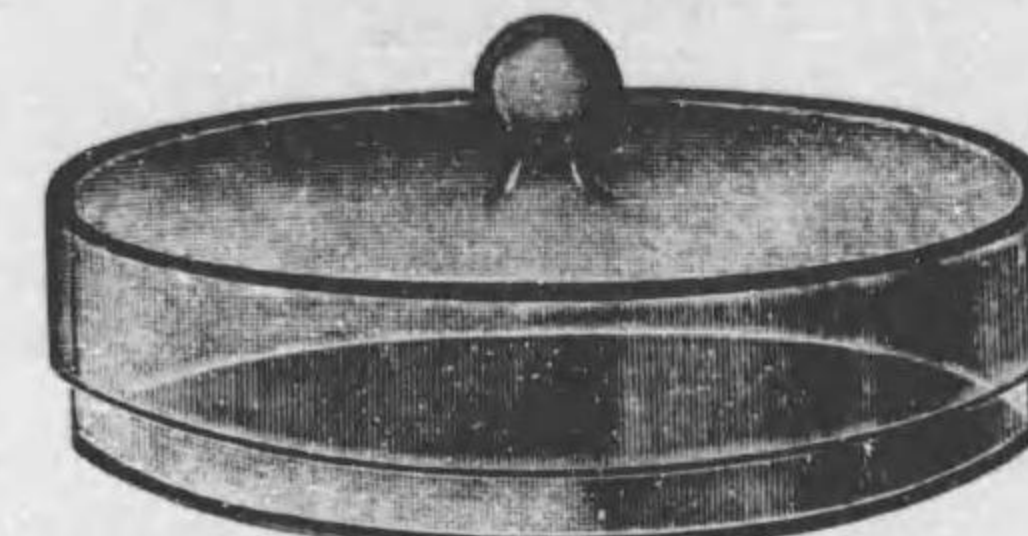

W 540

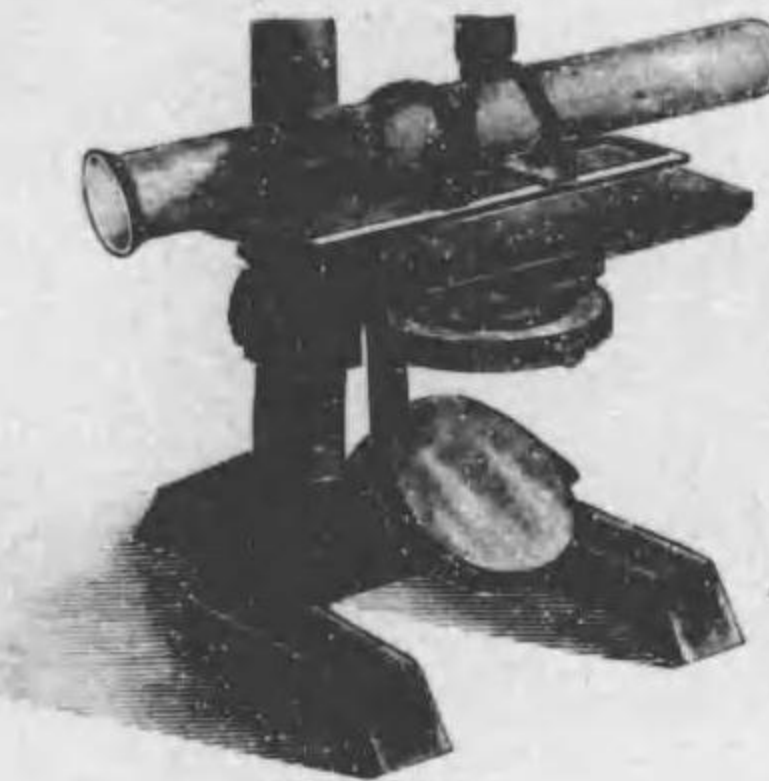

W 546

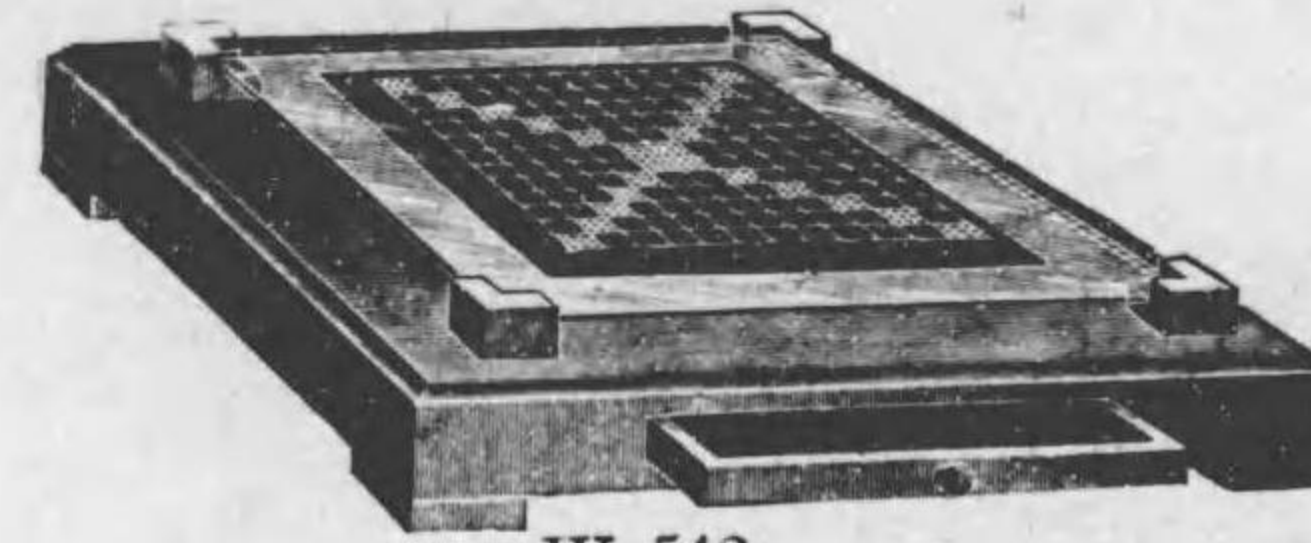

W 542



W 544

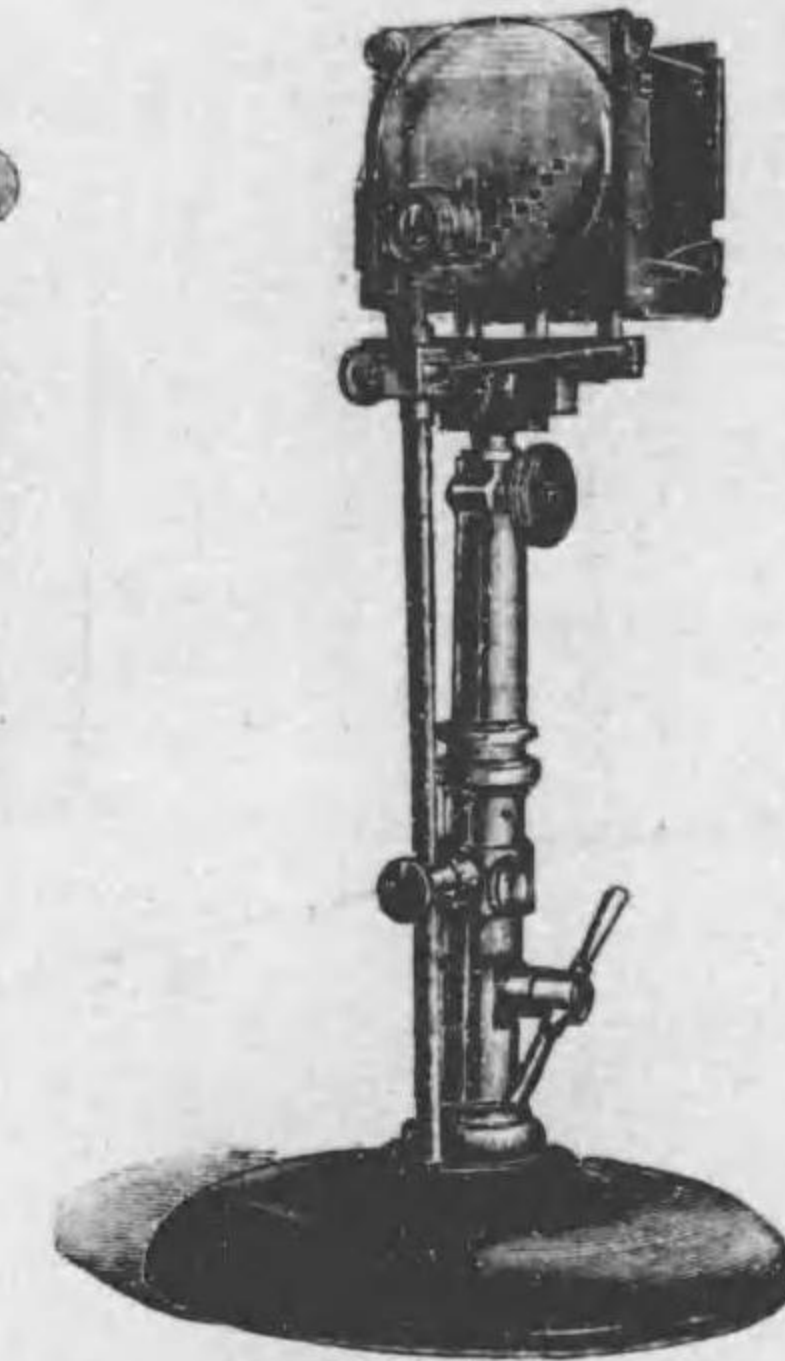

W 552

No.		Yen.
W 524	シャーレ	普通硝子製 直徑 9cm
W 525	同	硬質 " " 9 "
W 528	アロックシャーレ	
W 530	シャンプルグ氏シャーレ	劃線附
W 532	リンドマン氏 同	"
W 534	カウフマン氏 同	"
W 536	ベトリー氏 同	"
W 540	濕室	直徑 15 21 cm 價格 .95 2.00 Yen.
W 542	ウチルフューゲル氏 聚落計算装置	7 50
W 544	三脚ルベ	1 00
	*ルベ	各種 481頁 参照
W 546	ゼーレン氏 聚落試験管支持器	顯微鏡用 12 00
W 550	エスマルヒ氏計算装置	7 00
W 552	ナイセル氏 同	迴轉式 外國製 240 00

W 細菌學器械

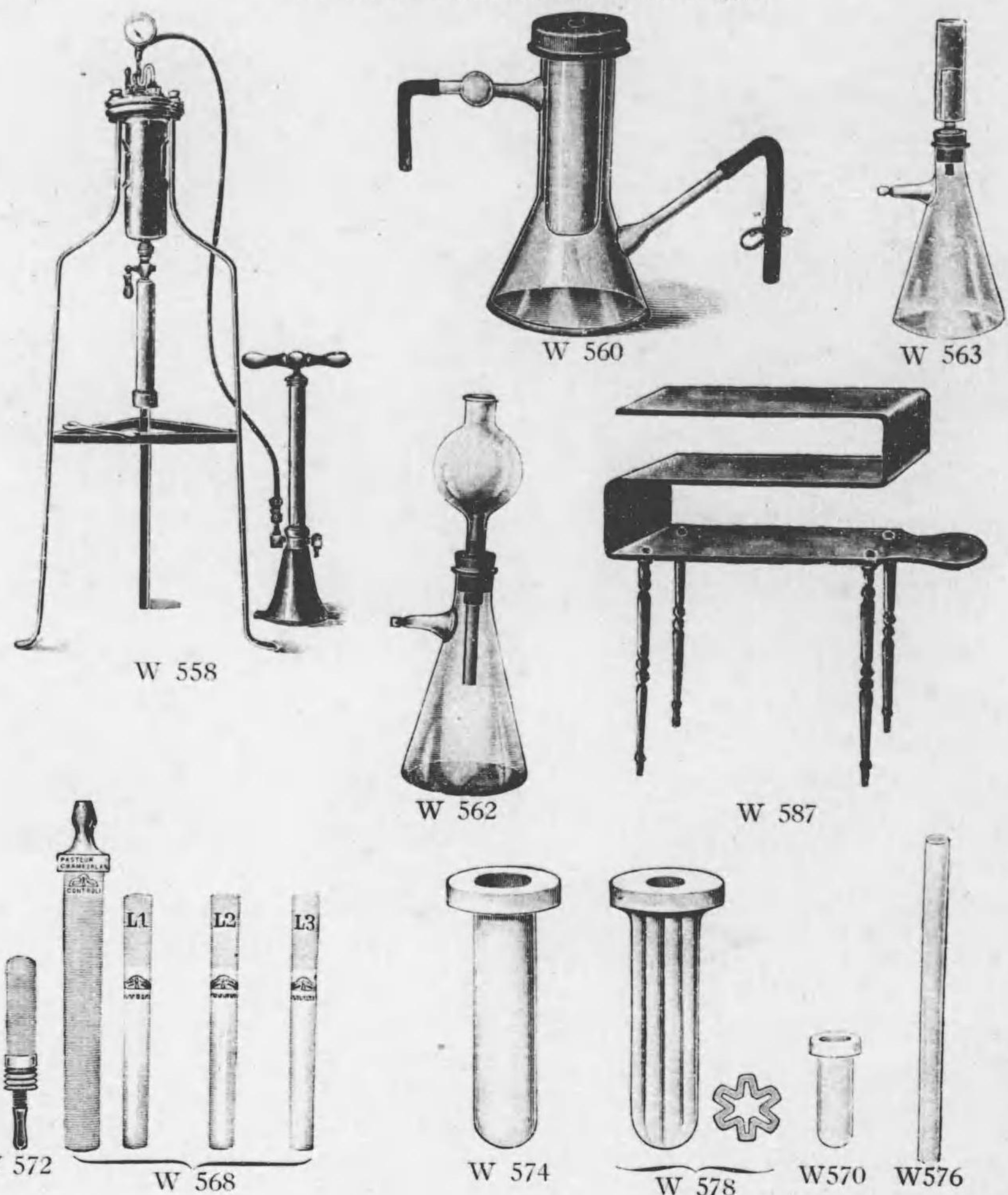

No.	品名	Yen.
W 558	ジャンペラン氏高壓濾過器	125 00
W 560	ライヘル氏細菌濾過器	8 50
W 562	北里氏 同	3 50
W 563	ベルケフェルド氏 同	8 00
W 565	マーゼン氏 同	4 00
W 568	ジャンペラン氏濾過管	獨國製
	No. L1 L2 L3 F B	
	全長 155 155 155 240 240	mm
	直徑 15 15 15 40 40	mm
	價格 3.00 3.00 3.00 3.50 3.50	Yen.
W 570	マーゼン氏 同	獨國製
	全長 60 35 52	mm
	直徑 32 27 21	mm
W 572	ベルケフェルド氏 同	獨國製
	全長 60mm 直徑 15mm	獨國製
	價格 1.30 1.30 1.30	Yen.
		6 00

W 細菌學器械

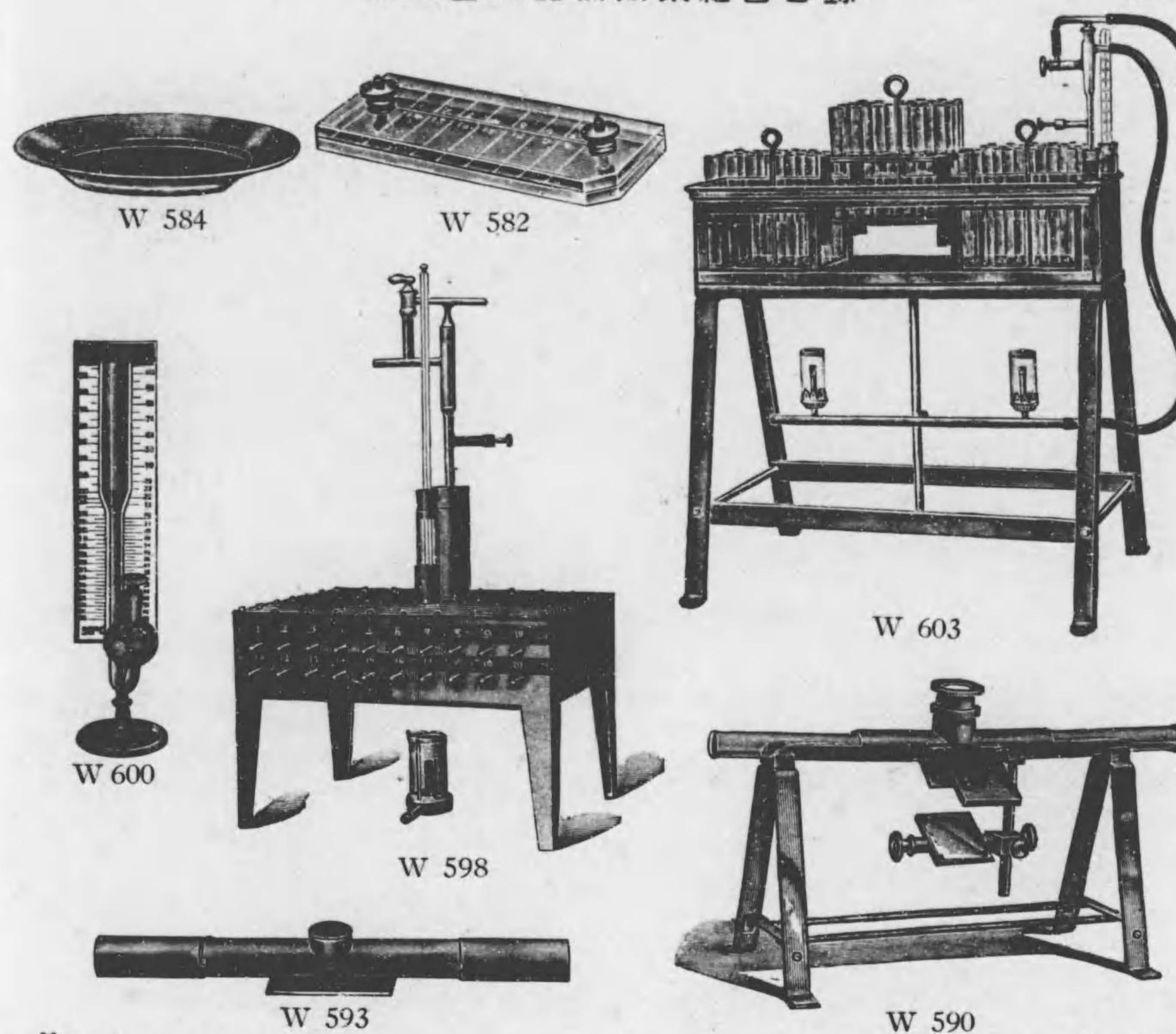

No.	品名	Yen.
W 574	ライヘル氏濾過管	全長 145mm 直徑 35mm 獨國製 3 50
W 576	北里氏 同	" 145 " " 10 " " 1 00
W 578	迅速 同	" 155 " " 35 " " 4 00
W 582	検肉器	硝子製 4 00
W 584	咯痰皿	1 10
W 587	血液標本固定器	6 00
*	組織標本製造器械	各種 489頁 参照
*	標本箱	各種 " "
W 590	アゲルチノスコープ	獨國製 36 00
W 593	ドルド氏ゼロスコープ	" 26 00
W 595	ヘモカルシメーター	" 14 00
W 598	ライト氏オプソニン試験器	65 00
*	ウエスターグレン氏 赤血球沈降度測定器	638頁 参照
W 600	ロンシュタイン氏 酸酵檢糖器	12 00
W 603	リーフマン、マイエル氏 ワッセルバード	85 00
*	硝子管切斷器	各種 642頁 参照

W 細菌學器械



W 625



W 633

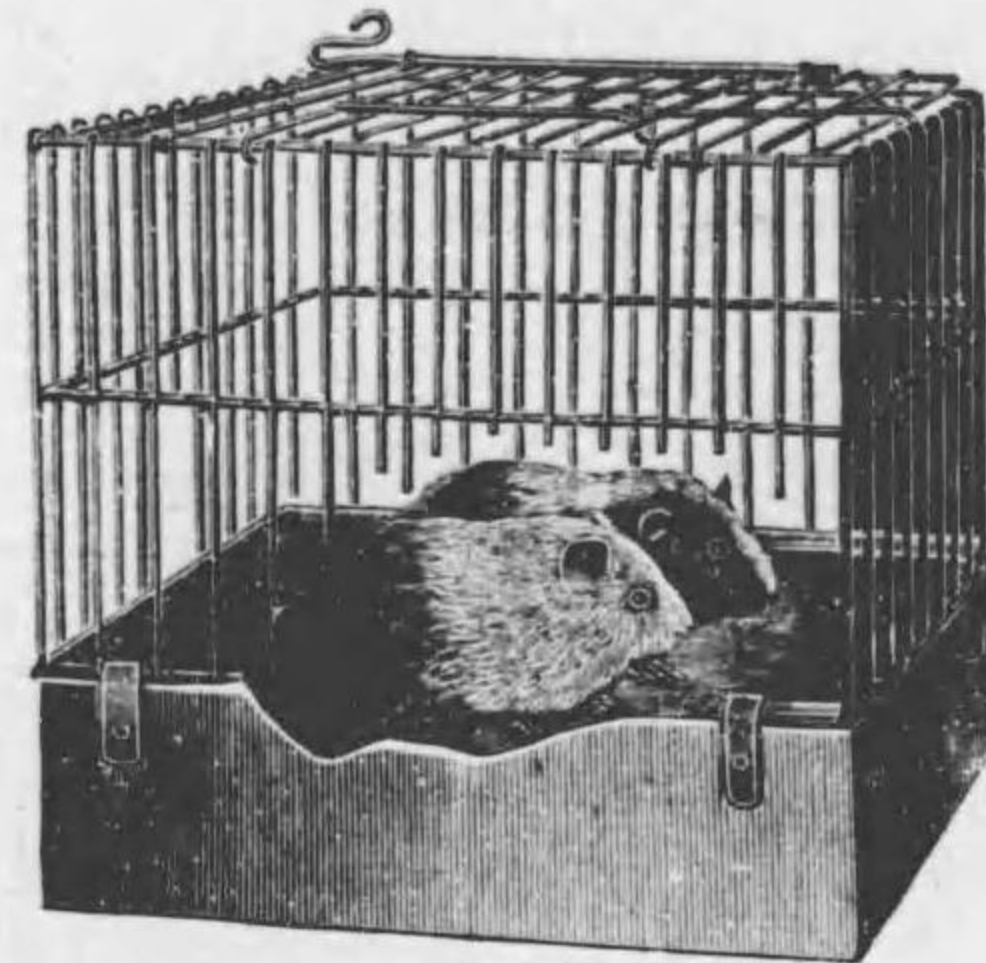

W 630



W 635

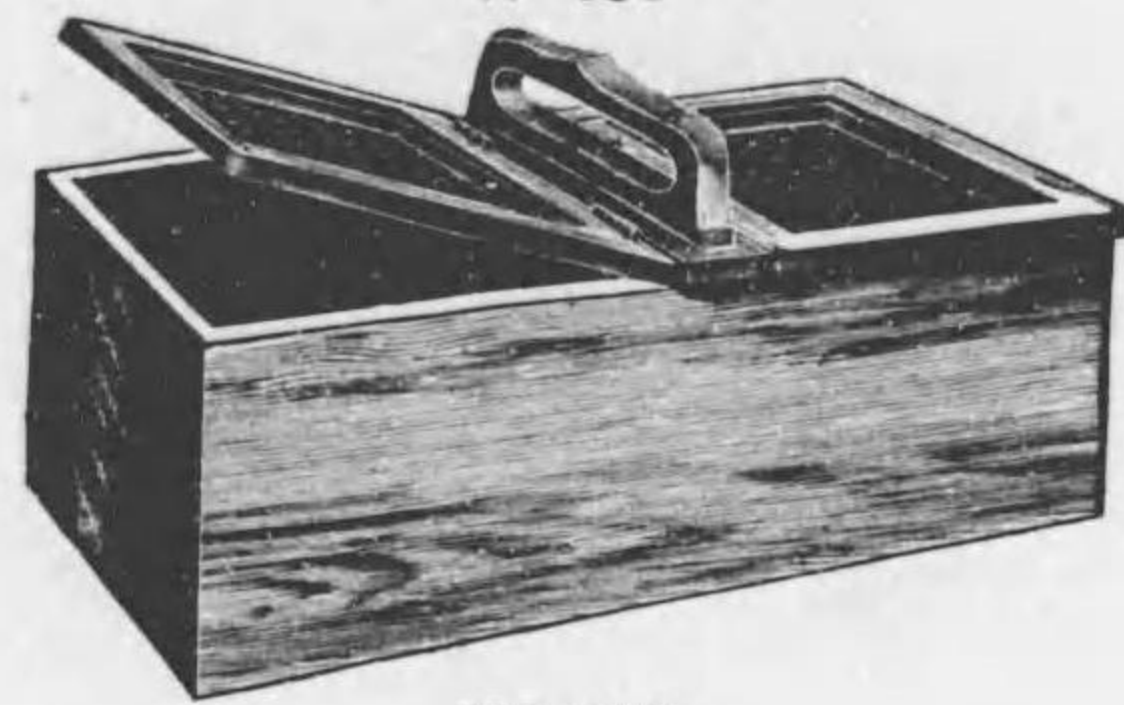

W 627

No.	容	器	Yen.
W 625	鼠	硝子製 網蓋附	
		種別 大形 小形	
		價格 2.10 1.70	Yen.
W 627	兔	木製	15 00
W 630	モルモット	亞鉛鐵線製	18 00
W 633	兔	" "	25 00
W 635	同	大形 " "	48 00
W 640	犬	鐵製 硝子板張	185 00

寸法(内法) 間口 60cm 奥行 60cm 高さ 60cm

W 細菌學器械



W 640

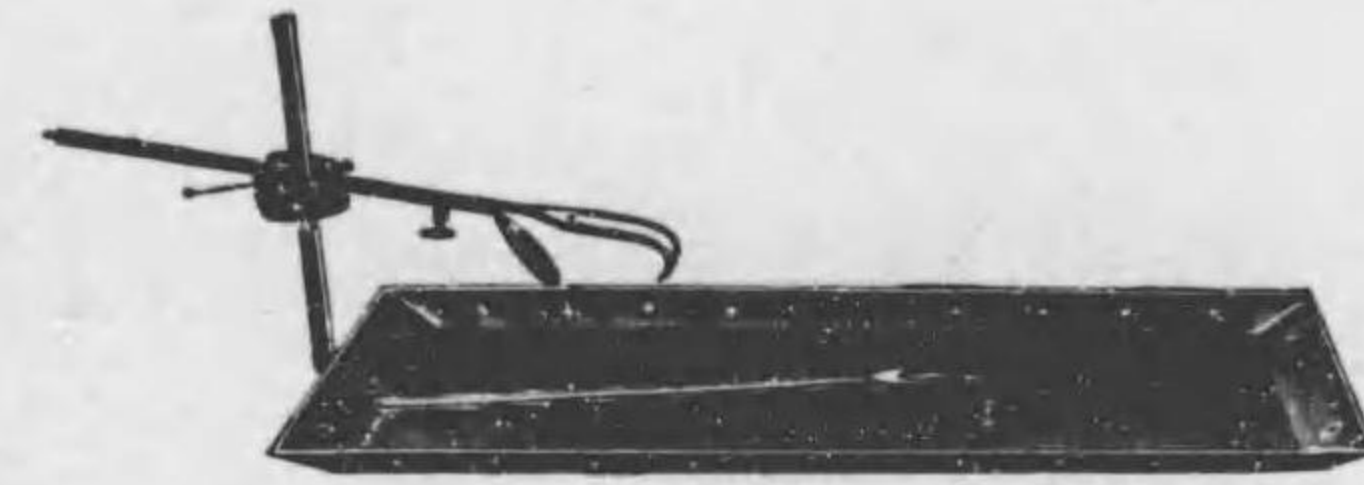

W 650

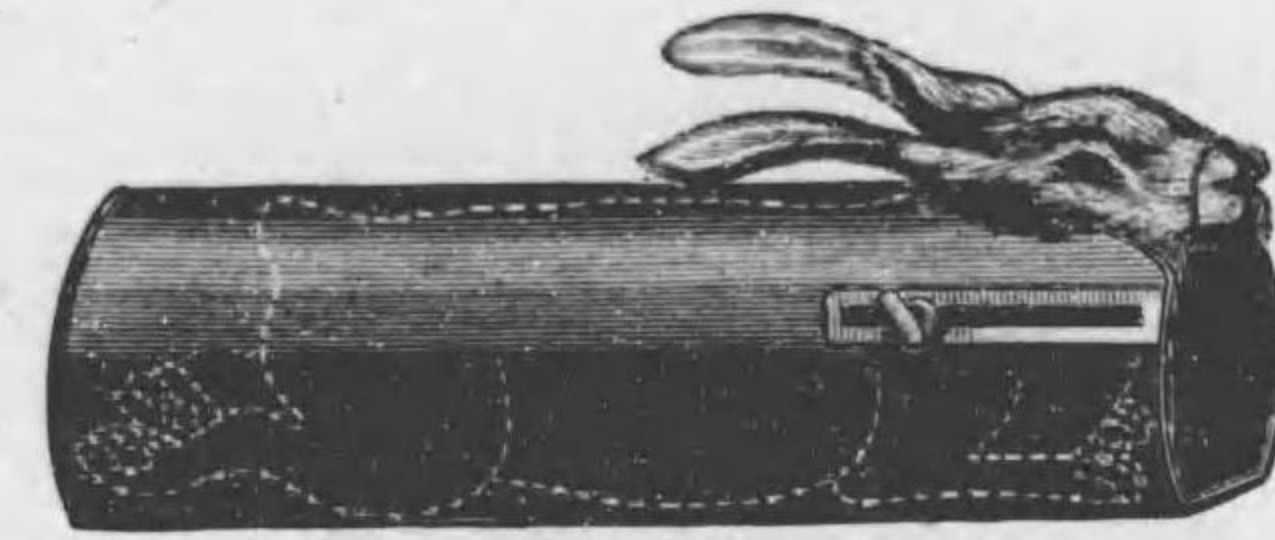

W 653



W 648

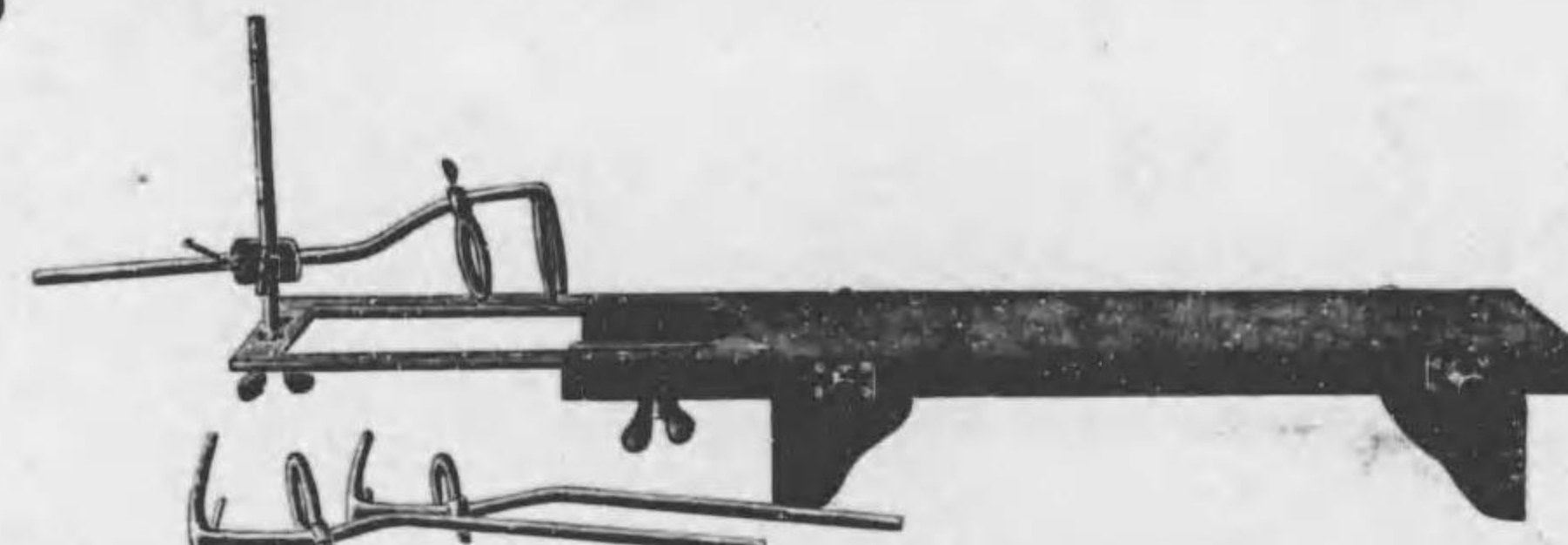

W 655



W 644



W 646

No.	容	器	Yen.
W 644	北里氏鼠	固定器	5 00
W 646	同	ラッテン固定器	12 50
W 648	フォーゲル氏	同 同	2 50
W 650	志賀氏	モルモット固定器	28 00
W 653	押田氏	兔固定器	13 50
W 655	北島氏	同	28 00

黄銅製ニッケル鍍金



W 細菌學器械



No.	品名	材料	Yen.
W 660	コ-ル氏一般固定器	附屬品 木製箱入	150 00
W 665	犬固定器		120 00
W 672	タチン氏動物解剖臺	亞鉛製 脚部鐵製エナメル塗	98 00
W 677	動物解剖臺	木製 亞鉛鍍鐵板張	10 00
W 680	鼠解剖臺	木製	80
W 685	鼠用鉗子		2 80
W 688	同 鑷子		1 50
W 690	動物秤	片皿式 秤量 12000gr 感量 5gr	40 00
W 692	同	自動式 " 10500 " " 50 "	62 00

W 細菌學器械

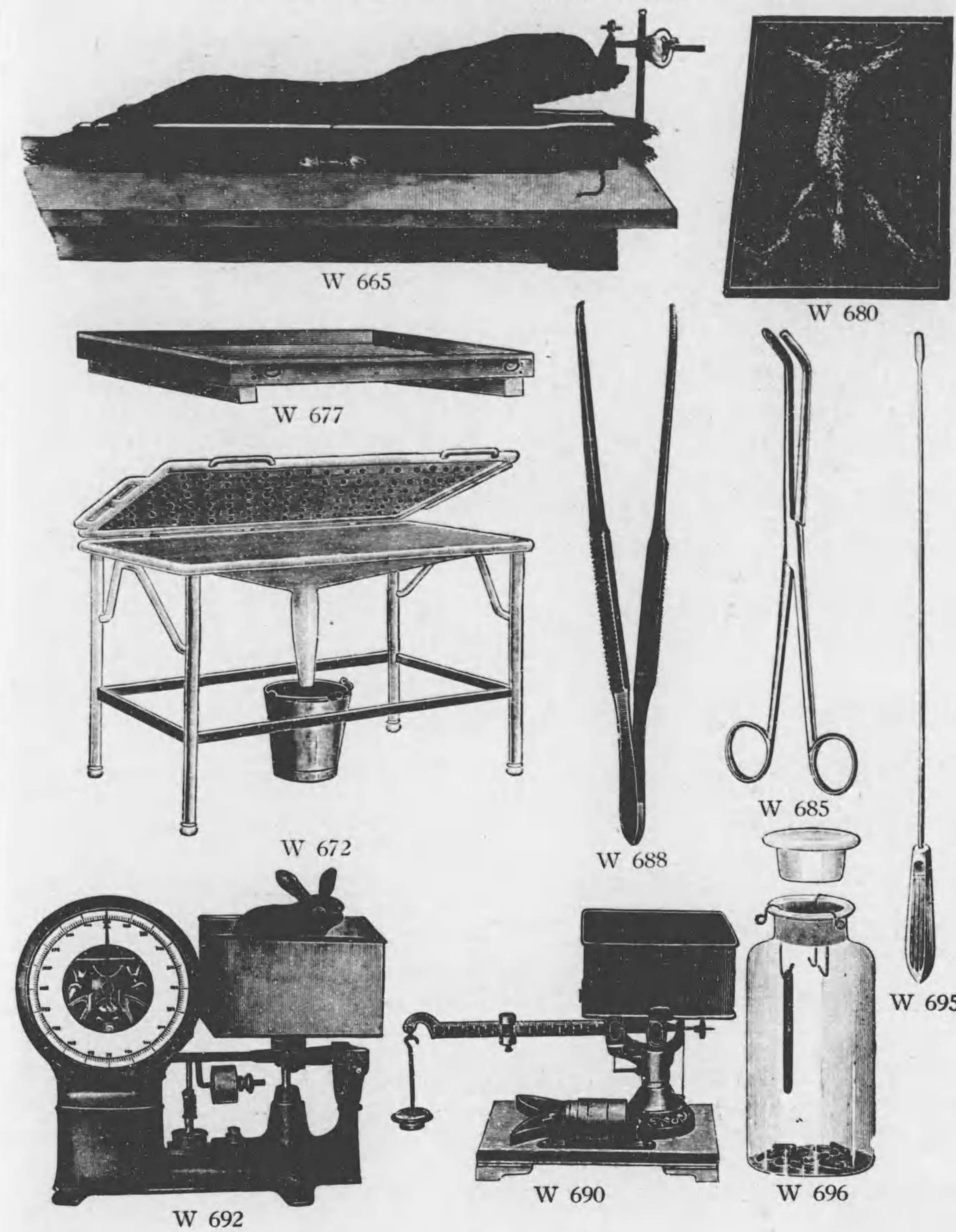

No.	品名	Yen.
W 665	犬固定器	120 00
W 672	タチン氏動物解剖臺	98 00
W 677	動物解剖臺	10 00
W 680	鼠解剖臺	80
W 685	鼠用鉗子	2 80
W 688	同 鑷子	1 50
W 690	動物秤	40 00
W 692	同	62 00
W 695	押田氏脊髓壓出桿	2 00
W 696	同 脊髓乾燥瓶	75

W 細菌學器械



W 700



W 725

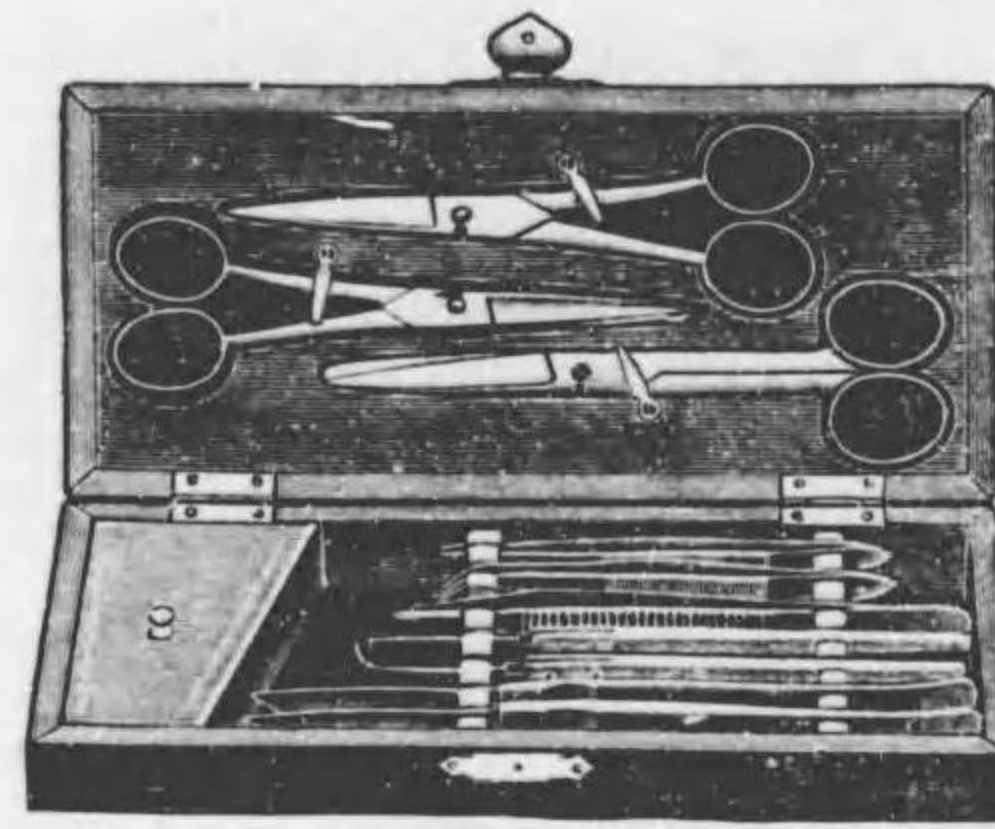

W 703

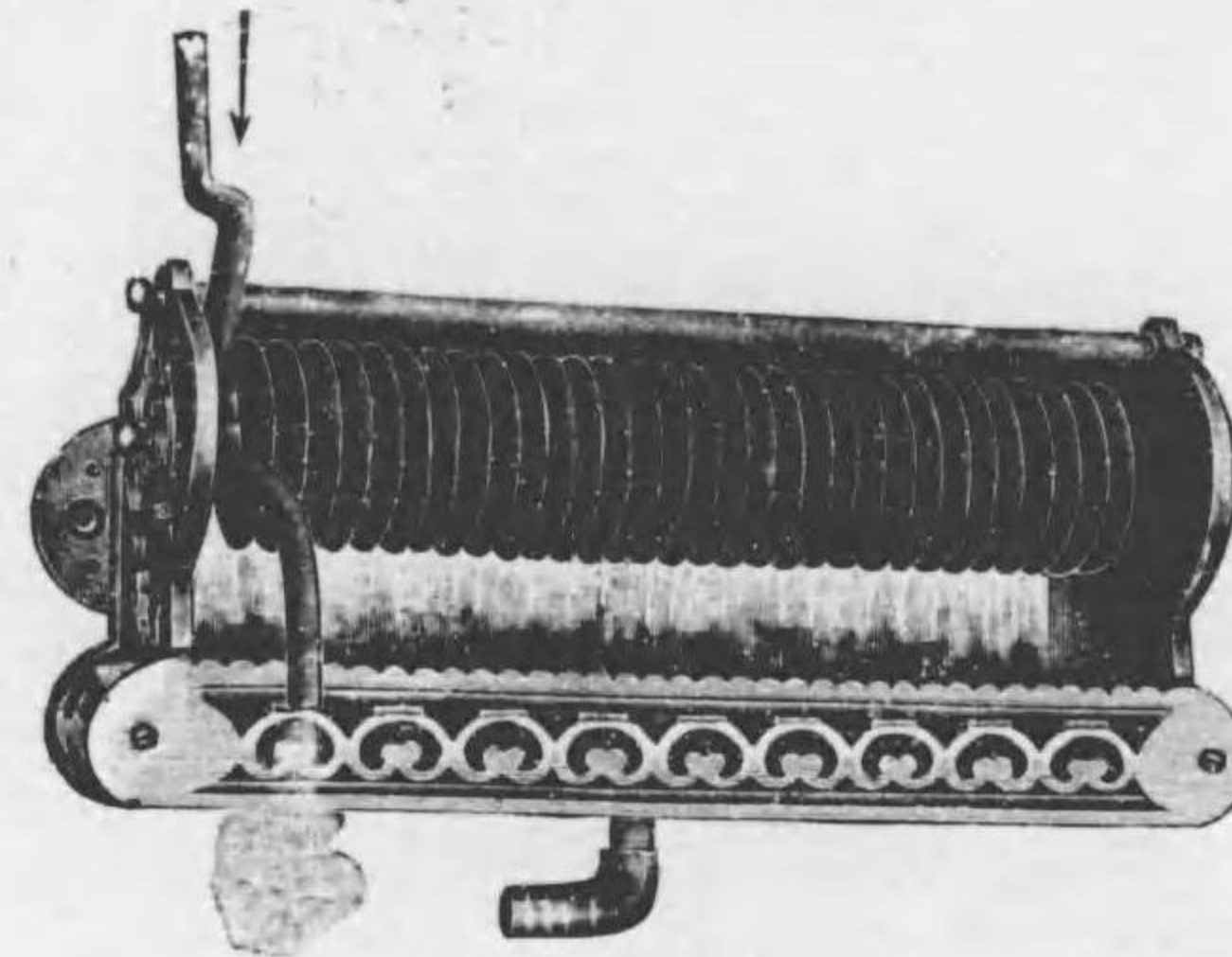

W 718

No.		Yen.
W 700	コール氏動物解剖器械.....金屬製箱入.....	75 00
W 703	小動物解剖器械.....木製.....	15 50
	内容品	
	小外科刀 <small>大、小、反</small> 各1. 有柄針2. 解剖鑷子1.	
	小鑷子 <small>直、反</small> 各1. 解剖剪刀 <small>尖頭、鈍頭</small> 各1. 直剪刀1.	
	動脈クレムメ <small>直、反</small> 各1. 消息子小1.	
	*皮下注射器.....各種.....	24-25頁 参照
W 710	煮沸消毒器.....寸法(内法)長サ27cm 幅12cm 黄銅製ニッケル鍍金.....	16 00
W 718	瓦斯湯沸器.....	28 00
	*手洗装置.....各種.....	440-441頁 参照

W 細菌學器械

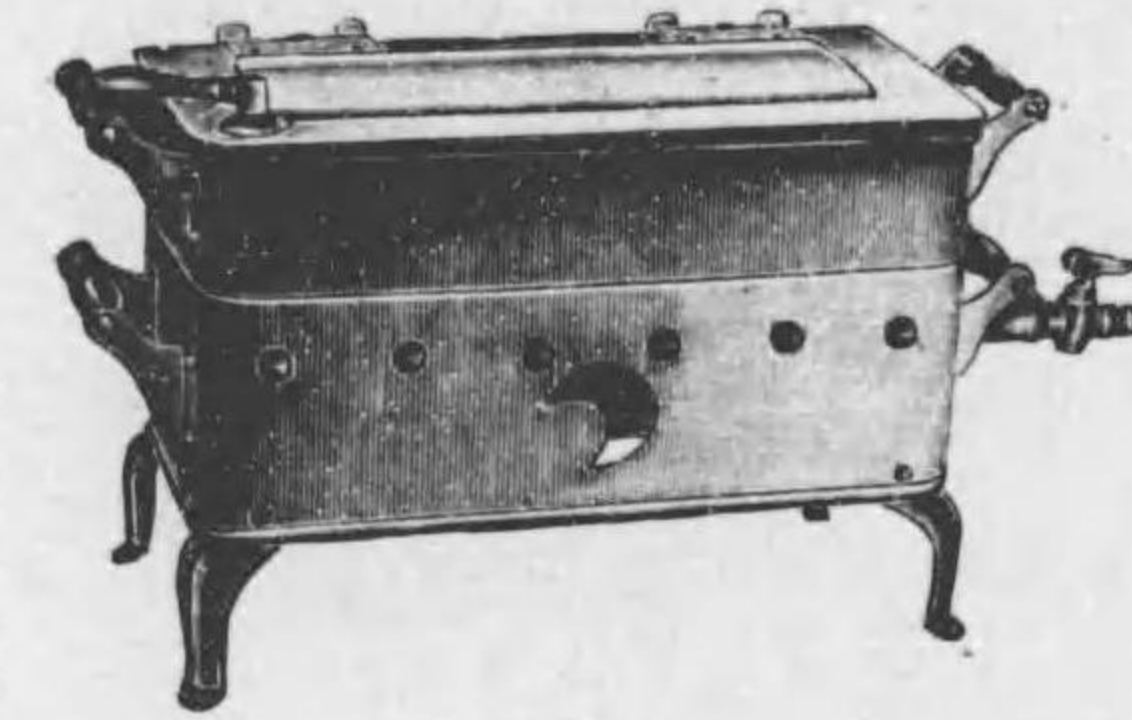

W 710

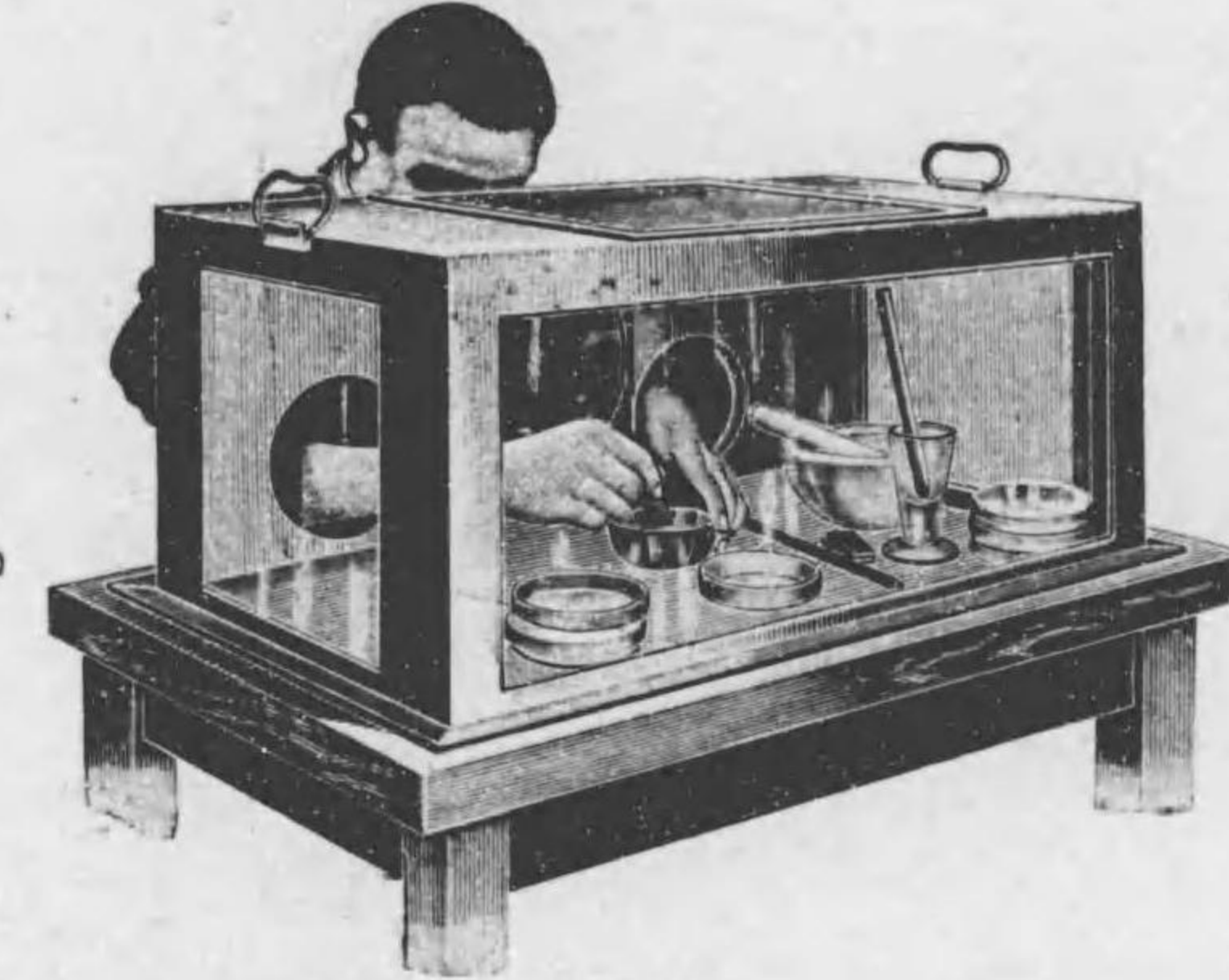

W 727

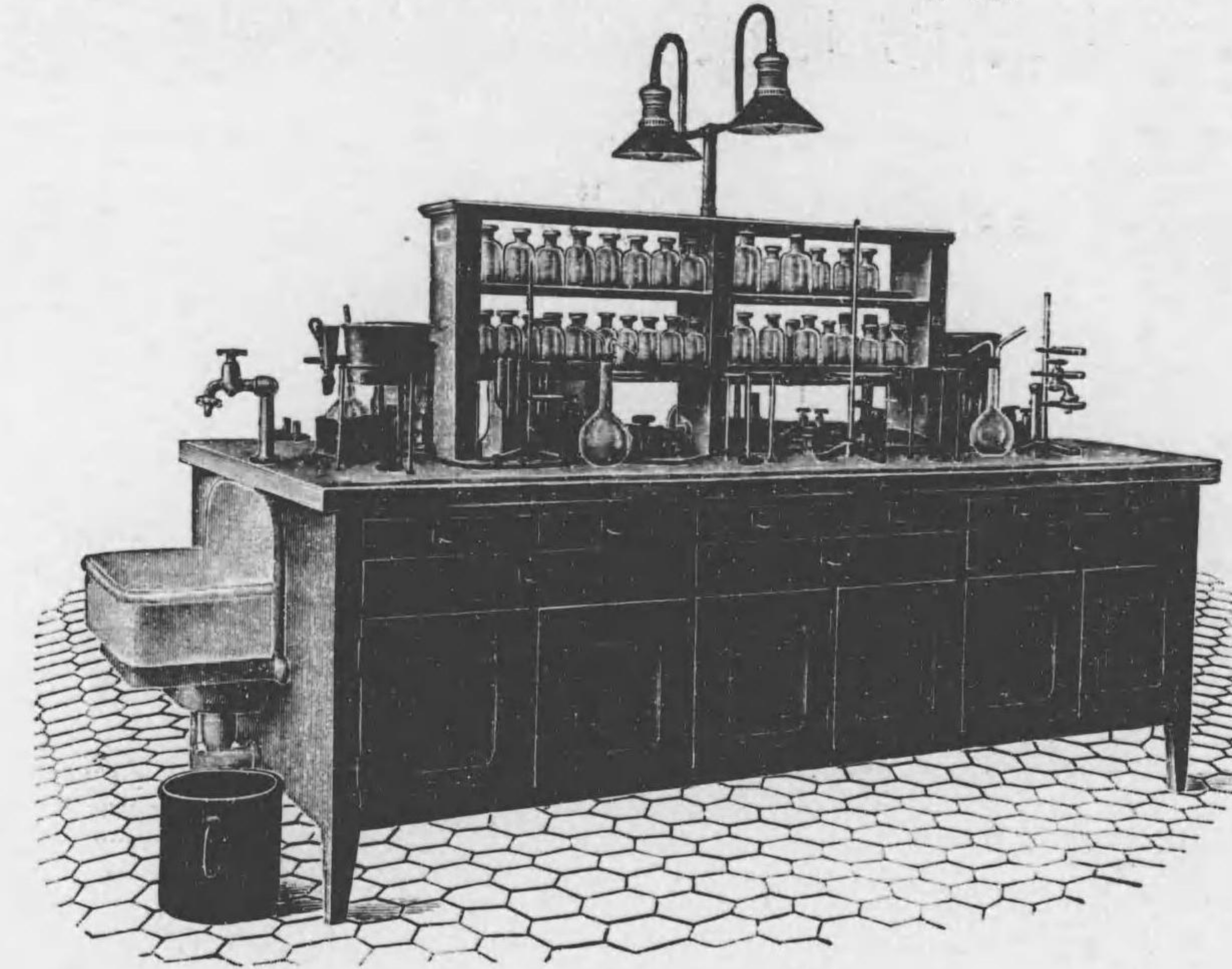

W 750

No.		Yen.
W 725	コッホ氏小室.....無菌操作用 鐵製 エナメル塗.....	125 00
W 727	同 同.....卓上用 木製.....	65 00
	*廻轉椅子.....金屬製.....各種.....	421頁 参照
	*同 同.....木製.....	395頁 "
W 750	實驗臺.....檜材製ラック塗.....	580 00

W 細菌學器械



W 771

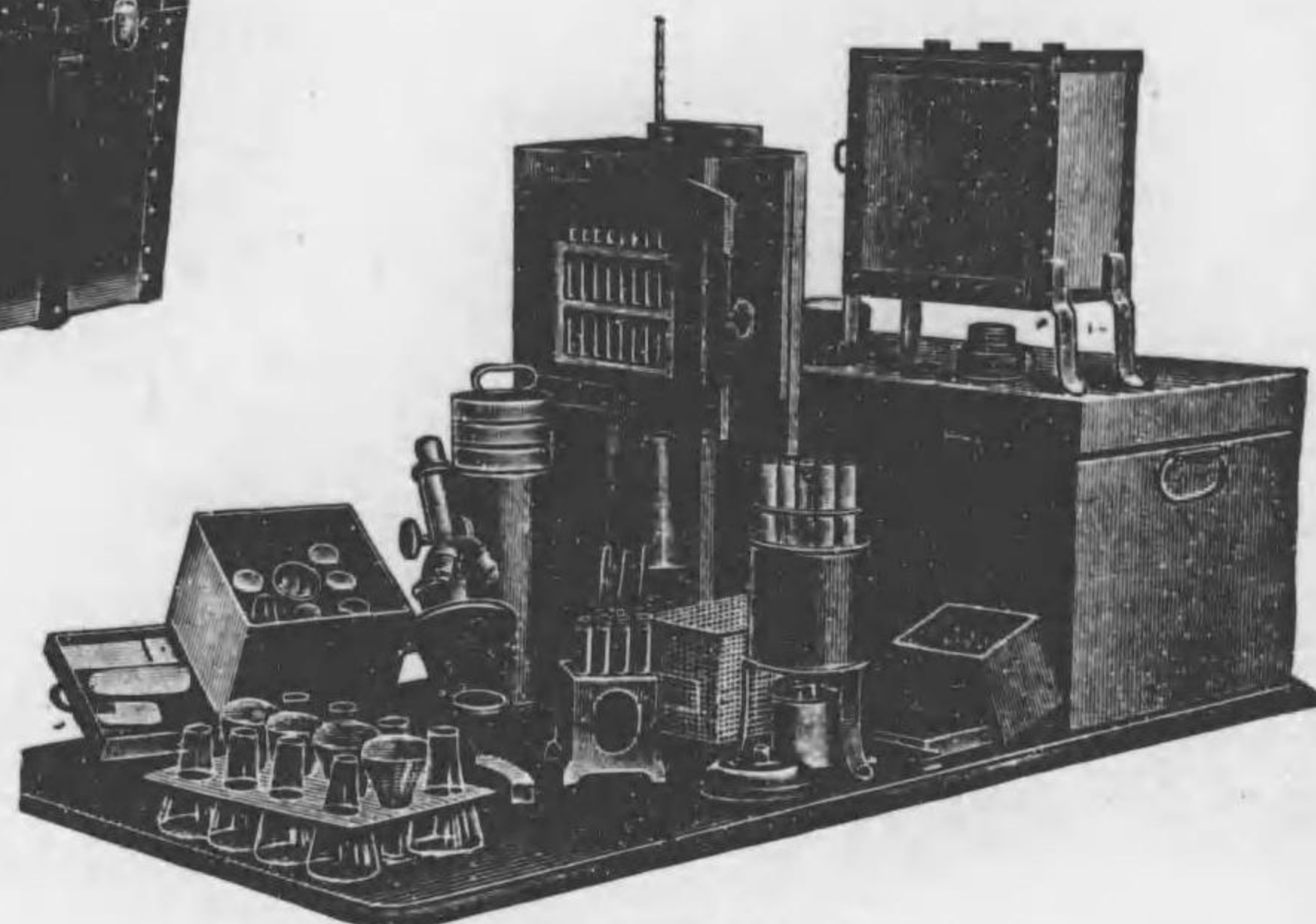

W 771-772

W 771-772  
本器 A. B 内容品ハ總テ同一ニシテ挿圖中ノ顯微鏡ハ附屬セザルモ其收納スベキ餘地ヲ存セリ

No.	携帶用細菌検査器械	Yen.
W 771	同 同 同 ..... A ..... 「トランク」ニ收メタルモノ	575 00
W 772	同 同 同 ..... B ..... 銅製箱ニ收メ「ブック」製外覆入	450 00
W 771-772 A. B 内容品 (圖中ノ顯微鏡ヲ除ク)		
卵 卵 器	{全部銅製 石油燈 アルミニウム製試験管臺各1. } {溫度計 (棒 狀) 2個附屬	.....1.
乾 熱 滅 菌 器	{全部銅製 石棉板張 筒便酒精燈(金屬製無芯式) } {溫度計 (棒 狀) 各1個附屬	.....1.
湯 煎 器	{四筒形 黃銅製ニッケル鍍金 酒精燈 各1個附屬 } {試験管立 三脚臺(折疊式)	.....1.
試 驗 管 臺	黃銅製ニッケル鍍金(折疊式) 16個立	.....3.
試 驗 管	三ツ組 (鐵葉製燒漆箱入)	.....30.
シャーレ滅菌器	銅製.....シャーレ 各10個入	.....2.
ピペット 同 同	メスピペット 5cc 1個、1cc 4個入	.....1.
三脚 臺	黃銅製ニッケル鍍金(折疊式)銅網 2枚附屬	.....1.
銅 網 箱	ニッケル鍍金.....長方形 2個組	.....1.
色 素 瓶 箱	アルミニウム製.....色素入瓶、點滴瓶 各6個入	.....1.
エルレンマイエルコルベン	小 形 12. パル サ ム 瓶 有 蓋.....1.	.....1.
ソセリン 容 器	金屬製蓋附.....1. 試 驗 瓶 金屬蓋蓋附.....6.	.....1.
蒸 發 皿	小 形.....1. 小 漏 斗.....2.	.....1.
白 金 線 硝子 移 用	.....2. 皮 下 注 射 器 硝子硝子 容量 5cc 金屬蓋蓋入.....1.	.....1.
皮下注射器	硝子硝子 容量 1cc 金屬蓋蓋入.....1. 刀 匣、尖耳 各.....1.	.....1.
小 反 剪 刀	.....1. 小 鑷 子 直、曲 各.....1.	.....1.
縫 合 針	.....5. 縫 合 絲.....1.	.....1.
ホールオブジェクトグラス	.....3. コル ネット 氏 鑷 子.....2.	.....1.
デッキアラ	.....100. 載 物 グ ラ ス.....50.	.....1.
塗 布 筆	.....1. 雜 用 鉄.....1.	.....1.
エチケ ッ ト	.....500. エルレンマイエルコルベン以下20點 格納用アルミニウム製箱 (抽斗附).....1.	.....1.
硝子 瓶	容量 25cc.....2. 消 毒 衣.....1.	.....1.
レスピラート	.....1. ゴ ム 手 袋 薄 質.....1.	.....1.
長 足 袋	.....1. タ オ ル.....1.	.....1.
石 鹼 容 器	.....1. 薬 品 格 納 箱 鐵 蓋 附.....1.	.....1.

X 衛生學器械

X 衛生學器械



X 1-2

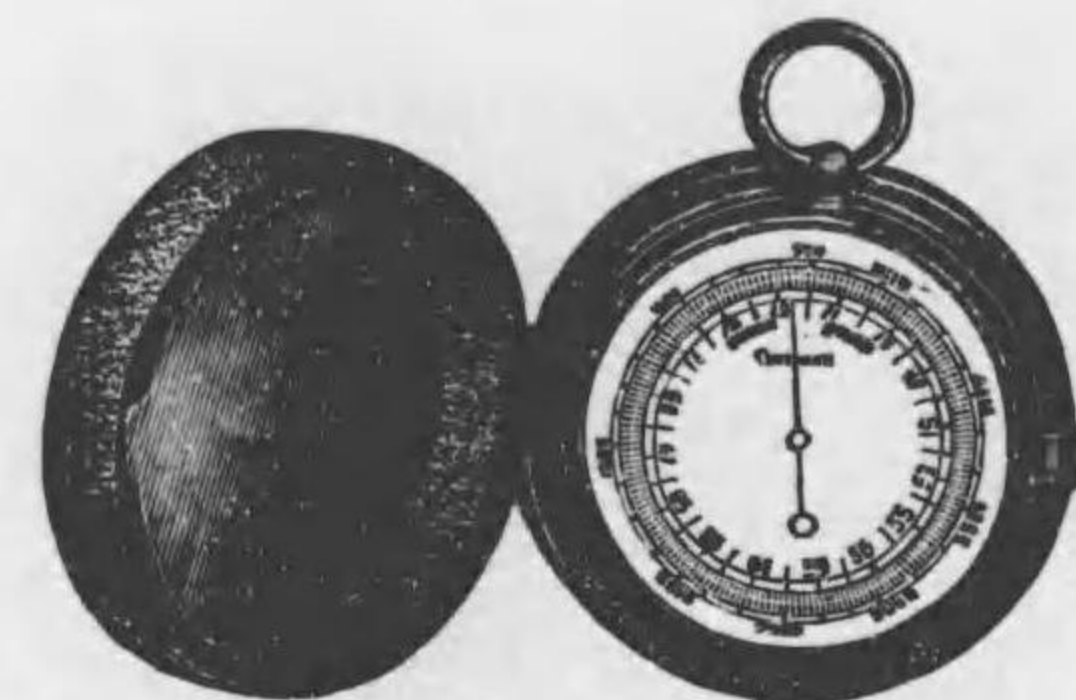

X 5-6

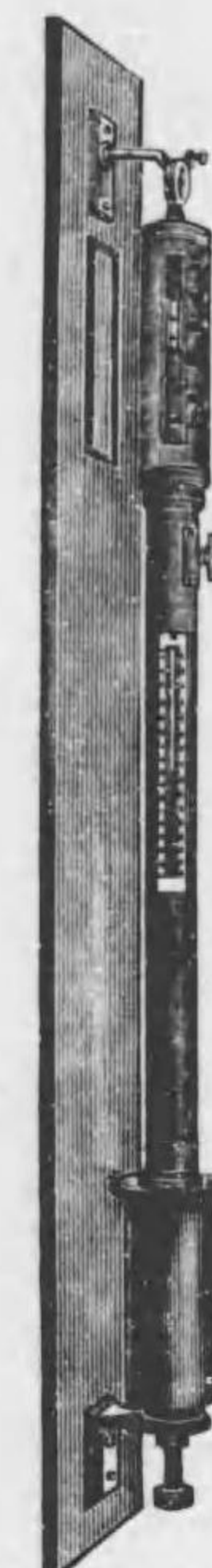

X 10



X 13

No.	アネロイド晴雨計	Yen.
X 1	中 形.....外國製.....(檢定済)	85 00
X 2	同 同 ..... " ..... (無檢定)	25 00
X 5	同 同 .....携 帶 用.....革製袋入	15 00
X 6	同 同 ..... " 磁石付 "	63 00
X 10	標準水銀晴雨計.....フォールチン型	180 00
X 13	同 同 同 .....山 嶽 用.....革製袋入	195 00

X 衛生學器械

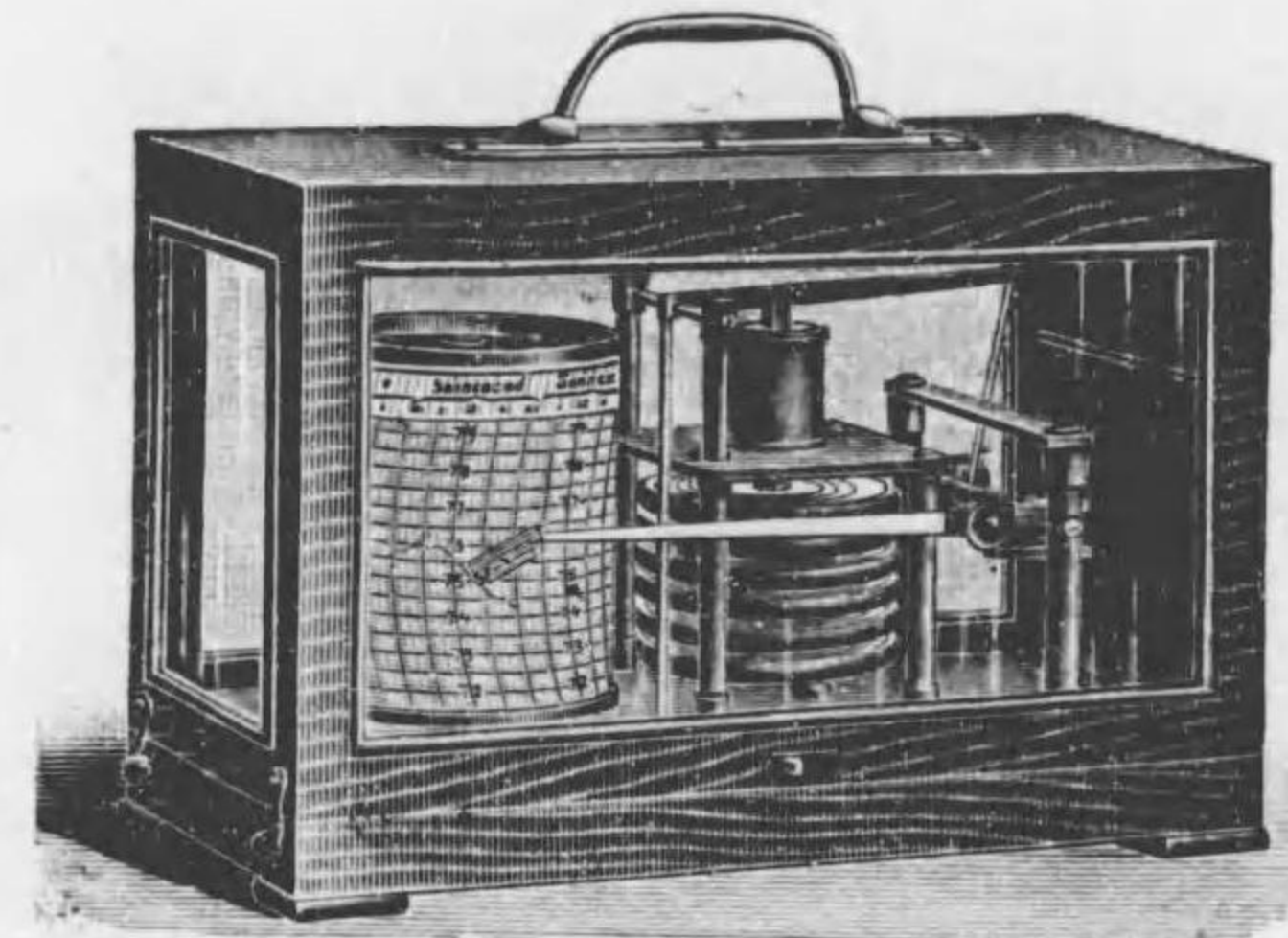

X 15

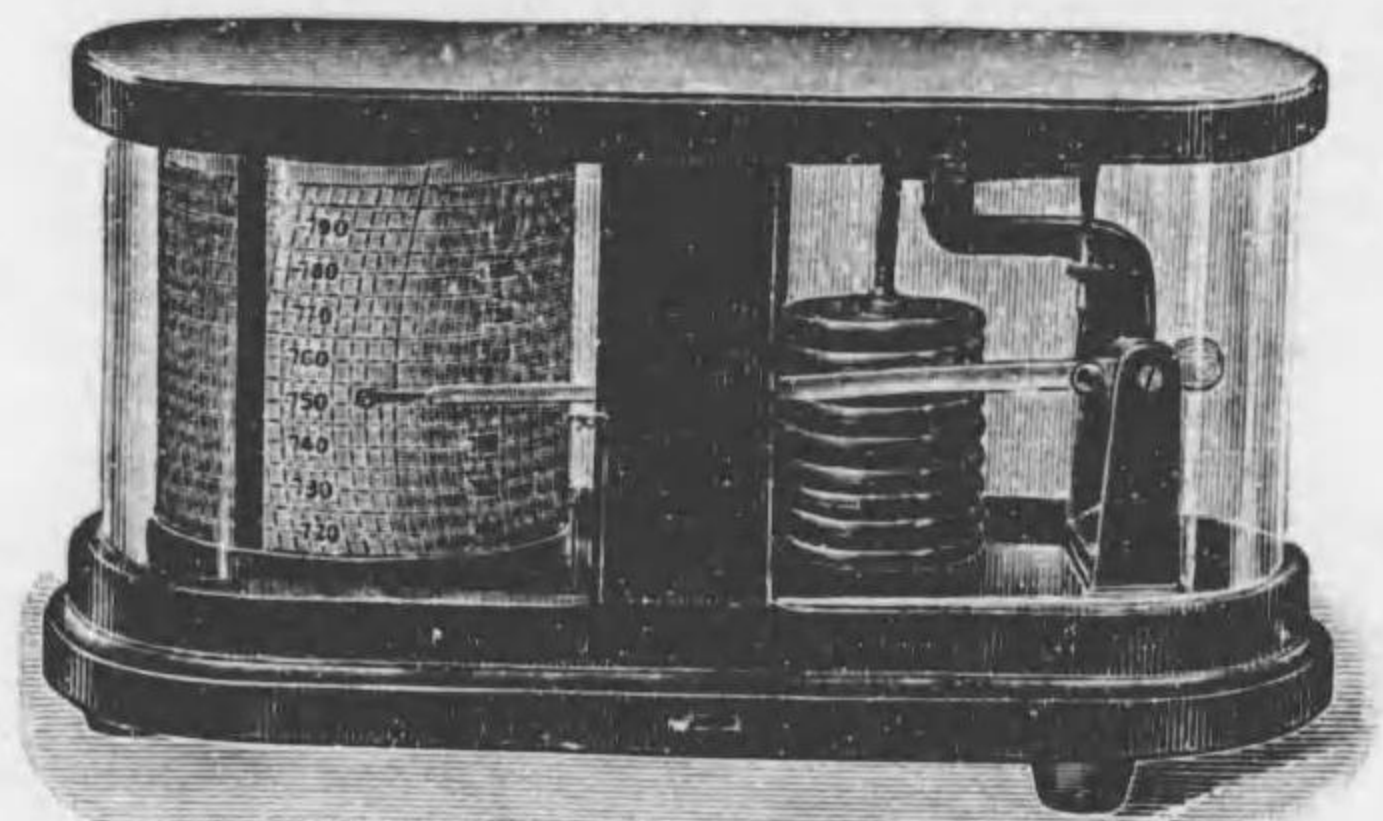

X 18

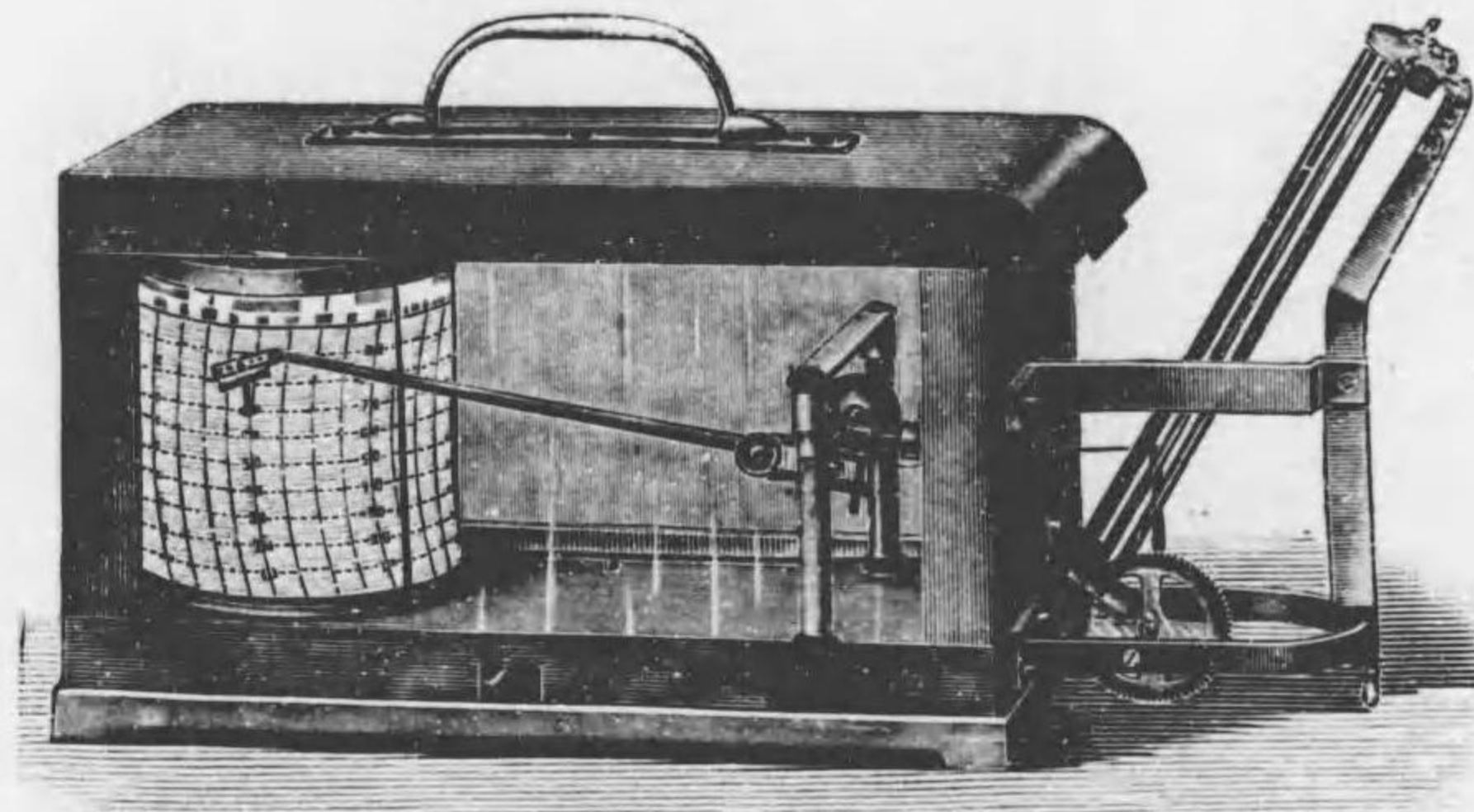

X 24

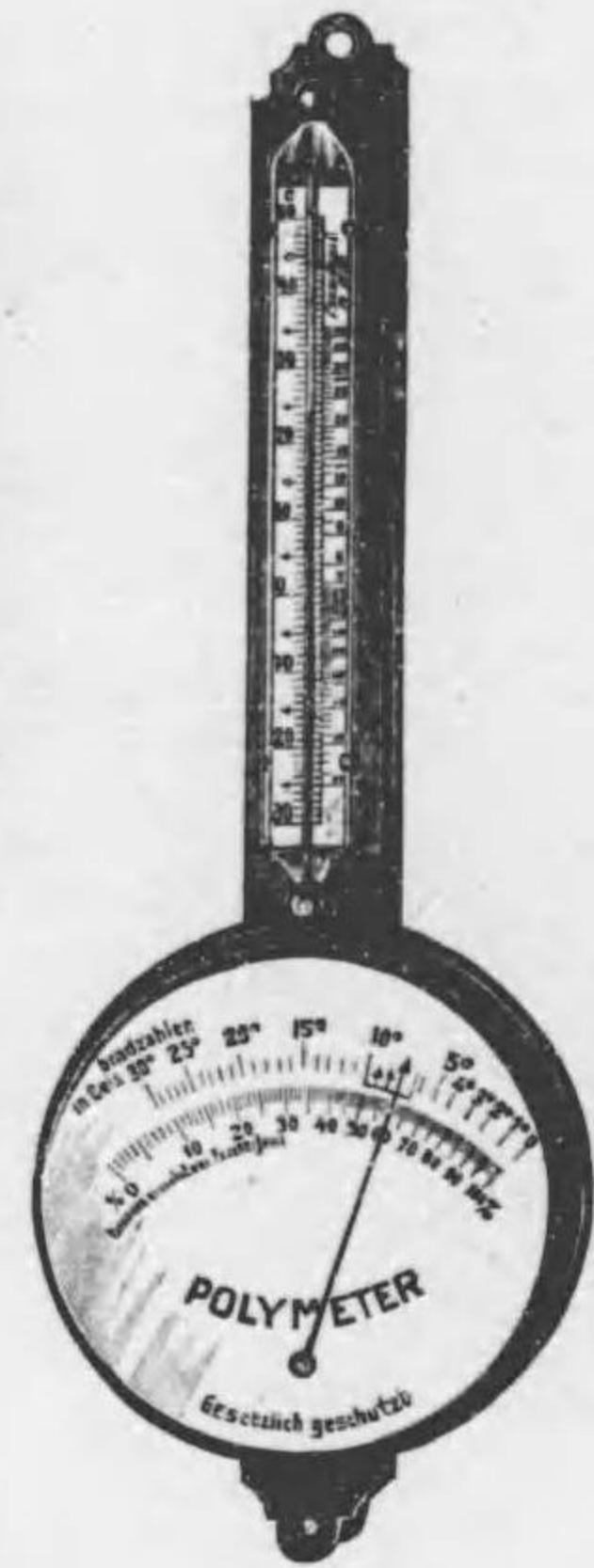

X 22

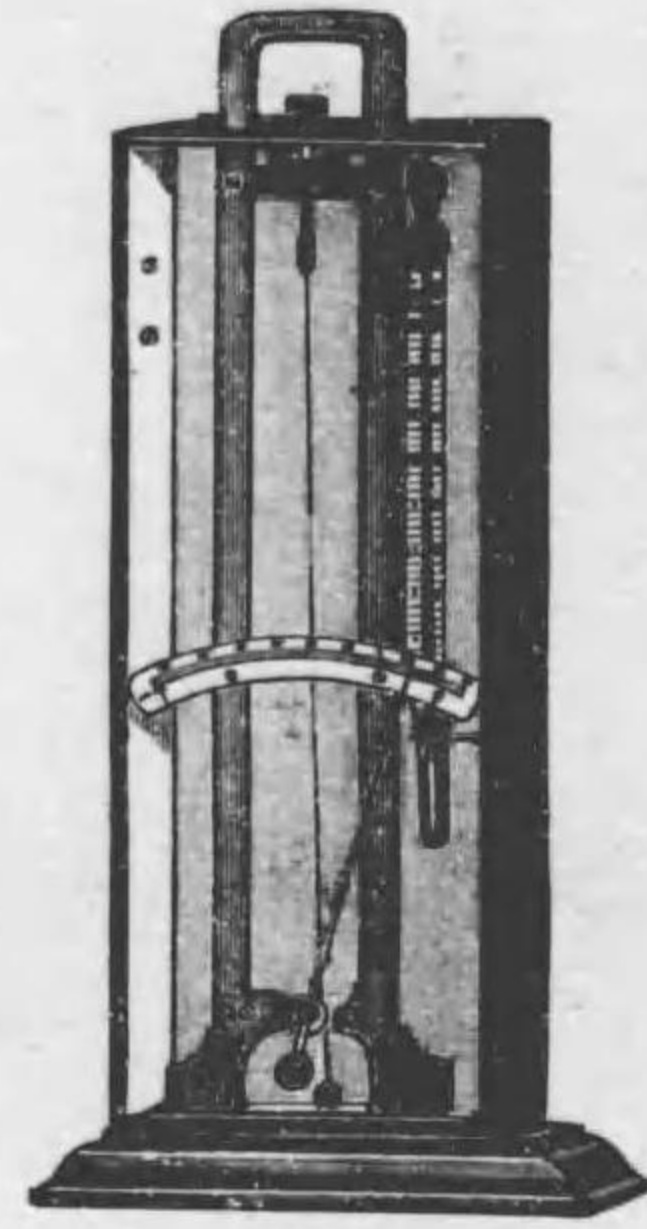

X 20

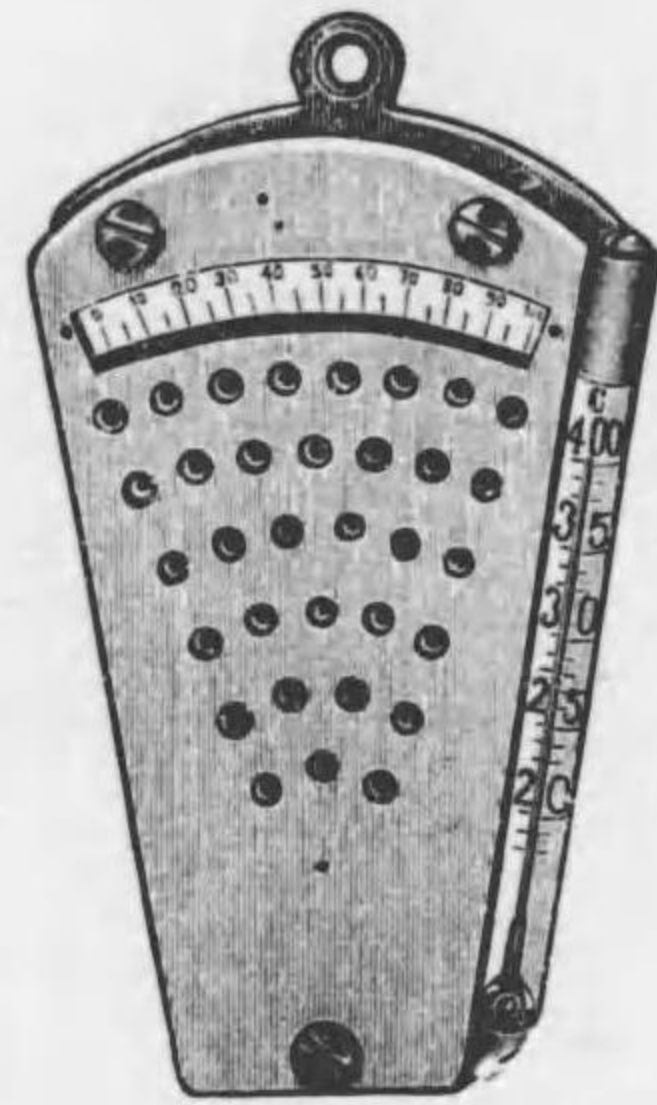

X 27

No.			Yen.
X 15	アネロイド自記晴雨計	A	200 00
X 16*	同 同	B	150 00
X 18	同 同	C	162 00
X 20	毛髮湿度計		55 00
X 22	ラムプレヒト氏毛髮湿度計	(室内空氣試験器)	25 00

X 衛生學器械

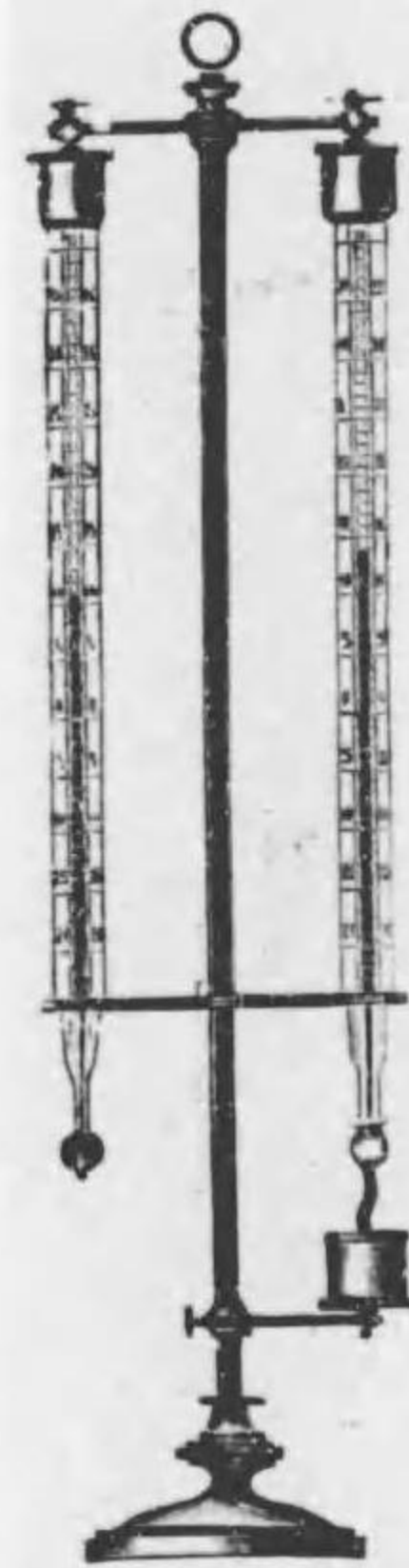

X 30



X 33

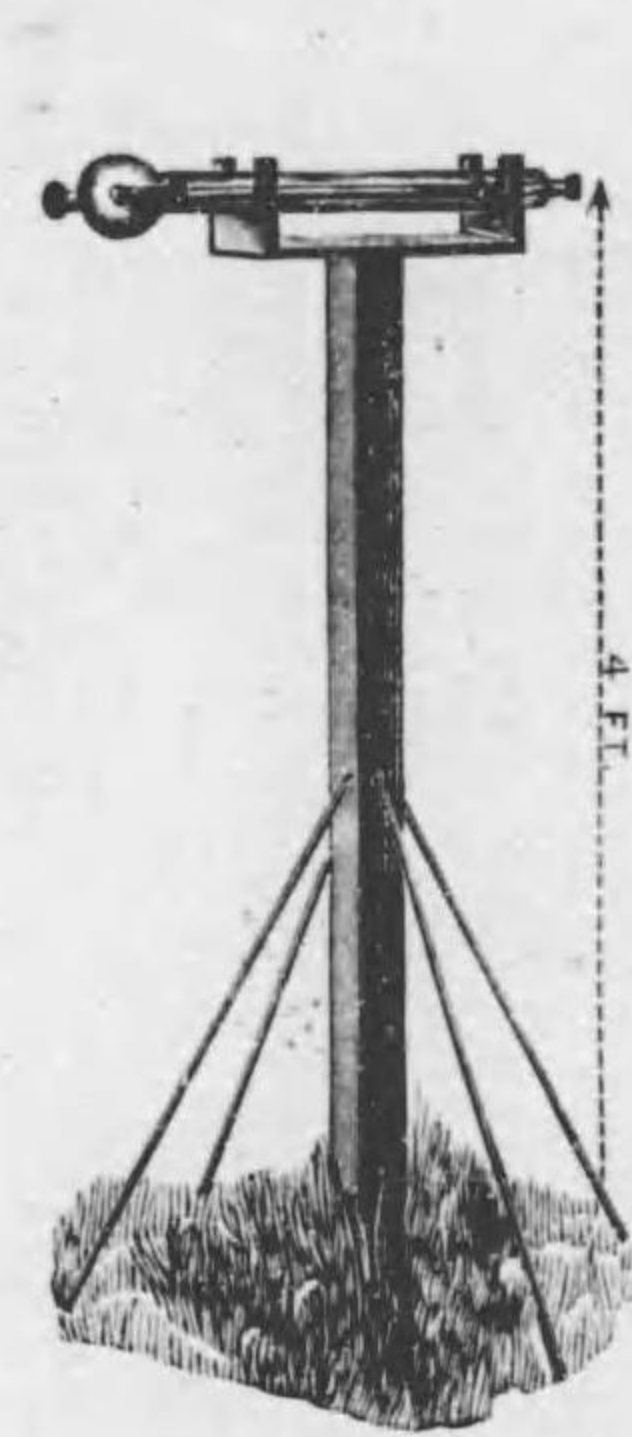

X 42



X 46

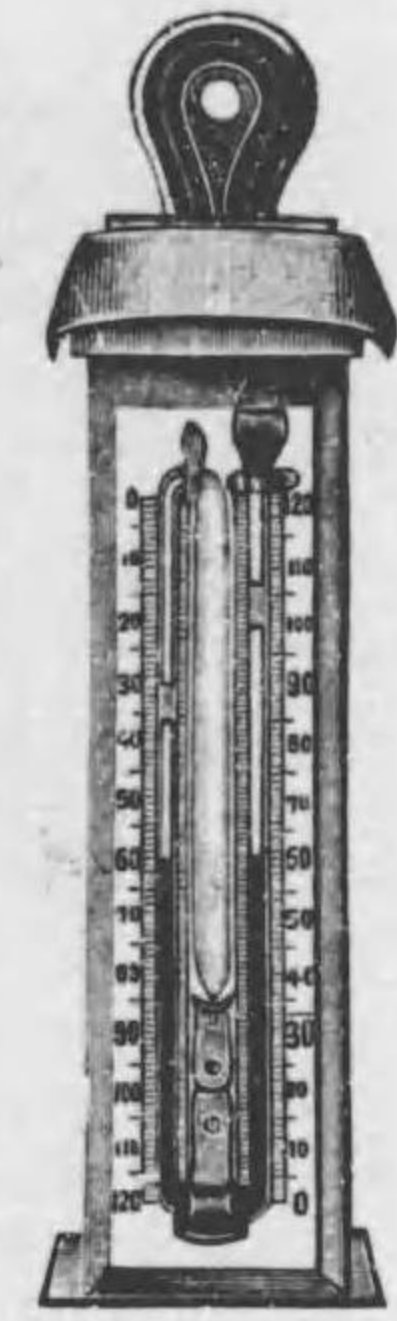

X 47



X 35

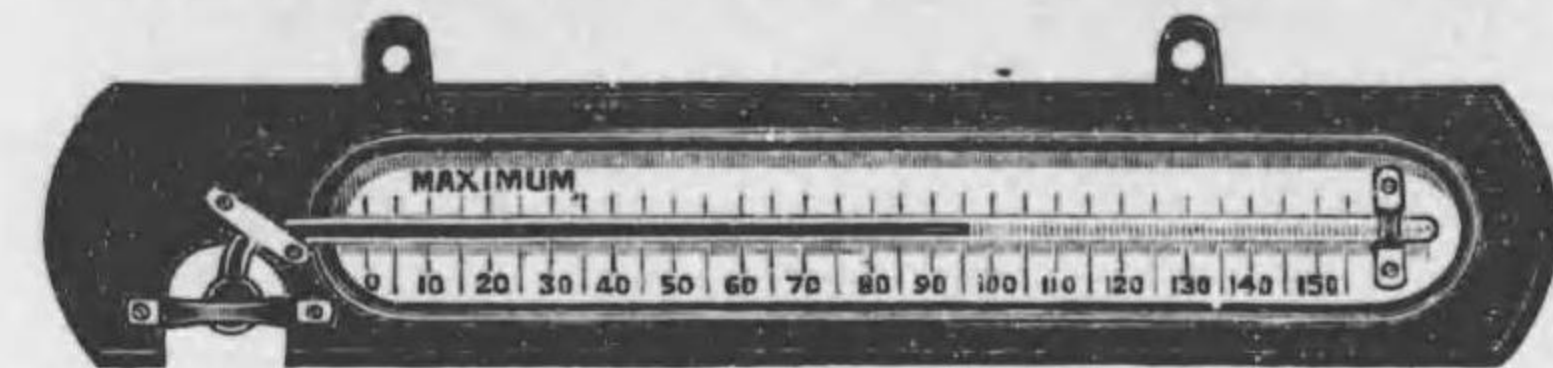
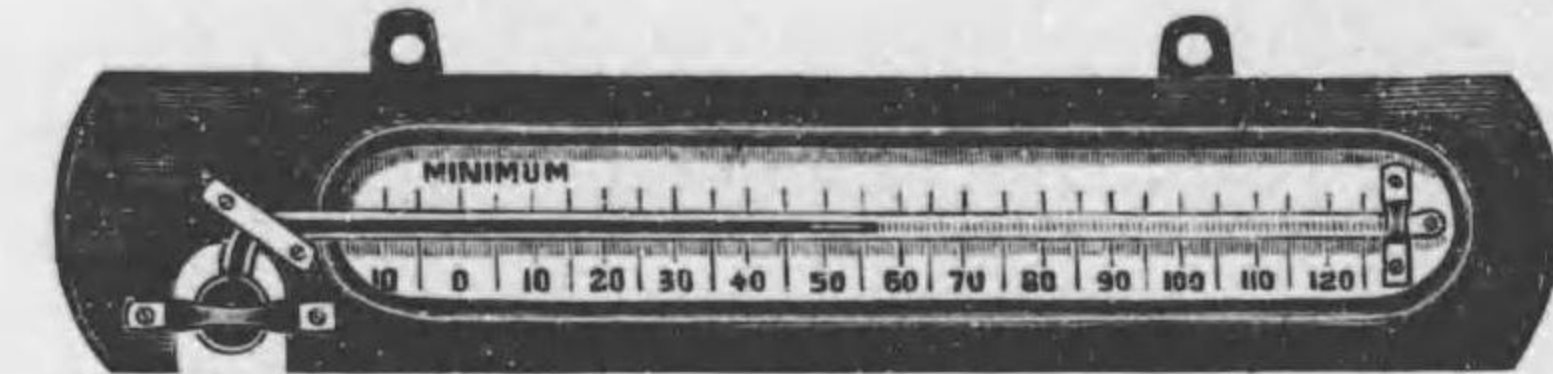

X 45

No.			Yen.
X 24	自記毛髮湿度計	外國製	230 00
X 26*	湿度計	ドラカ型 (ヒグロメーター)	70 00
X 27	ウルステル氏湿度計		45 00
X 30	アウガスト氏乾濕球湿度計		20 00
X 33	ダニエル氏乾濕計		12 00
X 35	乾濕計		12 00
X 38*	ラムプレヒト氏露點測定器		25 00
X 39*	湿度盤		30 00
X 42	日温寒暖計	臺附	40 00
X 45	最高最低寒暖計	最高最低各別ノモノ	15 00
X 46	同 同		5 00
X 47	同 同	箱形 金屬製覆入	7 00

X 衛生學器械

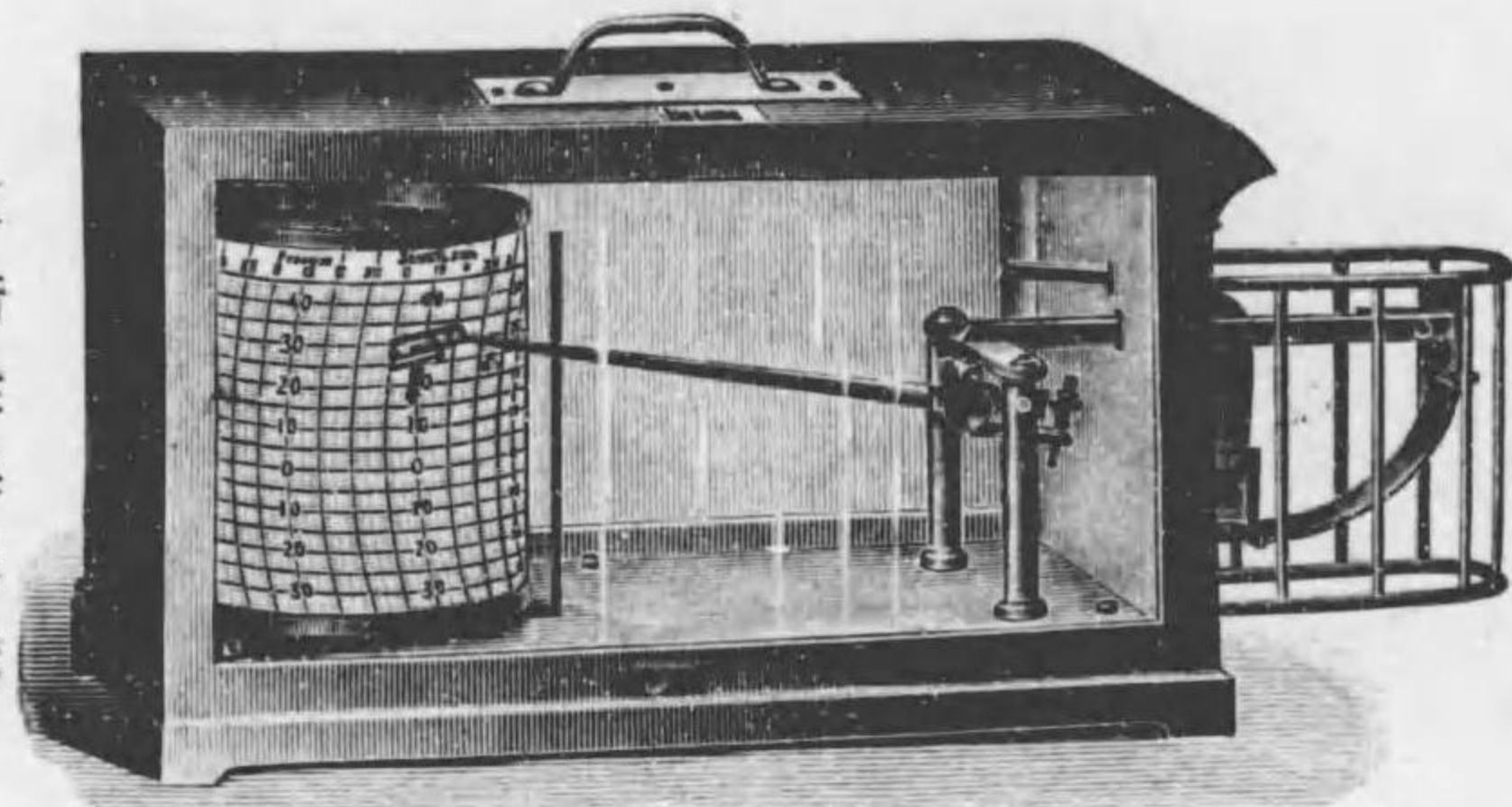

X 51

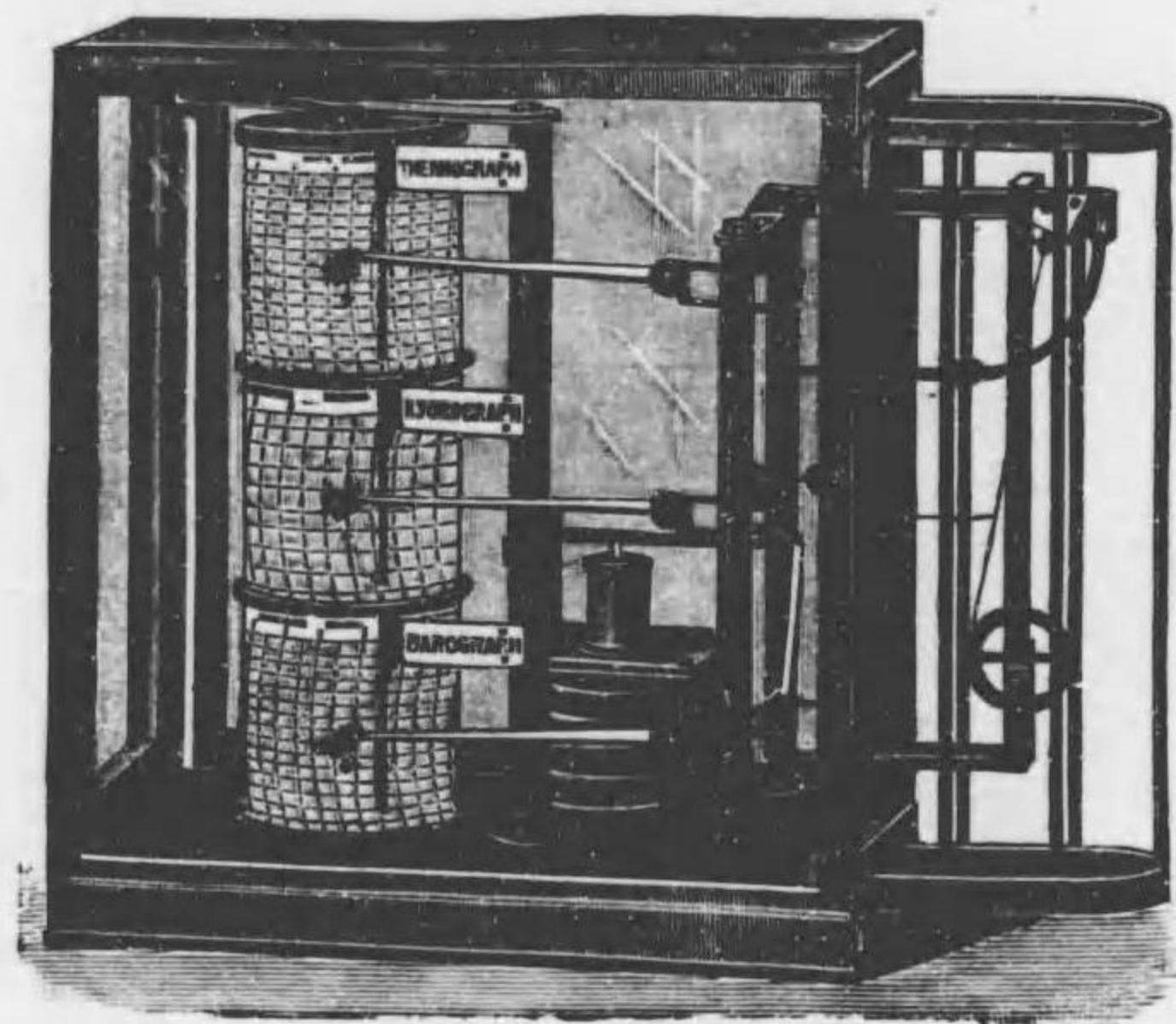

X 54

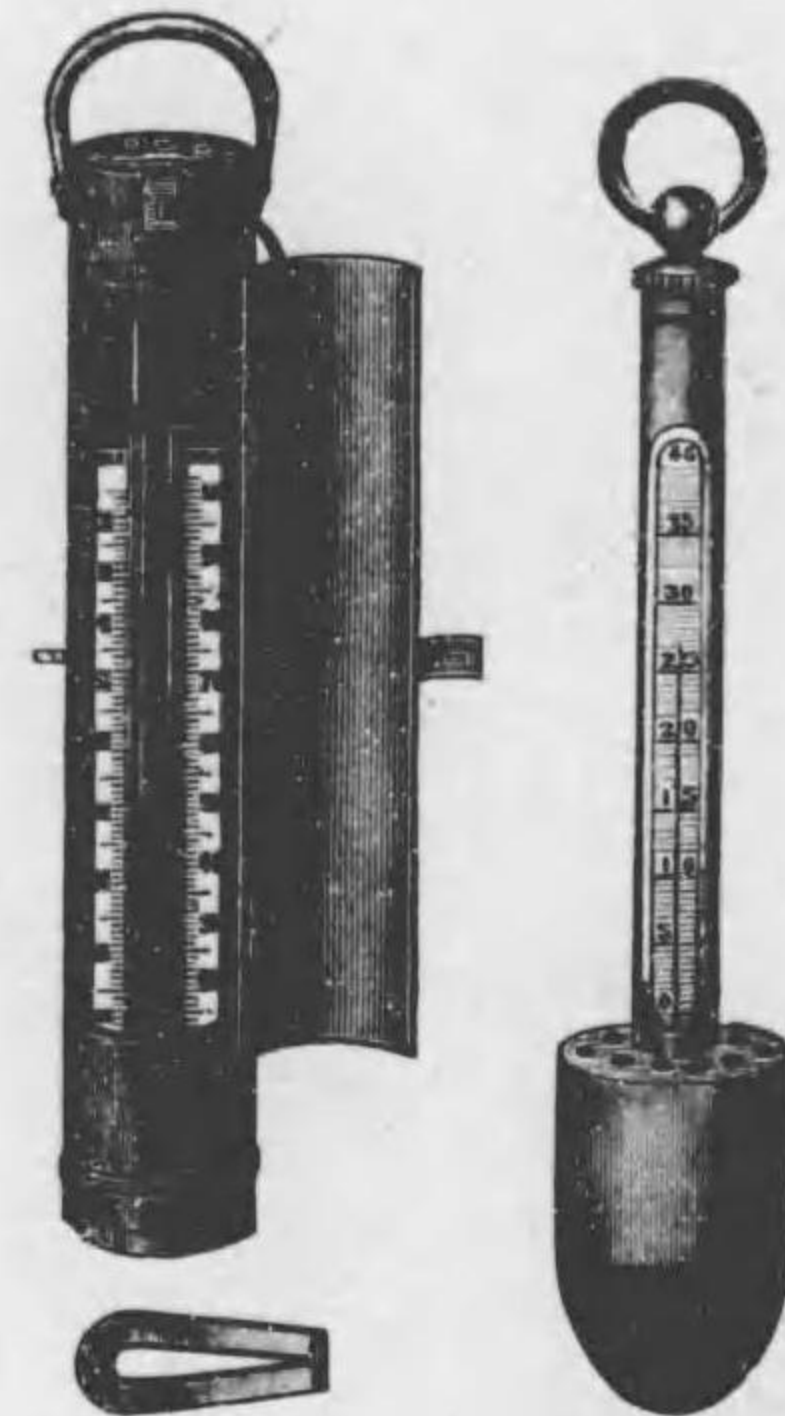

X 49

X 56



X 60

No.		Yen.
X 49	海底寒暖計.....	18 50
X 51	自記寒暖計.....A.....外國製.....	230 00
X 52 *	同 同.....B.....内國製.....	145 00
X 54	自記晴雨寒暖湿度計.....外國製.....	660 00
X 56	寒 暖 計.....噴水、井水、河川、海洋 温度測定用.....	12 00
X 60	ロビンソン氏風力計.....	65 00
X 62 *	風力計用回數自記器.....電氣用.....	135 00
X 64 *	風力計電氣盤.....フレッチャー氏.....	45 00
X 66 *	エーテル風力計.....	175 00

X 衛生學器械

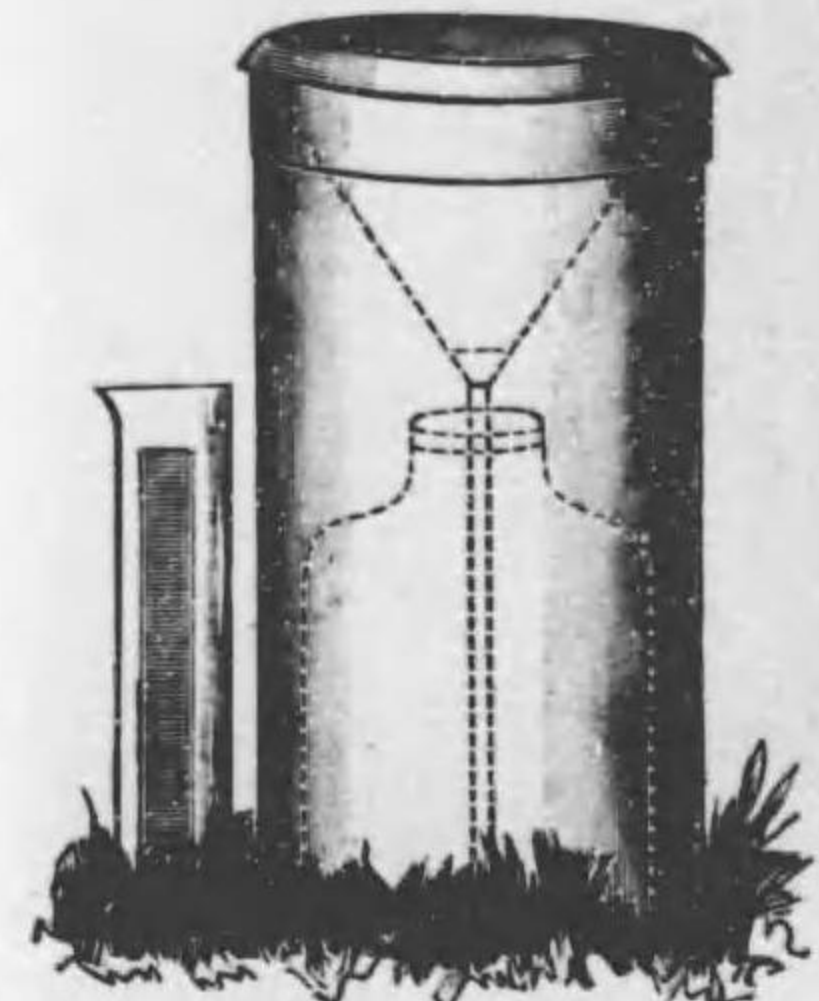

X 68-69

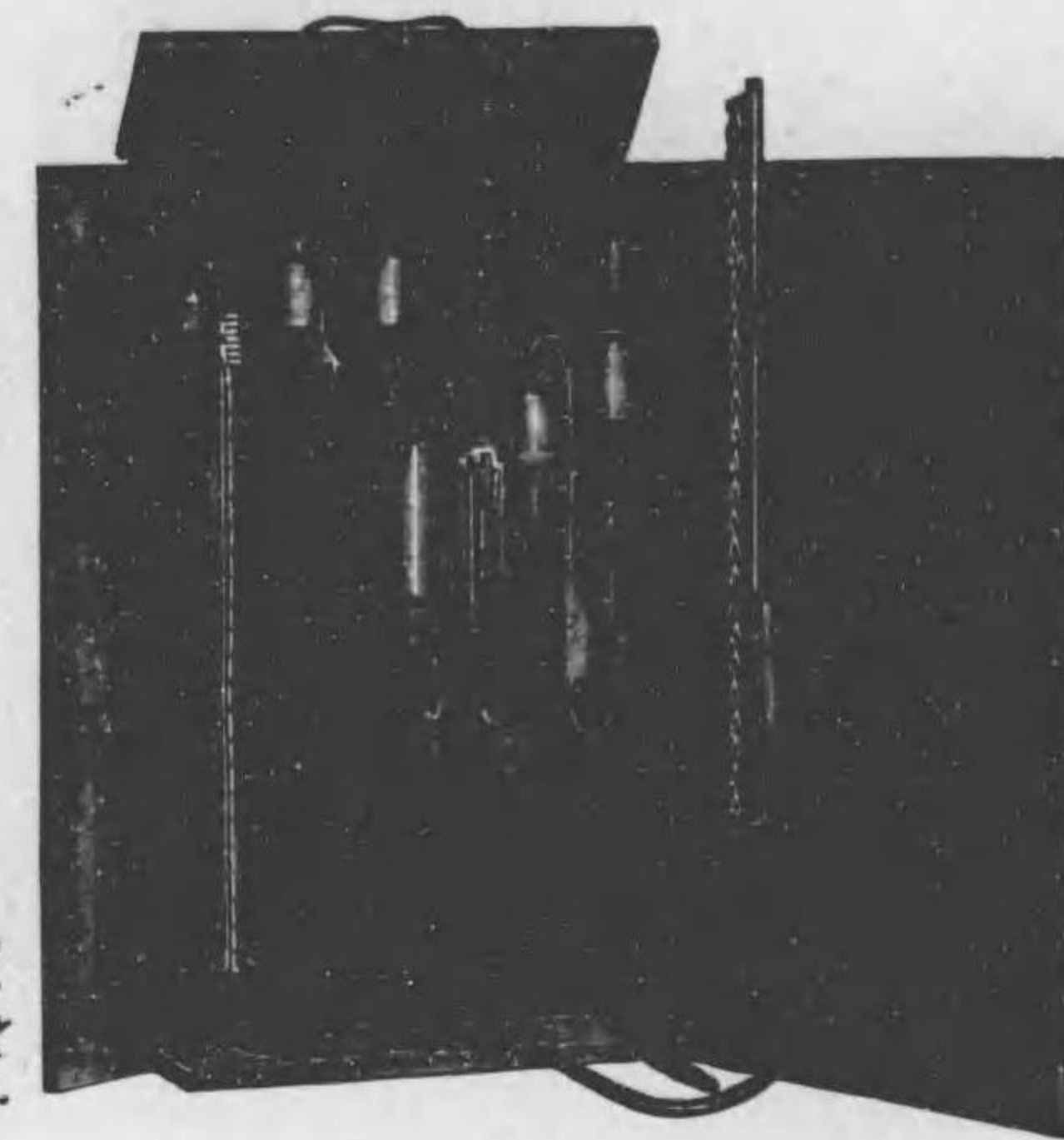

X 80

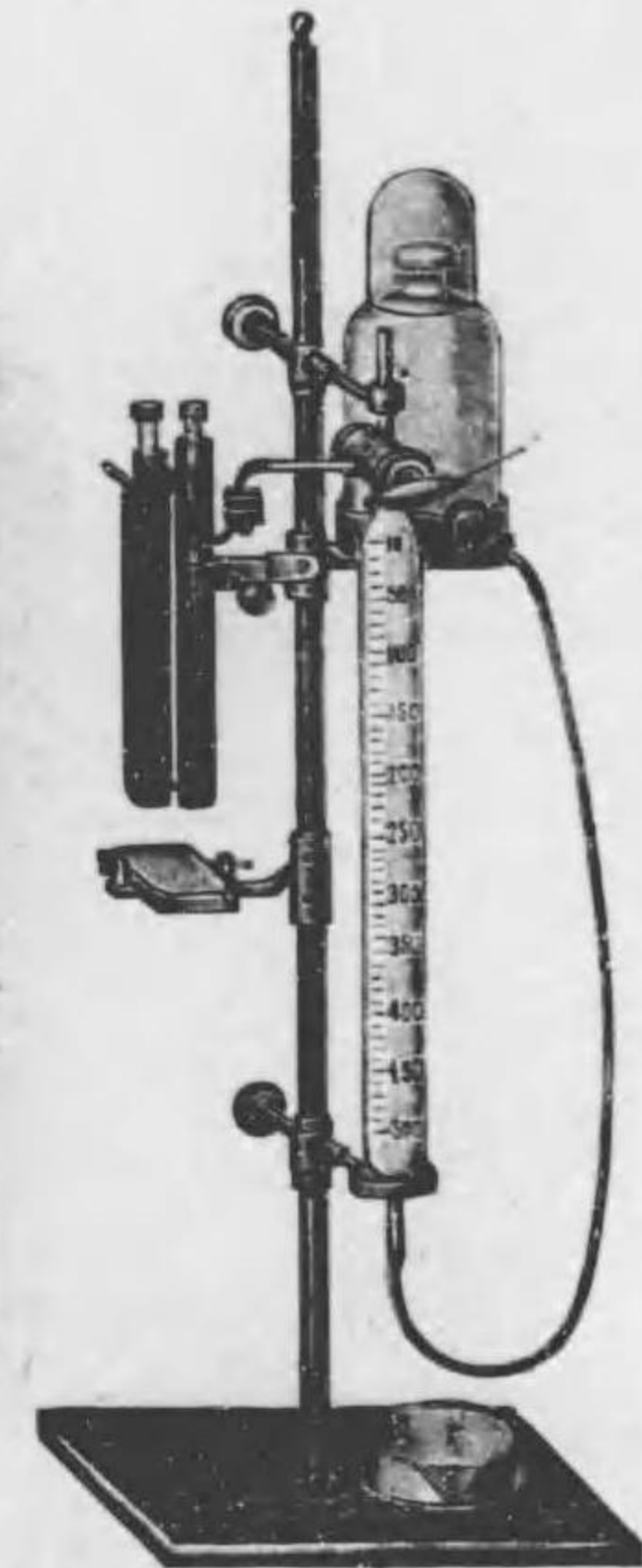

X 86

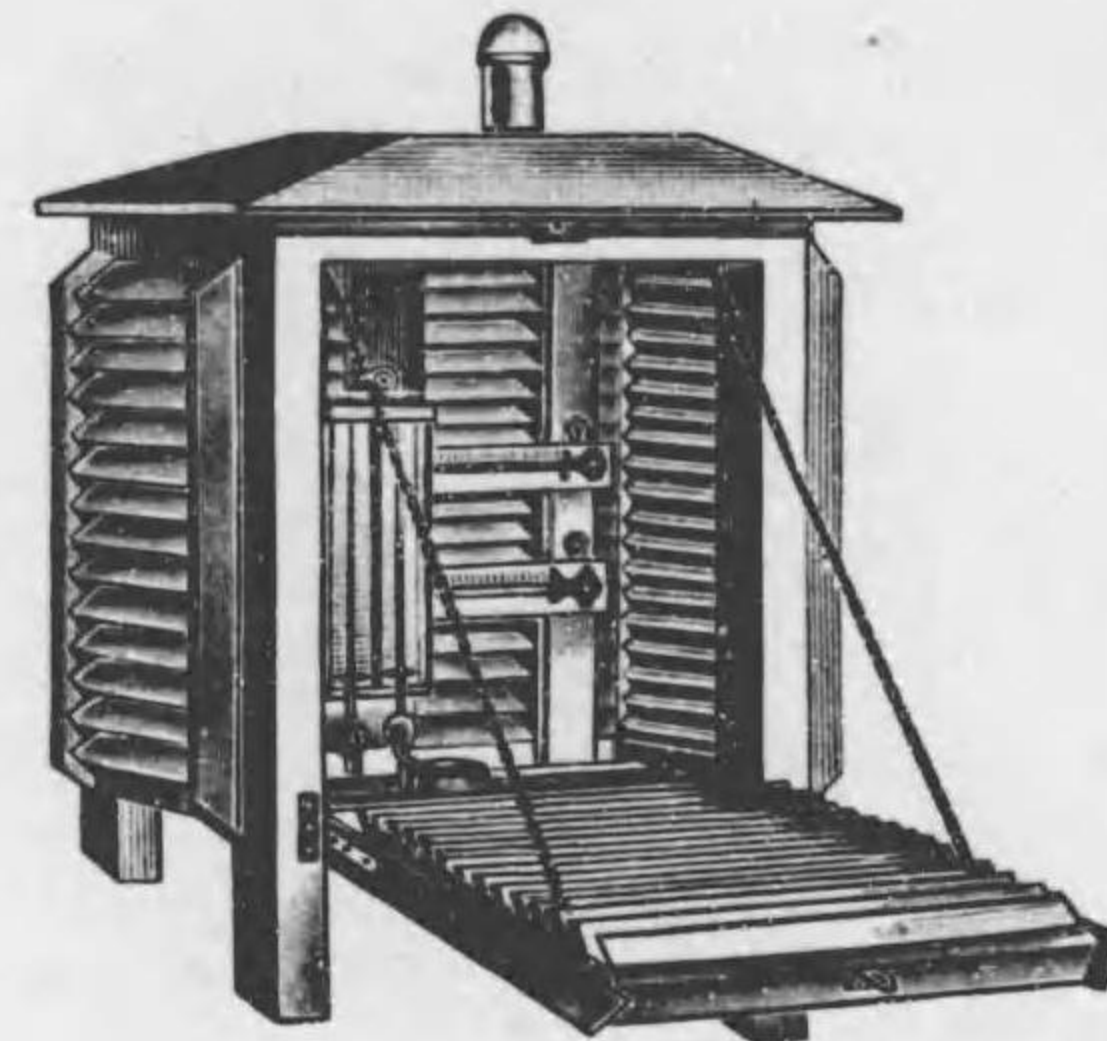

X 77

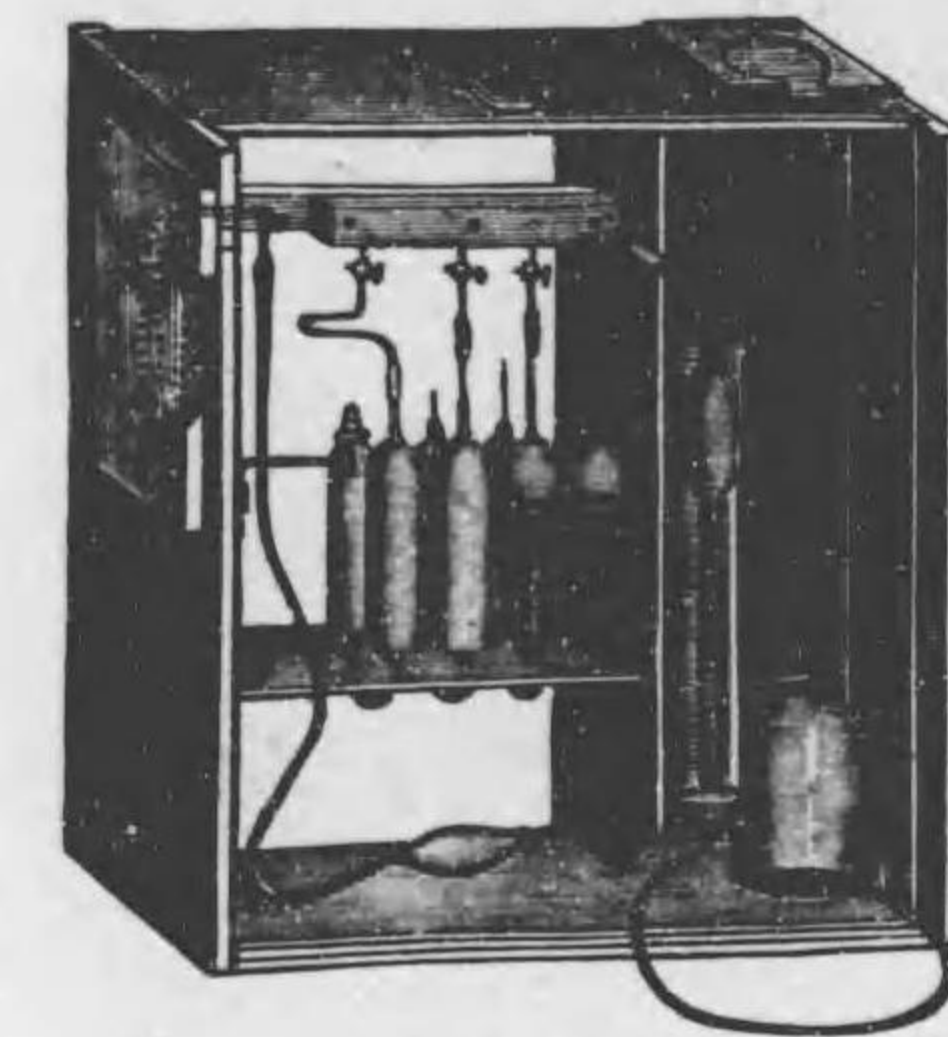

X 85

No.		Yen.
X 68	雨 量 計.....銅製 雨量計附屬.....	30 00
X 69	同.....亞鉛製.....	20 00
X 70 *	雨量計用硝子 杓.....	3 00
X 73 *	蒸 發 計.....	16 00
X 77	氣 象 室.....	85 00
X 80	ハルデー氏瓦斯分拆装置.....	135 00
X 83	ニーステット、バロウ、氏炭酸定量器.....	8 00
X 85	オルザット、氏空氣試驗装置.....	45 00
X 86	ローゼンタール、氏 同 同.....	30 00



X 83

X 衛生學器械



X 89

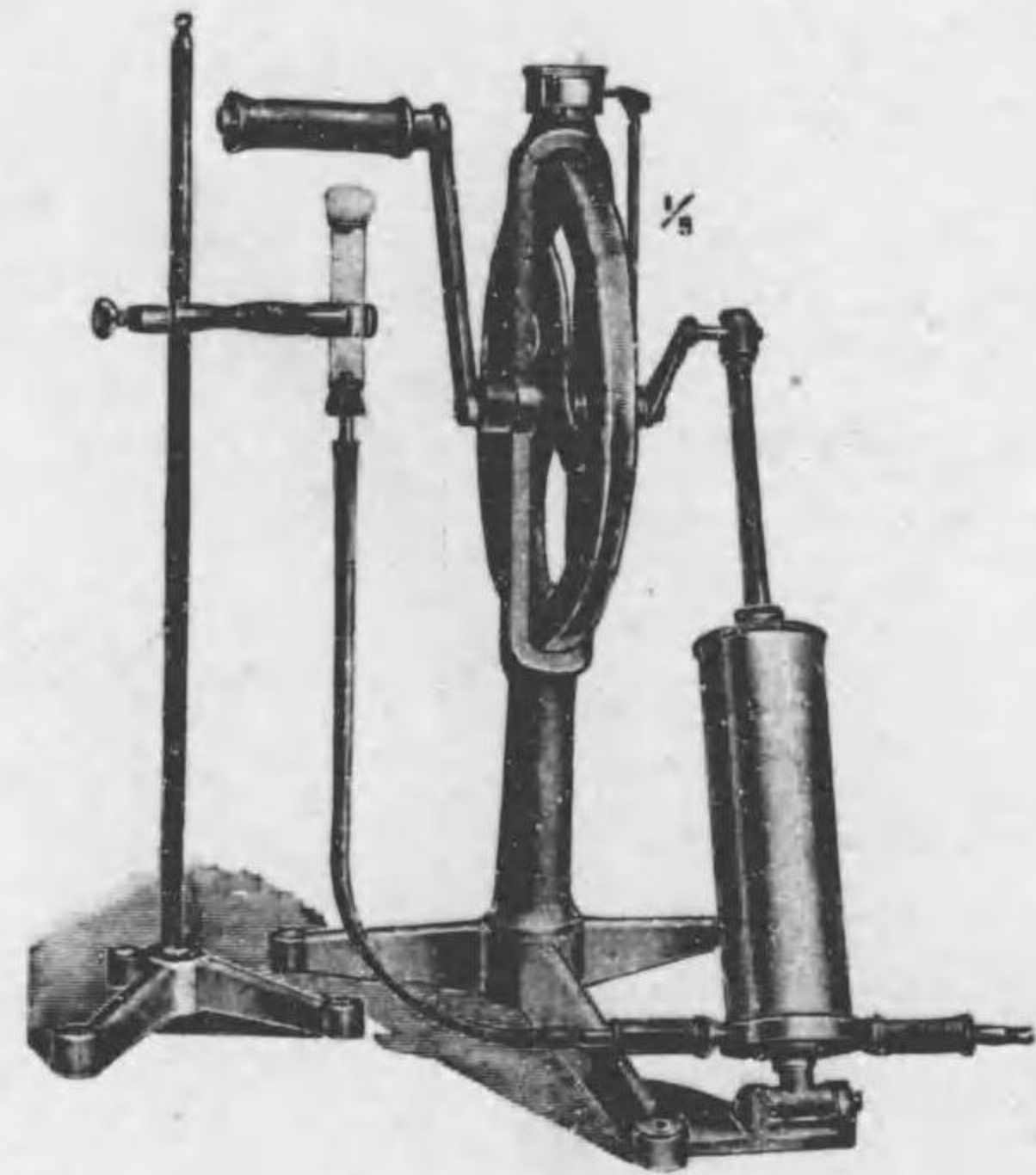

X 98



X 90

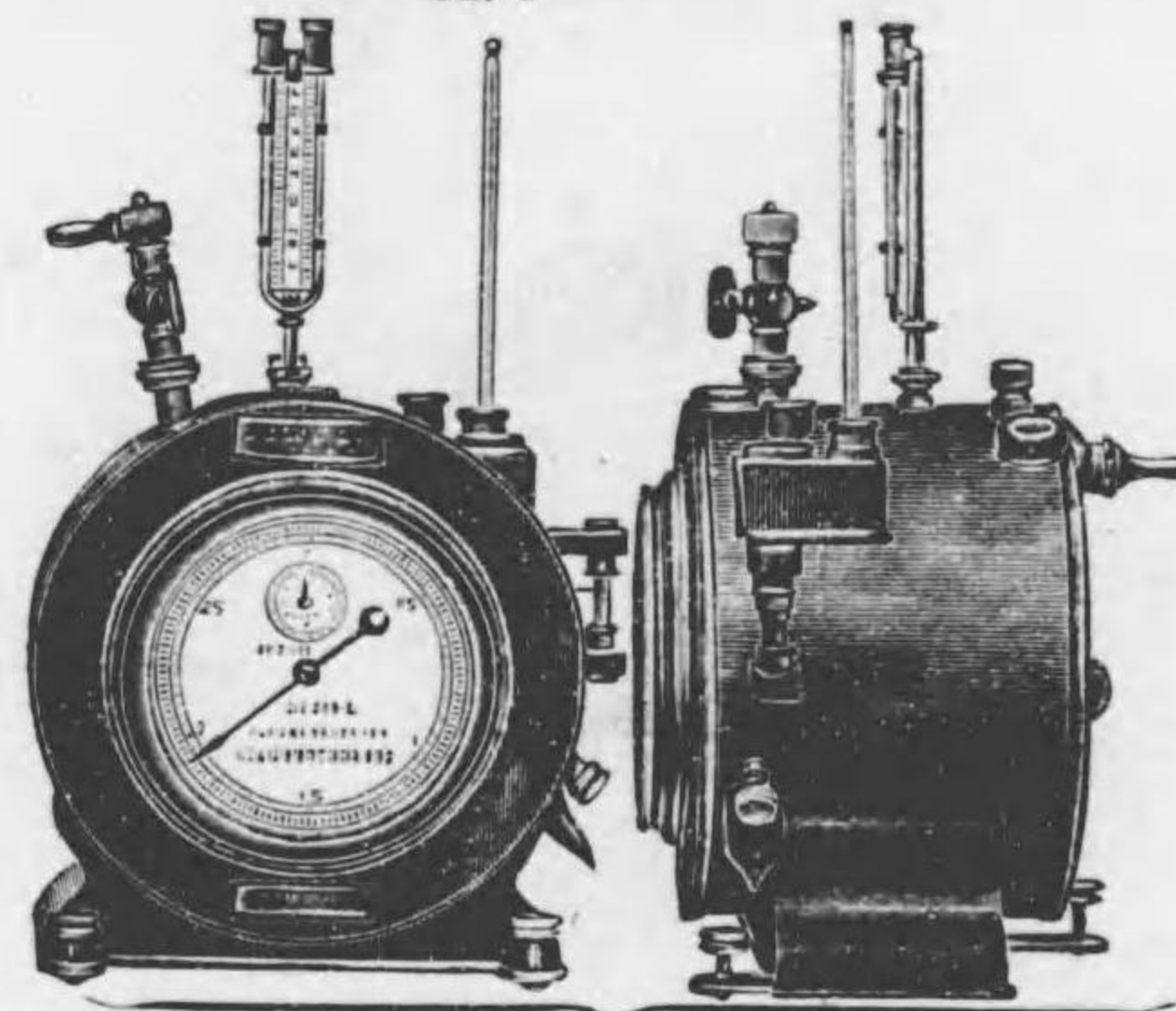

X 94

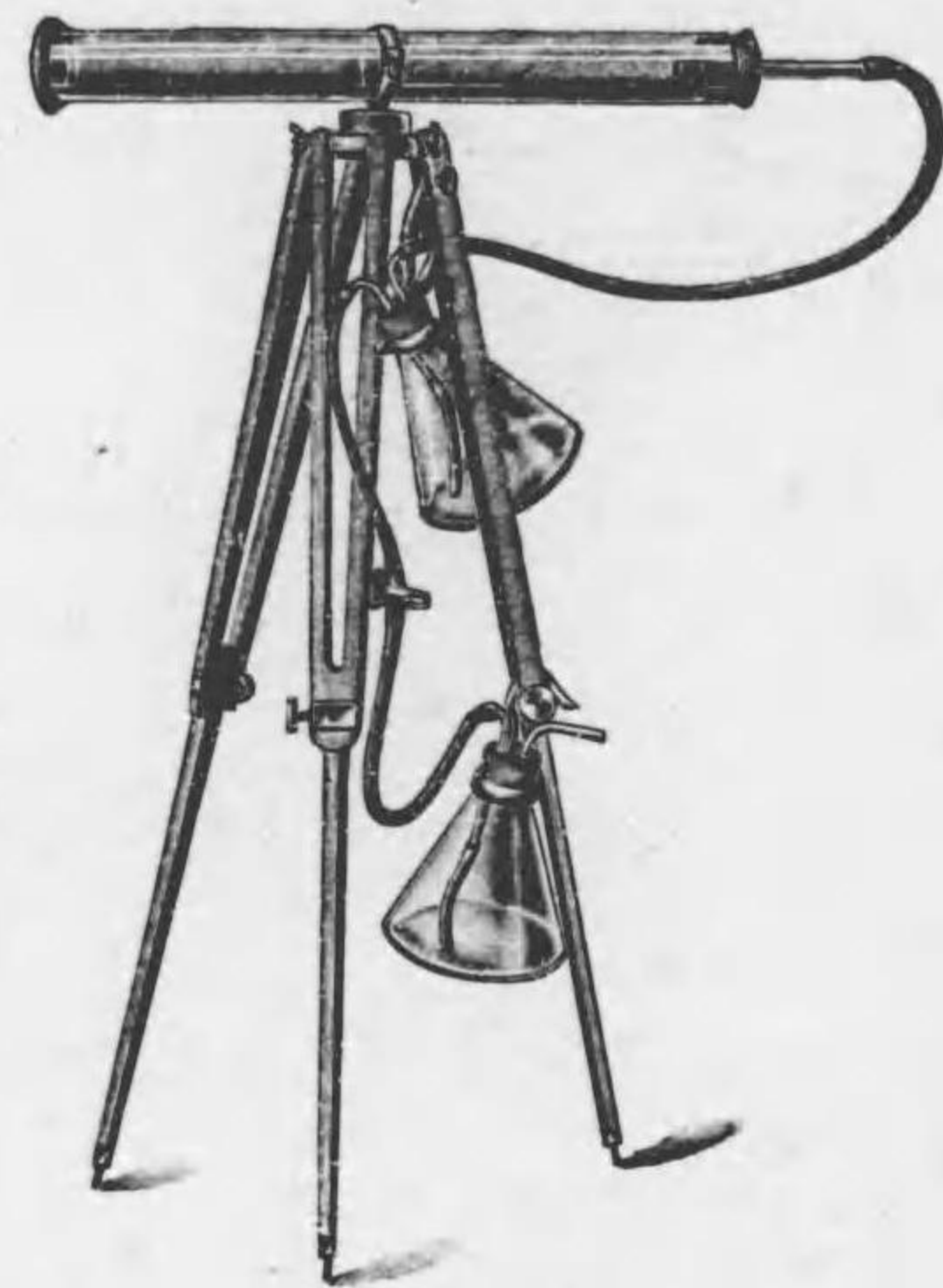

X 100

No.		Yen.
X 89	ルンゲ、ツェッケンドルフ氏炭酸定量器	4 50
X 90	ウォルベルト氏同 同	18 50
X 94	瓦斯計量器.....計量囊一回轉 3lt 毎時最大通過量 360lt	180 00
X 98	ベトリ-氏空氣中細菌検査器	135 00

X 衛生學器械



X 108

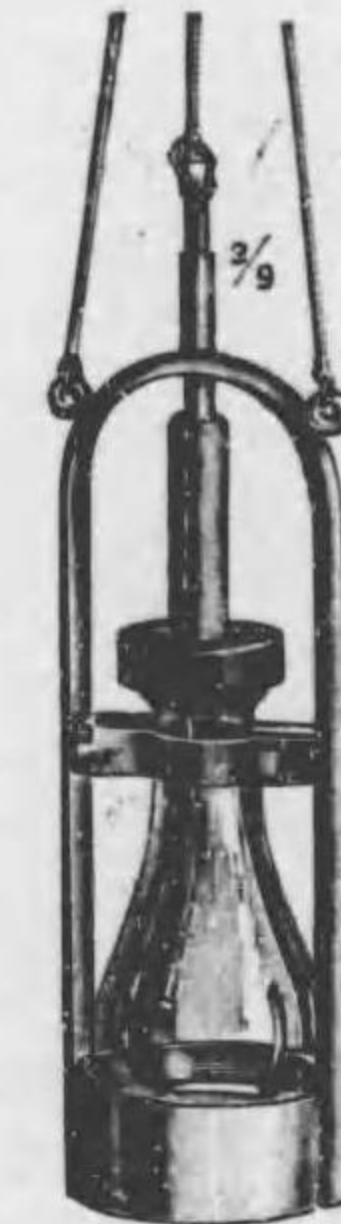

X 110-111

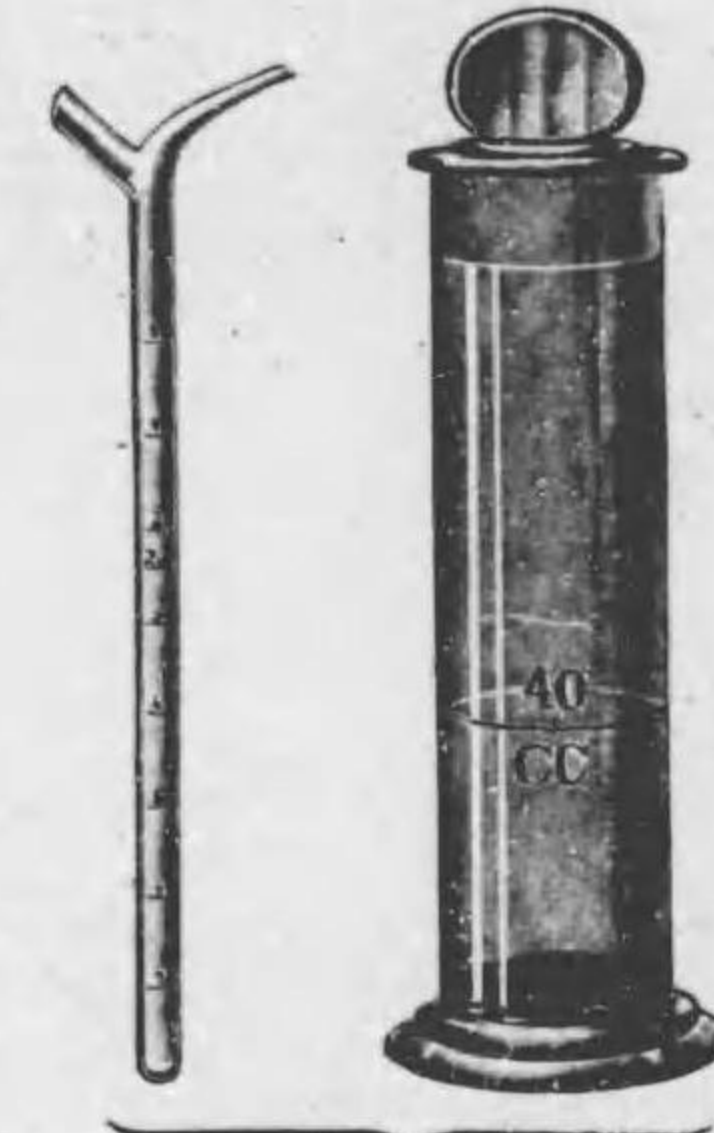

X 115

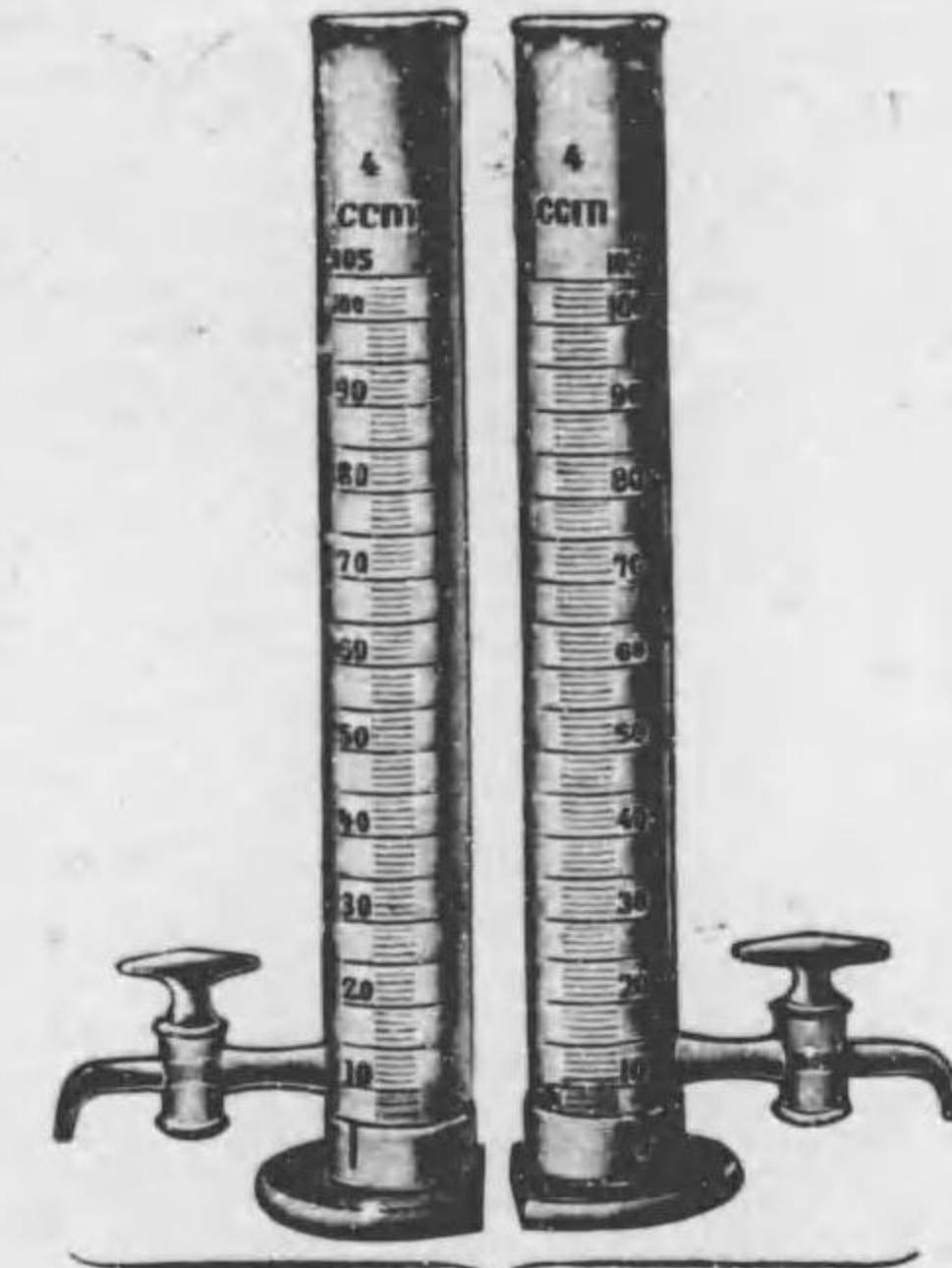

X 120

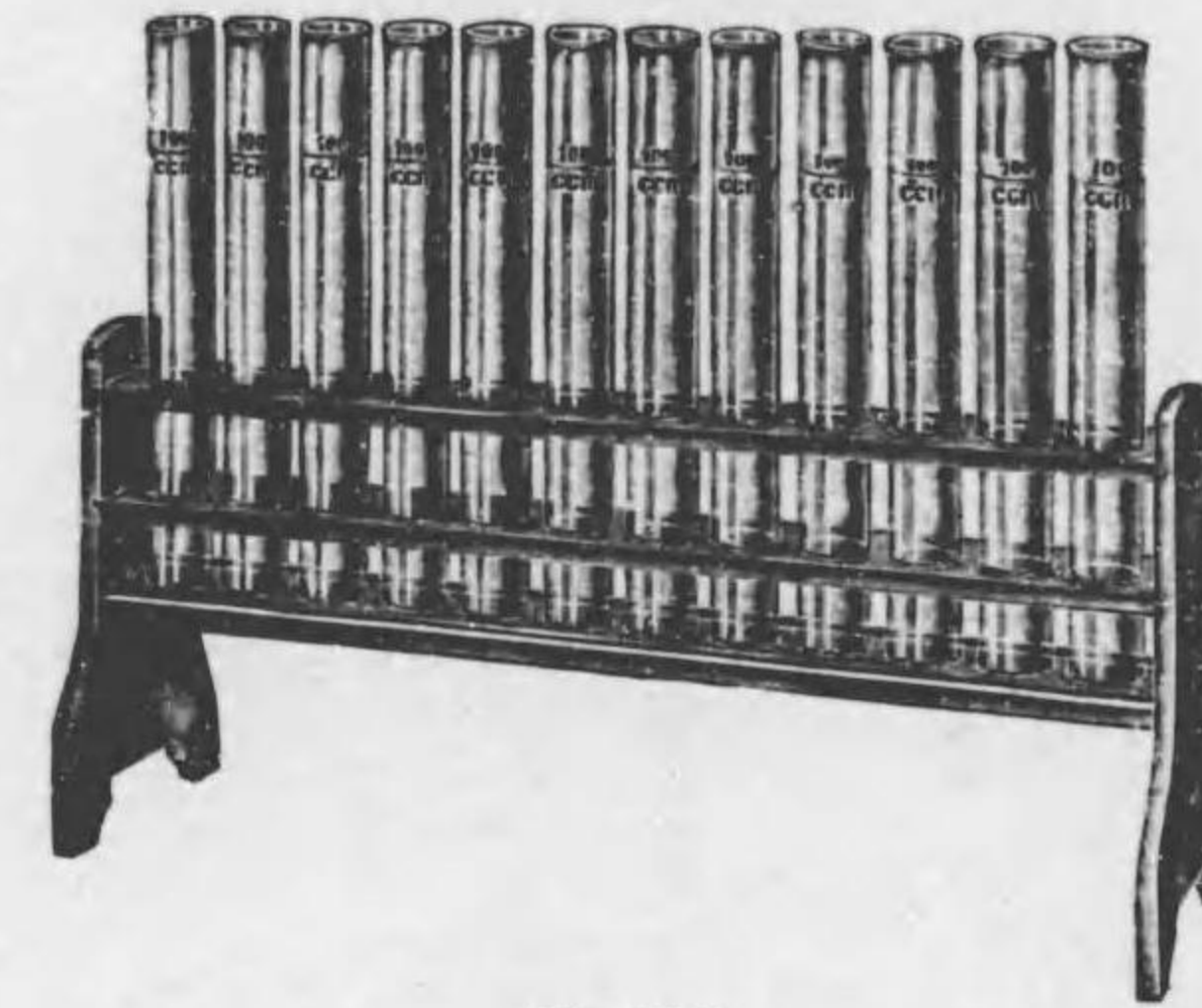

X 122



X 126

No.		Yen.
X 100	ヘッセ氏空氣中細菌検査器	35 00
X 108	ベッテンコーフェル氏水位測定器	14 00
X 110	エスマルヒ氏採水器...A 麻紐附	18 00
X 111	同 同 ...B 金屬鎖附	22 00
X 115	ポートロンボーデット氏水質硬度計	3 00
X 120	ヘーネル氏アンモニア比色試験器	9 00
X 122	ブロスカウエル氏同 同 .....12本臺附	25 00
X 126	水質検査器械...A .....木製箱入	17 00
X 127 *	同 同 同 ...B .....携帯用鞆形箱入	21 00
X 126-127 内容品		
試薬瓶	8.	ピカ 一次、中、小 3.
液量器 50cc	1.	蒸發皿 小 1.
漏斗 小	1.	濾紙 小 100.
試験管 洗子	1.	試験紙 赤、青 各 4.
		ヒベット 1cc. 5cc 各 1.
		酒精燈 1.
		試験管 大、中、小 9.

X 衛生學器械

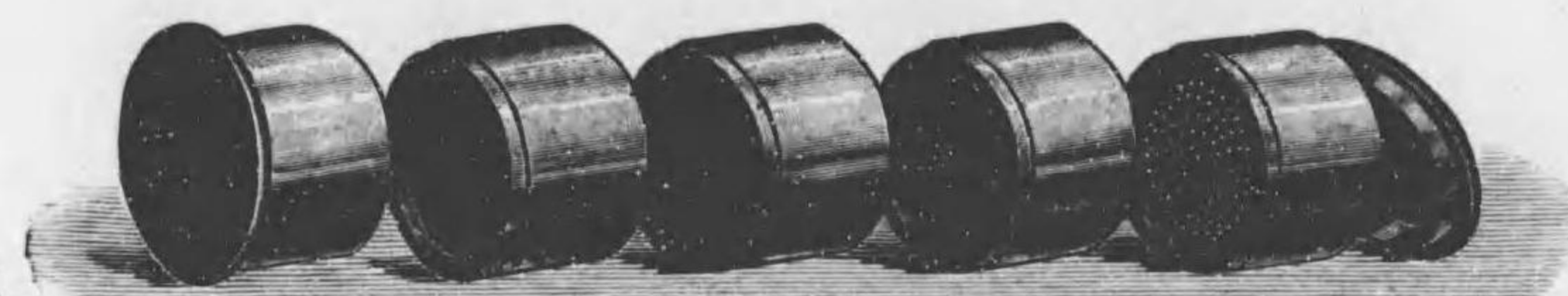

X 138-139

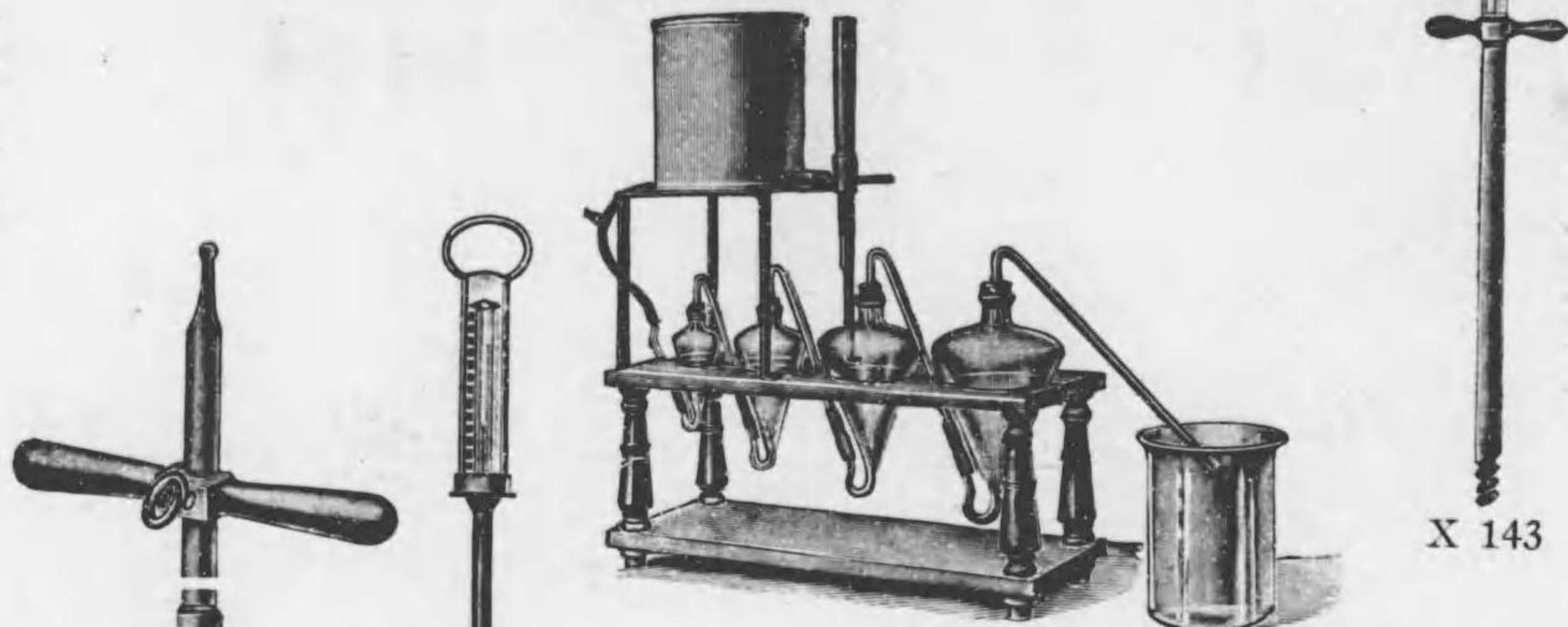

X 140



X 143



X 134-135



X 145



X 147



X 150

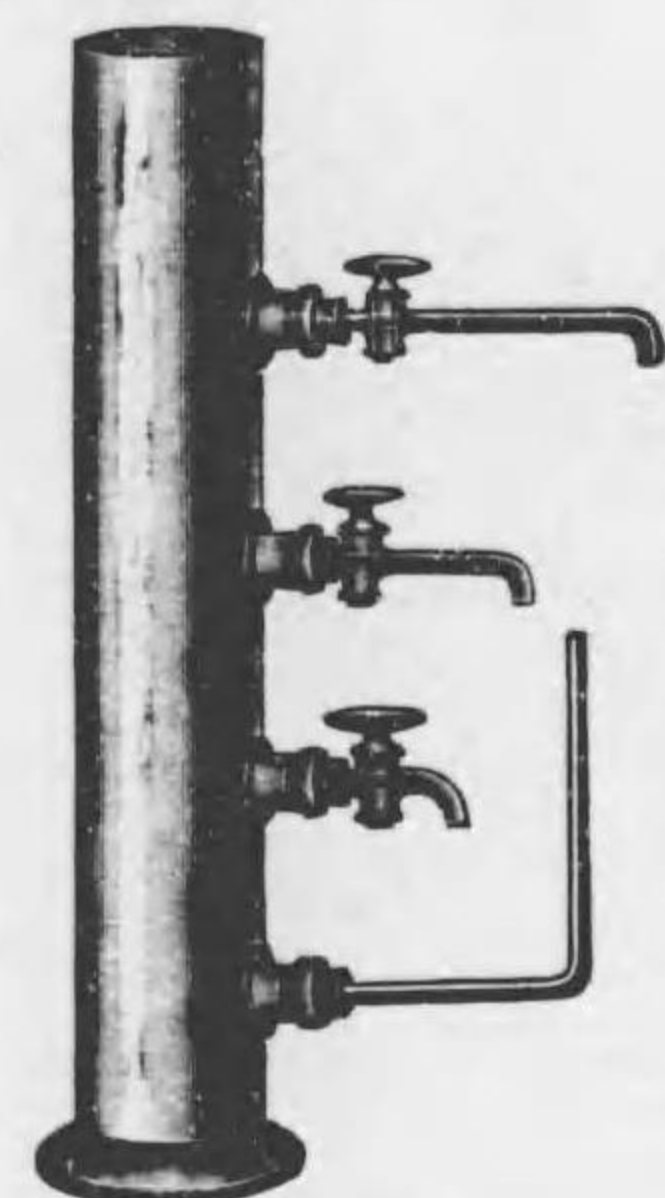

X 148

No.			Yen.
X 134	フレンケル氏穿土器	1m	20 00
X 135	同 同	2"	30 00
X 136*	同 穿土匙		3 00
X 138	土壤分拆用篩	外國製	120 00
X 139	同 同	内國製	50 00
X 140	ノーベル氏土壤洗滌装置		30 00
X 143	土壤用寒暖計		48 00
X 145	地 中 同	60cm	15 00
X 147	シェーネ氏淘汰器		4 50
X 148	クノッブ氏 同		7 50
X 150	シュルツェ氏 同		5 50



創立當に五十年

内外博覽會

に於て

名譽賞金牌十數個受領

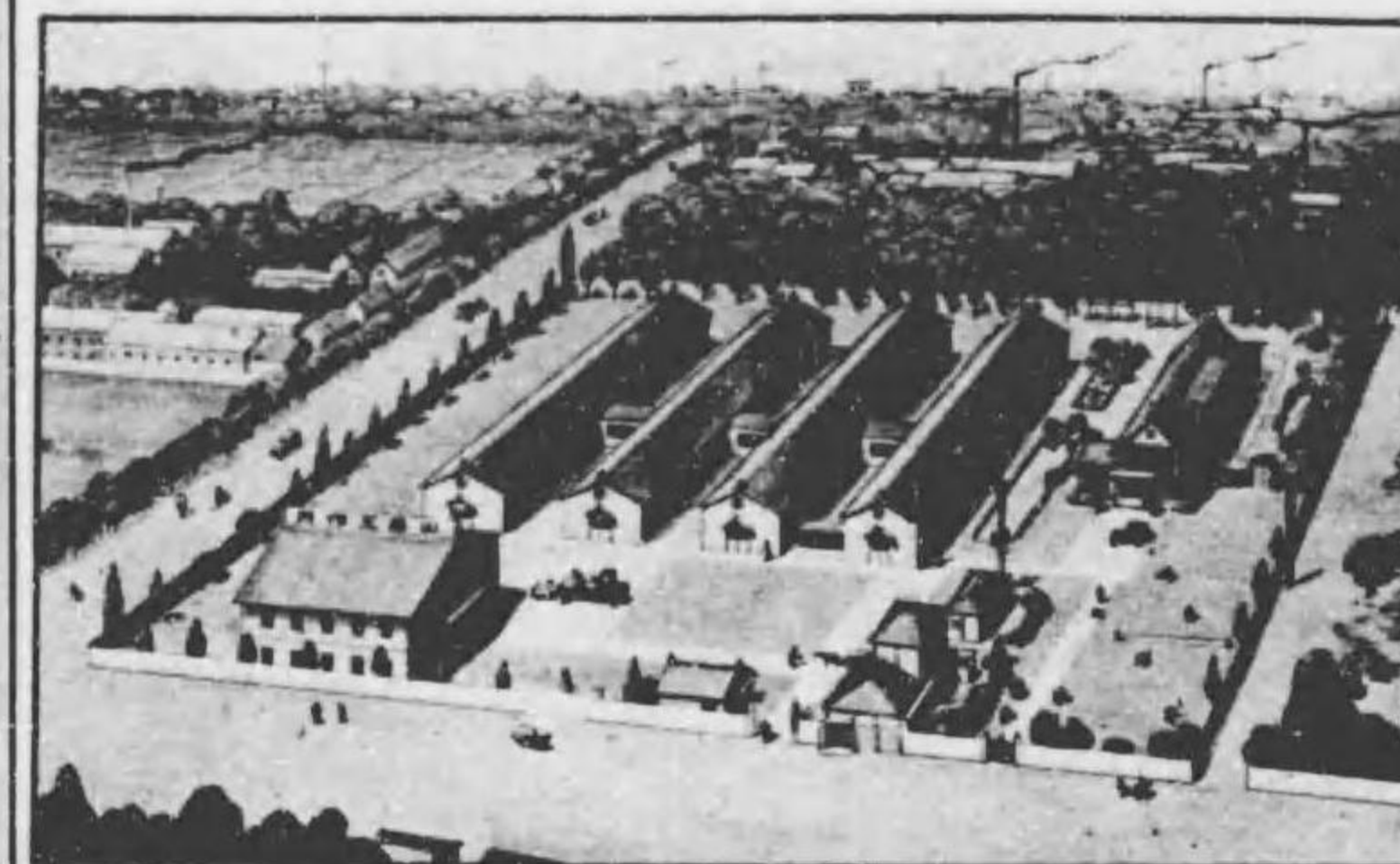

(山越工作所田端工場全景)

—(模型・標本)—

生理衛生模型標本 獸醫畜産模型標本  
 博物模型標本 實業教育模型標本

—(器械・器具)—

物理學器械 職業指導適性検査器械  
 化學器械 各種試験用器械

山越工作所

東京市下谷區御徒町三丁目(御徒町驛前交叉點)

振替口座東京五五五二番

營業部電話下谷 4553 4554 (工場)電話下谷 6039

Y 生理學及藥物學器械

Y 生理學及藥物學器械

SEIUNDO  
U. MIYAKAWA



Mikro-Wage.



Antoklav.



Stalagmeter.



Gasometer.

**SEIUNDO**  
**U. MIYAKAWA**  
HONCHO NIHOMBASHI-KU TOKIO  
直輸出入商  
生雲堂  
**宮川卯一商店**  
器械部 藥品部  
東京市日本橋區本町四丁目



Kalomel-elektrode.



Gefass.



Elektrode.



U-Elektrode.



Kapillar-elektrometer.



H-Elektrode.



Sand-Uhr.

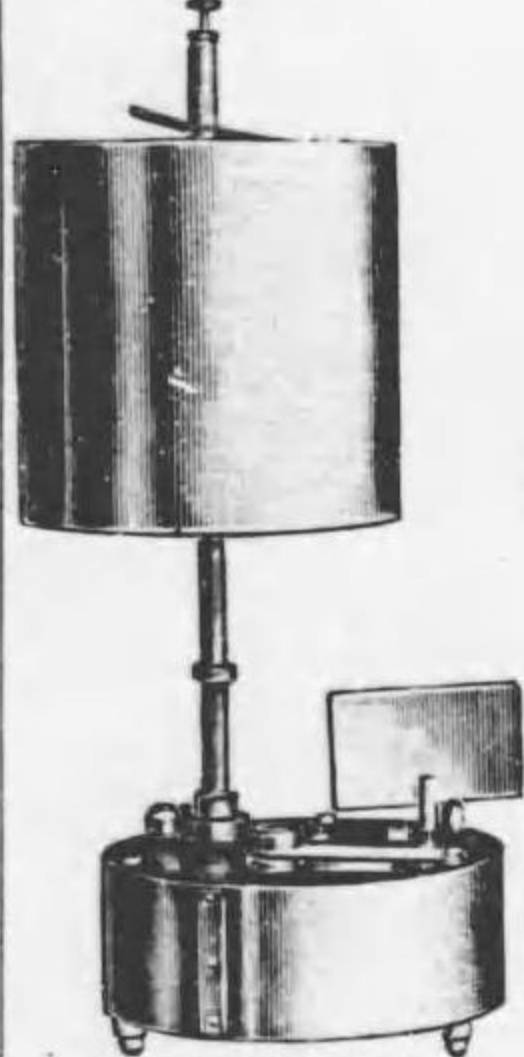

Kymographion.



Stativ.



Colorimetre.



Universal-Kymographion.

SEIUNDO  
U. MIYAKAWA

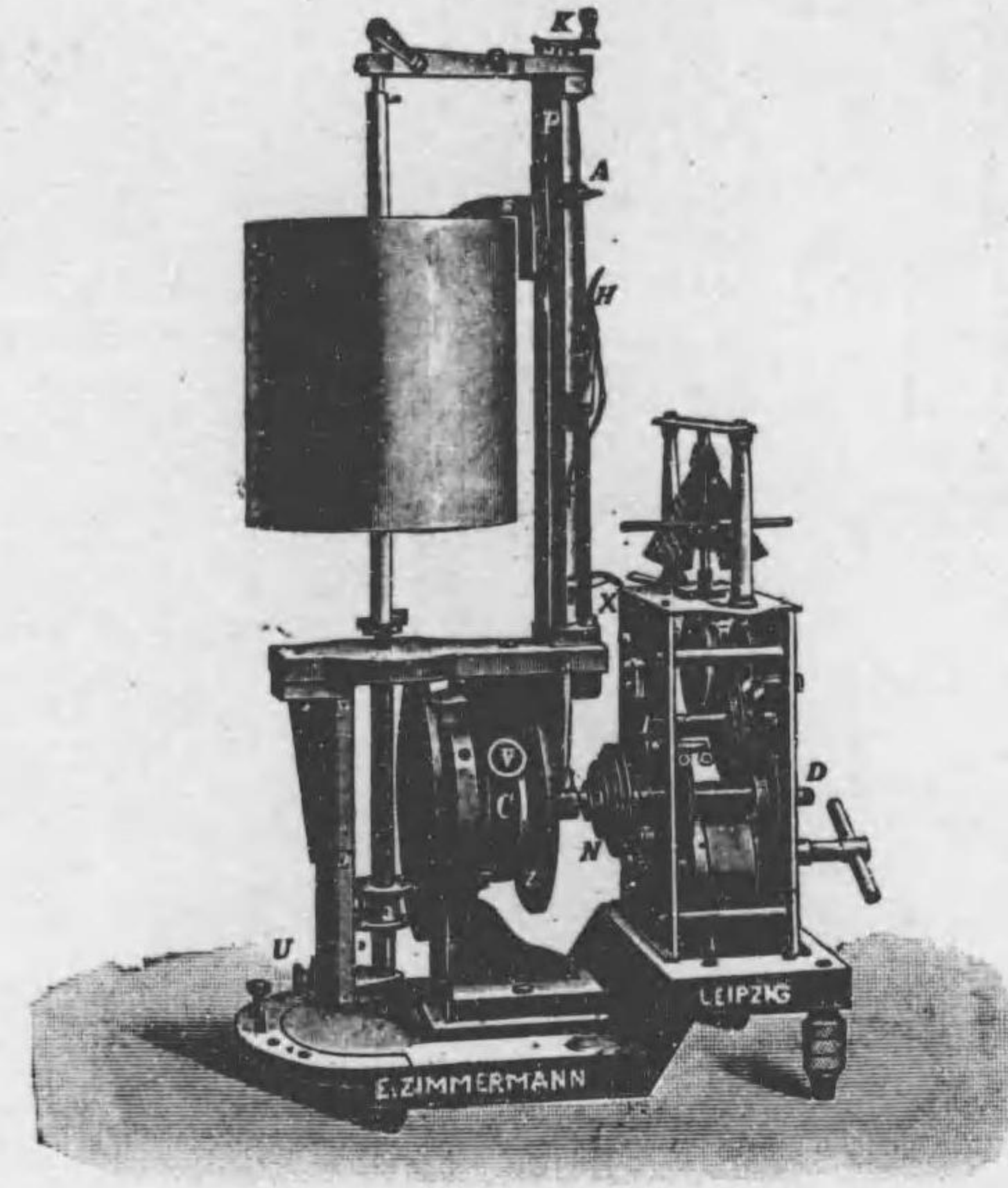

Y 1-2

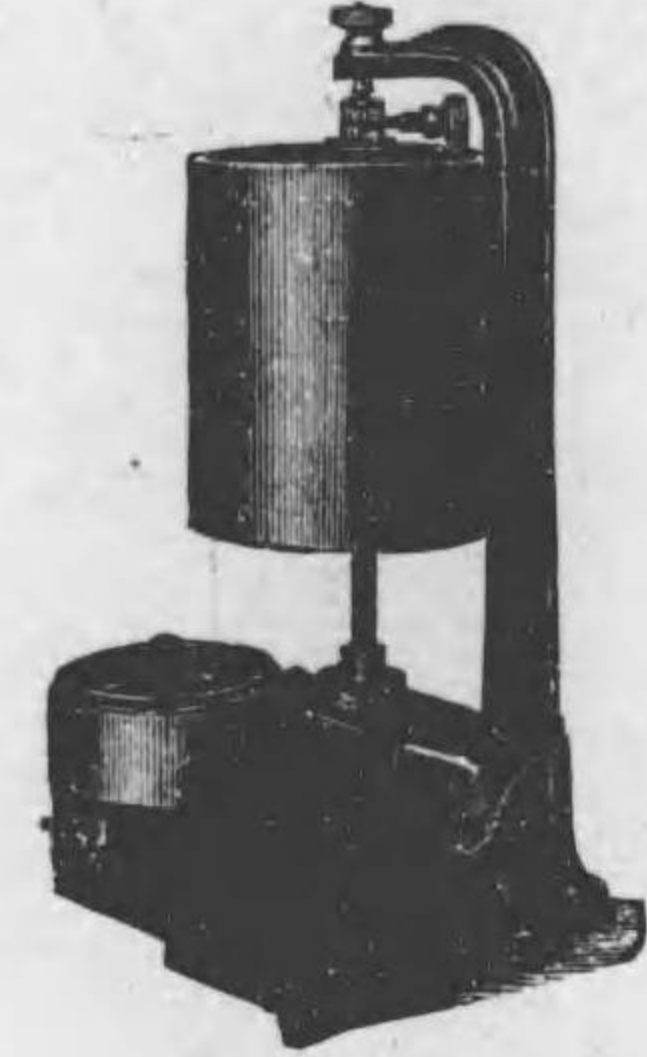

Y 8

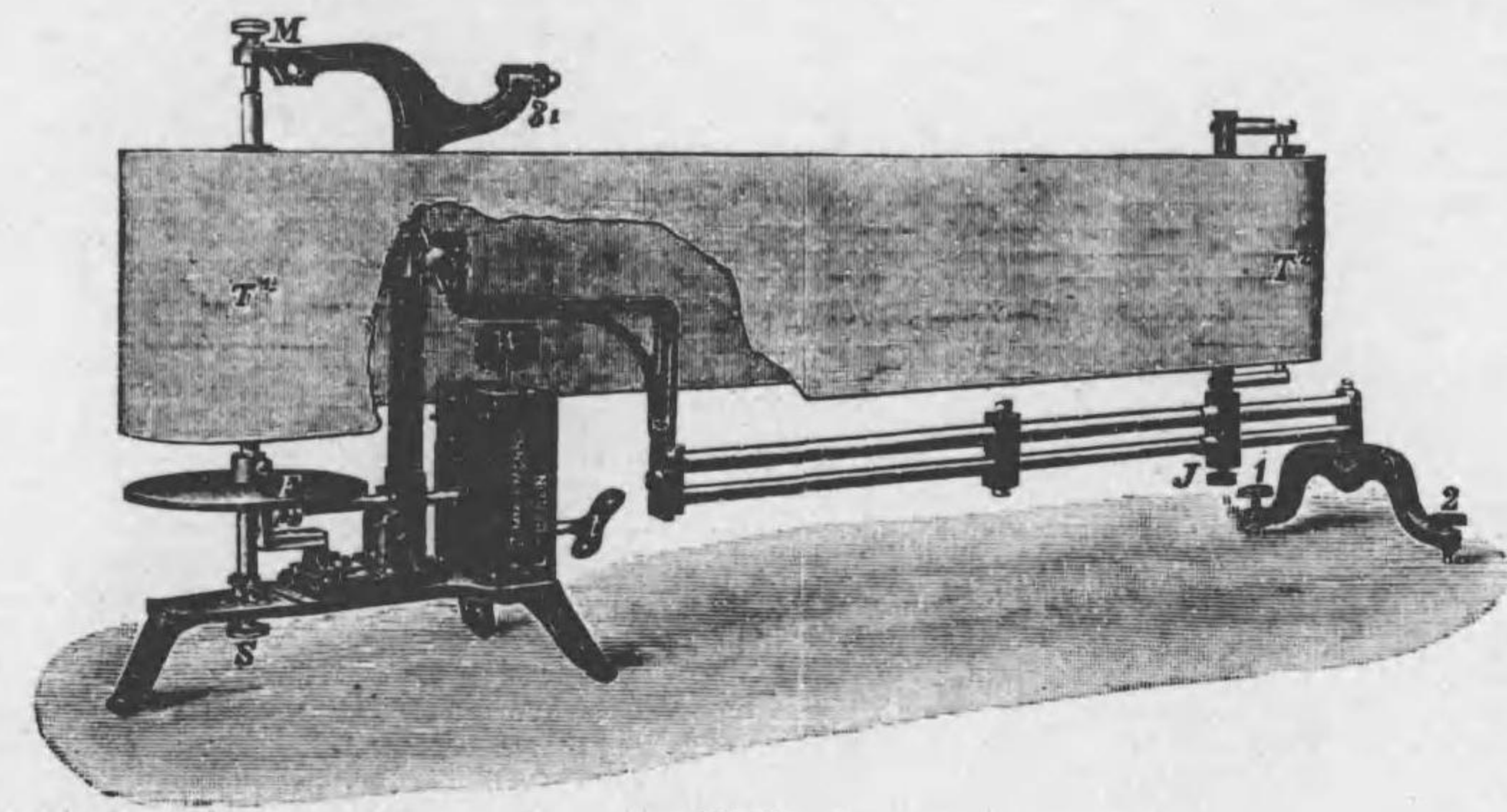

Y 5-6

No.		Yen.
Y 1	*エレクトロカルディオグラフ 萬能キモグラフィオン 各種 12頁 参照 外國製 1500 00 角度、任意ニ固定シ得 トロンメル2個附屬	
Y 2	萬能キモグラフィオン 内國製 620 00	
Y 5	ツンツ氏キモグラフィオン 外國製 280 00	
Y 6	同 同 内國製 200 00	
Y 8	キモグラフィオン 油槽式 外國製 180 00	



Y 生理學及藥物學器械

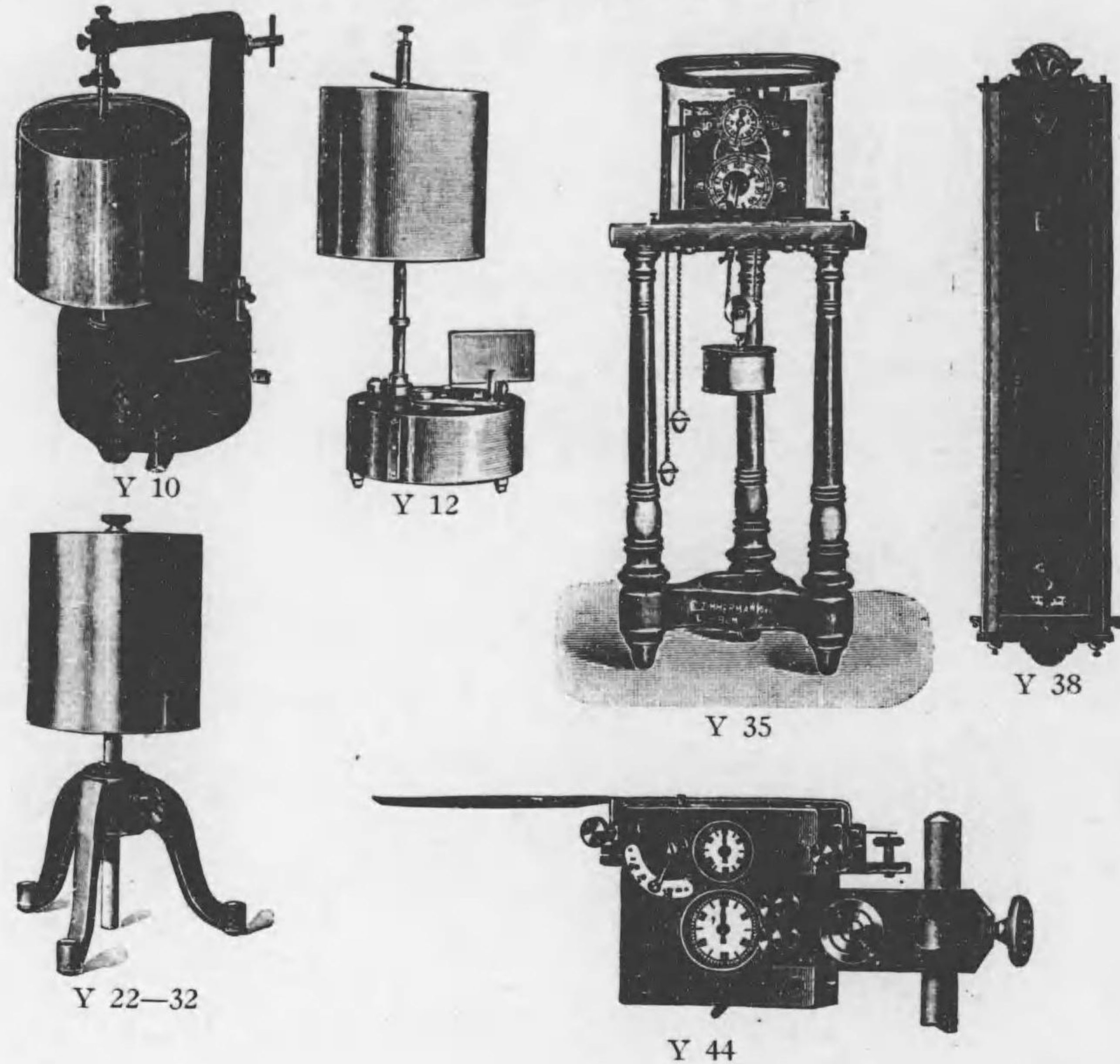

No.		Yen.
Y 10	キモグラフィオン.....簡式.....内國製.....	135 00
Y 12	同 同 .....實習用.....	120 00
Y 17 *	ミオグラフィオン.....	90 00
Y 18 *	同 同.....	110 00
Y 22	トロンメル.....高さ135 mm.....外國製.....	105 00
Y 23	同....." 135 ".....内國製.....(臺ヲ除ク)	26 00
Y 25	同....." 180 ".....外國製.....	120 00
Y 26	同....." 180 ".....内國製.....(臺ヲ除ク)	36 00
Y 28	同....." 250 ".....外國製.....	135 00
Y 29	同....." 250 ".....内國製.....(臺ヲ除ク)	48 00
Y 31	同....." 320 ".....クロノグラフ用 外國製.....	200 00
Y 32	同....." 320 ".....内國製.....(臺ヲ除ク)	85 00
Y 35	ヒップ氏クロノスコープ.....外國製.....	675 00

Y 生理學及藥物學器械

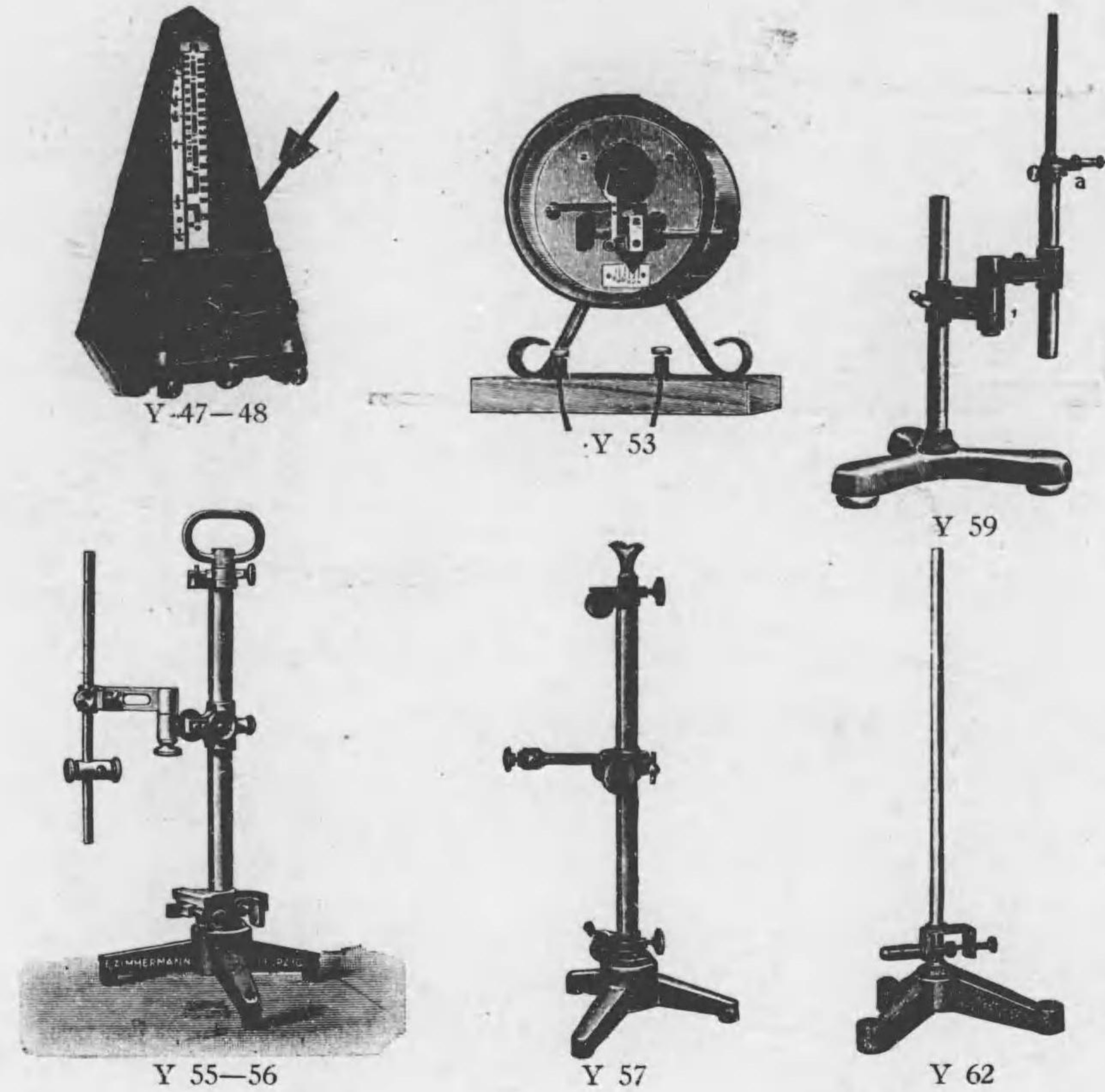

No.		Yen.
Y 38	ボーデッパルツア氏 コンタクトウール.....外國製.....	480 00
Y 40 *	コンタクトウール.....内國製.....	280 00
Y 41 *	同 同 .....小形.....	225 00
Y 44	クロノメーター.....外國製.....	178 50
Y 47	メトロノーム.....電極及鈴附.....	75 00
Y 48	同.....".....内國製.....	45 00
Y 50 *	同.....電極附.....外國製.....	65 00
Y 51 *	同.....".....内國製.....	38 00
Y 53	コンタクトウール.....簡式.....	58 00
Y 55	萬能スタチーフ.....外國製.....	195 00
Y 56	同 同.....内國製.....	85 00
Y 57	同 同.....	55 00
Y 59	同 同 .....小形.....	45 00
Y 62	スタチーフ.....簡式.....	15 00

Y 生理學及藥物學器械

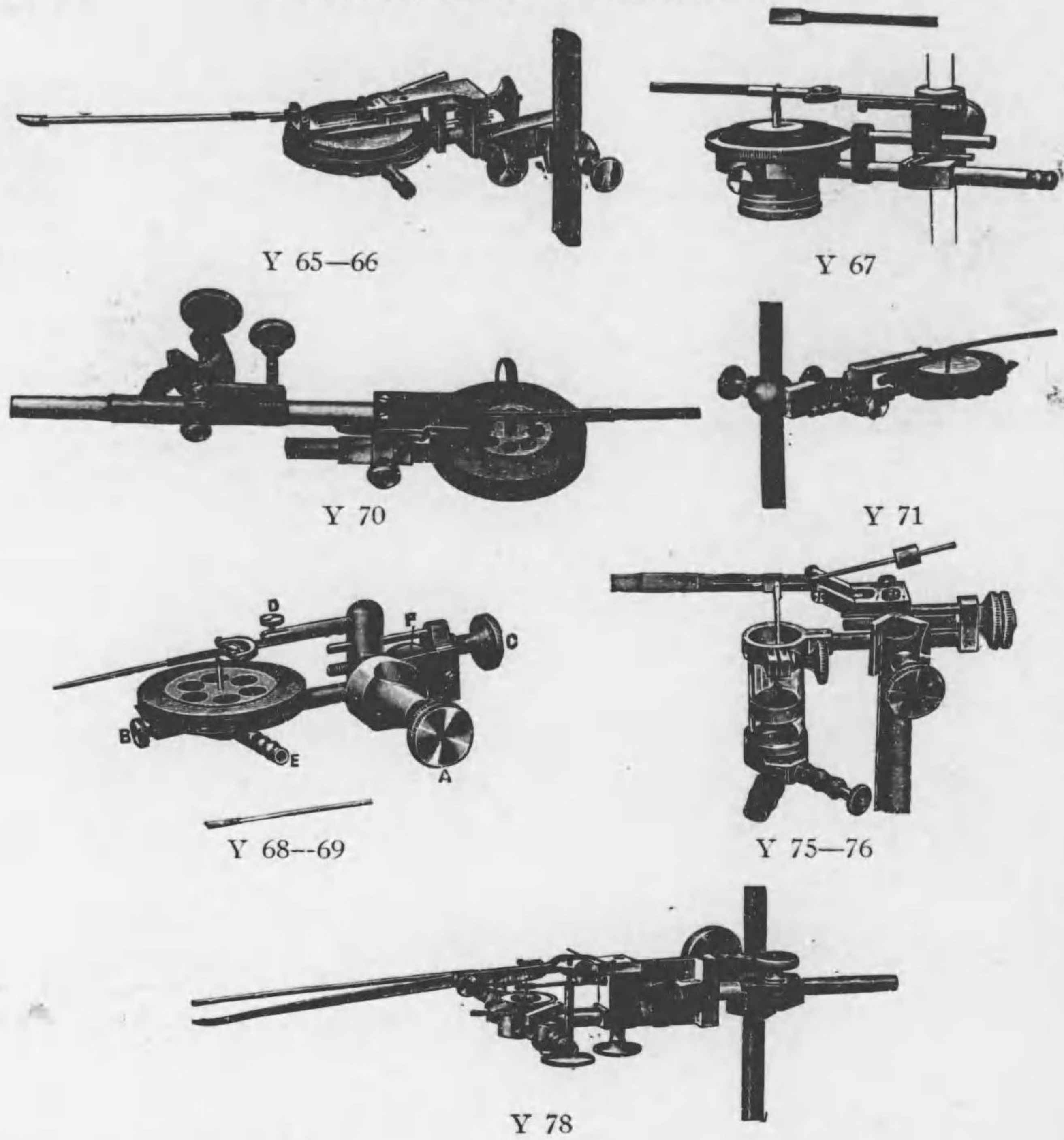

No.			Yen.
Y 65	マレ-氏タンブール	外國製	70 00
Y 66	同	内國製	37 00
Y 67	同	外國製	95 00
Y 68	同	"	30 00
Y 69	同	内國製	28 50
Y 70	同	"	28 00
Y 71	同	"	13 00
Y 75	ピストンレコーダー	外國製	110 00
Y 76	同	内國製	38 50
Y 78	ヒュルテル氏マノメーター	外國製	145 00
Y 80	マノメーター	"	145 00

Y 生理學及藥物學器械

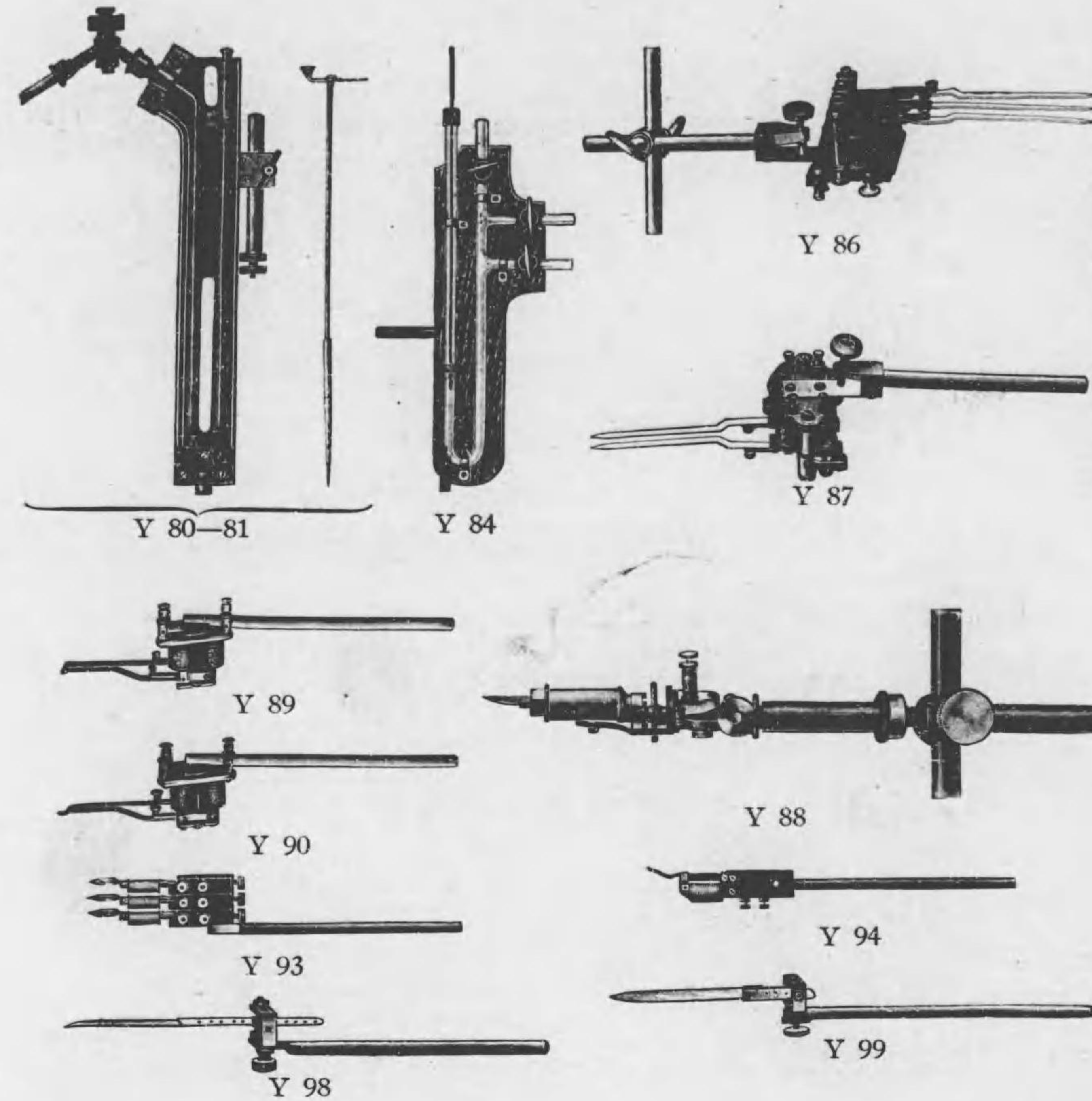

No.			Yen.
Y 81	マノメーター	内國製	55 00
Y 84	水銀マノメーター	簡式	12 50
Y 86	マルキールマグネット	3針附	58 00
Y 87	同	2 "	46 00
Y 88	同	1 "	22 00
Y 89	同	2 "	23 00
Y 90	同	1 "	20 00
Y 93	マルキールアップラート	3 "	30 00
Y 94	同	1 "	10 00
Y 98	ヘーベル	"	5 00
Y 99	同	"	5 00

Y 生理學及藥物學器械

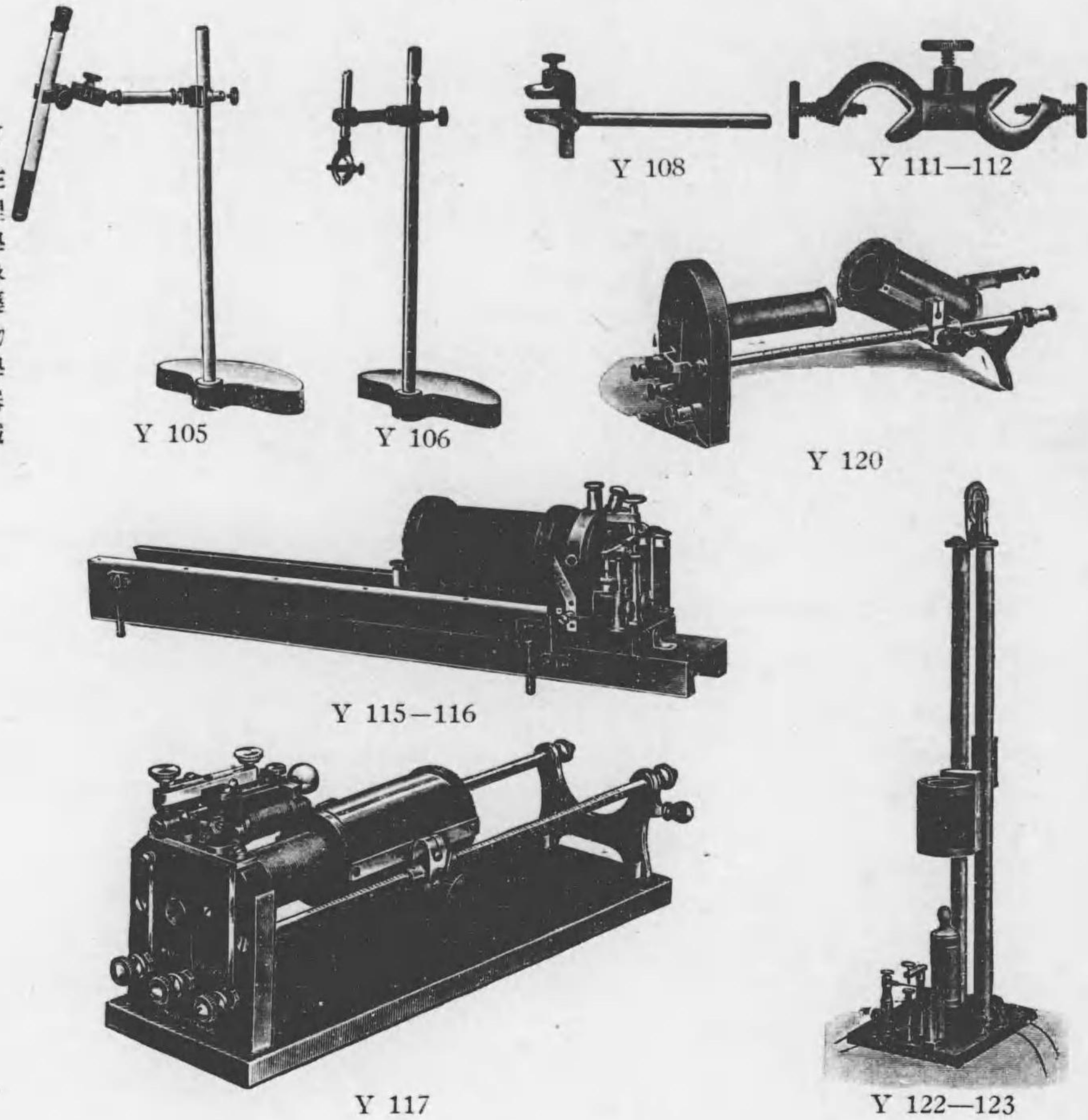

No.		Yen.
Y 105	クレムメ.....内國製.....	9 50
Y 106	同.....	8 50
Y 108	同.....	4 50
Y 111	萬能クレムメ.....外國製.....	10 00
Y 112	同.....内國製.....	4 50
Y 115	デュボア、レーモン氏 インダクチョンアッパレート.....大形.....	65 00
Y 116	同.....小形.....	55 00
Y 117	同.....	52 50

Y 生理學及藥物學器械

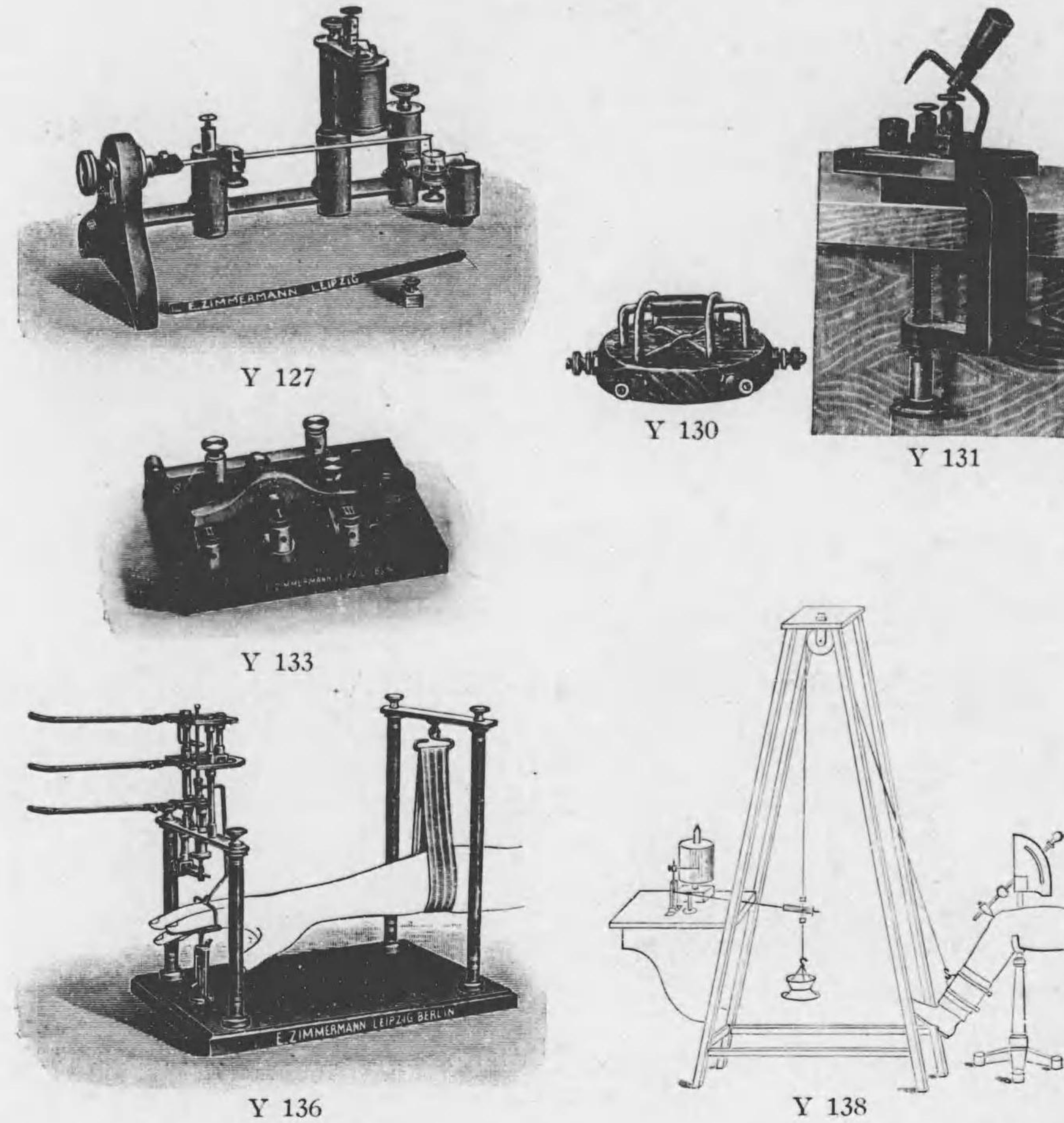

No.		Yen.
Y 120	デュボア、レーモン氏 インダクチョンアッパレート.....小形.....内國製.....	38 00
Y 122	同.....立形.....外國製.....	210 00
Y 123	同.....	120 00
Y 127	ベルンスタイン氏 フエデルウンテルアッフェル.....外國製.....	250 00
Y 130	水銀斷續器.....内國製.....	15 00
Y 131	同.....	18 00
Y 133	リアクチョンタステル.....外國製.....	33 00
Y 136	ゾンメル氏手三反射分解器.....	375 00
Y 138	同足躰反射測定器.....	1380 00

Y 生理學及藥物學器械

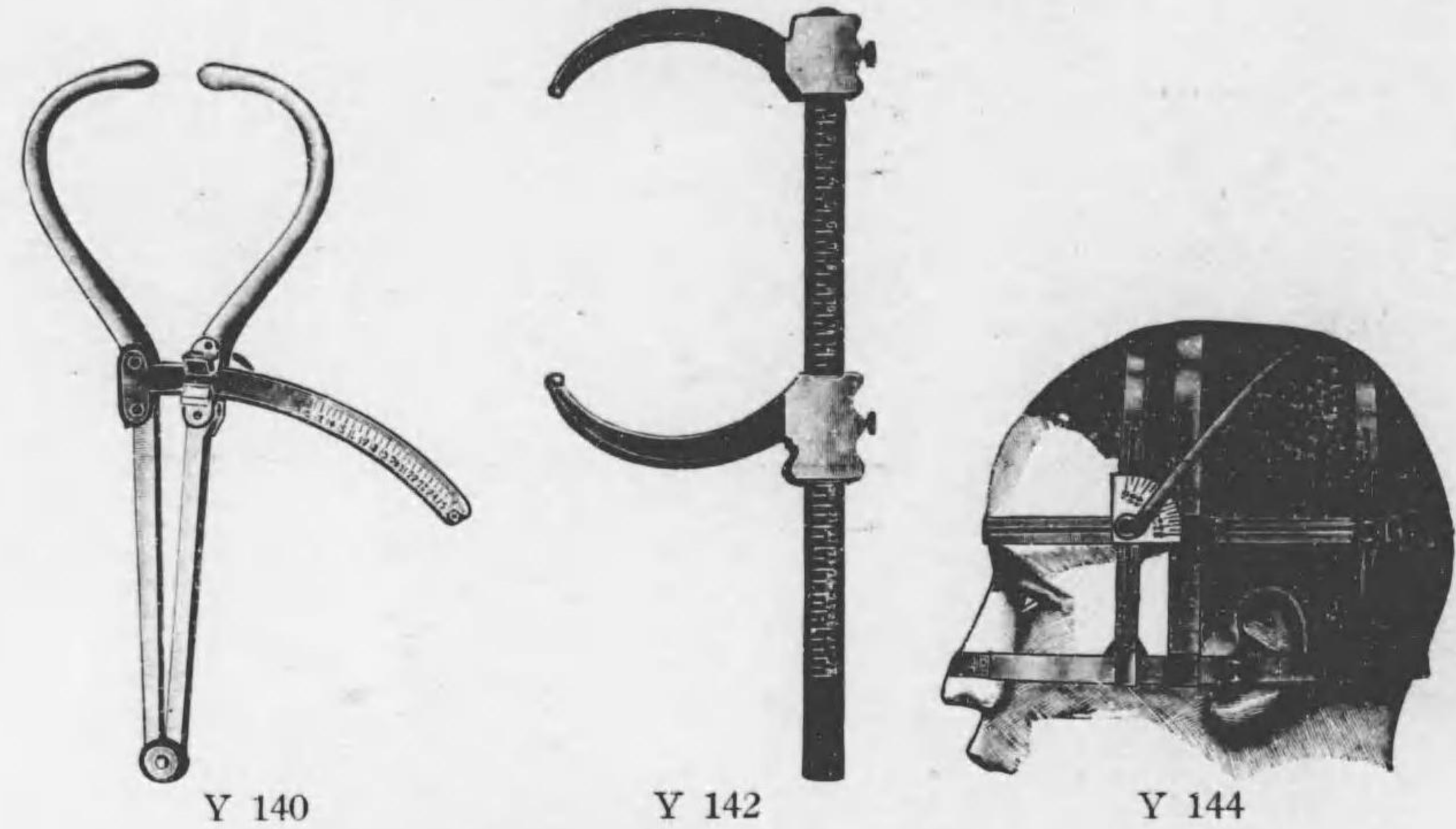

Y 140

Y 142

Y 144



Y 150

Y 152

No.			Yen.
Y 140	ベルチロン氏頭蓋計	外國製	40 00
Y 142	ベターゼン氏同	"	30 00
Y 144	クレンライン氏同	"	40 00
Y 147	ベルチロン氏耳用測定器	"	32 00
Y 150	ベルダン氏標準肺量計	佛國製	150 00
Y 152	ベック氏呼吸計	"	85 00
Y 156	エッペンアハウス氏 エステシオメーター	外國製	115 00
Y 158	ダイナモメーター	佛國製	50 00
Y 160	ウルマン氏 ダイナモメーター	外國製	190 00
Y 163	キネマトメーター	"	180 00
Y 165	デュボア氏エルゴグラフ	"	300 00
Y 167	モッソー氏同	"	300 00
Y 170	ハント同	"	320 00

Y 生理學及藥物學器械

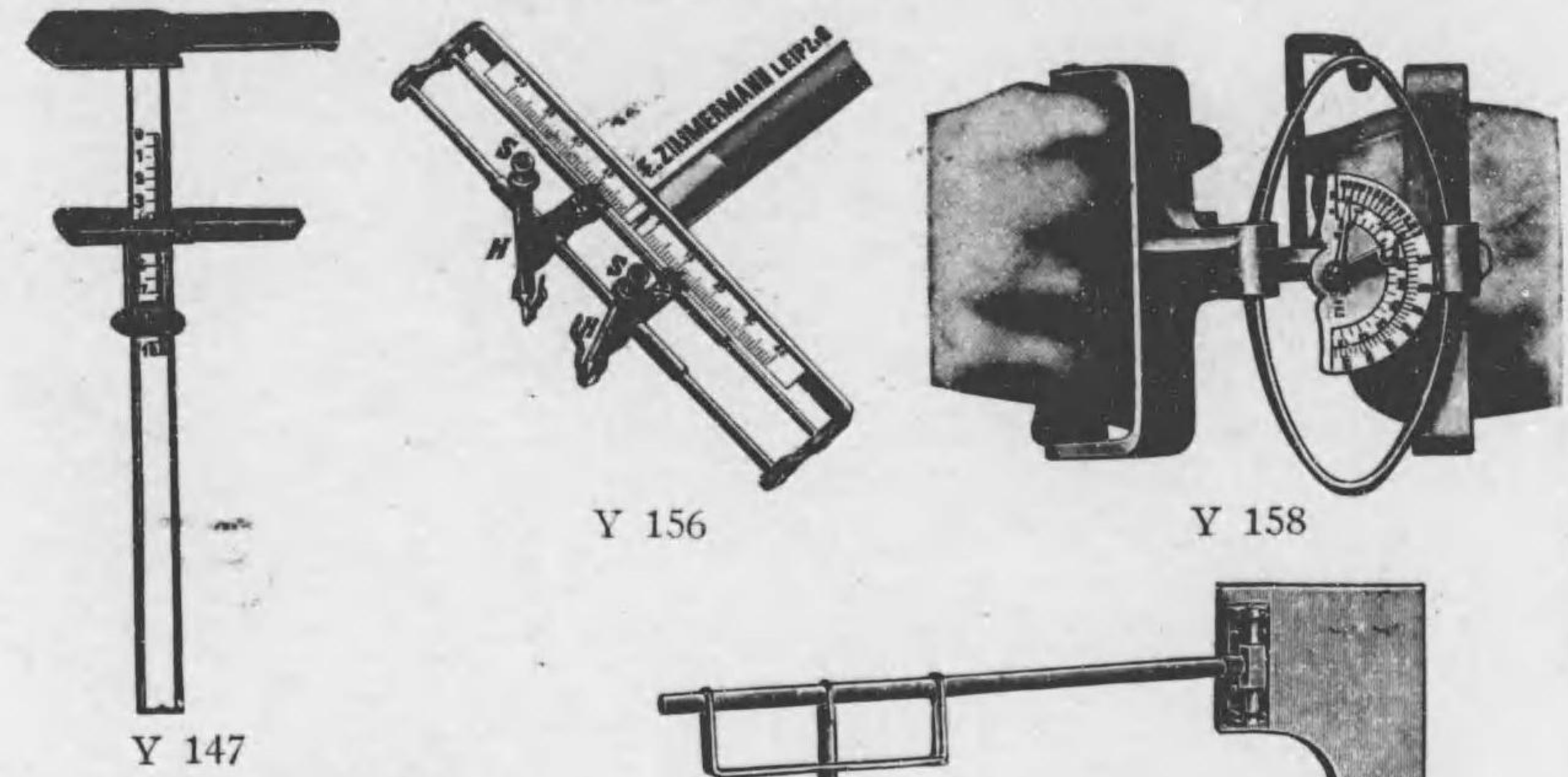

Y 147

Y 156

Y 158



Y 160

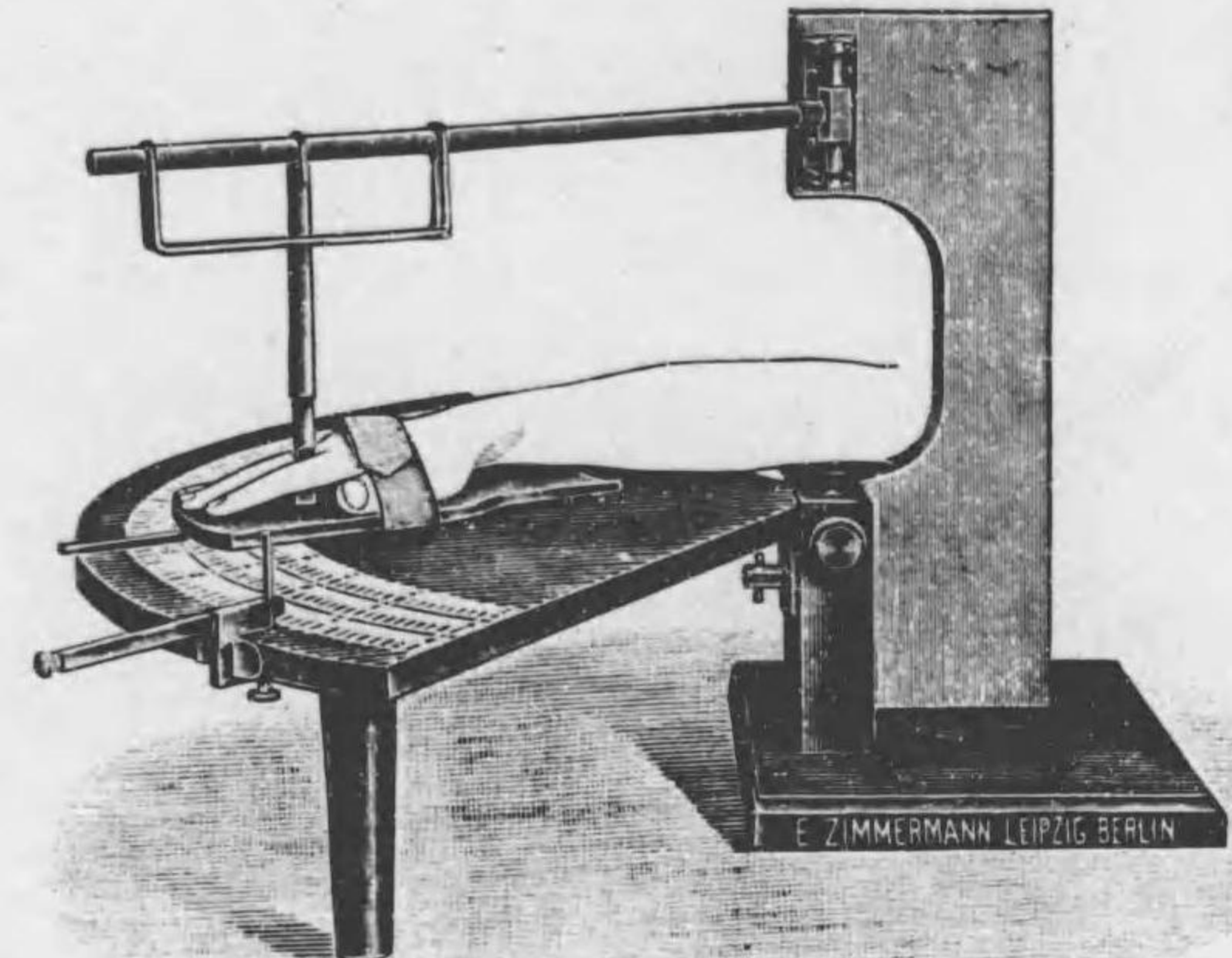

Y 163

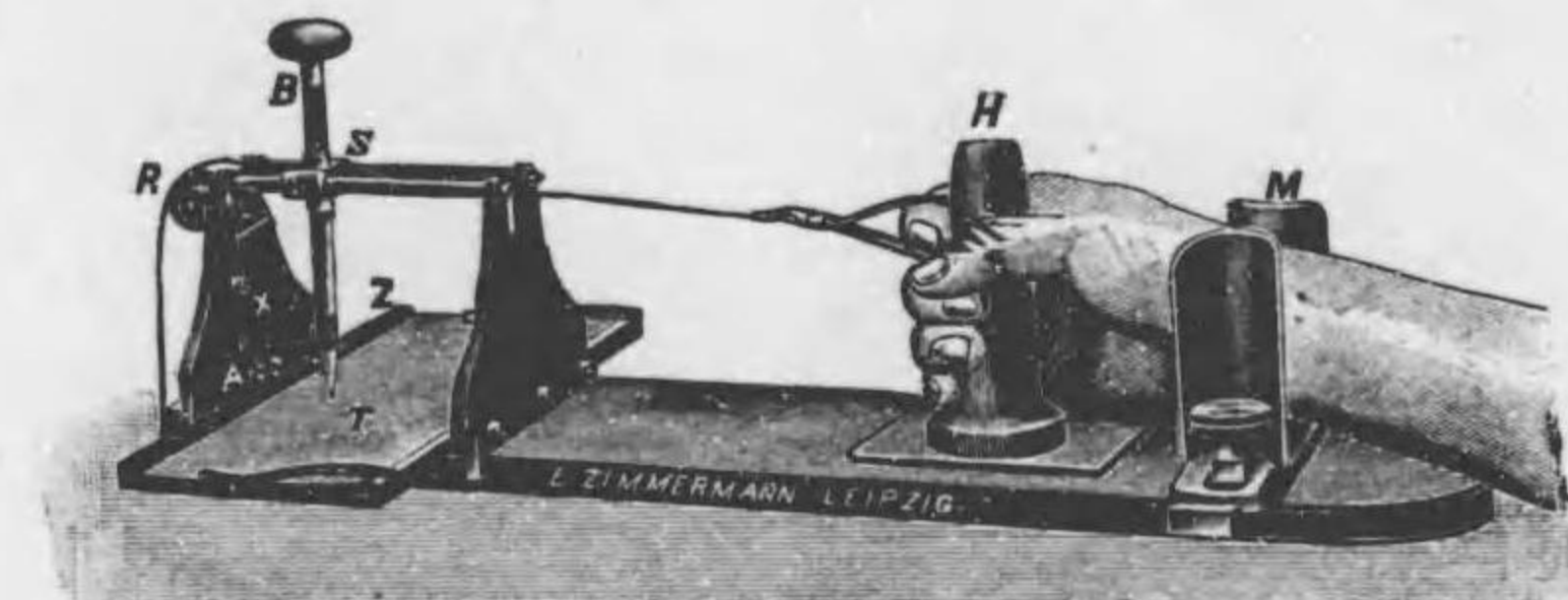

Y 165

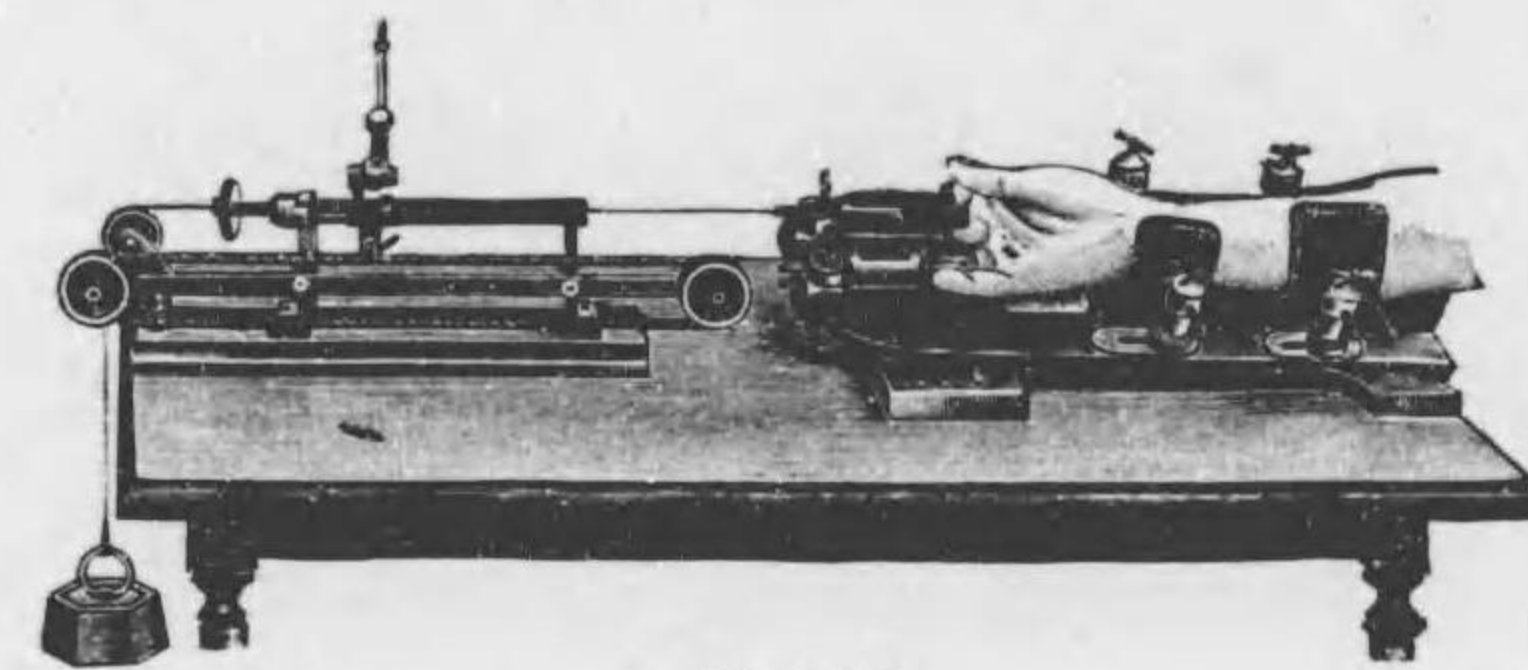

Y 167

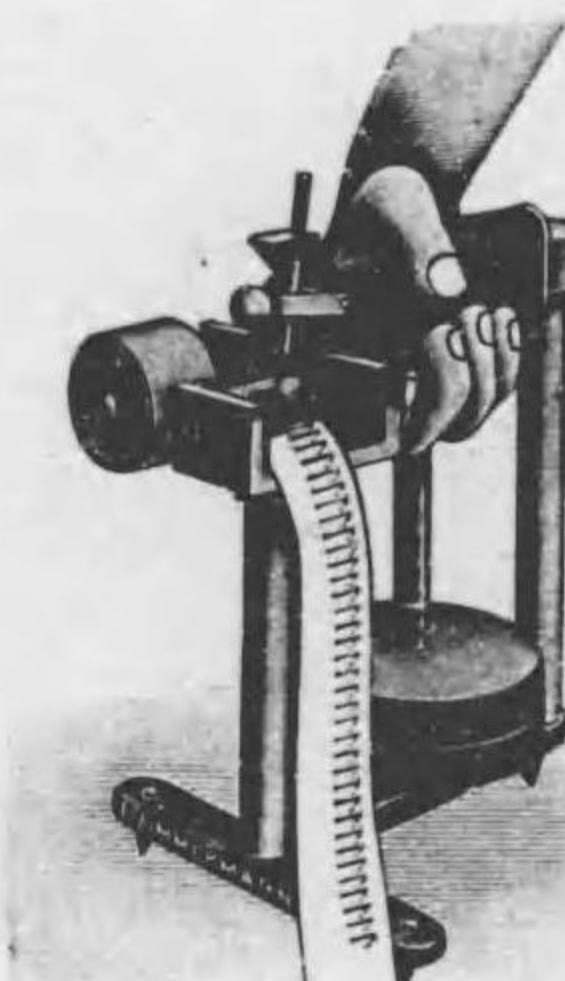

Y 170