

兩壘軒彝器圖釋

古380.20  
894  
3

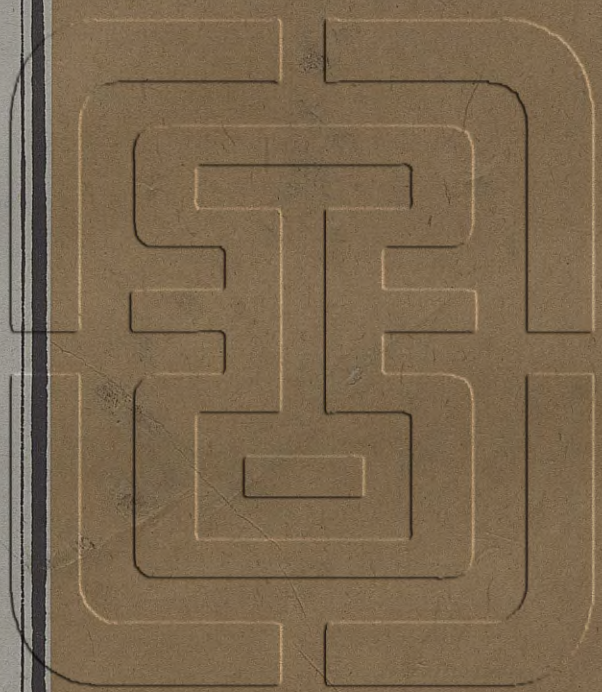

16  
17  
18  
19  
20  
21  
22  
23  
24  
25  
26  
27  
28  
29  
30  
31  
32  
33  
34  
35  
36  
37  
38  
39  
40  
41  
42  
43  
44  
45

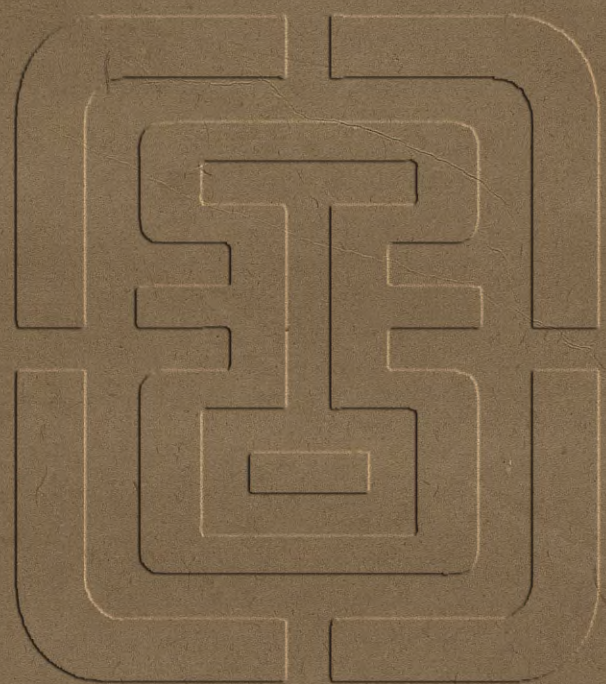
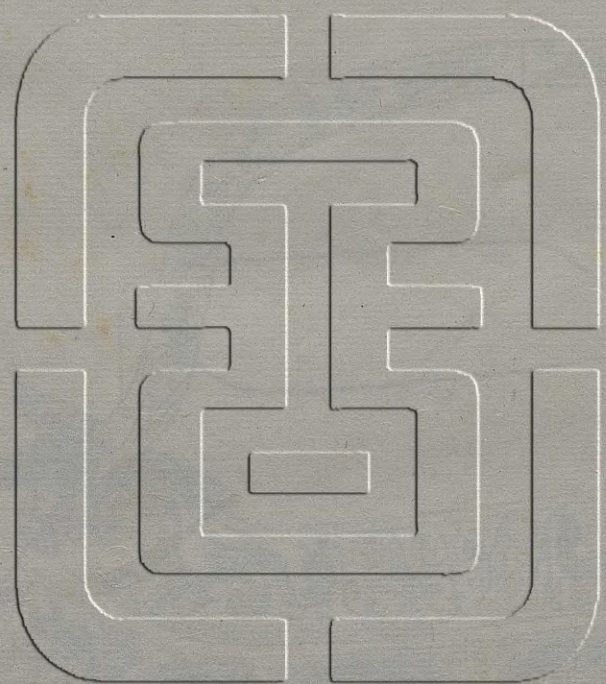

兩鬲軒彝器圖釋卷六

周庚罷卣

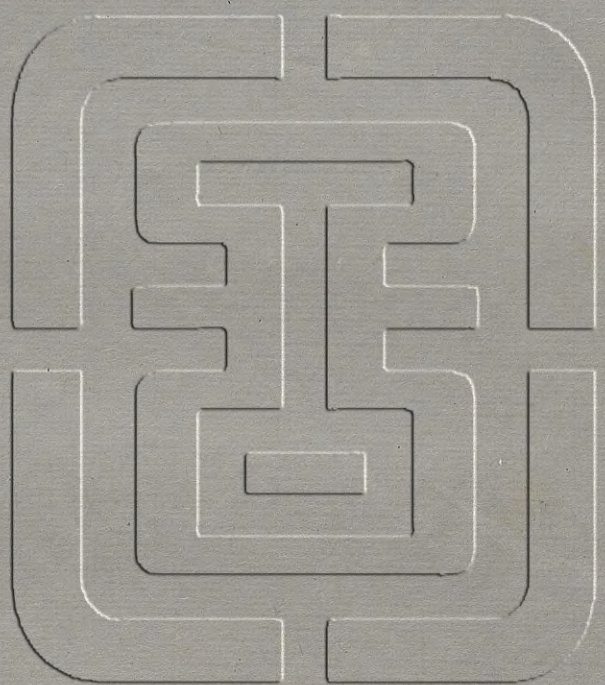

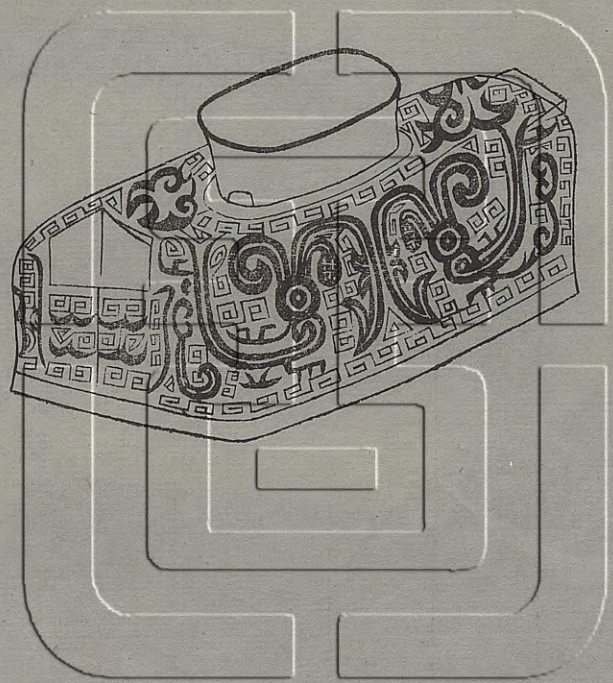

器橢圓有蓋通高今尺七寸二分

合提梁至底入寸三分五釐

深四寸

九分器口前後徑三寸三分左右徑四寸五分腹前後徑四寸九分左右徑六寸三分圍一尺八寸三分底前後徑四寸五分左右徑五寸七分重今庫平一百三十五兩一錢蓋重三十五兩

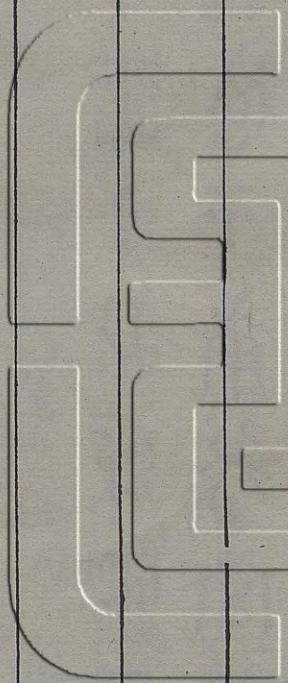

器

王	王	王	王	王	王	王	王	王	王
王	王	王	王	王	王	王	王	王	王
王	王	王	王	王	王	王	王	王	王
王	王	王	王	王	王	王	王	王	王
王	王	王	王	王	王	王	王	王	王
王	王	王	王	王	王	王	王	王	王
王	王	王	王	王	王	王	王	王	王
王	王	王	王	王	王	王	王	王	王
王	王	王	王	王	王	王	王	王	王
王	王	王	王	王	王	王	王	王	王

蓋

王	王	王	王	王	王	王	王	王	王
王	王	王	王	王	王	王	王	王	王
王	王	王	王	王	王	王	王	王	王
王	王	王	王	王	王	王	王	王	王
王	王	王	王	王	王	王	王	王	王
王	王	王	王	王	王	王	王	王	王
王	王	王	王	王	王	王	王	王	王
王	王	王	王	王	王	王	王	王	王
王	王	王	王	王	王	王	王	王	王
王	王	王	王	王	王	王	王	王	王

惟王十月既望辰在己丑

王格于庚罷宮王穢庚罷

曆錫貝十朋又丹一櫛庚罷

對揚王休用作乃文姑寶

尊彝其子孫萬年永寶用

蓋釋同

右銘文五十一字器蓋同庚下一字篆作𧟧作器者之名

韓履卿都轉釋作能謂卽熊罷之熊省吳讓之茂才釋作

龍翁叔均云字從能從冈冈古网字說文罷如熊黃白文

從能罷省聲罷古文從皮作𧟧此字上從能下從罷省與

𧟧同意疑卽罷字雲按釋能釋龍皆近似而與篆文中

字未詳當讀爲罷古之以罷名者先秦兩漢以來甚多定

爲罷字無疑𧟧與邑尊𧟧邑占𧟧尊𧟧𧟧𧟧占𧟧𧟧𧟧相似四

器下皆有曆字與此器曆亦同博古圖嘯堂集古錄薛氏

鐘鼎款識及阮氏積古齋均釋作茂厯阮氏云古器文每

言茂厯皆勉力之義是茂厈卽爾雅所謂蠹沒後轉爲密

勿又轉爲黽勉小雅十月之交黽勉從事漢書劉向傳作  
密勿從事是也此器文作王蔑庚罷曆與啟敦王蔑啟曆  
事段敦王蔑段曆竝同若依阮氏所釋連文爲義則不得  
分析用之今按說文禾部有穢禾也甘部有曆和也從甘  
從麻麻調也甘亦聲讀若函按周禮凡會膳食之宜牛宜  
稌羊宜黍豕宜稷犬宜梁鴈宜麥魚宜苽鄭注會成也謂  
其味相成也古文義簡言穢則凡黍稷麥梁皆該之矣曆  
則調和膳食之宜也詳繹銘文上言王格于庚罷宮下言  
王穢當是王所御之食也庚罷曆則庚罷調和膳羞以進  
獻也因進獻而錫貝作器紀之以彰寵賚也櫛或釋作宅

如左傳丹桓宮之楹若謂又丹艘其一屋上言王格于庚  
罷宮故又及其屋也翁葯房中丞云說文丹巴越之赤石  
也當讀如字翁叔均云丹彤省弓矢之飾書文侯之命彤  
弓一彤矢百傳諸侯有大功賜弓矢櫛讀爲橐說文櫛與  
櫛音義並同古老子橐作梳從庀與從庌同橐所以盛弓  
矢說文橐車上大橐詩曰載橐弓矢又彤一橐言又錫以  
彤弓矢一橐也不言弓矢者省文猶元黃之幣但言篚厥  
元黃也雲按說文丹古文作彤林散氏盤三見釋作櫛未  
詳其義廣韻櫛同櫛陸氏曰櫛卽櫛之重文詩彤弓受言  
橐之橐韜也卽大橐也林釋櫛省橐自無疑義文姑爾雅

父之姊妹為姑文姑猶它器言文祖文考文父文母尊稱非謚也歐陽公集古錄載伯庶父敦為王姑周姜作與此

正同家讓之二云說文鬻注涼州謂鬻徐錯作糜為鬻從鬲糲聲

或作糲鬻健也健即鬻之重文荀卿書酒醴鬻鬻內則曰

取稻米舉糲漉之小切狼臠膏以與稻米為醢此周禮醢

食也鄭司農云醢食以酒醢為餅後鄭不從謂醢鬻也直

破醢為鬻內則取稻米云云正作鬻字按禘問志云內則

鬻次糲周禮醢次糲醢在飲中不合在豆且內則有鬻無

醢周禮有醢無鬻鬻醢是一也故破醢從鬻也並本賈疏段

氏云鼎中有肉有菜有米以米和羹曰糜二者健之類許

書鬻鬻鬻鬻鬻鬻凡七文皆謂鬻但有米和肉不和肉

之別銘中稷即糲字稷糲形聲皆合但易米從禾與鬻之

易食作餼鬻之易食作餌一例也又省鬻與鬻之省作羹

鬻之省作煮一例也說文曆訓和段氏證以周禮凡和春

多酸夏多苦秋多辛冬多鹹調以滑甘申從麻之指然則

庚罷進王所御之食必有如周禮食醫掌和王之六食六

飲六膳百羞百醬八珍之齊之官言蔑曆者王之膳羞得

其和言穢某某曆者並繫臣下和王膳羞以進者之名也

他器或繫名或不繫名如邑尊云公姑命邑人治田邑蔑

曆錫馬錫裘取尊云取人名蔑曆仲業父錫口金取拜稽首



對揚業父休竝繫名於蔑曆二字之上若徹卣云徹從師  
 淮父戍于古阜蔑曆錫貝則繫名從師之上文雖小異亦  
 可通矣並存之以資參攷

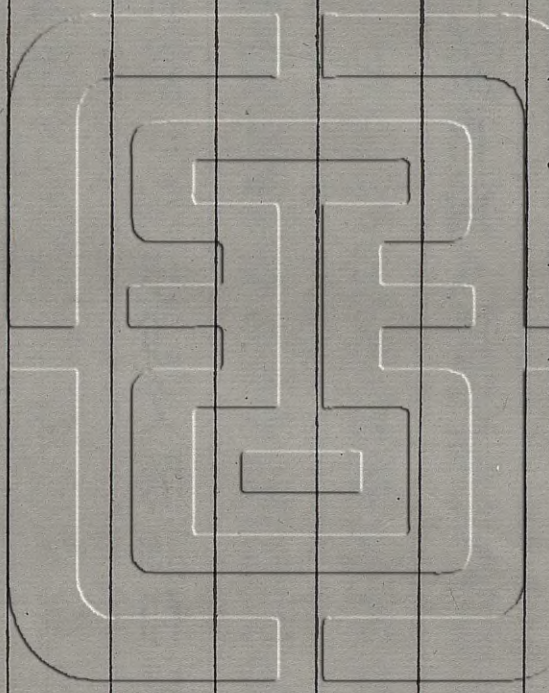

周憲卣

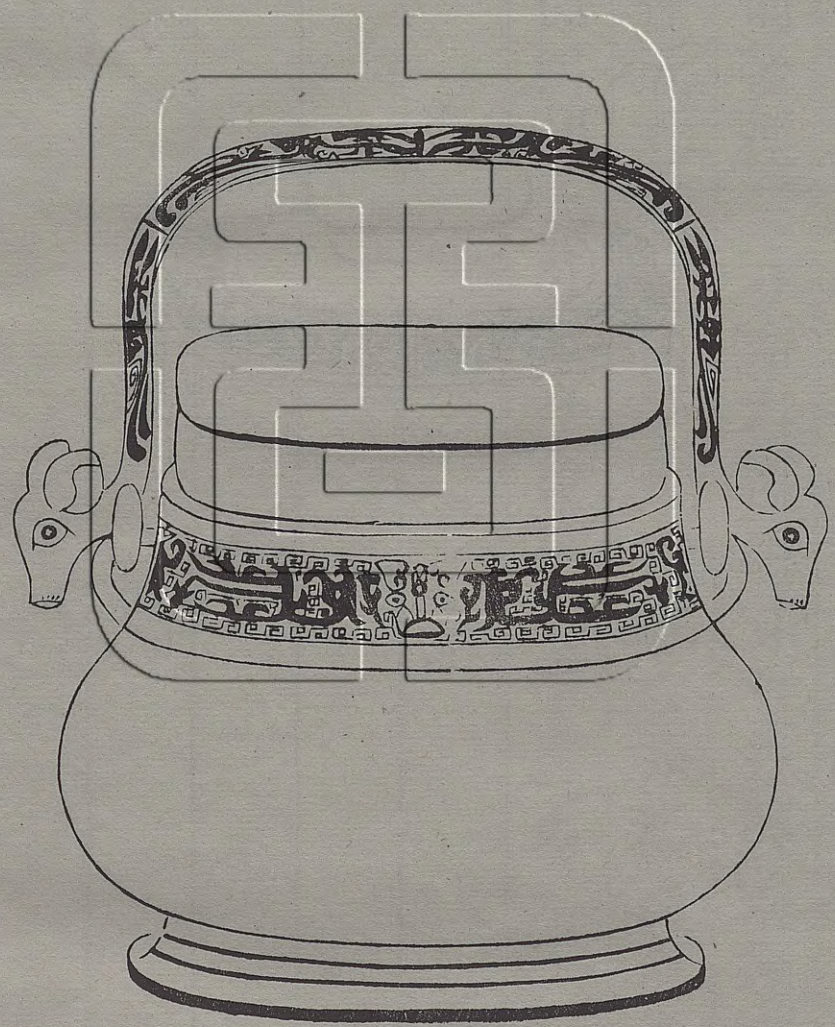

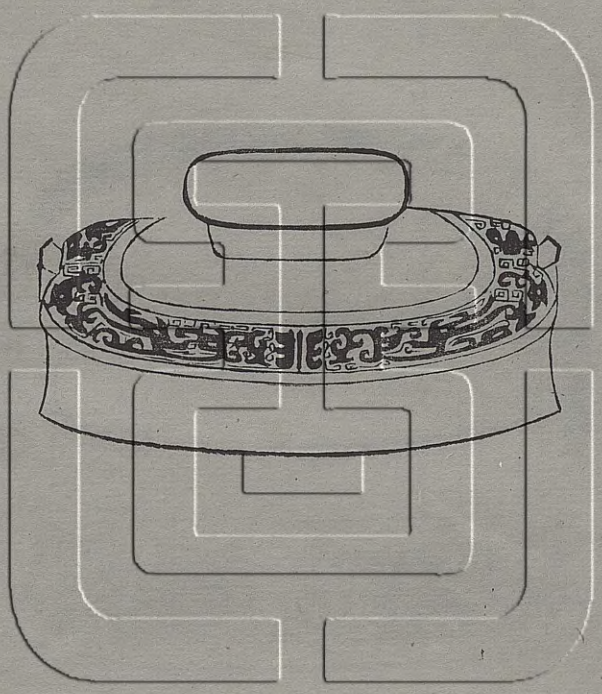

器橢圓有蓋通高今尺六寸七分合提梁至底深四寸三

分器口前後徑三寸左右徑四寸一分腹前後徑四寸七

分左右徑五寸三分圍一尺六寸六分底前後徑三寸六

分左右徑四寸八分重今庫平七十二兩

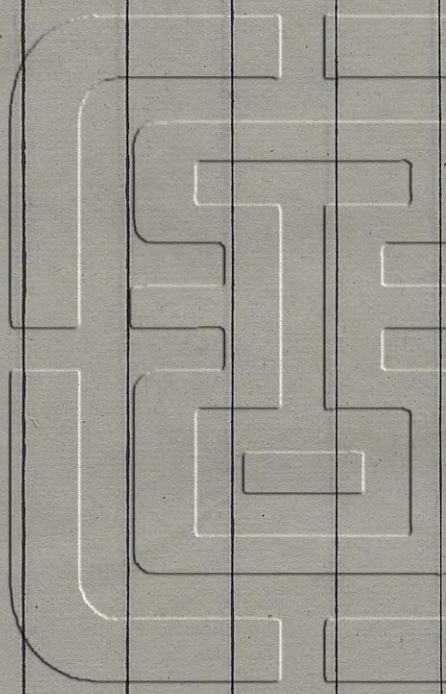

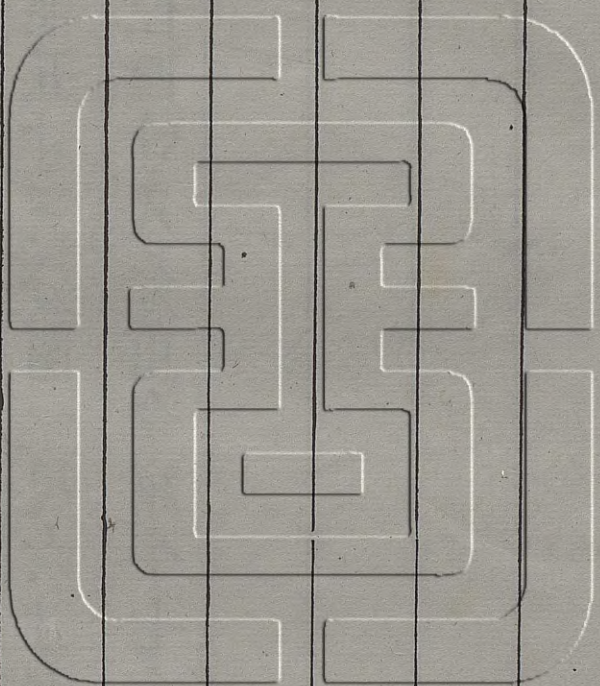

蓋 上 調 儀 漆

蓋作寶尊彝

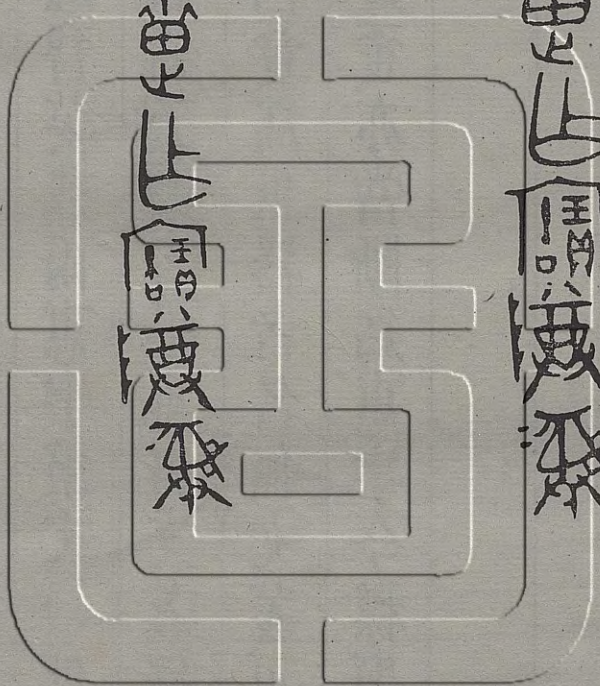

蓋 上 調 儀 漆

蓋釋同

右甕占舊藏積古齋釋為甕他器者名一釋他惠古文惠  
 从艸薛氏款識盃和鐘簪姜鼎惠字皆與此略同余按薛  
 氏盃和鐘簪姜鼎兩惠字篆文一他甕一他甕鐘銘云峻  
 惠杜位鼎銘云眉壽他惠曰文義釋之當釋他惠斷不能  
 他甕此占甕為他器者名無文義可攷援薛氏兩惠字曰  
 為證則此甕亦當斷為惠字今標題仍從積古齋定為甕



周師酉敦

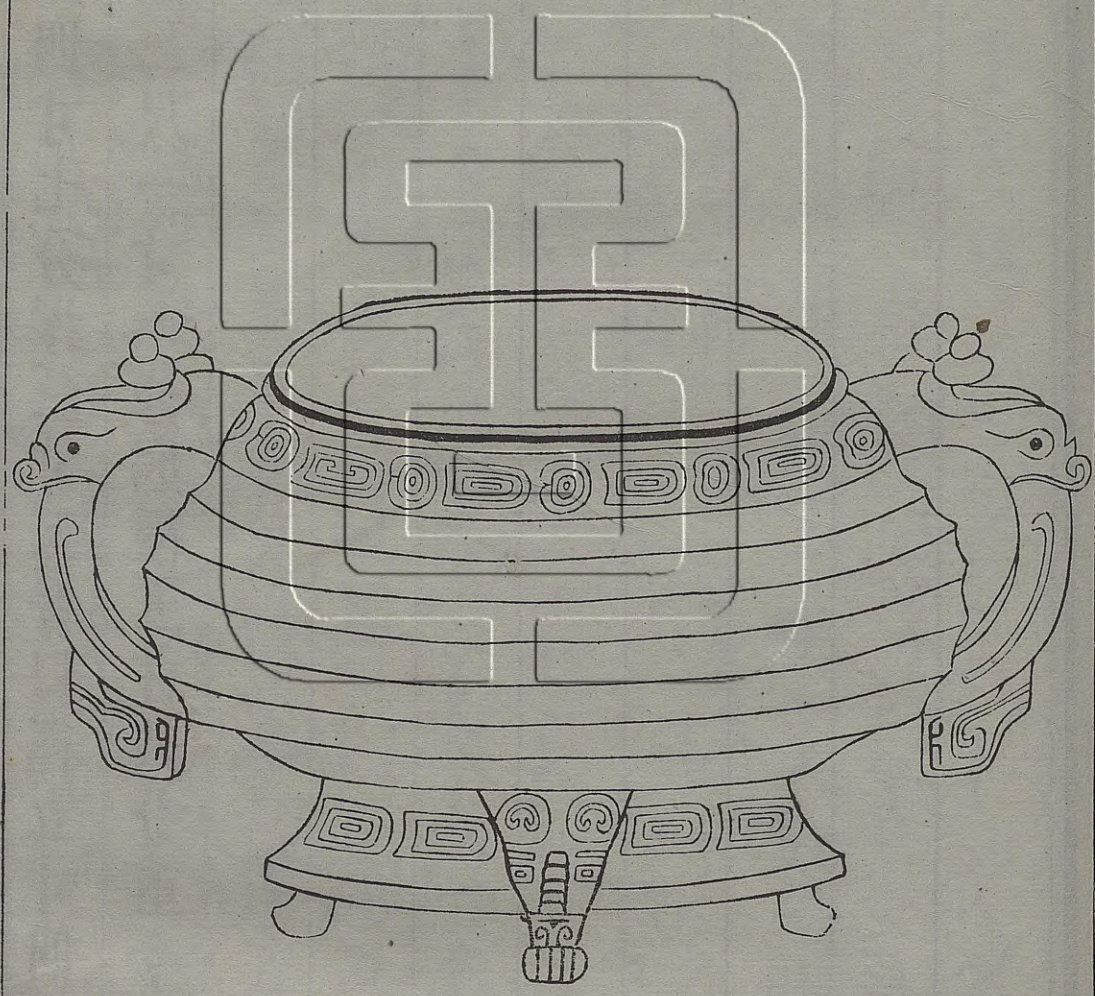

器高今尺四寸七分深三寸二分口徑五寸四分腹徑六寸八分圍二尺一寸一分底徑五寸八分重今庫平一百十二兩

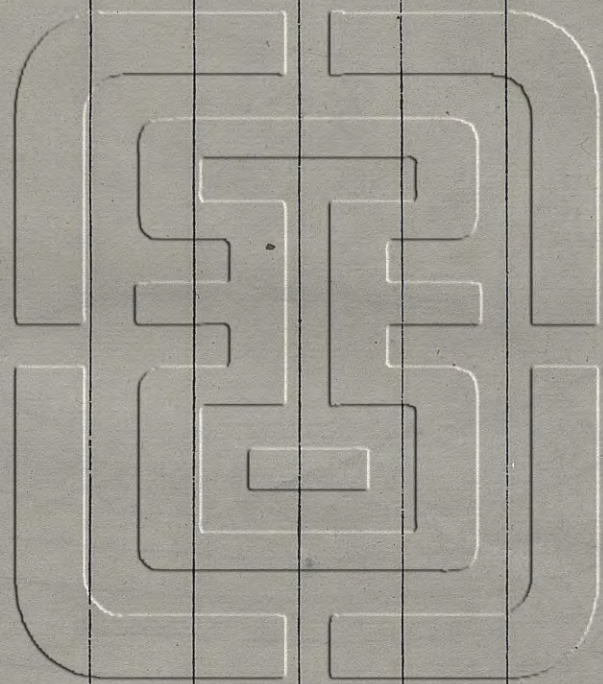

周王元子正曰王十人司  
天大廟公周伯文重人司  
師馬太卓國王少史相曲  
令師馬相了且香向号了  
寺也色田相了也風了十器了  
高了真了了新身中太未  
未黃卓森倚連也噉歸亦  
司器相令師馬相稗頭皆  
業也相甲天子不器休命用也  
時向美了白向也中儲也昭  
西也也美了子子子子子子

唯王元年正月王在吳格

吳太廟公族鳴釐入右

師酉立中廷王呼史稭門冊

命師酉司乃祖商官邑及

虎臣西門節能節奉秉節

京節鼻人節新錫女赤市

朱黃中熯攸勒敬夙夜

勿廢朕命師酉拜稽首

對揚天子丕顯休命用作

朕文考乙伯寃姬尊敦

酉其萬年子孫永寶用

右銘文一百八字阮文達公云古籍周王無適吳事此吳

古虞字也詩周頌不吳不敖史記孝武紀引作不虞不驚

左僖五年傳虞仲吳越春秋作吳仲漢書地理志云武王

封周章弟申於河北是為北吳後世謂之虞又史記吳世

家每以中國之虞夷蠻之吳分別言之者亦以吳虞同字

也蕭山王進士宋炎云左氏傳曰太伯虞仲太王之昭又

曰宋祖帝乙鄭祖厲王謂諸侯始封得立出王廟然則虞

太廟當是太王廟也古者天子適諸侯必舍其祖廟莊二

十一年傳言王巡號守其時號公方為王卿士也虞與號

皆稱公疑虞先君亦有爲王卿士者故王巡其守知是虞非吳者穆天子傳載天子南登于薄山寘輪之陞宿于虞當卽其事吳則無文以應之鳴釐之鳴從孫淵如觀察釋字從工從鳥象形與無專鼎鳴字相類特文有繁省耳耕字從禾從片卽厖字廣雅云櫃棺也其當謂之厖字通和呂覽云見棺之前和和門爲史名猶鳴釐爲公族名古人少二名此二人皆二名也或曰他器右者與史皆舉其名此但舉其官言公族在廟祝鳴釐而入右王呼史於和門而冊命西和門軍門也見周禮大司馬注此器銘變例說可埒存司讀爲嗣商通商殆師酉之祖爲商官食采邑周

初不改卽命西嗣守之也商或釋作啻以爲西祖名亦通虎臣宿衛之職及作丿見薛氏款識齊侯鐘西門節門關之節也能通熊字見號叔大林鐘銘熊節疑同虎節汗簡奉字作𠄎說文奉字作𠄎此作𠄎下(一)亦象手承之形是古奉字也秉字說文訓爲禾束從又持禾秉節當是主委積之節卽貨賄之璽節也京王都京節則守邦國之玉節也昇說文訓爲舉人節土國之使節也曰奉曰昇義同執持之意也羃卽鞞字春秋傳鞞鞞鞞鞞皆所以馭馬說文鞞作鞞訓爲著掖鞞鞞字訓云轡鞞一曰龍頭繞者秦公孫繫字當爲子鞞禮檀弓作子顯省文此作羃又顯之省

也王進士云寃字從宀從口從九口者國邑也九鬼古通用商時有鬼侯國侃叔云寃古宄字古宄軌通從口者古人以口為規故以為聲義寃古亦作甯甯鼎云甯伯甯法也與此寃姬同義仲戲父敦云皇考辟伯王母辟姬義亦同辟軌並訓法也文載積古齋鐘鼎款識有蓋文與器同甲寅春得此器於江都荒市即阮文達公所藏



周師酉敦蓋

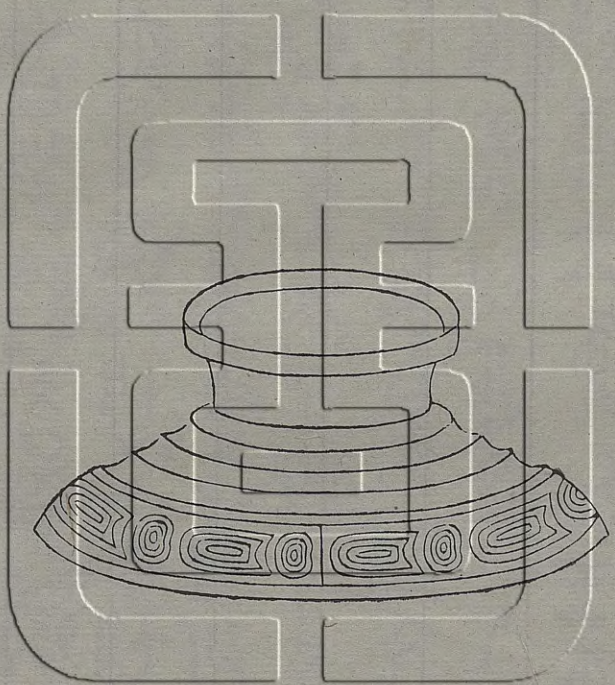



蓋高今尺二寸一分口徑五寸六分重今庫平三十一兩

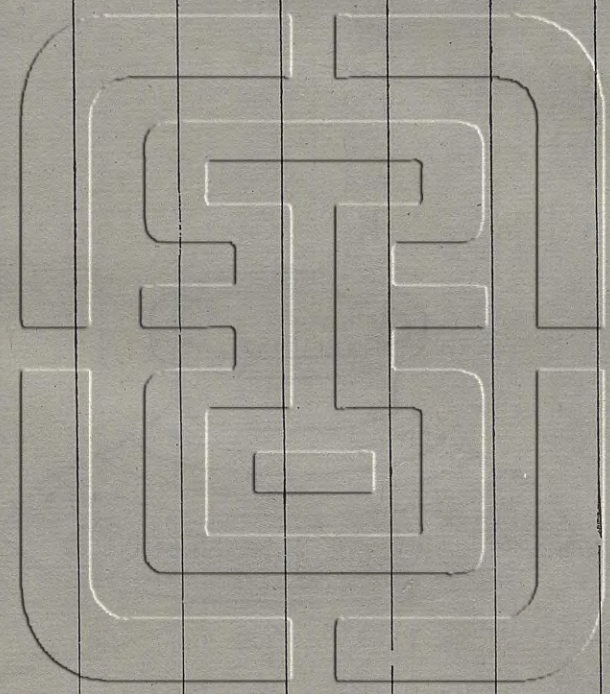

周書車斧器圖釋卷六  
師酉敦蓋  
蓋高今尺二寸一分口徑五寸六分重今庫平三十一兩

右師西敦蓋銘文與器同案此器舊為阮文達公所藏余於甲寅季冬得於江都荒市載入二百蘭亭齋金石記時蓋已佚公訪求未獲後為友人金香圃方伯呂誠購得之知器在余處書來借玩數日遲留不歸而香圃遽歸道山頻季屢索未還今春金氏已遷家檢點箱籠見之遂并器蓋歸余延津之配出諸意外此中信有呵護之者亟刊入彝器圖釋附於器後並記其離合緣起如此

周師西敦二

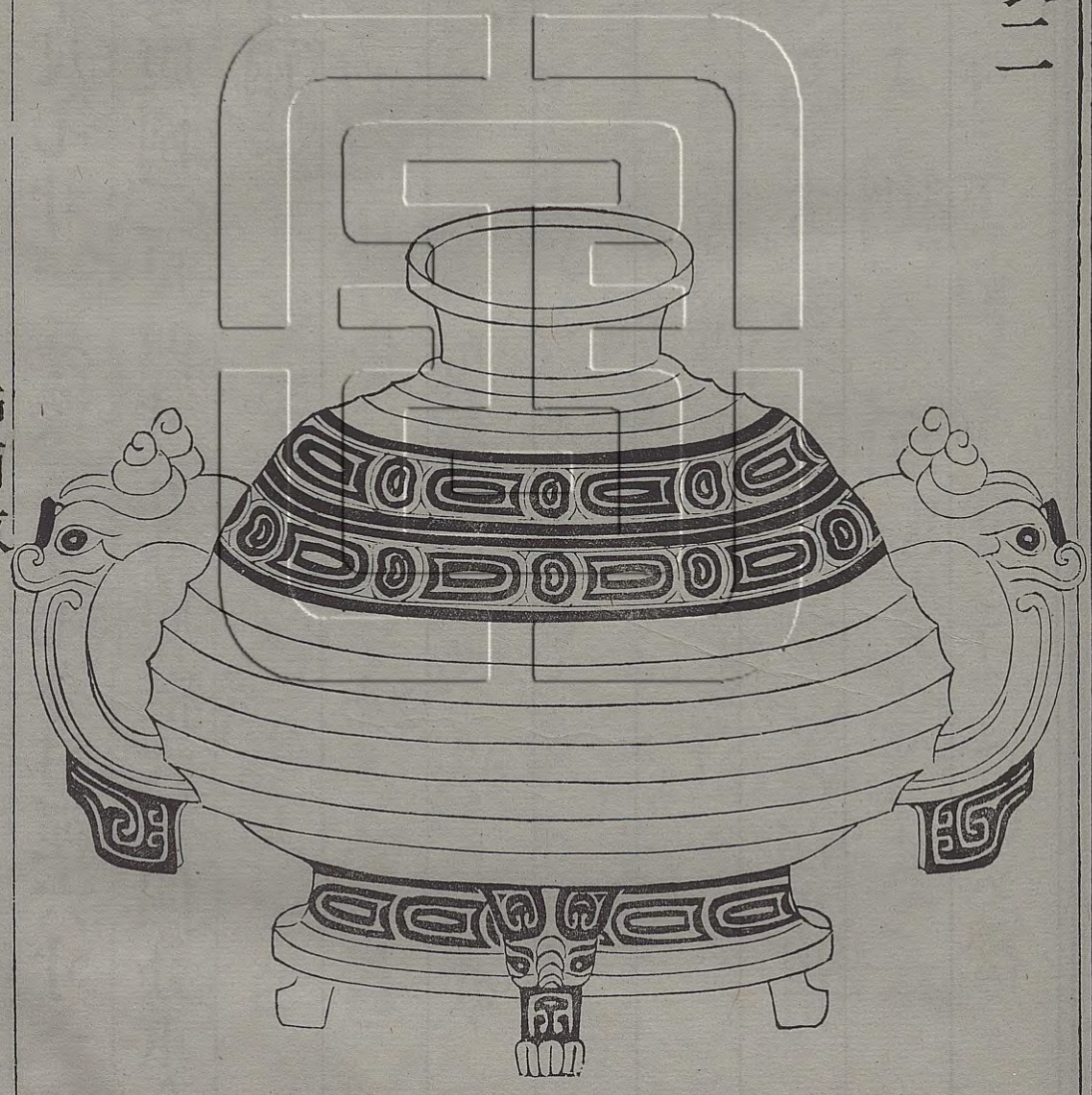

器通高今尺七寸一分深三寸七分口徑六寸一分腹徑  
七寸六分腹圍二尺四寸五分底徑六寸四分重今庫平  
一百四十兩

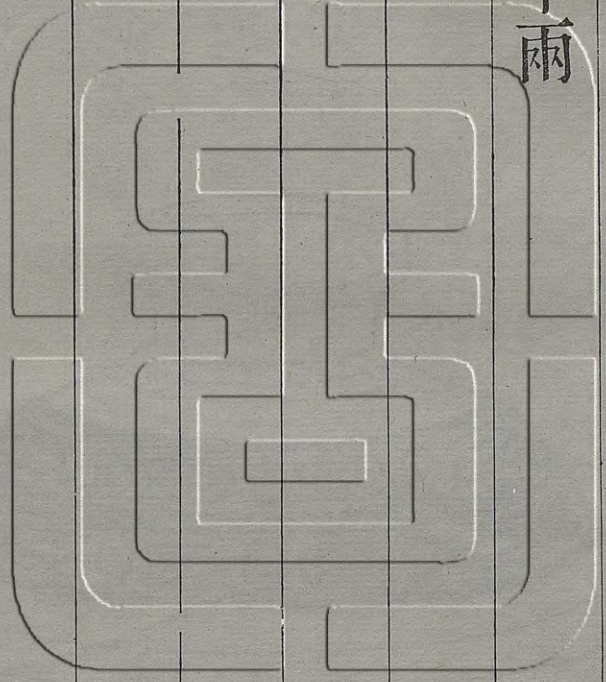

器年王元考正四王十人奇  
天大應台南正人  
師西太東國王平其  
命師西鞠了且香同  
考自西鞠了且香同  
考了西鞠了且香同  
考黃虎公森枝車七  
考不師西鞠了且香同  
考天子不顯休命由  
考食美一白會中  
考西鞠了且香同

蓋

年王元秀正四王十天各夫  
 大應公因治不衛人司師  
 西太應國王平事知曲命  
 師西衛了且辛固了不要  
 白曲了與之齊和了高  
 了與了之新易中太市未  
 黃與固釋位斷噲中爽  
 多與與命師西釋師皆  
 業與不不與休命用止  
 與與不之白與師與  
 西與與與與與與與與與

釋同前器

右師西敦器蓋俱全器銘一百零七字蓋多一用字與前

一器形制銘文皆同當為一人所造舊藏海甯陳受笙孝

廉均後歸朱筱漚太常鈞亦東南著名之器也

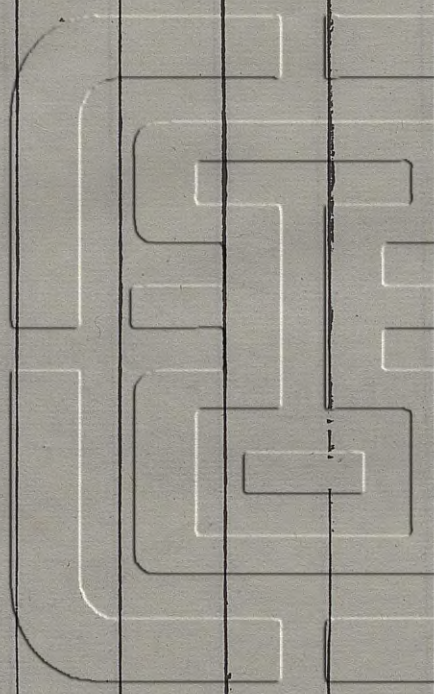

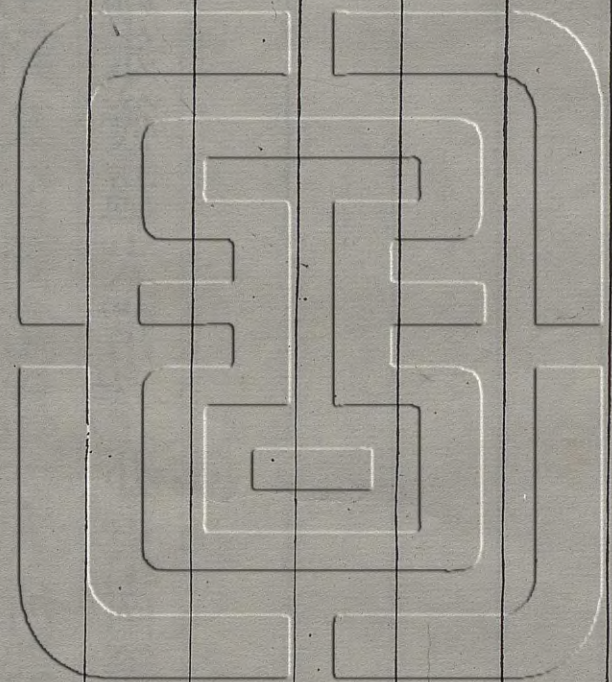

周岑妃敦

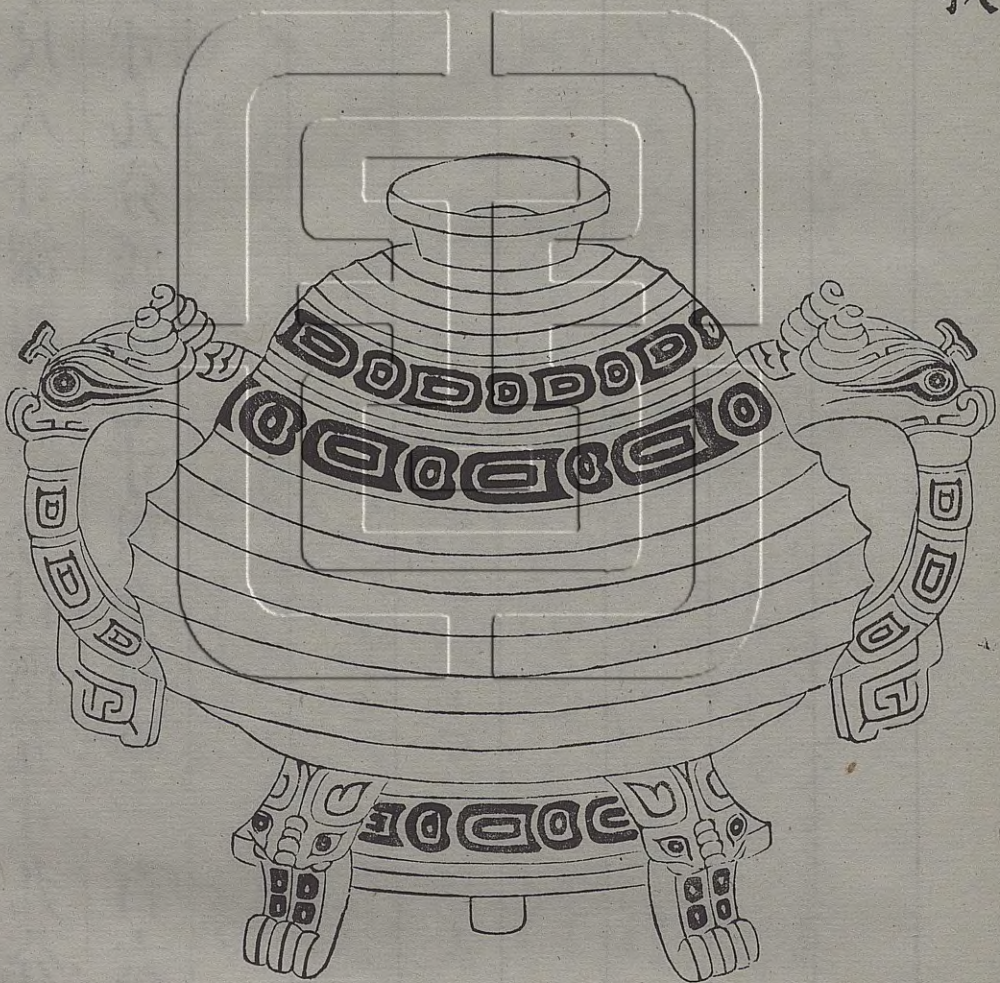

器通高今尺八寸深四寸一分口徑五寸九分腹徑八寸  
圍二尺四寸九分底徑七寸重今庫平一百六十兩

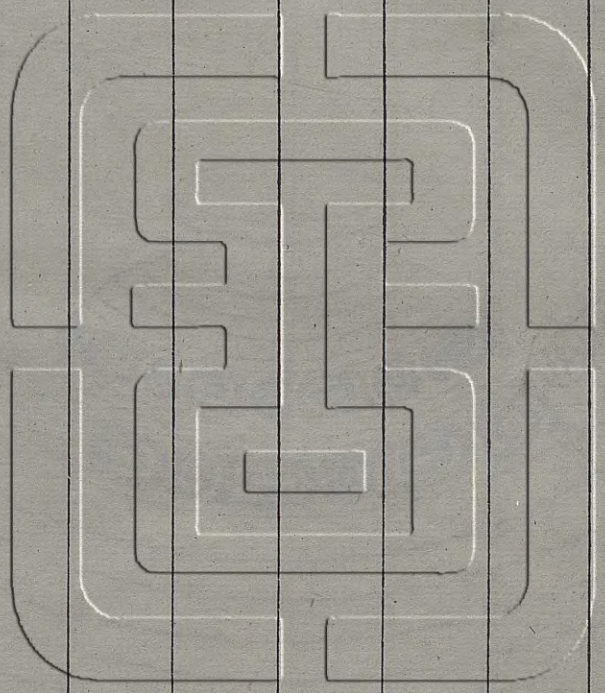

器

Handwritten seal script characters, likely a collection or library stamp, arranged in vertical columns. The characters are highly stylized and difficult to decipher without specialized knowledge of seal script.

蓋

惟十又二月既望辰在壬午  
 伯辟父休于岑妃曰祖乃左  
 岑伯室錫女貝十甬執曰我  
 周王黃曰岑妃女勿伯辟  
 父休曰岑伯室女君我唯  
 錫女華赤芾元衣帶束旂革  
 岑伯萬年保蕤用作寶敦  
 其自今日孫子毋敢望伯休

惟十又二月既望辰在壬午

伯辟父休于岑妃曰祖乃左

岑伯室錫女貝十甬執曰我

周王黃曰岑妃女勿伯辟

父休曰岑伯室女君我唯

錫女華赤芾元衣帶束旂革

岑伯萬年保蕤用作寶敦

其自今日孫子毋敢望伯休

右岑妃敦器蓋銘各八十八字其文與積古齋所載楮妃  
彝相類當同時所作器也岑釋岑國名也釋左呂積古齋  
釋象形禮月令角斗甬鄭注甬今斛也今从之洵釋爲執  
卽禾種與商父尊銘錫秉執執字同義也積古齋釋作又  
有也猶保也余按之應作勿說文解勿字云州里所建旗  
象其柄有三游雜帛幅半異所以趣民故遽稱勿勿禮記  
禮器勿勿乎欲其饗之也注勿勿猶勉勉也大戴記曾子  
立事君子終身守此勿勿也注同勿皆訓勉銘曰岑妃女  
勿者勉之之辭也段氏注勿字象其柄謂右筆也余按右  
筆似未象形向以段氏所注爲疑今觀篆文之下一小

直正象柄形足爲許君解字之證古器物可以羽翼經史  
字書如此三游三多也中少一游古篆筆畫每有增省汗  
簡與龍敦多字皆作四游無足異也糸積古齋釋蕤通緩  
今从之

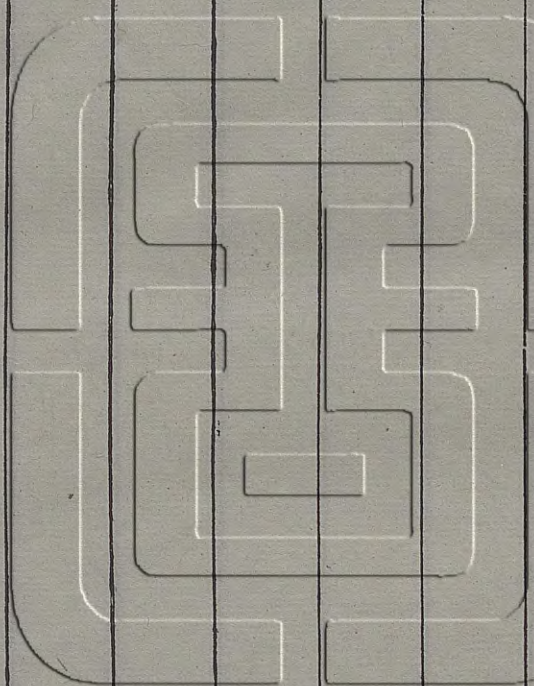



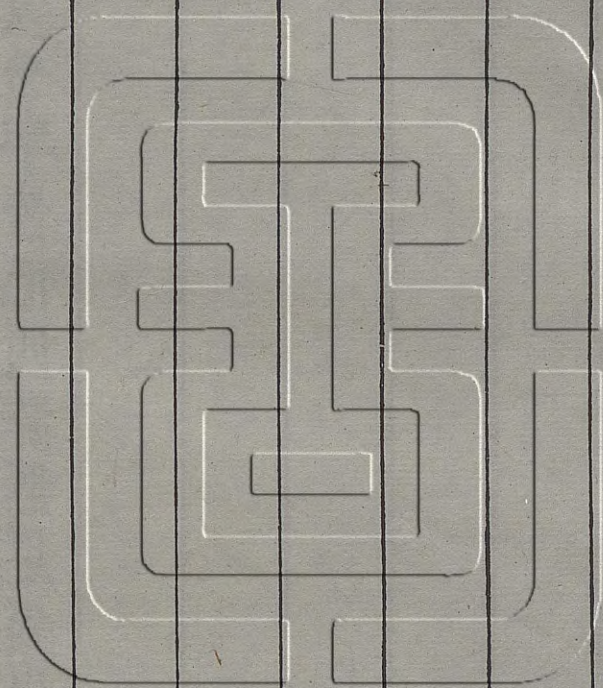

周封敦

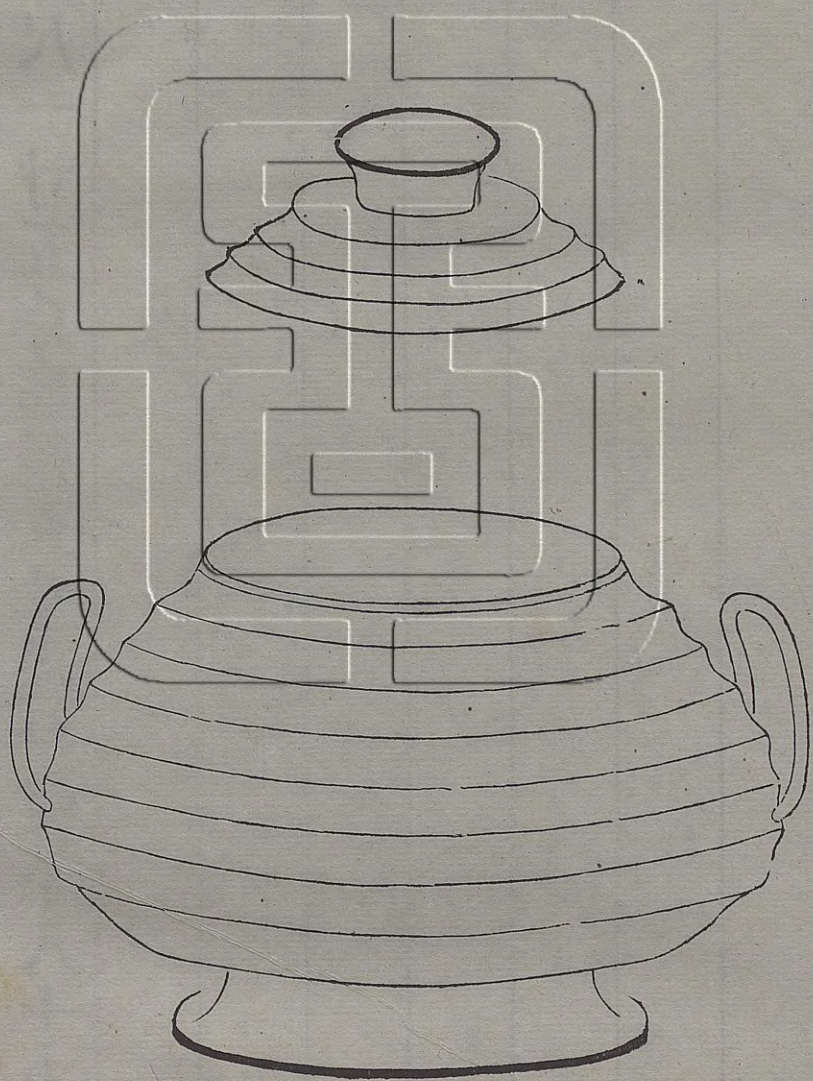

器通高今尺六寸三分深四寸一分口徑四寸八分腹徑  
七寸圍二尺一寸五分底徑五寸重今庫平八十六兩

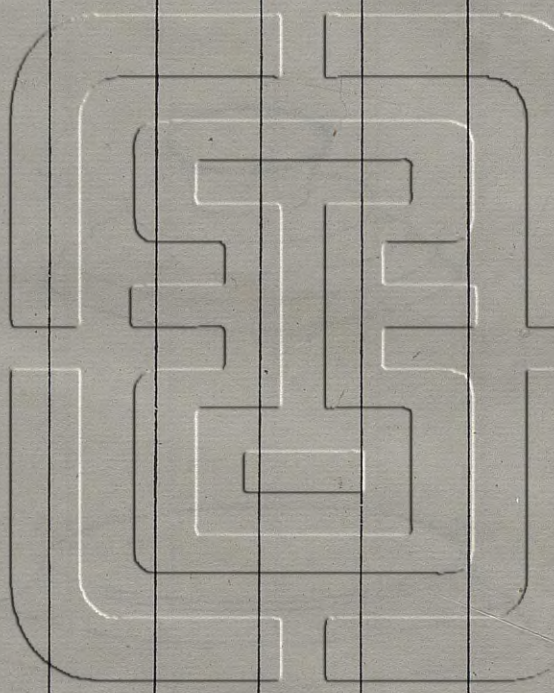

蓋

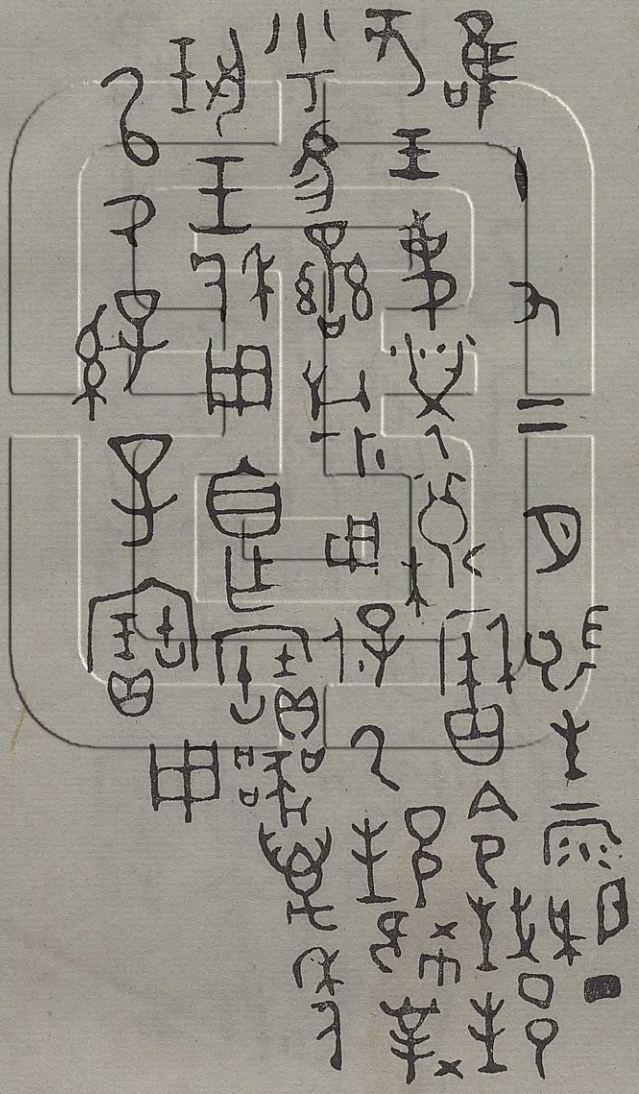

器

唯十又二月既生霸丁  
 亥王事艾穰麻令封邦  
 乎錫絲旂用保乃邦黼對  
 揚王休用自作寶器萬季  
 曰乃孫子寶用

唯十又二月既生霸丁

亥王事艾穰麻令封邦

乎錫絲旂用保乃邦黼對

揚王休用自作寶器萬季

曰乃孫子寶用

唯十又二月既生霸丁

亥王事艾穰麻合封

邦乎錫繚旂用保乃邦緒

對揚王休用自作寶器萬

年日乃孫子寶用

右封敦器蓋銘各四十四字徐籀莊釋曰义上从兩火下

从刀燒薙之象本艸义字讀為义安之义卯敦义字正从兩火以國名讀

若艾穰古文蔑麻通歷蔑歷二字古器銘屢見蔑歷猶云揚歷揚歷本鄭氏古

文尙書盤庚下見蓋懋德懋功之意故从坐从支見說文

玉篇讀若枉按此為康叔名蓋封字異文古人名如契作楔亦作尙臯陶

作咎繇伯益作繇从彖从聿字同肄韵下器字繇字積古齋彝器款

柏翳此類甚多識楫如彝釋云臯楫伯萬季保蕤燕筆于彝按楫如繇當作縣伯彝楫當作縣縣擊之象蕤當作繇義同裔燕當作

敢與下文母敢望伯父休敢字同文肆餘也與夏肆肆字

臯縣伯萬年保繇句敢筆于繇句

同義銘文曰王事义與書序成王既伐管叔蔡叔合曰蔑

歷與左傳選建明德合曰命封邦與左傳命以康誥封於

殷虛書序封康叔佗康誥酒誥梓材合曰呼錫鸞旂與左  
 傳分康叔以大路少帛績苳旃旌合曰用保乃邦肆與左  
 傳殷民七族書序殷餘民康誥用保乂民用康保民小人  
 難保應保殷民若保赤子合其為康叔器無疑矣書金縢  
 鄭義居攝四季封康叔作康誥康誥鄭義是時周公居攝  
 四年是康誥惟三月哉生魄為四季之三月今以尙書大  
 傳二季克殷竹書紀季三年遷殷民于衛史記衛世家以  
 殷餘民封康叔為衛君周公乃申告康叔康誥鄭義王若  
 曰總告諸侯及是銘惟十又二月參攷證之始封康叔當  
 在二季之十二月至四年三月乃作康誥惟據漢書律歷

志周公攝政五季正月丁巳朔推之四年無閏三季十二  
 月無丁亥日有閏則丁亥杜二十三日或二十四日與銘  
 云既生霸不合未敢遽定耳此敦舊為張叔未所藏今在  
 余齋籀莊釋文頗為博辨錄之以俟參考

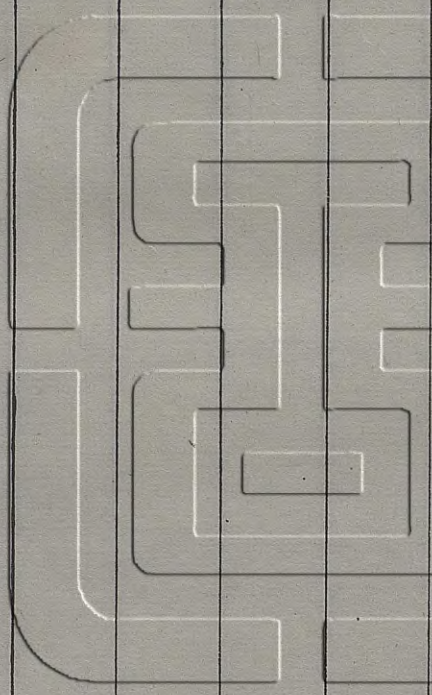

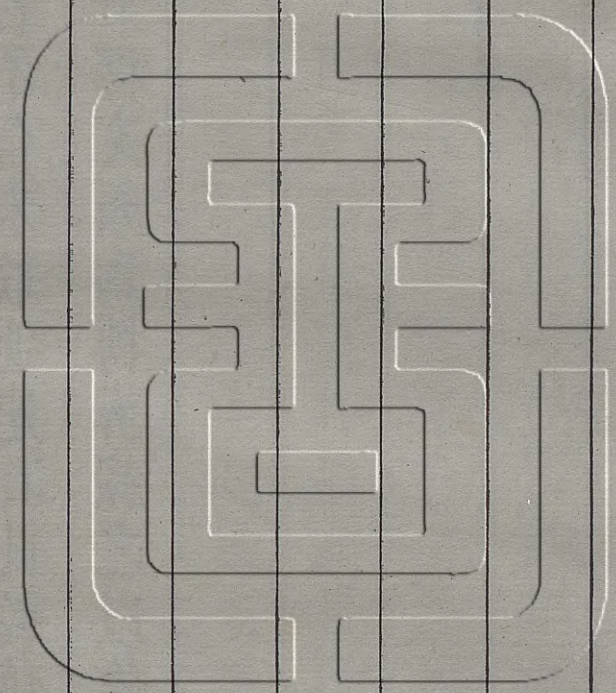

周兄光敦

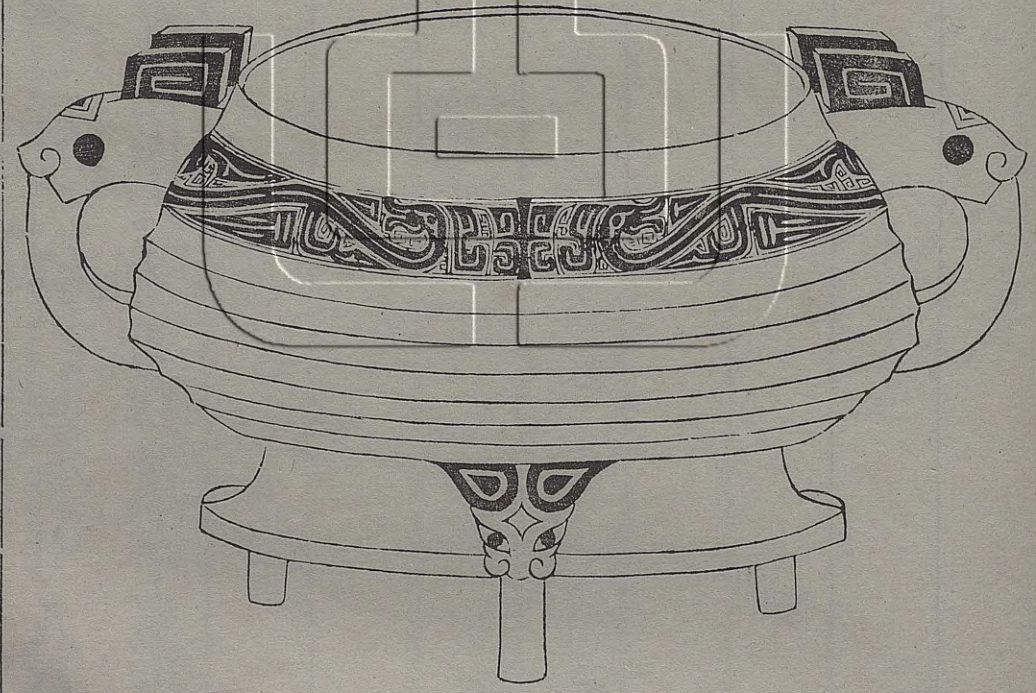

器高今尺四寸三分深三寸二分口徑五寸八分腹徑七寸腹圍二尺二寸五分底徑六寸七分重今庫平八十一兩

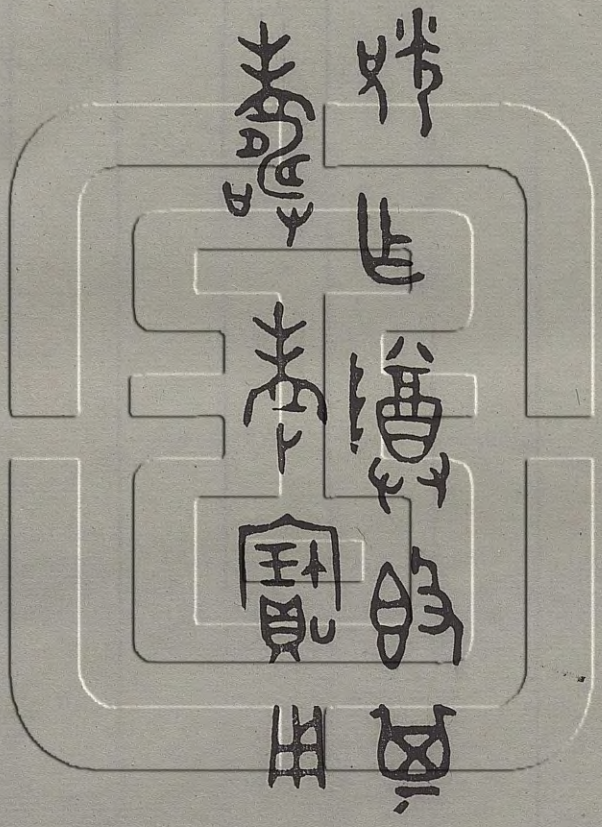
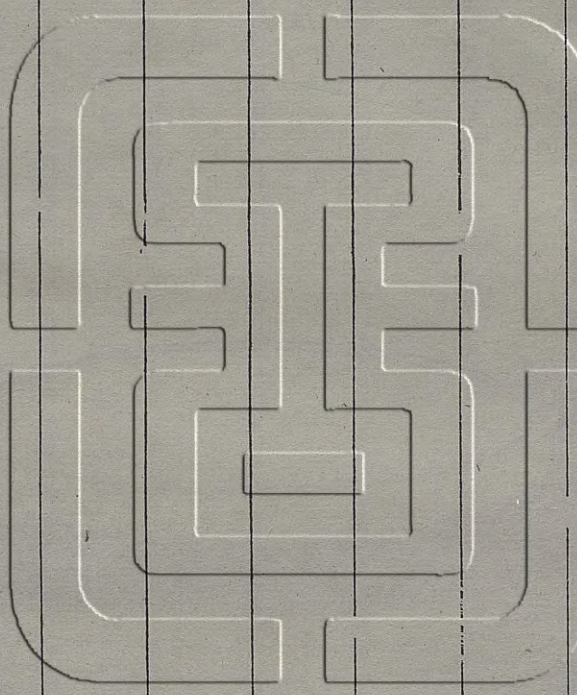

光作尊敦其  
壽考寶用

右兄光敦銘十字按阮氏積古齋謂兄光爲二字合文猶  
庚子西夏之例稱兄者弟爲作器也

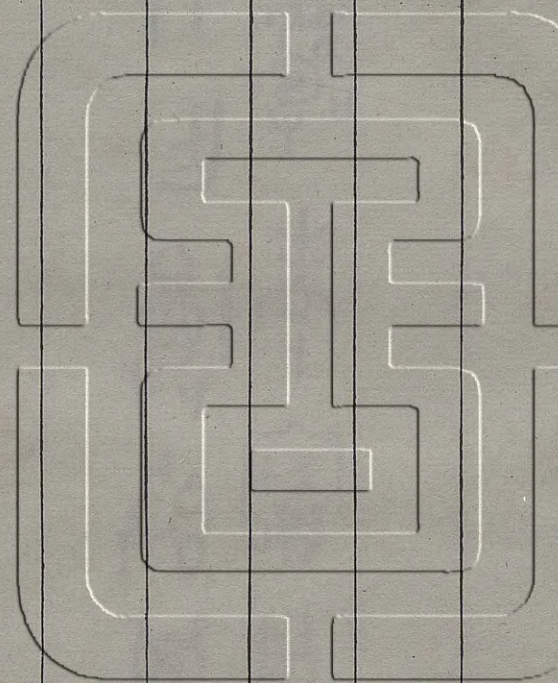

周惠敦

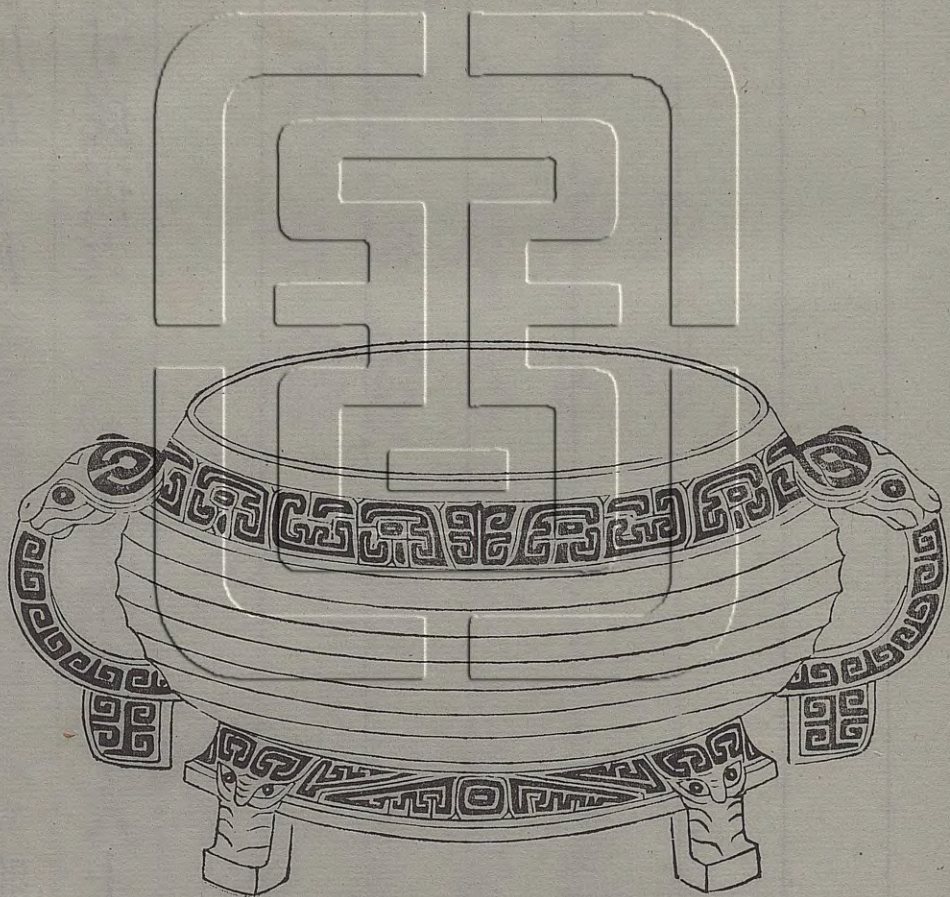



器通高今尺五寸五分深四寸口徑六寸腹徑七寸一分  
圍二尺三寸底徑六寸三分重今庫平八十四兩

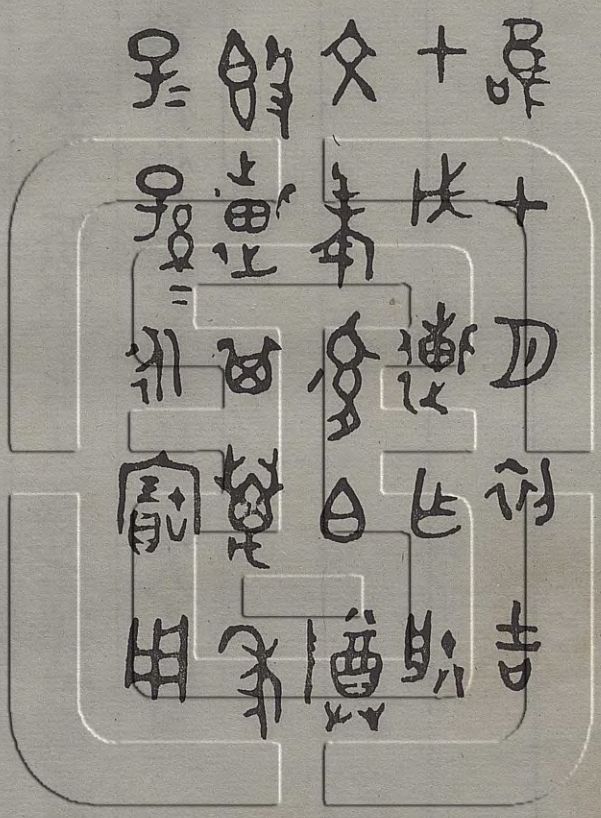
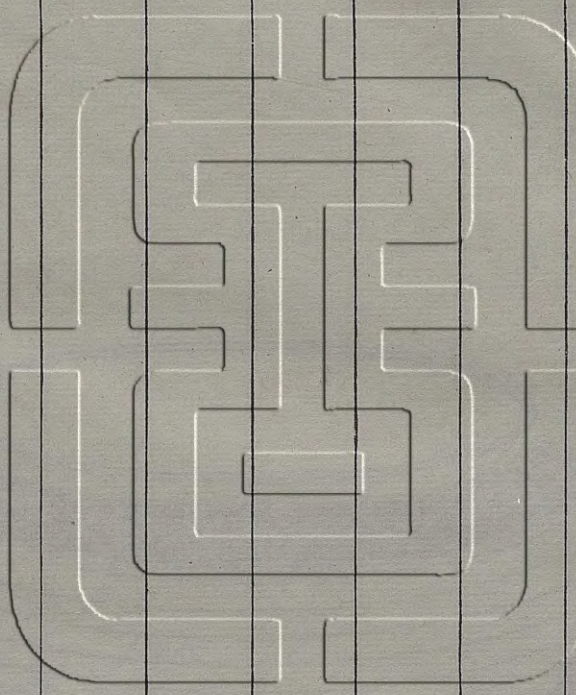

唯十月初吉  
甲戌惠伯朕  
文考允伯尊  
敦惠其萬年  
子孫永寶用

右惠敦銘二十七字按是敦張未未於嘉慶壬戌春同宋  
 芝山購於京師內城隆福寺集載入阮氏積古齋彝器款  
 識第六卷遺張未未从辭氏款識盥和鐘晉姜鼎釋佗惠  
 積古齋釋作彙亦釋作寔今从惠

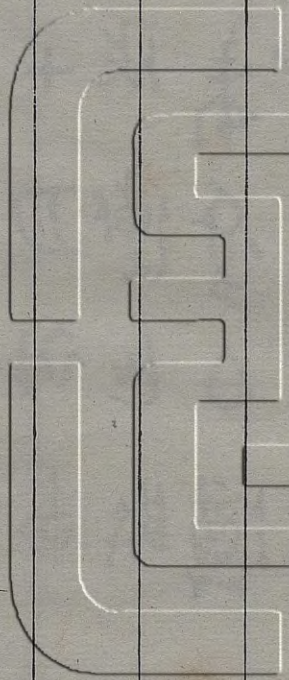

周伯到敦

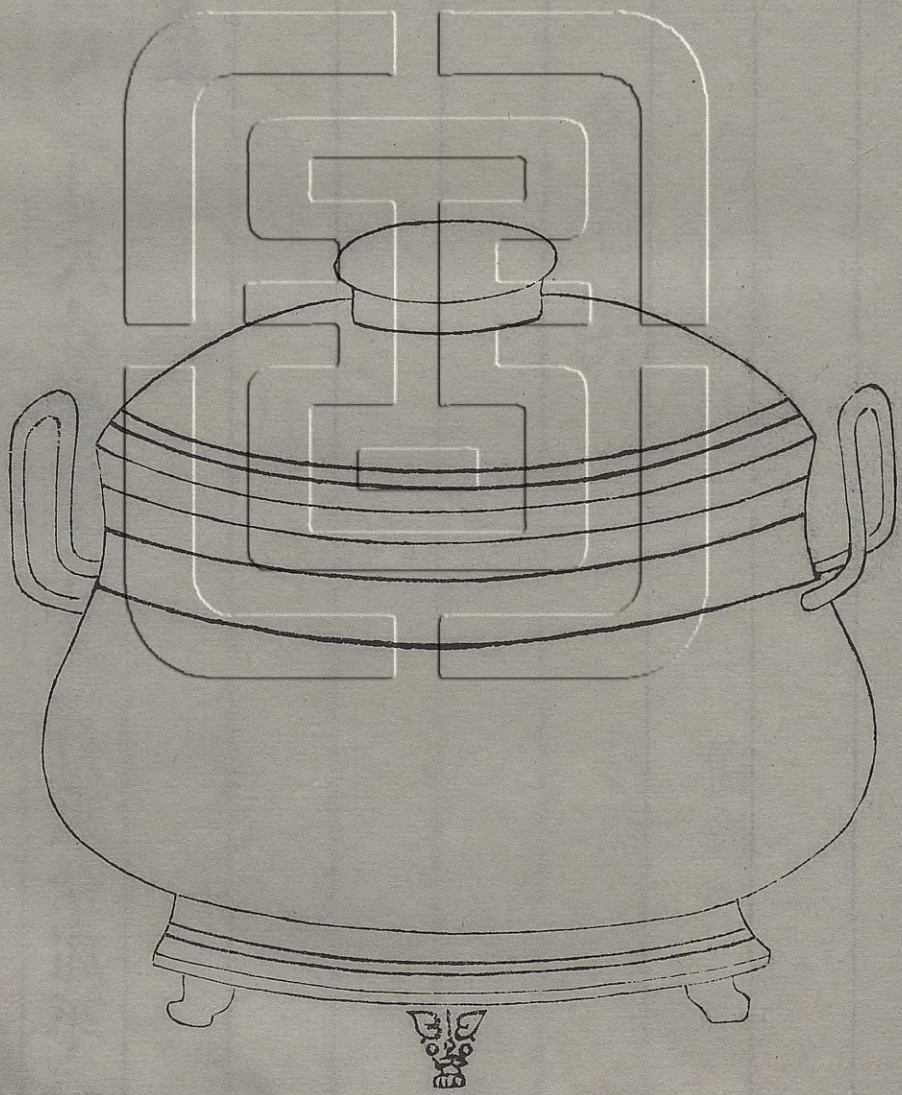

器通高今尺七寸七分深三寸五分口徑六寸一分腹徑  
七寸圍二尺二寸八分底徑六寸二分重今庫平一百三  
十九兩七錢

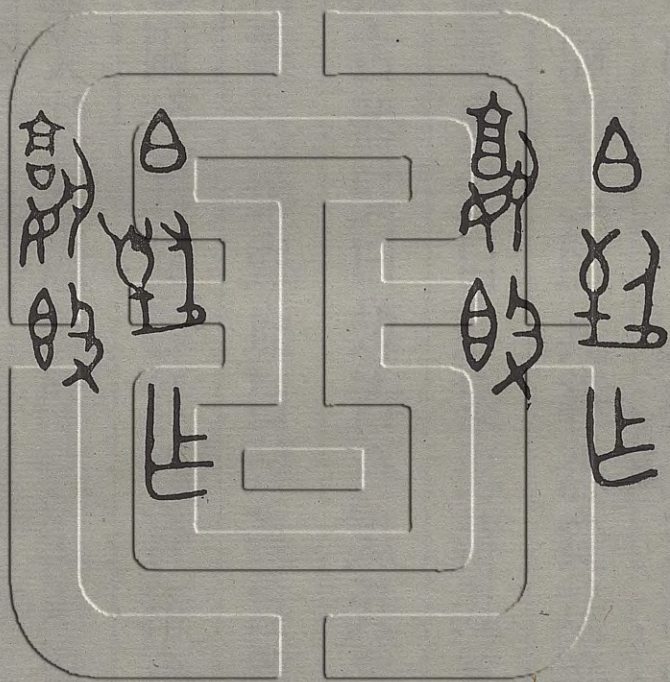
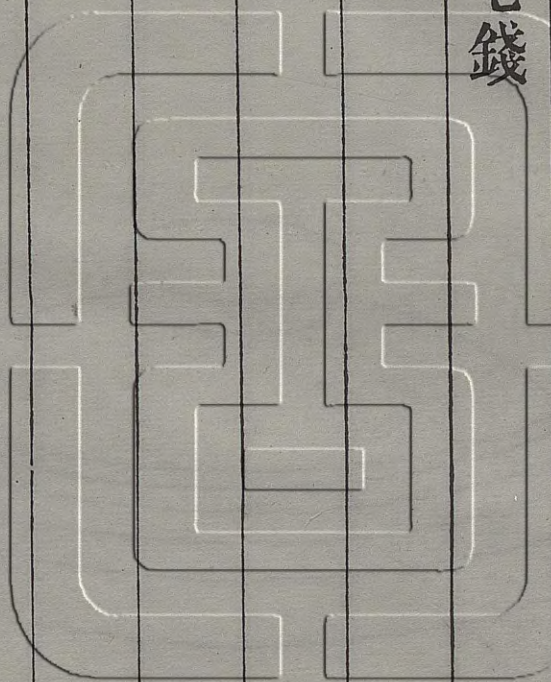

伯到作

孰敦

蓋釋同

右伯到敦銘曰伯到世孰敦按到世器者名伯到如伯員伯冏之類孰釋孰說文孰食飪也韵會契本世孰後人加火段氏說文注曹憲曰顧野王玉篇始有孰字禮明堂位有虞氏之兩敦注鼓之爲器有蓋有管盛黍稷周禮珠槃玉敦注古者曰槃盛血曰敦盛食薛尚功鐘鼎款識引劉原父先秦古器記曰敦者有虞氏之器周禮有金敦玉敦玉敦曰盛血金敦曰盛黍稷薛氏又謂器有祭器有用器簪之人神祀享之禮其彝器食飲每通用之既曰人道祀乎神可曰神道享乎人矣此家席中與夫平日燕居之器皆得銘而用之初無別也此曰世孰敦者當爲盛食飪之器也

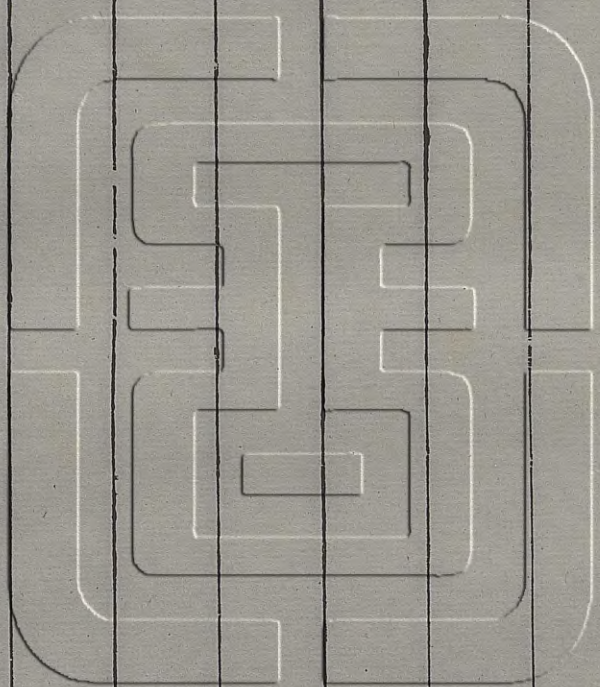

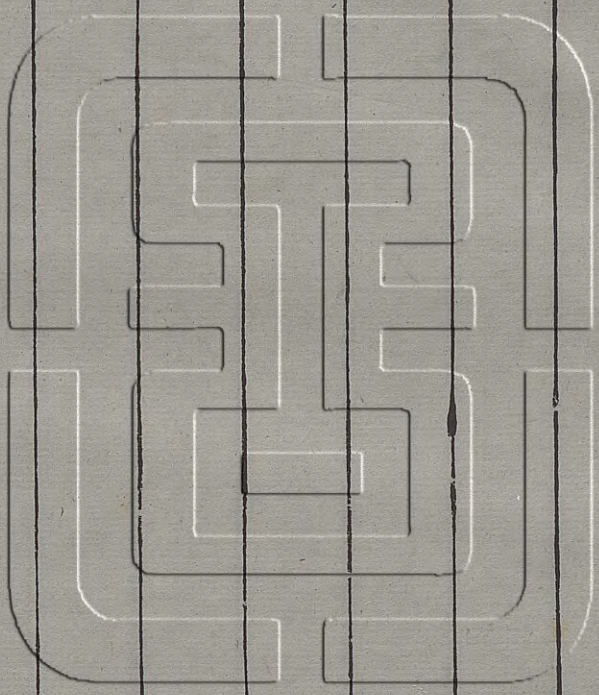

周史頌敦蓋

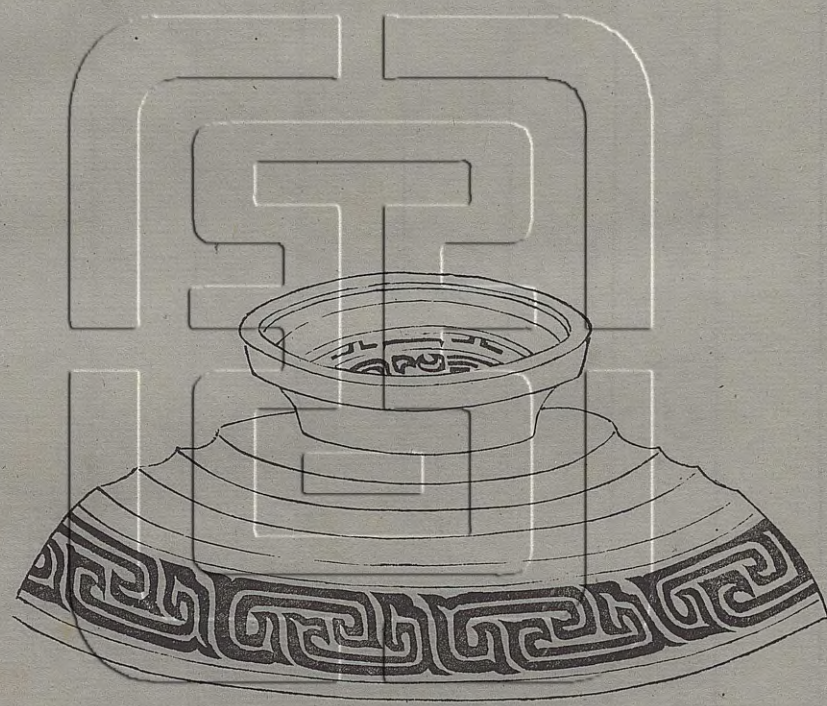

蓋高今尺二寸六分口徑七寸八分重今庫平四十六兩

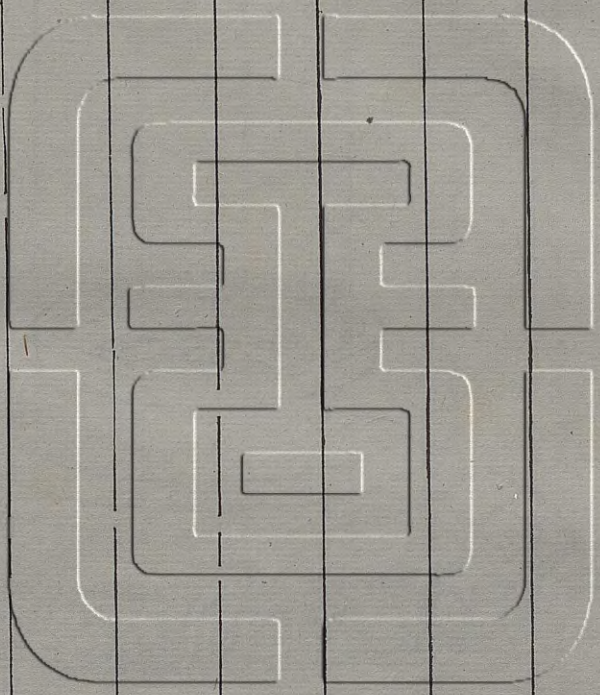

遷	止	成	百	周	參
天子	猷	事	生	令	三
親	猷	猷	帥	事	天
令	猷	猷	猷	猷	五
令	猷	猷	猷	猷	日
猷	猷	猷	猷	猷	子
猷	猷	猷	猷	猷	王
猷	猷	猷	猷	猷	十
猷	猷	猷	猷	猷	命

惟三年五月丁子王在宗

周命史頌德蘇澤友里君

百生帥隅蓋于成周休右

成事蘇賓寵馬三匹吉金用

作鬯彝頌其萬年無疆日

匡天子覲命子孫永寶用

右史頌敦蓋銘六十三字徐籀莊釋曰宗周謂鎬京史內

史頌名得德通慶賞之謂德頌即蘇字蘇省文侯氏名灑

古澤字象象獸形蓋古文吳象回而形即口字合爲藪

牧之象从水則爲澤矣澤友里地名君猶尹也百生其人

名古隅字从章城隅之象隅通作偶副貳也蓋即抽字

引也去也于往也成周謂洛邑休美又右省助也言君百

生帥其副貳去往他邑所謂休右成事此其命辭也賓賓

頌也字通儻即龍字通作寵儀禮覲禮侯氏儻使者諸

公四馬儻太史亦如之此曰馬三匹并見禮有隆殺遷古

匡字曰匡猶云日襄也字亦見追敦彼當釋作覲即書

之覲揚也此當釋作定卽詩之定命也故卽以此爲頌禱  
 之辭與峻臣天子需終同意蘇卽曹戴伯蘇竹書紀年宣  
 王三年曹公子蘇弑其君幽伯彊又史記曹叔世家幽伯  
 九季弟蘇弑幽伯代立是爲戴伯戴伯元年周宣王已立  
 三歲此曰三年其爲曹戴伯蘇無疑丁子丁亥戊子二日  
 也德蘇一節丁亥日事蘇儻一節戊子日事蓋王命頌慶  
 賞蘇地而頌以其事作蘇器也雲於甲子年初夏游厲泰  
 州世好鍾桐叔攜此敦蓋相贈因憶嘉興張未未藏有史  
 頌敦適行篋有拓本取以相較銘文恰合特不知器之形  
 製大小合否聞亂後此敦爲金蘭坡所得轉售於人不復  
 知其踪跡己巳秋親家潘季玉方伯物色得之試以此蓋  
 相配形製大小無絲毫或爽遂舉以爲贈俾成合璧此蓋  
 不知何時離散乃於三千季之後卒能離而復合是必有  
 神物呵護之者因附記之

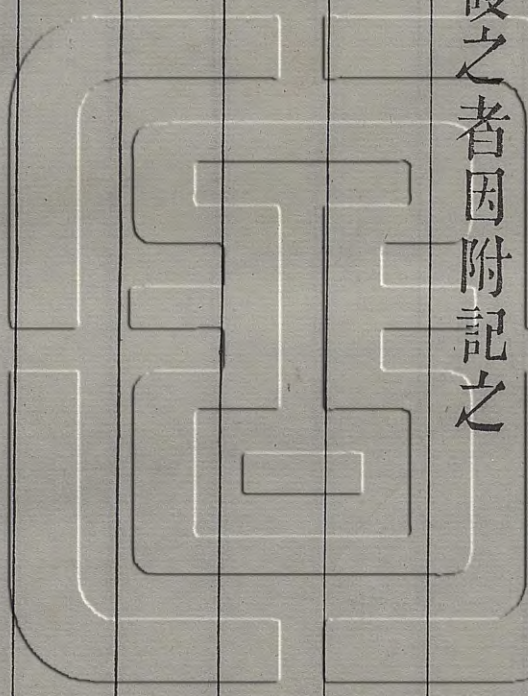



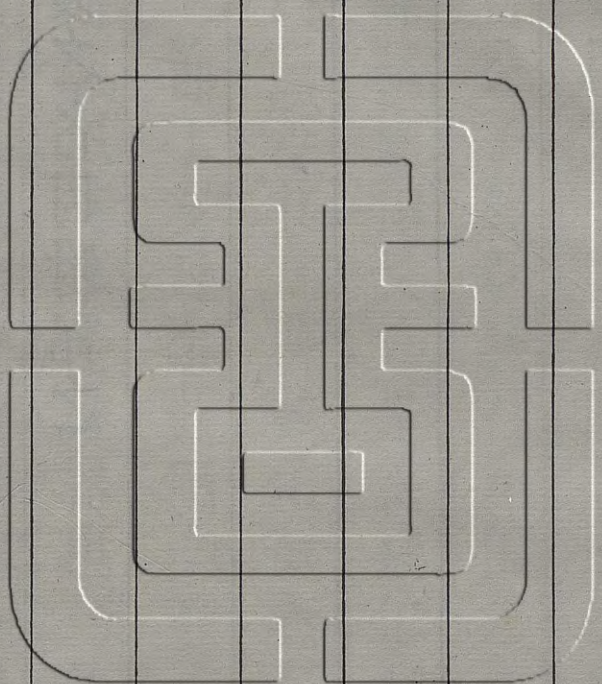

周仲五父敦蓋

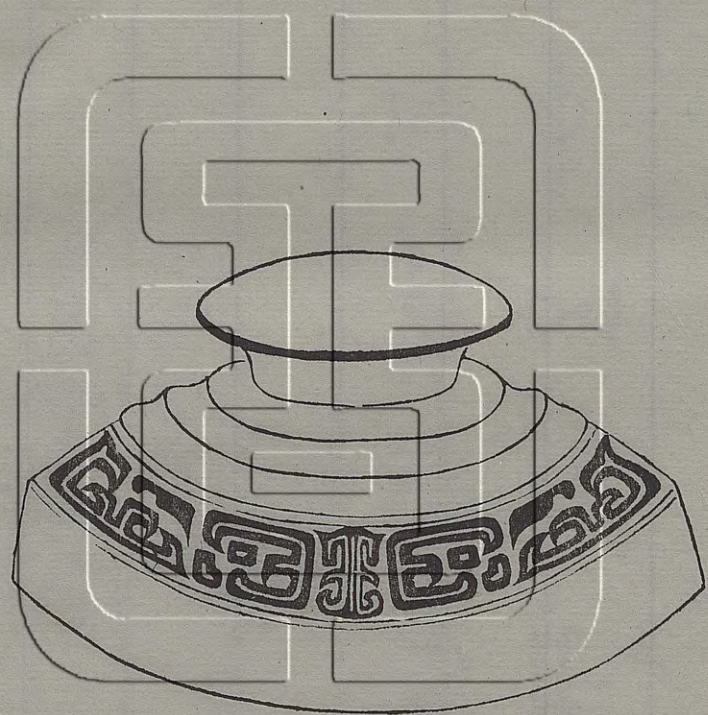

蓋高今尺二寸三分徑六寸七分重今庫平三十三兩

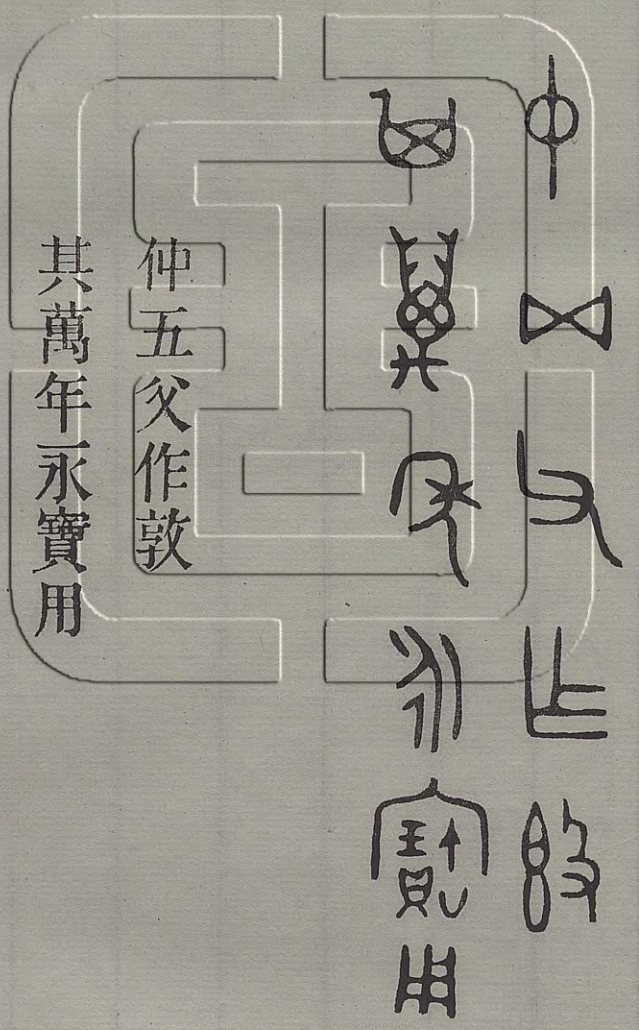
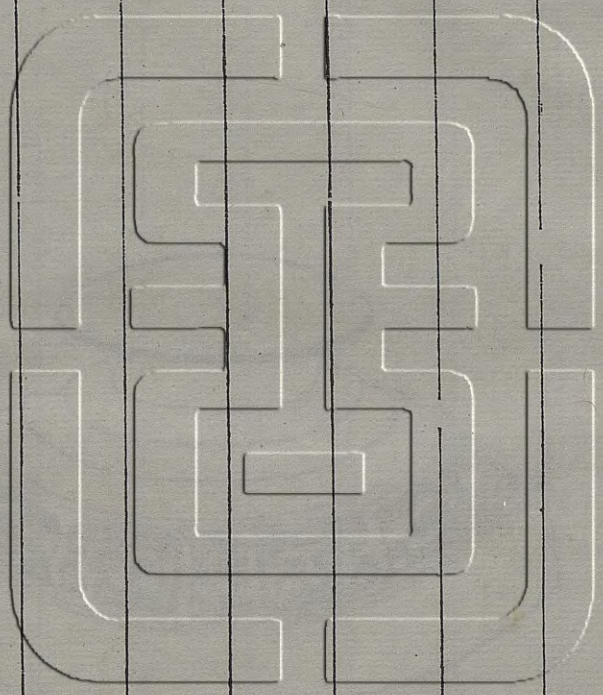

仲五父作敦

其萬年永寶用

右仲五父敦蓋銘十一字舊為劉燕庭方伯所藏載入長安獲古編中即仲字𠄎釋為五今從之

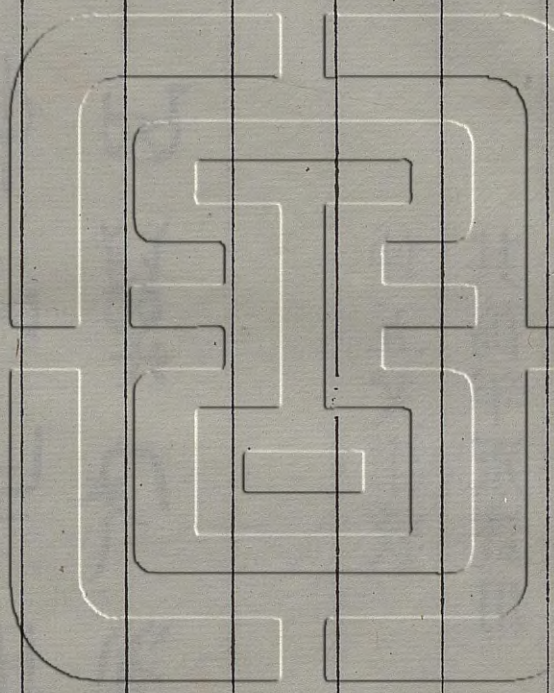

兩鬲軒彝器圖釋卷七

周爰壺

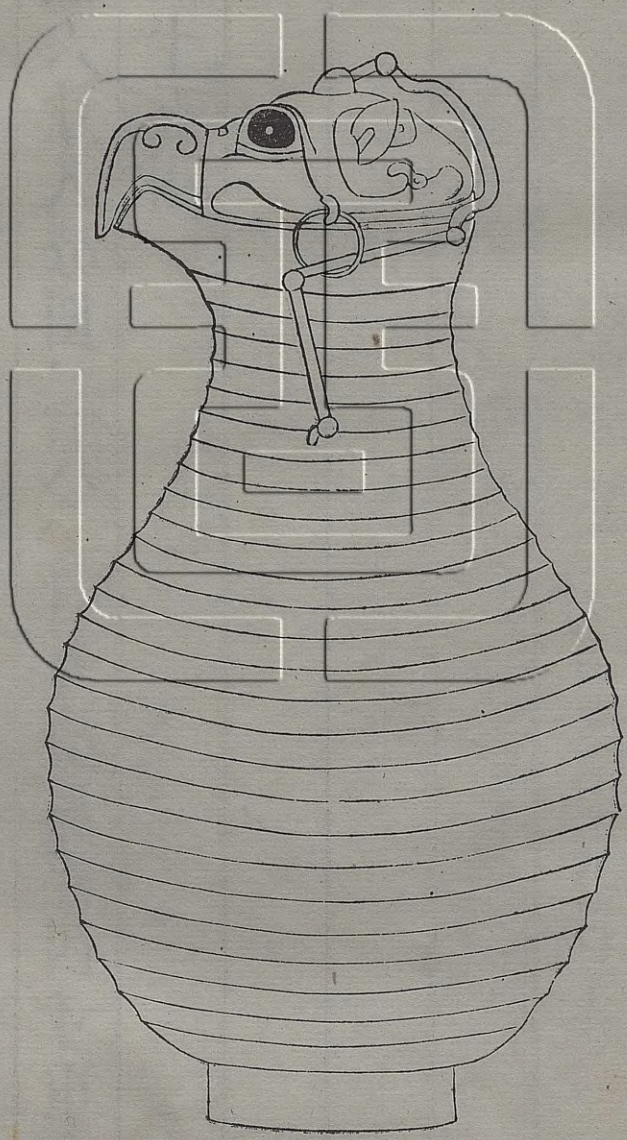

器圓有蓋獸頭鳥嘴通高今尺一尺二寸三分  
合摺疊提梁至底一  
尺四寸 深九寸七分器口前後徑五寸二分左右徑三寸五分  
腹徑六寸八分圍二尺一寸九分底徑四寸重今庫平一百四十五兩

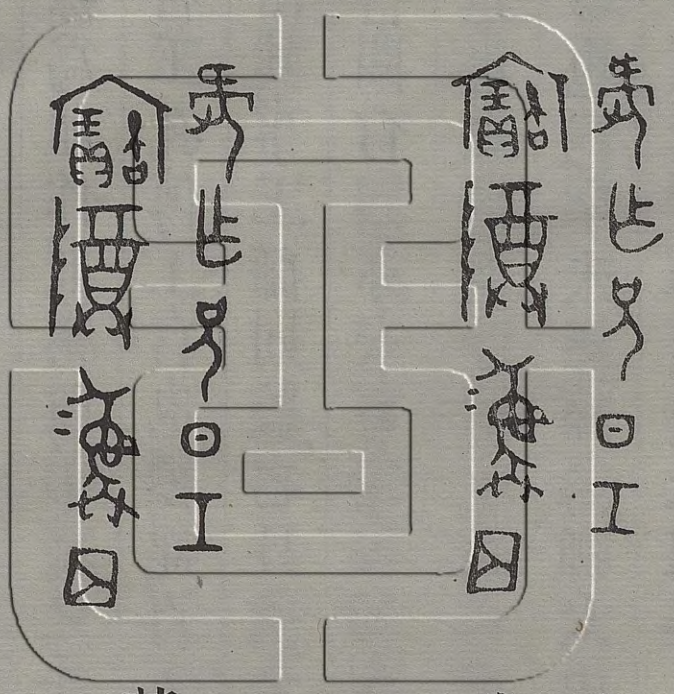
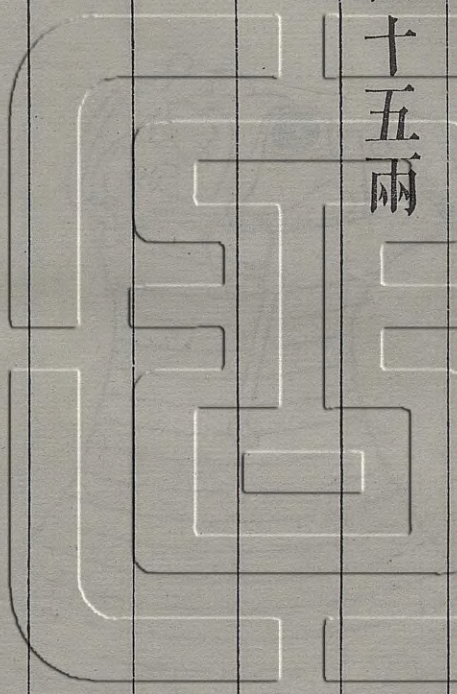

夔作兄日工

夔作兄日工  
寶尊彝□

蓋釋同

右愛壺器蓋銘各九字按第一字𠄎釋作愛或釋他受此  
作器者之名無文義可釋姑定爲愛字古器銘子爲父他  
則稱父孫爲祖作則稱祖弟爲兄作亦如之日工未詳按  
書予齊百工孔傳工官也禮記百工咸理監工日號注百  
工皆理治其事工師則監之日號令之銘曰日工或當時  
有此官書闕有間亦未可定古器銘或稱官或稱名或稱  
氏無一定也此器爲李眉生方伯所贈形制奇古彝器中  
罕有之珍也日字未釋陳壽卿太史述許印林瀚釋𠄎字  
云按𠄎卽𠄎旣字从𠄎象人舉手从手旣聲乃概字此又  
省其皂耳集韻八未概抚同字注云博雅取也一曰拭也

或作抚正其字矣筠清館金石錄卷三有周叔寘敦釋其  
銘云叔寘作呈寶尊彝舉吳子苾式芬手校寘爲宿呈爲  
日壬二字案古器銘日乙日庚日辛並廟主之稱日壬蓋  
與同例云兄日壬者弟爲兄作器也此日壬疑與彼器日  
壬同爲一家作彼末字作𠄎諸篆書皆載舉古文作𠄎此  
銘末字作日當卽其變體壽卿謂抚字殊確壬字無疑並  
存以俟參攷

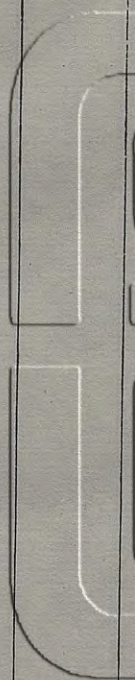

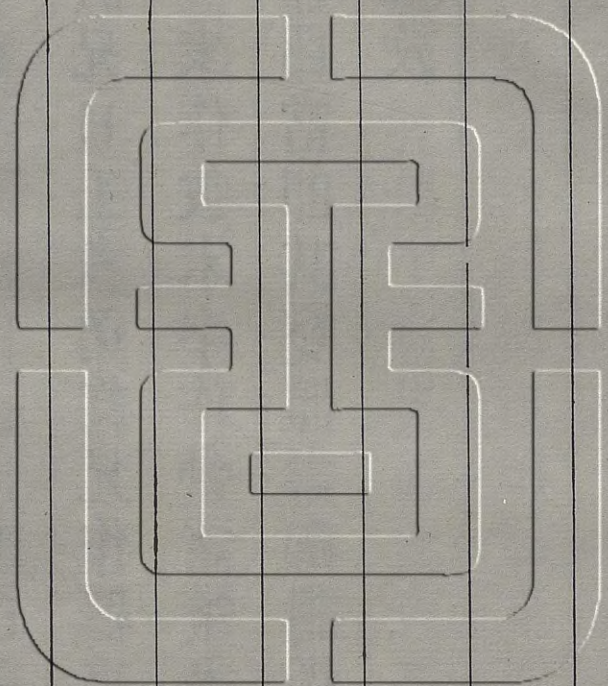

周禮季子壺

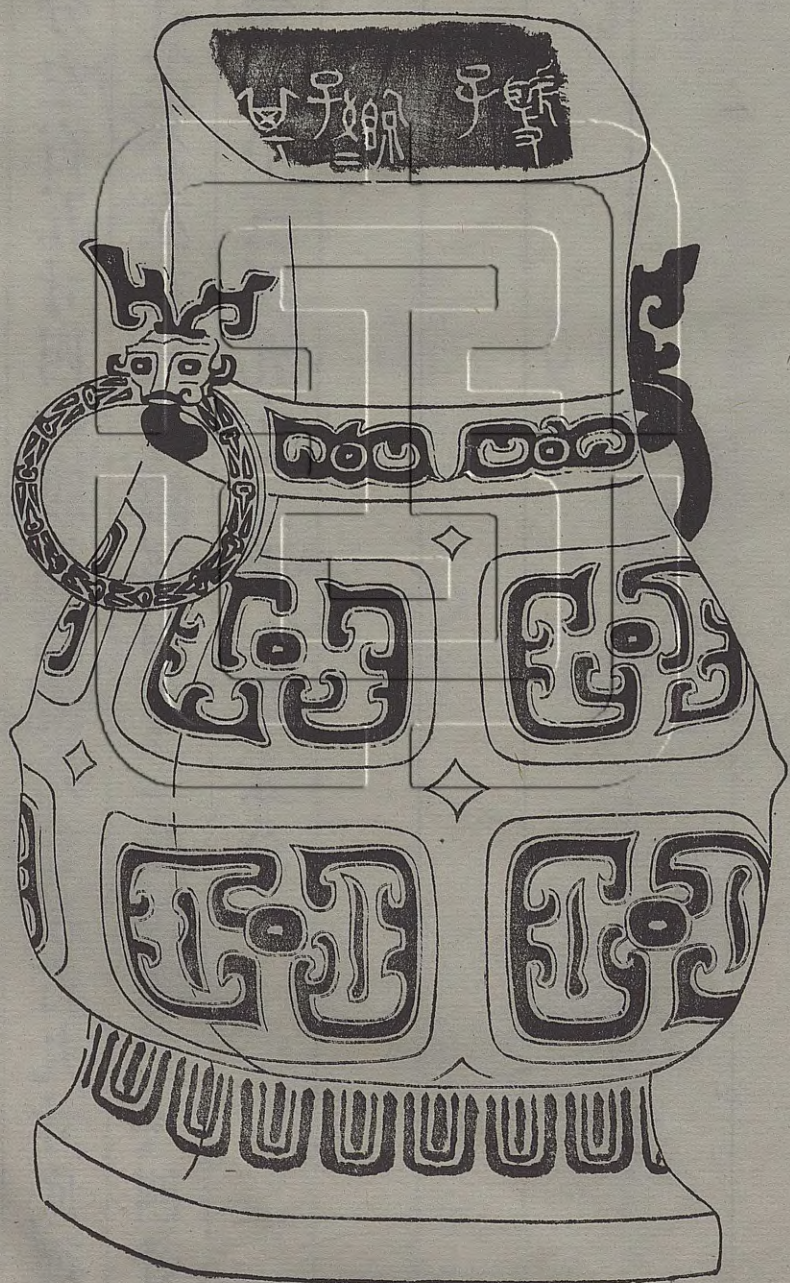

器高今尺一尺三寸三分深一尺一寸六分口徑前後三寸九分左右五寸四分腹徑前後六寸左右九寸底徑前後五寸三分左右八寸鑲徑四寸二分腹圍一尺四寸五分重今庫平三百九十二兩一錢五分

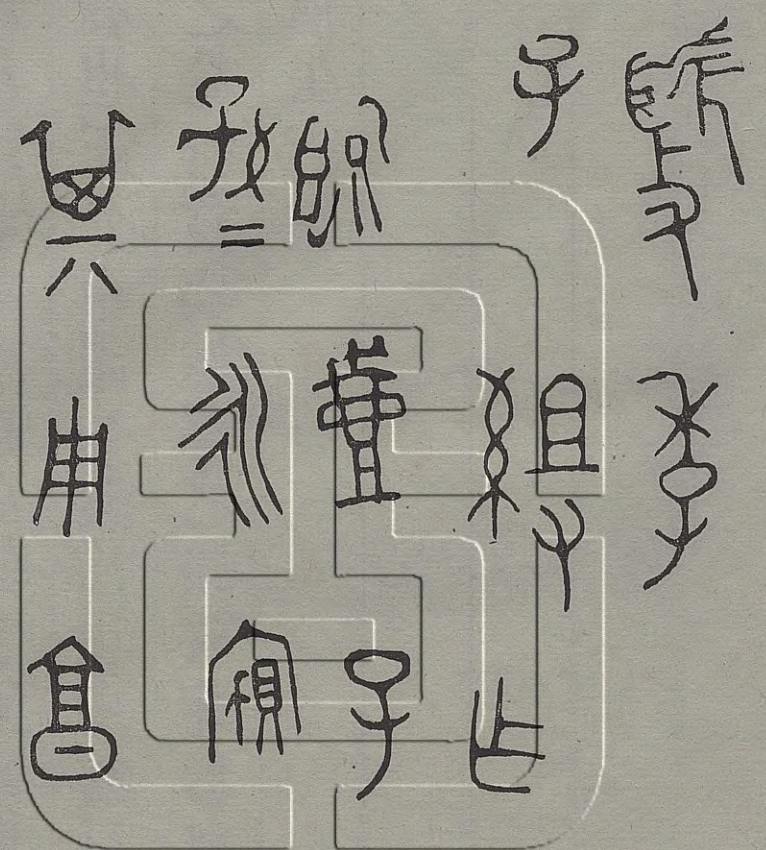
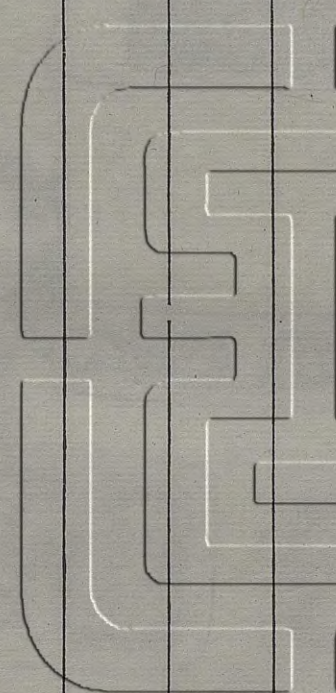

號季  
子組作  
□壺子  
孫永寶  
其用享

右銘文曰虢季子組作口壺共十九字按虢古文組字他  
 器者名𠄎未識或釋為飼字通飢博古圖有飼鼎飼者蓋  
 飼糧也王介甫謂行食為糧或鼎可用之於行食壺亦可  
 用之於行食耶姑存之竦攷此器與商立戈父丁彝已贈  
 李眉生方伯

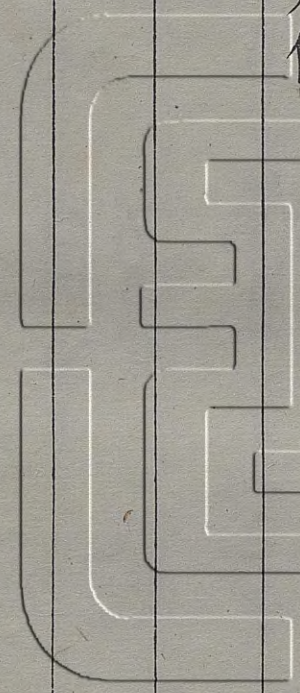

周史樸壺蓋

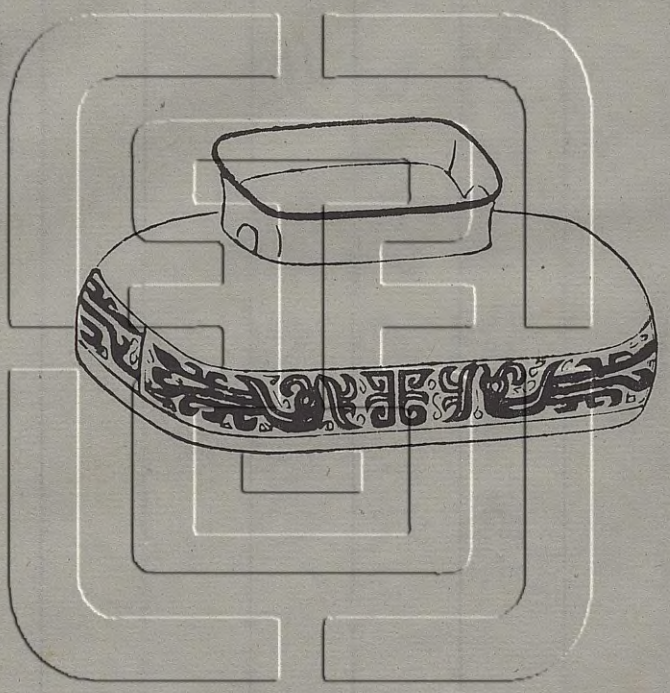



蓋高今尺二寸二分前後徑三寸七分左右四寸七分重  
今庫平十五兩

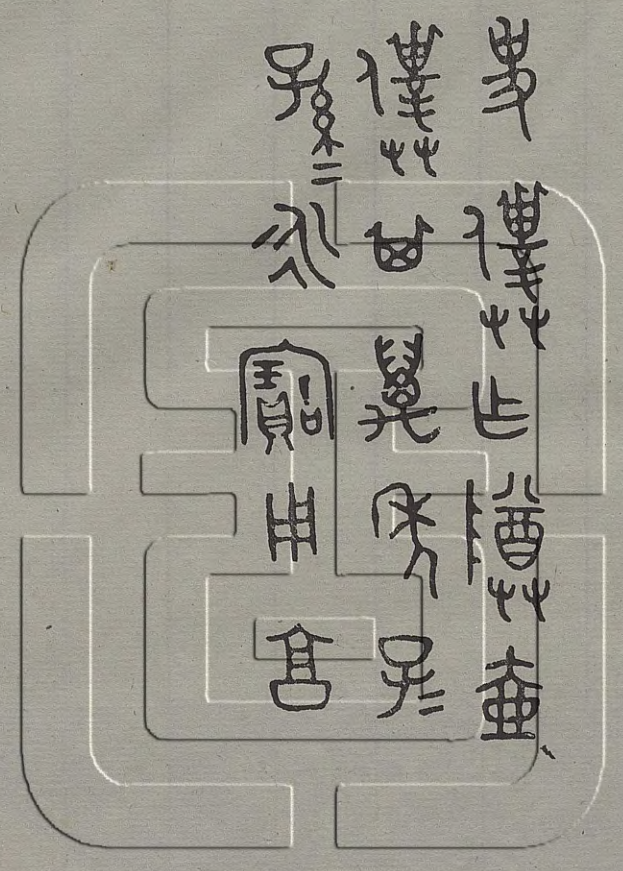
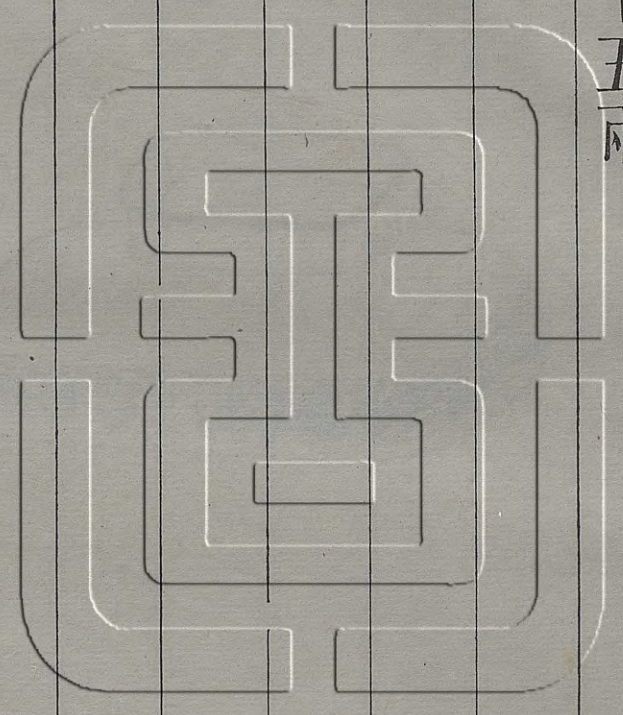

史僕作尊壺  
僕其萬年子  
孫永寶用享

右史樸壺蓋銘十七字舊藏積古齋釋他僕

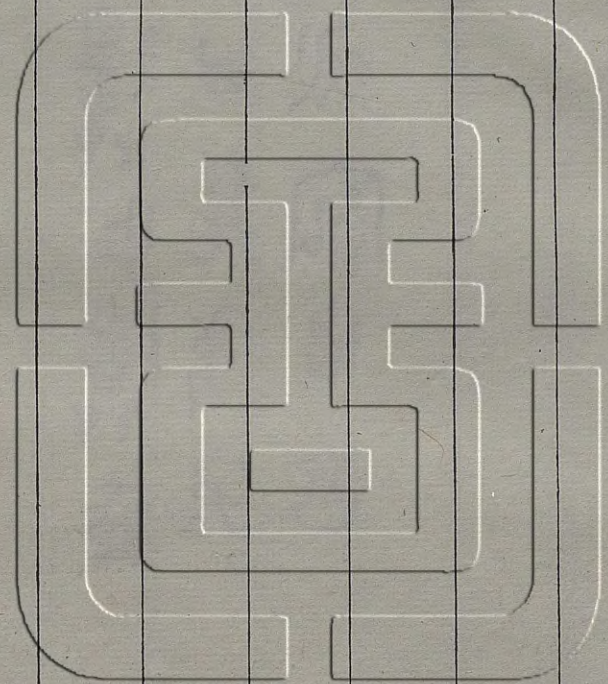

周芮太子簠

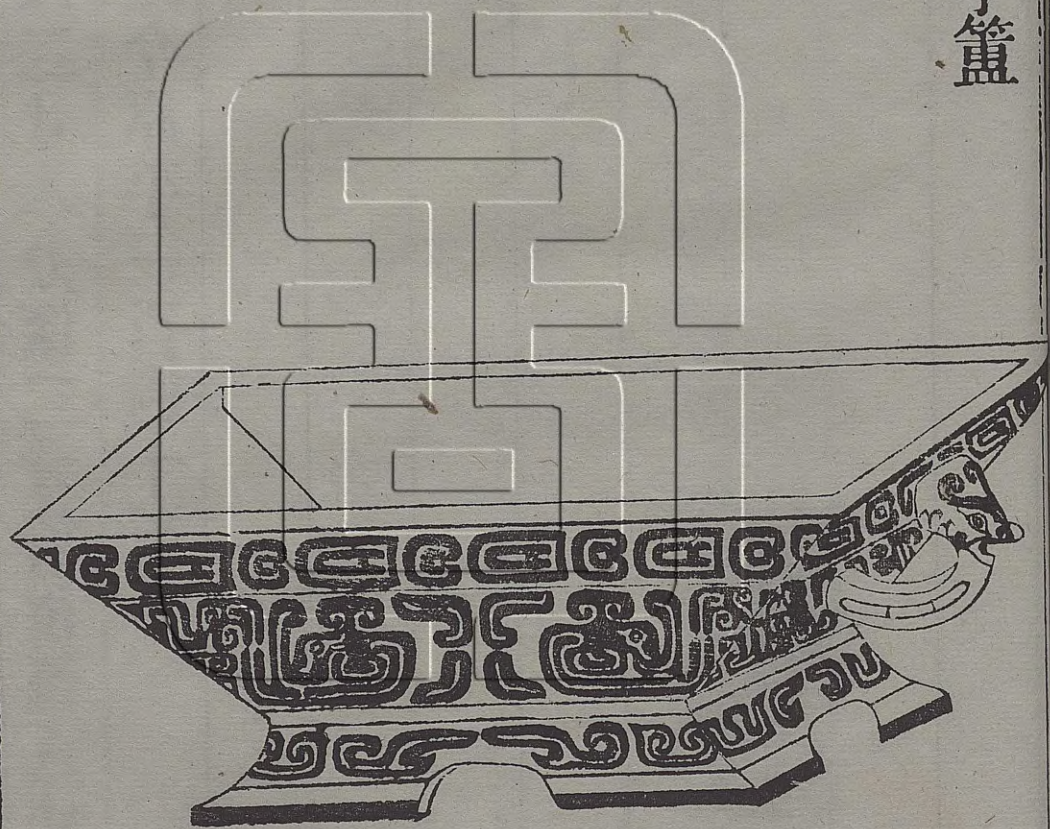

兩壺軒錄卷十 芮太子簠

八

器高今尺二寸八分深二寸前後徑八寸八分左右徑一尺九分重今庫平一百四十兩

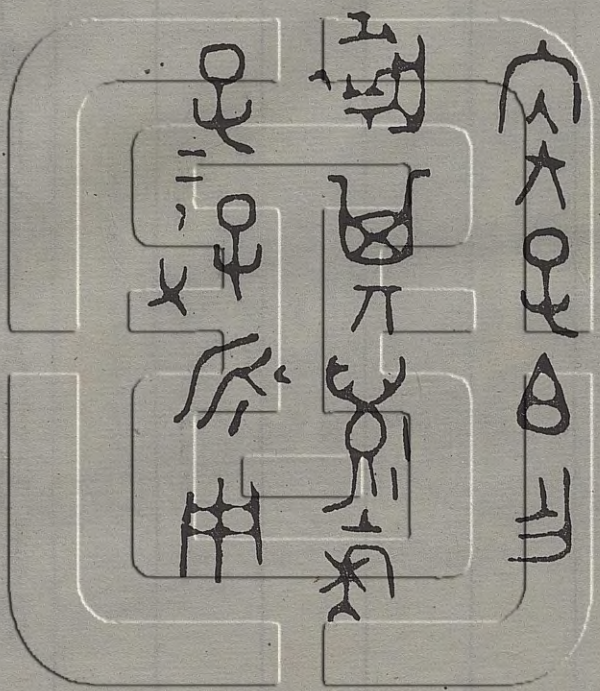
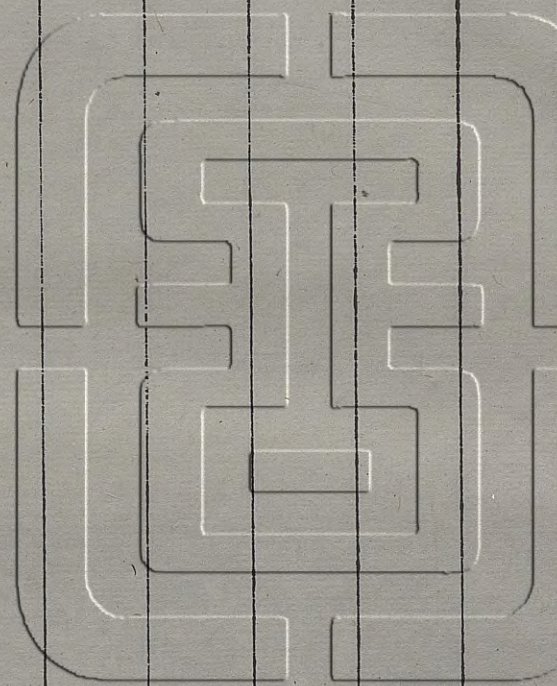

芮太子作  
簠其萬年  
子孫永用

右簠銘十四字陳壽卿太史云𠂔大足上从内内即芮釋  
為芮太子芮國名與茲太子同義

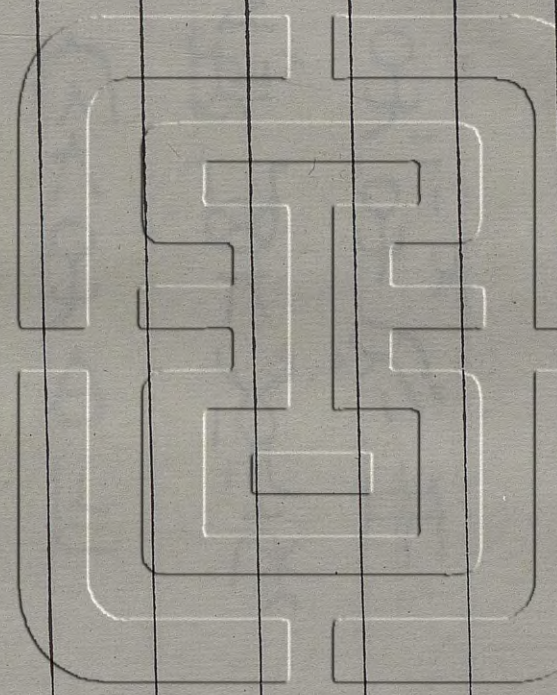

周魯伯俞簠

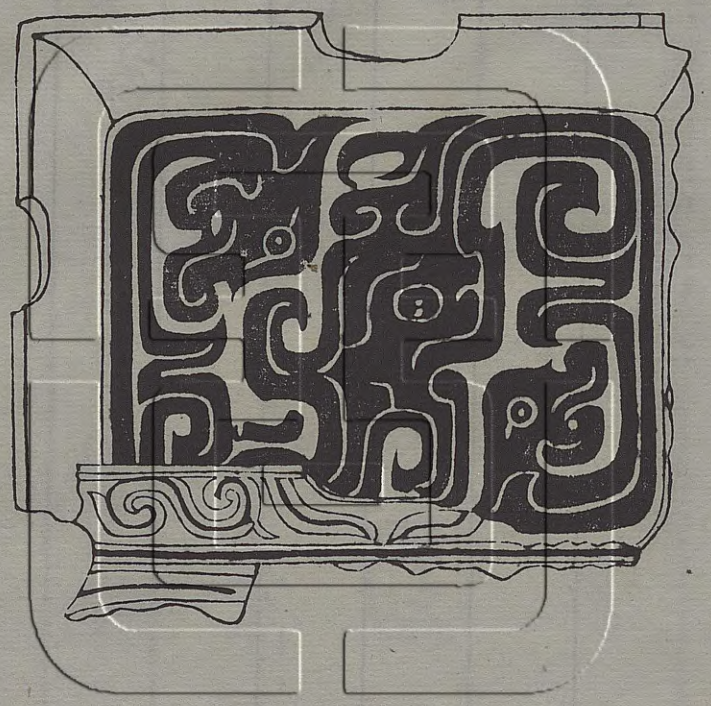

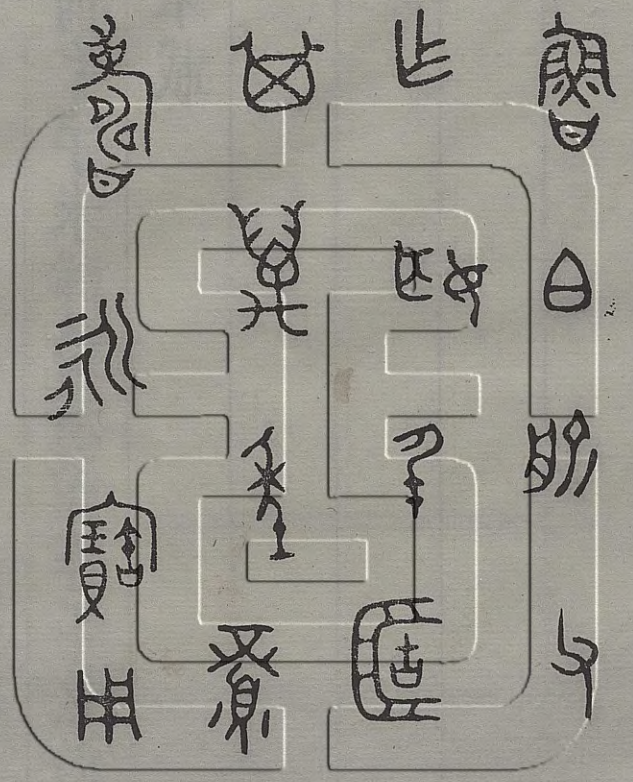
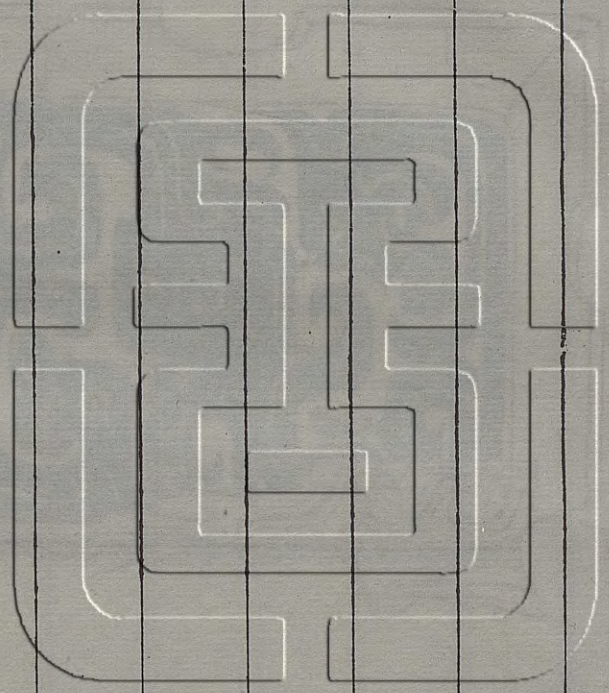

魯伯俞父  
作姬年珮  
其萬年眉  
壽永寶用

右銘文十六字與筠清館金石錄所載魯伯愈父簠同筠  
 清館據搨本摹入助字校此銘助字下多二點釋作愈此  
 當釋俞字未詳筠清館作年茲仍其說器已殘缺輕重  
 尺寸不載

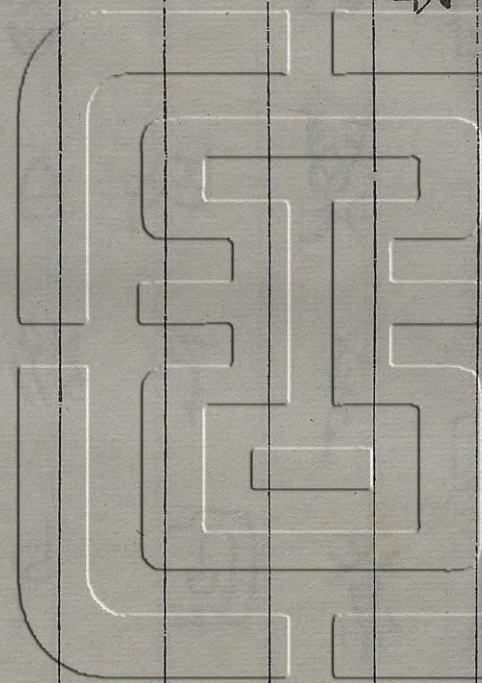

周曼龔父簠

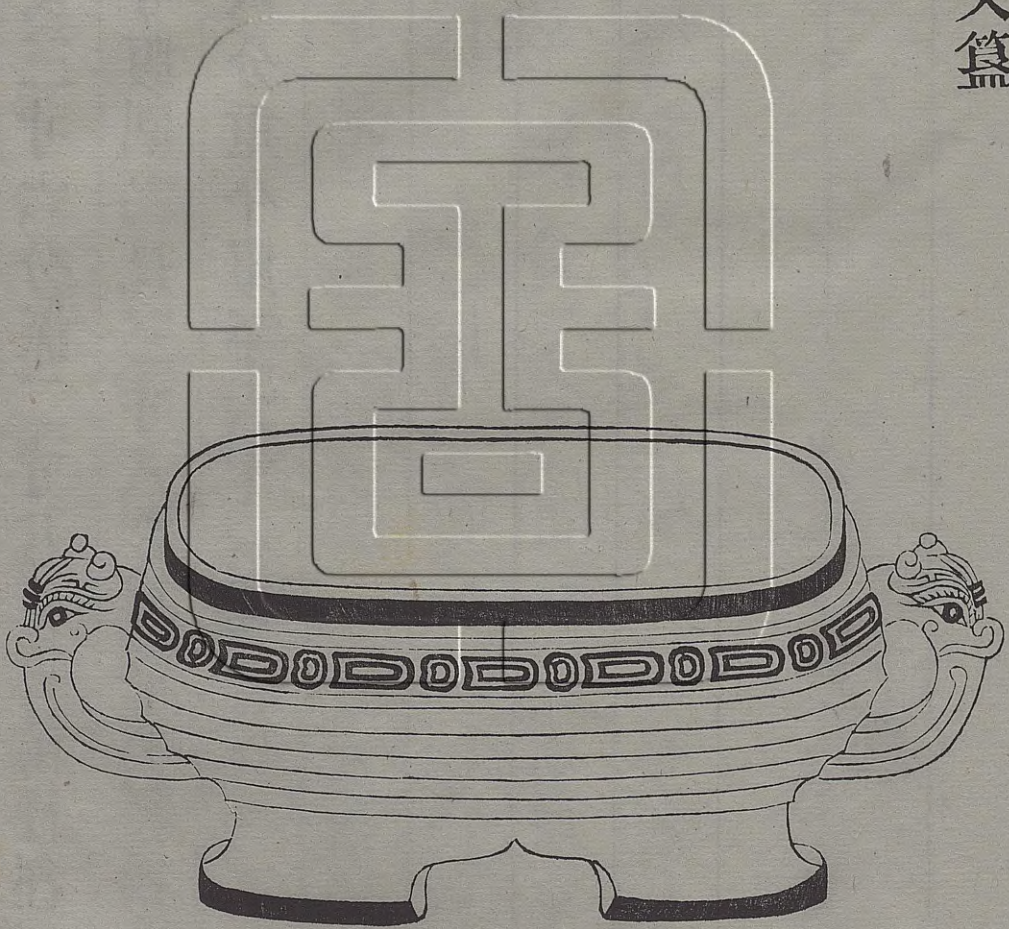

器高今尺三寸六分深二寸八分口前後徑五寸二分左  
右徑七寸腹圍二尺三寸八分底前後徑四寸八分左右  
徑六寸八分重今庫平六十一兩

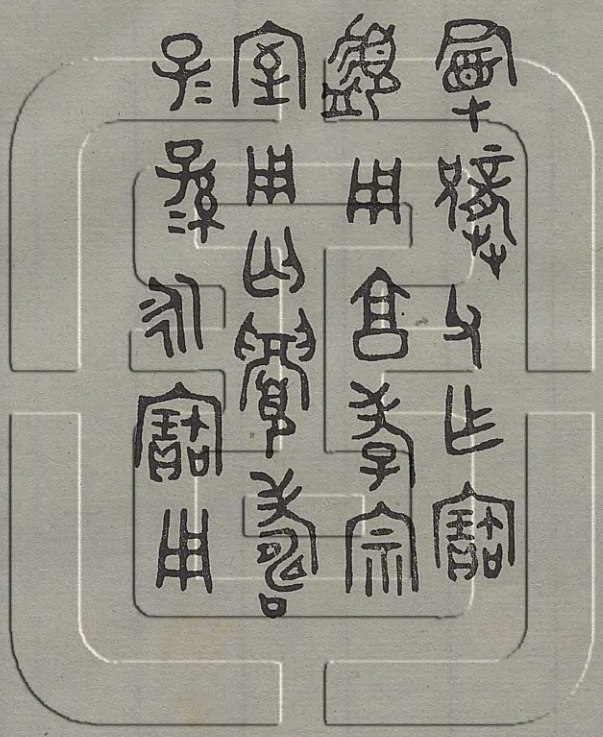
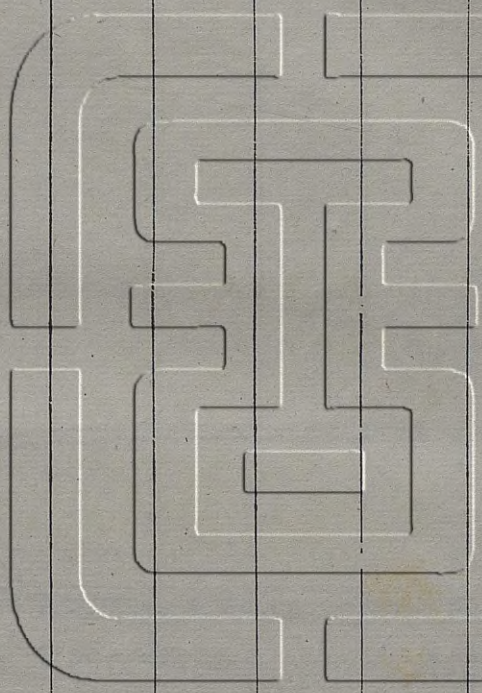

曼龔父作寶  
簋用享孝宗  
室用勾眉壽  
子孫永寶用

右曼龔父簋銘文二十二字舊為曹秋舫所藏積古齋據拓本摹入左傳鄭有曼伯後為曼姓亦作鄆龔父作器者之名也

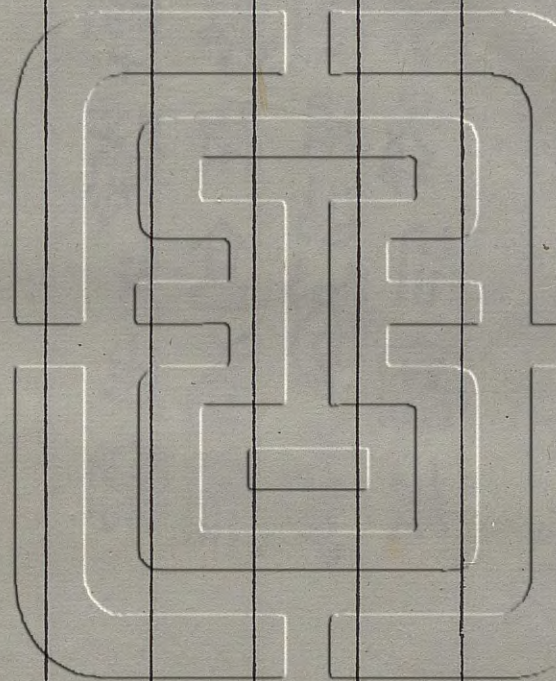

周旅簋蓋

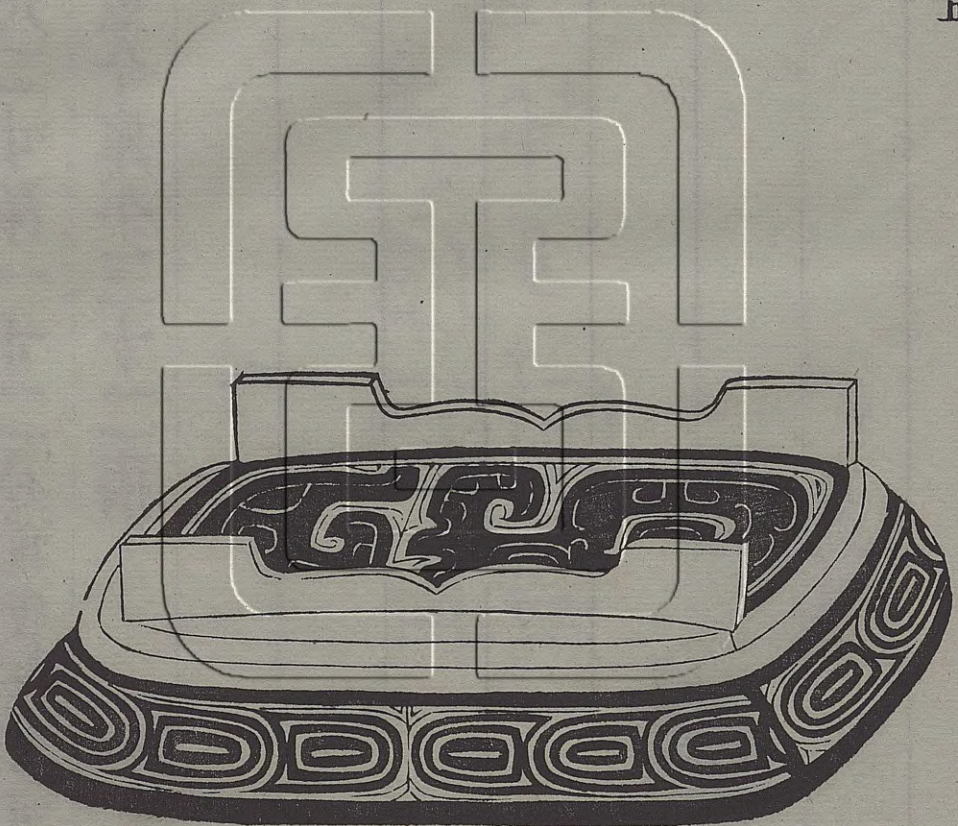



蓋高今尺二寸深一寸二分前後徑五寸六分左右徑六寸九分重今庫平三十二兩

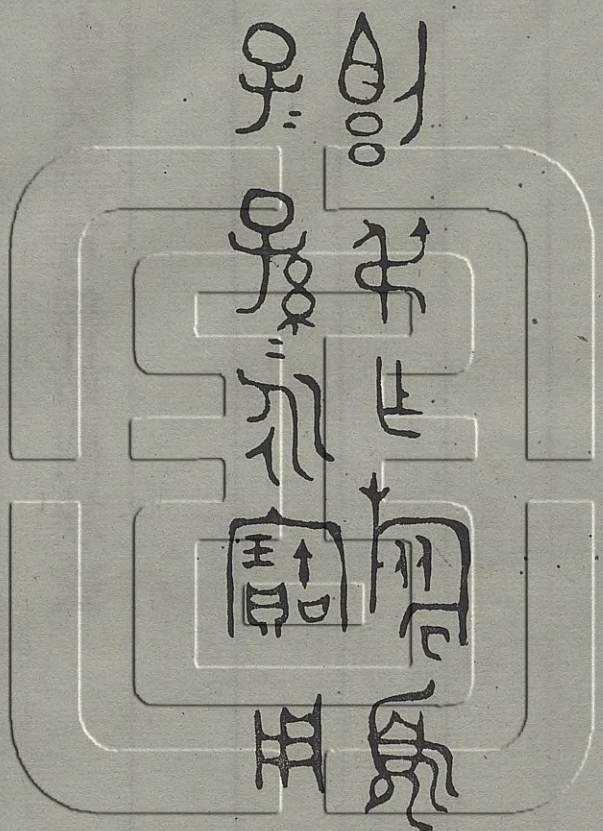
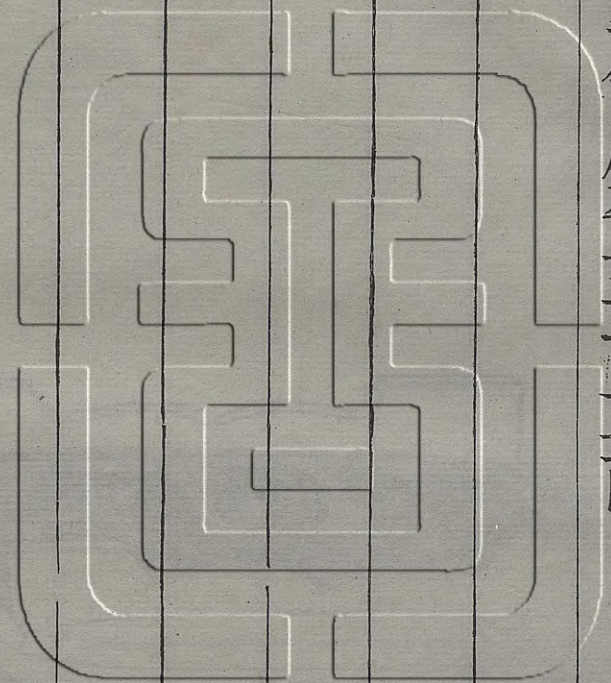

□叔作旅簋  
子孫永寶用

右旅簋蓋銘文十二字按𠄎或釋則說文則从刀从貝古  
文作𠄎亦作𠄎又作𠄎今篆形近似疑是則字此作器者  
之名無文義可釋姑闕俟攷

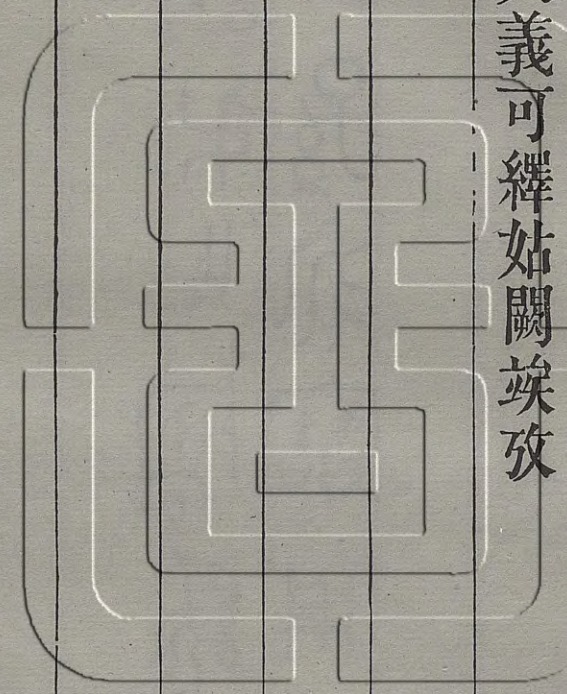

周伯春盃

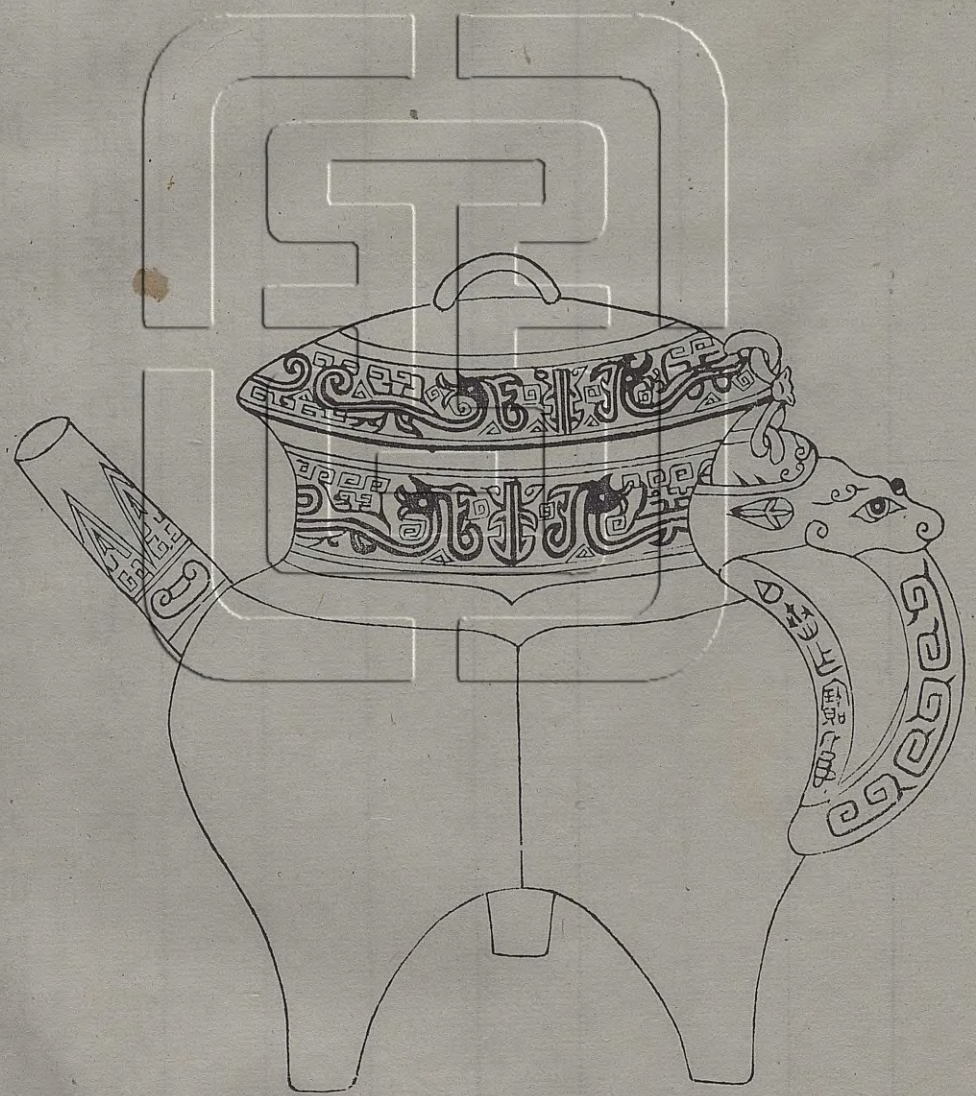



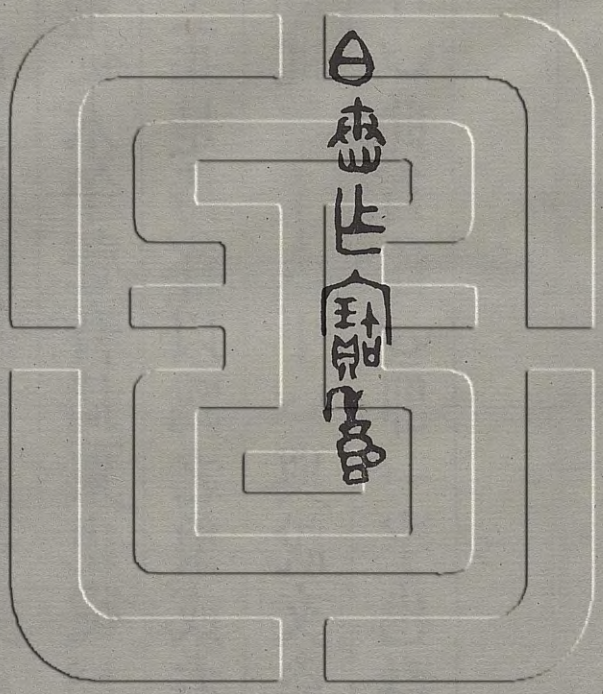
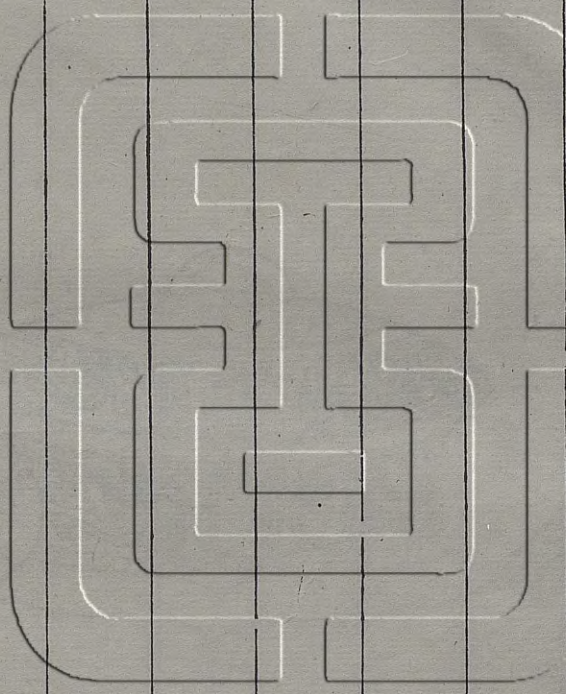



器蓋通高今尺六寸深三寸五分徑五寸腹圍一尺五寸  
九分三足有流有蓋重今庫平七十二兩



伯春作寶盃

伯春作寶盃

右伯春盃銘五字春家讓之疑是杵曰二字說文曰春也  
段氏補作 古者掘地為臼其後穿木石象形中象米也又  
 春曰也 杵春杵也從木午聲春擣粟也從彡持杵以臨曰杵省此  
 從彡從卜正是持杵以臨之象或古時杵字如此 雲 按說  
 文春作此篆上下與說文字正合宗周鐘銘名  
 字下篆作此省作即一字也春是作器者名釋春於  
 義為安

周真鬲

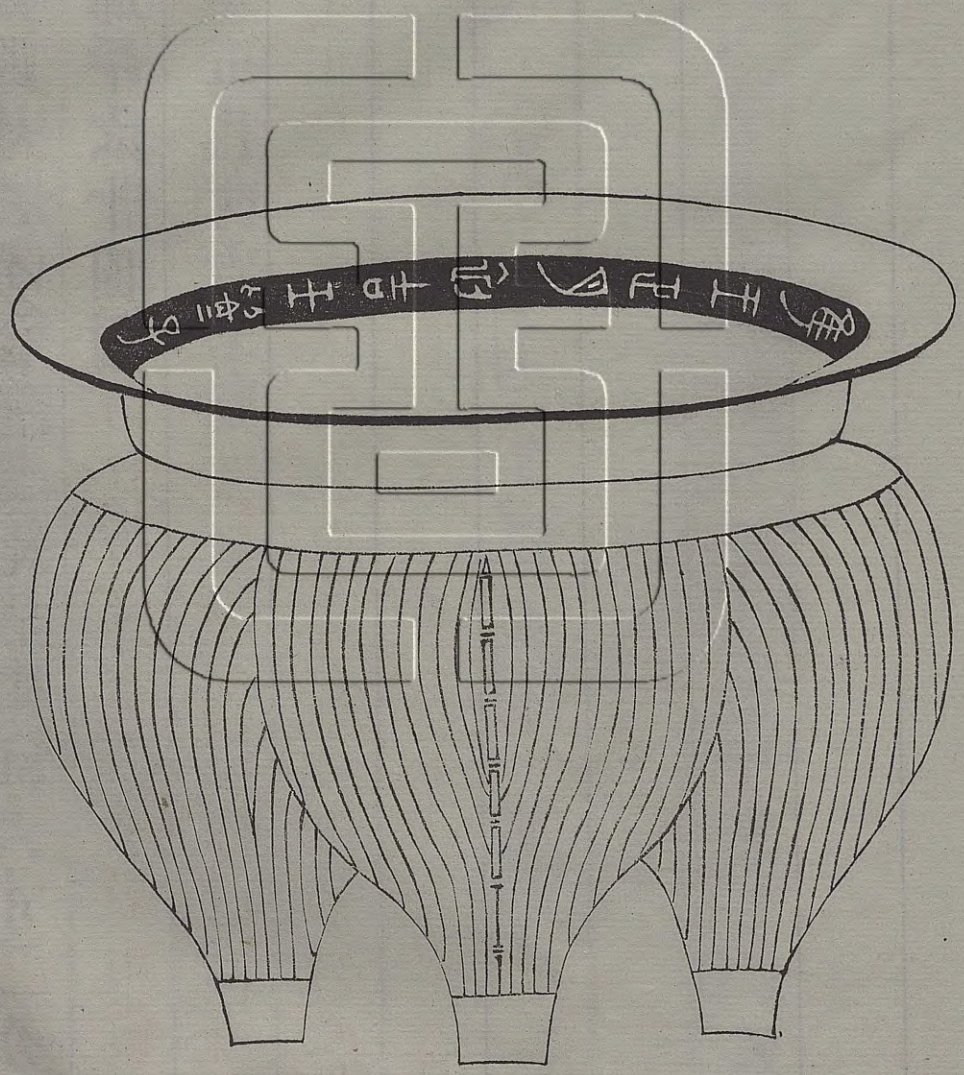

器高今尺四寸八分深三寸七分腹徑六寸二分口徑六寸重今庫平六十四兩

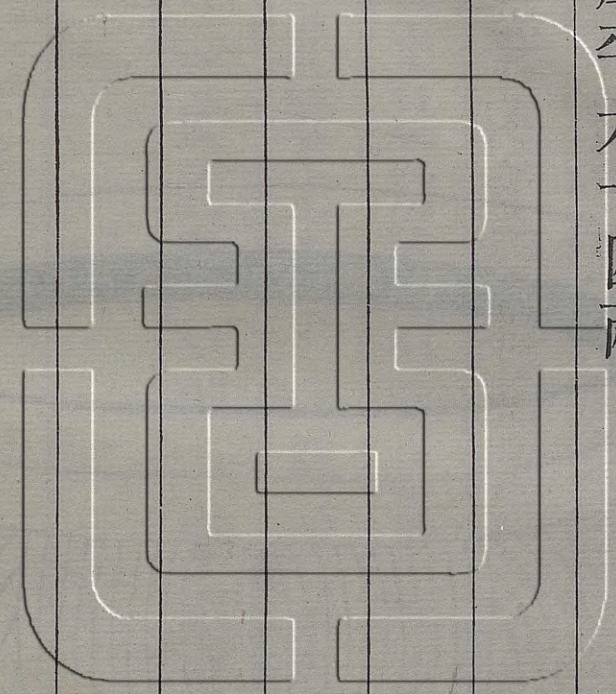

惟王正月吉壬寅

子口作真齋

惟王正月初吉壬寅

子口作真齋

銘文周器口環刻今截作兩行

右銘文十四字𡩉或疑不類寅字按說文寅古文作𡩉博古圖亦有𡩉字與此正相類說文注云正月陽氣動句去

黃泉欲上出陰尚強象山不達段氏云𡩉寅二字誤當作

演此器篆從𡩉又從土正是古文之義為寅字無疑異說

文長踞也從己其聲讀若杞古文其畚定為異辭氏款

識有異公匝釋云異古國名異作器者之名稱日子以追

享其考妣也或以為爵非春秋僖二十三年杞子卒杜注

杞入春秋稱侯紕稱伯至此夷禮貶稱子襄二十九年杞

子來盟左傳杞文公來盟書日子賤之也齊齋之省說文

稷也或從欠作粢禮祭統以其齊盛鄭注齊或為粢是器

銘體篆文證以經傳皆合信為周物惟𡩉字不可識

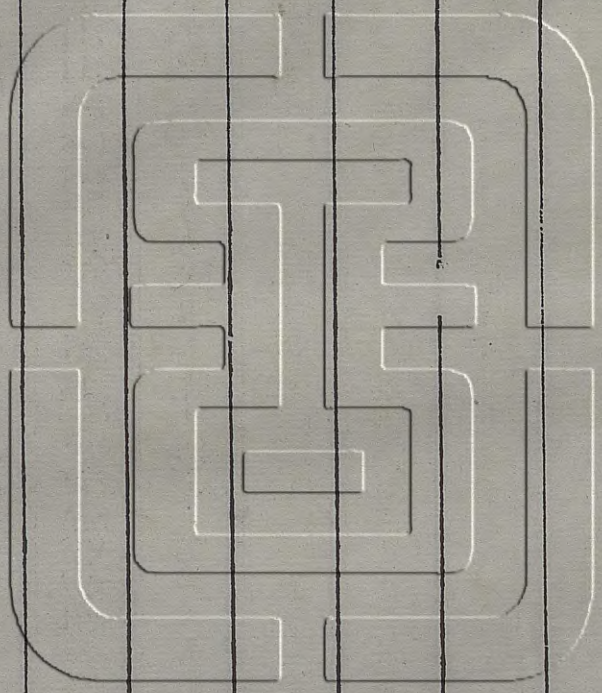

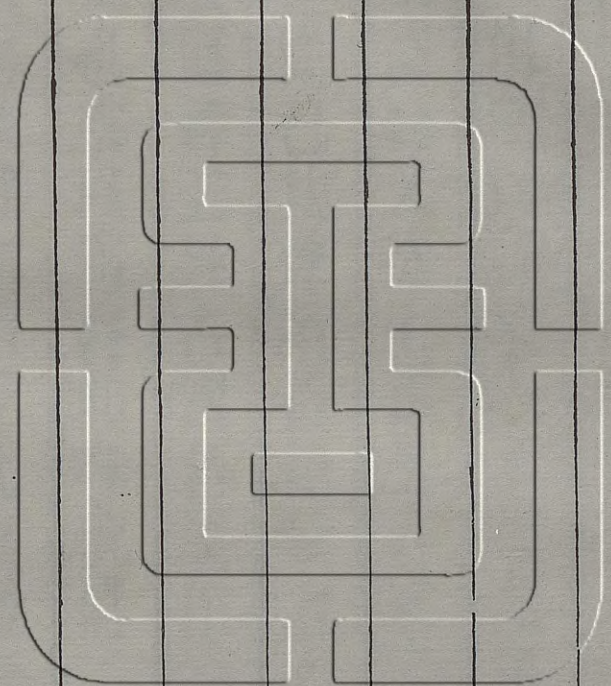

周齊侯匱

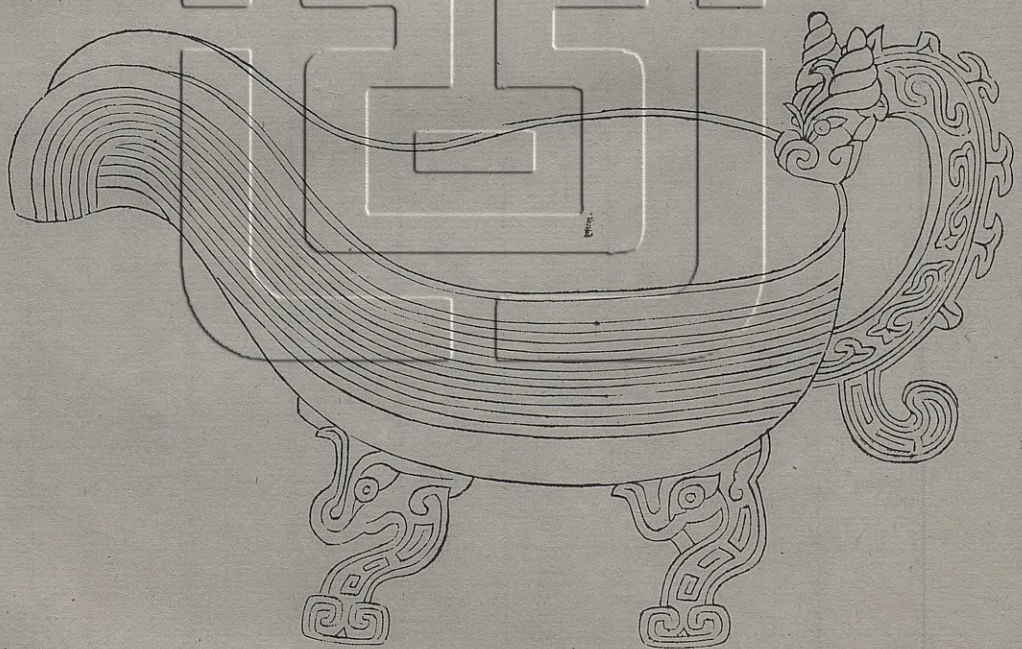

器高今尺五寸三分深三寸二分濶至流一尺二寸一分  
蓋五寸八分重今庫平一百七十六兩

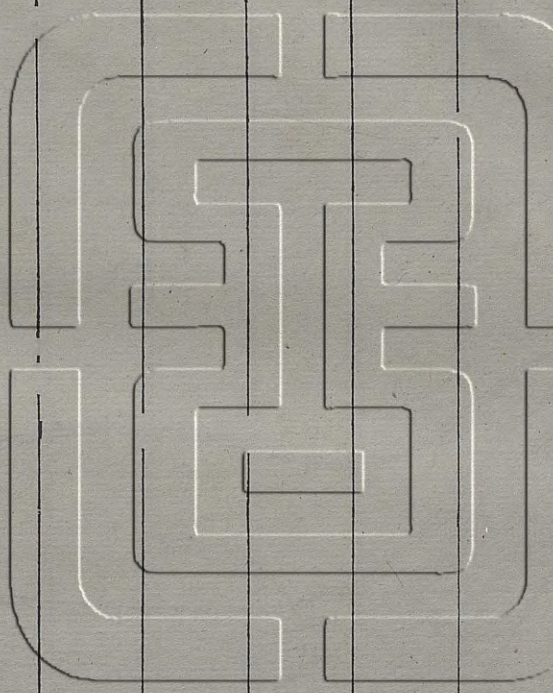

齊侯作號孟  
姬良女寶匱  
其萬年無疆  
壬孫永寶用



右齊侯匱銘三十二字舊藏懷米山房曹氏亂後爲親家杜筱舫方伯所得先余於舊肆中見一紫檀座子刻齊侯匱懷米山房收藏數字曹氏當季講究裝潢精選名匠大約非歷數季不能葺工吳中推爲第一余默念座子旣在其器或亦可邁姑收買之越季餘筱舫從嘉興購獲古銅器數種屬余品定此匱在焉余不禁嘆爲奇遇筱舫遂割愛相贈因備記之而余耆古之癖亦於此畧見矣

兩壘軒彝器圖釋卷八

周王子申盞蓋

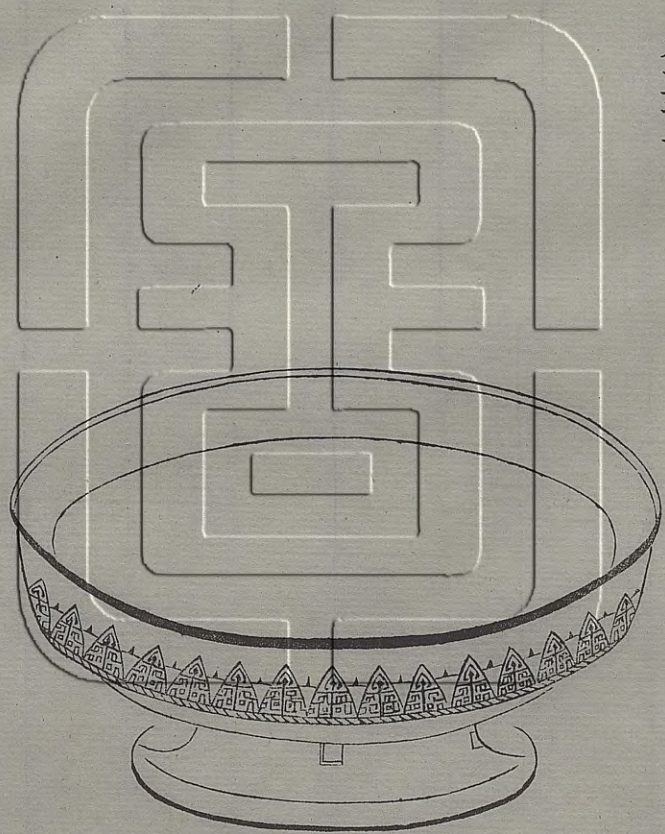

器高今尺一寸二分口徑六寸七分重今庫平二十三兩五錢

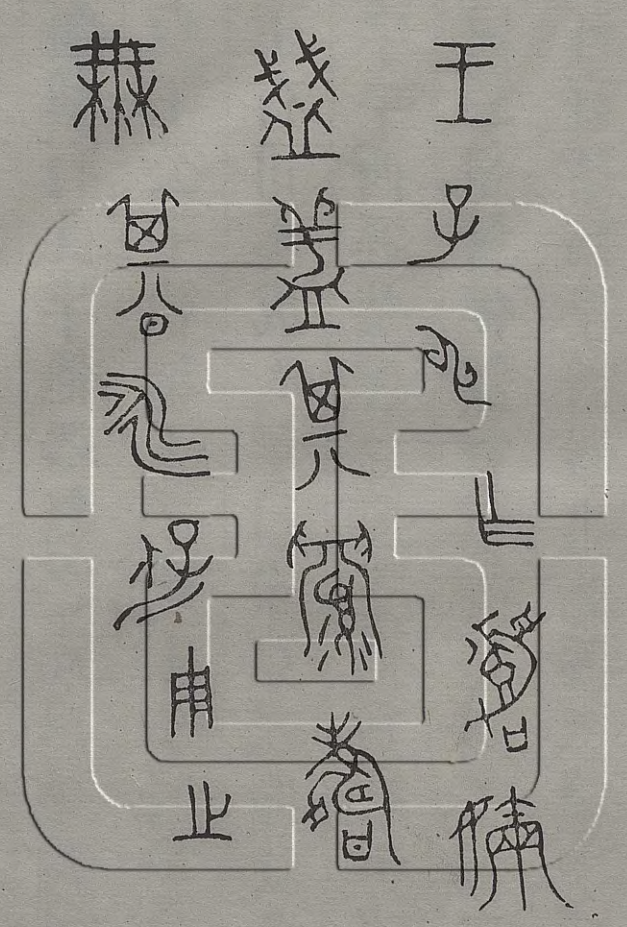
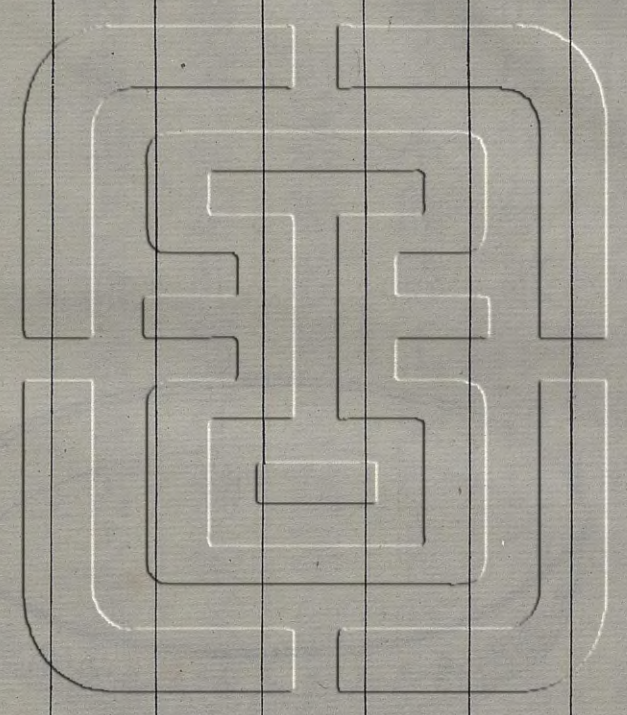

王子申作嘉嬭  
盛壽其眉壽  
無期永保用之

右王子申他嘉嫺盞蓋銘十七字舊藏積古齋釋云此楚器也廣雅釋親嫺母也廣韻嫺楚人呼母也辭書楚邛仲南穌鐘有此字他器無之此曰嘉嫺其爲楚器無疑楚僭號稱王公子皆稱王子楚王子名申見於左傳有二一爲共王右司馬成六年曰申息之師救蔡者一爲平王長庶子字子西遜楚國立昭王而爲令尹者此篆工秀結體較長同於楚曾侯鐘曾侯鐘楚東王器子西歷相昭王惠王此可直斷爲子西器也此器形如敦蓋銘曰盞玉篇云盞盞大孟也廣雅按盞與敦椀同釋爲孟此卽盞字

周齊侯盤

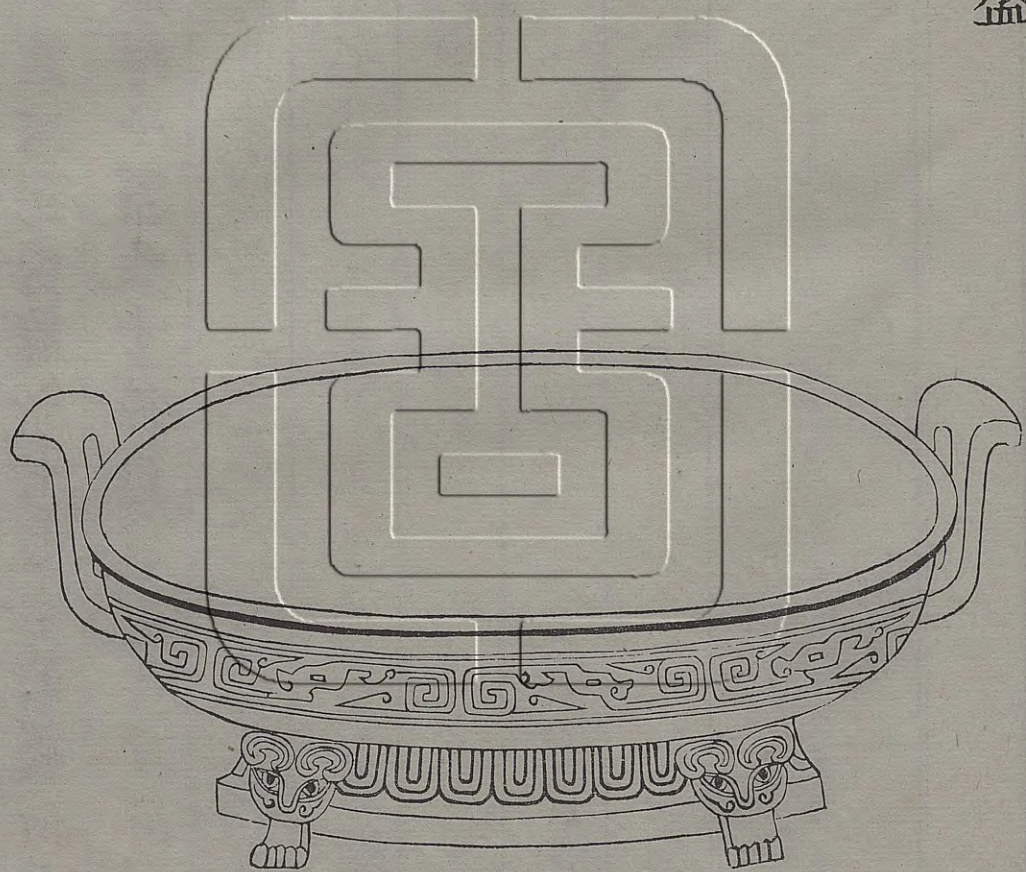

器高今尺三寸三分深一寸五分口徑一尺一寸底徑八寸重今庫平一百六十四兩

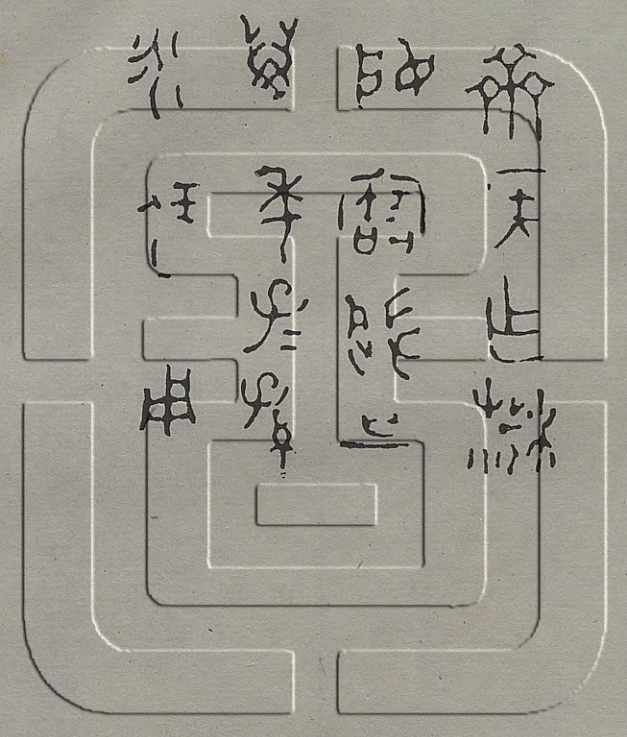
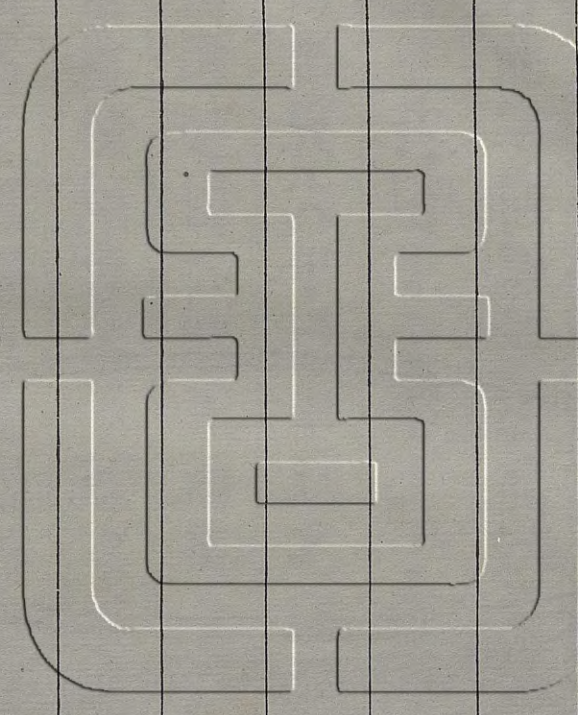



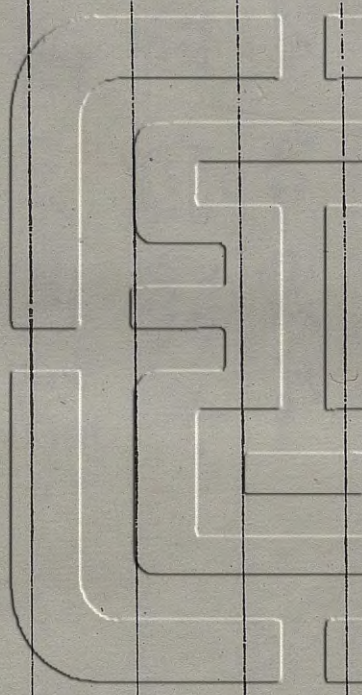

齊侯作楚  
姬寶盤其  
萬年子孫  
永寶用

右齊侯盤銘文十六字款識間銅綠凹凸字多剝蝕無識者又洗剔未善磨擦致損銘中盤其寶二字皆從原器中細審得之拓本已不能辨矣按辭尚功款識載有齊侯作楚姬寶盤與此正同或即一器也

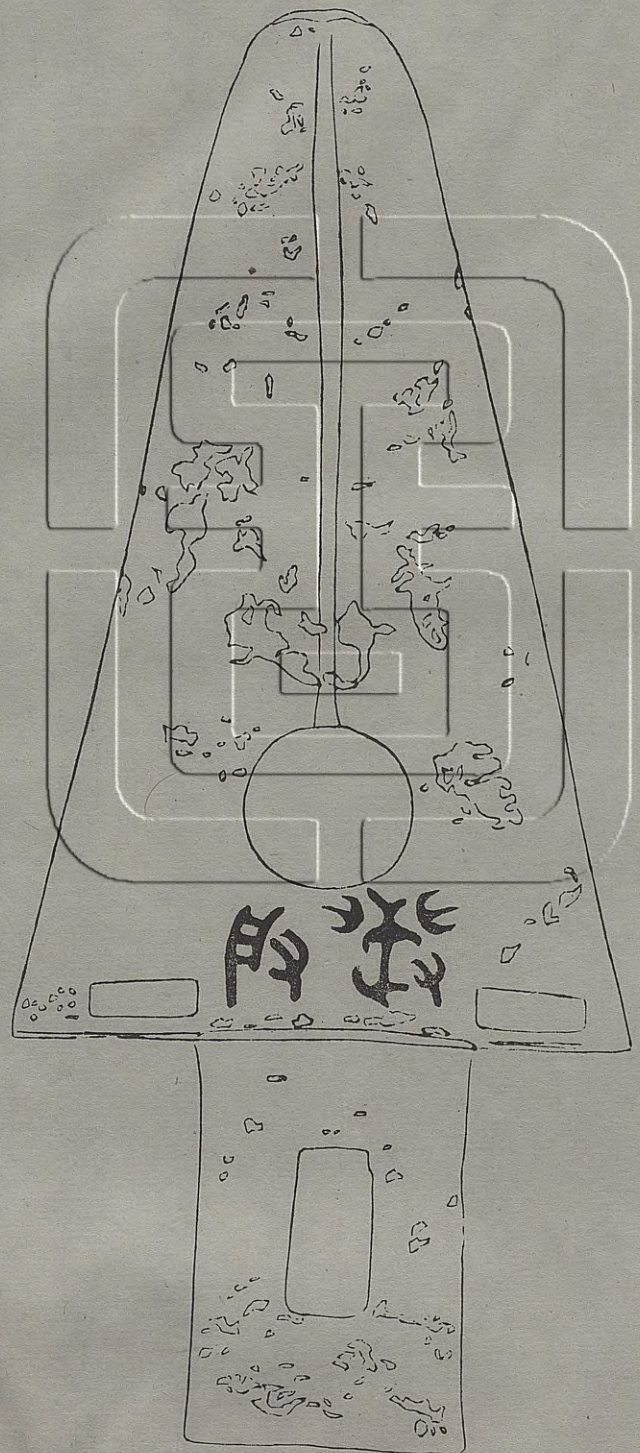

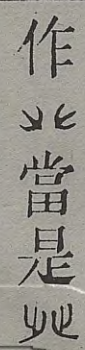
周幾

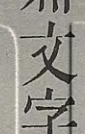
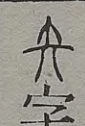

右幾形制大小如圖重今庫平六兩三分按釋幾說文  
幾周制侍臣執幾立于東垂兵也从戈癸聲渠追切今篆  
作當是省且鐘鼎文字癸字多作尤爲可證卽  
夨字右从有執持之意其義甚古商周文字在許書之  
前應舍彼而从此也釋爲幾字自無疑義攷周書顧命一  
人冕執幾立于東垂一人冕執瞿立于西垂鄭曰幾瞿蓋  
今三鋒矛正義曰經所陳七種之兵惟戈經傳多言之攷  
工記有其形制其餘皆無文傳惟言惠三隅矛銳亦矛也  
幾瞿皆戟屬不知何所據也古今兵器名異體殊此等形  
制皆不可得而知也王肅惟云惠戈劉鉞幾瞿銳皆兵器

之名王光祿鳴盛尙書後案云鄭云劉鉞斧鉞大斧者劉  
鉞相對當相似幾瞿蓋亦二器相似故以爲三鋒矛也雲

按先儒未見其器故皆他臆度之詞余咎季得同鄉嚴鐵

橋孝廉

可均

所藏周瞿一器曾載入二百蘭亭齋金石記

辛酉冬汪嵐坡茂才于申江市肆又爲余物色得此器攷

其篆文定爲幾字形制正與舊藏之瞿相似自西周以來

幾瞿之爲器攷工諸書所未載漢儒洎各經學家亦多未

詳直至嚴孝廉

可均

始得於古器銘篆中辨證之已足破

千古之疑今何幸復得此器一幾一瞿互爲印證咎賢所

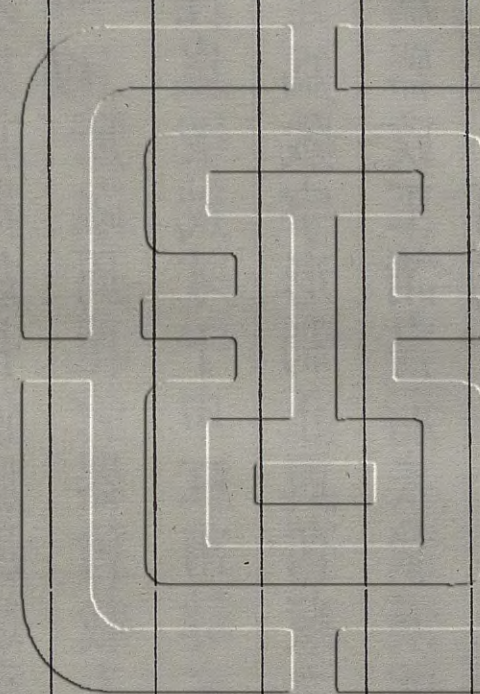

謂兩器相似者覩此確然有可徵信矣世有專經好古之

土當益嘆古器物之神經史擴見聞洵非淺也  
 从晉姜鼎釋為取从寅簋則釋為服俞蔭甫太史釋為般从舟从  
 爰省此當是船器者之名無文義可釋錄之以備參攷

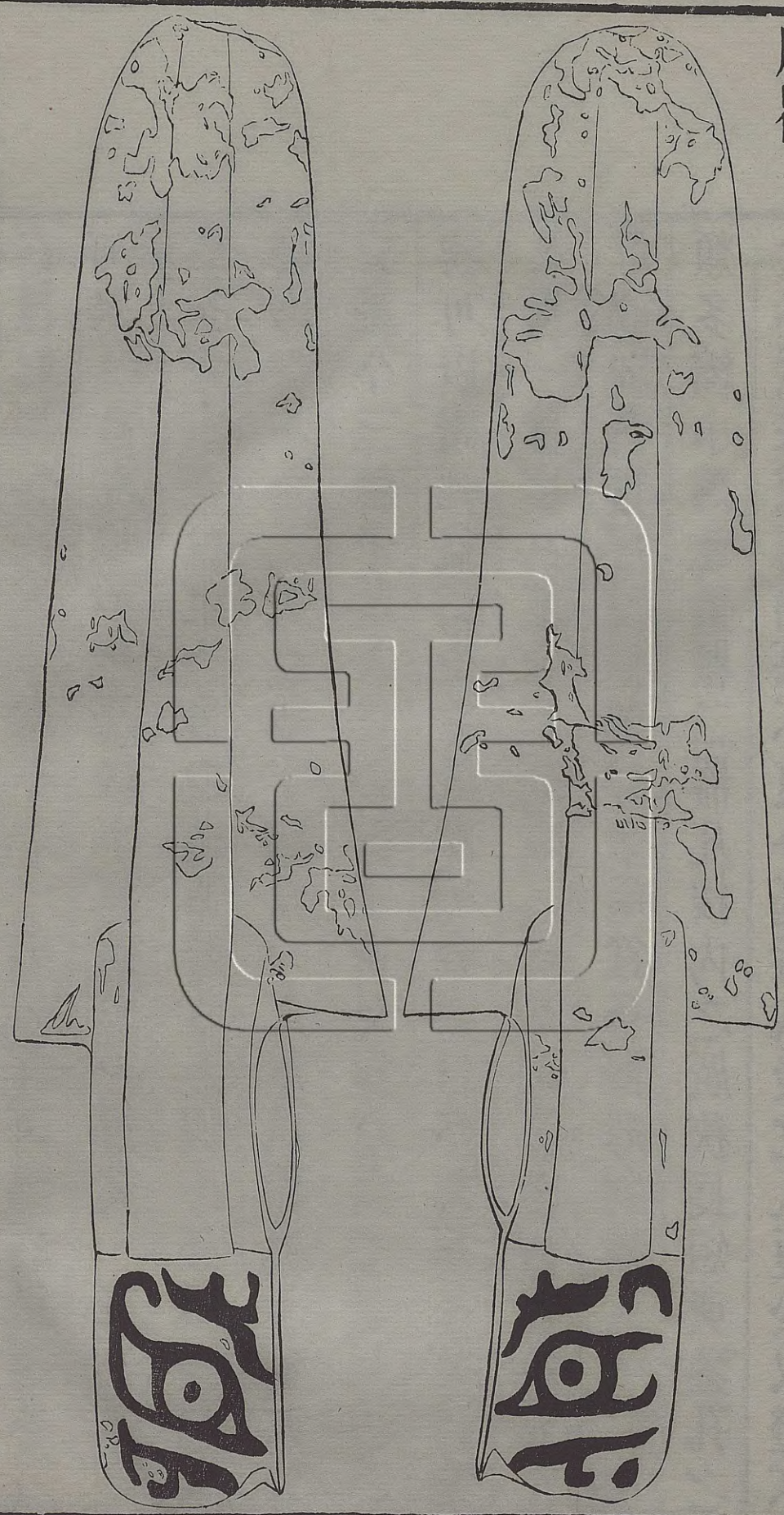

周瞿



右瞿形制如圖重今庫平十一兩五錢同鄉嚴鐵橋孝廉  
可均曰見此器於金陵肆中其柄有形又一面亦有  
形初以爲花紋不之貴也越季餘友人倪小迂購得之余  
始悟合二形是瞿字顧命一人冕執瞿孔云鞞屬鄭  
云蓋今三鋒矛蓋者疑辭鄭未嘗見瞿意爲之說耳古器  
物可以證經益信余按嚴鐵橋合二目釋爲瞿甚確後余  
又得一器審其篆文定爲戮二器互證正合前賢所謂相  
似而別者實可徵信無疑余所錄各器形制較大者其圖  
類多縮小獨此戮瞿二器凡援內之廣狹長短與盞孔之  
大小悉依原器繪摹不爽分毫蓋欲後之人僂於取證不  
必以體例拘也

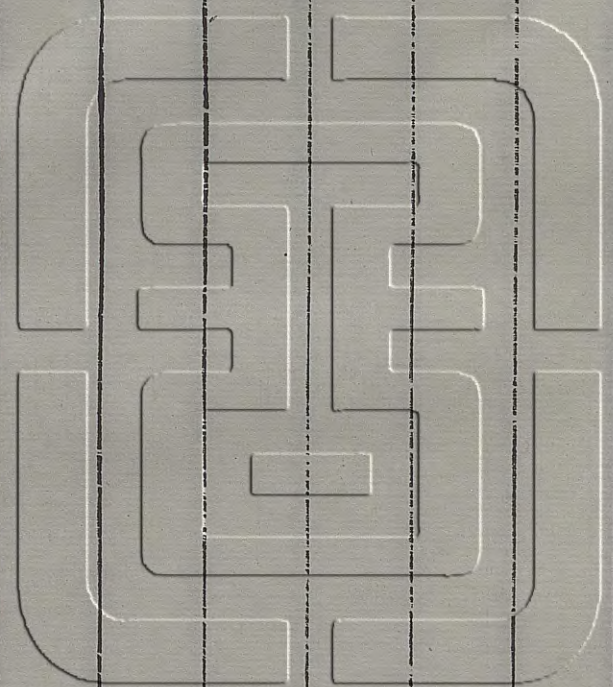



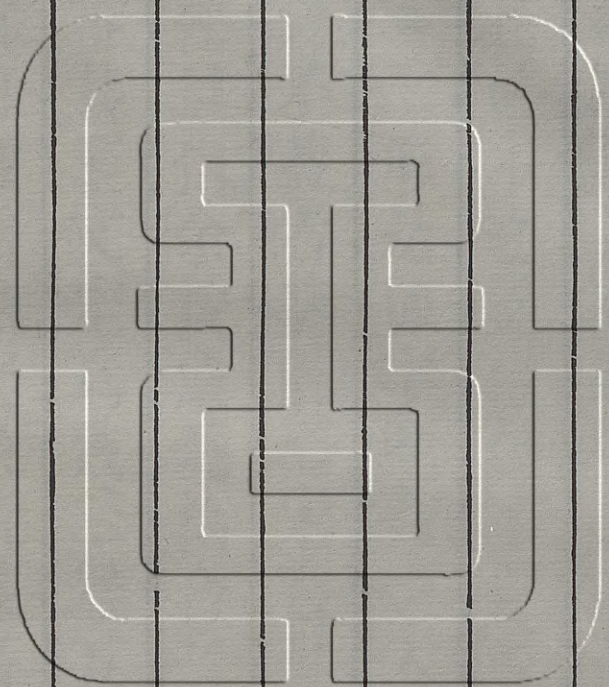

周齊良鋏

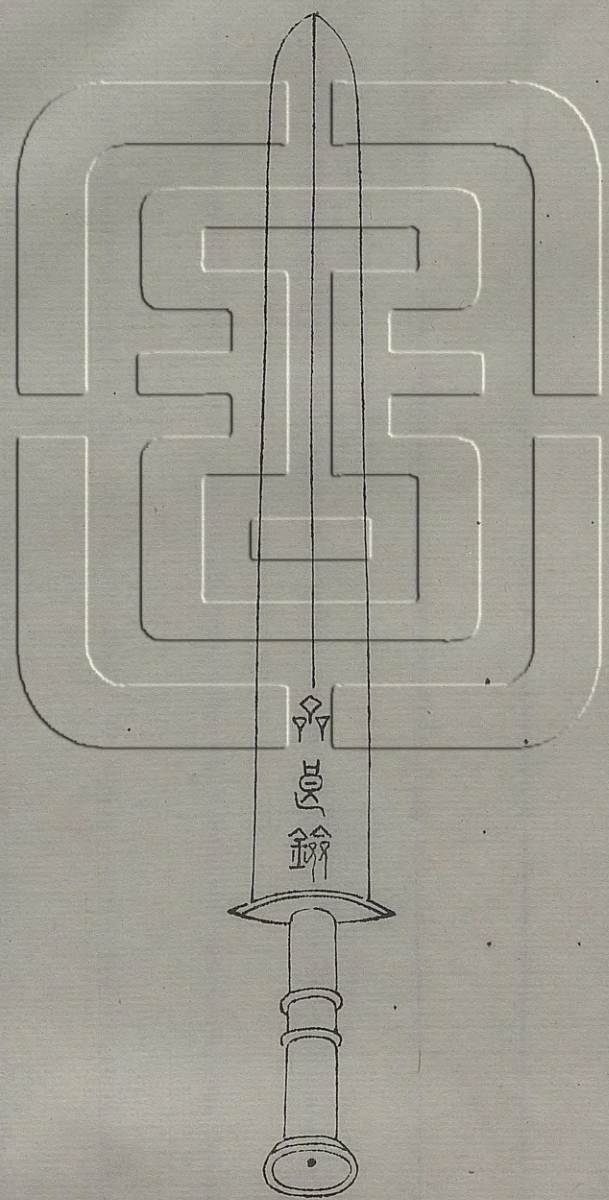

右劍臘廣今尺八分長九寸一分莖長二寸五分重今庫平九兩七錢

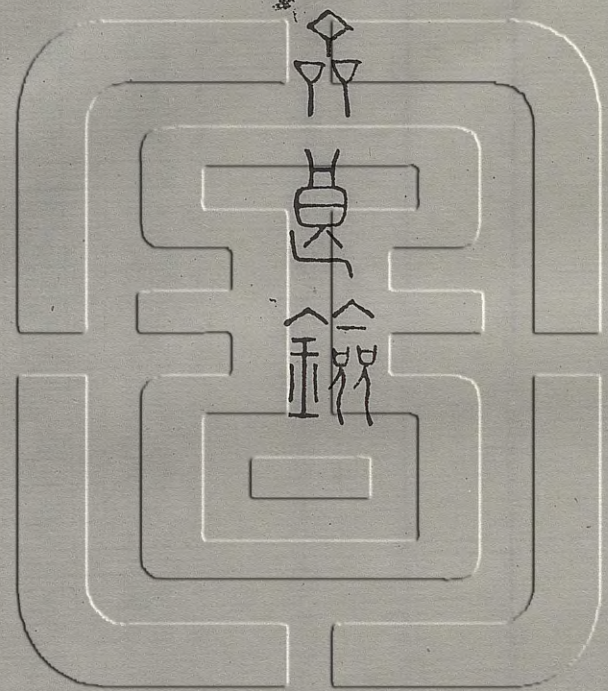
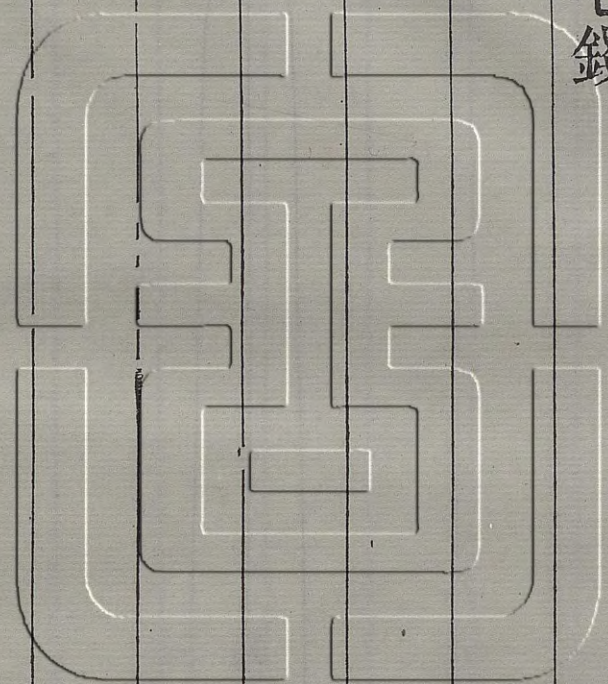

齊良鋌

右銘文三字按管子小罪入以金鈞分宥薄罪入以半鈞  
美金以鑄戈劍矛戟又按周禮內府掌良兵良器以待邦  
之大用良美也良劍當卽齊之良兵器也鍔從金與吳季  
子之子劍同金絲填文與積古齋所載周距末亦合

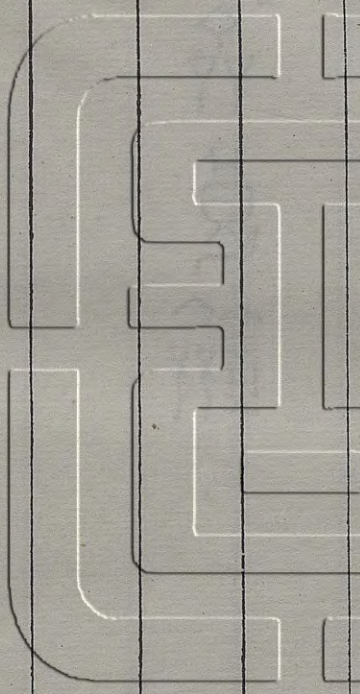

周高陽左戈

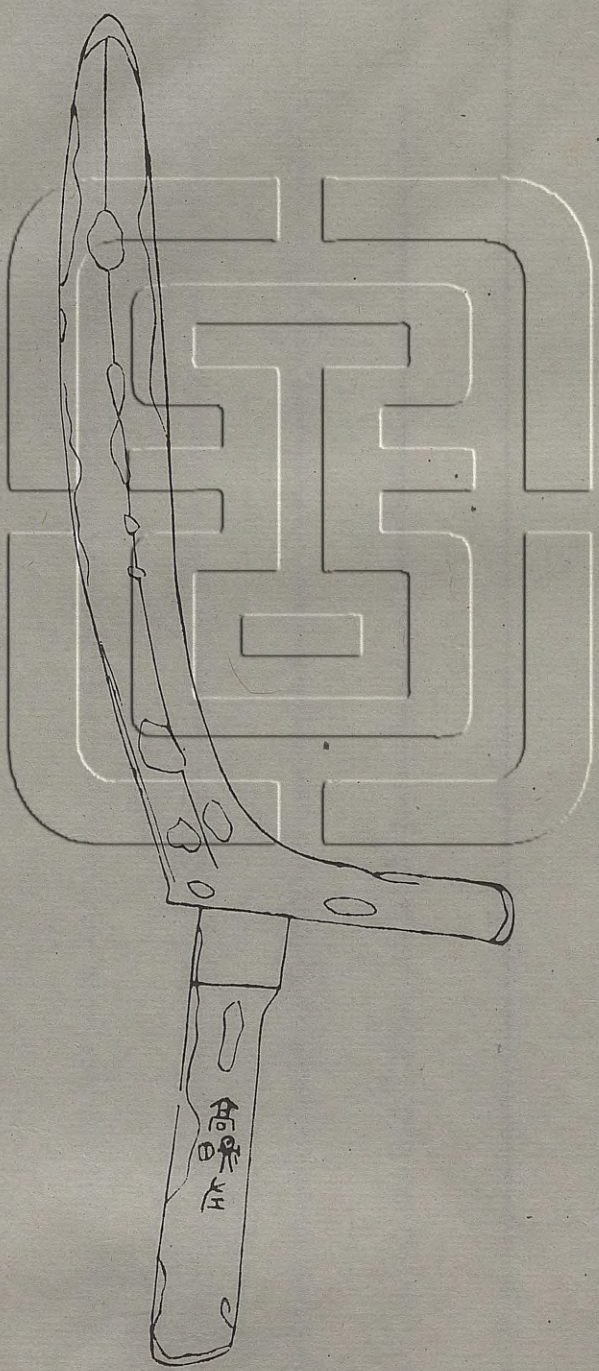

器長今尺七寸三分廣七分重今庫平五兩五錢

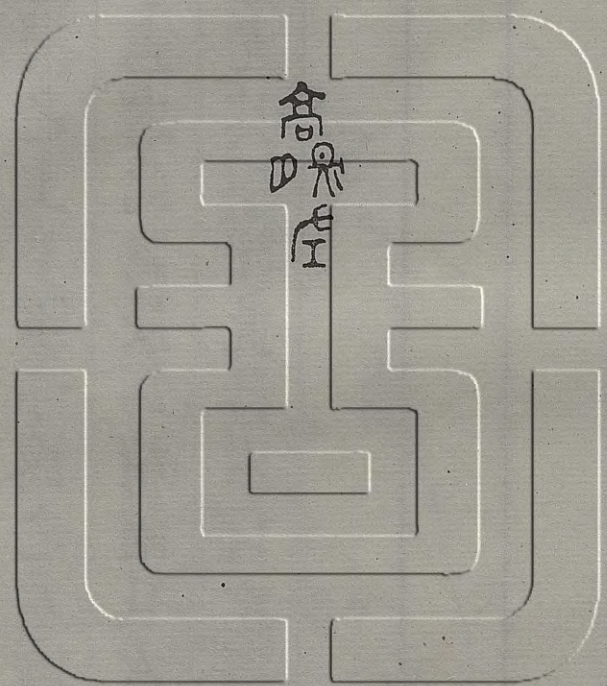
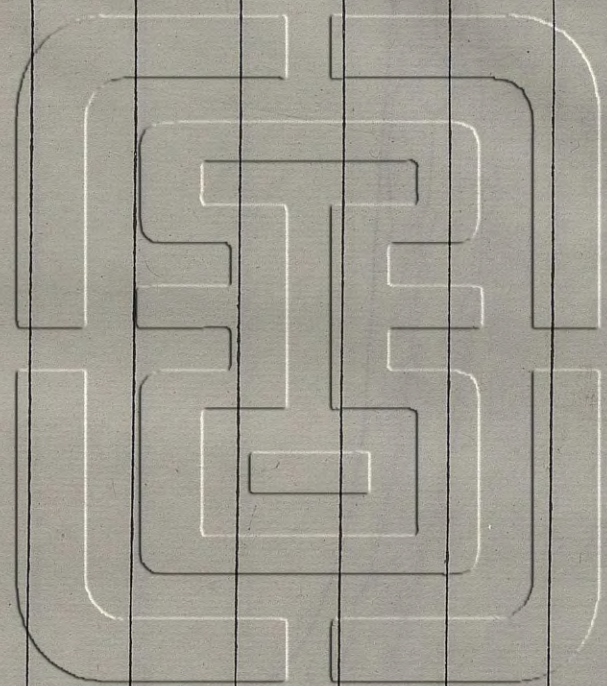

高陽左

右高陽左戈銘三字此器向為阮文達公所臧按陽從日  
 旁古通用高陽作戈者之氏其言左者阮文達謂古行軍  
 左右有局謂之上下軍亦謂之左右軍此戈為左軍所用  
 故以左字志之此說最為精確且古器中有秦右軍戈則  
 左右之分尤其明證此器不言左軍但言左者商周文簡  
 耳



周朕作矛

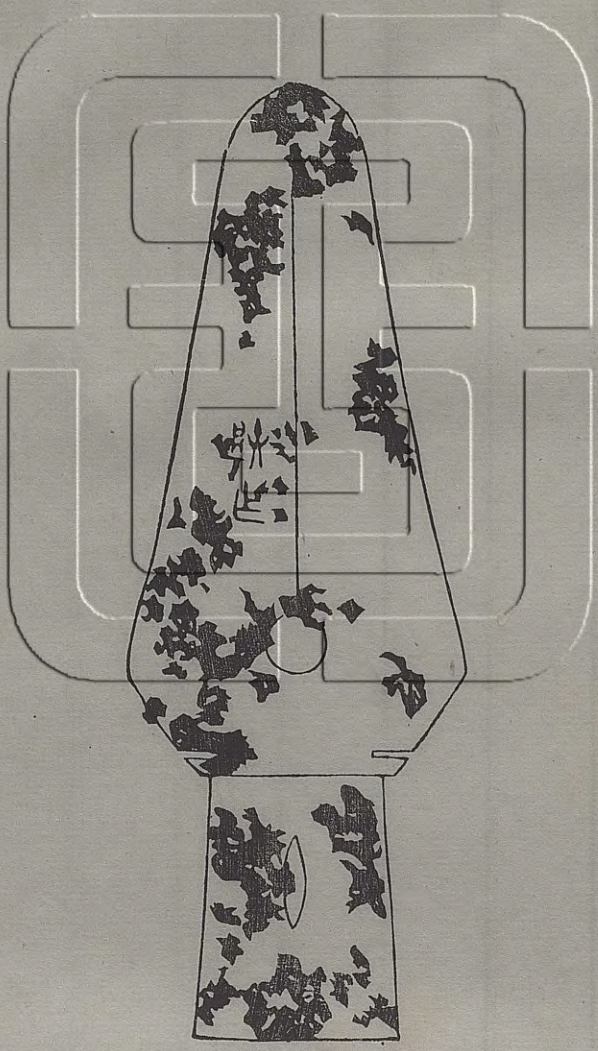

器通長今尺五寸五分闊二寸一分重今庫平八兩五錢

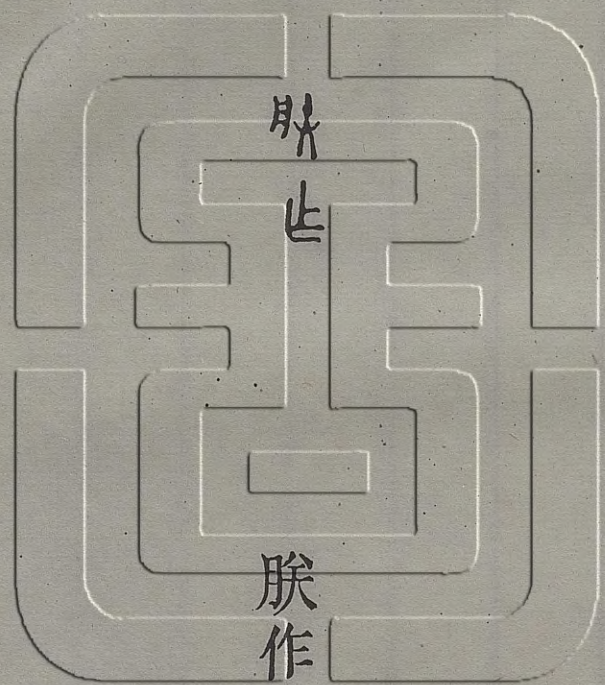
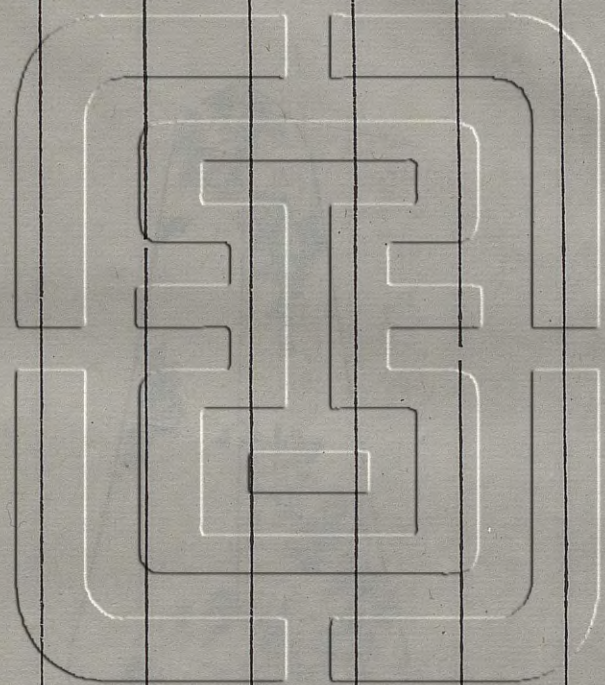

朕止

朕作

右朕作矛銘二字

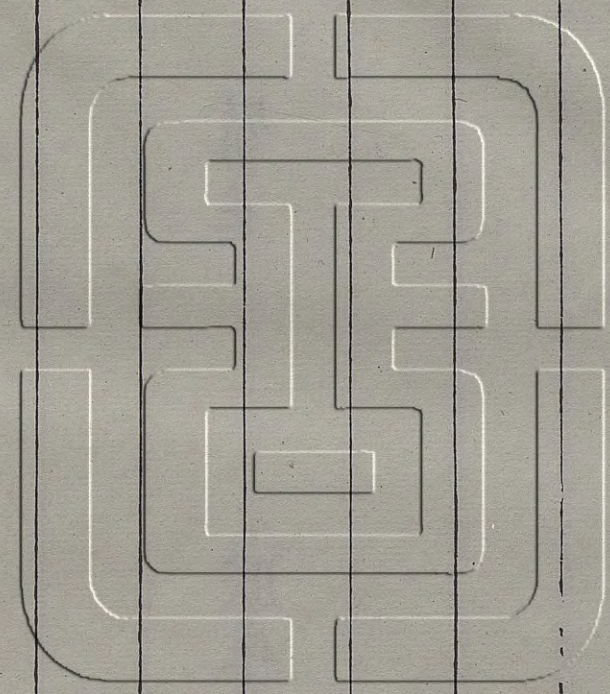

農器

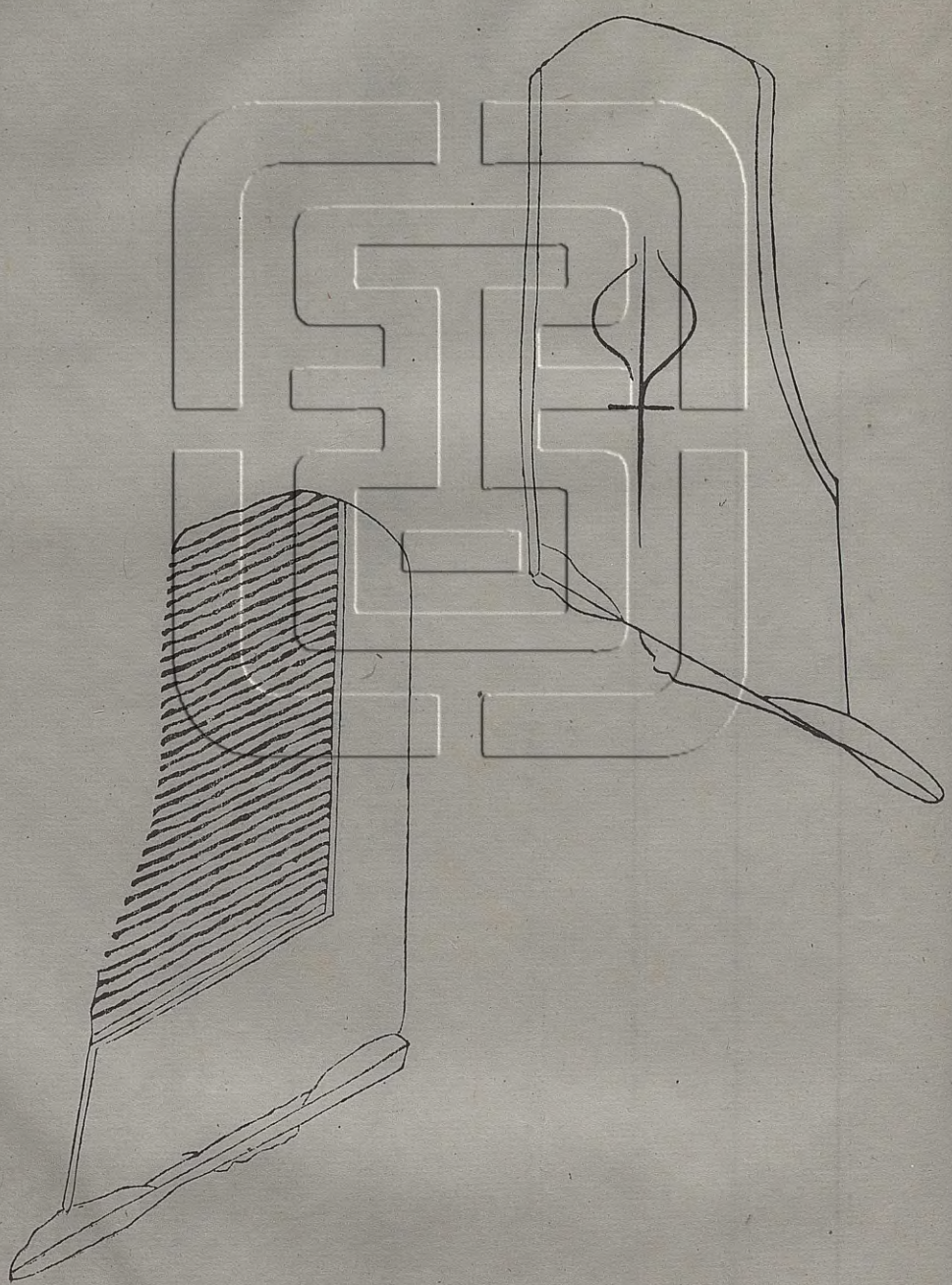

右農器廣長如圖重今庫平二兩二錢一分翁叔均所贈  
 銘一字陽識叔均釋為牛字當是古之農器也或曰此古  
 時刀幣之屬余按說文錢銚也古田器从金彡聲詩曰庠  
 乃錢鎛毛傳亦訓銚疏引世本云垂作銚宋仲子注云銚  
 刈也然則銚為刈器錢實同之此器有一牛字尤足為田  
 中刈器之証

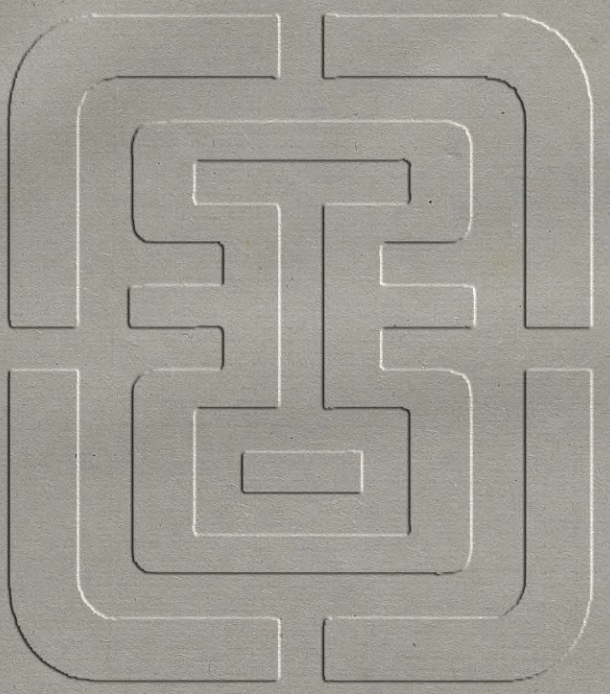
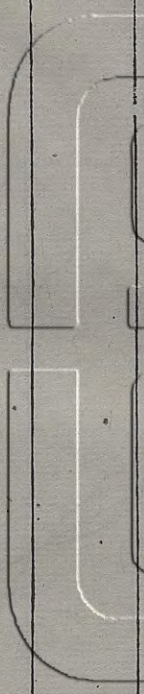



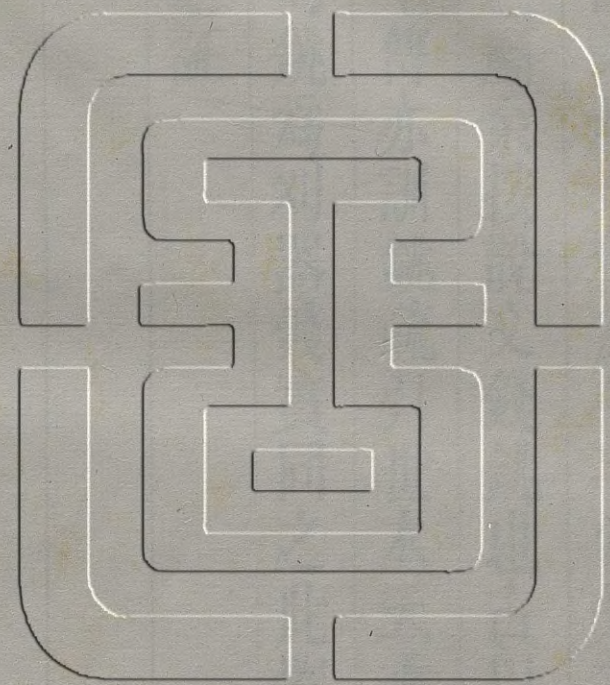
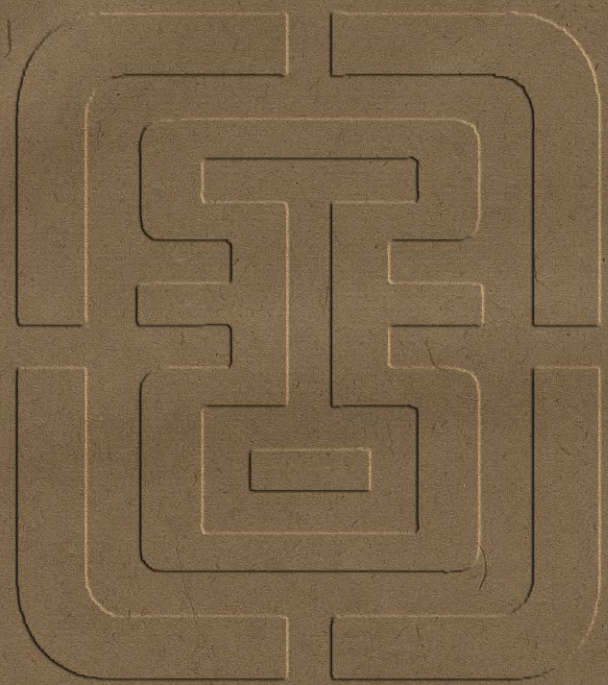

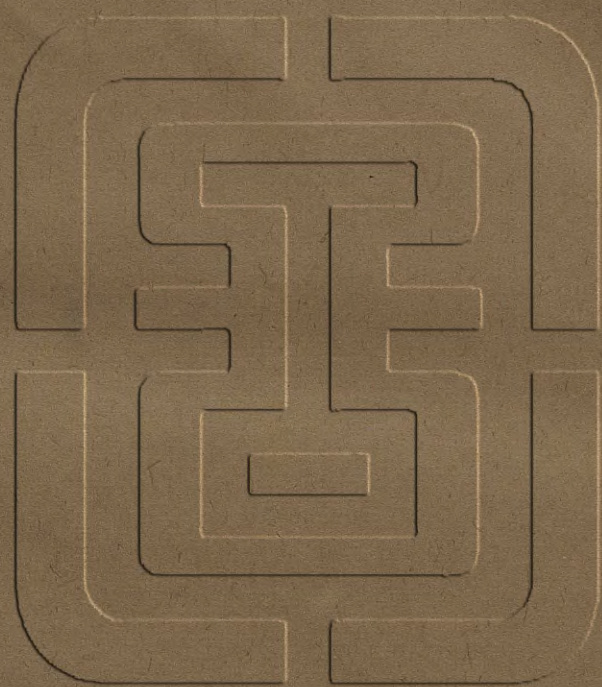

1 2 3 4 5 6 7 8 9 10 11 12 13 14 15 16 17 18 19 20 21 22 23 24 25 26 27 28 29 30 31 32 33

Centimetres

# Kodak Color Control Patches

© Kodak, 2007 TM: Kodak

Blue

Cyan

Green

Yellow

Red

Magenta

White

3/Color

Black

