

武備志卷一百二十一

防風茅元儀輯

軍資乘

火四

火器圖說

砲

車砲

鏡

箭

武備志卷一百二十一 軍資乘 火器圖說

器械

噴筒

牌

毯滾

磚彈鷄炬葫蘆

雜器

禽獸

車

水具

伏地

藏具

砲

宋火砲

銅發煩

佛狼機

威遠砲

百子連珠砲

虎蹲砲

武備志卷一百二十一 軍資乘 火器圖說

迅雷砲

燒天猛火無攔砲

飛雲霹靂砲

爛骨火油神砲

萬火飛砂神砲

轟天霹靂猛火砲

毒霧神煙砲

鑽風神火流星砲

西瓜砲

飛摧炸砲
威遠石砲

宋火砲

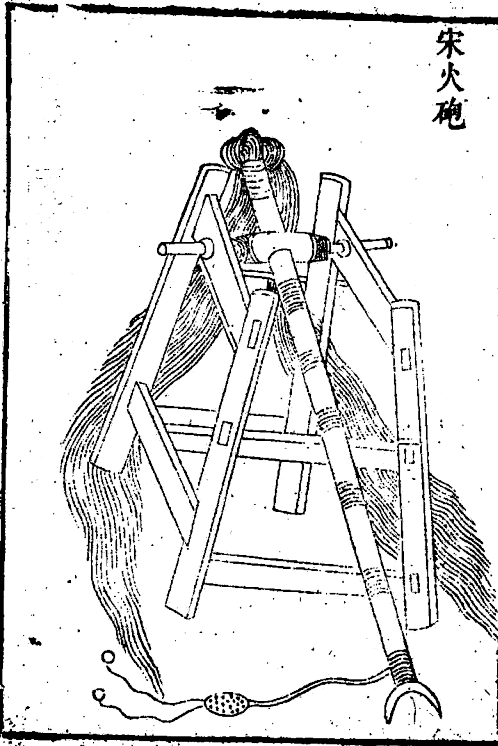

武備志卷一百一十五

單齊乘火火器圖說一

三

宋人用旋風單稍虎蹲等砲所謂火砲者但以其
車放毬鷓槍等諸火器耳此為砲之祖

銅發煩

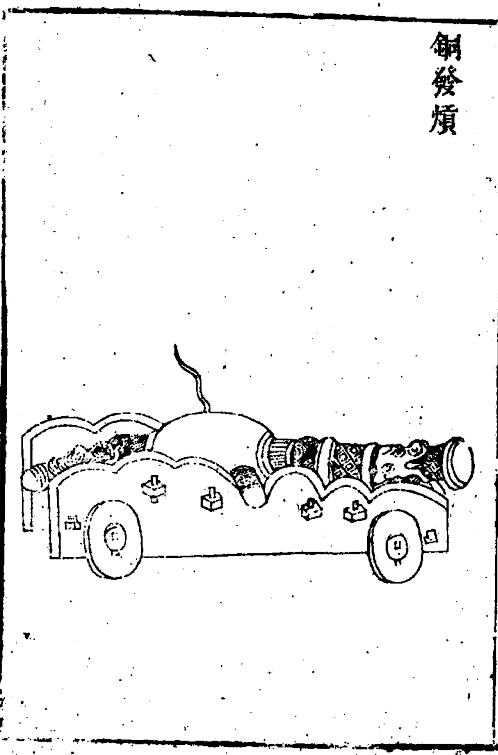

武備志卷一百一十五

單齊乘火火器圖說一

四

每座約重五百斤，用鉛子一百箇，每箇約重四斤。此攻城之利器也。大敵數萬相聚，亦用此以攻之。其石彈如小斗大，石之所擊觸者無能留存。牆遇之即透，屋遇之即摧，樹遇之即折，人畜遇之即成血槽，山遇之即深入幾尺，不但石不可犯而已。凡石所擊之物，轉相搏擊，物亦無不毀者。甚至人之支體血肉，被石濺去亦傷壞。又不但石子利害而已，火藥一蒸之後，其氣能毒殺乎人，其風能煽殺乎人，其聲能震殺乎人，故欲放發煩，須掘土坑，令武備志卷百五十一 軍資乘 大 火器圖說 五

司火者藏身後，燃藥線，火氣與聲但向上衝，可以免死。仍須擇強捍多人為之護守，以防敵人搶發煩之患。若非攻堅奪險，不必用此也。或問用之水戰可乎？曰：賊若方舟為陣，亦可用其小者。但放時火力向前，船震動而倒縮，無不裂而沉者。須另以木筏載而用之可也。曰：城上可用乎？曰：不可發煩，使於攻高，不便於攻下故也。

佛狼機式

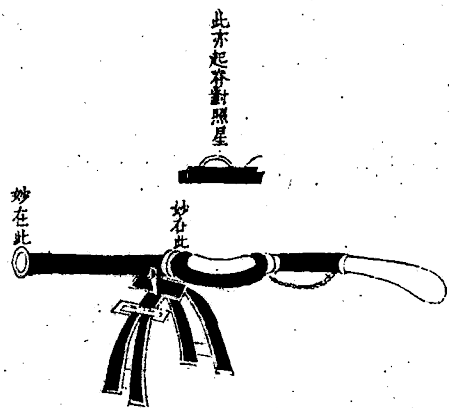

武備志卷百五十一

軍資乘 大 火器圖說 一

六

側立裏面鬼擘形



木架內藏鬼擘，用右手無名指頭擊此鬼擘之頭，根入皮內，隨頭落而火發。

側立外形

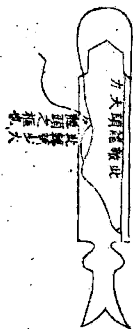

此裏出之鬼擘，能頭用右手無名指頭擊此鬼擘之頭，則此鬼自入龍頭落火發。

此訣與鳥銃同

架佛狼機式

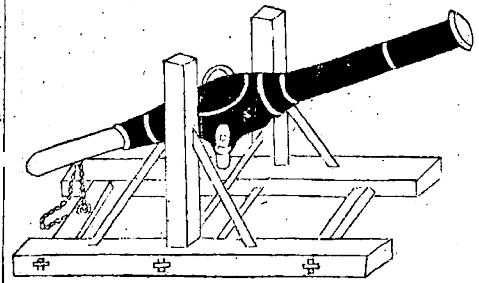

武備志卷五十五

軍實錄 火器圖說

七

顧應祥云佛狼機國名也非銃名也正德丁丑子任廣東僉事署海道事蓋有大海船二隻直至廣城懷遠驛稱係佛狼機國進貢其船主名加必丹其人皆高鼻深目以白布纏頭如回回打扮即報總督陳西軒公金臨廣城以其人不知禮令於光孝寺習儀三日而後引見查大明會典並無此國入貢具本參奏朝廷許之起送赴部時武廟南巡留會同館者將一年今上登極以其不恭將通事明正典刑其人押回廣東驅之出境去訖其人在

廣久好讀佛書其銃以鐵為之長五六尺巨腹長頸腹有長孔以小銃五箇輪流貯藥安入腹中放之銃外又以木包鐵箍以防決裂海船舷下每邊置四五箇於船艙內暗放之他船相近經其一彈則船板打碎水進船漏以此橫行海上他國無敵時因征海寇通事獻銃一箇并火藥方此器曾於教場中試之止可百步海船中之利器也守城亦可持以征戰則無用矣後汪誠齋鉉為兵部尚書請於上鑄造千餘發與三邊其一種有木架而可

武備志卷五十五

軍實錄 火器圖說

八

低可昂可左可右者中國原有此制不出於佛狼機每座約重二百斤用提銃三箇每箇約重三十斤用鉛子一箇每箇約重十兩其機活動可以低可以昂可以左可以右乃城上所用者守營門之器也其制出於西洋番國嘉靖年始得而傳之中國之人更運巧思而變化之擴而大之以為發鑛發鑛者乃大佛狼機也約而精之以為鉛錫銃鉛錫銃者乃小佛狼機也其制雖若不同實由此以生生之耳其石彈之大如升力氣小於發鑛而大

於鉛錫銃若開隘人守堅不可過者以此攻之故
戚繼光云此器乃天下通有之利器但製者多未
盡精微其妙處在母銃管得法子銃在腹中亦要
兩口得法使火氣不泄又每放得擊出子銃數丈
傷人必用鐵門者佳其妙處在前後二照星後柄
稍從低庶不礙托面以目照對其準在放銃之人
用一目眇看後照星孔中對前照星前照星孔中
對所打之物若子馬俱大則難出出則力大要坐
後而人力不能架之若子小則出口鬆而無力歪

武備志卷百五

軍資乘 火火器圖說一

九

斜難準法既省下木馬煩難之功又出口最易凡
鑄銃之法子銃口大則子難出要破母銃母銃口
大而子銃口小則出無力而且至務要子母二銃
之口圓徑分毫不差乃為精器每位子銃九門鐵
拴二條鐵錘一把合口凹心鐵送一根鐵剪一把
鐵錐一把鐵藥匙一把火藥每子銃一門備十出
九子共九十出二號長九八尺口必容鉛子每九
一斤用藥一斤二號長七六尺口必容鉛子每九
十兩用藥十一兩三號長五四尺口必容鉛子每

九五兩用藥六兩四號長三二尺口必容鉛子每
九三兩用藥三兩半五號長一尺口必容鉛子每
九三錢用藥五錢以上銃有大小藥有多寡隨機
大小照子銃口加減分兩合口鉛子九十出每出
一九分兩照銃號大小坐數火繩三條每條長合
一丈五尺粗可如指以舊布為之三條共重一斤
母銃銅鐵不拘子銃必用熟鐵惟以堅厚為主一
號二三號者可用於舟城管壘四號者可用於行
管五號者只可為玩具舊用木馬又用鉛子以輕

武備志卷百五

軍資乘 火火器圖說一

十

馬摧重子每致銃損又多遲滯今又用藥不必築
不用木馬惟須鉛子合口之半舊以平頂木為送
子將鉛子打扁出則不利今制鐵凹心送子送子
入口內平子體仍圓其出必利可打一里有餘人
馬洞過預將船舷上鑿孔可容鐵信高下左右利
便活動先將子銃安線畢將預裝火藥每一出一
袋者用取一袋裝入用木送輕輕送實用紙蓋之
將銃子一枚入口面用鐵凹心送子以鐵錘用力
入平口不可打扁此凹心之妙也九子俱裝完

舉發時將子銃一門入腹用栓牢用手執後尾眼看後照星對前照星前照星對人舟燃發高下左右但將母銃轉動相對執銃者遇線燃時面只看賊對准不可回頭

武備志卷百五十一

軍資乘 火火器圖說

上

威遠砲

照星



大門砲

高二尺八寸底至火門高五寸火門至腹高三寸二分砲口徑過二寸二分重百二十斤火門上有活蓋以防陰雨

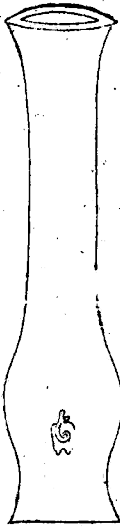

重二百斤照前量加尺寸

每位重百二十斤如一營三千人用十位每位用人三名驟一頭人帶銃棍一條舊製大將砲週圍鐵箍徒增斤兩無益實用點放亦不準今改為光素名威遠砲惟於裝藥發火著力處加厚前後加照星照門千步外皆可對照每用藥八兩大鉛子一枚重三斤六兩小鉛子一百每重六錢對準星門墊高一寸平放大鉛子遠可五六里小鉛子遠二三里墊高三寸大鉛子遠十餘里小鉛子四五里闊四十餘步若攻山險如川廣各關砲重二百斤墊高五六寸用車載行大鉛子重六斤遠可二十里視世之千里雷尤輕便倭虜營將近我營晝夜各發大鉛子數枚令驚潰若欲誘賊至後用連砲則此砲在連砲前後發此砲不炸不大後坐就近手可點放

武備志卷百五十一

軍資乘 火火器圖說

十一

百子連珠砲

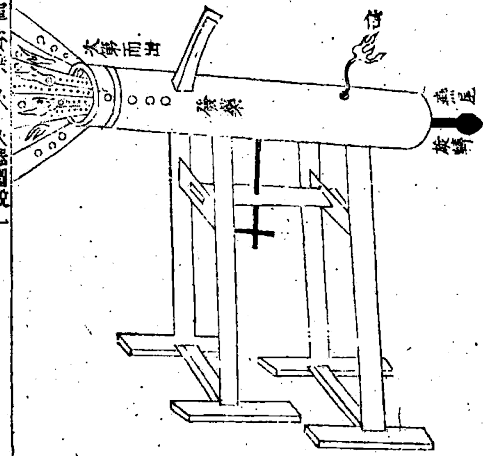

武備志卷百五

軍器集 火 火器圖說一

十三

砲用精銅鑄約長四尺中藏法藥一升五合藥
 從口發旁鑄一嘴長一尺有餘約藏鉛彈百枚擊
 木為架八面旋轉橫於架上豎起則彈落砲窠次
 第發出以擊賊兵使不得偷我營寨此砲一架足
 抵強兵五十人

虎蹲砲

長二尺重
 三十一斤
 大釘每根
 長一尺二
 寸重三斤
 半鐵絛每
 根長一尺
 二寸重三
 斤大繩每
 根長二丈
 五尺重四
 兩鐵錘每
 把重三斤

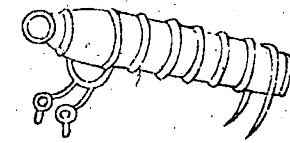

圖分

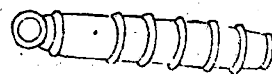

武備志卷百五

軍器集 火 火器圖說一

十四

此器因其形得名也國初分在邊方有所謂三將
 軍纓子砲者近時有所謂毒虎砲者固亦利器俱
 體輕易躍每發必退回二三十步之後我軍當舉
 此砲時必出管壁安置凡管牆內外大小砲火皆
 不敢發發之適足以中傷出然此砲之人且砲大
 不可多得數砲又不能退虜而羣砲又不得齊發
 適敗我事將欲置前砲於壁壘間則火發易躍必
 傷我營後之人故用之適以害之且重至三十斤
 步兵行水田中尤難載重鳥銃雖速準而力小難

響大隊難守險阻難張威武佛狼機更重更難於扛行今創此虎蹲砲器內吞百子每子亦五錢子小而口大則出散無力上用大石子一或鉛子一約重三十兩大子石鉛不兩用石子體輕則小子如數鉛子體重則小子減半蓋藥力有限也比佛狼機而輕比烏銃一可當百南方五百兵中馱扛三位以備守路截險甚妙習法先用藥線縛之以布次用藥七八兩上用木馬以合口者為準送至二箍平上用土少許入鐵子一層又用土少築再

武備志卷百五

軍器乘火火器圖說一

十五

不能禦但衝處徑能潰圍臨時得此一砲大妙此訣曰一洗砲二入藥線三下藥四下覆紙五下送子輕六下木馬七下送子用力打至藥前第一箍乃止八下子一層下土下送子九下子一層下土下送子十下子一層下土下送子十一下子一層下土下送子十二下子一層下土下送子十三下大子下送子用力打入口平銃完候放

武備志卷百五

軍器乘火火器圖說一

上六

迅雷砲

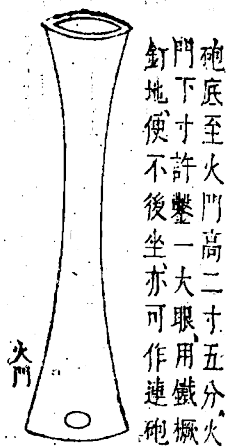

砲底至火門高二寸五分火門下寸許鑿一大眼用鐵槌釘地便不後坐亦可作連砲

火門

每位重十餘斤如一營三千人用二百位每位用人二名仍各帶銃棍一根其製大約與地雷連砲同用佐遠地雷各砲

武備志卷百五

軍器乘火火器圖說一

七

燒天猛火無欄砲

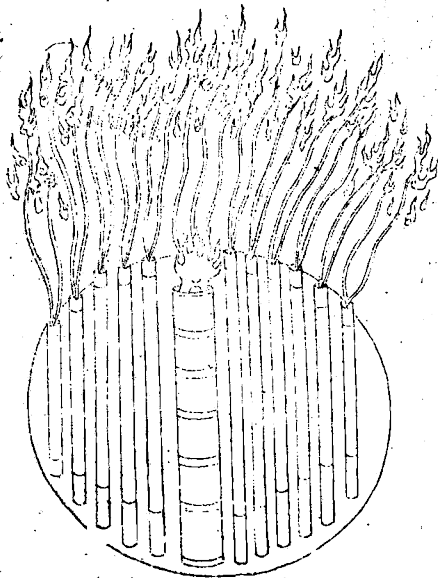

捲紙爲筒中藏神火二三十種火各不同或飛或走毒火或跳或躍飛火撲人眼日燒人鬚髮隨風四散焚糧驚馬勢不可遏飛入賊陣彼必自亂乘此奮擊大捷成矣

武備志卷百五

軍器乘火火器圖說一

八

飛雲霹靂砲

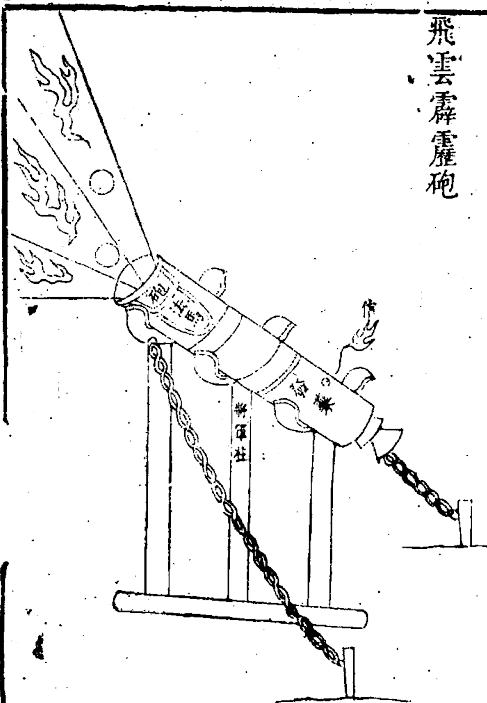

砲用生鐵鑄其大如碗其圓如毬中容神火半斤以母砲發出飛入賊兵營寨霹靂一聲火光迸起若連發十砲則滿營皆火賊必自亂中藏法藥飛火法火烈火毒火爛火神煙隨宜用之

武備志卷五十五 軍器類 火 大砲圖說一 十九

爛骨火油神砲

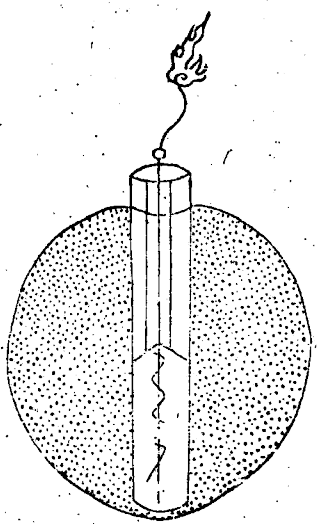

中藏鐵子神砂

砲用桐油主燒主藥火銀銹主爛皮肉礮砂主爛金汁主炒蒜汁主炒製鐵砂磁粉將生鐵鑄小子砲發去一擊粉碎肌骨頓爛眼目立瞎雖生飛羽亦不能施展

武備志卷五十五 軍器類 火 大砲圖說一 二十

萬火飛砂神砲



中藏爆火一筒

或再藏紙火砲一筒尤妙

口廣小

用燒酒炒製諸藥盛於磁罐暗藏發藥擲於城下
火發罐破煙飛霧障撲賊眼目繼以砲石弩矢擊
之

應用法物 紙砲以松香灌
之製造甚易

燒酒 礮砂 即石灰末 礮黃 礮砂 皂角

良姜 乾姜 大皂 麥屑 晒乾為末 附末

椒粉 半夏 巴豆壳 烏頭 躑躅 關羊花
根也

中藏爆火藥發出

武備志卷百一 軍器 火 火田圖說一

三

轟天霹靂猛火砲

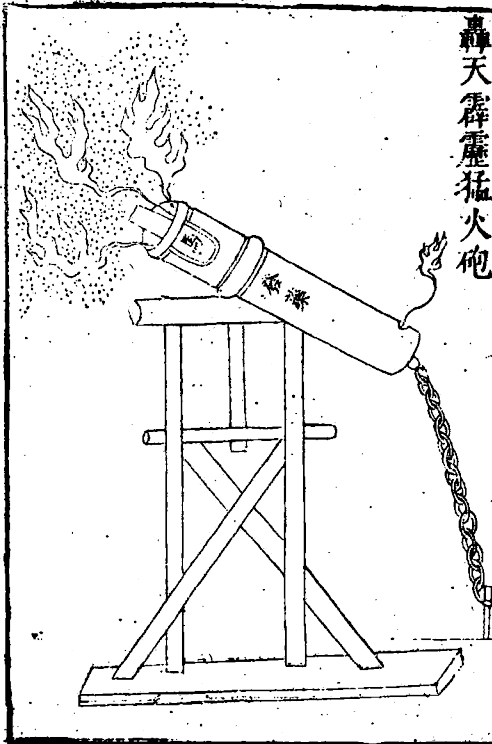

砲用生鐵鑄容藥三升或二升一升 此用三火
豆末松香乾漆與發火 內藏飛火神火烈火搭木
藥如法配勻方可用也 為架四面齊發可以攻城

武備志卷百廿二 軍器 火 製火砲法

三

毒霧神煙砲

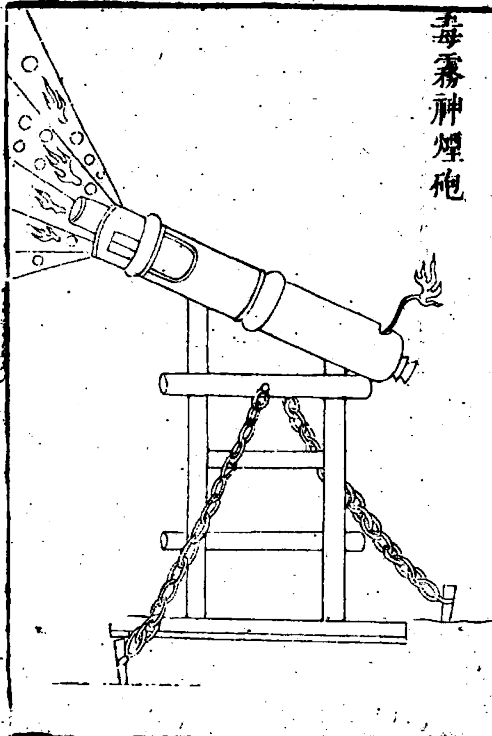

用狼糞艾朮砒霜雄黃石黃皂末姜粉蓼屑椒沙
巴油等藥和合如法藏於砲中攻打上城火發砲
碎煙霧四塞燎賊面目也鑽賊孔竅也沙焚賊衣凱
也乘機而發無有不破中藏神煙神火神沙飛火
爛火毒火隨宜而用不拘於一

武備志卷五十五 軍器類 火器圖說一

五十五

鑽風神火流星砲

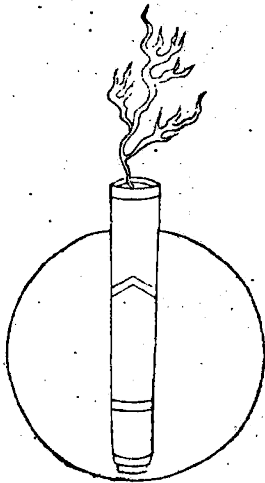

用生鐵鎔鑄狀圓如毬中藏神煙神砂毒火飛火
注火爛火等藥用堅木為馬兩旁烙兩孔分四信
引於外中留空藏一信盤曲於中以礬紙裹信藏
久不潮大砲則用騾馬駝入毒火五升飛火五升
神砂一升或加爛火法火亦可中砲則用母砲發
出毒火半升飛火半升神砂三合小砲則用手持
擲去毒火三合飛火三合神砂三合

武備志卷五十五 軍器類 火器圖說一

五十四

西瓜砲

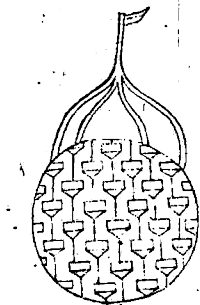

火鼠帶鉤



鐵蒺藜



西瓜砲又名皮砲此物原是守城第一美器蓋以高臨下方可用也砲中入小蒺藜一二百枚火老鼠五六十筒每一鼠筒面倒縛細毛鈎三口各貫火線俱入砲中然後入砲藥但使藥滿不可築實入藥之後緊閉其口再糊麻布二層堅紙二十層晒乾週迴分三停錐三細孔俱貫入藥線頂上正中錐一孔入二寸長細竹管夾一藥線貫入其中使其火當中發爆力均齊不致偏勝也四藥線會歸一束俟賊至城下點燃總線待火將分丟落賊

武備志卷百五

軍資乘 火火器圖說

二十五

羣中火線必四者防拋滅也砲聲一响紙殼碎裂亦能傷人蒺藜布散滿地火鼠錯亂燒人人必走動脚踏蒺藜自然傷跌斷不敢再至城下矣

飛摧炸砲

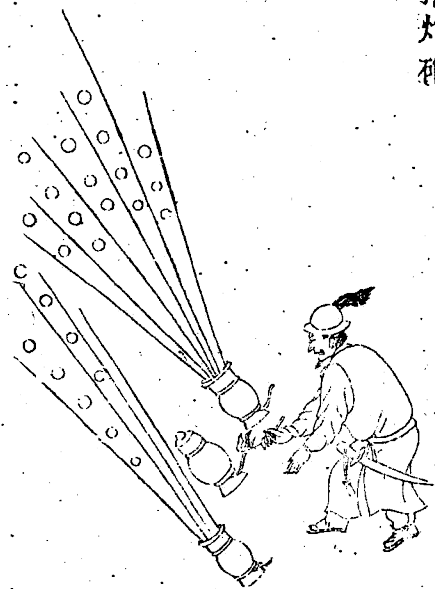

武備志卷百五

軍資乘 火火器圖說

二十六

用大鐵砲裝火藥春實用生鐵鑄小口空腹蒺藜砲入炸藥杵盈口進小竹筒安藥線稍長放在大砲口上臨用先點小砲藥線次點大砲藥線以大砲而送小砲至彼裂矣

武備志卷一百二十三

防風茅元儀斷

軍資乘

火五

火器圖說二

砲二

造化循環砲

羣烽砲

八面旋風吐霧轟雷砲

武備志卷直主 軍資乘 火 火器圖說二

木砲

六合砲

無敵竹將軍砲

紙糊圓砲

飛礮砲

荔枝砲

風塵砲

擊賊神機柘榴砲

天墜砲

一母十四子砲

轟雷砲

鉛彈一窠蜂砲

飛空擊賊震天雷砲

車砲

車輪砲

攻戎砲

葉公神銃車砲

千子雷砲

武備志卷直主 軍資乘 火 火器圖說二

造化循環砲



每位重二十斤砲身長二尺二寸後有鐵尾柄長二尺九寸用木解為兩片中間刻槽將砲後鐵尾人槽內用筋纏之前後有鐵束有照星照門用火藥袋裝藥二兩大鉛子一枚子重四兩小鉛子三十枚每重六錢放時用悶棍一條下有鐵鑽便利人地上有木枋中用鐵葉裹之用大鐵環一箇放時將悶棍斜插於地左膊夾定木枋右手執火繩每對敵將砲頭穿在環內拏砲者專看苗頭高低必照星對定敵人拏砲者用右手點火大鉛子

武備志卷五十三

軍器考 火 火器圖說二

三

坐悶棍鐵環扭住架砲者以左膊夾則不上跳星門對正不跳不坐鉛子平出正中居中一點神哉思乎何以復加乎

武備志卷五十三

軍器考 火 火器圖說二

四

蜂砲

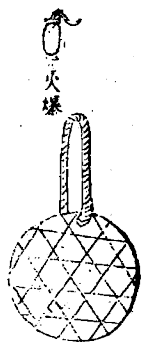
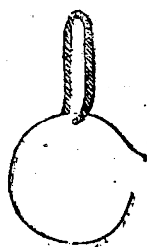

圖分籃形

鐵葉

火藥

飛

篾編成圓籃以紙厚糊四五層晒乾上糊油紙十五層開砲一竅以火藥三斤加鐵蒺藜半斤飛燕毒火紙爆各數十箇納其中其威力甚大不惟可以擊人飛燕火發四散飛開粘人身上及遇篷帆尤能延燒水澆之不滅投之賊船篾有不破者

八面旋風吐霧轟雷砲

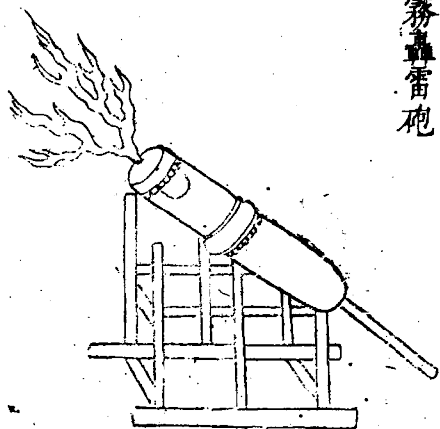

武備志卷百五

軍器集火火器圖說二

五

砲用生鐵鎔鑄中藏神煙法藥用母砲送入賊陣火發砲碎霹靂一聲火光迸起砲鐵碎飛勁如鉛彈人馬俱傷乘機而破之必矣或欲生擒或欲擊死隨機而用之一種用毒火神砂一種用烈火磁鋒一種用飛火神煙一種用神火神鋒一種用法火神煙一種用爛火神砂

木砲

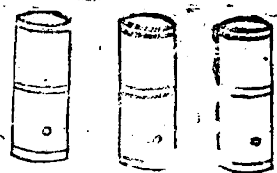

武備志卷百五

軍器集火火器圖說二

六

用堅木造式無論大小渾鑿空腹外鐵箍四道下
開線眼裝火藥杵實口入黃土少許次進石鐵子
藥線穿聯機槽火發砲碎飛傷便於守城事急為
易造耳

武備志卷五十三 軍器類 火 砲 砲 二 七

六合砲

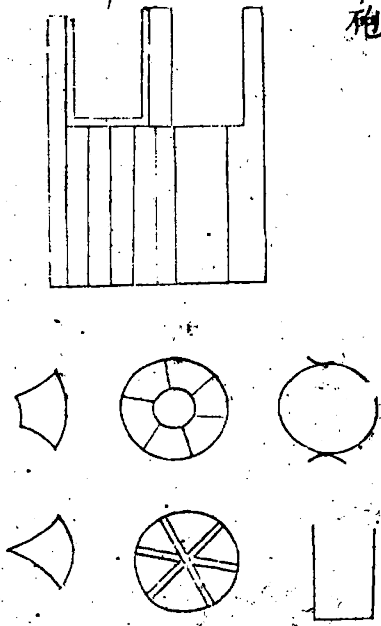

以堅木六條做成內尖外闊照圖合圓體長三尺
內自上口至腹深二尺底下實木內有肩長一尺
子銃一門厚五分徑五寸高五寸僅裝滿藥而已
用過聽其炸損木銃內口徑六寸要口再大任意
必以鐵箍大小為准口上外木厚三寸口底實木
自外至尖厚六寸石子用堅石合口軍中有匠隨
時採用若在陸用先將木做完六合為體用箍照
圖箍緊另將子銃先安藥線用藥築實銃外線眼
處用藥一兩包線下入木銃內留線眼稍大用粗
二分藥線燃入不必透子銃只對包藥所縛處燃
外線入藥包藥包自然又快又不致失悞下合口
石子一丸可以碎堵陸用必攻堅營擊城寨乃設
發時遠亦不可過半里百步外更妙太遠則力柔
少中水用以木為小船將銃縛在上另用三板船
或八槳哨馬之類以繩一丈繫銃船一面預用粗
火繩燃繫長竿杪點發擊賊舟此器任其沉水發
時遠不過二十步近至五步內尤妙緣水中舟盪
風帆旋轉再遠則發後舟移但差一尺不可望

武備志卷五十三 軍器類 火 砲 砲 二 八

無敵竹將軍



裝藥彈形



武備志卷五十五

軍資乘 火 火器圖說二

九

分形

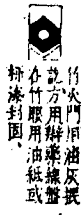
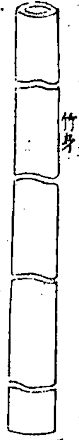
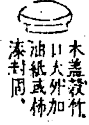
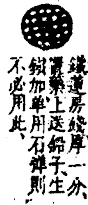

用竹圓厚者長四尺許將圓鑿開通其節止留頭節作底節後留一尺四五寸用一木柄柄頭照竹節凹凸之形直抵竹節處週圍用四肥釘犬牙樣釘之以苧麻打成瓣或三股繩自柄至口緊繫纏固傍節底上先置潤黃泥二寸以一分厚殼筒口大鐵錢一箇蓋泥上傍錢上開一藥線眼先將雙藥線引入四五寸直透上為妙方入藥一斤看竹之大小增減已入藥用木桿輕輕築實少用紙團或乾土實之又將一分厚殼竹筒圓大鐵錢一箇鑽眼如蓮房式置藥上方以殼筒口大圓石彈一箇置鐵錢上或再加碎生鐵小鉛彈於錢上更妙若單用石彈則蓮房式鐵錢不必用矣以徑寸粗柴二根長三尺許縛成杈架之取其便也對敵舉放若欲遠則稍昂其頭如敵近在二三百步外只消平架放去柄尾須以大石塊抵住防其後坐在側立即不用亦可惟麻繩與瓣用圓石子鐵錢鐵釘火藥竹火門油灰及製造之器斧鋸圓鑿等項預備多帶軍中即隨地立刻可造其體甚輕

武備志卷五十五

軍資乘 火 火器圖說二

十

每兵可擔十數位而威力則猶在佛狼機上發時
 響聲震地其力可及七八百步之遠故以將軍名
 之尊其威也即勁敵遇此雖銅肝鐵膽且壘粉碎
 於七八百步外矣安足以血吾刃哉每營共得數
 十位架在陣前分作十數層次第發之再以數位
 分架兩翼或橋口或田塍或津渡敵可往來之處
 以備衝突賢於數百精兵矣奚患衝突哉若西北
 邊塞造用須以萬計曠野平原動以百數為一層
 次第舉火稍近即用各色火箭接續不斷虜雖衆
 武備志卷一百三十一
 軍資乘 火 火器圖說二
 十一
 悍誠此器如法禦之安得不落膽也此器之便有
 六雖一發即廢絕無傷人之患一敵得之不為用
 二每位通計工價七分費廉工省三隨地立刻可
 造四體輕可以多負遠行易於分布五威力震地
 中之靡不壘粉令敵寒心足壯吾膽六用之南北
 水陸無所不宜有志籌邊者可不講乎

紙糊圓砲

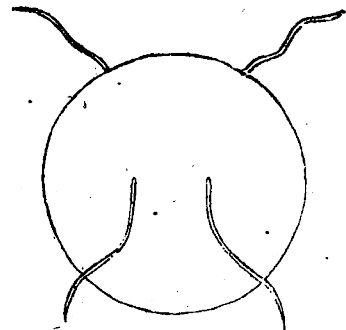

武備志卷一百三十一
 軍資乘 火 火器圖說二
 十二
 向製者不過震響一聲無益于用今為新製造成
 此砲待其糊成紙壳之時中含小鐵刺菱二三十
 枚地火鼠一二十枝方入藥于其內然後緊糊其
 口每砲一枚開藥線眼四處各穿藥線使其去落
 城下不至滅火賊近城下時燃砲而下砲一响則
 砲中所藏刺菱自然布散其中火鼠飛去賊見火
 鼠燒身必走而刺菱又傷其足城上擊之更便

并礮砲



武備志卷五十三

軍器考 火器圖說二

十三

鐵造身長一尺徑三寸下柄二尺五寸內春火藥
 外小鐵砲長四寸口徑二寸五分裝毒火藥鐵渣
 為滿用夾紙糊口藥線通於大銃置之銃口大銃
 一發小銃自去人馬中之瞬息而斃

荔枝砲

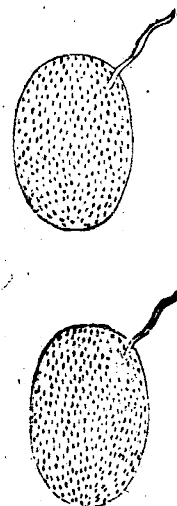

武備志卷五十三

軍器考 火器圖說二

十四

用細泥打爛做成圓砲如鵝卵大厚一寸腹空
 藥二合留小指大一孔密內燒過將硝一斤黃四
 兩杉木灰四兩為極細末慢慢磨入砲內約有九
 分藥以竹一節訂入中孔處入藥信以紙糊定如
 空空掘墩臺之賊點火擲下擊賊砲响碎破砲尾
 擊破之火藥燒之臨陣每軍可帶十數箇敵時
 燃火遠拋則砲炸石碎毒砂亂拋鼻聞其煙人馬
 噴涕不止兩目難開手足無措

風塵砲 用竹篾



武備志卷百五

軍器乘火火器圖說二

十五

將竹篾為篾形如西瓜外用紙糊止留一大眼將好石灰風化又用人糞晒乾皂角研為細末分兩不等共為一處將大鍋燒紅炒要墨色為度裝入砲中內放小砲一箇仍封固其口穿眼裝上藥線每軍可帶二三箇如對敵遇順風將砲一齊舉火遠拋砲聲一响風塵遍野人馬閉目難開奮力追殺勢如破竹全勝之器

風塵砲 用瓶

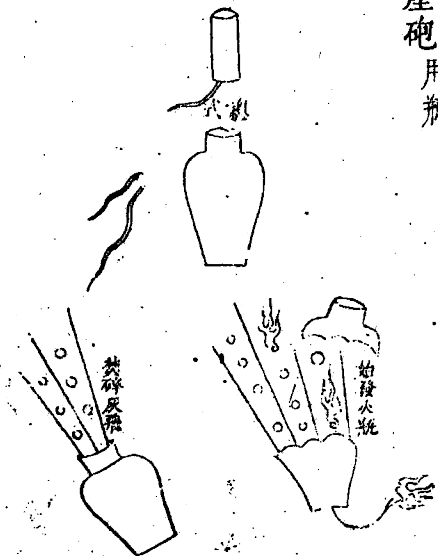

武備志卷百五

軍器乘火火器圖說二

十六

壙子石灰羅過柔柴炭燒火炒半炷香用小口小底火瓶底鑽一竅腹入紙砲一箇藥線從瓶底透出將石灰築滿生牛皮封瓶口倚高或平陸必取下風擊之砲响瓶破灰揚迷目賊掘墩臺城墜擲此攻守

擊賊神機柘榴砲

每砲內火
種管一月

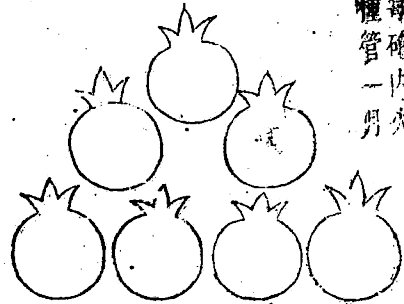

武備志卷百五

軍資乘 火火器圖說二

十七

砲用生鐵鑄造形類柘榴如碗大上留一孔以灌
毒火神煙等藥裝藥只可裝十之六分藥放酒盞
一箇蓋內放火種用鐵蓋塞其口砲外用粉粉白
上畫五色花卉輕輕擺放路傍地上賊見以為好
戲之物將手拾之搖動機關砲擊粉碎煙霧障天
神砂鑽入賊孔鎖喉噤齒立瞎雙睛血湧髓流毒
火燒鬚燎肉殺賊利器也

砲藏法藥毒火神煙發藥先下發藥次放酒盞
再下火種

天墜砲

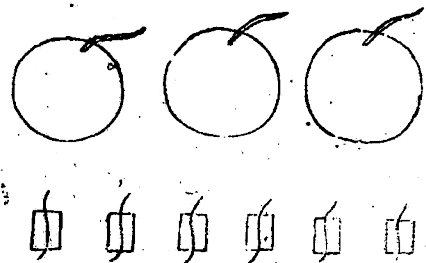

武備志卷百五

軍資乘 火火器圖說二

十八

其大如斗用法升至半天墜於賊巢震響如雷
黑夜令賊自亂相殺內有火塊數十能燒賊之營寨
必不能救

一母十四子砲

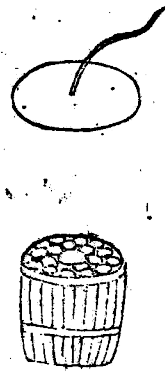

武備志卷百五

軍資乘 火 火器圖說二

十九

以竹筒造砲，以篾編砲胎，長四寸，徑二寸，重紙糊厚，曬乾，裝火藥，下穿藥線，一攢十四箇，一大居中，為母，十四箇作子，周圍抱住，藥信長短，俱聯於內，透出一線，燃著，有一十五聲之響，宜用黑夜高阜擲下，驚潰敵營，亦軍中當備者。

轟雷砲



武備志卷百五

軍資乘 火 火器圖說二

二十

用騰沙胎，曬乾，紙糊百層，間布十層，內裝半毒藥，半火藥，并地鼠小紙砲，頭拴毒鐵，羨藜鈎針包，松脂硫黃，固封大口，錐入藥線，此一火器，水陸宜用者，奪心眩目，驚膽傷人，制宜精之。

鐵彈一窩蜂

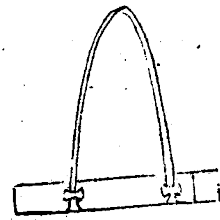

武備志卷五十五 軍資乘 火 火器圖說 二十一

其狀如鳥銃之鐵幹而短其管口比鳥銃口稍寬容彈百枚燃藥則彈齊出遠去四五里鳥銃所發止於一彈所中止於一人中則傷人不中則無所傷矣一窩蜂一發百彈漫空散去豈無中傷者乎其力量真可以為佛狼機之並但佛狼機器重難帶一窩蜂輕於鳥銃以皮條綴之二人可佩而行戰時以小鐵足駕地昂其首三四寸蜂尾另用一小木椿釘地止之誠行營之利器也若欲為坐營之用則以木林載於營門林身左右各置二輪以

便進退可以為守營之寶

武備志卷五十五 軍資乘 火 火器圖說 二十二

飛空擊賊震天雷砲

送藥進飛空擲入賊營發
滿火燒煙迷性多最效

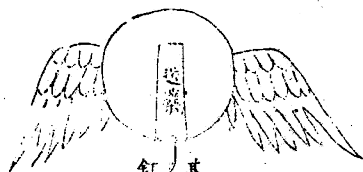

其腹藏藥用數枚一煤角皆
釘入身上其尖上加藥虎藥

其砲徑三寸五分，狀類毬，篾編造，中間用紙捍一筒，長三寸，內裝送藥筒，上安發藥神煙，藥線接着送藥外，以紙糊十數層，油紅色，兩旁安轄風翅兩扇，如攻城，順風點信，直飛入城，待送藥盡，燃至發藥，碎爆煙飛霧障，迷目鑽孔，燒賊打陣，亦如前法，風大去之則遠，風小去之則近，破陣攻城甚妙。

武備志卷百五

軍資乘火火器圖說二

二十三

車輪砲



每輪輻條十八根，長一尺四寸，每條左右傍銃一杆，其銃用淨鐵圓打，重一斤半，長一尺，輪邊刻口，每副安三十六杆，前用鐵絆，後鈎輪頭，銃內裝火藥鉛子，一騾馱架二輪，架中綻鐵轉柱，以皮條護銃口，以固藥子，連木架約重二百餘斤，三軍附之，如臨敵，將架置地，先取一輪安架柱上，隨其高低轉打，二軍可執七十二人之器也。

武備志卷百五

軍資乘火火器圖說二

二十四

攻戎砲

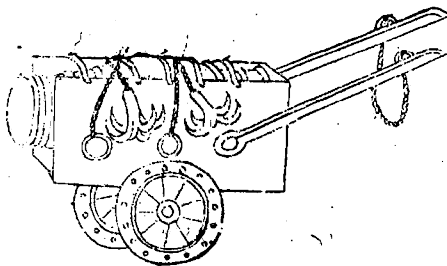

榆槐木實箱起二尺五寸鑿槽嵌將軍在內鐵叩
五道車下安二輪上帶鐵貓四口如行兵隨用騾
馬拽之或用駝負之欲攻賊以砲口朝向敵車轅
向後鐵貓爬地上向前以土覆住卒遇緊急只用
四貓覆土中亦善其裝法用木三根作架子將柳
木作馬子四五寸長安下停當入送子用稱竿打
起向下倒裝實務要至砲腹中為則上安砲子以
築之

武備志卷五十三

軍器集 火 火槍砲二

二十五

景公神銃車砲

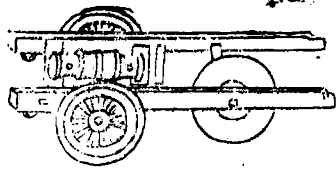

其砲淨鐵打造天地玄三號名曰公引孫天字號
神砲每位重二百八十斤長三尺五寸地字號神
砲重二百斤長三尺二寸玄字號神砲重一百五
六十斤長三尺一寸每位用車一輛每輛轆條長
七尺九寸後一輪高一尺三寸軸長一尺一寸兩
邊用夾耳木二根長一尺七寸前二輪高二尺五
寸軸長三尺五寸橫木擋長二尺前枕木擋一根
長二尺前後橫擋用鐵絆二箇砲口提環一件徑
四寸轆條前後鐵環四箇徑二寸五分軸鈞心環
高九寸寬五寸其車隨三號砲之大小成造裝火
藥一斤半或二斤入木榴打三四十鎚覆乾土又
打內入三四五斤鉛子一箇生鐵子半升點則橫
發數丈透壁鑿屋直衝五七里

武備志卷五十三

軍器集 火 火槍砲二

二十六

子雷砲

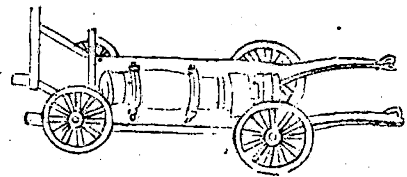

武備志卷百三

軍資乘 火 火器圖說二

二十七

用銅鑄長一尺八寸徑五寸裝藥六分杵實次入細土二分微杵進藥鐵子二三升砲用鐵箍扣於四輪車上前安榻板使敵不覺臨放則去榻板勢如摧枯

武備志卷一百二十四

防風茅元儀撰

軍資乘

火六

火器圖說三

銃一

鳥嘴銃

嚙密鳥銃

子母銃

武備志卷百三

軍資乘 火 火器圖說三

一

子母百彈銃

拐子銃

直橫銃

七星銃

夜敵竹銃

衝鋒追敵竹發筒

鳥嘴銃全製

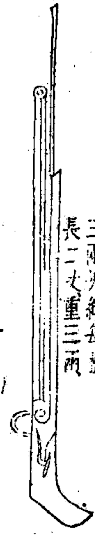

重六斤五斤尤
妙機杖每根重
三兩次每根重
長二丈重三兩

門後



純腹既長如絲子在皮
或射大門等項取開後
門絲轉以便修整

絲轉 左轉則入
右轉則出

鳥嘴銃分形



火門前



必以容重三錢鉛云只至
腹底乃合式不容三錢鉛
子者不堪口大腹小者不
堪口小腹大者不堪

武備志卷一百五十四

軍器集 火 火器圖說三

二

銃架

此乃銅條折面
此乃銅條折面
此乃銅條折面



銃頭

武備志卷一百五十四

軍器集 火 火器圖說三

三

搬軌側立

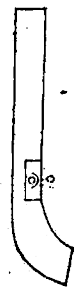

側立裏面軌撐形

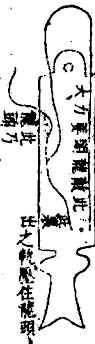

軌撐裏面

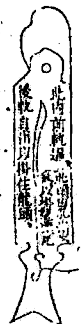

龍頭等凡銅皮俱要現

此乃為木架內橫軌勻
通用右手無力者推頭
概此則此軌之頭退入
皮內電頭樂而久發

又鳥銃分形

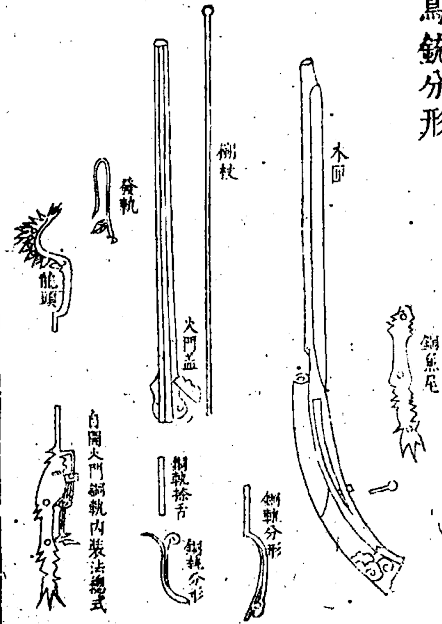

武備志卷百十四

軍實錄 火 火器圖說三

四

鳥銃所貴在於造時鍊鐵熟兩筒相包原孔甚小用鋼鑽鑽之一日鑽寸許至底而止二月鑽光者為上近來洞曉此中病痛者既少而又不任怨任真責成工匠聽其捲成鐵筒粗細厚薄不同已可容三四錢鉛子矣腹內未曾用鋼鑽鑽光以致鉛子不得到底出口不直厚處不容子入薄處遇火爆裂甚至單筒捲成舉即炸損人手安敢托架於前官給鉛子大小不一子大而銃口小則子人深出口便落子小而銃腹大火藥先鉛子而泄則

鉛子無力何以致遠或鉛子鎔液於腹內則為虛發其法每銃口以可容三錢鉛子為準下藥亦三錢子輕則藥減子重則藥增藥數同子子重合口下口之半強之入為得殼若再加口大子必重子重藥必多則子不能持定口小子小藥少則無力而不能射遠今有妙法用鐵三四十斤煉七八斤不論長短分為三節每節分四塊形如瓦樣邊薄中厚量其大小將二塊合捲一筒俟發火熱過出爐時通上鐵條用力打成後二塊打法照前縫處

武備志卷百十五

軍實錄 火 火器圖說三

五

用草柴黃泥發熟仍通上鐵條打合一銃三節每節用二人將厚板凳鑿一眼鐵拴拴定將鋼鑽對直鑽空復將三節分為二爐發熟仍用鐵條接成一桿復用長鑽鑽透又將小銼插進旁用兩人牽之使其內光滑滑即將底服用鐵打成螺螄纏樣量其深淺仍入爐燒熟出爐插入其內重打合縫後留一小蒂備裝木林之用六面銼光前要照星後要照門須要稜角分明將細鑽照藥底處鑽眼一箇以為火門又用小鐵鑿當火門下鑿成一縫裝

上藥池用鏈打緊，銓光如同一體，將火藥盛滿，上用泥土封固，置墊地，試放三次，不炸，方可使用。然後將木一條，配其長短，離成一牀，後刺七寸為柄，柄內挖空，以藏發軌，前鑿嘴長本牀二寸，牀腹後鑿一長空槽，以藏棚柵。此製屢試，禦虜屢致充捷。南北水陸無所不宜，不親履行陣，難識其妙。火門常宜檢點，展拭，若久置不用，則機塞難發，不可不察。此器中國原無傳，自倭夷始得之，此與各色火器不同，利能洞甲，射能命中，猶可中金錢，眼不傷。

武備志卷百五

軍實錄 火器圖說三

六

穿楊而已。夫透重鎧之利，在腹長，腹長則火氣不泄，而送出勢遠有力，射能命中，在於出口直，出口直在於手托藥之前，火藥不能奪，所以手托腹前，以有水為托，即有腹炸，不能傷手，方敢加手於小銃，身得木為托，則其迸躍之勢自減，而弱譬如人焉，以手挽其髮，雖有力者，莫能與之爭，後手不用，棄把點火，則不搖動，故十發有八九中，即飛鳥之在林，皆可射落，因是得名。此鳥銃之所以為利器也，此鳥銃之所以較中，雖亏矢弗如也，此鳥銃

之所以洞重鎧而無堅可禦也。馬上步下，惟鳥銃為利器。

又按此銃，但遇風雨，即不備用，蓋必先開火門，乃可對敵。舉放往往有未及照星而誤發，自傷者，有被風雨飄濕而不能一發者。執空銃以與敵角，必無幸矣。夫兵刃未接，所持以威敵而取勝者，此耳。果若所言，將焉賴之。愚見將龍頭改造消息，令其火門不假人手觸機自開，而發藥得火自燃，風雨不及飄濕。

武備志卷百五

軍實錄 火器圖說三

七

習法，銃口可容鉛子幾錢，用藥幾錢，截竹為筒，只儘藥為長短，預先較試，停妥裝三十管列在皮袋內，繫於腰，將線藥研細，用更急於銃藥者，入錫鯨內，繫以繩，與鉛子袋附腰內，鉛子預製光圓，再自修合口子，閣銃口上一半，微微用力入腹，則不致溜出。照訣裝，先用力吹銃，使腹內潔淨，取一筒藥入銃內，用棚杖用力送實，方下鉛子一枚，又棚杖送下，至藥際，用紙一片成丸，送入塞住，鉛子將火門取開，用另裝錫鯨內，細火藥傾入火門內，向上

振搖藥入線門將火門閉之以火繩安入龍頭前
 手托銃架中腰後手開火門即掣銃架後尾人面
 受架尾之上用一隻眼看後照星對前照星前照
 星對所射擊之人用右手大食指撥軌向後軌入
 龍頭落在火門藥燃銃發其訣一洗銃二下藥三
 送藥實四下鉛子五送鉛子六下紙七送紙八開
 火門九下線藥十仍閉火門安火繩十一聽令開
 火門照準賊人舉發

每一門柳杖一椽錫盤一箇藥管二十箇皮袋一

武備志卷百五 軍器部 火器圖說三

八

箇銃套一件每百門石模一副備出征火藥三百
 舉計細火藥六斤三錢鉛子三百箇皮袋一箇火
 繩五條

火藥製

硝一兩 黃一分 柳炭一錢
四分

通共硝四十兩黃五兩六錢柳炭七兩二錢用
 水二鍾春得絕細為妙秘法先將硝黃炭各研
 為末照數兌合一處用水二碗下在木杓木杵
 春之不用石春者恐有火也每一杓春可萬杵

若春乾加水一碗又春以細為度至半乾取出
 日晒打碎成豆粒大塊此藥之妙只多春數萬
 杵也好清水春換出硝中鹹氣至盡大端如製
 合好墨法相類若添水春至十數次者則將一
 分堆於紙上用火燃之藥去而紙不傷如此者
 不敢入銃矣只將人手心擊藥一錢燃之而手
 心不熱即可入銃但燃過有黑星白點與手心
 中燒熱者即不佳又當添水春之如式而止

武備志卷百十四 軍器部 火器圖說三

九

審審鳥銃

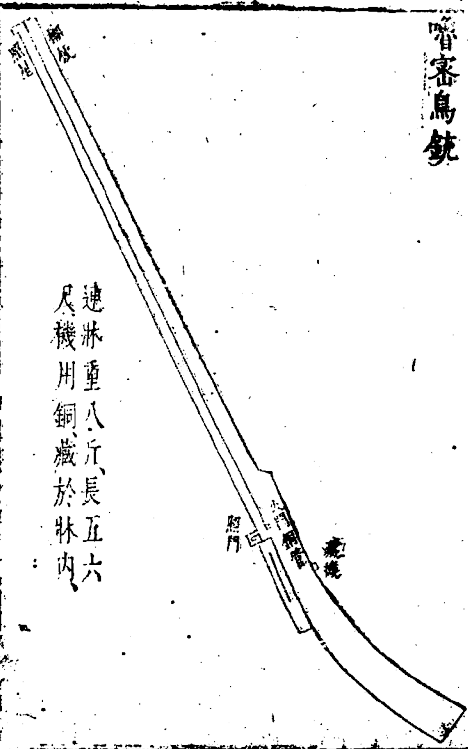

連淋重八斤長五六
 尺機用銅藏於淋內

林

桑木爲上河柳次之
南方多用桐木

筒

筒酌銃林長短爲之愈長愈效
下有二三鐵鈕以便下抽釘
放時不致振動

武備志卷五十四

軍實錄 火 火器圖說三

十

底

銃後門內鑿成螺螄殼形以鐵絲成螺螄纏扣底深淺粗細左轉則進右轉則出恐藥渣積內生鏽除底以擗杖纏布蘸滾水刷洗

口 前



銃口止宜容三錢鉛彈至小二錢口與腹一樣直若腹大口小則氣洩彈去不遠口大腹小則彈搖蕩難準

火 門

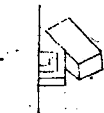

藥池宜深多貯發藥爲妙眼不宜大犬則氣洩前去火力不緊眼宜緊帖底若高易後坐致身手搖動彈去不準上若銅套以便發藥搖入火眼

機



上軌 擗子用黃銅片兩頭交釘摺疊意若鎖簧鈎來則擗子摺疊下軌開輪而上軌至前然火放手則擗子撐開下軌推去火管自回

武備志卷五十四

軍實錄 火 火器圖說三

十

烏銃惟嚙密最遠最毒又機昂起倭銃機雖伏筒旁又在林外不便收拾今加損益置機林內撥之則前火然自回如遇陰雨用銅片作瓦覆之尤爲精絕

子母銃

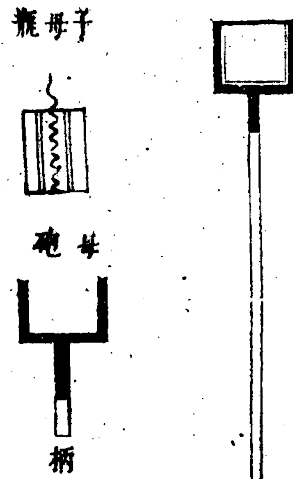

武備志卷百五十四
軍器考 火 火器圖說三
十一

砲用木信，雕成羅絲轉形為渠，以藥線隨渠鑿足，下露線一節在底上露出，信之上用藉紙信外卷，與子銃口合，乃將好藥入瓶八分，將信送入口，即將瓶覆向下搖搖，按入其信，若仰瓶裝信，則信底有藥，放時藥催信出，而瓶不破響，惟覆裝其信，則將信務入到底，庶底下無藥，藥在週圍，信線燃入藥，乃得破子瓶。其放時先用木馬將大銃裝畢，以瓶入上大口，先點瓶線，燃入木信不見，即點母砲線打去，若瓶線點早，母線大長，則瓶不出口，而

響矣。若點瓶線太遲，未及燃入打去，則閃風而滅矣。又有一法，共拴一線，居中點火，終是不齊，還是兩點為妙。此用驚營或夜間遠遠放入賊壘，少停於賊壘中，銃發無制之兵烏合之衆，奪氣之寇勢必驚惶，我得乘之，此器最妙。

子母百彈銃

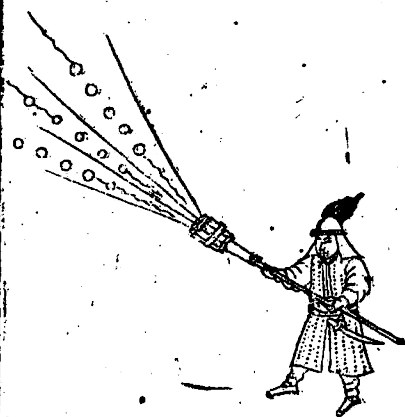

武備志卷百五十四
軍器考 火 火器圖說三
十一

用煉成熟鐵打造每銃長一尺五寸外箍小銃十條各長五寸下用木柘柄每管內裝鉛彈數十枚用大力人遇敵執打

武備志卷百十四

甲冑乘大 火器圖說三

十四

拐子銃



用熟鐵團造長一尺二寸徑二寸二分後筒三寸安木拐欄腹面上鑿一隙從前進小砲三箇各長三寸徑一十七分上連拐釘入隙不滾藥線小砲裝藥八分入二錢鉛子二管遇敵夾打

武備志卷百十四

甲冑乘大 火器圖說三

十五

直橫銃

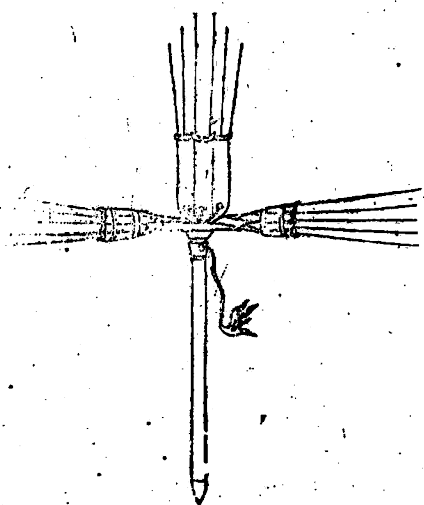

打造鐵銃如三眼鎗式裝將軍砲藥九分入鉛子
單將木馬子送至銃腹用木鎗一根長七八尺兩
頭鈎閣橫銃中鑿大眼橫套中鎗入藥彈藥信遇
敵放打此為前中橫傷也

武備志卷百五十五 軍器考 火 火槍圖說三

十六

七星銃

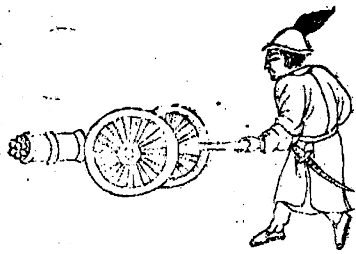

淨鐵打造七銃居中一大銃圍旋六銃如快鎗樣
長一尺三寸各銃底總合一處外以厚鐵包裹鐵
箍三道底鑽一線眼上安木柄長五尺下二輪徑
一尺五寸中軸錠鐵槓將木柄安上杵入火藥多
裝鐵鉛子隨高隨底點火對打其勢猛烈

武備志卷百五十五 軍器考 火 火槍圖說三

火 火槍圖說三

十七

夜敵竹銃

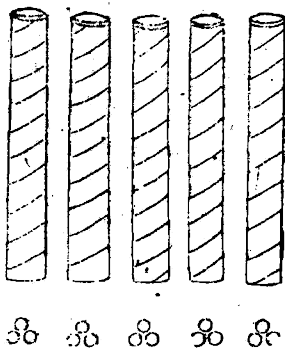

以堅厚竹小者佳外用生牛皮條紮緊晒乾鑽火
眼引線入用火彈二十四箇築實火藥用木板鑲
口若寇入境乘夜多遣健卒秘至賊營或二更或
二更分燃筒炸火光耀羣寇驚疑必亂量勢驅兵
以混戰

武備志卷百四

軍器考 火器圖說

十八

衝鋒追敵竹發煩

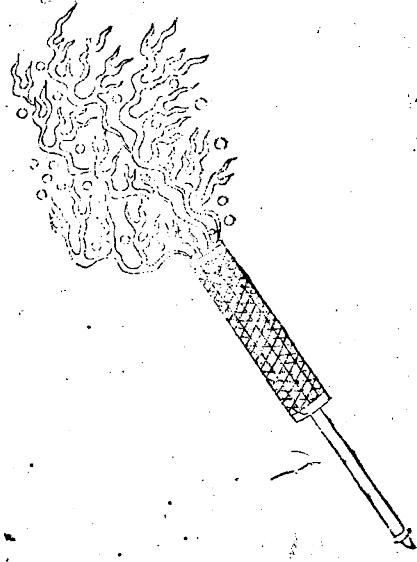

用茅竹截筒長三尺先用冷火之藥浸透以易其
性使不染火為度外以鐵線纏之再用牛筋麻裹
瓦灰灰之晒乾生漆漆之內裝發藥五升次裝石
子廿四塊每塊重半斤磁鋒一升俱用砒黃巴豆
礶砂等藥炒製裝之再用神砂三合毒火一合裝
畢上用黃泥塞其口口上用鐵箍箍之堅木為柄
柄長二尺裝實聽用每士卒馬上携之四綱甚為
輕便行營出邊追襲與賊對敵取勝無踰於此

應用法物

武備志卷百四

軍器考 火器圖說

十九

鐵絲 牛筋 火麻 生漆 瓦灰 鐵箍

黃坭

應用法藥

發藥 石鋒 磁砂 神砂 砒黃 巴豆 礶砂

二十一

武備志卷一百二十五

仿風茅元儀輯

軍資乘

火七

火器圖說四

銃二

翼虎銃

萬勝佛狼機

擊賊砭銃

武備志卷一百二十五

軍資乘 火 火器圖說四

神威烈火夜叉銃

神仙自發排車銃

獨眼神銃

單眼銃

大追鋒鎗

神鎗

夾欄銃

十眼銃

五雷神機

三捷神機

五排鎗

八斗銃

武備志卷一百二十五

軍資乘 火 火器圖說四

翼虎銃

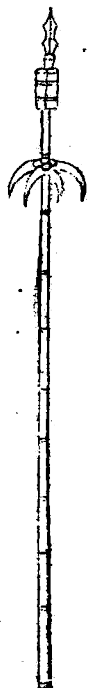

用五寸圍竹一根，長一丈五尺，離稍一尺五寸，安鎗尖如人手五股倒鬚，長四寸，稍安木翎，三面縛大竹筒三節，徑二寸，長一尺，裝火鎗藥，入鐵鉛彈，拴在木翎上，藥線總合，隨火勢又增力也。

武備志卷一百五十五 軍器類 火火器圖說四 手

萬勝佛狼機

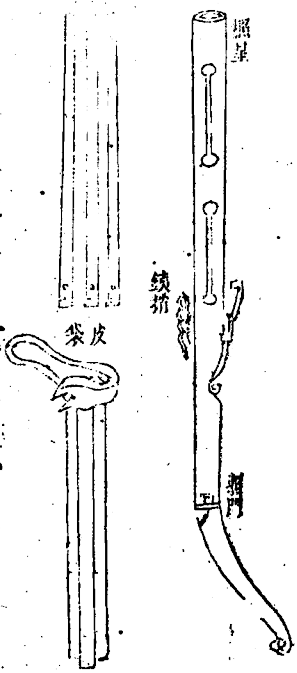

可砲長一尺六寸，底上少許有孔，穿繫線稍底至大門一寸六分，子砲長一尺七寸，底箱上有門底至大門一寸，如望下放打，以稍交孔，關住子砲之間，以防倒出。

每位人三名，仍各帶鎗棍一根，此器蓋做佛狼機而略為更易者也。佛狼機重大，利於船，不利於步。騎且提砲短小，氣洩無力。今改子砲，子砲三套，七位，身長氣全而有力，一裝一放，循環無端。照星照門，對準方發，平放二百餘步，每用藥三錢，鉛子一枚，重三錢，可佐威遠與連砲。

武備志卷一百五十五 軍器類 火火器圖說四 砲

擊賊砭銃

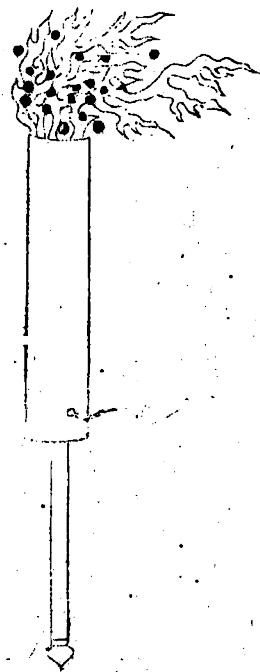

用鐵打造管長三尺柄長二尺步戰用此一發三百步遠彈能擊賊其銃又能打賊其器械一器而兩用最利者也

武備志卷一百五

軍實錄 火大器圖說四

五

神威烈火夜叉銃

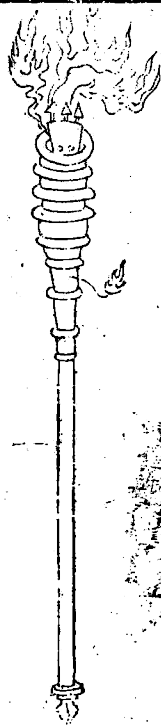

銃與常銃相同不必另造惟用堅木車為法馬馬上釘利鏃上蘸虎藥布裏神火鐵線縛緊鏃上遇人馬則釘入骨遇輜重則焚糧草遇船則燒篷帆鐵制三稜倒鈎遇物釘入則拔不出器雖常制而利害百倍

武備志卷一百五

軍實錄 火大器圖說四

六

神仙自發排車銃

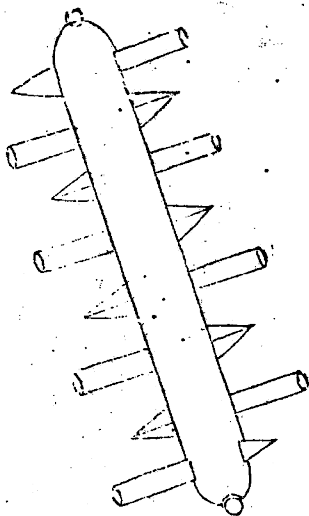

用巨木鋸為兩半，刻刻陷槽，以嵌火器。外釘鐵環，以安毒火藥。將鐵索懸於城梁外，內用鐵貓墜於城脚地下。其妙在藥信盤曲有方，護以礬紙，防風雨。神器與神火相間，如賊攻城，器擊火遠，亦量賊遠近緩急，次第發出。縱賊兵百萬圍繞，可談笑却之。或不時開城門出奇兵以擊之。

武備志卷一百一十五

軍器考 火器圖說四

七

獨眼神銃

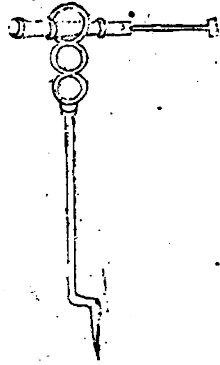

用熟鐵圍打工精，短者二三尺，長者四尺，止于底鑽眼，後安木柄，撈前用鐵圈扶住，照準對打。

武備志卷一百一十五

軍器考 火器圖說四

八

單眼銃



單眼鏡雖取輕便臨敵不及裝藥今造少也

武備志卷百五

五寶乘火火器圖四

九

大追風鎗

式長四尺四寸重十八斤除四尺四寸外後五寸入柄內柄長一尺九寸

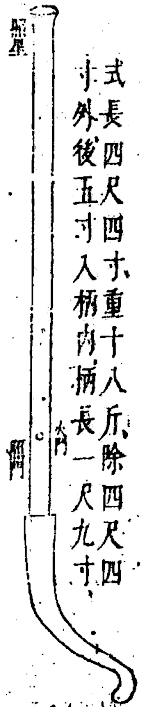

每位用人二名一名執鎗照準則一名執火繩鎗用三足鐵柱其器甚長且利便發而能遠遇敵營四面各用數十位或先以此驚賊或先以地雷連砲迅雷三捷五雷等器打敗賊勢俟賊潰奔以此同威遠砲追賊使其不敢再來以乘我亂每用藥六錢鉛子一枚重六錢五分平發二百餘步高發十餘里此真無敵之長技也

武備志卷百五

五寶乘火火器圖四

十

神鎗



用鐵十餘斤煉熟打成三斤餘兩形如瓦樣約長一尺要四塊中厚邊薄先將二塊轉合封固泥水蘸過入爐煉熟將出通上鐵條打合又將一塊轉成泥水蘸過入爐煉熟將出通上鐵條打合務要光淨口上鐵箍以火鑄上著底處鑽一火門使不後坐底後餘鐵打成尖釘裝上木柄如鳥鎗法打放此鎗不用鉛子止用細鉛鑿碎如豆大用草烏砒霜煎水浸之數日撈起待乾以松香末拌放隔打一鎗裝二十餘粒鉛化如汞人馬逢之一一

武備志卷五十五

軍器考 火火器圖四

廿一

顛仆矣

夾欄銃



武備志卷五十五

軍器考 火火器圖四

十一

銃造二眼中堅木長柄頭前安鐵叉將銃夾束兩旁二眼鎗總束為一

十眼銃

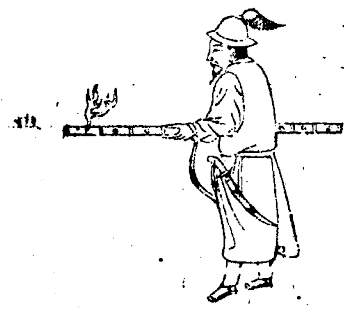

武備志卷五十五

軍器考 火器圖說四

十三

用熟鐵造重十五斤長五尺中圍實一尺兩頭空
箍每節長四寸鑽一眼分鑽十眼如裝火藥一節
略杵下重一錢五分鉛子一枚入紙隔再裝藥又
人紙護餘做此十眼裝完自口挨眼番轉點放

五雷神機

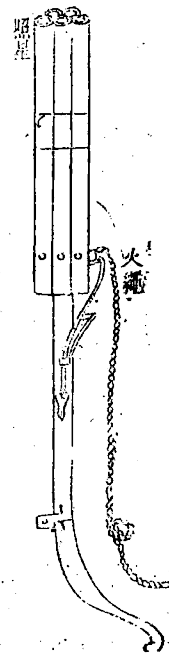

銃長一尺五寸重五斤底至火門高二寸每
銃各有照星柄上總一照門銃裝柄上可以
旋轉火繩由銅管內剛對火門放時以左手
托住柄挾右腕照準以左指按銅管點放一
銃放後輪對星門再放

武備志卷五十五

軍器考 火器圖說四

十四

每位人二名帶銃棍一根每發用藥二錢鉛子一
枚重一錢五分遠一百二十步各鎮所用火器惟
三眼鎗最勝一器三發可以備急然多而不準倭
奴鳥銃前後星門對準方發極稱利器然準而不
多一發後旋即無用今酌量於二者之間製為二
器前後星門一準倭奴鳥銃而加以三眼五眼其
機則更易使點放由人前後對準星門平放一百
三十步命中

用熟鐵造小銃八具長大如三眼鎗式用木作柄
二條兩頭安銃中釘轉軸一軍執之臨敵收轉點
放

武備志卷百五

軍器考 火器圖說四

七

武備志卷一百二十六

軍器考

火入

火器圖說 五

箭

火箭

飛刀箭

飛鎗箭

武備志卷百六

軍器考 火器圖說五

飛劍箭

燕尾箭

神機箭

大筒火箭

神鎗

弓射火柸榴箭

火弩流星箭

鞭箭

火藥鞭箭

防風茅元儀輯

小竹筒箭

單飛神火箭

火龍箭

武備志卷五十五

軍器考 火器類 五

二

火箭

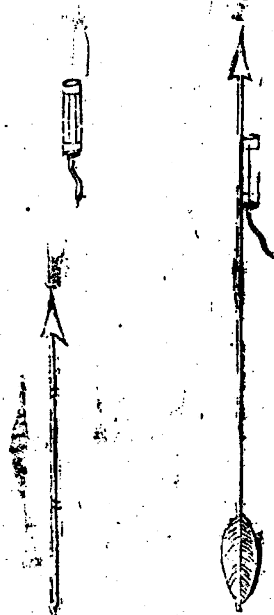

自然打成線眼式

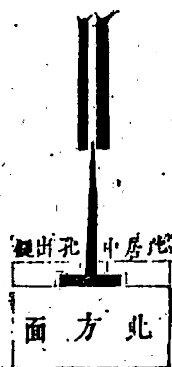

武備志卷五十五

軍器考 火器類 五

三

夫火箭亦水陸利器其功不在鳥銃下但造者無法放者無法人鮮知此器之利也大端造法有二或造成用鑽鑽線眼或用鐵桿打成自然線眼但鑽者不如打成者妙鑽易而打成費手故匠人多不肯用打成之法其肯緊全係於線眼眼正則出之直不正則出必斜眼太深則後門泄火眼太淺則出而無力定要落地每筒以五寸長言之眼須四寸深桿要直而去頸二寸稱平翎要勁羽長而箭筒用礬紙間以油紙夏不走哨可留二年此

物最不耐久收也

武備志卷五十五 五 火器圖說五

火箭

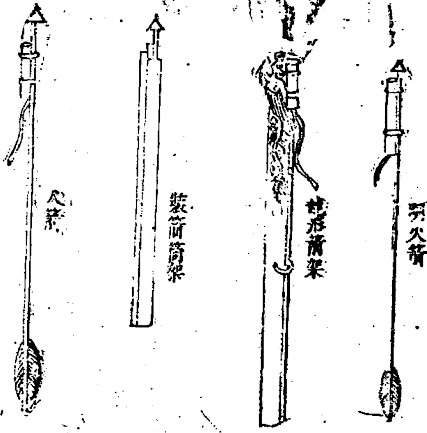

俱用小竹杆長四尺二寸鐵鏃長四寸五分上塗毒藥有捏明火者翎後釘鐵墜長四分前綁紙桶起火油敵濕放時有穿龍形架或裝竹木桶或架各火箱取其便也

武備志卷五十五 五 火器圖說五

武備志卷五十五 五 火器圖說五

飛刀箭

飛鏃箭

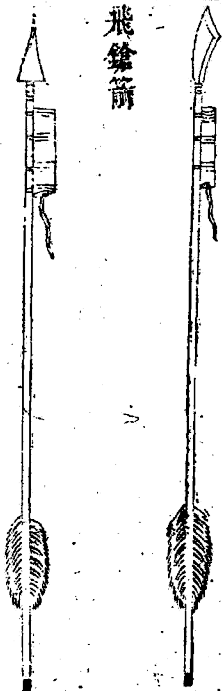

飛劍箭



燕尾箭



鐵鏃長三寸藥筒長八寸徑粗一寸二分箭桿用荆棍長六尺或實竹桿徑粗五六分領長七寸後有鐵碰

武備志卷百六

軍資集 火器圖說五

六

此卽火箭之類特以桿大身長用鐵不同異其名耳藥筒長八寸徑粗一寸二分用荆棍爲桿長六尺或實竹桿徑粗五六分箭頭塗以毒藥力能洞甲可射五百餘步須候敵至三百步發之長技短用勢力益大大凡火箭製法要精每一大筒每人一日止可築三四筒次者五六筒再小者倍之方有工夫必能遠發亦可久藏數月蓋工夫既到卽小箭亦遠否則不爆碎則近在數十步止矣將焉賴之是乃克敵神器紙筒藥料箭桿等項將領須

要件件經心則猛烈無敵南北水陸所恃以爲長技者此耳安可視爲不急而忽之乎

神機箭

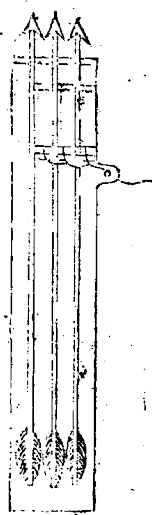
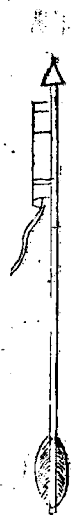

武備志卷百六

軍資集 火器圖說五

七

造法：恭紙為筒，內入火藥，葉令滿實，另置火塊，油紙封之，以防天雨。後鑽一孔，裝藥線，用箭竹為幹，鐵矢簇如燕尾形，未裝翎毛。大竹筒入箭二矢，或三矢，望敵燃火，能射百步。利順風，不利逆風。水陸戰皆可用。用水戰，能燔舟篷。用之陸戰，能燬巢穴，中毒必死。

武備志卷一百一十五
單書 火 火 圖 五

大筒火箭

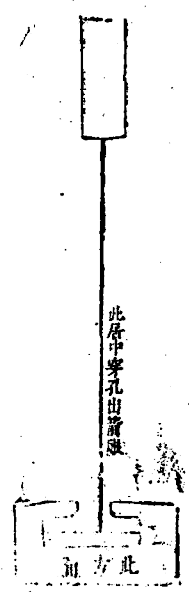

造法：用徑六七分荆木為柄，長五尺，後杪三稜，火翎如箭矢頭，用紙筒貫以火藥，如火箭頭，長七寸，粗可二寸。其法：金鋒長五寸，闊一尺，或如劍形，或如刀形，或三稜如火箭頭。若鎗形，光瑩芒利，通討連身重二斤有餘。燃火發之，可去三百步。大隊一齊衝之，賊中者皆倒，不獨穿而已。凡有枝柯之物，皆可架放而去矣。

武備志卷一百一十五
單書 火 火 圖 五

神鎗

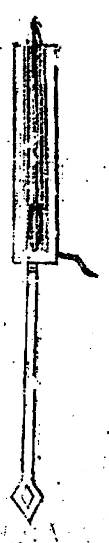

此卽平安南所得者也。箭下有木送子，并置鉛彈等物，其妙處在用鐵力木重而有力，一發可以二百步。

武備志卷百六

軍器錄 火火器圖說五

十

弓射火柘榴箭

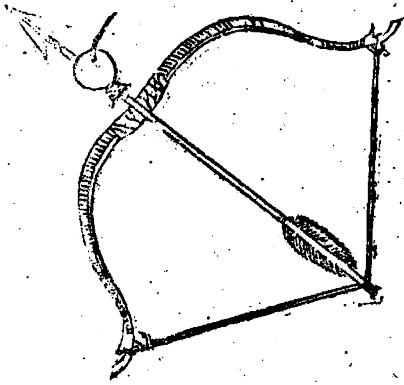

將後火藥用綿紙二三層中樹箭桿，用藥傍桿包成石榴樣，外加麻布縛緊，以松脂熬化封固。又用紙糊油過藥線眼，向前開鐵，鐵須要鋒利，倒鈎然藥線發火，方可開弓放去。一着人馬蓬帆，水澆之不滅，亦便利之器。

武備志卷百六

軍器錄 火火器圖說五

十一

後火藥筒

分形

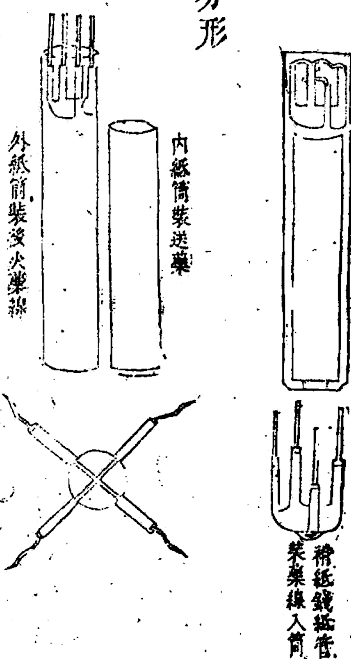

凡燒篷帆管寨火箭必用後火而後火之製必藥
精妙乃無悞事送藥筒長五寸外另捲褶紙比送
藥筒加長一寸五分送藥筒打滿而止留此一寸
五分少加發藥一匙即將此褶紙錢置藥上藥線
分開四路直透筒口即下黃土一分隔之方入後
火藥以木桿稍實之入滿到口以四藥線頭俱捺
伏藥口用線紙二三層封固如此秘法萬無一失

武備志卷五十五 軍器考 火 火箭圖說五

十一

火弩流星箭

楠竹筒長二尺五寸用牛筋
草麻鐵線生漆魚膠纏定



步戰用此列於陣第三層

此弩之製用竹為之筒長二尺五寸柄長二尺鐵
箍二道筒內箭長二尺共十矢上陣點其藥信眾
矢齊發勢若飛煌一弩可抵十兵之用

武備志卷五十五 軍器考 火 火箭圖說五

十一

火藥鞭箭

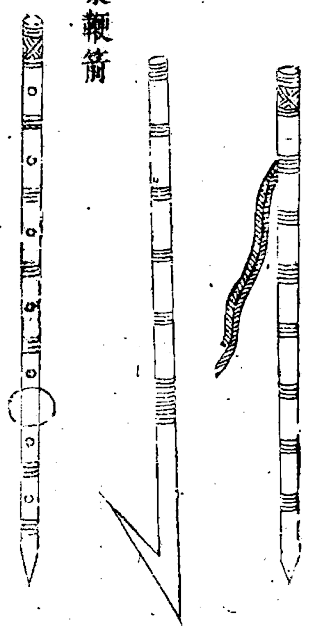

用新青竹長一丈徑寸半為竿下施鐵索稍繫絲繩六尺別削勁竹為鞭箭長六尺有鏃度正中施一竹杓亦謂之鞭子放時以繩鈎杓繫箭於竿一人搖竿為勢一人持箭末激而發之利在射高中人如短兵放火藥箭則如擘皮羽以火藥五兩貫鏃後燔而發之

武備志卷五十五

單發藥火

十四

小竹筒箭



每筒藏短火箭十枝亦以毒藥塗鏃重不過二斤每兵可負四五筒敵不知為何物候至百步之外忽然火齊發箭短且速敵安能避則一兵可兼數十人之技凡將領隨從旗捷雜流俱可負帶試其力能貫薄板發時舉竹筒稍昂可至二百餘步勿謂箭小而忽之也

武備志卷五十五

單發藥火

十五

單飛神火箭



用精銅鑄筒長三尺容矢一枝用法藥三錢塞發箭飛勢如火蛇攻打二三百步人馬遇之穿心透腹可貫數人神鎗並用中藏堅馬法藥鐵離虎藥以竹為翎

衛志卷百五

軍器考 火

六

火龍箭



用竹篾編筒長四尺口大尾小紙糊油刷以防風雨內編橫順開箭竹口三節上編捉紉前身旁留小眼穿藥線總聯內起火箭上每筒裝十七八枝或二十枝鋼箭頭塗毒藥起火前捏明火一丸焚糧草城樓船隻俱妙遇敵則前衝可也

武備志卷百五

軍器考 火

七

武備志卷一百二十七

防風茅元儀蟻

軍資乘

火九

火器圖說六

箭二

雙飛火籠箭

二虎追羊箭

三隻虎鉞

武備志卷百十七 軍資乘 火 火器圖說六

五虎出穴箭

小五虎箭

七箭箭

九龍箭

九矢鑽心神毒火雷砲

四十九矢飛廉箭

百矢弧箭

百虎齊奔箭

羣豹橫奔箭

長蛇破敵箭

羣鷹逐兔箭

一窩蜂箭

武備志卷百十七 軍資乘 火 火器圖說六

雙飛火籠箭

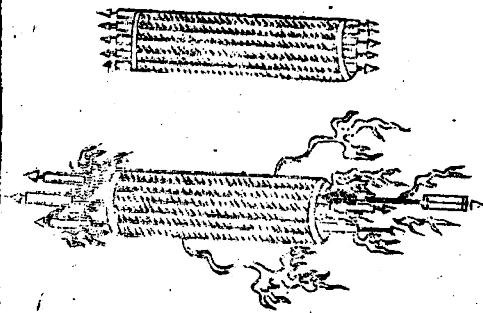

用竹篾筐長四尺二寸圍五尺糊厚紙油刷火箭
桿長四尺鏃長一寸五分箭翎上釘鐵墜長四寸
取其發矢遠穩籠內兩頭安井字火箭火線露出
總線一條盤住臨用一齊點火利於山坡向下飛
摧其勢莫支

武備志卷一百一十七

軍器彙編 火器圖說

三

二虎追羊箭



箭桿長五尺一股三簇行火藥二筒向翎劣火藥
一筒向簇共三筒徑七分長四寸五分縛於一竿
發五百步行火藥二筒火從出畢會至劣火藥筒
火出能焚燒棚寨及燒敵船及毀敵之房舍一人
用之則百人驚懼大有玄妙亦塗見血封喉藥與
返復火鎗刀備之

武備志卷一百一十七

軍器彙編 火器圖說

四

三隻虎鉞



一如鐵銃管長腹大卽今神鎗也三銃三管內三條藥線俱合會於中一點火三矢俱發與鎗無異三矢易於獲賊人散騎亦善攻步隊

武備志卷五十七

軍器考 火 大器圖說六

五

五虎出穴箭



小五虎箭

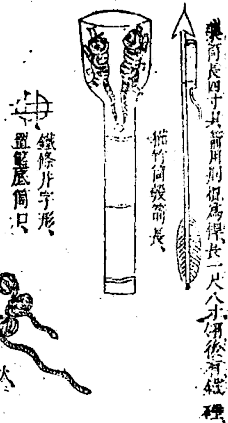

武備志卷五十七

軍器考 火 大器圖說六

六

用小猫竹筒上劈開六寸許編成一籃內外漆布堅密以備雨濕筒口用鐵條分爲井字形藏箭五枝神機藥筒長四寸荆木二尺五寸長爲桿翎後加以鐵錘離筒口六指秤量相平爲準竹小取其輕便編籃方可容五藥筒此箭可發五百步塗以射虎毒藥勢極猛烈故以五虎名之人員一筒可兼十人之勇邊塞馬上用之甚便小筒者同一製法惟欲輕便故稍變其體但須製法精妙亦能遠發

七箭箭

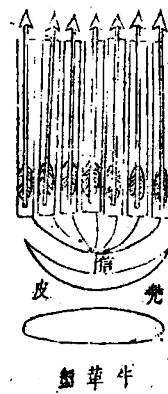

武備志卷三十七 軍器 火 火器圖說六 七

用竹七根長四尺徑八分打通節內外光淨聽用
 火箭桿長四尺五寸翎長四寸藥箭長四寸五分
 徑一寸二分黃土封後一頭箭簇長二寸三分四
 楞有槽塗見血封喉藥離口四指半稱平恐尾輕
 用鐵釘作墜子務要稱得勻平為則箭七矢用前
 七箭網為一處用牛皮作盤子護手安箭七矢於
 內信總頭護散騎摧鋒挫銳之法疾騎難逃用百
 具火破齊整之陣有二百步之力護手皮漆過下
 用皮兜住免磨藥信

九龍箭

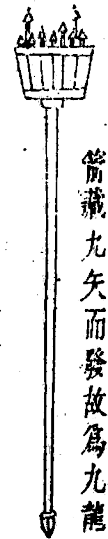

九矢鑽心神毒火雷砲

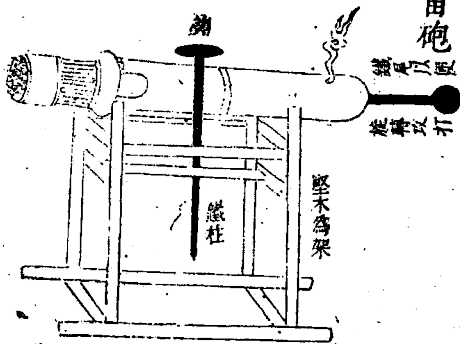

武備志卷三十七 軍器 火 火器圖說六 八

用精銅鎔鑄，身長三尺八寸，中藏九矢，矢鏃上蘸虎藥，一發則九矢齊飛，穿心透骨，勁不可逾。遇中於人馬，見血封喉，立時而斃。用此銃一柄，足抵精兵九人。量賊陣而應敵，中藏堅馬發藥，鏃蘸虎藥，或蘸爛藥，或帶飛火布包裝。時下米一撮，則箭不搖動。常弓一發一矢，此銃一發九矢，故抵九人之用。

武備志卷五十七

軍器考 火火器圖說六

九

四十九矢飛廉箭

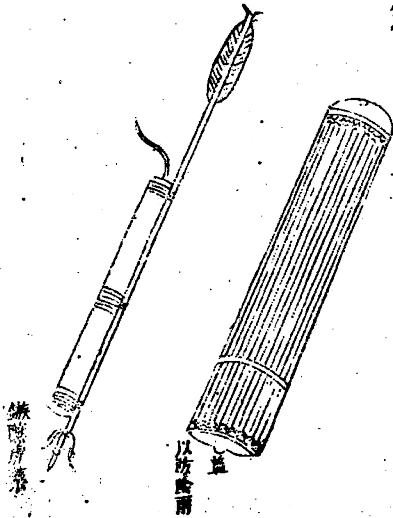

編篋為籠，中空圓眼，約長四尺，外糊紙帛，內裝四十九矢，以薄鐵為鏃，捲紙為筒，長二寸許。前裝燒火，用礮霜巴豆合後裝催火發藥也，縛於鏃上，順風放去，勢如飛蝗。中賊則腐爛，掛蓬則焚燒，賊心驚怖，且焚且溺，破之必矣。前裝爛火藥，神火藥，各對分。後裝催火發藥，務首尾輕重相等，則去遠，或箭蘸虎藥，中賊則見血封喉，亦水戰之利器也。

武備志卷五十七

軍器考 火火器圖說六

十

百矢弧箭

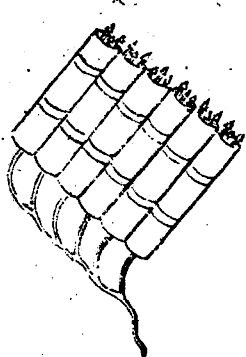

用白礬瀝青製過紙筒六箇長五寸徑一寸五分裝藥多半筒連中心繫縛一處每筒內裝箭數枝箭用老竹削長五寸如弩箭頭用松香汁蘸過火內炙乾刮磨快利其硬如鐵藥線貫連宜於近用

武備志卷首十七 軍器圖說六

十一

百虎齊奔箭

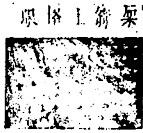

箭架

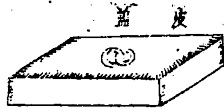

蓋木



板格下

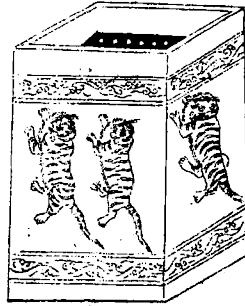

藥筒長三寸 箭用竹長一尺六寸筒後有快破

匣內用猛箭藥筒肥短竹桿共百矢翎後加以鐵碰離筒口四指秤量相平為準能發三百步之外一發百矢塗以射虎毒藥威力甚猛故以立名若用之舟車即可隨意改製長大神機式樣更雄此式短小特為陸地步戰一人背負設耳

武備志卷首十七 軍器圖說六

十一

羣豹橫奔箭

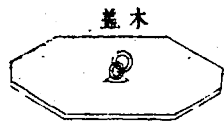

蓋木

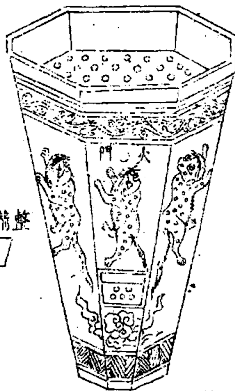

箭架

藥筒長五寸 箭用荆棍為桿長二尺三寸後有鐵碰



板格下



箭架

匣藏神機箭筒長五寸以肥短荆棍長二尺三寸為桿共四十矢翎後加以鐵錘去筒口六指秤量相平為準力可到四百餘步一發四十矢匣口稀疏稍分左右尾後緊密架之一發橫布數十丈凡原野間遇敵只以十餘匣列陣前橫闊數百丈皆箭矣能左右擊敵故名羣豹橫奔箭

武備志卷三十七

軍資乘 火 火器圖說六

十三

長蛇破敵箭

分形

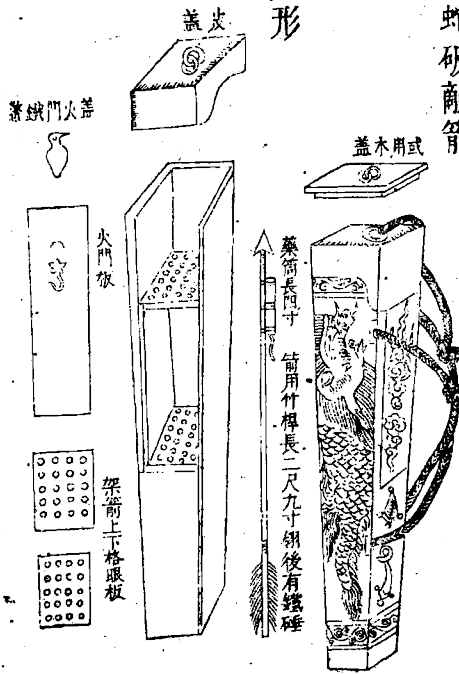

木匣內藏火箭三十枝藥筒長四寸桿長二尺九寸俱以射虎毒藥塗在鐵鏃每匣重不過五六斤令一兵負之候敵至二百步內忽然火齊發威勢毒烈一兵賢於三十兵故以立名

武備志卷三十七

軍資乘 火 火器圖說六

十四

羣鷹逐兔箭

分形

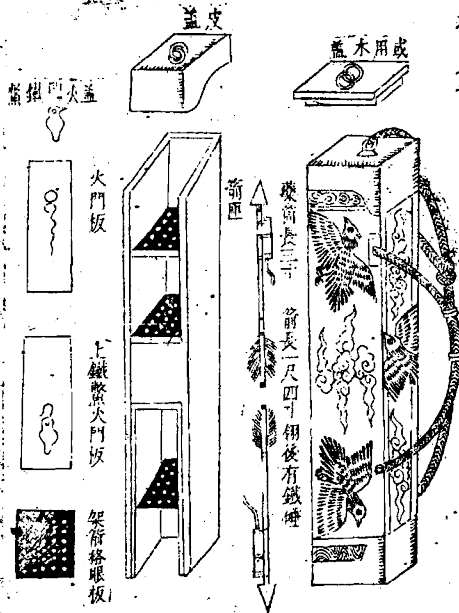

兩頭匣內各藏肥短火箭三十枝，兩頭共藏六十枝，名曰羣鷹逐兔箭，因其短小猛鷲立名，每匣重不過五七斤，亦以射虎毒藥塗鐵鏃，令一兵負之，候敵至百步之外，忽然火齊發，即微傷亦未有不立斃者，放盡一頭，忽又以一頭繼之，使其莫測，是一兵而兼六十兵之技矣。

武備志卷一百一十七 軍器乘 火 火器圖說六 十一

一窩蜂

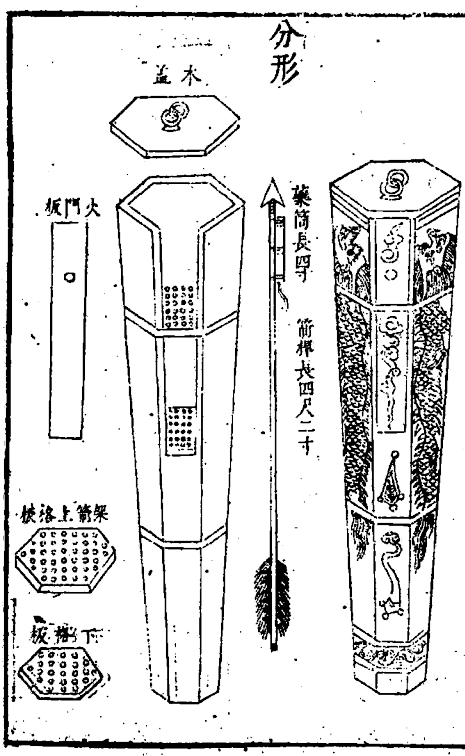

武備志卷一百一十七 軍器乘 火 火器圖說六 十六

善

木桶內貯神機箭三十二枝，名曰一窩蜂，須製造如法，力能貫革，可射三百餘步，先有以十數短小猛箭貯一篋，但猛箭藥力稍減，終不若神機發之勁，篋難蔽，雨濕終不若木桶貯之宜，每桶三十二枝，用之南北水陸，靡所不宜，繼於竹將軍鳥銃放盡之後，仍以射虎毒藥塗鏃，在西北多用車戰，每車可架十數桶，去敵二百步外，總線一燃，衆矢齊發，勢若雷霆之擊，莫敢當其鋒者，且至輕，陸兵人人可以負行，每管或數十桶，或百桶，多多益

武備志卷一百二十八

防風茅元儀輯

軍資乘

火十

火器圖說七

器械

火鎗

梨花鎗

飛天神火毒龍鎗

武備志卷百天

軍資乘火器圖說七

竹火鎗

鎗銃

劍鎗

神機萬勝火龍刀

倒馬火蛇神棍

銃棍

蕩天滅寇陰陽鎗

飛火降魔鎗

雷火鞭

鏢銃

流星砲

小一窩蜂

武備志卷百天

軍資乘火器圖說七

火鎗

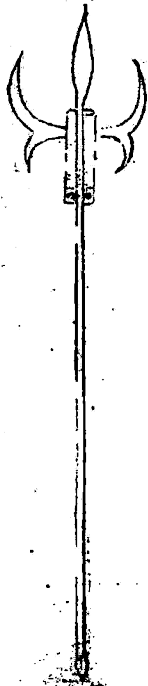

柄長六尺，鎗頭長尺許，木柄下有鐵鑽，兩邊又上作鈎鑷，夾鎗有二噴筒，用時先放一筒，藥線引轉，復放一筒，完即作短兵格深刀鎗，以佐威遠等砲。此鎗有二噴筒，故名火鎗，頭長尺許，鎗也，兩刃向上，銳也，兩刃向下，鑷也，一器而四用之者，設使有臂力者持之，亦利器也。

武備志卷百六 軍資乘 火 火鎗圖說七

梨花鎗

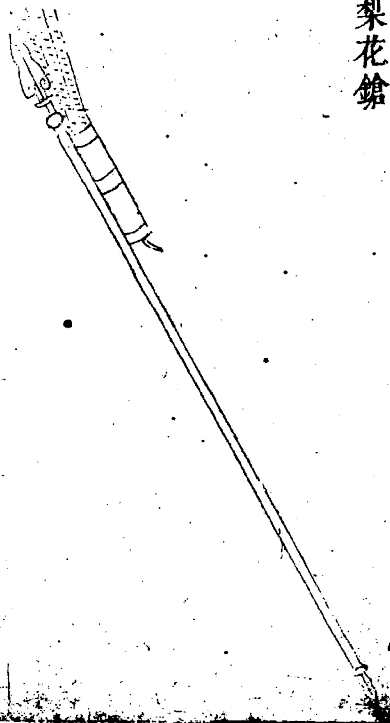

用梨花一筒，繫於長鎗之首，臨敵時用之一發，可遠去數丈，人着其藥即死，火盡鎗仍可以刺賊，乃軍前第一火具也。宋李全嘗用之以雄山東，所謂二十梨花鎗，天下無敵手是也。

武備志卷百六 軍資乘 火 火鎗圖說七

飛天神火毒龍鎗

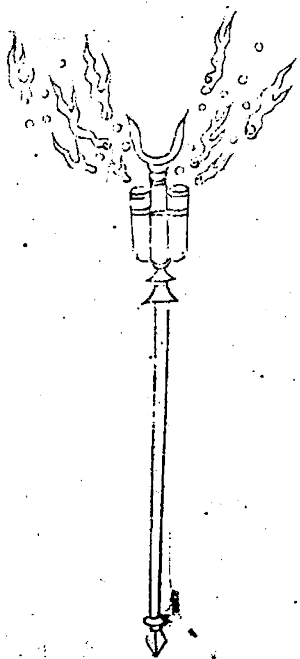

鎗身長一尺五寸、或用銅鎔鑄、或用鐵打造、中空藏鉛彈一枚、鎗鑄分兩開、上二寸五分、上蘸虎藥、兩旁縛毒火兩筒、火中有炒製炒法用人精銀銹礮砂桐油製過與賊遠對敵、則發鉛彈擊之、賊近則發毒火燒之、戰則舉鎗鋒刺之、鉛彈擊賊、利害穿心、毒火燒賊、頃刻腐爛、虎藥傷賊、立時而死、一器三用、神捷莫大焉、此鎗一柄、足抵強兵三人、

武備志卷百六

軍器乘火火器圖說七

五

竹火鎗

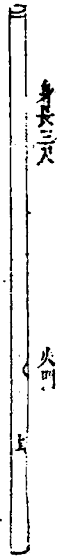

用貓竹長三尺、鑽透如鐵鳥鎗樣、底用土築實、一二寸、漆土處鑽眼、以作火門、備裝藥線、外用鐵絲麻線紫緊、毛灰漆固、內將盪藥盪過、用直性火藥一錢六分、放鉛子一枚、照準對打、移動輕便、當者立斃、兩利之器、

武備志卷百六

軍器乘火火器圖說七

六

鎗銃

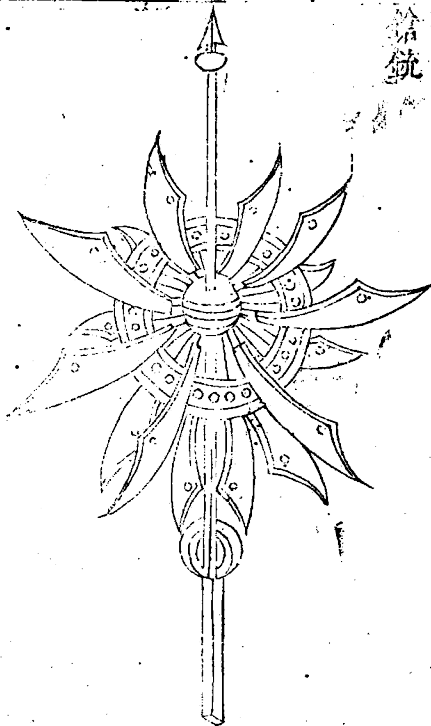

分形

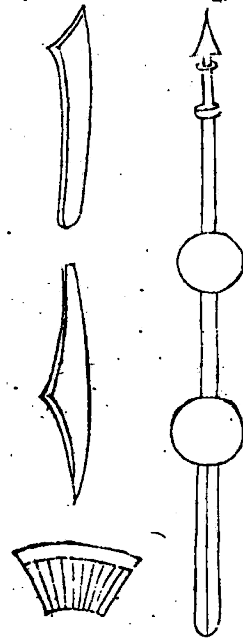

武備志卷百六 重乘 火 火器圖說 七

其制以堅木為棍，作成上圓下方，又用堅木造小輪二箇，用熟鐵打成鎗一把，小雙連銃對安在棍竿截賊，又用熟鐵造刀十二把，每把重一斤，仍用熟鐵線作經，以牛皮條作縛，編成六片，然後安上。遇敵張開似傘形，刀箭不能入，任施一應銃彈，弓弩等器，人馬不能衝越，此禦敵秘器。

劍鎗

長四尺八寸，重八斤，後作一鎗頭長九寸，直柄九寸三分，即作鎗鞘斜柄一尺一寸。

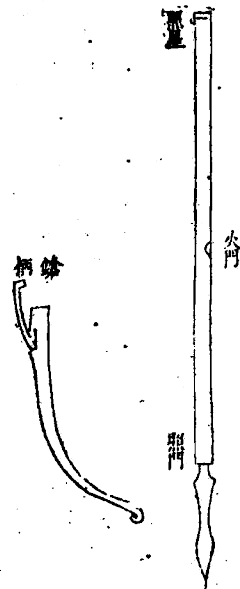

武備志卷百六 重乘 火 火器圖說 八

每位用人一名，其器甚長，照甚準，發甚利，亦用佐威遠地雷各砲，或遇強敵，或某面受敵最急，或虜有可乘，或招旗頭腦所向諸夷視以進止者，臨敵調集數十餘位攢打，一招應發而斃，殲其渠魁，摧其耳目，虜所大忌，可使不戰而遁。其製通身是鐵，把內藏鎗，可當短兵，鎗棍一器而兼三器之用，專備出奇制勝，每用藥三錢，鉛子一枚，重三錢，平放遠二百餘步，與銃棍火鎗相間攻打，蓋恐賊忽至，可急用也。總之近攻不如遠攻，遠攻而廣踰里遠。

踰一二十里利之利者也一人敵不如萬人敵萬人敵而一發可數十砲中可數千萬人利之利者也用刀不如用棍用棍而先以銃間以鎗又以火利之利者也

武備志卷百六十八 火器圖七
神機萬勝火龍刀

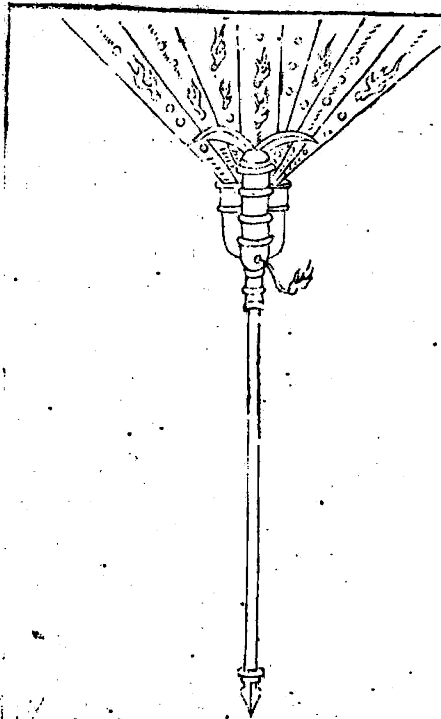

九

身長一尺五寸或銅鎔鑄或鐵打造中空藏鉛彈一枚刀分兩刃長三寸上蘸虎藥兩旁亦縛毒火與賊對敵戰法與毒龍鎗同上砍賊首下鈎馬足此刀一柄足抵強兵三人亦一器而三用量賊陣遠近以應敵也

武備志卷百六十八 火器圖七
倒馬火蛇神棍

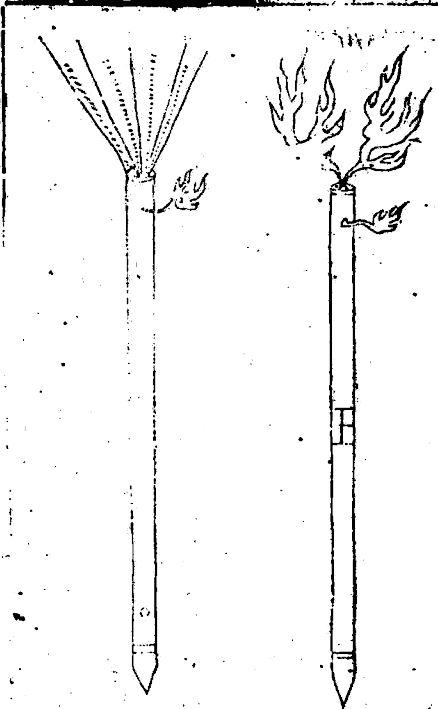

十

棍用熟鐵打造，中空，以藏鉛彈神火。與毒火藥合用，身長三尺，以木為柄，長四尺，用勇士持之，以衝馬陣。又一法，以鐵打造，兩頭如鉛彈銃，大中間隔斷，一頭裝火，一頭裝彈，最利於戰。

武備志卷百八

單套藥火

十一

銃棍

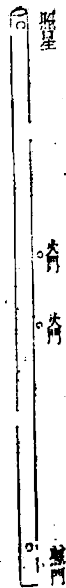

式長六尺五寸，裝藥將至上火門，即以柳杖築實，入一鉛子，仍加以土少許，與上火門齊，復如前裝藥，并鉛子，放時先點上火門，次下門，方作棍用，柳杖以意為之。

每位重十斤，用人一名，如一營三千人，用六百名，放威遠地雷，迅雷等砲，餘二千四百名，令廿之五，各帶銃棍一條，十之五帶火鎗劍鎗，若千亦用星門，上身全用鐵，如鳥銃，或一發，或再發，下身鐵連心，外用竹藤漆包裹，緩則發後再裝藥，急則作悶棍，以擊一器而兼二器之用，每用藥三錢，鉛子一枚，重三錢，平放遠二百餘步，藥待臨放時方裝，以防不虞。

武備志卷百八

單套藥火

十一

蕩天滅寇陰陽鏢

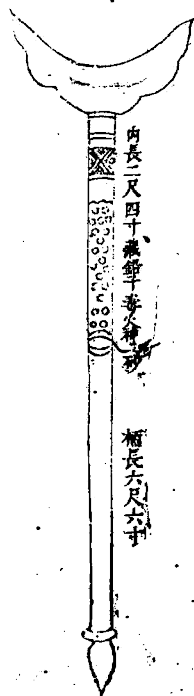

蕩天滅寇陰陽鏃不懼刀鎗不怕鍊鉛彈毒藥裝入內賊遇人人皆喪膽百萬軍中取上將囊中探物如反掌

武備志卷百天

軍器考 火器圖說

十一

飛火降魔槌

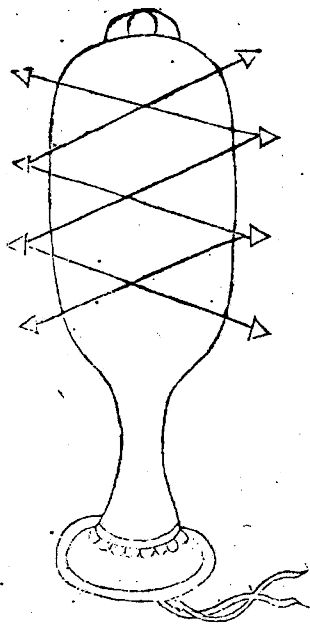

身連柄八寸長圓圍三寸狀如棒槌以白楊木爲之中車空使薄裝藥在內釘三道釘每道用倒鬚鈎釘四箇攢十字釘止留倒鈎在外倒鈎約一寸以鋒利爲上打去賊船使釘釘船牢一時不能脫而火發可以燒船火確搯易碎裂火磚拋去易還擲不如此器之妙也

武備志卷百天

軍器考 火器圖說

十一

雷火鞭

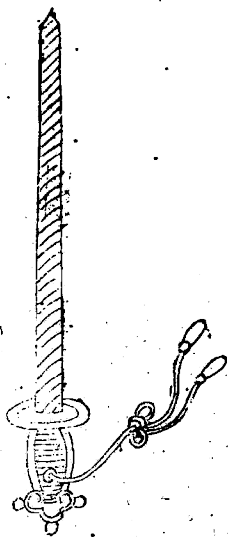

用銅鐵鑄上細下粗長三尺二寸前空五寸火藥
春內下錐火眼入一錢鉛子三枚木柄長四寸委
大力人用之

武備志卷百八

軍器考 火

十五

鑊銃



淨鐵七八斤團造如鑊頭樣後安木柄長五尺內
裝藥五錢鉛彈六七枚以紙塞口如備攻城守城
軍夫每執一把預開探口之外望下對打其賊不
敢把扒

武備志卷百八

軍器考 火

十六

流星砲



鎗桿用實竹如小指大長四尺五寸翎花長四寸五分箭長五寸徑一寸鎗簇倒鬚有槽可塗見血封喉藥長二寸五分脚長二寸箭打藥畢後安紙砲一箇與箭大小同長一十八分鎗中人馬後有砲鳴驚駭跳躍乘亂攻之致勝之術

武備志卷百六

軍器考 火 火器圖說七

十七

小窩蜂



此器火發如蜂相似敵人離我三四丈地先發此則敵臉目不睜我先勝四五丈地彼敵不能前進叅雜步軍短刀挨牌於隊中此為步下不攻戰之寶也

應用藥物

硝一斤四兩半 黃四兩 杉灰三兩 硃砂一兩 六錢

右為末鉛製過水銀四兩石子每箇重三分火彈子每箇重五分用火藥打成塊生鐵錢角每箇重一錢生鐵子每箇重一錢檀木桿子徑二

武備志卷百六

軍器考 火 火器圖說七

十八

寸桿紙箭長一尺三寸厚四分或用木竹外以生牛革裹住晒乾亦可頭上留大指大一眼以紙塞住用前數件藥末并後五件攪均打實固綁於長鎗上頭火發三四丈鎗長一丈二尺

武備志卷一百一

武備志卷一百二十九

防風茅元儀輯

軍資乘

火十一

火器圖說八

噴筒

毒藥噴筒

滿天噴筒

毒龍噴火神筒

武備志卷一百二十九

軍資乘 火器圖說八

一把蓮

飛空砂筒

鑽穴飛砂神霧筒

神水噴筒

牌

神行破陣猛火刀牌

虎頭火牌

虎頭木牌

神火箭屏

毒藥噴筒分式

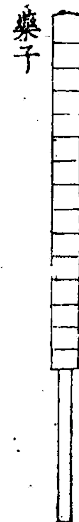

餅式



此渠深一分

武備志卷一百二十九

軍資乘 火器圖說八

毒藥噴筒發式

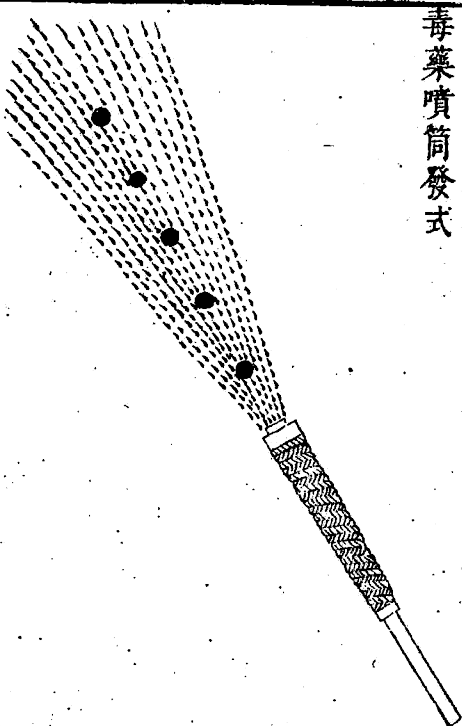

用圓細貓竹、徑粗二寸、深長二尺餘、以麻繩纏密、下用竹木柄、長五尺、先下灰多硝少慢藥一層、次下噴藥一層、次下餅一枚、餅照原製、務要合口、用力築之、築過力餅碎無用也、此處要妙、如此五次完、送藥多則爆其腹、送藥少則送出餅子不遠、此有定法、以竹筒粗細餅子大小為送藥加減耳、餅發去可數十丈遠、徑粘帆上、其帆立燃、緩者為噴藥、急者為送藥、

合餅子方

武備志卷五十九

軍器集 火器圖說八

硝黃 樟腦 松香 雄黃 砒霜

右以分兩法製打成餅、兩邊取渠一道、用藥覆之、

滿天噴筒

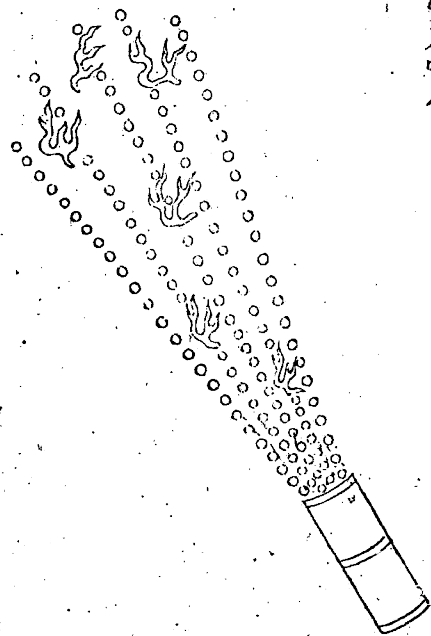

武備志卷五十九

軍器集 火器圖說八

四

截中樣竹二節、外用膠布重箍、藥用硝黃、砒霜、斑毛、缸子、礪砂、膽礬、皂角、銅、綠川、椒、半夏、燕、糞、煙、煤、石灰、斗、蘭、草、草、烏、水、膠、大、蒜、得、法、分、兩、製、度、磁、砂、玉、因、沙、炒、毒、綁、於、長、鎗、頭、上、燃、火、守、城、

毒龍噴火神筒

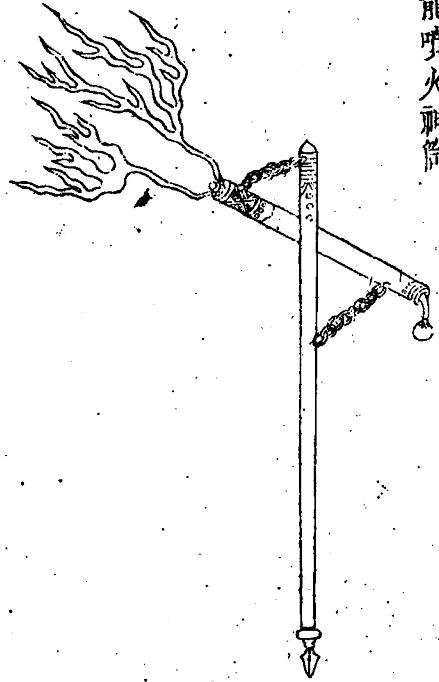

武備志卷百九 軍器類 火 火器圖八

五

截竹為筒，約長三尺，以貯毒火藥，懸於高竿之首，令壯士持至城壕口中，乘風發火，煙焰撲人，掩賊面目，鎖賊孔竅，竚立不定，昏眩仆倒，蟻附而登，內外相應，隨將利器繼之，破之必矣。

一把蓮

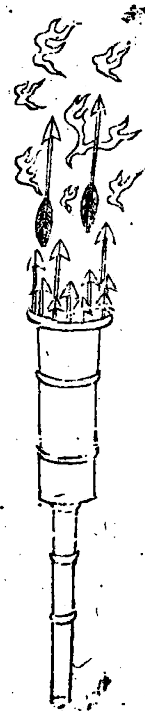

武備志卷百九 軍器類 火 火器圖八

六

用毛竹一段，約長二尺五寸，打通節留底，下用黃土，上用鐵口，外用細麻索細繞一層，用濃礬水澀於上，又用麻布料灰一層，晒，仍用麻布，再用麻索一層，倉細瓦灰，後上洩却，將半指厚鐵片，照桶底大小安平，黃土實築二寸，晒乾為度，將前各色藥攪勻，實築畢，打再用隨竹筒大小竹一節三寸，在口內，上加黃土築實，方安木桿，鐵頭鐵翎箭在口內，插滿，長一尺，皮作護手，盤子下以木柄鐵箍三道，晒乾聽用。

飛空砂筒

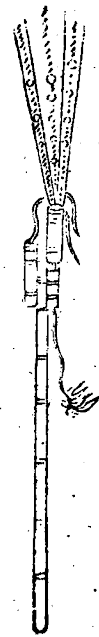

飛空砂筒

武備志卷五十五

軍器考 火器圖說八

七

飛空砂製度不一用河內流出細砂如無將石搗為末以細絹羅羅去面灰次用粗羅落砂每斗用藥一升炒過聽用銃用薄竹片為身外起火二筒交口顛倒縛之連身共長七尺徑一寸五分縹麻纏綁一處前筒口向後後筒口向前為來去之法前用爆竹一筒長七寸徑七分置前筒頭上藥透於起火筒內外用夾紙三五層作圈連起火粘為一處爆竹外圍裝前製過砂封糊嚴密頂上用薄倒鬚鎗如在陸地不用放時先點前起火用大茅

竹作溜子照敵放去刺彼蓬上彼必齊救信至煤烈砂落傷目無救向後起火發動退回本管敵人莫識

鑽穴飛砂神霧筒

武備志卷五十五

軍器考 火器圖說八

八

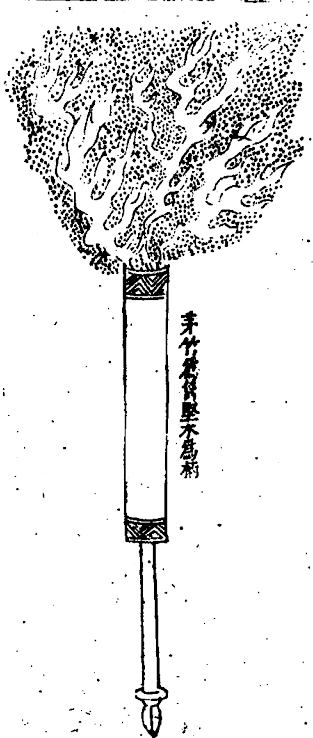

牙竹筒製堅木為柄

風化灰用大塊灰桐油浸一斗走砂 一斗 鐵脚亂 五斤 硫黃

五斤 南星 二斤 半夏 三斤 細辛 二斤 甘遂 一斤 川

烏 二斤 草烏 二斤 礶砂 二斤 丹皂 十斤 巴霜 三斤

斑猫 二斤 姜粉 二斤 銅青 四兩 共為細末聽用飛

麵二十斤 鍋內炒之半熟次下羣藥同炒取起聽

用士卒近戰用皮袋盛之縛於兩手背上暗藏神

砂臨敵順風揚之賊聞此砂鑽入孔竅血湧髓流

立刻昏迷倒地雙目皆瞎利害百倍或遠戰用雞

蛋壳灌藥紙糊其口對面打去或賊在城外將此

武備志卷五十九 軍資乘 火火器圖說八 九

砂灌入茅竹筒內順風放去遠至十餘里賊聞昏

沉不甦乘機而攻之取勝之道也

神水噴筒

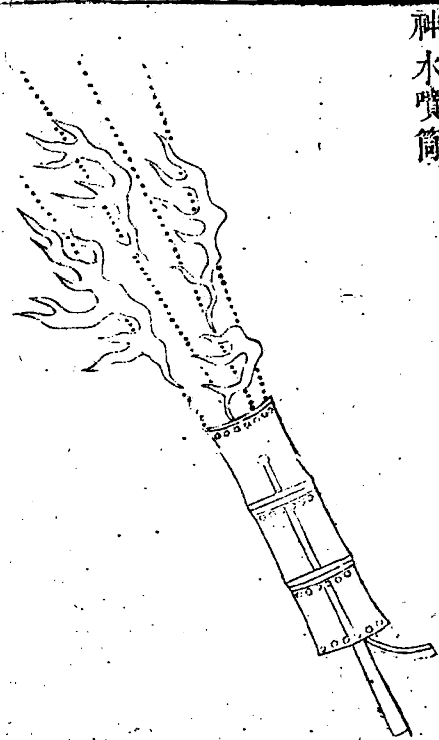

武備志卷五十九 軍資乘 火火器圖說八 十

用青竹為筒長三尺打通節一頭留節以鐵線纏

緊一頭節上鑽一孔用竹條一根棉花包頭將筒

於藥水內抽出竹條浸之臨用將竹條往來噴之

着肉即腐爛見骨

浸水藥品

川烏 草烏 南星 半夏 很毒各二兩 先將

石灰二斗滾水一桶淋汁入前藥煎數滾去藥加

巴霜 二兩 紅砒 二兩 礶砂 二兩 斑猫 二兩 明礬 二兩

銀銹 四兩 共為末入前藥水內攪勻聽用

神行破陣猛火刀牌

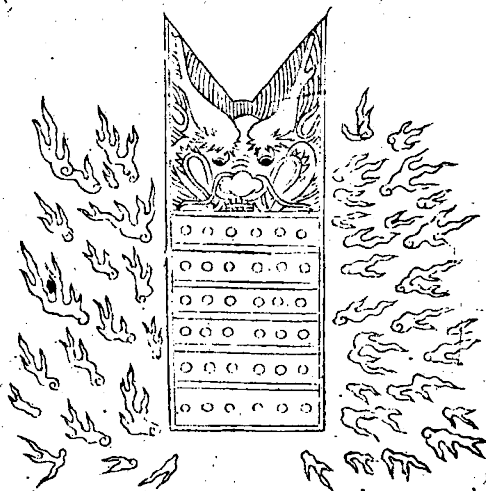

武備志卷一百五

軍資乘 火 火器圖說八

上

牌用生牛革為之，畫以火龍、火獸、暗藏神火等火三十六筒。神火、毒火、飛火、法火、爛火、烈火、各六筒。藥信盤曲，列於陣兩軍相對，號砲一响，齊滾而進。牌有滾法，火噴二三丈，甲士左持牌，右持刀，上砍賊首，下斬馬足，用此牌一面，足抵強兵十人。

虎頭火牌全式

未畫牌形

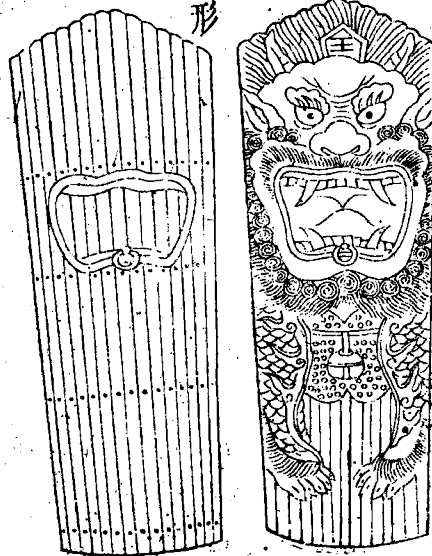

武備志卷一百五

軍資乘 火 火器圖說八

上

形側匣箭面正

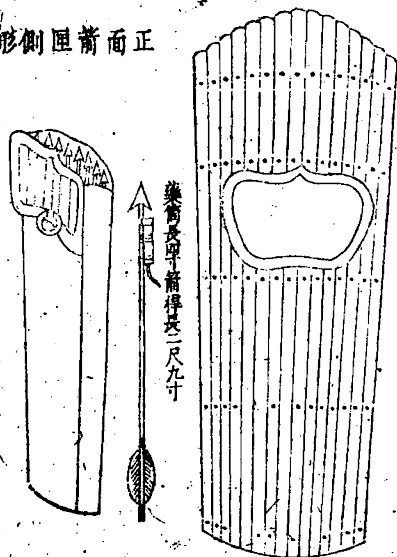

藥筒長匣箭桿長二尺九寸

陰面皮帶木櫥全式

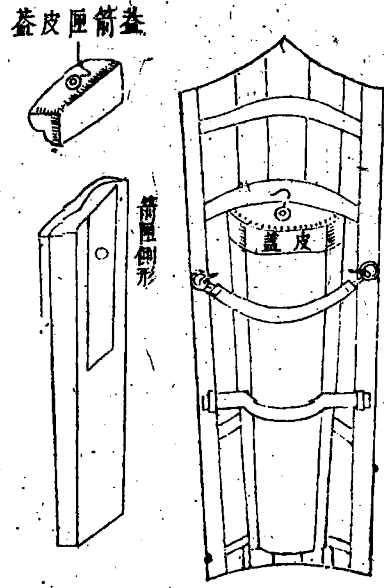

陰面木櫥分形

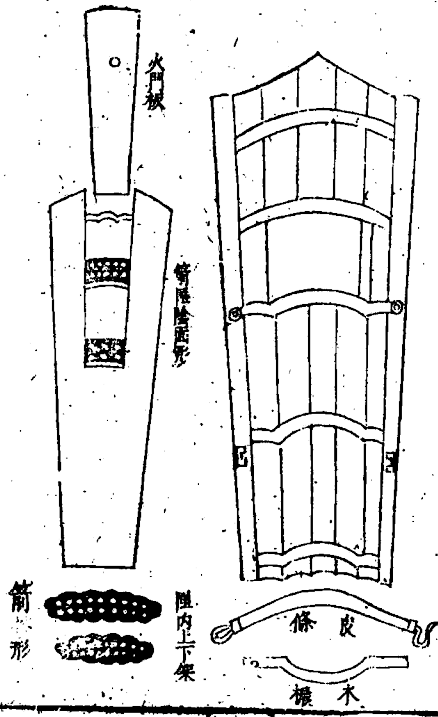

武備志卷百无
軍器乘火火櫥圖說八
全

內藏神機箭十枝或猛箭二十枝外牌以備矢石
臨近忽然火發箭敵不及拒用之水陸誠便利器
也

虎頭木牌式

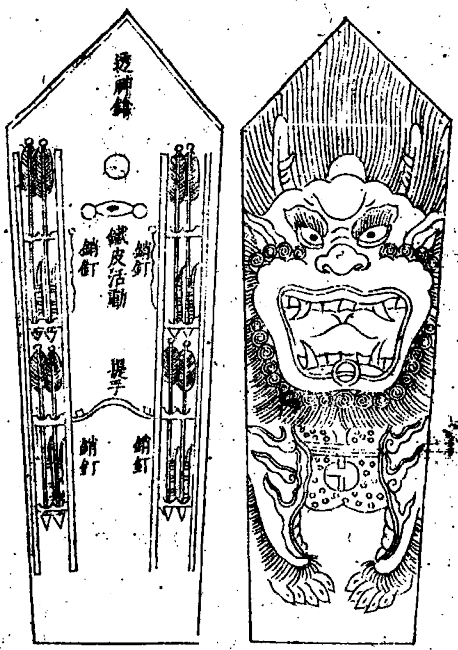

武備志卷百无
軍器乘火火櫥圖說八
全

牌高五尺，厚三分，闊一尺七寸，外有生牛皮包裹，頂上用鐵條釘護，可禦鋒刃。皮畫獸形，挖二孔為眼，橫設鐵皮轉活開閉。木牌旁邊上下鑿二方眼，長六寸，闊二寸，嵌以小匣，每匣藏神機箭二枚。一牌有匣共箭八枝，牌後釘上木牙四條，將小匣稍住木牙上，使其活動。遇敵扯出上銷，匣向後落，箭鏃外向發遠三百餘步，箭完亦可再裝。牌上鑿一圓孔，透出神鎗一根，虜若稍近，扯出神鎗，打放為援。此器日可對敵，夜可安營，行可肩止，可登虜騎。

武備志卷百五十九 軍器類 火器圖說八

十五

神火箭屏

用木板造此箱，尺丈可容火箭百餘枝，下二座墩，中以活轉機鐵軸，凡遇攻賊，預置要路，機動火發，箭飛數百步，造此數百具，亦大助耳。

武備志卷百五十九 軍器類 火器圖說八

十六

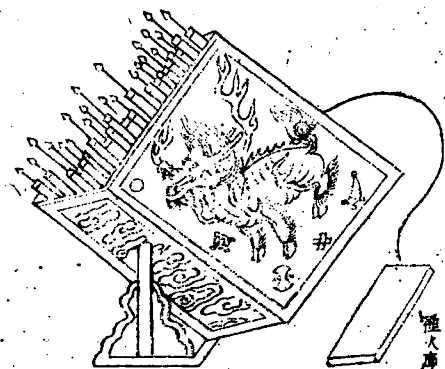

武備志卷一百三十

防風茅元儀輯

軍資乘

火十二

火器圖說九

毬

滾毬

引火毬

蒺藜火毬

武備志卷一百三十 軍資乘 火器圖說九

霹靂火毬

神火混元毬

燒賊迷目神火毬

煙毬

毒藥煙毬

平曠步戰隨地滾

風雷火滾

大蜂巢

火妖

天火毬

磚彈鷓鴣葫蘆

火磚

火彈

鐵嘴火鷓

竹火鷓

燕尾炬

飛炬

衝陣火葫蘆

武備志卷一百三十 軍資乘 火器圖說九

對馬燒人火葫蘆

漆毬

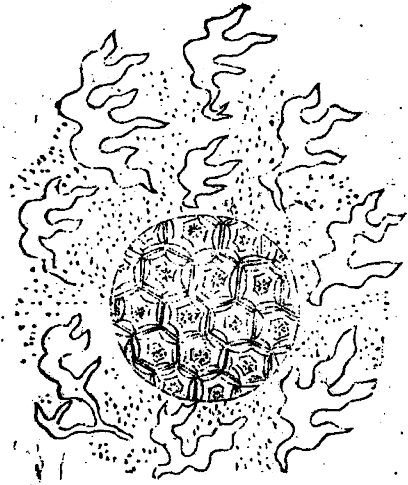

武備志卷百十

軍器考 火 火器圖說九

三

宋人火藥法

晉州硫黃^{十四兩} 窩黃^{七兩} 焰硝^{二斤} 麻茹^{一兩} 乾
 漆^{一兩} 砒黃^{一兩} 定粉^{一兩} 竹茹^{二兩} 黃丹^{一兩}
 黃蠟^{半兩} 清油^{一分} 桐油^{半兩} 松香^{十四兩} 濃油^{一分}
 右以晉州硫黃窩黃焰硝同搗羅砒黃定粉黃
 丹同研乾漆搗爲末竹茹麻茹卽微炒爲碎末
 黃蠟松香清油桐油濃油同熬成膏入前藥末
 旋旋和勻以紙五重裏衣以麻縛定更別鎔松
 香傳之以毬放

引火毬

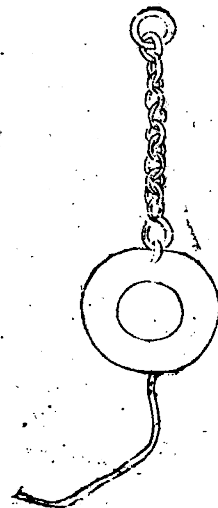

武備志卷百十

軍器考 火 火器圖說九

四

以紙爲毬內實磚石屑可重三五斤熬黃蠟瀝青
 炭末爲泥周塗其物貫以麻繩凡將放火毬只先
 放此毬以準遠近

疾藜火毬

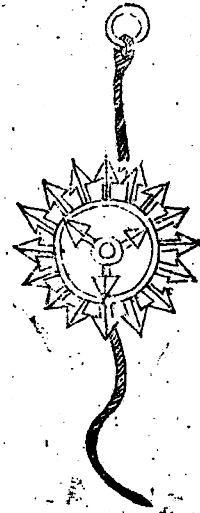

武備志卷五十五

軍器類 火器類 九

五

以三枝六首鐵刃以火藥團之中貫麻繩長一丈二尺外以紙并雜藥傅之又施鐵藜八枚各有逆鬚放時燒鐵錐烙透令焰出

火藥法

硫黃一斤 硝磺二斤 麈炭末 五兩 瀝青 二兩 乾漆 二兩 竹茹 一兩 麻茹 一兩 用桐油小油各二兩 蠟 二兩 銻汁和之外傅用紙十二兩 麻 二十兩 黃丹 一兩 一錢 炭末 半斤 以瀝青 三兩 半 黃蠟 二兩 半 銻汁和合周塗之

霹靂火毬

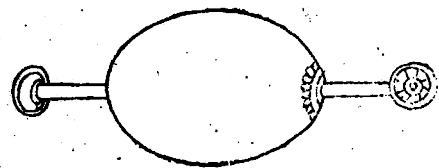

武備志卷五十五

軍器類 火器類 九

六

用乾竹兩三節徑一寸半無罅裂者存節勿透用滑瓷如鐵錢三十片和火藥三四斤裹竹為毬兩頭留竹寸許毬外加傅藥傅藥注具前若賊穿地道攻城我則穴地迎之用火錐烙毬開聲如霹靂然以竹扇簸其煙焰以薰灼敵人放毬者含甘草

神火混元球

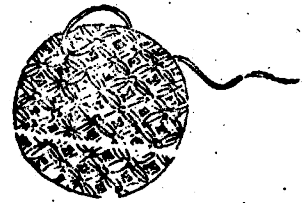

武備志卷三百一

軍器考 火器圖說

七

其製以竹篾編圓形紙稍晒乾內入毒藥中藏一大紙砲封口外面五綵粧畫成錐安藥線拴繩繫之夜晚秘渺賊管與神火鎗子母銃齊發炸破盡煙入鼻人馬皆傷守城防攻亦可通用

燒賊迷日神火毬

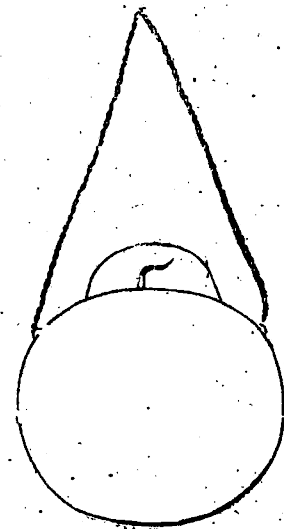

武備志卷三百一

軍器考 火器圖說

八

用黃泥做一毬以極圓其大如拳為妙晒乾用樟漆漆之作胎子外用賽表紙糊三十層厚晒乾用刀刻兩截脫出泥胎將上關門如拳大便於裝藥仍將兩截用紙條糊成一窠外以紅油油之聽用裝砲法先將發藥一層鋪底次放鐵蒺藜地老鼠小紙爆各十箇再鋪飛砂神煙一層又放法藥一層藥鼠一層神煙一層再將發藥平口裝滿用紙糊其口安藥線外用楠漆紙護其藥線恐遇陰雨磨擦再用油繩為絡上陣兵士持之點信拋入賊

管碎擊則蒺藜棚脚地鼠攢入衣甲滿地跳躍
燒小爆擊之以亂賊心乘此而用火攻無有不敗
者

煙毬

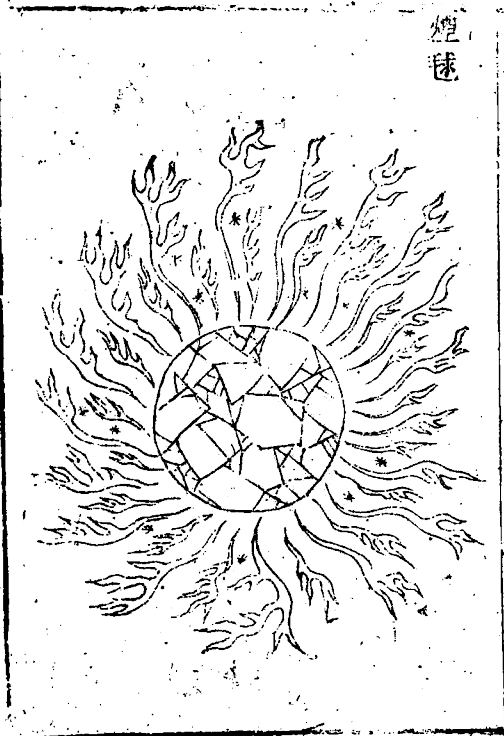

武備志卷一百一十

軍資彙編火器圖說九

九

毬內用火藥三斤外傅黃蒿一重約重二斤上如
火毬法塗傅之令厚用時以錐烙透

毒藥煙毬



武備志卷一百一十

軍資彙編火器圖說九

十

毯重五斤、用硫黃五兩、草烏頭五兩、焰硝四兩、
 芭豆五兩、狼毒五兩、桐油二兩、小油二兩、木炭末
 五兩、瀝青二兩、砒霜二兩、黃蠟一兩、竹茹一分、
 麻茹一分、搗合為毯、貫之以麻繩、一條長一丈二
 尺、重半斤、為絃子、更以傅藥、傅之具前。

又方

用好火藥、加皂角末、川椒末、乾姜末、皆生用、每火
 藥一斤、加末五六兩、隔紙帶末半斤、用五灰水煉
 成、五毒膏加礪信、并狼毒、和在隔紙末內、甲瓦甕

武備志卷一百一

軍器考 火器圖說九

十一

盛

五灰方

桃柳桑灰 蕎麥灰 好陳石灰 和水煉熟、每
 斗水加信四兩、礪砂六兩、蟾酥一兩。

五毒膏

川烏主 草烏主 南星 半夏 狼毒 加入神水
 內煉成膏、若作神礮、用五灰水煉成、五毒膏加巴
 豆末和砂焙乾、藤

平曠步戰隨地滾

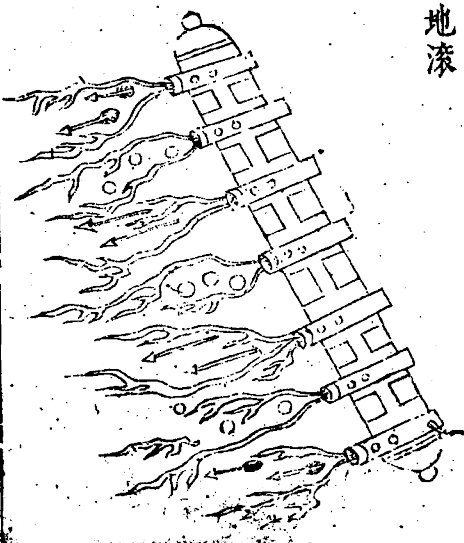

武備志卷一百一

軍器考 火器圖說九

十一

用杉木為身、長三尺、徑四寸、中留車空、一寸厚、要
 滾圓為妙、外釘利刃、尖釘十字釘之、蘸虎藥、週圍
 安滾藥筒六十箇、腹裝發藥神砂、如平原步戰、列
 於陣前、約離賊管十餘丈、點信火發、木飛而去、則
 滾賊管、人足馬蹄盡皆傷壞、况虎藥見血即斃、待
 外滾藥盡、燃至腹、則發藥碎擊、沙飛煙迷、賊竅、噉
 遊連聲、眼花唇噤、乘機昏迷、用大將軍神火奇兵
 攻之、必敗也。

風雷火滾

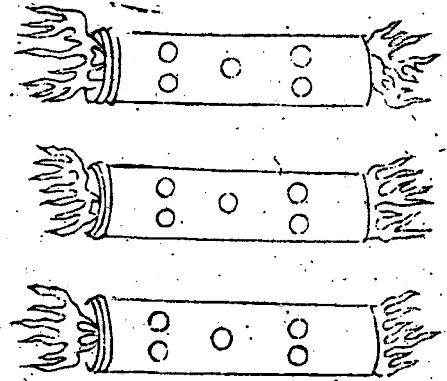

武備志卷一百一

軍器考 火 大器圖說九

十一

用竹篾編筒圍一尺長三尺筒外用紙糊四五層一頭留口裝毒火藥并生鐵小砲五箇封口中穿藥線安置停妥如劫賊營彼預為準備可將此滾四面點發飛去糧草衣甲盡可焚滅

大蜂窠



武備志卷一百一

軍器考 火 大器圖說九

十四

此器戰守攻取水陸不可無者奪心眩目驚膽傷人製宜精妙此兵船第一火器也

火妖

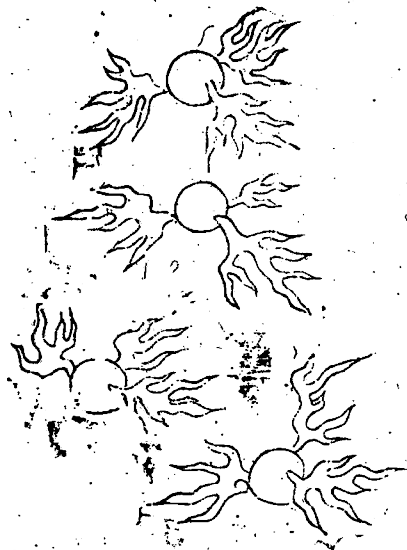

武備志卷百十

軍器類火火器圖說九

十五

紙薄奉大肉湯松香入毒火外煮松香柏油黃蠟
燃火拋打煙焰藜穢脚利水戰守城俯擊短戰

天火毬

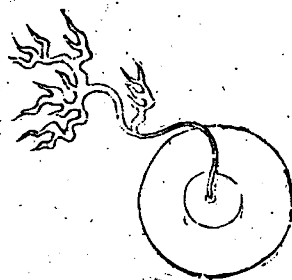

武備志卷百十

軍器類火火器圖說九

十六

此火不用凡火以藥修合三五箇月乃可用見風
見日即着合必須在地窰內不見風方可其藥用
黑豆楷燒灰每存性每一斤加焰硝半斤硫黃四
兩班毛一兩真黃天硫一兩六錢無風日處楷合
當時即裝入雞鴨卵壳內令滿每一箇令加頑石
子一塊如果子大夾紙封口用茄楷灰固濟半指
厚遇敵令軍士以繩圈投去到彼處跌破不拘落
在草船木人身服盡成火水亦不能救若陸戰燒
敵糧輜積尤妙

火磚

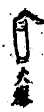
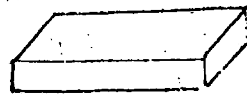

此藥香或內行火外
包四火仍用松香同製

鐵炭藥

武備志卷百十 軍器集 火 火器圖說九 七

用薄胎素板糊成方磚樣板匣一箇長一尺闊四寸高三寸開一頭用松香熬化盪在匣內硫黃末摻上入火藥一斤四兩飛燕與紙爆各二十鐵蒺藜三十外用油紙四五層封固燃藥線拋入敵船發開飛燕四散飛擊延燒

火砲

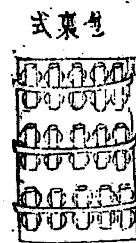

式裏全

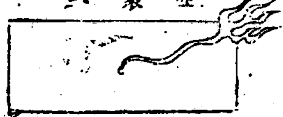

武備志卷百十 軍器集 火 火器圖說九 八

內用紙捲地鼠共起火砲兩頭拴鉤針各安火線每磚作三節擺壘幾層用竹篾箍束浮撒火藥粗紙包裹成磚樣外用夾紙包糊中間錐口入火繩露盤外臨用點擲并設火管用

火磚

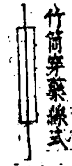

武備志卷百三

軍法乘火火器圖說九

十九

用地鼠紙筒砲各安藥線每筒拊為一層上下二節各二層以薄篾橫束合酒火藥松香硫黃毒煙用粗紙包裹成磚形外用綿紙包糊以油塗密另於頭上開口下竹筒以藥線自竹筒穿入

火彈

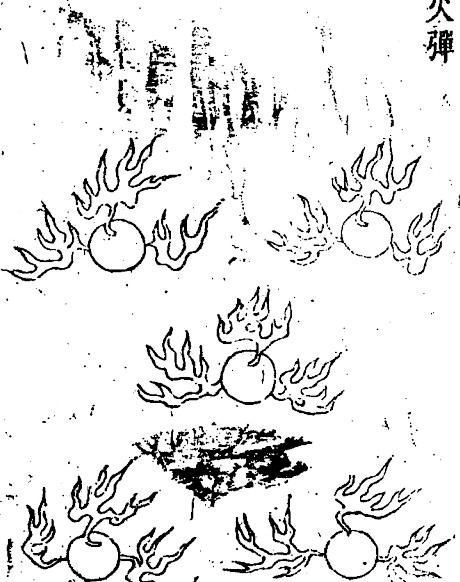

武備志卷百三

軍法乘火火器圖說九

二十

用薄夾紙糊如拳大以松香在內熱塗入毒藥蒺藜安藥線外刷松香柏油黃蠟燃火拋擊

鐵嘴火鶴

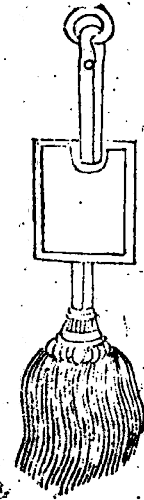

武備志卷五十五
軍器類
火
手
以木身鐵嘴束稈草為尾入火藥於尾內

竹火鶴

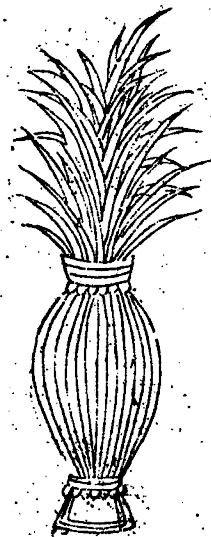

武備志卷五十五
軍器類
火
手
以砲放之燔賊積聚及驚隊兵
縣竹為疎眼龍腹大口狹形微脩長外糊紙數重
束稈草三五斤為尾二物與毬同若賊來攻城皆

燕尾炬

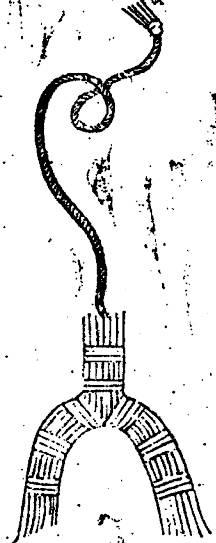

武備志卷一百一十

軍安樂火盆圖說九

三

束葦草下分兩歧如燕尾，以脂油灌之，火發自城
上，縱下，騎其木驢板屋，燒之。

飛炬

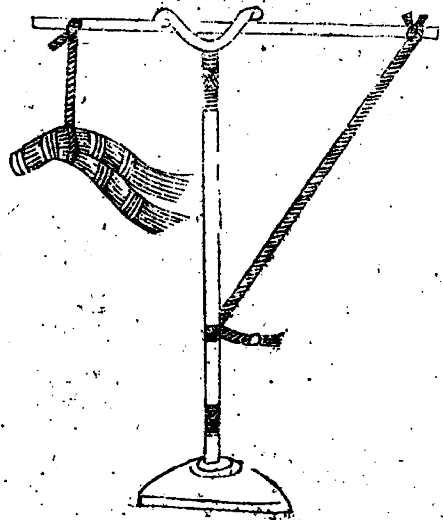

武備志卷一百一十

軍安樂火盆圖說九

三

如燕尾炬，城上設桔槔，以鐵索繩之下，燒攻城
附者。

衝陣火葫蘆

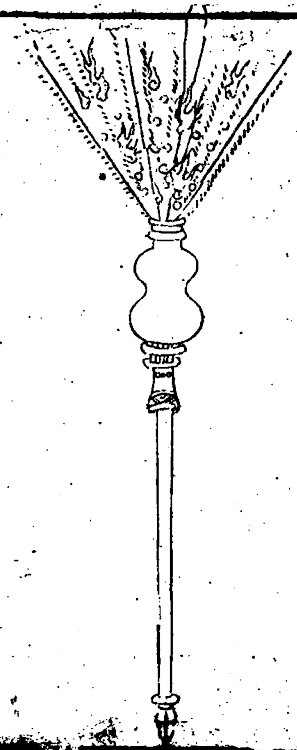

武備志卷一百三十
軍器乘火葫蘆圖說
三五

形類葫蘆中爲銳心以藏鉛彈葫內毒火一升堅木爲柄長六尺用猛士一人持之與火牌相間列於陣前衝入賊隊人馬俱驚馬步皆利

對馬燒人火葫蘆

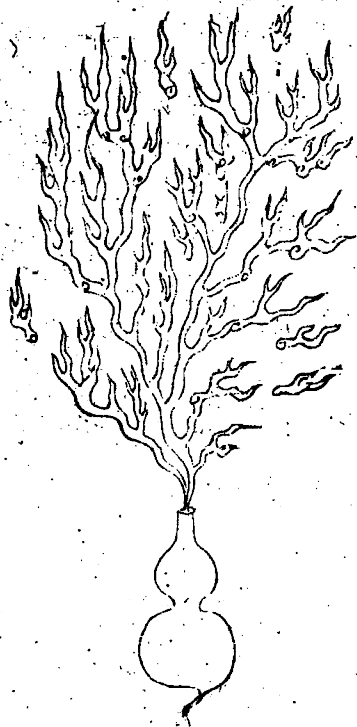

武備志卷一百三十
軍器乘火葫蘆圖說
三五

用四腰葫蘆爲之外以黃泥紫土鹽水和護一指厚曬乾再灰布一層外用生漆漆之聽用舊文章紙不拘多少每次十餘張燈上點燒灼將水盆覆板上將紙點灼就放盆下連蓋悶灰存性每灰一兩硝一分硫黃二釐共拌勻灌入葫內用火種燒紅入內隨即用干葛塞其口收貯聽用任放不熄遇敵或夜行遇盜藏於袖內放開口迎面噴之火發三四丈燒鬚燎鬚面目腐爛也

武備志卷一百三十

武備志卷一百三十一

防風茅元儀輯

軍資乘

火十三

火器圖說

雜器

猛火油櫃

太平車

九牛釜

武備志卷一百三十一

軍資乘 火器圖說十

鑽架

遊火鐵箱

鐵火床

禽獸

火禽

雀杏

神火飛鴉

火獸

木火獸

木人活馬

火牛

衝陣火牛轟雷砲

武備志卷一百三十一

軍資乘 火器圖說十

猛火油櫃

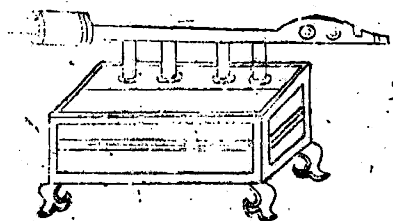

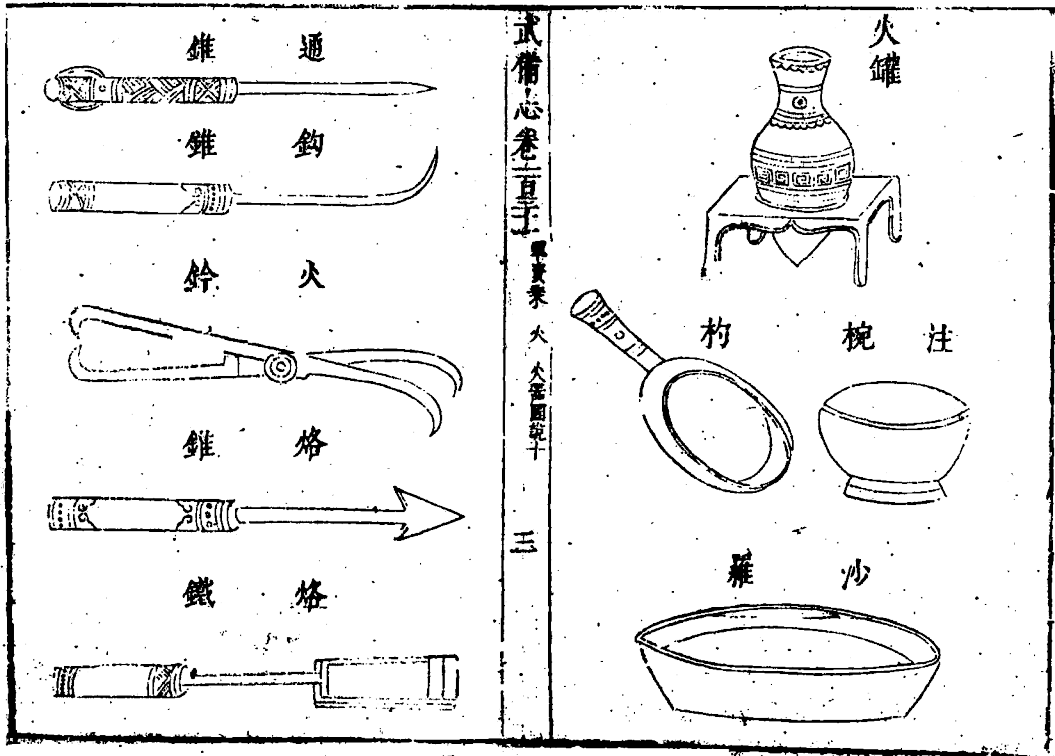

武備志卷一百一十五 軍器考 火 火器圖說十

三

放猛火油以熟銅為櫃下施四足上列四卷筒
筒上橫施一巨筒皆與櫃中相通橫筒首大尾細
尾開小竅大如黍粒首為圓口徑寸半櫃旁開一
竅卷筒為口口有蓋為注油處橫筒內有撈絲杖
杖首纏散麻厚寸半前後貫二銅束約定尾有橫
拐拐前貫圓揀入則閉筒口放時以杓自沙羅
中把油注櫃竅中及三斤許筒首施火樓注火藥
於中使然發火用烙錐入撈絲放於橫筒令人自後抽
杖以力感之油自火樓中出皆成烈焰其挹注有
武備志卷一百一十五 軍器考 火 火器圖說十 四

梳有杓貯油有沙羅發火有錐貯火有罐有鈎錐
通錐以開筒之壅塞有鈴以夾火有烙鐵以補漏
通櫃筒有鏽漏以蠟油青補之凡十一法為一大
二物除錐鈴烙鐵外悉以銅為之
卷筒中央貫銅胡盧下施雙足內有小筒相通亦皆
以筒亦施撈絲杖其放法準上凡敵來攻城在大
壕內及傳城上頗眾勢不能禦則先用葦葍為火
牛繩城下於踏空版內放猛火油中人皆糜爛水
不能滅若水戰則可燒浮橋戰艦於上流放之先
上流竅棟杭熟草以引其火

太平車

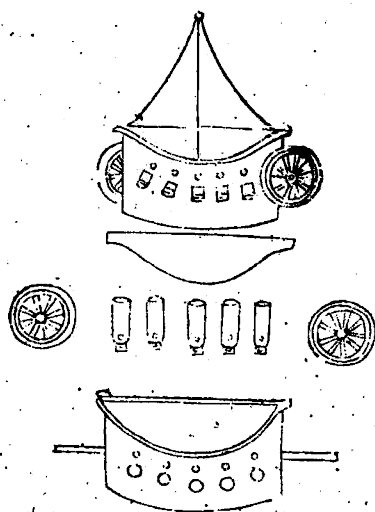

武備志卷五十五

軍器考 火人器圖說下

五

其制用巧匠以堅木板造彎月櫃底開墜石口左右安兩輪前面開五孔安五大銃內入鉛子藥線總繫一處櫃內安小鋼輪入火藥神機墜下又開五小孔以通火氣外用索吊在半城之間用軍一名守之賊若近城機括一動五銃俱發攻城者敗亡其城渾不用兵自有金湯之固矣

九牛甕

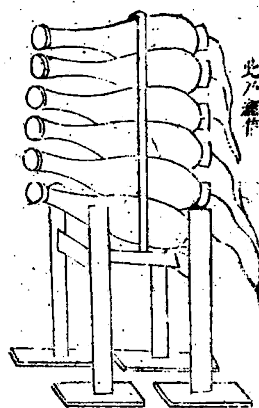

用杜木槌之

武備志卷五十五

軍器考 火人器圖說下

六

其甕之制用銅鑄身長五尺徑一尺九甕共縱一處架於架上前裝大石彈重二十斤再下活馬後裝送藥如賊勢甚衆吾兵不能敵者用此攻之一發十餘里勢若霹靂響聲振天打賊血槽九條過之無不壅粉耳如放甕預將地挖一坑點信匱伏坑內則人不振死也其勢猶山崩地裂利害萬倍矣

鑽架

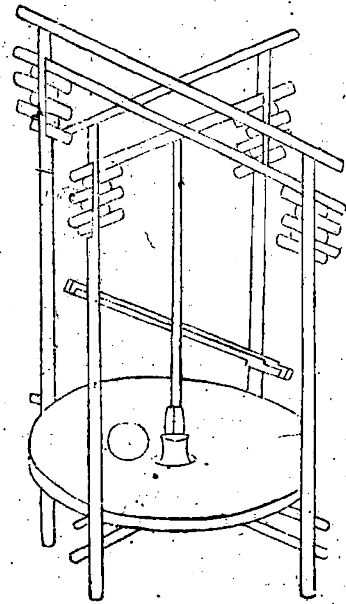

武備志卷百五

軍器考 火火器圖說十

七

先於地穿穴深四尺，週圍三丈六尺，穴上作架，其架用堅木立四柱，長一丈二尺，徑過一尺，柱頂作十字木冒頭，管住下尺許，鑿槽路長四尺，仍作十字杈嵌槽路中，出筍加栓，勿令出入，可上可下，其槽空處俱用木板墊起，俟砲鑽深，漸次而下，其十字中央朝下，嵌一大鐵臼，臼下即鋼鑽，鑽形方長七尺，鑽半身有孔，貫以鐵杆，長六尺，仍用堅木二條，長丈餘，約鐵杆大小鑿槽夾鐵杆於中，不露兩頭，用鐵箍以人扶，可推轉，四柱自下高尺許，作十

遊火鐵箱

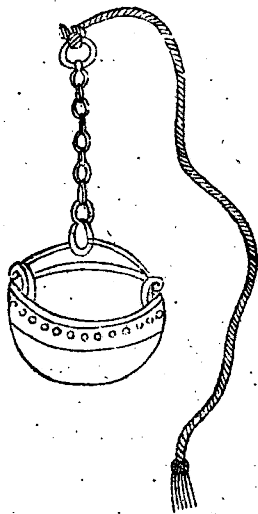

武備志卷百五

軍器考 火火器圖說十

八

字杈中央鑿孔，再上一尺五寸，亦復如是，十字上加厚木圓盤，可四柱大，上容鑽砲，人行盤下，依圍壘牆三面，盤心鑿孔，鑲鐵圈，圈旁各有二橫釘，嵌入盤木，以防轉動，孔連下二十字，以砲架孔中，砲頂上接鑽頭，人推鑽腰鐵杆，如磨旋轉，鑽漸下，而砲塘自通盤中，稍旁作一孔，大可容人，人立穴下，透半身於盤上，時加油以利鑽。

以熟鐵如籃形盛薪火如艾燧以鐵索絕下燒灼
穴中攻城人

武備志卷一百一十一

軍器考 火攻圖第十

九

鐵火床

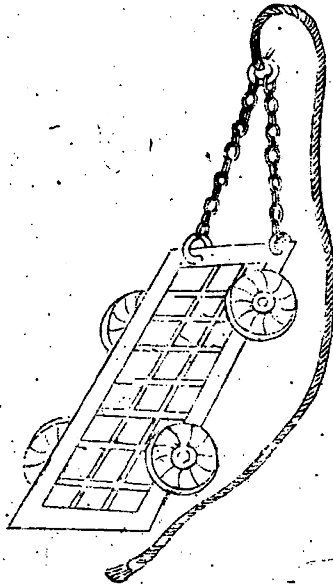

製用熟鐵長五六尺闊四尺下施四木輪以鐵索
裹之首貫二鐵索上縛草火牛二十四束自城絕
下燒灼攻城者并可夜照城外

武備志卷一百一十一

軍器考 火攻圖第十

十

火禽



以胡桃剖分空中實艾火開兩孔復合先捕敵境中野雞繫項下鍼其尾而縱之奔入草蒿敗火發

武備志卷五十五

軍器考 火 火器圖說十

土

下

雀杏



磨杏核中空以艾實之捕取敵人城中及倉庫中雀數十百枚以杏繫雀足上加火薄暮羣飛入壘中棲宿其積聚廬舍須臾火發

武備志卷五十五

軍器考 火 火器圖說十

上

神火飛鴉



用細竹篾爲篋細蘆亦可身如斤餘雞大宜長不宜圓外用綿紙封固內用明火炸藥裝滿又將棉紙封好前後裝頭尾又將棧紙裁成二翅釘牢兩旁似鴉飛樣身下用大起火四枝斜釘每翅下二枝鴉背上鑽眼一箇放進藥線四根長尺許分開釘連四起火底內起火藥線頭上另裝扭總一處臨用先燃起火飛遠百餘丈將墜地方着鴉身火光遍野對敵用之在陸燒管在水燒船戰無不勝矣

火獸



武備志卷百五

軍器考 火火藥圖說十

十三

發
以艾炷火於間置瓢中開四孔繫瓢於野猪屠鹿頂上針其尾端胸管而縱放之奔走入草瓢敗火

火獸



武備志卷百五

軍器考 火火藥圖說十

十四

用輕木造架下安四獸足高三尺長五尺二寸四足踏四輪身頭用竹篾編形裏外紙糊裝畫以彩像用白礬重塗藏二煙瓶於耳內口中置竹噴筒左右胸旁拴銃四眼內裝火藥鉛子藥線聯絡俱從後發用一人駕行衝鋒驚敵乘亂擊之也

木人活馬



武備志卷百五

軍器考 火 火器圖說十

十五

木人騎活馬能大敵破堅陣用木作人形飾以衣冠裝以神像身高三尺頭高九寸下闊二尺上闊一尺五寸居中用竹筒至木人齊徑一寸五分週圍鑽眼每二寸為一層共十五層每層七眼至頂共一百零五眼身三面留孔與內合孔內俱安神箭神砂神火口與二目安三神砂頂上安二大神鎗起火前安神砂背後留門安畢補合騎於馬上一手向前一手向後空腹近脊安一大西瓜砲白礬木煮刷馬屐庶不燒爛馬背木人後手藥線連絡貫通一身馬尾剪淨用沒香合火藥裝袋一條如錢粗縛馬尾根馬左右用二鎗夾縛木人兩腿前穿馬轡嚼環出馬頭長一尺使馬直前不得轉首外布包鹽一合置馬口中紮住下繫煙瘴雲霧藥鎗象太極兩目口三砂箭連身上共一百零八矢按天地星宿之數居中一砲以象混元夾馬二鎗以象兩儀或日或夜我管更變號色將馬秘牽臨敵管先點木人後手藥線火點馬尾火帶又點肚下雲霧火主將喝令速去即還本管勿得回

武備志卷百五

軍器考 火 火器圖說十

十六

馬著火只往前衝，木人後手藥線著至頂上起火，其馬五彩雲罩，彼視如同天神，藥線往下層層火砲陸續出底，大砲聲震如雷，木人擊碎砲擊至箭，飛傷人馬，我兵登高遠望，彼管驚亂，率大軍攻擊，又用護額一箇蓋馬頭防砂入馬眼。

武備志卷一百一十

軍器考 火 火器圖 七

七

火牛

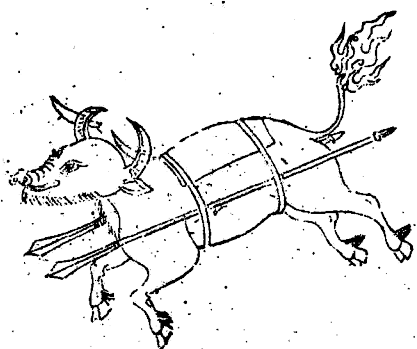

火牛，古法也，用牛前膊縛槍，其刃向外，以樺皮細草注尾上，驅其首向敵發火，其牛震駭前奔，敵眾必亂，可以乘之，古有燧象火馬，其法略同，皆可度宜用之。

武備志卷一百一十

軍器考 火 火器圖 八

八

火牛

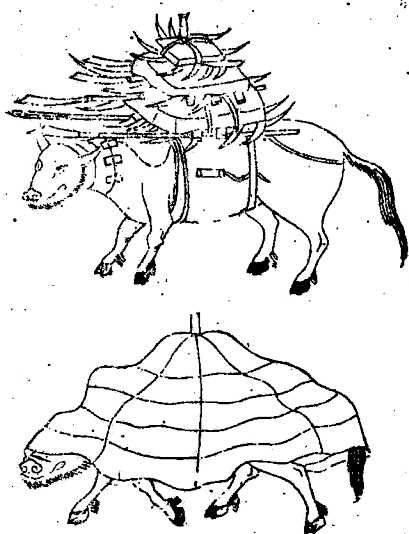

以斲木作架，罩布遮牛形。用此架作根本，却從架上生發，打造前後左右架三層，火砲藥線接續，四面插利刃，上覆紅布幔遮，仍於牛項肚尾拴劣火盤住，令人暗牽敵管，或臨急攻衝，將三劣火點起，中通架上，牛項尾火起着痛，吼跑大傷人馬，乘其驚亂，攻之則勝也。

衝陣火牛轟雷砲

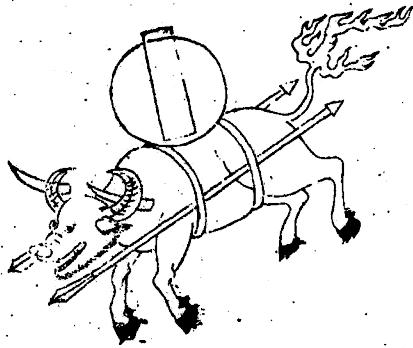

武備志卷一百一十

軍資乘 火 火器圖說

十九

用老廢牛為之，角縛利刀，蘸虎藥，兩旁竹夾其足，使不旋轉，背負大鐵砲一筒，容藥一斗，藥信盤兩於砲內，砲藏烈火神砂神火等藥，凡賊兵甚眾，我兵甚少，用此衝之，人馬遇之，立時腐爛，突入賊隊，火發砲碎，勢若轟雷，霹靂一聲，不及掩耳，雖艱難敵重圍之陣，亦破必矣。

武備志卷一百一十

軍資乘 火 火器圖說

二十

武備志卷一百三十二

防風茅元儀輯

軍資乘

火十四

火器圖說十二

車

火龍捲地飛車

衝虜藏輪車

火櫃攻敵車

武備志卷百五

軍資乘 火 火器圖說十二

一

屏風車

萬勝神毒火屏風車

萬全車

架火戰車

破敵火風扇

神火萬全鐵圍營

揚風車

鐵汁油車

盛油引火車

行爐

武備志卷百五

軍資乘 火 火器圖說十二

二

火龍捲地飛車

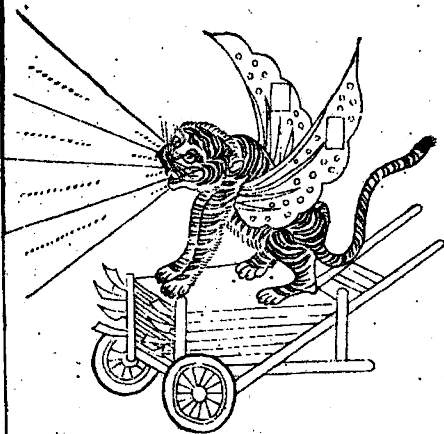

用木為車，下設雙輪，使不欹倒，刻為獅象虎豹諸獸等形，腹藏火器二十四件，火從諸獸口中噴出，神火毒火法火飛火烈火，火器次第而發，藥信以法盤曲，每一車用壯士四人，輪番推轉，兩旁設飛翅神牌，牌留望眼，以便觀望，遮擋矢石，車前裝利刃，上懸虎藥號旗一舉，輪轉如飛，衝入賊陣，萬者莫當。

武備志卷一百一十五

軍器考 火器圖說十一

三

衝房藏輪車

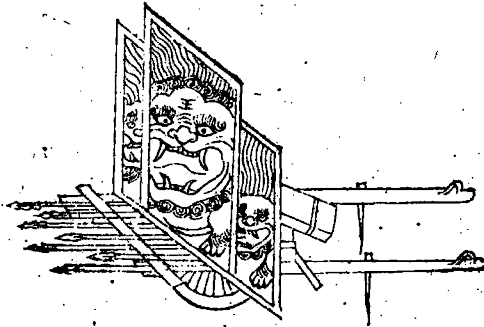

轆長七尺，屏高五尺，前轆二層，架鎗刀八杆，箱中放火箭，櫃通於外面，內裝火箭四十枝，用軍二名，輪流推行衝攻。

武備志卷一百一十五

軍器考 火器圖說十一

四

火櫃攻敵車

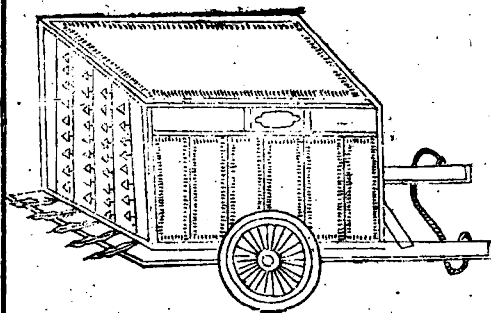

用堅木造轅長一丈輪高二尺五寸櫃闊二尺八寸高二尺下架鎗五杆上穿火箭百枝櫃蓋油刷以防風雨用牛騾拽行二兵隨幫燃火此進攻衝敵長技也

武備志卷一百一十五

軍器乘火

五

屏風車

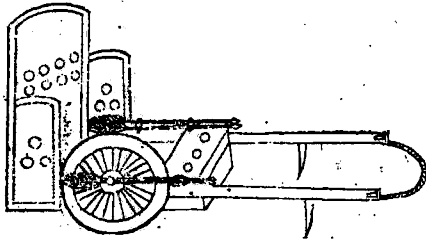

輕便可以遠駕外則屏遮內則裝載火器構換每輛用軍三名輪流推行戰則屏服穿火器攻賊守則擺列營外為屏風牆也

武備志卷一百一十五

軍器乘火

七

萬勝神毒火屏風車

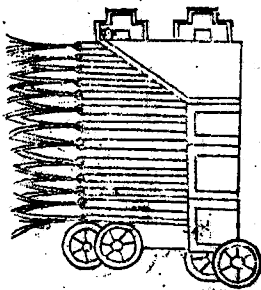

用堅木製造，高與城門等，下設八輪，便於推轉。外以生牛革為障，內藏神器、火器一十二件，遠用遠器。火銃、火砲、火箭、火筒、火弩、火槍、火礮、火箭、火筒、火弩、火槍、火礮。近用近器。刀、火銃、火礮。用壯士十人守之。賊一近城，萬火齊發，聲如巨雷，人馬遇之，便成蕪粉。大開城門，談笑而遣之。此守城第一器也。加以飛火神火、烈火神煙，舉放。

武備志卷百五十一 軍器考 火 火器圖說十一 七

萬全車

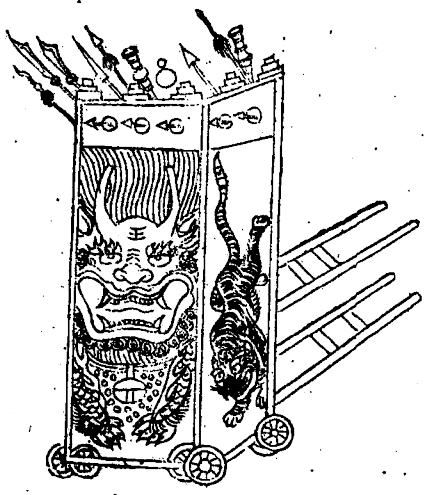

此車四輪，轅長一丈五尺，橫闊八尺，一層如牆，高三尺。中載折疊望樓，旗杆強勁，八人頂窺，內出神器。八柱高七尺，橫梁上銷板射，八人於內。女牆高三尺五寸，八柱上橫井字，其頂高七尺。中載弩床二張，神器長鎗，上帶一小窩蜂，飛砂鐵彈，火弩，女騎九匹，馳驟若飛者，衝陣敵人固守。我於高埠處，換去望樓，以竹索牽之，防風。上女牆仍用吊搭，開窺以索牽繫其頂，上須斷水漏，恐濕神器，須週迴。

武備志卷百五十一 軍器考 火 火器圖說十一 八

立小旗二十四面，前後跳蕩。

架火戰車全式

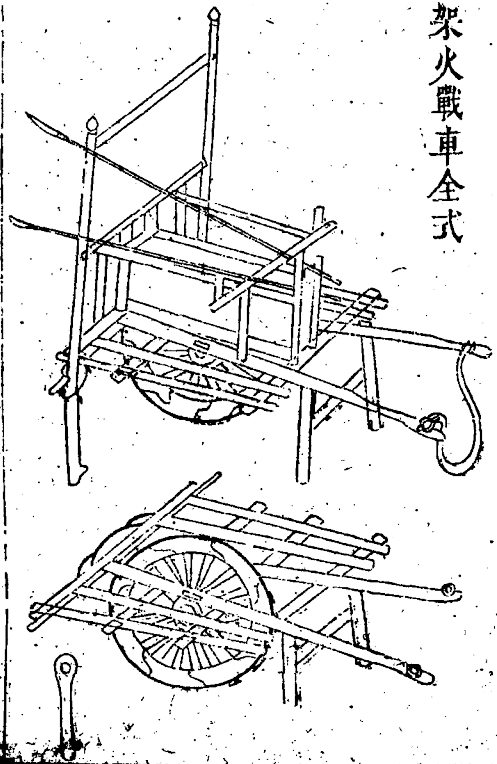

架火器式

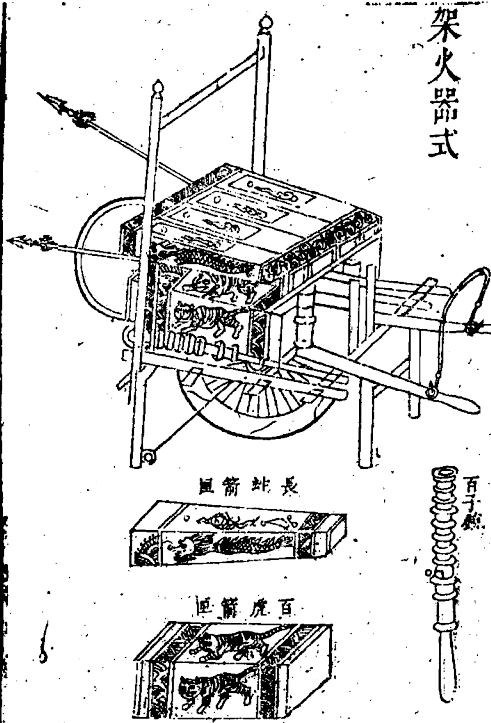

武備志卷一百一十五

軍器考 火 大器圖說十一

九

聯絡戰車式

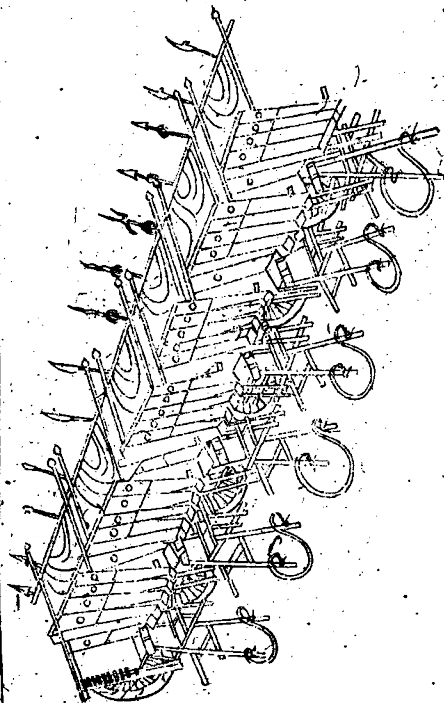

武備志卷一百一十五

軍器考 火 大器圖說十一

十

近年輕車之製超出古法遠甚，益以火將軍滾車，威力無敵，第少火箭耳。愚今訪造二式，每輛架百子銃三門，百虎齊奔及長蛇神機箭二百枝，有奇。總百輛計之，火器益多，惟次第舉發，則用之不竭矣。以絲褥蔽車前，庶可當鉛彈，用火器時旋卷之，以此禦倭，或亦一長技也。平地止須二人，遇險量增二人，則推挽如飛。

破敵火風鼎

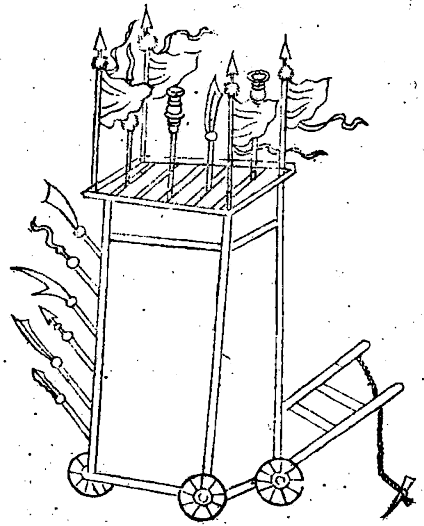

武備志卷一百一十一 軍器類聚 火器圖說上 十一

用杉木為之形類方櫃高三尺闊一尺五寸上做蓋板板上用木做數十槽四圍四柱高二尺上做飛虎旗四面以壯威儀櫃為雙扇門內藏發藥鳥銃火箭飛彈大將軍等器數件上面亦架數件後做一架架上用麻繩一圈下設四輪架前列利器十餘件每一櫃用壯士二人推一人點火一人待刺賊衝陣用此排列陣前號砲一響齊滾而進火砲火箭一起發出利害百倍

神火萬全鐵圍管

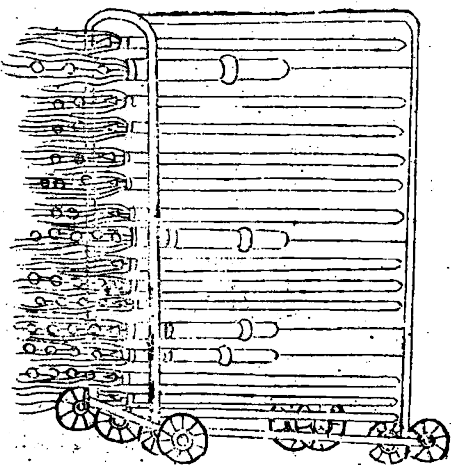

武備志卷一百一十一 軍器類聚 火器圖說上 十一

兵志曰進為陣止為管故管寨之製大將軍護兵之所三軍保命之地也即勢不虞即奔本寨本管賊雖攻圍可以自保豈有他哉有法器可恃也用堅木為櫃分作四層內排神弩神箭神鎗神彈一十六件遠近相間用壯士五人守之賊如近攻萬火齊飛與神牌間隔櫃藏遠器以攻擊牌藏分別入門天地風雷龍蛇虎豹入門出入有路仍將分兵奇正發號將以統之號旗號砲總於中軍中軍總號令以指揮諸將驍將聽號敵兵出其不意時戰時止使彼不得休息乘機

一擊而功成矣。上為女牆，以便觀望。中分四層，以藏火器。下設雙輪，以便推轉。與神牌相間，分為八門。賊若近攻，萬火齊發，擊成齏粉。乃大將三軍保命之重策也。寶之。

武備志卷三十五 軍器 火 火器圖說上 十一

揚風車

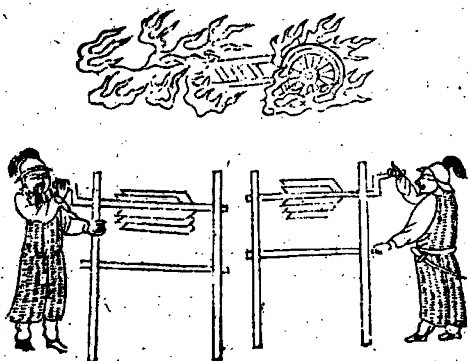

柱木高三尺五寸，闊七尺。中設轉板五尺，兩頭別轉軸。如火攻敵糧，草無風，可使摧火。一馬馱二副，征進多備。

武備志卷三十五 軍器 火 火器圖說上 十四

鐵汁神車

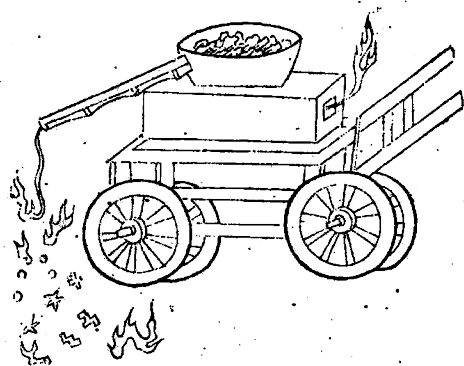

用堅木造車，下設四輪，以便推轉，載以冶爐，鑄以鐵汁，剖竹為槽，塗以漿泥，晒令極乾，如賊城下攻打，隨推神車，以鐵汁注於城下，如萬道火星，四散迸擊，雖厚水牛革，過之無不穿透，用生鐵常炙，火上令熱化。

武備志卷一百一十五 軍器考 火 火盆圖說十一 五

盛油引火車

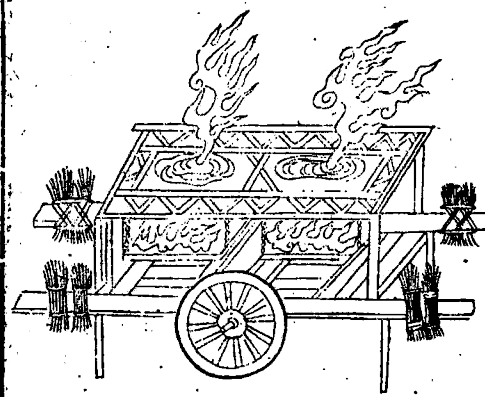

以木做兩輪框，架上釘鐵條，橫順架油，鑊中懸鐵盤，燒炭火沸油，車角撐帶茅草，推至城門樓下，縱火而去，敵必下水沃之，油得水，其焰益高，則樓可燔也。

武備志卷一百一十五 軍器考 火 火盆圖說十一 十六

行爐

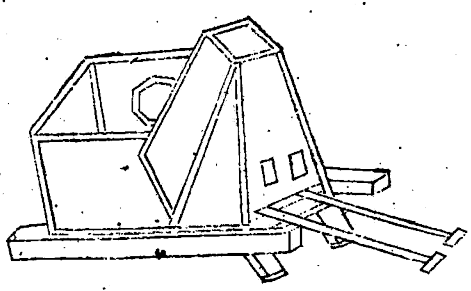

鋒鐵汁昇行於城上以潑敵人

武備志卷一百三十一

軍資乘 火器圖說十一

十七

武備志卷一百三十三

防風茅元儀輯

軍資乘

火十五

火器圖說 十三

水具

火船

火龍出水

水底龍王砲

武備志卷一百三十一

軍資乘 火器圖說十一

一

八面神威風火砲

飛空滑水神油礮

既濟雷

渡水神機砲

隔河神捷火龍舟

火 船

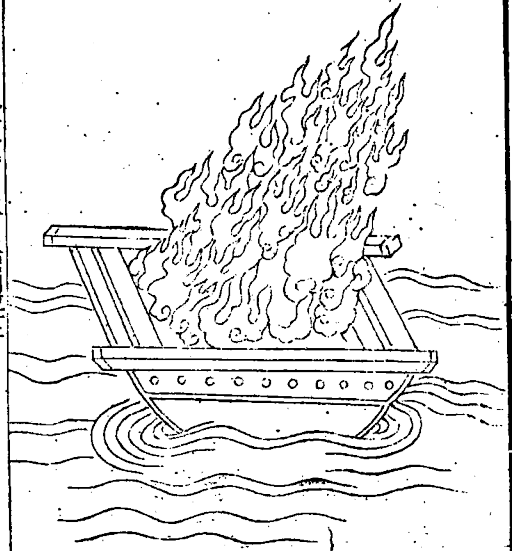

武備志卷五十五
軍器考 火 火器圖說十一
用弊船或木筏載以葑薪從上風順流發火以焚
敵人樓船戰艦

火龍出水

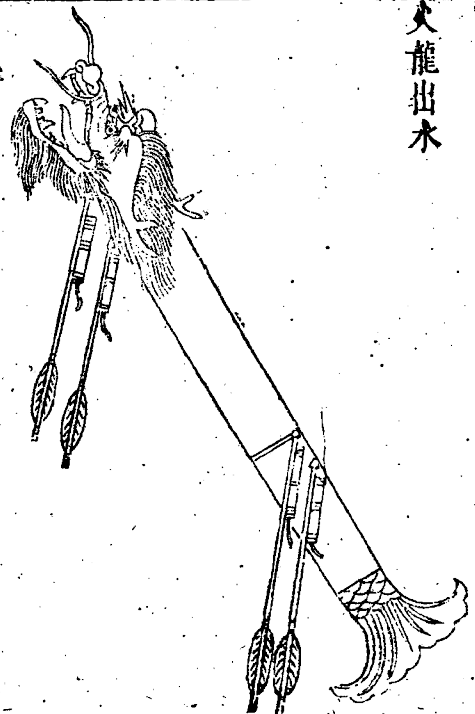

武備志卷五十五
軍器考 火 火器圖說十一
用猫竹五尺去節鐵刀刮薄前用木雕成龍頭後
雕龍尾口宜向上其龍腹內裝神機火箭數枝龍
頭上留眼一箇將火箭上藥線俱總一處龍頭下
兩邊用斤半重火箭筒二箇其筒大門宜下垂底
宜上向將麻皮魚膠縛定龍腹內火箭藥線由龍
頭引出分開兩處用油紙固好裝釘通連於火箭
筒底上龍尾下兩邊亦用火箭筒二箇一樣裝縛
其四筒藥線總會一處捻繩水戰可離水三四尺
燃火即飛水面二三里去遠如火龍出於江面筒

藥將完腹內火箭飛出人船俱焚水陸並屬

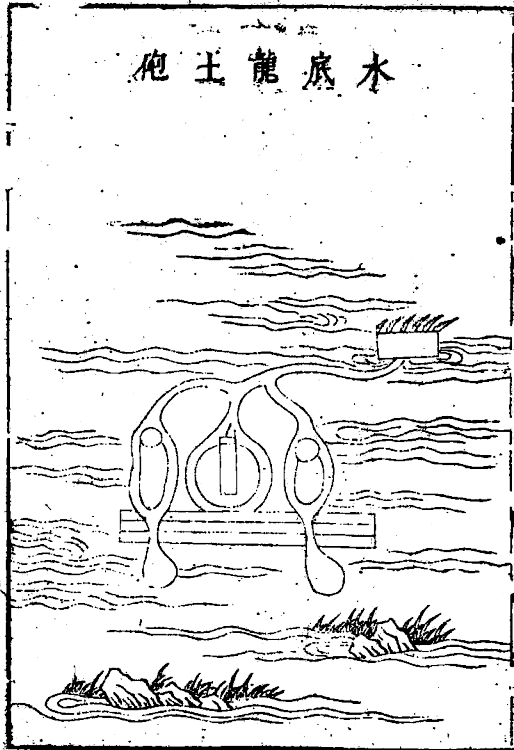

武備志卷五十三

軍器考 火 火器圖說上

四

砲用熟鐵打造以木牌載之其機巧在於藏火砲
 上縛香為限香到信發或一更或三更準定
 牛舂而不過氣則火悶死香限十數時刻不差裹以
 以鵝鴈翎為浮隨波浪上下則水灌入而火亦死
 其機之玄妙有如此乃量賊船泊處入水淺深將
 重石墜之黑夜順流放下香到火發砲從水底擊
 起船底粉碎水入賊沉可坐而擒也

應用法物

大彈重四五斤發藥或一斗或五升

武備志卷五十三

軍器考 火 火器圖說上

五

八面神威風火砲

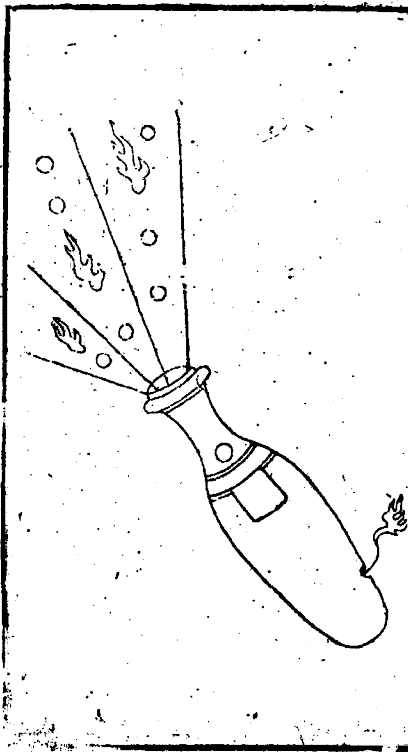

砲用精銅鑄長三尺後為藤尾下為木架另鑄
 提心五枚每砲一架用兵二人一裝一放衝入賊
 船隊內八面旋轉攻打無休一砲可透數人下打
 船底板遇碎裂水漏船沉不勞餘力而賊可擒也
 中藏鉛彈發藥遠則攻打二百餘步近則攻打一
 百餘步遇人則穿心透腹遇船則竟透木板遠近
 之機在低昂之側發藥之多寡係鉛彈之重輕水
 戰中遠近擊之器最利者莫過於此

武備志卷百三十一

軍器乘 火 火器圖說十二

六

飛空滑水神油砲

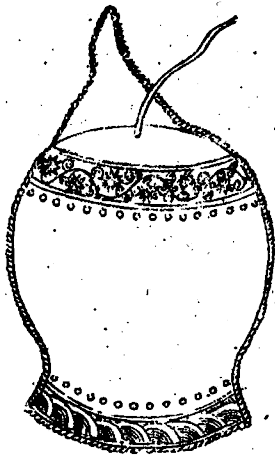

用鷓鴣雞蛋盡去其黃和以桐油將磁罐注滿
 塞其口將細繩為路使齊力勇士持之約離賊船
 二三丈許擲入擊碎四散流溢兼以風波洶湧滑
 不可立器不得施况油沾船板惹火易焚我兵更
 於上風或揚神砂以迷其目或縱神火以衝其陣
 或舉火砲以突其鋒固雖微法小技而取勝之功
 則甚大矣為將者慎無輕忽寶而用之亦萬全之
 利

武備志卷百三十一

軍器乘 火 火器圖說十二

七

既磨雷

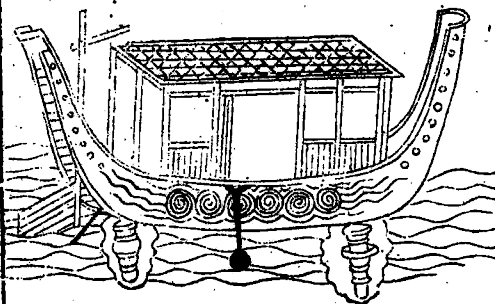

水戰用打船底鐵鑄大砲長一尺五寸徑四寸內藏送藥二斤藥信盤曲於砲上放大鉛彈重二斤用黃蠟封口用狗皮一張縫袋將砲壳在居中四足用四錐鑽釘賊舟底上每一舟底用砲八箇香到砲發船底粉碎則舟沉賊可生擒也

藥信方

大黃 四兩 百草霜 四兩 炭末 一斤 不灰木 四兩

蜀葵根 二兩 共為末用硝水調棗肉搗為細搓徐

盤於砲心上晒乾聽用砲心用硝泥做頭上點之

武備志卷五十五 八

下接發藥香到花發

渡水神機砲

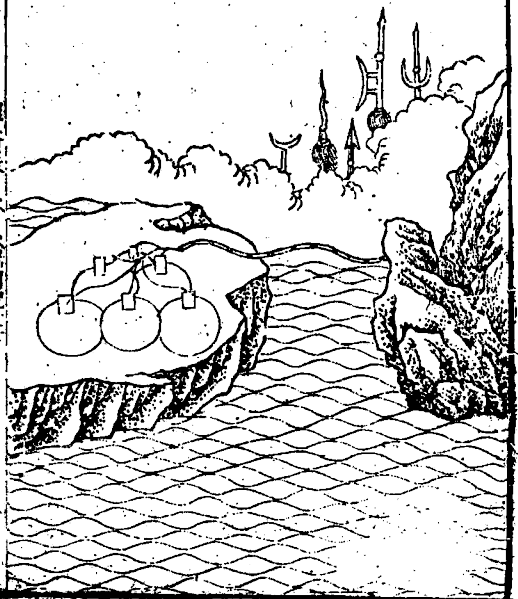

武備志卷五十五 九

渡水神機砲者隔水為陣欲用火攻勝之倘我兵寡勢不能敵必暗使細作之士將砲埋險隘之處

玄妙在藥信二三十砲總於一信機動則砲齊發將地掘槽用猫竹

剖為兩半中剗去節用礬水浸紙晒乾裹其藥信

則不生藏於竹內埋於地槽仍以土掩覆將磁盆對

合敲眼與竹口相對以埋法火火種用不灰木製

合用鐵精乾漆不灰木硝硫等物合之埋於地經一二月遇雨水亦

不息機將長繩繫於藥信垂於火種之旁賊至用

繩拽動其機則砲應手而發砲藏神砂着賊立暗雙睛磁屑着賊見血

封喉毒火着賊，立時腐爛，鉛子着賊透腹穿心，隨出奇兵以應之，無有不敗。雖鬼神亦莫測其機也。

武備志卷二百三十三 軍器類 火火器圖說十一

十

隔河神捷火龍陣



以寡擊衆兵之妙，以逸待勞將之謀也。倘或我甚寡，賊兵甚衆，力不能敵，欲隔河爲勢，用火攻之，必相地形料賊必至，周圍徑成浮溝，將光圓木釘以刀刃尖鋒上，蘸虎藥，兩頭各設轉輪，聯以鐵環，仍覆以上，不露其跡。將牛馬驢騾藏於隔岸林中，使賊不疑，長索貫於牛馬項中，用兵隔岸挑之，賺入套內，舉號爲令，或鞭策其牛馬，或火燒其尾，牛馬齊奔，則滾木捲地而來，且刀刃尖釘俱蘸虎藥，人足馬蹄盡皆砍折，着傷則見血封喉，復駕遠攻神取勝。

武備志卷二百三十三 軍器類 火火器圖說十一

十

器隔岸擊之，仍以驍兵截其歸路，古之名將，恒以

武備志卷一百三十四

防風茅元儀輯

軍資乘

火十六

火器圖說 十三

地伏

地雷連砲

合打砲

地雷炸管

武備志卷一百三十四 軍資乘 火 火器圖說 十三

自犯砲

炸砲

石炸砲

萬彈地雷砲

無敵地雷砲

穿山破地火雷砲

伏地衝天雷砲

神武點機火箱

鋼輪發火

鋼輪伏火櫃

鋼輪木匣石板沐架

空管式

伏雷砲

太極總砲

隱跡火陣

藏具

藥瓶

藥囊

武備志卷一百三十四 軍資乘 火 火器圖說 十三

鉛子模

鉛子袋

藥袋

種火庫

藏火筒

藏火筒

藏火筒

藏火筒

藏火筒

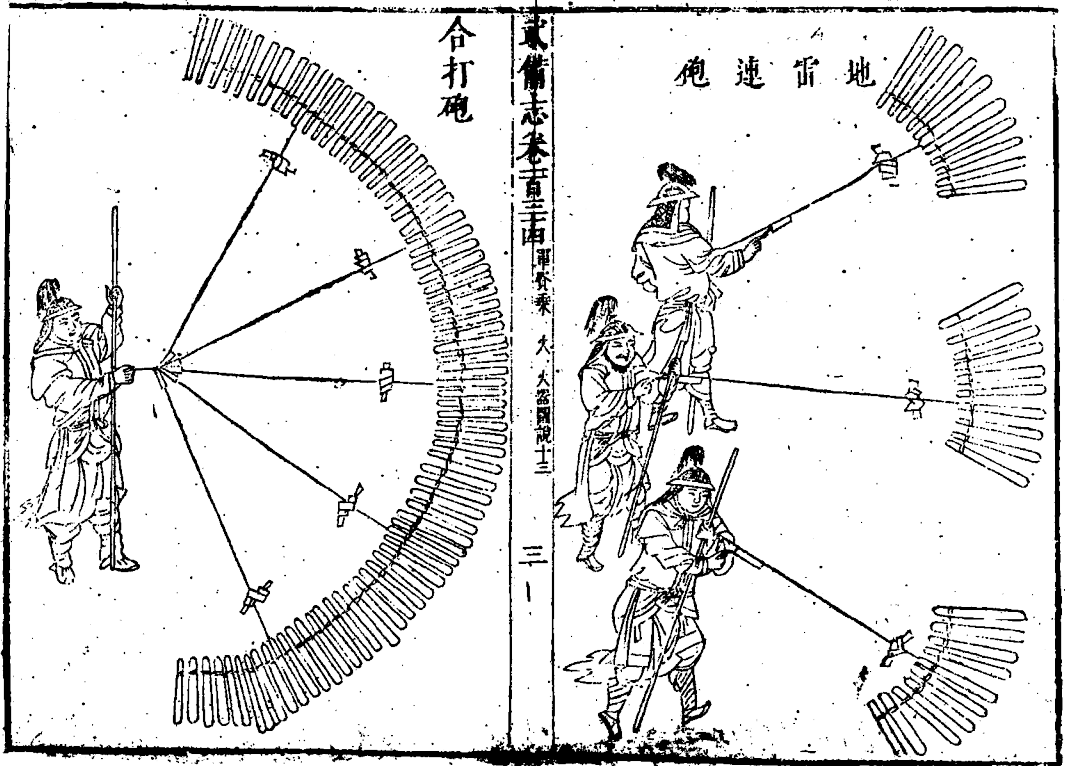

武備志卷五十四 軍器乘 火 大 砲 圖 說 十 三

三



武備志卷五十四 軍器乘 火 大 砲 圖 說 十 三

四

每位重二十斤十位一連如一管三千人用三十連每連用人十五名人仍各帶銃棍或劍鎗火鎗一根舊砲點放易後坐傷吾人馬且擺動常不準今改身加長尾加重前後用照星照門以鐵火釘貫其環中不坐不擺不用鐵箍比舊製力大而準初用火櫃今改走線以發火扁線以傳火尤便各司一件臨時頃刻可布每用藥二兩墊高一寸大鉛子一枚重八兩遠四五里小鉛子一枚重三錢遠二三里闊三五十步

地雷炸管多設關隘以竹九寸圍者鋸作段長五尺打通底留一節先以生牛皮繩縛後以沸油灌入良久傾出下安藥線杆作炸砲藥滿入分入鉛鐵子以蠟封口挖地坑五尺每處下用方木坐豎其八枝木蓋隔土不侵藥信總冷一處於坑內穿透藥線引進鋼輪火機動發即應矣

武備志卷百二十四

軍器考 火 火器圖說三

五

砲 犯 日

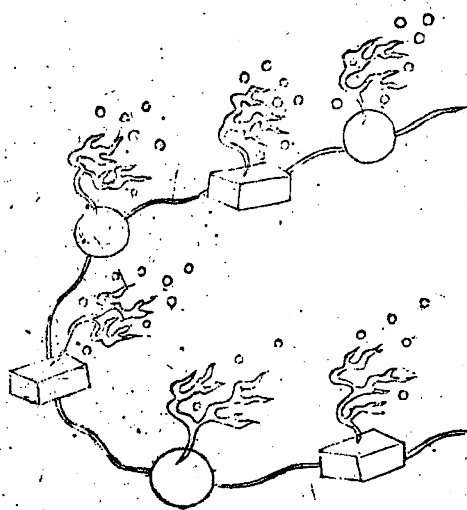

其製或鐵或石或磁或瓦燒造空腹如前炸砲製法外線通連火槽火櫃相機連連安置要路賊犯其機羣砲皆烈

武備志卷百二十四

軍器考 火 火器圖說五

六

砲 炸

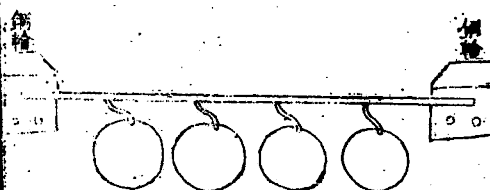

製以生鐵鑄大如碗空腹上留指壯一口容藥木
杵填實入小竹筒穿火線於內外長線穿火槽擇
寇必由之路掘坑連連數十埋於坑中藥槽通接
鋼輪土掩使賊不知踏動發機地雷從下震起火
焰冲天鐵塊如飛

武備志卷百十四
軍器類
火器類
七

石炸砲

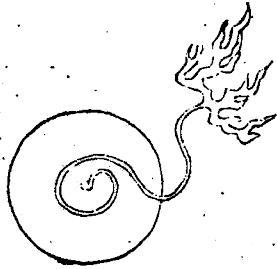

用石造圓形大小不等腹中鑿空裝炸藥滿杵實
九分入小竹筒一節入引線用紙隔藥上少覆乾
土土上用紙勑泥泥平盤藥線於上守城設伏地
雷用此炸砲火發砲碎且為久埋妙器

武備志卷百十四
軍器類
火器類
八

萬彈地雷砲

竹筒引藥路想可長



無敵地雷砲

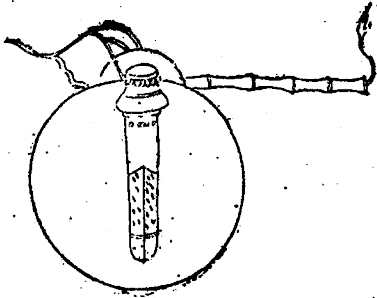

武備志卷五十四 軍器類 火器圖說三

九

用大密罈一箇盛炸藥儘滿中鑿眼一箇以裝藥線罈口用土填緊探虜出沒之處掘地丈餘上用亂鵝卵石堆滿仍用泥土蓋平再用鋼輪一箇埋藏如法將竹竿作爲藥路引入罈內或遠處用人扯拽或拌索以物加上誘之輪火一發其罈炸裂如雷泥土亂石衝天強寇遭之有不披靡者乎乃火攻中最狠者

穿山破地大雷砲



武備志卷五十四 軍器類 火器圖說三

十

砲用生鐵鑄以極圓爲妙容藥一千或五升或三升量砲大小神火毒火法火令宜而用以堅木爲法馬分引三信以防開塞合通火竅料賊必到之地先埋於地中賊入套則舉號爲冷火發砲響奮擊如飛勢如轟雷不及掩耳

砲用銅鎔鑄造身長四尺中容藥五升發鉛子三升或用鐵打造或如碗大容藥一升先下法馬發鉛子半斤煙飛火烈聲如巨雷林木皆震人馬遇之擊成齏粉必相地勢之宜而後可用之先下發藥次下發法馬再下鉛子發藥五升管鉛子三升

武備志卷五十五 軍器集 火 火雷圖說十三

十一

伏地衝天雷

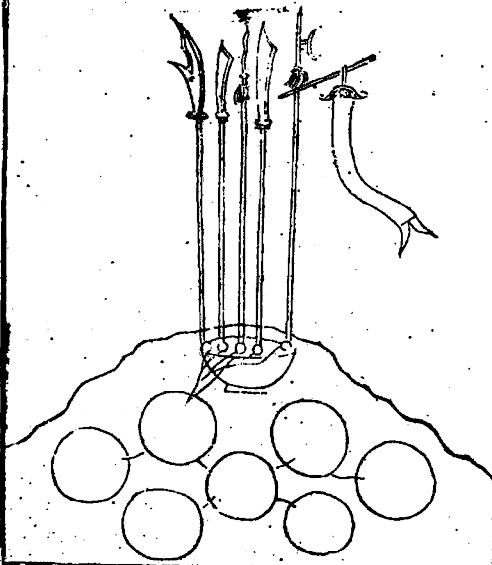

地下埋伏神火法料賊至之處預將地挖三尺深將神火火砲埋伏火種用烏盆盛放於砲上藥線總盤於上相近火種其烏盆連於鎗刀桿上仍以土覆平不露其跡鎗柄直豎插地上賊至見其械必來搖拔提機關火種倒在藥線上衆火齊發聲若震雷不及掩耳火燒砲擊煙鑽賊孔血湧髓流昏迷倒地可就而擒之不勞兵力此賺賊之神術也

武備志卷五十五 軍器集 火 火雷圖說十三

十二

神武默機火箱

火箱蓋

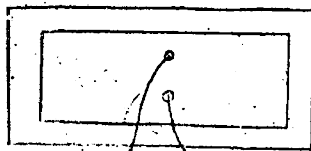

火箱底

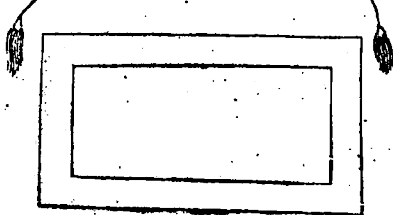

三元會合萬彈式

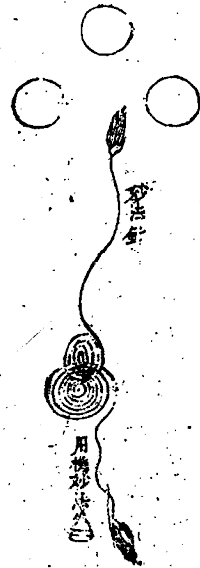

武備志卷三十五

軍實錄 大 火器圖說十三

十三

其製用堅板作箱若大小任意為之箱蓋鑿二孔以通法針蓋旁開六孔以通香火底用禦火之物油漆堅固底旁設六孔以引三元萬彈神砲此其多備遇警藏於賊所由之處一動其機萬砲齊發萬馬倒萬人驚

鋼輪發火

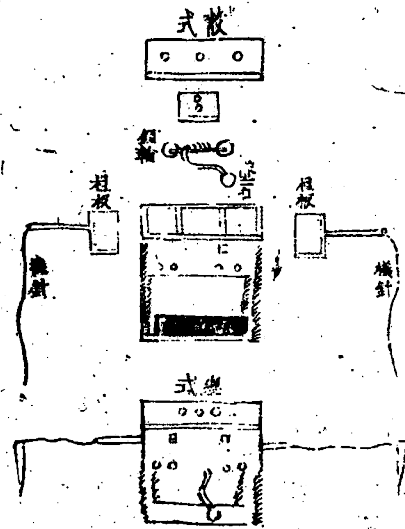

武備志卷三十五

軍實錄 大 火器圖說十三

十四

鋼輪櫃用榆槐木如式造兩頭重用藏火線榻板底鑿墜石口櫃蓋周圍多鑽引線眼內兩旁用槽木四枝上粘紫膠火石純鋼照櫃大小造兩輪中用鐵軸捲繩從下中孔拴墜石於底外櫃內兩頭閣輪用鐵板四箇中開眼製鐵長針將底外墜石板扶住閣於地坑草土覆之其針鼻拴遊線交橫遠繫釘地若人馬絆繩針脫輪轉火起貫天通槽火線牽砲轟發有神術之妙屢試驗也

鋼輪伏火櫃全式

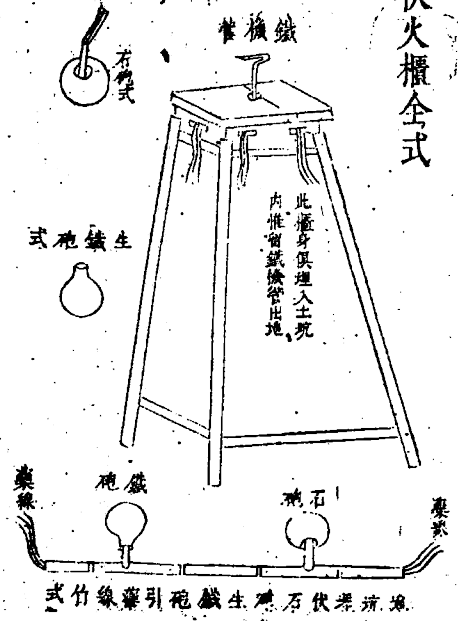

裝石礮上鋼輪開板式

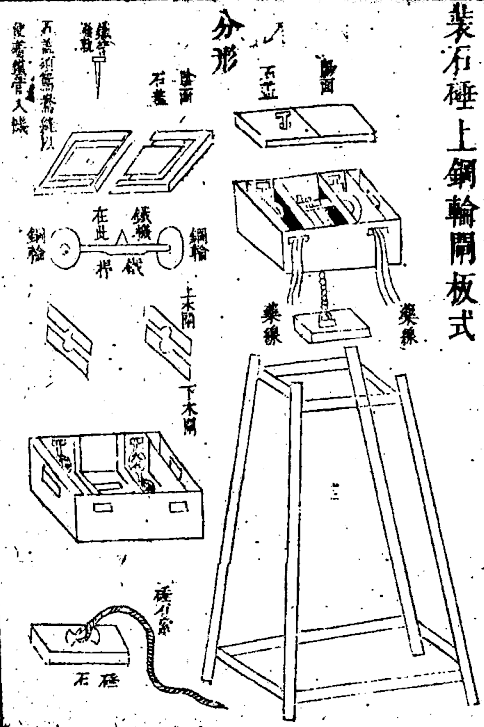

武備志卷百五十四 軍資乘 火 大器圖說十三 十五

竊聞鋼輪之製出自諸葛武侯埋伏土坑以發地雷石砲者先年本兵譚公試之介領口曾收奇捷劉河范遊戎留心戎事特珍藏一式携歸昔者海醜匪茹樂浪揚波督撫軍門常屈羣策講求水陸戰守機宜日汲汲焉如渴思飲乃范遊戎出所藏鋼輪以獻中間機巧仍與李總兵董遊戎商確為之者倘山海要害可用足為制敵一勝算耳

鋼輪木匣石板木架全式

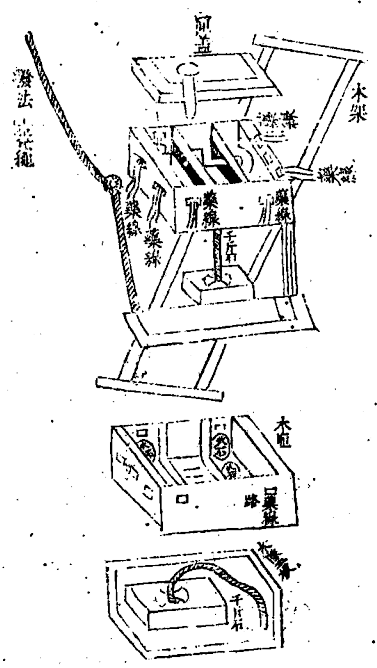

武備志卷百五十四 軍資乘 火 大器圖說十三 十六

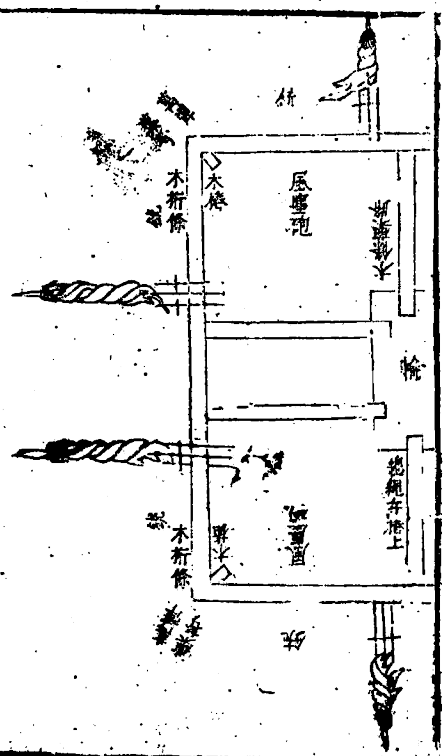

武備志卷五十五
軍器考 火 火器圖說十三
十九

中用鋼輪一箇四圍將木做桁條腹中鑿空聽裝發藥每桁條旁鑿眼以備裝砲桁條接處須留角使可鑲架仍用蓋好將鋼輪埋在平地掘方潭深丈餘闊二尺上用二方木為架放匣其上匣與地平四圍將桁條嵌在鋼輪匣側八眼內分開八處度其地之方圓遠近埋作一管四面用五色旗幟分為四門旗柄用竹竿下離底四尺鑿眼將細木鏤圓長三尺橫稍竿眼每旗下掘潭一箇將旗放倒湊放潭上將上蓋定竿後用千斤石一塊

又要長藤繩一條管之四角釘木椿一箇將藤繩堯於四角又將竿併千斤石齊放繩上一總將繩扯緊於鋼輪邊釘一大木椿用火藥一包縛裏四圍將各樣竹木火器石砲地雷藥弩火箭用藥線俱繫入桁條眼內匣中將鋼輪上千斤石如法整治用發藥入四圍桁條內其輪中發藥一一裝裹仍用泥土併各器蓋沒如同平地方用撥法線裝於匣上或用四圍縛索或用物引誘或用線遠處或埋要路相機而行踏機而出一次發萬火燃四

武備志卷五十五
軍器考 火 火器圖說十三
二十

門旗豎遍野雷轟凡用埋伏多在險峻林麓此只伏於平地驍勇賊寇即遇埋伏奮力格鬪尚有殺傷乃若中此伏者雖拔山舉鼎之力常勝慣戰之軍俱千百成羣灰燼糜爛無影無形使構怨起蒙之徒魂搖膽裂莫敢再犯克敵利器惟此為最比諸葛武侯所製首尾頗覺完美有志籌邊者尤當加意不漫視也

武備志卷百三十三 火器圖說十三 主

將生鐵熬化以稻草截細雜黃土頻摻火中令濁鐵自出將模子鑄成鐵砲模子要細土入鹽紙打爛做成開合模子一對模上開竅以便灌鐵內空如碗火中用沙泥圓毬裝在模內要離懸二分以松香濕青燒煙將模子薰黑生鐵汁灌進模子內鑄成伏雷砲取出去砲中沙泥放入炸藥裝上藥線將一長木剝一深槽兩旁須穿數十眼槽中放上發藥仍益好如法將伏雷法奏在槽眼將砲藥線引入槽內發藥中木槽頭湊放鋼輪匣一箇如

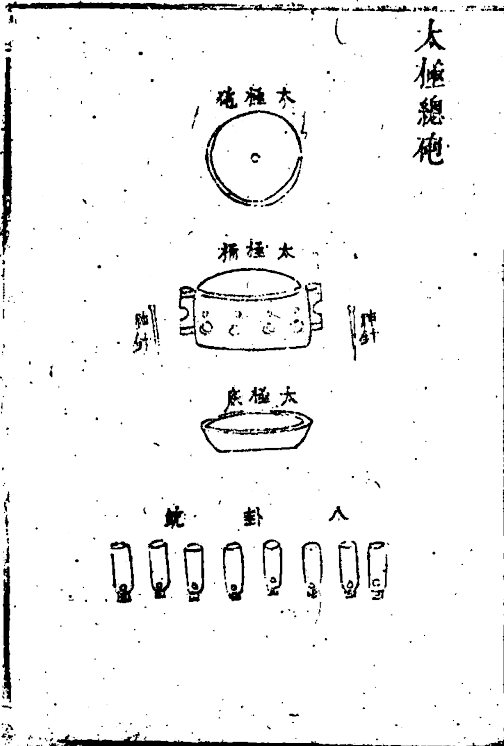
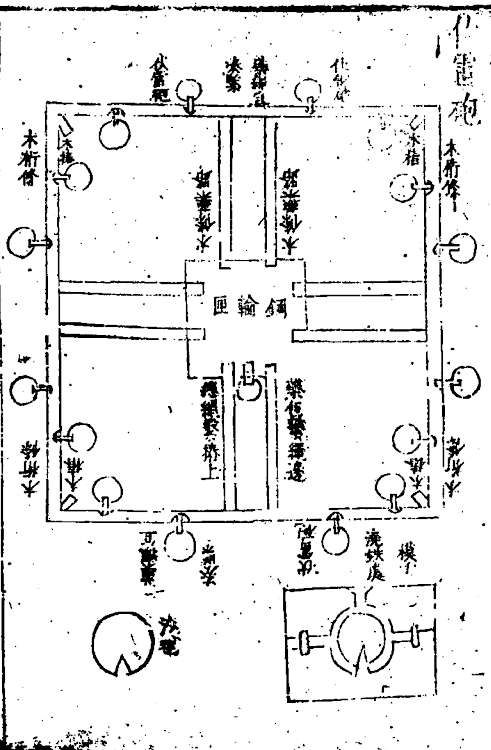

法埋之探賊從某處來今犯某處從某處歸即資砲埋藏要道此器不拘城堡皆可預備假如東堡虜犯量其歸路西南北等堡處處埋藏虜過盡成蓋粉埋伏最利之器此砲亦可作大將軍內子砲

其製以熟鐵或堅木如式造無論大小上蓋太極開一竅露火氣中桶繫種火盤香釘鐵活機周圍安穿八卦銃兩耳鐵針入扶中桶下底宜厚盛藥物針挽羣砲皆發隘口空營多設猶妙

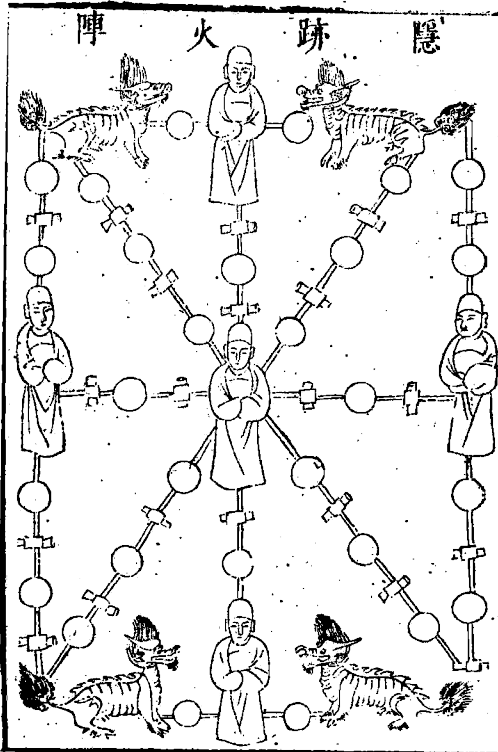

武備志卷三十四 軍器考 火 火器圖說上

三

用缸鑊不拘大小內裝鐵蒺藜鉛彈鐵石炸砲惡煙毒火實滿木板鑲口下鑽小眼透火線口上重紙固封隨軍載行臨置底上口下用竹篾編人獸之象紙糊彩畫油刷罩缸如擺布相其賊之來路或二三陣或五七陣虛實兼設每處為方陣中安磁缸一箇四角各立藥鑊四箇各以竹編人獸專覆橫直鑿地道接聯火線引窖藏鐵石等砲多埋鋼輪機繩誘賊陷此火機動發霹靂轟起不惟飛打重傷煙藥衝突人馬俱亡務要遠於我管也

武備志卷三十四 軍器考 火 火器圖說上

四

藥瓶藥囊

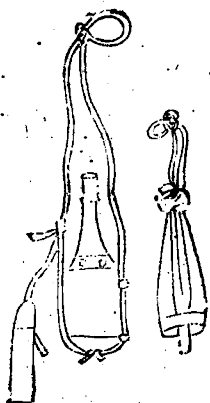

藥瓶用銅管內約定火藥分兩頸下銅片為開用
 時以指抵瓶口開闢傾藥滿管閉闢傾入銃用藥
 囊用布木底底下留孔以木塞住裝藥去罩藥瓶
 上一傾便滿俱取簡便

武備志卷百三十四 軍資乘 火火器圖說三

若五

鉛子模

此鉛子模外面上書刻用研填
 其管其司其哨其旗共
 用重三錢烏銃模一副

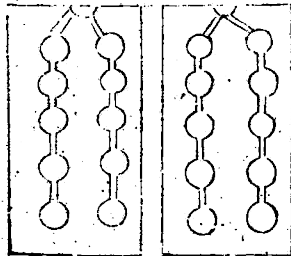

此鉛子模背面式

以石為之用二扇有二筍卯鑄時用繩拴定

武備志卷百三十四 軍資乘 火火器圖說三

若六

鉛子袋

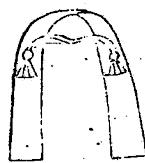

藥袋

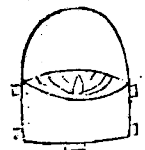

絲藥器



銃藥器



此物用竹片
 製成之可
 裝藥之筒不
 如竹筒者其
 口其機也一
 指抵以
 以塞門藥入
 之筒不
 之不少口吞
 一付

種火車

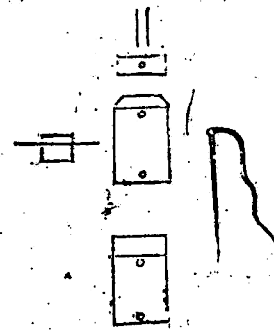

武備志卷五十五 軍器類 火 火器圖說十三 二十七

用堅木造，框高一尺，徑方五寸，四面鑽藥線眼，內中照框隔厚鐵葉一方，一邊轉軸，下放火藥穿藥線旁，入鐵針，扶住鐵桶上，放種燧，內藥線接通火槽，砲具設伏要路，針穿長細繩，扯伏於地，繩動針脫，火落桶下，藥燃砲發。此庫比鋼輪易造，但種火不過十日而盡，仍要入種火物料。

藏火筒

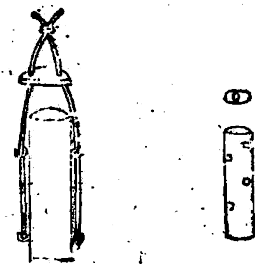

武備志卷五十五 軍器類 火 火器圖說十三 二十八

用銅打成，式長一尺一寸，徑三分，筒之周圍花鑽十三孔，以通火氣，外用大筒一箇，長一尺一寸三分，徑五分，套之，蓋上鑽一竅，安神火繩，隨帶於身，旁此種火之便具也。

武備志卷一百三十四

武備志卷一百三十五

防風茅元儀輯

軍資乘

餉一

茅子曰師行糧從自古志之然千里餽糧士有饑色故久戰莫利于屯田屯田而農事不可不講也講農事者貴以人事佐地利功一而利倍若其常則問之老農可矣輕軍遠出勢必取于餽運大軍突聚亦勢必取于餽運運不出水陸二道水而曰

武備志卷百三十五

一

渠曰海陸而曰車曰騎曰人法已備于古人機或變于新得故詳哉其言之若夫計口料食方殊事異然古人不惜瑣屑而計之所以詔來也存之以告幕府田所以生粟也礦所以生金也宋之坑冶其利不貲外夷之富亦在是今獨為天下蠹士大夫縮舌不敢言此非礦之厲也司礦者之厲也使以中涓挾惡少而事屯田亦不幾亂天下乎然天下不可因而廢田也故先臣胡襄懋以之佐軍興先臣唐順之亦疊疊其言之二臣豈無深長思哉

良有見也故我考故事稽方法以備明者之一察焉若大江以北其說不甚詳以近歲中使惡少之言不可信可信者先臣所已試者而已醫藥所以輔餉也無餉則生者死有醫藥則死者生為將者而不知醫藥何以為三軍司命哉故附于後雖然民以食為命故足餉尤先務焉嗟乎惟富國者為能強兵吾非斯人孰與歸

屯田古法

屯田今制

武備志卷百三十五

二

屯田水利

河漕

海運

車運 相牛經附

騎運

人運

米鹽

宴犒

礦砂

醫藥

屯田古法

太白陰經曰：洪範八政，食乃為先。是以商鞅入秦，行墾草之令，夷吾伯齊富農功之術。夫地所以養人，城所以守地，戰所以守城，務耕者其人不饑，務守者其城不危。務戰者其城不圍，四海之內六合之外，有奚貴曰土貴，曰奚貴于土，曰人之本，奚貴于人，曰國之本。是以興兵而伐，武任則兵勝，按兵而農，粟任則國富強。國待農戰而安，主待農戰而尊。三時務農，一時講武，使士卒入無遺力，出有餘糧。所謂兵起而勝敵，按兵而國富者也。合屯田六十頃，四十頃粟，種子每畝一升五頃大豆，種子每畝三升五頃麥，種子每畝三升五頃麻，種子每畝一升五頃蕎麥，種子每畝三升。屯外五十畝菜，所入至秋約宴設厨內四十畝蔓青，種子每畝五合。一十畝蘿蔔，種子每畝二升。已上種子依鄉原種。一屯六十丁，一丁日給米二升，一日一石二斗。一月三十六石，一年四百三十二石。牛一屯六十頭。

武備志卷百廿五 軍器 屯田古法

三

牛日給荳五升。十月一日起至四月一日，停一日。

三石一月九十石。六月五百四十石，將收先將屯田豎束之，以長三百七十四尺五寸三分三毫，繩之四分之一，長九十三尺六寸三分四毫，四角磔。掘繩內有田一畝，對屯官分三等。上中下束之，以三尺七寸圓圍成束，則束數三等可知。對屯田官打下苗子，升斗合數為兩絹袋，各盛苗子一進與屯田官掌者來使對封一進，與來使掌者屯田官對封。其後恐有耗損者，取苗子一斗平量對屯田官。

武備志卷百廿五 軍器 屯田古法

四

屯田今制

大明會典曰：國初兵荒之後，民無定居，耕稼盡廢，糧餉匱乏。初命諸將分屯於龍江等處，後乃設各衛所，創制屯田。以都司統攝，每軍種田五十畝，為一分。又或百畝，或七十畝，或三十畝，二十畝不等。軍士三分守城，七分屯糧。又有二八四六一九中。

半等例皆以田土肥瘠地方衝緩為差，又令少壯者守城，老弱者屯種，餘丁多者亦前其徵收，則例或增減殊數，本折互收，皆因時因地而異云。

在京錦衣等五十四衛，并後軍都督府。

原額屯田六千三百三十八頃五十一畝八分二釐零。

見額屯田五千五十二頃八十五畝七分四釐三毫。嘉靖四十年清查數。糧二萬八千二百六斗五升三合七勺。新增并勘出還官首地銀二

武備志卷五十五 軍器集 屯田今制

五

萬一千七百九十一兩二錢三分六釐六毫三絲鈔五萬六千九百四十貫。萬曆七年屯田御史冊報數。

北直隸各衛所

原額屯田一萬六十四頃二十五畝六分八釐。

見額屯田四萬三千六百七十八頃四十六畝一分七釐零糧二十一萬九千七百八十一石五斗七升六合九勺。新增并勘出首地

銀四萬四百六十二兩七錢二分二釐九毫零。秋青草二十二萬一千四百五十三束。穀草一百八十七束。

南京錦衣等四十二衛

原額屯田九千三百六十八頃七十九畝三分七釐零。

見額屯田二萬二千六百九十六頃六十六畝三分五釐糧一十五萬一千五百二十五石七斗五升四合三勺銀一萬二百六十六

武備志卷百五十五 軍器集 衛所今制

六

兩四錢八分六釐三絲。

南直隸各衛所

原額屯田二萬七千四十一頃四畝八分零。見額屯田四萬八千八百一十八頃三十六畝一分六釐五毫糧四十二萬七千四百三十七石五斗二升六合八勺零銀六兩三錢七分五釐。

浙江都司

原額屯田二千二百七十四頃一十九畝六

分

見額屯田并地山園池蕩兜瀟潭塘溝共
二千三百九十頃六十畝九分六釐零糧六
萬八千二百九十六石三斗五升一合三勺
零

江西都司

原額屯田地五千六百二十三頃四十一畝
二分五釐

見額屯田地五千四百七十一頃三十八畝

武備志卷百五

軍實家餉屯田今制

七

四分三釐零糧二萬一千五百四十六石四
斗二升五合

湖廣都司并留守司行都司

原額屯田一萬一千三百一十五頃二十五
畝

見額屯田五萬七百四十九頃七十二畝六

分一釐二毫糧三十八萬七千五百四十五

石四斗四升九合

福建都司并行都司

原額屯田五千三百八十一頃二十七畝

見額屯田八千六百九十三頃二十二畝三

分一釐糧一十五萬一千八百四十九斗一

升四合八勺

山東都司

原額屯田二千六十頃

見額屯田一萬八千四百八十七頃四十九

畝二分二釐零糧八萬三百四十八石四斗

六升零

武備志卷百五

軍實家餉屯田今制

八

河南都司

原額屯田三萬六千三百九十頃一十七畝

三分二釐

見額屯田五萬五千五百九十八頃二十三

畝四分八釐零糧三十三萬三千五百八十

九石四斗九合八勺

廣東都司

原額屯田七十二頃三十三畝七分六釐

見額屯田六千三百三十八頃七十九畝八

分八釐零糧一十五萬一百二十九石四斗七升八合四勺零

廣西都司

原額屯田五百一十三頃四十畝

見額屯田四千六百一十頃三十四畝六分零糧五萬五千五十四石三斗四升九合四勺內除民里徵收及荒剗停徵田實在屯田二千九百十三頃三十七畝零糧三萬四千六百九十五石四斗四升一合零

武備志卷五十五

屯田分制

九

四川都司并行都司

原額屯田六十五萬九千五百四十五頃二十六畝七分三釐零

見額屯田四萬八千八百四頃一十畝三分五釐零花園倉基一千九百三十八所糧二十九萬四千三百三十九石四斗九升五合七勺零

山西都司

原額屯田一萬二千九百六十三頃八畝五

分五釐

見額山西鎮屯田地三萬三千七百一十四頃八十八畝七分零糧一十萬一千九十八石一斗六升一合零租銀一千二十七兩八錢五釐九毫零草一千二百四十束折銀一十六兩二錢

山西行都司

原額屯田一萬一百一十八頃二十畝五分零

武備志卷五十五

屯田分制

十

見額大同鎮屯田二萬八千五百九十頃三十四畝四分五釐糧一十二萬二千四百三十八石一斗五升二合二勺半具地一萬二千九百六十六頃二十九畝九分一釐零徵銀八千三百二十二兩五錢一分一釐零

萬全都司 原額屯田一萬九千六十五頃七十二畝六

分

見額宣府鎮屯田四萬七千八百九十二頃

四十七畝零糧一十九萬八千六十一石六十八升三合九勺

陝西都司

原額屯田四萬二千四百五十六頃七十二畝三分五釐零

見額屯田一十六萬八千四百四頃四畝一分零糧八十二萬三千二百四石六斗五升八合四勺零草折糧一千九百七十二石五斗五升九合零拋荒糧草折銀一百一十九

武備志卷五十五

軍器集餉屯田分制

十一

兩五錢八分零草二百三十七萬八千五百一十二束零草價銀二百五十八兩五錢九分三釐零地畝糧二千四百六十二石六斗八升一合二勺零地畝銀一萬七百七十九兩四錢七分六釐零

雲南都司

原額屯田一萬八百七十七頃四十三畝三分

見額屯田一百一十一萬七千一百五十四

畝一分八釐零糧三十八萬九千九百九十二石三十三升三勺零

貴州都司

原額屯田九千三百三十九頃二十九畝三分

見額屯田三十九萬二千一百一十一畝六分一釐零糧九萬三千八百一十一石七斗四升三合六勺零

遼東都司

武備志卷五十五

軍器集餉屯田分制

十一

原額屯田一萬二千三百八十六頃見額屯田二萬九千一百五十八頃六十六畝一分零糧二十五萬三千二百一石三升零

以上共原額屯田八十九萬三千一百七十二頃四十八畝九分三釐

見額屯田六十五萬五千五百一十二頃八畝七分二釐

見額糧米四百三十三萬五千二百八十五石

九斗三升六合三勺

見額草二百五十九萬九千六百九十二束

見額銀九萬三千五十兩九錢八分六釐四毫

六絲

見額鈔五萬六千九百四十貫

茅元儀曰養軍而不困民法莫善於屯田國家原

額屯田八十九萬三千一百七十二頃餘今所存

六十五萬五千五百一十二頃餘然屯法之壞不

特失其額也一壞於餘糧之免半洪熙行寬大之

武備志卷一百五十五軍資乘例屯田今制 十三

政命免餘糧六石是捐其半也是時大臣違道干

譽不能為經遠之計夫舉天下之軍藉食於屯一

且失其半何以足軍國之需再壞於正糧之免盤

宣德十年始下此令正統二年率土行之不知正

糧納官以時給之可以免貧軍之花費可以平四

時之市價可以操子奪之大柄今免其交盤則正

糧為應得之物屯產亦遂為固有之私典賣迭出

頑鈍叢生不可收拾端在於此今屯糧日虧徵發

日甚不取之此必取之彼易欺者民則倍徵而不

以為苛難制者軍遂棄置而不敢問非法之平也

况取者已竭亦將為不可誰何之人兼軍受其貧

而豪右獨專其利乎歷朝以來皆知修屯法之善

卒未有能舉之者徒以疆界難清豪強難抑徵催

難整耳愚以清疆界莫如嚴丈量丈量則寸壤不

可隱故相以丈量犯江南巨室之怒然國受其利

此左驗也抑豪強莫如撫貧弱奪不應得者與應

得之人則眾心得而禍不可煽矣整催徵莫如調

屯官今各督其衛恃為固有必以一以軍政之法分

武備志卷一百五十五軍資乘例屯田今制 十四

調賢能等其繁簡一有不稱置之重典則人人凜

凜不敢刁恣矣然後復正餘糧二十四石之額復

上倉交盤之制即以今田等之可得米三千一百

四十六萬四千五百七十六石除正糧以食其十

之三尚可得餘糧一千五百七十三萬二千二百

八十八石今京軍不過十二萬南京軍額不滿四

萬盡補天下失伍之額不過一百四十六萬除屯

軍外不過九十八萬餘用其米三之二足以養矣

截長補短盡取給於此更不煩轉輸之勞而歲有

兩虞之支苟足九年之蓄則繕險治器皆可取給更以其餘設預備之倉補饑荒之缺軍有餘食民無暴取野無棄土國有積儲雖井田復興內政復作不能過也但經理之時向拋荒者未免有牛種開濬之費在邊外者未免有築堡防禦之勞然築堡即所以修邊開濬乃所以永利牛種之費止在一時苟兼行錢法取之裕如不足煩當宁之慮也

武備志卷五十五

軍資乘 屯田水利

圭

武備志卷一百三十六

防風茅元儀輯

軍資乘

餉

屯田水利

茅子曰吾聞之地與水相需故屯田而不知水利不能也水利不外於二道曰疏渠曰築堤而其關紐在于水器有水而無器不能節宣也而井者所以助渠之所不及近世徐詹事光啓採泰西國入

武備志卷五十五

軍資乘

屯田水利

所傳之說斟酌而次叙之其論水器濬井之法甚

詳且篤故採之以告後世

異域水法

用江河之水 爲器一種

龍尾車記

龍尾車者河濱挈水之器也治田之法旱則挈江河之水入焉潦則挈田間之水出焉治水之法淺澗則挈水而入方舟焉疏濬則挈水而出舂錘焉不有水之器不得水之用三代而上僅有桔槔東

漢以來盛資龍骨龍骨之制日灌水田二十畝以
四三人之力旱歲倍焉高地倍焉駕馬牛則功倍
費亦倍焉溪澗長流而用水大澤平曠而用風此
不勞人力自轉矣枝節一壞全車悉敗焉然而南
土水田支分櫛比國計民生于焉是賴卽茲器所
在不爲無功已獨其人終歲勤動尚憂衣食乃至
北土旱災赤地千里欲拯斯患宜有進焉今作龍
尾車物省而不煩用力少而得水多其大者一器
所出若決渠焉累接而上可使在山是不憂高田

武備志卷三十一

軍器

節 留水利

一

築爲堤勝而出之計日可盡是不憂潦歲與下田
去大川數里數十里鑿渠引之無論水稻若諸水
生之種可以必濟卽黍稷菽麥木棉蔬菜之屬悉
可灌溉是不憂旱濬治之功出水當五分之一今
省十九焉是不憂疏鑿龍蟠之斗旱熯之年上源
枯竭穿渠旁引多用此器下流之水可令復上是
不憂漕也蓋水車之屬其費力也以重水車之重
也以障水以帆風以運旋本身龍尾者入水不障
水出水不帆風其本身無銖兩之重且交纏相發

可以一力轉二輪通互連機可以一力轉數輪故
用一人之力常得數人之功又向所言風與水能
收龍尾之車也在鶴膝斗板龍尾者無鶴膝無斗
板器居水中環轉而已湍水疾風彌增其利故用
風水之力而常得人之功若有水之地悉皆用之
竊計人力可以半省天災可以半免歲入可以倍
多財計可以倍足方於龍骨之類大略勝之然而
千慮之一以當起予可也智士用之曲盡其變不
盡方來或者無煩覲縷焉

武備志卷三十一

軍器

節 留水利

二

龍尾者水象也象水之宛委而上升也龍尾之物
有六一曰軸軸者轉之基也水所由以下而爲上
也二曰牆牆者以束水也水所由上也三曰圍圍
者外體也所以固抱也四曰樞樞者所以爲利轉
也五曰輪輪者所以受轉也六曰架架者所以制
高下也承樞而轉輪也六物者具斯成器矣或人
焉或水焉巧者運之不可勝用也

一曰軸

圍木爲軸長短無定度視水之深淺斟酌焉而爲

之度二十五分其軸之長以其二為之徑木之圖必中規而上下等以八繩附泉之法八平分其軸之周直繩而施之墨軸之兩端因直繩之兩端而施之墨八繩之交得軸之心也以八平分之下分為度以度八繩之墨皆平行相等而為之界以句股求弦之法兩界斜相望而墨為之弦弦之竟軸而得一螺旋之墨因螺旋之墨而立之牆為螺旋牆牆之間而得螺旋之溝為螺旋溝螺旋溝者水道也軸得一墨焉則得一牆焉一溝焉水得一道焉或二

武備志卷五十五 軍資乘 餉屯水利 四

之或三之四之以上同於是多則均一則專惟所為之既牆而圍之既建而逸之而轉之水則自螺旋之孔入也水之入於螺旋之孔也水自以為已下也而不自知其已上也故曰軸者轉之主也水所由以下而為上也

注曰圖與圓同量水淺深者下文句四股三弦五則岸高九尺者軸之長當一丈五尺也凡作軸皆度岸高以三五之法準之二十五分之二者如軸長一丈則徑八寸如所載第一軸立

面圖已丁長一丈則丁丙之徑八寸也此略言軸欲大耳若徑至三寸以上不嫌長丈八寸以上不嫌長二丈也軸過小則水為之不升八繩附泉者周禮樹八尺之泉縣八繩下垂皆附于泉今軸身作線大略似之也八平分者如軸兩端圖甲乙丙丁戊圍為軸之周所分甲乙丙等八分者平分度也軸之兩端臥其軸各作已甲過心線依法分之即上下合也次于軸兩端之邊依所分各界兩兩相對各作平行直線八

武備志卷五十六 軍資乘 餉屯水利 五

線附木皆平直是為八平分軸之周如立面圖已丁庚丙諸線是也次于兩端各作甲已丁丙諸線則得軸兩端之各庚心也以八平分之一為度者謂以甲乙為度從庚至辛作庚辛辛壬等短界線至丙而止八線皆如之各線之短界線皆平行皆相等也墨為之弦者從庚向癸依句股法作庚癸斜弦線內纏之至于外纏之至丑至寅至卯至辰斜纏軸面竟軸而止則得一螺旋線也單線則為單牆單溝也若欲為雙溝

者則平分庚丑線得午從午外上向巳丙下向未亦依法作螺旋線也若作四槽者又平分庚午于壬依法作之欲作三槽六槽九槽者先分軸為九平分欲作五槽十槽者先分軸為十平分依法作之

二曰牆

軸之上因各螺旋之繩而立之牆牆之法或編之或累之皆塗之牆之兩端不至于軸之兩端其至也無定度惟所為之以樞之短長稱之八分其軸長以其一為牆之高可減也不可加也牆其累之也欲堅而無墮也其編之也欲密而平也其塗之也欲均而無罅也兩牆之間謂之溝溝水道也水行溝中而牆制之使無下行也故曰牆者所以束水也水所由上也

注曰編牆之法削竹為柱依螺旋之線而立之每立一柱即與軸面之八平分長線為直角如立柱于本篇一圖之午即柱為垂線與庚丙長線為直角也而又與軸兩端之丙丁為一直線

武備志卷百三十一

軍資乘

制

六

武備志卷百三十一

軍資乘

制

七

也若本篇二圖之癸丙是也削柱欲均安柱欲正列柱欲順立柱欲齊既畢則以繩編之略如織箔之勢繩以麻或紵或菅或布或篾惟所為之既畢以瀝青和蠟或和熟桐油融而塗之或以生桐油和石灰瓦灰塗之或以生漆和石灰瓦灰塗之凡瀝青加蠟與桐油取和澤而止石灰瓦灰相半桐油或漆和之取燥濕得宜而止累牆之法取桑木之皮如桑椹之屬剝取皮裁令廣狹相等以瀝青和蠟依螺旋之線層層塗而積之累畢如前法塗之既畢而兩牆之間成螺旋之溝水從溝行而牆不漏者是牆之善也八分之一者如軸長八尺則牆高一尺此亦略言高之所至也一以下任意作之故曰可減不可增一法若欲為長軸則牆之高與軸之徑等

三曰圍

牆之外削版而圍之版欲無厚牆之兩端順牆柱之勢穿軸而立四柱焉依牆之高而束之環圍板之端入于環圍之外以鐵為環而約之長者中分

圍之長以鐵環約之，又長者二分其長，以兩環約之。圍之板其相合也，與其合于牆之上也，皆合之以塗牆之齊。圍之外皆塗之，以受雨露也。圍其合也，欲無罅，圍之合于牆也，欲無罅，有圍故水入螺旋之孔而不絕無罅，故水行於螺旋之溝而不洩，則水旋而上也，故曰圍者外體也，所以為固抱也。注曰：圍之板量圍徑之大小與其長，酌全體之重輕而制厚薄焉。其長竟牆其廣一寸以上，視圍徑之小大增損之，太廣而合之則角見也，其

武備志卷百一十一 軍資乘 銅 屯田水利一

八

內面稍削之，以就牆之圓，外面者圍既合而削之，當牆之盡，穿軸為四柱者，所以居環而受圍也。如本篇三圖之卯寅辰午等是也。環以堅韌之木為四弧，弧各加于環柱之上，合之成環焉。環之下方或為溝焉，居中以受圍板之端，或居內，或居外，為刻而受之，如為溝于木，此居中也。為刻于申，此居外也。于酉居內也。鐵環之束在兩端者與木環相抵，卯午也，戌亢也，或中分約之者，心斗是也。若兩中環者，則在尾與箕也，或

不用鐵環以繩約之，而塗之，齊與劑同，令以塗牆之劑者，瀝青和蠟，或油灰，或漆灰也。若塗圍之周者，則漆灰為上，油灰次之，瀝青和蠟者，恐不耐暑日也。為下而欲速成，則用之，欲解而時修，則用之。是者暑日架之，則以苦蓋之水入于螺旋之孔者，孔在環之內，軸之外，四柱之中，戌亥角亢之間是也。雖下向必入者，以遙故水趨于圍也。既其出，則在卯寅辰午之間矣。一法，牆之兩端以二圓版蓋之，開圍板之下端，而水亦

武備志卷百一十一 軍資乘 銅 屯田水利一

九

四曰樞

軸之兩端，鐵為之樞，當心而立之。樞之用在圍輪，在圍若在軸者，皆圍之輪在上，樞方其上，樞之上輪在下，樞方其下，樞之下方之者，以居輪立樞，欲正欲直，不正不直者，輕重不倫也。既正既直，輕重均轉之，如將自轉焉，則雖大而無重也。故曰樞者，所以為利轉也。

注曰：當心者，本篇一圖之庚心也。樞之大小長

短無定度量全體之輕重制大小焉量輪之所
在與地之所宜制短長焉輪所在者有七下方
詳之也方則止故可以居輪正者當庚之心直
者與軸端圓而為直角與軸上八平分線俱為
一直線也求正尚有軸端諸線可憑求直稍難
焉今立一試法視一圖軸兩端諸分線以規一
抵軸端邊之乙一抵樞之頂心為度次去乙抵
戊量之又去戊抵己量之皆至于樞之頂心者
即樞直也如將自轉者成速之甚也

武備志卷一百五十五 軍器 輪 也 可 木 刊 一

十

五曰輪

輪有七置輪有三式七置者當圍之中焉圍之兩
端焉軸之兩端焉兩樞焉在圍者夾其圍而設之
輻輳之末周之以輞焉輞樹之齒焉在軸與樞者
方其處而入之較較樹之齒焉凡輪皆以他輪之
齒發之其疾徐之數視輪與他輪之大小焉其齒
之多寡焉故輪欲密附而少為之齒輪附而齒少
他輪大而齒多則其水出也必疾矣故曰輪者所
以為受轉也

注曰輪有七置者因地勢也量物力也相大小
而制徐疾也在圍之中者本篇四圖之丁是也
在圍之兩端者丙與戊是也在軸之兩端者乙
與己是也在兩樞者甲與庚是也若車大而軸
長出水之地高則在丁矣若平地受水而用人
力畜力風力者當在甲乙丙矣用水力當在戊
己庚矣夾圍之輞子丑之類是也辛者容圍之
空也壬癸輞也寅卯之類齒也方其處者軸與
樞當受較之處也辰入樞之空也戌入軸之空

武備志卷一百五十五 軍器 輪 也 可 木 刊 一

十一

也午較也酉亦較也未申亥角之類皆齒也他
輪者或人車或馬牛羸車或風車或水車之輪
也此諸車之輪者非謂其大臥輪也蓋指接輪
焉接輪者農家所謂撥子是也試言人車則有
臥軸也臥軸之一端有接輪臥軸之上有拐木
也今于甲乙丙任置一輪焉如置在軸之乙輪
即臥軸之接輪交于乙輪人踐拐木而轉之
接輪與乙輪相發也若馬牛羸車及風車則有
臥軸也臥軸之兩端皆有接輪今以其一交于

武備志卷三十五

軍實乘 轉也田水利一

十二

乙輪以其一交于彼車之大卧輪，駕畜馬，驅風馬而轉之，接輪與乙輪相發也。若水轉之車，則有卧軸也。卧軸之一端有接輪，卧軸之上有立輪，立輪之外有受水之筵也。今于戊巳庚任置一輪焉，如置在軸之巳輪，即以卧輪之接輪交于巳輪，水激于筵，而卧軸為之轉，接輪與巳輪相發也。疾徐之數與他輪相視者，如乙巳之輪齒十二，人車之接輪齒十二，是拐木一轉而得一轉也。如樞輪之齒八，而人車之接輪齒十六，是拐木一轉而得二轉也。人車之接輪齒二十四，是一轉而得三轉也。若樞輪之齒八，而駕畜驅風之卧輪齒七十二，是一轉而得九轉也。故曰：輪欲密附，密附則齒為之少，他輪欲大，大則齒多，然而密者過密焉，則力為乏，不任大者過大焉，則遲，故曰：因地勢，量物力，相大小，而制徐疾焉。今圖樞輪之齒八，軸輪十二，圍輪十六，約略作之，非定率也。趣欲使兩輪之交，疎密相等焉。長短相入焉，相關相發而不滯，則足矣。其小

者，欲無用輪，方其樞之末，別為衡，衡之一端入于樞焉。其一端植之柱焉。柱之體圓，又為之掉枝，而首為圓孔焉。以掉枝之圓孔，入于柱而轉之。若大者而欲無用輪，則以兩掉枝同加于柱，兩人對執而轉之。最大者兩掉枝之末，各為持衡，四人或六人對持其衡而轉之。

六白架

架者，一上一下，皆為砥柱，或木焉，或石焉，或甌甃焉。柱之植，欲堅以固也。下柱居水中，以鐵為管，施之柱首，迤而上向，以受下樞之末。制管高下，量水之勢，令得入于螺溝之下孔而止也。上者居岸，以鐵為管，施之柱首，迤而下向，以受上樞之末。若輪與衡在上樞之末者，則中樞而設之頸，以鐵為山口，而架樞其上，出其樞之末，以受輪與衡也。制高下之數，以句股為法，而軸心為之弦，弦五焉，則句四焉，股三焉，過偃則不高，過高則不升。

注曰：甌甃，磚也。堅者，其本體堅固者，其立基固也。上柱者，本篇五圖之甲乙是也。下柱者，丙丁

武備志卷三十五

軍實乘 轉也田水利一

十三

是也。上管以受上樞，戊也。下管以受下樞，巳也。句股法者，一高一下，如四圍之亢房線而置之。今上樞之末在亢，下樞之末在房也。三四五者，如上樞之末為亢，至下樞之末為房，長一丈，如法置之，則自下樞之末房依地平作平行線，自上樞之末亢作垂線，而兩線相遇于氏，其亢氏線必長六尺，氏房線必長八尺也。若迤建于岸之側，謂無從作垂線者，則以句股法反用之，以圍板為倒弦，別作一尾，其垂線為股，尾為直角。

武備志卷一百三十六 軍資乘 屯田水利 十四

作尾心橫線為倒句，若尾箕長一尺五寸，偃仰移就之，令尾心長二尺，即心箕必二尺五寸，而亢房線必合三四五之句股法也。凡圍板長一丈，水高必六尺，求多焉，不可得，相水度地，制器者以此計之。若水過深，岸過高，器不得過長，則累接之法，亦以接輪交而相發也。

武備志卷一百三十六

武備志卷一百三十七

防風茅元儀輯

軍資乘

鉤三

屯田水利

異域水法

用井泉之水 為器二種

玉衡車記 專簡車附

玉衡車者，井泉挈水之器也。既遠江河，必資井養。

武備志卷一百三十七 軍資乘 鉤 屯田水利 十一

井汲之法，多從綆缶，饗殮朝夕，未覺其煩，所見高原之處，用井灌畦，或加轆轤，或藉桔槔，似為便矣。乃俛仰盡日，潤不終畝，聞三晉最勤，汲井灌田，旱燠之歲，八口之力，晝夜勤動，數畝而止，他方習惰，既見其難，不復問井灌之法。歲旱之苗，立視其稿，饑成已後，非殍則流，吁可憫矣。今為此器，不施綆缶，非藉轆轤，無事桔槔，一人用之，可當數人。若以灌畦，約省夫力五分之四，高地植穀，家有一井，縱令大旱，能救一夫之田，數家共井，亦可無饑餓流。

亡之患。若資飲食則童幼一人足供百家之聚。且不須俛仰無煩提挈略加幹運其捷若抽故煙火會集之地一井之上尚可活一貧民也。

玉衡者以斡挈柱其平如衡一升一降井水上出如趵突焉玉衡之物有七一曰雙筩雙筩者水所由代入也二曰雙提雙提者水所由代升也三曰壺壺者水之總也水所由續而不絕也四曰中筩中筩者壺水所由上也五曰盤盤者中筩之水所由出也六曰衡軸衡軸者所以挈雙提下上之也

武備志卷重五

七曰架架者所以居庶物也七物者備斯成器矣更爲之機輪焉巧者運之不可勝用也

注曰趵突泉水上出也

一曰雙筩

鍊銅或錫爲雙筩其圓中規而上下等半其筩之長以爲之徑下有底中底而爲之圓孔以其底之半徑爲孔之徑筩之旁齊于底而樹之管管外出而上進也管之容其圓中規管之下端扞之以合于筩開筩之下端爲指孔融錫而合之于管管之

上端亦扞之既樹之則與筩之邊爲平行三分其底之徑以其一爲管之徑底之圓孔爲之舌以揜之舌者方版方版之旁爲之樞底孔之旁爲之紐樞入于紐如戶焉而開闔之舌之開闔與管之孔無相背也紐居左則管居右舌其合于底也欲密管之孔合于筩之孔欲利而無罅樞紐之動也欲不滯凡水之入也必從其底之孔也有舌焉而開闔之開之則入闔之則不出左開則右闔矣是左入而右不出也是恒有一孔焉入而終無出也故

武備志卷重五

曰雙筩者水所由代入也

注曰凡徑皆言圓孔也肉不與焉如本篇一圖甲至乙丙至丁是也半長爲徑者徑三寸則筩長六寸如丁丙廣三寸則甲丁長六寸也半徑爲孔者徑三寸孔徑一寸五分如丁丙三寸則辛壬一寸五分也上進者斜進而上如戊至己丙至庚也扞者斜削之如戊至丙己至庚是也揜長圓也欲與戊丙之孔合也融錫合之小釘也管之上邊與筩邊平行將以合于壺之下孔

也。已庚是也。三分之一者底徑三寸，則管徑一寸。未至申之度也。方板者，丑寅卯午是也。樞者，卯辰午是也。紐者，癸子是也。舌如橐籥之舌，以樞合紐，令丑卯之板恒加于辛壬孔之上，向丙而開闔之也。

二曰雙提

旋堅木以為砧，其圓中規而上下等，曷知其中規而上下等也。砧之大入于雙筩也，欲其密切而無滯也。展轉之上下之猶是也。斯之謂中規而上下等。當砧之心而立之柱，三分其砧之徑，以其一為柱之徑。柱之短長無定度，以水之深也。井之高也。斟酌焉而為之度。柱之上端為之方柄而入于衡。凡水之入也，入于雙筩之孔也。孔有舌焉。砧升則舌開而水為之入。砧降則舌合而水為之不出。水之入而不出者，舌也。舌之開闔者，砧也。砧之上下者，柱也。舌闔矣，水不出矣。砧又下焉，水將安之，則由筩之管而升于壺。左右相禪也。故曰雙提者，水所由代升也。

武備志卷五十五

軍資乘 銅 雙提

四

注曰：砧形如截籥，本篇一圖。酉戌亥角是也。其高不言度者，趣其入于筩也。不轉側動搖而已矣。若為鼎足之柱，以固之，即無厚可也。一者砧徑三寸，則柱徑一寸。如酉角三寸，則瓦氏一寸也。凡雙筩入井，近下則水濁，近上則水竭。故柱之短長宜量水深與井高也。枘筩也。當房心之上，刻而方之，為尾箕是也。

三曰壺

鍊銅以為壺，壺之容半加于雙筩之容，其形橢圓腹廣而上下弁之。弁之度視廣之度，殺其十之二。當其弁而設之蓋，蓋之底為橢圓之長徑，設二孔焉，皆在其徑。孔之橢圓其大小也，與管之上端等。融錫而合之，壺之兩孔各為之舌，而揜之。舌之制如筩中之舌也。壺之內當兩孔之中而設之紐，兩舌之樞悉係焉。而開闔之。左右相禪也。當蓋之中為圓孔焉，而合于中筩。蓋之合于壺也，欲其無鏽也。既成以鐵為環，而交纏束之。當其合而鋼之以錫，以備繕治。夫水之入于管也，左右禪也，而終

武備志卷五十五

軍資乘 銅 壺

五

無出也。水從管入者，以提柱之逼之也。則上衝而壺之舌為之開，以入于壺。水勢盡而彼舌開，則此闔矣。是代入于壺也。而終無出也。其代入也，壺為之恒滿而上溢。其終無出也，而有箭之容，以俟其底之入也。故曰：壺者，水之總也。水所由續而不絕也。

注曰：半加容者，如之。又加半焉，如雙箭共容四升，則壺容六升也。余斂也，腹廣而上下余，如本篇二圖甲乙丙丁形是也。蓋者，戊巳庚辛也。積

武備志卷五十七 軍資乘 銅 壺水三 六

圓之長徑，底圖之乙丙是也。二孔者，未申也。酉戌也。皆在其徑者。二孔之心，在乙丙線之上也。二孔指圓者，如酉戌短，乾亥長，以合于一圖之未申巳庚也。二舌者，寅卯也。辰午也。紐者，子丑也。以樞合紐，令寅卯之板恒加于未申孔之上。向丙而開闔之也。辰午加于酉戌，亦如之。左右相禪也。蓋之圓孔，庚辛是也。蓋合于壺者，巳戌加于甲丁也。雙環纏束者，本篇三圖之角亢艮房是也。既錮之又束之者，水力大而易濶也。

四曰中箭

鍊銅或錫以為中箭。中箭之徑與長箭旁管之徑等。中箭之下端為敞口，以闕于蓋上之孔。融錫而合之，其長無定度。量水之出于井也，對酌焉而為之度。或銅錫之中箭，裁數寸，其上以竹木為續之。竹木之箭之徑必與下箭之徑等。其上出之徑寧縮也，無贏也。水之入于壺也，代入也，而終無出也。則無所復之也。必由中箭而上。故曰：中箭者，壺水所由上也。

武備志卷五十七 軍資乘 銅 壺水三 七

注曰：中箭者，本篇三圖之坎艮庚辛是也。上出之徑必縮于下合之徑者，所以為出水之勢也。

五曰盤

鍊銅或錫以為盤。中盤之底而為之孔，以當中箭之上端。融錫而合之。盤底之旁為之孔而植之。管外出而下進也。盤之容與壺之容等。管之徑與中箭之徑等。管之長無定度。其下進也。及于索水之處也。中箭之水其上溢也。盤畜之管洩之。故曰：盤者，中箭之水所由出也。

注曰本篇四圖之甲乙丙丁盤也丙丁為孔以合于中箭之上端上端者三圖之坎艮也底旁之孔者戊巳也下逝者巳庚也

六曰衡軸

直木為衡衡之長無過井之徑雙提之柱其相去也視雙箭雙提之上柄入于衡之兩端其相去也視雙提直木為軸軸長于衡而無定度圍其尾去首二尺而圍其頸當頸尾之中而設之鑿當衡之中而設之柄衡衡也軸縱也鑿柄而合之欲其固

武備志卷五十七 軍器集 衡 一

也軸展側焉衡低昂焉提上下焉左右相禪也故曰衡軸者所以挈雙提下上之也
注曰衡之長本篇四圖之壬辛是也柄入于衡者子丑是也軸之長卯午是也卯尾午首辰頸也衡軸鑿柄之合寅是也鑿孔也衡橫軸縱卯辰子丑之交加也

七曰架

井之兩旁為之柱或石焉或甌甌焉或木焉柱之上端為山口山口者容軸之圍也以利轉也軸之

首設之小衡與衡平行也長二尺或三尺小衡之兩端設二木而三合之如句股以小衡為弦句股之交立之柄持其柄而搖之以轉軸也水之中穿井之脇而設之梁橫亘焉梁之上為二階以居雙箭之底欲其固也中其階而設之孔稍大于雙箭之底孔水所從入也梁居水中其木必榆榆為柁也無味水不受之變梁在其下柱在其上車所由孔安而利用也故曰架者所以居庶物也

注曰本篇四圖之卯亥也辰乾也柱也當辰卯

武備志卷五十七 軍器集 架 一

為山口者以容軸之圍也小衡者申未也三合者未申酉為三角形也酉戌柄也立之柄者立柄于酉戌酉未為直角也坎艮梁也角亢氏房陷也心尾陷中孔也

若欲為專箭之車則為專箭專柱而入之中箭如恒升之法而架之而升降之其得水也當玉衡之半井狹則為之

注曰專一也架法見恒升篇

恒升車記 雙升車附

恒升車者并泉挈水之器也其用與玉衡相似而更速焉更易焉以之灌畦治田致為利益矣若為之複井井之底為竇而通之以大井瀦水以小井為竇而出之則無用竇也若江河泉澗索水之處過高龍尾之力有不能至則用是車焉挈水以升架槽而灌之或迤而建之以當龍尾

恒升者從下入而不出也從上出而不息也恒升之物有四一曰箭箭者水所由入也所以束水而

上也二曰提柱提柱者水所由恒升也三曰衡軸

武備志卷五十五 軍實乘一 衡 也 水 十

衡軸者所以挈提柱上下之也四曰架架者所以居庶物也四物者備斯成器矣更為之機輪焉巧者運之不可勝用也

一曰箭

剝木以為箭箭之長無定度下端所至居水之中已上則易竭已下則易濁上端所至出井之上度及于索水之處而止箭之徑無定度因井之大小索水之多寡斟酌焉而為之度箭之容任圓與方其圓中規其方中矩而上下等箭之周以鐵環約

之環無定數視箭短長斟酌焉而為之數箭之下端為之底欲其密而無漏也中底而為之孔孔之方圓反其箭若圓箭而方孔七分底之徑以其四為孔之徑若方箭而圓孔七分底之徑以其五為孔之徑孔之上象孔之方圓為之舌而掩之如玉衡之雙箭掩之欲其密而無漏也開闔之欲其無滯也箭之上端為之管管外出而下迤也本廣而末狹也水從孔入焉既入而提柱之勢能以舌掩之既掩而提之提之則從管而出也故曰箭者水

武備志卷五十五 軍實乘一 衡 也 水 十

所由入也所以束水而上也

注曰玉衡之雙箭與中箭為二此則合之箭入于井量井淺深箭長短而置之近上趣恒得水而止近下趣無受濁而止與玉衡同也圓箭用竹尤簡用木則方箭為易焉如本篇一圖甲乙丙丁圓箭也丙丁其底也戊己底方孔也庚辛壬癸方箭也壬癸其底也子丑底圓孔也寅方舌也酉圓舌也甲卯辛卯管也辰午未申之屬環也環之多寡疎密趣不漏而止餘見玉衡篇

二曰提柱

鍊銅以為砧圍者中規方者中矩砧之大入于筭也欲其密切而無滯也展轉之上下之猶是也當砧之心而設之孔孔之方圓孔之徑皆與筭底之孔等孔之上為之舌以掩之舌之制如筭底之舌也直木以為柱柱有二式一用長一用短用長者為實取之柱用短者為虛取之柱實取之柱其砧入于水而升降焉其長之度不及于筭之底上出于筭之口其出于筭之口無定度趣及于衡而止

武備志卷五十七

軍實乘

制

十一

虛取之柱無用長入筭數尺而止升降于無水之處以氣取之欲挈之先注水于砧之上高數寸以閉其罅而喻之凡井淺者實取焉井深者虛取焉五分其筭之徑以其一為柱之徑砧之合于柱也鍊銅或鐵為四足隅立于方砧之四維方孔之四旁而皆上聚之聚之度趣不害于舌之開闔而止以其聚合于柱之下端合之欲其固也砧之厚以其枝于隅足也可無厚既合而入于筭砧降而底之舌為之掩砧升則開之開之則水入掩之則水

不出一升一降是水恒入而不出也既入之水而砧降焉則無復之也則上衡于舌而入于砧之孔砧升而砧之舌為之掩一升一降是水恒入而不出也兩入而不出則溢于筭而出常如是虛者實者同于是故曰提柱者水所由恒升也

注曰玉衡之提柱與壺之孔之舌為二此則合之又玉衡之水皆實取此有虛取之法焉氣法也凡砧之入于筭求密切而無滯也求密切之法成砧而入之能無漏者國工也不能無漏者

武備志卷五十七

軍實乘

制

十一

稍弱其砧之徑以韃剝之屬皮革之屬附于砧之四周焉附之法若砧厚者稍刻其周之上下如鼓木當其刻而刻為階環既附而堅束之砧薄者則為兩重之砧夾其韃或革以隅足貫之而築之柱如本篇二圖之甲乙是也四足者丙丁戊酉是也砧者已庚辛壬也砧之孔癸子也其舌丑寅也砧可無厚無厚則輕餘見玉衡筭其曰衡直木以為衡衡之長無定度量筭之大小水之淺

深多寡焉。長則輕，衡之兩端皆綴之石以爲重。其兩重等，五分其衡，二在前，三在後，而設之鑿，直木以爲軸，軸之長無定度，圍其兩端，中分其長而設之。納衡，衡也，軸縱也，鑿納而合之，欲其固也。軸之兩端各爲山口之木而架之，中分其衡之前而綴之提柱，綴之欲其密切而利轉也，抑其後重，而提柱爲之升揚，其後重則前重降，而提柱隨之也。提柱之降也，實取者挹水而升于砧也，其升也，則下入于筩而上出于筩也，虛取者降而得氣焉。氣盡

武備志卷五十七 軍實乘 節 屯集初 十四

而水繼之故曰衡者所以挈提柱上下之也。

注曰：氣盡而水繼之者，天地之間悉無空際，氣水二行之交無間也。是謂氣法是謂水理。凡用水之術，率此一語爲之本領焉。本篇三圖之甲乙，衡也。丙丁，兩石重也。戊巳，衡也。子，衡軸之交也。庚辛壬癸，山口之木也。寅，提柱也。綴之于丑，卯辰，筩上端也。午，管也。餘見玉衡篇。

四曰架

木爲井幹以持筩，持之欲其固也。筩之下端爲盤

以承之，盤與筩合之欲其固也。中盤而爲之孔，孔之徑稍強于筩底之孔之徑，盤之下爲鼎足而置之井底。

注曰：本篇四圖之卯辰，午井幹也，加于地平之上。申戌酉亥之間爲正方向之空，夾筩而持之。丁巳井面地乎也。巳庚井底也。辛壬癸盤也。辛子壬丑癸寅，盤足也。

若欲爲雙升之車，則雙筩焉。如玉衡之法而架之，而升降之。此升則彼降，用力一而得水二也。是倍

武備志卷五十七 軍實乘 節 屯集初 十五

利于恒升也。尤宜于江河。

注曰：力一水二者一升一降，各得水一焉。無虛用力也。恒升者一升一降而得水一也。架法。玉衡篇。

武備志卷一百三十八

防風芋元儀輯

軍資乘

餉

屯田水利

異域水法

用雨雪之水 爲法一種

水庫記

水庫者積水之處也澤國下地水之所都平原易

武備志卷百三十八

軍資乘

餉

一

野厥田中中引河鑿井斯足用焉若乃重山複嶺
陡澗迅流乘水之急激而自上廢人用器厥利尤
大矣別有天府金城居高乘險江河溪澗境絕路
殊鑿井百尋盈車載綆時逢亢旱涓滴如珠或乃
絕傲孤懸恒須遠汲長圍久困人馬乏絕若斯之
類世多有之臨渴爲謀豈有及哉計莫如恒儲雨
雪之水可以御窮而人情狃近未或先慮及其已
至坐稿而已亦有依山掘地造作塘池以爲旱備
而彌旬不雨已成龜坼徒傷挹注之易窮不悟滲

漏之寔多矣西方諸國因山爲城者其人積水有

如積穀穀防紅腐水防漏滲其爲計慮亦略同之

以故作爲水庫率令家有三年之畜雖遭大旱遇

強敵莫我難焉又上方之水比于地中陳久之水

方于新汲其蠲煩去疾益人利物往往勝之彼山

城之人遇江河井泉之水猶鄙不肯嘗也今以所

聞造作法著于篇請先諭之秦晉諸君子焉

水庫者水池也曰庫者固之其下使無受滲也

之其上使無受損也四行之性土爲至乾甚于火

武備志卷百三十八

軍資乘

餉

二

矣水居地中風過損焉日過損焉夏之日大旱金
石流土山焦而水獨存乎故固之故纂之水庫之
事有九一曰具具者疋其物也二曰齊齊所以爲
之和也三曰鑿鑿所以爲之容也四曰築築所以
爲之地也五曰塗塗所以爲之固守也六曰蓋蓋
所以爲之覆也七曰注注所以爲之積也八曰
挹挹所以受其用也九曰修修所以爲之彌縫其
闕也
注曰纂防耗損亦防不潔古人井故有纂易曰

井收勿暴齊與劑同

一日具

水庫之物有六以備築也蓋也塗也築與蓋之物有三曰方石曰甌甌曰石卵塗之物有三曰石灰曰砂曰瓦屑塗之物三合謂之三和之灰或砂或瓦去一焉謂之二和之灰煉灰之石或青或白欲密理而色潤否者疏而不昵煉之以薪或石炭焉火不絕三日有半而後足試之法先取一石權之雜衆石而煉之既成而出之權之損其初三分之

武備志卷百六 軍資乘 陶 甌甌利三

三

一此石質美而火齊得也砂有三種或取之湖或取之地或取之海海爲上地次之湖又次之砂有三色赤爲上黑次之白又次之辨砂之法有三揉之其聲楚楚焉純砂也諦視之各有廉隅圭角純砂也散之布帛之上件撒之悉去之不留塵坌者純砂也否則有土雜焉以爲齊而不固瓦之屑以出陶之毀瓦甌甌鐵石之杵臼春之而篔之無新焉而用其舊者水濯之日暴之極乾而後春之而篔之篔之爲三等細與石灰同體爲細屑稍大焉

與砂同體爲中屑再篔之餘其大者如菽爲查

注曰方石甌甌者以豫爲牆爲蓋二物皆無定度也爲牆之石取正方焉廣狹短長厚薄無定度牆厚則堅堅則久爲蓋者或穹之穹之石合之其圓半規穹之法有三詳見下方也石卵者鵝卵之石也以豫爲底也無之以小石代之大者無過一斤小者任雜焉凡石卵或小石欲堅潤而密理否者不固昵黏也二日有半三十時足也陶窰竈也甌甌磚也凡瓦之土勝磚之土

武備志卷百六 軍資乘 陶 甌甌利三

四

用磚則謹擇之篔俗作篩羅也查滓也查無用篔擇其過大者去之三和之灰今匠者多用之其一則土也用土不堅以瓦屑故勝之以後法爲之劑又勝之西國別有一物似土非土似石非石生于地中掘取之大者如彈丸小者如菽色黃黑孔竅周通狀如蛙窠儼然石也而體質甚輕揉之成粉春以代砂或代瓦屑灰汁在其空中委宛相入堅凝之後逾于鋼鐵近數十年前有發故水道者啓土之後鍬鏝不入百計無

所施既而穴其下方，乃壞墮焉。視其甃塗之灰，用是物也，厚半寸許耳。此道由來甚久，以歷年計之，在漢武之世矣。後此凡用和灰，甚貴是物焉。或作室模和灰塗之，崇闕窈窕，惟意所為。既成之後，絕勝冶銅鑄鐵矣。然所在不貲，計秦晉隴蜀諸高陽之地，必多有之。其形大段如浮石，而顆細色亦黃質脆為異耳。以本草質之，殆土殷孽之類也。其生在乾燥之處，土作硫黃氣者，或產硫黃者，或近溫泉者，火石者，火井者，或地

武備志卷五十八

軍資乘 飾黃利三

五

中時出燐火者，即有之。求之法，視其處草不蕃盛，茸茸短瘠，又淺草之中，忽有少分，如斗許，如席許大，不生寸草者，依此掘地數尺，當可得也。西國名為巴初刺那，求得之，大利于土石之工。或并無瓦屑及砂，以青白石末代之，其細大之等，與瓦屑同。

二曰齊

凡齊以斗斛槩其物，水和之，三分其凡而灰居一，砂居二，凍之如糜，謂之甃齊。三分其甃齊加水一

焉而調之，謂之築齊。塗之齊有三，凍之皆如糜，四分其凡而瓦查居二，砂居一，灰居一，謂之初齊。三分其凡而中屑居二，灰居一，謂之中齊。五分其凡而細屑居三，灰居二，謂之末齊。凡凍齊熟之又熟，無亟于用，無惜于力，日再凍五日而成，為新齊。新齊積之，恒以水潤之，下濕之處，窖藏而土封之，久而益良。

注曰：凡量灰必出甃之灰，凡量瓦屑必出自之屑。凡量砂必日暴之，砂皆言乾也。如糜者，今匠

武備志卷五十八

軍資乘 飾黃利三

六

人所用甃牆塗牆，挑而槩之之劑也。太燥則不附，太濕則不居，加水為築劑，則如稀糜，沃而灌之之劑也。凡治宮室築城垣造壙域，皆以諸劑斟酌用之，和之，以泉水江水雨水雜鹵與鹹，勿用也。雪水之新者勿用也。凡總數也。

三曰鑿

池有二：曰家池，曰野池。家以共家，野以共野。共家者，飲饌焉，澡滌焉，共野者，畜牧焉，灌溉焉，為家池計，眾畜而曲聚之，承而鍾之，為野池。計岡阜原田

水道之委而聚之而鍾之為家池必二以上代積
焉代用焉為野池專可也隨積而用之皆計歲用
之數而為之容積二年以上者遞倍之或倍其容
或倍其處為家池平其底中底而為之坎坎深二
尺以淳其垢三分其底之徑以其一為坎之徑牆
方則稱圓則固大者圓之小者方之大者圓而方
者小則不畏深也牆之周或壁立或下侈而上弁
之侈弁之數無定度雖為之土囊之口可也若上
侈而下弁則寡容也中侈而上下弁則難為牆也

武備志卷五十六 軍資乘 節 量米利三 七

無所取之或為之複池限之以牆中牆而為之竇
以通之小者槩之大者肺之互輸寫之可抒清而
去濁也代積而代用也若山麓原田陂池之地則
為壺漏之池高下相承互輸寫之為野池利淺以
羣飲六畜以溉田方其牆迤其一面以為涂欲為
深者迤其底漸深之無坎為野池擇磽确之地不
宜稼而水轉焉者可也是化無用為有用也
注曰共與供同霽詹溝也谷者通高下廣狹所
容受多寡之數也度池尺寸計容多寡用盤量

倉窖術在九章算之粟米篇專獨也通倍者二
年則二倍三年則三倍也倍容者倍其大倍處
者倍其多也倍大法亦用立方立圓術酌量作
之在九章算之少廣篇方則稱者或稱其室或
稱其庭兩方相稱也方牆而大懼或墮焉圓如
井周相恃為固上弁不墮亦此理也侈廣弁斂
也如本篇一圖之甲乙丙丁方池也辛壬癸子
圓池也二形之外或有為長方者方之屬也有
六角八角以上諸角形者圓之屬也惟所為之

武備志卷五十六 軍資乘 節 量米利三 八

未暇詳也戊己丑寅底坎也乙庚辛壬壁立之
牆也卯辰午未戌房氏亢上弁之池也卯未戌
角土囊之口也複池兩池並也牆之竇多寡大
小高下任意作之槩木杙也凡肺與槩或旁澌
一者附之以煖木之皮而塞之壺漏之池者從上
而下位置如刻漏之壺其開竇輸寫亦若漏水
相承也如本篇二圖之甲乙複池也丙丁限牆
也午壬申竇也戊己庚辛壺漏之複池也壬其
竇也癸子丑寅卯辰壺漏之三複池也酉與戌

皆其竇也。三以上任意作之。其接連之處。如庚
至巳丑至子。淺深高下。亦任意作之。迤之以爲
塗。令人畜皆遞迤而下。但及水際也。凡岡阜之
下山陵之麓。其地瀝脂。故不宜稼。其勢建瓴。水
則轉之。牲降于阿。取飲既便。掣以灌田。趨下易
達也。

四曰築

築有二。下築底。旁築牆。築底者。既作池。平其底。則
以木杵杵之。或以石礎礎之。杵之礎之。欲其堅也。

武備志卷五十八

軍實乘

例

九

依池之周而爲之牆。或方石焉。或甃甃焉。甃之以
甃齊之灰。甃必乘其界。牆量池之小大。淺深而爲
之厚。不厭厚。若複池。則爲共池。而中甃其限。牆仍
甃爲行水之竇。壺漏之複池。則各爲池。而穿行水
之竇也。牆畢。以鵝卵之石。或小石。墊之。其底厚五
寸以上。不厭厚。既墊之。復杵之。或礎之。不厭堅。無
惜其力。亦欲其平也。既堅既平。以築齊之。灰灌之。
又灌之。滿焉。實焉。平焉。浮于石而止。復杵之。或礎
之。有隙焉。復灌之。滿實平而止。中底之坎亦杵之。

亦牆之。亦墊之。而灌之。如法作之。凡底與牆之交
礎杵或不及焉。則以邊杵築之。其墊與灌。必謹察
之。而加功焉。壺漏之竇。居水之衝。必謹察之。而加
功焉。凡牆皆以方長之石爲之。緣若遇大石焉。而
鑿之。池以石爲之。底與牆與緣。徑塗之。有闕焉。而
爲之縫。亦杵之。而牆之而緣之。而墊之。而灌之。如
法作之。野池。或土或石。皆如之。

注曰。乘界。俗言騎縫也。緣。池面壓口也。縫。補也。
本篇三圖之。甲乙丙木杵也。丁邊杵也。戊石礎

武備志卷五十八

軍實乘

例

十

也。巳辛巳庚甃牆也。庚辛石墊也。本篇三圖之
甲乙卽共池也。以意度之。江海之濱。平原易野
土疏善壤。必以甃牆。處于山者。如秦如晉。厥土
騁剛。陶復陶穴。壁立不墮。若斯之處。掘地爲池。
雖無甃牆。而徑塗之。不亦可乎。同志者。請嘗試
之。

五曰塗

築畢。候池之底。既乾。其十之八。掃除之。過乾。則水
沃之。而後塗之。塗之。先以初齊厚五分。池大者加

二分之一池之底及周塗之連塗之則周與底之交無罅也塗畢以木擊擊之欲其平以實也次日又擊之有罅焉以鐵槩槩之乾則以水沃而槩之無罅而止三日以後皆如之俟其乾十分之六而塗之中齊中齊之厚減其初二分之一亦擊之槩之次日以後皆如之候其乾十分之六而塗之未齊未齊之厚減其次二分之一亦擊之槩之次日以後皆如之候其乾十分之五以鐵槩摩之有罅焉以水沃而摩之周與底中坎之周與底復池

武備志卷百八十一 軍資乘 飾 器具類三

之水實皆同之凡周與底之交若實必謹察之而加功焉凡塗甌甑之墻或燥而不昵以石灰之水遍灑之作聖色乾而後塗之則昵凡塗石池與土池野池與家池皆同法凡擊欲其堅如石也摩欲其密如脂也欲其瑩如鏡也堅密以瑩更千萬年不滌也

注曰本篇四圖之甲木擊也乙鐵槩也凡三和之灰無所不可用欲厚則四塗之五塗之任意加之四塗者初一中二末一五塗者初一中二

末一末塗以飾宮室之墻欲令光潤者以雞子清或桐油和之如法擊摩之欲設色以所用色代瓦屑而和之石色為上草木為下

六曰蓋

家池之蓋有二曰平之曰穹之平有二曰石版曰木版皆平而幕之為之孔以出入水穹有三曰券穹曰斗穹曰蓋穹方池皆券穹正方者或為斗穹圓池之屬皆蓋穹券穹者形覆券也又如截竹折其半而覆之兩和為之立牆斗穹者形覆斗也方其隅而四牆之趨其頂也皆以圓蓋穹者其形蓋也中高而旁周皆下垂凡穹之空皆半規皆去緣尺而斲之斲之法皆架木以為模緣而成之斲以石則治之以趨規若甌甑亦以趨規之模造之無之則以斲齊加損而合之穹之下為之實以出入水在野者或穹之不則苦之或露之

武備志卷百八十一 軍資乘 飾 器具類三

注曰平蓋出入之孔有二一居中當底坎之上以挹其淳汗也一近池之緣注水入之挈水出之大小皆無定度也本篇四圖之丙丁戊己庚

券穹也丁戊戌巳方池兩緣也丁丙戌和牆也丙庚穹背也辛壬癸子丑斗穹也辛壬癸丑方池緣也子穹頂也依丑辛直線為牆漸狹而上以趨子其丑子辛子皆圓線餘三同之而結于子也寅卯辰午未蓋穹也寅卯辰圓池緣也午穹頂也旁周趨上皆為圓線其全空正如立圓之半也空皆半規者謂丁丙戌丑子壬未午寅皆半圓形也如是則固去緣尺者池口為道將跨池以居梁也趨規之勢今工人謂之橋房

武備志卷百天軍資乘 飾 皇朝三十三

形也

七日注

凡家池以竹木為承雷展轉達之其將入于池也為之露池迎輻輳之水斲積焉以淳其滓既澱而後輸之露池之緣為竇焉以入于池露池之底為竇焉而他渫之皆以牖或以槩而節宣之凡雨之初寒也必有滓也長夏之雨也必有酷熱之氣也則啓其下竇而池渫焉度可入也者塞之啓其上竇而輸之若水之來與地平不能為下竇者則澱

魚之類

其滓以時出之為新池候乾極而注之新注之水不食也既浹月更注之而後食之為二池若歲食經年之水為三池者歲食三年之水是恒得陳水焉水陳者良若為複池者既注之澄而後啓中牆之竇而輸之空池復注之如是更積之是恒得澄水焉凡池既盈而閉之則畜之金魚數頭是食水蟲或鯽魚是食水垢野池注之山原之水遂以魚諸魚可也魚之性有與牛羊相長者也

注曰澱下凝也露池不幕也如本篇五圖之甲

武備志卷百天軍資乘 飾 皇朝三十四

乙丙露池也丁上竇也戊下竇也新注不食灰

氣入焉味惡也魚與牛羊相長者如鯽食羊豕之惡而肥鯽食鱣之惡而肥也

八日挹

家池之水深其挹之則以龍尾之車更深者為之玉衡之車恒升之車無立其足則以大石為墜關巨木而置之無夾其甬則跨池為梁而置之既出而為槽以達之若挈瓶施橋焉亦從其梁中底之坎既澱焉為喻甬以去其澱喻甬者截竹而通其

筩或卷銅錫馬兩端塞之中底而為之孔孔之徑當底三分之一上端之旁為之孔無過三分一指可揜也揜其上孔而入之水至于底而啓之則自下孔入者皆澱也既盈揜而出之而傾之如是數入焉澱盡而止凡施筩亦從其梁野池之灌畦若田也亦以三車挈之置車亦如之池大者無跨其梁則跨之隅

注曰足謂龍尾之下樞也玉衡之雙筩恒升之筩底也筩者玉衡之中筩恒升之筩上端也續

武備志卷百廿八 軍資乘 餉 屯田水利三 十五

汲井繩也本篇五圖之巳庚辛石關巨木也壬癸梁也子丑喻筩也寅喻筩之底孔也卯旁孔也未申梁跨其隅也

九日修

池無新故或渫焉修之則用細潤之石春之筩之與灰同體亦與同量煮水百沸而投之和之日乾之復春之筩之煮水投之如是四焉春而筩之牛乳汁和之以塗其隙或以生漆和而塗之注曰同體等細也同量等分也

龍尾一圖



武備志卷百廿八 軍資乘 餉 屯田水利三 十六

龍尾二圖

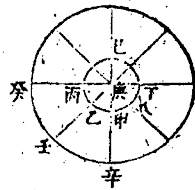
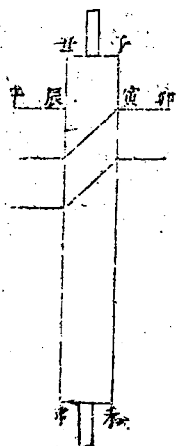

龍尾三圖

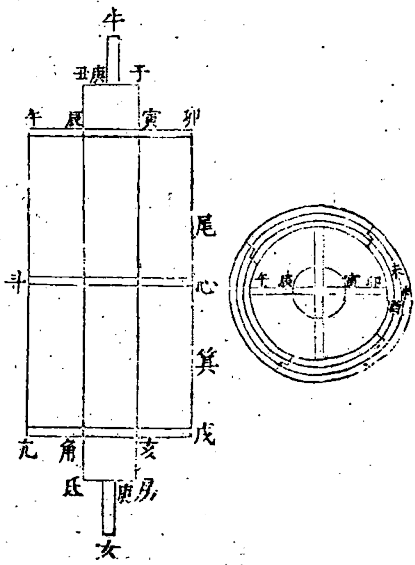

龍尾四圖

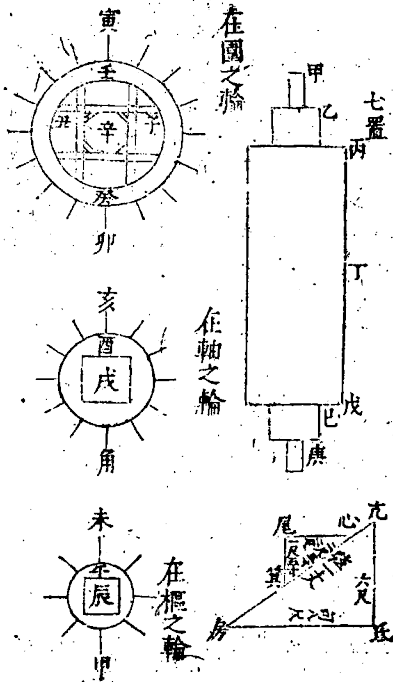

武備志卷一百零八 軍實乘 餉 龍尾三圖 十七

龍尾五圖

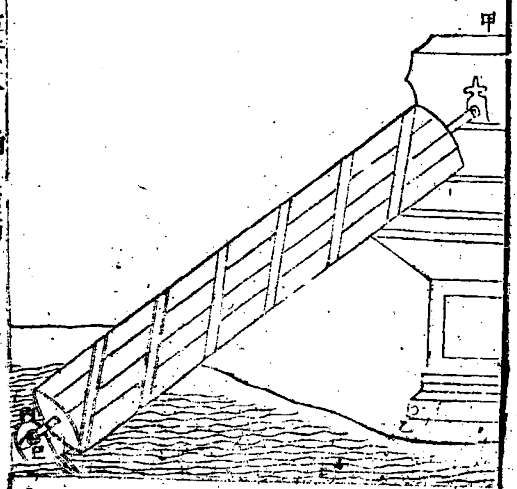

玉衡一圖

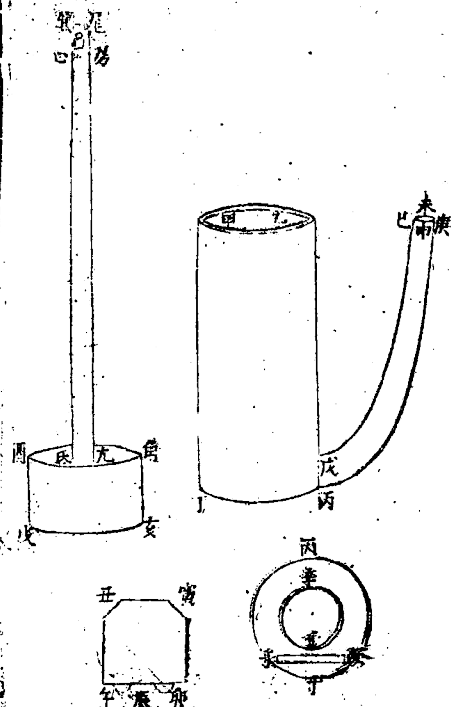

武備志卷一百零八 軍實乘 餉 龍尾五圖 十八

工衡三圖

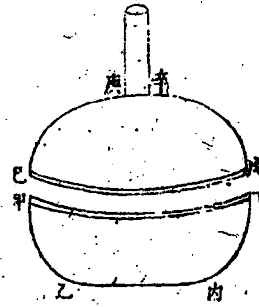

圖底

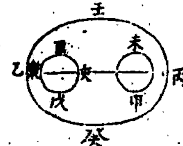

圖底

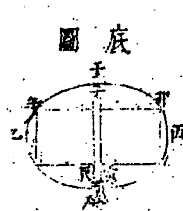

武備志卷一百八
軍實乘 衡器考三
十九

武備志卷一百八
軍實乘 衡器考三
二十

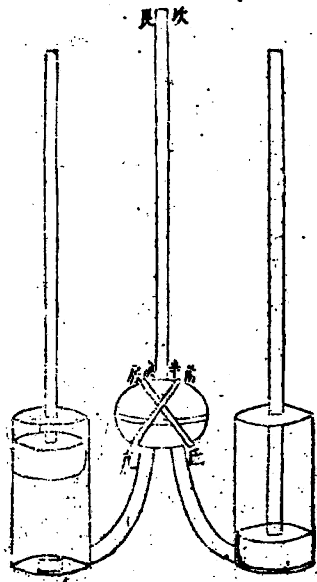

工衡四圖

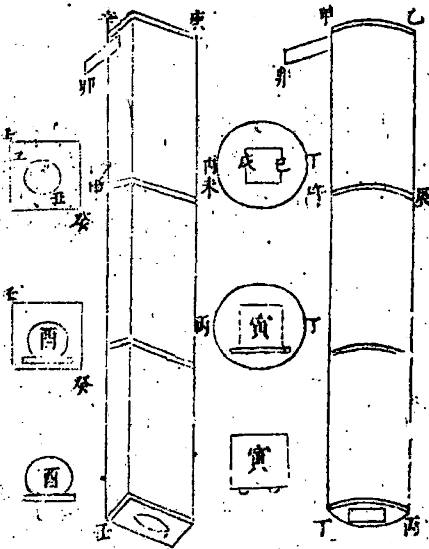
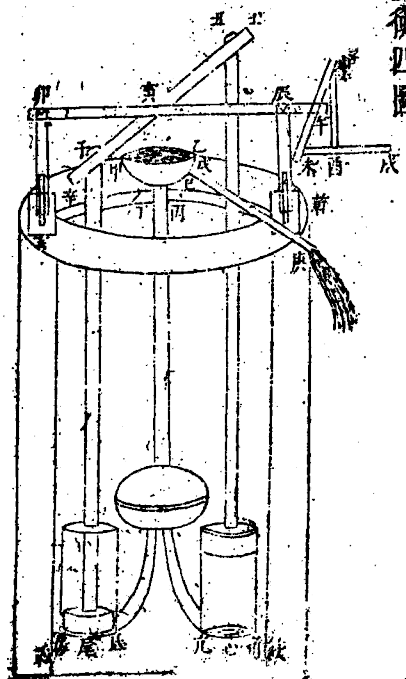

恒升二圖

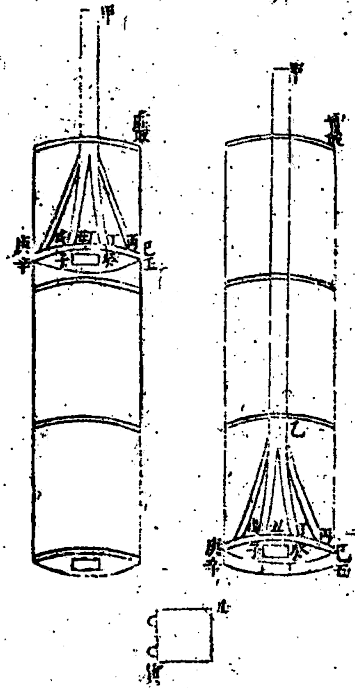

武備志卷一百八
恒升三圖

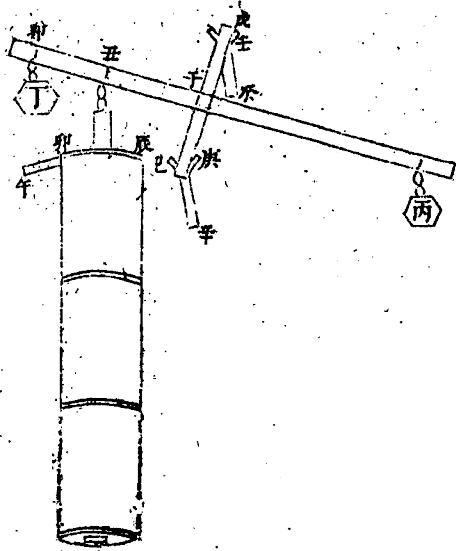

恒升四圖

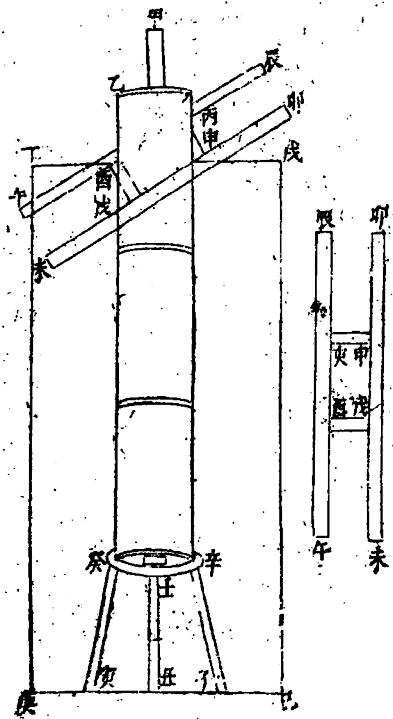

武備志卷一百八
水庫一圖

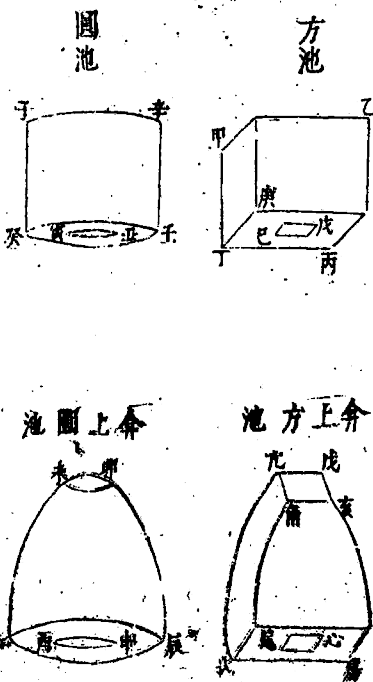

武備志卷一百八
水庫一圖

甲寅庚 簡 圖 宋 刊 三

三十一

水庫二圖

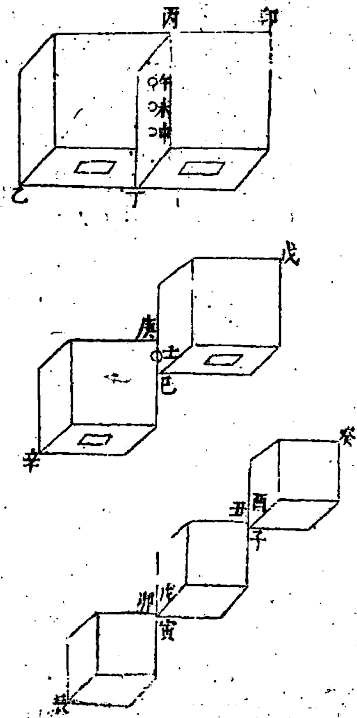

武備志卷五十八 軍資乘 餉 出米利三
 水庫三圖
 三十三

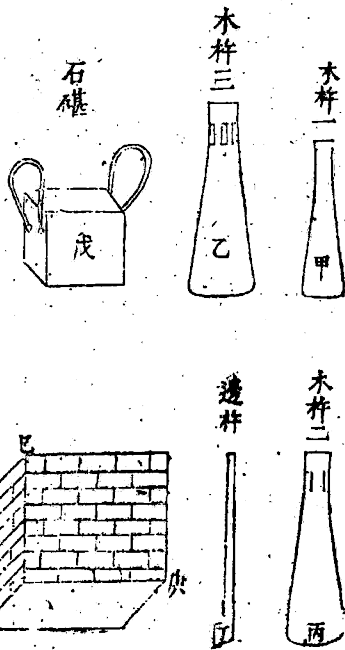

水庫四圖

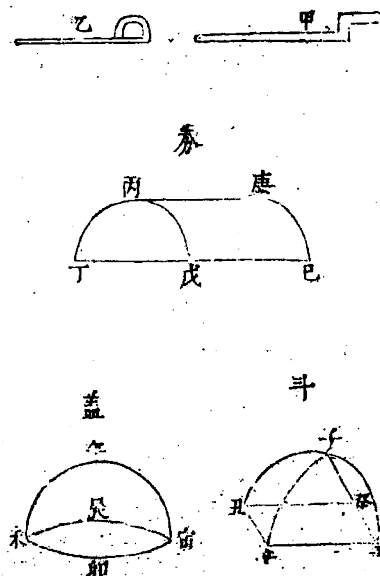

武備志卷五十八 軍資乘 餉 出米利三
 水庫五圖
 三十四

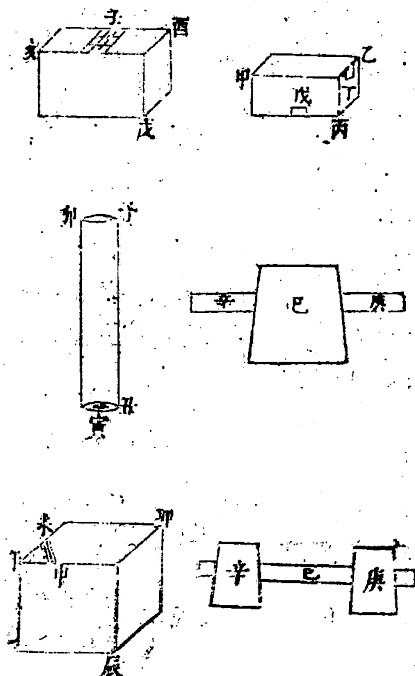

茅子曰、屯田資于水、其引水蓄水之法、已詳哉、簡矣、乃平原曠地、溝洫未講、則資井之法、不得不求也、井之脉、常苦不通、井之味、常苦于惡、故相水試水者、兢兢焉、軍所聚、掘井而飲、蓋三軍之命、在于呼吸焉、其相與試更切也、採前書之水法附餘而識之、

水法附餘

高地作井、未審泉源所在、其求之法有四、

第一氣試

武備志卷百卅八 軍實乘 術 屯田新三 三十五
當夜水氣恒上騰、日出即止、今欲知此地水脉安在、宜掘一地窖、於天明辨色時、人入窖以目切地、望地面、有氣如煙騰騰上出者、水氣也、氣所出處、水脉在其下、

第二盤試

望氣之法、曠野則可、城邑之中、室居之側、氣不可見、宜掘地深三尺、廣長任意、用銅錫盤一具、清油微微遍擦之、窖底用水高一二寸、以指盤、偃置之、盤上、乾草蓋之、草上、土蓋之、越一日、開視盤底、

水欲滴者、其下則泉也、

第三缶試

又法、近陶家之處、取瓶、在坯子一具、如前銅盤法、用之、有水氣沁入瓶缶者、其下泉也、無陶之處、以土甃代之、或用羊羝代之、羊羝者、不受濕、得水氣必足、見也、

第四火試

又法、掘地如前、篝火其底、煙氣上升、蜿蜒曲折者、是水氣所滯、其下則泉也、直上者否、

鑿井之法有五

第一擇地

鑿井之處、山麓為上、蒙泉所出、陰陽適宜、園林室屋所在、向陽之地、次之、曠野又次之、山腰者、居陽則太熱、居陰則太寒、為下、鑿井者、察泉水之有無、斟酌避就之、

第二量淺深

井與江河地脉通貫、其水淺深、尺度必等、今問鑿井、應深幾何、宜度天時、旱澇、河水所至、酌量加深、

幾何而為之度去江河遠者不論

第三避震氣

地中之脉條理相通有氣伏行焉強而密理中人者九竅俱寒迷悶而死凡山鄉高亢之地多有之澤國鮮焉此地震之所由也故曰震氣凡鑿井遇此覺有氣颼颼使人急起避之俟洩盡更下鑿之欲候知氣盡者繩燈火下視之火不滅是氣盡也

第四察泉脉

凡掘井及泉視水所從來而辨其土色若赤埴土

其水味惡赤埴黏土也中為甕為瓦者是若散沙

土水味稍淡若黑墳土其水良黑墳者色黑稍黏也若沙中帶細石子者其水最良

第五澄水

作井底用木為下磚次之石次之鉛為上既作底更加細石子厚一二尺能令水清而味美若井大者於中置金魚或鯽魚數頭能令水味美魚食水蟲及土垢故

試水美惡辨水高下其法有五凡江河井泉雨

兵法以水草

前軍不

利試辨

水甚關

係然河

水惡者

少井水

取清水置淨器煮熟傾入白磁器中候澄清下有沙土者此水質惡也水之良者無滓又水之良者以煮物則易熟

第二日試

清水置白磁器中向日下令日光正射水視日光中若有塵埃網縷如游氣者此水氣惡也水之良者其澄澈底

武備志卷百八軍資乘 餅 田水利三 三十七

第三味試

水元行也元行無味無味者真水凡味皆從外合之故試水以淡為主味佳者次之味惡為下

第四稱試

有各種水欲辨美惡以一器更酌而稱之輕者為上

第五紙帛試

又法用紙或絹帛之類色瑩白者以水蘸而乾之無跡者為上也

茅子曰泰西水法其可資於屯田者盡採之他稍遠者弗錄也中原舊有水磨桔槔二法水磨載在農書桔槔有圖可考并載之

水磨

農書曰凡欲置水磨必當選擇用水地所先儘並岸僻水激轉或別引溝渠掘地棧木棧上置磨以軸轉磨中下徹棧底就作臥輪以水激之磨隨輪轉比之陸磨功力數倍此臥輪磨也又有引水置閘甃為峻槽槽上兩旁植木架以承水激輪軸武備志卷百卅八軍資集 論 田水為三 三九要別作豎輪用擊在上臥輪一磨其軸末一輪傍撥周圍木齒一磨既引水注槽激動水輪則上傍二磨隨輪俱轉此水機巧異又勝獨磨此立輪連二磨也復有兩船相傍上立四楹以茅竹為屋各置一磨用繩纜於水急中流船頭仍斜插板木湊水拋以鐵爪使不橫斜水激立輪其輪軸通長旁撥二磨或遇泛漲則遷之近岸可許移借此之他所又為活法磨庶與利者度而用之水轉連磨其制與陸轉連磨不同此磨須用急流

大水以湊水輪其輪高闊輪軸圍至合抱長則隨宜中列三輪各打大磨一槩磨之周匝俱列木齒磨在軸上閣以板木磨傍留一狹空透出輪輻以打上磨木齒此磨既轉其齒復傍打帶齒二磨則三輪之功互撥九磨其軸首一輪既上打磨齒復下打碓軸可兼數碓或遇天旱旋於大輪一週列置水筒晝夜溉田數頃此一水輪可供數事其利甚博嘗至江西等處見此制度俱係茶磨所兼碓具用搗茶葉然後上磨若他處地分間有溪港大水做此輪磨或作碓碾日得穀食可給千家誠濟世之奇術也

武備志卷百卅八

軍資集

論 田水為三

三九

桔槔圖

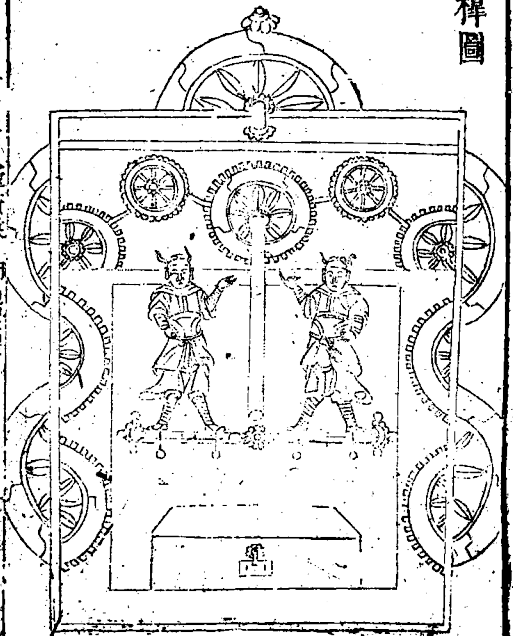

武備志卷一百三十八

新中明末

三十一

武備志卷一百三十八

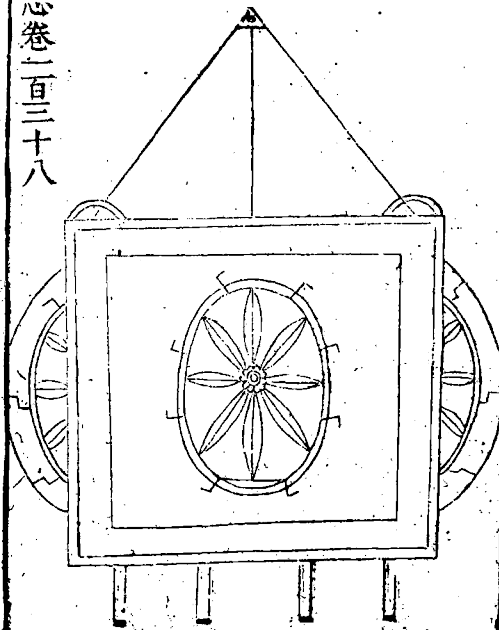

武備志卷一百三十九

防風茅元儀輯

軍資乘

餉五

河漕

茅子曰運於水運於陸費不可同日語也軍所聚運必至焉豈特京師哉然遠而險莫京師若也言京師而天下之形勢略盡矣漢之京師在長安運諸州之粟冒砥柱之險而達於渭唐之京師亦在

武備志卷一百三十九

軍資乘 餉 河漕

一

長安運江淮之粟以入于汴自汴入洛而通于渭別有一道沂大江入漢口自丹江抵武關陸運而致之此西通秦之大略也宋之京師在汴則秦之半耳元在燕燕之形始與秦異故自江達淮自淮入河由徐州經山東濟泉開水僅而能達而其功不克就故終元之世取足于海運焉本朝定鼎金陵運豫章荆楚之粟自江而順流運吳越之粟循江而會江口至便也後攻下燕京則始終元人之功而其績緒則古所未創矣此北通燕之大略也

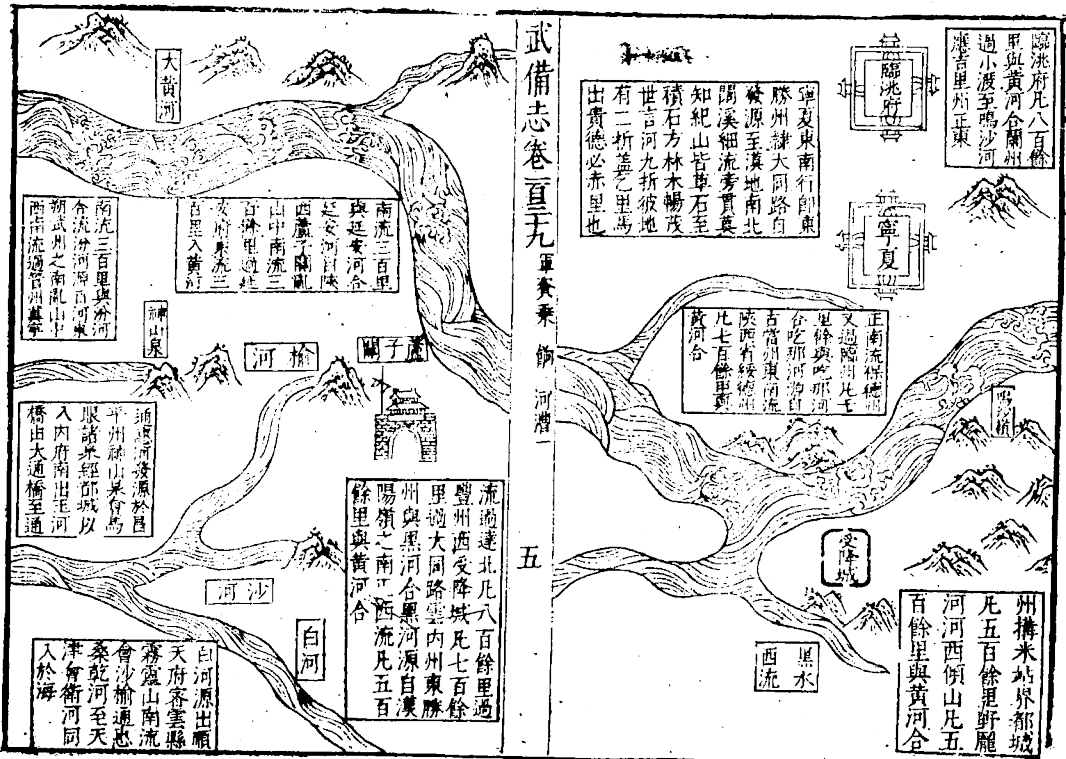
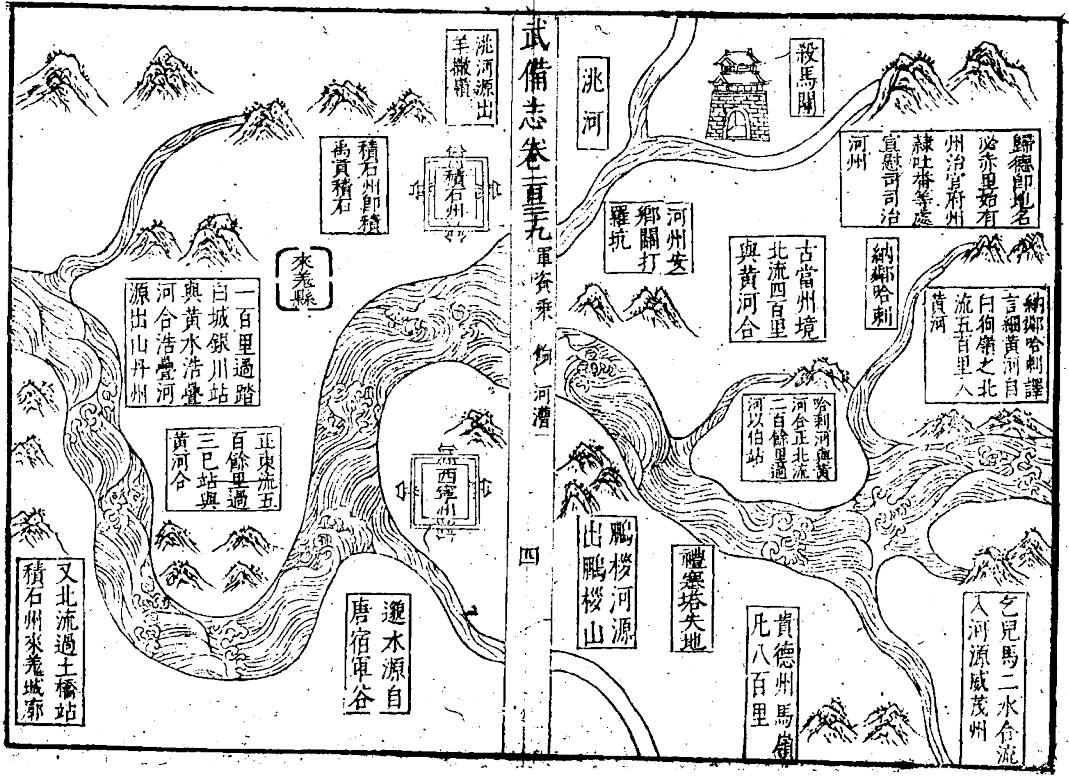

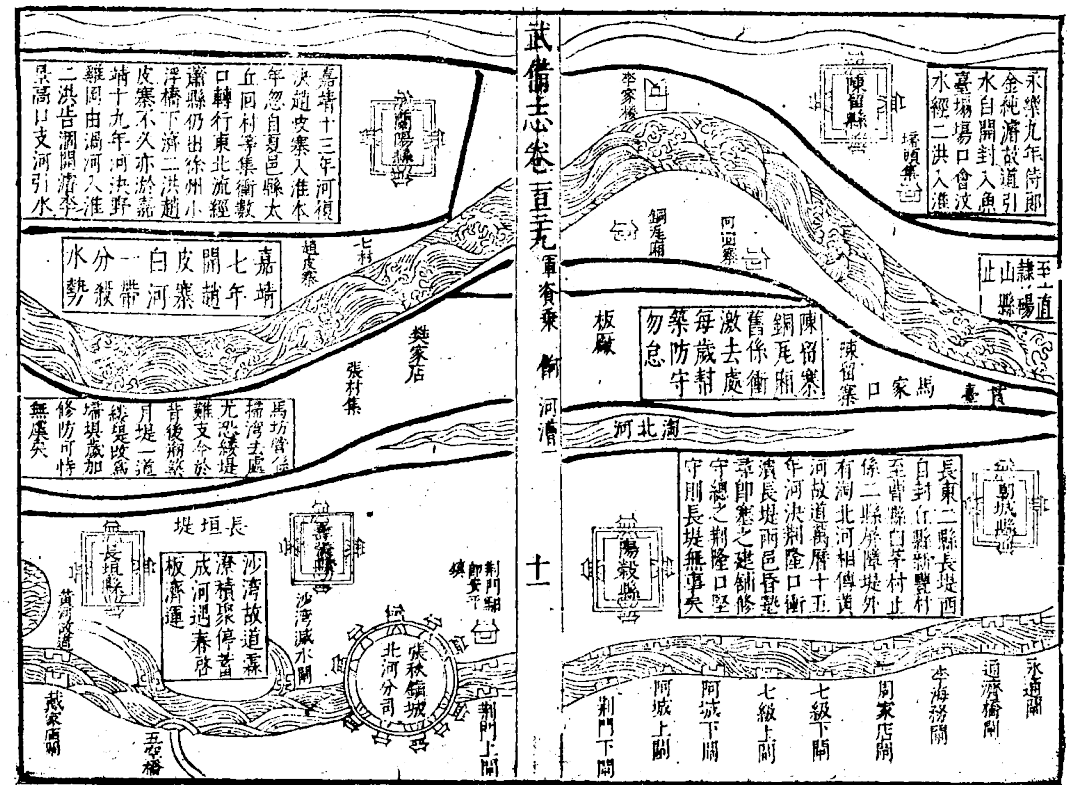
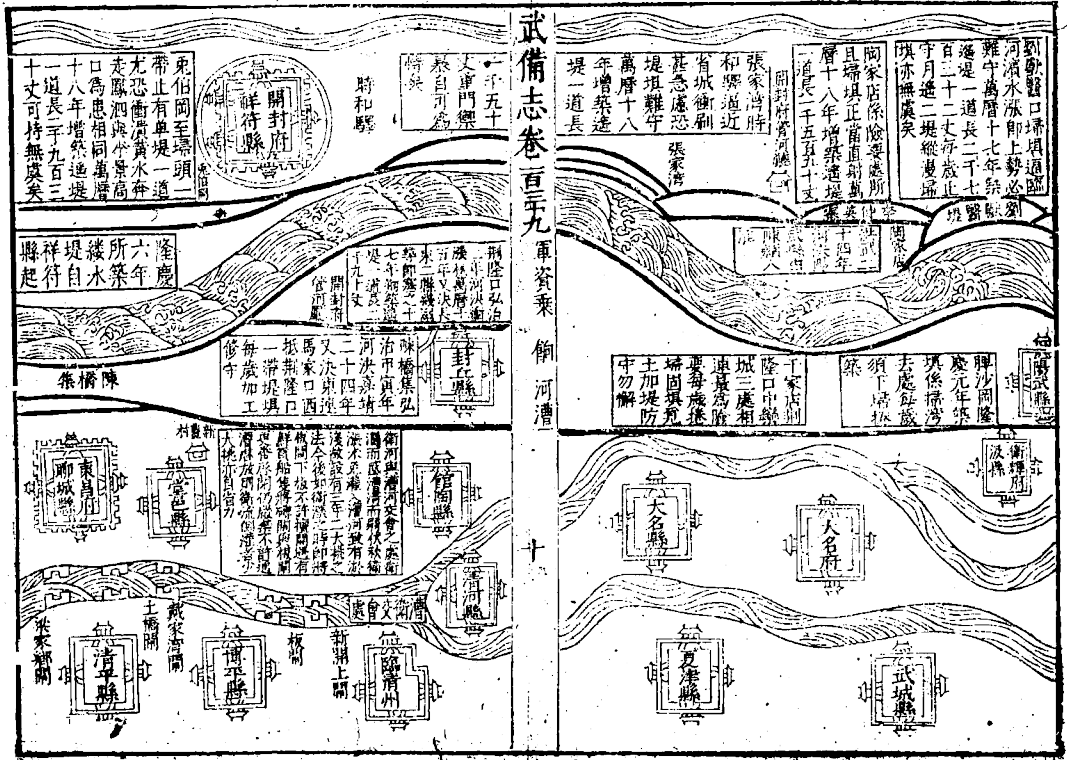

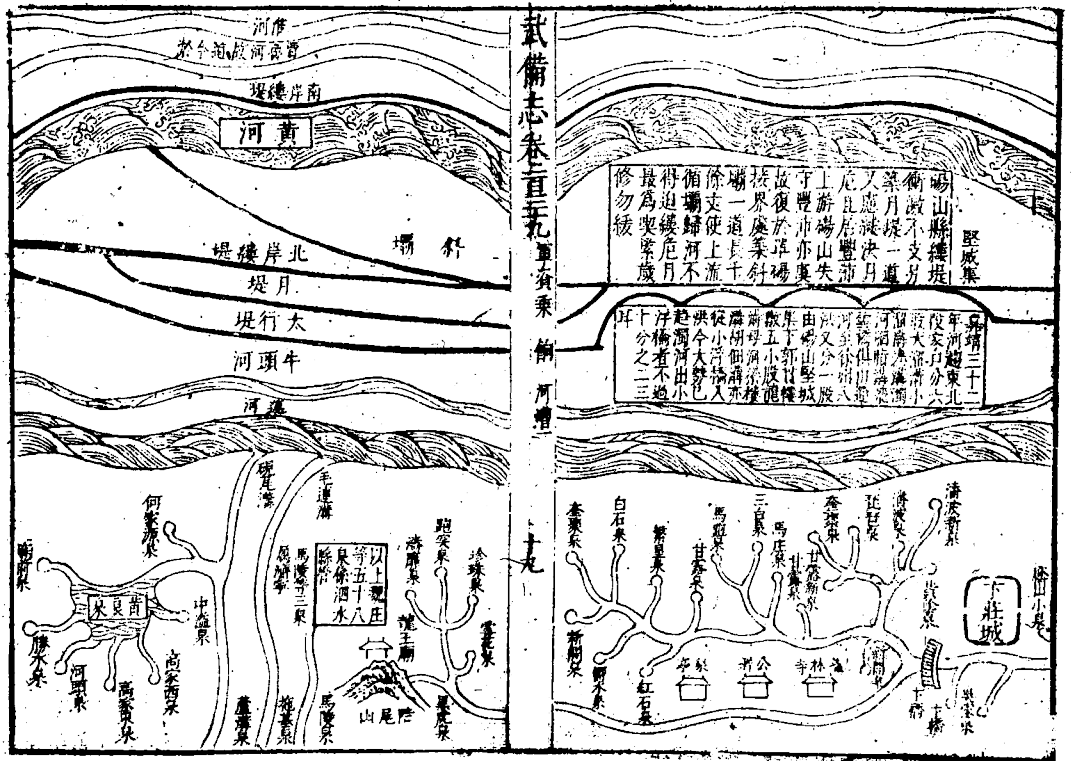
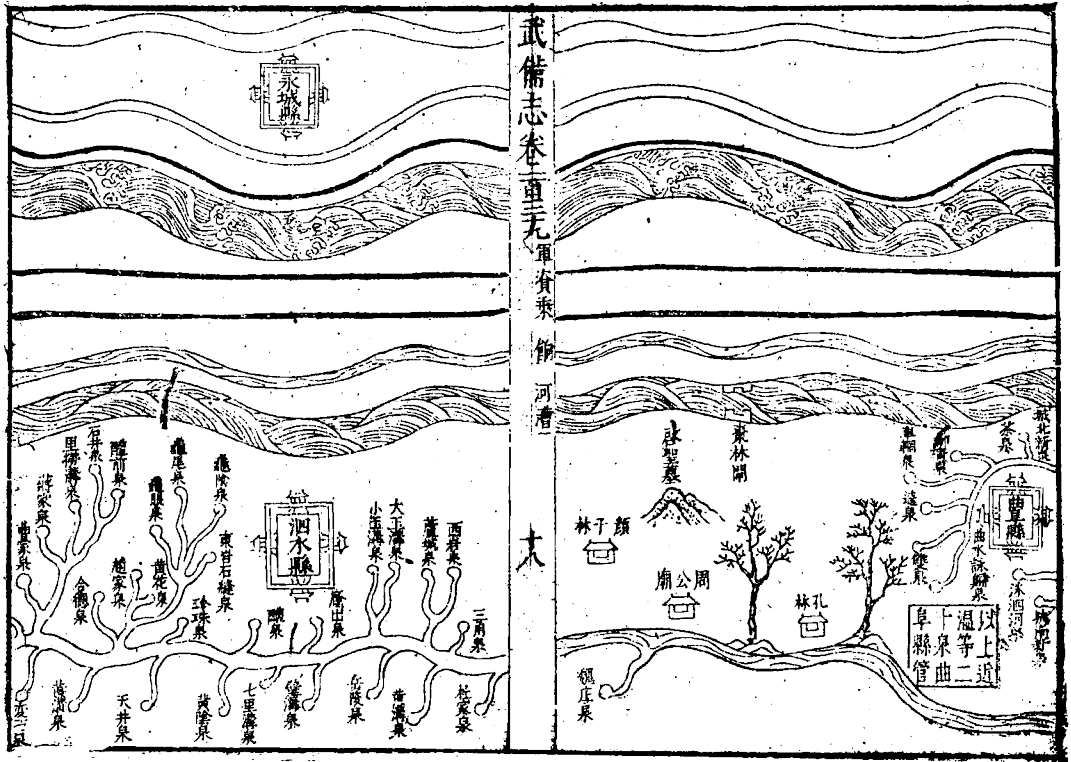

武備志卷一百一十 軍資乘

河漕

三十一



亦由湖陵城
口入湖坡本
年九月馬家
橋堤成障水
南趨至冬沛
縣斷流

等處衝入雞鳴
嘉靖九年河由
縣侯家林決塌
口衝谷亭十一年
十二年水俱不至
十三年廟道口淤

多東溝
過薛水中
流由支河
入呂孟湖
出地洪溝
入運

薛河由白
土家口
大支河一
道入其全
派凡百里
湖下地沃
溝又於東
一邵開文
溝入佃
戶屯

武備志卷一百四十 軍資乘

河漕

防風茅元儀輯



正德四年河決沛
縣乘橋入運漕
積八年乘漕水
北徙魚釜空舟
行關面

嘉靖四十四年黃
水由馬家橋直灌
地底漕湖漕河上
於是舊河漕縣上
下二百里俱淤底
平地次年開復留
城至境山新舊相
接漕船始通又創
築東岸堤五十三
里進水順流

嘉靖四十四年黃
水由馬家橋直灌
地底漕湖漕河上
於是舊河漕縣上
下二百里俱淤底
平地次年開復留
城至境山新舊相
接漕船始通又創
築東岸堤五十三
里進水順流

隆慶二年題議
留侯廟戶屯兩
岸位胡石堤

嘉靖四十四年黃
水由馬家橋直灌
地底漕湖漕河上
於是舊河漕縣上
下二百里俱淤底
平地次年開復留
城至境山新舊相
接漕船始通又創
築東岸堤五十三
里進水順流

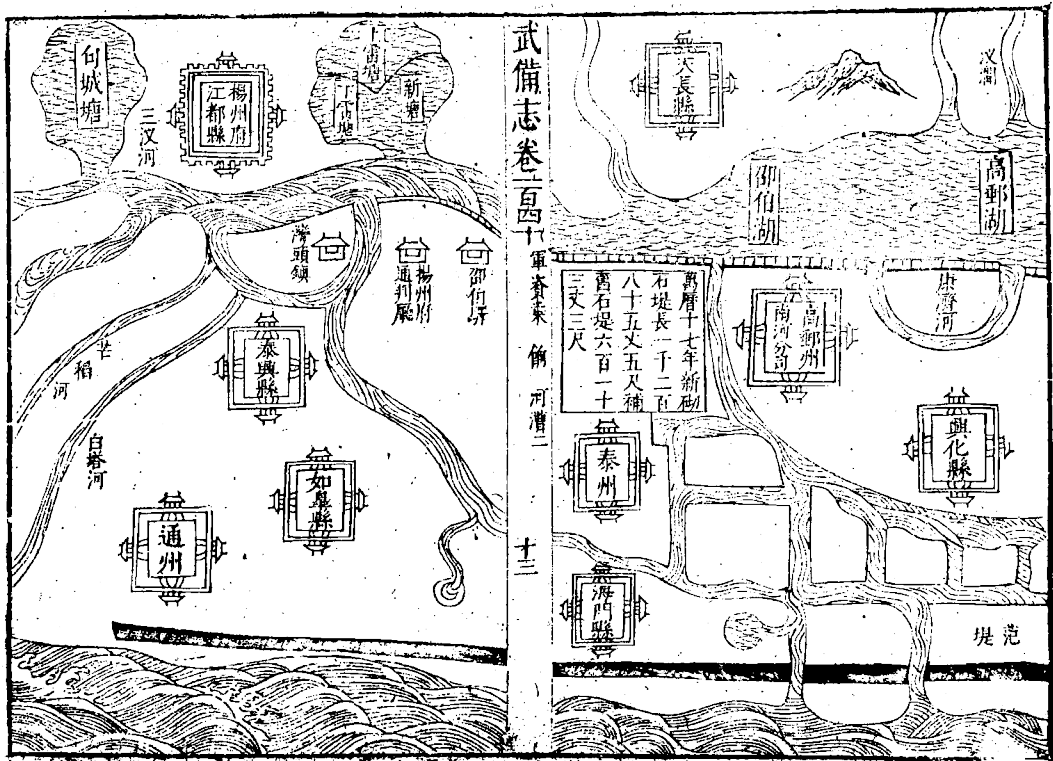
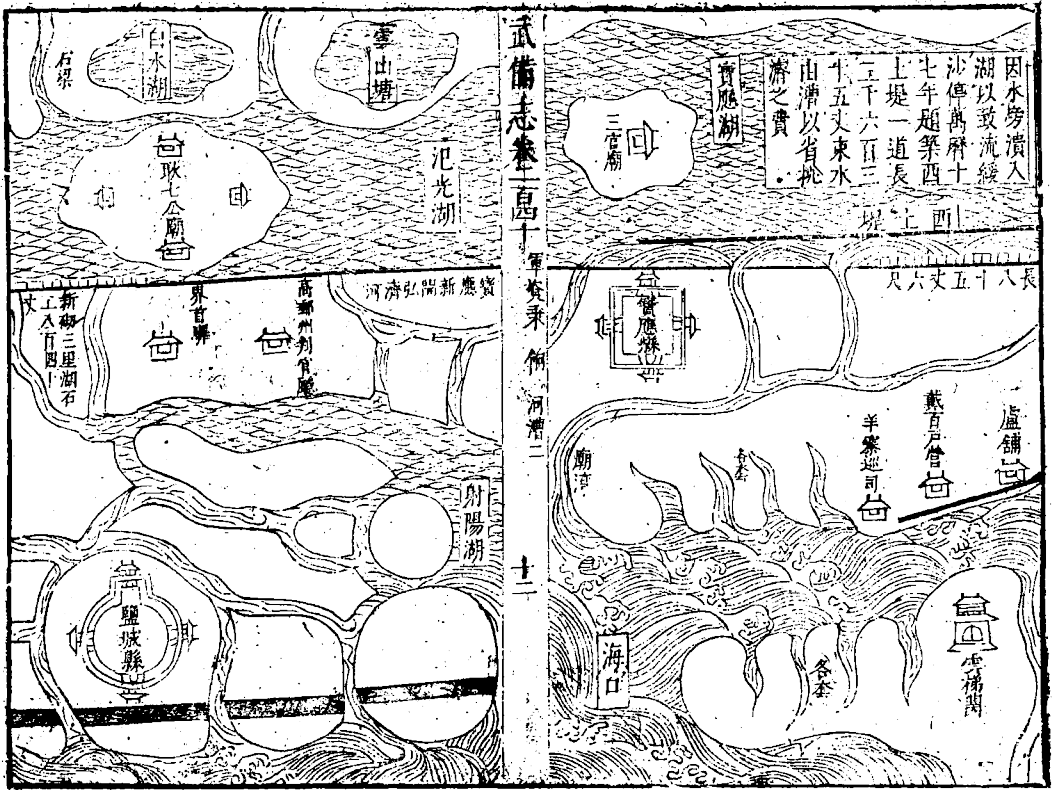

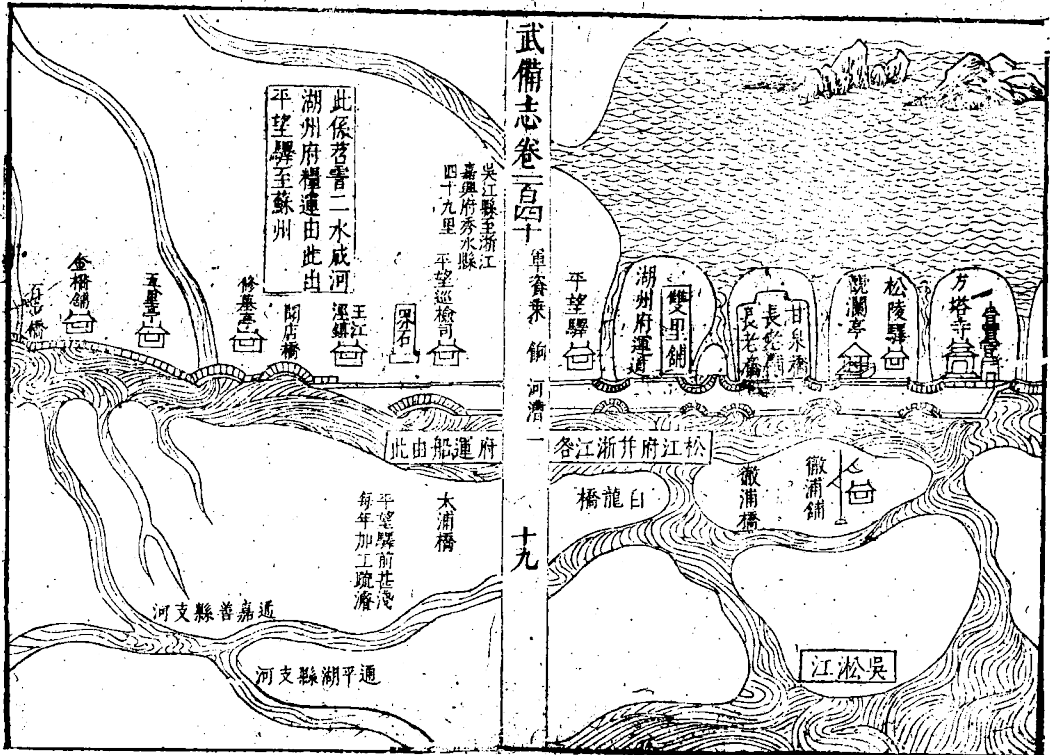
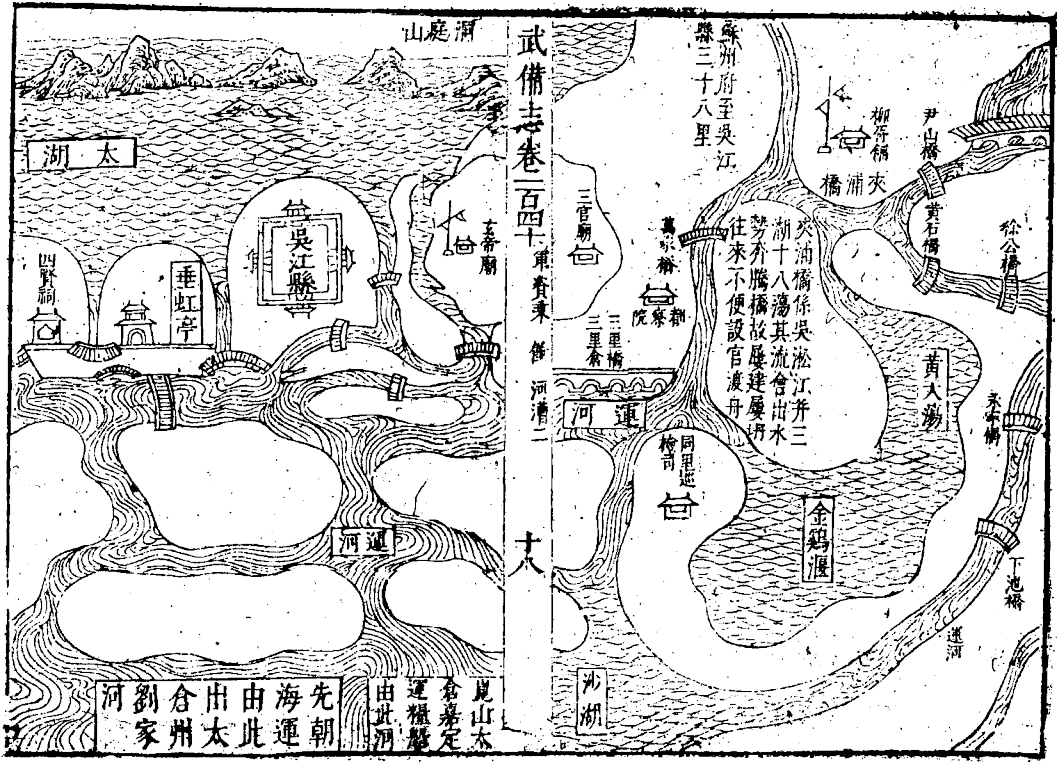

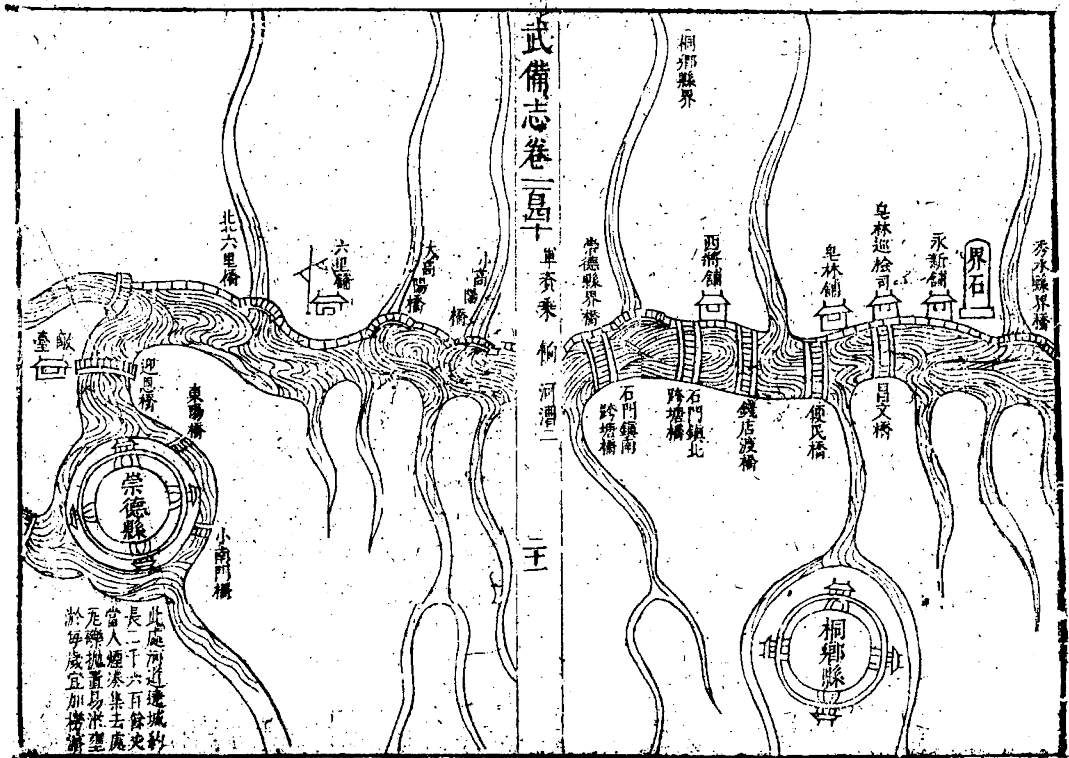
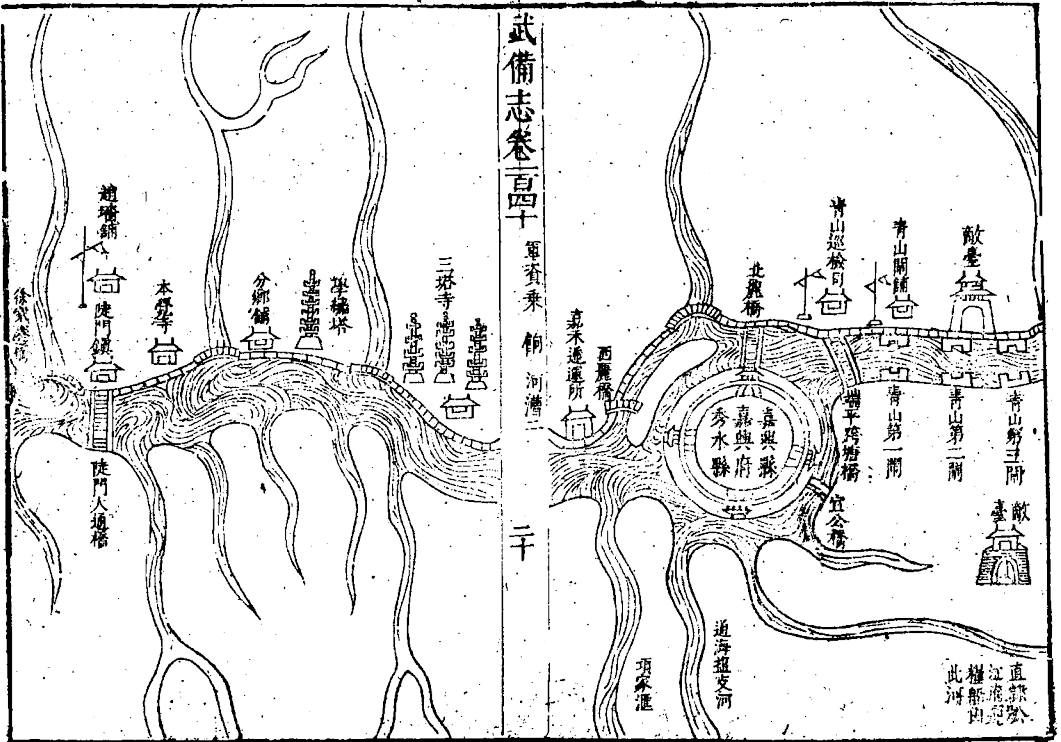

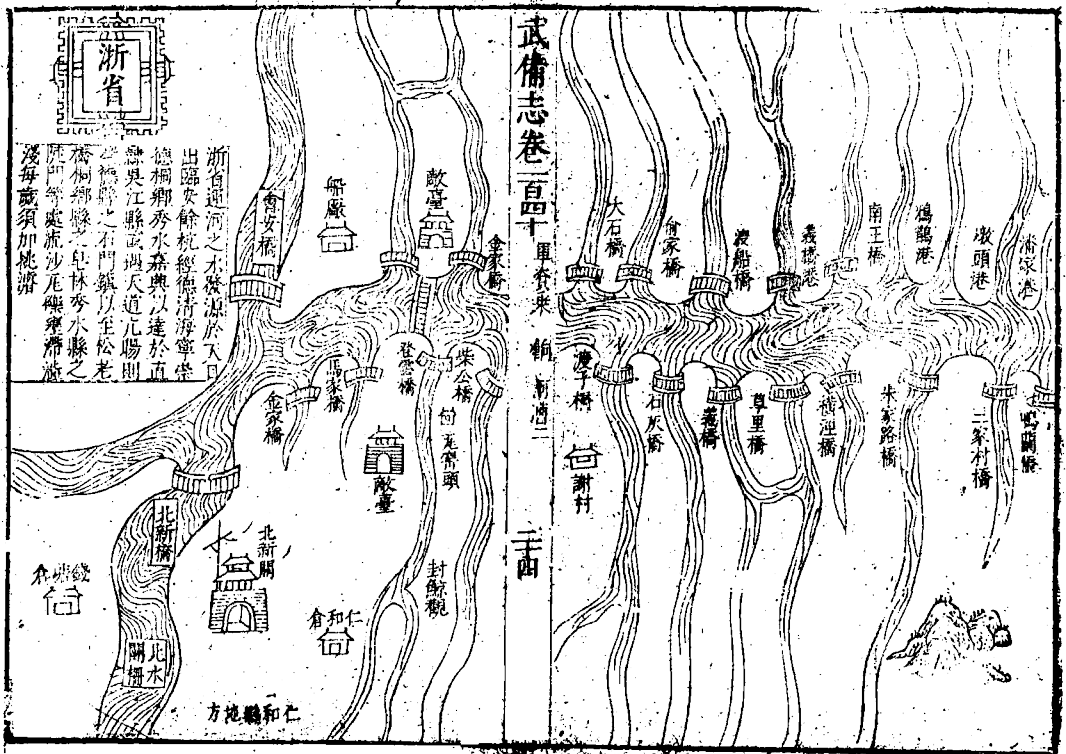

本朝運河至蘇
有成局
輪如河
實萬世
之利此
未詳耳

潘季馴曰黃河發源于星宿海繞崑崙歷積石越西域踰關陝山西河南經豐碭出徐州始為運道會泗沂之水鹽畹而至清河縣之清口又名南河口會淮而東經安東縣以入于海此黃河之大較也以運河言之由浙江至張家灣凡三千七百餘里自浙至蘇則資茗雪諸溪之水常州則資宜深諸山之水至丹陽而山水絕則資京口所入江湖之水水之盈涸視潮之大小故裏河每患淺澁云自瓜儀至淮安則南資天長諸山所瀦高寶諸湖之水西資清口所入淮黃二河之水俱由瓜儀出江故裏河之深淺亦視兩河之盈縮焉由清口至鎮口關則資黃河與山東汶泗之水由鎮口關以至臨清則資汶泗之水即泰安萊蕪徂徠諸泉也然汶河由南旺南北分流並濟故天旱泉微每苦不足由臨清至天津則資汶河與漳衛之水由直沽入海而自天津至張家灣則資潞河白河桑乾諸水矣此運河之大略也若江西湖廣運艘俱由長江入儀真關止有風波之險而無淺澁之虞此

武備志卷一百一十 軍資乘 輸河漕 二十五

又在運道之外矣

武備志卷一百四十一

軍資乘 餉

三

武備志卷一百四十一

防風茅元儀輯

軍資乘

餉七

海運

廣輿圖曰朱清張瑄者海上亡命也久為盜寇出沒險阻若風與鬼劫略商販人甚苦之元至元二十一年伯顏建議海運乃招之授以金符千戶押運糧三萬五千石仍立海道萬戶府三以清瑄與

武備志卷一百四十一

軍資乘

餉

海運

羅壁為萬戶轄千戶百戶所領虎符金牌素銀牌船大者不過千石小者三百石自劉家港出揚子江盤轉黃連沙嘴月餘始至淮口過膠州牢山一路至延真島望北行轉成山西行到九臯島劉公島沙門島放萊州大洋收界河兩月餘抵直沽實為繁重至元二十六年增糧八十萬石二月開洋四月直沽交卸五月還復運夏糧至八月回一歲兩運是時船小人恐懼至元二十七年朱萬戶請長與李福四押運自揚子江開洋落潮東北行離

多
龍
行

長灘至白水綠水經黑水大洋北望延真島轉成山西行入沙門開萊州大洋進界河不過一月半月至直沽漕運利便是歲加朱為浙江省參政張為浙江鹽運司都運如是者二十餘年大德七年招兩浙上戶自造船與脚價十一兩五錢分撥春夏二運延祐以來各造海船大者八九千小者二千餘石歲運三百六十萬石京師稱便迤南番貢亦通蓋自上海直至沽內楊村馬頭凡一萬三千三百五十里不出月餘可以達省費不貲若長

武備志卷一百一

軍器

船

二

樂港出福州經崇明以北又自古未有之利也我朝洪武三十年猶倣其制歲運七十萬石以給遼東至永樂間通會河成始不復講議者恒有意外之慮以為人生一日食不下咽則死亡立至會通河固南北之咽也訪求故道擇才而任之且重其權抑亦可為先事之防即使有如清與瑄且亦可消其驍獷而誘以自效實無疆之利也海道列後一福建布政司水波門船廠船要水手船護送其神仙壁碧水屋山島有賊開洋至三岔河口一二

日至古山寺送香燭防東南颶作潮過平息至望琪港娘娘廟前泊一日至長樂港口一日至總埠頭港一日至福州左等衛要水手送一日至五虎廟燒總福一日至五虎門開洋望東北行正東便是裴衣山正北是定海千戶所東南是福清縣鹽場一日至王家峪海島泊一日至北高山巡檢司西洋山口泊一日至福寧縣幫娘娘廟前泊一日至滿門千戶所防霧晚收擺艘巡檢司海口一日至金鄉衛要水手送一日至松門衛一日至温州

武備志卷一百一

軍器

船

三

平陽縣平陽巡檢司海口至鳳凰山銅盆山防東南颶作晚收中界山泊一日至盤石衛見霧在中界山正北島泊待南風行至晚收北門千戶所要捕魚小列船送待南風北行過利洋雞籠山候潮行至松門港松門衛東港泊候潮至台州海門衛東洋山泊離溫州望北行到桃青千戶所聖門口泊開洋至大佛頭山屏風山至健跳千戶所長亭巡檢司要水手魚船送又至羅漢堂山到石浦千戶所東關泊要水手送至定海衛始放金鄉盤石

漕港後門過銅瓦山後沙洋半邊山党公爵溪千戶所望北行至青門山亂石礁洋至前倉千戶所雙廟港騎頭巡檢司過至大松千戶所家門山招寶山進定海港定海衛南門要稍水船送燒總福開洋望北行至遮口山黃公洋烈港千戶所海寧衛東山姑山望北行若至茶山低了至金山衛東海灘松江府上海縣海套水淺望東南行晚泊船候潮過羊山大七山小七山大倉寶塔望東北行兩日夜見黑水洋南風一日見綠水瞭見海內懸

武備志卷一百一

軍資乘 節 海邊

四

山一座便是延真島靖海衛口淺灘避之

一劉家港出揚子江南岸候潮長沿西行半日到白茆港潮平帶蓬檣槌遇撐脚沙尖轉崇明沙正東行南有朱八沙婆婆沙三脚沙須避之揚子江內北有雙塔南有范家港灘東南有張家沙江口有陸家沙可避口外有暗沙一帶連至崇明江北有瞭角嘴開洋或正西西南西北風潮落正東或帶北一字行半日可過長灘是白水洋東北行見官綠水一日見黑水循黑綠水正北行好風兩日

一夜到黑水洋又兩日夜見北洋綠水又一日夜正北望顯神山半日是成山自轉瞭角嘴未過長灘正北行靠桃花班水邊北有長灘沙嚮沙半洋沙陰沙冥沙切避之如黑水洋正北帶東一字行量日期不見成山黑水多必低了可見升羅嶼海中島西有磯如筆架即復回望北帶西一字行一日夜便見成山若見黑水洋見北洋官綠水或延真島望西北山便是九峰山向北去有赤山牢山皆有島嶼可泊若牢山北有北茶山白蓬頭石礁

武備志卷一百一

軍資乘 節 海邊

五

橫百餘里激浪如雪即開使或復回望東北行北有馬鞍山竹山島北有旱門漫灘皆可泊若東南風大不可擊北向便是成山如在北洋官綠水內望見顯神山挑西一字多必是高了即便復回望東北行過成山正西行前雞鳴嶼內有浮礁避之西有夫人嶼不可行須到劉島西可泊劉島正西行到芝界島東北有門可入西北離百餘里有黑礁三四畝大避之八角島東南有門可入自芝界島好風半日過抹直口有金嘴石衝出洋內潮落

可見避之新河海口到沙門島東南有淺挨深行
 南門可入東有門有暗礁西北有門可泊沙門島
 開洋北過砣磯山欽島沒島南半洋北半洋欽山
 洋東收旅順口黃洋川西南有礁黃洋川東收平
 島口內泊南洋外洋成見嶺盡東望三山正中入
 內有南北沙相連可泊三山西有南山收青泥窪
 西有松樹島北有孤山東北望鳳凰山和尚島墩
 西有礁石外有亂礁避之三山北青島一路望海
 島收黃島使島若鐵山西收羊頭窪雙島東北看
 武備志卷一百一十一 軍情彙編 海運 六

蓋州西看寶塔臺便是梁房口入三义河收牛壯
 馬頭泊
 一直沽開洋望東挑南一字行一日夜見半邊沙
 門島挑南字多必見萊州三山挑東北行半日便
 見沙門島若挑北多見砣磯山南收登州衛沙門
 島隔船東南山嘴有淺挨中東行好風一日夜到
 劉島劉島開洋望東挑北一字轉成山嘴正南行
 好風一日夜見綠水一日夜見黑水又一日見南
 洋綠水又兩日一夜見白水望南挑西一字行

日點竿截二丈漸減一丈五尺水下有亂泥二尺
 深便是長灘漸挑西收洪如戩硬沙即便復回望
 東行見綠水到白水尋長沙收三沙洪如不着洪
 望東南行日看黃綠色浪花如茶末夜看浪潑如
 大星多即是茶山若船坐茶山往西南一字半朝
 北見崇明沙南見青浦墩岸劉家港如在黑水洋
 正南挑西多是高了前有陰沙半洋沙嚮沙攔頭
 沙即是瞭角嘴便復回往正東行看水色風訊收
 三沙洪如風不便即挑東南行看水色收寶山如
 武備志卷一百一十一 軍情彙編 海運 七

在黑水大洋挑東多必是低了見隔界大山一座
 便望正西南一字行一日夜便見茶山如不見隔
 界山又不見茶山見黑綠水多便望正西行必見
 石龍山孤礁山復回望西南行見茶山收洪
 一遼河口開洋順風一日夜至鐵山帶東二字望
 南行經成山入南洋望正南行三日夜經桃花班
 水望東行見白水帶西二字勤戩點竿尋長灘一
 丈八尺漸減至一丈五尺望西行戩楊子江洪如
 不見望下使必見茶山船稍南面坐茶山望西行

半朝便見崇明洲如風順一朝至劉家港內



武備志卷一百四十一 軍資乘 餉 海運 八

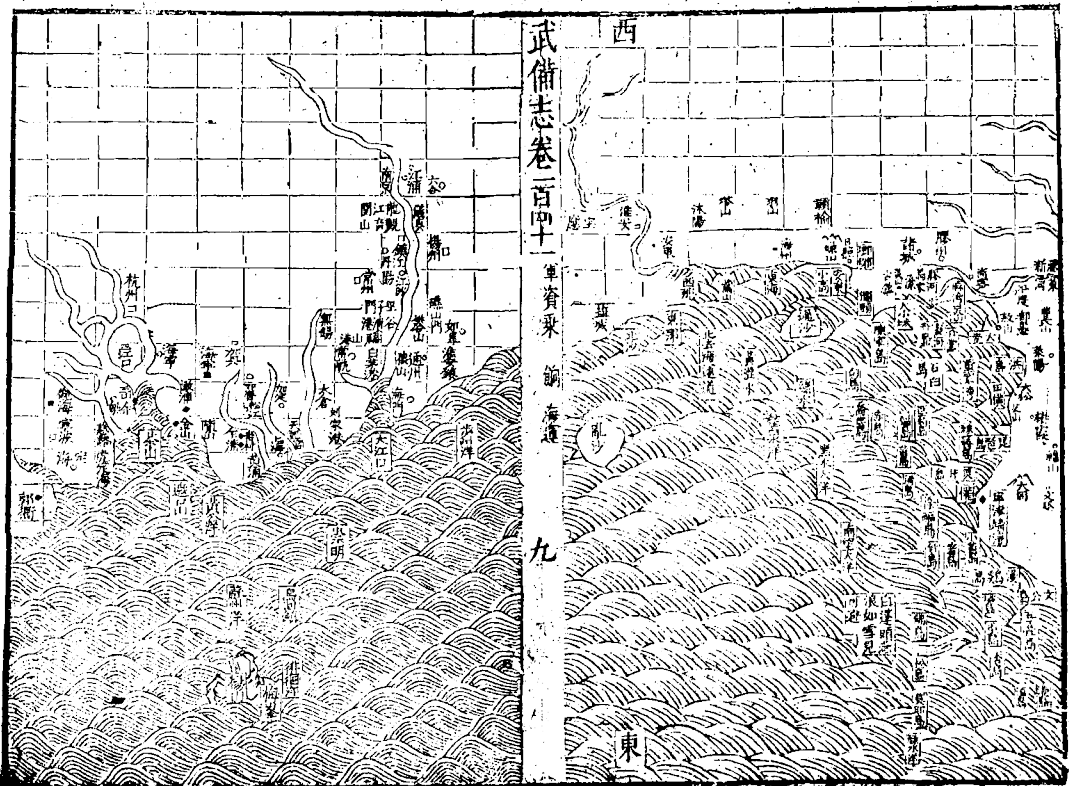

武備志卷一百四十二 軍資乘 餉 海運 九

武備志卷百十一

軍資乘 解 海運

十



車運

茅元儀曰車運古之制也然法久廢不可考論其意則今而可矣一曰人車兩人牽推每車運不過四石一曰牛車前駕二牛以二人御之運不過十二石一曰騾車以十騾駕一車運可至三十石然其費亦不貲矣一曰鎗重車則減少保繼光所製以為逐虜之用者每營八十車每車騾八頭車用偏廂牌遠望如城載米豆烘炒一十二石五斗上設狼機二架設車正一名各司進退舵工一名備

留後領拽車騾者八名設奇兵十名護之共二十人自車正舵工外俱兼習火器器械而其詳載於戰乘中然古語云馬以致遠牛以任重故牛為車運之本相牛法附見於後而并及木牛流馬法相牛經曰須頭小腦大頭長身短角方眼圓脊高鬐低僉毛不分立齊足乃可為耕力頭欲瘦小不用多肉面欲得長短則命促經云面高正長有齒無旋面若兩分益主損身眼欲得大去角要近有白睛貫瞳吉眼赤者觸人眼下有旋毛名淚滴主

武備志卷百四十一

軍資乘 解 車運

十一

喪服鼻欲軟而天易牽鼻七毛逆凶經云鼻如鏡鼻難牽無力口欲方大易餵能食齒欲白若齲有緣招官災經曰齒牙雪白多招田宅角短方大紋浪角形如仰弓吉向前吉向後凶兩角間有亂毛起名頭陀妨主經云角圓紋細使即遲滯耳去角要近略可容指方好多長毛不耐耳後有旋毛名刺環招盜賊經云耳角近促不用營祿耳去角遠千里不轉頸骨欲得長大肩脊欲得窳若窳則為雙肩主有力若窳者為單肩少力毛短密硬而黑

者耐寒疎長如鼠毛者怕寒毛赤堅自害損主倚
 毛向前吉向後凶肚下有撈毛使卽倒行前脚欲
 直而濶後脚若曲而開股瘦小則捷快經云前脚
 如筒後脚如弓蹄欲得大青黑紫爲鐵吉經云蹄
 色黃白行不滿百陰虹屬頸者千里牛也前帶抱
 疾及臨耳者早死經云前後無帶至老無害後帶
 半長去主橫傷乳紅多子吉乳疎黑無子生袋深
 隱乃吉撈出者凶尿射前胯者快直下者鈍尿欲
 蹲放經云尿如螺旋用力如雷聲身欲得圓齒欲
 得密脊欲得欽腎欲厚重尻骨麓少毛者有力尾
 稍長大吉

武備志卷一百一十一

軍資乘

餉道

十二

杜氏通典載武侯木牛流馬制度曰按亮集督軍
 廖立杜叡胡忠等推意作木牛流馬其木牛法方
 腹曲脛一股四足頭入領中舌著於腹載多而行
 少特行者數十里羣行者二十里曲者爲牛頭雙
 者爲牛脚橫者爲牛領轉者爲牛足覆者爲牛背
 方者爲牛腹垂者爲牛舌曲者爲牛舳刻者爲牛
 齒立者爲牛角細者爲牛軟攝者爲牛軟軸牛御

每牛則
 有御
 者必不
 可少
 所省是
 爲五分
 行亦非
 謂是也
 只省人
 行耳今
 二止行
 也

變轅人行六尺牛行四步人不大勞牛不飲食其
 流馬法尺寸之數肋長三尺五寸廣二寸厚二寸
 二分左右同前軸孔分墨去頭四寸經中二寸前
 腳孔分墨去頭四寸五分長一寸五分廣一寸前
 杠孔去前脚孔分墨二寸七分孔長二寸廣一寸
 後軸孔去前杠孔分墨一尺五寸大小同後杠孔
 去後脚孔分墨二寸二分後杠孔分墨四寸五分
 前杠長一尺八寸廣二尺厚一寸五分後杠與等
 板方囊二枚板厚八分長二尺七寸高一尺六寸
 武備志卷一百一十一 軍資乘 餉道 十三

騎運
 牙元儀曰騎三等曰馬曰騾力可至石五斗曰驢
 力可至一石費多運重其法也不得已而用之

西北邊駱駝能勝數馬之任然不可多得也

人運

董搏霄曰每人行十步三十六人可行一里三百六十人可行一十里三千六百人可行一百里每人負米四斗以夾布囊盛之用印封識人不息肩米不着地排列成行日行五百回計路二十六里輕行一十四里重行一十四里日可運米二百石每運給米一升可供給二萬人此百里一日運糧之術也

武備志卷一百四十一

軍資乘

餉人運

十四

茅元儀曰搏霄之法每里置三十六人入分十步日行五百回則是輕行十四里重行十四里也匹夫之力其最下者亦可倍之搏霄之法袋為米四斗則是計其重不過五十觔也匹夫之力其最下者亦可倍之則每里置一百八十人而且可運四千石矣人給米二升使其半自膳半膳家則每里日費三石六斗耳分朋設食三人可以供一里則一百里之運役一萬八千三百零四人耳此人運之最便者也

武備志卷一百四十一

武備志卷一百四十二

防風茅元儀輯

軍資乘

餉人

米鹽

太白陰經曰一軍萬二千五百人八日支米二升一月六斗一年七石一斗一軍日支二百五十石一月七千五百石一年九萬石以六分支粟一人支粟三升三合三勺三抄三圭三粒一月一石一

武備志卷一百四十一

軍資乘

米鹽

十一

年一十二石一軍一年十四萬七千五百內小月支九斗六升六合六勺六抄六圭六粒其大麥八分小麥六分蕎麥四分大豆八分小豆七分碗豆七分麻七分黍七分并依分數折米人鹽人一日支半合一月一升五合一一年一斗八升一軍一日六石二斗五升二月一百八十七石五斗一年二千二百五十石

宴犒

太白陰經曰宴犒酒一人二升二百五十石羊

口分爲二十節六百二十五口牛肉代羊肉一人
 二斤二萬五千斤白米一人五合六十二石五斗
 糯米一人三合三十七石五斗薄餅一人二番麩
 一斗作二十番一百二十五石捻頭即餛一人一
 枚麩一斗作三十枚四十一石六斗六升七合饅
 餅一人一箇一斗麩作十箇麩一百二十五石蒸
 餅一人一顆麩一斗作十顆一百二十五石饅餅
 一人一番麩一斗作三十番四十一石六斗六升
 七合饅即餛一人二顆麩一斗作一百顆五十五
 武備志卷一百四十一 軍資乘 餼 宴餼 二

石饅饅一人一箇麩一斗作八十箇十五石六斗
 二升五合油一升煮麩一斗一石五斗六升二合
 膏糜一人三合用糯米三十七石五斗菜一人五
 兩三千九百六斤四兩羊頭蹄六百二十五具充
 簽醬羊肝肺肚六百二十五具并血充羹鹽三人
 一合四石一斗六升七合醬人半合六石二斗五
 升醋人一合一十二石五斗椒五人一合二石五
 十薑十人一兩七十八斤二兩葱二人一兩三百
 九十斤十兩

礦砂

宋史食貨志曰阮冶凡金銀銅鐵鉛錫監冶場
 二百有一金產商饒歙撫四州南安軍銀產鳳建
 桂陽三州有三監饒信處越衢處道福汀漳南劍
 韶廣英連恩春十七州建昌邵武南安三軍有五
 十一場秦隴興元三州有三務銅產饒處建英信
 汀漳南劍八州南安邵武二軍有三十五場梓州
 有一務鐵產徐兗相三州有四監河南鳳翔同虢
 儀斬黃英九州興國軍有十一冶晉磁鳳禮道
 武備志卷一百四十二 軍資乘 餼 礦砂 三

渠合梅陝耀坊虔汀吉十四州有二十務信鄂連
 建南劍五州邵武軍有二十五場鉛產越建連英
 春邵衢汀漳南劍十州安南邵武二軍有三十六
 場務錫產河南南康虔過賀潮循七州南安軍有
 九場水銀產秦階商鳳四州有四場朱砂產商宜
 二州富順監有三場冶之典廢不常而歲課增損
 隨之皇祐中歲得金萬五千九十五兩銀二十一
 萬九千八百二十九兩銅五百一十萬八百三十
 四斤鐵七百二十四萬一千斤鉛九萬八千二百

五十一斤錫三十三萬六千九百九十五斤水銀二千二百斤其後以赦書從事或有司所請廢冶百餘既而山澤興廢至治平中或增冶或復故者六十有八而諸州院冶總二百七十一登萊商饒汀南恩六州金之冶十一登號秦鳳商隴越衢饒信虔柳衡漳汀泉建福南劍英韶連春二十三州南安建昌邵武三軍桂陽監銀之冶八十四饒信虔建漳汀南劍泉韶英梓十一州邵武軍銅之冶四十六登萊徐克鳳翔陝儀邢號磁虔吉袁信澧汀泉武備志卷一百四十五軍實乘 餉 礦砂 四

建南劍英韶渠合資二十四州興國邵武二軍鐵之冶七十七越衢信汀南劍英韶春連九州邵武軍鉛之冶三十商號虔道賀潮循七州錫之冶十六而水銀丹砂之冶與至道天禧之時則一皆置更主之是歲視皇佑金減九千六百五十六銀增九萬五千三百八十四銅增一百八十七萬鐵錫增百餘萬鉛增二百萬又得丹砂二千八百餘斤獨水銀無增損焉元豐元年諸院冶金總收萬七百一十兩銀二十一萬五千三百八十五兩銅千

四百六十萬五千九百六十九斤鐵五百五十萬一千九百七十七斤鉛九百九十九萬七千三百三十五斤錫二百三十二萬一千八百九十八斤水銀三千三百五十六斤朱砂三千六百四十六斤十四兩有奇南渡坑冶廢興不常歲人多寡不同今以紹興三十二年金銀銅鐵鉛錫之冶廢興之數一南渡而如此何况全廢時且礙字違通宋耶 千一百七十及乾道二年鑄錢司比較所入之數附之湖南廣東江東西金冶二百六十七廢者一百四十二湖南廣東福建浙東廣西江東西銀冶武備志卷一百四十五軍實乘 餉 礦砂 五

一百七十四廢者八十四潼川湖南利州廣東浙東廣西江東西福建銅冶一百九廢者四十五舊額歲七百五萬七千二百六十斤有奇乾道歲入二十六萬三千一百六十斤有奇淮西夔州成都利州廣東福建浙東廣西江東西鐵冶六百三十八廢者二百五十一舊額歲二百一十六萬二千一百四十斤有奇乾道歲入八十八萬三百斤有奇淮西湖南廣東福建浙東江西鉛冶五十二廢者一十五舊額歲三百二十一萬三千六百二十

斤有奇，乾道歲入一十九萬一千二百四十斤有奇。湖南廣東江西錫冶一百一十八廢者四十四，舊額歲七十六萬一千二百斤有奇。乾道歲入二萬四百五十斤有奇。

唐順之曰：出礦地方杭州府桐廬富陽縣界五寶山，每百斤用生鐵五斤煎得銀七八兩，銅三十斤。嘉靖三十七年，紹興府會稽縣銀山壩礦面沙泥，每百斤銀二兩五錢。礦未開，目今盜泥，日可得銀二百四十兩。疏開為鄉寧波府觀海的山，每百斤銀七

武備志卷一百一十五

六

八兩。前同金華府義烏縣八寶山，每百斤低者出銀二十兩，極好者出銀六七百兩，日可出千石。江南第二礦也。嘉靖三十八年衢州府西安縣桐山源鐵煎，每百斤銀七八兩，至二十兩止，日可出銀千餘兩。嘉靖五年以來開化縣大尖塢鐵鉛煎，每百斤銀三兩，至八兩止，日可出三百兩。嘉靖十年太監開一次，三十七年，胡軍門委宋照磨陳江家，百戶官開納稅三百兩，後李知縣中文築開。江家壞，每百斤銀三兩，鉛四五斤，日可出一二百兩。苦竹坑泥礦，每百斤出銀一兩，日可得銀千兩。

前嚴州府淳安遂安界梓樹塢，每百斤三兩，起至二十兩止。老山，每百斤出銀二兩，日可出二百兩。私開五杭州府於潛縣天目山，每百斤銀三兩。湖州府孝豐縣，每百斤銀三兩，至二十兩止。嘉靖三十八年胡軍門開四日，地江西廣信府常山玉山界，每百斤出銀三十兩，日可得三百石。永楊坑礦色，如沂州礦而礦味香甜，每百斤出銀三十兩，至七八百兩止。江南第一礦也。嘉靖三十五年私開大池州府銅陵縣鐵石坦礦未詳。

武備志卷一百一十五

七

擇礦法：上等紫色者，或黑色者，嚼之如蠟，其味如蜜。每一兩煎得銀五錢者，謂之金水平分。此為絕好。其中或煎銀五錢以上者，亦好。次一等乃雞糞礦，其形如麥芽，碎碎塊，黑白相兼。每一兩煎銀八錢。上下者，又次一等，乃黃沙礦，其形黃色，碎如米粒。每一兩煎得銀六七錢者，外有常號。每一兩煎得銀二三錢以上四種，該用之物，不拘數目取來，多多益善。大約以二十斤為率，可多不可少。凡取得礦石，就用本洞之土本地之水調和拌勻，入磁

餅內好生封固毋令泄氣為妙外有真出山一死
鉛取五六十斤每斤內有銀三五錢者取來作用
開法以地方大戶主收煎以油糧戶主採取假如
積一百斤值銀一兩油糧戶只作五兩賣與大戶
使二人均利入已均稅納官官以廉能者董其役
監取三日三夜通融計之什分取一取大戶并油
糧戶甘結造清冊入官數日一納國稅如有利則
開者必不自止如無利則開者自息矣

如此開
河患甚
樓故曰
有治人
無治法
亦曰
清亂人
無亂法

武備志卷二百四十二

軍資乘 餉 礮砂

八

武備志卷一百四十二

武備志卷二百四十三

防鼠茅元儀輯

軍資乘

餉

醫藥

茅子曰軍中之疾莫急於金瘡故首之次則其中
藥毒者也又次則烟火所傷者也又次則墜馬馬
咬者也此四者非軍不傷故先之次則墜馬馬
疫瘡時地相戾則有裸症嚴寒冒觸則士有駮瘡
武備志卷百三十三 軍資乘 餉 礮砂

岐黃家在也

金瘡

中毒

火傷

馬傷

疫瘡

雜症

駮瘡

卒死 霍亂 中暑 中寒 瘧疾 喉痛

癰疽

金瘡

許洞曰人爲兵器所傷出血者必甚渴卽不可與水飯所食之物旋毛在吻須乾食食肥膩之物無所妨害貴解渴而已不可過多飲粥則血沸出人必死矣所忌者有八焉一曰嗔怒二曰喜笑三曰大言四曰勞力五曰妄想六曰熱羹粥七曰飲酒八曰酸鹹此八者犯之鮮有不死矣夫金瘡不可治者有九曰傷腦曰傷天倉曰傷臂中跳脉曰傷大腸小腸曰傷五臟此九者皆死處又有金瘡不可治者四焉曰腦髓出曰腦破而咽喉中沸聲兩目直視曰痛不在傷處者此謂傷經曰出血不止前赤後黑或自肌肉腐臭寒冷堅實其瘡難愈此四者皆不可療矣除此之外復論其脉脉虛細者生數實者死沉小者生浮大者死其所傷在陽處失血過度而脉微緩忽疾者死矣

唐順之曰夫金瘡者木乃春之權金乃秋之令春則萬物發生故曰春屬震以爲東方甲木之氣秋

武備志卷一百三十三

軍資乘

論醫藥

二

則萬木凋零故曰秋屬兌以爲西方庚金之氣金瘡乃刀斧劍刃之所傷故名金瘡其色所喜者紅色者良萬不失一所惡者紫紅色百無一生金瘡屬金主與肺患金瘡者則忌咳嗽嘔噦翻胃肺之症亦宜避風爲要蓋風所屬巽木如風入瘡口肺金反尅而成破傷則至瘡口浮腫積痲穢爛故名破傷風變生餘症患甚者多致不救雖有治法宜辯瘡口淺深脉之虛實吉凶見矣所喜者胃氣益旺飲食如常脾胃屬土胃氣旺則元氣壯氣血

武備志卷一百三十三 軍資乘 論醫藥 三

生金瘡亦宜戒怒遠色怒則瘡迸裂變生贅肉慾則瘡口腐爛以損新肌凡治金瘡用敷口之藥所主乳沒竭靈蓋乳石之類自始至終不可不用此藥用之則生肌止痛活血全生可保無虞凡服湯藥必以助胃補血爲主以爲治金瘡之太意金瘡雖有變易各有治法居於邊隘不日刀箭之所傷非此聖藥安能治之塞垣軍旅之間罹於毒者若非秘方必至危殆者多矣學者宜細觀之

王鳴鶴曰夫折傷者謂爲物所傷於身體或犯刀

斧或墜墮險地或為撲跌傷筋挫骨損皮破肉遂致傷生有死血出不止者有瘀血停積於臟腑結而不散者治之不早則有入腹攻心之患不可勝言凡遇前症當視所傷輕重如皮未破而內損者必有瘀血停積先宜逐去瘀血然後和血止痛若肌肉裂破流血過多者宜調血養氣兼補脾胃為主。

治金瘡用百草方

五月五日平旦使四人出四方於五里外採一

武備志卷一百三十三

軍醫乘

創傷

四

方草木莖葉每種各半把勿令脫漏是日午時確擣用極爛仍先揀好石灰一斗同杵之復選大實拊三兩杵擊破作窠今可受藥然後分藥實於窠中堅築之畢即以麻皮繫之用麻擣石灰密泥不令洩氣更以皮纏定令牢到九月九日午時取出陰乾百日藥成擣之暴令極乾更擣用絹羅之凡有金瘡傷所出血用藥封裹勿令轉動不過十日即瘥矣不膿不腫不畏風若傷後數日始得藥須先用溫水令血出即傳之

又乳香方

乳香 一兩 沒藥 一兩 天靈蓋 五錢 能壓邪不內關

血竭 一錢 黃連 二錢 為末如麩 花蕊石 二錢 要淡 黑微黃者

珠末 二兩 能止痛生肌散血治肺家症候 金靛 五片 能鎮 壓止痛生肌 黃丹 一錢

右方用降真萐擣爛同服并傳瘡口一云用冬瓜一云用松枝嚼爛

又方

以童便一碗入酒半碗煎沸溫服以防惡血攻

武備志卷一百三十三

軍醫乘

創傷

五

心之患

治金瘡肚腹腸出者

右以避風處用麻油潤手安腸入內以桑皮作線縫之更以熟鷄血塗上一夜次用止痛生肌散或花蕊散敷貼仍用磁石三兩燒紅醋七次擣碎研如粉鐵精三兩滑石三兩并為細末研勻傳於腸胃別將磁石末用粥調下一錢日三四服或將前傳藥溫酒調下亦可

治金瘡至重者用寸金丹

天花粉 三兩 姜黃 一兩 赤石藥 二兩 白芷 一兩

右爲末凡筋斷脉絕血盡人危須用繩索及絹帶扎住血路然後用此藥以茶清調敷用軟絹縛之其血立止其腫頓消若金瘡着水番花者可用韭汁調敷瘡口兩傍以火微炙之或用稻稈烟薰之瘡口水出卽愈

治金瘡并木石損傷者

用好陳石灰六兩研碎篩過綿紋大黃一兩切塊同石灰鍋中炒過紫色爲度去大黃再篩過

傳傷處立效

治金瘡初傷者用辟風止痛方

當歸 五錢 剉 微炒 川椒 五錢 去目及閉口者 微炒出汗 澤瀉 五錢

芎藭 一兩 附子 一兩 去皮臍

右搗羅爲末以溫酒調下一錢日三服

治金瘡疼痛不可忍者用禁聲飲

防風 湯泡各等分 天南星 湯泡各等分

右爲飲片每服五錢水酒各一盞生薑一片煎至八分食遠溫服三服有效

武備志卷百四十五 軍醫藥 傷 醫藥一 六

治金瘡血出不止用龍骨方

龍骨 一兩 剉 微炒 芎藭 一兩 熟地黃 一兩

烏樟根 三兩 突厥白 一兩 鹿茸 一兩 去毛酥 炙令微黃色

右爲末傳瘡上血卽止如服以溫酒調下一錢

日三服

又方

馬齒莧 葦萊根 蓮鬚葱 陳石灰

右等分共搗爲餅子陰乾爲末乾摻其血卽止

又方

武備志卷百四十五 軍醫藥 傷 醫藥一 七

白馬糞 不拘多少

右曬乾爲末乾摻其血卽止

又方

乳香 沒藥 兒茶 桑皮 炒

龍骨 水飛 石膏 煨水飛 黃丹 水飛 真三漆

右各等分爲末摻之其血卽止

又方

先以井花水一盆用碎白紙浸於水中凡血流之處將水紙於四畔流則再上待止方可用藥

治金瘡去血過多昏暈等症用芎歸湯

川芎 五錢 當歸 一兩

右共為片水煎臨服入童便酒各一大杯熱下

治殺傷不透膜者

乳香 一錢 沒藥 一錢

右研爛以小便半盞好酒半盞同藥通口服然

後用傳藥

又傳藥方

花蕊石散 龍骨 或烏賊魚骨

武備志卷一百三十一

右為末等分傳瘡口立止

治金瘡內漏者金瘡通內血者為內漏腸不能食者死瘀血脹在腹內脈半丸者

生沉細者死

蛭虫 三十枚 去翅足微炒 水蛙 三十枚 微炒 桃仁 一兩 湯浸去皮尖雙仁 麩炒 桂心 一兩 川大黃 三兩 剉碎微炒

右為末每服二錢用童便一鍾煎至五分溫和

滓服日五服夜三服如無童便用水并酒代之

服訖然後傳藥

又傳藥胡粉方

胡粉 二兩 乾薑 二分 生栗子 二分 去皮為末

治金瘡內爛生蛆者

用皂礬飛過為末乾摻其蛆即死

治金傷或壓傷或墜傷而瘀血在內胸腹脹滿

促氣短者用當歸導治散

當歸 大黃 各二兩

右共為末每服二錢不拘時童便和酒調服

治金瘡腐肉未去者用去腐散

土丹 水飛淨 天一石 一兩 火煨通紅取

武備志卷一百三十一 單資乘 每醫藥一 九

右共為末用磁罐收貯傳瘡上待腐肉化為黃

水去盡肉肌淡紅色方換欵口生肌散

治金瘡未收口者用慈蜴欵口生肌散

花蕊石 一兩 乳香 一兩 沒藥 一兩 為末

右藥俱須極真者先將花蕊石在炭火中煨紅

於二末內蘸冷烟再煨再蘸以末盡為度取出

地上出火毒

治破傷風 先有破傷風邪藥入瘡口其症大似傷寒而瘡口驟結白痴是其驗也或發熱或寒熱間作甚則口禁目邪身體強直如角弓反張之狀死在旦夕矣法當尋治因與有

表有三法也。是故在表者汗之，在裏者下之。在半表半裏之間者宜和解之。初傷在表，用羌活防風湯，又不可過其法也。

羌活 防風 川芎 藁本

當歸 白芍藥 甘草 各四兩

右咬咀，每服各一兩，水二盞，煎至一盞，去滓，溫服，不拘時，量緊慢加減用之。熱加黃芩，大便秘加大黃一兩。

治破傷風癩瘡疼痛，體發寒熱，用玉真散。

天南星 一兩 防風 一兩

武備志卷五十三 軍資乘 御醫署 十一

右共為末，傳於瘡口，又以香油潤之，後以溫酒調一錢服。

治破傷風牙關緊急，如角弓反張者。

卽以前方用二錢，以老酒入童便少許，嚥服立效，不愈再一服有驗。

又方

天麻 白芷 川芎 去皮各二錢 草烏 雄黃 各一錢

右為末，酒和丸如桐子大，每服十丸，溫酒送下。

治破傷風瘡口不語者。

赤箭 一兩 桂心 三分 防風 三分

巴莖 二分，去皮及心，然後研。附子 三分，去皮，極爛，用紙裹藥，去油。

吳茱萸 五錢，湯浸七次，焙乾，微炒。硃砂 一兩，水飛過。

乾蝎 五錢，天南星 二兩，附子 五錢，泡制。

右搗羅為末，用醃醋三升熬膏，丸如梧桐子大，每服三九，不拘時候，以熱葱酒下，服後汗出效。

治箭頭不出者

蛻蝗 一枚，自死者，土狗子 三箇，婦人髮灰 少許。

右先將蛻蝗去壳，取其白肉，與二味同研如泥。

武備志卷五十三 軍資乘 御醫署 十一

用生油塗中箭處，塗後內作癢，卽以兩手感之，其箭自出。

治肉中箭頭不出者

巴莖 一枚，去皮，膩粉 一分，砒霜 許，磁石 五錢，細研，蛻蝗 一枚。

右為末，以雞子清和，丸如綠豆大，先以針撥開瘡，用生男子乳汁化一丸，再撥破處，上用醋。

麵紙封貼，常養癢，極不可忍，其簇自出也。多年者兩上，當年者一上，卽出。

治骨中箭頭不出者

治打撲損傷腫痛者

用葱頭切爛炒焦搗搭患處冷則再易止疼消
腫散瘀

武備志卷一百四十四

武備志卷一百四十四

防風茅元儀輯

軍資乘

餉

醫藥

中毒 溺死 壓死 跌

治中百毒者 凡中毒從酒得者難治酒性
食與藥俱入于胃胃能容毒或逐大
便泄出毒氣未流于血脉故易愈也

用甘草同黑豆煎湯嚥之

武備志卷一百四十四

又方

以麻油嚥之

又方

以芫荽根搗汁半盞和酒服之

又方

礞砂仁 生韭汁 藍石

右各單用水調下

又方

石菖蒲 白礬 等分

右為末新汲水調下

又方

淡豉 蔥 麥門冬

右水煎服

又方

真雄黃 研末

右冷酒服凡諸藥汁解毒者皆不可熱飲能使
毒氣愈甚宜冷服之乃效

治中砒霜毒者

武備志卷五十四 軍醫藥 傳 醫藥二

鬱金末 二錢

右入蜜少許冷水調服

又方

升麻 不拘

右蜜煎冷服

又方

杏核 不拘

右連仁搗為末米飲調服

又方

白扁豆 不拘

右為末冷水調服

又方

醬調水服

又方

飲醪醋以吐之

又方

飲水解之

又方

武備志卷五十四 軍醫藥 傳 醫藥二

鉛粉 不拘

右取地漿水調服

又方

寒水石 菘豆 等分

右以藍根研水調下

又方

白芷 不拘

右為末水調下

又方

糞清

治中蠱毒者 凡造蠱之家用毒有日如正月則用

日五月五日六月六月七月七月八月八月九月九月十月十一月十一月十二月十二月
蠱毒有五種
治法皆同

馬兜零根 三兩

右咬咀分三服水煎去滓空腹頓服隨時吐出

蠱未吐再服以吐為度

又方

生甘草 五錢

武備志卷一百一十四 單質藥 柳河清二

右以水濃煎頓服吐痰即愈

又方

胡荽根 不拘

右搗汁半盞不計時服其蠱即下和酒服尤妙

白雞血亦好

又方

鴉鴿熱血隨多少服

治中蠱吐血者

小麥麩 一合

右分兩服冷水調下半日當下

治中蠱下血者

蝟皮 燒灰細研不拘

右熟水調服二錢

又方

升麻 不拘

右為末汲溪水調服

治中酒毒者

大黑豆 一升

武備志卷一百一十四 單質藥 柳

右煮汁二升服一吐即愈

又方

生螺螄肉

又方

草澄茄

又方

葛花

治中百藥毒者

橫紋甘草

右截成小塊，蘇油煎過，不拘時常嚼，久而致效。

又方

主了蠶殼紙

右燒末，細研，每服一錢，用冷水調下，頻服，取瘥。

雖中毒而面青，脈絕，腹脹吐血者，服之立活。

又方

薺芫 以其與毒藥共處，毒皆歇也。

右取根搗汁飲

又方

武備志卷一百一十四

醫藥

六

藍汁

右用水調服

又方

白扁豆

右用水調服

又方

大小豆

右用水調服

又方

白礬 為末一兩

右水調嚙，耳鼻中皆出黑血，勿怪。

治中丹藥毒者

嬰粟子研去子，煎至腐，入姜蜜和萱草根研汁。

服，再用四物湯香蘇散各一劑和煎服。

又方

鉛粉

右地漿水調服之

又方

武備志卷一百一十四

醫藥

七

淡竹葉

右濃煎服之

又方

猪膚脇骨煎汁，研瓜蒌根汁飲之。

又方

藍汁

又方

羊血

又方

菜豆

治中服附子酒多而覺頭腫如斗唇裂目流者

急求黑菜豆各數合嚼之及煎湯飲

治服風藥多而悶亂不醒者

用醋嚙濃煎甘草同生薑自然汁飲之

又方

螺頭青

右細研用新汲泉水調下

治服諸藥過劑悶亂者

武備志卷一百四

薄荷 胡粉 藍青汁 地漿 豉汁 乾薑

飴糖 黃連 等分

右水調下

治中飲食毒心煩悶者

苦參 不拘

右煮汁飲之吐出即止

治中諸菜毒者

甘草 胡粉 貝母 等分

右為末水服

又方

小兒弱服愈

治中瓜毒者

瓜皮湯服愈

又方

鹽湯服愈

治中柑毒者

柑皮湯服愈

治中梨毒者

武備志卷一百四

梨葉湯服愈

又方

鹽湯服愈

治中野菜毒者

土漿水服愈

治中野菌毒而笑者

煎桑椹汁服愈

又方

急採鷲鷲草生啖之即忍冬草

又方

防風 不拘

右剉碎以水煎候冷嚙之立愈

又方

石首魚頭

右以白水濃煮嚙之

又方

土漿水飲三盞愈

治中六畜肉毒者

武備志卷一百一十四

壁土

右水調一錢服

又方

白扁豆 不拘

右燒末服

又方

黃栢 不拘

右燒末服

治中馬肉毒者

蘆根汁服愈

又方

蘆根作湯浴

治中馬肝毒者

狗糞 不拘

右酒調服

又方

猪骨 不拘

右燒末服

武備志卷一百一十四

又方

生韭汁服愈

又方

頭垢吞服愈

治中狗肉毒者

杏仁 三兩

右和皮研熱湯調溫服三盞吐出愈

治中牛肉毒者

猪牙 不拘

右燒灰水調服

又方

井水

治中猪肉毒者

猪糞

不拘

右燒末水調下三服愈

治中鴨肉毒者

糯米泔

右温服一中盞愈

武備志卷一百四十四

軍醫家

雜藥

十一

治中雞子毒者

醇醋

右飲數鍾愈

治中河豚毒者

梅花腦子

不拘

右爲末水調服

又方

五倍子 白礬 等分

右爲末水調服

又方

藍青

不拘

右按汁嚥下

又方

青黛

不拘

右水調下

又方

生蘆根

不拘

右搗汁服

武備志卷一百四十四

軍醫家

雜藥

十一

治中諸魚毒者

橘皮

不拘

右煮汁服

又方

馬鞭草

不拘

右煮汁服

又方

黑豆

右煮汁服

又方

大黃 不拘

右煮汁服

又方

朴硝 不拘

右煮汁服

又方

生蘆根 不拘

右搗汁服

武備志卷一百四

軍資乘

餉

醫

五

治中蟹毒者

紫蘇

右濃煎一二盞飲

又方

生藕 不拘

右搗汁服

又方

乾蒜 不拘

右煮汁服

治中鴉鳥毒者

生扁豆 不拘

右為末溫水下

又方

葛粉 不拘

右以水調服

治中挑生毒者

凡喫魚肉瓜果皆可挑生初中毒日則物生能動躍騰上則胃痛沉下則腹痛脇下忽腫起如癰瘡狀頃刻間大如碗以菜豆嚼試若香甜即愈

武備志卷一百四

軍資乘

餉

醫

十五

搗小升麻為細末取冷熱水調二大盞連服之

洞下瀉出生蔥數莖根鬚皆具腫即消續煎平

胃散飲之日食白粥即愈

治中生挑毒在上膈者即上則胃痛是也

用熱茶一甌投膽礬半錢于茶中候礬化盡通

口呷服良久即以雞翎探喉中即吐出

治生挑毒在下膈者即下則腹痛是也

用米飲下鬱金末二錢即瀉下其毒次用人參

白朮各五錢為末用無灰酒納瓶內慢火熬半

日許度酒熟溫溫服之每日一盞五日乃止

後飲食如故

治悞食桐油者

飲熱酒解

又方

乾肺

又方

甘草汁服愈

治中瘴氣者

武備志卷一百一十四

軍醫家 雜

十一

犀角

又方

雄黃

又方

麝香

又方

羚羊角

治中邪氣入腹者

升麻 犀角 射干 等分

右為水調服

治中飛絲毒者

嚼蘇葉愈

治生漆惹人成毒者

生椒葉 不拘

右煎湯洗

又方

雞子黃

右塗患處

武備志卷一百一十四

軍醫家 雜

十一

又方

白松菜

治溺水死者 以下俱附

用皂莢為末綿裹塞糞門放大槩上臥脚後墊

起一二磚用鹽擦鼻中待水自流出切不可倒

提出水但心下溫皆可救

又方

急解衣帶用艾炙臍中令二人以蘆管吹其耳

即活

治溺死微有氣及冬月凍死者

脫去濕衣假人熱衣包之用大米炒熱熨心上

炒竈土令熱以囊盛熨心上冷則緩之令煖氣

通溫以熱酒或薑湯或粥飲少許嚥之即活

治木石壓死并從高跌死氣絕不能下者

急擊開口以熱小便嚥之

又方

用豆豉一大盞水兩碗煎三沸去渣服

火傷

武備志卷一百四

軍醫家 傷 醫藥二

十八

王鳴鶴曰凡煙火所傷切不可用冷水冷物熱得

冷氣則却而擊搏爛人筋骨矣

治方

用麻油煎黃蜀葵花傅上

又方

用爛黃柑汁塗之

又方

多年白螺螯殼不拘

右火煨為末瘡破乾摻不破清油

又方

側栢葉不拘

右搗爛傅

又方

寒水石 大黃 黃栢 等分

右共為末密調傅之

馬傷

治墜馬而內有瘀血者

地黃 五斤

武備志卷一百四

軍醫家 傷 醫藥二

十九

右搗碎置鐺中熬乾以無灰酒一斗五升入藥

飲之

治劣馬咬傷者

絞馬糞汁服之并以此洗瘡愈

武備志卷一百四十五

防風茅元儀輯

軍資乘

餉十一

醫藥三

疫癘

治疫病

茵陳 二兩 大麻仁 五兩 研 豉 五合 常山 三兩

梔子 二兩 芒硝 二兩 細研 鱉甲 二兩 塗醋 杏仁 二兩 湯浸

武備志卷一百四十五 軍資乘

去皮尖雙仁 巴豆 一兩 去皮心炒令黃紙 麩炒微黃色 累壓去油細研為末

右合勻煉和搗幾百杵丸如梧子大每服三九

粥飲下或吐或利或汗如不再餌之更不以熱

粥飲投之老少以意加減

又方

梔子 二十枚 乾葛 五兩 大黃 五兩 芒硝 五兩

茵陳 二兩

右為散計飲二服必利如不利投熱粥數匙則

利

又方

麻黃 一兩 去根節 牡蠣粉 一合 蜀漆 五錢

甘草 五錢 犀角屑 五錢 知母 五錢

右為末用水二大盞慢火煎去滓分為三服早

起午初夜服之

治疫病初起一二日頭痛身熱骨節痛用芎蘇散

川芎 十兩 紫蘇 一斤 陳皮 十兩 茯苓 十兩

甘草 十兩 乾葛 二十兩 半夏 十兩 柴胡 二十兩

枳殼 十兩 桔梗 十兩 香附 十兩

武備志卷一百四十五 軍資乘

右共為末每用兩許薑葱送下衣覆取汗如冬

月加白芷麻黃八兩

治疫病初起一二日諸症俱發兼飲食停滯嘔吐

無汗等症及山巒瘴氣雨濕蒸氣或中寒腹痛吐

痢中暑冒風吐瀉不服水土用藿香正氣散

藿香 二十兩 蒼朮 一斤 厚朴 一斤 陳皮 一斤

半夏 一斤 茯苓 一斤 白芷 一斤 桔梗 一斤

紫蘇 一斤 大伏皮 一斤 甘草 十兩

右共為末每服一二兩薑湯下

治疫病三四日得汗後未解，服暈痛，或寒熱往來，口苦嘔吐，用柴胡雙解散。

柴胡 黃芩 半夏 人參 甘草

乾葛 茯苓 陳皮 芍藥 各等分

右薑三片，棗一枚，水煎服。

治疫病三四日後，熱盛大，便不通，用河間雙解散。

薄荷 一兩 黃芩 一兩 連翹 一兩 石膏 一兩

滑石 七錢 川芎 一兩 麻黃 八錢 桔梗 一兩

甘草 一兩 朴硝 五錢 荆芥 一兩 防風 二兩

武備志 朱高五 軍資要 餉醫集三

當歸 一兩 芍藥 一兩 梔子 一兩 白朮 一兩

大黃 審病加減

右共為粗末，每用一兩五錢，再量病虛實加減。

白滾湯下煎服亦可。

治天行暗時氣。

甜瓜蒂 丁香 赤小豆 各四十枚

右三味為末，和井花水服之，然後取赤大荳作

末，分吹兩鼻中，須臾取汗，黃色如藥，及出黃虫，

或痢，或吐，皆愈。

治瘧疾初發，用藿香正氣散一二服，二三發後用鬼哭丹截之。

黑豆 四百九粒 菽豆 四百九粒 雄黃 二兩 信石 二兩

右為末，蒸餅為丸，如芡實大，每服一九，冷水下，

忌熱飲食一日。

治山瘴發瘧者。

常山 三兩 烏梅 二十枚 獨顆蒜 一枚 氈帶 三寸

右以酒二大盞煎一大盞，作二服，初一服未發

時吃，次一服將發時候服，安臥頭左側。

武備志 朱高五 軍資要 餉醫集三

雜症

治卒暴百病中惡，口禁，停尸，卒死，及心腹諸疾者，

用備急丸。

巴豆 大黃 乾薑 各等分

右為末，蜜糊杵千下，丸如小豆大，三九苦酒下，

如口不開，折齒嚙之，或提其髮，用匙鑰勾開下

齒，亦可嚙入。

治霍亂吐瀉方

桑葉 一握 扁竹 一握

右細剉末，用水二大盞服。

治中暑霍亂，用益元散。

滑石 六兩 甘草 一兩

右共為細末，凉水調下。如冬月發炒，鹽湯調下。

治中寒霍亂

吳茱萸 鹽炒

右煎服，再用茱萸煎湯熨臍下。

治中暑者，用黃連香薷飲。

黃連 半斤 香薷 一斤 厚朴 半斤 甘草 四兩

武備志卷五十五 軍醫藥劑 五

右每用四兩水一大盞，煎二三沸，去渣涼服。暑

月無病，亦宜遍與服之，則無中暑之患。

治中暑途中死者

移置陰處，急取路上熱土，於死人肚上作窩，多

令人尿溺於臍中，又取路上一熱土，并大蒜同研

爛，水調去滓，嚥下。切不可用冷水嚥沃，及以冷

物逼外，得冷即死。

治中寒厥冷僵仆者

急以繩束葱一斤，切去兩頭，如餅式，火上燒熟。

安臍下，上用火熨之，即甦。無葱，則以湯濕布熨臍下，上用帶火熱灰熨之。

又服藥方，用附子理中丸。

人參 甘草 炙 白朮 乾薑 炮 附子 製各等分

右為丸，鷄子黃大滾沸湯插下。

治痢疾初發，用化滯丸。

丁香 一兩 胡椒 二兩 巴豆霜 一兩

右為末，麩糊為丸，菴豆大，每服二十九，量人加

減，白湯下。

武備志卷五十五 軍醫藥劑 六

治痢疾應止及泄瀉者，用加味香連丸。

五倍子 四兩 黃連 二兩 吳茱萸 一兩 木香 一兩

右為末，煑棗肉為丸，梧桐子大，每服三四十丸，

米湯下。

治血痢

生犀角 五兩 阿膠 四兩 黃蘗 四兩 艾葉 二兩

乾薑 二兩

右為末，米飲湯調下。

治咽喉一時疼痛，水難入者。

急用土牛膝草根不拘多少洗淨搗爛加水一大杯米醋半小盞絞汁徐徐嗽吐其汁嗽盡即效。

皸瘰

音中諱

許洞曰士卒涉水踏水蒙犯霜雪寒風所切凌凍所苦或失於飲食肌體虛劣故頭目手足皸瘰血出也。

治方

一猪脂洗之立止。

武備志卷一百一十五軍資藥

翰醫三

七

又方

川椒四合以水煮之去滓清之半食須出令燥須臾後浸乾即塗羊脂腦髓。

又方

取艾葉濃煎汁熱洗之即愈。

治皸瘰已成瘡者

以羊髓熬成膏油入黃丹攪勻令凝塗三五日即愈。

又方

用清油半兩以慢火煎沸入黃蠟一塊同煎候溶入官粉五倍子末少許熬令稠紫色為度生以熱湯洗火上烘乾即用藥傅上以薄紙貼之。

又方

用瀝青一兩黃蠟一兩共熬攪勻瓦礫盛貯先以熱湯洗令皮軟拭乾將藥用慢火略烘溶傅之。

又方

用茄子根濃煎湯洗過以黃栢為末猪油調傅。

武備志卷一百一十五軍資藥

翰醫三

八

治手足指節皸裂欲墮者

用萊州青石作器物者以刀細刮取末如欲落指節尚有柱紋縷微連便以石末厚覆其上以帛纏之止痛十日即安矣。

癰疽

治諸毒用萬病解毒丹

山茨菇二兩去皮洗焙文蛤一名五倍子二兩搗破洗焙千金子去揀色白者紙包研紅牙大戟一名紫大戟去油成霜一兩瑞香三錢研

右製法宜端午七夕重陽或天月德黃道上吉

日修合量藥多寡預期數日前主人及醫者俱

齋戒沐浴於靜室焚香將前五味各為極細末

重羅兩遍依方用糯米濃飲調和於木臼內杵

千下極光潤為度每錠重一錢每服一錠病勢

重者連服通利一兩行用溫粥補佳一切飲食

藥毒蠱脹瘴氣惡菌河豚死牛馬蛇蠱等諸毒

並用凉水磨服南方蠱毒瘴癘傷人纔覺意思

不快即磨服一錠或吐或利隨手便愈癰疽發

武備志卷五十五 軍資集 醫藥三 九

背對口天蛇頭無名疔瘡楊梅等一切惡瘡諸

風隱癩赤腫未破及痔瘡並用無灰淡酒磨服

及用凉水調塗瘡上日夜各數次覺痒立效

治一切癰疽托裏止疼痛護臍臍用仙方蠟礬丸

黃蠟 一兩黃色好者 白礬 一兩

右和勻用衆手急丸梧桐子大每服十九丸漸加

至二十九丸熱水或溫酒送下日進二服即消

治發背癰疽去病根免傳變不動元氣用轉毒丹

車整 一兩紫背光厚者以塩泥固 甘草 一分

輕粉 五分

右共為細末每服四錢溫酒調下

治癰疽發背用神仙葢法

真麻油 斤煎十數

右用無灰酒二碗浸油內重湯溫五大盞許稍

熱通口急服一日盡之為妙

治癰疽便毒用如神散

明白礬 不拘多少

右端午日晒臨用取五錢為細末葱白七根搗

武備志卷五十五 軍資集 醫藥三 十

為大丸以滾酒送下汗出為度

治發背及小癰癩用立效散

紫色皂角刺 半斤不用枯者 生粉草 二兩

乳香 五錢 沒藥 五錢 瓜蒌 五箇去皮取肉并仁

右共為細末每服二錢無灰好酒調下無時候

治有尖小癰癩疼痛發熱者

生粉草節不炙不焙只日晒乾若無日只於焙

籠蓋上微火烘乾碾為細末以熱調二三錢服

連進數服疼痛與熱皆止

治小癰癩初起者

橄欖核 七枚

右燒灰存性碾為末酒調下連服即消即潰亦

易治

治一切瘡毒不問已潰未潰焮痛發熱者

槐花 一升炒黃

右熱酒調服即消

武備志卷一百五十一

軍資乘

十一

武備志卷一百四十六

防風茅元儀輯

軍資乘

馬一

茅子曰天行莫如龍地用莫如馬誠然哉誠然哉詩曰吉日維戊既伯既禱蓋重之也周禮曰齊其飲食簡其六節掌駕說之時辨四時之居蓋慎之也三代而後漢牧於民而用於官唐牧於官而給於民宋則牧之在官蓄之在民而最後市之於戎

武備志卷一百五十一

軍資乘 馬一

狄本朝兼用之而其弊則民疲而馬不給繼費而馬不肥昔之額將三十五萬今所失七八萬求其實又失過半矣此無它牧御者均失其道也故按論古法稽核國制而次之曰相形曰相毛曰齒曰芻水曰醫藥曰禁忌曰簡別曰結束曰馳驟曰征調曰廐牧曰貢市曰虜產凡十三則詳以告夫來者夫得其道則蕃不得其道則衰寧獨馬也歟哉

相形

相毛

齒訣

芻水

醫藥

禁忌

簡別

結束

馳驟

征調

武備志卷百四十六

軍資乘馬一

二

廐牧

貢市

虜產

相形

相馬經曰三十二相眼為先次觀頭面要方圓眼似垂鈴紫色鮮滿眶凸出不驚然白縷貫瞳行五百斑如撒豆不同看面顛側擊如鎌背鼻如金盞可藏拳口又須深牙齒遠舌如重劍色如蓮口無黑鬮須長命唇似垂箱蓋一般食槽開闊頤無肉

咽要平弓筋有攔耳如楊葉刀批竹燕骨高

不堅人肉入弓彎左右龍會高弓上古傳項長如

鳳須彎曲鬃毛茸細腰如綿鬚長膊闊槍風小體

高背闊脚前寬膝要高弓員似狗骨細筋粗節要

攢蹄要圓實須卓立身平充闢要平寬筋骨節要

須緊密排鞍肉厚穩命鞍二峰壓二如藏骨卧如

猿落立如山鵝鼻曲直如停穩尾似流星散不連

膏筋大小須勻壯下節攢筋緊一錢羊鬚有距如

雞距能奔急走日行千里以前貴相三十二萬中難

武備志卷百四十六

軍資乘馬一

三

選一俱全

眼如垂鈴腦骨欲員垂睛欲高耳如削筒頰骨欲

圓項長彎細綜欲茸鬚欲高排鞍欲厚脊梁欲平

腰要短促視骨欲平肋扇骨密後看須蹲狗接脊

骨短眼光有肉面如削兔鼻要寬大上唇欲方口

文欲深下唇欲損槽欲寬項欲筆鳴脂欲平曾欲

闊鎧肉欲厚膝欲圓脚欲直蹄欲脰脰骨細脚大

而實掌骨欲高肚下生逆毛節欲近筋骨欲旋後

蹄欲大欲近鹿節欲曲曲池欲深腹平尾欲端汗

溝欲深尾骨欲短外腎欲小腿似琵琶尾欲其細後脚欲細

太白陰經曰凡相馬之法先須相頭形耳如削筒人眼烏目鹿脊麟腹虎胸尾如垂簪次相頭骨稜角成就前看後後看側側看但見骨側狹現皮薄露鼻衝柱側高狹長額欲仗臺骨分明段度俱起視盼欲遠精神體氣高爽立看進止行躁走驟衣毛喘息擎頭如膺尤高而遠望深視而遠聽前看如雞鳴後看如蹲踞立如獅子辟兵萬里領平中

武備志卷一百六 軍資乘 馬一

四

欲得受人拳名太倉寬易飼胃臆欲闊胃前二臺骨肉俱起分段分明鬃欲方目欲大而光脊欲強而壯有力腹肋欲張下欲長耳欲小小則耐勞目欲大大則膽大膽大則不驚鼻欲大鼻大則肺大肺大則能走臙欲小臙小則易飼筋欲密口欲上尖下方舌欲薄而長赤色如珠斷欲鏗辨分明牙欲去齒二寸腹下欲廣且平方齒欲白白則長壽望之大就之小筋馬也望之小就之大肉馬也前視見目傍視見腹後視見肉駿馬也齒欲齊密上

下相當上脣欲急而下脣欲緩而厚口欲紅而有光如月中看火千里而壽臆間欲廣一尺以上能久走頭欲高如剝兔龍顛突目平脊大腹裏有肉者千里之走眼中縷貫瞳子者五百上下徹者千里凡馬不問大小肥瘠數筋骨皆有十一十二三三四百里十四十五五百里旋毛起腕膝上者六百里腹上者五百里頂轅大三百里眼中有瞳人如並坐者千里羊鬢中生距如雞距者五百里耳奔下筋長一二寸者千里頭如渴鳥馬初生無

武備志卷一百六 軍資乘 馬一

五

毛七日方行者千里尿過前蹄一寸以上者五百里尿舉一足如大者千里腹下逆毛千里鬮孔中有筋及毛五百里鬮孔即眼上馬蹄青黑赤紅色者硬白如蛤有隴道者軟口大吻頭厚者硬口食又淺口小者不能食眼下無伏蚕者及無骨肉者咬人自小多白者驚後脚欲屈腕中欲伸凡馬後兩足白者老駒前兩足白者少駒虎鈴經曰大馬之初生無毛者能行千里先舉一足者行五百里但數其肋得十即凡馬也十一十

相毛

虎鈴經曰若馬或白黑入口者名的盧日下有鬃毛者名死泣旋毛在吻後者名啣禍白馬黑踪下有回毛者名負屍腋下有回毛者名挾屍左脇下有白毛直上者名白帶劍汗溝過尾根者踏殺人腮上有旋毛者名目圍或後足左右白者或馬渾白而四蹄黑者或從前膊外從項去到朕腮有毛旋者或毛旋在項者或爪黑面白者以上毛病不利主也或馬前兩甲膊後近低處毛逆者能行

武備志卷一百六 軍養乘 馬一

五百里後眼近前低處毛逆者能行三百里後前膊到喉中有逆毛者名印綬能行千里兼益主也

齒訣

一歲駒齒二二歲駒齒四三歲駒齒六四歲成齒二五歲成齒四六歲肉牙生七歲角區缺八歲六區如一九歲咬下中區二齒曰十歲咬下中區四齒曰十一歲咬下中區六齒曰十二歲咬下中區二齒曰十三歲咬下中區四齒曰十四歲咬下中區六齒曰十五歲咬上中區二齒曰十六歲咬上

中區四齒曰十七歲咬上中區六齒曰十八歲咬上中區二齒曰十九歲咬上中區四齒曰二十歲咬上下盡平二十一歲咬下中區二齒黃二十二歲咬下中區四齒黃二十三歲咬下中區六齒黃二十四歲咬下中區二齒黃二十五歲咬上中區二齒黃二十六歲咬上下盡黃二十七歲咬下中區二齒白二十八歲咬下中區四齒白二十九歲咬下中區六齒白三十歲咬上中區二齒白三十一歲咬上中區四齒白三十二歲咬上下盡白

武備志卷一百六 軍養乘 馬一

此

芻水

芻水論曰凡飲喂芻水者其則有三故云三飲三喂也夫三者一曰少飲半芻二曰忌飲淨芻三曰戒飲禁芻是故少飲者饑腸休飲足疋羸休飲足妊娠休飲足半芻者饑腸休飽飽出門莫喂飽遠來亦忌飽此謂一飲一喂也忌飲者濁水休教飲惡水休教飲沫水休教飲淨芻者穀料須當節厝料須當潔毛髮須當擇此謂二飲二喂也戒飲者騎來不得飲料後不得飲有汗不得飲禁芻者膝

一段細
心那可
早

大休加料騎少休加料炎暑休加料此謂三飲三
喂也夫喂飲而有此三者則馬驟四時無患任意
騎習矣內經云凡乘者一日行二日驅三日驟四
日馳五日奔終而復始千里無患病遠來有汗捧
行喘定汗息放鞍即時放驟繫於迎風勿近舍簷
移時方喂凡喂者冬暖屋夏涼棚而南拴勿北繫
篩簸豆谷凡有砂石灰塵蛛絲毛髮務於潔淨日
別觀其形狀夜則聽其喘息較驗草料多寡詳察
痲病有無此謂膏養之道也但如尿清糞潤鼻氣

武備志卷一百六 軍資乘馬一

十

溫和脉呼三至唇舌鮮明皮毛光彩體健神清頭
尾不動輪歇後蹄如此則為無病之狀是飲喂得
其則也是故觀外形察內受芻水有節飲喂有三
使馬驟不致天憤而終其天壽也

太白陰經曰一軍征馬人支兩匹二萬五千匹朔
方則一人兩匹范陽河東隴右安西北庭則兩人
三匹平盧劍南嶺南則一人一匹計馬二萬五千
匹五十四匹為一羣總五百羣分為十方一方抹馬
五十羣十月一日起料四月一日停料每馬一匹

給粟一斗一月三石六月十八石一軍一馬二日
給粟一千二百五十石一月三萬七千五百石六
月二十二萬五千石鹽馬一匹每日給鹽三合
月九升六月五千四升一軍一馬一日給鹽六十
七石五斗一月一千四百九十五石六月八千九
百七十七石芟草一馬日給芟兩圍一月六十圍六
月三百六十圍一軍一馬六月九十萬圍油藥及
馬藥取逃死軍衣資回錢糧充獸醫於馬羣頭押
官中擇其善者取之

武備志卷一百六 軍資乘馬一

十

醫藥

太白陰經曰馬有五勞七傷卸鞍不驟骨勞驟而
不起筋勞起而不驟皮勞驟而不噴氣勞噴而不
尿血勞骨勞者雙絆絆之却行二十步差皮勞者
手摩而鞍下汗出差氣勞者長纏繫之得尿差血
勞者高繫勿令頭低而食差凡馬春口青死夏口
赤死秋口白死冬口黑死此看色名曰入口死也
嚙馬方春夏搗合金
秋冬加精

芎藭 當歸 大黃 升麻 麻黃 黃連

細辛 乾姜

以上各一兩為末入湯中以酒和嚙之

春用茵陳散

茵陳 一錢 連翹 五錢 防風 五錢

右為末姜蜜共煎嚙

夏用消黃散

知母 三分 貝母 三分 茯苓 三分 甘草 三分

梔子 三分 車前子 三分 大黃 二分 鬱金 三分

芒硝 一分

武備志卷百六 軍藥 馬

右為末蜜水調嚙

秋用理肺散

知母 四分 山梔 三分 蛤蚧 三分 天門冬 三分

麥門冬 一錢 秦艽 一錢 百合 一錢 馬薺苳 五分

防己 一錢 枇杷葉 兩 白藥子 一錢 天花粉 五分

蘇子 五分 乾山藥 一錢 貝母 五分

右為末糯米粥蜜調嚙

冬用茴香散

茴香 一錢 厚朴 一錢 玄胡索 一錢 芍藥 一錢

當歸 八分 益智仁 五分 黑豆 一兩 陳皮 一錢

川練子 三分 荷葉 五錢 青皮 五分 木通 五分

葱白三根酒童便各半盞煎嚙

調理羸牛瘦馬添臙用大七傷散

知母 貝母 防風 青皮 陳皮 乾姜

虎骨 芍藥 當歸 瓜蒌 桔梗 川大黃

豆蔻 人參 破故紙 茯苓 甘草 茴香

茵陳 益智 香白芷 檳榔 官桂

廣木香

武備志卷百六 軍藥 馬

右等分水 and 猪脂煎沸嚙

治馬七傷及非時起卧用七補散

青皮 川練子 乳沒 自然銅 當歸

川紅豆 茴香 杏仁 芍藥 官桂 滑石

木通

右等分葱酒同煎

治馬瘡黃用降氣散

黃芩 黃連 蒼朮 知母 酒炒 黃栢 酒炒

香附子 木香 少許

右各等分爲末每服二兩溫水一大盞同調嚙

塗馬黃腫用雄黃散
雄黃 白芨 白斂 龍骨 大黃

右等分爲末并花水調勻塗腫處如乾再塗之

治馬肺熱肺傷空嗽喘息有音鼻流膿涕

白芨 茵陳 梔子 甘草 黃連 防風

兩 杏仁半兩阿膠二兩

右爲末每服二兩瓜蒌穰一個研細水一升煎

三沸飽嚙

武備志卷一百六 軍資乘 馬一

十四

治馬五勞七傷腰膝痛用獨活散

獨活 一兩 羌活 一兩 防風 一兩 甘草 炙一兩

肉桂 一兩 黃栢酒浸 澤瀉 一兩 大黃 一兩

當歸半兩 桃仁半兩 連翹半兩 漢防已一兩

右爲末每服一兩水半碗酒半碗同煎三沸熱

嚙之

治馬負重勞傷太過毛焦草慢羸瘦病用當歸散

當歸 沒藥 乳香 血竭 五靈脂

自然銅

右等分同前引嚙之

治馬久經陰雨腰膝無力腎經溫痛病用後溫散

當歸 沒藥 白附子 肉豆蔻 麻黃

白木 青皮 牽牛 葶澄茄

右等分爲末每服二兩葱三枝酒一盞小便半

盞同調草前嚙之

治馬破傷風用天麻散

天麻 乾蝎 烏蛇酒浸去皮骨 天南星炮

白附子炮 半夏 防風 蔓荊子 蟬殼

武備志卷一百六 軍資乘 馬一

十五

霍香 川烏炮 加麝香 硃砂 膩粉已上一分

右等分爲末每服三錢入麝香硃砂膩粉拌勻

溫酒半碗調嚙

治馬瘡蹄 礶砂散

礶砂 一兩 黃丹 二錢

右二味同研爲細末羊骨髓調勻搽之

治馬傷蹄方

海桐皮 白芥子 大黃 甘草 五靈子

雲臺子 木鱉子

右等分爲細末，黃米一合，煮粥調藥，攤帛上，于
蹄上裹之，立效。

治馬破脊梁方

馬齒莧 石灰

共搗和丸，陰乾，再研爲末，椒湯洗淨，貼之，立效。

又方薑礬散

生薑 燒灰 白礬

共搗爲末，搽之。

治馬誤食毒草，口中吐沫，悶絕欲死，用消毒散。

武備志卷一百六

十六

白礬 半兩 鹽 一兩

右爲細末，拌勻于舌上塗之，久用甘草末二兩

水二升煎至一升，嚥之。

治馬途間針藥不便，用急救方。

青葱 三枝 飛鹽 半兩 山胡椒 半兩 即茱萸也。

已上三味，共同搗爛，好酒一大碗，調煎三沸，傾

出，揚去大氣，帶熱嚥之，後不住捧行，溺之大效。

治馬破傷風及諸風病，用千金散。

蔓荊子 旋復花 白殭蚕 何首烏

桑螵蛸 天南星 羌活 烏蛇 沙參

防風 阿膠 川芎 獨活 天麻 蟬壳

細辛 干蝎 升麻 藿香

右等分，共爲細末，每服一兩，溫水一盞調嚥之。

天陰生薑湯一盞同調嚥之。

治馬熱症中暑，用香需散。

香需 黃芩 黃連 甘草 柴胡 當歸

連翹 山梔子 花粉

以上等分爲末，每服二兩，漿水嚥。

武備志卷一百六

十七

治馬眼腫，用撥雲散。

大硃砂 一錢 白礬 一錢 白礬 五分 乳香 五分

沒藥 五分 爐甘石 三錢 炙

已上共搗爲末，白綿紙羅過三次，仍插入磁確

內，用溫水洗淨眼，然後點之。

點馬眼方

青鹽 黃礬仁 馬牙硝

已上各等分，細研用蜜煎，以磁確盛，水浸點之。

治馬瘋方

獺肝吐肉去糞煮汁嚥之

治馬肚熱結寒顛不食方

黃連 一兩 白蘚皮末 一兩 油五合 鴈猪脂 兩

白水一升半調下捧行跑

治馬卒熱肚脹欲死方

藍汁三升并水二升同嚥立效

治馬黑汗方

或卧起汗流如珠肉急者是黑汗淡死鹹生以人脚下汗蘇襪以水二升煎嚥之差

武備志卷一百六

軍資乘 馬一

十六

治馬喉腫方

軟物裹刀子露刃一米刺咽喉即差

又方

以乾馬糞置瓶中頭髮蓋之以火燒烟出薰鼻

中立差

又方

以猪脊邊脂拌髮薰鼻中立效

治馬草結方

以白礬二兩為末和水嚼之

治馬中金瘡腸胃突出方

芍藥 黃耆 當歸 芎藭 白芷 續斷

鹿茸 黃芩 細辛 乾姜 附子

以上各三兩共為末先嚥酒令服五錢日嚼服續至方寸立愈

治馬疥瘡方

硫黃 人髮

用鴈月猪脂熬消及熱塗之

治馬胞轉方

武備志卷一百六

軍資乘 馬一

十七

以人糞并大蒜搗納入馬尿孔中愈

治馬漏蹄方

削蹄以羊脂塞孔中以頭髮塞脂孔以燻罔口

治馬內黃方

青黛 三兩 大黃 二兩 白鹽 一小升

已上搗如雞子大和油蜜嚥之

治新駒瀉肚方

以藁本為末將火麻子研汁調三錢嚥下便效次將黃連末麻子汁解之

獼猴能辟惡，并去疥癬。戊寅庚寅日不可作廐作之者，一年凶丙寅日不可出入，三年人馬俱死。申日不宜取馬必死，戊午庚子日不取，并忌入廐。大敗凡養馬之法，當擇日時之良而知忌。

武備志卷一百四十六 軍資乘馬一

三

武備志卷一百四十七

防風茅元儀輯

軍資乘

馬二

簡別

武經總要曰：馬格凡五等，有善走駐坡、驀澗者，名曰跳蕩馬，聚為一等，可衝突敵陣，追逐賊寇，探報人馬，遊奕捉生，用之，有精神惺惺，又善馳驟者，名曰哨脚馬，聚為一等，可充奇兵，隊陣翼衛，主將應

武備志卷一百四十六 軍資乘馬二

急使用，有見羣馬動而不嘶鳴，馴良者為一等，敵營相近，可使夜去營寨，使截賊寇，偷路亂營，用也。有壯健，生性遲鈍，不能遠走者為一等，可使作駝隊，遮掩步兵，使弓弩相射，賊眾有不與上數等齊諸色，額者與聚馬共為一等，臨時備諸雜役，將各等馬匹，看足步遲疾，一般者分為五等，差定主吏專攻守幹，若遇緩急，不誤馳使。

結束

北征錄曰：馬鞍橋制有數等，一曰太師橋，二曰錯

結裏二曰海湖橋四曰西橋近日三司諸軍皆用
 太師錯結裏海湖三樣池陽江鄂京南襄陽多用
 海湖一樣海湖之制前後橋低貼馬肉其摘答低
 壓馬脊師出日久馬膘瘦減受重則鞍頰打破馬
 脊膿而潰爛不堪乘騎以至死傷前歲泗上符離
 唐鄧之役皆坐此患海湖橋病也錯結裏後橋雖
 高而前橋亦低故傷馬前脊太師橋前橋雖高而
 後橋亦低故傷馬後脊惟西橋一樣前後橋比他
 橋皆高數寸搭袋常繫後橋之下雖上載甲軍下
 武備志卷百十七 軍器 馬三
 柏搭袋鞍頰亦不着肉鞍橋亦不研脊甚為利便
 關西人多用故曰西橋然諸軍鞍座盡用粉皮欲
 使騎坐者不被隱悶不知粉水也遇雨浸內透坐
 馬者衣袴皆濕大為利害不若用黃油皮鞵之及
 鞍橋雖用高空下用連替摘答免有轉側緣涼替
 與鞍相離上馬攀鞍則鞍與替不相粘着多致攀
 轉鞍橋墜下馬腹臨急悞人性命是謂鞍制
 武編曰按宋初馬軍用大鞍不便野戰至熙寧六
 年始用邊樣皮鞵小鞍用木鞍長轡回旋轉射得

盡馳驟之技又按韃鞮其鞍響輕簡以便馳騁重
 不過七八斤鞍之馮翊前豎而後平故折旋而膊
 不傷鞮圓故足中立而不偏底闊故靴易入鞮鞮
 之革手揉而不峭灌以羊脂故不受雨而不斷爛
 闊一踰一寸長不逮四總故立馬轉身甚順
 北征錄曰馬軍騎馬則吊腿欹斜而兩足可憂下
 馬則筌刺暗投而鞋履易破靴之功大矣然近日
 馬軍類多脫去馬靴或怠于附帶而棄之郊野或
 寧使赤露而束之鞮鞮殊不可曉及考其所自盡
 武備志卷百十七 軍器 馬三
 今日諸軍之靴皆用牯牛皮製造故皮性太硬未
 着則不能穿足入脚襪凹太深既着則不能擡足
 起步牽馬下程則夾破脚研而久成瘡瘍落馬墜
 地則柱定膝胯而不能起立不惟肌肉不保且反
 傷于磨擦其視金賊所製之靴萬萬不同今後宜
 令襪用軟皮而上則繫以皮帶鞋用硬皮而下抹
 以漆蠟其制與今人軟凹泥靴相類而不用釘距
 是謂靴制

馳驟

武經總要曰馬雖平安亦可每日騎習使之慣熟諳會金鼓旗色進止迴軍轉陣遇敵之法若遇緩急不悞驅使將欲出戰預於一月之內不住令人披帶全幅衣甲器械習逐務要演其勛力慣熟馬有病雖輕不可強令之行恐枉有死損且留在營中擡舉將息臨陣出戰馬纔行且緩行看敵近遠臨時趨驟不致枉損也馬有斃古法合令管埋今多開剝勛肉食用如軍在彼剝割死馬契刃之時毋令生馬見之轉生疾病雖是畜類亦與人性不

武備志卷百四十七

軍資乘馬二

四

殊不可不慎昔符堅兵敗墜淵其馬垂疆跪授堅得免難是其驗也馬飽之時如平安行路未可上馬牽行二三里方可騎之如餵飽牽下多時即不拘也常令士卒自行斟酌馬隊行路出戰不拘緊慢前後合離一馬稀稠放令自在見路而行迴軍轉陣不致衝撞也險路逢賊亦易為迴護馬盛走驟之時欲住者看遠近緩緩收勒不可陡然緊收常自約度不致喘損也
兵法曰凡戎馬必安其處所適其水草節其饑飽

冬則溫廐夏則涼廐剋剔毛鬣謹烙四蹄戢其耳耳母令驚駭習其馳逐闕其進止人馬相親然後可使鞍轡勒御必令全好乏絕輒補
凡馬不傷於未必傷於始不傷於饑必傷於飽日暮道遠必數上下寧勞於人切無極馬常令有餘備敵之覆我也

征調

凡軍行每營先差一官專知牧放不得連繫諸營各作一異旗放馬一記旗放驢並於所管地界放

武備志卷百四十七

軍資乘馬二

五

牧如管側草惡即計會虞候別擇放地不得交雜如卒有警急追喚見旗則知驢馬處所
凡牧畜馬居中央放驢在四回援馬牧人並於驢羣四回環遶若賊偷盜驢羣在外驅趨稍難
凡馬逐營各為印記以防關失理認如死印申所部官驗印是本營畜產即令皮剝如印不同即是盜殺他營畜產論如軍律
凡諸營遺失驢馬衣服馱運並於扞後虞候處理認擅取及借人不還并剪印記尾者論如軍律

凡軍馬正給馬外每軍更量分數增給備馬請
除六賦外每火別置驢一頭準備疾病添補如常
隊不足均抽比隊比管並百曉其雜畜非警急軍士
不得輒騎

凡軍中畜產非理致死並償填

凡非時不得乘官馬遊獵及回換軍司六畜若借
人乘用並論如軍律因檢校而行者不坐

凡應乘官馬非警急不得輒奔走致馬汗及打磨
傷破並論如軍律以上量輕重科罪手
若則輕臨陣則重

武備志卷百五十一 軍資乘馬二

六

凡官健有私驢馬隨行卽官給芻秣令均戴衣物

凡車牛行十里一歇仍制口鼻三十里一飲飼

凡征馬之職有副使佐主將有總管有押官有子將

並擇善牧養者充有羣頭善擇騎馬教習及知醫藥者充其數以馬為準

一廐牧

茅元儀曰按洪武間置太僕於滁州置行太僕寺

於北平遼東山西陝西甘肅遷鼎後以北平之行

寺爲真寺永樂四年設北京苑馬寺領六監

四苑十六年歸于太僕馬牧于民間其原額草場

詳徵銀兩備草料支用而寺所屬十四牧監九十

八羣專一提調牧養孳生馬騾驢牛其養戶俱係
近京民人或五戶十戶共養一匹每騾馬歲該生

駒一匹若人戶不行用心孳牧致有虧欠倒死就
便着令買補還官每歲將上年所生馬駒起解赴

京調撥本寺每週年終比較或羣監官員怠惰或
人戶奸頑致有馬匹瘦損虧欠數多依例坐罪至

萬曆初始有折價備馬之條府庫以實至於今借
發已盡而馬既虧損不可遂復十無其一矣條考

武備志卷百五十一 軍資乘馬二

七

廐牧之地於後

御廐掌于御馬監

太僕寺所屬

一在京

順天府五州二十二縣全屬

金吾左衛

金吾右衛

富峪衛

濟陽衛

大寧前衛

大寧中衛

武成中衛

龍

武備志卷百四十七 軍資乘 馬二

在外

神武左衛

義勇前衛

燕山左衛

燕山前衛

忠義前衛

大典左衛

寬河衛

蔚州左衛

義勇右衛

義勇後衛

燕山右衛

忠義右衛

忠義後衛

羽林前衛

會州衛

保定府

真定府

廣平府

河間府

河間衛

德州左衛

濟陽中屯衛

定州衛

撫寧衛

三州十七縣全屬

惟阜平一縣不屬餘

五州二十六縣屬

二州十六縣全屬

九縣全屬

一州五縣全屬

一州十縣全屬

一州十縣全屬

一縣全屬

順德府

永平府

大名府

德州衛

大同中屯衛

真定衛

永平衛

盧龍衛

人

武備志卷百四十七 軍資乘 馬二

在外

東勝左衛

山海衛

興州左屯衛

興州前屯衛

興州中屯衛

涿鹿左衛

定邊衛

忠義中衛

薊州衛

東勝右衛

開平中屯衛

興州右屯衛

興州後屯衛

涿鹿衛

涿鹿右衛

武清衛

鎮朔衛

通州左衛

通州右衛

遵化衛

武定千戶所

南京太僕寺所屬

在京

應天府

在外

鎮江府

太平府

人縣全屬

三縣全屬

三縣全屬

南陵一縣屬

一縣屬

一縣屬

一縣屬

一縣屬

神武中衛

滄州千戶所

沂州衛

九

鳳陽府 四縣屬

淮安府 二州一縣全屬

揚州府 淮海門一縣不屬
餘三州六縣屬

廬州府 淮英山一縣不屬
餘二州五縣屬

滁州 二縣全屬 和州 一縣屬

徐州 四縣全屬 滁州衛

遼東行太僕寺所屬

定遼左衛 定遼右衛 定遼中衛

定遼前衛 定遼後衛 鐵嶺衛

東寧衛 瀋陽中衛 海州衛

武備志卷百聖 軍資乘 馬二

益州衛 金州衛 復州衛

義州衛 遼海衛 三萬衛

廣寧左屯衛 廣寧右屯衛 廣寧中屯衛

廣寧前屯衛 廣寧後屯衛 廣寧衛

廣寧左衛 廣寧右衛 廣寧中衛

寧遠衛

遼東苑馬寺所屬

永寧監

清河苑 深河苑

山西行太僕寺所屬

太原左衛 太原右衛 太原前衛

平陽衛 鎮西衛 汾州衛

安東衛 振武衛 朔州衛

潞州衛 保德州千戶所

山陰千戶所 沁州千戶所 寧化千戶所

馬邑千戶所

陝西行太僕寺所屬

平涼衛 慶陽衛 秦州衛 固原衛

武備志卷百聖 軍資乘 馬二

陝西苑馬寺所屬

長樂監 開成苑 安定苑 弼隆苑 革

廣寧苑 黑水苑 添

靈武監 清平苑 萬安苑 定邊苑 革 慶陽苑 革

同川監 以上監革

天興苑 永康苑 嘉靖苑

安勝苑

安勝苑

滅遠監

武安苑 隴陽苑 保川苑 秦和苑

熙春監

康樂苑 鳳林苑 香泉苑 會寧苑

順寧監

雲驥苑 昇平苑 巡寧苑 永昌苑

甘肅行太僕寺所屬

甘州左衛 甘州右衛 甘州中衛

甘州前衛 甘州後衛 永昌衛

武備志卷百四十七 軍資乘 馬二 十一

涼州衛 莊浪衛 鎮番衛 山丹衛

西寧衛 肅州衛 古浪千戶所

鎮夷千戶所 莊浪千戶所

甘肅苑馬寺所屬

甘泉監

廣牧苑 麒麟苑 溫泉苑 紅崖苑

祁連監

西寧苑 大通苑 古城苑 永安苑

武安監

和寧苑 大川苑 寧番苑 洪水苑

安定監

武勝苑 永寧苑 青山苑 大山苑

監川監

暖川苑 岔水苑 巴川苑 大海苑

宗水監

清水苑 美都苑 永川苑 黑城苑

計每年比較地方

太僕寺 南京太僕寺

武備志卷百四十七 軍資乘 馬二 十三

計三年比較地方

遼東苑馬寺 山西行太僕寺

陝西行太僕寺 陝西苑馬寺

甘肅行太僕寺 南京應天衛

南道隸宣州衛

山東

濟南衛 平山衛 登州衛 寧海衛

成山衛 熬山衛 靈山衛 安東衛

威海衛 大嵩衛 濟寧衛 臨清衛

靖海衛 奇山千戶所 寧津千戶所

海陽千戶所 膠州千戶所 諸城千戶所

東平千戶所 肥城千戶所

浙江

盤石衛 海寧衛

江西

袁州衛 饒州千戶所

廣東

雷州衛 廉州衛

武備志卷百四

軍實錄 馬二

十四

四川

成都右衛 成都中衛 建昌衛

鹽井衛 建昌前衛 寧番衛

越嵩衛 會川衛

湖廣

武昌衛 武昌左衛 靖州衛

五開衛 沅州衛 九溪衛

長沙衛 清浪衛 黃州衛

銅鼓衛 永定衛 斬州衛

平溪衛 永州衛 衡州衛

辰州衛 岳州衛 沔陽衛

常德衛 鎮遠衛 偏橋衛

施州衛 荊州衛 荊州左衛

荊州右衛 襄陽衛 安陸衛

房縣千戶所 竹山千戶所 澧州千戶所

枝江千戶所 長寧千戶所 瞿塘衛

夷陵千戶所 德安千戶所 忠州千戶所

雲南

武備志卷百四

軍實錄 馬二

十五

雲南左衛 雲南右衛 雲南中衛

雲南前衛 雲南後衛 廣南衛

曲靖衛 六涼衛 平夷衛

越州衛 臨安衛 楚雄衛

洱海衛 大理衛 大羅衛

蒙化衛 景東衛 瀾滄衛

金齒衛 騰衝衛 楊寧千戶所

馬隆千戶所 木密關千戶所

宜良千戶所 安寧千戶所 易門千戶所

貢市

程大昌曰市馬於北蕃古記無載然已有其事
雖論曰齊陶之練而漢之布中國以一端緞得何
如累金之物驢騾駱駝可使卸尾入塞則漢世已
嘗出緜帛買馬塞外矣顧其時虜未知中國緜帛
真價故得出一緜一布而得累金之物至唐世則
病其酬帛之多矣

宋元儀曰今制國初各處土官衙門秋糧各依原
認數目折納馬匹每匹有准糧二十五石餘有五
武備志卷百聖軍器錄馬二

十六

十餘石者獸醫驗明交送御馬監有不堪者責令
上官賠納後多就近輸納或以折色無復解京者
矣此外唯取給於收買收買者或以茶或以鹽或
以價銀或以互市茶之制洪武中立茶馬司於陝
西四川聽洮江西寧三衛番俗納馬易茶以防詐
偽每三年一遣廷臣召各番合符以應納差發茶
鹽交納易馬上者匹一百二十斤中者匹七十斤
下者匹五十斤共應納馬一萬四千五十一匹茶
有私鬻者藉其園入官正統十四年停止茶馬金

三 牌而止行市易嘉靖三十年改造勘合分給諸番

而年例之外番有餘馬司有餘茶許其增中洮州
增至一千二百五十五匹河州增至一千七百四十七

匹西寧增至二千四百三十三匹隆慶三年令四川

三 課茶改徵折色於蘭州招商中茶而茶法益散矣

鹽之法靈州鹽課招商納馬上者鹽一百引中者

四 引至弘治間令每百引折銀十五兩而鹽

之法亦虛矣銀易之法給散殷實之民令驗毛齒

臆息而上之互市之法永樂三年立遼東開原廣

武備志卷百聖軍器錄馬二

十七

寧互市定價上上馬絹八疋布十二疋上馬絹四

疋布六疋中馬絹三疋布五疋下馬絹二疋布四

疋駒絹一疋布三疋其一於開原城南以待海西

女直一於開原城東一於廣寧以待朵顏三衛各

去城四十里後其價稍有增損至正統十四年以

也先之禍革三衛之市隆慶五年俺荅款塞于宣

府大同山西三鎮各開互市萬曆三年定其額宣

府萬八千匹貨價銀十二萬兩大同一萬匹貨價

銀七萬兩山西六千匹貨價銀四萬兩今吏漁其

利續帛益惡而馬亦愈下唯私市者尚有上駒而
宜府張家口為最

虜產

黑韃遺事曰其馬野牧無芻粟六月曆青艸始肥
壯者四齒則扇故闊壯而有力柔順而無性能風
寒而久歲月不扇則反是且易嘶駭不可設伏蹄
鏗薄而怯石者葉以鐵或以板謂之脚滿凡馳驟
勿飽凡解鞍必索之而仰其首待其氣調息乎四
蹄冷冰然後從其水草牧者謂之兀刺赤回回居

武備志卷一百一十七 軍養馬二

七

其三漢人居其一也嘗考韃人養馬之法自春初
罷兵後凡出戰好馬並恣其水草不令騎動直至
西風將生則取而空之繫於帳房左右啖其些少
水艸經月臆落而實騎之數百里自然無汗故可
以耐遠而出戰尋常正行路並不許其食水草蓋
辛苦中喫水草不成臆而生病此養馬之良法南
人反是所以馬多病也其牡馬留十分壯好者作
移刺馬種外餘者都扇了所以無不強壯也移刺
者公馬也不留扇專管騾馬羣不入扇馬隊扇馬

騾馬各自為羣隊也凡馬多是四五百匹為羣隊
只兩兀刺赤管手執雞心鐵樹以當邊筆馬望之
而畏每遇早晚兀刺赤各各領其所管之馬環立

於主人帳房前少頃各散去每飲馬時其井窟止
可飲四五馬各以資次先後于于自來飲足而去
次者復至若有越次者兀刺赤遠揮鐵樹俯首任
足無或敢亂最為整齊其騾馬羣每移刺馬一匹
管騾五十疋騾馬出羣移刺馬必咬踢之使歸或
他羣移刺馬踰越而來此羣移刺馬必咬踢之使

武備志卷一百一十七 軍養馬二

十九

去擊而有別尤為可觀
冀越集曰余留上都開平路冀州之域馬最蕃育
月有騾有點騾則左前足與後右足相應故其後
足過於前足所以行疾點則左前足與右後足同
起右前足與右後足相應故彼中以繩繫前後二
足教其駒點也又嘗至廣西以其地接雲南八番
冬有雪有羶衫有車輶產大馬能上下山谷亦人
教之繫馬毋山巔繫其駒於山下餓則嘶鳴放之
登山又捨其駒於高峻之所留馬毋於其下餓則

法即
秋聲
之

放馳下山如此一二年則蹄脚牢硬履險如夷其
馬性急喜掉尾壞人衣服用針刀斷其尾筋者皆
良馬

武備志卷一百四十七

軍資乘馬二

干

武備志卷一百四十七

武備志卷一百四十八

防風茅元儀輯

占度載

茅子曰語有之為將者上知天下知地中知人今
曰兵訣曰戰畧曰陣練曰軍資皆人也故作占度
載以盡天地之事夫天地者亦人而已矣

占

度

占一

武備志卷一百四十八

占度載 占天

一

茅子曰占豈易言哉日月星辰五行雲物天之象
也太乙奇門六壬諸家天之理也因象以察天據
理以質天天順而道資之故曰為將者不可不知
天文非知天之急也知乎天則先天而天不違天
不違則安往而不伸哉故曰王者有征無戰我於
占三致意焉然天官之言占術之說其書各充棟
我擇其言兵者而已風雨水旱疾疫火災兵所慮
也故并載之首以天統其大也次以日次以月次
以星次以雲氣次以風雨次以風次以蒙霧次以

虹霓次以霞次以雷電次以雨雹次以霜露次以
冰雪次以五行是為天官首以太乙窮其宗也次
以奇門次以六壬次以雜占次以選擇而厭禳則
附之是為占驗下甲之術奉玄女役天神雲可吸
風河集雷可轟雨可沛吾少也賤故於茲久溺焉
然惟而不可傳也君子察其微使天之不我違而
已驅天而不違吾不敢也要其說出於奇門存其
畧不言其詳

占天

武備志卷一百八

占天

二

占日

占月

占星

占雲氣

占風雨

占風

占蒙霧

占虹蜺

占霞

占雷電

占雨雹

占霜露

占冰雪

占五行

太乙廟算

太乙陰陽遁局

奇門玄覽

奇門遁甲符應經纂

武備志卷一百九

占天

三

六壬直指

六壬軍帳賦

六壬兵帳鈞玄

六壬兵占

雜占

選擇

厭禳

占天

茅子曰天之體清而其色有異天之體靜而其鳴

裂為異天之雨常而其雨異物為異故曰色曰

曰雨凡三等

天之色

天之變

天之雨

輕清上浮蒼茫成色此天之本象也若忽變色是

謂異常有咎

天高色白為旱

武備志卷百八

占庚 占占天

四

天色慘黃為風

天色慘白風聲悽切大兵起

天色慘白昏濛常為遊氣之蔽或久陰不雨主下

有謀上或朋黨欺蔽君之明德不解其咎則為變

兵火

天色青碧陰氣連勝東夷兵起侵犯中國

天赤如血陰極亢陽火災兵起

天色慘白而淡為風雨一曰為喪為憂

頻天色忽變赤紅中外動兵

天色變黃旱荒盜起

天色變赤夷狄來侵

天色光忽變赤紅明君出世干戈永息

天氣白濛濛兵起境中

天氣低昏三日雨兆

天白久陰陰冒陽也陰謀兵災

天暴寒陰剝陽也國有陰謀野有兵變

天翳霾陰氣結滯潛謀作亂

天之變

武備志卷百八

占庚 占占天

五

天鼓鳴空中無雲氣忽然如鼓聲响名為天鼓也

忽天地昏暗而中有聲如雷响過者乃天鳴也

天鳴有聲至尊憂且驚皆亂之所生也一曰萬姓

勞形一曰所鳴之方兵變疫生

天發哀鳴所鳴之方下有王者革位

天忽開裂陽不足也兵起其分

天門忽開陰氣冲破土地分圻中國更王

天分為二王者分土又主君災

天開見光流血滂滂

天裂見人兵起國凶

天色變常地震連日國主重殃

天之雨

天雨物人所見地皆主大兵

天雨人是謂凶殃不出一紀天下易主

天雨禽獸是謂不祥不出三年其下兵起一曰流

民凶有喪

天雨石墜地大可一尺或如雞子兩頭尖銳名曰

天鼓所下之邦必有大戰伏尸一曰臣叛君危兵

武備志卷一百八

占災

六

變國亂

天雨金名曰刑餘殘殺無辜不出一年有兵災

天雨錢其國大饑有兵亂

天雨水銀寇兵至

天雨金銀鐵花兵將興

天雨地生肉有形不成體不成色者名曰天傷其

國滅亡佞人祿功臣戮多冤獄

天雨黑多冤獄臣殘虐有陰謀

天雨赤水名曰天泣世平盜起流血屠城世亂有

出戡定者

天雨水陽違陰寒歲凶人災將相有難

天雨墜龍不祥之兆龍君之象也

天雨魚水失其性國有兵

天雨鱉兵革起國亂不安

天雨血名曰天妖為淋尸水兵起血戰災疫盛行

天雨膏君淫兵敗民屠戮

天雨骨如蟲將帥敗

天雨骨陽氣消燼兵役盛興

武備志卷一百八

占災

占天

天雨黃塵天下大饑

天雨黃沙其下有義兵起

天雨墨臣下有陰謀一曰君無道奸臣得志不出

五年國亡

天雨如杵曰其國饑

天雨笠國大饑

天雨戟不出三年兵起

天生兵械在雲中夷狄歸順

天雨絮有兵

天雨絲綿天下有兵喪不出六年大亂

天雨積狀如麻絲脆若地毛大饑人流有積骸

天雨布帛兵喪並起人流無所

天雨毛金失其性動干戈役土木

天雨五穀木失其性歲凶民饑兵革亂起

天雨花木失其性驕淫風熾歲饑民貧將亂之兆

天雨草火失其性旱兵起民饑

天雨釜火失其性歲凶兵亂得釜者興

天雨屎上失其性君暴臣叛兵起

武備志卷一百四

占度載

占日

武備志卷一百四

防風茅元儀輯

占度載

占日

占日

茅子曰日內黑外光麗於中天若夫春日紅潤夏

日炎蒸秋日燥烈冬日溫平皆吉徵也日有變不

在君上則在分野變凡七等曰日之形曰日之色

曰日之暈曰日之變曰日之色曰日之氣曰日之

武備志卷一百四

占度載

占日

星

日之形

日之色

日之暈

日之變

日之氣

日之星

日

周禮，眡祲氏掌十輝之法，以觀妖祥，辯吉凶。一曰侵，謂陰陽五色之氣，侵淫相侵，或曰抱珥，背璫之屬，如虹而短是也。二曰象，謂雲如氣成形象，雲如赤烏，夾日以飛之類是也。又曰赤雲，挾日以行曰象，奸臣挾君亂國。三曰鑄，日旁氣刺日形如童子所佩之鑄也。四曰監，謂雲氣臨在日上也。五曰闇，謂日月蝕，或日光暗也。六曰膏，謂膏膏不光明也。七曰彌，謂白虹彌天而貫日也。八曰序，謂氣若山而在日上，或曰冠珥，背璫，重疊次序在於日旁也。

武備志卷百零九

占度類 占日

二

九曰臍，謂暈氣也，或曰虹也。詩所謂朝濟於西者也。十曰想，謂氣五色有形想也。青饑，赤兵，白喪，黑憂，黃熟，或曰想，思也。赤氣為人獸之狀，可思而知。其吉凶，又曰日旁氣曰背形，如背字也。日之將蝕，先有黑變曰適，形如玉璫曰璫，又作鑄，亦曰穴氣。向日曰抱，形點黑曰珥，氣在日上為冠，為戴，在旁直對為珥，如半環向日為抱，向外為背，有氣刺日為鑄，鑄扶傷也。日戴者，形如直狀，其上微起，在日上為戴，戴者，德

也。國有喜也。一云，立日上為戴，純赤為兵。青赤氣抱在日上，小者為冠，國有喜事，純赤為日，上有冠三直，日下有直虹，不出一年，天下有小兵不安。

日上有冠，日有纓，擎捧日者，有喜慶。

青赤氣小而交於日下為纓，四夷重譯，主納降。

青赤氣圍日上下為序，主奸邪欺蔽，共為謀逆。

青赤氣小而圓，一二在日下，左右者為紐，一曰青

赤氣散垂日下為紐，人君德澤施及天下，一曰外

武備志卷百零九

占度類 占日

三

國來歸。

青赤氣如小半暈狀，在日上為負，負者為得地喜。

青赤氣長而斜倚日傍為戟，近侍謀逆，刑及貴人。

又曰天子兵舉，戟見不散，天子之兵勝，一曰兵起。

青赤氣圓而小，在日左右為珥，一曰黃赤炫爍為

珥，平時主風雨，不雨國有外亂，黃白者有喜，又曰

珥，多非喜，在日西，西軍勝，東南北如之，無軍而珥

為拜將。

日有佩珥者，主兵亂，應指處分野見應。

日生珥四面色暈紅黃如電主二年内兵起國

日爲主將珥轉爲兵外是客也

日朝有珥純白爲喪間亦爲兵間黃爲喜

日夕有珥赤黑白有太客有大軍在外而珥爲喜

軍欲和解

日有一珥爲喜兩軍相當軍有和解所臨者喜

日有二珥貫者主臣謀君兵起於秦地三年人凶

日有一珥一星左右相守者主七十日臣謀主三

年絕人民大凶惡之兆

武備志卷五十九 占度職 占日月一

四

日生兩珥有氣如人立日邊主兵起大亂主有陰

謀作亂之事無氣占同

日左有兩珥外國來寇一曰胡人欲謀爲主

日東西有兩珥白氣貫者天下大亂國失忠臣

日上有三珥諸侯謀亂兵起三年方定一曰青黃

白色大臣叛逆

日左有三珥臣謀君位

日上生三珥左右兩星相守主兄弟謀君相殺

日下生三珥君被四方將謀位乃兵亂起五年方

定

日下三珥更有三星宜北斗下立寨必勝

日出四珥將軍亡

日入四珥有大兵

日生四珥有一星守之千里人絕

日朝五珥國憂兵起

日有六珥不出六十日其分有喪若有赤雲掩日

其下國凶

日左右有六珥者三十日内兵起秦地三年方定

武備志卷五十九 占度職 占日月

五

日左右珥大風起

日右珥大臣亂政一曰色赤黑夷人起兵邊邑有

叛者

日有交珥聚一方衆兵皆起軍在外者罷

多珥臨日有兩有客來言北方事

青赤氣圍抱日旁爲抱又曰旁如半環向日爲抱

國有喜一曰日月有抱他國來降兩軍相當得抱

者勝兩抱齊等先衰者敗

日抱黃白潤澤內赤外青天子有喜有和親來降

者軍不戰敵降軍罷色青將喜赤將兵爭白將有喪黑將死

日四方各有抱四方信附

相一抱一背為破走抱者順氣也背者逆氣也兩軍相當順抱擊逆者勝故曰破走

日旁有黑抱戰勝無軍有欲和親者

日抱且戴有喜圖在中中勝在外外勝青外赤中以和相去赤外青中以惡相去

日抱且背且瑠順逆相參抱多則順者多背瑠多

武備志卷五十九

占度載占占日一

六

則逆者多抱明而久背瑠不明而先滅則順勝

日抱且兩瑠一虹貫抱抱至日順虹擊者勝

日抱兩瑠且瑠二虹貫抱至日順虹擊者勝凡虹貫抱皆為大戰流血

日重抱左右二瑠有白虹貫抱順抱擊勝得二將有三虹得三將

日重抱內有瑠順抱擊者勝亦曰軍內有欲友者

日重抱且背順抱擊者勝得地若有罷師

日重抱抱內外有瑠兩瑠順抱擊者勝破軍軍中

不和不相信

日重抱大破亡抱為和背為不和為分離相去

日抱三重有兩方瑠色皆黃白潤澤天子戰勝外兵敗者來降瑠方者兵也抱瑠順瑠為喜

青赤氣如丹初生背日者為背又赤黃氣如新月

背日者為背奸邪謀逆自負綱常又曰背氣青赤而曲外向為叛象分為反城

日上有背其野失地有叛臣叛兵邊將欲去善防之背多者叛多也四方有背四方叛

武備志卷五十九

占度載占占日一

七

日下有背主五十日內節度使兵亂天下五年方

定兩軍相當背所在之方敗

日有背瑠在日南及其三方國有友臣一曰背瑠并出顛倒相貫下作禍天子滅

日有背瑠四直交其中臣欲為邪色中青外赤有

芒刺為逆中赤外青無芒刺為謀此氣數見則國

危芒刺向外外勝向內內勝

日有二背一直大臣欲自立

日有四背瑠臣射主又曰國內亂兵起

同姓上侵，茲謂誣君。厥蝕四方有雲，中央無雲，其日大寒。

公欲弱主位，茲謂不知。厥蝕中白青，四方赤，已蝕地震。

諸侯相侵，茲謂不承。厥蝕三毀三復。

君疾善，下謀上，茲謂亂。厥蝕既先，雨雹殺走獸。

弑君獲位，茲謂逆。厥蝕既先，風雨折木，日赤。

內臣外向，茲謂背。厥蝕且雨，地中鳴。

冢宰專征，茲謂因。厥蝕先大風，蝕時日居雲中，四武備志卷百九十九 占五十一

方凶雲

伯正越職，茲謂分威。厥蝕日中分。

諸侯爭美於上，茲謂泰。厥蝕日傷，月食，半天營而鳴。

賦不得，茲謂竭。厥蝕星隨而下。

受命之臣專政，謂誅。厥蝕雖侵，光猶明，若文王臣獨誅紂矣。

小人順受命者，征其君，謂殺。厥蝕五色，至大寒隕霜，若紂臣順武王而誅紂矣。

霜若紂臣順武王而誅紂矣。

諸侯更制，茲謂叛。厥蝕三復三蝕，蝕已而風地動。

日四時以王日蝕，人主凶，以相日蝕，國相死，以囚死日蝕，臣凌君，以休廢日蝕，民多疾疫。

春蝕有女喪，一日年大凶，有大喪，女主凶。

夏蝕，諸侯多死，一日無年。

秋蝕，有兵，一日有兵戰，主死。

冬蝕，相死，一日多死喪。

正月日蝕，大臣死，不死則黜，一日大臣走，一日人多病，一日五穀貴，齊大凶，一日內兵起，人流。

武備志卷百九十九 占五十二

二月日蝕，人主災，大人死，亦為大旱，一日人多死。

一日豆貴，牛死，魯大凶。

三月日蝕，一日有反者，一日水大出，一日楚大凶。

一日有旱饑。

四月日蝕，人主有過，臣有憂，一日天下大旱，一日牛無食，六畜死，宋大凶，一日大臣憂，一日旱疫。

五月日蝕，諸侯多死，一日大旱，人饑，一日牛死，六畜貴，梁大凶，一日兵起，東北。

六月日蝕，人主有謀，其下國分土，一日外國侵，其

分失土，一曰五穀貴，沛大凶，一曰大臣死。

七月日蝕，有反者從內起，一曰歲惡，秦國惡之。

日陳大凶，一曰兵大起，民流凶，一曰大水壞城郭。

八月日蝕，天下更始，期三年，一曰兵大起，一曰兵

甲貴，鄭大凶，一曰兵饑。

九月日蝕，外人欲自立，不成，一曰鹽貴，韓大凶，一

曰饑疫。

十月日蝕，姦臣在朝，二人親，一人遠，陵君君走，一

曰六畜貴，一曰鹽貴，秦大凶，一曰冬旱。

武備志卷之九

占日

十一

十一月日蝕，王者凶地，臣子為逆，一曰魚鹽貴，一

曰燕大凶，一曰五穀貴，牛死，一曰人畜俱疫。

十二月日蝕，其下有兵，一曰大臣欲自立，不成，夫

人謀君，一曰穀貴，牛死，一曰薄食，趙大凶，一曰水

災，夏麥不收。

甲子日日蝕，北夷有謀，不則大水在東方，一曰夷

狄兵起。

乙丑日日蝕，諸侯之臣欲殺其君，在西北，兵行不

勝，後有小兵，五穀垂傷，一曰大旱。

丙寅日日蝕，司徒欲謀其君，有小旱，在東南，一曰有旱蝗。

丁卯日日蝕，諸侯欲謀其君，有小旱，在東南，一曰有旱蝗，又曰在此方有蝗，一曰兵。

戊辰日日蝕，有同姓近臣欲謀其君，存地動，在東

南。

乙巳日日蝕，婚家謀君，諸侯起兵，在西南，一曰火

災。

庚午日日蝕，司徒謀君，有大旱，在南方，一曰有兵

起。

武備志卷之九

占日

十三

起。

辛未日日蝕，司徒欲謀君，有虫在東方，一曰水潦。

壬申日日蝕，諸侯相殺，在東北，後有小兵，寇盜並

行。

癸酉日日蝕，上強，天下謀君，不出其年，大兵行，始

於西方，一曰淫雨數降。

甲戌日日蝕，近臣謀君，事覺而戮，有小旱，在西南

方，一曰草木不滋，王命不行。

乙亥日日蝕，子欲為逆而身受戮，有陰雨，天下亂。

一曰冬無冰東國發兵

丙子日日蝕諸侯相殺兵行在東方後有大水一曰夏霜為災

丁丑日日蝕諸侯近臣謀其君在西北方後有小兵一曰三公有憂

戊寅日日蝕異姓近臣謀君歲旱土沸一曰多大風

巳卯日日蝕東夷謀殺其君有虫一曰有咨

庚辰日日蝕君易賢以剛卒以自傷後有水在東

武備志卷百九十九

占占一

十四

北一曰有兵旱

辛巳日日蝕諸侯外親謀其君兵行在西北一曰後宮有謀

壬午日日蝕三公與諸侯相賊弱其君王三公失國後有旱且水一曰久雨

癸未日日蝕諸侯上侵下臣謀其君在東有小虫一曰仁義不行

甲申日日蝕司徒謀逆有小雨在晉一曰四月雨

霜

乙酉日日蝕君弱臣強司馬將兵反征其王一曰賢人遠退

丙戌日日蝕同姓近臣不臣後有大旱火從天墜一曰訟多寃者

丁亥日日蝕君臣無別司馬牧民司徒將兵有虫在西北方一曰有匿謀害

戊子日日蝕妻欲害夫九族夷滅後有大水在東方一曰宮中有憂

巳丑日日蝕婚家有謀有小兵在西方一曰小民

武備志卷百九十九

占占一

十五

憂

庚寅日日蝕有謀反者敗獄有小旱在東南方一曰將相灾骨肉相賊且有水

辛卯日日蝕天子微弱諸侯謀君反受其殃有虫在東方一曰臣伐主

壬辰日日蝕諸侯謀逆後有大水在東方一曰河水决

癸巳日日蝕諸侯相伐一曰權不一
甲午日日蝕南夷君殺後有大旱一曰虫灾

乙未日日蝕君責眾庶暴虐民背叛有地動

丙申日日蝕君暴亡臣橫恣上下相賊有大水一

日諸侯叛亂夷狄內侵歲旱

丁酉日日蝕諸侯之臣謀其君事敗後有大兵起

西北方一曰侯王侵

戊戌日日蝕婚家謀逆有旱馬驟運一曰后妃憂

巳亥日日蝕主弱小人持政

庚子日日蝕庶子謀嫡不成後有大水一曰天子

疑王侯侵

武備志卷一百九

占歲數 占占日

十六

辛丑日日蝕賢人離小人盛人主危一曰君疑臣

三公有免黜者

壬寅日日蝕諸侯謀逆以亾其國有小旱在東南

一曰大臣恣天下苦兵

癸卯日日蝕諸侯不順天子有國亾有虫一曰外

國伐主

甲辰日日蝕王后爵命絕有水

乙巳日日蝕諸侯上侵以自益近臣盜竊以為積

人主不知一曰東國起兵

丙午日日蝕親戚爭嗣同姓有謀大旱在南方一

曰民多流亾

丁未日日蝕司徒不道執政有謀有虫有地震一

曰王者憂

戊申日日蝕臣謀君後有小水一曰地動諸侯爭

巳酉日日蝕西夷有殺君之大兵西行

庚戌日日蝕司馬之臣謀逆有小旱一曰臣下相

爭

武備志卷一百九

占歲數 占占日

十七

臣憂

壬子日日蝕同姓諸侯任政者不臣一曰女主憂

後官有謀

癸丑日日蝕寇盜行兵君主不明亦曰水潦為敗

甲寅日日蝕同姓大臣有謀有旱一曰親戚叛

乙卯日日蝕權臣專政不出三年誅有虫一曰雷

不行霜不殺奸入人君室

丙辰日日蝕帝命之極武王乃得一曰山水大出

丁巳日日蝕天乃去惡侯聖人有小兵其下有聚

兵

戊午日日蝕、婚家執政、賊有妻招、後有大旱、

巳未日日蝕、臣不安居、羣陰謀侵、其地大動、一日

其主失上、

庚申日日蝕、骨肉相殘、有水、一日夷狄內侵、

辛酉日日蝕、昆弟相殺、更有國家、兵三年不息、一

日奸邪欲起、妃謀主、

壬戌日日蝕、諸侯謀叛、在西南、一日小人用事、

癸亥日日蝕、天命聖人更起、有大雨、一日王者憂

武備志卷一百五十五 占度載 占日

十六

武備志卷一百五十五

防風茅元儀輯

占度載

占三

占日二

日之暈

凡占兩軍相當、必謹審日之暈氣、知其所起、留止、
遠近、應與不應、疾遲、大小、厚薄、長短、抱背、為多少、
有無、實虛、久亟、密疎、澤枯、相應、等者、勢等、近勝、遠

武備志卷一百五十五

占度載 占日

一

疾勝遲、大勝小、厚勝薄、長勝短、抱勝背、多勝少、有
勝無、實勝虛、久勝亟、密勝疎、澤勝枯、重背大破、重
抱為和、親抱多、親者益多、背為不和、分離相去、背
於內者、離其內、背於外者、離於外、赤內青外、以和
相去、青內赤外、以惡相去、氣暈、先至而後去、居軍
勝、先至先去、前有利、後有病、後至、後去、前病、後利、
後至、先去、前後皆病、居軍不勝、見而去、其後發疾、
雖勝、功見、半日以上、功大白、虹屈短、上下銳者、
其下大流血、日暈、制勝、近期三十日、遠期六十日、

日有暈主大兵三日內風雨解之吉無則凶

日暈有兵在外者主人不勝

正月日暈春不可起兵

日有朝夕暈是謂失地主人必敗

日始出而暈其國有死君

日暈甲乙憂丙丁臣不順戊己后族盛庚辛將帥

不利壬癸臣專政

日暈不常出軍在外天子失御民多叛

日暈七日謀逆立見一日日暈七日無風雨兵大

武備志卷百五十一

占日

占日

二

作不起衆大敗不及

日暈而明兵在外者客勝一日有兵兵止無兵兵

起不戰

日暈不明天下有兵兵罷無兵兵起不戰

日暈明久內赤外青外人勝內青外赤內人勝內

黃外青黑內人勝外黃內青黑外人勝外白內青

外人勝內白外青內人勝內黃外青外人勝內青

外黃內人勝

日暈內赤外青羣臣親外一日夷狄侵逼中原外

赤內青羣臣親內內其身外其心

日暈外赤內青此營軍之象見此對敵之上必戰

日暈五色有喜一日國生賢嗣信任賢良不得五

色有憂

日暈有五色氣相間闢敵速攻之全勝

日有黃白暈不關兵未解青黑和解分地色黃上

功動人不安色黑有水陰國勝

日暈青赤主一二日大風

日暈青色蝗生穀傷人多疾疫

武備志卷百五十二

占日

占日

三

日青暈一重國有喜事五穀大熟二重天下大殺

其下有兵穀貴四重不出三月米貴十倍大兵起

五重天下大水魚行人道大臣反逆七重十處皆

反一日青暈再重不出六十日兵起一日外戚親

族內亂王者憂凶地

日暈赤色火旱與災兵起血戰君憂大臣讒譖

日有赤暈其日有大風雨雷震殺人畜且有大熱

道無人行一重國內有災兵起再重所見之國有

蝗虫一日旱穀貴盜起二重暈繞日四境相遭誅

三日正南下七百里皆瘴疫七日天下人民疫死
三分又曰蝗蟲生三年外大旱三重兵大起一日
大旱千里四五重不出期年天下兵起大饑人主
憂

日暈白色國有兵喪憂悔不寧

日白暈一重當日風雨二重其月多風雨一日有

兵穀貴三重兵起天下大水

日暈黑色雨水為災蠻夷作亂一日災在用事之

臣

武備志卷五

占廣載占占三

四

日黑暈一重天下兵起五穀不成二重天下大亂

大臣反逆一日不出三年其下大水民流移徙三

重水流中央民食野草一日一年二日二年一日

如有夏霜冬雷其下國大敗

日暈黃色有兵兵勝

日暈通黃名曰毒氣人民疾病二重歲中兵起三

重天下有喜國內豐稔又曰人主得地之象

日暈紫紅主兵利客兵敗

日紫暈一重大旱又云主外國進異寶四海賓服

人民和悅

日暈左邊紫色攻戰勝宜防守營寨右邊宜收兵
准備勿攻戰戰則大敗

日暈如雲紅攻城不拔大敗也宜謹防固守之

日綠暈三重三日一百二十里連雨不絕魚行人

道

日碧暈三重朝盡賢臣助有道之君又謂來年五

穀半傷

日暈生光有青有黃主將大勝賊變殃

武備志卷五

占廣載占占三

五

日暈光芒四出者我軍得勝

日重變暈天下豪傑有自立者

日暈二重主七日大風雨一日其外清內濁不散

軍會聚殺傷一日歲凶人將相食

日重暈有德者昌天下有立王二日攻城圍邑不

拔一日圍賊必至宜急避之

日暈三重軍分為三一曰有拔城一日主百日內

東方將有外兵來人民饑荒天下大亂又曰百日

內臣亂國有災刀兵起天下憂期三年或曰有大

兵伐城期三日

日暈三重三色主勝國寇盜併起天下饑荒

日暈四重敗於野其下有叛臣一日海兵作亂百

物消耗一日攻城圍邑不拔

日暈五重是謂氣光天下有兵一日有德者昌無

德者凶一日社稷破凶期三年一日青黃暈五重

有國者受其祥天下有兵破凶其地

日暈六重其下國失政憂兵災

日暈七重夷狄侵擾

武備志卷百辛

占度歲占古百三

六

日暈八重民亂君憂

日暈九重歲荒夷人交侵一日天下凶

日暈十重天下喪亂不出期年大凶各以星宿次

舍及日辰占之

日暈四重至十重主三百日內兵起民有災

日交暈無厚薄交爭力勢均厚者勝

日暈上下重交者必有兵來居上者勝

日暈交相迎三日大雨不雨天下大兵起

日交暈人主左右有爭者兵在外戰日在暈上兵

罷

交暈貫日天下有破軍死將有凶國死主

日交暈而爭者先爭不勝即兩破

交暈抱日候其先滅之處從其處攻之勝

交暈至日者順以戰勝殺將一日日在上者勝

日有氣交赤青如盤狀或如合背或正直交也偏

交也兩氣相交也或相貫穿或相向或相背也交

主內亂軍內不和

日交暈而理天下有兵起有兵則罷

武備志卷百辛

占度歲占古百三

七

日交暈如連環為兵起君爭地

日下交暈光芒垂下兵有陰謀通敵殺將

日暈軍營之象周環匝日無厚薄敵與軍齊等厚

長大有勝薄短小無勝漸減則留者勝在外天子

失御民多叛

日暈而缺者兩軍常隨後擊之兵敗

日暈上下斷絕不相續將軍妄行刑罰枉法於軍

日暈不合有氣斜冲謹防冲襲得柄者勝

日暈不合有雲如人在暈中背日者臣反暈合不

得去暈不合則脫去

日暈不合有雲如人在暈外似相就者不勝

攻城不勝

日暈不合有雲如牛從暈外來入暈中有叛臣

日兩旁飛暈不合謀不成

日半暈東向者西夷羌胡來入國半暈西向者東

夷人欲反入國半暈北向者南夷人欲反入國半

暈南向者北夷人欲反入國

日半暈再重國民蕃息歲太和以日宿占分野

武備志卷百五十五 占度戰 占占日

日暈如車輪半暈軍在外者罷無軍在外則兵起

日上有半暈如鼎蓋有欲請和親者

日有半暈兩角銳者戰必勝從有處擊無處勝

曰其國有謀

日暈而珥王有謀軍在外外軍有悔一日天下有

立侯一日兩軍相當先舉者敗戰則珥所在之方

勝

日暈有左珥兵舉

日暈抱珥上將軍易

兩敵相當日暈兩珥平等俱起而色同軍勢等色

厚潤澤者賀喜

日暈旁有兩珥珥有抱天子有喜得地

日暈有兩珥反外將欲背叛

日暈中有兩珥將立王侯一日有反者

日暈有四珥其國有胡人或賊臣主大兵也

日暈有四珥而輝紅者其國主一年內大兵起

日出四珥紅色及黃色暈雨電民患國憂兵戈起

有大災殃一年內國亂人民火災大旱有恐暴兵

武備志卷百五十五 占度戰 占占日

日暈有六珥抱黃白潤澤內赤外青天子有喜軍

不戰而有來降者色青將喜色赤將兵爭色白將

有喪色黑將死一日亦抱有降者攻城大勝

日暈有直珥為破軍貫至日為殺將

日暈而珥如井幹者國凶有大兵交凡有一珥一

國兵

日暈兩珥如車輪其國兵凶

日暈有四珥芒宇如髮蓬蓬外指者強兵准備來

戰四五日乃罷若如四脚外向者大臣叛國不安

日暈旁有珥外內有企雞形見者不宜攻戰急須防備固守

日暈而珥有雲穿之士卒多死

日暈而珥白雲掩映天下有大兵

日暈而兩珥在外有聚雲在內與外不出三日城圍出戰

日暈兩珥聚雲其中其城圍

日暈兩珥下有黃雲人主有喜期一百二十日

日暈兩珥有立雲貫日出多妖孽有大疫大喪

武備志卷百辛

占度載 占 占 占

十一

日暈上有雙珥緣暈中有兩端各外向上御二雲與珥排列者強兵銳意來攻日出搦戰慎勿交兵日重暈有珥主外軍人馬多灾凶更看何方斷之

日重暈兩珥有兵爭

日暈三重而珥國有反者

日暈再重有兩珥白虹貫之有大兵大戰橫尸滿野天子大憂

日暈而珥背左右如大車輞者兵起其國凶城兵

滿野而城復歸

日暈珥兩背珥在暈外臣叛一日兩背珥在暈其國戰不勝而有叛臣從中起

日暈有背珥直而有虹貫之者順虹擊之大勝得地

日暈兩珥珥在重抱內順抱擊者勝

日暈內有一珥一抱所謂圍城者在內內人勝

日暈有雙珥左右背下抱上重暈如連環者賊人內反背主向外若有守城池寨上賊人中有一人

武備志卷百辛 占度載 占 占 占

十一

心欲背刺主外向軍中人心各異

日暈有四珥四背珥期六十日臣有兵謀有急事閉關不行使天下更命

日重疊暈中有兩珥背珥有叛從中起不成

日暈而有珥且有戴抱其色皆內赤外青光色潤明者其國有喜

日暈外有珥珥或暈王日王侯謀逆篡弑其君

日暈而冠天下有立侯王

日暈而冠三重日下有虹長數丈不出其年有反

日暈而冠三重日下有虹長數丈不出其年有反

日暈而冠三重日下有虹長數丈不出其年有反

者有兵饑貴人絕亡後

日暈而冠且纓有喜兩軍相當和解

日暈負且戴國有喜戰從戴所擊者勝得地

日重暈有四負國內亂

日暈而背兵起其分失賊背在東東叛西南北如之

有軍日暈有一背背為逆在日西東軍勝餘倣此

日暈背在暈外將民亡

日有背氣在暈內此為不和分離相去其色青外

武備志卷百五

占日三

十一

赤內節臣受王命有所之

日暈反背外向平時民叛上有兵兵叛將

日暈上下有兩背無兵兵起有兵兵入

日暈四背在暈內名曰不和有內亂

日暈四背背氣干之其端青赤如與臣謀共為逆

日暈而一背一抱為不和信者更逆而不信

日暈而背且抱得抱者勝

日暈有背在抱後順抱者勝得地

日暈一背一瑠臣有反者出暈則事成

日暈有背瑠抱有虹貫之者順虹擊之大勝得地

日半暈一背瑠臣有邪謀不成

日暈中有兩背兩瑠又有半暈臨日有叛臣中起不成

日暈有四背瑠其背端盡出暈者反從內起一曰

存暈內內臣叛在暈外外臣叛五六背瑠占同

日暈而四背瑠如大車輻者四提設其國眾在外

有反臣

日暈四提必有大將出亡

武備志卷百五

占日三

十三

有軍日暈有一抱抱為順貫暈內在日西西軍勝

日暈而抱且瑠順抱擊瑠勝

日暈外有一直臣欲自立有二直有二人欲自立

明者成黑色不明者死內赤外青則成內青外赤

不成一曰日暈外有直直而黃氣承之則為立王

一曰日暈外有三直欲自立者不成一曰日暈有

直在兩旁其國有自侯王者封賞其左右

兩軍相當而日暈有直直所在方勝苦戰宜居其

厚而擊其薄

日暈有直氣在旁所臨處主兵勝或青或白或赤或紅黃色則隨其色以變吉凶

日暈有瑞為不順君臣乖離臣外其心其國兵起或曰有逃臣兩軍相當得瑞者敗也一曰萬人戰死其下先舉者敗一曰裂土立王

日重暈中有兩瑞有叛徒兵起不成

日暈四瑞在外之兵悉敗散

日暈有白虹貫暈至日從虹所指戰勝破軍殺將

一曰虹起所有友者

武備志卷首辛

占慶載 占 占 占

十四

日暈有白虹貫日其城不可拔過旬方利

日暈有二白虹貫有戰客勝

日重暈有四五白虹氣從內出外以此圍城主人勝城不拔

日暈有二白虹交貫日中而首尾四出者主殺傷

兵戈亂動三年後太平

日暈上有半暈而白蛇貫日者君臣失政有叛殺

兵災天下大亂

日暈有白氣抱暈左右相對兩軍不戰各謀退

日暈有白氣凌雲有兵在外大戰順氣者勝

日暈有白氣如車蓋臨其上攻城則城降

日暈有三四青虹從外貫暈順虹戰勝

日暈青雲貫內有圍城

日有青氣暈則先起兵者敗

日暈有赤氣貫日臣弑主赤甚者以兵不甚者以

藥

日暈三重兵起赤暈貫之其下失地

武備志卷首辛

占慶載 占 占 占

十五

日暈有赤雲從中出暈外天下兵起

日暈旁有赤雲兩頭銳其下萬人戰

日暈有赤雲如車輪凹向日為內提內臣叛凸背

日為外提外臣叛

日暈有赤氣如建鼓貫日大旱三年

日暈旁有赤雲如懸鐘其下將死

日暈旁有赤氣如節如旗狀在外亦曰蚩尤之旗

兵且內起

日暈有赤氣如戟臨之其下兵起

日暈有赤氣如四豹交日中中國君亡

日暈上有口下有赤氣用兵大捷將帥封侯

日暈黑蛇貫日君王有難大臣謀主兵卒相殺盜

賊並起

日暈有黃氣承之不出其年得地

日有紫氣暈攻城軍主損未可攻宜閉壁次日攻之

日暈有五色雲如杵貫日從外入外人勝從內出

內人勝無軍在外為兵出入亦為有相謀者

武備志卷百五

占度載 占 占百三

十六

日暈有青黑雲氣來掩日有賊來斫營預備之勝

日暈有赤黃寬入日中從虹寬入處大戰兵亡

日有青赤暈而無光有背璫而在心度中是謂大

盪必有犬兵大喪其國有殃

日暈有聚雲在旁黃白吉青白兵行黑白內亂青

赤兵解青黑兵戰流血

日暈赤黑白雲定平常紫黃大勝青暈半殃

日出而暈有虹主人分地日入而暈有虹諸侯分

地

日暈有虹貫暈不至日戰從貫所擊之勝得小將

虹貫出暈外從所出處順虹擊之勝

日暈有一虹貫暈內順虹擊者勝殺將

日暈一重有虹貫穿其日過兩頭出者將軍離營

日暈有二霓抱日軍宜備之

日暈有亂蛇四五相穿貫日君臣相欺叛逆兵起天下大亂

暈有雲圓如日狀內臣兵有謀反者

日暈有氣如人居暈中不出三日寇入城

武備志卷百五

占度載 占 占百三

十七

日暈有雲如人居暈中向日者忠臣受命勅使還

遠使還得王色者有喜不得王色者有憂

日暈有氣如臥人在上其國敗在暈中君憂在暈

外臣憂死

日暈中見馬軍敗

日暈有氣如牛居中不出三日寇入城無兵在外

防奸客

日暈暈中若外有雲氣如死蛇屬暈大將死不利

先舉者

日暈有雲如鳥啄日，兩喙在暈中，翼張在暈外，而又有雲貫其中者，敵兵來攻，准備有戰。

日暈有衆雲如毛羽，踰日不去，其下國有兵憂。

日暈四餘氣如鋒，四出者，其下凶地。

日暈外環列如戈戟，四出或五六者，防來兵衝殺，必有兩三處交戰。

日暈上有氣如蓋，兵亂國危，歲主凶災。

日暈旁有氣如懸鍾，將死如節如幢如壞屋，所在之方軍散敗。

武備志卷百五

占廣歲 占占日

十一

日暈有氣斜射，賊兵起亂，謀害國君。

日暈有氣橫冲，兵革興災，國有危亂，又曰此名爲破軍之將也，主流血，人民不安。

日暈有雲氣如錦，又潤澤，從外入，有文書喜至，從中出，天子使以喜事出，枯乾不明，則有憂事。

日暈有雲如樹，居暈上，兵起客勝，一日不出三日，有兵入城中。

日暈下有氣如井字，國軍得勝，多獲輜重，如上下聚背，將叛軍。

日暈從良起，主兵勝，客兵敗。

日暈四口字，兵有異謀，讒逆害將。

日暈日形變成稗根，大戰降敵，高遷祿位。

日暈有雲氣垂下，國有陰謀，兵懷異志。

日暈有聚雲不去，不出三日，兵起。

日暈有聚雲從外入，不出三日，城圍。

日暈有雲氣從外入者，外兵入，從中出者，內兵出，圍城而有雲從外貫暈入者，外兵戰勝，從內貫暈出者，城中兵出戰勝，五色同占。

日生暈如兩日，三軍混亂，戰鬪大敗。

武備志卷百五 占廣歲 占占日

武備志卷百五

占廣歲 占占日

十九

日暈兩直氣，有叛臣。

日暈方暈而上下聚二背，將敗兵凶。

日暈散如花，其分國破亡。

日暈曲下垂，三重向下，軍中妖言，兵將相惑。

日暈如毛而外射，主人勝，客不勝，軍多死疫。

日暈如井幹，如車輪，其國以兵凶。

日暈而日中鳥見，軍敗將死，期三年。

日暈從良起，主兵勝，客兵敗。

日暈從震起，客兵勝，主兵敗。

日暈從巽起客兵勝主兵敗

日暈從坎起客兵勝主兵敗 一云攻城軍宜備之

日暈從兌起客兵勝主兵敗

日暈從乾起主兵勝客兵敗

日暈從坤起主兵勝客兵敗

日暈從離起客兵勝主兵敗

日暈角內有陰謀陰國用兵得地又主大水

日暈亢其分大臣凶多雨民饑疫

日暈氐國有憂日下興師

武備志卷百五十一 占度載 占 占日三

日暈房為兵君臣失政

日暈尾陰國弱將相憂

日暈牛陰國憂兵起

日暈虛民饑齊地兵起

日暈壁風雨大水

日暈奎為兵為火

日暈婁有兵大人多死

日暈胃穀不熟

日暈昴陰國失地北主憂趙地凶又云大饑

日暈畢有邊兵北主憂又云有風雨

日暈觜陰國弱夷狄灾暈及三重其下穀不登民

疫

日暈參有來和親者一曰大饑一曰邊將憂

日暈井多風雨有青赤氣在日為寇天子立王侯

日暈鬼其分有兵大臣有誅廢者

日暈柳主兵五穀不成

日暈七星周地君憂青色抱而順在兵為東軍吉

日暈張將相憂及有黃氣抱日功臣効忠

武備志卷百五十二 占度載 占 占日三

日暈翼士卒逃散上有抱氣三敵心欲和

日暈軫生背氣其下兵起城拔視背所向擊之勝

日之變

日月星辰俱現主國王易青黃白不定王侯大臣

作亂兵起大凶

日月與星並見大國弱小國強若星月有光而日

無光則大國凶

日月並行陰僭其陽奸邪專權欲行弑辱

日月並出主兩國相爭有暈者兵戰不合則庚子

日吉

日月並照中國有兩主一曰后妃專政有殺逆夷狄內侵天下兵起又曰君臣爭明天下大饑

日月並明相去數寸若一尺臣滅君一曰君為臣

臣為君民相殘又曰大國弱小國強歲大凶一曰

日月並明去二寸者臣大亂

日月並晝見兵起大逆

日月並夜見明天下大亂分裂

日入月中不出九十日大兵起易法令鐵貴三倍

武備志卷百辛

占度載 占占日

二五

人主死朔日日色赤紫是也

日中月見有死王

日下月生兵起天下更令大將死

一日掩二日有篡臣

黑日掩日夷狄侵中國君去位掩不盡則復位盡

則絕世

一日見一旬兵爭為帝一日外又三日則三旬

日為一旬十日為旬

兩日並出天下用兵無道者凶一曰無道之臣舉

兵而凶又曰兩日並出天下爭王視其所存之方

先滅者凶又曰假主抗衡兩主並爭又曰兩主立

地陷有大水

兩日相闕其下國亂

二日相吞天下大亂

天晦雲隔二日相執相吞主國家離亂兵起未止

三日並出諸侯爭為帝又曰天下三分又曰不可

行兵

四日並見君王失位

武備志卷百辛

占度載 占占日

二五

黑日五日對相合夷狄來革視日出之時

數日相闕陰陽混雜天下無主大亂兵起

兩軍相當數日並出若闕天下有大戰拔城各以

分野言之

數日相掩天下大亂廢王分土

衆日並出入下分裂各設法行行所不一

日當出不出當入不入君王失道濫刑喪國

日已出復入天雲皆赤黃色其名曰日空其下必

有殺民而去者

日合生未生西没又明朗不出一年國亂一日日下却上國大亂

日再出再沒國亡君死兵起主降於臣天下凶

日夜出主兵起若不戢之則生謀篡一日洪水流行君不祥社稷凶一日主南方將兵伐三年方定夜露日光陰氣不密陰謀侵上殺奪難成

日出非其所政令不行天子失國

日隕於地奸臣后妃擅權陰謀廢黜天子又曰天下分裂天子國凶

武備志卷三十一 占日 二十四

日闕有五色雲似珥或逆行隊相逐陵太陽王者失國天下兵爭兩軍相當急分營防備

黑杠分日陰侵陽也日以正南為正立橫杠東西分豎杠南北分土地分坵

日中分其國凶一日天下分或曰日分有二有徒王叛民一日日裂君死臣爭一日所舍國亡又曰

日中分為二國王死中分而有烏君爭主死又曰主國喪滅兵革起有殺怖之事

日光相盪陰陽不和奸邪反逆更置國命一日天

下易主

日中鳥出在外天下大亂哭聲沸天

日中鳥見扶輪主天下變亂凶灾

日中鳥見主大明政亂其分國有白衣之會有大旱一日王者憂之一日旌旗動將軍出若出軍遇之兵敗將死一日其下國分

三足鳥見其地受殃出軍軍敗一日主天旱

日中有如人立者君慎左右

日中有如人行者臣叛主一日兩主立日中有如

武備志卷三十一 占日 二十五

人黑績黑衣杖刀而立人主失位

日有二黃人守日主外國人來降

日中雙雞鬪天下旱荒火災

日有白足主破國一日有破軍死將占曰白足者

日影屬地色純白也

日生赤足有舉兵者又曰國有謀反

日兩足庶權起

日生齒兩敵相當必有伏兵

日生齒足者有反兵

日垂瓜兵起

日生牙其下有賊臣欲相殘害

日上有眉者主三十日內兵亂三年方定

日生角不出二年大兵起多雨四角不出三年兵

起六角君亡國亂

日生芒角主人兵不利臣謀主不出三日

日上有黃芒得正色君有福不得正色死囚色君

有憂占曰日日出黃芒天下攻戰日垂芒有戰

日上芒如舉火君大昌

武備志卷百五十一 占度載 占日

二十六

日生彗五色君有大福天下大穰

日闌黃霧四塞不及三年下有拔城大戰

日氣如虹中天而至地其下大兵起

日影如蛇敗國凶家

日輪缺有萬人死其下不利先起者

夏日如冬陽氣衰微夷狄作亂寇賊起兵

冬日如夏陰氣衰弱蠻夷入寇奸謀生變

武備志卷一百五十

武備志卷一百五十一

防風茅元儀撰

占度載

占四

占日 三

日之色

天氣下降地氣未升厚則日紫薄則日赤若於夜

則月白皆將雨也天氣未降地氣上升厚則日黃

薄則日白若於夜則月赤將旱且風亦為日月暈

武備志卷百五十一 占度載 占日

一

之候雨少而多陰天氣已降地氣又升上下未交

則日青若於夜則月綠色將寒候也或天地氣雖

交而未密則日黑若於夜則月青將雨不雨變為

雲霧暈背虹霓

日華五彩天下和平

日色白西風成旋陰陽氣亂陰謀兵起又曰有陰

諸侯兩軍相當則其分軍敗將死一曰四夷動一

曰為旱為喪 日白體動而寒天子親伐茲謂不知

日色慘白，凄風成旋，有殺戮事，攻城則城中有死者，城為所屠。

日赤如赭，大將軍野戰，一曰，主兵急。

日赤如血，君憂臣背，災癘盜賊並起。

日赤如火血，大臣並亂，天旱。

日光四散，赤如血流，照地皆赤，君道失明，又曰，賊入官，以急兵見伐，又曰，臣逆君。

日赤如炭火，主急兵。

日青色，或如火光，國有災。

武備志卷一百一十一 占度 占日 占月 占星 占雲 占風 占雨 占雷 占電 占虹 占霧 占雪 占霜 占露 占冰 占雹 占石 占木 占土 占金 占水 占火 占人 占物 占事 占時 占地 占天 占神 占鬼 占怪 占妖 占精 占靈 占魂 占魄 占胎 占產 占死 占生 占病 占瘡 占毒 占藥 占醫 占巫 占卜 占筮 占占 占相 占星 占卜 占筮 占占

日色變黑，天子臨危，命在四方。

日有黑光，多死兵，不出六十日，有大水傷五穀，其所見之國，貴十倍。

白日黑暗，天下兵起，大亂。

日色黃，有白雲，紅氣，宜收兵，謹備。

日色變黃濁，色黑，光搖動，國有暴怒之令，主夫。

日色黃赤，有災疫，白色，多死亡。

日色有碧，陰氣重盛，東夷亂，臣下叛。

日有青黃白不定，主王侯大臣作亂，兵起。

日色或黑或青或白或黃師破，日失色，國不昌。

日變色，有軍軍破，無軍喪侯王。

天氣清淨，無游氣，日月不明，為失色，主災，游氣蔽天，日月失色，風雨之候。

日白色，無光，月內少雨，主旱。

日赤色，無光，天下血流成河，國亂，軍憂，赤如血，為旱，烟雲體黑，籠罩，映日之光，而成赤。

日青色，無光，主勢奪。

武備志卷一百一十二 占度 占日 占月 占星 占雲 占風 占雨 占雷 占電 占虹 占霧 占雪 占霜 占露 占冰 占雹 占石 占木 占土 占金 占水 占火 占人 占物 占事 占時 占地 占天 占神 占鬼 占怪 占妖 占精 占靈 占魂 占魄 占胎 占產 占死 占生 占病 占瘡 占毒 占藥 占醫 占巫 占卜 占筮 占占

日紫色，無光，草寇兵起，一曰，夷狄內侵。

日青赤，無光，或黑綠，或如炭色，在二月，四夷來侵。

五月，南夷為亂，八月，有謀殺主者，十月，人主失國。

蛇行人道，十一月，後九十七日，天雨，積塵，來年十一月，枉矢出，天下兵起，十二月，四夷來侵，應在九月。

日無光，有死王，又曰，日無雲，日光不見，如此三日。

有大喪，有滅國，一曰，羣盜起。

日暗無光，天雲盡赤，三十日，有兵君亡，五十日，兵。

大起人流亾九十日社稷亾一百二十日國為墟

日有黑雲透而無光城中有軍突出宜守之吉

日光昏暗紅色霧結濃陰有大風雨大熱若無風

雨大熱主我軍勝

日濛濛無光士卒內亂將軍宜循法度察有功以

自明及有兵內發嚴刑而伺姦人者勝

日盡無光王者絕世

日暗無光陽道衰微君信讒邪陰謀憂喪

日暗無光夷狄入主中國

武備志卷一百一十一

占日三

四

沉陰日月無光晝不見日夜不見星有雲障之雨

敵相當陰相圖議

日出東方二竿停停無光日日病未入西方停停

無光日日死日病日死王侯災一曰有風雨不雨

邊亂國危

日至辰時無光天下大亂

日無光中有物或青或赤或黃或黑如爪踴躍世

王絕命

日五日無光滄海變桑田

晝晦臣制君見星國亡

日晝昏行人無影到暮不止上刑急下不聊生不

出一年兵亂有大水又曰日晝昏臣叛君

日昏失色行人無影鳥鳥羣鳴主將軍出旌旗舉

白衣會妖寇至

日入時忽有赤光燭地行人有形名反照必有反

者

日色若暗軍守其疆日色濛濛先輸後疆日色皎

皎半青半黃賊兵欲至奪我旗鎗日色渾渾四畔

武備志卷一百一十一

占日三

五

鮮明我軍捷勝大戰尸僵日色太黃或暗或光氣

黑遍野流血成塘日光閃閃上將受降日出明明

行軍大昌

日中有黑子黑氣黑雲乍三乍五臣廢其主一曰

黑者陰也臣不掩君惡令下見百姓惡君則有此

變

日生黑異或黑壓黑子黑暈或變王宇或變怪形

或變人像人頭禽獸主人君昏昧奸臣專權陰謀

篡弑

日中有黑氣乍青乍黑乍黃乍赤三三五五多至數十圍繞日四旁天下謀叛

日中有黑氣如瓜形有兵起

日中有黑氣闕天下有大兵相攻戰其分有拔城不出二年大饑

黑物在日中如飛燕人主廢黜

四月日變黑陰盛於陽奸臣擅政陰謀作亂

十月日變黑陽不勝陰君志昏迷譏邪謀叛

日旁有黑氣磨盪國易主兩軍相當大將死其下

武備志卷三十一 占日三

六

日中有火光氣見其國君左右大臣有反者

日之氣

五色氣如虹貫日主白衣會其下謀亂赤氣則其殃甚

白虹貫日陰陽犯也女后專權陰謀殺奪一日近

臣為亂不則諸侯有反者一日主五十日內兵起

於秦地一日主十日內國有兵亂三年方定一日

主殺戮一日君亡臣代興

白虹啣日臣有背主無德者亡

白雲虹貫日主仇人入境更以大兵起也

白霞貫日謀逆弑奪

氣如白虹貫日合戰殺賊白雲接應即吉主有將來歸

白氣貫日軍在外將死無軍人主當之

白氣交錯貫日而過軍不和失律

日下有白氣如懸弓大亂兵起一道一亂以數占之

日下有白雲交叉如刀夾日而刀向下者半凶

武備志卷三十一 占日三

七

日下有白氣如揭旗幟天子有喜其分君亦喜

日旁當中白氣東南起連卯酉者主君升遷

白氣自上下冲日君憂

白氣圍日凶城

白雲廣二尺在日左右其下兵起國憂

白雲三方環日脚下垂而上空明者大敗

日出時有黑雲如蓋四邊垂者三日後多風雨不

雨陰謀主將

日兩旁有黑雲為伏兵在路慮後戰之大吉

黑雲湧日軍大敗

黃蜺貫日天下大喜一曰主交爭

氣如黃蛇貫日有交兵

日旁有黃雲氣掩日所照皆黃主亂兵起夷狄大

入中國

黃雲擁日必大勝

黃雲夾擁日旁者大勝

黃氣抱日鄰國臣佐來降

日旁雲氣色黃潤皆為吉祥

武備志卷一百一十五

占度載 占日三

八

紫蜺貫日明君出世

日旁突出大山紫氣盤旋而下散者敵不敗

青虹貫日天下兵亂人民多疾一年灾

青蜺貫日天下不安血流成河

氣如青蛇貫日有陰謀主疾疫

青雲挾日其分野臣下有謀

青氣遮日陽道不消寇賊起兵圍於城下主有交

戰

青氣三道貫日國有讒人將軍失位

青氣疾來縱橫日有奸人入城中

日有青氣在上下者吉可出軍

日有青氣貫日者主臣謀君兵起于秦地

兩軍相近日邊生青氣如半月者速進軍必勝

日有青氣如十字貫日中央大禍將來先露兆奸

凶懷恨作妖祥一曰不出五十日夷狄犯中國君

出走大亂三年

日旁青氣散如飛變作雁行者小國賊臣反

日下青氣如鳥敵人相謀宜急設備

武備志卷一百一十五

占度載 占日三

九

日旁青氣如兩鳥人主憂大兵暴起

日上下有青氣可以出軍戰必勝

黑虹貫日兵亂六起國主憂危一曰臣謀逆有軍

在外客將死

黑蜺貫日五穀不熟百事皆凶

黑氣如龍承日旁及如人臥背日旁者下有叛臣

日上下有黑氣如蛟龍者主風雨敵人相謀宜急

設備

氣如黑蛇貫日主雨水一曰有反者

黑雲如狸皮掩日軍不和有屠城

日始出有黑雲貫之或一或二三不出三日不有

暴雨則有害王者

日出有黑雲如隔其下有兵遇雨即解

日四邊有黑氣如雲攻城未克

赤氣如牛守日其下有兵戰如馬守日苦戰有兵

傷

日伴有赤雲如虎形三日內王命至有賊自來降

吉

武備志卷一

占日三

十一

赤雲如鳥夾日而飛其分野憂一曰其國君亡

雲如赤鳥啄日主兵起

赤雲如雞雉在日上不出三月其分野有兵喪

日下有赤雲交叉如刀夾日而刃向下者大凶

日下有赤氣如鋒刃在兩旁破軍殺將主受其

殃

日旁赤氣如懸鐘如臥人者邊將死

日旁氣如杵赤而明不宜出軍

日旁有赤雲曲如車輪其下有兵亡也一曰臣背

其主

赤氣如布席掩日為大戰

日旁有赤氣如木無葉者兵起客勝

日旁赤雲如衆樹有兵起客勝

赤雲如掃夾日者不宜先舉兵

日上赤氣客將死

日有赤氣圍繞不出三日大雨不則大臣叛

日中有赤雲一道穿過主人民流散兵戈起民逃

亡矣

武備志卷一

占日三

十一

日邊赤氣三重天下兵起

日旁有赤雲相交其下有兵不宜先舉

日旁有赤雲向日不出三年其下有立者

日旁有赤雲兩端銳其下不宜先舉兵

赤雲三方環日脚下垂而上空明者大勝

赤雲扶日其下兵起失地

赤雲掩日其下大戰亡地

日入時天雲盡赤大旱兵起久旱而有赤雲過天

照映山谷則來日有雨

赤氣隨日出君有憂隨日沒外告急

赤色貫日為破軍星兩國相殺

日上下或青或赤曲向外反背其外有臣叛君守

邊之將主有二心

青黃氣如蛇纏日兵亂謀弑

青赤氣如虹與日俱出所臨國大有憂

日下有雲如青赤馬主敵人相謀須先有備方無

患

日下有黃黑雲如刀交叉夾日而刃向上者大凶

武備志卷百五十一

占度數 占 占三十一

十一

勿出兵

日邊黃紫雲如魚鱗起不散行至我營上者軍必

勝行敵營上勿攻戰

日中赤黃逢入日中從虹霓處大戰殺將

日邊有雲氣白黃將吉青黑氣將返歸

日旁有雲氣冲天青黑不利黃白紫軍勝

青赤黃氣如虹在日旁屈曲如車輪或二三或五

六此天之殺氣也名曰天殃其國兵旱疾疫俱起

赤白青黃氣刺日其分野有兵

日四方五色雲皆新見其下國有謀臣不安主

日旁有雲氣相交穿貫于日將不和有破軍者

日旁格氣橫在上下心腹之憂

有氣在日旁去疾者軍無功停半日者小勝終日

者大勝

日下有雲氣如死虹其分大疫大饑

日中有雲如人狀其下有叛臣

日下有氣如人所持者其下臣叛一曰兵叛

日下有氣如人垂衣天子之氣

武備志卷百五十一

占度數 占 占三十一

十三

日旁雲氣如臥人有死將

日旁氣如人頭如旌旌內懸鐘皆為兵起流血

日旁雲氣如兩手在其側更有金星出現者后妃

作孽生亂帝受其殃

日旁氣如舉手或作箒形若居兩手間者君失其

位

日旁有雲氣如獸向日開口臣弑其君棄國而走

日下有雲如虎蹲者大敗

四時王日有雲氣如虎守日以五色占克其時令

者，下不利于君。

日下漠漠氣如車馬馳走之狀，其下有破軍，一日。

日下有氣漠漠如車馬鳥蛇，或如人披甲而走，或

如虎躅，皆為大將反。

日旁分八字，下有氣如麋鹿成隊而走，軍敗將以

日旁氣如兩馬向日，人主以暴虐遭禍。

日旁有氣如牛鬪，又有如人無首在旁者，宗社必

危。

日旁雲氣如蛇如馬，中青有反者。

武備志卷百五十一

占度載上 占百三

十四

日旁有氣如蛇，其下有賊兵，一曰有交兵。

日旁有氣如雙雞，主國大旱，人民荒歉，國亂人亡。

累歲災生。

日旁氣如鼠在樹枝間，又有頭，必出洪水，急宜移

營高阜。

日旁氣如一樹根，幕橫出國，君自經。

日旁氣如幕如花，相連不斷，后宮內亂。

日旁氣如剪刀，更有散花如桃李者，王失政，后妃

專權。

日旁雲氣大如席，萬人戰，一曰兵眾戰死。

日旁氣如壁形，其形圓如暈者，臣下謀反。

日旁雲氣散張如死烟，火星迸者，宜堅守勿動。

日上下四旁有雲氣如博局，小臣謀主，期一年。

日下有亂雲如承跌兩重，上如二日者，攻戰殺傷。

若一輪貫日，為主勝客。

日下有雲氣如布幅大長，侵日，若色白，是殺氣，防

有戰在我營勝。

日下有雲如刀劍三五成列，刃向抵日者，大凶，急

武備志卷百五十一

占度載上 占百三

十五

移營防備，刃向下者，凶，勿戰。

日下有氣如弓如箭，外向軍出威勇。

日邊有氣如斧鉞，君憂，一曰君無禮，受殃。

日邊有雲氣如錐刺日，君死於賊。

日邊有雲氣如杵長七八尺，及杖撞日，臣犯上，人

之其國主死，赤以兵。

日將落有雲如樹枝，不過三日，兵敗，禳之可免。

日將落有雲生，脚下垂，三日內有風雨，無則主兵

災。

日兩旁雲夾擁而脚一上一下者先凶後吉
雲三方夾日而脚亂竄者交戰凶

日上下連左旁三段雲擁百戰百勝如黑雲相侵
則有大敗

日之星

日星盡見人主失國

日出時有一星與日爭光主陰謀事夷狄兵起

日當午有星在日下妃妾謀弑其君

日當午二星夾日下人謀上奸臣在內後官闖宦

武備志卷一百一十一

占星

十六

謀反又曰將軍與內臣合謀四星環繞之侯王奪

主國五星繞之太子為不利又曰天子不能制下

則星與日並出

九曜簇擁日邊如火如燈者九州大亂

妖星與日並出名曰婦人星與日爭光夫弱婦強

女子為王為喪為兵

日四角有彗星主吳地兵起三年方定

日下有彗星傷日者主君憂二十日大臣謀位刀

兵亂起九年方定

日旁有星光或太白經天主國危無日有星同
日上下有星小臣謀逆

日左右有星在其旁侍臣圖弑將軍同謀

三星在日上際臣欲弑君

四星在日四旁侯欲為王

日在三台內變謀君

日在斗中大將欲衰

日在牛宿國內有虛驚兵起

日在氐宿兵亂外憂

武備志卷一百一十一

占星

十七

日在天獄中三府兵起又曰主君被北方將謀位

五十日內兵起三年方定

武備志卷一百五十二

防風茅元儀輯

占度載

占

占月一

茅子曰月為太陰之象借光于日以之配位女子之象也。以之比德刑罰之義也。以之定上下諸侯大臣之義也。刑之大者為兵。女主侵權大臣犯上。皆兵之急也。故皆載之。其類與日同。

武備志卷一百五十二

占度載 占月一

月之形

月之蝕

月之暈

月之變

月之色

月之氣

月之星

月之形

青亦氣蓋于月旁曰珥。黃國有喜。赤青兵火。白憂。

喪黑水災失地。皆期于三年。一曰月有珥。萬民災。傷不利。大凶。

月有白珥。其下城降。

月昏而珥。有喜。

月夜半而珥。邊地有兵。

月有珥貫入中央。君王失位。天下相殺。

月左右珥。天下萬民同慶。

月左有珥。臣與君青衣。北官姦。

月右有珥。臣與君青衣。南官姦。

武備志卷一百五十二

占度載 占月一

月有兩珥。其下國喜。軍在外勝。

月兩珥而白虹貫之。為戰兵。

月有兩珥。三珥。四珥。皆主國喜。兵在外勝。

月有四珥。其下國安。有喜。

月生四珥。主賊寇大亂。兵起。一年應之。兵火萬家。

月珥且戴。不出百日。有喜。

月冠而珥。有大風。人主有喜。

月始生。有黑氣貫月。名曰微雲。或一或二或三四。

不出三日。有兵暴雨。

五彩炫耀月旁曰孺臣下縱欲互相殘害

月有四孺臣下有謀不成

月有背孺臣欲為邪其色青中外赤有芒刺則為

逆赤中青外無芒刺則為謀數見則國凶一日月

有背孺臣下縱放相殘宜備左右

月有抱為順背為逆抱且背為不和臣欲有為忠

者亦欲有為邪者

青赤氣蓋在月上曰冠國任賢臣

青赤氣倚於月旁曰戟平時逐相有兵兵敗將死

武備志卷五十一

占月一

三

月內青赤氣作紋曰痕兵宜自固其敵終降

赤氣雙垂月下曰履姦邪謀逆君王出走

青赤氣如頭抵月曰觸大戰流血將凶國危白兵

起黑兵敗

青赤氣散垂月下曰紐君德不固殃其國

青赤氣如人頭帶月下曰墜兵士違律累其將

青赤氣托在月下曰序行兵得勝衛國封侯

月有戴氣不出百日人主有憂一曰主有喜

月生三日其中縷縷如絲布狀其野墟兵盡出在

外主人不勝

月之蝕

月蝕乃陽氣太盛於九道交行之時冲掩月光

日行十三度凡羅計在十三度前後相隨迫交道

並主為蝕鯨魚至陰之物以蝕為感月蝕則鯨魚

死蓋陰之傷八十月極當至明以象陰德之昌或

失色或蝕皆陰德大虧之象主將相災危刑罰不

明獄有冤濫掌陰者曲政用事宜省刑去不肖以

避其咎則其禮可消

武備志卷五十一

占月一

四

月蝕所離宿次其下有大戰拔城

月初生而蝕將敗于野

月蝕望前天子弱大臣強不能立功成事又曰未

盈而蝕官中有變

月滿而蝕者兩敵相當若無兵將死于野

月不望而蝕或望後而蝕其國大水溢大臣死后

如憂以月占國

月蝕從上始是謂失道國君當之月蝕從旁始是

謂失令相臣當之一曰主失其政月蝕從下始是

謂失去將軍當之

月蝕既陽道極也，后難將軍災，五穀貴，大人憂人死，兵起。

月蝕不盡，君當之。

月蝕不盡，光輝散，臣之憂。

月蝕且盡，破軍殺將，國主災危。

月蝕盡，君有殃，一曰五穀貴，其國分當之。

月蝕大半以上，大水，以日支占國。

月落盡蝕者，兵大起。

武備志卷五十一

占歲數 占月

五

兩月並蝕，天下亂。

月蝕後三日內雨，百事解。

月蝕而闢，兵革亂起，大戰，隨所蝕戰利。

月蝕而闢，且暈，國君惡之，有軍必戰，無軍兵起，一曰隨所蝕伐之利。

兵在內而月蝕者，其國受殃，兵未起而月蝕者，其

當之國兵戰不勝。

兵在外而月蝕蝕分強者，軍必還，蝕盡者，城亡，將

殺。

兵在外月蝕下而上者，將軍當之。

月蝕出軍，軍傷失也。

月蝕盡將死，蝕不盡，軍敗將不死。

月蝕而戰，破軍死，將拔邑亡城。

月春蝕，東方將軍死，夏蝕，旱，一曰國有憂，秋禾不成，秋蝕，兵起，一曰邊有兵，民不安，西方災，冬蝕，其

國饑，將有憂，一曰春多滌，女主憂。

月春蝕，東方夏蝕，南方秋食，西方冬蝕，北方其下

軍憂。

武備志卷五十一

占歲數 占月

六

月蝕以旦，太子當之，月蝕以夕，君當之。

月蝕東方，其月惡風。

月蝕西方，主兵利。

月蝕青色，五穀有收，一曰人多死，五穀傷。

月蝕赤色，客兵利，一曰歲旱，兵起，一曰君為客，不出一年。

月蝕而赤如血者，叛臣也。

月蝕黃色，王侯謀也。

月蝕白色，其國失地，一曰國有喪。

月蝕黑色水災

月已蝕而青者為憂赤者為兵黃者為財白者為喪黑者為水

月蝕有輝色蒼色蟲蝗主大臣災有大水民流亡以日辰占在地

月蝕有氣從外來入月中者主憂氣不利從中出者客憂氣不利從南行南軍不利東西北皆然氣所向者敗

月蝕雜氣射人兵亂將凶

武備志卷五十二 占月一

七

月蝕彗氣射人將相災危有兵從射方擊之勝

月中生禾隔十日月蝕國有大憂兵起

月蝕箕為水旱為風為饑車騎滿野

月蝕南斗其分國饑有水兵

月蝕牽牛有兵

月蝕須女為兵旱國有憂

月蝕室蝕婁歲饑

月蝕胃將亡亦為饑

月蝕昴為饑邊兵起將死北地叛

月蝕畢趙分有兵

月蝕背鵬為旱大將憂有叛主者

月蝕參為兵臣下有謀其分大饑外兵大將死

月蝕井有內亂五穀不登其分有兵

月蝕七星歲饑民流其國更政

月蝕張其分饑

月蝕翼北方有兵

月與歲星同宿而蝕兵戰粟貴

月犯歲星而蝕天下有大戰

武備志卷五十二 占月一

月蝕歲星而暈民大饑兵大戰

月犯熒惑而蝕者其下破軍亡地大將憂近一年

遠三年

月蝕與熒惑同宿有大戰賊以火攻

月犯填星而蝕者主將亡功

填星與月同光其日月蝕若星搖徙其下亡地

太白與月同光其日月蝕其下有兵

月蝕而有星入其魄中兵起

月蝕之次其內虧蝕處有流星出君王失位兵戈

亂動流移南北，不過三年，戎兵侵境。

月蝕彗星入月者，其下有兵。

月蝕列星不見者，國亡。

月行與木星同宿而蝕，粟貴，民相食，農官憂。

月行與火星同宿而蝕，天下破亡，有憂。

月行與土星同宿而蝕，國以饑亡。

月行與金星同宿而蝕，強國戰不勝，亡城，大將亡。

二心。

月行與水星同宿而蝕，其國以女亂，由是而亡。

武備志卷三十一 占月一 九

月蝕子夜，北方兵起，天下大水，傷五穀，丑夜，天下

傷災，寅夜，虎狼食人，大凶，卯夜，大賊起，國內有號

令，辰夜，主有奸人代君，天下大亂，巳夜，國內不安，

代君為主，午夜，秦地不安，天下大亂，未夜，汾陽有

奸人為亂，申夜，荆地有奸人欲害君王，酉夜，吳地

有奸人為亂，欲伐君，戌夜，楚地不安，亥夜，趙地不

安。

月之暈
月暈，軍營之象，大抵主戰鬪，見暈光破為圓，久而

方消，戰久而不解之象，如無軍，主大風雨，有謀殺

一曰，主旱風不止。

月終歲不暈，天下太平，一曰，鄰國求和。

月春暈木日，夏火日，秋金日，冬水日，四季土日皆

為其分有殃，主死國亂。

孟月十一日，仲月八日，季月九日，皆當月有暈，若

不暈，不出三日，有暴風雨，不則為兵災。

月正月甲乙日暈，人疾疫，丙丁日暈，旱，戊巳日暈

大水，土功起，庚辛日暈，大兵，壬癸日暈，江河決溢。

武備志卷三十一 占月二 十

又曰，四時主癸日暈，皆為水。

月正月八日，十二日暈，國兵盡出，有軍在外，財盡

月以正月五暈，天下更三六暈，有亡國，七暈八暈

道路多死人。

月正月三暈，民鬪歲惡。

月一月三暈，王者自將出行，五暈至九暈，其國亡

地，十暈以上，天下更改。

五月中月至九暈，道上多熱死人，常以十二月八日候，月若暈再重，有大風，兵起。

在內女親用事

月暈西向主風雨害五穀東向主五穀各有
日風敗五穀北向主大水為災南向者旱風

月暈正偃天下有兵兵合無兵主凶

軍在外月暈者戰勝

月暈厚薄四方勻者軍吉

月作散暈賊謀不成行師得勝

月暈圓者其國君背約

月暈不合者外謀不滅

武備志卷五十一

占廣載占占月一

土

月暈多直為兵曲為逆

月暈先合而後消所在方勝

月暈明旺者自將兵

月暈有光我軍勝賊降

月暈垂光於下兵革起亂將帥災危

月暈無光是謂大盈其下有兵王者以德勝之

月暈黃色將軍有喜益祿進爵

月色黃有交暈所宿國受兵

月暈赤色火旱與災兵殘人死

月暈赤而有光天子起兵攻城城降

月交暈赤光其國不二年遇兵

月暈三重其外赤而中獨不散者軍會聚

月暈白色王侯謀立起兵作亂

月重白暈王侯謀逆有兵主久戰

白暈貫月其月必有廢主

月暈黑色國主憂危野有多水災

月暈赤白色將相離心殘賊誅戮

月暈中赤外青羣臣親附外亦中青臣有外謀

武備志卷五十一

占廣載占占月一

十二

月色黃白有交暈一黃一赤所宿國益地不出二

年

月生四暈或青或黃或赤者三日寅卯時防此雲

合凶明日寅卯時謹防若午未戰定不祥

月外有環暈五重附近者紫紅色白者次之青者

又次之黃者又次之最外深紅各相去一丈分寸

不差忒其圓如規是謂月重輪此為太白極盛不

利於君

月暈有白虹貫月兵大起將軍死野又曰為不臣

月暈多白氣從外入攻城必拔得大將從內出主人戰勝

月暈有白氣交橫貫月有大將暴亡軍士敗令

月暈重疊或三日常暈有白霞虹氣貫月王者惡之大臣女后災

月暈而有赤雲如火其地圍城降

月暈再重有赤雲繞之如杵衝之有軍在外大戰

萬人死其下

月暈三重赤雲貫之其下國亡

武備志卷五十一

度歲 占 占月一

十三

月暈有黑雲氣入暈中隨所入擊之勝

凡月暈有非常炁色皆為后妃謀

月暈虹蜺直指暈至月者破軍殺將

月暈有蜺雲乘之以戰從蜺所往者大勝

月暈有雲橫貫之起兵者勝一曰有雲貫之左右

更死

月暈有氣橫冲冠兵驍勇破管殺將

月暈有雲如厚布若三若四貫月者以戰勿當

者破軍

月暈如連環兵起爭地

月一歲有連環暈至五六其色青或亦黃潤澤皆

女主昌欲移國祚

月暈如連環有白虹在外不及者女人陰謀主覓

弑奪

月有白暈連環連接北斗其國大兵大亂流血其

下亡地

月暈三環連接天子溺愛寵妾后妃盛強其國危

黑色來年大水五穀不成赤色為兵為旱

武備志卷五十一

度歲 占 占月一

十四

月暈再重大風兵起三重有兵有拒城亡國四重

國危兵起番戎五重后災臣憂六重君失政七重

天下易主八重世亂九重血戰國亡十重天下更

王

月暈而有流星交入暈中或落月上下其國亂

而不風大臣起兵

月暈天無雲有流星過月上下其國有喜

月暈而流星橫度暈中諸侯有亡國失地者

流星從月暈中出其國有憂青色有拔城黑色破

軍

月環暈有流星入之、外國使來、流星黃白潤澤、
為喜。

月暈有流星出暈月、其國貴人走、有流星入暈月、
臣走在外者還。

月暈有客星在月北、北國勝、在月南、南國勝。

月暈有珥、將災、三日有雨則解、無雨則凶、一曰、有
大水。

月暈而珥、六十日兵起、不暈而珥、有喜、兵在外亦

武備志卷五十一

占度數 占 占月一

十五

喜

月暈而珥、兵起、從珥攻擊者利。

月暈有抱珥、在暈外赤者、外人勝。

月暈有珥、墜下、兵戰災凶。

月暈一珥、得珥之國、失地。

月暈有白珥、上將戰死。

月暈兩珥、先起者勝。

月暈有兩珥、白虹貫之、天下大戰、以日宿占。

月暈不合有兩珥、其國有水。

月暈外有珥、六十日兵起、外賊亂。

月暈不合、外有珥、背有珥、陰謀不成。

月暈有抱珥、在暈外、外人戰勝、在內、內人戰勝。

月暈一重一珥、上冠旁有珥、兵起。

月暈有抱、所臨者勝。

月暈有珥、臣叛兵起。

月暈而冠、天子有喜、多大風。

月暈有珥、臣反兵起。

月暈反背、將相異志。

武備志卷五十一

占度數 占 占月一

十六

月暈再重、背在外者、私成於外、背在內者、私成於

內。

月暈圍角亢、大將軍有憂。

月暈圍角亢底、天下士卒死。

月暈圍房心、其地有役。

月暈圍房心、天子國危、兵起廟堂。

月暈圍尾箕、人疾病。

月暈圍箕斗、兵從東方北方來者勝、南方來者不

勝。

月暈圍箕斗五穀不成

月暈圍南斗大將易

月暈圍牛女牛多暴死

月暈圍虛危有兵謀不成一曰兵起宗廟動

月暈圍室壁風起大水其地有謀不成一曰土工

大典

月暈圍奎婁其地大病

月暈圍胃昂人多腹疾

月暈圍胃昂畢有德令不則有反者兵起

武備志卷五十三

占度數 占占月一

十七

月暈圍昂畢參不出三年人主憂

月暈圍畢觜參弓弩貴

月暈圍井鬼其年不和一曰旱

月暈圍翼軫軍在外戰亡其備將

月暈圍軫角先起兵者不勝

月在角暈圍北斗大臣有誅者

月暈在兩角間大水多風雨大將憂暈連角先起

兵者勝若有功期八十日秋三月兵戰水災再暈

大水不則王者自將兵一曰其分兵起暈右角者

將災左亦然

月暈三重入天門及兩角兵起將失利

月暈亢多雨外有兵革之事其分先起兵者勝

曰將軍死

月暈氏大將凶人疫在冬為水

月暈房有風雨不則為旱一曰為兵

月暈心為旱穀貴蟲生將凶與五星合大凶

月暈尾四足蟲害物國易政一曰將相憂其分有

水災

武備志卷五十三

占度數 占占月一

十八

月暈箕為風穀貴大將易西北兵不勝一曰暈從

東北方來入箕中兵在外者勝暈從南方來兵散

月暈南斗將易爵祿更天子法一曰將相有憂人

民流離一曰有土功將軍暴亡一曰大將刑穀不

生

月乘斗而變色賊在營中將死大風雨

月暈牛中央大星大將被戮

月乘牛變色牛馬死大水災

月暈須女有兵謀不成

月暈虛有兵謀風起則不成又為民饑

月暈危兵亂憂饑一曰有兵喪先起兵者敗

月暈室國有亂兵軍無糧君自將一曰為水為火

為風蠻夷來一曰兵起宮中

月暈壁為風為水其分有憂

月暈空兵敗將戮權貴人疾疫一曰有兵在外不

戰

月暈婁五日不雨軍叛失地一曰糴貴

月暈胃其野有兵不戰一曰兵先動者敗

武備志卷五十一

占月一

十九

十九

月暈昴大雨水三穀不收一曰民饑歲三暈弓弩

貴

月暈畢兵亂饑喪暈三重邊有叛者一曰若一月

中三暈天下中外俱改有風雨不則有赦

月暈紫騰道路不通大將死一曰外軍不勝大將

憂偏裨有死者

月暈參大將將兵一曰人殃亂戰不利

月暈參畢七重匈奴寇邊圍城邑

月暈井為旱為兵為民流陰陽不和則暈暈及三

重至三日為大水

月暈輿鬼為旱一曰粟貴秦地有兵

月暈柳有圍城野有兵戰一曰林苑有兵天下有

土功又為兵饑為旱疫

月暈七星其地旱

月暈張為水災穀貴

月暈翼多土功有戰民移大赦有大風傷物

月暈軫民饑將軍死一曰有兵歲旱多大風

月暈環北斗魁第一第二星北國有來歸者

武備志卷五十一

占月一

二十

二十

月暈北極臣謀主兵亂不出三十日三年乃定

月暈北斗國憂一曰暈入斗大水入城兵起一曰

天下亂

月暈圍北極五帝內座臣專權蔽主天下不安兵

起

月暈太微天子以兵自衛

月暈貫索天下叛逆

月暈天牢多盜

月暈天門外兵起

月暈魚星為旱

月暈建星大將死五穀不成蛟龍見牛馬疫

月暈九坎為水

月暈天街關梁不通

月暈狼星兵亂大起

月暈五星各以分野言之五星色不明主勝五星色明客勝

月春暈歲星夏暈熒惑秋暈太白冬暈辰星四季暈填星皆主其下有兵

武備志卷一百五十一 占星 占月 二十一

月暈填星所在之國兵起不勝

月暈填星所守之國有德

月暈填星不明主勝星明客勝

月暈太白星入暈月中者星色不明則客散星色明而有角客勝

月暈太白其野受兵戰不勝所守之國兵起

月暈太白星暗月昏客敗亡

月暈辰星春主大旱秋主大水又兵起

月暈有流星出暈中青色主變城拔黃色益地白

色豐稔黑色軍敗

武備志卷一百五十一 占星 占月 二十一

武備志卷一百五十二

武備志卷一百五十三

防風茅元儀輯

占度載

占六

占月二

月之變

兩月見其國亂必至於亡國一曰大臣誅主大水
兩月相合主弑君

兩月交鬪陰氣交割女后欺主將相謀叛一曰外

武備志卷一百五十三

占度載 占月二

藩有謀
雙月出或兩三俱出其處兵起割據爭雄

月初生三月同象重見天下大兵魚鳥食人

四月並見人民流血萬里五谷大貴一曰兵起國

亡

數月重見陰道混亂天下兵爭分據土宇一曰國

以亂亡

月晝明陰氣妄行讒邪欺蔽兵起爭國一曰有隱

謀國雄逃一曰陰國兵強中國饑饉天下謀僭

月生八日而上弦天下大安十日而不弦戰不勝
將死八日而不弦攻人城者不勝月九日而弦以
戰主人勝客不勝

月未當弦而弦兵起一曰月未當上弦而弦兵大
起月未下弦而弦其國有奸謀

月當弦而不弦國有大兵

月未當望而望是謂促兵宜攻他人一曰為急兵
大戰軍破將死一曰國大昌月當望而不望者有
殃所宿國地亡

武備志卷一百五十三

占度載 占月二

月當圓不圓奸臣謀害一曰暗謀國事

月望而不滿有兵一曰其分失地

定望之夜月缺不圓一面凸凹三兩處者近臣謀
奪君權

月當盈不盈君侵臣大旱之災未當盈而盈臣欺
君有兵

月生三日至七日而盈大兵起八日以後盈天下

亂十一日至十四日盈其分君亡

月當晦而不盡所宿國亡地

月合明不明，驕臣作亂，王國大危。

月當出而不出，有陰謀，有死主，天下亂。

月前望而西缺，後望而東缺，名曰反月，臣不奉法。

侵奪主勢，天下有湧水，兵起。

月當毀而不毀者，臣凌君，亦有兵水之難。

月合缺而圓，邊烽息警，一曰國有忠臣，摺服外國。

月合盡不盡，陰盛陽衰，一月內夷狄入境，一曰所

宿國亡。

月不盡，八日陽國失地。

武備志卷一百一十五

占月三

三

月當中而不中，有急兵，大戰，軍破，將死，大臣逼君。

女主擅權，天下大亂，宗廟易，二十三日昏中，下

謀上事成。

月毀為三四，天下紛亂，一曰將相伐主。

月分為兩，無道之君失天下。

月分為兩段，將相有謀。

太平時月破為三者，四海兵起。

月生三日而始見，三日不見，至七日而始見，國滅。

月始生而復沒者，陰氣衰微，天下兵起，將相災憂。

月出復退，天下大亂。

月初生而廣大者，水災。

月初生而已半，女主強，一曰陰國利。

月初生見東方，天下兵起。

月始生南向，其月有戰，則南方勝，一曰陰國亡地。

一曰南國有兵。

月入八日，北向陰國亡地。

月生正，偃有兵，兵合無兵，主人凶，一曰無兵則兵

出一，一曰有水，初生正仰亦然。

武備志卷一百一十五

占月三

四

月失行外國兵強，中國饑，天下謀僭。

月行乍南乍北，陰氣雜亂，天下兵起。

月行或進或退，陰氣偏滯，女主擅權，將相專政。

月出非其所，小國兵強，中國民饑，下欲僭權。

月出地中，庶人出為天下主。

月大而體小者，旱。

月生齒，天子有賊臣，羣下自相殘害。

月生刺，賊臣生中國，亦曰其宿國君防刺客，若有

兵在外，則將防之，八日生刺，其地割有分民，九日

生刺其地饑民以食之以兵行十二日生刺其
國昏亂十三日生刺是謂始強得地十五日生刺
是謂盛強其下多兵十六日生刺是謂內弱臣叛
其主十七日生刺是謂滅法有兵十八日生刺是
謂溫死二十一日生刺千里有聚兵二十四日生
刺中有大謀二十五日生刺是謂陰隱國有殃二
十六日生刺多憂二十七日生刺大饑二十八日
生刺攻城二十九日生刺是謂自伐其國有內亂
也

武備志卷五十三

占月二

五

月四圍生芒刺君昏政亂天下兵起將勝封侯一
日憂在公侯其地弱一日有兵在外宜保營壘防
衝襲
月生芒軍在外者敗向東東軍敗向西西軍敗南
北同
月垂芒其國亂
月生爪所指之方兵起作亂一日其下君憂諸侯
謀叛
月生赤足謀叛生災

月生足暗臣執命王公望風謀反羣下並附議候
歸心

月生四日而生兩角刺如矛狀其國有弑逆事
月在東方有小月承大月小國毀大國在西方小
月承大月小國勝大月承小月大國勝
月中有如人行者兩主爭客勝
月中有神龍玉兔者洪水滔天人民饑散千里荒
涼國亂連年不止

武備志卷五十三

占月二

六

出軍夜視月中有兔主勝無兔客勝
月之色
月變色將殃臣憂一日其國有殃赤兵憂
月赤如赭將死于野勿戰
月滿而赤色為兵為旱
月色赤暗陽冒其陰將相災
月色黑為水為疫疾為死喪
月黃色分野將軍避職兩軍相當而月生黃色主
人受殃月二十八日色黃客受殃

月初生而白是謂大殃其國有喪而旱十日至十
四而天下兵起女主凶

月色青為憂為饑

月色青黃賊來相傷

月色正白將士有獲月色沕沕賊來擊拂月色睇

睇四邊雲起我兵雖勝行行且止月色蒼蒼行兵

受殃月黃色賊來乘隙軍營毀拆半夜驚赫月色

蒼黃霧色淒淒撐骨遍野流血成塘

月始生而青色其分有疫五穀貴色赤其分君憂

武備志卷百五十五 占度歲 占月三 七

色黃其分有立王色白其分亡地色黑其分有水

月兩弦中間光盛而衆多或二或三以至十月天

子政在諸侯天下分裂

月光如張燈火其下國立王

月無光臣作亂其下國有死主兵起戰不勝其下

多死亡

正月月無光兵起人多死

二月月無光國有災異事

三月月無光國有死災

五月月無光有火災旱

八月月無光兵起

十二月月無光五穀大貴

月出三丈或未沒三丈許大赤無光曰病并時

風雨不雨臣災兵敗將凶

戰時月滿色無光者客勝

月大無光其城不降月小無光其城降

月色無光如灰粉者拔城

凡大月八日昏中小月七日昏中過度有兵不及

武備志卷百五十五 占度歲 占月三 八

度有喪

月三日四日而昏中天下有兵急有臣專恣五日

而昏中兵起在外戰六日昏中兵起不戰

凡行軍而遇月薄宜收軍不爾有謀反

月之氣

白虹貫月大兵起大戰將死

白氣貫月將無功大兵將起野戰一曰在春主災

在夏大水在秋為風

月角有白氣者主臣謀國事也

白雲刺月其下君亡

白雲如杵抵月陰冒陽也將相有災一日期六七日應

月內有白雲如刀字奸邪謀反

紫氣貫月上下遍有女主昌不利社稷

赤氣貫月在夏為早在秋為民不安

赤雲刺月是謂賊警

月下赤雲氣賊人即來明日午未時將軍大敗

雲脚流下明日大凶

武備志卷五十三

占五月二

九

青雲刺月是謂賊害

蒼雲抵月陰犯其陰奸邪謀逆諧毀起兵

黑雲刺月陰雨踰時

月下忽見黑雲征戰必勝不宜退兵

月旁多赤雲如人頭大戰一曰破軍殺將多白為

兵勝多黑為兵敗

月旁有赤雲黑雲相交臨月其國有亡軍

月旁有白雲一黑雲二蒼雲三其大如厚布抵月

貫月圍城拔邑

有黃雲黑雲如刃向上交又在月上者大凶不

攻戰

月下雲脚如刃向下交叉者大凶白雲戰勝赤

雲流血

月下白雲黑氣者主驚陣人血流成河過三月

後方可出戰

青黑氣臨月陰氣純結兵敗將亡國凶災

月有五色氣者必戰

月五色氣相冲者將有災須犒賞三軍堅壁固守

武備志卷五十三

占五月二

十

月下橫雲雲下一星名曰賊星慎防之無橫雲

宜戰

月外有雲五段夾月將凶明日卯時見賊便殺午

未時敗後吉

半月仰如珖有雲銜月賊勝一曰後可進軍

月不明朗下有雲氣兩斷隨雲分出不交者攻戰

並不和

月下雲氣脚流左者賊人奔走謹慎防備半吉

半凶

月下雲氣如錦屏，又相去咫尺間一段雲橫列於下，若戴之者，大戰大勝，紅雲有災。

月外有雲氣四出，如披髮狀，大凶，急移營吉。

月下雲如刀劍三五比列，刃上向抵月者，有伏兵在路，急宜準備，刃向下者，驚陣殺人，不過三日大戰。

月下雲從月畔來奔陣上，用兵大吉。

月四邊有雲大轉者，不可與兵，此城難攻。

月中有氣出從其所向攻之勝。

武備志卷五十五 占月二 十一

月下氣如人相隨者，是謂惡氣，其分王侯富之。

月有神龜倚月，主大水。

月邊氣如羣豬羽，姓將軍行兵，大吉，官商角徵姓皆不利。

月始出有雲居其中，似禽獸狀，甲乙日見，東方受其害，丙丁日見，南方受其害，戊巳日見，中央受其害，庚辛日見，西方受其害，壬癸日見，北方受其害。

月之星

凡月食五星，其國皆亡，歲以饑，災惑以亂，填以殺。

太白強國以戰，辰以女亂，星入月而星見於月，是謂星食月，月奄星而星滅不見，是謂月食星，又曰月體自若而星居月上，此為星食月，月遇之而星隱不見，此為月食星，月星相食，當有易主事，一曰主殺戮將相，王侯之象，其分野有兵喪。

列宿居月中不見，其國饑，以所屬分野占之。

星入月中，有大兵，有亡國，有破軍殺將。

月中有星，天下盜起，星多者盜多，又曰星在月中，賊中有反，奸人入，不出三日賊大起。

武備志卷五十五 占月三 十二

列星貫月，陰國可伐。

月犯列宿，其國受兵。

月犯列星，其下有兵。

月犯五星，將有災告。

眾星攢月，陰陽不和，國多火災，陰謀于上。

月食歲星，兵饑，人相食。

月吞歲星，兵敗國亡。

月犯歲星，有反兵，多盜賊。

月乘歲星，大將戰，其野有拔賊。

歲星食月國易主

歲星入月天下大災有野兵囚徒為亂不出二年

月凌歲星側多盜賊

月食彗惑國敗君亡大兵起破軍殺將一曰其地

國亡

月與彗惑同光有反臣有內亂其分饑

月與彗惑合有內兵內亂三年不解

月犯彗惑戰勝之國大將死一曰國內亂有兵

月吞彗惑國亂兵起

武備志卷五十五

占月二

十三

彗惑入月以戰不勝宮中有盜賊亂臣在側兵起

彗惑貫月陰國亂亡

彗惑觸月上角相憂中央主憂下角將憂

彗惑食月兵敗國亡後官有逆謀讒臣用

月食填星民流千里

月犯填星有大兵災先舉兵者敗

填星入月中臣謀弑逆

填星入月中不見大戰亡國內亂起

月食太白強國以戰亡

太白有光名太白食月臣叛主期三年

太白食月軍出主將死一曰易大將

太白居月中無光名月食太白強國君死

太白入月中兵起將死不出九年國以兵亡又曰

必有內惡戰不勝

太白入月中而不見出客將死出則主將亡

太白貫月大戰亡地不出六年

月扶太白將相不親

月犯太白以戰不勝國多寇盜一曰天下民靡散

武備志卷五十五

占月二

十四

一曰相去五寸天下憂兵

月與太白相遇者月出其南陽國受兵月出其北

陰國受兵

太白出月右陰國有謀出月左陽國有謀

月與太白皆出城守者賣城宜更其守吉

太白與月並明主大戰相去五寸有賊拔二寸憂

兵

月戴太白有卒兵期五日

入月三日太白失行而居月北兵戰不勝

秋冬入月三日太白出西方居月北方者強居月南者弱

入月三日刺太白陽大邑拔陰小邑驅掠出南方為陽北方為陰

月未盡三日候太白出東方在月北中國不勝負海國分勝

月未盡三日候太白出東方與月相並舉指準之問容一指入月三日有破軍死將主人不勝容二

指入月九日軍政欺主人亡地容三指入月十五武備志卷五十五 占月二 十五

日有破軍主亡地容四指入月二十日容軍大敗容五肯十五日有兵不戰並出則占不並出則不

月旁有彗星出弑逆大變

彗星入月中兵大起有十二年大饑

彗星入月無光不出其年有亡國

彗星貫月有臣謀主一日彗星在月中兵大起彗星在月上有大兵起將死四夷來侵二彗星在初月上下者邦亂

二彗星在初月兩角大臣有好謀

月下有三彗星商姓行兵大吉

月四旁有四彗星臣子作奸君失位

太陰犯水為兵起而上卿亡水入月中有水刑而臣叛主水辰食于月大水洪流月食于辰國亡

金貫月國有大兵金入月大人為亂將軍死月戴金星國有憔悴之軍旅太白蝕月有篡弑之禍心月食土其國之亡也

月與火星相及其宿國兵將起犯之則貴人出而有兵鬪之則其師破而敗北月食火則其地亂而

白衣會憂在宮中非賊乃盜者火順行而入焉

流星墜日月旁其國先喪後兵起

月行四辰之中天下和平風樂安寧何也四辰旁中中必有遂途其北道之北三尺曰太陽外三尺曰太陰月行其中有兵其南道曰小陽三尺月行

其中有兵起十月行旁去之大遠多暴獄月食辰星其國憂水饑兵未起而月食之所當國戰不勝

辰星犯月，與月相並，國有逆謀，兵以刑起。

月犯辰星，兵大起。

辰星入月，大水戰敗，國亡，一曰，中臣欲叛。

辰星貫月，國以女亂。

月與辰星合宿，其國亡地。

辰星入月中，不見，其國君臣俱死於難。

辰星入月復出，其國分野主死，入而出，其國君臣

憂。

月掩犯角左星，上將憂，主大旱，兵饑。

武備志卷五十五

占月二

十七

月掩犯角右星，次將憂，主大水，兵饑，辰分有災。

月掩犯亢，將軍死，主兵，主疫。

月掩犯氏前二星，后災，掩犯後二星，主將軍有災

咎。

月掩犯房下第一星，上將失權，災憂，下第二星，次

將災，又主兵饑，馬貴，馬疫。

月掩犯心中星，王者惡之，前星，太子憂，後星，庶子

災，主兵喪，逆行掩犯災甚。

月掩犯尾，燕有災，後官災，北胡不安。

月掩犯箕主，燕胡兵敗，又主大將死，主大風，拔木傷人。

月掩犯南斗，王者惡之，吳分兵起，將相災，關梁不通，有大赦。

月掩犯牛，關梁不通，主兵，主越分災。

月掩犯女，揚州分野失，賊妾通內亂，主天下靡散不定。

不定。

月掩犯虛，火兵起於草寇，齊分災。

月掩犯危，主兵喪。

武備志卷五十五

占月二

十八

月掩犯室，主并衛，大梁之分兵災，主軍糧乏，歲饑

兵變。

月掩犯壁，衛并兵災。

月掩犯奎，將軍死，禁兵亂，并州分野災。

月掩犯婁，主徐魯之分兵饑災，主兵起獄中，主饑

月掩犯胃，主災饑，徐魯之分，又主冀州趙分兵災。

月掩犯昴，西胡不安，久為獄亂，為旄頭起。

月掩犯畢，趙分災，邊兵動。

月掩犯觜，兵亂，魏分災。

月掩犯參兵起將軍使魏益分兵災

月掩犯井王者惡之大臣誅主大水秦雍災

月掩犯鬼主兵起積屍金帛馬貴秦蜀災

月掩犯柳主周分兵饑災

月掩犯星兵起中國惡之主大火

月掩犯張荆楚災主兵主火主水

月掩犯軫主長沙之分兵災王者出奔王惡之主

大風傷人物主死喪憂

武備志卷三十三 占月二十九

月掩犯太歲人君死為兵太歲在月天下有兵有

災

月掩犯熒惑貴人死有亂臣熒惑入月有亂臣死

有相戮者女親為政天下大亂憂在官中非盜則

有相戮者女親為政天下大亂憂在官中非盜則

賊

月掩犯歲星為饑大臣災有逐相人君惡之歲入

月有逐相歲犯襲入月大臣惡之主有兵饑主廢

陰長

月掩犯辰胡人災主兵起大水災

月掩犯鎮星女主憂為饑為謀廢在上公與陰室

王者惡之鎮犯襲月同占餘外太陰掩犯入皆以

列星所主言其休咎分野

月入太微王者惡之女人為主

月入天市天下兵起物貴分土以治大臣與女主

奪土王者惡之

月入紫微天子失位臣變家為國微庶為后

月度眾星陰氣駁祿將相縱兵與夷交通

諸星食月天下兵起將相災

武備志卷三十三 占月二十九

月內有一星攻戰大勝兵家吉兆

月內一星光明者奸人入壘

半月上角有星見者敵有賢將

月角有星城內有人入我管門戶更宜嚴備提提

月下有一星角姓人行軍勝防外兵來劫管

月上弦有一星徵姓人行軍勝

星在月上角賊來有攻城宜慎之一日主邊將謀

叛

月上左角外一星名看星慎守管壘

月下左角外有一星開門宜防

月背有一星敵走城潰

一星在月邊下角者賊內有人來須備之

一星在月背者敵人欲至不能成戰

月旁忽有一星奸臣謀主天下大亂

一星在月上城內人出劫寨若下寨了有鬼神見中是復戰也

一星在月下城內有智士三人

一星在月背城中反

武備志卷五十三

占古月三

二十五

月角上左右有一星者主外國侵界之事

初月一星在左角相臣為奸

初月一星在右角將臣為奸一曰月右角有星奸

臣在西宮中左角有星奸臣在東宮中月上有星

奸臣在南宮中月下有星奸臣在後宮中

初月一星在虧處天下十死一生

若久城不下見一星在月內有賊人串破五日

內拔之

月初生而其環中有一星角姓人行軍勝在營防

內兵叛亂

月左半背有一星宮姓人行軍勝三日內賊軍來

詐降宜堅守

月圓而雙星搏之色明潤者國昌

月下有二星橫列者商姓人行軍勝

月兩邊二星夾月主賊來衝軍散不可進兵急宜

設備

月角各一星有軍在外者敗

三星在月上下者行軍有功

武備志卷五十三

占古月二

二十五

初月二星在兩角天下大賊起

月下有二亦星入月者官姓人將行兵吉

月上有三星人主播遷兵亂不寧

月下有三星客兵大勝主兵慎守免災一曰合損

上將急移營吉

月背有三星如連珠其城自破

若三星環抱月背則不可攻一曰出軍多死盡

三星在月中散亂不出三日軍死盡

軍圍敵壘月下三星橫列者城內詐降宜備之則

吉

軍行有三星橫列月上不利進戰宜固守之以防潰亂

月下三星橫列名賊星十二十三十五日逢戰凶

順風者勝

月外三角有三星夾月鼎足而時大戰大勝

月邊有三星在北角城內有人欲走

月內近下唇一星外有二星在月下者軍中有人

私通間諜慎宜防備

武備志卷五十三

占度數

占月二

二十三

月下有三星橫列左邊半暈二十日內賊大敗

月角有三星其城難攻

月上有三星軍行無利攻城不得

初月背有三星奸人路逢相劫

月旁有三星攻城得功更反

月旁有三星豎列月上有雲氣如蓋半暈者攻戰

不吉宜回營防守無星而月上半暈凶月下暈吉

半月仰如玦上有三星曲列如攝提而下覆者城

內有奸人三月後必亂

月下有三星入月者徵姓人行兵大吉

月外四角有四星明如拱立前後夾持者主將宜

慎遇戰即敗固守無虞

半月斜明四角四星略暗者軍大勝

四星圍月國內清晏

初月下有四星后與外人謀君

五星在月下婦人登位

初月六星在於上下者有惡事宜避之四十九日

應

武備志卷五十三

占度數

占月二

二十四

月行有星圍繞之多至數十其分有大喪水災

月下有星衆多橫列如綴珠者兩日內賊至宜防

備

月西旁有星環之其國昌

黑星在月上角臣叛逆在月下士卒亂星多則大

亂

月下赤星入月者攻城破之近則八日遠則十

日應

攻城之際月左有星占上角者城可攻

敵人守壘，我軍攻之，月下星相近，防有客兵。一曰：敵有奸謀。

我圍敵壘，月背有星，其城當潰。

月中有流星落，又鳥獸雲在月中見者，主大亂。固守城池，則吉。國有憂。

月無光，內有流星，國君勢危，兵戈亂動。

月內有流星，當有貴人奔出。若客星入，則將有驚。月下赤星流入我營者，急出軍。若不出，人盡死。流入城中，攻城必破也。

武備志卷百五十五 占星 占月二 二十五

月下赤星向東北方，姓人將行兵，大吉。

大星流入月中，無光者有兵，有光亡國。星出月陰，負海國勝。出月下光相接，其國君死，人饑。

月未落，中星入其月中，西方賊人為賊敗也。月入井中，其月小而雨，天下大兵起。

武備志卷一百五十三

武備志卷一百五十四

防風茅元儀輯

占度載

占七

占星一

茅子曰：星家之言繁，未可悉也。然亦可得而言。三垣二十八宿，其定列也。五星之合散，犯守陵，歷闕食，彗孛飛流，乃其變也。歲焚填白辰，又五星之變也。非常之形，積殃而發，乃其妖也。吾首列蓋天。

武備志卷百五十四 占星 占月二

渾天之圖，次列垣宿之圖，而以其歌占附焉。垣宿之星，有占切於兵者，則著之。次以變次以妖，而亦以其占切於兵者著之。又次以星野，星野已分見於度，而復合而次之者，便占也。詳而簡，庶幾近之矣。

蓋天圖

渾天圖

三垣圖歌占

二十八宿圖歌占

星雙
星妖
星野

武備志卷一百五十四

占星
占星

二

蓋天圖

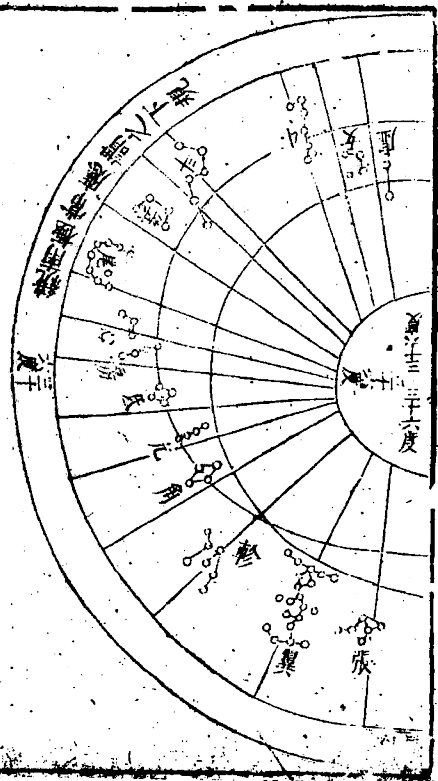
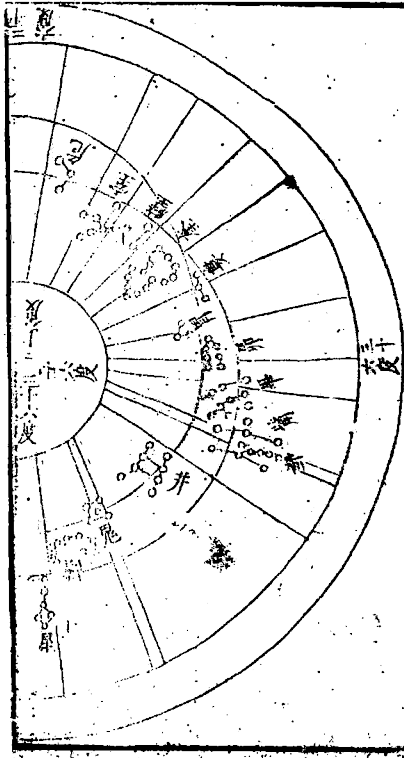

武備志卷一百五十四

占星
占星

三

渾天北極圖

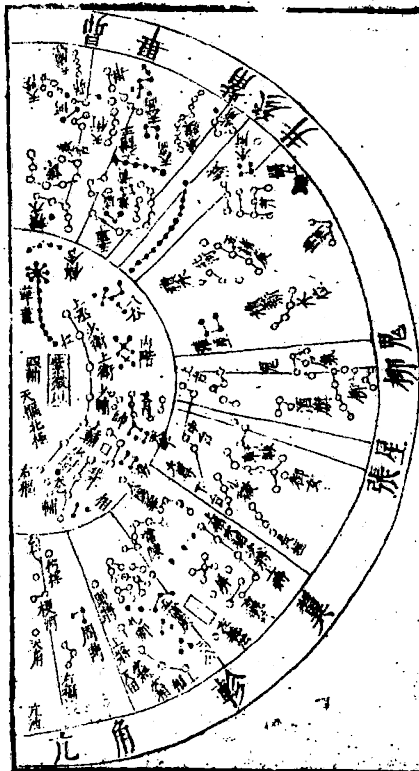

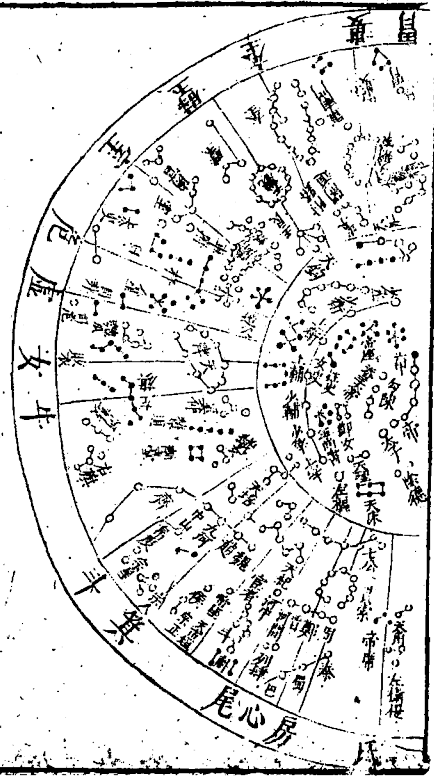

渾天南極圖

武備志卷三百四

占度或占占星

四

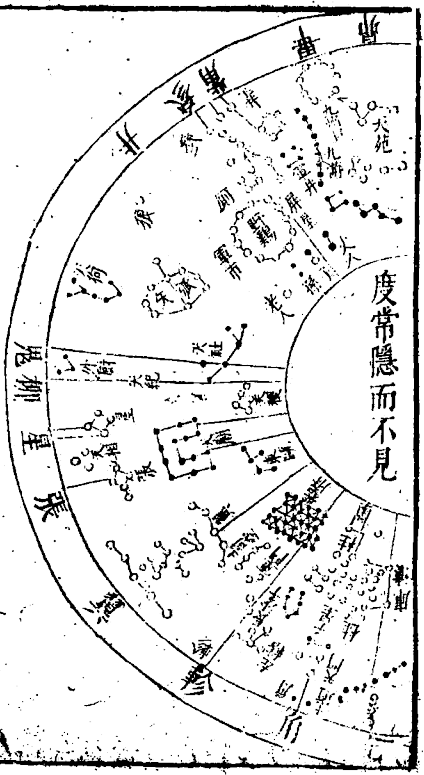
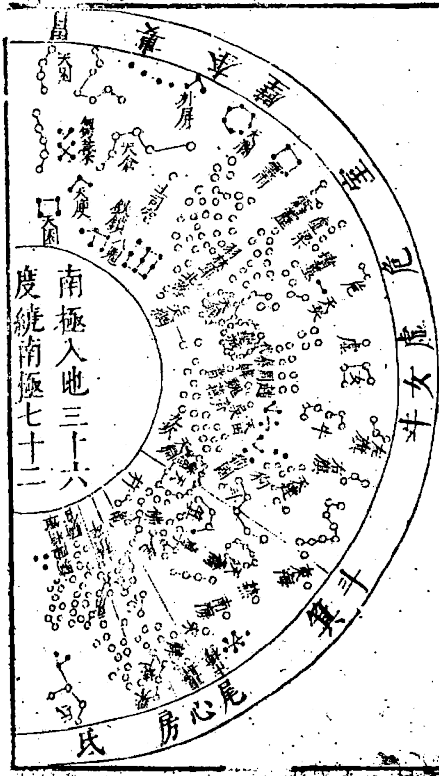

武備志卷三百五

占度或占占星

五

經星有微有著，凡萬有一千五百二十，疏曰：前漢誌云：凡天文在圖籍昭昭可知者，經星常宿中外官凡百一十八名，積數七百八十星，皆有州國官物類之象。張衡靈憲曰：星也者，體生于地，精成於天，列居錯峙，各有道屬，中外之官常明者百有二十四，可名者三十二，為星二千五百，而海人之占未屬焉。微官之數，蓋萬有一千五百二十，庶物靈蠢，皆得係命。晉誌云：武帝時，太史令陳卓總甘石巫咸三家所著星圖，大凡二百八十四官，一

斗之星七宿明第一主帝名樞精第二第三璇璣是等四名權第五衡開陽搖光六七搖光光左三天槍紅

中宮紫微垣北極五星其末曰紐星為天之樞所謂北辰最尊者也占者三公列象隨天西轉而紐星不移易故曰居其所而眾星拱之第一星主月太子也第二星主日帝王也亦為太乙之座最赤明者也第三星主星庶子也第四星為后官第五星為天樞北極五星明大則吉變動則憂中星不

武備志卷一百五十四 占星

八

明主不用事前星不明太子憂左星不明庶子憂北極星芒則中國無主天下亂北極星皆不明而大星獨居天下易姓人相食客星出北極傷帝王暴驚宗室亂一曰女主謀彗宇出極臣謀君天下亂黃氣入極太子即位

勾陳六星亦為護軍將軍之象也明則吉暗則人君惡之
五帝內座五星黑黼辰之象明正則吉變動則凶
隋志云客星犯帝座臣犯主

尚書五星黑大臣之象小而明則吉明大芒角則臣強逼君暗則臣失職

陰德二星黃主周給賑恤行德惠其二星分為二一曰陰德一曰陽德此星不欲大明不欲無明若大明則新君踐極也

天床六星黑天子寢息燕休之所也星明正則造傾側則人主不安

天乙一星黑司戰鬪知人吉凶欲小明而有光則陰陽和萬物成大明則水旱不調

武備志卷一百五十五 占星

九

太乙一星赤知風雨水旱兵饑疾疫明而有光則吉暗則凶赤氣出人天下大旱黑氣大雨彗宇于犯兵喪水旱俱起

傳舍九星黑賓客之館也為驛亭移入垣間則胡人來入中國

內階六星黑天地升降之階也明正則吉鉅變則國憂

八穀八星一主稻二主黍三主大麥四主小麥五主大豆六主小豆七主粟八主麻以候歲之豐儉

其星明則八穀皆成暗則凶不熟

文昌六星赤如半月形一曰上將大將軍建威武

二曰次將尚書正左右三曰貴相太常理文緒四

曰司祿司中司隸賞功進德五曰司命司怪太史

主滅咎六曰司寇大理佐理寶其星明大齊同則

王者致太平其色黃潤光明則萬民安青黑微細

天下多憂動搖移徙大臣憂金火入守兵興

三公三星赤大明黃潤吉色赤有兵蒼白黑皆有

喪又曰三公一星亡天下危二星亡天下亂三星

武備志卷一百五十四 占度數 占 占星一

十

亡天下易主

相一星赤明大天子明忠臣用星亡輔相死否則

出走

太陽守一星赤主戒不虞設武備也明則人主威

服四方不明則主令不行移徙大臣誅動搖或不

見兵起

天棓五星赤天子之前驅所以禦難備非常也微

明而靜則吉明大動搖兵起不明亦為兵象一星

不具則兵起

北斗七星赤七政之樞機陰陽之本源也運乎中

天而別制四方建四時均五行定紀綱為號令之

主一至四為魁曰璇璣五至七為杓曰玉衡第一

星曰樞為正星主陽德天子之象又為天主日主

秦第二星曰璇為法星主陰刑女主之象又為地

主月主楚第三星曰璣為法令主禍害又為人主

火主梁第四星曰權為伐星主伐無道又為時主

水主吳第五星曰玉衡為殺星又為文昌為音主

中央助四方殺有罪主土主趙第六星曰開陽為

武備志卷一百五十五 占度數 占 占星二

十一

危星為律主天倉五穀主木主燕第七星曰搖光

為部星亦曰應星為呂主兵主金主齊其星均明

則國昌不明則有殃王者德合天地則北斗齊明

國祚昌七星俱暗則國祚亡北斗自暈及動搖皆

為兵起斗傍小星多則天下安星少則民怨上國

人離散

輔一星附於開陽所以佐斗成功也丞相之象欲

小而明則吉大而明則臣僨君政小而不明則臣

不任職大明與斗同則國兵暴起暗而遠斗則大

臣宰相死

天槍三星赤在北斗柄東天之武備所以禦難也
玄戈一星赤在招搖北與天槍相近居北斗端
北夷天戈也微而小明則天下安明大則胡人恣
橫平角大而動則四夷兵起暗則胡人退小動則
胡兵小起大動則胡兵大起玄戈色赤北方有兵
太尊一星黃在中台之北貴戚也巫咸曰聖公之
象也居常則吉不見則凶金犯守貴戚敗

宮垣直而明天子將兵開則兵起

武備志卷百五

占星一

十一

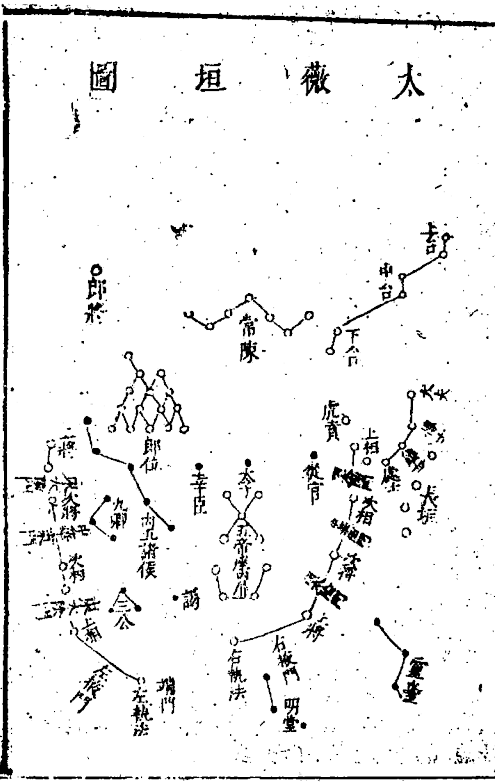

太微垣歌

上元天庭太微官昭昭列象在蒼穹端門只是門
之中左右執法門西東門左皂衣一謁者以次印
是烏三公三黑九卿公背傍五黑諸候卿後行四
箇門西主軒屏五帝內座居中正幸臣太子并從
官烏列帝後從東定郎將虎賁居左右常陳郎位
居其後常陳七星不相誤郎位陳東一十五兩面
宮垣十星布左右執法是其數官外明堂布政官
三箇靈臺候雲雨少微四星西南隅長垣雙雙微
武備志卷百五 占星一 十三

西居北門西外接三台與垣相對無兵灾
太微垣十星赤在翼北天子之南官五帝之座十
三諸候之府也又為天庭理法平辭監深授德列
宿受符諸神考飾舒情稽疑東西兩列各五星南
垣中二星間曰端門東一星曰左執法廷尉之象
也門西一星曰右執法御史大夫之象也二執法
之西右掖門也東藩四星南第二星曰上相其北
東太陽門也第二星曰次相其北東中華門也第
三星曰次將其北東太陰門也第四星曰上將所

謂四輔也。西藩四星，第一星曰上將，其北西太陽門也。第二星曰次將，其北西中華門也。第三星曰次相，其北西太陽門也。第四星曰上相，亦四輔也。東西藩有芒及動搖者，諸侯凌人子也。執法移則刑罰尤急。日月五星入太微軌道吉。

五帝座五星，赤中星為黃帝座。天子動得天度，止得地意，從容中道，則太微五帝之座明。以光黃帝座不明，人主當求賢以輔，不然則奪勢張衡云：五帝同明而光澤，則天子有道，天下歸心。小弱青黑。

武備志卷五 占星

十四

天子國亡動搖移徙，則天子失位。

內屏四星，赤三執法，明潤則君臣有禮，不明則法律舛謬。五星中犯乘守，下謀上一曰，大臣有戮者。太子一星，黑在帝座北，帝儲也。其星明潤則儲君有德，金火守犯不有廢黜，必有篡逆。

謁者一星，黑主贊賓客，辨疑惑，明則四夷來賓，不見則外國不服。移近內屏，宜防姦客。

郎將一星，赤北武衛之官也。主閱武備，星明大芒，角將怒不可當，變色或移徙不見，則將有憂。

帝陳七星，赤天子宿衛。武虎賁之士，星明則武備修，暗則兵弱。

虎賁一星，黑騎官也。變色或動搖，則兵車大動。明堂三星，黑天子布政之官，明則王道行，暗則反是。

長垣四星，黃主邊界城邑及胡夷疆域。其星動搖變色，則邊臣不安。

三台六星，赤一曰天柱，一曰天階，三公之位也。上台起文昌，下台抵太微，上台為司命，主壽，中台為

武備志卷五 占星

十五

司中，主宗室，下台為司祿，主兵。又曰三台為天階，又為泰階。太乙攝以上下，上階上星為天子，下星為女后，中階上星為諸侯，下星為卿大夫，下階上星為士，下星為庶人，所以和陰陽而理萬物也。

天市垣圖

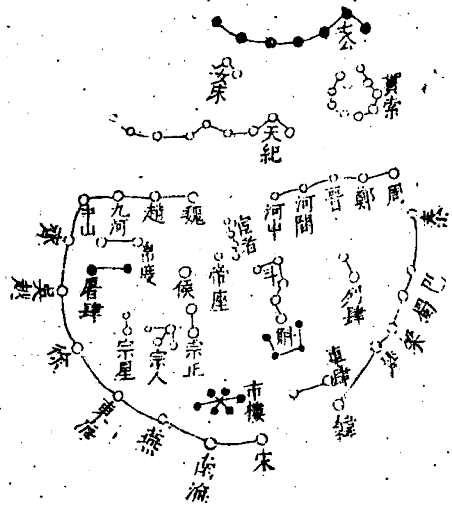

武備志卷百五十四

占星

十六

天市垣歌

下元一宮名天市，兩扇垣墻二十二。當門六個黑，市樓門左兩星是車肆。兩個宗正四宗人，宗星一雙亦依次。帛度兩星屠肆前，候星還在帝座邊。帝座一星常光明，四個微芒宦者星。以次兩星名列四，十斛帝前居。其次斗是五星斛，是四垣北九個。貫索星，索口橫者七。公成，大紀恰是七公形。數着分明多兩星，紀北三星名女床。此座還依織女傍，三光之象無相侵。二卞八宿羅其陰，水火木金并。

與土以次別有五行吟

天市垣二十二星在房心東北，西抵於氐，東入於斗，國市也。眾民交易之所，東南一星曰宋，次曰南海，燕東海徐吳越齊中山九河趙，末曰魏，西垣南第一星曰韓，次曰楚，梁巴蜀秦周鄭晉河間，末曰河中色俱赤也。主權衡，主聚眾，一日天旗庭，主斬戮之事也。市中星眾潤澤則歲實，星稀則歲虛，焚惑守之，戮不忠之臣，彗星出為徙市易都。帝座一星赤，帝王之座，帝座有五，一座在紫微宮。

武備志卷百五十四

占星

十七

一座在太微宮，一座在太角，一座在心中，一座在天市垣，其星光明潤澤，則天子威德行，微小凶，大人當之，巫咸曰：帝座一星，神農所居，不見則大臣當其咎。市樓六星，黑主市賈交易，律度治令，其星欲忽，忽不明，大明則賦歛重，大暗則市吏不理，不具則兵作於市。候一星，赤主伺陰陽，輔弼臣也，居常則吉，移則主不安，星亡則主失位。

角宿歌十二度辰上，鄭充州壽星之次，芒種昏中，冬至丑中。

兩星南北正直看，中有平道上天田，總是黑星兩相連，別有一鳥名進賢，平道右畔獨淵然，最上三星周鼎形，角下天門左平星，雙雙橫于庫樓上，庫樓十星屈曲明，樓中五柱十五星，三三相連如鼎形，其中四星別名衡，南門外有兩星橫。

角宿二星赤，主造化萬物，布君威信為天關，其門天門，其內天庭，故黃道經其中，七曜之所行也，其星明大則賢人用，天下安微暗則王道失，輔臣不

武備志卷五十五占星二

忠天下有兵，動搖則人主憂移，徙則人主出，垂芒則天下亂，不見則國易攻，日蝕右角，國不寧，月蝕左角，國中道斷，金火犯有戰敵，金守之大將持政，左角近天田為理，主刑，其南為太陽道，五星犯之為旱，右角為將，主兵，其北為太陰道，五星犯之為水，平道二星，黑平道之官也，明正則吉，動搖則法獨有虞，天田二星，黑主疆界耕稼之事，金守之主兵，火守

之，主旱水守之主潦傷，五穀水守之五穀豐登，周鼎三星，黑國之神器也，或移徙則運祚不寧，天門二星，黑主天之門，朝聘賓客之所也，明則四方歸化，不見則兵革起，邪使生，關梁不通。

庫樓十星，赤六大星為庫，南四小星方斜為樓，一曰兵車之府也，其中十五星，三三相聚者，柱也，中央四小星，衡也，主陳兵庫樓，明大而芒角者，兵起，車騎用庫，中星眾實則天子兵強，虛則諸侯謀反，庫中無星則天下皆反，庫樓五柱皆動則將皆行。

武備志卷五十五占星二

五柱生角多芒，則天下兵盡合，庫中心不見兵，四合五柱皆不見，兵車悉出一曰庫中無星，則臣謀上庫盡空，國無君，南門二星，赤主守兵，星明則外方入，昏暗則夷狄叛，兵起，若憂客星守之，兵至。

亢宿圖

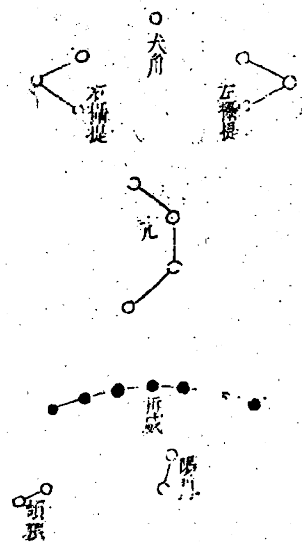

武備志卷五

占度辰上 占星

四

亢宿歌

九度辰上 鄭分兗州壽星 之次夏至昏中小寒旦中

四星恰似彎弓狀大角一星直上明折威七子亢
 下橫大角左右攝提星三三相似如鼎形折威下
 左頭頤星兩個斜安黃色精頤西二星號陽門色
 若頭頤直下存

亢宿四星赤日月之中道為天府天子之內朝總
 理天下卿大夫之治曹猶尚書也亦為疏廟主疾
 疫其星明大四海歸王輔臣納忠人無疾疫亢不
 明則輔臣失職君令不行有內亂動搖踈拆或移

徙則人疾病垂亡則國政錯亂位直則兵起有戰
 不戰則天下鼎沸而旱澇作矣秋分視亢不見五
 穀俱傷金火犯兵起土犯五穀傷木守犯歲熟水
 犯水災日月蝕君憂月暈兵起

大角一星赤天王座也明潤則吉芒角則強臣伏
 誅芒之所指兵從之往吉失色青憂白喪黑疾皆
 為天子當之石氏曰大角不明強臣凌主天子衰
 弱金守之則兵起日蝕凶月犯水災

拆威七星黑執法之官也金火犯之夷狄犯邊將
 有棄市者

武備志卷五

占星

五

攝提六星赤九卿大臣之象也其形如鼎足常東
 向則天子吉北向則天子失位聖人受制
 陽門二星黃土邊塞險要動搖移徙則邊地有警
 客星出夷犯邊

武備志卷五

占度歲 占星

六

騎官二十七星

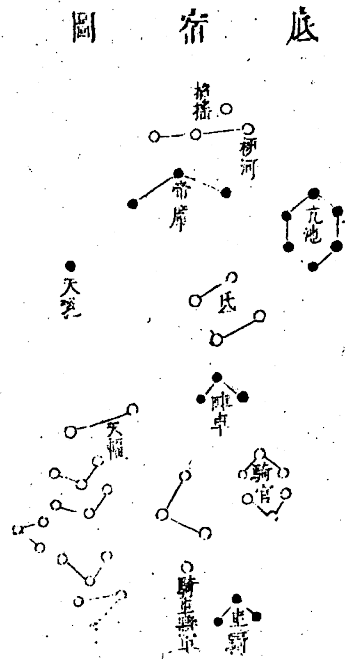

武備志卷五
 占度歲 占星
 六
 騎官二十七星

底宿歌 十六度二度入昴宋分豫州天蠅
 宮大火之次小暑昏中大寒旦中

四星似斗側量米天乳氏上黑一星世人不識稱
 無名一個招搖梗河上梗河橫列三星狀帝席三
 星河之西亢池六星近攝提氏下眾星騎官出騎
 官之眾二十七三三相連十欠一陣車氏下騎官
 次騎官之下三車騎天輻兩星立陣旁將軍陣裏
 振威霜

氏宿四星赤為天子休解之宿官后妃之府也前
 二大星主正妃後二小星主妾媵又為天根下二

武備志卷五

占度歲 占星

七

尺為日月五星中道明則大臣后妃奉君不失終
 移徙或不見則臣將謀內禍亂生矣動搖則徭役
 不時日月蝕主大亂木犯之立后妃火犯之臣借
 上金犯拜將水犯百官憂月暈人不安彗孛犯暴
 兵起一曰將有徭役之事民先動也星欲其明大
 則民無勞

招搖一星赤主矛楯及胡兵招搖宜與梗河棟星
 北斗相直則胡常來受命中國不相直胡人叛若
 離其處則兵發動搖則兵四行九州震星亡則兵
 起芒角臣弑主胡兵大起惟欲黃白小明則天下
 安靜也

梗河三星黑一名天鋒一曰天盾主矛鋒以備不
 虞主胡兵又為喪事其星明不動則邊安天下寧
 明大芒角動搖則邊夷兵起胡人為寇又曰星不
 見則國有喪梗河亡不見三日國有謀兵不見七
 日有大喪以其初不見日占

帝席三星黑天子宴樂之所也星不欲大明動搖
 則君不安不見大臣失位

車騎三星黑主部陣行列車騎之士變色動搖車
騎行金火犯守為殃兵起客星守西羌降
騎官二十七星赤天子宿衛之騎士也主守禦防
不虞星象則天下安稀則騎士叛微小不見則守
衛散出天下兵亂芒角動搖兵大起
騎陣將軍一星赤車騎將也星明則將盛微小則
將弱不能禁止士卒動搖則騎將出

武備志卷五十五

占度數

占星二

八

房宿圖

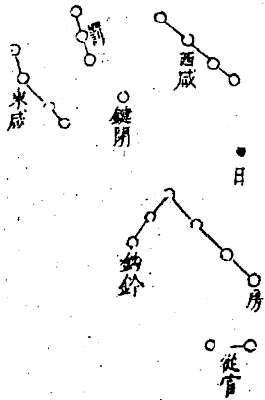

房宿歌

六度卯未分豫州
天竭宮大火之火

四星直下主明堂鍵閉一黃斜向上鉤鈴兩箇近
其傍罰有三星直鍵上兩咸夾罰似房狀房西一
星號為日從星兩個房下出

房四星赤為明堂天子布政之官也亦為四輔其
北上一星上相也次星次相也次三星次將也南
下第四星上將也南二星為君位北二星為夫人
位又為四表中間為天衢大道亦謂之天關黃道
之所經也七政之所行也南二星間為陽環其南

武備志卷五十五

占度數

占星一

九

曰太陽道北二星間為陰道其北曰太陰道七曜
由乎天街則天下和平由陽道則主旱喪由陰道
則主兵水房星一曰天驕為天馬主車駕南星曰
左驂次左服次右服次右驂亦曰天廐又主開閉
為蓄藏之所由也房均明則王者明臣奉職天下
太平兵革不興暗則主道不行臣亂政驂星欲明
而不宜大明大於中二星則兵起星離拆則人流
星亡則兵大起日月蝕大臣專政孛犯之兵起
火犯將相憂

鈎鈴二星赤主閉藏星近房則天下同心遠則天下不和王者絕後鈎鈴間有星及疎拆則地動河清

鍵閉一星黃主管籥開閉之事星明則吉不明則凶暗則宮門不禁星亡則鬪梁不通

東西兩咸各四星赤所以房淫佚也明則吉暗則凶五星守之有陰謀火守之兵起

日一星赤主昭明德令月掩之臣謀君木守之王者得忠臣金火守犯之有憂

武備志卷五十五 占星二

十

心宿圖

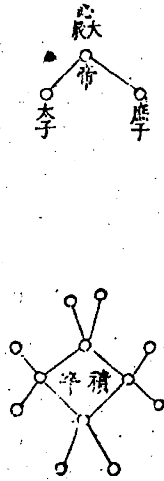

心宿歌

六度卯下宋分深州天場宮大火之次並春旦中

三星中央色最深東西太庶中帝星下有積卒共十二三三相聚心下是

心宿三星赤名大火天王正位也中星曰明堂為大辰天子之位前星為太子不明則太子不得位後星為庶子明則庶子繼心上四尺為日月五星之中道中心明則化成道昌直則地動移徙不見國亡又曰心變色黑大人有憂直王失勢動則國有憂金火犯血光不止土木犯吉日月蝕兵喪並

武備志卷五十五 占星二

十一

起月暈兵起火來守之國無主客星及孛犯天下兵荒

積卒十二星赤在房心南主掃除不祥守衛明堂五營軍士也細小而明則吉明大動搖則朝廷起兵一星亡兵出二星亡兵半出三星亡兵大起俱亡兵盡出

尾宿圖

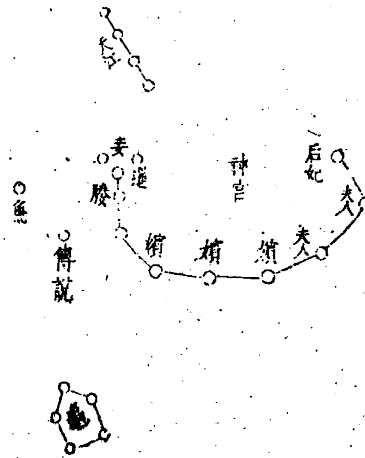

武備志卷五十五

占星二

十一

尾宿歌

十九度寅上燕分幽州人馬宮折木之次兩水巨中大暑立秋昏中

九星如鈎蒼龍形下頭五個號龜星尾上天江西

橫是尾東一個名傳說傳說東邊一魚子尾西一

室是神宮所以列在后妃中

尾九星赤后妃之府北一丈為天之中道動則君

臣不和天下亂就聚則大水月暈及水犯之則后

妃死火犯之宮中內亂土犯吉客星犯大臣誅日

月蝕主饑一曰金火守之後宮兵起

龜五星赤主贊神明定吉凶明則君臣和不明則

垂辰星不居漢中則川有易者一曰星亡則赤地千里

大江四星赤大則天下水災微小如常則陰陽和

明而動則水暴出參差不齊則天下馬多死中河

而居則兵起如流沙死人如亂麻星不具則津梁

不通芒角動搖則大水沒城郭

魚子一星白知雲雨之期其狀如雲如星忽忽不

明明則陰陽和風雨時暗則魚多亡搖動大水也

武備志卷五十五

占星二

十二

箕

宿

圖



箕宿歌

十一度宿 燕分幽州人馬官折木之次 驚蟄旦甲處暑昏中

四星形狀如箕箕其下三星名木杵箕前一黑是糠皮

箕四星赤謂之天津后宮后妃之府上六尺為日月五星之道一日天雞主人風凡日月五星宿在箕壁翼軫風起又主口舌主蠻夷胡貊胡蠻夷將動先表箕焉前二星為舌動則大風不出三日其星明大則五穀熟君無讒間疎暗則國亂四夷不服動則蠻夷有使來就聚細微天下憂歲凶穀貴

武備志卷五十五

占度數 占古星二

十四

移入河歲大惡中河而居人相食月暈大風金火犯之兵起月宿箕野風起

杵三星赤主杵春之用縱為豐橫為饑移徙人失業不見歲凶

糠一星黑主播揚糠粃明則為豐暗則為饑

斗

宿

圖

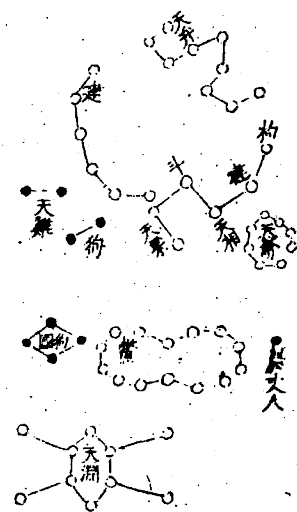

武備志卷五十五

占度數 占古星二

十五

南斗宿歌

二四度宿 二十六度入丑吳分分磨碓石星紀之次春分穀雨且甲白露

六星形狀如北指魁上建星三相對天弁建上三復三九下圓安十四星雖然名龍貫索形天雞建背雙黑星天蓋柄前八黃精狗國四方雞下生天淵十星龍東邊更有兩狗斗魁前農家丈人斗下眠天淵十黃狗色玄

斗六星赤天廟也亦曰天機五星貫中日月正道為丞相太宰之位其魁第一星主吳第二星主會

稽第三星主丹陽，第四星主豫章，第五星主廬江，第六星主九江，六星欲其均明，明盛則天下安寧，君臣一心，爵祿不僭，風雨順時，人君壽康，五穀蕃熟，暗小則君臣失位，廢宰臣，天下不安，芒角動，則忠臣失勢，天下愁怨，兵起，大小不齊，則上下乖違，移徙大臣，逐變色失常，則宰相憂，月在斗主變易，國易相，日月五星逆入斗，天下流蕩，守犯之，兵起。

建六星赤，亦曰天旗，明則大臣忠，王者得天心，不

武備志卷五十五 占星二 十一

颯，天子失道，參差不齊，天下亂，動搖則民勞，一星不具，人主憂之，月暈，蛟龍見，牛馬疫，月蝕及五星犯守，大臣相譖，關梁不通，有大水。

天弁九星，赤，市官之長也，明大則市中物盛，不明則天下空虛，五穀不成，五星彗孛守犯守之，糴貴兵起。

天狗二星，赤，主守禦，不居常處，為大災，戒在守禦之臣，火舍狗，旱災，羣狗嗥，天下驚。

天雞二星，黑，主候時也，星動移失常，則多大水，金

天守之兵大起，天下旱，土犯之，民流亡。

狗國四星，黑，主三韓，鮮卑，烏桓，獫狁之屬也，星明則天下多盜賊，邊夷寇作，金火犯守，外夷有變，太白逆守，其國亂，太白順行，天子出兵伐鮮卑，客星

犯之，有大兵守之外夷之王來入中國。

農丈人一星，黑，主稼穡，星明天下農稔，暗饑。

天淵十星，黃，一曰天海，主灌溉，火守之，大旱，水守

之大水，一曰主海中魚鱉，五星守天淵，海水溢，江

河決，大魚出。

武備志卷五十五 占星三 十七

鼈十四星，主水族，魚虫，其星微而不明，則雨水時

不居，漢中則陰陽不和，天下水旱，一曰有易川，星

不具，有白衣之會，以不具，日占國，五星守之，有白

衣會，火入鼈，天下大水，去之則旱。

天籥八星，黃，主開閉，關鎖，明吉，不明則管籥無禁，

客星彗孛守犯，天下關門閉塞，道路不通。

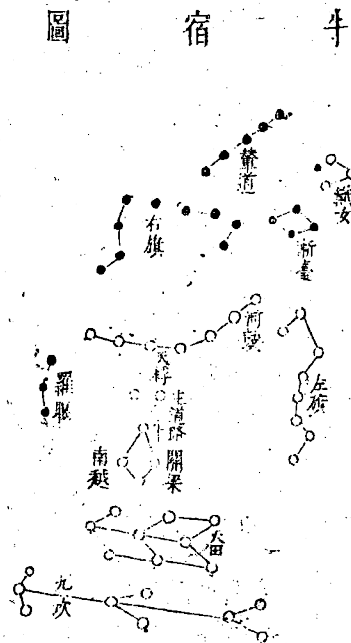

武備志卷五十五

占度數

占星

十八

牛宿歌

七度升磨礪石星絕吳越
之次立夏且中寒露昏中

六星近在河岸頭頭上雖然有個角腹下從來欠
一脚牛下九黑是天田田下三三九坎連牛上直
建三河鼓鼓上三星號織女左旗右旗各九星河
鼓兩畔左邊明更有四黃名天桴羅嚶三鳥牛東
居漸臺四星似口形輦道東側連五丁輦道漸臺
在河許欲得見時近織女
牛六星赤天之關梁主犧牲之事日月五星常貫
之爲中道上三星主道路次二星主關梁次二星

主南夷一曰其上二星一曰積路一曰積火主許
路中一大星主牛主關梁次下三星主南越星明
大則王道昌天下安不明則五穀不成牛多災星
亡則牛盡死其星曲則糴貴一曰星明大則關梁
通牛貴怒則馬貴細則牛賤中移上移下牛多死
小星亡則牛多疫月暈損積金火犯之兵災木土
犯之吉

天田九星黑主天子畿內之田其占與角宿之天
田同

武備志卷五十五

占度數

占星

十九

九坎九星赤主溝渠星小而明則陰陽和川澤通
流明盛則有水災夷狄侵邊不明則泉不通
河鼓三星赤主軍鼓鐵鉞一曰三武主天子三將
軍中央大星爲大將軍左星爲左將軍右星爲右
將軍所以備關梁設險阻以拒難也正直明大光
潤將軍吉動移差度亂兵起芒角則將旗猛動搖
則兵大出直則將有功曲則將失律怒則馬貴月
犯之將死無兵兵起土守之大將賜土受封金水
守之兵起火犯守軍絕糧將戰死木犯將有罪

虛宿歌

九度于齊分青州寶鏡
宮玄栢之次立夏昏中

上下各一如連珠命祿危非虛上星虛危之下哭
泣星哭泣雙雙下嚙城天壘團團十三星敗日四
星城下橫日西兩下璃瑜明

虛宿二星赤冢宰之象也主北方邑居廟堂祭祀
之事又主風雲死喪哭泣下九尺為日月五星之
中道明靜則天下安動搖則死喪哭泣不明則天
下旱日月蝕兵起流星犯賊亂宗廟五星犯之皆
主有災

武備志卷五

占度數 占星三

三十四

司危二星司非二星俱黑主天子以下至千萬人
壽命爵祿安危微細不明則無咎大明則天下人
災

大壘城十三星黃主北夷鬼方下零匈奴之類所
以猴其典敗存亡者也

敗日四星赤溫溫然微而不明則天子吉人民安
明大動搖則人主憂疾人愁苦多死喪

危

宿

圖

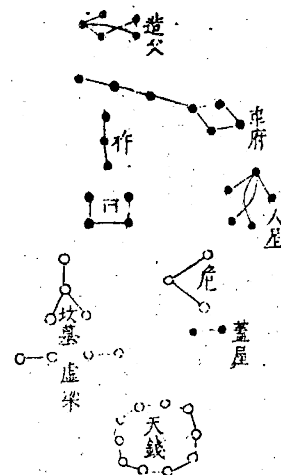

武備志卷五

占度數 占星三

三十五

危宿歌

十六度十三度入五雙魚官衛分并
州陳普之次小零昏中芒種旦中

三星不直舊先如危上五黑號人星人畔三四杵
日形人上七烏號車府府上天鈞九黃精鈞下五
鷄字造父危下四星號墳墓墓下四星斜虛梁十
個天錢梁下黃墓旁兩星能蓋屋身着黑衣危下
宿

危三星赤主天府一曰天市一曰架屋甘氏白為
天市廟堂下九尺為日月五星中道主架屋受藏
風雨墓墳祠禮亦為冢宰之官主天下死喪哭泣

之事明則天下安動則有土工天子作宮室一云
危動而不明土工兵革起星亡不見則山陵毀敗
日蝕有大喪天下改服月在危有變主死喪哭泣
木守之主更造宮室人苦於工役火守之兵起地
震上守之工役煩興水守之則下謀上金守之則
饑饉兵起

墳墓四星赤主山陵喪葬之事不欲其明明則天
下多死喪失常則山陵毀五星守犯之國有死喪
虛梁四星黃主國陵寢鬼神之事非人所處故曰

武備志卷五十五 占度數 占五星 二十六

虛梁金火守犯兵災大起

杵三星曰四星皆黑主春糧杵星正直下曰吉不
相當則軍糧絕不直民饑不具人棄釜甑聚則豐
疎則儉曰四星仰則歲豐傾覆則歉餘占同杵
車府七星黑車輿之府賓客之館也動則兵車大
動
造父五星黑主御馬之官一曰伯樂亡則馬大貴
明則吉移徙兵起馬大貴

宿 圖

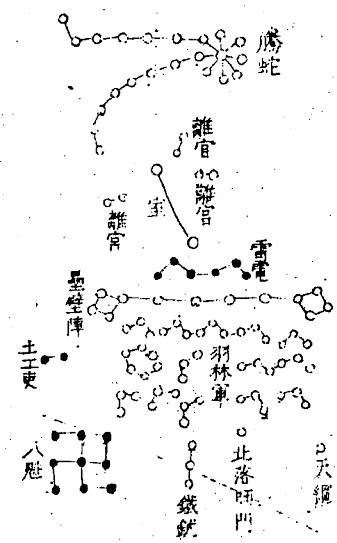

武備志卷五十五 占度數 占五星 二十七

室宿歌 十七度亥上在衛并州特聚
之次夏至且中大雪昏中

兩星上有離官出遶室三雙有六星下頭六個雷
電刑疊壁陣次十二星十二兩頭大如井陣下分
布羽林軍四十五卒三為羣軍西四星多難論子
細歷歷看區分三粒黃金名鉄鈇一顆珍珠落北
門門東八魁九個子門西一宿天綱是電旁兩黑
上公吏騰蛇室上二十二
營室二星赤甘氏云為太廟天子之官也石氏謂
之元官一曰清廟又為軍糧之府及土工事其下

九尺爲日月五星中道上一星爲天子官下一星爲太廟故置羽林以衛之將有土工之事占於管室明正則國昌不明則鬼神不享祠祀國多疾疫動則有土工事芒角則有兵疫星亡則輔臣死月變於室大臣爲亂將死相黜土木守犯之土工與離官六星赤天子之列宮也亦隱藏体息避幸之所金火守之兵起

羽林軍四十五星赤主天軍翊衛之象也明而象實則國安疎不明則兵士出不具則兵大出不見

武備志卷五十五

占度數 占 占星二

二十六

則天下兵盡出郊萌曰羽林動搖則兵起不出六
十日車騎發金火水入守兵起月入羽林則兵大
起

北落師門一星赤主候兵非常明則大將武兵精
天下安細微則兵羸將弱武備不修亡不見天下
有兵大將出國不寧芒角動搖皆兵起金火守之
有兵災一曰有星守之虜入塞

壘壁陣十二星赤主天子軍營明則國安失常則
兵起動搖軍不安移徙將死星不具則兵悉出天

下亂五星入天軍皆爲兵起金火水九其也
天綱一星赤天子弋獵之所也金火守犯守之兵
起

鐵鉞三星黃主行誅斬殺其星不欲明動則皆
爲鐵鉞用移徙失常兵起

八魁九星黑捕禽獸之官也金火入守乘犯之兵
大起

騰蛇二十二星赤爲魚鱉水虫之長徙而南則兵
起徙而北則大水星微則國安明則不寧

武備志卷五十五

占度數 占 占星二

二十九

宿 壁 圖

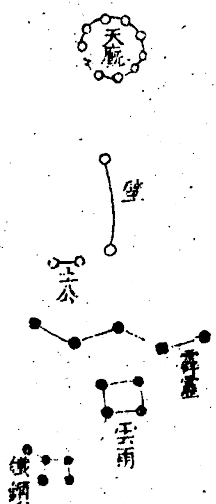

壁宿歌

九度亥上衛分并州雙魚宮
皆之次小暑旦中冬至昏中

兩星下頭是霹靂霹靂五星橫看行雲雨次之口
四方壁上天廡十圓黃鐵鑽五星羽林傍土公兩
星壁下藏

東壁二星赤下九尺為天之中道主文章圖書之
祕府也亦主土工明則圖書集道術行小人退君
子進失色大小不同天子重武臣圖書隱星動有
上工輿離徙就聚為田宅事日月蝕損賢臣五星
李犯兵起

武備志卷一百五十五

占度載 占星三

三

雲雨四星黑主雨澤期雨水火守之旱潦

武備志卷二百五十六

防風茅元儀輯

占度載

占九

占星三

武備志卷一百五十五

占度載

占星三

一

奎宿圖

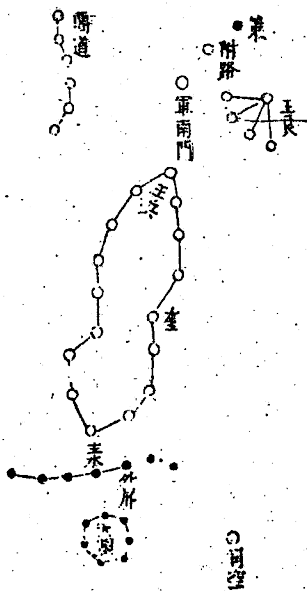

奎宿歌

十六度非一度入錢徐層分白羊宮降裝之次大星且中小星皆中

腰細頭尖似破鞋一十六星遶鞋生外屏七星奈下橫屏外七宿天涵明司空左畔土之精奎上一星軍南門河中一個閣道形附路一星道傍明五個生花王良星良星近上一兼停

奎十六星亦一名天庫亦曰封豕天子之武庫也主兵所以禁暴橫又主溝瀆其下九尺為日月五星之中道西南大星所謂天豕目亦曰大將奎大星欲其明明則天下安芒角動搖國必用兵或曰

武備志卷五十六

占度數 占占星

一一

有赦奎中小星明則天下大水災將有陂池江湖之事皆占於奎星動則有溝瀆之事以日占國日月蝕五星犯皆有凶

外屏七星黑主障蔽臭穢以蔽天涵也其星不見或移徙民不安

天涵七星黑天厠也其星不見人不安多疾病移徙亦然

土司空一星亦主水土之事知歲禍福明大黃潤則天下安或亡不見國有喪芒角則土工興微瑞

有旱災

軍南門一星黑主兵之出入動搖則軍行不見明天下兵亂金火犯守軍憂

閣道六星赤主天子遊幸別宮之道一曰王良旗一曰紫宮旂行列正直而明人主吉天下安不具則御道不通動搖則宮掖之內兵起火守之臣謀主中有伏兵

附路一星赤別道也一曰大僕明則人主昌亡不見道路塞郊萌曰附路正馬車騎滿野正馬謂移

武備志卷五十六

占度數 占占星

一一

屬駟馬之前也主天下大亂期十月五星犯之大僕以罪誅一曰馬多死

王良五星赤天子奉車御官也四星謂之天駟旁一星曰王良為天馬又主津梁一曰天轎主御風

雨水道四馬參差不列則天下安居四馬齊行王良舉策則天下不安天子自臨兵石氏曰王良星移則有兵不具則津梁不通王良策馬車騎滿野天下大亂兵起不出三年移近閣道則有江河之變王良與馬齊則天下大急客星守之橋不通金

火守青兵憂

策一星黑主天子僕御若移在馬後是為策馬
有伏兵動搖天子中

武備志卷一夏六

占慶載 占 占星三

四

圖 宿 婁

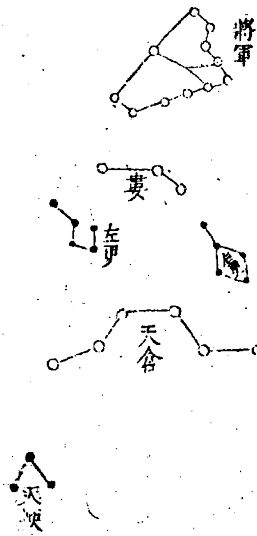

婁宿歌

十一度成
婁之次也

三星不勻近一頭右更左更烏夾婁天倉六個婁
下頭天瘦三星倉東脚婁上十一將軍侯

婁宿三星赤為天獄王苑牧犧牲以給郊祀又主
興兵聚眾將有聚眾之事占之於婁其下九尺為
日月五星之中道明則郊祀得禮天子有福天下
平暗小失色則友足動搖則聚眾直則有急兵就
聚國大亂君出走

武備志卷一夏六

占慶載 占 占星三

五

牛馬之屬左更明潤吉芒角山間有盜起右更明
潤牲畜蕃暗則牛馬多疫死

天倉六星赤主倉廩官也明大歲熟相近就聚穀
積多相遠穀虛耗暗小歉

天庾三星黑積穀之屋場圃之所也其占與天倉
同

天大將軍十一星赤中央大星大將也其左右星
之旗其餘小星吏士也欲其安靜而明則天下兵
不興大將軍不明若動搖則天下兵起海中占曰

火及客星守之兵動
芻藁六星黑主積草以供牛馬之食一日天積明
中星多則歲豐穰不明及中星稀則歲不登庫藏
耗不見則牛馬暴死

武備志卷五十六

占度載

占星三

十

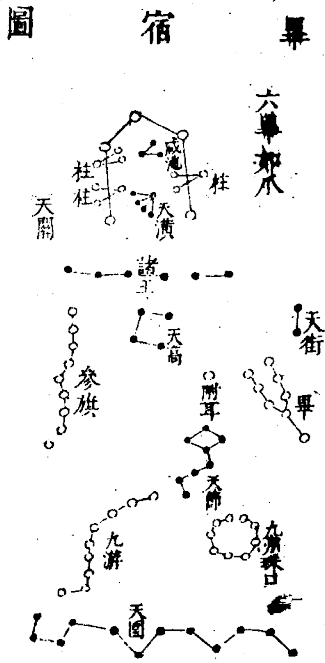

畢宿歌

十七度七度入申晉分益州陰陽宮寶流之次白露旦中雨水昏中

恰似爪又八星出附耳畢股一星光天街兩星畢背旁天節耳下八烏幢畢上橫列六諸王王下四個天高星節下團圓九州城畢口斜對五車口車有三柱任縱橫車中五個天潢精潢畔咸池三黑星天關一星車腳邊參旗九個參車前旗下直建九游連游下十二烏天園

畢八星赤主邊兵主弋獵其大星曰天高一曰邊兵主四夷之尉也明大則四夷來貢天下安失色

武備志卷五十六

占度載

占星三

十一

則邊兵亂一星亡為兵喪動搖邊兵起有讒臣離徙天下微亂就聚法令酷甘氏曰畢主街巷陰雨天之雨師也故明而移動則霖潦及街擁塞又曰畢主山河以南中國也中國於四海內則在東南為陽昇畢之間謂之天街陰陽兩界之所分畢為陽國昇為陰國其北上七尺為日月五星之中道也日月蝕在畢邊將凶木犯有軍功金火守之胡夷兵起

附耳一星赤主聽得失伺姦邪察不祥附耳搖動

則兵大動附耳入畢口中則天下有大兵

天街二星赤主國界街南為華夏北為夷狄其星

明正吉暗則兵起五星留止天街中兵起

天節八星在附耳南主持節奉使明則使忠直天

子令行不明則奉使失職不見則四方不奉王命

九州城九星黑主重譯者也一星不見一州有凶

三星以上不見大亂以十一月候之金火守之九

州兵起

諸王六星黑主藩屏王室察諸侯存亡明則諸侯

奉法天下安不明臣有叛者宗社傾危四方兵起

天關一星赤在五車東南日月之所行天關也主

關塞星明大則天下平星亡大兵起芒角兵起移

徙與五車合國門晝閉大將披甲日月五星不由

天關行有不朝之國有叛臣五星守天關大臣有

不道者

五車五星赤三柱九星赤合十有四星五車天子

兵車舍也西北曰天庫主太白秦也次東北星曰

天獄主辰星趙也次東南星曰天倉主歲星魯衛

也中央星曰司空主鎮星楚也西南星曰卿星主

火魏也五星有變各以其所主而占之其星動搖

變色則國有兵五星均明柱皆具則天下倉庫實

不具其國絕食兵起五車三柱有變各以其國占

之三柱出外兵出柱入兵入出一月米貴三倍饑

一年出兩月米貴六倍饑二年柱出不與天倉相

近米穀運出千里柱倒立尤甚火入守天下旱金

入守兵起水入月暈不邇有赦

天潢五星主河梁濟渡之事其星明主津梁通民

無災不見則津梁不通

參旗九星赤主弓弩之物以俟變禦難不欲大明

明大則有白衣之會兵起微小而直則天下息兵

明曲如張弓則天下兵大起九星不見天下為兵

而赦

九旂九星黑一曰天旂一曰天弓主司弓弩之張

候變禦難以滅不虞明靜則九州之牧得人光明

盛大或搖動則兵起

武備志卷一夏六 占星三 十二

武備志卷一夏六 占星三 十三

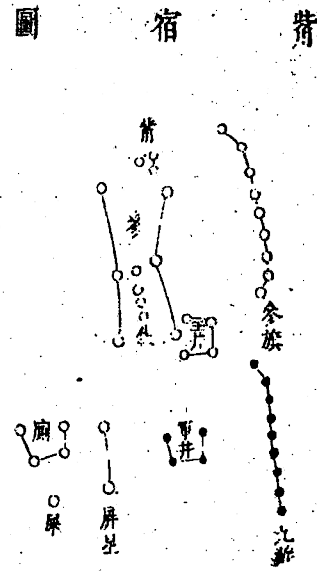

武備志卷一百六

參宿歌

一慶申晉分益州
陰陽宮實沈之次

十四

三星相近作參蓋，參上坐旗直指天尊單之位，九相連，司怪曲立坐旗邊，四鴟大近并鉞前。
 參三星赤在參之右角，如鼎足形，為三軍之候，行軍之藏府，主葆旅收斂萬物，明則軍備於將得勢，動而明盜賊羣行，葆旅起動移，將有逐者移而近參左肩，則臣謀君，近右肩，則大臣伐主，金火守之，國易政，兵起災生，日蝕臣不忠，月蝕君害臣，五星守犯皆主兵災。

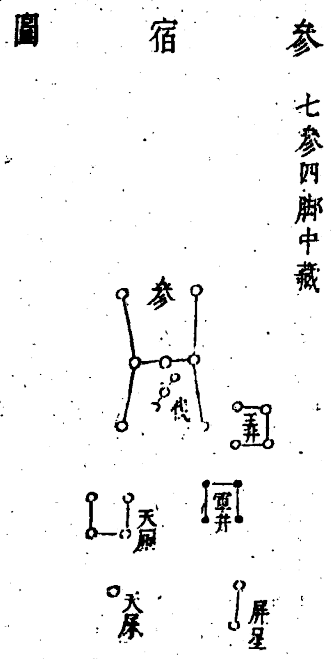

武備志卷一百六

參宿歌

十慶申為晉分陰
陽宮實沈之次

十五

總有七星背相侵，兩肩雙足三為心，伐有三星足裏深，王井四星右足陰，屏星兩扇井南襟，軍井四星屏上吟，左足下四天厠臨，厠下一物天屎沉。
 參七星赤，一曰參伐，一曰天市，一曰天鉞，主斬刈，又為天獄，主殺伐，又主權衡，所以平理也，又主邊城九譯，故不欲其動也，參為白虎之體，其中橫列三將也，東北曰左肩，主左將，西北曰右肩，主右將，東南曰左足，主後將，西南曰右足，主偏將，故占參

以應七將，其中央三小星曰伐天之都尉也，主制鮮卑戎夷之國，故不欲明也。七星皆主邊兵，七星皆明則天下兵精，暗小則將弱。荻角大張，赤輝，射則三軍駭動，天子自將出征，動搖則邊有急，無光則國欲改君，參差不常，則人臣不忠而勤，大將執權，國易政，就聚則大將誅，微則天下兵不精，不具國亡地，伐星明與參等，大臣謀亂，兵起參左足入玉井中，兵大起，秦地大水，有喪山石為怪，足若突出玉井，虎狼暴害人，金火來守，則國易政，兵起。

災生，日月蝕則田荒，米貴，土星犯災甚，木守兵疫，甘氏曰參為忠良，孝謹之子，明大則臣忠，子孝，穆動殺忠臣，守常則吉。

玉井四星，赤主水泉，以給厨用，微小如常，陰陽和，五穀成，明大動搖則大水，井遠參虎為害。

軍井四星，黑軍營之井也，以給軍爨，一曰天井，星動搖則有大水，月入軍井，兵起，五星入大水，屏二星，赤所以障閉天廟，主疾病，星不明，天子疲疾，不具則天下人疲，五星守之，臣謀君，火守民疾。

武備志卷五十六 占星三 十六

疫客星入人多死。

天廟四星，赤主天下疾病，色黃而明則吉，不見人多病，亡不明，天子有病，天下人疲，五星守之，天下大饑，人相食。

天屎一星，赤主糞穢，色黃則吉，青黑白皆為憂，明則萬物有命，星微則萬物不昌，不見則人多疾病，常以春分日候之，其星黃潤而明，人無病，青黑國饑，人病多死。

武備志卷五十六 占星三 十七

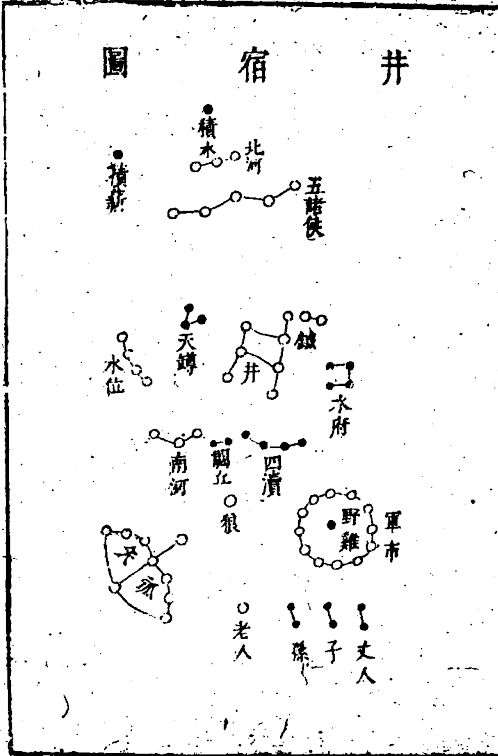

井宿歌

十四庚... 秦分雍州巨野宮
鶉首之次驚蟄春分昏中秋分寒露且

八星行列河中淨一星名鉞井邊安兩河各三南
北正天罇三星井上頭罇上橫列五諸侯侯上北
河西積水欲覓積薪東畔是鉞下四星名水府水
位東邊四星序四瀆橫列南河裏南河下頭是軍
市軍市團圓十三星中有一個野雞精孫子丈人
市下列各立兩星從東說闕丘兩個南河東丘下
一狼光蒙茸左畔五個彎弧弓一天擬射頑狼胸

武備志卷一夏六 占星三 十八

有個老人南極中春秋出來壽無窮

井八星赤在河中主泉水為天之南門日月五星
貫之為中道石氏謂之東井亦曰天井主諸侯帝
戚三公之位天之亭候水衡法令之所取平也三
光行不由其中天下無道雖經之不得留之王者
用法平則井明而端暗小不正則國弱政亂明則
封侯建國動搖失色則諸侯廢戚戮子又帝師殃
移徙則國亂君憂洪水為災月宿井有風雨日月
蝕五星逆犯大臣謀亂兵起大臣誅

鉞一星注伺奢淫而斬之不欲大明大而明則各
鉞用兵起明大與井齊或搖動則天子用鉞於大
臣芟角則大臣多死於法者五星犯守大臣誅月
犯大臣誅斧鉞用

南河北河各三星赤一曰天高天之關門主關梁
南河曰南成一曰南宮一曰陽門一曰越門一曰
雉星主火北河曰北成一曰北宮一曰陰門一曰
胡門一曰衡星主水兩成之間三光之常道也七
曜之所當行行而過之則吉不得久留留久則殃

武備志卷一夏六 占星三 十九

咎生焉兩河星明則天下安不明則四夷交侵動
搖則邊兵大起星不見有大水道不通南星不具
則南道不通北星不具則北道不通月五星守犯
皆為兵起也

五諸侯五星一曰帝師二曰帝友三曰三公四曰
博士五曰大史又曰五大夫此五者常為帝定疑
議其星欲其均明明大潤澤則天下治王者吉輔
臣忠若差戾不明則忠良屈折上下猜忌春秋元
命苞曰五諸侯生角則禍從中起不見則貴人有

月五星犯守皆為兵起

積水一星黑一曰聚水主聚美水以給天子酒官也又曰主候水災明則天下安宴享禮行不明則五穀不登徭役繁明大動搖則江河溢津梁不通積薪一星黑主聚薪以給享祀供庖廚也明則五穀熟享祀修庖廚足不見天下旱歲不登石氏曰積水積薪相去五尺以內則天下平五穀豐相去一尺以外則天下饑人流亡

水府四星黑水官也占與水位同

武備志卷百六

占星

二十

水位四星赤主水衡又主溢流也石氏曰衡平象水水平而後流其星微小如常則天下安不然則大水橫流五穀傷水位上近北河則國沒為河以變日占國

四瀆四星黑江河淮濟之精也其星明大動搖則

水泛溢

軍市十二星赤如錢狀天軍貿易之市市中小星

眾則軍食足少則軍乏糧金火守之軍大饑

野雞一星黑主野雞將也主屯軍

法之號令也芒角動搖為兵災移出市諸侯兵起

關丘二星黑天子之雙關也動搖則天子闕間有變金火守兵戰闕下

狼一星赤為野將主殺掠主兵火色欲黃白無光不宜動搖不動搖則天下安寧色赤而光芒四張動搖則天下亂兵火起盜賊橫行石氏曰狼星動搖則胡兵大起五星犯守兵車滿野胡侵中國弧矢九星赤天弓也外一星矢也主備盜賊故常注矢以向狼若弧不張矢不直則天下盜賊橫行

武備志卷百六

占星

二十

星明色黃潤澤則天下息兵變色失常則天下起兵矢不射狼則盜賊不禁五星守犯兵大起大將有千里之行彗孛出弓矢用外夷叛

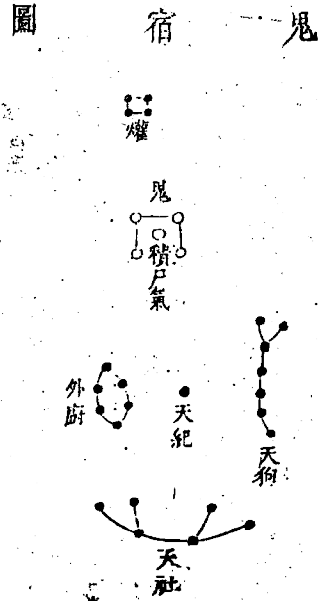

武備志卷一百六十五
占度載 占 占星三
 二十二

鬼宿歌 未二度秦分雍州 巨蟹官鶉首次

四星冊方似木櫃中央白者積尸氣鬼上四星是
 燿星天狗七星鬼下是外廚六間柳星次天社六
 個弧東倚社東一宿是天紀

按天源發微云鬼星天目也主視明察奸謀明則
 五穀成又云主死喪山堂考索云東井與鬼鶉首
 在東秦永州三度至西南星去極九十六度在黃
 道外

鬼四星赤主視明察奸謀天目也為日月五星中

道一曰天廟主祠事又主疾病死亡東北星主積
 馬東南星主積兵西南星主積布帛西北星主積
 金玉以上四星俱各隨其變占之中央一星名積
 尸氣白如粉絮如雲非雲如星非星見氣而已只
 欲其忽忽不明則安明則兵起大臣謀主下民流
 亡搖動失色則疾病鬼哭人荒鬼之外四星明大
 穀成不明人散動而光則上賦欽重徭役繁星聚
 人愁政令急

武備志卷一百六十五
占度載 占 占星三
 二十三

不明則天下安明而大則邊庭有急動搖則外兵
 入入亡不見則戒在守候之臣
 外廚六星黑天之外廚也占與天廚同
 天狗七星黑中以守賊也移徙則兵起金火犯之
 人相食
 天社六星黑王社神也其星明直則社稷安動搖
 失常則下謀上

柳宿圖

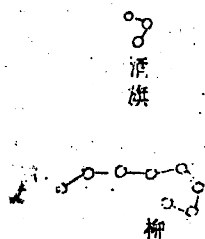

武備志卷一百六

占度載 占 占星三

二十四

柳宿歌

十四度四度入午周分雍州獅子宮鶉火之次清明昏中霜降旦中

八星曲頭垂似柳近上三星號為酒享宴大酬五

星守

柳八星赤為朱雀喙，一曰天相，一曰天庫，天之廚也。主御膳飲食倉庫酒醋之位，又主雷雨主工匠，其北六尺為日月五星中道，明大則人豐酒食，搖動則大人酒死，失色則天下不安，人饑流亡，不過三年，直則天下謀伐，其主就聚則兵滿野，月宿柳而霧多，陰雨上舍柳不旱，即水逆行入之，地震山

星宿圖

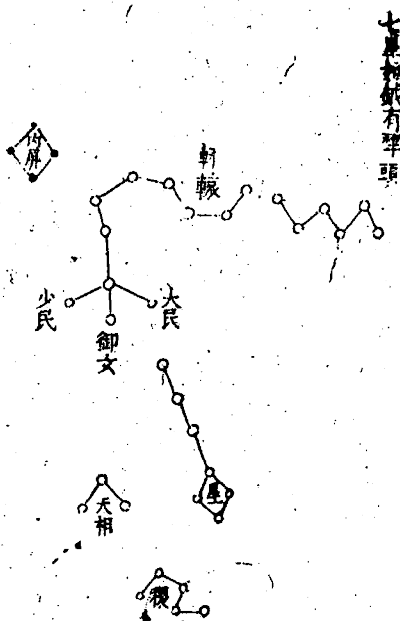

武備志卷一百六

占度載 占 占星三

二十五

崩金犯守兵起水火犯旱饑

星宿歌

天上周分宿
州御子宮鶻火次

七星似鈎柳下生星上十七軒轅形東頭四名內
屏星星左三個天相名相下覆星橫五靈

之所主衣堂文繼又主急兵盜賊明大主王道昌
暗則賢良不用天下空虛文士遁藏甘氏云主后
妃御女之位赤為賢士天色芒動則后妃死賢士
誅搖動則兵起離徙則天下易政日蝕兵饑婦人
災木犯吉木犯旱土水金犯俱災月暈亭犯兵起

武備志卷二夏

占度載 占 占星三

二十六

軒轅十七星赤一曰東陵一曰權星主雷雨之神
又為黃帝之神黃龍之體又為后宮后妃之舍典
六官之內政以弼太微其北大星女后也南小星
御女也左一星少民少后之族右一星大民大后
之族次北一星夫人也屏也上將也又北一星妃
也次將也其次諸星皆次諸妃之屬也陰陽交合
盛為雷激為電和為雨怒為風亂為霧凝為霜散
為露變為雲立為霓離為背玦分為抱珥此十四
變皆軒轅主之欲小而黃明則吉小星明與大星

等則后宮相爭妃妾上僭移徙則國人流動搖就
聚后妃夫人死喪御女去大星遠則女使有賊心
道近大明有賞賜東西角張而振則后族敗消小
不見則后妃不安星色變黑則后妃多死者水火
金守之女主惡之一曰五星守犯有逆賊有火災
天稷五星赤主百穀溫溫而明則百穀成歲大豐
不明則五穀不成星不具則歲饑亡不見則大饑
人相食

武備志卷二夏

占度載 占 占星三

二十七

張宿

六張接肚兩頭長

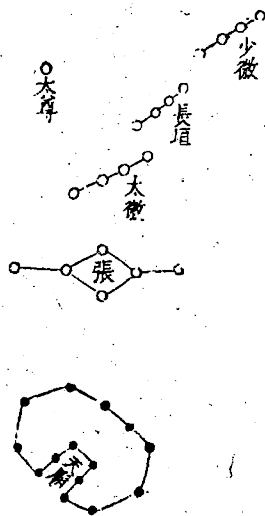

張宿歌

十七度十五度人巳
宮鶉尾之次穀雨昏

七星似軫近星傍張下只是有天廟十四之星冊
四方長垣少微雖向上星數畝在太微傍太尊一
星直上黃

張宿六星赤主珍寶金玉宗廟所用之物天子內
宮衣服遠方貢物之庫又主天廚飲食賞賚之事
甘氏云大廟明堂御史之位為朱雀之喙兩翼外
張以匡帝宮也明大則人主昌天下治民物阜五
禮修暗小不明則五禮失天子多疾病移徙天下

武備志卷一夏

占度載 占 占星三

二十八

有逆人就聚則兵起金火守之兵起日蝕失禮月
蝕大澇魚道土水犯國不寧亭犯兵起
天廟十四星黑天子之祖廟也均明則吉青黑爨
在宮中微暗有白衣會金火守之宗廟有

翼

張翼軫北近太微垣

宿

圖 二十三翼如飛勢上五下五
曆中九氣

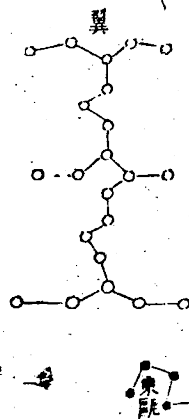

武備志卷一夏

占度載 占 占星三

二十九

翼宿歌

十九度巳楚分荆州雙女宮鶉
尾之次立夏昏中白露旦中

二十二星大難識上五下五橫着行中心六個檢
如張更有六星在何處二三相連張畔附必若不
能分處所更請向前看野取五個黑星翼下頭欲
知名字是東甌

翼宿二十二星赤為天子之樂府主徘徊嬉樂文
物聲名之所生三公化道文籍及蠻夷遠客有海
之濱北上十有三尺為日月五星之中道明大則
君明臣賢禮樂興四夷來賓星暗大小失序則帝

王失禮王道衰微移徙則三公廢日蝕大臣僭月蝕正言者殃忠臣誅月暈大風旱女主惡之五星客字流星犯之六凶翼凶動則王者用兵征伐四方東躡五星黑主南越蠻夷之星也動則蠻夷有使來角張則蠻夷叛金火守之兵起

武備志卷一百六

占星三

三千

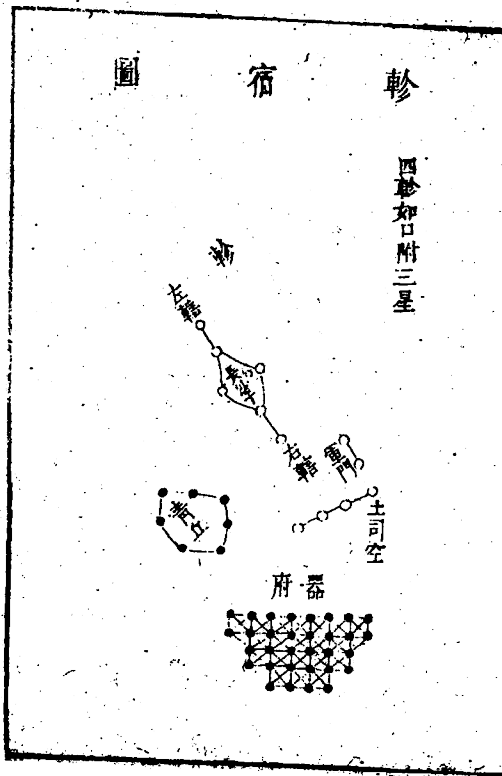

軫宿歌 官壽星之次小漢 分兖州天爵 四星似張翼相 表沙于左轄右轄附 兩星軍門兩黃近翼是 下四個土司空門東七 烏青丘子青丘之下名器府器府之星三十二以 上便是太微宮黃道向上看取是

軫宿四星赤主車騎任載盜賊戰伐喪事輶輶之事亦主風雨死喪四星為天之四輔冢宰輔臣主察殃咎之凶災水星也北上三尺為日月五星之中道其星明大則天下昌萬民康四海歸王一云

武備志卷一百六

占星三

三十一

明大則車騎用甘氏云凡軍之出入皆占於軫也動則車駕用離徙天子憂就聚兵大起五星犯守並凶月宿軫風起月暈軫戎夷滿野庫無留兵廡無繫馬日月蝕貴臣死 左轄右轄各一星赤其左轄主同姓諸侯右轄主異姓諸侯一曰北星曰轄南星曰膏皆去軫七寸甘氏云轄去軫五寸膏去軫一尺為常軫中一小星曰長沙為棺木主壽命轄星欲其近軫去軫近則上下和睦遠則君臣相疑七寸以下為近一尺

以上為遠，若欲小而明，不欲大而明，若小而明，則國祚安，大而明與四星等，則兵大起，微暗則諸侯有憂，星亡則天下傾，轄進退則車騎發復，其所則車騎罷，有兵在外而轄遠，軫兵亦罷，轄舉則南蠻內侵，動搖則兵車動，長沙子小而明，主壽昌，微暗則國有憂，明而與四星等，臣下謀逆，星亡不見，則人主惡之。

土司空四星黃，在軍門南，主土工，又主邊城地界，正疆理，辨風土，均職貴，來遠人均明，則天下太平。

武備志卷一百五十六 占度載 占 占星三 三十一

暗小則德政不修，遠人離叛，金火犯守，男不得咻，女不得織，兵起。

青丘子七星黑，主正東方三韓之國。

軍門二星黃，天子六軍之門，主營候，占移其處則軍道不通。

武備志卷一百五十六

武備志卷一百五十七

防風茅元儀輯

占度載

占

占星 四

星變 一

金

木

水

武備志卷一百五十七 占度載 占 占星四

火

土

歲

癸惑

填

太白

辰

凡五星木近日則遲，遠日則疾，火近日則疾，遠日則遲，土平行無太遲疾，金水附日而行，此大槩也。

比五星東行為順，西行為逆，超舍而前為盈，退舍而後為縮，又云失次，上至三宿曰盈，躁急之象也。失次而下二三宿為縮，畏退之象也。光而明滅不定曰動，不安之象也。光明出生鋒曰芒，芒長四出曰角，長而偏出曰彗，芒謂之正旗，正旗所指者受殃，戰則順旗所指者勝。

凡五星同度相及者曰合，又曰相去一尺內曰合，一曰同舍曰合，同宿曰聚，亦謂之會，一曰光芒相連曰會，未當去而去曰出，未當來而來曰入，一曰

武備志卷五十七

占度歲 占 占星四

二

行而造其中曰入，入宿而緩曰舍，一曰所居曰舍，入此宿曰宿，一曰留二十日以上曰宿，處其所曰居，一曰依度至而不去曰居，不東不西曰留，依其旁而居曰守，一曰居之不去曰守，一曰徘徊不去其度曰守，一曰居其宿曰守，行而侵之曰犯，一曰經過其星光芒及之曰犯，一曰七寸以內光芒相及曰犯，又曰自下往觸之曰犯，又曰相去五寸而光不接者輕，若相去雖一尺以內而光芒相射亦以犯占，先犯而後罰之曰犯，守未當人度而經

犯之曰侵，東西正當曰中，自上而下壓之曰乘，自下而直往曰凌，一曰相冒過曰凌，又曰突掩為凌，相冲而指曰觸，一曰兩動直前相抵曰觸，一曰行而直前冲之曰觸，相凌曰闕，一曰合而復離曰闕，一曰相擊曰闕，東入西出曰貫，相逼切曰磨，周之一匝曰環，環之曰周，日繞迫而侵之曰薄，又曰相值相逼曰薄，勾者左去右回，右去左回如勾字之狀，已者往而復還，如已字之形，一曰去而復回為勾，繞之而去為已，一曰東西為勾，南北為已，一

武備志卷五十七

占度歲 占 占星四

三

日形如勾曰勾，如已曰已，刺者過其旁而光刺射之也，掩者當其所而滅其光也，食者侵其邊而漸及其中，如蠶食葉之狀，一曰星月相凌不見者則所食也，吞者從上直下掩之也，戴者頂之於上也，星食月者，星襲月中，月食星者，月至星沒也，同光者二體相合，不辯其孰為彼而孰為此也，經天者明且出於地，木火上陽星，不忌，金水陰星，經天則為妖也，晝見者白日出見，與日爭光者也，李淳風曰聚者，自三星以上為聚，聚者積會之象，偏聚則

吉刑聚則凶先至則吉後至則凶從者經歷次第相及於一也次第從就之象離者雖同宿共度而南北爭隔不和之象也徙者雖同在宿分不相倚待起行移去相避之象也舍者經其宿而行遲也宿者經其宿而過徑去不遲也侵者越理而進以大迫小自上適下漸至損害也凌者以小迫大直往凌之也抵者一動一靜而直至其所也歷者以次相及而過也經者由其中過而無所犯也貫者直經其中過也兵出入之象角者長大於凶與兵

武備志卷五十七

占度載 占 占星四

四

誅伐之象也大者大於本體興建開拓之象小者小於本體凶滅衰敗之象逆者違逆之象和者和順之象遲者徐緩之象疾者急迫之象舍者二星相遇同處一宿之中和則吉逆而刑凶一逆一順一遲一速相會於一宿之中為會德會則福與刑會則禍作畱者久居其宿作興勃亂之象中者中傷之象掩食主并吞滅凶之象乘凌主協迫暴橫之象戴者主有所立也自上墜下曰隕兵亂旱饑自下而上曰升君以災憂橫飛而去曰矢兵災益

甚兩星從行曰同舍奸邪諱遠大而去速曰奔突禍急速相去七寸以裏曰合五寸以裏曰犯奸謀作逆兩星相抵曰凌君危民災兩星相觸曰鬪兵起血戰從行相及曰圍而復圓曰襲陰謀暗害當去復止曰守禍大災深當去復還曰畱禍亂不息當去及行曰逆禍難最凶周匝不離曰環繞禍害連綿東西相繞曰勾南北相勾曰巳狀如乙巳字樣乙巳周蔽其星不見曰掩如太陽掩星之類竝主奸邪叛逆

武備志卷五十七

占度載 占 占星四

五

一曰星晝見若星與日竝出名曰嫁女星與日爭光武且弱文且強女子為王在邑為喪在野為兵二曰恒星不見恒星者在位人君之類不見者象諸侯之背畔不佐王者奉順法度無君之象也三曰星闕星闕天下大亂四曰星搖星搖人眾將勞五曰星隕大星隕下陽失其位災害之萌也又曰眾星墜人失其所也又曰當其下有戰場天下亂期三年又曰奔星之所墜其下有兵又曰星隕如雨天子微諸侯力政國有兵凶則星墜為鳥獸天

下將亾則星墜為飛蟲天下大兵則星墜為金鐵天下大水則星墜為土國主亾有兵則星墜為草木兵起國亂亾則星墜為沙星墜為人而言者善惡如其言又曰國有大喪則星墜為龍

凡五星守犯列宿皆為凶咎若逆行或環繞勾已之其禍尤大

凡五星有變則其精散為妖星

凡五星見伏雷行逆順遲速應歷度者為得其行政合於常違歷錯度而失路盈縮者為亂行亂行

武備志卷五十七

占度義 占五星四

六

則為天矢彗孛而有亾國革政兵饑喪亂之禍云五星為五德之主其行或入黃道裏或出黃道表猶月行出入有陰陽也終出入五芒不可以算數求也其東行曰順西行曰逆逆則遲通而率之終為東行矣不東不西曰雷與日相近而不見曰伏伏與日同度曰合其雷行逆順掩合犯陵變色芒角凡其所主皆以時政五常五官五事之得失而見其變

水火土三星行遲夜半經天其初皆與日合度而

後順行漸遲追日不及晨見東方行去日稍遠朝

近中則雷雷經且過中則逆行逆行至夕時近中則又雷雷而又順先遲漸速以至於夕伏西方乃

更與日合金水二星行速而不經天自始與日合之後行速而先日夕見西方去日前稍遠夕時欲

近南方則漸遲遲極則雷雷而近日則逆行而合日在於日後晨見東方逆極則雷雷而後遲遲極

去日稍遠且時欲近南方則速行以追日晨伏於東方復與日合此五星合見遲速逆順雷行之大

武備志卷五十七

占度義 占五星四

七

經也昏旦者陰陽之大分也南方者太陽之位天地之大經也七曜行至陽位當天之經則虧辰雷逆而不居焉此天之常道也三星經天二星不經天三天兩地之道也

凡五星所出所行所直之辰其國為得位得位者歲星以德熒惑以禮填星有福太白兵強辰星陰陽和所行所直之辰順其色而有角者勝其色害者敗居實有德也居虛無德也色勝位行勝色行得盡勝之

古歷五星之推，逆行者至廿氏石氏經，以熒惑太白為有逆行，夫歷者正行也。古人有言曰：天下太平，五星循度，必有逆行，日不食朔，月不食望，熒惑主內亂，太白主兵，月主刑，內臣不治，四夷不服，兵革不寢，刑罰不錯，故二星與月為之失度，三變常見，及有亂臣賊子，伏尸流血之兵，大變乃出，甘石氏見其常，然因為紀，皆非正行也。

凡五星為政，歲緩則不行，急則過分，逆則占，熒惑緩則不入，急則不出，違道則占，填緩則不還，急則

武備志卷百五十七

占度載 占 占星四

八

過舍，逆則占，太白緩則不出，急則不入，逆則占，辰緩則不出，急則不入，非時則占，五星不失常行，則年

穀豐昌

凡五星同色，天下偃兵，百姓安寧，歌舞以行，不見

灾疾，五穀蕃昌

凡五星盈縮失位，其精降於地，為人歲，星降為貴

臣，熒惑降為童兒，歌謠嬉戲，填星降為老人，婦女

太白降為壯夫，處於林麓，辰星 婦人吉凶之

應，隨其象吉

營室為清廟，歲星廟也，心為明堂，熒惑廟也，南斗為文，太室，填星廟也，亢為疏廟，太白廟也，七星為員官，辰星廟也，五星行至其廟，謹候其命

五星分天之中，積於東方，中國大利，積於西方，夷狄用兵者利

凡五星所聚宿，其國王天下，從歲以義，從熒惑以禮，從填以重，從太白以兵，從辰以法，以法者，各以其事，以法致天下也，三星若合，是謂驚立絕行，其國外內有兵與喪，民人乏饑，改立侯王，四星若合，

武備志卷百五十七

占度載 占 占星四

九

是謂大盤，其國兵喪並起，君子憂，小人流，五星若合，是謂易行，有德受慶，改立王者，奄有四方，子孫

蕃昌，凶德受罰，離其國家，滅其宗廟，百姓離去，被

滿四方，五星皆大，其事亦大，皆小，其事亦小

凡五星早出為贏，贏為客，晚出為縮，縮為主，入五

星贏縮，必有天應見杓

太白，猶軍也，而熒惑憂也，故熒惑從太白，軍憂，離

之軍，却出太白之陰，有分軍，出其陽，有偏將之戰，

當其行，太白還之，破軍殺將，辰星殺伐之氣，戰鬪

之象辰星出東方太白出西方若辰星出西方太白出東方為格野雖有兵不戰辰星環繞太白若闔大戰客勝主人更死視其所指以名破軍凡有軍謹候太白辰星出太白出辰星不出太白為客辰星出太白為主人出而與太白不相從野雖有軍不戰辰星出太白不出辰星為客太白出辰星為主人一出一不出為主客不備野有軍不戰其出也一東而一西不戰若俱出一方而異宿軍雖相近不戰必合宿乃戰相凌乃有大戰

武備志卷五十七 占度載 占 占星四一

十

太白辰星俱出東方不相近二十日至三十日辰星入東方南國有兵不戰至春夏兵起辰星太白俱出西方不相近二十日至三十日辰星不入西方北國有兵太白辰星同出東方皆赤而角瀕海之國大敗太白辰星同出西方皆赤而角中國大敗辰星隨太白出東方天下無兵兵起期六十日太白出辰星北客勝辰星出太白北主人勝辰星太白俱出東方色黑外國利中國不利

辰星隨太白出西方天下有兵不戰亦不解辰星居其前兵罷若抵太白環繞之居西北陰國兵起居西南陽國兵起期半年兵在外必戰利客不利主人

太白隨辰星出西方無兵兵起期六月有兵客利相近去可四尺客益利不戰則兵未解辰星入則兵罷

太白出東方辰星居其前不去至十五日若二十日而入陰國兵滅不戰

武備志卷五十七 占度載 占 占星四一

十一

辰星出西方居太白前不去十五日若二十日而入陽國兵滅去則兵罷太白出東方若西方辰星居其後二十日兵起辰星居其前十五日兵罷辰星歷太白左小戰歷太白右數萬人戰主人更死辰星過太白右三尺軍急約戰出太白北小戰主人勝出太白南大戰辰星過太白其間可容劍小戰客勝居太白前三日軍罷出太白左小戰出其右大戰辰星來抵太白不去將死正其上出客勝下出客敗

太白辰星相遇太白避之客強主人畏死太白出辰星右而居其前主人利遂入主人大利

辰星迫太白主人強客畏主人辰星出太白右而居其前客利遂去入之主人不利客大利

辰星入太白中五日乃出及入而上出破軍殺將客勝下出客敗

太白與辰星合太白居右辰星居左主人勝辰星居右太白居左客勝

天下無兵辰星在東方若西方居太白前水中兵武備志卷一百一十七 占度歲 占 占星四 十一

有滅者

太白辰星俱出西方辰星居太白前相近間可容劍在西北陰國有兵謀以戰主人勝在西南陽國

有兵謀以戰

太白辰星合在西南南國之事在西北北國之事正南為中國

凡五星至二星相合聚間火失光為兵喪為旱木失光人主惡之土失光女主惡之金失光兵起亦為喪水失光為大水以日占之

五星聚聚道行者其事逆臣奪主國

五星聚而闢天下大戰寇賊並起民庶流離夷狄內主

五星聚惟土星有芒角者所舍之國大凶

凡五星歲與填合則為內亂與辰合則為變謀而更事與熒惑合則為饑為旱與太白合則為白灰之會為水

太白在南歲在北名曰牝牡年穀大熟太白在北歲在南年或有或凶

武備志卷一百一十七 占度歲 占 占星四 十三

熒惑與太白合則為喪不可舉事用兵與填合則

為憂主孽與辰合則為北軍用兵舉事大敗

填與辰合則將有覆軍喪師與太白合為疾為內兵

辰與太白合則為變謀為兵憂

火與水合為萍與金合為鏢不可舉事用兵

土與金合國凶地與木合則國饑與水合為瘧沮

不可舉事用兵有覆軍

木火土合在一舍為旱饑有土功一日國分相去

三尺以內守七日以上天下兵起五穀大傷人相食七寸以內名曰芒交臣弑其君期八十日

火土水合女子為天下害大臣逆

木金土合其國兵起不戰

木土金參會同舍相去三尺兵起大戰相去七寸

以內曰芒交外內構謀弑其君

火土金合天下有大謀

木火金合殺大將天下皆有兵三王鼎足共分國

凶

武備志卷三十五七

占度載 占 占星四

十四

金水土合其國將戰不勝凶地

木火二星合為更政革命其分有兵君憂人愁歲

星熒惑陽也太白辰星陰也陽主中邦陰主外邦

陰與陽合中外連兵陽與陽合兵謀在中國陰與

陰合兵謀在外國又曰相近曰犯其殃大相遠曰

合其殃小

木與火合為饑為旱一曰大臣匿謀有反者主凶

地國有水一曰為內亂臣謀主戰北軍困

木火合相去七寸以下光芒相及臣害君一曰火

木同舍相去三尺以內相守七日以上其國有友臣五穀傷民不安期其年二尺以內相守七日至

二十日兵起國滅內戚相殘期一百八十日

木火合而相守其國君憂守十日以上穀貴人作

亂火在木北有軍大戰火在木南偏將戰客軍憂

木火合於一舍火在木上名曰子母同光其國大

強留之百日不變色失次其國且以重德致天下

木火合於宿之陽母子同鄉其國安合於宿之陰

兵起

武備志卷三十五七

占度載 占 占星四

十五

木火同行疾兵從之戰不勝

熒惑當出見而近歲星出其北天下有急兵出其

南有匿謀在其中

木火接芒與東方宰相亂人主計不定不出三年

大兵起

木火接芒與西方國有憂明年春失農時

木火合色俱青為疾赤為兵黃旱白喪黑饑芒角

接人死殆盡

木火再合有走王再合者東行已合西行又合也

木土合為內亂為饑為變謀更事人主失勢

木土合其分戰不勝凶地主死

木土合井泉高而平原出雲歲不登有大水又曰

天下易主民流千里魚鱉陸死民苦盜賊其分國

不可戰戰必敗

木土合相守十日則天降禍不義者受其殃

木與土合一舍木在下土在上名曰雌雄間客軍

大敗主人勝六十日不下有空國徙王

木土同舍相去三尺以內相守二十日以上國更

武備志卷百十七

占度戰

古占星四

十六

主天下大爭大臣相仇天子易統天下存凶者半

木土合有兵相守土在木下利客土在木上利為

主人

木土同出其宿國凶地同入其宿國得地

木土皆出東方多入西方百九十日皆正中者兵

發東方之國勝當入不入反東行九十日正中者

當發兵主死民流凶

木金合為水為饑為疫光芒相接有兵兵戰殺大

將無兵亂起或曰有軍則先起者勝金在木南以

兵饑金在木北以水饑皆有凶國

木金同光大戰殺將不同光兵起不戰

金木同在一舍其年有蝗蟲生

木金同舍相去一尺天下有兵不出四十日必戰

星色青東方勝色赤南方勝色黃中央勝色白西

方勝色黑北方勝

木金合相去五尺有兵戰三尺有破軍二尺有拔

城一尺治兵光芒相接大戰無兵在外則兵大起

木金合相去三尺相守七日以上將軍誅死

武備志卷百十七

占度戰

古占星四

十七

木金合三尺內七寸以外木出金左有爭出金右

年饑

金在南木在北名曰牝牡相承年穀大熟金在北

木在南歲困有凶國

木金合於東方木在北金在南陰陽合為年豐木

金合於西方木在金位名曰伐其國凶

金木俱出東方若併入西方王者凶地

木金相遇有兵兵罷無兵兵起乍東乍西有逐相

太白出歲星北客勝歲星出太白北主人勝

歲星隨太白出於西方光怒必戰破軍殺將若環繞之有死王無兵在外則兵起相走

金木一東一西害侯王一南一北兵自伏

金木合金從木疾主人急木從金疾客急

木木合為變謀更事其國多水民饑

水木合為內亂有軍在外不利先起者若相守七

日至四十日人流亡芒相及則外與內謀其君

木木合一曰將死光芒相接天下水泉湧出

火土合國憂主走為內亂為兵一曰大旱一曰女

武備志卷一百一十七

占度歲占占星四

十八

子為天下害一曰主憂兵起又曰其下失地有破

國一曰其國不可舉事用兵又曰火土所合宿國

饑戰不勝

火土合火去而復來環繞之不出六年國凶

火土合土在火上名曰逆其國防外兵土在火下

各不動名子母同光其國得地益強若同上下民

有逆心兵起更王一曰土在火上光芒相接女主

憂

火土合火入土光中將相憂

火金合金在火上所在之國且以義致天下

金居火上其國用兵三十日不去天下三年起兵

六十日不去其下有空國

金先居火上而復出火下其國有反臣

金在火左右其國必大敗

火在金前後左右成戰客勝

金在火東無兵兵起不出三月

火金合火入金光芒中火在南大旱戰則小將死

火在北為水

武備志卷一百一十七

占度歲占占星四

十九

火與金合金從火有兵兵罷火從金兵大起火從

金而金無火光赤而光所入宿受兵國亡

火隨金行七日以上追及金相去尺以下大臣死

其分旱其國受兵戰敗亡地一曰金火相隨而行

所入宿國君死人饑流亡道上多死人有亡國

火金合而金起芒角居火上其國用兵戰勝

火入金出其陰不有分軍必有他急

火與水合有軍在外不利先起者一曰火水合大

旱赤地千里國主走秋合有兵冬合有喪

火水合於東方臣謀主一曰水火合於東方水色白而大兵在外割地為和從前國大病從旁小病火與水合在他時為淬在冬為刑

水火同行若不有兵疾疫流行火經水名曰自戕不可用兵必有大敗覆其國家以及其君凶

土與金合為喪為肉兵國凶地相守數十日不去后有內亂

土在金南一尺女主用事在金北一尺女主死若行去宿遠君不立后

武備志卷五十七 占度數 占占星四一

廿

金土合金在土南年穀大熟金在土北歲荒蕪

土金同宿金在土上不出二月有兵民流

土金合為水土在金北去之七寸母子同光其歲大豐

金土合土色青多死喪赤為兵黃為旱

土水合為變謀更事又為旱為陰謀有兵為將賊其公將軍死敗無兵為內亂

金水合為兵憂為變謀為邊兵戰

金水同出東方東方有兵同出西方西方有兵

金水並出東方利舉兵西伐東軍勝金水並出西方利舉兵東伐西軍勝金水俱出東方或俱出西方客主相見有兵必戰無兵兵起

此歲癸感太白填四星與辰開皆為戰兵不在外皆為內亂

木與金鬪有大兵一曰國有內亂野有破軍又曰無兵兵起有兵兵戰又曰其國旱饑不可舉兵又

曰夷狄內侵有易相又曰人流徙有亡國一曰兵在外為亂戰敗一曰相為亂有滅諸侯民多死亡

武備志卷五十七 占度數 占占星四一

三十一

有土功

木金鬪於東方有兵在外必戰鬪於西方有亡國

死王又曰其年八月兵起流血

木火合鬪殺大將

木與土鬪不出其年王者亡地將軍死之一曰其

國先起兵者敗一曰天下哭泣相望期六十日又曰有易相又曰星色青為喪赤為旱白為兵黑為

水黃為土功

木與水鬪有兵在外則戰無兵為內亂將死一曰

有亡國不出三年

木與金鬪其野有破軍殺將一曰有戰兵不在外而在內大戰將死歲大饑

金水水鬪有大兵

金火春鬪其歲旱夏鬪內主易秋鬪兵大起冬鬪

女喪王者憂將軍死

火與水鬪國以暴敗一曰女為天下害又曰火水鬪於東方臣伐主鬪於西方官中有亂一曰火水

鬪將死其野有大水

武備志卷五十七

占歲歲 占占星四

二十三

火與土鬪其國子弟為亂一曰不出其年有凶國

一曰有叛臣作亂兵起一曰王者亡地將軍死之

一曰其下國有圍邑

木與金鬪期九十日憂王者亡地一曰有兵喪更

正侯王一曰臣謀主兵起

土與金鬪東方臣伐君鬪西方強國官中有亂

一曰女主為亂皆期九十日

金與水鬪其國內亂兵起軍在外者破大將死一

曰先起兵者凶若環繞之大將戰一曰不出其年

有改王一曰有反臣一曰金水鬪其分國大旱一

曰有大戰無兵在外則兵起一曰金水相遇而鬪辰星不勝燕趙代有憂太白不勝秦有憂不勝者其光分散或欲芒失色皆為不勝

土與木鬪軍在外則戰有死將無軍為亂兵起一

曰水土鬪關梁不通

歲星犯熒惑為旱為饑有兵大戰

歲星觸熒惑其國亂

歲星食熒惑不出三年國亡

武備志卷五十七

占歲歲 占占星四

二十三

歲星守填星大臣相滅天下交爭一曰有兵戰主

人吏死其國大穰一曰水土交行必有破傷

歲星與填星守其地有王者興除舊布新

歲星犯太白有兵大戰一曰相死大臣黜女主喪

一曰其分草再生將軍誅無將軍則不出四十日

有拜將

歲星乘太白有戰偏將死

歲星觸太白四夷來侵

歲星守太白蠻夷叛四序不順陰陽爽和

歲星犯辰星有兵太子憂一日民多病洩

歲星掩辰星有兵戰客將死滅之殺大將貫之薄

之殺偏將觸之主人病

歲星守辰星主憂有賊水退國不安木退賊敗

熒惑犯歲星冊太子有赦一日有兵戰一日大臣

有匿謀一日螽蟊冬出雷早行禾不成一日有戰

火在木北天下急出其南有謀在中一日奸臣為

謀殺大將

熒惑守歲星太子憂一日大赦守後火入三度其

武備志卷百五十一 占星四 二四

國大敗退三度賊敗火貫木殺小將

熒惑犯填星兵起大戰一日女主當之或曰火犯

土土在下火在上其國吉上在上火在下大臣憂

一日火犯土為旱

熒惑觸填星有兵主病火入土將軍為亂

熒惑守填星旱兵起一日殺太子有內賊王者亡

城守後火入三度國不安退三度則無咎

熒惑犯太白主亾天下憂兵起大戰金在南南國

敗在北北國敗

熒惑乘太白兵雖起不用其國且以武致天下

熒惑觸太白有暴賊

熒惑經太白軍憂離之軍却

熒惑從太白白下上抵之不入軍急不戰

熒惑出太白陰有分軍出其陽有偏將戰主人軍

敗若環繞太白偏將死

熒惑入太白中上出破軍殺將客勝出太白左右

軍勝

熒惑入太白將戮入久不出國亂主憂

武備志卷百五十一 占星四 三五

熒惑環太白成勾已大將死

熒惑抵太白不入亦不出客將死

熒惑摩太白而過有數萬人戰有破軍主人將死

熒惑薄太白主人不利亡偏將

熒惑襲太白兵起相易一日軍亡

熒惑犯太白白主不安守其北太子憂守其南庶子

憂守後入三度國大敗退三度灾消一日火金相

守流血滿野

熒惑犯辰星其國不可舉事用兵一日野有兵不

戰一曰兵在外者敗

熒惑觸辰星有異姓者王

熒惑守辰星太子憂有赦守後入三度大兵聚其

下退之水災

填星犯歲星內亂一曰其野有兵相攻

填星守歲星有兵守後木退歲歉土退年豐有賊

填星犯熒惑大人忌之有二星皆色赤或俱無光

或土在火芒內火在土芒內皆為其國大人死旱

潦災物不成

武備志卷百五十七

占歲數

占星四

五十六

填星犯太白為兵一曰大水草木死

填星犯辰星為旱為變謀更事一曰將有危一曰

上犯水冬雷虹出來年夏寒隕霜兩雹

太白犯歲星王者有賊一曰為饑期三年一曰兵

起為旱一曰草木再生再死一曰金出木北客利

木出金北主人利

太白犯歲星環繞之若井光有兵戰敗軍殺將一

曰太白環繞歲星有亡王

太白襲歲星君敗死

太白犯熒惑主病有兵大戰客敗太白在南南

敗在北北國敗東西亦如之

太白乘熒惑客軍敗隨之軍憂

太白觸熒惑內有賊臣

太白守熒惑太子憂其問容指血流滿野若火退

殺太子金退賊動

太白貫熒惑王人亡偏將死

熒惑方行太白環之有破軍殺將

太白犯填星太子不安國有咎一曰五穀不熟國

武備志卷百五十七

占歲數

占星四

五十七

饑人流

太白觸填星主憂一曰人主放恣大臣相殘賊兵

起

太白守填星太白在鎮北天子失地守後太白退

臣憂填退主憂有賊

太白犯辰星國不安兵起一曰金木相犯西方有

人東方大虛殃及匹夫

太白觸辰星殺宰相

太白守辰星國憂辰星先退有異姓者王

太白來守辰星旬日不去客將死

辰星犯歲星其國外野不安

辰星守歲星天非時降霜

辰星犯熒惑上妨太子下妨太尉司馬

辰星觸熒惑太子不安若離而復合大水滌山人

王哭於宮

辰星守熒惑天下多死喪疾疫兵起

辰星犯填星夏寒妨女主一日春多雨水

辰星守填星夏霜雹春多雨

武備志卷一百五十七

占度載 占星四

二十八

辰星守太白為變謀為兵憂守之旬日不去主人

兵不利將死

辰星犯太白兵起大戰破軍殺將辰星在上客勝

在下主人勝

武備志卷一百五十八

防風茅元儀輯

占度載

占十一

占星五

星

歲星一曰攝提又曰重華曰應星曰經星曰紀星
東方青帝靈威仰之使蒼龍之神木德之精歲行
一次十二年一周天與太歲相應故謂之歲星歲

武備志卷一百五十八

占度載 占星五

一

星主道德在五常為仁五事為貌仁虧貌失逆春
令傷木氣則罰見歲星歲星主春其日甲乙其辰
寅卯其卦震巽其音角其數八其帝太皞其神勾
芒歲星所在其國有福逆之則怒為殃尤甚歲星
主司天下諸侯人君之過主齊吳以東之國又為
農官主五穀所居之宿五穀蕃昌其對為衝乃有
殃歲星所在之國不可伐可以伐人所留之野吉
所去之野凶超舍而前為贏退舍為縮贏其國有
兵不復縮其國有憂其將死國傾敗所去失地所

之得地一曰當居不居國亡所居國昌已居之而
又東西去之國凶不可舉事用兵安靜中度吉出
入不當其次必有天祇見其舍也歲星贏縮以其
舍命國其所居久其國有德厚五穀豐昌不可伐
贏縮失次其國有變不可舉事用兵又曰人主之
象也色欲明光潤澤德合同又曰進退如度奸邪
息變色亂行主無福赤而角其國昌赤黃而沉其
野大穰

元史云歲星八十三年而七周天與日合度者七

武備志卷百五十八

占星五

二

十有六凡三百九十八日八十八刻而與日合

石氏云歲星贏而東南見彗星贏東北見覺星縮
西南見欃雲如牛縮西北見槍雲如馬槍欃槍彗
異狀其殃一也至日行一尺出二十餘日乃入其
國凶不可舉事用兵出而易所當之國是受其殃
又曰妖星不出三年其下有兵及失地若國喪
甘氏云歲星贏東南不出三月廼生彗本類星末
類彗長二丈贏而東北不出三月廼生天棓本類
星末銳長四尺縮而西南不出三月廼生天槍左

右銳長數丈縮而西北不出三月廼生天欃本類
星末銳長數丈必有破國危君伏死其辜餘殃不
盡為旱凶饑暴疾至不出五年其下有軍及覆地
若國君喪又云金水二星附日而行出入有常出
早為月食出晚為天祇及彗星

歲星在春王色比左角大而青精光立春後滿七
十二日後十八日色黃仲春之時有芒角

在冬相其色精光而無芒角

在夏休其色青黃無精光

武備志卷百五十八

占星五

三

在四季囚其色青微黑

在秋死其色細小不明此其常也如其常則天下
和平

歲星當王時而有相休囚死色其進舍也有德令
其退舍也有惡令其留守之舍有逆法有逐臣
當其時而有王休囚死色者其留守之舍國凶其
進舍也有兵其退舍也相有逆謀不成
當休時而有王相囚死色當囚時而有王相休死
色者其留守之舍國有禍喪其進舍也有兵其退

令也將軍亡

當死時而有囚色大赦

歲星色赤為兵一曰歲星色白多為兵色青白而不光潤兵獄並起

歲星青白如灰主有憂期五月兵獄並起

歲星變色而赤芒角其國大旱歲饑有兵

歲星在東方宿中色宜青而白角為兵

在南方宿中色宜赤而青為憂白角而怒有兵

在西方宿中色宜白而青有憂赤黑皆為兵

武備志卷百五十八 占星五

四

在北方宿中色宜黑而青有憂赤為兵白角而怒亦為有兵起

歲星變赤若有芒角為誅殺為兵

歲星乍大乍小其國凶乍明乍暗國憂主辱

歲星忽不見國亡

歲星出如浮而沉其國有土功如沉而浮其野亡

浮者見之沉者伏之

歲星芒角動搖其國凶芒角而怒所居兵起五穀

不登

歲星有芒角赤黃人主以武強若戰歲星無芒角不勝

歲星芒角指者敗迎角而戰者亦敗

歲星五角芒天子自出將兵

歲星一角外射天子大使出三角兵出有所誅

歲星七角且芒天子與四方戰期不出一年

歲星九角且芒天子殺賢臣誅邊將期一年

歲星角且芒皆為天子征伐四方

歲星王時當有芒角無芒角則主威權在下

武備志卷百五十八 占星五

五

歲星超一舍二舍至於三舍侯王不寧不則地動

退一舍二舍至於三舍王者滅亡

歲星順行列宿者喜也逆行有所陵犯皆為凶災

歲星逆行其國不可與兵順則兵宜進逆則兵宜

退

歲星逆行當遲而疾失一次以至二三次人主驚

走社稷危亡天下兵起民去如鄉死者如山

歲星晝見為臣強其地有兵晝見與日爭光武弱

文強大臣謀逆

歲星流國主亡

歲星順行不可逆戰逆行不可向之而戰

歲星舍守列宿其色白為敗常以春甲乙日候之變色則為災

熒惑一曰赤星又曰罰星曰執法曰天候南方赤帝赤燁怒之使朱雀之神火之精也其行無常出則兵起入則兵散熒惑居東方為懸息西方為天理南方為熒惑或進退無恒躁急促疾故曰熒惑其在五常為禮五事為視禮虧視失逆夏令傷火

武備志卷百五十五

占星五

六

氣則罰見熒惑熒惑主夏其日丙丁其辰巳午其卦離其音徵其數七其帝炎帝其神祝融熒惑主死喪主司天下羣臣之過惡驕奢亡亂妖孽主歲成敗察過失以譴告人主者也主楚吳越以南諸國主憂患愆尤禍福之所由生其國有道則疾行而東無道則留而降罰為賊為疾為喪為饑為兵所居之國受殃環繞勾已芒角動搖變色乍前乍後乍左乍右其殃彌甚周旋止息則為死喪寇亂其野亡地熒惑失行而速兵聚其下順之戰勝又

曰熒惑不動兵不戰有誅戮又曰熒惑為天子之

理內則理政外則理兵又曰熒惑逆行一舍二舍為不祥居之三月國有殃五月受兵七月國半亡地九月地大半亡因與俱入國絕祀居之殃還至雖大當小久而至當小反大若芒角動搖環繞之及乍前乍後左右殃益大與他星闕光相逮為害不相逮不為害其行東南西北疾也用戰順之勝逆之敗

元史云熒惑七十九年而四十二周天與日合度

武備志卷百五十八

占星五

七

者三十七凡七百七十九日九十二刻又百分刻之九十分而與日一合

熒惑在夏曰王色比心大星而大赤精光仲夏有芒角

在春曰相其色精光無芒角

在季夏曰休其色赤黃無精光

在秋曰囚其色青白不明

在冬曰死其色黃黑細而不明此其常也色如其常則天下和平

當王時而有相休囚死色其留守之舍不可舉事
用兵其進舍也其國不祥其退舍也其國有旱
當相時而有王休囚死色其留守之舍其國起兵
其進舍也有蝗其退舍也赤地千里

當休時而有相色其邦亂臣不從令有王色其國
受殃有囚色有小兵有死色盜賊橫行廟堂有火
其留守之舍受殃

當囚時而有王色大臣憂有相色臣下毀傷有休
色使者道路有死色丁壯從軍其進舍也有兵其

武備志卷五十五 占度載 占 占星五 八

退舍也有妖言其留守之舍道路不通

當死時而有王色宗廟不享有相色大臣攝政有
休色宗廟火災有囚色丁壯多死於兵其留守之
舍其下有兵其進舍也多風其退舍也流水湯湯

熒惑變色而黑有大水暴兵至

熒惑色赤黃發疾黑青發難黃若赤一歲內發白

色期二年青色期三年黑色期四年至五年以星

行尺寸深淺為期應

熒惑色蒼細小而無精明名曰進賊讒臣入國不

有亡君必為亂國

熒惑無光先起兵者敗

熒惑赤芒南方國利青芒東方國利黑芒北方國

利黃色中國利色黑而芒所居之野有殃

熒惑色大赤而芒不出三年兵喪並起色青角其

國有兵憂

熒惑色青有大兵旱色變正赤其秋有兵

熒惑色赤而芒兵在外大戰無兵兵起

熒惑赤大燁然而芒其地有兵大而赤角有兵出

武備志卷五十五 占度載 占 占星五 九

攻戰客利

熒惑有芒角以戰皆不利隨其所指而擊破軍殺

將

熒惑出色赤怒逆行成勾已戰凶有圍軍勾已有

芒角如鋒刃人主出宮下殿

熒惑始出大而益小者其國不利

熒惑晝見臣謀主所在分兵起大旱水竭

兩軍相當有雲獨掩熒惑有伏軍死將

熒惑出東方反行而西有小星擊之即去其所宿

之國受兵

熒惑疾行而東命曰殺殺者止其相死疾行而西命曰滑滑者起其將死疾行而南命曰讒讒人與疾行而北命曰賊賊乃作

熒惑從北入南曰持不出三年其國有喪兵起南方持謂持水入火

熒惑從南失行而北有兵兵罷天下旱是謂以火入水

熒惑出列宿之南為孽出列宿之北復入為羸逆

武備志卷百五十八

占度數 占 占星五

十

為縮如是者其下必有伏尸積骨

熒惑春夏失道南行疾為旱兵在陽國秋冬失道北行疾為火入水必有破軍殺將

熒惑所在之國不至秋起兵若留守之必有禍殃熒惑所止三月以上國憂一曰大將死五月破軍

亡地七月其下地半亡居九月地全亡

熒惑已去而復還守之其殃尤甚從陰之陽亡地二三百里從陽之陰亡地二三百里從前之後亡地二三百里從後之前亡地二三百里

熒惑以庚辛曰留天下有大兵

熒惑出東方若西方遲留者其國不利留一月以上為饑為兵

熒惑變色失行所留者亡所抵者兵往來疾期九十日遲者期不過三年

熒惑行二十八宿正乘其宿星有軍在外留之三日戰敗大將死

熒惑舍守列宿其色黑為敗常以夏丙丁日候之色變則為災

武備志卷百五十八

占度數 占 占星五

十一

填星一曰地候中央含樞紐之使勾陳之神土之精也填星常晨出東方夕伏西方其行二十八宿而一周天歲填一宿故曰填星在五常為信五事為思仁義禮智以信為本貌言視聽以思為主故四星皆失填星乃為之動其歲侯王不寧縮有軍不復填星主四季其日戊巳其辰丑未辰戌其卦艮坤其音宮其數五其帝黃帝其神后土女主之象所在國有福不可伐主聚眾主土功主正紀綱主周梁主太常主司天下女主之過填星正則女

主正邪則女主邪一曰填星天子之星也天子失信則填星大動又曰填星所居國吉未當居而居之若已去而復還居之國得土不乃得女子當居不居既已居之又東西去之國失土不乃失女子不有土事若女之憂居宿久國福厚易福薄當居不居為失填其下國可伐衝者不可伐既已居之又東西去之其國凶不可舉事用兵失次而上一舍三舍有王命不成不乃大水失次而下二舍有后戚其歲不復不乃天裂若地動

武備志卷百五十八

占星五

十一

十一

元史云填星五十九年而二周天與日合度者五十七凡三百七十八日九刻又百分刻之一十六分而與日一合

填星在四季之時曰王其色正黃比北極中央大星而精明有芒角

在夏曰相其色黃大而精明無芒角

在秋曰休其色黃白無精明

在冬曰囚其色黃黑不明

在春曰死其色青白細小而不明此其常也如其

則天下利平

當王時而有相休囚死色其留守之舍有厚德其進舍也其國得土其退舍也失土

當相時而有王休囚死色其留守之舍其國女主微其進舍退舍皆為土功憂事

當休時而有王相囚死色其留守之舍國人流亡進舍退舍皆有殃

當囚時而有王相休死色其留守之舍及進舍其國嗣子憂退舍有喪

武備志卷百五十八

占星五

十三

十三

當死時而有王相休囚色其留守之舍國有凶殃

其進舍也地動若有蛇怪其退舍也人多流亡

填星色赤而潤澤不出其年兵起

填星赤而芒角有兵喪凡填星色赤為最惡

填星赤而角期九十日兵起赤而芒有兵火

填星色青白不出五月其國兵起又曰青多為兵

白多為獄青白等兵獄俱起

填星之相也從立夏至夏至其色當赤而小精明無芒角及季夏之時比北極中央大星赤黃而光

明有芒角季秋之時色當比奎大星黃白而光明
有芒季冬之時色當比左角青黃而光明有芒季
春之時色當比參左肩黃白而光明有芒填星在
四方宿中如其方色吉

填星三黃芒而角土功興

填星赤黑芒兵起期三月

填星九芒大水不則天裂若地動

填星三黑芒其國亡

填星七角俱芒女主專政妄殺

武備志卷百五十八 占星五 十四

填星出角為旱若失色五角則有兵戰

填星逆行其國凶逆行一舍為水民去其邑逆行
二舍有兵亡地逆行三舍王者死

填星至其宿不居即去之其國無道可伐

填星行列舍或居其北往來不安其國不可興土
力不可舉事用兵

填星出北方宿中其國不利用兵出東方宿中所
出之國兵強出南方宿中其下用兵者亡地出西
方宿中其國兵起

填星出北方宿中其國不利用兵出東方宿中所
出之國兵強出南方宿中其下用兵者亡地出西
方宿中其國兵起

填星光明盛大其國大昌微小其國受殃

填星大如狼星而色黃天下之兵雖合其國不亡

填星變色失行於戌巳之日及辰戌丑未之月或
寅卯之月皆為大凶

填星畫見臣謀君女主憂上相死

填星芒角有土功聚眾事

填星出彗所居國受兵亡地

填星舍守列宿色青為敗常以四季月戌巳日候
之變色則為災

武備志卷百五十八 占星五 十五

太白一曰股星又曰太正曰管星曰明星曰觀星

曰太威曰太皞曰衆星曰相星曰大器曰大爽曰
序星晨見東方曰啟明夕見西方曰長庚西方白
帝白招矩之使白虎之神金之精也大而色白故
曰太白在五常為義五事為言義虧言失逆秋令
傷金氣則罰見太白太白白上公之號大將軍之象
太白進退以候兵高卑遲速靜躁見伏皆象之占
主刑殺主秦雍河華蜀漢以西之國其日庚辛其
辰申酉其卦乾兌其音商其數九其帝少昊其神

主刑殺主秦雍河華蜀漢以西之國其日庚辛其
辰申酉其卦乾兌其音商其數九其帝少昊其神

尊收出以辰戌入以丑未其出入也必以風雨太白主威主斷割殺伐故用兵必占之

元史云太白常與日相近一年一周天八年而五合於日退合者亦五凡五百八十三日九十刻又百分刻之二十六分而與日順逆兩合

太白兵象也出而高用兵深吉淺凶卑淺吉深凶

行疾用兵疾吉遲凶行遲用兵遲吉疾凶角敢戰

吉不敢戰凶擊角所指吉逆之凶進退左右用兵

進退左右吉靜凶環以靜用兵靜吉躁凶出則兵

武備志卷百五十八 占度戰 占 占星 五 十七

出入則兵入象太白吉反之凶赤角戰

日方南太白居其南日方北太白居其北為贏侯

主不寧用兵進吉退凶

日方北太白居其南日方南太白居其北為縮侯

王有憂用兵退吉進凶

當出不出當入不入為失舍不有破軍必有死王

亡國一日天下偃兵野有兵者所當之國大凶

當出不出未當入而入天下偃兵兵在外

未當出而出常入而不入天下起兵所至破國

未當出而出未當入而入天下舉兵所當之國內當期而出其國昌

出東為東方入為北方出西為西方入為南方所

居入其國利易其鄉凶

入七日復出將軍戰死

入十日復出相死之入又復出人君惡之

已出三日而復微入三日乃復盛出是為乘而伏

其下國有軍其眾敗將北

已入三日又復微出三日乃復盛入其下國有憂

武備志卷百五十八 占度戰 占 占星 五 十七

師雖眾敵食其糧用其兵虜其師

出西方失其行夷狄敗出東方失其行中國敗

太白出蚤為月食晚為天矢及彗星將發於亾道

之國

太白出而雷桑榆間病其下國上而疾未盡期日

過參天病其對國

凡太白所出所直之辰其國為得位得位者戰勝

所直之辰順其色而角者勝其色害者敗太白白

比狼赤比心黃比參右肩青比參左肩黑比奎大

星色勝位行勝色行得盡勝之

太白在秋曰王其色比狼精明而有光於仲秋之時有芒角

在四季曰相其色精明而無芒角

在冬曰休其色精明而無光

在春曰囚其色青黃而不明

在夏曰死其色赤黑細小而不明此其常也如其常則天下和平

當王時而有相色主弱將強權勢從橫天下有兵

武備志卷五十八 占星五 十八

有休色臣有謀主者有囚色所任官者囚有死色

大將野死其畱守之舍兵起其進舍也其下兵歸之其退舍也兵弱不用

當相時而有王色主弱將強有休色將不用命有

囚色將謀不成有死色將死其畱守之舍有兵其

進舍也是謂趣兵其退舍也兵出不行

當休時而有王色其野多賊有相色兵起民亂有

囚色死人從橫有死色軍死於野其畱守之舍有

遂將其進舍也武吏從橫其退舍也文吏弄權

當囚時而有王色其分國有叛將有相色下犯其

上有休色其野多暴兵有死色有妖言言不祥其畱守之舍不可舉事用兵其進舍也歲多霜雹其

退舍也冬暖不藏

當死時而有王色流水湯湯有相色野火煌煌有

休色錢幣不行有囚色國多狼虎其畱守之舍野

獸食人其進舍也白刃槍槍其退舍也兵不成行

太白血西雖其體大而色白光明而潤澤所在之

分兵強國昌體小而昧軍敗國亾

武備志卷五十九 占星五 十九

太日出東方色黃而明出西方高而色白此其常也

太白血大怒而色赤天下有兵盛而不戰赤而芒

角乃戰

太白血猛赤次白而蒼悴而不光是謂失色其所

在國雖得地擊之必克

太白血黃黑軍在外者宜罷之

太白血始出色赤有兵主人勝

太白血蒼白而靜天下厭兵

太白色黑而大青芒角陰國大勝戎兵乃來風
數起國多賊盜有大獄大兵

太白色黑秋破師

太白色白而無角以戰不勝

太白色青而暗小國有大憂

太白色赤而怒兵起國多火災

太白色赤者武也利以戰色白者文也不利以戰

太白白圓不可戰白角有喪赤角有兵戰

太白光明見影其國戰勝

武備志卷百五十八 占度載 占 占星五 二十

太白細小不明天下盜賊多而不發覺所居國尤甚

太白芒炎然而上大兵起炎然而下則有天狗下

於其野有流血

太白見一芒兵起不用見二芒有戰見三芒天下

兵起四芒諸侯死於境五芒天下更制十芒皆鉤

其國不戰而受地

太白芒出長而銳大利攻戰順芒所指擊之勝

太白赤而角將戰勝無角戰不勝

太白所在之鄉芒日增長如行過維此威武之氣
也不可備

太白五角有立將六角有取國七角成于四角有

赦三角而動有反城胡兵起

太白過宿角長取地長角短取地短角外指得地

內指失地期一年

太白芒角動搖盜賊羣起兵早竝作

太白初出大而後小其國兵弱先勝而後亡初出

小而後大其國兵強先敗而後成

武備志卷百五十八 占度載 占 占星五 二十一

太白出而大甲兵煌煌旌旗相望

太白出而小有城不能守有兵不能戰

太白出而赤圓大而光期不出九十日兵大起

太白出而小後犬在東方陽國兵起在西方陰國

兵起

太白未當出而出東方名曰重華吏虐民擾不得

耕織

太白未當下而下東方名曰少歲其歲饑鬼神不

序

太白未當出而出西方名曰長強有聚卒兵起

太白未當下而下西方名曰白消有喪吏民帶劍死者不葬

太白不當出而出主躁臣熾軍破國亡

太白出西方順行至四正西方之國吉出東方逆

行至四正東方之國吉西正午也出西則從酉至

午止出東則從卯至午止不得過午也過午則為

經天凶

太白出東方以辰巳為吉逆行不至巳而返陽國

強陰國戰不勝過巳不及午陽國霸天下及午天

下聽命於陽國出西方以申未為吉順行不至未

而返陰國強陽國戰不勝過未不及午陰國霸天

下及午天下聽命於陰國

太白昏至未丁間大將憂晨至巳丙間小將死

太白出南不得過申北不得過酉失行而北過酉

名曰返生不利侯王失行而南過申不利用兵一

曰太白失行而南不有破軍必有屠城北國當之

太白失行而北天下兵入起失行而南一曰有兵

武備志卷百五十八

占度載

占五星五

二十三

兵置期三年

太白出卯南南國勝出卯正東東國勝出西南南

國勝出西北北國勝出酉正西西國勝

太白出巳殺大將出未陽國傷出戌胡兵起不戰

太白出戌入未是謂犯地刑絕天維其國受兵將

多傷

太白出東方若西方過營室強國興不及營室而

返還入強國敗

太白行失道為將有奸止失道為大奸逆行而失

道者尤甚

太白居實有德也居虛無德也

太白出於辰之南鄰得位行不失色黃而赤大而

有角勝行失而蒼小敗

出於辰卯之間未得位行不失色黃而赤大而

有角勝行失而黑小敗

出於寅之北越得位行不失色黃芒而有角勝行

失而蒼小敗

出於寅卯之間衛得位行不失色黃大而有角勝

武備志卷百五十八

占度載

占五星五

二十三

行失而蒼小敗

出午未之間吳越得位行不失色蒼赤而有角勝

行失而黃小敗

出於申之南楚得位行不失色赤大而有角勝行

失而黑小敗

出於申酉之間秦得位行不失色白大而有角勝

行失而赤小敗

出於戌之北燕得位行不失色黑大而有角勝行

失而黃小敗

出於酉戌之間齊得位行不失色蒼大而有角勝

行失而白小敗

太白始出西南維在日月之陽陽國之將傷在其

陰陽國利出西南維在日月之陰陰國之將傷在

其陽陰國利

太白出東北維匈奴有兵相攻

太白行疾為武利以戰行遲為文以戰不利

太白已入而未出不可起兵

太白入東方未出西方其六十五日為陽六十五

日為陰以此時用兵雖勝有殃

太白入西方未出東方其十五日為陽十五日為

陰以此時用兵戰必敗一日太白入西方未出

方南方之國起兵雖戰勝得地後必敗亡地

太白入東方未出西方北方之國起兵雖戰勝得

地後必敗亡地

太白不見若有客軍來挑戰宜應之不可先擊待

其先動而應之勝

太白始出東方西方之國不可舉兵始出西方東

武備志卷百零八

方之國不可舉兵違之者兵敗國亡

太白晨出東方平旦見辰巳間寇來深入謹守勿

戰去亦勿追

太白出東方為德舉事用兵左迎之吉出西方為

刑舉事用兵右背之吉一日出軍宜背刑向德交

戰宜背德向刑

太白以其時出陽四十日不動先起兵者不利又

曰在陽國利其在陽時出於陰重利

太白始出西方小而圓澤有光故戰者吉不致

戰去亦勿追

者凶

太白出至其國之日不見其兵弱可擊得其將

太白不見三日有亡國喪師

太白入七日而復出將軍戰死

太白不上下下而謂桑榆間病共下國若出一百

六十日不能參天主平令不行民亂多盜若出未

滿一百六十日而上過參天主尊令行政理無盜

一曰過參天病其對國參天者三之一也過參天

則在酉戌之間也

武備志卷百零八

占星

二十六

太白始出未可擊也色盛未可擊也色衰未可擊

也色死急擊勿失不擊客將為主人色死者赤黑

也

太白變色而逆行不可戰

太白在秋三月出西方色當白不白而逆行凶且

有金石之妖若星隕而為石石之所下寇至其下

當祠蓐收及西海之神以禳之吉

太白晝見有兵兵止無兵兵起一曰太白秦星也

晝見秦國兵強

太白晝見與日爭明四海起兵一曰強國弱小國
強女主昌

太白經天天下革民更主人流亾天子失位刑法

苛而攻戰行則太白經天經天者謂出東方而入

西方西而入東也太白陰星出西則當伏西出東

則當伏東過午則經天經天則天下革命晝見與

經天不同晝見謂當晝而見經天則順行至未或

逆行至巳而不伏故昏且當午而見所以出東而

入西出西而入東也五星木火土為陽星不以昏

武備志卷百零八

占星

二十七

且過午為嫌金水陰星附日而行昏且而見於午

則放恣甚矣故其殃為大凡經天則必晝見以其

去日遠也晝見則不必經天故各自為占也

太白出而墜地其下山摧石裂大水枯竭

太白流其國兵敗將死

太白自暈天下有赦有兵不出二十日其國失軍

太白出攘氣三丈大水兵起

太白出攘氣明大風道上無灰塵不出三月穰貴

五倍不出年中兵

太白出氣長三丈若五六丈大風兩兵起所指
民狂驚

太白出彗出西南維中國受兵亡地

太白出彗出西北維胡狄受兵亡地

太白舍守列宿色赤為敗常以秋三月庚辛日候
之變色則為災

辰星一曰安調又曰細極曰能星曰鈞星曰司農
曰免星曰小武曰同農曰冉星曰小爽北方黑帝
叶光紀之使玄武之神水之精也辰星之出常在

武備志卷百五十五

占星五

二十八

四仲出以辰戌入以丑未二旬而入晨候之東方
夕候之西方附日而行其出入也不違其時故曰
辰星辰星宰相之象又為廷尉主刑法殺伐將戰
鬪有軍在野為偏將軍無軍則官主和陰陽在五
常為智五事為聽智虧聽失逆冬令傷水氣則罰
見於星辰星主冬其日壬癸其辰亥子其帝顓頊
其神玄冥其音羽其數六其卦坎主燕趙代國主
刑獄險阻之事辰星所在有權智用兵為主失其
時則寒暑失節國當大饑辰星出入必以陰雨不

則陰風辰星又為夷狄之事及刑法之得失皆於
辰星觀之又曰辰星出蚤為月蝕晚為彗星及天
災一時不出其時不和四時不出天下大饑失其
時而出為當寒反溫當溫反寒當出不出是謂擊
卒兵大起與他星遇而鬪天下大亂出於房心間
地動

元史云辰星其行常與日相近一年一周天四十
六年合於日者一百四十五退合亦然凡行一百
二十五日八十七刻又百分刻之六十分而與日

武備志卷百五十五

占星五

二十九

順逆兩合
辰星在冬曰玉色比奎大星青白精明而有光仲
冬之時有芒角
在秋曰相其色精明無芒角不搖
在春曰休其色青黃微小無精光
在夏曰囚其色黃黑小而不明
在四季曰死其色青赤小而不明此其常也如其
常則天下和平
當王時而有相休囚死色其畱守之舍國不祥其

進舍也與五星合天下有謀其退舍也五星及之不可舉事用兵

當相時而有王休囚死色其畱守之舍其國破亡

其退舍也與五星合其國有殃其退舍也五星及之不可舉事用兵

當休時而有王相囚死色其畱守之舍其國多死

小兒其進舍也與五星合天下有水其退舍也五星及之其國不可舉事用兵

當休時而有王色夏雨霜雪有相色秋有暴兵有

休色流水湯湯有死色暴獄兵興其畱守之舍五

穀不生其進舍也與五星合有德令其退舍也五星及之不可舉事用兵

當死時而有王相休囚色其畱守之舍有疫其進

舍也與五星合其年穀不登其退舍也國有兵不

戒行

辰星色比織女大星為正青比左角黑比亢此常

色也又曰辰星正色春當青黑夏當赤黑四季當

黃黑秋白冬黑則吉其變色也色白而大兵起

武備志卷百五十八

辰星赤圓為兵赤角兵大起黑角憂水有小戰

辰星色黑三芒天下有兵兵止無兵兵起有水

黃角有爭地

辰星其時宜効不効為失其當効而出也色白為

旱黃為歲熟赤為兵青為疫黑為水

辰星出東方大而白有兵於外解常在東方其色

赤中國勝外國敗出西方色赤外國勝中國敗天

下無兵於外而赤兵起

辰星生角有小戰

武備志卷百五十八

辰星色黃而小出而易處天下之文變而不善色

赤犯我城黃角地之爭

辰星之色春青黃夏赤白秋青白而歲熟冬黃而

不明即變其色其時不昌春不見大風秋則不實

夏不見有六十日之旱月食秋不見有兵春則不

生冬不見陰雨六十日有流邑夏則不長

辰星守舍列宿色黃為敗常以冬壬癸日候之變

色則為災

武備志卷一百五十八

武備志卷一百五十九

防風茅元儀輯

占度載

占十二

占星 六

星妖

妖星者五行之氣五星之變各以其方以為殃災各以其日五色占知何地吉凶其出無道之國失禮之邦為兵為饑水旱死亡之徵也又曰凡妖星

武備志卷一百五十九

占度載

占星 六

一

所出形狀不同為妖如一其出不過一年若三年必有破國屠城其君死天下大亂兵士戰死於野積尸縱橫餘殃不盡為水旱兵饑疾疫之殃又曰凡妖星出見長大災深期遠短小災淺期近三尺至五尺期百日五尺至一丈期一年一丈至三丈期三年三丈至五丈期五年五丈至十丈期七年十丈以上期九年審以察之其災必應

客星者非其常有偶見於天此皇天大帝之使以告休咎也一曰客星見無常所或出西或守東日

多者事大而禍深日少者事微而禍淺或見而變色芒角必有謀弑之兆其色微小即有陰謀兵亂之事各以星色占之色白者其分野兵起有芒角者其下破軍殺將侵城奪邑

凡客星見其分若留止即以其色占吉凶星大事大星小事小星色黃得地色白有喪色青有憂色黑有死色赤有兵各以五色占之不出三年又曰客星入列宿中外官者各以其所部舍官名為其事所之者為其謀其下之國皆受其禍以守之舍

武備志卷一百五十九

占度載

占星 六

二

為其期以五氣相賊者為其使客星者周伯老子王蓬絮國皇溫星皆客星也行諸列舍十二國分野各在其所臨之邦所守之宿以占吉凶

周伯星大而色煌煌然見其國兵起若有喪天下饑眾庶流亡去其鄉瑞星中名狀與此同而占異

老子星明大色白淳淳然所出之國為饑為凶為善為惡為喜為怒常出見則兵大起人主有者以赦除咎則災消

王蓬絮狀如粉絮拂拂然見則其國兵起若有
白衣之會其邦饑亡又曰王蓬絮星色青而熒然
然所見之國風雨不節焦旱物不生五穀不成蝗
蟲多

國皇星出而大其色黃白望之有芒角見則兵起

國多變若有水饑人主惡之眾庶多疾此與妖星
國皇占異

溫星色白而大狀如風動搖常出四隅出東南天

下有兵將軍戰於野出東北當有千里暴兵出西

北亦如之出西南其國兵喪並起若有大水人饑

武備志卷一百五十五

占慶戰 占占星六

三

又曰溫星出東南為大將軍負屈不能發者出於

東北暴骸三千里出西北亦然

流星天使也自上而降曰流自下而升曰飛大者

曰奔奔亦流星也星大者使大星小者使小聲隆

隆者怒之象也行疾者期速行遲者期遲大而無

光者眾人之事小而有光者貴人之事大而光者

其人貴且眾也乍明乍滅者賊不成也前大後小

者恐憂也前小後大者喜事也蛇行者好事也往

疾者往而不反也長者其事長久也短者事疾也

流星天狗墜下狀如犬奔星色黃有聲其止地

狗所墜望之如火光炎炎衝天其上鏡其下圓如

數項田處或曰赤星上鏡下拖光出如華或曰星

赤其狀赤白有光下即為天狗一曰流星有光見

人面墜無音若有足者名曰天狗其色白其中黃

黃如遺火狀主候兵討賊見則四方相射千里破

軍殺將或曰是將鬪人相食所往之鄉有流血其

君失地兵大起國易政戒守禦又曰青赤雲氣結

成大形名天狗破軍殺將人將相食又曰氣赤如

武備志卷一百五十六

占慶戰 占占星六

四

血紛紛亂落名天狗下食血必有惡戰兩軍大傷

凡出軍在城管中有氣赤如血從外入者亦名天

狗下食血大戰流血

流星出紫宮天子使也色赤言兵色白言喪色黃

言吉色青言憂色黑言水出皆以所之分野命其

國

流星有芒或有聲為怒氣色青為憂為饑赤為兵

為旱黃為喜為土功白為兵為刑罰黑為疾疫為

死為水災看休王各以日辰宿分所屬分野論之

衆星流者萬人不安之象凡衆星並流將軍舉兵

隨流星所向擊之勝凡見流星赤光入我營中大

凶若在前後此伏兵之氣不可出戰

流星流而不上者不出半年動衆離散若墜軍營

中大凶速退軍避之一云易將以禳之

流星白爲使客大如瓜爲近小行稍有光爲遲也

又正王日邊方有受王命者

凡圍城有流星來往過城或墜城管中者敗軍之

象

武備志卷百五十九 占星 五

流星從彼出來吾軍正當有間謀來說吾軍夜半

或寅時使至

奔星所墜其下有兵無風雲有流星見良久間乃

入爲大風發屋折木小流星百數四面行者衆庶

流移之象

流星有光其色黃白從天墜有音如炬燦火下地

野雉鳴天保也所墜國安有喜又曰流星墜下四

散有聲曰天保防火災

若小流星色青亦名曰地鴈其所墜者起兵

流星有光青赤長二三丈名曰天鴈軍中之精

也其國起兵將軍當從星所之

流星之尾長二三丈睥然有光光白長竟天者人

主之使也色赤者將軍使也王相將軍從星所之

流星有光尾狀如疋布蒼白色爲使赤爲兵黑者

死喪

流星甚大其光照地色青赤流四旁者五穀不登

流星有尾赤兼青者直下落於管須急遷去黑爲

流星犯日映日而赤色向日而流者天下不安

武備志卷百五十九 占星 六

流星大如月西流有聲蛇行屈曲光照地兵大起

下有戰場

流星大如三斗器色赤出紫宮凝著天乃北下人

主去其宮殿

大星如斗墜管作聲長數丈者其間大戰殺將急

宜移去

凡流星如甕者爲發謀起事大如桃者爲使事

流星大如缶其光赤黑有喙者名曰梁星其所墜

之鄉有兵君失地

飛星大如缶若甕後皎然白前卑後高此謂頓其所從者多死亡

飛星大如缶若甕後皎然白前卑後高搖頭乍止乍下此謂降石所下民食不足

飛星大如缶若甕後皎然白星滅後白者曲環如車輪此謂解衝其國人相斬為爵祿

飛星大如缶若甕其後皎然白長數丈星滅後白者化為雲流下名曰大滑所下有流血積骨

飛星大如缶若甕後皎白縵縵然長可十餘丈而武備志卷百五十九 占慶戰 占占美 七

委曲名曰天刑一曰天飾將軍均封疆

流星隕為石有亡國有死王有戰破軍殺將

流星隕軍管如驢鳴軍必敗

流星晝隕聲如雨赤白或長三五丈忽然更有小

星者軍必敗

營頭晝有雲如壞山墮軍上所謂營頭之星所墜

其下覆軍流血千里一曰流星晝隕名營頭又曰

怪星晝行名營頭行振大誅也

流星犯歲星其地辱主

流星衝熒惑其下君有福慶若光映熒惑者鄰國有奸謀宜謹防之

流星犯填星外邦有奸人入國又曰流星衝填星填星光潤其分野有福又曰流星犯填星而色赤

其分野有兵黑有水

流星犯太白其分野兵弱無兵兵起又曰流星衝

太白太白無光其軍師有憂又曰流星潤澤前後

有光而銳來穿太白其下若有軍即還

彗五彗也蒼則王侯破天子苦兵赤則賊起強國

武備志卷百五十九 占慶戰 占占美 八

恣黃則女害權奪後白則將軍逆二年兵大作黑

則水江河決賊處處起

彗星世所謂掃星本類星末類彗小者數寸長或

竟天見則兵起大水主掃除除舊布新有五色各

依五行本精所主彗體無光假日而為光故夕見

則東指晨見則西指在日南北皆隨日光而指頓

挫其芒或長或短光芒所及則為災又曰其象若

竹筴樹木條長短無常其長太見久災深短小見

不久災狹

河圖云歲星之精流為蒼彗，熒惑散為赤彗，填星散為黃彗，太白散為白彗，辰星散為黑彗，五色之

彗各有長短曲折應象。

兩軍相對，彗星見，隨彗所指擊之者勝。

彗星行者事小，止者事大，各以分野占之。

彗星昏見，其國受兵。

彗星出有叛者，兵起其國，一曰不出一歲，天下大

水其邦尤甚。

彗星見後，曲象旗，則王者討伐四方。

武備志卷五十九 占彗 占星 九

彗星見，敵國兵起，得本者勝。

彗從中出，尾向東，天下人民死，上殺下也；尾向北，

天下相殺，向南亦然；尾向西南三處，逆臣動；尾向

東南，人不安；尾向西北，臣弑君，西北者乾位，尾向

東北，胡夏不和；四尾相連，天下太平，君臣有德。

彗出兩尾，天下囚徒反。

二彗並現，天下大亂，一年主赦。

彗星犯乾，不移，國災，亢旱，人民有難，一年內應。

犯坎，不移，兵起，一年內應。

犯艮，不移，五穀不收，人民不安。

犯震，不移，民亂，五穀無收，凶。

犯巽，不移，有陰謀事，二百日內應。

犯離，不移，兵亂，旱災，一年內應。

犯坤，不移，反逆之兆，一年內應。

犯兌，不移，君王離位，一年內應。

彗犯角亢，至近，不移，主大風，有哭痛聲，人民饑，一

年內應。

犯氏房心，不移，宋國水災，兵戈大亂，三百日內應。

武備志卷五十九 占彗 占星 十

犯尾箕，不移，燕國大兵起，人民饑荒，三百日內應。

犯斗牛女，不移，吳越兵起，人民荒亂，水災，一年內

應。

犯虛危，不移，蝗蟲災傷，人民大亂，一年內應。

犯室壁，不移，水災漂流，人民散亂。

犯奎婁，近，不移，魯地有兵起，人民離亡，疾疫，一年

內應。

犯胃昂畢，近，不移，趙魏有火災，妖孽鬼祟作害，饑

荒，一年內應。

犯猪參井近不移晉地大兵起亢旱饑饉一年內應

犯鬼柳近不移秦地大兵起人民災三百日內應

犯星張近不移周地有兵人民疾疫一年內應

犯翼軫近不移楚地有賊大亂三年內應

孛星者惡氣所生為亂兵其所以孛德孛德者亂

之象不明之表又參然孛焉兵之類也故名之曰

孛孛之為言猶有所傷害有所妨蔽或謂之孛星

所以除穢而布新也又曰孛星孛之屬也偏指曰

武備志卷五十九

占星

十一

彗芒氣四出曰孛孛者孛孛然非常惡氣之所生

也內不有大亂則外有大兵天下合謀闡蔽不明

有所傷害晏子曰君若不政孛星將出彗星何懼

乎由是言之災甚於彗

漢京房風角書集星章所載妖星皆以五寅日見

於月旁各以五星所生云

天槍生箕宿中天根生尾宿中天荆生心宿中天

穰生仄宿中天樓生亢宿中天桓生左角宿中皆

歲星之所生也見以甲寅日其星咸有兩青方在

其

天陰生軫宿中晉若生翼宿中官張生張宿中

惑生七星宿中天雀生柳宿中赤若生鬼宿中

元生井宿中皆熒惑之所生也出在丙寅日有兩

赤方在其旁

天上天代從星天樞天暹天沸荆彗皆填星之所

生也出在戊寅日有兩黃方在其旁

若星生參宿中帚星生蕭宿中若彗生畢宿中竹

彗生昴宿中牆星生胃宿中穰星生婁宿中白藿

武備志卷五十九

占星

十二

生奎宿中皆太白之所生也出在庚寅日有兩白

方在其旁

天美生壁宿中天彘生室宿中天杜生危宿中天

麻生虛宿中天林生女宿中天高生牛宿中端下

生斗宿中皆辰星之所生也出以壬寅日有兩黑

方在其旁

已上三十五星即五行氣所生皆出於月左右方

氣之中各以其所生星將出不出日數期候之當

其未出之前而見則有水旱兵喪饑亂所損亡國

失地。死破軍殺將。

彗星之精流為天棊天槍天猾天衝國皇反登。

一曰天棊一名覺星或曰天格本類星末銳長四

丈或出東北方西方主滅兵主奮爭又曰天格出

其國凶不可舉事用兵又曰期三月必有破軍拔

城又曰歲星失次進而東北三月生天棊長四尺

餘主鐵鉞動

二曰天槍主捕制或曰攬雲如牛槍雲如馬或曰

天槍左右銳長數丈天攬本類星末銳長丈其出

武備志卷百五十九 占彗 十一

不過三月必有破國亂軍伏死其辜殃之不盡當

為饑旱疾

三曰天猾主招亂又曰人主自恣逆天暴物則天

猾起

四曰天衝狀如人蒼衣赤首不動王滅位又曰衝

星出臣謀主武卒發又曰天衝抱極泣帝前血濁

霧下天下寃

五曰國皇或曰機星散為國皇星大而赤類南極

老人星主滅奸主內寇內難見則兵起天下急或

云其下起兵兵強又曰外內有兵喪又曰見則其

衝不利東南兵起或云去地二三丈如烟火狀

星名同而占狀異

六曰反登主夷分皆少陽之精司徒之類青龍七

宿之域有謀及若恣虐為害主失春政者以出時

衝為期皆主君徵也

熒惑之精流為析旦星尤旗昭明司危天攬

一曰析旦或曰昭旦主弱之符又曰析旦橫出參

擢百尺為相誅滅

武備志卷百五十九 占彗 十四

二曰星尤旗或曰旋星散為星尤旗或曰星尤旗

五星盈縮之所生也狀類彗而後曲象旗或曰四

望無雲獨見赤雲星尤旗也或曰星尤旗如箕可

長二丈未有星所見之方其下有兵又曰亂國之

王象邪並積有雲若植蕙竹長黃上白下名曰星

尤旗主誅逆國又曰帝將怒則星尤旗出又曰虐

主反度則星尤旗出或曰本類星而後委曲其象

旗旛可長二三丈見則王者旗鼓大行征伐四方

兵大起不則國有大喪又曰長星竟天左為星尤

一旗所以去無道建德而大亂而亡

三日昭明五星變出於西方名曰昭明金之氣也
又曰赤彗分爲昭明昭明滅光象如太白七芒故
以爲起霸之徵或曰機星散爲昭明又曰西方有
星望之去地可六丈而有光其類太白數動察之
中亦是謂西方之野星名曰昭明出則兵大起其
出也下有喪出南方則西方之邪失地或曰大而
白無角乍上乍下所起國兵多變或曰昭明形如
三尺機機上有九彗上向或曰昭明如太白不行

武備志卷一百一十九

占星六

十五

至起有德又曰西方有星大而白有角目下視之
名曰昭明金之精出則兵大起若起房心國有喪
必有屠城昭明下則爲天狗所下者大戰流血
四曰司危又名司怪或曰機星散爲司危又曰白
彗之氣分爲司危司危平以爲垂爭之徵或曰司
危星大有毛兩角又曰司危星類太白數動察之
而赤司危出強國盈王擊強侯兵也又曰司危見
則主失法期八年豪傑起天子以不義失國有聲
之臣行主德也又曰司危見則其下國相殘賊又

曰司危星出正西西方之野星去地可六丈大而
白類太白一曰見兵起強又曰司危出非其方其
下有兵其衝不利

五曰天撓其狀白小數動主殺罰是謂撓星一名
斬星天撓主制時又曰天撓見女主用事者其本
爲主人或曰天撓彗出西北狀如劍長四五丈或
曰如鉤長四丈又曰天撓出其下相撓爲饑爲兵
赤地千里枯骨藉藉一曰天撓出其國內亂又曰
太陽之精朱鳥七宿之域有謀反恣虐爲害主失

武備志卷一百一十九

占星六

十六

填星之精流爲五殘六賊獄漢大賁炤星緇流弗
星旬始擊咎
一曰五殘或曰旋星散爲五殘亦曰蒼彗散爲五
殘如辰星出角故爲毀敗之徵或曰五殘五分一
殘如辰星出角故爲毀敗之徵或曰五殘五分一
曰一本而五枝也期九年間與三九二十七太亂
不可禁又曰五殘者五行之變出於東方五殘木
之氣也一曰五殘又曰五殘星出而東東方之野
星狀類辰星去地可六七丈大而白或曰大而黃

主乖亡亦為備急兵見則主誅臣野亂成或曰東方有星望之去地可六丈大而赤察之中青或曰星表青氣如暈有毛其類歲星是謂東方之野星名曰五殘出則兵大起其出也下有喪出北則東方之邦失地又曰五殘出西蕃虛天子有急兵或曰五殘大而赤數動察之中青又曰五殘出則兵起

二曰六賊五行之氣出於南方名曰六賊火之氣也或曰六賊星如彗又曰南方有星望之可去地

武備志卷五十九 占星天 十七

六丈赤而數動察之有光其類熒惑是謂南方之野星名曰六賊出則兵起其國亂其出也下有喪出東方則南方之邦失地又曰六賊星見出正南方之星去地可六丈大而赤數動有光又曰五殘六賊出禍合天下逆侵關拒

三曰獄漢一曰咸漢或曰權星散為獄漢又曰咸漢者五行之氣出於北方水之氣也獄漢青中赤表下有彗從橫主逐王刺王又曰北方有星望之可去地六丈大而赤數動察之中青黑其類

星是謂北方之野星名曰咸漢出則兵起其下有喪出西方則北方之邦失地又曰獄漢動諸侯出則陰橫又曰五殘六賊司危咸漢出非其方其下有兵其衝不利

四曰大賁主暴衝
五曰炤星主滅邦

六曰緇流動天下敖主伏逃又曰緇流主自理無所逃

七曰弗星在東南本類星未類弗所當之國實受其殃

武備志卷五十九 占星天 十八

八曰旬始或曰樞星散為旬始或曰五星盈縮之所生也亦曰旬始妖氣又曰旬始蚩尤也又曰旬始出於北斗旁狀如雄雞其怒青黑象伏龍又曰黃彗分為旬始旬始者今起也狀如雄雞主合陽以文白接精象雞故以為立主之題期十年聖人起代羣猾橫恣又曰旬始怒驩也主爭兵主亂主招橫又曰旬始照其下必有滅王五好爭作暴骨積骸以子續食見則臣亂兵起諸侯為虐又曰帝

以戊戌日視五車及天軍天庫中有奇怪曰旬始狀如鳥有喙而見者則兵大起攻戰當其首者破死或日出則諸侯雄鳴又日出見北斗聖人受命天子壽王者有福

九曰擊咎出臣下主一曰臣禁主主大兵又曰土精斗七星之域以長四方司空之位有謀反恣虐者占如上

太白之精散為天杵天柎伏靈大敗司奸天狗天殘卒起

武備志卷三夏元

占虛象 占虛象

九

一曰天杵主祥羊

二曰天柎主擊殃

三曰伏靈主領護伏靈出天下亂殺人

四曰大敗主鬪衝或曰大敗

五曰司奸主見妖

六曰天狗亦曰五星氣合之變出西南金火氣合名曰天狗或曰天狗星有毛旁有短彗下如狗形者主徵兵主討賊亦曰天狗流五將鬪又曰西北方有星長三丈而出水金氣交名曰天狗亦曰西

北三星大而白名曰天狗見則大兵起天下饑人相食又曰天狗所下之處必有大戰破軍殺將伏尸流血天狗食之皆期一年中二年遠三年各以其所下之國以占吉凶與流星天狗名同古狀小異

七曰大殘主貪殘

八曰卒起卒起見禍無時諸變有萌臣運柄又曰少陰之精大司馬之類白虎七宿之域有謀反若恣虐為害主失秋政者期如上占禍亦庶之

辰星之精散為枉矢破女拂樞滅寶繞廷驚理大

武備志卷三夏元

占虛象 占虛象

十

奮祀

一曰枉矢或曰填星之變為枉矢又曰機星散為枉矢亦曰枉矢五星盈縮之所生也弓弩之象也類火流星色蒼黑蛇行望之如有毛目長數匹者天主反萌主射惡又曰黑彗分為枉矢枉矢者射是也枉矢見謀反之兵合射所誅亦為以亂伐亂又曰人君暴專已則有枉矢動亦曰枉矢類流星望之有毛目長可一匹布皎皎著天見則大兵起大將出弓弩用期三年又曰枉矢所觸天下之所

伐射滅之象也又曰物莫直於矢今蛇行不能直而枉者執矢者亦不正以象執政亂也

二曰破女破女若見君臣皆誅主勝之符

三曰拂樞拂樞動亂駭擾無調時又曰拂樞主制時

四曰滅寶滅寶起相得之又曰滅寶主伐之

五曰繞廷繞廷主亂華

六曰驚理驚理主相畧

七曰大奮祀大奮祀主招邪或曰大奮祀出主安

武備志卷一百六十一 占度載 占星六

之太陰之精玄武七宿之域存謀反若恣虐為害

主失冬政者期如上占禍亦應之又曰五精潛潭

皆以類逆所犯行失時指下臣承類者乘而害之

皆滅亡之徵也

武備志卷一百六十

防風茅元儀輯

占度載

占十三

占星七

星妖二

雜妖星一曰天鋒彗象矛鋒天下縱橫則天鋒星見

二曰燭星狀如太白其出也不行見則不久而滅

武備志卷一百六十一 占度載 占星七

或曰主星上有三彗上出所出城邑亂有大盜不

成又以五色占

三曰蓬星大如二斗器色白一名王星狀如夜火

之光多至四五少即一二亦曰蓬星在西南長數

丈左右兌出而易處星見不出三年有亂臣戮死

又曰所出大水大旱五穀不成人相食又曰有星

其色黃白方不過三尺名曰蓬星又曰蓬星狀如

粉絮見則天下道術士當有出者布衣之士貴天

下太平五穀成一曰蓬星出北斗諸侯有奪地

地亡有兵起與密星

四曰長庚如一疋帛著天見則兵起

五曰四填星出四隅去地六丈餘或曰可四丈或

曰星大而赤去地二丈常以夜半時出見星十月

而兵起皆為兵起其下

六曰地維藏光地維藏光者五行之氣出於四季

土之氣也又曰四隅有星望之可去地四丈而赤

黃搖動其類填星是謂中央之野星出於四隅名

曰地維藏光出東北隅天下大水出東南隅天下

武備志卷百六十一占星

大旱出西南隅則有兵起出西北隅則天下亂兵

大起或曰出四隅大而赤如月始出見則其下有

亂者亡有德者昌

七曰女帛女帛者五星氣合之變出東北水木氣

合也又曰東曰女帛見期

天下兵起有大喪又曰東北有三大星出名曰女

帛占同上

八曰盜星盜星者五星氣合之變出東南火木氣

合也又曰東南有星長三丈而名曰盜星見

天下有大盜多寇賊又曰東南有三大星出名盜

星占同上

九曰積陵乃五星氣合之變出西北金水氣合也

又曰西南有星長三丈見則天下隕霜兵大起五

穀不成民饑又曰西南有三大星名曰積陵出則

天下穀貴十倍積一作種

十曰端星乃五星氣合之變出與金木水火合於

四隅又四隅有星大而赤察之中黃數動長可四

丈此土之氣効於四季名曰四隅端星所出兵大

起

武備志卷百六十二占星

十一曰昏昌有星出西北氣青赤以環之中赤外

青名曰昏昌見則天下兵起國易政先起者昌後

起者亡高十丈亂一年高二十丈亂二年高三十

丈亂三年

十二曰萃星有星出西北狀如環一名山勒星見

則諸侯有失地在西北國

十三曰白星如星非星狀若削瓜有勝兵名曰白

星出則為男喪

十四曰菟昌西北菟昌之星有赤青環之有殃有青為水此星見則天下改易

十五曰格澤氣赤如火炎炎中天上下同色東西經天若於南北長可四五里此災惑之變見則兵起其下伏尸流血期三年與瑞星格澤占異

十六曰歸邪色如赭光焰出如彗非彗如星非星

如雲非雲見陰雲中如陽發於陰之象或曰有兩赤彗上向上有蓋狀如氣下連星或出北斗旁或光射貫北斗或曰見必有歸國者或曰主兵敵國

武備志卷百本占星 四

滅王復興聖人出

十七曰濛星又曰隧星夜有赤氣如牙旗長短四面西南最近又曰刀星亂之象也又曰徧天薄雲

四方生赤黃氣長三尺乍見乍沒尋皆消滅又曰刀星見天下有兵戰鬪流血或曰徧天薄雲四方

合有八氣蒼白色長二尺乍見乍沒

八怪星一毛頭星一曰彗星又曰掃星形如掃帚

色似白雲如赤土獨尾指處大凶見則不過一年

夷狄兵起中國荒亂又曰白氣穿心上如披頭百

物消耗亂兵為害又曰從起處一道白氣長三五丈如帚不出百日國內兵起合主喋血

二帶劍星一曰毛一曰懸刀一曰仗刀形如刀色似白雲如赤土尖鋒指處大凶見則不過一年主

兵奸臣作亂又曰白氣一條穿心斜貫兵起作亂宜先進戰又曰有一道氣色百日内兵起先動者

勝

三銀鎗星一曰神錐一曰吳鉤形如短鎗色似白雲尖指處大凶主夷狄來侵盜起天下亂又曰白

武備志卷百本占星 五

氣一條穿心直貫兵起四方擾害天下又曰有氣

穿星而過長三五丈形如神鎗不過六十日兵起

侵越疆界

四張弓星一曰射弓一曰破射形如弓樣如初月

色似白雲尖指處大凶見則不過二年兵起天下

大亂又曰氣焰如弓架箭以射兵起民災後終有

功又曰形如弓拽滿起立當心中國兵起以威天下靖亂定難

五神又星一曰神戟一曰神戟形如火色似白雲

尖指處凶見則不過一年國內大亂又曰星焰上出不出兩丫大兵起亂主將乖疑又曰下一道氣色見不過四十日國內大亂死亡相籍

六拖練星一曰長庚一曰短帶形如拖練色似白雲尖指處大凶見則不過一年草寇興兵又曰星垂白氣如練兵革起亂國主凶災又曰從起處有氣色一道如舒綿不過九十日國亂兵起民逃

七拋毬星一曰長人頭一曰數月形如圓月色似白雲見則不過一年天子離官人民失業又曰旂

武備志卷百十 占氣 占皇 六

頭上圓下披見則兵亂人死如山又曰從起處發一道氣色細微如練長三二丈號曰拋毬不過五

六十日兵大起

八旗鎗星一曰懸霧一曰擔旗形如旗鎗色似白雲見則一年內兵起國亂又曰星焰上起斜如擔旗邊兵作亂血戰無休又曰其氣一道如人肘搶

上面氣如遮大旗其星若於夜起從管寨上見主管中不過三更更有血也此星見者百日内四夷兵

起中國大亂殺人如麻

景星者德星也天暝而見景星暝精明也一名景星亦名瑞星如半月生於晦朔助月為明或曰星大而中空或曰黃光焰焰如半月或曰有赤方氣與青方氣相連赤方中有兩黃星青方中有一黃星凡三星合為景星也其狀無常常出於有道之國

星如炎火色黃白起地而上下大上銳曰格澤其見則不種而獲不有土功必有大客

大星在西方光明黃潤曰壽星見則人君壽考

武備志卷百十 占氣 占皇 七

赤星黃光在赤氣中曰祿星見則其國吉昌星黃色煌煌然其光燭地曰周伯所見之國大昌

與客星周伯占異
星光耀明盛似彗射出曰合譽喜則合譽射又主蠻夷入貢

附二十八宿分野所屬
角亢
河南開封府 歸德府 汝寧府 角亢 兼斥

房心

四川松潘軍民指揮使司

參

山西汾州

參井

山西大原府

潞州府

遼州

四川順慶府

成都府

井鬼入參一度

井鬼

陝西西安府

鳳翔府

平涼府

鞏昌府

臨洮府

慶陽府

延安府

寧海衛

武備志卷百廿

上慶 中 古

十

洮州衛

岷州衛

陝西行都指揮使司

漢中府

井鬼兼翼軫

四川叙州府

重慶府

保寧府

潼川府

眉州

嘉定州

瀘州

雅州

烏蒙軍民府

烏撒軍民府

芒部軍民府

播州宣慰使司

永寧宣撫司

黎州安撫司

四川行都指揮使司

雲南全省

貴州全省

馬湖府

龍安府

柳

河南河南府

張

河南南陽府

翼軫

湖廣承天府

武昌府

漢陽府

襄陽府

德安府

黃州府

荊州府

岳州府

長沙府

朱州府

衡州府

辰州府

武備志卷百廿

上慶 中 古

十

常德府

彬州

永順宣慰司

四川夔州府

廣東廉州府

廣西全省

寶慶府

靖州衛

施州衛

翼

武備志卷一百六十一

防風茅元儀輯

占度載

占十四

占雲氣一

茅子曰周禮天官氏掌雲氣之占秦漢間望氣者之言益驗故其說甚著我叅次其切于兵者曰氣之地氣之候氣之風雨氣之災瑞氣之天子氣之猛將氣之戰陣氣之軍勝氣之軍敗氣之暴兵氣

武備志卷百全

占度載

占

占雲氣一

之伏兵氣之攻守氣之陰謀

氣之地

氣之候

氣之災瑞

氣之風雨

氣之天子

氣之猛將

氣之戰陣

氣之軍勝

氣之軍敗

氣之暴兵

氣之伏兵

氣之攻守

氣之陰謀

氣之地

自華以南氣下黑上赤嵩岳三河之郊氣正赤山之北氣青常山以北其氣上青下黑見白則黑勃碣海岱之間氣皆正黑見之君亡江淮之間氣

武備志卷百全

占度載

占

占雲氣一

二

皆白東海爭如圓燈見之大水漢河水氣如引布江漢氣勁如杼濟水氣如黑狔見則亂渭水氣如狼白尾見之天下荒淮南氣如帛一日如白羊見此氣則亂少室氣如白兔青尾見則君亡恒山氣如黑牛青尾東夷氣如樹見之則勝西夷氣如室屋見則賊亂南夷氣如閭臺或類舟船旗幡見之則兵起北夷之氣如羣畜穹廬韓雲如布趙雲如牛楚雲如日宋雲如車魯雲如馬衛雲如犬周雲如車輪秦雲如行人魏雲如鼠鄭齊雲如緋衣越

雲如龍蜀雲如扇

氣之候

凡候氣之法氣初出時若雲非雲若霧非霧若
若可見初出森森然在桑榆上高五六尺者是千
五百里外平視則千里舉目望則五百里仰瞻中
天則百里內平望桑榆間二千里登高而望下屬
地者三千里敵在東日出候之在南日中候之在
西日入候之在北夜半候之王相色吉囚死色凶
軍上氣高勝下厚勝薄實勝虛長勝短澤勝枯我

武備志卷百全

占度載

占

占雲氣

三

軍在西賊軍在東氣西厚東薄西長東短西高東
下西澤東枯則知我軍必勝

凡候氣常以平旦下晡日出沒時處氣以見知之
占期內有大風雨久陰則災不成故風以散之陰
以緩之雲以懾之雨以厭之

凡欲知我軍氣常以甲巳日及寅子辰戌午未亥
日八月十八日去軍十里許登高望之可見依別
記占之百人以上皆有氣

凡望雲氣來卑而循車道者不過三四日去之五

六里見氣來高七八尺者不過五六日去之十里

二十里見氣來高丈餘二丈者不過三四十日去
之五六十里見梢雲精白者其將悍其士怯其大
根而前絕遠者戰精白其芒低者戰勝其前赤而
昂者戰不勝雲氣有戰居上者勝氣相遇甲勝高
銳勝方占關其直正朔所候決於日旁日旁雲氣
入主象皆如其形以占故北夷之氣如羣畜穹間
南夷之氣類舟船幡旗大水處敗軍場破國之虛
下有積泉金寶上皆有氣不可不察海旁屨氣象

武備志卷百全

占度載

占

占雲氣

四

樓臺廣楚氣成宮闕然雲氣各象其山川人民所
聚積故候息耗者入國邑祝封疆田疇之整治城
郭室屋門戶之潤澤次至車服畜產精華實息者
吉虛耗者凶

氣之災瑞

瑞氣三一曰慶雲若烟非烟若雲非雲郁郁紛紛
蕭索輪困是謂慶雲亦曰景氣此喜氣也太平之
應二曰歸邪如星非星如雲非雲或曰星有兩赤
彗上向有益下連星見必有歸國者與妖星歸三

邪占異

曰昌光赤如龍狀聖人起帝受終則見

妖氣二一曰狎雲如狗赤色長尾為亂君為兵

二曰天狗日出時有著天白氣廣如一匹布長十

餘丈西南行謹如雷西南行一刻而止

凡占災異先推九宮分野六壬日月不應陰霧風

雨而陰霧者乃可占對敵而坐氣來甚卑下其陰

覆人上掩溝蓋道者是大賊必至

凡氣初出似甌上氣勃勃上升氣積為霧霧為陰

陰氣結為虹蜺暈珥之屬

武備志卷一百一十五

占雲氣

五

凡氣不積不結散漫一方不能為災必須和雜殺

氣森森然疾起乃可論占

喜氣上黃下白其國有喜怒氣上下赤主國君怒

將喪憂氣上下黑其軍有憂土功氣黃白移徙氣

白

夜東方有赤色大三四圍長二三丈索索如樹南

方有大四五圍下行十餘丈皆不至地滅若西北

皆然曰客之變氣狀如樹木四方有欲動者凡夜

青白氣衝北斗為大戰太白出氣長數丈多風

所指處大兵起有雲如象風是謂風師有大兵大

災

正月一日占四方雲氣有雲東去當年豐稔有雲

南去當年晴早有雲西去秋冬兵起五穀貴有雲

北去當年秋間水滂凶十五日夜子時至平明時

若東方有青雲人民饑困獄內多死白雲主喪人

主大凶若南方有赤雲主大旱三千里人民不安

主太原地人災天旱白雲主兵戈若西方有赤雲

主有假拜天子事黑雲主民亂不安白雲黑雲主

武備志卷一百一十五

占雲氣

六

秋冬兵起中國大亂君殺大將軍天下大亂若北

方有黑雲七月內水災平地三尺若中央有赤雲

當年主婦人多病死

二月一日有雲東南來主今春旱有雲南去主田

禾大收有雲西去主民有虛驚事有雲北去主今

春夏富足吉

三月一日有雲東去主年內人疾有雲南去主火

光之災有雲西去主九十日無雨有雲北去主立

秋有風傷禾

四月一日有雲東去，九十月瘴疫有雲南去，主川禾焦損有雲西去，主三十日風災有雲北去，主四十日外人民災疾。

五月一日有雲東去，主瓜果不收，牛羊災有雲南去，秋冬賊起有雲西去，五十日內人生異物為不祥。

六月一日有雲東去，晚田收成有雲南去，秋間人疫死有雲北去，冬月多雪。

七月一日有雲東去，秋疫有雲南去，冬月來春人

武備志卷一百全

占度戰 占 占雲氣

七

多疫災有雲西去，風雨多有雲北去，五穀貴。

八月一日有雲東去，來春有成有雲南去，來年粟貴有雲西去，冬月人民不安有雲北去，當月分野禽獸災。

九月一日有雲東去，冬月牛病有雲南去，六畜賤，人民亂有雲西去，人民喜悅有雲北去，國有好事，十月一日雲東去，來春收成微有雲南去，主野禽獸災有雲西去，主七十日內兵虛驚有雲北去，人民喜悅。

十一月一日有雲東去，來春人災有雲南去，春旱有雲西去，主野禽獸災。

十二月一日有雲東去，來春多雨雪，損花果有雲南去，春不雨有雲西去，春旱人民患，上焦病有雲北去，春雨水調勻，若隨月一日四方無雲氣，則無吉凶事矣。

當年日夜觀印北斗以占吉凶，若黑雲映北斗，主年中大旱，損五穀，若青雲映北斗，年內夏損也，白雲映北斗，主年內粳米貴，赤雲映北斗，主年內大旱，黃雲映北斗，主大熟，雨水調均。

武備志卷一百全

占度戰 占 占雲氣

八

立春之日，觀其雲而知吉凶，日平且東方見青雲，宜夏麥，南方見赤雲，主豆全收，西方見白雲，宜粳糯，北方見黑雲，宜大豆，中央見黃雲，宜雜田，至日夜暗陰，全不食，即苗不實，但食與不食，即知五穀損益，正月一日，東方見黑雲，主春雨，南方見黑雲，主夏雨，西方見黑雲，主秋雨，北方見黑雲，主冬雪，仔細占之，無不應兆，白氣如布十字橫，四方兵起，天下不寧，應在當年。

青氣廣五六丈東西竟天天下有喪

黑氣如人列陣乃天下兵起人主修德讓之吉

黑氣如犬如羣猪羊四夷不順

黑氣如牛頭龍虎蛇變化有疾病民流亡夷狄欲

欺中國宜察讒奸

白雲氣極天南北陣國有憂

雲如疋布行國都中其國分君常憂

雲如立人或如三牛邊城圍

雲如龍形其國大水人流亡

武備志卷百全 占度載 占 占象氣一 九

赤雲如牛無角三日有大雨不雨不出三十日北

夷兵起

殿庭中氣如霧其君必憂

赤氣如火形見者臣叛其君不過三朝

天無雲而有氣自廟中出者兵起國亡

有雲如鶴尾來陰國上三十日亡

凡四方常有天雲五色具者其下有賢人隱

青雲潤澤蔽日在西北為舉賢良

祥雲如赤狗或踏白雲下有異士訪而求之必得

氣之風雨

雲如巨魚疾行中天其色蒼黑有大風大水從

雲如亂穰大風將至視所從來避之雲甚潤而

大雨必暴至

雲如牛車相連有大水

青雲掩北斗五日內有雨天無雲而北斗上下猶

有黑雲五日內大雨日入後有白光如氣自地至

天直入北斗所歷星皆失色其夜必有大風

雲氣蒼白色入北斗多大風

武備志卷百全 占度載 占 占象氣一 十

白雲氣掩北斗不過三日雨

黃雲氣蔽北斗明日雨

四始之日有黑氣如陣重厚大者多雨

凡朔晦弦望雲氣四塞者皆雨

黑氣如牛羴有暴雨

黑氣如牛馬不出三日大風雨

黑氣如羣羊奔如鳥迅飛必雨

雲如兩人提鼓持桴者有暴雨

凡六甲日雲氣四合當日雨無雲一旬少雨

每日平明着五方有雲主下雨若東方有青雲
甲乙日下雨南方有赤雲主丙丁日下雨西方有
白雲主庚辛日下雨北方有黑雲主壬癸日下雨
中央有黃雲主戊己日下雨
每日平明着五雲接日占雷雨凡白雲接主下雨
黑雲接立便雨五色惡雲接日主雷雹夏間赤雲
接日為朝霞雨便至冬間赤雲接日為火氣主雨
雪

白雲氣如舞往來其處凄風送迎大雪將下

武備志卷百全 占度載 占白雲象 十一

氣之天子

凡天子氣內赤外黃正四方所發之處當有王者
若天子欲有遊往處其地亦先發此氣或如城門
隱隱在氣霧中恒帶殺氣森森然或如華蓋在氣
霧中或有五色多在晨昏見或如千石倉在霧中
恒帶殺氣或如高樓在氣霧中或如山鎮蒼帝起
青雲扶日赤帝起赤雲扶日黃帝起黃雲扶日白
帝起白雲扶日黑帝起黑雲扶日或有氣象青衣
人垂手在日西天子之氣也一曰蒼帝氣如人自

日黃帝氣如象火光如
奠狀立在日下黃帝氣如馬在日下白帝氣如虎
在日下黑帝氣如盤在日下青紫氣自地屬天有
女主敵上氣如龍馬或雜色鬱鬱衝天者此帝王
之氣不可擊若在吾軍戰必大勝或雲似雙臺五
采色或雲如塔如樓臺如魏闕並峙而色五采或
雲如冠裳而五采具下有辰皆天子氣也在我軍
勝在敵軍勿與戰凡天子之氣皆多上達于天以
王相日見其國大昌

武備志卷百全 占度載 占白雲象 十二

氣之猛將

凡猛將之氣如龍如虎兩軍相當若氣發其上則
其將猛銳或如虎在殺氣中猛將欲行動亦先發
此氣若無行動亦有暴兵起或如火煙之狀或白
如粉沸或如火光之狀夜照人或白而赤氣繞之
或如山林竹木或紫黑如門上樓或上黑下赤狀
似黑旌或如張弩或如埃塵頭銳而卑本大而高
兩軍相當敵軍上氣如困倉正白見日逾明或青
白如膏將勇不可擊

氣勢漸漸如雲變作山形將有洩謀

凡氣上與天連軍中有貞將或云名將又云賢多謀

黃雲如土色名曰猛將之氣應于起處軍上其下有出勇將也

氣之戰陣

大軍行氣如三疋布前廣後銳陣雲如立垣占曰見此客勝一日天中明朗兩邊有雲如一字又形如壘荷錢無數此為陣雲也必有戰者三五夜如

武備志卷百全

占度戰 占 占雲氣

十三

此之色愈甚交戰在即陣雲如壘荷錢五色俱現於西方獨北方黑雲見者賊必敗凡黑雲高即戰遠低戰近車氣乍高乍下往往而聚騎氣卑而布卒氣搏前卑後高者疾前方而後高者銳後銳而卑者却其氣卑者其行徐前高後卑者不至而返校騎之氣正蒼黑長數百丈遊兵之氣如菩提一云長數百丈無根本杆雲類杆見此兵亂軸雲搏而端銳殺氣黑而勁橫于空中或白軍上氣安則軍安氣不安則軍不安氣南北則軍

南北氣東西則軍亦東西氣散則軍破敗

或軍以敵國或主將之姓音占雲氣商音黑白雲凶青雲黑雲不戰凶赤雲小吉角音黃雲吉白雲

青不戰赤白皆凶徵音赤雲吉白音黑雲吉黃勝黑雲凶羽音黑雲吉黃雲凶白雲雲勝青雲不利

商雲似鐘鳴角雲如千萬人聲徵雲如羣羊多聲

羽雲似鴉聲

凡觀雲氣惟論于午卯酉四時雲黃者和氣無敵

黑者有敵斯乃賊殺之氣也白者兵氣前後有暗

武備志卷百全

占度戰 占 占雲氣

十四

兵來應大勝青者瑞氣有賞賜班師之兆黑而漸小者我必勝賊必敗一日黑者賊勝赤者我勝賊敗紅雲血光湧起者有賊青紫襍者講和也天見五色雲氣望東西南北至于午卯酉若百步千步一丈十丈百丈數百丈如車道與日辰相克者大戰不相克者不戰王氣所臨有天命兵強相氣所臨戰勝將吏有功死氣所臨疾病死喪饑饉破散敗亡凶氣所臨被圍降伏休氣所臨兵罷無

功士卒亡敗

青雲入營兵弱驚白氣入營兵強黃氣入營者
兵和解赤氣入營者兵弱驚恐黑氣入營者主疾
病又主兵相殘宜徙營

雲如蛟龍所見處將軍失魄

凡戰氣青白如膏將勇大戰

氣如人無頭如死人臥而敵上氣如丹蛇赤氣隨
之必大戰殺將

四望無雲見赤氣如狗入營其下有流血

武備志卷百本 占度戰占 占星 十五

四望無雲獨見赤雲如立蛇其下有流血赤雲如

覆船者其下有戰

氣如白蛇見敵上其下必大戰流血

赤氣屈盤停住者其下有兵流血

白氣如軍入北斗中轉移者其下有流血大將死

有雲似城牆堅固之象在我軍上大勝在敵軍上

不可攻

有白雲捧日而脚下垂者大凶

有白黑雲捧月而脚下垂者驚陣殺人已過三

日終戰即勝

雲如駱駝如獅子如虎如龍如鬪牛皆猛將之勢
在我軍上勝在敵軍上勿攻戰

雲如驚蛇或四或五亂走而出者敗軍之氣在我

軍上勿攻戰在敵軍上戰大勝其賊亂走攻破城

寨或有伏兵慎防之

雲如野馬向前行在我軍上勝在敵軍上勿戰大

凶

雲如彎弓如箭射如怒氣如魚鱗涌起不散在我

武備志卷百全 占度戰占 占星 十六

軍上大勝在敵軍上不可用兵

雲如驚鳥三三五五棲止不定此亂氣也在我軍

上勿用兵在敵軍上戰大勝

忽有黑氣如羣羊者出兵利大將或擇羽音年月

日時應之吉

雲如羣羊亂走三日必有大風塵霾雨雹即令兵

卒修葺營壘以防水火之變

雲如器臺在我在彼兩軍皆傷勿交戰器臺者如

食器倒度臺面下廣上銳中聳而兩端殺也

雲如米泉鋪列兩兩而比如獻納之狀或有一口
顏色先赤後黑或白先小輪後乃大勝

雲如美女為喜氣在我軍上有喜至必勝雲如投
拜終和釋

雲如敗甲如死人偃臥如人無頭兩兩僵尸在地
者如人荷枷如列鈇鉞者皆大敗在敵軍上宜攻
戰

雲如死人頭三五在地者大將合斬首

雲頭兩分斷上將有二心速宜和釋否則背反

武備志卷百空 占度戰 占 占雲氣 十七

雲如兩人相揖在我軍上有私通降敵者在敵軍
上是敵將投降一曰兵起民流

雲如兩人對立有交通議和在我軍上防有反叛
在敵軍上有投拜

雲如兩蛇中交而首尾異處分向四隅四方雲衝
其間列若八卦圖式者在我軍上我敗在敵軍上
敵敗

有雲斷頭如兩旗前後相隨如兩人執鉞前導皆
叛軍之氣慎防其變在敵軍上敵來投降

凡上下有雲三四段上下疊見而雲分開半從之
半從右若相反者名鐸背陣又有雲一段更有
雲疊出其上附之若相疊者又有雲形如太山又
有雲如脚兩開均停者在我軍上大勝在敵軍上
不可用兵

雲如愁眉相對兩軍不利勿交戰

赤雲兼五色祥雲在我軍上三人引兵大勝在敵
軍上勿往戰

雲如亂髮名愁雲日月無光又有雲氣六段各分

武備志卷百空 占度戰 占 占雲氣 十八

雲脚寬亂為敗氣在我軍上戰不利在敵軍上攻
戰大勝

雲如人形披髮蓬首彘肩而走為敗亂之氣戰則
軍亂走

軍行忽見雲如橫木過其上或白或黑或黃為伏
兵之氣宜謹防備如在我軍上戰則大勝在敵軍
上勿戰

若大戰觀氣前白後青而高者將弱士勇爭擊之
前大後小者將怯氣清而疎散者將怯弱可擊

雲氣四段，四面對峙，如迎營者，可攻。

團雲如一石，黑吉，赤敗，黃可戰。

雲如血盆，三五成列，上赤下黑者，雲如鍔斧，無敵。

顛倒錯置者，皆敗軍之氣，勿出兵，在敵營上宜戰。

必勝。

氣明滅大小不定者，必有詐謀，宜勤兵備之。

白雲如羣羊驟雨之兆，急遮蓋營，或赤雲徑然。

來決定交戰，急宜防備。

有氣來覆人，掩戈蓋甲者，主大敵，急宜預備。

武備志卷百全

占度載 占 占雲氣

十九

進軍之時，雲氣順隨我軍者，宜急戰，若雲氣忽散。

則凶。

雲氣低覆似人形來者，賊軍謀我。

雲似虎，或似狗穿連，似匹練而來者，暴師偷營。

赤雲連綿似長蛇而斷續者，外國賊起，謀叛中國。

戰在秋。

雲往來如兩龍相爭，在彼軍上，我勝。

雲似鳥盤旋在其軍中者，大吉，忌見黑。

赤氣如繖蓋覆於軍上，千里內戰有慶，千里外戰。

有憂，黃氣臨營，西向東戰，並凶，北向吉。

赤氣隨日出軍，必有憂，隨日沒，外必告吉。

赤氣漫漫如血色者，流血之象。

赤氣如龍蛇在山頭上，又夜光見者，臣離其君，為

客所傷，人民流移之家。

黑氣如死人頭在彼營上，敵有所獻，且求降，宜許。

不許必戰，切戒士卒，必多死傷。

黑氣如牛馬龍蛇變化，夷兵欲叛，宜遣兵伺候，又

有謔言為惡。

武備志卷百全

占度載 占 占雲氣

二十

黑雲如積山石在我軍上，敵來襲我，我必堅守，經

月，敵心離而後戰，大勝。

軍行有白雲如猪來臨者，大驚，宜備。

凡出軍東伐，有白雲西來，隨而擊之，勝。若赤雲青

雲東來，逆軍者，敵勝。

凡敵在東方，白雲東去，而又有雲東來相迎，須臾

掣過，雲去而風隨至，望之狀如龍虎，不可戰。若在我

軍，皆大勝。雖雲從而風逆者，勿戰。

凡有雲氣橫來，兩軍未合，急先設伏戒嚴，防有將

士... 若黃氣橫我軍上宜舉兵不可遠戰
卒懼人有遁心罷吉

凡兩軍相當彼軍上有赤氣如匹帛廣長數十丈
其下色黃白必有背叛者晝見在將佐夜見在士
卒宜備之

雲如農夫耕隴者兵必大戰

雲黑色如死人在營者敵詐作求降許之必戰

雲氣如車乍高乍下如車先發者勝

稍雲青白去大而絕遠者戰勝前赤伸者不勝

武備志卷百十一

占度 占 占雲第一

三十一

曰精白者其將悍其士怯大根而前絕遠者大敗

精白其芒低者戰勝

有雲如鳥其出如虫其國戰必勝

夜視彼軍土有黑氣出土有赤氣臨我軍土彼強

我弱弱能破強小能擊大大戰大勝小戰小勝

候氣散者去敵十里後出戰勝

雲氣如三疋帛前橫後大在軍土者戰勝

兩軍相當赤雲在四方客勝在北方客敗加東方

不戰加南方北方軍還餘色做此

此被圍平且視圍上氣鬱鬱如火光芒勢翕翕然
起于其方則其方有救至否則無救

軍行有白氣如虹者軍大驚宜避之南北如陣國

將有憂不則有大水為害白雲白氣極天南北如

陣有慶黑雲東西如陣有憂若天氣蒼蒼然東西

極天移日不動者為憂深此以戊巳日出為災赤

雲臨圍土東西如陣者敗

城營有五色霞氣者敗軍之兆

霞氣青黃或赤白者皆吉

武備志卷百十一

占度 占 占雲第一

三十一

雲霞作龍虎相交者必大戰若來逐我則彼軍凶

及至有妖雲貫日客兵強盛

軍出欲知賊得者赤氣前行而有黑氣隨之赤氣

滅賊可得若赤氣獨行無黑氣隨之者其賊不可

得

遊兵如彗掃長百丈無根乃遊兵不敵

初出軍日天昏溟濛雲氣陰沉寒者必戰若清暢

晴和風塵不動者不見敵亦不戰

有青氣見軍之旺相方上者當城交戰不見者不

有氣五色白霧出蓋是敗軍之兆不可行事

如氣上小下大主士卒日增上天下小則士卒日

減

凡觀雲只論子午卯酉四時如天陰雨晦暗只看

天色雲象以知勝敗如何雲黃者和氣無敵黑者

乃賊殺氣有敵白者兵氣前後有暗兵來應大勝

紅者血光湧起者有賊青者瑞氣吉昌文書之兆

黑者賊勝赤者我勝他敗青紫雜者有謀議必死

武備志卷百空

占度軍 占 占雲氣

三五

戰

凡雲且看對衝三合有接脚雲會合則有會兵之

象如四方一同雲起半天賊起意之兆忽然黑夜

蓋寨者則防賊偷寨之意到半空而散有虛驚如

不到半空隨方所民受其害如雲蓋在賊方不散

賊必敗矣且如我軍在西敵在東西高東下西厚

東薄西澤東枯西長東短西戰則我勝餘倣此

凡觀氣如何風色順逆青為生氣紅為祥氣白為

兵氣黃為正氣五色彩氣後看所起在開休生門

吉杜驚門平平傷死門凶在賊方則受害在軍中

起則軍受害在開門起主虛驚氣靜則軍靜氣動

則軍動

凡觀八門氣其色有五曰青曰紅曰黃曰白曰黑

青雲生氣休有文書兵散生同生傷賊自悔杜有

賞賜景和兵之兆也死自殺驚賊回營寨開吉

紅雲祥氣休彩氣生生氣傷血氣杜用氣景治氣

可出入死血光血氣驚血殺開青雲氣

黃雲正氣休有明命賞賜生同上傷主盜矜遲杜

武備志卷百空

占度軍 占 占雲氣

三五

有增人添馬景同上死文書勦捕驚生擒之兆開

敗兵之兆

白雲祥氣休和氣生祥瑞傷干戈之兆杜主祥旺

景賊神旺死干戈交鋒之氣驚鋒犯之氣開出陣

必得方

黑雲殺氣休有陞賞生陰氣傷賊自殺馬病杜出

陣得方景主賊來偷寨死二比不戰亦有病也驚

賊自殺取道給開怒氣

凡遇四方盛氣無向之戰甲乙日青氣在東方丙

丁日赤氣在南方庚辛日白氣在西方壬癸日
氣在北方戊巳日黃氣在中央四季凡戰背此
向此敗凡軍前吉氣兵法切要順天時甲子喜黃
丙丁白庚辛青露喜相逢捷勝便回歸戊巳黑雲
滿天飛壬癸赤雲半路垂旌旗前進莫憂疑切要
識天機甲乙怕逢雲氣白丙丁黑雲莫相避

凡軍前雲氣克日干者凶甲乙日忌白雲丙丁日
忌黑雲戊巳日忌青氣庚辛日忌赤雲壬癸日忌
黃雲皆敗軍之兆宜堅守勿戰子時有氣應午丑

武備志卷百本

占度數 占 占雲氣

三五

應未寅應申卯應酉辰應戌巳應亥午應子未應

丑申應寅酉應卯戌應辰亥應巳

白金陣方青木陣直黑水陣曲赤火陣尖黃土陣

圖

東方青雲生于亥南方赤雲生于寅西方白雲生
於巳北方黑雲生于申此皆為正雲或黑雲盛于
東南西不可進兵黑雲淡薄正雲現兩三夜甚遍
黑雲又在死絕賊敗若黑雲在墓上生於旺時又
遍於西方又變作青黃紅白此賊勢強或黑雲

於北方彼寒我軍前赤白青黃雲去惹之吾軍大
勝若黑雲來宜謹守勿戰黑雲生於死絕時賊敗
黑雲速散不久闕南方起吾軍大勝也

青黃赤雲皆變白白變赤赤白變青黑凶正雲皆
變白於西方大吉

白雲滿天忽變黑雲天地皆暗順風吹來軍營中
為之殺雲宜急防備也

凡行軍有青雲覆其上經時不散遇敵必勝攻城
自陷若五月七月見之自損兵馬

武備志卷百全

占度數 占 占雲氣

三六

凡寨中有黃雲在青雲之上是夜必有小將逃遁
若青雲在黃雲上當夜必有小將來攻宜預防之
凡安營有黑雲如鳴雞狀與營門相對宜移營高
阜天必大雨河水泛漲防有沉溺之患

武備志卷一百六十二

防風茅元儀輯

占度載

占十五

占雲氣二

氣之軍勝

凡軍勝氣如堤如坂前後磨地此軍士衆強盛不可擊

軍上氣如火光將軍勇士卒猛好擊戰不可擊在

武備志卷一百六十二 占度載 占雲氣二

我軍陣上戰大勝

軍上氣如山堤形或若林木將士驍勇若在我軍

上戰必勝

軍上氣如塵埃粉沸其色黃白旌旗無風而展揮

揮指敵此軍必勝

敵上有白氣粉沸如樓繞以赤氣者兵銳在我軍

上戰必大勝

營上氣黃白色重厚潤澤者勿與戰

兩敵相當有氣如人持斧向敵戰必大勝向我主

附

兩敵相當上有氣如蛇舉首向敵者戰勝

敵上氣如一匹帛者此雄軍之氣不可攻若在雲

帶上戰必大勝

敵上氣如覆舟雲如牽牛有白雲出似旌旗在軍

上有雲如鬪雞赤白相隨在氣中或發黃氣皆將

士精勇不可擊在我大勝

軍營上有赤黃氣上達於天亦不可攻

軍營上五色氣上與天連此天應之軍不可擊其

武備志卷一百六十二 占度載 占雲氣二

氣上小下大其軍日增益士卒銳在我軍戰必勝

軍上氣如堤以覆其軍上前赤後白此勝氣若覆

吾軍急往擊之大勝

凡氣銳黃白團團而潤澤者敵將勇猛且士卒能

強戰不可擊

雲如日月而赤氣繞之如日月暈狀有光者所見

之地大勝不可攻

有雲氣如獸居上者勝

軍上有氣如塵埃前下後高者將士精銳

氣如虎踞豹伏或軍上恒有氣者其軍皆

攻
軍上氣如華蓋如旌旗如鋒刃向人者勿與戰

有雲狀如飛鳥所見國戰勝

敵上氣如蛟蛇向人此猛將氣不可當若在吾軍

必大勝

有雲如鳥其出如雷其國戰必勝

敵上氣如雲下如中天而至及吾軍上常有氣不

變者堅固難攻

武備志卷百全占度載 占雲氣一 三

黑氣出上有赤氣臨我軍上敵強我弱

敵氣上黑下赤在前者將精悍不可當

敵上有雲如山嶽或如赤馬不可擊

兩軍相當敵上有雲如飛鳥徘徊其上或來而高

者兵精銳不可擊

軍上雲如馬頭低尾仰勿與戰

軍上雲如狗形勿與戰

望四方有氣如赤鳥在鳥雲中如鳥人在赤氣中

如赤杵在鳥氣中或如杵向外者如人十五五

或如旌旗在鳥氣中有赤氣在前者敵人精悍

可當
敵上有雲如山不可擊有雲如隱索在陣前後或

一或四黑色有陰謀青色饑赤色兵有反黃色急

去

雲如惡風相孝吼者必有苦戰寅夜有賊劫營宜

謹防備

氣之軍敗

凡氣上黃下白名曰善氣所臨之軍欲求和退若

武備志卷百全占度載 占雲氣一 四

氣出北方求退向西其眾死散向東則不可信終

能為害向南將死

敵上氣囚廢枯散或如馬肝色如死灰色或類僵

益或類僵魚皆為將敗

軍上氣乍見乍不見如霧起此衰氣可擊上大下

小士卒日減

軍營上十日無氣發則軍必敗十日無氣而忽有

赤白氣乍出即滅外聲欲戰其實欲退散

黑氣如壞山墮軍上者名曰營頭之氣其軍必敗

軍上氣先青而變黑者其將欲死

軍上氣如火光夜照人則軍士散亂

軍上白氣出而半絕者軍欲敗走再絕再敗三絕

三敗在東發白氣者災深

軍上氣中有黑雲如羊形或如猪形者此瓦解之

氣軍必敗

敵上氣如粉如塵者勃勃如煙其軍欲散或五色

騰亂或東西南北不定者其軍必敗

軍上氣如羣羊羣猪在氣中此衰氣擊之必勝

武備志卷百三十一 占雲氣二 五

軍上有赤氣炎降於天則將死士眾亂赤光從天

流下入軍軍亂將死

彼軍上有蒼氣須臾散去擊之必勝在我軍上須

宜堅守

軍上有黑氣如羊形或如馬形從氣霧中下漸漸

入軍名曰天狗下食血流軍破

軍上氣或如羣鳥亂飛或如懸衣如人相隨或紛

紛如轉蓬或如揚灰或雲如卷席如匹布亂穰如

覆胎如車蓋者皆為敗徵

氣乍見乍沒乍聚乍散如霧之始起為敗氣

氣如繫牛如人臥無手足如覆車如雙蛇垂頭如

飛鳥四散如决堤如敗垣如壞屋如人相指如人

無頭如驚鹿相逐如兩雞相向皆為敗氣

氣如掃帚藤蔓死蛇死狗或如羣鳥低頭又如人

頭于千萬萬更有偃魚落樹瓦礫覆城皆是敗軍

之氣

雲氣如雞如兔臨營上者軍敗走

軍中有氣如雙蛇或氣中如雙蛇守日疾往攻之

武備志卷百三十一 占雲氣二 六

大勝

敵上有雲如丹蛇者擊之勝

兩軍相去十里內三里外望彼軍上氣高而前後

青白散此敗軍之氣可擊

軍上氣前高後卑者敗

軍中氣黑而卑如倒樓狀軍不移必敗

軍上存白虹曲蜺者敗白虹及蜺入營者敗

雲氣蓋道蔽蒙晝晦日者飯不暇炊炊不暇熟宜

急去之不然必敗

其氣蒼黑形如紛亂者士卒饑

凡降人氣如人十十五五皆叉手低頭或如人手相向而立或白氣如羣鳥趣入屯營連結百餘里不絕而徘徊須臾不見者當有他兵來降

營中氣出於西者賊必降

氣如黑山似黃雲為緣者欲降服

敵上氣青而高漸黑者將欲死散

軍上氣如燔生草之煙前雖銳後必退得歲月利便擊之必勝

武備志卷百李二占度戰 占雲氣二

七

黑氣臨營或聚或散如鳥將宿敵人畏我心意不定終必逃避逼之大勝

氣之暴兵

凡暴兵氣白如瓜蔓連結部隊相逐須臾罷而復出至八九來而不斷急賊卒至宜固防之

白氣如仙人衣千萬連結部隊相逐罷而復與如是八九者當有千里兵來視所起備之

校氣蒼黑長百餘丈暴兵至

黑雲從敵上來之我軍上欲襲我敵人告發宜備

不空戰敵回從而擊之小勝天色蒼茫有此黑氣

依日支于數內推之無風雨則此氣之發必有暴兵日尅時則凶時尅日自消散此氣所發之方當

有使人告急一人來則氣一條若滿散一方則有眾來期至依支于數內而算有風雨則伏

壬子日候四望無雲獨見赤雲如旌旗其下有兵起若徧四方者天下盡有兵若四望無雲獨見黑

雲極天天下兵大起半天半起三日內有雨災解敵欲來者其黑氣上有赤氣下有氛零中天而下

武備志卷百李三占度戰 占雲氣二

八

敵必至

雲氣如旌旗賊兵暴起

暴兵氣如人持刀楯雲如人赤色所臨城邑有卒兵至驚怖須臾去

赤氣如人持節兵未息

雲如赤虹有暴兵

赤雲如火者所向兵至

天有白氣狀如匹布經丑未者天下多兵赤者尤

有雲如胡人列陣，天下兵起。

有雲如豹四五枚相聚，其國兵大起。

有雲如狗四五相聚圍者，兵起。

氣如虎躍，如人形，色赤白而猝至者，是暴兵。

氣白色如羣羊，徘徊結陣來者，必有他國兵起。

有雲如人行，止不定，有暴兵。

白氣起廣五六丈，亘天下者，兵起。

有雲如布疋，亘天下者，兵起。

杓雲如繩，亘天見，則兵起。

武備志卷五

占

九

日出沒時，有白氣如疋布，著天而行長，或竟天，或

十餘丈，有聲者，天狗也，見則兵大起。

四方精明，獨有赤雲赫然者，所見之地有兵。

雲氣一道，上白下黃，或白色如疋布數丈，或上黃

下白如旗狀，長二三丈，或長氣純赤而委曲一道

如帛，皆為之蚩尤旗，見則兵大起。

雲曲如鉤，名曰鉤雲，此雲見以五色占，而澤搏密

人見其動，迺有占，兵必起。

候氣舉目望五百里，迺兵起。

候氣，平視見，則有賊盜生。

候敵氣，上有雲，下亦有雲者，兵必至。

白虹所出，必有暴兵流血。

氣之伏兵

凡軍上有黑氣髣髴如樓，渾渾圓圓長，赤氣在其中，

其下必有伏兵，白氣粉絮起如樓狀，其下必有藏

兵萬人，皆不可輕擊。

伏兵之氣如幢節狀，在烏雲中，或如赤杵在烏雲

中，或如烏人在赤雲中，勿先動。

武備志卷五

占

十

軍行近山林坑谷間，當善探動靜，既是伏兵之

又有氣者，伏兵不疑。

雲氣紛紛相連，及似蒿草數尺，此以車騎為伏兵。

雲如布簾之狀，及似蒿菜盈尺許，此以步卒為伏

兵。

黑團之中有赤氣為伏兵，赤雲為火星，為殺氣，亦

有伏兵，青為憂氣，黑為死氣，白為兵氣，黃為和氣，

凡氣潤光明則吉，黃為喜氣，惟散枯死馬肝色，即

為惡氣。

黑氣出營南賊避我後有伏兵謹候察之

前有黑氣後有白氣必有伏兵不可攻一曰黑氣中有白氣如人形有伏兵不可擊

黑雲變赤反白形如山林者有伏兵一曰有雲如山林在外者有伏兵一曰有伏兵萬人不可擊宜修德以備之

軍行有雲如猛虎前有伏兵急宜準備

候氣望之屬地三千里其兵遠伏

凡赤雲所臨之方下必有伏兵青為憂氣黑白為

武備志卷五十三 占雲氣 十一

兵氣汗灰氣色俱為惡氣散散漫漫不為大災凡

殺人千百氣色必感於天結為雲氣如驚虹蜺主

災軍兵亂走

伏兵之氣如掃帚如鑼鼓如懸衣如雙蛇如飛鳥

如壞屋如奔塵如破軍如人相無指頭無足者皆

敗氣論氣色者亦有七般一敗氣二屍氣三喜氣

四神氣五伏屍氣六紫氣七赤氣

一敗氣歌曰黑氣一道着營中若着在營氣絞濃

此着合於將軍上夜消氣盼切西東

二屍氣歌曰營中黑氣暗光明良睜團圍是定

極高不過三五丈切須安托象軍戎

三喜氣歌曰黃氣上面有紅光將軍傳令執刀鎗

便看此夜連忙劫得勝軍收入陣場

四神氣歌曰卯酉一道主軍中合主將軍便得功

若觀常人持世出必然一寨滅強鋒

五伏屍氣歌曰伏屍白氣在中營喻人掛幔暗光

明白氣舉向一二丈多饒兵受亂虛驚

六紫氣歌曰氤氳紫氣貫營飛良將時觀說氣奇

武備志卷五十三 占雲氣 十一

決戰主茲神氣助將軍必定勝熙熙

七赤氣歌曰營中赤氣血如同長大如天照得紅

若現來辰不得戰戰時輪次定無功

氣之攻守

凡攻城之次有雲西北乾上來者後三日本位有

大風其城有大戰不可攻攻之損將

坎上有黑雲上有白雲不久合雨不可攻

艮上雲如山黃後若天色變土物者其城必破

巽上有赤雲上有白色漸漸於雲中西北行者合

色從城中南北出者城不可攻或氣青色如牛頭觸人者城不可屠一日城上有氣如牛頭人必攻城或青黑攻城七十日不捷遇有雷雨勿攻必有賢人輔之

城中氣出東方其色青此天城不可攻

白氣從城中出青氣從城北入及回旋者軍不得入

攻城圍邑過旬不雷不雨者為城有輔疾去之勿

攻

武備志卷百三十一 占雲氣 占

十五

城上氣如煙火主人欲出戰其氣無極者不可攻

城中氣如雙蛇向外者難攻

赤氣如杵形從城中向外內兵突出主人戰勝

城上有雲分為兩等狀攻不可得

赤氣在城上黃氣四面繞之城中大將死其城降

城上赤氣如飛鳥如敗車及無雲氣士卒必散

城管中有赤黑氣如狸皮斑及正赤者軍破

城上氣上赤而下白或城中氣聚如樓出見於外

城皆可屠

城管中有雲如衆人頭赤色下多死喪流血

城上氣如灰城可屠一日出而東可攻出而西

降出而高無所止用日久長

氣出而南北城可尅

氣出而東城可攻

氣出而西高城可降

氣出復入城中人欲逃亡

氣出而覆其軍軍必病

攻城之次有黑氣繞城城必破

武備志卷百三十一 占雲氣 占

十六

守 白氣如蛇來指城急攻可得白氣從城指管宜退

守

攻城若雨霽日死風至兵勝

攻城若雨濛霧黑日色無光者主勝勿攻

雲氣如雄雉臨城其下必有降者

濛氛圍城而入城者外勝得入

有雲如人立之狀或如牛立圍城上者氣如虹向

城者城皆可攻

城上之氣不見於外者不可攻

黑雲如羣鴉聚空中，主城中突外，外兵進有奸人

雲氣形似禽獸，客吉，主人忌之。

赤氣從城上出者，兵內勝，宜避之。

有雲如丹蛇，墮軍後，大戰殺將。

比城中有諸氣從城中出入，吾軍上者，此敵家氣

也，客宜避主，濛氣繞城不入者，外兵不得入，濛氣

圍城而入城者，外兵入城，若不雨濛濛霧，日死風

至，兵勝。

氣之陰謀

武備志卷百十一

占廣戰 占古雲氣二

十七

白氣羣行，徘徊結陣來者，為他國人來欲圍人，不

可視其所往，隨而擊之，可得。

黑氣如幢，出于管中，上黑下黃，敵欲來求戰，無誠

實之言，九日內宜警備之。

黑氣遊行，中含五色，臨吾軍上，敵必合謀來伐，及

謀軍自敗。

黑雲如龍，現于空中，必有大臣異謀事，可察捕探

捉之。

氣如車輪，臨吾軍上，謀亂伐國。

氣如霧氣晝夜，見色青黃，更相掩冒，作合作散。

圖謀

氣久陰不雨，將有陰謀之事也。

候氣非雲非霧，森然十里不散者，有陰謀。

黑氣如引索來如隼前銳者，有陰謀，青色有兵來。

赤色有反兵，黃色急去之。

有雲氣如尾在氣霧中，臨軍上者，中人與外人通。

武備志卷百十一

占廣戰 占古雲氣二

十八

武備志卷一百六十二

武備志卷一百六十三

仿風茅元儀輯

占度載

占十六

占風雨一

茅子曰占之書凡數百種皆割裂而見其類于占風雨獨錄測天賦玉帝親機二全書者以其文不可割裂也他書有同此者刪之若二者之占則各自有類此則測其候耳

武備志卷百六十三 占度載 占風雨

測天賦

高天上覆日月星辰沉潛下載風雨龍神

高明天也天本一氣輕清而運旋於上沉潛地也地本一氣重濁而定位乎下日者太陽之精積而成象光明外發體魄內含月者太陰之精積而成象光以映照盈極而缺星者五行之精本曰歲星火曰熒惑土曰鎮星金曰太白水曰辰星也經者陽氣之餘三垣二十八宿也辰者十二辰次也姬嘗降婁大梁實沈鶉尾鶉火鶉

首壽星大火折木星紀玄栲是也甫凡氏房心

尾箕東方七宿為蒼龍之體斗牛女虛危室壁

北方七星為靈龜之體奎婁胃昂畢觜參西方

七宿為白虎之體井鬼柳星張翼軫南方七星

為朱雀之體環列於四方隨天而西轉夫天者

羣物之祖懸象著明運而為二曜分而為五星

列而為二十八宿會而為斗極天有四時陰陽

寒暑係為陽氣在內不得出則激搏而為雷陽

氣在外不得入則周旋不舍而為風天地相感

武備志卷百六十三 占度載 占風雨

陰陽相搏氣積而成雲陰陽和泰天地氣交而

為雨若夫太清之世十日一雨雨不破塊一歲

三十六雨是謂休徵時若之應龍即蛟龍神即

雷神龍屬乾雷屬震二者感陰陽之氣動而飛

翔所以降雨也風雨特二氣之所致則龍神附

而主宰之也

凡雨三日以上為霖久雨謂之霖天鏡曰天雨

三日以上不絕陰謀興無雲而雨謂之天泣其

占為國失政

凡泰和之世雷雨必作於巳午陰生之後至夜
雨止者吉作於子丑寅卯至午為晴者為亂為
兵

凡雨作於四時旺相之日草木得之莫不榮盛
其休囚之日雖有雨不能生物也

占斗光之明暗辨月色之初新

斗光北斗七星之光也明光潤澤也暗昏翳也
初新謂初生明上弦之月色也凡黃昏時候視
北斗中外左右有無雲氣又視新月上下左右

武備志卷五十三

占度範 占 占風雨一

三

有無雲氣然後知陰晴風雨也

魁畔黑雲見露滋於當夜

魁星北斗前四星也畔邊傍也若此星之傍有

黑雲遮蔽并掩斗口者主當夜有雨

罡前黃氣知潤澤於來晨

罡天罡也北斗第七星之名也北斗後三星為

杓黃氣謂雲氣黃色潤猶濕也澤雨澤也若罡

星前忽有黃色雲氣潤移時不散釋者主來日

有雨

遍掩映而三日

遍皆遍也掩映謂雲遮而薄有如紗窻之透明
也凡北斗遍被黑雲遮掩主三日內有雨若無
雨主大將有變

獨溟濛而半旬

獨孤獨也溟濛天色昏濛而不明也半旬五日
也凡北斗間或一二星或五六星有黑雲氣溟
濛遮蔽主五日有雨一日四望無雲惟北斗中
外上下有雲氣潤者亦主五日有雨一日凡黑

武備志卷五十三

占度範 占 占風雨一

四

雲低下廣而厚者主當日雨

戊巳六龍若魚行而大灑

戊辰巳巳名曰六龍平旦時看日下入夜時

上看北斗若有雲氣蒼潤如魚龍鱗狀或停止

步飛行遮掩斗口者主當日雨不然亦當主夜

正遮日亦然

斗間五色如龜動以長津

北斗間有五色雲氣移動蒼色如龜如龍之形
狀動且不一大雨驟至

類南天而炎火，同中嶽以飄塵。

類比類也。南天赤氣也。大凡斗中有南天赤雲氣色者，主旱。一曰：若赤雲蔽日，或蔽斗，主明日天熱。中岳黃雲氣也。若黃雲氣昏暗蔽斗，或在日月上下，略不廣密者，又主多風，披拂塵埃之象。

杓白氣而大遭風雨。

白氣，即白雲氣也。遭，逢也。若有此氣掩北斗并

日月廣而密者，主有大風惡雨。

武備志卷三

占風雨

五

一占每月初一夜視北斗中，若有白雲氣而潤

澤者，主月內風雨多。

節丹震而甚益農人。

節時節也。丹，紅色也。震，東方也。甚，過也。益，利也。言每月節氣相交之日，若早晨有丹霞之氣見於東方者，主節內風雨順行，過乎利益，益農之人。

六甲晴空，一旬竭澱。

六甲，謂甲子、甲戌、甲申、甲午、甲辰、甲寅也。晴空，

言此六甲日長空晴朗，一旬十日也。竭，盡也。澱，

霖澱也。凡一甲管十日，一旬之陰晴。若六甲日天色晴朗，無雲掩日，其夜又無雲掩斗，主十日晴。若六甲日有雲氣漫天而復下雨，主十日有雨也。

雲氣如出，五行逐面。

逐面，逐方面也。雲出時，看何方上見，如東方有雲，應甲乙日有雨。餘倣此。一曰：青雲在甲乙

日雨，紅雲在丙丁日雨，白雲主申酉日雨，黃雲

武備志卷三

占風雨

六

主戊己日雨，黑雲主壬癸日雨，故看五色雲氣逐方面而致雨也。

卯日同甲，四方之氣象為因。

謂五卯日與六甲日占也。

且有從蒼，諸干之期程定變。

蒼，青色也。諸干，謂十干也。期程，十干變動之候也。定變，謂此日天色而定變動也。平旦時看黑雲出在何方，如東方有雲，應在甲乙日之類，斷與上同。

紫烏白兔降未升而雨沾

烏日兔月也沾猶被也凡天氣下降陰求陽也地氣未升坤為地為陰主乎靜陽索之無有不應故晝之日色紫夜之月色白若此者主有雨也

素日丹蟾升未降而災旱

素日色白也丹蟾月色紅也言天氣未降陽背陰也地氣先升以坤陰為靜是殆未必有動先陰者是陰陽反配而不合故晝之日色白夜之

武備志卷三

占災異

占風雨

七

月色赤皆主災旱晴明

陽碧陰綠未交而景色將寒

碧青色也未交不曾合也將寒言天地不交欲閉塞成冬故也景色時景也此天氣下降地氣未升晝則日色青夜則月色綠是二氣不曾相交將寒之象此秋冬之景殆欲隆寒凜冽而興於時也

奇黑耦青未密而虹霓欲見

奇者陽日也耦者陰月也未密猶相交未定而

泄氣也言天氣既降地氣已升二氣而不足故日黑月青似雨不雨必主虹霓之見也

若乃重占卯日再聚中夾寒風列土折樹四方雨瀉無之則別生災異

重占再占也中夾中夾也列土言風寒能列地膚而并折樹也雨瀉言雨急如注也災異不祥也凡占六甲五卯日若有雲氣來聚者將寒之象主大風折木四方昏翳如雲氣隨變必有大雨此天地之變動也若或無雨主別生災異

武備志卷三

占災異

占風雨

八

兵甲攢興有之則大起凶殃

兵賊跳梁奸宄也攢與互相攢掇興聚也大起特然起也凶殃凶惡禍殃也言甲卯日如前天色若無雨則大主災殃然必有賊兵起事變主在五日內應

斷五音之宮羽

斷猶決也宮羽五音之屬子午時為宮卯酉時為羽辰戌時為商巳亥時為角丑未寅申時為徵一曰宮屬土商屬金角屬木徵屬火羽屬水

如官日官風時加己亥有大喪商日商風時加辰戌有兵起角日角風時加己亥有兵起多死亡徵日徵風時加己亥有災疾羽日羽風時加卯酉有大雨

裁六義之柔剛

六義即六情也如寅午日為廉貞風從南來主慶賞歡樂事己酉日為寬大風從西方來主通食延會事丑戌日為公正風從西南方來主執警俱善相通和悅事申子日為貪狼風從北方

武備志卷三稟三 占風類 九

來主侵奪財貨盜賊興起事癸卯日為陰賊風雨東方來主七日內有陰謀賊人入界偷管劫寨事辰未日為奸邪風從北方來主有賊囚虛驚或姦非事如風性不寒事善如昏濁勢大能破屋折木者則主大凶也

壬子至于各轄三朝高燥則雲藏數日

壬子癸丑甲寅乙卯丙辰丁巳共六日每一日管三日晴冷

假如壬子日出時見有雲氣低濃或黑雲黑

氣在北斗上下左右則所管戊午己未庚申三日內有雨也若無雲氣高燥晴明則此三日內皆晴癸丑管辛酉壬戌癸亥三日斷如前甲寅管甲子乙丑丙寅三日斷如前乙卯管丁卯戊辰己巳三日斷如前丙辰管庚午辛未壬申三日斷如前丁巳管癸酉甲戌乙亥三日斷如前繼總二十四日推詳所管逐日占之有如山鳴谷應之不違

武備志卷三稟三 占風類 十

丙子終辛每管五日低濃則雨通諸鄉

丙子丁丑戊寅己卯庚辰辛巳共六日每一日管五日假如其日有黑雲蔽日或掩北斗則所管五日內如前晴雨丙子管壬午癸未甲申乙酉丙戌五日丁丑管丁亥戊子己丑庚寅辛卯五日戊寅管壬辰癸巳甲午乙未丙申五日己卯管丁酉戊戌己亥庚子辛丑五日庚辰管壬寅癸卯甲辰乙巳丙午五日辛巳管丁未戊申己酉庚戌辛亥五日併前共六十日則逐日占斗光日色定之萬驗無移也

連窺天漢蛇經而霧集雲屯累顧銀河猪越而風
調雨順

連窺謂連夜窺看也天漢銀河皆天河也蛇經

謂天河中有雲如蛇經過則主雲霧昏蔽有雨

猪越謂雲氣如猪形過河也凡天河中有雲氣

黑潤形如猪蛇往來主當夜有雨

無雲掩映當旬之草木不沾有氣侵凌逐限之田

園益潤

掩映謂遮蔽未厚餘光尚照映也言天河中遇

武備志卷五十三 占度歲 占占歲節 十一

五卯六甲日觀之既無雲氣遮掩又無雲氣往

來則所管日內主必晴明若有雲氣在天河中

來往者則所管日內決有風雨

黑牛夜半如龍在震以辰期

黑癸水象也牛丑屬也夜半子時也震東方也

辰期如與日辰相期不失也遇癸丑日夜半見

黑雲氣狀如龍形在東方震上者主辰日必有

雨

青龍辰前似馬當離而午信

青龍甲木也龍謂辰也以辰屬龍之謂辰前早

辰之前當猶在也言甲辰日早辰有雲氣形狀

如馬在離上者主午日或午時必有雨至

月初兩曜青黑潤明旬當數雨黃赤乾晴

月初乃初一初二三也兩曜日月也青黑以日

色或青或黑潤明雲氣潤濕而明也凡月初占

若日月青黑潤明者主月內多雨如黃赤氣若

此者則枯乾之象主月內多旱每月初一日晴

明主上旬十月初二日管中旬十月初三日管

武備志卷五十三 占度歲 占占歲節 十一

下旬十日斗光日月同占

旦候孤光雲帶中央而不動日高三丈雨施四面

以頻行

孤光日也旦候日出時也雲帶言雲氣如縷帶

之長也中央日輪中也頻行連日凡日出時有

雲氣如縷帶橫於日中久而不移不散又或蔽

日而不見者主日高三丈雨至若日高一丈二

丈時見則主中時降雨

朝起視東方積土之雲形便瀉

朝早朝也，俗謂早晨視猶看也，凡早晨起居必當先看東方有黑雲起，如堆上之形狀，久而不散者，必主有雨。

暮歸窺西上累孟之氣象尋傾。

暮晚夕也，俗謂日落時窺猶視也，累孟言雲氣如累孟器皿重疊堆積也，傾猶急瀉也，凡日落時見西方有雲氣，如累孟形狀層層而起者，主有雨。

晨候北方雲多黃黑，晚望南行雷雨立見。

武備志卷三十三 占度載 占占風雨

十三

晨候占早晨時見北方有黃黑雲氣濕潤，長二里許，每分大小片朵，皆向南飛者，主壬癸日時必有雨，餘則以例推之。

躍躍猪氣山奔如七子之期。

躍飛跳也，猪氣言雲有如猪之形氣也，山艮屬也，言雲氣飛奔艮寅東北方上，有若猪走上山之狀也，七子謂七日也，期候也，凡早晨間見西北方有雲氣狀如猪走上山飛行望東北者，必主丙子有雨，七子言應七日內也。

鬱離風乾飛去八辰之索。

鬱抑鬱不伸也，離風南風也，乾西北也，八辰謂八日索應也，凡早晨間見北方有黑雲氣，抑屈蒼青飛行之緩，南風忽轉北風吹送如飛者，主乙卯日雨，或應八日內有雨，東北風亦然。

雲帶橫列寅卯為甲乙之名。

有雲縷如帶橫列寅卯方上，久而不散者，至甲

乙日有雨，一說寅卯日見，主甲乙日雨，一口陰

陽雲氣若帶潤色者，亦當日有雨，陰雲而昏濁

武備志卷三十三 占度載 占占風雨

十四

陽雲而輕霧亦皆主雨。

日輪之次當辰巳作丙丁之說。

日輪日較也，凡日行至辰巳上，有雲帶橫列，則

主丙丁日下雨。

午未之間見陰戊巳日以無差。

言午未方上見陰雲如縷帶蔽日不見者，主戊

巳日有雨。

坤申之上雲行庚辛日而不易。

坤申西南方也，西南方上有雲氣飛縷掩日，主

庚辛日有雨

若當炎旱，熒惑少退於河津。

炎旱，日酷而久晴也。熒惑，南方火星也。河津，天

河也。凡天時欲旱，則日色酷烈而火星守天河，

必主旱。一日，天河中星辰稀少，皆主旱。

或遇霖淫，辰象曜繁於漢汨。

霖淫，雨久多而不止也。辰，水星也。象星象也。漢

汨，亦天河也。言天潢本天河，特金之餘氣。秋夜

最明，又曰明河。凡天時作大水，則水星守天河。

武備志卷五十三

占度數

占占星

十五

更天河中多星辰而密厚，若此者必主大雨。

五色交錯，赤黑相兼。天威電凍，神怒雲簽。

五色，赤紅青白黑也。交錯，縱橫擾雜也。相兼，色

溷而不齊也。天威，言皇天之威有不忻悅，故蕭

殺一時而降雷電也。神怒，言雷神震怒，揚威鞭

而交飛也。凡平日晴見天上有五色雲氣交錯，

兼赤黑多而往來擾亂者，必主大雷電風雨也。

一云黃色簽少，必雨少。

漫灑，輕吹遠邇，而人思重。

漫灑，陣雨忽降也。輕吹，緩風被拂也。若此者人

君何德以致之，則返邇蒼生，感惠政而來王之

民也。凡時月風和雨細，不損禾稼，此人情順化，

上下同心然也。

迅飄，頃瀉高低而逢主猜嫌。

迅，猶速也。飄，去而急也。頃瀉，陡然傾注也。言急

風惡雨震地崩山，勢飄薄若此者，大不祥也。

乃人君失政致之，故災害及民物，必有奸宄事。

君正臣忠，先風後雨，以祥審上，驕下，詔始雨後風。

武備志卷五十三

占度數

占占星

十六

而禍占。

君正臣忠，風調雨順，上驕下諂，旱魃霖淫，凡先

風後雨，陰氣順也。先雨後風，陰氣逆也。一日初

雨便晴，德化順行。主君臣和睦之象。若雨後雲

尚滿天而陰者，主君臣不和。又曰：夜雨日晴，君

責臣罪。日陰夜晴，臣謀主上。如晝夜俱陰，主大

凶變。

鎮逆，入河法，令急而禁潦。

鎮，乃星名。鎮星，中央土星也。若此星逆行入天

河主法令急皓淋漓為民物之災戾也

熒惑反求致理乖而旱炎

熒惑南方火星也若與辰星相犯或入天河必主大旱乃政理錯亂以致之

驗陰陽開闔之節

闔猶閉也言天地閉塞成冬則否體驗之亦達天氣下降地氣上升則泰體驗之亦達又須審看何日時也一曰陽開陰闔各有節序

達璿璣運行之數

武備志卷百三

占度數

占占屬

十七

璿璣天象器物也舜典璇璣玉衡以齊七政其圓而運轉者為璣共持正者為衡圓者徑八尺以璿珠為之懸而運之以象天之形直者長八尺以美玉為之孔徑一寸從下望璣以視星辰之行度以觀天象也日月五星皆以此度知其盈縮進退焉馬融曰渾天儀可旋轉故曰璣所謂衡者其橫簫也璿為璣玉為衡者重天象也夫天傾西北極居天之中二十八宿半隱半見仲春之月星火在東星鳥在南星昴在西星虛

在北至仲夏則鳥轉而西火轉而南虛轉而東昴轉而北仲秋則火轉而西虛轉而南昴轉而東鳥轉而北仲冬則虛轉而西昴轉而南鳥轉而東火轉而北來歲仲春鳥復轉而南矣循環無窮是也

四仲加變朝中夕半以興雲

四仲子午卯酉也朝中午時也夕半子時也凡

四仲年月日時若太乙初移宮有雲掩日而青

黑潤明者必主有雨言早辰及日落加之雲變

武備志卷百三

占度數

占占屬

十八

故耳

六壬發轉龍水支干而致雨

六壬占常以月將加月建及月朔占神后為大

雨大冲為小雨若依鬼谷神課則以月將加時

順數至雲起方上傳成四課而論之也若依大

六壬占以月將加正時視支干三傳而得水騰

於上火伏於下青龍升坐玄武入穴必主有風

雨萬驗無差但節前三日不占

支干兩位非其所以無多

支乃十二支也，即地支子丑寅卯辰巳午未申酉戌亥干乃十干也，即天干甲乙丙丁戊己庚辛壬癸，謂干支之任天地以之分野，各有所屬也。若欲推極其妙，必當以分野定之。凡斗光日氣該雨不雨，各有方位分野而降雨也。甲齊乙東夷丙楚丁南蠻戊韓魏己中州庚秦辛西戎壬燕癸北狄。如十二辰則子為齊丑吳越寅燕卯宋辰鄭邯鄲巳楚午周未秦申晉酉趙戌魯亥衛。

武備志卷五十三

占風節

十九

月宿十精當其方而遍薄。

春三月丁丙日夏三月戊己日秋三月壬癸日冬三月甲乙日土四季八日皆土旺用事。今日值庚辛名乃宿十精日其日不問有無雲氣但逢此日必主大風雨若陰雲不定陰雨不應是上旺用事時庚辛方則應春夏秋冬如前八日則應。

金星出入起風霧以連天。

金星水星情性不定或主雨或主風凡金水

坐初出入之日必主風雨。月犯畢宿必主有雨，一日日月離箕宿則多風，離畢宿則多雨，所謂星有好風者有好雨者是也。

銅雀屏氣池枯而徵鳥翅張。

銅雀鳥名也，屏氣，音不鳴也。池枯言池塘乾涸也。徵鳥，雲氣也。如此之時必徵鳥展翅而現身也。凡出處主大旱，銅雀之鳥長安西域有之。

武備志卷五十三

占風節

二十

鳴則五穀豐熟。今言銅雀屏氣是音不鳴也。又蜘蛛有四翼，一名徵鳥，凡見處主三年大旱。

石燕翔翔川溢而商羊鼓舞。

石燕，藥名也。中岳少室山有之，謂石燕若飛，則主有雨。故唐詩云：石燕拂雲晴亦雨，故耳。商羊亦鳥名，鼓舞跳舞也。齊國時有一足鳥，每舒翅跳舞，齊侯怪之，問於孔子。孔子曰：此商羊鳥也。若此鳥舒翅跳舞，則主大雨為患，出處驗之。

時齊國果然久雨為民物重災

戴君之德五徵不亂以維新

戴猶感也任於首日戴言民感戴君王之德則五徵有序而不亂五徵者雨暘寒暑風皆及時而應之徵猶驗也小事有徵大事亦然凡此五事不亂至天下太平

任相之賢十義無虧而治舊

言人君得賢宰相任用之則天下大治以其十義無虧故耳十義者父慈子孝兄弟恭夫義

武備志卷五十五

占度歲

占占風雨

占占

婦隨長德切順君仁臣忠也無虧言十義略無

一缺必是賢輔則天下蒼生于服風調雨順而時序不失治化復如唐虞也凡先風後雨為順先雨後風為逆若君臣相得國家必大治陰陽順逆各有其序而不失也

尊天貴地徵秘法以推誠敬鬼神重神握玄機而定

覆我者天也載我者地言天地不可不尊重也言欲求事之有徵必竭誠意而可也鬼神陰

之靈也神者陽之靈也以鬼神之為德又不可不敬重之達此則玄機歸于掌握豈特譜叙而贅之也

武備志卷五十五

占度歲

占占風雨

占占

武備志卷一百六十四

防風茅元儀輯

占度載

占十七

占風雨二

玉帝親機雲氣占候

茅子曰凡占之象俱不錄圖此圖獨錄者以其詞與不錄不悉也有雷而不言者以其錄在風雨也專言雷者已別具

武備志卷一百六十四 占風雨二

觀太陽



欵火出師

太陽初升有黑雲如雞頭如旗旗如山如陣鳥如龍頭如蛇如魚如靈芝如張蓋如牡丹狀並應本日未申時有雨如魚鱗主有風

欵火會金虎出遊

巳午時出未應未申時出酉應狂風驟雨乾上出有誅伐坤與艮入無震坎出霹靂雷電離兌出入大善



武備志卷一百六十四 占度載

占風雨二

欵火帶煞

欵火會金虎帶雷煞出遊來日未申時霹靂大雷雨狂風誅人伐廟等事昏天暗地飛雲來掩日不開有雷雨不小

欵火衝駕

欵火衝駕巳午時有此雲氣應未申時雷雨若未申時現應酉戌時雨也

欵火帶虎

欵火帶白虎出遊主來日未申時雷雨大作

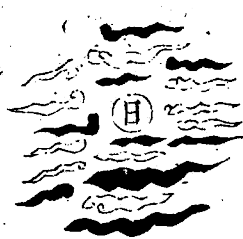
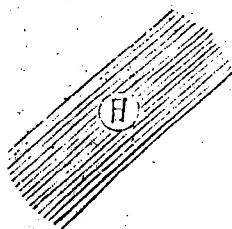

武備志卷一百四

占風雨三

三



欽火會雨
欽火會雷震大煞，又名赤雞赤鵝，主本日未申時雷震大作，折樹誅人，驟雨傾盆也。

雨師倒海
雨師倒海，主頃刻雷電大作，霖雨傾盆。



雨師化水
欽火大煞至宮，又名雨師化水，春月主當時風雨，夏秋月應未申時雨。



欽火出令
欽火出神霄號令，主當日申酉時烈風震雷大雨傾盆，飛砂走石。

武備志卷一百四

占風雨三

四



欽火展旗
欽火下水府展旗，發號施令，申酉時發現，應當時雷雨霹靂陸地沉波，若半夜子時發現，應次日震雷大雨。

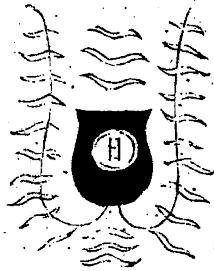

徵鳥現跡
此徵鳥現跡，又名赤風，五六月南方有此之象，中夜天河內又無雲，此乃久旱天數，不可禱也。



金虎出戰
金虎大煞會戰，主未時雷雨大作，霹靂震動，誅邪折樹飛砂走石，三月下大雪，如無雪，則有雷電。

武備志卷之四 占度

占風雨二

五

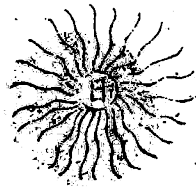

歛火輜雨

歛火號令、雷部諸煞聽命、主未申時、狂風飛砂走石、霹靂雷電、驟雨傾盆、拔樹誅妖、天地昏暗、

歛火遺煞

歛火遺金虎傳令、主三日內雷雨大作



都水出遊

此是斗中使者、名都水使者出遊、主當日未申、風雨大作、遍濟通流、又看北斗左或天河中有濃雲、二更時前後應

武備志卷之四 占度

占風雨二

六

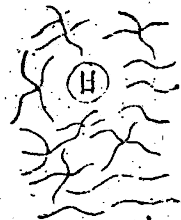

火鈴號令

北斗陽星火鈴將軍擡火號令、又曰赤蛇五六七月壬子至丁巳日內有雲氣如此、乃旱數、不可祈禱、天災也

獨雷太乙

歛火與太乙相會、若在今日現、主來日狂風大雨、伐樹誅人、一占主本日未申時雷雨大作、誅妖伐屋折樹



武備志卷五十四 占度數

占占風前二 七

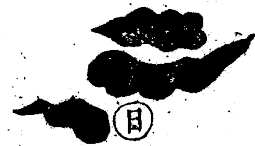

欵火纏舍
欵火傳舍，或成段如布幙，去千丈，主大旱狂風，若如此蔽日，主未申時雷雨大作，誅人畜，如掩日雲帶望翼方，主殺伐。



乾精大煞
乾精大煞，黑雲如魚龍雙行，度翼方者，三日內風雨大作，轟雷掣電，誅邪伐廟。

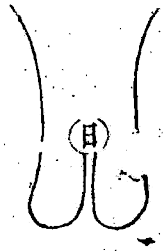

欵火展翅
太陽東方升殿時有此黑雲氣，主當日申酉時雷雨大作。

觀太陰

武備志卷五十四 占度數

占占風前二 八

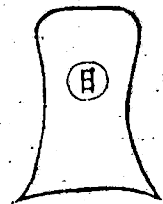

欵火轉陰
早辰有如此雲氣，主當日午未時雷雨大作，如本日不應，定來日午未時震雷疾風驟雨。



欵火伏氣
太陽升時東方如此黑氣闌遮，此為太陽晶伏氣，主當日未申時雷雨閃電自震翼方起，又起東南風。



辛天君出遊
辛天君帶金火出遊，四處無雲，只有黑雲如此，或如龍蛇形蔽月，主來日未申時雷雨大作。

武備志卷五十四

占度

占占雷二

九



辛君步月

此二象皆名辛君步月，子丑夜現掩月，冬天主有雲凍，夏秋主風雨雷電，并有蟲蝗食物，人間遭劫，春三月形如龍蛇多者，六七月風雨多也。



辛君與使者出遊

來日未申時雷雨大作，沉天沒地，誅人伐畜，雷霆霹靂。



辛天君會雷霆

辛天君會雷霆，大煞遊月宮，有黑雲如龍蛇形，自四方入月者，主明日猛風驟雨。

武備志卷五十四

占度

占占雷二

十



使者化陰氣

使者化陰氣出坎，天君得旨化陽轉陰，先施水氣，應在五日後有小雨連發之兆也。



陰陽相戰

陰陽相戰，此兆否極泰來，三日內有風雨。

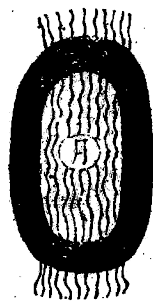

雨師灌天河

社令雷神叩天河取水，剋離宮，應三日後陰沉天氣，四五日後有雨無雲之兆。



雨師現水像

雷公使者度天河，領水入黃道坎宮，應亥子丑時有雷雨大作。

	<p>觀北斗</p> 	<p>武備志卷五十四 占度類</p>  
<p>通 巨祿文星旁亦如之白氣射</p>	<p>鼠形戰陰 此象應三日後有雷先乾 坎方動有雷雨大作</p>	<p>辛君遊月宮 黑雲如蛇自兌方而入月 宮者主三日內必有大雨 使者探月 寅午戌夜一更前後有此 兆出擬於申酉亥子日天 陰樞機動三日後雷雨大 作</p>

	<p>武備志卷五十四 占度類</p>  
<p>則大異 日未申時雷雨大作無雲 使者領火雷五鬼出遊即 使者與五氣雷公也主來</p>	<p>使者會七煞出遊節陰陽 大煞主來日申未時雷雨 大作迅雷驟雨而行殺伐 斗口若無雲射入則主大 旱也 使者會北斗都水使者主 來日未申時或戌亥時必 有雷雨殺伐</p>



使者朝斗有此黑雲氣來
日未申時先雨後風若斗
口有白氣先入後黑氣蓋
過來日未申時狂風刮地
大雷雨飛砂走石黑雲翹
蓋過斗七星不現斗口有
閃閃龍光至中雷轉至次
良方來日申酉時風雨雷
電交作

武備志卷一百四十四

占雷雨

占雷雨二

十三



太乙交官黑氣如雲遮來
朝斗并有墨黑雲蔽斗者
至當夜有雨來日大雨若
開了主明日未申時雨



使者今天罡趕殺一二日
內主雷雨大作



使者會雨師先黑雲如龍
蛇或如飛鳥破絮先從東
北而來先挂廉貞星兩畔
主三日內雷雨大作後遮
廉貞星黑一時久者主來
日未申時雷雨

武備志卷一百四十四

占雷雨

占雷雨三

十四

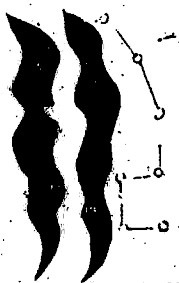

雷神出遊申酉戌亥子丑
時方現象主朔風大雪

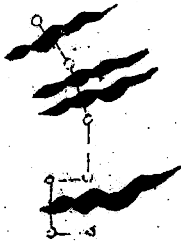

使者入都水司應在四水
宿日天陰二日後有風雨

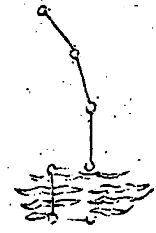

雷神來斗中，去則風
刮地，飛砂走石。

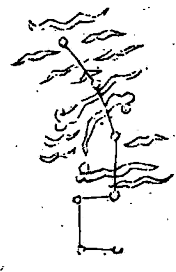

天罡會太乙二日內主陸
地成流，霹靂大震，伐廟誅
邪。

武備志卷百本中 占度義

占星圖二 十五



赤雲如此侵逼北斗者，主
久旱不可祈禱，否則蝗蟲
火光盜賊熾也。若光芒長
是天災劫數也。

觀南斗



使者過河如黑猪形如陣
馬過河，明日未申時大雨
雨如天河中有聲如風聲。
名使者捲水來日大雨平
地波濤。

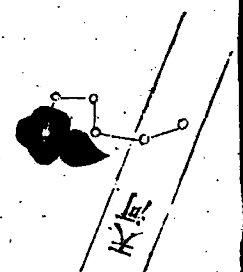

金星察訪人間，主三日內
定有雨。

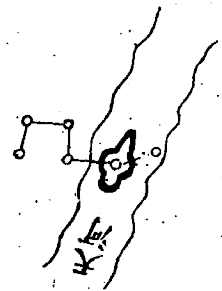

久旱數不可祈禱，蟲蝗發
兌方天災劫數也。

武備志卷百本中 占度義

占星圖三 十六

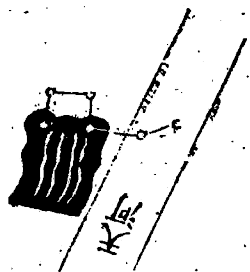

金星化水，黑雲掩斗口不
移者，二日後雷雨大作也。



使者捲水，天河中有此水，
波紋雲氣者，二更前後有
響聲，來日大雨。

武備志卷一百六十四

武備志卷一百六十四

Z121.7
14

武備志總目錄

第一冊	……序等至卷四十五	卷一百三十六	……一三八
第二冊	……卷四十六	卷一百三十七	……一四五
至卷八十五		卷一百三十八	……一五三
第三冊	……卷八十六	卷一百三十九	……一六八
至卷一百二十一		卷一百四十	……一七九
第四冊	……卷一百二十二	卷一百四十一	……一九二
至卷一百六十四		卷一百四十二	……一九九
第五冊	……卷一百六十五	卷一百四十三	……二〇三
至卷二百		卷一百四十四	……二一〇
第六冊	……卷二百一	卷一百四十五	……二二〇
至卷二百四十		卷一百四十六	……二二五
		卷一百四十七	……二三五
		卷一百四十八	……二四五
		卷一百四十九	……二四九
		卷一百五十	……二五八
		卷一百五十一	……二七一
		卷一百五十二	……二八〇
		卷一百五十三	……二九一
		卷一百五十四	……三〇三
		卷一百五十五	……三一二
		卷一百五十六	……三二七
		卷一百五十七	……三四三
		卷一百五十八	……三五七
		卷一百五十九	……三七三
		卷一百六十	……三八三
		卷一百六十一	……三八九
		卷一百六十二	……四〇二
		卷一百六十三	……四一一
		卷一百六十四	……四二二

第四冊目錄