

大清會典

祭祀行禮圖

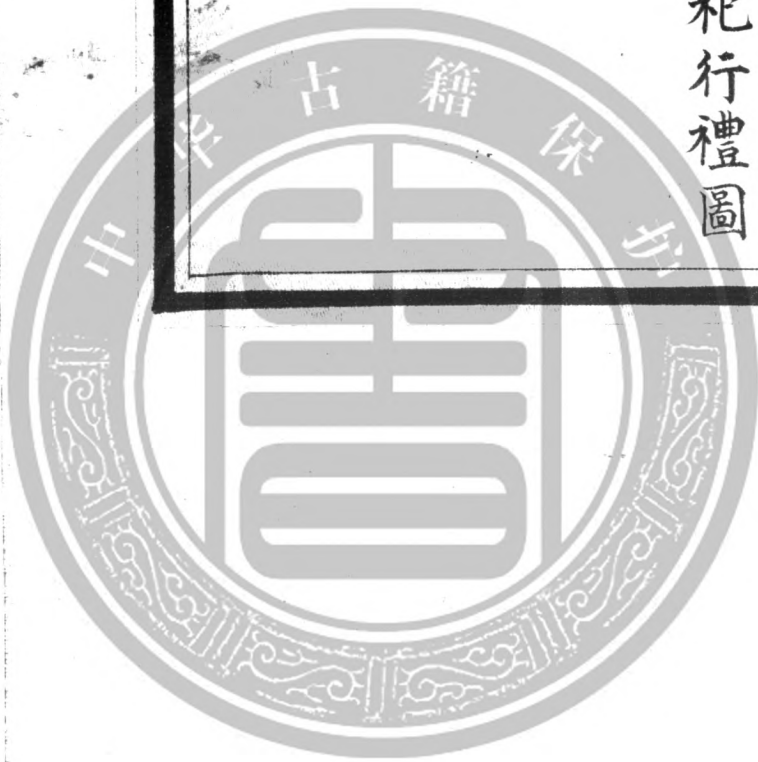

祭祿及禮圖



先師廟

大成殿兩廡位次



先賢先儒
堂
知縣

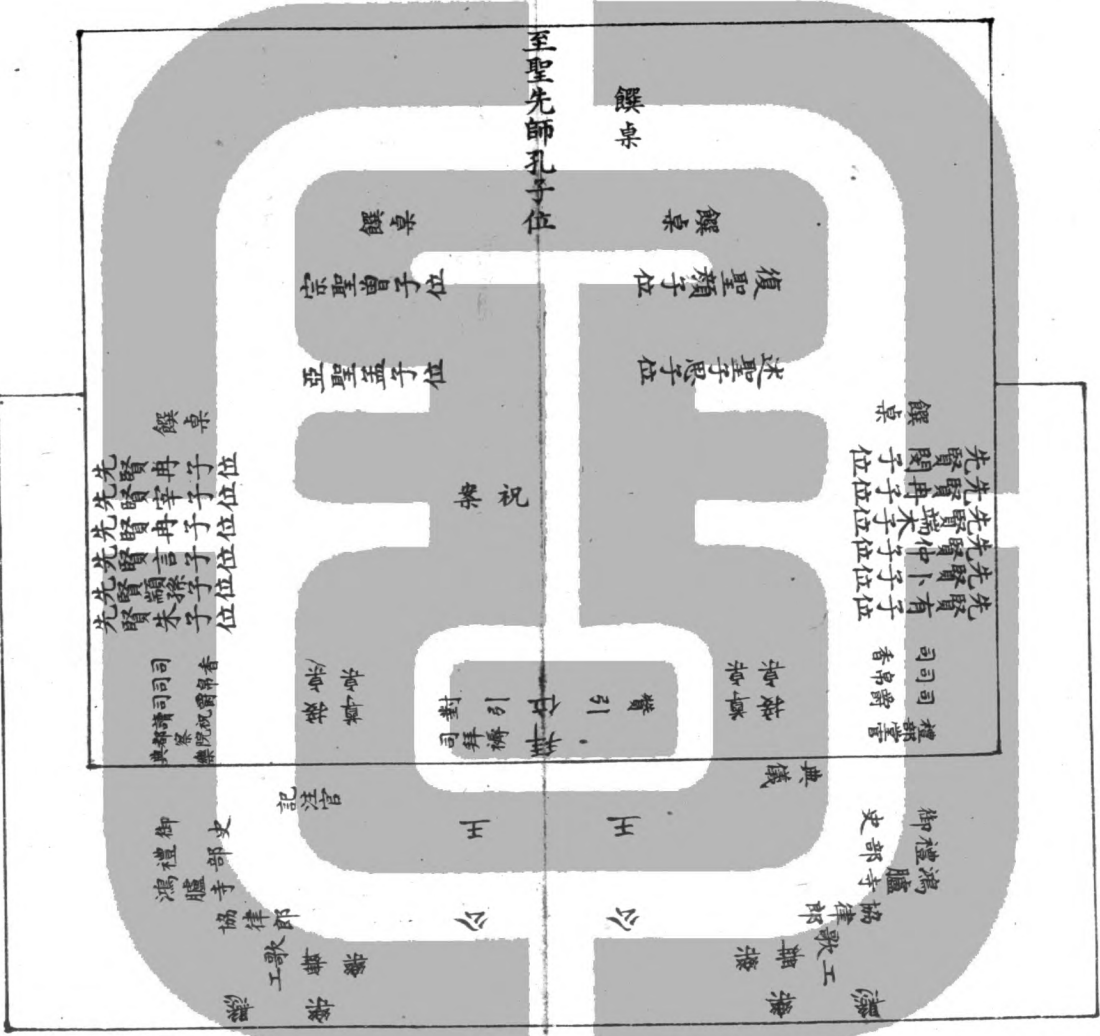

先賢先儒
堂

御禮部
鴻臚寺
史部

司引
司引
司引

司引
司引
司引

燂
燂
燂

先師廟。

大成殿正中一龕。

至聖先師孔子位。南嚮。籩豆案一。東配二龕。

復聖顏子位。

述聖子思子位。西嚮。西配二龕。

宗聖曾子位。

亞聖孟子位。東嚮。籩豆案各一。東序一龕。

先賢

閔子損位。

冉子雍位。

端木子賜位。

仲子由位。

卜子商位。

有子若位。西嚮。籩豆案六。西序一龕。

先賢

冉子耕位。

宰子予位。

冉子求位。

言子偃位。

顓孫子師位。

朱子熹位。東嚮。籩豆案六。殿中少西祝案。南嚮。

東尊桌一。位尊二。正位尊一。哲位尊一。配接桌一。西尊桌

一。哲位尊一。接桌一。均北嚮。

正位神龕東旁饌桌一。南嚮。

四配神龕北旁饌桌各一。東西

哲位神龕北旁饌桌各一。均東西嚮。東廡先賢三

十九位。先儒二十三。共十六龕。先賢位十龕。先儒位六龕。

籩豆案三十二。每案二位。惟第二十一案先儒一位。賢均

西嚮。西廡先賢三十八位。先儒二十三。共十

六龕。先賢位十龕。先儒位六龕。籩豆案三十一。每案二位。惟第三十一案

先儒一位。均東嚮。廡內兩旁各設饌桌一。南北嚮。門內之南各設尊桌一。導各北嚮。殿門內正中為

上丁釋奠

皇帝親詣行禮拜位。北嚮。司拜褥一人立於左。司香

司帛各四人。司爵九人。立東案之東。西面。司香

司帛各三人。司爵八人。讀祝官一人。立西案之

西。東面。侍儀禮部尚書一人。侍郎一人。立東案

之南。西面。都察院左都御史一人。副都御史一

人。樂部典樂一人。立西案之南。東面。殿外階上

左右。為陪祀王公拜位。東西各二班。均北嚮。典

儀一人立於殿左門外。西面記注官四人立於西。東面司樂協律郎樂工歌工文舞六僧分立樂懸之次。階下甬道左右為分獻官拜位。其南為陪祀百官拜位。東西各五班。均北嚮。引禮鴻臚寺官四人。糾儀御史禮部司官各六人。分立王公百官拜位之次。東西面兩廡導引官四人。分立東西分獻官拜位之次。掌燎官一人。立於燎鑪之次。兩廡均用司香司帛司爵各二人。遣官釋奠。行受胙禮。東設福胙桌。西設接福胙桌。殿外階上正中為親王郡王承祭拜位。階下甬

道中為大學士承祭拜位。甬道左右為分獻官拜位。殿中門楹內為讀祝時及受福胙拜位。王公不陪祀。不用司拜褥典樂記注官。增捧福酒福胙二人。立東案之東。西面接福酒福胙二人。立西案之西。東面監禮糾儀殿內用禮部司官二人。立東案之南。西面御史四人。立西案之南。東面庭中用禮部司官御史鴻臚寺官各四人。其餘各位次同。

視學釋奠。位次與上下親詣行禮同。陪祀百官東西各七班。翰林詹事官在

東國子監官在西。衍聖公在東班之首。五經博士孔氏族五人。顏曾等氏族官各二人。現官京師者在東班之末。均北面。因事祇告。

先師位不及

配位

哲位尊。桌接桌惟一。階下正中為承祭官拜位。北嚮。不陪祀。司香司帛司爵各一人。立東案之東。西面。讀祝官一人。典儀一人。掌燎一人。立位與丁祭同。

大成殿
正位陳設

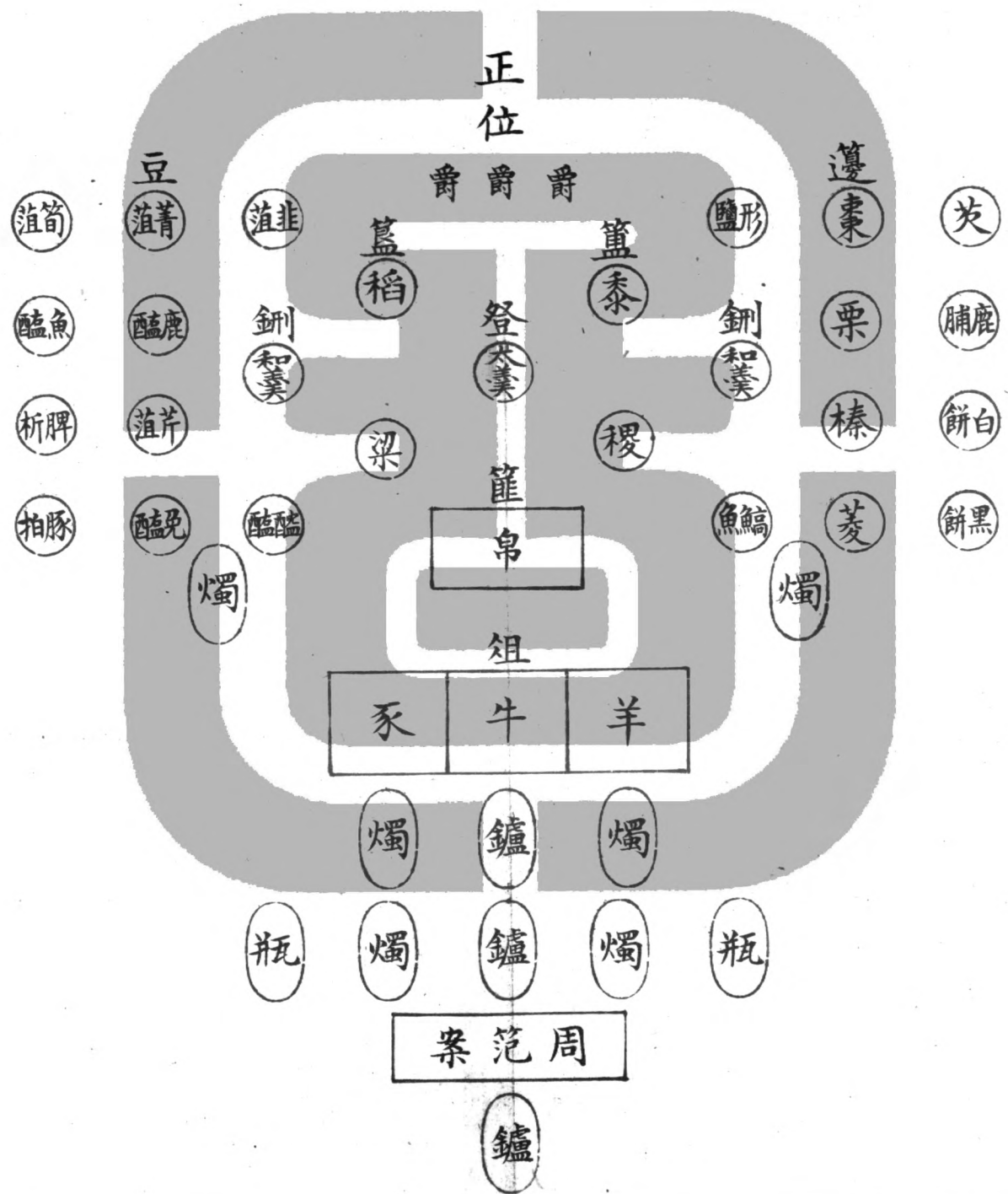

正位籩豆案上。爵墊一。登一。鉶二。簋二。籩二。籩十。豆十。燭臺二。案前俎一。中區為三。實牛一。羊一。豕一。又前香案一。設銅鑪一。燭臺二。又前石座五。設鑪一。燭臺二。瓶二。均插貼金木靈芝一。又前周范案一。上設鼎尊。卣壺。簋。觶。爵。洗各一。又前鑪几一。上設鍍金銅鑪一。香靠具。其帛篚。先設接桌上。奠帛。則奠於籩豆案正中。銅爵三。先設尊桌上。三獻奠於爵墊上。丁釋奠。視學釋奠同。遣官行禮。周范案前不設鑪几。因事祇告。

正位籩豆案上。爵墊一。籩五。豆三。燭臺二。香案上設銅鑪一。香靠具。石座設鑪一。燭臺二。瓶二。插貼金木靈芝。不設周范案及鑪几。

四配位陳設

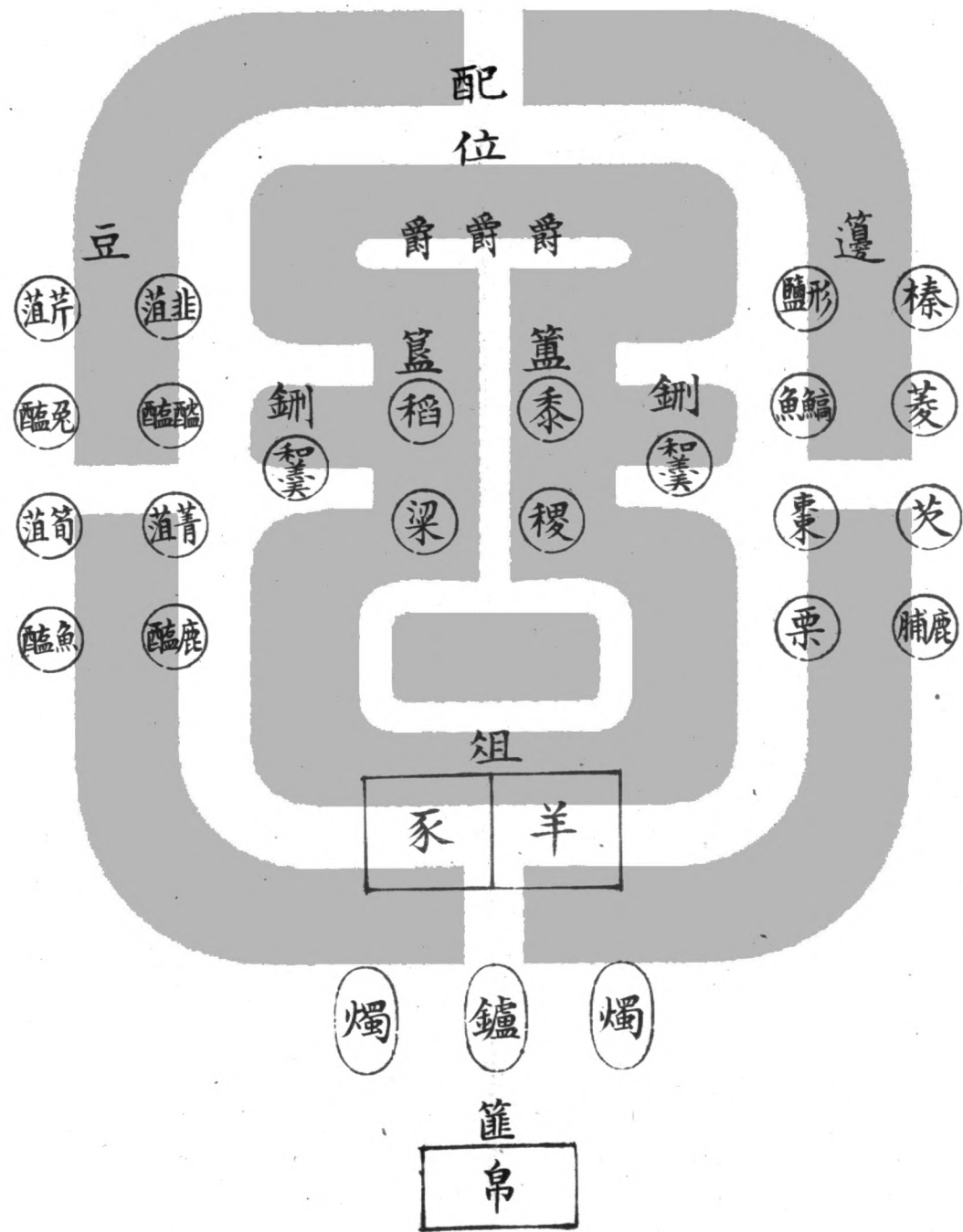

配位籩豆案四。每案上爵墊一。鉶二。簋二。籩二。籩八。豆八。案前俎各一。中區為二。實羊一。豕一。又前香案各一。設銅鑪一。香靠具。銅燭臺二。帛篚。先各設接桌上。奠帛。奠於各香案正中。銅爵共十二。先各設尊桌上。三獻各奠於爵墊上。丁釋奠。

視學釋奠同。

十二哲位陳設



哲位東西籩豆案各六。每案上爵墊一。銅爵三。劔一。簋一。籩一。籩四。豆四。銅鑪一。香靠具。銅燭臺二。六案前統設俎一。中區為二。實羊一。豕一。俎前總香案一。上設爵墊一。鑪一。香靠具。燭臺二。其帛篚東西各一。先各設接桌上。奠帛各奠於總香案上。又銅爵東西各三。先各設尊桌上。三獻各奠於總香案上之爵墊。上丁釋奠。

視學釋奠同。

大成殿兩廡陳設

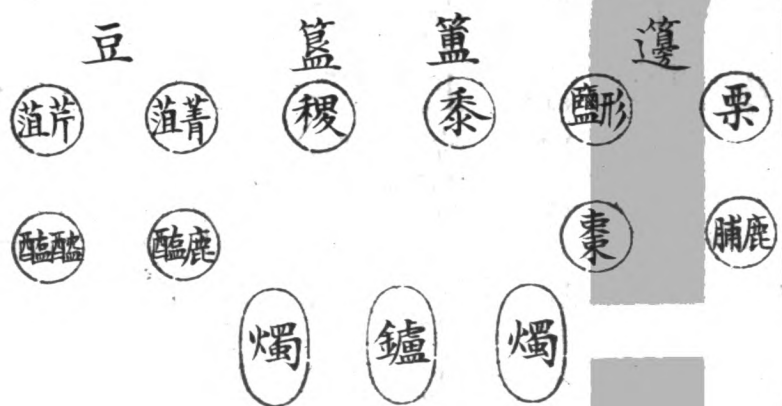

東廡籩豆案三十二。案上每位前設銅爵一。每案簋一。簋一。籩四。豆四。鑪一。燭臺二。案前俎三。每俎中區為二。實羊一豕一。俎前總香案二。各設銅鑪一。燭臺二。西廡籩豆案三十一。俎三。總香案二。陳設如東廡。其帛篚東西各二。先各設尊桌上。奠帛各奠於總香案上。又銅爵東西各六。先各設尊桌上。三獻各奠三爵於總香案上。

上丁釋奠

視學釋奠同

崇聖祠位次

先儒
先儒
饌桌

燎
燔
鑪

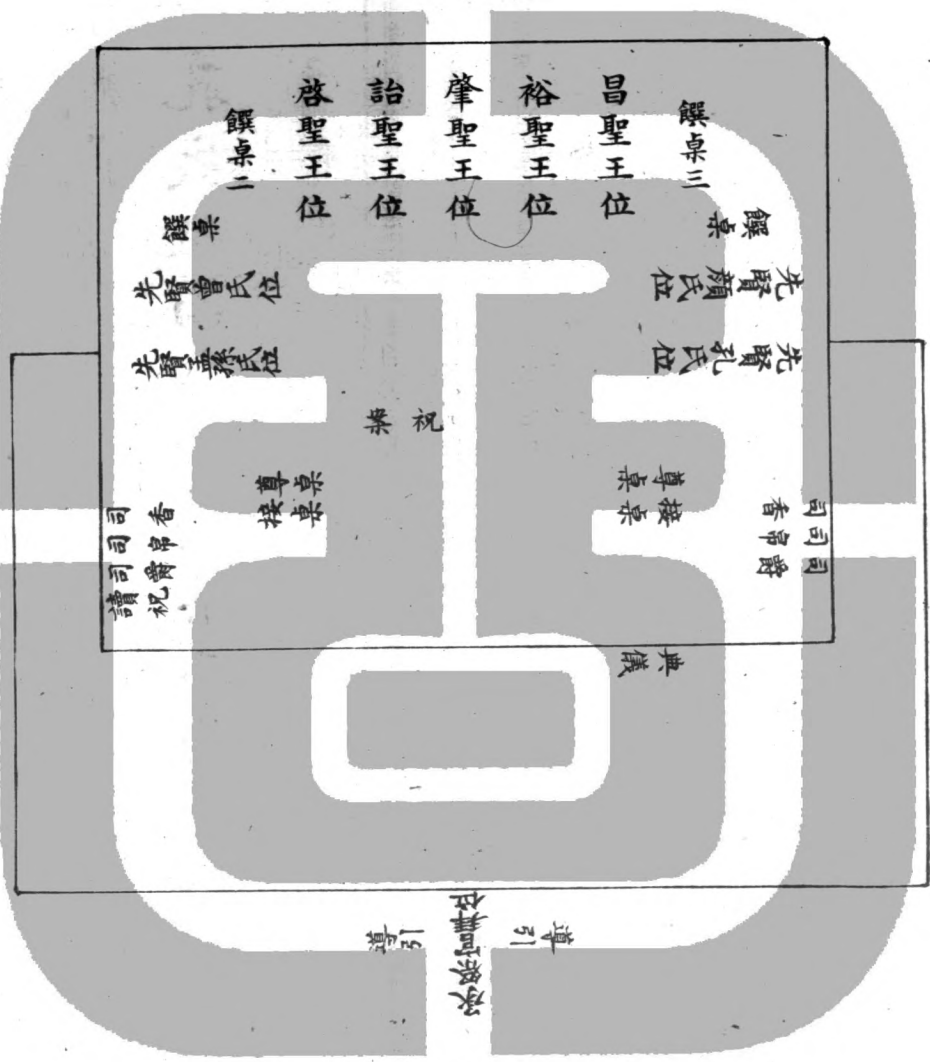

尊桌
先儒
饌桌

崇聖祠正中一龕

肇聖王位左一龕

裕聖王位右一龕

詒聖王位左二龕

昌聖王位右二龕

啟聖王位均南嚮。籩豆案五。東配一龕。

先賢

顏氏位

孔氏位西嚮。籩豆案二。西配一龕。

先賢

曾氏位

孟孫氏位東嚮。籩豆案二。

正位案旁東饌桌三。西饌桌二。

配位饌桌東西各一。殿內少西祝案一。南嚮東尊

桌一。配位尊三。接桌一。西尊桌一。位尊二。正

尊一。配位接桌一。東廡二龕。首龕先儒周輔成位

程珂位。次龕先儒蔡元定位。均西嚮。籩豆案二。

西廡一龕。先儒張迪位。朱松年位。東嚮。籩豆案

一。饌桌尊桌一。尊各東西廡各一。階下正中為承

祭官行禮拜位。殿中門楹內為讀祝時拜位。承

祭官行禮拜位後。為分獻官拜位。皆北嚮。司香
司帛。司爵各五人。立於東案之東。西面。司香司
帛。司爵各四人。讀祝官一人。立於西案之西。東
面。典儀一人。立殿門外之東。西面。掌燎一人。立
燎鑪南。兩廡。司香。司帛。司爵各三人。上丁釋奠
視學。釋奠位次同。

崇聖祠

正位陳設

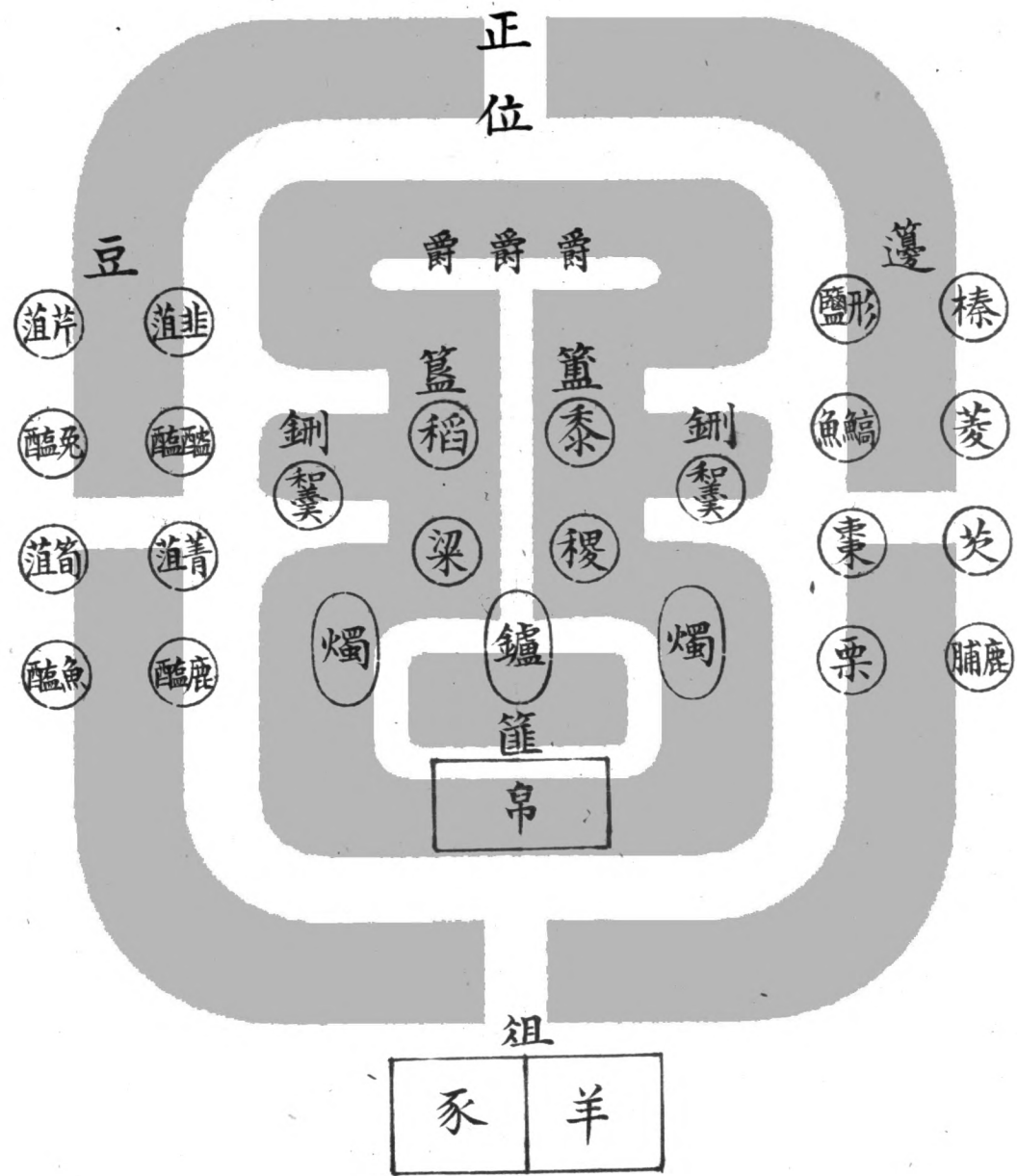

正位籩豆案五。每案上爵墊一。鉶二。簋二。籩二。籩八。豆八。鑪一。燭臺二。案前俎各一。中區為二。實羊一。豕一。其帛篚每案一。先各設接桌上。奠帛各奠於籩豆案正中。銅爵每案三。先各設尊桌上。三獻各奠於爵墊。

崇聖祠配位陳設

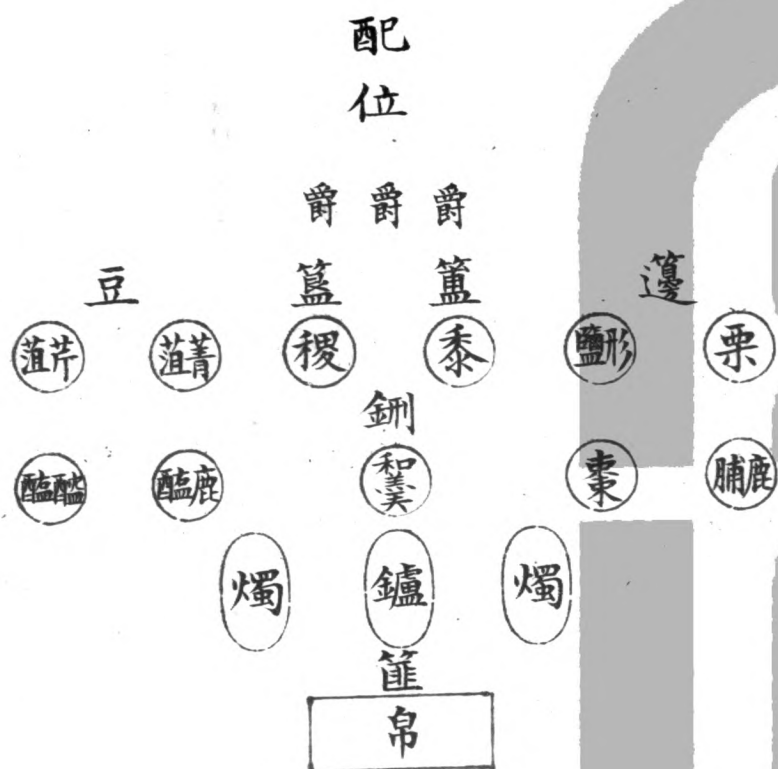

配位前籩豆案東西各二。每案爵墊一。鉶一。簋一。
 籩一。籩四。豆四。鑪一。燭臺二。俎東西各一。皆中
 區為二。實羊一。豕一。其帛篚。先各設接桌上。奠
 帛。各奠於籩豆案正中。銅爵先各設尊桌上。三
 獻各奠於爵墊。

崇聖祠兩廡陳設

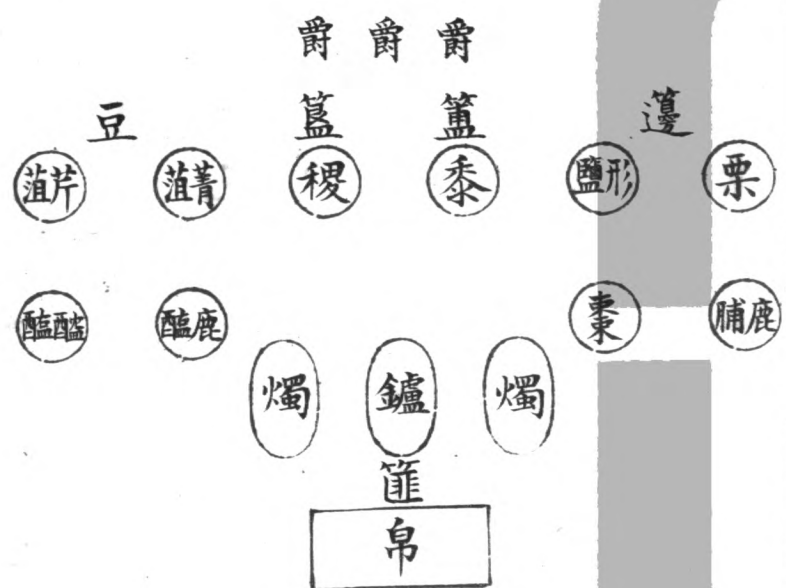

東廡籩豆案二。西廡籩豆案一。每案簋一。簋一。
籩四。豆四。鑪一。燭臺二。東西廡俎各一。皆中區。
為二。實羊一豕一。其帛篚東西各一。銅爵東廡。
六。西廡三。



4

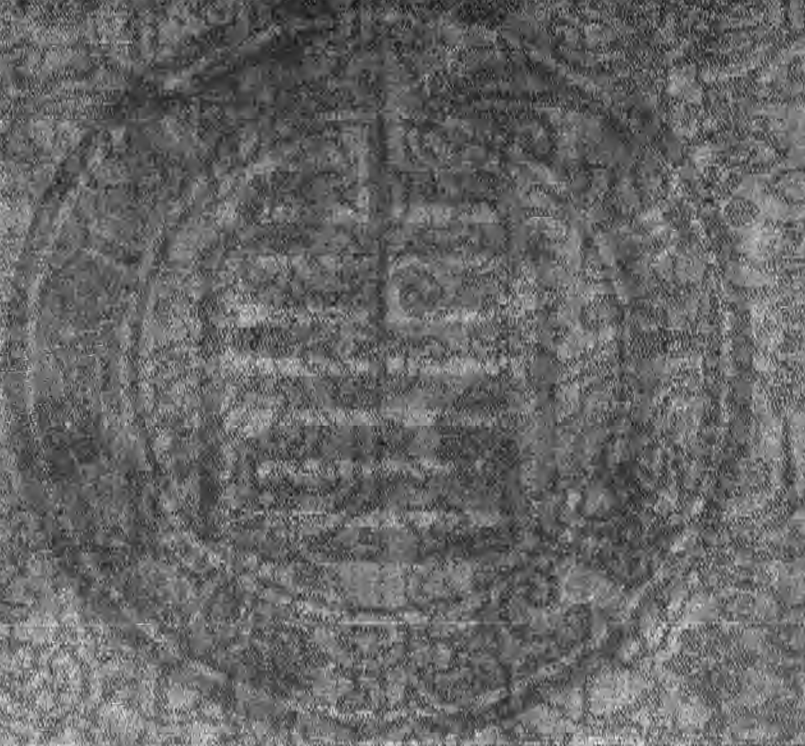

Small white mark or label at the bottom left corner.