

社-73

特273-812



2

輸入貨物包装ニ關スル調査報告

第一回

416
470

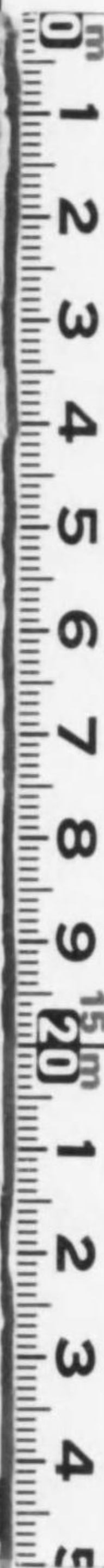

始



泰西ノ美酒東洋人ヲ醉ハシメ北米ノ鮮肉倫敦人ヲ飽カシム是レ交通開ケ五洲其間隔ヲ短縮シテ千里比隣ノ如キニ由ルト雖モ亦包裝其宜キヲ得ルニ賴ラスンハアラス

我農商務省茲ニ見ル所アリ我貿易品ノ包裝ハ今尙國內商業時代ノ舊式ヲ脱セス好個ノ商品ヲシテ空シク損壞不用ノモノタラシムルコト少カラサルヲ憂ヒ曩ニ小官等ニ囑スルニ各般ノ輸入貨物ニ就キテ洽ク包裝ノ種類、材料並其長短ヲ查覈シ我改良ノ參考ニ資センコトヲ以テセララル爾來專ラ模範資料ノ蒐集ニ力メ得ルニ從テ類別彙纂シ些カ説明ヲ付シテ漸ク斯一編ヲ成スニ至レリ素是洋ヲ異ニシ彼我事情ヲ同ウセサルモノ加フルニ據ルヘキノ資料ニ乏シク頗ル孟浪杜撰タルヲ免レス讀者幸ニ之ニ依テ現下ニ於ケル泰西諸國包裝ノ一斑ヲ知ルヲ得ハ亦以テ余輩重責ノ萬一ヲ盡クスニ庶幾ランカ

明治三十七年九月二十六日

稅關鑑定官補兼大藏省鑑定官補

農商務省囑託 松 倉 順 一

稅關鑑定官補

農商務省囑託 佐々木健介

總 說

現時本邦輸入貨物ニ施セル包裝ノ材料ハ概シテ金屬性、植物性、陶器玻璃、布帛及紙等トナスモ方法ニ至リテハ其物質
生産地ノ氣候慣習及其他ノ原因アリテ各々其趣ヲ異ニシテ一様ナラス例令ハ醱酵母ノ如キ冷藏箱ヲ用ヒ安母尼亞ノ如キ
螺旋閉閉口ヲ備フル圓筒罐ニ容レタルカ如キハ物質ニ適應シタルモノト云フヘシ而シテ西印度產乾藍ノ如キハ今尙ホ草
囊ニ盛リ布哇ヨリ來ル蕉果ノ如キハ蕉葉ニテ梱包セル等一見未開ノ域ヲ脱セサル如クナルモ各其特徵ヲ存ス是等ハ慣習
ヲ襲フモノ、好例トナスヘシ以下説明ノ順序トシテ外裝 Outer receptacle、内裝 Inner receptacle、ノ二種ニ大別スヘシ
外裝トハ外容器、包裹材料、結束材料、釘封緘及注意語句書符ヲ指稱ス

外 容 器

箱 Box or case、梓箱 Skeleton case、Crate、櫃 Chest、

箱類ハ木材ノ應折力、應張力及應壓力ノ適當セルモノヲ撰擇シ之ニ自然的又ハ人工的ノ乾燥法 Wascation ヲ施シ樽
Shookトナシ又ハ板 Plank、其物ヨリ製作ス之レニ要スル木材數多アリト雖モ普通使用セラル、モノ、名稱、性質及每
一方呎ノ重量ヲ舉クレハ左ノ如シ

- 一 亞米利加杉 Cedar ハ質稍々脆弱ニシテ且ツ香氣高シ故ニ蟲害ヲ防クヘキ包裝ニ使用スルコト多キモ内容物ノ性質香
氣ヲ吸收スヘキモノナルトキハ使用セス重量四十封度半
- 一 樅 Fir (Silver) 歐米共ニ産ス蟲害ナク乾燥ニ堪ヘ重量二十五封度内外
- 一 白色樅一名 Weal 歐洲ニ産シ粘硬性ニシテ彈力アリ製作容易ナルヲ以テ賞用セラル重量二十八封度乃至三十四封度
- 一 白楊樹一名「アルバヤナキ」Poplar、ハ歐米共ニ産ス質柔軟ニシテ克ク乾燥シ膨脹又ハ收縮セス故ニ應力ニヨリ内容
物ヲ損傷セシメサルヘク庇護スルコト他材ニ優ルト云フ重量二十四封度乃至三十三封度

一 松 Pine 種類極メテ多シ又性質モ歐米其他ノ產出國ノ風土ニヨリ區々ナリ重量三十封度乃至四十封度
 一 「マンガウ」Mango. 印度地方ニ産シ質堅韌ナルモ挫折シ易シ東印度貨物就中乾藍ノ包装ニ使用セラル、ニ過キス重
 量二十七封度乃至六十八封度

由來印度地方ハ堅牢緻密ナル家具等ニ適スル木材ニ富ムモ包装用材ノ如キ普通木材ニ乏キカ故現ニ輸出セラレツ、
 アル茶箱ハ錫蘭茶用トシテ本邦ノ供給ヲ仰キツ、アリ

形狀ハ周知セラル、如ク正方形、長方形ノ二種ナルモ内容品ノ必要ニ應シ異形ナルアリ其一例ハ硫酸ノ箱ニシテ頂上ヲ
 三角形トナシ他物ノ堆積ヲ避クルカ如シ、箱ノ天ニ面スルヲ蓋ト云ヒ Lid or Tap. 地ニ接スルヲ底 Bottom. 左右兩面ヲ
 側 Side. 前後ヲ端 End. ト唱フ

梓箱ハ棧又ハ窄板ヲ用ヒ貨物ノ形狀ニ適合スルヘク構成シ以テ木材ノ節約及重量ノ輕減ヲ計リタルモノヲ云フ彼ノ洋名
 「スケレートン」ノ意ハ外觀恰モ骸骨ニ髣髴タルカ故ナリ之ハ主トシテ自轉車ノ如キ輕量且ツ易損品又ハ飲食物ノ如キ空
 氣ノ流通ヲ要スル貨物ニ應用セラル、「クレート」ハ方形ニ太キ樹枝ヲ骨子トシ數多ノ孔ヲ穿チ一々細キ樹枝ヲ貫通シテ
 鳥籠ノ如ク構成シ釘ヲ用ヒス要處ニハ楔子ヲ打込ミタルモノナリ主トシテ陶器ニ使用セラル

「チェスト」ハ木箱ノ外面全部ヲ「ゴニニ」布ニテ包裹シ二條若クハ三條ノ帶鐵ヲ隨處ニ施シテ結束セルモノニシテ顛倒、
 墜落等ノコトアルモ大ニ撞撃力 Impulsive force. ヲ減殺スルノ效アルモノナリ然レトモ又一方ヨリ考フニ實驗上斯ク重
 複セル包装ハ却テ竊取ニ便利ヲ與フルノ虞アリ

箱ハ最モ用途廣大ナルモノナルカ故各々其貨物ノ必要ニヨリ箱ノ内外ニ特殊ノ裝置ヲ施セルモノアリ就中左ニ摘掲スル
 ハ著ルシ

一 箱ノ内部ニ隔壁ヲ設ケタルモノ

第一圖

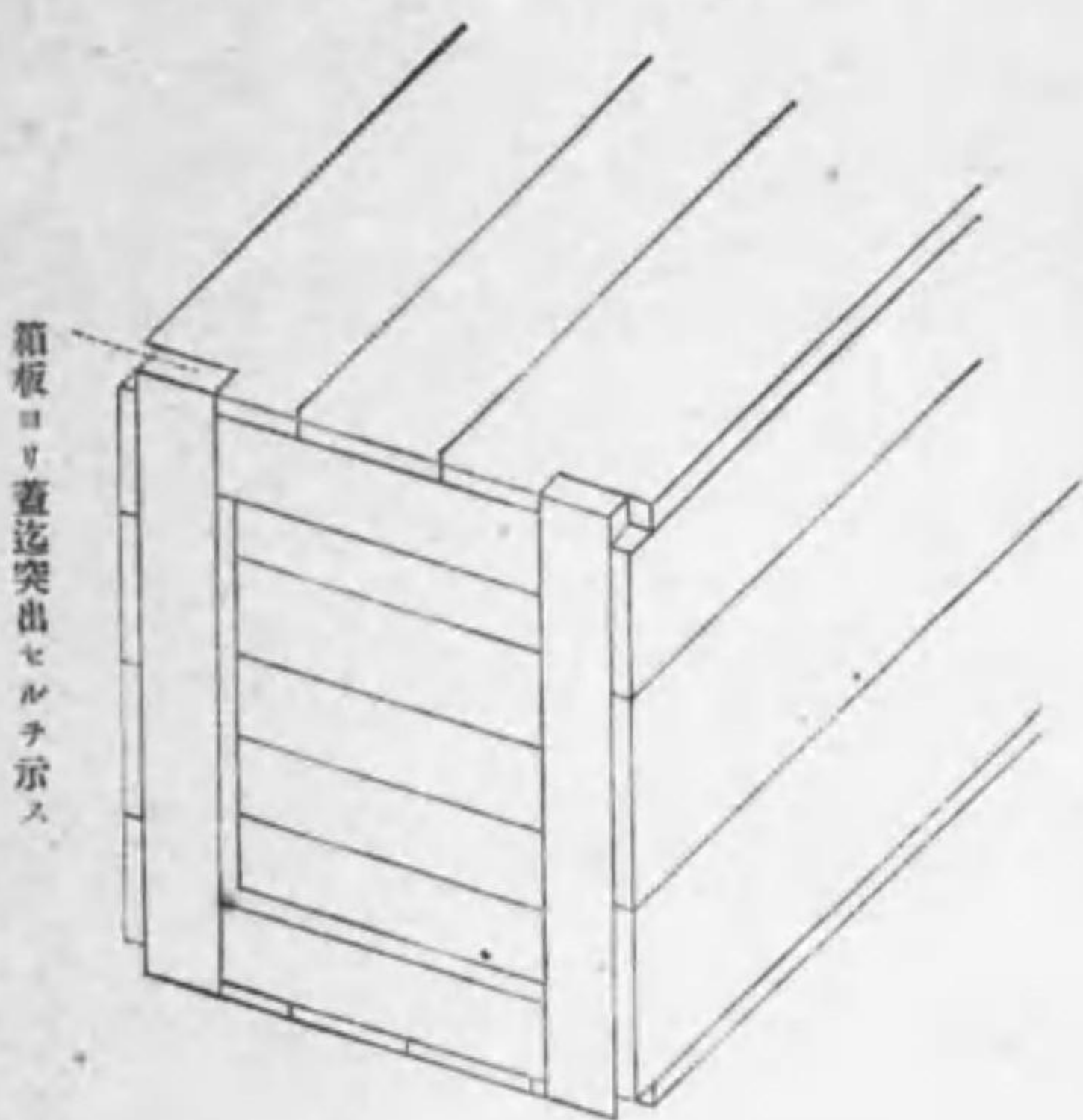

箱板ヨリ蓋迄突出セルヲ示ス

- 一同 中間ニ内蓋又ハ内底ヲ設ケタルモノ
- 一 防濕用トシテ内面ニ松脂、釜兒ノ類ヲ塗附シタルモノ
- 一 氷塊ヲ充填シテ防腐ヲナス爲メ特ニ多量ノ松脂ヲ内面ニ塗附セルモノ
- 一 棧ヲ附シ又ハ麻索ノ環紐ヲ附セルモノ
- 一 空氣ノ流通及防腐ノ必要ヲ以テ箱ノ一面ニ孔ヲ穿チ電鍍金網 Screen Cloth. ヲ展張セルモノ

棧 Cleat 及窄板 Batten ノ有無ハ實ニ箱ノ強弱ニ關係ヲ及ホスモノナリ其例左ノ如シ

- 一 外棧トシテ箱ノ外面ニ裝著スルトキハ箱板ノ弱點ヲ補ヒ且ツ直
 接ニ他物トノ接觸ヲ防クコト
- 一同 箱板以外ニ突出セシムルトキハ一層有效ナルコト(在來ノ
 輸出箱ニ於テ見ル處ノモノナレトモ泰西ニモ此ノ構造ヲナセル
 アリ故ニ掲ク)然レトモ内容即チ内容器或ハ充填材料ニシテ完
 備セハ此ノ方法敢テ必要ナルニ非ラサルナリ(圖面第一參照)
- 一 内棧トシテ四隅ニ施ストキハ箱ノ容積ヲ減シ又克ク弛歪ヲ控制
 スルコト
- 一 支柱トシテ用ユルトキハ外物ノ壓迫ニ拮抗シ箱ノ撓ヲ支持スル
 コト
- 一 箱ノ兩端ニ楊柳ニ酷似スル軟質ノ樹枝ヲ割截シ上下ヨリ八字形
 ニ裝置スルトキハ撞撃力ヲ緩和スルコト

外
容
器



圖 成 構 之 箱

外
容
器

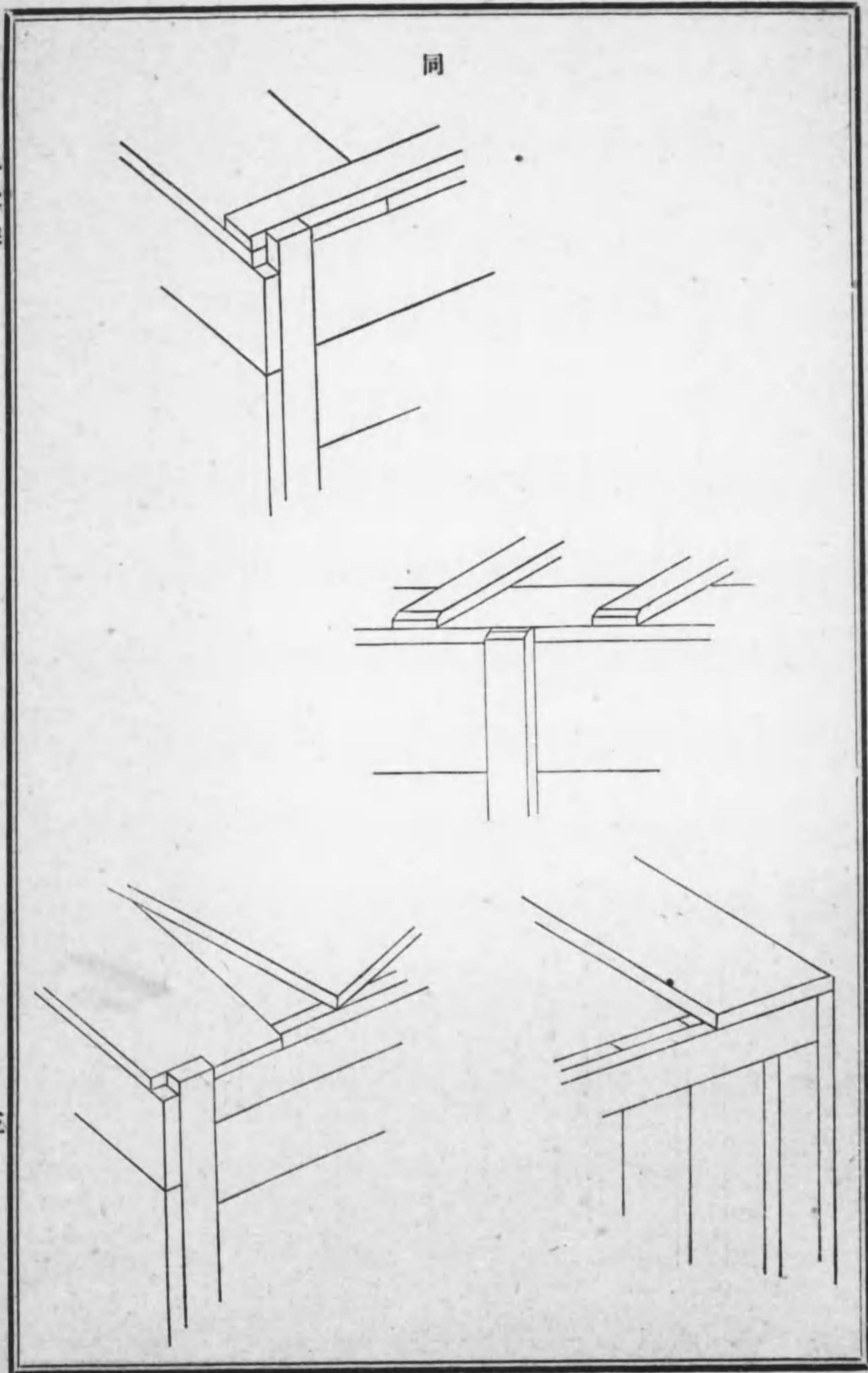
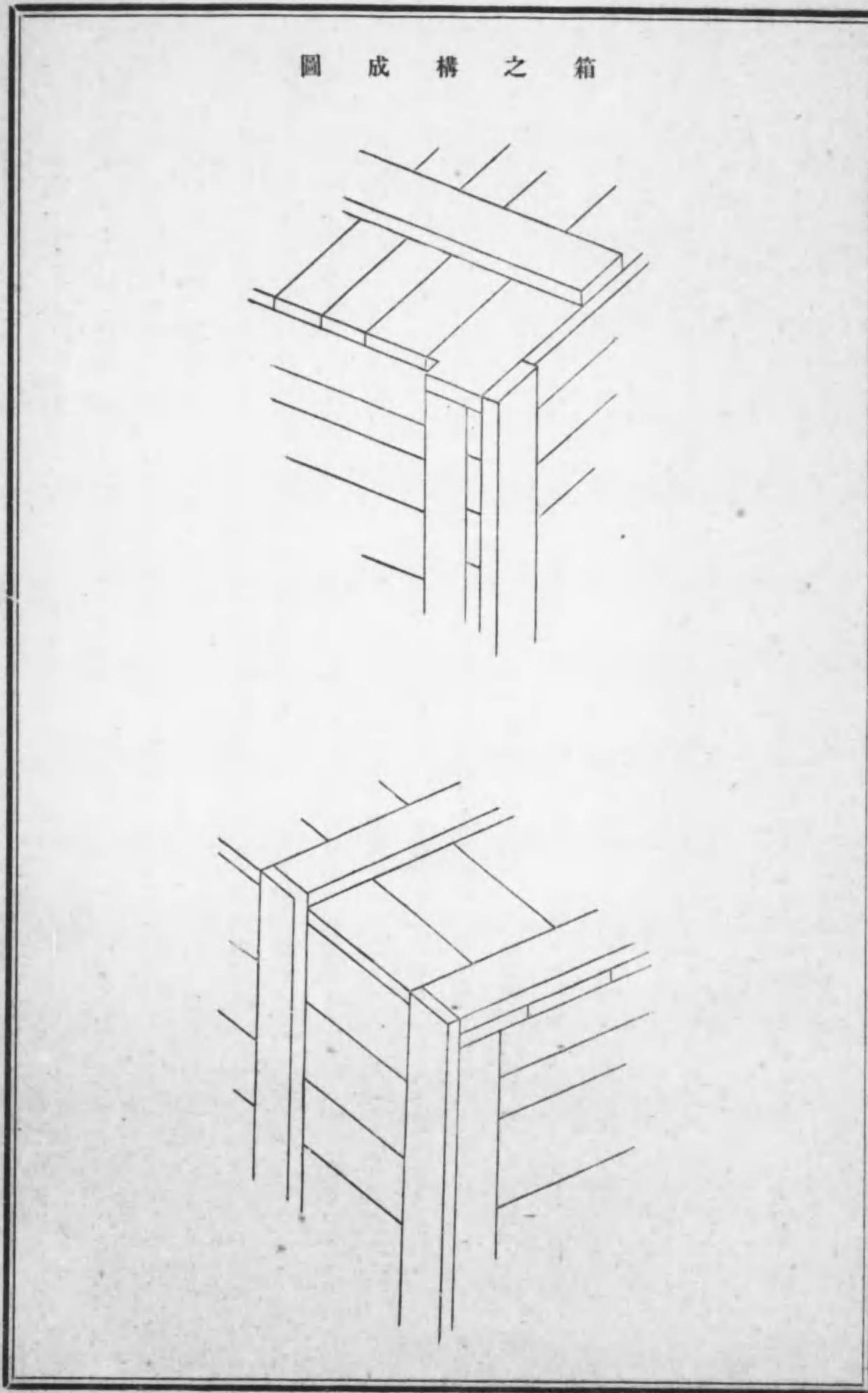

外
容
器

同

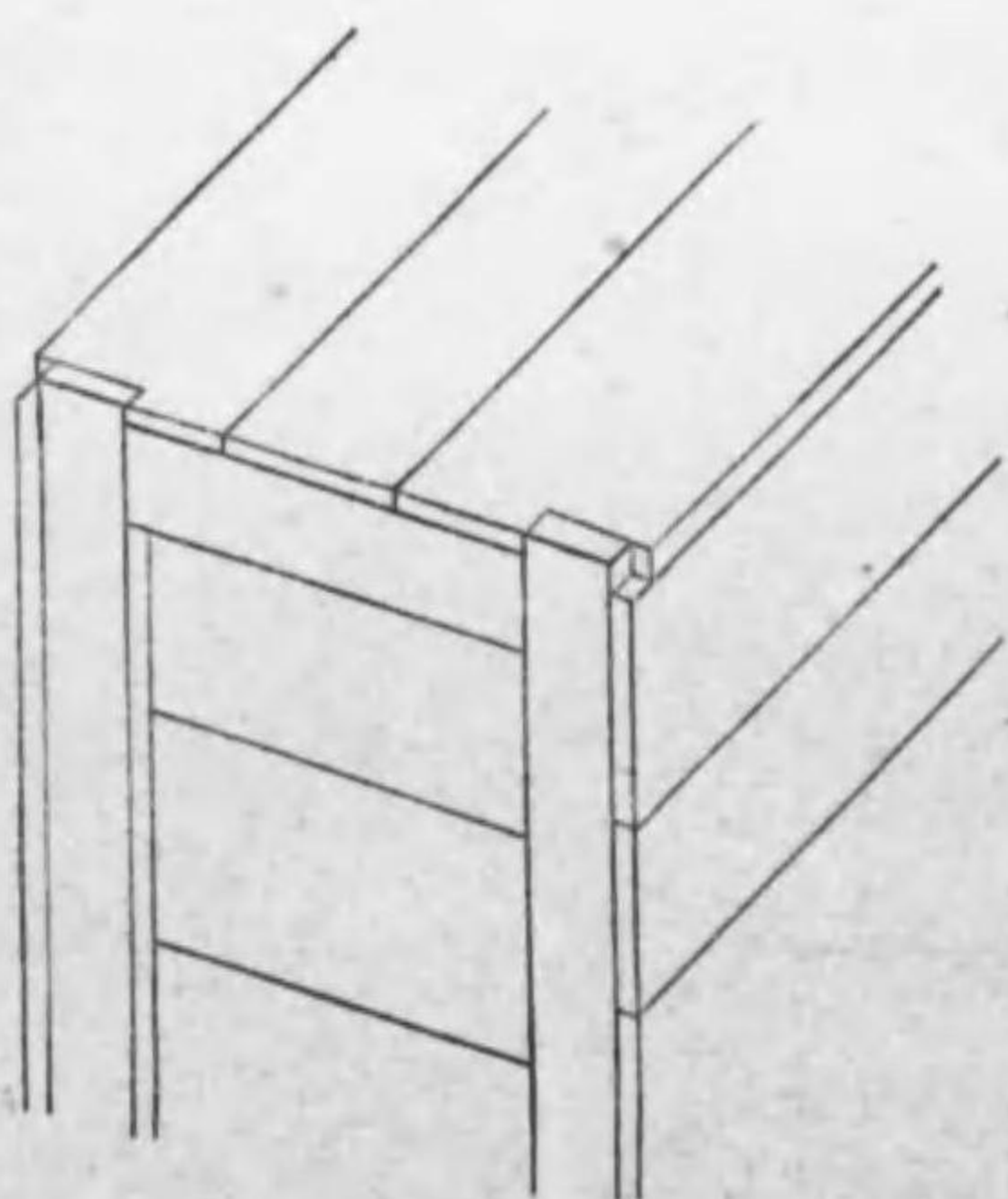
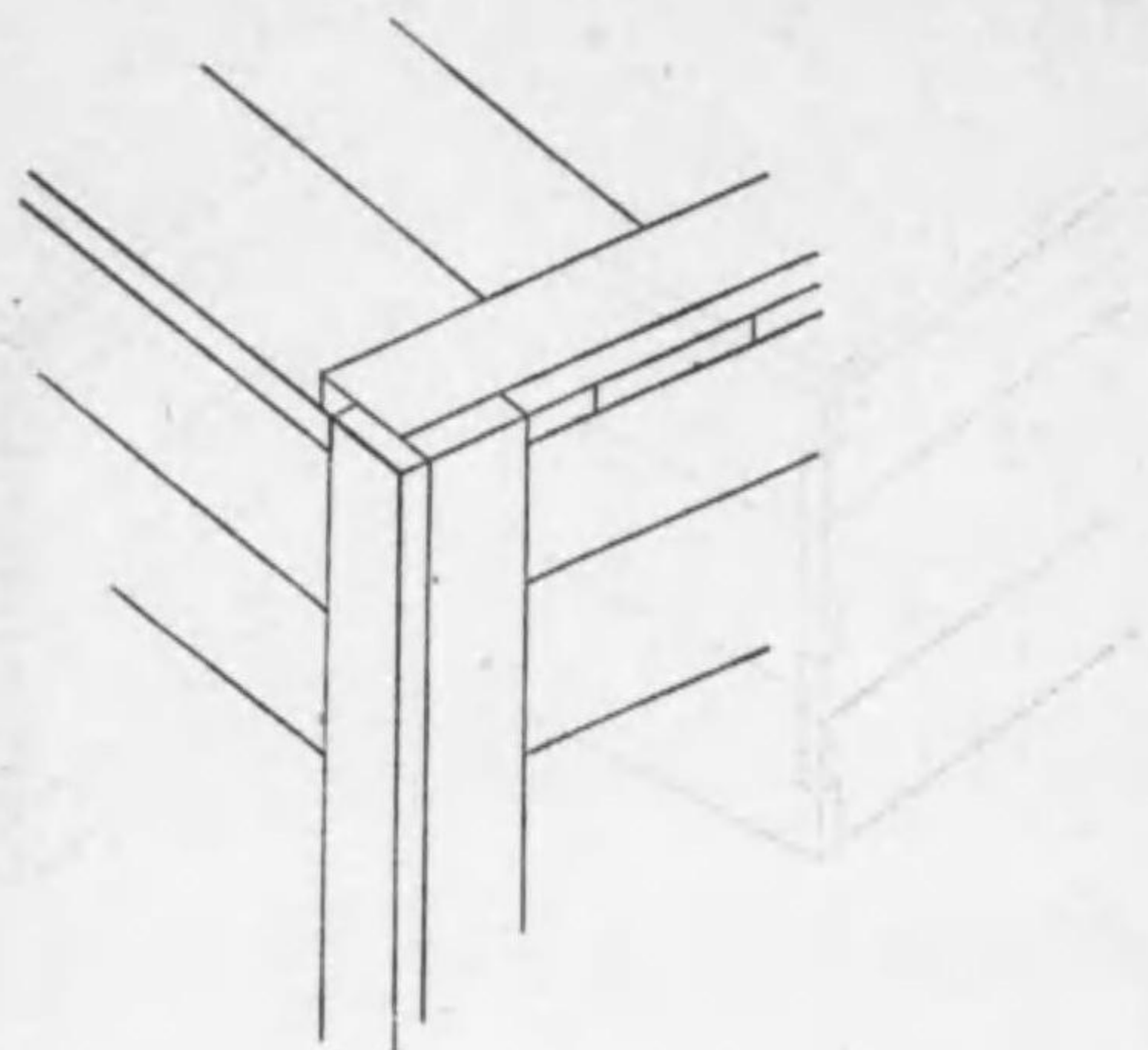

七

同

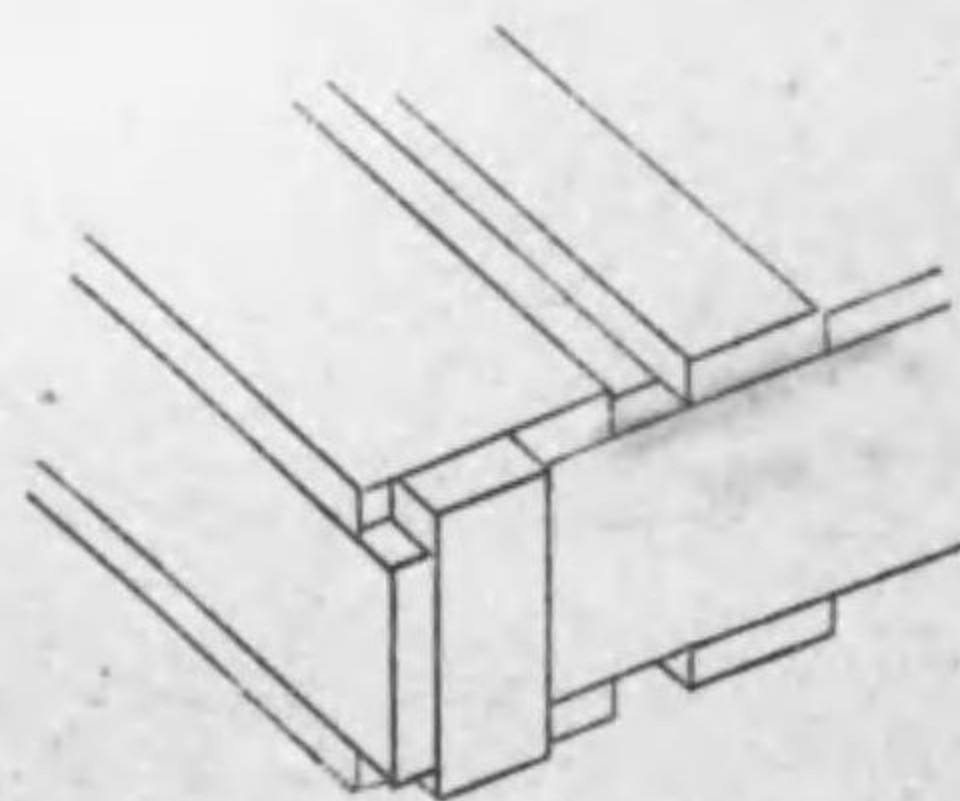
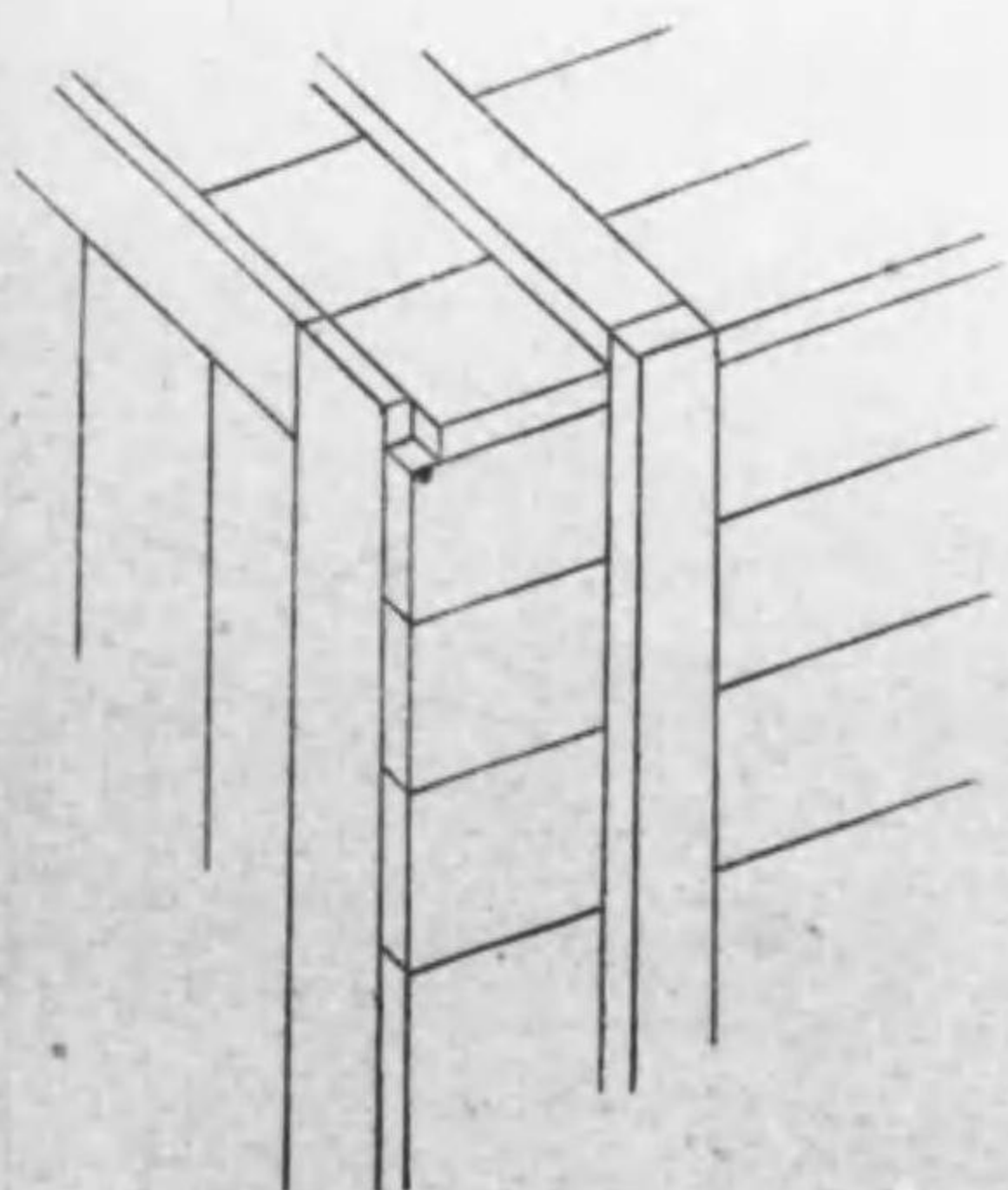
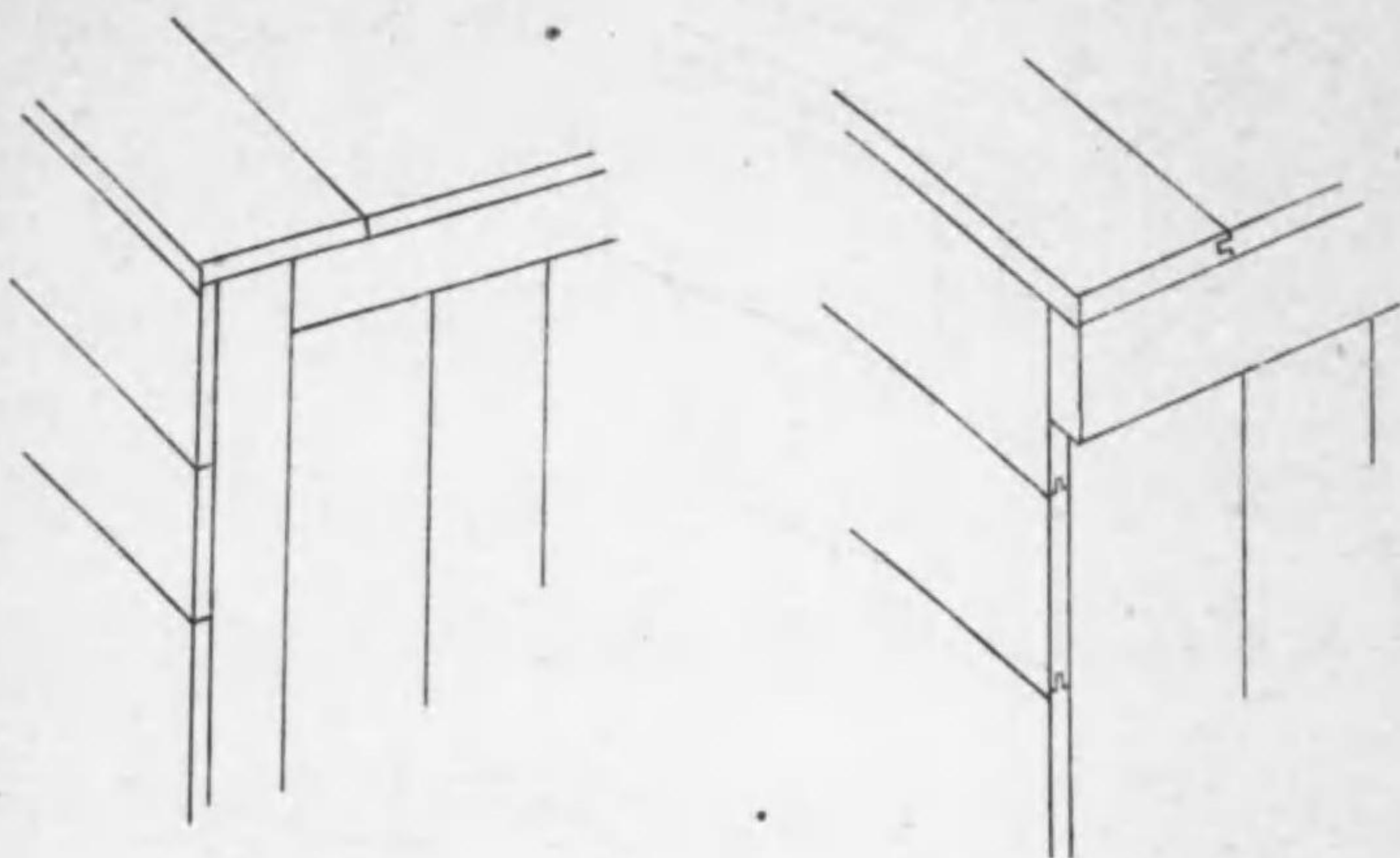

外
容
器

六

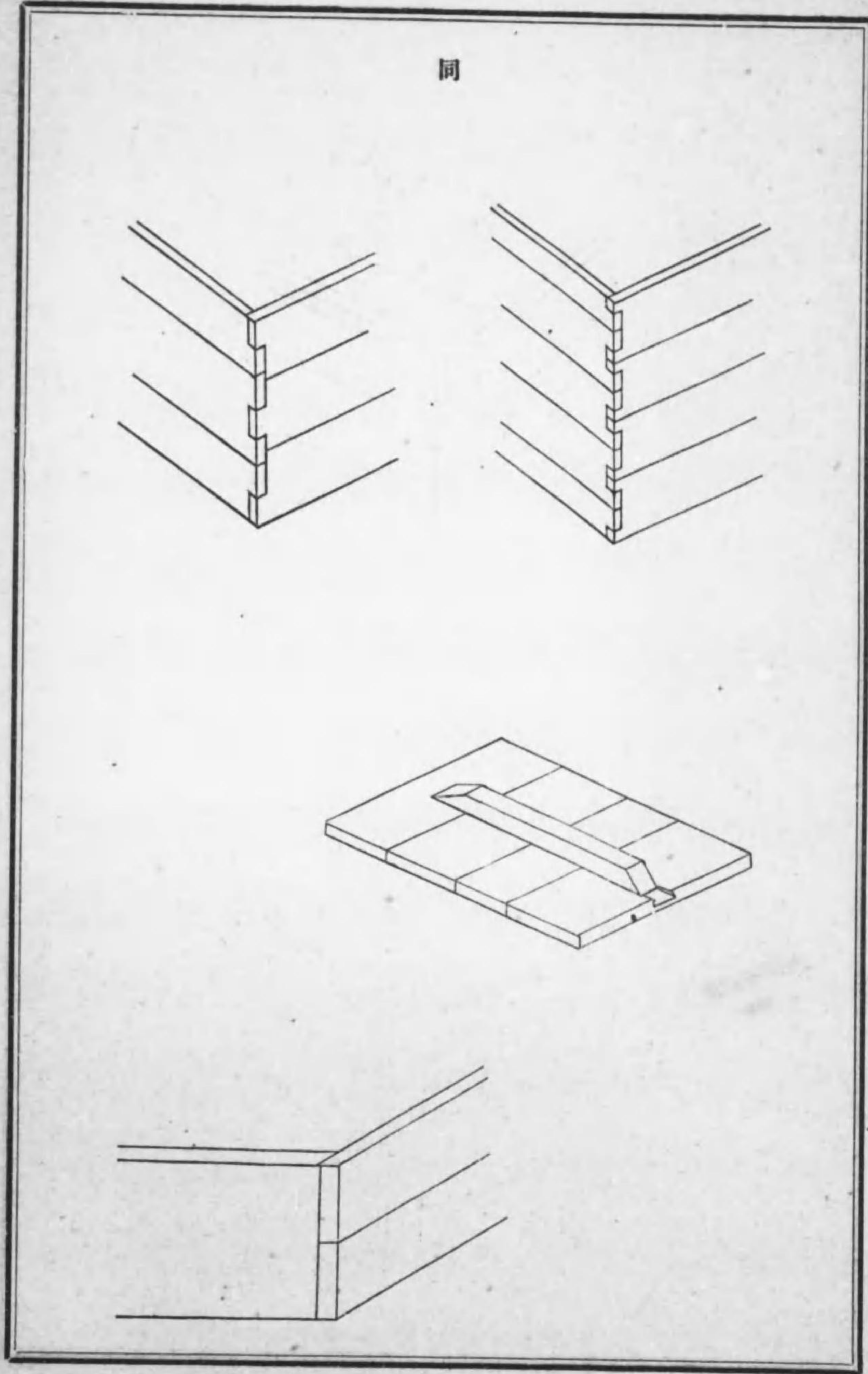
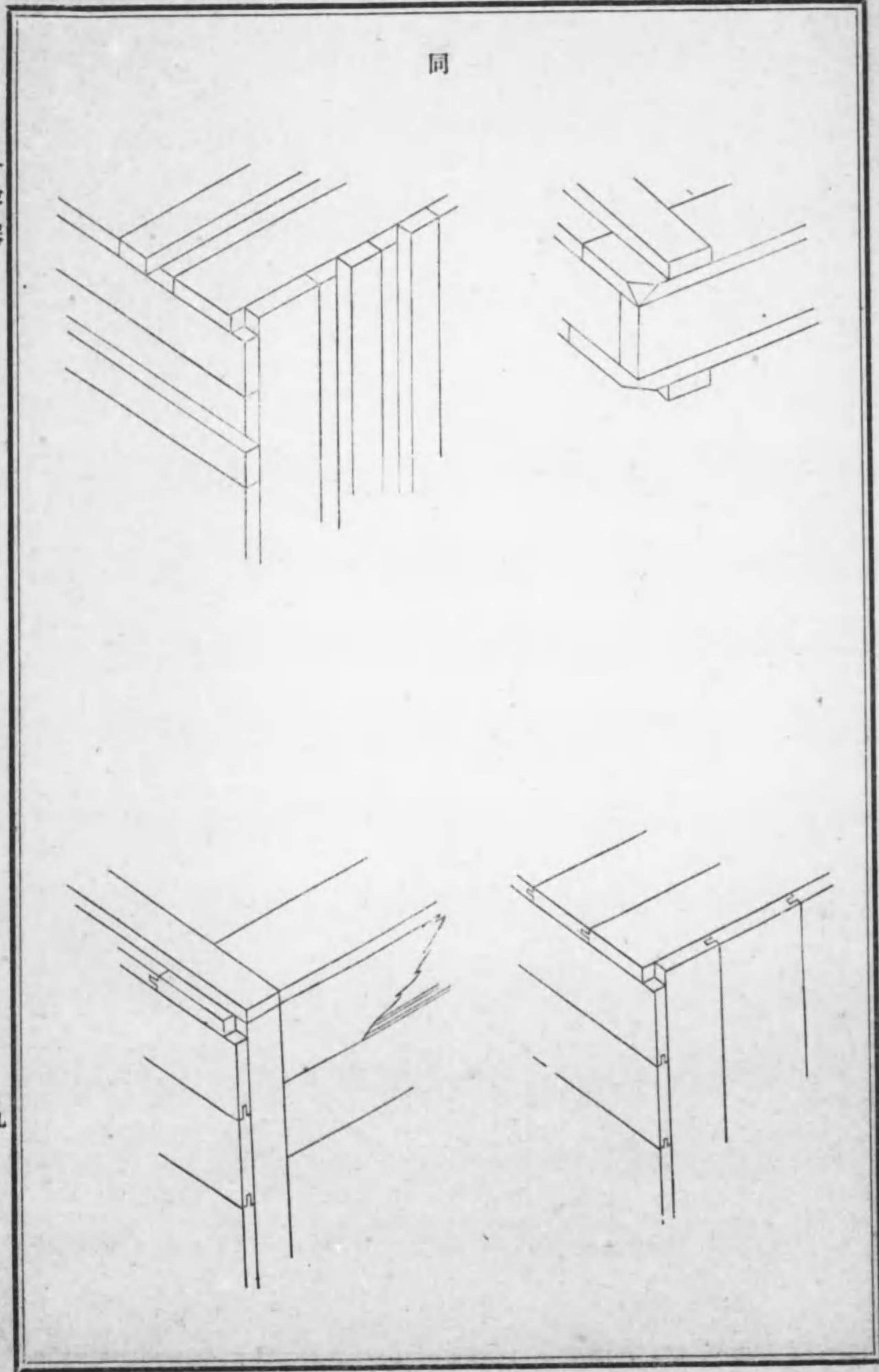

同

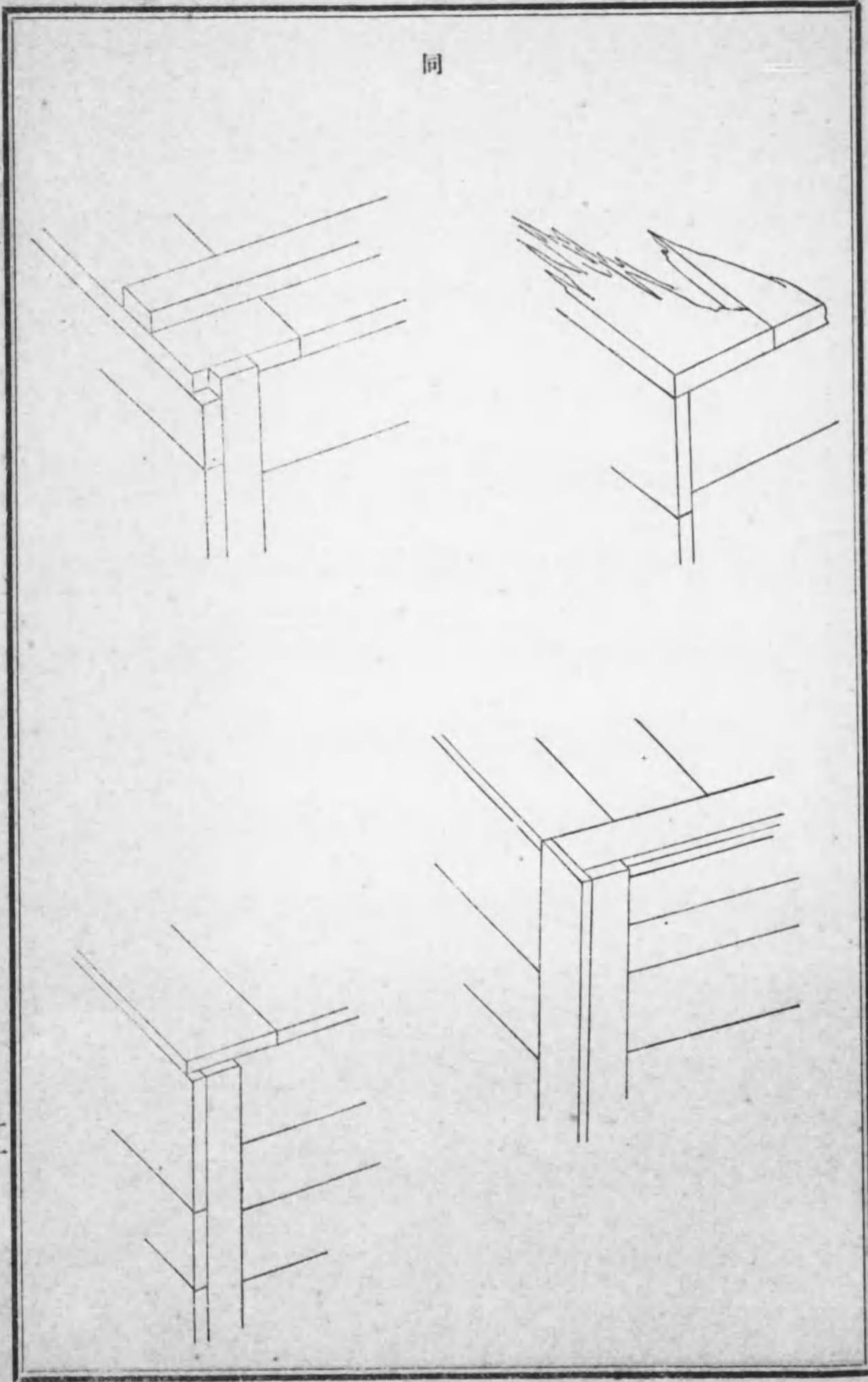

同



圖 二 第



點線ハ乾燥シテ木
理收縮セルヲ示ス

合 接 ル ラ セ 用 使 常 通

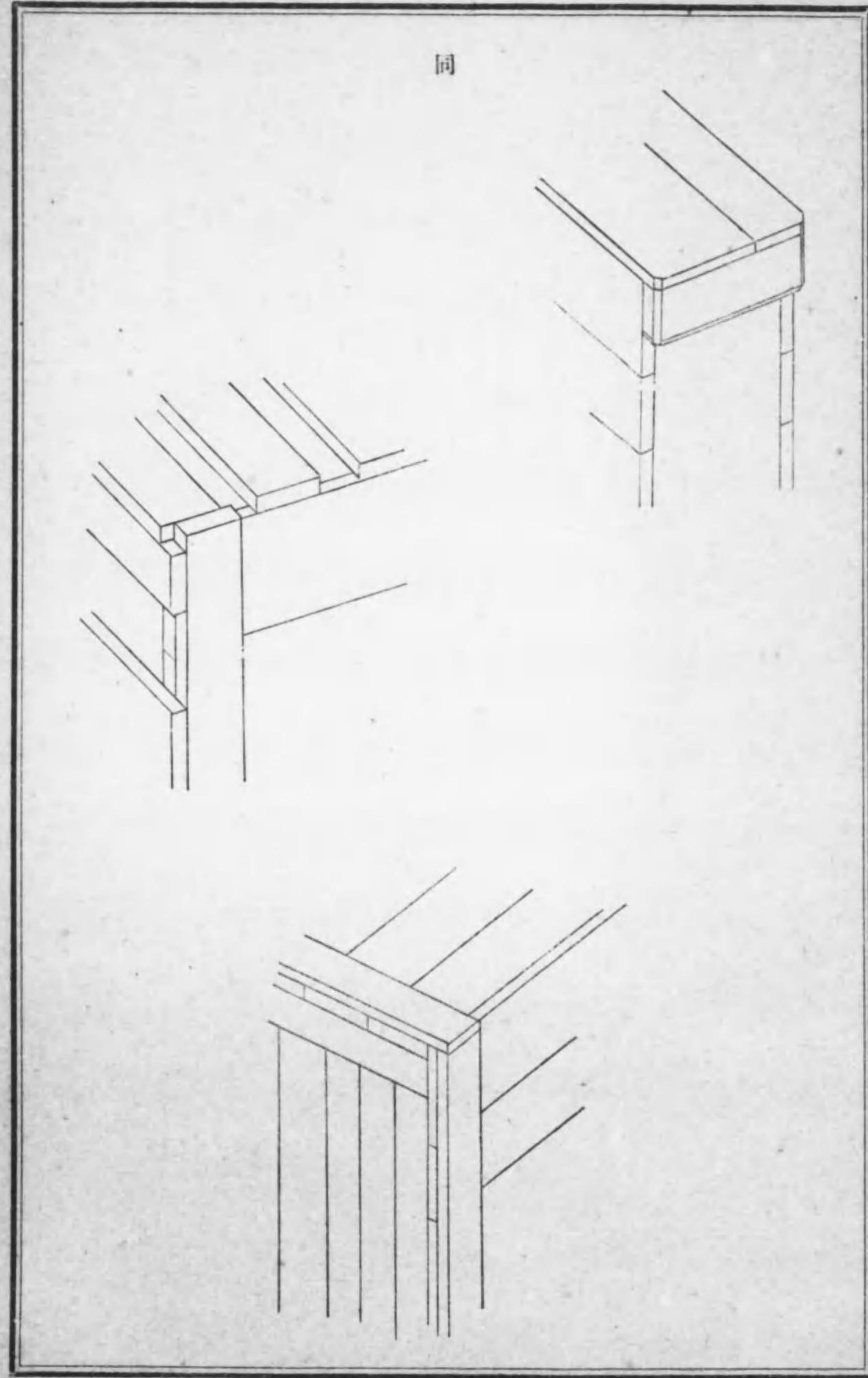
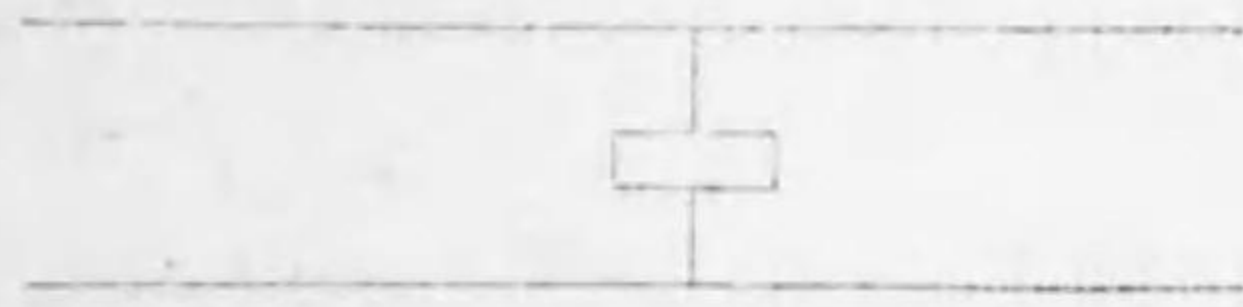

Mortise or Tenon joint.

指 納

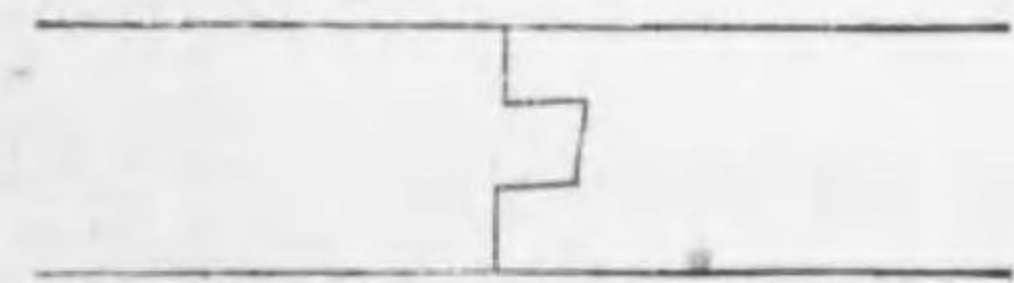

Tongue.

矧 實

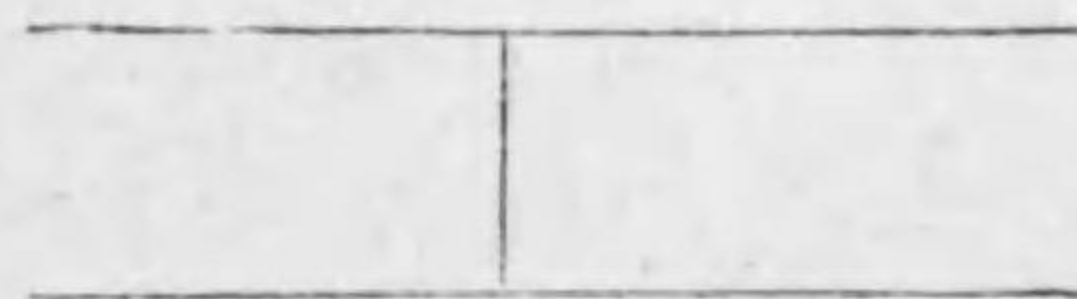

Butt joint.

接 側 ハ 又 接 芋
合 接 頭 銜

接合 Joint: ハ日光ノ透射、濕氣ノ透竄、雨露ノ浸入ヲ防禦スルヲ目的トス第二圖
ハ接合トハ雖モ單ニ斷面ヲ密接セルニ止マルカ故若シ木理縮收スルトキハ直ニ間
隙ヲ生シ接合ノ目的ヲ不達ノミナラス外部ヨリ容易ニ内容品ヲ窺知セラル、ノ不
利アルヲ以テ裏張ナキ箱ニアリテハ須ラク以外ノ製式ヲ採ルヲ可トス而シテ接合
ヲ保持セシムル爲メ箱ノ外面ニ淺溝ヲ穿テ三角形ヲナセル棧ヲ嵌接シタルアリ媒
助トシテ可接點ニ樹脂、阿膠等ノ粘著物ヲ塗附セルモノアリ

同

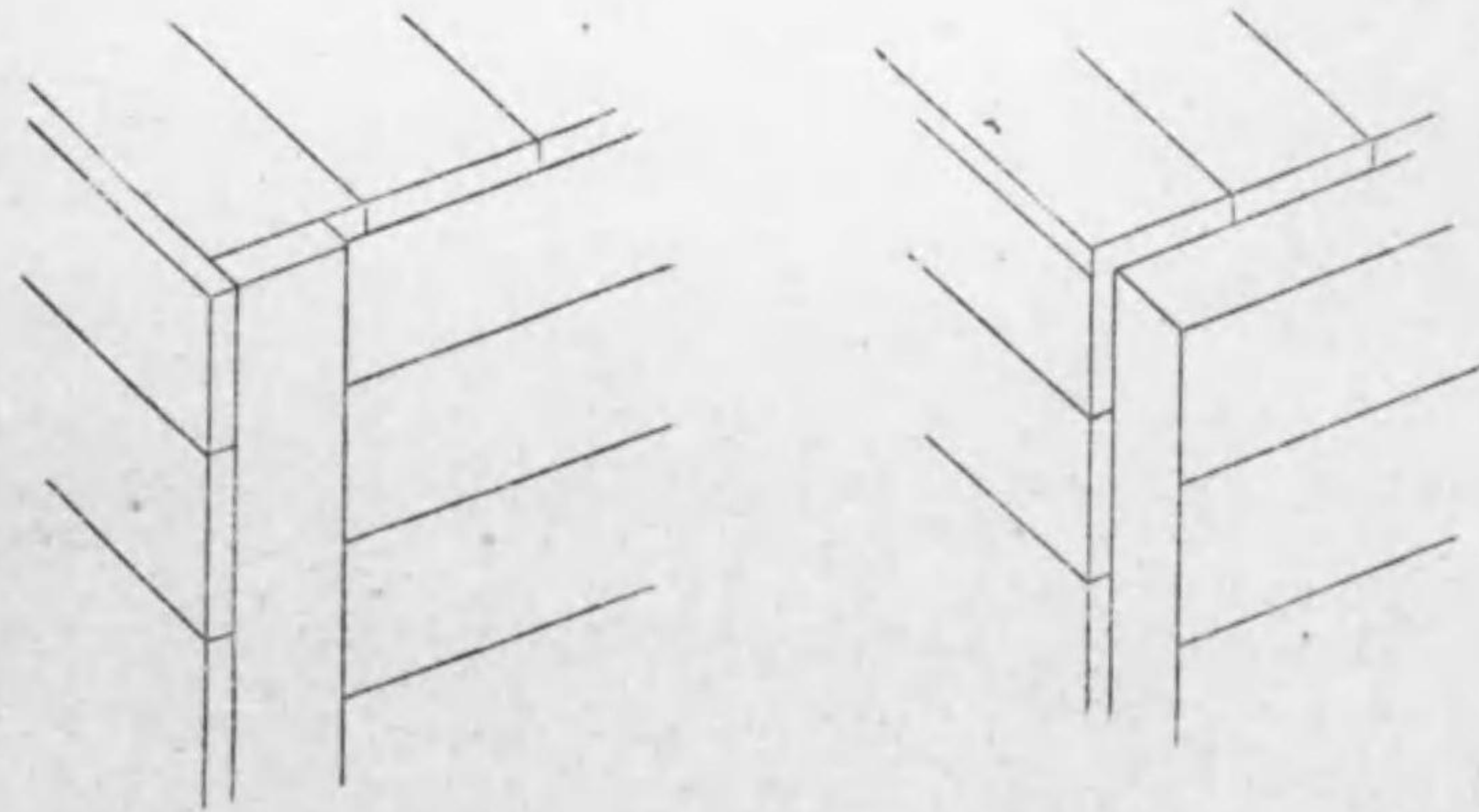
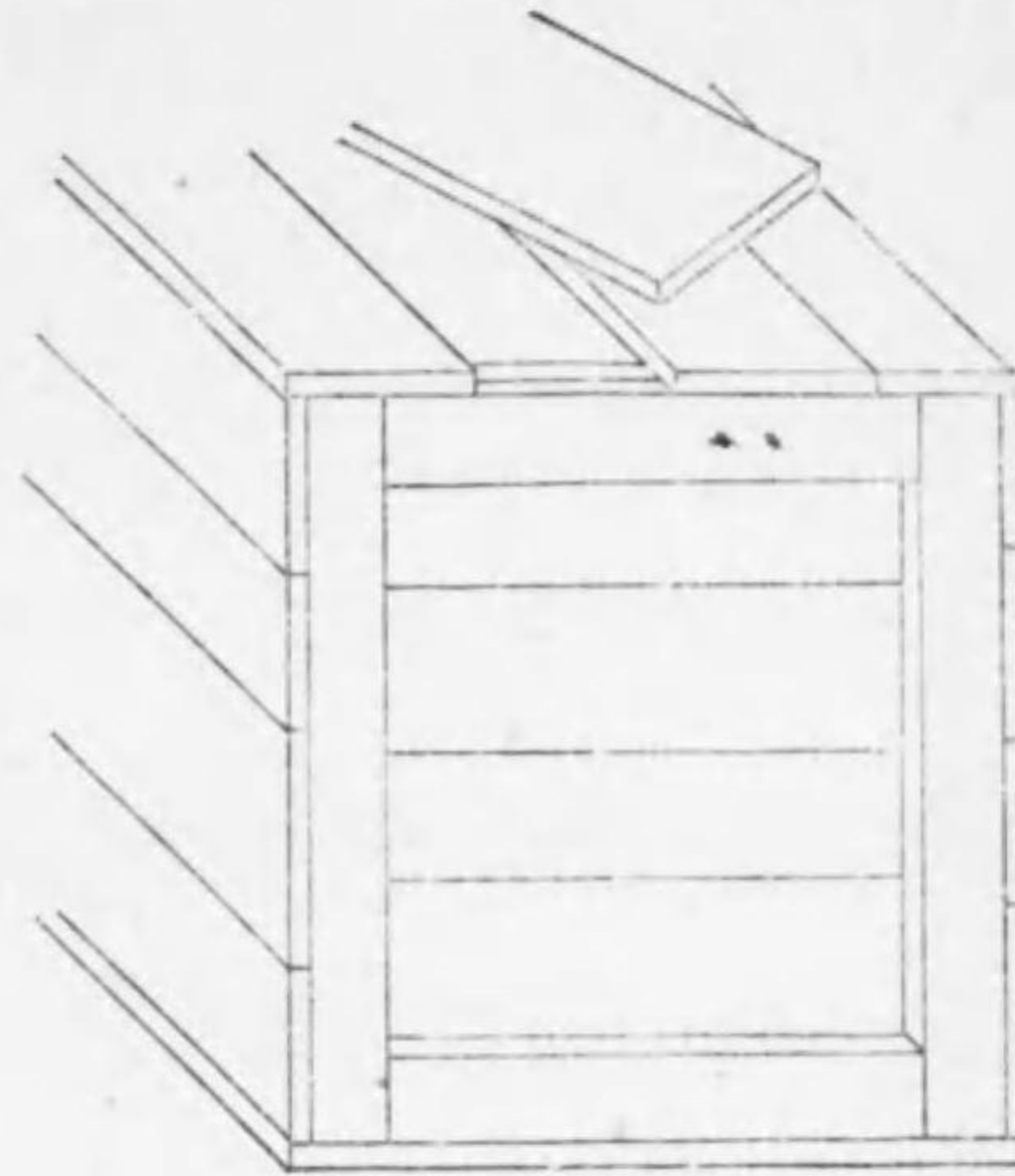

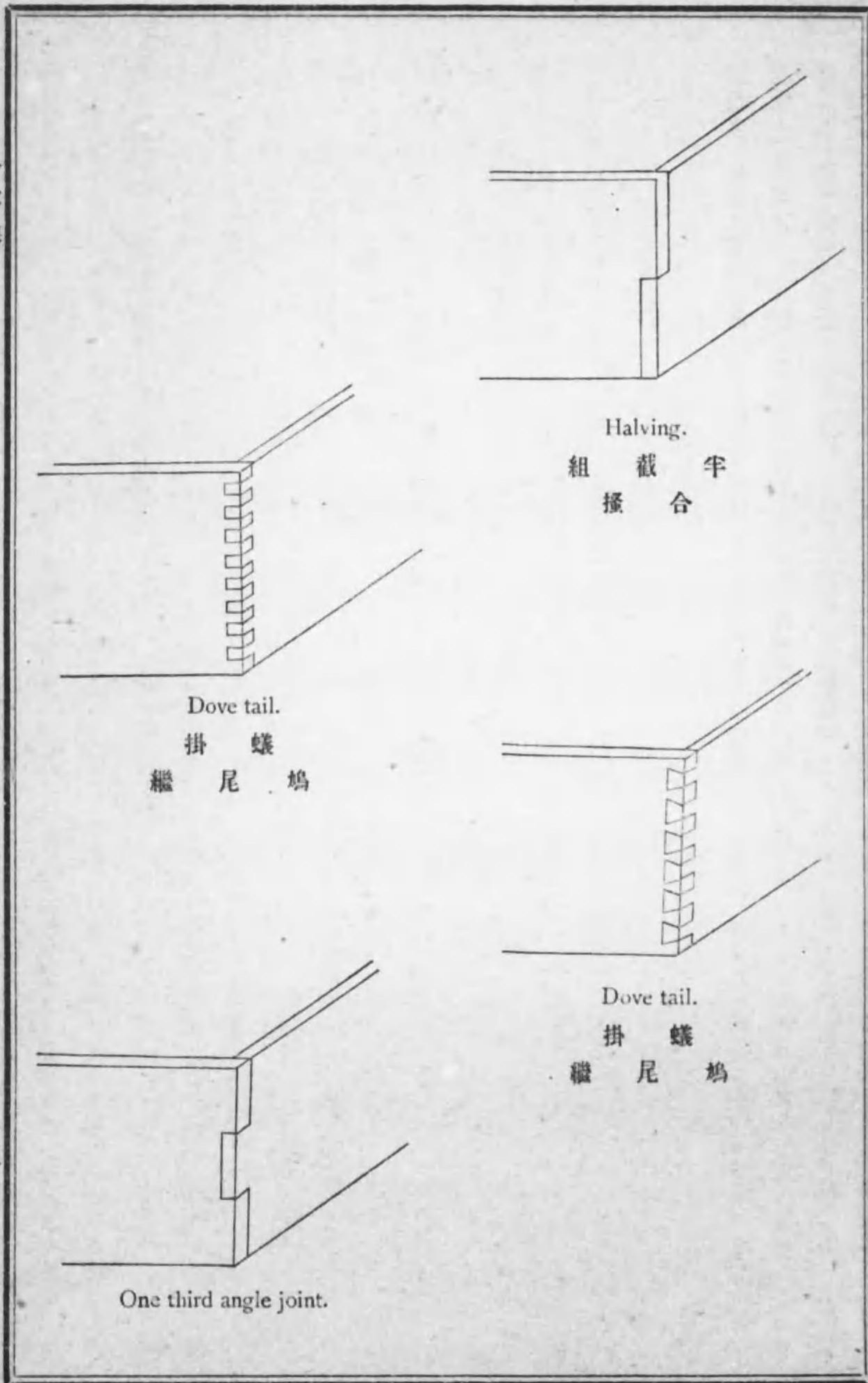

同

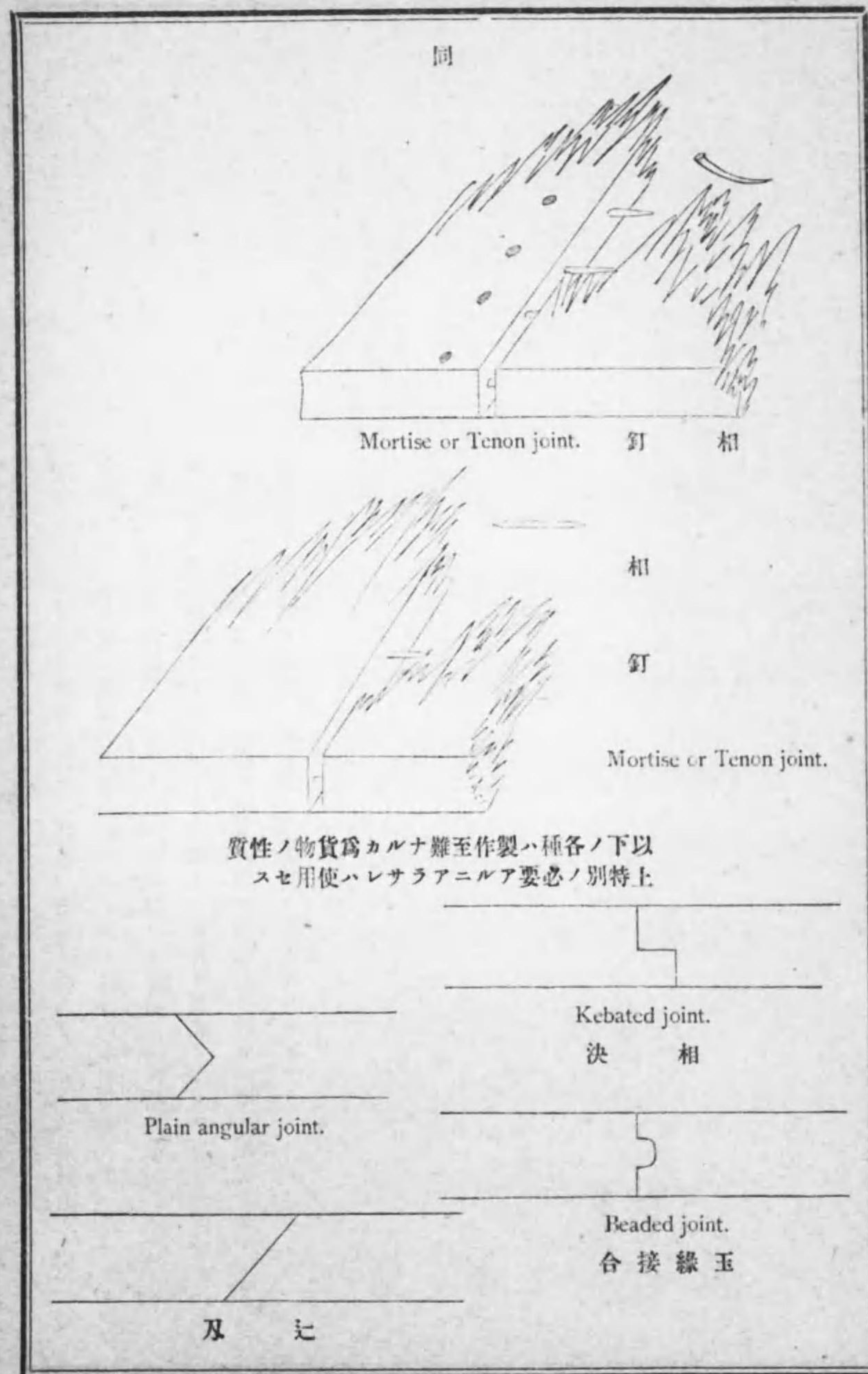

箱裏張 Case lining. ハ貨物ニ由リ施セルアリ施サ、ルアルモ用ヒラル、ハ亞鉛板ヲ最トス泰西ニテハ四號乃至九號品ナルモ我輸出箱ニハ近來二號品ヲ多トス是レ燒寸ノ所要品トシテ輸入無稅品トナレル結果ナリ亞鉛板ニ次テハ葉鐵ヲ使用セルモ甚タ稀ナリ但シ品位ハ百八十封度物トス

號甲圖三第

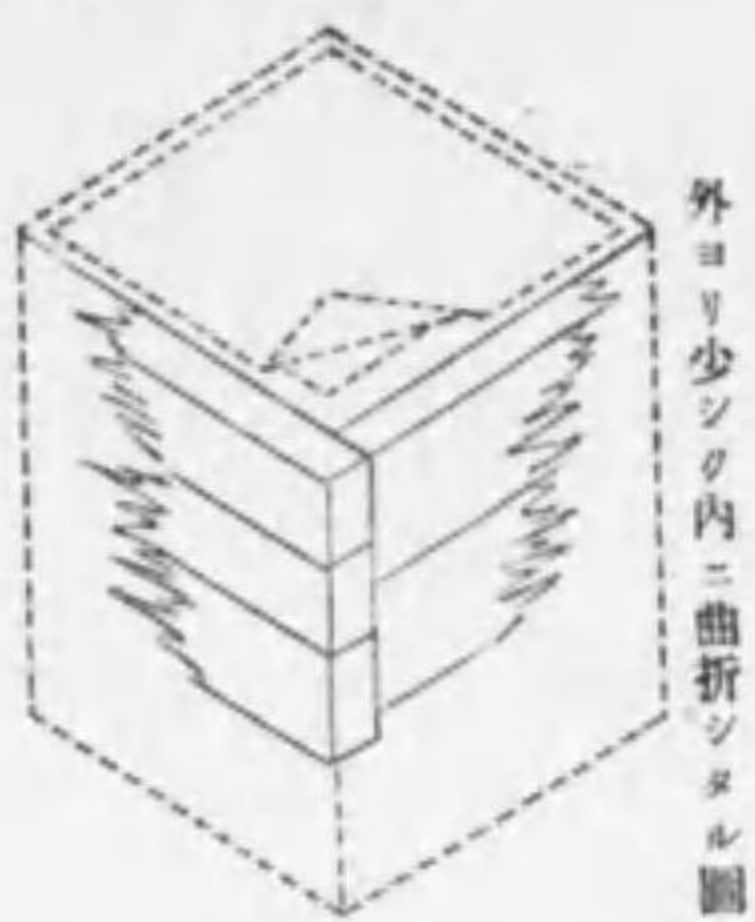

號乙圖三第

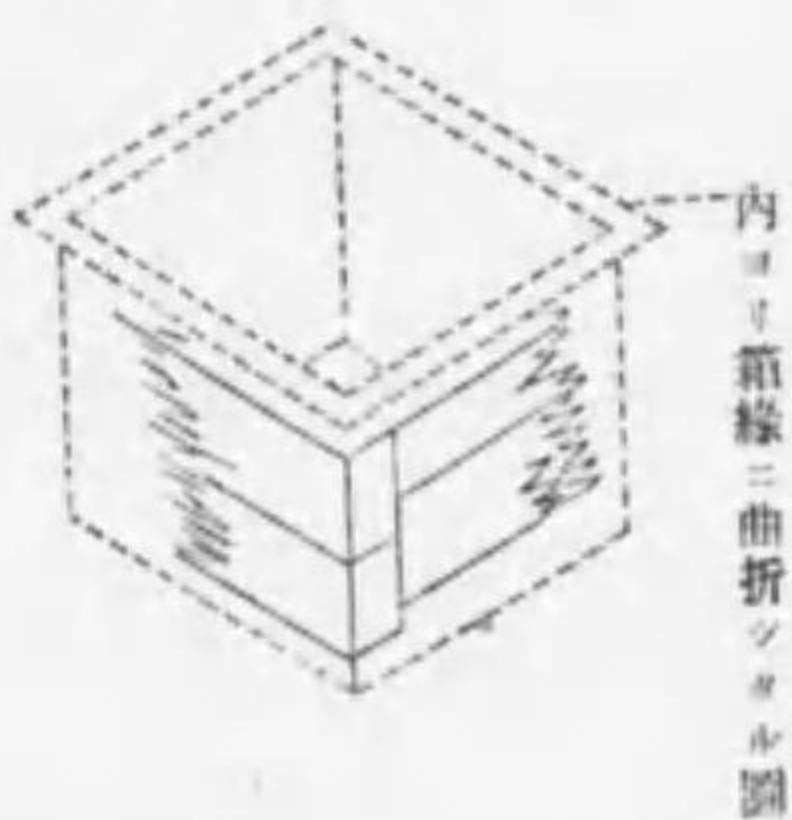

號丙圖三第

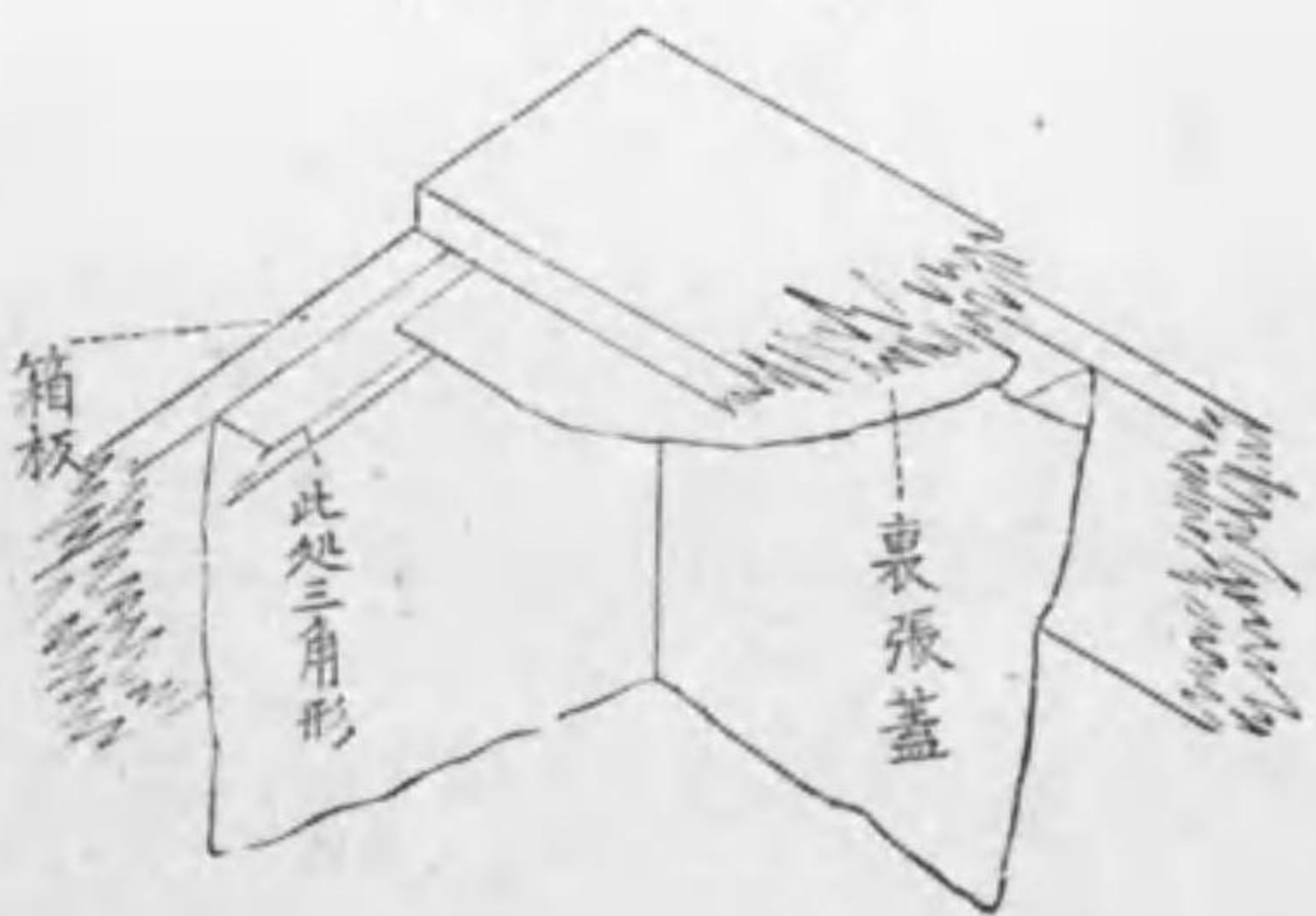

其製式ハ恰然二重箱ノ如ク箱ノ内面ヲ圍繞セシメ試ニ之レヲ抽出スルトキハ一箇ノ箱ヲ得ルカ如クナスニアリ但シ此ノ裏張ノ蓋ヲ鑲著スルニ種々アリ第三圖甲ハ四方ノ上縁即チ裏張板ノ断面ヲ外ヨリ少シク内ニ曲折シ其處ニ鑲著シ乙ハ玻璃鏡板ノ箱ニ於ケルカ如キ反對ニ内ヨリ箱縁ニ曲折シ全然鑲著スルコトナク此ノ蓋ト箱蓋ト同時ニ牝牡螺旋釘ニテ密閉

セラレ丙ハ圖ノ如ク四方ノ上縁ヲ外ヨリ内面ニ曲折シ三角形トナシ此ノ蓋ヲ鑲著セル可嗚ナルモノアリ鑲著スルニ當リ宜シク注意スヘキハ鹽酸ヲ過多ニ使用セサルモアリ然ラサレハ往々其直下ノモノハ勿論貨物ヲ焦毀スルノ虞アレハナリ前述孰レノ製式ヲ問ハス裏張ノ目的ヲ達スルコトハ遺傳ナキモ尙ホ多クヲ望マハ彼ノ葉卷煙草及紙卷煙草ノ小箱ヲ各別ニ葉鐵箱ニ挿入スルカ如クナセハ愈々安全ナリ

樽 Cask or barrel. 小樽 Keg. 桶 Tubb or drum.

樽類ハ箱ニ於ケルカ如ク木材ノ應力ヲ查覈シ之ニ各種ノ工程ヲ施シ樽板 Staves (巾三吋乃至七吋長三十一吋乃至七十二吋内外)トナシテ製作ス桶ハ薄キ木板ヲ蒸氣ニテ撓屈シ我國ノ捲ノ如ク構成セルモノヲ云フ

左ニ記載スルハ是等ニ製作セラル、木材ノ名稱、性質及每一立方呎ノ重量ノ一斑ナリ

一 秦皮 Ash. 歐洲ニ産シ能ク乾燥シ且ツ屈撓シ易シ重量三十四封度乃至五十二封度

一 櫟(赤、白) Oak. 歐米共ニ産ス質堅韌ニシテ彈力ニ富ミ且ツ挫折スルコトナシ重量三十七封度乃至六十八封度

一 栗 Chestnut. 歐米共ニ産ス若木ハ質堅韌ニシテ櫟ニ類スルモ老木ハ壞裂シ易ク脆弱ナリ

形狀 樽ニアリテハ太鼓形即チ胴部 Bilge. 膨脹シ左右ニ向テ漸次狹窄シ平坦ナル兩端 Flat head. ニ至リテ盡ク此ノ兩端ハ樽ヲ直立セシムルトキハ一頭部他ハ底部ト云フコトヲ得ヘシ然レトモ同徑ニシテ廣狹ナシ樽ハ兩端ノ樽板俗ニ云フ鏡板ト之レトノ間隙ニハ稀ニ填塞 Oakum. 又ハ椰子皮ヲ填充セルモノアリ而シテ鏡板ト方向ヲ反對シテ中央ニ横ハル一ノ棧アリ其ノ棧ノ末端ヲ樽板ニ嵌メ込マシメ尙ホ多數ノ樹枝若クハ割木製ノ楔子ヲ併列シテ打込ミ鏡板ノ位置ヲ支持セシメ加之厚ク石膏ヲ塗被シ樽口 Orifice. ヲ胴部中央ニ設ク酒類ヲ容レタルトキハ木栓 Bung. ニ填塞又ハ代用トシテ脂肪ヲ塗附セル布片 Flap. ヲ添加シ以テ塞塞スルトキハ樽ノ何レノ部分ヨリモ漏洩及香氣ノ放散スルナシ尙ホ木栓ヨリ稍々大ナル防栓用鐵片 Bung protector. ヲ胴部ニ裝釘シテ樽口ヲ掩護ス特許二重栓 Patent double vent bung. ナル名ノ如キ

二重即チ外部ハ座トナリ内部ハ栓ノ働作ヲナスモノヲ使用セルコトアリ若シ夫レ優絶ナル酒類ニ至リテハ獨リ如上ノ樽ノミナラス二重樽トナセルモノアリ、外樽ハ松柏科屬ノ木材ニテ製作シ豫メ内樽ヲ「ゴソニー」布ニテ包裹シ參見或ハ白色塗料ヲ塗附シ若クハ麥稈ヲ寬ク辯髮狀ニ編ミ全體ヲ纏絡シテ外樽ニ納置シ又ハ單ニ其間隙ヲ多量ノ麥稈ニテ充填セル等ノモノアリ、但シ油類藥劑等ニ供スル樽ハ前述ノ内樽ノ如ク叮嚀ナラスト知ルヘシ、小樽ハ太鼓形及圓筒形ノ二種アリ前者ハ一般ニ用ヒラレ後者ハ専ラ藥劑染料等ニ多ク、桶ハ扁圓形ヲナシ主トシテ乾酪ニ於テ見ル
 桶ハ酒樽ノ上等品ニアリテハ鐵箍ノミ下等品ニテハ鐵箍及枝箍ノ混用ニシテ小樽モ亦同斷混用ナリ、釘樽用ハ枝箍ノミ藥劑染料用等ノ圓筒形小樽ハ曲ケ木製ノモノヲ使用セリ樽ニハ容量ニ基ク通稱アリ

Hogshead, Crop-hogshead, Puncheon, Cask, Butt, Pipe, Tierce.

容量ニ關セス樽ヲ英國ニ於テハ Cask. ト唱ヘ米國ニテハ Barrel. ト云フモノ、如クナルモ一定不動ノ定義ヲ與フルコト能ハス須ラク記シテ疑ヲ存ス

囊 Bag or sack.

主トシテ「ハンニー」布 Gunny cloth. 向日葵布 Hessian cloth. (黃麻類ニテ織成セル生地色ノ粗糙ナル布ニシテ俗ニ「ヅツ」ト唱フル者)「ターボリン」布及金巾類ヲ用ヒ縦ニ二ツ折トナシ兩縁ヲ縫接シ其一端ヲ存シテ囊口トナス所謂「ヅツ」ノ囊即「ゴソニー」囊ノ用途ハ専ラ輸入米ニアリ、亞イテ砂糖、咖啡、豆、藥劑、大豆其他雜穀或ハ二重トナシテ加奈太及濱州産小麦粉ニ使用セラル、金巾囊ニ至リテハ殆ント北米合衆國産小麦粉ノ專用タルノ觀ヲ呈ス、天竺布囊ハ曹達灰ヲ容ル、ニ用ヒラレ革囊ハ西印度産乾藍ニ供セラル是ハ水牛皮ノ毛ノ附著セル儘若クハ幾分カ除去シタルモノニテ作リ同質ノ紐狀ノ革片ヲ以テ點綴シ一切他物ハ使用セス外觀醜惡加フルニ製式未開のナルヤノ感ナキニアラサルモ強靱ナル事ハ比類ナシ

籠、籃 Basket.

籠：關 Rush. 杞柳 Osier. 藤 Rattan. 蔓 Vine. 椰子葉 Wate palm leaf. 竹 Bamboo split cane. 等ヲ材料トシテ條工 Wicker work. ヲ施セルモノナリ

形狀ハ歐洲ヨリ來ル杞柳製ノ柳櫃 Wicker trunk ハ長方形ヲナシ製作堅牢ニシテ且ツ我柳合李ノ如ク冠セ蓋ナラス旅櫃ノ如シ是ハ旅行用ヲ主トシ貨物ノ外装用トシテ一般ニ使用セス蔓ノミヨリ成レルモノハナキモ鐵ニ條工ヲ施セル「デミジョン」ト名ツクルモノアリ(次項ニ説ク)通常ノ竹籠、籃ハ形狀種々ニシテ或モノハ底部小二頭部大ニ或モノハ平ニ或モノハ長方形ヲナス等一定シテ多數使用セルモノナシ蓋モ亦然リ蓋及身同材料ナルアリ異ニシテ板ヲ蓋トナセルアリ是等ハ支那貨物ニ廣ク使用セラル特ニ大ナル籠ハ瓜哇産砂糖用ニ限ラレ其他ノ籠ハ常ニ多ク使用セス

曾テ奇ナルモノヲ目撃セリ其ハ籠トモ又壺トモ唱フルコトヲ得ヘキモノニシテ竹ヲ凸字形ニ編ミ厚紙ヲ貼附シ滲汁ヲ塗抹シテ漏出ヲ防キ液體及固體ニモ共用スル構造ヲナシ籠麻子油ヲ容レアリタリ其材料及條工ヲ觀察スレハ籠ニ過キスト雖モ形狀及效用ヨリシテ一種ノ壺ナリト斷定スルニ躊躇セザリキ然レトモ系統ハ依然籠ニ存スレハ假ニ本項ニ掲ケ置ク

「デニジョン」Demijohn.

是ハ内外兩装ヲ兼備セルモノト謂ツ可シ二種アリ一ハ大形小口ノ罎ヲ楊柳科屬ノ稚條ニテ條工ヲ施シ把手ヲ有スル蔓製籃入トナセルモノニハ同様ノ罎ヲ寬キ繩狀ノ麥稈ニテ纏絡シ覆蓋及把手ヲ有スル楊柳科屬ノ稚條製ノ籃入トナセルモノトス何レモ醋酸「クロ、フホルム」及「フォルマリン」等ノ藥劑ヲ容ル、ニ使用セラル

圓筒罐 Cylinder or tube. 太鼓形罐 Drum, Keg. 鐵槽 Irontrunk.

圓筒罐ハ鑄鐵製頗ル堅牢ナルモノニシテ圓筒形ヲナセルカ故此ノ名アリ一端ノ罐口ニハ螺旋開閉口ヲ備ヘ瓦斯體即無水安母尼亞又ハ炭酸瓦斯等ノ輸送ニ供充ス、元來罐ハ貨物ヨリハ遙カ高價ナルカ故慣習上罐價ヲ包裝費ニ計上セス製造場

ヨリ一時貸與シ置キ他日空罐トナルヲ埃テ送還セシム斯クシテ循環輸送ニ供スルコト宛然我國ノ通箱ナルモノニ類スレハ我税關ニ於テハ罐ニ對シテ送還スル迄預税ノ便宜ヲ與フルヲ常トス

鐵槽ハ方形ニシテ約千二百瓦倫入ノモノニ帽子其他輕量ナル雜貨ヲ容レ木箱ノ代用トナシ空虛トナレハ水槽トシテ販賣シ以テ兩全ノ用ニ供スコトアリ太鼓形罐ハ大ヲ洋名 Drum 小ヲ Keg ト云ヒ鐵板ニテ製作ス形狀ハ樽ノ如ク胴部膨脹セス故ニ太鼓形罐ト云ハンヨリハ寧ロ太キ圓筒罐ト云フヲ妥當トスヘシ、苛性曹達ノハ大罐、鉸釘 Rivet 「ペーイント」及亞鉛粉ノソレ等ハ小罐ナリ

細 Bale, Package

細トハ箱又ハ樽ト云フカ如キ外容器ノ一名稱ニアラスシテ前數項ニ記述セサル不定名稱ノ且ツ複雜ナル外容器若クハ外容器ニテ梱包セラレタル千種萬態ノモノヲ總稱ス故ニ切實ノ例ヲ舉ケテ詳解ヲ略スコト、セン

- 一 苳蔴^{Shag}ノ二重囊ニ容レ割膠ニテ結束セル砂糖
- 一 「ゴンニー」布ニテ包裹シ或ハ其儘麻索ニテ結束セル象皮
- 一 同上、鐵箍數條ニテ緊締セル金巾
- 一 同上、表裏即チ天地同上紙類
- 一 同上 囊ニ盛リ麻索ニテ結束セル塞子^{Stopper}
- 一 二三若クハ數箇ノ小箱ヲ鐵箍、棧又ハ窄板ニテ聯結シテ一箇ニ取纏メタル「ローヤルペーキンク、パウダー」
- 一 同上 縫衣機^{アイロン}
- 前五者 Bale. ニシテ後二者 Package. ニ屬シ何レモ著シキモノニ係ル

包裹材料 Wrapping material.

包布 Wrapping cloth.

「ハンパー」布 Gunny cloth. 向日葵布 Hessian cloth.
「ターポリン」布 Tarpaulin cloth. 「ターポリン」Tarpaulin.

「ゴンニー」布ハ黃麻類ニテ織成セル生色粗糙ナル布ニシテ俗ニ「ツック」ト唱フ、用途頗ル廣ク囊、乾藍ノ「チエスト」及其他外部ノ包裹ニ適ス尤モ茲ニ掲クルハ外裝用ノミ以下同シ

向日葵布モ亦同種類ニ屬シ品質少差アルノミ他ハ前同斷、「ターポリン」ハ其布ニ參兒ヲ塗附シ防水ノ加工ヲナセルモノニシテ俗ニ黒布ト稱シ金巾ノ細ノ下包ニ使用セラル是等ハ皆質強韌ニシテ最も有效ナル包布タリ、

包席 Packing mat.

苳蔴^{Shag} Tea mat. 蒲席、葦席、たこの木席、

苳蔴ハ黃蔴及茶蔴トモ書シ Lepironia, ノ葉ヲ縱ニ細ク裂キテ編ミタルモノニシテ彈力アリ輸入貨物ニ於テ使用セルハ砂糖ヲ最トス

蒲席ハ蒲 Bulrush. ニテ前同斷ニ作りタルモノニシテ使用餘リ多量ナラス

葦席ハ葦 Reed. ノ莖ヲ裂キテ編ミタルモノニシテ彈力アリ麥稈眞田ノ細ニ使用セラル

たこの木席ハ露兜花樹 Pandanus odoratissimus. ノ葉ニテ編ミタルモノニシテ彈力乏シク僅ニ羊革ノ細ヲ下包セラル、ニ過キス

結束材料

繩 Band or Hoop.

包裹材料

鐵箍 Band-iron or hoop-iron. 電鍍鐵箍 Galvanized. 線箍 故罐箍 枝箍

鐵箍一ニ帶箍ハ幅約四分ノ一吋乃至一時、一束ノ重量五十六封度乃至百十二封度トナス用途最廣ク箱、樽、細ハ勿論荷モ結束ニ堪ユルモノナル限ハ鐵箍ヲ施サ、ルモノ尠ナク以テ必要ナルコトヲ知ルニ足ルヘシ故ニ北米合衆國ニ於テハ銳意本品ノ改良ニ盡瘁シ漸次進歩ノ跡ヲ見ル就中贅疣狀溝狀ト命名セルモノ、如キハ在來品ニ比シ優ル點ハ重量ヲ節シテ薄クナシ又價格ヲ廉ニナセルモ却テ牽引力ヲ增加セルニアリ

電鍍鐵箍ハ前記鐵箍ニ被亞鉛ヲナセルモノニシテ特殊ノ用途アルニアラス前同斷ナリ線箍ハ二線及三線燃リノ別アリテ其中波月狀及辨髮狀ト命名セルモノ尤モ牽引力ニ富ム

故罐箍ハ葉鐵ノ空罐ヲ適當ノ幅ニ截斷シタル改造品ニシテ巨大重量ナラサル即チ飲食物等ノ如キ中庸ノ貨物ニ向ツテハ最モ適應シ價格モ亦低廉ニシテ克ク廢物利用法ニ稱フ

枝箍ハ楊柳科屬ノ撓屈シ易キ樹枝ヲ割截シテ作り纏入酒類ノ箱等ヲ結束セルヲ見ル是ハ結束ト同時ニ外來ノ撞撃力ヲ緩和セシムルノ目的ニ出ツ、竹箍ハ支那貨物ニ於テ見ルモ特記ノ點ナシ種ノ補助トシテ往々矩狀ノ鐵片ヲ施セルモノアリ詳細ハ寫真帖ノ始メニアリ就テ參照スヘシ

鐵線 Ironwire.

貨物ニ關係アレトモ線度八番内外ノ單線需要多シ彼ノ壓搾シタル馬糞用枯草ヲ鐵線ニテ結束スルコトハ操業簡易ナルニ似ス效力多大ナリト云フ

藤 Rattan.

丸藤及割藤ノ二種アリ前者ハ徑半吋内外主トシテ印度血皮(一ニ紅皮)後者ハ砂糖ニ向ツテ供給セラル、コト多量ナリ即チ砂糖ニ施ス結束ハ割藤ニ限ラル

麻索 Hemp twine, Linen twine.

麻索ハ普通徑八耗内外ノモノニテ靴底用革及毛布ノ細ヲ結束セラル

封 緘

鉛封 Lead seal. 蠟封 Wax seal. 封票 Stamp iron.



鉛封ハ貴重品ハ勿論酒類ノ箱ニハ往々一種類或ハ各種類ヲ混用ス、箱ニ於ケル方法ハ要所ニ小孔ヲ鑿チ麻索或ハ鐵線ヲ貫通シ又其交叉點ニ鉛封ヲ貫通シ來リテ Lead seal press. ニテ挾壓スレハ鉛封ハ潰レテ扁平形トナリ同時ニ所要ノ印影ヲ顯出シ之レヲ破毀スルニ非ラサレハ開裝シ得ラレサル狀態トナルナリ

蠟封ハ前述ノ如ク單獨ニ若クハ各種類ト混用サル其方法ハ少シク前者ト異レリ先ツ要所ニ圓キ凹窪ヲ設ケ溶蠟ヲ注入シ印形ヲ押スカ又ハ麻索ノ交叉點ニ滴下シテ上ヨリ印形ヲ押シテ直ニ印影ヲ顯出セシムルトニアリ尤モ施封ノ安全ハ前者ニ劣ル

封票ハ鐵片ヲ錠狀ニ作り兩端ニ釘ノ小孔ヲ穿チ表面ニ物品製造者名等ヲ鐫刻セルモノニシテ箱角ニ裝著シテ前二種ノ補助トナス

釘類 Nails.

鐵線釘 Iron wire nail. Hammered. 平釘 Flat. 角釘 Square. 逆目釘 Barbed.  鋤附釘  鋸齒

狀釘  雀耳釘  Barrel or hoop staple. wire staple. 平頭釘 Tack. 木螺旋釘 Wood screw. 牝螺旋釘 Bolt and nut.

鐵線釘ハ日常一般ニ使用セラル、鐵線製圓形(他ノ釘トノ區別ノ爲メ假リニ丸釘ト名ツケ置ク)ノモノニシテ箱ヲ構成スルニハ長サ通常箱板ノ三倍内外ヲ程度トセリ

結束材料

平釘ヲ九釘ノ代用トスルトキハ旋廻セサル故同長ニテモ效多シ
角釘同斷

逆目釘ノ箱及箱ニ使用セルモノヲ見ルニ逆目ノ效ニテ九釘ヨリハ短クシテ足レリ

鑄附釘ハ主トシテ箱蓋ヲ裝釘ス抽出シ難キ效アレハ短クシテ足ル鋸齒狀釘ハ前數者ニ優ルモノナレハ一層有效ナリ

雀耳釘ニシテ鐵箱用ハ U 形、線箱用ハ O トナシ長ハ箱ヲ裝著シ得ルヲ程度トス

平頭釘ハ箱用ノミニシテ餘リ長キヲ要セス

木螺旋釘ハ釘ノ效ヲナサ、ル大箱カ或ハ彈藥及爆發物ノ如キ特ニ注意ヲ加ヘテ釘ヲ用ヒサル箱ニ使用セラル其長短細太
ハ一定ノ番號アリ適否ヲ計リ以テ所要ニ應ス

牝牡螺旋釘ハ非常ニ注意ヲ要スル貨物例セハ玻璃鏡片ノ箱ニ於ケルカ如ク表裏ヲ貫通スルカ或ハ巨大重量ナル機械類ノ
梓箱ニ使用セラル因テ其長短細太ノ制限ナシ

釘類ハ寫眞帖ニ於テ結束材料ニ編入セルモ便宜茲ニ分割シテ掲ク

以上外裝ノ要領ハ將ニ盡サレントスルニ當リ聊カ包裝ノ外部ニ表示セラル、注意語句及書符ヲ記載シテ内裝ノ項ニ移ラ
ント欲ス

注意語句及書符

注意語句

元來輸入貨物ノ外裝ニハ二種ノ要項ヲ表示スルコトヲ常トス何ヲカ斯克云フ一ハ表記語句トシ其呎度及重量ニハ注意語
句及書符即チ之ナリ語句ハ稀ニ邦文ト雙記セルコトアルモ普通ハ單獨ニ各々自國ノ慣用語ノミヲ以テスレハ多數ノ不
解語邦人ハ其何タルヲ知ルニ由ナク書符ニ依リ辛クシテ注意貨物ナルコトヲ腦裏ニ印スルニ及ヒ初メテ叮嚀ニ取扱フニ

至ルノ實例不尠、由來我輸出包裝ニハ此ノ要項ヲ輕視スルノ通弊アリ其結果彼地ニ於テノ不便利ヲ思ハ、須臾モ忽諸
ニ附ス可ラサル事タリ殊ニ海上輸送ノ場合ヲ然リトス尤モ前者表記語句ハ既ニ寫眞帖ニ詳細掲出シ置キタレハ茲ニ贅セ
ス專ラ後者ニ就テ述フル所アルヘシ
夫レ然リ而シテ徒ニ冗句ヲ弄セン乎限リアル面積ヲ如何セン宜シク簡ニシテ要ヲ盡スヲ以テ主眼トスヘキナリ之レ特ニ
慣用注意語句ヲ掲載スル所以トス

是等ハ現品ヲ實見シ他日ニ資センカ爲メ得ルニ從テ蒐錄シ置キタルモノニ係ル若シ夫レ採ヲ以テ我輸出貨物ノ包裝ニ活
用セハ多大ノ效果ヲ收ムヘキヤ必セリ

海外ニテ表示スル方法ハ外裝ノ適否ニ由リ最モ見易キ箇所ヲ撰ミ筆及切拔型 Stencil ヲ用ヒ黑色ニ印附シ若クハ烙印
Marking-Iron, Branding-Iron. ニテ所要ノ語句等ヲ顯出スルニアリ但シ其烙印ニ依ルモノハ本邦在來ノ方法ト少シク異ナ
リ精密ニ熱度及焦ケ色ヲ度リテ處理スルモノナレハ幾程ノ多數ヲナストモ整然一律ニシテ些ノ過不足アルナク是又一顧
ニ値ス

英文注意語句

- 一、手鈎無用 No dogshook to be used.
- 二、手鈎ヲ使用スヘラス Use no hook.
- 三、此ノ儀ニハ繫索ヲ懸ケ、手鈎ヲ使用スヘカラス Not use hooks use slings.
- 四、汽罐ヲ離シテ積ムヘシ Keep away from boiler.
- 五、汽罐ニ接近シテ積ムヘカラス Must not be stored near boiler.
- 七、汽罐汽機ヲ離シテ積ムヘシ Stowaway from Engine and boiler.

注意語句及書符

- 八、流鏝又ハ火熱ノ存スル場所ニ積ム可ラス Not to be stored near boiler or heat.
- 九、熱氣及水分ヲ避クヘシ Kept away from heat and water.
- 十、日光ニ曝露スヘカラス Caution-Keepout of the sun.
- 十一、乾燥セル場所ニ積ム可シ To be stowed in a dry place.
- 十二、紙ナリ濡物用心 Paper keep dry.
- 十三、濡物使用以前注意 Keep dry until used.
- 十四、濡物用心 Keep dry.
- 十五、漏物御注意 Water will be damaged. or pain
- 十六、此處ヲ上ニシ壓シ潰シト濡ムノ注意 With care This side up. Not to be crushed and to be kept dry.
- 十七、冷シキ場所ニ置ク可シ Be kept cool.
- 十八、霜害ニ注意セヨ Keep from frost.
- 十九、暗室ニテ開ク可シ Open in Dark place.
- 二十、樽ノ胴ヲ下ニスヘシ To be kept on the bilge.
- 二十一、易損品注意スヘシ、佛蘭西製 Glass with care Made in France.
- 二十二、下ニ卸スニハ最モ注意シテ兩端ヨリスヘカラス Not to be dropped on end. Great care.
- 二十三、重荷ノ下積ニスヘカラス Not to be packed under heavy cargo.
- 二十四、此邊ノミヲ上ニスヘシ然ラサレハ物品ヲ損傷スルノ虞アリ This side up only, or the contents will be broken.
- 二十五、顛倒スヘカラス Do not turn-over.

- 二十六、墜落セシムル可ラス Do not drop.
- 二十七、此ノ方ヲ上ニ This side up.
- 二十八、此ノ邊ヲ上ニ This edge up.
- 二十九、平積無用 Not to be laid flat.
- 三十、注意セヨ Take care.
- 三十一、取扱ヒニ注意セヨ Handle with care.
- 三十二、此ノ箱ニハ細貨ヲ以テ裝飾ヲ施セル優美ナル品ヲ納置セリ、若シ墜落センカ直ニ損傷スヘシ充分ノ注意ヲ乞フ
This box contains an instrument with delicate jeweled bearings which will be damaged of allowed to fall.
- 三十三、物品ノ損傷ナカラシメンカ爲各箱ニ金屬製封蓋ヲ施セルコトヲ注意セヨ Mind that the Scram-Irons on each case are intact otherwise, damaged to the Goods may have occurred.
- 三十四、底ヨリ開装セヨ Unpack from bottom.
- 三十五、開装之注意 Heed Instruction for opening.
- 第一、箱ノ螺旋釘ヲ抽出シ蓋ヲ起ストキハ蓋ノ裏面ニ存スル機械ハ其上ニアルカ如クナルヘシ 1st Remove the screws around the edge, and take the machine out of the box, by lifting up the lid. Turn lid upside-down so machine will rest upon lid.
- 第二、蓋ノ押板ヲ緩メ又ハ箇ノ螺旋釘ヲ抽出スヘシ 2nd Remove the six screws from the inside of the, releasing the thin board underneath.
- 第三、金屬製ノ蓋ヲ除去スヘシ 3rd Remove the metal covers.

第四、機械ノ側面ヲ起シ牡螺旋釘ヲ除キ機械ヲ取出スヘシ 4th Turn the machine over upon its side and remove the nuts and bolts which fasten it to the lid.

佛蘭西文注意語句

三十六、腐敗シ易キモノ 瀝鐘ニ接近セシム可カラス Deteriorable, Tenir loin des machine.

三十七、濡物用心 Craint humidite.

三十八、同 Proteger contre l'humidite.

三十九、易損品 Fragile.

四十、最も易損品 Tres Fragile.

四十一、破レ物 Piano. (是ハ英米ニ於テ慣用セスト開ク)

四十二、平ニ置ク可カラス 玻璃板ナレハ損シ易シ Ne pas mettre a plat. Verre Fragile.

四十三、何々細ノ内 Partie de——Coils.

四十四、此方上部此方下部 Haut. Bas.

四十五、此方上、此方下 Dessus. Dessous.

獨逸文注意語句

四十六、傾倒スヘカラス Nicht Fallen!

四十七、墜落セシムル勿レ Nicht sturzen.

四十八、濡物用心 Vor Nässe zu schützen.

四十九、易損品 Zerbrechlich!

五十、注意セヨ Vorsicht!

五十一、最も注意セヨ Grosse Vorsicht!

五十二、手鈎無用 Keine haken gebrauchen.

五十三、熱ヲ避ク可シ Vor Hitze zu Schützen.

五十四、瀝鐘ヨリ離シテ積ム可シ Nicht die Nähe des Kessels zu lagern.

五十五、輸出品 Ausfuhrgut.

五十六、役員ハ此ノ細ヲ常ニ水平ニ保チ且ツ取扱ヒニ注意アリタシ Die Herren Beamten werden ersucht dieses Coils stets

wargerecht zu halten und vorsichtiz zu behandeln.

注意書符

名ノ示ス如ク此ノ書ノ目的ハ内容品ノ何タルヲ表示スルニアラスシテ玻璃製品ノ如キ破レ物、藥品ノ如キ漏レ物、洋琴^{ピアノ}ノ如キ實際ノ損シ物ニ向ツテ格段ノ注意ヲ喚起スルニアレハ書ト物ト玉石ノ相違アル事ハ論ヲ俟タス

注意語句及書符

第二

包裝ノ外面ニ注意書符ヲ印
附スルニ用ユル切抜型ノ圖
圖中白地ノ部分ヲ切抜
クモノトス

第一



(第二ハ表裏兩面ヲ交互ニ使用ス)



三十

前頁ノ切抜型ニテ包裝ノ外
面ニ印附セルノ圖



注意語句及書符

三十一

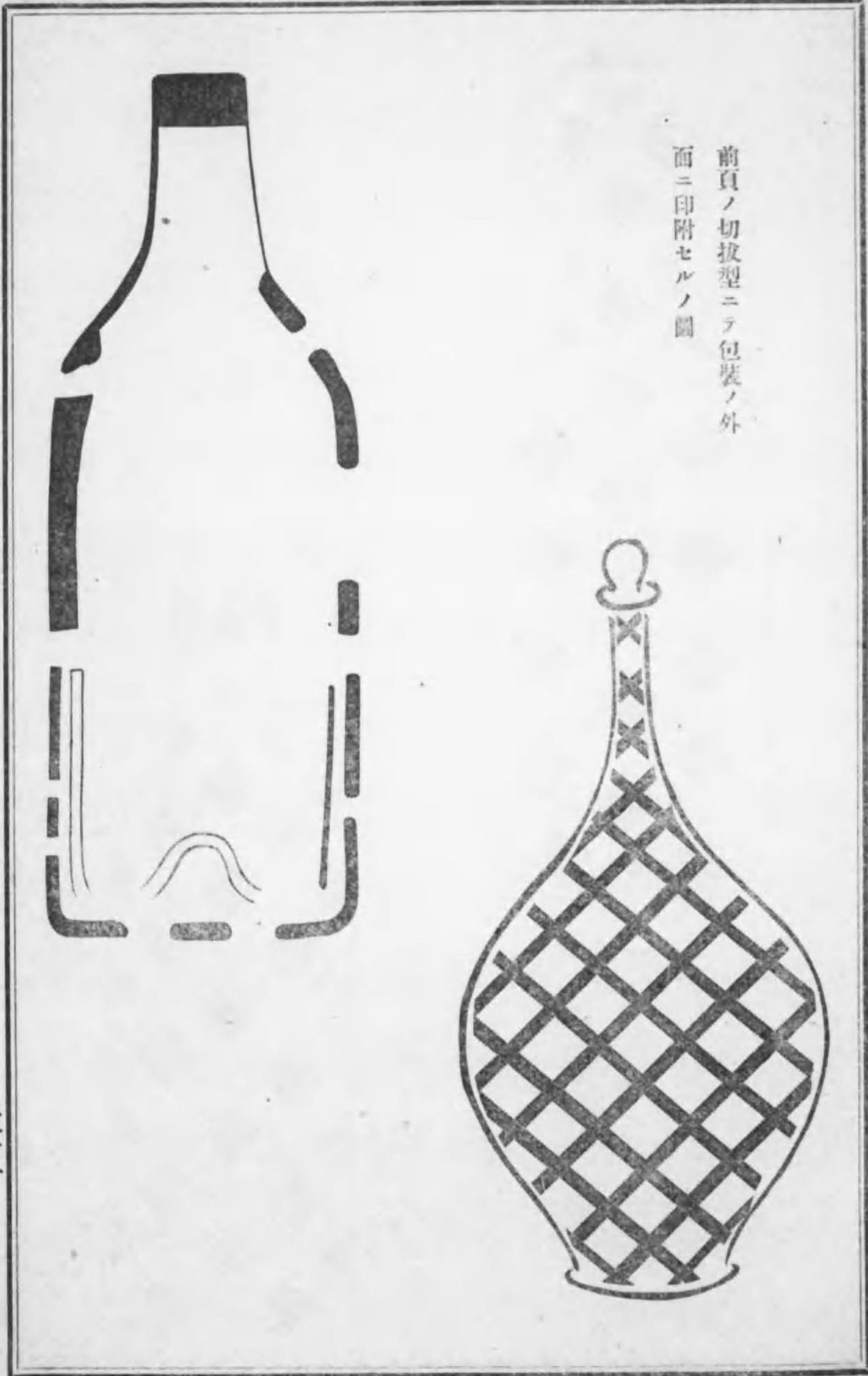

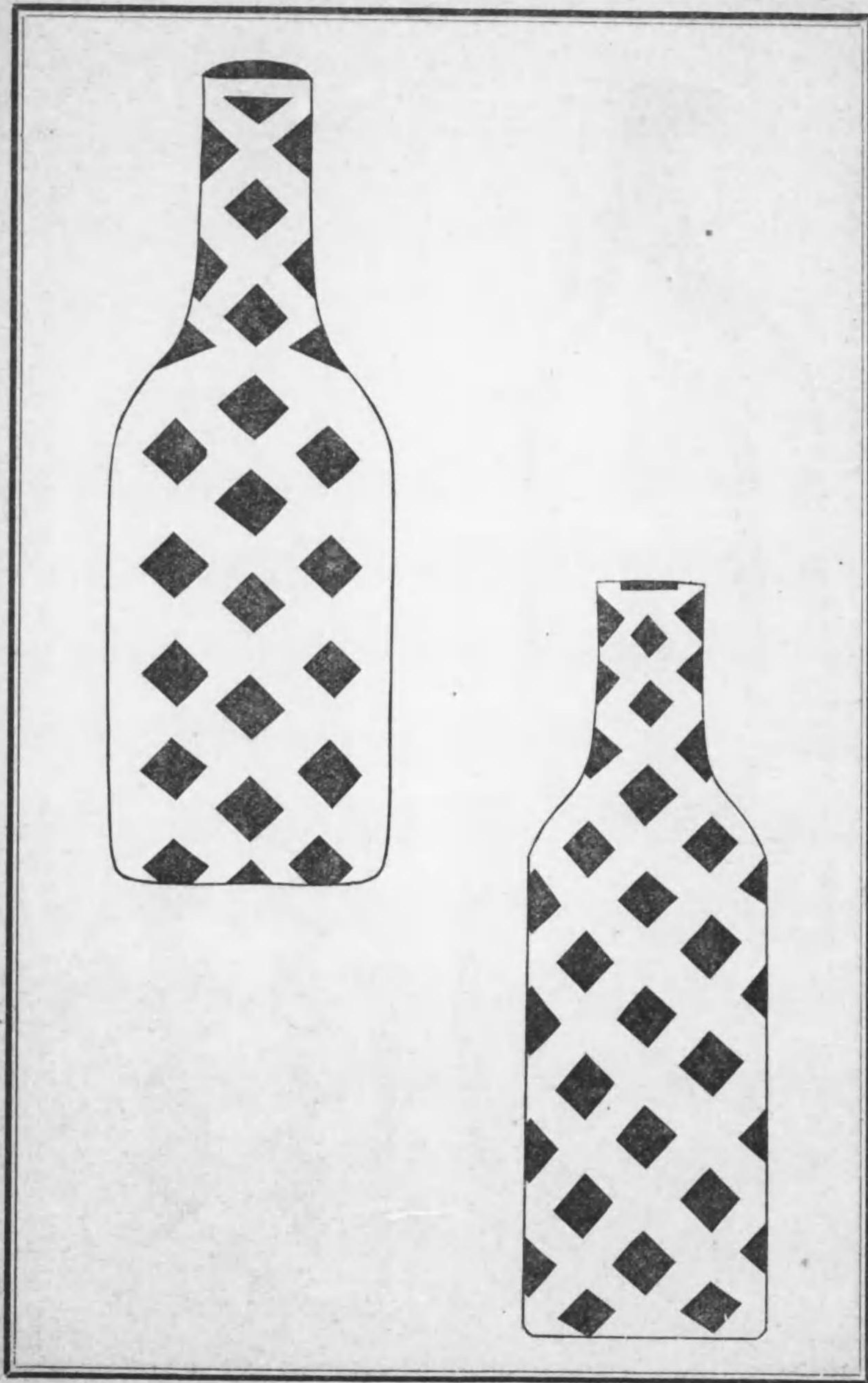
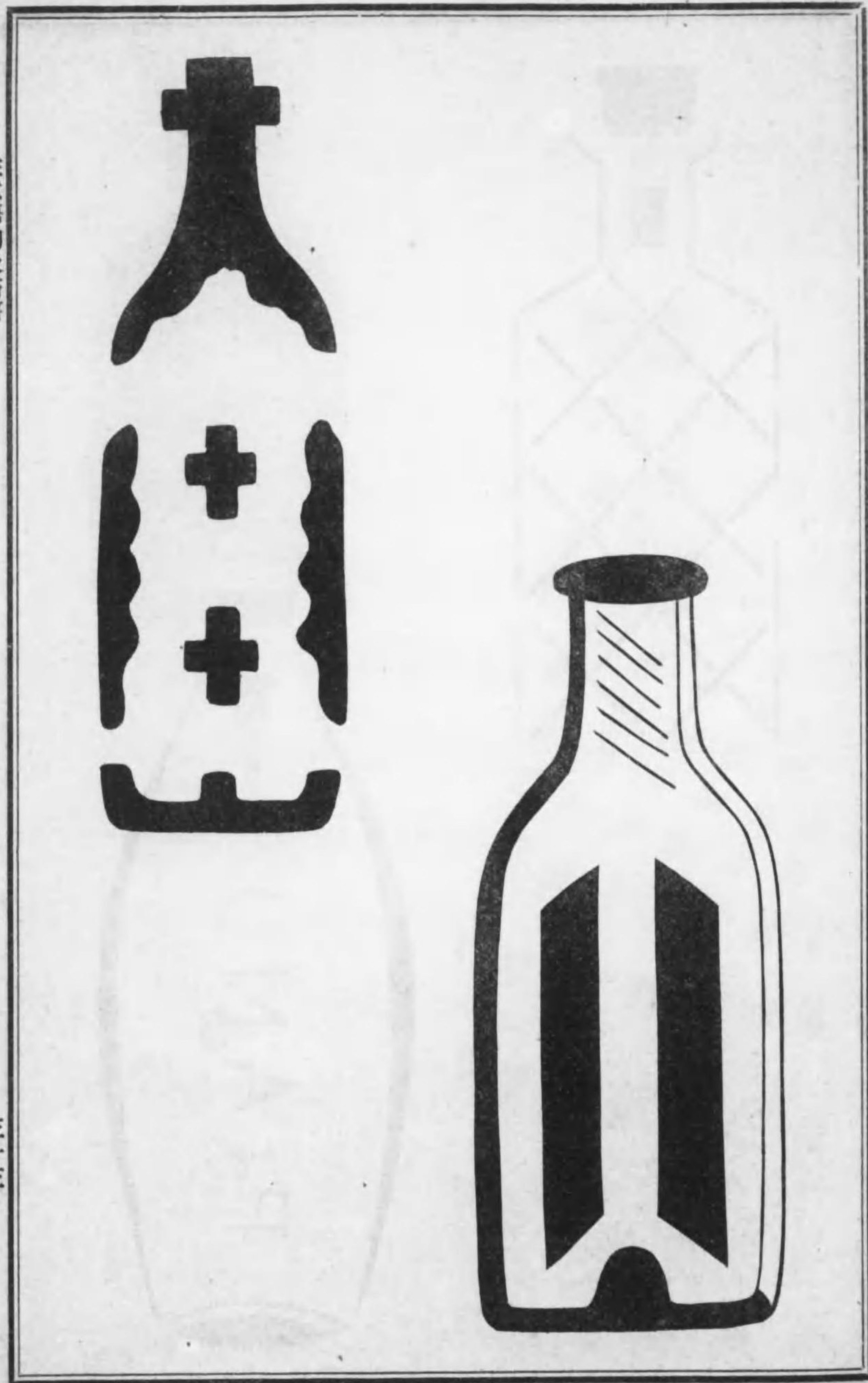

注意語句及書符

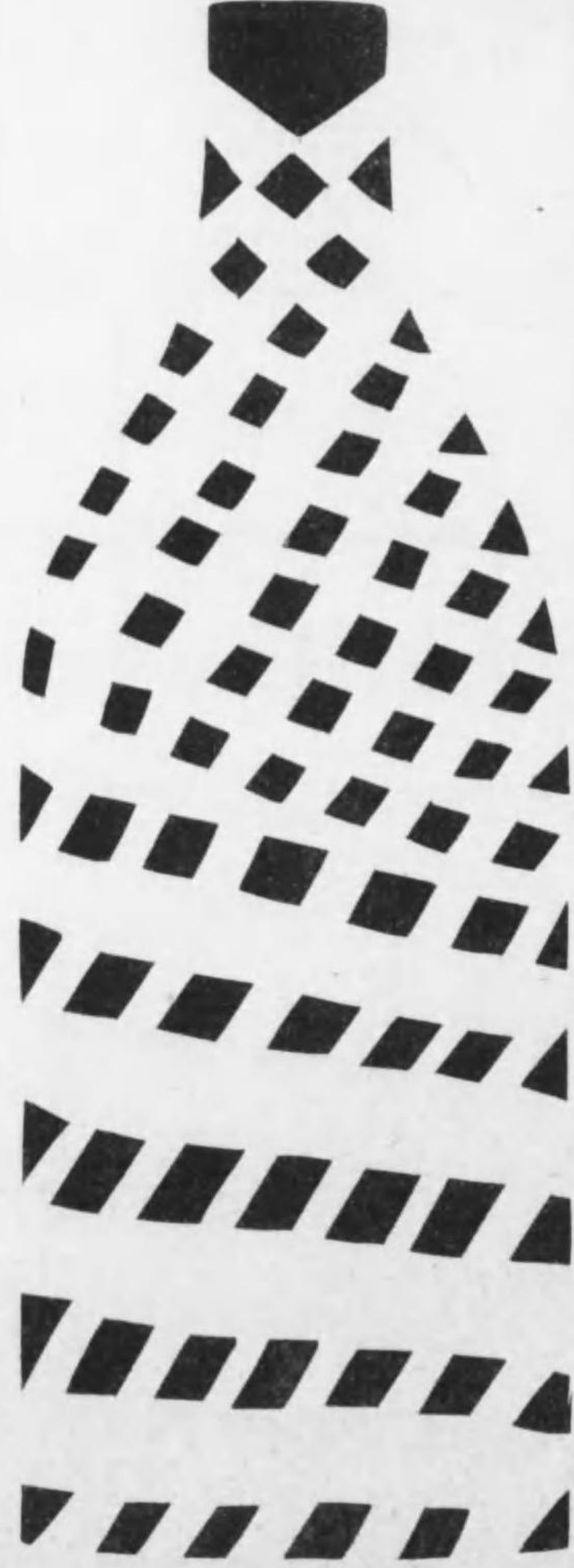

三十五

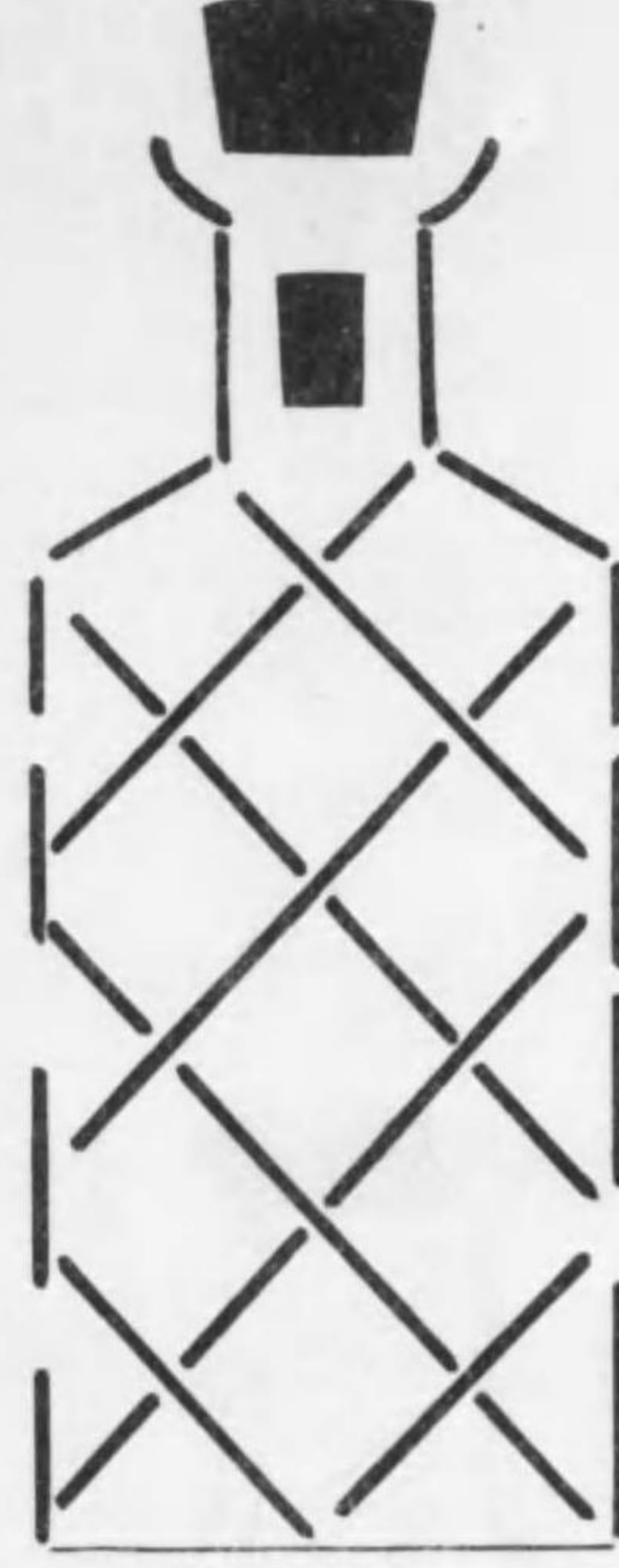

注意語句及書符

三十四

注意語句及畫符

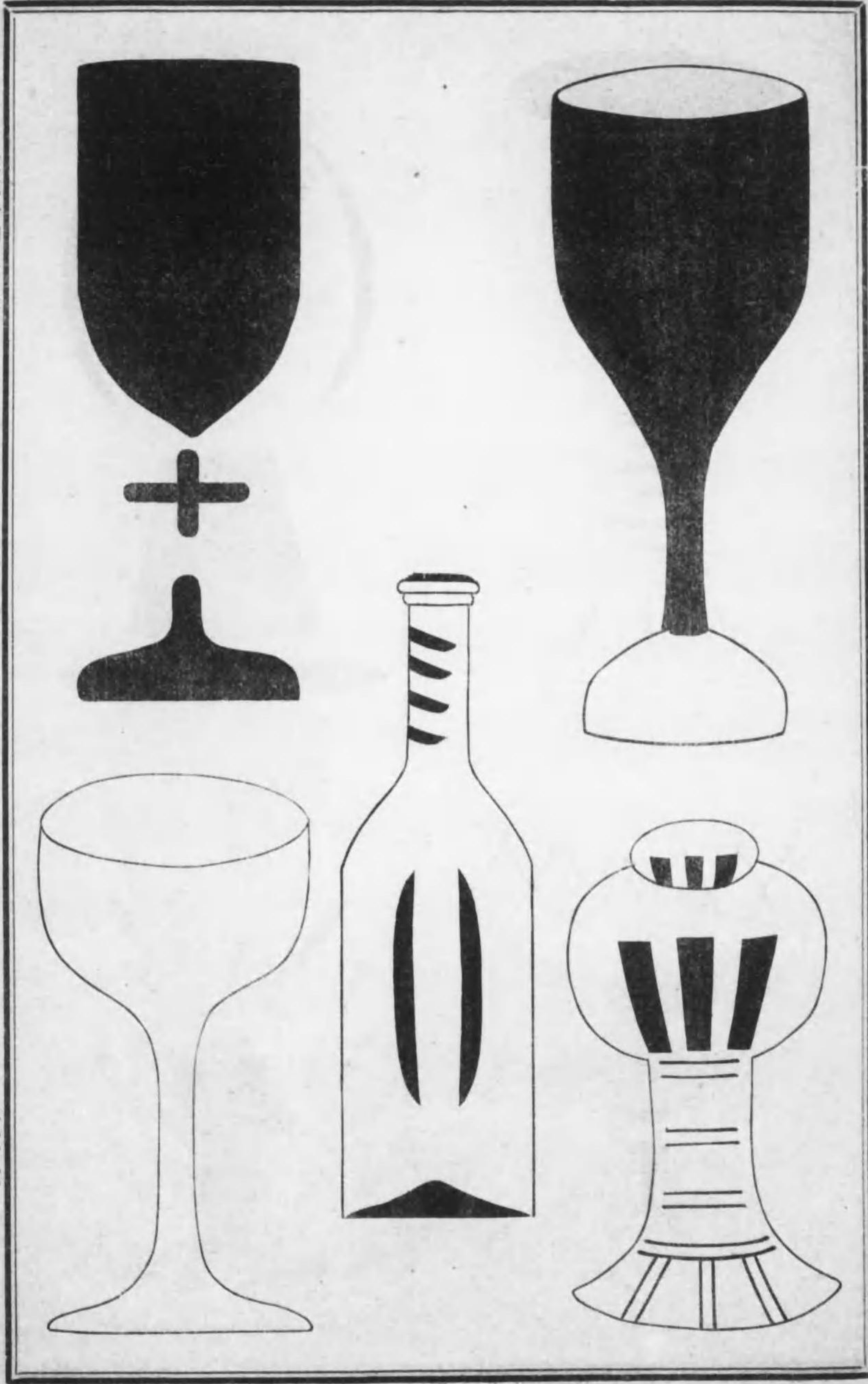

三十七

注意語句及畫符

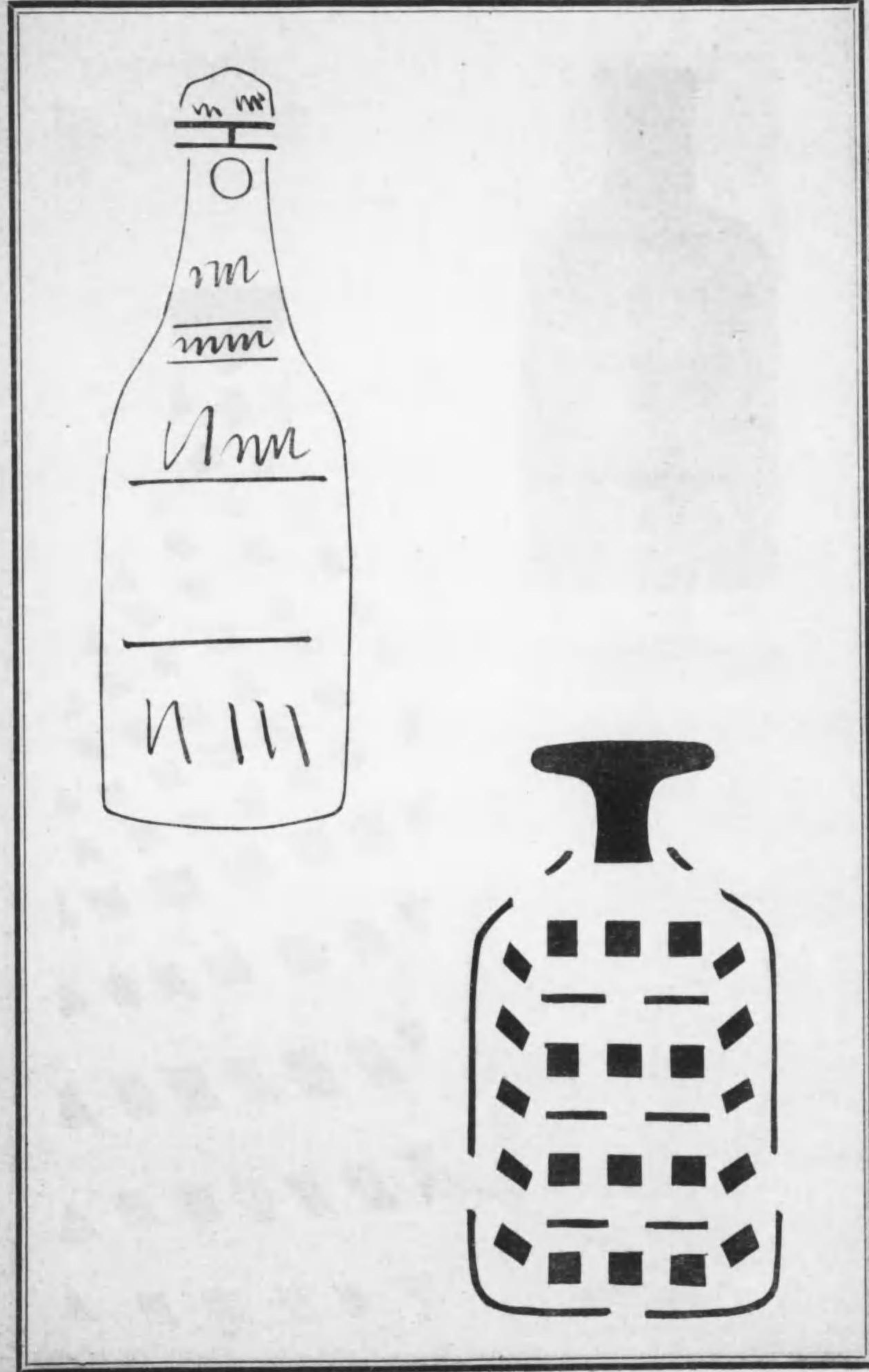

三十六

注意語句及畫符

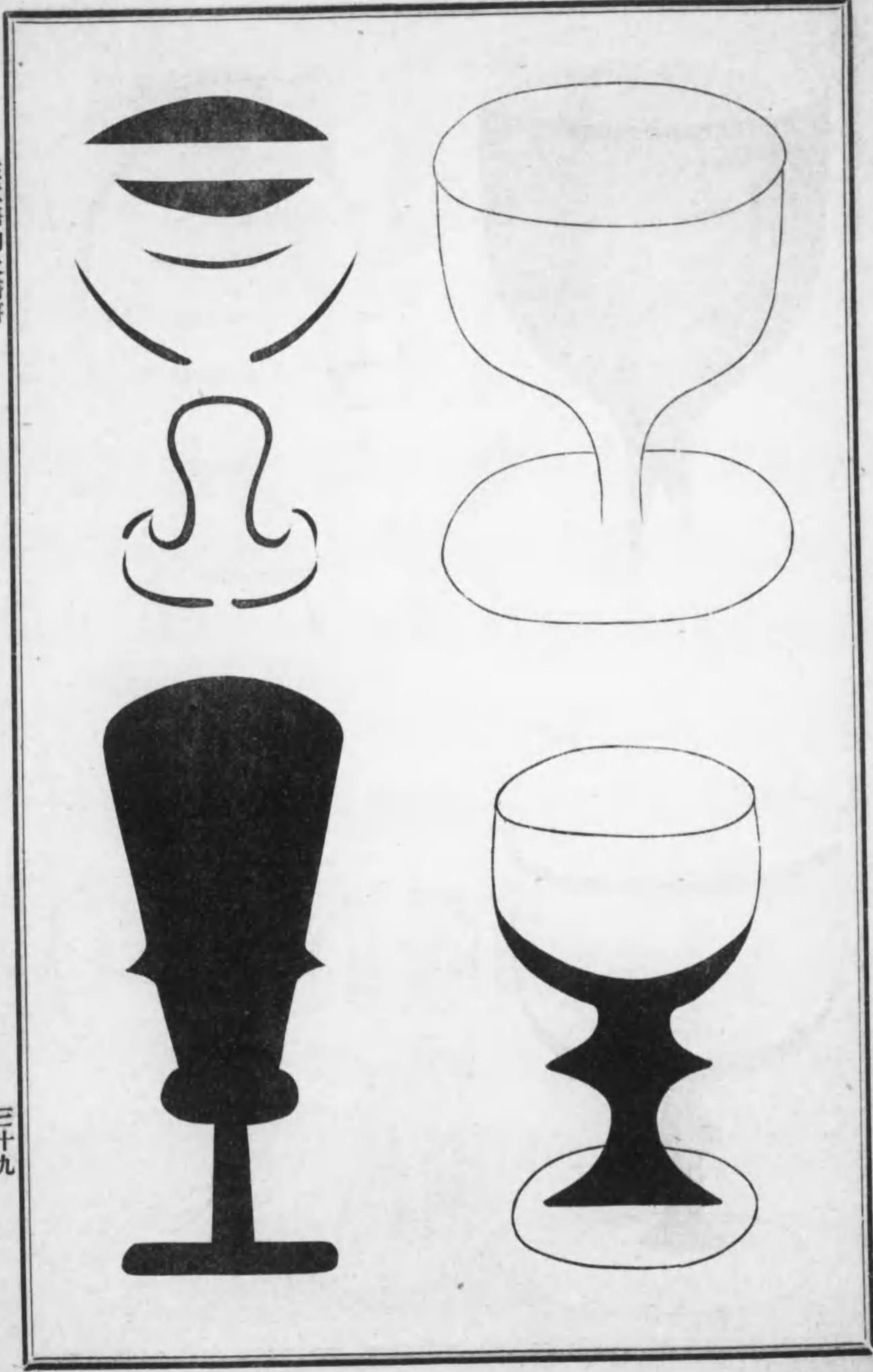

三十九

注意語句及畫符

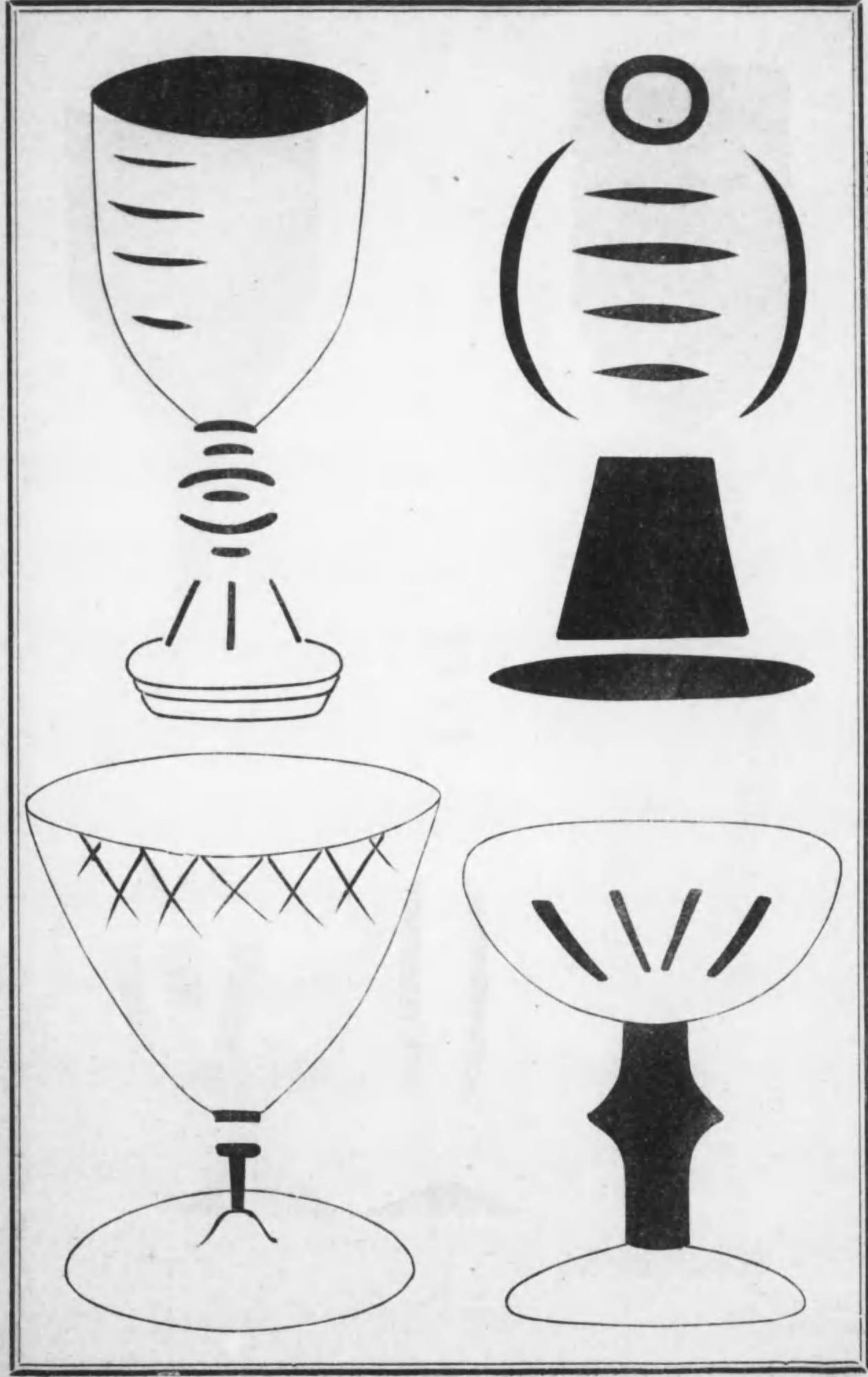

三十八

注意語句及畫符



四十一

注意語句及畫符

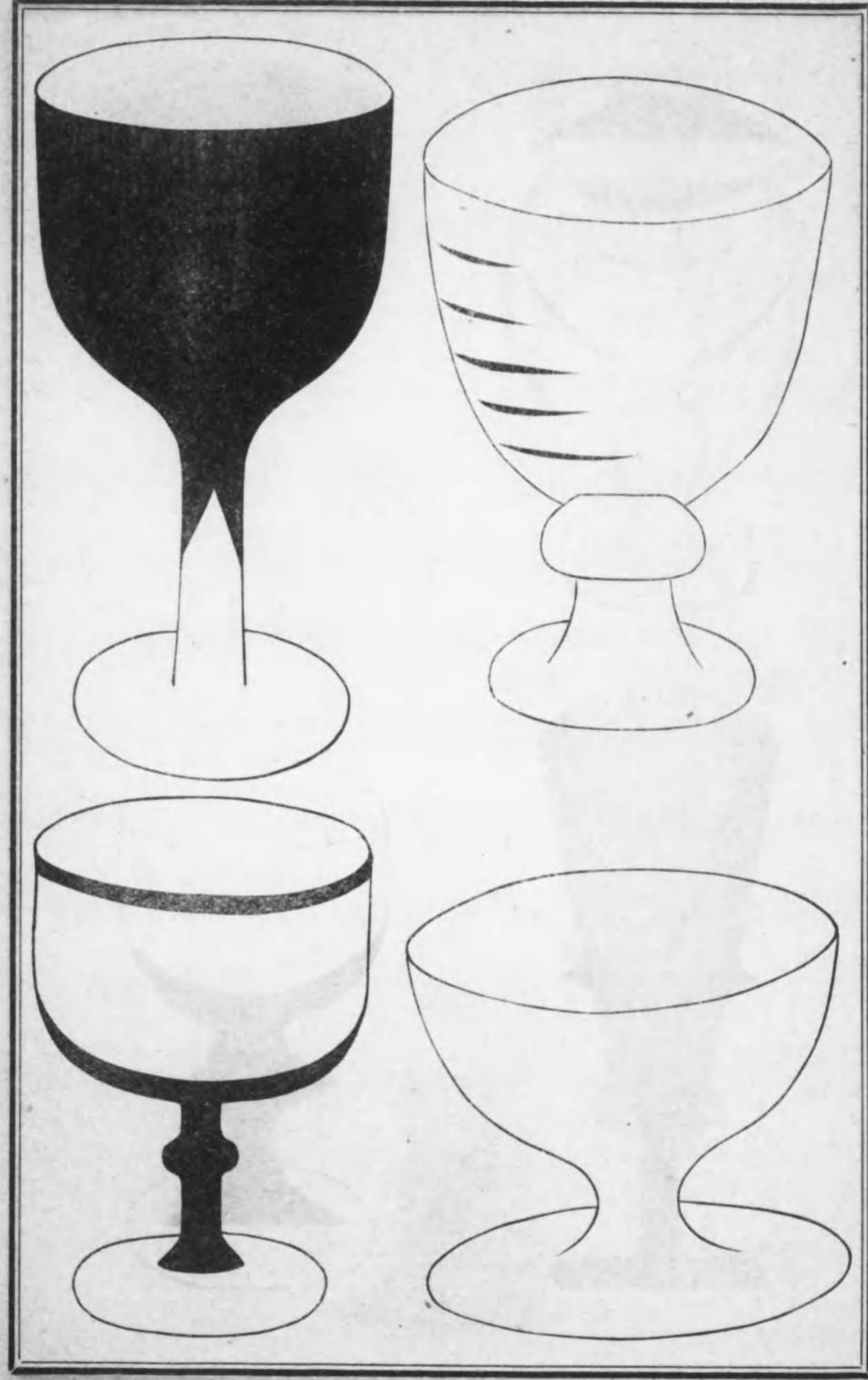

四十

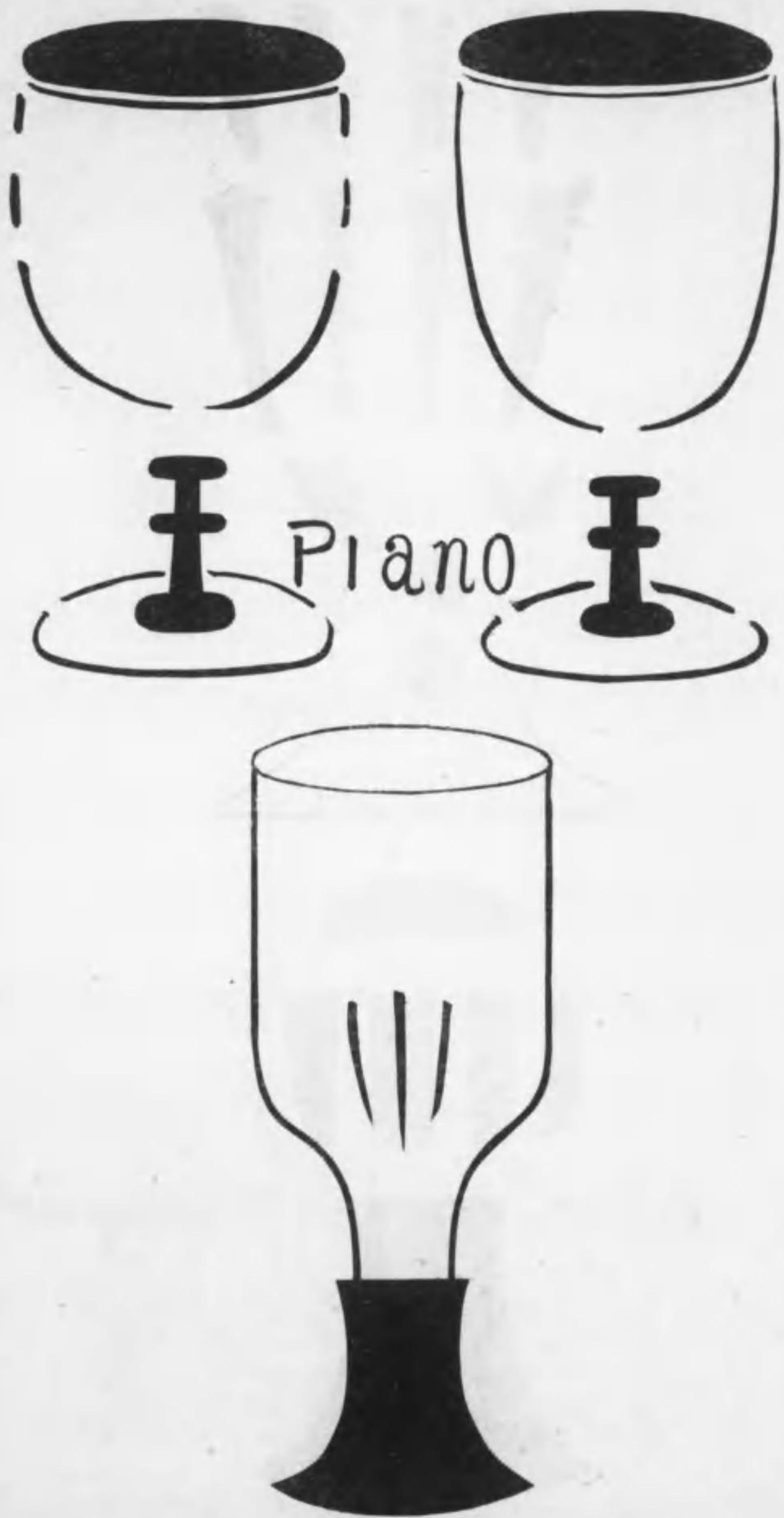

内装トハ内容器、包裹材料、結束材料、充填材料及荷造目録ヲ意味ス
 貨物ノ散逸及外來ノ侵害ヲ防遏スルハ外装ノ任トナスモ夫ト相待ツテ遺憾ナカラシムルハ實ニ内装ノ務タリ若シ夫レ兩者ノ内一ヲ缺カン乎宛然不具者ノ如ク貨物ノ安全得テ期ス能ハサルナリ故ニ包装ノ改良ヲナサントセハ管ニ外装ノミニ止マラス須ク内装ニ關シテモ充分著目研究ヲ要ス彼ノ泰西ヨリスル輸入内装ヲ見ルニ著シク進歩發達セルハ常ニ此點ニ向テ適切ナル方法ヲ講スルノ結果ナリ

内容器

内容器ニハ自ラ二種ノ別アリ甲ヲ賣買用、乙ヲ輸送用ト稱スルコトヲ得ヘシ、今香水ニ引例スルトキハ甲ハ罐乙ハ其若干罇ヲ容ル、ニ足ル木函ヲ指ス、罐ハ香水ヲ容レタル儘、商習慣上、市場賣買ノ目的物ニ供セラル、カ故ニ實用、粧飾其他ノ點ニ就キ怠ラス意ヲ用フルモ木函ハ然ラス其香水ヲ隔地ヘ輸送セントスルニ當リ罇入ノ儘多數外箱ニ納置セントスレハ貨物ノ秩序ヲ保チ難ク危懼ノ念慮ヲ起シ始メテ數箇ノ木函ヲ要スルニ至ル故ニ此ノ輸送アリテ此ノ木函ノ必要ヲ見ルモノナレハ常ニ注意ハ彼ニ厚クシテ是レニ薄シ、由之觀之我日常百般ノ貨物ハ不知不識ノ裡ニ賣買用、内容器ノミ整頓セルモ輸送用内容器ニ缺如タルモノアラン是レ輕忽ニ附ス可ラサルモノトス

木函 Wooden box

木函(賣買用)裝飾料細貨類 Jewelry. 或ハ懷中時計ヲ容ル、モノハ張木製 Veneered. 毛長天鵝絨 Push. 草及擬草張トシ内面ヲ張ルニ絹子及天鵝絨ノ類ヲ以テス甲ハ一箇乃至數箇、乙ハ各箇若クハ二箇ヲ容ル、特殊ノ構造ヲナス
 木函(輸送用)茶靴用「クリーム」Krisol cream. 及香水ノ或ルモノニ使用セラル、ヲ卑近ノ例トナス其ハ松柏科屬、厚サ四分ノ一時内外ノ板ヲ用ヒ四隅ヲ鳩尾筭接合トシ蓋ヲ差込ミトナシテ作り半打乃至一打ヲ容レ更ニ諸種ノ内装ヲ施シテ外箱ニ納置セラル

内容器

紙函 Carton or Paper box.

紙函(賣買用)ノ小ハ石輪四分ノ一打入りヨリ大ハ帽子一打入(輸送用)迄トシ特記ノ點ナキモ寫真ニ於ケル卷煙草用紙ノ如キ畝板紙函ハ模範トスルニ足ル、其ハ粗製ナル薄板紙ヲ或ル方法ニテ一面畝狀ニ凸隆セシメタルモノヲ用ヒ其凸隆面ヲ紙函ノ内トシ四角ニ小金具ヲ裝著シテ作りタルモノニシテ是レニ貨物ヲ容ル、トキハ其腐接部而柔軟ナル爲メ殊更ニ包裹及充填ヲ要セス加之ナラス紙函ノ價廉ナルカ故大ニ經濟的ナレハナリ尤モ是ハ紙函トシテノミナラス畝板紙自體ニテモ諸方面ニ有效ナリ

葉鐵函(罐) Tinned iron box or Tin box.

葉鐵函ハ内容貨物ノ固體ナルト液體ナルト將、乾燥セルト又、濕潤セルトニ不拘最モ需用廣キモノナルカ故其種類形狀數



圖略ルタ閉ヲ蓋罐

多アリテ枚舉ニ遑アラスト雖最顯著ナルハ或ル乾麴包ノ罐トス、其ハ罐蓋ノ開閉簡易ニシテ且ツ外氣ノ杜絶充分ナルモノナリ
乾麴包ヲ容レ罐ヲ閉サントスルニハ蓋ヲ下方「イ」ノ方向ヨリ上方ニ緊張シ蓋ノ尖端ニ設ケアル環狀ノモノ「ロ」ヲ其直下ニ當ル微小ナル鈎狀ノ點「ハ」ニ引キ懸クレハ鐵著ヲ要セスシテ罐ハ密閉セラル若シ是ヲ開カント欲スレ

ハ環狀ノモノ「ロ」ヲ摘ミ極力下方即チ手許ニ引キ下クレハ罐ハ直ニ開放シ蓋ハ其餘力ニテ下方ニ反跳ス
斯ク記述セハ飲食物ニハ是非罐ノ必要アルカノ如クナルモ決シテ然ラス他ニ是ニ代ルヘキ適當ノ方法タニアラハ足レリトス即チ瑞西製腸詰ノ如キ透明ナル沙刺克類ノ物ニテ外部ヲ厚ク被覆シテ強硬ナラシメ永ク腐敗ナク保存セシムルコト敢テ罐ト異ナラサラシメタルモノアリ
葉鐵大罐(輸送用)ヲ用ユルハ主トシテ藥劑及染料ニアリ、内容大約五十封度乃至百十二封度内外トシ到著ノ後我國ニテ

一 封度等ノ小罐ヲ作りテ改装シ貨物ト共ニ輸送シ來レル商標ヲ貼附シテ賣買ニ供ス蓋シ輸送ノ際ニ於テ重量及容積ヲ輕減シテ改装スルモ尙ホ得ル所アル爲ナラン

罇 Bottle.

罇モ亦種類形狀夥シク細殺スルニ由ナキモ就中著シキモノヲ舉レハ獨逸産「エチテスウエース」麥酒ノ護膜栓ヲ有スル罇トス夫ハ極メテ罇口ヲ狭小ニシ且ツ内面ニ溝狀ノ凹窪ヲ設ケアリ一度護膜栓ニ防水セル質緻密ナル布片「ゴロ」ヲ附著シ罇口ニ挿入シテ塞塞スレハ護膜栓ハ膨脹シテ凹窪ニ減込ミ沸騰ヲ起スモ容易ニ脱出セス且ツ外氣ヲ充分杜絶スル方法ヲ講セルカ故隔地ヘノ仕向ケ及防腐ニ有效ナリ又同國産ノ結麗阿曹篤ニシテ二十基ヲ容ル、大形長頸罇ヲ使用セルモノアリ是レ大罇トシテノ限度ナラン但シ本品ハ「デミシヨン」入りニテ來ルコトアリ

壺 Jar.

壺ハ形狀種々アリテ濕潤セルカ若ハ液體ノ貨物ニ使用セラル概シテ粗製ニシテ湖藥ヲ施セル良好品ハ管 Imperial. 乾酪用ノモノ及同品用 White opal. 色玻璃製ノモノニ止マリ他ノ支那酒、糖薑、硫酸、棒狀苛性加里及蓖麻子油用ノ如キハ何レモ特記ノ點ナシ(張籠ニ澁汁ヲ塗抹セル壺アリ籠ノ項ニ記述セリ)

小樽 Keg.

小樽ハ餘リ使用セルヲ見ス僅ニ「アンコーヴキー」Anchovy. ノソレアルニ過キスシテ形狀ハ酒樽ト同シク又同木材ニテ製作シ細キ枝箍ヲ裝著ス正味重量約半封度入りノモノヲ八分ノ一型、約一封度入りノモノヲ四分ノ一型ト稱シ他ハ之ニ準ス輸送スルニ當リ此ノ儘ニテハ不便ナルカ故更ニ數樽ヲ梓箱入りトナセリ

小囊 Small bag.

懷中時計ノ上等品ヲ容ル、ハ「セーム」革 Chamois leather. 製、同普通品ハ雲齋布、威尼斯珠 Venetian bead. シン金巾製

ノモノヲ使用ス、前二者ハ内装ヲ鄭重ニナス爲メナルモ後者ハ微細ナルモノニシテ僅少ナル箱ノ間隙ヨリモ容易ニ逸出スルヲ以テ此ノ必要ヲ見ルナリ

包裹材料 Wrapping material.

包布 Wrapping cloth.

艶附晒金巾 Bleached shirting sized.

晒金巾ニ澱粉ヲ多量ニ塗附シ糊整シテ滑澤ニナセル特製布帛ナリ主トシテ絨ヲ包裹スルニ使用セラル

包紙 Wrapping paper.

包紙ハ粗製ナル紙ニシテ色相ニ種々アリ、紙質ニ厚薄、硬軟及強弱アリ、紙面滑澤ナルアリ、粗糙ナルアリ皺縮ヲ存スルアリ硫酸ニ浴漬シテ防水セルアリ、塞子屑ヲ附著セルアリ、油ヲ塗附セルアリ、阿膠若クハ參兒ヲ塗附セルアリ Bow silk. ナル板紙アリ、著布紙 Cloth paper. ト稱シ紙ニ製紙機械 Foundry machine. ヲ以テ寒冷紗、金巾、綿帛ヲ裏面ニ附著セシメタルアリ、「ウォーター、ブルーフ、ライニング」Water proof lining. ト稱シ紙ニ防水ノ或ル塗料ヲ附シ同機械ニテ裏面ニ布帛ヲ附著セルアリ、綿ノ纖維ニ護謨溶液ヲ浸透シ紙トナセル強靱ナルモノアリ、又猪血紙ト稱シ支那ニ於テ猪血ヘ灰ヲ混シ紙ニ塗附シ乾燥スルヲ俟テ蠟ニテ防水ノ工ヲ施セルモノアルナリ(包紙見本参照)

充填材料 Crowding and packing material.

鋸屑 Saw dust.

鉋片(鋸屑狀ノ) Plane shaving or planing machine.

綿屑 Waste cotton.

紙屑 Waste paper

鉋片(剝錫狀ノ) Excelsior shaving.

粃殼 Rice hulls.

黄麻屑 Waste jute

屑塞子 Waste cork.

稻藁 Rice straw.

枯草 Hay.

麥藁 Wheat straw.

充填材料ハ直接又ハ間接ニ貨物ヲ保護シ以テ其損傷ナカラシムルヲ期スルニアリ泰西ニ於ケル Excelsior. ノ如キハ特ニ機械ニヨリ一日ノ製造量實ニ四十噸ノ多キニ上ルト云フ如何ニ其需要ノ多大ナルヲ知ルニ足ランカ、試ニ輸入品ノ充填材料トシテ使用セルモノヲ記載スルコト右ノ如シ(充填材料見本参照)

結束材料

綿紐 Cottow tape.

麻索 Linen twine.

綿紐ハ巾約四分ノ一吋トシ主トシテ布帛ニ用ヒラレ麻索ハ徑約三耗乃至四耗、紙窩絲ノ如キモノニシテ用途一定セス諸般ノ貨物ノ内装ニ使用セラル

荷造目録 Packing list or packing slip.

荷造目録 附 包装者 Packing list or packing slip and Packer.

荷造目録ノ作製ハ北米又ハ獨逸ニ於テ當今行ハル、モノニシテ乃チ貨物ヲ箱等ニ填装セル後其表面ニ格納シ當該貨物ノ保證ヲナスモノナリ但シ或ル會社ニテハ鄭重ニ之ヲ Packing slip. ト赤字ニテ印刷セル封筒ニ收メ前記ノ如クナセルモノアリ而シテ其記載條項ハ注文番號、得意先番號、船積日附、入數、包装者及點檢者ノ姓名、製造會社員ノ包装者及點檢者ニ對スル保證、貨物不足ノ際再調ノ注意、貨物不足ト確定シタル場合ニ於ケル手續等ニシテ且又包装者及點檢者ノ自署スルニ姓名ヲ以テセス數字、番號又ハ姓名ノ頭文字ヲ記入スルコトアルナリ(左頁見本参照)

(寫真帖並包装材料ノ見本ハ當省商品陳列館ニ保存ス)

Form 76 L. W.-5m. 4-21-'06

Examine Packing Carefully.

No. 1 527

In many cases of shortage reported, the missing articles have been found in the packing.

In case of actual shortage return this ticket with letter to

GENERAL ELECTRIC CO., Lynn Works

WEST LYNN, MASS.

Date.....1/7.....1904

Packed by.....P.....

(封筒)

PACKING SLIP.

Form 150 S. W.-50m. 8-12-'03

EXAMINE PACKING CAREFULLY.

In many cases of shortage reported, the missing articles have been found in the packing material.

Please compare contents of this Box with Memorandum of Shipment mailed you to-day, and in case of shortage return this ticket, with letter to

GENERAL ELECTRIC CO.,

SCHENECTADY, N. Y.

Date.....1/4th.....1904

Packed by.....E. A. S.....

(内容)

表

裏

Packing List

Our Order No. 380

Customer's No. 3-41 385

Date Shipment 12-4 1903

This box contains

100 ws spare wheels

Counted and Packed by *Dun*

Marked *Deu*

Any shortage in this shipment should be noted on back of this card, the same to be returned to us at once for investigation, otherwise no allowance will be made.

R. D. NUTTALL CO.,
PITTSBURGH, PA.

表

裏

Form 106 A.

NOTICE!

USE CARE IN UNPACKING AND COUNTING THE CONTENTS OF THIS PACKAGE.

Goods for _____

These goods were counted by _____ different men and packed by *Hanmerl* a careful and experienced packer. Any claim for shortage must be made on the back of this notice, and notice returned to us at once for investigation, otherwise claim will not be allowed.

This Box _____

contains *100* * *5* *Condens*

Chicago, 1/5 1904

Mestern Electric Compang.

BY _____

(106 A.)

Received _____ 190_____

Unpacked _____ 190_____

Unpacked by _____ who is positive the following goods are not contained in this package as represented.

Case No.	contains :
75	bottles
	parcels
	jars
	tins
	boxes
	cases
75	
Packer: Nast	
If on receipt of goods and discrepancy be found between actual contents of case and this list, please advise me promptly thereof, and return this ticket.	

表

SIEMENS-SCHUCKERT WERKE

G. m. b. H.

Charlottenburger Werk

Charlottenburg, Franklinstr. 29.

Achtung! Am Boden der Kiste befestigt.

Bitte vorsichtig auszupacken und die Verpackung genau zu durchsuchen.

Etwasige Reklamationen bitten wir **sofort und unter Beifügung dieses Zettels** zu bewirken.

Inhalt umstehend.

348 04 CHW 46 P 115 A 15000

Kiste Nr. _____

enthält:

Stuck kleine Packete,

welche durch eine Controllschnur verbunden sind.

Es ist darauf zu achten, dass diese Schnur nicht früher durchschnitten wird, bevor das Packmaterial herausgenommen ist.

Charlottenburg, den _____

Packer _____

Revisor _____

Erst lesen, dann vorsichtig auspacken!

First read, then unpack with care!
D'abord lire, puis déballer soigneusement!

Dieses Kollo enthält This case or parcel contains Ce colis renferme Gepackt von Packed by Emballé par	}	_____	}	Packungen, packages, paquets.
		Berlin,		_____
				19 _____

Packmaterial nicht beseitigen, bevor Inhalt stimmend befunden;

evtl. Gefl. genau durchsehen!

Do not remove packing material, before contents have been found correct; if not, please examine it thoroughly.

Nous prions de ne pas jeter l'emballage, avant d'avoir constaté le bien-trouvé du contenu; éventuellement veuillez bien fouiller l'emballage.

Bei ev. Reklamationen bitten wir um gefl. Einsendung dieses Packzettels.

In case of claim, kindly forward us this Packing-Note.

En cas de réclamation, veuillez nous envoyer ce Bulletin d'Emballage.

Action-Gesellschaft für Anilin-Fabrikation, Berlin S. O. 36.

Photographische Abteilung.

附 包裝者 Packer.

包裝者ナル職業ニ對シテハ何様泰西ノコトニ屬シ且ツ調査日尙ホ淺ク充分ナル研究ヲナスコト不能モ單ニ其目錄上ノ語句及自署シアル包裝者ノ筆蹟ヲ玩味鑑識シタル結果ニヨリ原因ヲ推測セルニ該職業ハ我包裝夫ナト、同日ノ比ニ非ラサルコトノミハ明白ナル事實ナリ恰モ好シ開ク所ニ據レハ果然一種特獨且ツ發達シ同時ニ信用アル職業ニシテ一度或ル包裝ヲ依頼センカ需メニ應シ來リテ山積スル諸種ノ物品ヲモ夫々適當ナル箱其他ノ容器ヲ作り諸事經濟的ニ且ツ敏捷ニ包裝ヲ終リ(目錄ヲ格納スルハ勿論)指定ノ運送店へ送致シテ領收證迄モ持參スル至便至利ナルモノニシテ一方當業者ハ益々斯業ノ進歩發達ヲ圖ランカ爲メ研究ヲ催スアリ、其進會ヲ開クアリテ銳意其事ニ從フト云フ如斯キ便益且ツ有利ナル補助機關ハ改良ノ一著ニ創設ヲ渴望シテ止マサルナリ

明治三十七年十月十九日 印刷
 明治三十七年十月廿九日 發行

農商務省商工局

東京市京橋區築地二丁目二十番地

印刷者 河本龜之助

東京市京橋區築地二丁目廿一番地

印刷所 株式會社 國光社

終

