

贵州省第一届全运会总报告

貴州省第一屆全省運動會總報告

目錄

頁數

序	一——一八
插圖	一——一八
籌備經過	一九——二二
大會職員錄	二三——三〇
各單位職員及運動員一覽	三一——四四
規程	四五——四八
開幕典禮	四九——五四
競賽項目及秩序	五五——八八
競賽成績紀錄	八九——九二
國術表演	九三——九四
閉幕典禮	九五——一八
附錄	九五——一八

貴州省圖書館
中文舊書

JD
71065-473
1

圖書館
表

歸還借書處

貴

請注意
電話

總 理 遺 像



總 理 遺 囑

余致力國民革命凡四十年其
目的在求中國之自由平等積四十
年之經驗深知欲達到此目的必須
喚起民衆及聯合世界上以平等待
我之民族共同奮鬥

現在革命尙未成功凡我同志
務須依照余所著建國方略建國大
綱三民主義及第一次全國代表大
會宣言繼續努力以求貫徹最近主
張開國民會議及廢除不平等條約
尤須於最短期間促其實現是所至
囑

一國之盛衰，繫於國民全體智能之高下，國民智能之高下，又繫於國民體格之強弱。蓋體格爲增進智能之先務，成事立業之基礎，西諺所謂「健全之精神，寓於健全之體格，」良有以也。我國在昔素重體育，學校六藝之設，射御並重，文武不分。由來已尚。是以莘莘之學子，成爲桓桓之武士，用能安疆固圉，盛隆國家。降及後世，不唯文武殊途，抑且重文輕武，一般執經之士，幾於弱不禁風，外侮之來，尠能執干戈以衛社稷，甚有學未成而身心已萎頓，學甫成而精力已衰頹，流弊所屆，莫可究詰，數十年來，「東亞病夫」之譏評，紛至沓來之外侮，莫不以此爲最大之癥結。民族之不振，國難之頻仍，有由來矣！

近年以來，朝野上下，方如大夢初覺，一致努力於國民體育之提倡，其見於中央法規者，如學校體育課程標準之釐訂，國民體育法國民兵役法之制定，與及軍訓童訓實施方案之頒行，均所以拯斯民之羸弱，奠邦基於久遠，而運動會一項，尤在於上述各項規定訓練之外，普遍喚起國民對於運動之認識與興趣，並使之習禮儀，守紀律，重團結，法至良，意至美也。

黔省僻處邊陲，體育落後，以往雖有運動會之舉行，然參加單位，只限於省會各校，中央歷屆舉行之全國運動會，黔省雖亦有代表參加，然均就京滬各校黔籍學生指派，運動空氣，未能風動全省也。自

省府主席吳公主政斯邦，承匪亂之餘，施與民休息之政，

元龍追隨左右，職司教政，認提倡體育，為刻不容緩之圖，除積極籌組全省體育促進會，創辦民教館設立健康部，並令飭各中小學分別嚴格實施體育課程童軍訓練暨軍事訓練外，復於二十四年九月七日在南廠舉行貴州第一屆全省運動會，舉凡各學校，各法團，各個人，均得報名參加各項運動競賽與表演，會期共計九日：參加人數達六百餘人，大會場中，大好男兒，各顯身手，威武浩蕩，盛極一時。大會結束，復選送優勝運動員八名在屬黔籍生呈准參加者八名共計十六名參加第六屆全國運動大會，以資鼓勵，而示提倡。黔省體育之推進，至是遂闢一新紀元。還望黔省同胞，本此意義，努力邁進，發揚而光大之，夫而後國民體格之水準，得以提高，「東亞病夫」之恥辱，得以湔雪，復興民族，庶幾有

勇！際茲大會總報告行將付梓之時，聊弁數言，願共勉焉

。民國二十四年十月

葉元龍序



會長 吳忠信



副會長
葉元龍

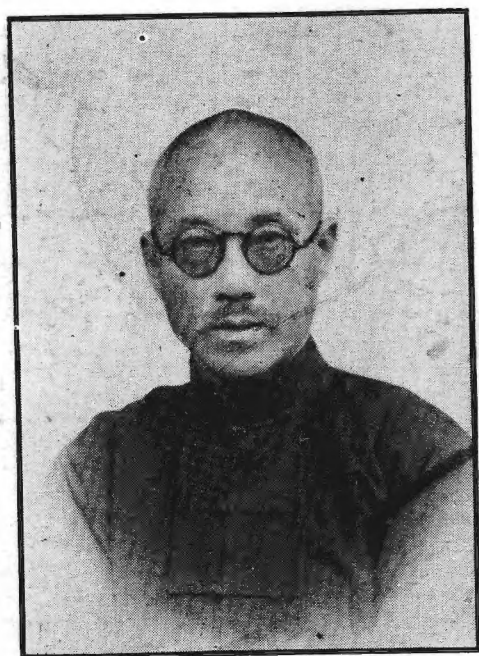

副會長
張棟



員委任主會員委判審兼長會副
善 柳



籌備委員會主任委員
徐正



判 裁 總
寬 羅

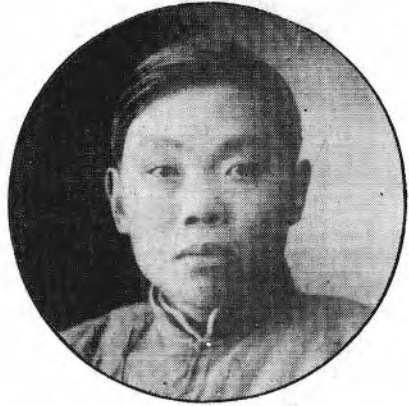

員 委 任 主 會 員 委 賽 競
秋 夢 傅



長 組 組 書 文
論 守 王



長 組 組 務 總
時 潤 洪



宣 傳 組 組 長
冉 隆 堃



招 待 組 組 長
柳 儀



衛 生 組 組 長
錢 慎 哉



警 衛 組 組 長
蕭 樹 經

教 育 廳 葉 廳 長 暨 貴 州 省 第 一 屆 全 省 運 動 會 籌 備 委 員 會 全 體 委 員



陳應禔

王夢淹

李佩元

傅夢秋

馬培中

洪潤時

孫起孟

周其恆

徐正

邵正祥

王守論

龔芹階

趙萬邦

楊筱齋

何建衡

葉廳長

錢慎說

朱嘉猷

藍端祿

丁景春

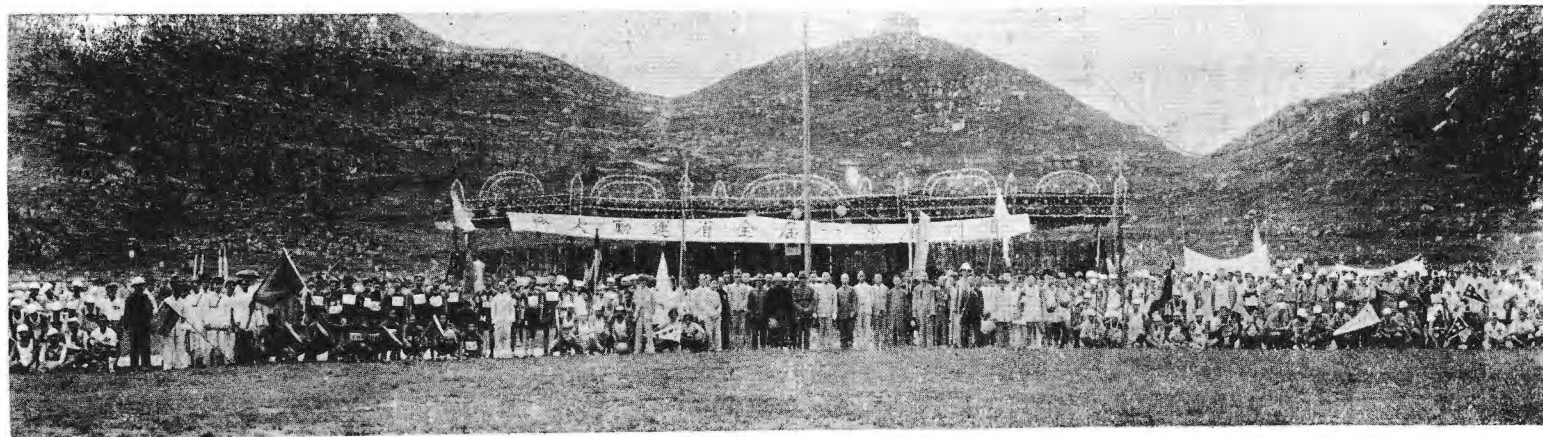

貴 州 第 一 屆 全 省 運 動 會 開 幕 禮 典



形 情 場 繞 員 動 運 及 員 判 裁

二



司 令 台 前 之 吳 主 席 (一)

二



角 一 之 衆 觀 (三) (二)

三



運 動 員 競 賽
情 形 之 一



運動員競賽情形之二





(一)



(二)



(三)



(四)

- (一) 男子個人總分第一彭永烈
 (二) 跳遠及百米第一彭堪才
 (三) 千五百米及萬米第一何銘
 (四) 推十六磅鉛球及擲鐵餅
 第一杜龍淵

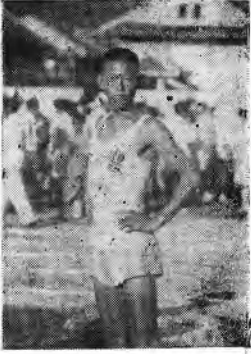

《五》



《六》



《七》



《八》

《五》八百米第一張玉德

《六》四百米第一高富才

《七》二百米第一潘奎龍

《八》擲標槍第一劉浩齊



《一》



《二》



《三》

《一》五百米及跳遠第一林選芬

《二》百米及二百米第一周儀先

《三》推八磅鉛球第一季淑惠

《一》女子網球優勝隊《女師隊》

《二》女子籃球優勝隊《女師隊》

《三》男子排球優勝隊《二階總隊》

《一》



《二》



《三》





(11)



(11)



(11)

(一) 獲徑賽錦標之高中南明隊

(二) 獲籃球及田賽錦標之自強隊

(三) 獲全能錦標之高中南明隊

（一）鎮寧縣籃球隊



（二）湄潭縣籃球隊

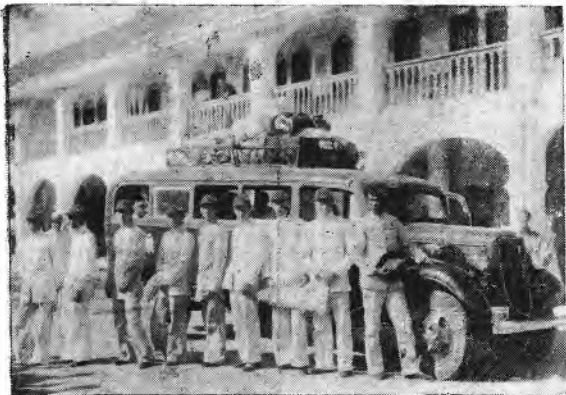

整裝待發之本省參加第六屆全國運動大會選手

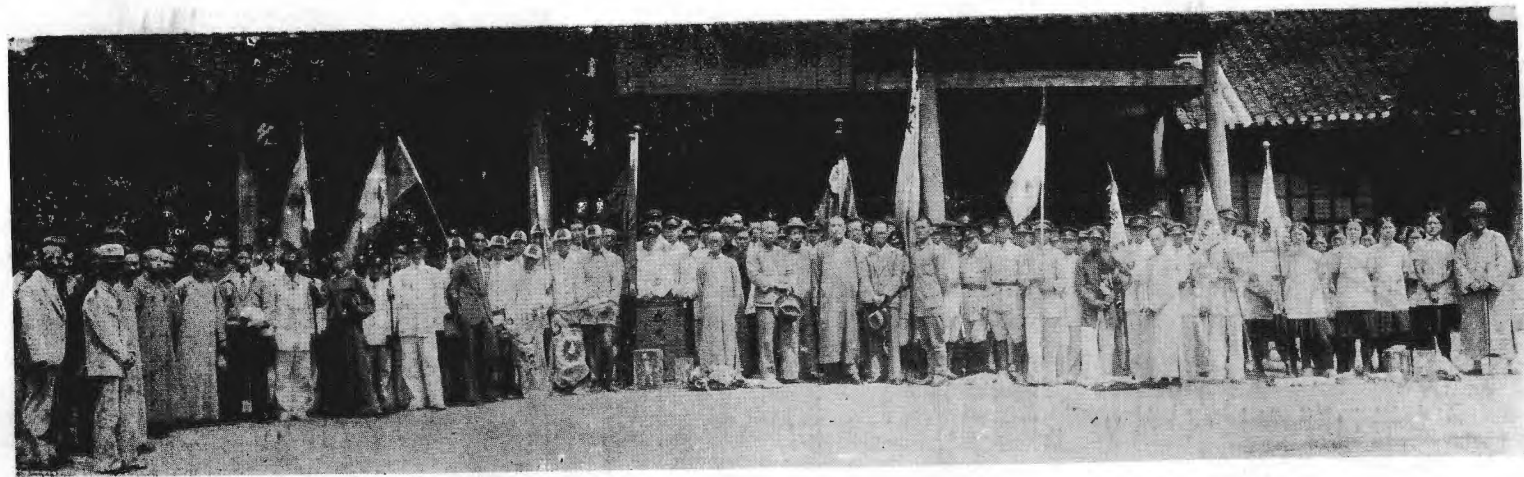

禮典獎給及幕閉會動運省全屆一第省州貴

籌備經過

一 聘請籌備委員

本省教育廳為提倡體育檢閱各學校體育成績，及挑派選手出席第六屆全國運動大會起見，決定於本年九月舉行貴州省第一屆全省運動會。並聘定籌備委員二十三人，組織「貴州省第一屆全省運動會籌備委員會」，負責籌備本屆運動會各項進行事宜。茲將各籌備委員畧歷，分列如下：

- 徐正——教育廳第三科科长
 - 丁景春——教育廳秘書
 - 邵正祥——教育廳秘書
 - 王守倫——教育廳第三科第二股主任
 - 周其恆——教育廳第二科第一股主任
 - 洪潤時——教育廳第一科第一股主任
 - 趙萬邦——省立貴陽高級中學校長
 - 熊禮祿——省立貴陽中學校長
 - 錢慎誠——省立貴陽女子師範學校校長
 - 孫起孟——省立貴陽師範學校校長
- 貴州省第一屆全省運動會總報告

- 陳應福——私立正誼初級中學校長
 - 傅夢秋——省立貴陽民衆教育館館長
 - 賀壽萱——省立貴陽女子中學教務主任
 - 謝孝思——私立慈德初級中學校長
 - 楊時行——私立導文中學校長
 - 王夢淹——貴陽縣立初級中學校長
 - 李椒元——私立毅成初級中學校長
 - 馬培中——私立樂羣初級中學校長
 - 何建衡——省立貴陽師範學校體育教員
 - 錫筱齋——省立貴陽高級中學體育教員
 - 龔芹階——省黨務特派員辦事處幹事
 - 朱嘉猷——第二路軍新生活俱樂部體育指導員
 - 林鑑塵——第二路軍新生活俱樂部體育指導員
- (註)上列二十三委員中，以陳委員德溥辭職，袁委員永濤久不到會，乃另聘孫起孟丁景春二委員補充。至林委員鑑塵則從未到會。

二 第一次籌備委員會議

自教育廳發出聘函後，即定於八月二日下午二時在教育廳圖書館召集第一次籌備委員會議。茲將當時會議情形附錄於後：

貴州省第一屆全省運動會籌備委員會第一次會議紀錄

日期：八月二日下午二時

地址：教育廳圖書館

出席委員：徐正，邵明軒，王守論，周其恆，藍端祿，

馬培中，王夢淹，何建衡，陳濟周，陳祥和，

錢慎哉，傅夢秋，楊筱齋，賀壽萱，楊雨春。

主席：徐正 紀錄：王守論

甲，開會如儀。

乙，主席報告(畧)

丙，討論事項：

(一)本會名稱應如何規定案。

決議：定為「貴州省第一屆全省運動會」。

(二)關於運動會舉行日期案。

決議：定於九月五日起開始舉行。

(三)關於運動會舉行地址案。

決議：定在南廠舉行。

(四)關於運動員參加資格案。

決議：運動員參加資格，定為團體及個人兩種。

(五)關於錦標種類案。

決議：分為兩方面：

(一)男子方面：田賽，徑賽，全能，游泳，足球，

籃球，網球，排球，國術。

(二)女子方面，田徑賽，籃球，網球，排球，游

泳，國術，壘球。

(六)報名日期及地點案。

決議：八月二十九日起，至八月三十一日止

，在教育廳報名。

(七)推定本會常務委員案。

決議：推定：徐正，邵明軒，王守論，趙作孚

，傅夢秋，何建衡，楊筱齋七人為本會常

務委員，並以徐正為常務主任委員。

(八)擬定本會規程案。

決議：籌備委員會組織規程及競賽規程，均由常

務委員會擬定，提交第二次籌備委員會議

決通過施行。

丁，討論畢，主席宣佈散會。

三 教育廳通令各縣及各中等學校參加

自第一次籌備委員會議，規定名稱，參加資格，及錦標種類後，即請教育廳通令各縣縣政府及公私立各中等學校，選派選手參加，用襄盛舉。茲將教育廳通字第六十一號訓令列後：

「查第六屆全國運動大會，將於本年雙十節，在上海舉行。本省擬派選手，前往參加。當由本廳組織「貴州第一屆全省運動會籌備委員會」，先在本省舉行全省運動會，以資挑選，業經計劃進行在案。

「茲經本廳召集籌備委員會議，決議，定於九月五日起，在貴陽南廠舉行第一屆全省運動會；凡各團體及個人均可參加。至錦標種類則分：(一)男子爲田賽

四 第二次籌備委員會議

自第一次籌備會議，推定常務委員會起草規程，並由教育廳通令各縣及各中等學校參加後，籌委會中各項負責人員，亟待聘請，各項規程，亦須審訂，爰於八月九日下午二時，在教育廳大禮堂召集第二次籌備委員會議。茲將當時會議情形，附錄於後：

貴州省第一屆全省運動會籌備委員會第二次會議紀錄
日期：八月九日下午二時
地址：教育廳大禮堂

貴州省第一屆全省運動會總報告

，徑賽，全能，游泳，籃球，網球，排球，足球，棒球，國術。(二)女子爲田徑賽，籃球，網球，排球，游泳，壘球，國術。並自本月二十九日起，至本月三十一日止，先到本廳報到登記。

「此次運動會之舉行，一方面固爲挑拔選手，得與全國健兒一決勝負；一方面亦藉此次提倡體育，可使全省民衆注意體格之鍛鍊。除分令外，合亟令仰該縣長轉飭各中等學校迅即斟酌情形，按期選送來廳報名參加；並將奉文日期及遵辦情形，先行具報爲要！切切！此令！」

出席委員：傅夢秋，藍端祿，陳穉和，何建衡，楊雨春，趙作平，賀壽萱，陳濟周，謝仲謀，錢慎哉，朱嘉猷，徐正，王守論，洪潤時，龔芹階。

主席：徐正 紀錄：王守論。

甲，開會如儀。

乙，主席報告(畧)。

丙，討論事項：

(一)審定籌備委員會組織規程案。

決議：照擬定原案通過。

(二) 審定運動會競賽規程案。

決議：交審判委員會審定通過，由本委員會公布施行。

(三) 聘定各組組長案。

決議：(一) 聘定洪潤時為總務組組長。

(二) 聘定王守論為文書組組長。

(三) 聘定袁永濤為信傳組組長。

(四) 聘定藍端祿為招待組組長。

(五) 聘定龔芹階為警衛組組長。

(六) 聘定錢慎誠為衛生組組長。

(四) 聘定競賽委員會委員案。

決議：聘定：傅夢秋，楊筱齋，何建衡，趙作孚，龔芹階，劉桂初，李夢俠，廖

五 競賽委員會及審判委員會第一次聯席會議

在第二次籌備委員會議中，聘定競賽委員及審判委員，負責籌劃各該會一切進行事宜，爰於八月十日下午三時，在教育廳圖書館召集第一次聯席會議。茲將當時會議情形，附錄於後：

貴州省第一屆全省運動會審判及競賽委員會第一次聯

席會議紀錄

日期：八月十日下午三時

顯周，朱嘉猷，羅寬，張仲齡等十人為競賽委員會委員，並由趙作孚負責召集

(五) 聘定審判委員會委員案：

決議：聘定：鮑午橋，柳際明，馮劍飛，蕭樹經，傅夢秋，藍端祿，周其恆，何建衡，楊筱齋，朱嘉猷，趙作孚等十

一人為審判委員會委員，並由傅夢秋負責召集。

(六) 關於競賽委員會各股股長如何聘定案。

決議：由競賽委員會先行擬定，再由本委員會聘定之。

丁，討論畢，主席宣佈散會。

地址：教育廳圖書館

出席委員：柳善，朱嘉猷，何建衡，鮑午橋，楊筱齋，傅夢秋，趙作孚，藍端祿，蕭樹經，羅寬，龔芹階。

列席委員：徐正，王守論。

主席：趙作孚。

紀錄：王守論。

甲，開會如儀。

乙，主席報告：

(一)宣讀第二次籌備委員會關於聘定審判及競賽委員之議決案。

(二)報告關於競賽及審判委員會應執行事項。

丙，討論事項：

(一)籌備委員會交下運動會競賽規程，如何審定。請公決案。

決議：由傅夢秋宣讀規程內容，經各委員參加意見，逐條通過，送籌備委員會公佈施行。

(二)運動會場地應否重行選擇，請公決案。

決議：仍以南廠為運動會場，並由籌備委員會函請保安處轉飭保安第一團負責填平之。

六 第三次籌備委員會議

第二次籌備委員會及第一次競賽及審判委員會聯席會議聘定各組股負責人員後，即分別積極籌備會場佈置及其他應辦事宜。惟籌備委員及競賽與審判各委員中，頗多被派赴峨嵋受訓者，亟須商請代理人，負責辦理各項事宜。而棒球，壘球，游泳等錦標，因籌備不及，亦亟待解決，爰於八月二十日下午三時，在教育廳圖書館召集第三次籌備委員會。茲將當時會議情形，附錄於後：

貴州省第一屆全省運動會總報告

(三)推定兩委員會主任委員，請公決案。

決議：(一)推定柳善為審判委員會主任委員，

(二)推定傅夢秋為競賽委員會主任委員。

(四)聘定競賽委員會各股股長及總裁判，請公決案。

決議：(一)聘定何建衡為註冊編配股股長。

(二)聘定楊復齋為裁判股股長。

(三)聘定朱嘉猷為紀錄股股長。

(四)聘定邵明軒為獎品股股長。

(五)聘定劉桂初為國術股股長。

(六)聘定羅寬為總裁判。

上列各股股長及總裁判，由競賽委員會提

請籌備委員會函聘之。

丁，討論畢，主席宣佈散會。

貴州省第一屆全省運動會籌備委員會第三次會議紀錄

日期：八月二十日下午三時

地址：教育廳圖書館

出席委員：李椒元，何建衡，楊復齋，朱嘉猷，錢慎哉

劉堯英代，馬培中，王夢淹，傅夢秋，趙作年

洪潤時，徐正，王守論，周其恆，邵明軒。

主席：徐正 紀錄：王守論。

甲，開會如儀。

乙，主席報告：

(一)宣讀第二次會議紀錄。

(二)報告競賽審判兩委員會會議議決事項。

(三)接保安處覆函，以保安第一團正在整頓訓練，未

便轉派該團城平運動場地。

(四)發令槍及跑表等件，已請綏署柳參謀長電廣州駐

粵辦事處代為購買，茲據粵方覆電，準於九月五

日以前運到。

(五)競賽委員廖顯周尚未到省，所有函件，無從投遞

丙，討論事項：

(一)各委員有被派赴峨眉山受訓者，應否由各委員自

請代理人，請公決案。

決議：由各委員自行請人代理，其代理人姓名如

下：

錢慎哉(劉堯莫代)，藍端祿(劉桂初代)，

陳稱和(黃翰書代)，謝仲謀(汪汝衡代)，

楊雨春(王啓華代)，趙作孚(王道生代)，

何建衡(徐守白代)，龔芹階(王笙農代)

(二)劉桂初辭國術股股長，應如何慰留，請公決案。

決議：除去函再行敦請外，並請朱嘉猷藍端祿兩

委員代表本會慰留。

(三)袁永濤三次未到本會，亦未來函聲明，究應如何

決定，請公決案。

決議：改請丁耐愚為本會籌備委員。

(四)宣傳組及招待組組長，應否另行聘定，請公決案

決議：改聘冉隆堃為宣傳組組長，柳儀為招待

組組長。

(五)警衛組，衛生組，註冊編配股，獎品股，各組股

長，應由何人代理，請公決案。

決議：(一)警衛組由王笙農代理。

(二)衛生組由劉堯莫代理。

(三)註冊編配股由徐守白代理。

(四)獎品股由丁耐愚代理。

(六)競賽委員及審判委員，有赴峨眉山受訓者，應否由

各委員自請代理人，請公決案。

決議：由各委員自行請人代理，其代理人姓名如

下：

何建衡(徐守白代)，趙作孚(王道生代)，

龔芹階(王笙農代)，藍端祿(劉桂初代)，

馮劍飛(謝汝霖代)。

(七)各組股幹事，應如何聘請，請公決案。

決議：(一)總務組：請何宏量，王靖侯，段崧基，

周達燾，張 鎧等為幹事。

(二)文書組：請蔣宗仁，張凌霄，冉隆英，

嚴敬彝等為幹事。

(三)宣傳組：請張英，潘符陽，班沛助等為

幹事。

(四)招待組：請彭念辰，潘符陽，葉采生，

賀壽萱，許伯遠，賈一民，賈功台等為

幹事。

(五)警衛組：請梅德莊，王起華等為幹事。

(六)衛生組：請鄧文波，朱懋根等為幹事。

七 第四次籌備委員會

自各籌備委員及各組股長有因公出省，自行請人代理，並經本會正式承認後，各組股事務即照常進行，其中場地設備，尤為積極。至各種競賽之裁判人員，亦亟待聘請。爰於八月二十四日下午三時，在教育廳圖書館，召集第四次籌備委員會，從事討論。茲將當時會議情形，附錄於後：

貴州省第一屆全省運動會籌備委員會第四次會議紀錄

日期：八月二十四日下午三時

地址：教育廳圖書館

貴州省第一屆全省運動會總報告

(七)競賽委員會各股幹事，由競賽委員會自行請定，提交本委員會聘請之。

(八)棒球，壘球，游泳，三種競賽本屆因籌備不及，

未便舉行，應如何決定，請公決案。

決議：移到下屆運動會舉行。

(九)運動會期間，由城至場交通，應如何處理，請公

決案。

決議：由教育廳函請建設廳設臨時公共汽車，酌

收票價，便利市民乘坐。至運動會職員及

運動員乘車，請予免費，以示優待。

丁，討論畢，主席宣佈散會。

出席委員：李椒元，周其恆，洪潤時，丁耐愚，(周其恆

代)，楊筱齋，王守論，徐 正，傅夢秋，錢

慎哉(劉堯英代)，楊雨春(王起華代)，何建衡

(徐守白代)，陳穉和(黃翰實代)，謝仲謀(汪

汝衡代)。

主席：徐 正 紀錄：王守論。

甲，開會如儀。

乙，宣讀上次會議紀錄。

丙，討論事項：

七

(一)本屆國術錦標比賽，其中有數項不能舉行，應如何決定，請公決案。

決議：本屆國術改爲表演至錦標比賽，移在下屆舉行。

(二)國術表演賽時，應請何人負責裁判，請公決案。
決議：請劉桂初，張和軒，孫雲波，周本渭，屈

乃伸君爲幹事，並負裁判員之責。

(三)競賽委員會各股幹事(國術除外)以及各種競賽(國術除外)職員，如何聘請，請公決案。

決議：照競賽委員會所擬請者通過。(其名單如下)：

(一)註冊編配股幹事：楊筱齋，傅夢秋，張英，袁守信。

(二)裁判股幹事：傅夢秋，徐守白，張英，袁守信。

(三)記錄股幹事：全體競賽委員均爲記錄股幹事。

(四)獎品股幹事：蔣宗仁，尹素堅，鄧蕙英，伍碧琦。

(五)田徑及球類賽職員：

一，總裁判：羅寬。

二，檢查員：梅德莊，張鶴軒，孫雲

波，魏子高。

三，徑賽終點裁判長：王道生。

裁判員：李夢俠，張仲齡，蔡之琦，歐陽熙，王羽立，蔣俊芬。

四，田賽裁判長：傅夢秋。

裁判員：王起華，于本俞，蔡之琦，蔣俊芳，袁世聰。

五，記時長：林明。

記時員：傅桂馨，趙希雲。

六，發令員：羅寬，趙學廣。

七，競賽檢錄員：徐守白。

八，記錄員：杜嘉猷，徐守白。

九，報告員：方猷爲，王笙農。

十，籃球裁判長：李夢俠。

裁判員：林明，張仲齡，傅桂馨，杜嘉猷，王笙農。

計時員：王啓華，魏子高，周本

渭。

記分員：蔡之琦，蔣俊芬，孫雲

波。

十一，足球裁判長：朱嘉猷。

裁判員：羅寬，于本俞，袁世

聰。

巡邊員：方猷為，梅德莊，王羽立。

十三，網球裁判長：歐陽熙。

裁判員：王道生，趙希雲，徐守白，徐廷棟，趙毓祥。

視線員：周其恆，汪汝衡。

十四，排球裁判長：朱嘉猷。

裁判員：羅寬，王笙農。

巡邊員：方猷為，梅德莊。

（四）宣傳組幹事，應否加聘，請公決案。

決議：聘請各報社社長為幹事：中央通訊社蕭蔚

民君，貴州晨報社蕭蔚民君，革命日報社

李大光君，黔風報社唐立圻君，黔陽晚報

八 登報通告各單位登記日期

自籌備委員會組織規程及競賽規程由教育廳公佈，並令飭各縣縣政府及公私立各中等學校遵照辦理後，即由籌備委員會登報通告各單位登記日期。茲錄如下：

貴州省第一屆全省運動會籌備委員會通告（第一號）

本省第一屆全省運動會，定於九月五日起，在南

九 登報通告取銷棒球壘球游泳國術錦標

貴州省第一屆全省運動會總報告

社杜梓封君，民衆日報社鄧南屏君，大黔通訊社徐毓芬君。

（五）競賽委員會擬就各種表格，是否適用，請公決案。

決議：照所擬通過。

（六）球類比賽場址，如何決定，請公決案。

決議：由本委員會函下列各處借用：

（一）籃球場地借新生活俱樂部及省立貴陽中學兩籃球場。

（二）網球場地借新生活俱樂部及省立高中兩網球場。

（三）排球場地借省立貴陽中學排球場。

丁，討論畢，主席宣佈散會。

廠運動場舉行。凡願參加之團體及個人單位，務須於八月二十九日起，至三十一日止，依照競賽規程之規定，向本會（教育廳內）註冊編配股登記；過期無效。特此通告。

在第三第四兩次籌備委員會中，以棒球，壘球，游泳，國術四種錦標比賽，以籌備不及，不克如期舉行，決定移在下屆運動會舉行，特發出如下之通告：

貴州省第一屆全省運動會籌備委員會通告（第二號）

查本省第一屆全省運動會競賽規程中，原設有男女游泳錦標，男女國術錦標，男子部棒球錦標，女子部壘球錦標四種：旋經本委員會第三次會議決議：

十 徵求獎品

籌備委員會為鼓勵運動員努力競賽起見，除自製銀杯錦旗獎章外，特分函各機關團體學校及個人，徵求獎品。

其原因如下：

「敬啟者：本省為提倡體育，挑拔選手參加第六屆全國運動大會起見，特舉辦第一屆全省運動會。茲定於九月五日起開始在南廠運動場舉行，素仰

提倡體育，深具熱心，敢請

惠贈獎品，以資策勵。如蒙

十一 登記註冊及編配

自第一號通告發表後，籌委會為便利登記起見，特製就各種表格着手登記，外縣派選手參加者，祇涇潭，鎮寧兩縣，其他各縣均以籌備不及或經費困難，未曾參與，至省會各公私立中等各學校，各團體及個人，皆熱烈參加。

棒球，壘球，游泳，三種競賽，本屆因籌備不及，未便舉行，移到下屆運動會舉行；又第四次會議決議：「本屆國術錦標，其中有數項不能舉行，本屆國術，改為表演，錦標比賽，移到下屆運動會舉行」，各在卷。特此通告。

賜件，請於九月四日前，飭交教育廳內敵會獎品股為荷！

自此函發出後，各方紛紛贈送獎品，琳琅滿目，美不勝收。爰借大十字西南百貨商店，及南華路全泰永百貨公司兩處作為「貴州省第一屆全省運動會獎品第一陳列處」及「貴州省第一屆全省運動會獎品第二陳列處」俾衆觀覽。至送贈獎品人芳名及品名，均於附錄中另表列出，以示謝忱！

迄至八月三十一日止，登記註冊者，團體方面，有導文中學，雪涯體育會，南明隊，貴陽中學，正誼中學，自強體育會，二路軍總隊，貴陽縣立中學，毅成中學，別動隊，兩軍通信兵團第二分隊，涇潭隊，貴陽女子師範學校，貴

陽女子中學校，學德中學校，鎮寧隊，羣聲隊，亞南隊，容模隊，時禮隊，香檳隊，熊全隊，TY隊等三十三個單位；個人方面有馮健強，余志雄，呂達，雷毓英等四人繼

十二 第五次籌備委員會議

籌備會對於一切設備，業經大體就緒。爰於八月三十日下午三時，在教育廳圖書館，召集第五次籌備委員會議，茲將當時會議情形，附錄於後：

貴州省第一屆全省運動會籌備委員會第五次會議記錄

日期：八月三十日下午三時

地址：教育廳圖書館

出席委員：楊筱齋，孫鶴孟，朱嘉猷，傅夢秋，王夢淹，

徐正，王守論，洪潤時，周其恆，趙萬邦，

王道生代，謝仲謀（汪汝衡代），藍端祿（劉桂

初代），錢慎哉（劉堯英代），丁耐愚（周其恆代

），楊雨春（王起華代），龔青階（王笙農代）。

主席：徐正 記錄：王守論。

甲，開會如儀。

乙，報告事項：

（一）本屆全省運動會敦請吳主席為會長，葉廳長（元

龍）張秘書長（棟）柳參謀長（善）為副會長。

丙，討論事項：

貴州省第一屆全省運動會總報告

續註冊。自九月一日起，即分別編配，印成表冊，通知各單位，按照規定時地，前往參加競賽。

（一）據省立貴陽中學代表稱，該校籃球場地，不適

用，應如何決定，請公決案。

決議：改借省立貴陽民衆教育館籃球場地。

（二）上海復旦大學黔籍學生來函請求參加第六屆全國

運動大會，應如何決定，請公決案。

決議：除球類外，其成績優良者，准予參加本省

出席全國運動大會選手團，代表本省，出

席全運會。

（三）各學校如何派遣童子軍維持會場秩序，請公決案

決議：查各學校均無童子軍組織，無從派遣。

（四）會場秩序，究應如何維持，請公決案。

決議：由本委員會函請公安局派遣警士並函請新

生活服務團及別動隊派員共同維持各場地

秩序。

（五）各中等學校要否參加運動會開幕典禮，請公決案

決議：由本委員會通知本市各中等學校率領全體學生於九月五日上午八時參加運動會開幕典禮。

〔六〕外縣參加運動會選手團住宿地點，如何決定，請公決案。

決議：由本委員會函請綏靖公署商借南廠營房一部份房屋為外縣選手團住宿地點。

〔七〕本委員會常務委員第二次會議議決案，請追認案。

決議：追認通過，其議決案如下：

〔一〕添設總幹事，並聘請姜榮君擔任總幹事。

〔二〕添設總記錄，並聘請楊筱齋君擔任總記錄。

〔三〕添設檢察長，並聘請李夢俠君擔任檢察長。

〔四〕改聘蕭樹經君為警衛組組長。

〔五〕糾察員改為糾察長。

〔六〕添聘黃寶華君胡國泰君等為檢察員。

〔七〕添聘魯任蘭羅文龍君等為記錄員。

〔八〕添聘杜阜民君為足球裁判員。

〔九〕添聘胡國泰君為徑賽終點裁判員。

〔十〕添聘傅夢秋君為排球裁判員。

〔十一〕添聘劉護萱君為文書組幹事及獎品股幹事。

〔十二〕傅夢秋君改任徑賽終點裁判長，王道生君改任田徑賽裁判長。

〔十三〕傅德馨君來函辭職改聘陳光型君為田徑計時員及籃球裁判員。

〔十四〕全能運動職員，仍請由田徑賽職員擔任。

〔十五〕球類比賽，定於九月七日開始。

〔八〕加聘王笙農君為警衛組幹事，李成蔭君為招待組幹事李璧光君為總務組幹事，請公決案。

決議：通過。

〔九〕柳委員際明由朱委員嘉猷代表辭去審判主任委員一職，應如何決定，請公決案。

決議：由本委員會專函懇切慰留。

〔十〕擬定運動會開幕典禮秩序，請公決案。

決議：照所擬通過。秩序如下：

貴州省第一屆全省運動會開幕典禮秩序

一，開會

二，奏樂

三，判裁員及運動員繞場一週（音樂隊引導）

四，全體肅立

五，升旗——鳴炮

六，唱黨歌

七，向黨國旗及 總理遺像行最敬禮

八，主席恭讀 總理遺囑

九，靜默三分鐘

十，籌備委員會主任委員報告籌備經過

十一，會長訓詞

十二，各長官訓詞

十三，來賓致詞

十四，運動員宣誓

十五，攝影

十六，裁判員及運動員退場

十七，禮成——奏樂

（十一）擬由各中等學校各派職員一人為警衛組幹事，

幫同警衛組負責維持會場秩序，請公決案。

決議：通過。

丁，臨時動議：

十三 函貴陽省立各中等學校各派職員及工友各一人幫同

佈置

籌備會因人數不敷分配，特函請貴陽省立各中等學校

各指派職員及工友各一人，幫同佈置。原函如下：

（二）李夢俠來函提議：

一，應採用何種球類比賽規則，並請公佈，請公決案。

決議：由競賽委員會擬定公佈之。

二，定期召集裁判員會議解釋比賽規則中之各種疑義，請公決案。

決議：定於本星期日（九月一日）下午三時在教育廳開會。

（二）國術表演比賽器械，應如何決定，請公決案。

決議：由本委員會函向新生活俱樂部借用。

（三）競賽委員會交來各種表格，是否適用，請公決案。

決議：照所擬通過。

（四）運動員須知，應由何人負責起草，請公決案。

決議：由朱委員嘉猷起草，交宣傳組辦理。

（五）添聘張仲齡君為田賽裁判員譚正與君為報告員及籃球裁判員，請公決案。

決議：通過。

戊，討論畢，主席宣佈散會。

各指派職員及工友各一人，幫同佈置。原函如下：

決議：通過。

決議：通過。

決議：通過。

決議：通過。

決議：通過。

決議：通過。

「敬啓者，茲次運動會舉行在即，各種佈置，在在需人。用特函請貴校派職員及工友各一人，於八月廿九日（星期四）上午九時來教育廳內會同本會總務組長洪

潤時君商討應辦事宜，務希查照指派屆時來廳爲荷！」

十四 函省會公安局在運動場佈告禁止偷竊材料

籌備會以寄放運動場中各項材料時有被不肖之徒，偷竊拿用，特函請省會公安局佈告禁止。其原因及覆函如下：

覆函：

「逕覆者：接准八月二十九日大函，誦悉一是，囑件業經繕就隨函送達，即希查收張貼場內爲荷！此致

原函：

「敬啓者：全省運動會地址，已決定在南廠運動場舉行，在佈置場地期間，所有寄放材料各物，恐被偷竊。用特函請貴局在該地佈告禁止，希即查照辦理見覆爲荷！」

（註）佈告從畧

省會公安局啓

十五 函請駐黔綏靖公署轉飭南廠營房駐軍騰宿舍作外縣選手住宿處所

籌備會恐外縣參加選手無處住宿，爰函請駐黔綏靖公署商借南廠營房，以作選手住宿之所。茲將原函及復函錄後：

議，擬請

貴公署轉飭南廠營房駐軍，騰出宿舍一幢，以作各縣選手住宿處所，相應函達，希即查照辦理，並盼見復爲荷！」

原函：

「逕啓者：本屆全省運動大會，開幕在即，各縣選手，亦將陸續抵省，昨經本會第五次籌備委員會議決

「逕啓者：准

貴會函開：爲請轉飭南廠駐軍騰出宿舍一幢，以作選手住宿等由，已電話通知九十三師，請

貴會派員逕向九十三師羅副官交涉可也。相應函復，

希
查照爲荷！此致
運動會籌備委員會

十六 函請第五別動大隊省會公安局新生活勞動服務團共同負擔會場警衛事宜

同負擔會場警衛事宜

籌備會以會場秩序，甚爲重要。特分別函請第五別動大隊，省會公安局，新生活勞動服務團共同負擔會場警衛事宜。茲將原函錄後：

「逕啓者：本屆全省運動大會，定於九月五日至七日，在南廠舉行。茲經本會第五次籌備會議關於大

會決議，關於大會警衛事宜，擬請第五別動大隊，省會公安局，新生活勞動服務團，共同負擔。除分函外，相應函達，即希查照辦理爲荷！至場地分配及比賽時間，俟決定後，再行另函通知。」

十七 函請省會各報社編撰專刊

籌備會爲宣傳運動會競賽成績及各項消息起見，特分別函請省會各報社，於運動會開幕期間，編撰專刊，登載大會各項消息，茲將原函附後：

「逕啓者：本屆全省運動大會，定於九月五日至七

日在南廠舉行，茲經本會第五次籌備會議決議，擬於開會期間，請本市各報社編撰專刊，登載大會各項消息，以資提倡；并請派員臨場參加。除分函外，相應檢同新聞記者標識三枚，函請查照爲荷！」

十八 開駛臨時公共汽車

運動會各種設備，業經分別籌妥，惟於往返運動場之交通事宜，亟宜設法補救，爰與建設廳一再磋商由本會津貼車費，於聯運處指派大汽車四輛，每日上午七時起，至下午七時止，往返於由城內大十字至南廠運動場。除載本

會職員及運動員外，并載市民參觀。本會職員及運動員，由會中發給乘車證，免費乘車。至市民乘車，則規定每人車費一角，來回二角。

乘車證式樣：

貴州省第一屆全省運動會總報告

貴州省第一屆全省運動會

職員 1 本會專車自大十字起至南廠止不准中途分程

運動員 2 每證每次只限一人

免費 3 每人每日至多只用兩次

乘車 4 行車時間上午七時至九時下午五時至七時

十九 函請省會公私立各中等學校率領全體學生參加開幕典禮

本會為引起各校學生注意體育起見，特分別函請省會各中等學校，率領全體學生參加開幕典禮，以襄盛舉，茲將原函錄後：

「逕啓者：本省全省運動會，業經籌備就緒，定九月五日至七日，在南廠舉行，并於九月五日上午八時

二十 製發各單位選手證及號碼

註冊編配股編配就緒，特將已製就運動員標幟及號碼分發各單位，以資識別。號碼僅限於田徑賽運動員，而進

二十一 登報通告延期

運動會原定九月五日起舉行，惟當時連日天雨，場地

舉行開幕典禮，茲經本會第五次籌備委員會議決，請本市公私立各中等學校，率領全體學生，前往參加開幕典禮，相應函達，希即查照為荷！」

動員標幟，則凡運動員均各發給一枚，以示出入會場之區別。

盡濕，不能應用，爰登報通告延期。茲將第三號通告抄

如下：

貴州省第一屆全省運動會籌備委員會通告（第三號）

查本屆運動會，原定九月五日起開始，業經通告

二十二 登報通告舉行日期

運動會期，因雨停滯，業經改期。惟改期後第一日天忽放晴，爰登報通告各單位，定於九月七日，仍在原處舉行。其通告如下：

貴州省第一屆全省運動會籌備委員會通告（第四號）

在案。茲因天雨場濕，不克如期舉行，特行臨時宣告延期。一俟天晴場乾，再定舉行日期。除分別通知外，特此通告。

查本屆運動會舉行日期，因天雨臨時改期，業經通告在案。茲定於九月七日上午八時起，仍在南廠運動場舉行，《天雨改期》除分別通知外，特此通告。

籌
備
經
過

大會職員錄

一 運動會及籌備委員全體職員

會長 吳忠信

副會長 葉元龍 張棟 柳善

籌備委員會

常務委員 徐正 主任 邵正祥 王守論 趙萬邦 傅夢

秋 何建衡 楊筱齋

委員 丁景春 周其恆 洪潤時 錢慎哉 藍端祿 孫

起孟 陳應福 謝孝思 楊時行 王夢淹 李俶

元 馬培中 龔芹階 賀壽萱 朱嘉猷 林鑑

塵 (林君並未到會)

總務組

組長 洪潤時

幹事 何宏量 王靖侯 段崧基 周運燾 張鎧

李璧光 貴陽省立各中等學校職員各一人

文書組

組長 王守論

幹事 蔣宗仁 張凌霄 冉隆英 嚴敬彝 劉護查 楊煒

宣傳組

組長 冉隆堃

幹事 蕭蔚民 李大光 唐立圻 鄧南屏 徐毓芬

杜梓封 張英 潘符陽 班沛勛

招待組

組長 柳儀

幹事 彭念辰 潘符陽 葉采生 賀壽萱 許伯遠

賈一民 賈功台 李成蔭

警衛組

組長 蕭樹經

幹事 王笙農 王起華 貴陽公私立各中等學校職員

各一人

衛生組

組長 錢慎哉

幹事 鄧文波 朱懋根

競賽委員會

貴州省第一屆全省運動會總報告

主任委員 傅夢秋

委員 楊筱齋 何建衡 趙萬邦 龔芹階 劉

桂初 李夢俠 羅寬 朱嘉猷 張仲齡 廖

顯周 (張君臨時辭職，廖君並未到會)

註冊編配股

股長 何建衡

幹事 傅夢秋 徐守白 張英 袁守信

裁判股

股長 楊筱齋

幹事 傅夢秋 張英 袁守信

記錄股

股長 朱嘉猷

一二 運動會全體裁判員

總裁判 羅寬

總幹事 姜榮林

糾察長 徐正 傅夢秋

田徑及全能運動

檢察長 李夢俠

檢察員 張鶴仙 魏子高 黃寶華 胡國泰

經費終點裁判長 傅夢秋

裁判員 胡國泰 李夢俠 蔡之琦 歐陽熙 王翌

幹事 傅夢秋 楊筱齋 何建衡 趙萬邦 龔芹階

劉桂初 羅寬 李夢俠

獎品股

股長 邵正祥

幹事 蔣宗仁 尹素堅 鄧蕙英 劉護萱 伍碧琦

國術股

股長 劉桂初

幹事 周本渭 屈乃仲

審判委員會

主任委員 柳善

委員 鮑午橋 馮劍飛 蕭樹經 傅夢秋 藍端祿

周恆其 何建衡 楊筱齋 趙萬邦 朱嘉猷

發令員 羅寬 趙學廣

徑賽檢錄員 徐守白

報告員 王肇農 譚正興

田賽裁判長 王道生

裁判員 王起華 于本俞 蔡之琦 袁世聰 張仲齡

計時長 朱嘉猷代

計時員 陳光型 胡國泰 蔡之琦

總記鐘 楊筱齋

記錄員 徐守白 魯任蘭 羅文靜

球類

籃球裁判長 李夢俠

裁判員 陳光型 王笙農 譚正興 趙學廣

計時員 王啓華 魏子高 周本渭

計分員 蔡之琦 胡國志 劉世瑛

足球裁判長 朱嘉猷

裁判員 羅寬 于本俞 袁世聰 杜阜民

巡邊員 王羽立 于本俞 鄧宗峻

網球裁判長 歐陽熙

裁判員 王道生 趙希雲 徐守白 徐廷棟 趙毓祥

袁世聰

視線員 汪汝衡 周其恆

排球裁判長 朱嘉猷

裁判員 羅寬 王笙農 傅夢秋

巡邊員 王起華 王羽立

國術

國術評判員 劉桂初 周本渭 屈乃伸

大會職員錄

各單位職員及運動員一覽

(以報名先後為序)

一 南明隊 (職員一人 運動員三十三人)

總領隊 蕭子鳴
 運動員 胡玉品 (田徑全能隊長) 游國藩 (籃球隊長)
 劉永祜 (網排球隊長) 周志傑 (足球隊長)
 丁永陞 羅亮疇 張官榮 王啓基 何銘 劉廷琮 傅希賢 楊正奎 張樂生 文吉惠 楊慕

二 自強體育會 (職員五人 運動員十五人)

總領隊 聶膺識
 田徑全能管理員 陳風梧
 籃球管理員 蕭之亮
 網球管理員 端小江
 排球管理員 許伯遠

三 省立貴陽中學 (職員三人 運動員十八人)

總領隊 許伯遠
 田徑全能管理員 樂靜麓
 籃球管理員 孫立齋

貴州省第一屆全省運動會總報告

伯 龍元芳 王家才 馬懷麟 劉克 禹俊壁
 蕭開勳 蔣乾明 王啓先 陳治廉 李家慶 韋嵩 劉新羣 燕沛之 杜純仁 吳學凱 張文荃 黃青華 梁光材

運動員 彭永烈 (田徑全能隊長) 杜龍淵 (籃球隊長) 傅桂馨 (排球隊長) 彭永康 范介熙 潘奎龍 黨愛書 楊德志 林作宇 張文海 劉貴能 方猷為 張錦鋒 彭永祥 藍端模

運動員 陳統祥 (田賽隊長) 廖世賢 (徑賽全能隊長) 湯毓德 (籃球隊長) 謝錫祿 寇思敬 楊光美 藍連華 李公智 李德輝 盧兆麟 高

各單位職員及運動員一覽

昌辰 楊世昌 徐永華 李朝紀 梁紹華 王樹

名 唐之棟 蕭有智

二四

四 雪涯體育會

(職員一人運動員三十八人)

總領隊 徐守白

運動員 周天一 (田徑隊長) 鄧德義 (全能隊長)

向澤均 (籃球隊長) 雍清本 (網球隊長) 劉

浩齊 (排球隊長) 張泰蕓 (足球隊長) 祁承

讓 趙成元 黃寶書 張德心 王道孔 曹子光

國文正 周興仁 潘德美 嚴仲陶 高富仁 王

家中 唐光政 吳元賓 黃 堅 彭氣堯 王永

皆 雷毓靈 陳昌祉 魯承章 趙乃興 林 珩

徐承良 王龍光 王中立 謝梅生 熊翰才 劉

興沛 何克明 黃德春 趙頌德 羅運達

五 貴陽私立毅成初級中學

(職員一人運動員十二人)

總領隊 高樹森

運動員 樂森溶 (田徑隊長) 李光瑚 楊康世 (籃

球隊長) 葉樹人 李朝光 王朝元 吳洪年 李

天元 袁長沛 吳洪修 樂恭彥 李進忠

六 貴陽私立正誼初級中學

(職員二人運動員十三人)

總領隊 賈人明

田徑全能指導員 魏壽祥

運動員 熊光祿 (田徑隊長) 徐錦雲 (籃球隊長)

陳慶恆 劉隱春 賈人明 吳錫林 梁光柱 冉

隆玉 徐培澤 劉慎模 蕭元重 武雲祥 覃碧

魁

七 第二路軍總隊

(職員二人運動員十六人)

總領隊 朱嘉猷

籃排球指導員 胡國志

運動員 楊文仲 (田賽隊長) 劉自燕 (籃球隊長)

林猷熙 (排球隊長) 馬德禮 陳 桓 李鐵雄

黃 寬 朱野民 陳煥章 胡繼武 楊龍南 胡

再試 蕭海書 李紀模 李文生 董文達

八 貴陽私立導文中學

(職員二人運動員二十八人)

總領隊 王起華

田徑全能足籃球管理員 蕭學會

運動員 張玉德 (田徑全能隊長) 熊明化 (籃球

隊長) 江運達 (網球隊長) 汪正偉 朱賢世

劉學寬 潘德光 陳紹文 朱燧 劉志超 蕭

九 軍委會行營別動第五大隊

(職員一人 運動員二十七人)

總領隊 王鴻儒

運動員 朱定國 (田徑隊長) 彭堪才 (籃球隊長)

陳止敬 (排球隊長) 江福敬 (足球隊長) 杜

公甫 歐陽光璘 賈澹 畢元鑫 樊國權 李

紹坤 趙開榮 柴祖恩 吳邦祥 王紹槐 吳明

書 賈大相 張生民 方金恆 劉朝賢 卓哲明

吳邦連 虞文達 王倫 劉安權 韓才偉 李

剛 劉昌

連選 蔡綬麟 雷正明 王世勛 柳松武 劉作

新 楊其卓 汪琳 劉世瑛 詹安 黃霞鵬

曾敏為 劉季瑜 彭續會 王章樂 葉瑞龍 鍾

小崎 糜權

十 涓潭隊

(職員一人 運動員十一人)

總領隊 游光國

運動員 楊明良 (田徑隊長) 彭耆壽 (籃球隊長)

游運鈞 劉永如 涂富朝 楊明良 白萬全 董

美鏞 盧仰柱 陳廷傑 張宗瑤

十一 陸軍通信兵團第二分隊

(職員一人 運動員五人)

總領隊 賴清林

運動員 姚世廷 (西裝隊長) 張經漢 王均可 駱

萬春 張復強

十二 貴陽縣立初級中學

(職員一人 運動員三十一人)

總領隊 陳光型

運動員 許傳忠 (田徑隊長) 何紹光 (籃球隊長)

阮家寶 (足球隊長) 蔣理卿 王光華 王淑銘

陳應康 楊榮敏 盧先庚 謝應祿 張洪柱 李

貴州省第一屆全省運動會總報告

各單位職員及運動員一覽

忠明 周國治 朱秀元 王文 黃石經 劉道
揆 唐恩隆 王慶椿 鄧開謨 錢定涓 趙同寅

王作朋 黃祖祐 印啓鈞 宋啓端 周道樞 黃
祖祀 鄧家燿 萬裕厚 高國祥

十三 省立貴陽女子師範學校 (職員二人 運動員十八人)

總領隊 葉采生

毛淑廉 田惠明 李淑慧 毛淑儀 雷毓清 李

田徑指導員 李夢俠

哲昭 傅桂樹 陳遠輝 龔琴仙 張忠秀 韓淑

運動員 林選芬 (田徑隊長) 劉家瑞 (籃球隊長)

香 徐琴芳

陳玉華 (網球隊長) 梁忠敏 戴碧英 劉鴻琳

十四 省立貴陽女子中學 (職員二人 運動員二十二人)

總領隊 楊壽珣

仙 胡頤貞 曾憲禮 曾淑清 許文淑 嚴容秀

田徑管理員 賀壽萱

艾幼琴 王德先 楊國珍 楊樹華 李淑敏 楊

運動員 周儀先 (田徑隊長) 楊以醇 (籃球隊長)

恩祺 唐明華 許文淑 楊麗華 何瓊華 鄭蘭

楊理琴 (網球隊長) 丁慧英 (排球隊長) 劉伯

英

十五 貴陽私立達德初級中學籃球隊 (職員二人 運動員十人)

總領隊 魏子高

運動員 李登瀛 宋廷光 張景山 劉澤皋 王天禹

隊長 黃良倫

張其昌 王宗漢 何世配 孫紅章 林茂煜

十六 鎮寧籃球隊 (運動員九人)

運動員 蕭有智 (隊長) 李昌達 周承箴 趙家沛

姚 錫 劉明仁 魏乃五 周景賢 覃 平

十七 羣壘足球隊 (運動員十五人)

運動員 蕭鳴華 (隊長) 蕭元庚 周奉祥 全宗淮
張紹軒 邱 照 李可思 倪相堯 毛世傑 林

鼎言 雷毓英 陳 桓 劉自燕 李文生 陳希
周

十八 TY 網球隊 (運動員六人)

運動員 徐文雄 (隊長) 陳振環 陳應春 任 桐

劉克明 孫家奇

十九 容模網球隊 (運動員四人)

運動員 劉惠容 (隊長) 何承模 黃德光 唐光國

二十 時禮網球隊 (運動員二人)

運動員 周達時 (隊長) 孫秉禮

二十一 亞南網球隊 (運動員二人)

運動員 熊 祥 (隊長) 馬 德

二十二 熊全網球隊 (運動員二人)

運動員 熊翰才 (隊長) 全宗淮

二十三 香檳網球隊 (運動員二人)

運動員 陳應強 (隊長) 韓國偉

二十四 個人參加者 (運動員四人)

徑賽 馮健飛 余志雄
網球 呂 達 雷毓英

按：參加團體單位二十三，個人四；職員共計二十七人，運動員共計三百四十三人，列表如下：

各單位職員及運動員一覽

各單位參加競賽種類一覽表 (有X者為參加之符號)

縣	通信兵團	涓潭	別動	導中	二路	王中	毅中	雪涯	貴中	自強	南明	名稱	單位	
													參加	競賽種類
X		X	X	X	X	X	X	X	X	X	X	田賽	參加	
X	X	X	X	X		X	X	X	X	X	X	徑賽	競賽	
				X				X	X	X	X	全能	賽	
X		X	X	X	X	X	X	X	X	X	X	籃球	錦標	
				X				X			X	網球	種類	
			X		X			X		X	X	排球	類	
X			X	X				X			X	足球	數	
1	1	1	1	2	2	2	1	1	3	5	1	人數	職員	
31	5	11	27	28	16	13	12	38	18	15	33	人數	運動員	
						職員中一人係運動員								備
														考

貴州省第一屆全省運動會總報告

合計	個人	香檳	熊全	亞南	時禮	容模	T. Y	翠聲	鎮寧	達中	女中	女師
13											×	×
14	×										×	×
5												
15									×	×	×	×
12	×	×	×	×	×	×	×				×	×
6											×	
6								×				
27										2	2	2
343	4	2	2	2	2	4	6	15	9	10	23	18
女子田徑賽共爲一錦標		同右	同右	同右	同右	同右	同右	同右	無職員	職員中一人係隊長	同右	女子田徑賽共爲一錦標

各單位職員及運動員之覽

規程

一 貴州省第一屆全省運動會籌備委員會組織規程

第一條 本委員會定名為貴州省第一屆全省運動會籌備委員會（以下簡稱本委員會）。

第二條 本委員會設籌備委員十九人至二十三人，由教育廳聘任之。

第三條 本委員會辦事處設於貴州省教育廳內，在運動會開會期間，移設運動場。

第四條 本委員會之職掌如左

- 一、籌備開會一切事宜。
- 二、開會時辦理會場一切事宜。
- 三、辦理開會後結束報告事宜。

第五條 本委員會設常務委員五人至七人，由籌備委員中互推之，主持會務及召集開會事宜；並於常務委員中互推一人，為常務主任委員。

第六條 本委員會設左列各組，承本委員會之命，辦理各組事務。

- 一、總務組：辦理會計，庶務，及場地佈置

事宜。

- 二、文書組：辦理會議記錄，撰擬文稿，編輯報告，收發文件，保管印信，案卷及油印公佈事宜。

- 三、宣傳組：辦理新聞廣告，披露運動會消息暨運動成績，編撰運動會特刊，及其他國內宣傳事宜。

- 四、招待組：辦理各單位運動員之報到，登記，籌設問事處。及其他招待事宜。

- 五、警衛組：辦理會場警衛，糾察秩序，及消防事宜。

- 六、衛生組：辦理救急看護及衛生清潔各事宜。

第七條 本委員會設競賽委員會及審判委員會，分掌競賽及審判各事宜。

第八條 競賽委員會由本委員會聘請委員七人至十一

人組織之，承本委員會之命，主持一切競賽事宜。

第九條

競賽委員會設主任委員一人，由競賽委員中互推之，推行競賽委員會一切議決事項，並召集競賽委員會開會事宜。

第十條

競賽委員會設左列各股，承競賽委員會之命，辦理各股事務。

- 一、註冊編配股：辦理各單位運動員之註冊，編定號碼，排列運動會各項比賽秩序單冊，分發各單位運動員之徵單號布，及通告各單位運動員比賽程序各事宜。
- 二、裁判股：主持各項運動比賽，支配各項運動比賽時之裁判員，及裁判各項運動之成績名次等事宜。
- 三、配錄股：保管各項運動比賽記錄，採集各項比賽新記錄，辦理運動會各項錦標比賽成績記錄各事宜。
- 四、獎品股：辦理獎品之徵求，保管及分贈事宜。
- 五、國術股：辦理國術運動員之註冊，編號排定秩序，分發徵章號布，通知國術運動員比賽程序，主持各項國術比賽，支

配國術比賽之裁判員，裁決各項國術比賽之成績名次，及會同總務組，記錄股，獎品股，辦理場地佈置，保管記錄及分發獎品等事宜。

第十一條

審判委員會，由本委員會聘請委員七人至十人組織之，承本委員會之命，主持一切審判事宜。其職掌如左：

- 一、審定競賽規程。
 - 二、審定運動員資格。
 - 三、獎懲運動員行為。
 - 四、判決比賽爭議。
 - 五、監察各種運動場地之秩序。
- 第十二條 審判委員會設主任委員一人，由審判委員中互推之，主持審判委員會事務；並召集審判委員會開會事宜。

第十三條

本委員會各組設組長一人，各股設股長一人，由本委員會聘任之。各組股各設幹事及助理幹事若干人，由本委員會任用之。

第十四條

競賽委員會設裁判員，計時員，各若干人，由本委員會聘任之。

第十五條

審判委員會之記錄及執行各事項，由本委員會就文書組及裁判股指派若干人辦理之。

第十六條 本委員會常務主任委員，於必要時，得召集各組組長及幹事開臨時會議。

第十七條 本規程由本委員會，呈准 教育廳施行；並呈請 省政府備案。

二 貴州省第一屆全省運動會競賽規程

第一章 日期及地點

第一條 第一屆全省運動會，定於民國二十四年九月五日起至九月七日止，在貴陽南廠舉行；遇必要時，得由運動會籌備委員會決定延長之。

第四條 男子部田賽錦標比賽項目如左：

- (一) 跳高，(二) 跳遠，(三) 撐竿跳高，(四) 三級跳遠，(五) 推十六磅鉛球，(六) 擲鐵餅，(七) 擲標槍。

第二章 競賽單位

第二條 運動會各種競賽，均以團體及個人兩種為單位。

第五條 男子部田賽錦標競賽方法，規定如左：

- 甲、凡團體在每項運動中至多加入選手四人，每一選手在田賽錦標及徑賽錦標中所參加之項目總數，不得多於六項。
- 乙、凡個人在田賽錦標及徑賽錦標中所參加之項目總數，不得多於六項。

第三條 運動會競賽分男女兩部，各部所設錦標種類如左：

甲、男子部：(一) 田賽錦標，(二) 徑賽錦標，(三) 全能運動錦標，(四) 游泳錦標，(五) 足球錦標，(六) 籃球錦標，(七) 網球錦標，(八) 排球錦標，(九) 棒球錦標，(十) 國術錦標。

丙、每項比賽錄取四名，其分數以五三二一計算。

丁、比賽秩序由競賽委員會編定之。

戊、任何團體得分數最多者得團體錦標，其次得亞軍。如遇兩個或兩個以上團體所得分數相等時，以其所得各種項目第一名之多寡判分。

乙、女子部：(一) 田徑賽錦標，(二) 游泳錦標，(三) 籃球錦標，(四) 網球錦標，(五) 排球錦標。

貴州省第一屆全省運動會總報告

之。如得第一名之數目仍相等，則以第二名之多寡判分之，依次類推。

己、任何個人得分數最多者得個人錦標，其次得亞軍。如遇兩個或兩個以上個人所得分數相等時，以其所得各種項目第一名之多寡判分之。如所得第一名之數目仍相等，則以第二名之多寡判分之。依次類推。

第五章 男子部徑賽錦標

第六條

男子部徑賽錦標比賽項目如左：

- (一)二百公尺，(二)二百公尺，(三)四百公尺，(四)八百公尺，(五)一千五百公尺，(六)一萬公尺，(七)一百十公尺跳欄，(八)四百公尺跳欄。

第七條

男子部徑賽錦標競賽方法如左：

- 甲、凡團體在每項運動中，至多加入選手四人，每一選手在徑賽錦標及田賽錦標中所參加之項目總數，不得多於六項。
- 乙、凡個人在徑賽錦標及田賽錦標中所參加之項目總數，不得多於六項。
- 丙、每項比賽，錄取四名，其分數以五三二一計算。
- 丁、比賽秩序由競賽委員會鑑定之。

戊、任何團體得分數最多者得團體錦標，其次得亞軍。如遇兩個或兩個以上團體所得分數相等時，以其所得各種項目第一名之多寡判分之。如遇所得第一名之數目仍相等，則以第二名之多寡判分之。依次類推。

己、任何個人得分數最多者得個人錦標，其次得亞軍。如遇兩個或兩個以上個人所得分數相等時，以其所得各種項目第一名之多寡判分之。如所得第一名之數目仍相等，則以第二名之多寡判分之。依次類推。

第六章 男子部全能運動錦標

第八條

男子部全能運動錦標比賽項目如左：

- (一)五項運動，(二)十項運動，(三)四百公尺接力，(四)一千六百公尺接力。

第九條

男子部全能運動錦標比賽競賽方法如左：

- 甲、凡團體在五項運動中，至多加入選手六人，在四百公尺或一千六百公尺接力中，祇得加入一隊，每隊註冊時，得列六人；加入五項運動之選手，不得同時加入十項運動，加入十項運動之選手，亦不得同時加入五項運動。
- 乙、凡個人加入五項運動者，不得同時加入十項。

運動，加入十項運動者，亦不得同時加入五項運動。

丙、五項運動及十項運動比賽，各錄取四名。接力，各錄取四隊，其分數以五三二一計算。

丁、比賽秩序，由競賽委員會編定之。

戊、任何團體得分數最多者得團體錦標，其次得亞軍。如遇兩個或兩個以上團體所得分數相等時，以其所得各種項目第一名之多寡判分之。如所得第一名之數目仍相等，則以第二名之多寡判分之，依次類推。如所得各名次之多寡均相等，則以其在十項運動中得有名次之選手，按所獲成績總分之多寡判分之。己、任何個人得分數最多者，得五項運動個人錦標，或十項運動個人錦標，其次均得個人亞軍。

第七章 女子部田徑賽錦標

第十條 女子部田徑錦標比賽項目如左：

- (一) 跳高，(二) 跳遠，(三) 推八磅鉛球，(四) 擲鐵餅，(五) 擲標槍，(六) 擲壘球，(七) 五十公尺，(八) 一百公尺，(九) 二百公尺，(十) 八十公尺跳欄，(十一) 四百公尺接力。

第十一條 女子部田徑賽錦標競賽方法如左：

貴州省第一屆全省運動會總報告

甲、凡團體在每項比賽中，至多加入選手四人，接力祇得加入一隊，每隊註冊時特列六人，每一選手參加之項目，除接力外，不得多於六項。

乙、凡個人參加之項目，除接力外，不得多於六項。

丙、每項比賽錄取四名，其分數以五三二一計算，接力分數加倍。

丁、比賽秩序，由競賽委員會編定之。

戊、任何團體得分數最多者得團體錦標，其次得亞軍。如遇兩個或兩個以上團體所得分數相等時，以其所得各種項目第一名之多寡判分之。如所得第一名之數目仍相等，則以第二名之多寡判分之，依次類推。如所得各名次之多寡均相等，則以其在接力中名次之先後判分之。

己、任何個人得分數最多者得個人錦標，其次得亞軍。如遇兩個或兩個以上個人所得分數相等時，以其所得各種項目第一名之多寡判分之。如所得第一名之數目仍相等，則以第二名之多寡判分之，依次類推。

第八章 男女游泳錦標

第十二條 男子部游泳錦標比賽項目如左：

(一)五十公尺自由式，(二)一百公尺自由式，(三)四百公尺自由式，(四)一千五百公尺自由式，(五)一百公尺仰泳，(六)二百公尺俯泳，(七)二百公尺自由式接力。

第十三條 女子部游泳錦標比賽項目如左：

(一)五十公尺自由式，(二)一百公尺自由式，(三)一百公尺仰泳，(四)二百公尺俯泳，(五)二百公尺自由式接力。

第十四條 男女游泳錦標競賽方法如左：

甲、凡團體在每項比賽中，至多加入選手四人，接力只得加入一隊，每隊註冊時得列六人；每一選手參加之項目，除接力外，不得多於六項。

乙、每項比賽，錄取四名，其分數以五三二一計算，接力分數加倍。

丙、比賽秩序，由競賽委員會編定之。

丁、任何團體得分數最多者得團體錦標，其次得亞軍。如遇兩個或兩個以上團體得分數相等時，以其所得各種項目第一名之多寡判分之。如所得第一名之數目仍相等，則以第二名之多寡判分之。依次類推。如所得各名次之

多寡均相等，則以其接力中名次之先後判分之。

戊、任何個人得分數最多者得個人錦標，其次得亞軍。如遇兩個或兩個以上個人得分數相等時，以其所得各種項目第一名之多寡判分之。如所得第一名之數目仍相等，則以第二名之多寡判分之。依次類推。

第九章 男女網球錦標

第十五條 男子部及女子部網球錦標，各分單打與雙打兩組。

第十六條 男子部及女子部網球錦標競賽方法如左：

甲、凡團體在單打中至多加入選手二人，雙打中至多加入一隊，註冊時以六人為限，單打選手，得兼充雙打選手，單打選手應按技術之優劣，用一二三四五六之數字依次排列，雙打則由任何二人出席比賽。

乙、凡個人參加網球比賽，只限於單打。

丙、男子部半複賽及複賽，均以三盤二勝定勝負，決賽以五盤三勝定勝負。女子部均以三盤二勝定勝負。

丁、比賽用淘汰制，其秩序由競賽委員會編定之。每組錄取二名，以決賽之優勝者為第一名。

，(如係個人單位參加單打，即得錦標，)決
賽之失敗者，再與得第一名複賽時之失敗者
比賽一次，優勝者爲第二名。(如係個人單
位參加單打，即得亞軍。)

戊、團體網球錦標名位之評定，以各團體在雙打
中之名次及在單打中成績較優之一人之名次
合併計算之。如兩團體在單雙打中均居相等
之名次，(如各得一第一及第二)，則以其另
一單打名次之先後判分之。如該兩團體之另
一單打均未列入錄取名額，則須另行比賽一
次，作判分名位之決賽，(但該二人如在原
秩序中已相遇者，即以該次之勝負爲準，無
須另賽)。如兩團體在單雙打中有一名次相
等，而另一名次不相等(如各得一第一，而
甲隊得一第二，乙隊得一第三)，則以其不
相等名次之先後判分之。

第十章 男子部足球錦標

第十七條 男子部足球錦標競賽方法如左：

甲、每一團體只得加入一隊，註冊時以十五人爲
限。

乙、比賽用淘汰制，其秩序由競賽委員會編定之
。比賽之優勝者得錦標，比賽之失敗者再與

貴州省第一屆全省運動會總報告

得錦標隊複賽時之失敗者比賽一次，優勝者
得亞軍。

丙、如遇兩隊比賽勝負不分時，應延長時間，以
求解決，如延長後勝負仍未判分者，則不再
延長，於下次比賽前另定時間重賽。

第十一章 男女籃球錦標

第十八條 男子部及女子部籃球錦標競賽方法如左：

甲、每一團體，於每部中只得加入一隊，註冊時
男子以十人爲限，女子以十二人爲限。

乙、女子比賽用六人二區中圈跳球制。

丙、比賽均用淘汰制，其秩序由競賽委員會編定
之。各部決賽之優勝者，得各該部錦標，各
部決賽之失敗者，再與得錦標隊複賽時之失
敗者比賽一次。優勝者，得各該部亞軍。

丁、如遇兩隊比賽勝負不分時，均以延長時間爲
解決方法。男子延長時間，按照男子籃球規
則施行。女子延長時間，規定爲三分鐘。延
長次數以三次爲限，若勝負仍然不分，則於
下次比賽前，另定時間重賽。

第十二章 男女排球錦標

第十九條 男子部及女子部排球錦標競賽方法如左：

甲、每一團體，於每部中只得加入一隊。註冊時

男子以十二人為限，女子以十五人為限。

乙、各場比賽，均以五局三勝定勝負。

丙、比賽均用淘汰制，其秩序由競賽委員會編定

之。各部決賽之優勝者，得各該部錦標；各

部決賽之失敗者，再與得錦標隊複賽時之失

敗者比賽一次，優勝者得各該部亞軍。

第十三章 男子部棒球錦標

第二十條 男子部棒球錦標競賽方法如左：

甲、每一團體，只得加入一隊，報名時以十五人

為限。

乙、每場比賽以九局定勝負，勝負不分時，依法

延長解決之。

丙、比賽用淘汰制，其秩序由競賽委員會編定之

，決賽之優勝者得錦標，決賽之失敗者再與

得錦標隊複賽時之失敗者比賽一次，優勝者

得亞軍。

第十四章 女子部壘球錦標

第二十一條 女子部壘球錦標競賽方法如左：

甲、每一團體只得加入一隊，註冊時以十五人為

限。

乙、每場比賽，均以七局定勝負，勝負不分時，

依法延長解決之。

丙、比賽用淘汰制，其秩序由競賽委員會編定之

。決賽之優勝者得錦標，決賽之失敗者，再

與得錦標隊複賽時之失敗者比賽一次，優勝

者得亞軍。

第十五章 男女兩部團體及個人總錦標

第二十二條

運動會男女兩部團體及個人競賽，於各種錦

標外，另設團體及個人總錦標，（國術另計

第二十三條

男女兩部團體及個人總錦標計算方法如左：

甲、每種錦標（國術不在內）無論團體及個人，均

錄取二單位，（個人單位限於田賽，徑賽、

游泳賽，及網球單打），其分數以錦標得二

分，亞軍得一分，計算。

乙、任何團體或個人，在男子部或女子部中，依

甲項所定計算方法，獲得分數最多者得該部

團體或個人總錦標。其得分數次多者，得該

部團體或個人總亞軍。

丙、如遇兩個或兩個以上單位（團體或個人）所得

分數相等時，以其所得錦標數目之多寡判分

之。如所得錦標數目仍相等，則以所得亞軍

數目之多寡判分之。依次類推。如所得各種

錦標名位之多寡均相等，則男子部以在田徑

全能三種錦標中所得第一名總數之多寡判分之。如第一名之總數亦相等，則以第二名總數之多寡判分之。依次類推。女子部即以田徑賽錦標中名位之先後判分之。

第十六章 男女國術錦標

第二十四條 國術錦標，男女分設，其項目如下：

(一)拳術，(二)器械，(三)槍刀劍棍，(四)摔角，(五)射箭，(六)彈丸，(七)踢毬，(八)擲力。

以上一二兩項，以表演成績定名次。

第二十五條 凡團體在每項比賽中，至多加入選手四人；每一項目，錄取四名。其分數以五三二一計算。

第二十六條 比賽秩序由競賽委員會編定之。

第二十七條 任何團體或個人得分最多者得團體或個人錦標，其次得團體或個人亞軍。如遇兩個或兩個以上單位(團體或個人)所得分數相等時，以其所得各種項目第一名之多寡判分之。如所得第一名之數目仍相等，則以第二名之多寡判分之。依次類推。

第二十八條 比賽規則，由運動會參照中央國術館所定國術考試細則規定之。

貴州省第一屆全省運動會總報告

第十七章 比賽規則

第二十九條 各項錦標比賽規則、除國術另有規定外，悉依全國運動大會及中華全國體育協進會審定者施行。

第十八章 運動員資格

第三十條 凡屬本省籍及僑居本省之人民，男子年滿十八歲，女子年滿十六歲，或年齡不足此規定，而經登記醫生之特給許可證，並須合於下列之規定者，均得出席參加各種比賽。

甲、不違背業餘運動規程者。

乙、經過正式註冊手續者。

丙、未同時代表兩個或兩個以上之團體單位者。

第十九章 參加辦法

第三十一條 凡團體及個人應將準備參加之錦標種類，事先考慮決定，於八月二十九日起，至八月三十一日止，親到教育廳向籌備委員會登記註冊，以便詳擬秩序，並辦理其他手續，逾期無效；若不按本條之規定履行登記手續，此後不得再行註冊。凡已登記之項目，不得隨意放棄。未登記之項目，不得臨時請求參加。

第二十章 各團體單位職員定額

第三十二條 每團體單位應有總領隊一人，負該單位選手

管理及與運動會商洽之責任。

第三十三條 各團體單位之田徑隊、游泳隊、球隊、及國

術隊，每隊得有隊長一人。

第二十一章 抗議

第三十四條 比賽上之爭議，如規則上明白規定裁判員之

判決為終決，或有同等意義之註明者，不得提出抗議。

第三十五條 比賽上合法之抗議，應由各團體單位總領隊

（個人單位由個人）於該項比賽終了後一小時內，簽字蓋章，用書面向審判委員會正式提出之。

第三十六條 關於選手資格上之抗議，得隨時提出之，但

應具上條所規定之各種手續。

第三十七條 審判委員會接到抗議後，應於最短時間內開

會解決之，其判決為終決。

第三十八條 正式抗議應附繳保證金拾元，審判委員會認

該項抗議為無理由者得沒收之。

第二十二章 獎勵

第三十九條 各項競賽之優勝者，均由運動會給予獎品。

第四十條 運動員之造成全國紀錄者，或造成全國新紀

錄者，得由競賽委員會提請運動會分別授予特殊獎品，以資鼓勵。

第二十三章 懲罰

第四十一條 田徑賽五項運動十項運動游泳及國術運動員之有不合資格者，一經證實，應即取消其比賽資格，及其個人已得或應得之分數與獎品。

第四十二條 接力隊員中有不合資格者，一經證實，應即取消該隊在該項比賽中所得分數及獎品。

第四十三條 球類比賽之與賽隊員中，有不合資格者，一經證實，應即取消該隊在該項錦標中之比賽資格。

第四十四條 任何運動員，在會期中違背競賽精神，有不

正當行為者。不守秩序，不顧公德，侮辱其他運動員或職員，不服從裁判者。總裁判或裁判長及審判委員會，有隨時加以相當懲罰之權。

第二十四章 附則

第四十五條 本規程如有未盡事宜，得由競賽委員會隨時補充公佈之。

第四十六條 本規程由運動會籌備委員會通過施行。

三 貴州省第一屆全省運動會比賽規約

第一章 總則

第一條 運動會爲使各項運動比賽進行有序，冀得完美之結果，特訂本規約。

第二條 凡參加運動會之各單位職員選手，均應遵守本規約之規定。

第三條 本規約如有未盡之處，或有修改之必要時，得由運動會競賽委員會隨時補充或修正公布之。

第二章 田徑賽

第四條 運動員號布，必須用針線將四邊密縫妥貼，置於胸前，其未縫妥或地位不合（如袴管上腰際等）者，會場管理員得制止其比賽。

第五條 各項運動比賽舉行時間，均在秩序冊內詳確規定，各運動員應自行注意其參加項目之開始時刻，依時至指定地點集合。

第六條 每項運動開始前，用號筒報告一次，在報告終止五分鐘內，開始在指定地點集合點名，若兩次點名不到，即不得參加該項比賽，作自動棄權論，時間以運動會所備標準鐘爲憑。

第七條 田賽或徑賽點名後，由田徑記錄員或徑賽檢錄員率同推場，開始比賽。

第八條 田賽與賽運動員，在未輪及試擲或試跳之時，應各就指定之處坐地，至裁判員唱號令其預備時，始得起立作相當之活動。

第九條 田賽中擲部項目運動員，試擲後，其各用號旗標旗，取其最遠之一次丈量之，並爲節省手續及時間計，得於相當距離處劃一標準線，凡成績未達此標準線或過線者衆多時，裁判員得斟酌需要，免去成績較弱之一部份之標插手續，運動員不得有異議。

第十條 田賽除撐竿跳之竹竿外，一切用品，如標槍鐵餅鐵球等，概由運動會供給，不得自備。

第十一條 徑賽之分組預賽者，其分組由競賽委員會事先編定之。

第十二條 徑賽之分道比賽者，各運動員跑道之次序，由競賽委員會事先抽定，載明秩序冊中，故各運動員應記明其指定之分道數目就位，同時由檢錄員加以核對，惟八百公尺以上之徑賽，仍在當場抽籤定位。

第十三條 分道之賽跑，運動員越過終點後，應仍在各本分道內徐徐停步，勿急於離開，以利裁判員之觀察。

第十四條 徑賽運動員比賽後之須穿外衣者，應於起跑前將外衣交與大會指定專司此責之童子軍代為攜往終點處，不得令他人攜隨。

第三章 全能運動

第十五條 五項運動及十項運動，雖有各項比賽開始時間之規定，但裁判員認為必要時，得令提前舉行，故運動員不宜乘空離場。

第十六條 四百公尺以下之徑賽，每三人為一組，一千五百公尺，每五人為一組，但總裁判有權變更或併合分配之。

第十七條 參加五項十項之運動員，在未輪及比賽時，應在指定地點休息，不得隨意行動，致礙秩序。

第十八條 接力賽跑每一單位應將全隊運動員姓名號數及接跑次序，於先一日下午五時前，通知註冊編配股，領取標記四枚，按甲乙丙丁之接跑次序，分令各隊員佩帶於胸前，複決賽時隊員接跑次序如有更動，亦應先期通知，（複決賽在預賽之同一日者，於開始前三十分

鐘通知會場管理員，複決賽在次日舉行者，仍於先一日下午五時前通知註冊編配股）。

第四章 球類

第十九條 各種球類比賽，均由註冊編配股填寫比賽通知單，於先一日通知各單位主管指導員或管理員，以便準備，如通知單與原定秩序發生差異時，以通知單為準。

第二十條 通知時附有比賽存查單，各單位應依式將明日出席比賽之正賽員及替補員姓名，填寫清楚，並在末一行書明單位名稱，由指導員簽名，以示鄭重。此單於出席比賽時，交與裁判員。

第二十一條 各項球類比賽場內，僅與賽之指導員替補員及勤務一人，可以按時入場。

第二十二條 球隊入場，（網球除外）應將比賽通知單交入口處之童子軍，按比賽存查單上之人數，點名放入，如有因故離場者，應於出外時向童子軍聲明，以免回入場內時發生困難。

第二十三條 網球場內僅與賽之球員及指導員或管理員得以進場，即本隊之替補員亦不准入場內。

第二十四條 球隊出席比賽，如該項場地，已有他隊正在比賽者，須在規定比賽開始時間前三十分鐘

，方准入場，不得過早，比賽完畢後，應即離場，以利其他比賽之進行。

第二十五條

各隊球員之球衣，均須備有號碼，（網球除外）無號碼者，不准參與比賽。

第二十六條

各種球類比賽之記錄計時，均由運動會所聘

四 各種比賽規則

本屆運動會所採各種比賽規則，係參照第五屆全國運動大會總報告，擇要節編，名曰「規則摘要」，印發各單位

之裁判員全權司理之，各單位無庸另派他人會同辦理。

第二十七條

各種球類比賽，各單位職員及替補員，均須就指定休息處坐觀，不得在場中任意行動。

第二十八條

本約規由籌備委員會公布施行。

及各裁判員，以資信守。至各項規則，以限於篇幅，畧不再刊。

規

程

四四

開幕典禮

本會開幕，因天雨延遲兩日，於九月七日在南廠舉行。場地在南門外，離城約三里，爲文武筆架山山麓一大平地，約佔面積六七十畝，甚爲寬大。會場進門處，高搭彩坊，額題「積健爲雄」四字，場之四週，遍插國旗。南端爲司令台，台中懸總理遺像及黨國旗，台面掛一白標，上書「貴州省第一屆全省運動大會」字樣。台前樹立旗竿，高懸國旗，隨風招展，氣象極爲莊嚴。

台上中部爲長官席，台左爲新聞記者席，台右爲衛生組之救護處，台下右角爲運動會辦公處及男女運動員休息處。場之正中設報告台。各項田賽處偏設場內。四週繞以跑道，分別劃爲各項徑賽之起點及終點。場地周圍，爲各學校學生及各界來賓參觀區域，並由籌委會事先劃定，以重秩序。

是日天氣清朗，到會人員，計有省政府主席兼大會會長吳忠信，省府秘書長兼大會副會長張棟，省府委員朱庭祐，省黨部特派員李次溫，綏署參謀長兼大會副會長柳善，教育廳長兼大會副會長葉元龍，（因公赴川，由主任秘書何著青代），貴陽警備司令郭思演，及各機關長官，省

貴州省第一屆全省運動會總報告

會各中等學校全體學生，暨各界來賓等共約萬餘人。

至九時，依照預定之秩序，舉行開幕典禮。先由樂隊奏樂，再由大會會長（吳主席）領導裁判員及運動員繞場一週（音樂隊前導）。然後齊集於司令台之前全體肅立，舉行升旗禮，同時鳴炮數響，以示隆重。

由省主席兼會長吳忠信氏領導依儀行禮後，即由教育廳第三科科长兼籌備委員會常務主任委員徐正，報告籌備經過，畧謂：

「此次舉行本省第一屆全省運動會的目的有二：一。是喚起全省人民對於體育的注意，並促進體育之發達和普遍。二。是爲挑派選手，到上海參加第六屆全國運動大會。本來此次運動會，原定在雙十節舉行的，可是爲要趕得上各選手能參加全國運動會起見，把它提前在這個時間舉行了。至於籌備方面，本會是由教育廳主辦，聘請籌備委員，組織籌委會，負責進行的。並於籌備委員會之下，分設競賽委員會及審判委員會，專負大會競賽及審判事宜。

自八月二日開始籌備以來，共舉行過五次籌備會

議。先後爲時不過一月，以如此短促的時間，來籌備全省運動會，所以關於會場的設備，辦事人員的訓練等，難免沒有令人未能滿意的地方。這是應向大會報告，並表示歉意的。

此次參加競賽者，計團體單位二十三，個人單位四團體單位中，有二十一一個單位是省會方面的，其他兩個單位，是外縣參加的，即涪潭及鎮寧兩縣，其他各縣，多以籌備不及或經費關係，未能參加。希望下次運動會，各縣均能踴躍參加。至出場選手（國術表演員除外），男選手計有三百零三人，女選手計有四十人，男女選手共計三百四十三人。此次運動會節目，僅有田徑賽，全能，球類等，國術，後來改爲表演，游泳，棒球，壘球等項，以各校平時都無訓練，幾乎沒有此種人才，所以本屆均未舉行。這是應向大會聲明的。

再：此次蒙各界人士贈與獎品，種類極多，現在都陳設在西南商店和全泰永兩家的玻璃窗內，任人參觀。同時，並代表大會，向各位贈與者表示謝意。

今天趁大會開幕的時候，將籌備經過，向諸位作

運動會標語

1. 運動會是團結民族精神的表現

簡單的報告。」

旋由省府張秘書長代表吳主席訓詞，首述運動會之意義：一。是在養成國民團結合作的精神；二。是在提倡體育，鍛鍊我們的體格，使與德育智育平均發展；三。是提倡高民族運動之興趣與修養。次述運動員應注意之點：一。要遵守會場秩序及規定時間；二。優勝者，不要驕傲，失敗者，不必灰心云云。

訓詞畢，即由各運動員宣誓，其誓詞爲：余等代表各個單位，參加貴州省第一屆全省運動會。敬謹遵守運動會一切規則，如有違背，願受運動會最嚴厲之處分。謹誓

！
宣誓後，各單位選手，裁判員及各長官均齊集台前攝影以留紀念。攝影畢，裁判員及運動員依次退場。開幕典禮，於焉告成，各項競賽，即於軍樂悠揚聲中，開始舉行矣。

籌備委員會爲使民衆認識運動會之意義，及喚起各運動員明瞭自身之責任起見，特於是日在省會大街小巷及運動場張貼標語，並請各報紙發刊專欄，以資宣傳。茲將其標語原文附錄於后。

2. 運動會是訓練人民團體生活唯一的方法

3. 要強國強種必先努力體育
4. 國民體育的不振就是民族危亡的先兆
5. 發揚體育是復興民族的基本工作
6. 闡揚體育真諦增進民族健康
7. 健全精神屬於健全的身體
8. 提倡體育是目前教育的急務
9. 鍛鍊青年身體即是培養民族的新生命

-
- 10 有強健的身體才能做偉大的事業
 - 11 運動會是國民體育成績的總展覽
 - 12 運動會是提倡體育的興奮劑
 - 13 我們要以體育代替不良的娛樂
 - 14 團體比賽必須保持體育道德
 - 15 運動可以訓練公正的美德
 - 16 運動可以創造勇敢的精神

開
幕
典
禮

競賽項目及秩序

貴州第一屆全省運動大會比賽節目及日期分配表

第一日

上午十時起

- 1● 男一〇〇米預賽
 - 2● 女一〇〇米決賽
 - 3● 男八〇〇米預賽
 - 4● 擲鐵餅決賽
 - 5● 一〇米高欄預賽(男)
 - 6● 一五〇〇米決賽(男)
 - 7● 男二〇〇米預賽
 - 8● 男急行跳遠決賽
 - 9● 女急行跳遠決賽
- 下午一時起
- 10 男一〇〇米複賽
 - 11 女五〇米決賽
 - 12 男四〇〇米中欄預賽
 - 13 男急行跳高決賽

貴州省第一屆全省運動會總報告

第二日

上午八時起

- 14 女急行跳高決賽
- 15 男四〇〇米預賽
- 1● 男一〇〇米決賽
- 2● 男二〇〇米複賽
- 3● 推鉛球決賽
- 4● 男四〇〇米複賽
- 5● 男一〇米高欄決賽
- 6● 撐竿跳高決賽
- 7● 一〇〇〇〇米決賽(男)
- 8● 男四〇〇米決賽
- 9● 女推鉛球決賽
- 10 男擲標槍決賽
- 11 下午一時起
- 男二〇〇米決賽

競賽項目及秩序

- 12 二〇〇米決賽(女)
- 13 男三級跳遠決賽
- 14 男四〇〇米中欄決賽
- 15 男八〇〇米決賽

第三日

上午八時起

- 1● 五項運動，A，急行跳遠
- 2● 五項運動，B，擲標槍
- 3● 四〇〇米接力賽跑
- 4● 五項運動，C，二〇〇米賽跑
- 5● 一六〇〇米接力賽跑
- 6● 五項運動，D，擲鐵餅
- 7● 五項運動，E，一五〇〇米賽跑
- 下午一時起
- 8● 國術表演

第四日起

球類比賽(場地及詳細時間，另行通告)

球類錦標比賽次序表

男女籃球錦標比賽次序表

(男子部)

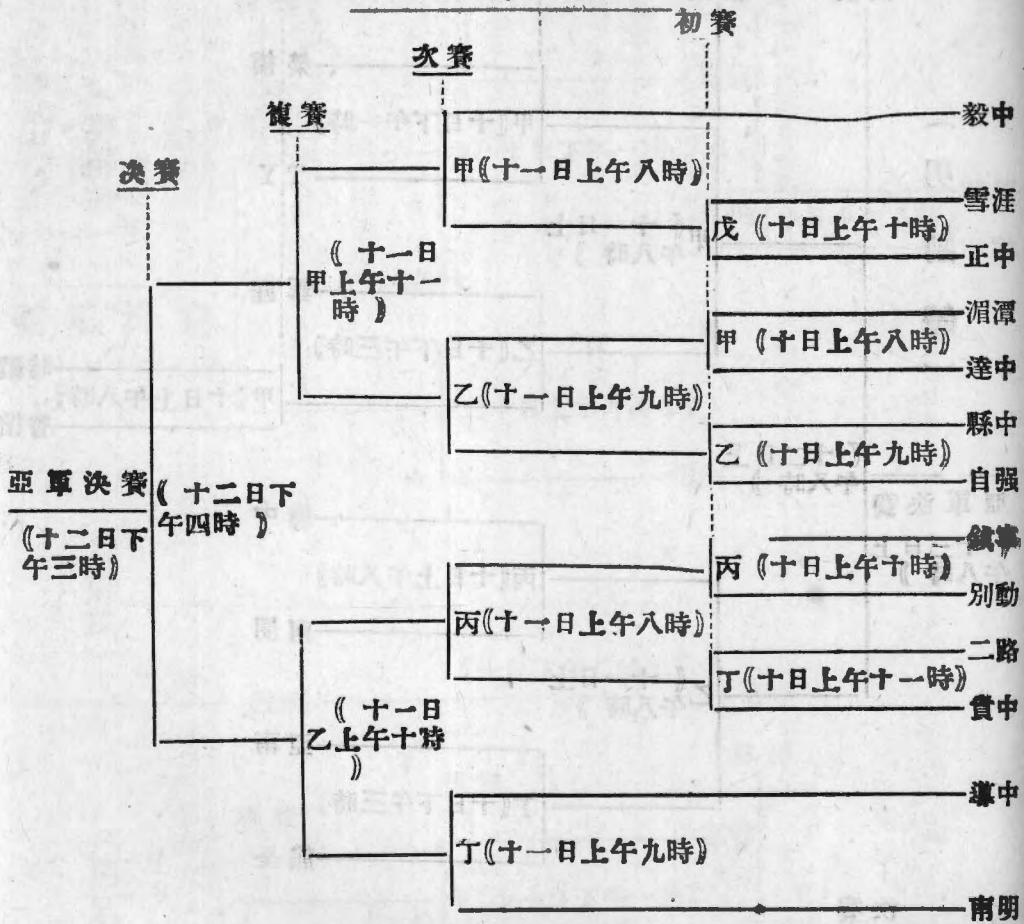

(女子部)

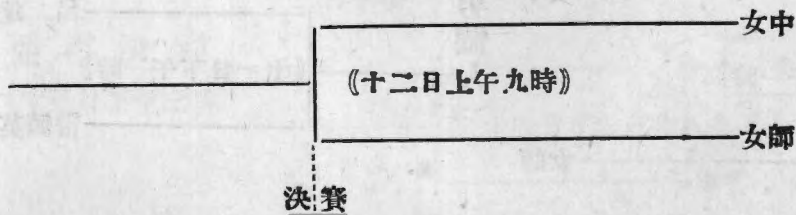

貴州省第一屆全省運動會總報告

五

附註

- (1) 此次經該賽委員會註冊編配股抽籤訂位並根據輪空比賽法配定
- (2) 各運動員須按照本表規定時間臨場否則即作棄權論
- (3) 本表所配時間均經編配股議定各單位不得要求更改

男女網球錦標比賽次序表

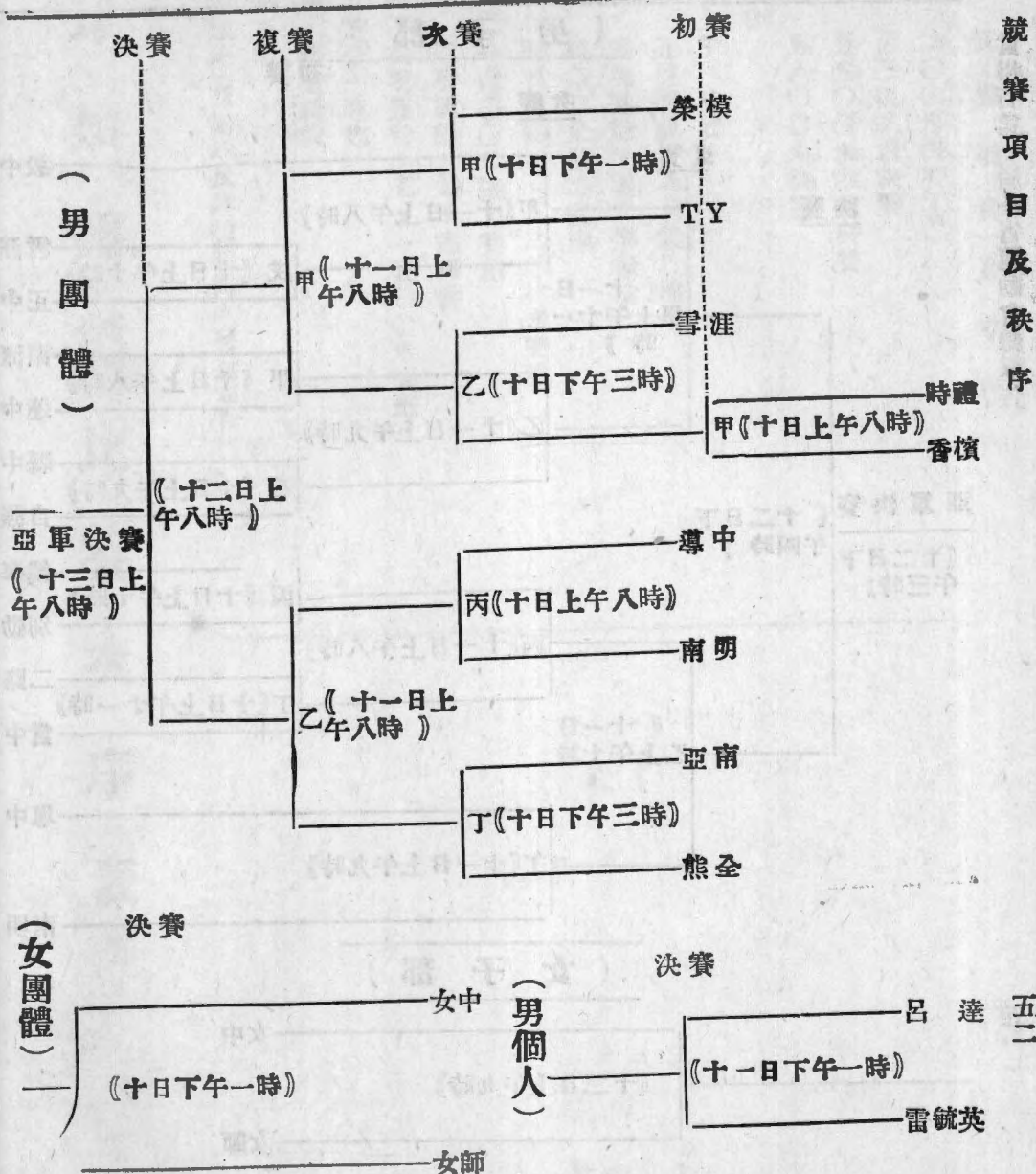

- 附註
- (1) 此表經競賽委員會註冊編配股抽籤訂位並根據輪空比賽法配定
 - (2) 各運動員須按照本表規定時間臨場否則即作棄權論
 - (3) 本表所配時間均經編配股議定各單位不得要求更改

男女排球及足球錦標比賽次序表

貴州省第一屆全省運動會總報告

(男排球)

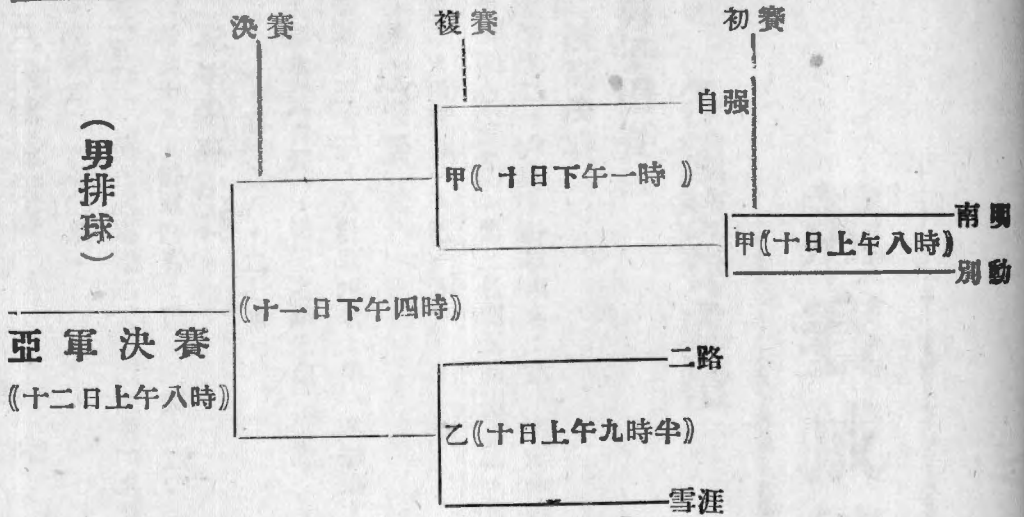

(女排球)

表演 (十日下午二時半) — 女中

(男足球)

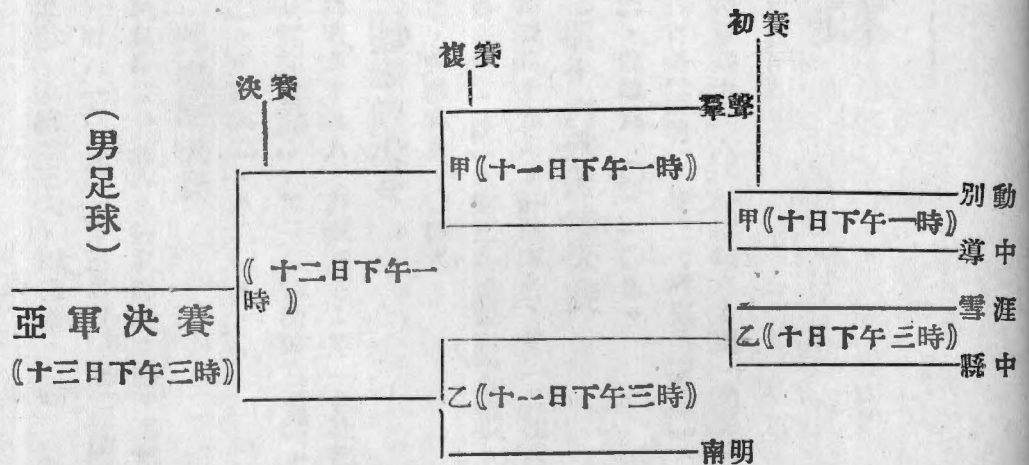

五三

(1) 此表經競賽委員會註冊編配股抽籤訂位並根據輪空比賽法配定

附註

(2) 各運動員須按照本表規定時間臨場否則即作棄權論

(3) 本表所配時間均經編配股議定各單位不得要求更改

競賽項目及秩序

競賽成績紀錄

甲 各種競賽成績

一 男子田賽

(一) 跳高決賽

參加者共二十六人，計取四名：第一名彭永烈(自強)，第二名張德心(雪涯)，第三名胡玉品(南明)，第四名林作宇(自強)，成績為一·五二米。

(二) 跳遠決賽

參加者共三十三人，計取四名：第一名彭堪才(別動)，第二名彭永烈(自強)，第三名畢元鑫(別動)，第四名樂森溶(毅中)，成績為五·二七米。

(三) 撐竿跳高決賽

參加者共十人，計取四名：第一名彭永烈(自強)，第二名楊正奎(南明)，第三名楊德志(自強)，第四名曹子光(雪涯)，成績為二·七〇米。

(四) 三級跳遠決賽

附男子田賽總成績表(一)

貴州省第一屆全省運動會總報告

參加者共十三人，計取四名：第一名彭永烈(自強)，第二名張官榮(南明)，第三名潘德美(雪涯)，第四名曹子光(雪涯)，成績為一〇·一〇米。

(五) 推十六磅鉛球決賽

參加者共十九人，計取四名：第一名杜龍淵(自強)，第二名楊文仲(二路)，第三名楊德志(自強)，第四名賈澹(別動)，成績為九·〇四米。

(六) 擲鐵餅決賽

參加者共十九人，計取四名：第一名杜龍淵(自強)，第二名陳毓祥(貴中)，第三名劉浩齊(雪涯)，第四名胡玉品(南明)，成績為二·八二〇米。

(七) 擲標槍決賽

參加者共二十五人，計取四名：第一名劉浩齊(雪涯)，第二名周天一(雪涯)，第三名賈澹(別動)，第四名楊正奎(南明)，成績為三六·四〇米。

項目	第一名	第二名	第三名	第四名	成績
跳高	彭永烈 (自強)	張德心 (雪涯)	胡玉品 (南明)	林作宇 (自強)	一米五一
跳遠	彭堪才 (別動)	彭永烈 (自強)	畢元鑫 (別動)	樂森溶 (毅中)	五米二七
撐竿跳高	彭永烈 (自強)	楊正奎 (南明)	楊德志 (自強)	曹子光 (雪涯)	二米七〇
三級跳遠	彭永烈 (自強)	張官榮 (南明)	潘德美 (雪涯)	曹子光 (雪涯)	十米一〇
推鉛球	杜龍淵 (自強)	楊文仲 (二路)	楊德志 (自強)	賈濬 (別動)	九米〇四
擲鐵餅	杜龍淵 (自強)	陳毓祥 (貴中)	劉浩齊 (雪涯)	胡玉品 (南明)	二十八米二〇
擲標槍	劉浩齊 (雪涯)	周天一 (雪涯)	賈濬 (別動)	楊正奎 (南明)	三十六米四〇

附男子田賽總成績表(二)

等第	隊	名	所得分數	備考
冠軍	自強	強	三三	
亞軍	雪涯	涯	一七	
第三	別動	動	一〇	有一個第一名
第四	南明	明	一〇	無一個第一名
第五	二路	路	三	所得名次與貴中同

二 男子徑賽

(一) 百米

1、預賽 參加者共三十五人，分五組預賽，每組

計取三名：

第一組：第一名潘奎龍(自強)，第二名向澤均(雪涯)，第三名龍元芳(南明)，成績為十三秒一。

第二組：第一名楊慕伯(南明)，第二名汪正偉(粵中)，與張德心(雪涯)，第三名林作宇(自強)，成績為十四秒四。

第三組：第一名鄧德義(雪涯)，第二名謝錫祿(貴中)，第三名張洪柱(縣中)，成績為十四秒。

第四組：第一名馮健飛(個人)，第二名朱定國(別動)，第三名楊明良(湘潭)，成績為十三秒五。

貴州省第一屆全省運動會總報告

第	第	第	第	第	第	第	第
七	七	七	七	六	五		
涓	縣	導	正	毅	貴		
潭	中	中	中	中	中		
○	○	○	○	一	三		
							所得名次與二路同

第五組：第一名彭堪才(別動)，第二名蔡絨麟(別動)，第三名雷正明(別動)成績為十三秒七。

2、複賽 在預賽中共取十六人，分兩組複賽，每組計取四名：

第一組：第一名潘奎龍(自強)，第二名向澤均(雪涯)，第三名鄧德義(雪涯)，第四名楊慕伯(南明)，成績為十三秒二。

第二組：第一名彭堪才(別動)，第二名馮健飛(個人)，第三名朱定國(別動)，第四名雷正明(別動)，成績為十三秒三。

3、決賽 獲得決賽者共八人，計取四名：第一名彭堪才(別動)，第二名馮健飛(個人)，第三名潘奎龍(自強)，第四名鄧德義(雪涯)，成績為十三秒一。

(二) 二百米

1、預賽 參加者共二十九人，分四組預賽，每組計取三名：

第一組：第一名潘奎龍(自強)，第二名國文正(雪涯)，第三名林作宇(自強)，成績為二十七秒五。

第二組：第一名楊慕伯(南明)，第二名龍元芳(南明)，第三名馬懷麟(南明)，成績為二十九秒七。

第三組：第一名鄧德義(雪涯)，第二名廖世賢(貴中)，第三名謝錫祿(貴中)，成績為二十九秒。

第四組：第一名馮健飛(個人)，第二名楊明良(滙潭)，第三名汪正偉(導中)，成績為二十七秒七。

2、複賽 在預賽中共取十二人，分兩組複賽，每組計取三名：

第一組：第一名潘奎龍(自強)，第二名馮健飛(個人)，第三名國文正(雪涯)，成績為二十八秒三。

第二組：第一名鄧德義(雪涯)，第二名廖世賢(貴中)，第三名馬懷麟(南明)，成績為二十八秒七。

3、決賽 獲得決賽權者共六人，計取四名：第一名潘奎龍(自強)，第二名馮健飛(個人)，節三名鄧德義(雪涯)，第四名國文正(雪涯)，成績為二十七秒五。

(三) 四百米

1、預賽 參加者共二十六人，分兩組預賽，每組

計取四名：

第一組：第一名張慕蓀(雪涯)，第二名禹俊璧(南明)，第三名蕭開勤(南明)，第四名范介熙(自強)，成績為一分四秒五。

第二組：第一名高富才(雪涯)，第二名張玉德(導中)，第三名廖世賢(貴中)，第四名梁紹華(貴中)，成績為一分點零四秒。

2、決賽 獲得決賽者共八人，計取四名：第一名高富才(雪涯)，第二名張玉德(導中)，第三名張泰蓀(雪涯)，第四名廖世賢(貴中)，成績為一分一秒五。

(四) 八百米

1、預賽 參加者共二十七人，分兩組預賽，每組計取三名：

第一組：第一名黃堅(雪涯)，第二名周興仁(雪涯)，第三名林作宇(自強)，成績為二分十秒。

第二組：第一名張玉德(導中)，第二名馮健飛(個人)，第三名周志健(南明)，成績為二分五十五秒。

2、決賽 獲得決賽權者共六人，計取四名：第一名張玉德(導中)，第二名黃堅(雪涯)，第三名林作宇(自強)，第四名周興仁(雪涯)，成績為二分三十二秒。

(五) 千五百米決賽

參加者共二十一人，計取四名：第一名何銘(南明)

，第二名周志傑(南明)，第三名游國藩(南明)，第四名高富才(雪涯)，成績為四分四十秒。

(六) 萬米決賽

參加者共十五人，原定取四名，迨比賽畢，總裁判宣佈共取八名，後四名不計分，僅發獎品，以資鼓勵。計第一名何銘(南明)，第二名樊國藩(別動)，第三名周志傑(南明)，第四名王啓光(南明)，第五名朱定國(別動)，第六名柳松武(別動)，第七名駱萬春(通信兵團)，第八名張復強(通信兵團)，成績為四十二分三秒五。

(七) 百十米高欄

1、預賽 參加者共十三人，分兩組預賽，計第一組取二名，第二組取三名：

第一組：第一名賈人明(正中)，第二名曹子光(雪涯)，成績為二十四秒五。

第二組：第一名彭永烈(自強)，第二名陳治廉(南明)

附男子徑賽總成績表(一)

項	目	第一	第二	第三	第四	名	成	績
百	米	彭堪才 (別動)	馮健飛 (個人)	潘奎龍 (自強)	鄧德義 (雪涯)			十三秒一
二	百	米	潘奎龍 (自強)	馮健飛 (個人)	鄧德義 (雪涯)	國文正 (雪涯)		二十七秒五

，第三名胡玉品(南明)，成績為二十秒。

2、決賽 獲得決賽權者共五人，計取四名：第一名彭永烈(自強)，第二名陳治廉(南明)，第三名賈人明(正中)，第四名胡玉品(南明)，成績為二十一秒六。

(八) 四百米中欄

1、預賽 參加者共七人，分兩組預賽，計第一組取三名，第二組取二名：

第一組：第一名彭永烈(自強)，第二名周志傑(南明)，第三名吳元實(雪涯)成績為一分十二秒。

第二組：第一名陳治廉(南明)，第二名王道孔(雪涯)，成績為一分十二秒。

2、決賽 獲得決賽權者共五人，計取四名：第一名彭永烈(自強)，第二名陳治廉(南明)，第三名王道孔(雪涯)，第四名周志傑(南明)，成績為一分八秒。

四	百	米	高富才 (雪涯)	張玉德 (導中)	張泰蓀 (雪涯)	廖世賢 (貴中)	一分一秒五		
八	百	米	張玉德 (導中)	黃堅 (雪涯)	林作宇 (自強)	周興仁 (雪涯)	二分三十二秒		
千	五	百	米	何銘 (南明)	周志傑 (南明)	游國藩 (南明)	四分四十秒		
萬		米	何銘 (南明)	樊國權 (別動)	周志傑 (南明)	王啓光 (南明)	四十二分三秒五		
高	百	十	欄	米	彭永烈 (自強)	陳洽廉 (南明)	賈人明 (正中)	胡玉品 (南明)	二十一秒六
中	四	百	欄	米	彭永烈 (自強)	陳洽廉 (南明)	王道孔 (雪涯)	周志傑 (南明)	一分八秒

附男子徑賽總成績表(二)

等	第	隊	名	所	得	分	數	備	考
冠	軍	南	明		二	十	六		
亞	軍	自	強		十	九			
第	三	雪	涯		十	八			
第	四	別	動		八			所得名次與導中同	
第	四	導			八			所得名次與別動同	
第	五	正	中		二				
第	六	貴	中		一				

第 七 縣	中	○
第 七 涇	潭	○
第 七 通 信 兵 團	團	○

三男子全能運動

(一) 五項運動

參加者共五人，計取四名，其全部成績如下：

名次	姓名	成績及得分	跳 遠	二百公尺	鐵 餅	標 槍	千五百公尺	總 分
第一	彭永烈(自強)	成績 四米八一 得分 三八八分	二八秒二	三一分四	三十七分二	三十五米六八	五分十八秒	一七二七分
第二	周志傑(南明)	成績 四米三八 得分 三〇四分	二八秒五	三〇二分	三十九分五	二十五米七五	五分零八秒	一四六六分
第三	胡玉品(南明)	成績 四米二二 得分 三〇四分	三十一秒	三十四分	三十三分八	二十八米二	六分十八秒	一二六二分
第四	張玉德(導中)	成績 四米二一 得分 二九八分	三十二秒	三十五分	三十三分八	二十六米八二	五分三十二秒	一二〇二分
第五	周天一(雪涯)	成績 三米六三 得分 二二八分	三十三秒	三十七分	三十九分九	二十四米三	六分零一秒	一一六五分

(二) 十項運動

此項無人參加，故缺

(三) 四百米接力賽跑

參加者共五隊，每隊四人，計取四隊；除貴中隊臨時

棄權暨南明隊已獲第四名因犯規取消外，其優勝隊次第如

下：第一名：雪涯隊；隊員：(甲)鄧德義，(乙)張德心，(丙)張泰蓀，(丁)，向澤均。第二名：自強隊；隊員：(甲)彭永康，(乙)杜龍淵，(丙)劉貴能，(丁)潘奎龍。第三名：導中隊；隊員：(甲)柴祖恩，(乙)王倫，(丙)趙開榮，(丁)汪正偉。成績為五十六秒一。

(四) 千六百米接力賽跑

參加者共三隊，每隊四人；除貴中隊棄權暨雪涯隊已獲第一名因犯规取消（按成績為一分四十五秒），其優勝

隊如下：第一名：南明隊；隊員：(甲)蕭開勳，(乙)陳治廉，(丙)禹俊璧，(丁)何銘。成績為二分五秒。

附男子全能運動總成績表(一)

項目	第一名	第二名	第三名	第四名	成績
五項運動	彭永然 (自強)	周志傑 (南明)	胡玉品 (南明)	張玉德 (導中)	一七二七分
十項運動	—	—	—	—	—
四百米賽跑	雪涯隊	自強隊	導中隊	—	五十六秒一
千六百米賽跑	南明隊	—	—	—	二分五秒

附男子全能運動總成績表(二)

等第	隊名	名	所得分數	備考
冠軍	南明	一	〇	
亞軍	自強	八		
第三	雪涯	五		
第四	導中	三		
第五	貴中	〇		

四 女子田徑賽

(一) 五十米決賽

參加者共八人，計取四名：第一名林選芬（女師），第二名曾淑清（女中），第二名毛淑廉（女師），第四名胡顯貞（女中），成績為九秒一。

(二) 百米決賽

參加者共四人；除女中楊理琴已獲第一名因犯規取消外，其優勝次第如下：第一名周儀先（女中），第二名梁忠敏（女師），第三名楊以諄（女中），成績為十七秒三。

(三) 二百米決賽

參加者共七人，計取四名；其優勝次第如下：第一名周儀先（女中），第二名楊以諄（女中），第三名劉家瑞（女師），第四名嚴容秀（女中），成績為三十七秒八。

(四) 跳高表演

參加者僅女中劉伯仙一人，故改作表演，個人及團體

附女子田徑賽總成績表(一)

項目	第一名	第二名	第三名	第四名	成績
五十米	林選芬 (女師)	曾淑清 (女中)	毛淑廉 (女師)	胡顯貞 (女中)	九秒一
百米	周儀先 (女中)	梁忠敏 (女師)	楊以諄 (女中)	—	十七秒三

均不計分，其成績為〇·九〇米。

(五) 跳遠決賽

參加者共四人；除女師田惠明跳至第二次即棄權外，其優勝次第如下：第一名林選芬（女師），第二名劉家瑞（女師），第三名劉伯仙（女中）成績為三米五一。

(六) 推八磅鉛球決賽

參加者僅女師運動員三人，雖作決賽，只計個人分數，而不計團體分數，其優勝次第如下：第一名李淑惠（女師），第二名劉家瑞（女師），第三名陳玉華（女師），成績為七米八九。

(七) 擲鐵餅決賽

此項無人參加，故缺。

(八) 擲標槍決賽

此項無人參加，故缺。

二百米	周儀先 (女中)	楊以諄 (女中)	劉家瑞 (女師)	嚴容秀 (女中)	三十七秒八
跳高	劉伯仙 (女中)				〇·九〇米
跳遠	林選芬 (女師)	劉家瑞 (女師)	劉伯仙 (女中)		三米五一
推鉛球	季淑惠 (女師)	劉家瑞 (女師)	陳玉華 (女師)		七米八九
擲鐵餅					
擲標槍					

附女子田徑賽總成績表(二)

等	第 一 隊	名 所 得 分 數	備 考
冠	軍 女	中 二 十 二	跳高僅一人，既無別隊參加，又無第二人與之決賽，故只算作表演，團體及個人均不計分。
亞	軍 女	師 二 十	推八磅鉛球，因無別隊參加，故只計個人分數，而不計團體分數。

五 男子籃球

(一) 初賽結果

△第一場……達中勝涓潭……四十二比三十五……

九月十日上午八時，省立貴陽民衆教育館籃球場四週，已人頭擠擠，原來籃球初賽開始，係達中對涓潭，兩軍上場，各取攻勢，然涓潭終以缺乏連絡，致遭敗北，四十

二與三十五之比，笛鳴一聲，達中天下定矣。裁判員陳光型，檢查員譚正興。兩隊隊員名單如下：

達中隊：黃良能(隊長)，李登雲，玉天禹，何世配，宋廷光，張其昌，孫宏章，張景山，王宗漢，林茂煜，劉澤皋。

涓潭隊：彭耆壽(隊長)，劉永如，白萬全，涂當朝，游國鈞，董美鏞，盧仰柱，楊明良。

△第二場……自強勝縣中……縣中棄權……

第一場告終後，爲自強與縣中之比賽，時至九時，自強軍首先開到，候至九時一刻，縣中隊仍未蒞場，裁判員譚正興遂令自強三前鋒作進攻模樣，攻入一球，即宣佈縣中隊棄權，自強軍以二對零勝，不勞而獲大賽權。

△第三場……雪涯勝正誼……三十五比二十五……

第二場後，時間爲九時半，雪涯對正誼之戰開始，兩軍相遇，各抱破釜沉舟之決心，但正誼軍終以投籃不準，致勝利歸於雪涯軍。其結果爲三十五比二十五。裁判員陳光型，檢查員譚正興。兩隊隊員名單如下：

雪涯隊：向澤均（隊長），劉浩齊，趙乃興，王中立，陳昌祀，趙成文，鄧德義，楊承瑾，黃寶書，王龍光。

正誼隊：徐錦雲（隊長），賈八明，徐培澤，劉慎模，吳錫林，蕭元重，梁光柱，武雲祥，冉隆玉，覃碧魁。

第四場……別動勝鎮寧……四十四比二十七……

九月十日上午十時，第二路軍新生活俱樂部籃球場週圍，早經宣告滿座，別動對鎮寧之戰，適於是時開始，別動隊以人材之平均，連絡之密切，遂以四十四比二十七宣告勝利。裁判員李夢俠。兩隊陣線如下：

▲別動隊

職位	姓名	名	擲	中	罰	中	犯	規	得	分
右鋒	楊其卓		六			○		—		六
左鋒	汪起敬		四			○		○		四
中鋒	彭堪才		二	○		—		○		二
右衛	陳止敬		六			○		○		六
	賈濟		○			—		—		—
左衛	蔡紋麟		四			○		—		四
	樊國權		二			○		—		二
總	結		四二			二		四		四四

▲鎮寧隊

職位	姓名	名	擲	中	罰	中	犯	規	得	分
右鋒	鮑茂銀		二			—		三		三
	周成箴		二			○		—		二
左鋒	黃興孝		四			二		—		六
中鋒	馮景賢		二	○		○		○		一〇

右衛	趙家沛	四	〇	〇	〇	四
左衛	李昌霖	二	〇	一	二	
	單政平	〇	〇	四	〇	
總	結	二四	三	一〇	二七	

別動 鎮寧 上半時二十八 下半時十六
 十 三 十四

△第五場……二路勝貫中……四十八比三十二……
 第四場比賽畢，時已十一時，二路與貫中之戰開始，
 兩軍登場，互取攻勢，二路軍以強健之體魄，自始至終，
 均在前領導，結果以四十八比三十二，克服貫中隊，而取
 得大賽權。裁判員李夢俠。兩隊陣線如下：

▲二路隊

職	位	姓	名	擲	中	罰	中	犯	規	得	分
左	鋒	劉	自	燕	二	二	二	一	一	四	
右	鋒	陳	桓		一六	二	〇	〇	一	八	
中	鋒	胡	繼	武	一〇	一	〇	〇	一	一	
左	衛	楊	龍	南	四	〇	一	一	四		

▲貫中隊

右	衛	朱	野	民	〇	〇	〇	〇	〇	〇
		馬	德	禮	〇	一	一	一	〇	〇
總	結	四二	六	四	四	四	八			

職	位	姓	名	擲	中	罰	中	犯	規	得	分
左	鋒	湯	毓	德	一〇	一	一	〇	一	一	
右	鋒	唐	之	棟	六	〇	二	〇	二	六	
		徐	永	華	二	〇	〇	〇	〇	二	
中	鋒	廖	世	賢	八	〇	一	一	八		
左	衛	陳	毓	祥	二	一	二	三			
		監	運	華	〇	〇	〇	〇	〇	〇	
右	衛	王	樹	名	〇	〇	一	〇	〇	〇	
		蕭	有	智	〇	〇	〇	〇	〇	〇	

總 結 三〇 二 六 三二

二路 上半時十六 下半時三十二
貴中 上半時十三 下半時十九

(二) 次賽結果

第一場……雪涯勝毅中……二十五比十四……

九月十一日上午九時，省立貴陽民衆教育館籃球場，又呈熱鬧狀態，雪涯毅中兩軍，同時登場，銀笛一聲，大戰開始，雪涯以雄厚之師，始終佔優勝勢。結果二十五比十四，雪涯勝，遂取得複賽權。裁判員陳光型，檢查員袁世聰。兩隊陣線如下：

▲雪涯隊

職位	姓名	名	擲	中	罰	中	犯	規	得	分
左鋒	王中立		〇		〇		〇		〇	〇
	趙成文		〇		〇		〇		〇	〇
右鋒	劉浩齊		二		〇		〇		〇	二
	楊承瑾		〇		〇		〇		〇	〇
中鋒	向澤均		四		〇		二		二	四
	陳昌祀		〇		〇		〇		〇	〇

貴州省第一屆全省運動會總報告

▲毅中隊

職位	姓名	名	擲	中	罰	中	犯	規	得	分
左衛	王龍光		二		〇		一		〇	二
	鄧德義		〇		〇		〇		〇	〇
右衛	趙乃興		六		〇		〇		〇	六
	黃寶書		〇		〇		〇		〇	〇
總	結		二四		一		二		二	二五

職位	姓名	名	擲	中	罰	中	犯	規	得	分
左鋒	吳洪修		二		〇		〇		〇	二
右鋒	袁長沛		〇		〇		〇		〇	〇
中鋒	楊康世		二		〇		二		二	二
左衛	李進忠		四		一		〇		〇	四
右衛	樂恭彥		四		一		〇		〇	四
總	結		一二		二		二		二	一四

雪涯 上半時十五 下半時十七
毅中 上半時七 下半時七

△第二場……自強勝達中……二十七比十六……

自強對達中之戰，於九月十一日上午九時，在省立貴

國民衆教育館籃球場舉行，觀衆較前踴躍，兩軍登場，互有進展。惟自強以猛銳之軍，發奮圖強，處處佔先，達中軍則緊追其後，記分冊上，曾一度平衡。但其結果，自強竟以二十七與十六之比數，克服達中。裁判員陳光型，檢查員袁世聰。兩隊陣線如下：

▲自強隊

職位	姓名	中罰	中犯	規得	分
左鋒	潘奎龍	六	〇	〇	六
	克爰書	〇	〇	〇	〇
右鋒	傅桂馨	四	〇	〇	四
	林作宇	〇	〇	〇	〇
中鋒	彭永烈	四	一	一	五
	劉貴能	二	〇	〇	二
左衛	張錦鋒	四	〇	一	四
	范介熙	四	〇	〇	四
右衛	杜龍淵	二	〇	〇	二
總	結	二六	一	一	二七

▲達中隊

職位	姓名	中罰	中犯	規得	分
左鋒	孫宏章	二	〇	〇	二
右鋒	王天禹	〇	〇	〇	〇
中鋒	林茂煜	一〇	〇	〇	一〇
左衛	宋廷光	〇	二	〇	二
右衛	正宗漢	二	〇	一	二
總	結	一四	二	一	一六

自強 達中
 上半時 八
 下半時 十七
 八

△第三場……南明勝導中……四十九比三十四……南明對導中之戰，係於九月十一日上午九時，在新生活俱樂部籃球場舉行。兩隊實力平均，開賽後互有進展。上半時，南明竟佔絕大勝利。其後易地再戰，導中抱收復已失河山之決心，再接再厲，朱虞兩將，連告中的。南明軍心漸亂，致遭小挫。惟總計其結果，導中仍以三十四與四十九之比，屈服於南明。裁判員趙學廣，檢查員李夢俠。兩隊陣線如下：

▲南明隊

職位	姓名	中罰	中犯	規得	分
左鋒	游國藩	一二	一	二	二三
	何銘	〇	〇	一	〇
右鋒	丁永陞	二二	〇	三	二二
	王啓基	六	〇	一	六
中鋒	周志傑	〇	〇	一	〇
	胡玉品	四	〇	〇	四
左衛	羅亮疇	四	〇	一	四
右衛	傅希賢	〇	〇	一	〇
總	結	四八	一	一〇	四九

▲導中隊

職位	姓名	中罰	中犯	規得	分
左鋒	李剛	四	〇	一	四
右鋒	朱奎	一〇	一	一	一一

貴州省第一屆全省運動會總報告

職位	姓名	中罰	中犯	規得	分
中鋒	劉學寬	二	〇	一	二
左衛	王少懷	〇	〇	〇	〇
	劉昌	〇	〇	〇	〇
右衛	虞文達	一六	一	一	一七
總	結	三二	二	四	三四

南明上半時二十九 下半時二十八
導中 六

△第四場……二路勝別動……五十一比三十一……

九月十二日上午九時，二路對別動之戰，在新生活俱樂部籃球場舉行。上半時二路軍採高壓手段，即以二十比十佔先；易地再戰，二路陳胡劉三將，更形活躍，聲東擊西，全屬二路天下，復以三十一比二十佔勝下半時，總結五十一比三十一，二路勝。裁判員趙學廣，檢查員李夢俠。兩隊陣線如下：

▲二路隊

職位	姓名	中罰	中犯	規得	分
左鋒	黃寬	〇	〇	〇	〇
陳桓		二二	一	一	二三

競賽成績紀錄

右鋒	胡再試	○	○	一	○
中鋒	胡繼武	一二	一	二	一三
左衛	李鐵雄	○	○	○	○
右衛	馬德禮	○	○	二	○
總	楊龍南	四八	三	九	五一
	朱野民	○	一	一	一
	劉自燕	一四	○	一	一四

▲別動隊

左鋒	汪起敬	○	○	○	○
右鋒	彭堪才	一○	一	○	一一
中鋒	陳止敬	二	○	一	二
	楊其卓	二	○	○	二
	蔡紱麟	四	○	○	四
職位	姓名	名	擲	中	罰
				中	犯
				規	得
				分	

左衛	樊國樓	八	○	一	八
右衛	賈濬	二	二	一	四
總	結	二八	三	三	三一

二路上午時二十下午時三十一
別動

(三) 複賽結果

△第一場……自強勝雪涯……十八比十五……

自強與雪涯，均為常勝軍，而且實力相等，九月十一日上午十一時，兩軍在省立貴陽民衆教育館籃球場相遇，各出全力進攻，自強首開紀錄，雪涯還以顏色，你來我往，上午時雪涯竟以二十分佔先；易地而戰，自強調兵遣將，彭將軍面授機宜，果然前方攻城，後方坐守，應手得心，反敗為勝，嗚笛一聲，十八與十五之比造成，自強取得決賽權。裁判員李夢俠，檢查員袁世聰。兩軍陣式如左：

▲自強隊

左鋒	杜龍淵	四	○	○	四
右鋒	潘奎龍	四	○	三	四
職位	姓名	名	擲	中	罰
				中	犯
				規	得
				分	

張錦鋒	彭永烈	范介熙	楊德志	兗愛書	總
○	六	○	二	○	結
○	二	○	○	○	一六
○	○	○	○	○	二
○	○	○	○	○	三
○	八	○	二	○	一八

▲雪涯隊

趙成文	王龍光	向澤均	陳昌祀	劉浩齊	王中立
○	六	二	○	二	○
○	○	○	○	○	○
○	○	○	○	○	○
○	○	三	○	○	一
○	六	二	○	二	○

總	結	一四	一	六	一五
---	---	----	---	---	----

自強 上半時七下 下半時十一
雪涯 六

△第二場……二路勝南明……二十八比二十四……二路對南明之戰，於九月十一日下午三時在新生活俱樂部籃球場舉行。兩軍相繼登場，觀衆擁擠不堪。兩隊實力不均，各拘破釜沉舟之決心，二路胡劉陳三將猛勇有爲，南明胡丁兩將威震八方，競爭之烈，爲空前所未有，上半時二路以一分佔先；其後易地再戰，二路軍更形活躍，南明亦不甘示弱，惟以時間不許，南明竟以四分之差失敗。裁判員羅寬，檢查員陳光型。兩軍陣式如左：

▲二路隊

陳桓	劉自燕	胡繼武	楊龍南	朱野民	總
二	六	八	二	二	結
三	二	三	○	○	八
一	○	一	三	三	八
一	八	一	二	二	二八

▲南明隊

職位	姓名	名	擲	中	罰	中	犯	規	得	分
左	鋒	丁	永	陞	一	〇	三	〇	一	三
右	鋒	游	國	藩	二	〇	〇	一	二	二
中	鋒	胡	玉	品	八	一	〇	二	九	九
左	衛	周	志	傑	〇	〇	〇	四	〇	〇
		傅	希	賢	〇	〇	〇	三	〇	〇
		張	官	榮	〇	〇	〇	〇	〇	〇
右	衛	羅	亮	晴	〇	〇	〇	三	〇	〇
總	結	二	〇	四	一	三	二	二	四	二

二路 上午時十六 下午時十二
南明 十五 九

(四) 冠軍決賽

△自強得錦標

△四比二十二

△二路軍失敗

參加比賽之十三隊，至此已淘汰殆盡，取得決賽權者，為自強與二路兩隊，於九月十二日下午四時，在新生活

俱樂部舉行冠軍決賽。兩軍均為常勝軍，各抱最大決心，大有「舍我其誰」之志。兩軍準時到場，觀眾叫采不絕！戰爭開始，自強軍真個自強，連告中的，二路軍不甘示弱，劉將軍籃下翻身，還以聲色；你來我往，競爭之烈，為本省向來籃球大戰所未有。上半時告終，自強佔先；易地再戰，二路軍反攻尤烈，無如投籃欠準，致失機會，自強乘機，又增記錄。笛聲一鳴，四比二十二，天下事大定矣，自強軍歡天喜地，「果然奪得錦標歸」。裁判員趙學廣，檢查員陳光型，謔正興，計時員羅寬，記分員蔡之琦，兩軍陣式如左：

▲自強隊

職位	姓名	名	擲	中	罰	中	犯	規	得	分
左	鋒	張	錦	鋒	六	一	〇	〇	七	七
右	鋒	潘	奎	龍	八	〇	二	二	八	八
		楊	德	志	一	〇	二	一	三	三
中	鋒	彭	永	烈	六	一	一	一	七	七
左	衛	兌	爰	書	二	二	二	二	四	四
右	衛	杜	龍	淵	二	〇	二	二	三	三

▲二路隊

職位	姓名	中罰	中犯	規得	分
左鋒	陳桓	二	〇	〇	二
右鋒	劉自燕	一二	一	二	一七
中鋒	胡繼武	六	一	二	七
左衛	楊龍南	〇	〇	一	〇
	馬德禮	〇	〇	〇	〇
右衛	朱野民	〇	〇	三	〇
總	結	二〇	二	八	二二

自強 二路上半時二十 下半時二十
九

(五) 亞軍決賽

△雪涯得亞軍

△三十二比二十一

△二路軍敗北

錦標已爲自強奪得，而雪涯與二路兩隊，同敗於自強

貴州省第一屆全省運動會總報告

，故有亞軍決賽之權。於九月十三日下午三時，在新生活俱樂部籃球場舉行。是日雨後天晴，兩軍精神百倍，各以取得勝利爲光榮，於是針鋒相對，競爭頗烈，雪涯以投籃準確，上半時即以三分佔先；易地而後，兩軍相持不下，雪涯陳昌祀護衛有力，劉浩齊深入敵地，果然不虛此行，肥分冊上，又增記錄，二路胡繼武還以顏色，鏖戰頗久，鳴金收軍，雪涯以三十二與二十二之比，榮獲亞軍。裁判員趙學廣，檢查員陳光型。兩軍陣式如左：

▲雪涯隊

職位	姓名	中罰	中犯	規得	分
左鋒	趙乃興	六	〇	〇	六
右鋒	劉浩齊	八	〇	二	八
中鋒	王龍光	六	二	二	八
左衛	王中立	〇	一	一	一
右衛	陳昌祀	八	一	四	九
總	結	二八	四	一〇	三二

▲二路隊

競賽成績紀錄

職位	姓名	名	擲	中	罰	中	犯	規	得	分
左	鋒	陳	桓	二		二		一		四
右	鋒	劉	自燕	八		〇		〇		八
中	鋒	胡	繼武	六		二		一		八
左	衛	朱	野民	二		〇		三		二
	馬	德	禮	〇		〇		一		〇
右	衛	胡	再試	〇		〇		〇		〇
總	結	一	八	四	六	二	二	二		二二

雪涯
二路上半時十五
下半時十七
十

附註：上列各籃球記分表中，擲中
一欄，係以實得分數計算。

全部總成績表

貴 二 別 鎮 縣 自 達 涓 正 雪

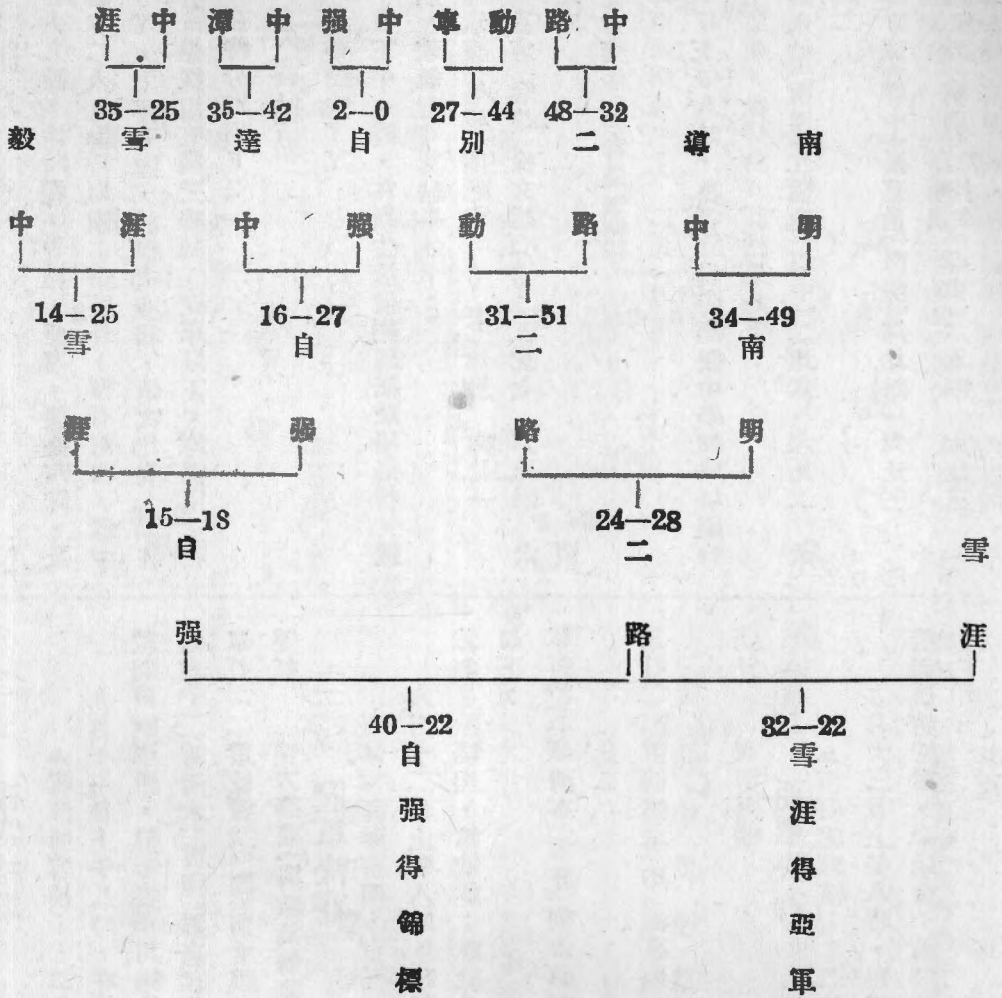

六 男子網球

參加者共九隊，除時禮，香檳，亞南，熊全四隊，及呂達，雷毓英二人，臨時均因事棄權外，僅有南明，導中，榮模，TY，雪涯五隊，故從次賽起，依次比賽，(註：冠軍決賽，係採用五戰三勝制；亞軍以下，均採用三戰二勝制，)茲特分別列下：

(一) 次賽結果

△(一)榮模勝TY……二比〇

九月十日下午一時，在新生活俱樂部網球場舉行。裁判員歐陽熙·趙毓祥。其結果如下：

- 單打(一)何承謨(榮模)陳應祥(TY)七比五 六比一
- 單打(二)劉惠容(容模)徐文雄(TY)五比七 六比四 六比四

比四

雙打 雙方棄權(與勝負無關)

▲南明勝導中……二比一

九月十日上午八時，在省立貴陽高級中學網球場舉行。裁判員王道生，徐守白。其結果如下：

- 單打(一)劉永祜(南明)江運達(導中)二比六 六比二 六比二
- 比二
- 單打(二)韓才偉(導中)楊慕伯(南明)六比四 六比三

- 雙打 劉永祜(南明)在攝遠 韓才偉(導中)六比四 六比三
- 楊慕伯(南明)韓才偉(導中)六比四 六比三

(二) 複賽結果

▲雪涯勝容模……二比〇

九月十一日上午八時，在新生活俱樂部網球場舉行。裁判員歐陽熙，趙希雲。其結果如下：

- 單打(一)雍清本(雪涯)劉惠容(容模)六比三 八比六
- 單打(二)雷毓靈(雪涯)何承謨(容模)六比二 七比五

雙打 雙方棄權(與勝負無關)

(三) 冠軍決賽

▲雪涯勝南明……三比〇……榮獲冠軍

九月十二日上午八時，在新生活俱樂部網球場舉行。裁判員歐陽熙，趙毓祥；視線員魯任蘭，羅文靜。其結果如下：

- 單打(一)雍清本(雪涯)劉永祜(南明)八比六 八比六 六比四
- 比二
- 單打(二)雷毓靈(雪涯)楊慕伯(南明)六比一 六比三 六比三

比〇

雙打 南明棄權

(四) 亞軍決賽

▲南明勝容模……二比〇……取得亞軍

九月十三日上午八時，在新生活俱樂部網球場舉行。裁判員趙希雲，徐廷棟；視線員魯任蘭，羅文靜。其結果如下：

單打(一)劉永祜(南明)劉惠容(容模)六比三 六比四
 單打(二)楊嘉伯(南明)黃德光(容模)三比六 六比一 七
 雙打 雙方棄權(與勝負無關) 比五

全部總成績表

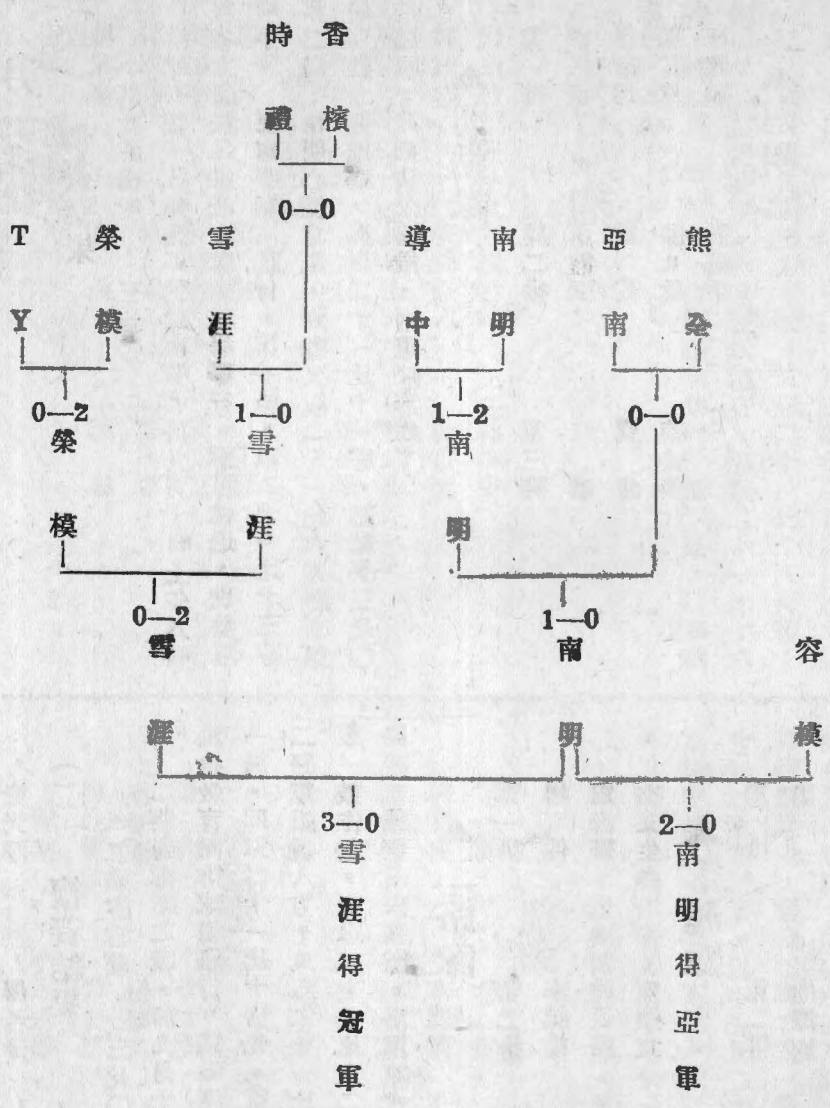

貴州省第一屆全省運動會總報告

七 男子排球

(一) 初賽結果

△別動勝南明……三比〇

排球初賽，首先為別動對南明，於九月十日上午八時，在省立貴陽民衆教育館排球場舉行。兩軍相遇，別動以高壓手段，使南明無法應付，第一局，以二十一比十三勝；第二局，南明心慌意亂，別動又以二十一比六再勝；第三局別動大發雄威，復以二十一比十一勝。總結果三比〇，別動勝。裁判員朱嘉猷，兩軍隊形如下：

▲別動隊

第一排	劉季瑜	第二排	黃霞鵬	第三排	汪琳
	曾敏為		詹安		賈澹
	楊其卓		陳止敬		蔡紋麟
	汪起敬		彭堪才		

▲南明隊

第一排	章嵩	第二排	張文銓	第三排	蕭開勤
	胡玉品		劉家健		王啓基
	李家慶		周志傑		羅亮嘯

梁光澤 傅希賢

(二) 複賽結果

△二路勝雪涯……三比〇

二路對雪涯之戰，於九月十日上午九時，在省立貴陽民衆教育館排球場舉行。戰爭開始，二路軍首告勝利，第一局，即以二十一比十佔先。第二局，雪涯稍有起色，但二路軍威震八方，又以二十一比十三再戰。第三局，二路軍一鼓作氣，復以二十一比十二勝。總結果，三比〇，二路勝。裁判員朱嘉猷。兩軍隊式如左：

▲二路隊

第一排	楊文仲	第二排	李紀模	第三排	劉自燕
	蕭海書		林炎熙		陳桓
	李文生		陳煥章		胡繼武

▲雪涯隊

第一排	周天一	第二排	向澤均	第三排	趙乃興
	王龍光		張太生		徐成良
	雷毓靈		劉浩齊		陳昌祉

△自強勝別動……三比一
九月十日下午一時，省立貴陽民衆教育館排球場四週

又呈熱鬧狀態，別動與自強之戰，即於是時開始，別動以戰勝南明之餘威，給自強以重大威脅；第一局，遂以二十比十八佔先；第二局開始，自強不甘示弱，遂用迅雷不及掩耳之手段，二十一比十一，還以聲色；第三局，別動曾一度佔先，但自強努力加鞭，又以二十一比十八再勝；第四局，為緊要關頭，自強穩紮穩打，終以二十一比十六戰勝。總結果，三比一，自強勝。裁判員羅寬，傅夢秋。兩軍陣式如左：

▲自強隊

第一排	彭永烈	第二排	方猷為	第三排	林作宇
	傅桂馨		張錦鋒		劉貴能
	潘奎龍		楊德志		藍端模
			彭永康		彭永祥

▲別動隊

第一排	劉季瑜	第二排	黃霞鵬	第三排	詹安
	曾敏為		陳止敬		彭堪才
	楊其卓		賈濬		汪琳

(三) 冠軍決賽

△二路軍榮獲錦標

貴州省第一屆全省運動會總報告

△三比〇擊敗自強

總強與二路，各擁雄兵，身經數戰，同取得決賽權，故於九月十一日下午四時，省立貴陽民衆教育館排球場，觀衆及啦啦隊；圍得水洩不通，試看誰勝誰負，爭坐寶塔。兩軍對壘，虎視眈眈！第一局開始，自強軍聯絡欠佳，遂為二路軍所乘，以十五比二十一，失敗；第二局，二路軍目中無人，出現真本領，又以二十一比八再勝；第三局，二路軍一鼓作氣，再以二十一比十戰勝。總結果，三比〇，二路勝。裁判員羅寬，傅夢秋。兩軍陣式如左：

▲二路隊

第一排	楊文仲	第二排	李紀模	第三排	劉自燕
	蕭海書		林炎熙		陳桓
	李文生		陳煥章		胡繼武
	董文達		楊龍南		李鐵雄

▲自強隊

第一排	潘奎龍	第二排	楊德志	第三排	劉貴能
	傅桂馨		彭永烈		張錦鋒
	方猷為		彭永康		林作宇
					藍端模

(四) 亞軍決賽

△自強敗雪涯

△三與一之比

亞軍決賽，為自強與雪涯之爭奪，於九月十二日上午八時，在省立貴陽民衆教育館排球場舉行。第一局開始，自強一個不小心，以十七比二十一失敗；第二局，自強發奮有為，遂以二十一比十六獲勝；第三局，自強精神振作，又以二十一比十三再勝；第四局，自強愈戰愈勇，使雪涯無隙可乘，至十四比零時，雪涯宣告棄權，於是自強軍又勝。總結果，三比一，自強勝。裁判員傅夢秋。兩隊陣形如左：

▲自強隊

第一排

潘奎龍

傅桂馨

方猷爲

第二排

楊德志

彭永烈

彭永康

第三排

彭永祥

劉貴能

林作宇

▲雪涯隊

第一排

周天一

張太生

雷毓靈

第二排

徐成良

陳昌社

劉浩齊

第三排

趙乃興

王龍光

祁成先

全部總成績表

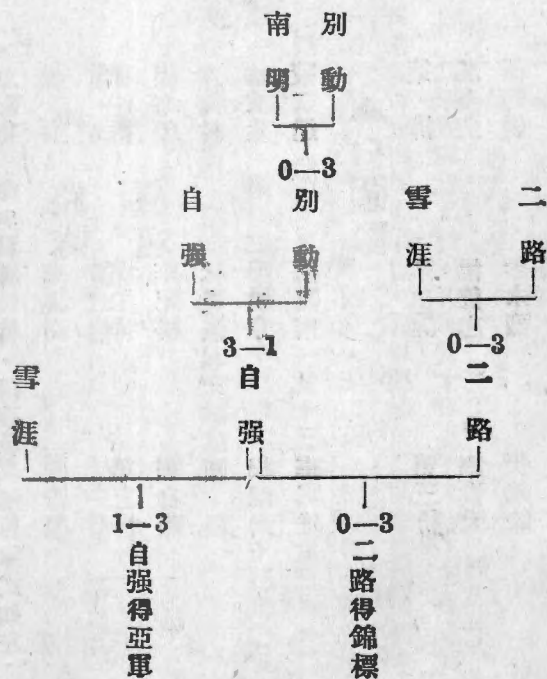

八 男子足球

(一) 初賽結果

△第一場……別動勝導中……二比〇

足球初賽，別動對導中之戰，於九月十日下午一時，在南廠足球場舉行。兩軍相遇，互取攻勢，上半時各無所獲。休息後，易地再戰，別動聲勢赫赫，前鋒銳利無比，足頭起處，即開紀錄，一個不虧，再來一個，二對零之比，於焉造成。總結果，二比〇，別動勝。裁判員朱嘉猷，

袁世聰。雙方陣線如左：

▲別動隊

汪琳(上)	王尊樂	葉瑞龍
楊其卓(下)	畢元鑫	糜權
歐陽光麟(上)	汪起敬	賈濬
蔡絨麟(下)	鍾小崎	彭續會

▲導中隊

王紹槐	劉志操	熊明化	朱賢士
吳邦連	汪正偉	吳明書	吳明書
	買大相	張生明	吳明書
		吳邦祥	劉朝賢
		劉朝賢	

△第二場……雪涯勝縣中……四比〇

第一場告終，時已三時，雪涯與縣中之戰，相繼舉行。雪涯軍紀律齊整，攻守俱佳，縣中無隙可乘，上半時雪涯以一比零佔先；易地再戰，縣中門前，時遭敵人蹂躪，又以零比三失敗下半時。總結果，四比〇，雪涯勝。裁判員朱嘉猷，袁世聰。雙方陣線如左：

▲雪涯隊

貴州省第一屆全省運動會總報告

王中立(上)	趙乃興(上)	何克明
雷毓靈(下)	劉興沛(下)	張泰藻(上)
	祁承謨(上)	趙碩德(下)
	羅運達(下)	林玕

▲縣中隊

傅時勳(上)	黃祖結(上)	王作明	高國祥
饒定涓(下)	阮家寶(下)	印啓鈞	黃裕厚
	趙同寅	李忠明	許傳中
		朱啓端	龍宗鑾

(二) 複賽結果

第一場……羣聲勝別動……二比〇

羣聲對別動之戰，於九月十一日下午一時，在南廠足球場舉行。羣聲以精銳之師，與別動以極大威脅，上半時即以一比零佔先；下半時開始，別動會努力衝鋒數次，冀復已失江山，無如羣聲陣地，堅若鐵壁，別動氣萎，又為羣聲所乘，一比零，又成鐵案，鳴金收軍，天下大定。總結果，二比〇，羣聲勝。裁判員杜阜民。雙方陣線如左：

▲羣聲隊

競賽成績紀錄

張紹先(上)	陳桓(上)	毛世傑
李可思(下)	邱照(下)	蕭元庚
	倪相堯(上)	周泰祥
	劉自燕(下)	蕭鳴華
		李文生

▲別動隊

蔡紱麟	汪琳	王章樂	馮建華	陶武熙
	歐陽光麟	畢元鑫	賈濬(上)	
		鍾小崎(上)	史作之(下)	
		彭堪才(下)	葉瑞龍	
			汪起敬	

△第二場……雪涯勝南明……二比一

第一場告終，時已二時，雪涯與南明兩軍，相繼登場，動員令下，雙方互爭雄長，南明軍先來一個下馬威，足頭起處，應聲落網，雪涯軍怒髮冲冠，回敬一球，打成平手，肉搏不久，又攻入南明陣地，上半時雪涯以二對一佔先；下半時，兩軍攻守俱佳，各無所獲，警笛長鳴，戰爭停止。總結果，二比一，雪涯勝。裁判員羅寬，杜阜民。雙方陣線如左：

▲雪涯隊

趙乃興(上)	熊翰才
劉興沛(下)	謝梅生
何克明	黃德椿
張泰蓀	雷毓靈
林玕	劉浩齋

▲南明隊

李光慶(上)	杜純儒	傅希賢
胡玉品(下)	馮俊璧(上)	吳學凱
黃菁華(上)	蕭開勳(下)	張文銓
周志傑(下)	文吉惠	楊名根
		劉克

(三) 決賽結果

△第一次……羣聲和雪涯……一比一

羣聲與雪涯，均為常勝軍，同時取得決賽權，遂於九月十二日下午一時，在南廠足球場舉行。兩軍各抱破釜沉舟之心，互取攻勢，上半時雪涯以一比零佔優；下半時開始，羣聲努力奮鬥，挽回一球，打成和局。總結果，一比一，兩軍互約，經裁判員之許可，定期再行決賽。裁判員朱嘉猷，袁世聰；巡邊員王羽立，于本俞。雙方陣線如左：

▲羣聲隊

張紹先(上)
陳希周(下)

陳桓
倪相堯(上)
李可思(下)

邱照
全宗淮(上)
劉自燕(下)
林鼎言

毛世傑
李文生
周奉祥
蕭元庚
蕭鳴華

▲雪涯隊

趙乃興(上)

王中立(上)

羅運達(下)

林玕(下)
張泰蓀(上)
向澤均(下)

何克明
祁承謨
熊翰才

劉浩齊
謝梅生
黃德椿
雷毓靈
劉興沛

△第二次……羣聲再和雪涯……一比一……錦標保留

雪涯與羣聲之決賽，第一次打成和局，遂定於九月十三日上午九時，仍在南廠足球場，舉行第二次決賽。是日天氣晴和，觀衆較前踴躍；兩軍登場後，裁判員執法如山，巡邊員忠於職守。羣聲聚集，威震全場，上半時即以比零佔先；易地再戰，雪涯重誓雪「球恥」，冀復河山，果然有志竟成，羣聲失守，於是又成和局。時間已到，裁判員宣佈延長二十分，又各無所獲。寶貴之「國有財產」錦標，因而保留，須俟下屆運動會再行解決也。裁判員朱嘉猷

貴州省第一屆全省運動會總報告

，袁世聰；巡邊員王羽立，于本俞。雙方陣線如左：

▲雪涯隊

王中立(上)
向澤均(下)

趙乃興(上)
羅運達(下)
祁承謨

熊翰才
張泰蓀
何克明

劉浩齊
謝梅生
黃德椿
雷毓靈
劉興沛

▲羣聲隊

倪相堯

李文生(上)
邱照(下)
雷毓靈(上)
陳桓(下)

林鼎言
全宗淮(上)
張紹先(下)
陳希周

毛世傑
蕭元庚
周奉祥
李可思
蕭鳴華

全部總成績表

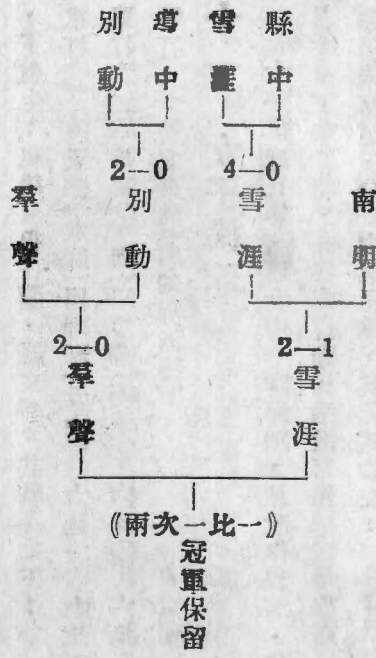

九 女子籃球

△女師勝女中……二比〇

▲女中臨時棄權

▲女師榮獲錦標

女子籃球比賽，僅女師女中兩隊參加，原定於九月十三日下午舉行。女師隊伍，準時到場，候至三時，女中隊仍未到場，裁判員趙學廣遂令女師三前鋒作進攻模樣，攻入一球，即宣佈女中隊棄權，女師以二對零勝，榮獲錦標。亞軍原為失敗者所得，但女中棄權，故亞軍亦保留。當時女師並作表演賽，其全隊名單如下：

劉家瑞(隊長) 林選芬 季淑惠 傅桂蘭 陳遠輝

龔琴仙 張忠秀 張玉華 韓淑香 毛淑廉 毛淑儀 徐

翠芳

十 女子網球

△女師勝女中……二比〇

▲女中敗北得亞軍

▲女師戰勝獲錦標

女子網球比賽，僅女師女中兩隊參加，於九月十日下午一時，在省立貴陽高級中學網球場舉行。裁判員歐陽照

乙 團體及個人成績

一 男子團體總分

，王蓮生；視線員魯任蘭，羅文靜。其結果如下：

單打(一)陳玉華(女師)楊理琴(女中) 六比一 七比五

單打(二)李哲昭(女師)楊翠華(女中) 六比〇 六比二

雙打 雙方棄權(與錦標無關)

十一 女子排球

女子排球比賽，僅女中一隊參加，故改作表演，於九月十日下午二時，在省立貴陽民衆教育館排球場舉行。裁判員朱嘉猷，分為白黑兩隊，其陣式如左：

▲白隊

第一排 第二排 第三排

曾憲禮 胡頤貞 丁慧英

艾幼琴 周儀先 許文淑

楊國珍 曾淑清 劉伯仙

▲黑隊

第一排 第二排 第三排

嚴容秀 鄭蘭英 何瓊華

唐明華 楊以諱 楊樹華

李淑敏 王德先 楊恩祺

等	第隊	名	所得分數	備	考
總	冠軍	自強	七	在各種競賽中，得一種錦標者計二分，得一亞軍者計一分，依此計算，下同。	
總	亞軍	南明	五		
總	第三	雪涯	四		
總	第四	二路	二		

二 女子團體總分

等	第隊	名	所得分數	備	考
總	冠軍	女師	五	在各種競賽中，得一種錦標者計二分，得一亞軍者計一分，依此計算，下同。	
總	亞軍	女中	三	因籃球亞軍棄權，故少列入一分。	

三 男子個人總分 (田徑賽及全能合計)

等	第姓	名	所得分數	所屬隊名	備	考
冠	彭永烈	三	三	自強	得六個第一名及一個第二名	
亞	彭塘才	一	〇	別動	得兩個第一名	
亞	何銘	一	〇	南明	同右	
亞	杜龍淵	一	〇	自強	同右	

競賽成績紀錄

第十 二周 天一	第十 二陳 毓祥	第十 二楊 文仲	第十 二張 官榮	第十 二張 德心	第十 一楊 德志	第十 十楊 正奎	第九 胡玉 品	第八 陳治 廉	第八 馮健 飛	第七 高富 才	第六 劉浩 齊	第五 潘奎 龍	第四 周志 傑	第三 張玉 德
三雪	三貴	三二	三南	三雪	四自	四南	六南	六南	六個	六雪	七雪	八自	九南	九導
涯同	中同	路同	明同	涯得一個第二名	強得兩個第三名	明得一個第二名及一個第四名	明所得名次無第一名及第二名	明同右	人所得名次僅為兩個第二名	涯所得名次有一個第一名	涯	強	明所得名次無一個第一名	中所得名次有一個第一名
右	右	右	右											

貴州省第一屆全省運動會總報告

第 十 六 周 興 仁	第 十 六 王 啓 光	第 十 六 廖 世 賢	第 十 六 國 文 正	第 十 五 曹 子 光	第 十 四 潘 德 美	第 十 四 畢 元 鑫	第 十 四 王 道 孔	第 十 四 賈 人 明	第 十 四 游 國 藩	第 十 四 張 泰 蓀	第 十 三 林 作 宇	第 十 三 賈 濟	第 十 三 鄧 德 義	第 十 二 樊 國 權
一	一	一	一	二	二	二	二	二	二	二	三	三	三	三
雪	南	貴	雪	雪	雪	別	雪	正	南	雪	自	別	雪	別
滯 同	明 同	中 同	滯 得一個第四名	滯 得兩個第四名	滯 同	動 同	滯 同	中 同	明 同	滯 得一個第三名	強 同	動 同	滯 得一個第三名及一個第四名	動 同
右	右	右		右	右	右	右	右	右	右	右	右		右

四 女子個人總分

等	第姓	名	所得分數	所屬隊名	備
冠	軍林	蓮芬	一〇	師	得兩個第一名
冠	軍周	儀先	一〇	中	同右
亞	軍劉	家瑞	八	師	
第	三季	淑惠	五	師	得一個第一名
第	四楊	以諄	五	中	得一個第二名及一個第三名
第	五曾	淑清	三	中	得一個第二名
第	五梁	忠敏	三	師	同右
第	六毛	淑廉	二	師	得一個第三名
第	六劉	伯仙	二	中	同右
第	六陳	玉華	二	師	同右
第	七胡	頤貞	一	中	得一個第四名
第	七嚴	容秀	一	中	同右

考

國術表演

國術表演一覽表

本屆國術競賽，其中數項，無人參加，不能舉行，由第四次籌備會議議決，改作表演。於九月九日下午在南廠

運動場舉行。茲將表演者暨表演項目，分列如下：

次	序	表演者	表演項目
1		警士教練所六十人	練步拳
2		潘文華	虎頭鉤，春秋刀，查拳，六合槍，抗日刀，少林棍，三俠劍。
3		謝琪	蘇武劍
4		王永康	太子遊四門，轅門中樁，八極斬手拳，梅花刀，四路查拳。
5		新生活俱樂部體育組 術訓練班男子組四十人	練步拳，八極拳，三才拳，梅花刀，少林棍，乾坤槍。
6		李際時	南派小練拳，北派八基拳，少林雙頭棍，梨花槍，遊龍刀。
7		王永康 許世麟	對戰拳，對拳。
8		張金華	梅花刀，鎖喉槍，小練拳，八極拳，六步拳，苗刀。
9		新生活俱樂部體育組 術訓練班女子組二十人	練步拳，八極拳，蘇武劍，梅花刀，白猿棍。

國術表演

24	鄭兆祥	拳棍(南洋派，大義道，攔馬橫前。)
23	譚克模	太極拳，六合拳，蟠龍棍，滾龍大刀。
22	新生活俱樂部體育組國術暑期班女子組十八人	新武術，應戰刀，八仙劍。
21	杜伯鵬	板橋拳
20	李玉華	拳術四套，刀術二套，劍術四套，槍術三套，棍術四套。
19	劉澤	六合拳，雜拳，查拳。
18	邱崇傑	板橋拳，太八極，雪花刀。
17	新生活俱樂部體育組國術暑期班男子組四十人	新武術，應戰刀，三俠劍。
16	毛淑廉	太極拳
15	許世麟	查手三步退，戰刀，三才劍。
14	湘潭隊四人	太極初步，小練拳。
13	周和榮	查拳，三俠劍，新武術，雪花刀，梨花槍，少林棍，雙頭蛇。
12	張金華	棒角，對槍。
11	毛家琪	太極劍
10	廖天佑	小練拳

貴州省第一屆全省運動會總報告

37	劉	崑	單刀，劍術。
36	羅 翹 堂	拳術，單刀。	
35	游 仲 昆	拳術，雙刀。	
34	劉 一 生	拳術	
33	申 作 周	青田棍	
32	甯 月 生	南洋雙刀	
31	周 愛 秋	南洋雙刀	
30	任 子 清	採風拳	
29	申 慎 安	梅花刀	
28	申 貫 全	八合蓮	
27	劉 夏	太極拳	
26	湛華學校四十人	中華新武術	
25	陳 廣	刀棍(南洋刀，子午棍。)	

國術表演

閉幕典禮

大會閉幕典禮，於九月十六日上午九時，在省府大禮堂舉行，並由吳主席給獎。開會時，各機關長官均蒞臨指導，各運動單位則由總領隊率領全部選手參加典禮。

是日天氣晴和，閉幕典禮會場，設在省府大禮堂，禮堂正面，高懸黨國旗及總理遺像，各方所贈獎品，陳設堂前，琳瑯滿目，美不勝收。到會者計有吳省主席（省府秘書長張棟代），李特派員次溫，民政廳長曹經沅，建設廳長譚淇溪，教育廳長葉元龍（教育廳主任秘書何著青代），省府委員朱庭祐，及各機關代表，運動會各職員各裁判員，各校校長，各單位職員及運動員等，共約五百餘人。

九時後，即由張秘書長代表吳省主席領導全體行禮如儀，並致閉幕詞，畧謂：「舉辦運動會的意義，原不在得獎，希望此次優勝者，不必矜驕，未得獎者，也不要自棄，須知舉辦運動會最重要之點，是在提倡民衆體育興趣，鍛鍊民衆體力，大會所以發給各位獎品，不過希望鼓勵大家的運動情緒而已，這一點，是值得要向各位選手說明的。再，這次大會開幕，蒙社會各界領袖，送給許多獎品，

並得各裁判員及大會各職員，熱心襄助，這是應向各位致謝的。至於本省出席全國運動大會選手，這是第一次，希望大家要嚴守體育道德，尊重大會秩序，去努力表現個人的能力。我們所希望於各位選手的，並不在於奪得錦標回來這一點單純的意義上。各選手不日即將起程，特代表主席，祝各位旅途健康。」

詞畢，由來賓李特派員演說，畧謂：「運動之目的，在於引起全民衆走入健康之途徑。錦標之設，不過鼓勵與會者之一種向上心而已。從參與運動的團體與個人的主觀方面說，當然有一種奪得錦標的熱望，這是不足責的。至於得到錦標的，也切不可因得錦標而自矜自滿，我們應認清目標，運動之目的，是要我們一齊走向健康之大道。今後的一般青年如能振作精神，力圖自強，這才是復興我國家民族之基礎。」

末由朱委員庭祐演說，畧謂：「此次全省運動會，在很短的時期中，很匆促的籌備起來。物質設備的簡陋，和不滿人意處，當然是無可避免的。但運動成績之表現及運動員之精神，均極可欽佩。如萬米賽，成績四十二分三十

五秒，與全運最高成績，相差不過五六分。如跑道能更好，設備更完善，則成績當更好。至於出席全國運動會的選手，不久就要出發了，希望他們在大會中，於盡量發揮自己的能力之餘，多多的觀摩，以求長進。」

演說畢，由教育廳第三科科长兼籌備委員會常務主任委員徐正，報告左列各點：

- 一．男女田徑賽，每項一名至四名，皆有獎品。
- 二．男子徑賽中之萬米，一名至八名，皆有獎品，惟一名至四名有分數，五名至八名無分數。
- 三．有錦標者有獎品，表演者得紀念品。
- 四．錦標或亞軍之保留者：

(一)國術錦標比賽，因移到下屆舉行，故本屆錦標保留。

(二)足球錦標，因雪泥與羣聲，兩次決賽，均成和局，故錦標保留。亞軍因冠軍未定，亦保留。

(三)男子個人總亞軍，因彭瑤才，何銘，杜龍淵三人，同以兩個第一名各得十分，錦標無從分配，故保留。

(四)女子個人總錦標，因林選芬，周儀先二人，同以兩個第一名，各得十分，亦保留。

(五)女子籃球亞軍，因女中棄權，保留。

五．女子籃球，女中棄權，女師得冠軍。

六．女子跳高，只女中一人參加，改為表演，團體及個人，均不計分。

七．推八磅鉛球，只有女師一隊參加，故只算個人分數，而不算團體分數。

八．女子排球，只有女中參加，改為表演，無錦標。

九．鎮寧，涇潭兩隊，各特贈錦旗一面，以資鼓勵。

十．個人獎品，歸個人得，錦標由各團體保存，以為紀念。至本屆因故保留之錦標，均交貴陽民衆教育館陳列，以供民衆閱覽。

報告畢，由張秘書長代表吳主席發給獎品。各男女運動員依次領獎後，(團體錦標，由各該領隊領取)，始攝影散會。

附錄

一 挑派選手出席第六屆全國運動大會

本省第一屆全省運動會閉幕後，即由教育廳葉廳長簽請吳主席，准派成績優良之第一名彭永烈等八人，出席第六屆全國運動大會。並由彭永烈任隊長，省立貴陽高級中學體育教員楊筱齋擔任總領隊。同時復有上海復旦等大學點籍學生任恆等八人呈請，自願參加選手團，代表本省就近出席第六屆全國運動大會，當經教育廳批准。故於九月十日電知第六屆全國運動大會籌備委員會，報告本省選手十六人，其參加項目，為田賽，徑賽，全能，游泳四種錦標比賽。並於九月十八日，將選手參加項目名單，由航快遞達該會，省內選手八人暨總領隊楊筱齋，即於九月二十五日自筑首途，取道重慶，轉輪東下，由京至滬。茲將參加職員及選手姓名附錄於左：

(一) 職員

總領隊 楊筱齋

(二) 選手

姓名	參加項目
彭永烈	四百米中欄，十項運動，千六百米接力。
杜龍淵	擲標槍，推鉛球，擲鐵餅，千六百米接力。
何銘	萬米，千五百米，千六百米接力。
潘奎龍	百米，二百米，千六百米接力。
張玉德	四百米，八百米，四百米中欄，千六百米接力。
高富才	四百米，八百米，千六百米接力。
劉浩齊	擲標槍，擲鐵餅。
彭堪才	百米，二百米，跳遠。
朱文極	跳高，四百米中欄。
何錫周	推鉛球

任	恆一跳高
周	本淵跳遠
劉	湘藩擲標槍

劉	鴻周	撐竿跳高
徐	世勳	萬米，千五百米，撐竿跳高。
袁	世聰	五十米自由式，百米自由式，百米仰泳。

二獎品一覽

(以收到先後為序)

受贈獎品機關名稱及長官姓名	獎品名稱及件數	收到日期
貴州省黨務特派員李次溫	銀盃一個	九月二日
貴州省第一區行政督察專員竇覺蒼	信箋一千張，信封五百個，日記本二十個，鉛筆三打。	九月二日
貴陽綢緞業公會	毛筆五十枝	九月二日
商務印書館貴陽經理處	運動背心八件	九月二日
貴州郵政管理局	毛巾四打	九月三日
中央銀行貴陽分行	白緞繡字優勝旗一面	九月三日
省立初級職業學校校長龍之田	信箋二百張，信封一百個。	九月三日
貴州高等法院院長漆璜	信箋一千張	九月三日
貴陽地方法院院長夏燦春	信箋一千張	九月三日
省政府秘書長張棟	色緞優勝旗三面	九月四日

省	主席	吳忠信	大銀盾一座，大玻璃繡屏一面。	九月四日
省	會	公安局局長蕭樹經	心形銀盾一座，獎旗一面。	九月四日
行	營	公路處長曾養甫	緞優勝旗一面	九月四日
貴	州	華洋雜貨業公會	白手巾十打	九月四日
貴	州	財政廳廳長王激瑩	藍緞優勝旗一面	九月四日
中	國	農民銀行貴陽分行	緞錦標旗二面	九月四日
駐	黔	綏靖主任薛岳	大銀屏一面，小銀屏一面，緞繡紀念旗一面。	九月四日
行	營	主任顧祝同	大銀屏一面，小銀屏二面，緞繡紀念旗一面。	九月四日
駐	黔	綏靖公署參謀長柳善	中銀屏一面，緞繡紀念旗一面。	九月四日
省	府	委員韓德勤	中銀屏一面，緞繡紀念旗一面。	九月四日
貴	陽	縣教育會	心形銀盾一座	九月四日
貴	州	省教育會	顏料二打，徽章一打，木米突尺二打，鉛筆一打，擦子一打，講義夾二十個。	九月四日
貴	陽	縣商會	優勝旗一面，信箋二千張，信封一千個。	九月四日
貴	州	民政廳廳長曹經沅	紀念旗一面	九月四日
貴	陽	私立毅成中學	藍緞繡字三角獎旗一面	九月四日

中央通訊社貴陽分社	藍綵繡字獎旗一面	九	月	四	日
貴州屬報社	藍綵繡字獎旗一面	九	月	五	日
陸軍第五十九師師長韓漢英	紅綵三角旗一面	九	月	五	日
第二路軍新生活俱樂部	大銀屏二面	九	月	五	日
貴州全省保安處處長馮劍飛	優勝旗二面，木米突尺一打，練習本五打，乒乓球四打，鉛筆十二打。	九	月	五	日
陸軍第九十三師師長甘麗初	獎旗一面	九	月	五	日
貴州電政管理局局長張忍	小銀盾一座	九	月	五	日
第二路軍第四縱隊司令官猶國才	信箋四千張，信封二千個。	九	月	五	日
陸軍第一百二十一師師長吳劍平	小銀畫屏一面	九	月	五	日
貴州第二區行政督察專員唐茂宏	信箋一千張，信封五百個。	九	月	五	日
省政府委員朱庭祐	獎旗二面	九	月	五	日
貴州教育廳廳長葉元龍	獎旗四面，銀盾一座。	九	月	五	日
貴州省第一屆全省運動會	獎旗四面	九	月	五	日
省立貴陽民衆教育館館長傅夢秋	藍綵獎旗二面	九	月	六	日
貴陽縣長曾學孔	獎旗一面	九	月	六	日

貴陽警備司令郭思演	銀鼎一座	九月六日
德昌祥參茸藥莊	檸檬精三百包	九月六日
貴陽電燈廠	鉛筆二打，墨水二打，練習本打。	九月六日
黔風報社	獎旗一面	九月六日
貴州建設廳廳長譚湛溪	緞繡獎旗一面	九月六日
貴州第十一區行政督察專員王錦人	黃緞寫字獎旗一面	九月七日
貴州省新生活運動促進會	藍緞繡徽優勝旗一面	九月九日
省政府委員牟貫三	白緞印字獎旗一面	九月九日
貴陽特貨統稅局局長牟作本	白緞印字獎旗一面	九月九日
貴陽合興仁記教育用品社	黃緞獎旗一面	九月十日
省立貴陽高級中學校長趙萬邦	共惠贈信箋九千張，信封五百個。	九月十日
省立貴陽中學校長藍端祿		
省立貴陽女子師範校長錢慎哉		
省立貴陽女子中學校長楊壽珣		

三 經 費 報 告

甲 收入之部

- 一 收財政廳來洋二千五百元
- 以上共計二千五百元

乙 支出之部

- 一 支場地工程洋五百七十元
- 一 支挖坑填沙洋十八元三角
- 一 支租用旗杆洋四元
- 一 支做三角牌等洋十二元一角
- 一 支旗幟洋八元三角
- 一 支石灰等十七元六角四分
- 一 支繩索洋六元零五分
- 一 支高低欄洋四十二元
- 一 支跳高架洋九元一角
- 一 支跳遠板洋三元一角
- 一 支鐵圈洋二十二元四角
- 一 支發令槍洋五十二元四角
- 一 支軟尺洋一元
- 一 支跑表洋三十七元零四分
- 一 支標槍洋六元

- 一 支球網洋五元三角
- 一 支球洋一百三十元零七角
- 一 支擡竿洋一元八角
- 一 支職員伙食洋一百八十六元二角四分
- 一 支工役伙食洋九元三角
- 一 支長官點心洋四元三角
- 一 支來賓點心洋十元零八分
- 一 支運動員點心洋一百二十二元七角四分
- 一 支隊警隨從點心洋十元零六角
- 一 支文具紙張戳記簿冊洋一百零六元六角
- 一 支印刷洋二百七十七元
- 一 支茶水洋五十二元
- 一 支臨時書記津貼洋五元
- 一 支臨時工役津貼洋二元
- 一 支參加全運人員津貼洋六十元
- 一 支運動號碼洋四十五元二角三分
- 一 支職員符號洋三元二角
- 一 支紀念徽章洋六十四元
- 一 支禮炮洋五角
- 一 支攝影洋二百四十三元

- 一 支搬運洋二十一元六角
- 一 支修整賠償洋七十七元四角
- 一 支汽車及其他雜用洋二百五十五元六角三分

四時論選

貴州第一屆全省運動大會

天健

——九月七日革命日報——

籌備數月之貴州第一屆全省運動大會今日乃於秋陽四照下翬然展開此亦建設新貴州之嚆矢也

省之有運動會其事本凡國內省運會之各項記錄已屢見不一見而吾獨於貴州致其贊嘆者誠喜其朝氣蓬勃殆憬然於貴州之在西南固卓爾足以有爲也

曩者黔人呻吟於軍閥鐵蹄之下求爲順民而不可得轟然喪其樂生之心爾時而語以外侮如何洊至共禍如何滋蔓均將不顧甚或私幸山巖阻絕舟車不及以儉壹日之安迨夫轡共西竄海水羣飛遵義桐梓安順各屬備受蹂躪始紛駭相告無所託命向非蔣委員長坐鎮金筑麾軍痛剿則黔爲贖續未可知矣故黔之門戶突爲共匪所衝開識者不弔而反賀以天啓其新生之機使能日進不已則向之損失不特取償而有餘更將與先進諸省比肩抗衡亦在焉而已

今也經我革命武力之掃蕩我黔省同胞發皇耳目乃以省運會爲朝氣之一種表徵得毋令人欽仰耶

貴州省第一屆全省運動會總報告

載

以上共計二千四百九十四元三角七分
收支兩抵結存洋五元六角三分（如數繳庫合併聲明）

然孫子謂「避其朝氣擊其惰歸」故能善保其朝氣則擊我者將避三舍不俟則惰氣生歸氣乘我將不堪一擊幾微之際不可不慎也願參加運會者加之意焉

復次各項運動之競賽當存必勝之念爭也君子方有可觀及其敗也當自尋挫切之由補之摩之今日不勝期以明日朱子謂「知不足處便是進處」東坡謂「勝固欣然敗亦可喜」即此義也自茲以往演而進之因開一省運會而造成發奮圖強風氣則建設新貴州豈能擬之於烏托邦乎記者忻然有餘望也

祝全省運動會開幕

露布

——九月七日革命日報——

會記得戴季陶先生說過：「有健全體魄始有健全之精神，合健全國民始有健全之民族，亦惟有健全之民族而後能創造健全的文化，暨盡古今橫絕大宙，未有國民疲弱萎靡而其文化能發揚昌大，其民族能獨立自存。……」

現在我們從永久的根本上說起，一國的興衰存亡，關係民族之強弱極爲重大，歐美各國的能雄峙於世界，固由於民族體力之堅強。人人都知道，我國民族衰弱，所以在

世界上的地位，逐日形低下。

綿延四年餘的第一次世界大戰以後，德國受凡爾賽條約的束縛，屈辱達於極點，所有屬地均為異國掌握，十餘年來元氣雖未全體恢復，但它國勢却能駸駸日上。推求它的根源，乃民族具有不滅的堅強力，而此種民族性的堅強力體育，已為其歷史培植的惟一途徑。我們只取自拿破崙蹂躪德境後，斐熙特楊恩氏等，倡行體育救國，澈底大眾體育的訓練，就知道，德國近世之強勝應歸功於體育。

中國屈服在列強的壓迫下，處境更勝於當年的德國，倡導體育，其為急務自不待言，中央有見於此，認為欲救國圖存，非從根本的病態治理不濟於事，於是為提倡體育鼓勵民族精神計，有全國運動會之舉，貴州僻處一隅，歷來對於體育更加漠視，今日全省運動會開幕，實為吾黔運動界之新紀元，吾人於熱烈慶祝之餘，更列述慶祝之意義如次：

年來國人提倡體育，似有相當進展，惟進退參差不齊，尚無一致的步驟，一省之中，則偏於交通較便之通都大邑，一市之中，則偏於學校方面，此種畸形發展，畧與體育本旨相背。

吾國興學之歷史，雖已逾四十年，而全國運動會之舉行實寥寥可數，就本省言，近數十年來，運動會之舉行更屬寡聞，雖有一二次，亦為不能脫離都市學校之獨佔性，

即以過去之學校而論，亦頗令人失望，學校當局及教師往往側重於選手之訓練，選手訓練，亦多為應付某種場合本為手段而非目的，至於專科以上的學校，學生及教師尤往往視體育為無關輕重，以是政府雖三令五申列體育為必修，終究法令只成具文，此種狀況，如不極力糾正，既可使中小學之體育減其效用，且可使學校外之業餘運動不易成爲風氣。蓋體育之企圖，原不在給學習者以一時之娛樂，而却在造成一種愛好活動之習慣以謀體格健全，苟學生於中學以後即失却此種習慣，更難望其於成年以後保持業餘運動之良習，職是之故，學校以外將永無體育，體育遂永無大眾化之可能，英美等國，體育一舉所以成爲全國男女老幼之普遍嗜好者，即因體格的鍛鍊在各級學校均佔重要位置，使兒童在學校中繼續受十餘年之訓練，由是造成一種不廢之習慣。

今日之學校，但知智識的灌輸，對於體育方面太不負責，故學生之興趣常以其個性嗜好與環境而作自由之趨向，身體魁梧，膂力剛強的人則時時刻刻在操場內討生涯。天性恬靜的人，則朝夕伏案苦讀，此種各走極端之弊，非力求收蓬轉舵不可，學校之中，時或竟有學校提倡體育之名，而無提倡體育之實，談它內在設備，操場之大往往如同天井，籃球架之外有時別無一物，能建築體育館游泳池設備豐富之器械，造成優美之環境，供學生練習鍛鍊者什

不得一，課程則每週列一小時或二時小不等，修習年限有限一年或二年。間有與修業年限相等，以如此有限之空間時間，欲使千百學子普受體育之效益，誰也不能相信。要想「體育救國」除非除去這些病態是無濟於事的。大家都知道，運動會的目的在於強種強國，然而，第一步的希望，就是在發揚體育的真精神，指示體育救國的大道，尤其是對於舊有的體育設施，也是不容忽畧的意義。

貴州第一屆全省運動會，今天開幕了！在這大會之中，我們不特希望於貴州，就希望至於國家民族的，都非常大，願參加同人，注意困難中舉行此會之嚴重意義，及近代各國注重體育之背影，奮勉去做，精誠團結，自強自勉，立已立人，則不會負提倡之盛情與全貴州的願望。

體育之真實意義

△供獻參加全省運動會運動員諸君△

——九月七日貴州晨報運動會特刊——

萬人忻望，偉大熱烈之全省運動大會，業於今日開幕。秋高氣爽，玉露生涼，旌旗煇耀，河山增色。大會職員諸君，正躊躇滿志，振刷精神，本其提倡體育之熱忱，奔馳工作，至從事競賽諸君，皆已訓練有素，準備充分，行見嶄露頭角，大顯身手，示其強健之體格，以為人民之倡導，莊嚴偉大，滿載盛哉！

貴州第一屆全省運動會總報告

吾國人民身體羸弱，曩昔即有病夫之謂。在今日建新中華之過程中，提倡體育，實為基本之要圖，蓋先有健全之國民，始能建立健全之國家；先有強健之身體，始能作偉大之事業！體育與吾民族之關係，至大且深。吾人願藉此機會，一談體育之意義，以供獻於參加運動大會諸君子：

「體育」一詞，在英文為「Physical Education」乃指關於身體之教育也。一般人常誤會「體育」為「運動」為「體操」或「直認體育為「遊戲」皆偏狹不全，未能囊括體育之真義。且誤會之結果，忽視其在教育道德方面之重要性，流為無關宏旨之娛樂；或提倡競賽，而僅發達少數人之體格，於「育」之一字，究未達到焉。近世德教授格勞思（Prof. FG Rose）氏，將體育之義，詳闡為明。彼由生物學眼光研討，謂體育乃人類之天性，所以輔助完成教育之目的者。故體育實為一種教育，為教育人民之方法，體育本身，非即為體育之目的也。其在教育上之意義，厥在體察人類之身心，就年齡性別，施以相當之運動的訓練，使養成強健身體，及良好習慣，而最終成一健全之國民。體育之意義，其崇高深邃如此，故從事體育，及需要體育訓練之人，均應認識清楚，身體力行，非然者，漫不加察，神聖之教育事業，反易滋生流弊，與其本來之旨趣，大相逕庭矣。

體育之意義既明。吾人茲再申論體育之目的。約而言

之，體育之目的，可分成健身及教育兩方面觀察。在健身方面：第一能發達身體，第二能矯正姿勢，第三能振作精神，第四能醫療疾病。在教育方面：消極作用能，改變不良天性，養成衛生習慣。積極作用，則能使感覺銳敏，思想靈捷，以增加吾人之智育；養成忠毅犧牲之精神，促進堅忍自制之意志，以增加吾人之德育。綜合言之：體育之作用，為基於人類之天性本能，及情意趨向，而為之引導發揮，以輔助完成其人格之修養也。

體育之意義與目的既如上述，故在運動場合之中，參加比賽者，必須保持體育道德，具一種西人所謂之「運動員精神」——(Sportsmanship)，所謂運動員精神者，即在比賽時，具努力到底之意志，有團體合作之精神；遵重裁判，忠實本隊。比賽而得勝，應謙虛大量，並體諒對方之失望；不幸而敗北，應矯正過失，並慶祝對方之勝利。至在平時，尤須修養人格，致力於學業或職務，而不偏重運動，使成畸形之發展。

中國人在運動比賽場合中，常發生不幸之軌外行動，毆辱裁判，搗毀器械之事，時有所聞，此實國人體育道德過形薄弱之故。吾人具高尚之人格，認清體育之真諦，必須力為自制，不能率而效尤。

本省第一屆運動大會，今日開幕矣。願我參加比賽諸君，發揮「運動員精神」。勝固為榮，敗亦不辱；勝者不自

滿自驕，更求進境！敗者取為殷鑒，奮厲踴躍，將來前途，更屬無量。抑尤有進者，參加運動比賽諸君，除自己從事體育，以達到其強健身體，發展人格之目的而外，尚負有提倡體育，引導人民之使命。希望此後時作宣傳勸誘，使社會人士，相率成風，講求體育，以健身心，一洗病夫之誚，蔚然成為健全之民族，共致力於救亡圖存建設新中華之工作，則諸君供獻於國家社會之偉大，將永恆不泯也。

教育與體育

——九月七日貴州晨報運動會特刊——

會議幾次籌備幾週的貴州第一次全運會今天開幕了，這，我們不能不說是新省府成立以來對教育有意義的一件大事。

「健全的精神，寓於健全的身體」，稍微翻看一下教育學的人，都會記得起洛克的這兩句名言，其實，地不分東西，時不論古今，只要是稱得起一個教育家的人從來就沒有忽視體育過。

中國古代教育視為教材的六藝，其中的射御兩項，就含有體育的意義，若論西洋，遠遼地說起來不管是雅典審美的教育，斯巴達國民的教育，對於體育都是重視的，而斯巴達的訓練尤其嚴格。李考格斯所制訂的「教育法」里

，有這樣的話——

「凡斯巴達市民，不拘男女，皆必受教育，第一，強健體力，第二，陶冶愛國心……」

這樣的嚴格訓練，將斯巴達在希臘的歷史中造成了一個怎樣的地位，我們不必在這里多說。

中國的古人，分明也知道一些體育的作用，然而中國的今人，幾乎個個够得上病夫的資格，這究竟是怎麼回事？依我看起來：一千年的小脚；六百年的八股，募兵制，室內的卑劣遺消替代了戶外的健身娛樂，這些，都是最大的原因。

林長民先生說他在歐洲留學的時候，朋友們約他去作海水浴，他不敢去。因為衣服卸脫之後，全身骨瘦如柴，實在有點不好意思。

蔡子民先生在「五四」運動的時候，勉勵北大的學生們不單是要作文化運動，還應該提倡武化運動！

這些名人們的話語，都是或正或反的在給中國人審相，這個相都有點兒像你我的影子！

話越說越遠了，帶住吧。

西方的教育制度運輸到中國後，體育這名詞，也就隨着而來，各學校的功課表上，確實都有這一門課程，但究竟收效並不大。我們知道：世界運動會的會場上，中國的選手並沒有出着風頭。遠東運動會的會場上，可以說明

貴州省第一屆全省運動會總報告

出了一些，然而有幾種運動的項目，始終追不上日本和菲律賓可資。是，我們又想：只要肯努力，總之是可以進步的。

政府的地位，應該提倡，國民的地位，應該奮發。這一次，貴州新政府成立不久，就有這樣的舉動。我們認為有意義者也就在此。

體育的意義不單在體育的本身。有氣力還該有技巧，這就牽連到智育的問題。競爭激烈之際，舉手投足。可以制敵方於死命，然而不能下此毒着者，這就牽連到德育的問題……

盡了自己最善的努力、成敗不驚，得失不計，唯裁判者的命令是從，這樣，才算具有運動家的風度 *Sporthans* 吧！啦！一次參加競賽的選手們想來不會辜負我們的這點希望吧？我們不單是希望在本省的全運中的健兒如此就是將來選拔出去參加國家全運的時候仍然如此。

最後我們還要對政府提出三種要求：

一，這樣的運動會一年應有一次。

二，此次雖名本省全運會其實邊遠縣份的學生未必能來參加，以後我們希望來參加者逐年加多。

三，貴陽市內應趕緊建設一個兩個公共體育場，讓業餘的市民們也有鍛鍊體格的機會，運動的提倡，不必單注目於學校的學生們。

運動的興味與精神普及全國普及全民的時候，是「東亞病夫」的招牌卸下來時候。

運動員之精神

朱嘉猷

——九月七日革命日報——

運動場中所需之德行，須有忍耐之性情，及百折不撓之勇氣；敗者不可放心，勝者固然快樂但同時亦當繼續訓練純潔之生活和心思，方能永享此種榮譽。失敗者對於得勝者雖當和顏悅色，然當努力前進，誓與勝者並駕齊驅或突過之而後快。運動之意義，必獎勵得勝者，而鼓舞失敗者。

范德克亨利對於運動會訂有四條規則畧述於下：

一、「運動當時時求勝；若故意失敗，則於對方就無甚興趣。然喜怒不可因勝者而轉移」。

二、「遵守運動場中之規則，勝者方足為榮；不然，無顏對敵隊及觀客」。

三、「運動之宗旨，非在勝求得專，乃在求娛樂及練習體格；所以不得勝者，亦當有快樂之精神」。

四、「得勝之後當思由僥倖而非由真實之本領所造成，然後，方能與人分享此種榮譽」；如此之成語頗多，其中之意義，頗含有思想上價值。倘運動場中缺乏此種德行，體育就無價值之可言，而學校中就無設此科之必要。總而

言之，運動員之精神，在運動時一方當求勝利，他方應謹守運動場中之規則；不苟且求勝，喜怒不因勝負而轉移；無論勝負仍當興高采烈。此種體育教育，即是修養德行之工具。

運動員之精神要點

(一) 誠實此種訓練，不宜操之過急，孩童遊戲時，吾人所當注意者，即應如何而後始能訓練彼等誠實與公正之事也。余觀視學校時所注意者，即「誠實」，——學生若因領袖稍不留意而留有欺偽之行為，即非最大欺偽，然於人格總不免受損。公正最為重要；違犯規則以求勝，毋寧歸於失敗。

(二) 運動時自始至終氣不可稍挫，當鼓勵運動員，不可因失敗而喪氣；當盡力前進，至運動畢而後止。在遊戲時自始至終，當保持運動員精神。

(三) 運動時當盡力求勝，然不可不遵守規則。運動時固當盡力求勝，須時時保守公道，若對隊以我隊得勝，乃由於用非公道之方法，則不如失敗之為佳。誠能如此，遊戲時方有精神，有興趣。

(四) 當練習服從裁判員之判斷，公正人既經雙方同意選定後，雖有時不以裁判員所斷定者為然，但亦當順服

(五) 運動員當有涵養性，不可輕易發怒。此事在運動

場中，雖似難行，但因此種訓練甚為重要，教練決不可失此最好機會，藉以培養運動員之涵養性。

本省第一次運動會將屆，嘉猷畧具數言，敬告參加運動會選手，敬祈採納表現運動員之真精神，為參加全國運動會之一助也。

湊湊熱鬧

碧雲

——九月七日民衆日報——

開了這許久的全省運動大會，今天正式開幕了，這不能不令人歡欣，鼓舞！

在這熱烈的大會當中，應該是要說幾句祝賀的話，來「應應節氣」，因此，我也來「隨便談談」，「湊湊熱鬧」。

誰也知道，「要有健全的身體，才有健全的事業」。爲了這，於是什麼「體育救國」哪！什麼「提倡體育」哪！

已是「高唱入雲」了！舉行運動會，就是在促進人們體育的興趣，鼓勵人們從事體育的精神。

不過，過去的事實告訴我們，每次舉辦運動會，在學前大家是終日的練習，可以說是「不遺餘力，那種精神，真是確能救國」；但在事後，早已飛到九霄雲外去了，簡直把體育這件事情，置諸腦後，這與不舉行運動會又有何別？

「前事不忘，後事之師。」現在全省運動大會開幕了，這是值得歡欣鼓舞的。不過，希望各位運動人員在運動會

貴州省第一屆全省運動會總報告

之後，這種努力精神還是要繼續的做去；至於一般人呢？也爭望要起來從事體育，造成健全的身體，這樣，才是舉行運動會的真意義。

全省運動會今日開幕

卿

——九月七日黔陽晚報——

今日爲貴州全省運動會開幕之日，該日雖以迄今閱月，原訂本月五日舉行，因天雨場濕，展至今日，乃克實現，訂期三天，當有一翻盛況也。

按實施運動會之目的，在於喚起民衆注意鍛鍊身體，增進人民身心健康，圖謀個人與國家之富強，俾使養成民族之勇敢精神，及自衛能力，於此，則民族之生命無窮，國家之前程無量，不啻悠久的策進，民族自強不息，其涵義重大，毋待論也。

我國人民素不講求運動，因而身體衰弱，致使外人目爲遠東病夫之譏，由來有自，若欲剷雪此種恥辱，舍運動莫由。

在此運動會開始之日，吾人期望貴州全省民衆熱烈參加，並須作有力之宣傳，使全省民衆皆能了解運動之重要，則民族之生存，胥以是賴。

過去的和現在的運動會

——九月八日貴州晨報運動特刊——

貴州教育界運動會的歷史，若果不由這一次的計算起，再往前追溯一下，那麼距現時時間較近的，有民國十六年十七年的各一次。那時是周西成氏掌握貴州政權的時期，但，那樣的盛會，果真是在提倡體育麼？身臨其境的人，清清楚楚地知道並不是這樣一回事！

周氏對黨務的見地是「要黨大家黨」，對實業的見地是「別人有鹽井我也有鹽井別人有兵工廠我也有兵工廠」；對教育的見地是「南京北平有大學所以貴州不辦大學」。

這樣的理論，也就應用到運動會上——「這東，華北的運動會算得什麼，我這裏不是也有運動會麼！」

這種態度，由好的一方面說，是有一種幹的精神，由壞的一方面說，是一切不着實際，只有無謂的誇大與空虛。當年的運動場上，就我們記憶所及的往事有這些：球術比賽，只有籃球一種。徑賽的裁判一有糾紛，鬧到主席那裏去，他可以同時給三五個得第一名。而每天各校彼此之爭鬧，簡直沒有停止過。

提起了這些，過去的貴州運動會，距運動會意義，規程與法則，不知有幾個十萬八千重！

然而我們也無須乎深責周氏，繼其後者的毛，王，猶

這些主席，索性連這樣的形式都沒有呢？

過去的已經不堪回首，我們無窮的希望，還是由今年的這一次起頭罷。我們希望——

由這一次全運會的刺激，可使本省各界人士認識體育的重大意義。

本省全運的高手，將來到國家全運的會場上，不至失却與賽資格。

年年應有一次省全運會，而成績是後來居上。

參觀省運會後

健

——九月八日革命日報——

因四山環抱而衍成了小小底平原的南廠，幕地在西風披拂秋日晶瑩之下萬頭攢動，呈露着嶄新的陣容——全省第一屆運動大會——

許久在沉悶空氣籠罩下的人們，似乎要打一度的嗚呼針，那末，無怪參加運動會的健兒，格外見得十二分的興奮。

可是總有三天的競賽。第一日已經過去了，第二日怎麼樣呢？第三日又怎麼樣呢？請一鼓作氣的健兒們想一想。

第一次的省紀錄，也許覺得某一項值得誇耀，因為沒有過去成績的比較。然而各省的紀錄，和全國的紀錄，班

班可考；要不要檢討一下有沒有打破？

錦標已在招手。最後的成功屬於最後的努力者。

體 育 與 道 德

朱嘉猷

——九月七日八日革命日報——

遊戲在道德訓練上，確甚重要，吾人曾注意及之矣。倘以進化學識證之亦復如是。三歲弱童因無能力，不知利己，迨後授以遊戲方法，始知有己，在遊戲中，且能發展其個性與能力；於是可與他人發生關係，仰賴團體之心，由此而起，此孩童在三歲時所養成之利己心，即為後日成人時之個性，能影響形成其以爲之決斷力，耐勞力，及堅強意志力。如十歲兒童過於自信與自傲，能養成日後自衛自重之態度；青年好爭樂羣之習慣，可發達而爲正直且爲公益之心也。

吾人須知年幼之人，富有野心，但亦有啓發之興趣與願望。欲解決社會中的罪犯問題，不外乎研究如何使一般人利用閒暇之時間，此問題對年幼之人，更當注意。因觀察兒童之本性，知其啓發之本能，無時停息，其好勝奮勇之心不能於乾燥無味之課程中表顯之也。倘兒童能在運動中發展其啓發之興趣與願望，則於社會文化有極大之貢獻；否則將陷入罪境。不惟如此而已，組織嚴密，管理完善之遊戲，於不知不覺中能減少兒童之污穢卑鄙之行爲；因

在運動場中受羣衆空氣之督促，指導員之循循善誘，能逐漸改進其行爲；於是於運動時，品格端立，行動有序。故於運動中，如施以適當之引導，不特可減少兒童惡習，且可發展兒童之能力於正當之事業中。

(一)運動可發展堅強之意志力。此堅強之意志力爲人所必需，蓋可以之抵抗社會之引誘也。分別善惡，嚴謹自治，爲堅強意志中之要點，均可於運動中訓練之。蓋當運動時，確定之判斷，嚴厲之自治，均爲萬不可少之條件；如欲服從運動之規定，則先須舍去個人利益，克服個人之私願，並謀全隊之利益，而後目的能達。又運動會時，當以全身之能力，注意於敏捷之判斷。有此鍛鍊，日積月增，無論外來之引誘若何兇猛，不能奪其堅強之意志也。

(二)運動可發展公正與誠實之美德，運動員若能遵守運動規則，可以養成顧及他人利益之習慣。非僅利己，亦顧利人；遵守規則，毫不違犯。學校內之兒童，果能由運動中養成如此良好之習慣，則將來負擔任何職務均可以公正誠實之心處理之；因兒童在運動中能誠實則處事亦能誠實，理所必然。欺騙詐僞之手段，本非真正運動員所應有，設或有之，指導者必須立即指示其不合法之點，而加以矯正，則其獲益，實非淺鮮。故無論何時，任何運動員均不能不表顯其完美無缺之運動。因苟能如是，則運動員能增其運動上之道德，於其將來立身社會上時，對人處事，

無不有正確之態度矣。

(三)運動可發展忠誠服務之心，國家所最需要者，即一般公民，能與社會發生興趣，擴大其利己之心，推及於社會人羣之觀念，與化私爲公，有同舟共濟協作之精神，換言之，即以忠厚之心，對待其可愛之社會與國家是也。

勞思教授曾言：「忠厚爲人類之根本道德，在道德律中較友愛更爲緊要。」良好公良，非徒營一己之利益，對於社會事務，亦必盡其天職，而謀全社會之幸福，欲養成兒童之此種美德，可令其於較其個人更大之運動隊員中訓練之。因於運動時，勢必與其他隊員通力合作，倘一己之技能，不足以引起觀者之稱賞，與共任者之贊助，亦當顧全全隊合作之精神，不逞一己之私欲，不計一己之成敗，總望全隊獲得勝利，此爲運動員所應具之德行。若以此種美德推而及於社會國家，則謂之爲愛國熱忱，亦未始不可。

倘吾人若以社會與道德之標準觀察運動，則知其演進與種族之演進相同，在原始部落時代，合作互助之實用，乃由情之衝動，運動之目的，即在訓練種種互助之美德也。作者個人本數年教授體育之經驗，確信灌輸道德與培養合作之精神，舍運動外，實鮮其他之良法也。

參觀本屆全省運動會以後

斯南

——九月十日黔風報——

本省第一屆全省運動會，自九月七日，開幕至昨日止已過去三日，各項田徑賽均已分別舉行完竣，數日來，記者皆前往參觀，會場情形及競賽結果，已分誌本報各訊，現在，就此數日來觀感所得，拉雜寫出下面的幾句話。

這一次大會所值得我們稱許的，第一是秩序。幾天來競賽的結果，其收獲並不僅在於某項紀錄的高低；大會得按照秩序，一一地把各項競賽完成，這實在是一個很大的收獲。不特此也，一切運動會，甚或是一切的運動，其中有一個最大的目的，即是在訓練守秩序的習慣。外國人常常譏諷我們中國人不懂得什麼叫「費厄潑賴」(FAIRPLAY)真的我們貴國同胞確也缺乏這種精神了。即以政治鬥爭來說，在外國的國會中，因爲政見的不同，可以翻桌倒椅，可以飛墨水瓶，爲着打倒敵黨的意見，爲着建樹自己的主張，聲色俱厲，不甘稍示退弱；但我們貴國却不然，會議中見到的，是一致通過，是全場鼓掌，而暗中却演出五千塊錢一猪票的仔議員的醜劇！競爭本來需要光明的態度然後才能獲得進步。記者平素有一種感覺我國同胞在競爭上常常採取一種戰畧：自己並不走上前去，却老是希望別人走在自己的後面來，不希望自己好，却希望別人壞，別人

「壞」了，我豈不是「好」？——這種劣根性，的確是弱國弱民的主要原因，要改掉這種劣根性，便先要訓練大家懂得「費厄儼賴」，而運動上的競賽，便是很好的機會，從這一次運動會中，我們看到運動員們拚着命努力來奪取優勝的勇敢。和着守秩序紀律的精神，真使我們感到無限的欣幸！

我們十分盼望，運動的精神，不僅是這樣便算了結，更要把這種精神，擴大到一切的競爭上去，讓我們以中華民族作爲一個單位，參加到一切的腦力，體力，一切政治，經濟，科學，藝術的大運動會中去，我們四萬萬人一齊狂呼：「啦，啦，中亞民族，啦，啦，世界第一，啦，啦！」

體育在羣衆生活中之價值

朱嘉猷

——九月十日革命日報——

羣衆生活，即個人與個人間所發生之密切之關係。個人不能離羣而生活，換言之，個人生活，須賴他人之扶助，同工協作，始得生存。故個人不過社會中之一最小單位，團體中之一部份也，而個人亦斷不能漠視他人之利益與界限，無待煩言。

近世教育之目的，在訓練各個人，使其在社會中能成更優美與更有力之分子，明瞭個人地位與其應有之工作即養成社會之健全分子也、運動爲教育之一部分其功用確能

訓練羣衆之生活蓋於吾人日常生活內，如商業場中或政治舞台，斷不能表顯人生之真相與準備人生之途徑，而運動之一道，即含有羣的生活之原素也。友誼與競爭，同工與協作，爲運動中普通之原則：故任何青年，欲成爲世界或其他職業上有用之材，亦未嘗不可於運動中得到相當之訓練也。

吾人常見有少數人，極受他人之歡迎，其顏可親，其人可愛，其日常生活頗能表現樂觀之態度。但同時亦有少數，雖有極優之技能與智識，然不能得他人之歡愛；此無他，因其所表顯之人生，乃悲觀煩悶之生活也。須知樂觀之人生，歡悅之態度，大都得之於運動，蓋運動之精神與快樂之精神，乃樂觀人生之表現也。故兒童如努力於課本之工作，或其他之事務，欲得此快樂之精神，以養成美滿之羣衆生活，猶南轅而北轅，烏可得耶？

於兩人中，倘各人所具之經驗不同，即發生不同之結果。今試以一人常與兒童遊戲，而另一人則不然。觀其結果，即知善與兒童遊戲之人，往往能表示啓發自動之特性，並有勇敢，信仰，利人，領導自治諸種美德；然他一人因無此經驗，故不能得如此良好之結果。由是觀之，遊戲不特對於個人有莫大之關係。即對於社會人羣亦有莫大之關係也。

羣的美德，非由一人獨坐室中，或離羣羣衆可得養成

者也；必於團體工作，公共規律，自我之表現，相互之競爭，克己爲人，舍己爲他諸問題，痛下功夫，然後可以得到美滿之羣的生活。

運動場中，常有教練員因運動員犯規而令其出場，或因運動員過於粗莽，而停止其運動之事；運動員不能自克自決之醜態，由是暴露無遺。但自克自決之美德，乃吾人須竭力養成者也。見義勇爲，見善必遷本良心之主張，道德之驅使，而謀個人與社會結合之利益，乃吾人之天職，運動場，即所以訓練此羣德之處所也。

吾人一生之精力與成功，大都視吾人之願望而定，常見曾受高深教育之人，其最後之結局，覺得人生無聊，願望全銷，於是遂不能奮發有爲。此何故歟？乃因受長期之教育，精力已盡，願望遂至全無。但吾人若能於適當之運動中常表示感情之作用，使神經活動，遂能致力於吾人之願望也。自幼童之遊戲至成人之運動，皆能使吾人有最之精力，而使吾人努力於吾人之願望。

吾人尙可從運動中獲得久遠之友誼。學校中羣育之訓練，舍運動外，別無他途；此非運動能授兒童以社會上之行動與習慣，乃由運動中可使兒童得到友愛之習慣，使其在社會政治上均有相當之貢獻也。尋常運動，如團體，或成隊之運動，足以表示友誼協助之精神。此種精神，乃今日社會中羣衆合作之要素也。而友誼又爲運動之原素；美

之好運動，不可離友誼而獨立，運動却又可發生友誼，兩者相應而生者也。然在吾人普通之比賽中，不能得此良好之結果者，因無相當之友誼在其中，往往互相嫉忌爭氣故也。此種現象，普遍於不同之種族，不同之宗教，不同之政治，不同之班級中；吾人當引導與組織完美之運動，使不良之私見銷滅於運動中。

上述各端，均可證明運動在羣衆生活，含有親愛友誼之意，使人與人間有發生合作之可能。吾人在消閒之時間內，賴運動之力量增進友誼而養成羣德。由此，可知吾人必須學習任何項運動，藉以發展羣之生活但依普通經驗上之觀察，成隊之運動，較個人之運動爲優，且吾人既知友誼爲人生活所必需，豈可不竭力培養之乎。然於今日之教育中，究以何者增進友誼之教育，據作者之觀察，似以有訓練有組織有指導之運動，可以陶冶富有羣的生活之責，世界大同之實現，人類共和之彰顯，皆肇端於富有友誼，與富有羣衆生活之青年也。

運動與救國

——九月十二日革命日報——

寄凡

對於當前的一些事態並非愛歪曲的給與嚴重的估定；近幾年來運動風氣的蓬蓬勃勃，的是有它的重大意義在。而運動救國的呼聲已甚囂塵上了，這可見國人對於體育的重視，同樣，健全的運動現實是如何迫切的需要了。

「救國運動」不是單調的，片面的；表現於軍事，政治，經濟諸形態上自是別開生面，基本的根源的力量培養，尤有決定成敗的意義。所謂基本的根源的力量，便是活躍的青年——因為民族的信力的復興在這裏找到中心的基礎。

我們知道：時代的進展依賴活躍有為的青年，正如人體的發育依賴新鮮的有生命的細胞。而這新生命——現實，尤其是民族的新生命的培養便在青年的鍛鍊與增進，也就是在實現青年的活躍有為。

歷史的教訓我們時刻不忘。六十年前，在屬捷克斯拉夫的波希米亞，沙果耳，組織的建樹是多出弱小民族急起自強的先導。縱然奮的道路不一定再能暢行；這原則的認識，即是健康體力和自恃等興味的復興足以謀民族自覺的統一和鞏固，是我們所同感的；有健全的身體才能做偉大的事業，這信條，誰能舉出否定的證據來？

要如何鍛鍊與增進青年羣衆呢？這自然不是朝夕的事，也並不只是智識的灌輸，道德的訓誨或者只是體力的發達。由國家的施政方針，我們已知道，智德體三育是相提並重的，也可說是三位一體的，並且，我們知道，現實，國家需要的青年，不僅在人格的高尚，智識的精深，尤其要有健全的體格。

可是，過去一些事實不免令人痛心疾首，這白熱化的運動風氣的流於偏歧使列名者趾高氣揚，未來者裹足不前，也難怪一般人譏誚毀謗了。不過，我相信，這只是暫時的畸形的趨勢，在長期的，正確的認識下可以全盤糾正的。

要培養一般健全的青年來肩鉅負重，並謀推進艱苦的救國工作，少數的運動健兒是不够的。當前的每一個青年都要有吞風吐虹的氣概，也就是要有吃得苦耐得勞的身軀。運動會的舉行固然可作過去體育成績的檢討，在國民助育的普及發展，却須在檢討前的歷程中去實踐的。換言之，要在平日，施與國民大眾——尤其是青年羣的刺激與訓練。

並且，參加競賽的少數健兒，不是什麼超然者，他與別人不同處只是自己技能的優越而已，何況這優越的技能既不屬私人的貪望；而其發展更不僅在技能的顯示。概括地說，當前的青年——不只是少數的運動健兒是要以健全的身體孕育健全的精神，更以健全的精神去策勵茹苦含辛的救國工作。

幹！幹！唯有勇往直前的青年是暴風雨中的「前鋒戰員」

全運會閉幕贈言

子威

——九月十六日革命日報——

本省第一屆全省運動大會，定今日閉幕矣，此次全運會在本省因係創舉，故當開幕之時，即有名人選士之偉言諠論，於運動會之旨趣，及運動之意義，闡明詳盡，固無待吾人之喋喋，然就個人觀感所及，仍有不能已於言者。

在運動會方面 本屆全運會，既名屬全省，顧名思義，各縣自當一致參加，其民衆團體因有特殊情形，未獲赴會者，不足深責，獨怪學校團體，竟亦具有同樣之情形，查本省中等以上學校，不下二十餘所之多，據全運會籌備會之報告，此次學校團體參加運動，除省垣者外，外縣來者，不過兩縣，而省垣學校前往參加者，人數亦復寥寥，此在本屆全運會方面不能不認爲一大缺點，至於運動場中設備之草率，布置之簡陋，各項運動科目之缺少，似均爲不可掩之事實，往者已矣，希望下屆舉行第二次全省運動會時，力求改善。

在選手方面：諸君此次榮膺選手，出席第六屆全國運動大會，固屬可慶可賀之事，惟諸君在本省係代表某一學校或某一團體，出省即係代表整個省，則所負之使命至重且鉅，試閱第五屆全國運動會各項之紀錄，較諸君此

次表現之成績，相去幾何，願諸君在此次所獲之成績，幸勿自滿，故步自封，尤須更求精進，務期達到或打破第五屆全國運動會保存之紀錄，則將來奪得錦標，爲本省體育界增光，爲本省人民增光，願諸君勉之。

在落選人方面：諸君此次參加本屆全運會，未曾獲得選手，在狹義言，似爲不幸之舉，然一時之勝敗，無關榮辱，實不必志頹心灰，須知失敗爲成功之母，安知今日之失敗，非爲將來登峯造極之基，塞翁失馬，焉知非福，古往今來之作大事業者，其成功莫不由失敗中經驗得來，諸君此次參加全運會後，當知人之所長，我之所短，如能從此更加憤發，再接再厲，取長補短，力求進取，則最後之勝利，仍屬諸君，願諸君勉之。

在觀衆方面：諸君此次參加全運會，既少見民衆團體參加，而民衆前往參觀者，率多爲觀熱鬧計，以爲運動與本身似無密切之關係，殊屬誤解，夫東亞病夫，久騰謗誚，政府之提倡運動，亦欲喚起人民注意一雪此恥耳，故人民應仰體政府之意旨，參觀此次全運會後，力改以前萎靡不振之精神，日日從事於體魄之鍛鍊，以有用之身，作有益之事，以正當之娛樂，替代不良之嗜好，則民族體力自強，國運亦將丕振，願觀衆共勉之。

全運閉幕之辭

——九月十七日貴州晨報運動會特刊——

一週以來，關於全運之文字，無論爲敘述的或論評的，在本報特刊中所刊印者幾達二萬言，編輯及付印之時，非唯記者本身感覺忙碌，即排字之工友，工作時間亦較平日所有者爲不規則，其辛勤具有足多者，雖然，全運今屆結束之際，吾人非向社會人士自誇已功自訴其苦也，體育之提倡，爲此老大疾病之民族之一劑興奮妙藥，吾人認識此意義，故努力爲此意義服務，目的如此，勞苦自甘，何功之足云乎？

夫復興民族與國家，爲今日上下一致之要求與希望，復興之道，或爲經濟的，或爲政治的，或爲文化的與心理的，頭緒之多，不一而足，然而試問：民族也，國家也，非皆一個一個之民族國民分子所造成者耶？分子苟爲病態的衰老的，則此種分子所組合之團體，又有何健康之可計提倡運動之精神，刺激體育之興趣，即爲改造個人身體或心理之方法，能認識此種理由，則所謂「體育救國」之主張，即知其不誣。

往者，貴州除自成一封建部落外，直無政治可言，由此而及於教育之影響，爲不生不死，殘喘苟延，凡屬掙扎，均爲個人的覓出路計，此種情況之下，自無人注意此部落究竟於國家民族尙有何種任務，今幸起死回生之機已現端倪，全運之開幕，吾人不問其中之成績如何，而始終抱一絕對之同情心者，無他，蓋認此事之本身，極富偉大之

意義也。

全運今結束矣，日來種種，今再本實備賢者之意，將吾人所有意見，貢獻於左——

(一)開會最初之兩日，爲田徑兩種比賽，一切進行，均尚順利，至第三日，民衆教育館之籃球賽，某某中校之球員，與評判員大起衝突，迄今事實經過，不得詳知，曲在何方，自不易斷定，然運動者之道德爲服從，評判者之道德爲公正，苟失此意，行動即軼出範圍，雙方應自行檢點，不必勞吾人之詞費也。

(二)全國第六屆全運，貴州參加之選手，業由此次省運中選出八人，然此八人僅爲田徑賽中之優秀者，將來代表出場，亦僅及此兩方面，而球術人員，此次未選拔一，同行觀光，殊爲遺憾！此或爲事實上之某種條件所不許可，但就輿論以及球術人員之希望言，對此事終覺怦怦無已。

(三)此次出省之選手，雖全爲田徑賽方面者，而又無一此類女選手參加，此層吾人亦未能表示滿意。

(四)網球籃球兩種比賽，臨時棄權者不止一組，極掃觀衆之興趣，此由於運動員得失之觀念太强，而忘却最善努力之意義之故也，今後貴州運動員之技能與道德兩者，吾人盼其與時俱進。

(五)大會之組織，似欠細密，第一日之網球賽，場所

本有一處在南明高中，殊不知運動員及評判員按時到場，而場上之設備一無所有，幸其時新生活俱樂部者可以假借，（因該地第一組比賽之某隊棄權，未賽成）不然，時間一有錯誤，即運動原有之規定與組織，甚盼董其事者認識此種有機的影響之不小，再度而來之全運，努力免去此鬆懈態度可也。

本屆省運會給與之感想

Y

九月十七日貴州晨報

本屆運動會，昨日（十六）閉幕，各項運動冠軍，歡與給獎盛典，不日即將嚮出全運會選手之使命而赴滬，在滬各大學肄業之黔籍學生，亦來電要求參加，預計本屆全國運動大會中，屆時必較前此數次增加一部份黔籍之運動員，與各省健將，馳騁爭逐，一角勝負，啓貴州先例所無，吾人亦深慶幸，固不僅親身參加者於風雨長途中之色然喜也。

貴州開關較晚，新知輸入，自較落後，又以距離京滬寬遠，交通不便，前此數年，類多因陋就簡，不克參加省外各種運動大會，本省偶於舉行運動大會，節目之少，舉國無兩，球類一項，輸入未及十五年，曾憶初次出現於貴州運動場上之籃球，猶以「中央球」之名見知，而運動規則，亦為大多數人所未諳，其時，居黔指導之體育家，每為多年以前落臨者，諳瑞典式操法，即為最新人物其他更無

論矣。

二十年來，各校之於體育，均未注意平時訓練，每於運動會前一月內，趕辦參加運動會表演節目，僅圖酬酢一時，決賽項目，除惟一之數百米徑賽外，餘更無他，不注重平素之修養，僅注意於應付運動會，以致貴陽同等學校，時以運動，引起無謂之糾紛，此固由於「重文輕武」原則之積重難返，而各校臨渴掘井之態，亦遂昭然若揭！

教育功能，乃在逐漸改善人生之缺點，並逐漸導高人生較優之本能，即在天才，亦須受適當之輔導，其優點始克顯露，貴州前此未設體育專科，學生未受長期訓練，以故本屆運動會中各項運動紀錄，類皆不及外省，如百米徑賽，最優成績為十三秒一，萬米決賽，最高成績為四十二分三秒五，不特不能如山西谷德勝萬米三十三分四十五秒六之打破全國紀錄，且視上年紀錄，尚須再進一步，吾人不必以之苛責於今日之貴州學生，更不能以之委咎於今日之貴州學校，教育固逐漸導善者也。

送參加全運選手諸君

湘江

九月十二日革命日報

全省運動會，已於日前在省政府行閉幕給獎典禮，政府已決定，甄拔此次競賽成績最優者彭永烈君等八人，為代表黔省選手，派赴上海參加第六屆全國運動大會，彭君

等八人，皆屬此次全省運動會中，各項田徑之冠軍，會博得萬衆之讚揚，明晨即將束裝東下，與全國健兒，共馳騁於滬濱，秋高氣爽，足壯行色，茲當臨行之頃，記者特作數語，以供獻選手諸君：

此次全省運動會中，田徑各項之最高紀錄，與全國紀錄比較，固相差尚遠，然因全省運動會籌備之倉猝，各運動員練習時期之短促，以及場地之初闢，種種設備，容未臻於妥善，各選手創出紀錄，或尚未盡其所長，希望彭君等早日到滬，能有數日練習，將來競賽，即使不能奪得錦標，而亦應打破自身紀錄，創出新的成績，如此循序漸進，以冀將來再爭雄也。

復次，全國運動大會，於今已屆六次，吾黔因處邊陲，最初數屆，從未派人參加，上屆雖亦有貴州隊加入，然不過政府電令本省旅留京滬各地之學生，臨時組織，聊資應景而已，真正由黔中選拔派赴參加者，實肇始於本屆，榮以初次之參加，歷史既淺，經驗亦差，且各選手萬里長征，舟車勞頓，吾人決不憚然作錦標之迷夢，以責諸我代表選手諸君，實言之，吾人參加之意義，要在觀摩全國運動界之精神，考察全國體育進步之現況，藉作陶冶本身之方針，轉而供獻鄉人，英接後起之秀，務期達到運動會之最終目的，使運動成爲一種社會教育，使一般民衆，均提起鍛鍊體格興趣——故真正之意義，乃在社會之改造，而

非個人之榮辱也。

更有進者，全運莊嚴偉大，集全國英才於一場，中外注目，觀瞻所繫，我省選手諸君，體育道德，平日固已修養有素，惟期臨場競賽，尤必再加奮勉，恪遵紀律，尊重裁判，發揮「運動精神」俾全國人士，均有良好之印象，而不沒全省代表之光榮。

最後，記者以鼓勵之熱忱，再供獻於諸君，吾黔人民生活淳樸，習於勤勞，且因天然環境之優厚，一般人的體格，發育均形壯健，有此良好之根基，在運動上之成功爲極有希望者，若諸君此次參加全運，未能奪得錦標，則應高瞻遠矚激勵奮發，鞭策自身，勉勵後進，一次無成，再期下次，自強不息，終有一日，吾黔健兒能於全國矚目之下，以顯示其高尚之身手，嶄露其崢嶸之頭角也，行矣諸君！望自珍重！

5D