

圖 一 第
 (鐵蹄常尋)
 一 其
 (鐵蹄號一第)

鐵蹄後

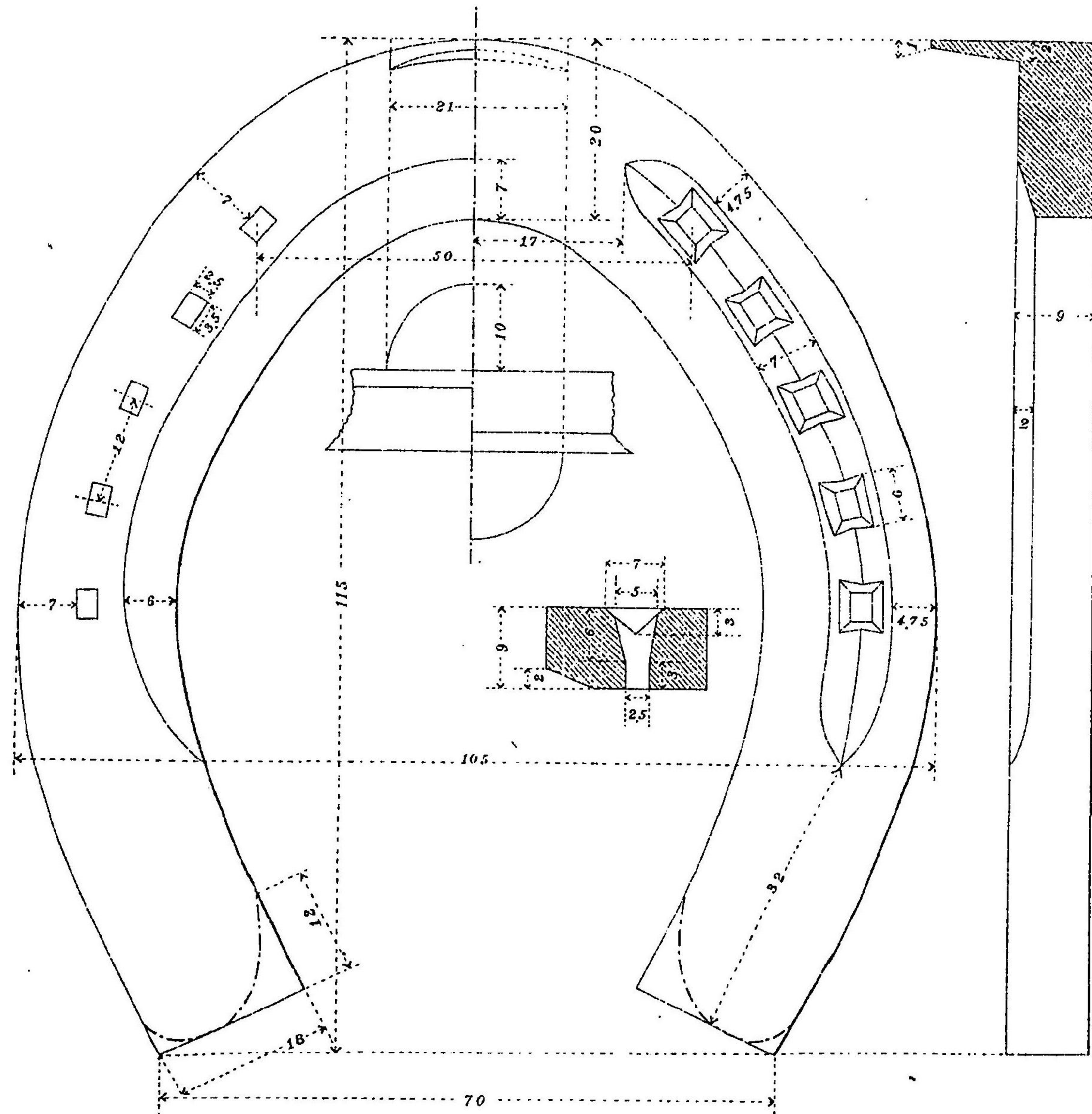

鐵蹄前

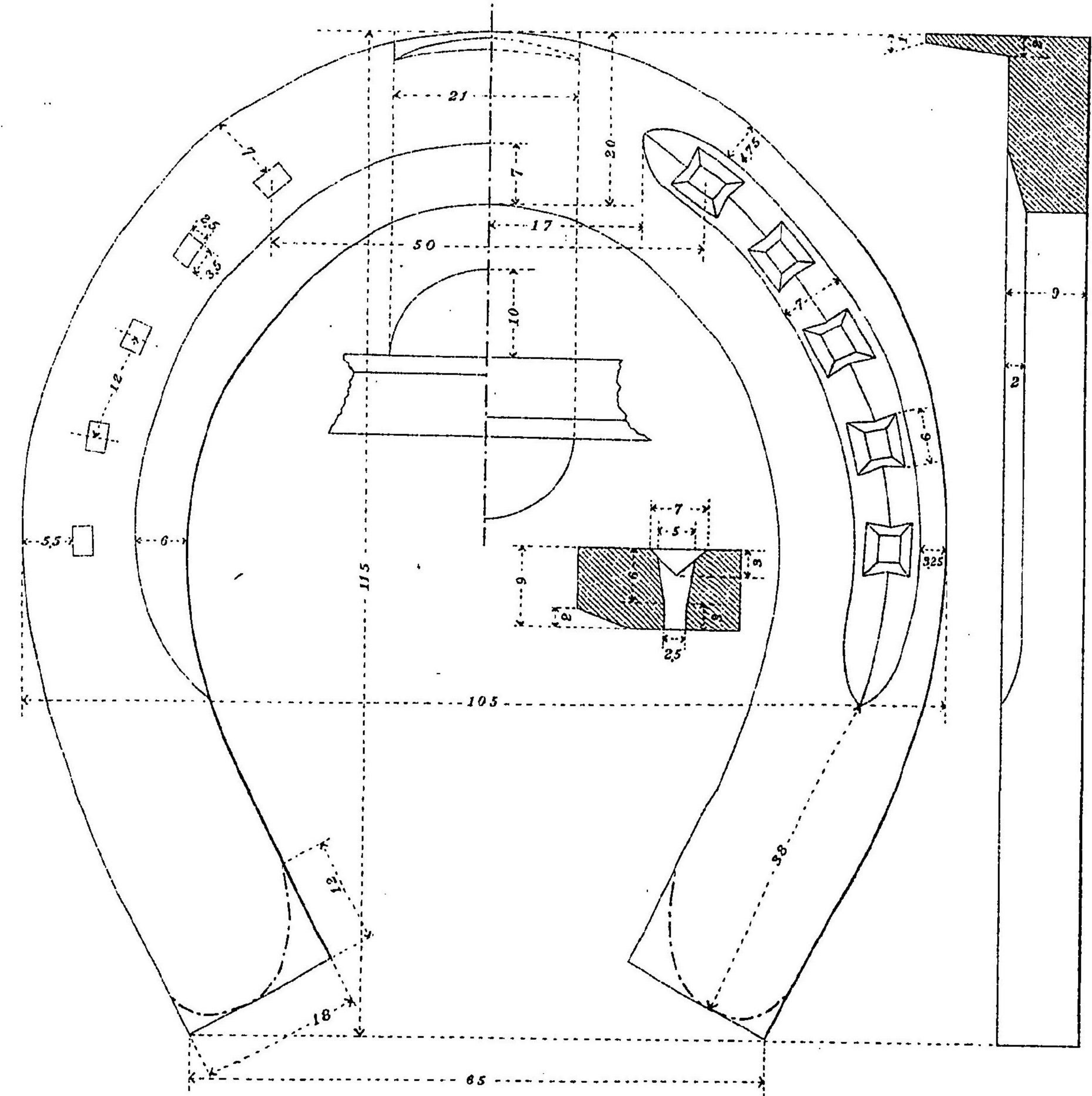

$\frac{1}{1}$

圖 一 第
 (鐵蹄常尋)
 二 其
 (鐵蹄號二第)

鐵蹄後

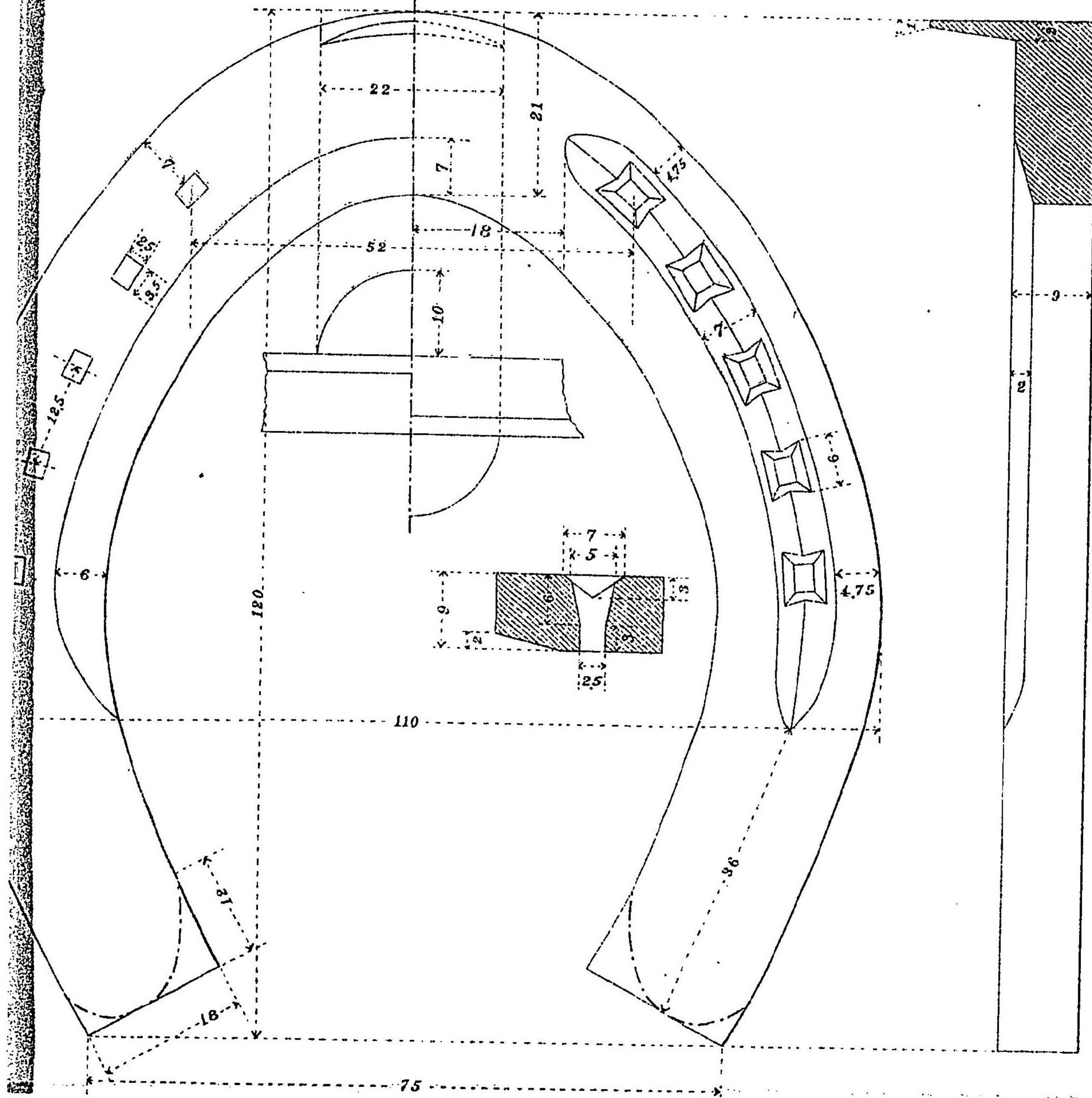

鐵蹄前

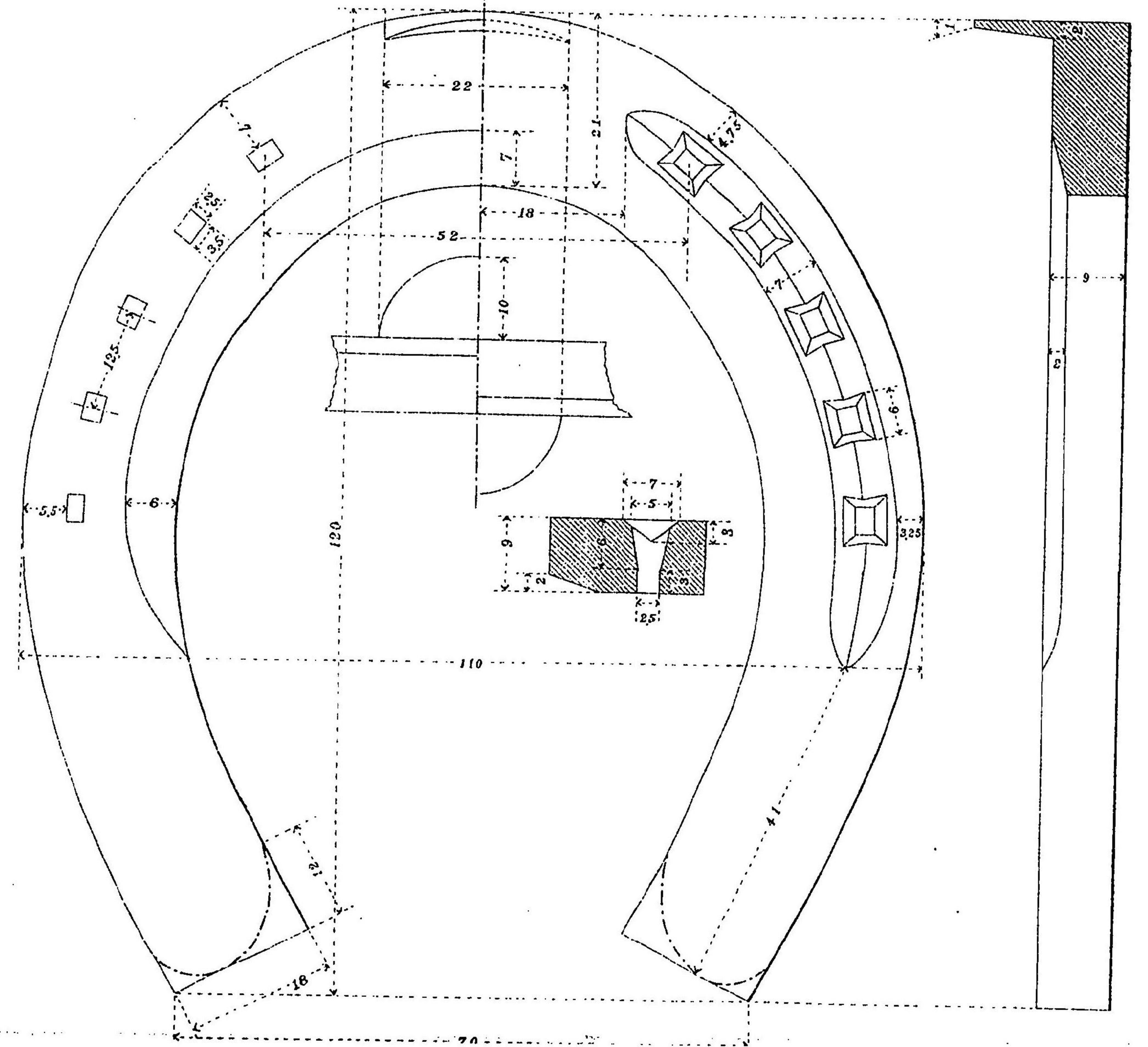

$\frac{1}{1}$

圖 一 第
 (鐵蹄常尋)
 二 其
 (鐵蹄號二第)

鐵蹄後

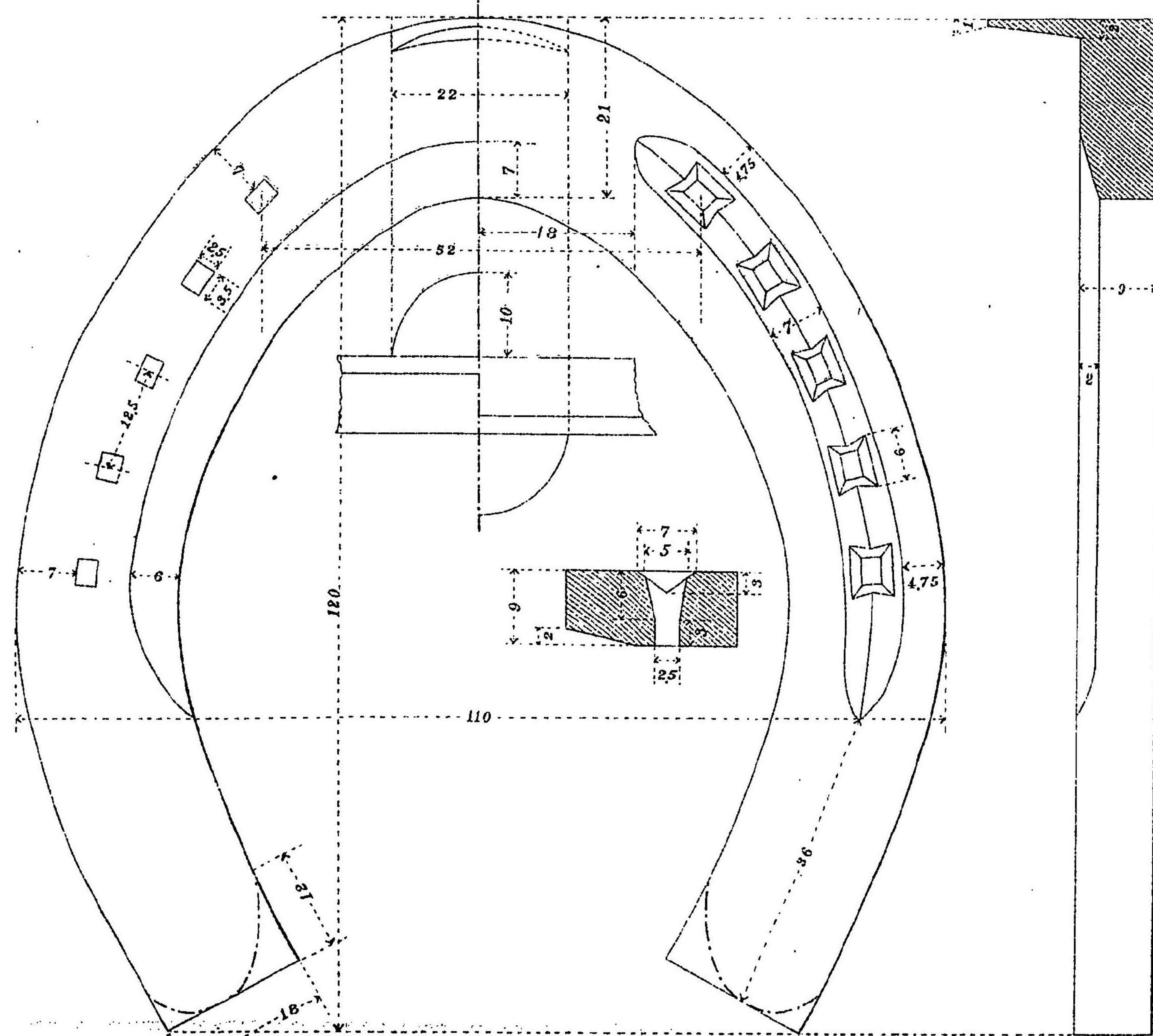

鐵蹄前

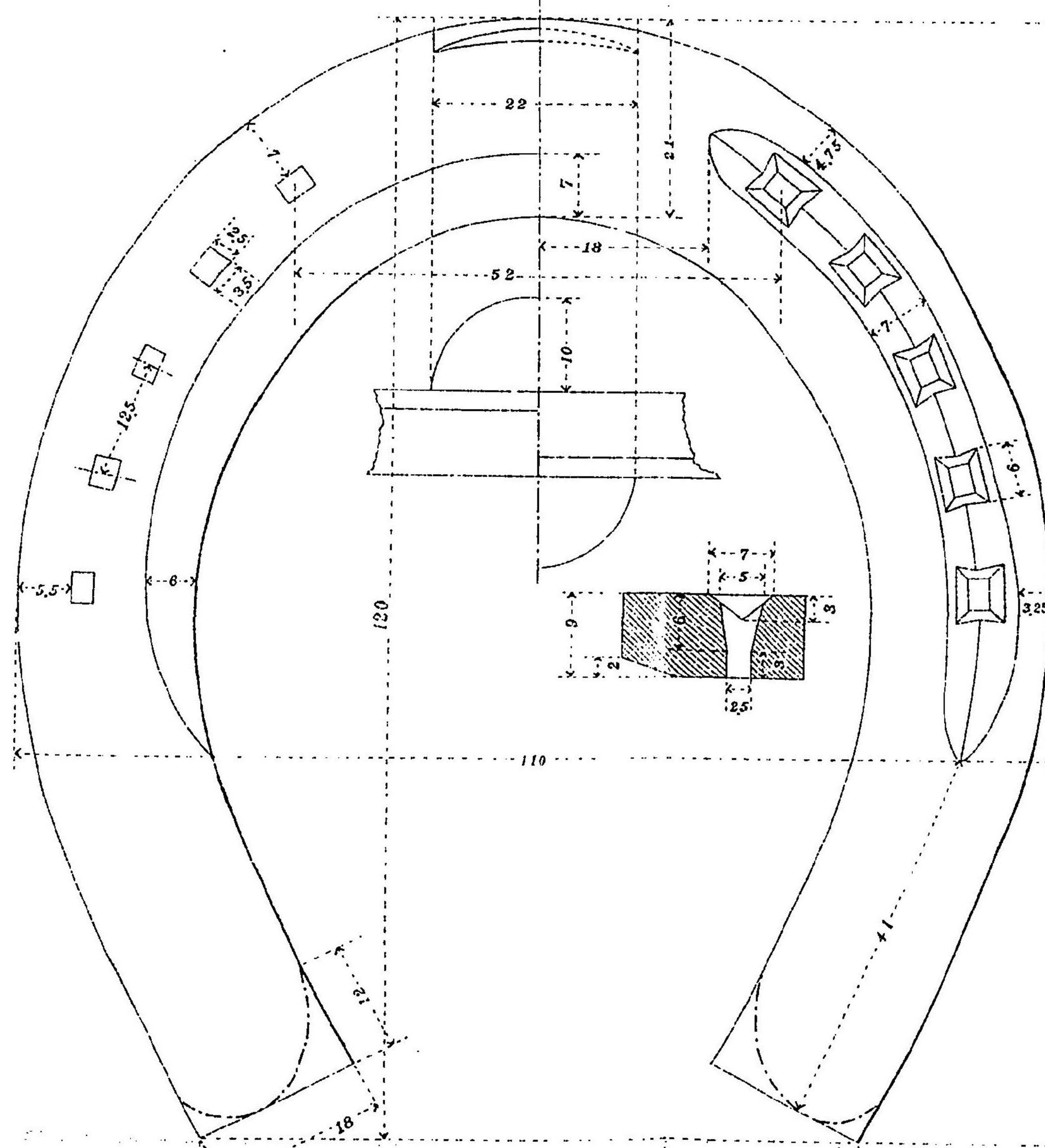

$\frac{1}{1}$

圖 一 第

(鐵蹄常尋)

二 其

(鐵蹄號二第)

鐵蹄後

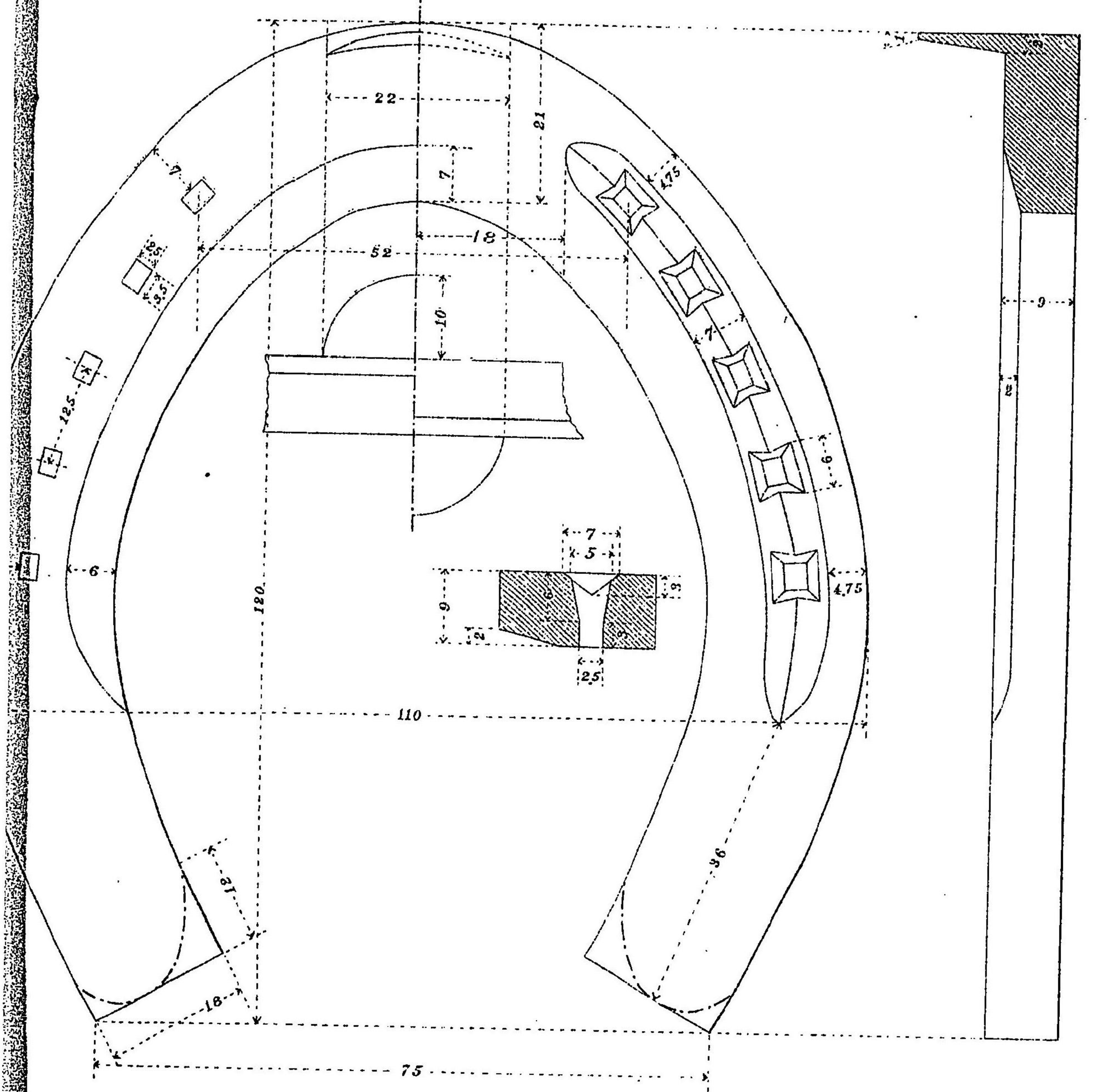

鐵蹄前

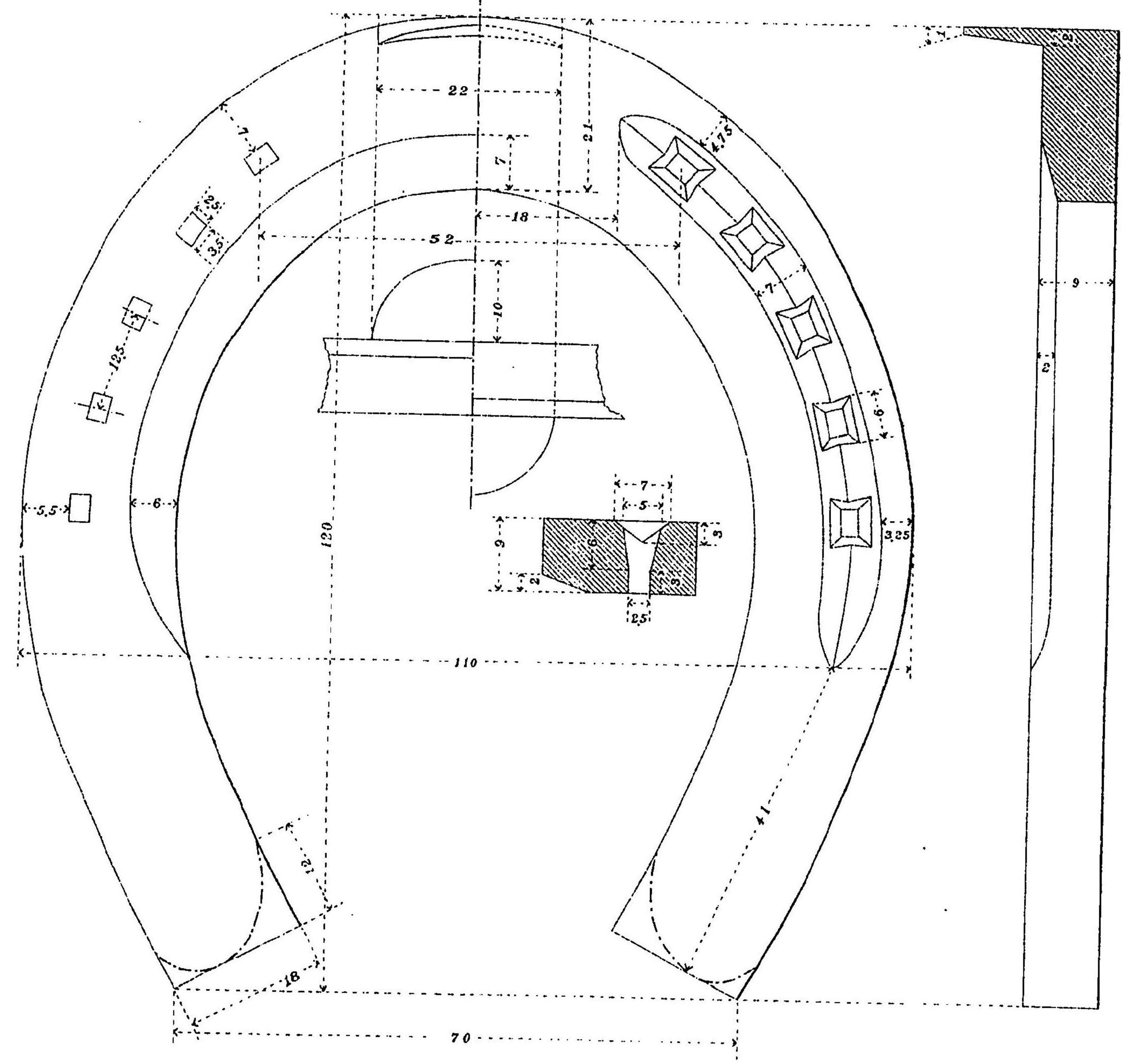

$\frac{1}{1}$

圖 一 第
 (鐵蹄常尋)
 二 其
 (鐵蹄號二第)

鐵蹄後

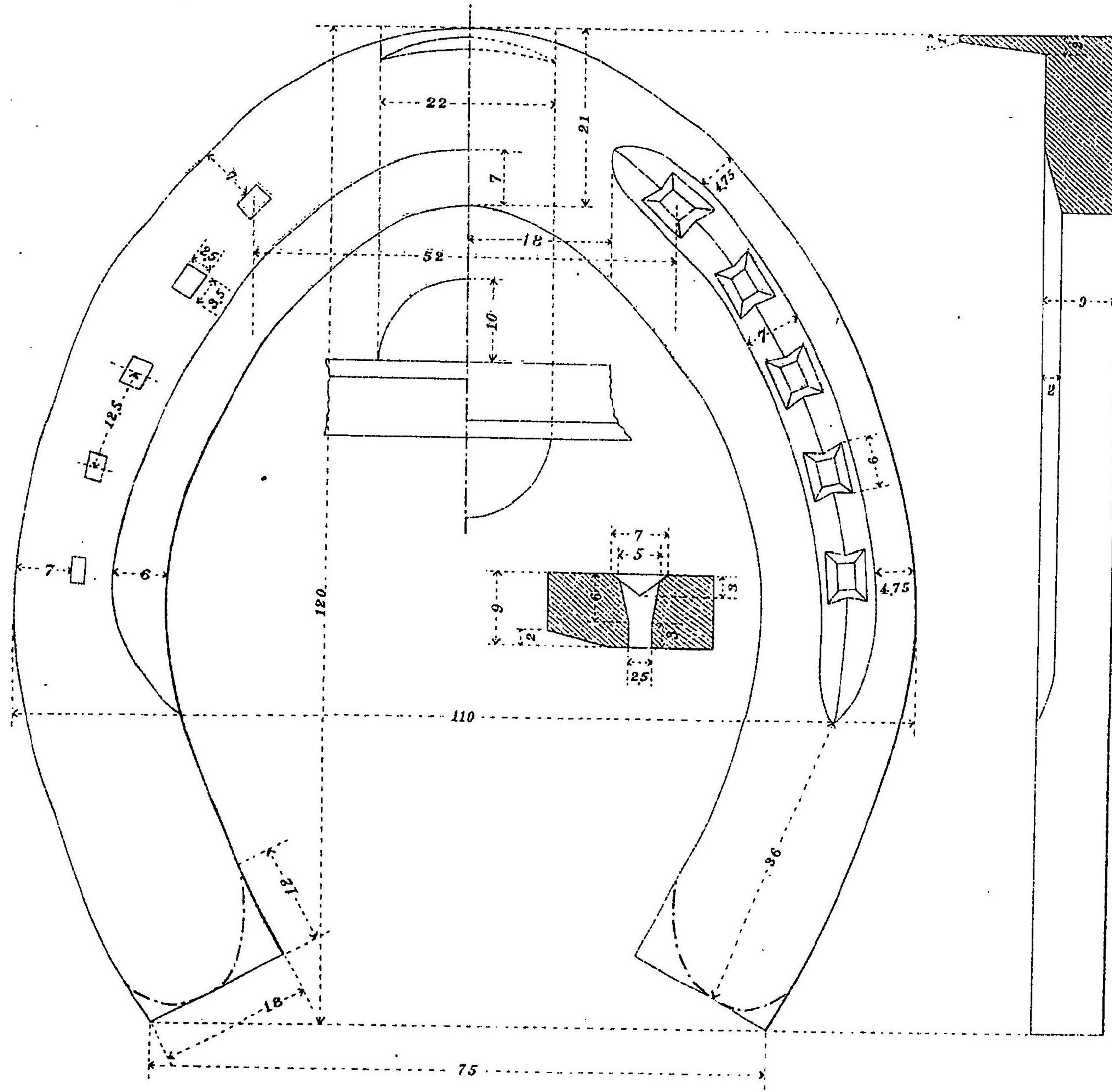

鐵蹄前

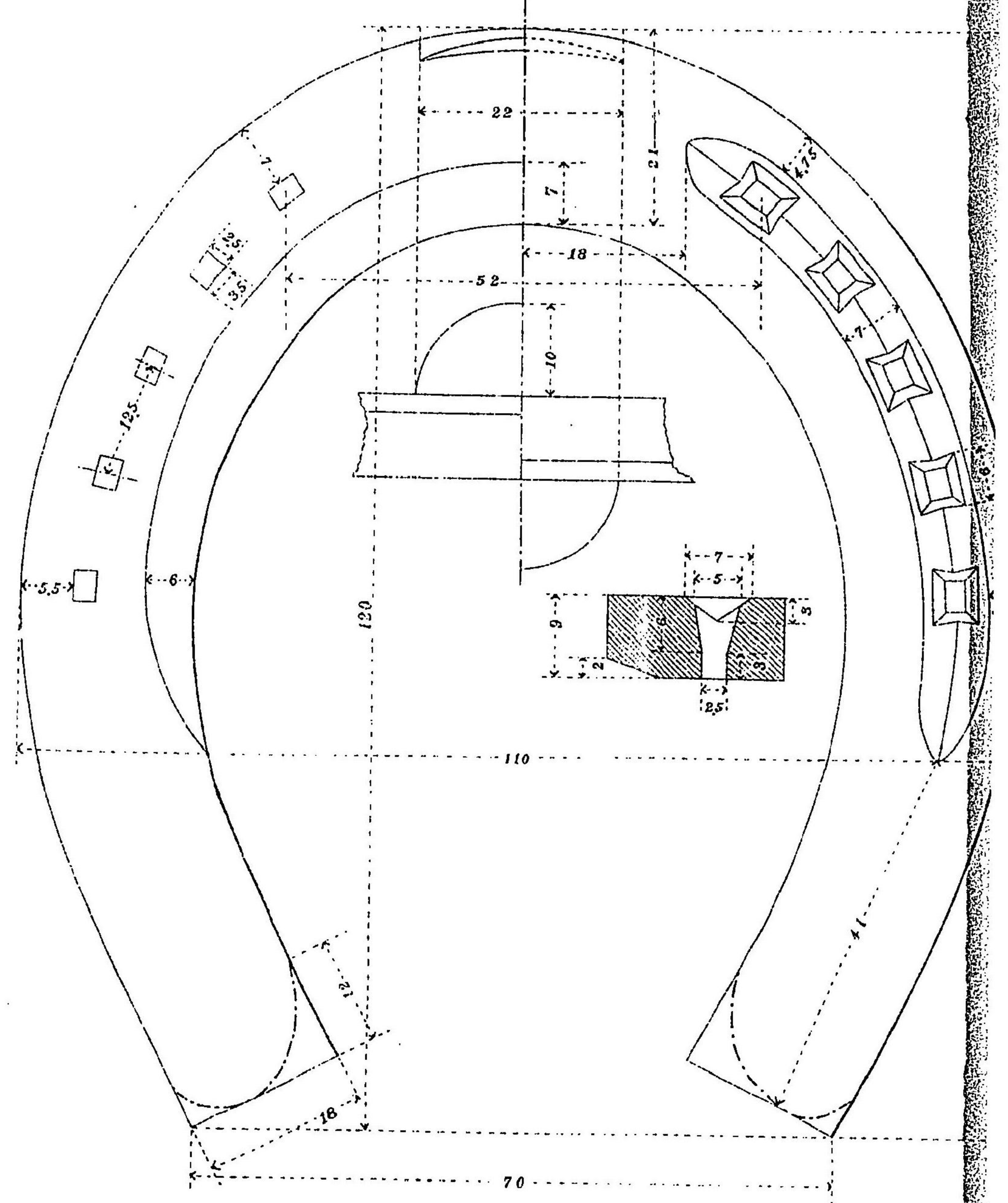

$\frac{1}{1}$

圖 一 第

(鐵蹄常尋)

三 其

(鐵蹄號三第)

鐵蹄後

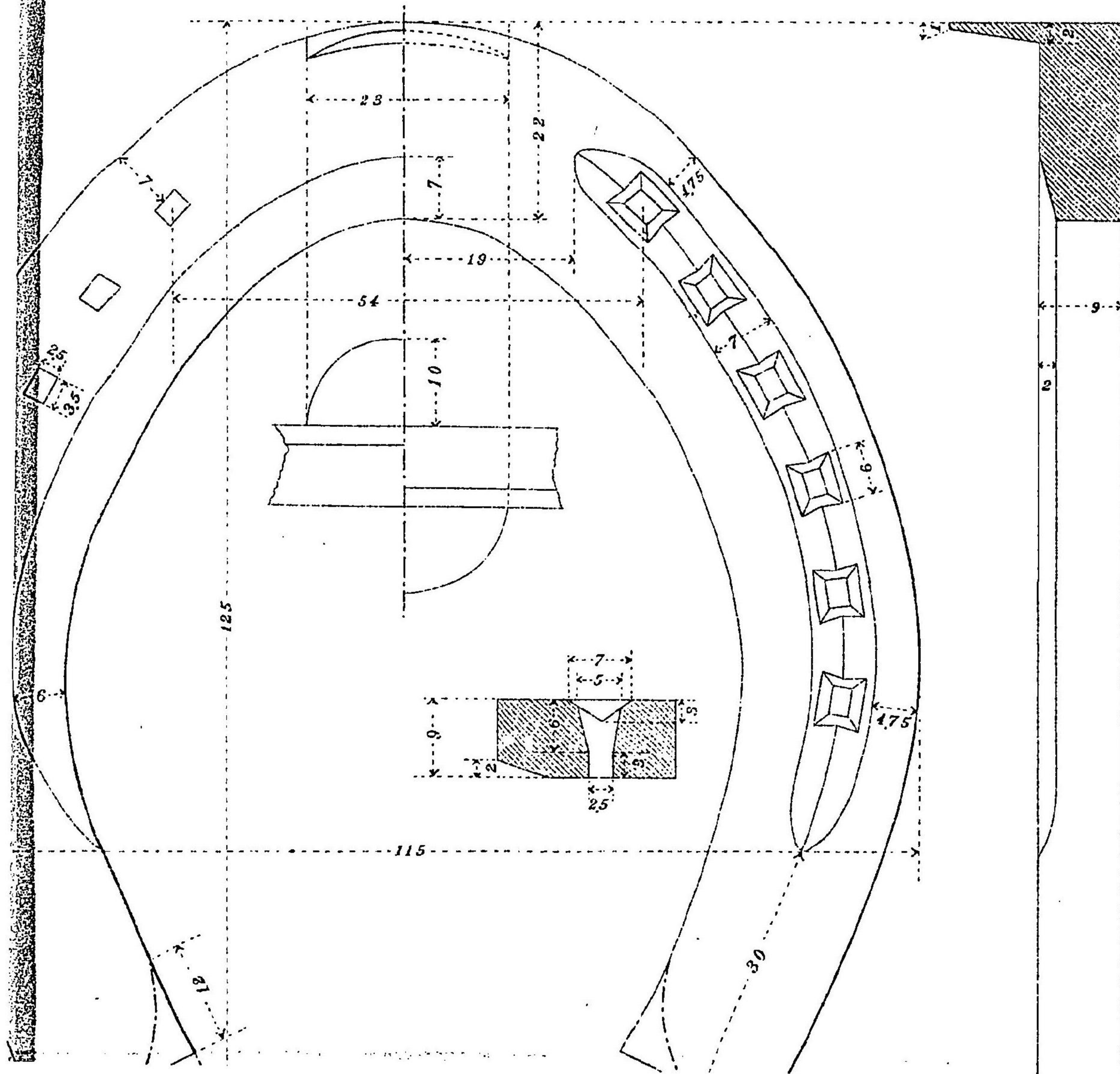

鐵蹄前



圖 一 第

(鐵 蹄 常 尋)

三 其

(鐵 蹄 號 三 第)

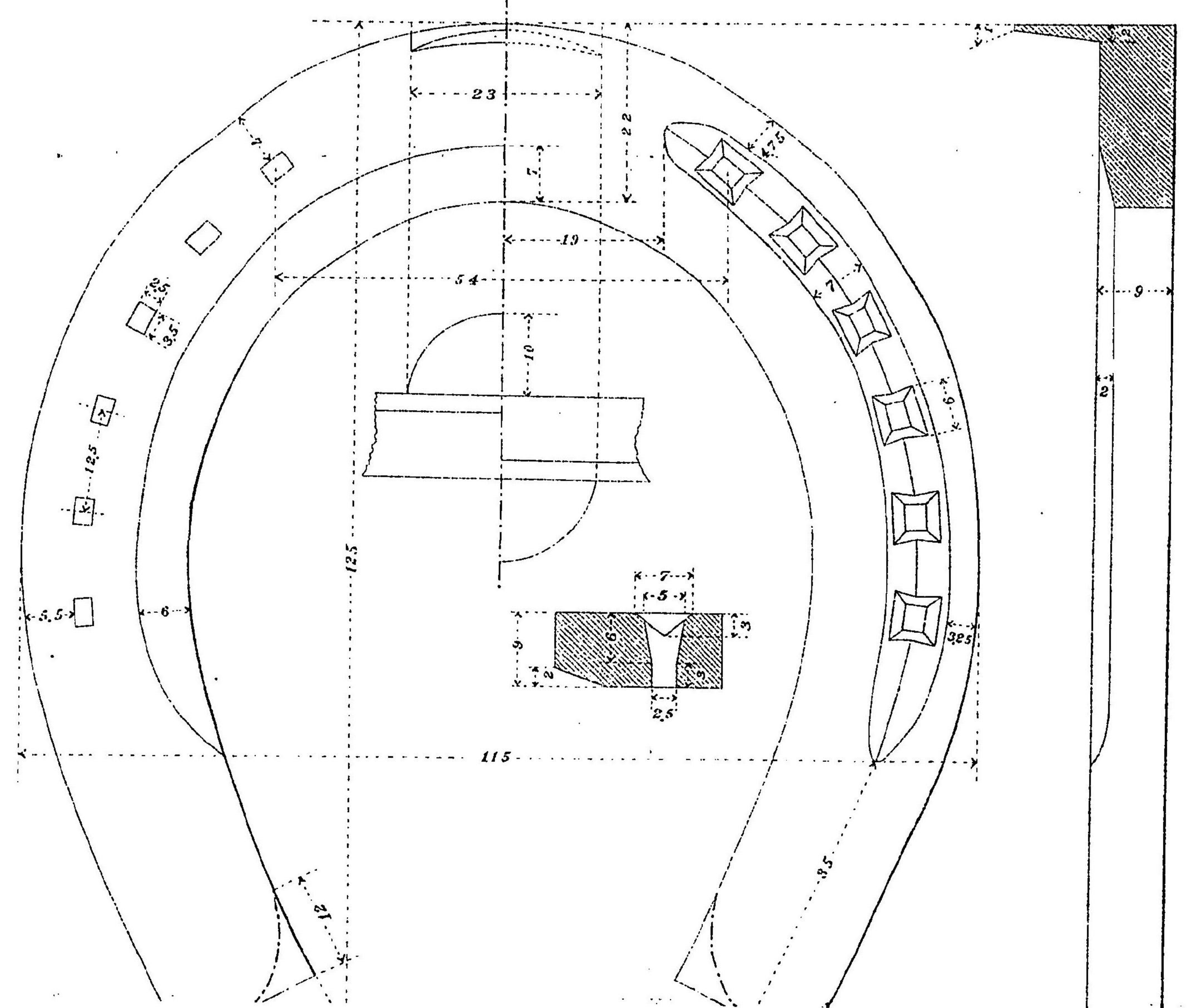
鐵 蹄 後

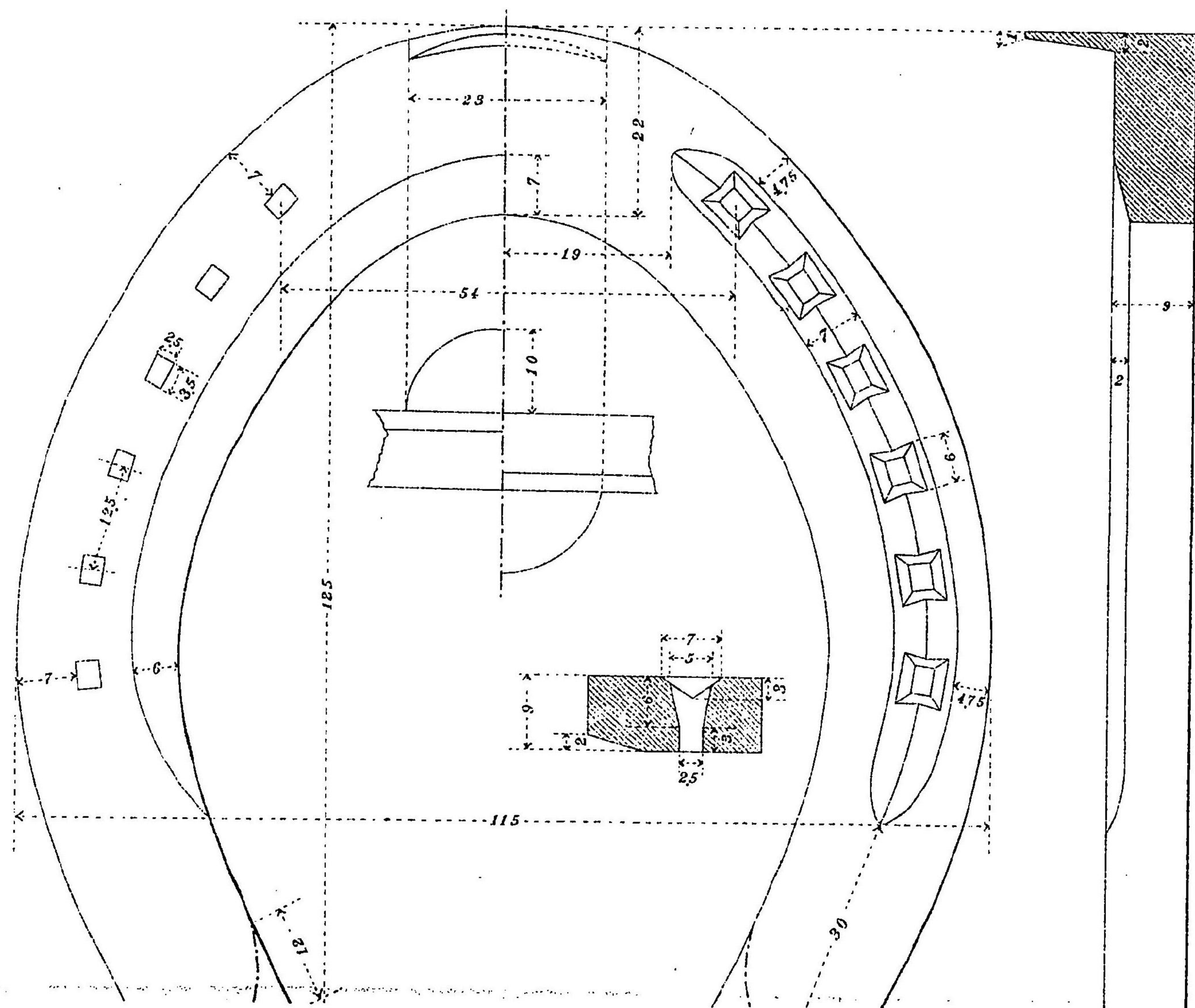

鐵 蹄 前



圖 一 第
 (鐵蹄常尋)
 三 其
 (鐵蹄號三第)

鐵蹄後



鐵蹄前

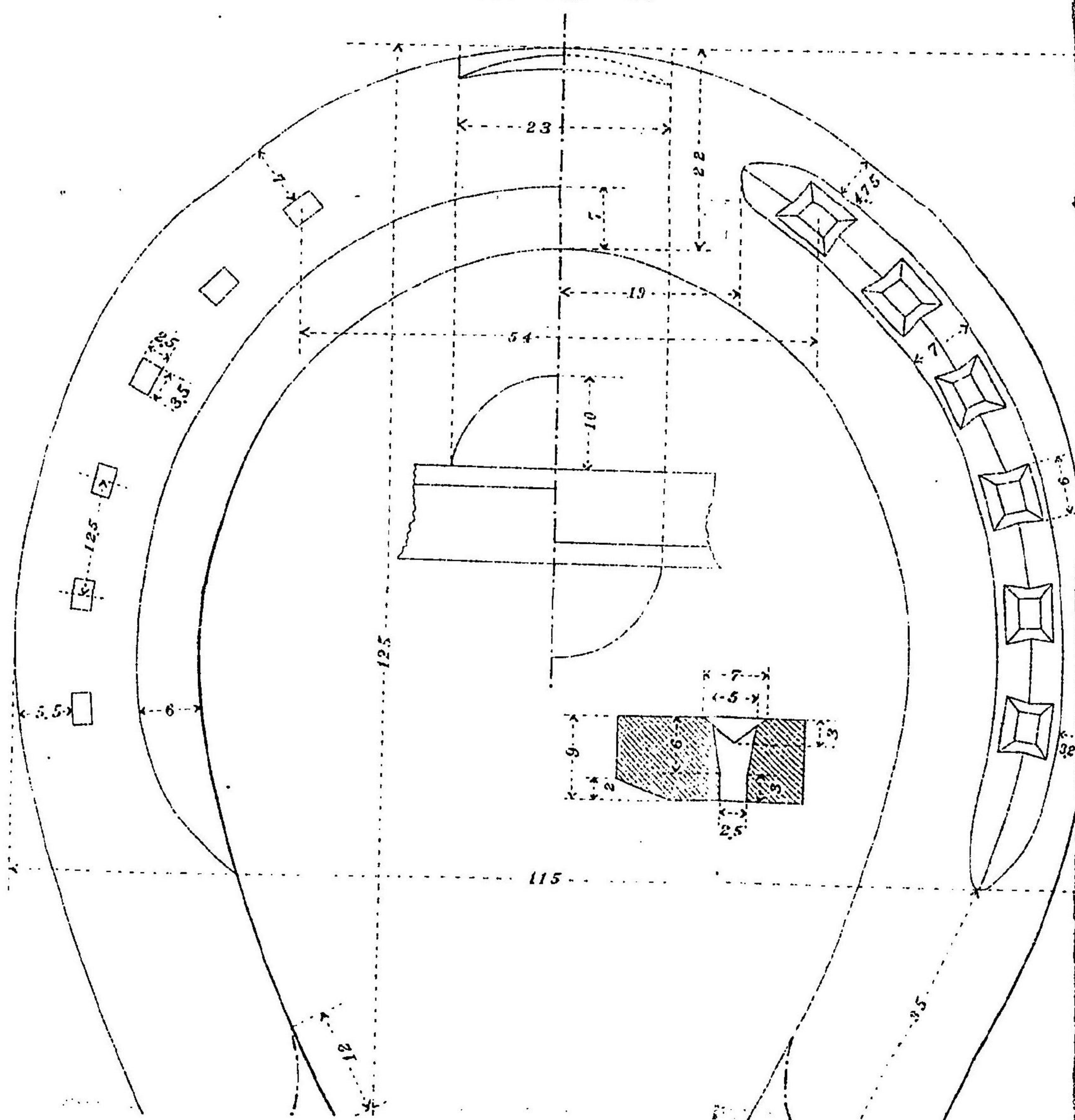
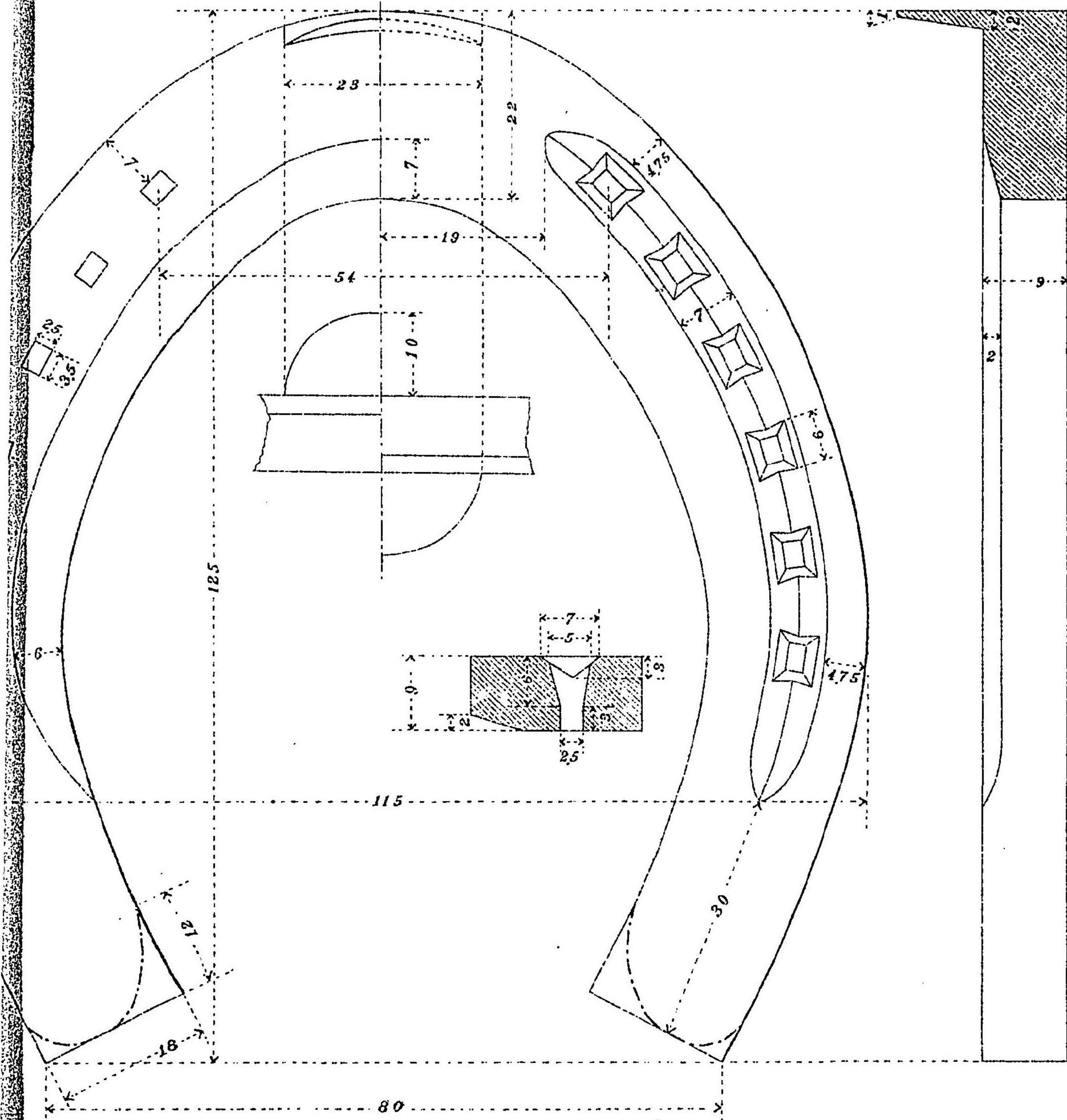
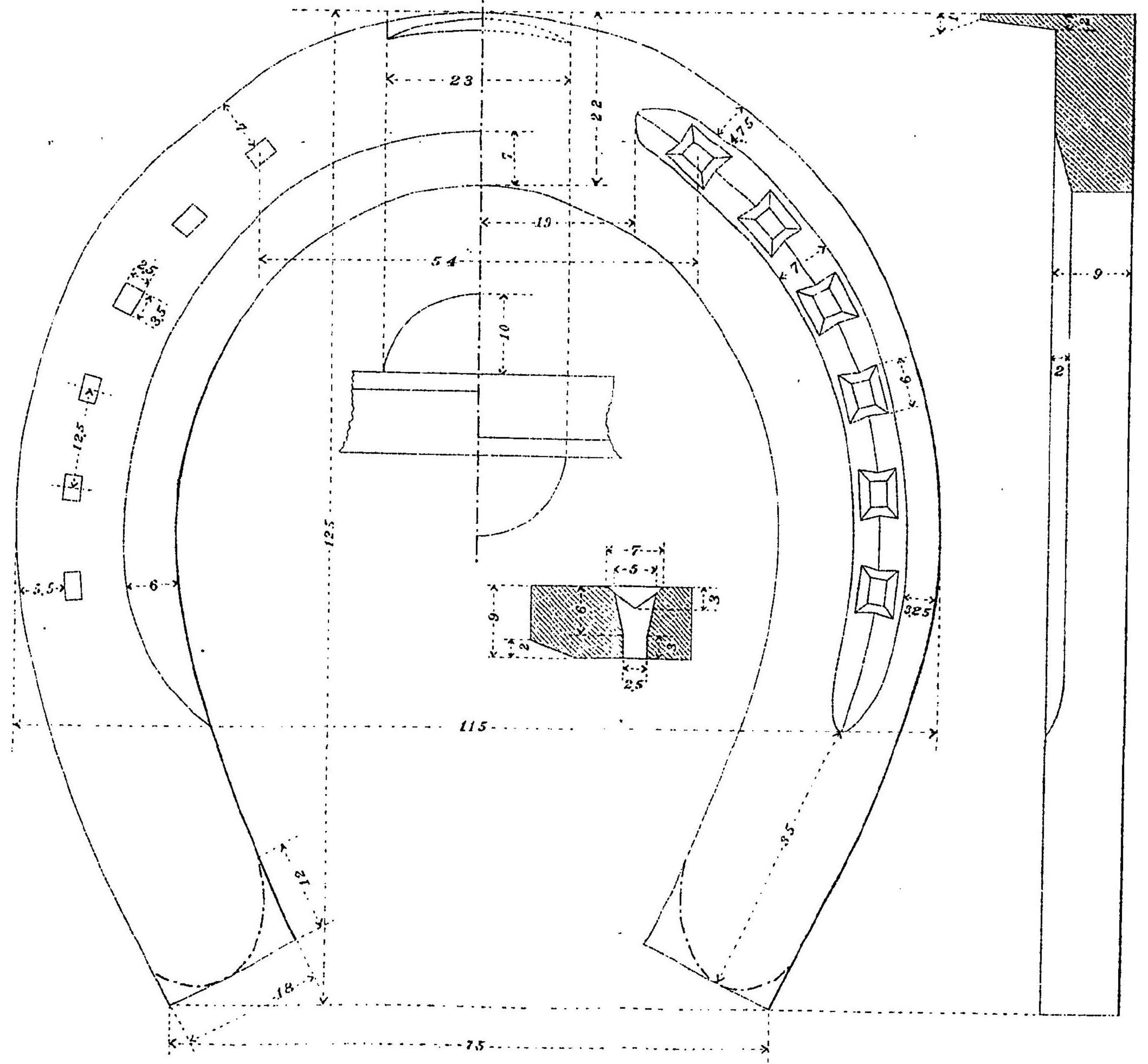

$\frac{1}{1}$

圖 一 第

(鐵蹄常尋)

三 其

(鐵蹄號三第)

鐵蹄後

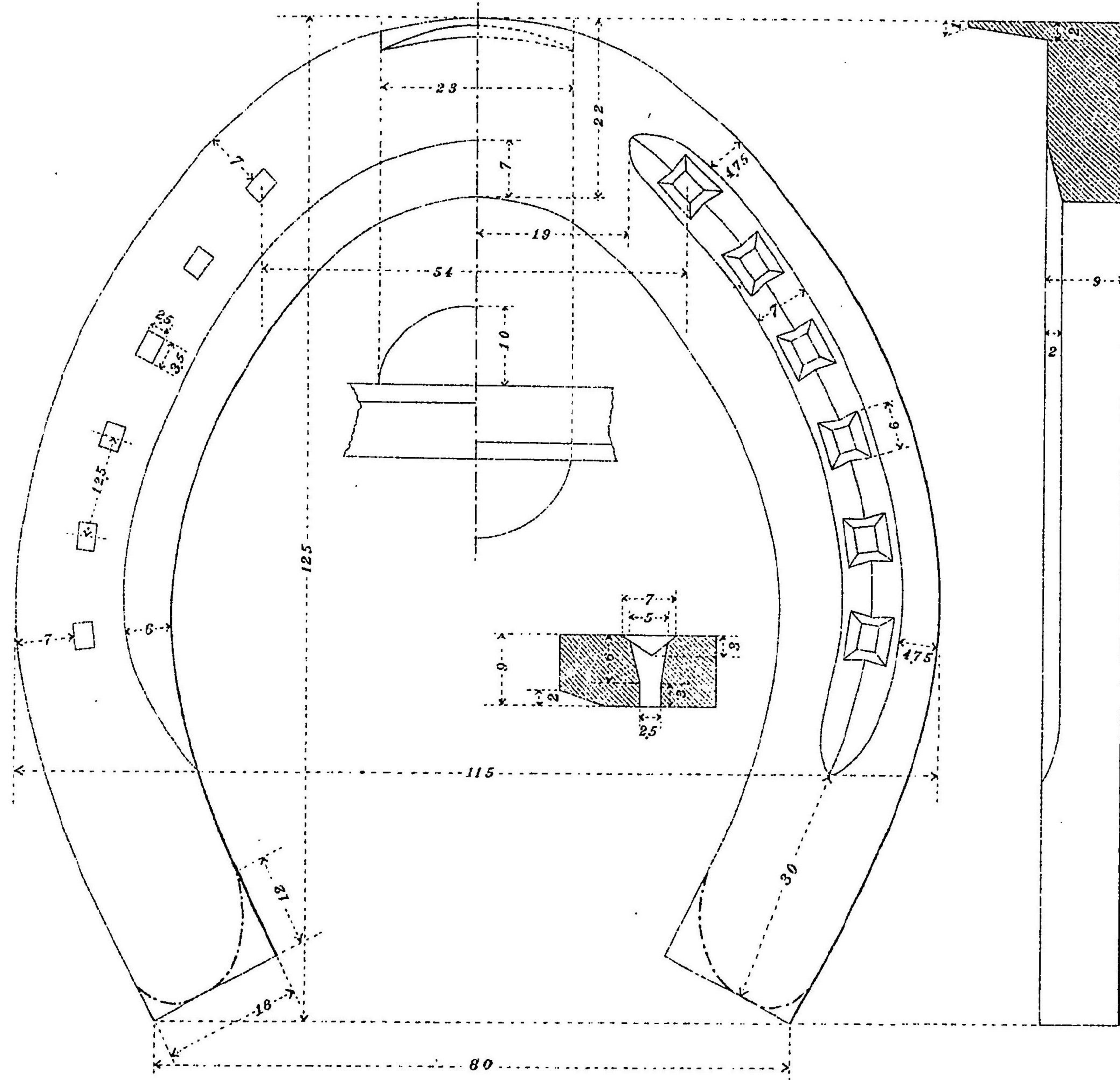

鐵蹄前

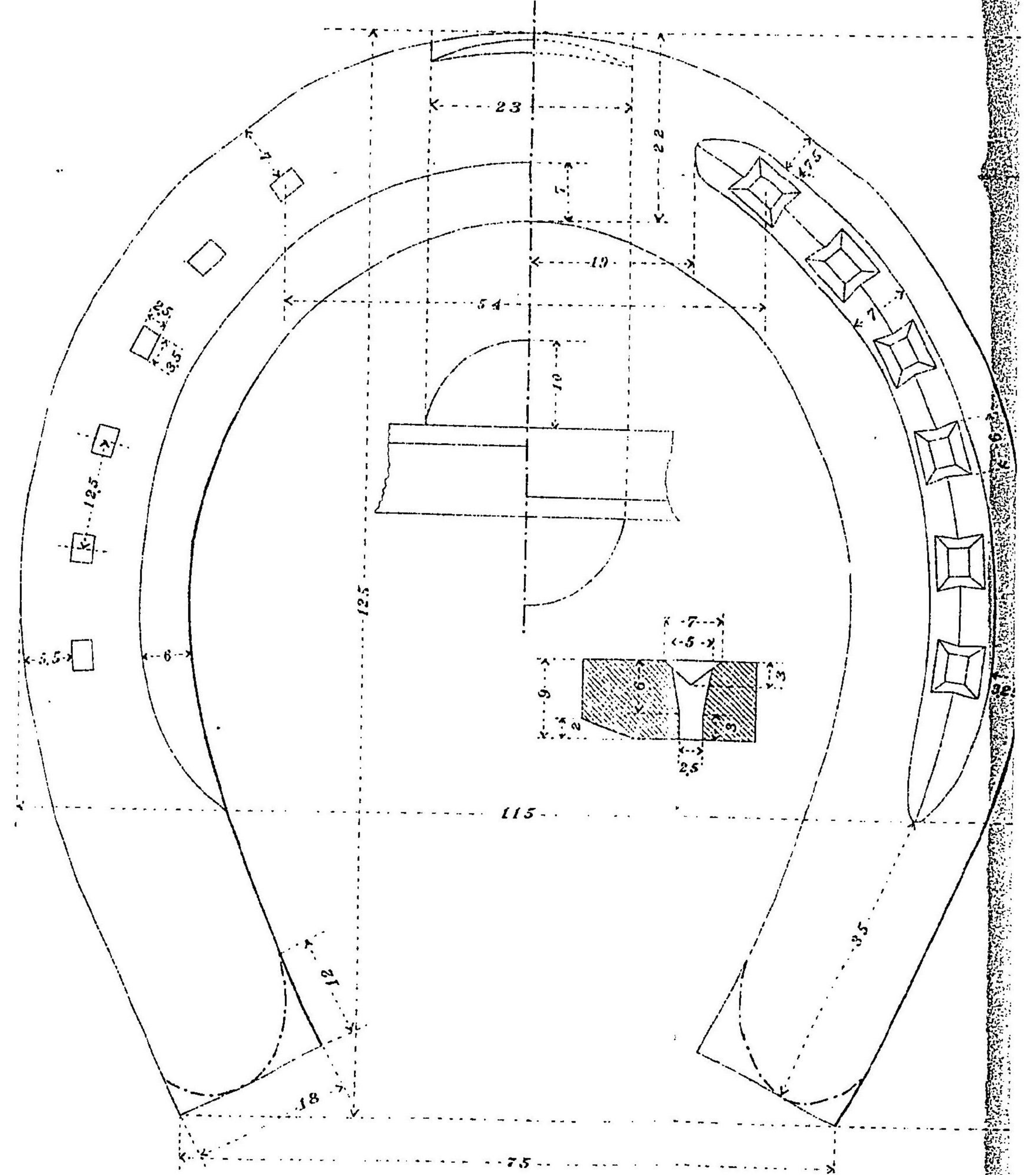

$\frac{1}{1}$

圖 一 第
 (鐵蹄常尋)
 四 其
 (鐵蹄號四第)

後

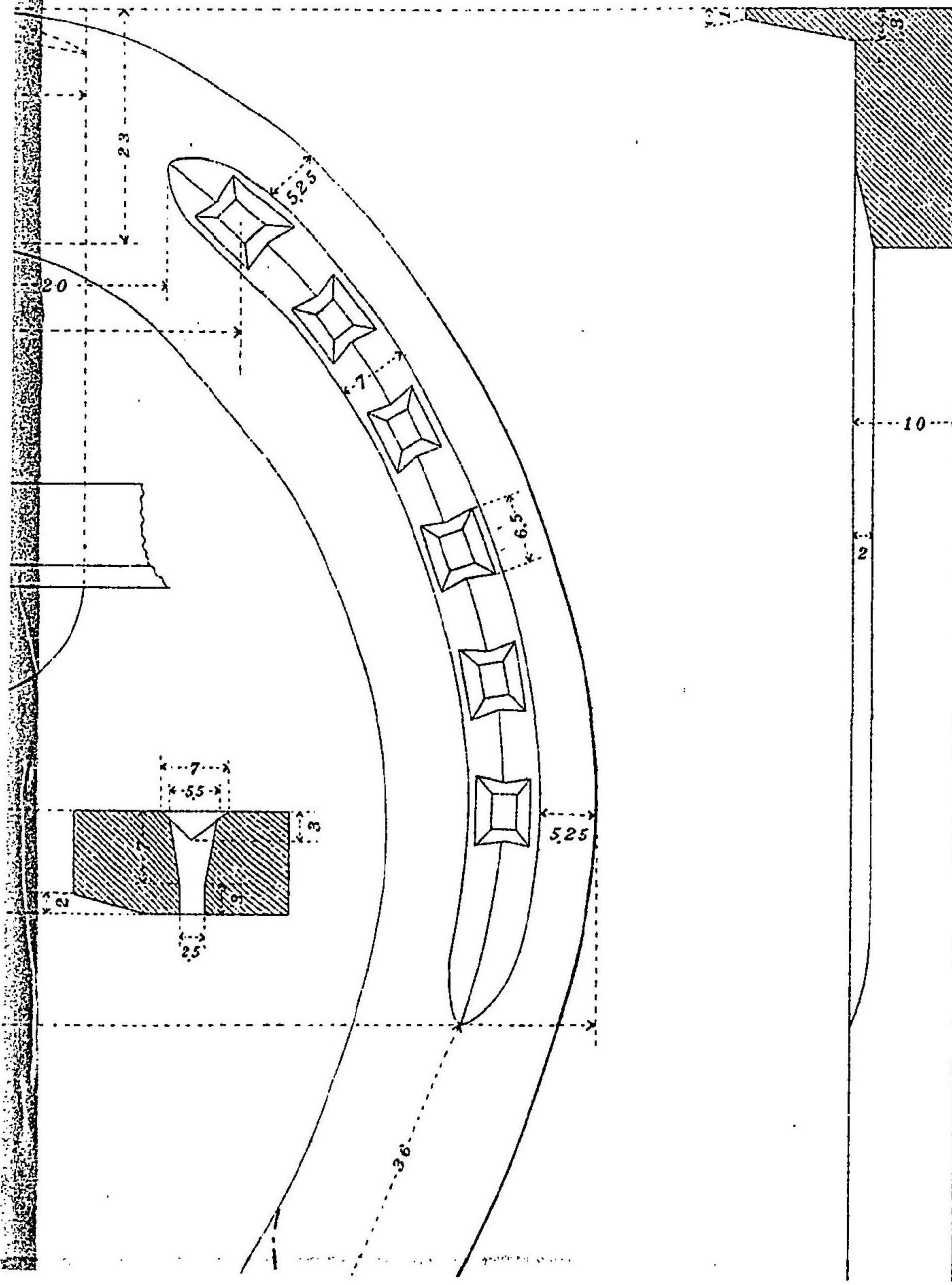

鐵蹄前



圖 一 第
 (鐵 蹄 常 尋)
 四 其
 (鐵 蹄 號 四 第)



四 其
(鐵蹄號四第)

後

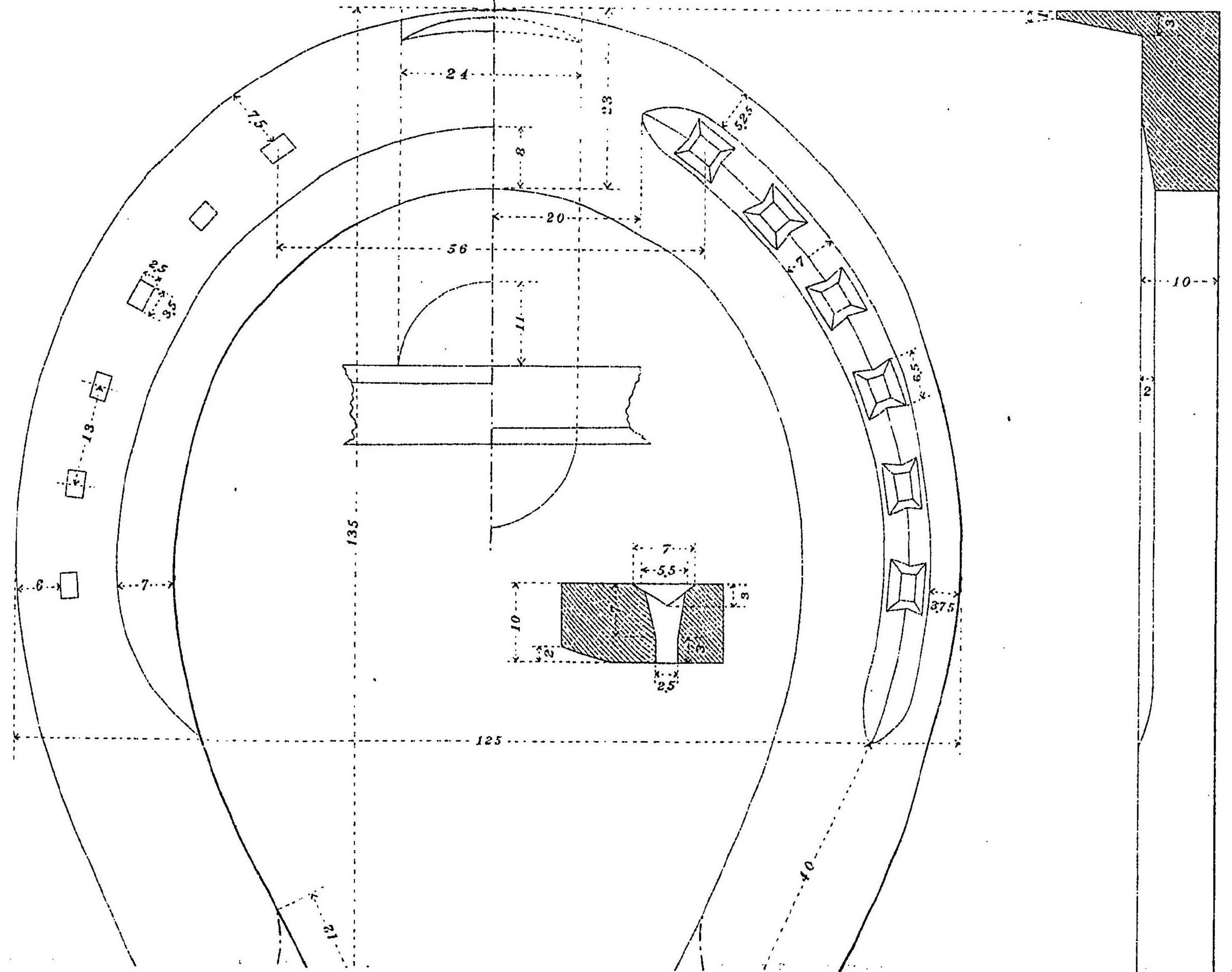
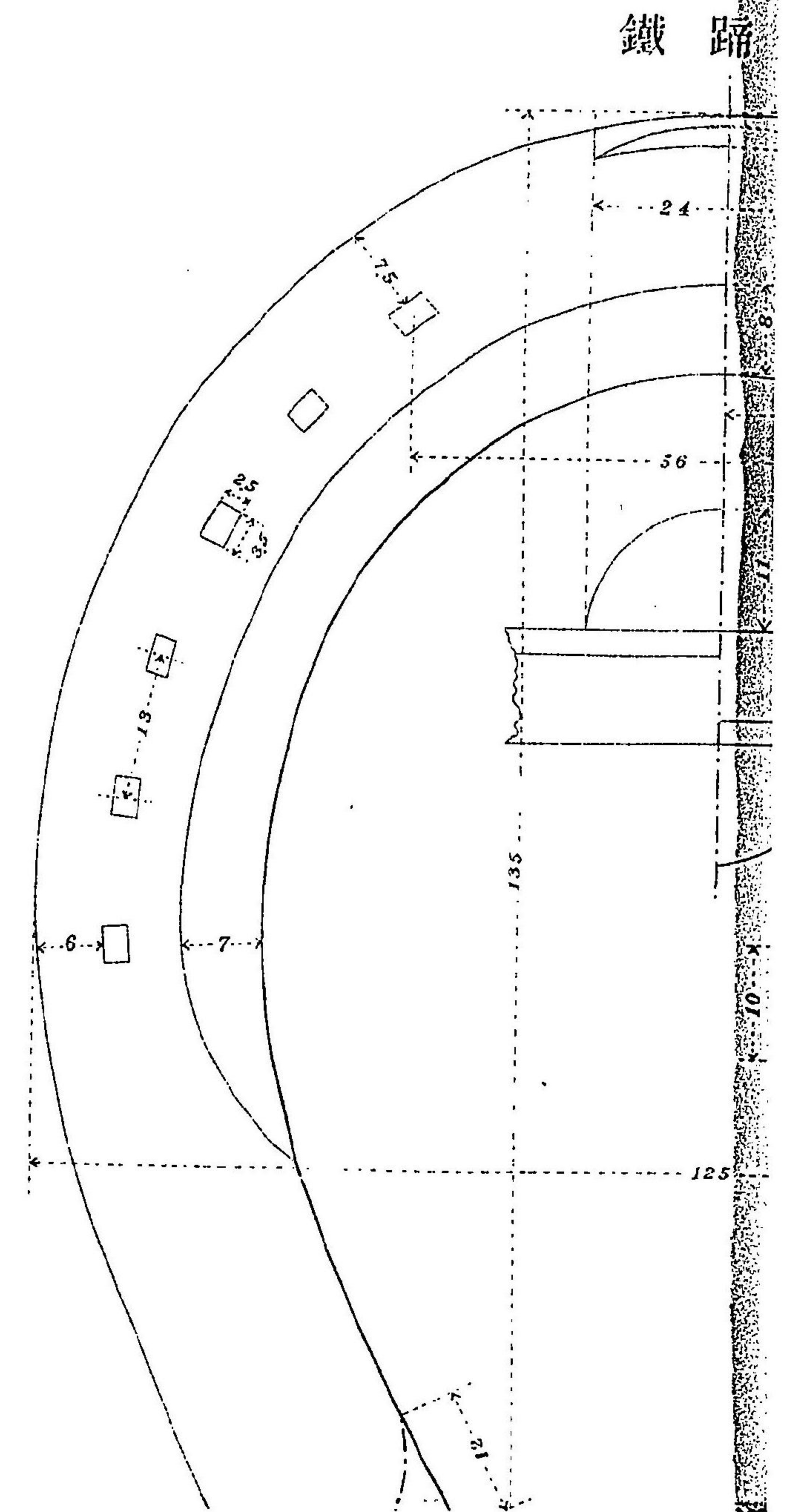
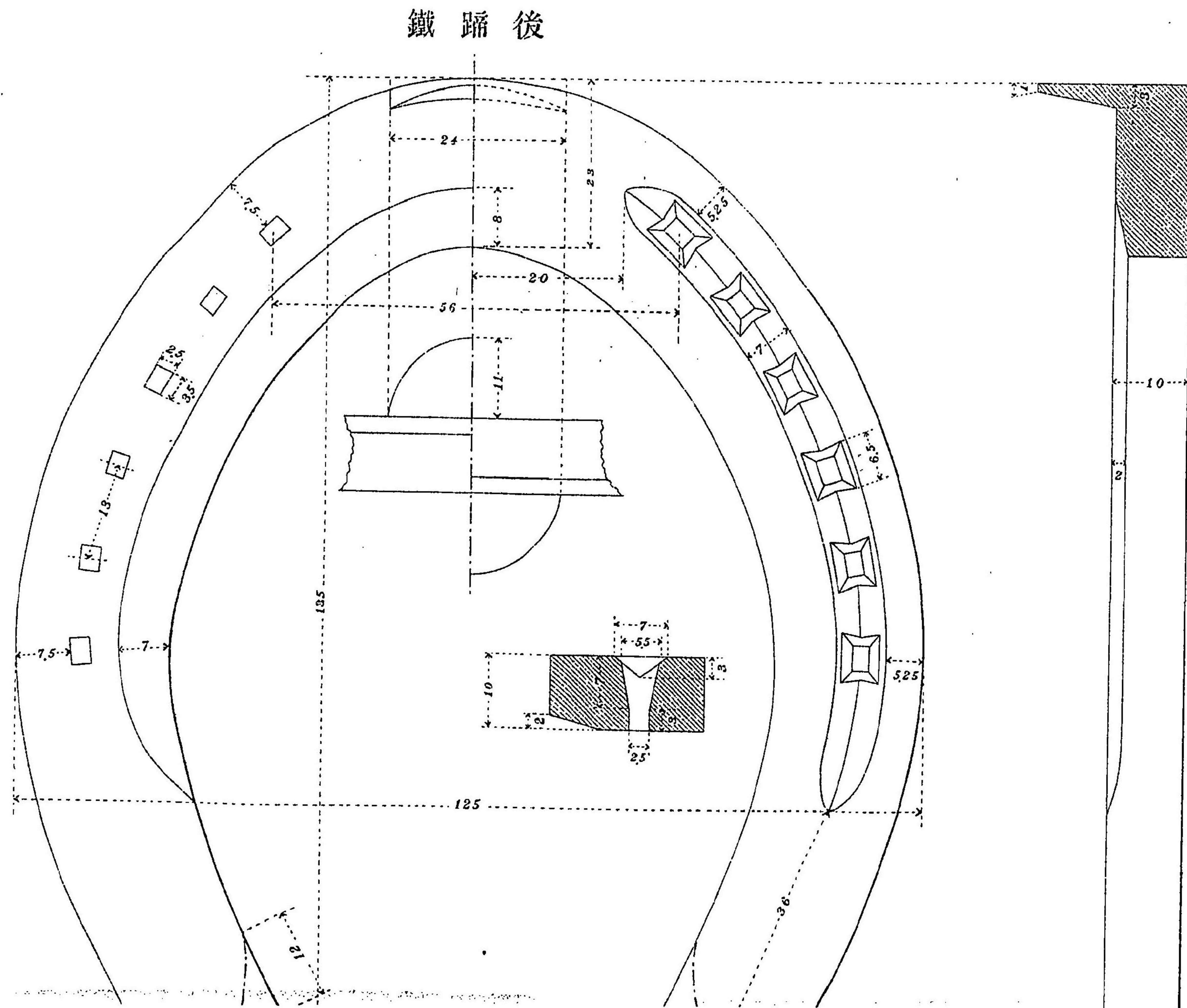
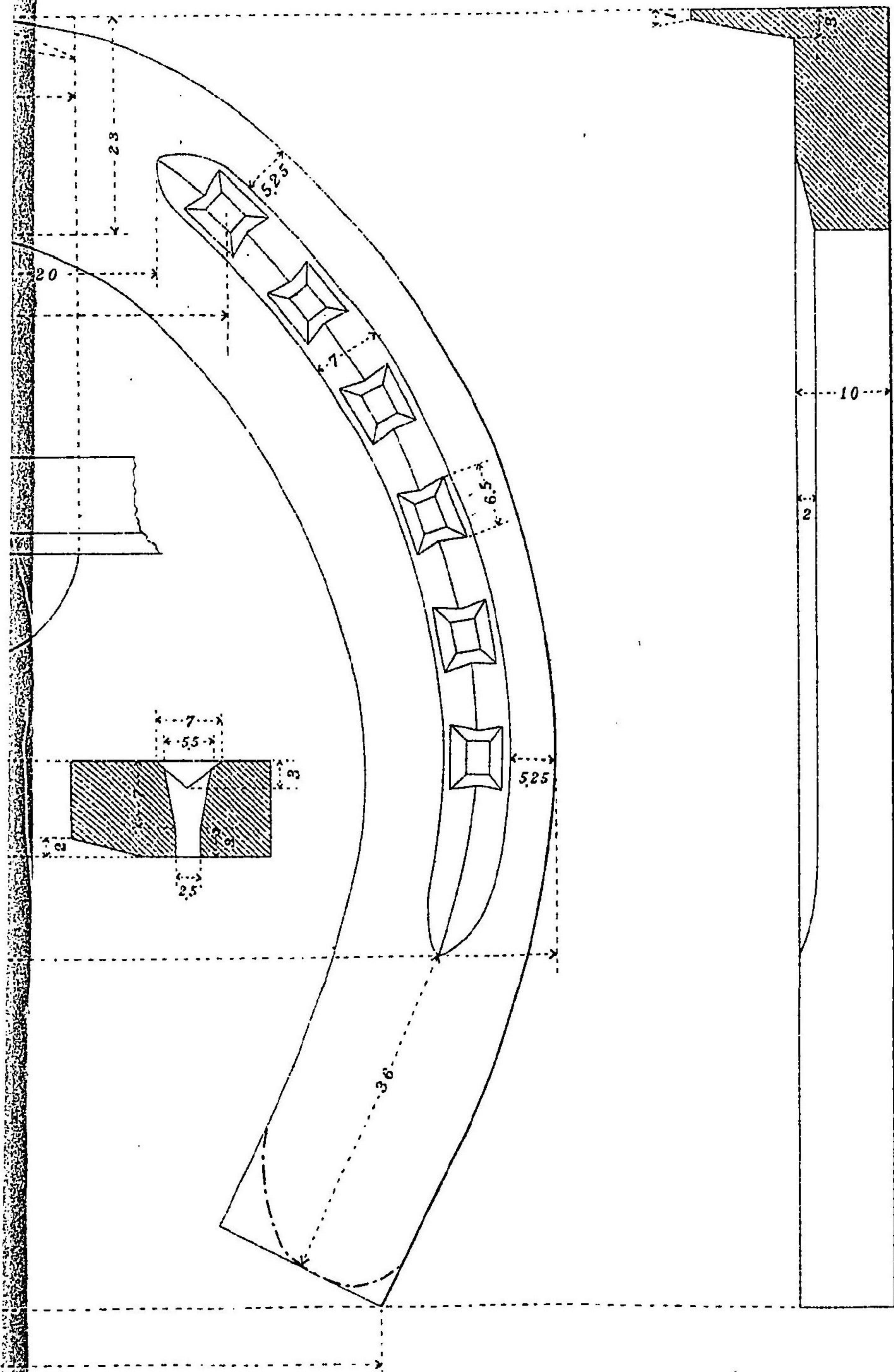

鐵蹄前

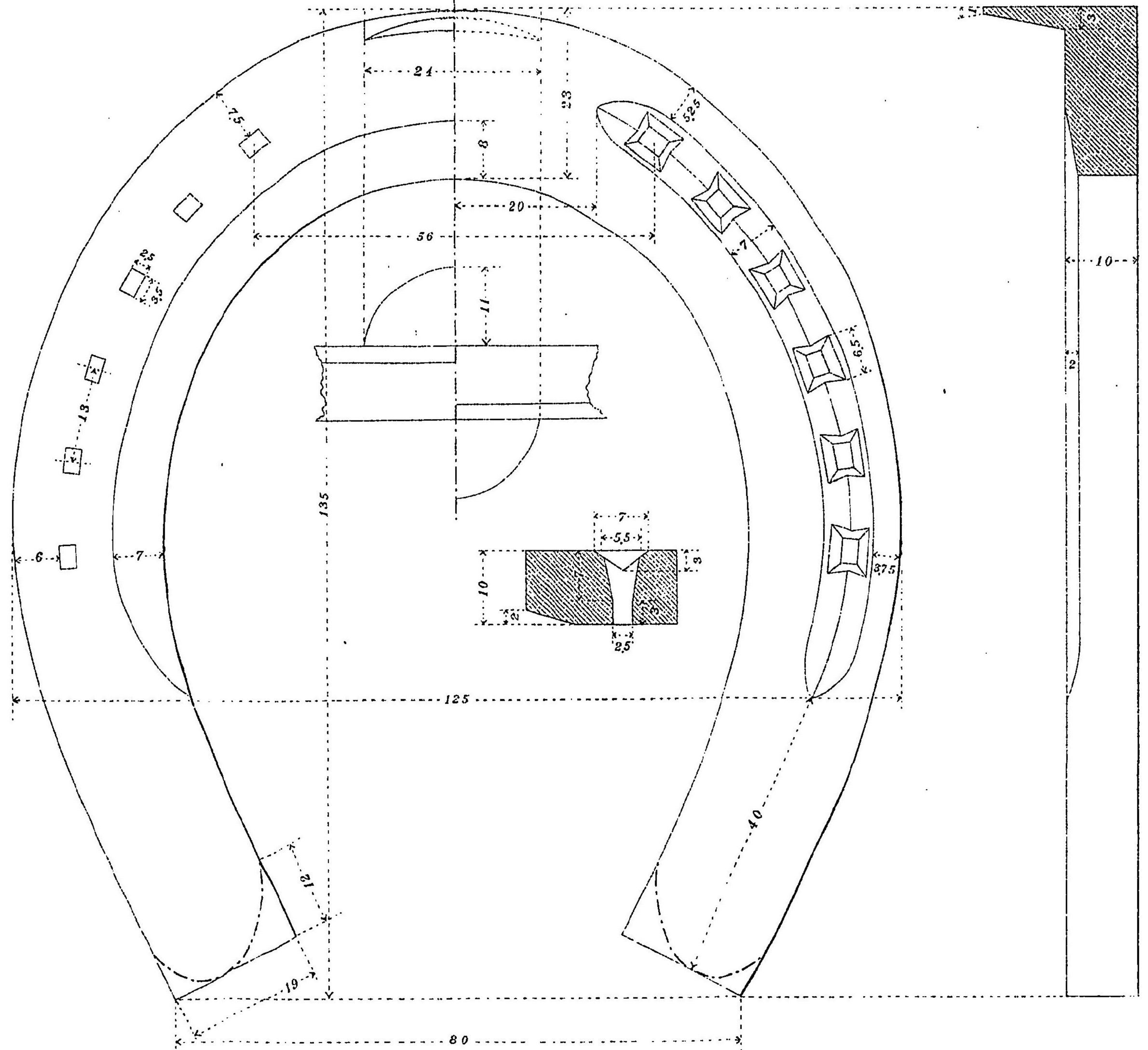

$\frac{1}{1}$

鐵蹄後

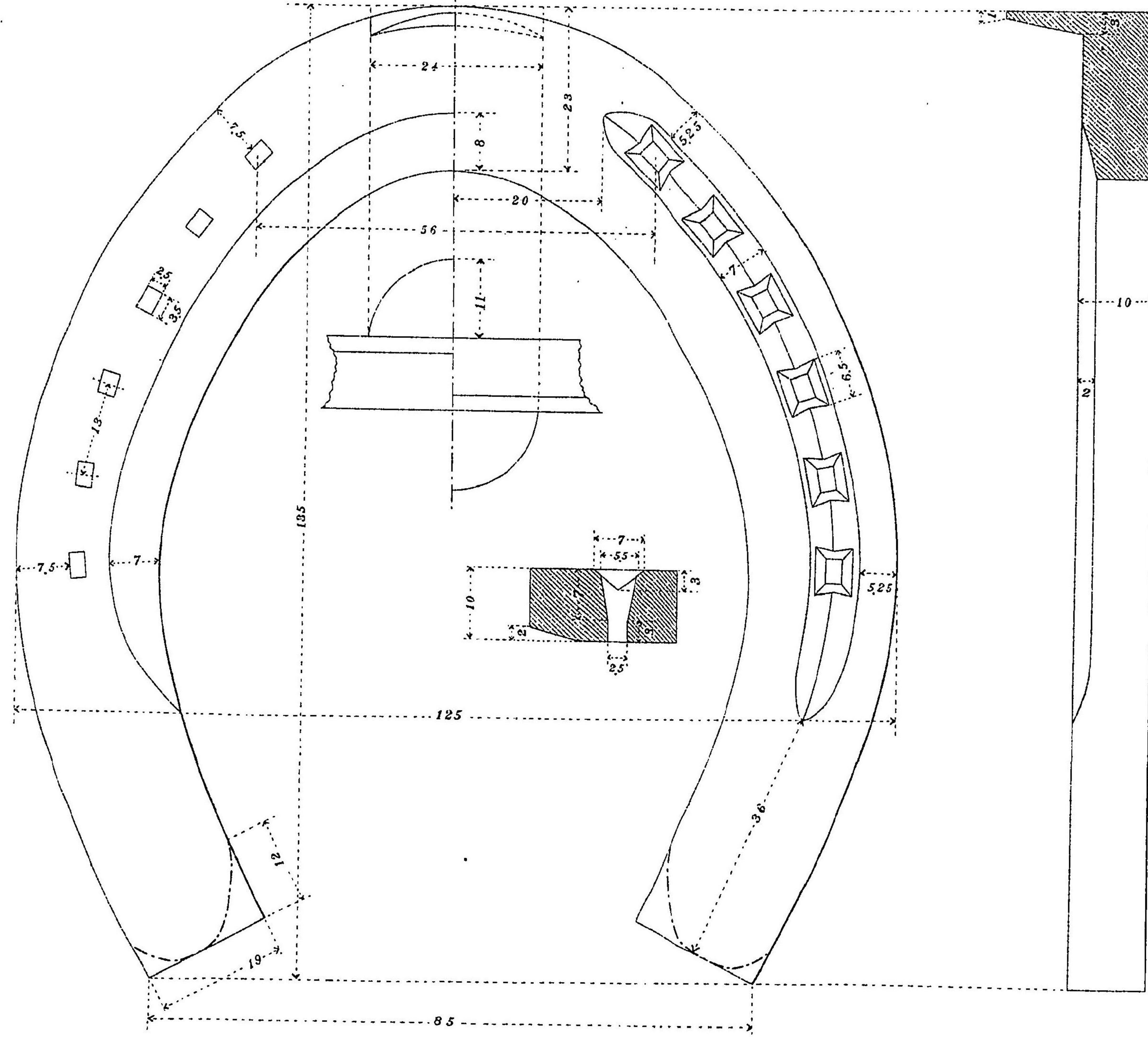

鐵蹄

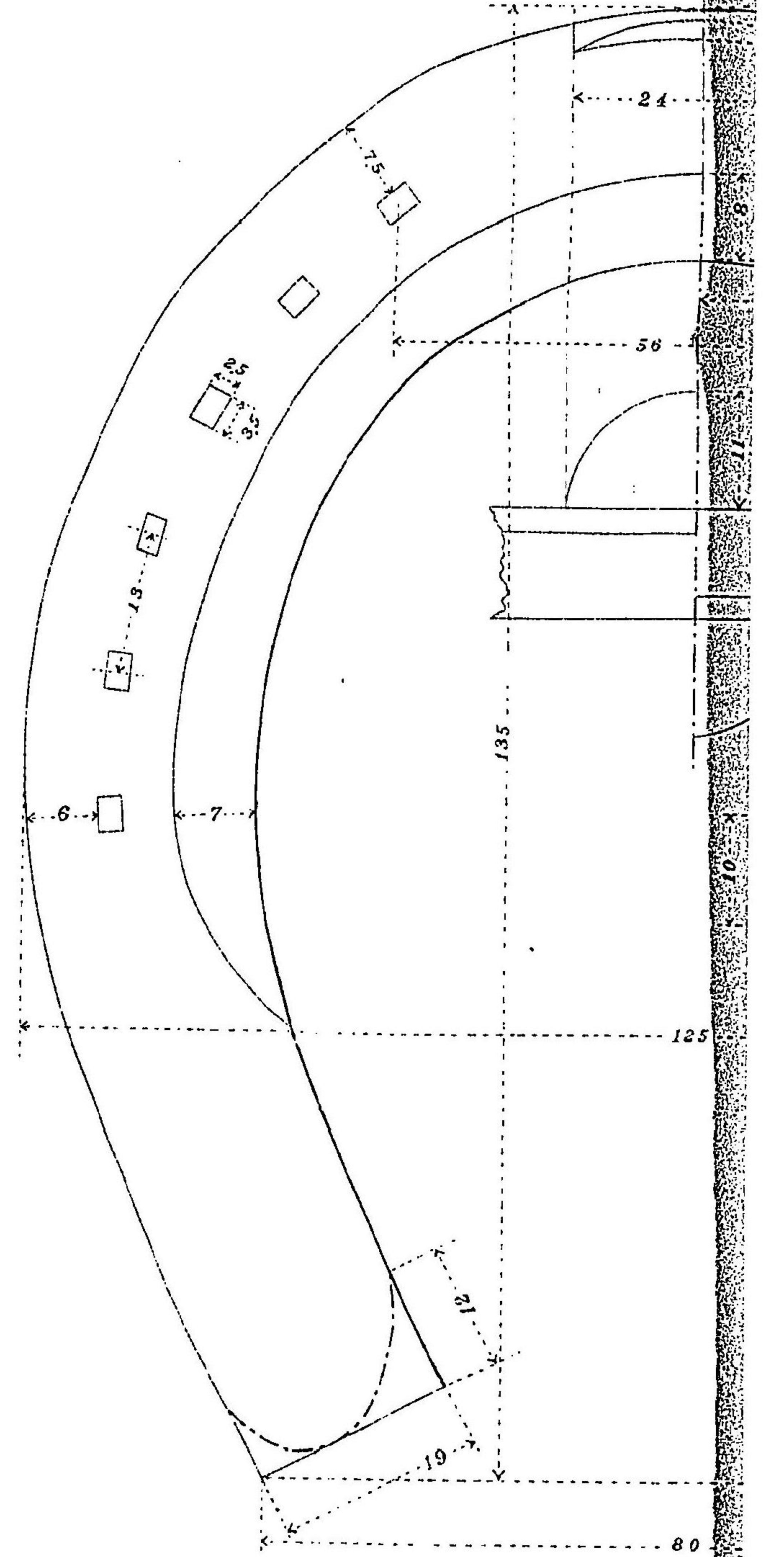

$\frac{1}{1}$

圖 一 第
 (鐵 蹄 常 尋)
 五 其
 (鐵 蹄 號 五 第)



圖 一 第
 (鐵 蹄 常 尋)
 五 其
 (鐵 蹄 號 五 第)

鐵 蹄 後



鐵

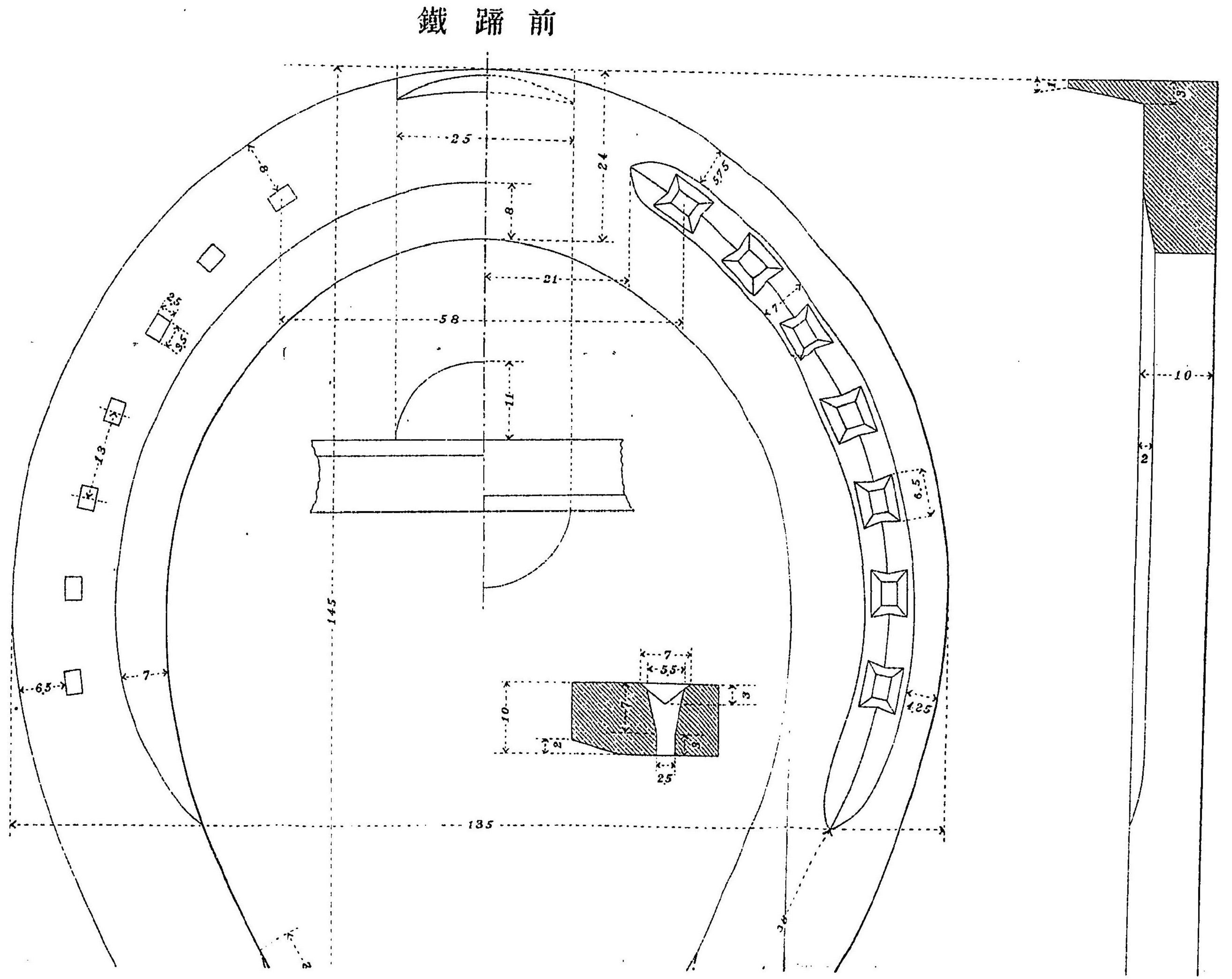
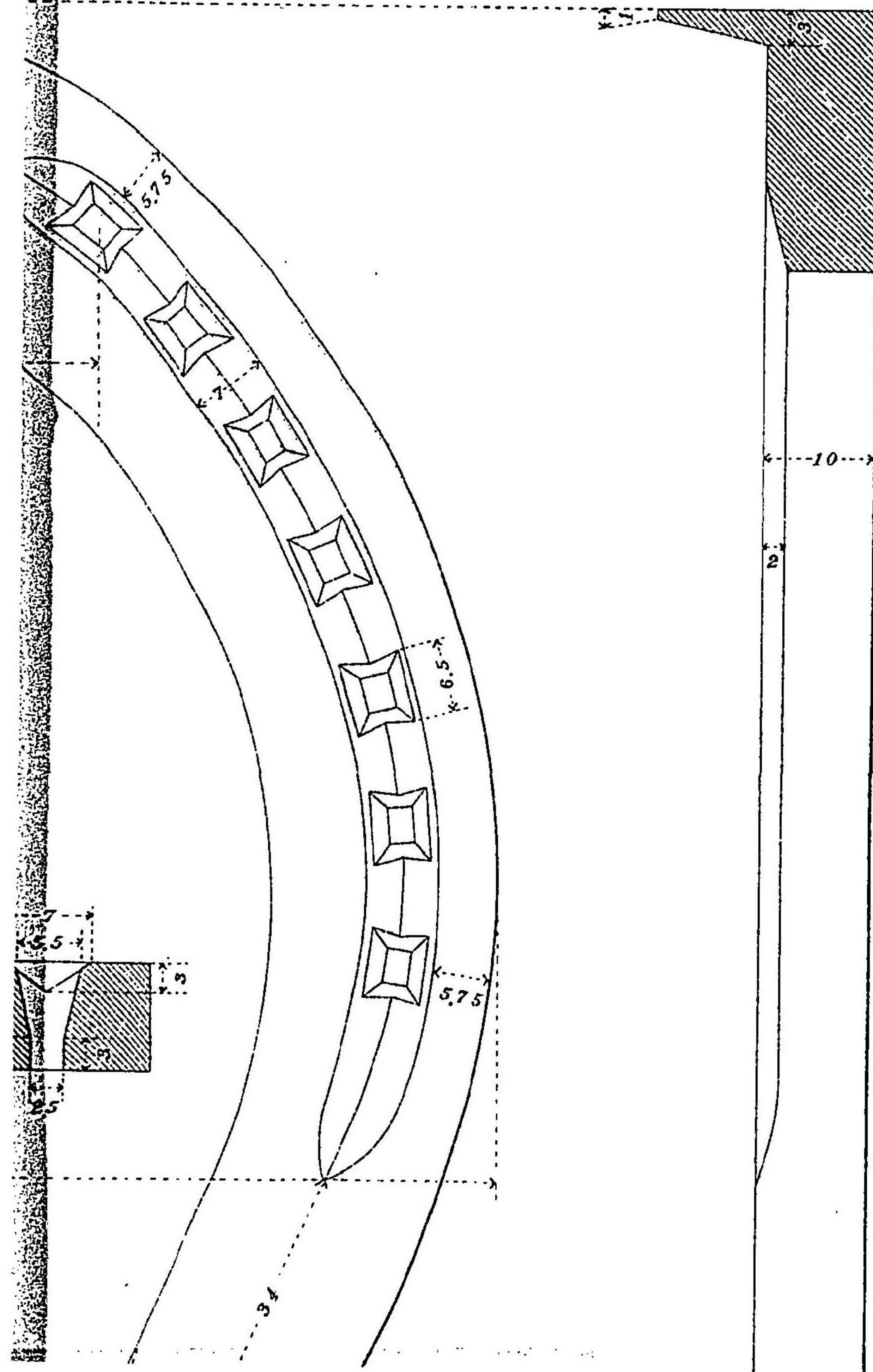
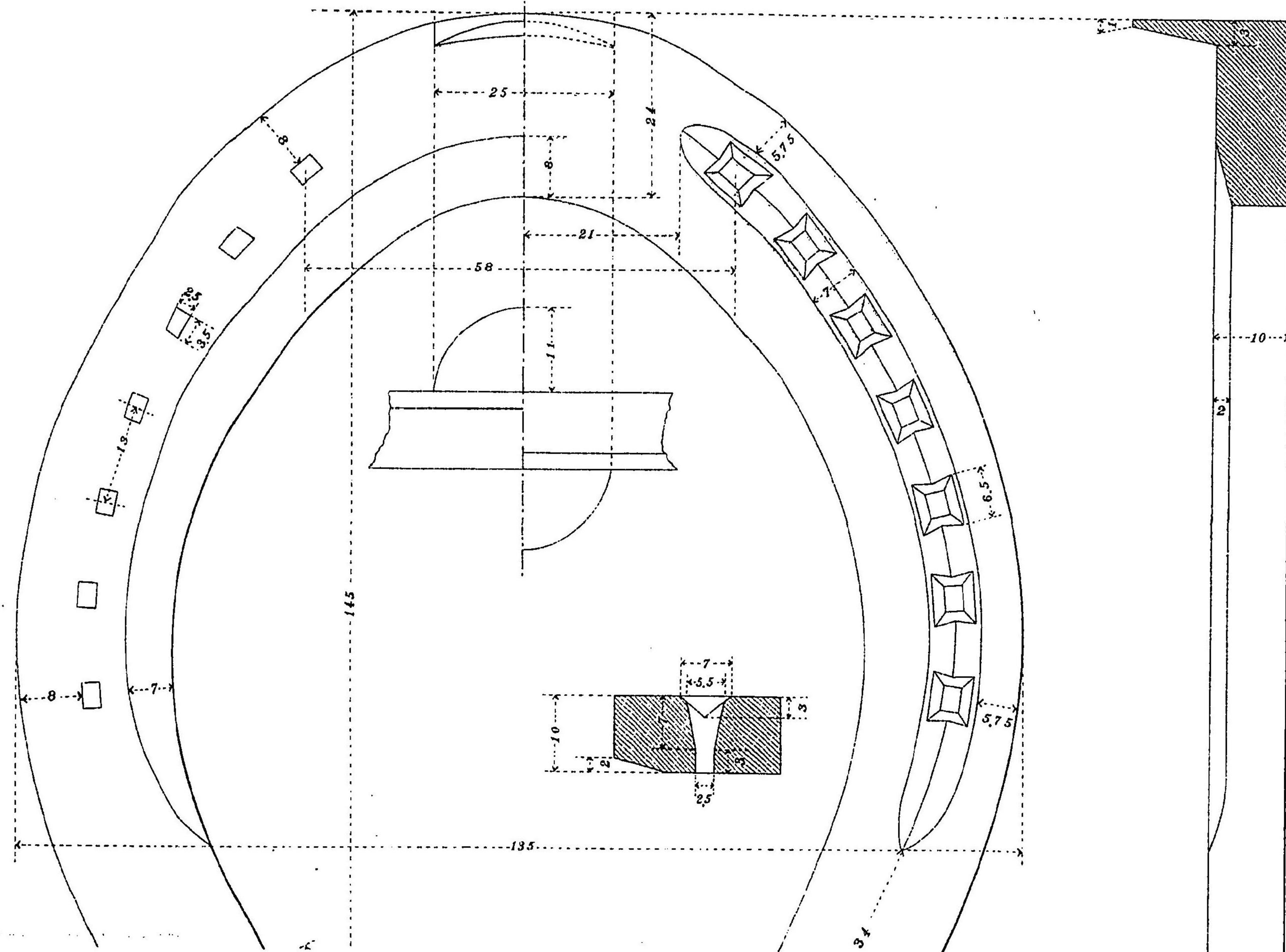
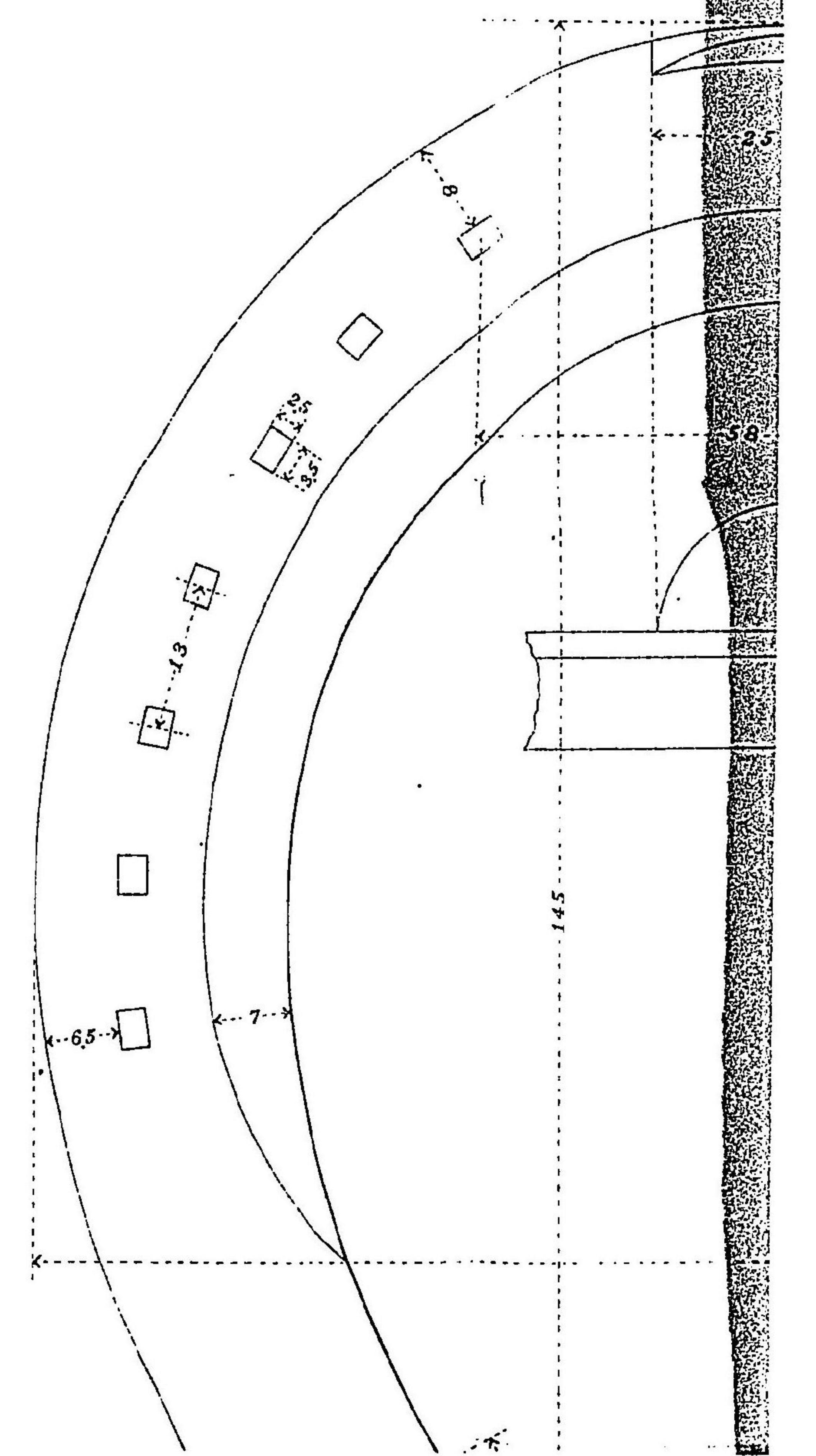

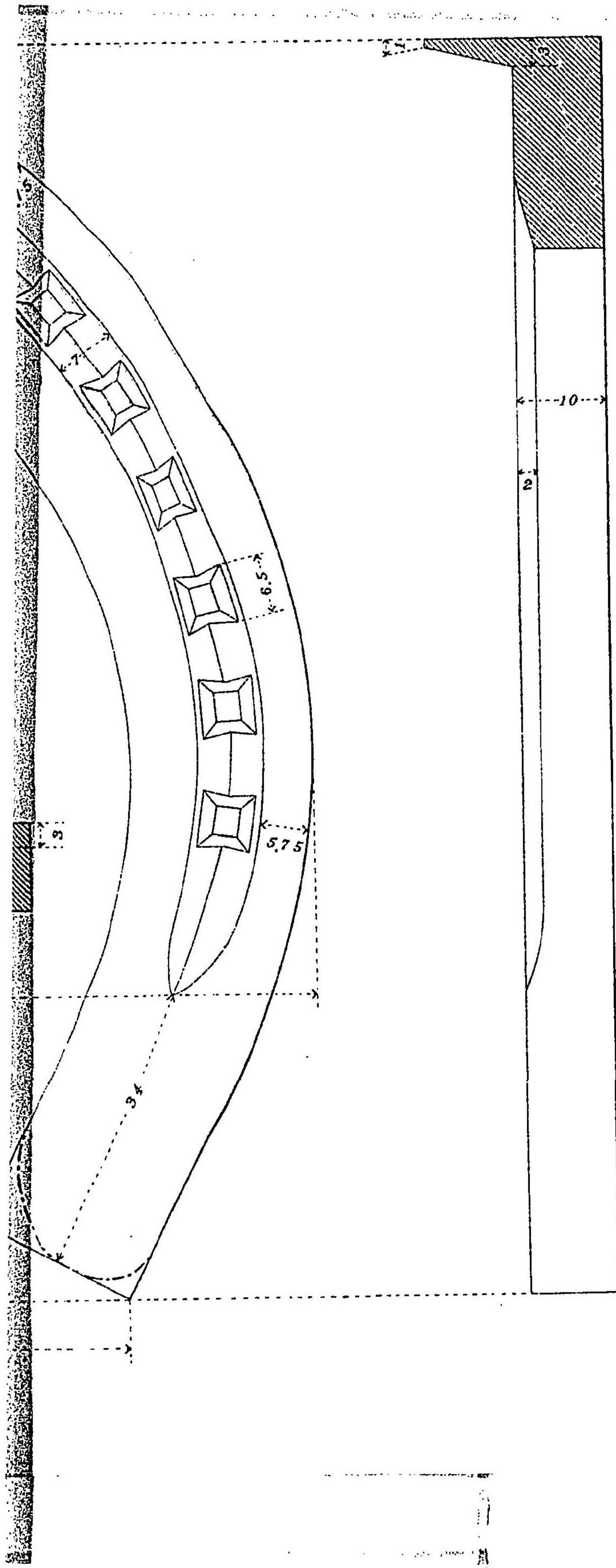

$\frac{1}{1}$

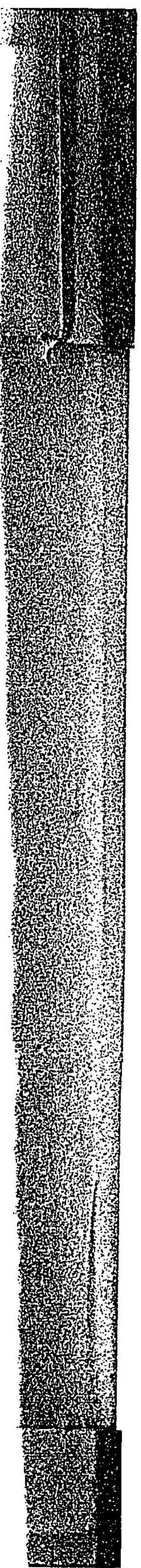
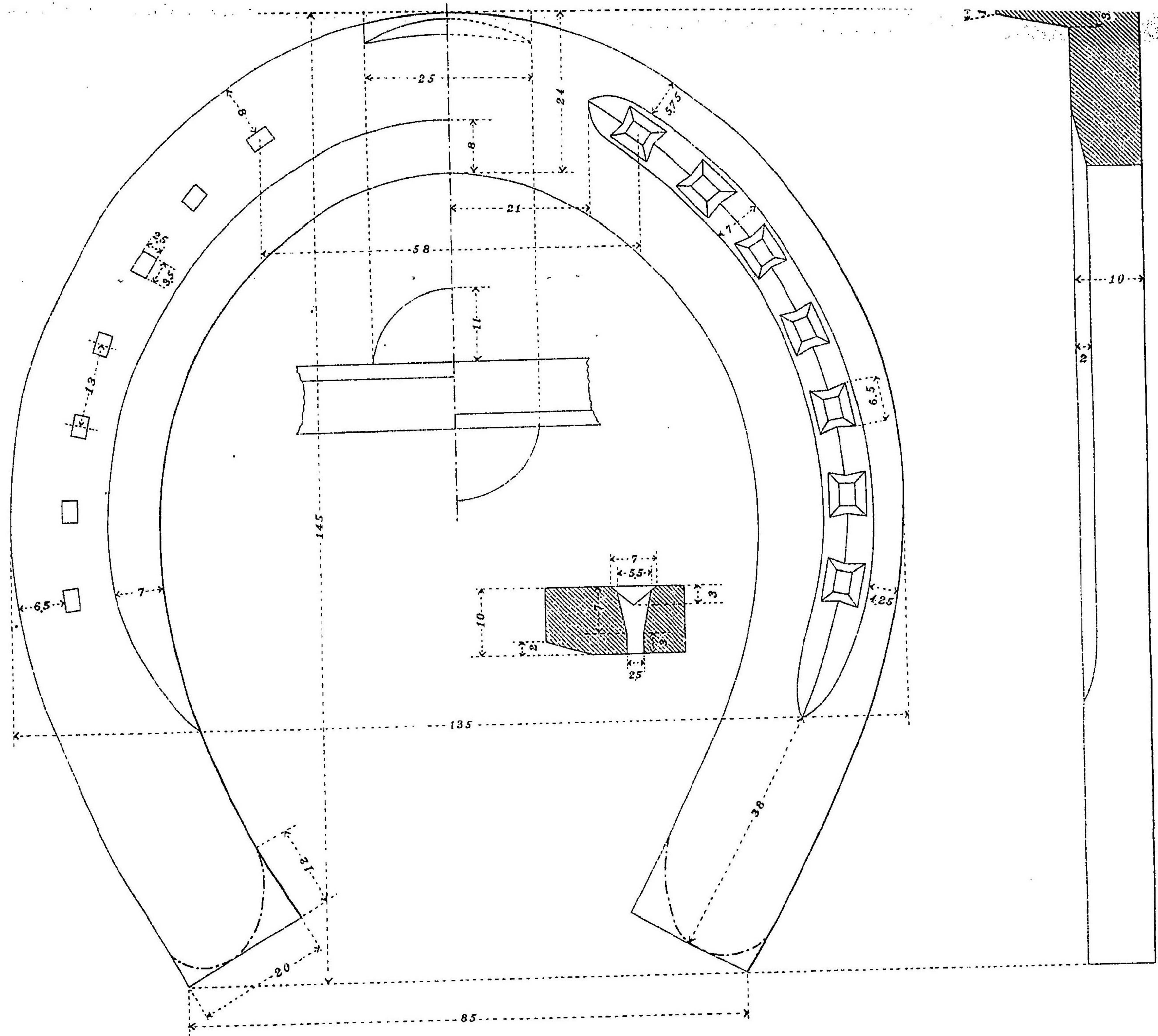

螺 脚 架

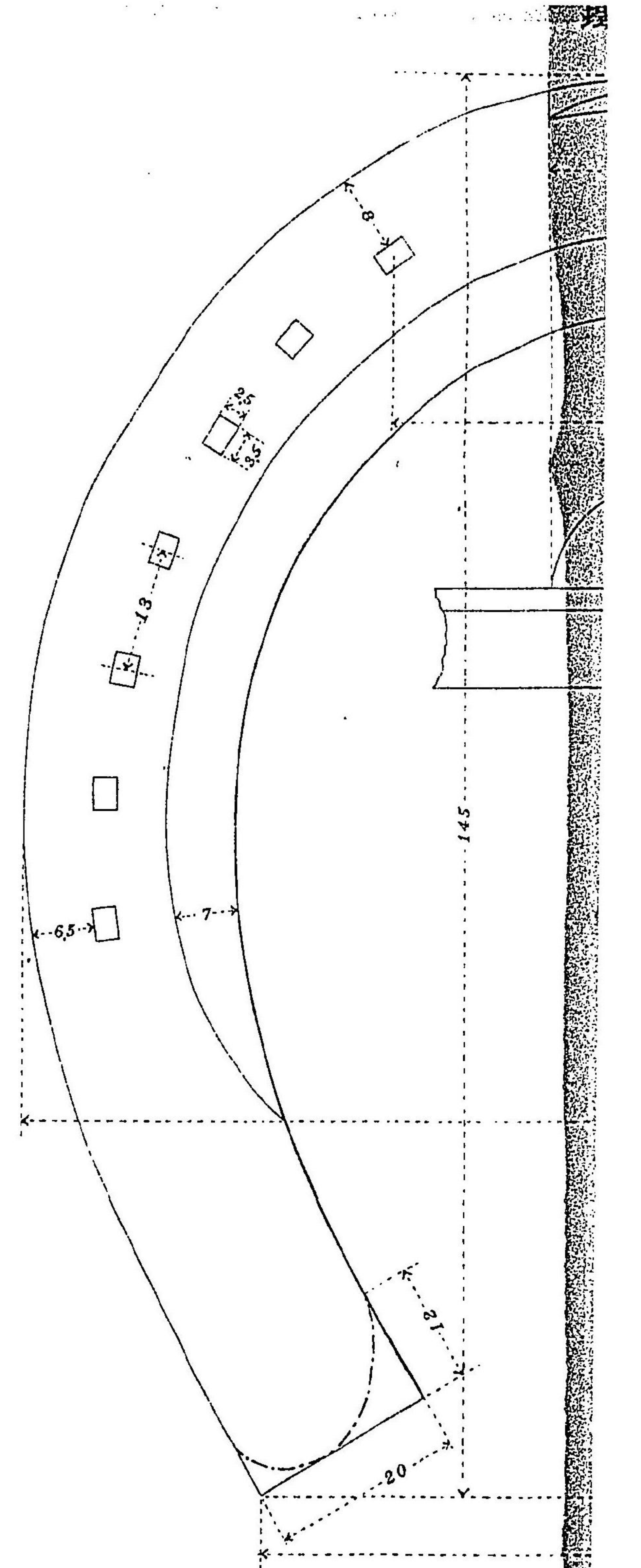
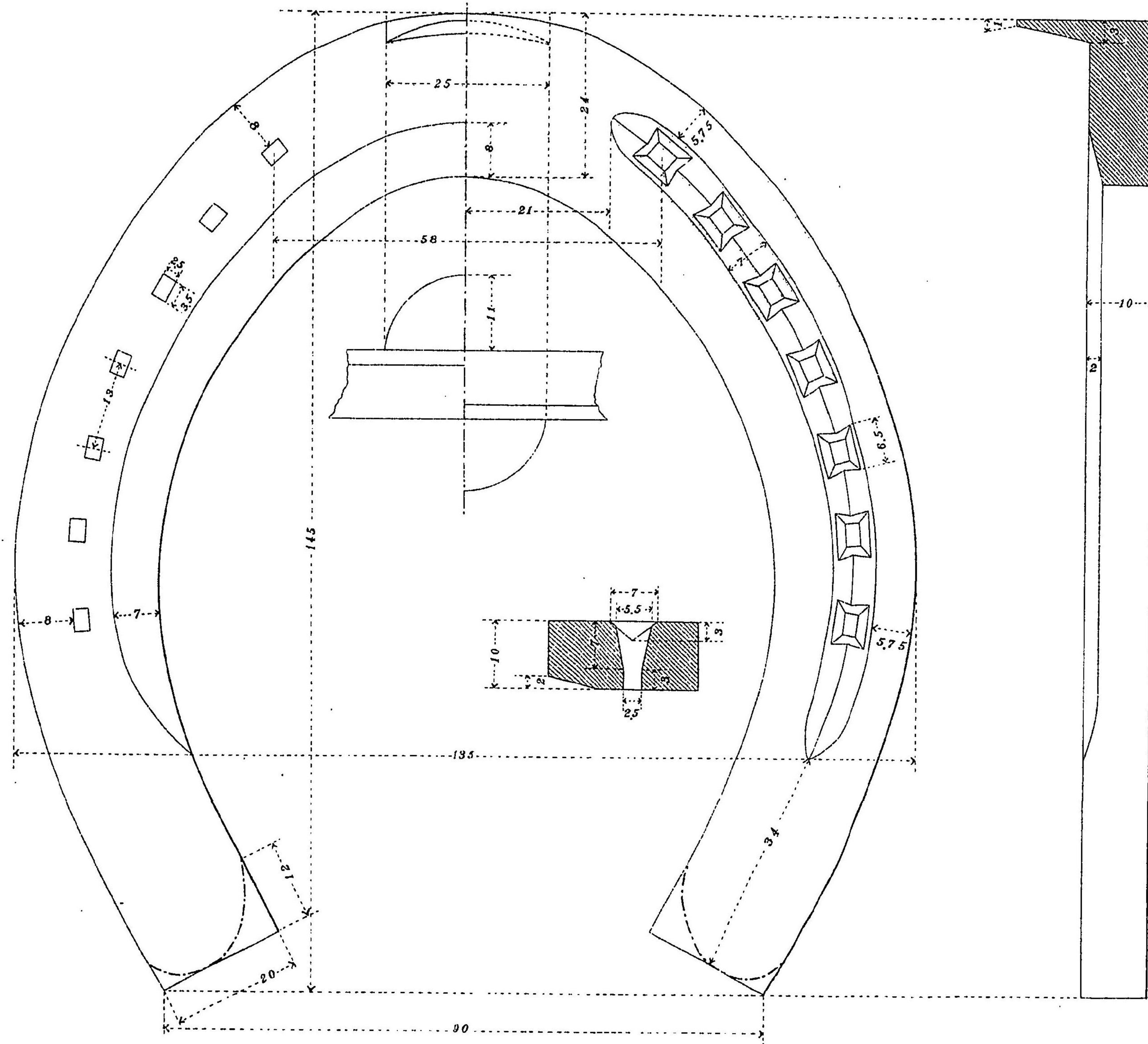

$\frac{1}{1}$

圖 一 第
 (鐵蹄常尋)
 六 其
 (鐵蹄號六第)

鐵蹄前

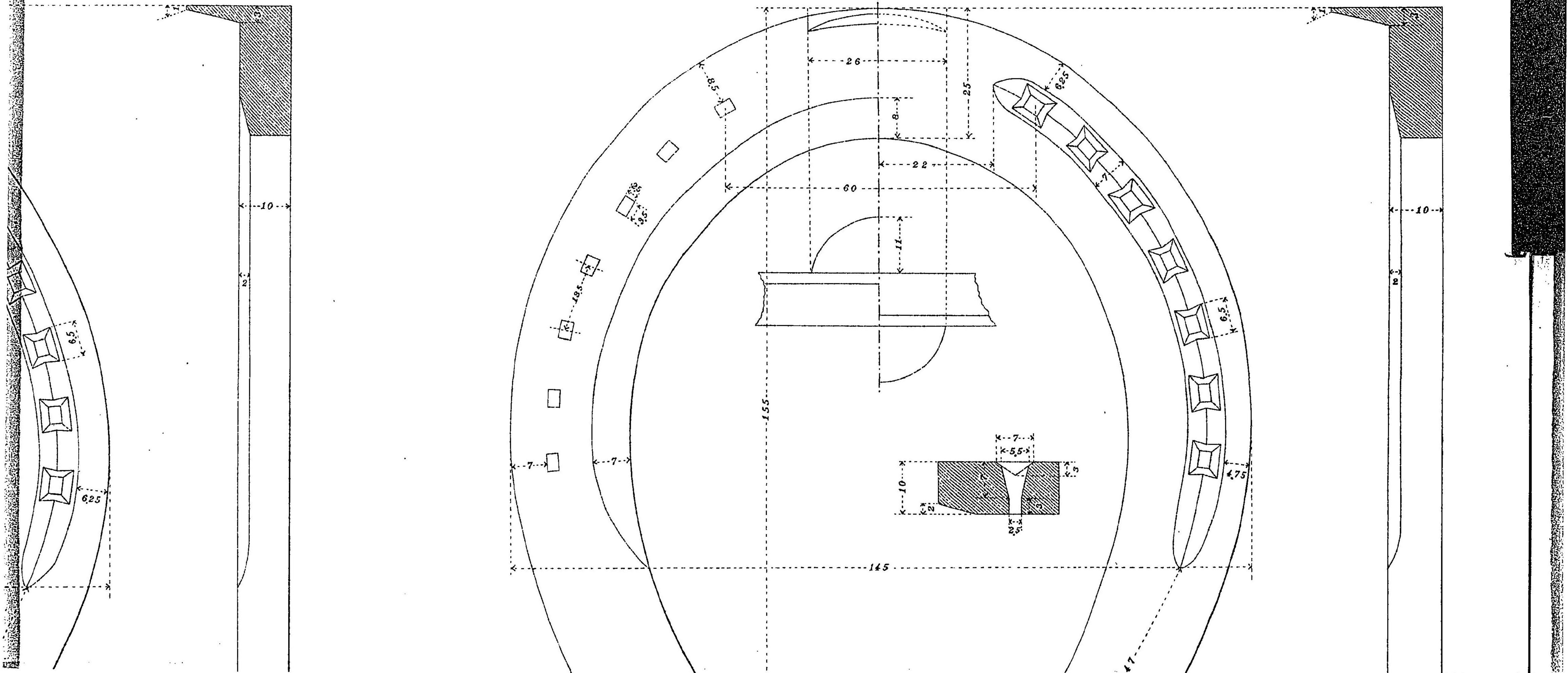

鐵蹄後



圖 一 第
(鐵蹄常尋)
六 其
(鐵蹄號六第)





$\frac{1}{1}$

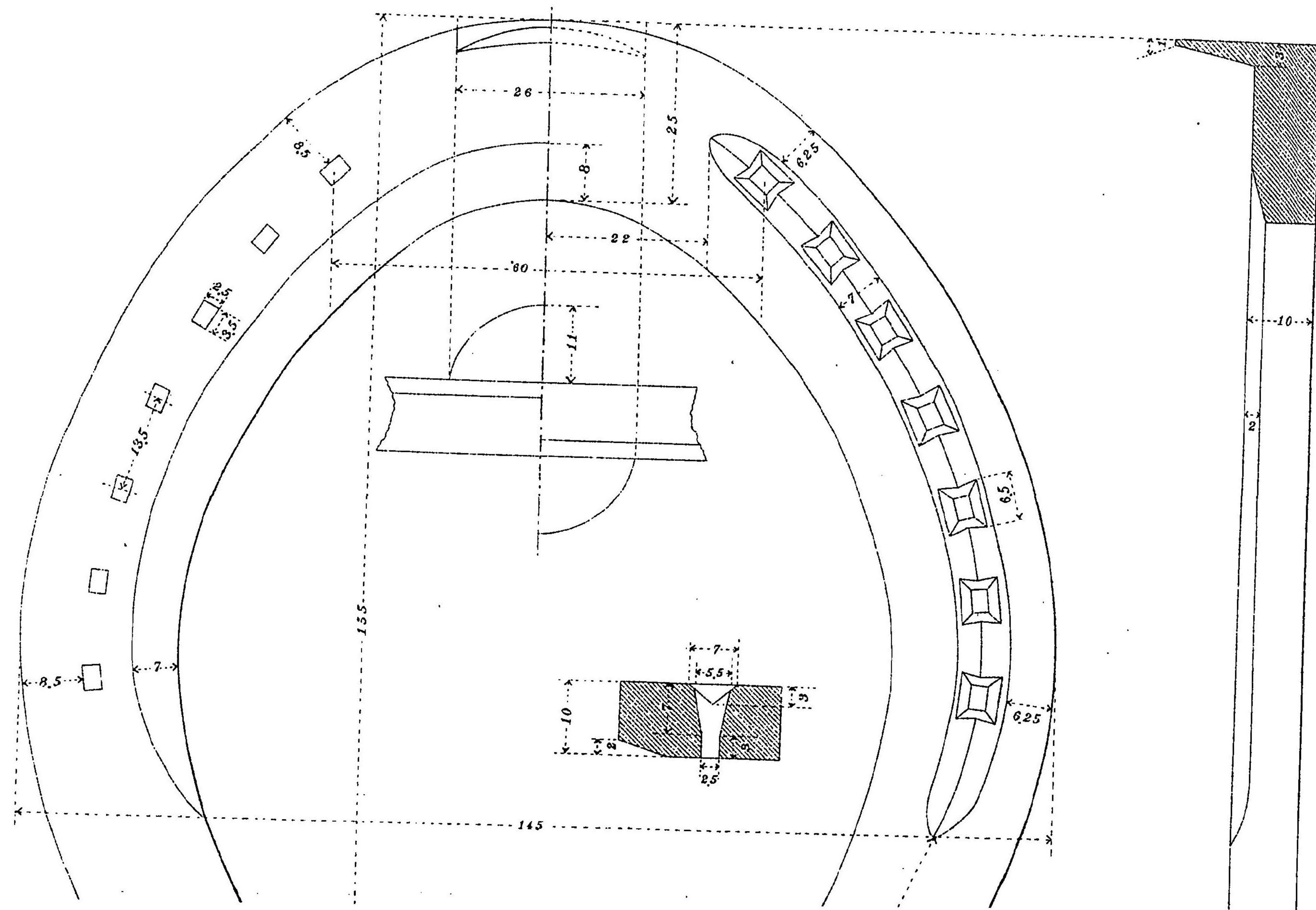
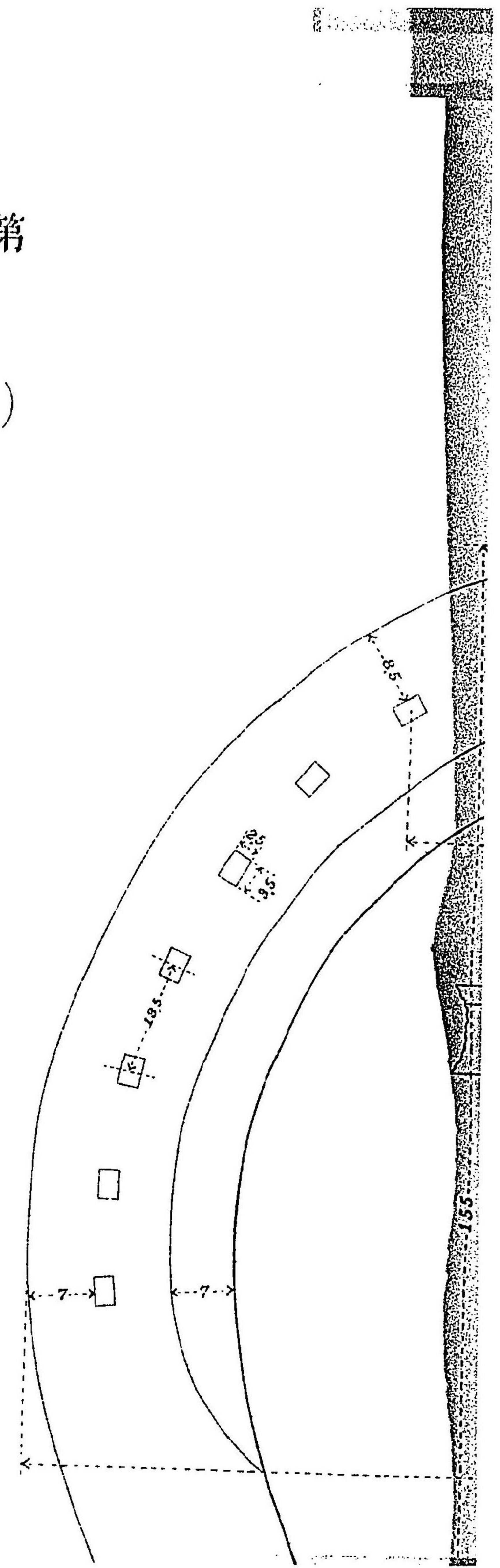
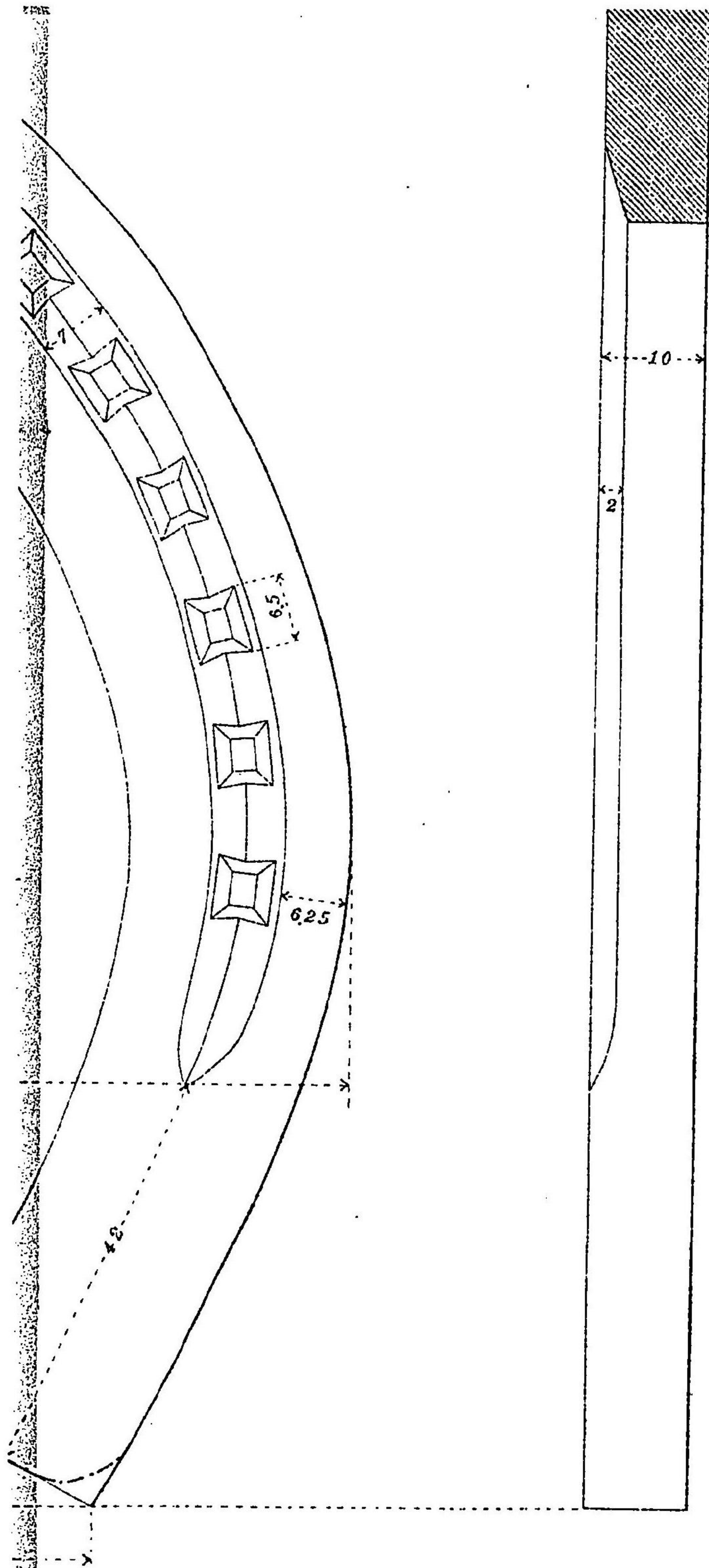
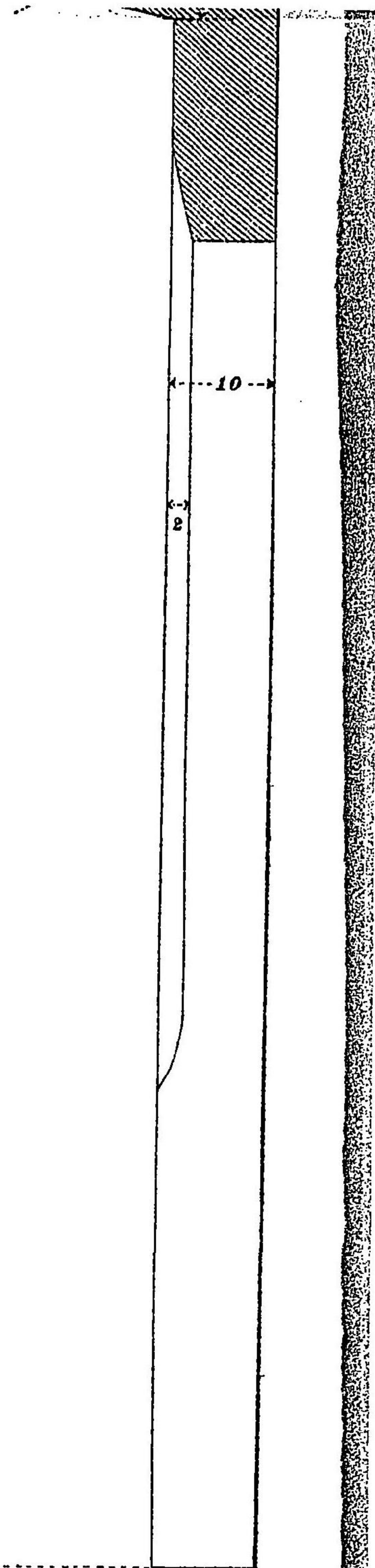
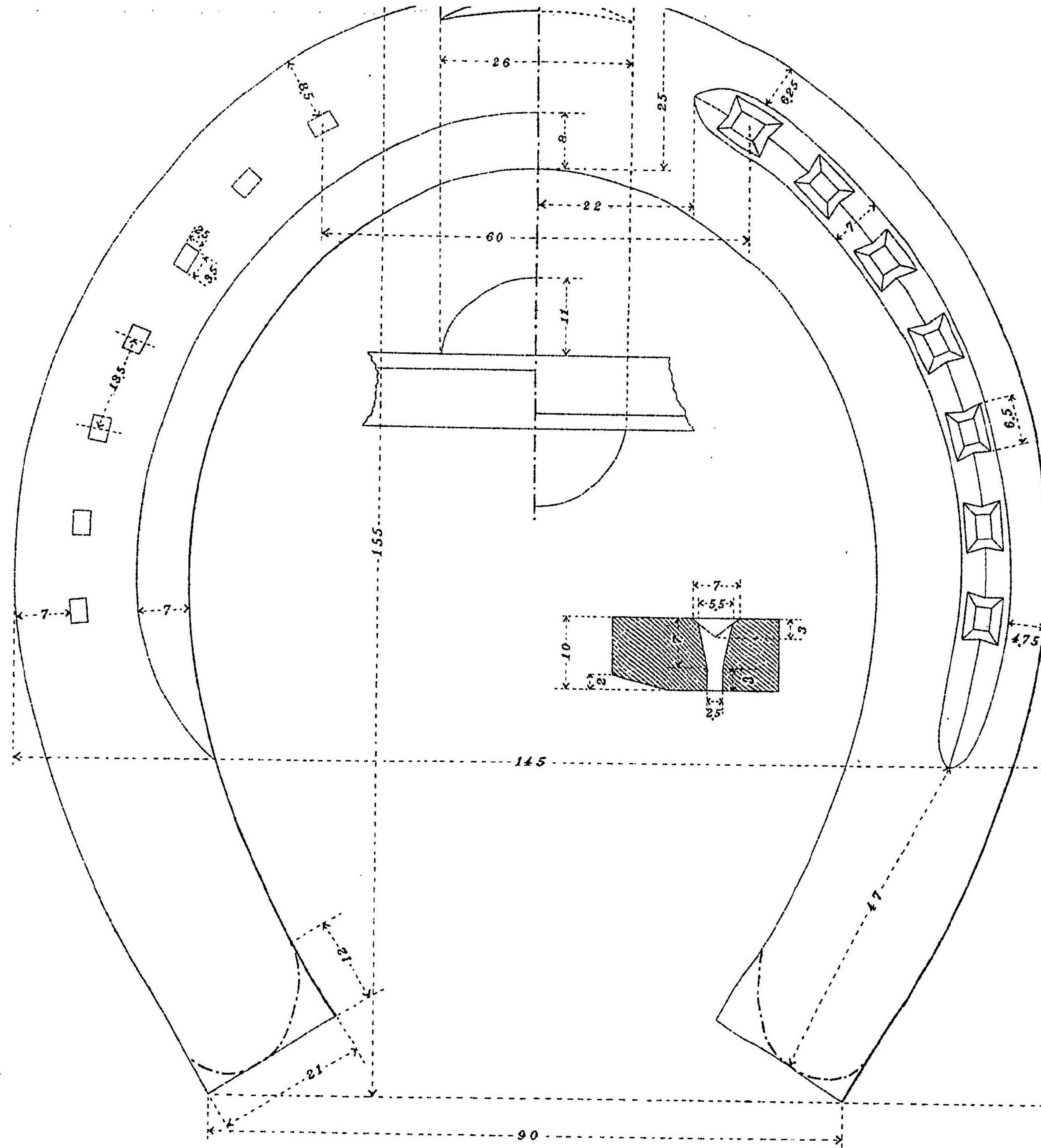

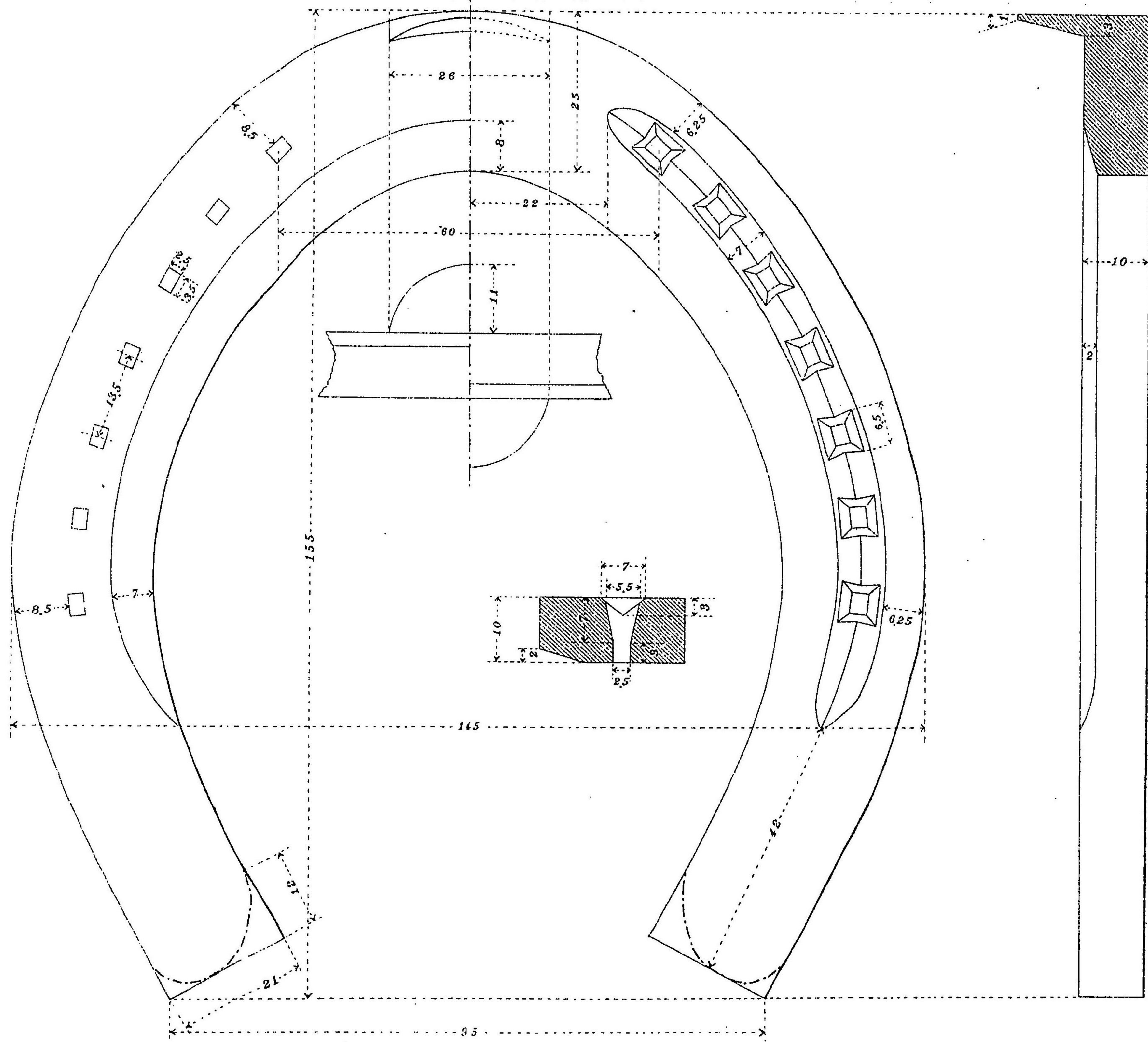

$\frac{1}{1}$



圖 二 第

(鐵蹄上水)

一 其

(鐵蹄號一第)

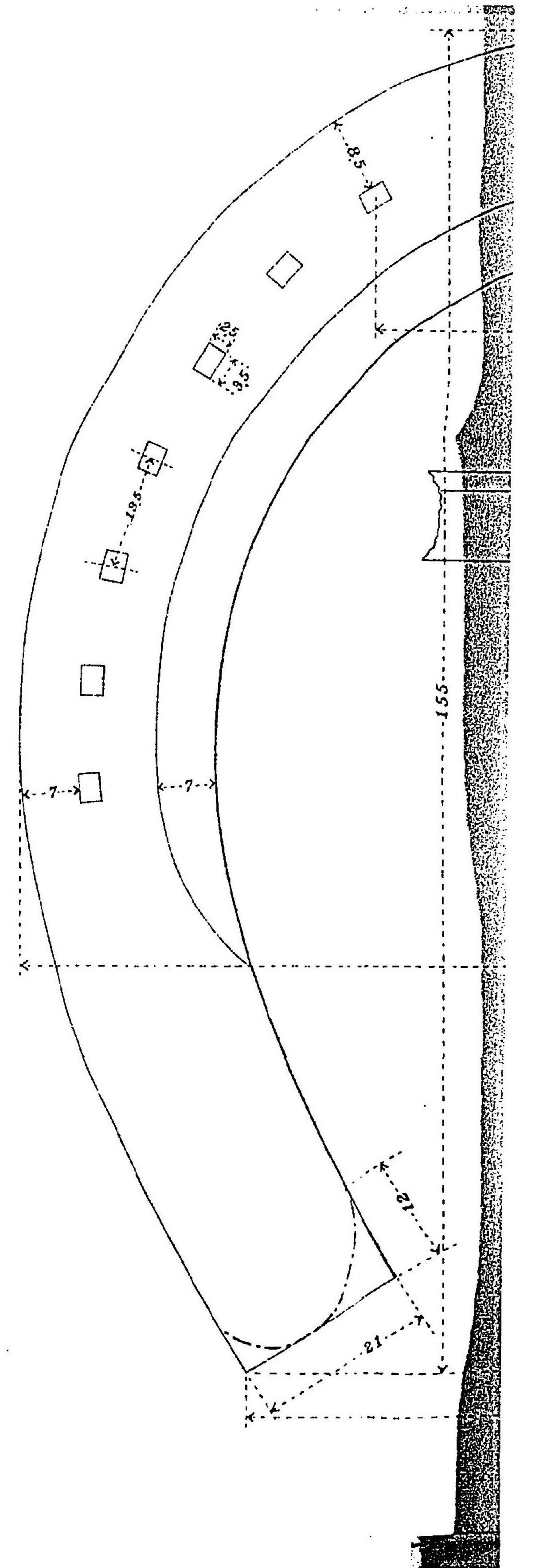
鐵蹄後

鐵蹄前



圖 二 第

(鐵 蹄 上 水)

一 其

(鐵 蹄 號 一 第)

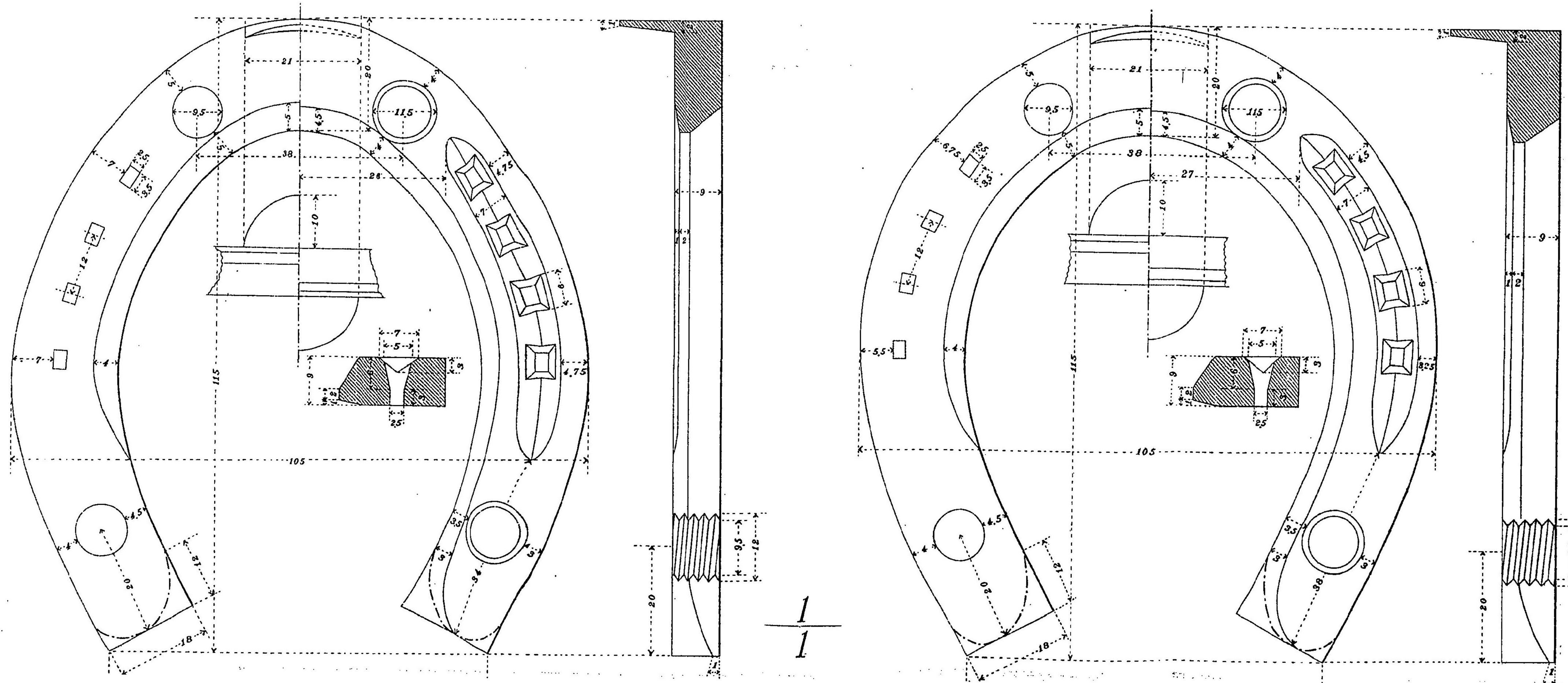
鐵 蹄 後

鐵 蹄 前



圖 二 第
 (鐵 蹄 上 冰)
 二 其
 (鐵 蹄 號 二 第)

鐵 蹄 後



鐵 蹄 前

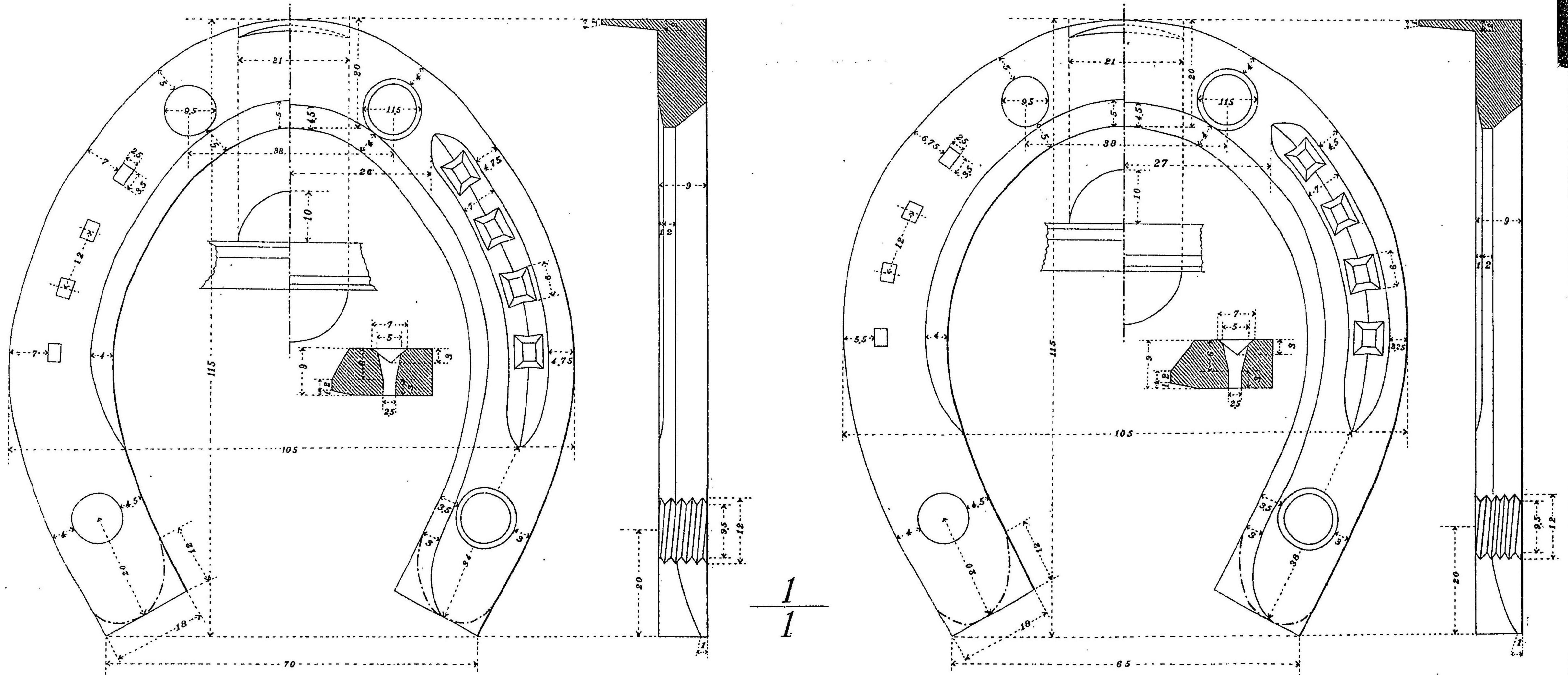
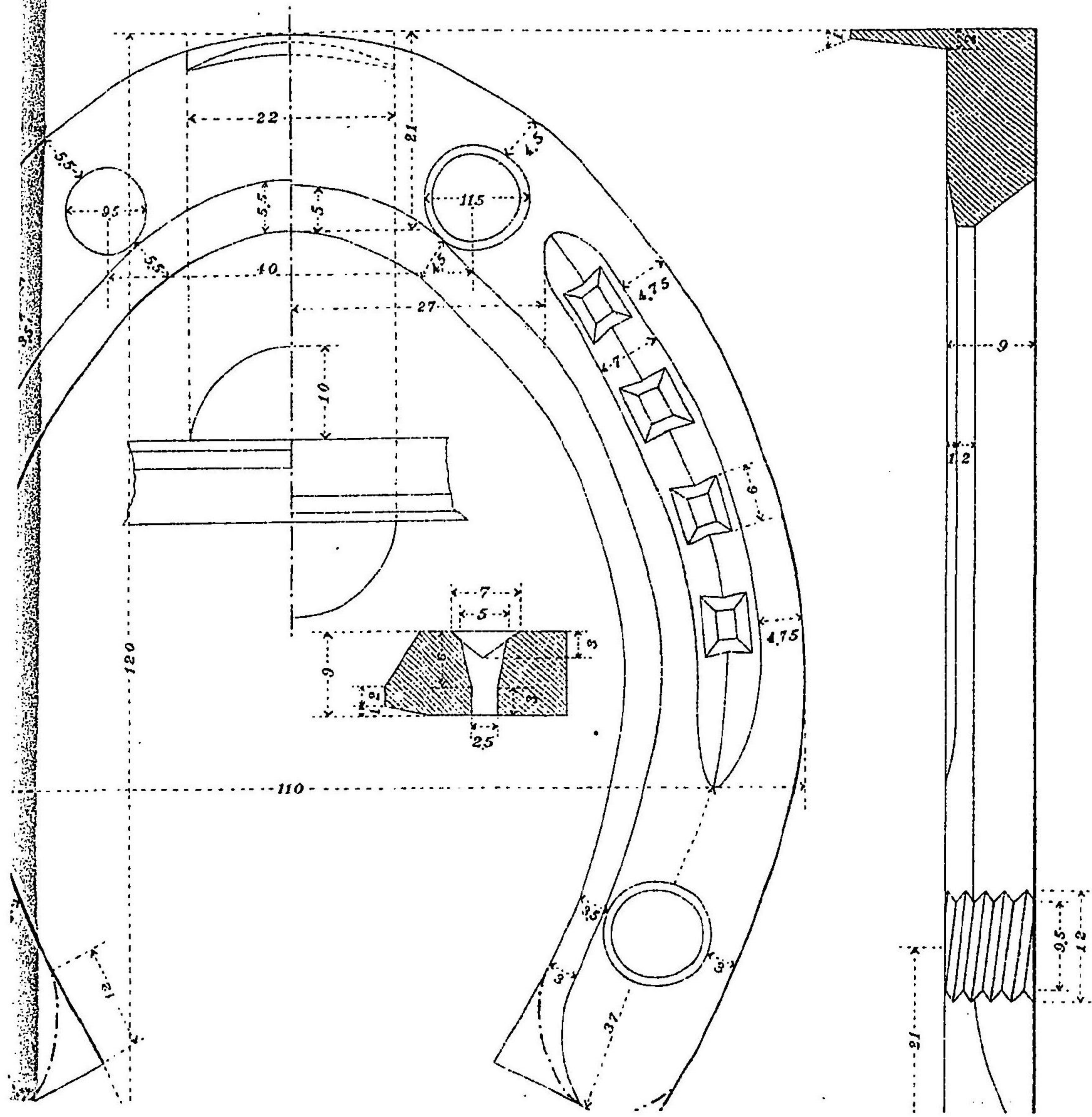
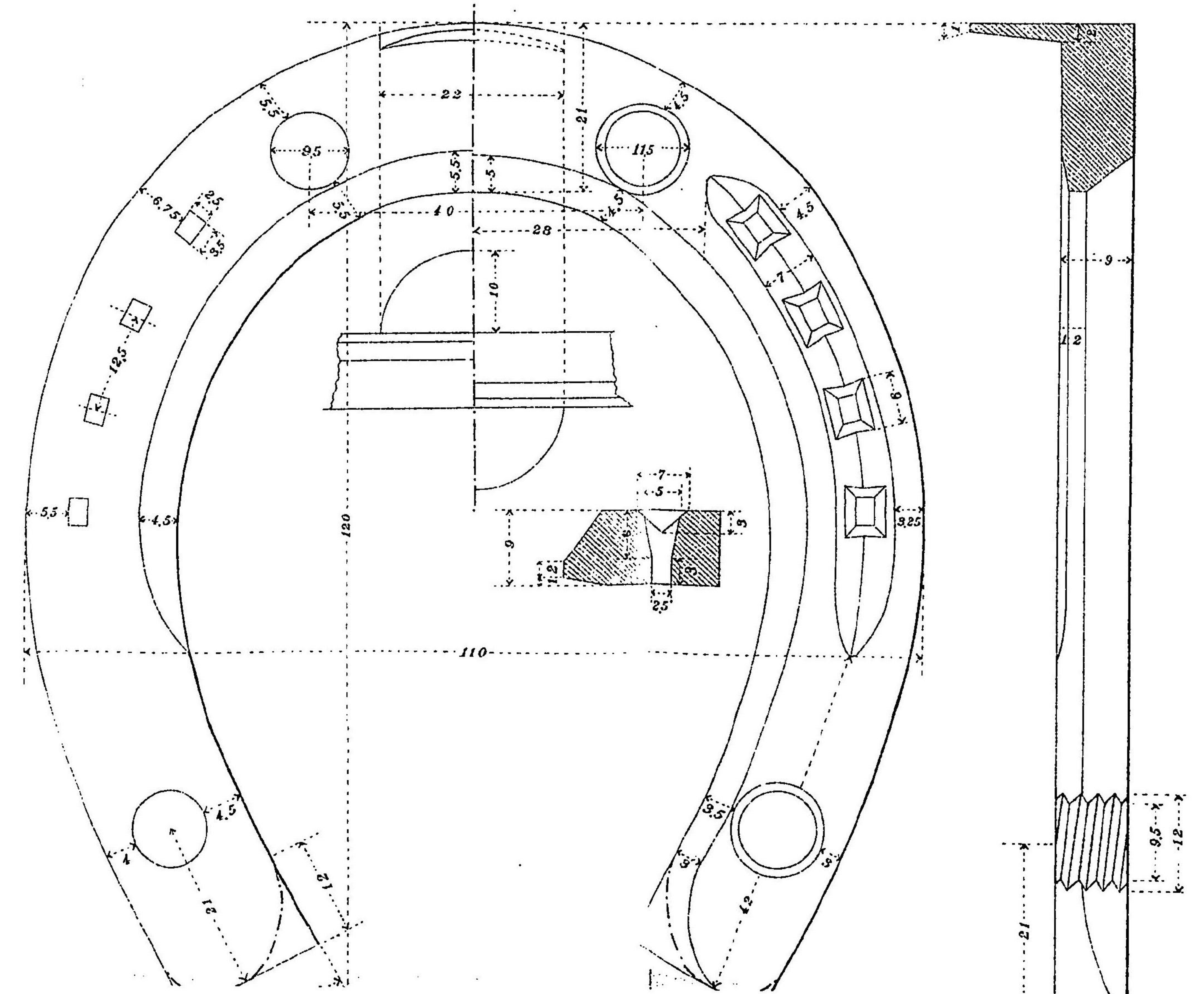

1

圖 二 第
 (鐵 蹄 上 冰)
 二 其
 (鐵 蹄 號 二 第)

鐵 蹄 後

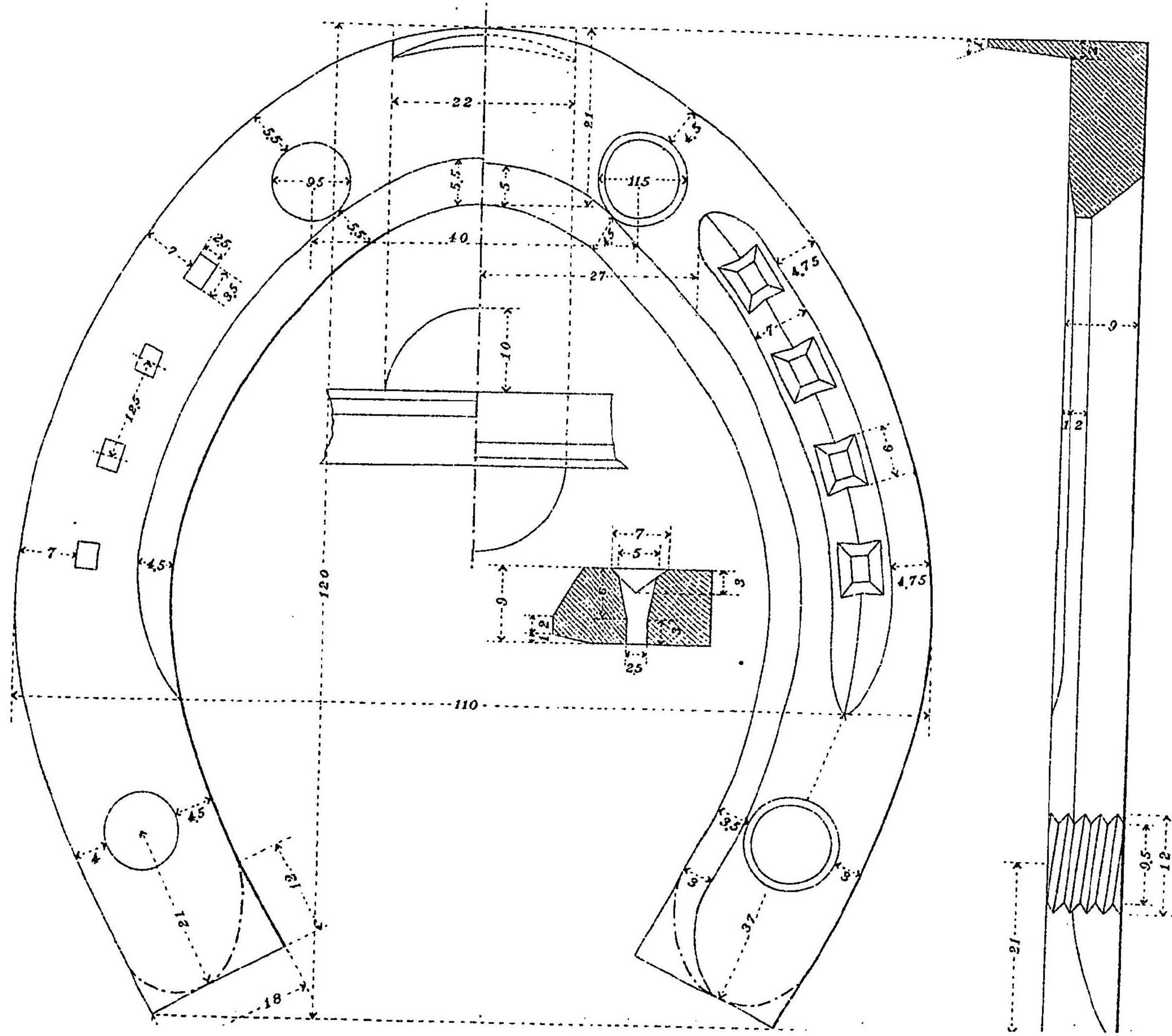

鐵 蹄 前

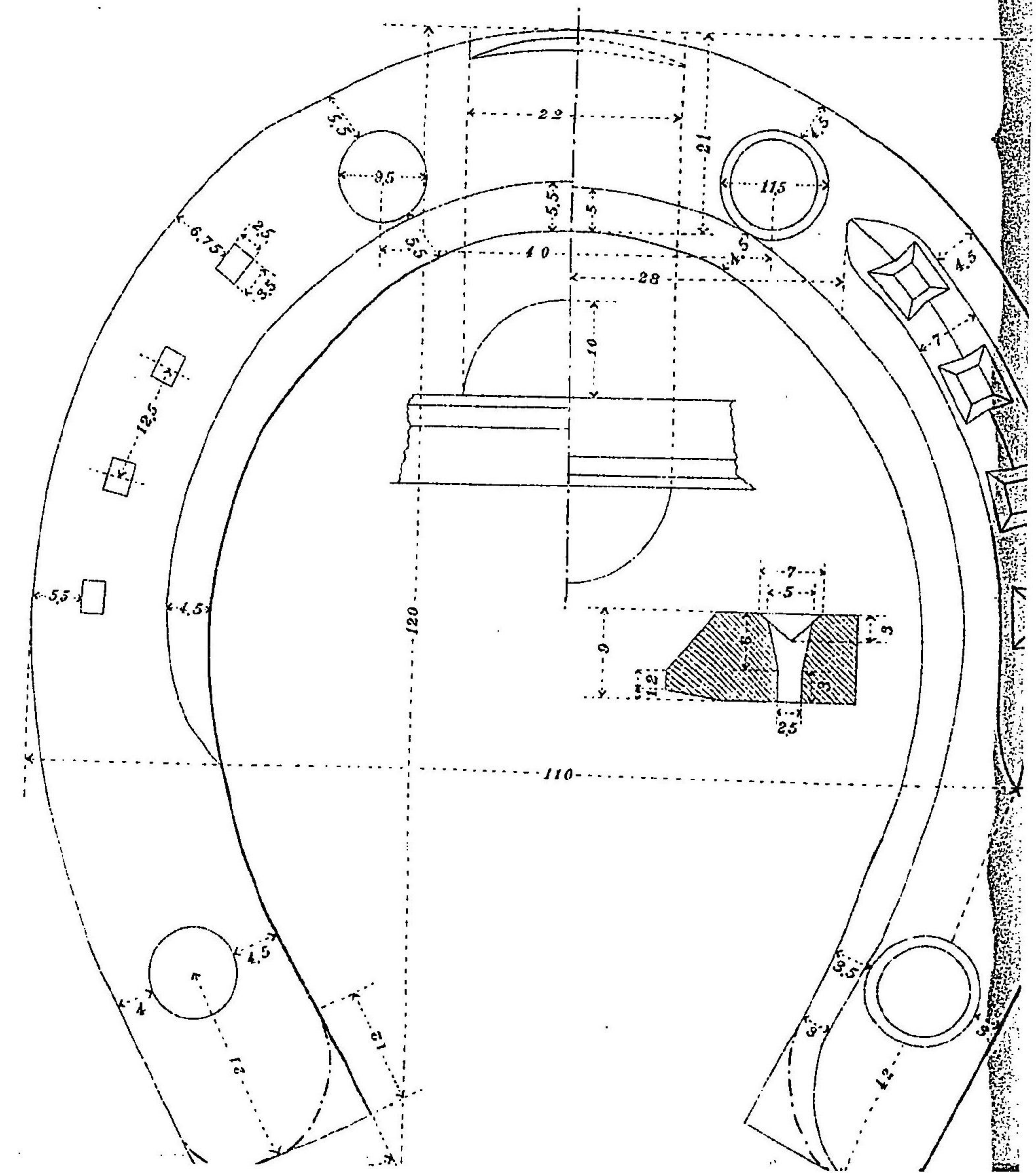

$\frac{1}{1}$

圖 二 第

(鐵 蹄 上 冰)

二 其

(鐵 蹄 號 二 第)

鐵 蹄 後

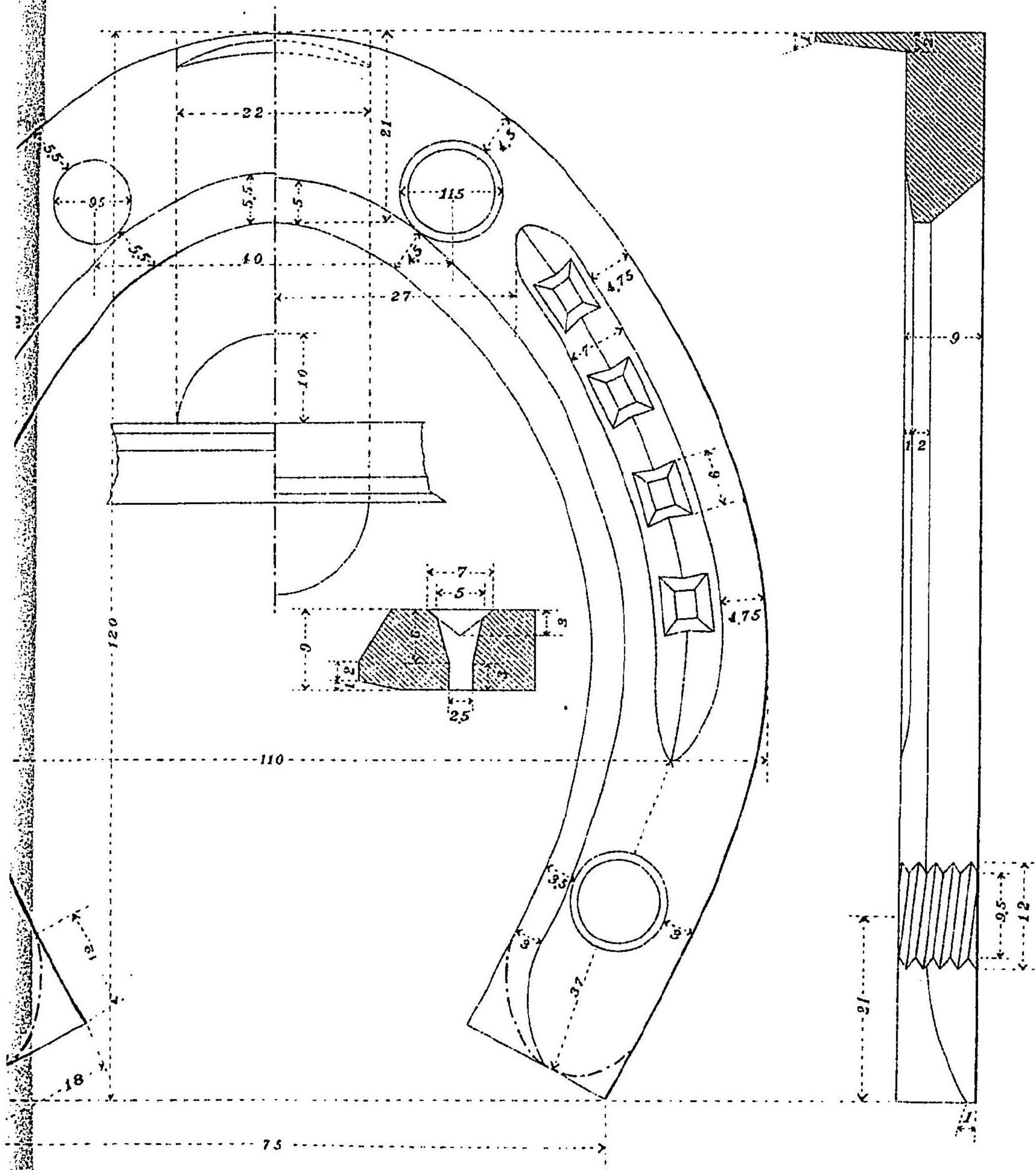

鐵 蹄 前

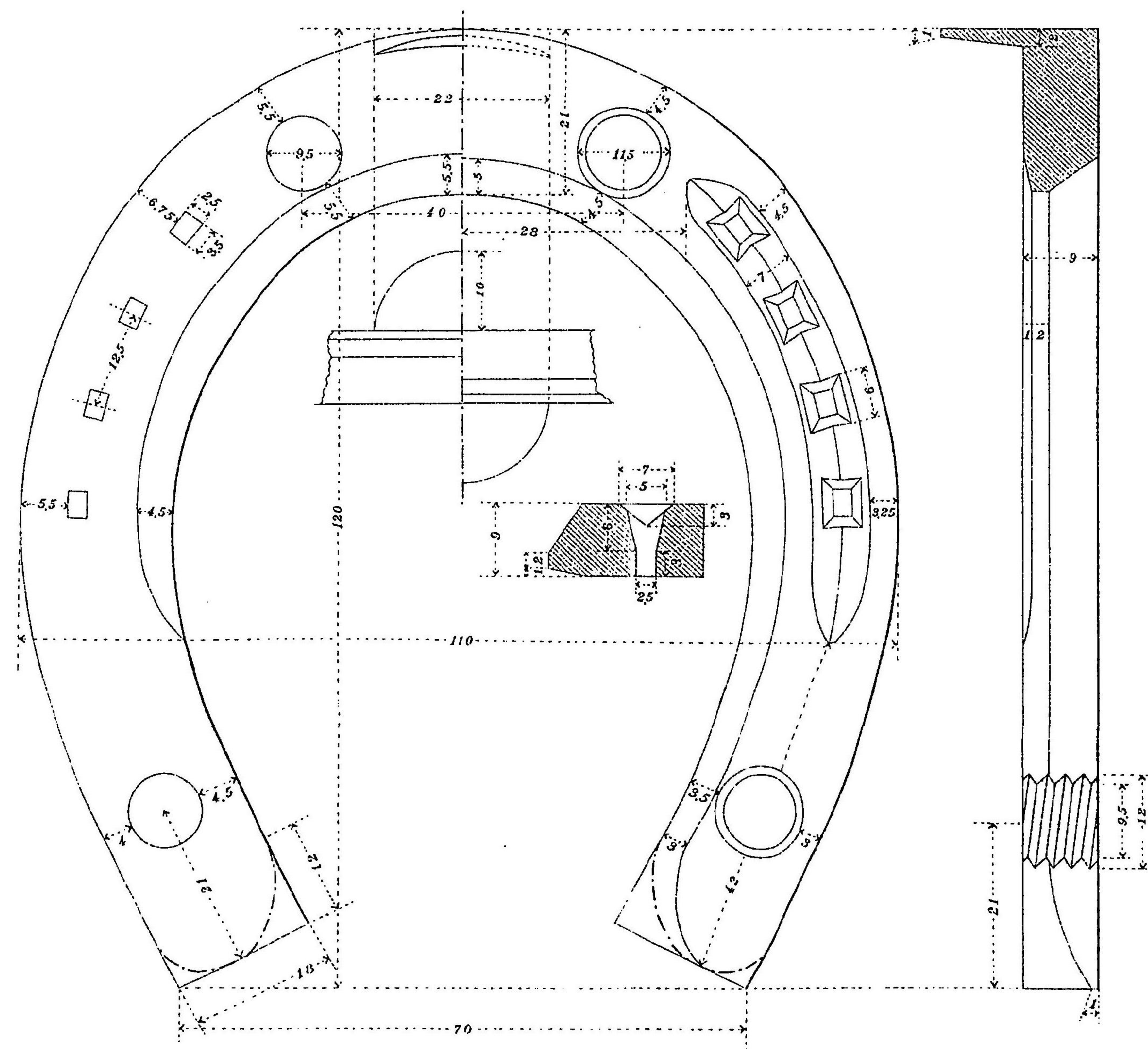

$\frac{1}{1}$

圖 二 第

(鐵 蹄 上 水)

二 其

(鐵 蹄 號 二 第)

鐵 蹄 後

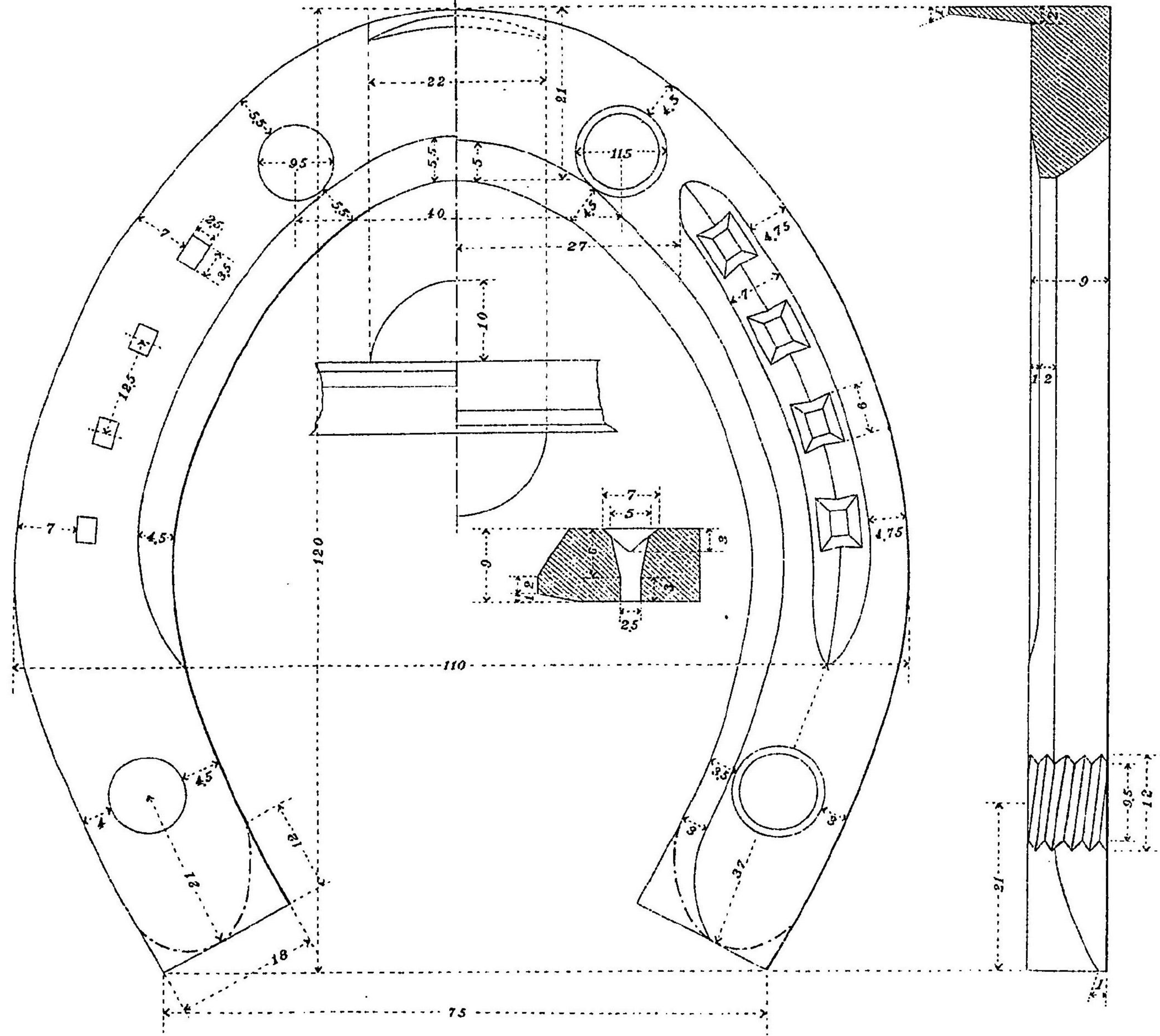

鐵 蹄 前

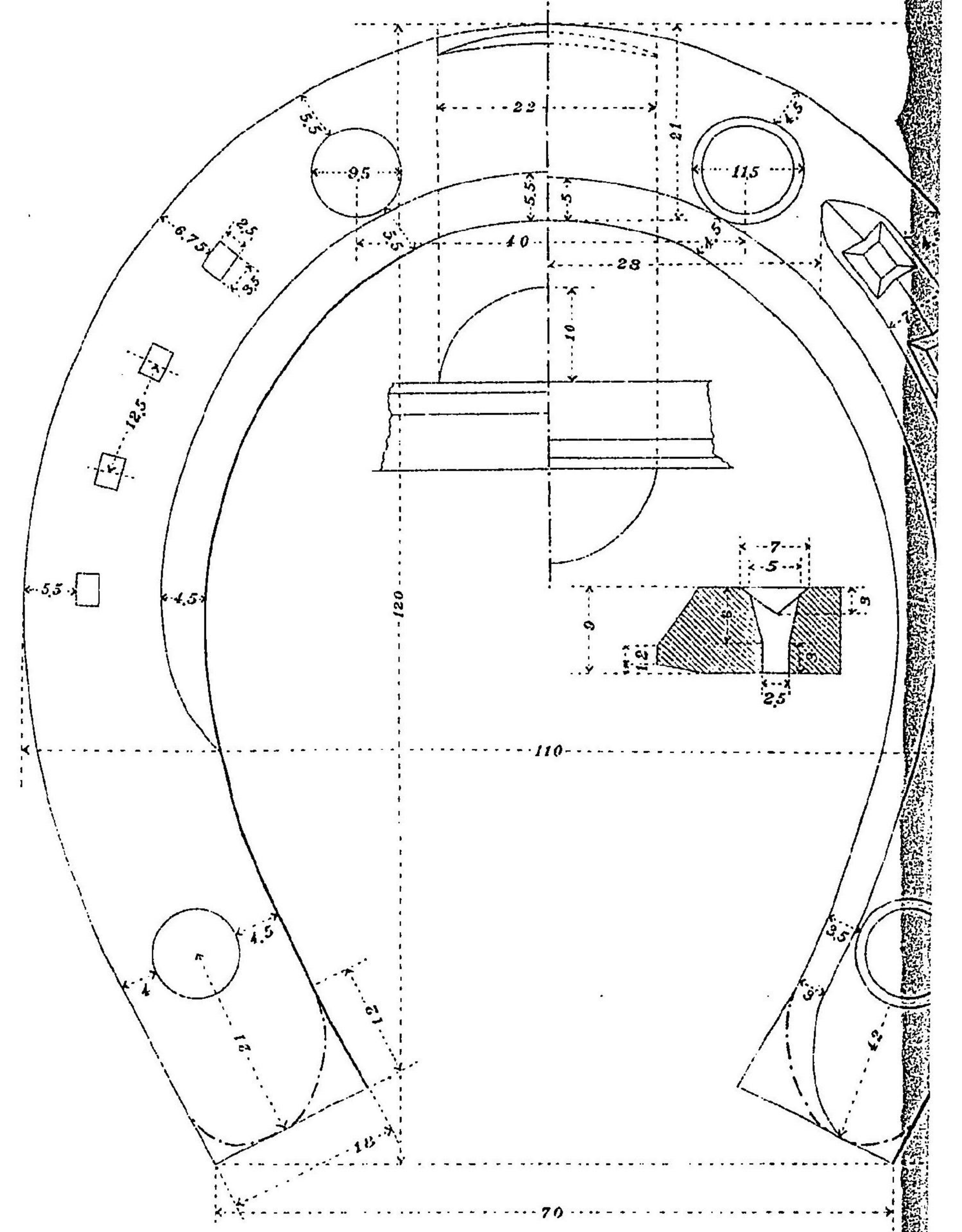

$\frac{1}{1}$

圖 二 第

(鐵 蹄 上 冰)

三 其

(鐵 蹄 號 三 第)

鐵 蹄 後

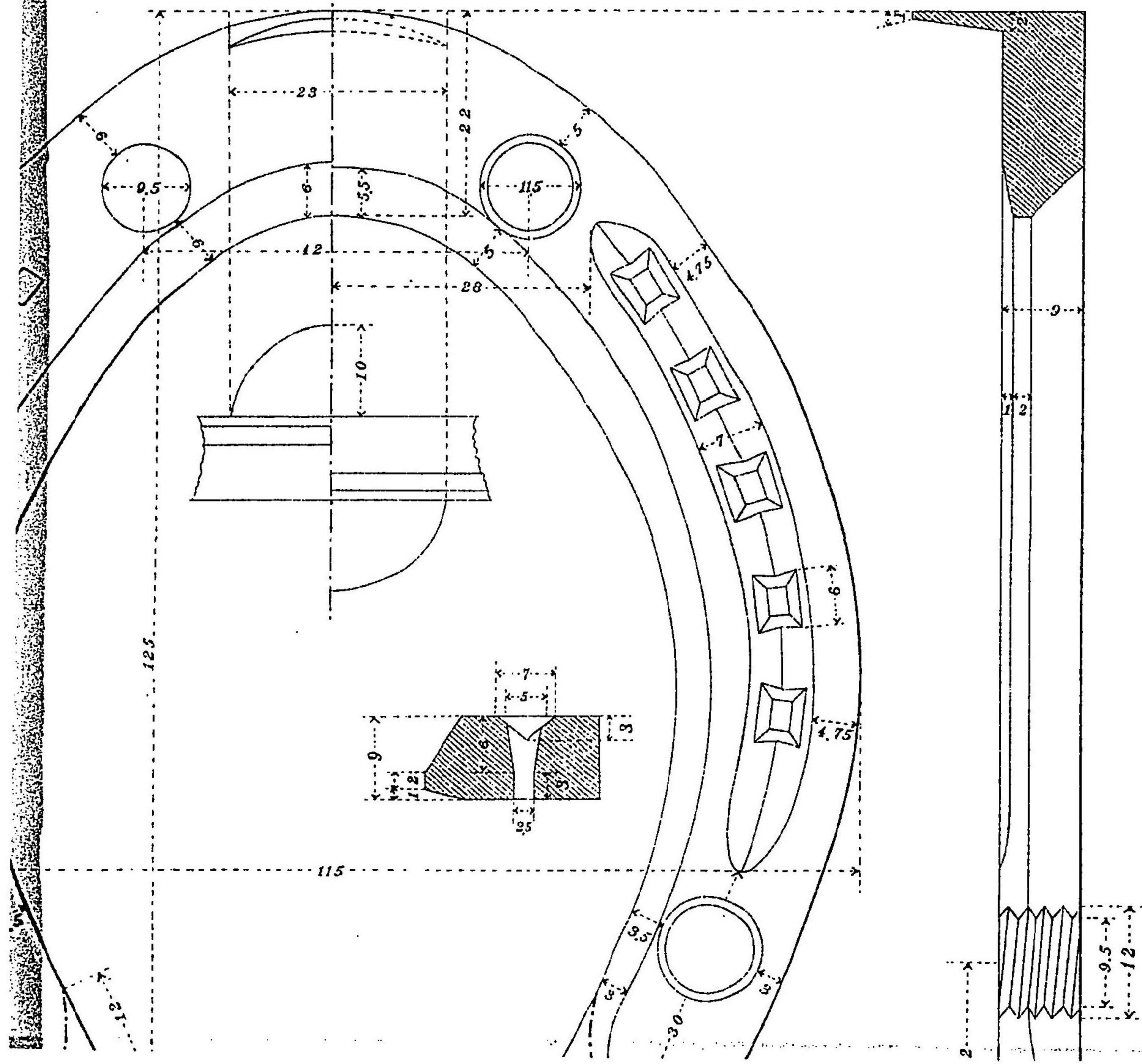

鐵 蹄 前



圖 二 第
 (鐵 蹄 上 冰)
 三 其
 (鐵 蹄 號 三 第)

鐵 蹄 後



鐵 蹄 前

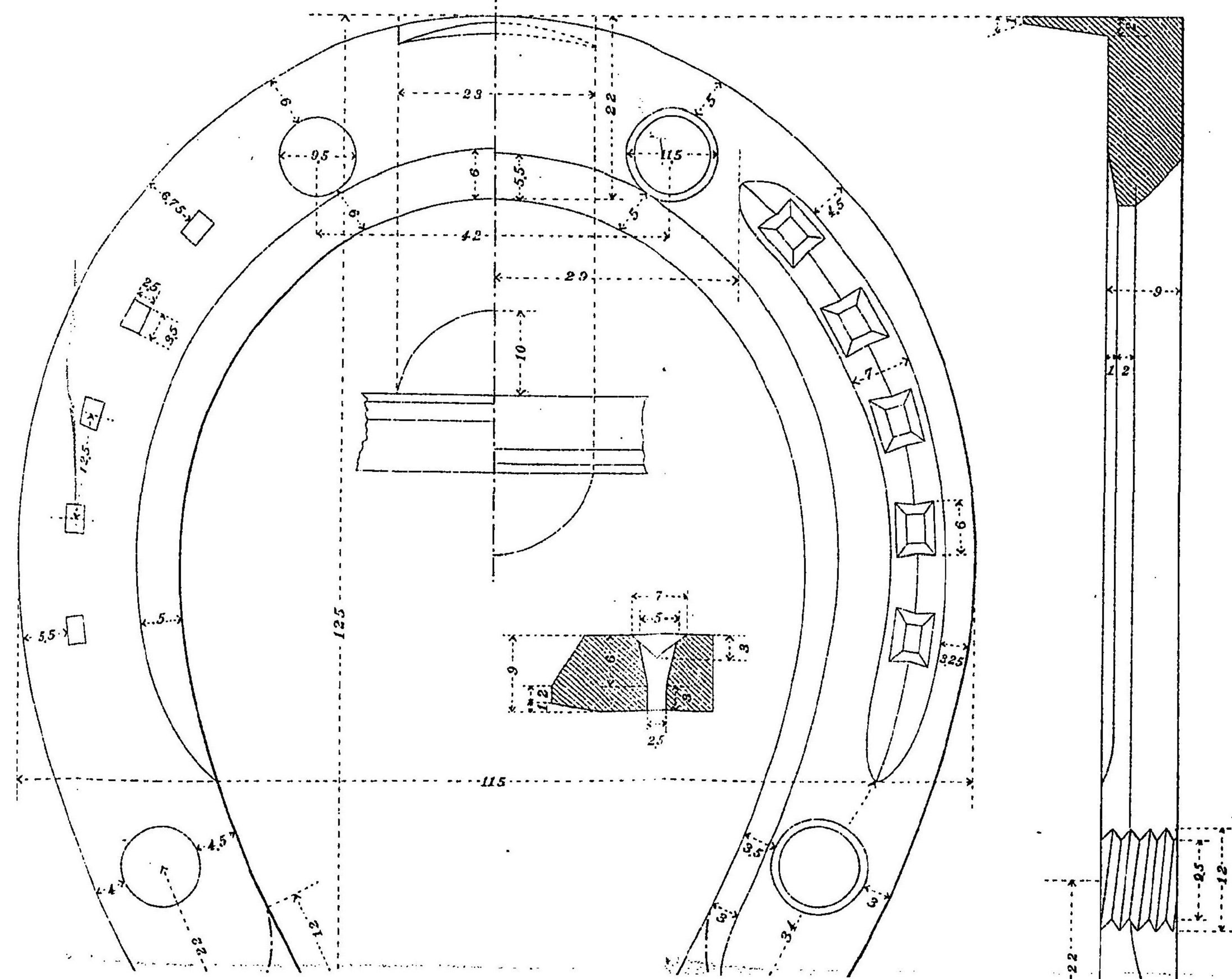
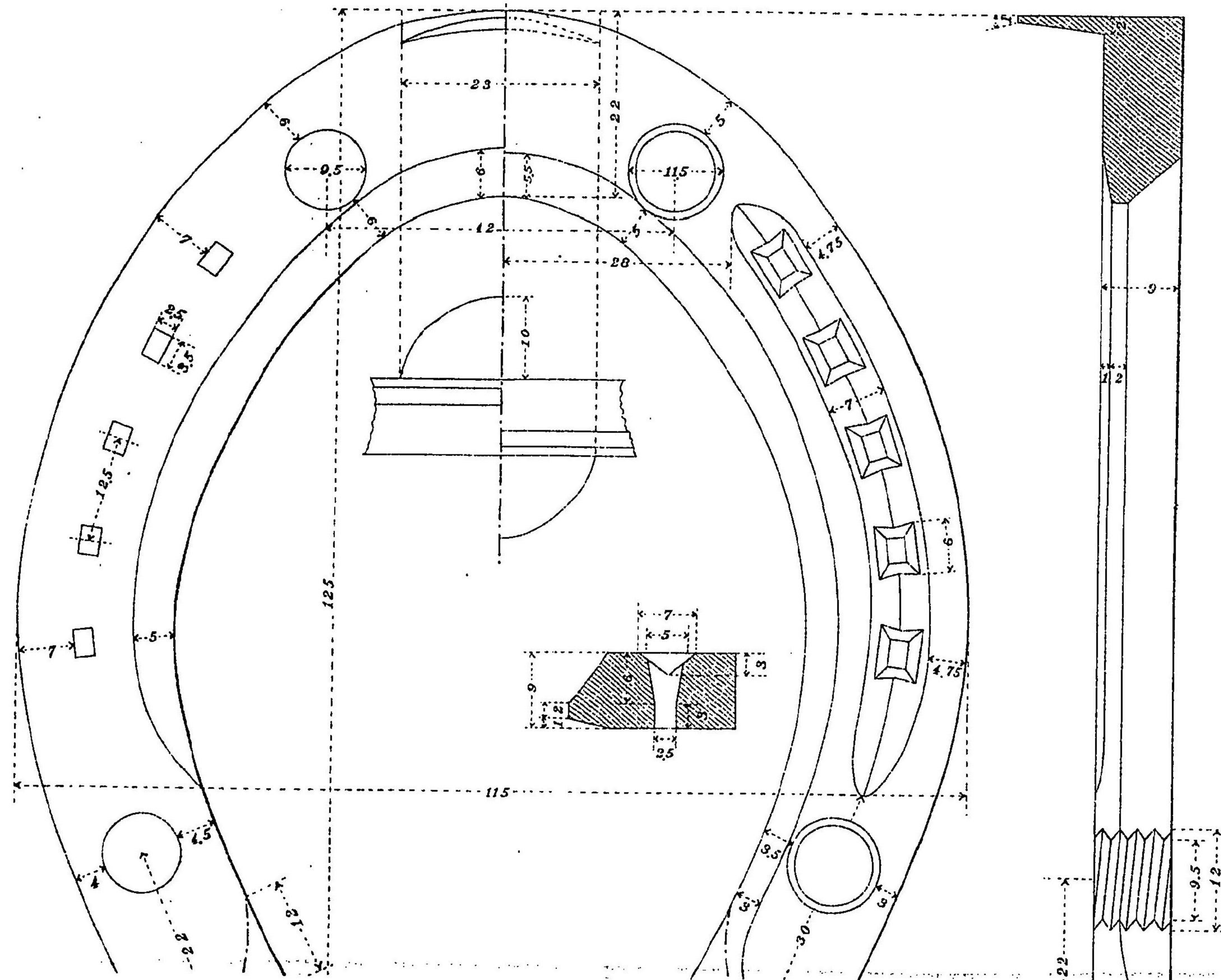
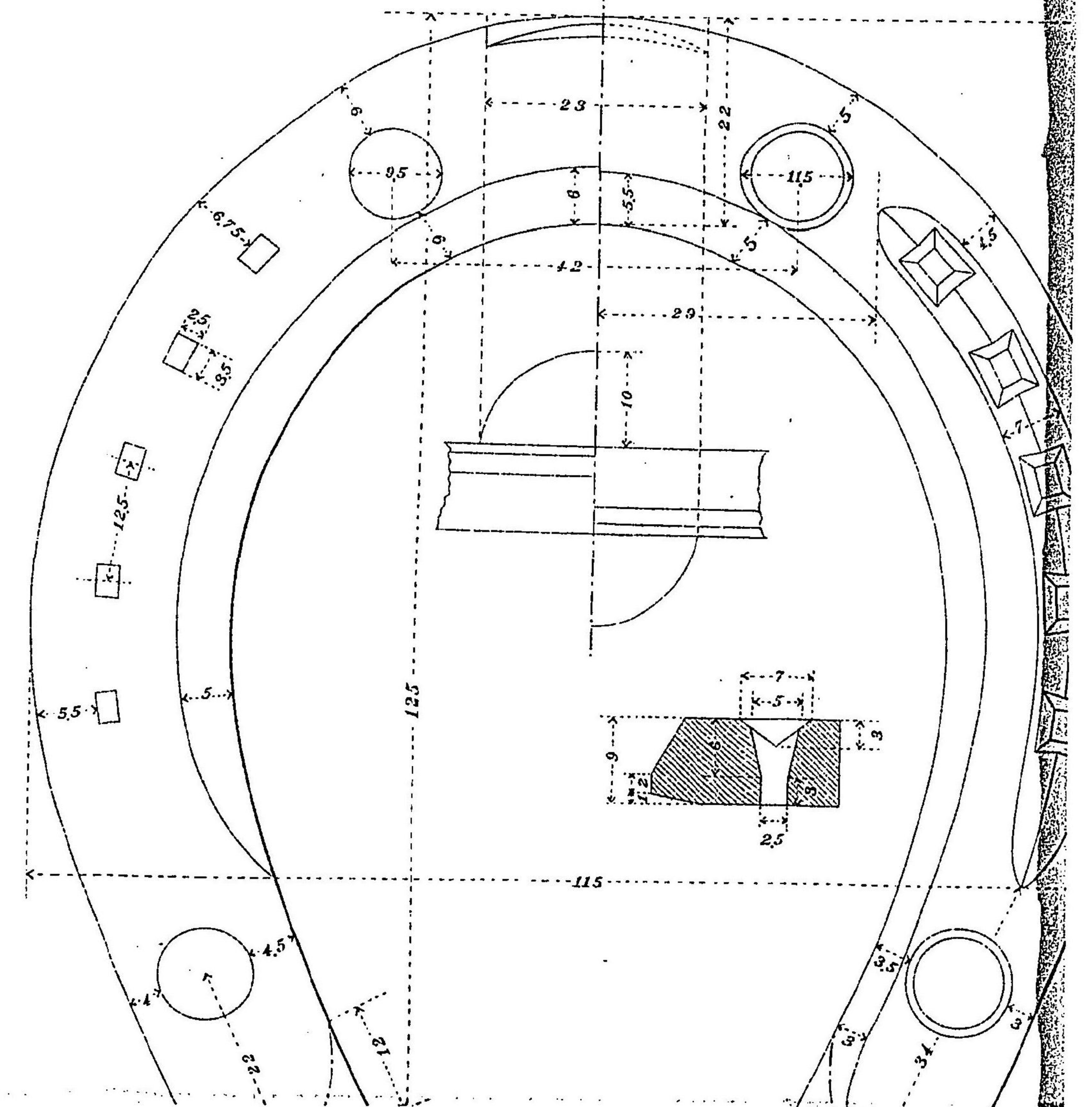

(鐵蹄上水)
 三 其
 (鐵蹄號三第)

鐵蹄後

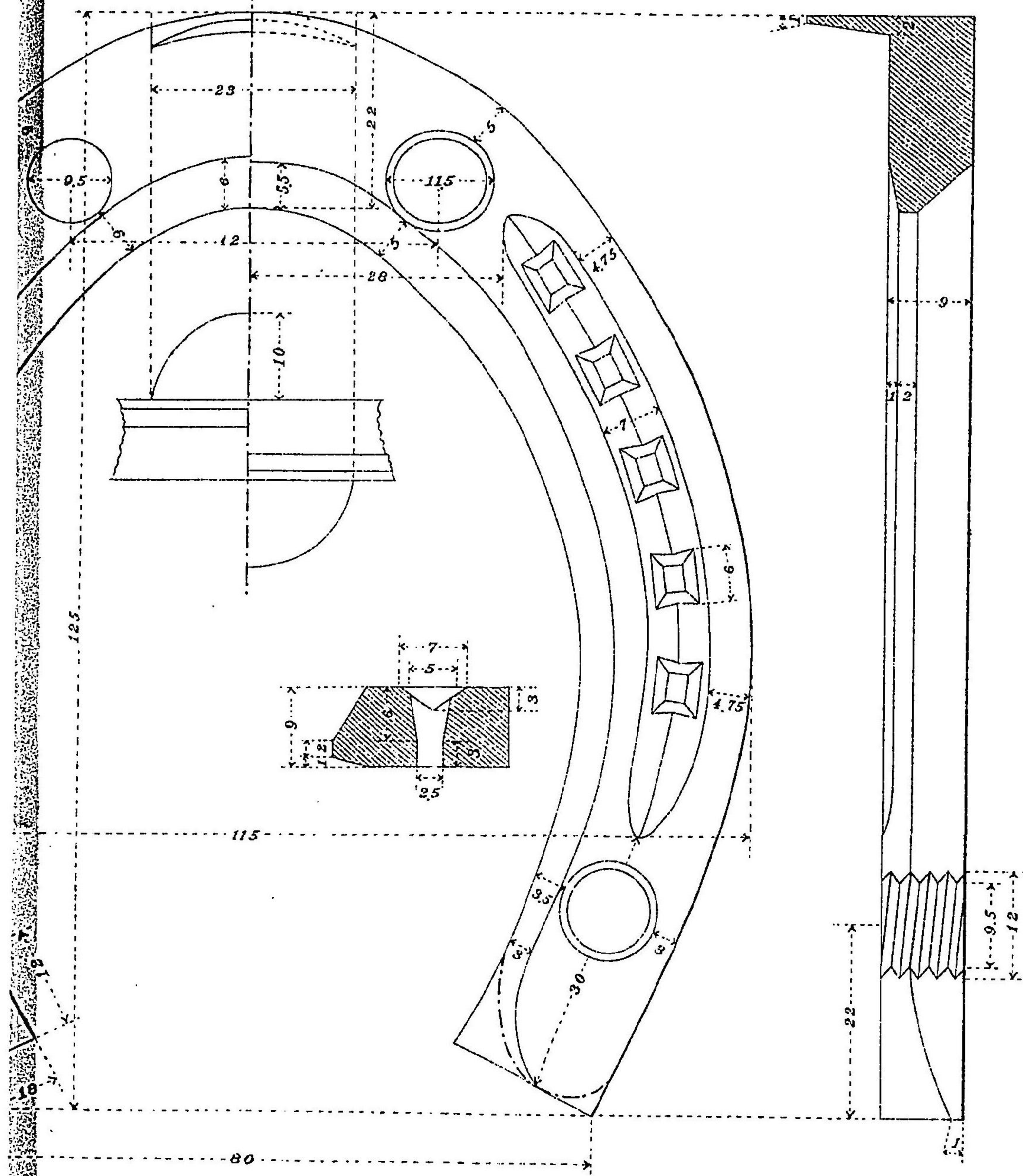

鐵蹄前

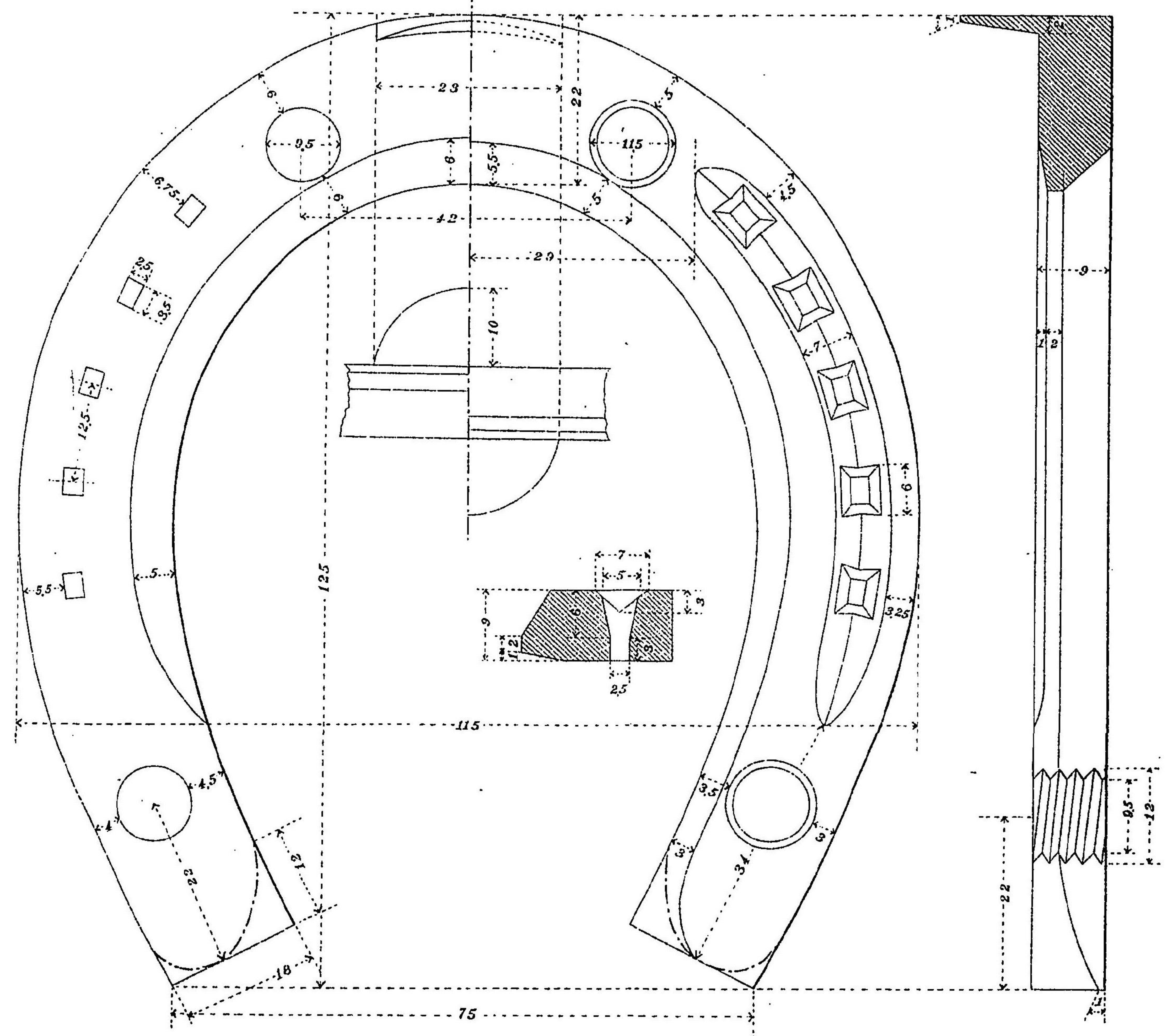

$\frac{1}{1}$

圖 一 第

(鐵 蹄 上 冰)

三 其

(鐵 蹄 號 三 第)

鐵 蹄 後

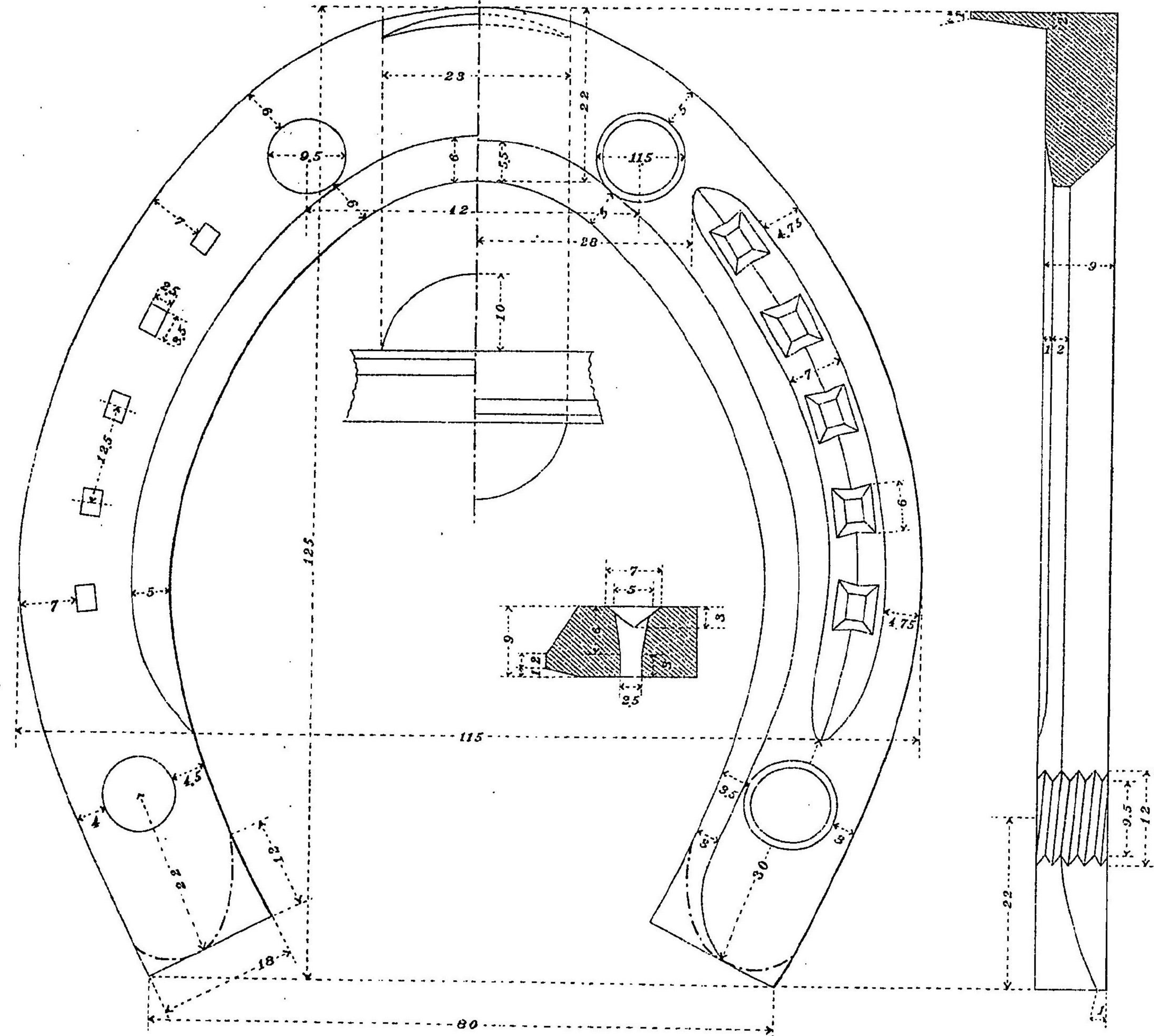

鐵 蹄 前

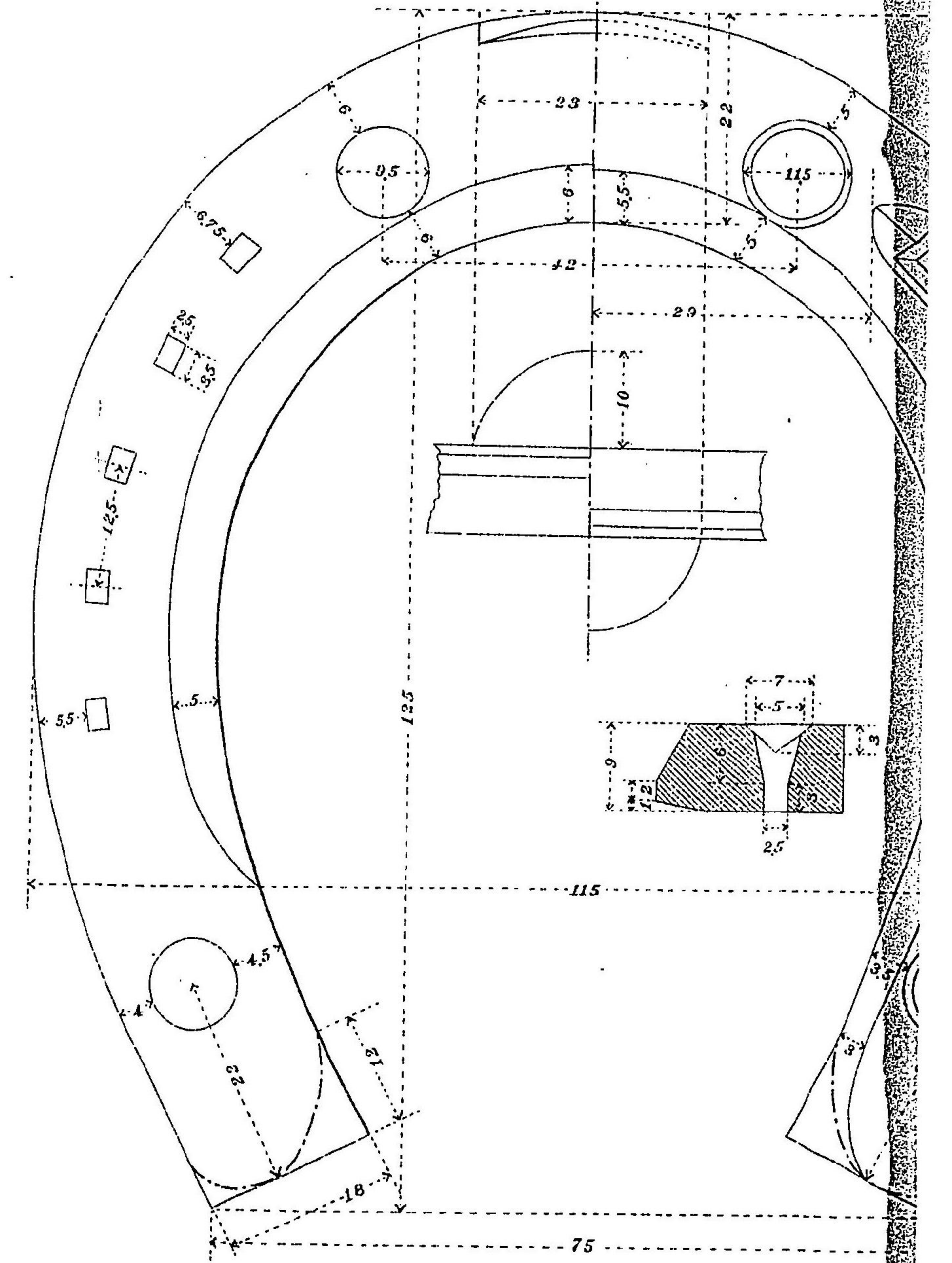

$\frac{1}{1}$

圖 二 第
 (鐵 蹄 上 水)
 四 其
 (鐵 蹄 號 四 第)

後

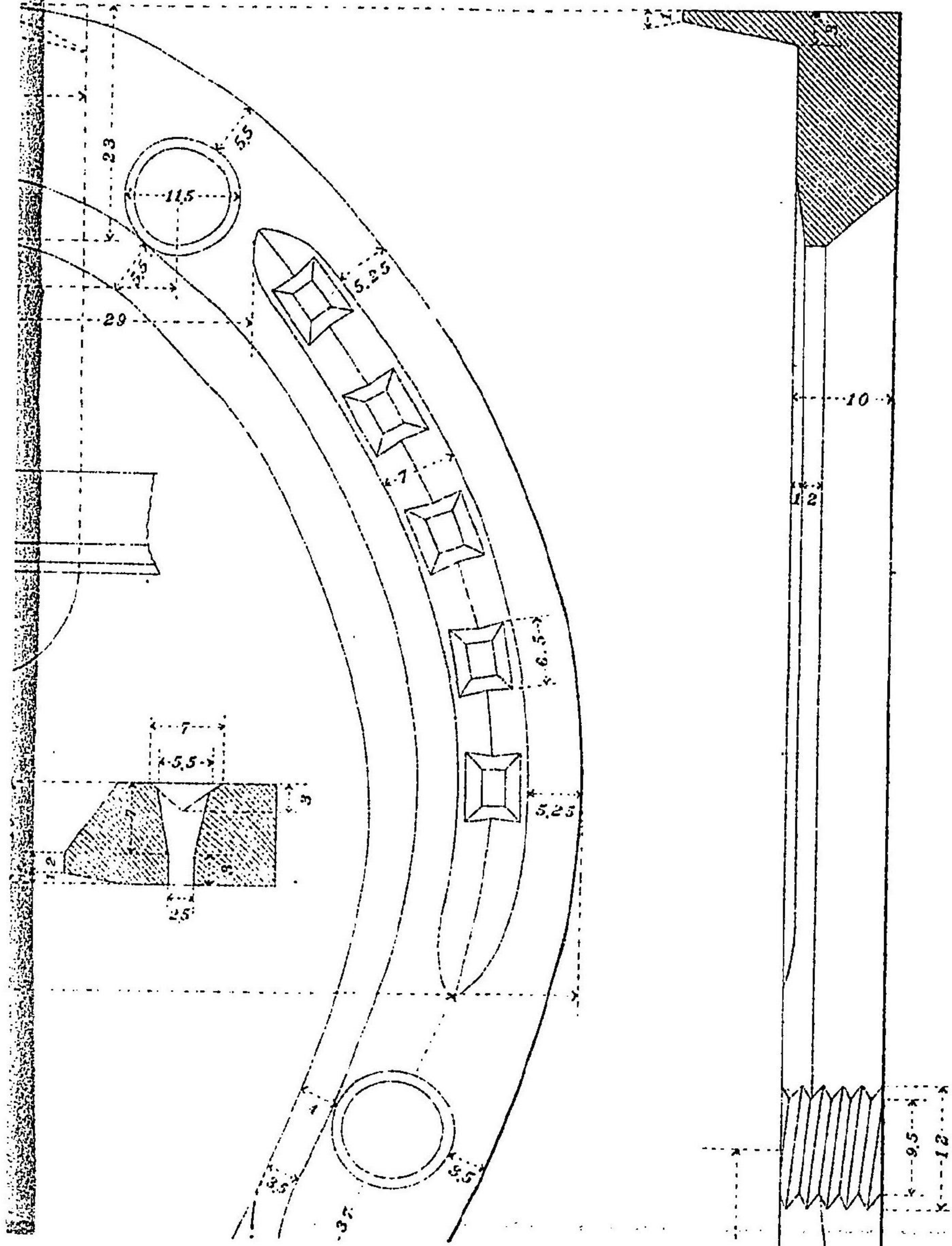

鐵 蹄 前



圖 二 第
(鐵蹄上冰)
四 其
(鐵蹄號四第)

鐵蹄後



鐵蹄

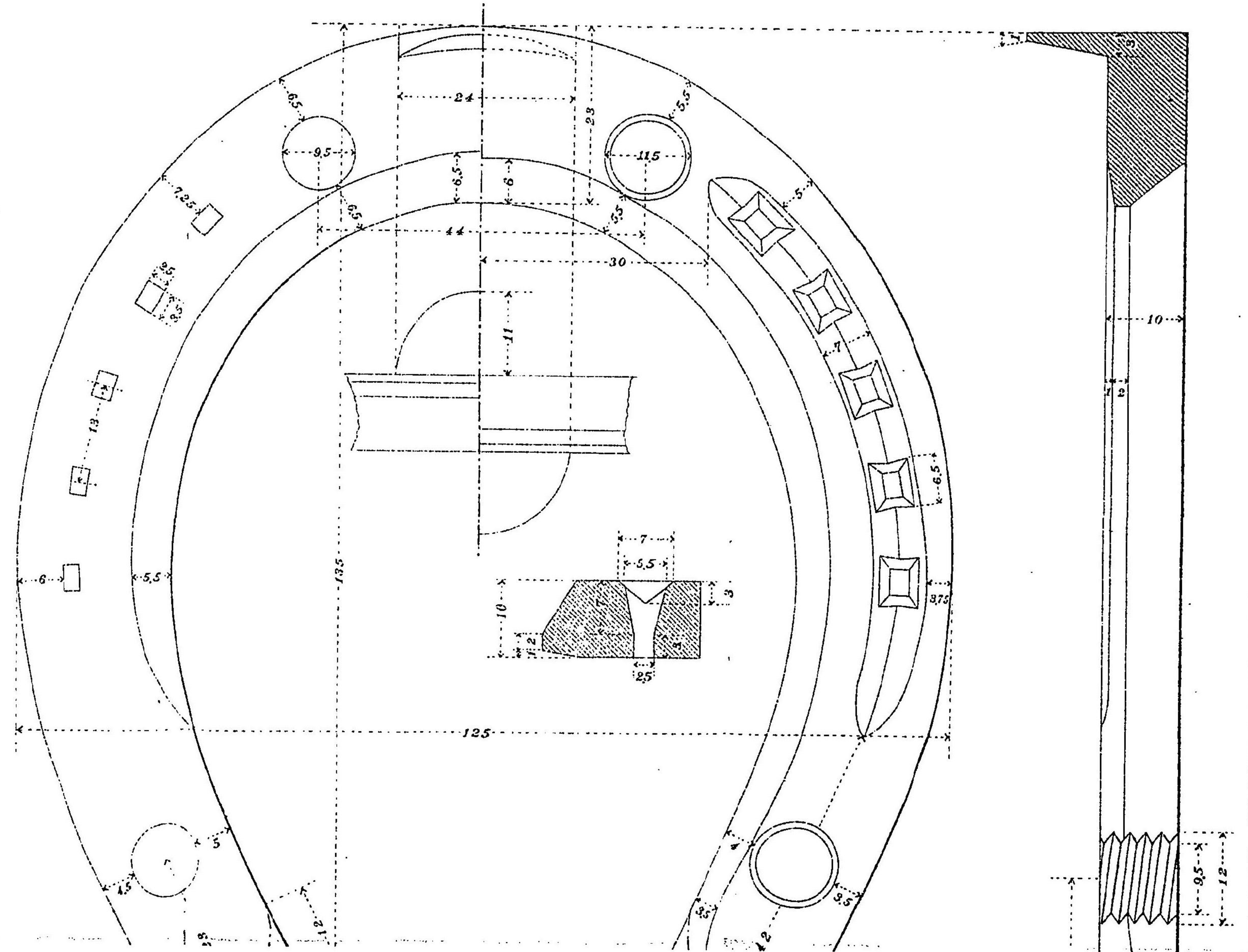
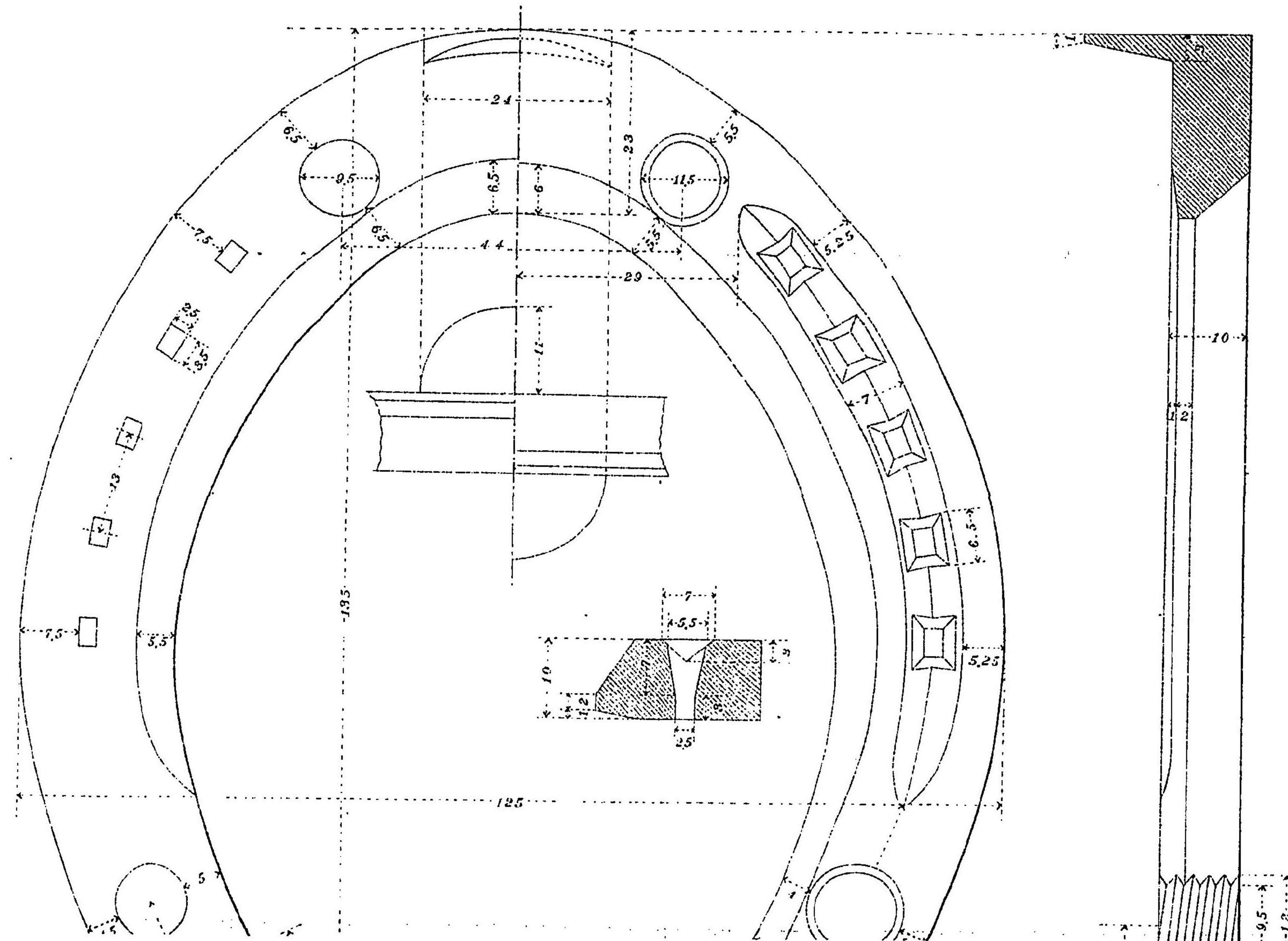
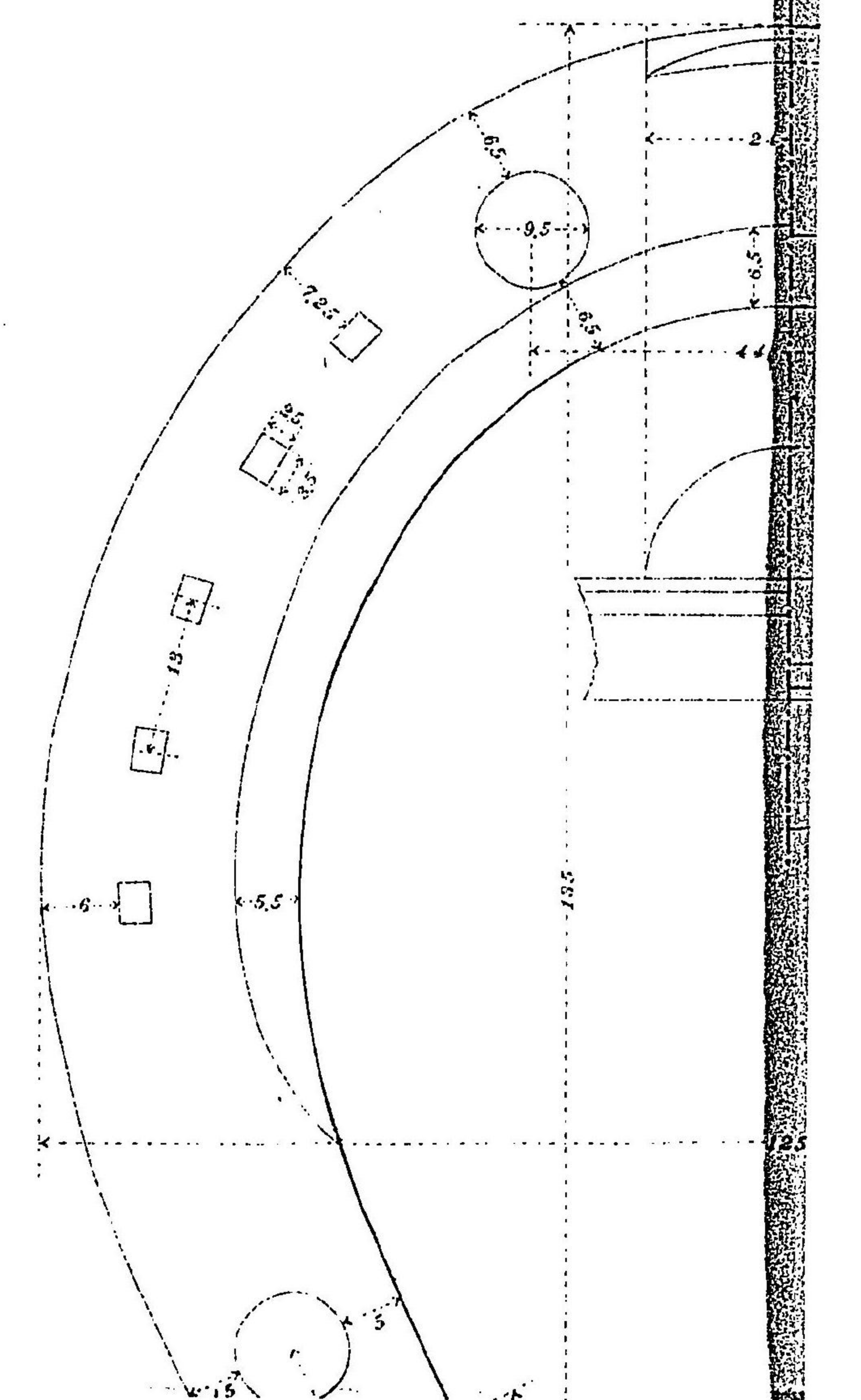

(鐵蹄號四第)

後

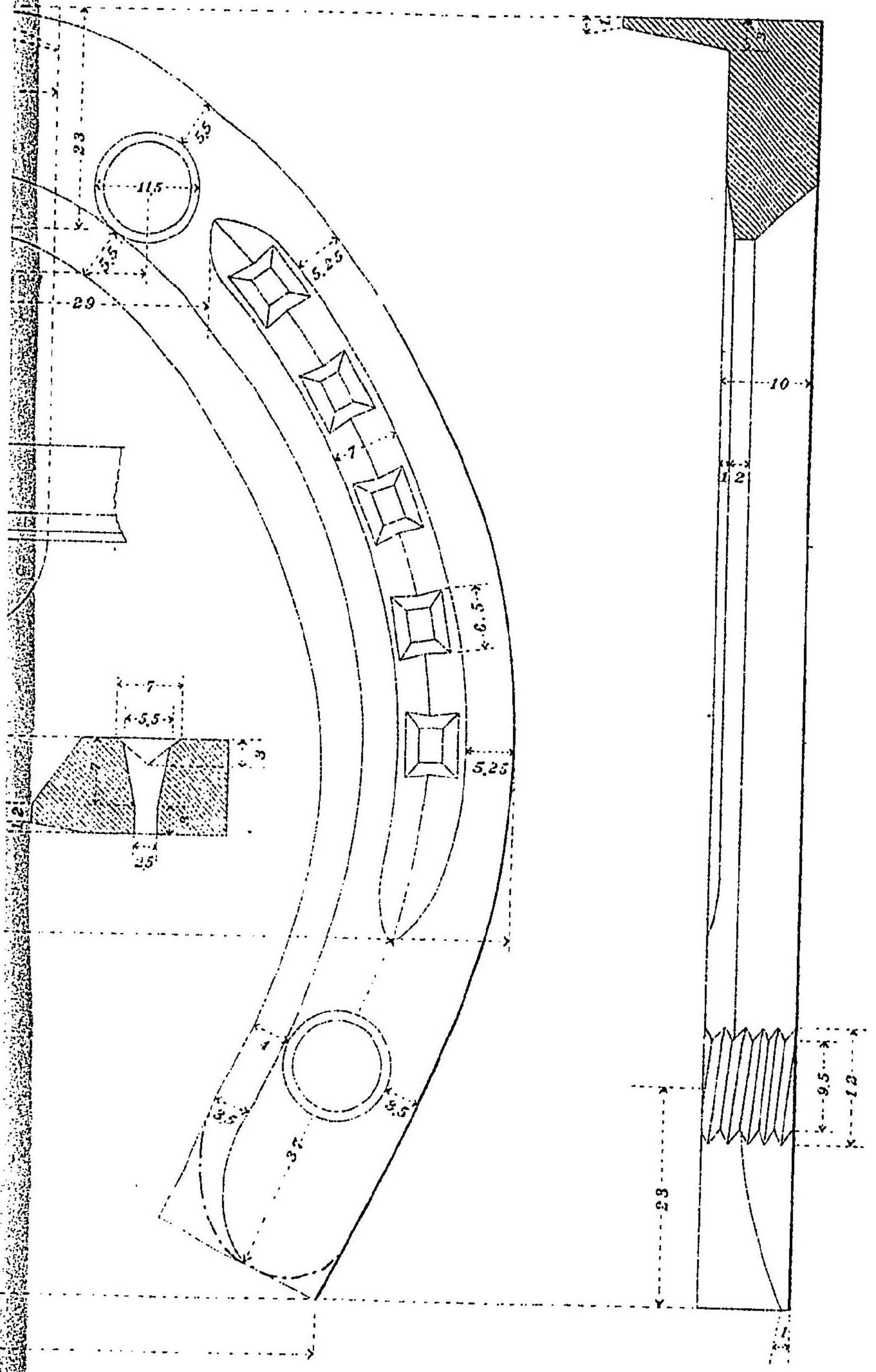

鐵蹄前

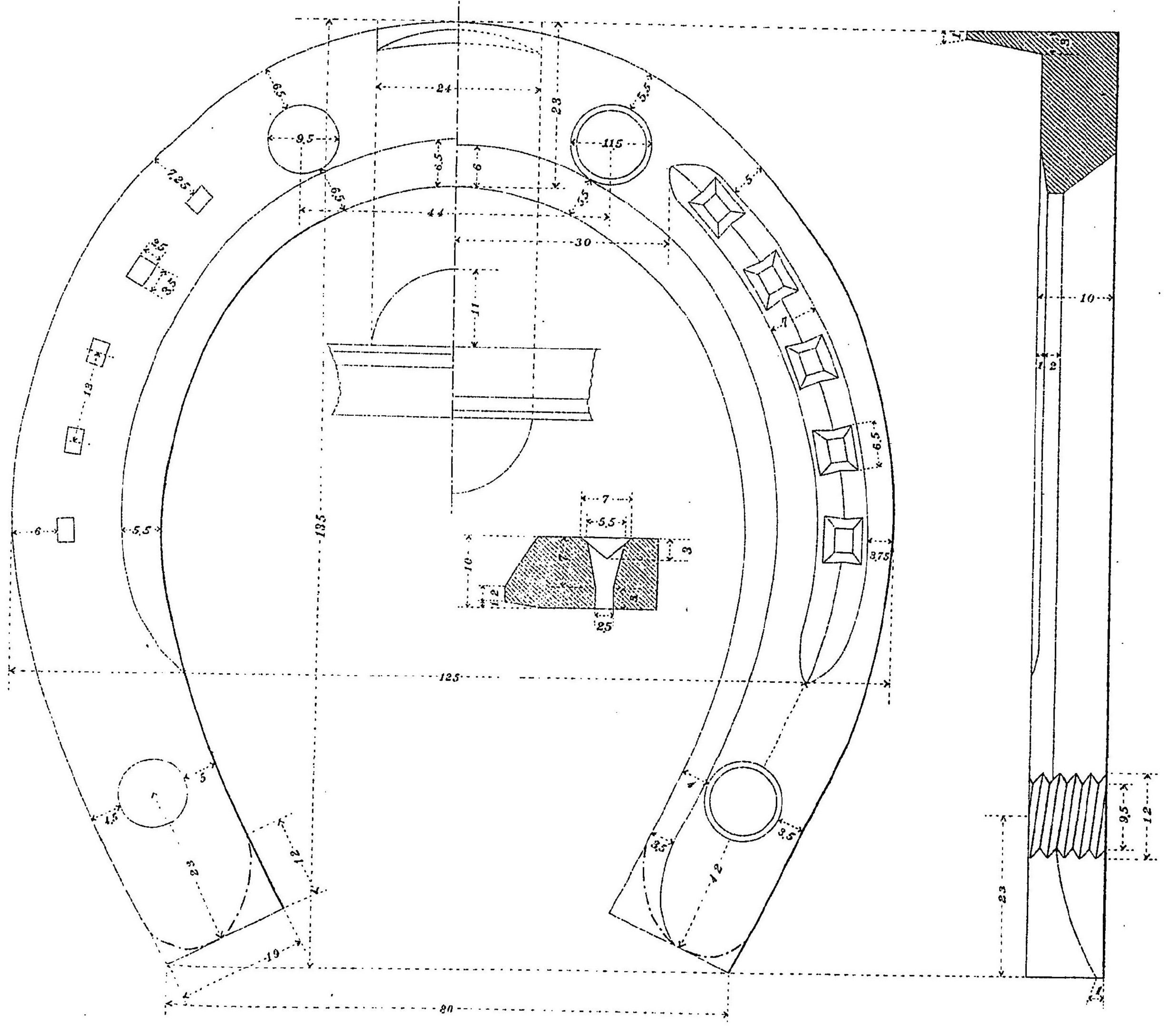

四 其
(鐵蹄號四第)

鐵蹄後

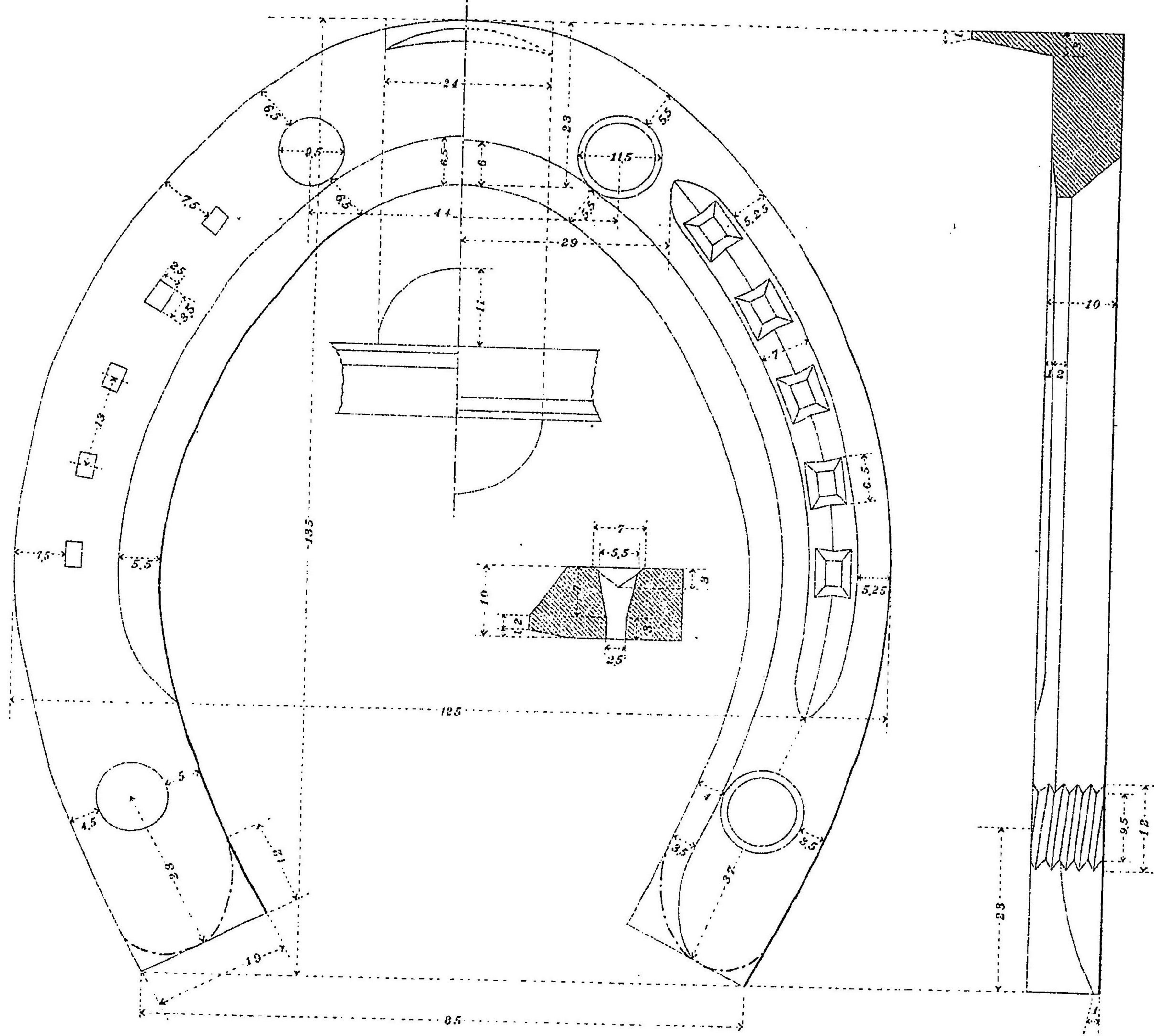

鐵

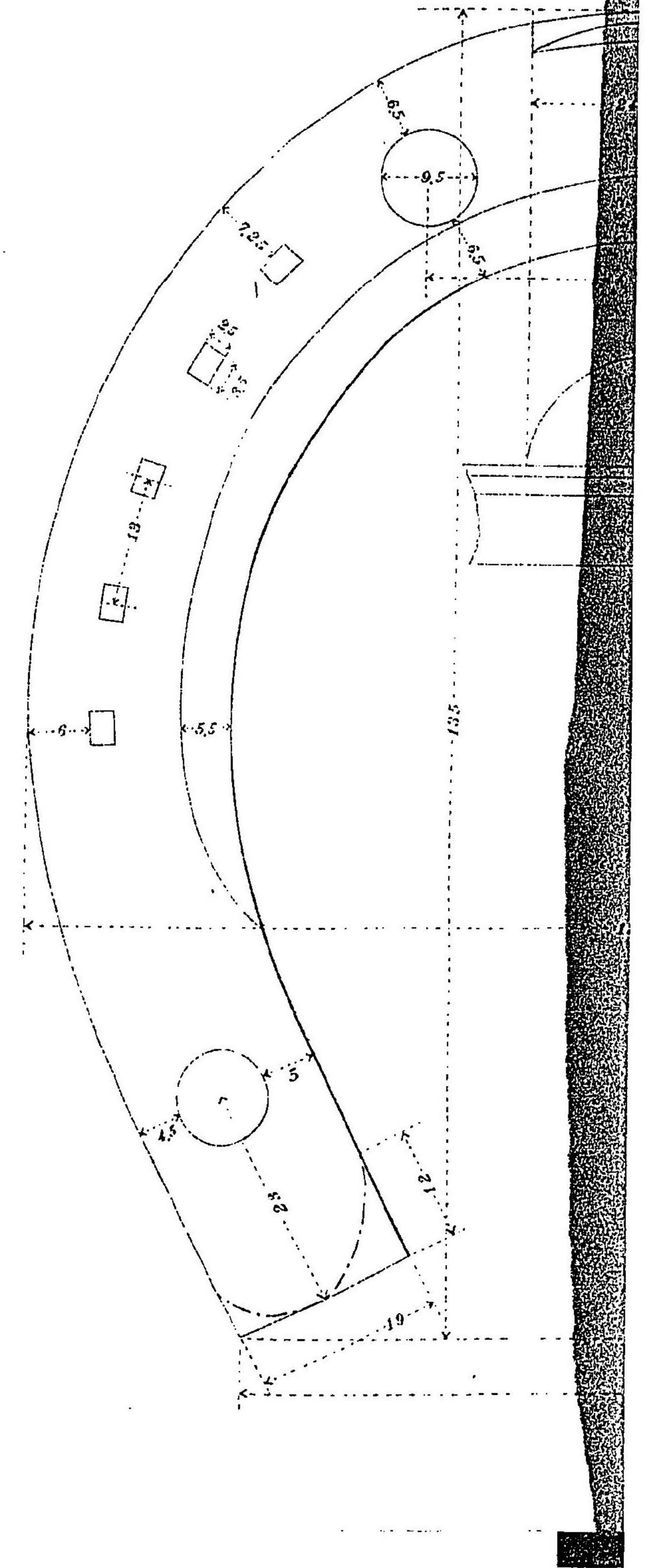

$\frac{1}{1}$

圖 二 第
 (鐵 蹄 上 水)
 五 其
 (鐵 蹄 號 五 第)



圖 二 第
 (鐵 蹄 上 水)
 五 其
 (鐵 蹄 號 五 第)



鐵蹄前

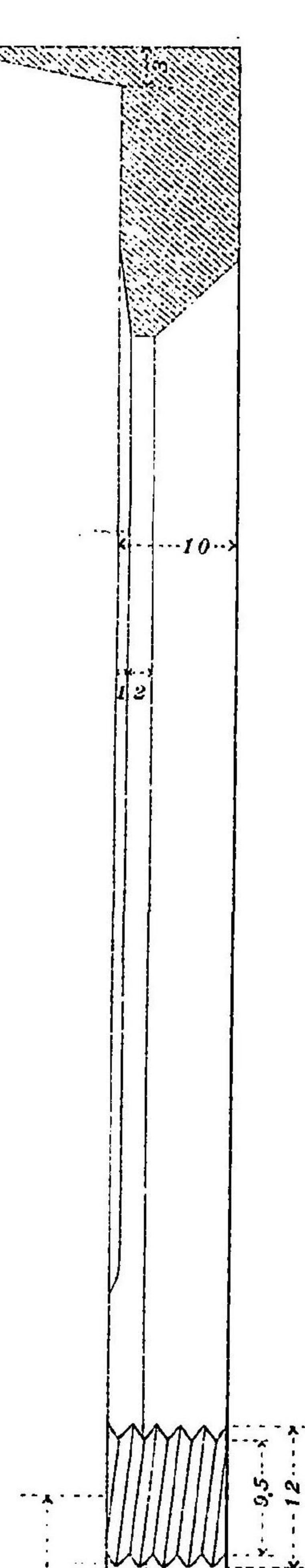
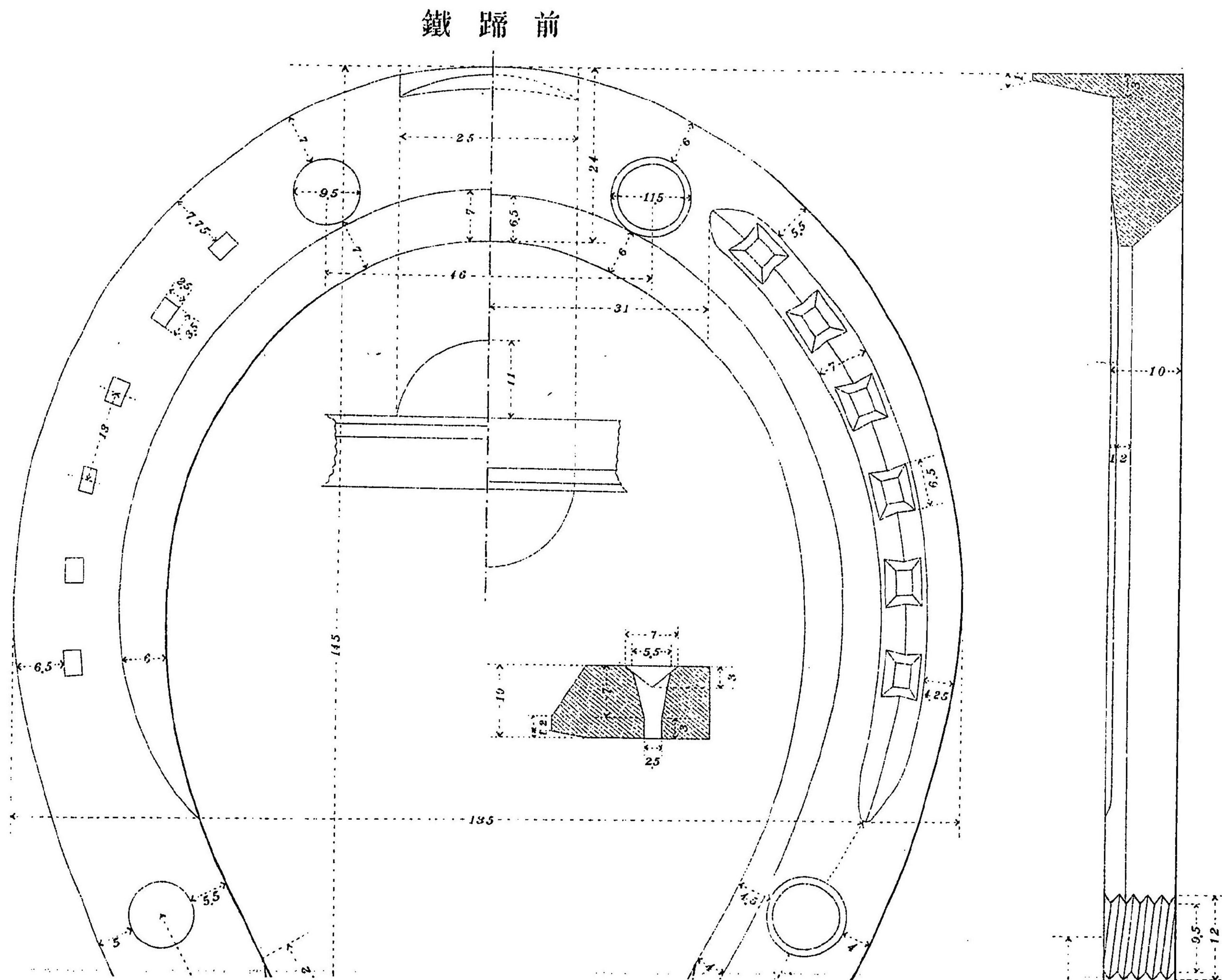
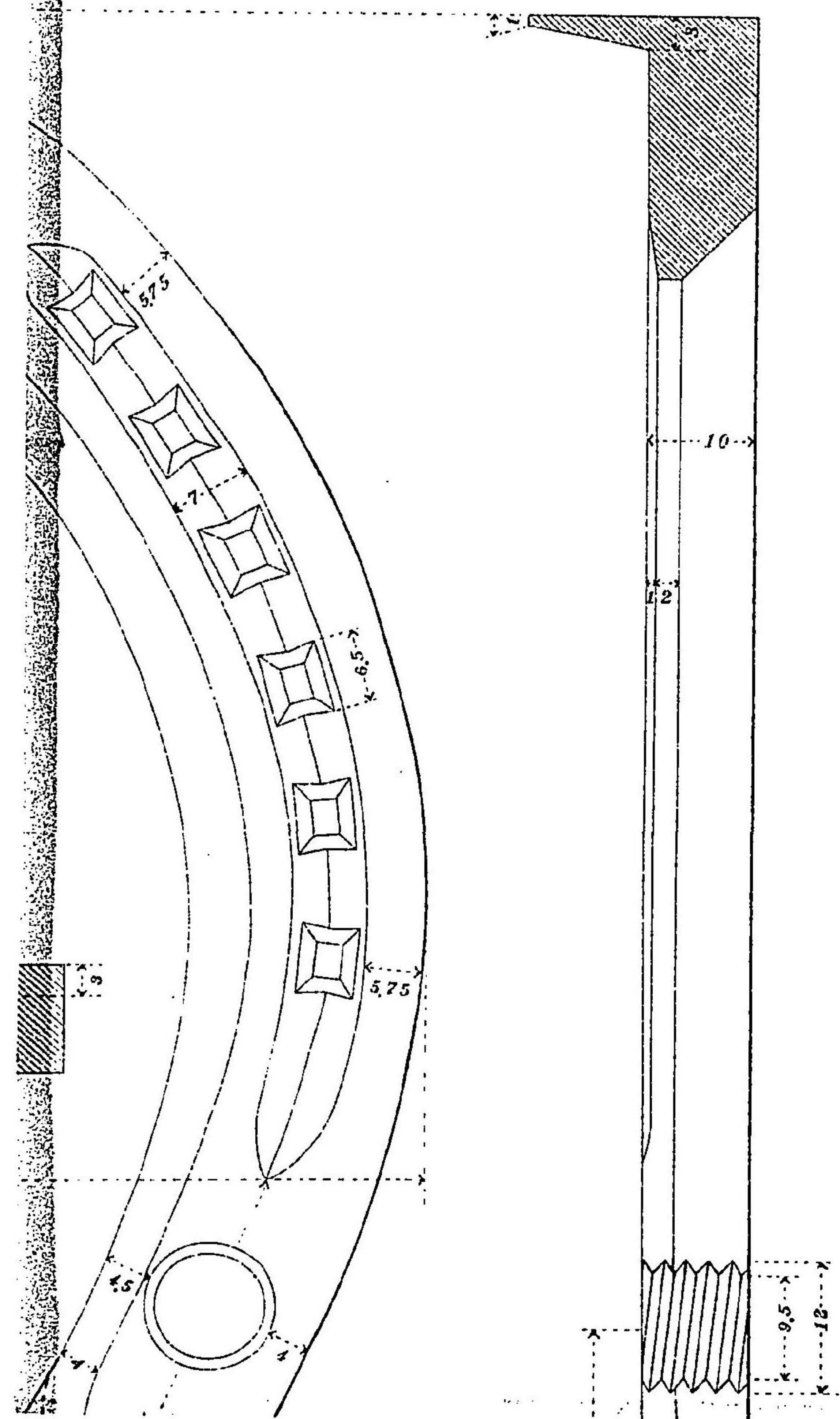
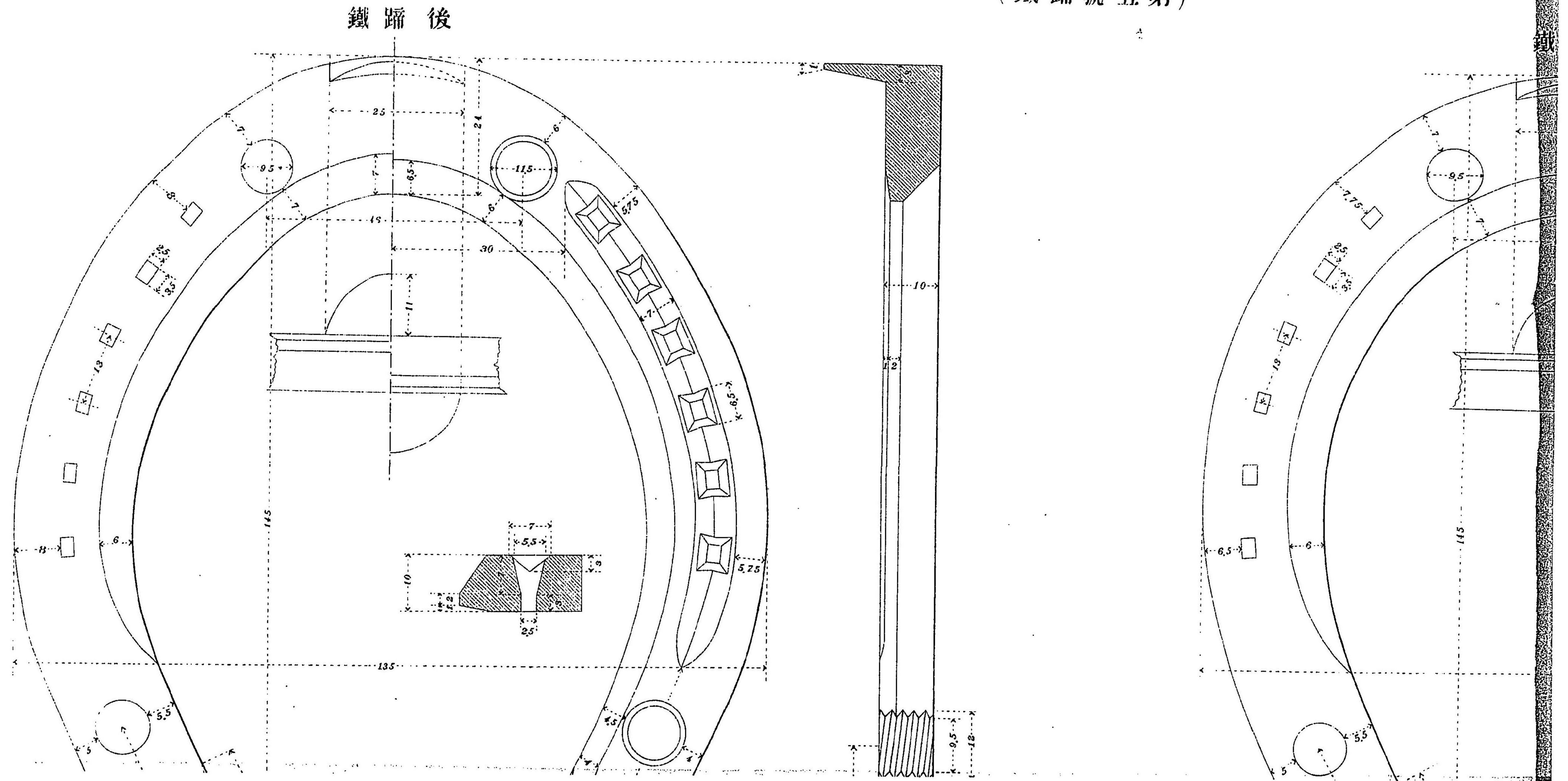
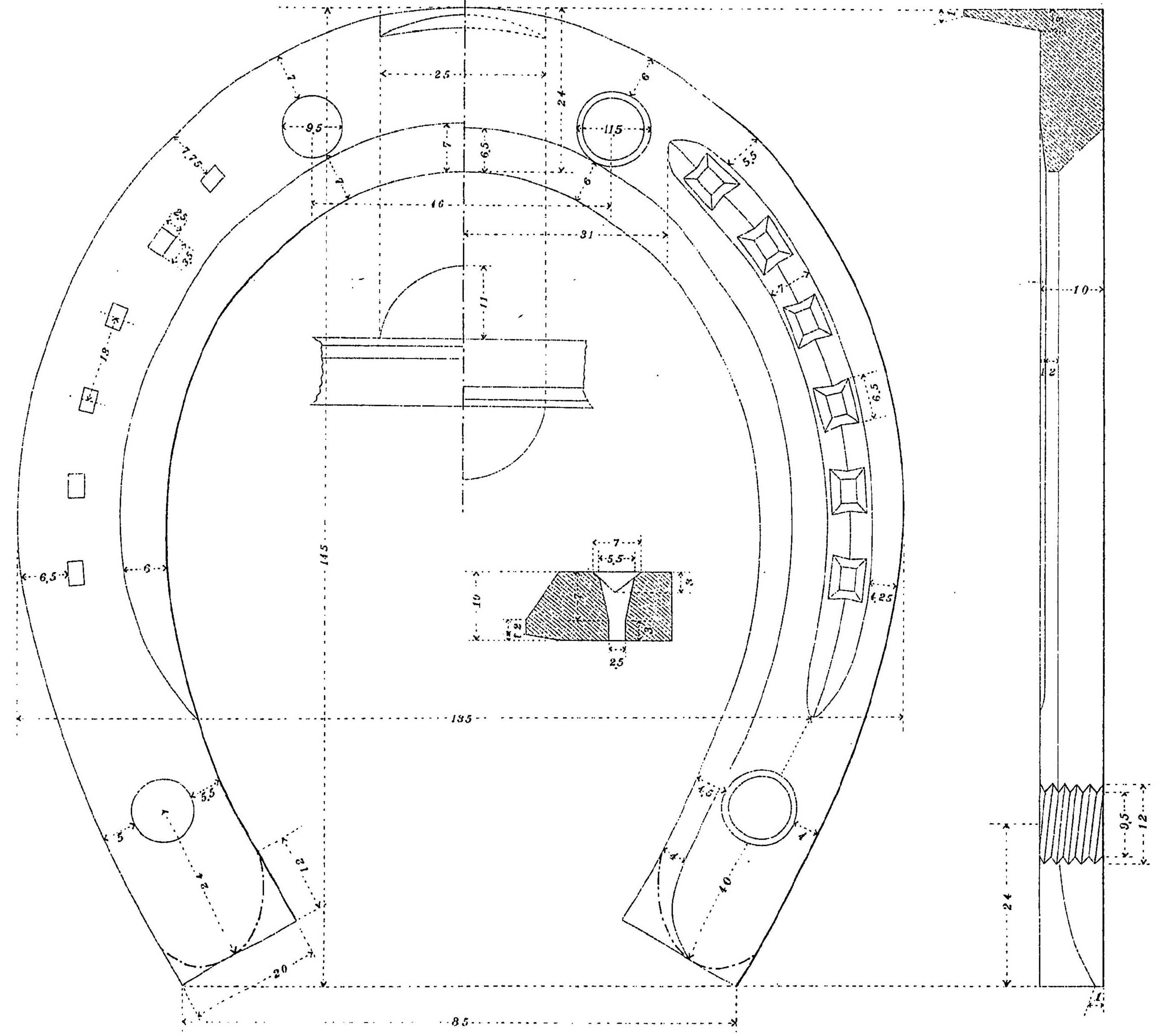
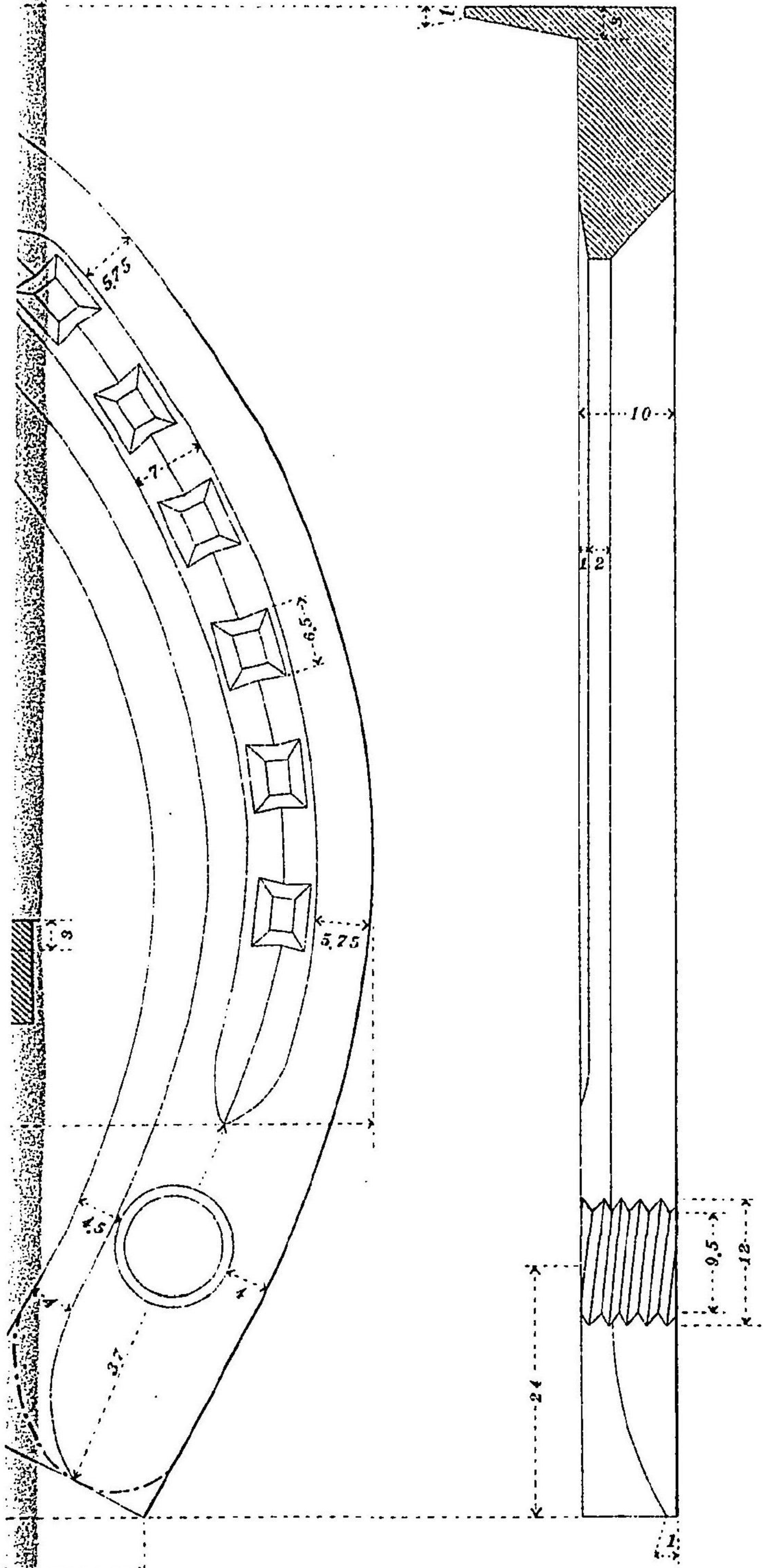

$$\frac{1}{1}$$

鐵蹄後

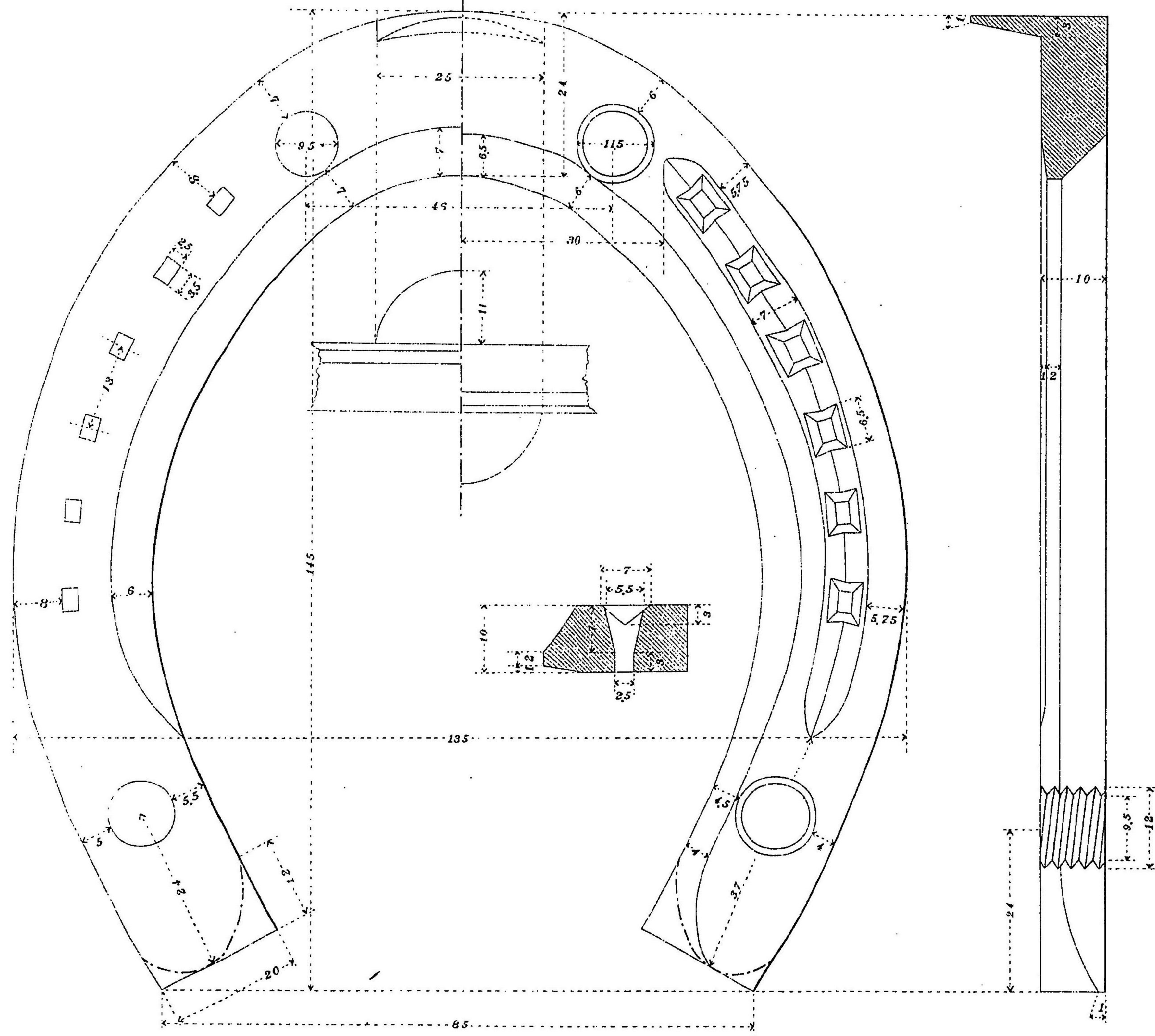

鐵蹄

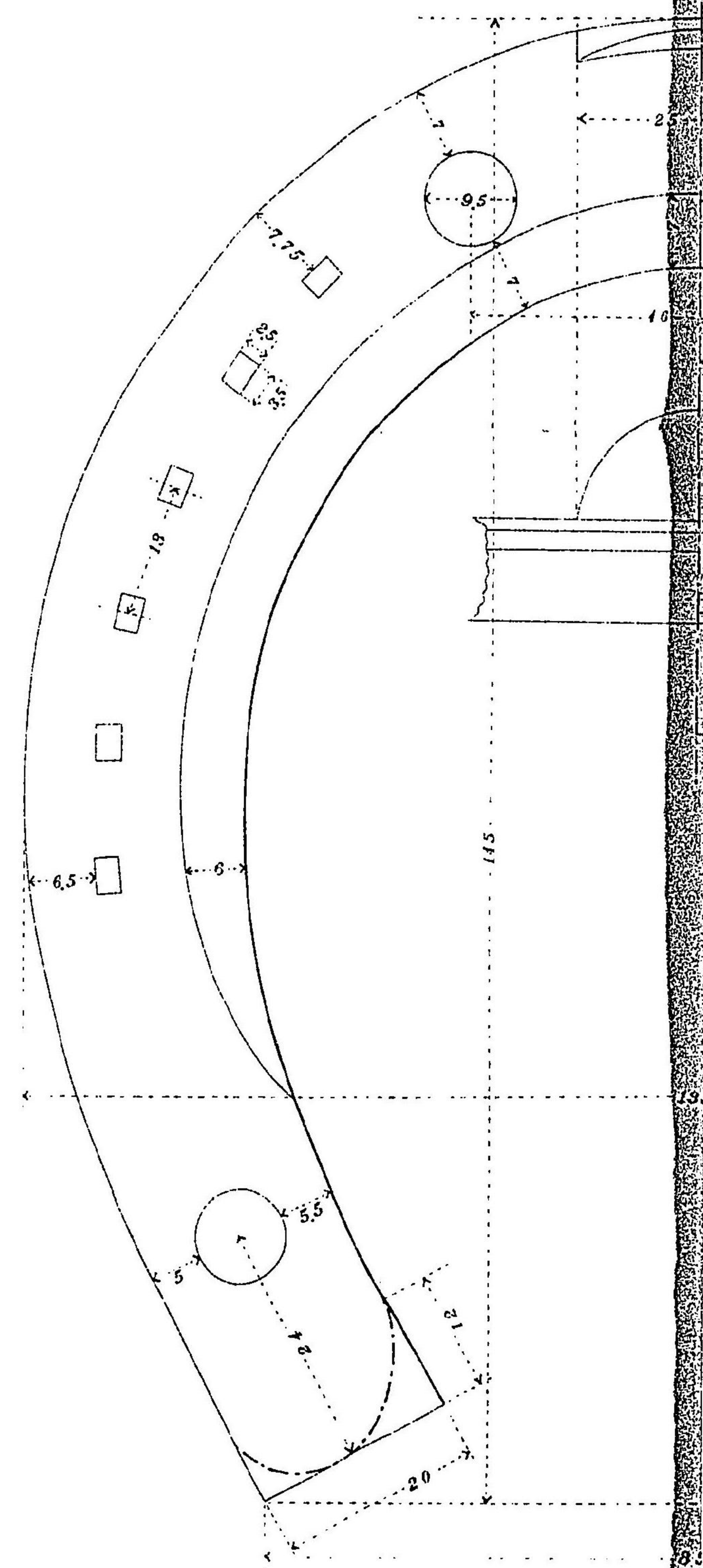

$\frac{1}{1}$

圖 二 第
 (鐵 蹄 上 水)
 六 其
 (鐵 蹄 號 六 第)

鐵 蹄 前



圖 二 第
 (鐵 蹄 上 冰)
 六 其
 (鐵 蹄 號 六 第)





$\frac{1}{1}$

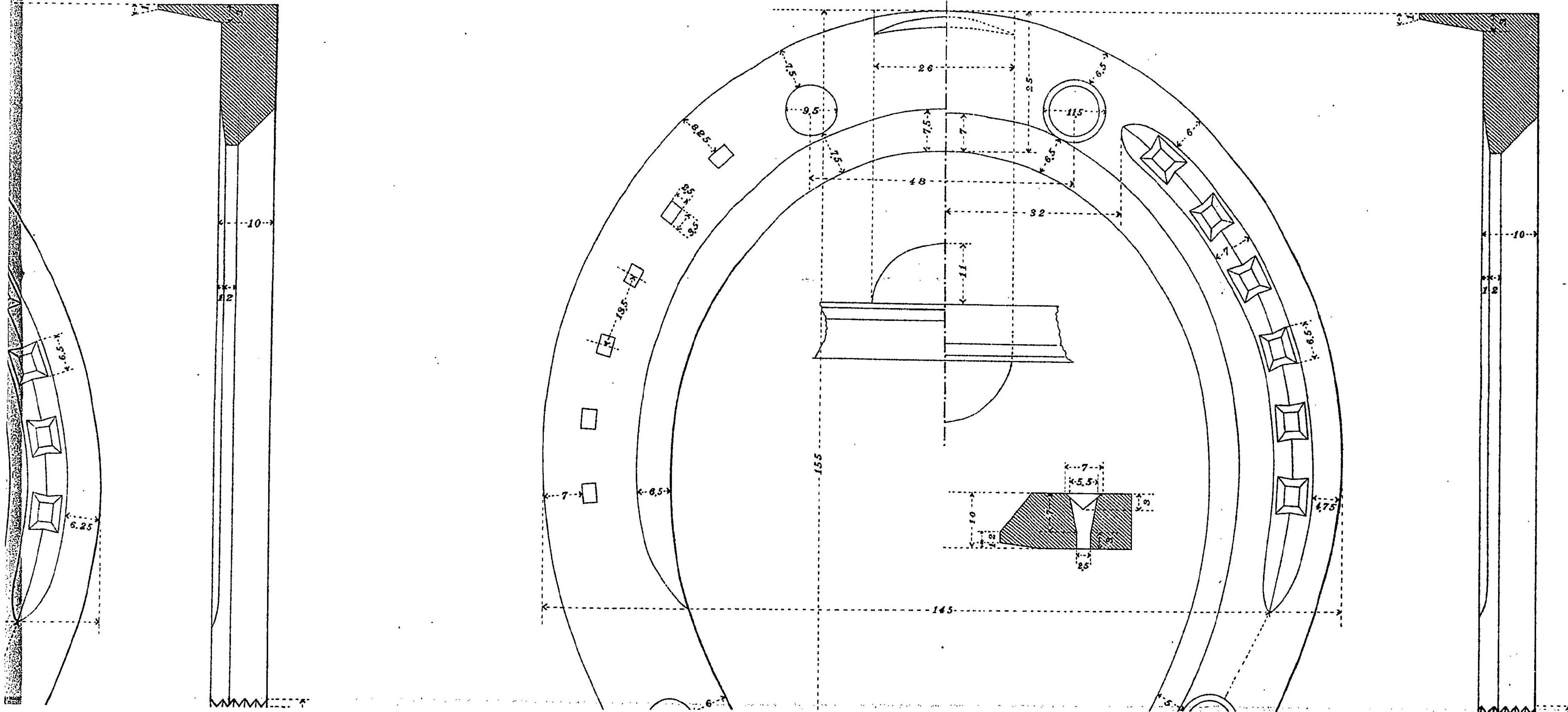
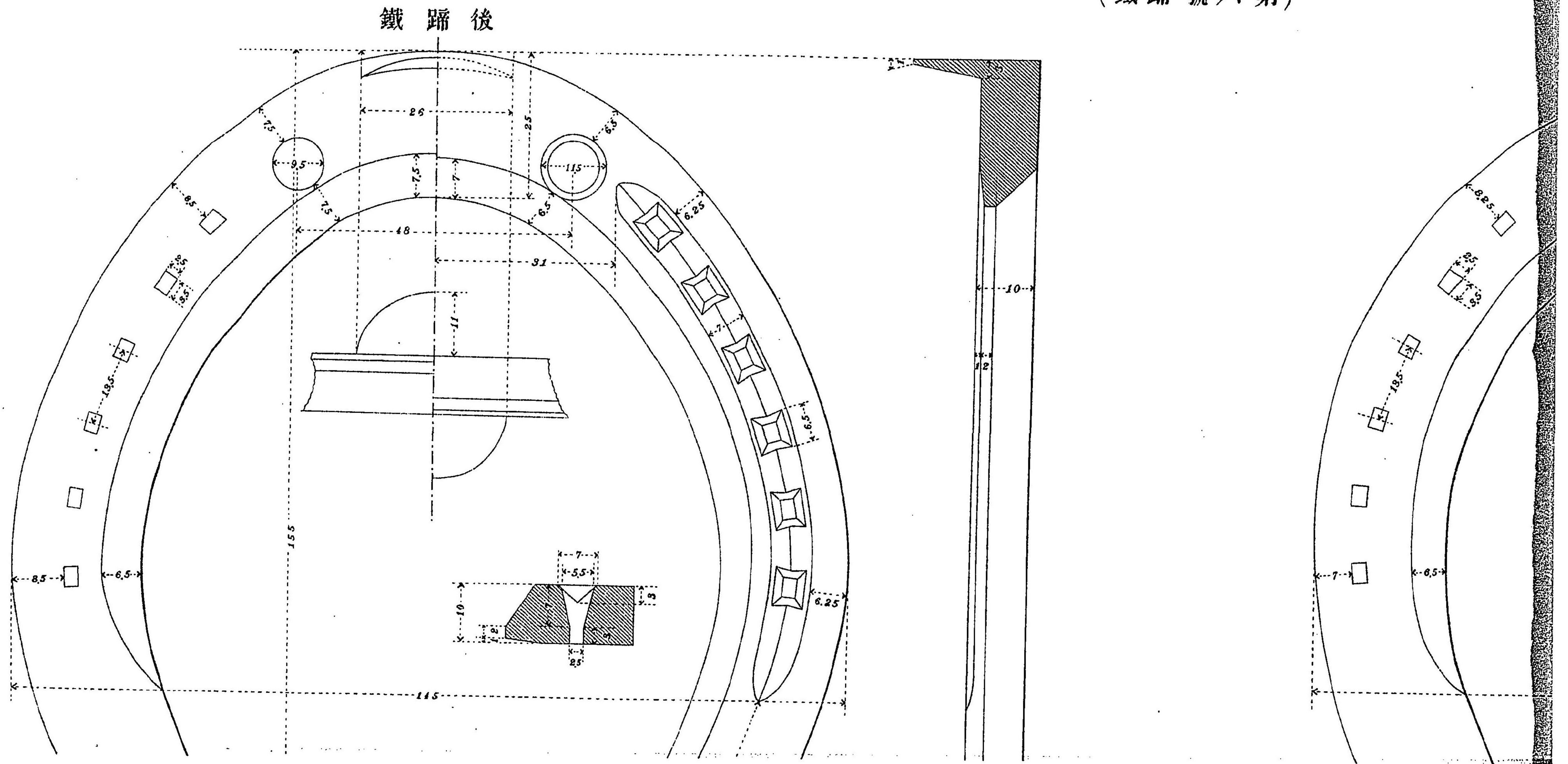
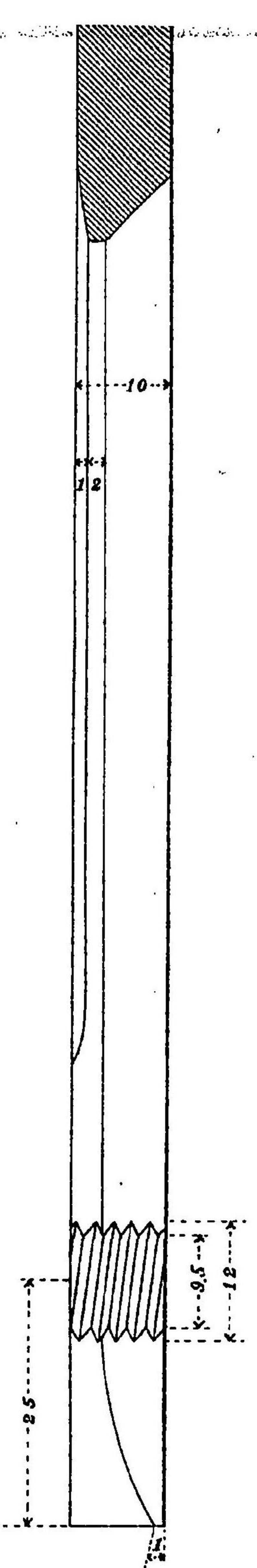
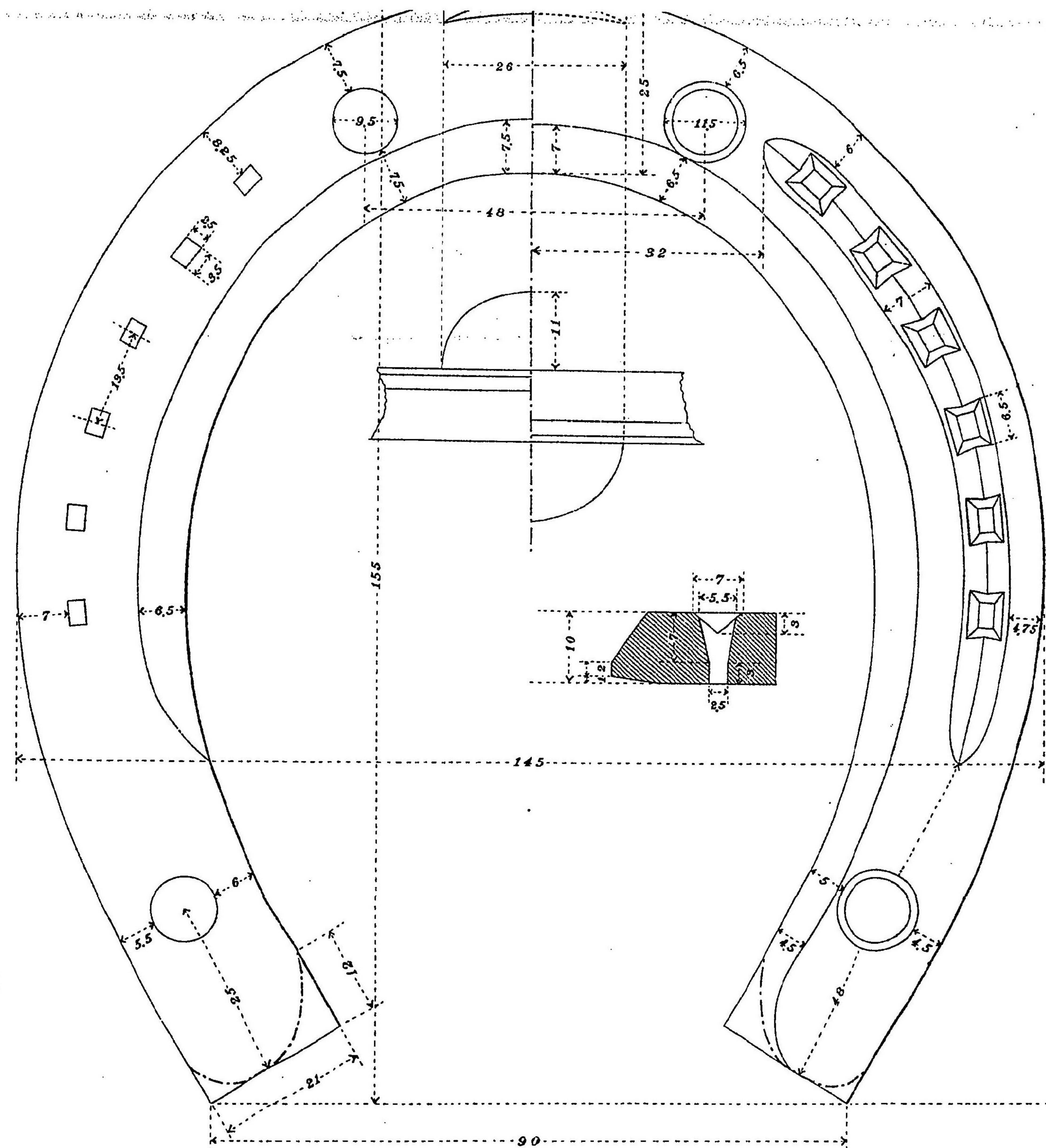
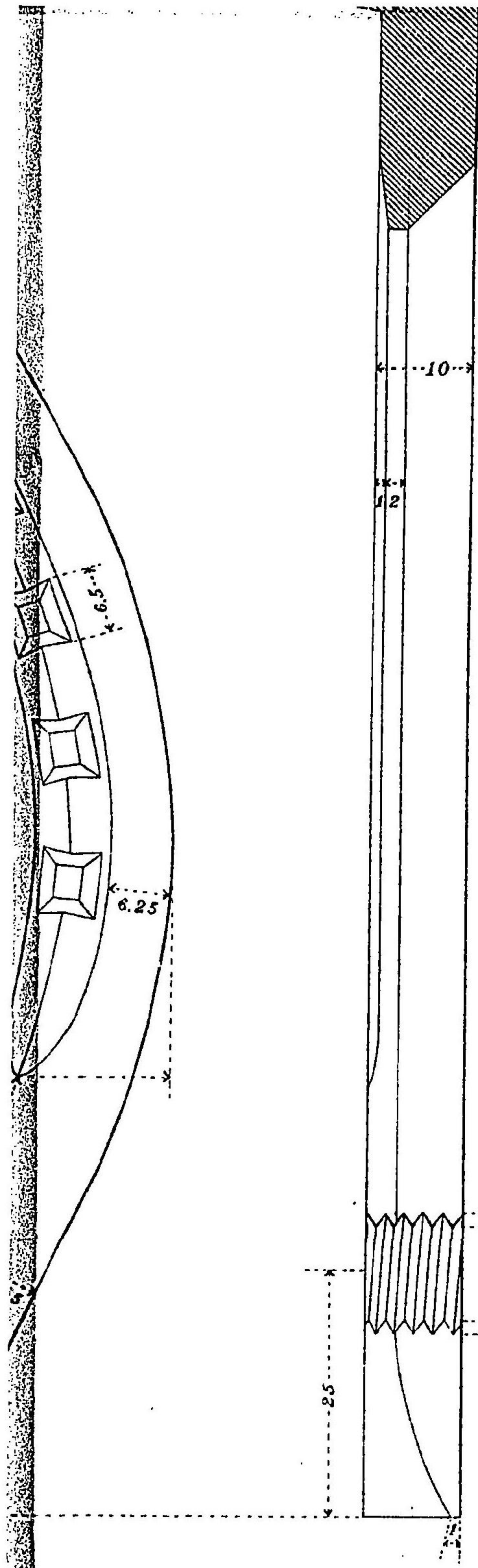
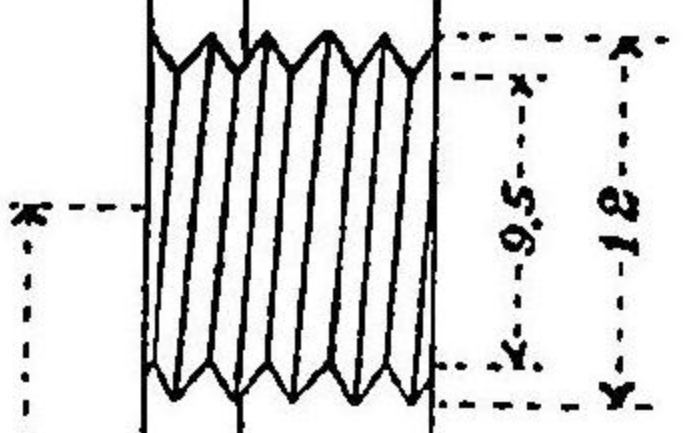
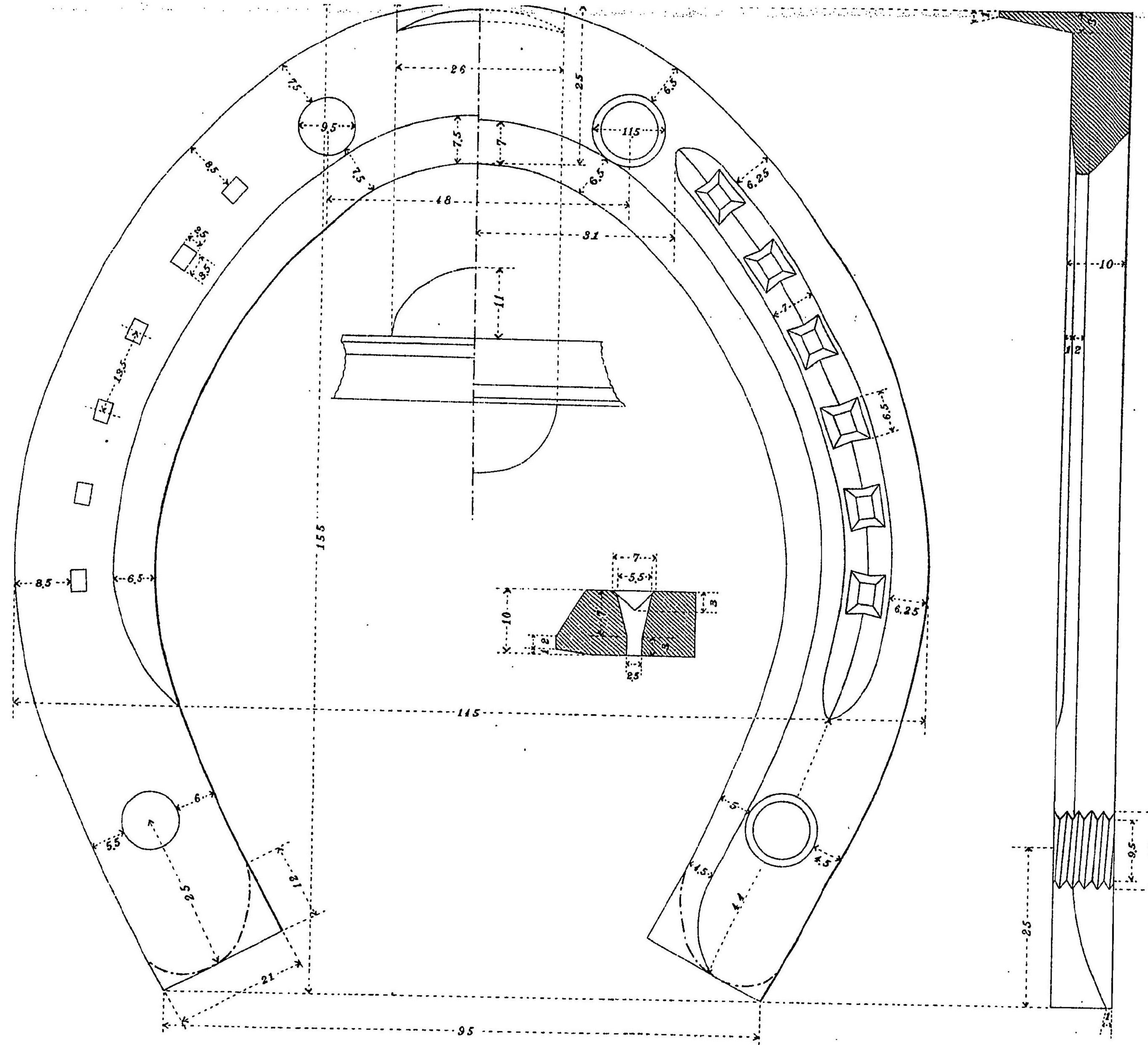

$\frac{1}{1}$

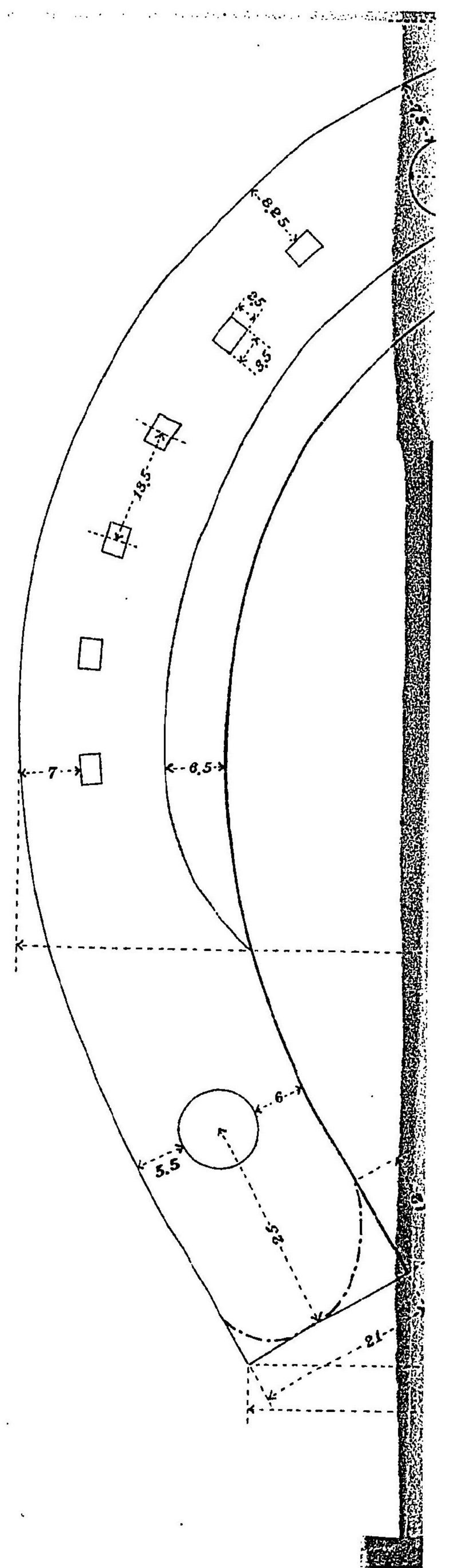

第 二 圖
 (冰 上 踏 鐵)
 七 其
 螺 旋 鐵 臍

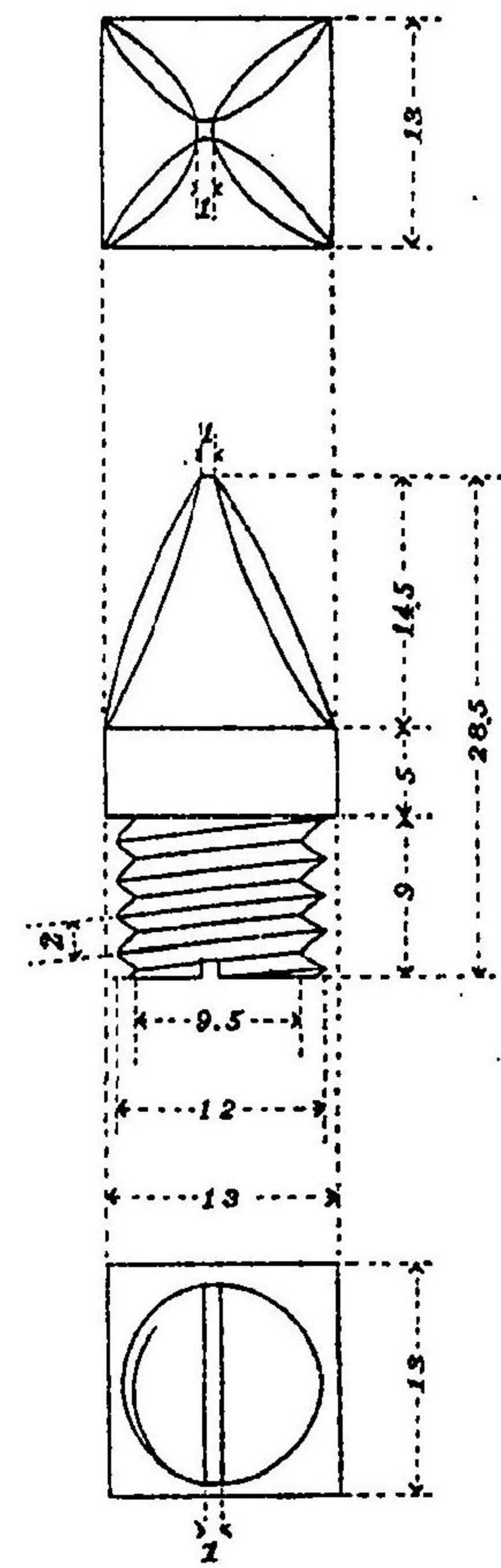

$$\frac{1}{1}$$

圖 三 第
 (品 屬 附 鐵 蹄)
 一 其
 廻 旋 螺

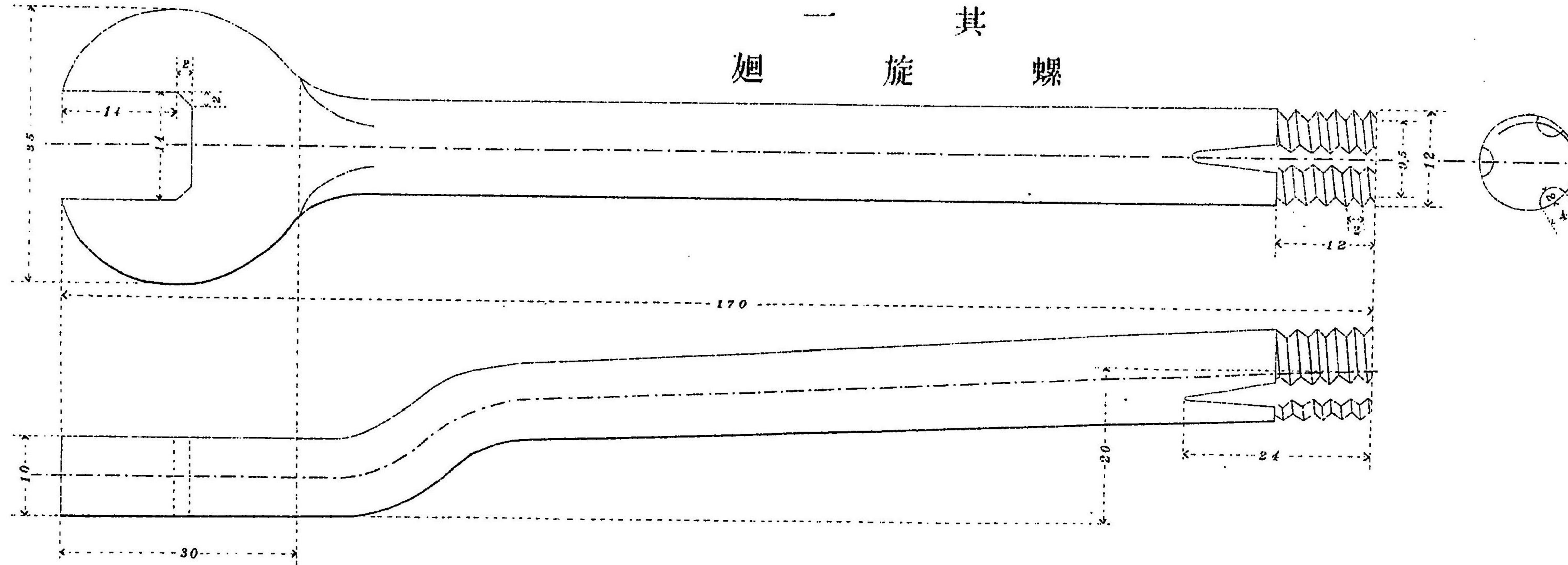

二 其
 釘 蹄
 (釘 蹄 號 二 第) (釘 蹄 號 一 第)

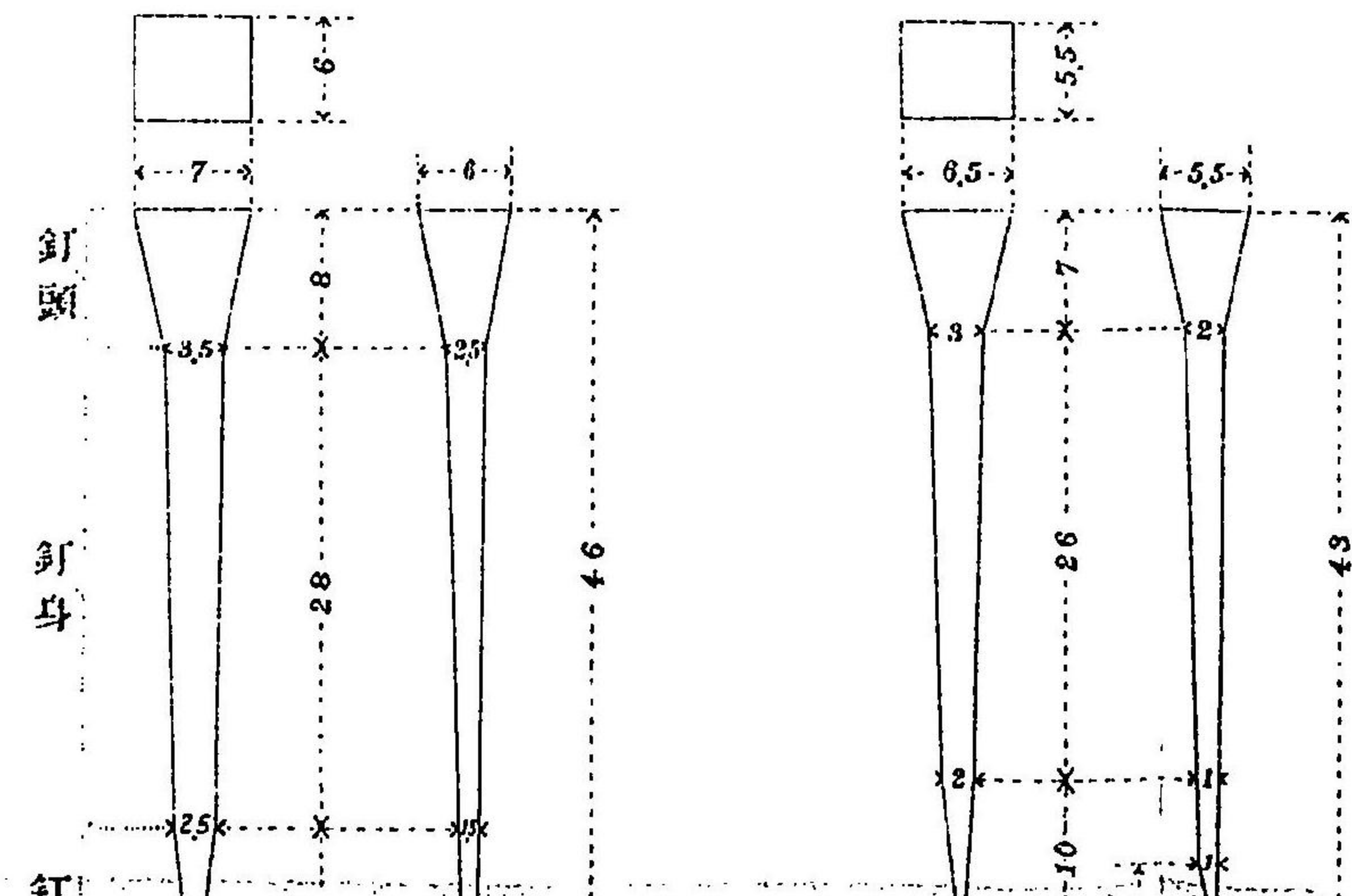

$\frac{1}{1}$

（品屬附鐵蹄）

一 其
廻 旋 螺

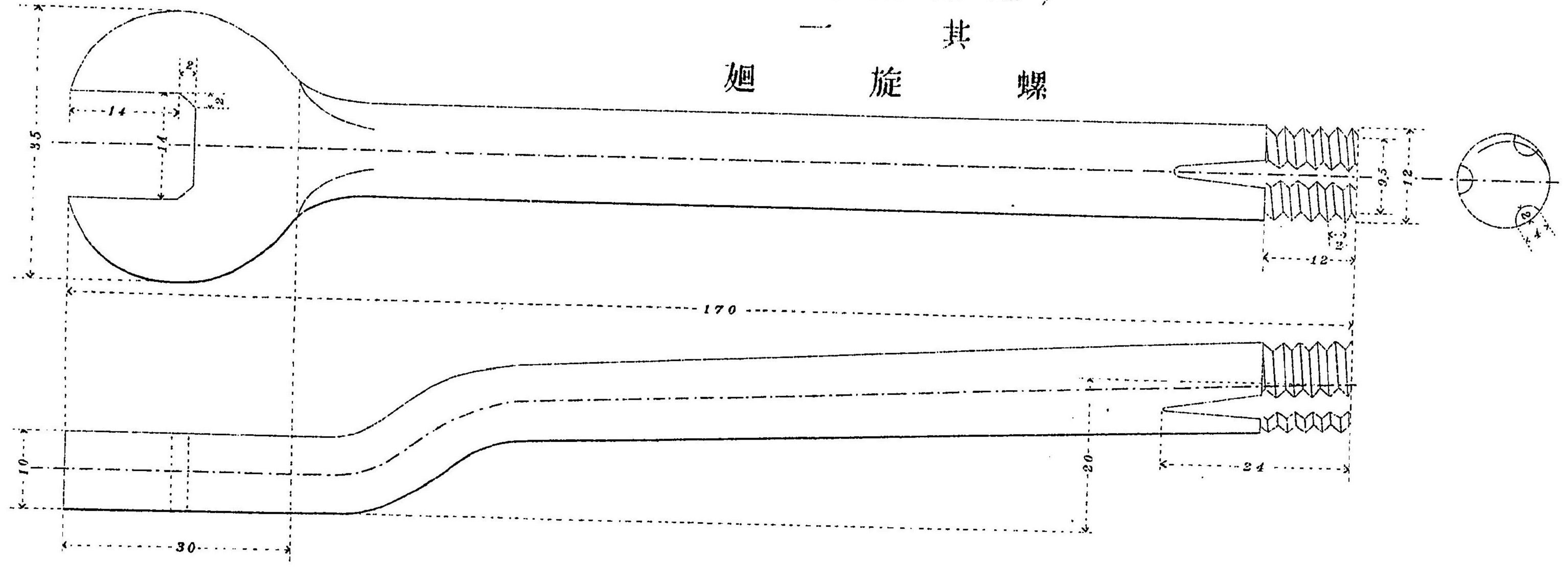

二 其
釘

（釘蹄號二第）

（釘蹄號一第）

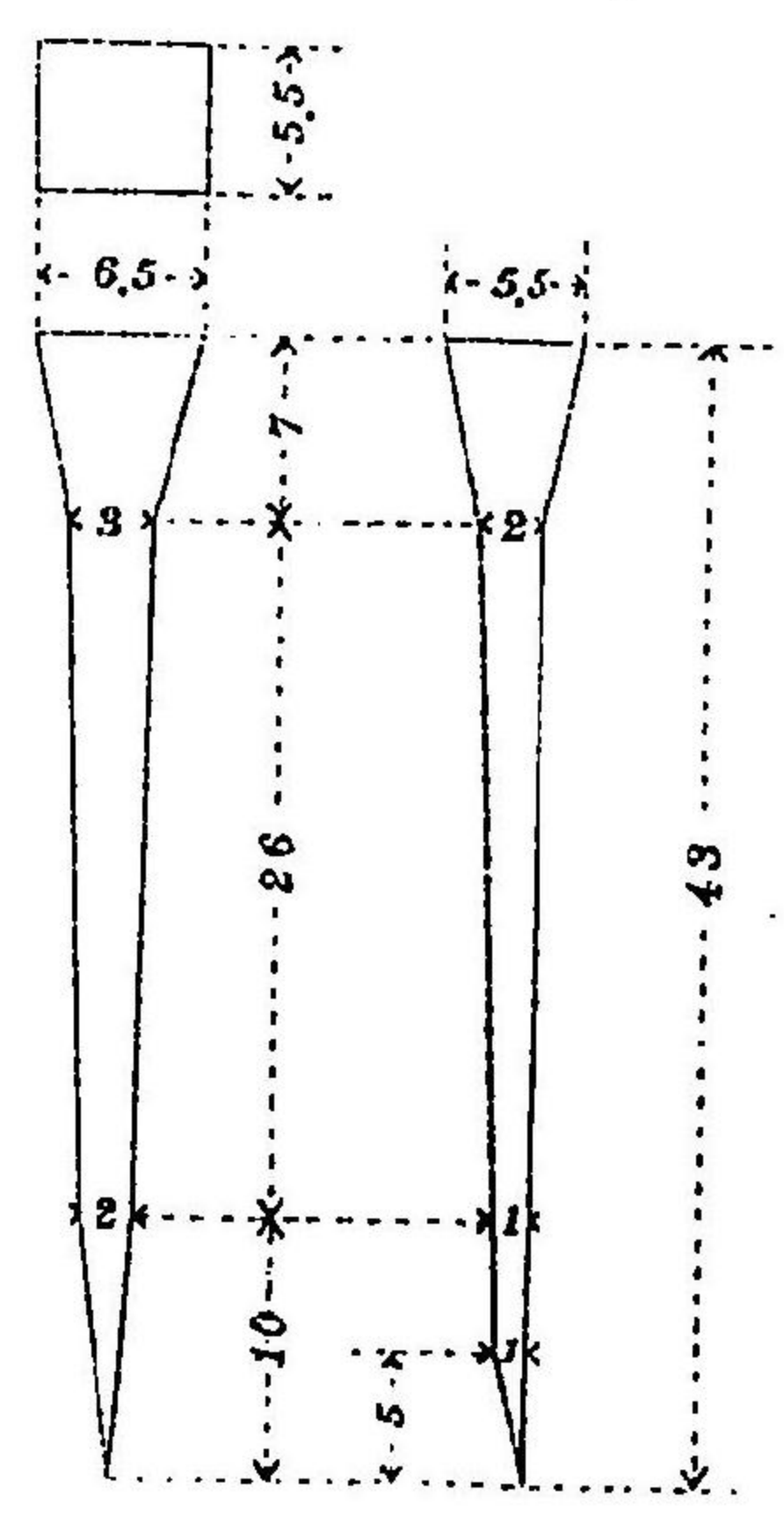
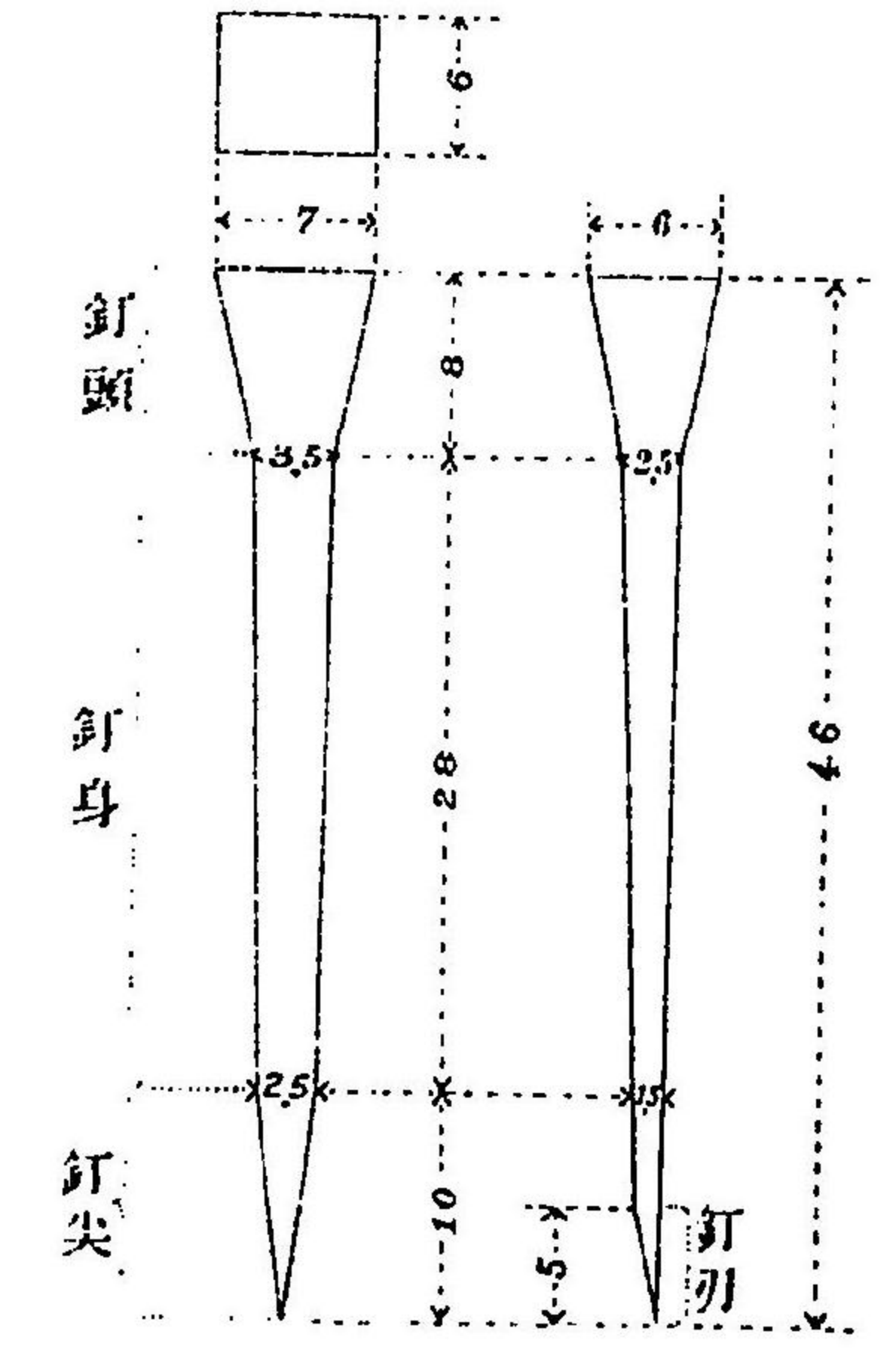

$\frac{1}{1}$

圖 四 第

(鐵 蹄 常 尋)

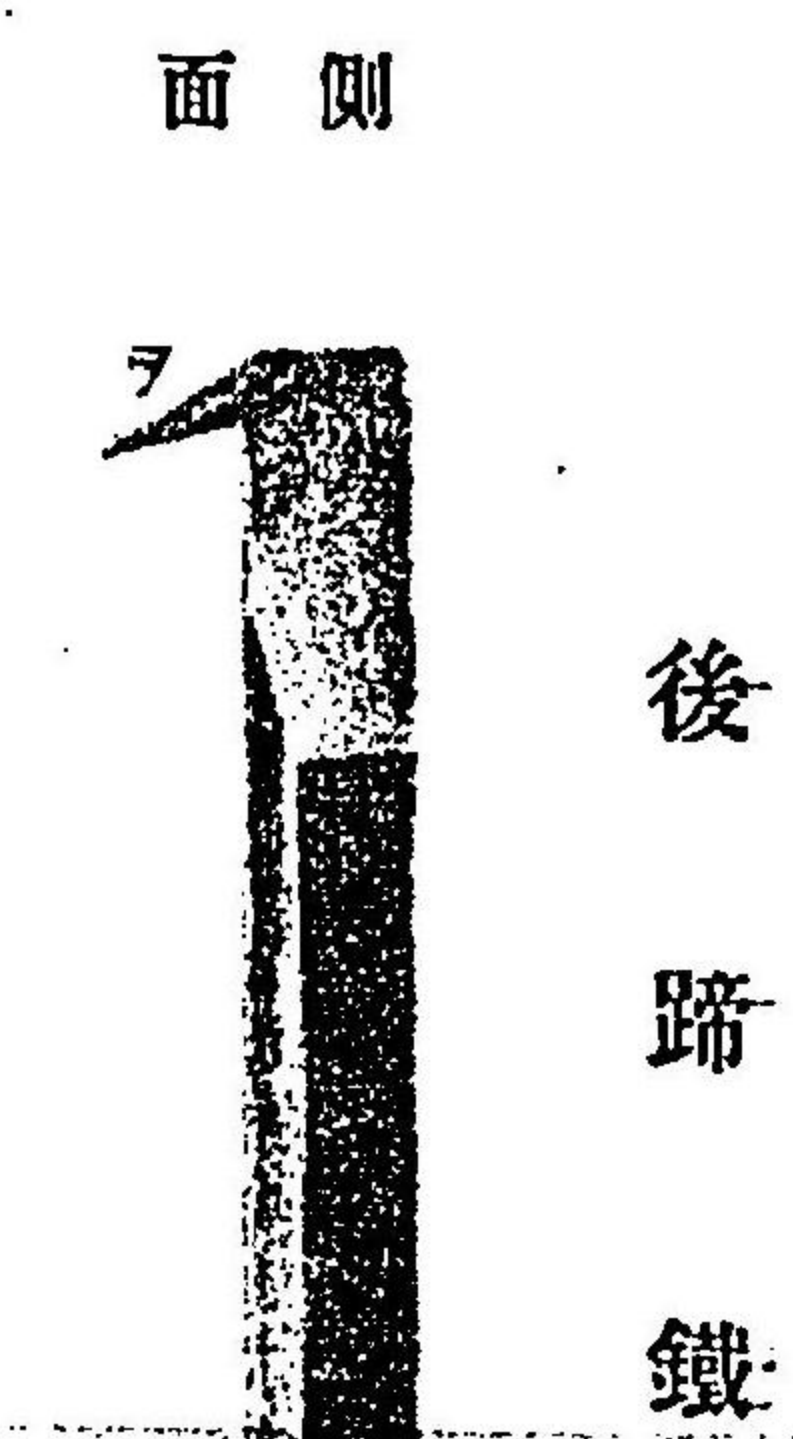
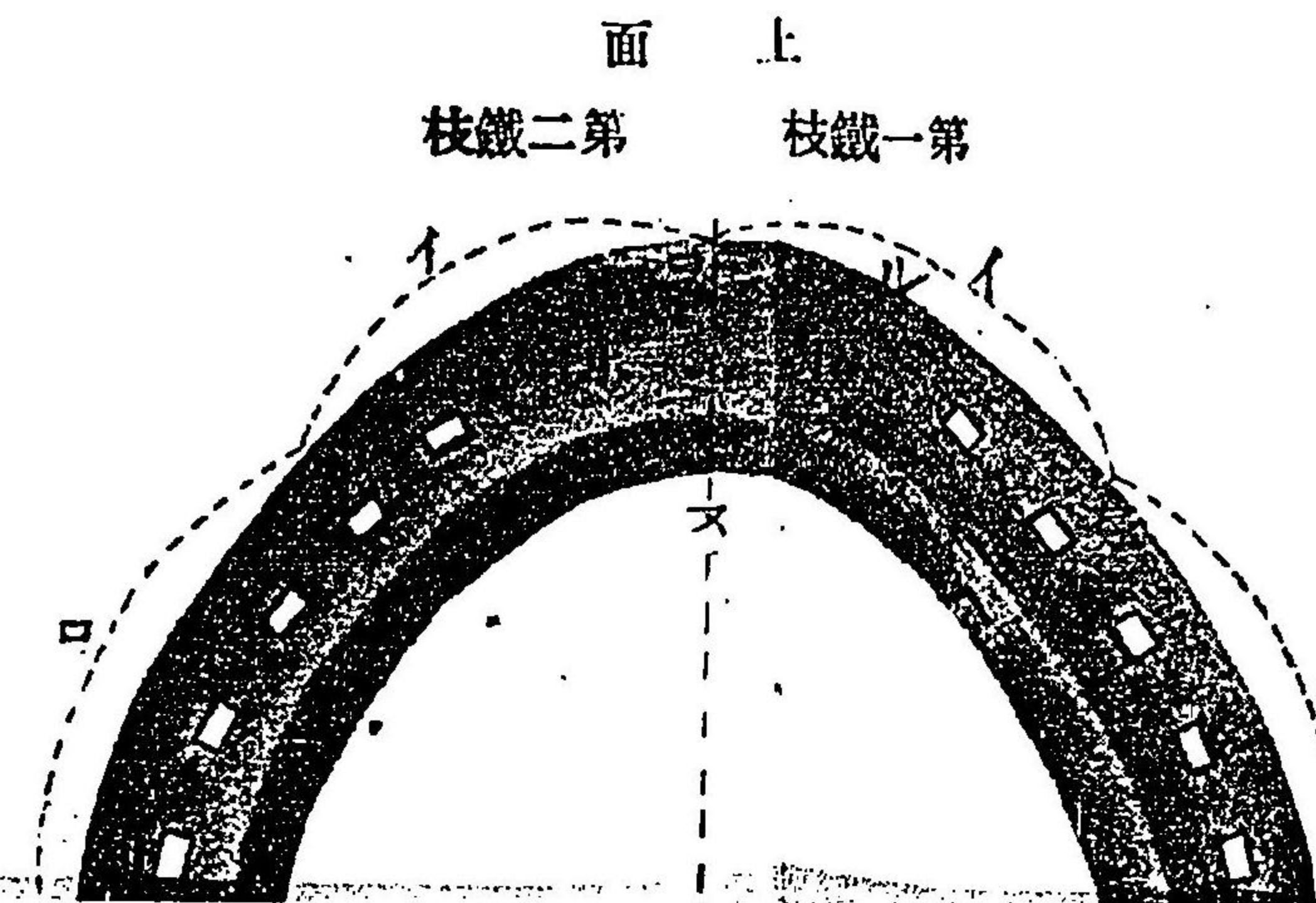
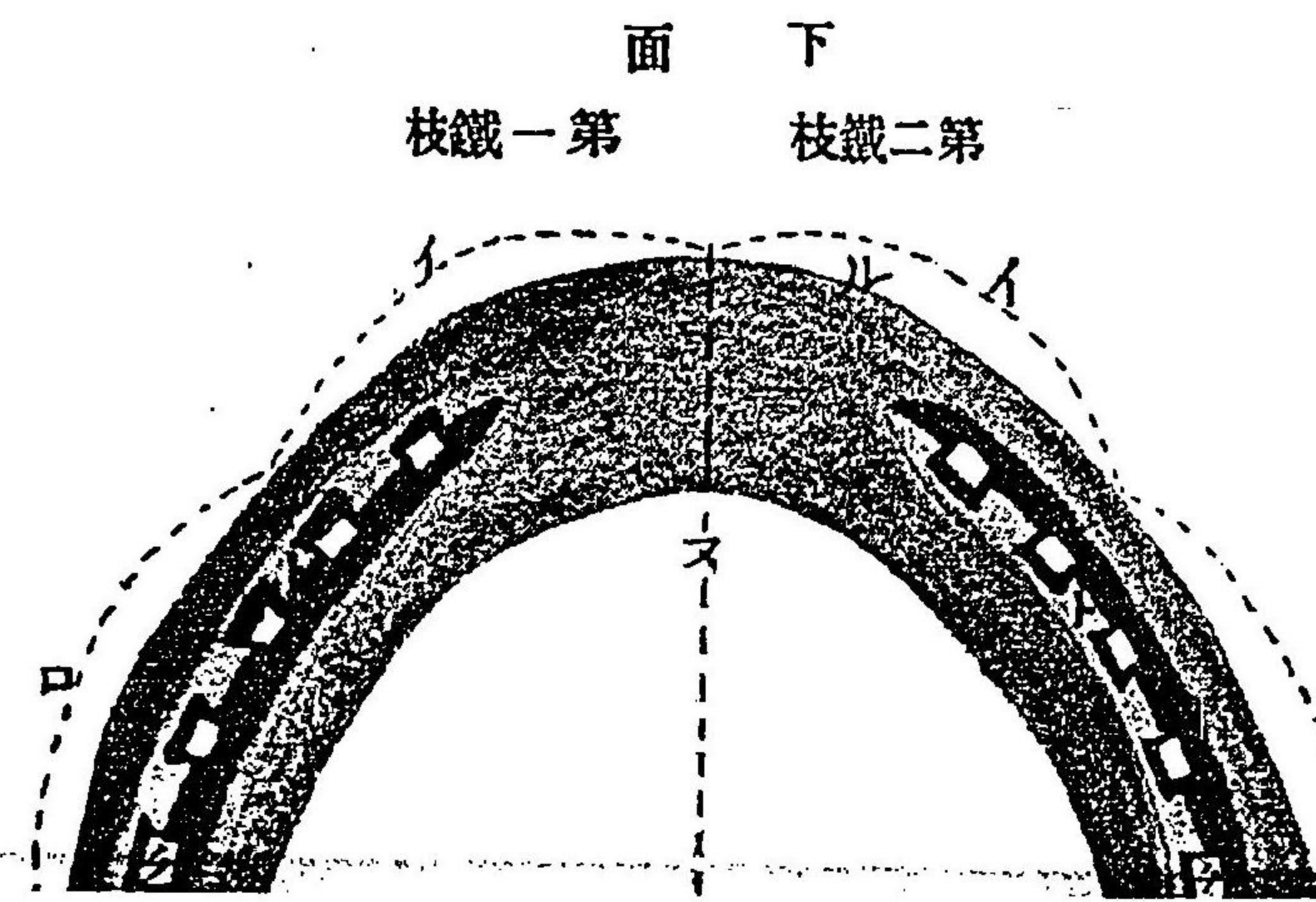
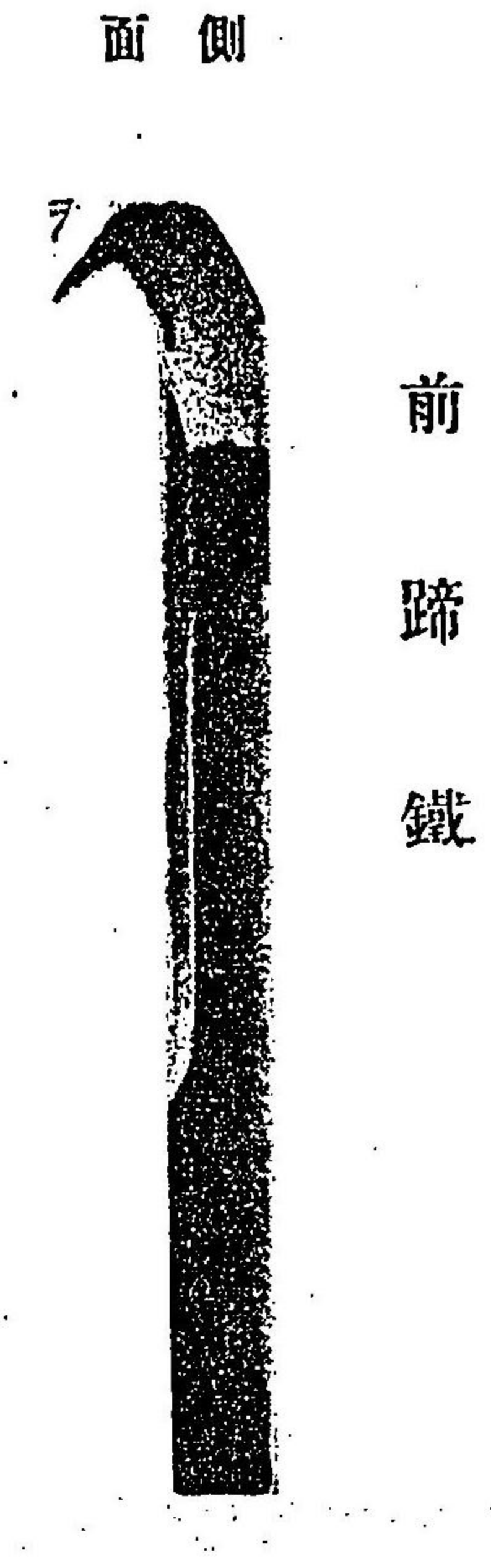
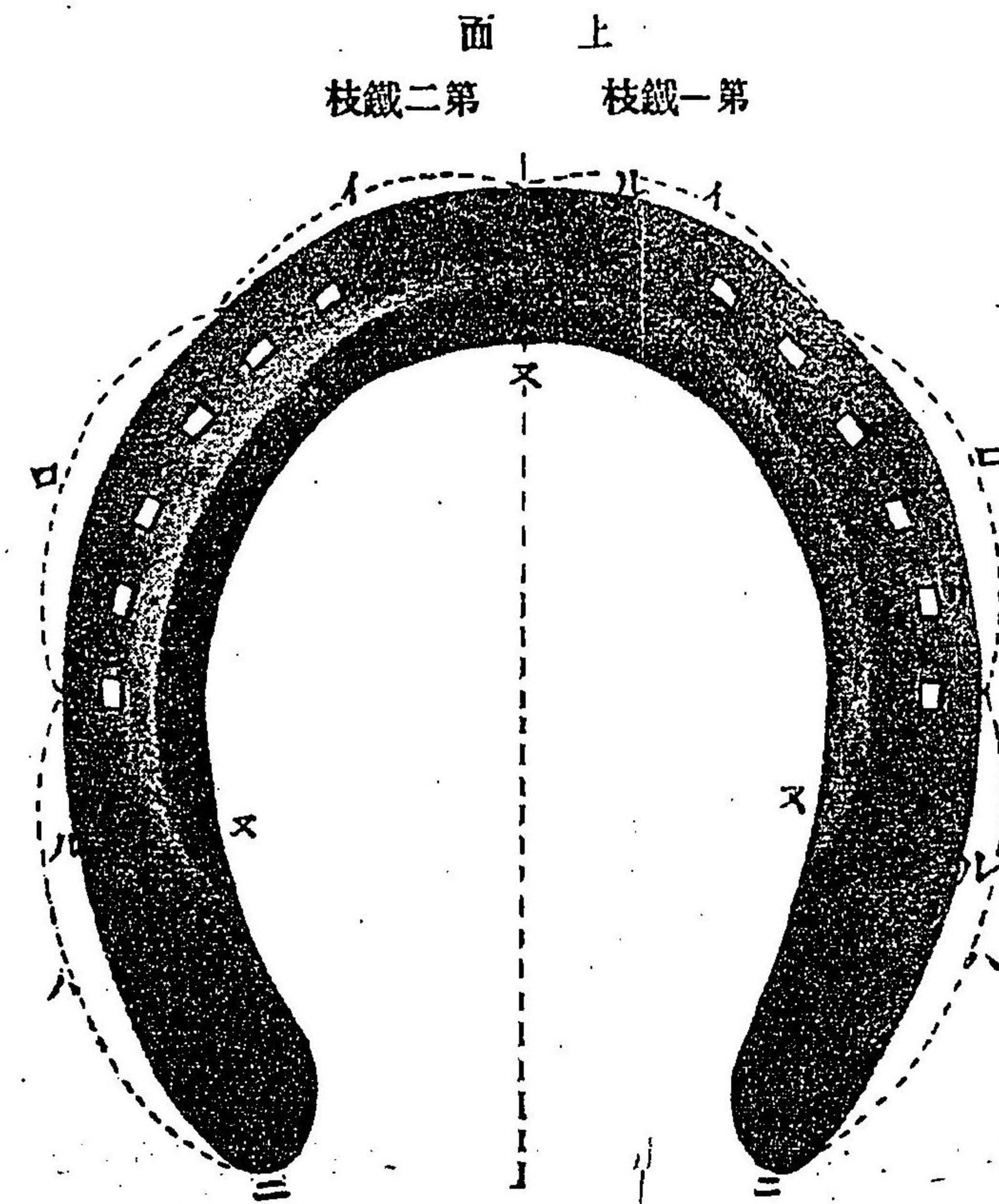
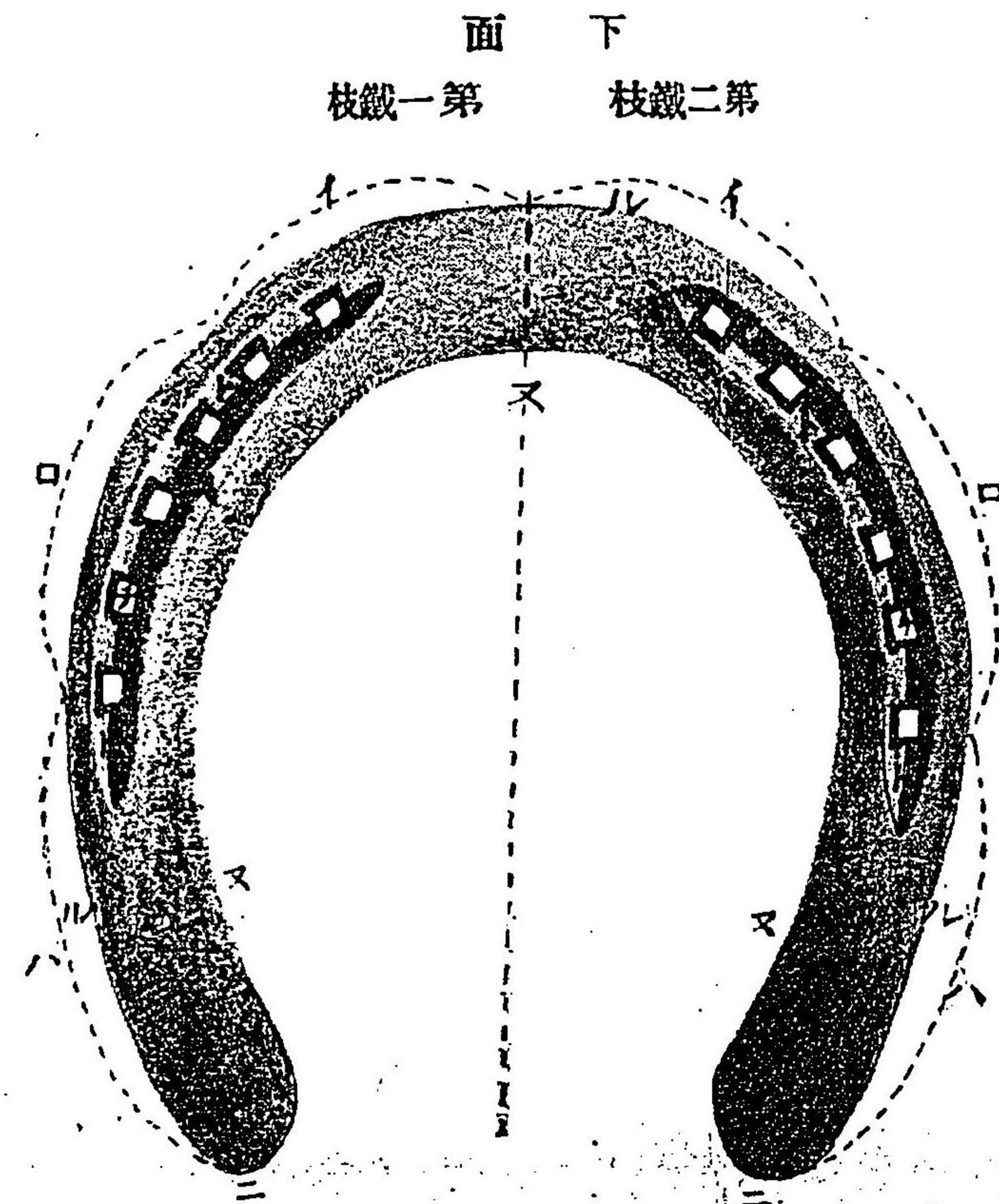

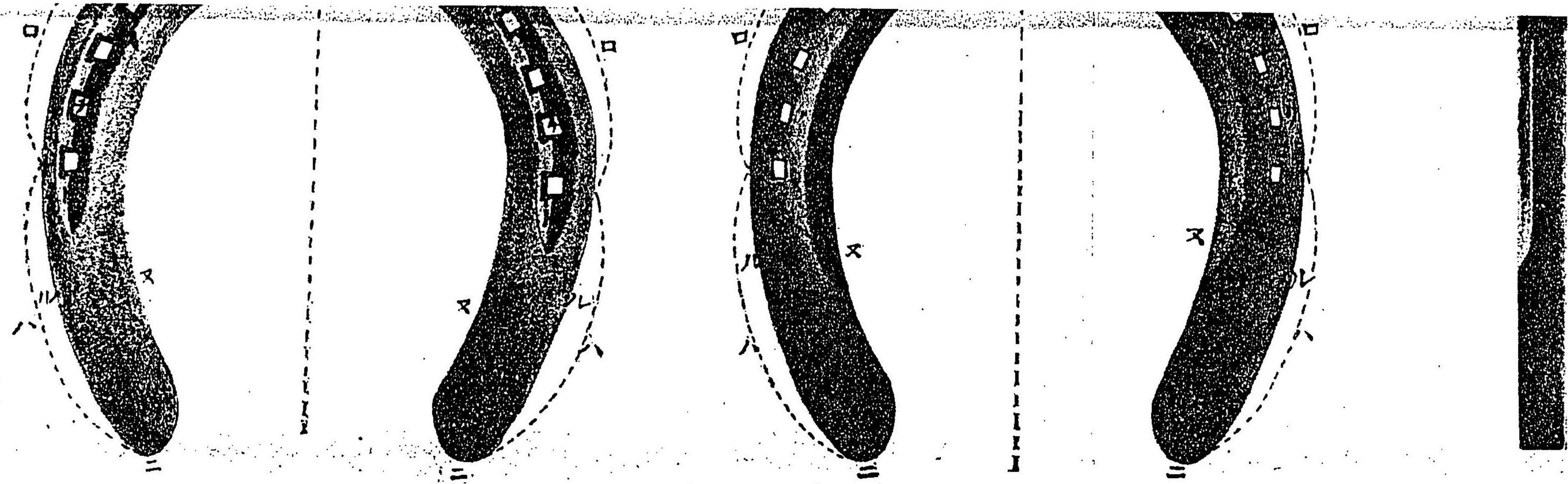

蹄鐵

下面
第一枝鐵 第二枝鐵

上面
第二枝鐵 第一枝鐵

側面

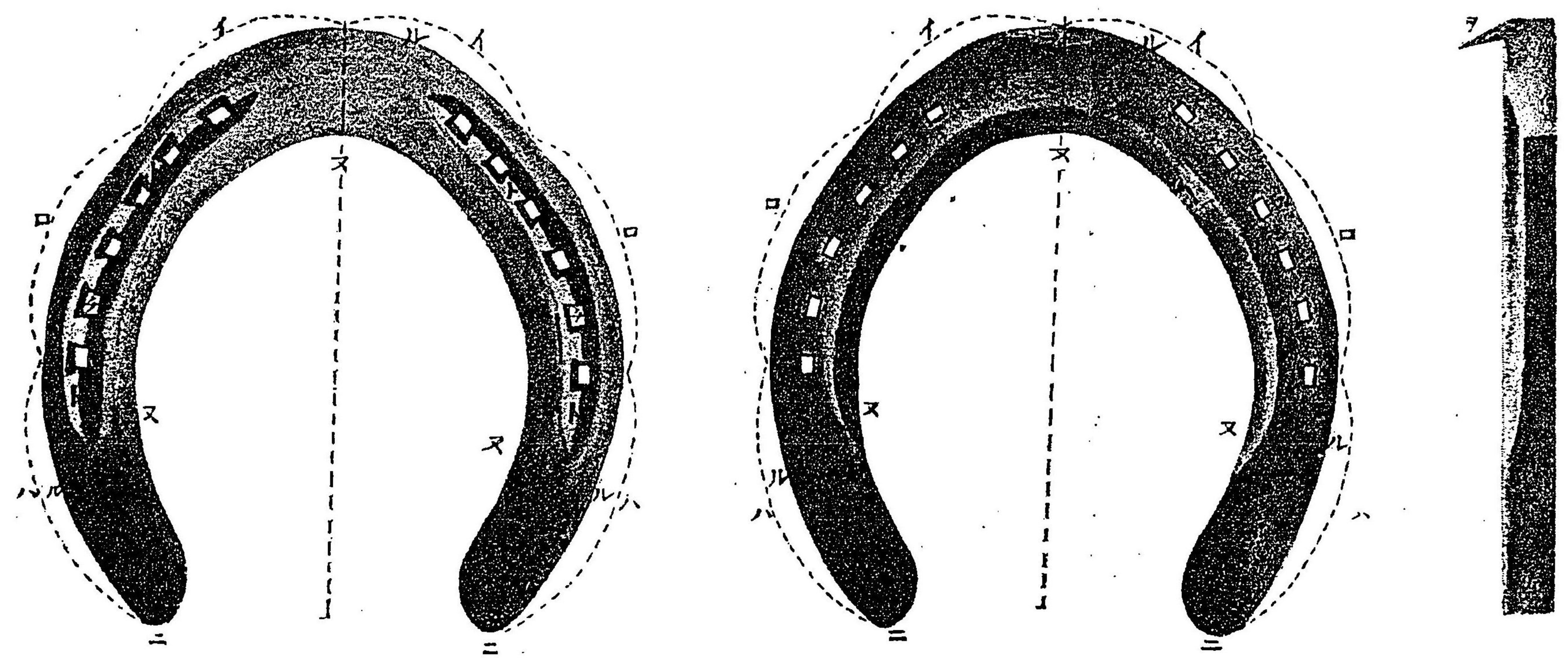

後蹄鐵

イ 鐵頭
ロ 鐵側
ハ 鐵尾
ニ 鐵尾端
ホ 負面
ヘ 斜面
ト 溝
チ 釘眼
リ 釘孔
ヌ 內面
ル 外面
ナ 前鐵唇

第五圖
 (肢ノ下部縦斷面)

イロハニホトヘチリヌルガカヨメ
 蹄冠筋伸屈皮蹄蹄肉肉肉肉肉
 骨骨骨骨骨骨骨骨骨骨骨骨骨

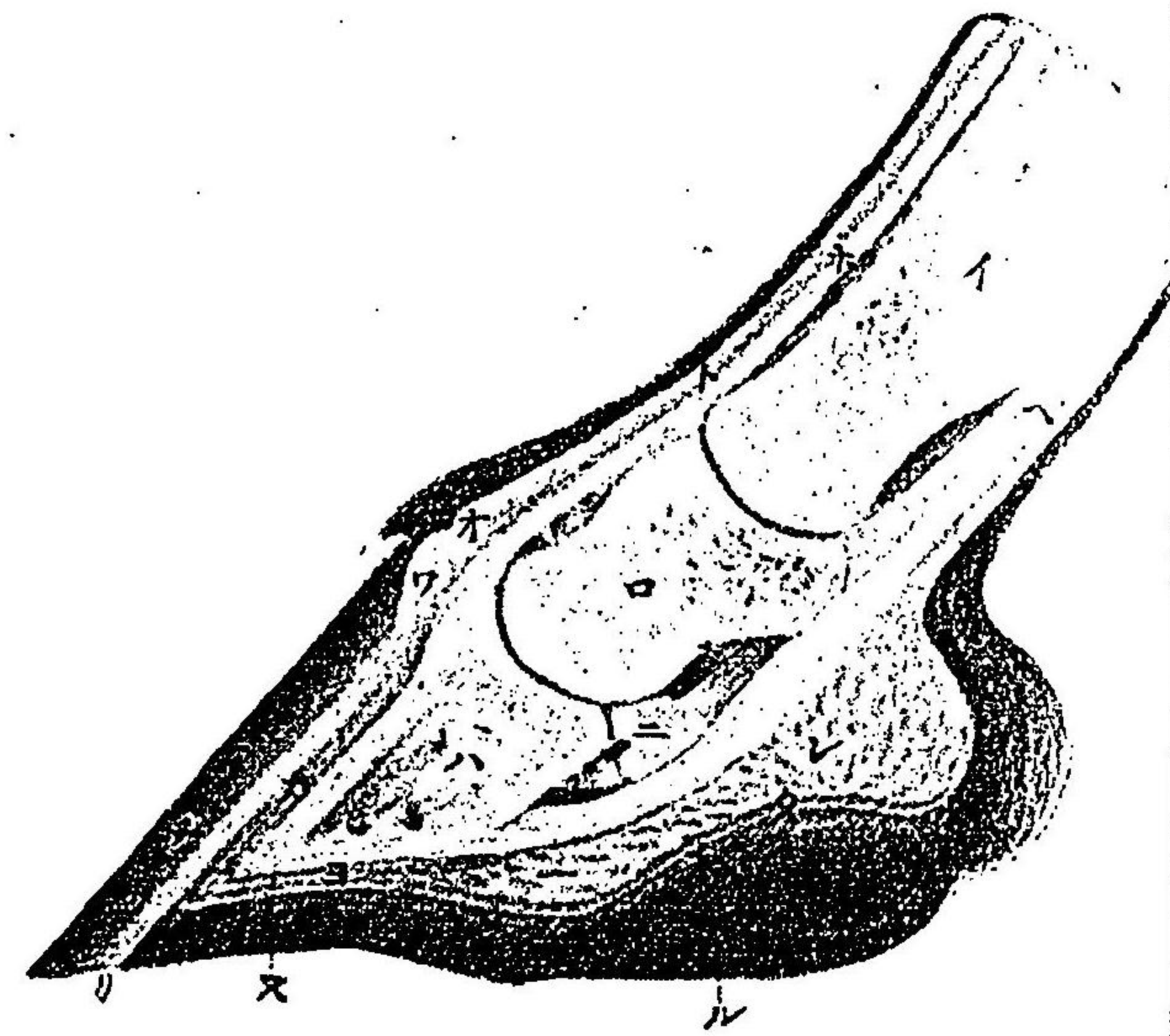

第六圖

(部骨)

下面

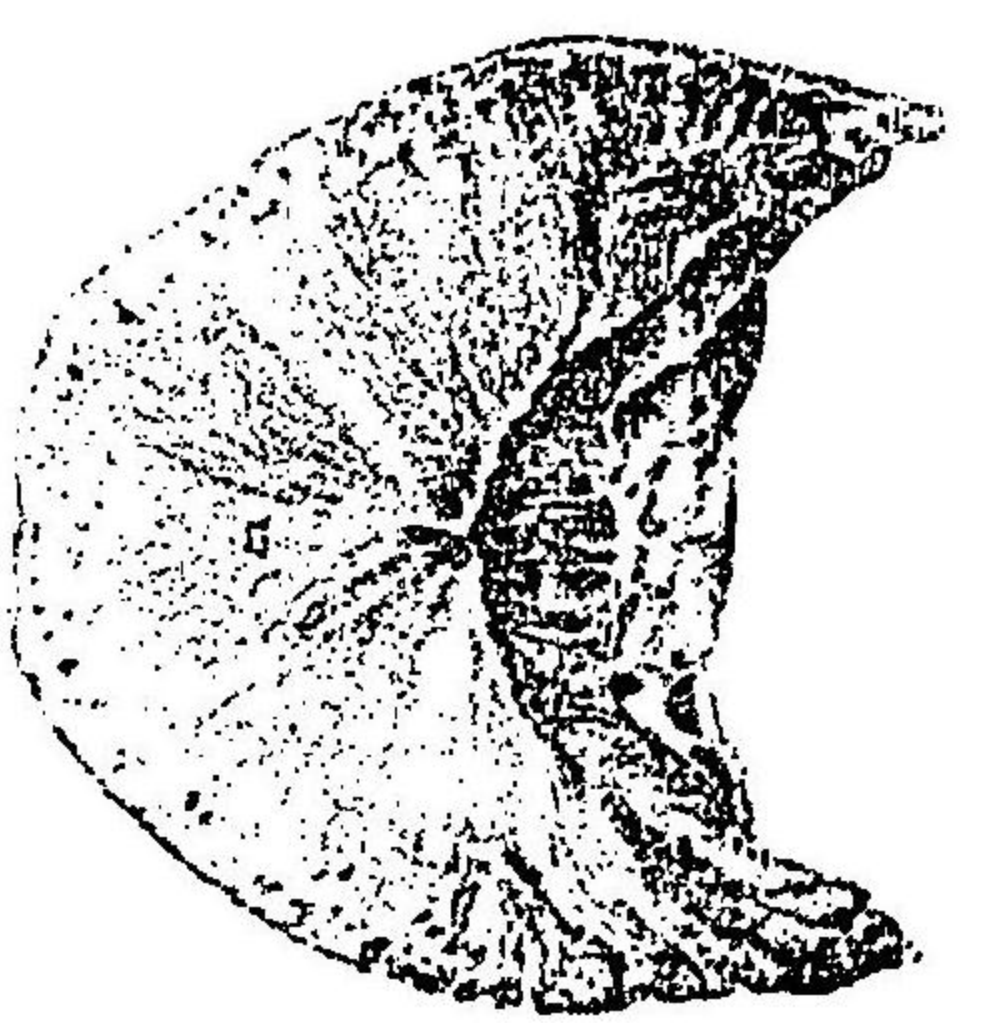

側面

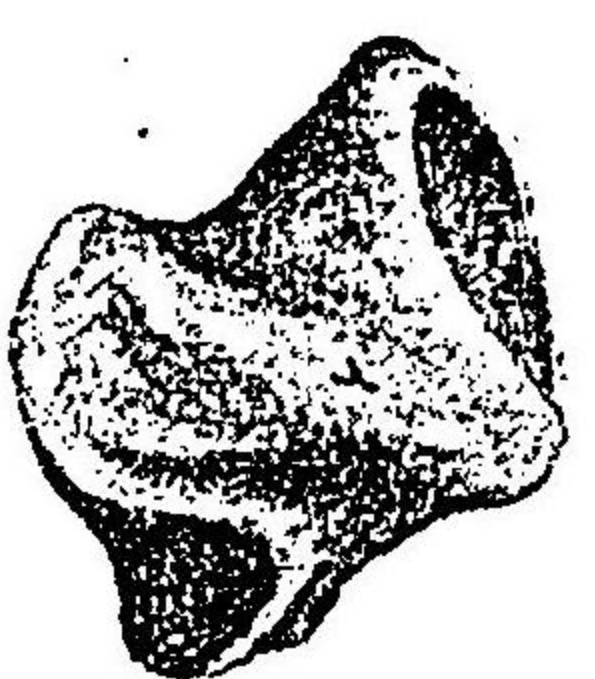

面上

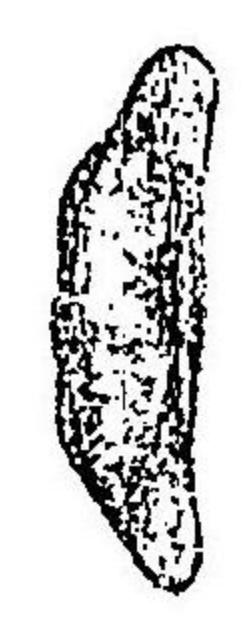

面下



側面

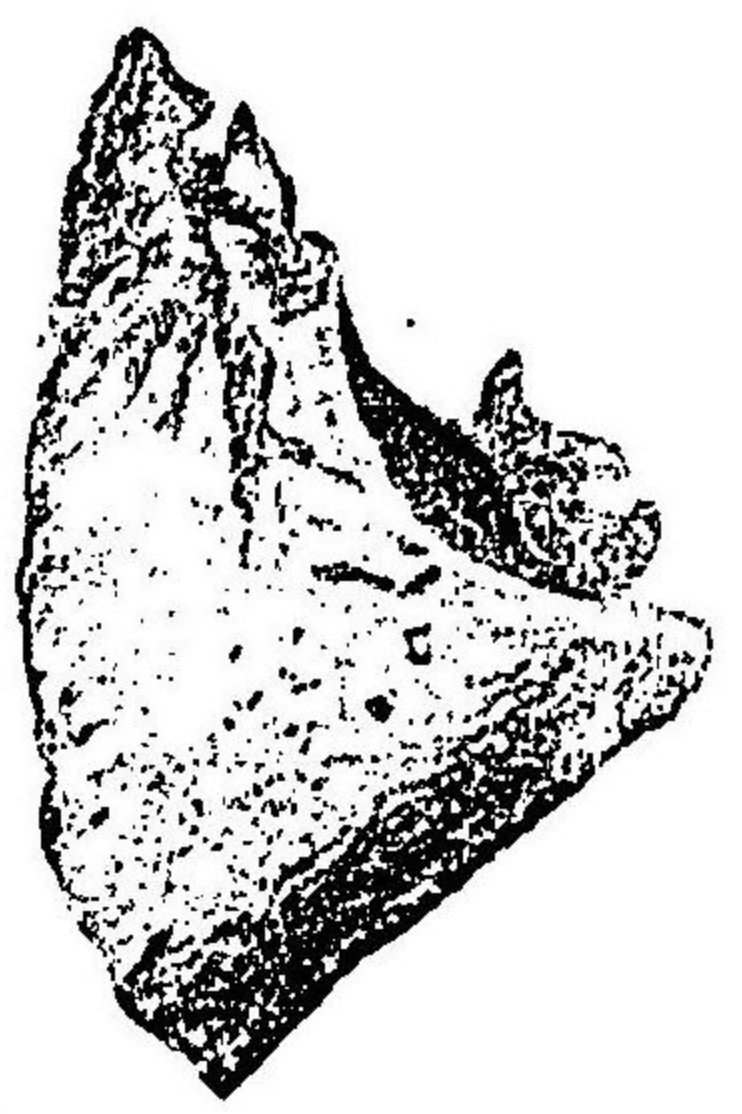

上頤骨
口隆骨
切骨

第七彈 (部) 圖

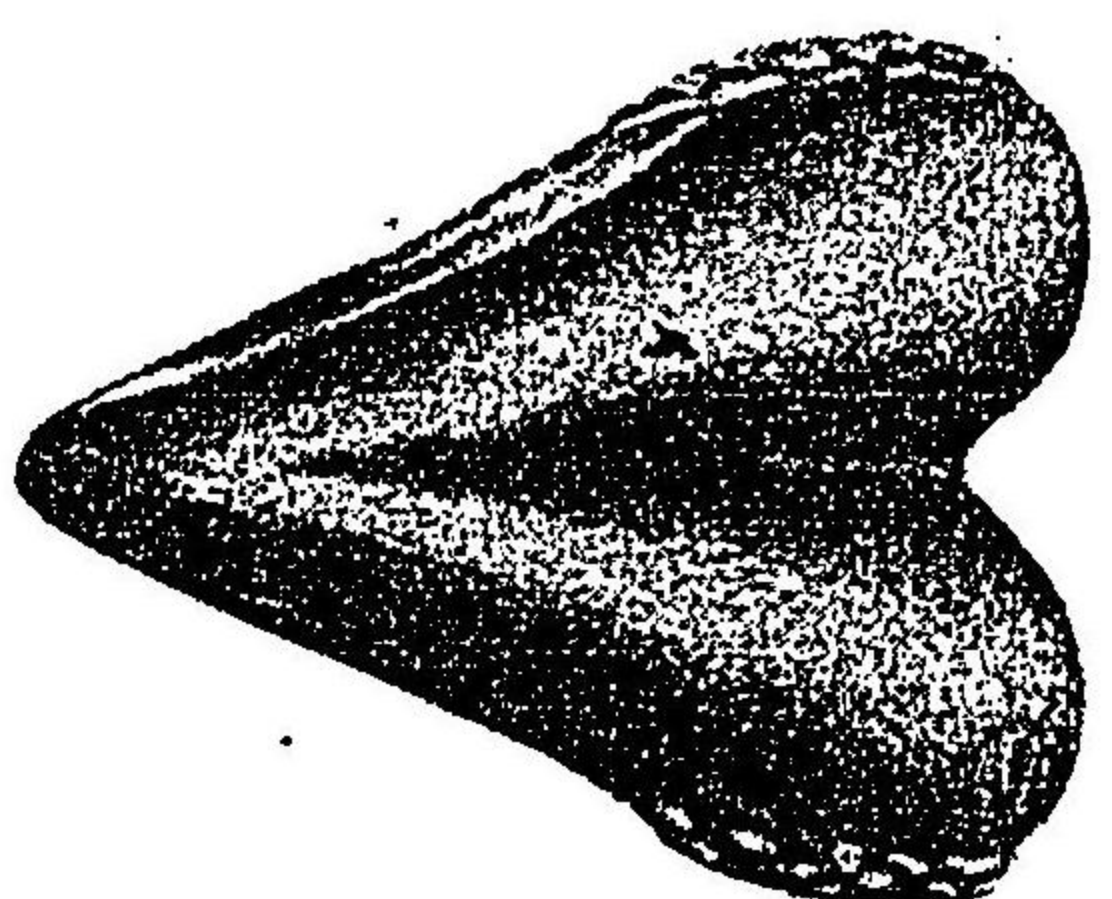
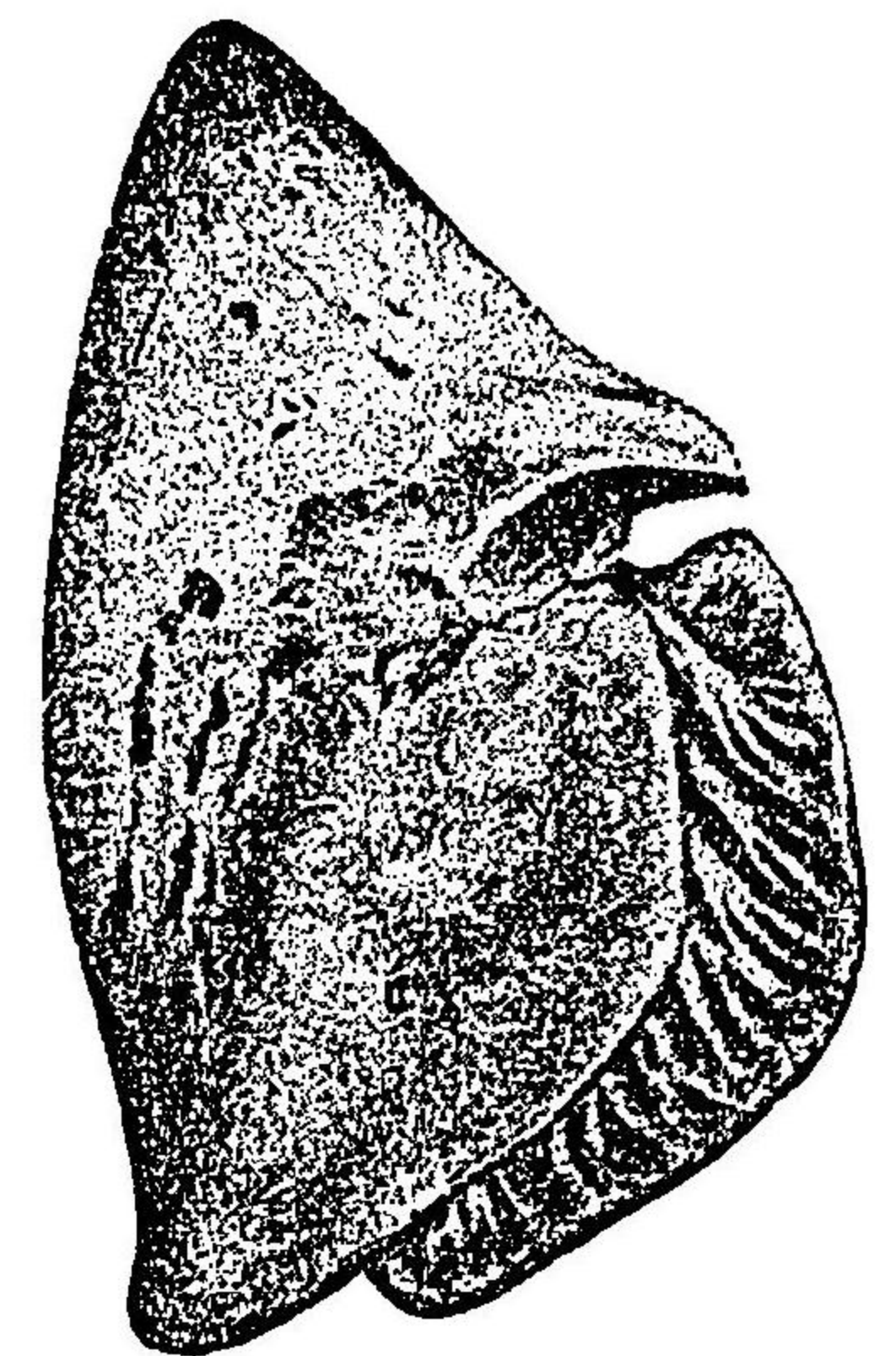

ノ 踵骨
口 踵軟骨
ノ 跖椎

圖 八 第
(部覺知ルヲ見リヨ方側)

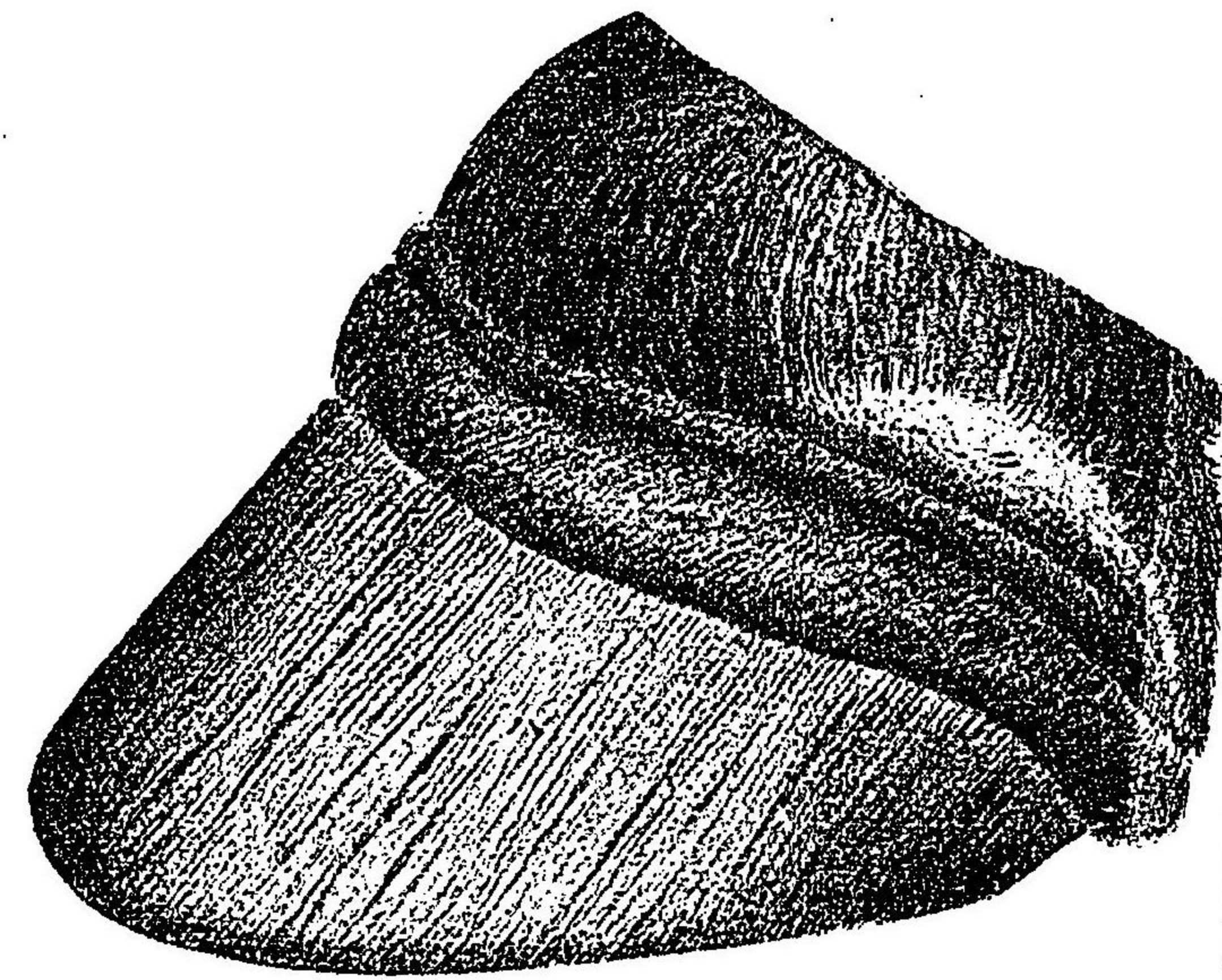

ニ皮膚
ハ肉壁
口肉冠
イ肉縁

第九圖

(下方ヨリ見ル知覺部)

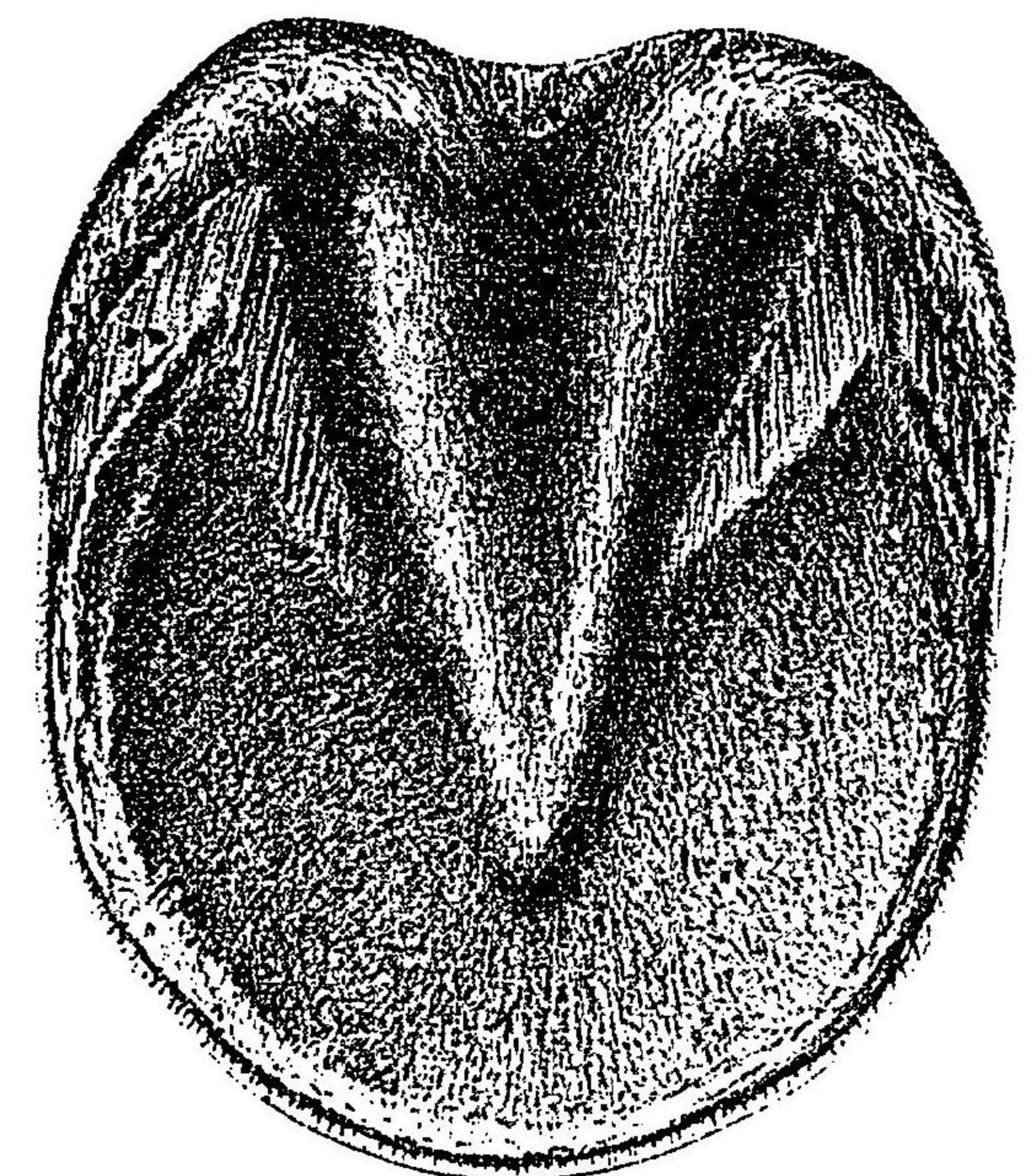

ハ 口 イ
肉 肉 肉
壁 叉 底

第十圖
(壁蹄)

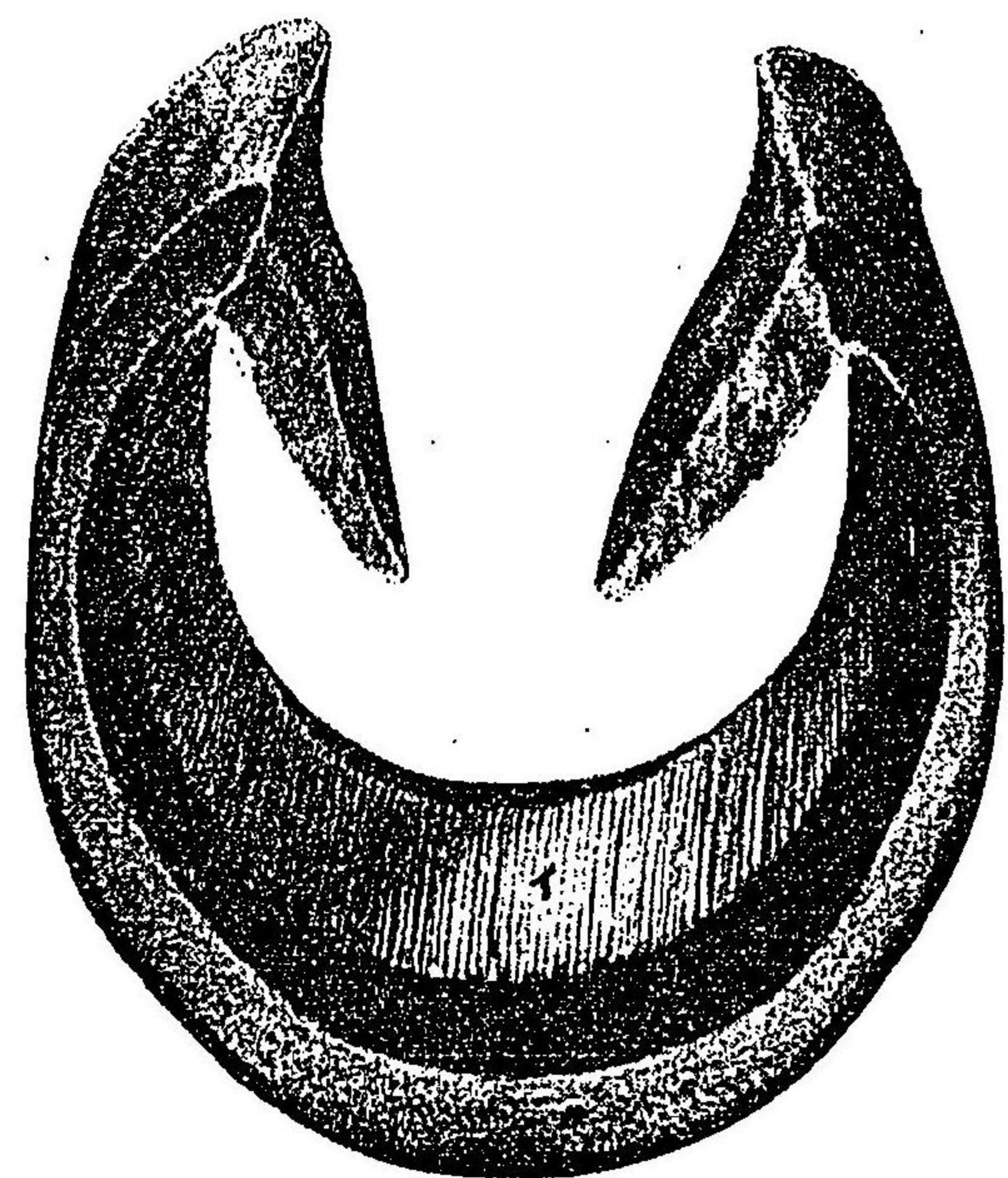

イ角小葉
ロ蹄支角
ハ蹄支

圖 一 十 第
(底 跡)

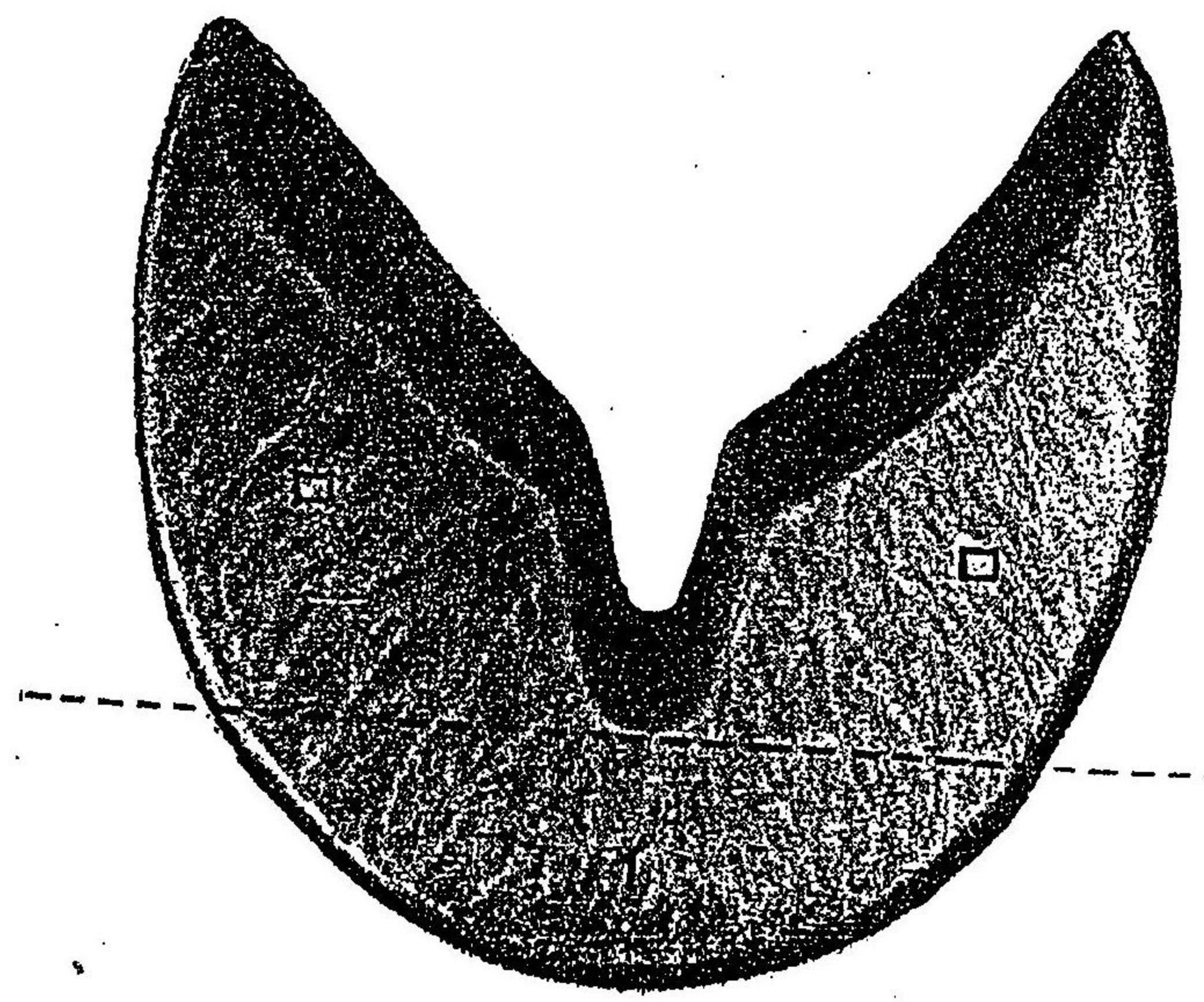

口 跡
底 枝

不 跡
底 體

圖二十第
(叉蹄)

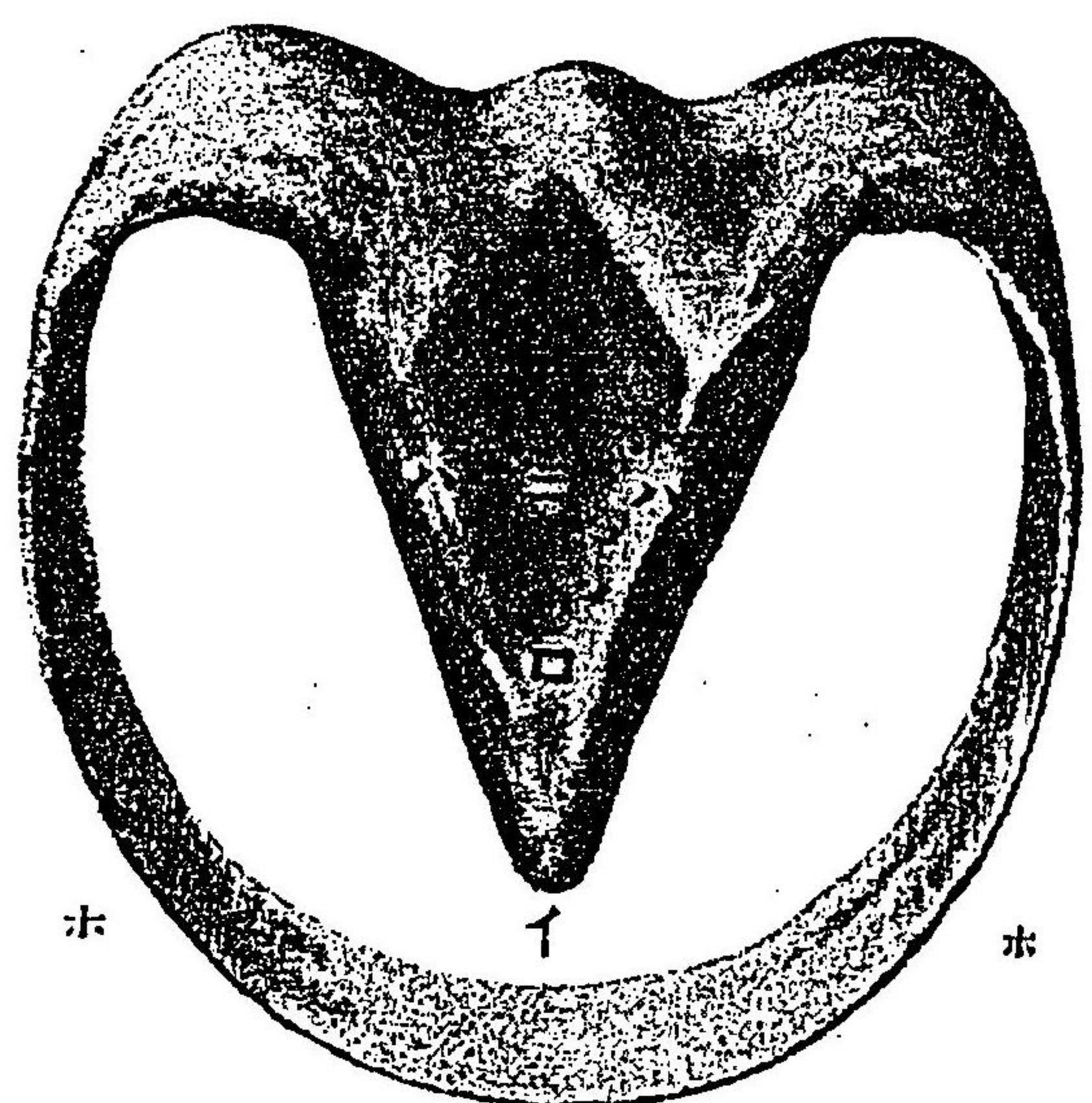

一蹄叉尖
 二蹄叉體
 三蹄叉枝
 水蹄冠帶

圖五十四 第四十圖 (勢肢踏前)
圖三十圖 (勢肢正望側肢前)

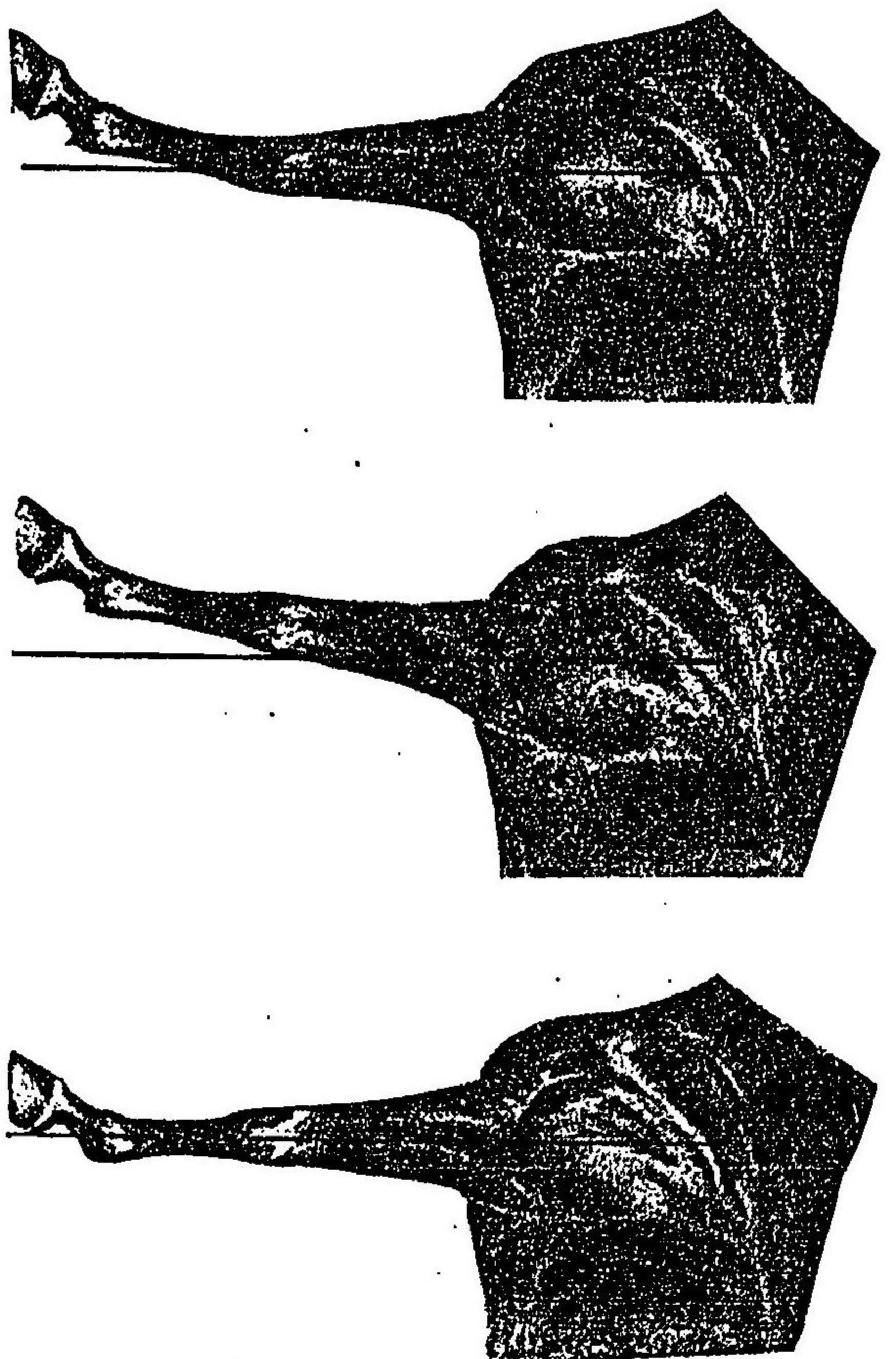

圖七十第 圖六十第

(膝 彎)

(勢 肢 蹈 後)



圖 八 十 第
(勢肢正望前肢前)



圖 十 二 第
(勢 肢 踏 狹)



圖 九 十 第
(勢 肢 踏 廣)



圖三十三第 (勢肢向外) 圖三十三第 (勢肢狀O) 圖三十三第 (勢肢狀X)

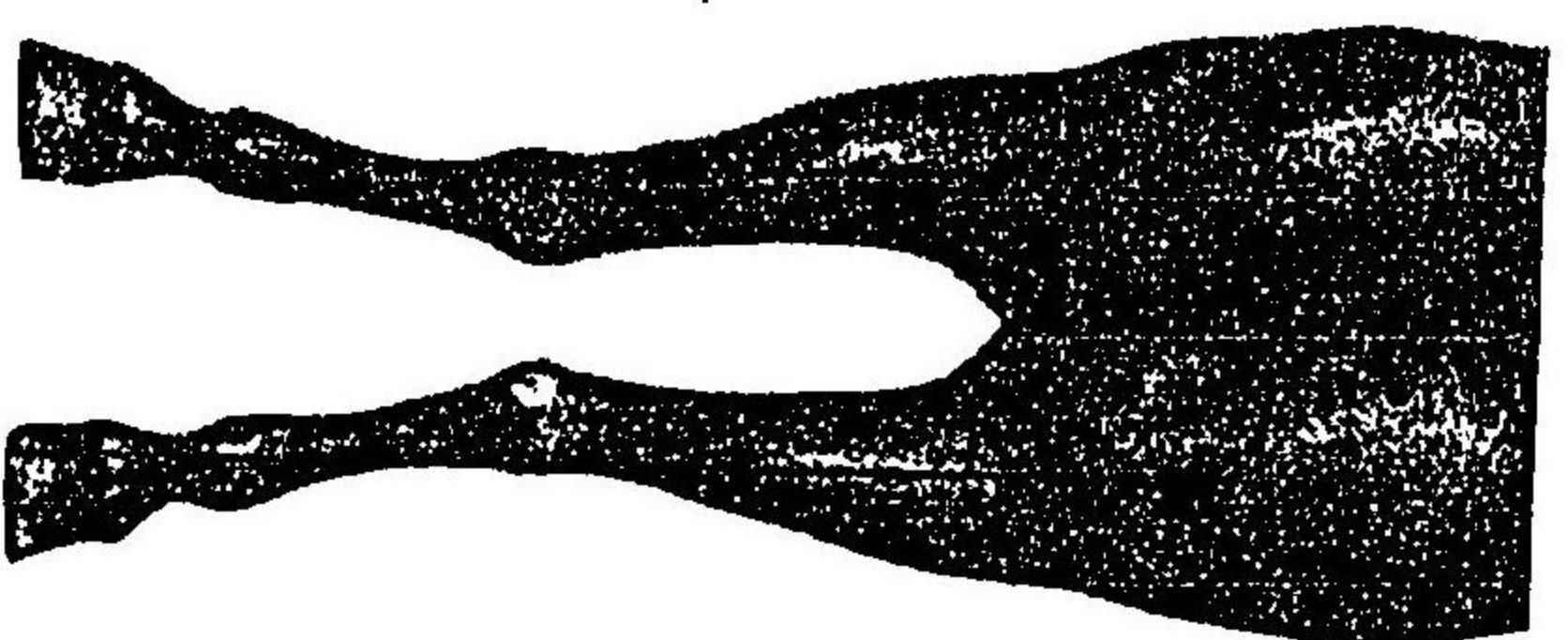
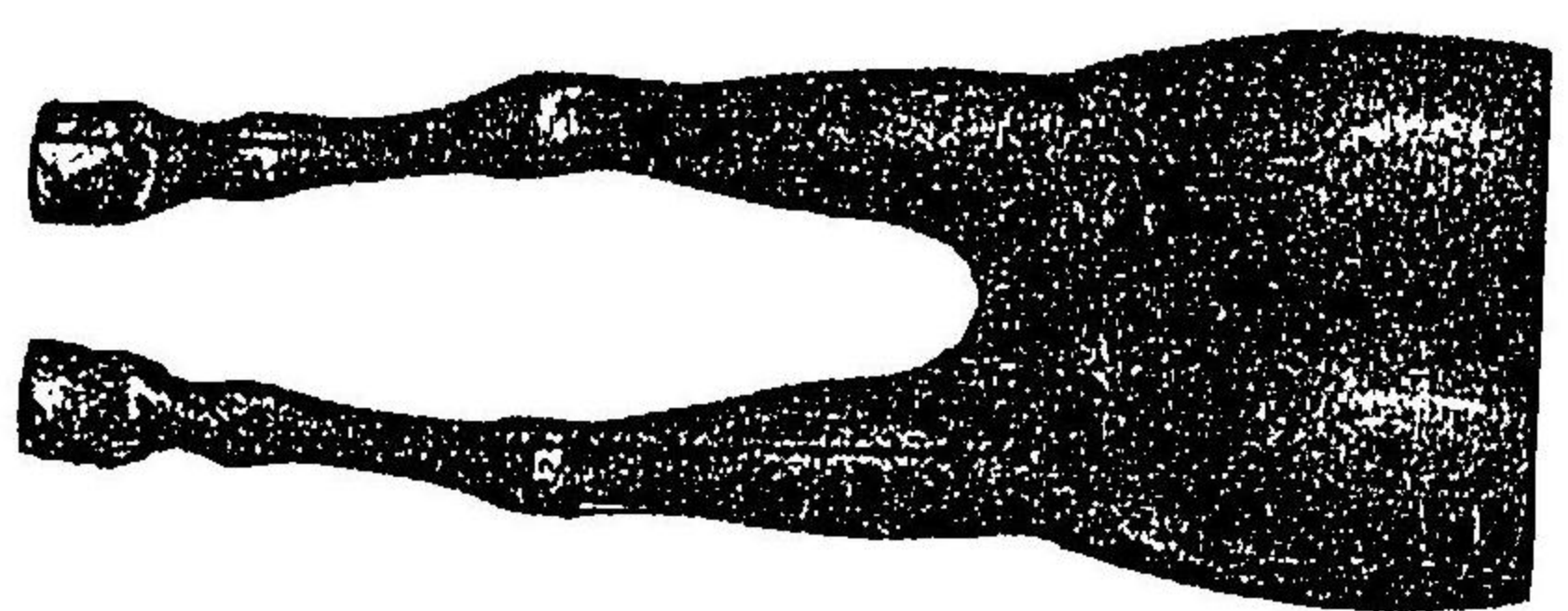
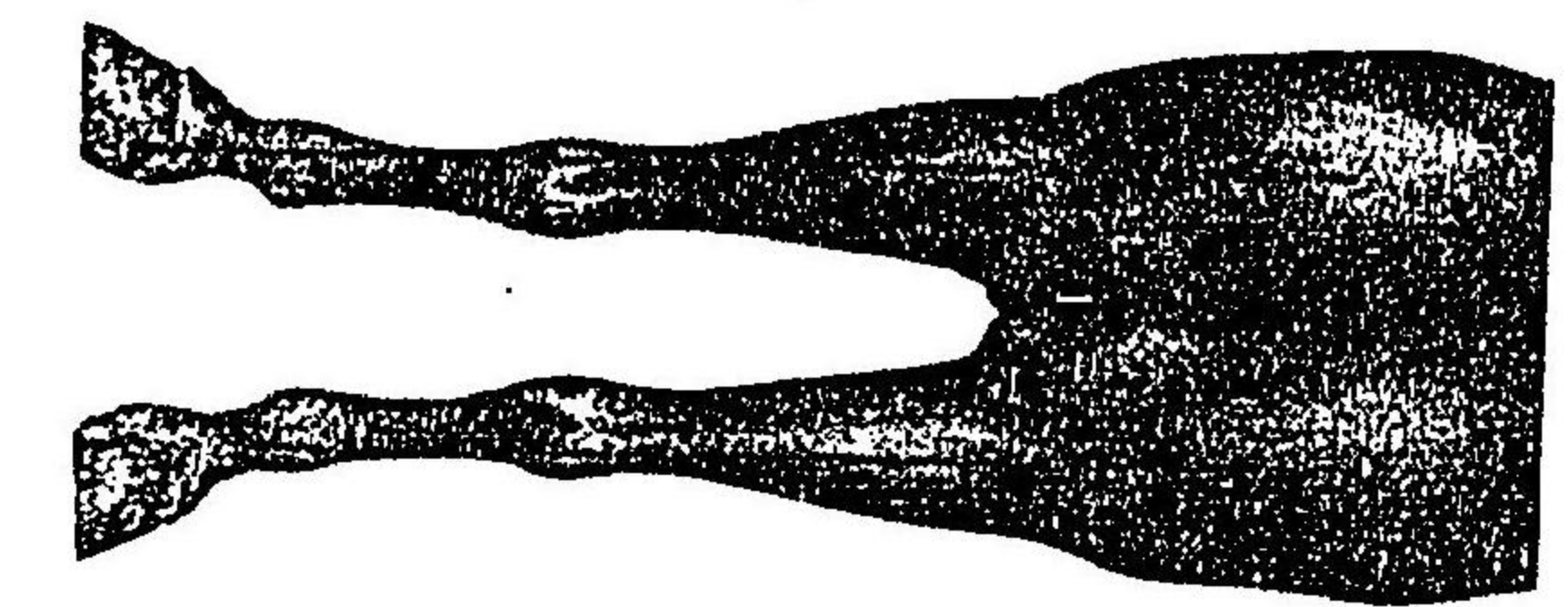

圖四十二第
(勢肢向內)

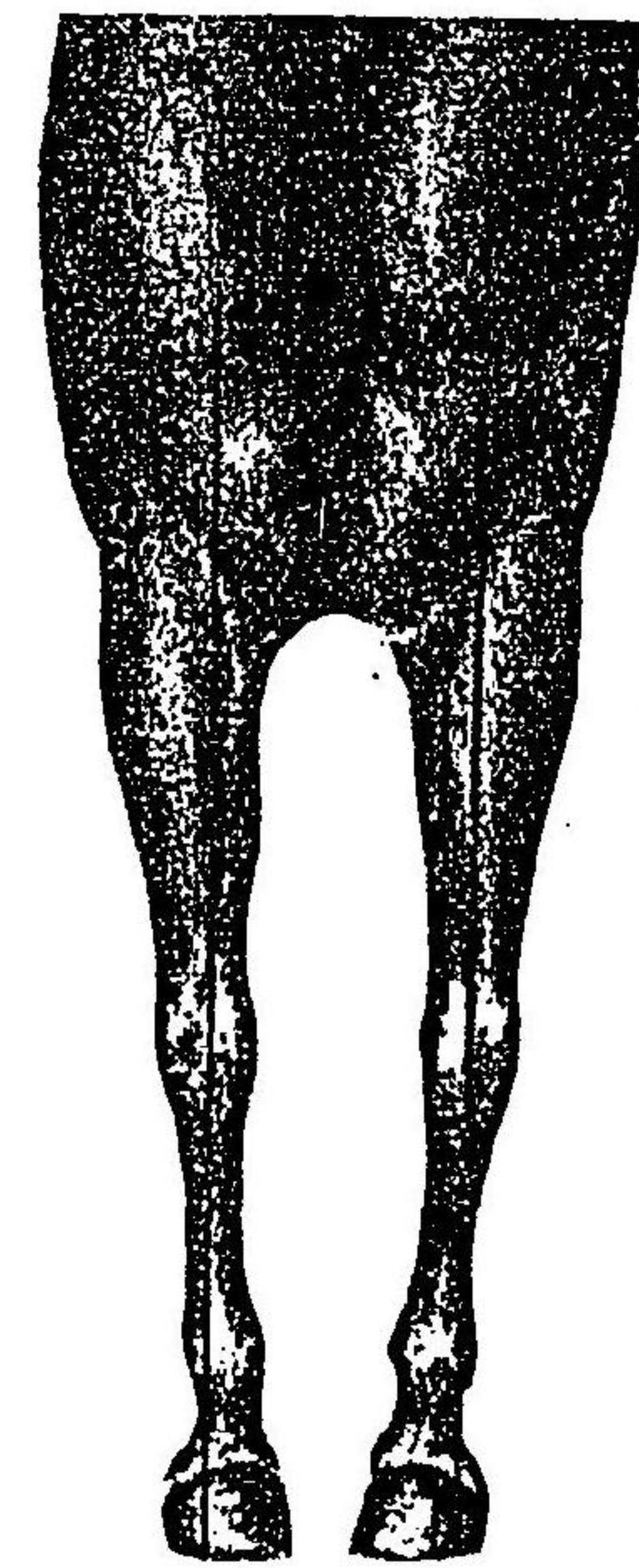

圖六十二第
(勢肢蹈前)



圖五十二第
(勢肢正望側肢後)



圖九十二第
(脚 熊)

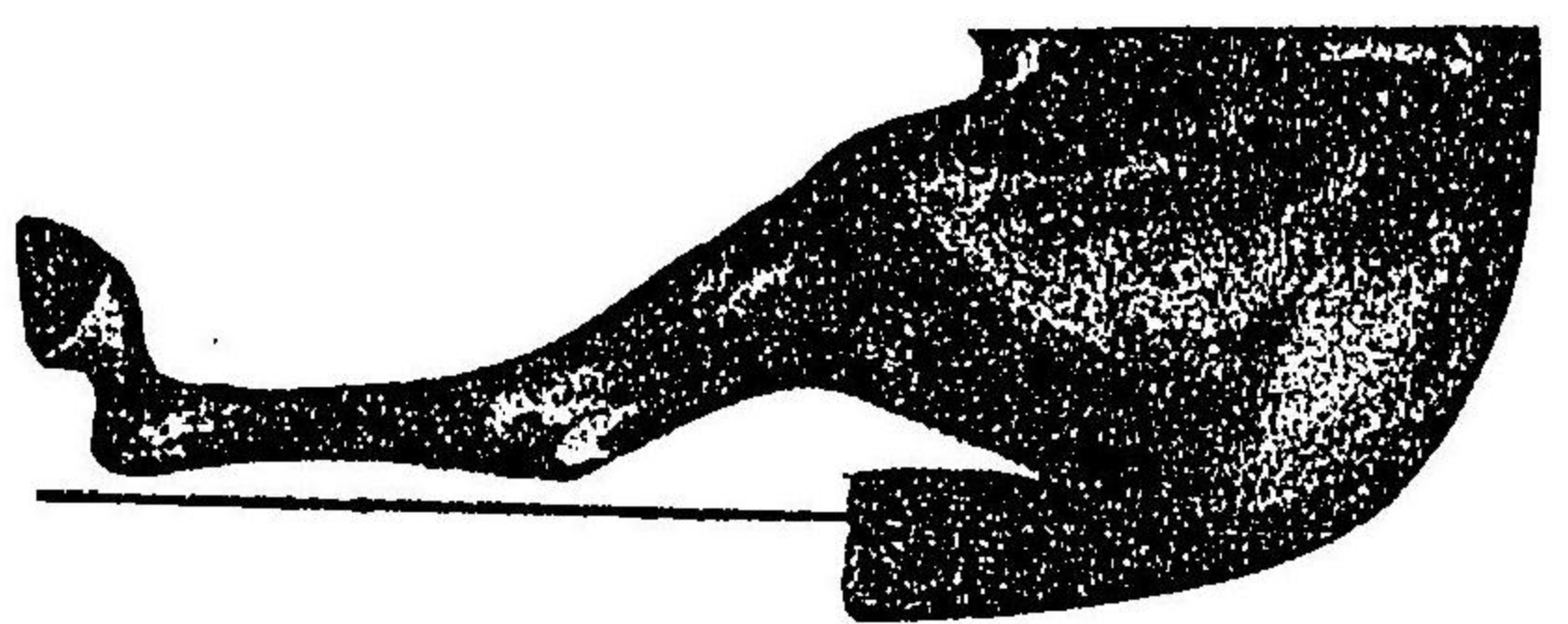

圖八十二第
(勢 肢 踏 後)



圖七十二第
(勢 肢 狀 刀)



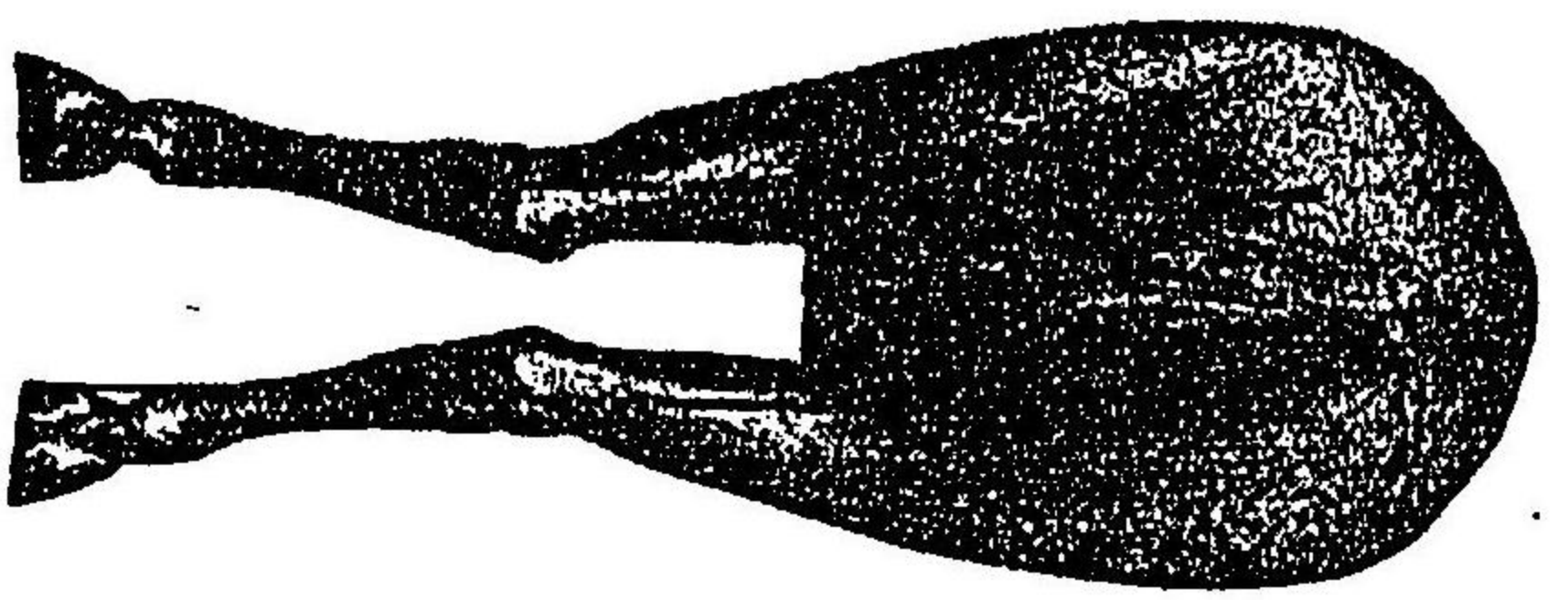

圖二十三第
(勢肢狀C)

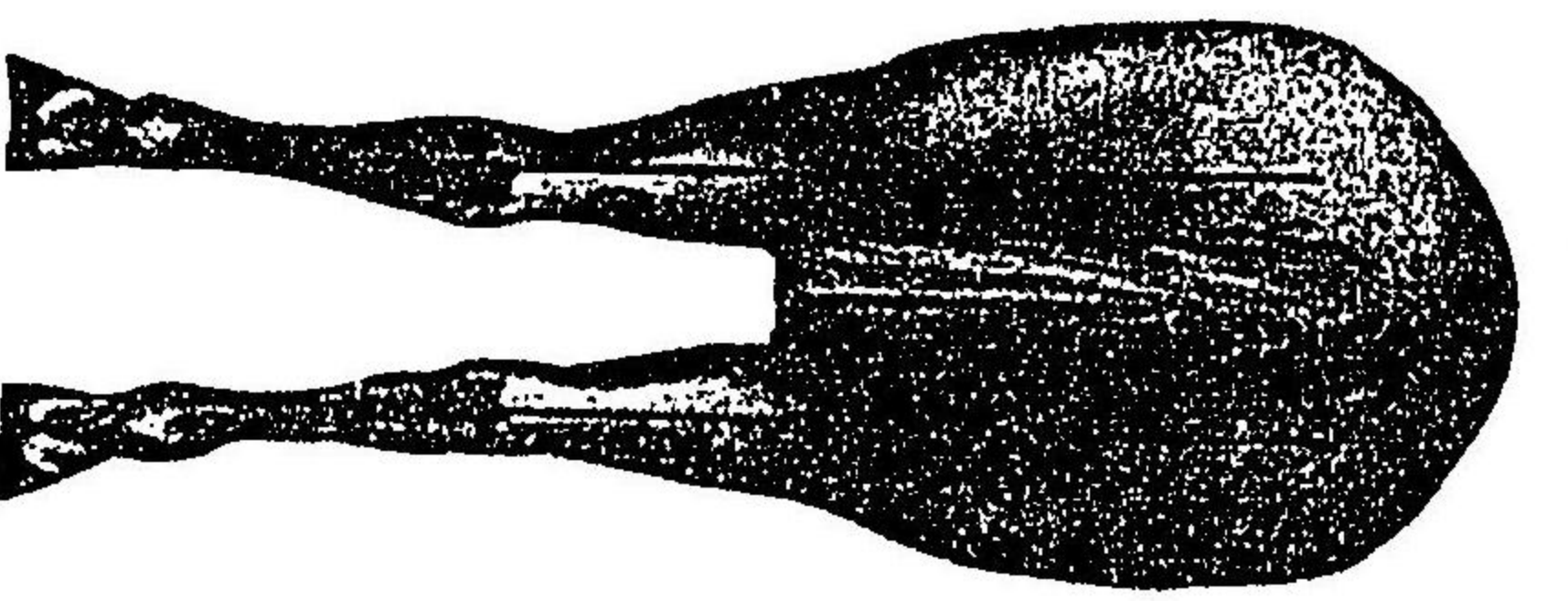

圖一十三第
(勢肢踏廣)

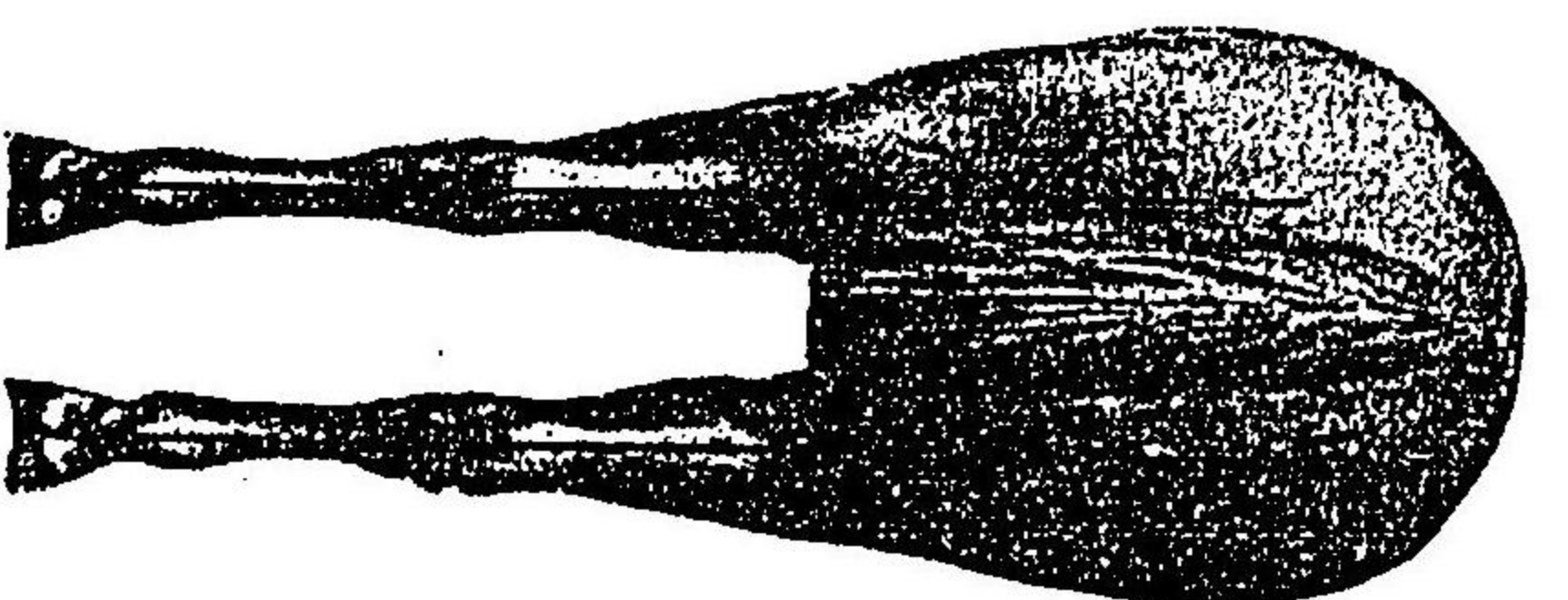

圖十三第
(勢肢正望後肢後)

圖四十三第
(勢肢狀O)



圖三十三第
(勢肢蹈狹)

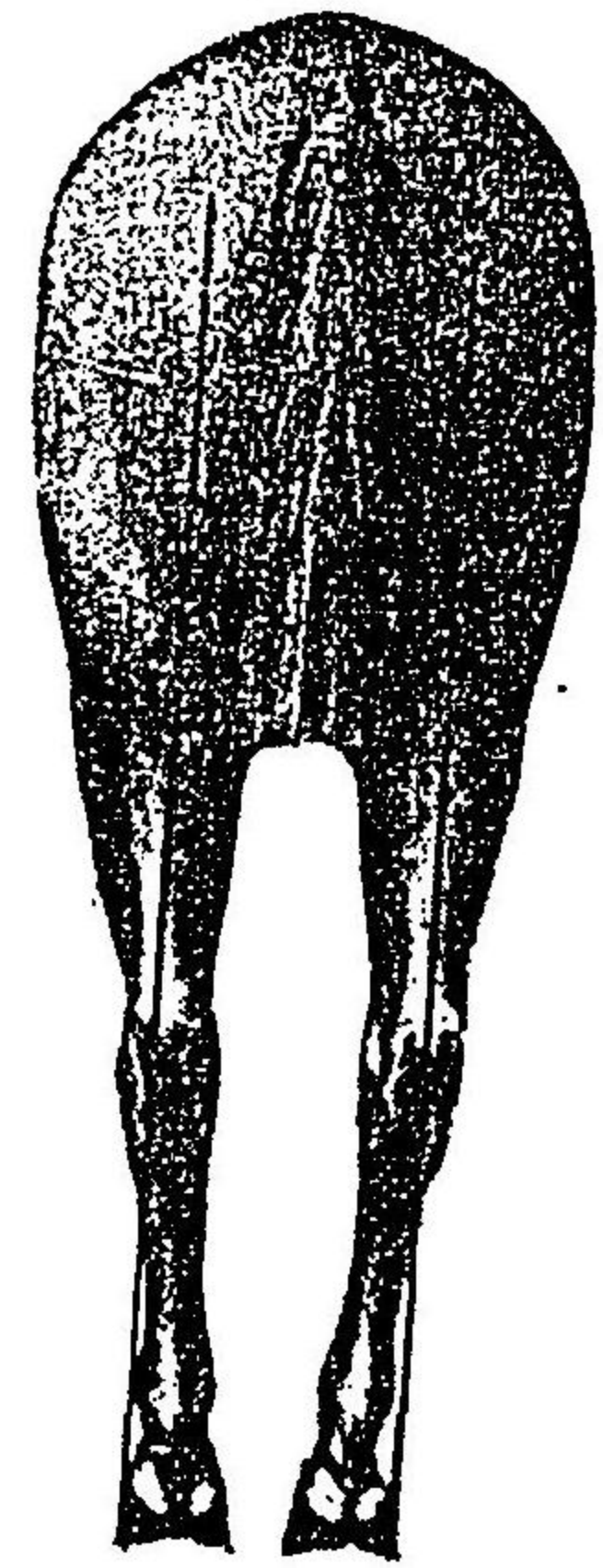

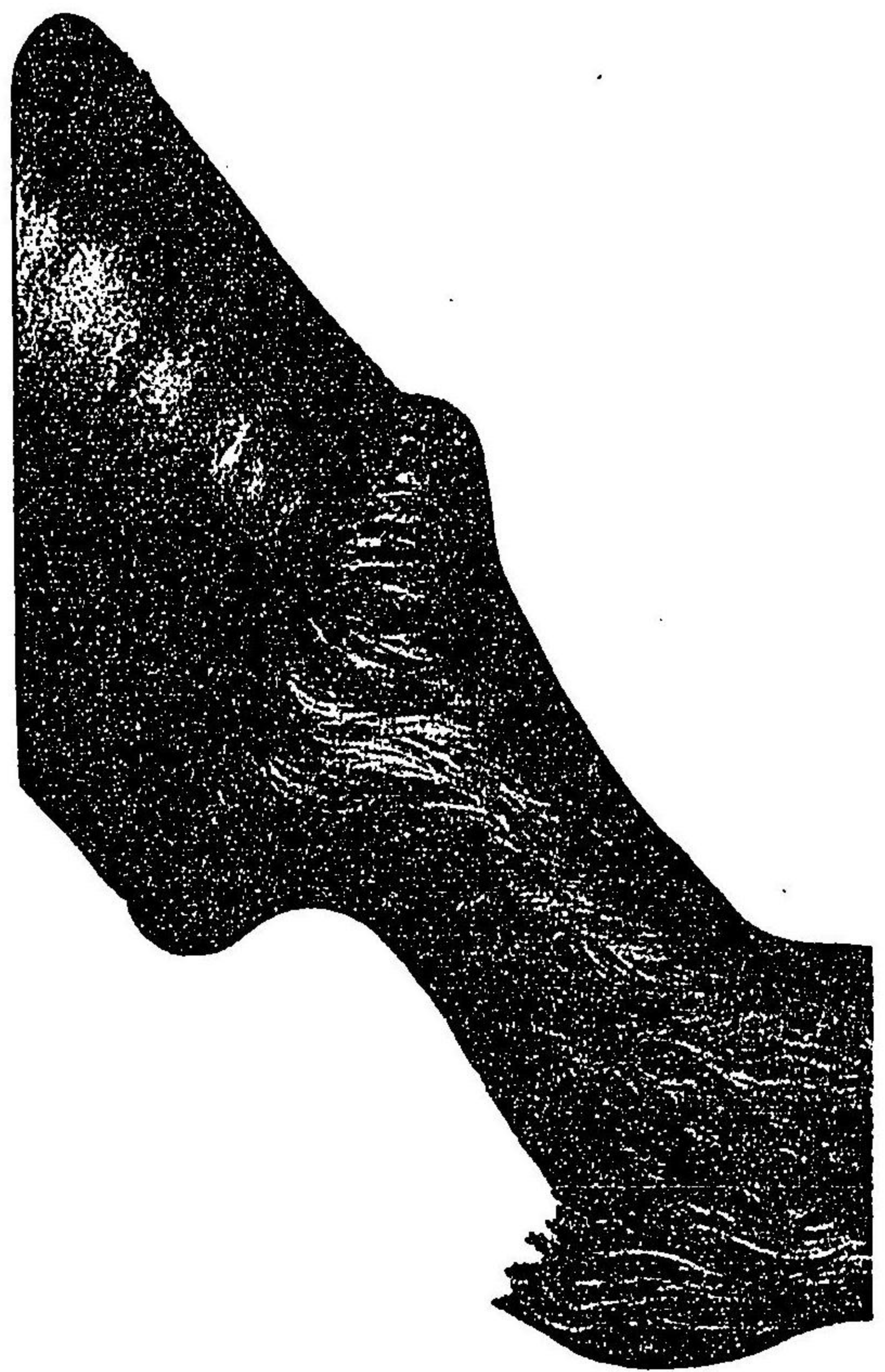

圖五十三第
(蒙 臥)

圖六十三第
(紫 起)

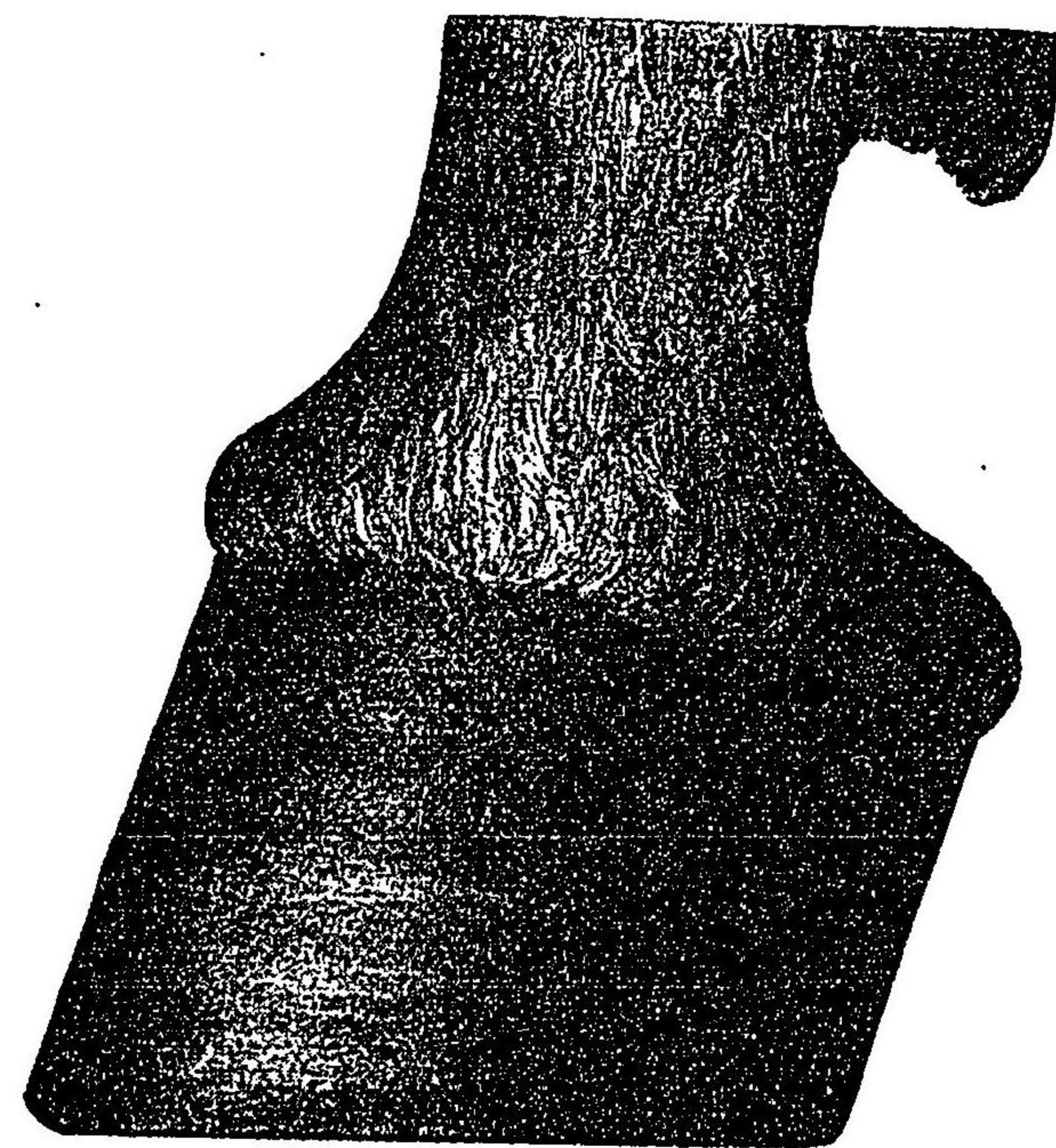

圖七十三第
(致一軸趾望前)



圖 八 十 三 第
(折破方內軸趾望前)



圖九十三第
(折破方外軸趾望前)

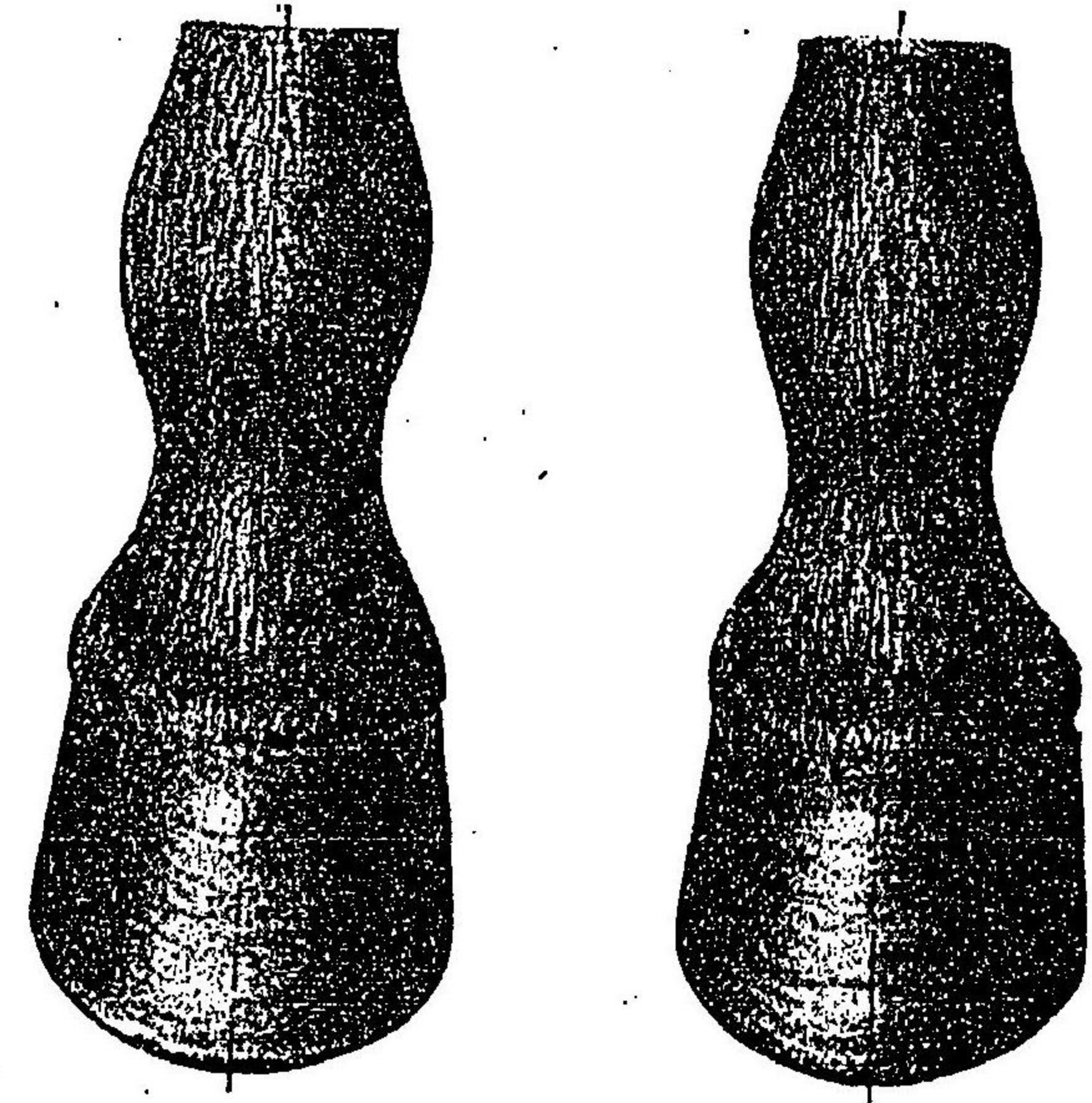
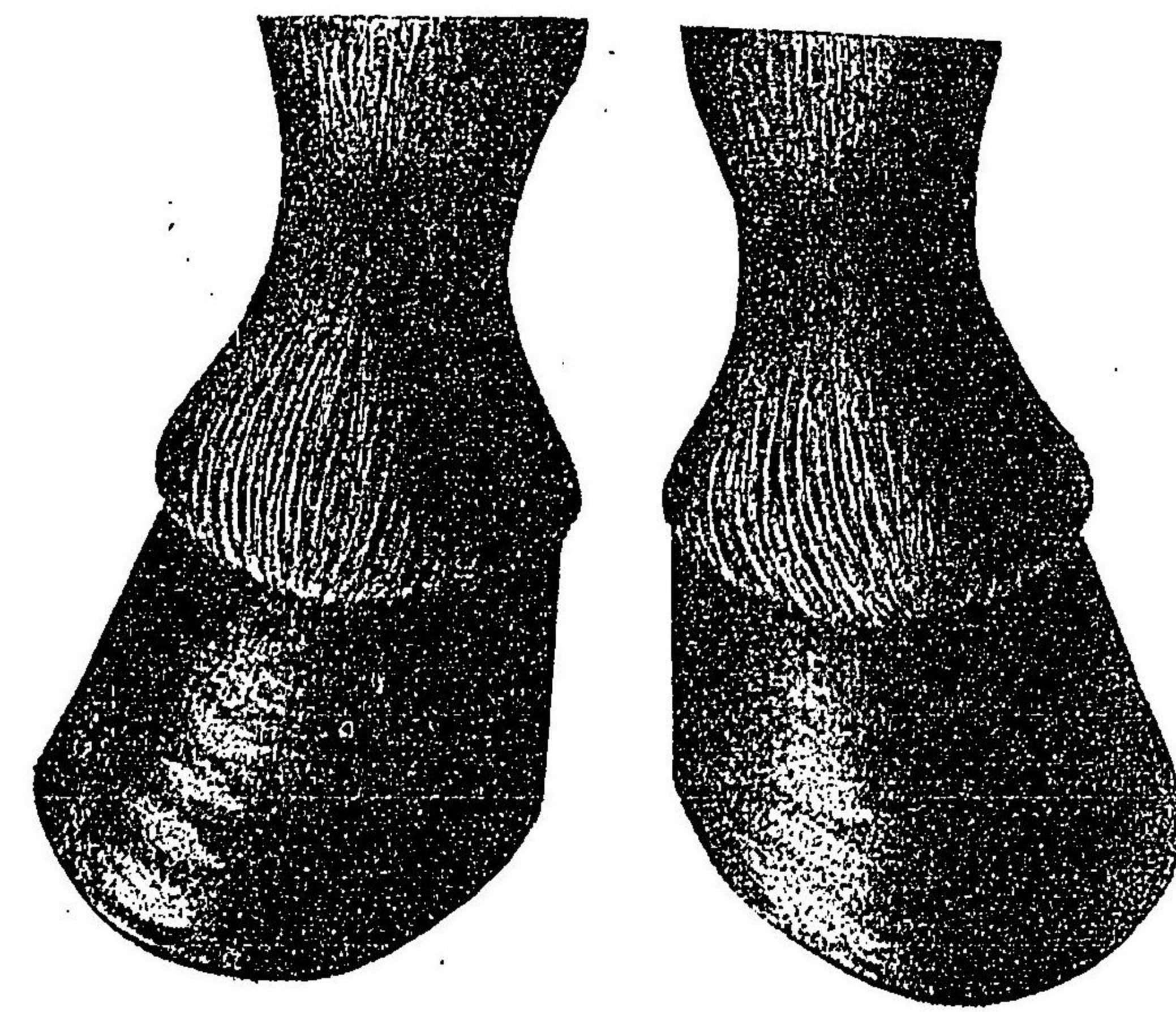

圖 十 四 第
(致一軸趾室側)



圖一十四第
(折破方前袖趾望側)

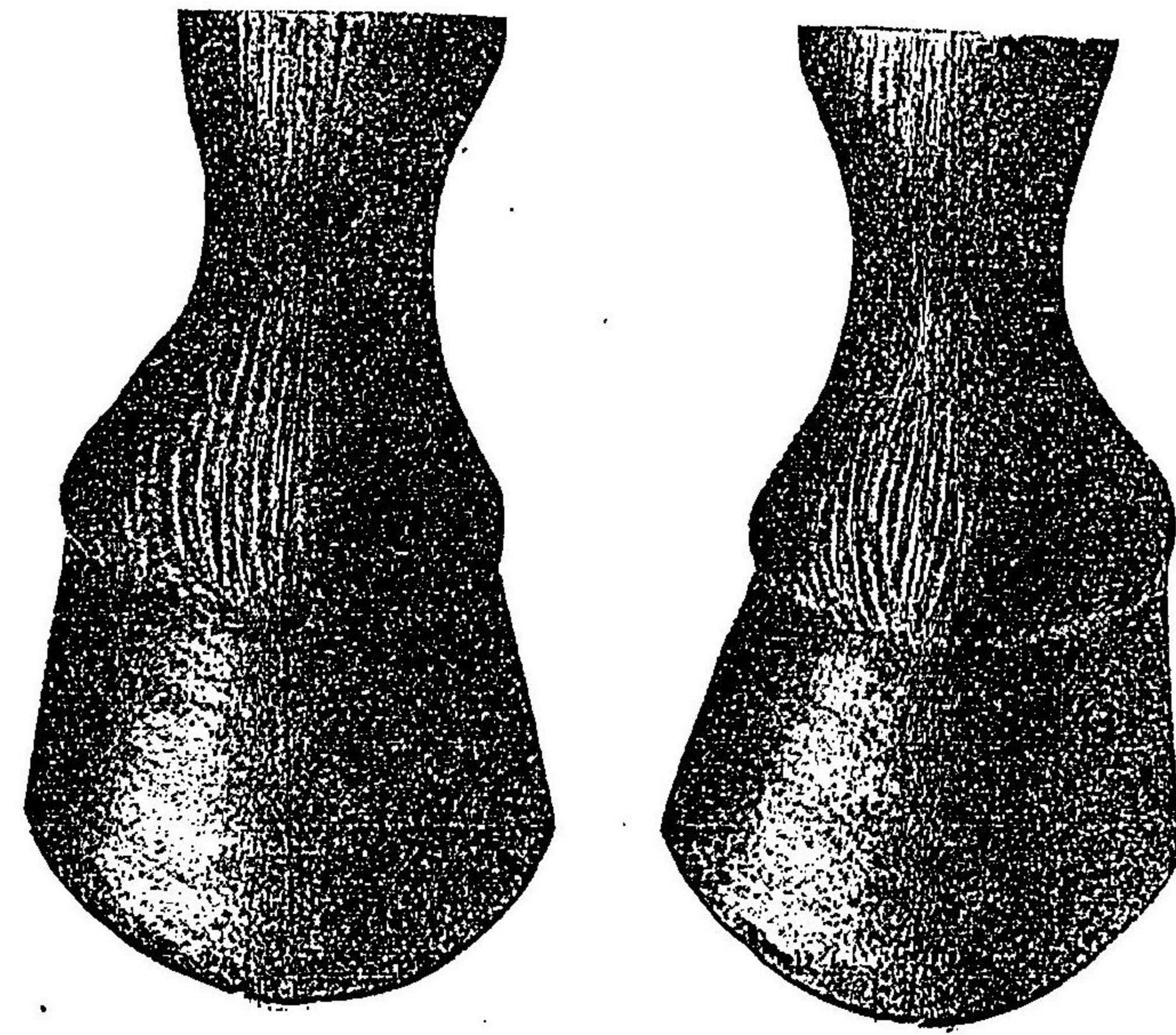
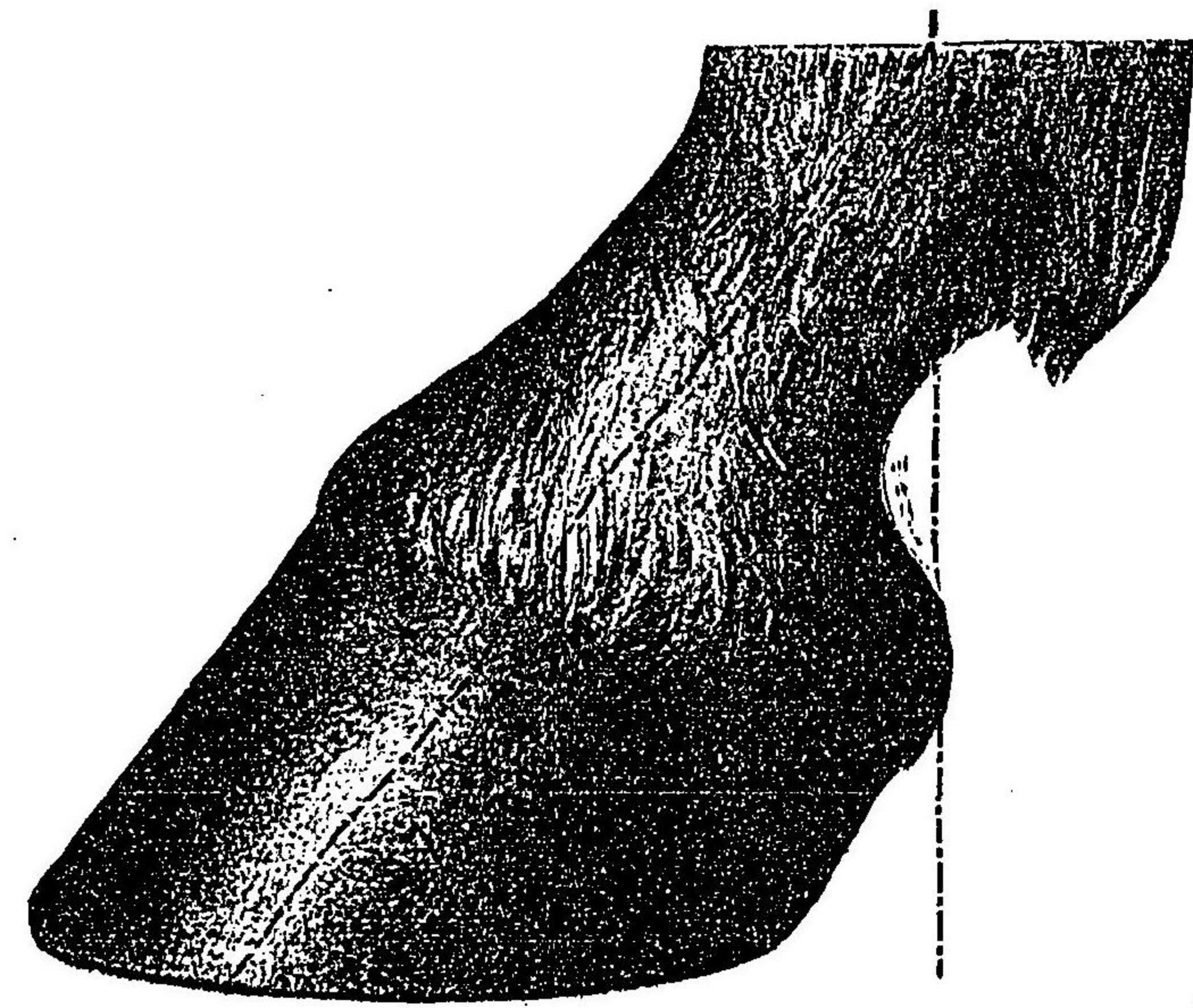
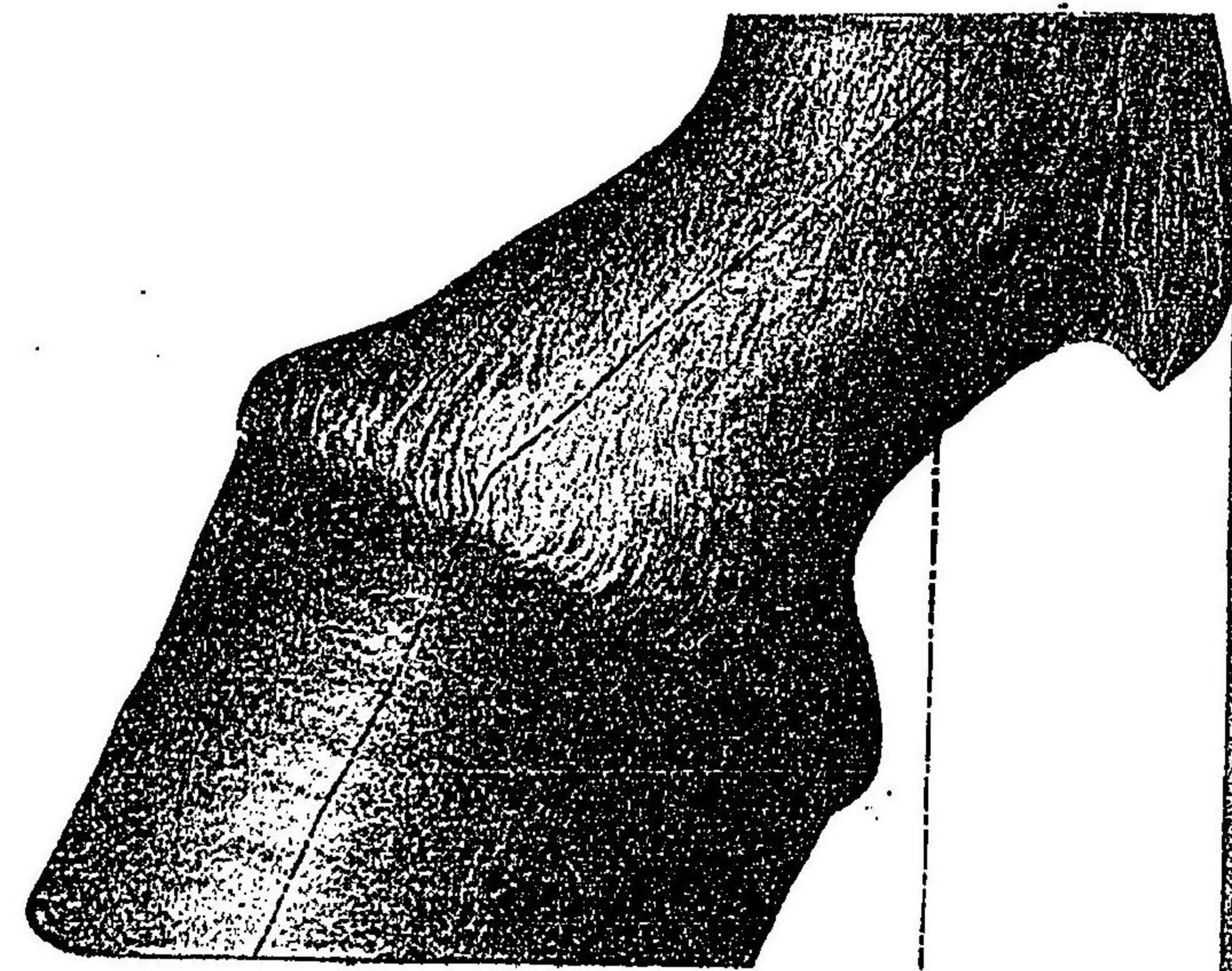

圖二十四第
(折破方後軸趾望側)

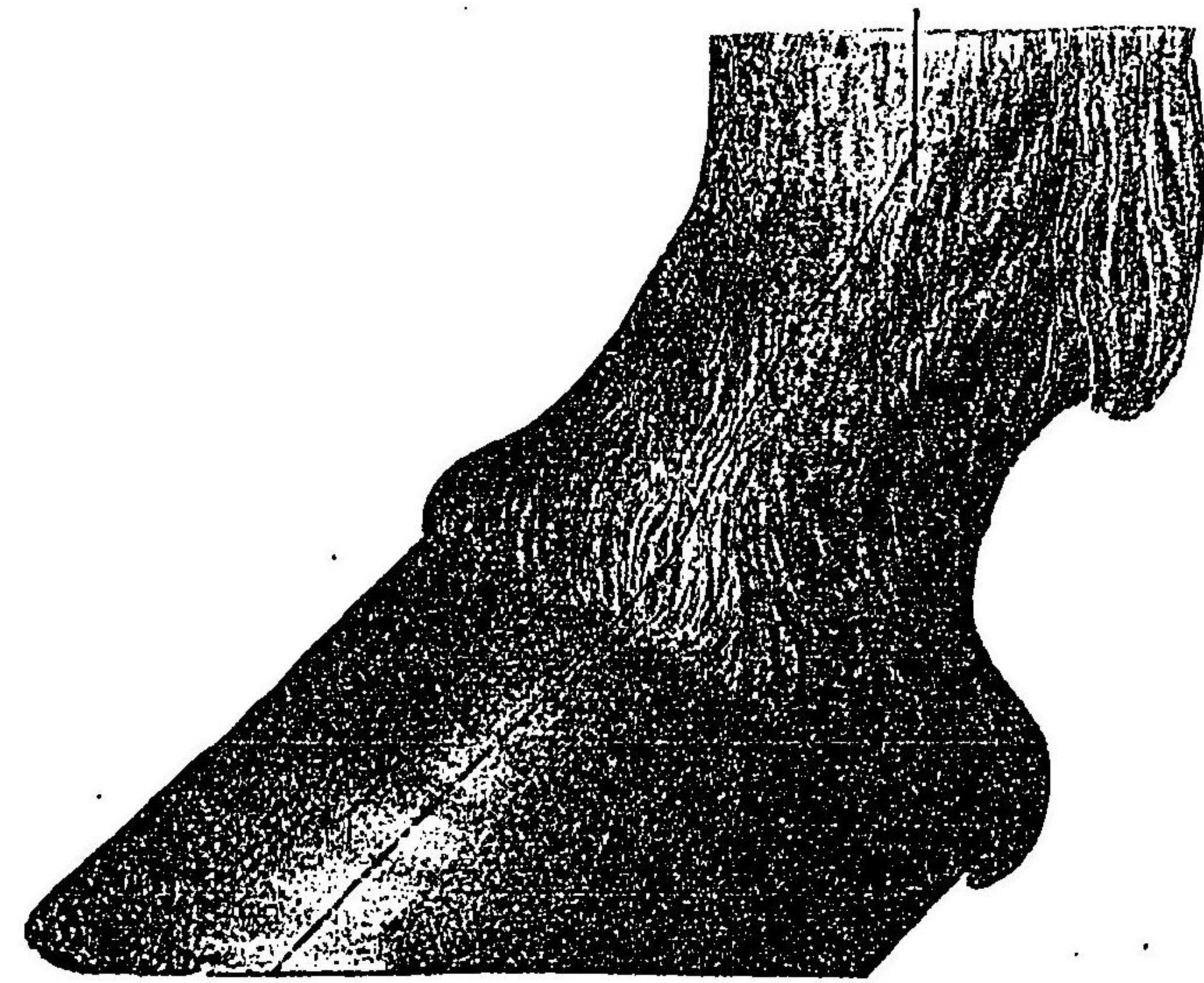

圖四十四第
(跡ノ正)
面下ノ跡後

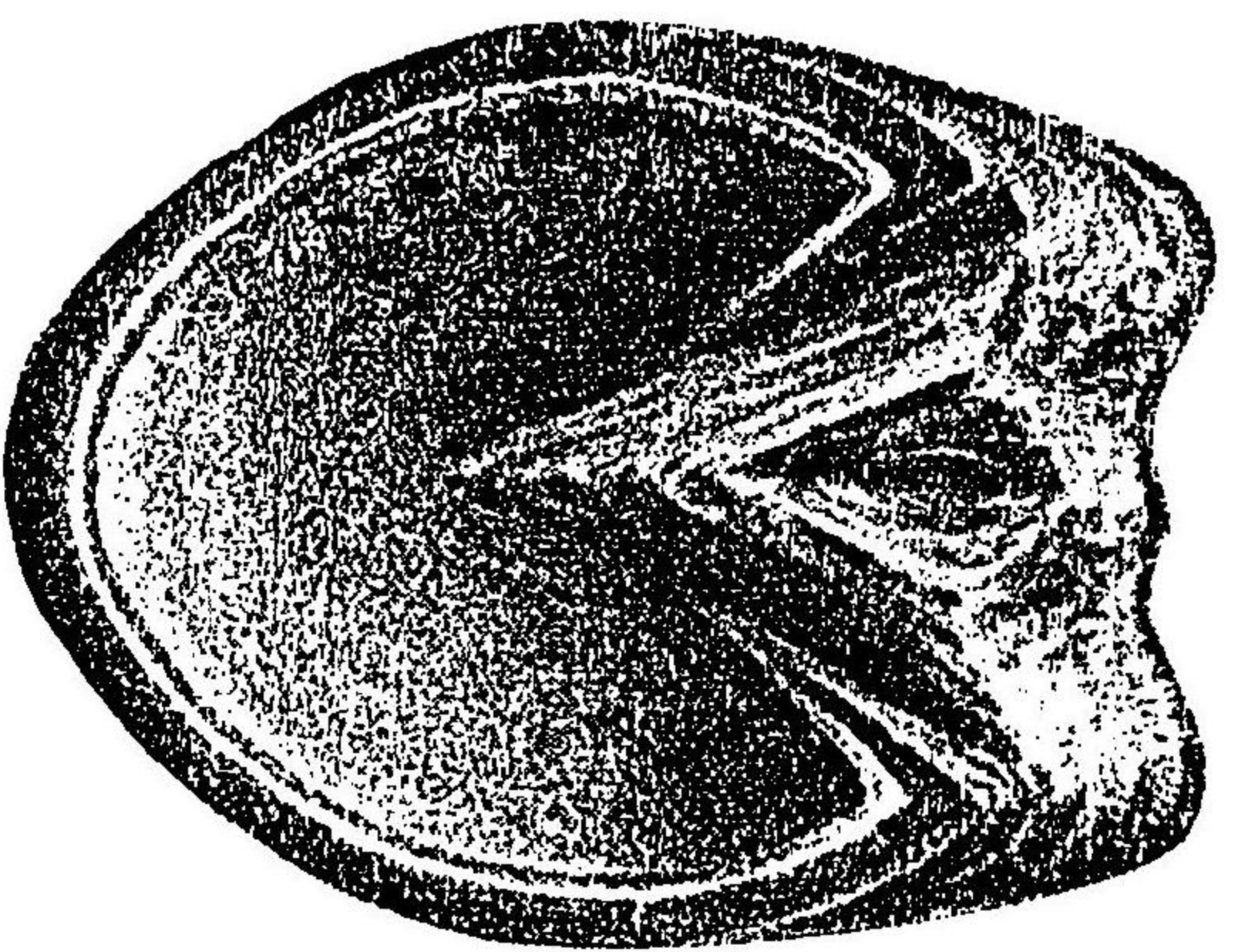

圖三十四第
(跡ノ正)
面下ノ跡前

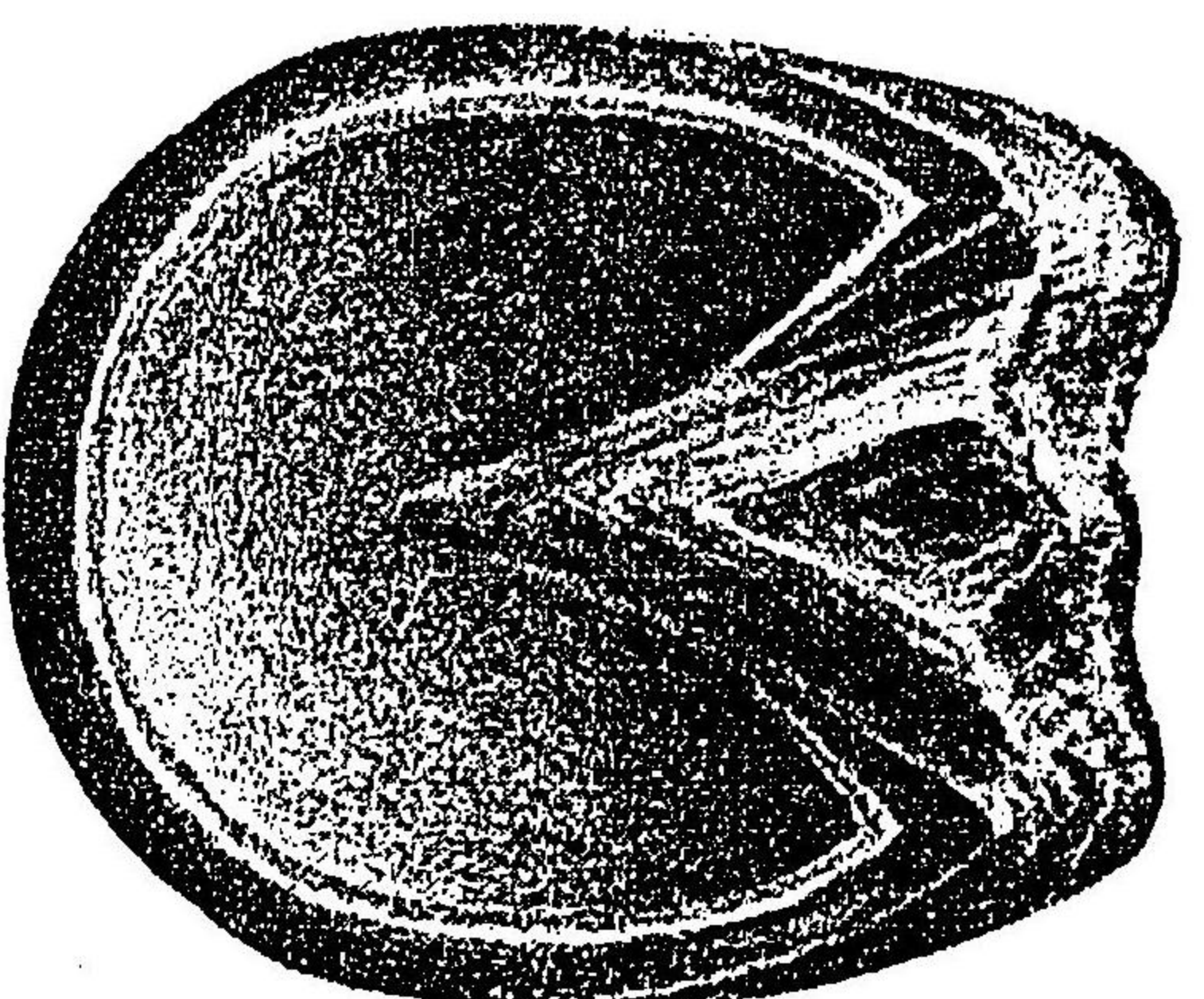

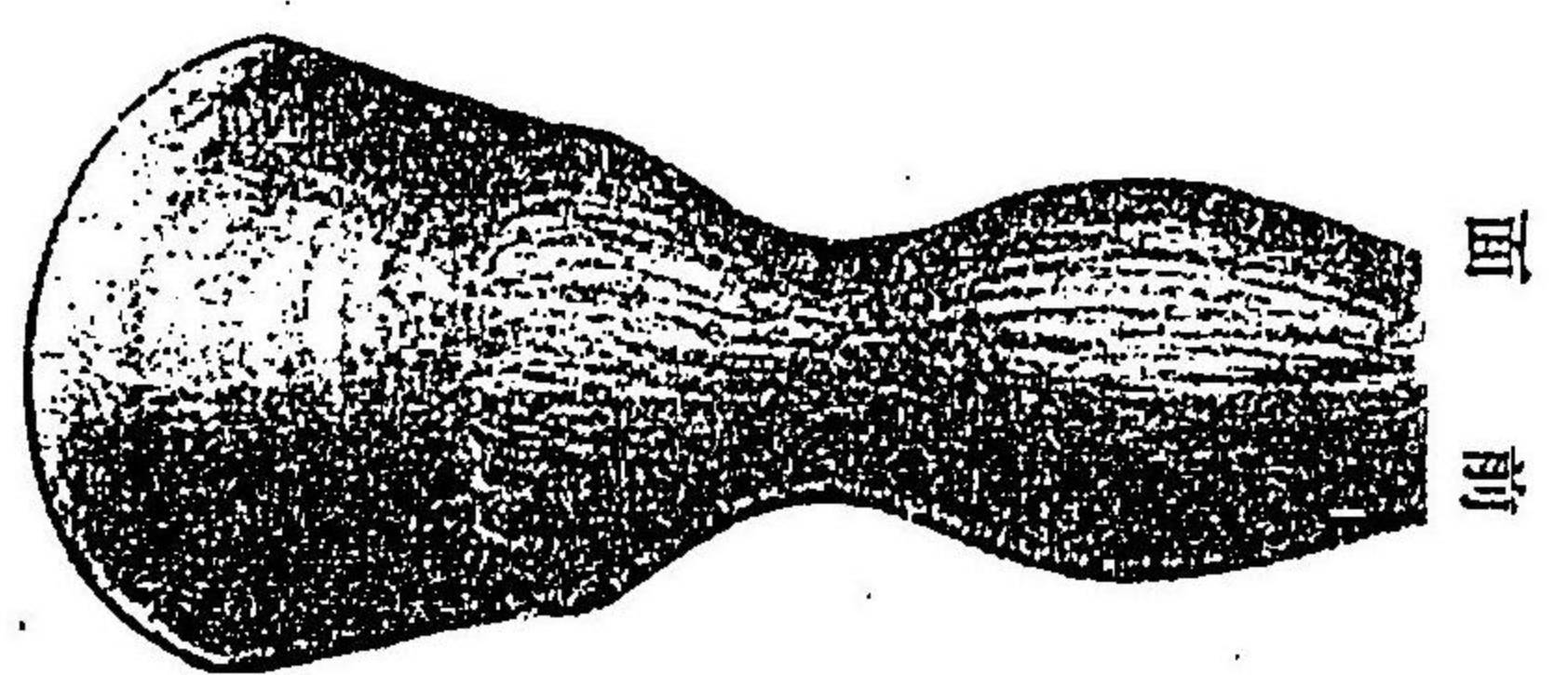

前
面

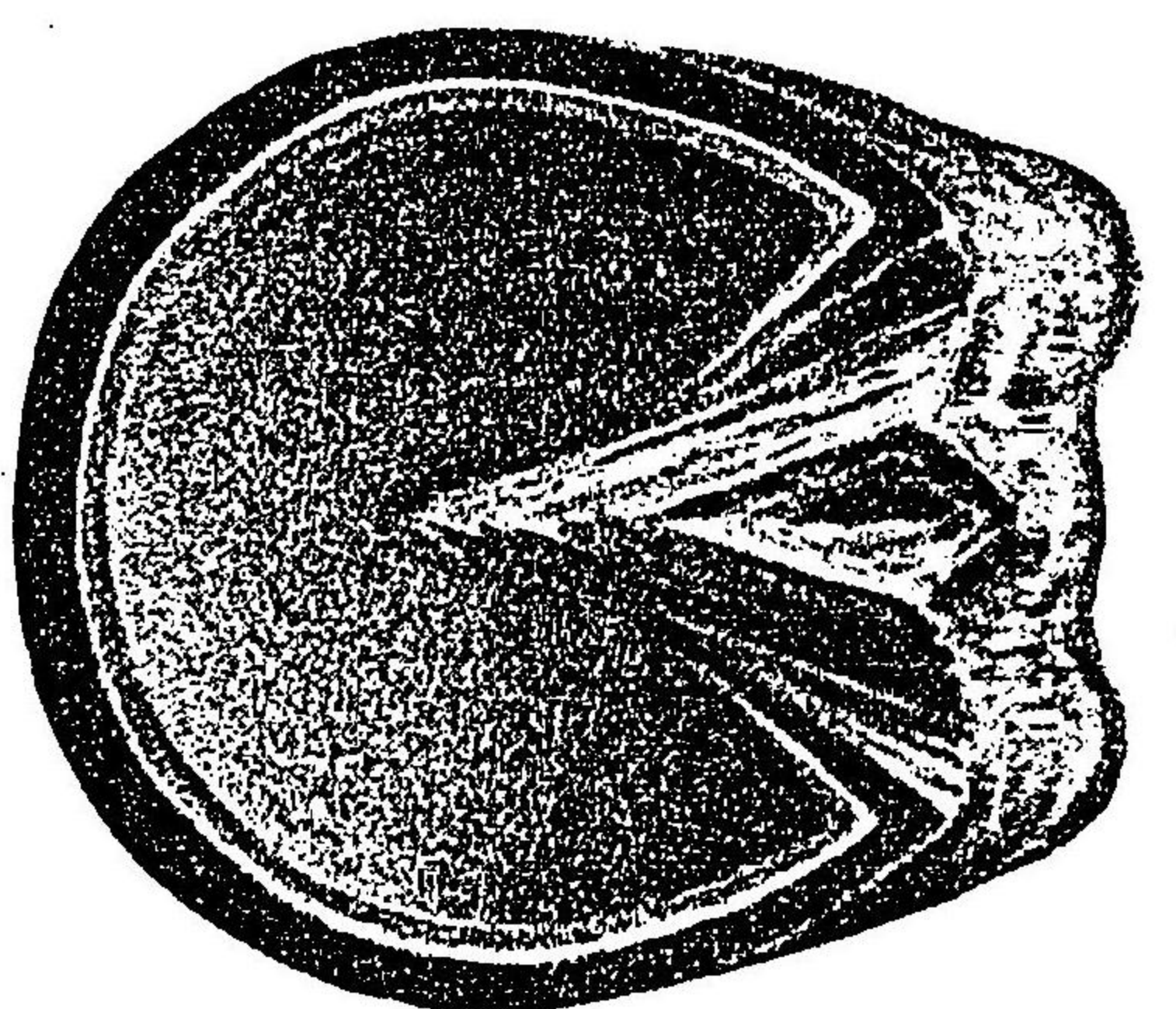

下
面

圖五十四第
(跡 廢)

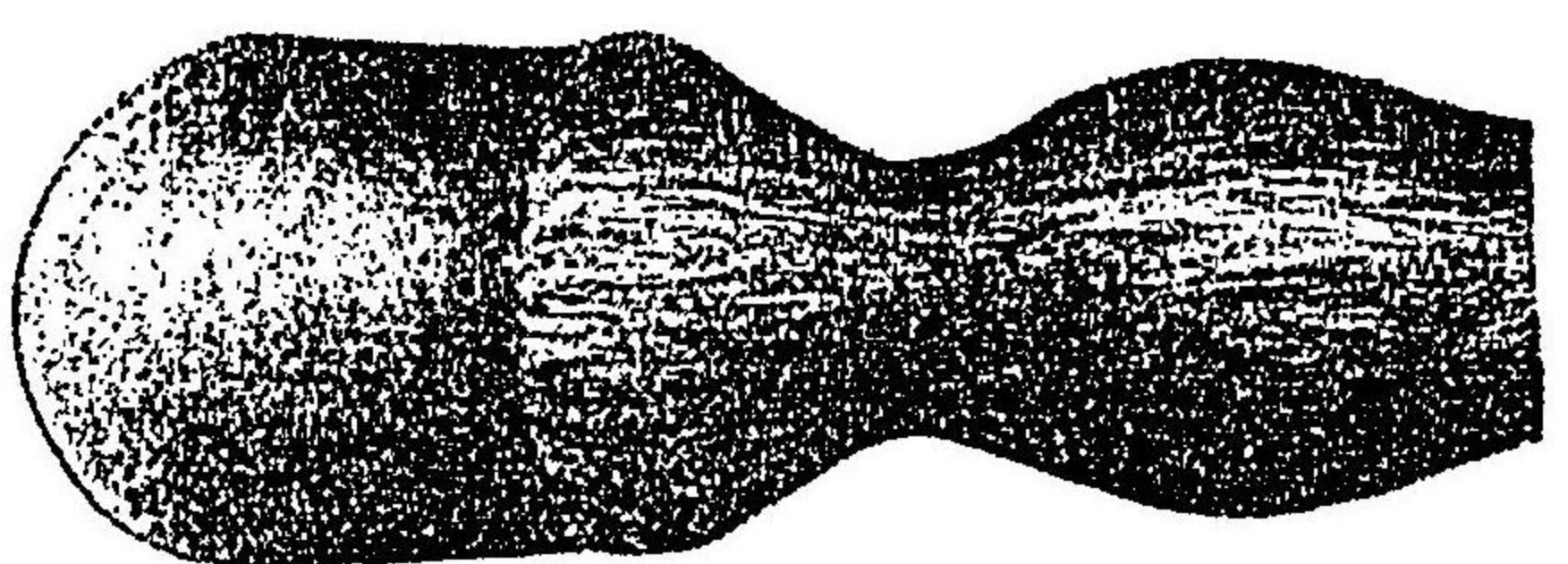

前 面

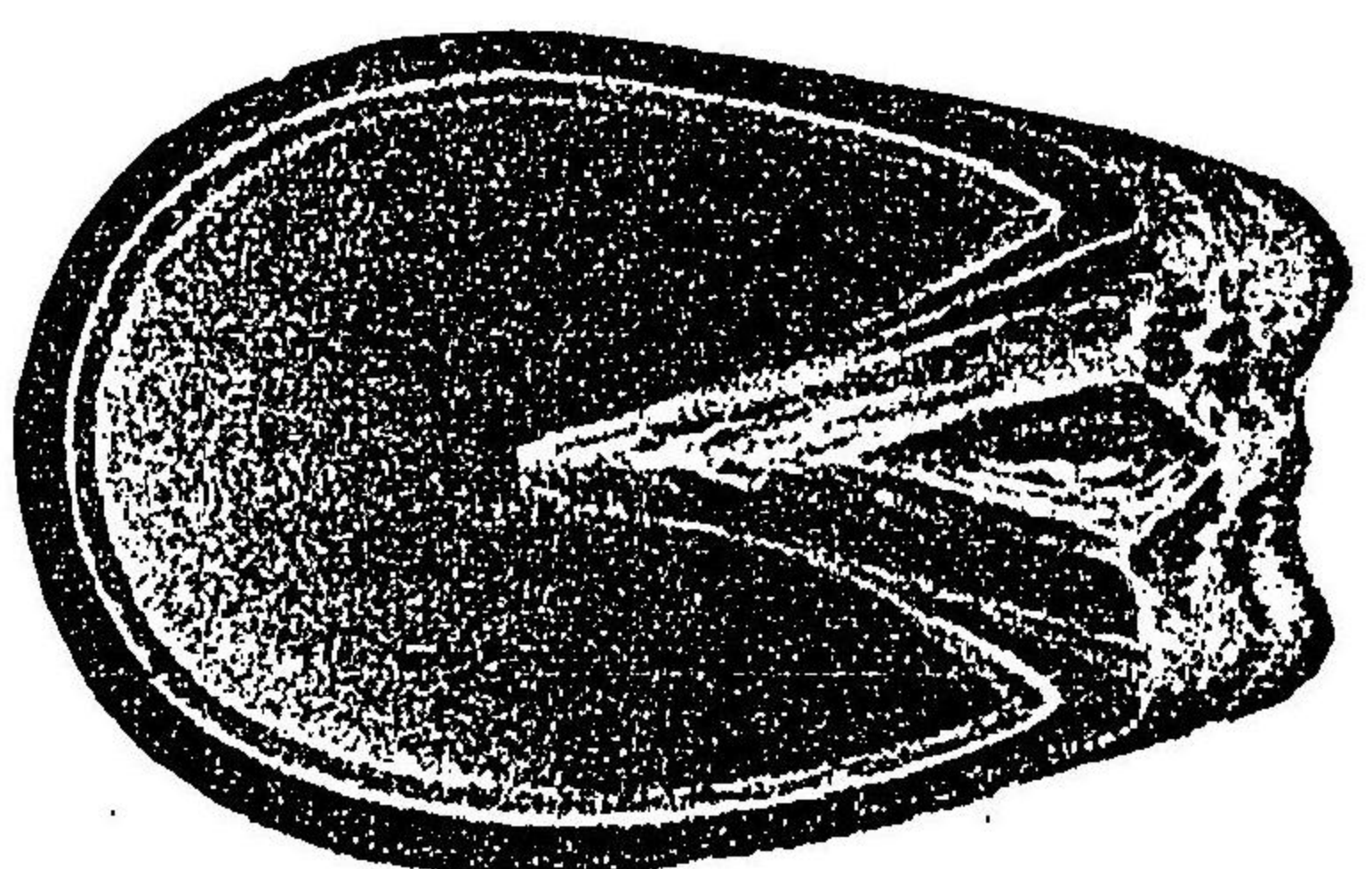

下 面

圖六十四第
(蹄 狹)

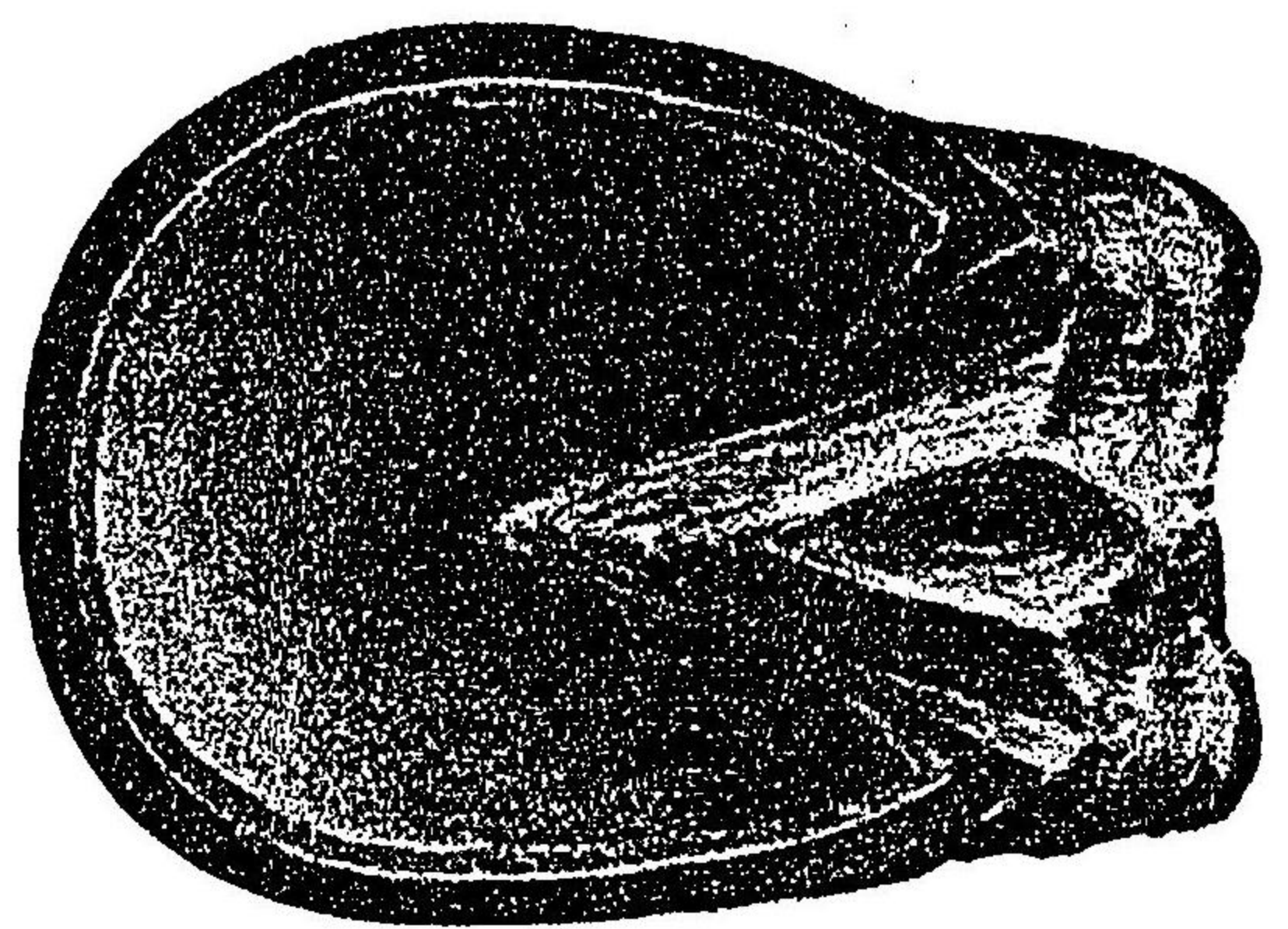

左前蹄

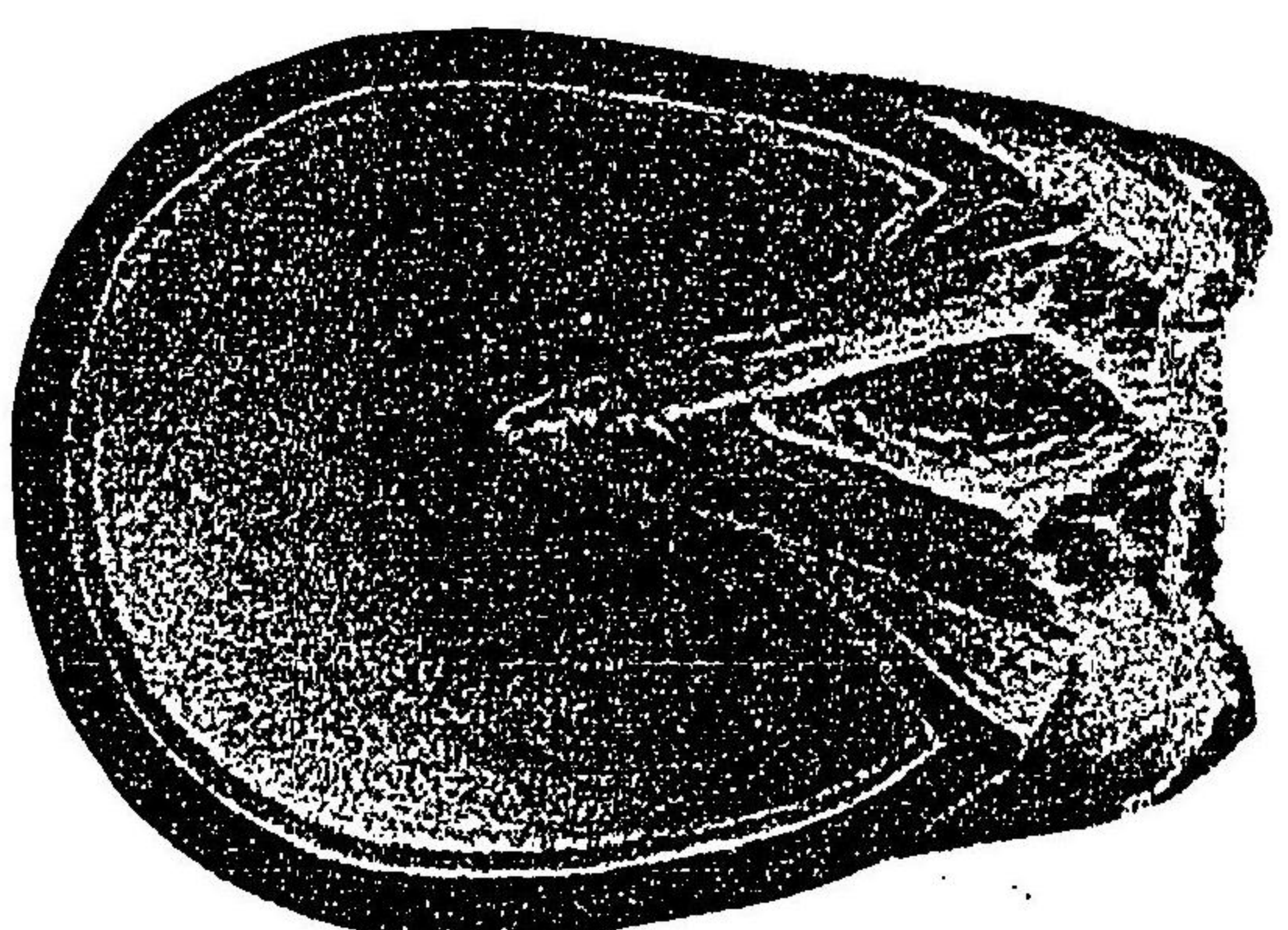

右前蹄

第十四圖
(內狹蹄下內面)

圖八十四第
(面前ノ蹄向外)

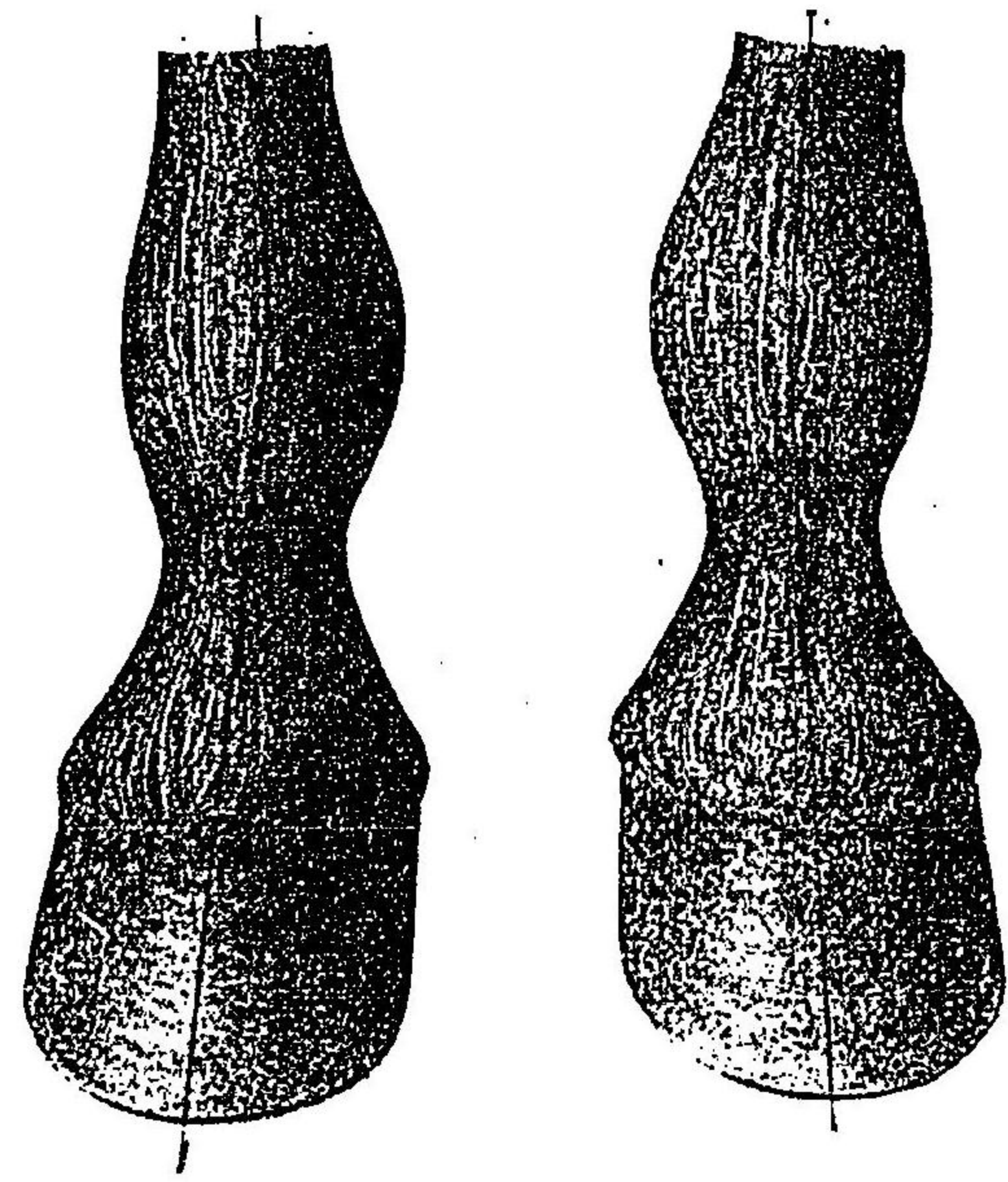

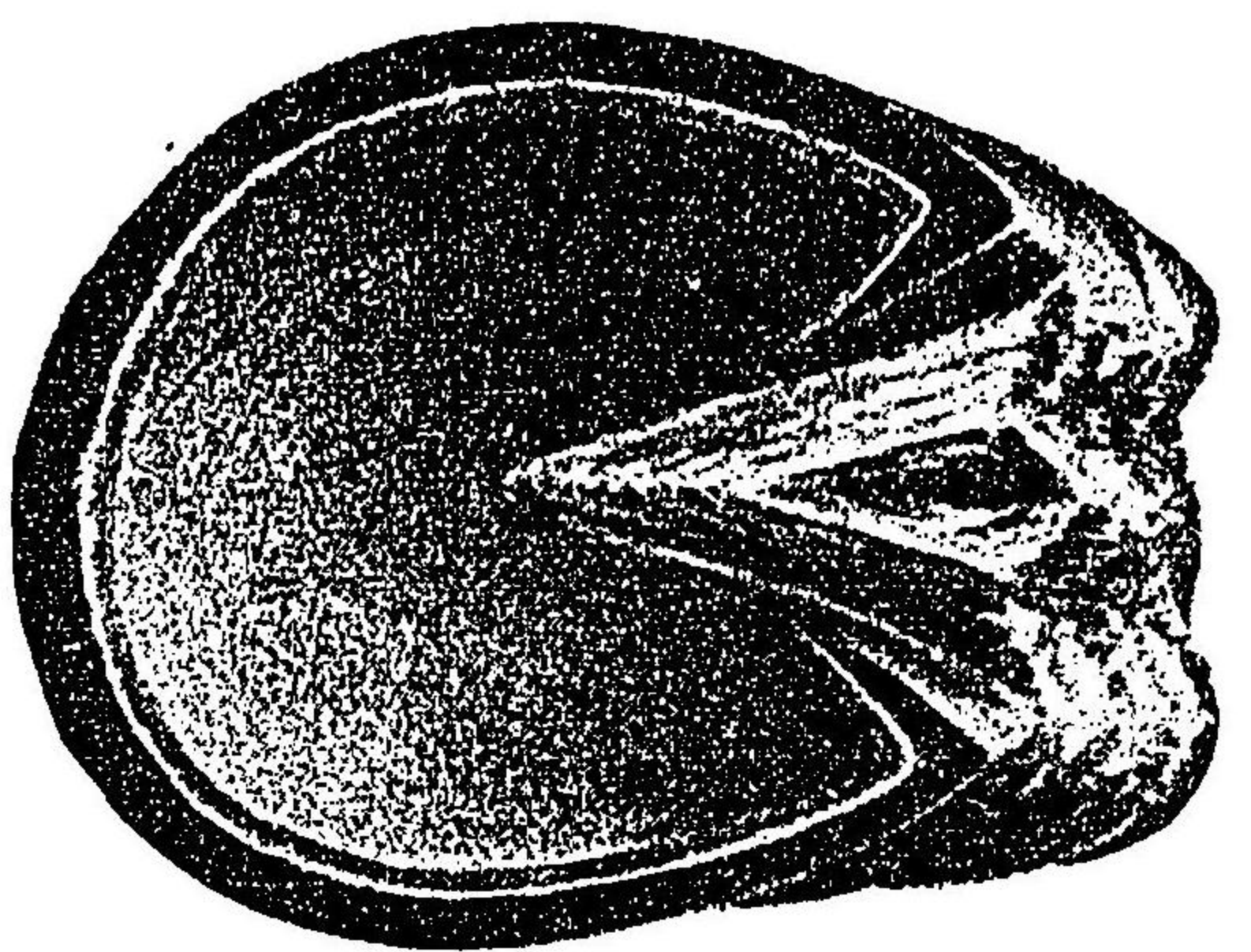

(蹄前左)

圖九十四第
(面下ノ蹄向外)

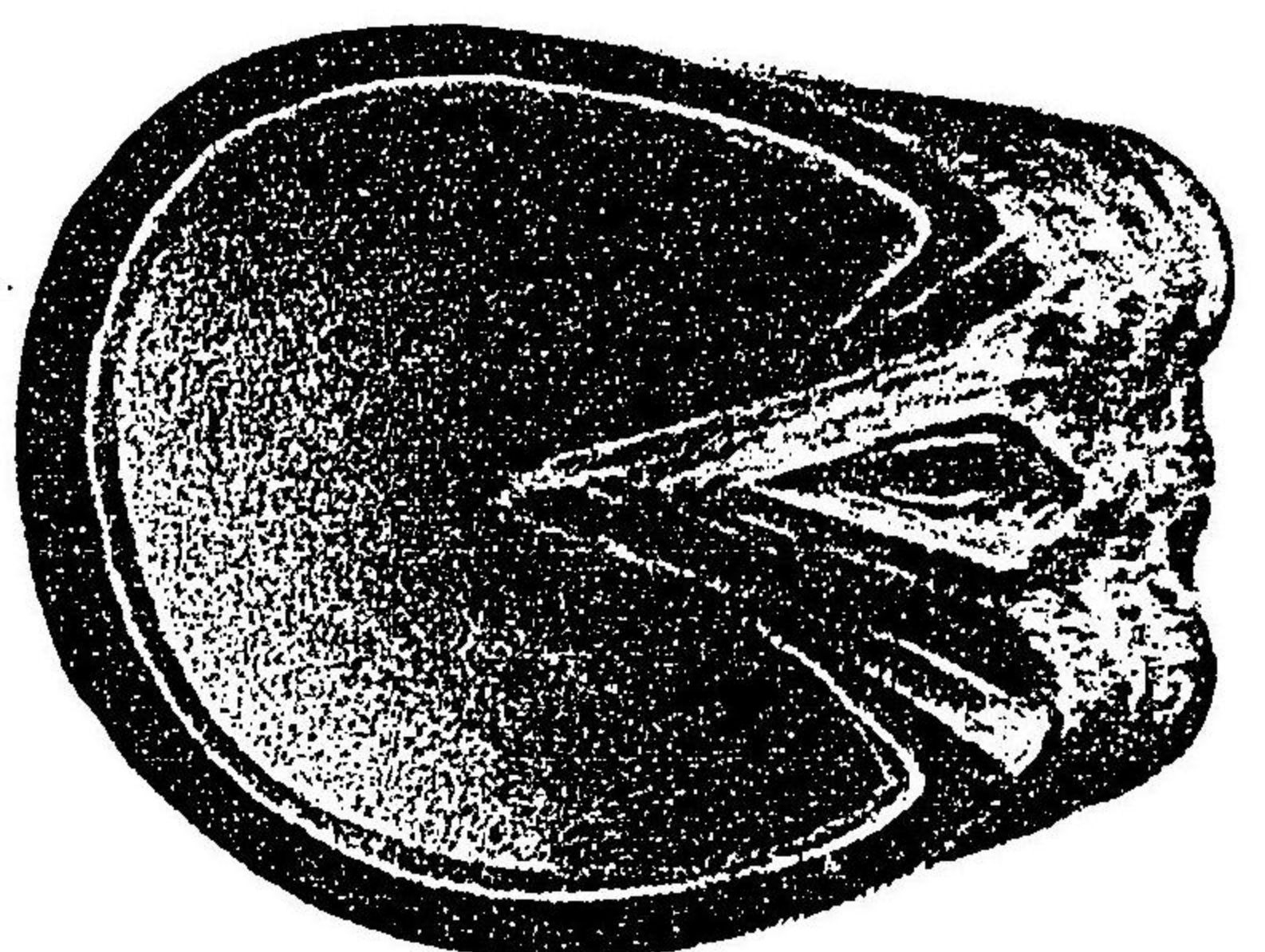

(蹄前右)

圖 十 五 第
(面 前 ノ 蹄 向 內)

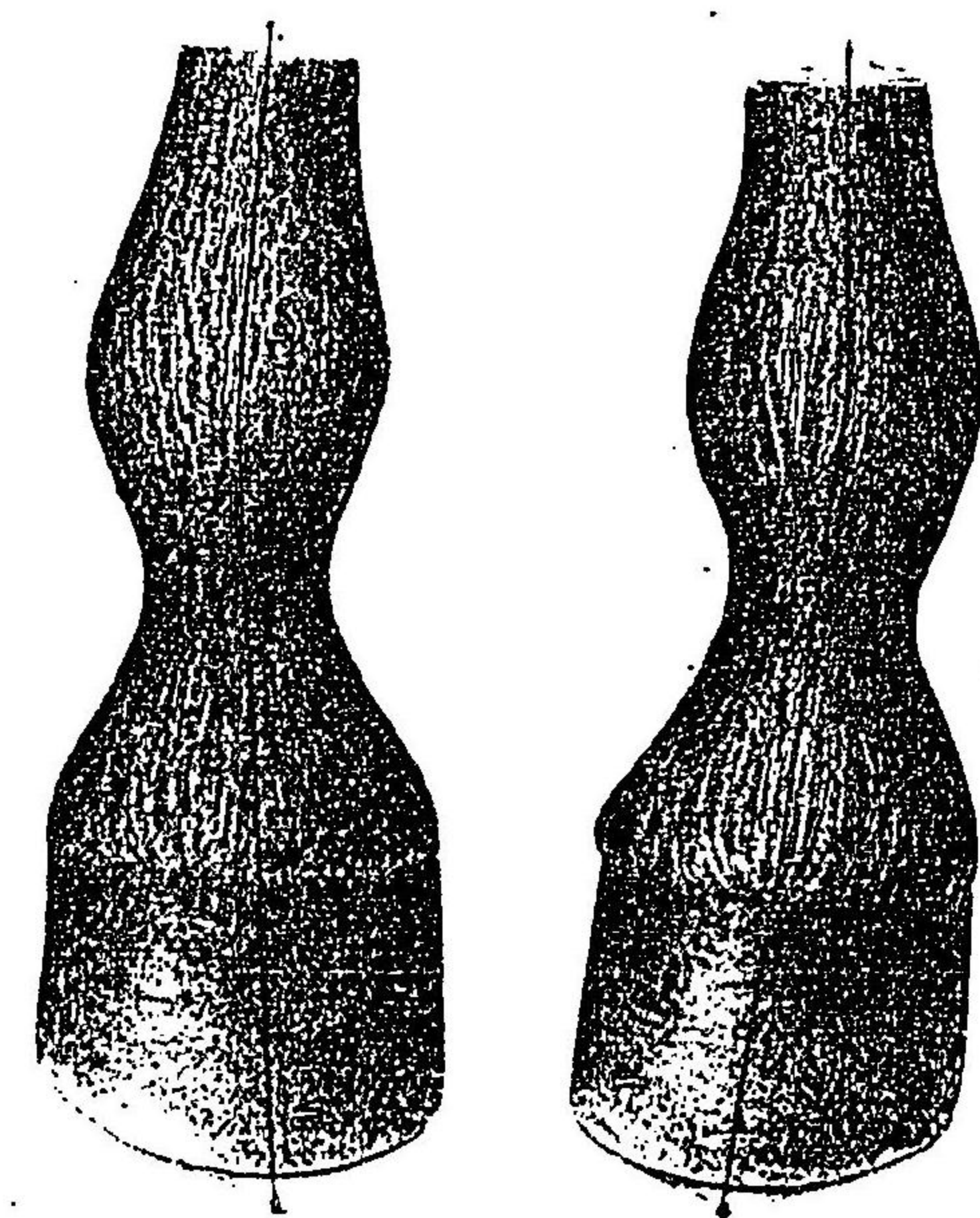

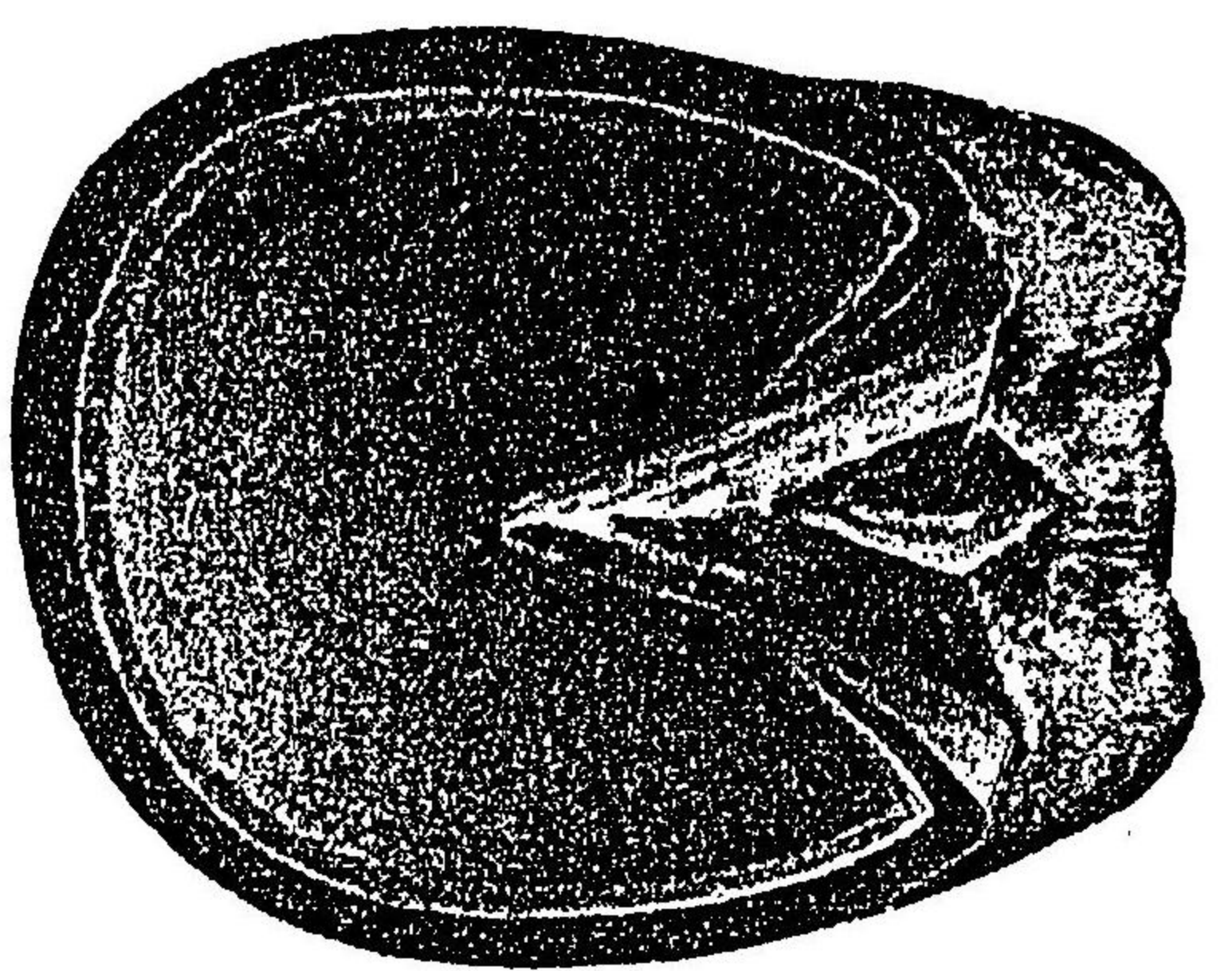

(前左) 腦

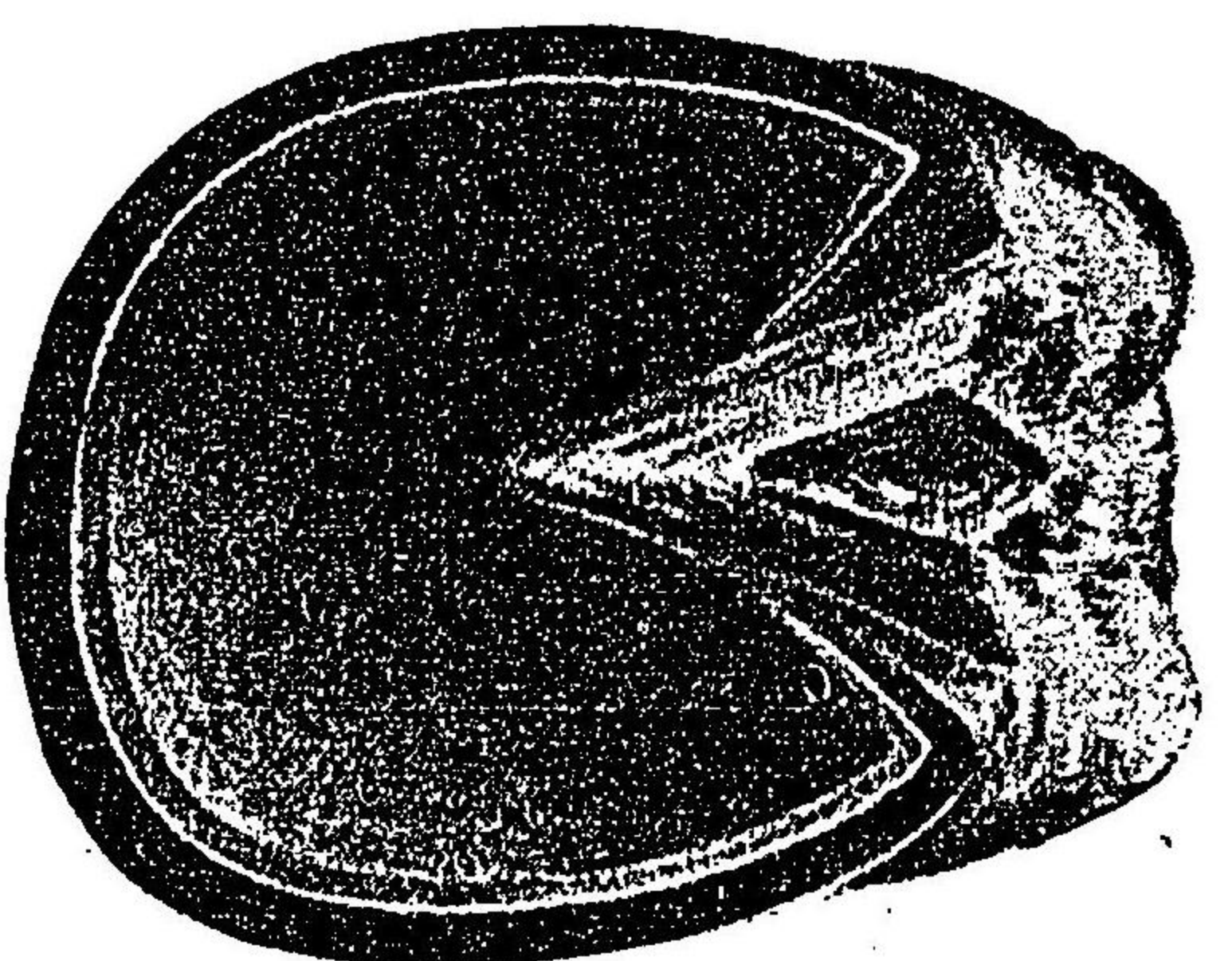

(前右) 腦

第五十一圖
(內向) 腦下(下面)

圖二十五第
(樣步ノ勢肢正)



圖 三 十 五 第
(樣步ノ勢肢蹈前)



圖 四 十 五 第
(樣步ノ勢肢蹈後)

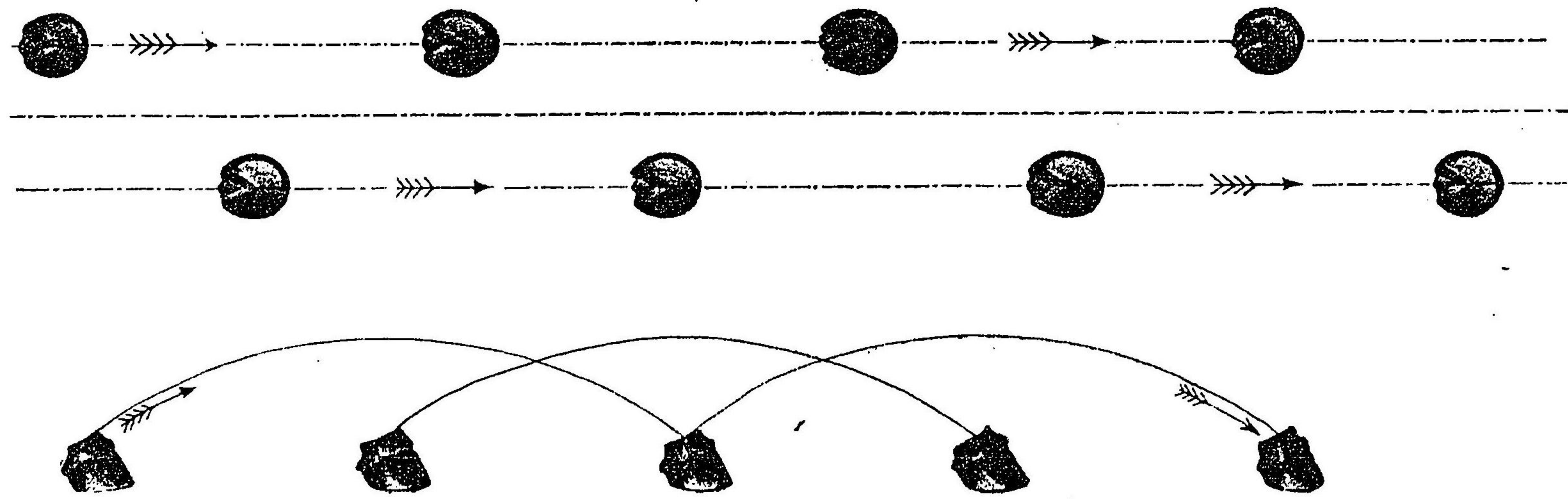

圖五十五第
(樣步ノ勢肢蹈廣)

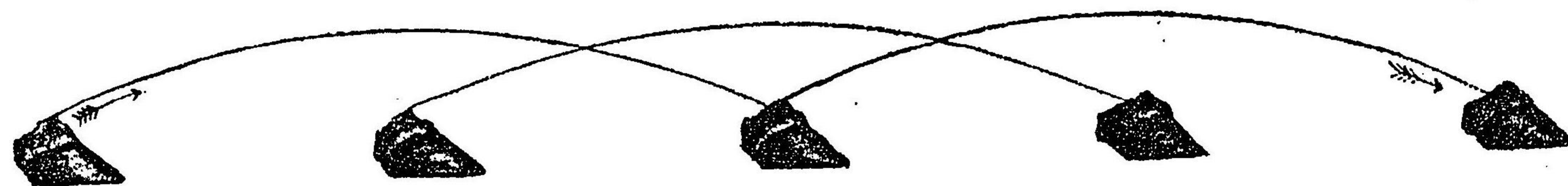
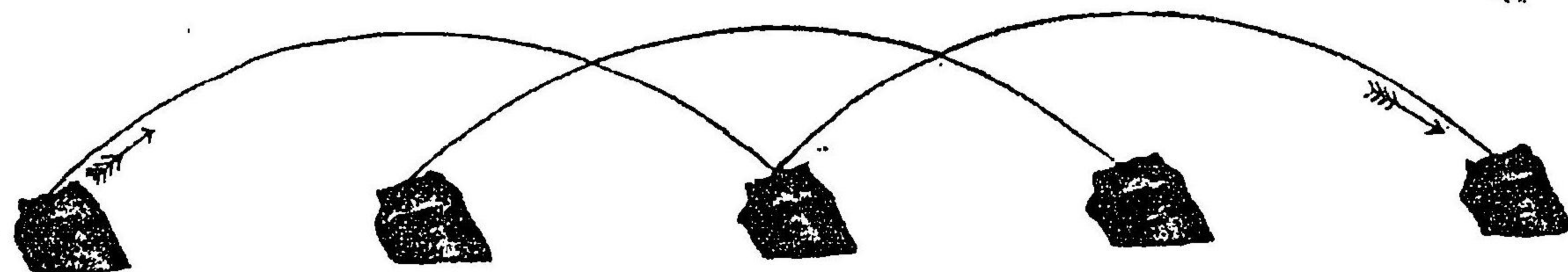
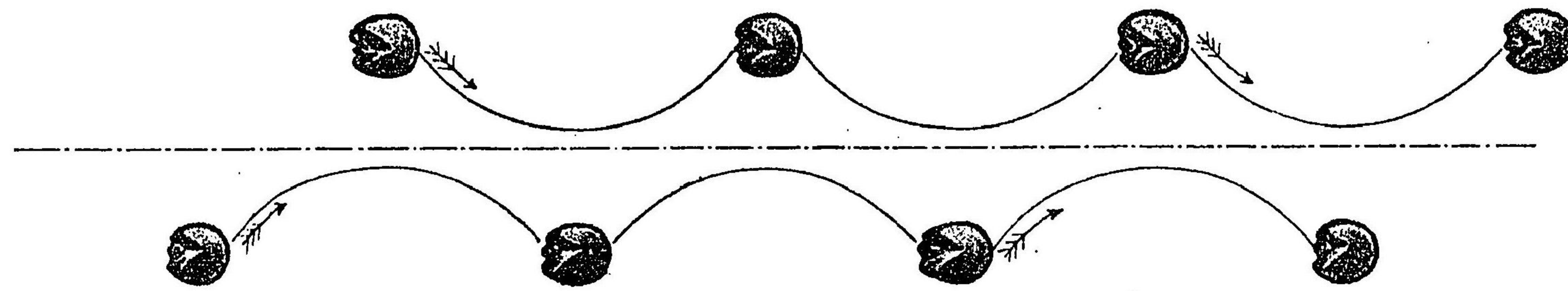

圖六十五第
(樣步ノ勢肢蹈狹)

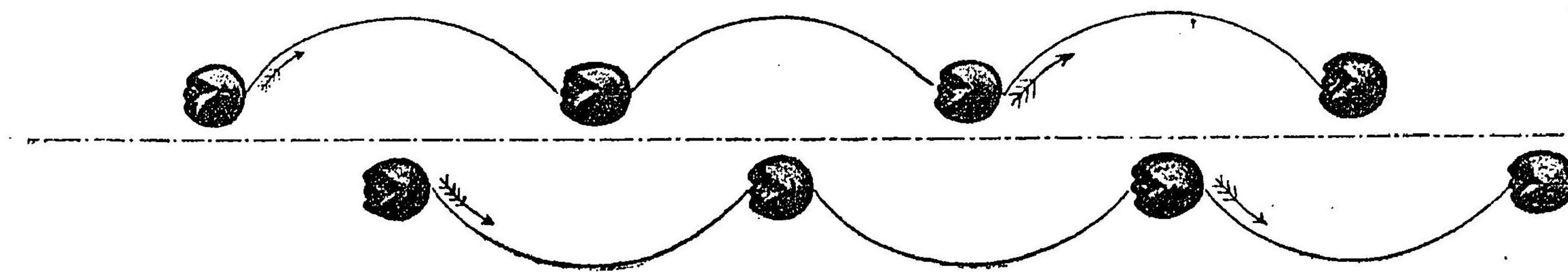

圖七十五第
(樣步ノ勢肢向外)

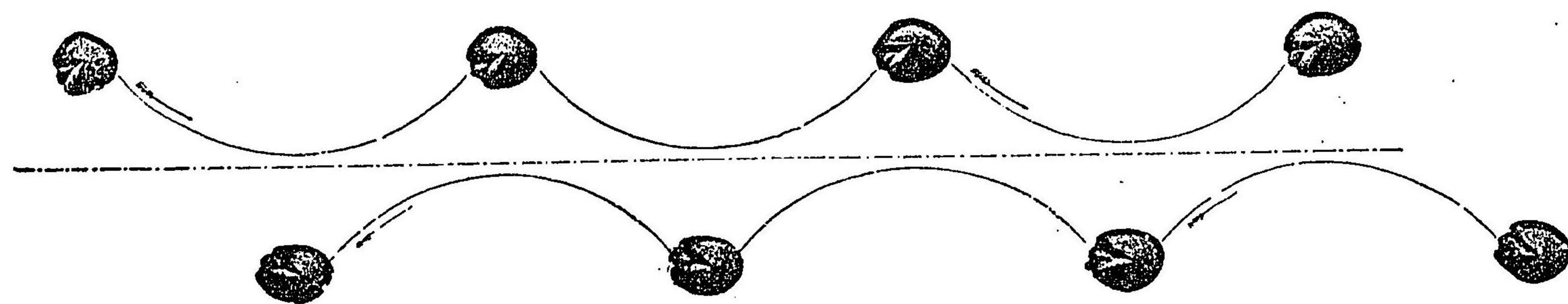

圖八十五第
(樣步ノ勢肢向內)

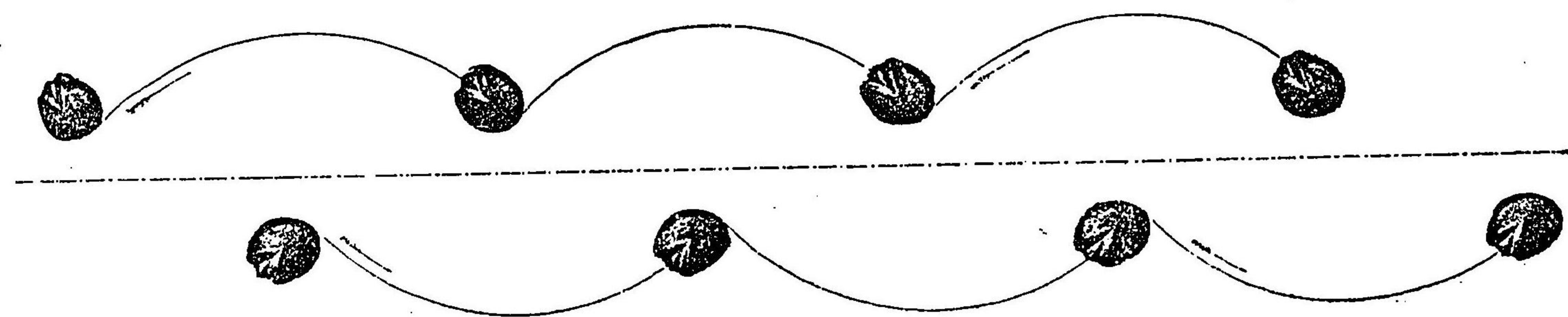

圖九十五第

(減磨ノ鐵蹄)

ノモキシ正減磨ノ鐵蹄前

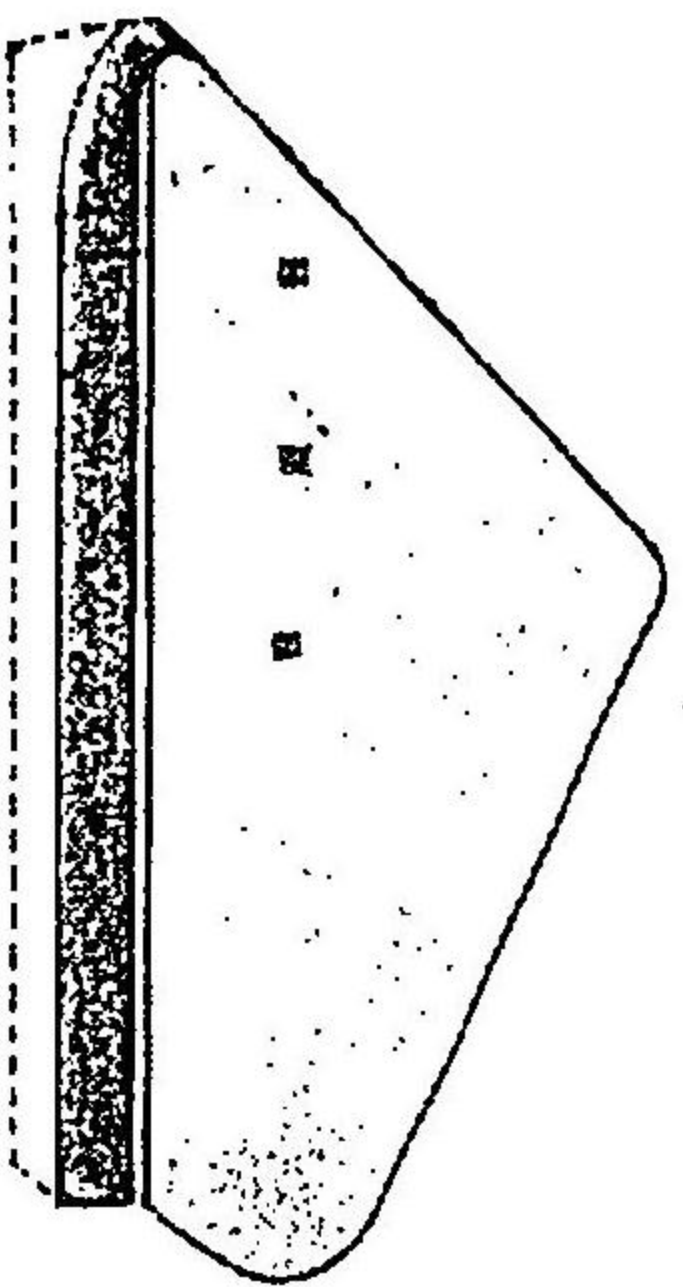

ノモキシ甚減磨ノ頂鐵

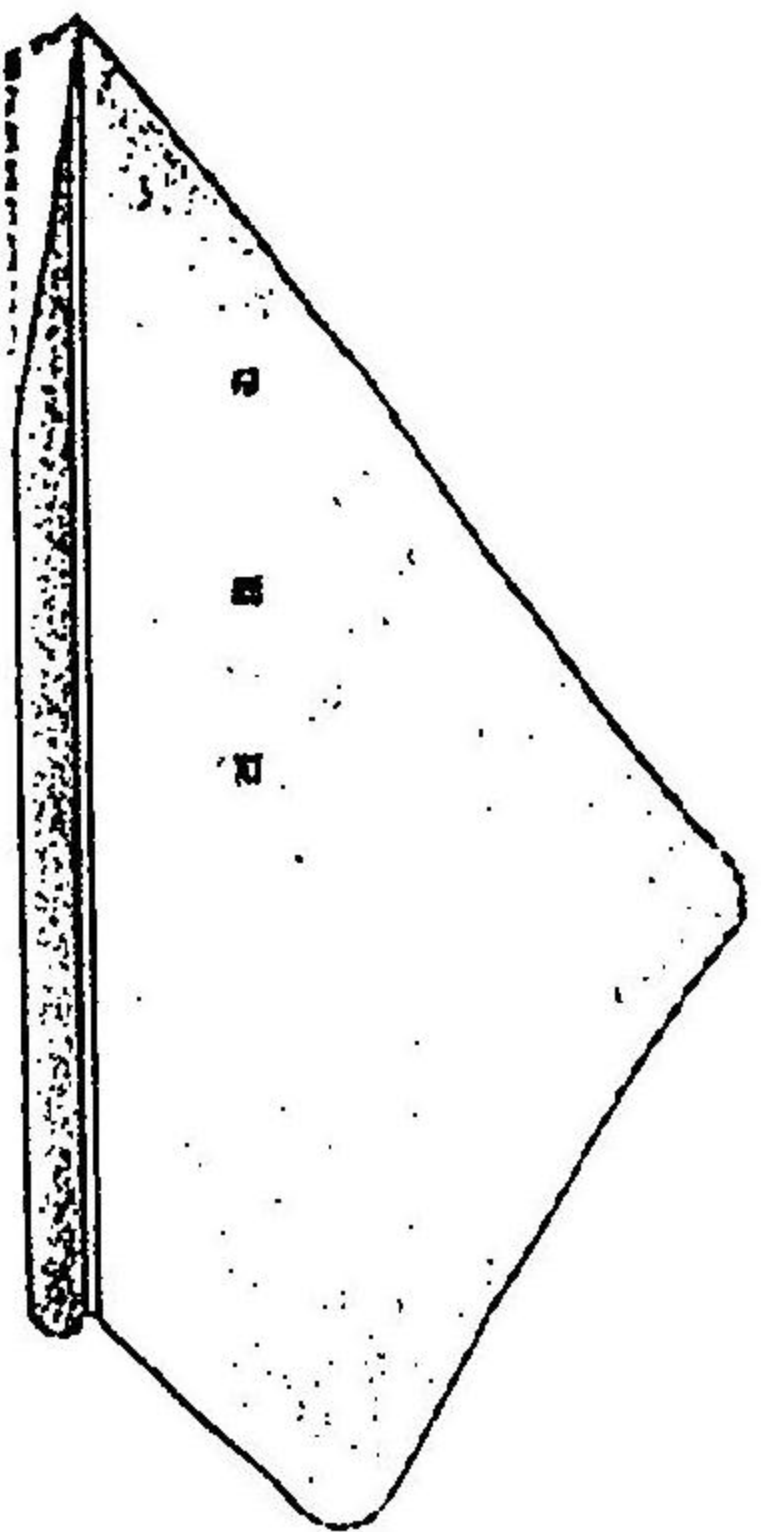

ノモキシ甚減磨ノ尾鐵

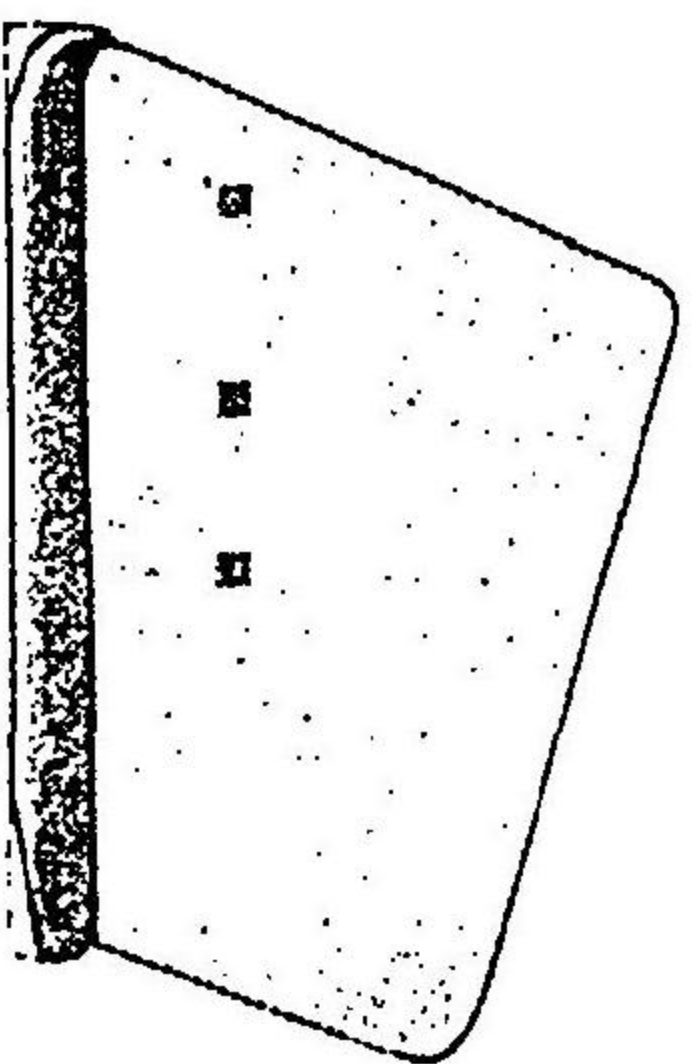

ノモキシ甚減磨ノ枝鐵外鐵蹄右





圖 十 六 第
(查 檢) 問 立 駐)

圖一十六第
(查檢望前ノ動運)

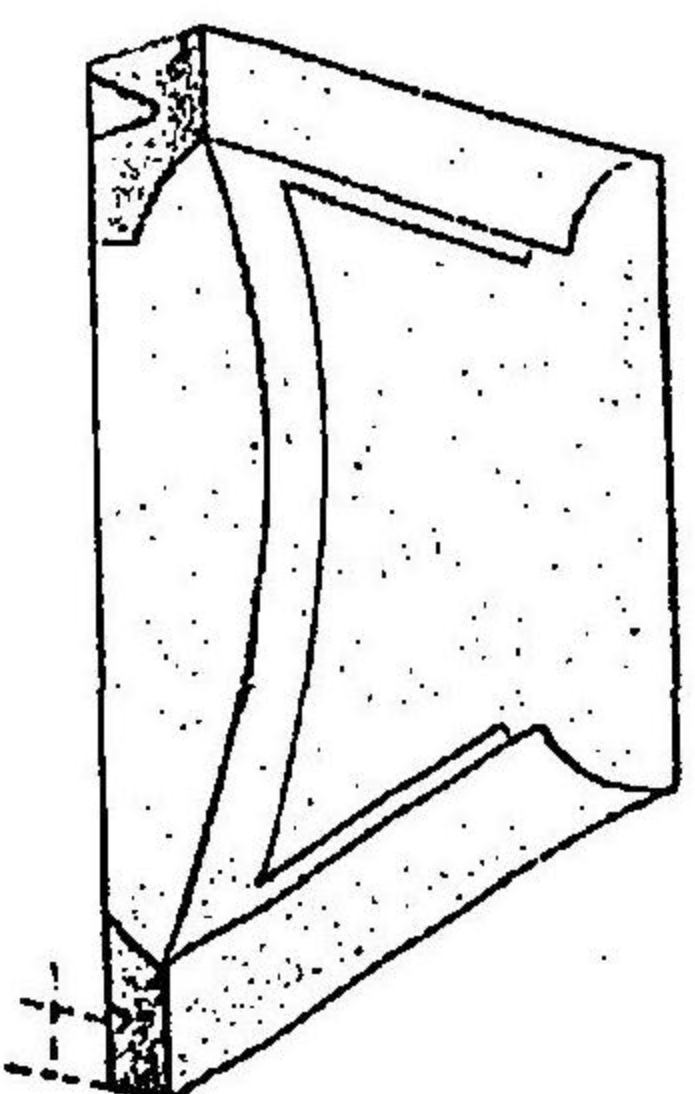
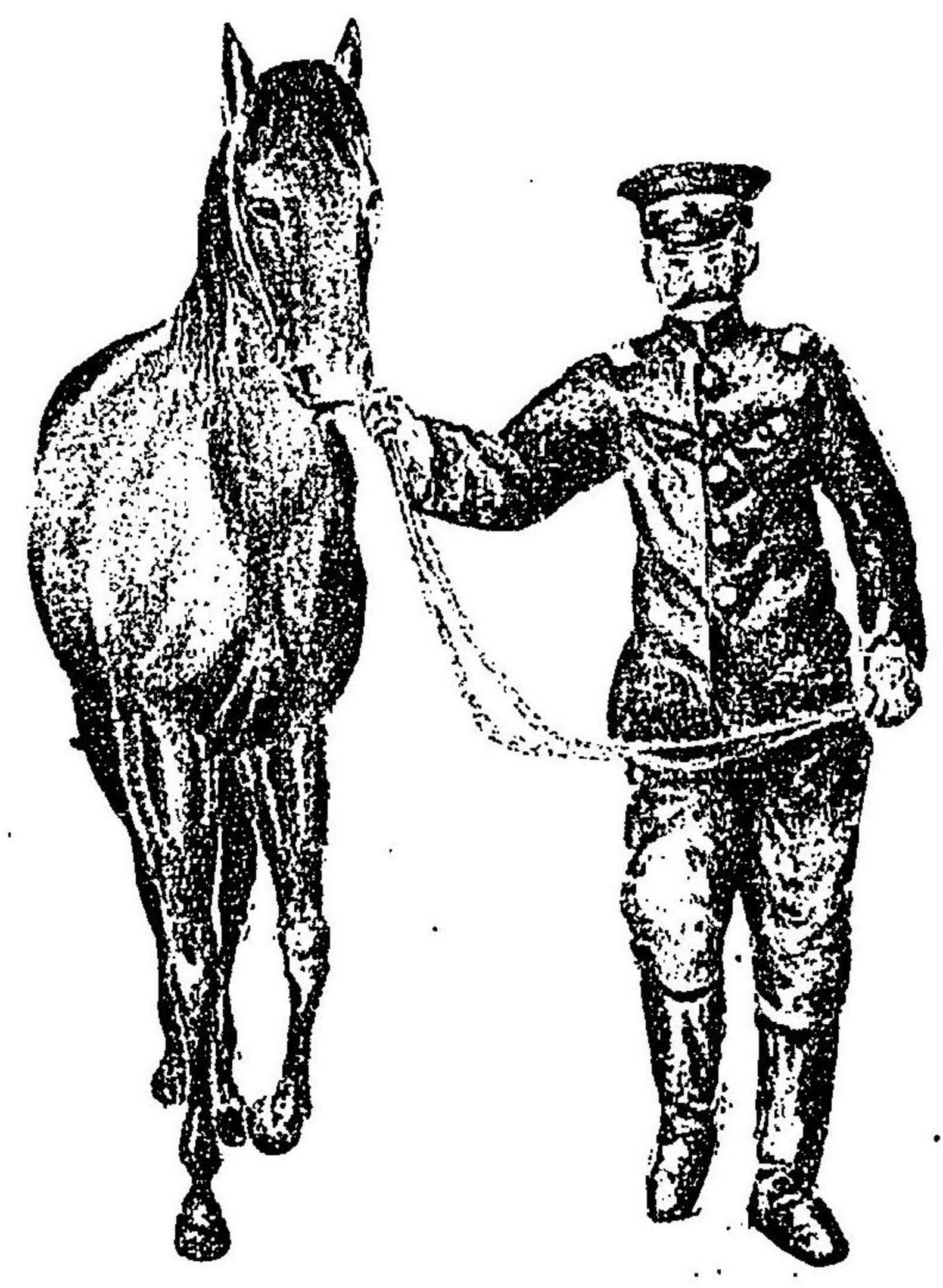

圖二十六第
(查檢望後ノ動運)

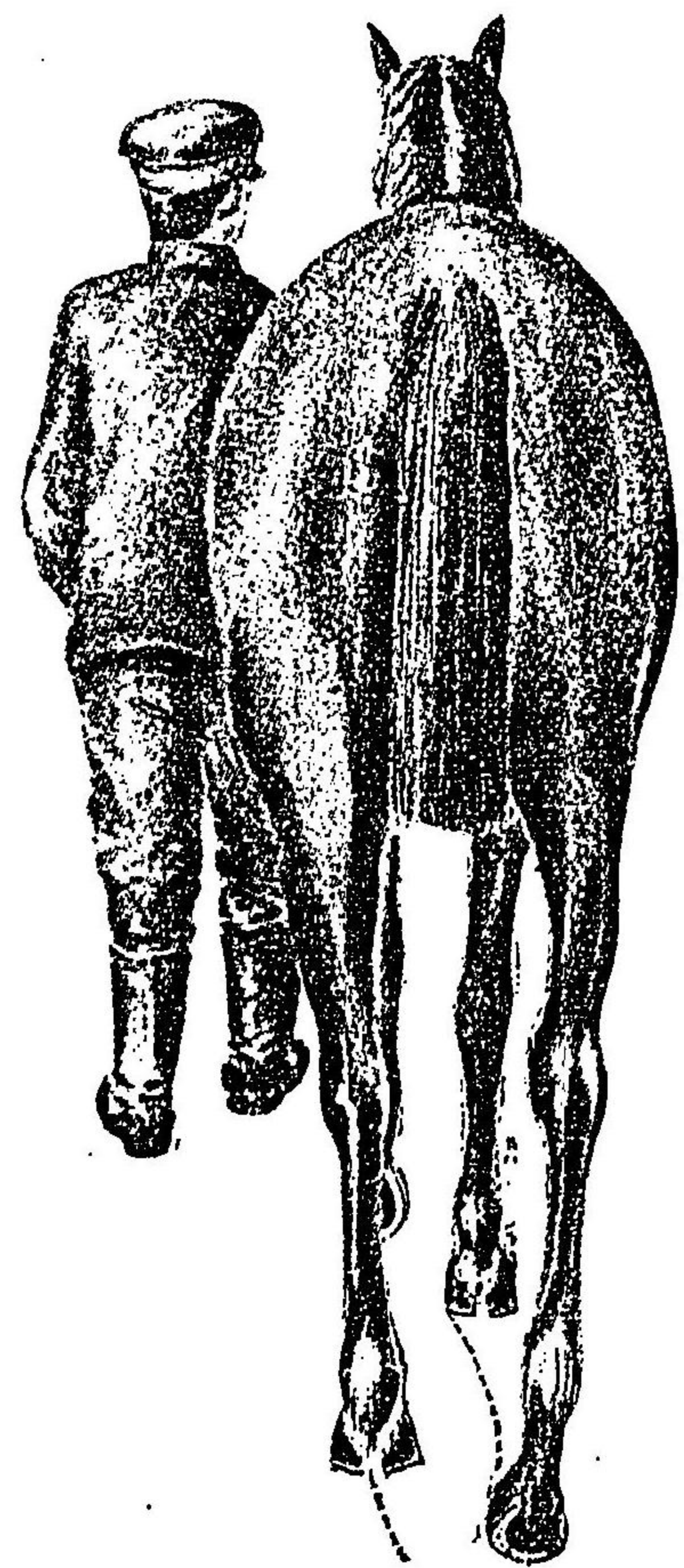

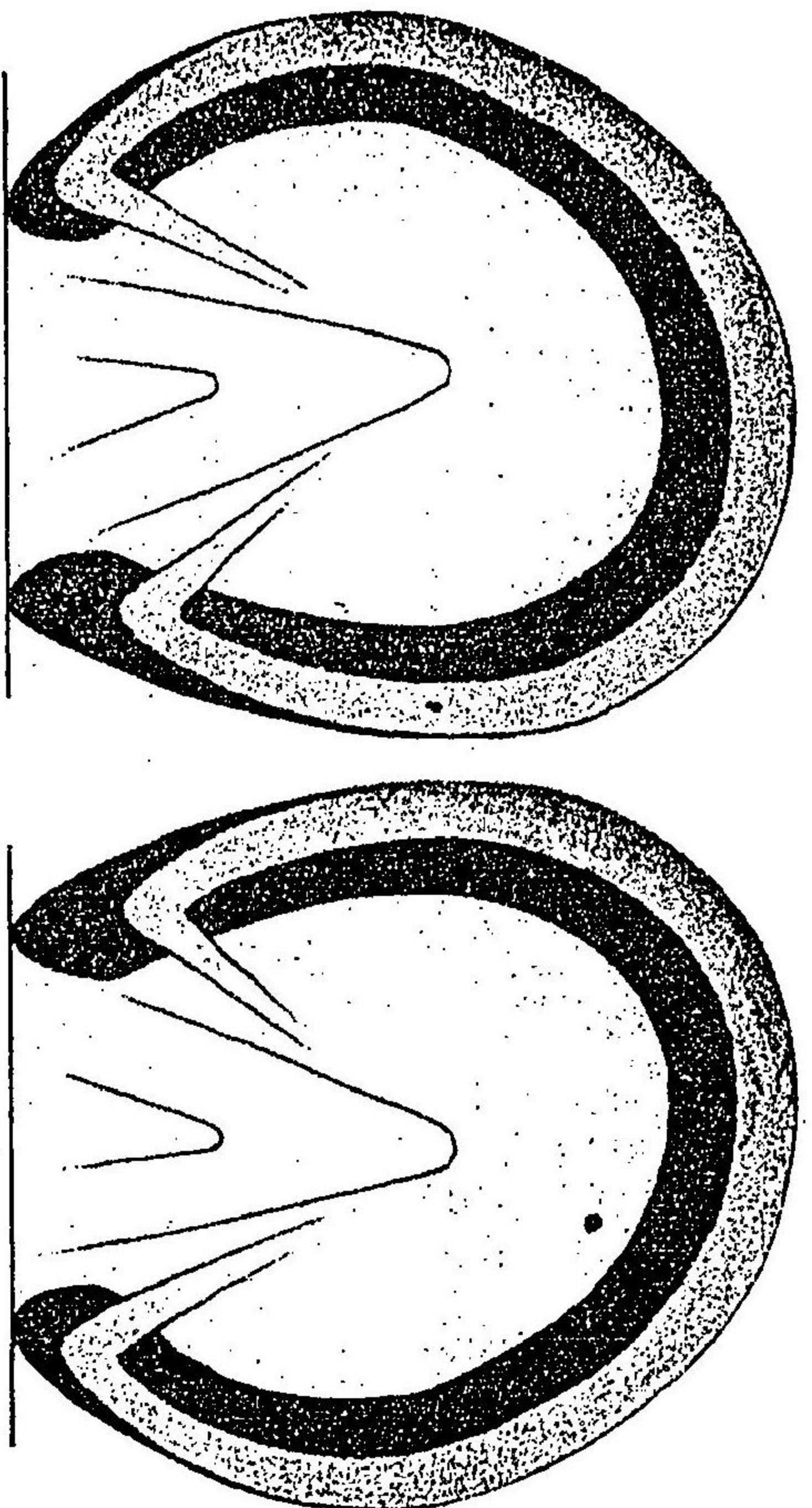

蹄前左

圖三十六第
(合適觀蹄ノ蹄向外)

蹄前右

圖 四 十 六 第

(鐵 蹄 上 氷)

臍鐵旋螺



(面上ノ鐵蹄後)

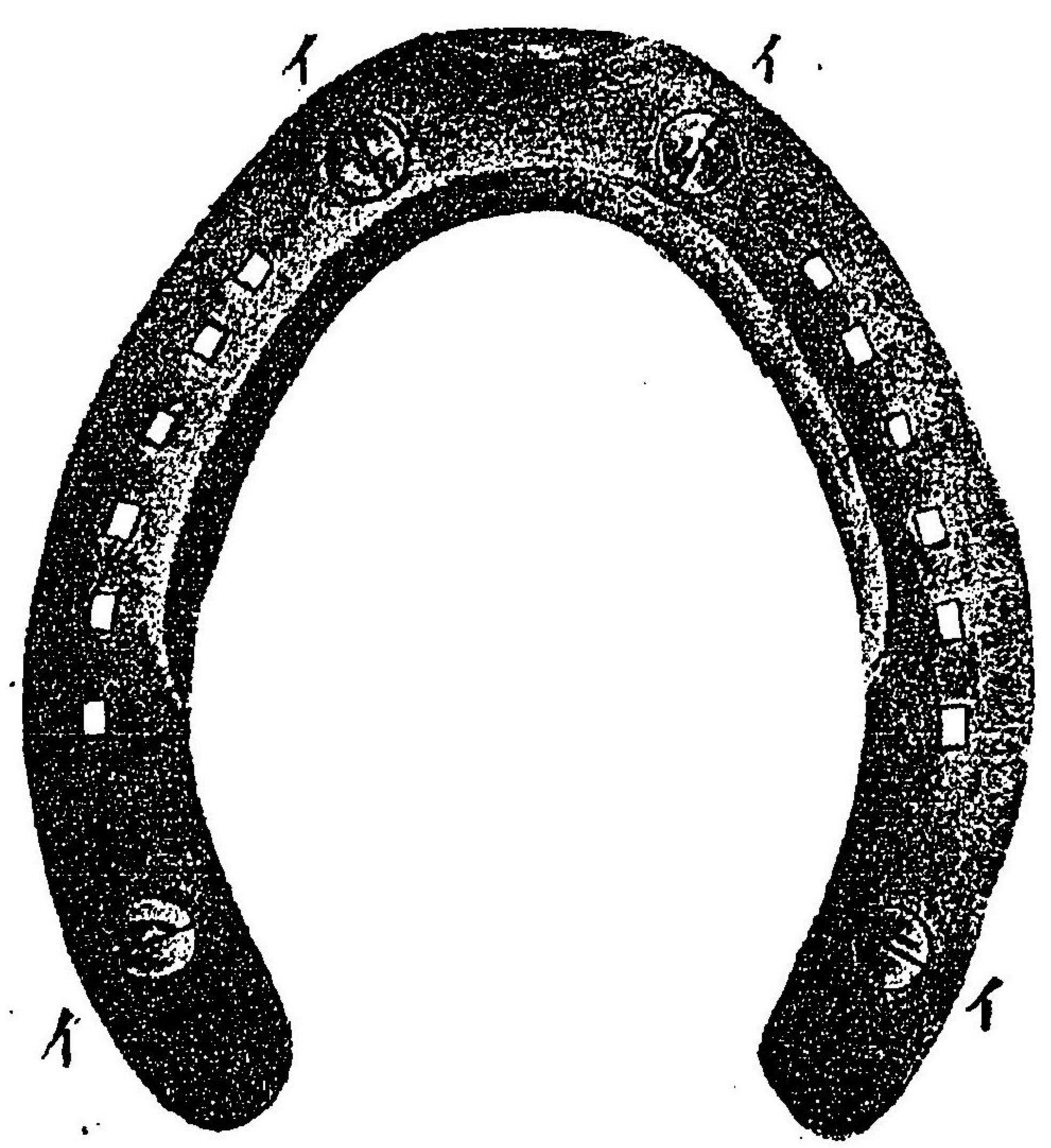

(面下ノ鐵蹄前)

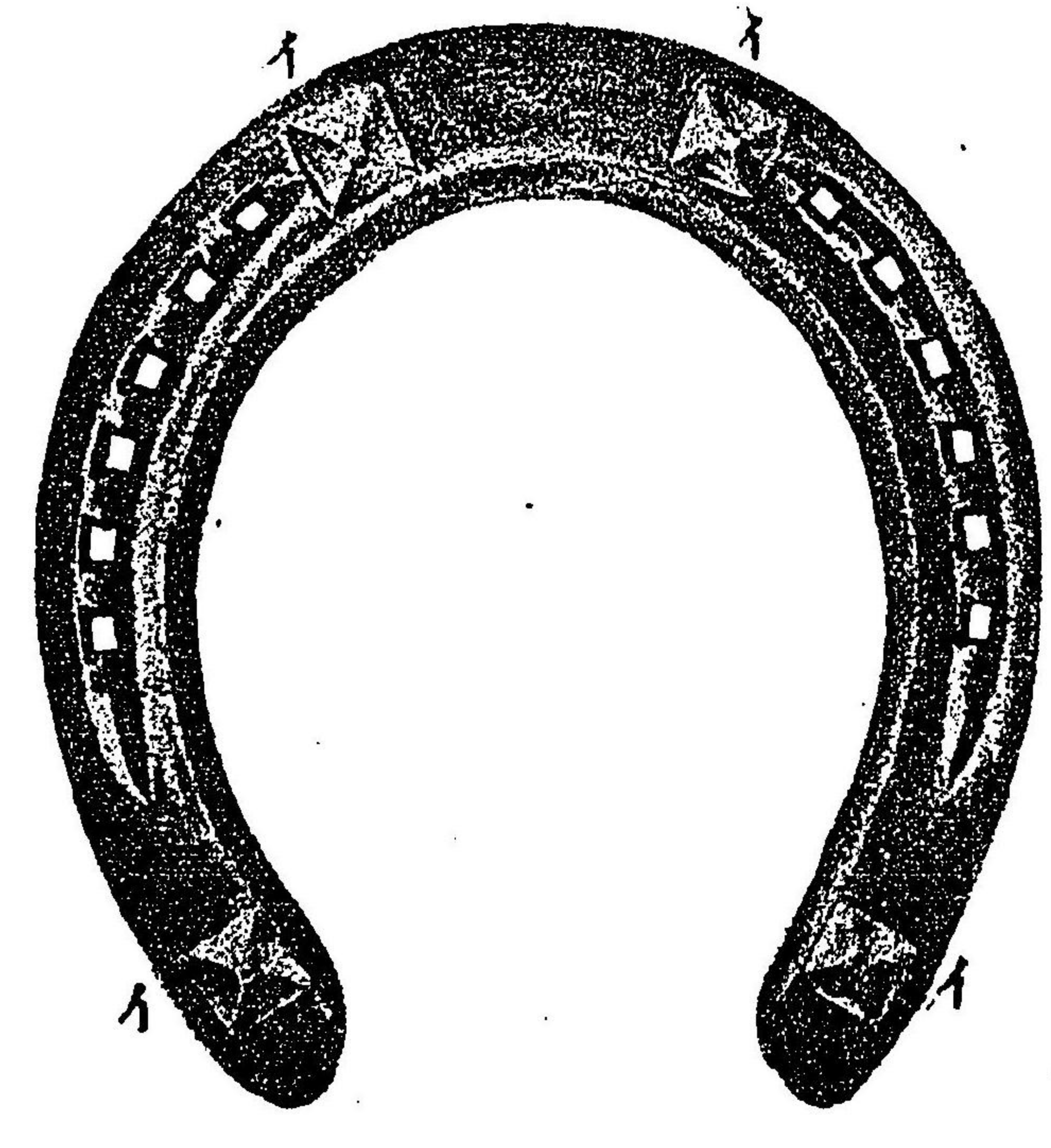

溝ノ面上部頸臍鐵旋螺 ハ 除雪 ノモルタシ定螺ナ臍鐵旋螺ニ孔旋螺 イ

圖五十六第
(鐵蹄尾連)

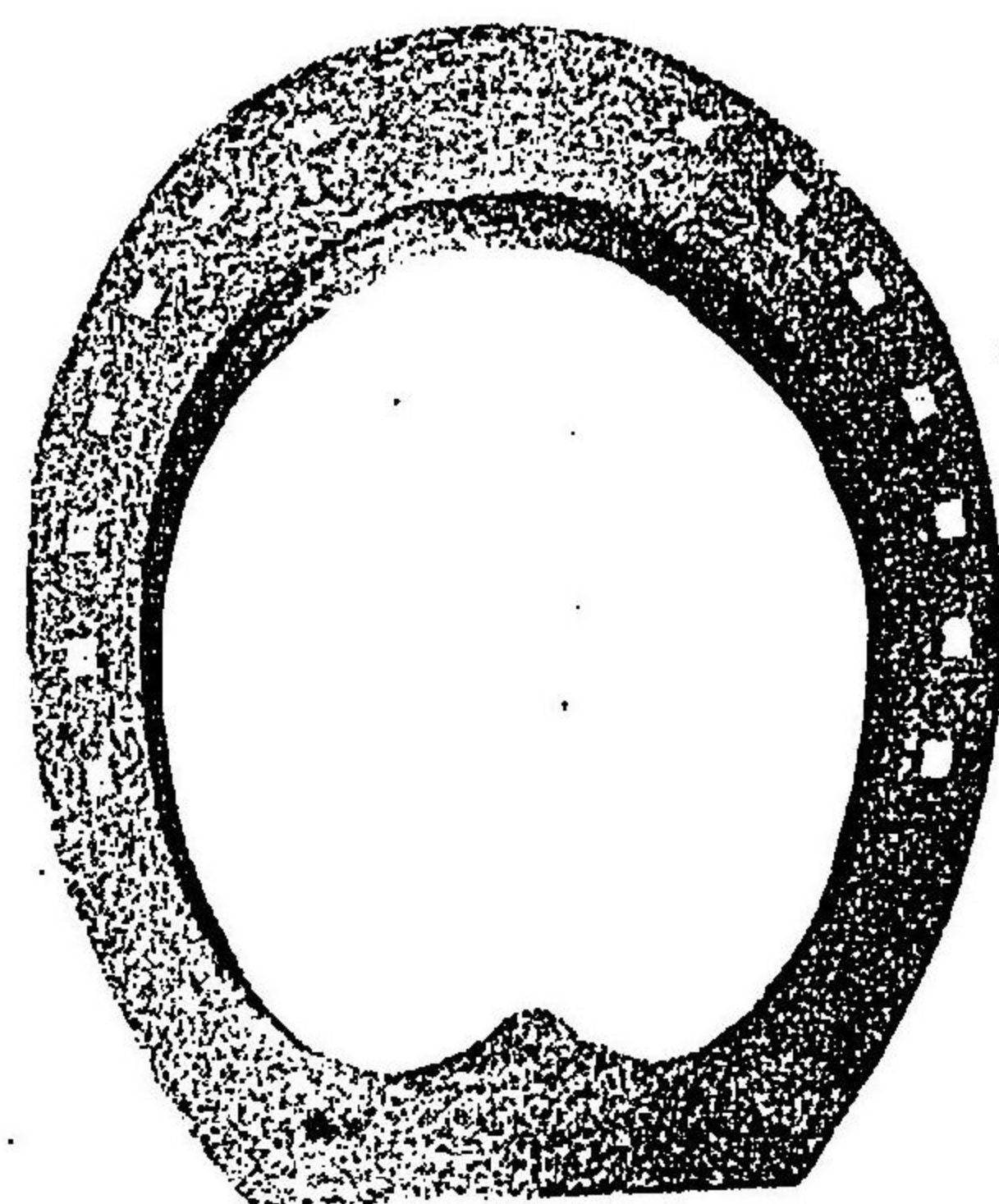

圖六十六第
(鐵蹄窄)



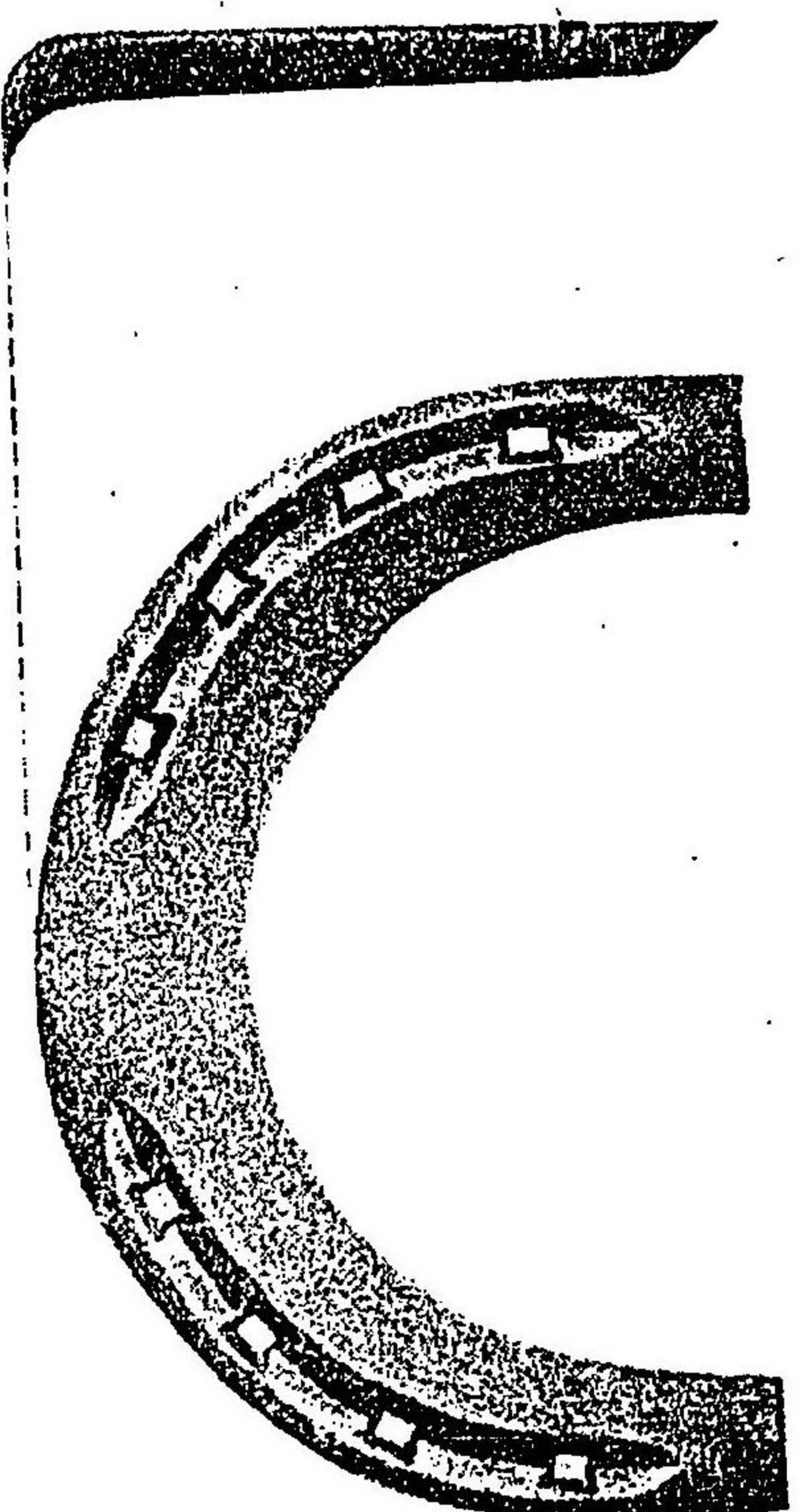

圖七十六第
(鐵蹄狀月半)

圖八十六第
(鐵蹄三分四)



圖 九 十 六 第
(鐵 蹄 突 交)

(ノモルタシ爲ト狹下後以端前ノ枝鐵内) (ノモルタシ爲ト狹下後以眼釘一第ノ枝鐵内) (ノモルタシ爲ト狹下ミノ頭鐵内)



第十七圖
(鐵蹄突道)

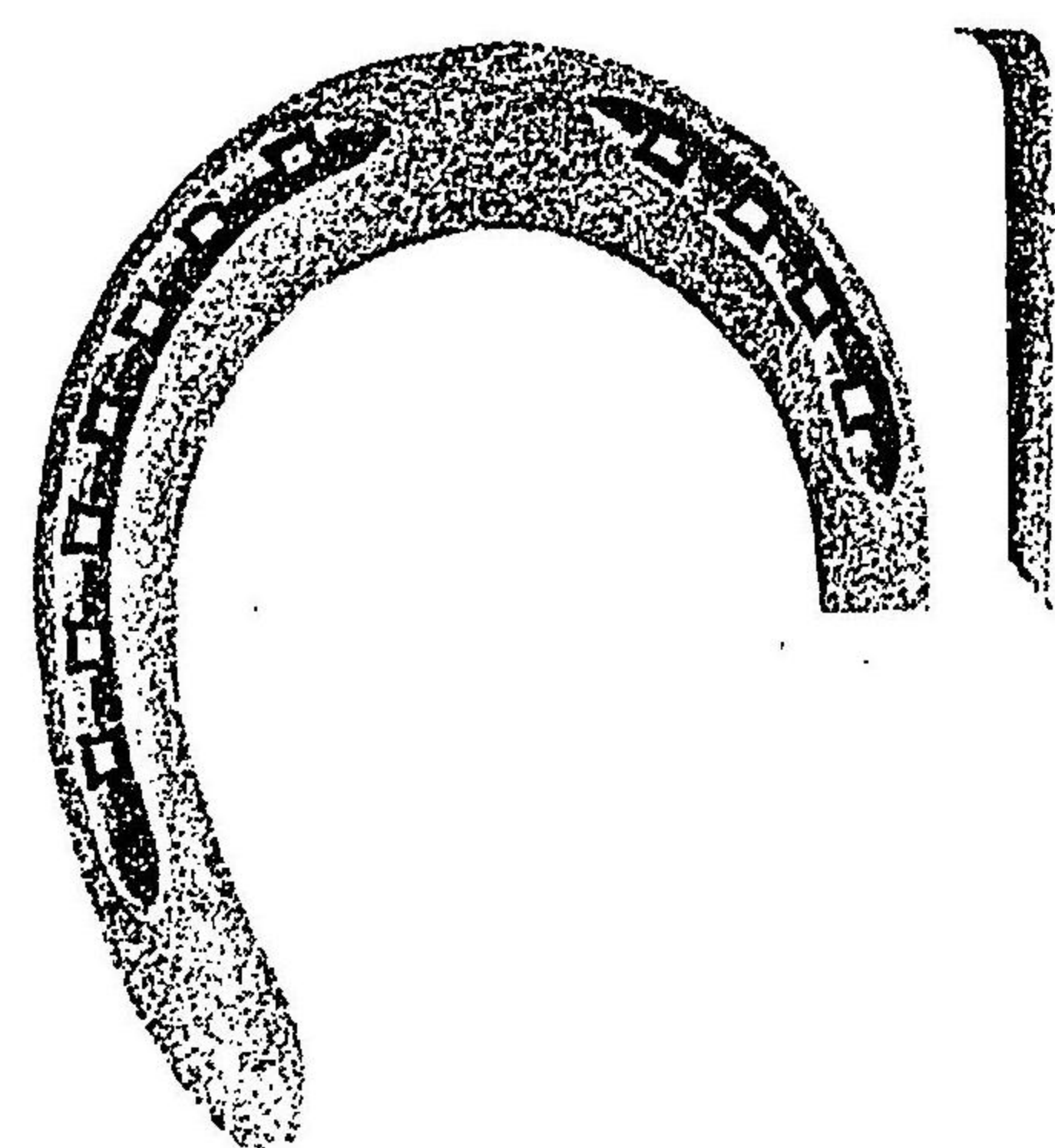
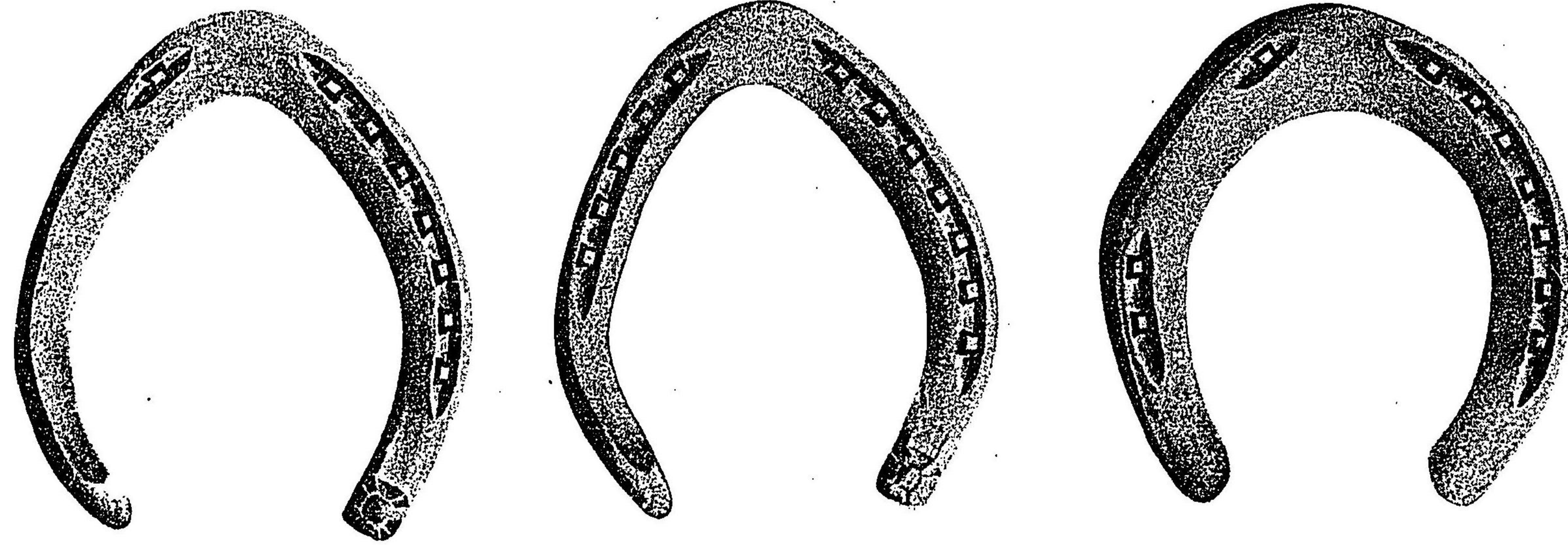
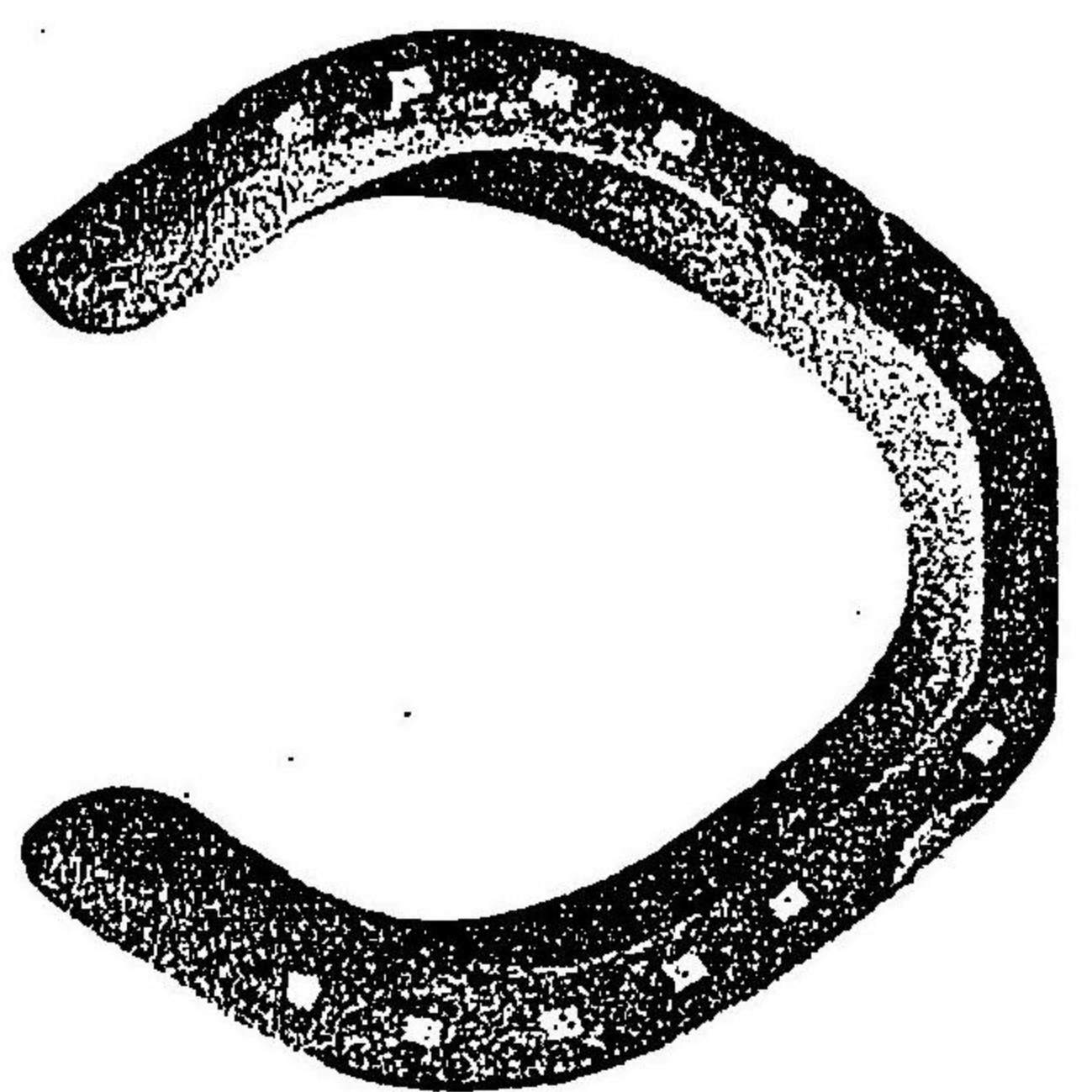

鐵蹄後

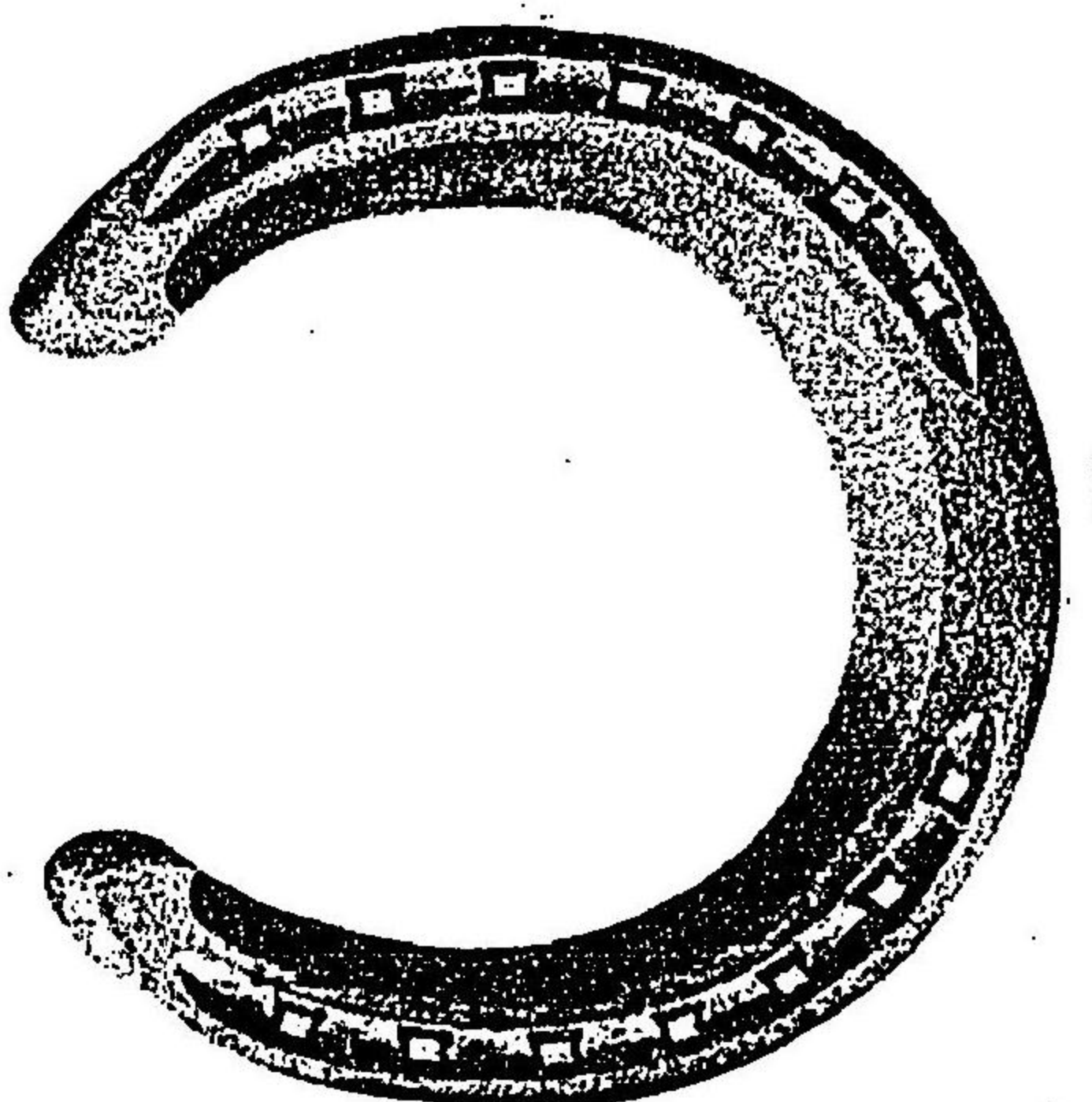

鐵蹄前

圖一十七第
(窄狹踵跡ノ側兩)

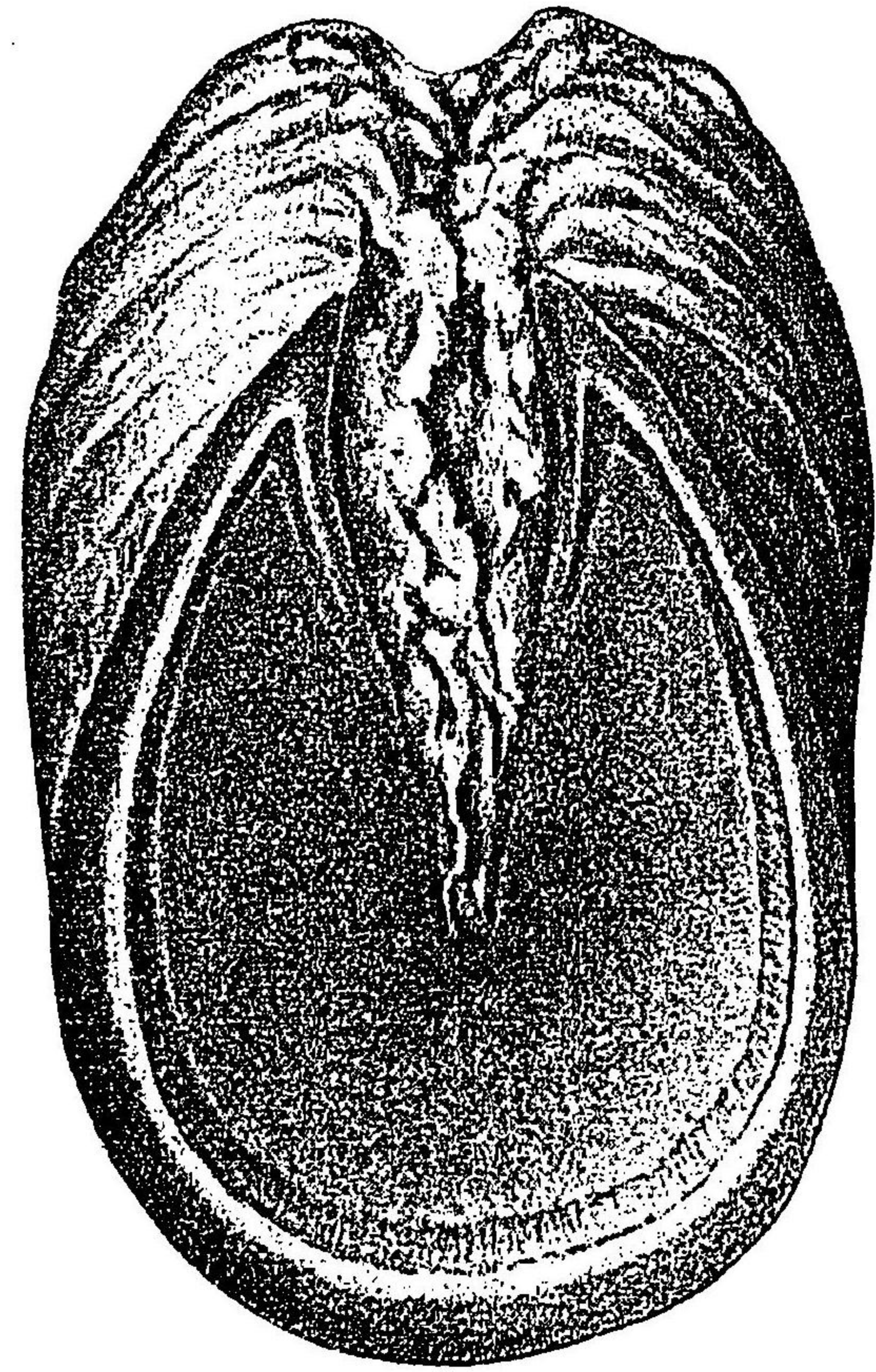

圖二十七第
(踵舉ノ側内趾前右)



圖 三 十 七 第
(裂冠蹄ノ側内蹄前右)

二 其
(ノモルタヒ用ナ釘鉸)



一 其
(ノモルタヒ用ナ板鉸)

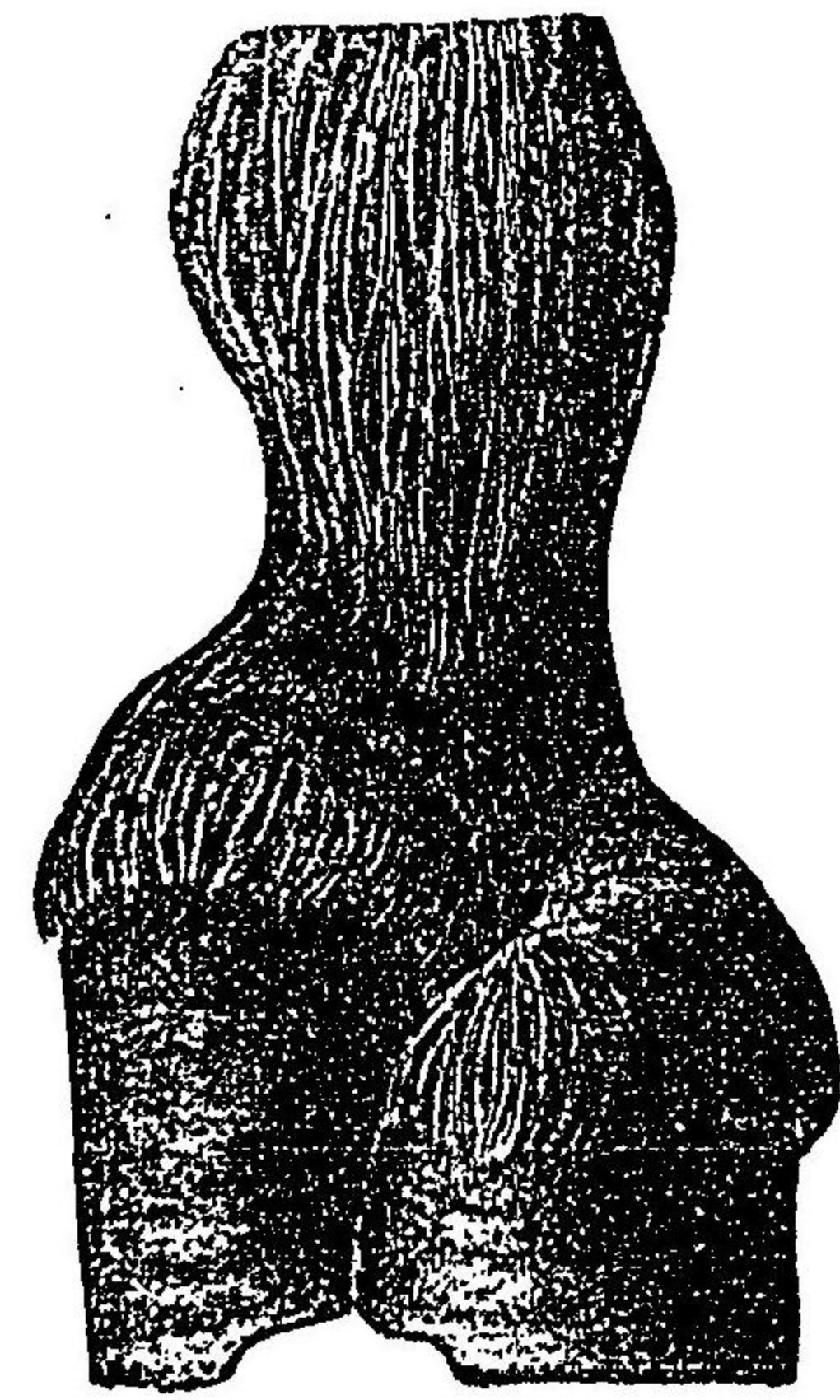
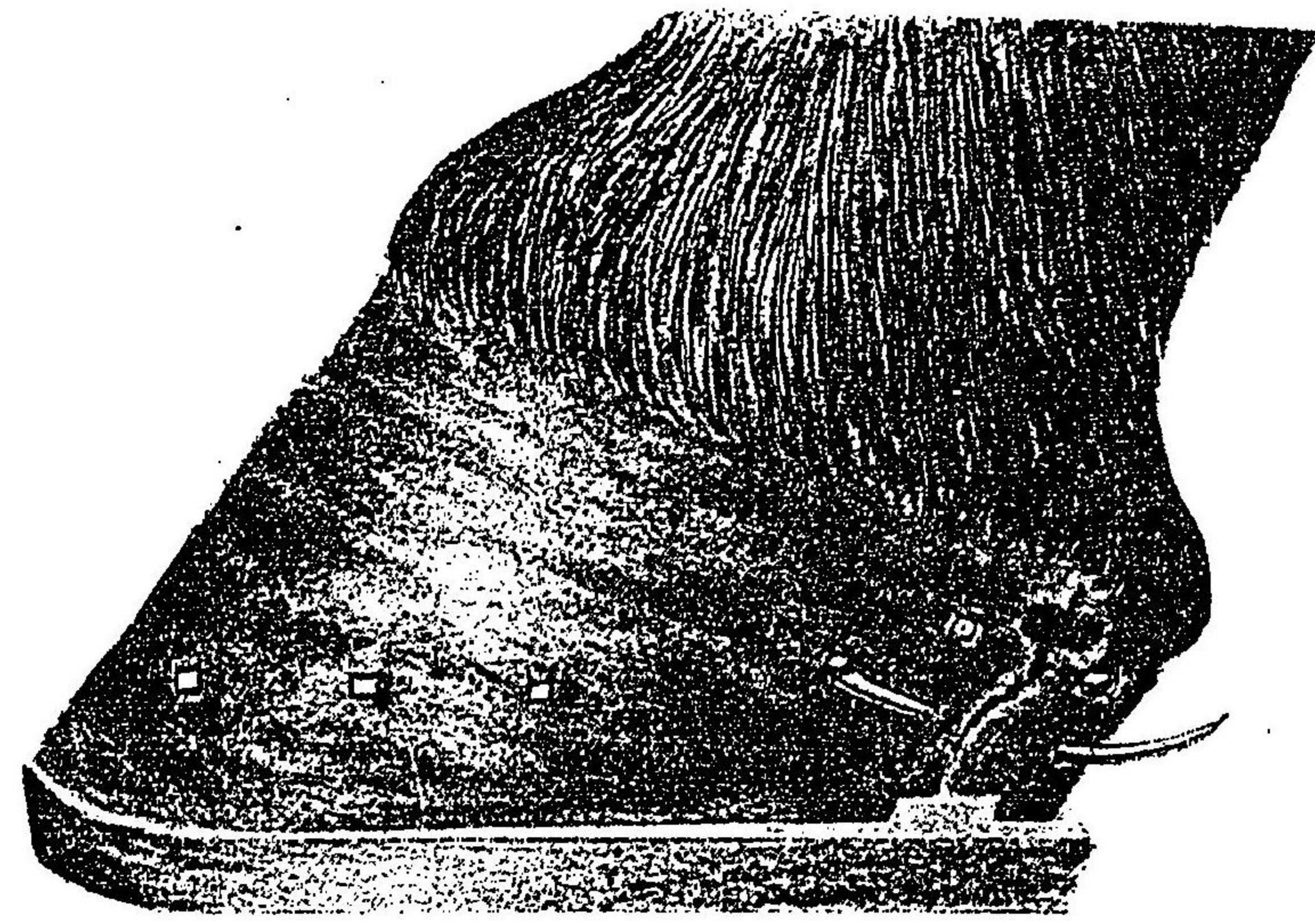