



始

0 1 2 3 4 5 6 7 8 9 10 1 2 3 4 5

獸醫畜産器械

型 録

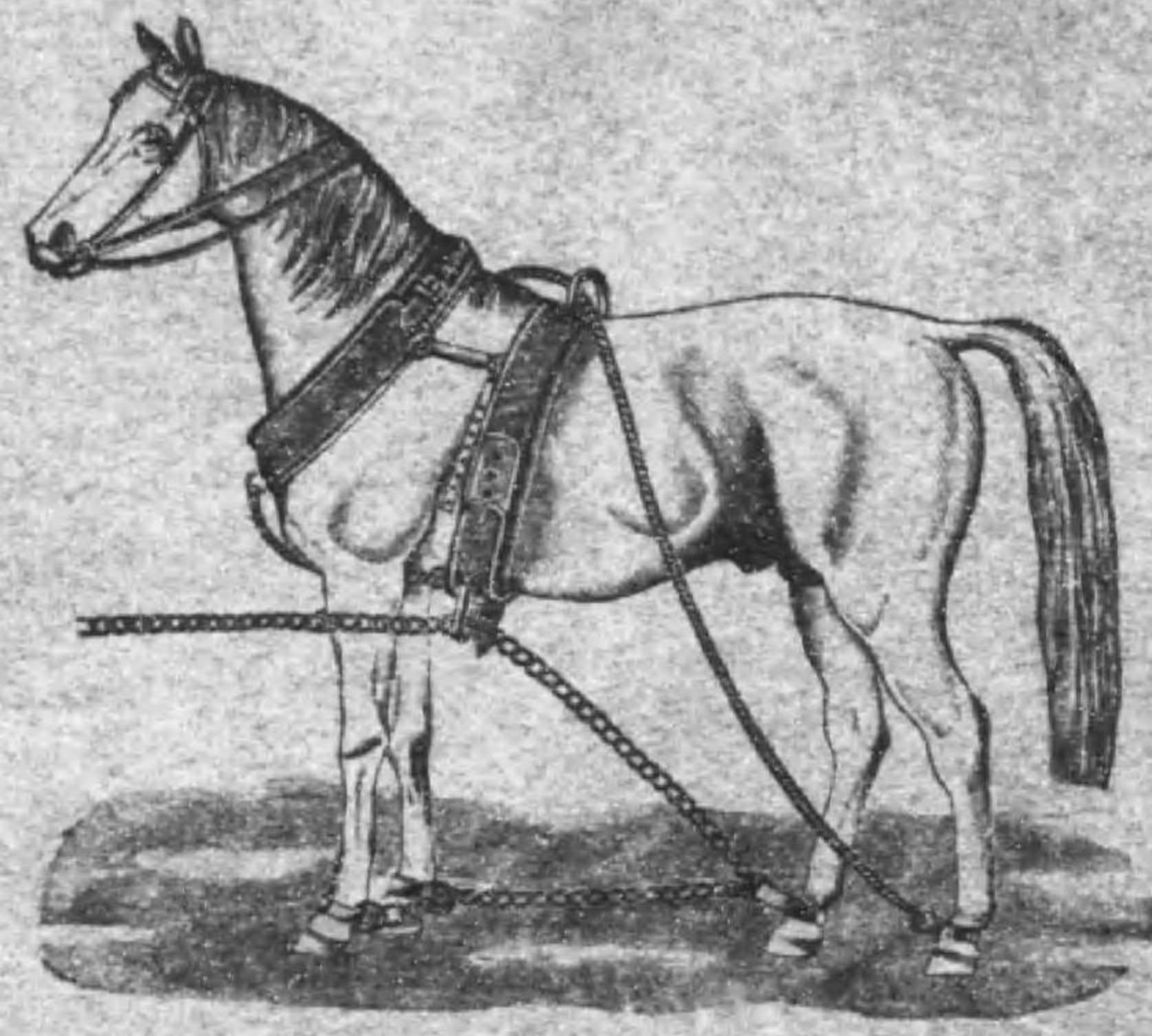

株 式 會 社
松 吉 商 店

獸 醫 器 械 部

東 京 ・ 日 本 橋 ・ 本 町 ・ 四 丁 目

電 話 日 本 橋 (24) 489, 483 番 — 振 替 口 座 東 京 第 566 番

特 216
871

登 錄 商 標



獸 醫 器 械 一 般

製 造 販 賣

輸 出 及 輸 入

株 式 會 社

松 吉 商 店

獸 醫 器 械 部

東 京 市 日 本 橋 區 本 町 四 丁 目

1 4 6 0
1 4 6 1
電 話 日 本 橋 (24) 區 1 4 6 2
1 4 6 3

振 替 戶 座 東 京 5 6 6



營業科目

獸醫器械 一般
畜産器械 一般
醫科器械 一般
理化學器械 一般
工場製品 各種
衛生材料 一般
醫科硝子器 一般
計量器度量衡器

株式會社

松吉商店

代表取締役 吉田英雄

代表取締役 松井幹一



松井代表取締役



吉田代表取締役

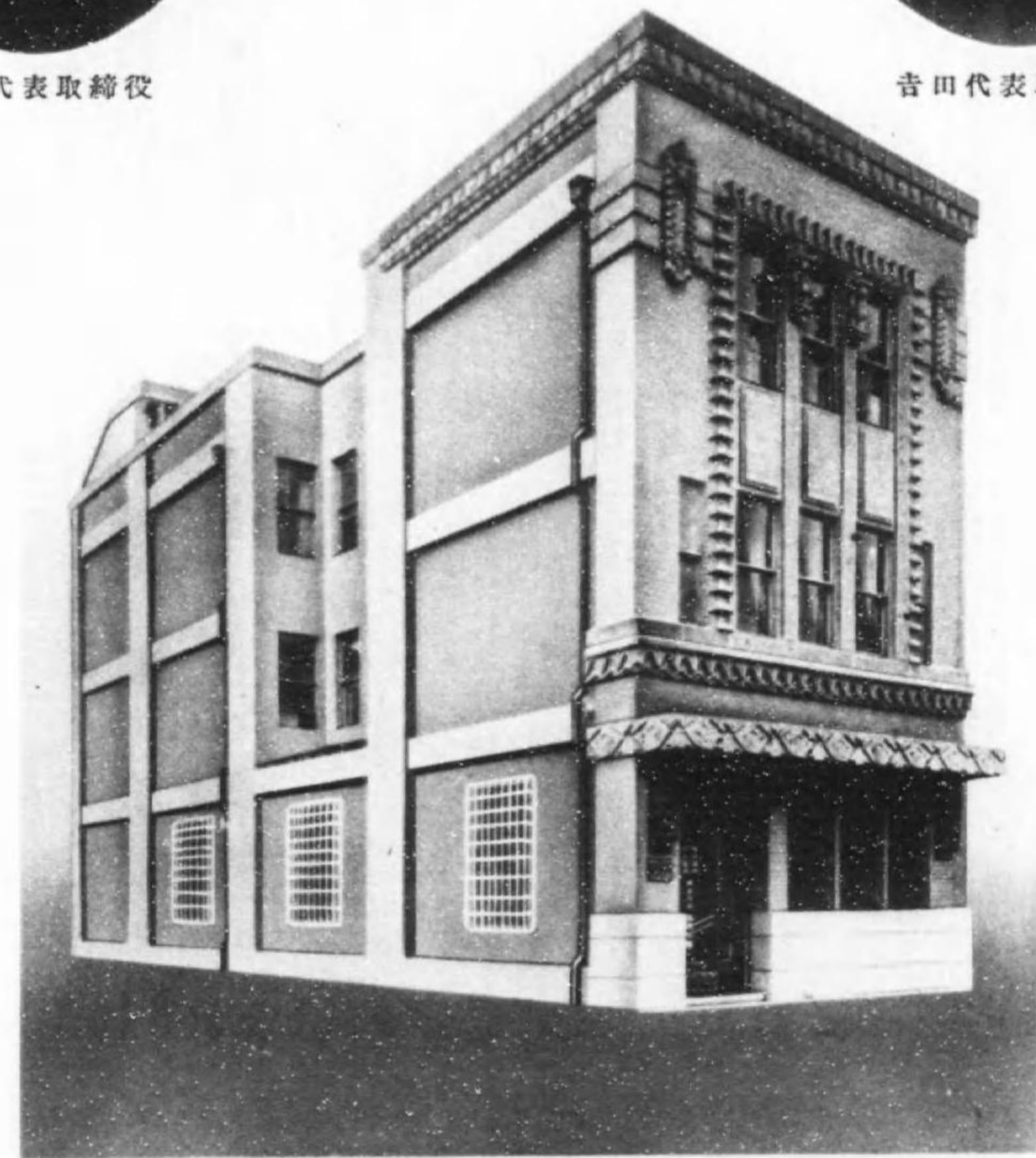

株式會社 松吉商店

型録發行について

現今我國畜産事業の進歩と發達は過去の斯業を顧みて實に融世の感があります。

この益々進歩向上の斯業と最も關係深き弊店は斯業への器械器具の供給者としてその任務の愈々重大なるを感じ、日々學界大家にその御指導を仰ぎ、老練なる技工を集め、最新優良なる器械器具の製作に腐心し、全力を擧げて斯業の發展に協力奮闘を期する弊店の微意に依り、今回獸醫器械部を擴大し此の機に於て不満足乍ら初版本型録を發行する次第であります。

幸に需要家諸彦各位の御参考ともならば弊店は望外の光榮とするところであります。

株 式 會 社

松 吉 商 店

松吉地方部の取引網

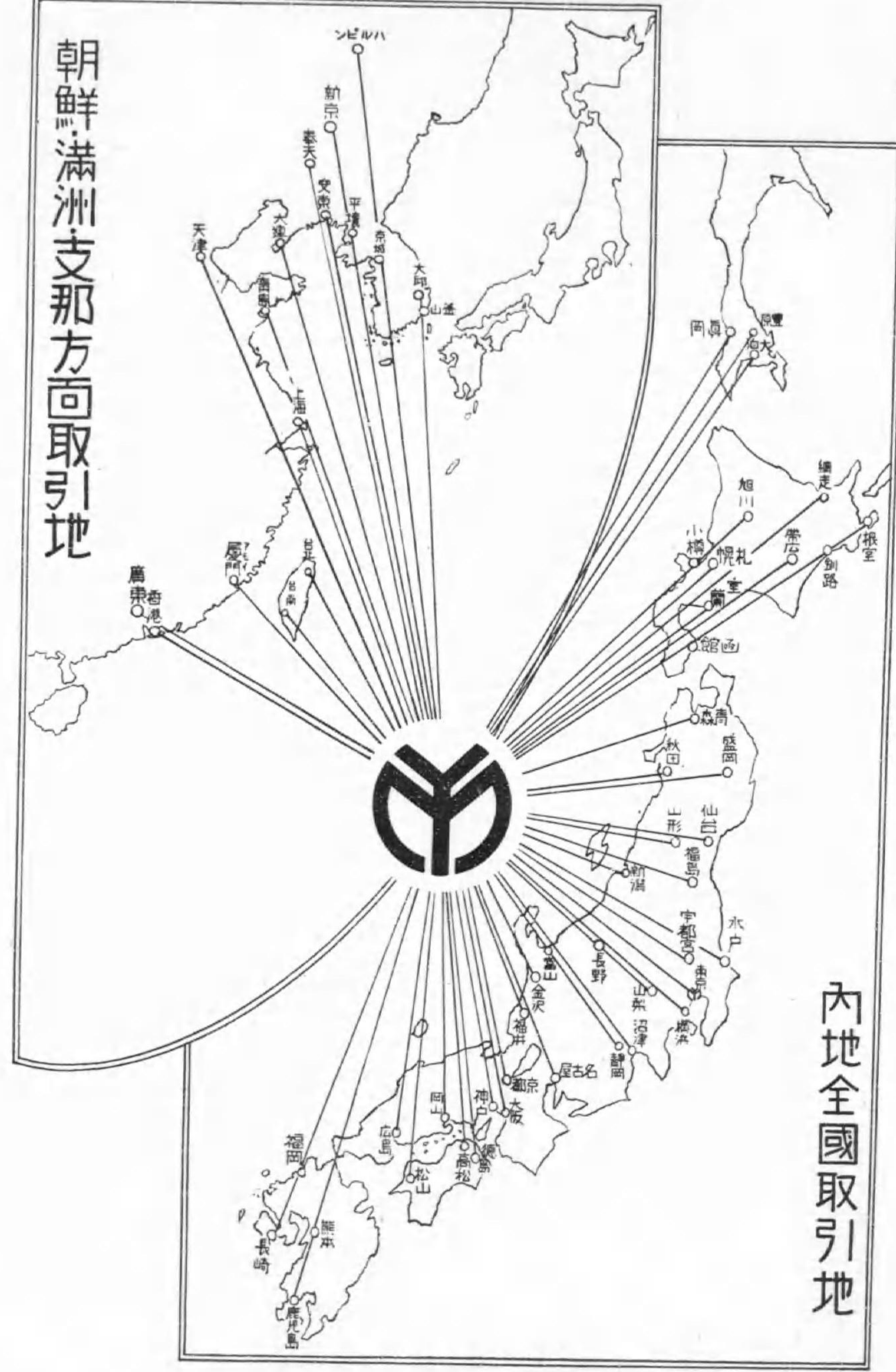

松吉輸出の進出世界取引網

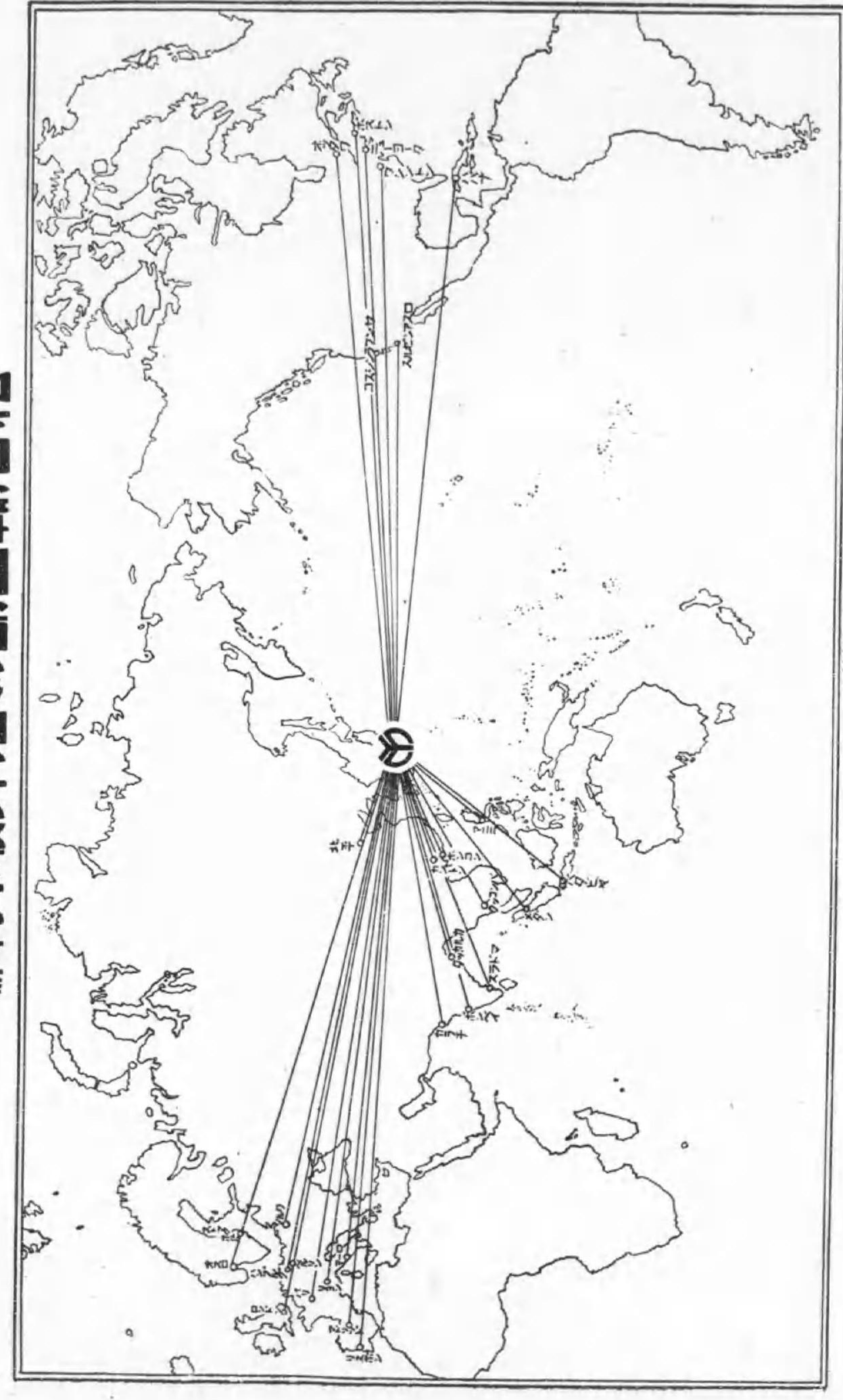

索引

<p>診 斷 器 械……………1</p> <p>麻 醉 器 械……………5</p> <p>齒 科 器 械……………5</p> <p>外 科 器 械……………8</p> <p>投藥、消息、氣管器械……………15</p> <p>産 科 器 械……………17</p> <p>穿 顔 術 器 械……………19</p> <p>人 工 授 精 術 器 械……………20</p> <p>測 度 用 器 械……………21</p> <p>倒 馬 鈎 器 械……………23</p> <p>手 入 用 具……………25</p> <p>去 勢 術 器 械……………26</p> <p>解 剖 器 械……………28</p> <p>眼 科 器 械……………31</p> <p>乳 房 手 術 器 械……………33</p>	<p>注 射 器 及 灌 腸 器……………34</p> <p>消 毒 器 械 及 裝 置……………40</p> <p>調 劑 用 器 具……………42</p> <p>斷 尾、角 裂 及 蹄 治 療 器 械……………45</p> <p>吸 入 器 械……………46</p> <p>裝 蹄 器 械……………47</p> <p>細 菌 學 器 械……………50</p> <p>畜 舎 及 牛 舎 具……………53</p> <p>犬 用 具……………54</p> <p>入 墨 記 號 及 耳 標 用 具……………55</p> <p>屠 獸 場 器 械……………57</p> <p>屠 肉 檢 印 及 インキ……………60</p> <p>肉 加 工 器 械……………61</p> <p>藥 籠 及 附 屬 品……………63</p> <p>顯 微 鏡 及 附 屬 品……………65</p>
--	---

MATSUYOSHI & CO., LTD.

診 斷 器 械

V/...
1 M. Y. 式 獸 醫 專 用 檢 溫 器 一分計 棒狀、木筒入……………1個…… 2.00

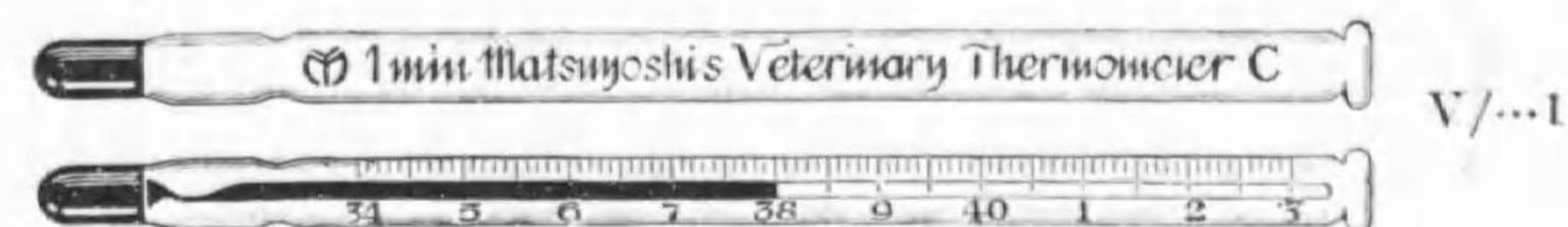

2 柏 木 製 木 筒 入 檢 溫 器 一分計 棒狀……………1個…… 1.40

御 願 ひ

輸入品は爲替相場の變動に依り高低甚しく候間本定價表記載の價格はカタログ編輯當時のものに有之一應御照會被下度希上候
尙、國産品に於ても物價漸騰の際なれど特に變動なき限り廉價を以て御希望に添可く何卒宜敷く御用命の程奉懇願候

18	"	"	水牛製……………	1個……	1.40
19	"	高 田 式	本象牙製……………	1個……	5.30
20	"	"	水牛製……………	1個……	1.40
21	"	鬼 東 式	本象牙製……………	1個……	6.30
22	"	"	水牛製……………	1個……	1.60
23	"	獸醫専用接體部ゴム付	本象牙製……………	1個……	6.50
24	"	"	水牛製……………	1個……	2.10

索 引

診 斷 器 械……………	頁	注 射 器 及 灌 腸 器……………	頁
麻 醉 器 械……………	1	消 毒 器 械 及 裝 置……………	34
	5		40

MATSUYOSHI & CO., LTD.

診 斷 器 械

V/...
1 M. Y. 式 獸 醫 專 用 檢 溫 器 一分計 棒狀、木筒入…………… 1個…… 2.00

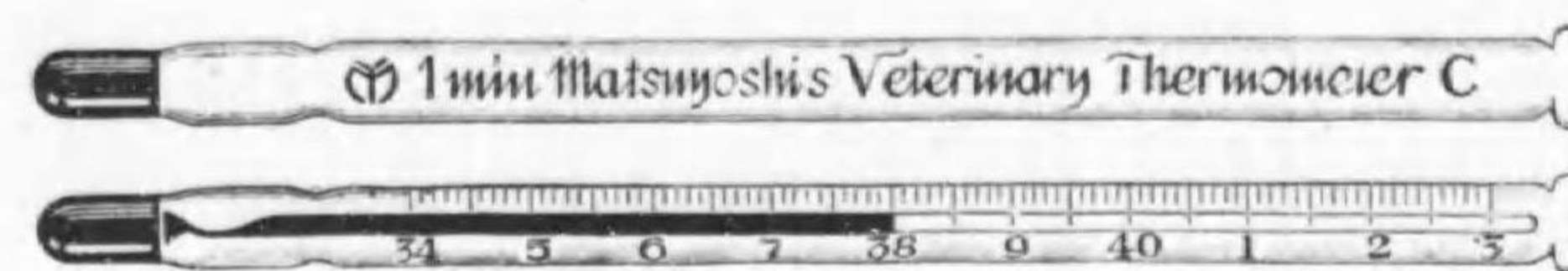

V/...1

2	柏木製 木筒入 檢 溫 器	三分計 丸型……………	1個…… 1.40
3	” ” ”	” 平型 サツク入……………	1個…… 1.50
4	高級 ライオン印	五分計 棒狀 セル筒入……………	1個…… 1.80
5	”	三分計 平型 赤サツク入……………	1個…… 1.20
6	”	” ” 金サツク入……………	1個…… 1.50
7	高級 アポロ印	一分計 棒狀 セル筒入……………	1個…… 1.50
8	アコーソン 英國製	” ”……………	1個…… 2.50
9	ジール ”	” ”……………	1個…… 3.20
10	檢 溫 器 保 持 器	紐 付……………	1個…… .20
11	檢 溫 器 消 毒 器	硝 子 製……………	1個…… .30
12	” ”	六本用……………	1個…… 1.10
13	” ”	十二本用……………	1個…… 1.85
14	” ”	金 屬 製 六本用……………	1個…… 1.50
15	” ”	十二本用……………	1個…… 2.20
16	聽 診 器	複 孔 式……………	1個…… 8.50
17	”	岸 本 式……………	1個…… 6.80
18	”	水 牛 製……………	1個…… 1.40
19	”	高 田 式……………	1個…… 5.30
20	”	水 牛 製……………	1個…… 1.40
21	”	鬼 東 式……………	1個…… 6.30
22	”	水 牛 製……………	1個…… 1.60
23	”	獸 醫 專 用 接 體 部 ゴ ム 付……………	1個…… 6.50
24	”	水 牛 製……………	1個…… 2.10

MATSUYOSHI & CO., LTD.

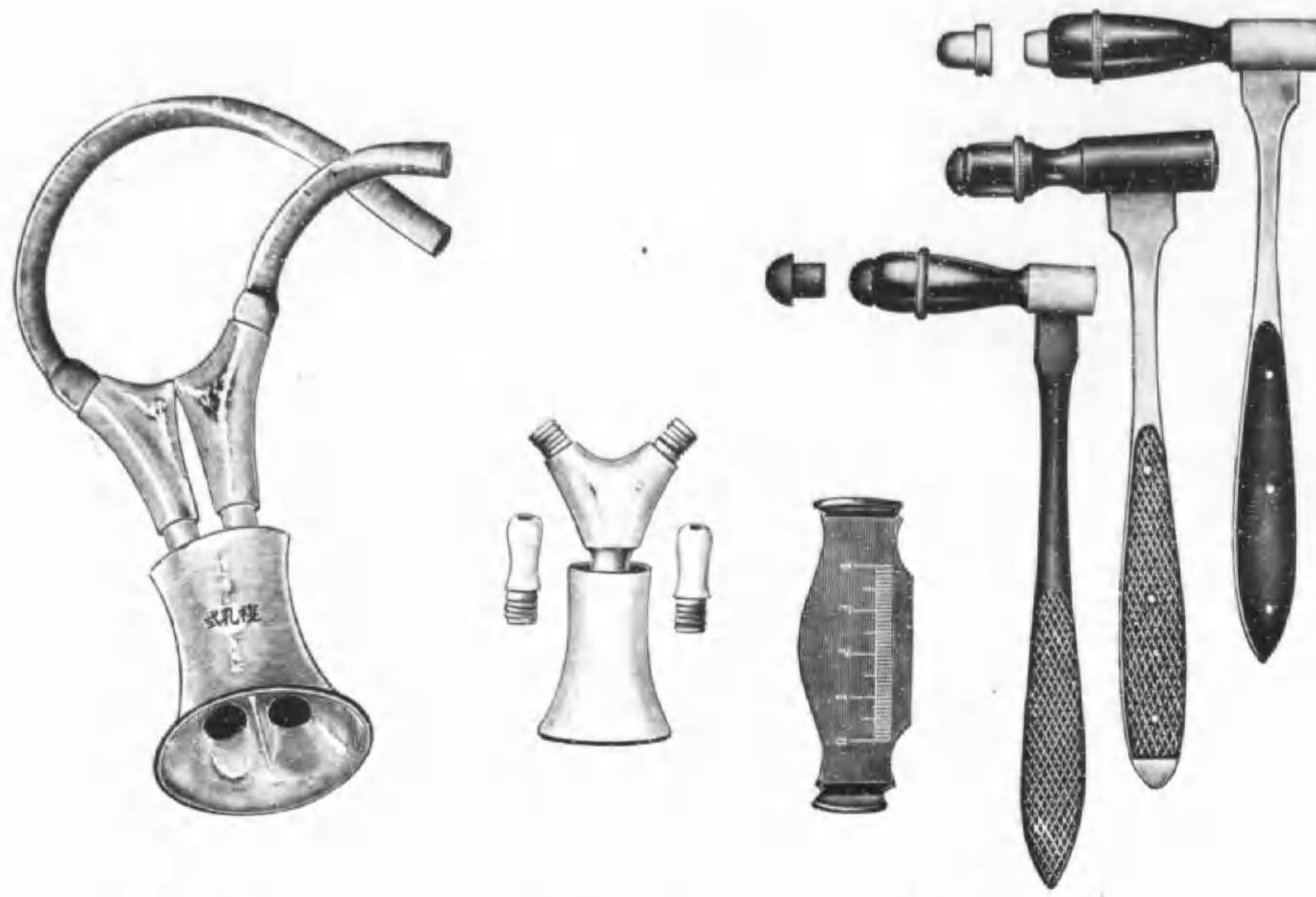

V/...16 V/...17 V/...27-30

V/...	25	聽診器	古田式	本象牙製	1個	5.20
	26	"	"	水牛製	1個	2.00
	27	打診器	金屬盤付白柄		1具	1.80
	28	"	"	黒柄	1具	1.70
	29	"	獨逸式金屬屈折盤付		1具	5.50
	30	"	デカーボツプ式金屬盤付		1具	5.00
	31	"	陸軍式象牙盤付		1具	6.50
	32	ホーネンドスコープ			1具	6.00
	33	マイクロメンブラン			1具	2.40
	34	鼻捻送薬器付	陸軍式		1個	.75
	35	開口器	谷口式		1個	3.85
	36	"	ドミニク式		1個	7.50
	37	"	ロシア型		1個	3.50
	38	"	軍扇型		1個	7.00

MATSUYOSHI & CO., LTD.

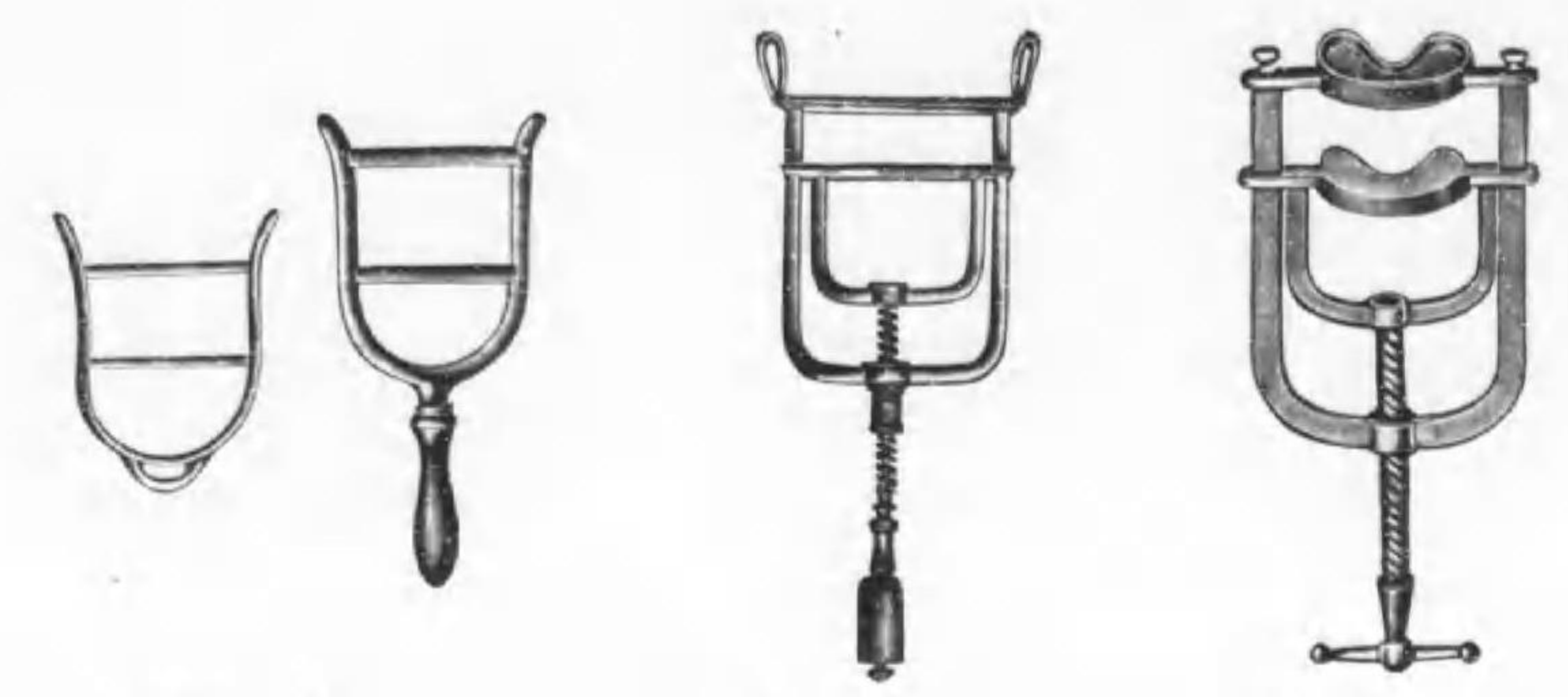

V/...	39	開口器	ギユンデル型		1個	14.50
	40	"	不動式	バイエル型	1個	10.00
	41	"	遊動式	"	1個	20.00
	42	"	ビリングス型		1個	7.00
	43	"	兼檢蹄器		1個	5.50
	44	"	小動物用		1個	4.50
	45	"	小西式	G型	1個	9.70
	46	ギース氏檢眼燈		石油ランプ	1個	13.00
	47	アセチリン	"	アセチリン瓦斯手ランプ	1個	14.00
	48	スミス氏	"	蠟燭單レンズ	1個	12.50
	49	フリストレイ、スミス氏檢眼燈	"	二重レンズ	1個	17.00
	50	檢眼電燈		携帯用	1個	5.50
	51	鼻鏡			1個	6.50
	52	子宮鏡	大動物用		1個	9.80
	53	"	中"		1個	4.50
	54	"	小"		1個	1.30
	55	檢腔器	大型		1個	10.00
	56	"	小型		1個	4.00
	57	エスパツハ氏蛋白計			1個	.45
	58	土屋氏	"		1個	.75



V/...49

MATSUYOSHI & CO., LTD.

V/...	59	人見式集卵管	ゴム栓付	1個.....	.30
	60	チヨツケー分割試験管	目盛付	採血装置ヲ除ク	1個..... .35
	61	尿採取用コップ			1個..... .50
	62	検尿器			1個..... 8.00
	63	"	陸軍式		1個..... 10.00
	64	木内式検尿器械	木函入	診察基體使用法付	1具..... 10.00
	65	検尿器械	"		1具..... 11.50
	66	遠心力沈澱器	獨逸製	手廻用ニケ架 15cm, C型	18.00
	67	"	國産品	" "	8.00
	68	電動遠心力沈澱器	獨逸製	15cm, 四本架	1b型 1臺..... 110.00
	69	"	"	" 四本架 25cm, 四本架	IVF型1臺..... 360.00
				舶來品、國産品トモ在庫アリ御照會願上候		
	70	タイコス血圧計		米國製	1具..... 38.00
	71	タイケン "		農林省制定品	1具..... 25.00
	72	フライシエル、ミーシエル	血色素計	獨國製	1具..... 180.00
	73	ゴーエル氏	"	"	1具..... 9.50
	74	トーマ氏	血球計算器	"	1具..... 24.00
	75	"	"	"	1具..... 17.60
	76	レビー氏	"	"	1具..... 60.00
	77	眞田織額帶付反射鏡		アルミニウム蓋付 徑 9cm.	1具..... 2.60

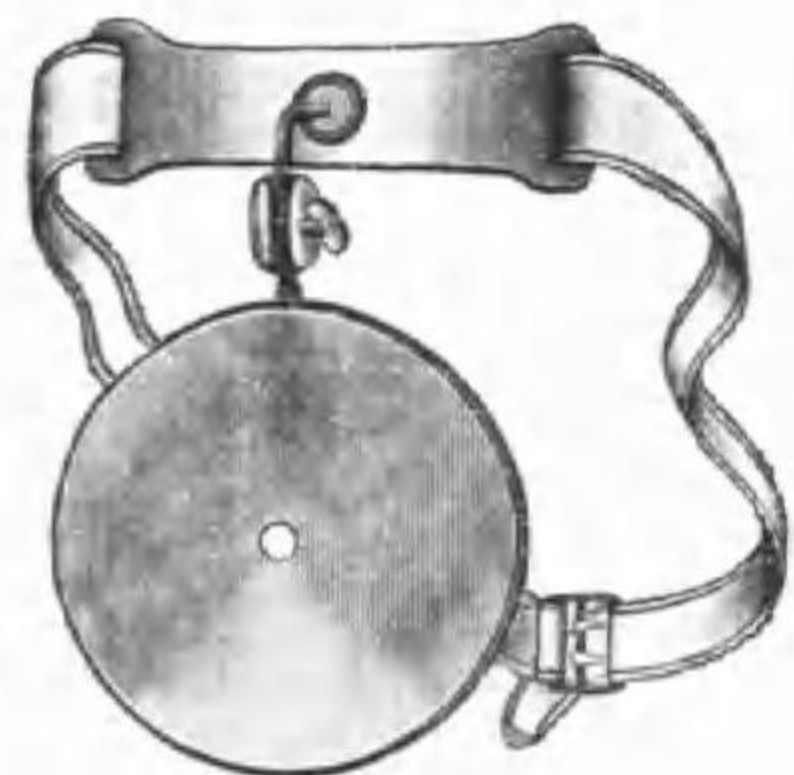

V/...77



V/...79

	78	セルロイド額帶付	反射鏡	"	1具..... 3.80
	79	柄	付	"	徑9cm.
	80	"	"	"	徑7.5cm.

撰定優良國産品



ライオン体温計發賣元店
 仁丹体温計關東代理店
 シール体温計關東代理店
 柏木体温計關東穴販賣店

株式會社 松吉商店



MATSUYOSHI & CO., LTD.

- V/...
 81 折柄付反射鏡 携帶用 徑9cm. 1具..... 1.90
 82 " " " 徑7.5cm. 1具..... 1.45
 83 電燈付額帶 " 1具..... 12.50

麻 醉 器 械

- V/...
 84 ユンケル嚔嚔防護吸入装置 木箱入小動物用 1具..... 10.00



V/...92

V/...84

V/...85

- 85 シュンメルブツシユ氏点滴瓶 1個..... 1.00
 86 エスマルク氏 " 1個..... .85
 87 M. Y. 式 " 硝子製 1個..... .35
 88 スキンネル氏嚔嚔防護麻醉器械 假面及瓶式本付木箱入 1具..... 5.00
 89 ユリアルト氏依的兒マスク 1個..... 5.00
 90 エスマルク氏マスク 1個..... 3.00
 91 シュンメルブツシユ氏マスク 1個..... 3.80
 92 ヤンカエル氏コロロホルムマスク 1個..... 1.50
 93 ハイナル氏嚔嚔付護麻醉器械 大動物用 1具..... 12.00

齒 科 器 械

- V/...
 94 新案M.Y.式荒目細目兩用齒鋸 鍍着脱自由 1具..... 3.50
 95 " 鋸 荒目細目兩目付 1具..... 1.30

MATSUYOSHI & CO., LTD.

V/...	96	齒	鋏	延	形	1具	3.50
V/...96									
97	"	繼	形	1具	3.50		
98	"	荒目細目兩頭繼	木箱入	1具	6.00		
99	"	上齒下齒自由廻轉	木箱入	1具	8.00		
100	"	齒鋏齒鉋兩用	木箱入	1具	8.50		
101	"	獨逸最新型	木箱入	1具	10.00		
102	陸軍式齒鋏	ギツトマン氏	木箱入	齒鋏2枚付	1具	18.00	



V/...102									
103	獨逸式	齒鋏	ベツカー氏	1具	4.50		
104	米國式	"	1具	4.00			
105	陸軍式	齒鉋	玉付	1具	15.00		
106	カトー式	齒鋏齒鉋	繼替木箱入	1具	15.00		
107	齒	鉋	1具	3.50			
108	"	スミス氏	1具	5.50			
109	米國式	齒科器械	携帶用	革サツク入	1具	60.00	
内容品・後齒用齒鉋大小各一、拔齒鉋一、齒鋏上下齒用一、狼齒鉋一、前齒用齒鉋一、握柄二、齒鉋一									
110	米國式	齒鉋	1個	12.00			
111	メラー式	齒鉋	1個	45.00			
112	"	改良型	1個	30.00			
113	"	陸軍型	1個	45.00			
114	"	デンマーク型	1個	25.00			
115	"	メツニツク型	1個	25.00			
116	"	刃三ヶ付	"	改良一號	1具	40.00	
117	"	刃四ヶ付	"	改良二號	1具	45.00	

MATSUYOSHI & CO., LTD.

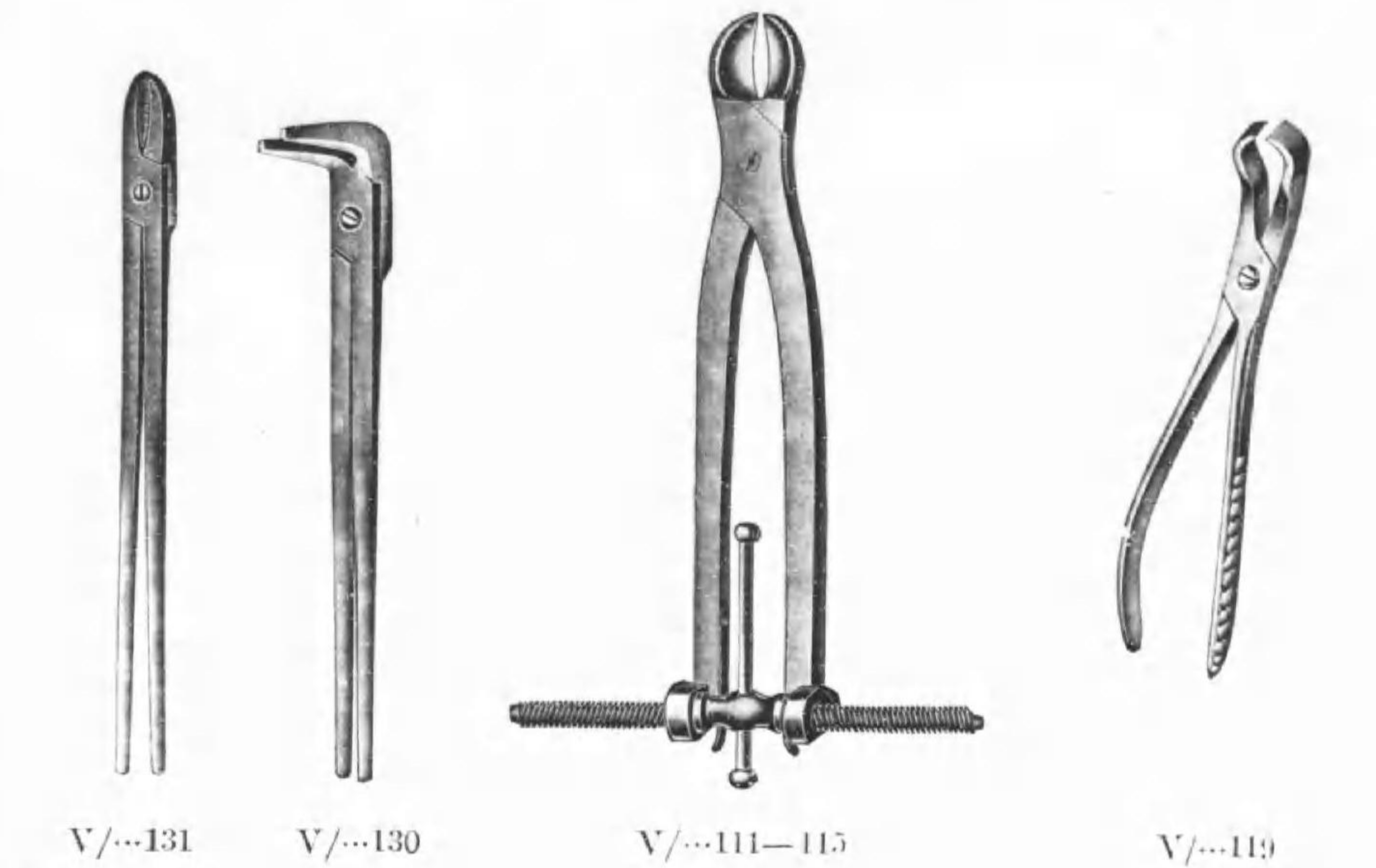

V/...131	V/...130	V/...111-115	V/...119						
V/...	118	狼	齒	鉋	子	1個	4.80
119	"	小山式	1個	4.00			
120	ギユンデル氏	後臼齒	拔鉋子	55cm.	1個	13.50	
121	"	"	50cm.	1個	10.00	
122	"	"	45cm.	1個	7.50	
123	"	前臼齒	拔鉋子	55cm. 下顎用	1個	10.00	
124	"	"	" 上顎用	1個	10.00	
125	トムソン氏	臼齒	拔鉋子	1個	33.50		
126	ロンガスト氏	自在	鉋子	英國式	1個	28.50	
127	フリツク氏	"	臼齒	用	1個	29.00	
128	"	"	改良	型	1個	29.00	
129	ホフマン氏	大齒	用	拔鉋子	1個	12.00	
130	齒	根	鉋	子	大小アリ	1個	5.50
131	智	齒	鉋	子	大小アリ	1個	5.50
132	エムワイ式	臼齒	拔鉋子	上下臼齒	用	1個	6.80
133	齒	枕	半圓	型	1個	2.00	

MATSUYOSHI & CO., LTD.

V/...	134	齒	枕角型	1個	2.00
	135	齒科探子		1個	.85
	136	齒	鑿平型	1個	2.80
	137	"	圓型	1個	2.80
	138	齒	槌	1個	2.50
	139	患齒打出器	直	1個	3.00
	140	"	曲	1個	3.00
	141	齒切	鋸ギユンデル氏	1個	6.00
	142	齒切	鑿オデントイド	1個	15.00
	143	開頰器	上	1個	5.00
	144	口腔鏡	陸軍式	1個	15.00
	145	"	普型上	1個	6.80

外科器械

V/...	146	有溝消息子	鐵製ニツケル鍍金	1個	.50
-------	-----	-------	----------	-------	----	-----

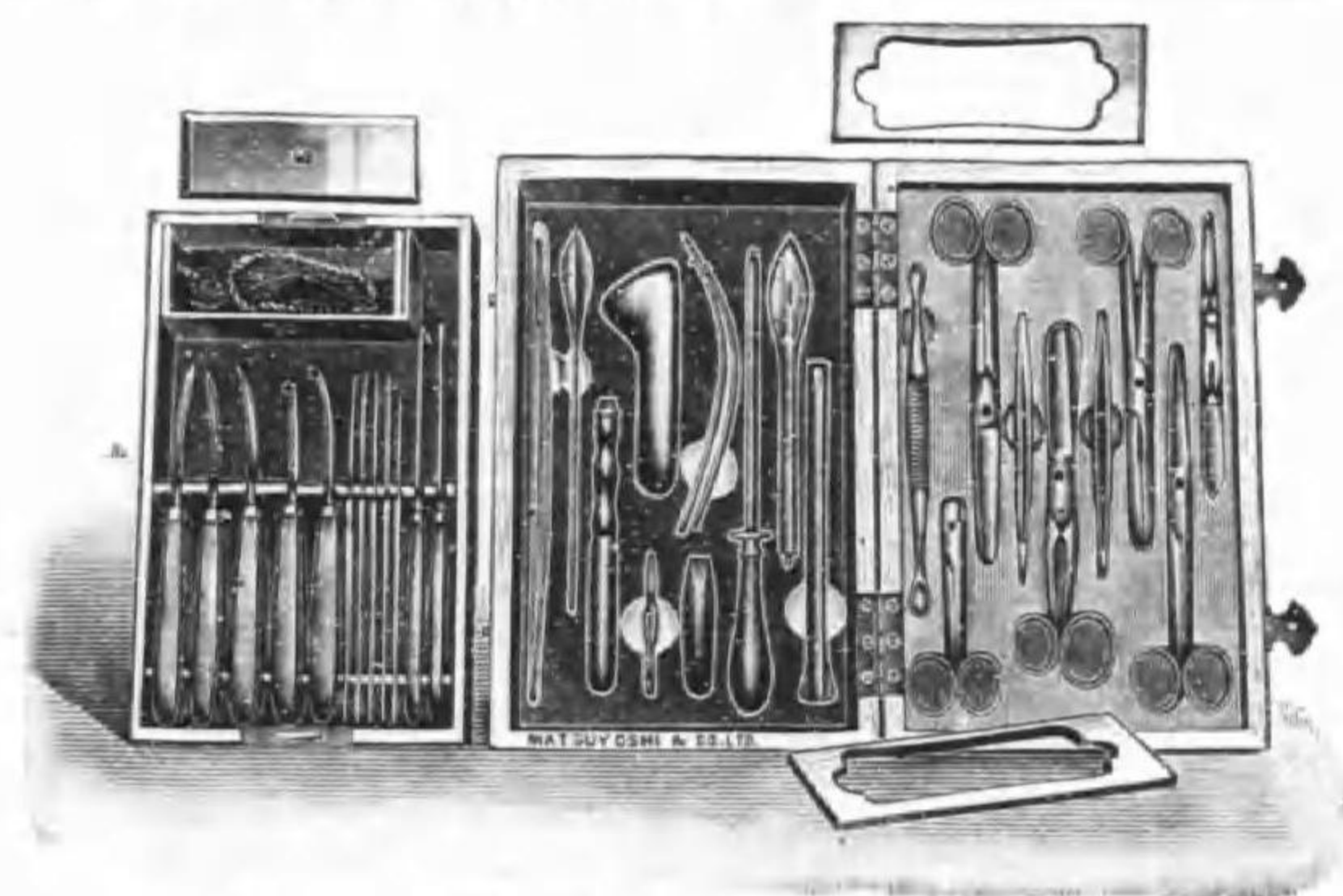

外科器械
木箱入

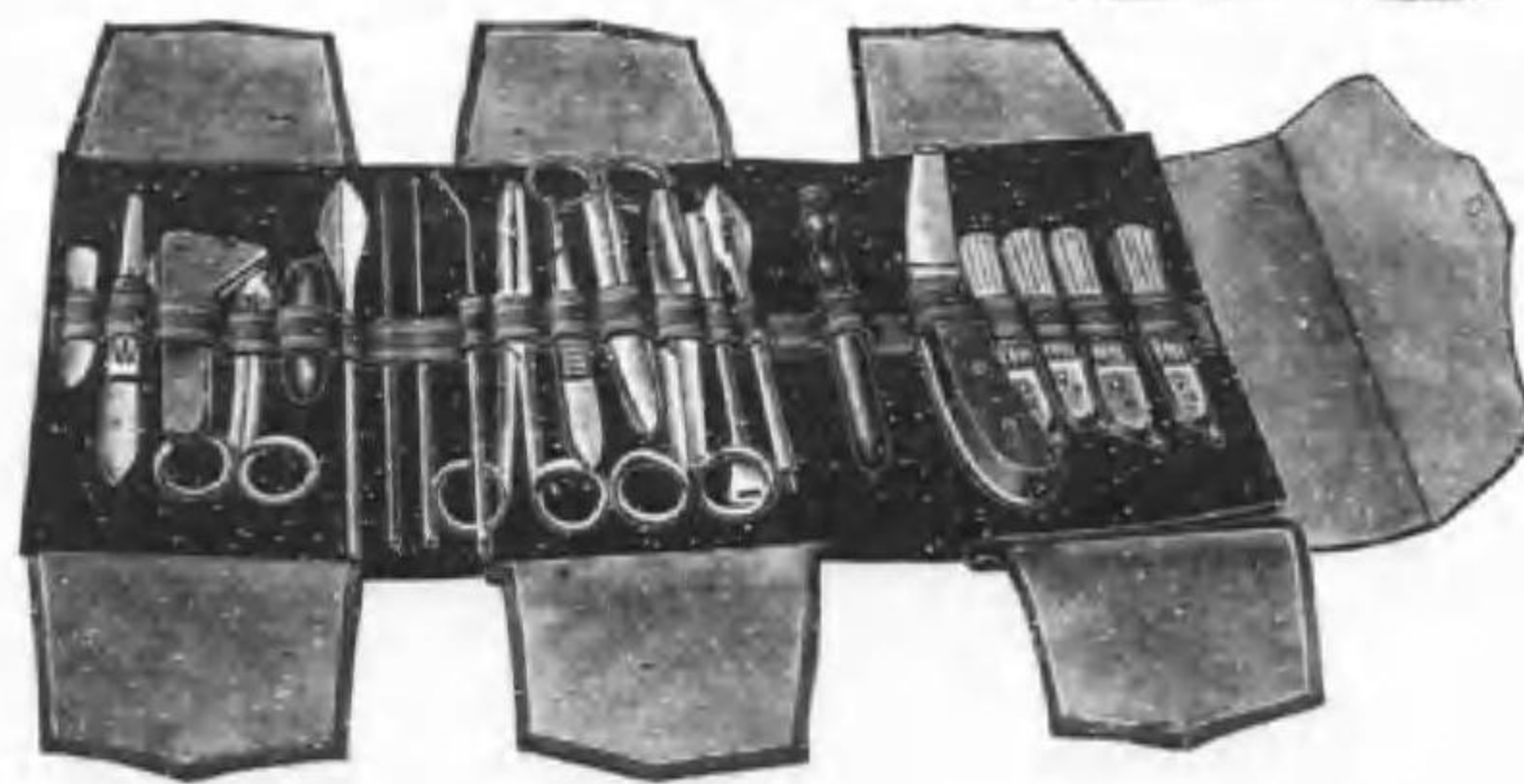

外科器械
囊裝入

MATSUYOSHI & CO., LTD.

V/...	147	消息子	鯨製大	1個	.15
	148	"	" 中	1個	.13
	149	"	" 小	1個	.10
	150	"	鉛製大	1個	.15
	151	"	" 中	1個	.13
	152	"	" 小	1個	.10
	153	"	洋白製大	1個	.18
	154	"	" 中	1個	.15
	155	"	" 小	1個	.12
	156	S 狀消息子		1個	1.00
	157	骨鉗子		1個	1.00
	158	ホルクマン氏兩頭銳匙		1個	1.00
	159	ホルクマン氏銳匙	金屬柄	#1 #2 #3 #4	1個各	1.50
	160	ブルウンス氏 "	"	#1 #2 #3	1個各	1.50
	161	ジモン氏 "	"	#1 #2 #3	1個各	1.50
	162	套管鉗	金柄大	曲、直 同値	1個	1.80
	163	"	" 中	"	1個	1.70
	164	"	" 小	"	1個	1.60
	165	"	木柄大	"	1個	1.20
	166	"	" 中	"	1個	1.10
	167	"	" 小	"	1個	1.00
	168	"	三本組金屬組合		1個	3.50
	169	"	四本組 "		1個	5.50
	170	三菱鉗			1個	.30
	171	ランセツト	水牛鎧入上		1個	.50
	172	"	金屬鎧入上		1個	.75
	173	刺絡鉗	一刃 水牛鎧入上		1個	1.00
	174	"	二刃 "		1個	1.40
	175	"	三刃 "		1個	1.60

MATSUYOSHI & CO., LTD.

V/...	176	刺絡鉞	一刃	金屬銷入	1個	1.10
	177	"	二刃	"	1個	1.50
	178	"	三刃	"	1個	1.90
	179	刺絡槌	延型		1個	.50
	180	"	中繼		1個	.60
	181	スネツヘル氏自動刺絡鉞			1個	8.50



V/...188

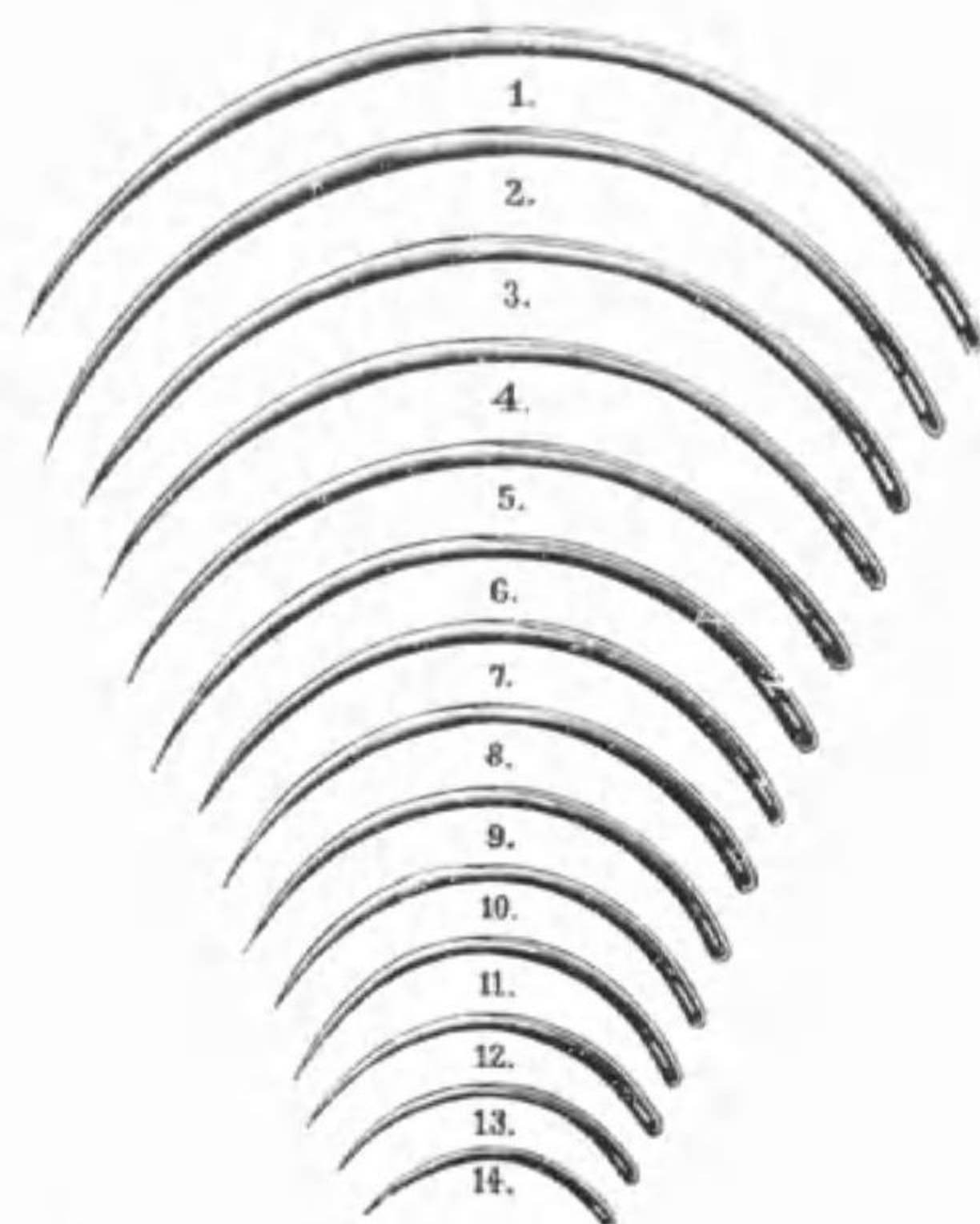

V/...182-186



V/...181

V/...	182	縫合鉞(彈機孔)	極大	直、彎、半彎何レモ同値	1個	.15
	183	"	大	"	1個	.13
	184	"	中	"	1個	.11
	185	"	小	"	1個	.09
	186	"	極小	"	1個	.07
	187	ライネル氏持針器			1個	1.65
	188	マツチエ氏			1個	1.30
	189	コツヘル氏			1個	1.50
	190	柄付縫合針	木柄		1個	1.10
	191	"	金柄		1個	1.40

MATSUYOSHI & CO., LTD.

V/...	192	ローゼル氏持針器			1個	1.50
	193	ランゲレベツク氏			1個	1.30
	194	縫合糸	糸 #0-6	細	1個	.08
	195	"	糸 #7-11	中	1個	.10
	196	"	糸 #12-15	太	1個	.15
	197	獸腸線	(乾燥)	英國ジョンソン會社製	1個	.60
	198	"	(瓶入油浸)	"	1個	.95
	199	結紮絲			1個	.20
	200	貫線糸			1個	.15
	201	鋼製帽針	陸軍式		1個	.03
	202	普通帽針			100本=付	.10
	203	帽針切鉞			1個	.80
	204	貫線子	二本繼		1個	1.10
	205	"	三本繼		1個	1.50
	206	硝子製糸卷器	車三個付		1個	2.50
	207	"	車二個付		1個	1.20
	208	"	車一個付		1個	1.00
	209	金屬製糸卷器	車三個付	携帶用	1個	3.00
	210	"	車二個付	"	1個	2.00
	211	"	車一個付	"	1個	1.00
	212	縫合針容器	金屬製		1個	1.40
	213	縫合針及縫合糸容器			1個	1.50
	214	尋常鑷子			1個	.40
	215	"	M.Y.特製		1個	.70
	216	"	陸軍式		1個	1.10
	217	鼠齒鑷子			1個	.50
	218	"	M.Y.特製		1個	.80
	219	"	陸軍式		1個	1.20
	220	動脈鑷子	シーベル氏		1個	.95

MATSUYOSHI & CO., LTD.

V/...	221	動脈鑷子	シーベル氏	M.Y.特製	1個	1.40
	222	小動脈鉗子			1個55
	223	"		M.Y.特製	1個45
	224	外科刀	木柄		1個75
	225	"	金柄		1個90
	226	"	金銷入		1個95

圓刃、尖刃、彎刃、球頭彎刃、球頭直刃各種同値



V/...227-229

V/...	227	外科剪刀	16.5cm.	大	1個	1.50
	228	"	15 cm.	中	1個	1.30
	229	"	12.5cm.	小	1個	1.00

兩鈍、兩鈍、片鋭片鈍、各種曲直アリ同値

	230	毛刈剪刀		大	1個	1.80
	231	"		中	1個	1.40
	232	"		小	1個	1.20
	233	單鉤	木柄	銳、鈍何レモ同値	1個60
	234	"	金柄	"	1個95
	235	"	金銷入	"	1個95
	236	ホルクマン氏鉤	一爪	"	1個	1.00
	237	"	二爪	"	1個	1.20
	238	"	三爪	"	1個	1.60
	239	"	四爪	"	1個	2.00

MATSUYOSHI & CO., LTD.

V/...	240	コツヘル氏鉤	一爪	銳、鈍何レモ同値	1個95
	241	"	二爪	"	1個	1.00
	242	"	三爪	"	1個	1.20
	243	"	四爪	"	1個	1.60
	244	ランゲンベツク氏爬骨子			1個	1.50
	245	リストン氏骨剪刀	曲		1個	3.80
	246	"	直		1個	3.80
	247	フェルグツソン氏骨鉗子			1個	4.50
	248	ランゲンベツク氏 "			1個	2.50
	249	エスマルク氏 "			1個	4.50
	250	ザーテレル氏 "			1個	4.50
	251	麥粒鉗子	25cm.	大	1個	2.00
	252	"	20cm.	中	1個	1.80
	253	"	15cm.	小	1個	1.50

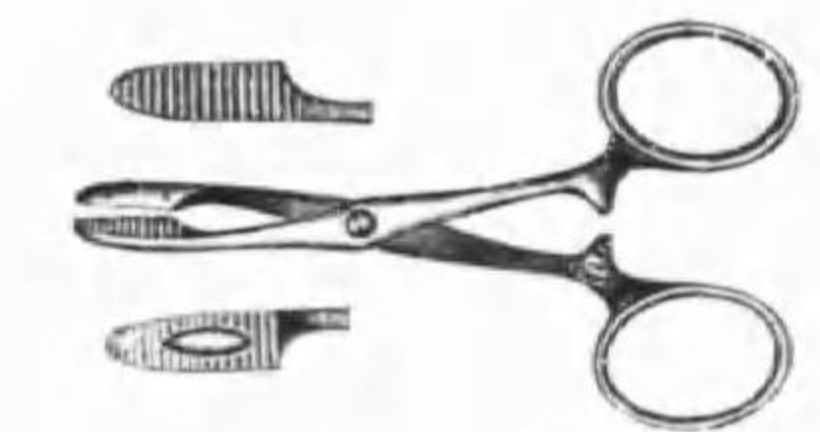

V/...254-255

V/...256-258

V/...	254	コツヘル氏動脈鉗子	大	1個	1.30	
	255	"	小	1個	1.00	
	256	ベアン氏 "	大	1個	1.30	
	257	"	中	1個	1.00	
	258	"	小	1個80	
	259	鏈鎖絞斷器	木箱入	#1	1具	35.00
	260	"	"	#2	1具	25.00

MATSUYOSHI & CO., LTD.

V/...	261	鏈	鋸	大動物用	1具	35.00
	262	"	"	小動物用	1具	10.00
	263	線	鋸	大動物用	70cm. 1個	25.00
	264	"	"	小動物用	1個	5.00
	265	柳葉刀	木柄	兩刃	1個	1.20
	266	"	"	右刃	1個	1.20
	267	"	"	左刃	1個	1.20
	268	割蹄刀	"	片刃	1個	1.20
	269	"	"	兩刃	1個	1.20
	270	米國式割蹄刀			1個	1.50
	271	佛國式	"		1個	1.40
	272	英國式	"		1個	1.70
	273	檢蹄器	攜帶用	サツク入	ニツ折 1個	3.50
		"		ロシヤ型	1個	2.50
	275	"		陸軍式	W型折 1個	5.50
	276	ヨーゲル氏蹄打診器			1個	2.50
	277	大岡氏獸蹄治療用靴 (革囊入)			1具	45.00

内容品 • 外科刀金鋸入頭尖刃各一、外科剪刀、直、彎、各一、毛刈剪刀一、尋常鑷子一、ランセット鞘入一、刺絡減一、樟腦精容瓶一、華標林容瓶一、グリセリン容瓶一、モルヒネ容瓶一、ピロカルピン容瓶一、沃度ホルム容瓶一、石炭酸容瓶一、脱脂棉花、刺絡槌一、套管減一、刃針一、探子鉛製、鯨製、洋白各一、有溝探子一、檢温器一、クリスリン洗滌器10c.一、提秤1c.一、皮下注射器金筒入5c.一、液量器10c.一、硝子製乳鉢共一、蒸溜水容瓶一、水牛匙一、木綿、脱脂綿紗銅製帽針二〇、普通帽針五〇、縫合針五、縫合糸一、消毒盤一、消毒刷毛一、石鹼箱一、酒精容瓶一

◎聽診器、打診具等ヲ收容スベキ條有アリ

278	外科器械	攜帶用	新型金箱入	第一號	1具	25.00
	内容品 • 外科剪刀直一、ランセット一、ペアン氏動脈鑷子一、シーベル氏動脈鑷子一、銳匙一、尋常鑷子一、探子洋白、鯨製、鉛製、有溝各一、套管減一、割蹄刀二、外科刀四、柳葉刀三、外科鉤銳鈍各一、縫合針五、縫合糸一、帽針二〇					
279	外科器械	攜帶用	新型金箱入	第二號	1具	20.00
	内容品 • 外科剪刀一、ランセット一、尋常鑷子一、探子、洋白、鯨製、鉛製各一、銳匙一、割蹄刀一、柳葉刀二、外科刀二、縫合針三、縫合糸一、帽針二					
280	外科器械	囊裝	新型		1具	30.00
	内容品 • 外科刀三、尋常鑷子一、鼠齒鑷子一、外科剪刀直、曲二、刺絡減一、貫線子一、ランセット一					

MATSUYOSHI & CO., LTD.

S狀探子一、探子、有溝、洋白、鯨製、鉛製各一、外科鉤銳鈍各一、セーム皮一、三葉針一、套管減一、麥粒鑷子一、縫合糸一、縫合針五、貫線糸一、帽針二〇

V/...	281	外科器械	木箱入	ニA	1具	22.50
	282	"	囊裝	ニA	1具	19.50
	内容品 • 外科刀五、外科剪刀曲、直各一、割蹄刀一、刺絡減一、骨鑷子一、銳匙一、動脈鑷子一、小動脈鑷子一、通常鑷子一、鼠齒鑷子一、硝酸銀挾子一、ランセット一、探子、洋白、鯨製、鉛製、有溝各一、縫合針五、縫合糸一、鋼製帽針一〇、普通帽針五〇、セーム革一					
	283	外科器械	木箱入	ニB	1具	13.50
	284	"	囊裝	ニB	1具	12.50
	内容品 • 外科刀二、外科剪刀曲、直各一、刺絡減一、動脈鑷子一、銳匙一、小動脈挾子一、通常鑷子一、鼠齒鑷子一、硝酸銀挾子一、ランセット一、探子、洋白、鯨製、鉛製、有溝各一、縫合針五、縫合糸一、鋼製帽針三、普通帽針三〇					
	285	外科器械	攜帶用	金箱入最新型	1具	18.50
	内容品 • 外科刀四、ペアン氏鑷子二、外科剪刀曲直各一、通常鑷子一、鼠齒鑷子一、兩頭銳匙一、外科鉤銳鈍各一					
	286	指頭消毒器			1個	.60
	287	外科刀架	十二本用		1個	2.50
	288	"	六本用		1個	1.00
	289	硝酸銀挾子	金屬製		1個	1.50
	290	"	水牛製		1個	.30
	291	エーテル噴霧器			1個	2.50
	292	カブルスキー氏ヨードホルム撒粉器			1個	1.20
	293	甘汞粉吹器			1個	.50

投薬、消息、氣管器械



V/...294



V/...294

MATSUYOSHI & CO., LTD.

V/...	294	銜型投薬器大動物用	水薬送入用	1個	14.50
	295	"	中動物用	"	1個	10.00
	296	"	小動物用	"	1個	8.50
	297	食道推送器藤製中繼		1個	1.20
	298	小西式水劑投與器		1具	4.70
	299	田村式	"	1具	6.00
	300	M. Y. 式	"	1具	4.50

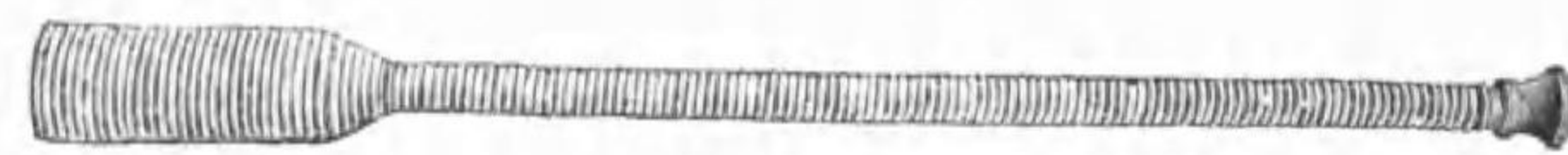

V/... 301

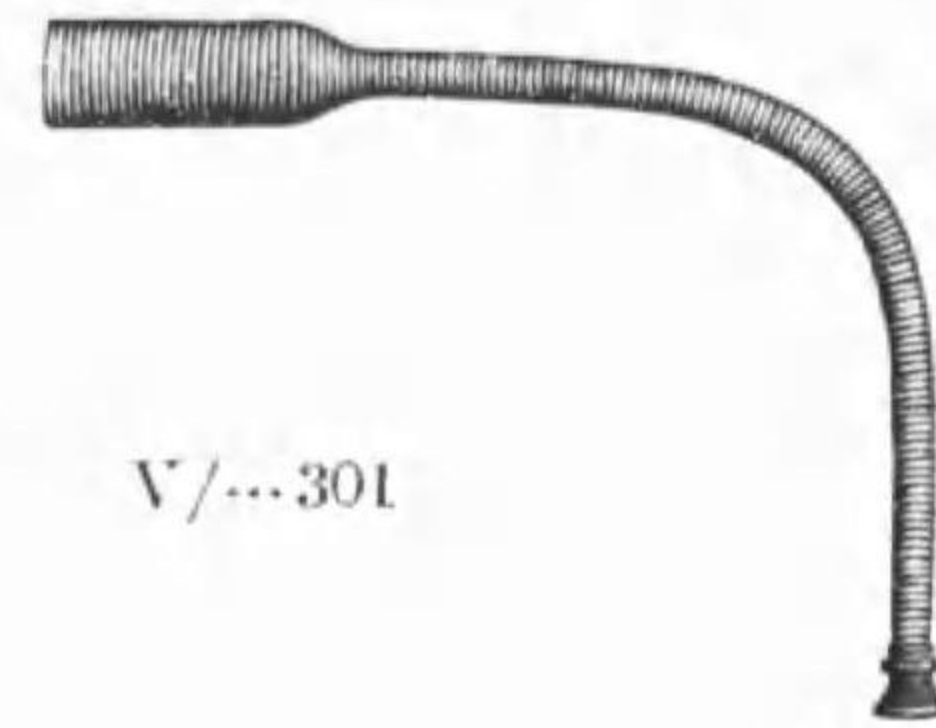

V/... 301

V/...	301	曲撓性送丸器	チイロー氏	1個	6.00
	302	金屬製送丸器	大動物用	1個	5.00
	303	"	小動物用	1個	3.50
	304	木製送丸器		1個	2.20



V/... 305

V/...	305	胃消息子	陸軍式	藤製送把子金具付	1具	13.50
	306	"	牛馬用	"	1具	8.00
	307	"	舶來品		1具	17.00
	308	氣管複管	大動物用	1個	5.50	
	309	"	小動物用	1個	2.50	
	310	氣管單管	大動物用	1個	3.00	
	311	氣管切開刀		1個	3.50	

新品紹介

實用簡易投薬鑷子

正價 金壹圓八拾五錢也

荷造送料實費申受

本器は樺太廳養孤場に於て専ら「カプセル」投薬困難なる患者に對し、幾多の實驗、改良を経て考案せるものにして、其の使用効果は最早論ずるに足らず、使用方法極めて簡易、熟練を要せざるのみならず、他の器械を併用するの必要なく、素人にてても容易に投薬の目的を達する事を得、本器一個所有すれば投薬困難に依る患者の損害を驅逐せしめ貴重なる大小動物の能力を遺憾なく發揮せしめらるゝ事は尤も有利なる事と信ず。



殊に本器は各地畜産關係者より、絶大なる讚辭を博せし多年の經驗ある製作部員に依り鑿製せしめたるを以つて、技巧優秀、材料の精選、然も耐久力絶大、價格に至りては低廉比なし、速に一個を備へて茲に利益の増進を圖られん事を切望す。

發賣元

株式松吉商店

獸醫器械部

東京市日本橋區本町四丁目



V/...
312 氣管穿孔針 ハイネ氏 1個..... 4.30

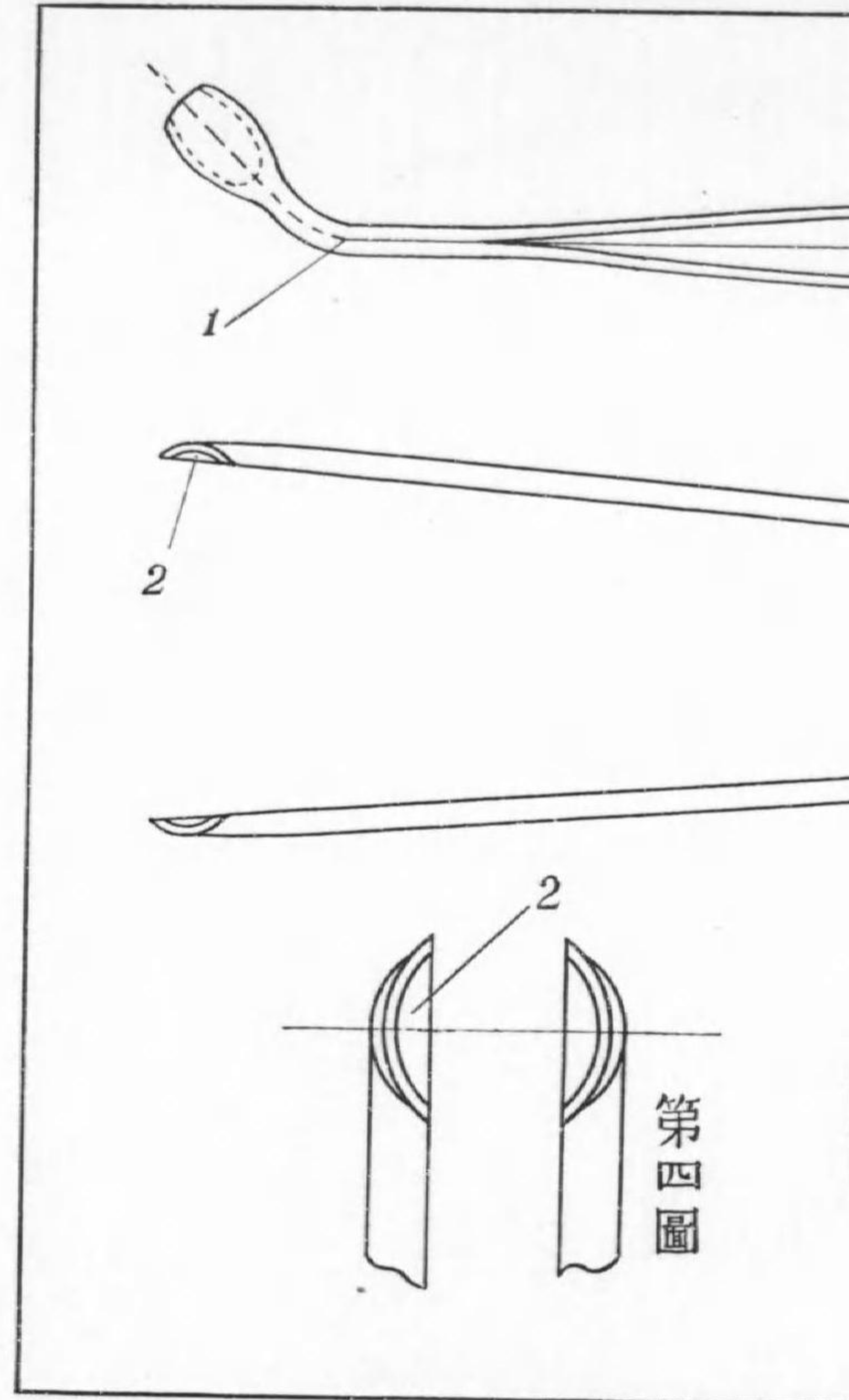

V/...
326 ボランスキー氏腔鏡 38cm 牛用..... 1個..... 38.00
327 " 28cm 馬用..... 1個..... 28.00

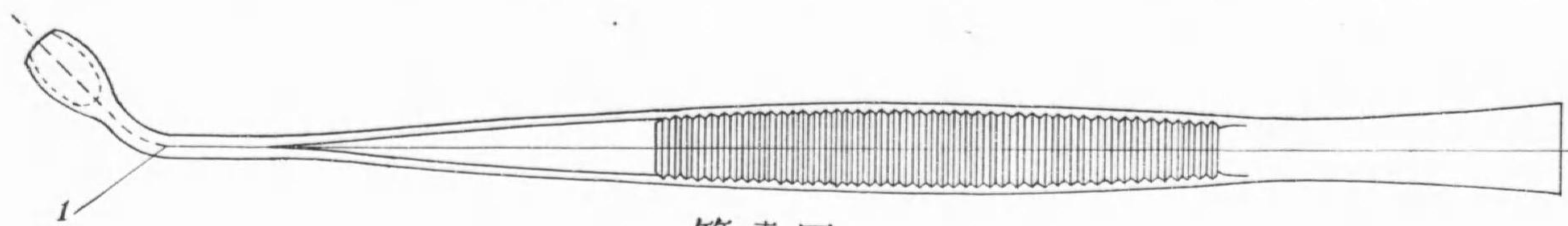

第壹圖

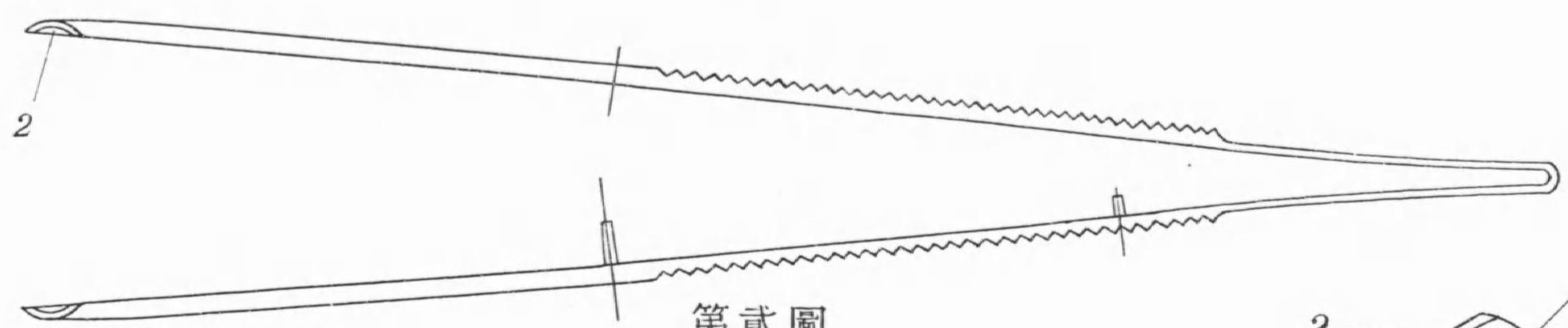

第貳圖

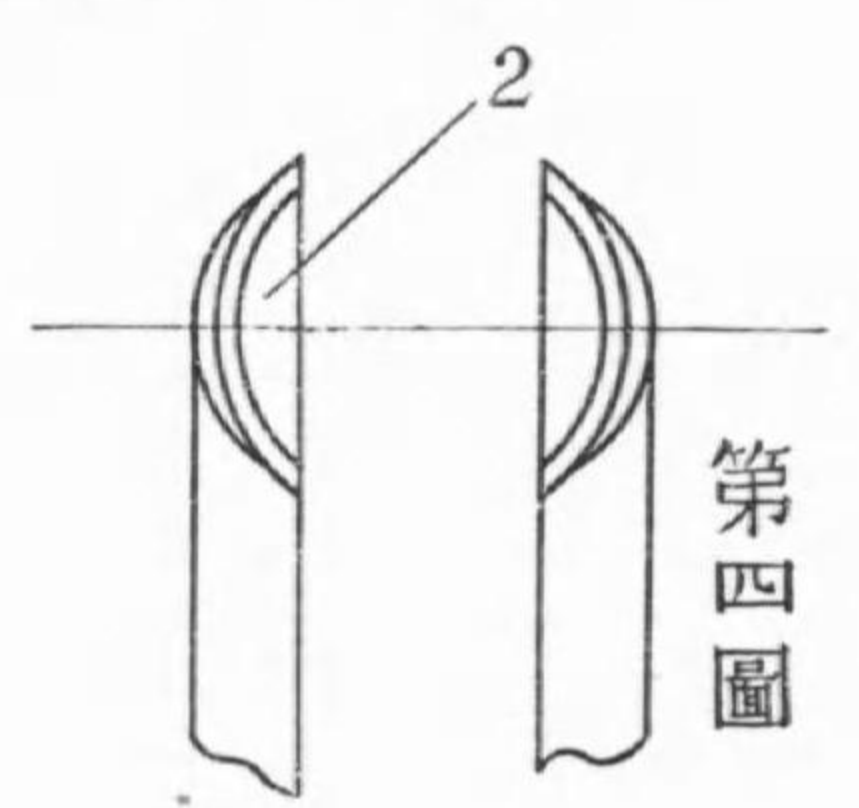

第四圖

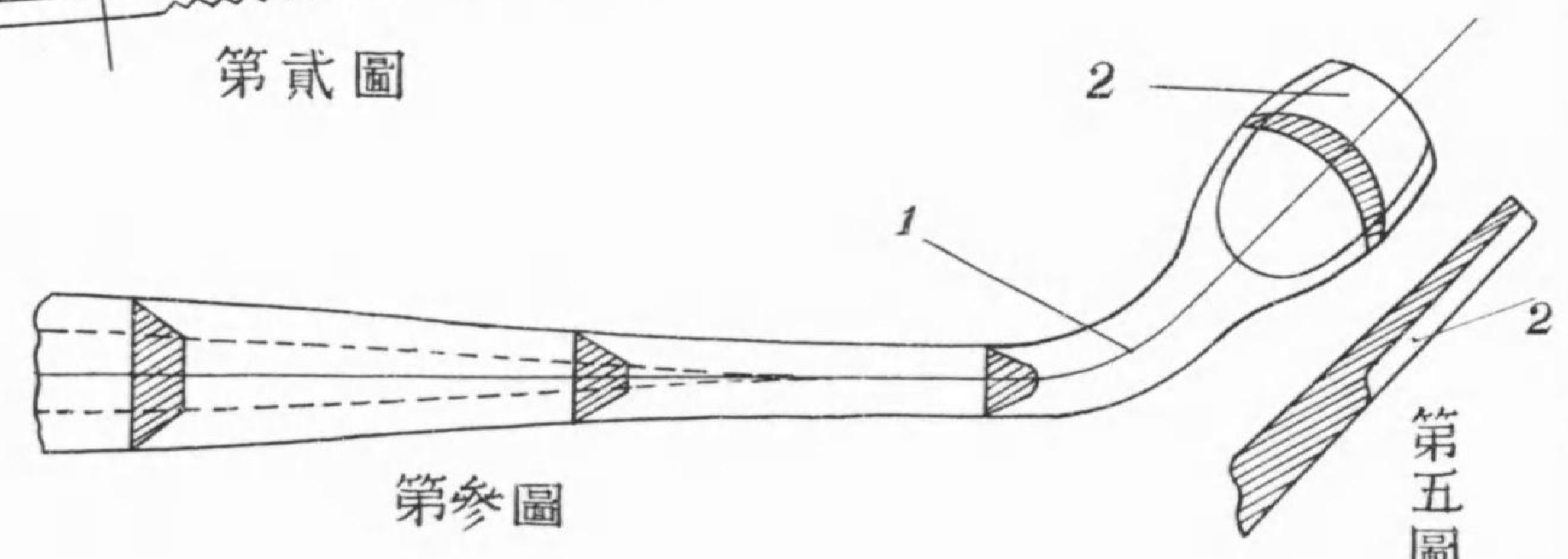

第參圖

第五圖

MATSUYOSHI & CO., LTD.

V/...	312	氣管穿孔針	ハイネ氏	1個	4.30
	313	"	小動物用	1個	2.30
	314	投薬用オブラート	大判	100枚=付	2.00
	315	" カプセル	10瓦入	1個10
	316	" "	5瓦入	1個08

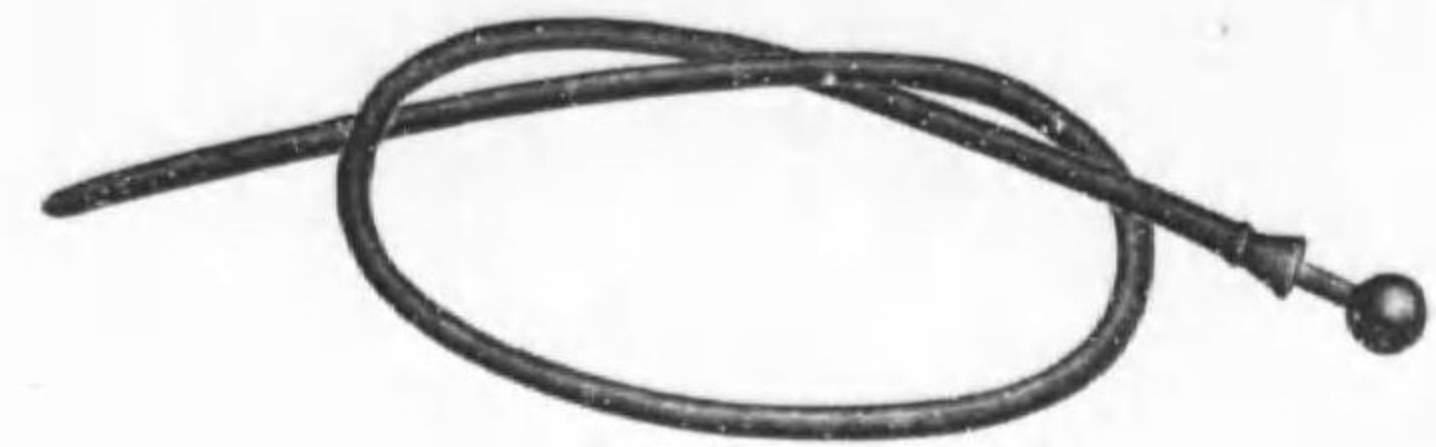

V/...317-320

V/...	317	尿道カテーテル	日本製	牡馬用	1個	3.80
	318	"	獨逸製	"	1個	8.50
	319	"	"	牝馬用	1個	6.50
	320	"	"	小動物用	1個	1.00
	321	尿道探子			1個	2.20
	322	" 有溝探子			1個	3.00
	323	尿石鉗子	大型		1個	4.50
	324	"	小型		1個	3.80
	325	膀胱切開子			1個	5.00

産科器械

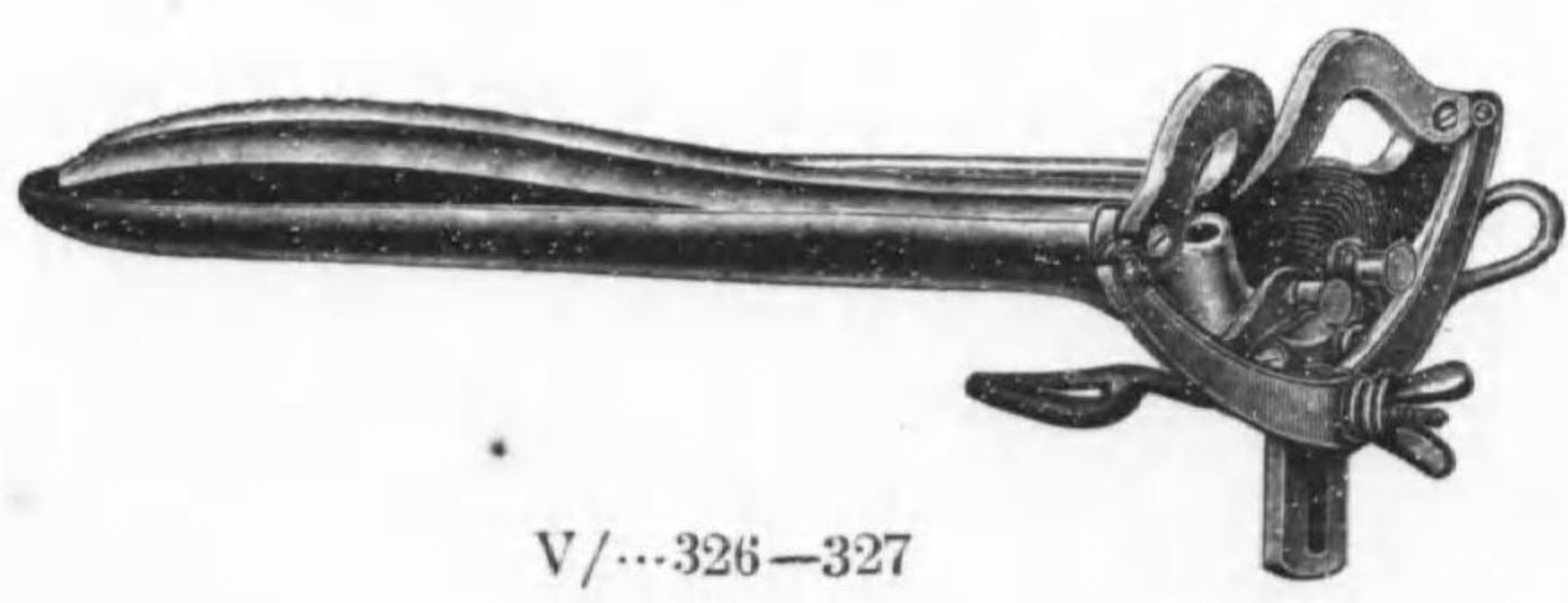

V/...326-327

V/...	326	ボランスキー氏腔鏡	38cm	牛用	1個	38.00
	327	"	28cm	馬用	1個	28.00

MATSUYOSHI & CO., LTD.

V/...	328	檢	膾	器	大動物用	1個	12.00	
	329	"	"	"	小動物用	1個	2.00	
	330	子	宮	鏡	大動物用	1個	10.00	
	331	檢	膾	器	電燈付	1個	23.50	
	332	大	槻	氏	子宮洗滌器	金屬覆入	1個	13.00
	333	卵	巢	用	套管鉗	1個	5.00	
	334	子	宮	壓	定器	1個	1.50	
	335	"	フルツチャー氏			1個	3.50	
	336	子	宮	壓	定帶	1個	15.00	
	337	子	宮	注	射器	木箱入	1具	10.00

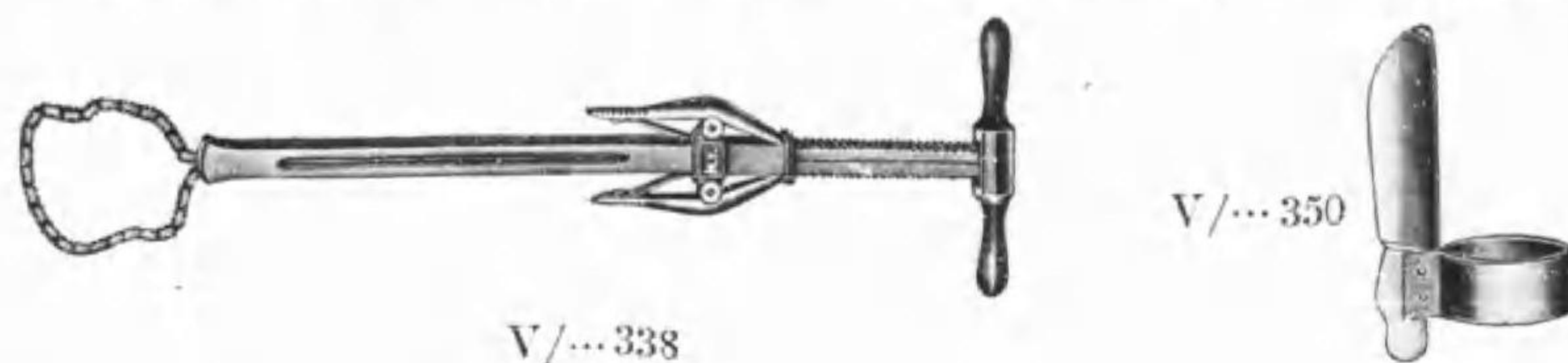

V/...	338	絞	斷	器		1個	35.00	
	339	子	宮	剪	刀	1個	3.00	
	340	產	帶	携	提器	1個	3.00	
	341	導	繩	器	金屬柄	1個	3.00	
	342	產	科	用	吊帶	フランス氏	1個	4.50
	343	"	(頭足用)	"	"	1個	7.00	
	344	長	產	鉤	銳、鈍	1個	各 3.00	
	345	長	產	雙	鉤	二個一組	1組	2.00
	346	短	產	鉤	"	1組	1.50	
	347	短	產	鉤	"	1組	1.50	
	348	"	"	オスターチ氏		1個	1.00	
	349	"	"	露國式		1個	1.50	
	350	指	頭	刀	指輪付	1個	1.50	
	351	指	頭	產	鉤	指輪付	1個	1.50
	352	彎	形	胎	兒割截刀	指輪付	1個	1.50

MATSUYOSHI & CO., LTD.

V/...	353	產	科	篋		1個	3.50
	354	隱	刃	刀	金屬製普通型	1個	2.00

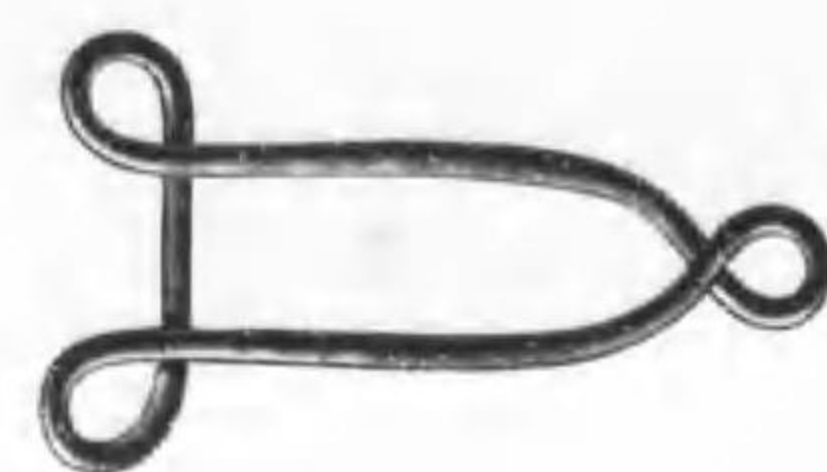

V/...334

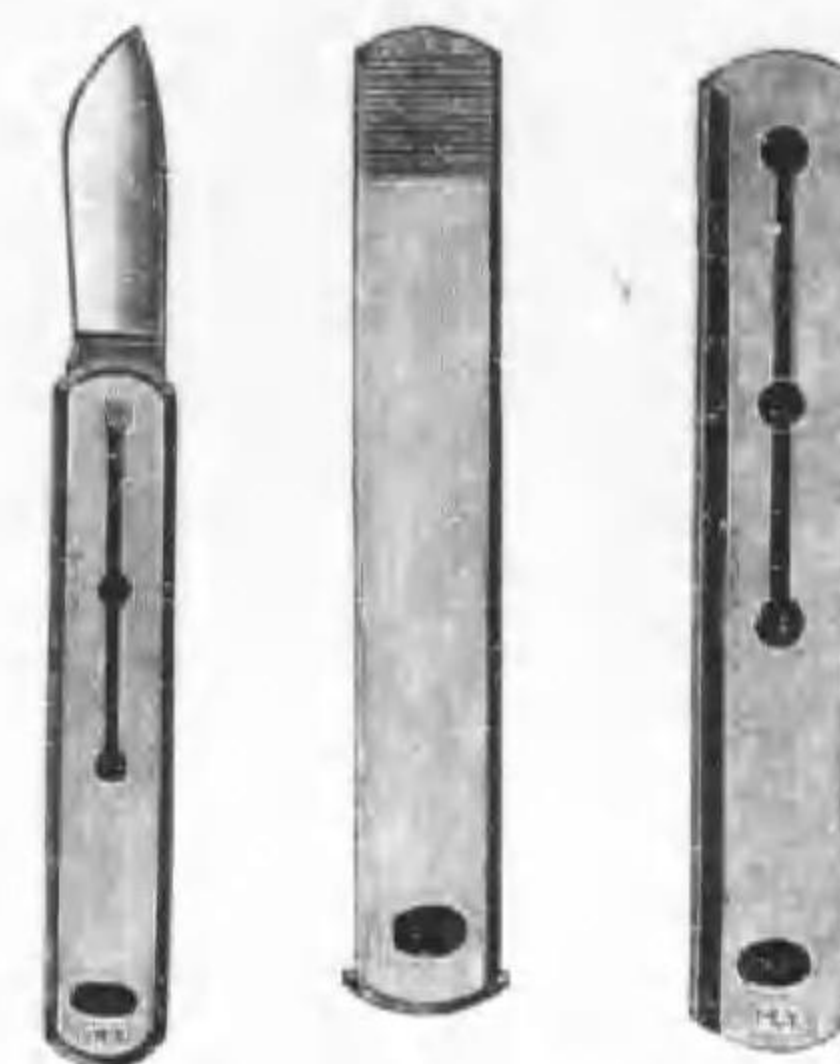

V/...355

V/...	355	改	良	隱	刃	刀	分解式	1個	3.50				
	356	開	閉	產	鉤			1個	2.00				
	357	產	科	牽	縮	鉗	子	ムレイ氏	1個	25.00			
	358	レ	イ	ン	ド	ル	產科器	五本先付	1個	13.00			
	359	指	頭	產	科	器	械	木箱入	1具	5.50			
	360	子	宮	用	長	鑷	子		1個	4.50			
	361	囊	裝	產	科	器	械	革囊入	1具	34.00			
	362	箱	入	產	科	器	械	木箱入	1具	36.50			
内容品・導繩器一、長產雙鉤銳鈍二、長產鉤銳、鈍二、短產雙鉤二、短鉤二、產帶携帶器一、隱刃刀一 開閉產鉤一、子宮壓定器一、指頭刀一、彎形胎兒割截刀一、指頭產鉤一													
	363	佐	藤	氏	子	宮	洗滌	嘴管	大	型	1個	4.00	
	364	"	"	受	胎	增	進	器			1個	14.00	
	365	"	"	同	最	新	型	膾	鏡		1個	8.50	
	366	"	"	膾	垢	採	取	器			1個	6.50	
	367	小	西	式	子	宮	洗滌	用	嘴管	大	型	1個	4.00
	368	"	"	"	"	"	"	"	小	型	1個	3.50	

穿 頤 術 器 械

V/...	369	穿	頤	圓	鋸	金柄付	大、中、小	1個	各 6.00
-------	-----	---	---	---	---	-----	-------	----	--------

MATSUYOSHI & CO., LTD.

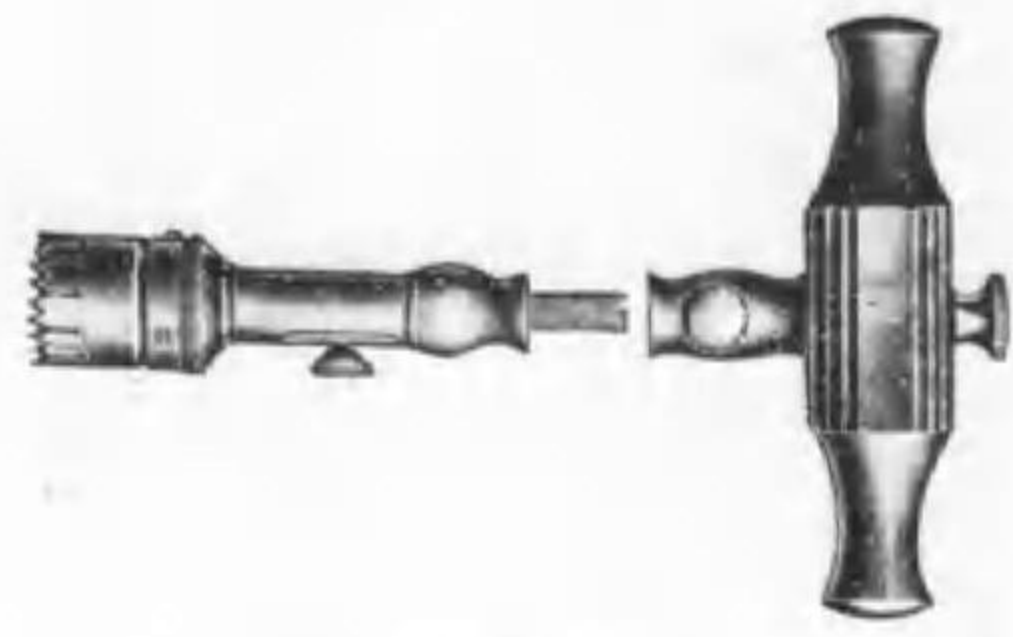

V/...369



V/...371



V/...372

V/...	370	穿 顔 術 用 聯 斯 刀	金 柄 付	1個	2.50
	371	"	螺 施	"	1個	2.30
	372	"	刮 子	"	1個	2.50
	373	"	鑿	"	1個	1.50
	374	"	廻 轉 金 屬 柄	"	1個	15.00
	375	穿 顔 術 器 械	金 箱 入 #1	1具	70.00
		内容品 • 圓鋸大中小三、螺旋一、聯斯刀一、廻轉金屬柄一、刮子一、鑿一				
	376	穿 顔 術 器 械	木 箱 入 #2	1具	30.00
		内容品 • 圓鋸大中小三、螺旋一、聯斯刀一、廻轉金屬柄一、刮子一、鑿一				
	377	穿 顔 術 器 械	木 箱 入 #3	1具	23.00
		内容品 • 圓鋸中小二、螺旋一、聯斯刀一、圓鋸用柄一、刮子一、鑿一				
	378	螺 施 狀 骨 錐		錐三本付	1具	8.50
	379	大 橋 式 腦 鈎	狂 犬 病 用		1個	2.50
	380	穿 顔 錐	"		1個	2.00
	381	穿 顔 術 用 鉗 子	シ ー バ ー 氏		1個	4.00

人工授精術器械

V/...	382	人 工 授 精 器 械	最 新 型	1具	150.00
		内容品 • 壓搾器附屬品共一、腔鏡一、海綿貯藏瓶一、硝子壺一、腔用長鑷子、注射管一、精液貯藏瓶一、海綿一、ベンジン火氣消毒器一、漏斗一、硝子製注射器一、酒精燈一				
		◎腔鏡、長鑷子、注射管ヲ除ク外ハ箱入				
	383	授 精 注 射 管	純 良 ゴ ム 製	1個	15.00
	384	海 綿	(特上品)人工授精用	1個	1.50
	385	壓 搾 器	附 屬 品 共	1具	50.00
	386	ボ ラ ン ス キ ー 氏 腔 鏡		1個	28.00

MATSUYOSHI & CO., LTD.

V/...383-392

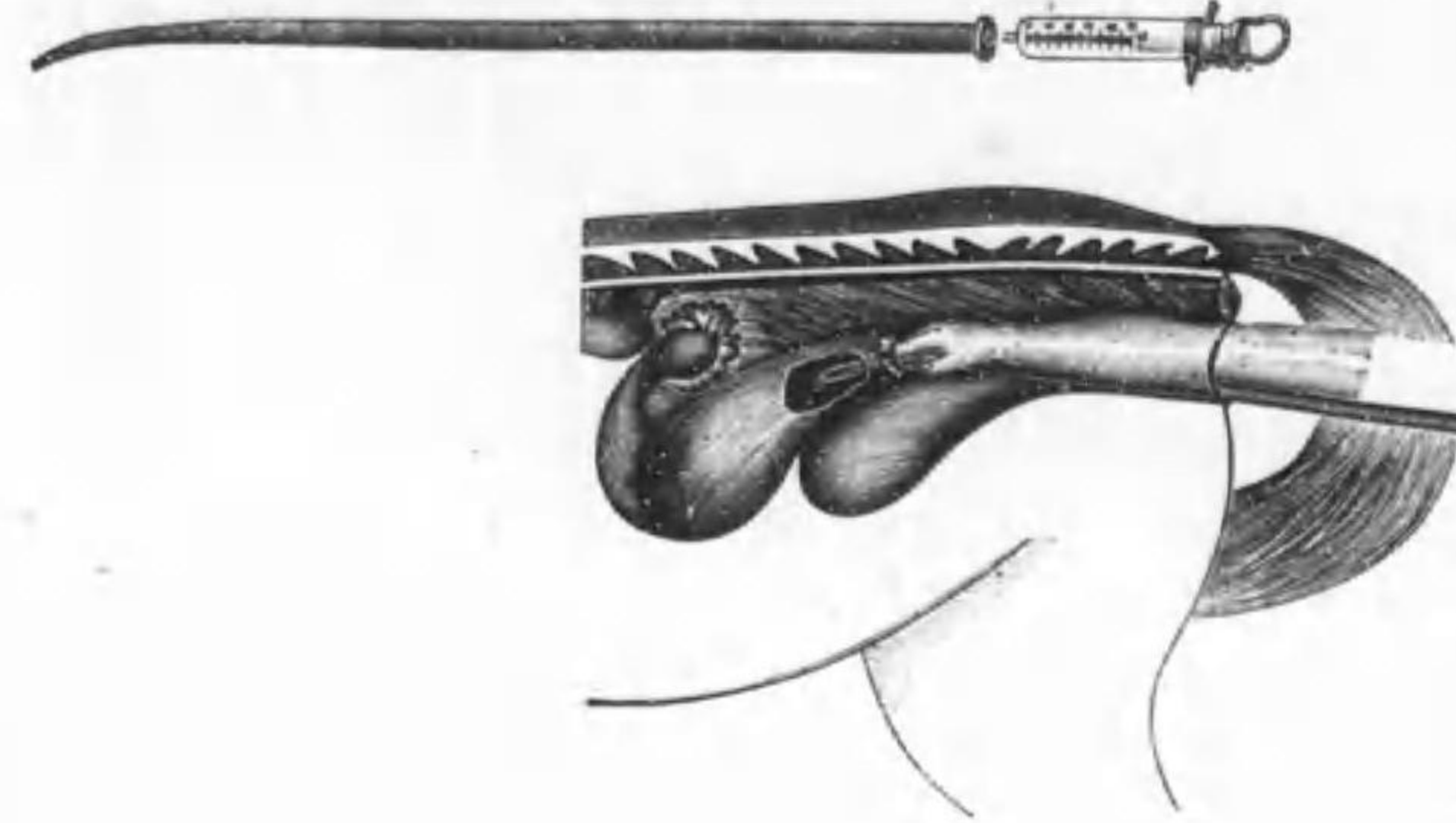

V/...383

V/...	387	腔 用 長 鑷 子	1個	4.50	
	388	海 綿 貯 藏 瓶	1個	3.00	
	389	硝 子 壺	1個	1.00	
	390	ベンジン火氣消毒器	1個	2.50	
	391	漏 斗	磁 製	1具	.50
	392	硝 子 製 注 射 器	1個	2.50	
	393	酒 精 燈	1個	1.00	
	394	魔 法 瓶	1個	3.00	
	395	イルリガートル(黒エナメル塗臺附屬品共)	1具	30.00	
	396	人工授精器械消毒器	1具	70.00	

測 度 用 器 械

V/...	397	牛 馬 體 骨 盤 計	1個	10.00
		携帯用サツク入ニツ折			
	398	小 動 物 用 骨 盤 計	1個	3.50
		ニツケルメツキ			
	399	津 野 式 牛 馬 體 測 量 器	1個	3.30
		特許品 金屬ケース入			
	400	岸 本 式	1個	2.00
		革サツク入			
	401	ス テ ツ キ 型 馬 尺 計	1個	15.00
		特 製			

MATSUYOSHI & CO., LTD.

- V/...
 402 ステツキ型馬尺計 特製..... 1個..... 20.00
 403 " 南村氏 " 1個..... 28.50

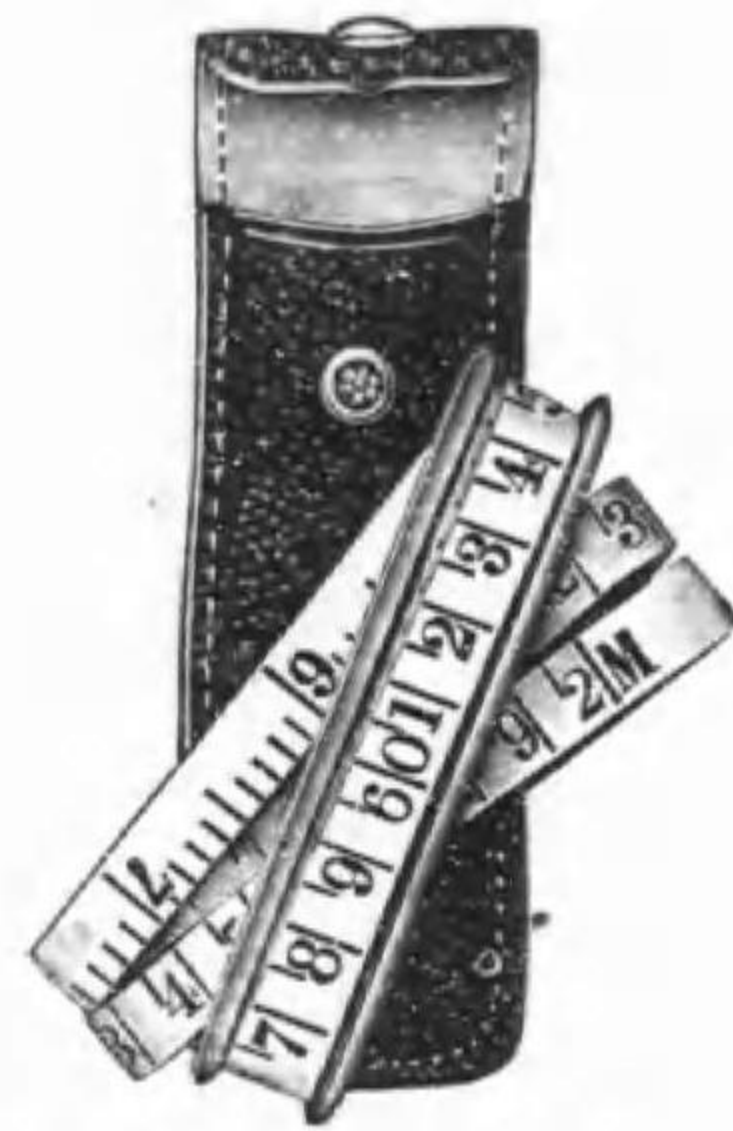

V/...400

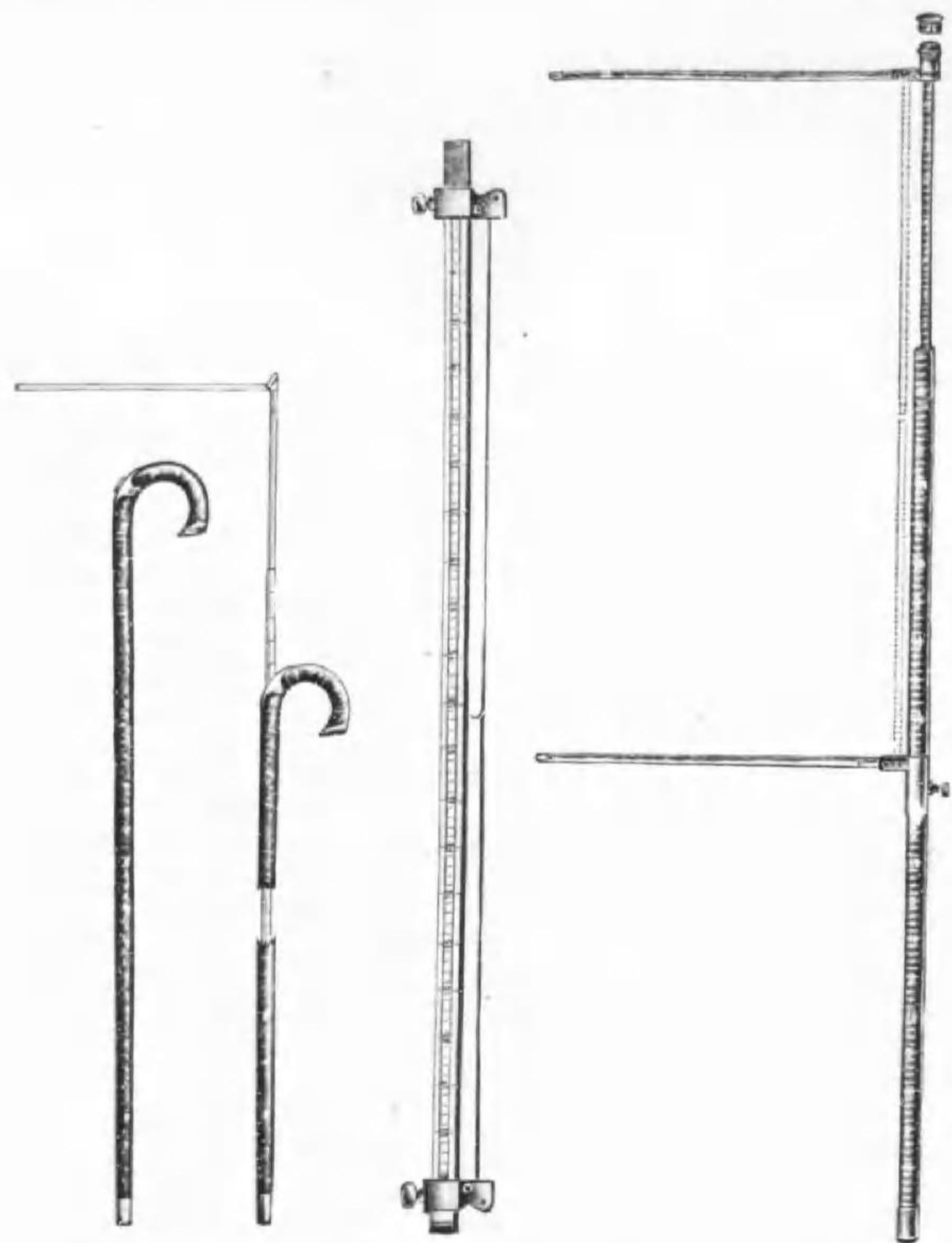

V/...401 V/...404 V/...407

- V/...
 404 陸軍式馬尺計 改良型 サツク入..... 1個..... 25.00
 405 " 並型 サツク入..... 1個..... 18.00
 406 トライアングル式馬尺計兼角度計改良型 サツク入..... 1個..... 70.00
 407 リチン式馬尺計 改良型 サツク入..... 1個..... 50.00
 408 " 最新型 サツク入..... 1個..... 75.00
 409 曲線測定器 獨逸製 1個..... 15.00
 410 " 1個..... 8.50
 411 ノニユースメーター 1個..... 20.00
 412 蹄角度計 1個..... 7.50

MATSUYOSHI & CO., LTD.

- V/...
 413 蹄角度計 陸軍式 1個..... 25.00
 414 關節角度計 1個..... 22.50
 415 牛馬體衡器 見積書拜呈..... 1臺.....
 416 " 見積書拜呈..... 1臺.....
 417 牛馬體復検測器 1個..... 15.00
 418 獸體測量器 陸軍獸醫學校式 サツク入..... 1具..... 150.00
○獸體總テノ測量ニ要スル器具ノ一切ヲ收容セルモノ
 419 審査杖 三段繼 特製 1個..... 3.00
 420 " 四段繼 特製 1個..... 4.00

倒馬鈎器械

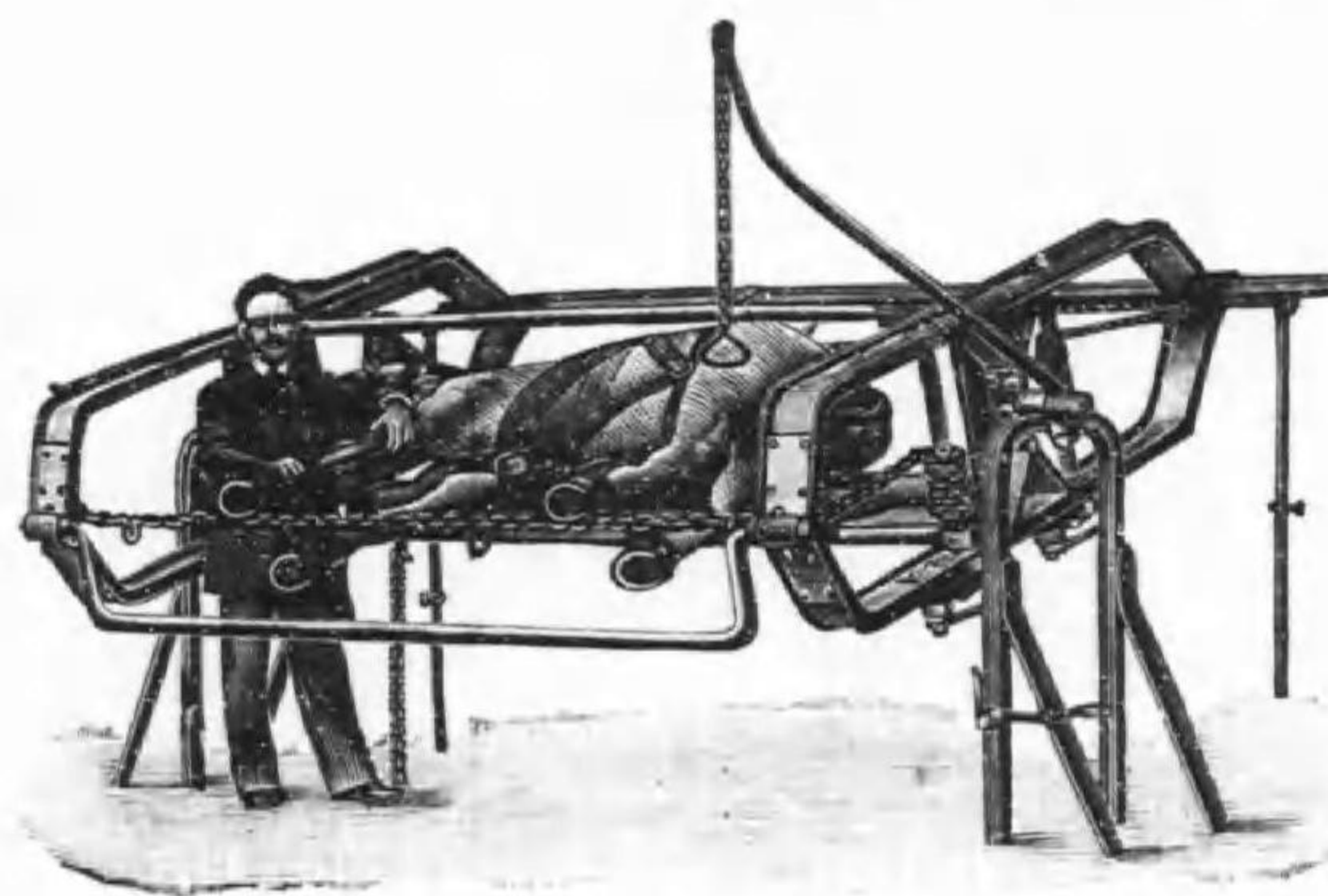

V/...421



V/...422

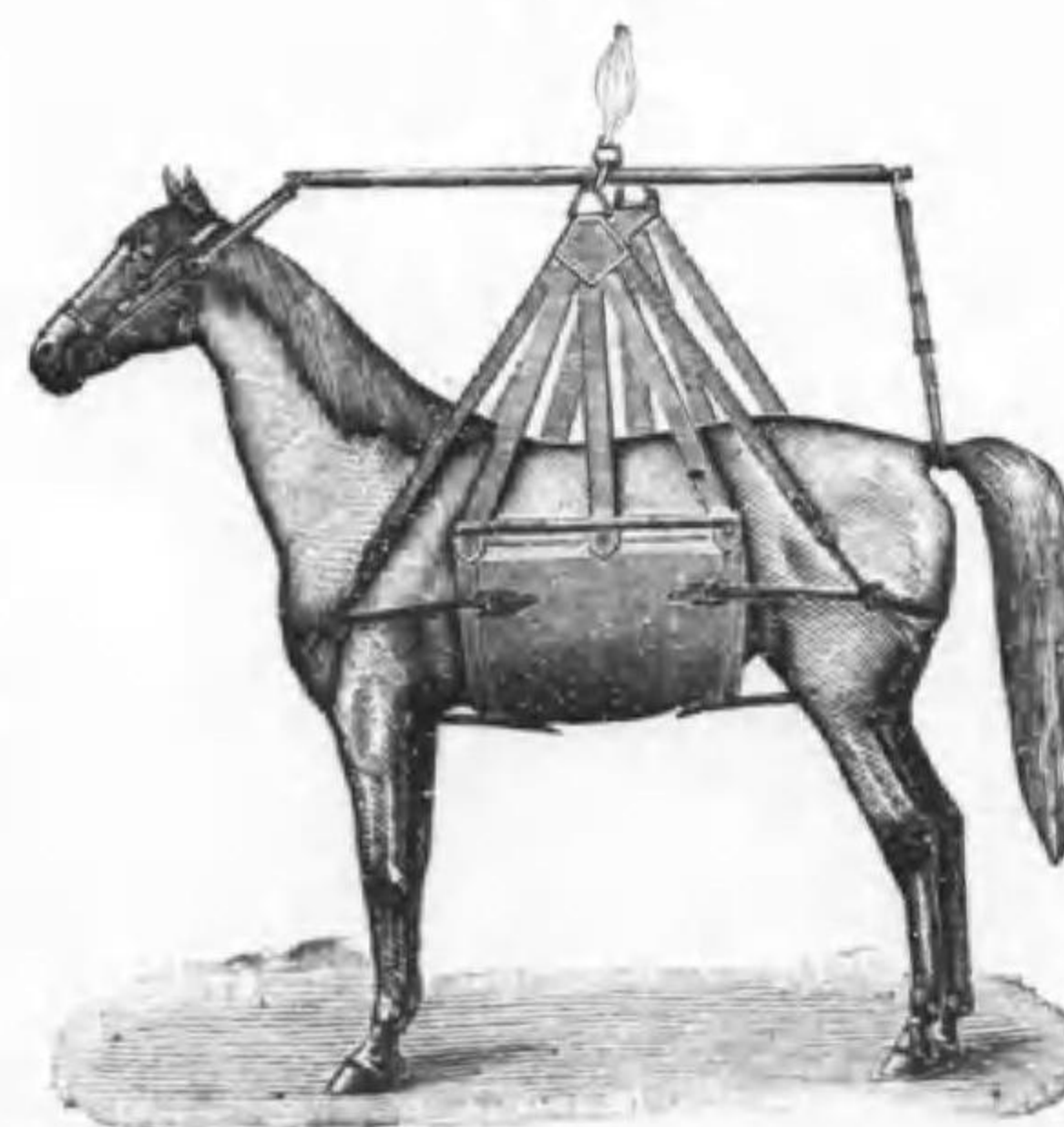

V/...423

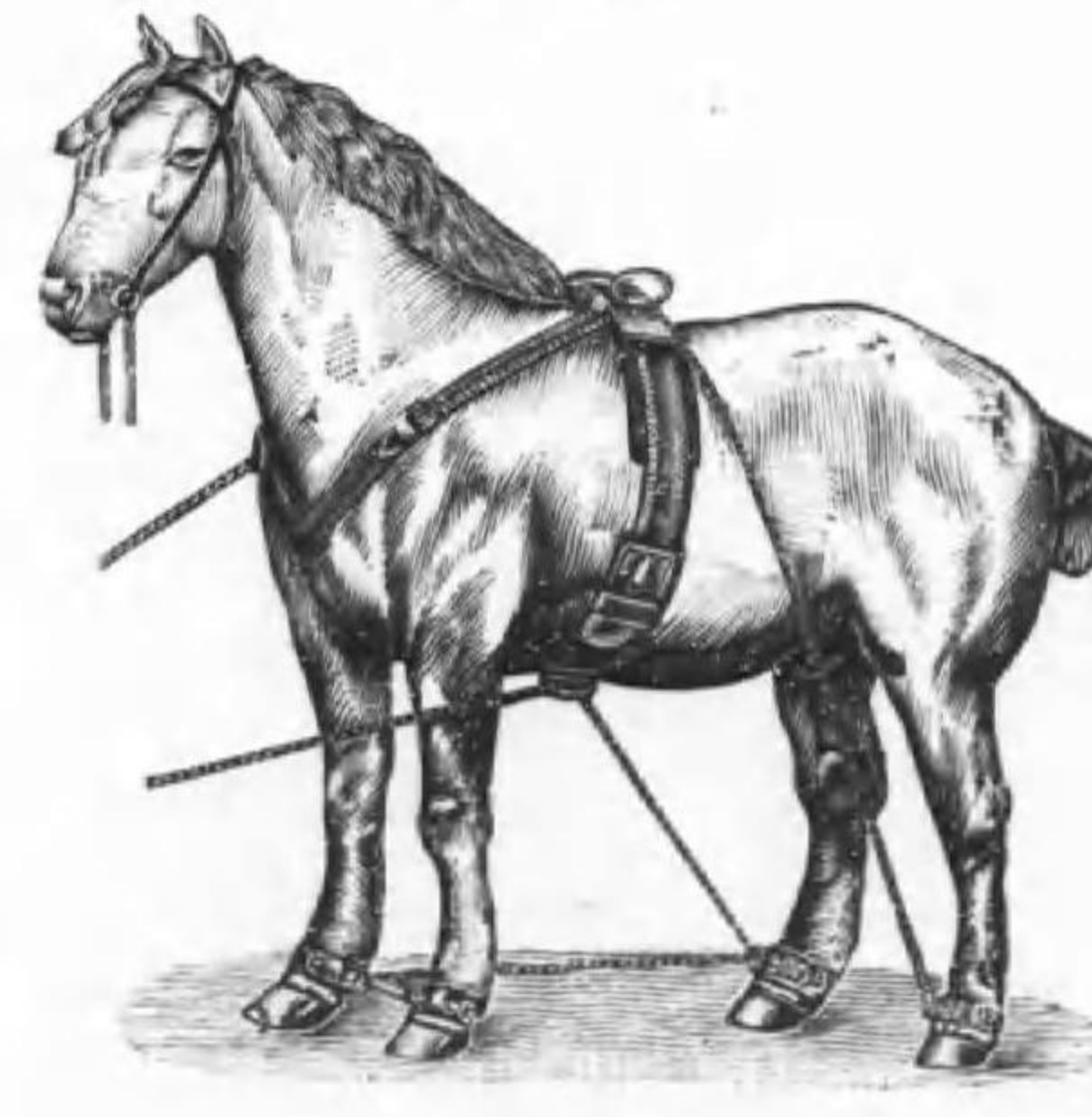

V/...424

MATSUYOSHI & CO., LTD.

- V/...
 421 獨逸式ヴァンソー手術臺 革具一式其他附屬品共.....見積書拜呈
 422 馬 鈎 器 械 滑車二ヶ引綱共 ツツク製.....1具 65.00
 423 " " 獨逸式 革 製.....1具 150.00
 424 倒 馬 器 械 ベルナツト式 第一號 上等革製.....1具 100.00

附屬品・革製頭絡一、包頭子一、鞍一、革製腹帶一、鎖綱一、鞅一、平打繩大、中、小各一、足枷三、主足枷一、以上

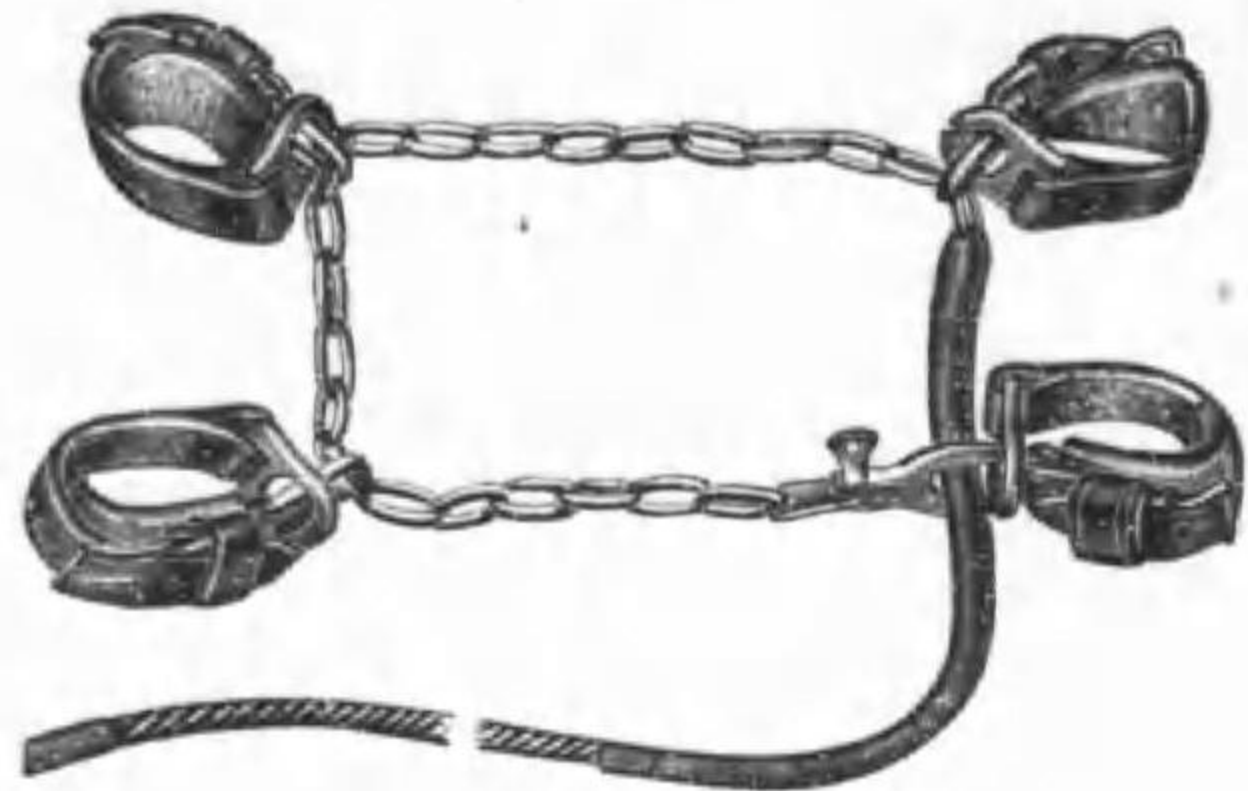

V/...425 (足枷)



V/...428-431

- V/...
 425 倒 馬 器 械 ベルナツト式 第二號.....1具..... 85.00
 附屬品・第一號ト同ク、但シ二號普通革製
 426 倒 馬 器 械 ベルナツト式 第三號.....1具..... 65.00
 附屬品・足枷三、主足枷一、鎖綱一、平打繩大、中、小各一、包頭子一、以上
 427 倒 馬 器 械 ベルナツト式 第四號.....1具..... 30.00
 附屬品・足枷三、主足枷一、鎖綱一 以上
 428 平 打 繩 大 巾2寸5分一織長10尺一繩長6尺6寸..... 1條..... 4.50
 429 " 中 巾1寸8分一織長 9尺一繩長4尺5寸..... 1條..... 4.00
 430 " 小 巾1寸6分一織長 6尺一繩長4尺5寸..... 1條..... 3.50
 431 " 特大 巾2寸5分一織長14尺一繩長6尺6寸..... 1條..... 7.00
 432 " (東京競馬俱樂部御指定品) 140+8×14+140(繩)..... 1條..... 8.00
 433 " " 140+13×14+140(繩)..... 1條..... 8.50
 434 " " 8×200+200(繩)..... 1條..... 8.00
 435 柱 擗 最 上 品 8枚組 1具... 100.00
 436 " (東京競馬俱樂部御指定品) 8枚組 1具... 150.00
 437 マ ツ ト 3尺×6尺 十八坪加工料共..... 1具..... 21.60

寸法御指定ヲセテ

MATSUYOSHI & CO., LTD.

- V/...
 438 革 製 頭 絡 特 製 出陣牛馬用ギボシ付.....1個..... 17.50
 439 " 並 製1個..... 12.00
 440 " 小動物用1個..... 9.50
 441 洗 頭 絡1個..... 2.00
 442 洗 頭 絡 用 手 網1組..... 1.20
 443 寝 張 手 網1組..... 1.20
 444 胴 繩1條..... 3.50
 445 頸 繩1條..... 3.50
 446 包 頭 子1個..... 3.80
 447 腹 帶 革 製 上1個..... 7.50
 448 " 保存衣用1個..... 5.00
 449 溫 保 衣 夏季用腹帶付1具..... 55.00
 450 コール氏一般動物固定器1個..... 120.00
 451 押田式兎保定器1個..... 15.00
 452 チェルマツク氏モルモツト 兎保定器1個..... 28.00
 453 獨逸式小動物保定手術臺1個..... 79.50
 454 北里式小動物固定器1個..... 5.50
 455 押田氏家兎固定器1個..... 15.00

手 入 用 具



V/...456-460

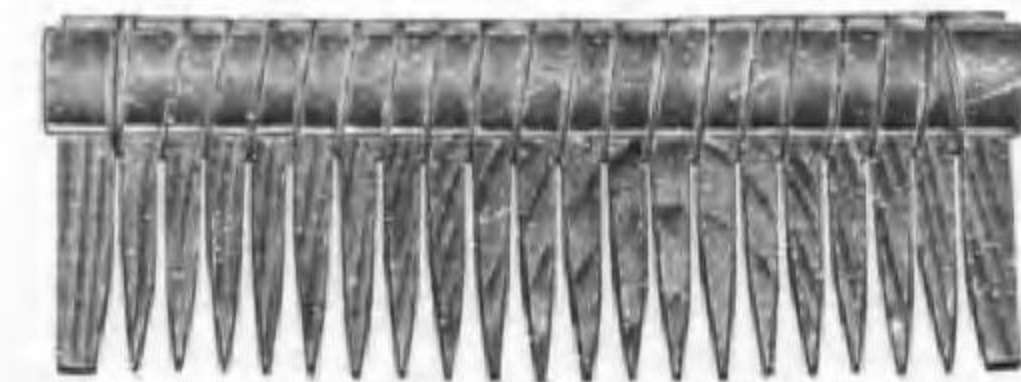

V/...462

- V/...
 456 毛 櫛 第一號 (號數ハ材料ノ精粗ニ依ル).....1個..... 6.00
 457 " 第二號1個..... 5.00
 458 " 第三號1個..... 4.00
 459 " 第四號1個..... 3.00
 460 " 第五號1個..... 2.00

MATSUYOSHI & CO., LTD.

V/... 461 根 櫛 鋏 型 上 苧 莖 根 製 1個70

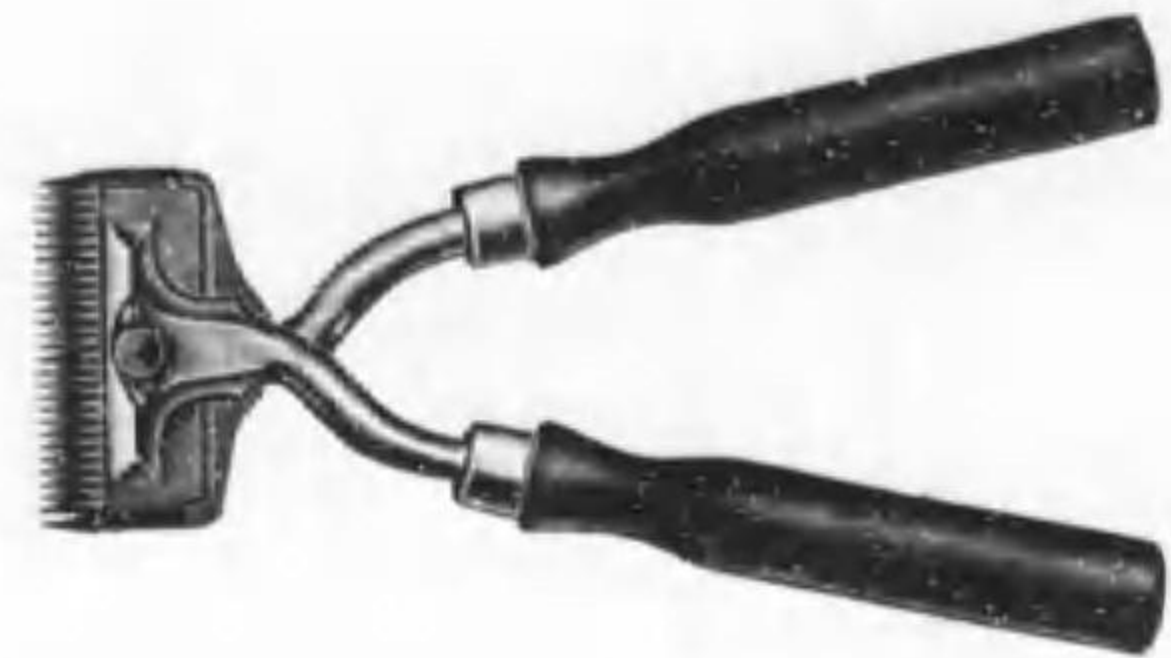

V/...463

V/...468

V/...	462	木	櫛	上	1個20
	463	金	櫛	舶來品 上	1個	1.00
	464	"	"	國產品 並	1個60
	465	手	入	袋 #1 特	1個	1.20
	466	"	"	#2 上	1個60
	467	愛	馬	袋	1個50
	468	櫛	齒 鋏	佛國製(トンドンズ)	大動物用	1個	8.00
	469	"	"	"	小動物用	1個	5.50

去 勢 術 器 械

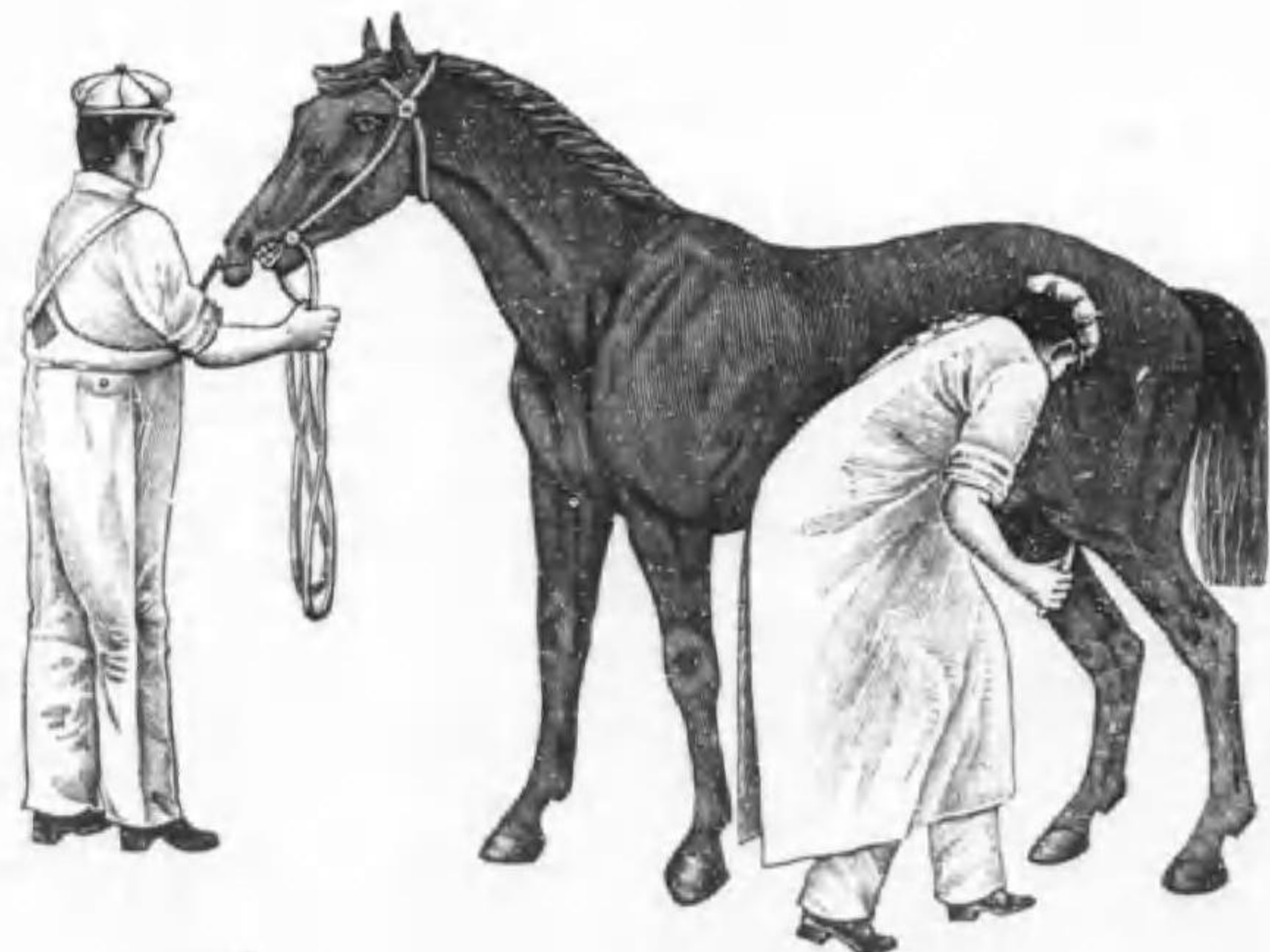

無 保 定 去 勢 ノ 圖

MATSUYOSHI & CO., LTD.

V/...	470	マツチヤース氏去勢器	1具	15.00
	471	"	固定 鉗子	1個	7.00
	472	"	捻轉 鉗子	1個	8.00
	473	ザンド氏去勢器	固定 鉗子	1個	7.00
	474	レナール氏去勢器	1具	17.00
	475	"	固定 鉗子	1個	8.00
	476	"	捻轉 鉗子	1個	9.00
	477	ヘターセン氏去勢器	1具	18.00
	478	"	固定 鉗子	1個	8.50
	479	"	廻轉 鉗子	1個	9.50



V/...480

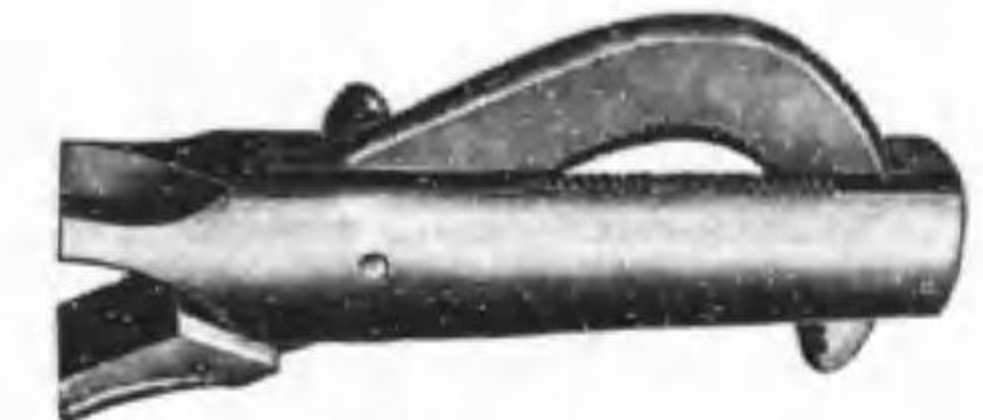

V/...480



V/...482

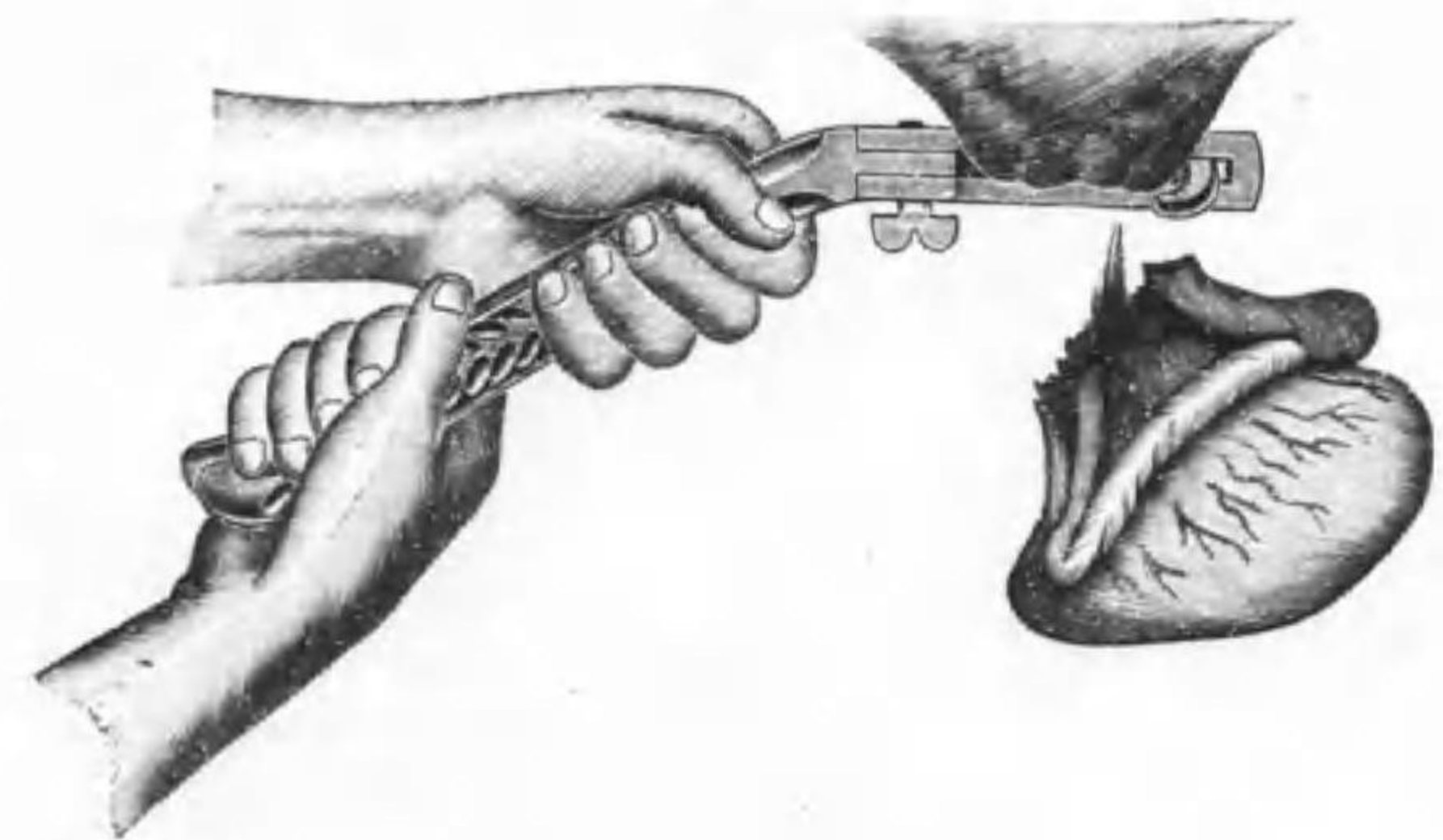

V/...	480	無 保 定 去 勢 挫 切 鋏	壯 馬 用	特製革囊入	1具	12.00
	481	"	普 通 型	"	1具	10.00
	482	無 保 定 去 勢 刀	金 屬 柄	上製	1個	2.00

MATSUYOSHI & CO., LTD.

V/...	483	無保定去勢用具	金箱入	1具	12.00
		内容品・去勢刀二、外科剪刀一、去勢刀鉤頭狀一、セーム革一			
	484	去勢擔具外科具	囊裝革入	1具	21.50
		内容品・外科刀頭雙尖及鉤頭雙各一、鉗匙一、外科剪刀直大一、ペアン氏鉗子大一、通常鉗子一、檢温器一、右溝探子一、爪切鉗一、縫合糸一、縫合針五			
	485	中小動物去勢刀	木柄上	1個	.85
	486	豚用去勢器	(挫切鉗及去勢刀革サツ入)	1個	5.00
	487	羊用	"	1個	4.85
	488	鷄用	石崎氏	1具	9.50
	489	"	東洋式	1具	2.50
	490	鷄去勢刀	マイルス氏	1具	1.20
	491	"	支那型兼釣用	1個	1.50
	492	鷄去勢開張器	ウエトラナー氏	1個	2.00
	493	"	支那型	1個	1.50
	494	鷄去勢消息子	"	1個	.50
	495	"	鑷子匙型	1個	1.50
	496	"	交斷子直	1個	.80
	497	"	"	1個	.80

解剖器械

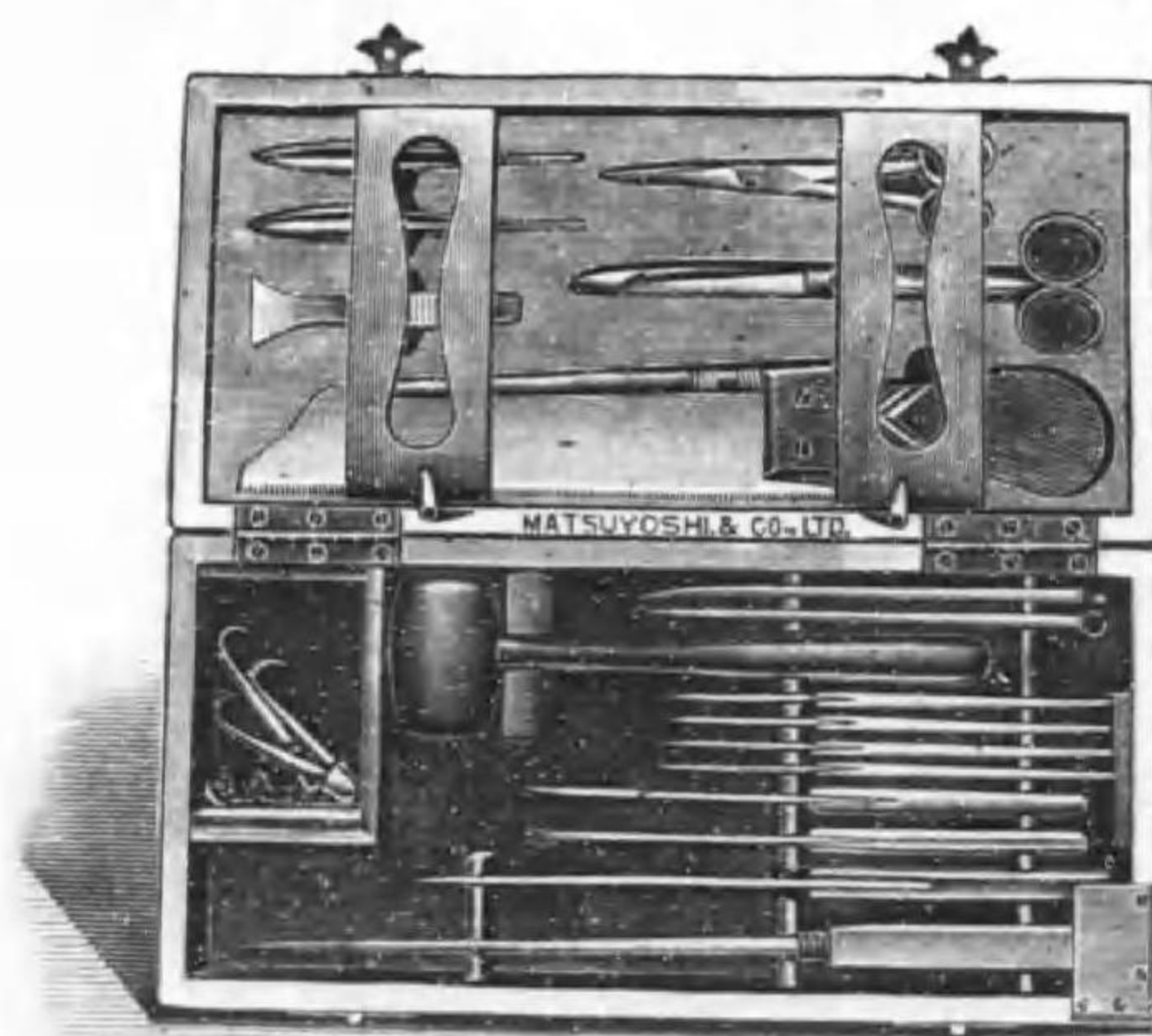

V/... 533

解剖器械
木箱入

MATSUYOSHI & CO., LTD.

V/...	498	解剖鑷子	大	1個	.65
	499	"	M. Y. 特製	1個	.80
	500	"	陸軍式	1個	1.00
	501	血管注入管	曲、直	1個	.35
	502	解剖剪刀	大	1個	1.50
	503	"	小	1個	1.20
	504	有柄鉤	木柄 鉤、鈍何レモ同値	1個	.80
	505	"	金柄	1個	1.00



V/... 528



V/... 221

V/...	506	鑷	鉤三連	1個	.60
	507	解剖	鑷上製大	1個	2.00
	508	"	上製小	1個	1.00
	509	解剖	槌木柄	1個	1.00
	510	"	金柄	1個	4.50
	511	解剖	鋸板狀木柄大	1個	5.30
	512	"	" " 中	1個	4.60
	513	"	" " 小	1個	4.00
	514	"	" 金柄大	1個	7.50
	515	"	" " 中	1個	6.30
	516	"	弓狀 " 大	1個	8.50
	517	"	" " 小	1個	6.20
	518	截斷刀	木柄大 23.5cm.	1個	6.00
	519	"	" 中 33cm.	1個	5.00
	520	"	" 小 30cm.	1個	4.50
	521	腦刀	金柄	1個	4.60

MATSUYOSHI & CO., LTD.

V/...	522	裁	筋	刀	木	柄	27.5 cm.	1個	4.80		
	523	"	"	"	"	"	25.5 cm.	1個	3.50		
	524	"	"	"	"	"	22.5 cm.	1個	3.00		
	525	"	"	"	金	柄	27.5 cm.	1個	5.00		
	526	"	"	"	"	"	25.5 cm.	1個	3.80		
	527	"	"	"	"	"	22.5 cm.	1個	3.20		
	528	解	剖	刀	木	柄		1個	.70		
	529	"	"	"	金	柄		1個	.90		
	530	"	"	"	金	箱入		1個	.95		
							圓刃、尖刃、各種同値				
	531	腸	切	剪	刀			1個	2.00		
	532	解	剖	器	械	金	箱入	柄ハ何レモ金柄	1具	60.00	
							内容品・裁断刀一、解剖鋸板状一、裁筋刀一、鉗鉤一、鑿一、解剖刀圓及尖及各二、金屬鏈一、解剖剪刀一、金屬鉗鈍各一、解剖鑷子二、腸剪刀一、血管注入管曲直各一				
	533	解	剖	器	械	#1	木箱入	柄ハ何レモ木柄	1具	35.00	
							内容品・裁断刀一、腸剪刀一、裁筋刀一、解剖剪刀一、解剖刀四、解剖鋸一、有柄鉤二、鑿一、鉗鉤一、解剖鉗一、解剖鑷子二、血管注入管二				
	534	解	剖	器	械	#2	木箱入	柄ハ何レモ木柄	1具	21.50	
							内容品・裁筋刀一、鉗鉤一、解剖刀四、解剖鑷子一、解剖鋸一、有柄鉤二、血管注入管一、解剖剪刀一				
	535	解	剖	器	械	#3	木箱入	柄ハ何レモ木柄	1具	10.00	
							内容品・解剖刀四、解剖鑷子一、有柄鉤一、鉗鉤一、解剖剪刀一、血管注入管一				
	536	鷄	解	剖	器	械	木	箱入	1具	13.00	
							内容品・解剖刀二、解剖鑷子二、鉤一、解剖鋸二、骨鋸一、保定針十				
	537	蠶	體	解	剖	器	木	箱入	特製	1具	2.00
	538	"	"	"	"	"	"	並製	1具	1.30	
	539	骨	鉗	子	ランゲンベツク氏			1個	2.50		
	540	骨	剪	刀	リストン氏			1個	3.80		
	541	卷		尺	3	メートル	布製手巻式	1個	2.00		
	542	"		尺	2	メートル	"	1個	1.30		

MATSUYOSHI & CO., LTD.

V/...	543	"	3	メートル	鋼製自動引込式	1個	2.50						
	544	"	2	メートル	"	1個	2.10						
	545	ル	-	へ	単	レンズ	1個	1.00					
	546	"	"	"	双	レンズ	1個	1.50					
	547	最	上	質	ゴム	製	手	套	獨	逸	製	1具	2.00



V/...506



V/...537-538

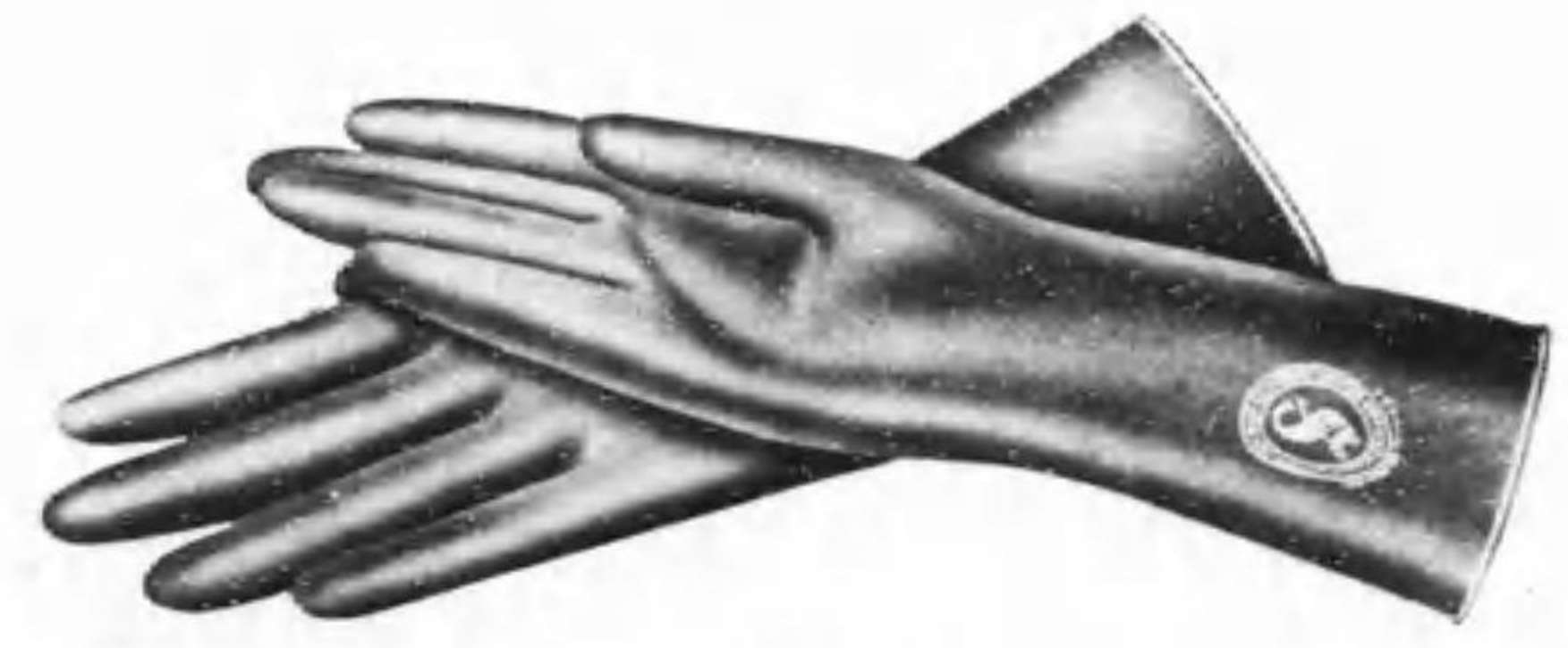

V/...547

眼科器械

V/...	548	岸	本	氏	檢	眼	鏡	1具	12.00		
	549	河	本	氏	"	"	"	1具	7.50		
	550	リー	ブ	ライ	氏	"	"	1具	3.50		
	551	檢	眼	レ	ン	ズ	教	授	用	1組	8.50
	552	"	"	"	"	"	"	"	1組	12.00	
	553	大	園	氏	眼	開	子	1組	1.50		

MATSUYOSHI & CO., LTD.



V/...	V/...548	V/...550	V/...551	Price
554	デーマ氏鉤開檢子	大、中、小	1組	3.50
555	スネルレル氏内反鑷子	右・左	1個	2.50
556	固定鑷子		1個	1.50
557	有溝鑷子	直・彎	1個	.85
558	點墨子		1個	2.00
559	亂切刀		1個	2.00
560	涙管刀	直・彎	1個	2.00
561	鉸形虹彩刀	大、小、直、彎	1個	2.00
562	角膜刀		1個	2.00
563	グレフエー氏細刀	大・小	1個	2.00
564	涙管ブーチ		1個	.30
565	斜視鉤	大・小	1個	2.00
566	双鏡鉤		1個	2.00
567	角膜穿孔針		1個	2.00
568	内障針		1個	2.00
569	縫合針		1個	.15
570	縫合糸		1組	.08
571	涙管注射器	木箱入	1具	7.50
572	眼科剪刀	曲・直	1個	1.50
573	金箱入眼科器械	(第一號) 内容品ハ木箱入ト同様	1具	35.00

MATSUYOSHI & CO., LTD.

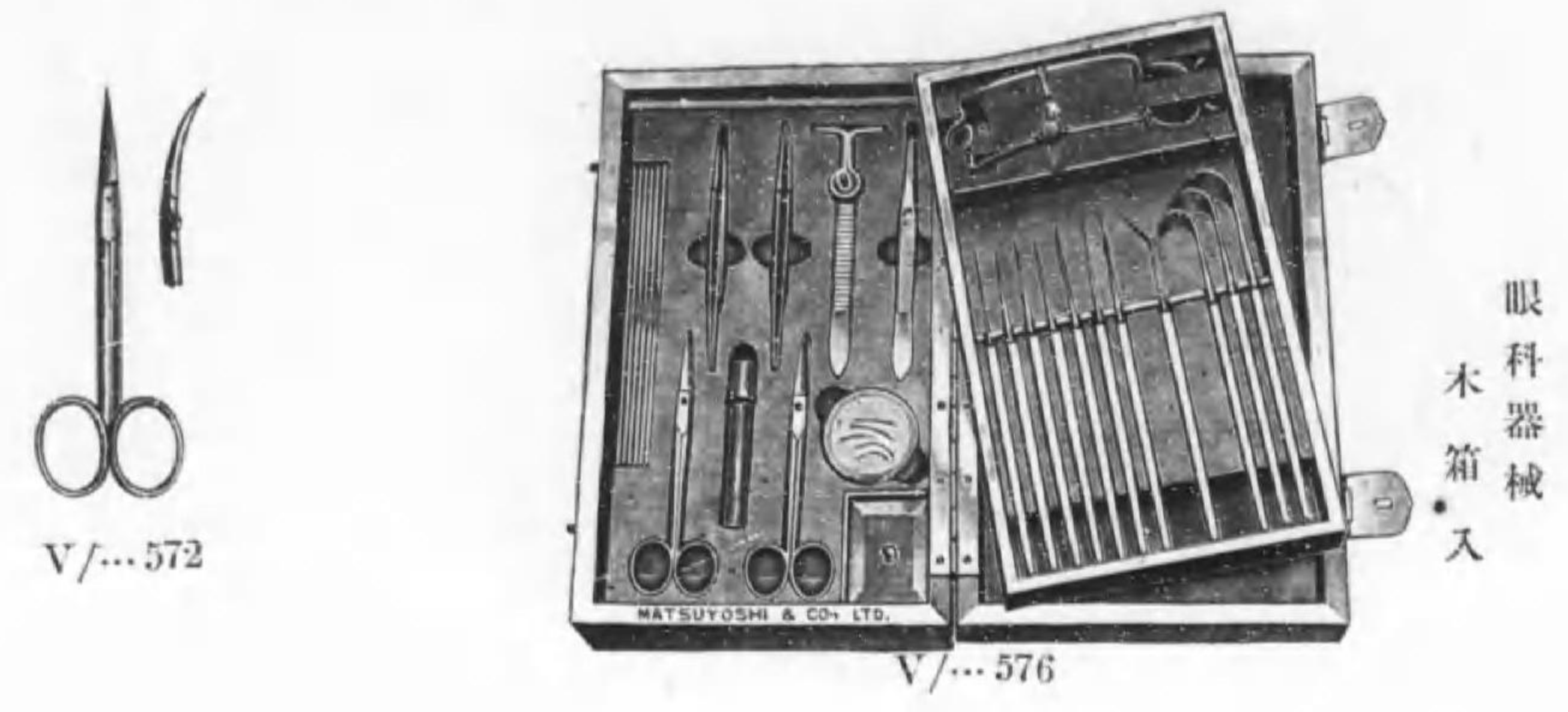

V/...	Description	Price
574	金箱入眼科器械 第二號 内容品ハ木箱入ト同様	1具 25.00
575	箱入眼科器械 第二號	1具 15.00
	内容品・角膜刀一、内障針一、攪碎刀一、涙管刀彎、直二、眼科剪刀彎一、固定鑷子一、縫合針一、檢眼鑷子一、縫合糸一、有溝鑷子、彎、直二	
576	箱入眼科器械 第一號	1具 30.00
	内容品・角膜刀一、攪碎鉤一、檢眼鑷子一、鉸形虹彩刀直、彎二、穿刀一、涙管ブーチ、眼科剪刀直、彎二、披檢子三、内障針一、開眼子一、涙管刀直、彎二、固定鑷子一、有溝鑷子直、彎二、縫合針五	
577	眼縫帶	1個 1.00
578	點眼ビベットゴム帽付 曲、直	1本各05
579	點眼瓶 三十瓦 ゴム帽付	1本各45
580	" 十五瓦 ゴム帽付	1個25
581	點眼瓶 十五瓦瓶 六個箱入	1個 2.80
582	" 十二個箱入	1個 4.50
583	共先ゴム製眼洗	1個 1.00
584	止付眼科噴管	1個85

乳房手術器械

V/...	Description	Price
585	乳房送風器 噴管大、中、小付 木箱入	1具 5.30
586	" 並型	1具 3.80
587	足踏式灌腸器兼子宮洗滌器 噴管付	1具 15.00
588	乳房洗滌器 上製	1具 8.00
589	" 並製	1具 3.50

MATSUYOSHI & CO., LTD.



V/...589



V/...592



V/...592



V/...598

V/...	590	乳房手術器械獨逸式 木箱入	1具	12.00
内容品 • 乳房送風器嘴管大、中、小三本付一組、乳房切開管刀一、乳頭擴張器一、乳頭疏整器一、乳頭探子鉛製一、導乳管大、中、小三本付一組、送風濾過器一、以上				
	591	乳房診斷器械	1具	13.50
内容品 • 金柄銳匙一、シーベル氏鉗子一、乳頭剪刀一、コツヘル氏鉗子一、結核採集針一				
	592	導乳管 大、中、小三本	1組	.90
	593	カイヤル氏 三孔式	1本	2.00
	594	乳房擴張器	1個	1.50
	595	管刀 ホストン氏	1個	2.50
	596	" "	1個	2.00
	597	乳頭探子	1個	.15
	598	乳頭疏整器	1個	.80
	599	乳房套管鉗 獨逸式	1個	4.20

注射器及灌腸器

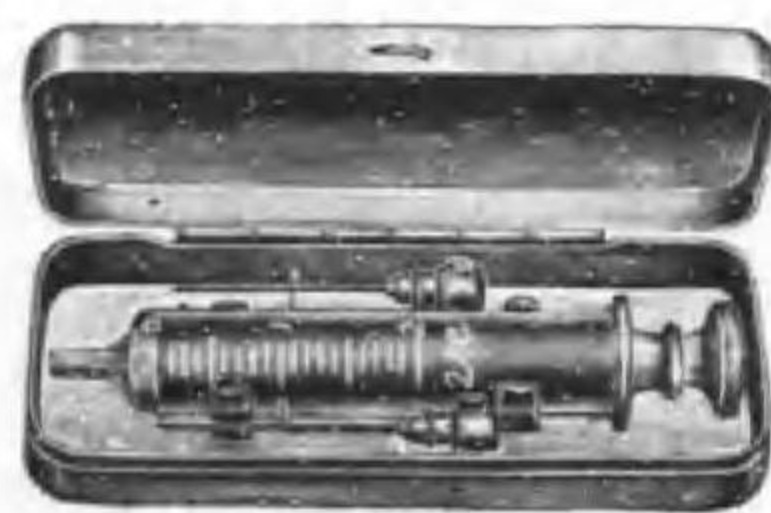

V/...600

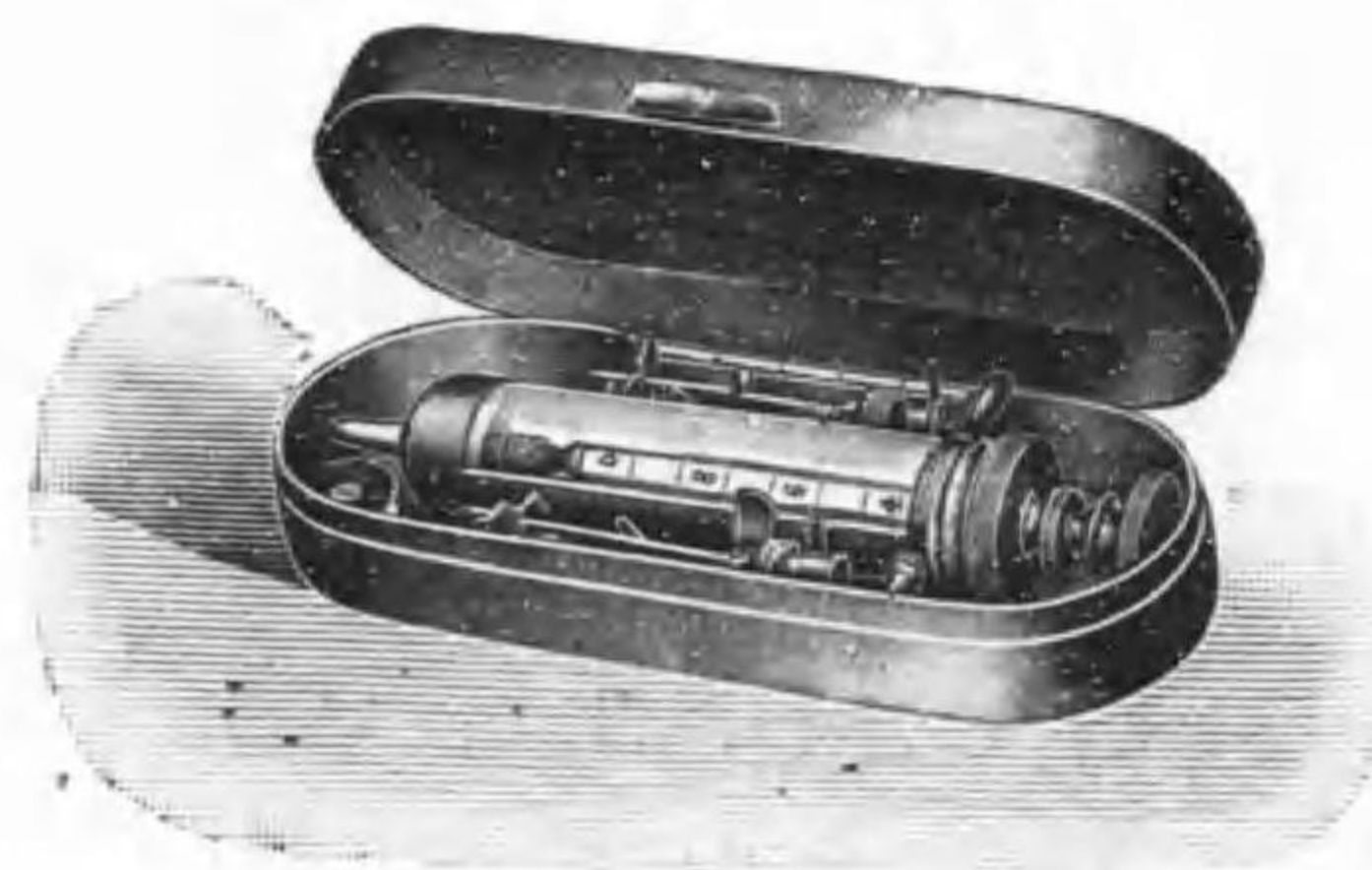

V/...611

MATSUYOSHI & CO., LTD.

V/...	600	硝子製皮下注射器 針2本付 金箱入	一瓦用	1具	.85
	601	" " "	二瓦用	1具	.90
	602	" " "	五瓦用	1具	1.25
	603	" " "	十瓦用	1具	1.50
	604	" " "	二十瓦用	1具	2.20
	605	" " "	三十瓦用	1具	3.20
	606	" " "	五十瓦用	1具	5.50
	607	硝子製皮下注射器 針2本付 木箱入	三十瓦用	1具	2.70
	608	" " "	五十瓦用	1具	3.90
	609	" " "	百瓦用	1具	5.40
	610	" " "	二百瓦用	1具	8.50
	611	マイエル氏金屬製注射器 針2本付 金箱入	一瓦用 (石綿吸子)	1具	2.00
	612	" " "	二瓦用	1具	2.20
	613	" " "	五瓦用	1具	3.00
	614	" " "	十瓦用	1具	3.80
	615	" " "	二十瓦用	1具	4.80
	616	" " "	三十瓦用	1具	7.50
	617	" " "	五十瓦用	1具	9.30
	618	" " "	百瓦用	1具	15.00
	619	マイエル氏金屬製注射器 針2本付 木箱入	三十瓦用 (石綿吸子)	1具	6.50
	620	" " "	五十瓦用	1具	8.00
	621	" " "	百瓦用	1具	12.00
	622	硝子製皮下注射筒 M. Y. 印上質	一瓦用	1個	.20
	623	" " "	五瓦用	1個	.35
	624	" " "	十瓦用	1個	.45
	625	" " "	二十瓦用	1個	.70
	626	" " "	三十瓦用	1個	.85
	627	" " "	五十瓦用	1個	1.55
	628	" " "	百瓦用	1個	2.75

MATSUYOSHI & CO., LTD.

V/...	硝子製皮下注射筒	M. Y. 印硬質	一瓦用	1個	.30
629	"	"	五瓦用	1個	.50
630	"	"	十瓦用	1個	.75
631	"	"	二十瓦用	1個	1.00
632	"	"	三十瓦用	1個	1.30
633	"	"	五十瓦用	1個	2.50
634	"	"	百瓦用	1個	4.00

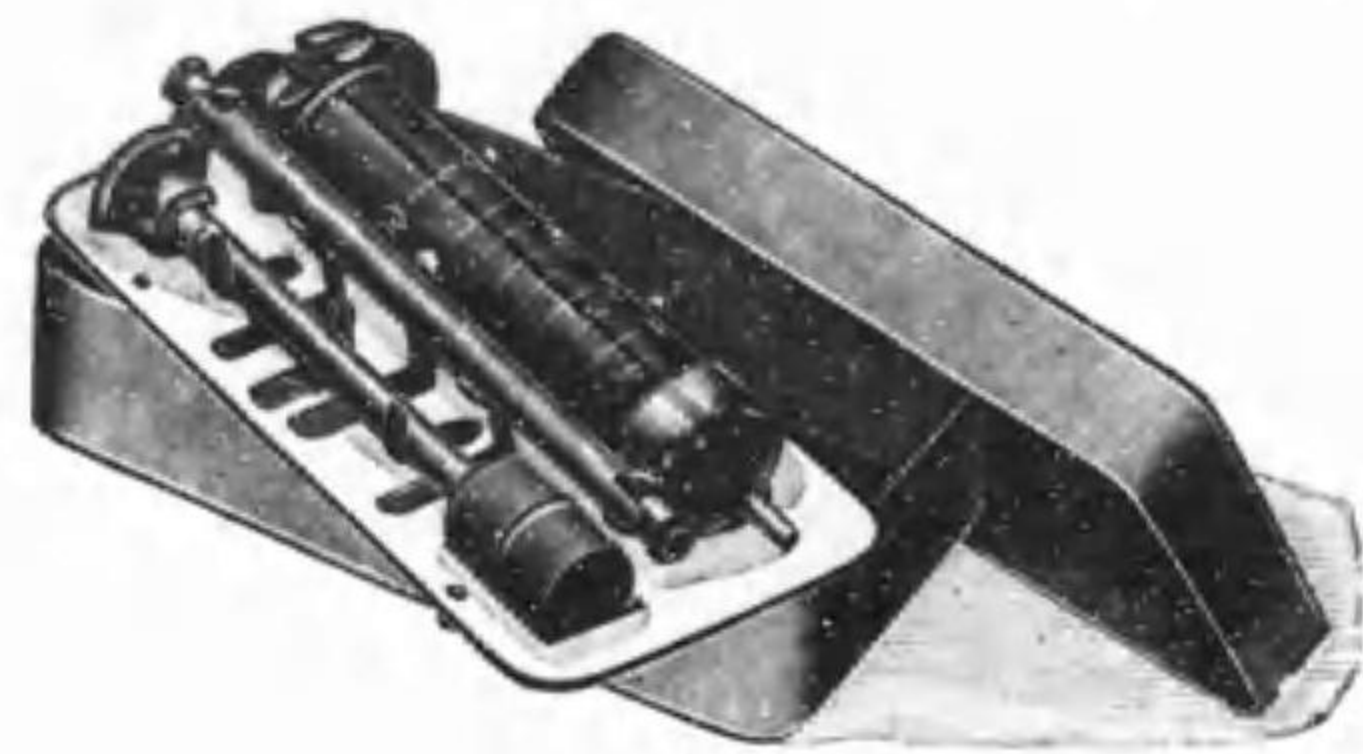

V/... 636



V/... 649

V/...	レコード氏注射器	針2本付 金箱入	一瓦用	1具	2.00
636	"	"	二瓦用	1具	2.50
637	"	"	五瓦用	1具	3.20
638	"	"	十瓦用	1具	4.00
639	"	"	二十瓦用	1具	6.00
640	"	"	五十瓦用	1具	25.00
641	皮下注射針	硝子製注射筒用	一瓦用	1個	.08
642	"	"	五瓦用	1個	.13
643	"	"	十瓦用	1個	.15
644	"	"	二十瓦用	1個	.20
645	"	"	三十瓦用	1個	.25
646	"	"	五十瓦用	1個	.40
647	"	"	百瓦用	1個	.40
648	レコード氏注射針	特製	一瓦用	1個	.10
649	"	"	五瓦用	1個	.14
650	"	"	十瓦用	1個	.15

MATSUYOSHI & CO., LTD.

V/...	レコード氏注射針	特製	二十瓦用	1個	.20
652	"	"	五十瓦用	1個	.45

一、注射筒ニハ種々別アルモ弊店製造ニ拘ルエムワイ印注射筒ハ度盛程對ニ正確ニシテ注射筒ノ嘴端(針先)ハソレソレ規格ニ統一製造致シアリ、使用時胸部ノズリ合モ貝合ハ百分ノ御期待ニ添フベク、消毒ニ際シテ度盛ノ刺穿ノ憂無ク然シテ大量生産ナル故價格極メテ低廉ナリ

一、注射針モ多年苦心研究ノ結果此處ニ完成ヲ見、白金代用トシテ材料ハ鋼鐵製不酸化ナル爲メ絶體ニサビヲ生セズ技巧ノ優秀ナルガ故ニ管孔最モ太ク從ツテ注射快速ニシテ患者ニ何等ノ苦痛ヲ與フル事ナク且ツ使用ニ際シテハ尖端曲折、殘存等ノ憂ヒ絶體ニナク、體裁又極メテ優美ニシテ價格低廉ナリ

一、即チエムワイ印注射筒、エムワイ印不酸化注射針ハ共ニ醫家各位ノ御期待ニ添フ所以ニシテ、該品一層ノ御愛用ト御批評アラン事ヲ乞フ

V/...	血精注射器	針4本付木箱入	十瓦用	1具	4.50
654	"	"	五瓦用	1具	4.00
655	ピロカルピン注射器	"	五瓦用	1具	3.00
656	ボテキン吸引器	瓶付木箱入		1具	12.00



V/... 661

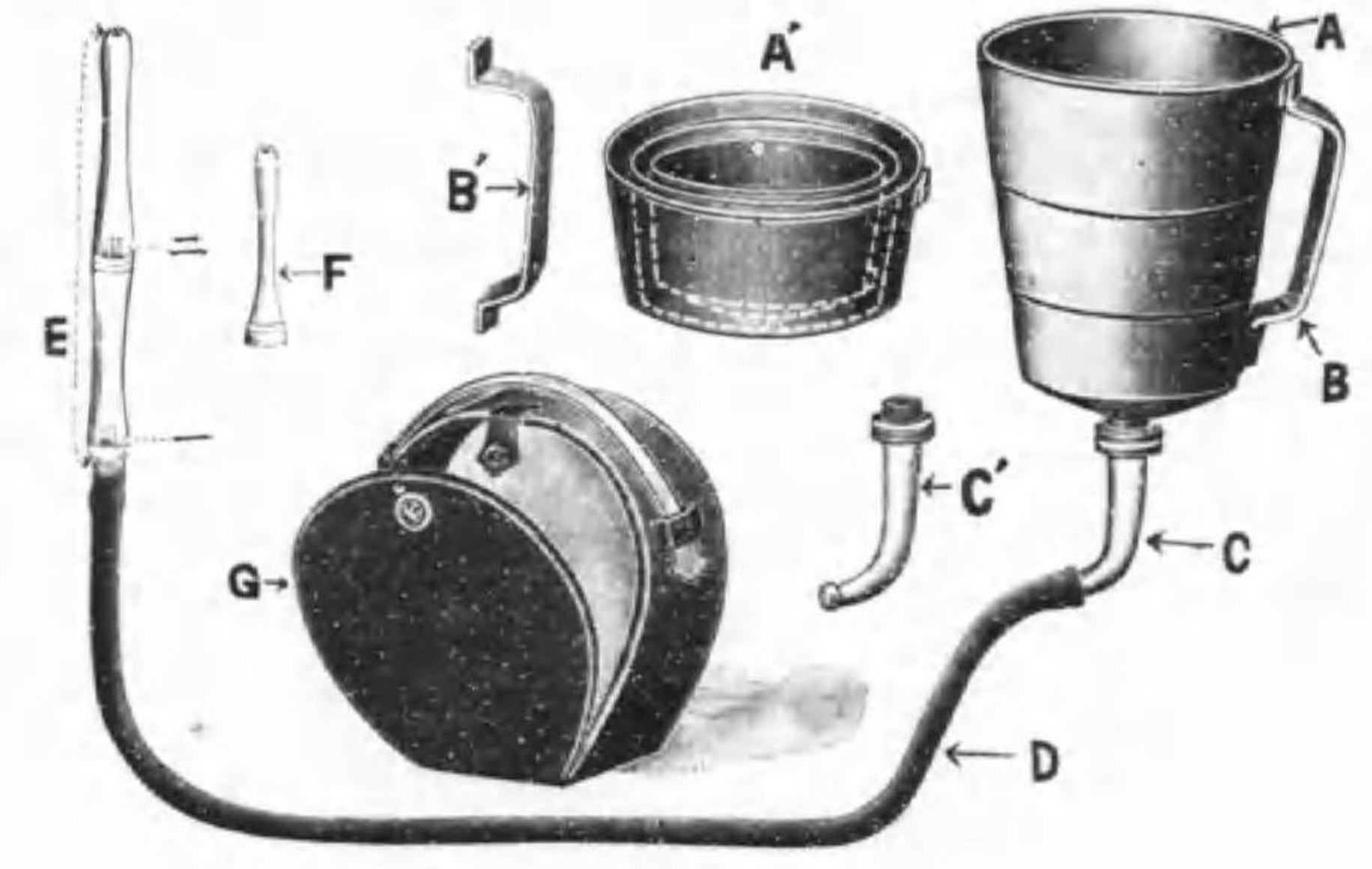

V/... 697

V/...	カンタニー氏食鹽注射器		千瓦用	1具	7.50
658	エスマルク氏	"	四百瓦用	1具	3.50
659	陸軍式	木箱入	三千瓦用 上下日盛付	1具	32.00
660	ザリー氏	"	千瓦用	1具	7.00
661	硝子製食鹽注射器	"	五十瓦用	1具	5.50
662	"	"	百瓦用	1具	6.50
663	"	"	二百瓦用	1具	10.50
664	フリツク氏食鹽注射器	"	三千瓦用	1具	25.00
665					

MATSUYOSHI & CO., LTD.

V/...	井上氏食鹽注射器	木箱入	千瓦用	1具	9.50
667	食鹽注射鍼	特製		1個	.75
668	"	上製		1個	.45
669	水島式連續靜脈注射器	木箱入	五十瓦用	1具	10.50
670	星印	"	五十瓦用	1具	5.00
671	"	"	百瓦用	1具	6.50
672	渡邊式氣壓靜脈注射器		五百瓦用	1具	3.50
673	エルマルヒ氏	"	四百瓦用	1具	3.00
674	松田式靜脈注射器		三千瓦用	1具	26.50
675	フリツク氏	"	三千瓦用	1具	25.00
676	靜脈注射針	水島式		1本	.30
677	"	渡邊式		1本	.30
678	"	松田式		1本	.75
679	"	フリツク式		1本	.75
680	測血器	一立入		1個	5.50
681	"	二立入		1個	7.50
682	"	三立入		1個	10.00
683	エスマルク氏驅血帶	純ゴム製		1具	6.50
684	止血ゴム管	固定金具付		1具	2.50
685	挟線子	上製		1具	.50
686	外科用骨鑿	平型		1個	1.50
687	"	圓型		1個	1.50
988	"	骨錐螺施狀		1個	8.00
689	外科用骨鋸			1個	3.50
690	黃銅製浣腸器		二百瓦用	1個	10.00
691	"		六百瓦用	1個	15.00
692	"		千瓦用	1個	15.00
693	大槻氏攜帶用浣腸器			1具	12.00
694	坂倉式攜帶用輕便浣腸兼洗滌器		百二十五瓦用	1具	3.50
695	ダンマン氏浣腸器	特製		1具	5.85

MATSUYOSHI & CO., LTD.

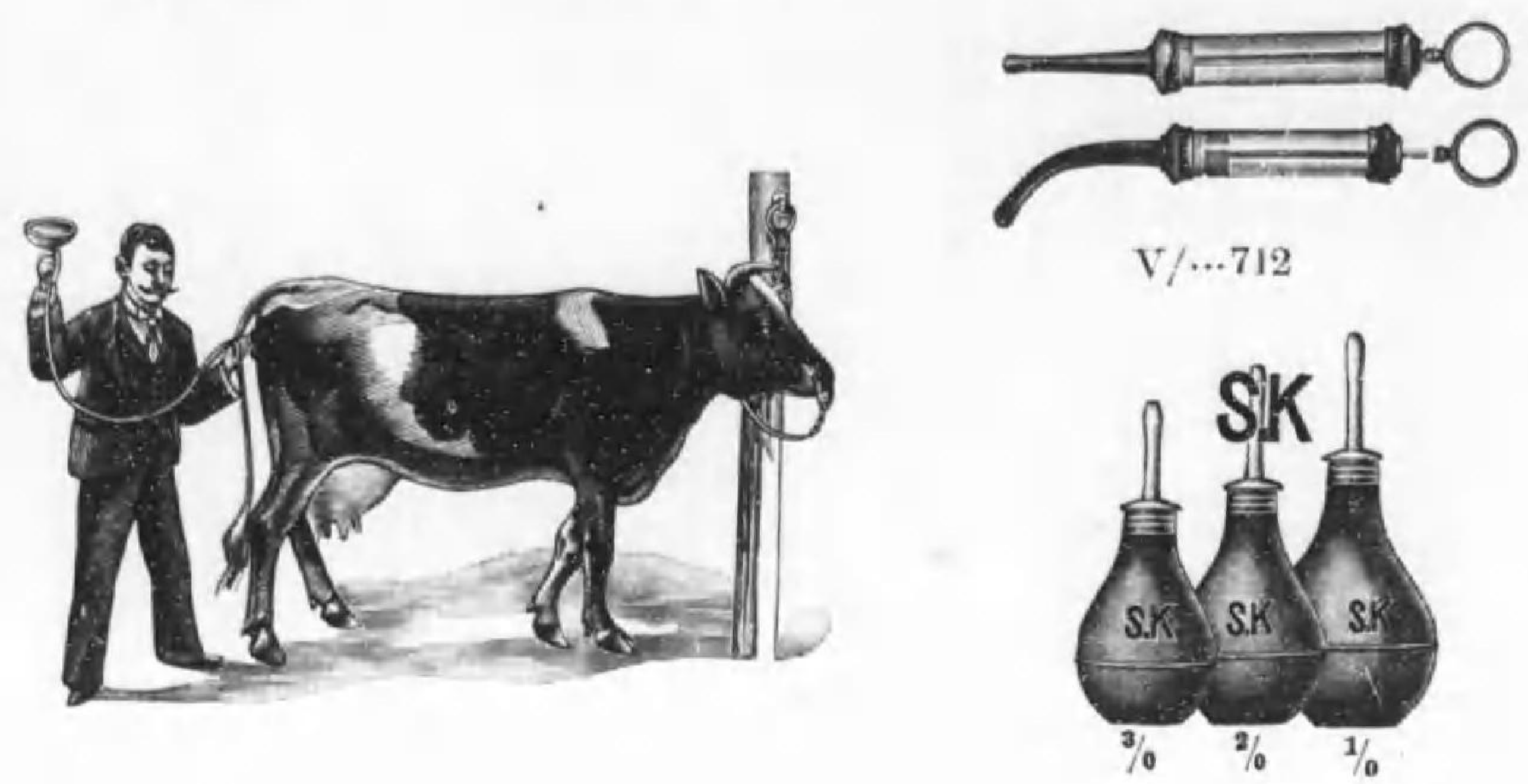

V/...693

V/...714

V/...	小西式サイフォン浣腸器	萬能式		1具	6.50
697	大圓式浣腸器			1具	10.00
698	英國式浣腸器	(鑄製ニッケル鍍金)	三千瓦用	1具	13.00
699	獨逸式	"	三千瓦用	1具	8.00
700	M. Y. 式安全サイフォン浣腸器		(特許出願中)	1具	3.45
701	硝子製イルリガートル	別製	千瓦用 洗先、ゴム管、水止付	1個	2.10
702	"	"	五百瓦用	1個	3.20
703	ヤネツト氏洗滌器	150G ゴム吸子		1個	13.00
704	硬ゴム製三本組洗滌嘴管			1個	1.00
705	水止式嘴管	大動物用		1個	1.50
706	"	小動物用		1個	.70
707	木製子宮洗滌嘴管			1個	.90
708	水止ピンチコック	金屬製		1個	.10
709	ゴム製中玉浣腸器	上製		1個	1.35
710	硝子製グリスリン浣腸器		三十瓦用	1個	.75
711	"		五十瓦用	1個	.95
712	硬ゴム製グリスリン浣腸器		三十瓦用	1個	1.20
713	"		五十瓦用	1個	2.60
714	スポイト	赤ゴム製洗子	五十瓦用	1個	.40

MATSUYOSHI & CO., LTD.

V/...	715	ス	ボ	イ	ト	赤ゴム製洗子	#1	1個	50	
	716	"	"	"	"	"	#2 八十瓦用	1個	65	
	717	"	"	"	"	"	#3	1個	75	
	718	"	"	"	"	"	#4 百四十瓦用	1個	95	
	719	"	"	"	"	"	#5	1個	1.10	
	720	"	"	"	"	"	#6 二百瓦用	1個	1.25	
	721	採	血	用	ゴム	管	特上アメ色	10尺	50	
	722	聴	診	器	用	ゴム	管	特上生黒	10尺	1.00
	723	浣	腸	器	用	ゴム	管	特上生黒	10尺	2.50

消毒器械及装置

V/...	724	金	属	製	消	毒	盤	ニツケル鍍金	15×21" 1個	1.90
	725	"	"	"	"	"	"	18×24" 1個	2.10	
	726	"	"	"	"	"	"	21×2" 1個	2.70	
	727	"	"	"	"	"	"	24×30" 1個	2.80	
	728	"	"	"	"	"	"	27×33" 1個	3.20	
	729	"	"	"	"	"	"	30×36" 1個	4.30	
	730	鐵	製	消	毒	盤	珧引	大	1個	2.10
	731	"	"	"	"	"	"	中	1個	1.35
	732	"	"	"	"	"	"	小	1個	1.00
	733	"	"	"	"	"	"	大、中、小	1組	4.00
	734	磁	製	消	毒	盤		12×15" 1個	.40	
	735	"	"	"	"	"	"	15×21" 1個	.80	
	736	"	"	"	"	"	"	18×21" 1個	1.50	
	737	"	"	"	"	"	"	24×29" 1個	3.20	
	738	シンメル	ブツ	シユ	氏	煮沸	消毒器	酒精付携帯用 折疊式 大	12×26×6" 1個	8.85
	739	"	"	"	"	"	"	中	9×22×6" 1個	6.30
	740	"	"	"	"	"	"	小	8×20×4" 1個	5.30
	741	"	"	"	"	"	"	大	25×45×10" 1個	28.50

MATSUYOSHI & CO., LTD.

V/...	742	シンメル	ブツ	シユ	氏	煮沸	消毒器	酒精付備付用 中	20×40×10" 1個	23.50						
	743	"	"	"	"	"	"	小	9×20×7" 1個	9.50						
	744	消	毒	貯	槽	ガー	ゼ	罐	大	徑37 深18 1個	11.00					
	745	"	"	"	"	"	"	中	徑24 深18 1個	8.00						
	746	"	"	"	"	"	"	小	徑18 深15 1個	5.50						
	747	"	"	"	"	"	"	特小	徑15 深15 1個	3.70						
	748	足	踏	開	閉	装置	消毒貯槽	貯槽罐一ヶ付	1個	18.50						
	749	手	洗	装	置	足踏	式	五	疋	瓶二ヶ付 1個	48.50					
	750	"	"	"	"	"	"	五	疋	瓶一ヶ付 1個	35.00					
	751	手	洗	鉢	臺	手洗	鉢	一ヶ付	1個	5.80						
	753	"	"	"	"	"	"	手洗	鉢二ヶ付 1個	8.50						
	753	消	毒	綿	花	容	器	硝子製一	ポ	ンド入 1個	.75					
	754	"	"	"	"	"	"	二	ポ	ンド入 1個	1.00					
	755	"	"	"	"	"	"	三	ポ	ンド入 1個	1.20					
	756	"	"	"	"	"	"	五	ポ	ンド入 1個	1.35					
	757	"	"	"	"	"	"	十	ポ	ンド入 1個	2.70					
	758	轉	瓶	架	四	本	架	瓶	共	1個	30.00					
	759	器	械	卓	子					1個	12.00					
	760	爪	洗	刷	毛					1個	.30					
	761	精	製	綿	紗	9	メ	ー	ト	ル 1個	.50					
	762	精	製	綿	花	450	瓦	包		1個	.65					
	763	"	"	"	"	250	瓦	包		1個	.60					
	764	綿	帶	木	綿	一	反			1個	.80					
	765	卷	軸	帶	三	裂				1個	.55					
	766	"	"	"	四	裂				1個	.55					
	767	"	"	"	五	裂				1個	.55					
	768	ア	マ	ニ	紙					100枚=付	.80					
	769	礪	砂	紙						1枚	.04					
	770	簡	易	消	毒	噴	霧	器		1個	2.00					
	771	二	重	瓶	昇	汞	消	毒	噴	霧	器	三	升	入	1個	13.50

MATSUYOSHI & CO., LTD.

V/...	772	二重瓶昇汞消毒噴霧器	五升入	1個.....	21.00
	773	背囊式強力消毒噴霧器		1個.....	25.00
	774	エボナイト製消毒噴霧器		1個.....	12.50

調劑用器具

V/...	775	蒸溜器	銅製一斗用	1個.....	58.50
	776	"	銅製二斗用	1個.....	85.00
	777	上皿天秤	四號	秤量一匁 感量一瓦	22.00
	778	"	五號	" 五百瓦" 一瓦	19.00
	779	"	六號	" 百瓦" 二匁	12.50
	780	"	十八號	" 二百瓦" 二匁	14.00
	781	硝子箱入廻上天秤	十號	" 五十瓦" 一匁	27.00
	782	"	十一號	" 三十五瓦" 一匁	22.00
	783	突上天秤	十四號	" 三十五瓦" 一匁	15.50
	784	"	十五號	" 二十瓦" 一匁	13.50
	785	特許休付上皿天秤		" 二百瓦" 二匁	17.00
	786	"		" 百瓦" 二匁	15.00

秤	秤量瓦	1cc	2cc	5cc	10cc	20cc
	價格	1.60	1.60	1.65	1.70	1.90

硝子製液量器	瓦量	10cc	20cc	50cc	100cc	200cc	500cc	1000cc	2000cc
	價格	.30	.35	.45	.60	.70	1.30	2.20	3.50

磁製液量器	瓦量	100cc	200cc	500cc	1000cc
	價格	1.20	1.50	2.20	3.50

裝置瓶廣共口	容量瓦	50cc	100cc	250cc	500cc
	價格	.10	.14	.18	.25

裝置瓶細共口	容量瓦	50cc	100cc	250cc	500cc
	價格	.09	.12	.17	.23

MATSUYOSHI & CO., LTD.

舍利別有帽裝置瓶	容量瓦	250cc	500cc	1000cc
	價格	.45	.55	.85

磁製裝置壺	容量	100cc	250cc	500cc	1000cc
	價格	.30	.45	.50	.90

七寸 八寸五分 九寸 一尺

藥匙	水牛製	.55	1.20	.130	1.50
	黃銅製	.25	.50	.55	.70

V/...	787	水牛製匙	大、中、小	1組.....	.60
	788	黃銅製匙	大、中、小	1組.....	.30
	789	鐵製膏藥篋	大型	1個.....	.35
	790	"	中型	1個.....	.25
	791	"	小型	1個.....	.20
	792	膏藥板	硝子製	巾5寸長7寸	1個..... 1.10
	793	"	"	巾7寸長9寸	1個..... 1.85
	794	"	磁製	8寸平方	1個..... 1.85
	795	"	"	6寸平方	1個..... 1.35
	796	"	"	5寸平方	1組..... 1.10
	797	硝子製乳鉢	棒共大、中、小	1組.....	1.00
	798	"	棒共徑5寸	1個.....	1.40
	799	磁製乳鉢	棒共大、中、小	1個.....	1.00
	800	"	棒共徑5寸	1個.....	.50
	801	"	同6寸	1個.....	1.10
	802	"	同8寸	1組.....	2.35
	803	銅製煎劑器	300瓦	1個.....	1.85
	804	"	500瓦	1個.....	2.35
	805	木栓拔		1個.....	.40
	806	木栓壓		1個.....	.80
	807	木製塗擦篋		1個.....	.30

MATSUYOSHI & CO., LTD.

V/...	硝子製漏斗	大サ(寸)	2寸	2寸5分	3寸	4寸	5寸	6寸
808	硝子製漏斗	價格	.10	.14	.16	.20	.50	.60
809	漏斗臺	木製二ヶ架 1個..... .95					
810	"	鐵製三ヶ架 1個..... 2.00					
811	点滴瓶	一オンス入 1個..... .10					
812	硝子製貯水器	活栓付	五千瓦 1個..... 2.50				
813	"	"	三千瓦 1個..... 1.85				
814	"	下口付 1個..... 1.90					
815	"	" 1個..... 1.35					

816	メスピベット	容量瓦	1cc	2cc	5cc	10cc	15cc	20cc
		價格	1.30	1.40	1.50	1.70	2.50	3.20

817	ホールスピベット	容量瓦	5cc	10cc	20cc	25cc	50cc	100cc	200cc
		價格	.65	.70	1.50	1.60	1.80	3.00	4.00

818	スピベット臺	木製二ヶ架 1個..... 1.20					
819	"	鐵製三ヶ架 1個..... 3.50					

820	ビュレット活栓付	容量瓦	25cc	50cc	100cc
		價格	4.00	6.00	7.50
821	ビュレット臺	木製 1個..... 1.85		
822	"	鐵製 1個..... 2.70		

823	エルレン マイエルコルベン	並質	容量瓦	100cc	200cc	300cc	500cc	1000cc	2000cc
			價格	.03	.10	.13	.17	.29	.77
		硬質	容量瓦	100cc	200cc	300cc	500cc	1000cc	2000cc
			價格	.16	.22	.26	.34	.56	1.10
		並、硬質共	目盛ナシ						

824	三脚臺 1個..... .30						
825	銅網石綿付 1個..... .20						
826	瓶洗子大 1個..... .15						
827	"	中 1個..... .10					

MATSUYOSHI & CO., LTD.

V/...	828	瓶洗子小 1個..... .05
	829	スピベット洗子 1個..... .07
	830	試験管洗子 1個..... .03

831	軟音臺	容量瓦	10cc	15cc
		價格	100ヶニ付 .60	100ヶニ付 1.20

832	アンプル	容量瓦	5cc	10cc
		價格	100ヶニ付 2.50	100ヶニ付 3.00

斷尾、角裂及蹄治療器械

V/...	833	斷尾器 (木箱入) 1具..... 25.00
	834	" 豚用 1個..... 7.00
	835	斷尾烙鐵 中動物用 1個..... 1.80
	836	羊斷尾器 烙尾用 1個..... 6.00
	837	毛刈鉋 大外科用 1個..... 2.00
	838	" 小外科用 1個..... 1.50
	839	羊毛鉋 1個..... 5.50
	840	角裂鉋子 1個..... 10.00
	841	" 烙子 1個..... 1.60
	842	" クサビ 1個..... .10
	843	螺旋狀骨錐 三本組 1組..... 8.50
	844	角裂器械 1具..... 25.00

内容品・角裂鉋子一、角裂烙子一、角裂クサビ五十、骨錐一 以上

845	蹄切鉋 馬用 1個..... 5.30
846	" 牛用 1個..... 15.00
847	" 羊用 1個..... 4.50
848	牛蹄刀 1個..... 2.50
849	削蹄器械 囊裝入 第一號 1具..... 22.50

内容品・柳葉刀兩及一、刺絡針一、鑿一、探子一、削蹄刀三、柄一 以上

MATSUYOSHI & CO., LTD.

V/...
850 削 蹄 器 械 囊 裝 入 第 二 號 1 具 17.50
 内容品 • 削蹄刀二、柳葉刀一、鑿一、柄一 以上

851 烙 鐵 陸軍式 點狀 1 個 1.00
 851 " " 斧狀 1 個 1.00
 852 " " 球狀 1 個 1.00
 853 " " 尖狀 1 個 1.00
 854 " " 刀狀 1 個 1.00
 856 " " 椎實狀 1 個 1.00
 857 " " 並 型 各種 1 個60
 858 烙 鐵 用 鋤 1 個 2.00



V/...861



V/...859

V/...
859 自 動 燒 灼 器 斧、球、線、燒烙子付 1 具 100.00
 860 電 氣 " " (電燈線使用110V.) 1 具 95.00
 861 パクレン烙白金 球、篋、烙子付上 1 具 60.00
 862 " " 並 1 具 45.00

吸 入 器 械

V/...
863 米 澤 式 吸 入 器 特 許 品 1 具 110.00
 864 有 賀 式 藥 液 混 入 蒸 氣 吸 入 器 1 具 45.00
 865 蒸 氣 吸 入 器 大 動 物 用 1 具 25.00
 866 " 中 動 物 用 1 具 13.50
 867 " 小 動 物 用 1 具 3.50

MATSUYOSHI & CO., LTD.

裝 蹄 器 械

V/...
868 鐵 礎 極 上 品 一 貫 目 = 付 2.50
 869 鞣 極 上 品 三 尺 1 個 25.00
 870 同 " 二 尺 五 寸 1 個 17.50
 871 水 羽 口 ハイブ二本付 1 個 4.50
 872 萬 力 立 型 横型eアリ 1 個 15.00
 873 " 三 貫 五 百 目 特 製 1 個 7.50
 874 向 鏈 陸 軍 式 1 個 3.80

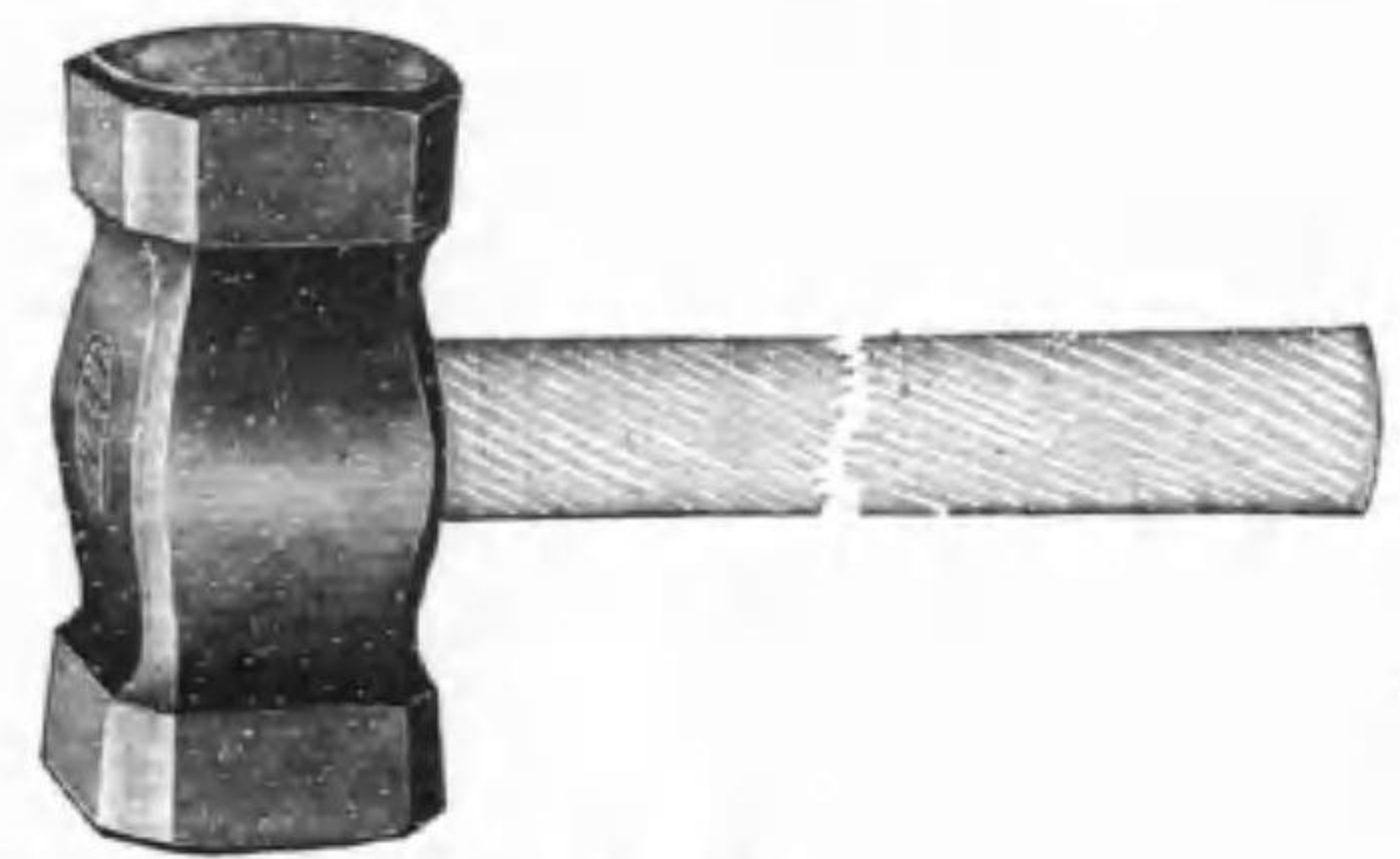

V/...874

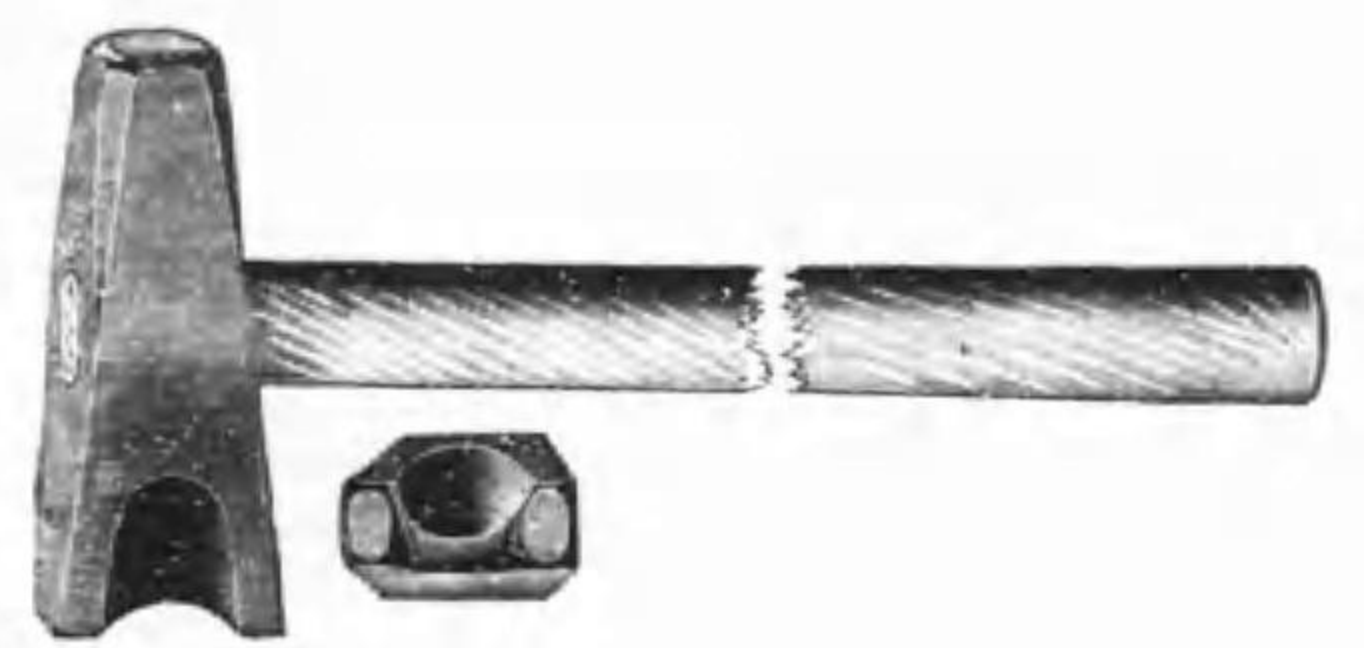

V/...879

V/...
875 手 鏈 " 1 個 1.50
 876 冷 鐵 鑿 " 1 個65
 877 熱 鐵 鑿 " 1 個85
 878 印 溝 鑿 " 1 個80
 879 鐵 尾 鑿 " 1 個 1.00
 880 据 付 鐵 尾 鑿 四 方 用 1 個 1.10
 881 " " 二 方 用 1 個 1.00
 882 釘 眼 鑿 陸 軍 式 1 個70
 883 柄 付 目 打 " 1 個70
 884 角 目 打 " 1 個65
 885 火 爐 突 " 1 個80
 886 火 搔 " 1 個80
 887 十 能 " 1 個 1.50

MATSUYOSHI & CO., LTD.

V/...					
888	大	火	鉗	"	1個..... 1.30
889	中	火	鉗	"	1個..... .90
890	小	火	鉗	陸軍式	1個..... .80
891	蹄		爐	舶來 14吋	1個..... 2.00
892		"		" 12吋	1個..... 1.50
893		"		國產 14吋	1個..... 1.20
894		"		" 12吋	1個..... 1.00
895	半	圓	鍍	陸軍式	1個..... 1.45
896	平		鍍	"	1個..... 1.45



V/..897

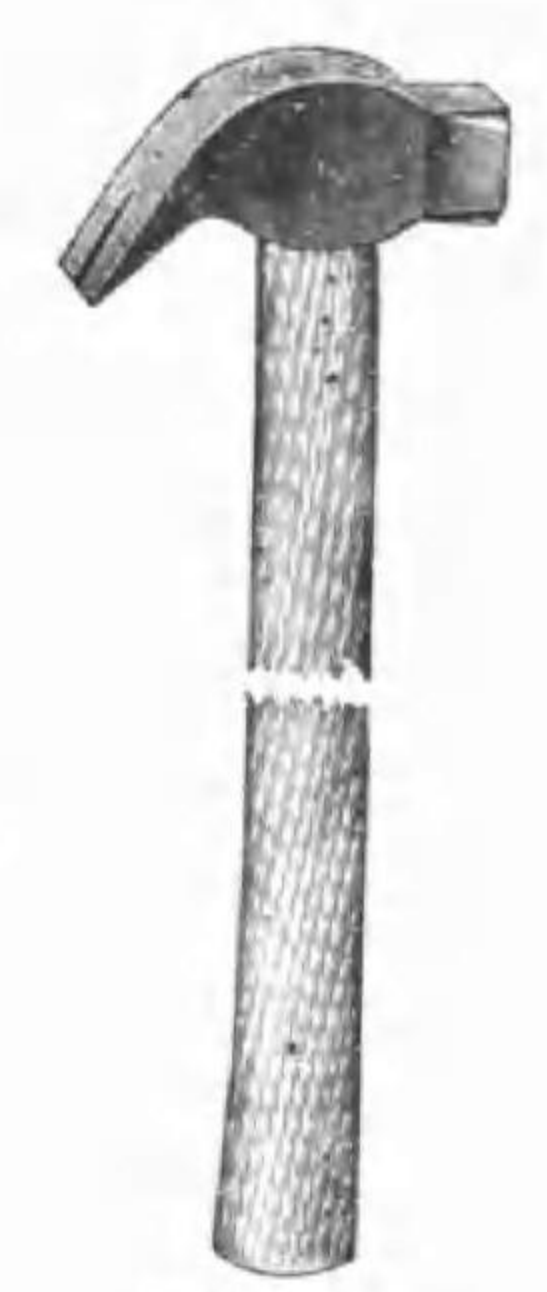

V/...898



V/...904

V/...					
897	剪		鉗	"	1個..... 2.00
898	裝	蹄	鍍	"	1個..... .65
899	釘	節	刀	"	1個..... .45
900	蹄		刀	"	1個..... .60
901	鎌	形 蹄	刀	"	1個..... .95
902	尾	切	刀	"	1個..... 1.50
903	削	蹄	槌	"	1個..... .60
904	刮	削	刀	"	1個..... .35
905	革	前	垂	"	1個..... 4.50
906	青		砥	"	1個..... 1.50

MATSUYOSHI & CO., LTD.

V/...					
907	荒		砥	"	1個..... 1.00
908	修	理	鉗	"	1個..... .85
909	半	圓	壓	陸軍式	1個..... 1.50
910	平		壓	"	1個..... 1.50
911	柄	孔	打	"	1個..... 1.00
912	向	鍍	用 柄	"	1個..... .45
913	手	鍍	用 柄	"	1個..... .25
914	裝	蹄	鍍 用 柄	"	1個..... .25
915	鑿	用	柄	"	1個..... .35
916	尋	常	蹄 鐵	機械製、手製アリ御指定ナシ	1頭分.....
917	氷	上	蹄 鐵	"	1頭分.....
918	牛	蹄	鐵 變 蹄 鐵	各種	見積書拜呈...
919	蹄		釘	王冠印	1ホンド..... 2.00
920				L 印	1ホンド..... 3.50
921	蹄	鐵	工 具 囊		1具..... 8.50



V/...921



V/...918

MATSUYOSHI & CO., LTD.

細菌學器械

V/...
922 箱入細菌検査器械 甲 號 1具..... 25.00

内容品 • 有帽色素瓶五、白金線柄付二、無水酒精入瓶一、ゲンチアナビオレット入瓶一、小講子曲直ニ
キシロール入瓶一、メチルウイオレット入瓶一、ウールグラス二、毛筆一、氷酸液入瓶一、
硝子棒一、有柄刀一、キシロールバルサム入瓶一、テレピン一、油入瓶一、メチレンブリン
入瓶一、有柄針二、アニリン油入瓶一、フクシン入瓶一、コルネット鑷子一、酒精ランプ一、
エオジン入瓶一、剪刀一、硝子肉池一、グリセリン入瓶一、リトマス試験紙青、赤二、硝子壺一
濾紙一 以上

V/...
923 箱入細菌検査器械 乙 號 1具..... 20.00

924 デツキグラス 圓 型 100枚ニ付..... .30

925 " 方 型 100枚ニ付..... .30

926 載 物 硝 子 A 100枚ニ付..... 2.00

927 " B 100枚ニ付..... 1.00

928 標 本 容 箱 50 枚 入 1個..... 1.20

929 " * 100 枚 入 1個..... 1.50



V/...930

V/...
930 コルネット鑷子 上 1個..... .30

931 シヤ ー レ ー 徑 21 種 1個..... 1.85

932 " 徑 18 種 1個..... 1.10

933 " 徑 9 種 1個..... .16

934 " 徑 6 種 1個..... .13

935 剃 刀 舶 來 品 1個..... 3.50

936 " 國 産 品 1個..... 2.00

937 コツボ氏蒸氣消毒器 鋼製 30釐高70釐 1具..... 45.00

938 乾 燥 殺 菌 器 各型アリ 見發書拜呈.....

939 キツブ氏瓦斯發生器 500 瓦 1具..... 4.00

940 ウエストファール氏比重天秤 1具..... 50.00

941 鹽代カルシウム管 U字形活栓付 1個..... 1.00

942 バルテル燈 1個..... 4.50

MATSUYOSHI & CO., LTD.

藥籠及附屬品

V/...
943 往 診 靴 1尺2寸(内容器械除ク) 1個..... 13.00

944 同 1尺1寸(") 1個..... 15.00

945 同 1尺(") 1個..... 10.00

946 K. E. 式 特許往診靴 1尺1寸(") 1個..... 19.00

947 同 1尺(") 1個..... 17.00

948 携 帶 藥 籠 10瓦角瓶六本入 1個..... 3.00

949 同 50瓦金口瓦四本五瓦注射器付 1個..... 5.85

950 藥籠用硝子乳鉢 徑2寸棒付 1個..... .25

951 同 徑1寸5分棒付 1個..... .20

952 藥籠用角摺瓶 15瓦白色 1個..... .20

953 同 20瓦 " 1個..... .20

954 同 30瓦 1個..... .40

955 同 45瓦 1個..... .60

956 同 60瓦 1個..... .95

957 同 100瓦 1個..... 1.30

958 同 150瓦 1個..... 1.85

959 藥籠用軟膏壺 50瓦金口付白色 1個..... .10

960 同 50瓦金口付茶色 1個..... .13

961 携 帶 用 藥 籠 第 一 號 1個..... 11.50

962 同 第 二 號 1個..... 9.80

963 獨 逸 型 携 帶 藥 籠 1具..... 35.00

内容品 50瓦金口瓶九、20瓦骨秤一、十瓦金口瓶十、20瓦液量器一、40瓦入膏藥壺五、
乳鉢棒共一、50瓦共口角瓶二、篋一、アンプル容器一、匙一、

964 肩 掛 藥 籠 (圖囊型) 1具..... 15.00

内容品 30瓦入丸瓶四、乳鉢棒共一、20瓦入丸瓶六、匙一、硝子壺二、壺一

往診靴、藥籠等各種専門別ニ依リ御教示次第特ニ御使用ニ便利ナル
爲、如何様ニモ念入ニ製作可仕候間精々御利用被下度希上候

MATSUYOSHI & CO., LTD.

牛乳試験器械

V/...	965	ゲルベル氏牛乳脂肪検乳器械	二本立別品共	1具	50.00
	966	"	四本立	1具	60.00
	967	"	六本立	1具	68.50
	968	"	八本立	1具	75.00
	969	"	十二本立	1具	95.00

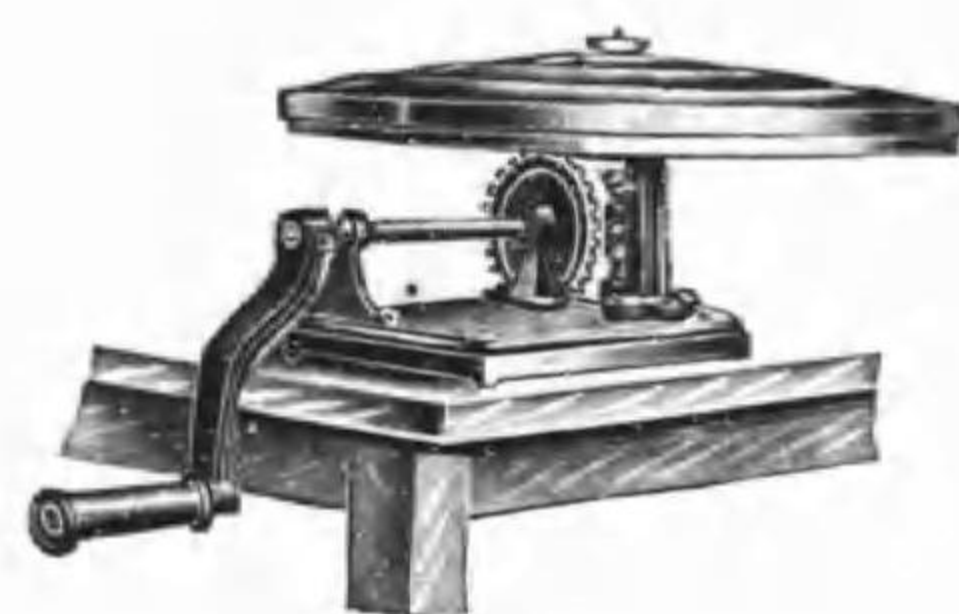

V/...969

970	電動式牛乳脂肪検乳器械	八本立	1具	320.00	
971	"	十二本立	1具	385.00	
972	"	十六本立	1具	410.00	
973	ゲルベル氏酸酪計(ブチロメーター)	丸型	商工省検定付	1個	2.65
974	"	角型	"	1個	2.85
975	ゴム栓依型上		1個	.10	
976	牛乳用ビベット	11 cc	商工省検定付	1個	1.40
977	硫酸用ビベット	10 cc	"	1個	.85
978	アミールアルコール用ビベット	1 cc	"	1個	.70
979	ノイザール法用ビベット		"	1個	2.30
980	ブチロメーター用ビベット		"	1個	2.30

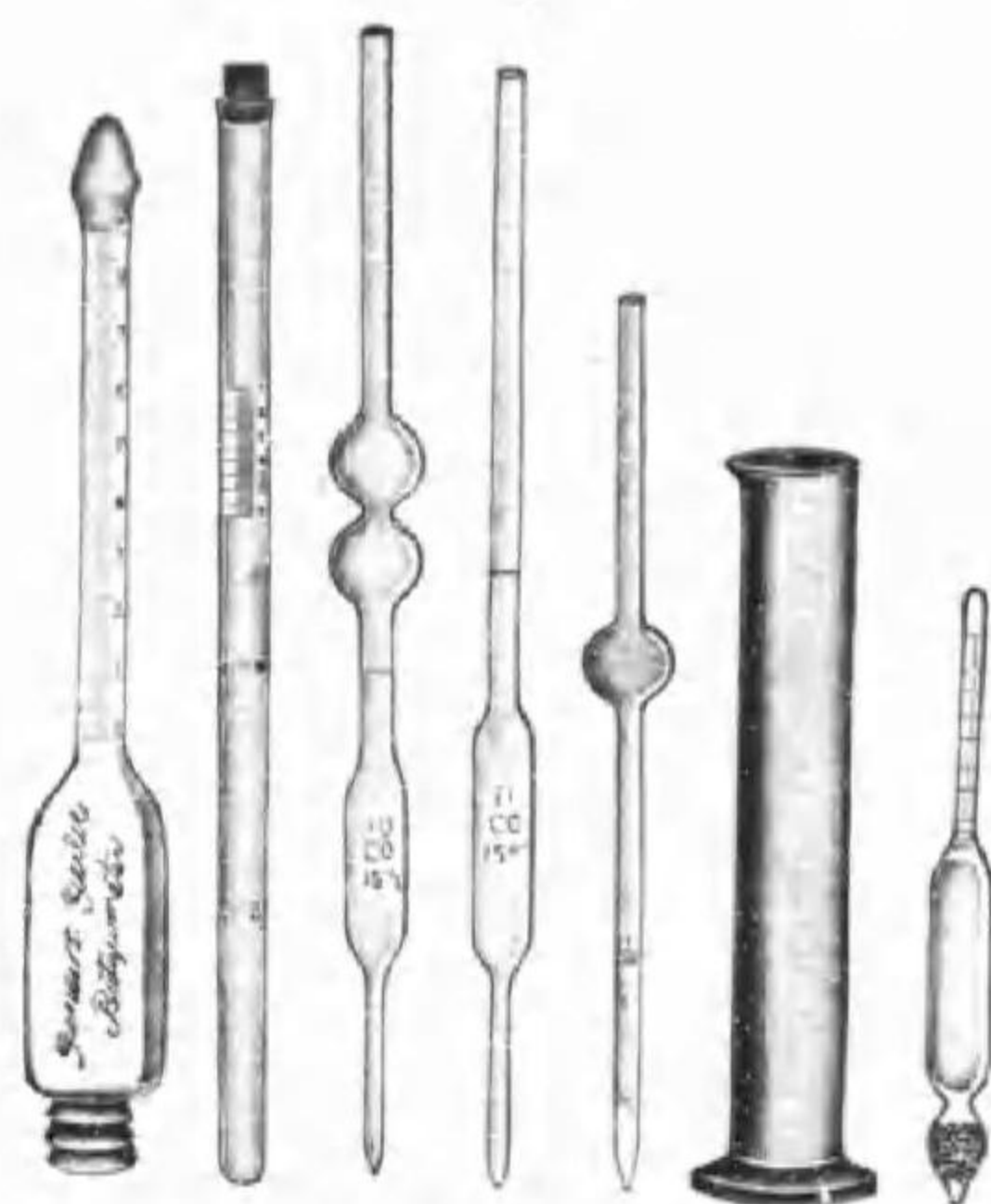

MATSUYOSHI & CO., LTD.

V/...	981	バブコック牛乳脂肪検乳器械	貳個装置	1具	33.00
	982	"	六個	1具	85.00
	983	"	十二個	1具	115.00
	984	バブコック式用牛乳ビベット		1個	1.20
	985	" 硫酸定量瓶		1個	.70
	986	" 自動牛乳ビベット		1個	1.40
	987	" 全乳ボツトル		1個	2.60
	988	" クリームボツトル		1個	2.60
	989	" スキムミルクボツトル		1個	2.40
	990	検温器 F 100 度	商工省検定付	1個	.90
	991	" F 200 度	"	1個	1.55
	992	" F 250 度	"	1個	2.00
	993	ソックスレー氏脂肪定量装置	"	1具	25.00
	994	酸用自動ビベット		1具	15.00
	995	ソックスレー氏脂肪抽出器械		1具	30.00
	996	比重計用硝子圓筒 上質		1個	.45
	997	" 並質		1個	.30
	998	牛乳比重計	商工省検定付	1個	1.50
	999	牛乳比重計 水銀寒暖計付	商工省検定付	1個	6.00
	1000	重ボーム比重計	"	1個	1.00
	1001	輕ボーム比重計	"	1個	1.10
	1002	ブチロメーター用洗子		1個	.05
	1003	ビベット用洗子		1個	.03
	1004	マルシャン氏酸度計		1具	6.50
	1005	マルシャン氏乳脂計		1個	.75
	1006	滴液硝子管		1本	.15
	1007	ブチロメーター用スタンド	四本用	1個	1.20
	1008	"	八本用	1個	1.50
	1009	"	十二本用	1個	2.00
	1010	"	二十四本用	1個	3.00

MATSUYOSHI & CO., LTD.

V/...	1011	ゲルベル氏法	硫酸	比重 1.825	1ポンド	.90
	1012	"	アミールアルコール		1オンス	.70
	1013	加温器	酒精燈付		1具	3.00
	1014	フェゼール氏	檢乳鏡		1具	6.00
	1015	リトマス	試験紙	十二冊箱入	1箱	.15

畜舎及牛舎具



V/...1016-1017



V/...1024

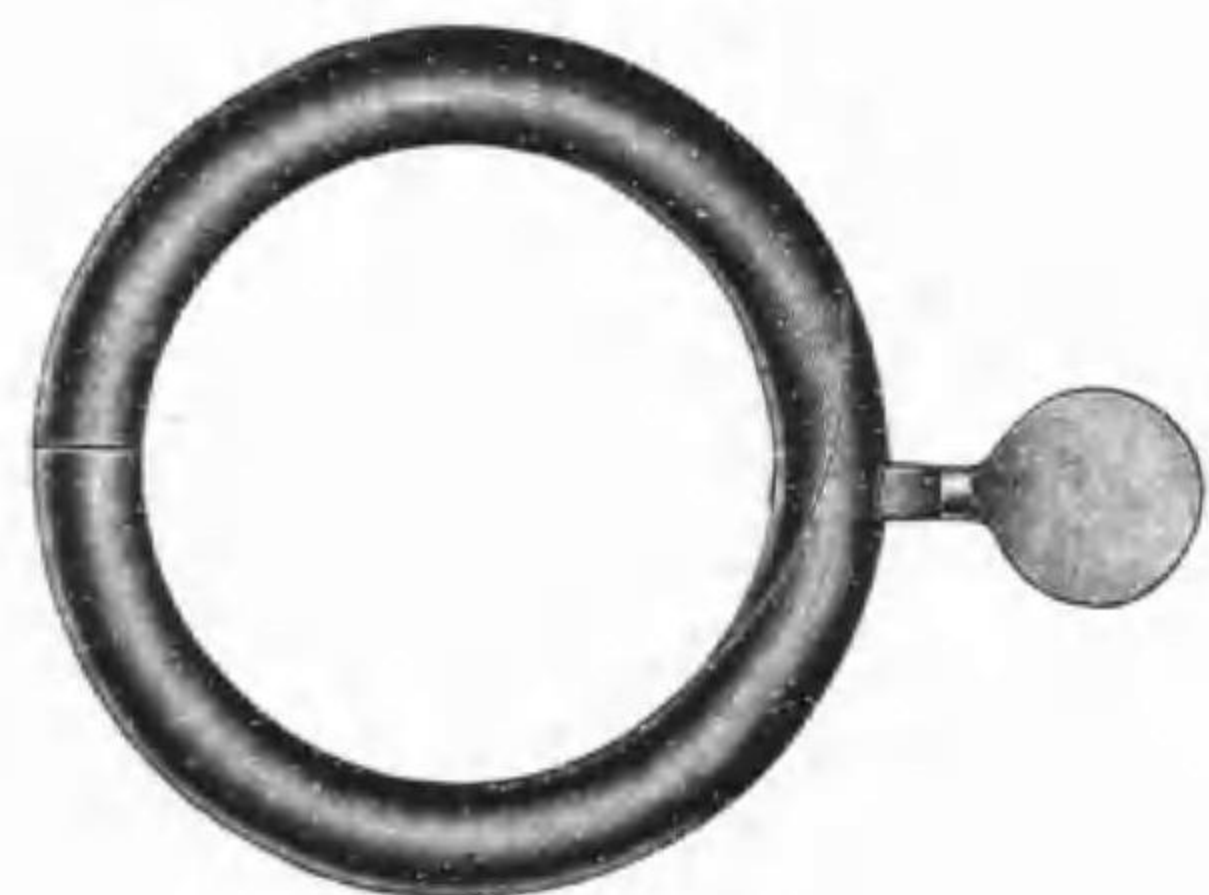

V/...1018-1022



V/...1025

V/...	1016	牛	鼻	挿上製	1個	1.75
	1017	"	"	並製	1個	1.10
	1018	牛	鼻	環徑十糎	1個	1.00

MATSUYOSHI & CO., LTD.

V/...	1019	牛	鼻	環	徑九糎	1個	.90
	1020	"	"	"	徑八、五糎	1個	.80
	1021	"	"	"	徑八糎	1個	.70
	1022	"	"	"	徑七、五糎	1個	.60
	1023	畜舎	ランブ	舶來		1個	5.50
	1024	牛	鼻	穿孔器		1個	4.50
	1025	牛		繫		1個	7.50
	1026	牛	蹄	刀		1個	2.50
	1027	牛	角	鋸	上	1個	3.00
	1028	"	"	"	並	1個	2.00
	1029	假	蹄	膠		1ポンド	2.50
	1030	蹄		油	岡田式	1斗	7.80
	1031	"	"	"	"	1斗	6.50

犬用具



V/...1032



V/...1033



V/...1040

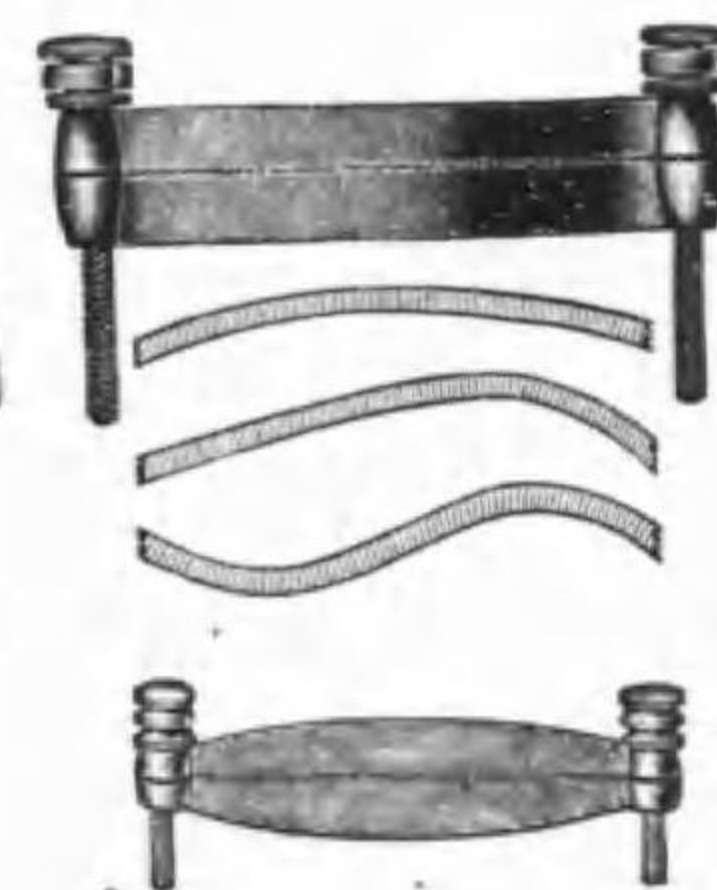

V/...	1032	軍犬	用頸圓板	陸軍式	1個	9.50
	1033	犬	開口器	革頭絡付	1具	8.00
	1034	犬	口網	革製大、中、小	1組	3.50
	1035	"	"	革網製大	1個	2.00
	1036	"	"	" 中	1個	1.50
	1037	"	"	" 小	1個	1.20
	1038	小犬	牽鎖	最新型	1個	2.50

MATSUYOSHI & CO., LTD.

- V/...
 1039 犬 包 頭 子 小 型 1個..... 3.50
 1040 犬 耳 切 器 特 製 1個..... 6.00

入墨記號及耳標用具

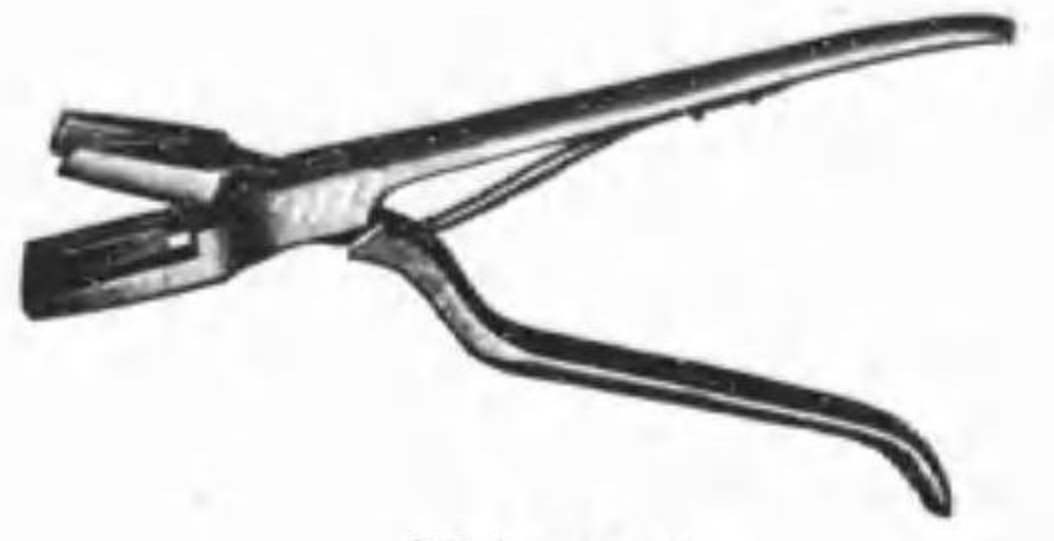
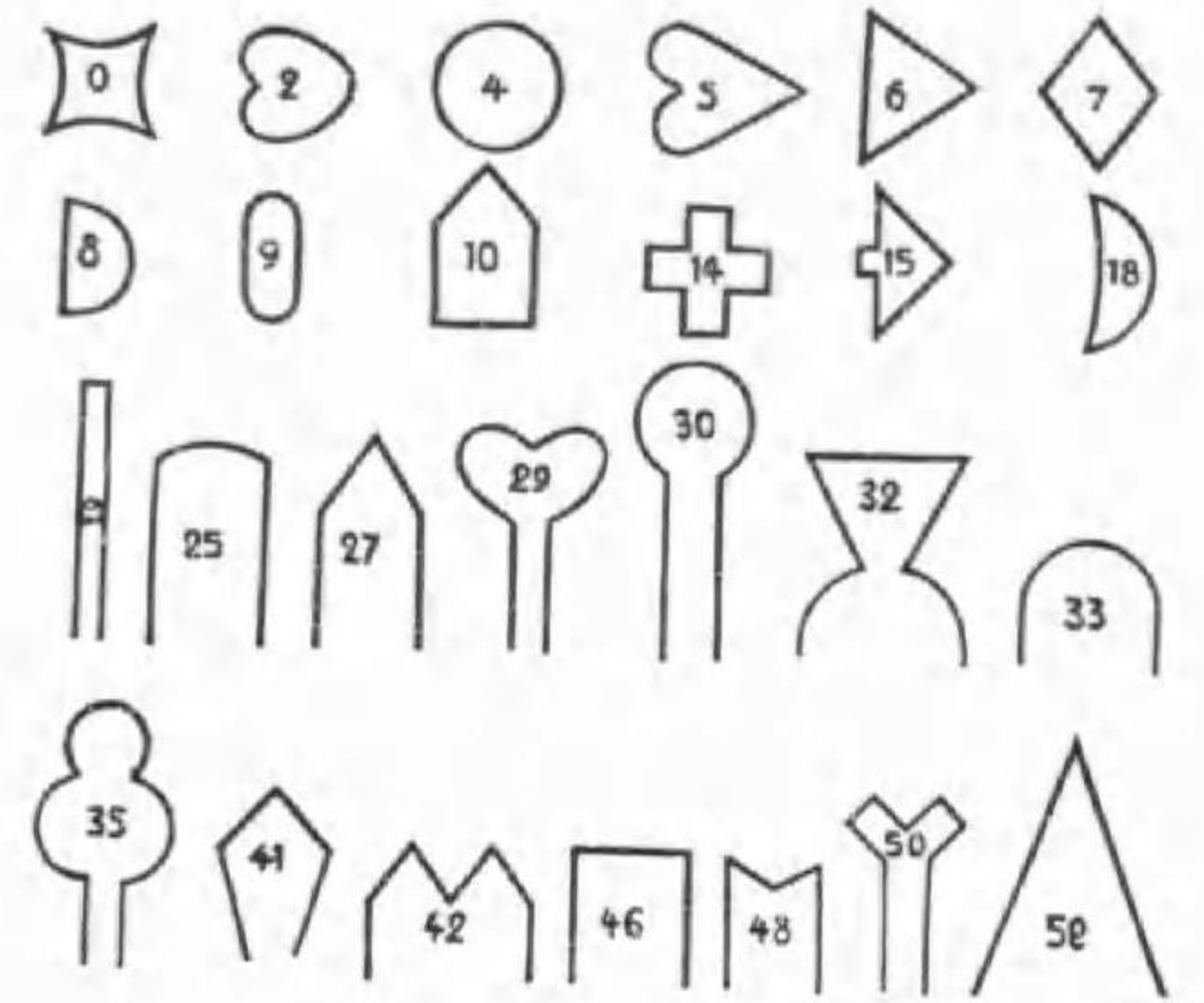

V/...1041

- V/...
 1041 耳 切 式 記 號 鉗 子 1個..... 5.50
 1042 入 墨 器 械 (新 型 特 製) 文 字 一 ヶ 用 1具..... 13.50
 1043 " (") 文 字 二 ヶ 用 1具..... 16.50
 1044 " (") 文 字 三 ヶ 用 1具..... 18.50
 1045 入 墨 器 械 用 文 字 特 製 1個..... 2.00
 1046 " 上 製 1個..... 1.50
 1047 家 畜 專 用 獨 逸 型 入 墨 器 械 特 製 木 箱 入 1具..... 38.50
 內 容 品 • 文 字 二 個 數 字 十 個 付 入 墨 用 墨 一 個 墨 用 肉 池 一 個
 1048 牛 用 耳 標 アルミニウム製 (各 型 アリ) 1個..... .15
 1049 豚 用 耳 標 " (") 1個..... .15
 1050 綿 羊 耳 標 " (") 1個..... .10
 1051 " 洋 白 製 1個..... .03
 1052 耳 穿 孔 器 1個..... 5.50
 1053 耳 標 固 定 器 用 鉗 子 1個..... 6.00

MATSUYOSHI & CO., LTD.

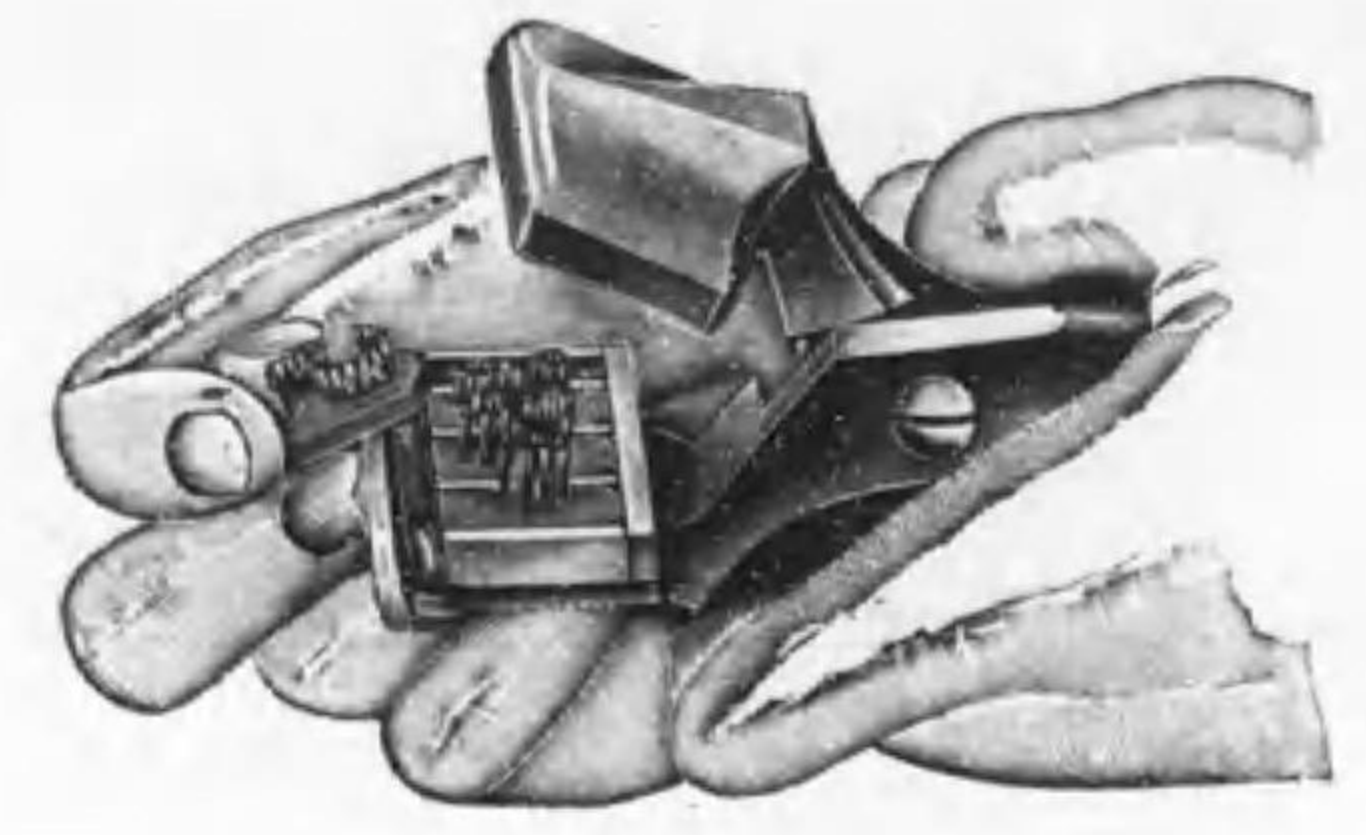

V/...1047

- V/...
 1054 耳 標 破 碎 器 1個..... 2.00
 1055 耳 標 臺 1個..... 2.00
 1056 耳 標 用 刻 印 (數 字 拾 個 一 組) 1組..... 3.80
 1057 特 別 刻 印 文 字 1字..... 2.00



V/1048-1051

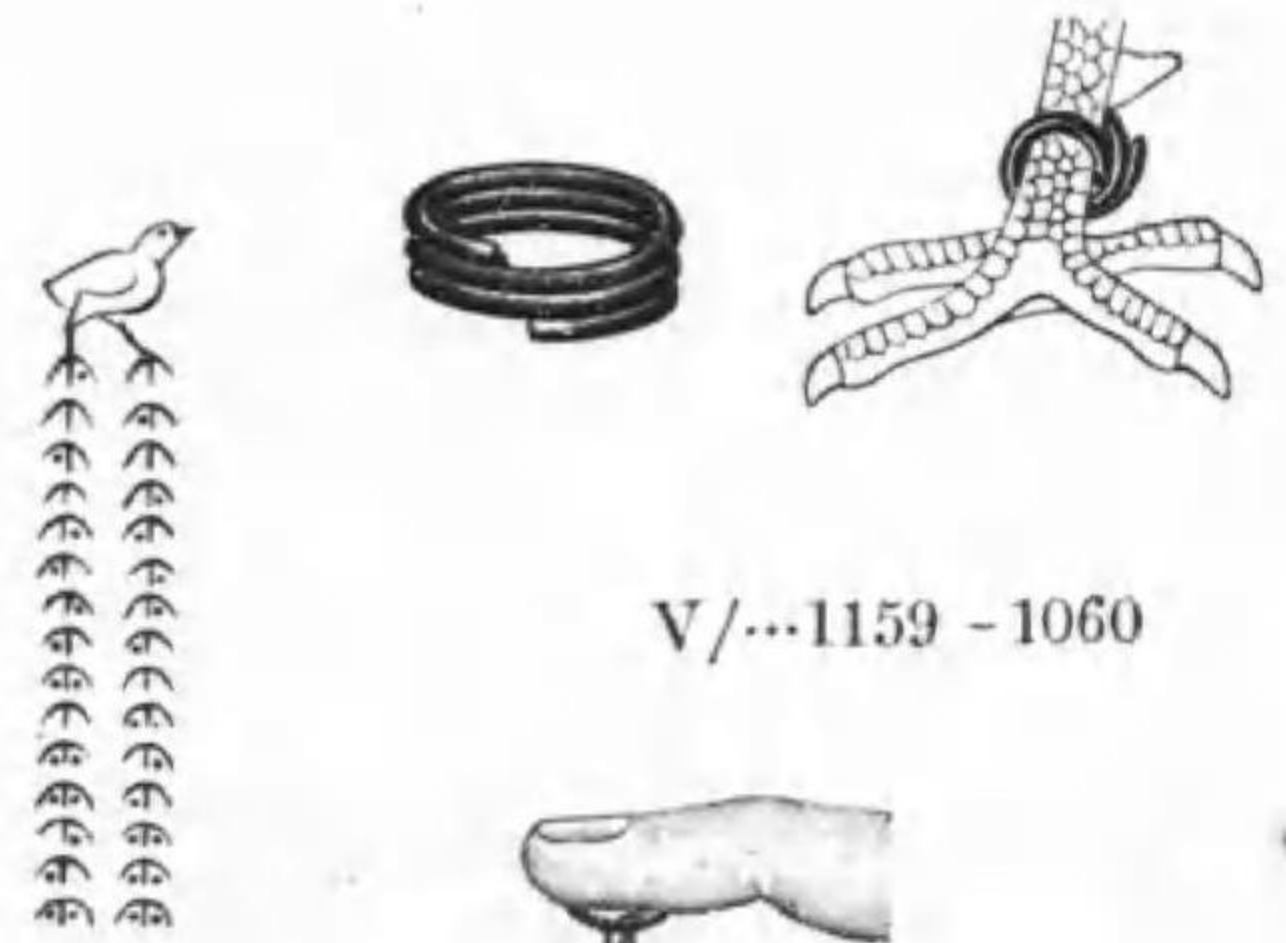

V/...1159 - 1060

MATSUYOSHI & CO., LTD.

- V/...
 1058 耳 標 用 器 械 1具..... 23.50
 内容品・耳穿孔器一、耳標固定釘子、耳標臺一、槌一、數字刻印一組
 △耳標ヲ入ル可キ空所有リ
- 1059 鷄 用 足 標 アルミニウム製 100ヶ... 2.80
- 1060 " セルロイド製 100ヶ... 2.00
- 其他鳩用具、養蜂用具、各種取扱居候

屠 獸 場 器 械



V/...1061-1062

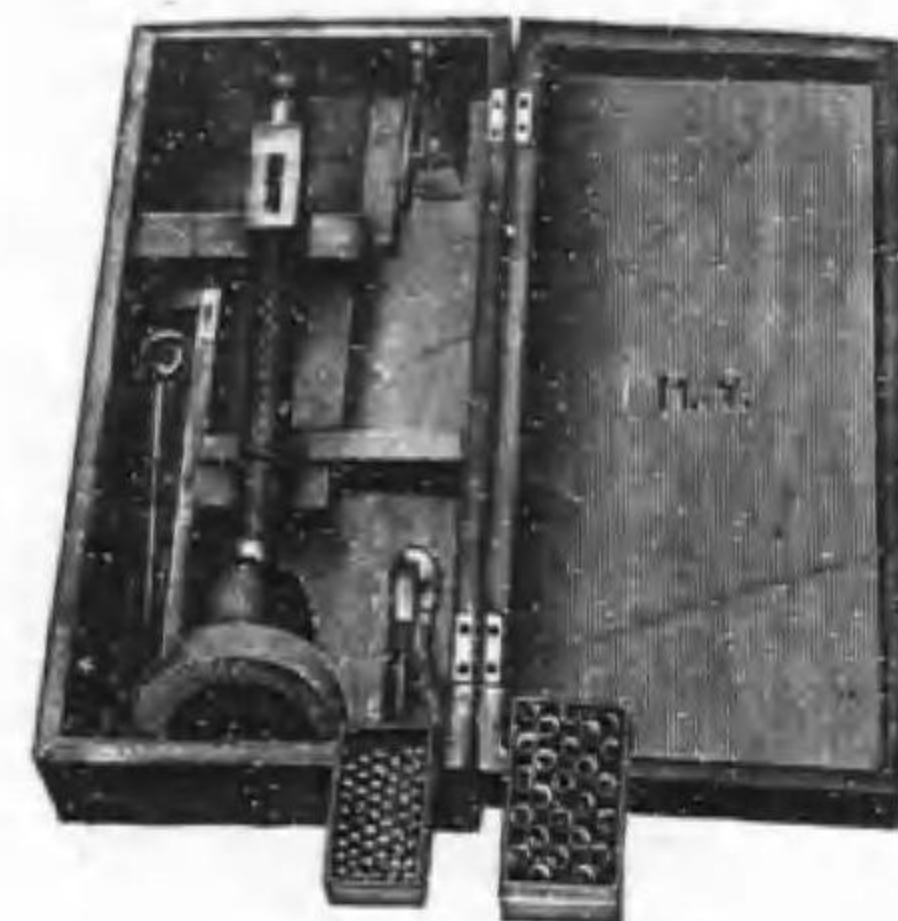

V/...1063

- V/...
 1061 屠 鎚 牛 馬 用 陸軍糧秣廠式 1個..... 6.00
- 1062 " 豚 用 1個..... 5.00
- 1063 グリナー式屠殺器 携帶用 木箱入 1具..... 75.00
 内容品・屠殺銃、ケース、彈丸、ケース締器、彈丸詰器、掃除用金屬フラシ、火薬計具
 (自動式抽出且ツ元折式操作法容易、火薬雷管ノ買入ハ普通獵銃ト同様)
- 1064 グリナー式彈丸 100發... 6.00
- 1065 " 藥 挾 100個... 16.50



V/...1067



V/...1066

- V/...
 1066 骨 挽 鋸
 米國ヘンリーチストーン會社製及ヘンリホーカー會社製品ニシテ又渡寸法各種、12吋 14吋 16吋 18吋
 20吋 22吋 24吋 26吋 28吋 ・又渡寸法御明記ノ上御照會願上候

MATSUYOSHI & CO., LTD.

- V/...
 1067 骨 挽 弦 掛 鋸
 ・舶來品ハ米國ヘンリーチストーン會社製、國産品各種、18吋 20吋 22吋等又渡寸法御明記ノ上御照會願上候
- 1068 目 立 鑿 1個..... 5.00
- 1069 平 切 刀 8吋 舶來 1個..... 4.80
- 1070 " 10吋 " 1個..... 5.50
- 1071 " 12吋 " 1個..... 6.20
- 1072 " 10吋 國産 1個..... 2.90



V/...1073-1076



V/...1083-1085

- V/...
 1073 小 間 切 用 刀 8吋 舶來 1個..... 6.85
- 1074 " 10吋 " 1個..... 8.50
- 1075 " 12吋 " 1個..... 9.20
- 1076 " 10吋 國産 1個..... 2.50
- 1077 肉 切 ナ イ フ 8吋 舶來 1個..... 3.50
- 1078 " 9吋 " 1個..... 4.00
- 1079 " 10吋 " 1個..... 4.65
- 1080 " 12吋 " 1個..... 5.20
- 1081 骨 透 刀 5吋 " 1個..... 2.20
- 1082 " 5吋 國産 1個..... 1.00
- 1083 皮 剝 刀 6吋 舶來 1個..... 2.10
- 1084 " 7吋 " 1個..... 2.85
- 1085 " 6吋 國産 1個..... 1.50
- 1086 檢 査 用 刀 金 箱 入 1個..... 2.50
- 1087 檢 査 用 鉤 1個..... 1.35
- 1088 金 網 入 檢 査 用 刀 及 鉤 1具..... 4.50
- 1089 檢 肉 採 取 器 1個..... 3.50

MATSUYOSHI & CO., LTD.

- V/...
 1090 刺 殺 刀 1個..... 1.85
 1091 屠 夫 胴 皮 革製銷付 1個..... 2.50
 1092 棒 鍬 獨逸ホフマン會社製 1個..... 4.50
 1093 " 米國リチャード會社製 1個..... 4.25
 1094 " 上 國 産 品 1個..... 3.50
 1095 " 並 " 1個..... 1.50
 1096 マーケツトクリケバー 双渡七吋 1個..... 20.00
 1097 屠 肉 解 體 用 錐 1個..... 6.00
 1098 捲 上 器 單式一噸用 1個..... 53.50
 1099 " 復式二噸用 1個..... 62.00
 1100 同 用 マニラロープ (見積書拜呈) 一尺=付
 1001 同 用 木 製 滑 車

吋	一車一個價	二車一個價	吋	一車一個價	二車一個價
5	1.00	2.10	8	2.20	4.80
6	2.50	3.50	9	2.50	5.20
7	2.60	4.00	10	4.30	7.50

1102 同 用 鐵 製 滑 車 寸法御明記ノ上御照會願上候

1103 チェンブロツク (ウオーム式)

噸	1/2	1	1 1/2	2	3
三米突揚	40.00	45.00	57.00	60.00	80.00
五米突揚	47.00	52.00	60.00	76.00	85.00

1104 チェンブロツク (ウエストーン式)

噸	1/2	1	1 1/2	2	3
八尺揚	30.00	35.00	40.00	50.00	70.00

- 1105 屠肉懸吊双鈎(車付) 1個..... 9.50
 1106 肉 吊 鈎 長 1個..... 3.50
 1107 " 短 1個..... 1.50
 1108 自 動 懸 吊 衡 (感量100匁秤量30貫目) 1個..... 25.00
 1109 懸吊天秤二十六貫目 1個..... 10.00

MATSUYOSHI & CO., LTD.

- 1110 消毒衣兩前又ハ片前 上 製 白キヤラコ 1個..... 3.50
 1111 消毒ゴム長靴 特 製 1足..... 4.50
 1112 牛馬生體秤量器 (三百貫掛) 貫及斤兩目盛付.....

	巾	長
A	4 尺	4 尺
B	4 尺	5 尺
C	4 尺	6 尺
D	4 尺	7 尺
E	5 尺	7 尺

見積書拜呈

V/...
 1113 豚 生 體 秤 量 器

25貫	150斤	100斤掛	(感量十匁)	48.50
36貫	200斤	120斤掛	(感量十匁)	55.00
50貫	300斤	200斤掛	(感量十匁)	65.00

屠肉檢印及インキ

- V/...
 1114 烙 印 甲 號 (腎部用鐵鑄物製) 1個..... 4.50
 1115 " 乙 號 (同真鍮鑄物製) 1個..... 3.00
 1116 " (角又ハ前蹄用鐵鑄物製) 1個..... 2.00
 1117 " (同真鍮鑄物製) 1個..... 1.50
 1118 烙 印 用 焜 爐 (大 型) 1個..... 15.00
 1119 " " (小 型) 1個..... 8.50

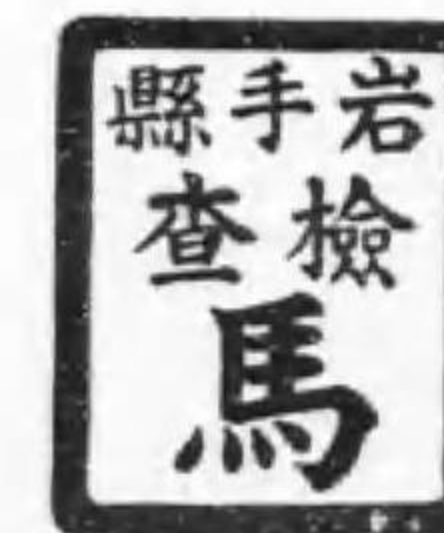

V/...1124-1126

V/...1114-1117

MATSUYOSHI & CO., LTD.

- V/...
 1120 ゴム製検印(牛用) 1個 1.85
 1121 " " (馬豚羊積用) 各1個 1.50
 1122 黄揚製金輪付検印(牛用) 1個 10.50
 1123 同 (馬豚羊積用) 1個 9.00
 1124 M.Y.式屠肉検印用インキ 大 瓶 1磅入 4.70
 1125 同 中 瓶 半磅入 2.60
 1126 同 小 瓶 3号入 .80
 1127 印 梅 1個 .65
 1128 屠肉検印用具 木箱入 1個 10.00

内容品 ゴム検印(牛馬豚)三個 印梅一個 屠肉検印用インキ一瓶

肉加工器械

- V/...
 1129 鋸 20吋 (舶来品) 1個 6.20
 1130 同 22吋 (") 1個 7.50
 1131 同 24吋 (") 1個 8.30
 1132 同 26吋 (") 1個 9.50
 1133 弦 掛 鋸 18吋 1個 6.50
 1134 同 20吋 1個 7.35
 1135 同 22吋 1個 8.20
 1136 刺 殺 刀 1個 1.85
 1137 棒 鐮 1個 2.50
 1138 剝 毛 器 1個 3.00
 1139 肉 検 温 器 1個 5.50
 1140 ハム製造用糸挿刀 1個 3.00
 1141 同用肋骨脱刀 1個 10.00
 1142 同用肩骨脱刀 1個 6.80
 1143 ハム削刀 1個 15.00
 1144 ハム検定器 1個 1.50

MATSUYOSHI & CO., LTD.

- V/...
 1145 上皿秤量器(二貫五百多十斤兩日盛) 1具 12.00
 1146 臺秤量器(十六貫目六十斤兩日盛) 1具 45.00
 1147 鹽水計 1個 .90
 1148 鹽水注射器 (樽 共) 1具 135.00
 1149 同 (簡便式) 1具 20.00
 1150 同用注射針 1個 5.00
 1151 ベーコン挿金串 1個 2.50
 1152 ソーセージ割肉器 (ロツカー三枚刃) 1具 60.00
 1153 肉用手斧 (舶来品) 1個 20.00
 1154 肉挽器 (チヨツパー) ホーリダー会社製

品 番	定 價	品 番	定 價
# 3	5.70	# 20	19.00
# 5	6.50	# 22	22.00
# 10	10.20	# 32	25.30
# 12	10.60	# 42	66.00

・上記ホーリダー会社以外ノ製品ハ多少價格高低有之候、尙動力用肉挽器、野菜、果物用挽器又ハ番號御指定ノ部分品(例#2ノプレート)モ販賣仕候

1155 肉挽器用ハズミ車

寸法車徑	使 用	正 價
16 $\frac{3}{4}$ 吋	# 22	5.50
19 $\frac{3}{4}$ 吋	# 32	6.50
20 $\frac{3}{4}$ 吋	# 42	13.50

- V/...
 1156 肉挽器用チューブ (#3~#12) 1個 3.00
 1157 同 (#20~#42) 1個 6.00

・肉挽器(チヨツパー)ニ此チューブヲ取附ケレバ簡單ナル 壓詰器ト相成候

- V/...
 1158 肉 絞 器 大 型 1個 5.30
 1159 同 小 型 1個 4.50
 1160 ロ ツ カ ー (動力用) 見積書拜呈

・肉ヲ細切スル器械ニシテ主トシテドライソーセージ製造用ニ供セラレ候

MATSUYOSHI & CO., LTD.

携帯用 総重量 4.6kg 特製箱入 24.5cm. x 19cm.
 廓大倍數 40-900x
 固定角型載物机 筒式照光装置 虹彩絞リ附集光器 n. A. 1.2.
 三個用レボルヴァー 載物硝子 10枚 蓋硝子 100枚
 シーダー樹油用容瓶
 アクロマート接物鏡 8n.A. 0.20 40 n.A. 0.65 ホモゲン油浸 90n.A. 1.25(1/2)
 ホイゲンス接眼鏡 5x 10x
 携帯用顯微鏡 Y 682.25

同上用標本作成用具

直状鉄、コルネット、ピンセット、直状ピンセット、スカルペル、金属板付刺針、
 ワセリン用カプセル Y 16.50
 組合せ式載物机 目盛付 Y 152.00
 同 目盛ナシ Y 62.50

F Z E 基 244 廓大倍數 15-2400
 大型十字動載物机 E アツベ氏照光装置
 アブラナート集光器 n.A. 1.4 櫛式誘導具付 四個用レボルヴァー
 アボクロマート接物鏡 5 n. A. 0.15 10 n. A. 0.30
 20 " " 0.65 40 " " 0.95
 ホモゲン油浸 60 " " 1.4 90 " " 1.3
 120 " " 1.3 60 " " 1.0
 (X) 虹彩絞リ附暗視野兼用
 コンベムサチオン接眼鏡對「モビミ」 7x 10x 15x 20x
 同 單眼用 3x 5x
 7x ミクロメーター付
 鏡筒交換 接物測微計 1:100
 櫛式光器誘導装置
 大型顯微鏡 Y 3,507.25

MATSUYOSHI & CO., LTD.

トーマ氏計算盤 23.00
 同 押金具付 34.75
 ノイバウエル氏計算盤 24.75
 ビュルケル氏計算盤 38.00
 トーマ氏血球計算器 39.50
 ノイバウエル氏血球計算器 41.25
 チュルク氏血球計算器 53.00
 ビュルケル氏血球計算器 大 型 109.00
 シラー氏血液塗抹器 33.00
 デツキグラス 21x24耗85
 同 19x23耗85
 ビベツト 赤血球用 4.25
 同 白血球用 4.25

ELIZA (エリザー)

G F 鏡基

構造・固定式鏡筒及ビ二段伸調節式鏡筒アリ、屈折機能、筒式廻轉十字動載物机、高低調節式アツベ(虹彩絞リ付)

集光器 (n. A. 1.2) 四個用レボルヴァー付

組合番號	レボルヴァー	ハイゲン接眼鏡	アクロマート對物鏡	倍率	定價
No. 66	四個用	5x8x12x15x	3x10x45x (油浸) 100x	15x-1500x	Y 280.00
No. 62	四個用	5x8x12x15x	10x45x (油浸) 100x	50x-1500x	Y 270.00
No. 61	四個用	5x8x12x15x	10x65x (油浸) 100	50x-1500x	Y 270.00

G H 鏡基 (研究用)

構造・固定式鏡筒及ビ二段伸調節式鏡筒アリ、屈折機能筒式廻轉十字動載物机、高低準焦式アツベ虹彩絞リ付

集光器 (n. A. 1.2) 三個用レボルヴァー付

MATSUYOSHI & CO., LTD.

組合番號	レボルヴァー	ホイゲンス接眼鏡	アクロマート 對物鏡	倍率	定 價
No. 75	三 個 用	5×8×15×	10×60× (油浸) 100×	50×-1500×	¥ 250.00
No. 76	三 個 用	5×8×15×	10×45× (油浸) 100×	50×-1500×	¥ 250.00
No. 77	三 個 用	5×8×15×	10×60×	50×-900×	¥ 188.00

G E 基 鏡 (研究用)

構造・固定式鏡筒又ハ二段伸調節式鏡筒アリ、屈折機能、筒式廻轉十字動載物机、虹彩絞リ付 アツベ集光器 (n. A. 1.2) 三個用レボルヴァー付

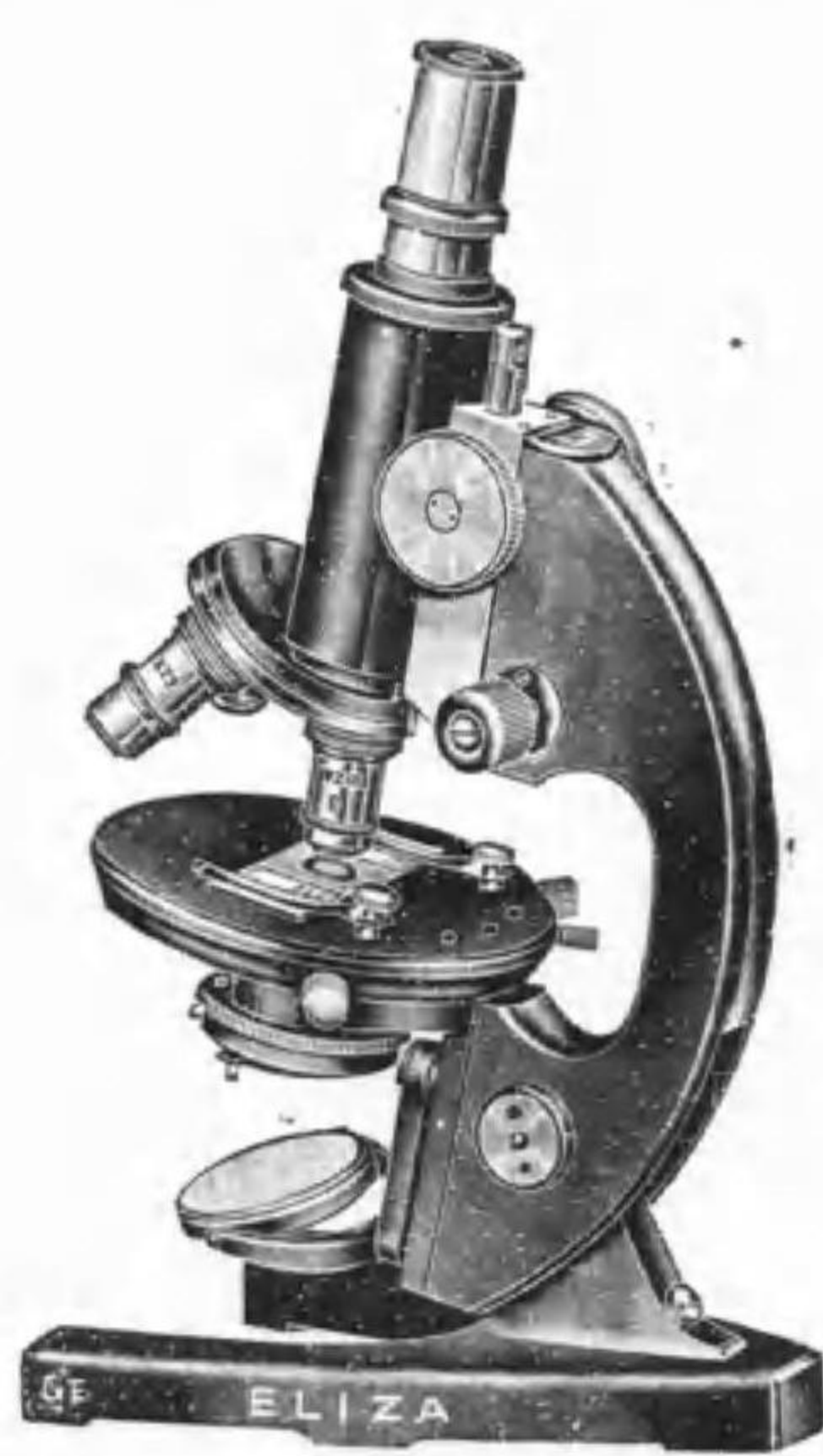

研
究
用

エリザー

ELIZA

—(G E 基)—

組合番號	レボルヴァー	ホイゲンス接眼鏡	アクロマート 對物鏡	倍率	定 價
No. 88	三 個 用	5×8×12×	10×45× (油浸) 100×	50×-1200×	¥ 223.00
No. 85	三 個 用	5×8×12×	10×60× (油浸) 100×	50×-1200×	¥ 223.00
No. 87	三 個 用	5×8×12×	10×60×	50×-720×	¥ 161.00

MATSUYOSHI & CO., LTD.

G 鏡 基 (學生教習用)

構造・固定式鏡筒又ハ二段伸調節式鏡筒アリ、鏡柱屈折型ニシテ粗大細微兩準焦装置ヲ有ス、載物机ハ圓形ニシテ廻轉式、圓板遮光器、二個用レボルヴァー付
(鏡臺大型ナレバ安定甚良好ナリ)

組合番號	レボルヴァー	ホイゲンス接眼鏡	アクロマート 對物鏡	倍率	定 價
No. 91	二 個 用	5×8×12×	10× 60×	50×-720×	¥ 125.00
No. 92	二 個 用	6× 10×	10× 60×	60×-600×	¥ 120.50
No. 93	二 個 用	5× 8×	10× 60×	50×-480×	¥ 120.50

U S 鏡 基 (學生教習用)

構造・鏡筒ハ固定式ニテ鏡柱屈折式ナリ、粗大細微兩準焦装置、載物机ハ圓形ニシテ廻轉式圓板遮光器、二個用レボルヴァー付

組合番號	レボルヴァー	ホイゲンス接眼鏡	アクロマート 對物鏡	倍率	定 價
No. 118	二 個 用	5× 8× 12×	10× 60×	50×-720×	¥ 108.50
No. 119	二 個 用	5× 8×	10× 60×	50×-600×	¥ 103.50

解剖顯微鏡 (組合番號 N. 56) 正 價
10× 及 20× シュタインハイルルーベ付 ¥ 42.00
取附式十字動載物机 (目盛付) クロデシュ ¥ 70.00

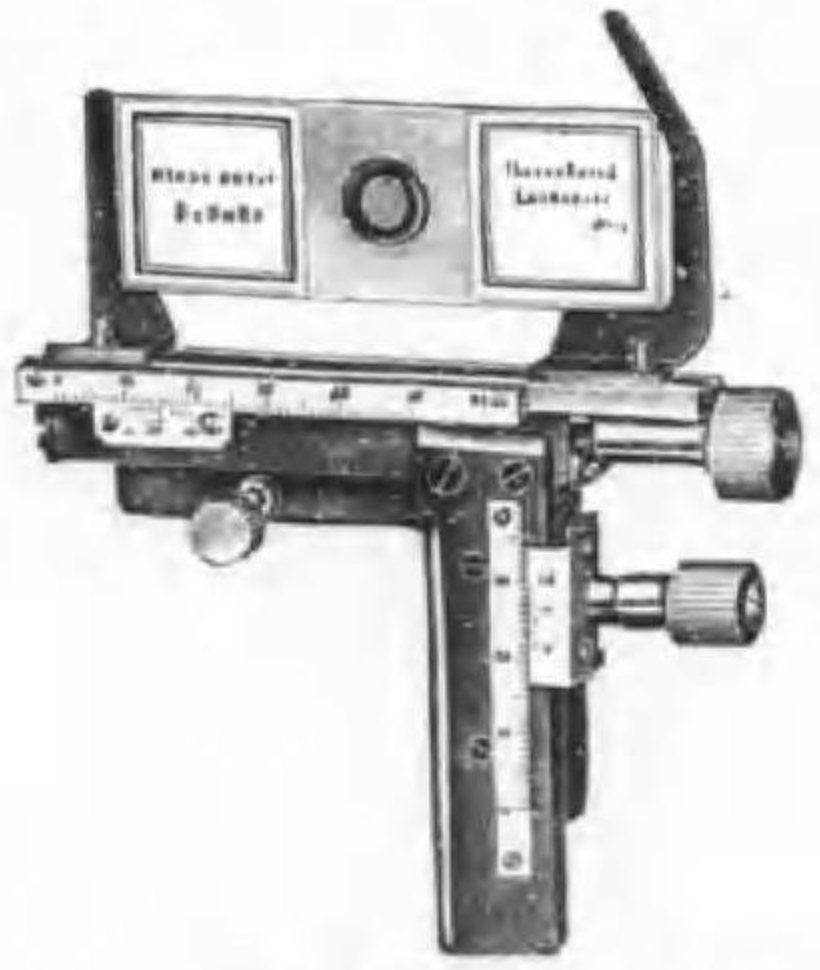

レボルヴァー 四個用 ¥ 15.00
同 三個用 ¥ 12.00
同 二個用 ¥ 9.00

クロデシュ

MATSUYOSHI & CO., LTD.

エリザー・アクロマート對物鏡

新名稱 (單獨倍率)	開口數 (n.A.)	舊名稱	定 價
3× (乾 式)	0.15	1	Y 10.00
6× (")	0.20	2	Y 11.00
10× (")	0.30	3	Y 15.00
30× (")	0.65	5	Y 23.00
45× (")	0.85	6	Y 28.00
60× (")	0.85	7	Y 28.00
100× (油 浸 式)	1.30	⅛	Y 62.00

エリザー・ホイゲンス接眼鏡

新名稱 (單獨倍率)	舊 名 稱	定 價
5×	I	Y 4.50
6×	II	Y 4.50
8×	III	Y 4.50
10×	III	Y 4.50
12×	V	Y 4.50
15×	VI	Y 4.50
指針接眼鏡 (6×)		Y 8.00

MATSUYOSHI & CO., LTD.

OLYMPAS (オリンパス)

(OCE) 富 士 號

構造——調節式大型鏡筒、屈折機能、篋込式廻轉大型十字動載物机(E)、アツベ氏完全照光装置、0.002 耗指示齒車式微動装置、四個用レボルベル付

組 合 セ 表

組合番號	接 眼 鏡	對 物 鏡	集 光 器	扉 大 力	定 價	電 略
4 I	コンベンザチオン (K) 3×5×, 7× (ミクロメーター付) 10× 15× 20×	アボクロマート 10×20×40× 油浸 90×	アプラナート	30~1800	823.00	エル
4 m	コンベンザチオン (K) 7× (ミクロメーター付) 10× 15× 20×	アボクロマート 10× 40× 油浸 90×	アプラナート	70~1800	703.00	エム
4 A	ホ イ ゲ ン ス 5× (ミクロメーター付) 8×12×15×K20×	アクロマート 4×10×60× 油浸 100×	アプラナート	20~2000	460.00	エフ
4 n	ホ イ ゲ ン ス 5× (ミクロメーター付) 8× 12× K15×	アクロマート 4×10×60× 油浸 100×	三重鏡玉	20~1500	445.00	エエ
4 b	ホ イ ゲ ン ス 5× 8× 12× 15×	アクロマート 4×10×40× 油浸 100×	三重鏡玉	20~1500	422.00	エヒ

(OCD) 國 華 號

構造——調節式大型鏡筒、屈折機能、篋込式廻轉硬質護膜製載物机(D)、アツベ氏完全照光装置、0.002 耗指示齒車式微動装置、三重鏡玉集光器、載物机 (D) へ篋込式廻轉大型十字動載物机 (E) と交換スル事ヲ得

組 合 セ 表

組合番號	レボルベル	接 眼 鏡	對 物 鏡	扉 大 力	定 價	電 略
5 a	四 個 用	5× (ミクロメーター付) 8×12×K15×	4×10×60× 油浸 100×	20~1500	380.00	オエ
5 b	同	5×8×12×15×	4×10×40× 油浸 100×	20~1500	357.00	オヒ
5 c	同	5× 8× 12×	10× 60× 油浸 100×	50~1200	340.00	オシ

MATSUYOSHI & CO., LTD.

(GK) 昭和 號

構造——調節式鏡筒、屈折機能、嵌込式廻轉載物机(K)、簡式照光装置、特許複槓桿式微動装置、二重鏡玉集光器付

組 合 せ 表

組合番號	レボルベル	接眼鏡	對物鏡	廓大力	定 價	電略
7 d	三 個 用	5×8×12×	10× 40× 油浸 100×	50~1200	230.00	キテ
7 e	同	5×8×15×	10× 60× 油浸 100×	50~1500	230.00	キイ
7 f	同	5×8×12×	10× 60×	50~720	165.00	キフ

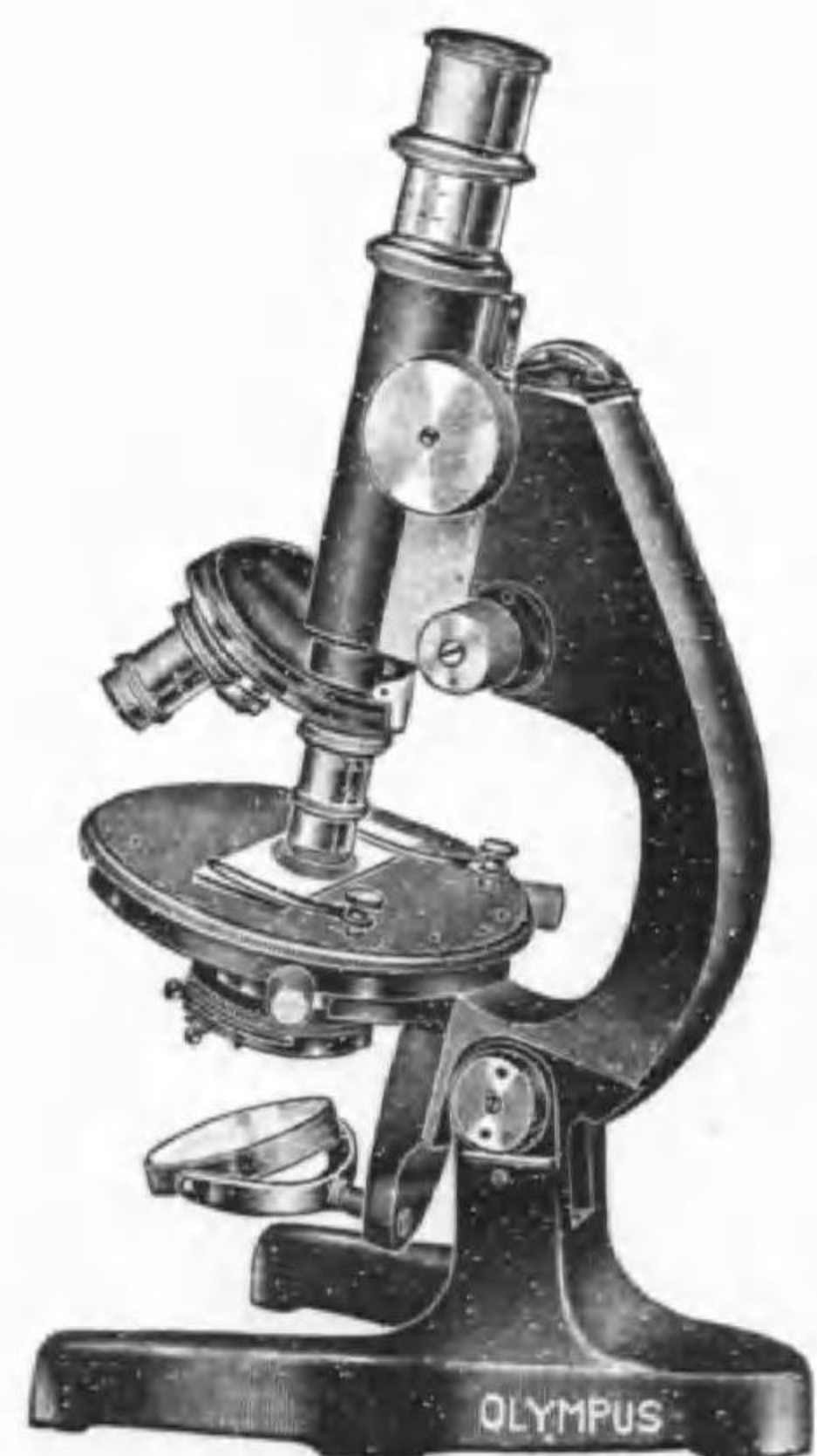

オリンパス
OLYMPAS

(G K)

—(昭和 號)—

オリンパス顯微鏡附屬品定價表

品 名	定 價	品 名	定 價
對物鏡	Yen	接眼鏡	Yen
アプロマート乾燥系(4.5×,10×,30×)...	18.00	ホイテンス接眼鏡 5×,6×,8× 10×,12×,15× 各一個	5.00
” ” 4×,6×,各一個	12.00	” 5×6×.....”	13.00
” ” 10×.....	15.00	(ミクロメーター付)	
” ” 30×.....	25.00	指針接眼鏡 5×,6×,8×,.....”	8.00
” ” 40×,60×各一個	30.00	コンベンザチオン 接眼鏡 K3×,5×,7×.....”	15.00
” 油浸系 100× n.A. 1.30.....	65.00	” K10×,15×,20×.....	20.00
アプロマート乾燥系 10×.....	60.00	” K7×(ミクロメーター付)	23.00
” ” 20×.....	90.00	” 寫真用 8×.....	10.00
” ” 40×.....	110.00		
” ” 60×.....	120.00	レボルベル	
” 油浸系 90× n.A. 1.30.....	160.00	對物鏡 二個用.....	9.00
解剖用スマインハイル 式ルーベ 10×.....	15.00	” 三個用.....	12.00
” ” 20×.....	12.00	” 四個用.....	15.00
トーカー用 10×.....	15.00		
		集光器	
		アプラナート集光器 n.A. 1.4.....	30.00
載物机		同上虹彩絞付.....	35.00
嵌込式廻轉大型十字動載物机E.....	90.00	三重鏡玉集光器 n.A. 1.4.....	20.00
機構式十字動載物机.....	75.00	同上虹彩絞付.....	25.00
同上簡式.....	35.00	二重鏡玉集光器 n.A. 1.2.....	15.00
嵌込式廻轉硬質保護製載物机D.....	25.00	同上虹彩絞付.....	20.00
嵌込式廻轉載物机K.....	15.00	暗視野集光器 n.A. 1.2.....	65.00

623

不
許
製
複

昭和九年六月廿二日
昭和九年六月廿五日

正價金壹圓

發行所

東京市日本橋區本町四丁目
株式會社 松吉商店

編輯者 森 孫 一
東京市日本橋區本町四丁目

印刷者 坂野末吉
東京市京橋區木挽町一丁目七番地

印刷所 坂野印刷所
東京市京橋區木挽町一丁目七番地

特216

871



終