

520



童子軍服裝與用品

訓練叢刊

第四種

中國國民黨浙江省執行委員會訓練部

十九年十一月撰印



上海图书馆藏书



A541 212 0000 7763B

「準備」

「準備」是童子軍的格言，

童子軍樣樣事都要有準備；

童子軍的服裝是要準備的，

童子軍的用品是要準備的，

童子軍的功課是要準備的，

童子軍露宿的營帳及營具更是要準備的！

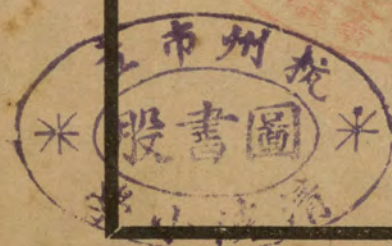

1539921

童子軍的服裝與用品目錄

弁言

第一 設備原則

第二 童子軍的個人設備

A. 童子軍的服裝與用品

1. 第一級設備

2. 第二級設備

3. 第三級設備

4. 第四級設備

5. 第五級設備

B. 女童子軍的服裝與用品

1. 第一級設備



2. 第二級設備

3. 第三級設備

4. 第四級設備

5. 第五級設備

C. 幼童軍的服裝與用品

1. 第一級設備

2. 第二級設備

3. 第三級設備

4. 第四級設備

5. 第五級設備

第三 服務員的個人設備

第四 童子軍團部的設備



A. 團用品

1. 露營用具
2. 烹飪用具
3. 行軍用具
4. 救護用具
5. 其他

B. 參考書要目

1. 中央訓練部出版者
2. 童子軍學術研究會出版者
3. 各書局出版者
4. 西文書籍

第五 童子軍服裝用品的式樣



A. 童子軍服裝用品式樣

1. 童子軍服裝

2. 童子軍服裝顏色

3. 童子軍服裝用品式樣

B. 女童子軍服裝用品式樣

1. 女童子軍服裝

2. 女童子軍服裝顏色

3. 女童子軍服裝用品式樣

C. 幼童軍服裝用品式樣

1. 幼童軍服裝

2. 幼童軍服裝顏色

3. 幼童軍服裝用品式樣



第六 服務員服裝用品式樣

A 服務員服裝

B 服務員服裝顏色

C 服務員服裝式樣

第七 童子軍團部設備用品式樣

第八 童子軍服裝用品的佩帶法

第九 童子軍服裝用品的購置價值

A 童子軍服裝用品的購置價值

B 女童子軍服裝用品的購置價值

C. 幼童軍服裝用品的購置價值

第十 服務員服裝用品的購置價值

第十一 童子軍團部用品的購置價值



童子軍的服裝與用品 目錄

A 團用品購置價值

B 參考書購置價值

六



弁言

革命是一種極艱難的事業，必須有長期間的奮鬥，才能得到最後的澈底的成功。要希冀貫徹這個目的，除了本身努力奮鬥而外，應當設法引導全國青年兒童走上革命的道路，成爲革命的繼續者。而童子軍訓練，便是實現這種使命的重要步驟，培植革命青年的良好方法。此次中央舉行全國童子軍總檢閱及大露營，藉以考核中國童子軍自本黨領導後辦理的成績；和明瞭各地童子軍事業進展的情形，來確定今後改進的方針。這次總檢閱中，全國童子軍組織的一致，意志的統一，精神的充滿，步法的嚴整，頗能引起一般人士熱烈的注意。但亟待改進的地方，亦是很多。而在檢閱時最顯著的缺點，就是服裝的不畫一，用品的不整齊。童子軍的服裝用品，中央雖有規定，但因顏色的深淺，材料的優劣，式樣的差異，製法的不一；非但一省內不能統一，連一團內也都不畫一致。服裝和用品的不統一，對於形式上固然大有妨礙，就是對於精神上也很有影響。所以童子軍服裝用品的畫一，已成爲最近大家迫切的需要了。這是編輯本書的第一個動機。同時，

我們看到。本省童子軍服務員口頭或書面來詢問關於服裝和用品的問題，非常的多。而且根據過去中央黨童子軍司令部對於服務員解答疑問的統計，最多一項，是對課程的疑問。次多，便要算到服裝用品的疑問了。由此可以知道，假使沒有確切的規定，而要統一童子軍的服裝用品，必然因無所依據，而各自為政，徒然成爲空談，這是編輯本書的第二個動機。

本書不談理論，專從實際方面來研究童子軍的設備。我們的目的在於：

- (一) 畫一浙江省童子軍的服裝與用品
- (二) 解決童子軍服務員對於服裝用品的疑難
- (三) 便利各童子軍和團部的設備
- (四) 指示服裝用品的式樣和製法

假使因本書的出版，而對於上述的四方面都能夠有相當的幫助，那便是我們莫大的欣幸了。

第一 設備原則

- (一) 一切設備，均須依據本書所規定。
- (二) 一切設備，不得妨碍兒童身心之發展。
- (三) 一切設備，應顧及兒童家長和主辦機關的經濟力量。
- (四) 一切設備，均須儘先採用國貨。
- (五) 一切設備，應同時注意耐用和美觀方面。
- (六) 童子軍服裝與軍隊服裝，應有極易辨認之區別。
- (七) 如團部經費充足，棍，旗，袋，壺等件，可由團部設備，以減輕童子軍個人的負擔。
- (八) 童子軍個人的設備，可將儲蓄之款，逐漸添購置辦之。使服裝用品逐漸臻於完美。
- (九) 非童子軍，不得穿着童子軍服裝，或佩帶徽章。



童子軍的服裝與用品

一〇

(十)一切設備，不得借與非童子軍之個人或團體使用。

第二 童子軍的個人設備

童子軍的個人設備，須視各團情形而定。茲因適應各團情形起見，特將各種童子軍的個人設備，各分爲五級，以便任意選擇設備之。

A 童子軍的服裝與用品

1. 第一級設備(最低設備)

童子軍帽(船形)

一頂

領巾

一方

童子軍衫(黃)

一件

短褲(黃)

一條

童子軍腰帶(皮)

一條

襪(黑)

一雙



——以上約需三元——

2. 第二級設備

童子軍帽(船形)

一頂

領巾

一方

領圈(皮)

一個

童子軍衫(黃)

一件

短褲(黃)

一條

燈籠褲(黃)

一條

童子軍腰帶(皮)

一條

襪(黑)

一雙

布鞋(黑)

一雙

救護繩

一條

童子軍的服裝與用品



童子軍的服裝與用品

—— 以上約需五元 ——

3. 第三級設備

童子軍帽(船形)

一頂

領巾

一方

領圈(皮)

一個

童子軍衫(黃)

一件

短褲(黃)

一條

燈籠褲(黃)

一條

童子軍腰帶(皮)

一條

襪(黑)

一雙

行軍鞋(黑)

一雙

救護繩

一條



童子軍刀

一把

警笛

一個

警笛索(蒼)

一條

雙旗(或單旗)

一副

——以上約需七元半——

4. 第四級設備

童子軍帽(船形)

一頂

領巾

一方

領圈(皮)

一個

童子軍衫(黃)

一件

短褲(黃)

一條

燈籠褲(黃)

一條

童子軍的服裝與用品



童子軍的服裝與用品

童子軍腰帶(皮)

一條

襪(黑)

一雙

行軍鞋(黑)

一雙

救護繩

一條

童子軍刀

一把

警笛

一個

警笛索(蒼)

一條

糧袋(棕)

一隻

雙旗(或單旗)

一副

—— 以上約需九元 ——

5. 第五級設備

童子軍帽(船形)

一頂



領巾

領圈(皮)

童子軍衫(黃)

短褲(黃)

燈籠褲(黃)

童子軍腰帶(皮)

襪(黑)

行軍鞋(黑)

救護繩

童子軍刀

警笛

警笛索(蒼)

一方

一個

一件

一條

一條

一條

一雙

一雙

一條

一把

一個

一根



童子軍的服裝與用品

糧袋(棕)

一隻

水壺(或飯盒)

一隻

雙旗

一副

單旗

一面

童子軍斧

一把

背囊(棕)

一隻

——以上約需十二元——

B 女童子軍的服裝與用品

1. 第一級設備(最低設備)

女童子軍帽(圓頂)

一頂

領巾

一方

女童子軍衫(黃)

一件



短裙(藏青)

一條

童子軍腰帶(皮)

一條

長統襪(黑)

一雙

——以上約需三元——

第二級設備

女童子軍帽(圓頂)

一頂

領巾

一方

領圈(皮)

一個

女童子軍衫(灰)

一件

短裙(藏青)

一條

童子軍腰帶(皮)

一條

長統襪(黑)

一雙

童子軍的服裝與用品



童子軍的服裝與用品

布鞋(黑)

一雙

救護繩

一條

——以上約需四元半——

3. 第三級設備

女童子軍帽(圓頂)

一頂

領巾

一方

圈(皮)

一個

女童子軍衫(黃)

一件

短裙(藏青)

一條

童子軍腰帶(皮)

一條

長統襪(黑)

一雙

行軍鞋(黑)

一雙



救護繩

童子軍刀

警笛

警笛索(蒼)

雙旗(或單旗)

一條

一把

一個

一條

一副

4, 第四級設備

以上約需七元

女童子軍帽(圓頂)

領巾

領圈(皮)

女童子軍衫(黃)

短裙(藏青)

一頂

一方

一個

一件

一條

童子軍的服裝與用品



童子軍的服裝與用品

童子軍腰帶(皮)

一條

長統襪(黑)

一雙

行軍鞋(黑)

一雙

救護繩

一條

童子軍刀

一把

警笛

一個

警笛索(蒼)

一條

糧袋(棕)

一隻

雙旗(或單旗)

一副

——以上約需八元半——

5. 第五級設備

女童子軍帽(圓頂)

一頂



領巾

領圈(皮)

女童子軍衫(黃)

短裙(藏青)

童子軍腰帶(皮)

長統襪(黑)

救護繩

童子軍刀

警笛

警笛索(蒼)

糧袋(棕)

水壺(或飯盒)

一 方

一 個

一 件

一 條

一 條

一 雙

一 條

一 把

一 個

一 條

一 隻

一 把



童子軍的服裝與用品

雙旗

一副

單旗

一面

童子軍斧

一把

背囊(棕)

一隻

以上約需十一元半

c. 幼童軍的服裝與用品

1. 第一級設備 (最低設備)

幼童軍帽(藍)

一頂

領巾

一方

童子軍衫(黃)

一件

短褲(黃)

一條

童子軍腰帶(皮)

一條



襪 (黑)

一雙

—— 以上約需二元半 ——

2. 第二級設備

幼童軍帽(藍, 白)

各一頂

領巾

一方

領圈(皮)

一個

童子軍衫(黃)

一件

短褲(黃)

一條

燈籠褲(黃)

一條

童子軍腰帶(皮)

一條

襪 (黑)

一雙

救護繩

一條



童子軍的服裝與用品

—— 以上約需三元半 ——

3. 第三級設備

幼童子軍帽(藍, 白)

各一頂

領巾

一方

領圈(皮)

一個

童子軍衫(黃)

一件

短褲(黃)

一條

燈籠褲(黃)

一條

童子軍腰帶(皮)

一條

襪 (黑)

一雙

布鞋(黑)

一雙

救護繩

一條



4. 第四級設備

幼童軍帽(藍,白)

各一頂

領巾

一方

領圈(皮)

一個

童子軍衫(黃)

一件

短褲(黃)

一條

燈籠褲(黃)

一條

童子軍腰帶(皮)

一條

襪 (黑)

一雙

皮鞋(黑)

一雙

救護繩

一條

童子軍的服裝與用品



童子軍的服裝與用品

童子軍刀

一把

警笛

一個

警笛索(蒼)

一條

糧袋(棕)

一隻

雙旗(或單旗)

一副

—— 以上約需八元 ——

5. 第五級設備

幼童軍帽(藍, 白)

各一頂

領巾

一方

領圈(皮)

一個

童子軍衫(黃)

一件

短褲(黃)

一條



燈籠褲(黃)

一條

童子軍腰帶(皮)

一條

襪(黑)

一雙

皮鞋(黑)

一雙

救護繩

一條

童子軍刀

一把

警笛

一個

警笛索(蒼)

一條

糧袋(棕)

一隻

水壺(或飯盒)

一把

雙旗(或單旗)

一副

童子軍斧

一把

童子軍的服裝與用品



童子軍的服裝與用品

—— 以上約需九元半 ——

第三 服務員的個人設備

- | | |
|----------------|----|
| 童子軍帽(平邊) | 一頂 |
| 領帶(藍) | 一條 |
| 童子軍衫(黃) | 一件 |
| 外套(大反領) | 一件 |
| 馬褲(或短褲女用短裙) | 一條 |
| 童子軍腰帶(皮) | 一條 |
| 襪(黑色如用黑皮裹腿代亦可) | 一雙 |
| 皮鞋(黑) | 一雙 |
| 警笛 | 一個 |
| 警笛索(蒼) | 一條 |



第四 童子軍團部的設備

童子軍團部設備，須視團內團員之人數，團部經費之多寡而定。至於團部設備用品，目名繁多，本書不克詳載，茲將較重要用品，列舉於后，以供各團購置時的參考。

A 團用品

1. 露營用具

營帳

營燈

運輸車

木槌

營界木棍

繩索

鐵鏟

童子軍的服裝與用品

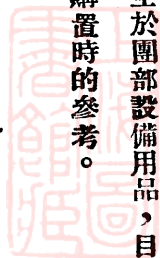

童子軍的服裝與用品

旗桿

佈告板

油底布

輕便檯子

輕便椅子

2. 烹飪用具

飯鍋

菜鍋

煎盤

鐵鍋脚

菜刀

砧板



鏟

杓

水桶

油筒

柴刀

鋸

飯糶

提籃

碗碟

筷子

清潔用具

3. 行軍用具

童子軍的服裝與用品



童子軍的服裝與用品

大鼓

小鼓

童子軍號

軍棍

飯盒

糧袋

水壺

背囊

雙旗

單旗

號碼書

黨旗



國旗

團旗

隊旗

自由車

攝影機

指南針

望遠鏡

4. 救護用具

救護隊旗

紅十字臂帶

檢體溫器

救護抬床

童子軍的服裝與用品



童子軍的服裝與用品

行軍床

打氣爐

夾板

捲帶

三角巾

止血藥

消毒藥

消腫藥

止痛藥

提神藥

跌打藥

生肌藥



急救藥

頭暈藥

肚痛藥

瀉利藥

嘔吐藥

火傷藥

發冷藥

退熱藥

咳嗽藥

牙痛藥

喉痧藥

凡士林

童子軍的服裝與用品

三五



童子軍的服裝與用品

橡皮膏

藥水棉花

藥水布

剪刀

夾

匙

碟

5° 其他

手電筒

手提汽油燈

鬧鐘

獵槍



遊戲用具(如球類等)

娛樂用具(如留聲機音樂器等)

雨具

.....

B 參考書要目

1. 中央訓練部出版者

中國童子軍(月刊)

中國童子軍司令部月刊

三民主義淺說

總理事略

國恥小史

黨旗及國旗

童子軍的服裝與用品



童子軍的服裝與用品

童子軍史

記號

徽章

結繩

操法

衛生

洗滌

黨歌及軍歌

訊號

誓詞與規律

儲蓄

中國國民黨史略



童子軍步

生火

方位

炊事

露營

中國童子軍法規第一集

宣誓的意義

救護問答

美國童子軍章則

實用團長管理法

兒童品性訓練大綱

註：初級課程合訂本中央訓練部已付印即日可出版

童子軍的服裝與用品



童子軍的服裝與用品

2. 童子軍學術研究會出版者

童子軍問題(月刊)

星象圖

方位圖

筆畫旗語

3. 各書局出版者(大半已不適用)

童子警探

(滬聖教書會)

參與萬國童子軍大會報告

(商務)

童子軍良伴

(商務)

童子軍測繪法

(商務)

童子軍追蹤術

(商務)

童子軍結繩法

(商務)



童子軍體操

(商務)

童子軍遊戲法

(商務)

童子軍橋梁建築法

(商務)

童子軍自由車訓練法

(商務)

童子軍烹調法

(商務)

童子軍露營須知

(商務)

童子軍中國旗語

(商務)

童子軍引擎使用法

(商務)

童子軍營舍建築法

(商務)

童子軍旗語方箋

(商務)

注音字母新式旗語方箋

(商務)

英國少年義勇團

(商務)

童子軍的服裝與用品



童子軍的服裝與用品

英國少年義勇團組織法

(中華)

童子軍組織法

(中華)

童子軍專論

(商務)

童子軍體操圖說

(中華)

童子軍急救法

(中華)

童子軍初級課程

(中華代售)

童子軍本級課程

(中華代售)

英國幼女團

(商務)

女童子軍教練法

(商務)

初級女童子軍組織法

(商務)

童子軍初步

(商務)

童子軍日記

(商務)



童子軍徽章

(商務)

童子軍規律

(商務)

斥候必攜

(商務)

國旗的故事

(大同)

4. 西文書籍

西文書名目繁多，不克盡載。茲將最重要數種抄錄於后。以供參考。

Scouting for Boys.

Boy Scout Tests and How to Pass Them.

Handbook For Boys.

Handbook For Patrol leaders.

Handbook for Scoutmasters.

Boy Scouts of America.

童子軍的服裝與用品



Aids to Scoutmasters.

Rovering to Success.

Games for Scouts.

Boyscout Movement.

Manual of Drill for Boy Scouts.

First Aid book for Boy Scouts.

Girl Guide Badges and How to Win Them.

Physical Training For Boy Scouts.

The Scout's First Book.

Boy Scout Knot Book.

How to Run a Patrol.

Wolf Cub Star Tests.



第五 童子軍服裝用品的式樣
A 童子軍服裝用品式樣
1. 童子軍服裝



2. 童子軍服裝顏色

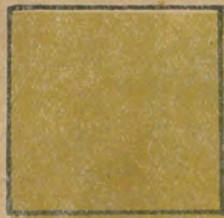

布用卡其色



呢用蒼褐色

3. 童子軍服裝用品式樣

童子軍帽 顏色蒼褐色(呢質)或卡其色(布質)質料(呢或布)式樣船形(即蘇格蘭帽)製法如左：



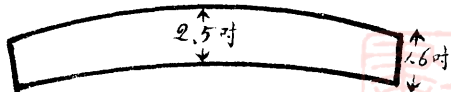
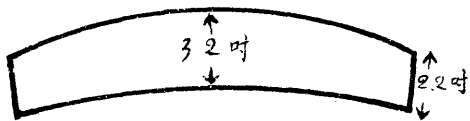
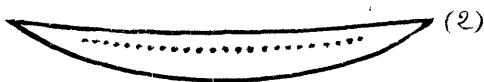
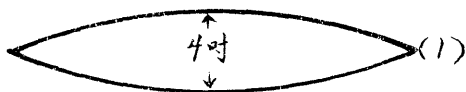

側 面

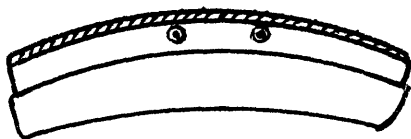

正 面

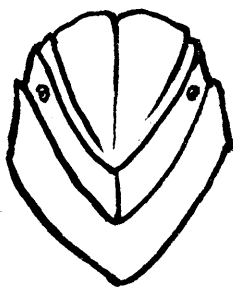

領巾 顏色各團自定，質料布綢均可，式樣為一正方形，可加花邊圖案，製法如左：

式樣舉例

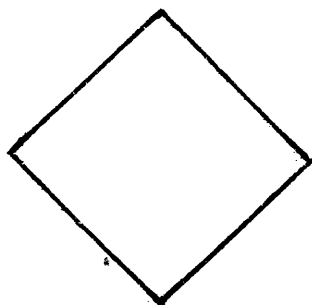

一色的

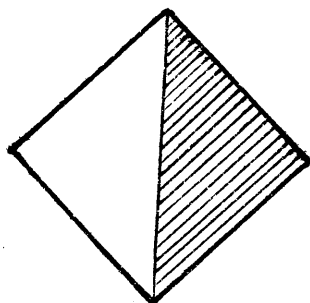
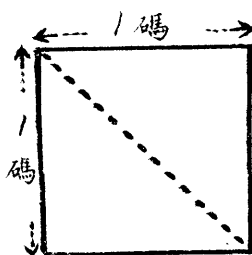

二色的

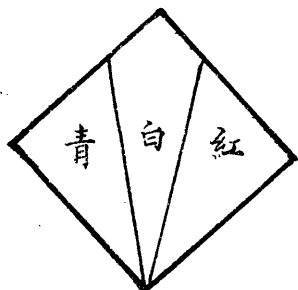

三色的



領圈

顏色黃質料皮式樣筒形製法如左：

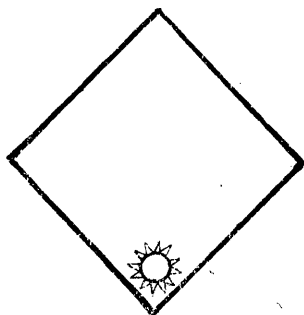
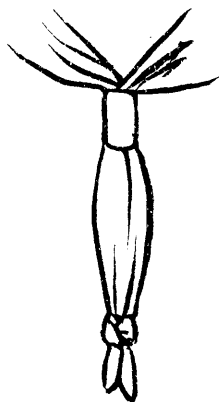
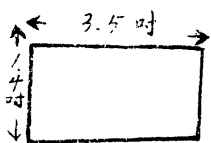

加徽號的

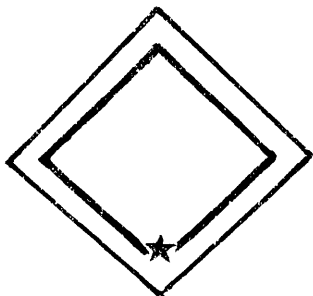

加綫的

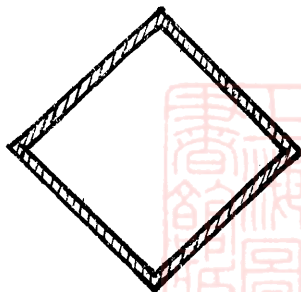

沿邊的



童子軍衫 顏色卡其色，質料國貨斜紋布，式樣西裝連領
 襯衫，兩肩有帶，胸有二袋，有蓋，製法如左：

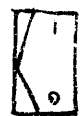
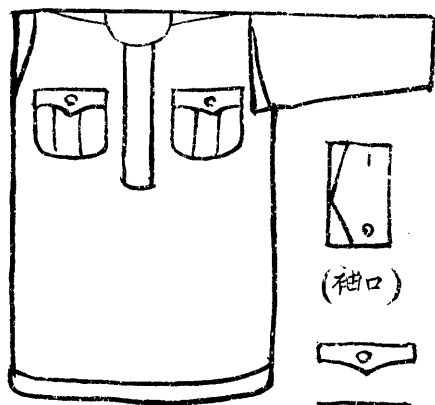

(袖口)



(袋)

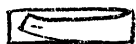

(領)



正面



反面



短褲 顏色卡其色，質料國貨斜紋布，式樣西裝短褲，長在膝上一二寸，製法如左：

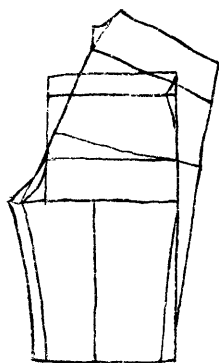
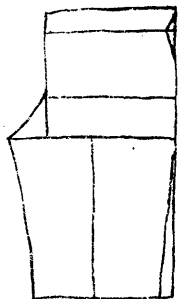

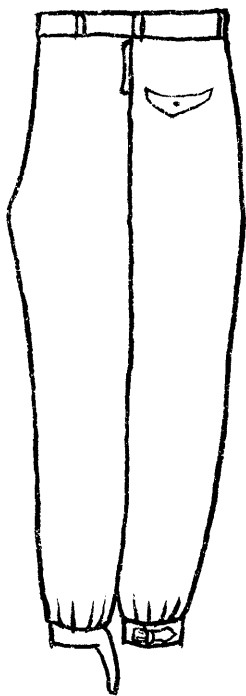

燈籠褲 顏色卡其色，質料國貨斜紋布，式樣與短褲同，惟長至膝下，口用扣，製法如左：

正 面

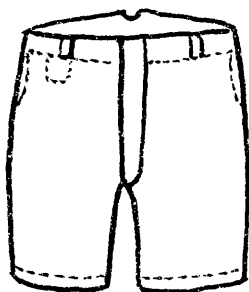

反 面

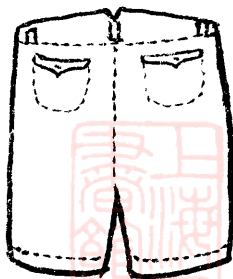

童子軍腰帶 顏色黃，質料皮，式樣用古銅色銅扣，銅扣上有中國童子軍徽章，製法如左：

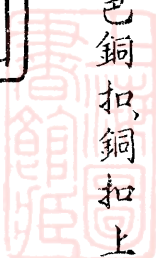
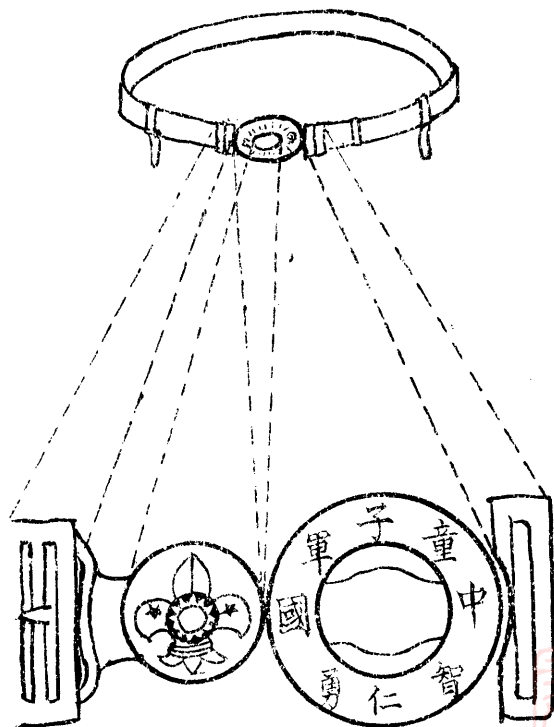

袜 顏色純黑，質料羊毛製，或線紗製，式樣反口長統，口無
 花製法如左：



布鞋 顏色黑，質料布，式樣短統皮鞋，製法如左：

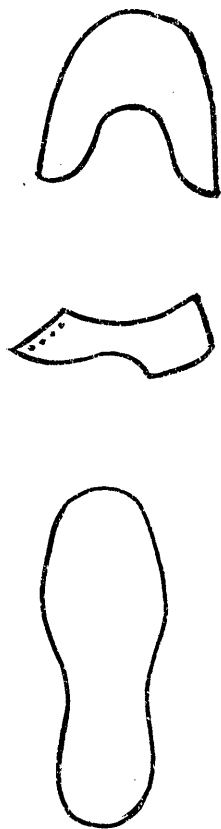

行軍鞋
左：

顏色黑，質料皮，式樣長統皮鞋，底加鐵釘製法如

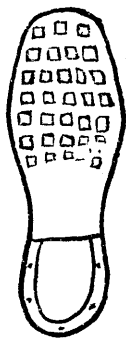

救護繩 顏色視質料而定，質料棉紗或白麻，式樣三股絞成，長為三十三呎，製法如左：



童子軍刀 顏色外殼黃、黑、白均可，質料鋼鐵，式樣六件，天刀、小刀、錐、螺絲件、瓶塞件、開罐件。製法如左：

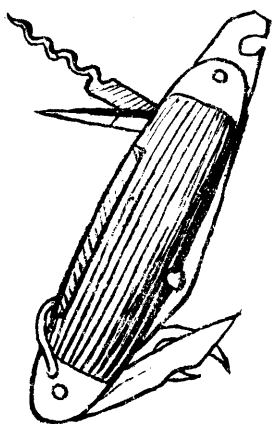

警笛

顏色黑，質料銅，式樣比警察用者較小，製法如左：



警笛索

顏色蒼褐，質料紗，式樣如帶，製法如左：

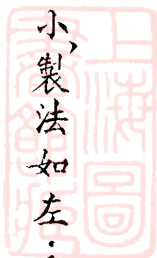
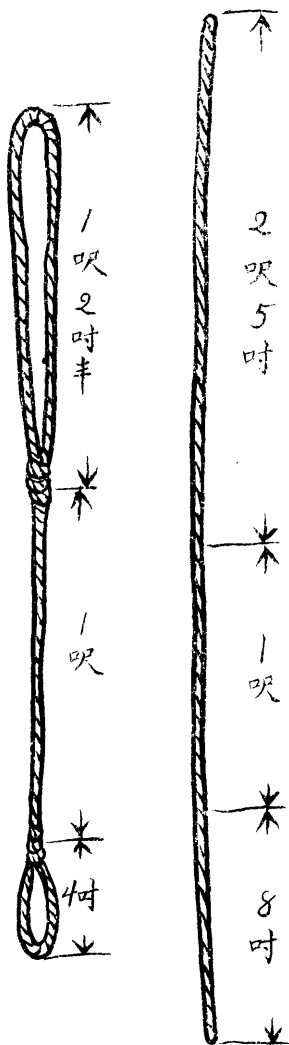

水壺 顏色蒼褐色，質料金屬，套用呢或布，式樣扁圓，一面畧凹，製法如左：

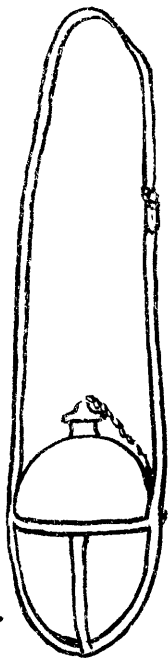

糧袋 顏色棕色，質料帆布，式樣書袋，長方形，有掛帶，內有夾層二層，成三袋，製法如左：

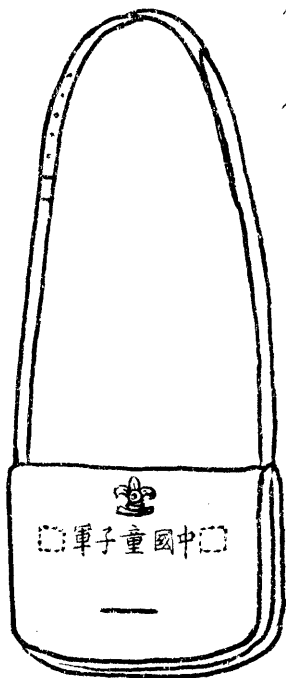

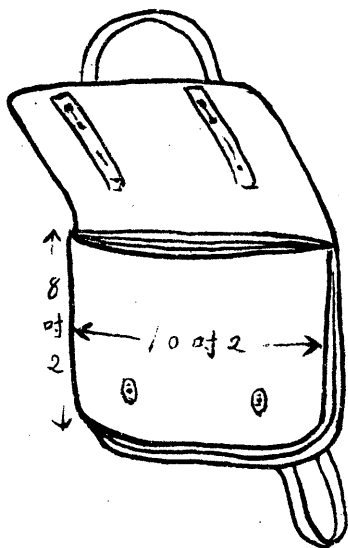

飯盒

顏色黑，質料鉛，或白鐵，式樣扁圓形製法如左：

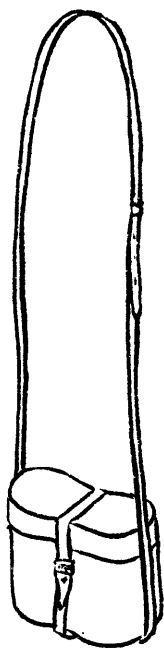

雙旗 顏色藍與白，或紅與白，式樣方形，製法如左：

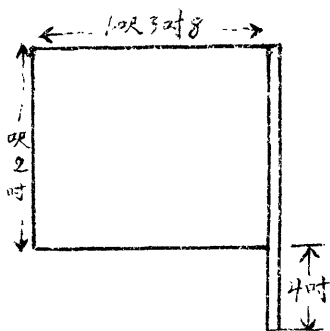

式樣舉例

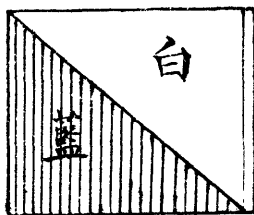
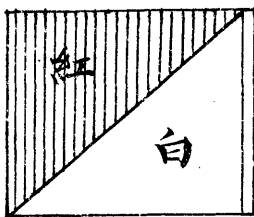
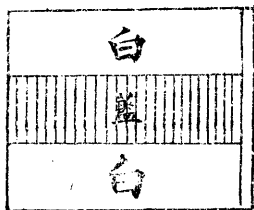

童子軍的服裝與用品



單旗 顏色藍與白，或紅與白，式樣方形，製法如左：

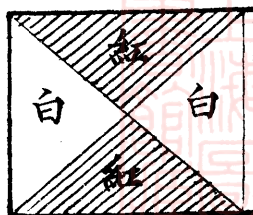
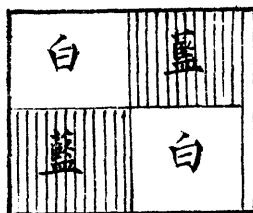
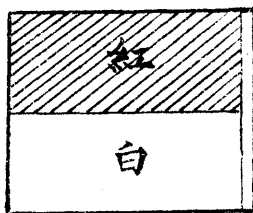
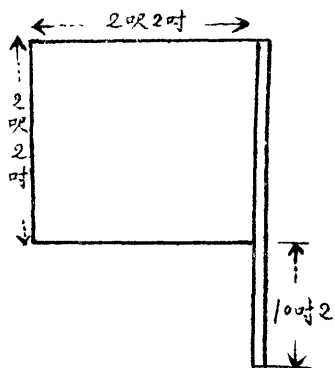

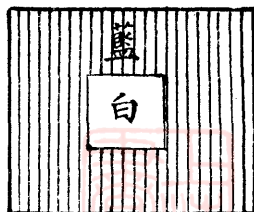
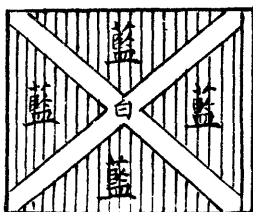
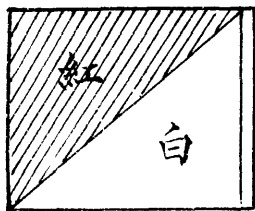

童子軍斧 鐵質鋼口，一端為刀口，一端為夫鋤，或鐵槌製
法如左：

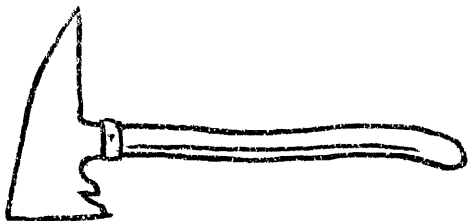
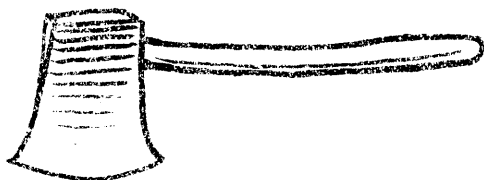

背囊

顏色棕色，質料帆布，式樣方袋形，製法如左：

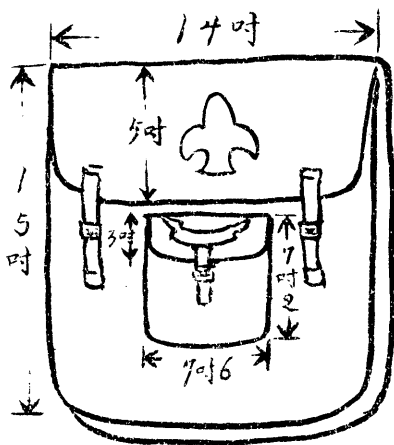

反面

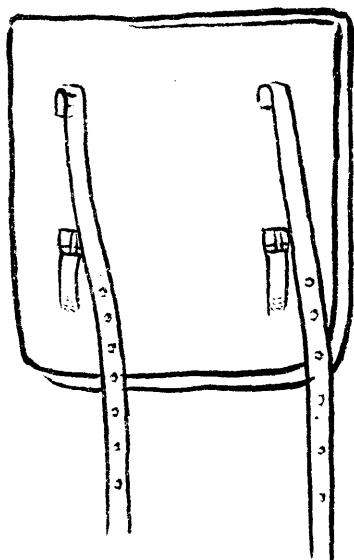



B 女童子軍服裝用品式樣
卜女童子軍服裝



2. 女童子軍服裝顏色

與童子軍同(布用卡其色呢用蒼褐色裙則用藏青色)

3. 女童子軍服裝用品式樣

女童子軍帽 顏色蒼褐色(呢質)或卡其色(布質)質料(呢或布)式樣圓頂軟邊製法如左：

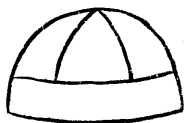

(成合塊六)



領巾

領圈

全童子軍

全童子軍

女童子軍衫 顏色卡其色，質料國貨斜紋布，式樣與童子軍稍異，製法如左：

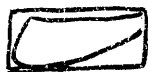
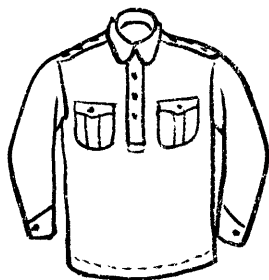

短裙 顏色藏青，質料國貨斜紋布（或海昌布），式樣套裙，長
長膝上一寸，製法如左：

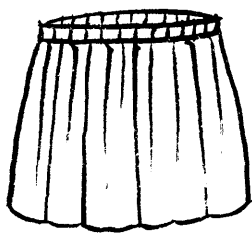

(帶緊寬用口腰)

童子軍腰帶 全童子軍
長統襪 顏色純黑，質料線或紗，式樣即跳舞襪，製法如左：



布鞋

全童子軍

行軍鞋

全童子軍

救護繩

全童子軍

童子軍刀

全童子軍

警笛

全童子軍

警笛索

全童子軍

糧袋

全童子軍

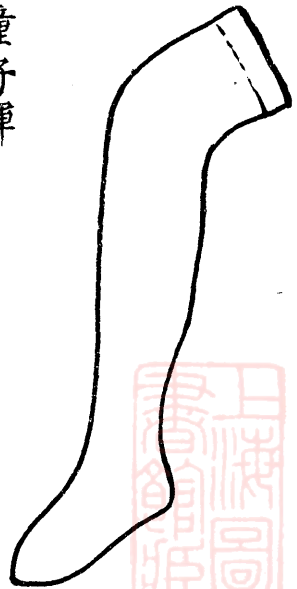

水壺

全童子軍

雙旗

全童子軍

單旗

全童子軍

童子軍斧

全童子軍

背囊

全童子軍

C 幼童軍服裝用品式樣

1. 幼童軍服裝



2. 幼童軍服裝顏色

與童子軍同（布用卡其色呢用蒼褐色）

3. 幼童軍服裝用品式樣

幼童軍帽

Q 平時用：顏色藍中嵌白線質料呢或布式樣辰式陽罩帽製法如左：





(成合塊六)



右熱天用：顏色白嵌藍線質料國貨斜紋布，式樣製法均與平時用幼童軍帽同。



領巾

全童子軍 (可稍小些)

領圈

全童子軍

童子軍衫

全童子軍

短褲

全童子軍

燈籠褲

全童子軍

童子軍腰帶

全童子軍

襪

全童子軍

布鞋

全童子軍

皮鞋

顏色黑短統或長統

救護繩

全童子軍

童子軍刀

全童子軍

警笛

全童子軍



警笛索

全童子軍

糧袋

全童子軍

水壺

全童子軍

雙旗

全童子軍

單旗

全童子軍

童子軍斧

全童子軍



第六服務員服裝用品式樣
A 服務員服裝

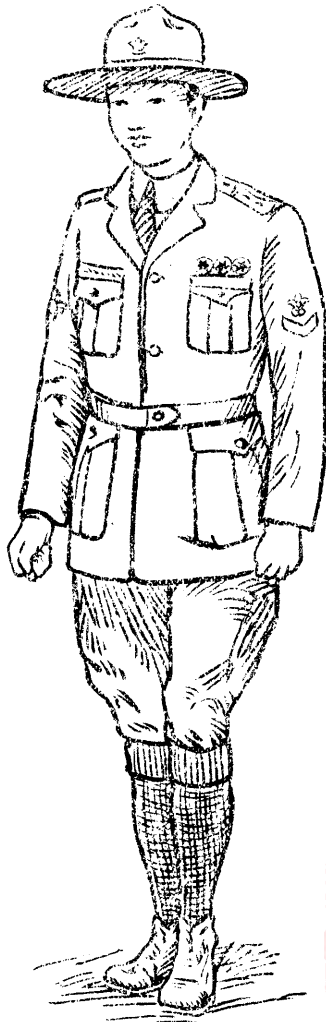

B 服務員服裝顏色

與童子軍同(布用卡其色,呢用蒼褐色)



C 服務員服裝式樣

童子軍帽

顏色蒼褐，質料呢，式樣平邊，製法如左：



註：亦得用船形式。

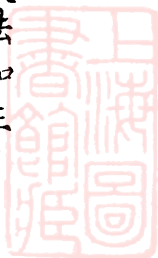

領帶 顏色藍，無花，質料綢或布，式樣與西裝用同，製法如左：

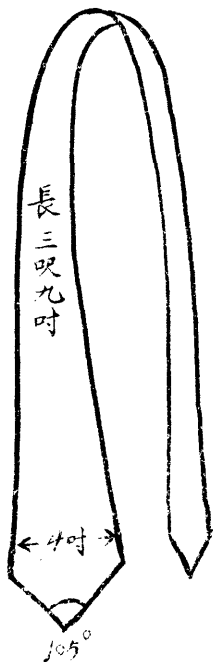

童子軍衫 全童子軍

外套 顏色卡其色(布質)或蒼褐色(呢質)，質料布或呢，式樣大反領(如該地不能製大反領式，則得用小反領)胸前有四袋，腰肩均有帶，畧似西人獵裝，製法如左：



正面

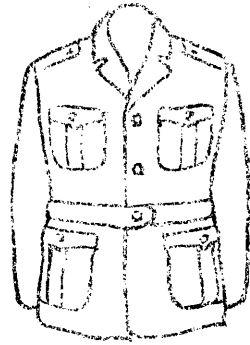

附小反領式樣

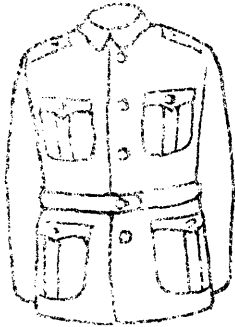

背面

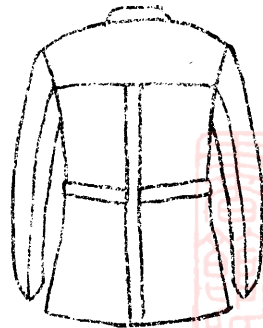

馬褲 顏色卡其色(布質)或蒼褐色(呢質) 褲料布或呢 式樣
製法如左：

背面

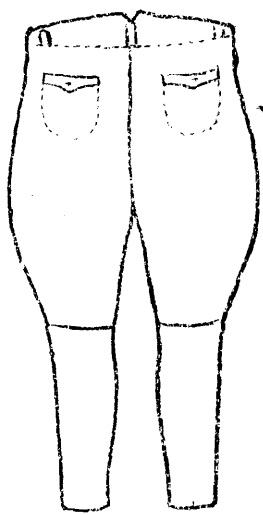

正面

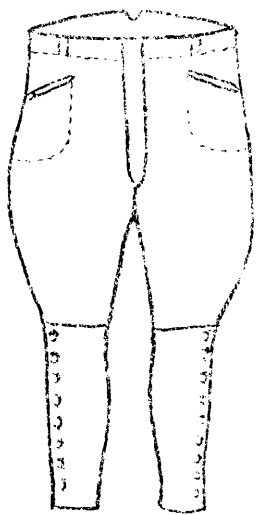

短褲 全童子軍

童子軍腰帶 全童子軍

襪 顏色黑，質料毛線，亦可用黑皮綁腿代襪。

行軍鞋 全童子軍

警笛 全童子軍

警笛索 全童子軍



第七 童子軍團部設備用品式樣
營帳 普通有屋式、鐘式、翼式等數種。其中以屋式為
最佳。式樣如左：

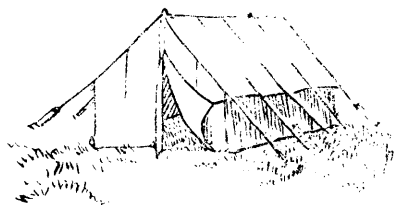

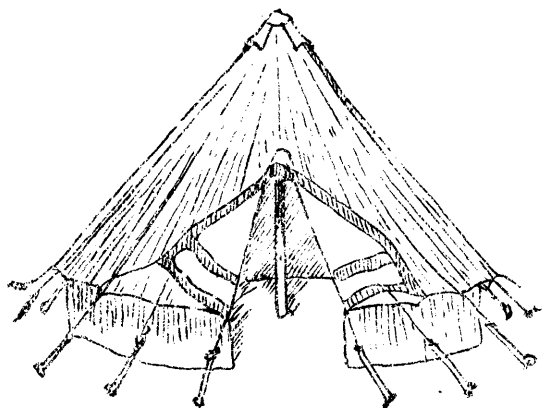

營燈

白鐵製成，形式如左：

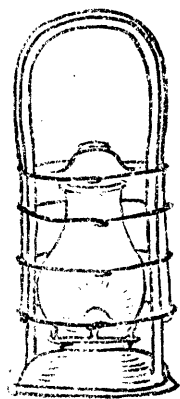

旗桿

利用軍棍，用鐵管相接，高在二丈以上，形式如左：



童子軍的服裝與用品

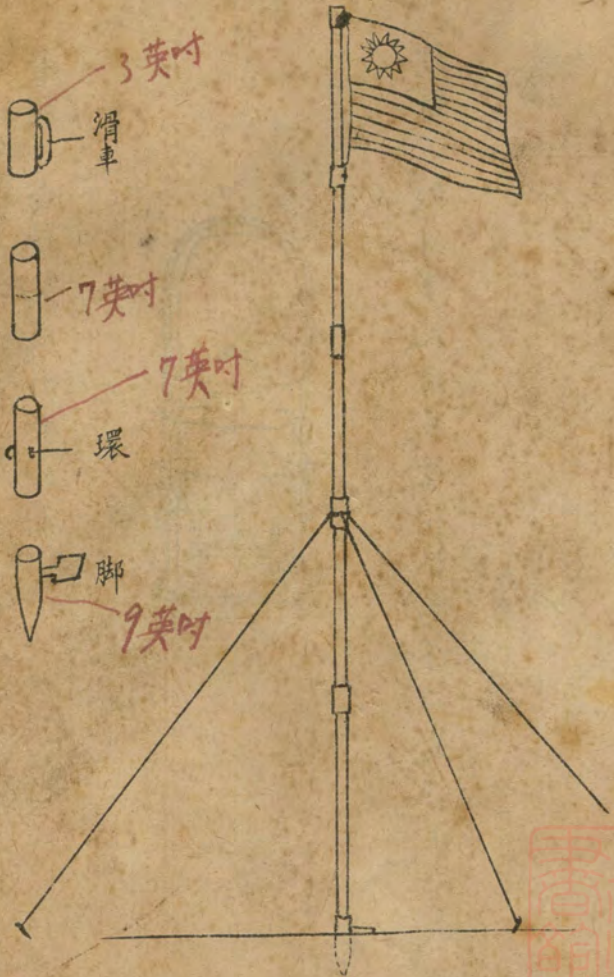

鍋子 鉛製式樣如左：



煎盤

鉛製式樣如左：



獨聯

鐵製式樣如左：

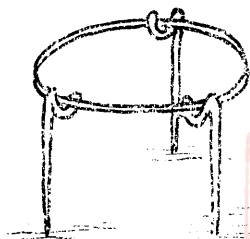

飯盤

洋磁製成式樣如左

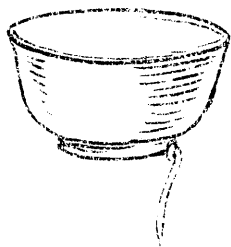

註：盆鄰孔內穿一繩，以便提攜，可佩帶在腰帶左扣上。

水桶 白鐵製式樣如左：

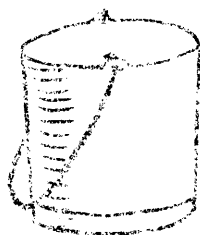

油筒 油筒用竹一節製成式樣如左：



飯籬

白鐵製成，式樣如左：

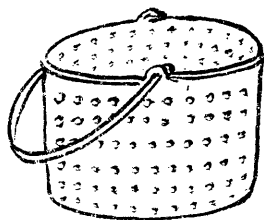

註：較竹製為佳，除洗米用外，又可作買菜籃。



提籃 洋磁製成，式樣如左：

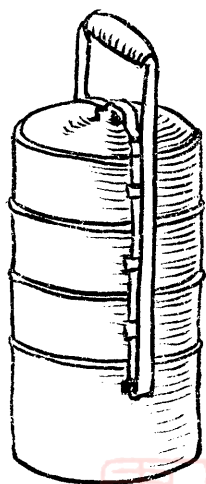

軍號 童子軍號紫銅製成，較軍隊用者小，式樣如左：

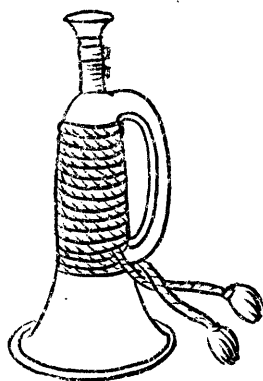

軍棍

松木色，質料木（須堅固）上刻尺寸，便於測量製法如

左：

⊙ 1呎4

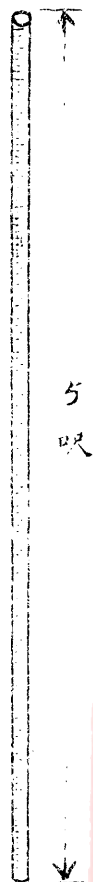

5呎

救護箱

註：幼童軍在中級以上時，可使用軍棍，長度為四呎半。
皮製，內藏普通急救藥，式樣如左：

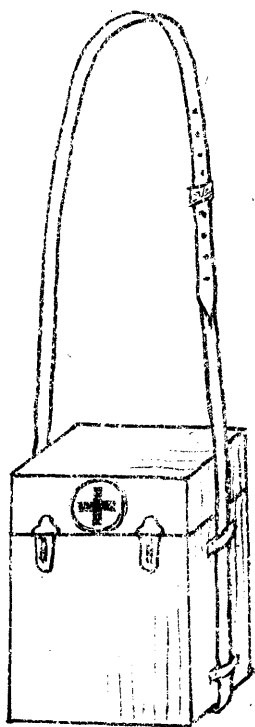

雨衣 馬披式，用油布（或雨衣布）製，式樣如左：

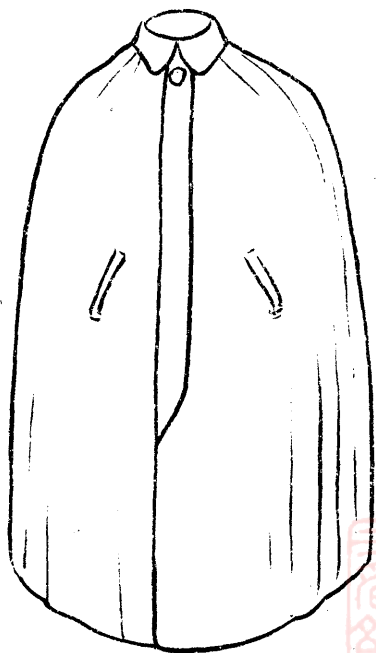

手提汽燈 式樣甚多，最便利者，形似營燈。



隊旗

隊旗白底，藍徽，紅字，質料綢或布，式樣如左：

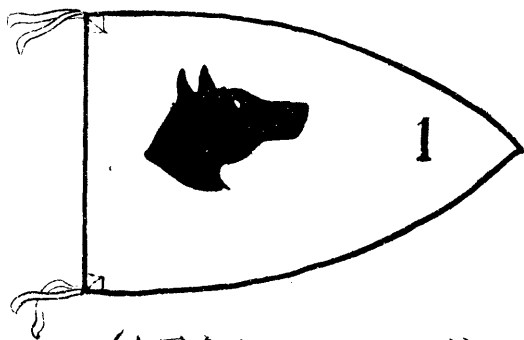
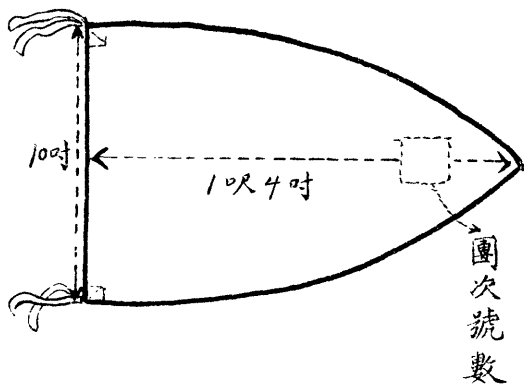

(中國童子軍第一團狼隊)



童子軍的服裝與用品

熊



豹



山鹿



鬃羊



鷺鷥

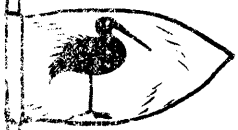

青鴉



海豹



啄木鳥



燕子



貓



鶴



豺



鵲



孔雀



雄鷄



白頭翁



鸚鵡



海馬



兔



雉



象



虎



獅



野豬



山羊



水獺



黃鼠狼



蛇



藍



鴨



雀

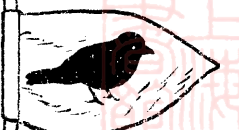

鱧魚



水牛



野鴿



獵狗



飛鷹



涉水鳥



羚羊



黑熊



蝙蝠



黃牛



狐



鳥



烏鴉



狼



鷹



馬



樹狸



隊章

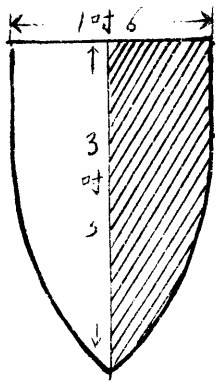

反面

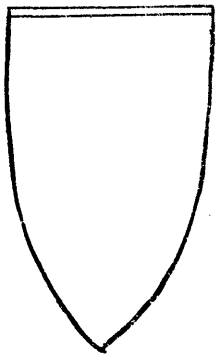

帶 (套入左肩帶)

網製或布製式樣如左

牛

鳩

鴿

狼

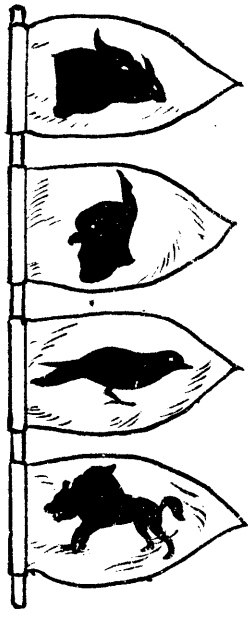

熊

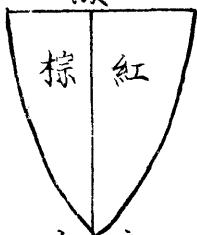

貓

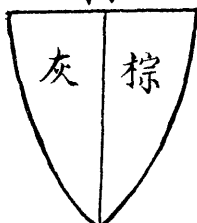

豹

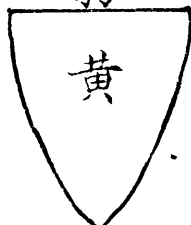

山鹿

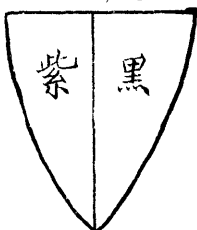

豺

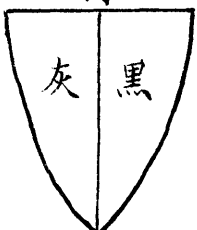

綿羊



鷺鷥

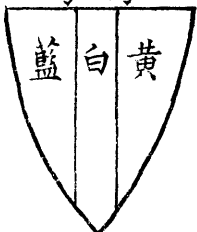

孔雀

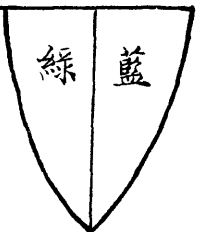

青鴉

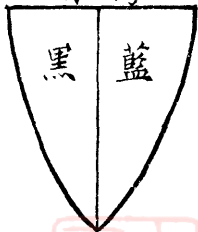

海豹

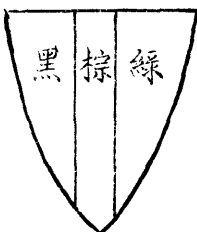

白頭翁

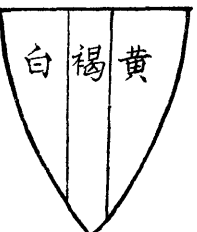

啄木鳥

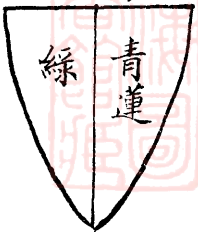

藍

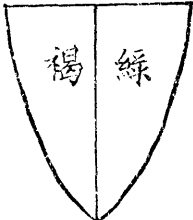

鴨

山羊

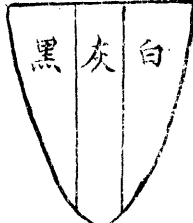

水獺

燕子

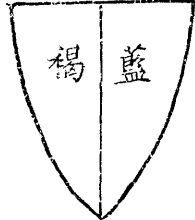

鶴

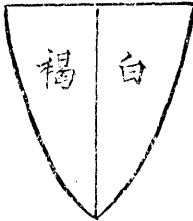

雀

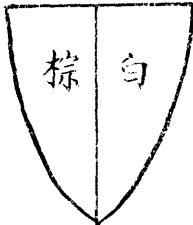

黃鼠狼

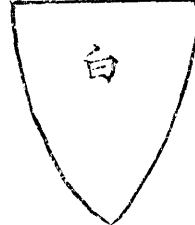

鵲

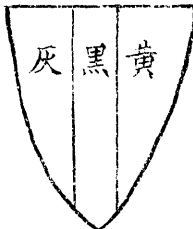

鱈魚

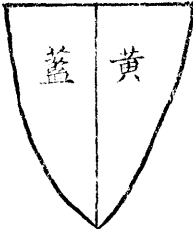

蛇

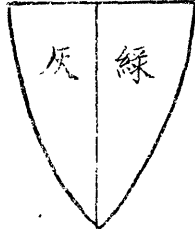

雄鷄

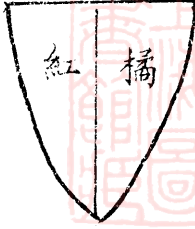
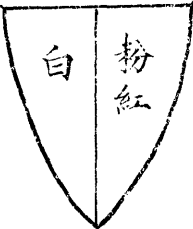
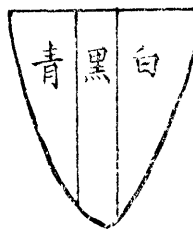

黃 牛

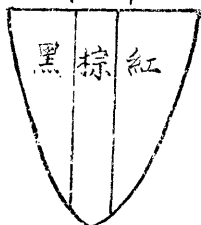

狐

象

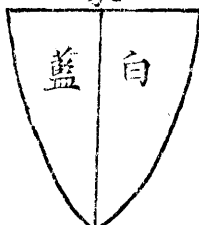

虎

鸚鵡

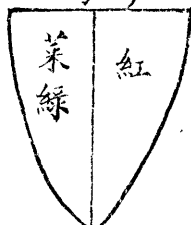

海馬

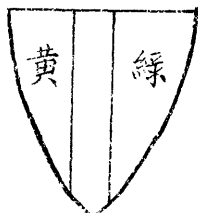

鳥

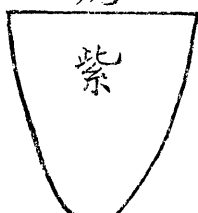

獅

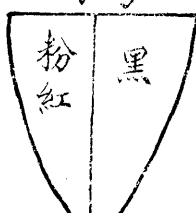

兔

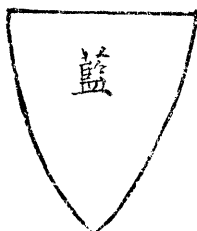

烏鴨

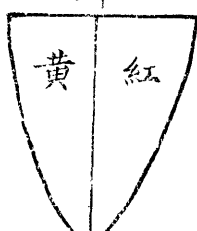

野豬

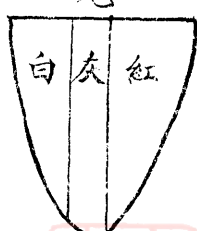

雉

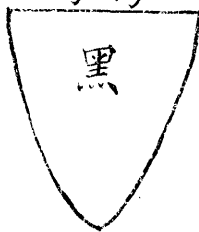

黑

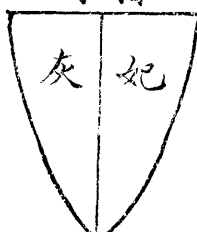

灰 妃



紅 綠 黃

涉水鳥

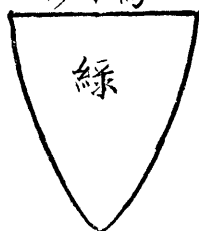

水牛

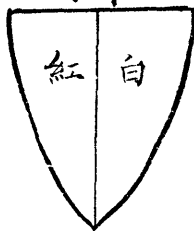

狼

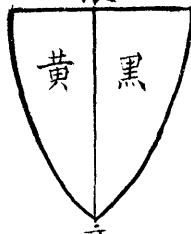

羚羊

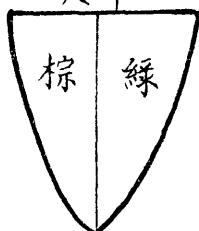

野鴿

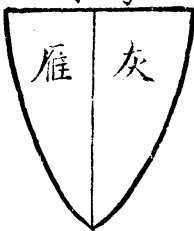

鷹

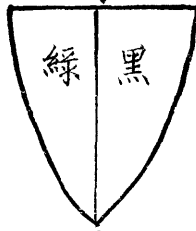

黑熊

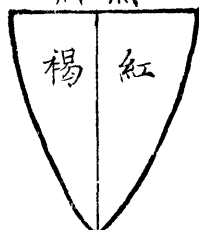

獵狗

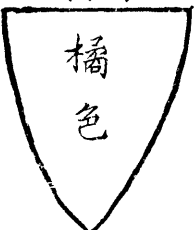

馬

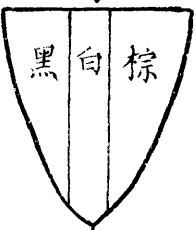

蝙蝠

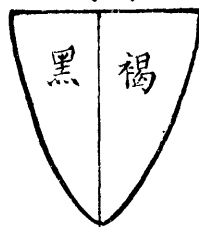

飛鷹

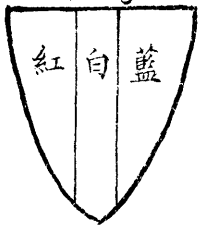

樹狸

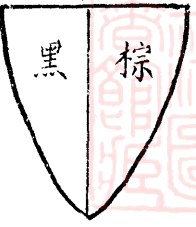

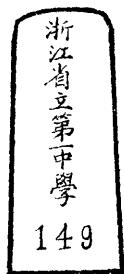

反面

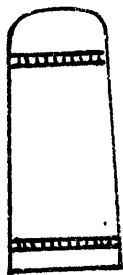

(帶套入左肩帶)

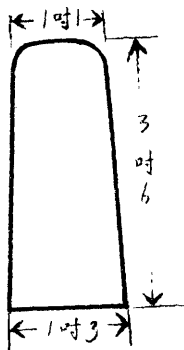

上寫主辦機關名稱
下寫團部號數

帶

帶

團體肩章 白布印藍色，或藍布白線繡製成，式樣同肩帶，藍底白字，製法如左：

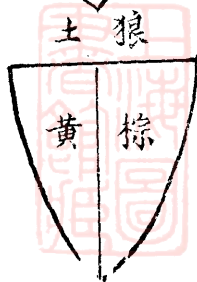
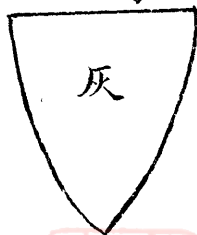
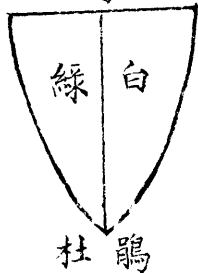
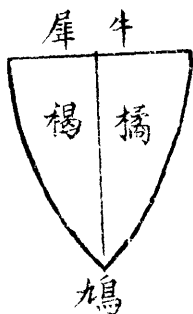

中隊長章 紅呢(或布) 兩條,置於左臂上,
式樣如左:

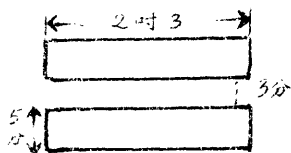

正中隊長章



副中隊長章



小隊長章 白布條兩條鑲於左胸袋上

式樣如左

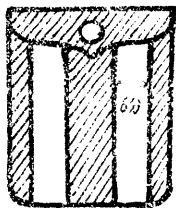

正小隊長章

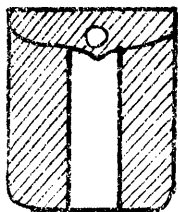

副小隊長章



第八 童子軍服裝用品佩帶法



類別	佩帶法
童子軍帽	
領巾	
領圈	套在領巾上代結
童子軍衫	
短袖	
裙	穿於衫內
燈籠褲	
童子軍腰帶	
襪	襪口須反下遮蔽襪帶
行軍鞋	

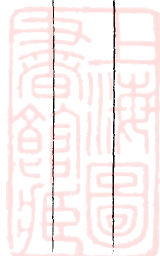

童子軍的服裝與用品

救護繩	左腰前皮鈎上
童子軍刀	右腰前皮鈎上
警笛	警笛索套在頭上警笛置入右袋中
糧袋	帶套右肩袋垂身之左旁
水壺 (或飯盒)	帶套左肩壺垂身之右旁
雙旗	捲攏用右手從上面入腰帶間
童子軍斧	右腰皮帶上柄置右腿前垂直
背囊	帶在兩肩上裝荷在背上
圍巾肩章	佩在左肩帶上
隊章	佩在左肩帶下
中隊長章	佩在左臂中間向左旁中級徽章下



小隊長章

鑲在左袋上

第九 童子軍服裝用品購置價值

A 童子軍服裝用品的購置價值

類別	約價
船形帽	呢質一元布質半元
領巾	布質三角
領圈	五分
童子軍衫	呢質四元布質一元
短褲	呢質二元半布質七角
燈籠褲	布質一元
童子軍腰帶	六角

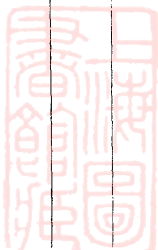

黑襪	三 角
布鞋	一 元
行軍鞋	甲種五元乙種四元丙種三元
救護繩	二 角
童子軍刀	六 角
警笛	有指南針五角銅製三角五分角製一角
警笛索	一 角
糧袋	六 角
水壺	銅質一元二角銅質一元鉛質八角
飯盒	八 角
雙旗	四 角



單旗	四角
童子軍斧	連皮套一元
背囊	二元
B 女童子軍服裝用品的購置價值	
類別	約價
女童子軍帽	呢質一元布質半元
領巾	布質三角
領圈	五分
女童子軍衫	呢質四元布質一元
短裙	一元
童子軍腰帶	六角

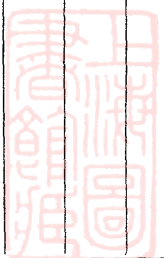

童子軍的服裝與用品

一一二

長統襪	四角半
布鞋	一元
行軍鞋	甲種五元乙種四元丙種三元
救護繩	二角
童子軍刀	六角
警笛	有指南針五角銅製三角五分角製一角
警笛索	一角
糧袋	六角
水壺	銅質一元二角銅質一元鉛質八角
飯盒	八角
雙旗	四角



單旗

四角

童子軍斧

連皮套一元

背囊

二元

C 幼童軍服裝用品的購置價值

類別

約價

幼童軍帽

呢質八角布質三角

領巾

三角

領圈

五分

童子軍衫

呢質三元半布質九角

短褲

呢質二元二角布質六角

燈籠褲

九角

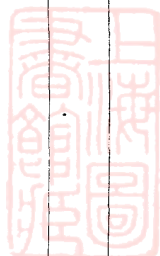

黑襪	三角
皮鞋	一元
行軍鞋	甲種五元乙種四元內種二元
救護繩	二角
童子軍刀	六角
警笛	有指南針五角銅製三角五分角製一角
警笛索	一角
糧袋	六角
水壺	銅質一元二角銅質一元鉛質八角
飯盒	一角
雙旗	四角



單旗

四角

童子軍斧

連皮套一元

第十 服務員服裝用品的購置價值

類別

約價

平邊帽

三元半

領帶

綢質一元布質半元

童子軍衫

呢質四元布質一元

外套

呢質七元布質四元

馬褲

呢質五元布質二元半

短褲

呢質二元半布質八角

童子軍腰帶

六角



童子軍的服裝與用品

黑毛線襪

一元

行軍鞋

甲種五元乙種四元

警笛

有指南針五角銅製三角五分

警笛索

一角

第十一 童子軍團部用品的購置價值

A 團用品

類別

約值

營帳

屋式四幅蓬帳每頂三十元五幅蓬帳每頂四十元鐘式每頂五十元

營燈

一元半

工程車

三十元

鐵副

八角



油底布	四幅用五元五幅用七元
輕便檯子	四元
輕便椅子	一元二角
鍋子	二十八寸一元半 二十六寸二元三角 二十四寸二元零五分 二十寸八角五分 二十寸七角八分 十八寸六理八分
水桶	白鐵質一元二角 帆布製一元二角
鋸	一元
飯籬	八角
提籃	二元
碗	二角
大鼓	二十四元
小鼓	每對七元

童子軍的服裝與用品

一一八

童子軍號

每對六元

軍棍

三角

糧袋

六角

水壺

一元二角

飯盒

八角

背囊

二元

雙旗

四角

單旗

四角

隊旗

三角

自由車

五十元

攝影機

三十元

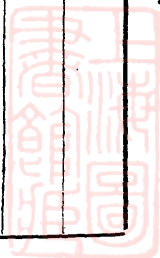

指南針	三 角
望遠鏡	二十元
救護箱	甲種十八元乙種十二元
救護抬牀	五元
行軍牀	四元
打汽爐	五元
手電筒	三元
手提汽油燈	七元半
鬧鐘	一元半
獵槍	八十元
雨衣	八元



童子軍的服裝與用品

一一〇

B 參考書

類別	約價
中國童子軍(月刊)	六分全年七角共十二册
中國童子軍司令部日刊	一角全年一元一角共十二册
總理事略	二分半
國耻小史	二分
黨旗及國旗	二分
童子軍史	二分
記號	二分
徽章	三分半
結繩	二分半



操作法	三分
衛生	二分半
洗滌	二分半
黨歌及軍歌	三分
訊號	二分
誓詞與規律	二分
儲蓄	二分半
中國國民黨史略	四分
童子軍步	二分半
生火	二分半
方位	二分



炊事	二分
露營	四分
中國童子軍法規第一集	
宣誓的意義	一分半
救護問答	二分
美國童子軍章則	一角
實用團長管理法	六分
兒童品性訓練大綱	三分
童子軍問題(月刊)	一角全年一元二角共十二冊
星象圖	一角半
方位圖	一角半



參與萬國童子軍大會報告

七角

童子軍良伴

五角

童子軍測繪法

三角

童子軍追蹤術

二角

童子軍結繩法

二角

童子軍體操

二角

童子軍遊戲法

二角

童子軍橋梁建築法

二角

童子軍自由車訓練法

二角五分

童子軍烹調法

二角

童子軍露營須知

二角

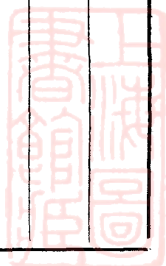

童子軍的服裝與用品

一二四

童子軍中國旗語	一角五分
童子軍引擎使用法	二角
童子軍營舍建築法	二角
童子軍旗語方箋	二角五分
註音字母新式旗語方箋	二角五分
英國少年義勇團	四角五分
英國少年義勇團組織法	四角五分
童子軍組織法	四角五分
童子軍專論	七角五分
童子軍體操圖說	一角五分
童子軍急救法	三角



童子軍初級課程	八分
童子軍本級課程	二角
英國幼女團	二角
女童軍教練法	二角四分
初級女童子軍組織法	二角
童子軍初步	三角五分
童子軍日記	四角
童子軍徽章	二角
童子軍規律	二角五分
斥候必攜	二角
國旗的故事	一角六分



童子軍的服裝與用品

一三六

註：西文書籍因金磅漲落不一故從略

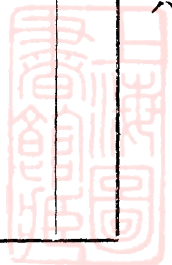

訓練叢刊第四種
童子軍的服裝與用品

中華民國十九年十月付印

中華民國十九年十一月出版

編輯者 中國國民黨訓練部
浙江省執行委員會

印刷者 浙省杭州印刷局

(如欲翻印者必須先得本部同意)



上海图书馆藏书



A541 212 0000 7763B





407783