

四庫全書存目叢書編纂委員會編

齊魯書社

四庫全書存目叢書

史部  
第二二六冊

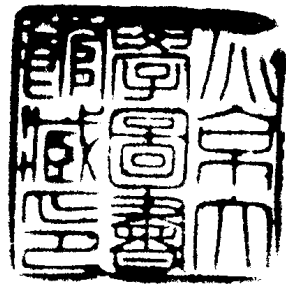

責任編輯：孫言誠 賀 偉

ISBN 7-5333-0535-3



2693/03

# 四庫全書存目叢書·史部二二六

(大陸版，限中國大陸發行)

四庫全書存目叢書編纂委員會編

齊魯書社出版發行

(濟南經九路勝利大街)

廣東精裝印務有限公司印製

787×1092 毫米 16 開本 46 印張

1996 年 8 月第 1 版 1996 年 8 月第 1 次印刷

印數 1-100

ISBN 7-5333-0535-3

Z·37 史部定價：87600 圓



# 史部第二二六冊目次

## 史部·地理類

皇明九邊考十卷

〔明〕魏煥輯

國立北平圖書館善本叢書影印明嘉靖刻本

..... 一

江防考六卷(原缺卷一卷四)

〔明〕吳時來撰 王篆增補

上海圖書館藏明萬曆五年刻本

..... 一一八

兩浙海防類考續編十卷

〔明〕范涑撰

北京大學圖書館藏明萬曆三十年刻本

..... 二七〇

溫處海防圖略二卷

〔明〕蔡逢時撰

北京大學圖書館藏明萬曆澄清堂刻本

..... 六四二

# 皇明九邊考十卷

〔明〕魏煥輯

國立北平圖書館善本叢書影印明嘉靖刻

本

附《四庫全書總目·九邊考十

卷》提要

## 皇明九邊考

九邊考司馬魏君東洲所集也一日按治夔郡因論山西三關事宜遂出所集本以示予既而領歸之公署細閱之九邊之事蹟綱領條目燦然畢具議論纂述皆有根據籌邊之良法美意盡在於此噫今之刻集遍天下不過玩物適情之具耳其視此集有益於

國家有補於生民有關於世道不同也請廣其傳且以爲有事於九邊者之一助焉命千戶楊元遂書鈔梓於嘉靖壬寅陽月也知夔府事關中張環跋

九邊考叙

古稱諸侯守在四鄰天子守在四夷蠻夷率服者舜氏堯來享者湯九夷蠻通者武皆有道仁聖之主而坐致夫守在四夷之隆自後造陽築於燕臨洮斬於秦中國先受困弊而夷狄未之賔服其嚴尤所謂無策也已我

朝家四海而幅員萬里九邊外則夷類部落居之時脩職貢聞或犯愆然祖宗

列聖所以駕馭而奔走之者博大纖悉燦然罔不完東洲魏

君為兵部郎持稽諸凡閱簿書審之奇象鞅譯集為九邊考一曰出以示余繕閱數日顧其為書見疆域之廣焉見保障之固焉見責任之專焉見士馬之雄焉見錢谷之富焉見外夷之終始焉見集議之戒否焉昔程夫子學極精微於凡夷狄情狀山川道路之險易以至斥埃控帶之要靡不究知張魏公與舊戍將時時握手飲酒因以熟識虜情東洲魏君其若斯人之疇歟

嘉靖二十年仲冬月同知長沙府事閩人海東蔡續書

皇明九邊考引

兵部職方清吏司主事長沙魏煥謹按兵部職方清吏司掌天下地圖城隍鎮戍烽燧之政其要害重大者莫如九邊而事之不可臆度者亦莫如九邊本兵之在

朝廷九邊之樞也其機自職方始非考驗素定寧無負明時之委任耶煥不敏承乏是司竊用懼焉乃揀集堂稿博採邊疏詢諸邊將譯使有所聞遠書之冊積又編次成書分類備考懼夫夷險之弗辨也于是有疆域考懼

夫防守之弗嚴也于是有保障考懼夫將領之弗職也于是有責任考懼夫騎射之弗精也于是有軍馬考懼夫勸耕之弗克也于是有錢糧考懼夫寇虜之莫知所從來也于是有外夷考懼夫籌畫之弗審而無以為應變之地也于是有經畧考各虛其後以俟日有所聞而續集焉至于通乎九邊者仍撮其要于首以為九邊通考庶乎時異地遠者一展卷可知其槩矣噫此亦書生之見耳長于經濟者胡用乎此

目錄

第壹卷

鎮戍通考

沿革 巡撫 將領 邊牆

經畧通考

明戰守 充卒伍 廣儲蓄 利器械

番東通考

北虜始末 西番始末

第貳卷

遼東考

第叁卷

荊州考

第肆卷

宣府考

第伍卷

大同考

第陸卷

三關考

第柒卷

榆林考

第捌卷

寧夏考

第玖卷

甘肅考

第拾卷

固原考

以上九邊每邊又各分類以考

疆域考

保障考

責任考

軍馬考

錢糧考

邊夷考

經畧考

以上七條九邊皆同

凡例

一九邊圖因職方司舊本增以近年新設邊牆厓塹以備披閱

一鎮戍沿革取諸會典

一疆域沿革取諸各邊圖誌

一城堡墩臺牆塹增舊創新取諸近年堂稿

一軍馬登耗數目取諸嘉靖拾捌玖年各邊開報手冊

一錢糧定數取諸戶部各司手本

一文武職官責任取之本司各科職掌

一番夷始末攷之一統誌參以邊將譯使之言

一番夷部落之強弱支派之分合多出虜中走回人口

之言錄之以俟預防者採焉

一要害之巨細必錄以明防守之當急

一邊牆之始末必備以明馭戎之上策

一鹽政茶政必錄以明飛輓之至計

一屯政馬政必錄以明軍務之深謀

一首錄巡撫將官以明邊鎮之綱領

一備錄選將集兵儲蓄之法以明今日之急務

一經畧多出本司堂稿及桂尚書輿圖要覽詳主事九

邊論并諸名公奏議間亦竊附鄙見

一採集諸說但取其事之有關於地方者故不備錄全

文

一先年奏議或為當時所棄今察其有可行者必錄以

俟採擇

一將領之奏捷失律者必錄以昭往鑒

一九改築邊牆恢復舊制之說一時雖曰難行必錄之

以俟便宜者採焉

一因事直書止為備事言之不倫不文非暇計也

一九有一得之愚僭錄之于後以備自攷非敢求知于

人也

一斯錄止據其平日所見聞者愚不能上交孤陋無聞

故于當代名公著述常績皆不悉知深自愧悚以俟

日有所聞而繕集焉

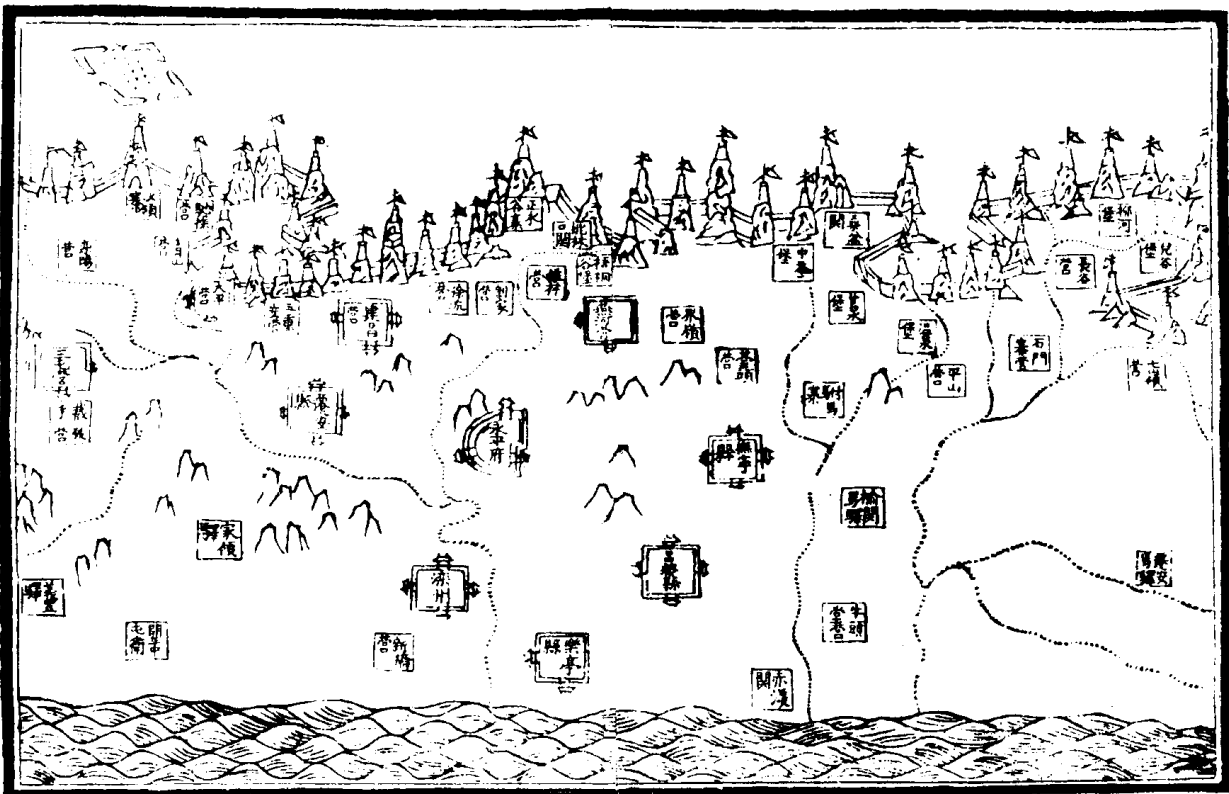
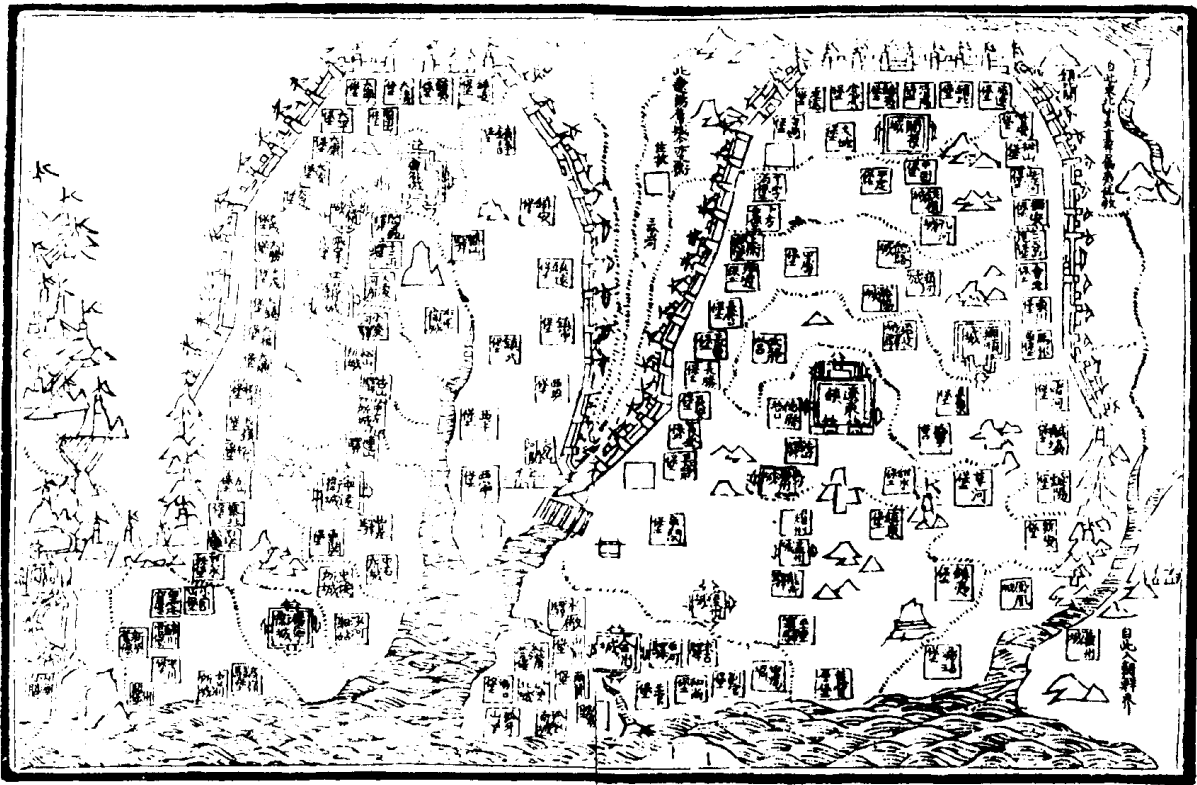

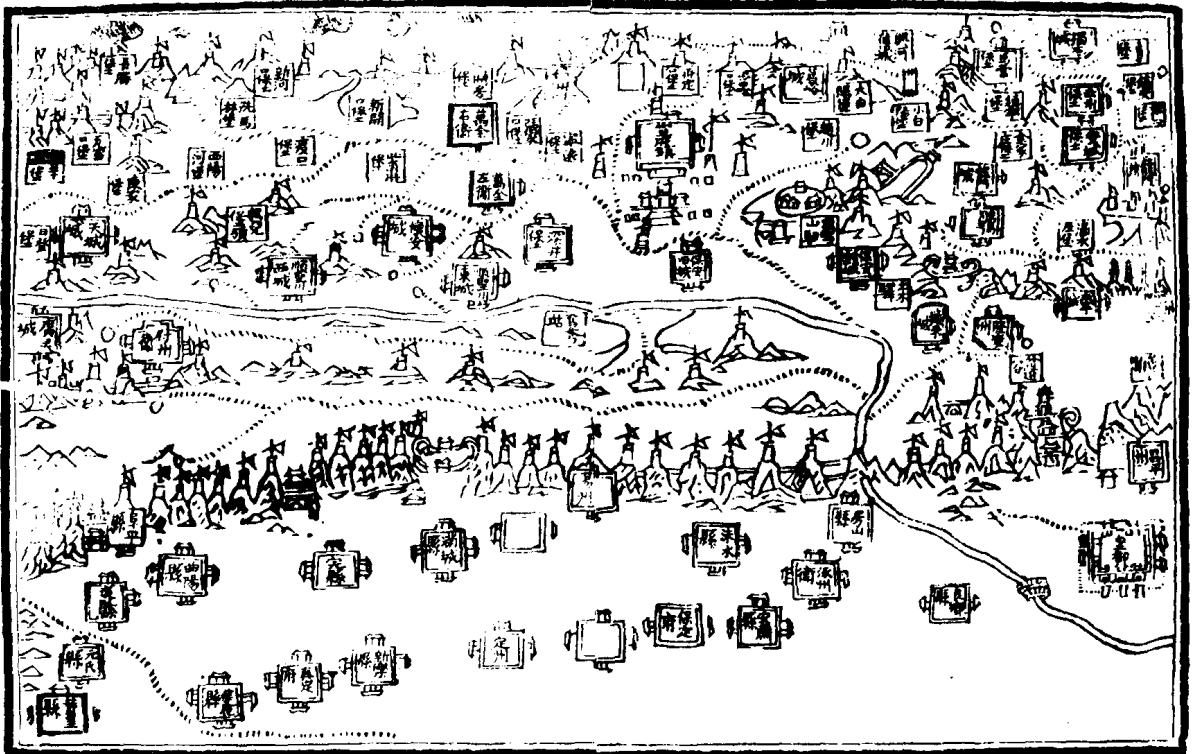
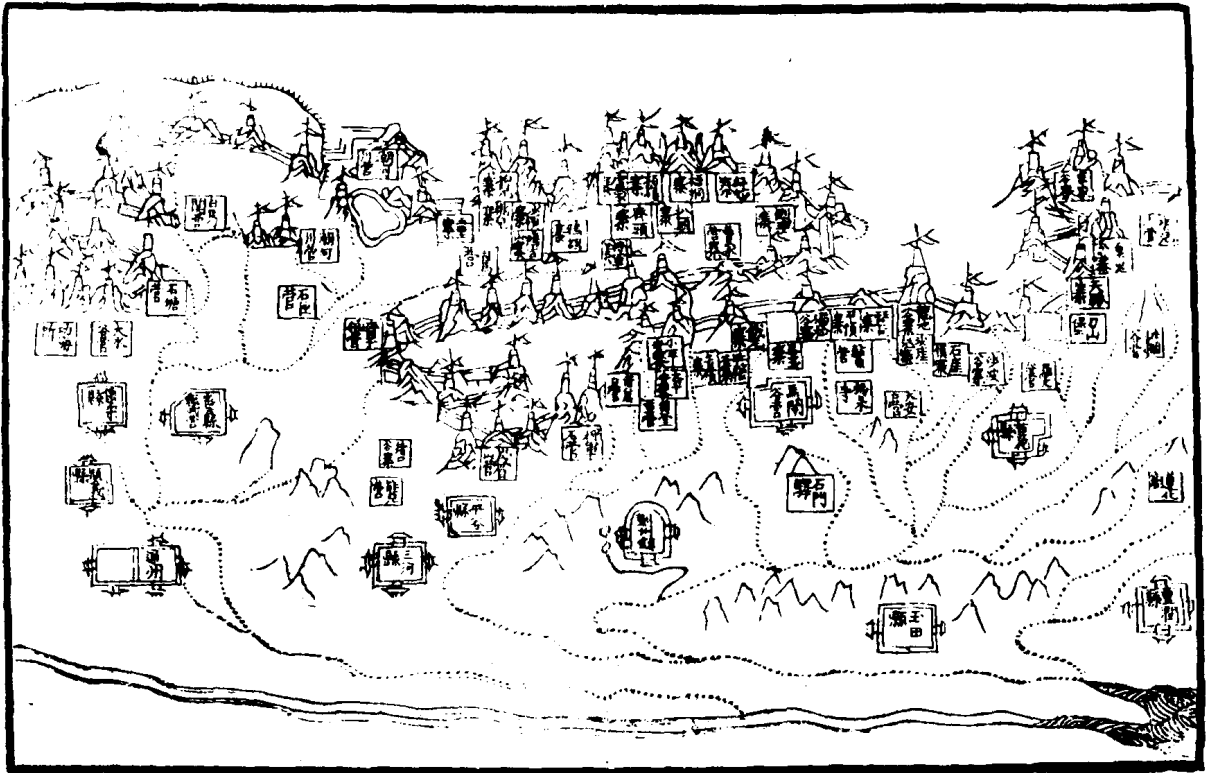

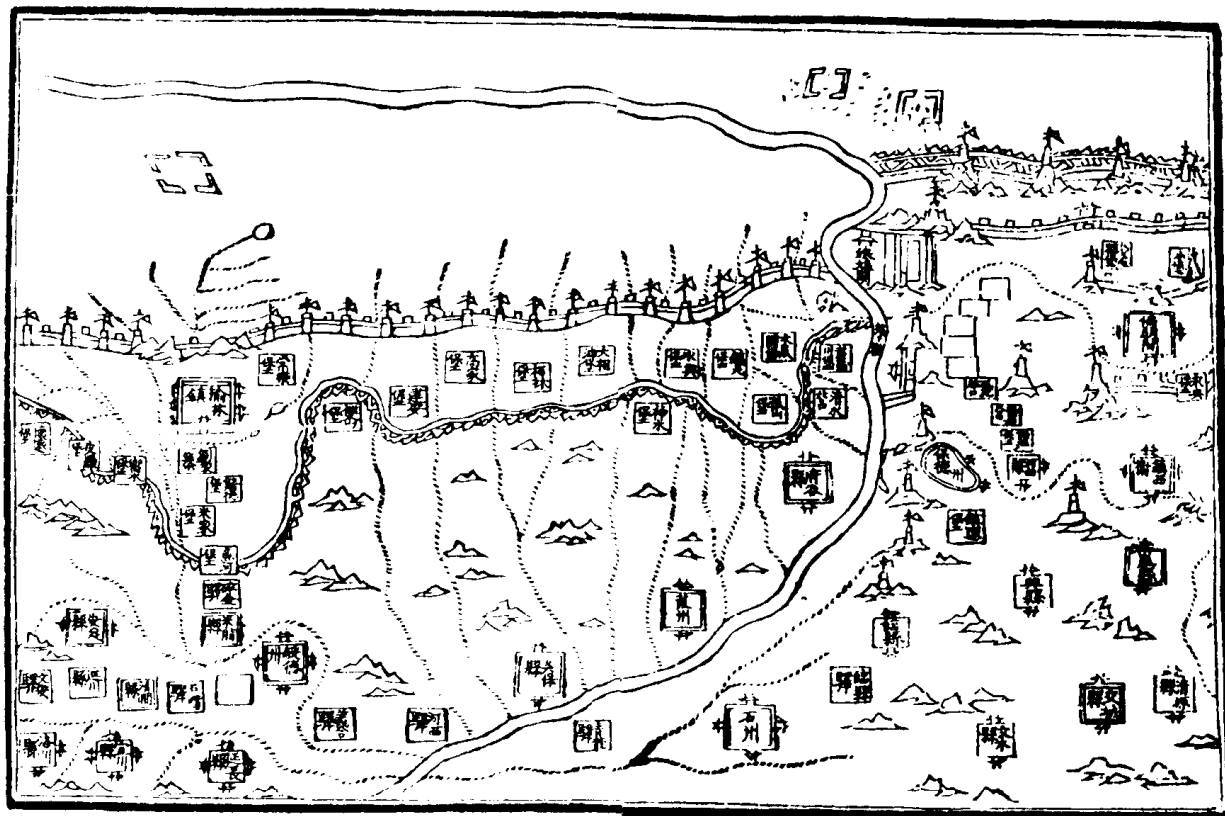
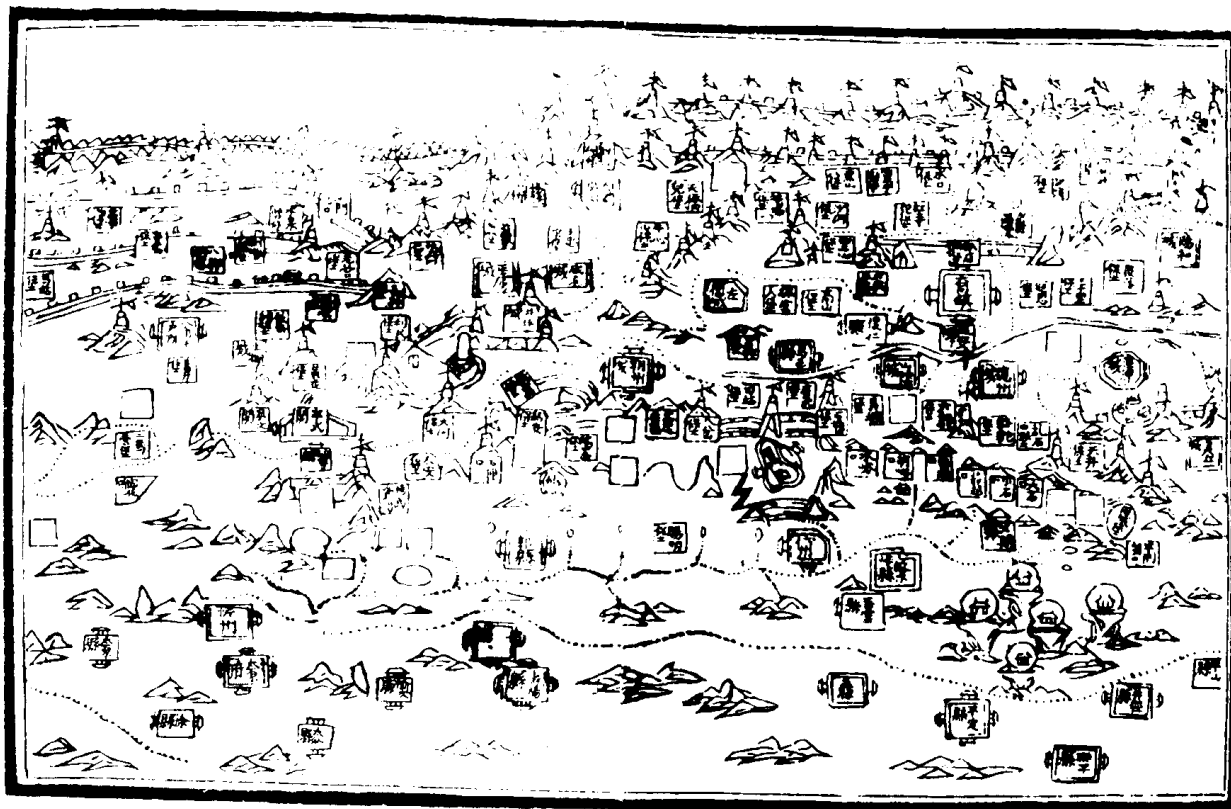



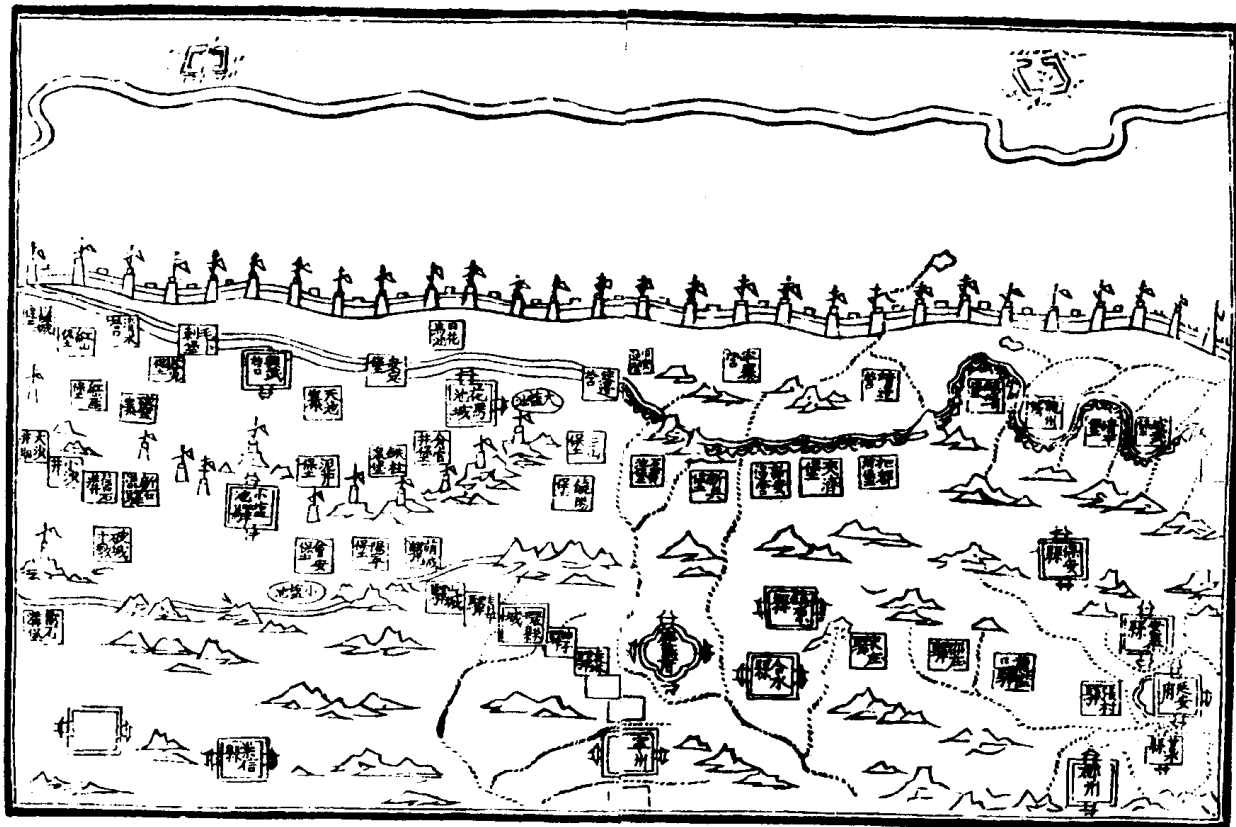

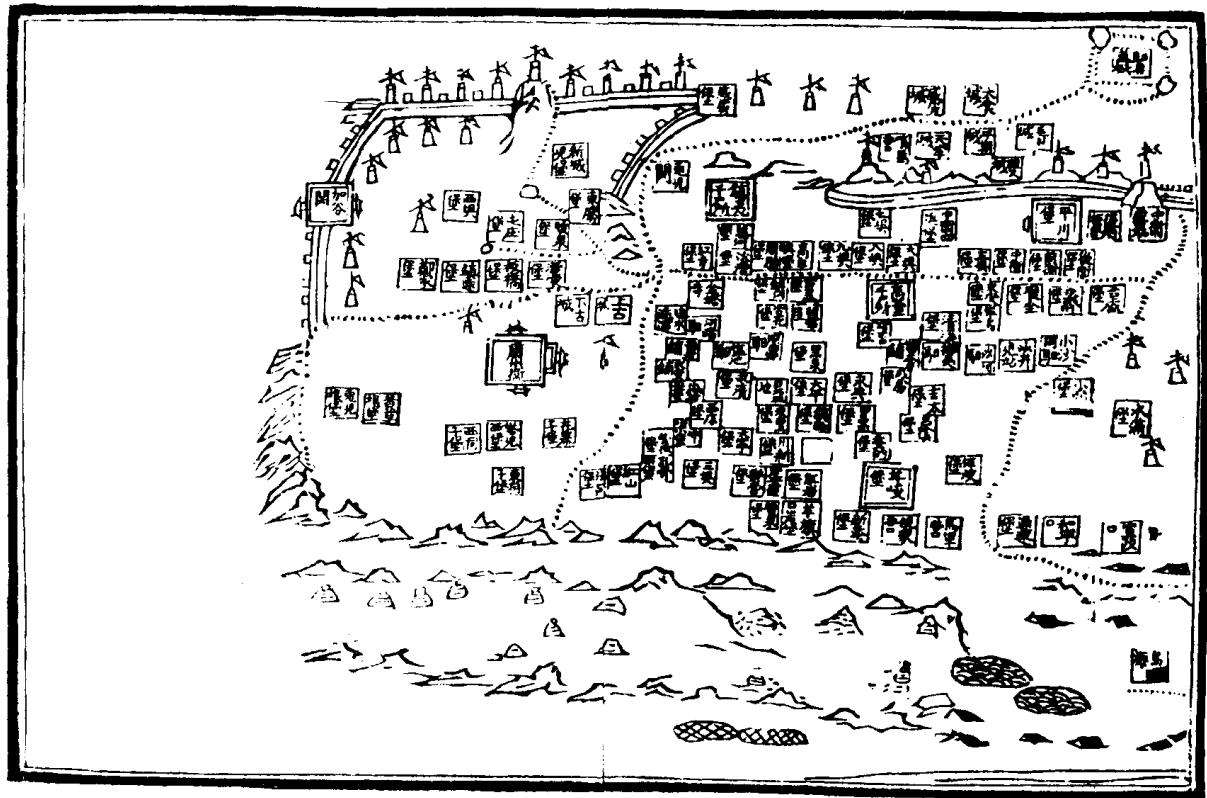
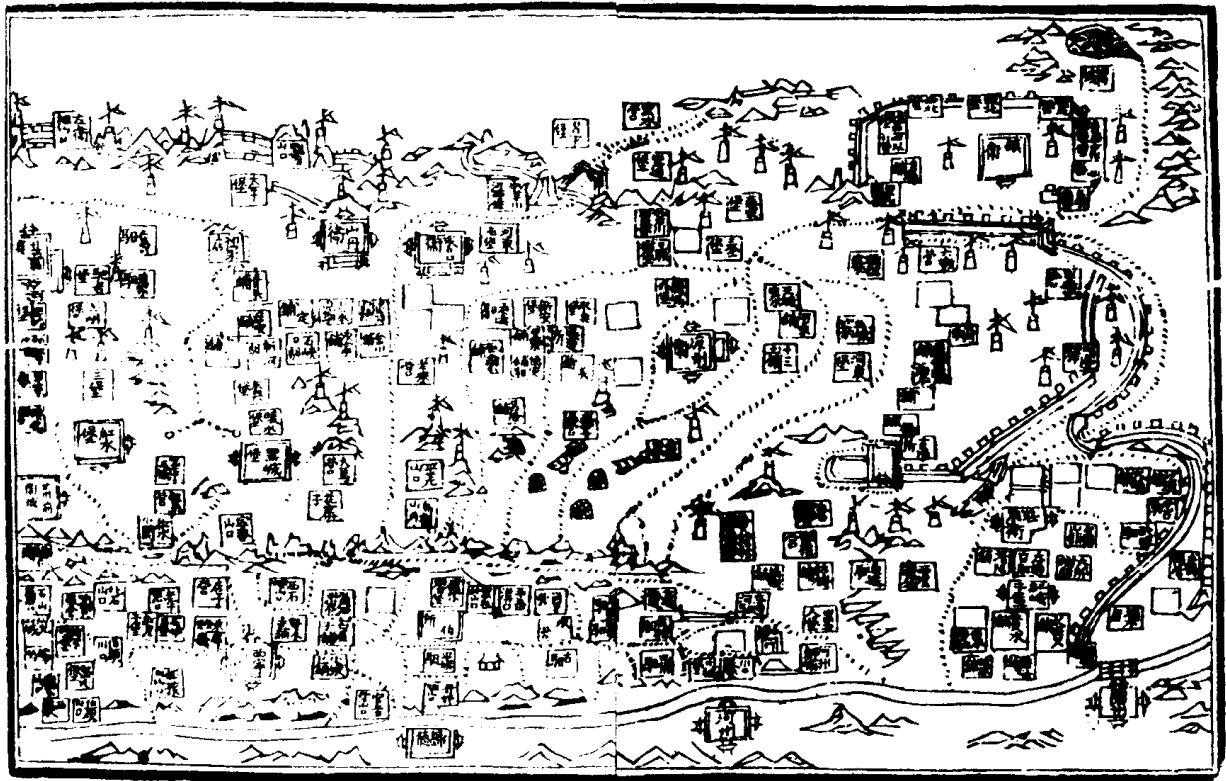

兵部職方清吏司主事長沙魏

鎮戍通考

一我

國家驅逐胡元混一寰宇東至遼海西盡酒泉正袤萬里中間漁陽上谷雲中朔代以至上郡北地靈武臯蘭河西山川聯絡列鎮屯兵帶甲四十萬據大險以制諸夷全盛極矣初設遼東宣府大同延綏四鎮繼設寧夏甘肅薊州三鎮鎮守皆武職大臣提督皆文

職大臣又以山西鎮巡統馭偏頭三關陝西鎮巡統馭固原亦稱二鎮遂為九邊弘治間設總制于固原聯屬陝西諸鎮嘉靖間設總督于偏頭聯屬山西諸鎮鎮戍之嚴未有過于

今日矣

一總鎮一方者曰鎮守獨守一路者曰分守獨守一城一堡者曰守備有與主將同處一城者曰協守又有備倭提督提調巡視等名其官掛印專制者曰總兵次曰副總兵曰叅將曰遊擊將軍舊制俱于公侯伯

都督都指揮等官內推舉充任未幾間始

命內臣鎮守遼東開源及山西等處自後各邊以次添設

至嘉靖十八年五月為星變事奉

特旨裁革

右沿革

一鎮戍莫重于巡撫餘皆待其人而後行耳重巡撫有四曰慎其選曰久其任曰假其權曰明其功罪蓋邊方巡撫責任至重不同腹裏必有通變之材堅忍之性奮迅之志而後可以有為先年最重其選不肯泛

授近則視為常階不論所宜倘失其人則非徒無益而反害之愚謂於無事之時先令科道及吏部各舉所知以備

簡用遇有員缺即於所舉之內酌量才力會推選補庶衆論攸同真才效用是為慎巡撫之選夫官久任而後威重洽事久練而後劑量審功久積而後庶務成今之巡撫甫至任而即望遷官焉有固志無固志焉有遠圖無遠圖焉有善政無善政則

朝廷將焉用彼也邊事因循正坐此弊若自今限年為例

非兩考者不遷六年之內利害切身規避無由雖欲  
不極力以爲之不可得已是爲久巡撫之任選慎矣  
任久矣而信之不專終亦無益近日邊臣奏議多見  
齟齬而言官苛舉細過悍將動輒抗衛每每令其求  
手是雖有頌牧之才何所用之必也

朝廷之上不惑浮議本兵之地推以同心言之得行行  
之得至無牽制無掣肘庶幾其有濟乎是謂重巡撫  
之權權重矣而勸懲不立何以奔走天下之豪傑願  
著爲令凡巡撫三年以上兵食有賴地方無虞者加

陞正卿職銜仍令巡撫六年以上即取掌臺部其有

失機債事悉從敗軍之法如

先朝制縱得未減不廢禁錮如是則人將憂其敗而希  
其成邊防失計自知所以圖之而所謂最可憂者不  
煩

聖主之外顧矣是謂明巡撫之功罪俱見九邊圖論

### 右巡撫

一鎮戍莫重乎將臣重將臣有四曰求實用曰慎武舉  
曰廣任使曰懲欺玩夫將才所須本將戰陣況於邊

方殺賊之外豈有別事近年倡爲儒將之說以致武  
職不務本業競爲浮誇雅言而矩步繪句而縞章撫  
按以是爲薦揚本兵因之而任用墮

國家神武之威銷英雄感慨之氣爲害非淺况鸞刀解  
牛豈其適用急須洗此頹風還其本業作之新之如  
拭怒蛙寧粗直猛暴之失勿從容文雅之是庶得跡  
施之士克廣鷹揚之任矣夫是之謂求實用且武舉  
所以選將才也今退學生員緣此以影避差徭白丁  
快餘倣名而希圖進用豈有韓彭之良在此關耳之  
內就使僥倖掛名便無可用之地邊方賢畫騷擾居  
多掛印登壇從來未見不若罷去閑人止許武官應  
選仍分邊方腹裏如會試之南比卷更多其名數以  
廣賢科勿偏重浮詞以遺駭果夫然則既是見官即  
可推委亦自知重不肯苟同邊方腹裏均有所賴得  
人爲盛矣夫是之謂慎武舉又

國家推用武職止許指揮以上官而千百戶不與將不  
隨墮人心阻遏賢路乎使得程功積事以次而升既  
足任使之資亦廣忠良之勸不亦可乎夫是之謂廣

任用

先朝軍機法重邊官不敢欺蔽否則禍出不測今乃造  
為活套規避任情巡撫將臣同然一律本屬陣亡而  
云回營身故本是敗失而云走死官馬襲殺老小而  
云入寇斬獲戎馬在門而云追襲出境殺掠至萬而  
不以

聞連城陷沒而報無事死者含冤而不蒙恩生者憤懣而  
無控訴若不痛懲此弊賞罰何以得明賞罰不明則  
邊事未可知也必申嚴敗軍之法更為欺玩之例使

將臣畏而懼敗敗而不敢隱則警覺之下人自求全  
邊事或可興矣夫是之謂懲欺玩嗚呼百步之矢激  
於寸括千鈞之運轉在隻輪今之論者孰不知巡撫  
將臣為急哉顧言之不得行行之不得至苟簡因循  
遂至於此若非

聖天子銳意講求大臣極力贊襄必賞必罰一洗積習之  
弊則雖言官諂諂朝議諄諄而因循之根終不可拔  
苟簡之為又復延蔓矣如九邊何哉俱見九邊圖論  
右將領

一鎮戍莫急于邊藩蓋胡人以畜牧為生騎射為養使

暴邊境出沒無常大舉深入動至數萬歷代以來屯  
兵戍守寡則艱于應敵多則困於轉輸是故虜無易  
合而勢常強我兵難聚而勢常弱惟其弱也故有與  
之和親為之納幣而不耻者其甚至于陷沒疆土臣  
事犬羊如五胡亂華蒙古滅宋夷狄之禍于斯極矣  
若夫英雄之君憤夷狄之侵凌竭天下之財力窮兵  
遠討犁庭掃穴中國強矣然而內自困敝甚至亡國  
如秦隋之為亦非計之得也是以論者謂禦戎無上

策蓋謂此耳易曰地險山川丘陵也王公設險以守  
其國禦戎上策其出此乎然險而曰設必因地勢之  
險而用人力以脩為之也又曰以守者蓋守不可以  
無險而險不可無兵以守也謹以古今設險以禦戎  
者槩錄于后

戰國時天下冠帶之國七而秦趙燕趙于夷狄諸戎  
亦各分散自有君長莫能相一其後義渠今郿州  
築城郭以自守而秦滅之始于隴西北地今隴州  
長城以拒胡趙破林胡樓煩築長城自代並陰山下

至高關為塞而置雲中鴈門代郡燕破東胡却地千里亦築長城自造陽至襄平置上谷漁陽北平遼東郡

秦始皇三十二年巡北邊遣蒙恬將兵三十萬伐匈奴收河南地今河為四十四縣築長城起臨洮至遼東

延袤萬餘里恬居上郡統治之

唐中宗景龍二年初朔方軍與突厥以河為境時默

毀悉衆西擊突騎施朔方總管張仁愿請乘虛奪取

漠南地築三受降城中城南直朔方西城南直靈武

東城南直榆林皆據津要置烽燧千八百所由是突

厥不敢度山南牧減鎮兵數萬人

我

國朝掃除夷虜恢復中原復申命致討以靖邊宇一時

虜酋遠遁窮荒僅存喘息於是設東勝城于三降城

之東與三降城並東聯開平獨石大寧開元西聯賀

蘭山甘肅北山通為一邊地勢直則近而易守後多

失利退而守河又退而守邊墻今按河套邊墻自

國初耿秉文守關中因糧運艱遠已棄不守城堡兵馬

烽燧全無成化八年巡撫延綏都御史余子俊奏修

榆林東中西三路邊墻崖塹一千一百五里十年巡

撫寧夏都御史徐廷章奏築河東邊墻黃河嘴起至

花馬池止長三百八十七里已上即先年所棄河套

外邊墻也弘治十五年總制尚書秦紘奏築固原邊

墻自徐斌水起迤西至靖虜營花兒岔止六百餘里

迤東至饒陽界止三百餘里已上即今固原以北內

邊墻也正德元年總制楊一清脩築徐廷章所築外

邊墻高厚各二丈墻上修蓋堦鋪九百間墻外濬舊

塹亦深濶各二丈于是外邊之險備矣嘉靖九年總

制王瓊修築秦紘所築內邊墻西自靖虜衛花兒岔

起東至饒陽界開塹斬崖築墻各因所宜又自花兒

岔起西至蘭州秦兒溝止開塹三十四里總制劉天

和加倍修築于是內邊之險備矣內外二邊之中清

水興武花馬定邊各營地方又套虜充斥縱橫往來

必由之路總制王瓊自黃河東岸橫城起迤東轉南

抵定邊營南山口開塹一道長二百一十里築墻一

十八里後總制唐龍改修壕墻四十里總制王 接

修壕塹一百三十四里總制楊 初修壕塹四十里  
皆依前塹塹止于定邊營北嘉靖拾伍年總制劉天  
和因都督梁震奏築定邊營南至山口一帶壕塹長  
六十里亦依前塹塹十六年總制劉天和奏築營堤  
一道亦西自橫城南抵南山口並壕塹為二道于是  
套虜入內之路有重險矣本年總制劉天和又築鐵  
柱泉梁家泉等處城堡以據水源十七年都御史毛  
伯溫奏築大同五堡及邊塹邊險俱備非大舉不能  
入真駁戎上策也

右邊塹

經畧總考

一今之四夷北虜為急  
國初設大寧都司屯重兵鎮之其地繞出山後與遼東  
宣府大同勢相連屬自偏頭關逾河跨西北大虜之  
警守在東勝今河套之北近受降城即其地河套之南又有  
榆林今在延安府綏德州北境實為六鎮後棄大寧  
移置都司於保定而宣府遼東勢始分矣正統以來  
有司又失守東勝大虜乃得逾河而偏頭關迤西遠

有河套之虞因循既久有司又不肯以時巡套內地  
形勢愈弱於是所賴以衛

京師防邊虜者不過遼東宣府大同榆林四鎮而已夫  
四鎮所領各堡亦有精壯苟足其糧餉守備等官勤  
加巡哨為之牽連接救自足以各守地方督率耕牧  
從古備邊之道也今則撫臣假調操以自固將帥假  
按伏以為奸軍士乏正支之糧而將帥等官反以尅  
減行糧為務地方屢失糧餉屢乏實此之故矣若哈  
審之失守吐魯番之拒命則由置制失宜不足為虞

而亦不利一種竄于陝之西海地方蔓延至於西寧  
使一帶地土不得耕種士民不得安業直抵洮岷頗  
難制禦則其勢有不可不慮者今惟有痛革調操按  
伏之弊堅壁固守勤加巡哨為耕牧長計而無徂迄  
利乃可為也

一又聞兵無定形古人云五指之更彈不如合拳之一  
扶音扶擊音擊故擇要害之地選良將統精兵數萬賊來分散  
捨掠聚者不過數千我常以數萬逐數千其策不為  
不是但今邊將多不知兵所為俱被賊誘而覆之故

Blank page with vertical lines.

先遠探賊往之處我乃提兵問道而往伏于要害誘而取之乃為得策今皆不揣敵情不分奇正一槩鳴鼓遽出兵未集而形已露曾何益乎故將不得人凡調操按伏又為邊防弊政故不得不痛革者況帝王之道以全取勝此固在所不講者也俱見輿圖要覽

一方今沿邊之守有營有堡有墩有空有巡探有按伏有備禦以分其任有將領以總其權有遊擊以備調發有總領以司機權防守之道備矣而地方抄虜之失未見息有此其故何也攻守無策而偷惰之風相

襲也文法太密而巧避之術太多也斥堠不立而勇敢之氣未倡也功賞不明而激勸之道未盡也兵法曰善戰者先為不可勝以待敵之可勝夫謹斥堠練士卒據地形利器械信賞罰厚儲峙先自治者皆其為不可勝也以是形人而後敵無可勝之兵今之將領安居而巡警無方精銳買闕而疲病兼障不為不可勝之策而勤於勾當詞訟若有司然不練之兵無謀之士有生之氣無死之心偷惰相仍自衛且莫之能而况驅之使戰也哉假令五路備禦各率所部分



干近邊要害無影射無買閑無役占無市法身先士卒捍衛有法練習有時可以橫行凶奴矣夫墩空者烽火之緩急也今之遠斥堠時巡邏嚴哨探本以防範也即不幸有卒然之虜過而掠之驅而戕殺之則死者不論其功而守者先當其罪降責戍遠而刑辱之若不與焉人見以此追罪也則舉墩空之人巡探之卒環而坐之堅城之中溝壑之間出入若罔聞知即虜抄掠襲其老弱以還喪失損傷匿不以

聞虛文巧飾扶控報則終焉無事矣夫繩人以法而不

諒之情何乃自若取罪哉夫法以防奸情以逮下可相循而治也今不緣情以論法而拘拘焉惟勘委是聽人且求避之之術矣爵賞者奔走豪傑之大機非明與決亦徒焉耳兵法曰軍賞不踰月經曰賞延于世功懋懋賞下至末世猶知愛敵袴也乃今冒功有法買功賣功有法其他條格亦甚備矣邊人之親冒矢石幸而成功者矐矐焉無所控訴而陞職世襲率勢豪統綺之徒固已失志矣萬一獲紀錄焉而又苦於勘驗之搜求刑法之逼迫打點之需索日益不足

已是故恩每濫於平人而威恒加於下卒此之謂廢賞而失刑文法不弛則巧避之術生功賞不明則偷惰之習長而斥堠之不立勇敢之不倡自上玩之也余所謂弛文法者非置之不問也審其事機之所由來也

一法者今之樞也令者所以權法而加乎民也法之不立自上玩之令之不行自上廢之語曰有治人無治法蓋傷之也今之鎮邊士馬之耗備錢穀之侵漁邊整墩空之廢墜無弗有法法無弗嚴且善固已朝夕

令之矣當事者曾不一閱歷而檢勘之承委展轉唯文移之與憑巧文塞責虛誕詭密固已墮其術中矣信耳賤目積蠶蓄蠹所由來非一日也要在春秋行邊揀精銳汰老弱兵何以不強去癩瘡烙膝壯馬何以不健攢局造閱堅利器械何以不備城塹欲其高深錢穀稽其出納崩塌傾圮侵漁濫耗者置之法懲一而戒百焉設險足食計日而效也一切付勘報而不綜核自爲之此孟子所謂以七年之病求三年之艾也夫見東成錄

一我

國家之制兵律莫重于喪師故將帥多以保全自計賊至則合兵入城既求免于敗亡賊去則尾之出境又求免于退縮于是

朝廷薄其責議者畧其罪而地方之俘獲不問罪豈當乎夫喪師失律罪固不貸矣而地方之殘破人民之殺虜亦必以

聞雖使師旅獲全罪在不贖則將帥無敢為保全之計矣一虜情虛實未易窺測故必待亡命之士深入胡地現

九邊考卷一

十五

伺機密而為之慮今邊塵以烽火為候傳報以出境為度胡馬臨城而將未聞虜騎分掠而民不知雖有勇敢莫得而用備孰預乎夫奮勇畢力未始無人也則聽其留畜以備瓜牙編之卒伍以厚糧賞如養庶有地雖多不奪官租有入雖厚不徵則可以養勇敢而得其力矣

一環數千里之地要害非一以疲卒萬人分守之及其調發則空壁而去黠虜乘間剽掠如入無人之境雖數十騎可以橫行而莫之禦也夫崇岡峻嶺綿亘不

絕天之所以限華夷而其勢中斷兩岸如關者賊所

由入之路也于此而設關置壘增其卑使崇築其虛使堅然後精兵以守之矢石以臨之賊何由而入乎高城深池堅厚不援國之所以衛生聚而民居散亂遠在郊外者則賊所必掠之地也于此而掘塹增墉為之關鍵為之守護則室家親戚併力自保賊可得而掠乎入則堅壁清野以困其銳去則伏兵險隘以乘其釁攻守互用不得志于夷狄未之有也

九邊考卷一

十六

一兵凶戰危呼吸之間存亡係焉昔李牧以市租養軍趙克國日享士卒故能戰勝攻克今民逋常賦而軍士之糧賞不克將士守常祿而士卒之剋削不免怨望且興而何有于用命乎夫

國家制兵有額而逃亡之清審無賞于是軍數少而兵力衰則召募不可以不講也

國家之定稅有數而上下之冒濫無稽于是乎糧數少而軍食缺則儲蓄不可以不論也查兵糧之額而求其實在實用之數以召募之兵而抵其冒名冒支之濫則兵何有不備而食何有不足乎見邊策

右明戰守

人相忘於土風安於習也胡貉之民不能暑揚粵之民不能寒平居且然矧介冑韃索耶

國初徙腹裏軍民以充邊衛厥後戰歿流移營伍日耗

於是勾取鮮發以繼之夫以數百千萬里之外驅丁

男以徙塞下離去鄉井居止不習重之以科罰之擾

笞辱之苦又多置之墩空瞭哨恒見其十死八九矣

雖有存焉能挽強執銳周旋鋒鏑哉同里之人追妻

食解喪身破產十且三四蓋自是民始疲矣夫各邊

之民木皮飲酪與虜相習若募之填其伍而時練習

之外可以禦胡寇內可以聯保伍因之停清解之令

以蘇疲民一舉而二善具矣

一成化初差御史李綱前去陝西延慶二府招募土兵

每名量免納稅糧六石常存二丁幫貼當選過土兵

四千八百六十六名編成排甲差委有司佐貳官員

管領聽調殺賊

一成化七年例要將陝西清出遠年無勾同名同姓奏

告不曾着伍軍人及本省清解雲南兩廣福建浙江

衛所不服水土軍人收充各邊補伍

一成化十年總制都御史余子俊題將前項土兵審勘

有願入伍當軍者將本戶稅糧二十石以下者并差

役盡行蠲免二十石以上者免二十石其餘照舊徵

納存留本處并附近去處不許遠起遠糧本軍收發

榆林衛入伍食糧差操聽總兵等官調用殺賊

一弘治十五年大僕少卿王質題於陝西甘肅涼州各

官庫內查取見在官銀每二鎮共積五萬兩以備召

軍之用若係召募者每名給銀五兩俸冊內查出抽

選者每名給銀三兩五錢仍免空閑舍餘一名幫貼

就與關支糧賞其見任官員百戶召一百名與陞副

千戶副千戶召一百名陞正千戶正千戶二百五十

名陞指揮僉事指揮僉事二百名陞指揮同知指揮

同知二百名陞指揮使俱月加俸糧一石都指揮僉

事召二百五十名陞都指揮同知都指揮同知召二

百五十名陞都指揮使而止若有為事立功及革職

閑住官員能召百名悉與復職該陞官員撫按官會

同給與公文執照仍類總具奏其所召土兵就令原

召之人管領殺賊有功之日照例併功陞職

一軍官之外若舍餘軍民土人素有力量能召軍者每召一名給賞銀一兩十名賞銀十兩至百名賞銀百兩以類而推俱照此格

一其總小旗召軍一百名者照例陞級舍人召軍一百名者與做冠帶小旗後有軍功俱照級陞授其召軍不及原擬之數照原擬扣數給銀以酬其勞

一正德年間提督尚書楊一清題西人性氣猛悍尚勇善聞且慣見虜賊聞敵不懼設法召募不拘衛所軍

卷一

十九

餘舍餘村野土民但係年力精壯騎射聞孰者籍名在官願領馬者給銀伍兩步軍給銀三兩令其置備軍裝弓矢器具團成隊伍聽總兵守備等官統領訓練不許妄用貪刻官員用強逼勒以失人心亦不許濫收不堪之人徒費官錢無益于事

一嘉靖二十一年都御史戴金題稱陞備之計大要固不外於將得其人兵得其精將可選也而兵可以一律齊哉如一陣之中得武藝閑熟驍勇出群者三五人以倡首敵則率從者自有生氣而軍勢遂張此兵

法一定之機要也但拘拘於行伍之中求之不無太

狹亦不必拘於西北如淮徐齊魯雲貴兩廣川湖俱

自古用武之地豈得全無人哉但人之抱才負勇如

木之不齊也不可兼得故有長於智慮心通武畧而

膂力不如騎射不足者有身負強毅能挽鈞石之弓

發無遺矢或一人可當三五人有當二十人者乃

不通於文墨又有弓矢雖不精而力能荷戈持盾所

向無敵而一字不識者以上之輩俱可收錄為用仍

分別三等以精通武畧或兼達文學者為武才慣熟

卷一

二十

騎射或兼知陣勢者為武塾驍勇過人長於各項器

械者為武勇通行山東等處布政司并直隸地方不

論職官諸色人等但長于此等俱起送兵部斟酌所

長調發緊要邊方聽用武悍之人中間有過亦應畧

其短而取其長如前漢陳湯少以貪故不為鄉里所

稱宋曹翰少為小吏好使氣凌人人多惡之比其除

用俱立大功顧在人駕馭之何如耳

一要害之地墩堡雖設道里遼遠兵分則勢自弱時有

數少發則不足多發則道遠繞至則胡已去聚而不

罷則費多罷之則胡接入非惟防守之難抑且財費不貲矣考之唐將李抱貞籍民戶丁男三選其一農隙則分曹角射歲終試以賞罰三年皆善射得勁卒二萬遂雄視一方此一策也宋將曹瑋言邊民應募為弓弩手者請給開田蠲其徭役有警亦足以守此亦一策也漢趙充國討羌留步士萬人屯田部曲以逸待勞此又一策也為今之計當開暇之時相度民居之便可選則選須用李抱貞之計可募則募須用曹瑋之計可屯則屯須用趙充國之計或百十餘家築一大城或五六十家築一小堡城堡之中民自為守少者徒以附焉侵漁有禁使無所苦鼓舞有術使樂于為物力資產既切于已父母妻子復係其心如是則相救進不避死非以德上也欲全親戚而利其有也尤必遴選知勇士以司問諜申明陞賞之令以待規避權勢賄隆探必的虜之動靜先知我之戰守有備或劫營于彼以勞其逸或堅壁于此以避其強則禦敵得生制之策矣

右克卒伍

一國初南京設太僕寺各邊設行太僕寺苑馬寺以養孽牧馬匹洪武二十八年革兩京監官令有司孽牧各邊仍舊每兒馬一匹騾馬四匹為一群南北直隸山東河南等處州縣原額種馬二萬五千群每群每年取備用戰馬一匹每年共該取戰馬二萬五千匹解部發寺驗俵寄順天府所屬州縣及保定府易州等七州縣河間府靜海等三縣民戶牧養候京營并各邊缺馬解給

一各處牧馬草場荒熟不一前馬既給有司民戶領養遺下草場荒者徵地租銀熟者徵子粒銀并各官軍倒死馬匹椿朋銀及天下缺官銀俱解部轉發太僕寺在邊者徑解行太僕寺各牧貯以備京營各邊缺馬解給買補

一茶法蓋西虜畜牧為生所利者中國之茶也自唐回紇入貢以馬易茶至宋熙寧間乃有以茶易虜馬之制所謂以摘山之利而易充厩之良戎人得茶不能為我害中國得馬實為我利計之得者宜無出此至

我

朝初制金牌其牌額上篆文曰

皇帝聖旨其下左曰今當差發右曰不信者死蕃族各給

一面一面收貯內府三年一次差大臣齎捧前去調

聚番夷比對字號收納馬匹共一萬四千五十一匹

謂之差發如田之有賦身之有庸必不敢少彼既納

馬而耐以茶我體既尊彼欲亦遂較之前代曰互市

曰交易輕重得失較然矣蓋以外夷肉食非茶則病

故以茶餌之使之志向中國不敢背叛一或背叛則

不得茶無茶則病且死制服西番以控北虜之上策

無出此矣獨曰易馬而已哉但前茶俱出四川保寧

等府輪撥川陝軍夫歲運一百萬斤赴西寧等處茶

馬司收貯後因邊方有事軍夫不克止將漢中府歲

辦茶二萬六千二百斤兼以巡獲私茶不過四五萬

斤易馬其于遠地一切停止至弘治間都御史楊一

清撫調各番興復茶法彼稱未奉

金牌不敢辦納此蓋商販無禁彼得坐收茶利特假此

以爲詞耳方今西番侵掠邊民當急極救制服之術

孰有過于茶馬乎爲今之計惟嚴禁商販仍復軍夫

卷一

二十三

斯爲父利伏讀洪武三十年榜例內一欵本地茶商

人家除約量本家歲用外其餘盡數官爲收買私賣

者茶商入官今宜申明此例仍令前項軍夫分地轉

運以免直達之苦收買商戶之價或以太僕折色或

以牧廐地租運到茶馬司仍請

金牌招番辦納如此非惟戎馬有備亦得駕馭西番而

不敢擾我邊境矣

右修馬政

一戶部坐派各司府鮮納邊倉之糧歲有定數而各司

府荒欠之數常多故問之戶部則有而取之邊倉則

無近議要當秋收之時將太倉年例銀每邊預解若

干今有司于成熟之地收買積蓄以待有警備用是

亦一策也

一古者寓兵于農無事則執耒以耕有事則荷戈以戰

而養軍之費不以煩官齊臣管子作內外政而兵農

始分後來者遂不能復我

國家酌古準今立爲屯政洪武末樂間每軍給屯田一

分歲收糧米二十四石內正糧十二石本軍按月開

卷一

二十四

支餘糧十二石納充本管官旗月俸洪熙元年正糧如舊

欽免餘糧一半宣德七年

詔書內開正糧與軍自贍止納餘糧六石遂以為例觀此則國初軍皆有田養軍之費盡出于田誠得古人寓兵于農之意而非後之竭天下之財以養軍也其田科則之重亦良有深意而後人失之也故其田日消矣今之言軍伍者不過曰清勾曰解補曰存恤而已此固不可無而大意則未有處也言屯田者不過曰委官

清查曰歲一造冊曰盜買盜賣者有法而已此固不可無不知法立則弊生也蓋戶有興廢人有消長其貧富衆寡十年之內亦各不同而况于久乎試以一方觀之其初均一編戶也衆者或至數百口少者不過五七口甚至丁盡力絕者亦多矣人資田以養田亦資人以耕丁多而富者必須買田丁少而貧者不免賣田此亦理勢之所必至也故律有典賣之條今之清軍者曰漏報戶口者有法其意豈不欲盡一家數百丁皆為軍也清田者曰一人止許種屯田一分

一戶不得過二分違者有法丁少可矣數百口之家亦止于二分可乎王者緣人情以立法彼此背馳于人情何是以

國初屯田每軍一分今之屯田十無一存夫田非操舒之物也豈古有而今無哉不過因貧而自相典賣戶絕而親管典賣或親管田鄰之強者占種其田自在但不能如昔之每戶一二分也至于屯糧就田徵收亦安得有不納者第近年立法太重今觀見行條例云凡屯田人等將屯田轉賣與典者典賣主與買主俱比照用強占種屯田事例官調邊衛帶俸差操旗軍人等發邊衛充軍民發口外為民如管屯指揮等官知情不舉受財容隱一體叅問此為後來者戒誠是也又曰每年歲造青苗屯冊一次此為新增者設則得矣不知隱種者畏法之重乘其造冊百計開除或以積荒或以水推沙壅盡開其糧者或扣除原軍重糧而報以開荒輕科者或報民科者新者日增舊者日減親管知因染手于交易之時亦畏法而不敢言歲月既久則并其糧而亡之矣此屯田之所以十

無一存也至于軍伍戶有數百丁者雖役百丁不爲  
勞丁少者雖一丁不役不爲逸今之清軍止論人戶  
丁少者孩提之童入冊丁多者雖報數十丁彼亦拂  
然曰糧不及于新增田亦拘于重例而促吾役吾何  
以爲生是以強者計免弱者逋亡而族大者亦小矣  
至于解補徒爲虛文下利者利其歸親管者利其糧  
况得財賣放之徒不少也是徒重里甲之擾虛增月  
糧之數而終爲無益矣此軍伍之所以不充歟爲今  
之計軍伍屯田不當分爲二事有丁之家三丁抽一

卷一

二十七

許種屯田一分雖戶過數十分亦不禁有田無丁田  
多丁少者始以前例責退雖官戶民戶見種屯田者  
俱以此法處之許自首正而不究其私相和買之罪  
凡此操丁既無月糧止令屯守更不差調以養其樂  
從之心至于造冊將原額者監司清查一次類造手  
冊後湖却院司府衛所各存一本名爲舊冊永不更  
易其後歲造止造該年新增之數仍以編年爲例名  
爲新冊歲報監司積至十年同有司黃冊類造一次  
將新冊收入舊冊而嚴其原額新增之數監司按臨

執舊冊以查額糧執新冊以防開除密訪下情稽其  
隱弊如此則有丁者樂于從役巧詐者無所售計而  
屯田軍伍不日增乎至于存恤侵奪之例又當嚴之  
于受役受田之後使之守而不失可也

國初屯者十之八守者十之二率四人食一卒馬自後  
邊警愈設則兵日增兵日增則屯卒日耗然人去地  
存屯政如故也奸豪乘勢吞食而影射之於是逃絕  
淪沒水衝沙壓之弊與邊儲之供仰給內帑矣夫激

卷一

二十八

利以邀名非功也謀近而見小非計也科糧則加屯  
糧則耗無說也夫邊州之民率隸及伍夫人皆兵也  
其地皆屯也謂曰科糧何爲者哉誠屯按其屯堡聯  
其伍即其上下旗軍甲乙次第之又安從影射耶計  
五十畝量肥瘠遠近時損益之而徵其租則無不耕  
之地不稅之田地不加多而屯政舉矣不此之計而  
曰抵補曰納銀以人而代稅政體當如是耶若因舊  
蓄之地墾而爲田歲可收秬稻焉虞伯生已有成畫  
矣



一各邊肥茂之地最多但地曠人稀無處迴避故不敢種遂為荒蕪之場有識者咸謂不論在邊在內多築城堡許凡軍民人戶于近城堡地土儘力開種使之自贖求不起科有警則入城堡無事則耕且種且守不惟糧食足而邊塞亦實此為至計

一成化間陝西例將在邊各營堡樵守官軍餘丁盡數查出于青草長茂之時督令前去採打有馬者每名採草一百八十束各刀自己馬匹六箇月支用無馬者每名照例採打塔中草一百二十束運倉上納以

備客兵之用如所採草束延至十月終不完者就將把總官員俸糧住支候採草完日獲有實效方許支俸

一總制楊一清題查得山陝各鎮自來處置邊儲不過曰屯運曰召商曰糴買三者而已弘治十三年間大虜在套動調京軍差大臣督理軍儲屯運賑兼州縣糧草累民陪補至于破產鬻兒今日斷不可行况腹裏空虛亦自無糧可屯惟有召商糴買二事可行銀買雖若簡易緣地方道里遠近不同計算脚程多致

卷九

二十九

卷九

二十九

末踰其本若分派州縣食報人戶糴買未免累民陪陰補而官吏里書費富拘貧侵剋抵換之弊又不能無費于官歛怨于民亦非至計揆今事勢不得不然惟有召商報中似為得策客商射利雖小必赴官府儲積小費何吝故在客商增一分之價則官司有一分之益但須革兇攬賣窩之弊豈可廢從古飛挽之法又聞之道路近年官司召商多至失信或所召價多所給則少或召納已完又復追價致令虧失資本怨聲載道以此各邊開申報草多不肯報納率懲已往倘有重大賤情路途阻塞車脚不通召商糴買兩無所措雖有智者不能善其後矣

弘治丁巳邊倉糧草告乏簡命侍郎劉大夏巡邊經畫公至召邊父老日夕講究遂得其要領一日揭榜通衢云某倉缺糧幾千石每石給銀價若干封圻內外官員客商之家但願告報者米自十石以上草自百束以上俱准告雖中貴子弟不禁也不兩月倉場集蓄有餘蓋往時糴買法有求告糧百千石者草千萬束者方准以致勢要子弟各爭相為市乃轉買邊上

軍民糧草陸續運至自公此法立有糧之家自往告  
報勢要即欲收糶無處得買也

一地莫重于邊隘利莫過于塩課故我

朝立法于塩課尤致意焉蓋利者商之所趨必有以利  
之而後樂從非專為利商計也誠以邊陲遐遠轉運  
為艱故開塩課以利之使之見利則趨而糧餉易集  
其為計誠深且遠矣柰何近來更張未當商人憚于  
上納邊儲以之不克夫豈塩課利于昔而不利于今  
哉蓋徒計利而無長久之計故耳洪武初每塩一引

九邊考卷一

三十一

納銀八分求樂間納粟二斗伍升成化間納銀肆錢  
則已重矣猶之可也今每引納銀七錢五分權勢賣  
窩復取銀二錢矣督糧衙門又勸借米一斗矣長蘆  
兩淮兩浙兼搭配支商人一身三路支塩勞費不貲  
况長蘆塩引時值最輕人若不顧所利者惟兩淮兩  
浙耳每引實用銀二兩有奇商人轉販復以市利塩  
價踴貴乃其所也夫正塩踴貴則私塩盛行私塩盛  
行則正塩愈滯亦乃其所也何也

國初竊丁辦塩每引四百斤給上本鈔二貫五百文時

鈔一貫值錢千文故灶丁得實利今鈔一貫不易粟  
數升况無鈔乎乃禁灶丁勿賣私塩是逼之饑而死  
也正統二年令曰貧灶餘塩收貯本場每二百斤官  
給米二斗十三年令曰每餘塩二百斤給米一石蓋  
當時此令雖出米實無措官司徒挾此令以征餘塩  
不能必行此令給民米麥貧灶朝有餘塩夕望米麥  
不得已則先從富室稱貸然後加息償塩灶丁之貧  
此之由也餘塩既歸富室多積水次以便私賣故豪  
民挾海負險見利而不見法禁愈嚴而犯愈多此際

九邊考卷一

三十一

不弭必貽太患不止阻壞塩法而已為今之計莫若  
額塩餘塩皆令商人開中于邊額塩一引許中餘塩  
二引其權俱照先年二百零五斤額塩拆裹以成化  
之例納米而支灶丁歲課其餘塩減半開中半價令  
商與灶丁收買凡一切奸弊皆嚴令禁止如此則商  
人樂從邊陲充實貧灶之餘塩有利而私販不行應  
捕可免矣或者乃曰今之塩課每引七錢五分而尤  
不足如之何其減半也不知塩利因天時人力之所  
共成皆有常數今兩淮歲課七十四萬有零引兩浙

四十四萬有零引山東二十七萬有零引利于官者  
僅有此耳私盜船隻千百其群何月無之此利盡為  
豪徒所有官何利焉苟使餘盜之利盡歸于官雖薄  
收尤多于舊額况商人灶丁彼此樂從不招而集豈  
復有憚于上納者哉

右廣儲蓄

一成化二十年總制余子俊題稱自古命將出師見可  
而進知難而退進退之間非車不可故後世有以武  
到車之走包奴偏廂車之平突厥皆有成效今各邊  
地平車戰為宜大率以萬人為一軍戰車五百餘輛  
每輛用步軍十人駕拽行則繼以為陣止則橫以為  
營車空缺去處以鹿角柵補塞凡戰士器械不勞馬  
馱乾糧不煩自齎若使虜賊合衆對壘彼用弓矢止  
有百步技能我用鎗砲動有三四百步威勢如雷相  
持過久彼將分散捨掠我則隨處起其伏兵或首遏  
其驕橫或尾擊其惰歸前項車營取便策應運無足  
之城策不飼之馬亦備邊至計  
一軍中以火器為重故神鎗火砲佛朗機旋風破之類

號為無敵與余敏肅之戰車巡撫李慶甫之窩弓鏢  
坑總制劉松石之防守水泉百世不能易焉

右利器械

番夷總考

一虜莫強于遼金元之時而莫弱于我

朝始盛于今日夫自我

太祖高皇帝汎掃之後胡裔半留中國入遼沙漠者無幾  
太宗文皇帝又復申北伐之威三犁其庭于是窮荒餘魄  
僅存喙息是以九邊戍卒所湏不過四十萬視宋人

備西夏一路而北戍七十萬蓋倍蓰矣故曰虜莫弱

于我

朝柰何百餘年來生聚既蕃侵噬漸近防禦之畧不可

一日不講也其類有二曰北胡曰西番

北胡種類不一歷代異名夏曰獯鬻周曰玁狁秦漢

曰匈奴唐曰突厥宋曰契丹自漢匈奴盛其弱也烏

桓興漢末鮮卑滅烏桓後魏蠕蠕強其弱也突厥興

唐真觀李靖滅突厥五代及宋契丹復盛其別部小

者曰蒙古曰泰赤烏曰塔塔兒曰克列後蒙古盛燕

併入寇中國代宋稱元國位十四傳天命歸我

國朝元帝遁于朔漢

洪武七年元安定王遣使來朝詔其酋長文為四部  
賜以印誥八年元安定阿端二衛于迤西是年丞相  
苦木子塔力尾等率所部男女五百來歸

詔達赤斤蒙古于迤西萬戶把冊據平涼至是歸附授

平涼衛正千戶部散處開平等縣編為民仍號土

達其仕者選為平涼衛軍二十五年王師追討北虜

遠遁不敢近邊住牧者十年求樂二年因其奉貢封

迤北順寧直義安樂三王宣德脫脫不花為王居沙

漠之北順寧王馬哈木之子脫懽懽之子也先居沙

漠之西北

正統十四年也先入寇獨石至秋勢益猖獗八月三日

上從太監王振計親率六師討之十五日師至狼山上

木主將不識地利遠絕水路我軍焦渴窘促不備俄

而虜騎奄至王師敗績死者盈壑上北狩報至京師

大震

成化七年虜始入套搶掠而去弘治十三年虜首火

篩大舉始入套住牧

正德初北虜小王子弟阿尔禿廝與丞相亦不剌殺

小王子子小王子怒二酋懼四年奔出河套擁却落

萬餘至涼州乞空地安住涼州將官閉門不敢應凡

十餘日始大掠庄堡入西海攻破西寧安定王等族

奪其印誥諸酋散亡據其地住牧九年總制楊一清

令總兵官徐謙帥兵征之虜聞南渡河掠岷岷奔四

川松潘未久復回西海住牧後二酋俱歸順小王子

比徙未幾亦不剌一枝仍遁入西海住牧嘉靖八年

八月阿尔禿廝北渡河出套由寧夏北境入莊浪住

牧九年二月由莊浪入西海與亦不剌女和親亦不

剌女先許嫁小王子至是阿尔禿廝娶為子婦五月

二十六日阿尔禿廝子領衆二萬並所娶亦不剌女

復過寧夏入套

今訪小王子居沙漠之地其屬北有黃毛達子南有

吉囊阿尔禿廝居套東有滿惠三居宣府外西有亦

不剌居西海其餘散達比數酋部落黃毛達子懼吉

囊等酋讐殺不敢南向東自宣府西至甘肅近邊搶

虜者皆言囊筆數部部落

虜中走回人口傳說胡運盛時九部落皆太師統之

太師即華所謂大將也有紀律志不在搶掠後廢太

師以那顏領之那顏即華所謂小官也而差遣日繁

惟台吉領者得免差遣是以諸部落樂為台吉所領

台吉即華所謂宗室也九台吉在孕即爭以為主而

供給其母生即奉歸本營故今之部落多領于台吉

台吉荒淫無節志在搶掠故曰胡運實當其衰也不

知言囊阿爾禿斯亦台吉也近聞各酋多附其東奈

顏革蘭台其西亦不刺皆與之和親所不與者惟女

直耳豈可樂以台吉論乎

西番為關中患自古然矣從申侯而逼遷西周附隗

噐而掾拒東漢唐連吐番直入長安宋失熙河併于

西夏為禍大矣

本朝于附近諸蕃互市茶馬羈縻得法今茶馬已廢雖

未大肆而時入侵擾居人苦之嘉靖已丑西番數至

鞏昌寇掠敵殺官軍焚燒廬舍隴右之民深被荼毒

總制王瓊撫剿並用破若爾籠板尔二族撫定木舍

等七十族其後始定欲求久安之計而茶馬不可不  
復也

西番由哈密入貢者其國不一惟吐魯番強梗弗順

自襲取哈密之後一時瓜沙赤斤苦哈等番衛或為

彼附或徙居甘肅而迤西藩屏已失況今自肅州之

西越四川直抵雲南麓江皆西番而防守之計不可

一日不講也况今北虜尾刺住牧甘肅北山外亦不

刺徙居西海黍食諸番漸有并吞之勢識者恐其勾

連深入如前代吐谷渾之事誠可慮也

皇明九邊考卷一終

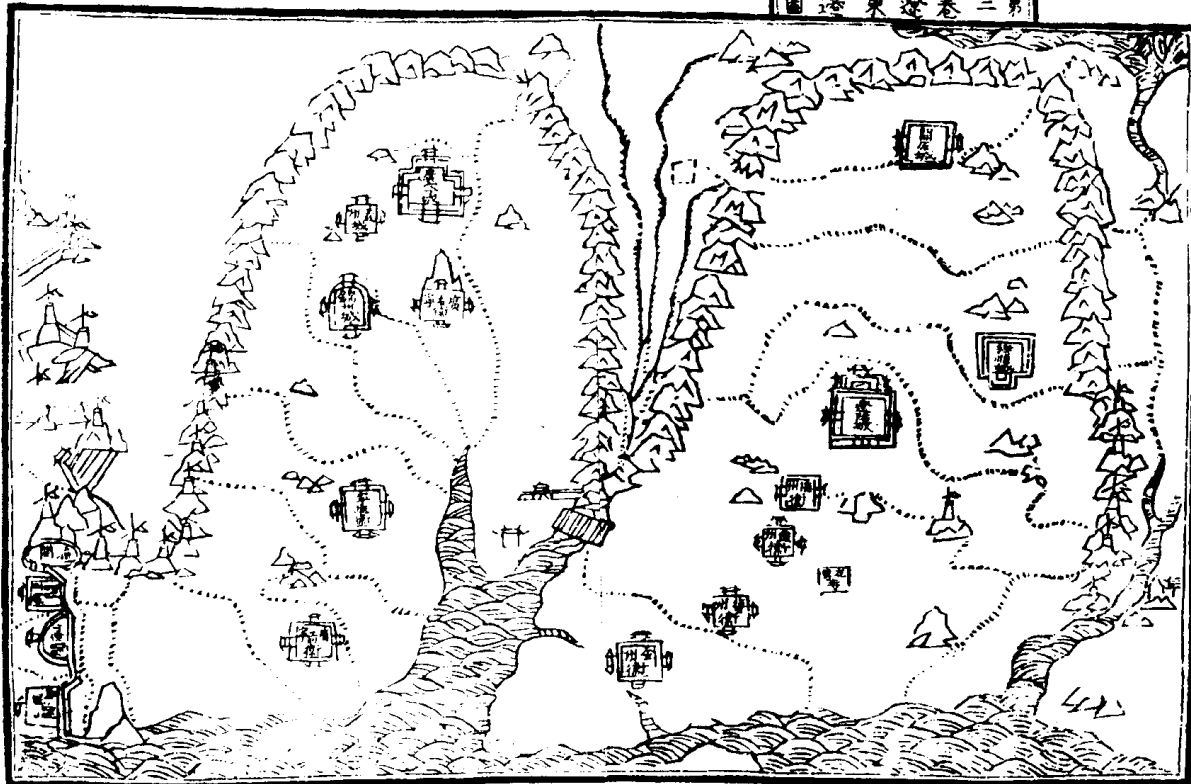

皇明九邊考卷第二

遼東鎮

兵部職方清吏司主事長沙魏煥編集

疆域

遼東古幽營二州舜分冀北暨無間之地為幽州即今廣寧之地分青東北為營州即今遼陽之地東至鴨綠江西至山海關一千四百六十里南至旅順海口北至開元城一千七十里元季時為平章劉益高家奴分據洪武初奉表來歸四年置定遼衛八年改為遼東都司十年革所屬州縣設衛二十五永樂七年于開元遼陽復設安樂自在二州以處內附夷人自湯站抵開元鄰建州毛隣海西野人兀者諸夷而建州為最自開元之北近松花江之山寨夷亦海西種類又北抵黑龍江之江夷而江夷為最自寧前迤東抵開元鄰兀良哈三衛而朵顏為最

山海關六十里至 高嶺驛六十里至  
 沙河驛六十里至 東關驛六十里至  
 曹家莊驛六十里至 連山島驛六十里至

杏山兒驛六十里至

小凌河驛八十里至

十三山驛七十里至

板橋驛七十里至

沙嶺驛八十里至

牛家庄驛九十里至

海州衛九十里至

安山驛六十里至

遼陽城

遼陽驛一百二十里至

瀋陽中衛六十里至

懿路驛九十里至

醫州驛九十里至

開原三萬衛

遼陽驛六十里至

安山驛九十里至

海州衛六十里至

耀州驛六十里至

蓋州衛九十里至

熊岳驛六十里至

五十寨驛九十里至

復州衛九十里至

李蘭驛九十里至

金州衛六十里至

水湯驛六十里至

旅順所

保障考

比隣朔漠而遼海三萬濬陽鐵嶺四衛之統于開原者足遏其衝南枕滄溟而金復海蓋旅順諸軍聯屬

海濱者足嚴守望東西倚鴨綠長城為固而廣寧遼

陽各屯重兵以鎮壓之復以錦義寧遠前屯五衛西

翼廣寧增遼陽山東諸堡以扼東建

遼之保障困于地之迂遠今三分河北數百里遼

陽舊城在馬木葉白雲之間即遼之北京中京地也

自委以與虜進據腹心東西限隔道路迂遠若復其

舊則城堡士馬芻糧可省十之三四

責任考

巡撫都御史一員駐劄廣寧城坐名

勅書

責任防禦虜寇標練軍馬修理城池聽理詞訟區畫

振儲禁革奸弊保障軍民一應邊機軍務須與同事

內外守臣計議停當而行分守守備等官悉聽節制

鎮守太監一員駐劄廣寧城嘉靖十八年五月為星變

事奉

特旨裁革

鎮守總兵官一員駐劄廣寧城坐名

勅書

責任務要仰體

聖明簡任之意撫恤士卒操練軍馬修理城池邊牆墩臺

關防馬市懷柔諸夷保障地方凡事與鎮守太監巡撫都御史協和計議停當而行不許偏執壞事副參以下悉聽節制尤須持廉秉公正已率下以副委任毋得貪殘債事自乖常典

協守遼陽副總兵官一員駐劄遼陽城坐名 勅書

責任務要操練兵馬修理城池撫恤士卒防禦虜寇尤須持廉秉公圖稱委任如或黷貨害下致悞邊務責有所歸

分守開元右叅將一員駐劄開元城坐名 勅書

責任務須用心操練軍馬修理城池督瞭墩臺補葺關堡防禦賊寇凡軍中一應事宜悉聽鎮巡等官節制不許偏執違拗有乖大體尤須廉以律已仁以撫下毋得扶同貪剋貽害地方

分守錦義二城右叅將一員駐劄義州城坐名 勅書

責任務在操練軍馬修理城池防禦虜寇凡事聽鎮巡等官節制尤須持廉秉公撫恤軍士不許徇情貪黷有負委任

遊擊將軍一員駐劄廣寧城坐名 勅書

責任統領廣寧挑選精銳官軍三千員名時常用心操練衣甲器械什物等項俱要齊備遇賊侵犯聽鎮巡官調度即便遇殺必須身先士卒毋或畏縮推避尤須持廉秉公撫恤士卒養其銳氣振揚威武不許貪黷苛刻及縱容頭目人等生事擾害致生嗟怨如悞邊計罪不輕貸

守備寧遠官一員駐劄寧遠城不坐名 勅書

責任操練軍馬修理城池撫恤軍士防禦虜寇凡事悉聽鎮巡等官節制尤須持廉秉公正已率下不許

擅役官軍私營家產以負委任

守備遼陽等處官一員駐劄遼陽城 劄付

責任修葺城堡操練人馬遇有虜寇出沒防禦截殺仍要守已恤軍不許貪刻壞事一應軍情重務仍聽遼陽副總兵節制不許專擅違拗

守備管理開原馬市官一員駐劄開原城 劄付

責任今在開原管理達馬市務在持廉秉公慎重行事所易馬匹俱送鎮巡等官給軍騎操俱不許苛刻有失外夷之心亦不許分毫貪黷營私家如違聽



巡撫巡按等官參奏拿問仍禁約手下通事伴當人等不許生事私將貨物與夷人交易引惹邊釁事發

一體治罪

備禦官一十五員責任俱同見後

一員駐劄錦州城 劄付

一員駐劄義州城 劄付

一員駐劄寧遠城 劄付

一員駐劄浴州城 劄付

一員駐劄金州城 劄付

一員駐劄汎河城 劄付

一員駐劄營口城 劄付

一員駐劄鐵嶺城 劄付

一員駐劄中固城 劄付

一員駐劄開原城 劄付

一員駐劄蒲海城 劄付

一員駐劄撫順城 劄付

一員駐劄瀋陽城 劄付

一員駐劄廣寧鎮城 劄付

一員駐劄廣寧前屯城 劄付

責任務要操練軍馬撫恤軍士修種城堡防禦廣地尤須持廉秉公求稱任使悉聽鎮巡副參遊擊守墩等官節制不許貪酷壞事法不輕貸

軍馬考

本鎮各城堡墩空常操馬步并守墩冬操夏種官在官軍人等共八萬七千四百二員名

常操馬步官軍人等六萬四千二百八十員名

守墩空官軍人等八千六百二十五員名

冬操夏種官軍人等一萬四千四百九十七員名

廣寧前屯城堡墩空操守官軍人等共三千八百六十一員名

常操馬步官軍人等二千九百三員名

守墩空官軍餘丁六百五十八員名

冬操夏種官軍餘丁三百員名

寧遠城堡墩空操守官軍人等五千七百七十五員名

常操馬步官軍舍餘四千三百二員名

守墩空官軍餘丁八百七十員名

冬操夏種官軍餘丁六百三員名

錦州城堡墩空操守官軍人等五千三百六十九員名

常操馬步官軍舍人四千一百員名

守墩空官軍餘丁六百三十四員名

冬操夏種官軍餘丁六百三十五員名

義州城堡墩空操守官軍人等五千六百二十九員名

常操馬步官軍舍人四千四百四十員名

守堡空官軍餘丁七百三十二員名

冬操夏種官軍餘丁四百五十七員名

廣寧右屯本城墩架操守官軍人等四百五十一員名

常操馬步官軍舍人一百三十六員名

守架墩官軍餘丁四十四員名

冬操夏種官軍餘丁二百七十一員名

廣寧城堡墩空操守官軍連舍人等一萬六千三百五

十員名

常操馬步官軍連舍一萬三千六百六十七員名

守墩空官軍餘丁六百七十員名

冬操夏種官軍餘丁二千一十三員名

海州城堡墩空操守官軍人等六千五百七十員名

常操馬步官軍人等四千九十八員名

守墩空官軍餘丁三百七十員名

冬操夏種官軍二千一百二員名

遼陽城堡墩空操守連舍官軍人等一萬七千九百六

十九員名

常操馬步官軍連舍一萬三千六百一十員名

守墩空官軍餘丁一千八百九十四員名

冬操夏種官軍二千四百六十五員名

瀋陽城堡墩空操守官軍人等二千八百六十員名

常操馬步官軍舍人二千四十一員名

守墩空官軍餘丁二百三十九員名

冬操夏種官軍五百八十員名

蒲河城堡墩空操守官軍人等一千二百七十五員名

常操馬步官軍一千八十一員名

守墩空官軍餘丁一百五十員名

冬操夏種官軍四十四員名

撫順城堡墩空操守官軍人等一千七百五十八員名

常操馬步官軍舍人一千三百五十三員名

守墩空官軍二百一員名

冬操夏種官軍二百四員名

懿路城堡墩空操守官軍人等一千七百六員名

常操馬步官軍一千四百三十二員名

守墩空官軍餘丁一百三十八員名

冬操夏種官軍餘丁一百三十五員名

沈河城堡墩空操守官軍人等一千一百六十七員名

常操馬步官軍一千五十三員名

守墩空官軍人等二百二員名

冬操夏種官軍餘丁一十二員名

鐵山嶺城堡墩空操守官軍人等一千六百八十九員名

常操馬隊官軍舍人一千三百三十九員名

守墩空官軍餘丁二百六十員名

冬操夏種官軍餘丁九十員名

中固城堡墩空操守官軍一千五百五十二員名

常操馬步官軍一千三百五十五員名

守墩空官軍一百九十七員名

冬操夏種官軍

開原城堡墩空操守官軍人等八千六百二十九員名

常操官軍舍人七千五百二十八員名

守墩空官軍餘丁八百八十二員名

冬操夏種官軍二百一十九員名

金州城堡墩架操守官軍人等一千七百二十六員名

常操馬步官軍五百九十一員名

守墩架官軍餘丁四百三十五員名

冬操夏種官軍七百員名

復州本城操守官軍人等六百四十七員名

常操馬隊官軍達舍五十一員名

守墩架官軍餘丁四十四員名

冬操夏種官軍五百五十二員名

蓋州本城墩架操守官軍人等二千四百六十四員名

常操馬隊官軍達舍一百二十一員名

守墩架官軍餘丁一百一十八員名

冬操夏種官軍餘丁二千二百二十五員名

馬政

遼東行太僕寺管轄定遼等二十五衛所官軍騎採馬匹

洪武年間開設

本鎮原額馬四萬六千六百六十八匹

牧馬草場有荒熟荒者徵地租銀熟者徵子粒銀二

項銀兩俱本寺徵收以備買馬各邊同

每半年一次將原額見在并倒死馬匹

奏報其倒死馬匹買補不及八分者將把總管隊官住

俸追買完日方許開支銀收本寺以備買馬各邊俱同

遼東苑馬寺管轄牧馬匹

九邊考卷二

十三

永樂五年開設六監二十四苑當年止設永寧一監

清河深河二苑

正統十一年又設復州龍潭二苑至景泰四年裁革

其餘俱未開設今止有永寧一監清河深河二苑專

養孳牧馬匹三年差官查勘一次

弘治二年該太僕寺卿王齋奏于永平府所屬州縣

選取孳牧堪以作種馬一千匹送至山海關着落該

寺差官帶領軍士前來領回作種

開原廣寧二處馬市永樂三年開設收買遼野人女

直馬匹上馬每匹價絹八疋布二十疋後廣寧禁止

天順三年泰寧衛都督革干帖木兒奏復開

錢糧考

山東歲入本鎮夏稅秋糧折布三十二萬疋每疋折銀

叁錢

鈔麥一十八萬石每石折銀一錢五分

花絨七萬斤每斤折銀五分

又花絨六萬二千斤每斤折銀六分

草二十五萬三千五百六十三束有零每束折銀九釐

九邊考卷二

十三

山東鹽運司折鹽布四萬六千六百六十三疋一丈八尺五

寸每疋折銀三錢

永平府鹽鈔折銀九百一十一兩五分三釐

本鎮屯糧二十五萬九千九百九十九石各折不等共折

銀二十萬五千九百六十五兩五釐

年例銀一十五萬兩

額派客兵引鹽銀二萬七千二百二十五兩

補歲用不敷引鹽銀二萬四千一百三十九兩

本鎮本色秋青草三百五十八萬五千二百六十束

邊夷考

一東夷即九夷之地所謂猷夷方夷于夷黃夷白夷赤夷玄夷風夷是也後為朝鮮高句驪女直挹婁新羅百濟伏餘東胡烏桓鮮卑渤海沃沮三韓濊貉日雷安定樂浪玄菟直菴臨屯帶方肅慎靺鞨勿吉高麗北貉契丹孤竹等國歷代兼併不常今所存者惟東有朝鮮東北有女直諸部落西有兀良哈三衛今之邊患三衛為緊女直次之朝鮮無患

朝鮮國在遼陽之東以鴨綠江為界即周箕子封國漢

初燕人衛滿據其地漢末為公孫度所據晉永嘉末

陷入高麗五代唐時王建伐高麗闢地益廣世遣使

朝貢于宋遼洪武二年其主王顥表賀即位以金印

誥命封高麗國王二十五年其主瑤昏衆推門下侍

即李成桂主國事詔從自為聲教更名且遣使請改

國號

詔更朝鮮世相傳襲至弘治初幼弱景泰七年其叔瑒以

讓位請遂封瑒為王自日以來歲時貢猷不絕其國

置八道分統府州郡縣血禮義之邦每貢猷先期報

遼東都司奏請待報方擁兵送來使于遼兵回候歸期復舉兵來接其人多仁柔懼女直等夷故防之也不為患

女直初號女真後臣屬于遼避興宗諱改曰女直即古肅慎地在混同江之東東濱海西接兀良哈南隣朝鮮北至奴兒北海部族散居山谷至阿骨打始大易部建國曰金滅遼都遼海金亡歸元末樂元年野人頭目來朝悉境歸附自開元以北因其部族所居制奴兒干都司一建州毛隣等衛一百八十有四元者

九邊考卷二

十五

隱勉赤等所二十有四其酋長為都督指揮千百戶鎮撫等職給之以印俾以舊俗統厥屬每年一朝貢每貢都督許帶一十五人共一千五百人建州毛隣則渤海大氏遺孽樂住種善緝紡飲食服用皆如華人自長白山迤南可拊而治也海西山寨之夷曰熟女直完顏之後金之遺也俗尚耕稼婦女以金珠為飾倚山作寨聚其所親居之居黑龍江者曰生女直其俗畧同山寨數與山寨讐殺百十戰不休自乞里迷去奴兒干三千餘里一種曰女直野人又一種曰

北山野人不事耕稼惟以捕獵為生諸夷皆善馳射  
雖通職貢時如搶掠居民苦之但較之三衛則少差耳  
兀良哈三衛見薊州邊鎮下自寧前抵喜峯口近宣府  
曰朵顏自錦義歷廣寧至遼河曰太寧由黃泥凹逾  
瀋陽鐵嶺至開原曰伏餘其俗喜偷常入北漢盜馬  
四三人驅數百匹善剽掠即殺人剽髮其髮以  
自剝性貪黠邊人以酒若貨啗之執而殺之茲故韓  
復抄虜無寧時一遭剽劫數十年不入其地遼邊各  
夷惟此最無賴也

卷三

十六

國初分東胡為衛二百有奇兀良哈三衛各置都督二  
羈摩撫馭最上策也分其部落則其弱易以制別其  
種類則其間易以投使之入自為堆各相為戰所謂  
夷狄相攻中國之利也而又為之虛級自都督以及  
所鎮撫在女直一歲一貢在三衛一歲二貢使之款  
戴中國外禦北虜也  
一朝貢夷人賞賜都督段綰六表裏都指揮至鎮撫五  
表裏舍人四表裏散達二表裏所貢馬收于本鎮行

時工部給價每匹六兩女直一年一貢每貢一千人  
三衛一年二貢每貢三百人二項夷人每年來貢者  
一千六百其宴賞之費驛遞之擾可知矣

經畧考

一遼東三面瀕夷一面阻海惟山海一線之路可以內  
通亦形勝之區也其外附者東北則遼州毛隣女直  
等衛西北則朵顏福餘泰寧三衛分地世官互市通  
貢事雖羈縻勢成障蔽是以疆場無逸北之患東北  
諸夷屋居耕食不專射獵警備差緩而西北則竊發  
頗多若大舉入寇則亦鮮矣故遼東夷情與諸鎮異  
要在隨勢安輯處置得宜先事申嚴防守不墮俾恩  
威並立足制其心斯計之上而倖斬論功則第二義也

卷三

十七

開元廣寧並據襟吭金復海蓋頗稱沃野海上自劉江  
之捷倭寇絕跡弘治中曾一見之未及岸而遊若今  
則晏然久矣三岔河南北亘數百里遼陽舊城在焉  
草木豐茂更饒魚鮮自  
國家委以與虜迺遂進據腹心限隔東西守望弗怠道  
里迂遠遼人每憤憤焉成化以來論者率欲截取而

屢作屢輟竟不可行無亦有識者為啓屢邊方之慮乎他如華馬市之森欺糾驗放之抑勒塞請開之旨路禁驛傳之騷擾增墩軍之月給教百姓之儲蓄重制一方者不得不任其責矣見九邊論

一成化初守臣以建州寡弱貪功賞請兵征勦時都御

史陳鉞說太監汪直立功固寵虛張邊警妄奏請師

汪直主于內以撫寧侯朱勇掛印總兵鉞提督軍務

直以便宜生殺陞賞興師致討壯者逃匿惟餘老弱

或殺或虜旋凱敵俘不次陞賞未幾虜以報讐為詞

屢侵邊保捨去男婦文解以殉屯堡屏迹弗克耕種

遼地騷然

一嘉靖十五年巡撫都御史呂經清查屯糧承委者不

善處分衆拂怨遂犯經窘辱百至邊境洵洵巡按御

史曾銑撫定之招集將領申以大義擒首惡數十人

皆坐以死而協從固治事聞于

朝經請成銑陞大理丞起總兵馬永鎮守永歷按各營

簡其精銳為衆倡者取赴軍門聽用而結以恩故法

行而不敢携二邊境始安

一嘉靖十八年軍士以糧賞不及罵驚者鼓噪立城次日黎明時馬永先伏壯丁于城左右乃單騎至城下招呼叛軍數十人下城諭以

國恩及軍法一叛軍提兵向永眾伏兵起遂殺叛軍殆

盡事平旌賞有加見堂稿

一遼之邊陲莫先寧前蓋自紅螺失守與中淪沒退而

濱海一綫之地耳說者欲拓一片石抵檄木衝以廣

屯種茲其小者也夫開元東隣建州海西北隣山寨

江夷西隣福餘太寧自清陽迤西抵鐵嶺營保六十

有三而墩空數百自鎮北迤西抵湯站營堡一十有

八而墩空亦數百蓋其建置之初計小遼大遼東迂

北柴河汎河有警則鐵嶺不南懿路不北開原四戰

之地也自廣寧師行十餘日吉行五七日遼河渾河

三岔新橋之淖潭不計焉若不復南行而直西向由

鎮北抵山海行可五六日并其城堡墩空提重兵以

防功設遊兵以巡警東西合作首尾相應營堡城空

先計而後隨置之策不濟矣攷之木葉白雲之間即

遼之北京中京地也今其城垣廩舍蔬圃碓磨尚存

設警備倭遠可以備管綏急即東南饑饉轉遼東之粟亦足以濟之又畫則疏廣寧火燒橋以達潮河溝引吳家墳污下之水注之則自三岔河可達盤山矣由寧前歷右屯沿剪子河入遼河則河東之粟可達山海矣由黃泥凹自境外入遼河以達開原老米灣則國初運道也茲又拓邊以後事也而說者視為迂談蓋亦弗思爾矣

一分東胡為衛三百有奇自都督以下歲一入

貢論其功而陞賞之方其入貢也守土之臣驗之而入

無敢留難焉比其賞賚之加恒屢其所欲其私相貿易者率寬假之故諸夷恒求貢而其購在我今也不然其來也守邊者索之索之不足則恐詈之其入京也譯者之害如邊臣比其賞賚之錫又不足以償其所欲而九陳乞陞級譯者悉為張主其所欺取猶無厭而可惡所司若部悉因其言以低昂也賂彰威損侮孰甚焉此其故諸夷率易中國而無心於貢無心於貢而後撫諭之說行有撫諭之說則其購在彼矣夫使諸夷以入貢為購中國之威安在哉夫驗貢以



勅爲準也今之勅皆私相貨市非其人之子姓也矣  
遠之則失在我從之則大羊之貪無厭而其斬愈熾  
故其先當求邊臣之有心計威重者悉召諸胡而諭  
之極其真偽而折服之限以年而更易其勅凡入貢  
之數悉準如制其應陞之功邊臣狀上撫按撫按以  
其狀上之

朝廷使司譯者無所與而其賞賚之給貿易之通如先  
朝之厚且信焉則庶幾服其心矣若因循撫諭而有  
且將就何異於養蠱待斃也哉

一遼之諸胡古山戎也昔者中行說之教單于無愛漢  
物所得繒絮皆以馳草棘中使木檟弊壞以示不如  
旃裘之堅善也得漢食物皆去之以示不如醢酪之  
便美也是故匈奴日強不能制焉今之東胡則不然  
得尺綺丈帛則寶愛之其富者華服錦繡金珠雜飾  
以靡麗相高貧者垂涎睥睨專事偷盜以赴市故馬  
市交關互以名馬易錦綺數十尺獲餅餠藍酒之勞  
其甘若飴此侈其心以棄其所長實我中國之利也  
往者連長家之死數十百人徒手就戮去而復來如

魚之思餌鳥之思食雖間之使去未能也故善馭之  
者謹互市之交易可不戰而馴擾之此賈生三表五  
餌之餘技耳今誠得人而理之取楮朋銀以市馬歲  
可得萬餘匹即軍人無馬驗給而入其值餘以克太  
僕寄養騎操不數年馬可登息矣乃率以紕薄短小  
之物詒之欺其不見而襲取之威之以勢而擅奪之  
失其心者數矣而又利歸貪猾禍隱疆場善觀變者  
覩之於未萌是故可易而忽之哉

一維遼之東南崇山大海海有島流之民聚其間者曰  
島民聚於萬山之間者曰流民是皆四方亡命流徙  
自食其力而罔知官府之法者置而不問則無以浼  
天下之群而有意外之虞繩之以法則是激以賈禍  
也故爲之清查爲之保甲爲之解發爲之類編差銀  
皆求以治之而卒無底於成此其勢有所不能而處  
之無其方也夫茲地也其在前代至繁庶也其半爲  
朝鮮比界及夫遼金爲郡邑者幾二十餘今以流移  
之人散處其中而無所統屬之是能保其恒晏然哉  
是故設憲臣以撫治立州縣以分治隨其居止俾之

保伍聯什曠以三數年治其役與有司等則其人安  
土而樂生安土樂生而後刑罰教化加焉即不得已  
而籍兵供役數十萬衆可集矣

一朝鮮在我

朝爲不侵不叛之臣自湯站抵遼陽六百餘里皆連營  
野宿故東胡時出劫掠乃設鳳凰城以防衛之或乃  
潛通互市相誘盜竊守者又爲需索抑勒得無損威  
重耶沿江流民耕牧壓境時有移文置之不省又非  
樂天宇小之義矣嗚呼具楚之爭起於採桑女子天

下之事未有始於織微者也

遼有苑馬寺統監圍以蓄牧有行太僕寺司簡閱以  
蓄馬立法之意未始不善也積習漸久曠廢益滋兩  
寺之卿并除陞轉動以年計其政多委之他司縱使  
當其任者日日而治之事事而度之所謂孳牧之房  
寡印烙之肥瘠率多陳迹故事轉相虛應存乎其名  
焉耳矣間有豪傑之士剔洗而振作之類網斷領隨  
手剝落而又侵官生事之誘興此無他上下相習而  
窮不能變也若少變其法以原官量兼憲職苑馬駐

盖州兼理東南流聚之民大僕駐開原兼領東夷應  
機務九朝貢互市攻守芻粟之政皆責成之而與其  
便宜是謂不易局而勝不變市而理斯固安危之機也

一先王聯萬民以比其情于是有井田之政敦其死徙  
出入守望疾病焉於是乎安土重遷而公私戮力管  
子之以內政制兵也使之夜戰聲相聞畫戰目相及  
夫然後可以威敵可以安民可以使之不崩不流不  
淨不戕夫然後可以教令之爲將領爲都指揮子孫  
聽襲他衛故遼北無世族而遼陽多大家夫是之故

多亂政土官復其力故奸人得影射而衛所多逃匿  
夫是之故多亂民亂政則上欺亂民則下欺居常且  
有悔而况禦外虜哉若檢勘改襲外移之家勒歸原  
衛若伍則可以聯其情而厚積其群不渙而情同  
聖人樂以使民之道也土官復其家若干而以其若  
干役重藏匿投托之罪則政無頗僻而輕重適均均  
其役而愛同先王奉三無私以治天下也嗟夫是豈  
獨遼爲然哉見東成錄

圖 遼州副卷三第

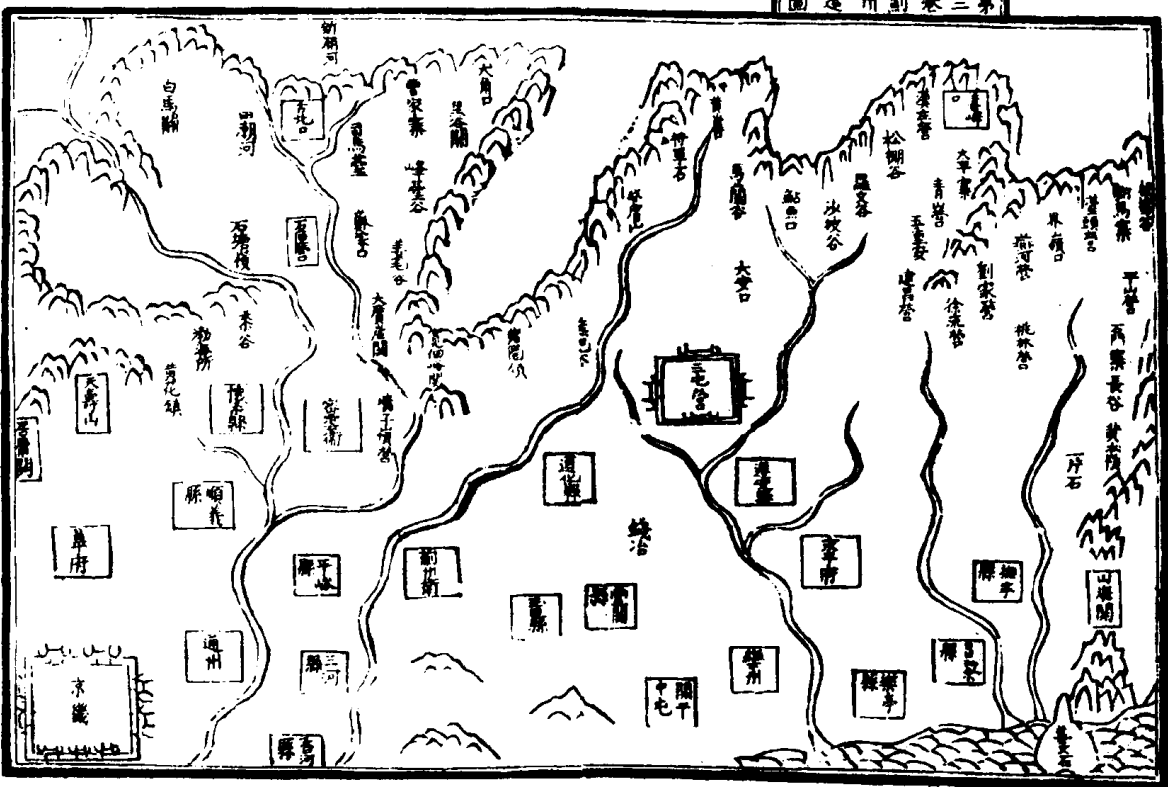

皇明九邊考卷第三

薊州鎮

兵部職方清吏司主事長沙魏煥編集

疆域考

薊州一邊拱衛

京師密邇

陵寢比之他邊尤重三屯營居中為本邊重鎮東至山

海關三百五十里西至黃花鎮四百五十里我

太祖高皇帝驅逐胡元乃即古會州地設大寧都司營也

等衛外山連絡與遼東宣府東西並列為外邊命魏

國公徐達于內西自古北口東至山海關增修關隘

一道為內邊

神謀遠矣未樂初因兀良哈三衛部落內附乃徙大寧都

司于保定置營屯等衛于順天以大寧全地與之今

止守內邊邊人謂外邊山勢連亘千里山外撤江環

繞誠自然之險也北虜不敢內侵三衛者以此今棄

此而守內邊失地險矣

會同館六十里至

順義縣七十里至

密雲衛六十里至 石匣堡六十里至

古北口

會同館九十里至懷柔縣

會同館八十里至昌平州

會同館五十里至 榆河驛五十里至

居庸關

會同館四十里至 通州潞河驛七十里至

三河縣七十里至 薊州漁陽驛六十里至

陽樊驛二十里至 玉田縣四十里至

永濟驛四十里至 豐潤縣三十里至

義豐驛七十里至 七家嶺驛六十里至

永平涿河驛六十里至 盧峯口驛六十里至

撫寧榆關驛六十里至 山海關

薊州漁陽驛六十里至 石門驛六十里至

遵化驛五十里至 三屯營七十里至

喜峯口

保障考

東至山海關西至黃花鎮為關寨者二百一十二為

營堡者四十四為衛二十二為守禦所三設分守叅

將五于燕河營太平寨馬蘭谷密雲縣黃花鎮以管

攝營堡謂之關設守備都指揮五于山海永平遵化

薊州山河以管攝衛所謂之營設總兵官一員于三

屯營以總鎮為關設于外所以防守營立于內所以

應援本相須也後關獨當其害營但肆為觀望嘉靖

十八年巡撫都御史戴金題後該本部復仍如舊制

更相防守

責任考

巡撫都御史一員駐薊州城坐名 勅書

責任與遼東同

鎮守總兵官一員駐薊三屯營城坐名 勅書

責任務在操練軍馬督修邊城內防奸宄外禦賊寇

凡事須與鎮守內臣并巡撫都御史計議停當而行

不許偏執已見三路分守守備等官悉聽節制尤須

持廉秉公圖副重任

巡按山海關監察御史一員坐名 勅書

責任該兵部題

准都察院差御史二員東路自山海關起至古北口止西

路自居庸關起至龍泉關止各另請

勅分按前去往來公同該關口鎮守守備等項內外官員

巡視點閱官軍修理墩臺等事邊務如遇守關旗軍

人等告訐事情就彼問理其軍衛有司遇有詞訟干

礙守關旗軍應令提對者通行解送巡關御史處問

理明白發落不許擅自拘提有礙守把關隘若干問

軍職徑自具

奏區處差去御史一年一替又該本院奏

准巡關御史及內外鎮守等官遇有關城邊牆低薄即便

督令官軍上緊如法修砌務要經久堅完軍器損壞

隨即照數修補鮮明鋒利此外另有防守長策亦從

設法增置候一年滿日會同鎮守守備官員畫圖貼

說各另具

奏及呈本院仍仰續差御史查究中間若有首延歲月

虛應故事不行着實修理奏補者不拘內外鎮守守

備等官雖有陞調通行指實奏

定奪果有公勤幹濟盡心邊務者備開功蹟具名

上陳量為旌擢

整飾天津兵備副使一員駐劄天津衛城不坐名 勅書

責任令其專在天津滄州二處往來住坐其所管地

方自天津起至德州止并河間滄州軍衛有司衙門

悉聽管轄務要往來巡歷操練軍馬修理城池禁革

奸弊督捕盜賊問理刑名兼管河道德州河間軍衛

已有守備專一管理操練本官不必遠地干涉但係

事干盜賊者仍要與德州河間守備并分守通州等

處都指揮事干河道者亦要與兼管巡河御史并工

部管河郎中俱協和計議停當而行毋或偏執仍聽

經該巡撫都御史即制其河間等衛安插土達須要

嚴加鈐束撫恤關防及照所屬軍衛詞訟最多各該

官員如有貪財生事害人不職等項違法者輕則量

情懲治重則叅奏掣問本官尤須持廉秉公正已率

下以振風紀以副委任如或不職責有攸歸

整飭密雲兵備副使官一員駐劄密雲城不坐名 勅書

責任專管密雲黃花鎮一帶邊備營寨操練軍馬修

理城池并求平等衛所及沿邊薊州密雲迤東等州

縣軍衛詞訟除一應奸弊仍於薊州居住此事千  
軍機須呈稟鎮巡官處置與內外分守官同計議  
而行

整飭霸州兵備副使一員駐劄霸州城不坐名 勅書

責任該管州縣衛所天津迤北直抵鄆縣止霸州文

安大城保定同安東清東武清縣武清衛鄆縣查

河寶坻縣營州中前屯衛梁城守禦千戶所俱其所

屬專在霸州駐劄提督各州縣分境內軍衛衙門各

該官吏操練官軍民壯修理城池緝捕盜賊聽理詞

訟禁革奸弊一應地方事宜小則從宜處置大則奏

請施行各該軍衛有司官員如有貪殘不職害民致盜者

參奏擊問仍聽巡撫官節制

分守密雲參將一員駐劄密雲城坐名 勅書

分守馬蘭谷參將一員駐劄馬蘭谷城坐名 勅書

分守太平寨參將一員駐劄太平寨城坐名 勅書

分守燕河營參將一員駐劄燕河營城坐名 勅書

以上四分守責任同務在操練軍馬修理城池督瞭

墩營防禦賊寇九軍中一應合干事宜悉聽鎮巡官

節制尤須廉以律已公以處事仁以恤下用副委任  
如或貪黷債事貽患地方

國典具存難以輕貸

建昌營遊擊一員駐劄建昌營城坐名 勅書

責任將建昌營官軍三千員名內挑選英銳精加訓

練以作其氣善為撫恤務得其心如遇本營并隣境

報有賊情即便依期統領相機勦殺不許逗遛誤事

輕率寡謀仍聽鎮巡官節制尤須持廉秉公正已率

下如或貪殘債事法不輕貸

分守通州地方參將一員駐劄通州城坐名 勅書

責任令其前去通州至天津迤北一帶地方修理城

池操練軍馬撫安人民關防奸宄禁捕盜賊兼管上

下半年馬快船隻仍聽巡撫都御史節制務須持廉

秉公毋得貪黷貨利非奉

朝廷明文一軍不可擅差一錢不可擅用務期人安盜息

以副委任按季仍將已未獲盜賊從實開報以憑查考

守備山海關官一員駐劄山海關城不坐名 勅書

責任操練軍馬修理城池斷絕隘口防禦賊寇訪察

奸細仍聽鎮巡等官節制其收掌關門鎖鑰驗放客商文引之類照依始初原定舊例并聽本部委官主之本官止是隨同行事不得偏私撓越如或貪贖貨利害害下人刁難客商法難輕貸

天壽山太監一員坐名 勅書

責任

天壽山係

祖宗陵寢所在今命爾與都指揮共管領各衛官軍在於

本山守備操練軍馬保障地方固守城池務在器械

鋒利盔甲鮮明遇有賊寇相機剿捕毋或纖毫怠忽

爾仍提督內外官員人等一體照護

陵寢常川洒掃潔淨巡視山林樹木仍照榜例禁約毋得

縱人砍伐遇有墻垣損壞隨即修理樹木枯槁之處

務要以時補栽仍躬自往來看驗恒加敬慎不許陵

此科擾剋害及侵占軍士防廢兵備如違責有所歸

守備黃花鎮尚衣監太監一員坐名 勅書

守備黃花鎮官一員駐劄黃花鎮城不坐名 勅書

責任不許輕率妄舉尤須持廉秉公正已率下務使

盜息民安斯稱委任

守備涿州官一員駐劄涿州城不坐名 勅書

責任務在嚴督所屬涿鹿興州中屯等四衛并涿州

一州良鄉房山二縣查照本部先年擬奏事宜操練

軍馬編立火甲緝捕盜賊關防奸宄務要秉公正已

恤下使盜息民安斯稱委任軍衛有司一應事務悉

聽提督處置官軍敢有抗違有司視非統屬怠忽悞

事聽本官指實參奏究問仍將已未獲盜賊按季奏

報以憑稽考捕盜之外不許干預民事及貪贖貨利

事發罪不輕貸

守備

天壽山官一員駐劄昌平州城不坐名 勅書

責任保障

山陵固守關隘操練軍馬修理城池防禦賊寇一應合行

事宜須與提督

山陵太監計議停當而行尤須持廉秉公正已率下毋得

貪贖害人自干

憲典

守備束寧地方官一員駐劄永平府城 劄付

責任令其操練軍馬修理城池保障地方仍聽劄州

鎮巡等官節制

守備遵化地方官一員駐劄永平府城 劄付

責任務在操練軍馬修理城池關防奸宄緝捕盜賊

掌管夜巡銅牌門禁鎖鑰尤須持廉秉公求稱任使

不許假公營私害下人自速罪戾

守備劄州地方官一員駐劄劄州城 劄付

責任務要操練軍馬固守城池緝捕盜賊辦理庶務

及掌管門禁鎖鑰夜巡銅牌尤須廉以持已公以處

事仁以恤下用副委任如或貪暴法不輕貸

守備三河地方官一員駐劄三河縣城 劄付

責任守備前項地方專管三河等縣與營四衛并梁

城一所九事悉聽巡撫都御史節制務要用心操練

軍馬修理城池關防奸細緝捕盜賊尤須持廉秉公

圖副委任如或貪殘廢事法難輕違

軍馬考

劄州永平山海密雲等處沿邊關營操守官軍舍餘民

人五萬三百七十一員名

實在馬步官軍四萬五千二百二十六員名

事故官軍五千一百四十五員名

永平山海等處關營操守官軍舍餘民人三萬八千六

十九員名

實在官軍舍餘民人三萬四千八百二十八員名

事故官軍舍餘人三千二百四十一員名

密雲古北口等處關營操守官軍一萬二千三百三員名

實在官軍一萬三百八十九員名

事故官軍一千九百一十四員名

錢糧考

劄州一鎮官軍馬匹每歲該支數目

糧四十六萬八百餘石

料豆六萬七千五百餘石

草四十萬三千餘束

官員布絹折鈔銀二萬餘兩

軍士該支冬衣綿布一十二萬一千六百餘疋

綿花絨六萬六千三百餘斤



山東河南北直隸司府起運本鎮錢糧數目

夏稅秋糧麥豆三萬四千五百八十八石二斗八升

布一十三萬三千九百疋

綿花八萬一千五百斤

絹二千五疋

海運兌軍米二十四萬石本色十萬石折色一十四

萬石

民屯軍屯折色草并秋青草一百五十四萬八千五

百一十束共折銀二十一萬六千九百六十兩零夏

稅秋糧本色絹一千一百四萬九千二百餘石草九

萬七千六百八十四束

本鎮鹽引原無額派

本鎮原無年例銀兩

邊夷考

朵顏三衛

在外邊之內內邊之外元元良哈之地即

古會州也東西千里南北倍之洪武二十一年元裔

東夷遼王會寧王朵顏元帥府元帥各差人來朝求

樂詔以其地置泰寧朵顏福餘三衛每衛建都督二

朵顏衛左都督花當今襲者曰華蘭台右都督朵兒

干今襲者曰拾林字羅泰寧都督二今止一人曰把

班福寧都督二今無止都指揮一曰打都三衛惟朵

顏日衆朵顏惟花當日衆把班打都拾林字羅皆為

彼制馭今考華蘭台子孫為都指揮者二曰脫力曰

哈哈赤為正千戶者四曰華字來曰幹惟曰把兒都

曰伯華為舍人者曰打哈等最多每歲朝貢二次共

六百人惟幹兒古道兒撒只兒他魯渾脫桶阿土魯

罕脫桶阿克庫把禿刺大同脫罕等諸夷俱在牆

子嶺古北口白馬關以西至黃花鎮境外住牧專肆

搶掠自不朝貢邊人謂華蘭台把班華字來打哈脫

可諸酋狡譎而打哈之子倘字來尤猛悍同類畏之

生齒日繁衣食不給下臣下叛為我邊患恐與北虜

連合勢難阻禦防守之計不可一日不講也

經畧考

一自來論薊州邊者皆謂外邊山河並險內邊城堡踈

夷外邊直而近內邊曲而遠從

國初長久之計惟在驅三衛復舊制以守外邊若事勢

難為乃守內邊必從邊人長計據險要修墻堡墩墩軍益邊糧以嚴防守其庶幾矣

一內邊東自龍井關起西至黑谷關止邊城磬折計陸百里夷地一區可田千頃乃在腹裏外有橫山一帶止百五十里相連高峙窺見內地虛實弘治間張都御史差指揮薛亮帶夜不收出邊將外橫山踏勘圖本甚詳若從其計修築外口橫山一帶不惟我據其險有地可耕且以守六百里之人堡移之守百五十里豈不省且便哉又據致仕叅將周楫稟議橫山一

帶獲為我軍架砲之所山外撒江經流真自然之險

見巡撫都御史張漢疏據把總指揮薛陽呈

一內邊山雖斷續險處亦多但山外技緣易上山空水道處所每年雖修壘二次皆碎石乾砌遇水則衝虜過即平其何以守近年都御史戴金出邊巡視欲將山外可攀援之處墜崖削壁山頂以內嚴令禁長林木峯巒仍燒磚補砌山口水道使連亘如城險不可踰亦如陝西各邊之制更添墩堡以備防守此亦至計

一查東邊墩軍每堡多者不過數十人少者僅得二三

人軍士單弱莫此為甚欲撥補加增查得各衛官軍除通涿武清等衛額有京班差操其餘衛分各已選補邊堡在衛守門者多係老幼操守者止存餘丁所留正軍不過局匠數人而已况宜大各邊在墩官軍之糧倍于在衛惟此邊墩軍之糧與守衛者無異安土者人情之常既無鼓舞之利誰肯棄父母妻子而樂為守邊哉

足邊糧弘治間坐派本處邊倉支放官軍甚便今各倉廢壞俱赴薊州密雲昌平等處支糧或一二百里或三四百里守候往返動經數日每遇支糧寨堡一空偶有邊警其何以禦况薊州倉每歲所入僅足終歲之用而密雲昌平二倉尤為空乏各軍有至三四月不得支糧者至于官俸百戶上半年每月止折銀四錢二分下半年每月止折銀三錢二分迨加至指揮使上半年每月一兩三錢一分下半年每月八錢八分按月支給猶為不足必待半年之後加利揭借所得幾何欲其不削軍士固守邊圍胡可得哉

見巡撫張漢疏

一求樂置立三衛令其每年朝貢二次每次每衛各貢  
往來互市求為藩籬遼東宜府自此隔涉擊撲絕矣  
正統以前夷心畏服地方寧謐但令都指揮或都督  
於喜峯口密雲等處鎮守驗放別無多官後土木之  
變頗聞三衛為也先鄉導乃命都御史鄒來學經畧  
之此後因而添設太監叅將等官而夷情亦變詐不  
同然尚未敢顯言為寇也弘治中守臣楊友張璠因  
燒荒掩殺無辜邊塞遂起正德以來部落既蕃朵顏  
獨盛陽順陰逆累肆侵噬花當則旁求添首把兒孫  
深入虜掠動稱結親迤北恐嚇邊方叅將陳乾魏祥  
俱以重兵前後陷沒他可知矣故三衛夷情難與往  
日例論禍機所伏不待智者而知黃花鎮擁護  
陵寢京師後門今兵多逃亡止餘二百河間等衛之戍空  
名無實單弱極矣議者謂更當增戍而關外田可募  
為兵此一策也古北口潮河川俱稱要害而潮河川  
殘元避暑故道尤為虜衝作橋則涉沙難立為壘則  
漲水易淤都御史洪鍾雖曾設有關城勢難孤守今  
須每川大建石墩數十令其錯綜宛轉不礙水路庶

幾可以久乎喜峯口三衛入貢之路撫賞諸費又累  
軍丁近聞取諸馬場子粒似矣建昌營自裁革內臣  
之後以其兵多于燕河營乃復添設遊擊甚為紕繆  
夫遊擊之名謂居中乘便兩面馳擊也今偏在東隅  
其謂之何矧東去燕河營將止五十里西去太平  
寨叅將止六十里不為贅員且掣肘乎愚嘗謂薊鎮  
在今當重其事權總兵須與掛印同巡撫駐薊州遊  
擊駐三屯營若燕河馬蘭密雲三叅將則仍舊而以  
太平寨併入建昌為一叅將則庶乎體統正而緩急  
有濟矣且設關于外所以防守立營於內所以應援  
今關營提調既分為二則關獨當其害營但肆為觀  
望耳假令營之提調即司所直之關責有攸歸其復  
將誰護又本鎮額兵原少隘口甚多除分戍之外消  
耗之餘所在單弱言之寒心是故存留京操之士益  
募土著之兵設險修關嚴烽遠謀選將練兵足食明  
法曲突徙薪之計不可一日不講也俱見九邊圖論  
一國家設六邊以馭胡唯開元歷興中大寧抱紅螺跨  
獨石以達諸宣府自宣大迤西直抵甘肅勢如率然

首尾相接天設之險而創造之艱也永樂初有渡江之役元良哈効順遂以興中大寧與之掣大寧都司于保定于是紅縲白雲之地因而失險退守錦義寧前喜峯三屯密雲白羊以達居庸自是宣府左臂受衝盧龍後背偃僕遼之繫吮傾硬

諸陵亦時警嚴烽候矣夫不復與中大寧則寧前一扼地耳自湖河川喜峰口以窺盧龍則樂平驛然矣自黃花白羊則

諸陵震驚矣宣府之外藩圍之日杌也言而至此未嘗不嘆其失之之易而惜其復之之難也當是鎮者其高念哉

第四卷宣府邊圖

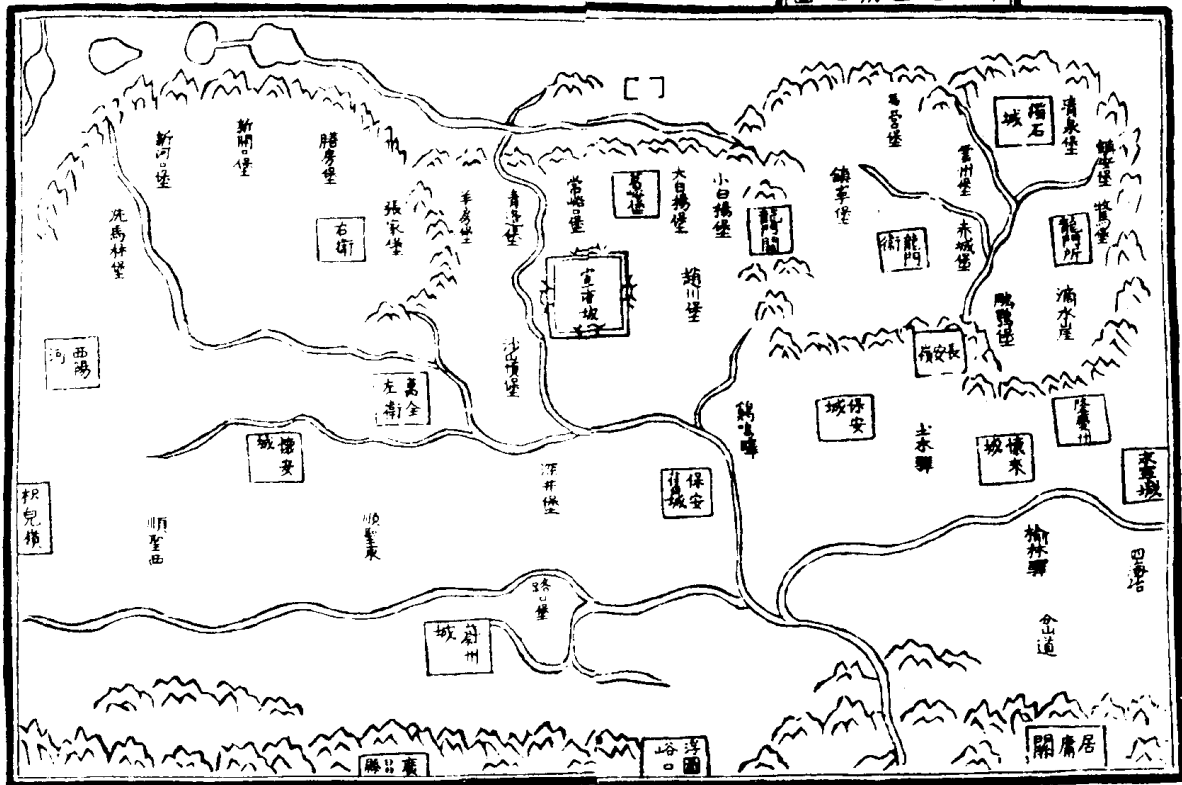

宣府鎮

兵部職方清吏司主事長沙魏煥編集

疆域考

宣府古冀州之城秦為上谷郡漢以下或為縣或為州五代石晉時入金遼為宣德宣化州元改名宣寧尋為宣德府淪沒于夷狄異域者蓋四百餘年我

太祖高皇帝驅胡元而一天下盡徙其民于關內號其地

為宣府置萬全都司其地東據黑山南距紫荆關西

據松兒嶺北據西高山東南距居庸關西南盡順聖

川西北跨德勝口距野狐嶺東北據獨石廣四百七

十里袤八百六十五里

居庸關三十里至 岔道二十里至

榆林驛三十里至 懷來衛三十里至

土木驛四十里至 保安衛二十里至

鷄鳴驛六十里至 宣府城六十里至

萬全左衛六十里至 懷安衛六十里至

天城衛六十里至 陽和城

宣府西北八十里至萬全右衛

西南二百五十里至蔚州

迤東一百里至獨石城

東北二百里至龍門關

東南二百里至隆慶州

居庸關五十里至隆慶州

八十里至永寧衛

一百四十里至四海冶

一百六十里至保安州

保障考

洪武二十六年始置萬全都司于鎮城統衛一十九

外分五路東路所統永寧城懷安城隆慶州城保安

城南路所統順聖州西城東城蔚州城廣昌城西路

所統萬全左右衛懷安洗馬林北路所統獨石馬營

赤城雲州龍門衛城長安鎮中路所統葛峪大小白

陽常峪青邊趙州六堡成化初增羊房堡俱鎮城耕

牧之所設兵戍守五路各設參將一員營堡緊要處

各設守備一員以嚴邊防宿以強兵統以主將監以

內外重臣遠為朔方一巨鎮焉

成化二十一年總督都御史余子俊親自踏勘過宣

府小邊東西長七百三十三里該用墩三百五十八座

擺合要害見有墩八十九座該修墩二百六十九座

責任考

巡撫都御史一員駐劄宣府城坐名 勅書

責任與遼東同

鎮守大監一員駐劄宣府鎮城嘉靖十八年五月裁革

鎮守總兵官一員駐劄宣府鎮城坐名 勅書

合九邊考卷四

三

責任務要操練軍馬修理城池督瞭墩臺防禦賊寇

撫恤士卒保障居民凡一應邊務須與鎮守大監巡

撫都御史計議停當而行尤須持廉秉公正已率下

仍要振揚軍威制服虜寇以副委託或有因循借事

責有所歸

協守副總兵一員駐劄宣府鎮城坐名 勅書

責任務要協同操練軍馬修理城池督瞭墩臺補葺

邊堡防禦賊寇保障居民凡一應邊務須與鎮守大

監總兵官巡撫都御史計議而行不許偏執違拗本

官尤須持廉秉公正已率下以副委託

遊擊將軍二員俱駐劄宣府鎮城坐名 勅書

責任同務要選定遊兵精加訓練以作其氣善為撫

恤以安其心遇本鎮并隣境報到賊情依時統衆相

機截殺不許輕率寡謀逗遛誤事尤須持廉秉公正

已率下如或貪殘憤事法難輕貸

分守北路獨石馬營等處左叅將一員駐劄獨石城坐

名 勅書

分守東路懷安永寧等處右叅將一員駐劄永寧城坐

合九邊考卷四

四

名 勅書

分守西路萬全右衛等處左叅將一員駐劄萬全右衛

城坐名 勅書

分守南路順聖蔚廣等處右叅將一員駐劄順聖川西

城坐名 勅書

責任同務要操練軍馬修理城池墩臺等項遇警身

先士卒凡遇軍中一應合行事宜須與本處分守內

臣計議停當而行仍聽鎮巡官節制尤須廉以律已

公以行事不許貪贖財物尅害下人恣肆安逸廢弛

武備

國典俱存難以輕貸

分守中路葛峪堡等處左參將一員駐劄葛峪堡地方

坐名 勅書

責任提督本路守備并所屬六堡餘同前四分守

守備倒馬關官一員駐劄倒馬關地方不坐名 勅書

守備紫荆關官一員駐劄紫荆關地方不坐名 勅書

守備浮圖峪官一員駐劄浮圖峪地方不坐名 勅書

守備蔚州城官一員駐劄蔚州城地方不坐名 勅書

守備獨石城官一員駐劄獨石城地方 劄付

守備馬營堡官一員駐劄馬營堡地方 劄付

守備赤城堡官一員駐劄赤城堡地方 劄付

守備龍門衛官一員駐劄龍門衛地方 劄付

守備龍門所官一員駐劄龍門所地方 劄付

守備雲州堡官一員駐劄雲州堡地方 劄付

守備長安嶺官一員駐劄長安嶺地方 劄付

守備鵬鵠堡官一員駐劄鵬鵠堡地方 劄付

守備柴溝堡官一員駐劄柴溝堡地方 劄付

守備隆慶州官一員駐劄隆慶州地方 劄付

守備懷來城官一員駐劄懷來城地方 劄付

守備懷安城官一員駐劄懷安城地方 劄付

守備保安新城官一員駐劄保安新城地方 劄付

守備保安舊城官一員駐劄保安舊城地方 劄付

守備未寧城官一員駐劄未寧城地方 劄付

守備萬全左衛官一員駐劄萬全左衛地方 劄付

守備萬全右衛官一員駐劄萬全右衛地方 劄付

守備張家堡官一員駐劄張家堡地方 劄付

守備新開口堡官一員駐劄新開口堡地方 劄付

守備新河口堡官一員駐劄新河口堡地方 劄付

守備西陽河堡官一員駐劄西陽河堡地方 劄付

守備洗馬林堡官一員駐劄洗馬林堡地方 劄付

守備順聖川東城官一員駐劄順聖川東城地方 劄付

守備順聖西城官一員駐劄順聖西城地方 劄付

守備四海冶官一員駐劄四海冶地方 劄付

守備廣昌所官一員駐劄廣昌所地方 劄付

守備葛峪堡官一員駐劄葛峪堡地方 劄付

責任同務要操練軍馬整頓器械修理關隘墩堡防禦賊寇保障軍民一應合行事宜須與同事官員公同計議停當而行仍聽撫按官員節制尤須持廉秉公正已恤下圖副委任如或貪殘債事罪有攸歸

河南領春秋班宣府備禦官二員俱駐劄宣府鎮城不坐名 勅書

責任管領上班下班官軍往迴經行去處嚴加鈐束本等關支糧草之外不許恃強作踐人田禾砍伐人樹木占宿人店舍多買人貨物拐帶人口奸淫人

婦女奪用人車輛等項亦要善加撫恤不許分毫科擾亦不許縱容逃竄有誤邊機如違事發一體重罪

到邊之日仍聽鎮巡官調撥若是下班回司九比較事故官軍馬匹等項聽於公堂排設公座與同軍政官協和比較以濟軍務其休息官軍行令所屬每月初一日點視一次以防遠出有悞上班本官果能不易初心仍聽本部推舉別項重用今次所領

勅旨直至官有更代方纔更換不許每以奏請換給以致煩瀆

軍馬考

一本鎮并各路城堡原有操備馬步及新增招募官軍舍餘土兵壯勇兵五萬八千六十二員名

實在官軍人等五萬四千九百九員名

事故官軍人等三千一百五十三員名

本城原有常操馬步并新增招募官軍一萬六千四百四十五員名

實在官軍一萬六千四百二十五員名

事故等項官軍人等二十員名

西路分守左叅將所屬萬全右衛等一十二城堡原有馬步并招募官軍一萬三千七百六十一員名

實在官軍一萬二千五百四十五員名

事故等項官軍二百一十六員名

北路分守左叅將所屬獨石等八城堡原有常操馬步官軍一萬二千八百九十七員名

實在官軍一萬九百六十八員名

事故等項官軍一千九百二十九員名

東路分守右叅將所屬未寧等六城堡原有常操馬步



官軍六千二十五員名

實有官軍五千六百一十二員名

事故等項官軍四百一十三員名

南路分守右叅將所屬順聖川等五城堡原有常操馬

步官軍舍餘土兵壯勇四千八百五員名

實有官軍人等四千四百四十四員名

事故官軍人等三百六十一員名

中路分守左叅將所屬葛峪等七堡原有常操馬步并

新增召募官軍四千一百二十七員名

實有官軍三千九百一十三員名

事故等項官軍二百一十四員名

紫荆并隘口原額馬步官軍舍餘五千八百八十六員名

見操馬步官軍三千一十五員名

下班休息并農種官軍舍餘二千八百七十一員名

常守馬步官軍一千五十七員名

實有馬步官軍一千九百五十八員名

事故等項官軍九十九員名

備禦官軍九百八十九員名

實有官軍九百七十六員名

事故官軍一十三員名

騎操并馱鎗馬四百九十二匹

本關原額馬步官軍舍餘三千六百六十三員名

見操馬步官軍一千三百六十六員名

下班休息并農種官軍舍餘二千二百七十七員名

常操馬步官軍九百六十六員名

備禦官軍四百員名

騎操并馱鎗馬四百一十二匹

冬隘口原額馬步官軍二千二百四十三員名

見操官軍一千六百四十九員名

下班休息官軍五百九十四員名

常守官軍一千六十一員名

實有官軍一千二十七員名

事故官軍三十四員名

備禦官軍五百八十八員名

騎操并馱鎗馬八十四匹

浮圖峪口原額官軍八百二十二員名

見班官軍五百一十六員名

下班休息官軍三百六員名

常守官軍二百一十六員名

實有官軍二百七員名

在邊軍九名

備禦官軍三百員名

實有官軍二百九十九員名

事故退回衛官一員

騎操并馱鎗馬八十四匹

倒馬關原守關隘口官軍舍餘民壯弓兵五千八百一

十三員名

常守官軍舍餘弓兵二千五百五十七員名

備冬官餘一千九百五十九員名

備冬六個月民壯一千二百九十七名

備禦騎操馬一百三十四匹

本關原額官舍餘軍舍弓兵二千二百八員名

常守官軍舍餘弓兵一千九十一員名

備冬守操舍餘一千一百一十七名

龍泉關原額馬步官軍餘丁民壯一千二百員名

常守馬步官軍餘丁二百二十四員名

備冬官餘八百四十一員名

備冬民壯一百三十五名

各隘口原額馬步官軍民壯弓兵二千四百五員名

常守馬步官軍一千一百四十五員名

備冬民壯一千二百四十名

弓兵一百二十名

本鎮原額馬四萬五千五百四十三匹正德元年起至

十六年止六次共領過馬二萬八千一百四十四匹

馬價銀五萬兩以後年分未經清查

錢糧考

山東山西河南北直隸歲入本鎮

夏稅秋糧共五十四萬七千四百八十七石七斗每石

折銀壹兩內粟米二萬石每石折銀八錢

折布一十八萬九千六百一十八疋大約每疋折銀

叁錢

綿花絨三萬七千五百斤大約每斤折銀八分

草七十萬束大約每束折銀七分

本鎮屯草四百四十三束大約每束折銀一分

戶口食鹽鈔折銀一萬一千七百九十二兩八錢零

年例銀八萬兩

額派客兵引鹽銀二萬六千六百兩

補歲用不敷引鹽銀八萬九千四十五兩

河東運司鹽價銀八萬兩

本鎮屯糧六萬二千三百二石

草一十五萬六千一百八十六束

團種糧五萬三千一百石

草五萬三千七百餘束

邊夷考

北虜固留罕哈爾填三部常在此邊住牧兵約六萬與朵類諸夷為隣同留部下為營者三大酋滿惠王領之罕哈部下為營者三大酋猛可不郎領之爾填部下為營者一大酋可都留領之入寇無常近來套虜亦同此虜入寇

經畧考

宣府漢上谷郡也

國初常忠武王破虜于漢北即元之上都設開平衛守

之置八驛東則涼亭沈河塞峰黃崖四驛接大寧右

北口西則桓州威虜明安隰寧四驛接獨石

太宗文皇帝三犁虜庭皆自開平興和萬全出入嘗曰滅

此殘虜惟守開平興和太寧遼東甘肅寧夏則邊境

可永無事矣後太寧既以與虜興和亦廢而開平失

援難守宣德中乃徙衛於獨石棄地蓋三百里土木

之變獨石八城皆破雖旋收復而宣府特重矣今邊

人謂獨石不如開平險隘可守

一宣府山川糾紛地險而狹分屯建將倍於他鎮是以

氣勢完固號稱易守然去京師不四百里鎖鑰所寄

要害可知北路獨石馬營一帶地雖懸遠然南阻長

安領虜難徑下中路之葛峪大白陽青邊諸堡西路

之柴溝洗馬林萬全諸城南路之東西順聖皆稱虜

衝邊警屢至馬東路永寧四海冶及龍門所則三衛

窺伺之地而四海冶上通開平大路下連橫嶺兒又

要地矣易曰王公設險以守其國今考塞垣所據險

亦幾盡第時異勢殊有不可不為之經畫者若曰補  
長峪城鎮邊城之募軍重浮圖峪插箭嶺之防守留  
茂山衛京操之士以益紫荆築李信屯交界之堡以  
固兩鎮此豈容已乎

一宣府之兵素稱敢戰矣何近年參將都勳出邊燒荒  
遇虜二十騎而潰關山王經前後陷沒此猶可諉也  
若滴水崖郭舉之叛及諸軍告糧而譟則漸不可長  
况伊邇大同耳目習染可不慮哉是故有撫綏之將  
而後有節制之兵有節制之兵而後有疆圉之固籌

宣府者此其大計矣

按邊儲一節員外楊守謙所論蓋得權宜之術附見于  
後以備一時參考云守謙曰嘗謂弘治中宣府各城  
粟羨之積多至有六七年者少亦不下二四年今則  
止數月耳倉廩僅存瓦礫場地鞠為茂草或勢家佃  
以為業然則飽歌騰槽之勢安得而復見哉邊鎮敵  
壤亦至此極矣頹

國威靈僥倖無事使遇也先大篩之變將何以待之司  
國計者不可不深長思也宣府至京師僅三百餘里

有必不得已之事則它運之策可行也此蓋

先朝所已試者亦一時拯溺救焚之方云又按邊軍月  
餉法曰折色者六月本色者六月在邊者折銀七錢  
在內者折銀六錢又曰本折間文此諸邊之通例也  
然春夏之月禾稼未登粟價騰踊邊臣苦於蓄積之  
未多也則固與之折銀秋冬之月粟價稍平倉廩稍  
積則始與之本色當其騰踊也銀一錢或止易粟六  
七升或四五升是一月折銀猶不及半月之粟如之  
何其不饑而疲且至死也欲責其死綏之節不亦難

哉說者謂宜于歲例之外每鎮發銀十餘萬兩遇大  
熟之歲則於歲例招買之外糴粟六七萬兩中熟亦  
糴三四萬兩俱別儲之每春夏粟價騰踊若歲例之  
粟尚足支持者勿動惟騰踊之甚不可支持者借丈  
二三月秋熟之後即於歲例內招買者補償仍別儲  
之如此則士得實惠而所省亦且數倍即有重大虜  
患徵發旁午緩急亦有所濟矣此誠今日之急務而  
司國計者所當講求云俱見九邊論  
一宣府順聖川東城有隘口三其一丁寧口其二鰲魚

口其三水峪口成化十九年虜賊從西陽河枳兒鎮  
 進到于東城大肆搶掠俱從前項隘口經行往來兩  
 三月方靖今議每口須築一墩就可阻截見余肅教奏疏

九邊考卷四  
 十七

第五卷大同邊圖

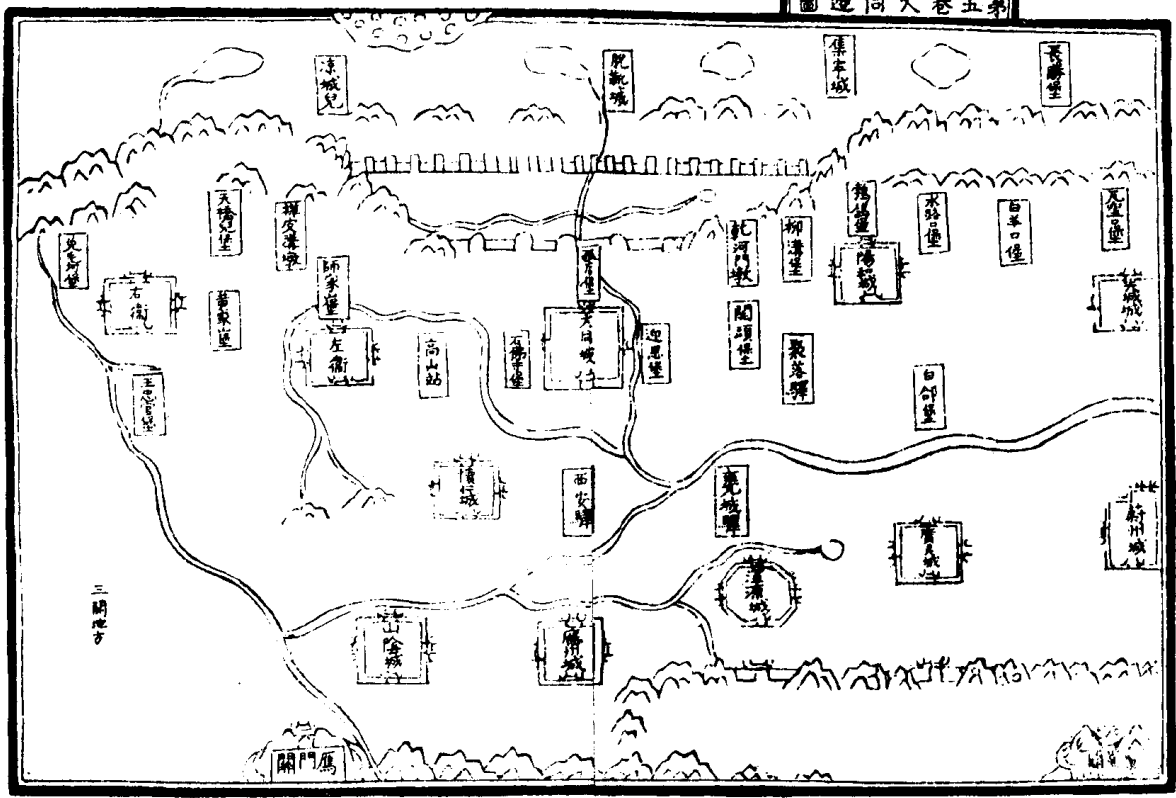

大同鎮

兵部職方清吏司主事長沙魏煥編集

疆域考

大同古雲中地東至枳兒嶺西至平虜城川原平衍

無山設險故多大舉之寇初設大同府分封

代王外分東中西二路北設二邊拱衛鎮城西之平虜

威遠中之右衛水口等處皆稱要害蓋虜南犯朔應

諸城必窺之路也東則天城陽和為虜人順聖諸路

之衝北二邊供壞虜至直抵鎮城况虜在套中平虜

西近老營堡虜繞出套便涉其境故大同稱難守焉

天城衛六十里至 陽和城六十里至

聚落驛六十里至 大同城六十里至

高山站六十里至 大同左衛六十里至

威遠衛六十里至 平虜衛六十里至

井平城六十里至 朔州城

保障考

大同鎮城高拱完固內設山西行都司管轄東西二

路一十五衛所鎮守總兵一副總兵一遊擊將軍二

坐營官一統領本鎮并河南春秋二班輪戍官軍東

西北三路各設分守參將一員以守一路設守備都

指揮一十七員以守一方北去鎮城九十里舊為二

邊又九十里為大邊各牆堡連絡以限邊夷後兩邊

俱壞嘉靖十八年復築弘賜鎮川鎮邊鎮虜鎮河五

堡于二邊內去鎮城五十里五堡添設守備五員弘

賜堡居中復添設分守參將一員屯兵戍守以漸脩

築則大邊可復授鎮守者當留意焉

成化二十一年總督都御史余子俊踏勘過大同小

邊東西長五百里該用墩二百一十座擺合要害

見有墩五十六座該脩墩一百五十四座

責任考

巡撫都御史一員駐劄大同城坐名 勅書

責任與遼東同

鎮守太監一員駐劄大同城嘉靖十八年裁革

鎮守總兵官一員駐劄大同城坐名 勅書

責任操練軍馬修理城池督瞭墩臺防禦虜寇撫恤

士卒保障居民凡一應戰守機宜須與鎮守巡撫內  
外官員計議停當而行尤須持廉秉公正已率下振  
揚兵威制禦戎虜以副委託如或詢私債事責有所  
歸

協守大同左副總兵一員駐劄大同城坐名 勅書

責任會同主將操練軍馬修理城池督瞭墩臺防禦  
虜寇撫恤士卒保障居民凡一應戰守機宜須與鎮  
守巡撫內外官員計議停當而行尤須持廉秉公正  
已率下以副委託如或偏執違拘害人債事責有所

歸

分守大同東路地方左叅將一員駐劄陽和城坐名

勅書

分守大同西路地方右叅將一員駐劄平虜城坐名

勅書

責任同用心操練軍伍無事則修理墩臺撫恤士卒  
遇警則領兵截殺防禦賊寇仍聽鎮巡等官節制尤  
須持廉秉公正已率下圖稱委任毋或贖貨債事自  
貽罪戾

分守大同中路地方右叅將一員駐劄大同右衛城坐名  
勅書

責任管轄大同左右并威遠三衛仍舊右衛駐劄餘  
同上

分守大同北路地方右叅將一員駐劄弘賜堡坐名

勅書

嘉靖十八年正月該提督尚書毛伯溫題為創立五  
堡以嚴邊防事添設

責任在弘賜堡駐劄統轄弘賜鎮州鎮邊鎮虜鎮河

五堡務要推心置人正已率下撫恤得宜操練有法

固保城垣防禦虜寇地無橫占家有樂業斯稱委任

仍聽撫鎮等官節制毋得贖貨債事自貽罪戾

大同遊擊將軍官二員俱駐劄大同城坐名 勅書

責任同將選定遊兵精加訓練以作其氣善為撫恤  
以安其心如過本鎮并隣境報有賊情依期統兵相  
機截殺不許逗遛失候輕率寡謀尤須持廉秉公正  
已率下如或貪殘債事法難輕貸

大同鎮城中軍坐營官一員駐劄大同城坐名 勅書

責任操練軍士整飭戎務防禦虜寇撫恤士卒凡事  
俱聽鎮巡官節制尤須持廉秉公以副委任如或貪  
贖債事法不輕貸

守備靈丘城地方官一員駐劄本城 劄付

責任督率土兵火甲常川哨守務要約已禁利彌盜  
安民毋得貪山澤之產開財貨之源自羅法網決不  
輕恕

輕恕

守備陽和城地方官一員駐劄陽和城 劄付

守備大同左衛城地方官一員駐劄本城 劄付

守備大同右衛城地方官一員駐劄本城 劄付

守備威遠城地方官一員駐劄本城 劄付

守備平虜城地方官一員駐劄本城 劄付

守備朔州城地方官一員駐劄本城 劄付

守備天城城地方官一員駐劄本城 劄付

守備應州城地方官一員駐劄本城 劄付

守備井坪城地方官一員駐劄本城 劄付

守備廣靈城地方官一員駐劄本城 劄付

守備渾源城地方官一員駐劄本城 劄付

守備懷仁城地方官一員駐劄本城 劄付

守備山陰城地方官一員駐劄本城 劄付

守備馬邑城地方官一員駐劄本城 劄付

守備聚落城地方官一員駐劄本城 劄付

守備高山城地方官一員駐劄本城 劄付

責任用心操練軍馬鋒利器械嚴謹烽燧修葺城堡  
撫恤軍士防禦虜寇保障居民圖稱任使如或貪瀆  
不職法難輕貸

守備弘賜堡地方官一員駐劄本堡 劄付

守備鎮川堡地方官一員駐劄本堡 劄付

守備鎮邊堡地方官一員駐劄本堡 劄付

守備鎮虜堡地方官一員駐劄本堡 劄付

守備鎮河堡地方官一員駐劄本堡 劄付

以上五堡嘉靖十八年五月添設

責任同務要推心置人正已率下撫恤得宜操練有

法保固城垣防禦虜寇地無橫占家有樂茶斯稱委

任仍聽撫鎮等官節制毋得贖債事自貽罪戾

管領河南春秋班官軍大同備禦官二員不坐名 勅書



責任與宣府春秋班同

軍馬考

本鎮并各路城原操及新添設弘賜等五堡馬步官軍

舍士兵壯勇五萬九千九百九員名

實有馬步官軍人等五萬一千六百九員名

常操官軍四萬八千七百五十員名

冬操夏種舍餘士兵壯勇二千八百五十名

事故官軍人等八千二百九十七員名

一馬隊官軍舍餘士兵四萬七千六百七十一員名

實有官軍人等四萬二千三員名

常操官軍四萬一百五十員名

冬操夏種舍餘士兵一千八百五十三名

事故官軍人等五千六百六十八員名

一步隊官軍舍餘士兵壯勇一萬二千二百三十五員名

實有官軍人等九千六百六員名

常操官軍八千六百九員名

冬操夏種舍餘士兵壯勇九百九十七名

事故官軍人等二千六百二十九員名

天城城守備

部下官軍四千六百三員名

陽和城守備

部下官軍四千五十九員名

廣靈城守備

部下官軍四百員名

渾源城守備

部下官軍五百八十一員名

靈五城守備

部下官軍四百員名

應州城守備

部下官軍九百六十六員名

懷仁城守備

部下官軍六百三十八員名

山陰城守備

部下官軍三百二員名

左衛城守備

部下官軍五千一百九十二員名

右衛城守備

部下官軍六千三百二員名

威遠城守備

部下官軍二千二十三員名

平虜城守備

部下官軍二千四百七十六員名

井坪城守備

部下官軍一千七百五十四員名

朔州城守備

九邊考卷五

九

部下官軍三千四百七十一員名

馬邑城守備

部下官軍二百八十六員名

本鎮原額馬四萬六千九百四十四匹正德七年起至

十四年止七次共領過馬一萬九千匹馬價銀二十

一萬五千兩以後年分未經清查

錢糧考

本鎮歲入糧料布花本鎮屯糧屯草及京運年例通共

銀七十七萬五千一百八十八兩七錢五分

山西布政司起運

夏稅秋糧料二十九萬一千四百七十五石每石折

銀一兩

夏稅稅糧折布一十八萬二千五百疋每疋折銀叁錢

綿花絨八萬斤每斤折銀八分

馬草二百四十四萬四千八百五十束每束折銀八分

河南布政司起運

小麥九萬六千石每石折銀四錢

本鎮屯糧一十二萬七千七百二十一石大約每石折

九邊考卷五

十

銀八錢

屯草一十七萬六千四百一十一束秋青草三十七

萬二百一十束大約每束折銀三分

京運

年例銀七萬兩

例鹽七萬斤

邊夷考

比虜哈喇真哈連二部常在此邊住牧哈喇真部下為

營者一大酋把吞罕奈領之兵約三萬哈連部下為

營者一大酋失喇台吉領之兵約二萬入寇無常  
來套虜出套亦同此虜入寇

### 經畧考

國初驅逐胡虜築內外二邊墻各屯軍牧守膏腴可耕  
稼餉亦足後俱失守棄為虜地嘉靖初巡撫都御史  
張文錦議築五堡於內邊為耕守計誠是也委參將  
賈鑑徙城中居人從事而初以威時重遷者效尤甚  
肅遂殺鑑鼓譟附虜文錦招摅之繫官旗于獄叛軍  
復殺文錦輔臣建議撫之每軍仍賞銀三兩始定議

九邊考卷五

十一

者謂撫叛則可賞叛則非此所以開後日之隙也五  
堡遂已由是虜寇內侵無虛歲十八年總督尚書毛  
伯溫議復築五堡令本邊軍民欲徙者聽人皆樂從  
而五堡成堡外墻塹一新虜不敢近但人稀無積糧  
耳苟能招摅充積使內邊固外邊以漸而成大同無  
憂矣

嘉靖十年大同再變以軍驕不制效尤往昔故也調  
度方嚴遂殺主將總兵李瑾破獄擁罪犯黃鎮為將  
招達虜犯邊

朝議推桂勇為總兵勇以計擒首惡七人擄死過半七人

家衆驚入殺勇家口一十六人惟勇僅免叛軍閉城

不下時計有引威寧海子水灌城者差兵部主事楚

書同工部郎中從事時戶部郎中詹榮在內知叛軍

有求解意密示書入書單騎入城誘把總指揮楊林

馬昇擒叛首以獻時輔臣張孚敬懲往年賞叛之失

議必征推卻勇總兵直抵鎮城下總制劉源清兵亦

至勇不受總制計殺南郊市民殆盡城中洶洶書遣

二將官至劉郃營語昇林計取免死牌回城昇林擒

九邊考卷五

十二

送首惡數人大兵始退城中方定朝議遷昇于湖廣

林于福建撫其衆命侍郎黃瑄往按罪狀瑄劾劉

繫獄久之後遇詔免

一鎮兵累叛不靖雖往昔釀成亦兵衆故也議者謂于

五堡東西空處各設一鎮城以城中兵分鎮鼎立則

防禦備而調度易亦一策也

一說馭叛兵須察各營強悍為衆倡者取赴軍門施不

測之恩結為心腹則衆叛自定此總兵馬永行之于

薊州邊東者也

一近年大同總兵無如梁震震收虜中逃田人口養為家丁者數百與之婚娶授以鞍馬器械使出境與虜同處見虜勢弱即斬首以歸自是虜不敢近邊者數年而邊軍懾服不敢驚驚此大同故事也

凡邊考卷五

十三

第六卷三關圖

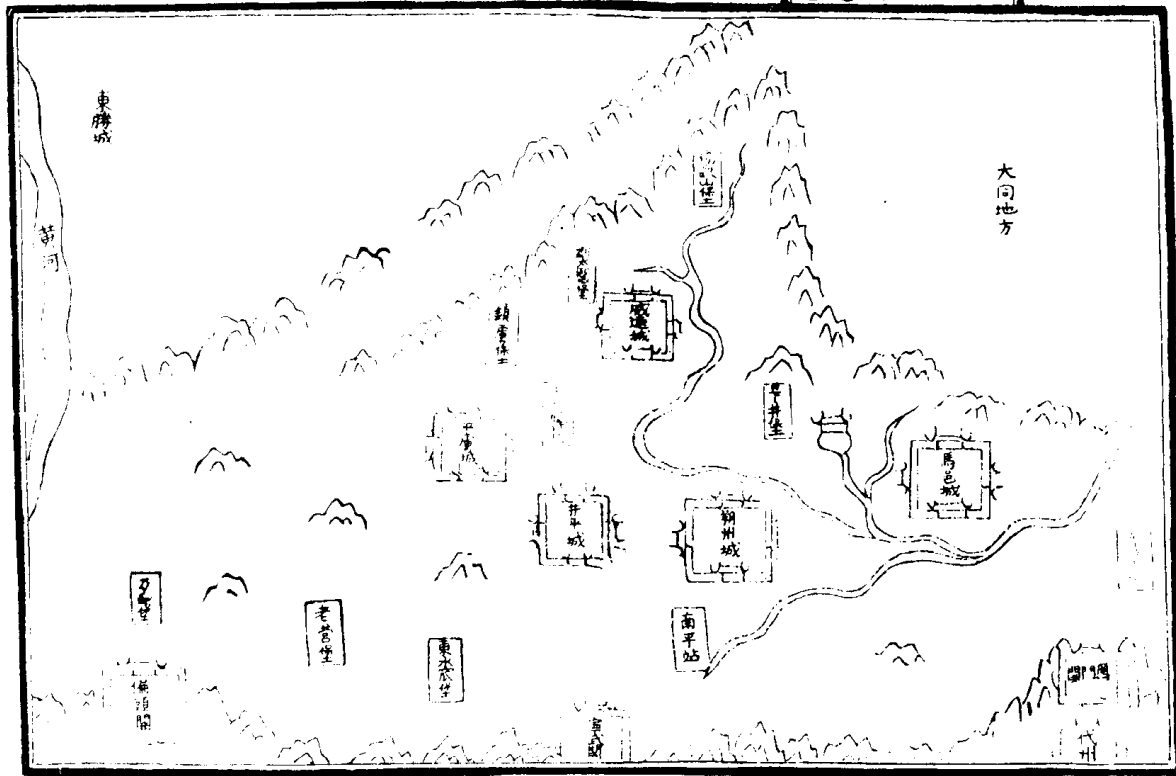

三關鎮

兵部職方清吏司主事長沙魏煥編集

疆域考

偏頭寧武鴈門自西迤東三關並列西盡黃河東岸東抵大同西路雖太原北境要害之地與真定相為唇齒非惟山西重鎮而

畿輔之地安危係焉况達官達舍多安置真保河間等

府子孫世受

九邊考卷六

國恩臣服効力固無他志但同本源性習尚在勢終與

合故三關疆域所係非輕與宣大並稱重鎮

大同城一百二十里至 應州城六十里至

山陰縣八十里至 鴈門關

山陰縣七十里至 馬邑縣四十里至

朔州城八十里至 寧武關

朔州城一百五十里至 偏頭關九十里至

灰溝營二十里至 黃河榆林界

保障考

黃河東北舊有東勝城與大同大邊與和開平相聯

通為一邊外狹內寬復設偏頭寧武鴈門三關十八

隘口于內以為重險往年東勝開平能守三關未為

要害正統以來東勝開平俱失三關獨當其衝時無

住牧之虞防守尚易弘治十四年以後虜住套中地

勢平漫偏頭關逼近黃河焦家坪娘娘灘羊圈于地

方皆套虜渡口往來蹂躪歲無虛日保障為難今三

關要害雖同偏頭尤急十八隘口雖同胡峪口陽古

石破口尤急河岸渡口雖同娘娘灘太子灘尤急先

年以山西巡撫住劄鴈門關內代州總兵住劄偏頭

關又各設守備一員以備調度嘉靖十九年胡虜克

斥三關不能禦近議于朔代之間設重臣一員總督

宣大三關亦如陝西固原之制

又按三關東十八隘口又東紫荆關又東居庸關山

勢連亘貫天設之險為

京師近藩往年紫荆居庸可踰而今不可踰者以其

增築脩鑿之工多而其險備也使今之三關亦如紫

荆居庸胡馬敢深入乎故今之急務惟在備三關之

九邊考卷六

險擇將帥覓壯勇積芻糧以整正深入之門戶庶山西定而畿輔之地無警矣

責任考

巡撫都御史一員駐劄山西省城坐名 勅書

責任巡撫山西地方兼提督鴈門寧武偏頭三關兵

備嚴督各關操練軍馬整理器械脩築城池墩臺關

堡兼督糧儲遇有緊急賊情即便相機遏殺凡一應

軍中邊務須與副總兵公同計議停當而行守備兵

備等官悉聽節制無事之日仍回山西巡撫腹裏地

九邊考卷六

三

方撫安人民隄防賊盜督令各屬修飭武備不許廢弛

鎮守山西副總兵一員駐劄偏頭關坐名 勅書

責任常在偏頭關駐劄遇有緊急督率官軍相機捍

禦其操練軍馬修理城池等項公事仍與巡撫都御

史公同計議而行尤須持廉秉公正已率下振揚兵

威制服虜寇如或因循債事責有所歸

管理鴈門寧武偏頭三關整飭兵備提調倉糧山西按

察司副使一員駐劄代州不坐名 勅書

責任管理鴈門寧武偏頭三關整飭兵備操練軍馬

修理城池監督糧草兼理軍民詞訟

整飭潞安兵備帶管分巡冀南道山西按察司副使一

員駐劄潞安府不坐名 勅書

責任專在潞安府駐劄整飭戎務督理城池操練兵

快緝捕盜賊帶管冀南道分巡聽理詞訟糾察奸弊

分巡河東兼理該道兵備整理處置一應軍馬錢糧山

西按察司僉事一員駐劄平陽府城不坐名 勅書

責任不妨分巡事務兼理該道兵備整飭處置一應

軍馬錢糧西接陝西關隘約束各屯營軍舍餘丁管

九邊考卷六

四

轄各該地方問理詞訟稽察奸弊操練兵馬脩理城

池遇有盜賊生發就便督調軍民官兵相機勦捕

整飭岢嵐等處兵備山西按察司僉事一員駐劄岢嵐

州不坐名 勅書

責任今於岢嵐州駐劄照舊管轄石州隰州岢嵐州

寧鄉縣興縣嵐縣臨縣交城縣等州縣及新設三岔

五寨等處守備附近河曲保德等處禦冬官軍皆聽

統攝操練兵馬固守城池遇虜寇侵犯即便調操官

軍民兵相機戰守保障地方仍理詞訟禁革奸弊倘

有盜賊生發即督令撲滅查照撫按等項所擬與門兵備將地方分任責成自八角以上屬在鴈門兵備自三岔迤南屬本官

總督紫荆等處關隘并提調真保等府屬州縣山西按察司副使一員駐劄易州不坐名 勅書

責任易州駐劄往來提督紫荆龍泉倒馬浮圖居庸等關閱視關隘點查人馬問理刑名禁革奸弊并真保定二府各屬州縣及順天府所屬宛平涿州山西

廣昌靈丘等州縣軍衛有司衙門俱聽提調仍於前項隣近州縣衛所內揀選精壯軍餘民壯處給官馬器械令各該巡捕軍民職官管領就在本處如法操練遇有盜賊生發量數調取就委巡捕官或另選謀勇指揮等官統率併力勦捕仍聽巡撫保定等府都御史節制事有干涉巡撫順天等府及山西各都御史者一體呈請施行

山西鴈門等關遊擊將軍一員駐劄老營保堡名 勅書  
責任務要將選定遊兵精加訓練以作其氣善為撫恤以安其心如遇三關并隣境各鎮有警統兵應援

截殺不許逗遛失候輕率寡謀尤須持廉秉公正已率下如或貪殘債事法難輕貸

守備代州兼提督鴈門關管一員駐劄代州地方不坐名 勅書

守備軍武關地方官一員駐劄本關不坐名 勅書

守備偏頭關地方官一員駐劄本關不坐名 勅書

以上三守備責任務要撫恤士卒操練軍馬修理城池整飭關隘督瞭墩臺防禦虜寇仍聽鎮巡并副總兵官節制尤須自持廉介公道行事如或貪殘害人決不輕貸

守備八角堡地方官一員駐劄本堡 劄付

守備三岔城地方官一員駐劄本城 劄付

以上二守備責任同務要操練兵馬脩理城池保障居民不許生事壞法仍聽撫鎮官節制

守備神池堡地方官一員駐劄本堡 劄付

守備武寨堡地方官一員駐劄本堡 劄付  
以上二守備嘉靖十八年九月該巡撫山西都御史陳講題為慎重邊疆以保安地方事添設

責任同務要正已率下推心置人撫綏得宜操練有方保固城堡防禦虜寇仍聽撫鎮等官節制

管領山西春秋班大同備禦官一員不坐名 勅書

責任與宣府春秋班官同

軍馬考

本鎮代州鴈門寧武偏頭三關并八角三岔五寨神池老營等堡及備冬河曲保德等處常操輪操并冬操夏種禦冬馬步官軍舍餘共二萬七千五百四十七員名

實有官軍舍餘二萬二千九十三員名

馬隊常操并備冬官軍共一萬一千七百二員名

步隊常操輪操冬操夏種禦冬官軍舍餘一萬三百九十一員名

事故等項官軍舍餘五千四百五十四員名

代州常操輪操并冬操夏種官軍舍餘三千二百四員名

實有官軍舍餘二千四百九十六員名

馬隊官軍九百五十員名

步隊官軍舍餘一千五百四十六員名

事故等項舍餘六百八員名

鴈門關常操冬操夏種官軍舍餘一千二百一十員名

實有官軍七百六員名

馬隊官軍一百二十五員名

步隊官軍舍餘五百八十一員名

事故等項旗軍舍餘五百四員名

寧武關常操輪操并冬操夏種官軍舍餘六千二百三十一員名

十一員名

實有官軍舍餘五千四百九十六員名

馬隊官軍一千九百二十八員名

步隊官軍舍餘三千五百六十八員名

事故等項官軍七百三十五員名

偏頭關常操輪操并冬操夏種及禦冬官軍舍餘一萬二百六十五員名

二百六十五員名

實有官軍舍餘七千一百二十四員名

馬隊官軍四千四十九員名

步隊官軍舍餘三千七十五員名

事故等項官軍舍餘三千一百四十一員名



八角堡常操官軍一千四百三十七員名

實有官軍一千三百一十二員名

馬隊官軍一千四十九員名

步隊官軍二百六十三員名

事故等項官軍一百二十五員名

三岔城實有常操官軍五百四員名

馬隊官軍二百一員名

步隊官軍三百三員名

神池堡常操官軍八百二員名

實有官軍七百九十六員名

馬隊官軍五百二十五員名

步隊官軍二百七十一名

事故軍人六名

五寨堡常操官軍八百二員名

實有官軍七百九十九員名

馬隊官軍五百二十五員名

步隊官軍二百七十四名

事故軍人三名

老營堡常操官軍一千九百六十六員名

實有官軍一千八百九十二員名

馬隊官軍一千八百員名

步隊官軍九十二員名

事故官軍七十四員名

禦冬河曲保德等處常操輪操并冬操夏種官軍舍餘

一千二百二十六員名

實有官軍舍餘九百六十八員名

馬隊官軍五百五十員名

步隊官軍舍餘四百一十八員名

事故等項官軍舍餘二百五十八員名

馬政

山西行大僕寺洪武年間開設管轄山西都司所屬太

原左等一十二衛所并山西布政司所屬州縣驛官

軍民社土兵騎操孳牧馬驃驢并駒

三關原額馬九千六百六十五匹正德五年起至十二

年止二次關過馬九百匹馬價銀參萬兩以後年分

未經清查

錢糧考

本鎮糧草皆山西布政司供給與固原事體同

九邊考卷六

十一

邊夷考

北虜亦克罕一部常住牧此邊兵約五萬為營者五  
曰好城窰罕兒曰克失旦曰卜爾報東營曰阿兒西  
營曰把即阿兒入寇無常近年虜在套中以三關  
為出入之路直抵山西地方搶掠

嘉靖十九年秋虜酋吉囊擁衆數萬由偏頭等關入  
寇太原大掠居民而出零賊亦為鄉兵所殲二十年  
秋前虜復由本關入直抵平定州叅將某甲被害居  
民殺虜者無數山西自來被達虜之慘未有過于此矣

九邊考卷六

十二

經畧考

嘉靖二十年五月該兵部題該巡按御史譚學題訪  
得虜酋俺答阿不孩等盤據河東日以秣馬礪鋒為  
事往往問訊關中去來諸路殆無時忘情侵寇去年  
七月分投肆犯諸邊金帛子女滿載歸途狼貪易熾  
虎噬難窮十二月復由原路前至朔州等處仍要犯  
山西及保定等地方以隆冬水滑不能拔緣而去今  
春二月又在沿邊住牧方由大同右衛平虜衛二邊  
拆口而入撫鎮等官即行堵截屢犯屢挫不得驅攘

伏機隱禍宜先預防其要在於添設大臣一員竊惟政在得人權貴專一宣大偏關勢猶甚盛義關休戚然一遇有警因地方兵馬單弱而各分彼此不肯應援縱肯應援亦多觀望未有闔志往往坐失機宜要如陝西例添設大臣一員居中調度若臂使指則威權既專廢墜自舉查得先年固嘗屢設事寧旋即收回是以人無固志政罕責成伏乞

閩念三鎮密通

京師

勅下廷臣會議推選諳練邊事大臣一員前來三鎮適中

去處開府事 總督宣大偏保一應軍務

一成化二十一年總督余子俊同鎮守等官親詣小邊

地方考藥坡極高頂上東西遠望多係聯絡高山當

議得西自偏頭關起歷大同抵宣府俱係億萬年拱護

京師切近藩籬照依延綏事體脩削墩臺壕塙等項庶幾

邊方得有保障所在軍民耕田鑿井各遂安養從地

名免毛河沿小邊直抵偏頭關相度山勢從宜定擬

應修墩處修墩應削山處削山有水口處修口務期

他日興工不再費相度之力直欲收從省之功後親

自踏勘得偏頭關小邊東西長七十里該用墩四十

二座擺合要害見有墩二十五座該修墩一十七座

每墩神鎗手五人神砲手四人夜不收一人各披戴

盔甲腰刀弓箭先將墩自東而西編成字號每號置

牌一面開列人名器具于上每墩精選步隊管隊官

一員管領每二十墩用指揮一員一月一換瞭望哨

探如是小寇相機截殺若係大舉堅壁清野加謹隄

備仍要星飛馳報

一凡通賊要害路口每東西相去十里或十五里或二

十里去處計量賊衆可以擺陣馳驟者即挑可容三

千人馬營盤一處若是止可單騎或並騎經行者却

挑可容二千人馬營盤一處周圍俱要壕闊一丈深

一丈藉彼為截殺以逸待勞之所此等營盤挑成後

有賊過未免懷疑多見遠避地上既不防人春種緩

急又可恃以為固 見余肅敏奏議

第七卷榆林邊圖

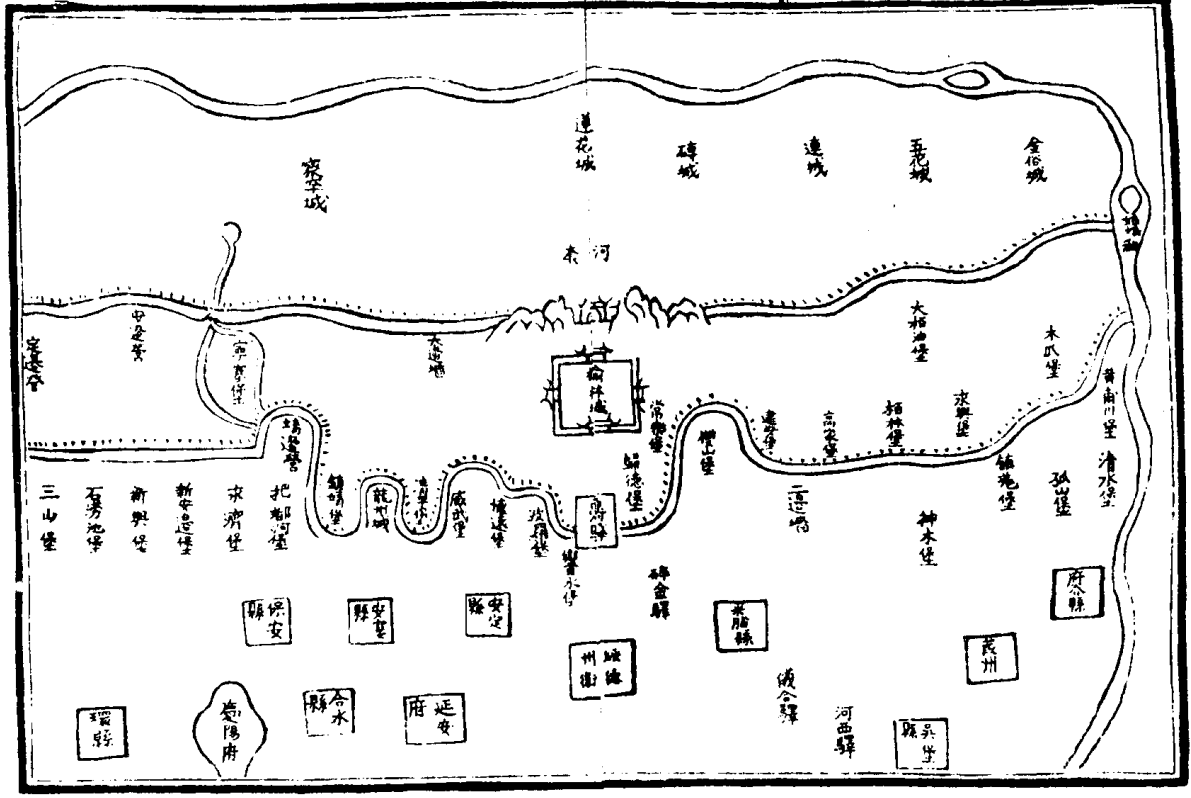

皇明九邊考卷第七

榆林鎮

兵部職方清吏司主事長沙魏煥編集

疆域考

榆林舊治在綏德衛棄米脂魚河等處于外幾三百里虜輕騎入掠鎮兵出禦每不及而返故虜得乘隙焉成化九年都御史余子俊建議徙鎮榆林堡襟喉既據內地遂安但其地逼近河套雖有邊墻虜多充斥東自清水營西至定邊營一帶更為衝劇

- 黃河西四十里至 清水堡七十里至
- 孤山堡五十里至 鎮羌堡五十里至
- 永興堡八十里至 柘林堡四十里至
- 高家堡四十里至 建安堡四十里至
- 雙山堡五十里至 長樂堡四十里至
- 榆林城四十里至 歸德堡四十里至
- 響水堡四十里至 波羅堡四十里至
- 懷遠堡五十里至 威武堡四十里至
- 清平堡四十里至 龍州堡四十里至

鎮靖堡七十里至	靖邊營四十里至
寧塞堡九十里至	女邊營九十里至
定邊營六十里至花馬池	
榆林城南路	
榆林城四十里至	歸德堡四十里至
魚河堡一百里至	米脂縣一百里至
綏德城八十里東至	儀合驛六十里至
河西驛 里至	黃河岸七十里至
青龍驛七十里至石州	
榆林城西路裏	
靖邊營三十里至	把都河三十里至
永濟堡二十里至	新安邊營六十里至
新興堡四十里至	石澇池五十里至
三山堡四十里至	饒陽堡四十里至
寧夏界五十里至	紅城子七十里至
山城驛七十里至	萌城驛五十里至
甜水堡七十里至	小塩池九十里至
石溝驛九十里至	高橋驛九十里至

黃河岸三十里至寧夏城

保障考

榆林地險而防嚴將士戰不貫胷虜呼為駱駝城人馬見則畏之東起黃甫川西至定邊營長垣九百二十餘里城堡三十四墩臺一百七十有零座墩堡勾連橫截河套之口內復斬山湮谷另為一邊名曰夾道地利亦險矣舊以陝西左前後右護衛延安綏德慶陽三衛并河南南陽衛額上千戶所直隸潼關寧山二衛官軍輪班哨守成化初開設榆林一衛操守鎮守總兵官一副總兵一遊擊將軍二俱住劄榆林城東路設分守左參將一西路設分守右參將一守備都指揮一復設巡撫都御史提督兵多敢勇四方征戰所向有功更多將材有節氣視他鎮為最馬第鎮城遠處乎不毛軍士待哺于腹裏生理既難糧道又遠倘人事不修則六邊之廢其首在茲乎

責任考

巡撫都御史一員駐劄榆林城坐名 勅書

責任訓練兵馬整飭邊備防禦賊寇督理屯田糧草

備荒水利衣甲器械務要齊備鋒利沿邊各城堡墩  
臺壕塹照例督令以時修整糧草務必充足尤  
須撫恤士卒禁約管軍頭目不許貪圖財利科剋下  
人役占軍餘私營家產違者輕則量情發落重則奏  
聞區處一應軍務事情悉聽從宜處置該鎮守總兵官  
公同者公同從長計議而行

鎮守太監一員駐劄榆林城坐名 勅書嘉靖十八  
年五月裁革

鎮守總兵官一員駐劄榆林城坐名 勅書

責任操練軍馬修理城池嚴明號令防禦虞賊撫恤  
士卒一應戰守機宜須與鎮守巡撫內外官員計議  
停當而行各路副參以下官員悉聽即制尤須持廉  
秉公正已率下以副委任如或營利徇私懷奸僨事  
跡若昭彰法難輕貸

協守副總兵一員駐劄榆林城坐名 勅書  
責任挑選各城堡精銳官軍三千員名專一統領操  
練加意撫恤但遇大同寧夏有警隨處聽調策應殺  
賊不許逗遛誤事各常無事協同主將修理城池墩

臺關堡整飭器械盛甲什物凡邊牆崖砦川面水口  
等項悉遵照榜文每年夏初秋末二次補葺務令堅  
完若本境東西二路有賊即與主將分投截殺不許  
互相推托坐視邊患凡一應軍機重事須要與鎮守  
總兵巡撫等官從長計議停當而行仍聽主將節制  
其分守參將等官有事亦須計議務在同心協力以  
安邊境不許循私違拗乖方悞事毋得貪圖財利擾  
害下人致生嗟怨如違責有所歸

分守東路右參將一員駐劄神木堡坐名 勅書

分守西路左參將一員駐劄新安邊營坐名 勅書

責任同令其操練軍馬修理城池防禦寇撫安地  
方凡事悉聽總督鎮巡等官節制

東路遊擊將軍官一員駐劄榆林城坐名 勅書

西路遊擊將軍官一員駐劄榆林城坐名 勅書

責任同令其統領延綏遊兵三千操練殺賊本官務  
要律已奉公撫恤軍士以副委用如或貪黷僨事責  
有所歸仍聽鎮巡等官節制

守備定邊營地方官一員駐劄定邊營 勅付

責任常在定邊營駐劄管束陝西領班備御指揮者  
守備暨相機戰守并提調石澇池等五堡官軍操練  
人馬嚴謹烽候互相應援防禦賊寇仍聽延綏鎮巡  
等官節制如或貪懦不職法難輕貸

軍馬考

本鎮所管三十四城堡常操募輪班冬操夏種并事  
故等項原額馬步騎操官軍共五萬八千六十七員名  
常操延綏榆慶等衛馬步官軍四萬一千五十四員名  
實有官軍三萬一百二員名

事故等項官軍一萬九百五十二員名

新召募甲軍三千名

輪班西安南陽潼關寧山穎上等衛所馬步官軍一萬

一千一十三員名

見班官軍五千四百七十六員名

冬操夏種無馬官軍二千員名

實有官軍九千八百八十二員名

事故等項軍人一千一百三十一名

鎮守總兵官

在城官軍一萬一千四百一十三員名

協守副總兵

部下官軍

遊擊將軍

部下官軍

遊擊將軍

部下官軍

東路右將軍

部下官軍一千七百八十員名

西路左參將

部下官軍一千一百九十三員名

中路鎮城所轄十一城堡

官軍共七千九百五十六員名

東路鎮城所轄外八城堡

官軍共四千九百七十二員名

西路參將所轄外十二城堡

官軍共七千七百三十八員名

本鎮原額馬二萬二千二百一十九匹正德元年起至

八年止三次共領過五千四百八十四匹馬價銀三萬兩以後年分未經清查

錢糧考

陝西布政司歲入本鎮

夏稅秋糧本色共七萬九千三百四石九斗

折色共二十一萬一千九百八十石零各折不等共

折銀一十八萬四千六百五十八兩二錢三分

本色馬草五十五萬六千八百六十六束

河南布政司歲入本鎮布豆折銀三萬三千兩

本鎮本色屯種六萬六千一百三十五石一斗八升零

屯草七萬三千二百一十一束

秋青草三十七萬七千四百六十束

年例銀三萬兩新增募軍年例銀一萬兩

額派客兵引鹽銀二萬九千七百五十兩

補歲用不敷引鹽銀三萬三千八十九兩

募軍引鹽銀二萬九千五百二十兩

邊夷考

河套東西長一千八百里南北中長一千餘里左右

咸平榆林外套皆漢朔方郡秦取匈奴河南地即此

成化七年虜始入套搶掠即出不敢住牧弘治十三

年虜酋火篩大舉入套始住牧正德以後應紹不阿

兒禿斯滿官嗔三部入套應紹不部下為營者十曰

阿速曰阿喇嗔曰舍奴郎曰亭來曰當喇兒罕曰失

保嗔曰八兒厥曰荒花旦曰奴毋嗔曰塔不乃麻舊

屬大師亦不刺後分散各部惟哈麻真一部全阿兒

禿斯部下為營者七舊亦屬亦不刺今則大酋吉囊

領之為營者四曰噶合斯曰偶甚曰以哈思納曰打

郎滿官嗔部下為營者八舊屬火篩今則大酋俺荅

阿不孩領之為營者六曰多羅土門曰畏吾兒曰兀

甚曰以要曰兀魯曰土吉喇三部兵約共七萬俱住

牧套內時寇綏寧甘固宣大等邊

經畧考

河套外皆中原之地唐從朔方總管張仁愿之請奪

取漠南北築三受降城中城南直朔方東城南直榆

林西城南直靈武皆據津要置烽燧千八百所由是

突厥不敢度山南牧減鎮兵數萬人後安祿山反邊



兵精銳者皆徵發入援留兵單弱數年之間胡虜盤食于內自鳳翔以西邠州以北皆為左衽矣元末為王保保所據

國初追逐之築東勝等城屯兵戍守正統間失東勝城退守黃河套中膏腴之地令民屯種以首邊糧厥後易守河之役為巡河易巡河之役為哨探然猶打水燒荒而兵勢不絕故勢家猶得耕牧而各自為守後此役漸廢至成化七年虜遂入套搶掠然猶不敢住牧八年榆林修築東西中三路墻塹軍長修築河東

九邊考卷七

十

邊墻遂築河守墻加以清也田葦兼併勢家散而小戶不能耕至弘治十三年虜酋火篩大舉踏冰入套住牧以後不絕河套遂失議者謂驅河套之虜易而守河套難蓋地廣人稀故也

近有復套之議謂嘗借唐之舊守三降城又謂守東勝則榆林東路可以無虞審時度力恐亦難為西路最稱要害而安邊定邊連接花馬池更為衝劇築墻設險事有不容已者若沿邊困悴之邑唇齒相依當擇賢令旌以異等令其撫綏招來庶幾可以保全乎

國初虜不過河軍士得于套內耕牧益以修築圍獄之利地方豐裕稱雄鎮焉自虜據套以來邊禁漸嚴我軍不敢擅入諸利皆失鎮城四望黃沙不產五穀不通貨賄於是切芻糧惟仰給腹裏矣弘治中布政文貴奏改西延慶三府東鎮之稅為拋荒折色二萬餘石正德中侍郎馮清又改三府本色盡為折色自是軍用始窘遂有米珠草桂之謠况節募新軍而糧未增尚在額內支給又邊邑凋敝災傷所免及拖欠者復百有餘萬馬得不窮困至于今日之急也嘉靖七

九邊考卷七

十一

年鎮城餓斃幾萬言之痛心嗚呼此鎮將士懷忠畏法死無怨言敢勇善戰虜所素憚乃今年年枵腹不得一飽傷哉脫有黠虜窺知虛實以重兵壓境及客兵既集日費益廣更以虜軍駐漁河之地糧道阻絕不兩三月而榆林坐困矣今之司計者不憂積薪之火猶待燃眉之救豈知此鎮迫于寇門糧道險遠急即束手臨時雖與金如山不可食也今鹽法已壞飛挽之計失在官羅買一費數倍戍子之歲束草價至二錢有餘他可知矣是知榆林所急在芻糧他非所

慮也議者謂本色不復則榆林未可知也至于募軍之糧及災傷所免戶部處補自是當然何令邊臣乞哀之不已乎夫事有改作而後善者不可執一論也今三邊蕩糧至難處矣愚謂黃河自陝州而上至綏德近境春初時皆可舟行若計沿河郡縣改徵本色水路接連而上則榆林其少蘇乎再于延寧甘固適中之地另設倉場各以戶部官一員主之每鎮每年與鹽銀十餘萬兩令有司羅買儲蓄軍備客兵之用出入稽考一歸戶部邊官無得那移借貸倘客兵一

九邊考卷七

十二

年不至則有一年之積如是數年或可少裕也見九邊論

一榆林各衛所官軍月糧例該月初關支守備官軍行糧馬匹草料例該驗日關支本鎮行糧俱於月初關支遇有征調又起關隨處關支是一官一軍一月三次關支成化八年總制余子俊奏華行糧每月二次關支亦節省之意宜各邊通行

一河套地方千里虜數萬入居其中趁逐水草四散畜牧欲大舉南寇則令人傳示諸部落晒乾肉收乳酪約日聚衆而後進既聚衆至二三萬夜宿火光連亘

數千里我之墩軍夜不收瞭望先知我兵可設備矣一虜衆臨墻止宿必就有水泉處安營飲馬今花馬池墻外有鍋底湖柳門井興武營外有蝦蟆湖等泉定邊營外有東柳門等井餘地無井泉又多沙凹凸或產高深沒馬腹賊數百騎或可委曲尋路而行多則不能故設備之處有限

一定邊營墻外二十里地名鍋底湖者一名舊花馬池所產鹽視內大鹽池益尤美嘉靖九年虜一枝設營帳於彼住牧諸虜來取鹽者皆依之其賊每于高處望見內大鹽池商販牛車行走即折墻馳入剽掠是以大鹽池積課二十餘萬商人不致支總兵梁震提兵至定虜營次日賊入震督兵出擊追至鍋底湖大破之斬首三十級奪獲達馬二十三匹自是不敢近湖住牧

九邊考卷七

十三

一延安府府谷安定安塞保安四縣并綏德衛屯種柳樹會拜堂兒麻葉河俱在近邊地方止是人民屯軍土兵人等居住若定委千百戶所管屯官一員會同各縣編成行伍給領軍器常川操練就于本縣防守

可代邊軍

一成化十年巡撫余子俊議達賊潛住河套離邊不遠  
 凡遇沿邊軍民耕作時月人畜在野計令分守東路  
 左恭將領軍于神木堡遊擊將軍領軍于高家堡俱  
 係要害去處佳劄防禦東西二路分守恭將并把總  
 都指揮等官每堡三路擺塘哨探沿邊墩空數塘本  
 堡東西相向數塘迤南腹裏東西相向數塘遇警放  
 砲使耕作人畜運糧人等取便迴避及今各官整兵  
 隄備遇有小寇隨即追殺若是大舉星馳通報發兵

策應

一成化十年兵部議將榆林原立界石以外空閑地土  
 逐一清出丈量明白先儘依作本衛屯田其餘撥與  
 各堡軍人或附近人戶承種三年之後照例上納子  
 粒

卷七 十四

第八卷字夏邊圖

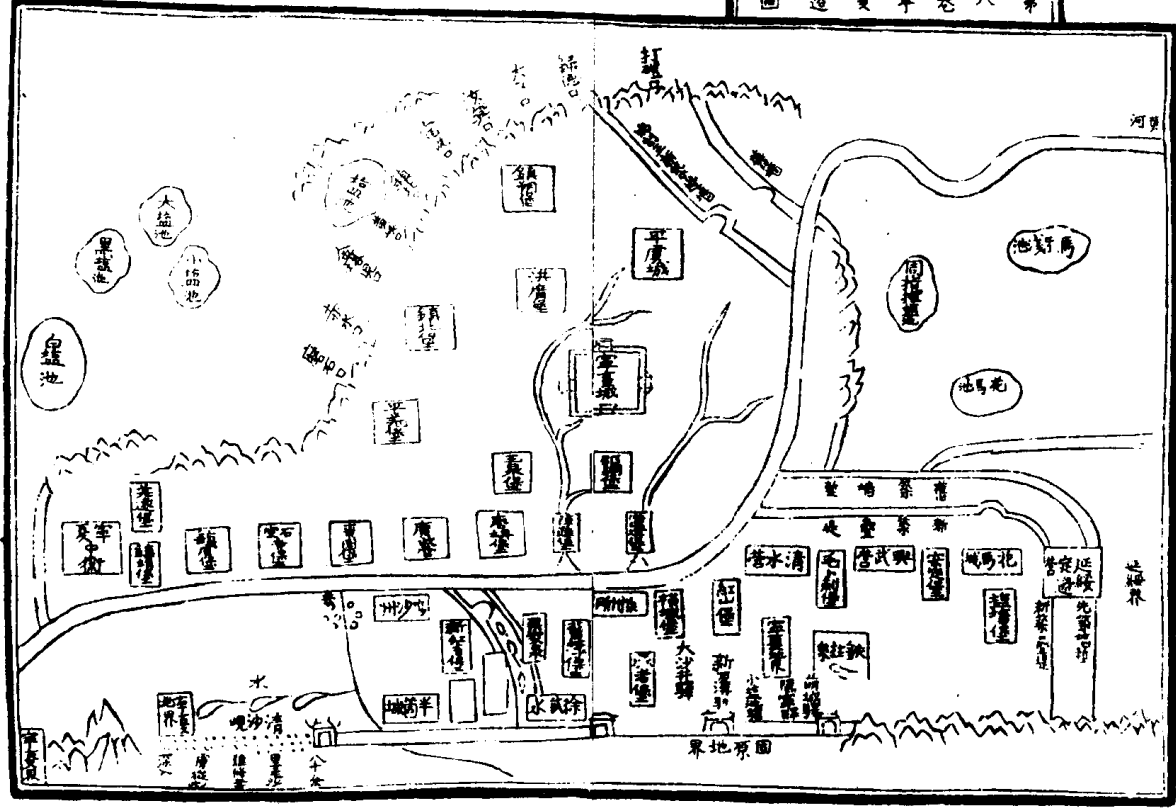

皇明九邊考卷第八

寧夏鎮

兵部職方清吏司主事長沙魏煥編集

疆域考

寧夏亦朔方河西之地即古夏州也南北僅百里東西二百餘里南北朝晉時赫連夏及拓跋魏皆都于此至唐宋胡裔李繼遷趙元昊相繼居夏累世據朔方之險為中國患甚矣今三邊既為中國所有而寧夏居中適當喉襟之地

九邊考卷八

國初立寧夏府洪武五年廢之徙其民于陝西九年復設寧夏等五衛于上郡東南距河西北抵賀蘭山蓋四塞之地內有漢唐二渠引水灌田足稱富庶亦陝之樂土也所隸賀蘭山後虜賊出沒無時而花馬池塩川東西三百里地勢平漫興武營靈州一帶又套賊侵犯腹裏必由之路  
延綏定邊營六十里至 花馬池六十里至  
安定堡六十里至 興武營七十里至  
清水營七十里至 橫城堡三十里至

黃河三十里至寧夏城

一路

慶陽府弘化驛一百里至

曲子驛九十里至

靈武驛九十里至

清平驛七十里至

山城驛七十里至

萌城驛九十里至

小塩池九十里至

石溝驛九十里至

高橋驛一百十里至靈夏城

寧夏西路

寧夏城七十里至

邵綱堡四十里至

唐壩堡五十里至

廣武營四十里至

棗園堡七十里至

石空寺堡四十里至

鎮虜堡六十里至

寧夏中衛二十里至

黃河一十里南至

常樂堡十五里至

黃沙坡五十里至

深井堡九十里至

水泉暗門八十里至

靖虜衛七十里至

郭城驛九十里至

乾溝驛一百二十里至

會寧縣六十里至

西鞏驛六十里至

安定縣六十里至

秤鈎灘驛六十里至

清水驛六十里至

猪嘴驛六十里至

蘭州

保障考

一北虜住牧套內非昔往來不時者可此也其保障惟以邊牆為主本邊內外大小邊牆及花馬池一帶壕牆疊牆俱見總考下中間詳悉該載不盡者復見于此一達虜依水草為居花馬池東南一帶惟鐵柱泉有水又東南至梁家泉有水又東南至甜水紅柳榆樹等泉史巴都韓家長流等處有水總制劉天和題于鐵柱泉築城梁家泉築堡甜水泉史巴都等處築牆一時水源俱各據守賊無飲馬之處誠百世之利也

卷八

三

一先年套內寒賊不時進至石溝蓋池及固靖各堡搶掠花馬池一帶全無耕牧自築外大邊以後寒賊絕無數百里間荒地盡耕孳牧遍野糧價亦平但內有鹹濕墻七十餘里寧夏又不肯協心防守數萬大勢套賊卒至猶不能禦內固原小邊每年修理二次亦各完備但青沙峴八十餘里俱走沙礫石隨風剝落隨脩隨壞工力不堪節年套賊從此深入腹裏搶掠一新紅寺堡直北稍東總制劉天和築橫墻二道以圍梁家泉直北稍西舊有深險大溝一道受迤東礫

山之水流于黃河長一百二十五里總制劉天和墾崖築堤一百八里五分築墻堡一十六里八分自大邊至此重險有四道矣

一寧夏北賀蘭山黃河之間外有舊邊墻一道嘉靖十年總制王瓊于內復築邊墻一道官軍遂棄外邊不守以致邊內田地荒蕪十五年總制劉修復外邊防守黃河東與外邊對岸處修築長堤一道順河直抵橫城大邊墻以截套虜自東過河以入寧夏之路寧夏西倚賀蘭山天險為固山口一十二處寬狹不等共止量長一十五里舊每口各有關墻三道今盡圮廢不修以致大虜時入搶掠

卷八

四

一寧夏南自大壩起至山嘴兒墩止長八十四里總制王瓊脩鑿崖墻一道

責任考

巡撫都御史一員駐劄寧夏城坐名 勅書

責任同榆林

鎮守太監一員駐劄寧夏城嘉靖十八年五月裁革

鎮守總兵官一員駐劄寧夏城坐名 勅書

責任操練軍馬修理城池嚴明號令防禦虜寇撫恤士卒一應戰守機宜須與本處鎮守巡撫內外官員計議停當而行各路副將以下官員悉聽節制尤須持廉秉公正已率下以副委托如或貪殘僨事法難輕貸

協守寧夏副總兵一員駐劄寧夏城坐名 勅書

責任操練軍馬修理城池防禦賊寇保障地方遇警

領軍殺賊九軍中事情與鎮巡官計議停當而行不

許偏執違拗致僨事機尤須持廉秉公正已恤軍庶

於委任斯無所負

分守中路左參將一員駐劄末清營地方坐名 勅書

分守西路左參將一員駐劄中衛坐名 勅書

分守東路右參將一員駐劄花馬池地方坐名 勅書

責任同務要操練軍馬脩理城池防禦賊寇遇警身

先士卒九事仍聽鎮巡等官節制尤須持廉秉公正

已恤下不許偏執違拗及貪利害人法不輕貸

遊擊將軍一員駐劄寧夏城坐名 勅書

責任統領義勇土兵二千員名常年依期分布清水

營按伏如遇花馬池靈州一帶地方有警俱聽鎮巡官調遣策應用防虜寇務須撫恤軍士如法操練期副委任不許殘虐致令失所責有所歸

協同分守寧夏東路興武營官一員駐劄興武營地方

坐名 勅書

協同分守寧夏西路廣武營官一員駐劄廣武營地方

坐名 勅書

責任同令其操練軍馬修理城池防禦賊寇九事俱

與本路參將計議停當而行所在官軍俱聽調度敢

有抗違者聽本官輕則呈稟鎮巡官處置重則指實

叅奏究充須應以律已仁以撫下不許偏執違拗

有負委任

領班備禦官二員不坐名 勅書

責任與宣府春秋班同

管理鎮城事務官一員駐劄寧夏城 劄付

鎮城坐營官一員駐劄寧夏城 劄付

守備玉泉營地方官一員駐劄邵綱堡地方 劄付

守備平虜城地方官一員駐劄平虜城地方 劄付

守備鐵柱泉地方官一員駐劄花馬池地方 劄付

責任與前各守備同

軍馬考

本鎮三路各城營堡原額馬步守城及冬操夏種舍餘

土兵并備禦官軍共七萬二百六十三員名

實在馬步守城冬操夏種舍餘土兵及備禦官軍三

萬五千一百四十四員名

事故等項官軍三萬五千一百一十九員名

中路寧夏城原額馬步守城并冬操夏種舍餘土兵并

備禦官軍三萬三千八百六十四員名

實在官軍一萬七千八百三十七員名

事故等項官軍一萬六千二十七員名

迤東玉泉等營堡原額馬步官軍一千一百七員名

實在官軍一千四十員名

事故旗軍等項六十七員名

迤北平虜等城堡原額馬步官軍并冬操夏種舍餘一

千五百二十二員名

實在官軍一千三百六十七員名

事故等項官軍一百五十五員名

靈州城原額漢土馬步守城冬操夏種舍餘并備禦官

軍七千一十一員名

實在官軍三千四百三十八員名

事故等項官軍三千五百七十三員名

橫城堡原額常操馬步官軍五百一員名

實在官軍二百二十九員名

事故等項官軍二百七十二員名

紅山堡原額官軍二百五十二員名

實在官軍二百四十二員名

事故旗軍一十名

清水營原額官軍五百五員名

實在官軍四百九十五員名

事故等項官軍一十員名

毛卜刺堡原額官軍二百五十一員名

實在官軍一百員名

事故等項官軍一百五十一員名

紅寺堡原額官軍四百一十八員名

實在官軍二百四十二員名

事故等項官軍一百七十六員名

小鹽池營原額常操馬隊并備禦官軍三千七十九員名

實在官軍四百一十四員名

事故等項并備禦官軍二千六百六十五員名

西路中衛城原額馬步守城及冬操夏種舍餘并備禦

官軍九千四十三員名

實在官軍三千八百七十員名

事故等項官軍五千一百七十三員名

鳴沙州城原額官軍四百五十九員名

實在官軍二百七十二員名

事故等項官軍一百八十七員名

廣武營原額馬步并召募土兵及備禦官軍一千三百

五十三員名

實在官軍九百三十七員名

事故等項官軍四百一十六員名

東路花馬池營原額馬步并備禦官軍七千一百三十

三員名

實在官軍二千五百七十五員名

事故等項官軍四千五百五十八員名

安定堡原額常操馬步官軍一千一百三員名

實在官軍四百六十六員名

事故等項官軍六百三十七員名

興武營原額馬步并備禦官軍二千二百八十五員名

實在官軍一千二百四十三員名

事故等項官軍一千四十二員名

鐵柱泉堡實在馬隊官軍三百七十七員名

本鎮原額馬一萬九千五百九十五匹正德二年起至

十三年止四次共領過馬二千五百匹馬價銀七萬

兩後續領者未經清查

錢糧考

陝西布政司歲入本鎮

夏稅秋糧共一十三萬三千四百五石零各折不等

共折銀一十二萬九十五兩五分

夏稅秋糧共一萬四百石每五斗折小綿布一疋共

折布二萬八百疋



馬草一十六萬一千二百四十束

本鎮屯糧一十七萬五千九百四十六石零

屯草二十三萬二百束

秋青草二百六十三萬八千束

年例銀四萬兩

額派客兵引鹽銀二萬九千兩

補歲用不敷引鹽銀一十萬一千五百八兩

邊夷考

東北即套其詳見榆林

西南即番族其詳見甘肅

天順四年北虜李來毛里孩將萬騎寇固原回至黃

河大壩對岸下營欲渡河掘大壩渠水灌寧夏城時

寧夏精騎調授延綏鎮守都督張泰募義勇三千餘

人付其子翊管領至壩與虜夾河而營夜半渡河敗

之翊日使善水者浮水罵之虜以為水淺悉衆渡河

翊令軍從截其半前驅盡溺水中斬獲數百追出賀

蘭山外而還

嘉靖七年十二月初三日套虜六千騎自寧夏東

北鎮遠關南路水過黃河循賀蘭山南行總兵杭雄

等領兵擊之兵少敗績官軍死者九十一人雄等結

營固守得免賊遂由賀蘭山南赤木口出境套虜過

河由寧夏境內自賀蘭過莊涼者始此

嘉靖八年八月阿爾禿厮北渡河出套由寧夏北境

入莊浪住牧九年三月由莊浪入西海與亦不刺和

親五月二十六日阿爾禿厮子領兵二萬并所娶亦

不刺女復由寧夏入套

經畧考

一成化以前虜患多在河西自虜據套以來而河東三

百里間更爲敵衝是故窺平固則犯花馬池之東入

靈州等處則清水營一帶是其徑矣築牆畫守始自

巡撫徐廷章此千載卓然之見也而總制楊一清王

瓊唐龍劉天和增築更益敵臺足禦竊發矣顧其勢

勢分難當大舉之寇豈人謀地利有未盡耶

一弘治以前虜住套不常間有連歲不入者我邊毋歲

于河凍時決其出入入則戒嚴出即解嚴蓋水泮後

則不能出入矣今虜渾脫飛渡數萬經年住套安爲

巢穴逋逃教誘盡知我內地虛實此可與往日論哉  
而花馬池一帶適其利涉之境遊騎出沒無日無之  
宜乎延寧固靖終歲不得少息也試嘗籌之若擇花  
馬池便利之地大建城堡添設參遊移總制居之分  
屯衆兵于清水武興等營今三百里之間旗幟相望  
刁斗相聞其鐵柱泉等處水草大路盡建墩堡此不  
惟得扼先制之計東援榆林西援寧夏亦常山蛇  
勢也

一洪武以來虜出入河套往來甘涼皆自賀蘭山後取

卷八

十三

道自總兵抗雄敗後遂以山前爲通衢趙瑛周尚文  
禦之皆失利由此不巳或曰舊墩瞭望直出山外有  
警即聞易于過絕今皆廢矣或又曰赤木黃峽等口  
舊皆疊石固塞防守有人今亦不然是以莫之能禦  
也

一鎮城南北僅百里東西止二百餘里耳王瓊廢鎮遠  
關而城平虜棄地八十里一何易也今虜患愈近而  
民利亦窘善謀者一至是乎若山南作塹以遏西來  
之寇則得之矣中衛徧在西隅雖地狹易守顧山後

之虜窺靖虜者數數有之尋故事云自賀蘭山西至  
鎮番皆漢武舊地今棄之矣果如所論而城守之則  
莊涼靖固中衛俱安枕矣見九邊論

卷八

十四

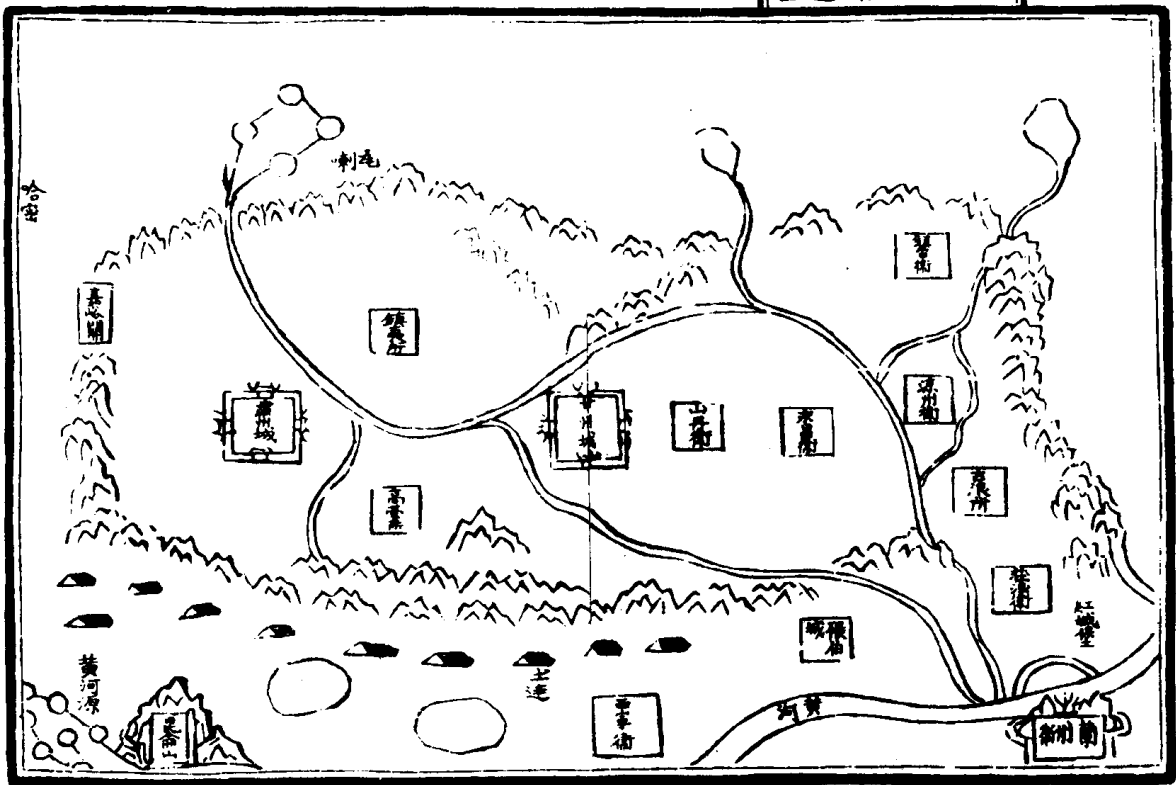

皇明九邊考卷第九

甘肅鎮

兵部職方清吏司主事長沙魏煥編集

疆域考

甘肅即漢之河西四郡武帝所開以斷匈奴右臂者  
 蓋蘭州即漢金城郡過河而西歷城子莊浪鎮羌古  
 浪六百餘里至涼州即漢武威郡涼州之西歷未昌  
 山丹四百餘里至甘州即漢張掖郡甘州之西歷高  
 臺鎮夷四百餘里至肅州即漢酒泉郡肅州西七十

九邊考卷九

里出嘉峪關為沙瓜赤斤苦峪以至哈密等處即漢  
 燉煌郡與前四郡地方俱隸甘肅至洪武五年宋國  
 公馮勝下河西乃以嘉峪關為限遂棄燉煌自莊浪  
 岐而南三百餘里為西寧衛古曰湟中自涼州岐而  
 北二百餘里為鎮番衛古曰姑藏此又河西地形之  
 大略也

蘭州蘭泉縣五十里至 沙井兒驛六十里至

苦水灣驛六十里至 紅城子驛四十里至

大通河驛四十里至 莊浪衛四十里至

武勝驛五十里至

岔口驛五十里至

鎮羌驛五十里至

黑松驛四十五里至

古浪城驛六十里至

靜邊驛五十里至

大河驛四十里至

涼州衛四十里至

懷安驛五十里至

沙河驛五十里至

真景驛五十里至

水磨川驛五十里至

永昌衛六十里至

石峽口驛五十里至

新河驛五十里至

山丹衛五十里至

東樂驛四十里至

古城驛四十五里至

甘州城

保障考

甘肅一線之路孤懸千五百里西控西域南隔羌戎

北遮胡虜山勢曠遠中間可以設險之處固有而難

以設險之處居多洪武九年設甘州等五衛于張掖

設肅州衛于酒泉設西寧衛于湟中又設鎮番莊浪

二衛又于金城設蘭州衛皆置將屯兵拒守嘗考之

漢宣帝命趙克國將兵討羌克國奏曰願留步兵萬

人屯田部曲相保為壘木樵蓋樵也校聯不絕營壘相便

兵戍饒聞具謹烽火通勢併力以逸待勞兵之利者也今日守甘肅之臣惟以克國為法斯得矣

責任考

巡撫都御史一員駐劄甘州城坐名

勅書

責任務要操練軍馬撫綏軍士脩理城池墩臺關堡

整飭器械盔甲什物兼理糧儲禁革奸弊均分灌田

水利嚴禁興販私茶關防經過

朝貢番使撫治附近羈縻番夷九事須與鎮守太監總

兵官計議停當而行副叅以下官員悉聽節制

鎮守太監一員駐劄甘州城坐名

勅書

嘉靖十八年五月裁革

鎮守總兵官一員駐劄甘州城坐名

勅書

責任務要操練軍馬修理城池嚴明號令防禦番虜

撫恤士卒於凡戰守機宜與本處鎮守巡撫內外官

員計議停當而行各路副叅以下悉聽節制尤須持

廉秉公正已率下以副委任如或營利循私害人債

事

憲典具存必不輕貸

協守甘州左副總兵官一員駐劄甘州城不坐名 勅書

分守涼州右副總兵官一員駐劄涼州城不坐名 勅書

責任同操練軍馬修理城池督瞭墩臺防禦虜寇撫

治者表九軍中戰守事宜須與鎮巡等官計議停當

而行不許偏執違拗尤須持廉秉公撫恤士卒圖副

委任如或貪慵債事罪不輕貸

分守莊浪左叅將一員駐劄莊浪地方坐名 勅書

責任務要操練軍馬修理城池撫恤軍士防禦賊寇

尤須持廉秉公正已率下如或貪黷財貨怠弛武備

法不輕貸仍聽鎮巡等官節制

分守肅州右叅將一員駐劄肅州地方坐名 勅書

責任務要操練軍馬修葺城堡防禦虜寇撫治番夷

及經理哈密一應來報事情仍聽鎮巡等官節制本

官尤須秉公持廉撫恤軍士毋得黷利害事有負委

任

遊擊將軍一員駐劄永昌地方坐名 勅書

責任今其操練軍馬撫恤軍士常在永昌駐劄東至

莊浪西至甘州往來應援勦殺賊寇仍聽總督鎮巡

等官節制

整飭西寧兵備副使一員駐劄西寧地方不坐名 勅書

責任常在西寧居住兼管莊浪古浪涼州鎮番五衛

所不時往來巡歷地方撫治番夷整飭兵備修理城

池剖理詞訟興革利弊及糾察不法不公事情凡事

俱與布按二司分巡分守并守備官員計議停當而

行不許各分彼此致有悞事仍聽鎮巡官節制若分

守把總撫夷等官敢有拮据漁獵苦害軍士騷擾番

夷者聽其指實呈稟鎮巡衙門叅奏提問本官職司

風紀尤須守法奉公潔已恤下如或貪縱怠忽法不

輕貸

整飭肅州兵備副使一員駐劄肅州地方不坐名 勅書

責任常在肅州居住兼管永昌山丹甘州高臺鎮夷

等九衛所不時往來巡歷地方整飭兵備撫治番夷

禁革奸弊所屬軍職果有貪酷害軍士者聽指實叅

奏如遇番夷出沒行催分守等官相機截殺重大邊

情悉聽鎮守巡撫官員節制不許廢職怠事有負委

用

守備西寧地方官一員駐劄西寧不坐名 勅書

守備鎮番地方官一員駐劄鎮番城不坐名 勅書

責任同令其操練軍馬修理城堡督瞭墩臺防禦虜

寇遇警相機戰守九事悉聽總督鎮巡等官節制尤

須持廉秉公圖副委任如或貪懦不職責有所歸

守備鎮羌堡地方官一員駐劄鎮羌堡 劄付

責任鎮羌岔口二堡備禦官軍內選一千員名推舉

守備官一員統領六百員名於鎮羌駐劄聽莊浪分

守官節制把總指揮一員統領四百員名於岔口駐

劄聽鎮羌守備官調遣

守備紅城子地方官一員駐劄紅城子 劄付

責任務要操練軍士脩理城池足堪保障尤須持廉

秉公撫恤士卒遇警相機勦殺以副委任仍聽分守

莊浪參將節制如或貪懦不職法不輕貸

守備永昌地方官一員駐劄永昌地方 劄付

責任務要操練軍馬脩理城池墩臺防禦賊寇尤須

撫恤軍士以安邊方如或貪懦害軍失誤機事

國典具存決難輕貸

守備洪水堡地方官一員駐劄洪水堡 劄付

責任西自順化祁連山東抵花寨大黃山南抵寧番

等山隘口北抵六塘黑山等堡俱聽本官管理務要

操練軍馬脩理城池防禦番虜勸督屯種嚴謹烽燧

保障耕牧遇有警報調領黑城花寨把總及各土兵

相機勦殺本官尤須持廉秉公撫恤下人竭忠奮勇

以副委任仍聽鎮巡等官節制如或貪懦決不輕貸

守備山丹地方官一員駐劄山丹地方 劄付

責任務要用心操練軍馬保固城池防禦賊寇仍須

持廉秉公正已率下不許貪贖貨利害軍士自取

罪責

操守鎮夷地方官一員駐劄鎮夷地方 劄付

鎮守高臺地方官一員駐劄高臺地方 劄付

責任同前

甘州領班備禦官二員駐劄甘州城不坐名 勅書

涼州領班備禦官二員駐劄涼州城不坐名 勅書

責任俱與宣府領班官同

軍馬考

肅州左等一十五衛所原額冬操夏種舍餘并調到備	禦陝西蘭臨等衛官軍八萬九千五百一員名	本鎮官軍舍餘七萬九千九百四十五員名	實有官軍舍餘三萬六千一百六十四員名	事故逃亡等項官軍四萬三千七百八十一員名	備禦甘涼鎮永莊浪調到陝西都司蘭臨河鞏洮	中護衛官軍九千五百七十九員名	實有已到達見班官軍四千三百七十三員名	事故脫班未到邊官軍五千二百六員名	甘州左等五衛原額官軍舍餘并調到陝西蘭臨等衛	備禦官軍二萬九千七百八十八員名	本城官軍舍餘二萬七千二百六十八員名	實有官軍舍餘九千二百六十九員名	事故逃亡官軍一萬七千九百九十九員名	備禦調到陝西都司蘭臨河等衛官軍二千五百一	十員名	實有已到達官軍一千二百五十五員名	事故脫班未到邊官軍一千二百六十五員名
-----------------------	--------------------	-------------------	-------------------	---------------------	---------------------	----------------	--------------------	------------------	-----------------------	-----------------	-------------------	-----------------	-------------------	----------------------	-----	------------------	--------------------

洪水堡原額官軍舍餘一千二百七十七員名	實有官軍舍餘一千三百六十六員名	事故逃亡等項官軍一十一員名	平川堡原額官軍三百員名	實有官軍二百九十九員名	事故一名	山丹衛官軍舍餘六千九百九十七員名	實有官軍舍餘一千八百九十三員名	事故逃亡等項官軍五千一百四員名	永昌衛原額官軍舍餘并備禦陝西鞏昌官軍舍餘六	千三百二十七員名	本城官軍舍餘五千九百五十二員名	實有官軍舍餘一千五百三十員名	事故逃亡等項官軍四千四百二十二員名	備禦鞏昌衛官軍三百七十五員名	實有已到達見班官軍一百五員名	事故脫班未到邊官軍二百七十員名	涼州衛原額官軍舍餘并備禦陝西洮泯河等衛官軍
--------------------	-----------------	---------------	-------------	-------------	------	------------------	-----------------	-----------------	-----------------------	----------	-----------------	----------------	-------------------	----------------	----------------	-----------------	-----------------------

九千五百二十九員名

本城官軍舍餘六千七百九十三員名

實有官軍舍餘三千九百八十員名

事故逃亡等項官軍二千八百一十三員名

備禦陝西洮河等衛官軍二千七百三十六員名

實有已到邊官軍一千一十六員名

事故脫班未到邊官軍一千七百二十員名

鎮番衛原額官軍舍餘并陝西備禦鞏昌衛官軍四千

一百三十九員名

今九邊考卷九

本衛官軍舍餘三千三百六十員名

實有官軍舍餘二千五百三員名

事故逃亡等項官軍八百五十七員名

備禦陝西鞏昌衛官軍七百六十九員名

實有已到邊軍二百四十七名

事故脫班未到邊官軍五百二十二員名

古浪守禦千戶所原額官軍舍餘一千三百二十員名

實有官軍舍餘二百九十員名

事故逃亡等項官軍一千三十員名

莊浪衛原額官軍舍餘并備禦陝西秦平等衛官軍八

千七百二十八員名

在城官軍舍餘六千七百四十九員名

實有官軍舍餘二千五百七員名

事故官軍舍餘四千二百四十二員名

備禦秦平二衛官軍一千九百七十九員名

實有已到邊官軍五百五十員名

事故脫班未到邊官軍一千四百二十九員名

鎮羌堡防守官軍七百員名調到莊浪衛見在官軍一

今九邊考卷九

百員名蘭河等衛見班官軍六百員名

岔口堡防守官軍調到蘭州備禦見班官軍四百員名

紅城子堡原調官軍一千一百一員名本處莊浪西寧

二衛官軍九百一員名

實有官軍七百三十八員名

事故逃亡等項官軍一百六十三員名

沙井水二堡備禦蘭河一衛實有已到官軍二百員名

實有官軍舍餘四千四百七十六員名

事故逃亡等項官軍六百四十九員名



肅州衛原額官軍舍餘一萬五員名

實有官軍舍餘四千五百七十八員名

事故逃亡等項官軍五千四百二十七員名

鎮夷守禦千戶所原額官軍舍餘一千五百二十三員名

實有官軍舍餘一千二百二十九員名

事故逃亡等項官軍二百九十四員名

高臺守禦千戶所原額官軍舍餘一千六百八十員名

實有官軍舍餘一千四百六員名

事故逃亡等項官軍二百七十四員名

甘肅行太僕寺洪武年間開設管轄陝西行都司并甘

州等一十五衛所官軍騎操馬匹

本鎮原額馬六千五百六十四匹

正德六年起至九年止三次共領過馬三千五百匹

銀六萬兩以後年分未經清查

苑馬寺永樂年間開設甘泉等六監廣牧等二十四苑

俱已裁革

### 錢糧考

陝西布政司歲入本鎮

夏稅秋糧本色共五千二百九十二碩七斗零

折色共二十七萬六千五百八十五石各折不等共

折銀二十六萬四千四百一十九兩二錢

折布糧共三萬六千二百七十七斗零每五斗折小綿布

一疋

共折布七萬二千五疋一丈零

本鎮屯糧一十九萬四千三百一十石零

草四百六萬二千一百六十束

年例銀六萬兩

額派客兵引鹽銀五萬四千兩

補歲用不敷引鹽銀四萬九千九百三十二兩

議處腳價銀一萬七千五百兩

### 邊夷考

甘肅之邊北虜止貳種亦不刺盤據西海瓦剌環遼北

山其餘皆西番種類不一洮河西寧一帶附近番族

以茶馬羈縻而已其餘遠番止令通貢土達元萬戶

把丹之後安置平涼今為亦不刺所據哈密諸番衛

本中國藩屏今為吐魯番所破

一土達元萬戶把丹據平涼洪武初歸附授平涼衛正千戶部落散處開城等縣編為民仍號土達其壯者選為平涼衛軍正統十四年北虜阿渠寇陝西平涼土達被掠成化二年北虜大舉入寇固原土達李俊迎獻羊酒有北從意四年平涼衛土達滿四反據石城都御史項忠討平之

一近番黃河南有洮河二州北有西寧皆漢郡唐末陷于吐番宋為夏元昊所據俱為番族洪武初洮州河州西寧各設茶馬司收貯官茶三年一次差京官齎

捧金牌使符往前三處附近番族招番對驗納馬洮州大把藏思蒙日等族牌六面納馬二千五百匹河州必里衛二州七站西番二十九族牌一十一面納馬七千七百五匹西寧曲先阿端罕東安定四衛巴吐申藏等族牌一十六面納馬三千五百匹每匹上馬給茶一百二十斤中馬七十斤下馬五十斤互市茶馬羈縻得法彼各向順後茶馬不行時入侵擾成化十九年西番滿松等族反侵內地巡撫都御史馬文昇調兵征剿斬首八十三級嘉靖元年西番反侵

內地鎮守都督鄭卿領兵討之不能克以後每歲入境殺擄人畜嘉靖八年西番數至鞏昌寇掠敵殺官軍焚燒廬舍隴右之民深被荼毒總制尚書王瓊撫勦並用破若籠板爾二族撫定木舍等七十族西番始寧

一亦不刺正德四年北虜小王子怒頭目阿爾禿廝丞相亦不刺欲殺之二首懼奔出河套擁部落萬餘至涼州城下乞空閑地安住分守涼州將官閉門不敢應凡十餘日始大掠庄堡入西海攻破西寧安定王等族奪其諸印諸番散亡據其地居之

哈密即唐伊州元封族子忽納失里為威武王卒其弟安克帖木兒立求樂四年遣使朝貢改封忠順王賜金印西有哈烈北有赤刀把刀畏吾兒罕東北有赤斤蒙古南有阿端罕東生于闐等番俱授官賜印為哈密應接哈密能立則迤西藩屏固矣成化九年嘗番速壇阿力連壇即華言五也調哈密夷衆掠赤斤蒙古諸夷時忠順王孛羅帖木兒為頭目者林所弑王母努溫答力守國不從阿力擄王母金印以歸二十年甘肅

守臣奏令王母外孫哈密都督罕慎襲忠順王爵食  
殘不仁阻勸貢使弘治元年土魯番速壇阿黑麻詐  
言結親誘罕慎殺之乞矢使往和兵部尚書馬文昇  
請

勅責諭阿黑麻遣使獻還哈密城并金印五年守臣因先  
安定王亦板丹與先忠順王脫脫同族奏差官詣西  
寧求安定王族孫陝巴者襲封忠順王哈密頭目阿  
木郎輔之阿木郎勾引哈刺灰夷人潛住土魯番地  
方盜馬殺人阿黑麻領衆入哈密殺阿木郎支解以  
陝巴與彼皆蒙古人元之後裔不殺執歸六年命侍  
郎張海經畧哈密遣夷使捧

合九通考卷

十六

詔詣土魯番青論被留七年阿黑麻復入哈密拒之掠罕  
東諸衛番夷聲言欲奪占甘州八年巡撫都御史許  
進至甘州時阿黑麻已退留其頭目牙蘭據守哈密  
進請兵同總兵劉寧性征十一月攻圍哈密破之牙  
蘭遁走斬首六十級宥脅從者八百餘人九年阿黑  
麻復襲哈密破之留其頭目撒他兒并哈密頭目查  
克字刺等住守刺木城查克字刺等密會瓦刺頭目

小列禿調兵五百襲斬撒他兒并余人查克字刺回  
守哈密阿黑麻復遣人圍哈密小列禿領兵來逐退  
十年阿黑麻差人送陝巴回哈密十七年陝巴嗜酒  
楛冠屬夷怨之頭目者力克等往土魯番迎取阿黑  
麻次子真帖木兒來守哈密陝巴棄城走沙州真帖  
木兒乃罕慎女所生時年十三歲來哈密近地刺木  
城居住守臣差都指揮朱瑄領軍送陝巴至哈密守  
圍撫送真帖木兒回還本土伊因父阿黑麻死衆兒  
孽殺不肯回朱瑄携來其州居住正德陝巴卒其子  
拜牙即襲封三年土魯番速壇滿速兒遣使進貢乞  
放真帖木兒回本土不允至六年始送回本土八年  
拜牙即貪剋屬夷怨之走入吐魯番滿速兒遣人來  
守哈密要求賞賜都御史彭澤李昆相繼與段絹等  
物甚重彼索取無厭肅州兵備副使陳九疇將夷使  
倒刺火者等俱繫獄死滿速兒牙木蘭領兵九萬餘  
騎十一月十五日入嘉峪關十六日遊擊芮寧參將  
蔣存禮領兵禦之俱敗績官軍死者甚多至十二月  
十七日方退起總制王瓊經畧自是哈密衛都督亂

合九通考卷

十七

吉字刺部夷在肅州東關赤斤蒙古衛都督鎮南東  
在肅山北山金塔寺軍東左衛都督只克在肅州南  
黃壩山軍東衛都指揮板丹在甘州南山皆避土魯  
番各失其故土哈密遂不復立矣

經畧考

一西蕃論曰舜命禹徂征三旬苗民逆命及禹班師帝  
誕敷文德七旬有苗來格是古昔帝王制服西夷之  
道在德而不在威也禹平水土三苗丕叙厥貢球琳  
琅玕是西夷自隆古時已通貢中國也漢武帝圖西

合志卷九

十八

域制車師置城都護三十六國費歲幣以萬計遂致  
海內虛耗末年有輪臺之悔唐太宗滅高昌以其地  
為西州立郡縣發兵戍守魏徵褚遂良諫曰陛下取  
高昌調人屯戍破產辦裝死亡者眾設使張掖酒泉  
有警陛下豈得高昌一錢斗粟之用終當發隴右諸  
州兵食以赴之耳太宗不從後亦悔之今之哈密即  
唐西伊州之地元封其族裔為威武王居之

國初改封為忠順王賜以金印并置哈密諸衛授官降印  
以示羈縻而已後忠順王數世無道不能自立又與

土魯番有隙土魯番屢侵滅之其初土魯番擄陝巴  
欲遣使往彼和番且欲送回忠順王陝巴復立馬公  
文昇以為我朝雖北虜強盛未嘗遣一使通和若彼  
目送回陝巴革去王封居于甘州所謂一言而可以  
興邦者土魯番之舉何自而啓邪自真帖木兒之來  
不當留而留之其去也不當賞而賞之及其稱兵近  
郊費求賞賜當出兵擊之而乃不奉

合志卷九

十九

今日撫夷難者昔安分而今肆志也自非開誠心明  
大義宣布

朝廷之恩威豈能使彼信服若昔日哉或曰然則哈密  
可棄乎可守乎曰漢武帝唐太宗嘗守之矣不可為  
法也今土魯番之強驅掠諸番盡失其故土獨哈密  
回回存者以與土魯番同類故也我豈能棄之所棄  
而不能立者忠順王一人耳土魯番肆志嘗至西海  
劫殺北虜每曰蘭州黃河西是我故地使今日巽端  
不息唐吐番宋元昊據河西以中國之事未可保

其必無矣觀者不可以為易而忽之也

一哈密甘肅藩籬諸蕃領袖成化以來陷于土魯番恢復之議至勤

累朝在今日有難立者二有當緩者四不可例以往日何也哈密累敗之餘喪亡畧盡壁之奮死之人身不自持縱令獲國豈能固守此一難也恢復之計曉諭不從必煩聲討虛喝謾恐難以震動試言今日可復能為棄教深入之事乎此二難也往連哈密以其能制諸夷為籬屏也今不能矣立之何益是故哈密者昔為要區今為散地勝衰之會殊強弱之形異耳當緩一也哈密轉徙之衆已長子孫身事譬國遺我以難是彼無共天之義我有同舟之急此何為乎當緩二也

累朝以哈密之故勞費萬狀議論無已是以夷人視之為奇貨以為中國一日不可無哈密也今日索金幣明日求進貢今日送金印明日還城池譬之以菓啗兒舞弄在手假令不復言哈密恢復事彼當何為乎以為將遂有哈密也則豈待中國棄之而後取之以

為不能則哈密猶舊也况閉門絕貢可以制諸夷之

命乎當緩三也赤斤蒙古安定曲先等衛亦皆中國藩蔽赤斤等衛破于土番安定等衛破于海賊何不聞為彼恢復而切切于哈密乎當緩四也審于六者之間則哈密可復不可復宜復不宜復圓機之士必當破衆說而建長策也見九邊圖論

一說今之議哈密者曰獲城置裔弗能衛而守也約好興師祇費賂而置積也不如棄之不知此地乃我國之藩籬未可驟以外夷視之也為今之計莫若得人而先其所易緩期效以徐圖之耳始必責彼寇往昔犯順之愆納彼寇今日通貢之使施不測之恩以折其奸周羈縻之術以緩其謀使彼逆無敢逞而我謀有暇日甘肅等衛主兵則補其缺伍遊兵則徙其室家而又撫揀多方俾卒旅悉復

國初之盛甘肅等處熟地則做趙克國興屯田荒地則效魏武令開墾而又措置多方俾糧餉悉復

國初之積守備既固攻戰時發或要前踵後出其不意之擾彼勞我逸日增歸附之首將見瓦刺爪沙等夷

見彼通好必漸效順我則結以恩賚以固其必從之志赤斤苦峪等族依我安妥必漸蕃息我則率以大義以振其勇奮之氣然後于忠順王嫡裔擇其智勇足以服諸蕃者仍其封爵授以禦侮復讐之畧于赤斤等衆選其技力足以長諸酋者官為都督諭以翊贊協心之謀在我厚蓋應援之勢成而在彼背腹受敵之機就然後徙其部落以實空城移其君主以司宰御倘彼不悛再四侵奪則哈密犯其前我兵襲其後赤斤等衛之兵衛齊夢出四面夾攻無不破者徐取元寇而戮之以示

卷九

三十三

天恩吾見在彼勢窮必遁稱款必堅然後隨機應變而更為哈密未遠之圖使勢之在哈密者有如常山之純擊其首則尾應擊其尾則首應擊其中則首尾俱應雖十吐魯番亦不能為哈密患矣此則一勞永逸帝王全勝之策也

見御史楊紹芳疏

一說亦不刺者迪北通冠盤據西海吞蝕屬番為西南患頃歲已許附尋因其衰弱而棄之頗為失計何也甘肅之患北虜條徃條來南番坐守之夷耳惟土魯番自

兩犯甘肅以來累肆荼毒漸不可長若收海上之虜置之哈密近境結以恩德西制土番北制瓦剌比千載一時也倘有成績即令職西域之貢何所不可議者祇恐別起事端不思遠地無干祇云夷心叵測而不知窮虜易用視今日自據西海散處河岷何如邪矧以虛糜得實用借虜地為干城得失利害不較可知矣

見九邊論

一議者謂聯屬西番須復茶馬彼得茶而常懷向順我得馬而益壯邊戎蕃族歸心則西海窳居之虜可併力而驅之矣

卷九

三十三

一說虜在西海可無備乎曰惟視虜勢之強弱何如耳弱則不必備強則備之而為計其難前代固有屯兵青海以斷羗虜連和內侵者矣而徵輸調發大困民力不可為法也正德十年曾調朔方勁兵逐勦之虜避走松潘旋歸故巢費以萬計竟無成功即其驗也為今之計惟於洮岷河蘭之地繕城堡遠斥堠廣儲蓄令諸守帥嚴謹備禦伺海賊強盛連和西番有內侵之勢則請諸總鎮發精兵駐臨洮鞏昌要害之地

以拒之

一西寧控十三蕃族四堡六千戶所近又益以海寇之擾亦要地矣不令屬莊浪而另設參將易贖之議是也若我

太宗以夷治夷建寺立僧之法蓋有深意今有講其故者乎西域之貢番文動數百紙詐冒相仍騷擾無益若給符限年勤以名數庶可久之道也

一河西屯田散矣二千里內計丁一萬七千耳防守不設耕種難也累遭殘破生聚難也腹前無已休養難

也是故人益貧口益耗食益歎兵益弱而屯田益不興矣近日差官添築新堡廣招佃種似矣豈有舊堡未充而更能實新堡者乎豈有不為防守而敢速耕者乎豈有將不得人而人得生聚者乎又譬之家政農桑薪水賓客祭祀之類動必相連豈有餘事皆廢而一事獨舉者乎是故有將而後有兵有兵而後有人有人而後有土有土而後有財有財而後兵益振屯益舉矣他如李淮之議曰欲將見堡量給以馬無事令其瞭望而耕耘有事得以聯絡而馳逐極濁教

焚此其近策矣蘭州舊有管糧郎中而不司支放與宣大事體少異已失事宜或又令其歷在催徵不更遠乎若以省參一官專駐蘭州以督邊糧如近時山東河南京運事例而移郎中於甘州如宣大例則稽察歸于戶部催科便于本省是或一道也

一提督尚書全獻民題亦不刺一節要照依

祖宗朝嘉峪關外設立赤斤罕東哈密三衛事例於該鎮撫夷官內選差前去近邊諭以

朝廷恩威軍門殺伐利害令其各安生理如果革心向

化聽我招致就便安插設為衛所許其以時通貢量

加賞賚以結其心仍擇其雄傑一二人授以職事立

為頭目使令鈴東部落遇有緊急聲息量調人馬為

我策應有功一體犒賞

一總制尚書楊一清題今二種殘賊將蕃族戕害已甚

不能生存遂與之糾合為寇西寧最被其害北州之

番近亦被脅合夥為之指引道路蕃達合勢我之邊

境其何能安此膏肓之疾腹心之患也議者動以不

可輕舉為言雖兵凶戰危誠宜慎重而玩寇養患亦

非所宜嘗竊壁夏套賊勢雖猛烈如風寒暑濕之病  
 來則疾如風雨治之不善即能殺人然得遇良醫一  
 汗而愈一七而安西海之寇如痞結胸腹間目前飲  
 食起居雖若無恙久而不療元氣日漸消耗後將難  
 圖興言及此豈得不思所以處之而徒玩時愒日以  
 僥倖于無事哉且阿尔禿斯已遁止是亦不刺一枝  
 大約精騎不過二三千人其餘皆脅驅番人勢非得  
 已然地土被其奪占骨肉被其殺戮帳房被其燒毀  
 孽畜被其搶虜欲報怨讐而復其故產人豈無是心  
 哉此間謀之用亦不可廢也

一嘉靖初李龍總兵守甘肅以都御史許明提督龍與  
 明同里人龍嘗覬望于明明以嚴御之遂不協時明  
 欲節邊費減糧價三分之一軍有怨言龍激之使叛  
 遂鼓譟而入明被害事

聞龍問極刑指揮以下死于獄者亦多邊軍內叛之際自  
 此開矣

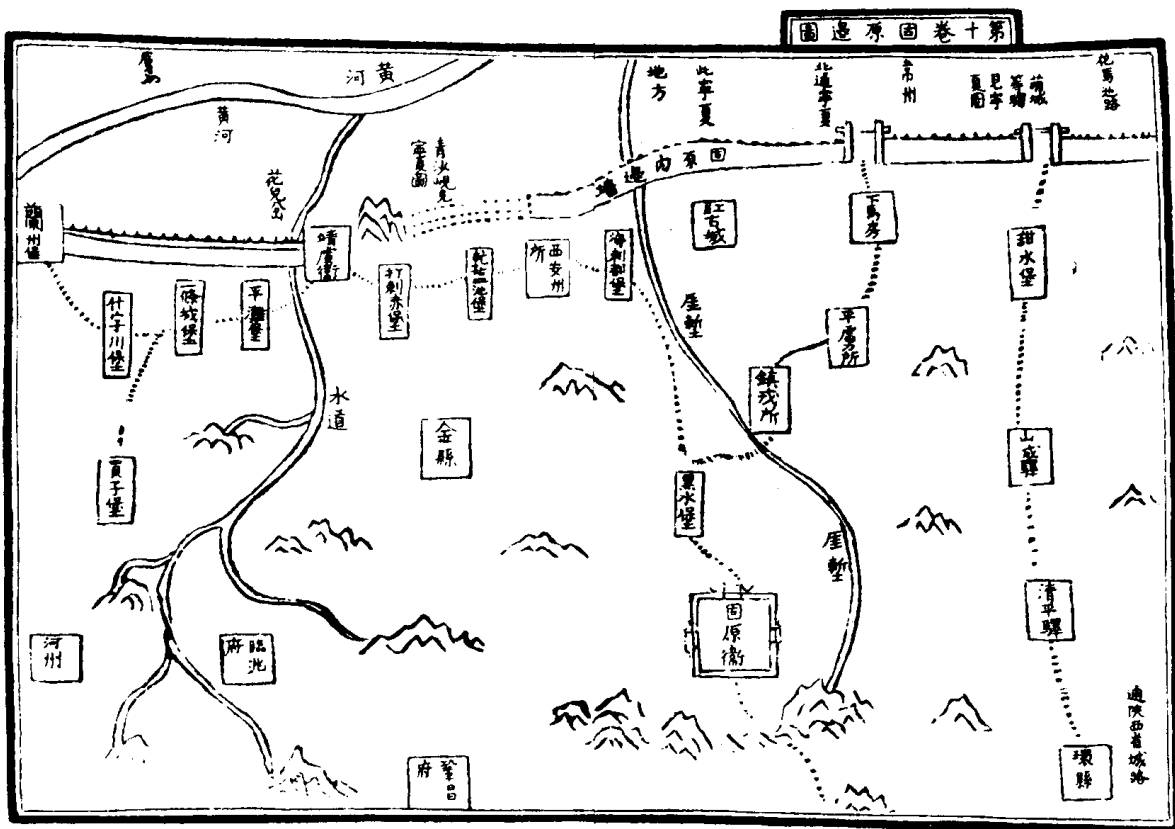



固原鎮

兵部職方清吏司主事長沙魏煥編集

疆域

固原開城縣地也成化以前套虜未熾平固安會之間得以休息所備者靖虜一面耳仍以陝西巡撫總兵提鎮此邊與三關事體相同自弘治拾肆年火篩入掠之後遂為虜衝固原所轄則有黑水鎮戎平虜紅古板井彭陽等城西安州海刺都等營環慶則有

合道考

走馬川青平山城甜水等城堡靖虜蘭州則有乾監池打刺赤一條城十字川西古城積積灘等堡處處可以通賊十五年本部議奏設總制于固原推用戶部尚書秦紘兼左副都御史後總制皆住劄此城于是始改立州衛以固靖甘蘭四衛隸之嘉靖十八年因主事許論議以總制移鎮花馬池仍以陝西巡撫總兵提鎮此邊  
西安府七十里至 咸陽縣六十里至  
底張驛六十里至 乾州七十里至

永壽縣九十里至

邠州七十里至

宜祿縣八十里至

瓦雲驛五十里至

涇州六十里至

白水驛七十里至

平涼府八十里至

瓦寧驛九十里至

隆德縣五十里至

靜寧州九十里至

青家驛六十里至

會寧縣六十里至

西鞏驛六十里至

安寧縣六十里至

秤鈞灣驛六十里至

清水驛六十里至

猪嘴驛六十里至

蘭州蘭泉縣

保障考

固原在寧夏之南實番胡要害之地弘治間總制秦紘築內邊一條自饒陽界起西至徐斌水三百餘里係固原地界自徐斌水起西至靖虜花兒岔止長六百餘里亦各修築至今于二八月各修理一次屹然為關中重險東向可以顧榆林西向可以顧甘肅總兵遊擊守備皆住劄于此猶室家之有堂奧也東之十胡也以花馬池一帶為門戶西之于番也以西蘭一帶為門戶門庭有故總制運籌于中總兵參遊提

兵會各鎮折衝于外處置得宜全陝無憂矣

責任考

巡撫都御史一員駐劄陝西城坐名 勅書

責任操練軍馬修理城池措置糧儲禁革奸弊時常在於履素往來撫安軍民遇冬有警前去固原靖虜等處節制所部防禦虜寇

鎮守陝西總兵官一員駐劄固原城坐名 勅書

責任操練軍馬撫恤兵民修理城池防禦賊寇若遇有警專一於固原等處領軍殺賊凡軍旅等項一應

重務須與巡撫都御史公同計議停當處置事有應與巡按三司會議者亦須從長定議而行不許偏執已見有誤事機必須持廉秉公正已率下務俾地方

寧靖事安人安庶稱斯任毋或貪肆以取罪愆

分守洮岷河參將一員駐劄洮州坐名 勅書

責任專一提調岷河二衛守備等官操練人馬脩理邊整如遇番賊出沒以時撲滅一遇虜寇侵犯會調岷鞏各兵督令各該守備互相應援併力防勦以靖地方俟賊退敗各兵發回不許經年調住費用錢糧

凡事須與整飭邊備副使從長計議而行仍聽陝西鎮巡官節制

分守蘭靖參將一員駐劄蘭州坐名 勅書

責任操練軍馬修理城池提調各守備官嚴謹設備防禦虜寇仍查應該增脩邊防及時修理出境屯礦流民設法巡察務在擒捕禁絕毋滋邊患仍聽鎮巡

官節制

遊擊將軍一員駐劄固原坐名 勅書

責任統領遊兵二千員名專在環慶固靖等處往來

截殺聽鎮巡官節制尤須守法奉公正已率下慎終如始以副委任

守備環慶官一員駐劄環慶不坐名 勅書

責任常在環縣不時往來慶陽魏安柔遠等城堡操練軍馬修理城池防禦虜寇保障居民凡事須聽鎮

巡官節制尤須持廉秉公正已率下圖副委任不許干預民事貪贖貨利敢有故違法不輕貸

守備靖虜官一員駐劄靖虜不坐名 勅書

責任務要操練軍馬修理城池防禦賊寇保障居民

軍中事宜須與整飭兵備副使計議停當而行仍聽鎮巡官節制

守備岷州官一員駐劄岷州不坐名 勅書

責任務要操練軍馬修理城池撫馭番夷保固地方所在衛所俱聽調度仍聽鎮守該路叅將等官節制尤須持廉秉公用副委任如或黷貨害人法難輕貸

守備固原官一員駐劄固原不坐名 勅書

責任務要操練軍馬修理城池撫恤土達督瞭墩臺防禦虜寇保障居民一應機宜須與整飭兵備官計

合九邊考卷十

五

議停當而行仍聽鎮巡等官節制其軍前應行事務各聽本官提調敢有抗違者輕則呈稟鎮巡處置重則指實叅奏拿問本官尤須持廉秉公正已率下圖副委用如或貪黷債事徇私害下玩愒歲時廢弛邊備法不輕貸

守備西固城官一員駐劄西固城 劄付

責任務要用心操練軍馬修理墩臺撫恤軍士防禦虜寇尤須持廉秉公圖稱委任不許貪酷害人自取罪矣

守備階州官一員駐劄階州 劄付

責任務要操練軍馬修理城池禁約私茶撫制番夷保安軍民尤須持廉秉公圖稱任使如或貪酷害人致壞邊務罪不輕貸

守備河州官一員駐劄河州不坐名 勅書

責任務要操練軍馬修理城池防禦虜寇撫治番夷保障居民九事悉聽鎮巡衙門節制尤須持廉秉公如或貪黷債事法不輕貸

整飭延安兵備副使一員駐劄鄜州不坐名 勅書

合九邊考卷十

六

責任時常操練軍馬快脩理城池緝捕盜賊撫安軍民問理刑名禁革奸弊一應地方事宜務要區畫詳明處置周悉仍聽撫巡等官節制其所統軍士就於潼關西安左等四衛每年防運官軍內量撥一千員名分爲二班輪流防守有警調用截殺無事訓練操習合用糧草仍於該州并洛中部宜君三縣起運數內存留以濟供餉

整飭固原兵備一員駐劄固原不坐名 勅書

責任事一操練軍馬修理城池撫恤軍士防禦賊寇

燕理詞訟禁葦奸弊中間事情重大應與各該守備都指揮計議者務要會議停當而行仍聽鎮守巡撫官員節制

撫治商洛右叅議一員駐劄商州不坐名 勅書

責任專在提督官軍民壯人等撫治商洛等處兼分守漢中一府地方九商洛流民及漢中府事宜悉聽往來處治務要盜息民安地方寧靖

整飭洮岷兵備副使一員駐劄岷州不坐名 勅書

責任專一整飭洮岷等衛并文縣階州西固城等所

《九邊考卷十

七

地方造備操練軍民修理城池兼管糧儲禁葦奸弊撫治土達番夷所屬軍職果有貪利害人等項聽從指實叅奏如遇番夷出沒為非同守戰重大邊情悉聽總督鎮巡官員節制

查理臨鞏平涼軍器兵備一員駐劄蘭州不坐名 勅書

責任專管臨鞏平涼三府軍衛有司簡選軍馬民壯

查理軍器修理堡塞編克保甲設備墩塘務要精銳

堅固以防虜患

整飭邠涇等處兵備兼管分巡關內道官一員駐劄邠

州不坐名 勅書

責任專在邠州駐劄操練官軍民壯緝捕盜賊軍衛有司官俱聽節制境內牧地軍民俱聽鈐束

整飭潼關兵備一員駐劄潼關不坐名 勅書

責任專一整飭兵備提督潼關衛及河南開鄉靈寶二縣陝西華州華陰同知朝邑四州縣山西蒲州并附近各關各巡檢司官吏軍民兵快及調來防守官軍

時常操演嚴加比較務令武藝精熟士氣振揚無事堪以保障遇警足以截殺仍脩葺城池截守關隘

《九邊考卷十

八

理刑名禁葦奸弊一應地方事宜務要區畫詳明處置周悉小則從便施行大則具奏

定奪仍聽各省鎮巡官節制軍衛有司官員敢有貪殘壞

事聞章不職應提問者徑自提問應叅奏者照例施行

整飭鞏昌兵備一員駐劄秦州不坐名 勅書

責任專在秦州駐劄居平就近撫安軍民禁捕盜賊

仍兼分巡隴西道地方如鞏昌府屬關山胡店等溝

與各州縣地方但有盜賊生發俱聽調度各該衛所

有司官軍兵快人等設法勦撫及階州西固城守備

如果地方賊情重大方許調取依聽前來不許推托  
悞事

軍馬考

本鎮所屬陝西都司管操領官軍并守備固原靖虜環  
慶蘭州洮州河州岷州西固城階文等處實在并事  
故官軍土達民壯鄉導義勇召募抽選舍餘共六萬  
七千二百九十四員名

實有馬步二萬三千七百四十九員名

事故在逃等項一萬九千四百五十員名

九邊考卷十

九

公差巡哨并各邊備禦等項二萬四千九十五員名

陝西城操備官軍舍餘五千五十一員名

實有馬步二千五百六十五員名

公差商洛等處防守一千四百八十六員名

事故在逃等項一千員名

固原等處備冬西安左等衛馬步官軍并召募舍餘五

千三百八十七員名

實在馬步四千八十員名

公差遊兵等項馬步常標一百九十八員名

事故在逃等項一千一百九員名

蘭州駐劄防守河橋蘭州等衛所馬步官軍并召募民

壯土兵共一千九十八員名

實在馬步官軍九百二十七員名

事故在逃等項一百七十一員名

守備西固城地方固原衛所馬步官軍舍餘土兵民壯

鄉導召募一萬一千九百九十三員名

實有馬步五千八百五十二員名

公差巡守墩隘等項二千四百六十員名

九邊考卷十

十

事故在逃等項三千六百八十一員名

守備靖虜地方靖虜衛所馬步官軍舍餘召募五千五

百八十員名

實有馬步一千七百五十八員名

公差巡守墩隘馬步七百六十七員名

事故在逃等項三千五十五員名

守備環慶地方慶陽衛所馬步官軍舍餘義丁三千三

百七十八員名

實在馬步一千八百三十二員名

公差巡哨墩隘等項一千五十三員名

事故在邊等項四百九十三員名

薊州千總所管甘肅等衛所馬步官軍舍餘召募六千

九百六十六員名

實在二千三百五十六員名

公差巡哨墩堡并甘涼備禦等項官軍二千八百四

十八員名

事故在邊等項一千七百六十二員名

洮州千總所管洮州衛馬步官軍舍餘召募六千四百

二十二員名

實在馬步八百一十五員名

公差巡守墩隘及分守東西北三路校伏守隘等官

軍一千一百六十一員名

事故在邊等項三千九百四十六員名

守備河州地方河州衛馬步官軍舍餘召募土兵義勇九

千八百一員名

實在馬步五百六十一員名

公差巡墩把隘并甘涼備禦等項五千九百四十員名

事故在邊等項三千三員名

守備岷州地方岷州衛馬步官軍舍餘土兵召募五千

九百九員名

實在馬步六百五十七員名

公差巡墩并甘肅涼備禦等項四千五百五十五員名

事故在邊等項六百九十七員名

守備西固城地方西固城千戶所官軍舍餘土兵召募

一千二百二十員名

實在馬步四百二十五員名

公差巡墩等項七百七十八員名

事故在邊等項二十七員名

守備階文地方階文二所馬步官軍舍餘召募土兵民

壯鄉導四千四百八十九員名

實在馬步一千九百二十一員名

公差巡墩并莊浪備禦等項二千三百四十九員名

事故在邊等項二百一十九員名

馬政

陝西行太僕寺管轄平涼慶陽秦州固原四衛騎操馬匹

陝西苑馬寺長樂監隸開成安定廣寧黑水四苑靈武  
監隸濟平萬安二苑孳牧馬匹舊馬四千八百餘匹  
并新增種馬一千匹養馬軍人一千一百六十四名

錢糧考

固原鎮陝西歲入本鎮

夏稅秋糧共二十二萬五千四百四十九石九斗零  
各折不等共折銀一十六萬七千三百九十六兩六  
錢零

草二十八萬三千二百三十六束折銀八千一百六

十九兩三錢六分

一固原一鎮處處可以通賊况達虜住套多遣奸細入  
境探我道路知我虛實聲東擊西多窺我之無備倏  
來倏去每乘我之所忽故要害去處固當多積而僻  
小城堡亦難全虛不止供給校仗主兵又款文用經  
過人馬本鎮歲用軍餉原係陝西所屬州縣起運糧  
草并本處衛所屯糧供給若所司官員果能及時催  
徵依限完納一歲之徵自足一歲之用此地近腹裏  
自來無有年例銀兩先該巡撫等官遵章具奏本部

累次題

准給發銀鹽并總制衙門及部委郎中奏帶銀兩分派陝  
西一鎮三年之間共計五十七萬一千八百餘兩比  
之延寧等邊有年例之處其數加倍見總制楊一清奏議

邊夷考

邊夷為此鎮之患者即套虜與西番也其詳見榆林  
甘肅弘治十三年虜酋火篩大舉住河套十四年總  
兵官保國公朱永太監苗達都御史史琳帥京營官  
軍詣榆林調集各路軍馬號稱十萬分布常州等處  
禦之侍郎李鏊總督軍餉空運入府之粟隨軍供給  
虜衆數萬由花馬池深入固原安會等處大掠而出  
官軍戰死者甚衆

十八年虜五萬餘騎由花馬池北柳楊墩西空墻深  
入固原平涼安會等處大掠而出

正德十年正月套虜二萬餘騎由花馬池鎮邊墩起  
至石井兒墩止折墻深入固原等處搶掠而出本年  
七月套虜二萬餘騎由花馬池楊柳墩起至青羊井  
墩止折墻深入平涼臨鞏直抵隴州大掠而出

嘉靖元年六月虜二萬餘騎由井兒等墩折墻深入固原平涼直抵涇州大掠而去

嘉靖六年六月二十六日套虜鎖合兒伯通帥衆一千七百餘騎到于花馬池西北石白兒墩折開邊墻口一十九處入境經過鐵柱泉小塩池常州下馬房平虜所鎮戎所提督尚書王憲預調延綏寧夏固原官軍二萬七百人分路按伏至是賊至入營攻門固原鎮參將劉文等督兵擊之近至地名細溝墩斬首九十三級餘賊奔潰至地名哲思溝榆林副總兵趙

九邊考卷十

十五

英等殺斬首三十二級二十九日賊至平虜所地名青陽嶺榆林遊擊卜雲邀擊斬首九十五級賊回過寧夏地方總兵官杭雄等邀擊斬首九十五級前後共斬首三百三級得獲達馬五百二十三匹餘賊由原路石白兒墩墻口遁出鎖合兒伯通死于陣自來北虜入寇官軍禦敵未有若此克捷者也

嘉靖十九年六月初六日總制劉天和親詣花馬池調度防禦委帶管糧茶參政張邦教屯田僉事李良八月二十一日虜酋吉囊領大勢達賊五六萬從定

邊營掬墻而入是日雷雨大作連旬不止泥淖深陷馬腹不能馳逐天和調集都御史楊守禮趙廷瑞尹嗣忠各鎮參遊守備官軍四路分布隘口城堡暗伏夾攻九月初一日虜至硝河城結營自固不敢縱掠初五日陝西總兵魏時兵過其南黃恩兵阻其西崔嵩楊琮之兵擊其北鄭東王陞高陽陳爵等之兵聯絡以擊其背邊兵四集曹騰等所統在浪西寧涼永援兵接踵渡河軍聲大振三鎮共斬獲首級四百四十顆內一顆係吉囊第二子號小十五一顆吉囊妻弟大酋爲軍人張奴兒野五斤所斬器械牛馬不可勝計捷

九邊考卷十

十六

聞總督巡撫鎮守等官俱寫

勅獎勵劉天和加太子太保歷一子錦衣世襲正千戶楊守禮陞兵部尚書趙廷瑞尹嗣忠陞兵部右侍郎任傑魏時周尚文具陞都督同知鄭東張鵬各陞二級張邦教李良各陞一級張奴兒與做指揮僉事野五斤與做副千戶其餘俱陞賞有差自來防禦北虜斬首數多未有若此者也



十一月北虜吉囊等見兵威大振自懷疑懼俱出套分作二枝一枝往東勝城地方大同兵邀擊之斬首九十顆一枝往賀蘭山外莊浪兵邀擊之斬首一百三十顆寧夏兵邀擊之斬首四十九顆一時套中俱無虜矣

經畧考

固原與寧夏為唇齒花馬池一帶邊人謂之大門併力堅守花馬池則固原自可無虞而響石溝至靖虜一帶脩築又在所綏蓋力分則勢弱寇已入門主人束手故愚以為總制不佳花馬池則固原未可息肩也

合九邊考卷十

廿七

靖虜一帶每歲黃河水合一望千里皆如平地若賀蘭山後之虜踏水馳蹕則蘭靖安會之間便為階階若調兵防守水凍而西風臨擊之卒多未經戰豈能捍禦愚又以為不添沿河之堡不屯常戍之兵則固原又未可息肩也

說固原總制非獨為套虜設西番亦類控馭嘉靖八年固原兵馬悉至花馬池防禦西番乘虛深入臨擊殺掠太多巡按御史胡明善劾奏方起王瓊總制况

花馬池漫延三百餘里總制調操兵馬不過數千額東失西豈能周匝總制劉天和方移鎮花馬池虜自鎮邊營折墻而入直抵固原事可知矣不若仍鎮固原使窳然有虎豹在山之威而套虜西番俱不敢深入尤為長計

一徵調客兵他鎮有事則然無事則已若固原防守之戍每歲九四閱月而菑糧不為之虞尚在本兵額內支給如之何其不告乏乎小鹽池批驗舊在固原商株納貨期以填實此地而王瓊移置下馬房其見備

合九邊考卷十

十八

矣夫固原中制之地也總督所在戎務攸關視他處為尤重可無備乎見九邊論

一靈州鹽課司大小鹽池所產鹽斤與鮮池相類不勞煎晒不煩人力為利甚博取之無窮弘治以來大鹽池增一萬五千引小鹽池增三萬引先年止是召商中納馬匹分給邊鎮騎操後因各邊交爭互取多寡不均故有年間關領之例又因中馬之人勢囑賄通濫收不堪馬匹故有收價之例畢竟為馬而設未嘗別用今查每引納銀貳錢伍分照鹽一車以六石為

則外有多餘依律掣放至固原慶陽二鹽廠卸每引  
收取引銀壹錢通共每引得銀三錢五分每年該銀  
二萬七百六十餘兩鹽馬舊例上馬一匹給鹽一百  
引中馬一匹八十引大約納銀解邊易馬則事省人  
便官商兩為有益若納馬解邊則秣飼屬之何人運  
解不勝其擾

一總制楊一清題自弘治十四年以來套賊擁眾深入  
延寧地方不能捍禦馳驟長驅兩日夜可至固原分  
散醜類靖寧隆德會寧安定一帶州縣俱被剽掠直

抵鞏昌秦州地方近年又侵過平涼蹂躪我涇鄜等  
州縣得利而歸不遭挫折來鳳翔西安內郡安保  
不遭毒害見今鎮兵寡弱要依弘治十五年太僕少  
卿王質題准事例召募軍丁及先年本部題

准事理臨邊各路土著軍民舍餘人等有能奮勇設謀斬  
獲賊級一顆隨即賞銀三十兩生擒一名賞銀五十  
兩若能糾集鄉丁敵殺賊衆斬首至五顆以上考為  
首者加陞署所鎮撫又一件今後各該官軍有能斬  
獲賊級一顆為首者賞銀牌十兩生擒一人者賞二

十兩各為從者量為給賞以激勸人心鼓舞士卒

王質事例見總考

一總制楊一清設備今套內既稱有賊雖不露形跡恐  
其竊伏深藏待後青草長茂馬匹臃壯之日難保其  
不大舉深入防禦之計不可不謹但沿邊一帶地里  
寬漫虜賊便于馳驟各守臣兵馬寡少豈能遏其初  
來之鋒必須徵調鄰境精兵會合截殺乃克有濟行  
今遊擊將軍張鳳統領遊兵於花馬池營住劄遊擊  
將軍劉淵統領遊兵於定邊營住劄副總兵趙英統  
領奇兵暫於寧塞營住劄若哨探前賊有西行之勢  
遊兵二枝俱於花馬池副總兵趙英移于定邊營各  
住劄量分人馬於安定柳楊等附近城堡寧夏副總  
兵劉玉統領奇兵于興武營遊擊將軍周倫參將冉  
鑾于紅寺兒堡常州鹽池石溝等處住劄總兵官种  
勛待有的確警報統領正兵于靈州駐劄與各該守  
備等官各按兵秣馬鋒利器械以逸待勞仍要嚴謹  
斥候多差夜不收遠為接哨沿途多設塘馬但有煙  
塵消息即便傳塘走報鄰境官兵隄備賊果近邊各

分據要害占守水頭從宜阻遏寇小至則取便擊之  
 如賊大至即便會合各枝人馬相機截殺不許退還  
 畏縮失機事機亦不得輕率寨謀墮賊奸計如果大  
 舉深入陝西鎮巡檄調即便刻期赴援不許觀望推  
 托陝西遊擊及主將兵馬待巡歷固原審勢分布另行  
 一總制劉天和會兵禦虜圖畧花馬池興武營伏寧夏  
 兵六千或伏榆林遊兵三千小鹽池伏寧夏兵三千  
 定邊營舊安邊營伏榆林兵九千或分三千遊兵在  
 花馬池按伏肅州伏中衛參將五百靖虜固原二千  
 五百共三千萌城等處伏固原遊兵三千固原鎮戎  
 平虜伏固原正奇兵四千靜寧等處伏洮岷兵一千  
 五百花馬池東至定邊營六十里至舊安邊營一百  
 五十里西至興武營一百二十里至清水營一百九  
 十里至靈州二百六十里西南至小鹽池一百八十  
 里至肅州二百四十里至平虜所三百六十里至鎮  
 戎所四百五十里至固原六百里以上共集兵三萬  
 一千五百之數恐無糧草或城小難容許於鄰近城  
 堡分住如中衛兵在鳴沙州靖虜兵在西安州海刺

都之類臨時仍會合一處此來賊勢必聚須專用鎗  
 砲為前鋒及用挨牌拒馬鎗等項安營庶不被賊衝  
 亂營陣初伏兵時依此圖若臨時賊情變動隨賊向  
 往聯絡會合不拘一定務在各領軍官齊心協謀互  
 相傳報併力前進不許逗遛退縮自取重罪

九邊考叙

余少時獲遊我

東洲先生門下舊矣嘗見其涉獵經史博洽見聞九有益於家國天下者靡不究竟故其仕也而惠敷于瀕迄今稱之不衰遠擢為兵部郎時余幸捷南宮又見其殫心悉慮憲度經政故于司馬氏之所掌職方氏之所隸者承據羣言參互斟酌彙集成書名曰九邊考分綱析目有曰疆域曰保障曰責任曰軍馬曰錢糧曰邊夷曰經畧其詞詳而有要其事核而不浮以理邦政則不惑以經戎務則有稽定關天下之大計也

方今承平日久武備方殷留心家國者得是集而考之則內外華夷之辨古今形勝之詳封守險要之樞國計虛實之故夷情之順逆謀慮之淺深可達觀矣然哉先生之用心乎夫兵政以邊防為急集事以濟時為良勿忽急務而不講是謂荒政稽時宜而鮮實是謂無徵於乎文焉已爾而何益于治是書也其經國者之遠猷哉去梓之以廣其傳歟海東子曰然

嘉靖二十年辛丑歲冬十月

賜進士試兵部政長沙門生董策拜手謹書

叙九邊考後

九邊考其有闕于

國家禦戎之猷大矣故我

太祖汎掃胡元肇造區宇

成祖廟清幽薊鎮警邊陲

列聖相承來王來享繼我

皇上攬權九五中外百執事罔不成勵厥職

君臣一德曷敢覬覦今觀司馬魏東洲公邊考一集酌

古參今詳審精密而九疆域保障責任軍馬錢糧

經畧之類次第分明無所滲漏使廊廟縉紳得斯集

者開卷披閱而醜虜之虛實豁然於心目中自非

東洲公先憂後樂之志蘊於平生杆夷衛夏忠盡

於試用而不寐耿懷切顧慮敷之政事而紀諸簡

編者耶耶東洲公之忠績可以驗中外官師之揚勵

而徵我

國家禦戎之猷卓乎重且遠矣然而弊每生於法又慮

或弛於承平故苞桑之戒周公所以倦倦於泰否之交

也方是時海宇雖久宴而天驕未盡珍式廓雖益增

而氛氣未盡消被化之黎庶雖帖服而元氣未盡固  
用武之英雄雖周集而微庸未盡効勛此未僚愛  
君憂

國之心未嘗不蚤夜忡忡也尚冀夫受邊寄者於險夷  
之辨恒有如馬援防守之嚴恒有如郝昭將領之職  
恒有如子儀騎射之精恒有如敬德芻精之給恒有  
如馬岱籌畫之審恒有如子房兼之參機務者胥  
附於協和理陰陽者皆順乎調燮則

九重無淵衷之軫而億萬年無疆之休可保矣故曰九邊

考有關於

國家禦戎之猷大矣哉

嘉靖甲辰年四川夔州府奉節縣知縣趙鳴鳳謹書

跋

右皇明九邊考十卷。明魏煥編集。煥字東洲。長沙人。嘉靖間進士。授嘉興府推官。歷官兵部員外郎。擢四川僉事。貞夷簡溫。不以才智自見。明習世務。留心邊防。能言勝敗之故。著有九邊考。蜀東撫苗實錄等書。是書刊於嘉靖辛丑。為煥官兵部職方清吏司主事時所輯。每半葉九行。行二十字至二十三字不等。著錄於四庫存目。曾刊於明辨齋叢書中。僅刻四卷。刪落過甚。不及原書之半。原書版過漫漶。其缺落處。可藉明辨齋本以補之。然不能補者。姑付闕如。自是書行。而明辨齋本可廢矣。按明初設遼東宣府大同延綏四鎮。繼設寧夏甘肅薊州三鎮。鎮守皆

皇明九邊考

跋

十

武職。提督則文職。又以山西鎮巡統馭偏頭三關。陝西鎮巡統馭固原。亦稱二鎮。遂曰九邊。卷一為鎮戍經略番夷諸通考。詳論其沿革利害戰守防禦諸事。以下分九邊為九卷。而各邊之中。又釐為疆域保障責任軍馬錢糧邊夷經略等七條。分類考證。并附詳圖。據其凡例。謂鎮戍沿革取諸會典。疆域沿革取諸各邊圖誌。城堡墩臺壘增舊創新。取諸近年堂稿。軍馬錢糧并取諸各司文書案牘。皆詳確有據。在明代史學載籍中。允為上乘。而於邊防棼擾之因。尤三致意。嘗謂「自永樂後棄大寧。移置都司於保定。而宣府遼東之勢遂分。正統以來。有司又失東勝。大虜乃得逾河。而偏頭迄西。遂有河套之虞。」言之若有

深慨者。蓋自嘉靖以還。洪武永樂朝所設之藩籬盡抉。外忠日迫。朝士姑息因循。邊事乃至潰敗不可收拾。於是北虜奮起於前。東酋繼之於後。蠶食鯨吞。以迄於亡。燭火燎原。其來也漸。煥始有先知之明矣。是書甘肅固原等考。亦間有沿襲前人之謬者。然小疵不足以當大累。四庫提要謂「所採多奏章案牘。大抵紙上談兵。」實未核也。安陽謝國楨

九邊考十卷

兩江總督  
採進本

明魏煥編煥字東洲長沙人嘉靖乙丑進士官兵部職方司主事是書作於嘉靖辛丑第一卷爲鎮戍經畧以下分九邊爲九卷而各邊之中又分疆域保障責任軍馬錢糧諸目所採多章奏案牘大抵紙上之談也

江防考六卷（原缺卷一卷）

四）

〔明〕吳時來撰 王篆增補

上海圖書館藏明萬曆五年刻本

附《四庫全書總目·江防考六

卷》提要

天一閣藏書 缺第一第三冊即卷一卷四

庚辰十二月記



江防考卷之二

官兵沿革

一額設新江口營水標官軍名數并附船隻

原額官軍餘一萬五千八百一十五員名

內事故一萬五百六十九名  
見在五千二百四十六員名

建陽衛官軍二百五十員名

新安衛秋操春歇官軍三百名

鎮江衛京操官軍七百名查得嘉靖十九年因海賊

秦藩寺作亂添設總兵于鎮江府地方就將各衛官軍存留彼處操練續

江防考

于嘉靖二十二年該部御史楊行中題准召募南京各衛餘丁六百八十六名并本營官

一十四員共七百員名而補前數共

該衛官軍七百名復於嘉靖三十八

年三月該巡按御史尚維持於內調

取三百名前去孟河守禦餘四百名

尚存該衛隆慶三年該都御史吳

題將三百五十員名赴京操演三百

五十員名協守岡山萬曆元年該都

御史董題復岡山官兵不必京軍

協守俱解赴新江口營操練該衛為

春班建陽新安三衛為秋班照依舊

一見在官軍餘通共五千六百餘員名

一事故官軍通共一萬九百餘員名

萬曆五年閏八月該操江都御史王

題為竭愚忠飭武備以固江防以衛重

地事

一欵核軍實以充營伍內開見在官軍止

五千六百餘人又半疲老弱蓋江營

官軍差役繁苦數倍諸營以故強者營

改別差弱者逃移他境巧猾者投充影

射而各當事又復後占不常行伍空虛

職此故也查得正德九年操江都御史

江防考

張津南京吏科給事中潘棠等具題覆

奉

欽依以後操江官軍敢有營求別差希圖避重就

輕者許點軍科道奏問罪不分官軍

俱調發極邊衛分官負帶俸軍人守哨

其例可謂嚴且重也數十年來法久廢

弛伏乞

勅下兵部移咨南京兵部將原額官軍盡數查明

定註冊籍該部及衛門各留一冊以



便填補稽查先將改差者追還逃故者  
勾補取回者查復退回者更換為事者  
清提有丁者查替每年終以所清勾還  
補官軍員名數目咨開到臣奏對查考  
惟改避別差未盡還復及有知而再犯  
者不分官軍容臣指名具奏盡照前例  
重處仍復著為定例以後再有營改別  
差及隱占等獎許點軍科道及臣衙門  
不時參奏通照律例重處并驗差容留

江防考

卷

三

等官一體參論黜罰

選鋒官軍一千名萬曆五年閏八月該  
操江都御史王題為竭愚忠飭武備  
以固江防以衛重地事內一欵揀勁卒  
以充選鋒將見在營軍中搜揀督力方  
剛占通一技者共足一千名以把總二  
員董其部伍管隊官十員隊長四十名  
分頭率領無間寒暑不煩別差專工操  
演水陸戰陣其不入選者照常舊營操

練選鋒有媮惰退入舊營舊營有勇健  
進入選鋒例得不時進退以昭激勸而  
亦不限千名以倡勇敢將使貔虎雲屯  
稱選鋒者得二千人焉斯為雄鎮也其  
加添口糧造給衣甲器械具載疏稿  
一暗伏每十日輪撥官軍三百七十二員  
名把守上江官軍一百員名巡沙船伍  
隻梭船二隻軍人四名所管江面上至  
采石下至大勝關住劄和尚港下江官

江防考

卷

四

軍一百員名巡沙船五隻梭船二隻軍  
人四名所管江面上至草鞋夾下至唐  
家渡住劄觀音港上新河官軍六十員  
名巡沙船三隻梭船二隻軍人四名所  
管江面上至大勝關下至草鞋夾住劄  
本河萬曆三年該都御史何清查該  
營冗差及後占等獎議將暗伏官軍量  
行裁減以甦軍困上江官軍六十員名  
沙船三隻和尚港二十員名船一隻渡

刀灣二十員名船一隻江寧鎮二十員名船一隻下江官軍六十員名沙船三隻唐家渡二十員名船一隻龍潭二十員名船一隻東陽港二十員名船一隻上新河官軍六十員名沙船三隻大勝關二十員名船一隻草鞋夾二十員名船一隻觀音港二十員名船一隻萬曆五年閏八月該操都御史王題為竭愚忠飭武備以固江防以衛重地事內

一欸省繁差以恤軍勞將暗伏官軍撤減回營專工操練以原守信地責之遊兵遊巡二營防守

把守大勝關官軍一百名

一原額戰巡等船四百一隻至嘉靖十二年都御史潘珍奏革船二百一隻後該內外守備衙門又題

請添造沙船一百隻共三百隻大等每隻用軍人三百名每十口一槳

計開

四百料正座船一隻  
四百料從座船一隻  
四百料黑樓巡座船一隻  
一百料船八隻  
快利船五十隻  
三板船六隻  
划船六隻  
一顆印巡船六隻  
巡沙船三隻

哨船二十三隻

沙船一百七十四隻

一百五十料船八隻

四百料浮橋船五隻

二百料船八隻

萬曆五年閏八月該操江都御史王題為竭愚忠飭武備以固江防以衛重地事內一欸議戰艦以圖實効以後有應修應造戰船移咨南京工部委司屬一員本院

委江防官或府佐一員會勘估報該用料  
價如數咨解到院本院選委文職官員協  
同武職官一員買料督修勒工完竣或中  
流遇風間有損壞不得拘以年限致將舊  
料滯爛及時查勘修理其督修官員連委  
輒効者年終分別薦獎計今所用遊巡哨  
守該四十隻選錄及舊營操練該五十六  
隻或修造更替不時多備六十四隻共一  
百六十隻此外一百三十四隻皆冗設也

江防考

卷

七

宜退還該部變價以後停造計十年內可  
省銀二萬餘兩設遇有事即以二萬金造  
船二百隻鳩工飭材不日告成又皆堅利  
可用何必虛糜重費備此不堪用者為裁  
原額報事馬一百四匹  
見在馬一百匹  
事故未補馬四匹

閩操賞格

計開

官

中九箭賞一兩銀牌一面紅大綃一疋大

花二枝

中八箭賞八錢銀牌一面紅大綃一疋大

花二枝

中七箭賞七錢銀牌一面紅大綃一疋大

花二枝

中六箭賞六錢銀牌一面紅大綃一疋大

花二枝

中五箭賞五錢銀牌一面紅小綃一疋大

花二枝

中四箭賞四錢銀牌一面紅小綃一疋大

花二枝

中三箭賞三錢銀牌一面紅小綃半疋大

花二枝

中二箭賞二錢銀牌一面紅小綃半疋

中一箭免責 不中箭責五下

哨衛總中軍營總教射官俱照前格賞

江防考

卷

八

把總官外加賞紅大綃一疋

兵勇旗軍

中九箭賞錢二百七十文加賞紅布一疋

中八箭賞錢二百四十文

中七箭賞錢二百一十文

中六箭賞錢一百八十文

中五箭賞錢一百五十文

中四箭賞錢一百二十文

中三箭賞錢九十文

江防考

卷二

九

中二箭賞錢六十文

中一箭免責 不中箭者責十下

管隊官

中每箭賞銀五分銀牌一面

弩箭手

中每箭賞錢二十文

邊銃手

中每銃賞錢二十文

放火器火藥匠

每名各賞錢二十文

各軍

武藝精熟者各賞錢三十文

武藝畧熟者各賞錢二十文

管吹鼓火藥錢糧等官各賞紅布一疋花

枝

儀真守備

查係設自洪武初年以儀真為肘腋藩籬

統領儀真衛縣官兵倫禦後于浙江都

江防考

卷二

十

再列衛

一安慶守備

查係設自成化十三年設立九江府城于

正德六年因南北羣盜蜂起該總制都

御史陳 奏改駐劄安慶管轄安慶九

江建陽三衛官軍

一圖山把總

查係嘉靖三十五年二月總督浙直福建

侍郎楊宜操江都御史史褒善巡撫都

御史曹邦輔會題為慎防守以安重地  
事該兵部覆議得鎮江京口江關實  
留都門戶蘓松咽喉添設把總一員專守京  
口圖山等處

一三江會口

查係嘉靖四十二年先該南京兵科給事  
中范宗吳題為申明江海信地等事該  
兵部咨行南京兵部等衙門會議得上  
自九江下至江南圖山江北三江會口

江防考

卷

上

俱屬操江信地將每年防春調取各府  
州縣健勇二千餘名徵銀解貯應天府  
庫雇募水兵防守至四十三年八月續  
該都御史王本固

題為計處兵糧專官操練以固江防事該兵  
部覆奉

欽依將雇募水兵內揀選精壯者四百名湊合圖  
山水兵分為二班一班責令圖山把總  
專守江南一班坐委謀勇指揮協守江

口不分汛期汛後常川隄備隆慶三年  
二月內都御史吳時來題為裁革江防  
冗官以節省財用事內開圖山在南設  
備甚密三江會口在北下自周家橋上  
自儀真三百餘里設備甚疎今既設兵  
設官所欲題請

欽依仰藉 朝廷名器以彈壓一方等因該兵部  
覆奉

欽依將委用把總先行裁革其三江會口兵務設  
江防考

卷

上

欽依把總一員統領管理

一遊兵都司把總

查係嘉靖三十八年十二月都御史傅鎮題  
為預處兵將錢糧以固江防以安

留都事該兵部覆奉

欽依添設遊兵都司一員總統把總二員管領沙  
福等兵二千餘名分為左右二哨遊巡防  
守隆慶三年二月都御史吳時來題為裁  
革江防冗官以節省財用事查得遊兵營

先時有兵二千四百餘名今止留兵六百  
名惟一把總管領足矣都司一員歲費四  
百餘兩似為冗設其把總亦應止留一員  
單去一員等因該兵部覆照得南京江防  
先因江海寇盜滋蔓以故添官管理邇年  
江濤無警海汛罕聞前項官員委屬冗濫  
既該議題前來一以省地方之供一以據  
要害之守俱為得策相應依擬奉

欽依單去都司一員回衛聽用把總留用一員單

江防考 卷二 去一員

一荻港把總

萬曆三年三月都御史何 題為江防久廢

夥盜公行乞

勅當事重臣悉心經理以杜後虞以安地方事一

議將領欵開操江衙門原設都司一員遊

兵把總二員分為左右二哨其左則守在

荻港者也隆慶三年單去都司一員把總

一員荻港因而無官駐守以七百餘里之

大江責一把總顧此失彼勢所必至合無  
於荻港地方仍設把總一員以都指揮體  
統行事領兵六百名分建陽一衛屬之信  
地上自池口下至大信止專一駐劄荻港  
上下往來防守蒙兵部覆奉

欽依添設

一舊額官兵名數

遊兵營

都司一員

江防考 卷二 書辦二名

家丁八名

親兵十名

左右哨把總二員

各識字一名

各家丁四名

中軍指揮一員

識字一名

家丁四名

隨管差遣名色把總一員

哨官七員

福船捕盜共九名每名管兵三十八名

舵工共九名

鉄船捕盜共十名每名管兵二十四名

舵工共十名

八槳船捕盜共八名每名管兵二十四名

草撒捕盜一名兵三十名

舵工一名

汪防考

三卷

五

六槳船兵共一十六名

沙船耆民共四十七名每名管兵二十四名

官樓船兵共二百一十六名

梭船隊長一名兵共三十一名

鎮江府健勇一百五十名

義勇一百名

常州府健勇一百六十二名

各府州縣弓兵二百七十三名

以上官耆捕把義健兵勇家識通共

二千九百七十六員名

圖山營

哨官四員

識字四名

家丁共八名

福捕盜十一名每名管兵三十八名

舵工十一名

鉄捕盜五名每名管兵三十四名

舵工五名

汪防考

三卷

六

八槳捕盜六名每名管兵二十四名

沙耆民十八名每名管兵二十四名

梭兵共四十名

已上大約官捕耆識家丁等兵共一千一百九十八員名

三江會口

署都指揮一員

家丁四名

哨總一員

家丁二名

哨官二員

福捕盜三名每名管兵三十八名

舵工三名

鉄捕盜四名每名管兵三十四名

舵工四名

八槳捕盜一名兵二十四名

沙耆民三十名每名管兵二十四名

巡耆民七名每名管兵二十四名

江防考

三卷

七

哨兵共六十六名

自雇船沙兵共一百四十四名

已上大約官捕耆識家丁等兵共一

千九百八員名

儀真營

哨官三員

撤船捕盜共四名每名管兵二十二名

舵工四名

沙船耆民共二十四名每名管兵二十四名

梭船兵共十六名

已上大約官捕耆兵共六百六十八

員名

安慶營

哨官一員

識字一名

沙船耆民一十二名每名管兵二十四名

已上大約官耆兵識共三百員名

前件隆慶二年十月該都御史吳時來題為

江防考

三卷

六

汰冗兵減冗餉立定制以為江防經久

之計事查得

舊制江防設備惟有水操京軍原無水兵水兵之

設由倭倭始即今海波晏息外戶告寧

議將中軍遊兵把總部下止宜留兵七

百二十五名并常鎮二府健勇三百一

十二名常川操演以備緩急岡山三江

會口南北相對三江會口把總部下留

兵四百名岡山把總留兵三百名如遇



汛期將中軍遊兵協力防汛互相應援  
 汛畢仍分布各江口以防夥盜儀真守  
 備原有巡江官軍其水兵止宜存留二  
 百名安慶止患江盜並無海寇相應留  
 兵一百二十名協同巡江官軍兵快防  
 守江洋以上軍兵除應該存留外其餘  
 一切冗兵俱應裁革等因該兵部覆奉  
 欽依將前項各兵查照原擬通行裁革通共留兵  
 一千七百四十五名共裁革兵三十六

汛防考  
 卷  
 九

百九十四名

儀真瓜洲鄉捕官兵

儀真縣

義官一員

耆民四名

兵夫九十六名

密巷把截義官一員

兵夫三十名

前件萬曆三年八月該海防道呈允將馬

港耆兵一百名內留六十名沙船四  
 十隻在本港四十名撥赴東溝并密  
 港兵三十名沙船一隻悉聽守備統  
 轄改委衛官管領防守縣丞不得干  
 預口糧聽守備請支其東溝民壯七  
 十名快手二十三名盡數撤回該縣  
 聽縣丞統率陸巡與守備原領陸兵  
 相兼緝捕

汛防考  
 卷  
 十

瓜洲鎮

草檄捕盜十名

舵工十名

兵夫九十四名

塔喇叻捕盜四名

舵工四名

兵夫八名

已上官兵共二百六十二員名

又脚斛行兵四百名

門面驍勇二百五十名

前件萬曆四年八月操江都御史王 題

將二行裁革驍勇每家免其門差三

間每戶歲納銀九錢名曰門稅脚兵

准其斛脚一行每名歲納銀三兩六

錢改曰行稅後該道議將斛脚行分

為三則又新添名數不等故稅銀與

原數不同

一見在各營官兵數

遊兵營

注防考

主卷

主

把總一員

識字二名

家丁四名

哨總指揮二員

識字一名

家丁二名

哨官十員

哨長五十名

舵工六十四名

水兵共一千零二十四名

梭兵二十八名

健勇一百八十一名內常州府六十名

陰縣三十名宜興縣三十名

水手八十八名內常州府二十名

無錫縣三十名靖江縣一名

弓兵六十六名內揚州府江都縣瓜洲

名萬壽巡司四名歸仁巡司四名上

官巡司四名儀真舊江口巡司四名

鎮江府丹徒縣丹徒鎮巡司六名高

資巡司六名姜家嘴巡司六名安港

與水兵一

中軍官一員

聽用樓船一隻

舵工一名

水兵三名

以上官哨舵兵共一千三百餘員名分為

甲乙丙丁戊己庚辛壬癸十哨分派信

注防考

主卷

主

地江南上自大信下至高資江北上自

西梁山下至黃天蕩會哨防守

座船一隻 戢巡船一隻

樓船十二隻 沙船五十隻

槳船十三隻 梭船十七隻

荻港把總下

把總一員

識字一名

家丁四名

江防考

二卷

三卷

吹鼓手四名

哨官四員

耆長十六名

隊長十名

舵工二十八名

水兵三百四十九名

弓兵一百一十九名

內應天府江東巡司六名 江淮巡司  
六名 秣陵巡司六名 上元縣淳化巡  
司六名 句容縣龍潭巡司六名 高淳  
縣廣通鎮巡司六名 六合縣瓜埠巡

司六名 彭澤縣馬當巡司二名 峰山

安慶府懷寧縣觀音港巡司二名 長

三峽巡司二名 桐城縣馬踏石巡司

三名 北關巡司三名 潛山縣天堂

寨巡司二名 大湖縣小池巡司二名

白沙巡司二名 後部巡司二名 宿松

縣小孤巡司二名 望江縣雷港巡司二名

楊灣口巡司二名 江縣雷港巡司二名

池州府貴池縣池口巡司二名 李陽

江防考

二卷

三卷

太平府當塗縣采石巡司四名 太信

昌縣三山巡司四名 荻港巡司三名

寧國府宣城縣水陽巡司三名 黃池

樂縣巡司三名 南陵縣我嶺巡司三名

涇縣茹麻嶺巡司三名 太平縣宏潭

滁州大鎗嶺巡司六名

和州牛屯巡司六名 浮沙巡司六名

裕溪巡司六名

廣德州杭村巡司六名 陳陽巡司六

名 廣安巡司六名 建平縣梅楮巡司

六名 陳村巡司六名 自萬曆四年起俱解

池州府與水 兵一列支給

座船一隻	樓船五隻
沙船十八隻	槳船六隻
梭船六隻	
儀真守備部下	
哨總指揮一員	
哨官五員	
捕者十七名	
舵工二十三名	
梭船隊長一名	
江防考 卷二	三五
兵夫二百六十九名	
鄉兵一百三十九名	
已上官捕者隊舵兵共四百餘員名	
樓船一隻	撤船四隻
沙船十八隻	槳船四
巡船六隻	梭船五隻
瓜州鎮	
衛總指揮一員	巡江百戶二員
守城百戶二員	捕盜二十一員

舵工二十一名	頭目一名
水兵三百五十八名	
陸兵一百七十五名	
已上官兵共七百五十五員名	
草撤船五隻	撞船五隻
鐵船四隻	槳船二隻
巡船十隻	夜船十隻
圖山把總下	
哨官三員	
江防考 卷二	三五
醫生一名	
者捕共二十六名	
舵工二十五名	
兵夫共五百九十五名	
民快一百五十四名	
已上官捕者隊家舵兵共八百餘員	
名 內着兵五十名 該府請發其營港防守	
座船一隻	樓船三隻
福船五隻	鐵船二隻

沙船十二隻	巡船十隻	三	江防考	內一百名撥 遊兵營協守	二卷	已上官者舵識家兵共八百餘員名	舵工三十三名	兵夫共六百三十九名	哨官二員	哨者民二十八名	座船水手五名	家丁四名	把總一員	識字一名	三江會口把總下	梭船五隻	撤船一隻	沙船一隻
安慶守備下	哨總指揮二員	哨官四員	者捕二十五名	兵夫四百五十名	已上官者兵共五百餘員名	船工二十五名	福船二隻	沙船二十三隻	樓船六隻	校船十隻	棹船二隻	座船一隻	福船二隻	沙船二十三隻	樓船六隻	校船十隻	棹船二隻	座船一隻

座船一隻	樓船六隻	三	江防考	二卷	軍兵三十二名	民兵二十四名	快船一隻	兵十二名	哨官四員	哨官二員	守備一員	南湖甯守備	梭船七隻	沙船二十三隻	棹船四隻	座船二隻	樓船六隻	
九江衛總巡指揮一員	練兵指揮一員	哨官二員	棹船十隻	神武快利船三隻	沙船三隻	建安船三隻	軍兵三百名	民兵一百名	已上官兵共五百三十五員名	原未	坐派軍餉俱有應得俸糧工食與同	巡捕巡司官兵分班巡緝	軍兵三百名	民兵一百名	已上官兵共五百三十五員名	原未	坐派軍餉俱有應得俸糧工食與同	巡捕巡司官兵分班巡緝

錢糧沿革

一民壯弓兵銀一萬三千四十二兩二錢六分

前件嘉靖三十三年都御史褒善題為議

處戰船義勇慎固江防以崇護重地事

該兵部覆奉

欽依于直隸各府州縣民壯弓兵內扣減名數徵

解其安慶鎮江貯本府餘貯應天府以

備本院召募義勇工食之費

計開

江防考

二卷

二十九

徽州府二百七十六兩

池州府三百五十九兩八錢二釐

太平府七百二十三兩二錢

安慶府九百七兩二錢

蘇州府一千七百一十二兩

松江府二百八兩

常州府一千六百三十三兩二錢

鎮江府八百七十二兩

廬州府一千六百四十六兩四錢

淮安府一千三百九十二兩四錢八分

揚州府一千七百三十九兩六錢

滁州九十二兩

和州五百三十九兩六錢

廣德州三百兩四錢

徐州六百三十二兩三錢八分

隆慶二年十月該都御史吳時來題為汰冗

兵減冗餉立定制以為江防經久之計

事該兵部覆奉

江防考

二卷

三十

欽依于欵內民壯弓兵銀量革去後開四府共銀

二千八百六十二兩二錢二釐免其徵

解

計開裁革府分銀數

池州府三百五十九兩八錢二釐

太平府七百二十三兩二錢

安慶府九百七兩二錢

鎮江府八百七十二兩

一箇師水手銀一萬四千四百兩 照舊徵解

前件嘉靖三十四年十月南京兵科給事中

張師載條陳為倭寇侵犯都城將來事

勢十分危迫懇乞

聖明俯鑒未議蚤賜區處以便防禦以固根本事

該兵部覆奉

欽依于應天等六府每府取民壯二百名每名工

食銀十二兩每府該解二千四百兩以

為雇募膂力能慣篙師水手分標各船

相兼用使

江防考

卷

三十一

計開

應天府二千四百兩

安慶府二千四百兩

池州府二千四百兩

寧國府二千四百兩

太平府二千四百兩

鎮江府二千四百兩

一軍餉銀二萬兩

俱裁革

前件嘉靖三十八年都御史傅鎮題為預處

兵將錢糧以固江防以安

留都事該兵部覆奉

欽依于江南江北兩巡撫衙門派行應天等十四

府廣德等四州江南解貯應天府江北

解貯儀真縣以為遊兵都司部下官兵

糧餉支用

計開

應天府一千三百三十三兩三錢三分三厘

安慶府一千三百三十三兩三錢三分三厘

江防考

卷

三十一

蘇州府一千三百三十三兩三錢三分三厘

松江府一千三百三十三兩三錢三分三厘

常州府一千三百三十三兩三錢三分三厘

鎮江府一千三百三十三兩三錢三分三厘

廬州府一千三百三十三兩三錢三分三厘

鳳陽府一千三百三十三兩三錢三分三厘

淮安府一千三百三十三兩三錢三分三厘

揚州府一千三百三十三兩三錢三分三厘

徽州府一千三百三十三兩三錢三分三厘

寧國府一千三百三十三兩三錢三分三厘  
池州府一千三百三十三兩三錢三分三厘  
太平府一千三百三十三兩三錢三分三厘  
廣德州三百三十三兩三錢三分  
滁州三百三十三兩三錢三分  
徐州三百三十三兩三錢三分  
和州三百三十三兩三錢三分  
隆慶二年十月都御史吳時來題為汰冗兵減  
冗餉等事該部覆奉

江防考

卷二

三

欽依將江南北十八府州前項軍餉銀兩俱免  
編派

一丁田銀一萬五十兩俱裁革

前件嘉靖四十二年四月南京兵科給事中

范宗吳題為申明江海信地以便防守

以專責成事該兵部覆奉

欽依咨行南京兵部會同各該衙門會議得闔山

把總既屬採江節制其一應兵糧修造

船隻器械等項每年大約共該銀一萬

八千五百五十兩零除將本院餘剩銀  
八千五百兩尚欠銀一萬五十兩應該  
江南撫院慶辦解送奏用每年于鎮江  
府丁田銀兩供辦以為闔山官兵口糧  
支用

隆慶二年十月都御史吳時來題為汰冗兵  
減冗等事該部覆奉

欽依將應天巡撫協濟丁田銀兩俱免徵解

一健勇銀七千四百八十二兩

江防考

卷二

三

前件嘉靖四十二年四月南京兵科給事中

范宗吳題為申明江海信地以便防守

以專責成事該部覆奉

欽依移咨南京兵部會同各該衙門議將每年防

汛調取各府州縣健勇二千餘名每名

徵銀三兩解貯應天府以為三江會口

兵餉支用

計開

應天府五百四十兩



廬州府九百兩

淮安府一千三十五兩

太平府四百五十兩

寧國府七百二十兩

安慶府七百二十兩

池州府六百九十兩

徽州府五百七十三兩

揚州府一千八十兩

常州府一百四十四兩

江防考

卷

五

滁州二百七十兩

和州一百八十兩

廣德州一百八十兩

隆慶二年十月都御史吳時來題為汰冗兵

減冗餉等事該部覆奉

欽依將應天廬淮太寧安池七府健勇銀共五千

五十五兩量行裁革

計開裁革府分銀數

應天府五百四十兩

廬州府九百兩

淮安府一千三十五兩

太平府四百五十兩

寧國府七百二十兩

安慶府七百二十兩

池州府六百九十兩

一操江水手銀四百二十六兩照舊徵解

前件查係正德十五年四月內該南京吏科

給事中孫懋題為嚴操備以固江防事

江防考

卷

五

內款開一教習該兵部覆奉

欽依各於濱江里分人戶揀選慣習風濤善能操

舟之人量給糧銀發營教習水軍至嘉

靖十五年正月內該都御史王堯封通

行各府議將前項水手每名徵銀六兩

解貯應天府庫雇募諳曉水勢之人應

役

計開

蘇州府一百二十兩

松江府六十兩

常州府九十六兩

鎮江府九十兩

揚州府六十兩

一墩夫銀三百一十四兩照舊徵解

前件查係嘉靖二十九年九月內該都御史

李遂議將瞭望墩夫每五名減去二名

每名徵銀三兩解貯應天府以備本院

募兵之用自三十年為始俱於均徭內

江陽考

二卷

三十七

編派

計開

太平府一百八十兩

和州四十四兩

無為州九十兩

一賊罰銀三千兩照舊解送

前件查得

勅書內開載上下巡江御史贖俱免解京分貯

鎮江安慶府庫以聽支用續於嘉靖四

十二年九月內該南京兵科給事中范

宗吳題為申明江海信地等事該兵部

覆奉

欽依咨行南京兵部等衙門會議每巡江御史負

下歲追銀一千五百兩免其解京各就

便照數類貯鎮江府庫為備操江

前項軍旅之用

一鄉兵銀一千四百四十兩俱裁單

前件查係嘉靖三十四年該都御史史褒善

江陽考

二卷

三十七

題為陳愚見飭武備以防海患事內欵

開一嚴法程以稽團練該兵部覆奉

依各府州縣二百里以上者編兵三百名二百

里以下者編兵二百名上江二縣每縣

應該團練鄉兵一百名俱於均徭內編

派定銀召募如自有精壯鄉民准其應

後至四十一年續該都御史萬虞愷批

每名徵銀七兩二錢每縣該銀七百二

十兩二縣共該銀一千四百四十兩徵

銀貯庫專聽江防募兵之用隆慶二年  
十月內都御史吳時來題為汰兵減餉  
等事該部覆奉

欽依將上元江寧二縣鄉兵銀一千四百四十兩  
俱免派徵

一閏月銀四千六百八十兩

前件查係嘉靖四十三年六月都御史王本

固題為計處兵糧專官操練以固江防

事該兵部覆奉

江防考

三卷

三

欽依于江南江北十四府四州俱於自理贓罰內

處辦每府三百二十兩每州五十兩解

貯應天府庫如無閏月之年不必辦解

一儀真縣標頭稅銀

前件查係嘉靖四十三年五月該淮揚海防

兵備道呈為乞查舊案議處兵船分地

限以便供織不曠事議將儀真縣泊港

載船照依標頭尺寸輸納稅銀一年大

約一千五六百兩專聽支給鄉捕兵工

食

一軍餉銀

應天府一千一百兩

徽州府四百八十兩

寧國府七百八十兩

池州府七百二十兩

太平府四百八十兩

廬州府八百六十兩

鳳陽府一千二百六十兩

江防考

三卷

四

揚州府一千三百兩

蘇州府七百五十兩

松江府二百兩

常州府四百五十兩

鎮江府四百八十兩

滁州二百四十兩

和州二百六十兩

廣德州三百二十兩

安慶府八百六十四兩

前件查係萬曆元年五月都御史董

題為議處江防緊要事宜以飭武備以

安重地事議於圖山三江會口增兵餉

銀內安慶府係議處上流要地官兵以

飭武備以重江防事安慶增兵餉銀該

兵部覆奉

欽依添復

一軍餉銀五千九百二十兩

應天府一千五百八十四兩

江防考

上卷

四

寧國府一千六百一十九兩

安慶府六百兩

廣德州五百五十七兩

廬州府一千二百兩

和州三百六十兩

一扣還協濟蘇松海防銀五千兩以抵江

防

池州府五百六十五兩四錢五分二厘

二毫三絲七忽

太平府二百七十六兩五錢九分二毫

八絲一微

安慶府三千九百二十三兩九錢七分

九厘一毫六絲六忽

廣德州二百三十三兩九錢七分八厘

三毫一絲六忽九微

前件係萬曆三年三月都御史何 題為江

防久廢夥盜公行乞 勅當事重臣悉

心經理以杜後虞以安地方事議於菀

江防考

上卷

四

港安慶添設官兵餉銀該戶部覆奉

欽依增復

以上篙師水手民壯弓兵操江水手健勇

墩夫等銀萬曆元年該都御史董

題稱前項銀兩名目既多頭緒亦淆不

惟加派繁難亦且稽查靡便前項煩瑣

名色盡行革去并今復兵餉合而為一

曰操江軍餉銀該部覆奉

次通行遵照其蘇松常三府共該新舊軍餉四

江防考

三卷

聖

千一百六十六兩萬曆三年撫按二院  
 會議將鎮江府練兵銀歲該四千六百  
 七十二兩九錢八分一厘九毫二絲五  
 忽二微五纖二埃改抵操院軍餉除原  
 額銀外尚餘五百六兩九錢八分零改  
 充閱操犒賞之費該本院查得每遇閏  
 年各府該派閏月銀三百二十兩原係  
 各府自理贓罰解用不在兵餉數內未  
 據議及各將前多銀兩即准作各府閏  
 月應解贓罰之數各府原議閏月銀今  
 以前銀抵充不必再解鎮江府閱操犒  
 賞另照舊規施行

瓜洲每年

一梁頭稅銀大約四千餘兩  
 一行稅銀二千三百四十兩  
 一門稅銀二百一十六兩  
 前件係萬曆四年八月都御史王 題為議  
 處兵餉以肅江防以固永安事議於瓜

欽依添設

洲添設船兵之用該兵部覆奉

見徵錢糧

一軍餉銀

應天府五千零八十四兩

上元縣一百兩

江寧縣一百兩

句容縣九百七十六兩

溧陽縣一千七百九十六兩

江防考

三卷

聖

溧水縣一千二百五十四兩

江浦縣一百兩

六合縣一百六十兩

高淳縣六百零四兩

徽州府一千八百九十兩 解池州府

歙縣三百七十九兩

休寧縣三百七十九兩

婺源縣三百一十兩

祁門縣二百五十三兩

黟縣二百二十九兩

績溪縣二百五十九兩

寧國府銀四千七百九十九兩解應天府

宣城縣二千二百九十兩

寧國縣五百四十五兩二錢

涇縣四百八十五兩二錢

旌德縣三百八十三兩

南陵縣八百五十兩

太平縣二百四十五兩

注考

三卷

四十五

池州府銀三千一百二十兩解本府

貴池縣一千七十五兩二分六厘三

毫三絲四忽

銅陵縣五百八十九兩三錢二分五

厘四毫五絲九忽

青陽縣六百五十兩五錢一分一厘

七毫八忽

東流縣二百一十三兩二錢四分五

厘六毫六忽

石埭縣三百一十五兩七分九毫六

絲四忽

建德縣二百七十六兩八錢一分九

厘八毫八絲八忽

太平府銀三千六十兩解儀真縣

當塗縣一千七百四十六兩

蕪湖縣一千零八錢

繁昌縣三百一十三兩二錢

廬州府銀三千六百二十三兩六錢解

注考

三卷

四十六

儀真縣

無為州六百零六兩八錢

六安州五百九十六兩

合肥縣七百四十兩

舒城縣四百七十兩四錢

廬江縣三百六十六兩

巢縣三百七十八兩

英山縣二百四十四兩

霍山縣二百二十二兩四錢

鳳陽府銀一千二百六十兩 解儀直縣

壽州一百六十兩

潁州一百六十兩

亳州一百六十兩

定遠縣一百兩

霍丘縣一百兩

天長縣一百兩

鳳陽縣四十兩

臨淮縣四十兩

江防考

下卷

里

懷遠縣四十兩

五河縣四十兩

虹縣四十兩

宿州四十兩

泗州四十兩

靈璧縣四十兩

盱眙縣四十兩

潁上縣四十兩

蒙城縣四十兩

太和縣四十兩

揚州府銀二千六百九十兩二錢 解儀真縣

江都縣三百四十六兩

儀真縣二百二十兩

泰興縣二百九十五兩

高郵州三百八十九兩二錢

興化縣二百五十兩

寶應縣二百八十六兩

泰州四百三十六兩

江防考

上卷

里

如臯縣一百九十六兩

通州一百六十六兩

海門縣一百零六兩

安慶府銀三千八百六十四兩七分三厘

解本府內一千零八十八兩解應天府

懷寧縣五百五十兩二錢一分一厘

桐城縣五百九十八兩一錢四分五厘

厘

潛山縣四百九十九兩九錢八分

太湖縣八百四十兩五錢一分二厘

宿松縣八百八十四兩八錢二厘

望江縣四百九十一兩四錢二分二厘

鎮江府銀七千六百四十二兩九錢八

分一厘九毫二絲五忽二微五纖二

埃解本府內一千一百二十三兩二錢解應天府

丹徒縣

丹陽縣

金壇縣

江防考

二卷

滁州銀六百零二兩解儀真縣

本州二百三十六兩

全椒縣二百三十六兩

來安縣二百三十兩

和州銀一千零五十九兩六錢解儀真縣

本州六百一十七兩二錢

含山縣四百四十二兩四錢

廣德州一千一百八十五兩四錢解廣天府

本州六百七十四兩四錢

建平縣五百一十一兩

一扣還協濟蘇松海防銀五千兩

池州府銀五百六十五兩四錢五分二

厘二毫三絲七忽解本府

貴池縣一百九十一兩三錢二分二

厘七毫二忽

銅陵縣一百一十一兩四錢九分五

厘七毫八絲九忽

青陽縣一百二十八兩四錢四分一

江防考

三卷

厘五毫一忽

五

石埭縣四十六兩五錢五分二厘四

毫三絲七忽

建德縣五十五兩五錢二分五厘四

毫四絲三忽

東流縣三十七兩一錢四厘三毫六

絲五忽

太平府銀二百七十六兩五錢九分二

毫八絲一微解應天府



當塗縣一百七十三兩二錢八厘二

毫九絲二忽六微

蕪湖縣六十二兩三分九厘四毫九

絲一忽三微

繁昌縣四十一兩三錢二分二厘四

毫九絲六忽二微

安慶府銀三千九百二十三兩九錢七

分九厘一毫六絲六忽解本府

懷寧縣六百六十三兩二錢八分六

江陽考

卷

五

厘七毫六絲

桐城縣七百一十兩四錢四分五毫

六絲

潛山縣六百四兩一錢二分一厘八

毫五絲

太湖縣七百六十二兩一厘六毫七

絲六忽

宿松縣七百三十八兩八錢三分九

厘三毫八絲

望江縣四百四十五兩二錢八分八

厘九毫四絲

廣德州銀二百三十三兩九錢七分八

厘三毫一絲六忽九微解應天府

本州一百五十五兩九錢八分五厘

五毫四絲四忽五微

建平縣七十七兩九錢九分二厘七

毫七絲二忽三

一健勇水手銀

江陽考

卷

五

常州府銀二千六百四十九兩二錢解

應天府

武進縣七百零二兩

江陰縣六百四十兩四錢

宜興縣七百零二兩

無錫縣五百九十四兩

靖江縣十兩八錢

鎮江府銀一千六百二十兩解應天府

丹徒縣五百八十三兩二錢

丹陽縣五百一十八兩四錢  
金壇縣五百一十八兩四錢

一弓兵銀

池州府銀一百一十六兩

貴池縣六十兩

銅陵縣三十六兩

建德縣三十六兩

東流縣二十四兩

安慶府銀四百零八兩

江防考

卷

五

懷寧縣四十八兩

桐城縣一百四十四兩

太湖縣七十二兩

宿松縣七十二兩

望江縣四十八兩

潛山縣二十四兩

寧國府銀二百五十二兩

宣城縣七十二兩

南陵縣三十六兩

涇縣三十六兩

寧國縣七十二兩

太平縣三十六兩

九江府銀四十兩

彭澤縣四十兩

應天府銀四百五十六兩

本府一百二十兩

上元縣六十兩

溧陽縣四十兩

江防考

卷

五

句容縣九十二兩

六合縣七十二兩

高淳縣七十二兩

太平府銀二百二十八兩

當塗縣九十六兩

蕪湖縣四十八兩

繁昌縣八十四兩

滁州銀七十兩

木州十兩

全椒縣三十六兩

來安縣二十四兩

和州銀二百一十六兩

本州一百四十四兩

含山縣七十二兩

廣德州銀三百六十兩

本州二百一十六兩

建平縣一百四十四兩以上俱解池州府

鎮江府銀五百零四兩

江防考

上卷

五五

丹徒縣二百八十八兩

丹陽縣一百四十四兩

金壇縣七十二兩

揚州府銀二百四十四兩

江都縣二百兩

儀真縣四十兩以上俱解應天府

一瓜洲

梁頭稅銀歲約四千餘兩

行稅銀二千三百四十兩

門稅銀二百一十六兩以上解揚州府

一巡江賊罰銀三千兩

上江察院一千五百兩解安慶府聽安慶茂港二

營造船支用

下江察院一千五百兩解鎮江府聽

口瓜洲儀真等營修船支用

一閩月兵餉銀

每府三百二十兩每州五十兩內蘇鎮四府供於練兵銀內扣支池州徽州二府俱解池州府安慶解安

江防考

上卷

五五

慶府其餘俱解應天府

一見在各營官兵糧食則例

遊兵營

把總一員日支廩銀二錢

每月紙劄銀一兩二錢

每新任家火銀八兩

識字日支工食銀二分

家丁每名日支工食銀二分

哨官每員日支口糧銀六分

哨長每名日支口糧銀五分

舵工每名日支工食銀四分

水兵每名日支工食銀三分

已上官兵糧銀於應天府庫支給

儀真守備下

哨總指揮一員不支廩銀

哨官每員日支口糧銀五分

者捕每名日支口糧銀五分

舵工每名日支口糧銀四分

江防考 卷一

五七

隊長日支口糧銀四分

兵夫每名日支口糧銀三分

已上官兵糧銀於儀真縣庫支給

圖山把總下

哨官每員日支口糧銀六分汛後各減一分

各識字日支口糧銀三分汛後不支

捕盜日支口糧銀五分

舵工每名日支口糧銀四分

者民每名日支口糧銀五分

兵夫每名日支口糧銀三分

已上官兵糧銀於鎮江府庫支給

三江會口把總下

把總日支廩銀二錢

月支紙劄銀一兩二錢

每新任家火銀八兩

識字日支工食銀二分

家丁每名日支口糧銀二分

哨官日支口糧銀六分

江防考 卷二

五八

哨長日支口糧銀五分

沙船者民日支口糧銀五分

舵工日支工食銀四分

兵夫每名日支口糧銀三分

已上官兵糧銀於儀真縣庫支給

安慶守備下

哨官日支口糧銀五分

沙船者民每名日支口糧銀五分

兵夫每名日支口糧銀三分

荻港營

已上官兵糧銀於安慶府庫支給

把總日支廩銀二錢

月支紙劄銀一兩二錢

每新任家火銀八兩

識字家丁日支工食銀二分

哨官每員日支口糧銀六分

者捕隊長日支口糧銀五分

水兵日支口糧銀三分

江防考

十一卷

五九

已上官兵糧銀於池州府庫支給

瓜洲營

衛總指揮不支

巡江百戶不支

捕盜每名日支口糧銀五分

水兵每名日支口糧銀三分

已上官兵糧銀於儀真縣庫支給

新江口營

遊巡

把總一員日支廩銀一錢

月支紙劄銀四錢

家丁四名各日支工食銀二分

識字二名各日支工食銀二分

衛總指揮各日支口糧銀二分五釐

中軍官各支口糧銀二分五釐

管隊官各日支口糧銀二分

軍人春季鎮江衛七百名每名月支柴菜一錢

秋季新安建陽二衛共五百五十五名

江防考

十二卷

六十一

每名各日支柴菜銀一分

吹鼓手火藥匠各日支柴菜銀一分二厘五毫

厘五毫

每船支油燭銀五毫

梭兵二十名每名各日支工食銀三分

水手九十名

揚州府徭役六十名係該府編給

召募三十名每名日支工食銀三分

已上官軍糧銀於應天府支給

選鋒

把總二員每員月支廩銀二兩紙劄銀三

錢

識字二名每名月支口糧銀三錢

管隊官十員每員月支口糧銀三錢

隊長四十名每名月支柴菜銀二錢五

分

軍人九百六十名每名月支柴菜銀二

錢

江防考

卷一

李

吹鼓手十六名火藥匠八名每名月支

柴菜銀二錢

為閱操事照得本院去年巡歷江上操演水

陸據各府縣開報賞格輕重不一殊非事體

合行酌定以便遵守為此仰有司軍衛及監

賞等官查照後開賞格逐一遵奉如遇本院

督臨閱視即便呈遞稟請照格賞罰施行其

應用花紅等項并各色價值數目各照彼處

舊規備辦俱毋臨期遺誤紊亂取究未便

陸操

守備把總哨衛總指揮

步下

九箭 一兩銀花一對紅段一疋 如無段作價一兩伍

錢 備總加賞 五錢 銀牌一面

八箭 八錢銀花一對紅段一疋 同段價

七箭 七錢銀花一對紅段一疋 同段價

六箭 六錢銀花一對紅紗一疋 如無紗作價七錢

五箭 四錢銀花一對紅紗一疋 如無紗作價五錢

江防考

卷二

李

四箭 三錢銀花一枝紅絹一疋

三箭 二錢銀花一枝紅絹一疋

二箭 一箭 俱不賞

馬上

九箭 七錢銀花一對紅段一疋 如無段作價一兩

八箭 六錢銀花一對紅紗一疋 如無紗作價七錢

七箭 四錢銀花一對紅紗一疋 如無紗作價五錢

六箭 四錢銀花一對紅絹一疋

五箭 三錢銀花一枝紅絹一疋

四箭	絨花二枝紅絹一疋	
三箭	二箭 一箭 俱不賞	
以上馬步不中者備總官戒諭哨衛總指揮俱責五板		
千百戶鎮撫應襲武舉官生		
步下		
九箭	九錢銀花一對紅段一疋	<small>如無段作價兩錢</small>
八箭	七錢銀花一對紅段一疋	<small>如無段作價一兩</small>
七箭	六錢銀花一對紅紗一疋	<small>如無紗作價七錢</small>
江防考 二卷 三		
六箭	五錢銀花一對紅紗一疋	<small>如無紗作價五錢</small>
五箭	四錢銀花一對紅絹一疋	
四箭	二錢銀花一枝紅絹一疋	
三箭	一錢銀牌一面絨花二枝紅布一疋	
二箭	一箭 俱不賞	
馬上		
九箭	六錢銀花一對紅紗一疋	<small>如無紗作價七錢</small>
八箭	五錢銀花一對紅紗一疋	<small>如無紗作價五錢</small>
七箭	四錢銀花一對紅絹一疋	

六箭	三錢銀花一枝紅絹一疋	
五箭	二錢銀花一枝紅絹一疋	
四箭	絨花二枝紅絹一疋	
三箭	二箭 一箭 俱不賞	
以上馬步不中者官責十板應襲武生責五板		
軍兵		
九箭	四錢銀牌一面紅絹一疋絨花二枝	
八箭	三錢銀牌一面紅絹一疋絨花二枝	
江防考 二卷 四		
七箭	二錢五分銀牌一面紅布一疋絨花二枝	
六箭	二錢銀牌一面紅布半疋絨花二枝	
五箭	一錢五分銀牌一面絨花二枝	
四箭	一錢銀牌一面絨花二枝	
三箭	五分銀牌一面	
二箭	免責	
一箭	責五板	
不中	責十板	
烏銃三銃		

三彈	一錢銀牌一面絨花二枝
二彈	六分銀牌一面絨花二枝
一彈	免責
不中	責十板
弩箭三箭	
三箭	六分銀牌一面絨花二枝
二箭	三分銀牌一面絨花一枝
一箭	免責
不中	責十板
江防考	二卷
各項火藥手	
精熟者	六分銀牌一面絨花二枝
略熟者	免責
生疎及不中者	責十板
各項鎗刀牌笊叉棍等藝手	
精熟者	三分銀牌一面絨花一枝
略熟者	免責
生疎者	責十板
不拘官兵愿射碗口把子者	九箭賞一兩五錢

銀牌一面八箭至五箭每箭賞銀一錢五分	
四箭至一箭每箭賞銀一錢	
其餘軍兵每名賞麵餅六箇	
水操	
守備把總官一兩銀花一對紅段一疋	<small>如無段作</small>
<small>價一兩</small>	
哨總巡江指揮絨花二枝紅段一疋	<small>無段作價一兩</small>
領哨巡江并管火藥千百戶等官紅絹一疋	
絨花二枝	
江防考	三卷
各哨耆捕隊長舵工每名紅布一疋絨花二枝	
上桅兵驗直上者每名賞五分銀牌一面	
泗水兵驗入水者每名賞一錢銀牌一面	
火藥手驗慣熟者每名賞五分銀牌一面	
各船軍兵每名賞米三升	



江防考卷之三

信地

南湖嘴守備信地

南岸上自城子鎮起下至馬當止計貳百玖拾伍里北岸上自湖廣龍坪起下至沙灣角止計貳百肆拾里大小黃鷹等戰哨船共肆拾捌隻衛縣巡捕巡江官軍民兵共伍百叁拾餘員名上哨至德化縣城子鎮止下與安慶守備官兵會哨

安慶守備信地

江防考

三卷

乙

南岸上自馬當起下至池口止計貳百玖拾里北岸上自史家溝起下至老洲頭止計叁百陸拾里樓巡梭等船肆拾壹隻官兵伍百餘員名分肆哨上與南湖嘴守備官兵會哨下與荻港把總官兵會哨

荻港把總信地

南岸上自池口起下至東梁山止計叁百伍拾里北岸上自老洲頭起下至西梁山止計叁百里樓巡葉梭等戰船叁拾陸隻官兵伍百貳拾捌員名分肆哨上與安慶守備官兵會哨下與遊兵營把

總官兵會哨

遊兵把總信地

南岸上自東梁山起下至高資止計叁百肆拾里北岸上自西梁山起下至黃天蕩止計貳百肆拾里樓巡沙鐵葉梭等戰船玖拾肆隻官兵壹千叁百餘員名分拾哨各派信地上與荻港營把總官兵會哨下與儀真守備圖山把總官兵會哨

儀真守備信地

江防考

三卷

二

北岸上自黃天蕩起下至瓜洲止計壹百肆拾里樓巡草撇梭等戰船叁拾柒隻官兵肆百伍拾伍員名上與遊兵營把總官兵會哨下與三江口把總官兵會哨

瓜洲衛總指揮信地

北岸上自花園港起下至深港止計叁拾里樓巡草撇梭等戰船叁拾陸隻官兵伍百捌拾餘員名上與儀真營官兵會哨下與三江口營官兵會哨

三江口把總信地

北岸上自瓜洲起下至廟港止計壹百肆拾里樓

巡福漿梭等船肆拾肆隻官兵柒百伍員名上與儀真守備官兵會哨下與周家橋把總官兵會哨

圖山把總信地

南岸上自高資港起下至包港止計貳百伍拾里樓福沙撤鐵漿梭等戰船肆拾壹隻官兵柒百肆拾餘員名上與遊兵營把總官兵會哨下與孟河把截指揮官兵會哨

以上捌管信地共計壹千伍百餘里大小戰船叁百柒拾餘隻官兵伍千叁百叁拾餘員名

江防考

三卷

三

應天府屬言地

上元縣巡捕官主簿下

淳化鎮巡檢壹員弓兵叁拾貳名該司設居陸路原無船隻舊規俱係新江口營官兵出江巡哨與本縣無干該鎮雖不濱江實南畿喉襟之地上下抵京城高橋門二十里下抵句容縣土橋舖三十里今議將該司弓兵叁拾貳名分作三班旬一輪替居則為列屯之兵出則為巡哨之兵每哨上至高橋門而止下至土橋與句容縣義民會哨仍聽巡

捕官調度

江寧縣巡捕官主簿下

江寧馬驛巡捕驛丞壹員弓兵叁拾名哨船壹隻信地上至圭山四十里下至黃溝口二十里今議將該驛弓兵分作三班一班居守一班水哨一班陸哨水哨上至圭山四十里與和尚港暗伏官軍會哨下至黃溝口二十里與大勝關弓兵會哨外陸哨之信地則上至當塗縣界葛岡舖三十里為止下至金家墳十里為止仍聽巡捕官調度

江防考

三卷

四

句容縣巡捕縣丞下龍潭巡檢司巡檢壹員協守義民壹名弓兵肆拾名協官民壯貳拾名哨船貳隻信地上自羅家套接黃天蕩至瓜埠巡檢司二十里下至老鶴嘴至青山三江口二十里斜溝把守義民壹名民壯貳拾名巡船原無打造每會哨民壯旋雇民船信地上至儀真舊江口三十五里下至高資鎮巡檢司四十里該縣開稱龍潭鎮巡檢司地方係該司協同義民在彼把守上自羅家套接黃天蕩至瓜埠巡檢司下至老鶴嘴至儀真

衛把截地方青山三江口計程俱二十里兵壯輪撥往來會哨斜溝地方係義民把守至儀真舊江口三十五里下至高資鎮巡檢司四十里彼處原無巡船只有民壯肆拾名每遇會哨雇民船出江勘得京師去可容九十里可容抵龍潭抵斜溝俱七十里長江一帶洲渚限隔唯斜溝龍潭二處船隻由此出入故黃天蕩為賊淵藪而龍潭斜溝則津要地也故二處兵防視諸處尤當加意今查龍潭巡司弓兵民壯共陸拾名又有義民與巡檢協守又有巡船出哨其官兵不必添多其船隻不必添造矣但恐義民巡檢互相推調或致悞事今議上半月係巡檢居守義民官率民兵哨江下半年係義民官居守巡檢率弓兵哨江巡檢義民更迭出入屯兵互為犄角但有悞事罪坐所由則不敢推調矣及查斜溝地方有民壯肆拾名亦令義民官輪作二班一班屯列一班巡哨亦可足用但稱巡哨無船臨時旋雇似乎不可切緣民船蓬桅之類恐不利便又雇船方行恐緩不及事合無行令

江防考

三卷

五

該縣查將無碍官銀造船貳隻給與巡哨該縣巡捕縣丞仍令時常往來調度其間則信地明而兵紀肅矣

溧陽縣巡捕縣丞下

上興埠巡檢司巡檢壹員弓兵貳拾肆名該司設居陸路原無巡船信地西至溧水縣分界山十五里東抵縣六十里本縣額編守城民壯貳百名續添設巡哨官伍員民壯肆拾名分撥巡哨縣屬險要地方向係巡捕官調度勘得溧陽地方雖濱大

江防考

三卷

本

江然去金壇宜興俱不百里金壇去鎮江不遠宜興去蘇松不遠江賊海寇俱宜預防先年添編民壯添設義民蓋為此也但恐前項把守義民民壯或有虛名應役及別項役占者須令巡捕縣丞時常查點庶得實用

溧水縣巡捕縣丞下

民壯肆拾名該縣設居陸路原無巡船信地至柘塘舖四十里至溧陽縣上興埠巡檢司六十里至孔鎮舖六十里至上店舖三十里該縣止有額編

民壯防護城池看守倉庫外仍有輪撥民壯分委  
義民督率至柘塘舖四十里至溧陽縣屬上興埠  
巡檢司六十里至孔鎮六十里至上店舖三十里  
各巡邏地方緝捕盜賊似亦嚴密合仍行巡捕縣  
丞時常查點毋致疎曠

高淳縣巡捕縣丞下

廣通鎮巡檢司巡檢壹員弓兵叁拾名哨船原無  
設造信地自縣陸路至孔鎮舖六十里自縣陸路  
至廣通鎮六十里自廣通鎮河道上至水陽五十

江防考

三卷

七

里宣州界至建平縣定埠鎮六十里該縣地方不  
邊江洋止有廣通鎮東壩河道由溧陽宜興常州  
無錫通接蘓松經行往來客商船隻本鎮原設巡  
檢司巡檢壹員弓兵叁拾名住彼盤詰防守其縣  
境陸路本縣分委義民輪撥民壯分投巡緝外但  
東壩河道亦係要路恐本司官兵悞事今議添委  
義民壹名并添撥民壯拾名前去本鎮協同防守  
往來上下巡緝仍聽巡捕縣丞督察調度其縣境  
陸路巡捕縣丞照舊督率民壯緝捕

江浦縣巡捕官典史下

本縣信地除江面係府屬江淮巡檢司管理其縣  
治及陸路村落係該縣巡捕官管理原無設有江  
防巡哨船隻官兵無從分管及查縣治江面見係  
府屬江淮巡司管理該司額有巡哨船隻每日晝  
夜在江巡邏該縣原無城池居民零落江淮巡檢  
司雖設在彼實係府屬與縣無干但其逼近大江  
盜賊出沒不可無先事之慮今議該縣地方江面  
一帶係江淮巡檢司信地合縣陸路村分係該縣

江防考

三卷

八

巡捕官信地其縣治地方巡檢巡捕官協同防守  
互相調度

六合縣巡捕官典史下

瓜埠巡檢司巡檢壹員弓兵肆拾伍名協守老人  
壹名民壯叁拾伍名巡船貳隻信地江面上至唐  
家渡二十里下至西溝二十里本縣設居江北東  
南通江陸路至瓜埠巡檢司二十五里額設巡檢  
壹員弓兵肆拾伍名并本縣添設把守老人壹名  
督率民壯叁拾伍名各駕巡船在於所轄江洋信

地上至唐家渡二十里與南京觀音港新江口暗  
伏官軍接哨下至西溝二十里與句容縣龍潭巡  
檢司官兵接哨其巡捕典史督率民壯叁拾伍名  
在於本縣看守倉庫獄囚及縣境四門陸路巡邏  
緝捕盜賊該司所轄江面俱係險要信地設有弓  
兵民壯捌拾名巡檢老人協同哨守似亦有備兵  
不必添夫但恐巡檢老人及兵壯互相推悞今議  
將兵壯捌拾名輪為叁拾名一班為列屯之兵又  
伍拾名分為二班每班貳拾伍名駕巡船壹隻上

江防考

三卷

九

半月巡檢居守老人督率兵船出江接哨下半月  
老人居守巡檢督率兵船出江接哨更迭出入互  
為犄角俱聽典史調度其縣境陸路仍行巡捕典  
史照舊督兵巡邏

江東巡檢司巡檢下

弓兵叁拾名哨船壹隻信地上至响水溝十五里  
下至草鞋夾十里該管江面信地北岸一帶以江  
心為界俱屬江淮巡檢司管轄南岸一帶本司該  
管巡檢督率弓兵駕使巡船出江巡邏上至响水

溝十五里與大勝關弓兵并上新河暗伏官軍交  
哨下至草鞋夾十里與下江暗伏官軍交哨中江  
左右河口原設新江口營巡哨官軍船隻駐劄防  
守該司設居近江所管信地窄狹又有暗伏官軍  
交相巡守頗為嚴密相應行令巡檢照舊督兵駕  
船上下往來巡邏

江淮巡檢司巡檢下

弓兵肆拾名哨船貳隻信地上至和州所屬浮沙  
口巡檢司下至六合縣所屬瓜埠巡檢司該司去

江防考

三卷

十

浮沙口及瓜埠俱百里而遙其間穴子河王家套  
八字溝甚是險要議將弓兵分作二班每班貳拾  
名哨船貳隻每船拾名犄角而出併力剿捕則江  
盜可清而往來稱便矣

秣陵鎮巡檢司巡檢下

弓兵叁拾貳名哨船設居陸路原無船隻信地上  
至河定橋四十里下至烏鵲橋三十里該司原係  
府屬所轄信地俱係陸路不近江洋弓兵叁拾貳  
名在司巡緝但本司地方亦係要路各該弓兵雖

在巡緝原無定體今議將見在弓兵叁拾貳名輪作二班存司盤詰防守一班出境巡哨更相出入

太平府屬軍衛信地

本府巡捕經歷總統巡邏哨官下

民壯貳拾名哨船叁隻上自四合山大信巡檢司下至牛渚磯采石巡檢司計四十里與縣哨官接哨

當塗縣巡捕縣丞哨官下

民壯貳拾捌名巡船壹隻哨船貳隻上自四合山

江防考 二卷

稀泥港下至和尚港鏹刀灣計八十五里與該港

守把委官接哨

大信巡檢司巡檢下

弓兵叁拾肆名哨船肆隻上自稀泥港下至青草

溝計四十里與府哨委官并采石巡司官兵接哨

采石巡檢司巡檢下

弓兵叁拾肆名哨船肆隻上自青草溝下至人頭

磯計二十五里與哨官貳員接應會哨

守把和尚港委官下

民壯叁拾陸名哨船貳隻上自人頭磯下至鏹刀灣二十里上與采石巡司下與對江浮沙巡司各會哨

蕪湖縣巡捕官縣丞下

民壯伍拾名巡船肆隻哨船貳隻上自河口巡司下至四合山稀泥港計四十里與當塗縣大信巡司官兵接界會哨

河口鎮巡檢司巡檢下

弓兵叁拾肆名巡船壹隻哨船貳隻上自繁昌縣

江防考 三卷

螃蠏磯下至本鎮與縣巡捕官兵會哨巡檢帶管

楊夾沙守把民壯壹拾伍名哨船壹隻上自本沙

下至河口巡司與三山巡司官兵接應會哨

繁昌縣巡捕委官下

民壯貳拾陸名巡船壹隻哨船貳隻駐劄地名宗

三廟係荻港三山二司官兵接界適中最为要害

之地專令本官帶領民壯船隻嚴加調度若遇上

下有警隨即協力應援

荻港巡檢司巡檢下

弓兵叁拾伍名巡船壹隻哨船貳隻上自胭脂夾與銅陵縣官兵接應下至宗三廟與三山巡司官兵接應計四十里該鎮江面廣濶添設民兵拾名哨船壹隻本官帶管督率防守

三山巡檢司巡檢下

弓兵叁拾肆名巡船壹隻哨船貳隻上自宗三廟與荻港巡司接應下至蕪湖縣河口司與該司官兵接應計四十里往來會哨巡邏

建陽衛指揮壹員總管巡江分為上下二哨上哨

江防考

三卷

十三

千戶壹員巡軍米拾伍名沙哨舡船共叁隻上自繁昌縣荻港司起至蕪湖縣河口司止計一百里上與銅陵縣下與下哨千戶接哨下哨千戶巡軍米拾伍名沙哨舡船共叁隻上自河口司起至當塗縣和尚港止計一百里上與上哨千戶并蕪湖縣官兵下與和尚港守把官兵接哨

以上府衛縣并巡司把截官兵仍各與遊兵部下哨捕者兵相兼巡緝

和州信地

巡捕同知總巡八槳船壹隻上至新溝口起下至

穴字河止一百一十里督率上哨陰陽官壹員巡

哨民壯貳拾肆名巡哨船貳隻上至新溝口起下

至新河口止六十里又民壯拾名哨船壹隻守把

姥下河口下哨陰陽官壹員巡哨民壯貳拾肆名

巡哨船貳隻上至新河口起下至穴字河止五十

里又民壯拾名哨船壹隻守把芝蔴河口

裕溪河鎮巡檢司巡檢下

弓兵叁拾貳名巡哨船貳隻上至新溝口起下至

江防考

三卷

十四

張家溝止十里與與龍牛屯二巡司官兵接哨

牛屯河巡檢司巡檢下

弓兵肆拾陸名巡哨船貳隻上至張家溝起下至

新河口止五十里與裕溪浮沙大信三巡司官兵

接哨

浮沙口巡檢司巡檢下

弓兵肆拾陸名巡哨船貳隻上至新河口起下至

穴字河止五十里與牛屯江淮二司及和尚港暗

伏各官兵接哨

以上官兵仍與遊兵部下官哨者捕兵船  
相兼巡緝

池州府屬信地

本府上哨船壹隻民壯貳拾名又貴池縣哨船壹  
隻民壯拾伍名自池口起巡至懷寧縣一百二十  
里每季撥府首領或李陽河巡檢督之下哨船壹  
隻民壯貳拾名又貴池縣哨船壹隻民壯拾伍名  
自池口起巡至銅陵縣一百二十里每季撥貴池  
縣巡捕官或池口巡檢督之

江防考

三卷

十五

東流縣典史下

民壯貳拾名哨船貳隻部哨上至香口巡檢司四  
十里與望江縣會哨下至廡汶九十里與懷寧縣  
會哨

銅陵縣主簿下

民壯貳拾名哨船貳隻部哨上至橫港二十里與  
大通巡司兵船接哨下至新溝十五里與老鶴嘴  
把隘官兵接哨

香口巡檢司巡檢下

弓兵拾玖名哨船貳隻上巡至響水磯二十里與  
馬當巡司兵船接哨下巡至稠林磯三十里與吉  
陽巡司兵船接哨

吉陽巡檢司巡檢下

弓兵拾玖名哨船貳隻上巡至稠林磯三十里與  
香口巡司兵船接哨下巡至廡汶六十里與李陽  
巡司兵船接哨

李陽巡檢司巡檢下

弓兵貳拾名哨船貳隻上巡至廡汶六十里與吉

江防考

三卷

十五

陽巡司兵船接哨下巡至烏沙夾二十里與池口  
巡司兵船接哨

池口巡檢司巡檢下

弓兵貳拾名哨船貳隻上巡至烏沙夾四十里與  
李陽巡司兵船接哨下巡至五埠溝六十里與大  
通巡司兵船接哨

大通巡檢司巡檢下

弓兵貳拾名哨船貳隻上巡至五埠溝二十里與  
池口巡司兵船接哨下巡至橫港二十里與銅陵



縣兵船接哨

險隘老鶴嘴設義民壹名下

民壯貳拾名哨船貳隻部哨上至新溝十里與銅

陵縣兵船接哨下至濫泥灘與錢家灣官兵接哨

錢家灣設義民壹名下

民壯貳拾名哨船貳隻部哨上至濫泥灘五里與

老鶴嘴官兵接哨下至王家溝十里與張灣潭官

兵接哨

張灣潭設義民壹名下

江防考 三卷

十七

民壯貳拾名哨船貳隻部哨上至王家溝五里與

錢家灣官兵接哨下至胭脂夾十里與荻港巡司

兵船接哨銅陵縣仍每處添撥民壯貳名協守但

有警息俱聽該縣巡捕官調度

以上官兵船隻仍與安慶守備荻港把總

各部下官兵耆把等兵船相兼巡緝

廬州府屬信地

無為州該管江面上自桐城縣六百丈巡司起下

至和州裕溪河巡司止共計江面二百三十里

自六百丈起至省潭灣止八十里內有楊山磯石

所河三江口險要俱土橋司巡檢帶領弓兵哨船

貳隻分為兩班巡邏上與六百丈下與泥汊各巡

司官兵會哨

自省潭灣起至薛家灣止七十里泥汊巡檢司官

帶領弓兵哨船貳隻分為兩班巡邏上與土橋下

與與龍各巡司官兵會哨

自薛家灣起至裕溪巡司止七十五里與龍司巡

檢帶領弓兵哨船貳隻分為兩班巡邏上與泥汊

江防考 三卷

十八

下與裕溪各巡司官兵會哨

黃落河司巡檢帶領民壯肆拾名哨船肆隻分

為兩班在於該管江面總巡上至六百丈下至裕

溪河

以上巡司官兵仍各與荻港及安慶守備

部下各耆兵軍勇船隻相兼巡緝

揚州府屬信地

上自儀真縣東溝起至青山白茅墩止江面四十

五里把截義官壹員領民壯肆拾名屯守止與瓜

埠巡司下與青山巡江官南與龍潭巡司各會哨  
自青山起至羅漢洲止江面八十里中間青山為  
黃天蕩最要已談儀真守備部下官兵分布防守  
舊江口又為儀真縣喉舌重地談儀真衛巡江指  
揮統領百戶壹員鎮撫壹員軍舍貳百名巡船拾  
肆隻分為四班每半月一換輪流巡邏上與東溝  
把截官下與舊江口巡檢司各會哨

自下江口起至窰港止江面四十里談舊江口巡  
檢領弓兵伍拾貳名巡船叁隻上與下江口官兵

江防考

三卷

七

下與窰港義官各會哨

自窰港起至何家港止談儀真縣義官壹員領遊  
兵叁拾名屯守上與舊江口巡司下與何家港各  
官兵會哨

自羅漢洲起至舊江口止江面八里談花園港把  
截百戶壹員領軍舍肆拾名民壯叁拾名號勇鳥  
銃手拾名巡船壹隻上與儀真衛縣巡司下與瓜  
洲鎮巡江千戶各接哨

自舊江口起至蔣八港江面十里該千戶壹員領

軍舍肆拾名巡船壹隻上與把截百戶下與巡江  
千戶各接哨

自蔣八港至深港止江面十里談巡江百戶壹員  
領軍舍肆拾名巡船壹隻談港僅逼鎮城通接孟  
河海口等處為東南險要之最合添民壯貳拾伍  
名與本官統領上與瓜洲鎮千戶下與萬壽巡司  
各官兵接哨俱為屯列瓜洲鎮巡檢領弓兵伍拾  
貳名巡船貳隻以為應援餘有兵勇壯夫脚兵存  
留防守瓜洲城池其操江民壯壹百貳拾名巡船

江防考

三卷

十

陸隻召募民船陸隻分為三班駐劄本鎮大南門  
外江口聽瓜洲江防官不時調遣上下哨緝

自深港起至穿心港止江面六十里談萬壽巡檢  
領弓兵伍拾名上與巡江百戶下與歸仁巡司及  
三江會口各營官兵接哨

三江會口上至瓜洲鎮下至廟港止共計江面一  
百五十里乃瓜儀險要之最地已談把總官部下  
官兵分布防守自穿心港起至急水港止江面三  
十里談歸仁巡檢領弓兵伍拾名上與萬壽巡司

下與口岸巡司各會哨

自急水港起至李家港止江面三十里談口岸巡檢領弓兵叁拾名上與歸仁巡司下與印莊巡司各會哨

以上各文武官兵船隻查照該管信地務要同心勦力相兼哨緝

鎮江府屬軍衛信地

鎮江衛江操指揮部下千戶壹員百戶貳員巡船肆隻督令巡江軍餘防守金山東哨至丹徒港二

江防考

三卷

七

十里西哨至高資巡檢司五十里北哨至瓜洲一十里各互相會哨百戶壹員統領江操軍餘在於金山西馬頭陸路把截俱江操指揮不時出江查點哨禦本府委千戶壹員統領隊兵貳拾伍名自東馬頭下至丹徒鎮十五里與巡檢會哨上至西馬頭十里與千戶會哨千戶壹員統領隊兵貳拾伍名自西馬頭上至高資巡檢司四十里與巡檢會哨下至東馬頭十里與千戶會哨丹徒鎮巡檢司巡檢雇船統領弓兵拾伍名上至

焦山十五里與府委千戶會哨下至孩溪橋十五

里與姜家嘴巡司會哨

高資下巡檢司巡檢雇船統領弓兵拾伍名上至斜溝口三十里與把截義民會哨下至西馬頭四十里與鎮江衛巡江官軍并府縣操江把截壯快會哨

安港巡檢司巡檢雇船統領弓兵拾伍名上至姜家嘴巡司二十里下至包港巡司三十里接哨

江防考

三卷

三

孩溪橋十五里與丹徒巡司接哨下至順江洲一號港與安港巡司接哨

以上府衛巡司官兵仍各與圖山把總部下耆捕兵船相兼巡緝

安慶府衛信地

查得本府沿江上下二水哨原額哨船肆隻民壯捌拾捌名分為兩班上巡至小孤巡司止計二百三十里下巡至池州府池口巡司止計一百二十里俱該本府巡捕同知總統巡緝懷寧縣巡捕縣

丞帶民壯貳拾名駕哨船貳隻上巡至雷港巡司地名洲頭口與該司官兵接哨觀音港巡檢帶弓兵肆拾肆名駕哨船貳隻亦上巡至雷港巡司洲頭口與該司官兵接哨下巡至長楓夾地名竺家嘴與該司官兵接哨長楓夾巡檢駕哨船貳隻帶弓兵肆拾肆名上巡至觀音港巡司地名黃泥溝與該司官兵接哨下巡至馬踏石柘家灣止與該司官兵接哨桐城縣巡捕縣丞每月輪撥精壯貳拾名跟隨哨官駕哨船壹隻督領馬踏石巡檢駕

江防考

三卷

三

哨船貳隻帶弓兵肆拾叁名自柘家灣起上巡至長楓夾巡司接界下巡至馬船溝止源于港巡司接界江面六十里該司與長楓夾觀音港合為一哨跟隨本府巡哨官兵上至懷寧縣下至貴池縣討印掛號源于港巡檢帶弓兵肆拾陸名駕哨船貳隻自馬船溝起下巡至老洲灣江而六十里與六百夫巡司及池口大通二巡司合為一哨隨桐城縣哨官并對江貴池縣巡捕官上巡至貴池縣下巡至銅陵縣討印掛號六百夫巡檢帶弓兵肆

拾叁名駕哨船貳隻上自老洲灣起下巡至石灰河止對江銅陵縣江面五十里與源于港巡檢及池口大通二巡司官兵合為一哨亦隨哨官與對江貴池縣巡捕官上巡至貴池縣下巡至銅陵縣討印掛號老洲頭守把哨官民壯貳拾名望江縣巡捕主簿帶民壯貳拾名駕哨船貳隻上巡至楊灣司地名朱福溝毛湖洲相接九江府彭澤縣巡捕官兵會哨下巡至雷港司新口鎮相接懷寧縣并對江東流縣接哨楊灣口巡檢帶弓兵叁拾叁

江防考

三卷

四

名駕哨船貳隻上巡至朱福溝毛湖洲相接小孤巡司會哨下至黃家墩相接雷港巡司會哨雷港巡檢帶弓兵貳拾伍名駕哨船貳隻上巡至黃家墩相接楊灣司官兵會哨下巡至新口鎮相接觀音港官兵會哨宿松縣巡捕典史每月輪撥民壯叁拾名跟隨陰陽官駕哨船壹隻於小孤江洋住守上巡至湖口縣下巡至望江縣一百二十里往來接哨小孤巡司帶弓兵伍拾名分為二班駕哨船壹隻自本司江面起上至涇江司楊家洲二十

里下至毛湖洲一十五里涇江巡檢帶弓兵貳拾  
貳名駕哨船壹隻自本司起上至九江土嘴四十  
里接哨下至小孤六十里接哨歸林巡司帶弓兵  
貳拾捌名分為二班駕哨船壹隻每月一換自本  
司起上巡至湖口縣三十里下巡至涇江巡司六  
十里接哨安慶衛上江總巡指揮壹員帶軍舍伍  
拾名駕沙槳船共貳隻自懷寧縣觀音港巡司起  
上巡至小孤巡司止計二百三十里千戶壹員軍  
舍叁拾名駕哨船貳隻百戶壹員軍舍叁拾名駕

江防考

三卷

五

哨槳船貳隻俱自觀音港巡司起上巡至小孤巡  
司止共計二百三十里下江總巡指揮壹員軍舍  
伍拾名駕哨槳船貳隻自觀音港巡司起下巡至  
大通巡司止共計二百里千戶壹員軍舍叁拾名  
駕槳船壹隻百戶壹名軍餘叁拾名駕槳船壹隻  
俱自觀音港巡司起下巡至大通巡司止共計二  
百里

蘇松常鎮兵備道分布防汛信地

一圖山兀處江邊係干要地北與周家橋相對乃

鎮江之咽喉 留都之門戶也把總部下兵船分

為三枝前哨百戶壹員統領福鐵槳船柒隻捕兵  
玖拾貳名為正兵泊守安港口仍哨至黃山門與  
孟河兵船互為策應中哨千戶壹枝統領福鐵槳  
船柒隻捕兵玖拾貳名為應兵泊守圖山洪口仍  
哨至安港與江北周家橋兵船互為策應後哨千  
戶壹枝統領沙船捌隻者兵玖拾玖名仍哨上至  
瓜儀下至江陰楊舍等處往來遊哨有警與江北  
三江會口及遊兵把總下兵船互為策應把總官

江防考

三卷

五

專在圖山駐劄不許擅離信地

一鎮江府東西二馬頭皆濱大江逼近城郭乃要  
地也指揮壹員領有江操船隻分作二枝一枝泊  
守焦山以護東津一枝泊守金山以護西津仍各  
分番出哨北至瓜洲儀真以備江寇南至圖山安  
港以防海賊仍聽把總官調度

一鎮江府原有土兵肆百名丹徒縣民壯壹百玖  
拾玖名丹陽縣捌拾名金壇縣壹百名快手肆拾  
玖名軍餘捌拾貳名丹徒等巡司弓兵肆拾名機

兵伍拾陸名共壹千陸名陸操指揮壹員督同哨官千百戶統領操練春汛之月分為四枝一枝千戶壹員領住大港一枝千戶壹員領住埤城一枝千戶壹員領住東津馬頭一枝百戶壹員領住西津馬頭無事往來巡哨遇警聽候參總調度勤殺

淮揚海防兵備道分布防汛信地

一三江會口係江都縣地方西到瓜洲鎮一百二十里東到周家橋四十里與江南圖山相對中有順江洲江面頗窄水流湍急最為險要此處能守

江防考

三卷

二七

水儀可保無虞 留都無復軫慮近該本院題設把總官壹員統領水兵陸百名哨官貳員哨長壹名大小戰船貳拾隻常川防守其遊兵把總官統領兵船住劄一號港地方上接圖山十里下接三江會口十里泊守中流以便兩地協助防守江北有警互相飛報併力截勦仍要與江南及周家橋水儀各兵船彼此策應

一沙河港係江都縣地方在府城東南八十里西到瓜洲鎮二十里東到三江會口一百里與江心

焦山寺相對上年原無設兵平時令瓜洲與三江會口兵船巡邏江洋有警合兵追勦

一瓜洲鎮係江都縣地方南濱大江東到沙河港二十里西到花園港七里北到府城四十五里與江心金山寺相對建有甌城居民稠密商賈輻輳江南糧運由此過壩設有總巡指揮壹員部下揚州衛巡江官壹員軍舍壹百名巡船壹隻操江民壯陸拾名巡船貳隻守城驍勇貳百伍拾名脚斛行兵肆百肆名機兵伍拾伍名巡檢司官兵伍拾

江防考

三卷

二八

叁員名巡船壹隻捕兵拾陸名叭喇呀船肆隻捕兵壹百拾肆名草撇船拾隻無事防守地方出江會哨有警併力截勦仍要西與天寧洲河口花園港東與三江會口南與鎮江各兵船彼此應援仍聽江防同知官提調

一花園港係江都縣地方東到瓜洲鎮七里西到何家港十五里商民船隻頗多停泊設有揚州衛把截官壹員部下軍舍貳拾名巡船壹隻似屬單弱上年議撥瓜洲操江軍舍肆拾名前去防守平

時防捕盜賊遇有警息東令瓜洲西令儀真兵船策應

一何家港係儀真縣地方東到花園港十五里西到舊江口十里若賊由鎮江衝來必趨本港則西入儀真東奔瓜洲北侵楊子橋等處原無設兵有警東令瓜洲西令儀真兵船應援

一舊江口係儀真縣地方東到何家港十里西到下江口十里與江心新洲相對原設舊江口巡司官兵陸拾壹員名守把止可巡邏江洋哨探消息

江防考

三卷

三九

難於拒敵但下江口設有兵船甚近臨時聽守備官調兵應援

一下江口係儀真縣地方在縣南東到舊江口十里西到青山三十里與江心天寧洲相對其洲接連何家港為江洋要害設有守備部下水兵貳百名領兵官叁員大小戰巡船拾柒隻儀真衛巡江軍舍貳百名官伍員巡船拾叁隻上至青山瓜埠下至瓜洲鎮江南與河口各兵船會合無事巡邏江洋會哨有警互相策應其儀真縣募兵叁拾名

巡船叁隻分守下江口迤東窰港至何家港一帶近議儀真衛縣官兵防守東溝

一儀真城內有衛縣衙門東到瓜洲鎮四十里西到應天府六合縣六十里東北到揚州七十里南濱大江五壩貨財輳集漕運糧船由此過關第一要害已有守備官駐守該衛見有守操軍舍官軍舍餘肆百伍拾壹員名有警行令衛縣掌印巡捕城操等官嚴督軍舍民壯及添撥居民防守城池聽軍門調兵接應仍將五壩居民商賈財貨預搬

江防考

三卷

三九

入城以為清野之計

一上江口係儀真縣地方在縣南東到下江口約一里許原無設兵今議相去下江口不遠有警令彼處兵船截勦

一青山嘴係儀真縣地方東到該縣下江口三十里西到東溝二十里原有衛縣官兵及江防遊兵把總兵船屯駐往來守禦與守備官兵互相策應一東溝係六合儀真二縣交界處所今議本處正當黃天蕩大江之中險要尤甚議將該縣民壯捌

拾名分為二班并募兵叁拾名巡船叁隻與儀真衛軍舍仍守東溝

常鎮叅將分布防汛信地

一倭寇過洋如遇南風多則犯潮直遇北風多則犯閩廣中流風水不便則收馬蹟羊山候便開船遇南風必由高家嘴而入犯七八九團以至竹箔沙寶山吳淞入內彼處設有總兵坐鎮把總及中軍都司兵船犄角防守且劉河與吳淞海面不遠兵船瞬息可至該總見有兵船分為五哨一哨泊

江防考

三卷

五

守新窰一哨泊守黃窰一哨出洋遠探二哨坐泊港內更番調遣哨守嚴密可保無虞若由蛇山外洋而來必經三引高家沙入內不犯三沙不犯江北或由山前營前沙出登舟沙過西則至白茅過北則犯狼山或褚家沙或西犯福山以至楊舍登舟沙實係福山白茅常鎮門戶其三引高家沙已該崇明把總兵船二哨泊守探三沙洪拋泊二哨以備堵截一哨輪發外洋遠哨三引沙亦係江北要路狼山襟喉議將彼處把總兵船一枝住泊與

崇明把總兵船互相應援福山兵船一枝泊守營前沙與江北舊守山前沙兵船相為犄角白茅兵船泊守登舟沙以為營前應援以固入犯要路楊舍逼近狼福乃由海入江門戶已該叅將議將本部兵船一枝泊守褚家沙哨至營前三沙洪東可固三引山前營前等沙入犯南可固吳淞劉河入犯亦便應援一枝泊守三丈浦一枝泊守殺瀆港以備緩急與褚家沙兵船輪番哨守但自褚家沙而至楊舍以及江陰孟河一帶江面窄狹陰沙頗

江防考

三卷

五

多船難行使若不遠出外洋哨探邀擊一遇入江縱使堵截勢難萬全未免登岸入內之虞今江陰靖江孟河圖山兵船雖經派守信地俱應差撥遠哨不惟遇警得以應援阻遏抑且臨事便於傳報設備矣  
一楊舍迤西江陰縣北枕長江而黃田港切近縣治尤為要害今設練兵指揮壹員操官叁員統領陸兵壹千餘名屯劄城內武生壹名統領兵船一枝泊守本港可以控扼與靖江兵船相為犄角本



處接連夏港着令義官兵船策應

一靖江孤懸江心尤為要害今設熸烘港孤山套

爛港三處兵船可以控扼與江陰兵船相為犄角

孟河接界該地兵船互相應援

一賊由大江南突孟河尤為險要今設指揮壹員

兵船叁拾隻土兵陸百名堪以控扼岡山兵船互

相應援

一圖山洪係干要地乃鎮江之咽喉 留都之門

戶今設有把總兵船可以控扼與周家橋三江會

江防考

三卷

三三

口兵船相為犄角鎮江京口并瓜儀兵船互相策

應

揚州叅將分布防汛信地

一青山嘴係儀真地方查得本處東到縣三十里

西到東溝二十里原設儀真衛縣官兵巡船在彼

防守後本院添設重兵備禦有警與儀真下江口

舊江口兵船互相應援

一儀真城查得東到瓜洲四十里東北到揚州府

城七十里西到六合縣瓜埠鎮六十五里南濱大

江商賈稊集漕運所關誠為要地原設守備都指

揮壹員駐劄在彼統領儀真衛縣城操軍舍并民

壯鄉兵防守若瓜洲揚州有警守備俱要應援如

彼處有警其揚州瓜洲之兵亦要策應

一下江口在儀真縣南東到舊江口十里西到青

山嘴三十里與新洲相對接連何家港江而險要

原設儀真衛操江軍舍壹百貳拾名巡船壹拾柒

隻在彼防守聽守備官調度上與青山瓜埠下與

花園港瓜洲南與鎮江各兵船往來會哨巡邏有

江防考

三卷

三三

警彼此應援

一舊江口在儀真縣東西到下江口十里東到何

家港二十里與新洲相對設有巡檢司官兵巡船

把守止可哨探但去下江口不遠不必設兵有警

會下江口官兵策應

一何家港在儀真縣東二十里東到花園港十五

里西到舊江口十里若倭寇自鎮江突來必由此

處登岸西入該縣東奔瓜洲北侵揚子橋等處有

警西令下江口東令瓜洲各兵船策應

一都天廟即新城在儀真縣稍東偏北十五里一路入縣一路通何家港一路東到楊子橋誠為通衢先年原議漕兵伍百名委官防守看得本處亦係腹裏且相離該縣不遠合照舊將漕兵免調一花園港係江都縣地方在瓜洲鎮西七里西到何家港十五里商民船隻停泊頗多亦為緊要原設揚州衛把截軍舍貳拾名巡船壹隻在彼防守上年議將瓜洲鎮操江軍舍內撥肆拾名共陸拾名委官百戶壹員管領若遇有警西令儀真東令

瓜洲兵船

策應

三五

瓜洲鎮係江都縣地方南濱大江建有城垣東到沙河港二十里西到花園港七里北到楊子橋三十里到府城四十五里與江心金山寺相對居民商賈輻輳之地江南運量由此過壩最為險要今添註揚州府同知壹員駐劄統領原有民壯號勇機兵等項八百餘名并揚州衛巡江軍舍巡檢司弓兵及巡哨船壹拾餘隻及草撇船拾隻捕兵壹百拾肆名塔喇呀船肆隻捕兵拾陸名在彼防

樂有警調兵策應

一沙河港係江都縣地方在府城東南十八里與江心焦山斜對東到三江會口一百里上年原未設兵有警行令瓜洲三江口兵船應援一新港即三江口係江都縣地方西到瓜洲鎮一百二十里東到周家橋四十里與江南圖山相對中有順江洲江面稍狹水流至急此處能守瓜儀可保乃為 留都門戶近設本院題設把總壹員統領水兵陸百名沙船貳拾隻把守若遇有警與

瓜洲兵船

策應

三五

周家橋官兵互相應援

遊兵把總分布防汛信地

查得水路南岸圖山北岸三江會口乃江防第一重門戶江面頗狹甚為要害今皆設有兵船南北夾守控扼堵遏深為得策如圖山有警則把總官兵屯守本處而三江會口把總應為應兵三江口有警則把總官兵屯守本處而圖山把總應為應兵遊兵把總督領兵船住劄一字港上接圖山十里下接三江會口十里泊守中流以便兩地協助

次而鎮江瓜洲則是第二重門戶應將中軍官壹員督領部下健勇義勇弓兵船隻繫泊南岸各屯宿重兵與瓜洲江防官兵船相應防守又次而儀真相對天寧洲為第三重門戶應令中軍官壹員督領部下義勇健勇弓兵船隻繫泊天寧洲稍西各屯宿重兵與儀真守備兵船相應防守如南岸有警則令瓜洲與三江會口各兵船協助北岸有警則令鎮江江操指揮與圖山各兵船協助若警跡重大則令遊兵把總不分南北上下往來應援

江防考

三卷

三

萬一倭寇侵犯及江盜結夥即與圖山三江會口把總儀真守備各會合同心戮力堵遏

儀真守備分布防汛信地

自瓜洲與鎮江相對中流金山高險乃儀真江界門戶可以設兵瞭望江中亦有新洲夾江南即高資巡司直抵河口北自花園港汴達何家港舊江口巡司最為要害此處當宿兵控扼合令哨官百戶壹員率領沙船貳隻沙兵肆拾名哨探堵遏以作前鋒差撥梭船遠出外洋接續哨探飛報其汛

洲鎮江兩路兵船互為犄角夾攻之勢花園港舊江口高資巡守兵船以備奇伏策應至於儀真江口內逼城廓開壩漕渠外沿青山南對河口中即新洲首亦係險要堪設正兵應敵合令哨總指揮壹員統部巡船壹隻沙船肆隻梭船貳隻昔兵壹百肆名若中駐劄防守也如青山東溝守把水埠巡司三隘南與龍潭元蕩江面斜峙則有重洲疊江多港雖云腹衷尤係險洋逼近觀音門誠謂南畿肘掖之所合令哨官百戶壹員率領沙船

江防考

三卷

三

貳隻昔兵肆拾名上下遊巡以為後援南北巡司守把兵船夾攻策應仍照上年規則行令遊兵把總兵船協巡防守守備官不分雨夜上下江面往來巡檄隨賊向往截殺

鎮江府巡捕通判分布防汛信地

本府所轄沿江一帶地方上至高資鎮下至孟河堡本府東西二馬頭南通吳越北枕大江誠為要地見有鎮江衛江操指揮壹員千戶壹員百戶貳員統鎮江操巡船伍隻軍餘壹百叁拾叁名分作

二枝一枝泊守焦山以護東津一枝泊守金山以護西津仍各分番出哨上至瓜儀下至圖山安港等處有警飛報沿江官兵堵截又看符圖山洪口為鎮江之咽喉留都之門戶誠要害之所兼以江洋空闊波浪洶湧盜賊出沒之鄉形勢甚險尤當戒嚴即今南有圖山把總兵船一枝北有三江會口把總兵船一枝互相對峙防守圖山總福鐵沙巡等船共貳拾貳隻兵夫叁百名原分三哨合前哨百戶一枝當為正兵統領原撥福鐵槳船柒

江防考

三卷

三九

隻捕者兵夫玖拾貳名泊守安港仍哨至黃山門與孟河兵船互為策應中哨千戶為應兵統領原撥福鐵槳等船七隻捕者兵夫玖拾貳名泊守圖山洪仍哨至安港與江北周家橋兵船互為策應后哨千戶壹員統領原撥沙船捌隻兵夫玖拾玖名上至瓜儀下至江陰楊舍等處往來遊哨其江北三江會口順江洲等處與黃山門孟河京口兵船互為策應如遇有警或賊從江南而入則圖山把總為正兵三江會口把總為奇兵賊從江北而

入則三江會口把總為正兵圖山把總為奇兵互為犄角之勢又其中遊兵把總兵船駐劄一字港兩地協應水路分布已定陸路亦當備禦看得圖山要路內通埤城外通戴港東至孟河南達丹陽西接府城及東西馬頭俱係要害本府設有練兵指揮壹員統領陸兵柒百捌拾玖名分為四枝一枝令千戶壹員住守戴港一枝令千戶壹員住守埤城一枝千戶壹員住守東津馬頭一枝百戶壹員住守西津馬頭無事合營入塲操練仍往來巡

江防考

三卷

四十一

哨有警賊從孟河至埤城則埤城千戶為正兵而戴港為應兵賊由戴港登岸則戴港千戶為正兵而埤城千戶分兵應援東津千戶即率兵截殺當為伏兵緣府城坐枕江干雖有江操指揮壹員統領兵船二枝金焦防護倘寇倉卒登岸將何禦之各行鎮江衛練兵指揮及百戶等官統領陸兵并選精壯機兵伍拾名調發城外協同把截西津馬頭江操百戶軍餘壹百壹拾陸名往來府城沿江一帶巡哨防禦四門兩關則撥鎮江衛城操巡捕

巡鹽軍舍餘丁盡數查出分布把截

江防考卷之五

疏稿

提督操江兼管巡江南京都察院右僉都御

史張 謹 題為

請復兵備憲臣以慎固邦圻事臣惟江防之任

臣之所與共地方綜攝大計惟兵備諸臣為

最先故今欲地方經畧求圖亦惟專求分隸

增置此官之得宜為最急臣屬兵備之設有

五如潁州蘇松淮揚徐州四道分列兩江兼

江防考

五卷

攝八府法紀經常固無容更議至應安徽寧

池太六府及廣德一州幅員方四千里之地

中間山谿鬱盤江面遼濶究極扼塞殊為要

害故我

太祖當 天兵南下即先渡采石而呂亭池口之

間皆金陵上游必據之地即隄防已備尤增

置宜嚴况數年以來戎伍廢弛賊盜叢生此

方為最有司兵衛向莫敢誰何臣嘗即事究

懲僉謂不復廣德兵備之設則後患猶無底

止臣因備查當嘉靖三十四年因倭奴之變  
曾專設應天兵備副使一員於廣德州住劄  
至四十一年該工科給事中林命始議裁革  
徽州原不屬于金嚴衢兵備至四十五年因  
礦賊由浙江開化突掠婺源該巡撫浙江都  
御史劉畿始議分屬臣因竊嘆當廣德兵備  
創設之後未罷之前既上下相安號稱得策  
乃建議者欲為節省之圖而中忽議罷使已  
定規畫盡廢既非為地方安危大計之所宜

江方考

五卷

然徽州屬邑有事自當為徽州另求長策乃  
當事者欲為張皇之舉而改隸金衢將致都  
邑境土分裂尤非臣愚之淺昧智識所能通  
解至以安慶屬九江亦向因都御史歐陽鐸  
御史宋茂熙游居敬諸臣建此添設應天兵  
備之議紛然乃始為遷就調停之計而非確  
然久遠之圖臣以此見今日僉同之說已誠  
為可信至今年春安慶事作臣于閏二月十  
二日未時得報隨即移檄經畧安撫此時欲

委之九江兵備聞時方如江西會城鄰府職  
官則固無干涉不得已乃委應天通判譚文  
顯以行臣豈不知安慶元非應天所屬之地  
通判亦非軍中從事之官當是時四顧無人  
不得不計惟出此此非兵備敢緩于赴急蓋  
以風牛馬不相及之地而又羈繫以各分屬  
不自便之人雖捐軀疾馳自事機已過幸賴  
朝廷威靈反側即安事機旋定否則將大致地  
方不無費事此微之見事尤更可寒心者夫

江方考

五卷

朝廷為地方設官鑒之往昔微之見事如此則  
此一兵備誠不可不急為地方復設以終綏  
萬全或謂增官當思煩費不知見如西北諸  
省皆一府以數道臨之今以六府一州奉一  
官則公私供億固自有餘贏或又謂方單難  
遽議復不知見如山東曹濮等處曾單不及  
歲皆已全復又非為此地一官創起義例固  
尤萬無不可者如蒙伏望

皇上軫念邦圻重地 勅下吏兵二部計處照舊

復設按察司副使一員請

欽給 勅諭閔防於前項地方專司兵備計乞

於舊閔防應天等字樣易以徽寧住劄處所

移於池州除應天京府上江京縣外其安慶

徽寧池太五府廣德一州應天在外旬容等

六縣及新安建陽宣州安慶衛所皆其統屬

凡係干臣欽奉

勅諭內提督統領事宜容聽臣節制處分其餘地

方錢糧等項聽從撫按衙門按屬節制安慶

江防考

五卷

四

徽州舊屬浙江遙制空名悉皆罷去其江西

九江道照舊仍隸臣屬庶官守建綱維之勢

邦圻獲體統之尊事有責成而法無廢墜矣

伏惟

聖明裁斷施行地方幸甚緣係 請復兵備憲臣

以慎固邦圻事理為此具本專差

賞捧謹題請

旨

隆慶六年五月二十七日

兵部為

請復重地憲臣以圖治安事該本部題職方清

吏司案呈奉本部送准吏部咨文選清吏司

案呈奉本部送吏科抄出總理糧儲提督軍

務兼巡撫應天等府地方都察院右僉都御

史張 題前事又該提督操江兼管巡江南

京都察院右僉都御史張 題為

請復兵備憲臣以慎固邦圻事等因奉

聖旨吏部知道欽此欽遵通抄到部送司查得復

江防考

五卷

五

設兵備係隸兵部掌行相應移咨案呈到部

擬合就行為此合咨前去煩為查照議覆施

行等因到部送司卷查嘉靖三十四年七月

內該南京兵部等衙門尚書等官張時徹等

題為慎防守以安重地事內稱巡撫止可料

理蘇松其應天徽寧池太安慶六府防禦不

及欲要比照蘇松添設兵備事例將各府分

為兩道各設兵備一員專一整理等因具題

前來隨該吏部議擬量于前項地方添設兵

備副使一員覆奉

世宗皇帝聖旨近年每遇賊警各官不思着實設  
謀戰守動輒增官隨稱無補却又罷之祇見  
紛擾且蘇松浙江地方增設官員未為不多  
選用匪人何能有濟這所議姑准行事率具  
奏裁革欽此又查得嘉靖四十一年九月內  
該工科給事中林命題為仰體

聖衷議革冗官以裕國計以蘇民窮事欲要將  
前項添設副使裁革等因具題前來隨該吏

江防考

五卷

六

部覆奉

世宗皇帝聖旨是欽此欽遵外今該前因查呈到  
部看得巡撫應天右僉都御史張提督操  
江右僉都御史張各題稱應天徽寧池太  
安慶廣德六府一州地里遼曠乞要照舊復  
設兵備副使一員

勅書閱防隨例頒給閱防易以徽寧等處字  
樣住劄處所移于池州專一操練兵馬巡緝  
盜賊撲捕礦徒兼理錢糧庶務及要將金嚴

衛兵備所管官軍行合該省自養原派徽州  
府餉銀存留新道募兵之用安慶府衛不必  
屬九江兵備帶管仍聽操江衙門節制各一  
節為照南直隸應天徽寧池太安慶廣德六  
府一州地方周廻數千里中間重山大江鬱  
盤遼濶奸民負險習頑盜賊潛滋出沒漸不  
可長兵備之設忝之時事人情委不吝已既  
經巡撫操江等官會題前來議處允當相應  
依擬合候

江防考

五卷

七

命下移咨吏部查照添設副使一員前去住劄池  
州府治除應天京府上江京縣外其徽寧池  
太安慶五府廣德一州應天在外向容等六  
縣及新安建陽宣州安慶各衛所皆屬統轄  
平時操練兵壯查理錢糧隄防盜賊仍不時  
巡歷地方如遇江賊礦徒竊發相機勦捕木  
部仍照議定擬責任請

初一道及咨禮部鑄給閱防令其欽遵行事至於  
柴薪俸糧之費俱于所屬地方缺官俸薪



銀內動支一應兵備事務俱聽巡撫操江巡按等衙門節制其安慶府舊屬九江兵備徽州府舊屬金嚴衢兵備遙制空名悉皆罷去浙江金嚴衢道原派徽州錢糧盡行撤回聽本道養兵支用江西九江兵備道照舊仍屬操江都御史至於金嚴衢道九江道各官原領勅書相應一體換給等因隆慶六年七月初二日本部署印左侍郎石等具題初四日奉聖旨是欽此欽遵擬合就行為此合咨前去煩照

江防考

卷五

八

本部題奉

欽依內事理欽遵施行

隆慶六年七月初八日

提督操江兼管巡江南京都察院右僉都御史臣董謹

題為議處江防緊要事宜以飭武備以安重地事臣惟

留都係根本重地而江防為鎖鑰要樞故必武備修而後江防可靖江防靖而後重地可安其相須固

甚急也臣以薄劣謬叨重寄莅任以來日懼無能負荷以勉效地方之萬一先該臣會閱南京新江口營見其官軍甚屬單弱水陸皆無足恃心竊憂之然尚冀江防一帶設備必周倘門戶謹嚴則堂奧或無恙也比該臣操閱沿江官兵所至蕭索更為特甚查得臣分信地上自九江下至江南圖山江北三江會口迤袤一千五百餘里及核其官兵不滿二千之數畫地守哨殊覺零星謂之足兵不可也每年兵餉所入不足以當所出一遇赴汛動稱匱乏謂之足食不可也水兵船隻十無一可而告者紛紛即欲俱從修造原未派有分毫錢糧甚至駕船水手多至罷單謂之器具之修尤不可也夫地以人守人以食聚兵以船行此三者皆兵家所必資之事顧寥寥如此以致設備甚疎江防未靖目今大夥強盜時行劫于中流積慣盜徒每接踵于白日多寡委屬不敵官兵因而借口即都城之外

江防考

卷五

九

亦不免于卒至之寇尚可恃以為安耶臣嘗謂以今事勢姑無論往年倭寇之變萬一有不逞之輩僅百餘人橫行江洋不知倚何將兵作何防禦往鑒不遠殊可寒心如必待是時而後為之所不亦晚乎查得先年操江官兵近七千餘名今裁至一千九百餘名矣兵餉七萬二千有奇今裁至二萬二千有奇矣稽之案牘泰之聞見咸謂以前操江諸臣屢欲議覆會以他妨中止臣愚以為向值境內

江防考

五卷

十

晏然之時兼以財用糜爛之後當事者委應議汰以甦民力然積弱已久勢窮則變籌時者自應增餉以衛地方但欲頓復舊額恐增多事之擾欲一舉議加又失輕重之差用是臣謹再三斟酌列為數條大都劑量緩急以為盈縮而就中調停之期于武備少補地方可行而已除新江口營務臣應會同者漸次會行整飭及操巡職事臣得專掌者隨事徑行查理外所有條議事宜理合開坐

上請伏乞

皇上軫念根本重地

勅下該部再加查議如果臣言不謬酌擬題覆并

咨行南北巡撫遵照

勅諭江防未敷錢糧會議措處施行庶武備可飭

而重地有賴矣緣係議處江防緊要事宜以

飭武備以安重地事理未敢擅便為此具本

專差

賫捧謹題請

江防考

五卷

十一

旨

計開

一重要害照得沿江兩岸空濶險遠俱

稱要害及查見在官兵止得安慶守

備部下水兵一百二十名遊兵把總

部下水兵六百餘名儀真守備部下

水兵二百名關山把總部下水兵三

百一十名又續補民快一百五十四

名三江會口把總部下水兵四百名

中間雖有加設弓兵軍餘等役類皆老弱不堪有名無實均為不敷防禦但長江一帶需兵頗多力難兼加至于關山三江會口南北相峙上以拱護

召都下以控禦海口為江防第一門戶及查二總信地東西幾二百里波濤險遠盜橫行且彼多巨夥亡命之徒出沒叵測而我以孤懸脆弱之輩分布守

江防考

卷

十一

哨一遇有警即自謀之不暇尚安敢犯其鋒耶往往地方失事職此之由萬一釀成大患所關匪細前項要地委應亟加議處查得兩營原額官兵各一千二百有奇繼因裁減太多却將鎮江衛京操官軍三百五十餘員名題改協守關山后又那撥一百七十餘名添防三江會口然亦老弱之類隨處徒費行糧無益實用况

以江南衛軍而守江北信地尤屬未安及關山以西即為鎮江三江會口而上即為瓜洲以地形則雖有唇齒以防守則均係緊要查得鎮江陸操民快六百名尚堪操備瓜洲雖有軍兵千餘然內驍勇脚兵六百餘名俱係市井子弟本無分毫工食而驅之經年操練尤為欠妥亦當併慶合無將各原額官兵酌議量復關山三

江防考

卷

十二

百三十六名三江會口四百名連前各八百名居常則分嚴巡哨遇敵則併力擒邊其前項軍餘俱掣發鎮江隨營操演與京軍更番防禦瓜洲驍勇脚兵於六百名內止精選四百名一併操備仍量慶工食以便責成雖不敢必盜寇之絕無而門戶既謹堂輿或有所恃矣  
一理兵餉查得操江項下原額軍餉

師水手民壯弓兵健勇丁田鄉兵墩夫等銀共七萬四千餘兩今止存儲師水手操江水手民壯弓兵墩夫五項共銀二萬二千餘兩其餘俱經裁革及查每年見役官兵口糧共該二萬三千五百六十餘兩正數之內尚欠一千五百六十餘兩前議圖山三江會口既應復兵七百三十六名則先年軍餉亦當量復銀八千五十六兩八錢瓜洲驍勇脚兵四百名止令陸地操備與水兵常川會哨不同日應量給工食一分計該銀一千四百四十兩及查瓜洲設有水兵一百八十餘名向因軍餉不敷權宜于儀真樑頭稅銀內支給但稅銀亦苦不多每儘該縣鄉兵之用而瓜洲之兵十缺八九又該議銀二千一百兩以前兵餉俱萬不容已且各要地雖在鎮

江揚州兩府境內然關門尖守沿江無不受害相應照舊通融查復以濟供需但當民窮多故之時亦宜酌處除淮安府徐州極稱疲敝九江隔省額未派徵俱免議外其餘應天等府和州等州共一十六處合先備行所屬查有空閑壯快及多餘稅銀等項與凡可區處者清理協濟然後照各州縣大小衝緩以為均派多寡湊足前數各照徵完江南解鎮江府江北解儀真縣各收貯支放其瓜洲脚兵既與鎮江府陸兵相同自難與各府例論前項工食徑聽該府議處庶輕重各得緩急有備大約所復餉銀雖於沿江地方不無量增之費較之原額七萬有奇所省亦過半矣再照前項餉銀俱係因兵徵餉並無分毫贏餘即使各屬如數徵完依期解報則

前所欠之數尚苦無廢而各州縣不以江防爲重節年積欠又却不下五六萬兩以致各兵防汛動稱不敷雖經該府申詳借給然官銀終難久延那移未免耽閣徒增枵腹之苦無補燃眉之急殊非久計若不嚴加申約不無有悞江防合無將前項拖欠責令所屬立限帶徵并今議復餉銀一併上緊完報每年終通查完欠大數

江防考

卷

十一

將各掌印管糧官課覈如欠二分以上者住俸勒完四分以上者提問七分以上者叅劾調降以後各官遇有陞遷事故等項亦要申詳本院查明完欠數目方許起送其課程有法完解獨早者特行優錄及照舊額錢糧均一軍需而曰篙師水手操江水手民壯弓兵墩夫健勇等項名目既多頭緒亦淆不惟加派繁難亦且稽查

靡便合無今後將前項名色盡行革去并今復軍餉之數合而爲一曰操江軍餉銀通行各府州縣遵守除萬曆元年以前者係審編已定難以更易合自萬曆二年爲始俱照今擬名色數目編徵庶錢糧有畫一之規出納無侵漁之弊矣

江防考

卷

十一

一議戰船查得操江一應戰船除新江口營係隸南京工部修造外其各營舊額福鐵沙槳等船共二百一十隻例該三年一小修五年一大修十年一拆造并各府州縣巡捕巡江巡司船隻不等所費不貲此外又有隨船應造各營烏銃火器等項置造火藥火箭并新江口營每年二次內外守備操江科道操賞等項一切公用不知向來何故未議分毫錢糧止有二巡江御史贓罰三千兩并操江自理

紙贖支用緣操巡止理盜賊一事紙贖原自不多近復違

詔宥免有限之銀自難以供無窮之費以故每遇各營呈詳修造若不能支見今朽壞不堪與停泊候估者不可勝數夫水戰全資舟楫有兵無船與無兵同一遇緊急何以處之及照圖山三江會口既復兵七百三十六名亦當各量添沙船十隻以便駕哨至於前項官

江防考

五卷

十一

司巡船自應各該官司修理蓋地方責任既專工力分辦亦易今以所司一帶之船隻而併責之操巡之修理此尤不通之甚者均應併行議處該臣細加查核前項各船隻大小不同銀數多寡不等大約小修十年之內二次每隻每次該銀二十餘兩大修一次每隻五十餘兩拆造一次則一百兩以上共計用銀四萬有奇此例

限修造之大槩仍有風水不測損失無常積根什物等項損壞不一隨宜修理之費及新造沙船二十隻并前項操賞火器火藥等用俱應照數細扣加徵但民力不堪難以盡議及查儀真縣標頭稅銀原克瓜洲捕兵之用今前議兵餉既已一體加派則該縣稅銀有餘亦難別項支銷合無以後遇有修造等項除巡江贓罰及操

江防考

五卷

十九

江自理紙贖外每年將該縣稅銀定擬一千兩解貯補支如有不敷聽臣於內通融均湊接濟不必加派其各該官司巡船遇有損壞徑自修理不得沿舊耽延致悞巡哨再照前船修理之費措處甚難而各營官兵或不行用心使駕或臨修通同冒剋均為耗蠹亦應設法厘察合無將前項修造銀兩俱解貯應天府庫如遇船隻

損壞俱要駕赴南京新江口聽臣親  
驗如果應修限足即便動支前銀選  
委附近肅肅官負兼督臣仍不時稽  
查如不足年限損壞者官者捕兵重  
加究罪仍罰賠修如年限已足而船  
尚堅固者官行優錄者捕等役獎賞  
庶官軍知慎修造又堅亦為兵惜費  
之一端也

一復水手查得一應戰船每船舊設水

江防考

卷五

二十一

手六名或七八名俱係召募素諳水  
勢慣歷風濤之人常川管領庶幾轉  
蓬折戩破風駕浪緩惡方克有濟臣  
到任以來屢據各營將官呈討水手  
者紛然蓋緣操江項下原派有篙師  
水手二項銀兩后因裁減水兵俱已  
改作正餉之數前項工食再未編僉  
繼以各船缺人撐駕却於鎮江揚州  
量派水手二百七十六名增置未久

旋又罷革雖各營間有呈討量撥數  
名迄今缺乏尚多巡哨不前况查得  
福船可容五六十人今止得二十人  
鐵沙船可容三十人今止得十三  
四人可謂至寡矣而猶以之駕船使  
水設遇有警不惟兵役不諳水勢易  
致他虞而操戈負弩衝鋒破敵又將  
誰為之耶此尤不可不亟為之處也  
所據前項水手相應查復及查本院

江防考

卷五

二十一

見有各府聽用座船十五隻每船大  
約水手十一二名歲費不下六七百  
金率多坐費工食非遇江上緊急並  
不差遣致將有限之財置之無用之  
地不無可惜况當搜括經費之時相  
應斟酌去留以資接濟除梭船不用  
水手外其福船每隻六名鐵船草檣  
每隻各四名沙槳等船每隻二名共  
該水手四百八十一名合無就中損

益議將前項座船止留六隻聽臣巡歷乘座或緊急差遣其餘船隻俱盡發回各府乘座免其另行打造其水手共一百餘名分派戰船領駕并兩府原革水手召復慣熟水性之人解用如有不諳風水情願雇代者聽庶舟師得人而戰艦不為虛器矣

萬曆元年伍月 日

兵部為議處江防緊要事宜以飭武備以安

江防考

五卷

二十三

重地事該本部題職方清吏司案呈奉本部送兵科抄出提督操江兼管巡江南京都察院右僉都御史董 題前事等因奉

聖旨兵部知道欽此欽遵抄出到部送司卷查隆慶二年十月內該提督操江都御史吳 題為汰冗兵減冗餉立定制以為江防經久之計事內稱南京江防水兵先年倭寇猖獗一時權宜設備即今海波晏息欲將中軍遊兵壹千伍百叁拾玖名止宜留兵柒百貳拾伍

江防考

五卷

二十三

名并常鎮二府健勇叁百壹拾貳名常川操演以備緩急其餘可盡汰去關山三江會口南北相對三江會口官捕着兵壹千玖拾捌員名止宜留兵肆百名關山官捕着兵壹千壹百玖拾捌員名止宜留兵三百名各常川防守如遇汛期將中軍遊兵着令左右二哨把總統領左哨添布關山右哨添布三江會口協力防汛汛畢仍回中軍分布江口以防夥盜其餘相應裁革儀真守備原有巡江官軍又添募水兵陸百陸拾捌名其水兵止宜存留貳百名其餘相應裁革安慶止患江盜並無海寇相應留兵壹百貳拾名協同巡軍兵快防守其餘相應裁革及稱各兵口糧不分主客汛期汛畢一體日給銀叁分求為定式通計前項各營水兵共壹千柒百肆拾伍名每歲兵餉各官着補舵工廩糧紙劄家丁識字及脩理船隻置造火器兵器犒賞等項約該銀貳萬柒千陸百兩有奇著為定額派



徵支給其餘不經之甚者速行議革等因具題前來已經本部覆奉

欽依通行欽遵去後今該前因查呈到部看得提

督操江都御史董 條議四事及要咨行南

北巡撫遵照

勅諭江防未敷錢糧會議措處一節為照大江連

接湖海界限南北久為盜賊淵藪况

留都根本所在尤難疎畧向緣倭寇增設兵糧

後以事寧即議裁減因之節省太過遂致巡

法考

五卷

二五

禦不周今該操江都御史董 通融酌處損

益就中委于江防有裨合就開之前件議擬

上請

定奪仍候

命下之日併行南北巡撫遵照

勅諭見今題奉

欽依內事理一體欽遵施行等因萬曆元年六月

二十日本部尚書譚 等具題二十二日奉

聖旨依議行欽此欽遵擬合就行為此合咨前去

煩照本部題奉

欽依內事理轉行各該衙門一體欽遵查照施行

煩至咨者

計開

一重要害前件臣等看得提督操江都

御史董 題稱沿江兩岸俱為要害

但長江一帶需兵頗多力難驟加至

於圖山三江會口為江防第一門戶

其圖山把總部下水兵叁百壹拾名

江防考

五卷

二五

又續補民快壹百伍拾肆名三江會

口把總部下水兵肆百名中間雖有

加設弓兵軍餘等役均為不敷防禦

且波濤險遠塩盜橫行要將各原額

官兵量復圖山三百叁拾陸名三江

會口肆百名連前各捌百名巡哨擒

過前項軍餘俱掣發鎮江操演與京

軍更番防禦洲驍勇脚兵止精選

肆百名量慶工食一併操備各一節

為照圖山三江二總控禦海口委為  
要地所據前項官軍既該都御史董  
查照舊規酌處前來相應依擬合  
候  
命下行令遵照查復未為遵守毋得再議減革致  
乖防禦伏乞

聖裁

一理兵餉前件臣等看得提督操江都  
御史董 題稱原額江防兵餉等銀

江防考

五卷

二六一

柴萬肆千有奇今止存貳萬貳千有  
奇見役官兵口糧正數之內尚有不  
足要將議添圖山三江會口官兵軍  
餉及瓜洲驍勇脚兵水兵工食除淮  
安府徐州九江免議外其餘應天等  
府和州等州合先查有空閑壯快及  
多餘稅銀等項清理協濟然後照各  
州縣大小均派江南解鎮江府江北  
解儀真縣各收貯支放及要將各掌

江防考

五卷

二七一

印管糧官定以分數課覈其篙師等  
項名目盡行革去俱曰操江軍餉銀  
各一節事在可行相應依擬合無咨  
行江南江北巡撫備查條議內事理  
除瓜洲脚兵工食徑聽該府議處外  
其餘前項議添圖山三江會口兵柴  
百叁拾陸名軍餉銀捌千伍拾陸兩  
捌錢瓜洲水兵壹百捌拾餘名軍餉  
銀貳千壹百兩着落應天等府和州  
等州壹拾陸處酌量均派并將節年  
拖欠銀兩每年帶徵叁分之一江南  
解鎮江府江北解儀真縣各收貯支  
放其課覈掌印管糧官分數革去篙  
師等項煩瑣名目悉如所議施行伏  
乞

聖裁

一議戰船前件臣等看得提督操江都  
御史董 題稱各營舊額福鐵沙柴

等船備造所費又有隨船應造各營火器火藥等用并新江口營每年內外守備操江科道操賞等項一切公用止靠二巡江御史贓罰并操江紙贖支用不穀及稱圖山三江會口既復兵柒百叁拾陸名亦當各量添沙船拾隻以便駕哨其銀要于儀真縣樑頭稅銀原充瓜洲捕兵用內每年定擬壹千兩解貯應天府庫如遇船

江防考

五卷

三十一

隻損壞俱令駕赴南京新江口聽彼親驗果應修限足者即便動支前銀選委廉能官負兼督仍不時稽查或勘或懲各一節為照儀真縣樑頭稅銀既原充瓜洲捕兵之用今前議兵餉又已一體加派則該縣稅銀委應扣慶既該具題前來合無依其所擬備行一體遵照施行伏乞

聖裁

一復水手前件臣等看得提督操江都御史董 題稱一應戰船舊設水手陸名或柒捌名俱係召募素諳風水人役常川管領後因裁減水兵前項工食再未編僉以故缺乏水手巡哨不前今要將聽用座船壹拾伍隻止留六隻聽彼巡歷乘座其餘船隻俱盡發回所有水手壹百餘名分派戰船領駕并要將兩府原革水手召復

江防考

五卷

三十一

價熟水性人役解用各一節為照舟師所以擊賊水手用以駕舟二者相須為用缺一不可况就中損益處置尤為苦心合無依其所擬將各府聽用座船止留六隻以備本官乘座其餘俱發回各府已後免其打造所有水手壹百餘名聽發福船每隻陸名鐵船草撇每隻各肆名沙槳等船每隻貳名分派應用不足之數仍行兩

府將原單水手召復慣熟水性之人  
解用如有不諳風水聽其雇借伏乞  
聖裁

萬曆元年陸月 日

提督操江兼管巡江南京都察院右僉都御

史臣董 謹

題為議處上流要地官兵以飭武備以重江防  
事據整飭徽寧等處兵備副使丁應璧呈據  
安慶府知府吳孔性議得本府濱臨大江八

江防考

卷

三十一

省通衢盜賊出沒無常縱橫劫殺不一止得  
水兵一百二十名實為單弱所據守備傅崑  
呈請增復船兵似不容已乞量加水兵八十  
名共足二百名添船三隻等情奉批仰道作  
速議奪奉此查得安慶府地方係屬上流要  
害先年設兵頗多續因裁減止存水兵一百  
二十名委為單弱不堪哨守以致各官節次  
具呈且該府界連湖廣江西素為盜賊出沒  
之地及查沿江一帶巡司近多裁革各兵既

無犄角又鮮應援委難堵截合無如議加復  
水兵八十名派為十船上至湖口下至池口  
均勻分布責令守備統領沿江把截遇有盜  
賊協力勦捕其所添水兵八十名每年該工  
食銀捌百陸拾肆兩就令安慶一府六縣加  
派庶無偏累等因到臣臣惟安慶乃諸省之  
咽喉

留都之門戶官商船隻所必經由塩徒巨盜不  
時竊發務此處設備謹嚴長江一帶方保無

江防考

卷

三十一

虞今據該備官兵止得一百二十名而所領  
信地却有四百餘里布置深屬不周有警曷  
堪防禦即如今歲五月內大夥強盜蕭懷等  
構黨數十人駕船數隻由湖廣突入雖經守  
備傅崑併力迎擊獲有擒斬而餘黨奔潰竟  
難捕捉然兵力不敵即不至敗北及流毒地  
方者亦倖耳誠恐此後巨盜規知虛實糾眾  
深入縱橫無忌其意外之虞豈不甚可慮耶  
前項水兵委應亟加增復及查各兵糧餉先

該臣題奉

欽依通行應天等府協濟圖山三江會口今該府既復兵八十名若再加派不無太繁合無免其另編花將前題餉銀不必協濟行令酌派微貯本府以供各兵之用其應增船隻容臣另行處補或查理無碍官銀打造糜費不煩加派兵得實用轉移之間彼此兩全如蒙伏乞

江防考

五卷

三三

勅下兵部再加查議如果臣言不謬將安慶添復

水兵八十名連舊共足二百名責令守備統領及聽該府點閱共為地方協力巡守其原議兵餉咨行應天巡撫都御史不必編派協濟圖山就令收貯本府以供支用庶上流要害有備而江防武備亦可漸次飭矣緣係議處上流要地官兵以飭武備以重江防事理為此具本專差 賈樟誥題請

旨

萬曆元年拾貳月

日

兵部為議處上流要地官兵以飭武備以重

江防事該本部題職方清吏司案呈奉本部送兵科抄出提督操江兼管巡江南京都察院右僉都御史董 題前事等因奉

聖旨兵部知道欽此欽遵抄出到部送司卷查本

年六月內該提督操江都御史董 題為議

處江防緊要事宜以飭武備以安重地事內

款開一理兵餉要將議添圖山三江會口官

兵軍餉及瓜洲驍勇脚兵水兵工食着落應

天等府酌量均派等因具題前來已經本部

江防考

五卷

三三

覆奉

聖旨依擬行欽此又查得本年八月內該兵科都

給事中張書等題為海賊滋蔓地方流毒乞

勅當事諸臣併力勦滅以伸 國威事已經本部

議行應天鳳陽各巡撫都御史及南京操江

文武大臣各宜整擗水陸之衆以防突犯題

奉

聖旨其餘依擬行欽此俱經通行欽遵去後今該

前因通查案呈到部看得提督操江都御史  
董 題稱安慶府地方衝要官商船隻所由  
塩徒巨寇竊發該備官兵數少不堪防禦乞  
要將安慶添復水兵慶補船隻責令守備統  
領及聽該府點關協力巡守其所添各兵工  
食就令該府將原議協濟圖山兵餉留貯聽  
用免其協濟各一節為照江洋制禦盜賊全  
賴水兵安慶為

江防考

卷五

五

留都上游界連諸省久為盜賊淵藪顧因地方  
寧謐減革水兵僅止一百二十名分布四百  
里之廣焉能保無疎虞所議增復兵額誠不  
容已既經本官查議具題前來相應依擬合  
候

命下移咨操江都御史轉行安慶府精選年力強  
壯諳慣水性兵夫八十名連舊共足二百名  
責令守備統領仍聽該府點關協力巡守其  
工食銀兩就將本府六縣原議派徵協濟圖  
山糧餉存留停用不必另行加編所有應增

船隻分布事宜悉如所議聽其便宜施行等  
因萬曆二年正月初十日本部尚書譚 等  
具題十二日奉

聖旨是欽此欽遵擬合就行為此合咨前去煩照  
本部題奉

欽依內事理欽遵查照施行頃至咨者

萬曆貳年正月十四日

提督操江兼管巡江南京都察院右僉都御

史臣董 謹

江防考

卷五

三五

題為酌議江防專官以便責成以靖地方事臣  
惟

留都為

國家根本重地而沿江地方上流以防江寇下  
流以防海寇要之皆所以肅清江洋拱護重  
地也先該臣因圖山三江會口官兵太少已  
經題奉

欽依通行各府協濟量加增復且鎮江揚州二府  
各設有海防同知一員專一點關官兵估修

船隻稽查糧餉緝勘盜賊一切下江事務亦庶幾有專責矣獨上江一帶自應天府以至於九江延袤一千一百餘里所有水兵止得遊兵六百餘名安慶守備一百二十名計每二三十里止得巡船一隻江波浩渺幾為一空然以地方疲甚難再議加乃不得已而督行各道清查府衛之軍快以補巡哨搜括積貯之官銀以增舡隻畫地分守僅僅支持夫以前項兵力如此單弱即使各照信地嚴行

江防考

五卷

三十六

巡緝尚不免於意外之虞而況江上故態偷縱成風安望其有濟哉緣臣與巡江御史巡歷有期而各道所轄又動輒數百里或限於耳目之所不及兼以寇盜之出沒捷於風雨官兵之欺蔽視為尋常兵力既已不敷稽查又無專責然欲盜賊之屏跡江防之盜謚恐萬萬無是理也臣竊謂太平池州廬州安慶九江等府亦宜比照海防事例各府同知不妨原務責令專管江防按月巡歷於凡境內

官兵不論遊奪備中軍軍衛有司巡司俱要嚴行點閱遇有盜賊生發一面飛報一面嚴督追捕每月將點過官兵及有無失事緣由申報臣等查考如有違玩聽臣從重查究但各官既無錢穀之司似不必另給關防以滋多事至於應天一府干係尤重官兵等項事務較他尤多該府治中亦宜查照各府同知專一管理聽臣隨宜委用又查得無為州并和州俱潁州兵備道所屬相距千里江上有事

江防考

五卷

三十七

便難卒知而對江南岸係徽寧道地方雖該道任事殫力不為忝越之視然既非其所轄終得兼理臣以為江岸雖有南北中流寔同責任前項各州官兵似應俱責徽寧道查理但江防之外不必干預庶脉絡常可貫通彼此不致推諉伏乞勅下兵部再加查議如果臣言不謬將應天等府治中同知比照海防事例專管江防其無為州和州防禦事宜聽徽寧兵備道兼理如此

庶責成既專官兵知儆而江防亦未必無小  
補矣緣係酌議江防專官以便責成以靖地  
方事理未敢擅便為此具本專差  
賚捧謹題請

旨

萬曆元年十二月

日

兵部為酌議江防專官以便責成以靖地方  
事該本部題職方清吏司案呈奉本部送兵  
科抄出提督操江兼管巡江南京都察院右

江防考

卷

五十八

僉都御史董 題前事等因奉

聖旨兵部知道欽此欽遵抄出到部送司卷查嘉

靖三十三年十二月內該總督浙直軍務南

京兵部尚書張經題為緊急倭夷擁衆入寇

懇乞

天恩大破常格亟發兵糧救援東南生靈事內稱

蘇松二府各裁革水利通判一員添設同知

一員專理海防各照信地住劄防守本部覆

奉

世宗皇帝聖旨准議欽此已經通行欽遵去後今  
該前因案呈到部看得提督操江都御史董

題稱

留都根本重地其上游自應天以至九江延袤  
一千一百餘里寇盜出沒不常本官巡歷有  
期稽查未至防禦多疎欲要比照海防事例  
將應天等府治中同知不妨原務責令專管  
江防其北岸無為州和州屬潁州道所轄江  
上事宜急未易知欲要聽徹寧兵備道查理

江防考

卷

五十九

江防之外不必干預各一節為照前項各該  
地方控扼長江拱護

留都殊為要地波流浩渺盜賊出沒各該官兵

又偷縱成習若非專官管理難以責成所據

具題前因委于江防有裨既經該司查有前

例相應通行依擬合候

命下本部一面移咨應天巡撫都御史將應天府

治中太平池州廬州安慶九江等府各該同

知俱不妨原務責令管理江防凡境內官兵



不論遊兵守備中軍軍前高巡司俱聽點閱每

月將查點過官兵數目及有無失事緣由申

報操江衙門查考遇有盜賊生發即便嚴督

各該官兵互相追捕一面移咨吏部准令改

註兼管江防同知如有陞遷照此銓補及查

各官既無錢糧所司並不許比例請給關防

以滋多事至於無為州并和州防禦事宜各

該官兵俱責令徽寧兵備道查理但江防之

外不必干預仍咨都察院轉行各該巡按御

史一體查照施行等因萬曆二年正月初十

日本部尚書譚等具題十二日奉

聖旨是欽此欽遵擬合就行為此合咨前去煩照

本部題奉

欽依內事理轉行各該等官一體欽遵查照施行

萬曆二年正月十四日

提督操江兼管巡江南京都察院右副都御

史臣何寬 謹

題為江防久廢移盜公行乞

勅當事重臣悉心經理以杜後虞以安地方事

兵部咨准吏部咨該本部會題吏科抄出兵

科都給事中蔡汝賢等題前事奉

聖旨南畿重地武備不修江洋盜賊公行該撫按

官所幹何事科道衙門公論所出如今人臣為

國家任事有功的便奇責按求無已因循疎怠

玩時失事的却壹言不及公論何在著吏兵貳

部看了來說欽此欽遵抄出到部隨該兵部咨

前事內開先該南京兵科署科事南京禮科

給事中王願奏為盜劫

畿輔縣庫懇乞

聖明嚴究失事官員以勵人心以固根本事奉

聖旨兵部看了來說欽此又該南京工部署部事

南京戶部尚書傅願總理糧儲提督軍務兼

巡撫應天等府地方都察院右僉都御史宋

儀望提督操江兼管巡江南京都察院右僉

都御史童竟封巡按直隸監察御史蔣科各

題為大夥強盜傷人劫庫等事俱奉

聖旨兵部知道欽此欽遵通抄到部擬合黏連合  
咨吏部煩為查照併覆施行等因到部臣等  
會同兵部尚書譚綸等查看得各題內除建  
築城垣添設兵將一應江防事宜事在彼中  
難以遥度聽兵部咨操巡及各撫按司道衙  
門逐一從長計議停妥另行具  
奏外所據地方失事大小官員相應分別叅治  
等因具題奉

聖旨近來各巡撫兵備官將詰戎弭盜視為末務

江防考

卷五

四三

漫不經心地方何賴董堯封著降壹級調外任  
宋儀望既到任未久姑著戴罪嚴督各官立限  
捕賊各巡按巡江御史候差滿之日都察院從  
公考察丁應璧照罷輒例革職冠帶閒住承應  
奎等錢立等住了俸李亞春革了職都著戴罪  
緝捕候拏獲真賊具奏定奪欽此欽遵備咨煩  
為查照會題奉  
欽依內事理及轉行各該衙門一體欽遵施行等  
因到部送司案查先該南京兵科署科事南

京禮科給事中王順奏內開合

勅撫巡等官酌議如該縣跨河可城則照依江南  
諸縣作壹水關以司啓閉如其不可則沿河  
築壹小城包圍縣治其江防已裁客兵合於  
各要害處所量復其半或分布各哨或添設  
遊兵申以約束嚴其號令及要查照先年巡  
撫應天都御史翁大立條陳

畿輔事宜於此添設叅將壹員兼轄安慶儀真

兩守備以控長江等因又查得該南京工部

江防考

卷五

四三

署部事南京戶部尚書傅願等題內開本部  
稅銀俱發蕪湖縣庫嘉靖拾柒年被盜劫  
庫壹次蓋該縣無城本難置守而重利所在  
人多垂涎合無併行酌議等因通抄到部送  
司案候在卷今該前因合咨前去煩照  
欽依內事理欽遵查照及會同撫巡即便查勘該  
縣城池作何建置動何銀兩江防量復額兵  
添設叅將事體應否并一應防範機宜從長  
計議回

奏施行等因備咨到臣該臣備行徽寧淮揚蘇  
松九江各道查議間隨據蘇松兵備道副使  
王叔杲呈稱本道所轄江防地方止有圖山  
壹關先該標江董都御史題增水兵堪以防  
守無容別議又據淮揚海防道副使程學博  
呈稱本道所轄江防地方內瓜洲鎮三江會  
口先該各院題增兵船防守無容別議止有  
儀真守備統領水兵貳百叁拾貳名似為寡  
少相應量增又據徽寧兵備道副使馮叔吉

江防考

卷五

四十五

呈稱行據太平池州安慶等府議得蕪湖縣  
城急宜修築池太之交兵力單弱宜增把總  
壹員設兵陸百名安慶守備亦宜增兵至伍  
百名叅將官不必議設又據九江兵備道副  
使魏體明呈稱本道江防新造兵船該添水  
手壹拾肆名江岸要害去處其該添兵壹百  
陸拾名及將江防事宜開款條議各等因到  
臣該臣會同巡撫應天等府都察院右僉都  
御史宋儀望巡按直隸監察御史鮑希顏及

與巡江監察御史蔣科看議得設險所以守  
國有備方可無患故欲為邑治圖久遠之安  
莫若建城欲為江洋懷寧戢之計莫若厚防  
顧人情難與慮始而集兵易於耗財此蕪湖  
築城之議所以久而不決而水兵一汰之後  
欲增復之未能也臣愚計之蕪湖縣治濱臨  
大江而工部分司之權務在焉自嘉靖以來  
兩遭劫庫之變固以慢藏誨盜而實因無城  
故耳若復憚於動衆提於群議臣恐既覆之

江防考

卷五

四十五

車轍在他日猶可慮也至於添設兵將一節  
臣等非不知公私匱乏時詘不當復為靡耗  
之舉也第以長江自九江至圖山壹千伍百  
餘里上則安慶守備守至池口而止下則儀  
真守備守至瓜埠而止中間由池口以達瓜  
埠亦百餘里江面廣闊以兩岸計之則壹千  
肆百里而遠矣乃止以遊兵壹把總統領柒  
百伍拾之弱卒分布往來疎闊不亦甚乎雖  
曰新江口營有操江之軍有遊巡之軍然而

新江口操軍為防護京城設也遊巡調取鎮  
江新安建陽參衛之軍更番哨守罷弱大半  
以之張虛聲則可以之責實用則未也給事  
中王願目擊時弊欲將江防量復客兵添設  
參將一員以控長江都給事中蔡汝賢欲行  
臣衙門悉心經理儻有未盡機宜不妨從長  
計議無非懲前慮後至計臣等通行酌處并  
將防範機宜逐一悉心計議列為捌款  
上陳大都循舊制而稍加損益順時宜而略為變

江防考

卷五

四六

通固不敢膠柱而忽於改圖亦不敢懲噎而  
肆為紛更之說也其他關係非重臣等得以  
專行者不敢瑣屑具

聞以瀆

天聽伏望

勅下兵部再加查議斟酌

上請恭候

命下之日行臣等欽遵施行庶幾武備振舉法令  
昭宣而江防可以永固無虞矣地方幸甚緣

係江防久廢夥盜公行乞

勅當事重臣悉心經理以杜後虞以安地方事理  
未敢擅便為此開坐具本專差承差劉文林  
齎捧謹題請

旨

計開

一築縣城據徽寧道副使馮叔吉呈蕪  
湖建城之議百年不決非邑果不可  
城也蓋前任包知府勘踏城基壹千

江防考

卷五

四七

叁百餘丈費計柒萬餘金又且破民  
居以環湖地人情大為不便今該巡  
撫宋都御史親臨相度本道督同太  
平府同知陳所敏知縣倪湯周回跋  
復務求求便南臨大河商民生涯在  
焉議留市居叁兩層而以小橫街為  
址西臨古溝沿溝而居者輻輳亦不  
忍拆議留百餘家而以古小永安巷  
為址其東北則直取公館儒學壇池

隙地爲址不動市民壹塵總之得米百貳拾玖丈有奇據通縣鄉耆咸稱商民兩便各願分工認築不動官錢城門城樓約計用銀壹千餘兩查得太平府有堪動庫銀不必另行議處等因臣等看得本官所議該縣城址規制雖着狹小然而因其地勢之宜順乎人情之便不毀人室廬不妨人生業是以商民共悅自願分地修築

江防考

卷五

甲八

官帑不費而大工易成所謂以佚道使民勞而不怨者也相應允從合容臣等責令同知陳所敏督同該縣掌印官查照勘定處所擇日興工務要基址堅固砌築牢密以圖久遠仍刻分築人戶姓名于石如叁伍年間倒塌者勒令補築督工員役仍治以罪不許苟且了事其所動支太平府庫銀兩候城完日聽巡撫衙門查核造

冊

奏報他着望江銅陵江浦六合等縣皆係邊江縣分亦無城池俱聽巡撫衙門量力而保障永有賴矣伏乞

聖裁

一復將領據徽寧道副使馮叔吉呈先年巡撫翁都御史議於蕪湖添叅將壹員以是時

江防考

卷五

甲九

留都方有振武營之變故爲制外安內之策今則非其時矣雖江洋小醜時或有之然皆隨發隨遞不煩重兵而後可制也矧叅戎之府設則供億之費必繁將官之體隆則稽查之法難及此叅將之不必議設者也查得荻港當池太之交着錢家山三山夾紫沙黑沙等處素爲盜藪先年遊兵有把總貳員以壹守其地後革其壹而此地遂

空虛矣似應仍復把總壹員專一駐劄荻港提兵上下防哨等因臣等議得提督操江已有動舊重臣叅將委應免設查得先年臣操江衙門設有坐營都司壹員遊兵把總貳員分爲上下貳哨其上哨則守在荻港者也隆慶參年間革去都司壹員把總壹員荻港因而無官駐守而以柒百餘里之大江責壹把總焉顧彼失此勢

江防考

卷五

年一

所必至合無於荻港地方仍設把總壹員以都指揮體統行事領兵陸百名分建陽壹衛屬之其信地上自池口下至大信止專一駐劄荻港上下往來防守如此則池太之交地有專兵官有專職而復有疎虞如近日蕪湖之事者否也其遊兵把總巡守采石以下及應天地方

京畿重地責任匪輕亦乞加以都指揮體統名

色以便行事伏乞

聖裁

一增兵額據徽寧道副使馮叔吉呈安慶控扼江省拱護

畿輔上江第壹藩垣也今守備所領之兵不過貳百名何以備禦相應增募水兵叁百名連舊共伍百名又本道當上游要地官雖設而兵未置合照蘇松淮揚之例募陸兵叁百名水兵貳百名

江防考

卷五

五十一

四時操練以備緩急又荻港既設把總亦應置兵陸百名以克哨守共該添水兵壹千壹百名陸兵叁百名又據淮揚道副使程學博呈儀真守備統領止有水兵貳百叁拾貳名相應量增又據九江道副使魏體明呈本道德化縣地名銅錢灣小池口女兒港湖口縣地名香爐墩土簪彭澤縣地名鱖魚嘴小孤廟沙灣角等處俱

係要害應各添兵內銅錢灣香爐墩  
貳處各兵拾伍名小池口土背鱗魚  
背小孤廟沙灣角伍處各兵貳拾名  
女兒港叁拾名共該添兵壹百陸拾  
名又新造船壹拾壹隻必雙議編水  
手壹名彭澤縣漿船貳隻馬當巡司  
哨船壹隻每隻議增水手壹名共該  
添水手壹拾肆名合於九江衛兵男  
內撥捌拾名德化縣添兵貳拾伍名

江防考

卷五

五二

水手叁名湖口縣添兵貳拾伍名水  
手肆名彭澤縣添兵叁拾名水手柒  
名各等因到臣臣等查得蘇松道見  
在親兵伍百柒拾名淮揚道見在操  
兵捌百名蓋官以備兵為名必昇之  
重兵而後可使之宜力效績也今徽  
寧道雖設而壹兵未置既失建官本  
意亦非安攘長計也又查得安慶守  
備下原額水兵叁百名隆慶貳年裁

減壹百捌拾名止存壹百貳拾名萬  
曆元年該操江都御史董堯封題復  
捌拾名共貳百名儀真守備下原額  
水兵陸百陸拾捌名隆慶貳年裁減  
肆百陸拾捌名萬曆元年添募叁拾  
貳名共貳百叁拾貳名游兵營下原  
額水兵貳千柒百柒拾叁名隆慶貳  
年裁減貳千壹百柒拾叁名止存陸  
百名及存砲兵壹百伍拾名長江廣

江防考

卷五

五三

邈洲蕩繁多前項水兵分布不敷委  
應增加但錢糧缺少不敢盡復原額  
又查得九江道地方上自城子鎮下  
至馬當貳百肆拾里內銅錢灣女兒  
港等處極為要害委宜增兵防守通  
應酌處合無於九江道淮增兵壹百  
陸拾名水手壹拾肆名於徽寧道准  
募陸兵叁百名水兵貳百名於安慶  
增兵叁百名連舊共伍百名於荻港

設兵肆百名分撥中軍弓兵貳百名  
 共陸百名於儀真增兵陸拾捌名共  
 參百名若遊兵營之兵不必議增可  
 也臣查標下中軍義勇壹百貳拾伍  
 名抽取更番健勇弓兵伍百伍拾名  
 先年議在中軍團操防陸者也健勇  
 弓兵歲支工食不減水兵而兩月更  
 番壹年止得半年之力非計也臣責  
 令常川應役除將貳百名分撥荻港  
 外其餘與水兵砲兵義勇一槩分派  
 巡船哨守共計兵壹千貳百貳拾伍  
 名內以玖百餘名分爲捌哨分布險  
 要均屬遊兵把總統率仍留兵參百  
 餘名在中軍營訓練有事則調遣策  
 應無事則更番出哨通計增加沿江  
 水兵柒百陸拾捌名徽寧道陸兵參  
 百名水兵貳百名九江道兵壹百陸  
 拾名水手壹拾肆名以之分布南北

聖裁

櫛比鱗次如此而江洋盜匪得以  
 行肆劫者臣愚以爲必無矣伏乞  
 一議兵餉臣等看得兵以衛民食以給  
 兵貳者相須而不可缺者也查得先  
 年操江衙門除九江道外歲徵兵餉  
 共計柒萬壹百伍拾兩陸錢肆分隆  
 慶貳參等年減去肆萬柒千捌百壹  
 兩捌錢肆分止徵參萬陸百伍拾柒  
 兩萬曆元年稍增至參萬參千參百  
 陸拾玖兩陸錢比之舊額僅半存耳  
 今復議增前項兵數除儀真增陸拾  
 捌名臣查將該縣梁頭稅銀歲給馬  
 黨貳港民壯工食有餘者補給九江  
 道添兵壹百陸拾名內除捌拾名於  
 九江衛兵勇內撥用自有口糧俱不  
 加派外議增安慶守備下水兵參百  
 名新增荻港把總下除分撥中軍兵



貳百名外應募水兵肆百名徵募兵  
備下水陸親兵伍百名共兵壹千貳  
百名查得江防規則者捕日支銀伍  
分舵工肆分兵叁分以壹千貳百名  
計之大約歲用餉銀壹萬貳千玖百  
陸拾兩守備把總分哨等官廩給紙  
劄家丁識字口糧三食盔甲弓箭銃  
砲火藥槍筴等器歲造大小船隻工  
費約用銀叁千兩有奇合行應天巡

江防考

卷五

五

撫照依海防事例於各府州丁田通  
融處派每年分解安慶池州貳府庫  
聽候支給其九江道議添德化縣兵  
貳拾伍名水手叁名湖口縣兵貳拾  
伍名水手肆名彭澤縣兵叁拾名水  
手柒名工食銀不等合行該道徑自  
議呈江西巡撫措處給用夫以今日  
畿輔之民差役繁重加之連年水浸十室九空  
議令加派臣等安忍言哉顧以江防

疎闊盜賊公行上座  
聖主南顧之慮前項兵餉並為加徵以為振武安  
民之計誠有萬不容已者焉伏乞  
聖裁

一分信地臣等看得沿江上下因地而  
設之官又必隨官而限之地所以明  
有守也若信地之分派不明則將領  
互相推諉一有寇盜之警何以責成  
查得儀真守備原派信地上自瓜埠

江防考

卷五

五

下至新港而止今該備上守青山下  
守花園港而瓜洲鎮委之衛總黃天  
蕩委之遊兵營矣非設該備初意也  
臣等查將沿江信地酌量地方險易  
遠近通行申明責各將領防守如南  
湖甯守備南岸上自龍坪下至馬  
當壯岸上自龍坪下至小孤山信地  
貳百陸拾餘里領原設兵船而以九  
江衛備之其兵糧之退補支放則

九江府同知責也安慶守備南岸上自香口下至池口北岸上自小孤山下至六百丈信地貳百玖拾里領水兵伍百名而以安慶壹衛屬之其兵糧之退補支放則安慶府同知責也新復荻港把總南岸上自池口下至大信壯岸上自六百丈下至西梁山信地叁百貳拾里領水兵陸百名而以建陽壹衛屬之其兵糧之退補支放則太平府同知責也遊兵把總南岸上自大信下至高資壯岸上自西梁山下至黃天蕩信地叁百叁拾里領水兵壹千貳百餘名而以遊巡軍兵相兼分布守之其兵糧之退補支放則應天府治中責也圖山把總上自高資下至安港信地壹百伍拾里領水兵民壯捌百名而以鎮江壹衛屬之其兵糧之退補支放則鎮江府

同知責也儀真守備上自黃天蕩下至新港信地壹百肆拾里領水兵叁百名而以儀真壹衛屬之瓜洲鎮巡江衛總亦屬之操江水兵亦屬之仍與揚州府江防同知協同防守而瓜洲鎮城民事則責在同知而守備不與為其兵糧之退補支放則瓜洲同知責也三江會口把總上自新港下至廟港信地壹百伍拾里領水兵捌百名其兵糧之退補支放亦瓜洲同知責也信地既分職守定矣而又責以上下南壯互相應援不許各分彼此一有疎虞通治以罪再照以上備總等官專為防江設也今則多住城市鮮居信地以故哨捕等役得以買閑偷安而江上之警或發而不知或知而不報矣令南湖背守備駐劄湖口安慶守備駐劄雷港荻港把總

駐劄荻港遊兵把總駐劄上新河儀  
真守備駐劄儀真江口岡山三江會  
口把總各駐劄本處不許仍前住居  
城市其沿江合用駐劄衙門一時難  
便遷建行令以船爲家每官各用座  
船壹隻於各該府取用給與乘坐駐  
劄旦夕在於江界督率哨兵巡守躬  
自上下會哨如有江洋盜賊劫害商  
民仍敢坐視隱匿者通治以罪如此

江防考

卷五

六十一

則信地明而職守專駐劄近而控制  
便是亦江防之急務也伏乞

聖裁

一專責任臣等查得先年題將鎮江府  
同知專管海防揚州府同知駐劄瓜  
洲專管江防應天府治中太平池州  
安慶廬州府同知改註江防蓋以江  
洋統領率皆武弁不容無文職以兼  
制而查核之議至當也今各府治中

同知之官名爲江防而實則管理他  
事每每公委他出如太平府同知陳  
所敏以齋

表行而蕪湖之變因而有詞非題

請專職意也自今以後合無通行各撫按操巡等

衙門將江防治中同知免其差委除  
鎮江安慶池州原在江邊揚州駐劄  
瓜洲無容別議外其應天治中移駐  
新江口太平同知移駐蕪湖和州同

江防考

卷五

六十二

知移駐牛屯無爲州同知移駐泥汙  
與各府江防官不時巡行江上境內  
州縣巡司之兵盡屬統率守備把總  
衛總之兵悉聽查點凡哨船之堅脆  
哨兵之勇怯器械之完毀月糧之支  
放悉聽查核至於將官之勤惰安擾  
江洋之失事有無得以開報港汊沙  
灘洲渚夾磯盜賊出没處所得以區  
處禁戢務與守備把總等官聲勢聯

絡其濟相成一有疎失隱匿其罪與將領同坐如此而江防之官有不盡心效力者非愚則玩臣等得而糾之矣伏乞聖裁

一定哨期臣等查得操巡衙門置立哨單分發各該備總府衛州縣巡司各照信地上下會哨將哨過日期填入單內取各該印信鈐蓋繳報查考亦云密矣顧法久玩生每每互為虛文

江防考

卷五

六十三

塘塞而守備把總官懼風波之險懷偷安之習不肯躬自出哨此會哨之名雖立而哨守之效未覩也除府衛州縣巡司及哨官者捕等兵照舊會哨責令江防官查核外其各備總官相應另置哨單定立期限約會如南湖苗守備每月逢貳則下之安慶守備逢貳則上之會於馬當單取馬當巡司印蓋安慶守備每月逢陸則下

之荻港把總逢陸則上之會於池口單取池口巡司印蓋荻港把總每月逢貳則下之遊兵把總逢貳則上之會於大信單取大信巡司印蓋遊兵把總每月逢陸則下之儀真守備圖山把總逢陸則上之南會於高資壯會於黃天蕩單取高資瓜埠巡司印蓋儀真守備每月逢貳則下之三江會口把總逢貳則上之會於新港單

江防考

卷五

六十三

取瓜洲巡司印蓋圖山把總每月逢貳則下之孟濱河衛總逢貳則上之會於安港單取安港巡司印蓋三江會口把總每月逢陸則下之周家橋把總逢陸則上之會於廟港單取歸仁巡司印蓋又各備總哨單除各巡司印蓋外仍將各備總攔防互相合同鈐蓋每月終繳報到臣查考大率壹旬之內必有備總重兵往來壹次

則盜賊之出沒皆知兵船之虛實可考不然安居簡出徒靡糜餼則將安用彼為我伏乞

聖裁

一課功罪臣聞賞罰者礪世磨鈍之具有功不賞有罪不罰非所以肅人心而作士氣也江防之設久矣而官者之功罪未課是以智勇與愚怯同勤勞與怠玩同法令不行威武不振職

江防考

卷五

六

斯之由昨者蕪湖之變伏蒙

皇上譴責當事諸臣

論音一布群工震惕由是江海之間晏焉希聞惟

理剽奪之警若此者謂非

聖明在上有罪必罰罰而當罪之明效歟臣愚以為濱江府衛備總等官賢否頗殊勤惰不一合無比照防秋事例每年各兵備道將各地方守備把總官各府江防官各衛巡江官功罪重輕備行

稽察開報臣衙門再加訪核如壹年之內江上全無失事及能捕獲真正盜賊人船勤勞昭著者容臣疏名薦舉以備推用其次量行嘉獎若開章無為貪玩不職及該管地方屢次失事者重則論核罷斥輕則以軍法責治其哨官者捕員役一體於年終聽各該道查明分別呈報以憑賞犒責罰如此則有功者勸有罪者懲而效

江防考

卷五

五

力用命爭先矣整飭江防要機或在於此伏乞 聖裁

萬曆三年二月初十日

提督操江兼管巡江南京都察院右副都御史何寬謹

題為江防久廢夥盜公行乞

勅當事重臣悉心經理以杜後虞以安地方事卷

查萬曆二年六月內蕪湖縣庫被劫該兵科

都給事中蔡汝賢等題前事奉

聖旨南畿重地武備不修江洋盜賊公行該撫按

聖旨南畿重地武備不修江洋盜賊公行該撫按

官所幹何事科道衙門公論所出如今人臣爲  
國家任事有功的便苛責搜求無已因循踈怠  
玩時失事的却一言不及公論何在着吏兵二  
部看了來說欽此該吏部會行兵部查將大小  
失事官員具本參論奉

聖旨近來各巡撫兵備官將詰戎弭盜視爲末務  
漫不經心地地方何賴董堯封着降一級調外任  
宋儀望既到任未久姑着戴罪嚴督各官立限  
捕賊各巡按巡江御史候差滿之日都察院從

江防考

卷五

空

公考察丁應璧照罷軟例革職冠帶閑住承應  
奎等錢立等住了俸李亞春革了職都着戴罪  
緝捕候拏獲真賊具奏定奪欽此隨蒙

聖恩起臣補任操江員缺臣到任行將劫庫盜賊  
緝捕盡絕具本題奉

欽依處分外臣於萬曆三年正月內備將江防事  
宜條爲八款咨行巡撫應天都御史宋儀望  
會議內開狄港添設把總一員除中軍撥兵  
二百名外應添兵四百名安慶守備除原兵

二百名外應添兵三百名徽寧道無兵應設  
陸兵三百名水兵二百名共五百名官兵船  
隻器械月糧供應等項共該餉銀一萬五千  
玖百六十兩等因隨該宋都御史看得應安  
等府田地肥瘠不同賦額輕重不一往年議  
派江防海防未經通融查編以致多寡不均  
苦樂相懸備行徽寧道查取六府一州丁田  
戶役文冊通行稽筭劑量務使政體畫一民  
無偏累又看得前項議增餉銀一時盡派小

江防考

卷五

空

民恐地方錢糧短少徵派爲難乃將兵備道  
親兵五百名該餉銀伍千肆拾兩議於應安  
寧太廣德原編民壯查據多寡酌量緩急扣  
羨名數儘足前銀以備雇募以濟目前於本  
年二月內會同具本

題前事隨該兵部備據臣等條列通查議覆奉  
聖旨這江防事宜依擬都要着實舉行不許但  
建白了事各兵備有司官有不務實奉行怠玩  
悞事的着撫按官嚴加查訪不時參奏如姑息

容隱致有疎虞一體治罪不饒欽此欽遵備咨到臣隨行各該兵備道及各府衛州縣將領等官一一遵奉

明旨着實舉行其應加餉銀事理行徽寧道作速議呈巡撫衙門詳行隨據本道兵備副使馮叔吉查稱江北和州無爲州沿江一帶地方約計三百餘里分派加添兵一百五十餘名防守應於江壯州縣增派餉銀一千五百六十兩尚該增派安荻二營江防銀九千三百

江防考

卷五

六

六十兩爲照應安等六府一州依阻崇山接界大江疆土窄狹地脉薄瘠備查造到文冊通計人丁五十七萬有奇而額徵民米不過七十二萬八千三百九十石有奇是六府一州之糧不足以當大省之一郡又池州一府共該民糧六萬餘石太平一府共該民糧三萬八千餘石是二府之糧不足以當大郡之一縣今查各府賦役除輸納秋糧夏稅外每年額派銀三千四百兩共該四十八萬四千

九百七十三兩有奇海防江防礦防等銀計該五萬七千四百兩有奇况又加以不時坐派如織造運木等費是以每人丁一丁有派至三錢至四錢者每田一畝有派至五分至六分者本道更歷數省徵派之善未有如此甚者今太池二府百姓逃亡日多應安廣德歲額亦不能支若又欲增派江防銀九千三百六十兩愈不支矣查得應安等府協濟蘇松海防銀望乞撥還以救民困又查得原議扣

江防考

卷五

七

除各府民壯五百名以代本道水陸操兵今據寧安池太廣德各府州造到兵壯文冊查得各該州縣俱因地狹糧縮原編兵壯數少防守倉庫城池分撥巡司官兵歲請增加每以糧少難處停止往歲查盤御史查扣各州縣弓兵民壯工食濟邊除徽池二府以備礦地險不扣外應安寧太廣德共扣去兵壯一千五十二名該工食銀八千四百二十九兩有奇今照四府一州依山阻湖介據大江而

盜賊竊發時時有之又况原設巡司把截山洞臨據江險一經抽扣防守益疎今該議處江礦二防險隘巡司俱令與官兵衛兵聯絡爲三互相稽察遵行已定嘯警無虞前項司兵俱已補還查該除去扣解銀一千六百八兩五錢又查江浦六合二縣編兵不過六七十名望江繁昌太平等縣編兵不過百名其地據江扼險最爲要害且江浦六合望江繁昌俱無城池盡應扣還又查句容實存應追

江防考

卷五

七

解部銀五千三百八十三兩今查題奉

欽依應抽民壯五百名以備操練數既難於再抽

勢又無可別處所有前項應追解部銀兩正與抽取銀數大畧相同伏乞本院會同題

請即准支銷則江防不致稽誤地方未有攸賴併

查近年有司因見地方多盜防守不支又議

另派丁田以足前數然每每徵催不及解納

全欠吏胥里書因緣爲奸等因具申巡撫衙

門并申到臣臣將江壯應派銀兩備咨巡撫

鳳陽兵部右侍郎張紳查派隨准咨開坐派廬州府兵餉銀一千二百兩和州銀三百六十兩共銀一千五百六十兩備行各該州縣徵解訖該宋都御史反覆案行各道查議不得已批還應安等府協濟海防銀五千兩以濟江防餘少銀四千三百六十兩將賦役稍寬縣分量行屢派無容別議其議請留扣解民壯銀以備操兵餉銀一節該臣會同應天巡撫都御史宋儀望巡按直隸監察御史鮑

江防考

卷五

七

希顏看得前項事理既該兵備副使馮叔吉

覆查的確且應天太平等府爲

高皇帝首善之地加意優恤具在

皇明詔令可攷况金陵係開天京都而

神烈山

聖祖陵寢在焉所據議增江防官兵及徽寧道操

練兵士無非所以保安畿甸以崇護

陵寢之計也前項府州縣共田畝人丁悉載冊籍

徵派已重若復額外加求使畿甸之民失樂



生之心豈所以安撫畿民鞏固金陵者哉及查扣解民壯數既不多亦原非額徵錢糧久望皇上俯念南畿根本重地又今日防守之計皆出聖明申飭非臣等所敢擅議倘蒙

勅下戶部再加查議亟為覆題則畿甸窮民仰戴上恩不勝懼呼祈懇之至緣係江防久廢夥盜公行乞

勅當事重臣悉心經理以杜後虞以安地方事理未敢擅便謹題請 旨

江防考

卷五

五

萬曆三年八月初三日

提督操江兼管巡江南京都察院右副都御

史臣何寬 謹

題為江營空虛日甚懇乞

聖明查復原額以固江防以安重地事臣竊惟南

京者我

聖祖開天定鼎地也

宮闕

陵寢百司庶府在焉以其為根本所在而臨近大

江故先事備禦之防何者不當預圖熟計而防江尤所當急

祖宗以來京城內外設立三營操練軍馬而又於江東門外設新江口營以習水戰各營軍務俱總於南京兵部而獨於新江口營復

命侯伯勳臣一員及臣衙門堂上官一員領

勅提督行事若此者何也誠以長江天塹環繞都城其險足恃防之者不可不厚而責之者不

可不專也以今日言之則空虛甚矣臣竊憂

江防考

卷五

五

馬臣查得新江口營官軍原額挑選於南京

五十二衛所者一萬五千八百一十二員名

駕使戰船三百餘隻斯可謂強也已承平日

久耗亡接踵循而至於今日僅存五千二百

五十七員名而老弱者又相半也臣每詣營

校閱見其出江水操戰船不過四十餘隻在

營操練軍士不過二千一百餘人以行列則

不備也以軍容則不整也至於士卒藍縷焦

悴之狀又可哀也江營虛弱至此失今不問

後將何極萬一有不測之變欲其動...  
以守大江之險爲莫安金陵未固不亦難哉  
臣訪求其故蓋以役占者多而事故改差者  
衆也所謂役占者各衙門各將領沿讓舊規  
違例役使以故五千餘軍之中有役占而免  
操免差者焉有役占而免差赴操者焉其見  
操而輪差者三之二耳臣會同保定侯梁  
將各衙門各將領役使并各地方巡守員役  
悉行查議斟酌裁其過多節其可省雖拂人

江防考

卷五

五

情而軍心稱快然而未能一一盡無濫也至  
於事故改差有數端焉蓋江營之軍視三營  
爲最少江營之差視三營爲最繁軍少差繁  
故人情皆以江營爲苦而謀改別差逃亡相  
繼日益而月增也臣行據南京旗手等衛開  
報前來約計改差年老爲事等項指彈千百  
戶等官一千五十餘員其原額本營軍餘有  
逃故清勾未至者七千五十六名有改差運  
糧幫甲快船別營替革回衛未補者七百四

十七名有有丁未補及紀錄存恤者一百六  
十九名有爲事問罪未回未補者四十四名  
有投充例不收補者一千三百三十五名以  
今尺籍消耗不能盡復舊額固也苟徒以目  
前之安而因循玩視不思所以振而舉之豈  
建設江營與

命臣等提督之初意裁臣愚以爲有丁未補者宜  
收改差者宜歸爲事者宜查老弱者宜選其  
逃故清勾未至與投充例不收補者一時難

江防考

卷五

五

以卒復似宜稍分三營之軍以實江營使之  
習水戰備不虞可也或以三營操備保護部  
城即使江洋有警可以率之應敵不必取諸  
彼以與此臣愚則以爲舟必操而後習波濤  
必歷而後安三營平時習陸戰法耳一旦驅  
之乘舟破浪是猶不能操刀而使之割也必  
不效矣且江營之軍素苦差繁必其數增斯  
其差省夫然後得有暇日以治生業饑寒不  
困而士氣可作也或又以爲近日議增兵船

基布江介似若可以守矣臣愚則以為日九江以至圖山上下一千三百餘里通計水兵不過四千餘名散各信地可以禦小醜而不可以當大敵可恃以防江寇而不可恃以守金陵也欲守金陵近在守江欲守長江急在

江營方今

聖主常陽治化隆洽而西北戎虜尚縮伏不敢動矧於畿服之內豈有潢池之警為慮哉然未雨而徹桑土既濟而戒衣芻是亦未可以已

江防考

卷五

美

也臣奉

命操江目擊前弊念防虞之日疎懼付託之不效

不敢不為

陛下陳之伏望

聖明備念根本重地操江急務

飭下兵部再加查議如果臣言不謬覆請

上裁

飭行南京兵部會同臣衙門將新江口營官軍有丁未補者行衛收補改差者勒歸本營為事

者查明收復老弱者選補壯丁逃故者嚴行清勾仍量分三營之軍以益江營俾與原額無大相遠其各衙門各將領役占再行清查不許指稱舊例占恡如此則江備益修江威益壯而京甸未固無虞矣緣係江營空虛日甚懇乞

聖明查復原額以固江防以安重地事理未敢擅便為此具本專差 齋捧謹題請

旨

江防考

卷五

七

萬曆三年八月初三日

兵部為江防久廢夥盜公行乞

勅當事重臣悉心經理以杜後虞以安地方事

該本部題職方清吏司案呈奉本部送兵科

抄出提督操江兼管巡江南京都察院右副

都御史何 總理糧儲提督軍務兼巡撫應

天等府地方都察院右僉都御史宋 巡按

直隸監察御史鮑希顏各題前事等因俱奉

聖旨兵部知道欽此欽遵通抄到部送司卷查原

行事理相同案呈到部看得長江一帶上下千有餘里襟帶

留都界限南北雖稱天險亦為盜區先年設為江防最為嚴密至於承平日久漸有廢弛比海洋多警復加振飭然已非復舊時章程矣後海波既靜輒節縮將兵船強半裁省建築等項悉行停罷以致沿江上下盜賊公行馴至蕪湖劫庫之變失事重大難以彌縫該各科臣題議本部議覆

江防考

五卷

七

勅令當事重臣作速經理懲前慮後計安地方今提督操江都御史何 會同各該府巡等官都御史宋 等將江防事宜通行酌議欵列八事及巡撫應天都御史宋 復將增兵額議糧餉二款巡按直隸監察御史鮑希顏將課功罪一節斟酌設處各具題前來俱為有裨防禦合就開立前件議擬上

前定奪等因萬曆三年三月初十日太子少保兵部尚書譚 等具題十二日奉

聖旨這江防事宜依擬都要着實舉行不許但以建白了事各兵備有司官有不務實奉行怠玩悞事的着撫按官嚴加查訪不時叅奏如姑息容隱致有疎虞一體治罪不饒欵此欵遵擬合就行為此合咨前去煩照本部題奉 欵依內事理轉行各該等官一體欵遵查照施行 須至咨者

計開

一築縣城

江防考

五卷

七

前件臣等看得提督操江都御史何 具題前因大率謂蕪湖城址規制近經該道督同府縣等官勘踏裁酌總之得七百二十九丈有奇商民各願分築不動官錢城門城樓約計用銀一千餘兩太平府有堪勸庫銀不必另行議處合咨責令各官查照勘定處所擇日興工其動支庫銀候城完日聽巡撫衙門造冊奏報他若望江

銅陵江浦六合等縣亦無城池俱聽  
巡撫衙門以漸興築各一節為照禦  
患在於設險佚道可以使民今該縣  
所議城址酌諸地勢人情俱各便益  
且庫貯餘銀又足支費事在可行合  
無依其所擬備咨應天巡撫都御史  
宋 操江都御史何 責令太平府  
江防同知督同該縣掌印官查照原  
題勘定規制多備磚石擇日興工務

江防考

五卷

全

要高厚如式堅固可久各該石上仍  
刻分築人戶姓名如限內倒塌者勒  
令補築督工員役仍治以罪其所動  
支太平府庫貯銀兩候城工完日查  
核明實造冊奏報他若望江銅陵江  
浦六合等縣並聽以漸酌量興築不  
得因循中止致妨保障至計伏乞

聖裁

一復將領

前件臣等看得提督操江都御史何  
具題前因大率謂蕪湖縣叅將不必  
議設查得荻港乃池太之交盜賊出  
沒必得專官統兵駐守方免疎虞合  
仍舊設立把總一員以都指揮體統  
行事領兵六百名分屬建陽一衛查  
照信地駐劄防哨其遊兵把總責任  
惟均亦要加以都指揮體統名色以  
便行事各一節無非因地設官以便

江防考

五卷

全

責成之意合無依其所擬將荻港地  
方仍設把總一員及與遊兵把總俱  
加以都指揮體統責令統領軍兵并  
轄所屬衛分照依各該信地往來防  
守如或失事聽撫操巡江衙門叅劾  
究治伏乞

聖裁

一增兵額

前件臣等看得提督操江都御史何

具題前因大率謂蘇松淮揚二道俱各有兵惟徽寧道一兵未置殊失建官本意及查安慶儀真遊兵項下原額水兵先年裁減分布不敷九江道自城子鎮至馬當內銅錢灣女兒港等處極爲要害合於九江徽寧二道并安慶荻港儀真等處各量增額兵以資防守其遊兵營除將健勇弓兵分撥荻港外其餘與水兵砲兵義勇

江防考

五卷

全

共一千二百二十五名一槩分派巡船哨守內以九百餘名分爲八哨分布險要均屬遊兵把總統率仍留兵三百餘名在中軍管訓練各一節酌水陸緩急之宜定各兵增撥之制委屬有見及照巡撫應天都御史宋又議稱應安等六府一州原編民壯俱爲地方而設除沿江衝疲縣分及備礦寇地方仍聽留用查將新增水

陸官兵六百名行兵備道即於內地縣分民壯抽選操練其外應募水兵六百名參詳所議猶欲於整棚之中寓節省之意合無就中酌處備行操江衙門將九江徽寧安慶荻港儀真遊兵各該增設官兵查照所議一面抽選一面召募務足定額以責成效嗣是江洋有失並不許以兵力單弱爲詞伏乞

江防考

五卷

全

聖裁

一議兵餉

前件臣等看得提督操江都御史何

具題前因大率謂先年歲徵兵餉共七萬一千五百兩六錢四分隆慶二三年年減去四萬七千八百有零萬曆元年雖增至三萬三千三百比之舊額僅存一半今復議增前項兵數除儀真查將儀真縣樑頭稅銀有餘

者請給九江道內除八十名自有口糧俱不加派外所有議增安慶守備下水兵三百名新增荻港把總下除分撥中軍兵二百名外應募水兵四百名徽寧兵備下水陸親兵五百名共兵一千二百名大約歲用餉銀一萬二千九百六十萬守備把總分哨等官廩給紙劄家丁識字口糧工食盛甲弓箭銃砲火藥槍箭等器歲造

江防考

五卷

全

大小船隻工費約用銀三千兩有奇合行應天巡撫照依海防事例於各府州丁田處派每年分解安慶池州府庫聽候支給其九江道議添德化等縣兵夫水手工食銀不等合行該道議呈江西巡撫措處給用及照巡撫應天都御史宋 又題稱查得前項增議兵船皆屬徽寧兵備道所轄地方應處餉銀計一萬五千九百六十

兩今照應安等府田地賦額俱各不同每歲額外原派江防餉銀一萬九千三百四十二兩協濟海防銀二萬三千六百餘兩徽州府專防礮寇每年練兵一千名該工食銀一萬零八百兩撤回金衢道募兵犒賞銀四千兩有奇若復將前項餉銀盡加派丁田百姓不堪議欲抽選內地民壯以甦民困此外應徵之數與原派江防等

江防考

五卷

全

銀一併通融酌處各一節為照兵以禦寇食以養兵二者原自相湏今水陸官兵除抽選民壯自有應得工食外其餘募兵糧餉相應酌處合無備咨應天巡撫都御史宋 將前項議增應募水兵六百名并家丁識字口糧工食守把分哨等官廩給等項及盛甲弓箭一應等器歲造船隻工費合用銀兩除徽州一府專備礮防外

其餘即於應安等六府一州查照蘇松常海防事例將前後議處江防併協濟海防銀兩通融酌派每糧一石該銀若干務令多寡適均分解安慶池州二府庫貯聽候支給其九江道議添德化等縣兵夫水手工食各行江西巡撫都御史楊 隨宜措處應用伏乞

聖裁

江防考

五卷

全

一分信地

前件臣等看得提督操江都御史何

具題前因大率謂信地不分則將領

推諉駐劄非近則控制為難要將南

湖甯等處把守等官各照信地分屬

軍衛其各該兵糧責在治中同知管

理仍不許各守把官住居城市於各

該府取用座船一隻來坐駐劄且夕

在於江界督率哨兵巡守躬自上下

會哨各一節深得畫地為守分任責

成之意合無依其所擬備行操江都

御史何 照依原分信地行令守把

等官統領各該軍兵及所屬衛分於

各該府取用座船乘坐常川駐劄信

地無事躬自率兵上下巡哨不許縱

容哨捕等役買閑偷安有警督兵剿

捕互相應援不許自分彼此以致悞

事其一應兵糧俱要聽各該治中同

江防考

五卷

全

知退補支放若有詭名侵冒哨守缺

人者聽操江衙門一體參究所有各

官責任待後遷補之日查係應改者

改擬

請給伏乞

聖裁

一專責任

前件臣等看得提督操江都御史何

具題前因大率謂各府治中同知名



為江防每每公委他出以致地方失  
 事因而有詞要通行各撫按操巡等  
 衙門將江防治中同知免其差委及  
 稱除鎮江安慶池州原在江邊揚州  
 駐劄瓜州無容別議外其應天治中  
 及太平和州無為州各該同知俱應  
 移駐濱江地方與各府江防官巡行  
 江上內州縣巡司守把衛總之兵盡  
 屬統率查點凡一應哨船哨兵器械  
 月糧將官勤惰江洋警息悉聽稽劾  
 開報務期共濟相成各一節為照前  
 項各官原為江防改註若復委以他  
 事則責任不專臨事推諉誠有如操  
 江何 所議者既經具題前來合無  
 依其所擬通行各撫按操巡等衙門  
 將應天治中移駐新江口太平同知  
 移駐蕪湖和州同知移駐牛屯無為  
 州同知移駐泥汙與各府江防官不

時巡行江上境內州縣巡司官兵盡  
 屬統率查點其守備把總衛總所領  
 哨船堅脆哨兵勇怯器械完毀月糧  
 支放及各官賢否勤惰江洋有無失  
 事悉聽查核開報如港汙沙灘洲渚  
 夾磯盜賊出沒處所得以區處禁戢者  
 務與守把等官同心協力以圖肅清  
 江道各上司官今後並不許別行差  
 委致妨本務如或故違聽巡按御史  
 查叅究治伏乞  
 聖裁

一定哨期  
 前件臣等看得提督操江都御史何  
 具題前因大率謂守備把總畏懼偷  
 安不肯躬自出哨是以未覩成效除  
 府衛州縣巡司及哨官者捕等兵照  
 舊會哨責令江防官查核外其各備  
 總官合另置哨單定立限期約會巡

哨每月終繳報操江衙門查考一節  
為照前項各官畫地分守責成固專  
而會哨不嚴徒滋坑喝望以備兵辨  
盜必不可得所據具題前因委於振  
刷有裨合無依其所擬備行操江都  
御史何 通行各該備把等官照依  
所限日期交接壞界上下會哨哨單  
取各該巡司印蓋仍將自用關防互  
相鈐印每月終繳報操江衙門查考

江防考

五卷

九上

如有踵襲故態虛文搪塞者從重叅  
究伏乞

聖裁

一課功罪

前件臣等看得提督操江都御史何  
具題前因大率謂濱江府衛備總等  
官賢否靡齊勤惰不一合無比照防  
秋事例每年兵備道將各地方守備  
把總各府江防各衛巡江等官及哨

官者捕員役功罪稽察明的開報操  
江衙門聽其于年終再加訪劾或分  
別奏

請或徑自賞罰各一節無非昭勸懲以責實効之意  
查與直隸巡按御史鮑希顏所題專  
責成覈功罪等事意見大畧相同合  
無依其所擬移咨操江都御史何  
查照防秋事例通行各兵備道每年  
將濱江府衛守備把總各府江防各

江防考

五卷

九上

衛巡江等官賢否勤惰從實開報操  
江衙門再加查訪如一年之內江上  
全無失事及能擒捕真正盜賊舡  
者列名奏薦以備擢用其次量行嘉  
獎若闕葺不職及該管地方屢次失  
事者重則論劾罷斥輕則軍法責治  
其哨官者捕員役亦聽各兵備道於  
年終一體呈報分別犒賞責罰伏乞

聖裁

萬曆三年三月十七日

戶部為江防久廢夥盜公行乞

勅當事重臣悉心經理以杜後虞以安地方事

該本部題江西清吏司案呈奉本部送戶科

抄出提督操江兼管巡江南京都察院右副

都御史何 題卷查萬曆二年六月內蕪湖

縣庫被劫該兵科都給事中蔡汝賢等題前

事奉

聖旨南畿重地武備不修江洋盜賊公行該撫按

江防考

五卷

全

官所幹何事科道衙門公論所出如今人臣為

國家任事有功的便苛責搜求無已因循疎怠

玩時失事的却一言不及公論何在着吏兵二

部看了來說欽此該吏部會行兵部查將大小

失事官員具本參論奉

聖旨近來各巡撫兵備官將詰戎弭盜視為末務

漫不經心地方何賴董堯封着降一級調外任

宋儀望既到任未久姑着戴罪嚴督各官立限

捕賊各巡按巡江御史候差滿之日都察院從

公考察丁應璧照罷軟例革職冠帶閑住承應

奎等錢立等住了俸李亞春革了職都着戴罪

緝捕候拿獲真賊具奏定奪欽此隨蒙

聖恩起臣補任操江員缺臣到任行將劫庫盜賊

緝捕盡絕具本題奉

欽依處分外臣於萬曆三年正月內備將江防事

宜條為八款咨行巡撫應天都御史宋 會

議內開荻港添設把總一員除中軍撥兵二

百名外應添兵四百名安慶守備除原兵二

江防考

五卷

全

百名外應添兵三百名徽寧道無兵應設陸

兵三百名水兵二百名共五百名官兵船隻

器械月糧供應等項共該餉銀一萬五千九

百六十兩等因隨該宋都御史看得應安等

府田地肥瘠不同賦額輕重不一往年議派

江防海防未經通融查編以致多寡不均苦

樂相懸備行徽寧道查取六府一州丁田賦

役文冊通行稽筭劑量務使政體畫一民無

偏累又看得前項議增餉銀一時盡派小民

恐地方錢糧短少徵派為難乃將兵備道親兵五百名該餉銀五千四十兩議於應安寧太廣德原編民壯查據多寡酌量緩急扣算名數儘足前銀以備雇募以濟目前於本年二月內會同具本

題前事隨該兵部備據臣等條列通查議覆奉聖旨這江防事宜依擬都要着實舉行不許但建白了事各兵備有司官有不務實奉行怠玩事的着撫按官嚴加查訪不時奏奏如姑息容

江防考

五卷

九五

隱致有疎虞一體治罪不饒欽此欽遵備咨到臣隨行各該兵備道及各府衛州縣將領等官一一遵奉

明旨着實舉行其應加餉銀事理行徽寧道作速議呈巡撫衙門詳行隨據本道兵備副使馮叔吉查稱江北和州無為州沿江一帶地方約計三百餘里分派添兵一百五十餘名防守應於江州縣增派餉銀一千五百六十兩尚該增派安荻二營江防銀九千三百

江防考

五卷

九五

六十兩為照應安等六府一州依阻崇山接界大江疆土窄狹地脈薄瘠備查造到文冊通計人丁五十七萬有奇而額徵民米不過七十一萬八千三百九十石有奇是六府一州之糧不足以當大省之一郡又池州一府共該民糧六萬餘石太平一府共該民糧三萬八千餘石是二府之糧不足以當大郡之一縣今查各府賦役除輸納秋糧夏稅外每年額派里甲丁田等銀共該四十八萬四千九百七十三兩有奇海防江防礦防等銀計該五萬七千四百兩有奇况又加以不時坐派如織造運木等費是以每人丁一丁有派至三錢至四錢者每田一畝有派至五分至六分者本道更歷數省徵派之苦未有如此甚者今太池二府百姓逃亡日多應安廣德歲額亦不餍支若又欲增派江防銀九千三百六十兩愈不支矣查得應安等府協濟蘇松海防銀望乞撥還以救民困又查得原議

扣除各府民壯五百名以代本道水陸操兵  
今擬寧安池太廣德各府州造到兵壯文冊  
查得各該州縣俱因地狹糧縮原編兵壯數  
少防守倉庫城池分撥巡司官兵歲請增加  
每以糧少難處停止往歲查盤御史查扣各  
州縣弓兵民壯工食濟邊除徽池二府以備  
礦地險不扣外應安寧太廣德共扣去兵壯  
一千五十二名該工食銀八千四百二十九  
兩有奇今照四府一州依山阻湖介據大江

江防考

五卷

七

而盜賊竊發時時有之又况原設巡司把截  
山洞臨據江險一經抽扣防守盡疎今該議  
慶江礦二防險隘巡司俱令與官兵衛兵聯  
絡為叁互相稽察遵行已定哨警無虞前項  
司兵俱已補還查該除去扣解銀一千六百  
八兩五錢又查江浦六合二縣編兵不過六  
七十名望江繁昌太平等縣編兵不過百名  
其地據江扼險最為要害且江浦六合望江  
繁昌俱無城池盡應扣還又查句容縣原編

民壯五百一十四名該縣丁田數少已議革  
編二百名該除應抽解銀四百兩共該除去  
銀一千一百三十二兩有奇近該本道議增  
所轄親兵估造樓船二隻沙船一隻梭船四  
隻該價銀四百四十三兩有奇以三年通計  
歲該徵銀一百一十四兩有奇池州府修造  
營房六十二間除議修外每歲議派修理銀  
二十兩中軍指揮官一員歲該廩給紙劄銀  
四十二兩哨官千百戶二員歲該廩給紙劄

江防考

五卷

七

銀共五十二兩八錢家丁識字共五名歲該  
工食銀三十六兩議增督戰官馬五匹以三  
年計之每年該派銀四十兩有奇以上該銀  
三百零五兩有奇無可派處相應議在民壯  
工食內扣除此外實存應追解部銀五千三  
百八十三兩今查題奉  
欽依應抽民壯五百名以備操練數既難於再抽  
勢又無可別處所有前項應追解部銀兩正  
與抽取銀數大略相同伏乞本院會同題

請即准支銷則江防不致稽悞地方未有攸賴  
併在近年有司因見地方多盜防守不支又  
議另派丁田以足前數然每每徵借不及解  
納全欠吏胥里書因緣為奸等因具中巡撫  
衙門并申到臣臣將江壯應派銀兩備咨巡  
撫鳳陽兵部右侍郎張 查派隨准咨開坐  
派廬州府兵餉銀一千二百兩和州銀三百  
六十兩共銀一千五百六十兩備行各該州  
縣徵解訖該宋都御史反覆察行各道查議

江防考

卷九

九

不得已批還應安等府協濟海防銀五千兩  
以濟江防餘少銀四千三百六十兩將賦役  
稍寬縣分量行處派無容別議其議請留扣  
解民壯銀以備操兵餉銀一節該臣會同應  
天巡撫都御史宋 巡按直隸監察御史鮑  
希顏看得前項事理既該兵備副使馮叔吉  
覆查的確且應天太平等府為  
高皇帝首善之地加意憂恤具在 皇明詔今可  
放況金陵係關天京都而 神烈山

聖祖陵寢在焉所據議增江防官兵及徽寧道操  
練兵士無非所以保安畿甸以崇護

陵寢之計也前項府州覈其田畝人丁悉載冊籍  
徵派已重若復額外加求使畿甸之民失樂  
生之心豈所以安撫畿民鞏固金陵者哉及  
查扣解民壯數既不多亦原非額徵錢糧伏  
望

皇上俯念南畿根本重地又今日防守之計皆出  
聖明申飭非臣等所敢擅議倘蒙

江防考

卷九

九

勅下戶部再加查議亟為覆 題則畿甸窮民仰  
戴

上恩不勝懽呼祈懇之至等因又該巡撫應天等  
府都御史宋 題同前事俱奉

聖旨戶部知道欽此欽遵抄出到部通送到司案  
查先為明會計以通時變預遠圖事隆慶元  
年九月內該本部條陳內一款查得各省府  
編有民壯弓兵等役近來多不操練皆各州  
縣除自用外撥送過客及司道并鄉官跟用

合行各撫按照額編原數每十名查扣二名  
工食徵銀解部濟邊等因題奉

穆宗皇帝聖旨這所奏都准行你部裏還行與內  
外諸司各要實心經理樽節以濟國用欽此又  
為稽覆存留稅糧以裕

國儲事萬曆元年十二月內該本部議行各省  
直撫按嚴查每年存留稅糧舊額若干支用  
若干餘剩若干本折見貯拖欠各若干查明  
報部以後除備本處支用外剩餘解部濟邊

江防考

卷五

一百

未完分數照新例叅究等因題奉

欽依通行欽遵訖又准兵部咨為江防久廢夥盜  
公行乞

勅當事重臣悉心經理以杜後虞以安地方事萬  
曆三年三月該操江都御史何 應天巡撫  
都御史宋 題稱新增江防水陸兵一千二  
百名該餉銀一萬五千九百六十兩內議兵  
六百名即於內地縣分民壯抽選操練以甦  
民困餘六百名并船隻廩糧器械等項銀九

千四百八十兩議於應安等府州丁田均派  
該部依擬覆奉

欽依備咨前來及查應安等府廣德州民壯弓兵  
每十名應扣二名歲該銀八千四百二十九  
兩自隆慶二年為始經今七年共該銀五萬  
九千三兩止擬應天府隆慶六年解到銀二  
千三百二十九兩安慶府隆慶四年五年二  
次共解到銀一千七百一十兩五錢徽州府  
隆慶二年解到銀五十五兩五錢寧國府隆

江防考

卷五

一百

慶二年三年六年三次共解到銀伍千八百  
八十五兩八錢太平府隆慶二年三年四年  
五年四次共解到銀六千四百二十三兩廣  
德州隆慶二年解到銀六百四十七兩以上  
共解到銀一萬七千六十兩八錢未解銀四  
萬一千九百四十二兩二錢至商稅水夫僧  
道度牒缺官柴馬稅契引價魚課贓罰快手  
工食等項各府州有解一年止者有解二三  
年止者其曆日紙張機兵廢寺田產江河地

里屯田餘剩等銀自建議以來俱未解到又查應天府存留稅糧四萬七百一十六石除支用外餘剩糧三萬二千七百九十石每石准價五錢計筭約該銀一萬六千三百九十五兩自隆慶五年起至萬曆二年止共餘剩糧一十三萬一千一百六十石共該銀六萬伍千五百八十兩通查案呈到部看得操江都御史何 巡撫應天等府都御史宋 題稱據徽寧道副使馮叔吉議得各州縣弓兵

江防考

卷五

五

民壯先年查扣工食濟邊除徽池二府備礦地險不扣外應安寧太廣德共扣去兵壯一千五十二名該工食銀八千四百二十九兩有奇今險隘巡司兵令與官兵聯絡為伍除去銀一千六百八兩五錢又江浦等縣據江扼險編兵盡應扣還句容縣丁田不多已議革編除去銀一千一百三十二兩零近增本道親兵船隻及營房并指揮等官歲用廩給紙劄工食無可派處又除去銀三百兩零實

應追解部五千三百八十三兩查予應抽民壯五百名數相同乞要准與支銷各一節為照江防多事置兵計餉勢所必至但扣解兵壯銀兩前次奏留臣等屢經申明照舊解京今據稱各有險扼令其還役防守似涉輕易况修船廩糧紙劄工食雖不可闕亦須別為區處至於兵部覆允選補五百即作陸兵操練蓋指各州縣見在應役者抽選充之耳不欲另從召募以滋紛擾非為扣解各役言也

江防考

卷五

五

乃謂扣解五百名銀兩即可准前題 允之數欲令開銷免解牽合難行且江防餉銀不敷九千兩之數已經覆奉 欽依准于應安等府丁田均派徵收又何取足于此項及查各府州縣節年應解工食該銀五萬九千餘兩止解到一萬七千六十兩零未解銀四萬一千九百四十餘兩考成簿內 欽限萬曆二年九月解報至今未到其餘亦然又存留稅銀除支用外餘剩一十三萬一千石



有零者肯留心查徵亦不賴此既經各官具題前來相應酌處恭候

命下移咨操江應天各巡撫都御史及咨都察院轉行應天巡按御史將江防軍餉姑准于拖欠民壯銀內動支九千三百六十兩接濟目前以後年分俱於存留稅糧內清查支用再不許動支其每年扣解兵壯銀八千四百餘兩并歷年拖欠內除准支外尚餘銀三萬二千五百八十餘兩并徽池二府未扣及商稅

江防考

卷五

一百四

各色等項已違原限姑再限萬曆四年二月盡數解部過限不到開報該科查奏臣非不知江防事非得已江南民力難支然求之原

有之錢糧非分外搜索也况各邊奏請日增兩淮停止鹽引補發二十萬兩鈔關議改本色又減銀二十萬兩節次停止事例又不下二十萬兩臣職掌所關每為隱憂故稽查存留清理積欠非敢過計盖有甚不得已者耳伏乞

聖裁等因萬曆三年九月初一日本部尚書王等具題本月初三日奉

聖旨照海防事例行欽此又該應天巡撫都御史

宋 題為經略海防固守重地以拱護

陵寢事本部覆奉

聖旨卿等說的是但今江海防守緊急這扣解民壯銀兩自萬曆四年為始姑准照數扣留三年接濟軍餉其以前拖欠及以後年分俱照舊依限追徵解部不許曲徇勢豪請托致虧國計欽

江防考

卷五

一百五

此欽遵擬合通行為此合咨前去煩為查照本部題奉

欽依內事理欽遵施行渾至咨者

萬曆三年九月初四日

江防考卷之六

提督操江兼管巡江南京都察院右僉都御

史王 謹

題為夥盜劫殺官民參究失事官員以靖地方

事查萬曆肆年貳月初玖日據池河守禦

王勳呈解捉獲強賊張洋楊景和供稱同未

獲周元等於萬曆叁年拾貳月貳拾柒日潛

伏滁州珠龍橋伍里岡山脚下各執尖刀鐵

尺木棍短劫不知姓名賣皮金客人劫得銀

江防考

卷之六

二

伍兩驟貳頭白夏布直襪壹件即時又遇在

官廣武衛指揮李添爵并先被劫打傷重今

故指揮余忠因往南京送稟巡捕官公回壹

路同行又被洋等各用鐵棍打跌下馬當有

余指揮喊叫對敵洋等忿怒將各衣襖盡行

剥脫用繩細綁將余指揮各用尖刀鐵尺攔

頭遍身毒打傷重至正月初壹日身故當劫

得余忠黑燕騾馬壹匹李天爵海騾馬壹

匹連鞍轡并各隨身衣服銀兩盡行強劫二

十六日有藕塘地方保長王廷璽等緝捕至

洋家見有騾馬在屋拴繫將洋等一併拏送

王守禦處連人呈解到院除將強犯張洋等

審發應天府推官詹世用究問及將未獲各

犯嚴行拏獲併究地方失事隱匿不報員役

行仰滁州提究至今四月未報又經牌行額

州兵備僉事聶廷璧查提究問外本年四月

初九日又據鎮江府申准本府海防同知杜

其驕關據大雲山坊甲長屈鑾呈稱三月三

江防考

卷之六

二

十日夜三更時分身領人戶朱尚文等拾人

夜巡有強盜拾餘人明火執械打劫袁小肆

店徽州紙客身與朱尚文向前喊叫尚文被

貳鎗戳傷內腹當時身死身并人戶周經顧

祥杜良保戳傷等情又據朱尚文父朱宇告

及丹徒縣申各相同職親至其地驗得朱尚

文身被貳鎗戳死屈鑾左脇下戳傷壹洞將

死周經杜良保各有傷重切惟大雲山坊迫

近金山西馬頭去城不過貳叁里近城陸路

設有練兵指揮陳大道哨官參員防守而被劫之處即左哨千戶曹子明正當夜巡之處馬頭之上設有巡江指揮陳懋文千戶劉承祖守把遊巡兼有鎮江衛巡捕指揮吳繼臣丹徒縣巡捕縣丞婁受是設官非不備而防禦非不周也乃猝遇盜警更無一人救援據屈鑾倪拾壹稱身等鳴鑼聲喊止見陸兵殷堂壹人奔赴使當時但得慣執器械軍兵拾人來助則身等膽氣愈壯賊縱不能全獲可

江防考

卷一

三

獲壹半財物可以無失身等不致死傷矣巡捕指揮吳繼臣練兵指揮陳大道千戶曹子明縣丞婁受或信地不能巡守或知之不能督察及稱巡江指揮陳懋文千戶劉承祖雖統水兵非住陸路而勢相密邇責豈能辭各參呈到臣據此除批行蘇松常鎮兵備參政王叔杲查提究問外臣看得滁州失事盜匪江洋又臣未任以前臣何敢越俎妄言蓋失盜雖在去冬而守禦王勳孥獲到院則臣已

蒞任行事且除去

陪京僅數拾里臣職專防禦以禦人國門之盜至於殺死肆品武職官員推避不問安所防禦該職牌行提究該州署印判官陳天錫等該衛巡捕指揮朱履道等併緝孥未獲強犯郭子賢等至今肆越月不惟脫逸之盜無能訪孥且并失事之人無壹解報臣意或徑解該管巡撫兵備究問亦可恕也及訪巡撫比時尚未履任兵備道駐劄寫遠又被隱匿不

江防考

卷一

四

及其敢於玩肆為何如也臣受命文官伍品武官肆品以下得專孥問况下此者而敢於抗違若是乎若竟隱默不言不惟臣法令格闕彼地方官將以弭盜為末務而盜賊且滋蔓流毒矣至於鎮江失事地方去禁城僅貳叁里固水陸管兵防守交會之處商民人等比廬輻輳之區也乃夥盜不數拾人即敢公然行劫如入無人之境各防守官兵皆雌伏縮退疾視保甲之死不救此其因循

踈濶之狀積非壹日蓋久爲群盜習察知莫  
我何故敢於縱掠如此指揮陳大道等千戶  
曹子明等罪誠無所逃矣顧領兵者各官統  
領官兵者圖山把總朱先也使先號令嚴明  
亦如有司法令之行能使保甲以身捍賊抵  
死不避則雖有盜何能爲害今有司之法能  
行於無工食之保甲使之自爲死守而將官  
之令反不能行於領月糧之兵壯使之以身  
庇民則將焉用彼將哉故臣謂有司等官即

江防考

卷五

五

其能行保甲其罪或可贖而惟專閫如先者  
安能遁乎其罪也先以參品武臣臣不敢輕  
議伏乞

勅下該部如果臣言不謬將滁州失事州衛等官  
行廬鳳巡按御史將鎮江失事把總朱先等  
行蘇松巡按御史各提問具

奏施行若謂先之將才可用蒞任尚淺或量以  
軍法究治使之勉圖後効則又

聖明使過之仁而非微臣所敢必也臣復惟自來

沿江地方失事水陸官兵互相推諉以致有  
司莫可究詰在陸巡者曰此水盜也在水巡  
者曰此陸盜也甚至咫尺盜所袖手傍觀莫  
相援救如今日鎮江之事豈壹體相成之義  
哉合無自今以往除水陸遠隔勢不相聯各  
有信地防守無容侵越外苟或陸地被劫去  
江不遠則水兵亦當救援江干被劫去陸不  
遠則陸兵亦當救援水兵擒獲陸盜即爲水  
兵之功陸兵擒獲水盜即爲陸兵之功或均

江防考

卷六

六

力而夾攻則均功而論賞否則均以失事論  
臣得壹體參究如此庶聲勢相資彼此策應  
藉手足比鄰之助成率然虎豹之勢盜賊將  
無所容而地方稱寧肅矣緣係夥盜劫殺官  
民叅究失事官員以靖地方事理未敢擅便  
爲此具本專差承差

請

齋捧謹題

旨

萬曆肆年肆月

日

兵部為夥盜劫殺官民叅究失事官員以靖  
地方事該本部題職方清吏司案呈奉本部  
送兵科抄出提督操江兼管巡江南京都察  
院右僉都御史王 題前事等因奉

聖旨兵部知道欽此欽遵抄出送司卷查萬曆元  
年十二月內該本部題為查叅江洋失事官  
員以警人心事查得吏部題議捕盜條格內  
開各州縣掌印巡捕官有盜至十名者降一  
級二十名者降二級三十名者罷其官各兵

江防考

七

備及該道官所屬有盜合至五十名者降一  
級七十名者降二級百名以上者罷其官撫  
按官有隱匿不行叅奏者聽本部都察院及  
科官叅奏重治若果地方有盜即行申報上  
司就便捕滅上司官若聞地方有盜即撥兵  
馬就便捕滅者免究仍錄叙其捕盜之功量  
多寡為陞賞議行各省巡撫都御史及咨都  
察院轉行各巡按御史通行申飭以後但有  
失事俱照前項條格事例施行等因欽遵在

卷又查得萬曆二年九月內該兵科都給事  
中蔡汝賢等題為懲既往勵將來乞

勅申明近例以重責成以靖地方事該本部覆議  
通行內外問刑衙門以後州縣民間被劫係  
他境潛來一時不測之賊在於城內查照成  
化二十一年題

准條例而行在於城外及無城州縣與鄉落去處

軍衛有司俱減一等論係是木處嘯聚之賊

不問城內城外俱照隆慶五年吏部題

江防考

八

准條例而行隱蔽不報者即止一次除本等論降

外仍照問刑條例監候奏

請事例而行各撫按官不行覺察互相容隱者聽

本部都察院及科官叅奏重治等因已經題奉

欽依通行欽遵外今該前因通查案呈到部看得

提督操江都御史王 具題前因大率謂淞

州去

陪京僅數十里被盜張洋揚景和同未獲周元

等殺死四品武職指揮官一員牌行提究該

州署印判官陳天錫等該衛巡捕指揮朱履道等併緝拿未獲強犯郭子賢等越今四月不惟盜不訪拿且併失事之人不解及訪親臨上司又被肆違隱匿要行廬鳳巡按御史鎮江離城僅二三里乃水陸官兵防守之處有夥盜不數十人即敢公然行劫如巡捕指揮吳繼臣練兵指揮陳大道千戶曹子明縣丞婁受不能巡守督察巡江指揮陳懋文千戶劉承祖見統水兵密邇不行應援與圖山

江防考

卷六

九

把總朱先統領官兵不能捍賊俱罪無所逃要行蘇松巡按御史各提問具奏內朱先莅任尚淺或量以軍法究治使之勉圖後効及稱沿江地方失事水陸官兵每相推諉合令今後水陸聲勢相聯一遇被劫互相救應獲功分別叙論失事一體叅究各一節為照地方被盜失事情由前項題議條格責成甚嚴宜軍衛有司夙夜兢惕勉脩職業以捕盜安民為務碩每每玩愒失事一則滁州通衢殺

死指揮而隱蔽不報一則鎮江城外劫掠商民而任賊縱橫且各上盜無幾不能登時緝捕據論各官玩寇失職罪復何辭及查把總朱先二月莅任三月失事委屬任淺又新議專駐圖山相隔百里但上自鎮江府城實其該管信地情固可原罪自難追惟並行提問似與當地專責且久者無別改以軍法究治未免網打後難展布相應另議至於水陸官兵責其聯以聲勢互相應援有功失事一體

江防考

卷六

十

賞罰允為弭盜良法既該提督操江都御史王具題前來相應一併議擬合候命下將朱先重加罰治本部移咨都察院一面轉行廬鳳巡按御史將滁州失事州衛等官陳天錫朱履道等一面轉行蘇松巡按御史將鎮江失事衛縣等官吳繼臣陳大道曹子明婁受陳懋文劉承祖等各提到官查照前項題

准格例問擬俱限萬曆四年十二月內具由回奏

仍咨提督操江都御史王 責令沿江地方  
水陸官兵將未獲強元周元郭子賢等上緊  
緝拿如已獲張洋楊景和等明正其罪不得  
縱逃潛逸貽害地方今後除道途遼遠聲勢  
難屬者各防守信地外其同處水陸官兵務  
要同心一體互相救應如陸地被劫水兵赴  
援擒獲陸盜即為水兵之功江干被劫陸兵  
赴援擒獲水盜即為陸兵之功或均力夾攻  
則均功論賞若互推失事則同罪論罰敢有

江防考

卷六

十一

隱匿不報查照近日申明事例施行伏乞

聖裁等因萬曆四年五月二十七日太子少保兵

部尚書譚 等具題二十九日奉

聖旨是朱先姑罰俸三箇月陳天錫等吳繼臣等

着各該巡按御史提問具奏欽此欽遵擬合

就行為此合咨前去煩照本部題奉

欽依內事理欽遵查照施行須至咨者

萬曆四年六月 日

提督操江兼管巡江南京都察院右僉都御

史臣王 謹

題為捉獲江洋大盜劫燬

王府印信事據徽寧兵備副使馮叔吉呈奉臣  
批據徽州府申同知丁應賓太平府同知龍  
宗武各呈報拏獲強犯陳汝錫供係直隸徽  
州府歙縣人同已獲仇元穆汪鑑徐鎧并未  
獲陳世爵鄭東泉陳汝錫俱以木漆插金等  
匠汝錫與陳世爵鄭東泉陳汝錫各投入江  
西饒州府

江防考

卷六

十一

淮王府內做工仇元穆汪鑑徐鎧亦投彼處

建昌王府做工以致往來熟識萬曆叁年拾貳

月內仇元穆密向汝錫稱說府內積有寶物

甚多汝錫當即輒起盜心回說你既熟知道

路莫若我每邀人同去劫些回家受用等語

比各依聽邀同汪鑑等約於本月貳拾柒日

夜各用黑墨塗面包头各執刀鎗油火齊至

建昌王府後門搭梯進人點起火光打開宮門

宮人驚慌躲竄將



王捉住細綁弔指喝說要寶比

王回稱寶在櫃內隨即劫出銀印壹夥重壹百

兩玉龍帶貳條銀盃盤叁副金珠花首飾拾

對紗段陸疋紬絹紗裙男女未陸件玳瑁盃

捌箇餘賊不能盡記走出至靈芝門未開就

將城上旗竿靠城為梯沿木越下帶賊逃走

比鄭東泉等先行分賊不記的數去訖餘賊

汝錫等各帶回家除一路用費外每人分銀

肆兩壹錢賊物均分訖仍有銀印壹顆汝錫

江防考 卷六

三

等收藏於萬曆肆年正月初玖日并買鉛炭

潛到地名岩鎮裏面古岩寺僻處山上用火

將印鎔化分用間有在官洪元壽經過看見

叫同在官洪道胡忠義跟趕上山各慌走將

鎔化底銀四散拋棄去訖洪元壽等止尋拾

底銀貳拾柒兩不行首官就行相分比在官

里長洪元正風知到彼亦分底銀陸兩胡忠

義分伍兩洪元壽分玖兩叁錢洪道分陸兩

柒錢各入已洪道慮恐有患將底銀伍兩交

與洪元正呈官伊又轉付未到洪三毛收匿

入已續該饒州府移文徽州府關提汝錫等

間本府丁同知差兵緝獲汝錫搜出原劫分

銀毯壹粒及罕陳世爵不獲當於家內搜出

原劫分藍絹男衣黃綠紗女衫葱白絹女掛

葱白絹女裙白紗袴各壹件藍紗壹疋玳瑁

盃坏等件并獲洪元壽胡忠義洪元正洪道

及原分底銀各到府審問間蕪湖縣縣丞張

與邦捉獲汪鑑徐鑑并搜獲原劫分玉盃壹

江防考 卷六

四

箇水晶盃貳箇大紅織金龍紗桃紅紬綠紗

各壹疋綠紬叁疋桃紅女裙壹件并綠龍裙

邊等件綠絹女衣舊白布男衣舊白紗女掛

舊青布衫舊白布男裙各壹件銀捌錢伍分

上盜腰刀貳把又經緝獲仇元穆并原劫分

花龍玉帶壹條光玉帶壹條青絨直裰竹根

青段直裰綠綾夾襖綠段夾袴各壹件連人

賊呈解太平府同知龍宗武覆審各申呈操

江王都御史處俱蒙批仰徽寧兵備道覆究



詳報該本道查得兩府所獲強犯陳汝錫等俱有真正贓物可據但失事失主俱在饒州見今饒州兵巡道關取俱應解發該道鞠究典刑等因到臣臣即會同巡撫應天都御史宋 巡按直隸監察御史唐 將強犯陳汝錫等并所獲贓物行令徽寧兵備副使馮叔吉解發饒州兵巡道對審外臣看得各犯行劫事屬江西非臣地方事也臣不得有言顧行劫雖在江西而獲盜乃在江南臣待罪地

江防考

卷六

十五

方責專防禦况係劫掠

宗室燬分

王印事體重大非他賊比若不具

聞將來復

請鑄給必究捕獲燬印根因事干督屬安敢隱默其臣督屬獲功員役法應獎賞者臣遵奉近例得於年終舉行其該地方失事員役法應提問參究者在江西撫按自能奏請定奪臣不敢與緣係捉獲江洋大盜劫燬

王府印信事理未敢擅便為此具本專差承差賚捧謹具題

知

萬曆四年四月 日

兵部為 郡府被盜失印捲財乞

賜嚴追以安宗室事該本部題職方清吏司案

呈奉本部送兵科抄出

准王載培奏前事等因奉

聖旨兵部知道欽此欽遵抄出到部送司案呈到

江防考

卷六

十六

部看得

准王載培奏稱萬曆三年十二月二十七夜有

賊數人踰牆雕開宮門入房盜去器皿首飾

王帶衣服等件并王印一顆其盜賊贓物已

經徽州府地方拿獲惟王印未知下落要行

江西撫按衙門將已獲賊犯正以法典未獲

者嚴加追捕其印信有無存燬亦令根究的

確庶便異日題

請各一節為照 王府被盜事情各該地方官員

疎虞隱匿近該兵科及操江都御史江西撫按參題前來已經吏部會同本部覆奉

欽依降罰提問無容再議外惟前項盜賊已獲者未見追完贓物明正典刑未獲者未行嚴立限月上緊緝捕至于郡府銀印存燬委未根究明的有碍奏

請今該准王具奏前來合候

命下移咨江西撫按衙門即將已獲賊盜追贓完

日明正典刑未獲賊盜嚴行道府及巡捕等

江防考

七卷

官再限三箇月內緝拿盡絕銀印是否燬分

務要根究的確如果無存徑行長史司啓

王知會具奏

請給再照前項盜賊盜燬

王府印信事情重大而地方官敢於隱蔽致悞

奏報則尋常被盜與民間受害含冤未伸者

不知其幾也夫此盜賊一事

朝廷必責之奏報勒限緝捕者固為安民亦為

彌亂非細故也查該本部節年題

准有行事例一為傳奉事則令月終題奏一為飛

報賊情事則令季終具奏一為盜息民安事

則令歲終類奏若緊急賊情更聽差人登時

奏聞法制既已詳明申飭又甚懇懇乃率奉

行未至月終之報僅見山東而各省季報歲

報者往往逾時及仍有開造未盡即其奏聞

于

上者如此則其責成于下者可知以故所在地方

生發之寇恒致滋蔓流劫之賊竟聽潛伏百

江防考

七卷

六

姓受害無從控訴養亂失職莫大於此相應

再行申飭合無通行各省撫按衙門以後凡

遇盜賊竊發無論打劫官府搶奪商民事情

大者不時奏聞次則近者照舊一月一報遠

者季終一報歲終類報俱要一面具奏一面

嚴督官兵上緊緝拿務使盜賊屏跡地方寧

靜敢有似前疎怠隱匿玩寇殃民聽本部該

科查參究治等因萬曆四年五月十七日太

子少保兵部尚書譚等具題十九日奉

聖旨是欽此欽遵擬合通行爲此合咨前去煩照

本部題奉

欽依內事理欽遵查照施行須至咨者

萬曆肆年伍月

日

提督操江兼管巡江南京都察院右僉都御

史臣王 謹

題爲季報江洋盜賊事萬曆肆年陸月內准兵

部咨爲郡府被盜失印捲財乞

賜嚴追以安宗室事該本部題職方清吏司案

江防考 卷六

十九

呈奉本部送兵科抄出

淮王載坫奏又該兵科及操江都御史江西撫

按各具題前事已經吏部會同本部覆奉

欽依降罰提問外爲照前項盜賊盜燬

王府印信事情重大而地方官敢於隱蔽致誤

奏報則尋常被盜與民間受害舍寃未伸者

不知其幾也查該本部節年題

准有行事例壹爲傳奉事則令月終題奏壹爲飛

報賊情事則令季終具奏壹爲盜息民安事

則令歲終類奏若緊急賊情更聽差人登時

奏聞法制既已詳明申飭又甚勤懇乃率奉

行未至相應通行各省撫按衙門以後凡遇

盜賊竊發無論打劫官府搶奪商民事情大

者不時奏聞次則近者照舊壹月壹報遠者

季終壹報歲終類報俱要一函具奏一函嚴

督官兵上緊緝拏務使盜賊屏跡地方寧靜

敢有似前疎怠隱匿玩寇殃民聽本部該科

查叅究治等因覆奉

江防考 卷六

二十一

欽依備咨到院准此臣於本年貳月到任以來將

滁州鎮江貳處失事各官已經叅提奉有

欽依提問外卷查伍月貳拾柒日據采石巡檢金

崇厚申稱本月貳拾陸日烈山江面有槳船

壹隻強盜柒名打劫蕪湖上水船客人銀物

約共柒拾餘兩係遊兵把總濮朝宗新江口

營遊巡把總李棟應天府江防治中黃喬棟

信地陸月初肆日又據浙江太平縣人趙德

告稱義父監生趙成愈於伍月貳拾玖日行

至楊子江馬家港遇強盜壹夥駕船持刀砍傷身及義叔趙久財物罄行劫掠係儀真守備孫燿儀真縣巡捕縣丞周文琦揚州府瓜洲駐劄江防同知嚴從簡信地陸月參拾日又據把總濮朝宗李棟各報稱上新河對江有強盜陸人駕小槳船壹隻打劫金叁等銀兩并衣服等件亦係濮朝宗等及黃喬棟信地以上各起盜賊該臣先將巡捕官兵提究及嚴行各該將領并道府等官分投上緊緝

江防考

卷六

十一

拏獲日另行外合照夏季已終合行遵例奏報為此具本專差承差 齋捧謹具題

知

萬曆肆年捌月

日

提督操江兼管巡江南京都察院右僉都御史臣王 謹

一題為議處兵餉以肅江防以圖永安事該臣欽奉

諭每歲巡江貳次臣於萬曆肆年陸曆內巡歷

鎮江圖山儀真瓜洲等處沿江信地凡兵勇戰船器具糧餉之類逐一查覈俱各整飭頗稱防禦惟是瓜洲壹鎮南接蘇常北抵淮揚以拱衛南都倚為水口其長江環繞則下通圖山三江崇明海洋諸險上聯青山采石蕪湖九江諸地舟楫鱗集商賈雲屯鹽盜姦宄潛滋出沒又江南輓漕百萬悉經於此其為重鎮要害明矣往因倭寇焚劫建立城垣專設同知駐劄督領衛官守禦把截其慎固厥

江防考

卷六

二十一

防亦已周至顧兵多借倩人無實餉卒有變故殊為可慮隨據巡江衛總指揮姜宗舜呈稱水兵止得貳百肆名分哨不足合添玖拾陸名共成叁百實數庶足防守又據行兵陸鑑等告稱有兵無食難以出力合照給餉以圖補報各等情到臣臣惟增兵非難處餉為難項東南水旱頻仍隄工重鉅疲民惟正之供且猶不及况可於額外加征方議設處開適儀民吳祖等具告儀真原設有梁頭稅銀

以給兵食近來姦商避稅悉奔瓜洲合於瓜洲並設梁稅以益兵衛民又瓜民蔣清李潯儲有祿蕭隆王勝等壹百伍拾柒人各連名具告願充斛行投輸軍餉以益

國便民臣謂事宜通變法貴順情即是兩者可議增兵亦可以足餉俱批行淮揚海防兵備副使程學博督同揚州府知府趙慎脩瓜洲江防同知嚴從簡查議去後據各申呈又覆批道再議據該道酌議具呈到臣臣見其區

江防考

木卷

三

畫周詳誠有兵不待募而自足餉不待征而自裕以行永久當無不可者顧係增兵設稅事體重大非經

上請不敢擅行謹即敷陳貳議條列如左如蒙皇上軫念重地

勅下該部再加酌議題覆行臣遵照施行則武備可飭巨鎮有賴地方幸甚臣愚幸甚緣係議處兵餉以肅江防以圖永安事理未敢擅便為此具本專差承差 齋捧謹題請

旨

計開

壹添水兵以靖江洋夫兵以水戰為難盜以水劫為易查得瓜洲水兵草撇船拾隻兵壹百貳拾名鐵船肆隻兵肆拾名哨船壹隻兵貳拾肆名梭船拾隻兵貳拾名船大兵少難於撐駕外將脚兵壹百參拾名協駕然係借債無糧之人曠役時多緝捕不事有

江防考

六卷

三

兵之名無兵之實除此止實兵貳百肆名分為叁哨各百餘里江面橫闊一望無涯港口濫隱於沙頭蘆葦蔓藏於洲際姦宄密理鹽盜黨結其出沒無常非壹隊壹屯所可控禦者今以貳百餘兵分而為叁每哨不過伍陸拾人風波浩蕩號令懸絕顧彼失此援首失尾故盜賊得以乘機肆行無忌相應加添水兵玖拾陸名共成

實兵參百名加造校船拾隻比舊稍寬其制俾可容拾人分列於參哨之間量其地里遠近酌其船隻大小相兼防守往來報探則地雖遠而勢相聯絡港雖多而人相望助平時可遏草竊以安商旅有事可振敵愾以衛南畿然民以兵爲衛兵以食爲天今既增兵則餉當先議查據吳祖等告稱儀真下河船戶每尺納梁頭銀壹

江防考

六卷

三

分以充兵餉近各船希圖隱漏盡奔瓜洲該臣批行同知嚴從簡弔取儀真原卷查得先因該縣馬窯貳港空闊添兵壹百參拾名將上下河裝卸客船各照梁頭丈尺每尺納銀壹分以爲兵餉矧瓜儀連界商賈聚船隻既同載貨而納稅則分有無固宜船戶竟趨瓜洲以避儀真之稅也今瓜洲若不照例起稅非惟彼此不均

反致儀稅日減且稅於儀者不稅於瓜征於瓜者得免於儀其爲便商一而已矣及查儀真既有衛縣軍兵又有守備重兵止緣貳港空闊尚欲起稅爲防瓜州視儀尤險而水兵既已數少陸兵又無實糧萬一遇有警息則平時無養之恩有事責圖報之力將安能乎故在今日瓜洲兵食之議誠有不容少緩者也合無比照前

江防考

六卷

三

例將瓜洲一體起稅上下河船每梁頭壹尺納銀壹分委官收貯府庫以爲新兵之餉頭目日支伍分舵工肆分兵夫參分置簿循環按季填報有餘則補脩造船隻之價戎器操賞之需庶商無遺姦船無漏稅糧不煩處而兵得實用矣

壹處陸兵以實城守查得瓜洲鎮城始於嘉靖參拾貳年倭亂該前任操江

都御史史褒善題建專設同知壹員  
 防守因無兵捍禦即借借本地殷實  
 人戶免其門差參間使出壹丁防守  
 名曰驍勇共貳百肆拾人蓋即以豁  
 差為餉也又僉報解脚行因其領行  
 利多使出壹丁防守名曰脚兵共參  
 百伍拾玖人蓋即以行用為餉也兩  
 者壹係富厚居民壹係運貨牙行豈  
 能以身荷戈執役乃又雇倩代當往  
 徃失伍離次歇多操少名有實無近  
 據脚兵陸鑑等又以有兵無餉為告  
 夫驍勇除其門差優游安享其益不  
 止抵乎餉脚兵人人願充其利之所  
 獲又不止數倍於餉乃尚不滿足以  
 無餉濶告若不及今一處將來借口  
 無餉勢雖強役將并所謂驍勇脚兵  
 之名盡廢而長江巨鎮孰與為守比  
 及是時始議添兵則兵數百餉即以

數千計而民稱疲困又何從征派且  
 是兩役其雇工之家出直一也既可  
 以此銀雇人亦可以此銀納官其受  
 雇之人出力一也既可以此力雇於  
 人亦可以此力雇於官合無今後凡  
 驍勇之家免其門差參間量其差之  
 所費每間出銀參錢每歲止納銀玖  
 錢於官除其驍勇之名而改曰門稅  
 脚兵之家准其解脚壹行量其行之  
 所得每月出銀參錢每歲納銀參兩  
 陸錢於官除其脚兵之名而改曰行  
 稅蓋雇工出直乃其分願今不過以  
 其出於私者移之公非額外加征之  
 也况驍勇雇直有每月陸柒錢者今  
 壹年惟玖錢每月止數分比之私雇  
 固已大減脚兵行用之人有每月得  
 拾餘金者今壹年僅出參兩陸錢則  
 分其壹月所獲尚為有餘矧納銀既

安享其逸而得兵又自衛其家此人情所樂從事理之至當也計壹歲可得門稅銀貳百壹拾陸兩行稅銀壹千貳百玖拾貳兩肆錢兩項通共銀壹千伍百零捌兩肆錢收貯在官召募精壯勇敢之兵壹百柒拾伍名與該鎮原編民壯壹百柒拾伍名共成叁百伍拾名相兼防守不必取足原額徒擁虛數查民壯係各州縣徭編

江防考

卷六

三十九

工食歲支米兩貳錢今所募之兵亦應照此例於前門行貳稅歲給米兩貳錢按月造冊支給庶糧有定額兵得實用而重鎮無單弱之患南畿鞏磐石之安矣

萬曆肆年捌月

日

兵部爲議處兵餉以肅江防以圖永安事該本部題職方清吏司案呈奉本部送兵科抄出提督操江兼管巡江南京都察院右僉都

御史王 題前事等因奉

聖旨該部知道欽此欽遵抄出送司案呈到部看得提督操江都御史王 題稱巡歷沿江各堪防禦惟瓜洲一鎮爲南北舟楫咽喉鹽盜潛滋出沒號稱重鎮顧兵多借備人無常餉無益實用因虛心查議條爲二事一議水兵謂本鎮大小戰船僅貳拾伍隻協駕腳兵百餘每以無糧曠役止得實兵貳百肆名每分叁哨顧援不及要添募兵玖拾陸名湊足三

江防考

卷六

三十九

百加造稍寬校船拾隻相兼防守探報隨議兵餉有儀真縣河船照梁頭納稅克餉在瓜洲未議向多趨避合行一體起稅委官收貯府庫日給頭目人等有差置造循環文簿按季填報查考餘備脩造船器操賞之用一議陸兵謂該鎮先因倭亂建城設官專事防守從而借備殷實僉報牙行藉爲驍勇脚兵因而免其門差行稅但出兵之家或自當或轉雇往往溷告無糧失伍廢事要將驍勇免其



門差參間每歲納銀玖錢名曰門稅可得貳百壹拾陸兩脚兵准其斛脚一行每歲納銀叁兩陸錢名曰行稅可得壹千二百玖拾貳兩肆錢歲照民壯每名給銀柒兩貳錢召募壯勇壹百柒拾伍名與該鎮原編民壯壹百柒拾伍名共叁百伍拾名相兼防守各一節為照瓜洲一鎮路當南北咽喉城處水陸要會內而商貨充斥民居稠密外而船隻輻輳盜賊姦宄易生所資巡緝彈壓必兵力衆多

江防考

卷

三

方克有濟據稱水兵僅貳百餘名戰船僅貳拾伍隻陸兵數止壹百柒拾伍名就中不無役占等件此外如驍勇如脚兵又皆起借於民有名無實何補於事近報城中一夜連劫二家致傷兵夫四名弊皆坐此今該操江都御史王於未失事之先將水陸各兵通行查處誠為早見其中所議水兵工食比照儀真稅船此則以本江之船養本江之兵以靖江洋於情本順况船多稅少亦舉輕易舉且

使瓜儀相同船免趨避于法亦妥城兵去其驍勇脚兵名色減數徵銀在官歲照民壯工食以時支給是在各戶比私雇之費既省在各兵得工食之惠有常尤彼此俱利公私兩便但水兵增不滿百又復添造拾船則兵終歸短少似應儘其船稅加募百名共四百名常川駕哨聞其船稅本多惟以委任非人半歸私橐則宜嚴加查考城兵歲餉起稅門行雖為濟時權宜似非經常之制但彼中生理

江防考

卷

三

本饒况市租之入自古有之未為病民再有不足即于通府丁糧內酌議亦無不可其餘收支分數并造冊置簿諸事悉已計慮停妥合無恭候命下備行操江都御史王查照今議將瓜洲水兵增募壹百玖拾陸名共肆百名駕船巡哨陸兵增募壹百柒拾伍名共民壯三百五十五名相兼防守即於本鎮下河船比照儀真每梁頭一尺納銀一分鎮城殷實門房每間歲

納銀叁錢斛脚一行歲納銀叁兩陸錢俱行  
府選委廉明官員徵收貯庫按月支給各兵  
克餉應另議者即時查議借情貼駕水兵及  
驍勇脚兵名色通行革去各兵既增又有常  
餉後須常川哨守敢有仍前玩愒務要從重  
究治再照儀真守備多為江洋設也查其責  
任瓜洲鎮巡江衛總皆其統屬近聞該總專  
聽江防同知管理視守備若贅疣然平居約  
束不行緩急何賴比至失事不免一體查叅

江防考

未卷

三十一

豈能使之心服自今增置船兵專付衛總分  
哨巡邏並聽儀真守備調度敢有執拗行令  
查叅江防同知務與同心共濟不得偏護悞  
事相應一體申飭等因萬曆肆年拾月初叁  
日太子少保兵部尚書譚 等具題初五日  
奉

聖旨是欽此欽遵擬合就行為此合咨前去煩照  
本部題奉

欽依內事理欽遵仍轉行江防等官一體遵照施

行瀆至咨者

萬曆肆年拾月

日

提督操江兼管巡江南京都察院右僉都御

史王 謹

題為夥盜越城劫財傷兵叅究失事官員事萬曆  
肆年玖月初陸日據揚州府江都縣各申據  
瓜洲驍勇脚兵王暘等呈本年八月二十六  
日夜二更時分焉有大夥強盜大約百十人  
在於城南曠野去處搭起軟梯越城奔入西

江防考

未卷

三十四

門身等驚覺隨與抵敵賊衆兵寡當被殺傷  
陸銓周仁等一十三名有朱朝王橋脫命喊  
驚本方保正副地方更夫救應奔報各衙門  
各盜敵劫當舖去訖又准巡江衛總指揮姜  
宗舜牒據本府委官巡捕照磨陳以科呈各  
開稱強盜約有五十餘人打劫當舖劫訓章  
元章廣三家財物首飾截傷驍勇脚兵陸銓  
等賊因追捕緊越城逃遁丟下鐵頭竹標  
五根并纏木梯二張見在又據瓜洲江防同

知嚴從簡呈稱八月二十六日夜二更時分約有強盜五十餘人越城打劫當舖胡訓等家截傷兵勇陸銓等一十三人又據淮揚海防兵備副使程學博呈據揚州府縣等官報稱瓜洲失盜本道即委揚州府同知張民範親詣本鎮查審得巡江指揮姜宗舜巡捕照磨陳以科巡檢閻京并兵快總甲團保長陳佃等失主胡訓等各執稱八月二十六日夜二更時分有強盜二十餘人各執器械前到

江防考

木卷

三五

西門外墻下用布纏紫柳木梯搭脚越城進入打劫胡訓家衣服首飾六十餘件銀九十餘兩銅錢三千文章元家衣服首飾三十二件銀十四兩銅錢四千文章廣家衣服首飾二十五件銀十六兩二錢銅錢一千三百文馬尾帽一頂兵勇陸銓等黑夜慌張與賊對敵致被將銓等截傷追捕不獲以致各賊逃遁去訖及查該鎮駐劄同知嚴從簡先於本年八月十三日蒙巡鹽王御史差委查盤泰

州等處至今未回除將失事員役另行究報外等因到臣該臣看得前項賊情據各官申報或百人或伍拾人或貳拾餘人多寡不壹遽難憑信必俟查勘的數然後具

聞而公移往返動經旬月則欺隱遷延之罪且在臣矣以臣觀之瓜洲巨鎮也使賊貳拾餘人即敢梯城而入輪掠肆行無所忌憚是必禁防疎濶久為賊盜窺覘尤非失事之大者乎所據失事各官如巡江衛總指揮僉事姜宗

江防考

木卷

三五

舜瓜洲巡捕照磨陳以科瓜洲鎮巡檢閻京該臣遵奉

勅諭得徑行提問并各兵勇保長地方人役通行究罪仍各勒限緝捕逸盜外其兵備副使程學博雖經理河工日不暇給然地方其專責也儀真守備孫燧雖駐劄遠夜不及聞然防禦其本職也其責皆不可辭至於同知嚴從簡乃以奉委查盤為解尤屬欺誑查該前任操江都御史何 因蕪湖之變題奉

欽依各江防同知壹意經理兵務不許別項差委  
該臣到任以後復通行申飭即本官前欲以  
齋捧行又因臣切責而止今御史差委雖坐  
不知使本官以前項

欽依為辭以專城不敢擅離為請誰其強之縱不  
可辭亦當具申到臣另差代管尚可諉責乃  
公然遠出漫不經理以致賊得投虛踰城深  
入罪將誰諉相應併行參究參照淮揚海防  
兵備副使程學博叨詰戎之鉅任乏禦侮之

江防考

木卷

三十七

許謨雖平時經理未敢因循而壹旦踈虞豈  
能逃罪儀真守備孫燿膺師中之重寄非閩  
外之長才雖暮夜有戎難於策應而平時無  
備罪亦奚辭此二臣者所當酌行罰治者也  
揚州府瓜洲駐劄江防同知嚴從簡故遣  
欽依擅離信地往圖齋捧既欲規避於先今藉查  
盤竟致失事於後且踈慵之性屢策不前而  
捍禦之謀將何所賴此一臣者所當重加究  
治者也伏乞

下該部再加詳議將程學博重加罰治孫燿量  
加罰治嚴從簡重加究治惟復

姑令各官照例戴罪嚴限緝捕如過限不獲容  
臣查據前賊的數另行具

奏照格重處臣復惟江洋統領雖在武臣而查  
核兼制實惟文職故文職江防之任本為艱  
劇凡身是任者屢以他務求解自臣到任以  
來有欲以齋捧求去者有欲以朝

覲求去者有欲署印務以希暫脫者有欲委查盤

江防考

木卷

三十八

以薦剡者因臣切責往往中止及不遂所  
請輒又交怨甚至言激撫按謂臣占松其為  
怠肆極矣况江防同知止六七員撫按官所  
轄郡倅而下寔多其人其中豈無賢能可備  
差委必欲借臣之江防官數員乎然此未必  
撫按官本意而實各官營求以自便也若不  
及今申理則江防重務一一盡付之武官凡  
兵哨之精常器械之完毀月糧之支放船隻  
之堅脆將官之勤惰失事之有無臣皆不及

聞知而江防諸務廢墜無日矣伏乞

皇上憐臣肩荷鉅重非一耳目手足所能營幹再  
勅該部移咨都察院行令各撫按不得再委江防  
官俾臣得專督之以理兵務如有各官仍前  
營求差委者容臣不時叅

奏庶職業以專理而精人心因有警而惕黃池  
小醜亦將無自而作矣緣係夥盜越城劫財  
傷兵叅究失事官員事理為此具本專差承  
差 賞捧謹題請

旨

江防考

六卷

三十一

萬曆四年九月 日

兵部為夥盜越城劫財傷兵叅究失事官員  
事該本部題職方清吏司案呈奉本部送准  
吏部咨該本部題考功清吏司案呈奉本部  
送吏部抄出提督操江兼管巡江南京都察  
院右僉都御史王 題前事等因又該巡按  
直隸監察御史陳堂題為強盜劫財傷人查  
叅失事官員以警地方事等因俱奉

聖旨該部知道欽此欽遵通抄送司案呈到部看

得守備等官孫燿等係隸兵部掌行合咨前  
去煩為查照施行寺因到部又准總督漕運  
兼提督軍務巡撫鳳陽等處地方兵部左侍  
郎吳 揭為官兵怠守致賊潛劫鎮民查叅  
失事官員以做地方事等因到部通送到司  
案呈到部看得吏部咨稱提督操江都御史  
王 巡按直隸御史陳堂題巡撫鳳陽侍郎  
吳 揭各叅瓜洲被盜失事各官除兵備副

旨

江防考

六卷

四十一

使程學博江防同知嚴從簡已經吏部分別  
議擬覆奉

前旨無容再議所據儀真守備孫燿在巡江欲罰  
治操江欲量加罰治巡江指揮姜宗舜同巡  
捕府照磨陳以科該鎮巡檢闖京在巡江與  
巡撫俱欲行提問罪在操江則稱已經提問  
勒限捕盜各一節為照瓜洲鎮城商民財貨  
充斥盜賊奸宄易生先該操江都御史王  
念及彼中兵刀短少借倩者着伍不常條議

水陸兵餉二事未幾輒有此變似由兵力不足使然及查該鎮驍勇斛脚各兵與額編民壯為數亦多且夜盜又非劇寇可比使巡捕各官平日稍肯振刷各賊豈敢越城行劫即劫亦豈能連犯三家及拒敵官兵從容縋城而去似茲玩愒廢事罪責何辭但孫燾駐劄儀真且原議責任瓜洲鎮城聽同知專管本官不得干與尚可言也若姜宗舜等同居本城親提軍兵責專捕盜不知何所事事良可

江防考

六卷

甲一

痛恨既該巡撫操江巡江等官分別題揭參論前來相應依擬合候

命下將守備孫燾量加罰治指揮姜宗舜照磨陳以科巡檢閻京革去管事咨行操江都御史通提到官從重問擬如律仍貴同孫燾上緊緝捕限三箇月內拿獲真正賊賊盡絕具奏定奪再照前賊數自在江都縣申據各兵王賜等呈則稱大夥強盜約百十人在兵備副使據委官張民範查報則稱有強盜二十餘

人兵言多者將以掩其捍禦不敵之罪官言少者抑以遮其生發數多之罪尤須查實的數照依捕盜條格究問施行等因萬曆四年十月初八日太子少保兵部尚書譚 等具題初十日奉

聖旨是孫燾着罰俸三箇月姜宗舜等操江衙門提問具奏欽此欽遵擬合就行為此合咨前去煩照本部題奉

欽依內事理欽遵查照施行須至咨者

江防考

六卷

甲三

萬曆四年十月

日

提督操江兼管巡江南京都察院右僉都御史臣王 謹

題為歲終類報江洋盜賊叙錄文武職官以飭江防事卷查先准兵部咨為江防久廢夥盜公行乞

勅當事重臣悉心經理以杜後虞以安地方事該前任操江都御史何 題該本部覆議每年將濱江府衛守備屯總各府江防各衛巡江

等官如一年之內江上全無失事及能擒捕真正盜賊船賊者列名奏薦以備擢用其次量行嘉獎若關葺不職及該管地方屢次失事者重則論劾罷斥輕則以軍法責治又准兵部咨開地方盜賊遠者一季一報近者一月一報歲終類報等因各題奉

欽依備咨在卷除春夏秋三季已經將鎮江烈山瓜洲等處被盜事情各具本叅報見今奉

旨提問外今該臣督巡江上一年已終節經牌行

江防考

木卷

四

各兵備等官將萬曆四年分濱江各官功過查勘并報去後隨據徽寧兵備副使馮叔吉呈太平府江防同知龍宗武捉獲強犯仇元穆徐鎧等三十九名仇元穆等三名并獲花龍光素王帶大紅龍紗衣物等件係打劫江西

建昌王府大盜池州府江防同知俞大有捉獲強犯劉香陳繼兒等三十二名內劉香等三名係先年無爲州越獄大盜安慶守備袁日

章捉獲強犯熊祥謝黨一十一名內熊祥

劉二等四名并元寶貳錠係打劫河西務運

糧指揮劉巨安官銀劉相等三名係打劫運

司鹽商等大盜荻港把總魏春芳捉獲強犯

馬二李鸞等八名係江洋歇案大盜各官竝

無失事江西布政司叅議帶管九江兵備道

王世懋呈九江府江防同知宋純仁捉獲強

犯曹金六謝秋芳等三十二名贓銀四百八

十餘兩係洞庭湖累年出沒江洋白晝劫殺

江防考

木卷

四

官民大盜又獲范友興等私鹽一萬七千一百六十餘包竝無失事蘇松兵備叅政王叔皋呈鎮江府海防同知杜其驕捉獲強犯周潤三馬良才等三十五名圖山把總朱先捉獲賊犯鹽徒汪三陳松等十名大雲山坊失事一次淮揚海防兵備副使程學博呈儀真守備孫燿捉獲強犯高成方淮等二十名馬港瓜洲等處失事二次三口會口把總蔣慶無獲盜功亦無失事潁州兵備僉事朱東光



呈廬州府江防同知孫化龍捉獲強犯葉元興王國才等十二名並無失事應天府江防治中黃喬棟呈遊兵把總濮朝宗捉獲強犯李佑揚欽等八名遊巡把總李棟捉獲強犯馬祥揚朝等五名烈山新洲等處失事二次各陸續呈報到院該臣覆加查覈俱已明實無異除治中黃喬棟把總濮朝宗李棟守備孫增雖各勤勞江上殆無虛日然既有失事二次於例不得舉及與和州江防同知李

江防考

卷

聖

冊等量行獎勵哨總指揮陳所捷巡哨千戶吳從周等分別賞罰外照得同知龍宗武宋純仁俞大有守備袁日章既多捕獲之功又無萑苻之警巡緝有方勤勞獨著功應首論者也同知孫化龍把總魏春芳捕獲雖不多及把總蔣慶全無捕獲然江上經年鮮失禦防無日少疎功應同論者也同知杜其驕把總朱先雖曾失事一次盜不旋踵就擒且朱先當履任之初而其驕多擒獲之績似難以

一青遽掩其功亦應併論者也及查各官歷俸尚淺相應久任內同知杜其驕履任將及四載守備袁日章推陪已經二次計其勞資陞轉及時但各江上方憚其威而代者恐難為繼伏乞

皇上勅下該部將同知龍宗武等紀錄擢用同知杜其驕守備袁日章久任超遷庶職業以專理而日精士氣因感發而益振矣然臣復有說焉捍禦折衝者雖江防將領之功指麾經

江防考

卷

聖

略者實兵備憲臣之力古人用兵論定功次必推發縱指示凡以重所先耳今江以上若非徽寧兵備馮叔吉九江兵備魏體明江以下若非蘇松兵備王叔杲則雖以臣一人宣勞殫畫安能走集諸臣使之同心戮力令江海之間終歲晏然無剽奪之警哉且江上或有小警臣所論劾必先該道及今年終論叙乃獨後焉豈為示激勸而重責成也臣今即欲有舉願前所題



請原未之及而臣不敢輕冒市恩之嫌伏乞

皇上再勅該部酌議以後年終類報容臣將兵備

等官功罪併論通叙用彰勸懲庶上下協同

經理益密而長江千里將無遺鏃之警焉地

方幸甚臣愚不勝幸甚緣係歲終類報江洋

盜賊叙錄文武職官以飭江防事理未敢擅

便為此具本專差承差 齋捧謹題請

旨

萬曆五年正月

日

江防考

卷六

聖

兵部為歲終類報江洋盜賊叙錄文武職官

以飭江防事該本部題職方清吏司案呈奉

本部送兵科抄出提督操江兼管巡江南京

都察院右僉都御史王 題前事等因奉

聖旨該部知道欽此欽遵抄出送司卷查原行事

理相同案呈到部看得提督操江都御史王

題稱查勘萬曆四年分濱江獲功失事各

官除應天府江防治中黃喬棟遊兵把總濮

朝宗遊巡把總李棟儀真守備孫燾雖各江

上勤勞然經失事二次於例不得槩舉及與

和州江防同知李冊等量行獎勵哨總指揮

陳所捷巡哨千戶吳從周等分別賞罰外太

平府江防同知龍宗武九江府江防同知宋

純仁池州府江防同知俞大有安慶守備袁

日章巡緝有方勤勞獨著功應首論廬州府

江防同知孫化龍荻港把總魏春芳捕獲不

多三江口把總蔣慶全無捕獲但經年防禦

並無疎虞功應同論鎮江府海防同知杜其

江防考

卷六

聖

驕園山把總朱先雖經失事一次盜不旋踵

就擒亦應併論乞要將龍宗武等紀錄擢用

杜其驕袁日章久任超遷及稱捍禦折衝雖

賴將領之力指麾經略實多兵備之功以後

年終類報將兵備等官併論通叙各一節查

得袁日章已經本部推陞湖廣行都司僉書

無容再議外為照長江一帶上下數千餘里

盜賊出沒剽掠日聞且天限南北素稱要區

以故先年設立江防各官專為彈壓奸宄職

任既專責成甚重但承平日久武備浸馳長江白日夥盜公行先該操江都御史何 條陳備禦欲歲課功罪以昭懲勸誠為有見已經本部覆奉

欽依遵行去後至於兵備憲臣原有督理專責有事則一體議罰寧謐則不得預薦誠夫公平今當歲終該提督操江都御史王 將文武効勞獲功各官查覈分別及欲將兵備等官以後併叙具題前來相應通行依擬合候

江防考

卷一

五十一

命下將龍宗武宋純仁俞大有孫化龍移咨吏部紀錄擢用杜其驕久任超遷魏春芳蔣慶朱先本部附簿酌量推用仍咨提督操江都御史王 以後年終類報將兵備各官一體叙論通行激勸等因萬曆五年二月十八日太子少保兵部尚書譚 等具題二十日奉聖旨是欽此欽遵擬合就行為此合咨前去煩照本部題奉

欽依內事理欽遵施行須至咨者

萬曆五年二月 日  
提督操江兼管巡江南京都察院右僉都御史臣王 謹

題為捉獲江洋大夥強盜并陳末議以肅官守以飭江防事萬曆五年二月十六日據南京東城兵馬劉黎申報捉獲強犯呂得茂等云云具招連人呈解到臣該臣覆加研審無異除將強犯呂得茂等發應天府牢固監候會審轉詳照例處決詹文廣等各先行發遣發

江防考

卷一

五十一

配發落前項贓物除各犯花費者免追見在者責令各失主認領其餘無主識認及上盜器械俱應入官貯庫變價作正支銷未獲吳章等嚴行各該官司緝拿外卷查先准兵部咨開地方盜賊遠者一季一報近者一月一報歲終類報等因已經遵照按季奏報外今據前因看得各盜糾結徒黨根株蔓引不止百人剽劫橫行無分水陸且意指血脉所在流通呼召集合隨處輒應間有父子兄弟相

繼為盜幾二十年有司憚其梟桀又復有所  
憑恃知而莫敢問捕真劇盜也據稱潛集都  
城番涎

內帑雖其謀未必能行若非天奪其魄使之就  
縛該城其為地方大害勢所必至兵馬劉檠  
任甫數月即能用心譏察獲此巨盜并劫內  
使陳洪等盜皆其所擒其功誠有足多者臣  
聞各處盜賊既劫掠於江洋必解跡於都城  
緣都城廣大能容姦宄而商賈當舖攸聚即

江防考 卷一

五十一

所禦得賣亦易變賣以故恃為浦藪往往  
非五城兵番等役無能察捕查各兵馬固有  
廉能奉職而要重賄以脫巨盜假詰捕以繁  
詞訟嗾誣指以脅平民縱兵番以肆騷擾不  
敢謂其無人近奉

旨兵馬官貪縱害人巡城御史不許槩批問報縱  
開騙局誠如

聖明所獨照者然而問理詞訟固可以遂貪求詰  
捕盜賊尤可以恣騙局况問理之所入有限

縱盜之所得不貲今欲使之勤於捕察而又  
莫敢為貪其道非嚴舉刺不可查先年有巡  
城御史年終舉劾後復寢罷止令差滿造送  
考語凡以為京官也而有陸年考覈之典不  
可數煩舉劾耳夫六年考覈固足示懲如其  
果有擒獲大功可使之泯沒無聞而貪污不  
檢之尤者乃得容留六年之久乎若云考語  
則又不過據為推陞之優劣所以暴其功聲  
其罪以示激勸而昭重懲則未也伏乞

江防考 卷一

五十二

皇上勅下該部再加酌議如果臣言不謬將兵馬  
劉檠先行紀錄以勵各官以後五城兵馬有  
能擒獲江洋大盜并有縱放恣騙等情許職  
不時論薦其有無獲盜功蹟及尋常守職者  
仍聽巡城御史差滿備造考語封送部院查  
考庶人心有儆詰察惟嚴而重地禦防之術  
益加密矣緣係捉獲江洋大夥強盜并陳末  
議以肅官守以飭江防事理為此具本專差  
承差 齋捧謹題請

旨

萬曆五年四月 日

吏部為捉獲江洋大夥強盜并陳末議以肅官守以飭江防事該本部等部會題吏科抄出提督操江兼管巡江南京都察院右僉都御史王 題前事奉

聖旨吏兵二部知道欽此欽遵抄出到部臣等會同少保兼太子太保兵部尚書王 等看得提督操江兼管巡江南京都察院右僉都御

江防考 卷六

五

史王 題稱南京東城兵馬劉檠任甫數月即能捉獲巨盜乞要紀錄及陳以後兵馬有能擒獲江洋大盜并有縱放恣騙等情許不時論薦各一節為照

留都根本重地去

輦轂渺遠邇來江洋諸盜竊伏都城南中隱憂真不在門庭而在腹心矣折萌防漸全繫司捕之官乃今兵馬劉檠數月之間屢獲巨盜其功委應紀錄但各城官忠邪互異未必皆如

劉檠人情不賞不勸不罰不懲若京官之考覈既踈巡城之論劾尋罷果何以勵官守而靖禍本也哉既該操江都御史併陳前來誠於法紀有裨相應依擬合候

命下移咨南京都察院以後五城兵馬除尋常守官無大功過者照舊聽巡城御史差滿之日備造考語封送部院此外操江衙門審覈各官凡於大夥劇盜果能悉計擒獲功次顯異者不時薦舉以俟優叙果有受財賣放賊罪

江防考 卷六

五

顯著者不時論劾以憑處治亦不許因而假捕生騙誣指害人有一於斯悉實以法以戒多事如此庶勸懲舉而各城之防禦益嚴法紀張而

國家之根本益固矣等因萬曆五年四月二十三日太子少保吏部尚書張 等會題本月二十五日奉

聖旨是劉檠准紀錄叙用欽此欽遵擬合就行為此合咨

貴職煩為查照本部會題奉

欽依內事理欽遵施行須至咨者

萬曆五年四月 日

兵部為捉獲江洋大夥強盜并陳末議以肅官守以飭江防事該本部題職方清吏司案呈奉本部送吏科抄出提督操江兼管巡江南京都察院右僉都御史王 題前事等因奉

聖旨吏兵二部知道欽此欽遵抄出送司查得疏

江防考 卷六 五十五

議一段欲將兵馬劉黎紀錄并擬南京各城兵馬以後但有能擒獲江洋大盜或縱放恣肆等情聽其不時論薦已經吏部會題有行惟見獲江洋大盜數多例當決不待時及一應問遣窩家嚴緝未獲夥盜事宜係本部專責未經併覆奉

旨處分彼中有碍遵行相應申議覆 請等因案呈到部臣等伏念南京為

祖宗根本重地襟帶長江天塹上下數千里西連

楚蜀東通吳越舟楫輻輳商旅雲集皆以京都為依歸

祖宗建置水兵練習水戰以懾江洋奸宄以奠

陵寢官衛特設都御史專 勅操巡責任隆重承平日久江防漸弛鹽徒巨盜水陸縱橫或依憑城社潛住京城有司莫敢究詰或窩家捕兵私相納結官府未能覺察養成大盜貽害軍民弊也久矣若非憲臣矢志經畧多方振飭鮮克緝弭茲據招稱強賊呂得茂等糾

江防考 卷六 五十五

集黨與一百餘名剽掠橫行二十餘載隨所至而響應取人財如探囊且假官舍假儒士假承差踪跡詭秘劫市店劫官莊劫都鎮勢焰兇殘初尚謀劫內犯之資財繼則圖盜官府之帑藏猶幸黨與四散未遂狂謀萬一嘯聚成群便成大患幸賴提督操江都御史王夙負壯猷力振兵紀恭自

簡畀在任之日即以除盜安民為心向緣冊除失事既嚴應援之條繼見瓜鎮空虛更陳兵餉

之議江防分別功罪人心咸有勸懲歲報議叙兵巡幾權頭加振刷以故司捕人役內外罔不效勞遂使稔惡賊徒一旦率多授首震懾奸盜之積黨坐消留都之隱憂遠近士民曷勝慶幸見獲強犯呂得茂周國真周道真羅大任周林真羅林程尚儒程尚傳葉岩鐸閔文彬吳愷汪孟林汪明野羅克初當即取具招詳會官覆審無枉及時明正典刑大昭警戒窩家詹文廣黃忠汪龍岡葉林佩呂

江防考

六卷

五十一

法兒方雙泉亦當早行遠遣永成奸萌未獲餘賊吳章吳一茂羅斗南吳林塘吳潤王前溪江關吳皮匠孫一渠陳友松洪寵汪孟項自林鄭金孫呂松洲陳華山程少林鮑茂忠羅一松孫福清項汝和路景山陳仁爵吳方丘汪子文方邱余愚谷尹二周士真張道人華柳溪火雷川李朋山蔣碧橋張東山張碧峯劉後泉沈海濱殷二殷三吳大楊鬬子張二胡少松余德汪雙槐王三鄭三許一愚余

古愚陳大陳二呂奇峯大朱小朱王細當汪三臭吳虎吳細松徐陸水潘朴陳節戴省愚陳雲岡及未知名二十餘人實繁有徒速宜嚴行緝拿盡絕無遺禍本既經該司具呈前來相應酌議合候

命下本部移咨都御史王

即將見監強犯呂得

茂等行府即便通詳巡按衙門會審明白查照近例轉詳候示處決但各犯贓證的確例當決不待時餘黨尚眾恐文移往返逾時致

江防考

六卷

五十二

有他虞合無免其轉詳聽即會官處決內呂得茂周國真羅大任仍梟示行劫地方用示懲戒未獲吳章等嚴行各該官司上緊設法盡數緝拿務獲真正贓賊正法毋枉毋縱招內逸賊數多有難立限考成但有陸續擒獲每遇季報歲報必要明白開註其克發窩家各犯作速督遣仍將定過衛分取獲批收咨部備查及照兵馬劉繁獲賊有功已經紀錄憲臣王提督忠猷可容終泯仍聽再有成

績併功優叙伏候

聖裁等因萬曆五年六月二十三日少保兼太子

太保兵部尚書王 等具題二十五日奉

聖旨這江洋大盜聚徒行劫稔惡多年王篆能整

飭戎備擒獲巨魁足消未萌之禍候再有功併

叙呂得茂等着即便會官覆審無枉照近例於

江關隘口處決不論曾否殺傷人盡行梟示未

獲的上緊緝拿務期盡絕以靖地方其餘依擬

欽此欽遵擬合就行為此合咨前去煩照本部

江防考

卷六

五十九

題奉

欽依內事理欽遵施行

萬曆五年六月

日

提督操江兼管巡江南京都察院右僉都御

史臣王 為竭愚忠飭武備以固江防以衛

重地事 猥以庸劣承乏任使濫竽江防重

寄兩年以來奔走勦勦凡操巡諸務寔殫竭

耳目心思之用亦粗有章程可為禦防之具

矣但一二操備事理甚切江管大計者以承

平日久桴鼓不驚諸當事視為不急徒以敗

舫疲卒充具故事因循沿襲幾垂百年雖

極力莫可卒復且 所得為者 固不敢他

諉乃有其責雖在於 而非 所獨專其事

雖切於 而非 所得為者 將奈何 若

及今不言一旦倉卒諸所禦防無一堪應

主上神聖將根究諸從事而 于役為時頗久當

蒙首罰猶之治病然雖投劑並進至日沉痾

將咎所調治獨深者彼 安所辭責而為能

江防考

卷六

六十一

已於言哉然 非敢漫為勦說也 日有事

江上因事稽綜隨人諮訪得於營務有裨急

當議行者其大端有肆焉敢輒條具如左如

蒙

皇上軫念根本重地

勅下兵工二部重加看詳酌議題覆咨行南京該

衙門速見行之則江營復振而 亦少遺瘵

曠之憂矣緣係竭愚忠飭武備以固江防以

衛重地事理為此具本專差 謹題請



旨

計開

一核軍實以充營伍查得新江口營設於永樂初年合南京五十二衛所挑選官軍一萬五千八百有奇天順等年復添調鎮江新安建陽三衛官軍一千二百有奇通共一萬七千有奇在營操備可謂盛矣臣茲其軍按尺籍而覈之除添調三衛官軍取出

注防考

六卷

空

江遊巡外實在營止得五千六百餘人又半疲老病弱不勝驚懼因而訪之江管官軍差役繁苦數倍諸營以故強者營改別差弱者逃移他境巧猾者投充影射而各當事又復役占不常行伍空虛職此故也臣即欲具

聞查前任操江都御史何臣已曾有言臣但移咨南京兵部該尚書劉將影射役占

等項嚴行清勾日頗還復然比之原

數相去竟遠臣復移咨該部調取節

年各衛所戶口底冊行委應天府通

判浦朝柱協同該營把總洪恩李棟

黃冲霄清查去後據各官呈稱查得

改差指揮等官張軌等二百五十七

員軍餘殷狗兒等二百九十五名逃

故指揮等官陳英等三百二十二員

軍餘張見等八千三百九十一名取

注防考

六卷

空

回衛千戶等官劉煥等四百五十員  
退回衛百戶等官吳松等三十二員  
軍餘王狗兒等四百六十八名為事  
在外百戶等官文相等五十七員軍  
餘吳清等八十六名有丁未行替補  
千戶等官余奎等八十一員軍人王  
臣等四百六十七名以上共一萬九  
百餘員名見存五千六百二十二員  
名夫以全盛之軍僅存若此又半疲



羸則謂江營無復有兵可也故軍之逃亡臣不之恨惟有力而強者改避別差為可恨軍之改避臣不深恨惟世祿而官者亦復改避為可深恨改避目前已可深恨更有通同書識悉去其籍以為子孫他日地將令江營終不可跡則尤可深恨也查得正德致年操江都御史張津南京吏科給事中潘崇等具題覆奉

江防考

卷一

聖裁

欽依以後操江官軍敢有營求別差希圖避重就輕者許點軍科道叅奏問罪不分官軍俱調發極邊烟瘴衛分官負帶俸軍人守哨其例可謂嚴且重也數拾年來法久廢弛人多玩愒上下沿以為常無復知有前例固不可得而盡罪之矣若不及今早為查處則官軍日見消耗營伍益就空虛大江重鎮所恃禦防者安在乎伏乞

初下兵部移咨南京兵部將原額官軍盡數查明

定註冊籍該部及臣衙門各留一冊以便填補稽查先將改差者追還逃故者勾補取回者查復退回者更換為事者清徒有丁者查替每年終以所清勾還補官軍負名數目咨開到臣叅對查考惟改避別差未盡還復及有知而再犯者不分官軍容臣指名具奏盡照前例重處仍復著為定

江防考

卷一

聖裁

例以後再有營改別差及隱占等弊許點軍科道及臣衙門不時叅奏通照律例重處并驗差容留等官一體叅論點罰庶規避者歛跡逃移者復還營伍益充而禦防有賴矣伏乞

一省繁差以恤軍勞夫江營軍士消耗過多固以差役之繁勞也而臣謂其勞獨過於諸營者何以見之查該營

水陸正操之外又兼別項差遣有曰  
三江暗伏有曰總府夜巡有曰巡視  
營船有曰巡視中街大勝關有把守  
提舉司有看船至於役占追呼撒列  
護送健步吹手識字軍牢火藥匠等  
差又不可以時限而數計彼內外諸  
營曾有一於是乎其勞如是已自不  
堪况又軍少而差繁糧輕而役重雖  
欲不逃亡不改避不可得已臣所陳

左防考

卷

卷

於前欲將逃亡者勾稽改避者追究  
法也然欲其相安于役非可徒繩之  
法必體悉其情可也欲以體悉其情  
非能盡革其差惟去其冗甚可也凡  
諸差冗當議裁者臣已得徑行外至  
暗伏一差臣聞江營諸軍最告勞者  
莫過於此江營諸差最稱冗者亦莫  
過於此以所最勞又為最冗久而不  
議裁者非諸當事見不及此以為舊

例也當愛禮而存之羊也臣謂為此  
說者舛也臣訪暗伏所由立比因長  
江廣濶堆戍蕭然不得已而借用以  
示之威今既有遊兵官兵一千四百  
餘名遊巡官軍一千二百餘名艤艫  
戈戟棋布星羅禦防之術固已周矣  
何所資於暗伏况暗伏所守之地即  
遊兵所守之地遊兵所守之地又遊  
巡所守之地識者謂既有遊兵即遊

江防考

卷

卷

巡且當議革又何有於暗伏乎是暗  
伏之當減也明且決矣伏乞  
勅下該部將暗伏官軍撤撤回營專工操練即以  
原守信地責之兵巡二營則暗伏之  
軍雖撤暗伏之地有兵不惟在營諸  
軍勞困少甦而逃亡改避者聞風思  
復矣尚何軍實有不充兵威有不振  
也哉伏乞

聖裁

一揀勁卒以充選鋒臣聞攻堅敵銳必  
有勁卒當先而法亦曰兵無選鋒者  
壯此選鋒為兵家要務也江營重鎮  
所存額軍止五千餘名即人人可當  
選鋒亦不謂多又奚容有所選擇但  
此五千餘名實多老弱不堪若無分  
於老弱而羣之操練但可飾觀必有  
取於驍雄而資之克敵不容無擇臣  
欲於諸軍班中搜揀膂力方剛占通

江防考

卷七

七

一拔者共足一千名分為兩班列為  
十隊以把總二員董其部伍管隊官  
十員隊長四十名分頭率領無間寒  
暑不煩別差專工操演水陸戰陣臣  
復以時校閱而賞罰之名曰江營選  
鋒其不入選者照常舊營操練選鋒  
有媮惰退入舊營舊營有勇健進入  
選鋒例得不時進退以昭激勸而亦  
不限千名以倡勇敢將使貔虎雲屯

稱選鋒者得二千人焉斯為雄鎮也

然選鋒立矣苟不量加廩餼則此貧  
軍何能自足不給予衣甲器械則此  
貧軍何能自具是雖設猶不設也今  
以衣甲計則勇中單甲靴裙腰帶紅  
帽角標金鼓旗物等用銀二百七十  
兩七錢以器械計則強弓勁弩長戟  
短刀烏銃籐牌等用銀一百六十八  
兩七錢以口糧計每軍月給柴菜銀

江防考

卷七

七

二錢把總管隊官隊長而下加給有  
差每歲用銀二千五百八十兩以上  
三項通共三千二十餘兩欲乞之帑  
藏則司計者稱詘欲取之閭閻則司  
牧者告匱以是當事屢議中止及臣  
兩年亦復持議未決也今該臣查處  
將造衣甲器械者搜括各郡原屬臣  
衙門無碍官銀如太倉州弓兵銀一  
百八十五兩常州府歌班銀十一兩

太平府墩夫民壯銀肆十七兩江陰縣造閘銀二十七兩武進縣由帖銀五十六兩無錫縣歇班戰船銀二十八兩六合縣鮮剩蕭縣民壯銀二十三兩各有零通共三百七十七兩堪以動支其不足數得於事故兵糧湊處緣衣甲器械止是造給一番後有朽頓屬各軍士自辦故今得委曲措處至於口糧則逐年支給而兵之選

江防考

卷六

七

也又日加增是不可不為經常久遠之計也該臣熟思審處將遊兵營一切虛冗冒濫如柴船兵勇中軍哨總識字家丁等項酌量簡汰每歲得銀二千八百八十七兩以抵選鋒口糧之用尚餘三百兩即由是而選鋒之兵日有加府庫之餉或不足如臣去歲所奏設瓜洲梁頭稅銀每歲正支外尚餘千兩亦可取給自無憂於枵

腹荷戈也夫此選鋒一立無論緩急可備遣發即居常無事而旗鼓日振於江營亦可坐銷未萌永為江南之保障矣伏乞

聖裁

一議戰艦以圖寶劾夫江營原備水戰水戰必資舟楫查得該營自永樂初年額設戰船肆百一隻嘉靖十二年操江都御史潘珍奏減二百一隻嘉

江防考

卷六

七

靖三十四年南京兵部尚書張時徹奏復一百隻嘉靖三十六年操江都御史高捷奏將樓船改造沙船一百一隻隆慶二年操江都御史吳時來奏變價一百五隻漂失二隻實在二百九十四隻夫以四百一隻減而不滿三百宜皆堅利可備攻戰之用也臣每閱操查各戰艦俱損敗不堪以虞承平操演水陣尚可飾觀一旦緩

急有一堪用者乎以求其故造船者  
南京工部提舉司守船者新江口營  
軍士也以問之該司則曰修造未嘗  
不善也其看守非人以致損壞且有  
槓棋不存徒繫虛舟者於修造何與  
乎以責之軍士則曰看守未嘗不力  
也其修造不法以致易壞且有方駕  
出江遽稱滲漏者於看守何與乎各  
執其說互相推諉以臣自責惟是看

江防考

六卷

七

守非人乃其實有不盡然者臣安敢  
坐視以俟日趨於敝壞也乎為今之  
計合無以後有應修應造戰船該管  
具呈到臣查驗得實移咨南京工部  
委司屬一員臣委江防官或府佐一  
員公同會勘從實估報該用料價若  
干如數咨解到臣選委能幹文職  
官一員協同武職官一員買料督修  
勒工完報臣復以出江月日回咨該

部以備後來修造查考或未及期限  
無故而壞則看守之罪也臣當查責  
修理或中派遇風間有損壞則又不  
得拘以年例致將舊料滛爛即當查  
勘及時修理其督修官員連委輒効  
者容臣年終分別獎薦如此則修造  
看守皆出於一事有專責無容推諉  
矣斯議也先該豐潤伯曹文炳操江  
都御史吳時來皆有言該部以係隸

江防考

七卷

七

職掌未即題覆以臣愚見人臣之義  
苟有濟於公家當無分於彼此况實  
所以相濟曾未至於相侵如臣所處  
委勘估驗支給查覈盡出該部而但  
以竹頭木屑之事屬之於臣於職掌  
原無侵損也此修造之議也至於船  
數去留臣亦有可得而議者臣聞物  
之可備而待用者雖多費不為過不  
可備而待用者則徒費為可惜茲江

營戰艦以立法初意而言謂無事則用之操演有事則資之攻戰惟有備斯可無患惟多備斯可足用如之何可無備而議減也然以物理論常用者易壞時久者必敝即使修造看守皆得其法而摧剝於風雨撞擊於波濤皆所不免能使修造於今日者可待用十年之後乎以不可待用之物而徒捐不貲以備之又費衆力以守

汪陽考

宋卷

七

之臣未敢以為善策也據該部咨開造者十年一次每隻費一百餘兩修者五年一次每隻費五十餘兩計每歲修造不止六十餘隻約費工料四千餘兩以此二百九十四隻通計十年修造當費四萬餘兩而此四萬餘兩半置空歇無用之地不濫費而可惜乎該臣熟思審處計今所用遊巡哨守該四十隻選鋒及舊營操練該

五十六隻又或修造更替不時多備六十四隻共一百六十隻有餘矣此外一百三十四隻皆冗設也宜退還該部變價以後即行停造計十年內可省銀二萬餘兩引而上之其積愈久則其數愈多脫遇有事用船即以二萬金造船二百隻鳩工飭材不日告成又皆堅利可用何必虛糜重費備此不堪用者為哉况如前所去以

汪陽考

宋卷

七

一百六十者屬臣衙門修造或皆堅利即可實用嘗無事乎再造亦未可知矣以上兩者一則可以裨實用一則可以省虛費臣竊以為善策而可經久也伏乞

聖裁

萬曆五年閏八月

日

兵部為竭愚忠飭武備以固江防以衛重地事該本部題職方清吏司案呈奉本部送兵

科抄出提督操江兼管巡江南京都察院右  
僉都御史王 題前事等因奉

聖旨兵工二部知道欽此欽遵抄出送司案呈到  
部看得提督操江都御史王 具題前因率  
稱江防諸務粗有章程惟操備事理向敞於  
因循之久茲得於咨訪之勤乃條為四事除  
議戰艦以圖實效係隸工部掌行徑自議覆  
外所有核軍實以克營伍省繁差以恤軍勞  
揀勁卒以克選鋒三事臣等逐一叅詳考據

江防考

六卷

七十五

沿革既詳屢置調停有畧庶可振起江營以  
復舊制以備緩急合就開立前件議擬上請  
定奪等因萬曆五年九月二十六日少保兼太子  
太保兵部尚書王 等具題二十八日奉  
聖旨依議行欽此欽遵擬合就行為此合咨前去  
煩照本部題奉

欽依內事理欽遵查照施行須至咨者

計開

一核軍實以克營伍前件據稱浙江口

營官軍額設併添調共一萬七千有  
奇向懼差繁多所改避等弊隨查改  
差逃故取回退回為事及有丁未行  
替補各項官軍共一萬九千餘員名  
見存止五千六百二十二員名又半  
疲羸因歷指其所可恨者援及先年  
嚴例要議行南京兵部將原額官軍  
查明造冊與操江衙門各留一本先  
行追還改差勾補逃故取回者查復

江防考

六卷

七十六

退回者更換為事者清提有丁者查  
替年終對查敢有改差未還及知而  
再犯與夫隱占等弊不分官軍通聽  
該衙門并南京點軍科道官指名叅  
奏照前例重處著為定例驗差容留  
等官一體叅論黜罰夫軍伍不克則  
營為虛設法紀不嚴則軍易逃避其  
弊之中在改差尤為可恨所據前  
議究極弊源詳加振刷鑿鑿當行合

無移咨南京兵部及操江衙門照依原議事理逐一着實舉行以後再有營改別差及隱占等弊悉聽點軍科道及操江衙門從重叅論查照先年改調煙臺事例奏請改發不得輕貸庶營伍漸充法紀昭肅軍有定籍伏乞

聖裁

一省繁差以恤軍勞前件據稱江營軍

江防考

六卷

七

少而糧輕差繁而役重故有逃亡改避等弊除其可以徑行者查革外內有暗伏一差最勞最冗今查彼中既有遊兵復有遊巡則暗伏之地重復有兵極為無用乞要撤回操練即以所守信地責之遊巡二營夫官軍之設無非求其守禦地方若地方既已有兵何必復循虛名重勞軍士先年江營暗伏之兵必係未設遊巡官兵

及江營軍多之時分遣彌盜今沿江上下額設遊巡二兵更番哨緝而江營又當原伍殘缺之時則暗伏之兵真為冗役亟宜裁革以節軍力合無依其所議備行操江衙門將暗伏官軍減撤回營專事操練原守信地責之兵巡二營無事常川巡邏有警併力合剿此不惟軍無冗設亦且事有專責可以永遠遵行夫伏乞

聖裁

江防考

六卷

七

一棟勁卒以充選鋒前件據稱江營兵多老弱無資克敵欲揀選膂力技能足以千名給以衣甲器械加其廩餼董以二把總分隸十隊官免其雜差更番訓練名曰江營選鋒中有懶惰不時進退以昭激勸惟衣糧等項共該用銀三千二十餘兩查得常州太倉及江陰諸縣率有歇班弓兵由



帖等銀通共三百七十七兩堪以動支不足者於事故軍糧奏慶衣械止初給一次後屬各軍自辦口糧逐年支給及兵再加宜從審處議於遊兵營內汰其識字家丁歲可得銀二千八百八十七兩并去歲奏設瓜洲梁頭稅銀除正支外尚餘千金可以湊給大都兵無選鋒難以遇敵使有兵矣衣甲器械之不備廩餼優恤之不

江防考

本卷

七九

厚又難以朝夕訓練使人樂從萬一錢糧不繼或別有征求亦非長便所據前議軍選諸營無煩別調衣仗廩糧之費悉已有處不必加賦於民揀選完日果能責成能官如法團練日有成效漸次再增則南京根本之地可稱雄鎮緩急有警亦足威敵以立戰功不至如昔年以數十之倭寇橫行無備相應依其所擬備行操江衙

門逐一查照施行內議支銀置造衣甲器械必須責成委官行令如法打造務各堅精勿容虛具其歲支口糧聽咨行南京戶部照數及時查給庶軍裝可飭軍餉可克以後或選鋒數多前項減糧不足支用聽操江都御史再議

題請不妨稍加務在經久無匱伏乞

聖裁

江防考

本卷

八十

萬曆五年十月 日  
工部為竭愚忠飭武備以固江防以衛重地事該本部題都水清吏司案呈奉本部送工科抄出提督操江兼管巡江南京都察院右僉都御史王 題稱 猥以庸劣承乏任使濫竽江防重寄兩年以來奔走劬勩凡操巡諸務寔殫竭耳目心思之用亦粗有章程可為禦防之具矣但一二操備事理甚切江營大計者以承平日久桴鼓不驚諸當事視為

不急徒以敗衲疲卒克其故事因循沿襲幾  
垂百年雖臣極力莫可卒反且臣所得為者  
臣固不敢他諉乃有其責雖在於臣而非臣  
所獨專其事雖切於臣而非臣所得為者臣  
將奈何臣若及今不言一旦倉卒諸所禦防  
無壹堪應

主上神聖將根究諸從事而臣于役為時頗久當  
蒙首罰猶之治病然雖投劑並進至日沉痾  
將谷所調治獨深者彼臣安所辭責而烏能

江防考

卷一

已於言狀然臣非敢漫為勸說也臣日有事  
江上因事稽繚隨人諮訪得於營務有裨急  
當議行者其大端有四馬敢輒條具如左如  
蒙

皇上軫念根本重地

勅下兵工二部重加看詳酌議題覆咨行南京該  
衙門速見行之則江營復振而臣亦少追瘵  
曠之憂矣等因奉

聖旨兵工二部知道欽此欽遵抄出到部送司案

呈到部看得提督操江都御史王 條議四  
事除核軍實省繁差揀勁卒等三事係兵部  
職掌該部議覆外其議戰艦以圖實核一事  
誠于江防有裨相應開立前件議擬上  
請定奪伏乞

聖裁等因萬曆五年九月十八日本部尚書郭  
等具題本月二十日奉

聖旨依議行欽此欽遵擬合通行為此合咨前去  
煩照本部題奉

江防考

卷一

欽依內事理欽遵施行須至咨者

計開

一議戰艦以圖實効夫江營原備水戰  
水戰必資舟楫查得該營自永樂初  
年額設戰船四百一隻嘉靖十二年  
操江都御史潘珍奏減二百一隻嘉  
靖叁拾四年南京兵部尚書張時徹  
奏復一百隻嘉靖三十六年操江都  
御史高捷奏將樓船改造沙船一百

一、隻隆慶二年操江都御史吳時來奏變價一百五隻漂失二隻實在二百九十四隻夫以四百一隻減而不滿三百宜皆堅利可備攻戰之用也臣每閱操查各戰艦俱損敗不堪以處承平操演水陣尚可飾觀一旦緩急有一堪用者乎以求其故造船者南京工部提舉司守船者新江口營軍士也以問之該司則曰修造未嘗

不善也其看守非人以致損壞且有槓楔不存徒繫虛舟者於修造何與乎以責之軍士則曰看守未嘗不力也其修造不法以致易壞且有方駕出江遽稱滲漏者於看守無與乎各執其說互相推諉以臣自責惟是看守非人乃其實有不盡然者臣安敢坐視以俟日趨於敗壞也乎為今之計合無以後有應脩應造戰船該營

具呈到臣查驗得實移咨南京工部委司屬一員臣委江防官或府佐一員公同會勘從實估報該用料價若干如數咨解到臣選委能文職官一員協同武職官一員買料督修勒工完報臣復以出江月日回咨該部以備後來修造查考或未及期限無故而壞則看守之罪也臣當查責脩理或中流遇風間有損壞則又不

得拘以年例致將舊料湮瀾即當查勘及時修理其督修官員連委輒效者容臣年終分別獎薦如此則脩造看守皆出於一事有專責無容推諉矣斯議也先該豐潤伯曹文炳操江都御史吳時來皆有言該部以係隸職掌未即題覆以臣愚見人臣之義苟有濟於公家當無分於彼此况實所以相濟曾未至於相侵如臣所處

委勘估驗支給查覈蓋出該部於職掌原無侵損也此修造之議也至於船數去留臣亦有可得而議者臣聞物之可備而待用者雖多費不為過不可備而待用者則徒費為可惜茲江營戰艦以立法初意而言謂無事則用之操演有事則資之攻戰惟有備斯可無患惟多備斯可足用如之何可無備而議減也然以物理論常

江防考

木卷

八十一

用者易壞時久者必敝即便修造看守皆得其法而摧剝於風雨撞擊於波濤皆所不免能使修造於今日者可待用十年之後乎以不可待用之物而待捐不費以備之又費衆力以守之臣未敢以為善筭也據該部咨開造者十年一次每隻費一百餘兩脩者五年一次每隻費五十餘兩計每歲脩造不止六十餘隻約費工料

四千餘兩以此二百四十四隻通計十年脩造當費四萬餘兩而此四萬餘兩半置空歇無用之地不濫費而可惜乎臣熟思審處計今所用遊巡哨守該四十隻選鋒及舊營操練該五十六隻又或修造更替不時多備六十四隻共一百六十隻有餘矣此外一百三十四隻皆冗設也宜退還該部變價以後即行停造計十年

江防考

木卷

八十二

內可省銀二萬餘兩引而上之其積愈久則其數愈多脫遇有事用船即以二萬金造船二百隻鳩工飭材不日告成又皆堅利可用何必虛糜重費備此不堪用者為哉况如前所云以一百六十者屬臣衙門修造或皆堅利即可實用當無事乎再造亦未可知矣以上兩者一則可以裨實用一則可以省虛費臣切以為善筭而

可經久也

前件看得操江都御史王 條稱每查戰艦俱各損壞不堪而看守脩造者互相推諉要將以後有應修應造戰船南京工部委司官一員與江防并府佐官會勘料價咨解操江衙門委官買料督修以免推諉及又將一百三十四隻退還該部變價省銀備用各一節為照江營戰艦水戰所資緣因

江防考

本卷

八七

脩造看守事非出一致有旋損速朽互相推諉今都御史王 具題前因敝壞之極理須變通人臣之義何分彼此相應依擬恭候

命下本部備咨操江都御史王 如遇將應修應造戰船即移咨南京工部令委司官一員同江防府佐貳官會勘估計料價若干該部照數將銀兩咨解操江衙門委官買料督修勒限完報仍將

出江月日并用過銀兩及餘剩數目回咨該部查考或未及期限無故而壞與中流遇風間有損壞者俱如所議施行其餘一百三十四隻既係冗設即退還該部變價停造所省銀兩貯庫備用不許別項那移本部仍咨南京工部一體遵照施行伏乞

聖裁

萬曆五年九月

日

江防考

大卷

八八

江防考六卷

浙江汪啟淑家藏本

明吳時來撰王篆增補時來仙居人嘉靖癸丑進士官至左都御史諡文恪篆夷陵人嘉靖壬戌進士官至吏部左侍郎隆慶二年時來以南京僉都御史提督操江創爲此考六年篆奉命繼其任以時來書度之形勢微有不同因仍其體例增損重訂蓋明代以南京爲根本重地專設操江都御史與勳臣一人同領其事所轄水操軍以萬計上自九江下抵蘇松通泰緩急咸責成之是考於形勝營制官兵沿革頗爲詳備蓋當時積習廢弛故立法特密云

兩浙海防類考續編十卷

〔明〕范涑撰

北京大學圖書館藏明萬曆三十年刻本

附《四庫全書總目·兩浙海防

類考續編十卷》提要

命曰海防類考續編不佞辰適待罪浙藩與  
 剗刷之後反覆竟讀竊有概於防之義防之  
 言豫也防於可防之地易防於無可防之地  
 難防於無可防之時易防於有可防而無可  
 防之時難可防者形也無可防者聲也東南  
 防海西北防陸陸有刁廬騎塵關城甲楯藥  
 芽一動形埒昭然故曰易也若乃滄海巨浸  
 沃盪千里天水寥渺山島竦峙其來無端其  
 去無涖故曰難也浙有防海之役防於嘉靖  
 壬子數十校孽馳梁吳越若匪虛賴歛胡公  
 底定懲前鑒後防稍稍密不過候風汛禦剗  
 舟非果有壓境之夷旁而伺我也故曰易也  
 關首據王京而海上沸聲自膠東遼左移浙  
 矣計道里抵夷窟浙與膠萊等且無屬國為  
 之藩乘風溯潮不數日舟泊金塘大榭間巨  
 測也防已亟見為周章而多事防已疎一旦  
 決裂不及制故曰難也地難時又難

督撫公處之無難復與先後

原缺第一葉

臺察馬公

吳公

周公慮切同舟計先未而察幕肅共拱揖受  
成固神靈威武默以折衝至其畫一周防可  
規萬世則績編具在夷狡以聲我鎮以形形  
聲之變不可勝窮彼以形來我以無形應彼  
罷而窮於形之外彼以聲來我以形應彼局  
而困於形之內浙事在形聲間我形常攝彼  
聲自謚在防海者得是編而善守之爾民歌  
平陽曰蕭何立法類若畫一曹參代之守而  
弗失載其清靜民以寧一敬書簡端以詒來  
者

萬曆壬寅仲冬吉旦

浙江等處承宣布政使司左布政使前翰林  
院庶吉士平陵史繼辰頓首謹書

海防類考續編後序

續編海防書成報

大中丞瀛海劉公暨

按臺吳公

齋臺周公皆曰可宜壽之梓道愆忘時

前按臺馬公以代行業已授指而

中丞公復諭藩臬使宜有序不敏涑適兼署

按察事當申言末簡竊惟海防志兵也兵

之設以衛民也君子政先成民故禮義衛

其心耕織衛其身財貨衛其常甲冑衛其

變豫防曲制靡一之不周辭之虛扁投劑

或治標或治本時其緩急而意有獨重是

謂國手不爾眎兵與民偶矣偶則敵何衛

之能為

中丞公秉鉞撫浙八暮年始終如一日即僻

壤海濡神采無不貫注復值時事多艱體

解藪集東援西討調發不遑

仰用苦邇額之供山河苦曠稅之迸取之官



長府告置灑之征徑則然若于其處民有  
爭心矣夫民可靖也不可爭也故亂前四  
出聚重成雷而隨譁隨止帖然歸法紀中  
微公不能制益公衷忠誠以格上下日與  
先後

臺察公一心協慮惟寬

主上東顧憂是急而涵養邃深聲色不大允操

縱迎機中窾徐二而成之有議加賦者公

曰不可當吾世而競閭閻惟率各長吏綜

兩浙海防考續編後序

核名實酌盈縮汰溢浮以杜漏卮何若而

足

國何若而足民何若而足兵何若而足食可

踵故否則更絃財察變通著為一定法具

在諸有司掌故獨兵食損益條緒散紀各

區者尤蓬蠶紛鱗倅難更僕數也因檄海兵

道凍稽海防類考為續編備載三十年間

巨纖沿革其籌海練兵各舊籍有關于兵

候隘塞警備繕廢入焉奏捷占候及舟械

圖式如干條咸摘要彙附共成一書以詔  
百執事公之意即易之衣袂詩之桑土習  
章程以制倉猝永不使鱗介易我衣裳而  
機在事先無闕其捷所謂惟有道之主為  
能持勝者率類此會深偶序遷入泐藩猶  
幸奉公約束募完以報知公不獨慮今又  
且慮後真蓋臣為

國為民之遠計哉憶昔冰充位杭嚴初侍

督撫聊城王公聞欲節兵省餉遍歷各節曲

兩浙海防考續編後序

惜志未就而行今公繼之意彌切規畫彌

悉遂減歲餉十萬有奇迄深任海道與藩

右丞三仕泐而三事公叨教植最久聆公

之訐謨宏略又最詳所載海防簡衷者一

斑耳說者謂公近增遊兵三千挈東南大

肯繁然賦仍舊何以故抑亦覈實之效歟

要之惠心衛民令行禁止所服者素也故

驅兵之東則倭奴遯歸之西則播酋俘滅

夫豈倖致者耶噫全勝不闕大兵不創當

事者脫有一念不在民瘼而在兵威則好  
夸豔伐將無底止非公績縟之意矣襄者  
公辨漂艦之非寇覆驗果為琉球屬夷遂  
遣還國是念也又由吾民以及夷民仁人  
之心之福固無量哉併述之以告封疆之  
長民者編凡十卷綱凡五目凡四十六條  
萬曆紀元歲在壬寅

浙江等處承宣布政使司右布政使兼攝  
提刑按察司事新安范涑頓首謹書

浙海防類考續編後序

兩浙海防類考舊後敘

國家幅幘萬里西北諸夷限隔以山三五年  
來開市受降幾為不侵不叛之臣獨蕞爾  
倭夷憑海為險每當春汛乘風濤突至條  
來劫掠如故黠詐之性莫馴朝貢之使久  
絕議者謂視西北尤難誠然哉顧事非人  
不成非時不因相機利導是在智者昔  
海寇初熾民不知兵當事者率不吝金帛  
以購健卒徼奇功號召及於荆楚征輸盡  
乎東南斯之謂舉贏而民力詘矣比者斂  
日就薄以今視昔其所入猶不逮三之一  
各郡之餉為額為充數可知也民且安之  
誰能議增救時之道莫先覈實覈實者何  
兵不肯多而貴實吾覈之而致詳於水陸  
多寡之數則冗兵可汰矣官不貴多而貴  
實吾覈之而分據於要害阨塞之地則冗  
官可去矣費不貴多而貴實吾覈之而期  
於今無損戈矛機銃火藥及一切自衛攻

人之具則冗費可除矣漁不免稅也惟其實毋多取功固當賞也惟其實毋濫施衛所有糧旗軍有鈔往在稽查無毫滲漏凡此皆今時覈實之政上仗

督府松屏謝公之主畫

侍御兌嶠蕭公

鵬峯吳公

心原萬公

東洲田公先後之決策而巡海見嵩劉公

防類考續編卷之三

二

請

則實能協力以共成之執此而往無虛無冒其所取於民者雖以今亦足矣何必昔也他如繕修城垣以固內地禁約普陀以弭禍釁考察官捕訓練士卒以俟再舉以及風雨晦冥潮汐出入推步之法亦必講求以待不測周悉若茲以故倭夷每內侵則輒多斬獲捷音時至海濱晏如辟之良方利矢得善射者操之貫札穿楊連命遞應即夷雖驚鷲亡能出吾彀中其覈實之

防類考續編卷之三

三

願

效與誠宜備書以紀之其言海防而并及於防礦兼附以金衢嚴之官兵者盡三部之地皆為浙必如是而後為兩浙之全書也其言兩浙之海防而南暨閩廣北盡青揚統括之於一圖之內者環各省之外皆為海必如是而後為海防之全書也刻既成將布諸境內與各路共之余因得而讀之因敘其覈實之意如此嗚呼兩浙天下財賦之淵藪也兩浙安則天下安矣茲刻也豈惟兩浙抑海內賴之哉

萬曆三年五月五日浙江布政使司分守寧紹台道左叅議新安余一龍頓首拜書

移文暫催如各區報到事宜內如有新議可採或原係一區規則  
亦可通行者不妨斟酌詳訂定為畫一其餘悉照原行核閱編輯  
施行

萬曆三十年十一月初六日重輯海防書成呈文

浙江等處承宣布政使司清軍道右布政使范 為海防遠計事

萬曆二十九年正月二十七日日本司先任按察使管海兵道事時  
奉到

本都院劉 憲牌前事復於二十九年三月初十日又奉

本都院憲牌云云等因奉此為照浙省東南一大都會郡邑半臨  
海濱每年汛期防倭為急昔有類考善海防書規畫亦頗詳悉第

浙省防類考續編

纂輯歲久各區事務增減漸殊若非及時重修何以昭示法守遵

經備行布按都三司兵巡海兵各道總鎮巡遊等衙門將見在該

備水陸官兵糧餉馬匹戰船軍火器械地方關隘駐劄會哨派守

及官鈔軍儲備賞軍需船稅錢糧與夫征調應援增減汰減各事

宜開冊送核去後續奉前因復經嚴催各該關管冊籍查核開本

道道承之奉文齋捧入京至歲抄回任各冊尚未送齊又於三十

年春間兼署臬司各道印務雖海防書增集仍前次行催隨准各該

司道送到文冊該本道逐一卷查其間或有官兵名糧餉軍馬

戰船器械等項數目彼此開載互異及時事變遷陸續增損事宜

有虧未盡者又經節行各司道履實填報前來本道隨事考覈

自類考圖籍外兼查練兵徵諸書卷舊有新條分縷析如前有不  
合減者刪之今有而前無者增之減而未盡減有復增者增而未

盡增有復減者悉以年月據實載之分區分區有綱有目仍以海

防類考為主而每類之名義則有五焉蓋海防類考刊於萬曆三

年今編即照其次序每段將舊刻分書於前以為增損張本庶覽

者知其源因標之曰原考自萬曆三年以迄於今其間或兵或餉

時損時益各有多寡分於原考之後庶覽者知其流因標之曰續

定如原考已載而後有申明無之裁畫者因標之曰申諭又各款

內有沿革參差歲月久近即原考亦未之及者查出俱列其槩以

時遺忘因標之曰備錄又見行事務雖按成規而其中或有人情

土俗尚未安便時歲時出高難均齊所當斟酌變通而又未能遽

行者亦據見聞存其大略以資他日參覈因標之曰附議若本款

無錄可備無議可附者不必贅其詞仍遵照原行憲牌附敘善海

一編內與本省有關繫者彙集成帙合為一書相應通行呈請

一呈 除呈

二院照詳外今將膠錄彙集開呈

三覽俯賜裁定併請示此書之名或名海防續考或名海防類考

續編均候示下遵行本道仍一面分錄單冊咨送海兵各道都司

四鎮巡遊等衙門各將本區兵馬錢糧照此冊再加查核果否的

數或有錯誤不妨改正及續奉未盡事宜照款附錄

覆查俱確伏候勒支缺兵或漁稅搞賞等項銀兩寫刊頒布垂  
將來庶幾政府方冊上不負

本都院八年經略之成勞抑且事有舊章下可道諸大夫德忘之  
險慮按圖求駿事逸功倍惟在當事者着實舉行則於裨益海防  
非淺鮮矣伏乞

照詳核奪施行

職一院除呈

撫院照詳外切照海防事務屢釐

本院軫念地方節糜會同申飭禁切第前藉法繁錄甫畢

其中兵馬錢糧軍火器械與夫添改船隻增減水兵及有各道近

兩浙海防類考續編一冊由

經奉行見議未妥者除先錄草呈候

撫院裁酌詳訂示下遵照刊刻成帙力文呈送

憲覽仍通行頒布以示法守以垂久遠伏乞

照詳施行呈奉

欽差巡閱使巡撫浙江等處地方都察院右副都御史劉 批覽海

防編考彙纂集已極詳明綱目井然足示法守各區兵馬錢糧如

議再行查覈及續纂未盡事宜併查速覆該司訂確發刊頒布繳

巡按浙江監察御史吳 批海防一書事屬繁鉅非諸子善海至

計者未易纂集也海濱恃有長城其在此乎俟梓元送閱繳

欽差巡按浙江等處監察御史周 批據議標彙簡晰足稱全善莫如

照行繳又奉

本都院劉 憲牌據布政司清軍道呈送重輯海防類考草冊前  
來該本院覆加查閱是集列五目而挈其要合三書而彙其成訂  
釐精詳條分縷析足備考鏡以垂久遠亟行刊布遵守第其間或  
有新奉本院詳定或各道關報偶遺及圖註先今不同事體見義

未安者俱經標註明白相應會行覆覈考正牌仰該道會同本布

政司將陸續發來海防考草冊查照標註再加參酌應覆查者覆

查應改正者改正應增者增入應詳定者作速移會詳定至於

兵馬錢糧數目去處尤宜逐一再加磨對題曰海防類考續編二

司各撰序文一篇列前後簡校輯先完者一面考選善寫書札照

兩浙海防類考續編一冊由

舊考大小定式騰錄務要字畫端楷一面買辦上好梨板擇空間

處所募情慣熟字匠講資供給團局僱工鐫刻仍選誠慎吏二名

專董其事此係垂久之書毋容濫草搪塞刻完刷裝二十部送院

如本院已經出境另裝四十部遇有便差送至原籍其各沿海兵

之府衛有司及參遊備倭把總衙門行令自備紙張赴司印回遵

守其該司道前後用過紙張并刊刻印裝工料及各技膳人役工

食窩賞等項該司徑議酌行用過銀兩俱於司庫漁稅搞賞銀內

造冊開銷俱毋違錯等因又准本司咨奉

本都院憲牌前事移會前來就經遵將新奉

與各道偶遺及標註事宜應合詳定者俱經移會

訂正

請允行在案今將各款繕寫刊發各衙門一體遵守施行須至冊者

浙江海防類考續編目錄

五

兩浙海防類考續編目錄

卷之一

浙江輿圖敘

兩浙輿圖

全浙海圖

浙海指掌圖

倭寇寇道圖

倭國圖附

卷之二

浙江兵防官考

沿海衛所巡司臺寨烽墩

浙江事宜

申明職掌

總案議設

各區戰船

水陸官兵

卷之三

官軍兵船員名及防守地方哨道

卷之四

申嚴哨探

浙所軍糧

附官軍折鈔

官兵糧餉

戰船料稅

軍需犒賞 附公費犒賞

卷之五

各府額餉

漁稅事宜

卷之六

倉糧條議

密軍叛瓦

修理城垣

兩浙海防類考續編 卷目

修理戰船

修造兵器 附五

卷之七

操練官兵

考察官捕

獲功賞格

報捷考

卷之八

辨倭真偽

全浙總論

羊山防守

陳鏡橋導

普陀禁約

海山沿革

天漲塗田

風雨占候 圖附

潮汐占候 圖附

卷之九

王官使倭事略

倭奴朝貢事略

兩浙海防類考續編 卷目

倭國事略

浙江倭變紀

遇難殉節考

卷之十

海船圖說

火器圖說

兵器圖說

浙江與圖啟

浙江方揚州地崇山巨浸所在限隔然

嘉湖與信都相表裏

嚴州衢州以徽州府饒州府為郭如左

信都江西廣右閩關

在福建大海東端繞出淮安揚州之境紅圍四通八達之區也

安長興安上州長興縣以西山越巢窠在廣德南直之間上

無兼轄之司訟許繁與頗號難治嘉湖二波紹興四郡則

是東海之所經也湖衝淤墜大遺三農之害而鹽匪徒

多之患次之處州之民多依山盜礦動至數千持之則激緩復馳

縱慶屬縣處州接界一帶歲被侵暴溫台州並海而

南信宿宿達于福屬州賈客良便之然不能不防他寇也若

夷奉珎入貢則風帆直指寧波突至倭未昭詐巨測生事而備其

在定海寧波屬縣即夷舟所從入乎

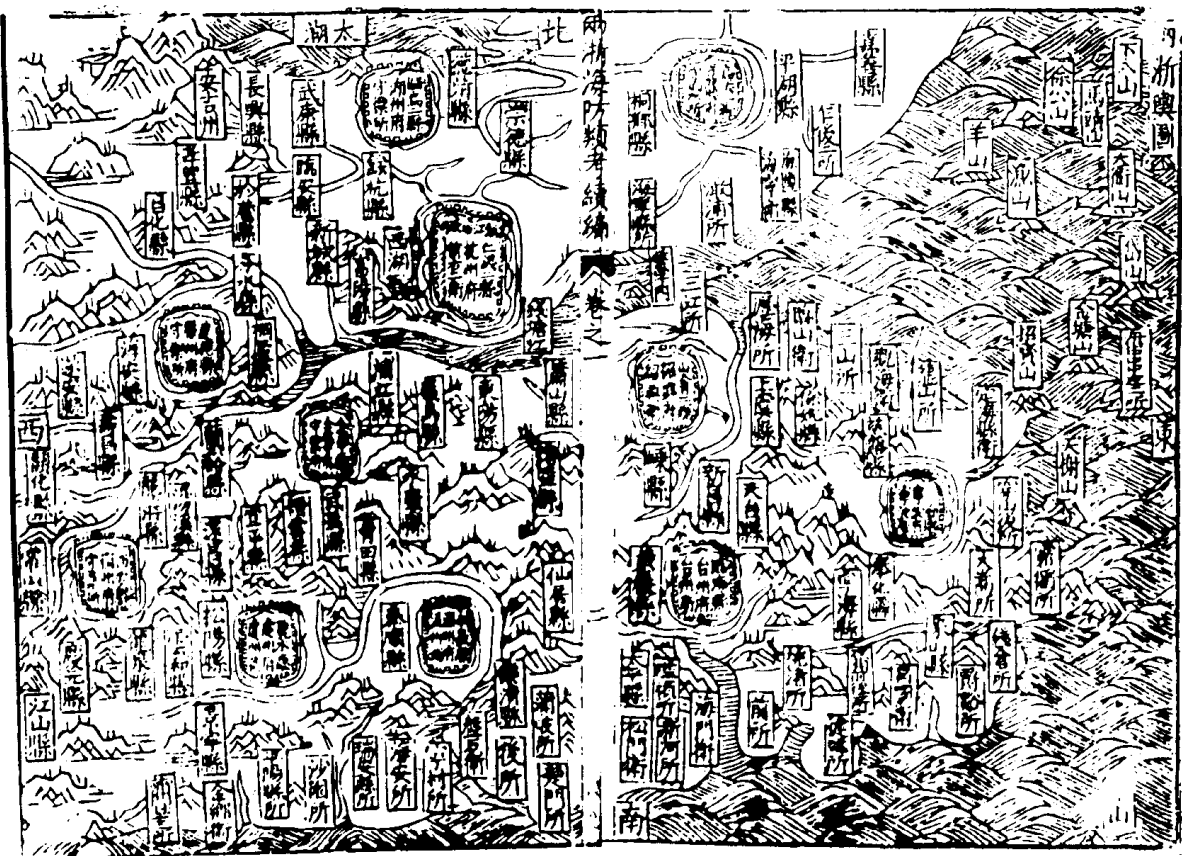



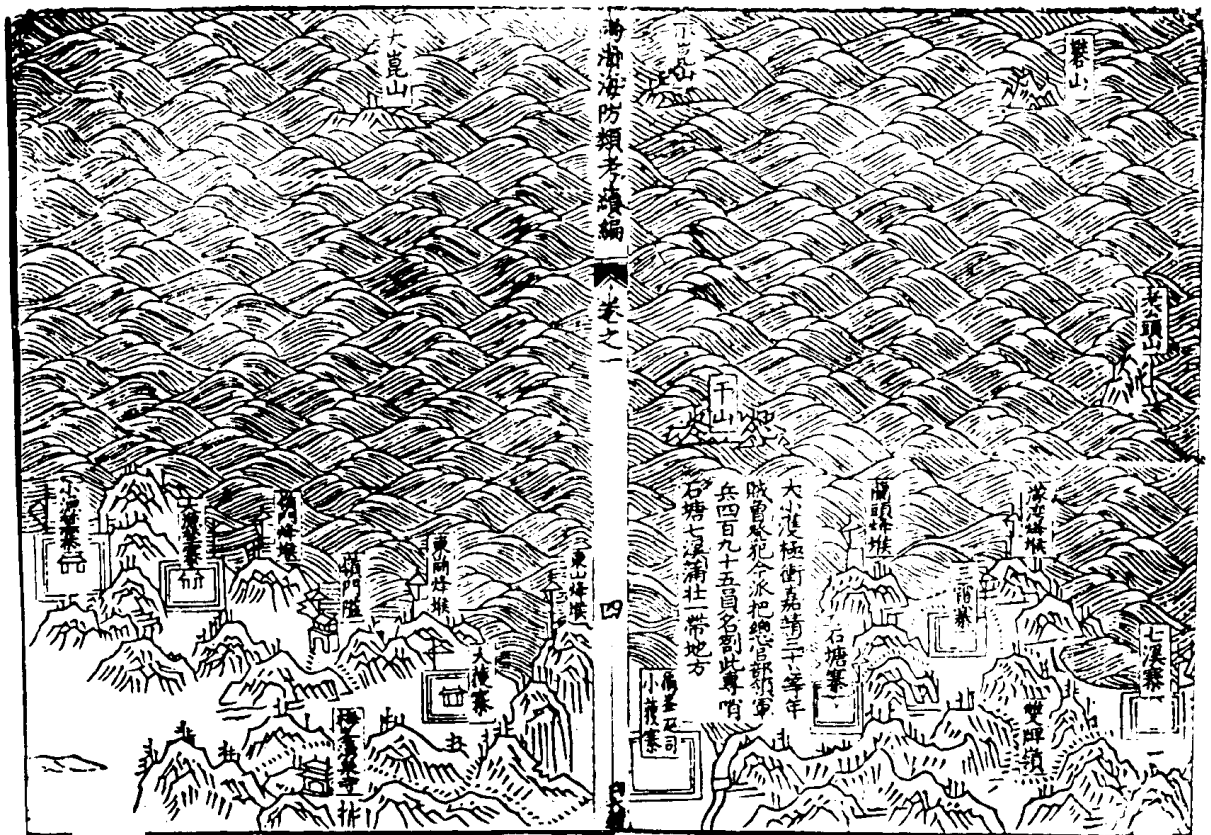

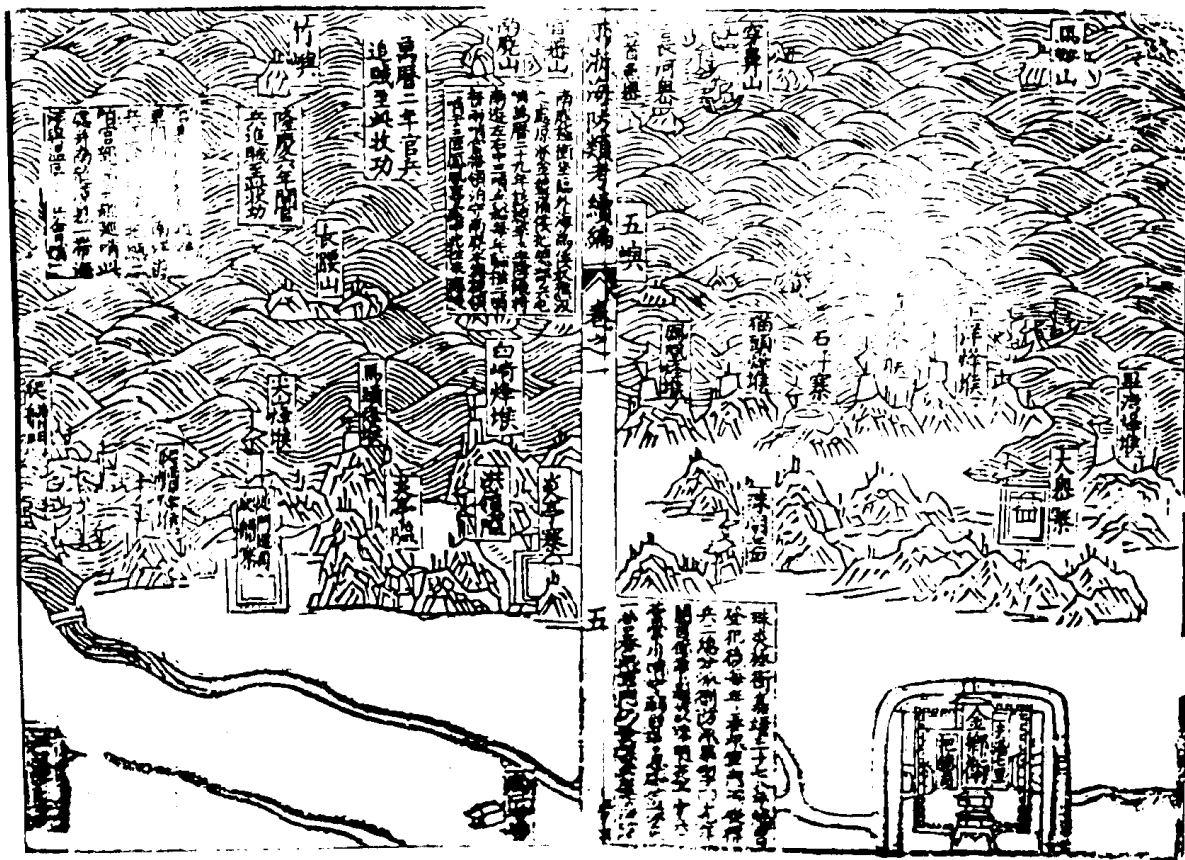

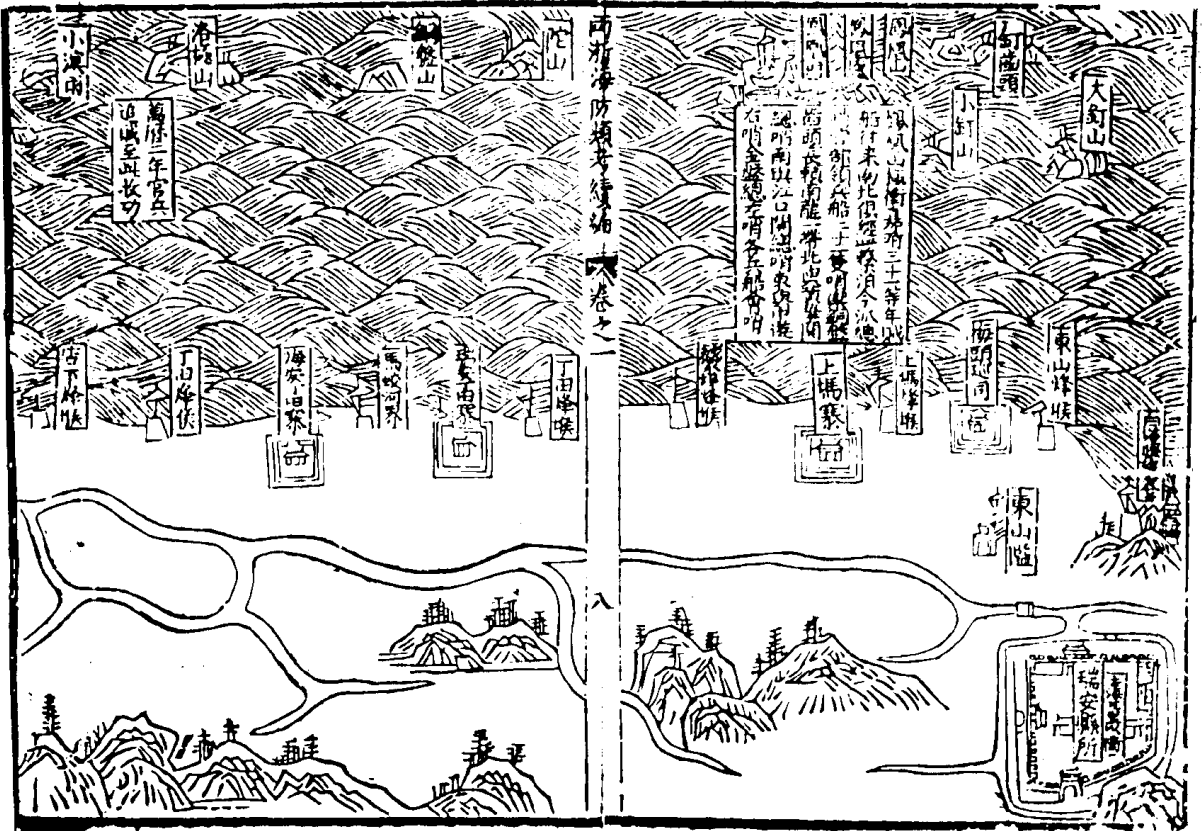



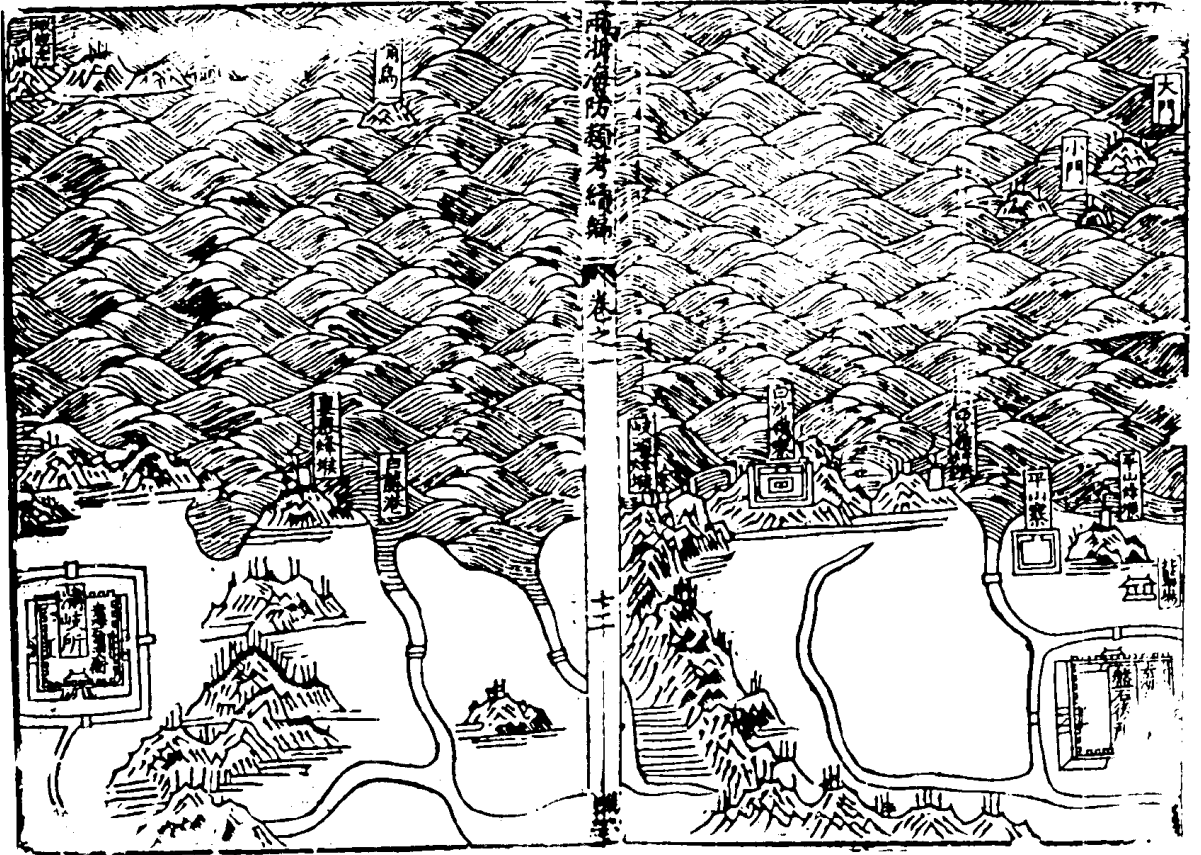
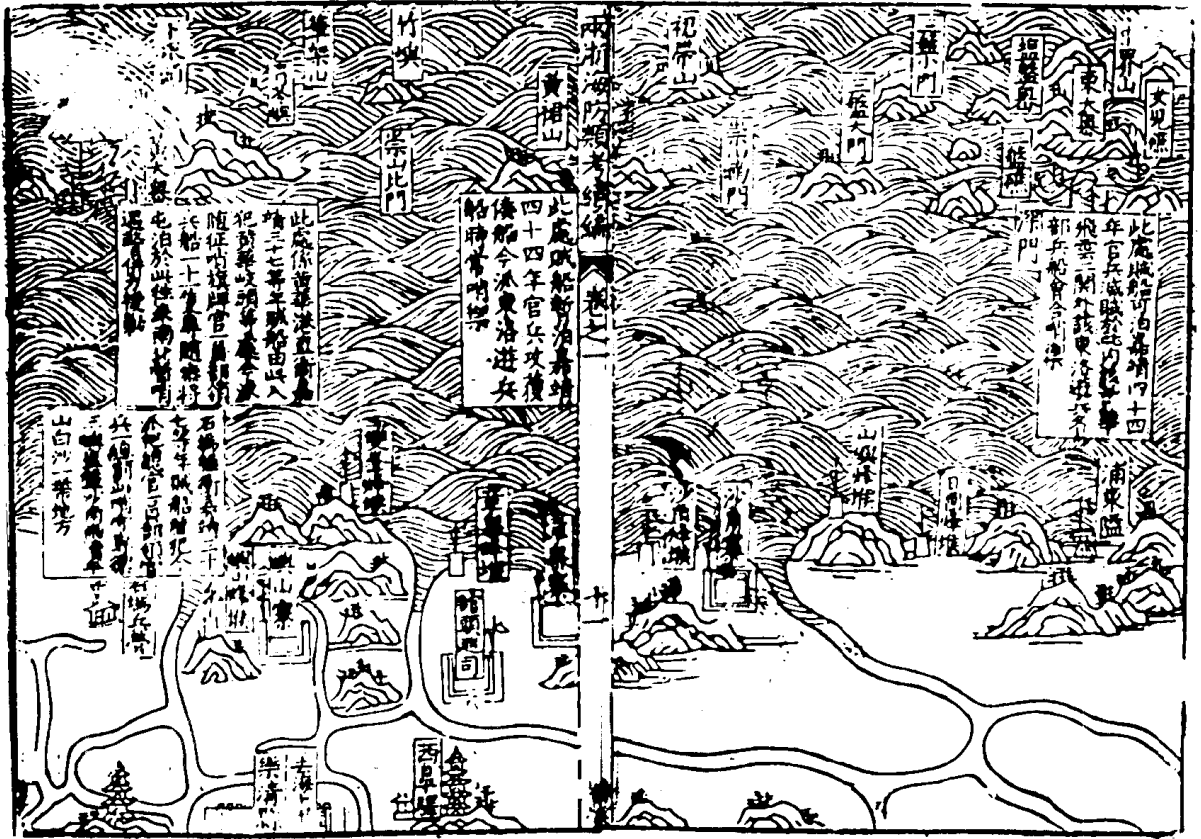



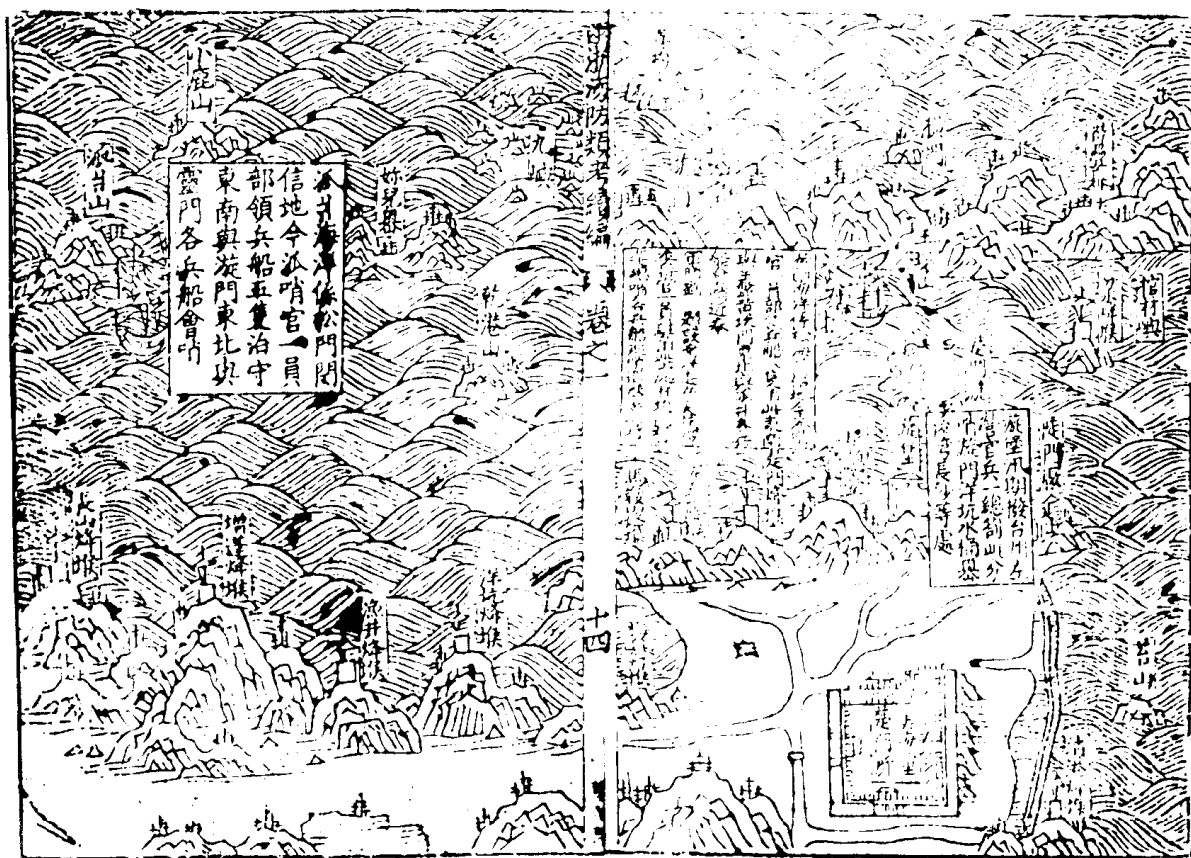
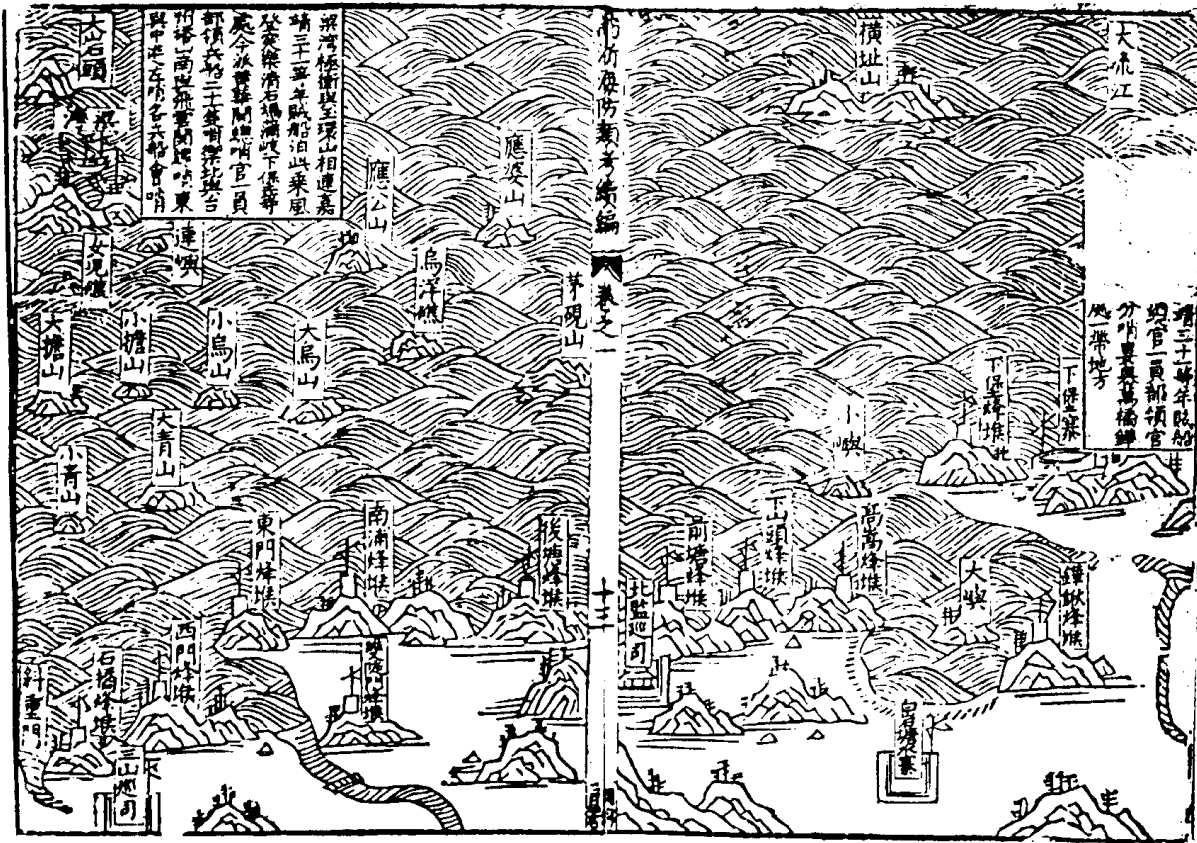

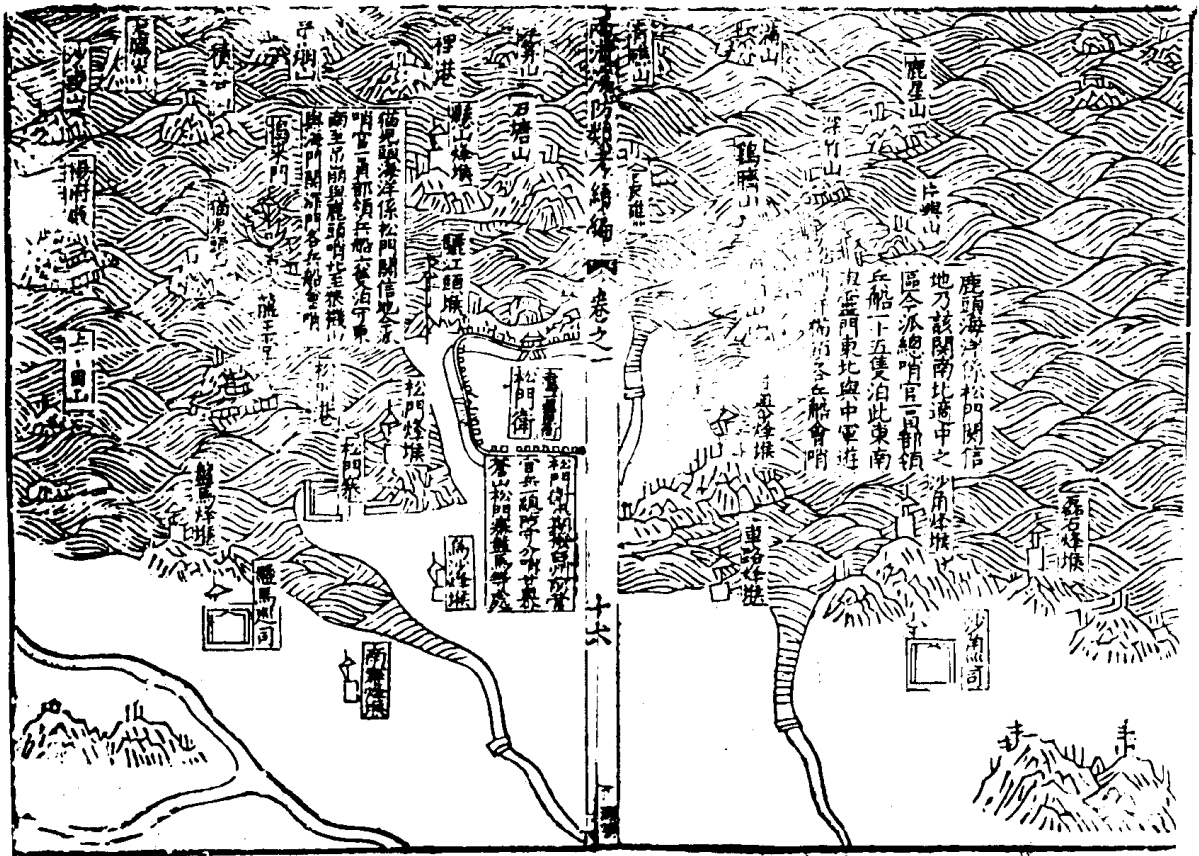







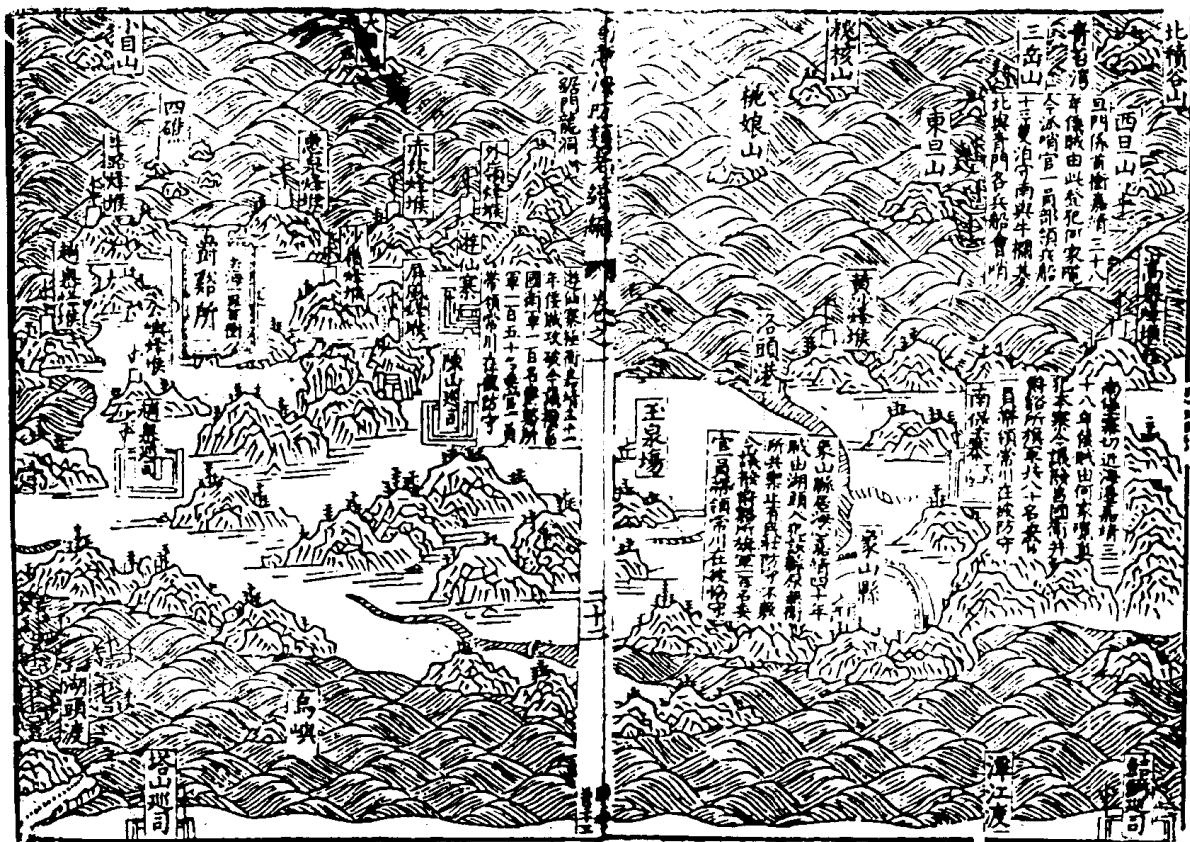
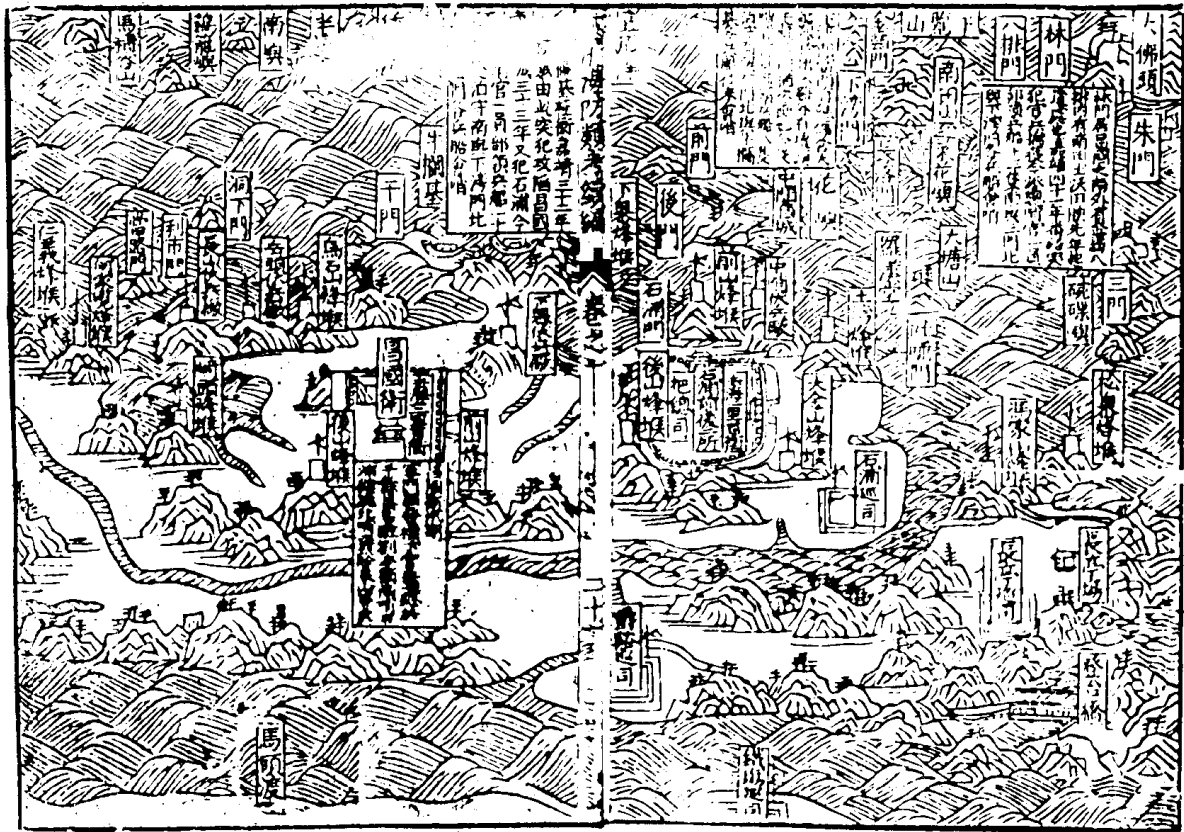

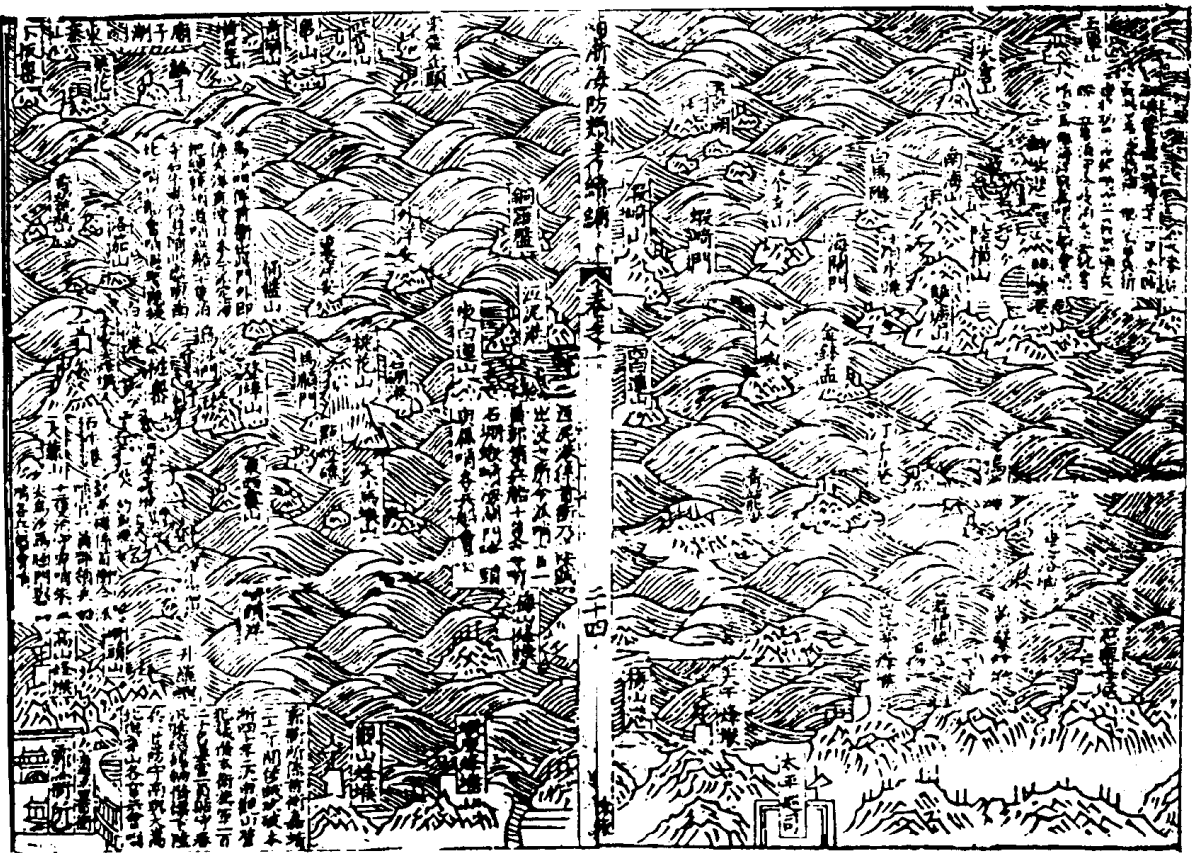

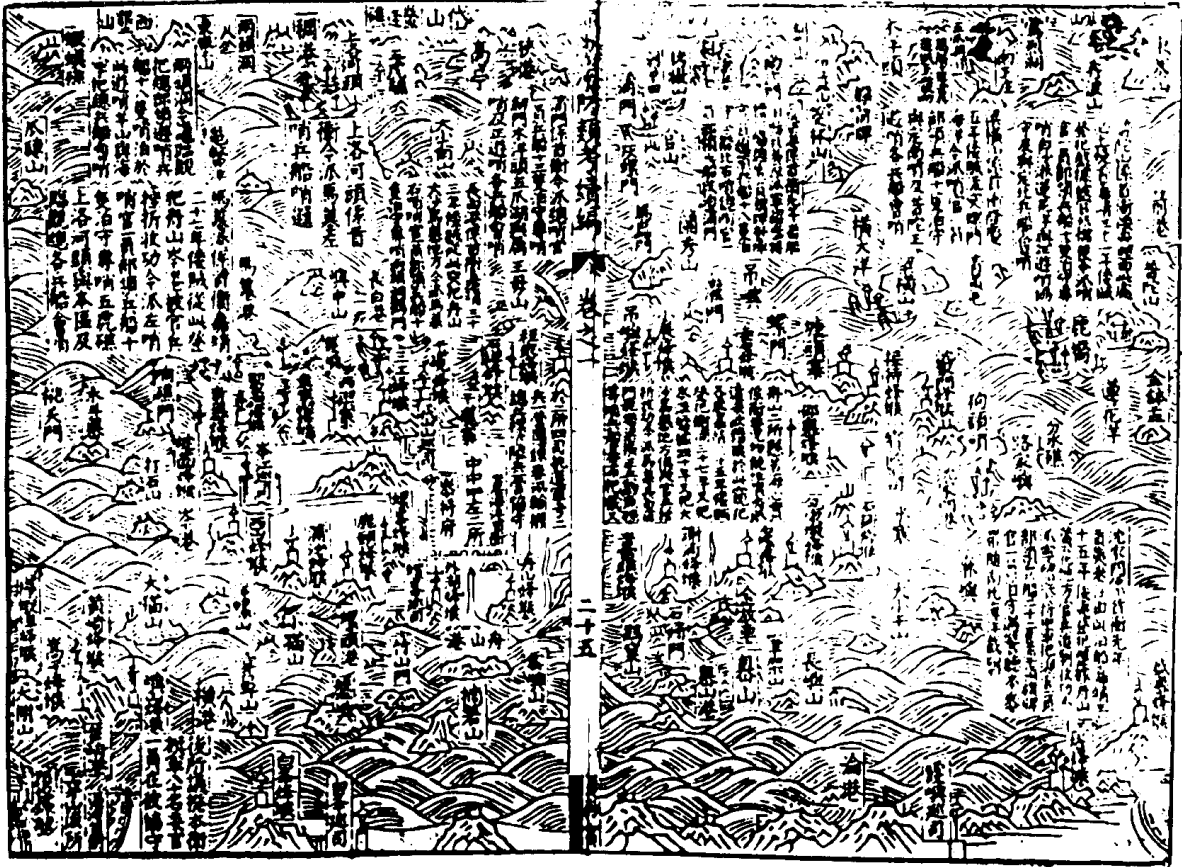

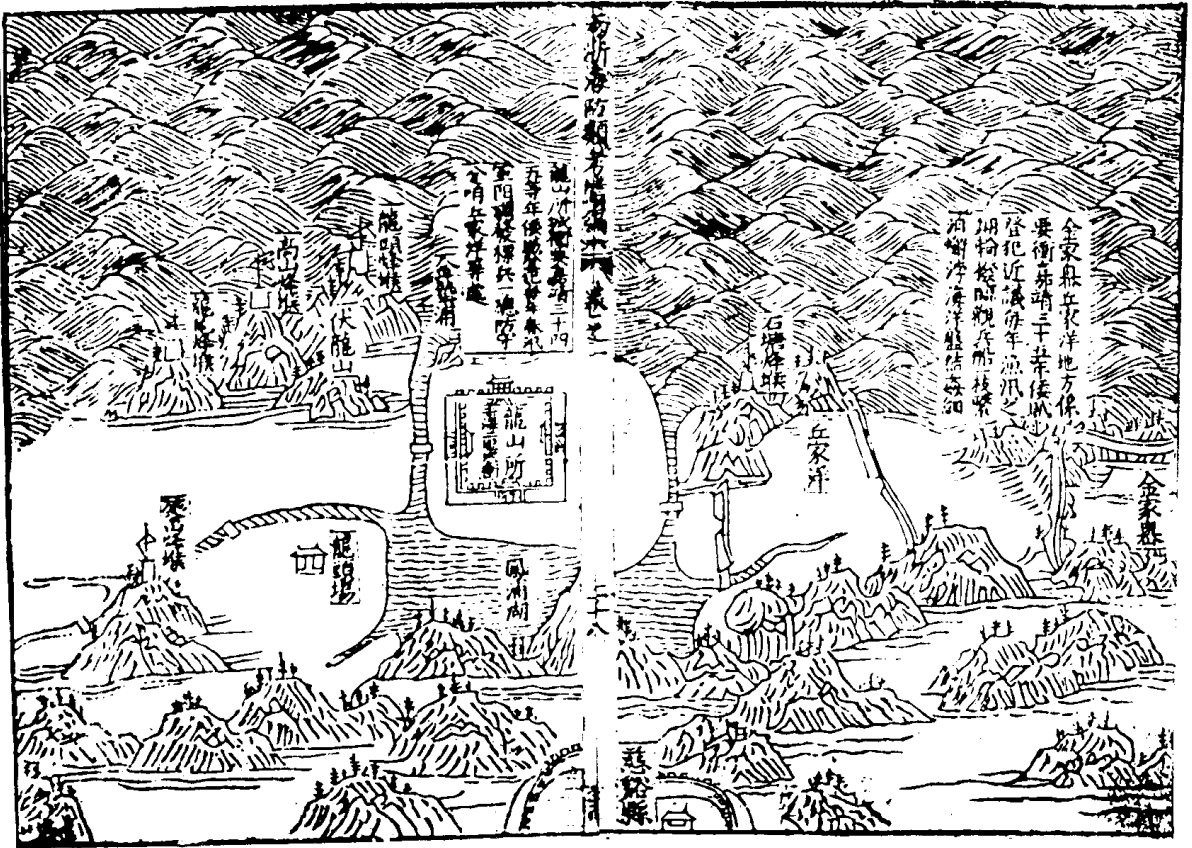
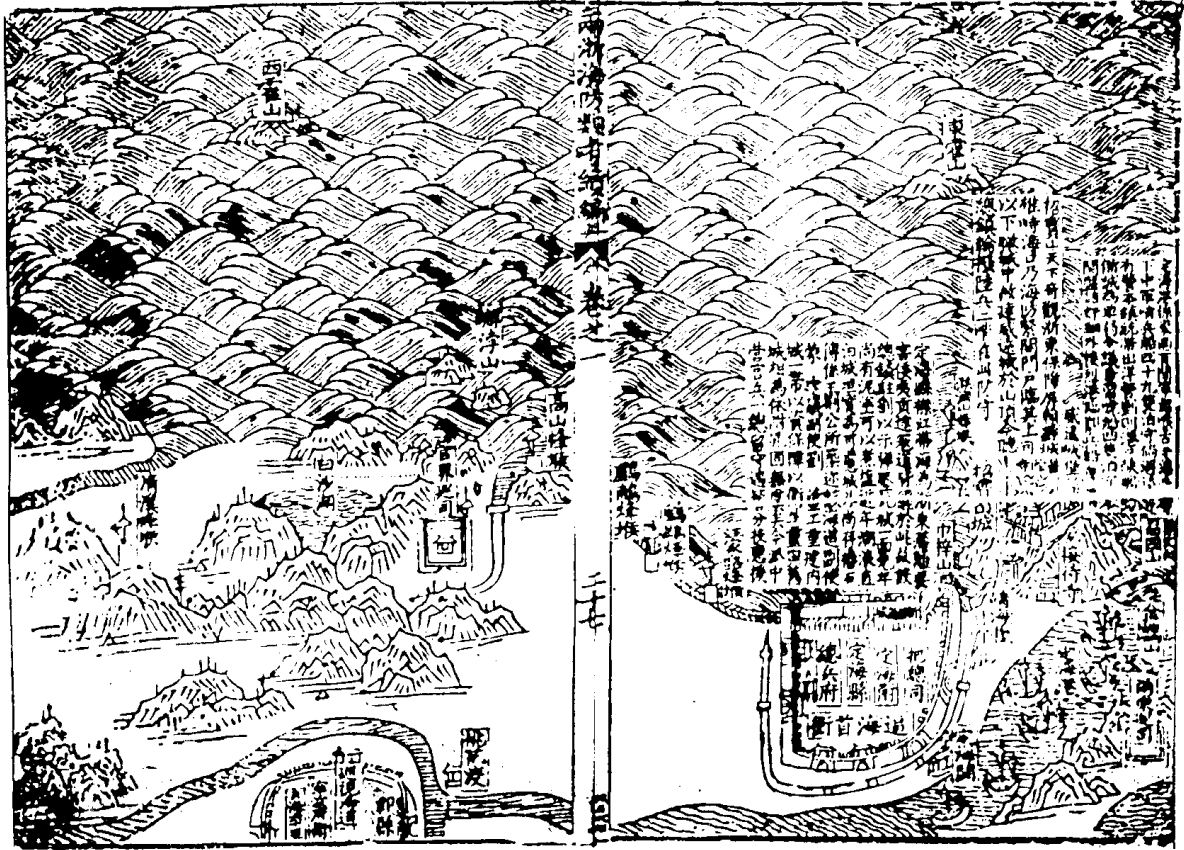



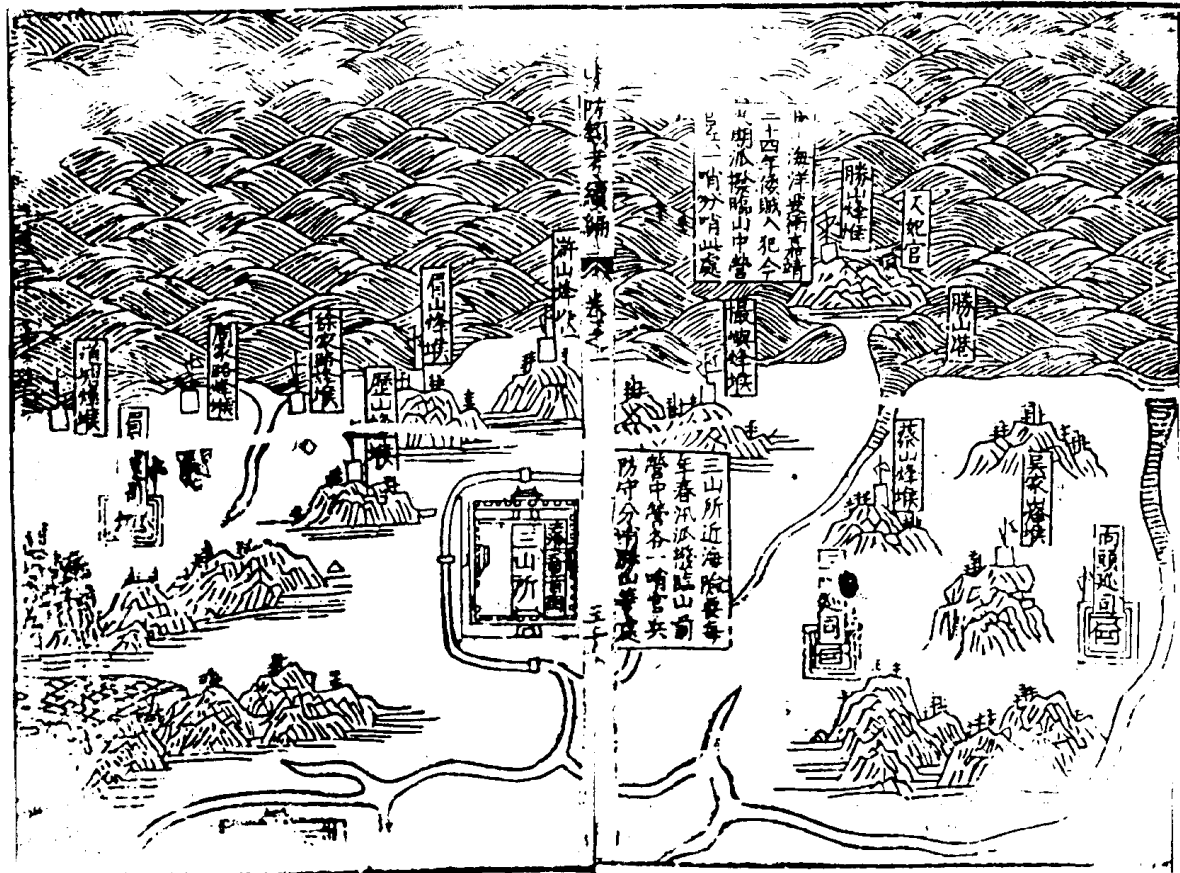
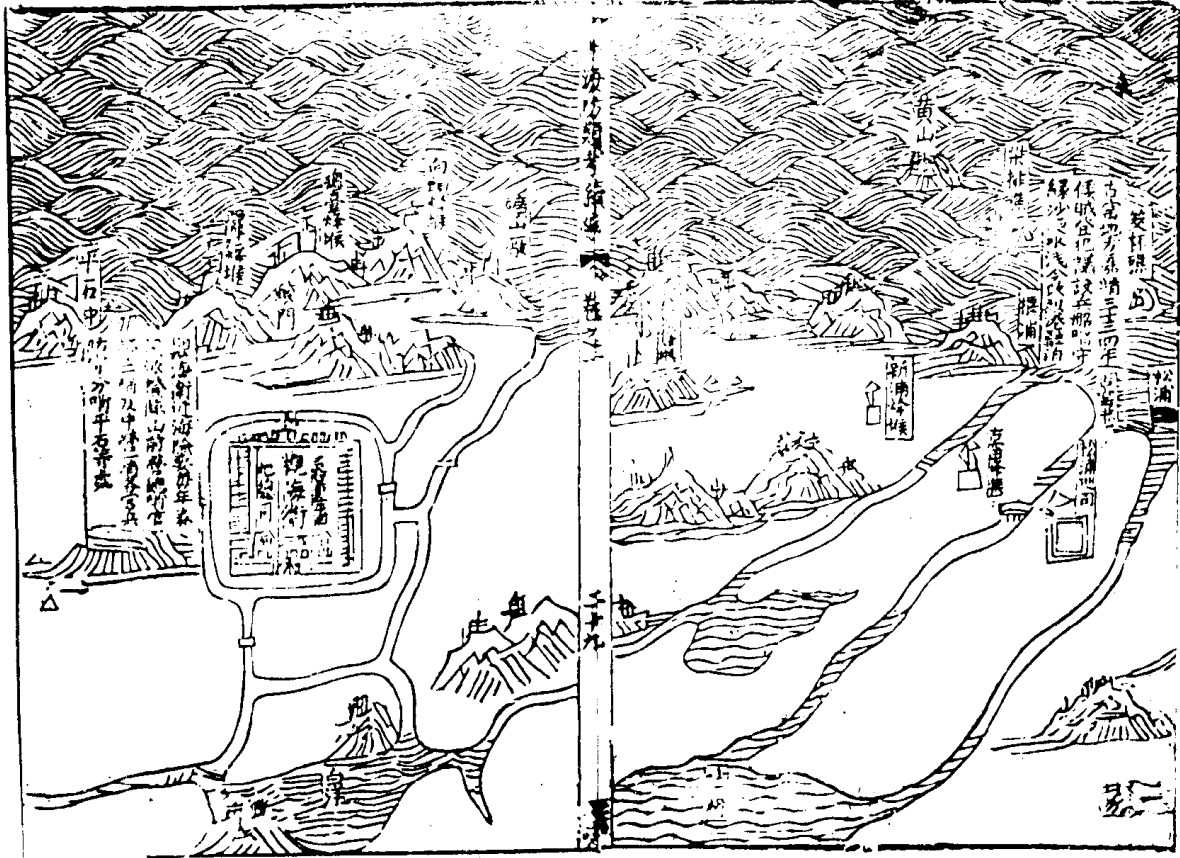

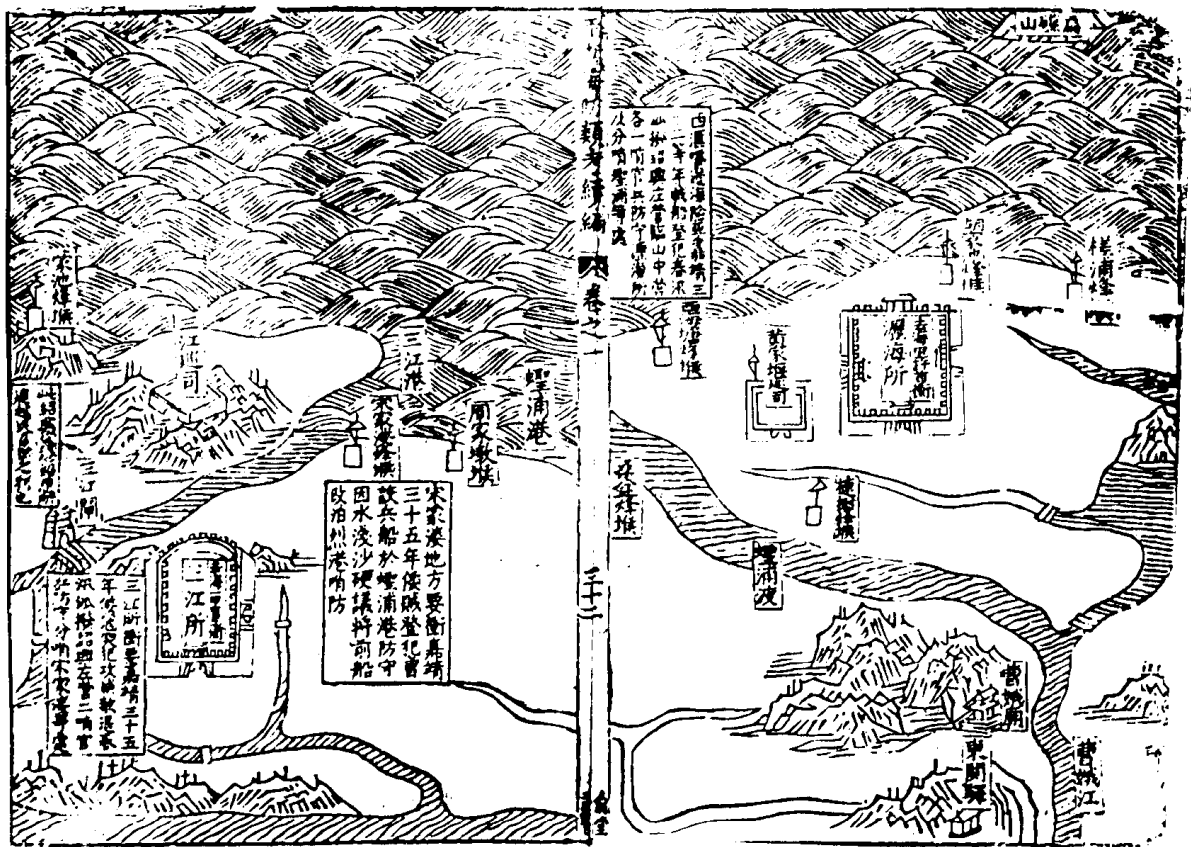
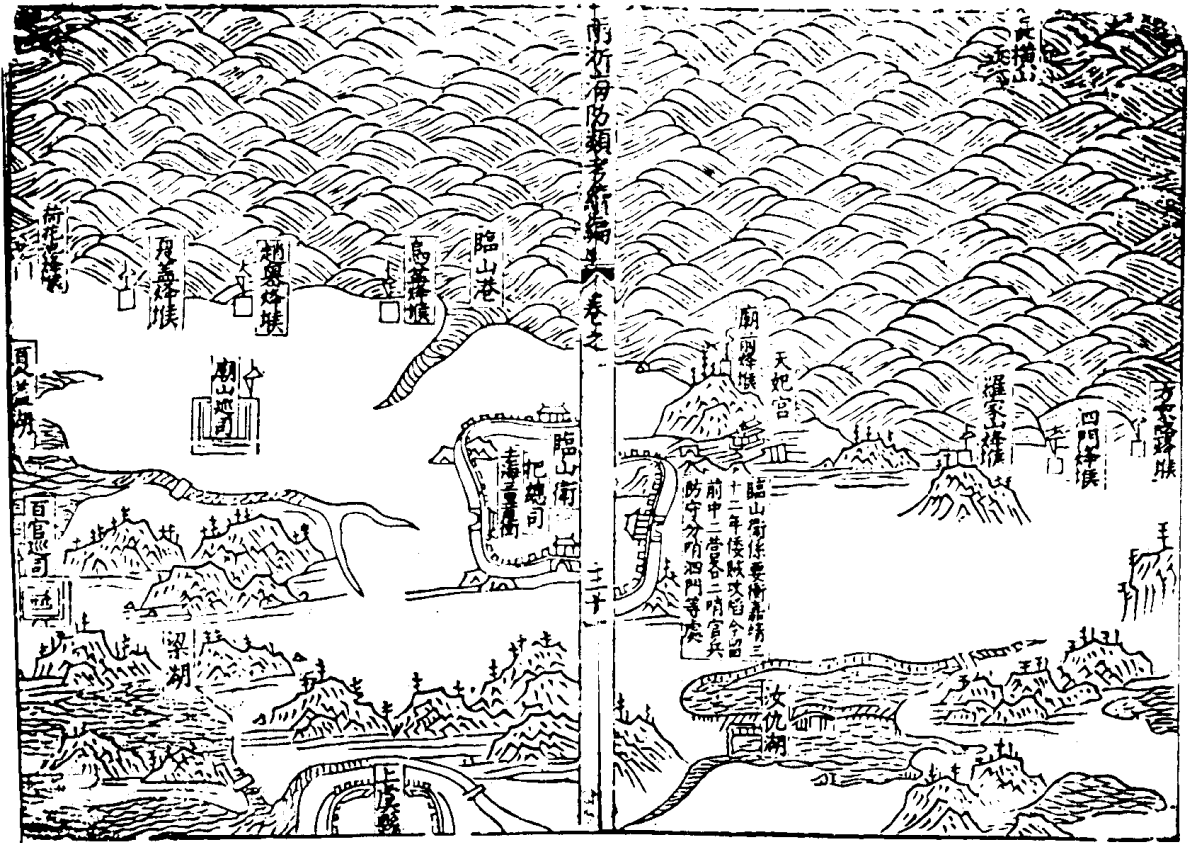

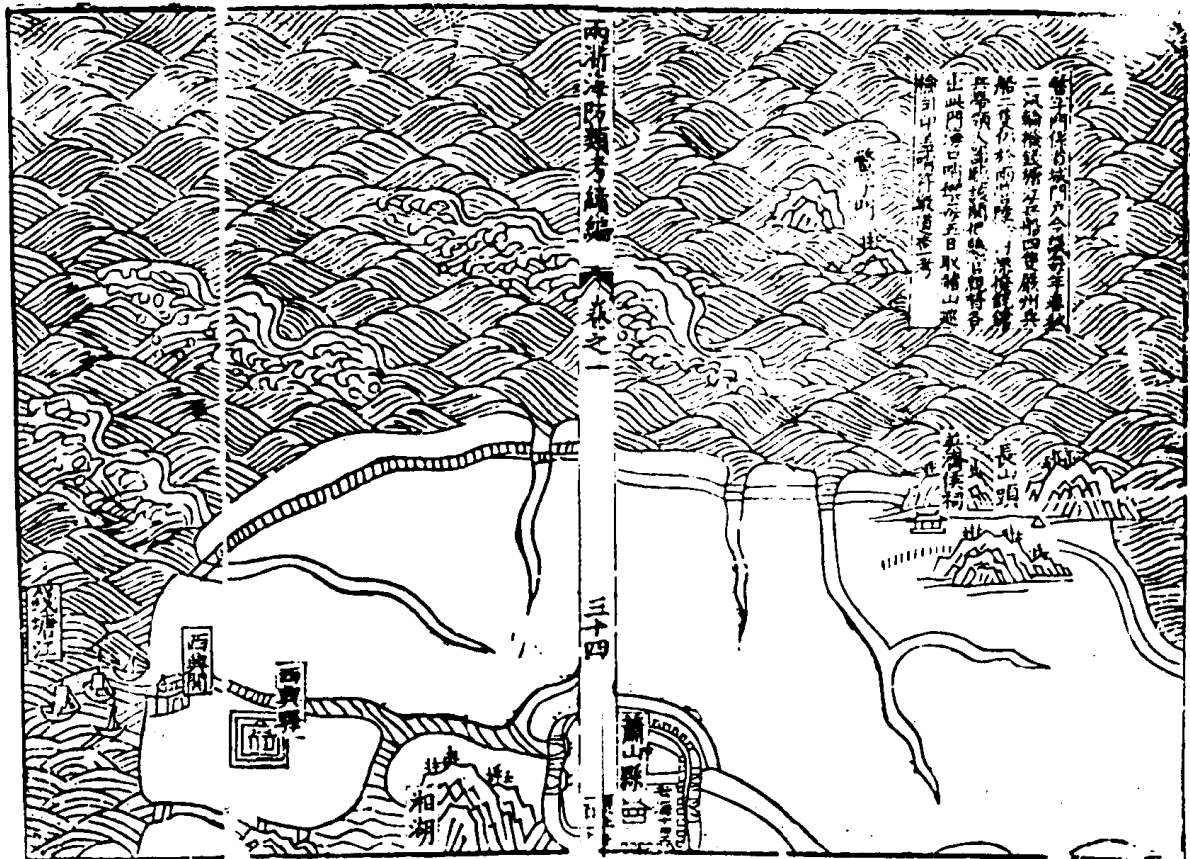
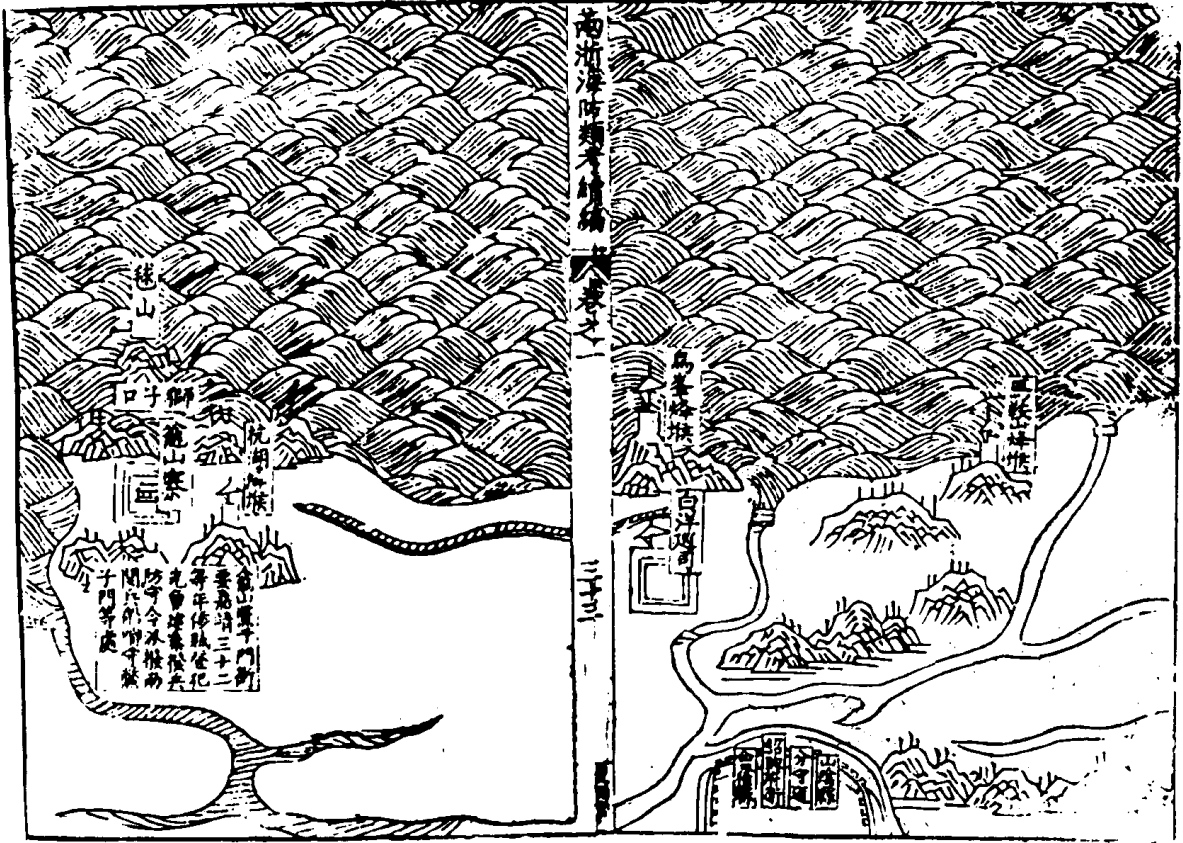



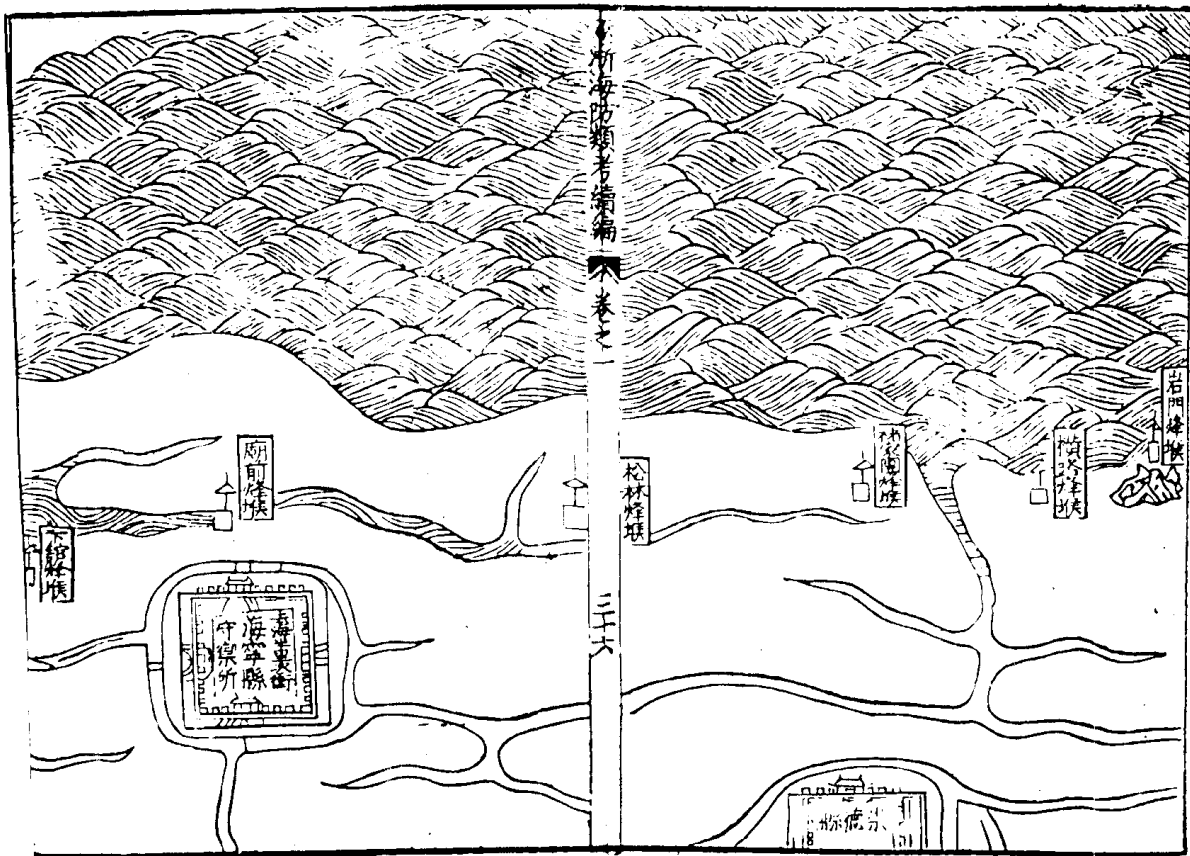
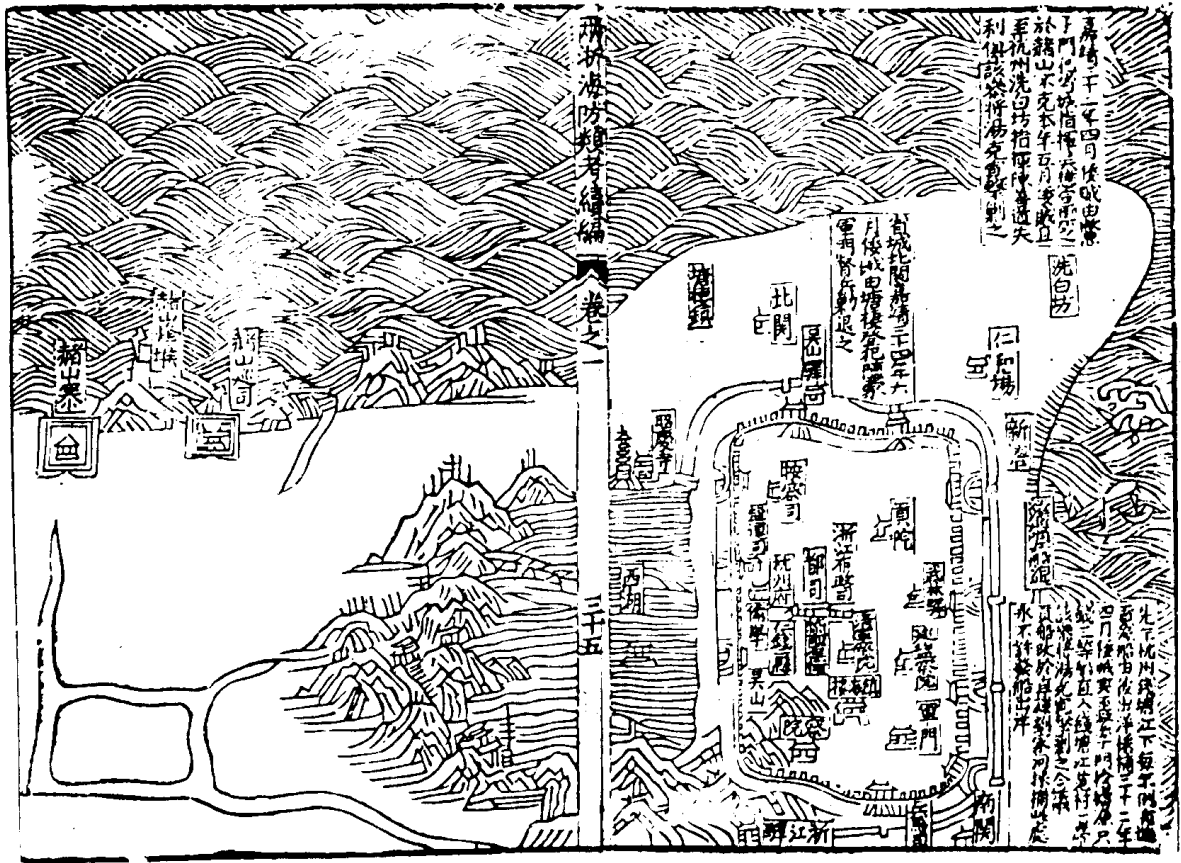

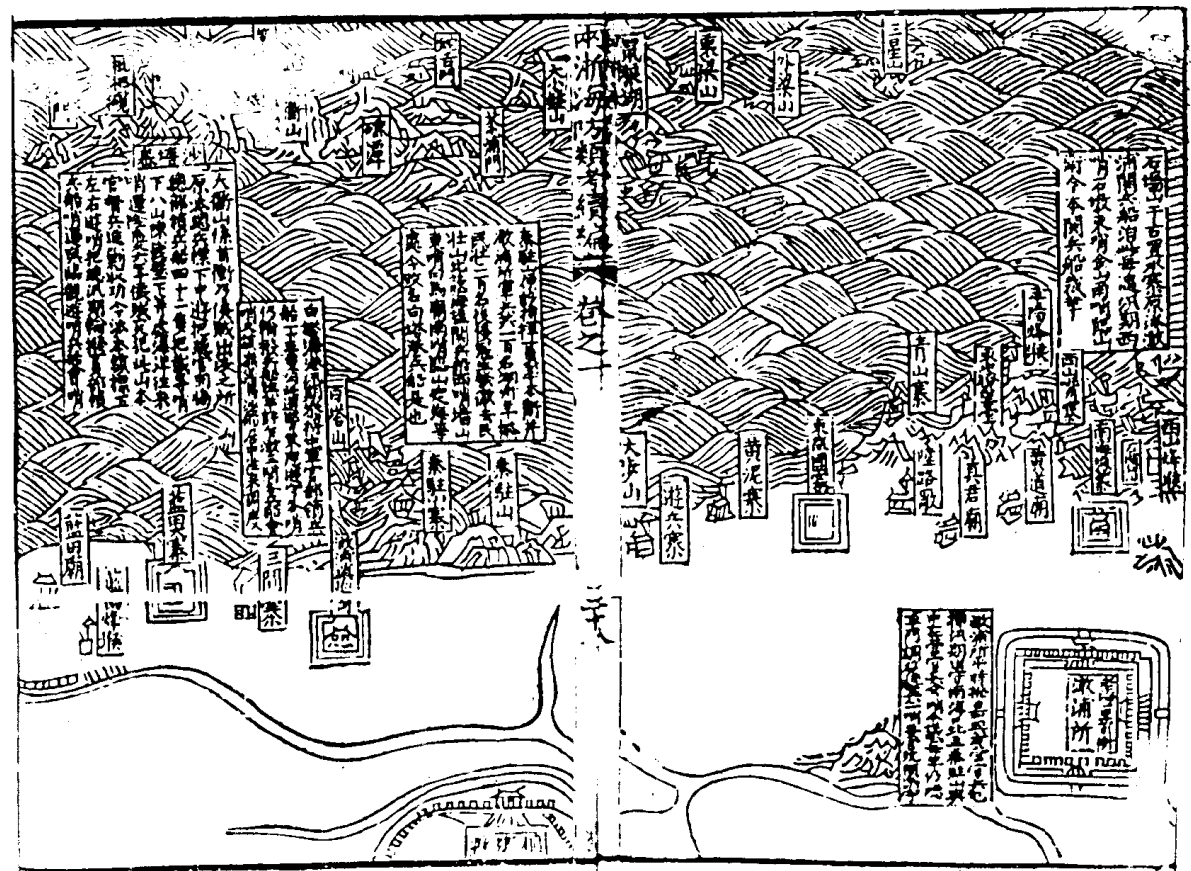

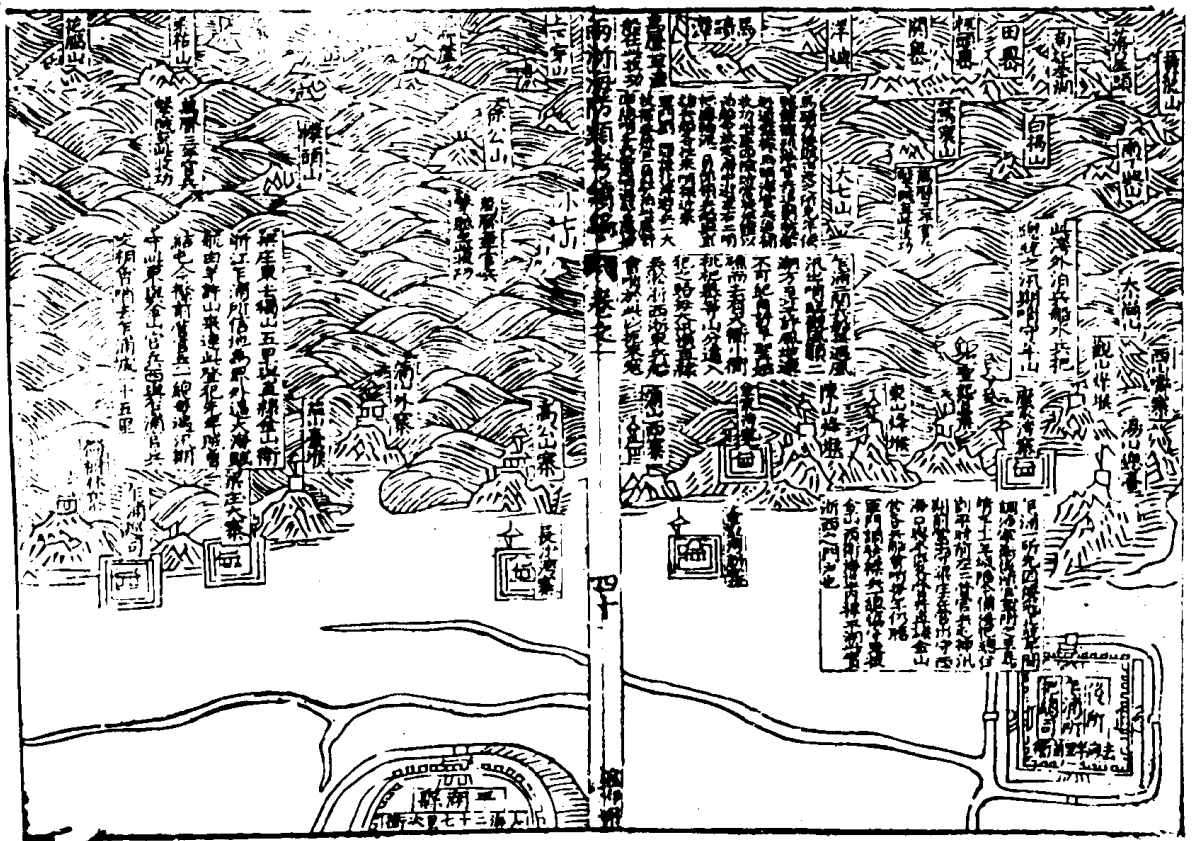
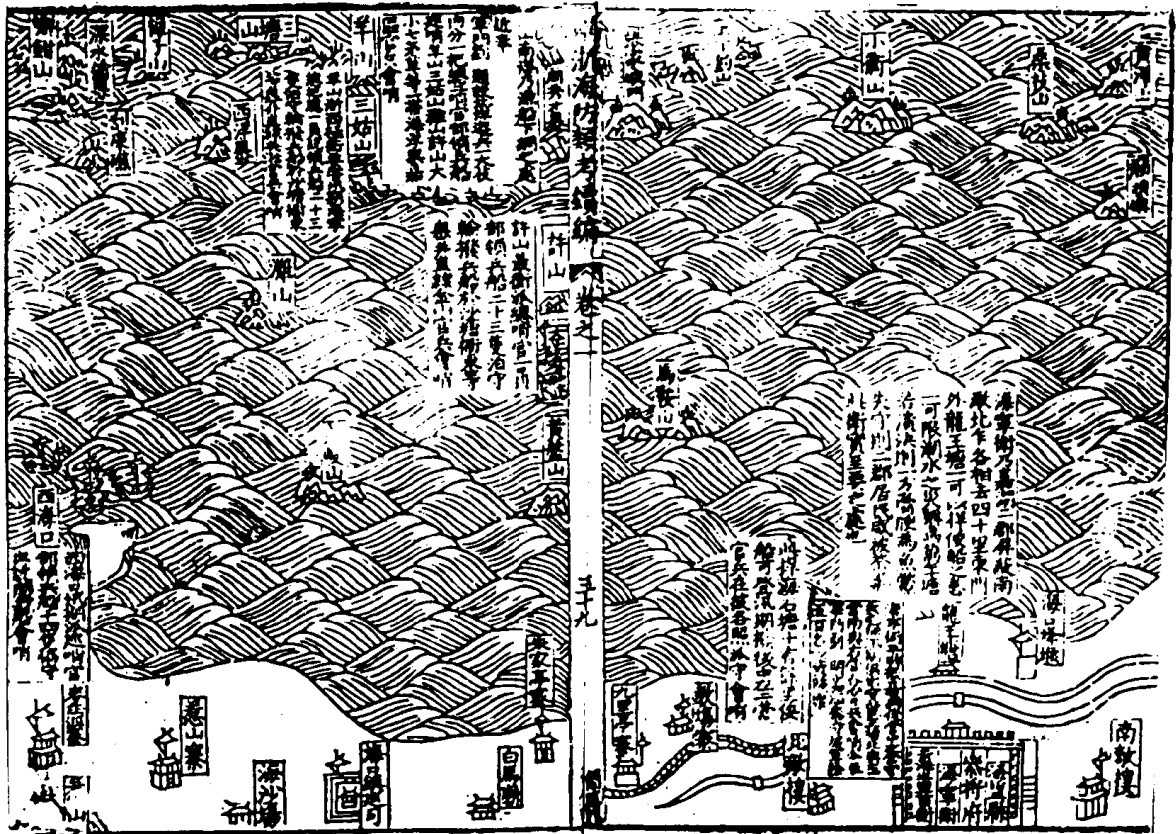

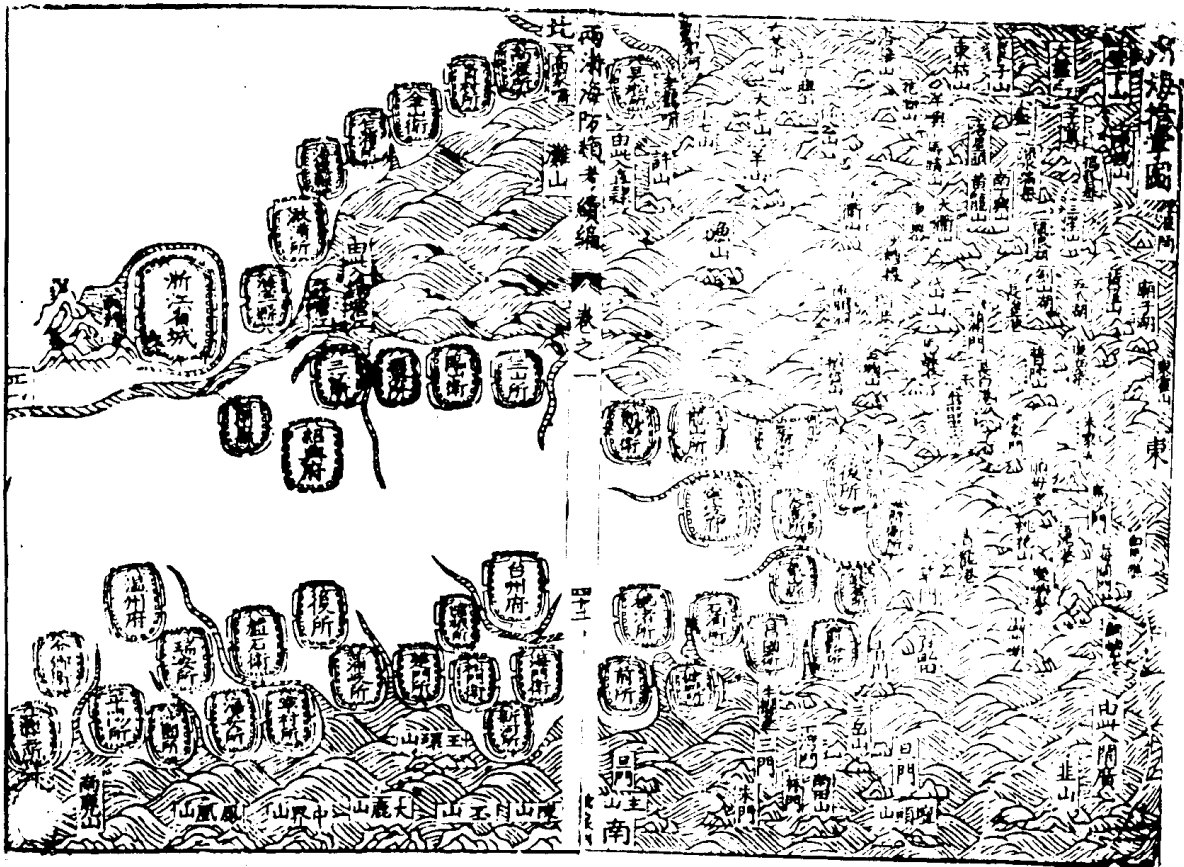
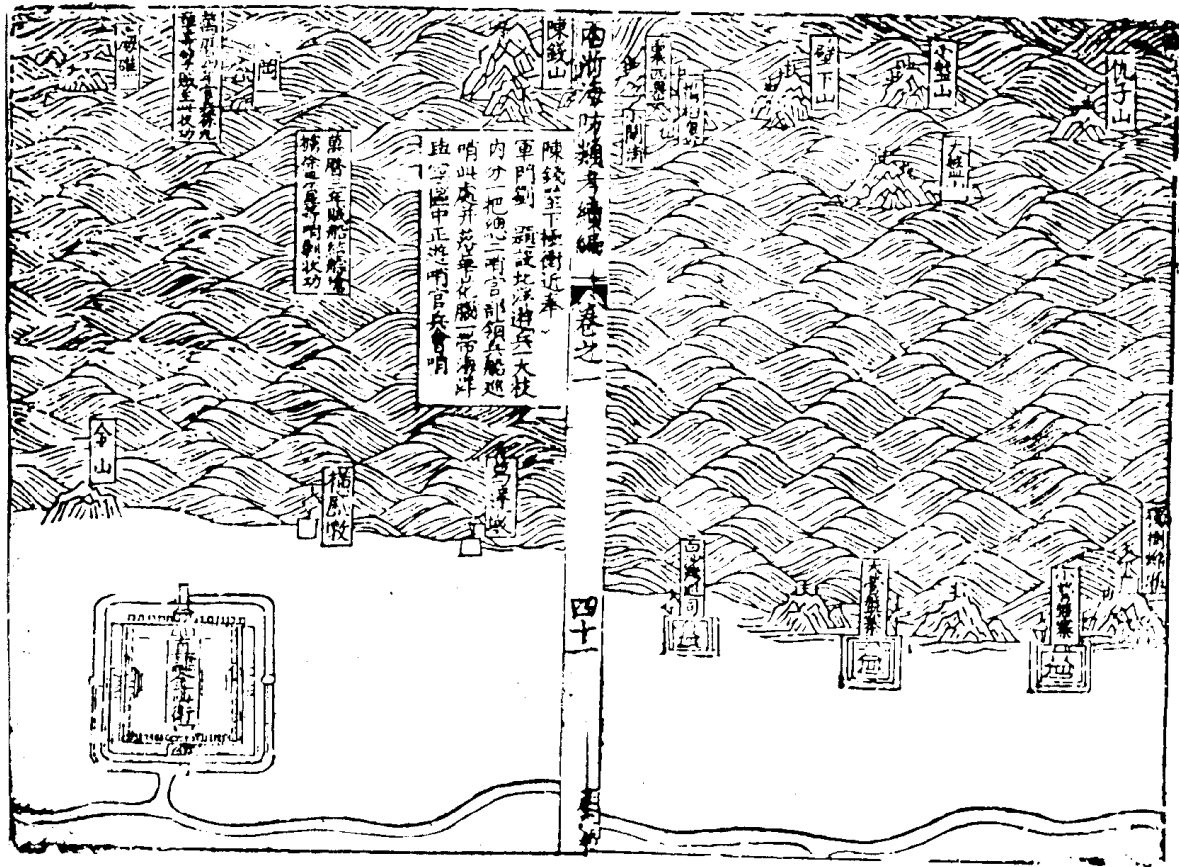

原缺

分守嘉湖參將

分守溫處參將

分守寧紹參將

分守白金嚴參將

游擊將軍

定海備倭把總以都指揮體統行事

昌國備倭把總以都指揮體統行事

金盤備倭把總以都指揮體統行事

臨觀備倭把總以都指揮體統行事

海寧備倭把總以都指揮體統行事

海寧海防類考續編卷之二

松海備倭把總以都指揮體統行事

統領遊兵把總

續編

浙江兵防官

欽差提督軍務巡撫浙江等處地方都察院右副都御史

巡按浙江監察御史

欽差巡按浙江等處監察御史

整飭抗嚴兵備道

整飭嘉湖兵備道

巡視海道

原缺第一葉

整飭紹台兵備道

整飭金衢兵備道

整飭溫處兵備道

鎮守浙江等處地方總兵官

分守嘉湖參將

分守寧紹參將

分守白金嚴參將

分守溫處參將

左遊擊將軍署都指揮僉事

右遊擊將軍署都指揮僉事

海寧海防類考續編卷之二

衢州防曠守備官

海寧備倭把總以都指揮體統行事

定海備倭把總以都指揮體統行事

昌國備倭把總以都指揮體統行事

臨觀備倭把總以都指揮體統行事

松海備倭把總以都指揮體統行事

金盤備倭把總以都指揮體統行事

統領游洋哨將官

海防新刊洪武十七年信國公湯和經略八閩備倭九衛防海方略

金鄉衛 <small>屯軍六百八十四名</small>	蒲門所	壯士所	沙園所
温州衛 <small>屯軍二千七百一十七名</small>	瑞安所	平陽所	
盤石衛	寧村所	蒲岐所	盤石後所
松門衛 <small>屯軍一百九十七名</small>	楚門所	隘頂所	
海門衛 <small>屯軍六百八十三名</small>	新河所	海門前所	健跳所
<small>兩浙海防類考續編卷之二</small>	桃渚所		
昌國衛	爵谿所	錢倉所	石浦前後二所
定海衛	大嵩所	靈衝所	穿山後所
舟山中中左三所	觀海衛		
龍山所	臨山衛		
三山所	歷海所		

紹興衛	二江所	直隸都司	海寧所	海寧衛 <small>屯軍一千二百四十名</small>	澉浦所	乍浦所
溫州府	龜峯	紀體	江口	仙口		
梅頭	中界	館頭	浦岐			
<small>兩浙海防類考續編卷之二</small>	三山	小鹿	沙角			
台州府	盤馬	長浦	蛟湖	葛蕪		
寶島	越溪	鐵場	石浦			
長亭	陳山	羅寨	塔山			
鮑崎	寧波府					
太平	靈嶼	穿山	長山			
甬東	管界	螺埭	岑江			
岱山	寶隆	和浦				

紹興府	向頭	二山	眉山	廟山
黃象堰	三江	白洋		
杭州府	赭山	石墩		
嘉興府	澈浦	海口鎮	乍浦	白沙灣
金鄉衛	寨十一	廟背	大墓	寶門
	小後	石塘	石祥	大
	小魚塍	大魚塍		
烽火十五	半塘	尖山	白崎	
上洋	馬跡	鳳凰	貓頭	
東灣	蘭頭	東崗	鎮門	東山
蒲門壯士二所		把舖門	真山	
臺二高陽	雷墓	尖山	神家	
烽火六	四夷	南堡	中	
沙園所				
寨四	陡門	石北		
臺一	山口	石南		
烽火四	水	宋埠		

温州衛	海安所	寨二	上塢	東山
平陽所	寨三	風火	汶路	江
臺二	峯瑞	山頂	峯家	山
烽火三	峯瑞	峯家	山	山
臺二	峯瑞	峯家	山	山
烽火十	峯瑞	峯家	山	山
寧村所	沙溝	沙溝	沙溝	沙溝
寨三	沙溝	沙溝	沙溝	沙溝
烽火六	沙溝	沙溝	沙溝	沙溝
蒲岐所	沙溝	沙溝	沙溝	沙溝
臺二高陽	沙溝	沙溝	沙溝	沙溝
烽火八	沙溝	沙溝	沙溝	沙溝
松門衛	沙溝	沙溝	沙溝	沙溝

烽堠十 荒嶽 盤馬 松門寨	甘恩 車路 松門寨	蒼峯 沙脚 烏沙 磊石	臺一 白巖	隘頑所	烽堠九 長山 後灣 曾達	岐門 江館 羅頭 雲門	楚門所 楚門	寨堡一 楚門	烽堠十五 石橋 泥湖 清港 小青山	魚井 洋沅 楚門 東門 大青山	梅寨 西門 塔山	海門衛 臺三 眉山 東中 中鎮	新河所 烽堠五 外磊石 中磊石	洋恩 盤馬 泥恩 新場 淨慮	桃渚所 臺一 桃渚	烽堠十二 獅子山 與順 肥字頭	石柱 停嶼 峯埠 大荆山
------------------------	-----------------	----------------------	----------	-----	-----------------------	----------------------	-----------	-----------	-------------------------------	-----------------------------	----------------	-----------------------------	--------------------------	----------------------------	-----------------	--------------------------	-----------------------

健跳所 臺一 高嶺	茶頭 小漁西 拆頭 大漁西 後沙	昌國衛 烽堠五 仁義 前山 何家壩	赤坎 後山 黃沙 山頭	爵谿所 烽堠二 公嶼 沙嶺	錢倉所 烽堠七 青雷 中堡樓 東門嶺 塗次 蒲門嶺 前山	石浦前後所 烽堠六 後山 土考 前山 松恩 大金山 寶恩	定海衛 寨二 江北 長山 關一 南關	高山 鷗鷗 大尖岡 李嶼 芝山 溪洶山 大漁灣 小山 打鼓山	大嵩所 烽堠八 大工 交峙 崑亭 港口 黃嶺 橫山
-----------------	------------------------------	-------------------------------	----------------------	------------------------	---------------------------------------------------	---------------------------------------------------	-----------------------------------	--------------------------------------------------------	------------------------------------------------



舟山所

寨三千墩

沈家門

臺一青雷頭

烽墩二十一

外湖

石倚

石倚

西山

奇象

破磻

赤石

蕭沙

穿山後所

臺一神堂

烽墩九

西山

白峯

所後所

嶼山

鍋蓋

白峯

蒿子

兩浙海防類考續編 卷之二

十一

十一

霽衛所

臺一三塔山

烽墩五

盛島

高山

壽山

觀海衛

關三丈亭

長溪

烽墩六

向頭

瓜壩

西隴山

龍山所

臺一龍山

烽墩五

龍頭

頭尾

石塘

臨山衛

羅家山

烽墩九

趙松

烏盆

廟山

周家路

荷池

方路

道塘

渥海所

臺一西海塘

烽墩三

陸湖

胡家池

三山所

烽墩七

歷山

蔡山

徐家路

游山

撮嶼

蔡山

吳山

紹興衛

兩浙海防類考續編 卷之二

十一

十一

三江所

臺一蒙池山

烽墩六

抗塢山

馬鞍山

烏峯山

直隸衛

所

臺一黃灣

臺六下館

松林

下家村

烽墩五

諸家浦

諸家園

巖門山

海寧衛

臺二北鎮

諸家浦

石塾山

臺六 南臺 北臺 麥家涇 九里亭 朱公亭 三閣樓

烽墩一 藍田

激清所

臺四 西山嘴 泥水閣 南海口 葫蘆灣

臺一 東園

烽墩五 青山 西山 秦駐山

乍浦所

寨七 獨樹林 蕭山外 梁庄大 梁庄舊 長沙灣

臺七 獨樹林 聖妃宮 益山 蕭山 西山嘴 東山嘴 高山

烽墩三 陳山 觀山

浙海防類考續編 卷之二 十二

軍事宜

金盤總 金盤總石二衛正把總一員其分守溫處將此總所轄之地也

海巷守備

黃華水寨 東接大海大小門甯南地港口乃溫州之咽喉也昔制戰船四十餘艘商會稅費此曾白岩地交相連哨為

江口水寨 東接大海大小門甯南地港口乃溫州之咽喉也昔制戰船四十餘艘商會稅費此曾白岩地交相連哨為

飛雲水寨 溫州適中之地也昔名中軍水寨南臨海港外接鳳凰

鎮下門水寨 東距大海港若登犯徑極險安所城則平陽赤哨諸

白岩塘水寨 東接大海實溫州之外戶也舊設戰船二十隻比

海防故備

紀船寨 東北皆屬於海倭賊屢次於此登

大小水寨 聯坐海濱極為衝要賊易登犯若穴入腹裏

守防

小漢寨

與龜峯巡司相  
海濱賊易登犯  
額設弓兵軍防守已上四寨

程溪寨

前至海濱賊首  
下門水寨頭為衝門要區  
賊首登犯見險軍防守已上三

眉石寨

又可通平陽地  
守江口港兵船於此往來哨守

眉石南寨

東濱大洋風  
若突入腹裏從後口可至平陽縣沙園所設飛雲港

德口宋埠二寨

東臨上海近年本處居民建之  
守已上俱屬沙園所其外港口兵船往來巡哨

沙角寨

東臨大海界於黃華章嶼之間嘉靖三十八年經賊船登  
犯若突入腹裏從之舉可至三條嶺抵亦清見撥旗軍防

章嶼寨

在海濱賊船易登頗稱險要防禦固則東斷搭頭而西  
衛沿整南衛百葦北衛長林後船雖至不敢犯也見撥旗

白沙寨

東南濱海嘉靖三十七年賊犯樂清縣治自此地入乃  
水陸要害之道也見撥旗軍防守已上俱屬清所轄

嶼山寨

可從後所南接嶼山北接白沙為樂清嘉靖三十七  
年賊首登犯若突入腹裏南從石馬一至本縣白石等處

後塘寨

東南大海地勢險要嘉靖三十一等  
李惠西為清江渡世為賊徒寇害心入則諸地亦受

軍防守

高嶼寨

為浦岐門鎖鑰東臨大海極為險要嘉靖壬子等年賊嘗  
登犯若突入腹裏從後揚委備可至長山地方界於旗身

下堡寨

見撥旗軍防守已上俱屬清所轄  
賊自黃華港登犯突入腹裏從新建蒲州地方直抵府城

沙溝寨

坐臨濱海賊可登  
犯見撥旗軍防守

沙村寨

北至寧村所東至  
海見撥旗軍防守

長沙寨

俱海安所屬難旗軍協守然丁田地勢稍  
年賊嘗登犯若突入腹裏可至温州府城

丁田前後兩三寨

俱海安所屬難旗軍協守然丁田地勢稍  
年賊嘗登犯若突入腹裏可至温州府城

東山馬二寨

東西分峙有犄角之勢坐臨濱海極為險要賊若  
自東山而入由九里可至府治自上馬而入由丁

陌城二寨

東南濱海極為險要賊若自陌城突入從管山可  
通樂陽坡自陸路突入從江口港可至錢谷等處

汶路口寨

東臨濱海極為險要賊若自陌城突入從管山可  
通樂陽坡自陸路突入從江口港可至錢谷等處

分水隘

係浙福交界賊自福首突來必由此嶺至平水過牛皮  
崗至泰順青田地方且可通桐嶺至温州府城等處適有

大巖頭山

賊船自南鹿鳳凰山開城楚門玉環而來俱經此山今撥黃華港兵居海島此山背即台

海島玉環山

州府所屬太平松門港門交界海洋賊自北來必經

乎此處今發黃華港兵船於此巡哨

寬殿

賊船南北向往往多泊於此可至盤石商

南龍山

賊船自北洋來必經此山

南鹿鳳凰山

此處開大坐臨深海山小大洋別無山島賊自國初

港先年設兵船一枝哨守廢壞未復今撥江口黃華港兵船巡哨

松海總

松門海門二衛立把總一員其分守

海港設備

中州港

南往海中茅厓山與蒲岐港接境北往海中坪山與靈門

兩浙海防類考續編

卷之二

十六

靈門港

東接海中礁山與松門港接境北往海中坪山與靈門

新河港

關動稱門戶之固同事

健跳港

原設長洛一渡逼近東所城側渡闊四百餘丈出海直往

黃毛

頭大洋上接海中查盤山與健跳港等處下接海中青

松門港

其東為島米門外橫谷山及下洋大陳等處外即大海

新河港

關動稱門戶之固同事

健跳港

原設長洛一渡逼近東所城側渡闊四百餘丈出海直往

黃毛

頭大洋上接海中查盤山與健跳港等處下接海中青

松門港

其東為島米門外橫谷山及下洋大陳等處外即大海

新河港

關動稱門戶之固同事

惟小松本二三寸於半... 據可守左右兩岸平... 海門港一名... 朝開國以來之重鎮... 海關水港既狹港外舟山長塗馬... 功屢有成績而港口之守亦無內患... 三山一座形小直削並無港次四望... 內則不可禦敵欲出於外洋則更無... 駐守海門其所係之重可知... 必倍倍於松門庶克有濟何也... 必倍倍於松門庶克有濟何也... 必倍倍於松門庶克有濟何也...

海門港

朝開國以來之重鎮台黃廟縣之咽喉也視寧波定海獨不同其定

海關水港既狹港外舟山長塗馬壘金塘遠近皆堪泊船分哨

功屢有成績而港口之守亦無內患今海門港一制之遠止有

三山一座形小直削並無港次四望汪洋我之兵船欲泊於港

內則不可禦敵欲出於外洋則更無山嶼可抱風浪洶湧自國

駐守海門其所係之重可知邇來諸港皆設備備此一港與海

必倍倍於松門庶克有濟何也松門港之船可以盡出外洋截

必倍倍於松門庶克有濟何也松門港之船可以盡出外洋截

必倍倍於松門庶克有濟何也松門港之船可以盡出外洋截

必倍倍於松門庶克有濟何也松門港之船可以盡出外洋截

必倍倍於松門庶克有濟何也松門港之船可以盡出外洋截

必倍倍於松門庶克有濟何也松門港之船可以盡出外洋截

必倍倍於松門庶克有濟何也松門港之船可以盡出外洋截

必倍倍於松門庶克有濟何也松門港之船可以盡出外洋截

必倍倍於松門庶克有濟何也松門港之船可以盡出外洋截

必倍倍於松門庶克有濟何也松門港之船可以盡出外洋截

必倍倍於松門庶克有濟何也松門港之船可以盡出外洋截

必倍倍於松門庶克有濟何也松門港之船可以盡出外洋截

必倍倍於松門庶克有濟何也松門港之船可以盡出外洋截

必倍倍於松門庶克有濟何也松門港之船可以盡出外洋截

給也則健跳港必當留人小兵船數艘守港而挑者可盡矣

設備

楚門所賊犯楚門必也維橋山下其心懸船不測二三日即還

稟船陸行也其住三山大前以由溫州不一徑由水中對過蕭

岐港為便南隔一小港為玉環山週圍百戶皆居民居

國初進入內地台溫二境乃賊去來泊船之淵藪也對岸溫州

府浦岐所近被勢豪據以耕種夫耕田則地屋起屋則招賊勇

端難不宜開然當事者誰肯任怨哉又由西北至太平城江下

地方謂之東門港沿山濱海而行山林密茂水港出入又十五

里乃南勝地方高山環海舊戰場也舊時據萬仍山腰進兵之

路皆鳥道魚貫我兵分為四枝松林如蟻相戰犯兵家之大忌

仍法全捷以兵奇功倍

手地利不如人和也

區頑所止為太平縣潘嶺南可以阻楚門之艦城外東北山下長

麓濱內外皆河至溫州地方夫賊屯聚以薄嶺則太平之路既

阻於藤嶺松門之路又阻於慢遊設賊之據面不肯山可以高

抗久住可以從容因賊楚門所在其南小駐兵之地快不能止

援大嵩二路又地將何以為計也所領兵無所用力但有船

下賊若有船在水定可逐之賊若在陸小兵無所用力但有船

連驟松門港兵船應出過區頑之南大嶺中賊之燕打保全萬

一疎虞而致賊舟登城四面皆山高仰天象既不能守而城

身亦壞又不足固其若雲門關有賊難險難我兵統入城內

從容南出擊獲而進亦可應獲過大費有失山而行連退路徑

皆艱兩鼠關於穴中勇者可不深畏思于若賊流走我兵

當星夜先馳江下預置戰地設伏以待若尾而追之則無及矣

恭門衛若止駐兵城內而賊由西來則兵亦繁諸處難備若城

麓下則我兵無路可援故賊均欲若此所防守有警則將人由

天塗用為報約城內之兵刻期一變則新可一變而陷項海

邊進賊城內兵鼓應之為一變而一變而陷項海

行必由北裏山會合所派一帶而往退則京不可涉半則可

可列堂堂之陣今有大將六都諒多矣

所論形勢之要在海門論通甲之不在新河所談所去松

里去太一將三十里三面俱有

其勝領橫山頭敵所必由我設備以阻賊商者此也

州黃巖之賊決于山由海門新河蓋知加江有舟師新河有陸

海門

海門衛城置於高嶺乃為據險每歲賊攻而卒不陷者

鎮三面阻水賊舟可泊實為險要惟兵船以為命繫番船於

未登此守海門之上策也失此則為中策矣如賊在柘浦則水

兵截於大港陸兵進剿一由海門近攻一由泉井一由路橋

一由三山遠截合力亦捍禦之一術也又失此則無策矣

前所論海門衛對壘中隔大港即椒江也其形勢利害與海門相

同若在長沙連盤一帶也在連盤港深而長背山而水健跳

地治所可守但涼涼不為賊抄兵勇者勝耳

其勝領橫山頭敵所必由我設備以阻賊商者此也

州黃巖之賊決于山由海門新河蓋知加江有舟師新河有陸

兵攻也

健跳所健跳城三面阻山皆峻嶺而東面山前距海若非兵船預

而不戒嚴也其去挑者一百里或擊擊則鳥道魚貫或步

賜別潮酒樓陷或行山地則溪石坎坎坷不能駛人不能列

二日不能至設賊泊舟城下江中挑者一路決不可以進援東

去昌國衛隔大洋彼處有賊所當時防禦去寧海去台州

一百四十里路徑皆如挑者緩急之際松州桐嚴奉洲寧海

若連過台州府從寧海而入必由黃巖台州桐嚴奉洲寧海

舉計一日餘方到東所援兵至此賊必已遁海而別則矣宜

望以成功耶若概至即調海門關兵船抵所城東海山內設

以邀擊之萬

無一誤也

坐衝大海極為險要石浦關切近鹽頭山乃後處必由之路懸海南北可設哨兵  
朱巡哨以為東路聲援其西象山縣石浦巡司則恃之以為  
其者也懸為金齒八排朱門等處可設舟師往來巡哨以為  
路聲援其北牛欄基且門青門茅海竿門則恃  
之以為門戶者也見檢福蒼兵船於此關哨守

**金井頭** 相對且門直衝大海嘉靖已未夷船由此港登岸本  
設兵船近因船少力弱掣併石浦關見檢本衛北哨兵  
往來巡哨

**前後二所** 南臨關口近三門要衝之略本所附城設有東西  
南北中哨伏兵嚴五處每處撥軍瞭望遇警走報  
**錢倉所** 東臨大海至大嵩港水程一潮南為塗次烽墩外接羊口  
與大嵩相為  
與大嵩相為  
與大嵩相為

**中設備** 城懸海口直衝蕪山東通大海西並錢倉南以遊  
船東來必望此山為準此昌國總第一險要今發壯哨兵  
巡於此

**三岳山** 係外海懸島乃昌國衛前後二所喉襟如賊船從蓬萊  
每經此過嘉靖三十四年倭船於此盤據長為險要  
中軍哨船  
往來巡哨

**日門** 係懸海大洋外有東且山與韭山相對如賊船由  
本門突入以往南路內近何家堞仁長南盤二  
撥北哨兵船  
往來巡哨

**三門** 乃石浦巡司土灣番頭一帶沿海居民聚居如蟻  
歸由台温木必經於此最為險要今撥南哨兵船  
金齒門 鳥懸甚多係於棧泊賊船往來必經此假息  
之處與石浦關相隔二潮今撥遊兵及南哨兵  
火佛頭山 內有斗底嶼懸島頭青後城底等處

泊之處極為險要與石浦關相隔

**朱門山** 相對大佛頭係外海險要之處如賊由南來必至此  
收泊與石浦關相隔二潮今撥南哨兵船往來巡哨

**八排門** 相連南田內多青地田地下使棧泊若後船停棧甚  
難刺滅與石浦關相隔二潮今撥南哨兵船巡哨

**林門** 乃金齒朱門等山巒舌島懸亦多先羊夷船從鹽頭海洋突  
入結聚於此併起遺之地極為險要石浦關至此相隔一潮  
今撥南哨  
兵船巡哨

**牛欄基** 係石浦關後門外洋法由之路有山聚抱可避東北風  
關相隔半潮今設中軍  
進兵船南往來會哨

**壇頭山** 有南北塊堞萊藍等島可以避風泊船賊由日本而來每  
望此山收泊與石浦關相隔一潮今設中軍哨兵船於此  
哨

**雞籠嶼** 在壇頭山此外一望大洋別無島嶼如賊從韭山來  
必由此過與石浦關相隔一潮今設中軍哨兵船巡哨  
兩浙海防新編卷之二  
三十一

**茅灣** 切近錢倉所與韭山相對免午番船常棧泊於此原設兵船  
一技因船少兵弱掣與石浦關今派壯哨兵船巡哨與石浦  
關相幫  
二朝

**竿門** 貼附錢倉所夷船每棧泊原設兵船一技因船少不敷擊  
收石浦關併解今派壯哨兵船巡哨與石浦關相隔二潮  
**青門** 貼附野路所有山迴抱可以避風泊船內接公嶼居民地方  
外衝四礁與韭山相對極為險要原設兵船一技因船少力  
弱掣與石浦關今撥壯哨兵  
船巡哨與石浦關相隔二潮

**定海衛** 南臨港口定海關有靖海營團兵操守招實高甯海口極  
為要害山嶺崇峻連城也制軍兵使有犄角之勢其隔江  
南岸自角東巡司竺山等嶺接連  
後所築頭烽火相望警報

**小浹港** 內通東江出穿山寧波極為險要昔為海賊孫恩所據  
後賊亦曾登此近打撈數層汛期賊船防守亦未為

固宜更密之

後千戶所東南為龍電所南為大嵩所北為嶼頭嶺坐臨黃峙

軍瞭望

黃崎港東至舟山中中左二所水程計一朝止至金塘山水程

過賊之衝也

大謝山離後所城二里南臨黃崎港止山犬衛海洋至金塘鹿山

重障報又該中軍哨兵船往來巡邏

霽霽所濱海對雙嶼港先年賊嘗登犯極為孤險春汛時

梅山港東至崎頭大洋南至雙嶼港俱約半朝雙嶼港先年為賊

為險要今撥大嵩港兵船及本所軍船哨守

大嵩所東連霽霽南接錢倉以大嵩港舟師為命

太嵩港對峙葦山直衝外海先年賊由此犯所城

海外設備

舟山螺峯巡司設有官署之設而巡捕了人俱散處一螺頭寨

城則可

鹿頭峰嶼近海民少數孤常被賊登犯須遷入而後可

岑江巡司乃衝要海口也賊累登劫見今居民雖築牆自衛亦被

天同寨居民百餘家氣勢頗壯但力不支內有紫皮寨居民千數

宜令志力防禦

碇崗隘與外港相對居民勢孤累被登劫其原守

奇根峰嶼沙地方賊常於此登船聚有陸已發二

耶家嶼西臨官相運又少沙居民散居有陸軍共守但地勢散

袁家嶼即沙嶼地方原有馬廐千戶所軍民并逃民約

山江烽嶼與沙嶼相連有陸軍防守賊嘗登犯軍

岱山巡司與于嶼寨相連居民自築垣防守賊嘗登犯

弔嶼與小嶼居民協守則可

沈家門寨原係水標之地有軍防守近皆取回番船去來皆泊於

築牆大領阻賊總路近賊徑由水路或間道而入崇被劫掠更須慎禦庶免有濟

臨山觀海山觀海二衛設一把總分守

海岸設備

三江所不負於海地勢稍巖然海上亦有

瀝海所東衛臨山四捍黃家嶼有埋浦等安撥軍瞭望

臨山衛坐當衝要亦按三山西抵瀝海設烽嶼老十撥軍瞭望

三山所界於臨觀之間西以聲援臨山東以策應觀海者也撥軍瞭望

觀海衛西有三山為右翼東有龍山為左翼居中湖度聯綿應援烽嶼七處每嶼撥軍瞭望

龍山所北對金山蘇州大洋東對烈港况其龍山獨臨海際去所

慎固省城安枕而剛矣

金家寨立家洋連界中對烈港海洋壯望龍山三姑大洋嘉靖丁

由馬內地極為險要今撥烈港兵船哨守

海港設備

浙海防類考續編卷之二

浙海防類考續編卷之二

三江港 港口深闊外通大洋其為險要 粵船若泊宋家漢 地方越港而北為浙西

山乃省城界 一關鎖也

煙浦港 北對浙西石墩南至紹興府城 連連大海極為險要嘉靖 二十二年賊船泊西進嘴登犯 若突犯要由沿江塘路至

百官梁胡直抵上虞縣兵 船哨守不可一日少緩

臨山港 切近衛城直衝大海倭船屢犯 元設舟師屯守西甯浙西 敵乍二浦東有觀海龍山如遇 觀海洋有警馳報烈港

兵船分 綜裁割

泗門港 為餘姚縣東止之候謀越港而止 為浙西敵浦最為險要 嘉靖丙辰倭船由東北則表定紀木 境今撥本衛兵船巡

勝山港 港深而廣倭船可乘潮以入嘉靖 丙辰由此登犯三 山所官兵敵退之近議築塞港口 入建墩臺於山上

古靈港 為慈谿之咽喉北對乍浦東接伏 西連平石極險之處 嘉靖三十五年賊船盤旋突犯慈 地方今撥兵船巡

金墩浦 為定海慈谿相界之地北連大海一 連伏龍山此處坐臨 海塗賊船自東止而乘必由此繫 嘉靖已未賊曾登犯

兩浙海防考續編 卷之二 二十五

引港 所係甚大蓋賊船之入臨觀也非由敵 下則由烈港臨觀 以臨觀後因各港沙硬水淺難泊而北 議派 把總兵船改調烈港出有臨觀一 著山地方 衛立把總一員其分守嘉 將即此總所轄之地也

王塘 枕海曾經倭泊寔為險要舊設陸 廠倭被為柴廠毀今設旗軍哨守

司 外與秦駐山大步門相連山灣湖 又賊船自北 通內地宋停村崇寧等處近 此衛南之衛

守 北處海灘沙汙船隻難泊迨止乍浦山 連內有白馬廟 八圍圩民叢築進年倭寇突犯將向 北必先往此

守 北處海灘沙汙船隻難泊迨止乍浦山 連內有白馬廟 八圍圩民叢築進年倭寇突犯將向 北必先往此

守 北處海灘沙汙船隻難泊迨止乍浦山 連內有白馬廟 八圍圩民叢築進年倭寇突犯將向 北必先往此

守 北處海灘沙汙船隻難泊迨止乍浦山 連內有白馬廟 八圍圩民叢築進年倭寇突犯將向 北必先往此

守 北處海灘沙汙船隻難泊迨止乍浦山 連內有白馬廟 八圍圩民叢築進年倭寇突犯將向 北必先往此

守 北處海灘沙汙船隻難泊迨止乍浦山 連內有白馬廟 八圍圩民叢築進年倭寇突犯將向 北必先往此

守 北處海灘沙汙船隻難泊迨止乍浦山 連內有白馬廟 八圍圩民叢築進年倭寇突犯將向 北必先往此

南海口 標備敵船泊岸與東 海口陸路極俱為衝要

企家灣 此處潮深山僻近年賊船登泊若化 限與直抵平湖海 則倭乍浦直抵海鹽實為險要今撥 西海口兵船巡哨

梁庄寨 倭寇屢登為 巢實為險要

赭山寨 東南通大海西對蕭山與錢塔江 口相連先年倭曾突犯實為險要

石墩山寨 東南倚海山下有一小港外通大洋迨年倭寇登據為 巢船泊港內極為險要原設寨平防守後擊回所城止 於石墩登據 機軍瞭望

鳳凰山寨 南臨大海對府衙衙門 倭嘗犯此實為險要

黃灣寨 東與政浦接界南對大洋北通腹裏 石地方昔年倭寇也據為巢實為險要

海港設備

東關外龍王塘 外即大洋直對東臨觀等處迨南洋中有白 塔山賊船可泊賊若登岸向 則倭激浦往西則 兩浙海防考續編 卷之二 二十五

倭腹東天寧寺水陸通衢直抵嘉興實本 衝之咽喉海之首 衝也近議立為關隘今委官兵出哨西海口九王門激浦等處

黃道廟港 南濱海與臨觀相峙 倭寇登犯極為衝要

西海口 南通大洋北近平湖係浙西之咽喉平湖之門戶也本港 海塗高硬潮水長潤不一船難繫泊恐倭船乘潮突進則 我之兵船高射難施輕管略開濟建立水關將各兵船浮 泊活水遇警出剿此第一預防之計也今擬兵船出哨許金 山青村一帶海洋與 吳淞江兵船相會

吳淞江兵船相會

吳淞江兵船相會

吳淞江兵船相會

吳淞江兵船相會

吳淞江兵船相會

吳淞江兵船相會

吳淞江兵船相會

吳淞江兵船相會

吳淞江兵船相會

吳淞江兵船相會



申明職掌服得本道奉

勅巡視海道兼理寧紹兵備協同總兵官經營沿海衛所管理水陸兵糧嚴督各該備倭把總官員并沿海軍衛有司關防姦弊禁捕盜賊若遇倭寇出沒事體重大仍呈撫按衙門并行都布按三司從長計處而行所管地方官員若有借事并貪利害人等項違法者兩即指實參奏究治爾受茲委任宜持廉正已悉心經畫務使海道肅清姦弊革除斯稱任使如或因循怠忽致誤事機責有所歸爾其欽承之故諭欽此欽遵外先該本道嘉靖初年駐劄省城每年春汛自正月一起至五月中小汛致月起至拾月終巡歷寧紹台溫海寧嘉

兩浙海防類考續編卷之二

五

五

與一帶全浙沿海地方嘉靖貳拾叁年間移駐台州貳拾柒年間改駐寧波地方巡歷沿海至嘉靖叁拾貳等年間為因海寇勾倭地方多事杭嘉紹台各府添設兵備衙門肆拾伍年為議處兼攝兵備官員以省繁費事該

按二院會

題將杭嘉湖兵備事務併於嘉湖分巡道兼攝隆慶元年為議處添設官員以省軍餉以寬民力事該

欽差督撫軍門趙 案驗

題海寧波地方既有海寇之虞軍餉之備亦宜官自台特各

兩浙海防類考續編卷之二

照舊兵備該府仍兼寧紹台分巡行奉

欽依將寧紹兵備行道兼理其本道監督寧紹二府定臨昌各道官兵台州兵巡道監督台州府松海總水陸官兵溫處兵巡道監督溫處二府金盤總水陸官兵杭嘉湖兵巡道監督嘉湖二府海寧總水陸官兵水利道監督杭州團操官兵江洋水兵金衢兵巡道監督防守衢州官兵每年大小汛期本道親歷定海會同總參衙門祭祀

兩浙海防類考續編卷之二

五

海神督發各兵船出洋防禦仍巡歷定昌臨觀等衛沿海地方共台州溫處杭嘉湖兵巡道各會同分守將祭江督發兵船防汛各照分歷沿海一帶地方據其分道整飭雖各有信地而界以區岐及其出洋防汛則互相策應而勢為犄角寇至必前後夾擊不以追逐出境為自便之圖師捷必彼此讓功不曰觀望遷延為攘善之計此又輔車相依之情同舟共濟之義可以分道而不可以分心者也

續定

一申明職掌照得整飭各區兵備道除原考相同者不贅外卷查萬曆柒年間為議處未妥兵制以圖實用事該抗嚴一巡道准

布政司照會奉

督撫軍門吳 案驗准兵部決題奉

依將水利道原管西大營官兵開前之二衛軍兵減汰者 共留

千伍百名聽杭嚴道監督等因又萬曆拾叁年冬戶內為嚴處監督營兵以便責成事准按察司關奉

督撫部院溫 憲牌內開照得兩營官兵先年議奏按察司

清軍道管東營水利道管西營後因兵變西營改屬杭嚴兵

巡道管理但兩營同城事權不一或欠協和各執已見議

滋多徃事可鑒及查嘉寧台溫各兵巡道但管所屬地方兵

務今杭嚴道奉兵備專

勅與各兵道同而清軍道兼管驛傳事務頗原無兵備責任而兩營

兵務專屬杭嚴道監督以便責成隨該本司覆議應聽杭嚴

道監督事有責成法令均齊呈奉

兩浙海防類考續編卷之二

本都院詳批如議東大營兵俱行杭嚴兵巡道管理繳蒙

巡按御史王 批營兵通屬兵巡道自是政體即如議行仍

候

軍門詳示繳蒙

巡鹽御史詹 批兩營官兵如議歸杭嚴道仍候通示行繳

行道見在監督又萬曆拾伍年捌月內為俯竭愚衷謹陳未

議以求少裨治理事該按察司奉

督撫軍門膝 奏驗准兵部咨該本部題覆

浙江巡撫溫

巡按傳 會陳七事遵奉

欽依事理內正事權一款轉行杭嚴兵巡道行右遊擊原管東大營官

兵并坐營事務改屬左遊擊其左遊擊原管西大營官兵改

屬右遊擊各管領內酌礦防一款轉行金衢兵巡道將防礦

總捕都司改設守備應屬該道統轄其營兵二總聽守備管

領其一總另於所屬指揮千百戶之中選堪用者一員領之

聽守備節制各等因在卷見在遵照管理

兩浙海防類考續編卷之二

原考

一總參議設查得浙江沿海地方原設總督備倭都司壹員溫處守

備壹員考選把總指揮肆員統轄衛所分為定臨觀壹總松

海昌壹總金盤壹總海寧壹總王嘉靖貳拾捌年間將定

臨觀壹總分為貳總定海總臨觀總松海昌壹總分為貳總

松海總昌國總共為陸總王嘉 崇拾壹年間為倭寇生發

督閩權輿東應不前添設參將壹員駐劄定海分守寧紹等

處地方嘉靖崇拾肆年間賊破哈 山衛城蒙

按題

請添設總兵官壹員駐劄臨山嘉靖崇拾伍年又議得定海為倭夷貢

兩浙海防類考續編 卷之十一

道關隘尤衝乃改駐定海以資捍禦其將改駐臨山專督

陸兵革去總督備倭都司嘉靖崇拾陸年議得陸把總事權

不重題奉

欽依授以都指揮體統行軍嘉靖崇拾捌年添設定海遊兵以都指揮

壹員專統兵船又添杭嘉湖參將壹員去溫處守備增置

溫處參將壹員自金嚴參將壹員考四驛參將分守統禦悉

聽總兵節制至隆慶貳年間蒙

欽差督撫軍門谷 案驗

題將寧紹參將改駐舟山專統水兵以定海遊兵把總改調臨山管

領陸兵總兵衙門駐劄定海居中調左顧杭嘉右顧台溫

遇警不分水陸陸賊向後 我截勦以靖地方內照台州駐

劄參將雖有金嚴之職名亦每牽於遙制温州駐劄參將

雖受閩總之節度事體終以 於嘉慶至若總兵有全浙之專

御而威令遷就於省間有 卷之總

勅而機宜更切於定昌此又事權之 讓有年而不可不講者也

續定

一總參議設

萬曆貳拾玖年捌月內奉

督撫軍門劉 會同

巡按御史馬 題為酌議海 緊要事宜以固疆圉事條議

兩浙海防類考續編 卷之十一

海方事宜內一款重將權表可為三軍司命古人陸權較之

道誠重之也浙初沿海地方亦設總督都司壹員繼因倭寇

生發都閩權輕方議設總兵各駐劄臨山後特改駐定海以

資捍禦實謂居中調度得以左顧杭嘉右顧台溫控制全浙

意甚深遠近年承平日久積玩已極總兵徒擁全浙之虛號

而威令僅行於定海一隅各區官兵若不聞有大將在上者

是何異人身心志四肢先已不相聯屬而欲望其揮衛頭目

得乎今後宜令總兵官申明 掌頒布約東各區水陸參總

等官凡事干戎務者道鎮衙門一體關白該鎮亦要將四區

汛防幾立一體整飭或於汛 或於汛期間一親詣各區

驗船隻器械水陸兵馬或某區發 生意即親統船兵就近

督剿不得株守一隅坐視事機各區有功同叙有失同罰俱

聽臣等戮等具奏

聞如此庶將權歸一而責成斯專軍令易行而人心自肅外寇不足平

矣因復奉

欽依通行海防各道總領察遊守把等官一體欽遵查照施行○又為

奏

上書議裁革官員事萬曆年間詎

撫貳院會

題查得臨觀地方先年原設參將壹員統領陸兵參千駐劄臨山又

初年海防類考續編卷之二

三十一

設臨觀備倭把總壹員統領水兵駐劄觀海陸慶貳千將

參將移駐舟山就以定海遊兵把總改為紹興統兵把總移

駐臨山代領參將原管陸兵後因地方漸寧前兵陸續汰革

僅存民兵壹千名又於衛所選撥軍兵伍百名共壹千伍百

名立為參總又將民兵壹總調駐紹興府城也劄臨山管者

止軍民兵貳總每總設有總哨官壹員統領若又設

欽命官壹員不無冗濫議將臨山管陸兵各總改為臨觀把總兼統

紹興統兵把總裁革題奉

欽依通行欽遵在卷

社

各區戰船查得浙江沿海海防衛營所先年有戰船伍百餘

拾捌隻內有肆百料貳百料捌檣風快銅子高把梢拾捌隻

項名色分屬定臨觀總壹百肆拾伍隻松山官總壹百伍拾

捌隻金盤總貳百貳拾伍隻海寧總貳拾肆隻肆百料船壹

隻用軍壹百名貳百料船壹隻用軍柒拾伍名捌檣等船用

軍伍拾名風快船用軍貳拾名俱於衛所倉糧旗軍內選駕

後因前項軍船駕哨不便損者不修缺者不補自嘉靖參拾

壹年倭寇猖獗定海昌國貳總改募福蒼等船共貳百肆拾

隻臨觀改募倉山平底船壹百貳隻松海總改募福蒼等船

兩浙海防類考續編卷之二

三十一

壹百壹拾陸隻金盤總改募福蒼等船壹百參拾伍隻海寧

總改募福蒼等船柒拾柒隻俱官為給稅嘉靖參拾伍年間

又調廣東烏尾橫江大船壹百捌拾隻分轄浙直海洋哨船

定海總留用伍拾隻每隻用兵陸拾名後俱發回贖因倭寇

勦平遂議汰兵減餉隆慶肆年為飭海防以圖實用事該

差督撫軍門谷 題

海防壹拾貳事案開兩浙

雙頭號者民捕兵

拾壹名草撤船貳

各名管船陸拾貳隻每隻軍民捕兵各貳拾名艦船船壹拾

貳拾參隻內福船捌拾參

者貳拾壹名軍隊兵各貳

八捕兵貳拾名軍隊兵貳拾

陸軍每隻民捕兵貳拾名軍隊北

內遊哨壹拾陸隻每隻民者兵貳

壹拾壹隻每隻軍民兵各壹拾伍

温州遊哨大者壹拾捌隻每隻民

拾伍名小者每隻軍民兵各壹拾

參拾隻每隻民捕兵參拾名又定

壹拾伍名軍隊兵壹拾陸名昌國

隻民捕兵貳拾名軍隊兵壹拾壹

昌壹拾陸隻每隻軍民兵各壹拾

隻每隻民捕兵壹拾貳名軍兵陸

名軍兵捌名各區軍漁船伍拾伍

艘船參拾玖隻每隻軍兵貳拾名

每隻民隊兵壹拾陸名軍捌隻充

隻軍隊兵壹拾陸名河田船伍隻

船柒隻每隻民兵肆名小網船壹

名又為軍務事奉

本院批本道呈詳議造本道中軍

選撥衛所軍兵為使聽本道不時

洋策應隨機督勦或委管帶領往

其定海總原派肆人划網船陸隻

兵壹拾肆名改為貳人划網船柒隻

年未月內為議處兵船以實防禦

官官員添造以喇唬貳隻選撥軍

弁於定海南青北馬貳哨抽取

彼防守本年拾壹月內奉

本院批台州兵巡道呈添造以喇

肆拾名分派松海總各哨駕使

於拾隻嘉興裏河又添巡哨以

地方環海數千餘里環接島巖

先登故防禦之術據險為先截

若依之登陸則為下策彼將殊

莫便於刀舸衝犁必資於樓艦

若望若丘山建大將之旗鼓風

若過大舉寇邊非此無以取勝

非順風潮莫動若造作脆薄或

難泊於岸至於小哨以喇唬等

故討官好事者遂謂小船當增

以節省之名殊不知小船止利

其定海當兩利而俱存之豈可

方類考續編 卷之二

廿四

三十五

卷之二

三十五

減已今時宜今求實用以省文惟在依期而拆造必須底漆  
堅厚自然巨浪無虞俟造通業 釐咸固矣近蒙  
各院經畫精詳督察明確委官科借稅助修成一勞永佚  
之功為德前善後之策奉此永誼海防世世之利也

續定

一各區戰船

兩浙江洋河道沿海各區戰艦哨船油葦葦千貳百伍拾貳隻內  
福船肆拾玖隻蒼船玖隻沙船壹百壹拾肆隻鐵頭船肆拾  
伍隻草撇船壹拾陸隻艚船伍隻艘船壹拾貳隻鳥船  
參拾貳隻海滄船壹拾隻漁挑如肆隻殺艘船肆隻殺哨船

兩浙海防類考續編

卷之二

三十一

三十一

貳隻捌艘船壹隻河田船壹隻船壹隻民漁船貳拾隻鐵  
頭漁船貳拾柒隻軍漁哨船壹百壹拾隻民漁船肆百貳  
拾伍隻軍號船壹百貳拾隻大小巡哨船柒拾叁隻划網船  
壹百陸拾玖隻內○南關錢江洋巡哨兵船壹拾肆隻嚴  
州埠巡哨兵船拾隻○北關西運河巡哨兵船貳拾叁隻  
又聽差網船肆隻○嘉興區 巡寧總嘉湖兵巡道并將標  
下中軍官備倭把總各哨兵船共玖拾玖隻內福船肆隻蒼  
船捌隻沙船壹拾柒隻民漁船伍拾肆隻小哨船陸隻划網  
船壹拾隻○紹興區臨觀縣備倭把總各哨兵船肆拾隻內  
福船肆隻草撇船參隻鳥船壹隻漁船肆隻沙船捌隻民漁

船壹拾肆隻網船陸隻○寧波區定海總總兵標下中軍官

各哨兵船壹百貳拾捌隻內壹號福船肆隻貳號福船壹隻  
鳥船壹隻輪船壹隻漁船陸隻沙船壹拾陸隻小哨船貳隻  
民漁船伍拾捌隻軍號船壹拾玖隻網船貳拾隻○新設洋  
哨兵船壹百參拾叁隻內鳥船壹拾貳隻鐵頭漁船貳拾  
柒隻沙船壹拾陸隻民漁船陸拾貳隻划網船壹拾陸隻○  
寧紹參將標下中軍官各哨兵船捌拾肆隻內貳號福船壹  
隻艘船貳隻沙船壹拾陸隻鐵頭船壹隻民漁船肆拾隻  
大網船貳隻小網船捌隻軍號船壹拾貳隻○定海備倭  
總下各哨兵船壹百肆拾壹隻內壹號福船壹隻貳號福

兩浙海防類考續編

卷之二

三十一

三十一

壹拾壹隻蒼船壹隻鳥船肆隻草撇船參隻漁挑船肆隻鐵  
頭船貳隻沙船貳拾叁隻殺哨船貳隻民漁船參拾柒隻軍  
號船貳拾隻民網船貳拾隻軍網船伍隻聽差網船捌隻○  
昌國備倭把總下各哨兵船壹百肆拾捌隻內福船玖隻草  
撇船壹隻艘船參隻鳥船壹拾壹隻民漁船肆隻沙船壹  
拾伍隻殺艘船肆隻民漁船參拾貳隻大網船貳隻小網船  
貳拾壹隻軍號船肆拾陸隻○台州區松海總台金嚴參將  
標下中軍官并備倭把總各哨兵船壹百柒拾肆隻內壹號  
福船貳隻貳號福船肆隻海滄船壹拾隻艘船壹拾貳隻  
民漁船貳拾隻沙船壹隻民漁船伍拾伍隻大網船肆隻

小網船壹拾捌隻軍漁哨船肆拾陸隻○温州區陸營溫考

兵巡道中營江防遊哨并恭將標下隨征標營兵船貳拾伍

隻內民漁船貳隻民號船壹拾陸隻軍號船貳隻大網船壹

隻小網船肆隻○金盤總溫處恭將標下中軍官各哨兵船

陸拾伍隻內肆號福船叁隻章撤船貳隻鐵頭船伍隻馬船

貳隻民漁船壹隻河田船壹隻民號船壹拾陸隻網船柒隻

軍漁哨船貳拾肆隻軍號船肆隻○金盤備倭把總下各哨

兵船壹百肆拾陸隻內貳號福船壹隻叁號福船壹隻肆號

福船壹隻高船壹隻鐵頭船壹拾伍隻章撤船柒隻沙船貳

隻捌架船壹隻民漁船叁隻民號船肆拾伍隻網船壹拾叁

隻軍漁哨船肆拾叁隻軍號船壹拾叁隻○衢州陸營防破

守備下巡哨兵船壹拾捌隻

備錄

查得以上各區兵船皆審時度勢據險設防如福蒼等船可  
以下壓衝草橋碼頭可以攻擊破敵輪船鳥船不畏風濤  
行使便捷如沙坑哨等船長於遠近有標各因所宜難  
以棄用或有拆舊更新改大為小分守要津星布禁列雖出  
海兵各道相時修葺實奉  
軍門運籌考成况今各區既設額船復增遊哨九有缺畧補  
益無遺坐使島夷絕竊伺之虞海邦享磐石之固謀出萬全  
何容置錄惟在當官者着實舉行云爾各船增改錄由井應  
軍兵名數並載入各區官兵防守哨道表內

原考

一水陸官兵自嘉靖三十一年倭亂以來兩浙召募陸兵不下

餘萬員名續因缺免餉銀議將水陸募兵漸次汰減選取

壯勇兵軍兵抵用至隆慶四年為防海防以圖實用事該

欽差督撫軍門谷 題

准海防一十二事案驗開定各區陸兵兩浙募兵原有貳拾柒總又軍

兵民壯各陸總共叁拾玖總將募兵減去拾總以練成民壯

壹拾伍總軍兵捌總抵補共得軍民兵肆拾總是以兵教友

加而餉數減除見在各兵正教防守在紹興募兵民壯軍兵

各壹總寧波募兵叁總民壯壹總舟山軍兵壹總台州募兵

貳總民壯軍兵各壹總温州募兵肆總民壯壹總軍兵貳總

嘉興募兵壹總民壯軍兵各貳總衢州募兵壹總原食徽州

餉銀民壯貳總處州聽調民壯貳總軍門標下東大營募兵

伍總西大營民壯伍總杭州城守軍兵壹總每總名色把總

壹員哨官伍員隊長壹拾伍名什長肆拾伍名兵肆百伍拾

名從校內書記醫士各壹名旗健吹鼓手火藥匠家丁戰馬

貳拾叁名匹在衢州駐劄專管民壯防礮有總捕都司壹員

其各區水兵定海總留用民捕青船兵貳千玖百壹拾捌名

加添軍兵壹千肆百貳拾陸名并原用貼駕及軍船軍兵共

柒百叁拾名昌國總留用民捕青船兵壹千叁百貳拾肆名

兩浙海防類考續編 卷之三

三八

陸營防破

兩浙海防類考續編 卷之三

三九

陸營防破

加添軍兵兵百參拾以名并原用軍兵肆百伍拾名  
 總留用民捕者飛兵伍百貳拾肆名加添軍兵貳百參拾玖  
 名并原用軍兵壹百貳拾壹名松海總留用民捕隊舵兵壹  
 千肆百捌拾玖名加添軍兵壹千肆百柒拾玖名金蓋總留  
 用民捕隊舵兵壹千陸百壹拾陸名加添軍兵貳百捌拾肆  
 名并原用軍兵貳千伍百玖拾伍名海寧總留用民捕者舵  
 兵玖百壹拾伍名加添軍兵伍百貳拾參名又錢塔江洋壯  
 關巡哨捕兵參百陸拾名各區該管遊哨名色把總壹員總  
 哨官拾員哨官肆拾員駐劄臨觀定海昌國松海金蓋海寧  
 黃倭把總管水兵陸員管陸兵壹員專管水兵參將壹員兼  
 管水陸將參員各將下中軍官壹員旗牌官參員書記  
 貳名醫生壹名健步火藥鐵匠家丁戰馬肆拾貳名匹軍吹  
 鼓手壹拾貳名軍旗手貳拾參名又中軍官下各書記壹名  
 健步家丁各壹名水陸備倭把總每員書記貳名健步貳名  
 家丁貳名水兵遊哨把總書記健步各壹名家丁貳名名色  
 把總總哨官各書記壹名家丁貳名又與備倭遊哨各把總  
 每員軍吹鼓手各肆名哨官各家丁壹名巡哨千戶書記健  
 步家丁各壹名總捕都司員下中軍兼管陣官壹員書記貳  
 名健步捌名吹鼓手拾貳名火藥匠壹名馬丁戰馬肆名匹  
 武松參名又中軍官下書記壹名健步家丁貳

門標下中軍坐營都司近改右遊擊下書記貳名健步  
 旗手家丁馬丁戰馬貳拾參名匹左遊擊壹員下中軍官壹  
 員旗牌官參員書記貳名醫生壹名旗健吹鼓手家丁馬丁  
 鐵匠戰馬陸拾捌名匹又中軍官書記壹名家丁貳名旗牌  
 官各家丁壹名此外又總兵官親兵并中軍雜流戰馬共捌  
 百伍員名匹巡視海道及杭嘉湖台州溫處三兵備道每道  
 合用中軍督陣官壹員軍門標下旗牌聽用等官并武生技  
 士通事精勇等役原額貳百餘名續改杭嘉湖兵巡道議呈  
 加添嘉興裏河喇叭船壹拾肆隻將民壯工食銀募用捕  
 兵貳百貳拾肆名駕使又台州兵巡道議呈加添喇叭船  
 拾隻添募隊兵壹百肆拾名又該巡視海道議總兵標下中  
 遊哨添守定海關哨官壹員為曆九年陸月內為議處兵船  
 以實防禦事呈奉  
 督撫軍門方 詳九添委哨守吳橫山哨官壹員為曆二年二月  
 內又為申嚴結踪良法以免倭患事呈奉  
 按二院詳允抽撥定海臨觀海寧各哨兵船貳拾隻添委巡  
 哨官壹員每年自春月初旬帶領於漁船下網海洋往來巡  
 哨遇賊勦捕至漁畢日止又為整理海防事奉  
 欽差督撫軍門方 案驗題  
 准欽開議復隆慶四年汰軍各區水兵貳千伍百名內定海總加復民



兵棚百捌拾捌名昌國

峯名松海總兵百陸拾

壹百捌拾名各照數單

壹百柒拾貳名內定

棚名松海總兵貳拾玖名

為軍務事奉

本院案驗行道查議除

出海福斧小哨船各壹

每年防過大小二汛畢

八月內為乞委專官

節奉

謝 批本道呈詳

節月秋汛兩箇月添委

領專一巡哨沿海地方

止又為軍務事奉

本院批本道議呈查得中

下八山馬蹟蒲鼎陳鏡

鑿甯哨大衛兩頭洞等處

地皆係海外窮洋極險

員

關把總有水陸兼轄之任

不無顧此失彼議將中

添委協總官壹員昌國

名曰協總如把總官巡

支協總不必干預倘有

協總官親赴定海督工

等隘每官各家丁壹名

萬曆三年三月內奉

本院批抗嘉湖兵巡道

山下網之處巡邏緣本

山合無令彼深入南洋

覆議得浙西呈請先撥

責未免彼此推諉况事

難以輕議變更除臨觀

哨船壹隻網船壹隻照

貳隻止撥沙船壹隻小

定海總原撥者船壹隻

哨原撥者船壹隻以喇

撥沙船壹隻小哨船壹

原委官帶領巡哨漁洋備由呈奉

本院詳批事奉

欽依難以輕變今議海軍總減去貳隻而增撥定海總以足之亦謂

矣准如議行錢潛統領各船哨勦須要稽察船好弊以見功蹟慎毋相負此繳依奉通行遵照撥發外切照駕船水卒或汰民兵而益之以軍或回軍兵而易之以民雖若前後之頃殊要皆因時制宜補偏救救之一道也後亂之後民財竭矣故蒙

海防考續編

卷之二

甲

又繁生正例之數多見逃亡空餘之丁貢緣補後原無并合之例坐享石四之糧況且軍強民弱動輒相凌計其月給之儲已與民兵無異而強梁熒悍又不若民兵之奉法焉此方尤之所以退軍而復民也各因其偏救而拯之要皆求當于用以利賴於地方耳亦何嫌於意見之殊耶

欽差督撫軍門謝 案驗准

兵部咨本院題稱定海一關地懸極海正封島嶼最為險省之重鎮本區水陸之兵亦甚濶薄雖設有總兵一官於此然標下陸兵僅止八百而中正二哨之兵亦無

貳百餘名行擬巡視海道及布按都三司會議將總

加添陸兵壹千貳百驍前捌百共貳千之數於中正二哨水

兵加添沙船貳拾隻八槳船貳拾隻八喇呢船四十隻共增

民者隊舵兵夫壹千肆拾名軍隊兵伍百貳拾名俱自萬曆

四年為始募增聽總兵官常川操練以備往來馳擊各區應

援此雖不能槩省各區逐一增加然增一要害之處則左

得以休援重一總兵之權則往來得以馳擊而沿海地方庶

幾可計以無虞矣等因題奉

欽遵行本道遵照依奉於總兵標下添募陸兵壹千貳百名與舊額

官兵捌百員名共足貳千分為左右中前後五總內左右前

海防考續編

卷之二

甲

後四總各立名色把總一員統領其中總就以標下中軍把總兼領之以為本鎮親兵隨賊向往調度衝擊又中正二哨加添沙船貳拾隻八喇呢船肆拾隻軍八槳船貳拾隻共增戍者隊舵兵夫壹千肆拾名軍隊兵伍百貳拾名均撥二哨仍每哨添立名色把總壹員哨官二員統領悉聽該鎮常川操練防守如遇別區有警即便督率應援

又

一水陸官兵

正門標下坐營左遊擊將軍中軍把總旗牌聽用報効指揮千百

官通事精勇軍兵頭目雜派等役共計壹百玖拾陸員

名戰馬卷四

西洲各營總關遊水陸將領官兵軍二雜役通共肆萬捌千玖百

貳拾員名 戰馬捌拾貳匹

參將肆員

操捕都司壹員

遊擊將軍貳員

守備壹員

備倭把總陸員

中軍營管把總軍員

名色把總伍拾玖員

浙海防編 卷之二

四十六

應用旗牌督隊掌號守軍共肆拾柒員

總哨官壹拾捌員

哨官貳百柒拾貳員

陸營官兵 共計貳萬叁千二百柒拾肆員名戰馬柒拾陸匹內

東大營官兵五總 係募 恭凡千柒百拾員名中軍官役玖拾壹員

名 戰馬陸匹 ○西太營官兵五總 係募 與東大營同中軍官

役壹百壹拾玖員名 戰馬捌匹 ○杭州省城西教場官兵六

營 係募 共壹千捌拾員名雜役陸名 戰馬陸匹 ○海寧軍

中右營官兵壹萬陸千 係募 共肆百員名 戰馬陸匹 ○嘉興區

官兵陸營 內三營 係募 共貳千伍百捌拾玖員名中軍官

役伍拾陸員名 戰馬陸匹

○紹興區官兵參營 內二營 係募 共壹千伍百貳拾伍員名附造中軍雜役參拾捌名 戰馬陸

○寧波區官兵壹總 係募 共伍百肆拾員名中軍官役伍拾

員名 戰馬壹匹 ○總兵標下官兵伍營 係募 共壹千玖百

玖拾參員名中軍官役貳百壹拾玖員名 戰馬貳拾伍匹 ○

舟山營官兵壹總 係募 共伍百參拾捌員名 戰馬壹匹 ○台

州區官兵伍營 內參營 係募 共貳千肆百陸拾壹員名中

軍官役陸拾陸員名 戰馬伍匹 ○温州區官兵陸營貳總 內

營貳總 係募 共參千玖百伍拾貳員名中軍官役貳百陸

拾玖員名 戰馬拾匹 ○處州團練管官兵貳營 內貳營 係募

浙海防編 卷之二

四十七

共壹千柒拾捌員名 戰馬貳匹 ○衢州營防礮官兵貳營 係

兵 共捌百柒拾柒員名中軍官役貳員名 戰馬貳匹

水哨官兵 共計貳萬貳千捌百陸拾貳名貼軍軍兵貳千貳百

南關錢塘江洋巡哨船官捕舵兵共壹百員名 ○北關東西運河

名嚴州準巡哨船官捕舵兵共壹百員名 ○北關東西運河

巡哨船官捕舵兵共貳百玖拾伍員名雜役貳名 內輪流看

船兵肆名過差 ○海寧總兵船捕舵兵新共壹千陸百玖拾

參名中軍官役共玖拾參員名 戰馬貳匹 ○臨海總兵船捕

者舵兵共柒百玖拾陸名貼軍軍兵玖拾參名官役共壹拾

玖員名 ○定海總總兵標下兵船軍民捕耆舵兵共貳千捌

拾名貼駕軍兵壹百肆拾陸名中軍官役共貳拾伍員名

○遊洋哨兵船軍民捕舵兵薪共貳千玖百叁拾陸名官役

共捌拾肆員名○寧紹參將下兵船軍民捕者舵兵共壹千

肆百玖名貼駕軍兵玖拾捌名中軍官役共壹百叁員名

○定海備倭把總兵船軍民者舵兵共貳千叁百捌拾名

貼駕軍兵貳百肆拾名官役共叁拾壹員名○昌國備倭

把總兵船軍民捕者舵兵共貳千伍百陸拾肆名貼駕軍兵

貳百伍拾玖名官役共叁拾壹員名○松海總兵船軍民捕

者舵兵叁千名貼駕隊軍柒百叁拾叁名糧募糧斂軍民兵

共伍百捌拾肆名中軍官役共壹百陸拾陸員名

○温州區隨在營江防遊哨兵船軍民捕舵兵共貳百伍

拾員名○金羅總兵船軍民捕隊舵兵共叁千玖百伍拾玖

名貼駕軍兵陸百陸拾捌名中軍官役共玖拾壹名○衢州

營防礮守備哨船輪撥營兵哨守

備錄

查得兩浙各區陸兵自萬曆四年築修海防額考內載軍民

兵肆拾總又定海總兵標下額兵原止捌百續議添募壹千

貳百共足貳千名之數分為五總共四十五總防守各該關

營信地嗣因海防多事漸次條議增城內如省城增西牧場

營營海寧增軍中右營台州增標營各軍兵官總兵總標

營溫州增珠英營各民兵壹總又如寧波營原額四總續添

營總分營額軍定海等營補額衢州營原額壹總續添徽州

支額壹總崇德增城不一大略以省止增者總之見在四十

六總至於水哨官兵固與原考大畧相同者居之內如溫州

江之歸州崇德海寧總之中兵右哨定海總之右哨溫州

崇德中軍并金羅把總下之各左右哨哨兵係額額增及

如貼駕軍兵在海軍船則應歸本員在定海與原額同則

查得兩浙各區陸兵自萬曆四年築修海防額考內載軍民

兩浙海防額考續編卷之二

原考

一官軍兵船員名及防守地方

軍門標下

中軍坐營右遊擊將軍壹員

左遊擊將軍壹員

聽用報効指揮千百戶鎮撫賞功等官武生義勇通事軍兵頭

目人等并從役共貳百餘員名每遇汛期調分各區水陸督

戰及隨宜委用

東大管官兵監軍道監督左遊擊統領本官員下中軍官壹員

旗牌官參員書記貳名驍生壹名旗健吹鼓手家丁馬丁鐵

匠戰馬陸拾捌名匹又中軍官下書記壹名家丁貳名旗牌

官各家丁壹名左右中前後伍總募兵每總名色把總壹員

書記壹名醫生壹名健步貳名旗手捌名吹鼓手陸名火藥

匠壹名馬丁壹名戰馬青匹哨官伍員每員家丁壹名隊長

拾伍名什長肆拾伍名兵每百伍拾名共伍百肆拾貳員名

匹通共貳千柒百壹拾員名每遇春汛調發各區衝要地方

防守遇警就近援勦汛畢掣回羅木營屯住訓練

西大營官兵水利道監督坐營右遊擊團練標下中軍官壹員

旗牌官參員書記雜流從役戰馬貳拾伍名匹雜役并

吹鼓手火藥匠共肆拾肆名左右中前後抽與杭州金嚴四

府民壯兵伍總每總名色把總壹員哨隊什兵雜流與東大

營同共該伍百肆拾貳員名匹通共貳千柒百壹拾員名春

汛調發各區衝要地方防守遇警就近援勦汛畢掣回羅木

營屯住團練秋冬仍隸前營兵營哨防守湖州府中營官兵

壹總屯守嚴州府右營官兵壹總屯守金華府及將後營隊

兵輪番冰守本省山城要路

水利道監督

管標都司統領

杭州省城團操軍兵壹總名色把總壹員哨隊什兵雜流

與標兵同共伍百肆拾貳員名匹留守本省城池

錢塘江水兵領哨百戶壹員書記壹名家丁壹名巡船貳拾隻

隊長貳拾名船工貳拾名兵貳百名於錢塘江富陽嚴州等

處巡緝汛期出蟹子門赭山等處外海哨探倭警

北關水兵領哨千戶壹員巡船壹拾隻隊長拾名兵壹百壹拾

名書記壹名輪流巡至塘棲鎮仍與嘉興與河兵船會哨緝

捕鹽盜

續定各營官兵名數以萬曆鑿格

軍門標下

中軍坐營左遊擊將軍壹員

遊擊將軍營

聽用報効指揮十百戶鎮撫名色把總等官精勇通事軍兵頭

目人等并從後戰馬共壹百玖拾玖員名匹每遇汛期調分

各區水陸督戰及隨宜委用內○中軍坐營左遊擊壹員

功書記壹名家丁壹拾捌名馬丁貳名戰馬貳匹旗手貳名

中軍名色把總壹員家丁貳名馬丁壹名戰馬壹匹書記壹

名旗牌官捌員又家丁壹名內年深營員各聽用官原無見

在食糧陸員優養陣亡官兒男貳名冠帶通事肆名各家丁

壹名通事貳名夷人壹名精勇哨官壹員馬丁壹名隊長參

名什長玖名精勇玖拾名吹鼓手壹拾貳名劊子手壹拾貳

名又

軍健步貳拾名軍牢壹拾貳名轅門軍貳拾名大銃手貳名

夜巡軍壹拾名俱於前右二衛

支糧不入額數

生營事務原屬右遊擊管理萬曆拾伍年間改屬左遊

擊營○又查賞功書記壹名係隆慶伍年添設原考失載

○軍把總家丁原止壹名萬曆拾肆年加增壹名○旗牌

官係丁練兵撤開參年後効有勤勞者准加壹丁但或加或

否本院程勞定奪原非定例○聽用官原無定員原權亦無

定數現在食糧陸員未食糧壹拾肆員○標下原設哨官貳

員隊長肆名什長壹拾貳名精勇壹百貳拾名哨官於萬曆

拾伍年每日加支雇馬銀壹分伍厘萬曆貳拾肆年來

督撫軍門劉節前行該抗嚴道范裁去哨官壹員隊長

一名什長叁名精勇壹拾名本年又添

本節院牌開哨官原係派員輪流上班今止壹員每日以

外聽候不必跟隨止出以恤其勞○練兵撤開標下原

練兵壹拾陸名於

東大營官兵戰馬共計貳千捌百柒員名匹內中軍

共玖拾貳員名匹募兵伍總實計貳千柒百壹拾伍員名匹

○本營官兵屬杭嚴兵巡道監督坐營左遊擊統領內本道

下食糧聽用官壹員聽差健步陸名本遊擊員下中軍名色

把總壹員督陣旗牌官參書記貳名醫生壹名其家丁馬

貳拾貳名匹附前健步壹拾名吹鼓手壹拾肆名大銃手壹

名旗手貳拾玖名家兵陸名塘報陸名中軍名色把總下書

記壹名家丁壹名馬丁壹名戰馬壹匹健步貳名督陣旗牌

官下各家丁壹名馬丁壹名共玖拾玖員名匹左右中前後

伍總募兵伍總名色把總壹員家丁壹名書記壹名醫生壹

名健步貳名旗手捌名吹鼓手陸名馬丁壹名戰馬壹匹大

銃手壹名舊係火哨官伍員各家丁壹名隊長軍拾伍名什

長肆拾伍名民兵肆百伍拾名共伍百肆拾參員名匹內教

師壹名於隊什長兵選鋒兵壹拾參名原於兵士內選充近

士內選充西大營官兵戰馬共計貳千捌百貳拾玖員名匹內中軍官役

雜流共壹百壹拾肆員名匹民兵伍伍總實計貳千柒百壹

拾伍員名匹○本營官兵屬杭嚴兵巡道監督右遊擊統領

內本道下食糧聽用官壹員原係貳員今議改聽差健步陸

名本遊擊員下中軍名色把總壹員督陣旗牌官參書記

雜流戰馬與左遊擊同左右中前後伍總每總名色把總

員哨隊什兵雜技教師與東大管同共伍百肆拾參員名

○以上貳營官兵遇春汛更番調發各區街要地方防中

遇警就近援勦汛畢學面忠義營水營屯住訓練

備錄

查得左右貳遊擊員下家丁原止查拾名萬曆拾肆年議增

陸名萬曆拾玖年加增貳名共壹拾拾名東西貳營中軍把

總各原無馬丁與各營把總亦原無家丁萬曆拾肆年各加

增○抗嚴道食糧廳用官貳員萬曆拾年添設向於西營

食糧今應撥查員於東營道糧廳兩營事體均○家兵培

報原非領護萬曆拾年沿海報警議增家兵共肆拾

陸名萬曆拾陸年該抗嚴兵巡道范遵奉部文裁去貳

拾貳名兩營尚有該拾肆名以東事未寧暫留另議若地方

承平乃可裁省○中軍并各營醫生原係每遇出汛加增局

箱家丁壹名汛畢日止○抗嚴道廳用官原無定員現在食

糧兼員附東西貳營其未食糧查拾肆員內東管政員西營

伍員○海防類考原載東西貳營查拾總官兵今檢表案東

營於嘉靖年間初立西營於隆慶年間初立續於萬曆初年

冬月內併為致總萬曆拾肆年正月內併為總隨以軍兵

浙海防類考續編卷之三

為西後總共成捌總萬曆拾玖年拾壹月內沿海報警增立

東西遊兵貳總萬曆貳拾年陸月內調發遊兵征討寧夏拾

月內將西後軍兵壹總改屬撫捕都司統領隨募民兵補額

拾貳月內遊兵回浙立為左右遊營本月內調東大營舊設

肆總征東旋亦募補足額萬曆貳拾壹年正月內增立副總

道管共成肆總捌月內又以征西回浙遊兵為東西貳中總

浙東西遊營兵士以中軍馬伍為總安成元年正月內總

抗嚴兵巡道右布政使范 詳見補足致兵為什仍持兵餉以備不虞

督撫軍門到 詳見補足致兵為什仍持兵餉以備不虞

見在官兵名總每年貳月春汛調發至石 署總領事總前

赴沿海等處各在波昌國衛之帶頭行各台防門衛之

所定海之舟山今改龍山各衛要地方協防各官兵防

總防守着城守又原考關西大營官兵秋冬撥前仍撥

防守湖州府中營兵查總屯守嚴州府右營兵查總屯守

華州府九年以總使生機分撥以崇績以事息停止近因

軍門安官查自及督令南北兩開把總於兩營內輪撥兵

百餘名分防巡事畢撤還原伍○又查得撥兵減兵極餉

向於杭州府庫支銀

不都院實用界本道新設開條及開海撫賞及出汛崇績

理一應類撥警器東西貳管秋條小實事用近來有司那借

以應列項錢糧萬曆貳拾陸年該抗嚴兵巡道范 清查事

故還官曠兵兵節省銀兩該府庫不許那借聽候

本都院親查實自本年為始另存府庫登記以備查

浙海防類考續編卷之三

盤在備司只照開放銀無措處之漫在該府只陸續照收無

積聚之勞在 本都院只於年終查覓見在積貯總數行之數年減兵之銀

漸多等因呈奉 督撫軍門到 批撥減兵糧必行之有實察核備蓄不之

而緩急可賴據議即元慶獎練技詳明應照行款向在進行

續自貳拾陸年正月月起至貳拾陸年陸月終止杭州府庫除

曠兵銀不計外續有減兵銀共計壹萬伍千壹百玖拾伍兩

陸

各管照例附冊造支另貯司庫在卷○又查得撥兵減兵極餉

拾陸年設立每月加給糧銀壹萬貳千陸百玖拾伍兩

名全無練兵實效應裁此項名色以資行伍○遊詳兵萬曆

拾陸年於兵士內每總挑選年力武學俱備者充為選錄名

數不等日後每總陸拾名分月加銀伍分以示優厚激勵

復因前總選有等事不行實補今東西貳營僅存貳拾

陸名每總止貳名名并左右 游散院不多無俾官用時

萬曆參拾陸年正月內該布 司清軍道右布政使范 奉

督撫軍門到 票開教師范鋒應否裁革奉經行准稅

按院彭 相機調停各兵帖服允行在奉今東西貳營

左右中前後伍總官兵糧有定額兵無冗濫但官兵員役

數中間隨時添募各有不同其額兵原以拾兵為什後奉文

本都院 督察來心極力計處

額內有續募暫食借支錢糧者使司頗為費慮應以實征西

者併為西中營未嘗征西者散補各管官兵缺使東西大營

各為伍營庶統馭均平操練整肅又免糧餉費處此誠通

經久之意詳奉

本都院 督察來心極力計處

按院彭 相機調停各兵帖服允行在奉今東西貳營

左右中前後伍總官兵糧有定額兵無冗濫但官兵員役

數中間隨時添募各有不同其額兵原以拾兵為什後奉文

本都院 督察來心極力計處

額內有續募暫食借支錢糧者使司頗為費慮應以實征西

哨中軍把總查員部領查號福船壹隻民捕航兵叁拾名  
 貼駕隊軍貳拾肆名艙艙船壹隻民捕航兵貳拾壹名貼駕  
 隊軍貳拾名鐵頭船叁隻內壹隻民捕航兵貳拾肆名貳隻  
 每隻貳拾名貼駕前兵每隻各伍名此船陸隻內壹隻民  
 捕航兵壹拾捌名伍隻各貳隻民捕航兵壹拾陸名軍哨船肆  
 隻每隻隊軍貳拾名此船每隻各貳隻名共叁百伍拾  
 捌名屯泊鯉港燕頭龍王堂遊哨南與公盤總東北與松海  
 總各兵船會哨互相聲援○恭將專佳門往來稽查各信  
 官兵以旗牌官壹員部領查號福船壹隻民捕航兵叁拾名  
 貼駕隊軍貳拾肆名鐵頭船貳隻每隻 捕航兵貳拾肆名  
 貼駕軍兵伍名號船陸隻內貳隻每隻 捕航兵貳拾名壹  
 隻民捕航兵壹拾捌名叁隻每隻壹拾陸名軍哨船貳隻每  
 隻隊軍貳拾名大網船壹隻兵肆名小網船貳隻每隻兵貳  
 名共貳百陸拾陸名屯泊關口隨德東在嶺勸○海門關以  
 哨官壹員部領查號福船壹隻民捕航兵并貼駕隊軍各貳  
 拾伍名海滄船壹隻民捕航兵貳拾壹名貼駕隊軍貳拾叁  
 名艙艙船壹隻民捕航兵貳拾壹名貼駕隊軍貳拾名中號  
 船壹隻民捕航兵壹拾陸名軍哨船叁隻每隻隊軍貳拾名  
 小網船壹隻兵貳名共貳百壹拾叁名屯泊深門南與松門  
 關碼頭北與關口東北與主山各兵船會哨又以哨官壹

卷之三

七

○以上貳營軍兵陸政日隨管操練每夜分作兩班防守  
 省城拾門城樓各伍名城而寬舖壹百柒拾壹處內叁拾貳  
 處各肆名餘係杭州前右貳衛操軍防守嚴整樓捌名花塔  
 壹拾名捌用亭貳拾名帶湖幔坡等伍樓水門肆座各伍名  
 城內按院西牆後牆臨院後牆按察司後墻清平山各捌名  
 捌字橋肆道前三茅觀鐵冶嶺雲屏山城樓各拾名七寶叢  
 林菜市橋鹽橋采風館褚堂周王廟批驗所各陸名分守靈  
 經台道清泰門內天妃宮潮鳴寺聖殿廊房各肆名郭外烏  
 龍廟東山街賣魚橋艮山門外天妃宮馬勝廟康家橋各拾  
 名抗嚴道執旗器兵健拾貳名操捕都司跟隨防禦火盜兵  
 貳拾壹名  
 備註：查得海防類考原開省城圍標軍兵壹萬計伍百肆拾貳員  
 名匹係嘉靖年間設立續於萬曆拾年伍月內因省城防守  
 不敷議增壹總分為貳營館驛○又都司員下原無家丁  
 馬丁戰馬書記把總下各原無家丁俱於萬曆拾肆年加增  
 練兵徵開軍營原有醫  
 生萬曆貳拾貳年裁革  
 南門貳關水哨  
 南關錢塘江洋巡哨官兵共計壹百柒拾壹員名杭州府總  
 捕官稽轄名色把總壹百肆拾壹名家丁壹名巡船拾肆隻  
 每隻捕查壹名舵工壹名水兵拾名各船常川在於銀杏樹  
 兵馬司進龍浦浮山灣汪家堰虎瓜山渡船埠平安橋廟山  
 富場等處家丁壹百肆拾壹名小桐州沙等信地拾肆處巡緝

卷之三

八



又

嚴州巡哨官兵共計壹百員名嚴州府總捕官稽轄領哨委官

白戶壹員巡船拾隻每隻捕盜壹名舵工壹名水兵捌名內

坐駕無捕盜各船常川在於空溪溪柴埠河灣柴鷓鴣埠張村

烏石灘嚴州馬頭等信地來處巡緝○以上錢塘江嚴州哨

船各照信地防守杭嚴道置有印信哨單發填傳遞日時取

富春驛印蓋單上以稽偷安每逢逢位逢拾日齋警赴道倒換

印單往來傳遞會哨每年春秋或汛輪撥錢塘江船肆隻嚴

州船貳隻各出蟹子門赭山海口哨警息每伍日取赭山

巡檢司印蓋哨符繳道查考

萬曆貳拾玖年因海警每船隸於兩營陸兵內添撥船兵

數名都司借備火器把總親督哨無汛陸兵歸伍火器遞

司參拾年照行

**備錄**查得海防類考原開錢塘江巡船肆隻係嘉靖年間設立

萬曆拾陸年因江洋遠近巡邏不用專備肆隻并增總壹員

及捕舵水兵以足防禦賊船改易哨官今以要官百戶

巡哨嚴州其南北或潮水哨見以水色把總哨守

北關巡哨官兵共計貳百玖拾柒員名杭州府水利官稽轄名

色把總壹員書記壹名家丁壹名巡船貳拾隻每隻捕盜

壹名舵工壹名內大運河拾陸隻每船水兵拾壹名東

關西河柒隻每船水兵拾名外傳等兵貳名各船常川在於

運河之營里洋謝村拾貳里浮三家村總管堂伍淋港塘樓

塘橋橋落瓜五杭北陸大麻東關之皋亭赤岬桐口寶

家壩西河之板橋良夫宦塘鳳口樟山漾女兒橋等信地查

拾叁處巡緝每拾里壹隻防守本道置有印信哨單發填傳

遞日期取下塘巡檢司印蓋以稽偷安每逢三六九日齋警

赴道倒換印單常川傳遞仍令五淋港哨船與德清白雲橋

大林哨船與崇德松落橋各巡船交相會哨

**備錄**查得把總原無家丁萬曆拾肆年始有壹名○海防類考原

開北關巡船肆隻係隊管駕萬曆伍年將隊長改為捕盜

并增差船肆隻萬曆拾陸年因運河遠近防禦不周議增拾

壹員萬曆拾玖年因塘樓居民被劫議增壹隻添設協總

三院前奏奉令坐用萬曆拾伍年奉文裁革承令各技仍計

海寧軍中右營官兵戰馬雜流等役共計肆百叁員名匹

所發兵原考○本營官兵杭嘉湖將統領名色把總壹員

家丁壹名書記壹名醫士壹名健步貳名旗手捌名吹鼓手

陸名馬丁壹名大鏡手壹名戰馬壹匹哨官肆員各家丁壹

名隊長壹拾貳名什長叁拾陸名軍兵叁百貳拾肆名各照

派定信地東至黃灣寨與嘉興區澈浦右營官兵會哨西至

褚山巡檢司哨選取該司哨符繳照并撥派本所城門

縣庫獄與天妃宮汛期中劉教場各防禦仍於陸陸

練

備錄 查得海軍防務精參拾貳年開該通錄兵勇千名  
 年開選汰老弱存留伍百名為戰兵防禦該所并海口地方  
 每名每月食糧叁斗後以軍中缺額又因老弱存留教多  
 為廢棄拾叁年於壹月內該處兵巡道范 讓軍肆百名  
 仍存壹百名每年春汛添調練兵水勇協同防守隨為俟情  
 校訂巨洲等事  
 首巡軍門劉 憲時內閣本堂巡歷浙西閱視武備督得該  
 縣保省城門戶通臨大海實為要衝行道及分守杭嘉湖各  
 將弁杭州府及總捕官各查該縣五應設立軍兵一總以內地  
 才中以原存號伍壹百名并 軍餘叁百名共肆百餘名編  
 汰一總於舊廢家拾陸年肆月日起每月隨省城水陸閱營一  
 體於布政司支餉

分考

杭嘉湖兵巡道監督

分守杭嘉湖參將統領

海軍備倭把總官員

嘉興陸營營兵巡道標下中軍官立員健步雜役貳拾名

宜取用軍吹鼓手旗手共貳拾名又中軍官下家丁壹名左

右中前後伍總辦總名色把總官員書記壹名醫士壹名健

步武名旗手捌名吹鼓手陸名火藥匠壹名戰馬壹匹哨官

伍員伍員宋丁壹名隊長壹拾伍名什長肆拾伍名兵肆百

伍拾名共伍百肆拾伍員名匹通共貳千柒百伍員名匹左

總軍兵後總募兵俱屯插海鹽右總民壯兵屯插海鹽中總

民壯兵屯插嘉興前總募兵屯插乍浦汛期分發左總海鹽

龍王塘右總海鹽武場中總海鹽前總梁庄後總乍浦一

帶哨禦軍門調發標兵壹總協守激浦汛畢各製回訓練

海軍總水兵參將標下中軍遊哨名色把總官員旗牌官參員

書記貳名醫士壹名健步火藥匠伍名匠家丁戰馬肆拾貳名

匹軍吹鼓手壹拾貳名旗手貳拾叁名又中軍官下書記

名家丁壹名軍吹鼓手肆名旗牌官家丁各壹名備倭把總

下書記貳名健步貳名家丁貳名軍吹鼓手肆名總哨官

員 名家丁貳名軍吹鼓手肆名哨官壹員家丁

捕盜貳拾壹名著民宜拾貳名隊長

名副船工壹拾叁名兵壹千玖名軍

伍隻蒼船捌隻沙船壹拾貳隻小哨船捌隻叭喇唬船貳拾

隻網船壹拾隻每邊大小二汛備倭把總統領著船貳隻沙

船肆隻小哨船貳隻叭喇唬船壹拾隻網船貳隻泊守羊山

遊哨沙塘魚衛東一帶海洋與臨觀兵船會哨總哨官統領

蒼船貳隻沙船肆隻小哨船貳隻叭喇唬船壹拾隻網船貳

隻泊守許山亦哨沙塘魚衛東等處海洋與臨觀兵船會哨

參將中軍把總統領福船貳隻蒼船貳隻沙船貳隻小哨船

貳隻泊守西海口海洋與定海兵船會哨官壹員統領福

兩浙海防類考

卷之三

十三

三

船貳隻蒼船貳隻沙船貳隻小哨船貳隻泊守白塔港海洋

與臨觀總兵船會哨參將福船壹隻網船陸隻居中往來

調度汛單俱收泊乍浦關訓練止撥叭喇唬船輪出外洋哨探

嘉興水兵叭喇唬船壹拾肆隻民壯兵貳百貳拾肆名於嘉興

裏河一帶巡緝鹽盜汛期調發西海口白塔港以備邊警之

用汛單掣回照舊巡緝鹽盜

續定

嘉湖兵巡道監督

分守杭嘉湖參將統領

海寧備倭把總官員

兩浙海防類考

年仍聽

軍門調發標兵壹總協中乍浦汛畢製回訓練

備錄

查得海防類考原載左右中前後伍總每總把總壹員萬曆拾肆年奉文將中營把總裁革營務歸併本道中軍兼攝又將伍總中哨官兵裁革每總止存肆哨萬曆拾伍年奉文查得乍浦地方最為折衝首衝要地止有陸兵壹總防守軍弱議將乍後貳所挑選壯軍立為軍兵壹總遊委總哨訓練名為左營隨將中營改為標營左營改為中左營并連前後右參營今共陸營又於貳拾陸年奉文查議郡城重地激浦濱海城守亦危難復標營并右營中哨官兵各改拾伍員名匹

海寧總水哨官兵戰馬共計壹千柒百捌拾陸員名匹內中軍

官役雜流共玖拾叁員名匹戰船共玖拾玖隻內○本營標

下中軍名色把總壹員旗牌官參員聽用官壹員書記貳名

醫士壹名健步拾名大藥匠壹名鐵匠壹名家丁貳拾陸名

海防類考續編

卷之三

十五

馬丁貳名戰馬貳匹軍旗手壹拾陸名吹鼓手捌名又中軍

官下書記壹名家丁壹名健步壹名旗牌官下各家丁壹名

備倭把總壹員書記貳名健步貳名家丁貳名總哨官參員

各家丁壹名共玖拾叁員名匹捕舵兵新營陸陸百玖拾

叁名福船肆隻蒼船捌隻沙船拾柒隻喇喇船伍拾肆隻

小哨船陸隻划網船拾隻○中遊左哨原名羊遊哨續改中遊左哨今改中遊左

哨本營中軍官統領沙船伍隻每隻者舵兵新貳拾貳名吶

船壹拾隻每隻捕舵民兵壹拾貳名土著肆名共貳百柒拾

名平時沙船收泊乍浦併綜合操唬船分派內河巡緝鹽盜

汛期俱泊白塔海港遇擊彙應遵守各哨仍輪撥兵船與本

軍門許下激發 哨官兵會哨○中遊右哨係新增本營中軍

官兼攝新設唬 陸隻每隻捕舵兵夫壹拾陸名共玖拾陸

名汛期并輪撥許山哨大船貳隻聽本營委旗牌官壹員統

領專駐泊黃道廟哨中

備錄

查得中遊左哨舊額喇喇船貳拾隻官兵叁百貳拾陸員名萬曆拾肆年奉文裁革船陸隻拾陸年裁革哨官歸併參將中軍兼攝又將船肆隻止存捕舵兵夫土著壹百陸拾名拾玖年報警以後貳拾壹年加增原奉文調往天津羊許守關參哨沙嘴船伍隻改補中遊哨計加補兵貳百貳拾名貳拾陸年奉文門號船伍隻仍發還整哨貳拾肆年又奉文將前加沙船伍隻又盡行裁革本年拾貳月內奉

督撫軍門到 門牌仍復沙船壹隻捕舵兵夫陸拾陸名專

聽該鎮汛坐馬出洋督察貳拾陸年奉

本部院查得本哨兵力卑弱復添沙船貳隻者船兵夫伍拾

海防類考續編

卷之三

十六

兵撤守萬曆貳拾玖年拾貳月內奉文議增哨船添設本哨

為中遊右哨將許山官兵仍還許山鎮讓緣由併附羊山防

守款內

羊山哨請改羊許遊哨今仍舊為羊山哨 備倭把總統領哨官壹員福船貳

隻每隻捕舵兵 新營拾肆名蒼船叁隻每隻捕舵兵新貳拾

捌名沙船叁隻 每隻捕舵兵新貳拾壹名小哨船貳隻每隻

捕舵兵新壹拾肆名吶船捌隻每隻捕舵兵士壹拾陸名又

划網船伍隻每隻兵士貳名共叁百捌拾壹名平時駐泊乍

浦所西海口汛 湖出守羊許聖姑礁輪撥兵船於沙塘衢東

等處并直隸兵 官兵會哨○許山哨續改激浦右哨今總仍舊為許山哨

船兵新貳拾捌名沙船肆隻每隻捕船兵新貳拾壹名小哨

船貳隻每隻捕船兵新壹拾肆名號船捌隻每隻捕船兵士

壹拾陸名又刻網船伍隻每隻兵士貳名共陸百陸拾玖名

平時駐泊乍浦西海口汛期仍泊守許山輪撥兵船前往浙

東沙塘衛東等處并直隸金山營官兵會哨

備錄

查得本哨原先專駐許山哨守萬曆拾伍年開該委官湖  
船其哨擊改黃道廟駐泊以壯軍浦外洋聲勢遂改名  
聚津右哨又為預備汛防事萬曆拾玖年拾貳月內該帶  
督撫軍門劉 批本道派將黃道廟兵船仍還許山其黃  
道廟另設曉船陸隻派中軍官會 攝汛期該委查委旗  
牌官壹員管理再於許山哨內備大船貳隻協守其舊哨船  
兵既還許山名目仍改為許山哨手許遊哨亦仍舊為羊山  
嶺中遊哨原設沙嘴船壹拾伍隻改名中遊左哨新設曉船  
兩浙海防新考續編 卷之三

陸隻并輪撥許山大船貳隻名為中遊右哨奉 陸詳允見在

守關哨改乍浦左哨 總哨官壹員統領福船壹隻捕船兵薪叁拾

肆名若船貳隻每隻捕船兵薪貳拾捌名沙船伍隻每隻捕

船兵薪貳拾壹名小哨船貳隻每隻捕船兵薪壹拾肆名號

船捌隻每隻捕船兵士壹拾陸名共陸百伍拾壹名平時駐

泊乍浦西海口汛期出守唐家灣每上下半月輪撥兵船前

往浙東沙塘衛東等處并直隸金山營官兵會哨

備錄 查得水關羊許乍浦營哨原額福船沙嘴船伍拾肆隻總哨

官捕船兵薪陸共壹千壹百壹拾肆員名萬曆貳拾年因海

洋傳警奉文增造福沙船壹拾捌隻捕兵伍百柒拾貳名又

加舊額各船兵貳百伍拾貳名嗣於萬曆伍拾陸年開該

報稱寧遠將前項新增船兵陸續汰減盡絕貳拾陸年又奉

文共加船水兵壹百玖拾柒名貳拾柒年開該奉 陸詳允

歸原額福船沙嘴船伍拾肆隻官兵壹千壹百壹拾肆員  
名其貼駕軍兵先年緣因福船沙嘴船兵額數缺少一  
汛駕哨乏人議於衛所內抽選精壯正軍貳百名貼駕協擊  
嗣於萬曆貳拾肆年裁革不用

嘉興水兵協守哨本道標下中軍官緝捕巡哨哨官壹員統領

叭喇號船壹拾肆隻每隻捕船兵壹拾陸名哨官家丁壹名

共捕船兵家丁貳百貳拾陸員平時派守嘉興西北貳塘

巡緝鹽盜汛期出海協守西海白塔貳處海洋與該關兵船

會哨

備錄 查得本哨原先專駐許山哨守萬曆拾伍年開該委官湖

船其哨擊改黃道廟駐泊以壯軍浦外洋聲勢遂改名

聚津右哨又為預備汛防事萬曆拾玖年拾貳月內該帶

督撫軍門劉 批本道派將黃道廟兵船仍還許山其黃

道廟另設曉船陸隻派中軍官會 攝汛期該委查委旗

牌官壹員管理再於許山哨內備大船貳隻協守其舊哨船

兵既還許山名目仍改為許山哨手許遊哨亦仍舊為羊山

嶺中遊哨原設沙嘴船壹拾伍隻改名中遊左哨新設曉船

兩浙海防新考續編 卷之三

陸隻并輪撥許山大船貳隻名為中遊右哨奉 陸詳允見在

守關哨改乍浦左哨 總哨官壹員統領福船壹隻捕船兵薪叁拾

肆名若船貳隻每隻捕船兵薪貳拾捌名沙船伍隻每隻捕

船兵薪貳拾壹名小哨船貳隻每隻捕船兵薪壹拾肆名號

船捌隻每隻捕船兵士壹拾陸名共陸百伍拾壹名平時駐

以便... 謹將浙省日新兵務詳與該道酌議款宜承奉者錄列上... 備取之徒則奉家... 此草草... 平石... 禁絕... 募該... 濫收... 湖籍... 情說... 收若... 一... 備... 完各... 裁省... 兵有... 冬... 十九

有損... 而... 相... 該... 為... 募... 打... 浙... 各... 未... 欽... 題... 萬... 督... 批... 要... 浦... 委... 兵... 通... 行... 謹... 奉... 此... 見... 在... 遵... 行...

原考

巡視海道監督

總兵官調遣

分守寧紹參將統領

臨山統兵把總壹員

臨觀備倭把總壹員

定海備倭把總壹員

昌國備倭把總壹員

紹興陸兵營統兵把總下書記貳名健步貳名馬丁壹名戰

馬壹匹軍吹鼓手肆名左右後總總總哨官壹員書記

兩浙海防類考續編 卷之三

十一

壹名醫士壹名健步貳名旗手捌名吹鼓手陸名火藥匠壹

名戰馬壹匹哨官伍員各員家丁壹名隊長拾伍名什長肆

拾伍名兵肆百伍拾名共伍百肆拾壹員名匹通共壹千陸

百貳拾叁員名匹左總民壯兵右總募兵後總軍兵俱屯據

臨山每年汛期分發左總民壯兵右總募兵後總軍兵俱屯據

又貳哨住劄三江所分哨宋家澗等處後總肆哨住劄觀海

衛分哨平石等處右總肆哨住劄三山所分哨勝山等處其

餘參哨留守臨山分哨泗門等處

軍門調發標兵查獲住劄龍山所分哨丘家洋等處沿海一

帶汛畢掣回訓練

臨觀總水兵備倭把總下書記貳名健步貳名馬丁貳名戰

鼓手肆名哨官貳員各家丁壹名捕盜營塔陸名各員

隊長捌名一舵工貳拾名副舵工捌名兵陸百壹拾玖名

兵貳千壹百柒名福船肆隻各船肆隻漁船捌隻沙船肆隻

吹喇哨船 吹喇網船陸隻每隻大小二汛哨官壹員統領

船貳隻各 船貳隻沙船貳隻吹喇哨船貳隻網船貳隻石守

烈表港之七與定海兵船會哨又哨官壹員統領福船貳隻

各船貳隻 船貳隻吹喇哨船貳隻網船貳隻泊守烈表港

之右與海寧兵船會哨備倭把總統領沙船肆隻吹喇哨船

肆隻網船貳隻遊哨羊山并臨觀一帶海洋汛畢掣回寄泊

兩浙海防類考續編 卷之三

十一

定海關標練一撥吹喇哨船輪出外洋哨探

寧波陸兵營營道標一健步旗手貳拾名并從宜取用軍吹

鼓手旗手貳拾名議裁中軍官就委後總領兵把總帶管

中軍事務醫士官壹員家丁壹名左右前後肆總總名色

把總壹員書記醫士健步旗手吹鼓手火藥匠馬共貳拾

名匹哨官伍員 每員家丁各壹名隊長拾伍名什長肆拾伍

名兵肆百伍拾名共伍百肆拾壹員名匹通共壹千壹百陸

拾肆員名匹左總民壯兵右前後夾總募之伍七種寧波府

城聽本道操練汛期分發左總住劄衙門分哨穿山等處

右總住劄大黃汛分哨湖頭渡北岸等處前總住劄

欽定大清會典事例 卷之五十五 兵部 兵制 守備 守備 守備

守備 守備 守備 守備 守備 守備 守備 守備 守備 守備

留守府城又

軍門調發標兵貳總住劄昌國衛分哨石浦象等處汛軍

制軍回訓練

總兵標下中軍旗牌督陣官哨官標史書記教師通事雜役

馬并左右貳總名色把總哨官隊什兵勇雜流戰馬通共捌

百伍員名匹貳總官兵也揀定海遇警馳鎮隨帶水陸戰

勦績添陸兵壹千貳百名動員額官兵捌百員名共足貳千

舟山添將標下軍營總守禦兼領軍兵總哨指揮官哨隊

什兵雜流戰馬與寧波兵同共伍百肆拾員名匹近議添

立協總官壹員家丁壹名其隊什兵夫雜流俱係中中左

貳所旗軍就彼住劄汛期協總官帶領於舟山沿海一帶哨

守汛畢掣回仍聽總哨官管領訓練

定海總水兵總兵標下中軍遊哨名色把總官書記官名健

步壹名家丁貳名軍吹鼓手肆名遊哨協總官官哨官參

員各家丁壹名添設守關哨官壹員家丁壹名恭將標下中

軍領正兵遊哨名色把總官員添設協總官官哨官又旗牌督

陣官參員書記官名健步拾名名健鐵匠各壹名

家丁馬丁戰馬共叁拾名匹軍吹鼓手壹拾貳名軍旗手貳

拾叁名又中軍官下書記官名健步壹名家丁壹名軍吹鼓

手肆名協總官下家丁壹名旗牌督陣官各家丁壹名備校

把總下書記官名健步貳名家丁貳名軍吹鼓手肆名總哨

官貳員各書記壹名家丁貳名軍吹鼓手肆名哨官參員各

家丁壹名添設漁洋巡哨官壹員家丁壹名梁橫山哨官壹

員家丁壹名捕盜捌拾陸名青民陸名隊長伍拾貳名正舵

工玖拾貳名副舵工伍拾名兵叁千伍日柒拾名軍兵壹千

叁百名福船叁拾肆隻蒼船拾伍隻漁船貳拾伍隻沙船陸

隻草撇船貳隻小哨船拾隻吹喇唬船伍拾貳隻肆人划網

船陸隻貳人划網船肆拾玖隻八柴抵充吹喇唬船貳拾玖

隻添造軍吹喇唬船貳隻每遇大小二河中遊哨名色把總

壹員協總官壹員哨官參員統領各船隻沙船肆隻漁船

壹拾貳隻吹喇唬船貳隻網船肆隻分為肆哨哨泊於大衛

與專哨下八山馬蹟浦兼陳慶堂下等處海島恭將中軍正

兵哨把總壹員統領福船伍隻蒼船壹隻漁船壹隻小哨船

壹隻吹喇唬船壹隻軍八柴船貳隻網船肆隻泊於沈家門

外洋專隨本恭南北海洋督禦遇警併刀裁勦協總官官員

旗牌督陣官官員統領蒼船貳隻漁船伍隻吹喇唬船壹隻

網船肆隻泊於長塗海洋哨大衛兩頭洞等處海島中遊

哨官官員統領福船貳隻吹喇唬船壹隻



其小哨船隻軍以喇唬船網船各船隻泊於

關防禦專聽該鎮官駕過警備防備快也總官統領各船

書隻漁船各隻以喇唬船陸隻網船肆隻泊於烏沙門往來

定海南北青龍網船浦門等處警備遇各船出官各員分

為左右中各哨在哨官官員統領福船在官各船隻小

哨船壹隻以喇唬船叁隻軍以喇唬船貳隻網船壹隻泊於

釣魚礁海洋中哨官官員統領福船叁隻各船壹隻小哨

船壹隻以喇唬船貳隻軍以喇唬船貳隻網船壹隻泊於普

陀洋右哨哨官官員統領福船叁隻各船壹隻小哨船壹隻

以喇唬船貳隻軍以喇唬船貳隻網船壹隻泊於泣泥港

龍左右二哨哨官官員統領福船貳隻各船壹隻漁

船貳隻以喇唬船貳隻軍以喇唬船壹隻網船貳隻泊於

鹽海洋右哨哨官官員統領福船貳隻各船壹隻漁船貳隻

以喇唬船壹隻軍以喇唬船貳隻網船貳隻泊於温州與海

洋北右哨哨官官員統領福船伍隻各船壹隻小哨船壹

隻以喇唬船壹隻軍以喇唬船貳隻網船貳隻泊於浦門

其小哨哨官官員統領福船叁隻各船壹隻小哨船壹

隻以喇唬船壹隻軍以喇唬船貳隻網船貳隻泊於

其小哨哨官官員統領福船叁隻各船壹隻小哨船壹

隻以喇唬船壹隻軍以喇唬船貳隻網船貳隻泊於

其小哨哨官官員統領福船叁隻各船壹隻小哨船壹

其小哨哨官官員統領福船叁隻各船壹隻小哨船壹

隻以喇唬船壹隻軍以喇唬船貳隻網船貳隻泊於

其小哨哨官官員統領福船叁隻各船壹隻小哨船壹

隻以喇唬船壹隻軍以喇唬船貳隻網船貳隻泊於

其小哨哨官官員統領福船叁隻各船壹隻小哨船壹

隻以喇唬船壹隻軍以喇唬船貳隻網船貳隻泊於

其小哨哨官官員統領福船叁隻各船壹隻小哨船壹

隻以喇唬船壹隻軍以喇唬船貳隻網船貳隻泊於

其小哨哨官官員統領福船叁隻各船壹隻小哨船壹

隻以喇唬船壹隻軍以喇唬船貳隻網船貳隻泊於

其小哨哨官官員統領福船叁隻各船壹隻小哨船壹

隻以喇唬船壹隻軍以喇唬船貳隻網船貳隻泊於

其小哨哨官官員統領福船叁隻各船壹隻小哨船壹

隻以喇唬船壹隻軍以喇唬船貳隻網船貳隻泊於

其小哨哨官官員統領福船叁隻各船壹隻小哨船壹

隻以喇唬船壹隻軍以喇唬船貳隻網船貳隻泊於

其小哨哨官官員統領福船叁隻各船壹隻小哨船壹

隻以喇唬船壹隻軍以喇唬船貳隻網船貳隻泊於

其小哨哨官官員統領福船叁隻各船壹隻小哨船壹

隻以喇唬船壹隻軍以喇唬船貳隻網船貳隻泊於

每遇大小二汛備倭把總與協總輪流統領哨官壹員海  
拾隻叭喇唬船拾隻網船貳隻軍於韭山外洋設仗仍往來  
海島督禦南哨總哨官壹員統領福船貳隻蒼船貳隻叭喇  
唬船壹隻軍叭喇唬船壹隻網船貳隻泊於林門哨官壹員  
統領福船貳隻蒼船貳隻叭喇唬船壹隻軍叭喇唬船壹隻  
網船貳隻泊於三門哨官壹員統領福船壹隻蒼船貳隻叭  
喇唬船壹隻軍叭喇唬船壹隻網船貳隻泊於下灣哨官  
壹員統領福船貳隻蒼船壹隻小哨船壹隻叭喇唬船壹隻  
軍叭喇唬船貳隻網船貳隻泊於牛欄基哨官壹員統領福  
船貳隻蒼船貳隻小哨船壹隻叭喇唬船壹隻軍叭喇唬船  
貳隻網船貳隻泊於且門北哨總哨官壹員統領福船貳隻  
蒼船貳隻小哨船壹隻叭喇唬船肆隻網船貳隻泊於竿門  
哨官壹員統領福船貳隻蒼船貳隻小哨船壹隻叭喇唬船  
貳隻軍叭喇唬船壹隻網船貳隻泊於青門哨官壹員統領  
福船壹隻蒼船貳隻小哨船壹隻叭喇唬船壹隻軍叭喇唬  
船貳隻網船貳隻泊於百畝田哨官壹員統領蒼船壹隻小  
哨船壹隻軍叭喇唬船貳隻網船貳隻泊於湖頭渡各海洋  
往來交相會哨汛軍製回石浦關操練止撥叭喇唬船  
外洋哨探

浙海防類考續編 卷之三

三七

巡視海道照督  
總兵官調遣

分守寧紹將統領

臨觀備倭把總壹員

定海備倭把總壹員

昌國備倭把總壹員

紹興陸兵營 臨山前營民兵紹興左營民兵兵馬  
山中營軍兵令屬臨觀把總兼攝 官兵戰馬

共計壹千伍百陸拾陸員名匹內○臨山前營 原名總哨官  
壹員家丁壹名書記壹名醫士壹名健步貳名旗手柒名吹  
鼓手陸名大銃手壹名戰馬壹匹哨官伍員家丁各壹名隊

浙海防類考續編 卷之三

三八

長拾伍名什長肆拾伍名民兵肆百貳名附造中軍書記壹  
名健步貳名共計肆百玖拾陸員名匹汛期聽總哨官帶領

貳哨防守觀海衛及分哨平石等處哨防守三山所及分  
哨勝山等處存留貳哨防守臨山衛及分哨泗門等處每年  
仍聽

軍門調發官兵協守龍山觀海各沿海一帶地方汛軍掣回  
訓練○紹興左營 原名總哨官壹員家丁壹名書記壹名醫  
生壹名健步貳名旗手捌名吹鼓手陸名大銃手壹名戰馬

壹匹哨官伍員家丁各壹名隊長拾伍名什長肆拾伍名民  
壯兵肆百貳名共計肆百玖拾肆員名匹汛期聽總哨官帶

領貳哨防守三江所及分哨宋家溪等處海防守滙海所

及分哨雙浦等處存留貳哨防守紹興府庫城池○臨山

中營原名後總總哨官壹員家丁壹名書記壹名醫官壹名健步

貳名旗手柒名吹鼓手陸名大銃手壹名戰馬壹匹哨官伍

員家丁各壹名隊長拾伍名什長肆拾伍名軍兵肆百伍拾

名附造中軍旗手貳拾陸名吹鼓手壹拾貳名共計伍百柒

拾陸員名匹汛期分發壹哨防守觀海衛及分哨平石等處

壹哨防守三山所及分哨勝山等處壹哨防守滙海所及分

哨雙浦等處存留貳哨防守臨山衛及分哨泗門等處總哨

官駐劄臨山往來三山滙海巡督

備錄查得海防類考原開陸兵左右後三營屬紹興統兵把總管

轄供屯劄臨山每年汛期分發沿海衛所防禦萬曆伍年將

左營官兵移駐紹興府城平時防守庫城汛期分發三

哨出守三江滙海萬曆初年奉

總二院會題裁革紹興統兵把總併歸防備後把

總兼管存留中軍書記壹名健步貳名軍旗鼓手叁拾伍名

附造臨山右後二營萬曆拾陸年將臨山右營改為前營後

營改為中營以接方色前項中軍書記等役隨附各營萬曆

拾玖年為因開警增設總管軍兵一總隨于貳拾年奉文裁

革○又查前左中三營總哨官各原無家丁萬曆拾伍年每

營減去旗手壹名改為總哨家丁萬曆貳拾肆年左營仍復

旗手壹名

名書記貳名健步貳名軍吹鼓手肆名總哨官壹員家丁肆

名書記壹名健步壹名領哨官貳員各家丁壹名共壹拾玖

名軍民捕首船兵共柒百玖拾陸名貼駕軍兵玖拾陸名福

船肆隻草撤船叁隻馬船壹隻漁船肆隻沙船捌隻民唬船

壹拾肆隻網船陸隻○臨遊哨備倭把總督同總哨官壹員

統領漁船肆隻每隻民捕船兵貳拾捌名貼駕軍兵肆名沙

船肆隻每隻者船兵新貳拾貳名貼駕軍兵肆名民唬船捌

隻每隻民捕船兵壹拾陸名網船貳隻每隻民兵貳名共叁

百陸拾肆名每年大小二汛泊兩頭洞羊山并烈表港臨觀

一帶海洋與浙西海寧總兵船會哨○臨左哨哨官壹員統

領福船貳隻每隻捕船兵新叁拾捌名貼駕軍兵陸名草撤

船貳隻每隻捕船兵新叁拾名貼駕軍兵伍名沙船貳隻每

隻者船兵新貳拾貳名貼駕軍兵肆名民唬船叁隻每隻民

捕船兵壹拾陸名網船貳隻每隻民兵貳名共貳百陸拾貳

名汛期泊烈表港之左東與定海總馬墓哨兵船會哨西哨

霍山與浙西兵船會哨○臨後哨哨官壹員統領福船貳隻

每隻捕船兵新叁拾捌名貼駕軍兵陸名草撤船壹隻捕船

兵新叁拾名貼駕軍兵伍名馬船壹隻捕船兵新叁拾名貼

駕軍兵陸名沙船貳隻每隻者船兵新貳拾貳名貼駕軍兵

肆名民唬船叁隻每隻民捕船兵壹拾陸名網船貳隻每隻

肆名民唬船叁隻每隻民捕船兵壹拾陸名網船貳隻每隻

肆名民唬船叁隻每隻民捕船兵壹拾陸名網船貳隻每隻

兩浙海防類考續編 卷之三 二十九

兩浙海防類考續編 卷之三 三十

民兵貳名共貳百陸拾陸  
與定海總馬募哨兵船會  
汛期泊烈表港之右東哨山

以上各哨汛單擊回寄泊定海關總哨官駐劄本關訓練  
水兵輪撥沙嘴船隻出洋哨運備後把總駐劄勝山訓練

備錄

直得水哨官兵原考開左後... 哨官員分哨哨守原無總哨... 哨官員分哨哨守原無總哨... 哨官員分哨哨守原無總哨...

兩浙海防類考續編

卷之三

三十一

為鳥船記○又據紹興府開... 哨官員分哨哨守原無總哨... 哨官員分哨哨守原無總哨...

寧波陸營募兵查總原名官兵戰... 雜役共計陸百壹拾陸員

名匹○本營海道標下健步旗... 丁貳拾名軍吹鼓手旗手銳

手貳拾捌名舍人陸名劊子手... 肆名軍牢捌名督陣官實員

家丁壹名馬丁壹名附造聽用... 戶陸員共柒拾伍員名中軍

把總壹員家丁壹名書記壹名... 管生壹名健女貳名高招手

壹名五方旗手伍名巡視旗手... 壹名吹鼓手陸名大銳手壹

名... 共貳拾壹員名匹... 哨官員家丁各壹名隊

拾伍名什長肆拾伍名民兵... 百伍拾名共計伍百貳拾員  
名江平時屯據寧波府城聽本道操練及輪守庫獄城池汛  
期分發貳哨出守大嵩所地方與錢倉郭衛互相會哨仍留  
參哨防守府城每年汛期仍聽

訓練

軍門調發標兵駐劄昌國衛分哨石浦象山等處汛單擊回

備錄

查得海防類考原載左右前後肆線萬曆捌年間為議處未  
妥兵制以圖實用事奉  
督撫軍門吳 明文議將左右前後總官兵分發定海紹興  
臨山海寧台州等營補額訖止存留後總改為中軍陸營

總兵標下并陸兵五營募兵五總官兵戰馬雜流共計貳千貳  
百叁拾柒員名匹○本鎮坐營把總實員旗牌督陣官陸員

清海防類考續編

卷之三

三十二

書記貳名旗健壹拾壹名標史壹名書辦肆名教師貳名醫

生壹名大齋旗手叁名高招旗手伍名弓匠壹名鐵匠壹名

火藥匠壹名號手壹拾貳名大刀手肆名劊子手肆名戰馬

貳拾伍匹附造聽用官玖員書辦貳名旗牌官家丁陸名本

鎮家丁叁拾名親兵陸拾叁名旗手伍拾名共貳百肆拾肆

員名匹○中營係坐營把總兼攝書記壹名醫壹名吹鼓

手陸名高招五方旗手伍名大銳手壹名巡視旗手壹名健

步貳名哨官肆員各家丁壹名隊長壹拾貳名什長叁拾陸

名民兵叁百貳拾肆名共計叁百玖拾柒員名○左右前後

肆營每營領兵名色把總壹員每員家丁壹名馬丁壹名書

記實名醫生壹名吹鼓手陸名高松五方旗手伍名大鈸

壹名巡視旗手壹名健步壹名哨官肆員家丁各壹名隊長

壹拾貳名什長叁拾陸名民兵叁百貳拾肆名共計叁百玖

拾玖員名○平時俱屯揀定海聽話鎮操練及輪守定海縣

城池汛期奉本鎮更番調發宜營防守甯甯所南與大嵩北

與穿山各防汛官兵會哨宜營防守龍山所兼哨古窪松浦

淹浦東與定海陸兵西與觀海防汛官兵各會哨今改守舟

山另撥標兵哨守壹營防守穿山所兼甯甯所官兵會哨又

撥陸兵貳哨防守定海縣城外威遠山城仍分兵哨守江南

一帶地方其中營官兵額單守定海鎮城遇警分投應援

折海防類考卷之三  
督撫軍門謝 奏驗准

六部咨該本都院題稱定海宜開地 懸極海正對島夷鑄設

有總兵標下陸兵僅止捌百甚為單 海議添壹千貳百奏前

捌百共足貳千之數分為左右中前後伍德已載類考至於

萬曆捌年論議處未受兵制以圖實月事該總鎮吳 劉付

督撫軍門吳 手本及准監軍道副使陳 手本看符本鎮

標下原設官兵貳千壹員名內除標下中軍旗牌雜流官兵

戰馬外餘為伍管惟中營伍哨左右前後每營止得參哨不

成行伍議將寧波壹營官兵挑選增入標下通融編派左右

前後每營官兵肆百員名其中營係中軍官無標派省名色

把總壹員家馬丁叁名外議派官兵叁百玖拾陸員名實共

壹千玖百玖拾陸員名又派本鎮旗牌官兵肆百肆拾陸員

督撫軍門吳 會核核詳名色中軍

題授坐營把總以都指揮行事營務中軍遊哨兵船并兼攝中營官

兵常川駐劄定海料理水陸兵務本平開營加添官兵什兵

雜役柒百叁拾柒員名哨於威遠前年止月陸陸續成太至

貳拾肆年拾月內盡裁說歸復舊額隨該總鎮李 議留說

手拾貳名大刀手肆名劍子手肆名又查附冊造支文卷為

軍務事萬曆陸年設總鎮黃 海道副使周 明文添設聽

用官舍壹拾陸員名至萬曆玖年陸月起陸續裁省外實留

聽用官政員萬曆拾伍年該總鎮侯 海道副使劉 議添

本鎮家丁叁拾名旗牌官家丁陸名貳拾年該本鎮使 帶

管海道副使吳 議添本鎮書辦肆名至貳拾貳年該總鎮

李 裁減貳名今止貳名共計聽用官書辦家丁肆拾柒員

名又為乞念異域隨征員役准賜收錄以勵後効事萬曆貳

拾玖年拾壹月內奉

督撫軍門劉 憲牌議增本鎮親兵陸拾叁名每名日食糧

銀叁分旗手伍拾名每名日食糧銀貳分伍釐俱於萬曆叁

拾年派入該區

官兵數內支給

附議 查得本鎮標下陸兵原設左右中前後五營每營名色把總

壹員統領官兵肆百員名萬曆捌年間議將中營官兵

併委中軍官兼攝裁省名色把總壹員家丁叁名至萬曆貳

拾年候督 督撫軍門常 照舊添設萬曆貳拾叁年准總鎮李 手本

史 26-340

東自沈家頭塘頭螺頭岑港南自晚峯謝浦北自干礮磯  
等處一帶沿海地方往來輪班哨勦

備查得海防類考原隔舟山營總哨隊什軍兵雜流戰馬與家  
丁壹名于萬曆庚午年查係元員裁革實在官兵馬役共止伍  
百參拾玖員名四又為海外孤城可慮疲軍單弱難支等事  
萬曆庚午年正月內該表奏將議稱舟山孤懸海外止有軍  
兵壹營哨守單弱將定海陸兵五總內輪撥壹總常川駐紮  
舟山防守年相史換其散餉節制以該表任之造程仍歸坐  
營官又陸營每千例陸營管防守龍山所今既派守舟山其  
龍山每年春秋請發  
軍門標兵防守備守  
督撫軍門劉詳允見在遵行

附議查據該府冊開據該營把總指揮劉店詳開稱各處軍兵總  
比照各營事  
例詳詳添設

海防類考續編 卷之三

三五

定海總水兵總兵標下中軍哨并中遊左右貳哨官捕者舵兵

軍雜役共計貳千貳百伍拾壹員名戰船壹百貳拾捌隻內

○每哨名色把總壹員各書記壹名家丁貳名左右貳哨各

哨官貳員通事壹名健拔壹名哨官下各家丁壹名中軍哨

附造坐營書記壹名共貳拾伍員名軍民捕舵兵新共貳十

捌拾名貼駕軍兵壹百肆拾陸名壹號福船肆隻貳號福船

壹隻馬船壹隻漁船陸隻沙船壹拾陸隻小哨船貳隻民號

船伍拾捌隻軍號船壹拾玖隻輪船壹隻大小網船貳拾隻

○中軍哨名色把總統領壹號福船貳隻每隻捕舵兵新肆

拾名貼駕軍兵柒名貳號福船壹隻捕舵兵新拾名

駕軍兵陸名漁船壹隻捕舵兵新肆拾捌名貼駕軍兵

沙船伍隻每隻著舵兵新貳拾貳名貼駕軍兵各名小哨船

貳隻每隻民前船貳隻拾名貼駕軍兵各名民號船捌隻每

隻民捕舵兵各持陸名內各隻每隻協駕軍肆名輪船壹隻

民捕舵兵壹拾陸名大網船壹隻兵肆名小網船壹拾隻

每隻民兵貳名壹號船壹拾伍隻軍一軍捕舵兵壹拾陸名

共柒百柒拾肆名○把守定海關口汛期專隨總鎮巡歷

南北海洋界留巡巡緝查泊守本關嚴密行細外接烈港臨

觀兵船會哨○于遊五汛冬巡把總統領哨官貳員壹號福

船壹隻捕舵兵肆拾名貼駕軍兵柒名馬船壹隻捕舵兵

新拾名貼駕軍兵陸名漁船壹隻每隻捕舵兵新各貳拾

捌名貼駕軍兵各肆名沙船肆隻每隻著舵兵新貳拾貳名

貼駕軍兵肆名民號船貳拾陸隻每隻民捕舵兵壹拾陸名

網船貳隻每隻民兵貳名軍號船貳隻每隻軍捕舵兵壹拾

陸名共柒百柒拾伍名○中遊右哨名色把總統領哨官貳

員壹號福船壹隻捕舵兵新肆拾名貼駕軍兵柒名漁船貳

隻每隻捕舵兵新各貳拾捌名貼駕軍兵各肆名沙船柒隻

每隻著舵兵新貳拾貳名貼駕軍兵肆名民號船貳拾肆隻

每隻民捕舵兵壹拾陸名網船肆隻每隻民兵貳名軍

貳隻每隻軍捕舵兵壹拾陸名共柒百零拾柒名○以上左

海防類考續編 卷之三

三六

右二哨把總汛期輪撥查員漁鼠狼湖東哨浪瀾與正  
遊哨二處兵船會哨南至青棚至頭與正遊哨兵船會哨  
北至徐公上下川與定北哨中遊哨二處兵船會哨西至沙  
塘島大小衛與臨觀遊哨兵船會哨查員泊守甯縣因信地  
險遠復加派正遊兵船常技協同哨守專哨陳錢花樹下八  
山等處極衝海洋東至浪瀾中至正遊哨兵船會哨西至蘇  
寶馬靖與直隸兵船會哨南至丁興徐公上下川與定北中  
遊二處兵船會哨汛單俱擊一定海關收泊訓練止撥沙虎  
船隻輪出外洋哨選

備錄 查得海防新考中軍遊哨原設名色把總查員查石健  
承宜名丁武名軍吹鼓手四名又遊哨協同查員哨官三  
員各家丁一名至萬曆六年奉文裁撤總即以中軍無須  
游哨書建家丁原舊隨用其軍吹鼓手載者萬曆十四年兩  
洲均船更哨裁去哨官查員查記一名健步一名家丁二名  
哨官各家丁一名即今之中遊左哨及查記等奉嚴守閱哨  
官家丁自萬曆九年改立中軍哨兵船二艘十四年補清道  
副使葉明文改為名色把總添設查記一名加增家丁一  
名不設健步即今之中軍哨又為萬曆四年添設名色把總一  
員查記一名健步一名家丁二名哨官二員查家丁一名即  
今之中遊哨也○又原考中軍哨者船二隻沙船四隻  
船一十二隻號船二十隻一號船四隻又守備福船二隻著船  
一隻沙船二隻草標船一隻小哨船二隻軍號船八隻網船  
一十五隻內道風打標漁船一隻草標船一隻奉文改造沙  
船比萬曆四年奉

船比萬曆四年奉  
明文添設下中奇哨水兵一枝沙船十隻  
天虎船二十隻軍號船十隻草標船六隻沙船三隻  
及中遊哨福船二隻草標船一隻沙船三隻小哨船  
二隻天虎船一隻網船一隻五隻軍號船九隻及抽取中奇  
哨沙船二隻軍號船六隻馬標哨船一隻南哨福船一隻  
軍號船二隻立為中軍哨水兵一枝中遊哨水兵一枝  
中奇哨水兵一枝

三沙船九隻民哨船二十隻軍號船四隻草標船四隻  
查得海防新考中軍遊哨原設名色把總查員查石健  
承宜名丁武名軍吹鼓手四名又遊哨協同查員哨官三  
員各家丁一名至萬曆六年奉文裁撤總即以中軍無須  
游哨書建家丁原舊隨用其軍吹鼓手載者萬曆十四年兩  
洲均船更哨裁去哨官查員查記一名健步一名家丁二名  
哨官各家丁一名即今之中遊左哨及查記等奉嚴守閱哨  
官家丁自萬曆九年改立中軍哨兵船二艘十四年補清道  
副使葉明文改為名色把總添設查記一名加增家丁一  
名不設健步即今之中軍哨又為萬曆四年添設名色把總一  
員查記一名健步一名家丁二名哨官二員查家丁一名即  
今之中遊哨也○又原考中軍哨者船二隻沙船四隻  
船一十二隻號船二十隻一號船四隻又守備福船二隻著船  
一隻沙船二隻草標船一隻小哨船二隻軍號船八隻網船  
一十五隻內道風打標漁船一隻草標船一隻奉文改造沙  
船比萬曆四年奉

遊洋水哨官兵捕船者役雜流共計叁千貳拾員名戰船壹百  
叁拾叁隻係新舊

萬曆貳拾玖年捌月內奉  
督撫軍門劉 會同  
巡按御史馬 題為酌議海防緊要事宜以固疆圉事條議  
海防事宜內一款設遊兵為倭之術擊之於陸不若殲之于  
水備之內地不若邀之外洋此定勢也浙自丙辰定海添設  
遊兵一技以都指揮查員 其軍後各區易設遊哨以名  
色把總統之專督各船巡 外洋遇警裁勦數十年來雖



大舉聞有零星小寇亦多擒獲皆逃兵力也近年奉軍日久兵船漸裁前項遊哨亦皆分派信地各守要衝如今歲在在有著令應援未免有顧此失彼捉襟露肘之患今議做先年規制添設遊兵二枝約計幾千員名居常聚泊定海關聽總鎮節制訓練臨汛聽臣擇委憤海膽勇將官貳員分統周巡四區隨遇策應庶臂指相使脈絡相聯俾原派船兵既得專守汛地而追勦截擊又得藉力遊兵內地可防外警可禦即目前小費不為虛妄等因奏奉

欽依添設船兵壹哨分為南壯二大枝應援寧嘉溫台四區每年春汛屆期聽

兩浙海防類考續編

卷之三

三十九

軍門擇委將官貳員統督令壯洋一大枝將官駐泊馬蹟分一把總貳哨官帶領兵船巡哨浙東之落華花腦壁下陳錢一帶海洋與寧區中正遊哨官兵會哨分一把總二哨官帶領兵船巡哨浙西之洋山三姑山灘山許山大小七北某等洋一帶海洋與嘉區官兵會哨南洋一大枝將官駐泊台之漩門溫之坎門分一把總二哨官帶領兵船巡哨台之東西磯主山大陳一帶海洋與台區官兵會哨分一把總二哨官帶領兵船巡哨溫之官鼻南鹿南龍擇委一帶海洋與溫區官兵會哨一哨符聽海兵道給發四把總填各派汛地會哨日由每月呈報鎮弁分場各兵道

每汛准令更番互調以均勞逸各官兵在洋聽各兵道督調度汛畢收泊定海關專屬海道監督總鎮訓練小汛將官免調各總哨兵船聽總鎮酌派四區協防又奉

本都院案驗款開壹兵稱有制全在紀律嚴明體統整肅至將無掣肘之患部曲有死長之心然後責之衝鋒冒險無攻不克本院擇委遊兵將官貳員雖係暫設其上下名分自難假借倘總哨各官及捕舵兵薪等役視為客官不遵號令約束敢于抗違何以責之臨敵用命真效全功本院特頒

兩浙海防類考續編

卷之三

四十

等項揭報以憑施行至於各區恭總其性米文移禮體自有一定規則除恭將原與等本必再議自備便把總而下應照兩遊擊出汛事規施行彼此不得驕抗如有以小節相親懷私悞事者許各兵道確訪實揭報以憑分別議處○一兵以遊名謂非膠于臺處卒遇有警無論兩區自當相顧即兩枝亦難截然至于額守船兵原有汛地專責更難推諉必須遊兵遇警將官得以掣取附近額兵應援額兵遇警將官得以調遣巡到遊兵協助如此方為首尾相應同心共濟倘各總哨捕兵有執令遲延觀望畏縮致悞事者彼此得以互相究詰但不許挾私懷忌借解生事有一於此地方官公論昭然本院體訪得實即有功必不掩非也慎之慎之



遊兵大小將領離 水陸陸委發海邊濶耳自難開  
汛期列在兵通管 務要時加督察密切體訪如有膽怯技疎  
偷安畏縮嗜酒訓兵及嫉忌害眾志行卑鄙者俱於汛畢同  
該區總哨察各一體據實揭報以憑覆覈查處

本哨統領官貳員委員書記壹名家丁捌名名色把總肆員

每員書記健步家丁各壹名哨官捌員各家丁壹名親手壹

拾陸名號手壹拾陸名共捌拾肆員名捕舵兵新共貳千玖

百叁拾陸名烏船壹拾貳隻鐵頭漁船貳拾柒隻沙船壹拾

陸隻民號船陸拾貳隻刻網船壹拾陸隻俱自萬曆三十年

春汛為始見在遵行內單退捕至董文榮鐵船壹隻當年詳

名改募號船貳隻

恭將標下水兵中軍兼正兵哨并正遊左右貳哨官兵戰馬軍

役雜流共計壹千陸百壹拾貳員名匹戰船捌拾肆隻內

本米標下旗牌督陣官參員聽用官貳員名色把總參員哨

官貳員書記貳名醫生壹名健步拾名火藥匠鐵匠各壹名

馬丁貳名戰馬貳匹通事壹名隨征軍吹鼓手拾貳名軍旗

手貳拾叁名本標下家丁貳拾陸名督陣官下各家丁壹名

把總下各書記壹名健步壹名家丁壹名哨官下各家丁壹

名共壹百伍員名匹軍民捕者舵兵共壹千肆百玖名貼

軍兵共玖拾捌名福船隻隻艘船貳隻沙船壹隻陸

頭船壹隻民號船肆拾隻大網船貳隻小網船捌隻軍號船

拾貳隻○中軍兼正兵哨名色把總統領福船叁隻每隻捕

舵兵新叁拾捌名貼駕軍兵陸名船艘船壹隻捕舵兵新叁

拾伍名貼駕軍兵陸名本船係恭將座船比沙船肆隻每隻

者舵兵新貳拾貳名貼駕軍兵肆名鐵頭船壹隻民捕舵兵

貳拾貳名貼駕軍兵肆名民號船伍隻每隻民捕舵兵肆拾

陸名大網船貳隻每隻軍捕舵兵壹拾陸名共肆百叁拾壹名

名軍號船貳隻每隻軍捕舵兵壹拾陸名共肆百叁拾壹名

汛期本官率領旗牌官壹員泊守沈家門信地遇警聽本恭

帶隨南北海洋截勦○正遊左哨名色把總統領哨官壹員

船艘船壹隻捕舵兵新叁拾名貼駕軍兵陸名沙船陸隻每

隻者舵兵新貳拾貳名貼駕軍兵肆名民號船壹拾柒隻每

隻民捕舵兵壹拾陸名小網船貳隻每隻民兵貳名軍號船

伍隻每隻軍捕舵兵壹拾陸名共伍百肆拾捌名汛期泊守

善陀信地巡哨五灰湖廟子湖青廟東西靈山白沙港烏沙

門石崩一帶海洋與定海中遊等哨兵船各哨○正遊右哨

名色把總統領哨官壹員沙船陸隻每隻者舵兵新貳拾貳

名貼駕軍兵肆名民號船壹拾柒隻每隻民捕舵兵壹拾陸

名小網船貳隻每隻民兵貳名軍號船伍隻每隻軍捕舵兵

壹拾陸名共伍百貳拾捌名汛期泊守浦真信地巡哨

頭船壹隻民號船肆拾隻大網船貳隻小網船捌隻軍號船

壁下落華花廳等處海洋帶遊定桂等哨兵船會哨○以上登哨兵船仍每年奉總領明文輪流防守汛畢收泊舟山關口港次仍照舊規每哨派撥號船在於前項原派信地往來哨邏

備錄

查得海防類考原開中軍領正兵遊哨添設協總官書頁家奉文裁減說萬曆年奉

督撫軍門謝 議派正遊右哨沙船拾隻民虎船貳拾隻軍樹葉船拾隻設立名色把總壹員書記家丁多名以正遊哨立為正遊左哨萬曆陸年奉文裁革本哨總官即以中軍官兼領左哨汛期行委旗牌官壹員督率出洋防守萬曆拾陸年奉

督撫部院溫 議設左哨另立名色把總壹員書記家丁陸步各壹名領右哨一體行事故將中軍止無正兵宜哨凡遇汛期仍以旗牌官督領防守萬曆拾肆年又奉

本部院明文議將正遊左右哨兵船比照總領標下中遊哨事例均撥將左哨蒼船壹隻漁船貳隻網船貳隻調發右哨以右哨沙船伍隻民虎船陸隻軍樹葉船伍隻及哨官壹員調發左哨管領哨務信地海洋查年查更隨於拾陸年為改造戰艦以便追勦事奉

督撫軍門勝 明文查將正兵哨拆造福船貳隻改造沙船肆隻蒼船壹隻改造船艙船壹隻漁船壹隻改造挑船壹隻小哨船壹隻改造船艙船壹隻正遊左哨蒼船壹隻改造船艙船壹隻漁船壹隻改造挑船壹隻正遊右哨蒼船壹隻改造船艙船壹隻漁船壹隻改造挑船壹隻於拾柒年陸月內為照例改造戰艦追勦事奉

督撫軍門傳 明文將正遊左哨風坡挑船壹隻改造沙船壹隻內多兵陸名添造大網船壹隻填入正兵哨至拾玖年關首營報奉  
督撫軍門常 議增福沙船海虎船調取在東嗣後東事稍寧陸續停補至貳拾肆年奉文減復舊額後將正兵哨拆造挑船壹隻改造船艙船壹隻停單以台州調到鐵頭船壹隻及改造民虎船貳隻補領正遊左哨停單拆造挑船貳隻補造民虎船肆隻正遊右哨停單拆造船艙船壹隻挑船貳隻頂補沙船壹隻造補民虎船肆隻今足前項船數○崇禎下原無應用官貳員遊事官名萬曆拾伍年奉文議改○又

浙海防類考續編

卷之三

四三

四三

查參哨貼駕軍兵原額壹百柒拾名分屬管貳拾玖年即可奉督撫軍門到 明文議減查拾名止存柒拾柒名  
定海備倭把總水哨官捕者船兵軍雜役共計貳千陸百叁拾

參員名貳船基壹百肆拾壹隻內○本總把總官員總哨官貳員領哨官捌員書記貳名家丁貳名健步貳名總哨官下

各書記壹名家丁貳名哨官下各家丁壹名共叁拾壹員各軍民捕者船兵共貳千叁百陸拾貳名貼駕軍兵貳百肆拾

名壹號福船壹隻貳號福船壹拾壹隻草撇船叁隻蒼船壹隻鳥船肆隻漁挑船肆隻鐵頭船貳隻沙船貳拾叁隻殺哨

船貳隻民虎船叁拾柒隻軍虎船貳拾隻民網船貳拾隻軍網船伍隻本道聽差網船捌隻係定海總造糧○備倭把總

壹員統領定遊哨沙船陸隻每隻者船兵新貳拾貳名貼駕軍兵肆名鐵頭船壹隻捕船兵新貳拾肆名貼駕軍兵肆名

民虎船捌隻每隻民捕船兵壹拾陸名小網船伍隻每隻兵貳名共叁百貳拾貳名汛期泊守石牛港專遊哨烏沙門極

衝海洋與定海南北貳哨兵船會明○青龍左哨總哨官壹員部領貳號福船壹隻捕船兵新叁拾捌名貼駕軍兵陸名

蒼船壹隻鳥船壹隻每隻捕船兵新叁拾名貼駕軍兵陸名沙船叁隻每隻者船兵新貳拾貳名貼駕軍兵肆名民虎船

伍隻每隻民捕船兵壹拾陸名網船貳隻每隻兵貳名船貳隻每隻軍捕船兵壹拾陸名共叁百壹拾名汛期原派

浙海防類考續編

卷之三

四四

軍號今改六號分派專巡哨白馬礁海洋與屬哨兵船

○青龍古哨哨官壹員分領草撇船壹隻捕舵兵新添拾名

貼駕軍兵伍名漁挑船叁隻每隻捕舵兵新添拾名貼駕

軍兵肆名沙船壹隻著舵兵新添拾名貼駕軍兵肆名民

哨船肆隻每隻民捕舵兵壹拾陸名網船貳隻每隻兵貳名

軍號船貳隻每隻軍捕舵兵壹拾陸名共貳百伍拾柒名汛

期原泊温州嶼今併泊太來坑專巡哨孝順等洋與昌國北

哨兵船會哨○南左哨哨官壹員分領壹號福船壹隻捕舵

兵新肆拾名貼駕軍兵柒名草撇船壹隻捕舵兵新添拾名

貼駕軍兵伍名漁船壹隻捕舵兵新貳拾肆名貼駕軍兵肆

名沙船貳隻每隻著舵兵新貳拾貳名貼駕軍兵肆名民哨

船叁隻每隻民捕舵兵壹拾陸名網船貳隻每隻兵貳名軍

哨船貳隻每隻軍捕舵兵壹拾陸名共貳百肆拾陸名汛期

泊守釣魚礁專巡哨米家尖高沙馬順門海洋與本總各哨

兵船會哨○南右哨哨官壹員分領貳號福船貳隻每隻捕

舵兵新叁拾捌名貼駕軍兵陸名沙船壹隻著舵兵新貳拾

貳名貼駕軍兵肆名民虎船叁隻每隻民捕舵兵壹拾陸名

網船貳隻每隻兵貳名軍號船貳隻每隻軍捕舵兵壹拾陸

名共壹百玖拾捌名汛期泊可返泥港專巡哨石棚嶼

門門

分領貳號福船貳隻每隻捕舵兵新叁拾捌名貼駕軍兵陸

名沙船貳隻每隻著舵兵新貳拾貳名貼駕軍兵肆名民哨

船貳隻每隻民捕舵兵壹拾陸名網船貳隻每隻兵貳名軍

哨船貳隻每隻軍捕舵兵壹拾陸名共貳百捌名汛期泊守

普陀洋專巡哨白沙港蓮花洋與正遊哨兵船協守及與定

北兵船會哨○北右哨總哨官壹員分領貳號福船叁隻每

隻捕舵兵新叁拾捌名貼駕軍兵陸名鳥船壹隻捕舵兵新

叁拾名貼駕軍兵陸名沙船壹隻著舵兵新貳拾貳名貼駕

軍兵肆名鐵頭船壹隻捕舵兵新貳拾肆名貼駕軍兵肆名

民哨船叁隻每隻民捕舵兵壹拾陸名網船貳隻每隻兵貳

名軍哨船貳隻每隻軍捕舵兵壹拾陸名共叁百陸名汛期

原泊蒲門後改泊長塗南庄門今仍泊蒲門哨劍山木洋頭五爪湖海洋與

屬哨及正遊哨兵船會哨○北左哨哨官壹員分領鳥船壹

隻捕舵兵新叁拾名貼駕軍兵陸名沙船壹隻每隻著舵兵

新貳拾貳名貼駕軍兵肆名民哨船貳隻每隻民捕舵兵壹

拾陸名網船貳隻每隻兵貳名軍號船貳隻每隻軍捕舵兵

壹拾陸名共壹百捌拾貳名汛期原泊長白港今改泊南庄

門巡哨梁橫竹峙海洋與本區及臨觀哨兵船會哨○馬基

左哨哨官壹員分領貳號福船壹隻捕舵兵新叁拾捌名貼

駕軍兵陸名草撇船壹隻捕舵兵新叁拾名貼駕軍兵

兩浙海防類編 卷之三

四十五

洋防類編 卷之三

四十六

沙船貳隻每隻著舵兵 新貳拾貳名貼駕軍兵肆名民唬船  
 貳隻每隻民捕舵兵壹 拾陸名網船貳隻每隻兵貳名軍唬  
 船貳隻每隻軍捕舵兵 壹拾陸名共壹百玖拾玖名汛期泊  
 守馬墓港專巡哨五虎 礁上落河頭海洋與本區及臨觀總  
 兵船會哨○馬墓右哨 哨官壹員分領貳號福船貳隻每隻  
 捕舵兵新叁拾捌名貼 駕軍兵陸名殺哨船壹隻每隻民捕  
 陸兵貳拾名貼駕軍兵 叁名民唬船叁隻每隻民捕舵兵壹  
 陸陸名網船貳隻每隻 兵貳名軍唬船貳隻每隻軍捕舵兵  
 壹拾陸名共壹百玖拾 伍名汛期原泊馬墓今改泊長白港  
 專巡哨兩頭洞鶴門○ 梁橫哨哨官壹員分領馬船壹隻捕  
 舵兵新叁拾名貼駕軍 兵陸名沙船貳隻每隻著舵兵新貳  
 拾貳名貼駕軍兵肆名 殺哨船壹隻民捕舵兵貳拾名貼駕  
 軍兵叁名民唬船貳隻 每隻民捕舵兵壹拾陸名網船貳隻  
 每隻兵貳名軍唬船貳 隻每隻軍捕舵兵壹拾陸名共壹百  
 柒拾玖名汛期泊守 梁橫哨橫大洋一帶與定南哨及普陀  
 正遊哨兵船會哨○ 以上各哨汛畢掣回泊定海關輪撥沙  
 唬船隻出洋哨邏

備錄查得水哨官兵海防類考原載南左右中青龍左右北左右  
 等事抽撥本總沙船陸隻唬船捌隻防守天津旋即奉文募  
 造補哨至萬曆拾玖年奉文加增福船肆隻又各捕舵兵  
 拾名沙船壹隻又各著舵兵貳拾陸名唬船貳隻又各捕舵  
 兵壹拾捌名原額直隸福船加兵叁拾名武院福船加兵貳

督撫軍門劉 詳允改造內減貼駕軍肆名在港  
 附議 德府開海防類考原開備倭把總及總哨官下各有軍次  
 鼓手肆名績因衛所缺人以老疾充數不堪出海萬曆拾年  
 間奉文議革就於船兵內查選精曉者不妨駕哨屬直今應  
 請照陸兵事例另設吹鼓手防汛掌號庶有專責

昌國備倭把總水哨官捕者舵兵軍雜役共計貳千捌百伍拾  
 肆員名戰船壹百肆拾捌隻內○本總把總壹員哨總貳員  
 哨官柒員遊哨總壹員書記貳名家丁貳名健卒貳名總哨  
 下各書記壹名家丁貳名哨官并遊哨總下各家丁壹名共  
 叁拾壹員名軍民捕者舵兵共貳千伍百陸拾肆名貼駕軍  
 兵貳百伍拾玖名武院福船玖隻軍撤船壹隻福船拾叁隻  
 高船壹拾壹隻漁船肆隻沙船壹拾伍隻殺船肆隻民唬

船參拾貳隻大網船貳隻小網船貳拾壹隻軍號船肆拾陸  
 隻○備倭把總官督同昌遊哨總管員統領草撤船壹  
 隻民捕舵兵參拾名貼駕軍兵陸名漁船肆隻每隻民捕舵  
 兵貳拾捌名貼駕軍兵肆名沙船肆隻每隻者捕舵兵貳拾  
 貳名貼駕軍兵肆名民號船拾貳隻每隻民捕舵兵壹拾陸  
 名軍號船壹拾捌隻每隻軍捕舵兵壹拾陸名大網船壹隻  
 兵肆名小網船參隻每隻兵貳名共柒百伍拾捌名汛期泊  
 守非山海洋遇警往來南北應援追勦無事東遊錢倉縣路  
 西遊昌國石浦各海洋哨邏○昌南哨總管員統領福船  
 壹隻民捕舵兵參拾捌名貼駕軍兵玖名烏船貳隻每隻民  
 捕舵兵參拾名貼駕軍兵陸名沙船貳隻每隻者船民兵貳  
 拾貳名貼駕軍兵肆名民號船貳隻每隻民捕舵兵壹拾陸  
 名軍號船肆隻每隻軍捕舵兵壹拾陸名小網船貳隻每隻  
 兵貳名共貳百柒拾壹名汛期泊守林門外哨金盞八排等  
 洋內防南向井水冷灣等處鄉村南與三門北與下灣門各  
 兵船會哨○三門哨官壹員分領福船壹隻民捕舵兵參  
 拾捌名貼駕軍兵玖名船艘船壹隻烏船壹隻每隻民捕舵  
 兵參拾名貼駕軍兵陸名民號船參隻每隻民捕舵兵壹拾  
 陸名軍號船參隻每隻軍捕舵兵壹拾陸名大網船壹隻  
 兵肆名小網船貳隻每隻兵貳名共貳百貳拾陸名汛

清海防新考續編 卷之三

四十九

三門外哨空白洋白礁茅頭大佛頭等海洋內防青山湖  
 嶼厲家坪掘頭巒等鄉村南與台州松海總大佛頭北與  
 門哨總兵船各會哨○下灣門哨官壹員分領福船壹隻民  
 捕舵兵參拾捌名貼駕軍兵玖名船艘船壹隻民捕舵兵參  
 拾名貼駕軍兵陸名沙船壹隻者船民兵貳拾貳名貼駕軍  
 兵肆名民號船壹隻民捕舵兵壹拾陸名軍號船貳隻每隻  
 軍捕舵兵壹拾陸名小網船貳隻每隻兵貳名共壹百陸拾  
 壹名汛期泊守下灣門外哨三坑南礁大沙灣等海洋內防  
 石浦前後二所并番頭汝溪鹽倉等鄉村南與林門北與牛  
 欄基各兵船會哨○牛欄基哨官壹員分領福船壹隻民捕  
 舵兵參拾捌名貼駕軍兵玖名烏船貳隻每隻民捕舵兵參  
 拾名貼駕軍兵陸名船艘船壹隻民捕舵兵貳拾名貼駕軍  
 兵參名沙船參隻每隻者船民兵貳拾貳名貼駕軍兵肆名  
 民號船壹隻民捕舵兵壹拾陸名軍號船肆隻每隻軍捕舵  
 兵壹拾陸名小網船貳隻每隻兵貳名共參百肆名汛期泊  
 守牛欄基外哨壇頭北礁三岳半邊山鎖門後沙等洋內防  
 昌國衛并下界岳頭鷓鴣等鄉村南與下灣門北與且門各  
 兵船會哨○且門哨官壹員分領福船壹隻民捕舵兵參  
 拾捌名貼駕軍兵玖名烏船壹隻民捕舵兵參拾名貼駕軍  
 兵陸名沙船參隻每隻者船民兵貳拾貳名貼駕軍兵肆名

清海防新考續編 卷之三

五十一

教艘船壹隻民捕舵兵貳拾名貼駕軍兵壹名民號船

民捕舵兵壹拾陸名軍號船肆隻每隻軍捕 舵兵壹拾陸名

小網船貳隻每隻兵貳名共貳百陸拾捌名 汛期泊守且門

外哨東南且門龍洞口大小目海洋內防何家礮仁義松巖

金井頭洛頭等鄉村南與牛欄基北與青門 各兵船會哨○

昌北哨哨總書員統領福船壹隻民捕舵兵 壹拾捌名貼駕

軍兵玖名鳥船壹隻船船壹隻每隻民捕 舵兵叁拾名貼

駕軍兵陸名教艘船壹隻民捕舵兵貳拾名 貼駕軍兵叁名

沙船貳隻每隻著舵兵貳拾貳名貼駕軍 兵肆名民號船

肆隻每隻民捕舵兵壹拾陸名軍號船壹 隻每隻軍捕舵兵

壹拾陸名小網船貳隻每隻兵貳名共貳百 玖拾肆名汛期

泊守竿門外哨孝順洋東西尉亂礁等洋內 防後倉所并黃

沙湯豐滿門下庄朱溪等鄉村北與定南哨 及本區湖頭渡

均設有蔽田各兵船會哨○青門哨哨官 員分領福船貳

隻每隻民捕舵兵叁拾捌名貼駕軍兵玖名 鳥船貳隻每隻

民捕舵兵叁拾名貼駕軍兵陸名民號船叁 隻每隻民捕舵

兵壹拾陸名軍號船貳隻每隻軍捕舵兵壹 拾陸名小網船

貳隻每隻兵貳名共貳百伍拾名汛期泊守 青門外哨牛門

駛丁頭自石洋等海洋內防礮船所并 米山縣公嶼等鄉村

北與自嶼曰南與且門哨各兵船會哨○百 彪田哨哨官

員分領福船壹隻民捕舵兵叁拾捌名貼駕 軍兵玖名鳥船

壹隻民捕舵兵叁拾名貼駕軍兵陸名民 號船肆隻每隻民

捕舵兵壹拾陸名軍號船貳隻每隻軍 捕舵兵壹拾陸名小

網船貳隻每隻兵貳名共壹百捌拾名汛 期泊守百畝田

外哨道人山四礮亂礁洋等海洋內防 錢倉所并杉木棧塗

次新婦嶼前山等鄉村北與竿門哨南 與青門哨各兵船會

哨○湖頭渡哨官書員分領鳥船壹隻 民捕舵兵叁拾名貼

駕軍兵陸名教艘船壹隻民捕舵兵貳 拾名貼駕軍兵叁名

民號船壹隻民捕舵兵壹拾陸名軍 號船壹隻每隻軍捕

兵壹拾陸名小網船貳隻每隻兵貳名 共壹百壹拾陸名汛

期泊守湖頭渡外哨渡頭南隔海洋內 防象山縣并陳眺西

澤龍嶼等鄉村及屋頭門北與定海南 哨南與本區竿門哨

各兵船會哨○以上本關大小戰船 悉照近議均搭分為左

右二艘每年春秋二汛單日次序更 替繫泊石浦塘頭地方

仍撥虎船於原派信地哨探警息又 守屋頭門軍號船壹隻

前後貳所守港傳書軍號船壹隻 倉所守港傳書軍號船

壹隻俱時常在所守港傳書之用

萬曆叁拾年伍月內為軍務事准海 兵道右叅議王 咨奉

督撫軍門劉 批本道查香議得南 漁山哨道汛期在昌國

則率非山金蕭門在海門則率 圭山東西磯各附近官兵船

隻前往哨物月終將差過官兵船隻有無弊息緣由具報各  
兵道并總鎮查考總領衙門仍輪差遊兵到彼會哨毋容推  
諉承為定規

備錄

查得水哨官兵海防考原設二門下灣門牛欄基巨門青  
領道哨近該增昌南昌北哨哨共以哨各照前派信地哨守  
○又海防類考原開添委協總官官員哨官官員各家丁壹  
名並層伍年間為因允員奉文議革止留哨官官員家丁壹  
名立為遊哨萬曆拾貳年間據哨官宋大忠呈稱莊山極險  
窮苦市下重大許允加以哨總名色號派兵船仍食哨官原  
糧○又軍吹鼓手原考開有肆名萬曆貳拾壹年間因不堪  
應用該總呈革○又查前項兵船海防類考原載福船壹拾  
肆隻各船壹拾捌隻漁船壹拾隻小哨船陸隻氏虎船貳拾  
貳隻網船貳拾隻軍號船壹拾貳隻萬曆陸年間為改造  
戰船以便追勤事該總領候 會議內福船將連年限滿者  
肆隻改造沙船捌隻大網船壹隻萬曆陸年間又將連風  
打壞壹隻改造號船貳隻今止存 政使署船將限滿者宜  
酌量改造

浙海防類考卷之三 五十一

批船船小哨船改造設船防哨萬曆拾玖年朔月內又  
奏情有據備禦宜周敬陳海防切要事宜以安重地事奉  
聖旨軍門常 賜

請加增各總哨

雙正兵并左右遊哨福船肆隻沙船參隻號船肆隻定海總  
福船肆隻呂國總福船肆隻沙船參隻號船肆隻沙船貳隻  
末月內為優情巨測海防宜周再  
文武將吏增除器械以安京鎮事該奉  
部文抽調伍總沙船壹拾玖隻號船參拾伍隻防禁天津  
即奉文補額其沙船陸寧波海防官封禁商船寬數號船  
該總募補額其沙船陸寧波海防官封禁商船寬數號船  
督撫軍門王 憲輝照得天津調出沙號船今該擊回浙省  
但查該區船兵已經補足前船實係多餘合行查處將船  
隻分發各總以加增之兵通融抽發駕哨貳拾貳年該字紹  
丁正兵哨壹拾陸隻陸陸續分從中定昌參總共乘雙隨船  
勤嗣後東事增寧博議節省或拾肆年間樹月內該字紹  
參將查得拾玖等年新增中定昌參總兵士除該年選汰并  
撥補水陸額缺尚餘陸百肆拾伍名俱於新增船汰革其溢  
額戰船將見年折造船挑放等船照依來文停造伍拾隻抵  
補內查中軍哨船係總座船正兵哨船係本參座  
船相應照舊造補船肆拾捌隻蓋行裁革其無抵造船貳  
拾參隻今查停造福船舊船大而裝兵數多議抵沙號新  
船船小而裝兵數少應將抵造參拾參隻之內加撥捌隻以  
奏裝載外所有存餘無抵空船壹拾伍隻之南安年革為可  
惜相應派分伍總將已分額內之兵勻駕外無外增糧在額  
內議將溢額船兵照數勻減訖貳拾伍年肆月內為緊急倭  
情事抽撥伍總沙號飛海等船共捌拾伍隻調發東征原額  
募補造補獨正兵哨飛海船缺并改號船貳拾伍隻各總見  
在船隻歷年有衰多益寡以大局小做調運就等項名數  
雖與成書稍殊總之糧餉不逾原額○又查昌國衛洋下港  
一帶地方舊名南水關東距本衛城參里許西距石浦所城  
畝里許南面切對韭山大洋北距象山縣陸路拾玖里最為  
衝要自洪武年間以迄嘉靖貳拾壹年設有參百料外大船  
停泊此處汛期分哨韭山金盞等處內則保護城城外則與  
沿海各所互為聲援防守無虞後至貳拾貳年開間抽撥吳璋  
考選石浦所守禦將一應戰船帶赴本所城外停泊石浦水  
拾捌年本衛守禦王瑞捕盜鍾奇等因治石浦港石浦水

浙海防類考卷之三 五十四



據象山縣居民黃坤等呈請仍復石浦鎮兵船巡緝等情  
 光緒二十一年十月間石浦鎮兵船巡緝等情  
 復議各兵勞苦所當領念地方利害亦當計畫若將不關  
 復於石浦則各船兵士有怨苦之嘆若劃約洪道區別大小  
 彼此分泊則泊於塘頭者固得以息肩而泊於石浦者必以  
 為獨勞宜將本關大小戰船共計拾捌隻合無大小均搭分  
 為左右兩隊輪流更泊如今年春汛畢日左隊泊於石浦右  
 隊泊於塘頭秋汛畢日右隊泊於石浦左隊泊於塘頭及至  
 明年春汛畢日右隊泊於石浦左隊泊於塘頭及秋汛畢日  
 左隊泊於石浦右隊泊於塘頭以後年分仍照前案辦理  
 後地方各有所恃也及查把總公署原設於石浦城內應合  
 照舊仍諭令督率總哨官時常點閱不得縱容各兵入城遊  
 蕩撤撥撥害軍民庶兵心知警而法行可久等緣由呈蒙本  
 道詳批汛畢更游分泊試地方軍民兩利之策也如議即行  
 遵照公署及東兵二項併行各總知會繳備行著事把總許  
 好學遵將大小戰船分為兩隊每年汛次序更番泊至今做  
 行 萬曆貳拾捌年間為軍務事該海兵道按察使范 照  
 得各關兵船貼軍兵多有虛名冒餉情弊除昌國總上詳

名內將原 貼軍兵伍百捌拾叁名照舊補發各船兵  
 船等因 行總巡衙門取復在卷又查各總福軍大船貼  
 軍原不以復行據坐管總止有福船伍隻每隻原領貼  
 軍拾名今以 叁名共減壹拾伍名歲有 壹百叁拾石伍斗  
 正兵左右以 止有福船叁隻每隻減去 貼軍伍名共  
 各減貼軍 叁名草撤船叁隻各減貳名共減肆拾貳名歲  
 約省米 叁百陸拾叁石伍斗有奇酌視總 福船肆隻每隻  
 舊減貼軍 軍叁名草撤船叁隻各減貳名共減軍壹拾捌  
 名歲省米 伍百伍拾陸石陸斗昌國總 福船貳隻每隻原  
 貼軍軍玖名草撤船壹隻原領貼軍陸名通共捌拾肆名  
 每年上 加支大小戰汛糧陸筒月每月每名除應支本糧外  
 每加米 捌斗伍升共非拾叁石如減收亦相同餘外月分  
 軍中前 項貼軍軍貳拾捌年盡行裁撤如 亦無終歲之減等  
 憲撤酌 議加兵取復原設貼軍軍兵抵充 增兵之數於昌國  
 前後 後各船船所圍操旗軍內照數點足原額共貳百伍拾玖  
 名份後 各船船所圍操旗軍內照數點足原額共貳百伍拾玖  
 萬曆叁拾年拾貳月內 設布政司清軍道右布政使范 奉  
 督撫軍門 劄 票開增撥加 拓前鎮建 議未據改 造試驗恐  
 非長策 今歲短募 稽兵止照 先年加 增水兵 之意但 嘉區不  
 然而寧 台溫登 區之中 又有不 同之意 濱會總 鎮定為 畫一  
 或仍貳 拾陸年 事例有 警照增 無事照 減庶可 永行等 因依  
 奉催准 總鎮李 手本開 稱通行 寧紹溫 台抗嘉 湖肆區 恭  
 將查報 去後催 據抗嘉 湖恭將 馬如錦 呈稱該 區止奉 添設  
 哨船陸 隻其稽 兵原無 議增又 據溫處 恭將萬 邦孚呈 稱溫  
 區增募 稽兵一 節已該 帶管溫 處兵巡 道副史 康 查議 徑  
 覆布政 司清軍 道外其 自寧武 區未據 回報節 准行催 以誰  
 再稽本 鎮查得 行卷一 宗為優 或情形 已著乞 賜增備



倭艦前鎮於上年春汛着得靈紹地方與日本對峙為  
全浙首衝倭賊窺犯海外兵船人力單寡追擊不前致賊逃  
遁行會

督撫專門制 允將中正定臨昌額設戰船除福船草撤外

其舊船漁挑沙哨殼唬比照先年開整事例通共加增兵

壹千貳百捌拾柒名就以該船原設貼駕軍人伍百捌拾肆

名抵充外實計增兵柒百叁名又續增寧紹將標下正兵

哨新造福船壹隻兵貳拾名本鎮中軍哨輪船壹隻兵貳名

繼該本鎮接任議照前項糧兵春汛自貳月起至伍月終止

在船哨禦准給汛糧肆箇月其汛畢陸月掣回內地合照吳

淞短兵事例汰革歸農庶幾少寓節省但名短兵計時不久

不准人無固志而官捕約束為難合候春汛之時無分長短

一體召募齊足發船着役防汛畢日通行挑選汰其病弱大

部務去短兵之數則錢糧不致於溢額而人力得以實用案

移會

允行在卷今准會查寧台溫增募之有不同或係意見

彼此各異故未有畫一之規此在貴道再加詳酌以便各區

一體遵守及照兩浙沿海延袤貳千餘里設兵防倭每苦分

布不敷無以決勝非策也若無事而徒擁多兵重為民力亦

非計其惟有整無事船減此誠不

良

漢平即今閩寇方與狡倭窺伺正海防有事之秋節省之說

亦敢輕議合將前項糧兵今春汛期照舊用汛畢仍如本

鎮原議選汰姑俟海警漸寧然後議裁斯併有備無患因時

制宜之長策矣又准溫處兵巡道手本開稱本區原奉

軍門官牌除福草船身大兵多砲船身小數足不必加增計

量加民鐵頭船貳拾壹隻加民兵陸名民漁船貳隻加

民兵肆名捌槳船壹隻加民兵貳名共加民糧兵壹百叁拾

貳名軍漁船陸拾柒隻每隻加軍兵壹名民河田船壹隻加

軍兵肆名共加軍糧兵壹百叁拾捌名詳允在卷續奉

本都院明文加增糧兵止許短募汛畢散遣遵於本年陸月

初拾製汛之日照數散遣停糧造兩呈履乾今准前因為查

本區鐵漁等船議加糧兵為滿營可兼型迫用之為便但

通年以來海防多事務裁費之政屢

本都院軫念時艱曲為權節行令短募大約以登春汛日起

製汛日止計肆箇月民兵壹百叁拾貳名該糧銀肆百柒拾

伍兩貳錢軍兵壹百叁拾捌名該糧銀肆百兩貳錢似堪著

為定例如欲照舊拾陸年例有增則增無則已恐恐照舊

整汛不無意外之處因目前未該本道復看各船

備案專為有警於海警漸寧則近因

非計其惟有整無事船減此誠不

良

募用春秋自貳月起至伍月終止在船幫駕哨禦准給汛糧肆箇月其汛畢陸月擊回內地即照短兵之數選汰姑俟海警漸寧仍聽海兵道酌時勢另詳議裁其溫區該道議加各船軍民兵糧餉著為定例以省臨時召募各見雖稍異同不妨隨區為例均可以安固地方預防禍患也似應准從等因呈奉

本都院批各項事宜既覆查明妥如議訂入海防續編仍先通行各區遵照繳奉經通行遵照外隨准海兵道副使王

手本開稱為查寧紹二區因貳拾玖年海氛告急船兵單弱致奉

海防續編卷之三

五九

本都院案行除福草船吃水甚深加兵無益免議外其蒼船漁挑而下各增糧兵不等共計增短募兵六百貳拾伍名但此等原為有警而增自去秋至今閩寇出沒朝鮮告急是海波瀾然之皆而報報選編恐海上且暮有事諸將士未免該於一時而臨時議增又緩不濟事合如總鎮所議將該區短兵今春照舊募用汛畢通融額兵選汰俟來歲海警稍寧徑行裁撤等因准經備照在卷

附議 查得萬曆貳拾柒年開為申嚴操備以重保障事該本司道前任海兵道時看得昌國地方坐臨邊海門戶首衝若倭寇風潮來關係不小查訪該衛軍人惟是坐食軍儲並無團練申明律例開列條款嚴行該衛將操備軍人選伍百餘名以圖上進效用總據昌國衛管理團練

臣明呈詳選練軍兵伍百名編隊伍選教師排陣等項俟師送驗比試俱有頭緒及至次年果有倭船接續以送回使據人民為名倭忽飄泊昌國而該衛有此伍百軍兵旗幟器械糧料防守足稱捍衛有人邊城壯色矣使沿海各衛所皆遵約料理將來何亞於民兵乎惟在當事者實心任事不歸虛文則軍人無虛冒之權而邊圍有綢繆之固是亦防禦海隅繫繫之一道也仍應

萬曆參拾壹年貳月初柒日入准海兵道手本奉

督撫軍門劉 批本道呈詳寧紹二區上年增添短兵六百貳拾伍名今春汛甫仍舊募用汛畢通融額兵選汰去其短募之數俟海警稍寧徑行裁撤該衛相同緣由奉批閩中海寇未靖該區短兵准暫募用候海警稍寧裁撤照行繳

海防續編卷之三

六十一

台州兵巡道監督

分守台金嚴蔡將統領

松海衛倭把總官員

陸軍官兵巡道標下中軍督陣官官員健步雜流貳拾名

軍吹鼓手旗手隨宜取用又中軍督陣官下家丁壹名左右

中前肆總內民壯兵壹萬募兵貳總軍兵壹總每總名色把

總官員書寫名色生壹名健步貳名旗手捌名吹鼓手陸

名火藥匠壹名伐木壹匹哨官伍員每員家丁壹名隊長壹

拾伍名什長肆拾伍名兵肆百伍拾名共伍百肆拾壹員名

西浙海防類考續編

卷之三

六十一

四共官兵雜流戰馬貳千壹百陸拾肆員名分插台州

水并松海楚臨衛所汛期調發左總住劄楚門所濠堡分哨

水柵巖洋坑等處前總住劄臨頭所分哨後灣蒼山靈門等

處中總住劄松門衛分哨甘泉盤馬等處右總住劄海門衛

前所分哨柘頭海門水寨輕盈長汶等處

軍門調發標兵貳總分住桃渚健跳貳所沿海哨禦汛畢各

擊回訓練

松海總水兵參將標下中軍領道哨名色把總官員旗牌官各

官員記名將生壹名健步火藥匠鐵匠家丁馬丁貳員

軍吹鼓手壹拾貳名旗手貳拾名

記名姓步官家丁壹名軍吹鼓手肆名旗牌官各

壹名備倭把總下書貳名健步貳名家丁貳名軍吹鼓手

肆名總哨官官員哨官捌員總哨官各書記官家丁貳名

軍吹鼓手肆名哨官家丁壹名捕盜伍拾柒名隊長貳拾

名正舵工伍拾柒名副舵工貳拾玖名兵壹千捌百貳拾玖

名軍兵壹千陸百陸拾陸名福船壹拾肆隻海船壹拾伍

隻福船壹拾肆隻漁船壹拾伍隻吹喇唬船貳拾隻網船

貳拾隻陸軍白船陸拾壹隻每隻大小貳汛參將中軍名

色把總統領海船福船船魚船吹喇唬船白船船網船共

貳拾貳隻泊於靈門南壯海洋近哨備倭把總統領海船

西浙海防類考續編

卷之三

六十二

艘船船吹喇唬船白船船網船共貳拾玖隻泊於大陳海洋

遊哨哨官官員統領福船海船白船船網船共捌隻泊於

漩門哨官官員統領福船海船船網船白船船網船共柒

隻泊於派并總哨官官員統領福船海船船網船白船船

吹喇唬船網船共壹拾伍隻泊於鹿頭海洋哨官官員統領

福船海船船網船白船船吹喇唬船網船共陸隻泊於福

兒頭海洋哨官官員統領福船海船船網船白船船吹喇

唬船網船共柒隻泊於小門海洋哨官官員統領福船海船

船白船船吹喇唬船網船共陸隻泊於海門關總哨官官員

統領福船海船船網船白船船吹喇唬船網船共壹隻

使泊於主山海濱哨官壹員統轄海濱船艦船白勝  
船網船共陸使泊於牛頭門海洋哨官壹員統轄福船海濱  
船艦船白勝船網船共陸使泊於靖寇門海洋哨官壹員  
統領福船海濱船艦船白勝船網船共陸使泊於大佛頭  
海洋各往來交相會哨汛汛使泊於松海汛關訓練輪撥小船  
外洋哨探

台州兵巡道監督

分守台金嚴家將統領

松海備倭把總壹員

海濱海防類編卷之三

台州陸兵伍營

陸下團操管與中將統領官兵戰馬雜技共計

貳千伍百陸拾貳員名伍調用小網船肆隻○兵巡道標下

中軍把總壹員壹號管壹員健步查檢肆名旗手壹拾陸名

軍年捌名吹鼓手捌名大鏡手貳名網船兵夫捌名聽用夷

人官名把總下家十壹名戰馬五匹壹號官下家丁壹名共

陸拾貳員名伍○團操管本道中軍把總下哨官伍員各家

丁壹名旗手貳拾陸名吹鼓手捌名大鏡手貳名軍將旗軍

賊名看演武廳并軍器局軍人各壹名隊長伍拾伍名什長

肆陸陸名內旗什長伍名軍兵肆百伍名共伍百零陸陸名平時

住州府城操練防守汛期輪撥哨官壹員隊兵壹百名出防

縣缸窰地方邊警廳本道調度策應○左前右營

兵中營軍兵每營把總壹員書記壹名醫士壹名健步軍

旗手捌名吹鼓手陸名大鏡手壹名戰馬壹匹哨官伍員

員各家丁壹名隊長壹拾伍名什長肆拾伍名兵肆百伍名

共肆百玖拾陸員名○通共壹千玖百捌拾肆員名伍○左

營把總壹員統領官平時住劉隘頭所汛期分派壹哨出

守旋門壹哨出守洋外壹哨出守水桶壘壹哨出守後灣壹

哨出守長沙仍各分汛往來與本總各該信地伍處官兵互

相會哨○前營把總壹員統領官平時住劉新河所汛期

分派壹哨出守甘泉壹哨出守蒼山貳哨出守松門寨壹哨

出守盤馬仍各分汛往來與本總各該信地肆處官兵互相

會哨○右營把總壹員統領官平時住劉海門汛期分派

貳哨出守檣頭壹哨以該營把總督同出守海門水寨仍協

同中營官兵防守兼巡哨檣頭長浦等海口地方與檣頭陳

泉營兵各會哨○中營把總壹員統領官平時住劉海門

汛期分派貳哨協同右營官兵出守海門水寨壹哨以該營

把總督同出守前所外陳泉營哨出守長沙壹哨出守陳

盈仍各分汛往來與本總各該信地官兵互相會哨每年仍

聽

軍門調發標兵貳員守挑諸健步所沿海一帶地方巡

畢各營回訓練小眼標兵不發以本區官兵均撥軍哨防

以上各營把總其期於本  
總各該信地往來調度

松海總水兵參將標下官兵捕船軍後雜流共計參軍捌百玖

拾玖員名又檣銃民共并軍兵共伍百捌拾肆名戰船壹百

柒拾肆隻戰馬貳匹木密卡中軍領哨把總壹員旗牌官

參員書記貳名醫士伍名火藥匠各壹名健步塘報各拾名

軍半壹拾捌名軍旗貳拾參名吹鼓手壹拾貳名家丁貳

拾陸名馬丁貳名戰心貳名中軍官下書記健步家各壹

名旗牌官下各家丁五名共壹百壹拾捌員名匹備倭把總

壹員下書記家丁健步各貳名醫生壹名總哨官貳員各書

兩浙海防類考續編 卷之三

六十五

記壹名家丁貳名哨官壹拾壹員各家丁壹名吹鼓手壹

拾貳名共伍拾員名軍民捕隊船兵共參千名貼駕隊軍半

百參拾參名汛期短募檣銃民兵參百貳拾肆名軍兵貳百

陸拾名壹號福船貳隻貳號福船肆隻海澄船拾隻艦船

壹拾貳隻鐵頭船貳拾隻沙船壹隻大棧號船壹拾壹隻

中樣號船肆拾肆隻大小船肆隻小網船壹拾捌隻軍哨船

肆拾陸隻內○松門關哨官壹員部領海澄船貳隻每隻

民捕船兵貳拾壹名貼駕軍貳拾參名大號船壹隻民捕船

兵壹拾捌名中號船壹隻民捕船兵壹拾陸名軍哨船參

每隻隊軍貳拾名小網船壹隻兵貳名共壹百捌拾陸

泊漩門東南與靈門東北與派引各兵船會哨

又以哨官壹員部領海澄船貳隻每隻民捕船兵貳拾壹名

貼駕隊軍貳拾參名中號船壹隻民捕船兵壹拾陸名哨船

貳隻每隻隊軍貳拾名共壹百肆拾肆名屯泊派引東南與

漩門東北與靈門各兵船會哨又以哨官壹員部領艦船

貳隻每隻民捕船兵貳拾壹名貼駕軍兵貳拾名中號船壹

隻民捕船兵壹拾陸名軍哨船參隻每隻隊軍貳拾名小網

船壹隻兵貳名共壹百陸拾名屯泊靈門東南與派引東北

與鹿頭各兵船會哨又以總哨官壹員部領海澄船貳隻每

隻民捕船兵貳拾壹名貼駕隊軍貳拾參名艦船壹隻民

海防類考續編 卷之三

六十六

捕船兵貳拾壹名貼駕隊軍貳拾名鐵頭船壹隻民捕船兵

貳拾壹名貼駕軍兵伍名大號船壹隻民捕船兵壹拾捌名

中號船參隻每隻民捕船兵壹拾陸名軍哨船肆隻每隻隊

軍貳拾名小網船參隻每隻兵貳名共參百柒名屯泊鹿頭

專守調度東南與靈門東北與中軍遊哨并貓頭各兵船會

哨又以百戶壹員部領海澄船壹隻民捕船兵貳拾壹名貼

駕隊軍貳拾參名鐵頭船壹隻民捕船兵貳拾壹名貼駕軍

兵伍名中號船壹隻民捕船兵壹拾陸名軍哨船貳隻每隻

隊軍貳拾名小網船壹隻兵貳名共壹百貳拾捌名屯泊貓

頭東南與鹿頭東北與海門關深門各兵船會哨又以參

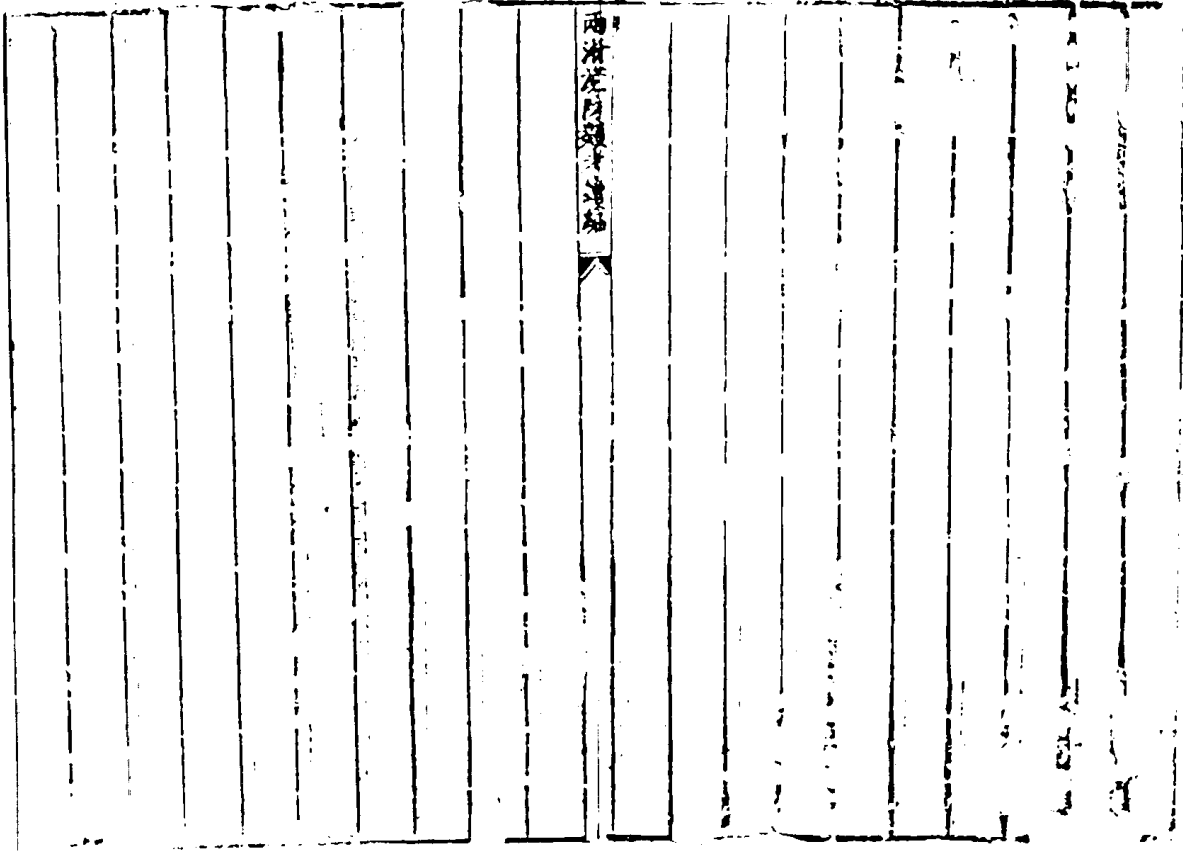

部領海巡船壹隻民捕船兵貳拾壹名貼駕隊軍貳拾  
 艘船壹隻民捕船兵貳拾壹名貼駕隊軍貳拾名中曉船  
 貳隻每隻民捕船兵拾陸名軍哨船叁隻每隻隊軍貳拾  
 名小網船壹隻兵貳名共壹百柒拾玖名中泊關口東南與  
 深門東北與主山各兵船會哨又以總哨官壹員部領貳號  
 福船壹隻民捕船兵并貼駕隊軍各貳拾伍石鐵頭船肆隻  
 每隻民捕船兵貳拾壹名貼駕隊軍各伍名中曉船叁隻每  
 隻民捕船兵拾陸名軍哨船叁隻每隻隊軍貳拾名小網  
 船叁隻每隻兵貳名共貳百陸拾捌名屯泊主山專守調度  
 各信地南與深門西與關口北與牛頭門各兵船會哨又以  
 哨官壹員部領鐵頭船叁隻每隻民捕船兵貳拾壹名貼駕  
 軍兵伍名中曉船貳隻每隻民捕船兵壹拾陸名軍哨船叁  
 隻每隻隊軍貳拾名共壹百柒拾名屯泊東西磯往來南北  
 海洋巡哨與大陳兵船相為犄角又以哨官壹員部領鐵頭  
 船叁隻每隻民捕船兵貳拾壹名貼駕隊軍伍名中曉船壹  
 隻民捕船兵壹拾陸名軍哨船貳隻每隻隊軍貳拾名小網  
 船壹隻兵貳名共壹百壹拾名屯泊牛頭門南與主山東北  
 與靜寇門各兵船會哨又以哨官壹員部領鐵頭船貳隻每  
 隻民捕船兵貳拾壹名貼駕隊軍貳拾名中曉船壹隻民捕  
 船兵拾名軍哨船貳隻每隻隊軍貳拾名小網船壹隻

兵貳名共查百肆拾貳名屯泊靜寇門南與牛頭關東門  
 佛頭各兵船會哨又以哨官李貴部領海濱船壹隻民捕船  
 兵貳拾名若貼駕陸軍貳拾名若艘船貳隻每隻民捕船  
 兵貳拾名若貼駕陸軍貳拾名中哨船壹隻民捕船兵壹拾  
 陸名軍哨船參隻每隻陸軍貳拾名小哨船壹隻兵貳名共  
 貳百肆名屯泊大佛頭南與靜寇門西與府門金齒門西  
 北與昌國把總營門各兵船會哨○備後把總壹員統領貳  
 號船貳隻每隻民捕船兵并貼駕陸軍各貳拾伍名艦船  
 船貳隻每隻民捕船兵貳拾名若貼駕陸軍貳拾名鐵頭船  
 壹隻民捕船兵貳拾名沙船壹隻民捕船兵貳拾名貼  
 駕軍兵各伍名號船參隻內貳隻每隻民捕船兵貳拾名貳  
 隻每隻查拾捌名每隻查拾陸名軍哨船壹隻陸軍貳  
 拾名屯泊大陳遊防守中線又以哨官李貴為左哨帶領  
 鐵頭船參隻每隻兵捕船兵貳拾名若貼駕陸軍兵伍名號船  
 捌隻每隻民捕船兵壹拾陸名軍哨船參隻每隻陸軍貳拾  
 名大網船貳隻每隻兵肆名屯泊泥湖門又以哨官李貴為  
 右哨帶領鐵頭船參隻每隻民捕船兵貳拾名若貼駕陸軍兵  
 伍名號船捌隻每隻民捕船兵壹拾陸名軍哨船參隻每隻  
 陸軍貳拾名大網船壹隻兵伍名屯泊南堤以上共貳百名  
 日逐遊哨各山仍以時巡哨漁山左哨與鯉港右哨與東

南洋海防類考續編 卷之三 李九

西磯并昌國把總各兵船會哨有營中軍把總及東西磯  
 各官兵并信地兵船協力擒勦

萬曆參拾年伍月內為軍務事准海兵道右叅議王 谷奉  
 督撫軍門劉 批本道呈查議得南漁山哨道汛期在海門

則率主山東西磯在昌國則率非山金齒門各附近官兵船  
 隻前往哨勦月終將差過官兵船隻有無違礙緣由具報各  
 兵道并總鎮查考總鎮衙門仍輪差遊兵到彼會哨毋容推

諉不為定規

以上兩關各哨戰船內海洽船陸拾隻各加民糧兵肆名  
 軍兵肆名艘船壹拾貳隻各加民糧兵參名軍兵參名  
 鐵頭船貳拾貳隻沙船壹隻各加民糧兵陸名號船伍拾  
 伍隻各加兵兵肆名軍哨船拾陸隻各加軍兵肆名俱

汛時召募防禦

備錄

查得大陳信地突居極東海之外岸面汪洋島嶼巖波清  
 碧溜此山之外東南更無山矣昔為倭殺勢極極與兩關  
 信地隔涉頗遠兵船難到哨避陸慶伍年間議以備後把總  
 遊哨泊守於此以嚴外藩照行及今斯為周備又查萬曆拾

玖年閏奉 督撫軍門常 加增本區福船肆隻每隻捕船兵參拾名共  
 貳百捌拾名又為議增戰船以備春防等事本年柒月內該  
 兵巡道副使吳 呈奉

督撫軍門常 詳准加造號船參隻將驗定隊長領料打  
 造仍募船兵各壹拾玖名駕哨共增捕船兵陸百名萬曆參  
 拾年為軍務事該兵巡道右叅議文 呈奉

軍門詳准將應造海濱船壹隻鐵頭船肆隻鐵頭船壹  
 隻號船壹拾參隻俱行停造將新增號船參隻內查堅  
 固者存查拾玖隻改為停造其餘貳拾隻并停造福船貳隻  
 海濱船壹隻拾玖隻拾玖隻拾玖隻拾玖隻拾玖隻拾玖隻  
 拾玖隻拾玖隻拾玖隻拾玖隻拾玖隻拾玖隻拾玖隻拾玖隻

督撫軍門劉 批將姑留號船壹隻照舊存用所缺號船  
 捌拾壹名于大小船內通融抽撥充數刻駕名缺以原撥

船軍查百玖拾名照數選補兩層貳拾伍年為存汛俾臨便  
情巨刑等事該前道具 呈奉

本都院劉 准將本區查號福船貳隻各加兵壹拾名或號  
福船肆隻各加兵壹拾貳名海濱船壹拾隻各加兵捌名  
福船頭船共叁拾伍隻各加兵陸名號船伍拾伍隻各加兵  
貳名共加兵肆百捌拾名萬曆貳拾柒年又為軍務事奉  
本都院劉 憲牌行沐水兵將前增兵肆百捌拾名查行沐  
軍訖萬曆貳拾玖年拾壹月為後表情形已著之賜備以  
固海防事該分守台金嚴恭將兵 帶營兵巡道右恭謹  
呈奉

本都院劉 明文議將本區滄離號等船共加增短募撥  
就民兵叁百貳拾肆名軍哨船共加船軍貳百陸拾名見在  
遵行

查得本區添募撥兵萬曆叁拾壹年該布政司清軍道右布

政使范 獲議撥兵悉如總鎮原議春汛之時照舊募用自

貳月起至伍月終止在船哨禦准給汛糧肆箇月汛單製四

兩浙海防類考續編 卷之三

七十一

通行挑選汰其病弱大都務去添募短兵之數呈奉

督撫軍門劉 詳允通行遵照外隨准帶管台州兵巡道副

使王 手本開稱為查本區軍民戰船添募民撥兵叁百貳

拾壹名軍槽兵貳百陸拾名行往吳淞將遵照於汛前召募

汛畢散遣仍於民兵之內選其膽勇技藝者籍名候補額缺

業奉為規寧諱宜減亦照總鎮所議寧區事例相同緣由備

戴寧波區款下○本年貳月初未日又准台州兵巡道手本奉

督撫軍門劉 批本道呈詳本區軍民戰船各添募前項撥

兵議覆相同緣

短兵今春准暫募用汛單通融

選汰仍候海警

原考

溫州兵巡道監督

分守溫處參將統領

金盤備倭把總官員

温州陸兵兵巡道標下中軍名色把總官員健拔旗手貳拾名

軍吹鼓手旗手隨宜取用中軍把總統領團操民兵兵壹總

把總下書記壹名醫士壹名健拔貳名旗手捌名吹鼓手陸

名火藥匠壹名戰馬壹匹哨官伍員每員家丁壹名隊長拾

伍名什長肆拾伍名兵肆百伍拾名共伍百肆拾壹員名匹

屯插温州府城汛期調發參哨防守樂清石馬貳哨守府

兩浙海防類考續編 卷之三

七十一

城參將標下隨征募兵壹總名色把總官員哨隊什兵雜流

戰馬與温州團操兵同共伍百肆拾壹員名匹屯插盤石衛

汛期調發黃華海口續添添造吹喇號船拾隻抽撥隊兵壹

百柒拾名划駕專委哨官壹員帶領隨本寨住泊黃大營

海洋往來警哨遇警隨勦又陸兵壹營左右中前後伍總每

總名色把總官員哨隊什兵雜流戰馬與温州兵同共伍百

肆拾壹員名匹左總募兵中總募兵俱屯插金鄉衛右總募

兵屯插蒲岐所前總募兵屯插平陽縣後總募兵屯插海安

所汛期分發左總住劉大小渡海口分哨大漁壆石塘七溪

七 總住劉梅頭後岡等處中總更番調守中總住劉一



等處分哨蒲壯至福建交界一帶每年與右總更番調守前  
總住剗仙口分哨陞門汶洛江口後繼住剗梅頭前岡分哨  
瑞來米山

軍門調發標兵武總住棟珠明炎亭地方汛畢各掣回原住  
地方訓練

處州團練民壯兵武總名色把總查員哨隊什兵雜流戰  
馬與温州兵同共伍百肆拾名名色平時屯種處州府城  
臨分守溫處道督練每年汛期調發查總住剗浦岐下倭後  
波海口分哨高汛畢掣回該府訓練查總輪撥哨兵前住  
波水竹口衝要哨探倭若有竊發即調該營官兵馳赴截

卷之三 七十一

金盤總水兵參將標下中軍領哨名色把總查員旗牌官各  
員書記貳名醫生壹名健步火藥匠鐵匠家丁馬丁戰馬肆  
名水色軍吹鼓手壹拾名軍旗手貳拾名又中軍官  
下書記壹名健步壹名家丁壹名軍吹鼓手肆名旗牌官各  
家丁壹名備倭把總查員書記貳名健步壹名家丁貳名軍  
吹鼓手肆名總哨官肆員各書記壹名家丁貳名軍吹鼓手  
肆名哨官玖員各家丁壹名捕盜伍拾玖名隊長貳拾壹名  
正舵工伍拾玖名副舵工肆拾名兵壹千捌百貳拾壹名軍  
官貳千肆百肆名福船壹拾隻集置撤船承拾壹隻

船隻查員吹喇唬船壹拾隻查船肆隻漁船肆隻  
隻八槳船壹隻網船貳拾隻每年大小二汛將中軍遊擊  
把總查員統領福船貳隻查撤船壹隻鐵頭漁船未隻八槳  
船壹隻漁哨船貳拾隻吹喇唬船壹拾隻網船伍隻泊於  
東洛遊哨松門塔山等處海洋備倭把總統領福船貳隻查  
撤船壹隻鐵頭漁船捌隻吹喇唬船壹拾隻漁哨船貳拾  
隻網船伍隻泊於南麂遊哨福建烽火門東洛等處海洋總  
哨官壹員統領福船貳隻查撤船肆隻鐵頭漁船貳隻漁  
船叁隻吹喇唬船貳隻網船貳隻泊於梁灣分哨大小門崇  
山海洋總哨官壹員統領福船壹隻查撤船肆隻查船壹隻  
新海防考卷之三 七十四

續定

溫處兵巡道監督

分守溫處參將統領

金藤備倭把總官員

溫州陸兵陸營左前倭營并珠炎營俱民兵右中前營俱軍兵團練總民壯兵標營官總某兵

官兵戰馬雜役共計肆千肆百捌拾貳員名匹戰船貳拾伍

隻內○兵巡道標下健步壹拾陸名軍吹鼓手壹拾貳名軍

前隨征軍兵壹百貳拾名哨探軍兵貳拾名共壹百陸拾捌

名專聽本道隨征防禦平時操演執旗○中軍隨征營江防

遊哨兵船壹枝哨官壹員家丁壹名民漁船貳隻每隻民隊

浙海防考續編

卷之三

七十五

船兵貳拾貳名民哨船拾隻每隻民隊船兵壹拾陸名大網

船壹隻兵肆名小網船肆隻每隻兵貳名軍哨船貳隻每隻

軍隊船兵壹拾陸名共貳百伍拾名平時划駕江洋一帶巡

緝盜汛期把守雙荒海口仍分哨樂清陸梁等處地方遇

警聽本道督發海上南止應援○團練民壯兵壹總本道標

下中軍名色把總壹員書記壹名醫生壹名健步貳名哨手

捌名吹鼓手陸名火藥匠壹名戰馬壹匹哨官伍員各家丁

壹名隊長拾伍名什具肆拾伍名兵肆百伍名共肆百玖拾

伍員名匹平時屯據府城據守汛期調發哨出守瑞安東

山海口馬鞍山一帶地方南與隔江前營北與後

兵會哨○參將標下中軍兼領遊哨名色把總壹員

牌官參員書記名醫生壹名健步拾名火藥匠壹名鐵匠

壹名家丁貳拾陸名馬丁貳名戰馬貳名軍吹鼓手壹拾貳

名軍旗千貳拾陸名披執軍伴壹拾捌名通事壹名共壹百

壹員名匹○隨征標營募兵壹總名色把總壹員哨隊什兵

雜役戰馬俱與團操營總同平時屯據雙石衛汛期出守下

營清東岷頭海口專禦洋田畝曹田日圍一帶地方輪撥什

兵壹哨划駕哨船陸隻委中哨官帶領軍丁隨本參駐泊黃大

魚潭督哨餘兵把總統領南與隔江營北與右營各官

兵會哨○左右中前後伍營并珠炎營兵雜役亦與團操

浙海防考續編

卷之三

七十六

營同○左營民兵平時屯據蒲莊汛期出守上魁海

口專禦鹽浦鎮下一帶地方南哨福建汛界北與中營官

兵會哨○右營軍兵平時屯據盤石後汛期出守石碼海

二專禦鹽盤沙角南濱平山白沙一帶地方南與隨征

官兵北與蒲岐管官兵會哨○中營軍兵平時屯據金

塘汛期出守大嶺海口專禦石塘潼明七溪小渡大小漁

塗一帶地方南與左營官兵北與珠塗官官兵各會哨○前

營民兵平時屯據平陽縣汛期出守仙二海口專禦陌城汶

海口倡右宋埠陡門江萊一帶地方固對臨大海前

去兵船尚遠分哨沙圍南與珠塗官官兵各會哨○

團操管哨會哨○茲管民兵平時屯揀海安務頭汛期  
中前後海口專禦場橋長沙永嘉場沙利黃石浦一帶地  
方南與温州中軍團操管哨北與隔江隨征標管官兵會  
哨○珠炎管民兵平時屯揀炎亭專禦珠明石坪大暮肥  
洪嶺一帶地方南與中營官兵北與前營官兵會哨每季  
汛仍聽

軍門調發標兵防守小汛即以珠炎管官兵分撥哨防

備錄 查得團操標原設醫生壹名萬曆貳拾伍年設兵巡道蔡  
看得陸兵有病在听可以就便延醫本生應行裁革及水  
書記已給議給紙劄銀兩每日糧銀減去伍厘止給裁分  
厚內查醫生壹名至萬曆貳拾玖年開津該道冊開該右  
政使湯 於本年伍月拾捌查復着役說○又查將標  
通事壹名係萬曆貳拾壹年加添○珠明炎亭貳處海口

海防類考續編

卷之三

七

軍門調發標兵貳總協守大汛萬曆拾玖年閱警勇募官兵  
亦總常川哨守免請標兵嗣因警息汰去壹管止存壹管標  
又盡汰議於左前後廣肆管內各抽壹哨共立壹管每管止  
哨貳拾伍年議將各哨仍歸原營以足伍哨另設官兵壹  
總名珠炎管每年大汛仍聽  
軍門調發標兵壹總協守水馬定規○萬曆貳拾玖年該溫  
處兵巡道右布政使湯 看得雙龍海口原為府治咽喉萬  
曆拾年有賊登犯把總王龍死之特設號船制隻專禦於此  
名為木道隨征遊擊拾叁年裁去隻隻止存伍隻哨通江洋  
盜盜拾玖年開後添設號船專守雙龍南北應接之遊  
船壹隻網船貳隻共壹拾隻專守雙龍高汛外撥江洋號  
船壹隻網船貳隻哨運內江貳拾伍年奉文汰去雙龍兵船  
而遊哨之兵廢矣止存軍兵號船捌隻以肆雙龍川哨運內  
江巡防時時警備清陸米等船盜賊守備單弱內地  
空虛係為可慮萬一掃米有警此其喫緊之最者萬曆叁拾  
年伍月內准前通明哨身又新備製龍海口漁船貳隻哨船  
肆隻到網船貳隻兵加兵才自責拾陸名以資防禦

處州團操民壯兵貳管內軍兵貳哨官兵戰馬雜役共計玖百

玖拾員名在內總哨隊什兵士雜役俱與温州管同  
名蒲岐管官兵平時屯揀蒲岐所汛期南哨下堡奕聚萬橋  
竹嶼等處海口與右營官兵會哨北哨鑿高巖坑後塘  
前塘東山南浦雙陸門清江渡等處海口直抵巷門與台州  
官兵會哨○壹管 民兵參哨 專御該府城守操備輪撥哨兵  
分往龍泉竹口衝要處哨探礦徒遇有竊發即詢該管官  
兵馳赴截勦

兵馳赴截勦

備錄 查得貳管官兵原俱屯列處州府城汛期調發壹管到守溫  
州蒲岐下堡等處汛畢擊回今則以平時專揀蒲岐所汛  
期照舊到守下堡等處不擊回府止以壹管專任該府防  
○又查蒲岐管官兵原調處州府防礦民兵肆哨外於蒲岐  
哨中軍兵壹哨共立壹管萬曆貳拾伍年缺前兵巡道唐  
吉日中管兵士每什拾名又不收班撥照温州兵制每什  
共被去叁拾陸名每年放遊壹月可養兵叁拾陸名  
卅二名或名仍食處州府餉銀尚缺哨隊什兵貳拾陸名  
即什補足坐食温州府餉銀將原設哨中哨軍兵壹哨次由該  
所彙備

海防類考續編

卷之三

七

金龍總水哨官兵捕舵軍役雜流共計壹千肆百伍拾捌員名  
戰船共陸拾伍隻內○參將標下中軍無領遊哨名色把總  
下左右領哨官兵員隨征哨旗牌官壹員把總下書記壹  
名醫生壹名家丁貳名軍吹鼓手肆名哨官下各家丁壹名  
旗牌官下書記壹名醫生壹名共壹拾伍員名軍民捕隊船  
兵共壹千貳百叁拾壹名貼軍兵共貳百壹拾貳名肆號  
福船叁隻單披船貳隻鐵頭船伍隻鳥船貳隻民漁船壹隻  
河田船壹隻號船壹拾陸隻網船柒隻軍號船肆隻軍船

百壹拾陸名泊守東洛南東海洋專哨頭領大小船隻  
 捕洛極三礁銅盤長賴南龍一帶北與本遊左哨南與金盤  
 總遊哨左哨各兵船會哨應援本總及左哨并金盤總左哨  
 與飛雲閣以上各哨兵船汛畢○隨征哨旗牌官壹員統領  
 鐵頭船貳隻每隻民捕船兵貳拾叁名貼駕軍兵壹拾肆名  
 鳥船壹隻民隊船兵貳拾肆名貼駕軍兵拾肆名號船貳隻  
 每隻民隊船兵壹拾陸名網船貳隻每隻兵貳名軍漁哨船  
 叁隻每隻軍隊船兵貳拾肆名軍號船壹隻軍隊船兵壹拾  
 陸名共貳百叁拾陸名專隨本港屯泊黃華黃大島適中海  
 洋平時往來南北督哨有警隨本港援勒汛畢收回盤石港  
 次  
 金盤備倭把總水哨官兵捕船軍役雜流共計叁千貳百陸拾  
 員名戰船壹百肆拾陸隻內○備倭把總專員總哨官肆員  
 領哨官陸員書記貳名醫生壹名健步貳名家丁貳名軍伴  
 壹拾貳名軍吹鼓手肆名總哨官下各書記壹名醫生壹名  
 家丁貳名軍吹鼓手捌名哨官下各家丁壹名共柒拾陸名  
 軍民捕隊船兵共貳千柒百貳拾捌名貼駕軍兵共肆百伍  
 拾陸名貳號福船壹隻叁號福船壹隻肆號福船壹隻鳥船  
 壹隻鐵頭船壹拾伍隻草撒船柒隻沙船貳隻八號船壹隻  
 民號船肆拾壹隻網船壹拾叁隻號船壹拾柒隻民漁船

卷之三

七九

卷之三

八十

參軍漁哨船肆拾參隻○備倭把總官統領武號福船  
 壹隻民捕舵兵貳拾捌名貼駕隊軍貳拾貳名船壹隻民  
 捕舵兵貳拾肆名貼駕隊軍拾肆名鐵頭船壹隻每隻民捕  
 舵兵貳拾參名貼駕隊軍壹拾肆名捌架船壹隻民隊舵兵  
 拾肆名貼駕隊軍兵肆名號船陸隻每隻民隊舵兵壹拾陸名  
 網船參隻每隻民兵貳名軍號船壹隻軍隊舵兵壹拾陸名  
 軍漁哨船玖隻每隻軍隊舵兵貳拾肆名共伍百伍拾壹名  
 汛期泊守南澳官廳往來南北海洋調度有警援勦以顧南  
 洋應援本遊左右貳哨及參將中軍遊哨并江口鎮下貳關  
 ○左哨領哨官宜員統領草檄船壹隻民捕舵兵貳拾肆名  
 貼駕隊軍貳拾貳名鐵頭船貳隻每隻民捕舵兵貳拾參名  
 貼駕軍兵壹拾肆名號船肆隻每隻民隊舵兵壹拾陸名網  
 船壹隻民兵貳名軍號船壹隻軍隊舵兵壹拾陸名軍漁哨  
 船陸隻每隻軍隊舵兵貳拾肆名共參百肆拾陸名汛期泊  
 守南澳石首魚鼻嶼哨南龍竹嶼東洛一帶外洋北與中軍  
 遊哨右哨南與本遊右哨各兵船會哨應援本總及右哨中  
 遊右哨與飛雲江口貳關○右哨領哨官宜員統領船隻軍  
 隊民捕舵兵俱與左哨同汛期隨同本總泊守南澳官廳專  
 哨綠簷南游馬鞍山沙界一帶外洋北與本遊左哨南與福  
 建烽火關各兵船會哨應援本總及左哨并鎮下關以上各

卷之三  
 八十一  
 船計

江華俱收四端  
 安飛雲洪次 ○黃華關總自官宜員督同哨官宜員  
 肆號福船壹隻民捕舵兵貳拾陸名貼駕隊軍貳拾貳名沙  
 船貳隻每隻民捕舵兵貳拾貳名貼駕隊軍肆名草檄船壹  
 隻民捕舵兵貳拾肆名貼駕隊軍貳拾貳名鐵頭船壹隻民  
 捕舵兵貳拾參名貼駕隊軍壹拾肆名號船伍隻每隻民隊  
 舵兵壹拾陸名網船貳隻每隻民兵貳名軍漁哨船陸隻每  
 隻軍隊舵兵貳拾肆名軍號船參隻每隻軍隊舵兵壹拾陸  
 名共肆百伍拾玖名汛期泊守梁灣海洋專哨橫址薛登樓  
 排喜村橫坎門大鹿楚門旋一帶北與台州塔山嘴南與飛  
 雲關總哨東與中遊江哨各兵船會哨以顧樂清盤石後蒲  
 寧村地方應援中遊左哨及飛雲關汛畢收回盤石港次○  
 飛雲關總哨官宜員督同哨官宜員統領草檄船貳隻每隻  
 民捕舵兵貳拾肆名貼駕隊軍貳拾貳名鐵頭船貳隻每隻  
 民捕舵兵貳拾參名貼駕隊軍壹拾肆名民漁船壹隻民捕  
 舵兵貳拾貳名號船陸隻每隻民隊舵兵壹拾陸名網船貳  
 隻每隻民兵貳名軍漁哨船伍隻每隻軍隊舵兵貳拾肆名  
 軍號船肆隻每隻軍隊舵兵壹拾陸名共肆百柒拾貳名汛  
 期泊守鳳凰海洋專哨銅盤齒頭長賴南龍一帶北與黃華  
 關總哨南與江口關總哨東與中遊右哨金盤總左哨各兵  
 船會哨以顧海安瑞安沙園地方應援黃華江口貳關及中

卷之三  
 八十二

送右哨金盤總左哨汛畢收回瑞安飛雲港次

哨官查督同哨官查督統領巡視福船查獲民捕船兵

拾柒名貼駕隊軍貳拾貳名草撤船查獲民捕船兵

名貼駕隊軍貳拾貳名鐵頭船壹隻民捕船兵貳拾

駕隊軍壹拾肆名號船柒隻每隻民隊船兵壹拾陸名網船

貳隻每隻民兵貳名軍漁哨船陸隻每隻軍隊船兵貳拾肆

名軍號船肆隻每隻軍隊船兵壹拾陸名共肆百伍拾壹名

汛期泊守洋嶼海洋專哨長腰伍嶼北鼻嘴炎亭石坪

一帶北鼻飛雲關總哨官南與鎮下關哨東與金盤左哨各

汛哨會哨以顧平陽金鄉地方應援飛雲鎮下二關及金盤

鎮左哨汛畢收回江口港次○鎮下關總哨官查督同哨

官查督統領草撤船壹隻民捕船兵貳拾肆名貼駕隊軍貳

拾貳名鐵頭船肆隻每隻民捕船兵貳拾陸名貼駕隊軍壹

拾肆名民漁船貳隻每隻民隊船兵壹拾陸名網船貳隻每

隻兵貳名民漁船貳隻每隻民隊船兵貳拾陸名軍漁哨船

伍隻每隻軍隊船兵貳拾肆名軍號船壹隻每隻軍隊船兵

壹拾陸名共伍百伍拾肆名汛期泊守鎮下門官嶼海澤專

哨南鼻嘴大鼻竿山洋孫潼頭一帶北鼻江口關南與福建

烽火關東與金盤總右哨各兵船會哨以顧金鄉蒲莊

江口關及金盤總右哨汛畢收回江口港次

萬曆貳拾玖年奉

督撫軍門劄 明文行據金盤備倭把總李孟隆呈稱

兵船今泊南鹿哨巡竹嶼沙鼻石首魚鼻等處俱皆依附

鹿一山此外一望無際難以泊船惟可朝出暮入設遇倭

從傍直上內地則南鹿遠涉香聞賊顧居內兵顧居外即有

哨報萬一阻風逆水跬步不前殊為可慮合無將南遊左右

中參哨兵船每半輪撥貳哨督令兩哨官帶領照常哨守南

鹿等處把總視領哨兵船於三區鳳凰洋嶼等處中路海

洋調度平時往來督察錫警應援併勤庶可上圖瑞平之門

戶下控南鹿之藩籬等因批據該兵道覆議詳見在遵行

兩折安坊 卷之三 八十四

本區再遊律開一隨任原額大小戰船共壹百捌拾陸

隻及福船貳隻草撤船壹拾叁隻鐵船貳拾陸隻樹葉船

貳拾陸隻網船貳拾隻又中軍營民號船伍隻標營民號

船壹隻連共貳百壹隻分派哨守鎮於萬曆拾玖年開關警

加壹號福船陸隻民號船拾叁隻共加叁拾玖隻嗣因

中軍營民號船漸次減及特應拆壹號福船改造

草撤船等船餘出軍兵造駕漁號小船見在關遊福船未

及民日兵貳拾陸名草撤船貳隻每隻民日兵貳拾肆名福

船俱貼駕隊兵貳拾陸名鐵頭船壹隻每隻民日兵

貳拾陸名軍隊兵壹拾肆名兩遊者加軍壹隻民日兵壹拾

陸名民日兵壹拾陸名軍日兵壹拾陸名網船貳隻每

隻民日兵壹拾陸名軍日兵壹拾陸名網船貳隻每隻

民日兵壹拾陸名軍日兵壹拾陸名網船貳隻每隻

兵士道詳詳其自出船稅募給補給十一名尚以兵士道詳  
動報暫停就博通出軍兵壹拾名每船再加兵士道詳  
爲名與大船允擬兵肆名分加兵士道詳外餘軍兵拾名  
撥補別船額缺又中軍管民流船陸中軍管民流船陸  
名軍號船貳隻每隻軍兵壹拾陸名船管民流船陸  
名軍號船陸隻每隻軍兵壹拾陸名船管民流船陸  
或言貳拾陸隻陸之船額船隻船額船隻船額船隻  
因大船轉折艱難改造小船利於行以故耳○應于各船  
伍月內准前通開事文將本船船額船隻船額船隻  
雙鐵頭船壹隻今改造馬船壹隻額關新增漁船壹隻  
船肆隻共加  
兵壹百捌名

查得該區加增櫓兵內鐵頭船貳隻每隻加民兵陸名  
民漁船貳隻加民兵肆名八梁船壹隻加民兵貳名共加民  
櫓兵壹百零拾貳名軍漁船陸拾柒隻每隻加軍兵貳名民  
河田船壹隻加軍兵肆名共加軍櫓兵壹百零拾捌名於萬  
曆參拾壹年該布政司清軍道右布政使范 覆議各船加  
增軍民櫓兵悉照該道所議行令粗募大約以發春汛日起  
掣汛日止計肆箇月民櫓兵共該餉銀肆百柒拾伍兩貳錢  
軍櫓兵共該糧銀肆百兩貳錢似應著爲定例呈奉  
督撫軍門劉 詳允通行遵照緣由備載寧波區欵下

製汛日止計肆箇月民櫓兵共該餉銀肆百柒拾伍兩貳錢  
軍櫓兵共該糧銀肆百兩貳錢似應著爲定例呈奉  
督撫軍門劉 詳允通行遵照緣由備載寧波區欵下

原考  
衢州兵巡道監督  
總捕都司統領

衢州防備官兵查督總捕都司標下中軍管陣官壹員書記貳  
名健步捌名吹鼓手拾貳名火藥匠壹名旗手貳拾參名馬  
丁貳名戰馬貳匹中軍官下書記壹名健步壹名家丁壹名  
官兵參總內募兵壹總支徽州府餉銀民壯兵貳總每總名  
色把總壹員書記壹名醫生壹名健步貳名旗手捌名吹鼓  
手陸名火藥匠壹名戰馬壹匹哨官伍員每員家丁壹名隊  
長壹拾伍名什長肆拾伍名兵肆百伍拾名共伍百肆拾壹  
員名匹通甚官雜流戰馬壹千陸百 拾參員名匹俱屯揮  
衢州府城訓練如遇曠徒竊發調發督勦  
以上各哨照得倭船入寇必至下八山分標若東北風猛  
則向馬蹟西南行過韭山以犯閩粵若東南風猛則向殿  
前羊山過淡水門以犯蘇松若正東風猛則向大衢西行  
過烏沙門以犯浙江蓋羊山正浙直交界之處倭船出沒  
之衝浙直兵船會哨於此而韭山者尤我浙咽喉要害至  
于鎮下門木林隘又浙福交會之區極衝之地也各總兵  
船權其衝緩而分布之遠偵之可謂謀周而慮若矣  
奴逾海而來因糧於我每人止帶淡水數斤乾糧數

兩浙海防類考續編 卷之三  
八十六  
八十七



若絕其汲道堅壁清野其計自窮故於大汛之期通行嚴諭附廓及鄉落積米之家預先搬運入城毋為盜資惟舟山孤懸海每恃頑玩惕不行收斂倘遇賊至當違管兵焚之賊所掠難久居乘其敵而擊之蔑不勝矣此已試之明也

續定

衢州兵巡道監督

防礦守備統領

衢州陸兵二營防礦官兵戰馬雜役共計捌百捌拾壹員名

哨船壹拾捌隻內○兵巡道標下中軍官壹員書記壹名○

兩浙海防類考續編卷之三

八十七

續定

左營守備壹員書記壹名家丁健步馬丁戰馬共陸名匹兼

管左營下書記壹名醫生壹名旗手健步吹鼓手火藥匠壹

拾柒名共貳拾柒員名匹哨官肆員各家丁壹名隊長壹拾

貳名什長叁拾陸名兵叁百陸拾名共肆百壹拾陸員名○

右營把總壹員書記壹名旗健吹鼓手火藥匠壹拾柒名戰

馬壹匹共貳拾柒員名匹哨官并家丁隊什長兵士俱與左營

同時也插衢州府城曉守備訓練每年秋蓋冬初分撥官

兵把守做金衢嚴各交界險要地方巡緝礦盜每半月一換

至次年叁月中旬卸卸面近奉開採議改撥通礦產礦險要

地方常川把截仍聽守備不時親詣查照○又原設哨船壹

拾捌隻分撥西龍江常肆縣津陞步營哨官

備錄

查得先年鎮設防礦總捕都司壹員中軍千餘并領兵名

色把總共壹員哨官壹拾員隊什伍士肆流共壹千壹百壹

拾玖名戰馬肆匹立為前左營哨官層拾伍年陸月內奉

督撫部院批會同

巡按御史等類奉

欽依將總捕都司改為守備及戰馬四匹

查總於所屬哨官哨兵中選取哨官哨兵哨馬哨船哨

其駐守分防之哨官哨兵哨馬哨船哨

計守備壹員哨官壹員哨兵壹員哨馬壹匹哨船壹隻哨

排派共派哨官拾玖名戰馬肆匹哨兵肆伍名哨馬肆匹哨

大添成威遠營官兵壹總伍百柒員名哨官哨兵哨馬哨

層貳拾年正月內調發舟山防汛柒月內分發武甯哨官

夏仍仍存於哨與防礦官兵併為左右兩營哨官哨兵哨

哨官哨兵哨馬哨船哨官哨兵哨馬哨船哨官哨兵哨馬哨

哨官哨兵哨馬哨船哨官哨兵哨馬哨船哨官哨兵哨馬哨

哨官哨兵哨馬哨船哨官哨兵哨馬哨船哨官哨兵哨馬哨

哨官哨兵哨馬哨船哨官哨兵哨馬哨船哨官哨兵哨馬哨

哨官哨兵哨馬哨船哨官哨兵哨馬哨船哨官哨兵哨馬哨

兩浙海防類考續編卷之三



一原考

一申嚴哨探查得沿海哨報之規各區官兵分撥小哨以喇唬網

輪流遠出外洋往來哨邏仍與隣近兵船交相會哨俾堆

軍瞭望遇有警急通行飛報又為軍務事奉

欽差督撫軍門谷 案驗照得各區舊規水兵過汛彼此會哨取單查

考但恐人心玩愒率多虛應就於近洋交單是以賊在外洋

日俱隱匿不報殊為悞事仰即將發去哨符照式刊刷編

號印發把總各官照依定處所給符填註發日時刻往來

會哨交付即填到時汛單繳查等因遵行在卷又為數陳海

防事宜以備揀擇事奉

軍門批本道呈議將沿海烽火臺置立循環哨等分發乍

浦所登拾根蒲門所登拾根每年卷月拾伍日起至陸月拾

伍日止每日南止各邊發警彼此循環毋分兩夜逐墩遞

送傳報有無聲息責令各衛陸路官置簿登記遞到善號姓

名日時每伍日類將具由入驛飛報

軍門并就近海兵該道查考等因依奉每年汛期該本道置

籌分發傳遞向在遵行又為申明巡報事萬曆元年肆月內

該本道副使劉 照得軍機重務偵探為先海洋遠速傳報

的况彼寇乘潮往來我兵截斷賊應全在烽燧不特警

及時訪得各路官商多玩寇喜功虛聲遠實心竊

說搖兀眾心或捉風捕影妄傳警報或縱賊已過而云窮

不及或臨敵退縮而云風阻不前或忌隣境成功不行東

或據他區功次先報捷喜一警眾咻各報互異至有殺漁燕

以報虛功縱真寇而不以聞者邇來本道總察戒諭雖嚴而

舊套未改故違法紀干犯軍機相應嚴加申飭合行各該將

領等官務要親督兵船巡出外洋往來哨探遇有賊船經由

信地即許從實飛報某處賊船幾隻大約賊有幾何傳報降

境分投防禦火速應援一面急督官兵相機夾勦務要殄除

盡絕以靖地方止許先報本道又總察衙門嚴實轉報其犯

總總哨官不得虛張報若賊未近境尤不許望風先報亂

人耳目致人疑信至於速哨兵船見賊即當馳報又不可限

定信地致候機宜共賊由信地及在海洋搶擄漁船相應飛

報而隱匿不報者亦係重究處以軍法庶事體歸一違報足

憑緩急勤守之間 有曲中之策矣備由呈蒙

欽差督撫軍門方 批如議行繳

欽差巡按浙江等處監察御史馬 批據職切中海防夙弊任恐嚴實

後報恐致稽遲賊至信地而後報又恐官兵偷安者得以

藉口將來慢不者未必無也今改道布置嚴整紀律振肅自

可保無此弊本院之講求者為久遠計也照議快道詳酌

之仍候

軍門詳示行繳又蒙

巡按浙江監察御史蕭 批警報固不可不慎不愾... 動之憂亦不可不廣不廣則有難蔽之患... 毋不廣乎本道酌議再報又該本道覆議得各區將領每有竊取虛聲捕影妄報自誇警策搖兀衆心誠於軍機不中肯綮故今先報本道總密衙門覈實轉報者惟在慎實而已恐後各款將領乘此隱蔽似有不廣之慮合行各把總等官以後哨探遇有賊船果經信地許即從實飛報

同濟海防新考續編 卷之四

三

四

風越報止許具報本道總密衙門覈實轉報隨機策應庶衆心不致搖兀軍機自得於廣傳矣備由呈蒙

本院詳批前議兩端亦具但本院職在監察亦不可無此一段申明也如議行徵依來通行水陸各總見在一體遵照

中諭

一申嚴哨探

萬曆貳拾伍年間為申嚴哨探以重海防事詔游兵道按察使

范奉

督撫軍門劉 憲牌遵查得倭賊壘為海上警急要務

前已備行各府并各把總官查勘各墩無虞者起濤

修葺各經回報修完誠恐墩屋雖修而墩軍玩法不上守宿

傳籌仍或寄食於附近居民凡遇點關隨往逐其令籌積

至塞根伍根不傳於墩而傳於家是雖修理具弊猶故海洋

遼瀾漫無稽查相應設法查考仰清軍官即行各衛所陸路

官今後凡各墩中置立風火簿查扇編其區在南在東等

處字樣等號其間柴樓烟缸火把槍短鎗銅鑼角螺簾

衣箒笠鍋竈一應合用器物盡皆登記於簿之前其傳到哨

籌隨到隨遞一到一傳俱備某日某時某刻序列簿之第貳

葉之後每葉定為行數使無落草差各借倭把總親自鈐

記字號不時吊查有違法者輕則徑責仍紀過訊畢總籌以

行賞罰情重解道以軍法行事雖人情每真逸悻煩而防海

惟有備無患况傳近聲息兵家要圖萬毋忽略○又該前道

條立填汛之簿各汛兵每有後時而出先時而返哨號不報

哨總不查即或查出不行通報上下相蒙無從稽考今本道

鈐發文簿宣扇於各區備倭把總該總照式行令各哨號將

各軍各兵到哨日期操練日期遊探日期汛歸日期逐一填

註汛畢各哨號呈繳該總總并原發簿扇類繳本道仍各

查其不到者到遲者歸早者躲懶不習藝者分別名款每總

具書揭并呈本道以便查提或該哨隱情不開罪坐哨總該

總隱情不開罪坐備倭各宜詳慎無自取悔○又為申嚴哨

同濟海防新考續編 卷之四

四

四

探以重海防事萬曆二十八年間設海兵道接統符範

督撫軍門劉憲牌照得各區沿海地方水陸接防禦頗

周第所藉先時知警全在偵探與海防考內開各區舊規

水兵過汛此會哨取單查考置立哨符發道刊刷編號印

發把總各官照派定處所給符填註發日時刻往來會

交符即填到時不許詳於近洋舟車單繳查又議將沿海

烽堠臺寨置立循環哨等分發在浦浦門二所各三十根每

年三月十五日起至六月十五日止每日南北各通祭一壽

彼此循環無分兩夜逐墩遞責各衛陸路官置簿登記

遞到籍號姓名日時每五日類由人遞報各載在成書制

海防九各區防禦機宜則符與關合行查議仰該道即便會行如

極詳密近來人心玩愒一應水陸偵探雖不盡廢舊規多

虛應故第節據倭船突入海寇橫行業請已假申飭宜預查

得該道

台溫三兵道備查沿海水陸哨汛以舊規某處兵船派定某處

應與某區船會哨尤等哨符是不見在遵行陸路南北傳詳

乍浦浦門交接遞送有無阻碍即今沿海衛所遞到報單是

否悉照先年舊制務各悉心查議依舊章斟酌時勢立法

稽覈必伏經久可行登議奏當水將派定會哨處所及該

管將領陸路將烽堠臺寨等處地方并該管衛所逐一

該道該道再加總覈於大汛前詳報以憑通行申飭着實

行奉經俗行嘉湖台州溫處各兵巡道并率紹崇將及總兵

衙門查議去後又經催准嘉湖兵巡道關准管杭嘉湖參將

事遊擊萬邦孚手本回稱本區沿海地方北起乍浦白沙灣

南抵海寧赭山寨延袤三百餘里舊設臺寨五十三座內海

寧所屬一十四座激浦所屬一十三座海寧衛屬九座乍浦

所屬一十七座各設陸路官一員管理續於萬曆二十六年

間該處與府海防朱同知條議除陸路官照舊總統外仍每

墩五座委官一員督帶防守接遞南北循環哨等往來並無

阻碍且令各墩置有烟缸草把遇警烽火相接哨瞭極為嚴

密即今沿游衛所每十日遞送報單俱按先年舊章此宜

防禦之規制也浙西沿海衛所城池有四一海寧一激浦一

海鹽一乍浦額設官兵陸總乍浦所設兵二總前管民兵係

把總米成文統領左營軍兵係把總方承恩統領汛期議將

前管官兵調守梁庄地方北與真隸金山營官兵會哨於浙

直交界太管盤地方南與左營軍兵會哨乍浦墩場而在營

官兵汛期調守該所教場北與米成文官兵會哨南與後營

官兵會哨海鹽設有官兵二總後管民兵係把總項瑞芳統

領中左營軍兵係把總童養初統領汛期各調守龍王塘

後管北哨屯白馬廟地方與左營官兵會哨中左營南哨至

秦駐山與右營官兵會哨激浦所設有右營軍兵一總係總  
 總嚴有翼統領汛期出守該所南海口南哨至黃灣寨與中  
 右營官兵會哨北哨至秦駐山與中左營官兵會哨海堂所  
 設有中右營軍兵一總係把總吳元彥統領汛期出守該所  
 教場南哨至沿海一帶與緒山巡檢司官兵會哨北哨至黃  
 灣寨與右營官兵會哨彼此聯絡互相交會取各印記到單  
 繳送查考此陸兵哨守之規制也水兵額有羊許乍激三關  
 隸總哨官馬上錦王尚賢戴惟德三員分管皆屬海堂倭倭  
 把總趙文憲所轄海鹽關兵船一枝係中軍把總李文學統  
 領名曰中遊哨大小汛期出泊白塔海港專聽本職坐駕督  
 察汛畢掣回內河巡緝盜無容別議外及查三哨兵船一  
 出羊許聖姑礁住泊一守激浦黃道關一守乍浦唐家灣其  
 哨防之令向遵舊章近於二十六年間奉  
 督撫軍門劉 批允本道議詳浙直兵船會哨緣由給與  
 符令羊山遊哨兵船與直隸具私及浙東臨定兵船會哨激  
 乍二關兵船亦與直隸金山營兵船在於浙直交界海洋會  
 哨各彼此交換倒單其羊許遊哨兵船又奉總鎮府再給哨  
 單責與臨觀總下兵船會哨元車汛單仍以三哨沙嘴等船  
 各以半月為期分派班次更替遠出外洋哨邏又准本道  
 文後船到信地方許前船離信地見在遵行此水兵哨守之

規制也及經行據把總趙文憲詳得浙東浙西船兵會哨一  
 節中間恐捕舵或避風濤險阻或口礙乘風者或此往而彼  
 不來或前哨而後不繼偷泊內港不行哨遊海洋渺濶難以  
 稽查欲於舊法之中再加總數分率率區兵船除大小汛  
 防外其餘月分照依派定班次日期彼此令該總哨官駕船  
 必至各營將衙門掛號取印記親筆到日哨符回銷如遇公  
 出不能於備倭把總或各衛經歷司取獲到單回繳如前哨  
 船隻阻未回則後哨兵船照目駕赴會哨不惟偷惰之弊  
 可登且便海洋有兵船聯絡之勢似為有見併請裁酌等因  
 臣查前來該本道看得浙西一 心原與直隸相連而彼中捕  
 魚船隻恃有官給印票往往裝載多人直至浙西羊許二山  
 樵採捕魚本區防守官兵稍稍盤詰彼即執出印照一任往  
 來海洋該或乘間搶劫商船旋即遁歸原路畢竟莫可踪跡  
 先事預防之法亟應講求又經行准該總議稱羊許海洋每  
 遇魚汛之時匪獨直隸漁船出沒而溫台寧紹各屬漁船俱  
 集波洋當此之時正官兵出守之際人船眾多縱有奸徒不  
 及為盜所慮四五月魚汛一畢漁船各收港寨而崇明各沙  
 船隻假以樵採為名乘間為奸莫可誰何合無通行浙直海  
 防衙門一俟魚汛畢日即收其印單旗由嚴禁不許出  
 外一兩仍行直隸總鎮衙門照依本區規則將各

屬劉河者該船并梳蓬大書劉河營三字屬兵汛者大書營  
泚營三字商販客船各該府縣着差牙行埠頭大書某縣某  
埠某字號船戶其人粉字於船尾每船稍水止容三四務令  
三五船結隊而行不得裝載多人私帶軍器及私船行便若  
成船貨船尾復有船戶姓名者各該官兵不必盤詰止將經  
過月日船隻字號登記在官以備查考倘遇派船及尾後無  
名者許密盤驗驅逐拒犯者拿解所在官司治罪如此則寇  
盜潛跡海宇肅清矣到道該本道覆着得本區沿海一帶類  
設水陸官兵分布信地悉照先年舊規及奉

本都院近行每遇汛期給與哨符與浙東臨定直隸具松金  
盤營往來文會而烽墩墩臺各撥官軍防守俾遞循環哨等  
船艦相望聲息相通所為備禦之計極詳且密而又本道時  
加申飭遵行並無阻碍則海防已屹然稱固矣前該本道因  
事許哨遠出外洋乍撤哨任守本地中有勞逸每年於正月  
間議將三總哨官閩定防守汛畢仍照往例三哨半月為期  
輪班偵探近查汛畢輪哨之船期滿者倘遇順風便回後哨  
者若於逆浪難往則信地無兵不無可虞復經擬令出哨官  
兵毋分期限必俟後哨船至羊山方許前船離窩回關令信  
地常有官兵以消盜萌其寧嘉二區哨船除大小二汛照舊  
定地方哨會外汛畢月分彼此會哨後寧區仍赴浙西

仍赴海東各參將衙門掛號守取印記親臨巡緝督令指揮  
使東西哨船常川往來如織且以防汛哨官通同愉快之驗  
仍應知會直隸蘇松道及總參衙門一體照議交哨戍成綱  
緣至計至於本區羊山信地原與直隸相連而崇明劉河等  
處沙船每假獲捕為名徑入本區海面詰之則執有官照容  
之或乘間竊劫海洋遯避稽察為難此又不可不預為設法  
禁戢者應行被中各該衙門凡防汛畢日晝收原給印單不  
許再行越界懸而其兵船仍以該區字號商船以該埠字號  
各大書於船尾以別雜船其有越界及無號者即盤驗驅逐  
如有抗拒者即行拿究行此四策庶哨法益密盜源可清而  
海洋可保無事矣又准台州兵備道關准署分守台金殿地  
方參將事都司封建于本開據松海把總莊以蒞守導誘查  
得先年哨符見在遵行陸路傳籌向俱傳遞衙所報單悉遵  
往制至於舊單悉行遵做酌之時勢少有補於稽考之萬一  
者相應併請切照原行傳遞哨籌不分風雨急行在案查理  
殊嚴向來傳遞不敢遲滯然通止一根行惟一卒人憚卒勤  
或恐耽擱為今合無將合屬烽墩查其里數相懸若干每日  
請定行里若干則原給之處自發一根先發者已在百里之前  
後發者必在百里之後前後接行勢難驟及各該管官凡遇  
籌到每係日止一報者亦明白填報如積疊三根或五根者

亦即填入報內呈報查究如各墩因循泥同不明者通罰不貸并坐管官里數限定則人不敢稍遲哨符可以逐根流行而絕延挨之一端矣今哨符法雖盡美亦惟逐關逐哨分給各於左右相會哨符關照官兵固無怠玩而稽覈尤須詳密合無於哨符之外力立信符一十八根分佈字九根環字九根春汛聽候須發毋十日傳發循環各一枝循字左向大陳發至鯉港次鹿頭次漩門次派引次雷門次貓兒頭次深門次關口次牛頭次靜寇次大佛頭次王山次東西磯繳大陳週圍挨會環字右向起於東西磯訖於鯉港繳至大陳該管總哨官掛號并於附近信地衛所如松門海門楚門前所健馳之處印信繳照附以單填記籌完類繳單即類清飛遞海上傳籌非舟並連舟既往未終經不絕一望無際凡有情形可以立曉如此可以加嚴水上會哨之一端也再照哨籌之傳責任固在於墩單遲速亦關於渡口別區之渡不能查考本區如有官渡外回無渡船如楚門有東門西門二墩之中一渡西門墩至蒲公渡陡門之中一渡如健跳茅頭墩至昌國之馮家山墩一渡三渡之中茅頭墩至馮家山陸路約有三百往還須得一面一面哨符急過風波不可計量又係交界險峻向來哨符宜分佈備極宜疎非永久可行前項無渡之處相應處以更換哨籌等語

日入單類報與同墩軍一體屬本區者遵候示下的處交界之所必須轉詳會議設立如此則渡口不致耽擱哨籌傳速之又一端也統惟裁撥等項前來據此該職做酌舊章得本區沿海一帶去處正控區寧為浙東要衝之地海洋遼闊延袤數百里疆場界限不廣總之水陸信地數多先年議設官兵船隻星羅分布倘所烽墩悉皆聯絡遇汛海上則有本道給發哨符逐關分哨陸路原係海道逢給哨籌沿墩遞送烟火相傳向依往制傳籌會哨並無阻滯遵行原法兵軍稱便可謂善且備矣今據該總所議烽墩哨籌計程限日填報稽查哨符之外另立循環嚴加巡邏似為海陸加哨以衛地方之意復該本職勘得天下有治人無治法有長實心方有是實政不然雖有治法實政而無治人實心無益於事也為今之計本職再加號令三軍務遵舊章着實奉行仍親查開加意稽覈米陸籌符計程限日應到本職衙門處所經過送進查驗稍有違悞遲誤日時俱可盡知連將該管重懲軍法如此則法不必更人無不必立會哨傳籌均無阻滯偷安之弊而原議立法美善可以煥然一新海洋警息可以時列傳聞庶法今有發費之政事件無增置之擾而地方有禦備之防軍民享安寧之慶其蒲岐陡門昌國馮家山缺船渡籌之處原係屬屬合聽本道裁奪除將會哨處所烽墩設

衛所造冊送來外須請查照等因到道者得籌邊之計偵探  
為先海洋禦侮報貴遠則我兵有先事之防無臨時之悞  
水陸符籌先該當事者經畫已悉似無遺策矣今據松海把  
總莊以蒞恭舊酌時議以烽墩傳籌計程限日總稽遲速哨  
符之外另立循環信籌傳總哨掛號以為有見相應准從  
但議取附近信地衛所印照并該恭欲將水陸籌符赴本恭  
查驗無非戒嚴之意第恐風濤乘便而往返投領守候需時  
稽遲者反得以藉口推諉且有水陸總哨等官掛號稽查似  
無阻滯有難允行再查楚門所西門墩圭東門墩又西門墩  
至蒲岐所雙陡門健跳所茅頭墩圭昌國衛馮家山墩三渡  
皆屬要津向無官渡令其自備往來未有未便相應設立渡  
船應照本區海門衛椒江渡事例楚門所設船二隻每隻撥  
軍四名在於東西二墩健跳所海面遼遠設船一隻撥軍六  
名在於茅頭墩各往來傳報其造船之費應於縣所軍糧內  
扣造渡軍聽有司會同備倭把總於縣更撥如過橋船  
渡軍自備工料如此則水陸哨探皆無阻礙水可導導其楚  
陡門馮家山二渡聽該道酌行又准溫處兵巡道關行據溫  
州府海防同知陳禹謨呈委憲行准將王元周手本開稱  
行據金盤把總李孟隆呈遵行金盤衛所掌印及中遊哨黃  
華等四關及總哨等官呈每年汛期差發循環哨籌符付

浙海防類考續編 卷之四 十三

在於沿海一帶烽墩南北傳送并各關遊信海交相會哨導  
行在卷並無阻碍無容別議造冊前來該本恭看得本區言  
地北自台州交界南抵福建沙埕延袤數百餘里地方遼濶  
在在衝危雖水陸官兵基布星列亦頗周匝但島嶼盤曲海  
面遼茫若非官兵聯絡哨探籌符循環往來未免彼此間隔  
聲息卒難相聞疎虞誠所難免業經兵巡道水兵置有哨符  
汛期印給關遊會哨交填陸路置有哨籌汛期給發臺寨南  
北接遞循去環來已上二項各該管官督率於下本道恭機  
察於上不致一處間斷無容一時疎懈為法至周且密見在  
遵行向無違碍合蒙  
軍門履念哨防本職豈不悉心講求第慮率然可遵奉行  
素無違悖無可改更似難別有支議惟自今以後本職祇奉  
軍門威令於汛期哨汛之日將傳符之事再加嚴行稽察無  
容上下因循虛應抵塞立法既善行法亦恪庶於哨防可無  
悞事也并造水陸會哨傳籌文冊前來准此為照原設水陸  
哨符哨籌誠為稽查海防勿異已經行會王恭將通行查明  
水陸向在遵行各無違碍已為詳悉經久可行無容再議似  
應遵照原行交相傳遞但至汛期須恭把各官再行申明督  
飭務使法令嚴明上下若加遵守則人心懾惕而海隅永保  
無虞矣等因到道據此為照溫處水陸官兵每遇汛期傳照

浙海防類考續編 卷之四 十四



軍門舊制水兵漁號哨船抵福建沙堤社抵台州交界互  
相會哨彼此填符而陸路烽墩臺寨向置有哨籐南自瑞平  
等所社自後浦等所沿海一帶文相傳遞一遵舊章無敢怠  
弛今奉

軍門行查仰見慎重海防至意業經據海防官會同該叅查  
覆前來就經本道出示申飭各該關營總哨及陸路官務要  
嚴督軍士晝夜偵探瞭望會哨傳籌其在風雨晦暝之日尤  
宜加謹倘遇警息即便舉放烽火擊兵擒剿毋容偷惰務保  
萬全違者軍法從事即今官兵遵守似無庸別議矣又准分  
守寧紹叅將陳九思手本回稱據坐營定臨把總黎私數詹

海防新考續編 卷之四

十五

王萬年署昌國把總許好學止兵遊哨中軍把總張毓陽  
等呈查得各哨水兵俱照先年原定哨道汛期出守奉發哨  
符俱經照數分授各哨官收候在於派定信洋與隣境官兵  
交相巡哨填註會哨日時官捕船隻姓名海洋信地互相兌  
換把總管時加督察汛單稽覈動惰數繳海兵道查考汛  
回關仍照舊分班輪撥沙號哨船差哨官帶赴各信洋哨  
避每半月班滿仍赴本營驗銷各遵舊制看哨奉行不敢少  
忽各營陸兵汛期分發沿海衙所安插防禦各照分定界止  
交相會哨仍每五里極塘報兵士伏路偵探聲息遇警協力  
堵截其沿海烽墩照額撥軍哨守春汛案發循環哨籌商壯

海防新考續編 卷之四

十六

挨墩往迴傳遞各陸隊官逐號登記姓名日時每五日各官  
且單飛報並無阻碍久遠可行但各墩墩房率多圯壞未經  
修造雖令各軍搭蓋舊房棲止傳籌瞭望此亦一時權宜非  
可經久亟應嚴查軍界址給料刻期完葺以備春防并開  
各派定會哨處所烽墩數目各到職該本職覆查得寧紹區  
水陸信地俱係衝要海洋處處曾經登犯故先今酌量緩急  
詳定哨守處所分派官兵星列恭布勢相聯絡無容更議汛  
期上有總鎮本叅躬巡海上復有備倭把總稽察往來督率  
哨總哨官帶領捕兵遠行哨探其勢自難偷惰嗣立隣區填  
會哨符一法最稱詳密向在遵行中間官捕奉令動慎志切  
功名按期會填時日不齊者固多有哨道遠遶風浪阻隔  
捕兵俾涉波濤一次填符二三張者有之汛事將闌不復再  
會候集內港彼此類填不換者有之其弊皆起於汛單類繳  
即有愆期規避莫能稽察春汛事巨測哨探當嚴相應申  
飭各官務與隣區按時會哨即風潮停阻亦不許遲過五日  
換到哨符各總哨哨官每月類送備倭把總即時轉繳本  
道查對仍將繳過其哨甘號哨符張數日期同日呈報本鎮  
本叅以憑巡臨談信製符稽察不許仍候汛單類繳自無俾  
煩預填內港私換之弊至其沿海衙所墩墩之設每處止隔  
拾里烽火相望軍備臨時傳報數百里聲息一二時可達



海最要務也近幸承平人玩備弛先事者復設傳籌以防偷  
惰良為有見乃時平愈久玩弛愈甚處處堪虞多有倒塌不  
修旗軍無所棲止數竹片蓬名為搭廠實則借宿民家至於  
雞犬炮薪一無所備以致頑梗之徒及跟官人役勢聚之家  
掛名影射者足跡不到其地每數或輪一二人傳報每寨或  
留三五人守守南其逃到哨籌任意停停或稽遲二三時或  
堆積二三根方為分投傳遞中竟無一軍陸路官因循不  
行查覈平時徒糜錢糧萬有餘言惶事匪細為今之計惟當  
及前、頁修蓋堪屋便軍棲止然後責其預辦齊裝每軍各  
帶柴米壹石貳斗并積薪備砲壹帶鷄犬以防夜警不許時  
刺下堪及假取辦衣糧名色嚴督用心瞭望傳遞哨籌仍置  
文簿填註每日風雨陰晴字樣類繳查對陸路官臨汛則查  
勘柴米諸物不時則挨墩點閱有不備不到者許同後旗軍  
互相覺舉輕則徑處重則申究違到哨籌即刺傳遞毋許仍  
前遲悞片時及堆積類送若前墩稽遲本墩即於籌內簽貼  
某墩稽遲幾時字樣一面傳遞一面挨查該管官於傳籌報  
單內開填稽悞姓名通報以便查治備倭總或巡哨該墩地  
方務要察堪查閱有不到及傳籌稽遲風雨差訛者即便查  
究陸路官隱蔽者一體同治大小各官隨役再有掛名者罪  
以役佔執彙影射者罪以運坐如此庶積玩可祛斥惟

海防考編卷之四

十七

五

矣至於前項堪軍各有家室之顧月報不給則俯仰維艱  
累難辦督察雖動彼得藉口今應比照民兵及海軍軍兵事  
例預給糧米春汛四個月小汛兩個月安預室家出堪瞭守  
既無內顧之憂復有畏饑之備督責方嚴自難推諉此師行  
糧從軍得宿飽防邊要務在今日所當併議者也其昌國運  
儂南堡二寨旗軍為數獨多積弊猶甚全在該區備倭把總  
嚴督守寨各官時加查問毋容一日懈弛以絕偷安影射之  
弊又准總兵李應詔手本回稱大小二汛海洋之會畫會舟  
陸路之傳籌瞭望並無違阻近該本鎮於臨觀海寧二總又  
到單如臨觀者必赴浙西崇將衙門海寧者必赴寧紹崇  
將衙門各掛號以杜就近偷安之弊復經行據各區崇將議  
案前來該本鎮看得法貴畫一事貴實行各該崇總等官身  
應場重務各所議覆固有可采而言其人殊似碍通行就  
中取其最者則杭嘉湖區之議為切也各獲到道覆者得全  
浙海防汛期水有哨符交相會哨陸有哨籌循環偵探防禦  
之計已周督飭之令且密區畫可謂無遺畧矣但人情又則  
生玩要在該管官奉行惟謹耳今准各道崇并總鎮所  
各因地制宜均之有裨時事其中如總鎮衙門近立會無至  
並編號領行臨觀海寧二總哨兵船赴各崇將衙門號別  
以資查覈之弊永並往來崇將衙門總鎮之議崇將也

浙海防考編卷之四

十八

五

在嘉湖陸與直隸接二許一山盜賊淵藪防範之計亦須

加嚴所議漁汛單口原給印單須由委可社絕嚴關

會隣界兵船以該簡船以該單字號各書於旂蓋船

尾並不許藏帶電以多入以便稽查此事本道上年已

經呈許令該道覆轉相合應應知者為定例此嘉湖道之

議當行也其台州區凡商會申明舊章之亦加以信譽水

哨之事詳且盡矣而併督設官渡一節往來督便應保該

道酌委數目另詳此台兵道之議當行也其溫區向遵舊章

無復更轍惟嚴行水法宜於台虛文相應則號令申明

節伍更肅七區是道之案當行也其軍紹區水陸大小將領

等官咸遵成案俗守風規如將所購燐燐屋舍火草烟缸

雜人之類已該本道通行府署並行府查估修造并令各

置風火簿一扇將燐燐各物附載簿中行令備檢把總躬親

稽查本道又不時督察哨籌隨到隨違不許違悞水操巡探

之暇責令隨地較射擊藝按操練各有汛考簿以備填日

期不許偷安至於衛所城垣向多傾圮者今已漸次修理完

固糧餉責成有司亦依期給發各無客別議外及查循瑣哨

等分發以歲年來未及申明毋至失差違悞如二十八年分

春汛收單欠繳循字號等一十八根行文各總火連接提

蘇江總學孟隆等將陸路員役王希文等官兵

從輕責戒復經嚴通行毋得再悞違者併將備案

又查先年各籌以三月十五日遊起至六月十五日免發循

去環來應該發循繳環發環繳循令節年防倭日密出汛亦

各籌既以二月十一日遊起六月十五日免發共計四個

月每日南北各發一扣循環二單一往一來扣該接連二遍

應得發循繳循發環繳環彼此兩便復經開會嘉湖台溫各

兵巡道一體督飭及浦行金盤海寧并沿界松海昌國定海

臨觀各把總嚴督所轄陸路官軍籌到隨即傳遞過渡處所

撥船裝送照依舊規每五日一次類報通行在卷但本道燐

燐各墩羅列寥濶雖云修葺亦潦草蓋未為經久之居仍

當行有司會同衛所查去堪用錢銀各賢數撥整理磚瓦使

軍役便於棲身不致虛靡故事此寧紹道之議當行也再照

哨符哨籌遵行已久並無阻碍沿海衛所並到報單悉照舊

規雖各道總奏建議亦不取於籌量之內隨宜調劑再加練

密耳除到單聽總鎮行購如海寧二總赴各將衛門掛號

外合無候詳允示備行嘉湖兵巡道照依漁汛單日即收原

給印單旗由關會直隸兵道總察衙門將各項船隻照區照

準編號大書姓各民船禁帶私械及攬載多人以絕羊許二

山盜船橫行之害台州兵道海船查確另詳也處道廣加申

飭水陸官兵官軍軍紹兵道仍刊各烽燧查處嚴禁行

頃則法令煥然一新亦且經久可行等因呈奉

本都院詳允備行各區遵照舉行在卷○萬曆二十九年間

督撫軍門劉 明文准總兵李 手本開稱除沿海烽堠待

有賊船逼近內地方可舉火傳報外今查外島若不立法傳

烽為能聲息迅速牌行四恭將各於警哨守海洋擇其極

高山頂為遠瞻望處所言令捕兵毒山用石叠砌三大峰

墩每墩准積乾柴二三十担嚴密蓋蓋毋令雨濕一遇有警

本處撥望之兵即使舉火焚燒隣哨見火亦即採米舉放如

此雖千里之遙亦瞬息可達矣該區兵船望火起處會勇近

浙海防類考續編 卷之四

五十一

敵隣哨兵船亦即策應務收全捷且在內邊海一帶尤便預

防等因移會到院本院特行申飭見在遵行○又為警務事

萬曆三十年間准海兵道卷錄卷五王 咨據 總都

司詹斌呈稱職仰遵明令督大小兵船出洋防禦查前本

督撫軍門溫 刊布練兵船開數案稱浙西台溫四區臺守

信地與各總會哨海面要鑿明白其南漁山字樣並未開載

於寧區界蓋南漁實台區之外島猶寧區之浪岡也一遇警

急不別界限動以寧區兵船督過南漁仍不知南漁遠在台

區極島寧區官兵急於功賞每亦開哨實非專責亦非專哨

也誠使視南漁為哨之常必漸以南漁為寧區之屬

照嘉靖中賊首王直也據雙峙故事謀據南漁為分掠之選

亦必歸登寧區此時執兵徵欲談之台區不亦稱難哉以卑

職計之南漁實屬台區也查前任昌國把總方日升於萬曆

十九年間議詳兵巡海道副使張 有案但經日久遂爾無

聞合行具稟明察施行據即移會台金嚴密將吳允忠備查

南漁山委應某區哨邏以便責成去後隨准該奉手本開稱

行據松海備倭把總莊以蒞呈蒙行據海門關總哨朱高呈

據東西磯哨官趙致忠呈查得漁山自昔迄今未聞係台外

島今乃突稱南漁山屬台區難以捏覆又據大佛頭哨官徐

兩浙海防類考續編 卷之四

五十二

與道呈查得漁山係極海遠洋歷年俱屬非山兵船哨邏况

本信又在金齒林門之上則本區信守與漁山窺遠洞然可

知備呈到職履查漁山所屬原無開載台區圖籍實在昌海

外洋金齒開洋西風竟日可到去歲六月奉檄進剿漁山當

初交夏至之時南風勁烈之際尤聚兵船於金齒門自南而

北不在台境昭然可考及查練兵檄內台區並無漁山字樣

等因據查漁山字面刊檄委無開載今該總備細查覆誠非

推諉且練兵檄款說哨道甚明移覆到道准查南漁山乃海

中喫緊之處哨邏宜嚴今以界限不明寧台二區彼此推諉

或此地疎虞則失事之罰屬之寧平屬之台平備行總鎮查

議道准手本開稱為查春木鎮巡歷南洋徑由台軍

看傳南漁山坐居樞東一洋與昌國之金齒門海門一水  
磯相對渺茫無際凡倭之來也必至此汲水窺視乘風突  
其去也則至此潛伏候 坐歸島實為倭夷出沒之窟及查先  
年有志立功將領如松 岑把總王有麟昌國哨總杜德輝等  
於萬曆三四等年或追賊或伏截功于此但該島水深港  
濶風浪異常險惡下皆沙石難以繫棹泊船內有一小島  
可泊號船一二十隻卸 落俱闊沙塗無口僅容號船一隻出  
入兩山可以堵截舉外止用篋餘載石投水堅亦但可暫泊  
俱非久泊之地每次巡哨必于昏夜乘潮候風間或一到使  
倭莫知我之發船情形方得手致弄海圖漏海防類考傳

鎮稔知南漁為禦倭要道業已諭令道兵把總丁文麟等  
龍等兵船相繼巡哨兼以一捷以圖報稱外今准查議擬合  
移覆到道為查南漁山坐居昌國海門之交為倭奴出沒要  
道浪險石峻船難繫泊即昌國之金齒門海門之東西磯俱  
形若相對勢實渺茫故圖籍不載專哨二區迄無成規即先  
年將領於此收功昌國松海俱有之則向來無專屬之責明  
矣然事不盡一勢必推諉據承平之日二區已極口他託設  
有緩急不無袖手傍觀斯時督責蓋已晚矣今唯總鎮建議  
二區併哨深為有見合候詳示備行各營總遵照以後汛期  
南漁山哨道在海門則率主山東西磯在昌國則率莊山金  
齒門各附近官兵船隻前往哨勤月終將差過官兵船隻有  
無警息緣由具報各兵道并總鎮查考總鎮衙門仍輪差遊  
兵到彼會哨有功論賞違慢責治著為定規庶二區不苦于  
尊哨而海上備禦亦稱周密矣奉  
督撫軍門劉 詳批嚴行二區遵照毋容推諉繳  
遵行○又該兵巡海處道查得水道每遇汛期印發哨符移  
送本營轉給關遊各官遵照派定汛洋各駕船隻往來會哨  
符上填為會哨過年月日時總哨用關記捕隊用花押彼此  
互填汛畢繳查以稽偷惰為法已密又奉  
本都院憲牌議將金盤遊哨并鎮下關各兵船與

開兵船會哨警有議定者或次內全盤把總官官軍  
交哨肆次鎮下關督哨官駕船交哨捌次彼此交單以照兩  
省聲勢每雙月終本卷填簿轉報

軍門至汛畢之時本卷仍設有循環哨牌分發開進總哨官  
各撥漁院小船遠出各款緊要海洋哨探亦彼此交會填註  
日時及逐日哨泊處所在牌每半月一換似此立法益周哨  
守愈密矣

一稱所帶糧香得兩浙沿海衛所各軍有正例餘丁之分舊規以額  
設與之發者俱謂正軍各照差支糧奉例頂補絕軍者為謂  
例軍不論差後輕重月止支糧伍十其隨差操倉餘餘丁舊  
例亦不支糧近因海防多事始議將倉餘餘丁撥與正例軍  
一融照差造支每年終該本道稽查差撥隆慶元年拾壹月  
內為軍務策

按二院批本道議呈衛所正例軍人舍餘餘丁點撥運糧常

川月支捌斗點撥出海并抵元水陸兵者常川月支壹石運

軍減存與出海汛畢各依例扣糧抵料貼駕軍汛期取用月

支壹石汛畢寄操月支陸斗壹斗者照出海名色造支其餘

正差烽墩墩臺陸路敵隘軍俱春汛二三四五月各支捌斗

小汛與餘月通支陸斗巡捕隨操吹鼓手火藥匠看守軍路

監禁衛所廳公館分司演武廳中軍樓馬政軍守附近各寨

軍兵各常川月支陸斗壹斗巡鹽軍俱月支捌斗局匠軍上

工者月支捌斗辦料者月支陸斗各官例用軍伴照舊不支

各軍職迷失官遺下正枝台人已經勘明者不分差役重輕

有無妻小俱月支壹石未勘明者照倉餘例不支糧又總小

旗已併鎗者雖撥輕差亦准月支捌斗未併鎗者照軍支糧

正軍月支陸斗例軍月支伍斗已上各差旗軍除出

巡撫元水陸兵者及巡鹽運糧局外其餘若係正例軍與  
間發永遠軍但有妻小或雖無妻小而有伯父母伯叔兄弟  
隨住者准照全支隻身者支肆十伍升係間發終身軍照例  
有妻者支伍斗無妻者支叁斗老幼正軍果無壯丁依倚者  
月支叁斗有依倚者並不准支精壯正例軍舍餘丁存留衛  
所者俱發撥備并給班防門鋪職糧等若係正例軍准  
照撥備支糧係舍餘餘丁不許另以標中門鋪為名冒支候  
有差調用之日方許計日支米壹升伍伍合陸慶肆年為整飭  
海防以圖保障事該

海防以圖保障事該

海防以圖保障事該

卷之四

廿七

巡撫元水陸兵者及巡鹽運糧局外其餘若係正例軍與  
間發永遠軍但有妻小或雖無妻小而有伯父母伯叔兄弟  
隨住者准照全支隻身者支肆十伍升係間發終身軍照例  
有妻者支伍斗無妻者支叁斗老幼正軍果無壯丁依倚者  
月支叁斗有依倚者並不准支精壯正例軍舍餘丁存留衛  
所者俱發撥備并給班防門鋪職糧等若係正例軍准  
照撥備支糧係舍餘餘丁不許另以標中門鋪為名冒支候  
有差調用之日方許計日支米壹升伍伍合陸慶肆年為整飭  
海防以圖保障事該

造支就經法法通行俱於每月二十五日造單呈請

府支給該府文到十日內即行支放府衛所倉吏識人等不

許指動常例需索愆期其餘松海等衛所雖有遠近不同照

期通詳呈請先備駐劄兵巡道衙門就近批行給發仍候本

道批詳到日開銷又為專責成以稽軍糧以防欺冒事本年

七月內該本道副使劄一照得軍儲最重積蓄多端必有專

責嚴嚴緝覈為查各衛所食糧旗軍月有逃故為事等項應

即除糧各該官識通同員盜已該前道覺察前辦須發小票

行令各守禦官備填逃改為事條由即日飛報本道仍令掌

印官隨即登入稽糧簿內月終同糧單送道查對批給法非

不善但緣衛多朋比責無專官以致機察難窮玩愒如故或

逃故而不報或報而滿不登致發薄而糧單不除或糧單雖

除而增減月日百孔千竅雖經本道親為對磨屢提實識解

究難盡若非專官綜理未免奸宄日滋照得各衛經歷之設

專為贊理本衛事務秘查于糧前項弊端正宜本官經理通

來實到當線營求差單其於衛務視如秦越無干殊非

家法意旨行紹臨觀寧定員各衛經歷專一議察本衛旗軍

逃亡勾補及新收開扣之數各異籍貫年貌犯記文簿一

與各款糧單相對逐月清查後衛所但有逃故為事

等情即報守禦官印官處守禦官當日填註原

兩浙海防類考續編 卷之四

廿八

小票備開某百戶下旗軍某人脫逃等項入逃軍印  
道及行本街經歷知會經歷即時查覈有無那移隱漏軍印  
官即填稽糧簿內若有預借揭支等項先已支給後造總單  
者俱要查扣明白先發本街經歷查對無弊單後註經歷其  
人查對無弊字抑其所責于該所吏識查對明白亦於單  
後註吏識其人查對無弊字樣方送本道府發批府支給若  
查出小票不報或糧簿不填及增減月日等弊先提經歷後  
提官吏識字究罪等因備呈

按二院詳允行通年終將寧定冒冒銀查覈詳行布政

司支給又該本道副使劉 看得寧定官給歸觀大街所官  
軍并各貼駕軍兵月支糧餉原議本以無收減放但各該官  
軍不顧時計惟利己贏一遇米賤輒以告領折銀若遇米貴  
又欲支領本色綠無一定之規以致展轉告擾相應議定歸  
一以後每年春冬二季放支本色夏秋二季放支折銀通行  
各衛所造單支領水為遵守具由於萬曆三年正月內呈蒙  
按二院詳允遵行照得衛所官軍糧原有定額二百餘年  
以來官以絕嗣緣事而揭其黃者不知其幾矣至于軍伍空  
虛計清出見存者不及十分之二而屯糧所餘亦何嘗有十  
分之八耶拖欠雖云數多弊端殊難枚舉即今見在食糧者  
尚有老病而歲與全額隻才而月領雙糧或逃亡而造單不  
除或占役而官旗代領本管縱容不登有司查點頂名展轉  
冒支莫可究詰其有精壯餘丁或隱漏而不上冊或上冊而  
不食糧既不得貼駕以資身皆相率投共以糊口爭赴外省  
巧脫軍源是所養者祇多無用之徒而屯用者反為隣封之  
利矣查若查減老弱之虛糧集選餘丁之精銳如昌國等衛  
地方團練千名始給以使身之糧繼升以伍斗之額堪充隊  
長者又從而進加之則緩急有賴策應及時公家虛冒之糧  
皆為有用之食矣

按二院詳允行通年終將寧定冒冒銀查覈詳行布政

司支給又該本道副使劉

看得寧定官給歸觀大街所官

軍并各貼駕軍兵月支糧餉原議本以無收減放但各該官  
軍不顧時計惟利己贏一遇米賤輒以告領折銀若遇米貴  
又欲支領本色綠無一定之規以致展轉告擾相應議定歸  
一以後每年春冬二季放支本色夏秋二季放支折銀通行  
各衛所造單支領水為遵守具由於萬曆三年正月內呈蒙  
按二院詳允遵行照得衛所官軍糧原有定額二百餘年  
以來官以絕嗣緣事而揭其黃者不知其幾矣至于軍伍空  
虛計清出見存者不及十分之二而屯糧所餘亦何嘗有十  
分之八耶拖欠雖云數多弊端殊難枚舉即今見在食糧者  
尚有老病而歲與全額隻才而月領雙糧或逃亡而造單不  
除或占役而官旗代領本管縱容不登有司查點頂名展轉  
冒支莫可究詰其有精壯餘丁或隱漏而不上冊或上冊而  
不食糧既不得貼駕以資身皆相率投共以糊口爭赴外省  
巧脫軍源是所養者祇多無用之徒而屯用者反為隣封之  
利矣查若查減老弱之虛糧集選餘丁之精銳如昌國等衛  
地方團練千名始給以使身之糧繼升以伍斗之額堪充隊  
長者又從而進加之則緩急有賴策應及時公家虛冒之糧  
皆為有用之食矣

欽差巡按浙江等處監察御史萬 批如議候通示行繳依蒙通行遵

照又為清查邊儲事本年十一月內蒙

按二院批布政司議呈將紹臨觀衛所官軍月糧就近呈請

駐劄分守寧紹台道給發總單仍呈本道查覈批到照銷又

為官員俸鈔事萬曆三年三月內准布政司照會該分守寧

紹台道手本看得衛所官員俸鈔本折蒸支其本色俸糧俱

在駐劄各道查給而折鈔年終亦聽駐劄該道呈給庶絕重

冒弊端谷行諛司呈蒙

按二院詳允行通年終將寧定冒冒銀查覈詳行布政

司支給又該本道副使劉

看得寧定官給歸觀大街所官

軍并各貼駕軍兵月支糧餉原議本以無收減放但各該官  
軍不顧時計惟利己贏一遇米賤輒以告領折銀若遇米貴  
又欲支領本色綠無一定之規以致展轉告擾相應議定歸  
一以後每年春冬二季放支本色夏秋二季放支折銀通行  
各衛所造單支領水為遵守具由於萬曆三年正月內呈蒙  
按二院詳允遵行照得衛所官軍糧原有定額二百餘年  
以來官以絕嗣緣事而揭其黃者不知其幾矣至于軍伍空  
虛計清出見存者不及十分之二而屯糧所餘亦何嘗有十  
分之八耶拖欠雖云數多弊端殊難枚舉即今見在食糧者  
尚有老病而歲與全額隻才而月領雙糧或逃亡而造單不  
除或占役而官旗代領本管縱容不登有司查點頂名展轉  
冒支莫可究詰其有精壯餘丁或隱漏而不上冊或上冊而  
不食糧既不得貼駕以資身皆相率投共以糊口爭赴外省  
巧脫軍源是所養者祇多無用之徒而屯用者反為隣封之  
利矣查若查減老弱之虛糧集選餘丁之精銳如昌國等衛  
地方團練千名始給以使身之糧繼升以伍斗之額堪充隊  
長者又從而進加之則緩急有賴策應及時公家虛冒之糧  
皆為有用之食矣

冒支莫可究詰其有精壯餘丁或隱漏而不上冊或上冊而

不食糧既不得貼駕以資身皆相率投共以糊口爭赴外省

巧脫軍源是所養者祇多無用之徒而屯用者反為隣封之

利矣查若查減老弱之虛糧集選餘丁之精銳如昌國等衛

地方團練千名始給以使身之糧繼升以伍斗之額堪充隊

長者又從而進加之則緩急有賴策應及時公家虛冒之糧

皆為有用之食矣

皆為有用之食矣

續定

一衛所軍糧 附官軍折鈔

萬曆二十九年正月內為海防遠計事該布政司奉

督撫軍門劉憲牌行司將通省各衛所官軍俸鈔軍需軍

儲倉屯糧等項其衛所歲支若干派徵某府若干一造冊

移會編緝海防奉經查將衛所官軍員名應支俸糧折鈔軍

需及軍儲倉屯糧等項派徵坐支各數目列款于後

計開

一軍儲各倉糧米內除扣充官俸及扣充餉不計外見存糧米

係本府屬徵解原坐倉殿者本折中半或全折外府協濟者

兩浙海防類考續編 卷之四

三十一

俱全徵折銀本色運倉上納折色每石折銀伍錢伍分解該

府貯庫以伍錢抵石放給官軍月糧伍分內扣買具并淺船

料價白糧倉料等項及撥補軍儲不足之用其屯糧本折不

等本色運倉折色俱每石折銀伍錢伍分解府支給

杭州府○廣豐倉麥米共壹萬壹千貳百捌拾柒石柒斗壹升

壹合肆勺內仁錢富於昌五縣徵解麥米柒千叁百玖拾石

叁斗壹升叁勺仁錢本折中半富於昌全折紹興府諸暨縣

協濟秋米壹萬貳千壹拾陸石玖斗玖升肆合玖勺蕭山縣

協濟秋米陸千叁百貳石壹斗伍升伍合伍勺金華府金華

縣協濟秋米肆千玖百叁拾壹石陸斗叁升陸勺

府分水縣協濟秋米陸百肆拾陸石陸斗壹升肆合

全折又杭州右衛屯糧本色米柒千陸百伍石伍斗陸合貳

勺運倉折色米叁千壹百伍拾貳石柒斗壹升叁合捌勺折

銀解杭州府庫餘富二縣本色屯米柒百玖拾伍石叁斗陸

升肆合叁勺運倉折色米壹百伍拾陸石貳斗捌升捌合捌

勺折銀解府庫俱坐給前右二衛官軍○廣積倉共麥米叁

萬叁百柒拾伍石柒斗肆升壹合玖勺內仁錢富餘臨新於

昌八縣徵解米貳萬伍百叁拾石壹斗肆升肆合捌勺仁錢

餘臨新五縣本折中半富於昌三縣全折紹興府諸暨縣協

濟秋米叁千貳拾陸石叁斗肆升貳勺陸勺金華府蘭谿縣

兩浙海防類考續編 卷之四

三十一

協濟秋米肆千伍百捌拾伍石伍斗玖升肆合貳勺嚴州府

淳安縣協濟秋米貳千貳百叁拾陸石陸斗陸升叁勺俱全

折又杭州前衛屯糧本色麥米陸千肆百貳拾玖石肆斗壹

升叁合柒勺折色米貳千捌百伍拾石叁斗捌升貳合伍勺

仁錢餘臨四縣屯糧本色米柒百陸拾叁石肆斗伍升肆合

肆勺本色運倉折色解府俱坐給前右二衛官軍○海鹽縣

永平倉麥米共壹萬玖百柒拾石肆勺內本縣徵解柒千壹

百捌石柒斗陸升肆合玖勺本色紹興府蕭山縣協濟秋米

叁千捌百陸拾壹石貳斗叁升伍合貳勺全折俱坐給海寧

守禦千戶所官軍



嘉興府○嘉興府米共捌千捌拾伍石玖升玖合

內嘉興縣徵解麥米伍千玖百玖拾玖石玖斗捌升玖合叁

勺秀水縣徵解米壹千壹百玖拾伍石陸斗玖升叁合壹勺

本折中半紹興府蕭山縣協濟米玖百陸拾壹石玖斗壹升

柒合肆勺全折又嘉興千戶所屯糧本色米貳千貳百玖拾

伍石貳斗運倉坐給嘉興千戶所官軍○海鹽縣廣儲倉麥

米共壹萬伍千捌百壹拾壹石捌斗肆合伍勺內嘉善縣徵

解米捌千伍百石捌斗伍升叁合貳勺海鹽縣徵解麥米壹

千柒百捌拾石陸斗肆升玖合伍勺平湖縣徵解麥米壹千

貳百陸拾捌石柒斗肆升陸合玖勺崇德縣徵解麥米貳千

玖拾玖石柒斗壹升俱本折中半杭州府富陽縣協濟米貳

百伍拾捌石陸斗玖升壹合叁勺湖州府長興縣協濟麥米

伍百玖拾陸石壹斗伍升叁合陸勺金華府金華縣協濟米

壹千叁百壹拾石俱全折又海鹽衛屯糧本色米叁千伍百

陸拾伍石肆斗折色米貳千伍百捌拾伍石伍斗本色運倉

折色解府俱坐給本衛官軍○常積倉麥米共壹萬叁千

叁百肆拾壹石玖斗壹升合貳勺內嘉興縣徵解米壹百

柒拾石伍斗秀水縣徵解麥米肆千捌百玖拾石捌斗柒升

壹勺貳勺嘉善縣徵解麥米壹千肆拾肆石陸斗玖升叁勺

海鹽縣徵解米肆千叁石捌斗叁合平湖縣徵解米陸拾

兩浙海防考續編

卷之四

三十三

嘉興府○嘉興府米共捌千捌拾伍石玖升玖合

內嘉興縣徵解麥米伍千玖百玖拾玖石玖斗捌升玖合叁

勺秀水縣徵解米壹千壹百玖拾伍石陸斗玖升叁合壹勺

本折中半紹興府蕭山縣協濟米玖百陸拾壹石玖斗壹升

柒合肆勺全折又嘉興千戶所屯糧本色米貳千貳百玖拾

伍石貳斗運倉坐給嘉興千戶所官軍○海鹽縣廣儲倉麥

米共壹萬伍千捌百壹拾壹石捌斗肆合伍勺內嘉善縣徵

解米捌千伍百石捌斗伍升叁合貳勺海鹽縣徵解麥米壹

千柒百捌拾石陸斗肆升玖合伍勺平湖縣徵解麥米壹千

貳百陸拾捌石柒斗肆升陸合玖勺崇德縣徵解麥米貳千

玖拾玖石柒斗壹升俱本折中半杭州府富陽縣協濟米貳

百伍拾捌石陸斗玖升壹合叁勺湖州府長興縣協濟麥米

伍百玖拾陸石壹斗伍升叁合陸勺金華府金華縣協濟米

壹千叁百壹拾石俱全折又海鹽衛屯糧本色米叁千伍百

陸拾伍石肆斗折色米貳千伍百捌拾伍石伍斗本色運倉

折色解府俱坐給本衛官軍○常積倉麥米共壹萬叁千

叁百肆拾壹石玖斗壹升合貳勺內嘉興縣徵解米壹百

柒拾石伍斗秀水縣徵解麥米肆千捌百玖拾石捌斗柒升

壹勺貳勺嘉善縣徵解麥米壹千肆拾肆石陸斗玖升叁勺

海鹽縣徵解米肆千叁石捌斗叁合平湖縣徵解米陸拾

兩浙海防考續編

卷之四

三十三

拾肆石膏耳伍升伍合鄞縣屯糧本色壹拾壹石玖斗柒升伍合伍勺折色米壹拾壹石玖斗柒升伍合伍勺奉化縣屯糧本色米捌斗貳升陸合折色米捌斗貳升陸合本色運倉折色解府俱坐給寧波衛官軍○定海縣廣安倉麥米共貳萬貳千肆百伍拾壹石玖斗貳升伍合柒勺柒抄玖撮慈谿縣徵解麥米貳萬壹千壹百伍拾叁石肆斗陸升捌合叁抄捌撮鄞縣徵解米叁拾壹石壹斗貳升陸合陸勺捌抄壹撮定海縣徵解米貳百肆拾叁石玖斗柒升柒合玖勺玖抄俱本折中半又近議將鄞縣原坐象山縣廣積壹倉秋米柒百柒拾石以派本倉項下并紹興府嵊縣協濟麥貳百伍拾叁石叁斗伍升叁合柒抄俱全折坐給定海衛官軍○常盈壹倉秋米壹萬貳千柒百捌拾玖石叁斗柒合陸勺定海縣徵解本折中半坐給中中左二千戶所官軍○常盈叁倉麥米共叁千叁百叁拾貳石壹斗肆升伍合伍勺陸抄柒撮定海縣徵解本折中半坐給後千戶所官軍○常盈肆倉秋米肆千玖百玖拾叁石陸斗柒升叁合伍勺陸抄玖撮內

布政司考績編 卷之四

二十五

三十五

抄貳撮本折中半又近議將鄞縣原坐常盈伍倉餘米柒百肆拾貳石玖斗壹升玖勺貳抄柒撮改派本倉項下全折坐給霽衢千戶所官軍○常盈伍倉秋米伍千肆拾柒石捌斗貳升貳合陸勺捌抄柒撮叁陸粟叁粒鄞縣徵解近議將本倉餘米柒百肆拾貳石玖斗壹升玖勺貳抄柒撮改派常盈肆倉以補霽衢千戶所缺給之數實該米肆千叁百肆石玖斗壹升壹合柒勺陸抄叁陸粟叁粒本折中半坐給大嵩千戶所官軍○象山縣廣積壹倉秋米貳萬玖百玖石捌斗陸合玖勺玖抄玖粒鄞縣徵解近議將本倉餘米柒百柒拾石改派定海縣廣安倉以補定海衛缺給之數實該米壹萬捌千玖百玖拾玖石柒斗叁升玖合壹勺玖抄玖圭玖粒本折中半又昌國衛屯糧本色米壹千叁拾貳石伍斗壹升伍勺象山縣屯糧本色米壹千伍伍斗柒合叁勺俱全給昌國衛官軍○廣積貳倉麥米壹萬壹千陸百伍拾叁石肆升柒合捌勺貳撮壹圭捌粟捌粒內奉化縣徵解麥米玖千肆百玖拾叁石壹斗陸升陸合柒勺貳撮壹圭捌粟捌粒本折中半又近議將鄞縣原坐廣積肆倉餘米貳千壹百石改派本倉項下全折又象山縣屯糧本色米壹石捌斗捌升壹合壹勺爵路所屯糧本色米肆拾玖石陸斗壹升捌合柒勺折色米捌石叁斗捌升壹合叁勺本色運倉折色

兩浙海防考績編 卷之四

三十六

三十六

解府俱坐給爵路千戶所官軍○廣積倉秋米柒千壹百玖拾石捌肆肆合壹勺柒抄玖撮內奉化縣秋米伍千陸百玖拾陸石捌斗捌升叁合玖撮本折中半又錢倉所屯糧本色米肆百肆石陸斗陸升貳合伍勺玖抄象山縣屯糧本色米貳拾叁石叁斗柒肆肆合肆勺捌抄又本縣原坐廣積肆倉餘米壹千陸拾伍石陸斗陸升肆合壹勺玖抄本倉項下全運本色俱坐給錢倉千戶所官軍○廣積肆倉麥米共壹萬叁千叁百肆拾玖石捌斗肆肆合叁勺捌抄壹撮伍圭叁粟伍粒內象山縣徵解米麥肆千貳百伍拾壹石壹斗柒升肆合柒勺柒抄捌圭伍粟伍粒近議將本縣坐派本倉米壹千陸拾伍石陸斗陸升肆合壹勺玖抄廣積叁倉以補錢倉所缺給之數實該米叁千壹百捌拾伍石伍斗壹升陸勺柒抄捌圭伍粟伍粒奉化縣徵解米叁千貳百肆拾捌石貳斗叁升叁合肆勺玖抄貳撮伍圭郵縣徵解米伍千貳百陸拾叁石貳斗柒升陸勺壹抄捌撮壹圭捌粟近議將本縣坐派本倉餘米貳千壹百石玖抄廣積貳倉以補爵路所缺給之數實該米叁千壹百陸拾叁石貳斗柒升陸勺壹抄捌撮壹圭捌粟本折中半又前後二所屯糧本色米伍百壹拾玖石叁斗貳升伍合肆勺柒抄象山縣屯糧本色米陸拾柒石捌斗叁升柒合壹勺俱坐給前後二千戶所官軍

兩浙海防類考續編

卷之四

二十七

三十一

紹興府○如坻倉麥米共叁萬捌千叁百伍拾柒石柒斗壹升貳合伍勺內山陰縣徵解麥米貳萬壹千捌百伍拾陸石伍斗玖升玖合會稽縣徵解米壹萬陸千伍百壹石壹斗壹升貳合陸勺俱本折中半坐給紹興衛官軍○山陰縣三江倉麥米共陸千伍百柒拾捌石內山陰縣徵解米叁千陸百石會稽縣徵解米貳千伍百肆拾叁石陸斗肆合捌勺蕭山縣徵解麥肆百叁拾肆石叁斗玖升伍合貳勺俱本折中半坐給三江千戶所官軍○餘姚縣常豐一倉麥米共壹萬捌千貳百陸拾捌石內山陰縣徵解米壹萬石會稽縣徵解米柒千捌百伍拾肆石肆斗叁升伍合陸勺俱本折中半諸暨縣徵解麥肆百壹拾叁石伍斗陸升肆合肆勺全折俱坐給臨山衛官軍○常豐二倉麥米共陸千壹百捌拾貳石內山陰縣徵解米伍千柒百伍拾肆石餘姚縣徵解麥肆百貳拾捌石俱本折中半坐給滙海千戶所官軍○常豐三倉麥米共伍千玖百捌石內山陰縣徵解米貳百捌拾伍石捌斗玖升捌合叁勺會稽縣徵解米玖拾陸石陸斗伍升貳合貳勺餘姚縣麥叁百捌拾玖石貳斗陸升壹合壹勺嵊縣徵解米伍千壹百叁拾陸石壹斗捌升捌合肆勺俱本折中半坐給三山千戶所官軍○常豐四倉麥米共壹萬捌千伍百陸拾玖石陸斗陸升柒合貳勺內諸暨縣徵解米肆千壹拾伍石伍

兩浙海防類考續編

卷之四

三十一

三十一

升貳合參勺餘姚縣徵解米肆千陸拾捌石叁斗壹升陸合壹勺嵊縣徵解米肆千玖百陸貳石伍斗捌合貳勺上虞縣徵解麥貳百伍拾石俱本色留半新昌縣徵解麥肆千陸百柒拾叁石柒斗玖升陸勺八折坐給觀海衛官軍○常豐五倉麥米共肆千玖百捌拾肆石內餘姚縣徵解麥肆千柒百伍拾貳石陸斗玖升柒勺陸勺上虞縣徵解麥貳百叁拾壹石叁斗貳勺俱本色留半坐給龍山千戶所官軍

台州府○永盈倉麥米共貳萬捌千叁百玖拾壹石伍斗陸升叁合柒勺內臨海縣徵解麥伍千玖百伍拾肆石壹斗伍

兩浙海防類考續編 卷之四 三十九  
升捌合伍勺壹抄伍撮天台縣徵解麥米壹萬壹千肆百伍拾伍石壹斗陸升玖合壹勺仙居縣徵解麥米捌千柒石貳斗貳升壹合貳勺伍撮俱本折中半金華府永康縣協濟秋米貳千捌百柒拾伍石陸合參勺叁初又台州衛屯糧本色米陸千壹百玖拾石捌升叁合參勺肆抄折色米壹千叁百柒石貳斗叁升臨海黃巖天台三縣屯糧本色米肆百貳拾玖石柒斗陸升壹合肆勺太平縣屯糧折色米肆百玖拾叁石柒斗陸升貳合捌勺本色運倉折色解府俱坐給台州衛官軍○臨海縣廣儲一倉麥米共壹萬陸千陸百肆拾叁石壹斗肆合參勺內臨海縣徵解秋米壹萬壹千玖拾玖石貳

升伍勺本折中半本縣廣儲二倉撥本本色麥米百石

兩浙海防類考續編 卷之四 四十  
府義烏縣協濟麥米叁千貳百陸拾捌石陸斗玖升玖合壹勺浦江縣協濟麥米壹千陸百肆拾伍石叁斗捌升肆合柒勺全折又海門衛屯糧本色米壹壹壹百捌拾叁石叁斗陸升陸合捌勺折色米貳百捌拾陸玖斗伍升肆合肆勺糧本色米壹拾貳石叁斗貳升壹合本邑運倉折銀解府俱坐給海門衛官軍○廣儲二倉麥米共伍千肆百玖拾叁石內臨海縣徵解麥米伍千玖拾叁石本折中半金華府東陽縣協濟秋米肆百石全折俱坐給海門衛千戶所官軍○廣儲三倉麥米共捌千柒拾玖石壹斗伍升陸合柒勺內臨海縣徵解麥米壹千柒百貳拾壹石陸斗貳升肆合陸勺寧海縣徵解麥米肆千肆百肆拾叁石肆斗玖升玖合壹勺俱本折中半金華府東陽縣協濟秋米壹千玖百壹拾肆石捌升叁合全折俱坐給桃渚千戶所官軍○廣儲四倉麥米共肆千肆百肆拾陸石叁斗肆升貳勺玖勺內寧海縣徵解麥米叁千柒百叁拾陸石叁斗肆升叁勺玖勺本折中半金華府東陽縣協濟秋米柒百壹拾石新俱坐給健跳千戶所官軍○太平縣廣盈一倉麥米共貳萬壹千叁百壹拾壹石玖斗伍升陸合肆勺內黃巖縣徵解麥米壹萬玖千捌拾陸石壹斗肆合參勺內臨海縣徵解秋米壹萬壹千玖拾玖石貳

陸百肆拾壹石伍斗柒升柒合貳勺金華府東陽縣協濟秋

米柒百玖拾貳石貳斗肆升全折又松門街屯糧本色米伍

百陸拾陸石貳斗玖升貳合折色米貳百貳拾肆石肆斗太

平縣屯糧本色米玖石玖斗捌升柒合肆勺本色運倉折銀

解府俱坐給松門街官軍○廣盈三倉麥米共壹萬貳百陸

拾柒石捌勺內太平縣徵解麥米柒千叁百伍石捌勺本折

中半寧海縣撥濟本倉米捌百壹拾石太平縣撥濟本倉米

壹千叁百石金華府武義縣協濟秋米捌百伍拾貳石俱全

折坐給楚門千戶所官軍○廣盈三倉麥米共柒千柒百捌

拾肆石內太平縣徵解麥米共陸千肆百肆拾肆石仙居縣

徵解鹽米壹百貳拾石俱全折中半金華府武義縣協濟秋

米壹千貳百貳拾石全折坐給隘頑千戶所官軍○廣盈肆

倉麥米共柒千玖百陸拾玖石貳斗伍升玖合陸勺內黃巖

縣徵解秋米伍千柒百叁拾陸石伍斗壹升玖合叁勺本折

中半臨海縣徵解秋米玖百陸拾陸石柒斗肆升叁勺金華

府永康縣協濟秋米壹千貳百陸拾陸石俱全折坐給新河

千戶所官軍

金華府○永濟倉麥米共伍千捌百玖拾玖石伍斗捌升肆勺

金蘭東永武湯六縣徵解全折俱解府坐給金華守禦千戶

所官軍

衢州府○廣盈倉秋鹽不共陸千玖拾捌石貳斗叁升叁合壹

勺西安等縣徵解全折又衢州所屯糧折銀柒千叁百柒拾

肆兩叁錢叁分貳厘俱解府坐給衢州守禦千戶所官軍

嚴州府○和豐倉麥米共柒千肆百肆拾陸石壹斗壹升貳合

貳勺內建淳遂壽桐五縣徵解米柒千肆百肆拾玖石肆斗

肆勺全折金華府蘭谿縣協濟麥米柒百玖石捌斗壹升伍

勺衢州府龍游縣協濟米柒千貳百捌拾陸石玖斗壹合叁

勺全折又嚴州千戶所屯糧本色米貳千叁百陸拾伍石捌

斗陸升玖合陸勺折色米叁百肆拾陸石玖斗貳升捌勺本

色運倉折銀解府俱坐給嚴州守禦千戶所官軍

温州府○平定倉麥米共壹萬陸千肆百叁拾捌石玖斗捌升

柒合伍勺內永嘉縣徵解麥米玖千陸百壹拾捌石柒斗柒

升叁合柒勺瑞安縣徵解麥米肆千壹百肆拾石叁斗叁升

壹合貳勺俱全折中半永嘉縣撥濟本倉麥米叁百肆石柒

斗伍升柒合樂清縣撥濟本倉麥米壹百玖拾玖石柒斗肆

升叁合陸勺平陽縣撥濟本倉麥米貳千壹百柒拾伍石叁

斗捌升貳合俱全折又温州衛本色屯糧米捌千陸百柒拾

柒石叁斗肆升請為文田畝清浮糧等事撥水利道奏管清

文品搭實徵糧米壹萬叁百伍拾貳石貳斗陸升伍合每石

折銀肆錢俱坐給温州衛官軍○樂清縣撥濟一倉麥米

山海防類考續編 卷之四

四十一

海防類考續編 卷之四

四十二

四十三

貳萬八千貳百柒拾貳石玖斗捌升玖合叁勺內永嘉縣徵  
 解秋米捌千貳百玖拾捌石貳斗壹升壹合樂清縣徵解麥  
 米伍千壹百肆拾玖石陸斗伍升叁合壹勺俱本折中半處  
 州府青田縣協濟秋米叁千伍百叁拾肆石伍斗叁升伍合  
 陸勺龍泉縣協濟秋米肆千玖百肆拾捌石貳斗壹升捌合  
 貳勺慶元縣協濟麥貳百伍拾石貳斗貳升陸合伍勺景寧  
 縣協濟麥玖拾貳石壹斗肆升肆合玖勺俱全折坐給盤石  
 衛官軍○廣豐二倉麥米共壹萬壹千捌拾陸石貳升陸合  
 捌勺內樂清縣徵解麥米捌千伍百柒拾柒石肆斗叁升本  
 折中半處州府雲和縣協濟麥米壹千叁拾壹石捌斗壹升  
 柒合陸勺宣平縣協濟麥米壹千壹百捌拾壹石陸斗伍升  
 叁合肆勺景寧縣協濟秋米貳百玖拾伍石壹斗貳升伍合  
 捌勺俱全折坐給蒲岐千戶所官軍○廣豐三倉麥米共壹  
 萬貳千叁百柒拾柒石壹升壹合捌勺內永嘉縣徵解麥米  
 柒千貳百伍拾捌石伍斗捌升肆合貳勺本折中半處陽縣  
 徵解秋米玖百陸拾捌石肆斗貳升柒合陸勺處州府松陽  
 縣協濟秋米肆千壹百伍拾石俱全折坐給寧村千戶所官  
 軍○廣豐四倉麥米共玖千柒百壹拾石壹斗柒升壹合捌  
 勺瑞安縣徵解本折中半坐給海安千戶所官軍○廣豐五  
 倉麥米共叁千玖百玖拾伍石玖斗捌升壹勺內樂清縣徵

解麥米貳千柒百壹石玖斗玖升陸合玖勺本折中半處  
 府松陽遂昌二縣協濟麥米壹千貳百玖拾叁石玖斗捌升  
 叁合貳勺俱全折坐給盤石衛後千戶所官軍○瑞安縣豐  
 積倉麥米共陸千叁百伍拾柒石肆升壹合壹勺瑞安縣徵  
 解本折中半坐給瑞安千戶所官軍○平陽縣常豐倉麥米  
 共貳千玖百叁拾叁石貳斗柒合捌勺捌抄玖撮內平陽縣  
 徵解麥米貳千捌百叁拾叁石貳斗柒合捌勺捌抄玖撮瑞  
 安縣徵解鹽米壹百石俱本折中半俱坐給平陽千戶所官  
 軍○廣濟一倉麥米共壹萬貳千叁拾壹石捌斗玖升叁合  
 肆勺內平陽縣徵解本折中半又金鄉衛本色屯糧米貳千  
 叁百叁拾伍石伍斗伍升伍合叁勺平陽縣屯糧米柒拾石玖斗  
 叁合陸勺泰順縣屯糧米陸拾叁石玖斗貳升俱全折坐給  
 衛官軍○廣濟二倉麥米共柒千玖百肆拾陸石貳斗  
 叁合捌勺合壹勺伍抄伍撮內平陽縣徵解麥米叁千伍百叁  
 拾捌石叁合肆勺伍抄伍撮瑞安縣徵解麥米肆千肆百捌  
 石貳斗叁升肆合柒勺俱全折中半坐給沙園千戶所官軍  
 ○廣濟三倉麥米共柒千陸百貳拾石玖斗柒升伍合伍勺  
 柒抄柒撮伍圭內平陽縣徵解麥米伍千玖百壹石柒斗貳  
 升叁合肆勺柒抄柒撮伍圭本折中半處州府慶元縣協濟  
 秋米壹千柒百壹拾玖石貳斗伍升貳合壹勺俱全折坐給

蒲壯貳千戶所官軍

處州府○永豐倉麥米共叁萬貳千肆百壹拾柒石玖斗玖升玖合柒勺內麗松龍雲高景六縣徵解麥米壹萬玖千玖百壹拾石柒斗玖勺本折中半縉遂慶景四縣徵解麥米壹萬貳千伍百柒石貳斗玖升捌合捌勺全折坐給處州衛官軍附官軍折鈔

一各府額徵課鈔銀兩聽給各衛所官軍折鈔支用內

杭州府額徵課鈔銀陸千肆百叁拾肆兩肆錢玖分貳厘肆毫伍絲貳忽叁微陸塵柒渺伍埃壹纖過閏加徵銀伍百伍兩叁錢伍分柒厘叁毫肆絲○嘉興府銀壹千壹百壹拾叁兩

兩浙海防考續編

卷之四

四十五

朱澤澤

玖錢肆分捌厘叁毫伍絲貳忽過閏加徵銀柒拾叁兩肆錢肆分捌厘壹毫壹絲陸忽○湖州府銀壹千壹百貳拾玖兩

陸錢叁分肆厘叁毫過閏加徵銀柒拾兩陸錢叁分玖厘貳毫○寧波府銀陸百柒拾玖兩壹錢伍分肆厘過閏加徵銀

伍拾壹兩陸錢陸分陸厘叁毫○紹興府銀壹千壹百陸拾兩貳錢柒分伍厘捌忽過閏加徵銀捌拾玖兩伍錢壹厘陸

毫柒絲陸忽○台州府銀貳百肆拾壹兩伍錢陸分叁厘陸毫貳絲捌忽肆微過閏加徵銀玖兩叁錢柒分玖厘叁毫捌

絲柒忽捌微○金華府銀伍百貳拾叁兩伍錢肆分貳厘伍毫

過閏加徵銀叁拾叁兩貳錢陸厘叁毫壹絲

府銀壹百捌拾玖兩陸錢玖分柒厘陸毫過閏加徵銀壹拾

貳兩陸錢陸分柒厘陸毫○嚴州府銀叁百伍兩肆錢玖分捌厘捌毫捌絲過閏加徵銀壹拾捌兩玖錢陸分玖厘肆毫捌絲柒忽○温州府銀叁百兩捌錢玖分貳毫柒絲肆忽過閏加徵銀伍拾壹兩捌錢捌分壹厘陸毫陸忽○處州府銀陸百叁拾伍兩肆錢陸分捌毫肆絲陸忽過閏加徵銀肆拾柒兩伍錢肆分柒厘肆毫肆絲肆微

一各府官軍員名每年應支俸糧本折兼支不等本色於額軍儲各倉折色於該府庫軍儲銀內折鈔於布政司課鈔銀內

兩浙海防考續編

卷之四

四十六

朱澤澤

杭州府屬杭州前衛并左右中前後伍所指揮千百戶鎮撫等

官吏壹百參員名旗軍舍婦參千貳百玖拾陸名口每歲約去軍糧叁萬肆千玖百玖拾壹石貳斗折鈔銀貳百柒拾柒

兩貳分捌厘○右衛并左右中前後五所指揮千百戶官吏玖拾捌員名旗軍舍婦參千陸百陸拾伍名口

每歲約支俸糧叁萬捌千叁百貳拾柒石伍斗折鈔銀貳百陸拾伍兩肆錢玖分貳厘○海軍守禦千戶所官貳拾員旗

軍四回舍餘伍百伍拾玖名每歲約支俸糧肆千捌百柒拾貳石柒斗折鈔銀柒拾陸兩伍錢貳分捌厘○嘉興府屬溧

水千戶所官四所指揮千百戶鎮撫等官吏柒拾柒員



名旗軍壹千肆拾玖名每歲約支俸糧壹萬捌百陸拾肆石  
 捌斗折鈔銀叁百柒拾壹兩肆錢貳分零○歙浦千戶所官  
 貳拾貳員旗軍伍百貳拾名每歲約支俸糧玖百伍拾柒石  
 折鈔銀壹百肆拾兩伍錢陸分○乍後千戶所管總拾壹  
 員旗軍捌百陸拾名每歲約支俸糧捌千貳百陸拾肆石折  
 鈔銀貳百陸兩伍錢捌分零○嘉興守禦千戶所官婦壹拾  
 壹員口旗軍伍百肆名每歲約支俸糧伍千肆拾柒石陸斗  
 折鈔銀伍拾壹兩貳錢肆分○湖州府屬湖州守禦千戶所  
 官吏公人貳拾貳員名旗軍捌百柒拾陸名每歲約支俸糧  
 捌千陸百柒石折鈔銀陸拾肆兩貳錢叁分零○寧波府屬  
 兩浙海防類考續編 卷之四  
 寧波衛并左右中前後伍所指揮千百戶鎮撫等官吏捌拾  
 貳員名旗軍舍婦叁千玖百伍拾壹名口每歲約支俸糧叁  
 萬玖千壹百肆拾貳石貳斗折鈔銀貳百伍拾肆兩壹錢○  
 定海衛并附屬左右中前肆所指揮千百戶鎮撫等官柒拾  
 壹員旗軍舍餘壹千柒百伍拾名每歲約支俸糧貳萬壹千  
 肆百捌拾陸石折鈔銀貳百貳拾玖兩壹錢零○後千戶所  
 官壹拾伍員旗軍舍貳百肆名每歲約支俸糧貳千柒百  
 玖拾捌石折鈔銀叁拾伍兩零○寧衛千戶所官壹拾陸員  
 旗軍叁百貳拾伍名每歲約支俸糧叁千壹百肆拾石肆斗  
 折鈔銀貳拾玖兩伍錢零○太高千戶所官壹拾玖員

舍人貳百玖拾肆名每歲約支俸糧叁千陸百壹拾石肆斗  
 折鈔銀肆拾貳兩肆錢零○中中千戶所官壹拾陸員旗軍  
 陸百伍拾壹名每歲約支俸糧陸千捌百壹拾石伍斗折鈔  
 銀伍拾捌兩柒錢零○中左千戶所官壹拾肆員旗軍肆百  
 肆拾伍名每歲約支俸糧肆千柒百貳拾貳石捌斗折鈔銀  
 肆拾兩肆錢零○昌國衛并左右中前後肆所指揮千百  
 戶鎮撫等官吏伍拾陸員名優養舍人并旗軍壹千柒百捌  
 拾壹名每歲約支俸糧壹萬陸千捌百捌拾石肆斗折鈔銀  
 壹百柒拾玖兩捌錢零○前千戶所官捌員優養舍人并旗  
 軍貳百肆拾伍名每歲約支俸糧貳千貳百壹拾陸石陸斗  
 兩浙海防類考續編 卷之四  
 折鈔銀貳拾陸兩肆錢零○後千戶所官壹拾員旗軍叁百  
 柒拾名每歲約支俸糧肆千壹拾貳石柒斗折鈔銀貳拾捌  
 兩玖錢零○錢倉千戶所官壹拾員優養舍人并旗軍陸百  
 伍拾捌名每歲約支俸糧伍千叁百貳拾陸石捌斗折鈔銀  
 叁拾壹兩玖錢零○爵谿千戶所官并命婦壹拾陸員口舍  
 人旗軍壹千伍拾伍名每歲約支俸糧捌千捌百貳拾陸石  
 陸斗折鈔銀肆拾柒兩伍錢零○紹興府屬紹興衛并左右  
 中前後伍所指揮千百戶鎮撫等官吏壹百壹拾玖員名旗  
 軍舍婦叁千柒百伍拾壹名口每歲約支俸糧叁萬捌千壹  
 百柒斗折鈔銀貳百玖拾玖兩貳錢壹分玖厘零



山衛并左右中前後伍所指揮千百戶鎮撫等官吏婦玖拾  
 員名口旗軍舍人捌百壹拾名每歲約支俸糧壹萬貳百玖  
 拾壹石叁斗折鈔銀貳百玖拾兩肆錢伍分零○滬海千戶  
 所官壹拾肆員旗軍捌百捌名每歲約支俸糧伍千叁百捌  
 拾捌石折鈔銀壹百兩陸錢玖分零○三山千戶所官壹拾  
 員旗軍伍百貳拾叁名每歲約支俸糧伍千叁百伍拾石折  
 鈔銀捌拾肆兩伍錢捌分零○觀海衛并左右中前後伍所  
 指揮千百戶鎮撫等官吏婦玖拾玖員名口迷失官舍壹名  
 旗軍舍人壹千貳百捌名每歲約支俸糧壹萬壹千捌百壹  
 拾玖石玖斗折鈔銀叁百貳拾捌兩玖錢柒分零○龍山千  
 戶所官婦壹拾叁員口旗軍伍百柒拾陸石每歲約支俸糧  
 肆千叁百陸拾捌石陸斗折鈔銀陸拾叁兩貳錢叁分零○  
 三江千戶所官舍貳拾貳員名旗軍叁百柒拾柒名每歲約  
 支俸糧肆千壹百石折鈔銀陸拾玖兩玖錢○台州府屬石  
 州衛并左右中前後伍所指揮千百戶鎮撫等官肆拾玖員  
 旗軍舍餘叁千叁百伍拾壹名每歲約支俸糧壹萬叁千叁  
 百陸拾陸石折鈔銀壹百陸拾陸兩捌錢肆分捌厘○松門  
 衛并左右中前後伍所指揮千百戶鎮撫等官伍拾貳員旗  
 軍舍婦連連壹千貳百捌拾名口每歲約支俸糧壹萬貳百  
 壹拾貳石折鈔銀貳百肆拾肆兩貳錢肆分捌厘○楚門衛

兩浙海防類考續編 卷之四

四

四

戶官玖員旗軍舍餘肆百柒拾名每歲約支俸糧  
 百貳拾一石折鈔銀陸拾伍兩貳錢捌分○  
 所官壹拾肆員 舍餘壹百伍拾伍名每歲約支俸糧  
 千柒百叁石陸斗折鈔銀陸拾壹兩壹錢壹分陸厘○  
 衛并左右中後肆所指揮千百戶鎮撫等官伍拾肆員  
 舍餘伍百玖拾壹名每歲約支俸糧陸千貳百柒拾叁石  
 斗折鈔銀貳百肆拾壹兩肆錢捌分捌厘○新河千戶所官  
 壹拾捌員旗軍肆百捌名每歲約支俸糧叁千貳百伍拾石  
 石陸斗折鈔銀捌拾陸兩玖分陸厘○前千戶所官壹拾肆  
 員旗軍壹百玖拾陸名每歲約支俸糧壹千捌百貳拾柒石  
 折鈔銀肆拾玖兩捌錢陸分○桃渚千戶所官壹拾柒員旗  
 軍肆百壹拾壹名每歲約支俸糧叁千貳百玖拾壹石陸斗  
 折鈔銀捌拾壹兩貳錢捌分捌厘○健跳千戶所官壹拾壹  
 員旗軍貳百肆拾壹名每歲約支俸糧壹千玖百叁拾貳石  
 陸斗折鈔銀伍拾貳兩陸錢陸分捌厘○金華府屬金華守  
 禦千戶所官吏壹拾捌員名旗軍舍婦伍百貳拾柒名口每  
 歲約支俸糧折銀貳千陸百柒拾伍兩肆錢折鈔銀柒拾壹  
 兩肆錢柒分貳厘○衢州府屬衢州守禦千戶所官吏并官  
 婦壹拾捌員名旗軍并補伍餘丁起運軍餘隨操舍餘捌百  
 捌名每歲約支俸糧壹千柒百壹拾肆石捌斗叁折折銀

兩浙海防類考續編 卷之四

五

五

捌拾伍兩柒錢零○嚴州府屬嚴州中衛千戶所官吏舍  
 拾叁員名旗軍壹千貳百陸拾捌名○歲約支俸糧壹萬貳  
 千伍百捌拾壹石肆斗折鈔銀捌拾伍兩伍錢捌分零○溫  
 州府屬温州衛井左右中前後伍所指揮千戶鎮撫等官  
 吏柒拾叁員名旗軍舍婦貳千玖百柒拾柒名口每歲約支  
 俸糧貳萬陸千玖百肆拾石折鈔銀肆百叁拾柒兩伍錢叁  
 分陸厘○海安千戶所官壹拾員旗軍捌百伍拾肆名每歲  
 約支俸糧捌千伍百叁拾捌石折鈔銀肆拾柒兩壹分陸厘  
 ○瑞安千戶所官壹拾壹員旗軍肆百肆拾玖名每歲約支  
 俸糧肆千叁百叁拾陸石柒斗伍升折鈔銀肆拾捌兩壹錢  
 玖分貳厘○平陽千戶所官肆員旗軍貳百貳拾伍名每歲  
 約支俸糧壹千伍百玖拾陸石折鈔銀叁拾柒兩伍錢叁分  
 陸厘○金鄉衛井左右中前後伍所指揮千戶鎮撫等官  
 吏柒拾伍員名旗軍舍壹千伍百陸拾柒名口每歲約支俸  
 糧壹萬陸千壹百柒拾捌石柒斗折鈔銀貳百肆拾陸兩陸  
 錢捌分肆厘○沙園千戶所官壹拾叁員旗軍優恤婦捌百  
 貳拾捌名口每歲約支俸糧陸千捌百捌拾石捌斗折鈔銀  
 叁拾伍兩柒錢肆分捌厘○蒲門千戶所官肆員旗軍貳百  
 捌名每歲約支俸糧壹千柒百貳拾肆石貳斗折鈔銀壹拾  
 捌兩捌錢捌分捌厘○壯士千戶所官伍員旗軍舍餘壹百

兩浙海防類考續編 卷之四

五十一

伍拾捌名每歲約支俸糧壹千肆百玖拾肆石柒斗折鈔銀  
 壹拾柒兩貳錢捌分○盤石衛井左右中前後伍所指揮千戶  
 戶等官肆拾玖員旗軍舍餘貳千壹百伍名每歲約支俸糧  
 壹萬玖千玖百柒拾捌石捌斗折鈔銀壹百玖拾捌兩肆錢  
 玖分伍厘○復千戶所官捌員旗軍舍餘捌百壹拾伍名每  
 歲約支俸糧伍千捌百貳石伍斗折鈔銀肆拾貳兩貳錢壹  
 分陸厘○蒲岐千戶所官壹拾員旗軍舍婦玖百肆名口每  
 歲約支俸糧壹萬叁千貳百玖石柒斗折鈔銀捌拾肆兩貳  
 分肆厘○寧村千戶所官壹拾陸員旗軍舍餘壹千貳百柒  
 拾伍名每歲約支俸糧壹萬叁千貳百壹拾陸石捌斗伍升  
 折鈔銀柒拾貳兩捌錢肆分捌厘○處州府屬處州衛井左  
 右中前後伍所指揮千戶鎮撫等官婦捌拾壹員口旗軍  
 壹千貳百伍名每歲約支俸糧壹萬貳千壹百陸拾石貳斗  
 折鈔銀叁百壹拾玖兩玖錢貳分零

兩浙海防類考續編 卷之四

五十二

白諭

查得衛所軍糧原考載有正例餘丁之分且  
 目議例至詳見在遵守其分撥防汛出海貼  
 月報近又載於官兵糧餉項不必復贅第  
 名員糧糈難究詰萬曆二十七年間  
 看得浙省各衛所旗軍有沿海腹裡之別如在復理者

漕運重役餘撥差保防守之口其沿海正例軍人各餘餘  
先儘團操貼駕并充為軍漕船各捕隊船兵餘者以備戒  
守差撥其造支單簿先年官有成規軍亦守法即如脫逃事  
故等項隨即申報守巡各道仍責該衛所經歷吏識查對明  
白方許呈支其法良善通練百久法地竟成虛套弊孔查出  
通行查訪見在食糧軍內有老疾而歲支全額隻身而月  
領雙糧或逃亡而造單不除或占役而官旗代領或那甲為  
乙而以少支多或覆姓重而恣便囊橐或收納無賴義丁  
而濫食官糧或指稱不發之費而通同造冊誠有如前道所  
云者隨經酌議立法稽查訂立經緯冊式令各衛所按月造  
支軍額軍糧及管收除在數目悉遵成法開造呈道照冊支  
給毋容紊亂備行所屬守宿弊已清重員已絕見在照行  
○又查為清查軍丁事該前道看稱各衛所有正軍餘丁之  
分有食糧不食糧之別軍額有數糧額有限故先年足食足  
兵無告匱之擾近來各項撥差不將額軍抽選乃將食餘  
丁充數以致糧餉無缺支就經通行各府清軍官清  
查各衛所額軍若干見在若干內充某項人役若干操守運  
糧貼駕各若干其貼駕名數或盡係額軍或額外餘丁撥數  
若干照式開列各項明白前總核撥備造簡明數目各所屬  
各衛每為一小書冊呈報本道查核以登各軍重員食糧之

兩浙海防類編

卷之四

五三

四

弊○又為清查軍糧以祛宿弊事該前道查得各衛所食糧  
軍人舊規但有逃亡為事患病等項該管本官除填小票飛  
報各該守巡道外隨即知會該衛經歷司案候造單支糧之  
時便於查對今查法久皆玩地不行本司道查核實在應支  
軍糧皆責成於經歷及各衛所識字就經通行各衛所并申  
飭經歷司各官吏識查照舊規轉行各所伍官員遵照今後  
遇有各軍人逃亡事故等項就於小票內備開某百戶下某  
月日旗軍某人逃故字樣俱要填寫明白一報該道一知會  
經歷司其該所如遇造支糧單并將近行經緯文冊俱付該  
司經歷仍將口逐知會小票備細查對如果無弊單後押字  
印格內填註對同二字送道覆核若該衛所不行通報日期  
及已通報而本官扶同捏飾查出即提各該官吏識字從重  
究罪以上三款俱在照行○又為清查軍糧餘丁以肅軍伍  
事萬曆二十七年十二月內該布政司清軍道吳奉  
督撫軍門劉會同  
巡按御史李憲牌照得衛所軍丁每稱消耗而軍儲錢糧  
恒苦不敷皆緣衛官以異姓義男捏作舍餘各軍以異姓民  
人或同姓異族捏作餘丁又有老幼殘疾員頂正軍父充正  
軍幼子紀錄逃亡故絕虛掛鬼名冒食糧餉以致軍儲往往  
缺乏近據同知何挺查盤處州查出該衛前項冒濫該

浙海防類編

卷之四

五三

四

詳盡行太軍伍一清此弊不獨處州一衛為然在各衛率  
多虛冒相應通行清查仰道即便通行守巡各道轉行駐劄  
各府遵照衛所在府城者該府掌印官會同清軍官不在府  
城者清軍官會同將把總各官將各衛所軍丁逐一清查  
除正額軍新例軍與官舍軍餘果係的姓枝派強壯堪用者  
俱照舊存留食糧差操如正軍已故方准勿丁紀錄正軍見  
在不許重高老幼軍丁止准照例食本等名糧不許冒食正  
軍月糧其餘一切異姓義勇并民人頂軍及故絕鬼名等項  
冒報者盡數覈實裁革以肅軍伍衛所各官預自檢舉准免  
追究如沿襲銅弊仍前容隱查出一體奉治清查明白存存  
兩浙海防類考續編 卷之四 三五

一官兵糧餉查得隆慶肆年為擊魴游防以圖保障事該  
欽差督撫軍門谷題  
准案開水陸官兵糧餉備倭把總日支銀壹錢柒分名色把總總哨官  
并參遊員下中軍官日支銀壹錢貳分定昌遊哨并舟山營  
各協總及漁洋巡哨官日支銀壹錢哨官旗牌督陣官并各  
船捕總等民舵工日支銀陸分副舵工日支銀伍分喇呢  
船隊長陸箇月汎月日支銀伍分常月日支銀肆分伍厘陸  
兵隊長日支銀肆分付夫日支銀叁分伍厘陸兵與各營書  
記日支銀叁分水兵陸箇月汎期支銀叁分常月支銀貳分  
兩浙海防類考續編 卷之四 五十六

單姓名造冊具由通詳毋得聽憑衛所開報抵飾以虛文回  
覆依奉備行守巡各道轉行委官督理清查造冊通詳而衛  
所鬼名頂替之弊預單儲餉自無虛冒矣

督撫軍門方 看得水兵衝風冒險辛苦倍於陸兵近日暗糧弊  
清相應一例與給為此題  
公案每名每年加銀壹兩捌錢常川日支銀叁分就近團練又為乞  
憐劇哨比例加餉以勵人心事奉  
軍門謝 批布政司履議詳允該巡海道呈以喇呢船隊長  
常川每日支銀伍分入為正法稽查糧餉以裕兵資以清以  
弊事家  
院批允該本道議呈存得奉旨三府給發兵糧

於府首領... 早立志欠... 之以傾銷... 議行軍... 常逐名... 汗蓋明... 銀壹封... 即當面...  
... 早立志欠確怯懦者... 之以傾銷乘之以... 議行軍紹二府... 常逐名唱給外... 汗蓋明白行委... 銀壹封眼同唱... 即當面扣除申...

續定

一官兵糧餉

兩浙海防類考續編

五七

兩浙各營區水陸將領官兵軍校糧餉財例

日支銀貳錢

寧波區遊洋哨統兵將領官

總兵府倭史

日支銀壹錢柒分

總兵標下坐管把總

日支銀壹錢貳分

軍門標下中軍把總

區水陸關營軍營各額兵名色把總總哨官

日支銀柒分

軍門標下旗牌官

查得杭嚴兵巡道開海防類考內於隆慶...

准加牌官日支銀陸分

日支銀陸分

軍門標下精勇哨官隊長

昌國總下遊哨哨總嚴州巡哨委官

營哨官捕者民

日支銀伍分伍厘

各水哨兵船正舵工

日支銀伍分

軍門標下聽用指揮千百戶武會等官通事精勇什長

各下附造聽用官

盜溫州區民曉網船隊長

日支銀肆分伍厘

杭州省城西教場軍管哨官

日支銀肆分

軍門標下精勇夷人

通事附造聽用官

河田等船舵工

溫州標管中哨划號船隊長

分州陸營隊長

日支銀叁分伍厘

各管區什長○温州標管中哨管哨船什長大汛肆箇月各日加銀壹分伍厘

○又充舵工什長汛月各日加銀伍厘

日支銀叁分叁厘

軍門標下吹鼓手

日支銀叁分

軍門標下劊子手并東西貳管南北水關書記醫士吹鼓手

大銃手火藥匠○海兵道旗健恭將下書記醫士并各管區

書記募兵民壯兵水兵兵薪○總鎮書辦醫士親兵號手大

刀劊子手○嘉兵道聽用官親兵

浙海防類考續編 卷之四

二十九

四十四

日支銀貳分伍厘

海兵各道總鎮恭恭標下并各營總閱遊把總下旗手健步

家丁馬戰馬醫士吹鼓手大銃手弓匠鐵匠火藥匠○總

恭下旗牌總哨官家丁○温州區民書記雜役通事○舍盤

把總下醫士名汛月照支 常月不支

日支銀貳分

軍門標下優養官兒男亦有官名 支叁分者

日支銀壹分伍厘

杭州省城西教場軍管哨官家丁

月支銀壹兩

海道下民唬船捕盜汛期伍箇月每月支銀壹兩伍錢

月支銀陸錢肆分

海道下民唬船舵工汛期伍箇月每月支銀壹兩

月支銀陸錢

海道下軍吹鼓手旗手大銃手○本道民唬船民兵汛期伍箇月每月支銀壹兩

○軍唬船捕船軍兵汛期伍箇月每月支銀壹兩

月支銀伍錢

杭州省城西教場軍兵旗健吹鼓手銃手○嘉興陸營軍隊

長○西大管中軍軍役春汛叁箇月每月加給行糧○西教場

軍管隊長月加餉銀壹錢○什長月加餉銀伍分○海寧軍管隊長月加餉銀壹錢

浙海防類考續編 卷之四

六十

四十四

汛陸箇月每月支銀陸錢大汛陸箇月每月支銀陸錢貳分伍厘

月支銀肆錢伍分

嘉興陸營軍什長○海寧軍管什長大小汛陸箇月每月支銀伍錢伍分大汛陸箇月每月加給行糧

○温州軍管什長汛月支銀伍錢伍分

月支銀肆錢

嘉興陸營軍兵雜役○温處恭將下軍伴○海寧軍管軍兵

書記醫士旗健吹鼓手大銃手哨官家丁大小汛陸箇月每月支銀伍錢

○温處恭將下隨征軍旗鼓手并哨

糧銀貳錢貳分伍厘

探軍軍兵雜役汛月各支銀伍錢○軍唬船隊長舵工汛月支銀貳錢貳分

○號船軍兵汛月支米肆斗錢貳分伍厘

月加餉銀

東西大營教師隊什兵各月加支銀壹錢貳分○選鋒兵各

月加支銀伍分○西教場軍營教師兵各月加支銀壹錢伍

分○選鋒兵各月加支銀伍分選鋒兵萬曆崇禎年奉文詳允裁革

月支軍糧

紹臨觀軍中營隊什兵旗健吹鼓手大鏡手并中軍旗鼓手

汛期陸箇月各支米壹石汛畢存班陸箇月各月支米捌斗

放班回原衛所休息貳箇月半各月支米陸斗又隊什長汛

期伍箇月每月加造糧銀隊長壹錢什長伍分

四浙海防類考續編卷之四

六十一

月支壹石貳斗

寧紹參將下水哨并定昌貳總軍號船捕盜汛期陸箇月每月加支米肆斗

伍

月支壹石

軍門標下健步軍校○寧紹參將下附支隨征軍吹鼓手

總兵標下水哨軍捕盜汛期陸箇月每月支米壹石陸斗伍升寧定區軍號網

船舵工軍兵并協駕軍兵汛月各加支米肆斗伍升○台州區哨船隊長

汛月各加支米肆斗伍汛月各加支米肆斗伍升○哨船軍兵吹鼓手

月支折色米壹石

台州區軍快旗手等役○金盤總軍隊長航工汛月支米肆斗伍升

折銀錢貳分伍厘又加餉銀壹錢○軍吹鼓手汛月支米肆斗伍升折銀

汛月支糧餘月回衛達支

金盤總演號船隊長舵工軍兵近議常月支米壹石復加折

色銀伍分共折肆錢伍分貼駕軍兵每汛月支米壹石肆斗

伍升折銀同前餘月分爲貳班在船者支折色米壹石回衛

者正軍支陸斗餘丁支伍斗各折色○寧紹區貼駕軍兵軍

吹鼓手汛月支米壹石肆斗伍升汛畢月分單聽訣

月支捌斗

兩浙海防類考續編卷之四

六十二

寧紹參將下軍旗手并舟山營軍兵旗健雜役汛月各支米壹石

月支陸斗

溫處兵巡道標下隨征軍前哨軍隊什兵○處州防礦軍隊

長每月加支餉銀貳錢肆分○處州軍什長每月加支餉銀貳錢貳分○處州軍兵每月加支餉銀貳錢肆分

以上參項近議每名月除銀玖分抵充礦課

月支伍斗

台州區貼駕隊長汛月支米壹石肆斗伍升○貼駕軍兵汛月

支米壹石肆斗伍升餘月正軍照支米伍斗例軍餘丁各

米肆斗

歲支朱石貳斗 折銀叁兩

嘉興府海寧衛守城軍餘 已上萬曆陸拾年 酌定五百名 海鹽縣廣儲常備 等倉餘米銀兩

拾文

一總鎮水遊廣給心紅供應紙劄等項 附把總等官 紙劄銀兩

總兵府歲支銀肆百兩 原議支布政司庫貯漁稅銀萬曆貳拾年 奉文改支寧波府兵餉銀叁拾年履議

支司庫兵 餉漁稅銀

分守參將肆員每員歲支銀壹百肆拾肆兩 但原支司庫漁稅銀 近議改支抗嘉湖溫

處貳參將各支缺兵銀寧紹台 全貳貳參將各支兵餉銀

坐營左遊擊歲支銀壹百伍拾兩內

日支廩給銀叁錢 於武林驛供 應銀內動支

兩浙海防考續編 卷之四

月支心紅紙劄油燭柴炭銀貳兩 於標下糧 冊內造支

又紙劄銀壹兩伍錢 於東中軍糧 冊內造支

右遊擊歲支銀壹百貳拾陸兩內

日支廩給銀叁錢 於武林驛供 應銀內動支

月支心紅紙劄銀壹兩伍錢 於西中軍糧 冊內造支

操捕都司歲支心紅紙劄銀壹拾捌兩 月支銀壹兩伍錢於軍 左營糧冊內造支

標下并各水陸關營把總等官紙劄銀兩 俱附糧冊 內造支

軍門標下中軍把總月支銀叁錢

查得本官每月原支銀壹萬曆拾叁年捌月起每月加銀肆

錢

東中軍把總月支銀捌錢 春汛叁個月 月支銀壹兩

查 各總每月原支朱錢萬曆拾伍年貳月起每月加支銀

壹錢

東西大營領兵把總月支銀柒錢 春汛叁個月 月支銀壹兩

石軍營并北關水兵把總月支銀柒錢

南關水兵把總月支銀肆錢貳分

嚴州巡哨委官月支銀貳錢捌分

查得南北貳關把總原無紙劄銀兩萬曆拾叁年間加增

備倭把總陸員各歲支銀拾兩

海寧軍營把總月支銀柒錢 汛期陸箇月 月支銀壹兩

兩浙海防考續編 卷之四

嘉興中軍并陸營把總歲支銀拾兩貳錢

總哨官歲支銀陸兩陸錢

總鎮坐營把總歲支銀叁拾兩 原於寧波府庫財事故軍糧銀 內動支○參拾年詳見自卷拾

壹年為始改於 兵餉內造支

寧波中軍陸營水哨把總月支銀柒錢 汛期陸箇月 月支銀壹兩

查得名色把總原無紙劄銀兩萬曆拾肆年間加增

遊洋哨統兵將官汛月支銀壹兩汛單住支萬曆拾叁年間加

增

紹臨觀定昌水哨總哨官月支銀肆錢 汛期陸箇月 月支銀柒錢

溫處水陸關營名色把總總哨各月支銀柒錢 汛期陸箇月 月支銀壹兩



衢州防礮守備歲支銀貳拾兩

又兼管在官船額銀壹拾貳兩

中軍右營把總歲支銀壹拾貳兩

以上各項俱於該府庫貯扣存缺兵餉銀內扣給

海防經費續編 卷之四

五

原考

一戰船料稅查得定海總福蒼沙漁小哨船喇唬船壹百肆拾

肆隻俱係私造給稅每年共該給銀叁千貳百陸拾伍兩捌

錢伍分伍厘又閩月銀壹百叁拾陸兩叁錢壹分昌國總福

蒼漁哨喇唬船柒拾隻俱係私造給稅每年共該給銀壹

千捌百貳拾捌兩肆錢陸分捌厘又閩月銀柒拾伍兩柒錢

肆分將寧波府額徵民六戰船銀肆百伍拾兩伍錢貳分又

杭州府協濟民六戰船銀伍百貳拾柒兩肆錢衢州府銀貳

百玖拾陸兩捌錢伍分嚴州府銀壹百肆拾伍兩捌錢并定

昌武衛軍兵扣抵戰船糧銀貳千伍百伍拾壹兩壹錢貳分

零及各總壞船修造停支稅銀內通融抵給臨觀總福蒼沙

漁喇唬船貳拾捌隻俱係私造給稅每年共該給銀陸百

伍拾伍兩肆錢又閩月銀叁拾叁兩伍錢將紹興府額徵民

六戰船料銀伍百貳拾陸兩伍錢并臨觀武衛軍兵扣抵戰

船糧銀及各總造船停支稅銀轉給海寧總福蒼沙哨喇

唬船伍拾叁隻俱係官造每年約用工料銀陸百餘兩將嘉

興府額徵民六戰船銀貳百柒拾玖兩玖錢并海寧衛軍兵

扣抵戰船糧銀及外府協濟民六戰船銀轉給松海總兵船

內福蒼艦船漁船伍拾柒隻係私造給稅喇唬船肆拾陸

隻係官造每年約用工料銀壹千伍百柒拾陸兩

海防經費續編 卷之四

六十六

州府額徵民六戰船銀貳百叁拾叁兩壹錢并松源兵船  
兵扣抵戰船銀又外府協濟民六戰船并漁稅銀陸拾陸錢  
總兵船內漁船壹拾玖隻係私造給稅每年該給稅銀伍百  
壹拾叁兩又福蒼草撇叭喇虎船陸拾隻俱係官定約月二  
料銀貳千兩將温州府額徵民六戰船銀陸拾陸錢并松源  
分并金盤貳衛軍兵扣抵戰船銀及外府協濟民六戰船  
并漁稅銀兩轉給其江以北關巡哨兵船如有損壞計估料  
銀行布政司動支無碍官銀修理定海中正貳哨續添沙船  
貳拾隻虎船肆拾隻每十加稅銀伍百伍拾兩於解司漁稅  
銀內扣支軍捌樂船貳拾隻照舊規扣軍糧自造

續定

一戰船料稅

嘉興區

海寧總民造福蒼沙虎小哨船共捌拾玖隻年額稅銀共壹千  
壹百伍拾肆兩叁錢陸分內○每隻年給稅例○福船柒拾  
肆兩叁錢肆分○蒼船貳拾肆兩○沙船內壹等貳拾伍兩  
○貳等貳拾貳兩○小哨船壹拾貳兩○虎船肆兩以上稅  
限內扣省船兵月糧銀內及給

紹興區

陸總民造福草蒼漁沙船共叁拾肆隻年額稅銀共柒千

兩浙海防類考續編 卷之四

六十八

寧波區

塔兩半錢捌分壹厘貳毫內○每隻年給稅例○福船柒拾  
伍兩陸錢○草撇船伍拾壹兩捌錢肆分○蒼船貳拾肆兩  
○漁船壹拾玖兩伍錢○沙船貳拾伍兩○虎船肆兩以上  
於紹興府額派  
料銀內支給

定海總總兵標下民造福蒼鐵頭沙漁虎小哨輪船共捌拾陸  
隻年額稅銀共壹千叁百壹拾兩壹錢捌分肆毫  
遊洋哨民造鐵漁沙虎船共壹百肆隻年額稅銀壹千貳百柒  
拾貳兩伍錢

參將標下民造福鐵頭沙虎船共陸拾貳隻年額稅銀捌百  
伍拾肆兩玖錢貳分捌厘

定海昌國貳把總下民造福草蒼鐵頭沙漁虎船共壹  
百陸拾肆隻年額稅銀柒千柒百叁拾壹兩柒錢肆分玖厘  
○各船每隻年給稅例○福船內壹號捌拾陸兩肆錢每過  
或支貳○貳號福船柒拾伍兩陸錢月小減支  
貳錢壹分○蒼船蒼船  
船各壹拾玖兩伍錢○沙船內壹等叁拾兩○貳等貳拾伍  
兩○叁等壹拾玖兩伍錢○草撇船內壹等伍拾貳兩肆錢  
壹分陸厘○貳等伍拾壹兩捌錢肆分○小哨虎哨船各壹  
拾貳兩○輪船虎船各肆兩以上稅銀除遊洋哨於嘉興  
溫州府缺兵銀中波府過商

本區鳥船係官造每隻給銀壹百柒拾兩例不給稅

台州區

海總民造福海艦鐵哨船共壹百陸隻年額稅銀壹千玖

百玖拾伍兩陸錢內○每隻年給稅例○福船內壹號玖拾

兩○貳號柒拾伍兩○海滄船肆拾伍兩陸錢陸分○艦

船貳拾捌兩○鐵頭船沙船各貳拾貳兩○唬船肆兩

於台州府額派料銀金華府協濟銀并本區修造各船限內  
扣省與船兵月糧銀抵給如有不敷仍於該府兵餉銀內委  
給足支

溫州區

金甌總官造改稅福草船壹拾伍隻民造官稅鐵頭捌柴漁沙

鳥船貳拾柒隻年額稅銀壹千伍百壹拾柒兩貳分內○每

隻年給稅例○福船內貳號柒拾貳兩○叁號陸拾肆兩

錢○肆號伍拾柒兩陸錢○草撇船肆拾陸兩玖錢捌分○

鳥船肆拾兩○鐵頭船貳拾柒兩○捌柴船壹拾貳兩○民

漁船壹拾陸兩○沙船壹拾玖兩伍錢

又官造官修民漁網船共捌拾捌隻新增漁網划網船壹

拾伍隻每年造修期限參差數目難以約算其年限規則額

給料價已備修造戰船款內以上稅銀料價於溫州府額派  
和數即於本區修造各船限內  
扣省與船兵月糧銀內委足給

查得各區軍漁哨船大小划網船并河田船俱係各隊兵  
自造自修例不給稅

備錄

萬曆二十八年八月內該海兵道按察使范奉

督撫軍門劉批本道呈詳中正定臨昌四總兵船稅銀

缺伍千玖百陸拾陸兩柒錢肆分內錄貳千柒百貳兩伍錢

先年曾議於定昌衛軍糧內扣封為因軍糧不敷改於商

稅銀內支給今因商稅改充額課近議仍於軍糧扣抵查得

軍儲歲派之數僅敷歲支無之徵解不前每苦之前項船

稅萬不可少請乞批行布政司改於兵餉銀內支給呈奉

本都院詳批司庫餉銀近因調兵借發數多額支不敷船稅

似難改派應否即於該府庫貯缺兵餉內支用仰道再查議

報行據寧波府中覆扣封缺兵餉銀陸續奉文支放已盡二

十七年八月內奉文改將軍火器械稿賞行糧等銀共貳千

肆拾壹兩俱於缺兵銀內支給及查缺兵餉銀自二十四年

以後每年所扣不及壹千奉文支抵軍火器械等項支用尚

且不敷安得有餘充抵戰船稅銀合無俯照原議於兵餉銀

內支給立覆到道據此為照奉給戰船稅銀貳千柒百貳兩

伍錢改派軍糧扣抵又因軍糧本項歲給不敷已經呈詳加

派兵餉撥給奉批即於該府缺兵餉內支用但缺兵餉銀每

年所扣不及壹千每年支欠千肆拾餘兩已在難處並能

又有貳千柒百之數若非改於兵餉必致臨期缺乏及查

Blank space for the top section of the document.

定額議將舊賞銀兩改於杭州等拾壹府通融於派抗嘉

金紹處陸府各貳百兩寧衛台嚴溫伍府各壹百陸拾兩共

做銀貳千兩解貯該司內壹千兩仍聽總兵軍前賞用將祇

單壹千兩分解杭嘉湖寧紹台金嚴溫處四將每將將祇

百伍拾兩聽其犒賞支用其每年徵收漁旗稅銀內除寧波

府買辦旗布料價外餘銀收貯定海縣亦聽總兵衙門賞用

又查各區備倭把總浙東遊兵今改紹興統兵把總廉給心

紅等項原派均平及衛所供辦續為乞恩議處錢糧以公賞

罰事嘉靖肆拾伍年伍月內該前道副使蔡 議將各官廉

給按月隨兵入冊支餉行移心紅紙筆與軍前奉賞等用

年陸備倭把總各該銀壹拾兩陸兵把總該銀貳拾肆兩呈

詳海兵各道批行該府於事故軍糧銀或折糧餘銀內給發

年終造冊請詳開銷永為定規不許仍派衛所供辦備由呈

蒙 二院詳見在遵行

續定

一衛所軍需 附公費犒賞

查得各衛所每年應用奉發墩區路費軍三軍器料價糧索

祭旗火藥修城總創糧單清勾歲支歲用旗役折鈔等冊行

移勘合地里圖本武舉刑卷總祭都司并經歷司家伙等

一應軍需錢糧各衛所額辦數目不等俱先儘旗軍折減請  
抵不足之數將月糧扣足支用內

杭州府屬杭州前衛每年額辦軍需銀肆百壹拾壹兩壹錢叁

分肆釐貳毫叁絲捌忽伍微○右衛每年額辦軍需銀伍百

陸兩玖錢陸釐○海寧守禦千戶所每年額辦軍需銀壹百

玖拾肆兩捌錢捌分壹釐叁毫貳絲柒忽伍微捌塵○嘉興

府屬海寧衛每年額辦軍需銀叁百叁拾柒兩肆錢伍分陸

釐零○澈浦千戶所每年額辦軍需銀柒拾肆兩叁錢貳分

零○乍後二千戶所每年各該額辦軍需銀陸拾玖兩

叁錢貳分零○嘉興守禦千戶所係直隸所轄例不派解浙

兩浙勸捐類考續編

卷之四

七十三

省軍需惟本所進

表紙列路費并日逐行移與查盤閱操等項每年大約該銀貳拾陸

兩玖錢零○湖州府屬湖州守禦千戶所每年額辦軍需銀

叁百壹拾陸兩伍錢壹分伍釐零○寧波府屬寧波衛每年

額辦軍需銀肆百捌拾兩壹錢貳分貳釐捌毫伍絲○定海

衛每年額辦軍需銀肆百貳拾兩捌錢壹分玖毫伍絲○後

千戶所每年額辦軍需銀玖拾肆兩貳錢肆分○霽衛千戶

所每年額辦軍需銀玖拾柒兩捌錢○大嵩千戶所每年額

辦軍需銀壹百肆兩壹錢玖分○中中千戶所每年額辦軍

需銀壹百叁拾貳兩柒錢叁分○中左千戶所每年額辦軍

需銀壹百壹拾柒兩肆錢陸分○昌國衛每年額辦軍需銀

叁百捌拾陸兩捌分肆釐壹毫伍絲○前千戶所每年額辦

軍需銀捌拾壹兩○後千戶所每年額辦軍需銀捌拾陸兩

肆錢捌分○錢倉千戶所每年額辦軍需銀壹百壹拾柒兩

伍錢叁分○爵谿千戶所每年額辦軍需銀壹百叁拾柒兩

肆錢陸分○紹興府屬紹興衛每年額辦軍需銀伍百貳拾

兩陸錢肆分捌釐壹毫捌忽零○臨山衛每年額辦軍需銀

肆百兩壹錢壹釐捌毫柒絲零○澀海千戶所每年額辦軍

需銀壹百貳拾伍兩捌錢貳分柒釐叁絲零○三山千戶所

兩浙勸捐類考續編

卷之四

七十四

觀海衛每年額辦軍需銀肆百肆拾陸兩叁錢柒分捌釐伍

毫貳絲零○龍山千戶所每年額辦軍需銀壹百叁拾貳兩

叁錢柒分陸釐陸毫陸忽零○三江千戶所每年額辦軍需

銀壹百貳拾陸兩肆錢○台州府屬台州衛每年額辦軍需

銀肆百玖拾伍兩肆錢叁分肆釐陸毫叁釐○參微叁陸

○松門衛每年額辦軍需銀叁百伍拾陸兩捌錢壹分肆釐

伍絲○楚門千戶所每年額辦軍需銀玖拾柒兩叁錢叁釐

玖毫柒絲貳忽壹微○臨嶺千戶所每年額辦軍需銀柒拾

陸兩伍錢貳分○海門衛每年額辦軍需銀壹百陸拾捌兩

肆錢陸分叁釐壹毫叁絲○新河千戶所每年額辦軍需銀

壹百壹拾陸兩陸錢伍分○前戶所每年額辦軍需

拾叁兩柒錢柒分○桃渚千戶所每年額辦軍需銀柒拾柒

兩壹錢貳分○健跳千戶所每年額辦軍需銀柒拾柒兩壹

錢貳分○金華府屬金華守禦千戶所每年額辦軍需銀壹

百叁拾叁兩陸錢陸分柒釐玖毫捌絲柒忽伍微捌塵○衢

州府屬衢州守禦千戶所每年額辦軍需銀壹百捌拾伍兩

肆分柒釐零○嚴州府屬嚴州守禦千戶所每年額辦軍需

銀壹百伍拾兩陸錢玖分叁釐叁毫○温州府屬温州衛每年

額辦軍需銀貳百肆拾玖兩陸錢柒分○海安千戶所每年

額辦軍需銀捌拾兩叁錢貳分○瑞安千戶所每年額辦軍

需銀捌拾兩叁錢貳分○平陽千戶所每年額辦軍需銀捌

拾兩叁錢貳分○金鄉衛每年額辦軍需銀貳百伍拾兩陸

錢柒分○蒲門千戶所每年額辦軍需銀柒拾柒兩叁錢貳

分○壯士千戶所每年額辦軍需銀柒拾柒兩叁錢貳分○

沙園千戶所每年額辦軍需銀捌拾兩貳錢貳分○盤石

衛每年額辦軍需銀貳百肆拾陸兩貳錢柒分○後千戶所

每年額辦軍需銀捌拾兩叁錢貳分○蒲岐千戶所每年額

辦軍需銀捌拾兩叁錢貳分○寧海千戶所每年額辦軍需

銀捌拾兩叁錢貳分○處州府屬處州衛每年額辦軍需

銀壹百肆拾兩捌錢叁分伍釐零

附公費犒賞

軍門標下并海兵等各道總鎮鎮守把事官每年春秋二汛

祀江發汛汛回標巡犒賞公費行糧等項銀兩則例

軍門標下

各營將領總哨官兵春汛普師祭祀等項約銀壹百陸拾陸

兩零

各營官兵督發沿海防汛犒賞約銀叁拾兩

標兵汛單回營犒賞約銀肆百餘兩以上三項於布政司

沈慶真巡道春汛回標犒賞約銀壹百餘兩

兩浙海防備案續編卷之四

備案查得該道開辦每年例應閱操較藝官兵壹丈原議犒賞該

軍門標下并海兵等各道總鎮鎮守把事官每年春秋二汛

祀江發汛汛回標巡犒賞公費行糧等項銀兩則例

軍門標下

各營將領總哨官兵春汛普師祭祀等項約銀壹百陸拾陸

兩零

各營官兵督發沿海防汛犒賞約銀叁拾兩

標兵汛單回營犒賞約銀肆百餘兩以上三項於布政司

沈慶真巡道春汛回標犒賞約銀壹百餘兩

兩浙海防備案續編卷之四

嘉興府缺  
兵餉限

海寧備倭把總犒賞銀貳拾兩於嘉興府供兵餉銀內動支

海兵通春秋二汛祀江開操犒賞銀肆百叁拾兩

本區官兵汛回犒賞銀叁百陸拾兩以上二項向支寧波府

改支本府缺兵銀叁拾年仍支商漁稅銀

開操較藝并賞防汛標兵及軍前賞費銀貳百兩於商漁稅

遊洋哨發汛犒賞銀叁拾玖兩陸貳貳分於定海關前稅銀

拾年

總兵公費銀肆百兩於定海縣商稅銀內動支

軍前犒賞銀壹千兩向支布政司或寧波府漁稅銀萬曆貳

年仍議支布政司庫貯兵餉及漁稅銀

又每年製旗給漁船出洋採捕原做漁戶旗稅除該寧波府

製旗價銀約壹百兩給銷行外尚餘旗稅銀叁百兩聽本鎮

犒賞公用

犒賞遊洋哨防汛官兵銀貳百兩於寧波府商稅

本鎮巡歷嘉台溫三區犒賞銀壹百伍拾兩於缺兵銀內動支

州府伍拾兩溫州府陸拾兩以上二項俱萬曆叁拾年議增

寧紹恭將軍前犒賞銀貳百伍拾兩向支漁稅銀萬曆貳拾年

本鎮標下坐營把總犒賞銀伍拾兩向支寧波府漁稅銀萬曆

遊洋哨統兵將官貳員各犒賞銀拾兩於布政司遊兵餉銀

平議

臨觀備倭把總犒賞銀貳拾兩

附議查核經典與府開臨觀總犒賞前原於衛所運官軍糧亦

兵銀內支折銀內支給今查衛所軍糧既給並無存貯相應於

定海備倭把總犒賞銀貳拾兩

昌國備倭把總犒賞銀貳拾兩以上二項俱於寧波府事

昌國防汛標兵并遊擊中軍員俸每年約支行糧銀壹百壹

拾兩向支象山縣漁稅銀萬曆貳拾年仍支商漁稅銀

舟山防汛標兵每年約支行糧銀肆拾壹兩向支定海縣漁

兩浙海防類考續編卷之四 七十八

台州兵巡道春秋二汛祀江開操犒賞銀壹百陸拾貳兩

本道中軍開操祭旗銀叁兩

犒賞防汛標兵銀叁拾伍兩

本區官兵汛回犒賞銀壹百伍拾兩以上四項向支台州府

改支缺兵餉銀

本道開操較藝巡歷沿海地方犒賞銀貳百兩向支台州府漁

柒年改支本府缺兵餉銀壹百

白金辰恭將軍前犒賞銀貳百伍拾兩向支漁稅銀萬曆貳

防汛標兵并遊擊中軍員俸每年約支行糧銀壹百貳

兩向支臨海縣漁稅銀萬曆貳拾

松海備倭把總犒賞銀貳拾兩 於台州府事改還

溫處兵巡道春秋二汛祀江開操犒賞銀貳百貳拾兩 向支溫州府

稅銀萬曆武拾柒年  
改支本府缺兵餉銀

本道軍前犒賞銀叁百陸拾兩 於溫州府漁稅銀內動支

本區官兵汛回犒賞銀貳百柒拾兩 向支溫州府漁稅銀萬曆武拾柒年改支本府

缺兵餉銀

高賞防汛標兵并行糧等銀壹百壹拾貳兩 向支平陽縣漁稅銀萬曆武拾柒年改支溫州府

缺兵餉銀

守巡二道巡歷地方操賞公費等銀肆拾肆兩 向支溫州府漁稅銀萬曆武拾柒年改支本府

茶年改支本府

溫處參將軍前犒賞銀貳百伍拾兩 向支溫州府漁稅銀萬曆武拾柒年改支本府

餉銀

金盤備倭把總犒賞銀貳拾兩 於溫州府事改還

州守備 賞銀叁拾陸兩 官軍糧銀內動支

門 各旗銀伍兩伍錢

府 各旗銀陸兩 以上三項於衢州府與兵銀內動支

茶年改支本府

督撫軍門犒賞水陸各總防汛効勞官兵內坐管備倭把

各銀伍錢名色把總旗牌聽用總哨官各肆錢哨官各肆

錢什長舵工各伍分兵軍雜役各貳分但

見在名數照冊給賞於汛軍犒賞銀內動支

**備錄** 查得原考所載軍需銀兩先該前道蔡 議符各衙門項下

規今已併錄於前萬曆武拾玖年冬月內馬海防遠計事

督撫軍門劉 憲牌內開軍需犒賞款內無總鎮公費及遊

擊總司公費犒賞與標下外區汛賞各款日俱宜附載今案

查總鎮及四營將公費犒賞銀兩原議派行杭州等十一府

督撫軍門谷 題允將總營犒賞供應與船稅補給置造軍

火器械

軍門犒賞獲功人員供於寧台溫三府漁稅等銀內動支寧

波以崇千兩為額壹千兩留用肆千兩解司台州以貳千肆

百兩為額壹千伍百伍拾兩留用壹千伍拾兩解司溫州以

伍千柒百兩為額壹千捌百兩留用叁千貳百兩解司抵充

前用至萬曆捌年因寧台溫三府漁稅每年拖負多不完解

該布政司議將四營犒賞原給等銀分派於駐劄府分或漁

稅或堤動銀兩徑聽該道議呈支給其

軍門并總鎮每年餉所犒賞銀兩仍聽司庫動支漁稅等銀

至萬曆貳拾柒年奉

改防期考續編 卷之四

若內使將漁商等稅銀兩致收解京以致充餉諸費復從給隨

督撫軍門劉 業行布政司將前項年額公費犒賞等項改

支兵餉與缺兵餉及清出漁商漏稅重租半稅等銀應用

見在遵行其節年沿革檢附入漁稅事宜款內



原考

一各府額餉查得兩浙自倭患蔓延事勢危急征調兵多派餉費廣

即于各府官民田地山蕩內派徵并括取閩省民壯弓兵皂

隸軍儲預備米銀等項每年計用餉銀陸拾捌萬陸千餘兩

近年以來海警頻寧兵馬漸省嘉靖肆拾伍年間奉

欽差總督軍門劉次第議減每年派徵田地山銀陸拾陸萬陸千伍

百貳拾壹兩貳錢壹分柒釐零充餉皂隸等項冗役并預備

米銀共捌萬貳拾玖兩捌錢通共銀肆拾壹萬陸千伍百伍

拾壹兩壹分柒釐零陸慶貳年間奉

布府海防類考續編卷之五

欽差督撫軍門趙 案驗題

三歲免銀壹拾陸萬貳千柒百玖拾陸兩陸錢伍分捌釐零陸慶肆年

間奉

欽差督撫軍門合

巡按浙江監察御史周 會

題自隆慶伍年為始又減去陸萬柒百兩有零萬曆年奉

撫軍門方 查出各府屬軍儲等倉歲餘米并軍省米共折

銀伍萬肆千柒百肆拾兩捌錢肆分壹釐零俱充餉用見今

每手額餉派徵田地山銀田每畝徵銀伍釐地每畝徵銀陸

分也山樺竹山每畝徵銀壹釐共徵銀壹拾陸萬伍

壹拾壹兩玖錢柒分柒釐零充餉皂隸冗役解戶預備米銀

共肆萬貳千捌百陸拾壹兩貳錢叁分伍釐零絲又抽布按

二司并各道運司冗役銀柒百玖拾捌兩布政司曆日餘銀

伍百兩并前各倉餘米軍省米折銀伍萬肆千柒百肆拾

兩捌錢肆分壹釐玖毫每年通共銀貳拾陸萬肆千肆百壹

拾貳兩伍分壹釐玖毫叁絲內

額餉銀

閩省田貳拾柒萬貳千陸百陸拾肆項肆拾伍分捌釐零每

畝徵銀伍釐共銀壹拾陸萬陸千壹百捌拾貳兩貳錢貳釐

玖毫

地陸萬貳千貳百玖拾捌項陸貳肆分玖釐零每畝徵銀壹釐

共銀壹萬捌千陸百捌拾玖兩肆錢壹分玖釐肆毫柒絲

肥山壹拾萬陸千肆百柒項肆拾玖畝貳分零每畝徵銀壹釐

共銀壹萬陸百肆拾兩叁錢肆分玖釐貳毫

充餉銀

解戶銀壹千陸百肆拾伍兩

皂隸伍百柒名該銀肆千伍百陸拾叁兩

冗役伍百肆拾壹名該銀貳千玖百玖拾伍兩捌錢

預備秋鹽米折銀壹萬壹千陸百伍拾柒兩肆錢叁分

絲

屬倉餘米并軍省米折銀伍萬肆千柒百肆拾兩捌錢

膏釐玖毫

杭州府

額餉銀

田膏萬玖千玖百玖拾壹項捌拾壹分零每畝徵銀伍

釐銀玖千玖百玖拾伍兩玖錢柒絲零

地柒千玖百柒拾叁項伍拾伍分零每畝徵銀叁釐

銀貳千叁百玖拾貳兩陸分伍釐

山膏萬貳千肆百貳拾柒項玖拾貳分零每畝徵銀壹釐陸

壹千貳百肆拾貳兩柒錢玖分零

西折海防類考續編 卷之五  
充餉銀

詳戶銀壹百貳拾兩

皂隸銀伍百肆拾兩

冗役銀陸百壹拾叁兩貳錢

預備秋米折銀壹百壹拾兩肆錢陸分玖釐壹毫伍絲

軍儲餘米銀捌百叁拾壹兩玖錢伍分陸釐肆毫

以上銀兩俱全徵解布政司聽給標下官兵廩糧支用

嘉興府

額餉銀

田膏萬玖千玖百玖拾捌項陸拾貳分零每畝徵銀

錢銀壹萬玖千玖拾玖兩叁錢

地肆千伍百叁拾捌項肆分零每畝徵銀叁釐陸錢壹毫

百陸拾壹兩肆錢零

山叁百陸拾陸項壹拾叁分零每畝徵銀壹釐陸錢

拾陸兩陸錢壹分零

充餉銀

皂隸銀貳百叁拾肆兩

冗役銀叁百玖兩

解戶銀柒百伍兩

餘米折銀壹萬壹千肆拾捌兩伍錢肆分肆釐伍毫

海防類考續編 卷之五

嘉興兵巡道所轄嘉興海寧總水陸官兵歲該派給餉銀貳萬

貳百肆拾貳兩捌錢

查得以上田地山銀內留壹萬陸千陸拾捌兩陸錢又省米

銀貳千壹百叁拾伍兩陸錢肆分肆釐伍毫倉餘米銀貳千

叁拾捌兩伍錢伍分伍釐伍毫扣存本府聽給水陸官兵支

用外撥餘田地山銀肆千肆百貳拾兩柒錢壹分伍釐

毫陸絲壹忽伍微皂隸銀貳百叁拾肆兩冗役銀貳百

解戶銀柒百伍兩俱解寧波府協濟餉用倉餘米銀貳千

百柒拾肆兩叁錢肆分肆釐伍毫解布政司

湖州府

元役銀壹百伍拾玖兩

解戶銀叁百兩

屬倉餘米折銀貳萬壹千柒百柒拾玖兩玖錢柒分

絲肆忽

巡視海道所轄寧定昌水陸官兵歲餉銀玖萬伍千貳百

貳拾叁兩陸錢

查得以上田地并皂隸元役解戶府屬倉餘米并軍軍省米

共銀叁萬伍千陸百貳拾肆兩壹錢伍分肆厘壹毫叁絲陸

微陸塵俱留本府聽給前項水陸官兵糧餉外尚少銀伍萬

玖千伍百玖拾玖兩肆錢肆分伍釐捌毫陸絲玖忽叁微肆

兩湖海防考續編卷之五

六

塵撥派湖州府田地山銀壹萬柒千柒百壹拾兩叁錢柒釐

壹絲陸忽卓隸銀貳百壹拾陸兩元役銀貳百壹拾玖兩叁

錢解戶銀肆百陸拾伍兩預備秋米銀肆拾貳兩衢州府田

地山銀玖千陸百肆拾兩柒錢伍分伍釐玖毫柒絲伍微皂

隸銀叁百捌拾柒兩元役銀壹百捌兩解戶銀叁百兩預備

秋米銀肆千玖百叁拾捌兩捌錢陸分叁毫壹絲陸忽陸微

柒塵伍渺紹興府田地山銀壹萬壹千柒百陸兩肆錢柒分

壹釐伍毫捌絲玖忽玖微預備秋米銀叁千柒百叁拾貳兩

伍錢捌分伍釐肆毫肆絲肆分柒微陸塵伍渺元役銀壹百

伍錢捌分伍釐肆毫肆絲肆分柒微陸塵伍渺元役銀壹百

壹拾捌兩銀肆伍百參拾壹兩解戶銀肆百伍兩歲餘省

米銀參千肆百貳兩肆錢伍分嘉興府田地山銀肆千肆百

貳拾捌兩柒錢壹分伍釐毫銀肆百參拾肆兩伍錢

銀參百玖兩解戶銀柒百伍兩俱解該府協濟水陸官兵支

用

紹興府

額餉銀

田參萬柒千玖百肆拾伍項肆拾捌兩貳分每畝徵銀伍釐

該銀壹萬捌千玖百柒拾貳兩柒錢肆分肆釐零

地陸千壹百壹拾玖項壹拾伍畝陸分零每畝徵銀參釐

兩浙海防類考續編 卷之五

銀壹千捌百參拾伍兩柒錢肆分陸釐零

山貳萬壹千壹百玖拾壹項捌拾陸畝陸分零每畝徵銀壹

釐該銀貳千壹百壹拾玖兩壹錢捌分零

充餉銀

冗校銀壹百壹拾捌兩

皂隸銀伍百參拾壹兩

解戶銀肆百伍兩

預備秋米銀捌千捌百玖拾貳兩貳錢陸分柒釐零

捌忽零

屬倉餘米折銀陸千參百伍拾兩捌錢伍分

總地海兵道所轄臨山臨觀總水陸官兵歲該添給餉銀

肆千壹百陸拾玖兩陸錢

查得以上田地山銀內留壹萬壹千貳百貳拾壹兩貳錢本

府屬倉歲餘省米銀貳千玖百肆拾捌兩肆錢扣存本府聽

給水陸官兵支用撥餘田地山銀壹萬壹千柒百陸兩肆錢

柒分壹釐伍毫捌絲玖忽玖微預備秋米銀參千柒百參拾

貳兩伍錢捌分伍釐肆毫肆絲肆忽柒微歲餘省米銀參千

肆百貳兩肆錢伍分冗役銀壹百壹拾捌兩皂隸銀伍百參

拾壹兩解戶銀肆百伍兩俱解寧波府協濟餉用餘剩

秋米銀伍千壹百伍拾玖兩陸錢捌分壹釐捌毫玖絲參忽

兩浙海防類考續編 卷之五

政微解布政司聽給標兵支用

台州府

額餉銀

田貳萬伍千陸百壹拾玖項捌拾捌畝零每畝徵銀伍釐該

銀壹萬貳千捌百玖兩玖錢肆分

地柒千肆百柒拾陸項陸拾陸畝伍分零每畝徵銀參釐

銀貳千貳百肆拾貳兩玖錢玖分零

竹木山貳項壹拾伍分捌釐每畝徵銀壹釐該銀貳

分伍毫

充餉銀

皂隸銀貳百柒拾兩

冗役銀貳百伍兩伍錢

解戶銀壹百陸拾伍兩

屬倉餘米折銀柒千柒百玖拾玖兩伍錢伍分

台州兵巡道所轄台州松海總水陸官兵歲該派給餉銀叁萬

肆千肆百伍拾肆兩捌錢伍分

查得以上田地并充餉銀共貳萬叁千肆百玖拾叁兩壹

錢玖分壹釐肆毫陸忽俱留本府聽給官兵支用外尚少銀

壹萬玖百陸拾壹兩陸錢伍分捌釐伍毫玖錢絲叁忽撥派金

華府田地山銀肆千柒百柒拾兩玖錢玖分壹釐肆絲壹忽

預備米銀陸千壹百玖拾兩陸錢陸分柒釐伍毫伍絲貳忽

俱解該府協濟水陸官兵支用

金華府

額餉銀

田壹萬叁千叁百貳拾陸項肆拾伍畝伍分柒釐每畝徵銀

伍釐該銀壹萬陸千七百陸拾陸兩貳錢貳分柒釐捌毫

地玖千叁百肆項肆拾壹畝叁分玖釐每畝徵銀叁釐該銀

貳千柒百玖拾壹兩叁錢貳分肆釐

山貳萬柒千捌百肆拾壹項捌拾陸畝肆分陸釐每畝徵銀

壹釐該銀貳千柒百玖拾肆兩捌分叁釐

充餉銀

皂隸銀肆百捌拾陸兩

冗役銀貳百柒兩

解戶銀叁百柒拾伍兩

預備秋米銀壹萬陸千叁百兩肆錢玖釐捌毫貳絲貳微

以上銀兩內撥田地山銀壹萬柒千肆百陸拾柒兩陸錢肆

分肆釐肆毫伍絲協濟温州府又田地山銀肆千柒百柒拾

兩玖錢玖分壹釐肆絲壹忽預備米銀陸千壹百玖拾兩陸

錢陸分柒釐伍毫零協濟台州府撥餘預備米銀壹萬壹百

玖兩柒錢肆分貳釐貳毫陸絲捌忽皂隸銀肆百捌拾陸兩

冗役銀貳百柒兩解戶銀叁百柒拾伍兩俱解布政司聽給

標兵支用

衢州府

額餉銀

田壹萬柒千叁百陸拾項伍拾柒畝肆分柒釐每畝徵銀

伍釐該銀捌千陸百捌拾兩貳錢捌分柒釐

地伍千伍百肆拾肆項陸拾陸畝叁分柒釐每畝徵銀叁

釐該銀壹千陸百陸拾陸兩叁錢玖分

山陸千伍百玖拾柒項壹拾捌畝伍分每畝徵銀壹釐該銀

陸百伍拾玖兩柒錢壹分捌釐

浙浙海防類考續編 卷之五 九

浙浙海防類考續編 卷之五 十

克餉銀

皂隸銀叁百捌拾柒兩

冗役銀壹百捌兩

解戶銀叁百兩

預備秋米銀肆千玖百叁拾捌兩捌錢陸分叁毫壹絲

零

以上銀兩內除

衢州兵巡道所轄防礦官兵議留田地山銀壹千叁百陸拾貳

兩陸錢肆分存府聽給外尚餘田地山銀玖千陸百肆拾兩

柒錢伍分伍釐玖毫柒絲并皂隸冗役解戶預備秋米銀伍

兩浙海防考續編卷之五

十一

千柒百叁拾叁兩捌錢陸分叁毫壹絲陸忽零通共銀壹萬

伍千叁百柒拾肆兩陸錢壹分陸釐柒毫捌絲柒忽壹微零

俱撥解寧波府協濟水陸官兵廩糧支用

茂州府

餉銀

田玖千叁百伍拾項捌拾玖畝柒分零每畝徵銀伍釐肆錢

肆千陸百柒拾伍兩肆錢肆分捌釐伍毫零

地陸千陸百叁拾肆項壹畝捌分柒釐零每畝徵銀叁釐肆

銀壹千玖百玖拾兩貳錢伍釐陸毫

山三萬壹千玖百壹拾壹項肆拾玖畝陸分陸釐每

壹釐該銀壹千壹百玖拾壹兩壹錢肆分玖釐零

充餉銀

解戶銀壹百叁拾伍兩

皂隸銀肆百陸拾捌兩

冗役銀貳百叁拾壹兩

預備秋鹽米銀玖百柒拾貳兩肆錢

以上銀兩俱徵解布政司聽給行兵餉用

温州府

額餉銀

田貳萬貳千陸百捌拾捌項貳畝陸分柒釐零每畝徵銀

兩浙海防考續編卷之五

十一

釐銀壹萬壹千叁百肆拾肆兩壹分叁釐零

地貳千陸百柒項捌拾肆畝貳分捌釐零每畝徵銀叁釐肆

銀柒百捌拾貳兩叁錢伍分貳釐零

茶梅山伍拾壹項肆拾玖畝肆分柒釐零每畝徵銀壹釐肆

銀伍兩壹錢肆分玖釐

充餉銀

皂隸銀叁百貳拾肆兩

冗役銀伍百壹拾貳兩肆錢

解戶銀叁百壹拾伍兩

屬下銀陸千伍百陸拾柒兩柒分柒釐零

溫處兵巡道所轄溫州金盤總水陸官兵歲該派給餉銀肆萬

捌千捌百玖拾肆兩叁錢

查得以上田地并元餉等銀共壹萬玖千捌百叁拾玖兩玖

錢捌分陸釐伍毫伍忽零俱留本府聽給前項水陸官兵糧

餉外尚欠銀貳萬玖千伍拾肆兩叁錢壹分叁釐肆毫玖絲

零撥派處州府田地山銀玖千伍百叁拾陸兩貳錢肆分陸

毫壹絲玖忽元役銀壹萬壹千壹拾陸兩肆錢肆分陸

伍兩皂隸銀陸百肆拾捌兩預備秋鹽米銀肆百壹兩壹錢

貳分捌釐肆毫貳絲肆忽零軍儲倉歲餘米銀叁百柒拾貳

兩玖錢金華府田地山銀壹萬柒千肆百陸拾柒兩陸錢肆

分肆釐肆毫伍絲零俱解該府協濟餉用

處州府

額餉銀

田膏萬柒千陸百捌拾伍兩叁錢貳分陸釐肆毫伍忽

該銀捌千捌百肆拾貳兩陸錢肆分

地膏千壹百玖拾項柒拾貳貳分伍釐柒毫每畝徵銀叁錢

該銀叁百伍拾柒兩貳錢壹分陸釐肆毫

山墾千叁百陸拾柒項陸拾貳肆分玖釐柒毫每畝徵銀壹錢

銀叁百叁拾陸兩叁錢陸分零

充餉銀

元存銀叁百壹拾柒兩肆錢

解戶銀叁百壹拾伍兩

皂隸銀陸百肆拾捌兩

預備秋鹽米銀肆百壹兩壹錢貳分捌釐肆毫貳絲肆忽

屬倉歲餘米銀叁百柒拾貳兩玖錢

以上銀兩俱撥解溫州府協濟餉用

布政司并各道元役銀貳百玖拾玖兩貳錢

按察司并各道元役銀肆百玖拾玖兩貳錢

運司元役銀陸拾肆兩捌錢

布政司曆日餘銀伍百兩

浙江海防類考續編卷之五

以上銀兩俱解布政司收聽給標兵餉用隆慶肆年間又

為選練民壯以圖實用以保保障事奉

若督撫軍門各案驗抽取各府戶壯工食抵給各營官兵廩糧其

該銀捌萬捌千陸拾柒兩貳錢內抽取

杭州府屬民壯銀陸千貳拾陸兩肆錢解貯布政司聽給標下

西大管官兵支用

嘉興府屬民壯銀壹萬捌百捌拾陸兩肆錢存留該府聽給標下

興管民壯官兵支用

湖州府屬民壯銀陸千貳拾陸兩肆錢解貯布政司聽給標下

浙江海防類考續編卷之五

寧波府屬民壯銀二千貳拾陸兩肆錢存留該府聽給

民壯官兵支用

紹興府屬民壯銀三千壹百玖拾貳兩捌錢存留該府聽給

山營民壯官兵支用

台州府屬民壯銀三千貳拾陸兩肆錢存留該府聽給

民壯官兵支用

金華府屬民壯銀三千壹百捌拾陸兩肆錢解貯布政司聽給

標下西大營官兵支用

衢州府屬民壯銀三千貳拾陸兩肆錢存留該府聽給

礦民壯官兵支用

浙省志書編纂卷之五

十五

嚴州府屬民壯銀陸千貳拾陸兩肆錢解貯布政司聽給

西大營官兵支用

温州府屬民壯銀三千壹百玖拾貳兩捌錢存留該府聽給

州營民壯官兵支用

處州府屬民壯銀三千壹百捌拾陸兩肆錢存留該府聽給

操防礦民壯官兵支用又為禁捕水盜以安地方事派撥

州府屬各縣水兵銀伍百貳拾玖兩貳錢存留該府聽給

關水兵支用

軍門標下東大營民壯伍總每歲該給原糧銀壹萬捌百肆拾

餘兩並帶司各在解貯餉銀內支給

西大營民壯兵伍總每歲該給銀壹萬捌百叁拾肆兩於

金嚴四府解貯布政司民壯銀內支給及將嘉興等府解貯

餘米銀并餉銀內轉支其標下雜項亦於布政司收貯

餉銀內支給

江洋水兵每歲該給銀貳千叁百柒拾陸兩肆錢於嘉興等府

解貯布政司餘米銀并杭州府餉銀內支給

北關水兵每歲該給銀壹千壹百貳拾玖兩陸錢於前項派徵

杭州府屬水兵工食銀內及將其紹等府解貯布政司餘米

銀內轉給

萬曆肆年為海防事該

浙省志書編纂卷之五

十七

欽差督撫軍門謝題

准於定海總兵標下加添陸兵壹千貳百名中正二哨加添水兵壹千

肆拾名所增餉銀每年計該貳萬伍千叁百兩於閩省田地

山內每畝加派銀陸毫自本年為始備行布政司通行遵照

派徵

定

全浙兵餉

額餉銀

閩省田貳拾柒萬陸千壹百捌拾壹頃柒拾伍分捌釐

徵銀柒萬陸千壹百捌拾壹兩柒拾伍錢伍分捌釐



銀壹拾玖萬壹千八百肆拾肆兩柒錢壹分肆釐零

地陸萬千捌百肆拾壹兩柒錢壹分肆釐零

肆陸萬千捌百肆拾壹兩柒錢壹分肆釐零

山壹拾陸萬千捌百肆拾壹兩柒錢壹分肆釐零

充餉銀

拾壹兩貳錢壹分玖釐零

內

內舊額銀肆千伍百陸拾陸兩

捌拾陸兩捌錢

元役皂隸等銀肆百柒拾兩貳錢

浙海防類考續編

百伍兩玖錢貳分

銀肆拾陸兩貳錢

稅糧銀壹拾萬陸千伍百玖兩柒錢

屬倉餘米銀伍千陸百柒拾陸兩

發寧波府充餉又銀伍千陸百柒拾

倉糧無餘銀無扣解外實存倉餘

拾壹兩貳錢壹分玖釐零

拾壹兩貳錢壹分玖釐零

拾壹兩貳錢壹分玖釐零

拾壹兩貳錢壹分玖釐零

貳千貳百伍拾兩貳錢陸釐零

千陸百伍拾陸兩柒錢貳分

折銀肆萬玖千陸百陸拾玖兩

萬貳千陸百肆拾貳兩如抵倉扣折米銀壹千伍百兩

雜派銀陸千陸百柒拾貳兩

魚租銀壹百捌兩陸錢肆釐零

錢壹分柒釐零

銀壹千陸百捌拾捌兩肆錢

捌陸零

伍釐

拾壹兩陸錢

兩柒錢

拾玖兩柒錢

拾玖兩柒錢

拾玖兩柒錢

拾玖兩柒錢

拾玖兩柒錢

拾玖兩柒錢

拾玖兩柒錢

拾玖兩柒錢

拾玖兩柒錢

糧銀一體支給

杭州府

額餉銀

田壹萬玖千玖百玖拾壹頃捌拾壹畝肆分伍釐零每畝徵銀柒釐該銀壹萬叁千玖百玖拾肆兩貳錢柒分零

地柒千玖百柒拾伍頃伍拾伍畝伍分玖釐零每畝徵銀肆

釐該銀叁千壹百捌拾玖兩肆錢貳分貳釐

山壹萬貳千肆百貳拾柒頃玖拾畝肆釐零每畝徵銀壹釐

該銀壹千貳百肆拾貳兩柒錢玖分零

充餉銀

均徭銀柒千壹百陸拾貳兩肆錢陸分內○舊額皂隸銀伍

百肆拾兩○冗役銀陸百壹拾叁兩貳錢○解戶銀壹百貳

拾兩○按察司并運司冗役銀卒防夫門子銀壹百玖拾叁

兩捌錢○水兵銀伍百貳拾玖兩貳錢○民壯銀伍千壹百

陸拾陸兩貳錢陸分遇閏年分加徵銀伍百貳兩貳錢

稅糧銀貳千伍百叁兩陸錢叁分捌釐內○舊額預備秋水

折銀壹百壹拾兩肆錢陸分玖釐零○本府屬倉軍儲餘米

折銀捌百叁拾壹兩玖錢伍分陸釐零○仁和縣米折銀

百捌拾叁兩○錢塘縣米折銀肆百貳拾柒兩玖錢捌分

釐零○餘杭縣米折銀伍百伍拾兩貳錢貳分柒釐零

年分加徵鹽米銀肆百貳拾捌兩貳分捌釐零

雜派銀叁百叁拾叁兩玖錢壹分○舊額城河

租銀壹百捌兩陸錢肆釐零○沙銀貳百捌兩貳錢陸分

柒釐零○南湖草價銀壹拾柒兩貳分捌釐零

海寧縣續報銀鈔米折門攤斗級白魚蕩等銀壹千貳百伍

拾玖兩柒錢柒分叁釐

查得以上田地山并均徭稅糧等銀貳萬玖千陸百捌

拾陸兩貳錢陸分陸釐零全徵仍派紹興府撥餘田地山銀

陸千肆百貳拾陸兩肆分金華府撥餘田地山銀貳萬玖千

捌百叁拾肆兩叁錢陸分捌釐零均徭充餉銀壹萬肆百捌

拾柒兩玖錢稅糧充餉銀壹萬貳百玖兩柒分零杭州府田

地山均徭稅糧充餉銀壹萬叁千貳百玖拾肆兩貳分貳釐

俱解貯布政司庫內聽給

軍門標下官役并抗嚴兵巡道川轄東西二營左右軍營南

北兩關海寧軍營水陸官兵糧餉歲約計銀柒萬叁千伍拾

壹兩伍錢零外餘備軍前緩急并徵收盈縮之數遇閏年分

仍於該司庫支給

嘉興府

額餉銀

田壹萬捌千壹百玖拾捌頃陸分玖釐零每畝徵

未釐該銀貳萬陸千柒百柒拾玖兩貳分

地肆千伍百柒拾捌項肆分參釐每畝徵銀肆釐該銀壹

千捌百壹拾伍兩貳錢壹釐

山峯百陸拾陸頃壹拾柒畝貳分伍釐每畝徵銀壹釐該銀

參拾陸兩陸錢壹分參釐

充餉銀

均僅銀壹萬陸百伍拾捌兩陸錢內○舊額皂隸銀貳萬

拾肆兩元役銀參百玖兩○解戶銀柒百伍兩○元役

皂隸銀共柒拾捌兩○民壯銀玖千叁百叁拾貳兩陸錢

閩年分加徵銀玖百柒兩貳錢

稅糧銀壹萬貳千陸百柒拾捌兩捌錢壹分陸釐內除伍千

陸百柒拾陸兩柒錢壹分伍釐參互換解發寧波充餉又銀

伍千叁百柒拾壹兩捌錢貳分捌釐參通年倉儲無餘銀無

扣解外實存倉餘充餉銀壹千陸百叁拾兩貳錢柒分壹釐

零係軍儲餘米抵減民壯餉銀○遇閩年分加徵鹽米銀捌

百玖拾玖兩壹錢壹分零

雜派銀伍千貳百肆拾陸兩參錢內○舊額均平里甲銀陸

拾陸兩○叭喇唬船民壯銀壹千陸百捌拾捌兩肆錢○續

報議汰本府皂快銀貳百伍拾玖兩貳錢遇閩加銀貳拾壹

錢遇閩加銀參百伍拾柒兩玖錢

嘉湖兵巡道轄嘉興海軍總水陸官兵除加復標營并添設中遊

右哨官捕飛兵及加給中遊士著各應支糧餉原議支事故餉

銀外歲該派給餉銀參萬貳千捌百玖拾玖兩伍錢伍分參釐

查得以上田地山銀內留貳萬壹千肆拾壹兩玖分柒釐參

均僅充餉銀壹萬陸百伍拾捌兩陸錢稅糧充餉銀壹千壹

百玖拾玖兩捌錢伍分伍釐參扣存本府聽給水陸官兵支

用過閩年分聽布政司將本府及各府加徵閩餉計算撥給

又因軍儲缺額議呈復還稅糧充餉銀肆百叁拾兩肆錢壹

分伍釐雜派充餉銀伍千貳百肆拾陸兩參錢外撥餘田地

山銀柒千伍百肆拾玖兩柒錢參分玖釐參俱解布政司聽

給送洋哨官兵糧餉支用

萬曆參拾年拾貳月內該布政司清軍道右布政使范奉

督撫軍門劉 票開添設中遊官兵加給中遊士著各糧餉

雖議於事故銀內支給恐緣非事體查得海鹽縣屬儲備積

等倉每歲餘米銀柒千捌百肆拾柒兩零除近議支給守城

軍餘壹千捌百餘兩應否將多餘改充該遊新增餉銀移行

嘉兵道查覆詳定等因奉經行准帶管嘉湖兵巡道副使兼

右叅議劉 手本開稱行據嘉興府議詳前來該道覆看

得各倉多餘銀貳萬陸千貳百柒拾柒兩玖錢參分玖釐參

拖欠即往時灾荒豁免與逋負者姑無論只以見今計之隆  
近議選補守城軍餘伍百歲支糧銀壹千捌百餘兩外尚  
應存有陸千相應將中遊利增號船捕兵及加給土著貳項  
餉銀共壹千貳百叁拾伍兩肆分自萬曆叁拾壹年為始免  
支事故銀改於前項餘銀支給此外每歲尚有餘裕仍聽  
抵作閏月支用與徵解不支之數似屬妥便等因奉該本道  
看得該府各倉多餘米銀係歲額派徵之數今以給軍多  
餘之錢糧而供新增中遊官兵及加給之土著不煩科派  
糧餉自充誠為長便之策守因呈奉

督撫軍門劉詳批各項事宜既覆查明妥如議訂入海防  
兩浙海防類考續編卷之五 三十一

續編仍先通行各區遵照嚴奉應備行遵照在卷

湖州府

額餉銀

田貳萬柒千叁百貳拾捌畝貳分伍釐零每畝徵銀柒  
釐該銀壹萬玖千壹百貳拾兩陸錢壹分伍釐零  
地伍千玖百叁拾柒畝叁分伍釐零每畝徵銀肆  
釐該銀貳千叁百柒拾肆兩貳錢肆分零  
西貳萬貳千陸百伍拾伍畝拾貳分陸釐零每畝徵銀肆  
千貳百陸拾伍兩玖分零

陸拾捌兩陸分內○舊額呈報銀貳百壹拾陸兩○元陸銀

貳百壹拾玖兩叁錢內免徵銀壹拾貳兩實徵銀貳百肆兩

叁錢○解戶銀肆百陸拾伍兩○布政司獄卒銀壹拾叁兩

伍錢○民壯銀伍千壹百陸拾陸兩貳錢陸分過閏年分加

徵銀伍百貳兩貳錢

以上銀共貳萬玖千捌百柒拾玖兩柒錢陸釐零俱全撥協  
濟寧波府總給水陸官兵廩糧支用

寧波府

額餉銀

田貳萬叁千陸百捌拾陸畝陸分伍釐零每畝徵  
銀柒釐該銀壹萬陸千伍百捌拾兩陸錢叁分柒釐零  
地肆千伍百壹拾伍畝貳分肆釐零每畝徵銀肆釐該  
銀壹千捌百陸兩捌錢○查得前項田地項畝據寧波府萬  
曆貳拾玖年冊報實在數目見照派徵  
山壹萬貳千陸百陸拾陸畝貳分陸釐零每畝徵銀壹  
釐該銀壹千貳百陸拾兩陸錢貳分陸釐零  
查得寧波山畝嘉靖肆拾肆伍年間派餉獨多隆慶貳年奉

文減免萬曆貳拾玖年因該區增添短募水兵糧餉  
督撫軍門劉憲牌行司照依通省事例行府清查  
銀膏釐聽給前項增兵餉用

充餉銀

均徭銀朱千捌百叁拾捌兩壹錢捌分內舊額肆肆肆肆  
百伍拾玖兩○兌役銀壹百伍拾玖兩○解戶銀叁百兩  
民壯銀伍千壹百陸拾陸兩貳錢陸分遇閏年分加徵銀伍

百貳兩貳錢○弓兵銀壹千柒百伍拾陸兩玖錢貳分

稅糧銀貳萬貳千伍百捌兩肆錢肆分伍釐零內○舊額本

府屬倉餘未折銀貳萬壹千柒百柒拾玖兩玖錢柒分零○

軍儲餘未抵減民壯銀柒百貳拾捌兩肆錢柒分伍釐零閏

年分加徵鹽米折銀肆百貳拾陸兩壹錢貳分柒釐零○

巡視海道所轄寧定昌水陸官兵除增募短兵應支餉銀議

支寧波府山餉及將缺兵餉銀湊給外歲該餉銀壹拾壹萬

柒千貳百伍拾捌兩玖錢陸分肆釐零內官兵放班銀伍千

陸拾壹兩肆錢伍分應扣還司實該餉銀壹拾壹萬貳千壹

百玖拾柒兩伍錢壹分肆釐

查得以上田地并均徭稅糧充餉銀肆萬捌千柒百叁拾叁

兩貳錢柒分壹釐零俱留本府聽給前項承陸官兵糧餉

尚少銀陸萬叁千肆百陸拾肆兩貳錢肆分柒釐零

兩貳錢肆分壹釐零

浙江防類考續編 卷之五

五

府田山銀貳萬貳千捌百陸拾玖兩肆錢肆分陸釐零

徭充餉銀肆千陸拾捌兩陸分稅糧充餉銀肆千貳百

府田地山銀壹萬伍千貳拾柒兩肆錢玖分肆釐零均徭

餉銀肆百叁拾貳兩壹錢貳分伍釐稅糧充餉銀伍千伍百

玖拾兩壹分肆釐零雜派充餉銀壹拾陸兩貳錢貳分貳釐

紹興府田地山銀捌拾捌兩伍錢肆分稅糧充餉銀壹萬

千叁百叁拾陸兩壹錢貳分捌釐零俱協濟該府湊給水陸

官兵支用遇閏年分聽布政司免扣前項放班銀兩於紹興

府撥餘解司田地銀內照數派撥協濟抵給該區官兵閏餉

不足之數將本府及各府加徵閏餉計算撥派奏足支給萬

曆貳拾玖年奉

督撫軍門劉題奉

依添設遊洋哨官兵歲該餉銀貳萬肆千壹百捌拾玖兩壹錢陸分

內除放班銀貳千玖拾陸兩貳錢外實該銀壹萬貳千玖拾

伍兩玖錢陸分

查得嘉興府撥餘田地山銀柒千伍百肆拾玖兩柒錢叁分

玖釐零紹興府撥餘田地山銀肆千伍百捌拾陸兩玖分壹

釐零均徭充餉銀柒千叁百玖拾陸兩捌錢陸分稅糧充餉

銀玖千捌百伍拾柒兩陸錢玖分肆釐零嚴州府均徭充餉

銀肆千壹百壹拾肆兩玖錢貳分壹釐零俱解貯布政司

銀肆千壹百壹拾肆兩玖錢貳分壹釐零

浙江防類考續編 卷之五

五

聽寧波府請發轉給遇閏年分亦於司庫前銀內請支

萬曆癸拾年拾貳月內該布政司清軍道右布政使范

督撫軍門劉 稟開萬曆貳拾伍年布政司議未合無通行

各府將額徵餉銀如有兵府分即存留該府支若無額協

濟寧波處州協濟温州原屬一道聽就近解發若無道任

之其湖金衢協濟寧台溫與杭嘉紹金應給標兵等項俱解

司兼行督僅本司任之寧波路近分為四李台溫路遠春秋

二汛先期造冊赴司請支協濟前餉奉給詳允在卷參拾年

又為軍務事司議湖衛武府協濟寧區餉銀自萬曆貳拾伍

年起原議解司聽該區四季造冊赴領今該府每遇春秋二

汛預期照額呈請批司借發動經數萬候湖衛武府解司補

庫似與原議有悖且武府拖欠之數難保必無以後該區春

汛呈請借支須先儘該府存貯缺兵餉銀數有不敷方行請

借司餉本司仍候湖衛協濟銀照數收補餘銀劄發該府給

兵等因亦奉詳允進行但查各區缺兵餉銀原議另匣收貯

備海防緩急之用若令寧區盡括庫貯缺兵餉銀作數方准

找請協濟汛糧則該府數年之積一旦而罄且湖衛武府協

濟拖運者又視為抵補寧區缺兵餉銀益致催徵不前不惟

缺兵餉數難望收補而將來該區正餉愈必不敷不能如期

給發

給發

之策不如仍照貳拾伍年批允事例四季請支各府協濟

道再一會議詳定等因奉經行准本司咨稱查得湖衛武府

協濟寧波餉銀自萬曆貳拾伍年議詳為始本司督催收貯

聽該區四季造冊赴司請支續准海道咨奉

本都院批本道呈香得本區兵餉在寧紹武府者隨解隨給

僅能供逐月之糧而春秋二汛例應預給數萬以備膏裹之

用且每年會計錢糧在肆伍月之間而春汛膏裹則于正月

內給發勢不能待請將該司徵收協濟銀兩每年當春汛之

時于正月內照例請支肆萬兩以備大汛緊急之需餘存聽

小汛盡數支領庶防汛膏裹有賴而亦免四季零星支領之

繁呈奉詳允咨司查照在卷該道自該年至今每年將湖衛

協濟額餉儘數呈請批司照數支發給濟外其湖衛武府協

濟該區餉銀每年雖經本司絡繹嚴催零星通欠難保必無

又該本司議詳以後該區春汛呈請借支須先儘存貯缺兵

餉銀數有不敷方行請借司餉仍候湖衛協濟銀照數收補

餘銀劄發該府給兵今奉

本都院覆酌仍照貳拾伍年本司詳允事例聽該區四季造

冊請支如各府拖運者聽本司嚴行督催無容別議咨請

請

請

請

憲撥備行海道巡照等因到道准此為照其前項餉銀已奉

本都院覆酌其詳無容再議合候詳示入錄著為定例仍乞

本都院憲撥備行 併道一體遵照等因奉批兵餉事宜仰照

纂輯入錄著為定例候另行海道遵照繳又奉

憲牌行司申飭寧紹 銀海道督催各府協濟銀款司督催

務照近題五月先完一千九月通完不如約者照例參呈

紹興府

額餉銀

田畝萬六千玖百肆拾 項肆拾貳貳分零每畝徵銀法

釐該銀貳萬陸千伍百肆 拾肆兩捌錢分未釐零

地陸千壹百壹拾玖兩 伍伍肆錢壹分貳釐肆毫

該銀貳千肆百肆拾兩 陸錢陸分貳釐

山貳萬壹千壹百玖拾 肆兩捌錢陸分柒釐每畝徵

銀壹萬陸千壹百玖拾 肆兩捌錢陸分柒釐

充餉銀

均徑銀柒千叁百玖拾 肆兩捌錢陸分內舊額肆肆銀伍

百叁拾壹兩○元役肆百壹拾捌兩○解戶銀肆百伍兩

○民壯銀伍千壹百陸 陸兩貳錢陸分過閩年分加徵銀

伍百貳兩貳錢○子若 壹千壹百伍拾貳兩○元役

皂隸銀貳拾壹兩陸錢

兩浙處防額銀

司田地銀內照數扣留府庫抵給官兵開餉不足之數照詳  
聽該府將缺兵餉銀奏足支給

台州府

額餉銀

田貳萬伍千陸百壹拾玖頃捌畝伍分零每畝徵銀肆

釐該銀壹萬柒千玖百叁拾叁兩玖錢壹分玖釐零

地柒千肆百柒拾陸頃陸拾叁畝伍分壹釐零每畝徵銀肆

釐該銀貳千玖百玖拾兩陸錢伍分肆釐零

山貳頃壹拾畝伍分捌釐零每畝徵銀壹釐陸錢壹分

零

兩浙海防類考續編 卷之五

三十一

充餉銀

均徭銀伍千捌百貳拾壹兩壹錢陸分內○舊額皇課銀貳

百柒拾兩○元役銀貳百伍兩伍錢○解戶銀壹百陸拾伍

兩○充餉轎傘夫銀壹拾肆兩肆錢○民壯銀伍千壹百陸

拾陸兩貳錢陸分遇閏年分加徵銀伍百貳兩貳錢

稅糧銀壹萬壹千壹拾玖兩肆錢捌分陸釐零內○本府屬

倉餘米并革軍省米折銀柒千柒百玖拾玖兩伍錢伍分○

軍儲餘米抵減民壯銀叁千貳百壹拾玖兩玖錢叁分陸釐

零遇閏年分加徵鹽米折銀貳百柒拾柒兩叁錢貳分壹

零

台州兵巡道所轄台州松海總水陸官兵除增募短兵應支糧

餉議於台州府屬寺租銀內支給外歲該餉銀肆萬叁千肆

百貳拾肆兩玖錢柒分伍釐內官兵放班銀壹千柒百捌拾

肆兩柒錢應扣還司實該餉銀肆萬壹千陸百肆拾兩貳錢

柒分伍釐

查得以上田地山并均徭稅糧充餉等銀共叁萬柒千柒百

陸拾伍兩肆錢叁分零俱留本府聽給前項水陸官兵糧餉

外尚小銀叁千捌百柒拾肆兩捌錢肆分伍釐派將金華府

稅糧充餉銀內照數撥足協濟該府湊給水陸官兵支用遇

閏年分除儘本府加徵閏餉并聽布政司免扣前項放班銀

兩浙海防類考續編 卷之五

三十二

兩於金華府撥餘解司稅糧銀內照數派撥協濟抵給該區

官兵開餉不足之數將本府缺兵餉銀奏足支給

金華府

額餉銀

田叁萬叁千叁百貳拾陸頃肆拾伍畝伍分柒釐零每畝徵

銀柒釐陸錢貳萬叁千叁百貳拾捌兩伍錢壹分捌釐零

地玖千叁百肆頃肆拾壹畝叁分玖釐零每畝徵銀肆錢陸

銀叁千柒百貳拾壹兩柒錢陸分伍釐零

山貳萬柒千捌百肆拾頃捌拾叁畝壹分陸釐零每畝徵

銀壹萬貳千柒百捌拾肆兩捌分叁釐零



充餉銀

均徭銀壹萬肆百捌拾柒兩玖錢內○舊額皇額銀肆百捌拾陸兩○冗役銀貳百柒兩○解戶銀壹百柒拾伍兩○民

壯銀玖千叁百叁拾貳兩陸錢遇閏年分加徵銀玖百柒兩貳錢○冗役布政司庫徵等銀捌拾柒兩叁錢

稅糧預備秋粟折銀壹萬肆千叁百兩肆錢玖釐零遇閏年分加徵粟折銀肆百叁拾壹兩壹錢肆釐零

以上銀兩內撥稅糧充餉銀叁千捌百柒拾肆兩捌錢肆分伍釐協濟台州府又稅糧充餉銀貳千貳百壹拾陸兩肆錢

玖分叁釐協濟溫州府撥餘田地山銀貳萬玖千捌百叁拾肆兩叁錢陸分捌釐零均係充餉銀壹萬肆百捌拾柒兩玖錢稅糧充餉銀壹萬貳百玖兩柒分壹釐俱解布政司聽給

標下官民履種之用

衢州府

額餉銀

田壹萬柒千叁百陸拾項伍拾肆畝肆分叁釐每畝徵銀柒

釐改銀壹萬貳千壹百伍拾貳兩肆錢肆釐優免孔氏祭田銀貳兩肆錢捌分實徵銀壹萬貳千壹百肆拾玖兩玖錢貳

分壹釐零地伍千伍百肆拾肆項陸拾叁畝分柒釐零每畝徵銀肆

厘該銀貳千貳百壹拾柒兩捌錢伍分

山陸千伍百玖拾柒項壹拾捌畝柒分陸百伍拾玖兩柒錢壹分捌厘零

充餉銀

均徭銀壹萬壹百叁拾玖兩陸錢內○舊額皇額銀貳千

拾柒兩○冗役銀壹百捌兩○解戶銀壹百兩○布政司磨所皂隸銀壹拾貳兩○民壯銀玖千叁百叁拾貳兩陸錢

遇閏年分加徵銀玖百柒兩貳錢稅糧銀伍千伍百玖拾兩壹分肆釐零內○舊額預備秋米銀肆千玖百叁拾捌兩捌錢陸分零○又新增秋米銀壹

兩伍錢柒分零○截留秋米銀伍百伍拾玖兩貳錢壹釐零○軍儲餘米抵減民壯銀伍拾捌兩叁錢捌分貳釐零

閏年分加徵粟折銀壹百伍拾肆兩貳錢壹釐零

雜派地稅銀壹拾貳兩貳錢貳分貳釐零查得以上銀兩內除

金衢兵巡道所轄防備官兵驍勇均係充餉銀玖千柒百柒

兩肆錢柒分伍釐零存府廳○遇閏年分衢州府查將本府缺兵餉銀抵支外尚餘田地山銀壹萬伍千貳拾柒兩肆錢玖

分肆釐零均係充餉銀肆百叁拾貳兩壹錢貳分伍釐零稅糧充餉銀伍千伍百玖拾兩壹分肆釐零雜派充餉銀肆

兩浙海防軍餉編年表之五

三十三

兩浙海防軍餉編年表之五

三十四

叁兩貳錢貳分貳釐零俱撥協濟寧波府聽給水陸官兵庫

糧支用

嚴州府

額餉銀

田玖千叁百伍拾頃捌拾玖畝柒分零每畝徵銀柒釐貳錢

陸千伍百肆拾伍兩陸錢貳分柒釐零

地陸千陸百叁拾肆頃壹畝捌分柒釐零每畝徵銀肆錢貳

銀貳千陸百伍拾叁兩陸錢柒釐零

山壹萬壹千玖百壹拾壹頃肆拾玖畝陸分陸釐零每畝徵

銀壹釐貳錢壹千壹百玖拾壹兩壹錢肆分玖釐零

充餉銀

均徭銀陸千肆拾陸兩貳錢陸分內○舊額息謙銀肆百陸

拾捌兩○冗役銀貳百叁拾壹兩○解戶銀壹百叁拾伍兩

○冗役運司息謙山川贖門子銀肆拾陸兩○民壯銀伍千

壹百陸拾陸兩貳錢陸分遇閏年分加徵銀伍百貳兩貳錢

稅糧預備秋贖粟銀玖百柒拾貳兩貳錢○遇閏年分加徵

鹽米折銀壹百伍拾兩伍錢陸分伍釐零

以上銀共壹萬柒千肆百捌兩玖錢肆分叁釐零全撥解京

政司聽給標下官兵庫糧支用銀壹萬叁千貳百玖拾肆兩

貳分貳釐給遊洋哨官兵庫糧支用銀肆千壹百貳兩

海防類考續編 卷之五

三十五

玖錢貳分壹釐

温州府

額餉銀

田貳萬貳千陸百捌拾捌頃貳畝陸分柒釐零每畝徵銀柒

釐貳錢壹萬伍千捌百捌拾壹兩陸錢壹分捌釐零

地貳千陸百柒頃捌拾肆畝貳分捌釐零每畝徵銀肆錢貳

銀壹千肆拾叁兩壹錢叁分柒釐

山伍拾壹頃肆拾玖畝肆分柒釐零每畝徵銀壹釐貳錢伍

兩壹錢肆分玖釐零

充餉銀

均徭銀陸千肆百壹拾兩柒錢柒分內○舊額息謙銀叁百

貳拾肆兩○冗役銀伍百壹拾貳兩肆錢○解戶銀叁百壹

拾伍兩○民壯銀伍千貳百叁拾肆兩壹錢柒分遇閏年分

加徵銀伍百捌兩捌錢○布政司冗役庫子銀壹拾捌兩○

馬軍天銀柒兩貳錢

府屬倉餘米折銀陸千伍百伍拾柒兩柒分零○軍儲餘米

抵減民壯銀叁千捌百叁拾肆兩伍分伍釐零遇閏年分加

徵鹽米折銀肆百陸拾叁兩陸錢捌分玖釐零

淮派銀貳百柒拾玖兩肆錢玖分壹釐零內○舊額沙水

海防類考續編 卷之五

三十六

貳百肆拾肆兩貳錢五分陸釐零○官地河棚水確墾田庄  
租銀叁拾肆兩陸錢陸分伍釐

溫處巡道所轄温州金盤總水陸官兵除增添源號船兵應

支糧餉議支溫州府海商稅銀及處州府積穀折銀并支刺

寺租等項銀內湊給外歲該餉銀伍萬柒千肆百伍拾貳兩

玖錢內官兵班銀肆千玖百肆拾玖兩壹錢伍分應扣還

司實該餉銀伍萬貳千伍百叁兩柒錢伍分

查得本府田地山并均徭稅糧雜沐充餉等銀共叁萬肆千

壹拾壹兩貳錢玖分貳釐零俱留本府聽給前項水陸官兵

糧餉外尚少銀壹萬捌千肆百玖拾貳兩肆錢伍分捌釐零

撥處州府田地山銀捌千壹百玖拾貳兩叁錢柒分叁釐零

均徭充餉銀陸千柒百柒拾兩捌錢玖分零稅糧充餉銀壹

千叁百壹拾貳兩柒錢叁釐零金華府稅糧充餉銀貳千貳

百壹拾陸兩肆錢玖分貳釐零俱協濟該府奏給水陸官兵支

用遇閏年分除儘本府并處州府加徵開餉抵給不足之數

聽布政司於前項放班銀內計算撥派湊足支用

處州府

額餉銀

田壹萬柒千陸百捌拾伍頃叁拾貳畝壹釐零每畝徵銀柒

釐該銀壹萬貳千叁百柒拾玖兩柒錢貳分肆釐

地壹千壹百玖拾頃柒拾貳畝壹分伍釐零每畝徵銀肆錢

該銀肆百柒拾陸兩貳錢捌分捌釐

山叁千叁百陸拾叁頃陸拾貳肆分玖釐零每畝徵銀壹釐

該銀叁百叁拾陸兩叁錢陸分零

充餉銀

均徭銀壹萬壹千壹百玖拾捌兩肆錢柒分內○舊額皂隸

銀陸百肆拾捌兩○元役銀叁百壹拾叁兩肆錢○解戶銀

叁百壹拾伍兩○民壯銀玖千玖百兩肆錢柒分遇閏年分

加徵銀玖百陸拾貳兩肆錢○轎傘夫銀貳拾壹兩陸錢

稅糧銀壹千叁百壹拾貳兩柒錢叁釐零內○舊額預備秋

鹽米折銀肆百壹兩壹錢貳分捌釐零○本府屬倉餘米折

銀叁百柒拾貳兩玖錢○軍備餘米抵減民壯銀伍百叁拾

捌兩陸錢柒分伍釐零遇閏年分加徵鹽米折銀肆百伍拾

陸兩玖分壹釐零

查得以上銀兩內除

溫處兵巡道所轄防礦并浦岐管官兵議留田地山銀伍千

兩均徭充餉銀肆千肆百貳拾柒兩伍錢捌分存府聽給遇

閏年分處州府查將本府缺兵餉銀抵支外尚餘田地山銀

捌千壹百玖拾貳兩叁錢柒分叁釐零均徭充餉銀陸千柒

百柒拾兩捌錢玖分稅糧充餉銀壹千叁百壹拾貳兩柒錢

兩浙海防類考續編 卷之五

海防類考續編 卷之五

營軍俱撥濟湖州府給水陸官兵庶糧支用

前

直得各府撥銀先年增城條議原考開載已悉嗣於萬曆九年開為比例議報歲用軍餉以便查覈事奉督撫軍門吳 批右政司呈詳通省軍儲額銀未給未領陸千玖百柒拾餘石除官軍歲支并先年迎留克餉及支給有司官吏係因除水撥補濟等項外又綠杭州府海寧所官軍歲支缺額銀以千伍百壹拾叁石壹斗壹升零內將前衛餘米壹千叁百伍拾肆石壹斗玖升零撥補完尚缺壹千壹百伍拾捌石壹斗零除期于別府撥給外分處滿通者止共餘米肆萬壹千捌百捌拾柒石壹斗零內將東萬貳千肆百肆拾石照例每石折銀伍錢伍分共折銀壹萬貳千陸百肆拾貳石肆錢伍分內照數減派其餘留備軍門等項等因奉

海防考考卷之五

本院詳免備造冊呈送咨部聞又據寧波府申稱本府守城官兵查數計伍百員各向議抽扣各縣民社工食銀陸千貳拾陸兩肆錢留內聽給官兵口養養羊派徵支約今奉據前軍儲餘米抵元兵餉於民社銀內減水本府抽扣前銀合應照減派惟復應商督餉申司查議將所減民社銀似應照各府原額多寡遞減及充餉餘亦不應照依通省數目進扣方為均勻查寧波餘未截止貳千伍百肆拾餘石折銀陸萬陸千叁百餘兩於內尚該留備閏月等用據申稱石民社餉銀陸千有奇似難盡減備將民社餉銀通計原額照數遞扣均成不查餘米抵湖全撥詳府原無多餘寧波府節有餘米計抵所減民社餉銀數亦不敷俱經查撥有餘以補不足合將派派撥補通餉銀餘米微解支用款目自萬曆秋年為始備行杭州等拾壹府查照進行呈奉本都院詳允運行各屬遵照在卷萬曆拾玖年玖月內為夷情有據備案宜周政陳海防切要事宜以安重地事奉督撫軍門常 題日本迫脅環球聲言欲犯浙直等處道船添兵議留本省萬曆拾玖年玖月兩院司道府縣詳東賊劉額解樂茶必刑小各屬應行緝贖及節年兩院起存錢糧等項共銀柒萬伍千貳百貳拾兩貳錢肆分肆厘內如或最窮地方無事前項支剩銀兩仍有解部為唇或於子正月內為仰遵

初諭內處兵食以重海防事奉  
本都院案驗推戶都答覆  
本都院 題稱環球朝鮮二國派報倭寇犯捕浙省邊船增兵備禦共該增銀壹拾貳萬玖千陸百貳拾兩貳錢肆分肆厘

營軍俱撥濟湖州府給水陸官兵庶糧支用

萬壹百柒拾陸石壹斗零充格法... 兩湖議於通省田地山場每畝... 查處缺官柴馬及無等銀奏補... 本都院 題萬曆歲於壹年春汛... 帶實俸等成嚴之區儲餉徵兵似... 餉十該省田地山場畝畝量派... 百肆拾玖兩玖錢支給陸萬貳... 年春汛屆期議  
督撫軍門王 題臨海等列縣... 台溫各邑以至浙西海鹽海寧... 隱議太冗兵錢意節省旅餉以... 又為增兵以飭海防旅餉以... 本都院王 批本司詳本年分... 萬波徵外其加派田地山每... 部文候島夷要請即行停止... 減寸昔前項加派餉銀相應... 冰徵綠由奉批該年加派餉... 海防考考卷之五

海防考考卷之五

本院詳免備造冊呈送咨部聞又據寧波府申稱本府守城官兵查數計伍百員各向議抽扣各縣民社工食銀陸千貳拾陸兩肆錢留內聽給官兵口養養羊派徵支約今奉據前軍儲餘米抵元兵餉於民社銀內減水本府抽扣前銀合應照減派惟復應商督餉申司查議將所減民社銀似應照各府原額多寡遞減及充餉餘亦不應照依通省數目進扣方為均勻查寧波餘未截止貳千伍百肆拾餘石折銀陸萬陸千叁百餘兩於內尚該留備閏月等用據申稱石民社餉銀陸千有奇似難盡減備將民社餉銀通計原額照數遞扣均成不查餘米抵湖全撥詳府原無多餘寧波府節有餘米計抵所減民社餉銀數亦不敷俱經查撥有餘以補不足合將派派撥補通餉銀餘米微解支用款目自萬曆秋年為始備行杭州等拾壹府查照進行呈奉本都院詳允運行各屬遵照在卷萬曆拾玖年玖月內為夷情有據備案宜周政陳海防切要事宜以安重地事奉督撫軍門常 題日本迫脅環球聲言欲犯浙直等處道船添兵議留本省萬曆拾玖年玖月兩院司道府縣詳東賊劉額解樂茶必刑小各屬應行緝贖及節年兩院起存錢糧等項共銀柒萬伍千貳百貳拾兩貳錢肆分肆厘內如或最窮地方無事前項支剩銀兩仍有解部為唇或於子正月內為仰遵

初諭內處兵食以重海防事奉  
本都院案驗推戶都答覆  
本都院 題稱環球朝鮮二國派報倭寇犯捕浙省邊船增兵備禦共該增銀壹拾貳萬玖千陸百貳拾兩貳錢肆分肆厘



欽依自三十年為始於通省田地上仍各加派壹厘共銀壹萬叁千伍

百貳兩叁錢陸厘貳毫零 照數徵給又奉  
本都院奉開本哨官兵歲 酌餉銀壹萬肆千壹百捌拾玖兩  
壹錢陸分今該本院從長 酌處將鳥船副船又大船兵薪汛  
畢各放班壹月荒船各兵 放班二十日共該扣銀貳千玖拾  
叁兩貳錢除外淨該支銀 叁萬貳千玖拾伍兩玖錢陸分俱  
於前項加派田地銀徵解 本政司貯庫支給尚餘銀壹千肆  
百陸兩叁錢肆分陸厘零 照給閏月糧餉及奏支船稅捐賞  
之費萬曆參拾年閏貳月 酌議海防緊要事宜以固疆圉  
事奉

本都院憲牌據布政司呈 前三十年分各區官兵閏月餉銀  
緣由到院查得閏月兵餉 向來原無額派以致歷年遇閏各  
區有於司庫請給者有 於本區自處者事未歸一第各區  
兵制原自不同勢不得 為通融計處相應酌定永 規以便  
遵守行司即將本年各 區閏月兵餉除台區已 經詳動本區  
缺兵餉銀標下向支司 庫并備處貳區聽於該 區缺兵銀內  
各支給外其餘區武區 准將一年應扣放班銀 兩免扣復給  
不足者即以該區缺兵 餉銀奏處等區放班不 多缺兵又少  
嘉區既無放班亦少缺 兵仍將寧區除免扣放 班抵給外不  
足者即將各府加派閏 月無餉銀酌撥寧嘉貳 區奏數再行  
○卷之五

不足聽於該區缺兵銀 內奏足以後遇閏年分 永為定規其  
台區以後年分亦照紹 溫貳區事例以該年應 扣放班銀  
抵數不足者方支缺兵 餉銀紹溫諸區放班止 於閏年免  
扣餘年照舊扣存司庫 通行各海兵道一體遵 照  
萬曆二十八年正月內 為春汛將臨等事該布 政司奉  
本都院劉憲牌案照嘉 寧台溫肆區委官查理 海防議增  
水兵貳千柒百餘名歲 該餉銀貳萬玖千柒百 餘兩自萬曆  
二十六年為始於扣存 司庫餉銀內支給續因 東倭湧平前  
項新增水兵已於二十 七年八月間盡行裁汰 仍復原額兵  
餉應扣存司庫俟布政 司詳派二十八分兵餉 未審各區  
曾否扣減擬合行查仰 司即查各區新增水兵 餉銀如已減  
扣該司存貯以備緩急 如未扣減行各該道使 知會於協濟銀  
內照數扣存司庫等因 行各該道副使劉手本 關  
稱查得本區奉文加增 水兵壹千名歲額餉銀 壹千貳百柒拾陸兩貳 錢  
拾玖兩陸錢二十六年 者奉文於司庫扣放支 須抵給於二  
十七八年兩年者俱 該本司照數派行該府 徑自徵給於二  
十七年八月內奉文 裁汰水兵五百伍拾陸 名止存原奉沙船  
貳隻者船戶天牌拾肆 名其各名糧應於前餉 數內支給二  
年通共應扣解太兵餉 銀壹千肆百陸拾捌兩 陸錢陸分  
督行該府徑自解納 又查稅海道按察使 之手本關稱

查得寧區二十七年應扣司銀 伍千肆拾兩肆錢肆分

餉惟解不前無從抵解 該司銀伍千肆拾兩肆 錢肆分  
各年未折銀共柒千叁 百玖拾柒兩肆錢陸分 內  
留其二十八分該扣餉 銀壹萬叁千玖拾伍兩 玖錢陸分  
扣出總來應給紙劄供 應糧實并職船稅銀外 實該還司銀  
捌千貳百壹拾陸兩肆 錢陸分內存銀肆千壹 百玖拾陸兩肆錢陸分  
存銀貳千貳拾陸兩叁 錢陸分內存銀肆千壹 百玖拾陸兩肆錢陸分  
拾兩壹錢貳分叁厘再 於該銀內撥充海防銀 兩  
拾陸兩貳錢陸分之內 扣存但所議以春汛借 發存銀解還  
而又以秋汛應發銀內 扣存陸千壹百玖拾兩 肆錢陸分  
厘以足前數其扣餘銀 兩不免復又請發徒滋 往返今本道  
覆查得二十八分該府 應扣還司銀捌千貳百 壹拾陸兩肆錢陸分  
錢叁分伍厘秋汛未發 銀玖千叁拾陸兩肆錢 陸分  
錢叁分伍厘應應之數 事應其春汛餘銀不必 解還  
自奉給官印餉用紙銀 兩除扣出外仍餘銀捌 百壹拾玖兩肆錢陸分  
或分五厘俟該府另交 支領又准紹台兵道巡 視使彭  
本開稱查得二十七年 水兵肆百捌拾壹名本 年八月  
分提銀運奉原行已 經全數發外其二十八 分春汛法扣  
銀玖百玖拾陸兩肆錢 陸分參厘應照數動支 解納又准溫處  
兵巡道按察使湯手本 關稱查得二十六年應 扣加增水

兵銀肆千伍百玖拾兩 先案劉派金華府本年 分撥餉銀內  
已扣省水兵銀壹千伍 百叁拾兩不冰外仍應 扣銀叁千陸  
拾兩存貯司庫實該領 濟銀陸千肆百柒拾陸 兩肆錢  
壹分陸厘奉文發州府 奉給餉用案除先經領 銀陸千伍  
百伍拾兩外參分陸厘 到府支給春汛完貨該 撥發銀陸  
千玖百柒拾陸兩肆錢 陸分參厘應照往例候 秋汛差官赴領等因  
各到司俱該本司覆核 查扣明白轉報在卷

○卷之五

清吏

一漁稅事宜查得寧紹台溫等府沿海居民以漁為生先因出入無  
稽引倭為害家樂年間禁例片帆寸板不許下海繼因小民  
衣食所賴遂寬其禁幸嘉靖癸亥年開倭寇猖獗漁船  
被其劫擄以勢脅從俾同入寇後行禁革嘉靖癸亥年為  
預虞防禦事宜以固東南重地事啟奉

欽差總督軍門胡 題開一乞降

一查商捕海上小民近來海禁太嚴漁獲不遺生理日促轉而從盜并  
乞

下該部查臣先年所奏海防事宜再加奏

卷之五

四十五

請施行款

兵部議得通商大船應禁外其漁雜等項船隻逐一查出令  
其自備器械編成排甲互相保結驗放出入無事照舊採捕  
有警聽總兵等官調取與同兵船相兼分布防中通行遵照  
訖先為申舊例寬海禁以極漁獲以裕

計事蒙

巡按浙江等處監察御史宿 案驗奉

都察院勘劄款

一差巡按浙江等處監察御史董 題捕魚船隻立一甲頭管束仍要  
量船大小納稅銀給與由帖方許買賣下海捕魚所

稅以十分為率五分起解運司解司運五分存留寧波府

貯庫聽候支用俱遵在卷議令各漁戶報名在官每年登月

以裏黃魚生發之時各納稅銀許其船出洋捕魚至五月

以裏各令回港定以船漁鹽稅則例八隻桅船每隻納船稅

銀肆兩貳錢漁稅銀叁兩鹽稅銀陸兩旗銀叁錢中雙桅船

每隻納船稅銀貳兩捌錢漁稅銀貳兩鹽稅銀肆錢旗銀貳

錢單桅船每隻納船稅銀壹兩陸錢例分漁稅銀壹兩貳錢

鹽稅銀貳錢肆分旗銀壹錢大船對格船每隻納船稅銀壹兩

壹錢貳分漁稅銀捌錢鹽稅銀壹錢陸分旗銀捌分廠船

每隻納船稅銀柒錢漁稅銀伍錢鹽稅銀壹錢旗銀伍分近

港不捕黃魚止捕魚蝦柴鹿船網小船每隻納船稅銀叁錢

鹽稅銀陸分旗銀壹錢河條溪船每隻納船稅銀叁錢漁稅

銀叁錢鹽稅銀貳錢肆分旗銀叁分採捕墨魚紫菜泥螺等

項海味對桅夫船每隻納船稅銀壹兩壹錢貳分鹽稅銀壹

錢陸分廠船每隻納船稅銀柒錢鹽稅銀壹錢河條溪船

每隻納船稅銀貳錢鹽稅銀陸分其船稅各漁戶就於本縣

上納領票前來寧波各埠投稟領旗方行委官收納漁鹽旗

稅隆慶元年為清查漁稅抵充額餉以減冰徵以免濫費

奉

欽差總督軍門劉 案驗備行海道該本道查議呈允將漁稅銀兩

海防類考續編 卷之五

四十六

年寧波府議留銀壹千叁百陸拾兩內壹百兩撥修兵船  
 百兩製辦軍火器械肆百陸拾兩本道備賞總兵標下官  
 兵弁寧定昌水陸官兵及例所出海隨哨官軍又汛期添調  
 防守標兵及各操練賞功之用其餘漁稅銀兩俱解布政司  
 充餉鹽稅銀俱解運司解漕旗稅銀除抵給製造者標料價  
 外餘發定海縣貯庫聽總兵衙門支用紹興府議留漁稅銀  
 伍百伍拾兩內肆百兩製辦軍火器械壹百伍拾兩聽本道  
 犒賞臨山臨觀總兵衙門支用海隨哨官軍及汛期添調  
 防守標兵之用如漁稅不敷行事故兵糧及見徵餉銀請支  
 轉用台州府議留漁稅銀壹千叁百伍拾兩內陸百兩添造  
 修船伍百兩製辦軍火器械壹百伍拾兩聽台州兵巡道核  
 賞松海總水陸官兵及衛所出海隨哨官軍并汛期添造  
 調防守標兵之用其餘漁稅銀兩俱解布政司充餉温州府  
 議留漁稅銀壹千捌百兩內捌百兩添備修船陸百伍拾兩  
 製辦軍火器械叁百伍拾兩聽處兵巡道犒賞金盤處州  
 水陸官兵及本道策應衛所出海隨哨官軍并汛期添調防  
 守標兵之用其餘漁稅銀兩俱解布政司充餉嘉興海寧總  
 官及大畧與台州相同聽嘉湖兵巡道將嘉興海寧海鹽  
 休前東事體收稅以充軍火器械等用隆慶元年

身以得

國計以清鹽法事案

欽差巡按浙江等處監察御史馬 士無驗奉

前察院劾劄該

欽差巡按浙江等處監察御史張 以該

戶部覆奉

欽依備行寧波府議加鹽稅大艘桅女隻連前共納稅銀貳兩肆錢中

雙桅每隻壹兩貳錢單桅陸錢尖桅肆錢捌分版船船底錢

陸分與河船貳錢肆分對地船肆錢捌分俱解運司該水利

道轉呈詳光憲行在卷萬曆庚午又為整理海防事奉

欽差督撫軍門方 題奉

兩浙海防防務考續編 卷之五 四

欽依將本屬沿海漁船盡數查出編立船牌紀甲并之兩長管東不許

撥而後仍行海寧定海臨觀各縣船數逐季核實

查員統領下漁船下網等處四外巡邏遇賊即勦各府

哨長率眾併力追擊獲有功報照例陞賞等因備行本道行

今定海臨觀海寧把總共撥兵船貳拾隻委官統領手山

等處巡哨又為設法清理漁稅以裕軍餉事奉

本院案驗行道轉行寧紹三府每年春間各縣通將各樣編

號漁船開編本府照數刷送道掛號印鈐簿冊收銀在官

者方給此而不出洋收完將銀解府其未收銀者將原票繳還

併查船隻上落私自出洋并私出官票者一體追究寧波府



海防官查有不領本府... 葉到埠者擊問返學因又社賢  
理漁稅銀兩以裕軍餉... 萬曆六年卷內奉

欽差督撫軍門謝 鈞牌照得漁船稅銀係海防支用者各經管官果

遵原行秉外執法必嚴有... 通聞縣官亦有自給小票收充

私用者以致額數漸減銀兩... 漸近據台州王同知查出各

年通同作弊書身埠人等... 究正如法以後減少者責令追

賠然台州止有船稅而寧... 波兼有漁稅其弊更大仰道將本

年各該稅銀責令海防官... 督同各縣正官用心清理該道查

歷年成案各縣俱以數... 多者一年為準行令滿足其數再不

許分毫減少如有能... 數外加增者方行獎賞如或不遵定將

浙海防類考續編 卷之五

四十九

任職

承行該吏坐贓究革該... 官力議等因依奉查得寧波府屬

縣各年漁稅船稅銀內... 鄞縣共銀千肆拾柒兩伍錢玖分

慈谿縣共捌百玖拾肆... 兩柒錢奉化縣共伍百叁拾柒兩叁錢

貳分定海縣共貳千... 玖百柒拾陸兩貳錢象山縣共貳百叁

拾玖兩壹錢俱係數... 多年分備由呈奉

本院詳批查出數... 多年分估各以此為準行令遵照收納繳

又該本道查得紹興... 府屬縣各年漁船稅銀內山陰縣共拾

壹兩會稽縣共拾... 兩捌錢餘姚縣共拾伍兩柒錢上虞縣

肆兩伍錢蕭山縣... 壹百叁拾兩玖錢肆分零俱係數

分呈

本院詳批結與查出... 數多年分漁稅亦姑以此為準

照徵納繳依奉... 通詳寧紹二府轉行各縣查照水為準則

行大率沿海居民... 生理寥落半年生計在田半年生計在海

故稻不收者謂之... 田荒魚不收者謂之海荒其淡水門海洋

乃產黃魚之淵... 較也每年小滿前後正風汛之時兩浙漁船

出海捕魚者動... 以千計其於風濤則便習也器械則利也

格鬪則勇敢也... 而用之亦足以捍敵緝而稅之充足以饒

軍向乃疑其接... 濟勾引而厲禁之遂使民不聊生潛逸而從

盜矣殊不知通... 番接濟者乃商販之大船在閩廣則有之至

若浙海漁人不... 過捕魚為生雇船覓利其到埠入關皆可按

浙海防類考續編 卷之五

五十一

而稽也其何... 亂之能為故緝名以稽其出入領旗以辨其真

偽納稅以徵... 具課程結餘以聯其犄角而又抽取官兵其而

進之以為之... 聲援不惟聽其自便有以導民之生抑亦資其

捍禦且又得... 彼之用矣豈直取給予區區之征稅以助軍興

之萬一而已耶

續定

一商漁稅銀事宜

查得漁稅銀兩... 先年議允

軍中總辦... 揭賞供應軍需稅船等項支用原考備載已悉嗣

萬曆初年... 滿清查漁稅銀兩事奉

督撫軍門吳 秘海道副使滿 呈該本道看得密波漁船

二稅隆慶初年漁船正盛稅銀獨多原議每年以米千兩為

額叁千兩留府支用肆千兩解司自萬曆元年以來船數漸

次減少稅銀不敷原額計共所入大率每年肆伍千兩之上

據開府支銷已出叁千兩之外解司銀兩每見不敷相應

酌定規制就以萬曆末年為準每年大約以伍千兩為額議

留叁千兩存府支銷貳千兩解司充餉不敷之數聽本司別

項抵補呈奉批行布政司據議本司連因海塘袍服及修造

淺船等項支費原無正額搜括那借已多並無堪抵查得四

峯將每歲該犒賞官兵銀貳百伍拾兩應撥銀壹百肆拾貳

兩貳錢各官既為地方守備而前項銀兩在于各該地方從

長計處亦屬相應且臨海地方俱有漁稅則漁課銀兩不獨

寧波一府為然合無將寧波漁稅斷自萬曆捌年為始以伍

千兩為額叁千兩留府貳千兩解司抵充

軍門及總兵衙門犒賞等項其因恭將年額犒賞原銀轉

行各兵道查將漁稅堪動銀兩徑呈

兩院照數支取又該本司 獲台州兵巡道命事唐 呈詳

台州府屬漁稅銀每年約收貳千柒百餘兩本區留用官字

叁百伍拾兩餘銀俱解本司充餉自隆慶貳年以來查無虧

到該道既稱聽留在州漁稅銀壹千叁百伍拾兩又

公費銀叁百玖拾貳兩之外又再加造船叁千兩

伍拾兩餘銀伍百捌兩應台 萬曆玖年為始解司充餉又

温州府申奉溫處兵巡道副使吳 案驗奉

本都院批本道呈詳温州府 屬漁稅銀數蓋原各船續有

壞屢行告豁今該府通融 莫以伍千兩為額原議歲留本

區支用壹千捌百兩續因各項經費取給不敷原議每年留

用肆千兩餘銀壹千兩解司充餉俱經呈奉允行在卷近為

啟陳末議請復舊課以助

大工以圖補報事萬曆貳拾柒年奉

督撫軍門劉 憲牌准戶部咨該留守後衛百戶張宗仁奏

稱有定海土民金秉忠秦 成具言寧波舊有市舶內臣徵

收漁課并往來查貨令市 加裁單稅課尚徵兼之各府財貨

所聚日以萬計計可取充

國用伏望

勅差內臣劉成督同臣與土民金秉忠等往收其課春秋二季共進銀

肆萬兩等因又為恭奉

簡命啟陳善後事宜等事准戶部次 故督稅內監劉成題開權稅十二

事俱奉

欽依備旨前來俱經各屬欽遵去 伏乞本院會同

巡按浙江監察御史李 查看得沿海漁商二稅原經前院

史 226-433

各省詳請抽取餉漁船內鹽稅係鹽院抽取兩項 稅係 詳

專官抽取俱係解京濟邊并營造支用之數並非額外多餘

錢糧今奉

明旨抽取工除充餉錢糧候另議處補外所有沿海漁商三稅并

行戶坐賈稅銀已經奏請調停設法議處每年分爲春秋

二次各府備解稅監衙門聽候解進等因及奉單開寧波

府漁船稅銀肆千兩海商稅銀肆千兩台州府漁船稅銀

貳千陸百兩温州府漁船稅銀肆千兩海商稅銀捌百

兩又據寧波府冊開查得歷年漁船消長不一稅不足數該

府議呈漁船旗稅銀兩于十分之外加增一分以足原額具

呈海道轉呈詳允○又查得定海關商稅該府屬地方先年

止有內河住賣商貨向該稅課司稽查嗣因奉文裁革稅課

司各項商貨投托勢豪出入定海關 稽察後爲增稅充

餉事萬曆庚午該海道副使劉 行府查議海運板木糖稅

等貨自海來者于定海關徵納自紹來者于西塘停泊先令

牙埠赴府報單填票即據委官驗實照依鈔關則例收稅貯

府年終扣抵額課餘悉抵給定昌等總兵船月稅支用續於

萬曆貳貳年爲漁稅日減商稅日增乞賜議處等事該府

蔡知府看得海洋軍艦商船通利收稅委官住居府城內

相遠中間夾帶隱匿與家右越關騙稅全無稽察嚴懲

官宜員專駐本關一季一換即其收稅嚴最通詳

三院又憫各商涉歷風雪何乘危冒險似與內河有間擬免十

分之二詳允遵行又爲恐恩比例酌稅難商事萬曆拾伍年

該海道副使劉 奏奉

捐撫軍門勝 扣商人陳商龍等條陳行府議詳該道覆

議商至漸多稅課稍裕三分之二外再減二分亦足遂其無厭

之求矣備案行府通行并案近爲徵稅事萬曆貳拾

柒年該道帶管海道左參政謝 奏奉

院明文會議定海關船貨稅先年比照鈔關事例抽取

充裕 該商亦險免利生減十分之四徵收遂致失類今應

量復二分每年務足捌千兩俱量盡數通免內陸千兩充爲

國課貳千兩仍充餉用此外倘有溢額之數另項收貯以備緩急又

爲議處充餉錢糧以便備用事奉

督撫軍門劉 奏開定海關二稅銀兩節應前院題

旨道詳詳抽取以充各區水陸官兵差船稅等項實行糧等項支

用抵補兵餉不足之數今奉

旨差內使徵收解京前項鹽稅無從處除正額漁商解充糧鹽

額課外節經本院行各兵道搜查漁商漏稅清理協濟充餉

各項錢糧分別進前來又該本院覆加查覈酌量通

融議定數目既與內使額課無碍而各項支費皆從

足相應通行以便遵守仰司通行總巡把等官

縣即將後開年例應支充餉銀數自萬曆貳拾柒年

照依今定銀項數目樽節支用中間原支漁稅今改支兵餉

者該司候下午冰餉之日照數通融撥給該府聽支及齊漁

商等稅今歲搜查復額儘有盈餘應解司者如數解司再有

多餘盡數登報抵充餉用等因款開沿海漁商埠稅每季除

解督稅衙門充為額課漁稅銀壹萬叁百兩海商埠稅銀陸

千捌百兩共壹萬柒千壹百兩外又該本院搜查隱漏增後

原額共得伍千貳百壹拾伍兩肆錢伍分內寧波區漁稅銀

壹千兩商稅銀貳千兩台州區漁稅銀肆百柒拾陸兩捌錢

温州區漁稅銀壹千貳百肆兩陸錢叁分海商埠稅銀貳百

兩塗租餘銀叁百叁拾肆兩貳分○各區漁稅舊額每年共

解叁千伍百捌兩收貯司庫聽

本院犒賞官兵鎮泰遊擊公費等項支用近年率多拖欠不

解今漁稅正額已充內使額課又另搜查各項漏稅議定每

年寧波府解漁稅銀伍百兩商稅銀伍百兩温州府解漁稅

銀叁百兩埠稅銀貳百兩塗租銀貳百兩共壹千柒百兩解

司專聽

本院軍前緩急犒賞之需○寧波區每年春汛

本院撫臨定海督飭汛務閱操較藝水陸官兵犒賞銀

百兩于商稅內支用

按院按臨寧波閱操犒賞水陸官兵每年約該銀貳百餘

支商稅銀又駐省每年公費銀叁百兩仍於該府漁稅銀內

支解杭州府貯庫聽支

鹽院按臨寧波閱操犒賞水陸官兵每年約該貳百餘兩

商稅銀○海道每年開操較藝并賞防汛標兵及軍前賞

原議貳百兩於商稅動支○總兵每年公費銀肆百兩支

海縣商稅銀又每年製旗給漁船出洋採捕原徵漁戶旗稅

不在漁稅額數內除製旗給價約壹百兩給舖行外尚餘旗

稅銀叁百兩仍照原議聽本鎮公用○定海商稅銀內原議

支肆拾玖兩貳錢伍分抵充裁軍稅課司額課銀又協濟

昌平州銀叁拾貳兩俱照數於商稅內支解布政司抵課仍

每年議留漁稅銀貳百兩商稅銀壹百壹拾捌兩任分收貯

該府縣庫備補不足之數或以後商稅再有多餘不妨另議

抵用○台州區

本院撫臨台州閱操較藝水陸官兵每年犒賞銀約壹百餘

兩仍照舊支漁稅

按院按臨閱操犒賞官兵每年壹百餘兩仍照舊議支漁稅

銀又省城每年公費銀壹百兩議支該府漁稅解杭州府

聽支

沿海防務考續編 卷之五

五十五至五十九

兩浙海防類考續編 卷之五

十一

監院按臨閱操犒賞兵每年約銀壹百餘兩仍照舊議

漁稅銀○台兵道閱操較藝巡歷沿海每年犒賞銀貳百兩

原支漁稅今議伍拾兩仍支漁稅壹百伍拾兩改支缺兵餉

銀以後漁稅再有多餘不妨抵用其漁稅每年議留銀貳拾

陸兩捌錢存府以備不足之數○温州區

本院撫臨閱操較藝犒賞銀每年壹百貳拾兩支漁稅銀

按院按臨閱操較藝犒賞銀每年壹百壹拾伍兩支漁稅銀

又駐省公費銀壹百兩原支該府漁稅解貯杭州府庫聽支

仍照原議支解

監院按臨閱操犒賞銀每年壹百壹拾伍兩支漁稅銀○

兩浙海防續編卷之五

處兵巡道每年軍前犒賞銀原議參百陸拾兩仍照舊議支

漁稅銀○守巡二道巡歷地方操賞公費每年肆拾肆兩原

支漁稅今改議支塗租餘銀仍每年議留漁稅銀玖拾肆兩

陸錢參分塗租銀除正額抵充兵餉不計外餘銀各項支用

尚剩銀玖拾兩貳分共壹百捌拾肆兩陸錢伍分存貯府庫

備補不足之數或以後埠稅再有多餘不妨另議抵用○又

查據温州府冊開萬曆貳拾捌年拾壹月內蒙帶管兵巡道

恭議王 奉

督撫軍門劉 案開本府水竹山埠稅每年共定貳千兩

額以兩兩解稅監衙門貳百兩解布政司收貯聽候

本都院軍前總急犒賞銀兩解府充中軍管月餉○

貳拾玖年為首擬地方事奉

督撫軍門劉 憲牌行司照得本院額用書辦士食承差

費及下程公費等銀歲該壹千貳百兩向係寧台溫三府漁

稅解貯杭州府聽用萬曆貳拾柒年因督稅內臣奉

上 查溫商稅銀解

道行該司議詳將本院合用吏承夫食路費及下程公費改派於

合屬條銀內徵解今查督稅解

此兩業經議有定數況溫海漁商二稅銀兩近該本院立法嚴嚴頗

有盈餘前項公費似應照舊取給條銀免行加派以實民力行

司通行合屬自貳拾玖年為始將本院書辦夫食參百兩承

差路費銀參百兩下程銀陸百兩共壹千貳百兩免行加派

仍每年於寧波府漁商稅銀內動支捌百兩温州府漁商稅

銀內動支肆百兩定限伍月中該府給批照帶赴本院掛號

詳行杭州府聽用其原議寧波府解司漁稅銀壹千兩內減

免伍百兩温州府解司漁商稅銀柒百兩內准減貳百兩

每年止共解壹千兩解司聽軍前犒賞緩急支用萬曆參

年為倭夷情形已著等事奉

督撫軍門劉 憲牌案照近因區議增短募水兵餉銀無

以行寧台溫三府自行捐輸定符各府抵納

行遵照去後內寧紹一區原行儘受寧波新消山稅不敷以海商稅銀奏抵但海商稅銀前此原抵該區置器備賞等項支用自貳拾柒年稅銀解充

內帑不得已方以缺兵餉銀改抵今該府商稅近來溢額頗多似應仍以商稅還抵置器費用而以缺兵項下給兵方有頭緒行

司即將單開數目仍改支漁商二稅不得混淆單開該區修造軍火器械每年議定陸百兩向支漁稅自貳拾柒年改支

該府缺兵餉銀今自參拾年為始仍支海商稅銀海道每年春秋二汛祀江犒賞原議支漁稅肆百陸拾兩自貳拾柒年

改支缺兵餉銀今自參拾年為始仍支海商稅銀總兵每年軍前犒賞銀壹千兩向支布政司或寧波府或貯漁稅自貳

拾柒年改支該府兵餉銀伍百兩缺兵銀伍百兩今自參拾年為始將缺兵餉銀伍百兩仍支海商稅銀餘伍百兩照數

支該府兵餉銀數該區汛畢犒賞歷年於漁稅銀內動支自貳拾柒年定數肆年參百陸拾兩改支缺兵餉銀今自參拾

年為始仍支海商稅銀

萬曆參拾年奉督撫軍門劉 明文查得該區修造軍器犒賞等銀貳拾柒年派支缺兵餉銀參拾年改支漁商稅銀者共計貳千兩重

本年新增定海關海商稅銀貳千兩已足撥支不必兼支漁稅移行海道改正其漁稅除原額伍千兩貳拾捌年詳增五百兩共伍千五百兩俱要按期徵收完足此外非奉本隊行不得擅議加派

浙海防類考續編 卷之五

卷之五

續編

浙海防類考續編 卷之五

卷之五

續編

昌國防汛標兵並遊擊中軍員役母率約該行糧銀壹百貳拾兩原支象山縣漁稅自貳拾柒年改支缺兵餉銀今自參拾年為始仍支海商稅銀又該本司查得總鎮犒賞原

支司庫漁稅銀兩繼因漁稅不足改支缺兵餉銀今奉復支商稅銀相應仍解司庫聽本鎮支領呈奉詳允在卷○又據

紹興府冊開原額海稅應備海道犒賞銀壹百伍拾兩向俱未完萬曆貳拾柒年該蒙帶旨海道左叅政謝 奏驗奉

督撫軍門劉 憲牌備行仰府專督各縣掌印官監督委官設法搜查務足原額壹百伍拾兩俟通完以抵犒賞行據

山陰縣申報銀貳拾陸兩肆錢壹分陸釐會稽縣銀貳拾貳錢玖分壹釐餘統參拾柒年陸錢捌分上虞縣捌兩貳錢肆

分貳釐蕭山縣參拾兩貳錢柒分肆釐備呈巡視海道按察使范 詳允在卷至參拾玖年拾貳月內為議復商稅以佐

時艱事該海道右叅政 兼總事王 奉督撫軍門劉 憲牌新議定海關商稅自參拾年正月初壹

日為始俱照鈔關例一體權抽不得再拘捌折之說每季以貳千伍百兩為額過有閏月加稅捌百參拾陸兩零內以陸

千兩解監肆千兩抵支該區新增船兵餉用備賞等項○又准溫處兵巡道冊開本得温州府屬永嘉 四縣原上

徵確店租銀陸百肆拾陸兩肆錢柒分壹釐陸毫

租銀壹千 卷百壹拾玖兩伍分捌毫水竹埤稅銀

共肆千兩內除捌百兩解稅監壹千伍拾兩解布政司貳百

兩解杭州府公費外其餘有餘銀貳千捌百伍拾兩解刑

府屬寺租餘剩銀肆百兩肆錢肆分又本區卷拾年新增丈

出塗田租銀貳百玖拾玖兩共叁千伍百肆拾玖兩肆錢肆

分內除抵給鎮下雙崑二處新增船兵糧餉并募撥兵肆

箇月餉用銀共叁千叁百捌拾兩捌錢貳分伍釐肆厘餘銀

壹百陸拾捌兩陸錢壹分伍釐內除入額○又查中軍營議

復別駕虎船官兵壹哨原於水師糧銀內坐支壹千兩

近該本道詳請增支范鎮下二處并增船隻拾伍隻及各開

逃短募撥兵月餉支前稅其該月餉已於額內撥給

上諭 查得萬曆歲拾伍年該前任海下之按察使元 照得兩浙

沿海地方南船不許入北北船不許入南先年立碑厲禁至

於商人納稅者有定例恪遵無犯 功訪乃有狡猾船戶引誘

客商不遵碑禁攬裝雜貨擄洋直 去溫復又兜載南來糖

錠徑回大洋直至吳蘇越關漏稅 似此奸徒刁詭違禁遂使

因課日耗稅銀無補近據定海縣縣丞陳懋齡緝獲漏稅船隻皆

係沙船夫北船不到温州例也今乃私自越渡搬貨走洋干

犯法紀如律究罪船貨入官以致所漏無幾所失甚大殊為

可憫合行申明嚴禁除行寧台三府於馬墓港石浦地方

海門雙門閣等處各輪撥兵船巡緝外隨經行仰寧波六

給告示於各關隘曉諭南北往來商船知悉一應行

開報仍復教令擦洋漏稅者拿獲定照律例究治其船戶除

開報仍復教令擦洋漏稅者拿獲定照律例究治其船戶除

開報仍復教令擦洋漏稅者拿獲定照律例究治其船戶除

開報仍復教令擦洋漏稅者拿獲定照律例究治其船戶除

開報仍復教令擦洋漏稅者拿獲定照律例究治其船戶除

開報仍復教令擦洋漏稅者拿獲定照律例究治其船戶除

開報仍復教令擦洋漏稅者拿獲定照律例究治其船戶除

開報仍復教令擦洋漏稅者拿獲定照律例究治其船戶除

開報仍復教令擦洋漏稅者拿獲定照律例究治其船戶除

開報仍復教令擦洋漏稅者拿獲定照律例究治其船戶除

開報仍復教令擦洋漏稅者拿獲定照律例究治其船戶除

開報仍復教令擦洋漏稅者拿獲定照律例究治其船戶除

開報仍復教令擦洋漏稅者拿獲定照律例究治其船戶除

開報仍復教令擦洋漏稅者拿獲定照律例究治其船戶除

開報仍復教令擦洋漏稅者拿獲定照律例究治其船戶除

開報仍復教令擦洋漏稅者拿獲定照律例究治其船戶除

開報仍復教令擦洋漏稅者拿獲定照律例究治其船戶除

開報仍復教令擦洋漏稅者拿獲定照律例究治其船戶除

開報仍復教令擦洋漏稅者拿獲定照律例究治其船戶除

開報仍復教令擦洋漏稅者拿獲定照律例究治其船戶除

開報仍復教令擦洋漏稅者拿獲定照律例究治其船戶除

開報仍復教令擦洋漏稅者拿獲定照律例究治其船戶除

考續編卷之五



原考

一倉糧條議查得寧紹等府所屬各倉糧米虛耗皆因不才軍職收多竟將領運出海等項官軍預領摘支及事故停支在支俸糧不行明白扣除仍復朦朧冒領隆慶年間為清查邊儲事該前道副使蒙 議呈

按二院詳文本道置立印號終領如遇衝所請支俸糧本道出給總單一様卷本發府查填該衝應支俸糧數目轉發該衙將各所應支應扣糧米共項彙單總本道委官給散其立本本名存倉折色存庫亦存府本道不必另取衝所

兩浙海防類考續編卷之六

零星私領以滋弊端又為議虛倉粒以足兵食以固海防事有得海倉奸弊多端條為十事一曰謹徵督之法查得夏麥舊限五月開倉集月終歲年秋糧拾月開倉繳納齊足運米夏麥與秋糧併徵已非舊例且延至次年正月間尚未解運遷推日久奸弊易生折乾私兌皆由此起今無嚴行各縣掌印管糧官將各倉糧數俱自拾月起徵至本年拾貳月通完仍置立徵糧簿彙冊逐日登記徵完先印官親自查驗隨即起解開報海倉隨往收受如壹月不到即係侵欺將解納併押運官究罪該府仍置起運倉糧簿彙冊將屬該運各倉存案以府海倉錄米開列於前後開其詳自起解本色

兩浙海防類考續編卷之六

折色銀米若干於某日取獲批迴實收銷繳每月終府房吏書簿赴本道查比若糧至次年正月不報解納或解納不獲實收以拾分為率未完伍分者管糧官住俸未完分者管糧官參問未完捌分者掌印官併參該吏究革二曰嚴押運之官看得起徵及時則輸納甚便使押運非人則任其作弊或所堆垛者元出借貸或已上納者仍復侵欺合無每解納或拾名或貳拾名另作壹批每次糧多者為運頭少者附之差各縣典史或候缺倉巡官押運照常赴司道該府掛號仍聽海倉通判領給水程到倉聽候監收如米數短少即係通同作弊押運官之罪自無所逃矣三曰復職掌之舊查得寧波府額設倉廩拾陸除廣盈倉附府該管糧通判監管其廣安廣積常盈致倉則海倉通判之所職掌也但廣積壹貳叁肆倉坐屬象山廣安常盈叁肆伍倉坐屬定海而常盈壹倉則懸在舟山風潮順逆往返未必如期糧運家差彼此或難並濟邇來呈請委官分投收受海倉官蓋假此以分分謗而積視每乘之以作靈作奸專職者甘於曠官分委者肆行規利甚非所以明職掌而杜奸欺也合無查復舊制而稍通變以濟之如廣安廣積壹貳叁肆常盈叁肆伍倉俱責本官往來監督親自收支惟舟山常盈壹倉勢難兼歷



仍行親自覆驗每月各倉官攢收過糧數造冊申  
屬該廳亦每月造冊送道填報循環仍通詳

三院及移照各司道不必委以署縣併捕賚解等務其

興府三江常寧等陸倉雖水利通判兼管亦止宜專理海倉

水利此又責成中之喫緊處也四曰革私兌之弊查得海倉

之設以備官軍俸糧米價稍平而與之以折色則民運不勞

米價稍貴而與之以本色則官軍不病自私兌之弊起則利

歸於群奸而害獨慘於貧卒矣糧長未有不以海運為勞而

附倉積棍乘稅規攬通同官撥查出資收計其所得量石或

則致錢與軍者不及半且雜以低假而貧甚者又以輕價

等是奸人動懷數百之資而倉庫無粒米之入委官徒有

名之給軍士每多稱腹之嗟今若專責海倉通判往來親收

二貫收必由通判掛號親給則糧長不敢覬覦以輕賈而群

奸不敢通同而私兌矣五曰申虛領之禁查得虛領之弊與

虛串之弊相倚為奸虛串出於官撥虛領出於所伍而積至

包攬棍徒從而窟穴於其間欲軍儲之充軍士之飽亦難矣

近該本道設立總單單去零星領狀已經備呈

門詳允合行該府與海倉通判着實奉行則虛冒者

實收則有此實支而本色折色均有實據矣

一端着得所伍不才官員

與官撥通同預支而包攬棍不問本折俱以銀充比時價

大為輕減官撥但取分例撥頭但取過手而所伍得銀將所

轄軍士分為三等其強梁難制者與之交踰常數柔善者則

減三分之一愚弱者竟不之與問之則云府帖未至更問其

人所得則云稱貸之及曉然知其弊而不敢具告則以強梁

者有所利而把持之也今後嚴禁府帖未下不許預支有瞞

其弊者以侵欺論罪該府每遇批發糧單即行覈實給帖散

支毋得出權宜倉帖以滋奸弊七曰預修理之備查得糧米

收受必先謹蓋藏先年事體多更或議半徵或議全折倉廩

不修坍塌頗多運至停貯無所以致邇來隨收隨放奸弊易

生近該本道牌督海倉官親行查估應修應置呈請外又查

各屬縣本色糧內每石徵銀伍釐名曰修倉銀糧後赴倉兌

納該倉官撥恣意侵分合無以變其法各縣督徵之時即令

以役仍行查盤官嚴行查制其各倉廩座候本官覈實開

單印委庶能縣佐官修理勒以完工庶錢糧不致虛靡而益

藏益為有備矣八曰嚴索勒之禁查得糧納有轉運之苦有

守候之難猶曰門戶所關官司所役不得不然也至於倉捐

之需索則其所甚不堪者且如雞夫脚價捐動過多林場師

至於席竹之費

西伍合呈屬之官撥

分而倉庫低濕全無承藉此豈立法之初意哉合無行令  
倉官查船糧漕泊處所距倉庫遠近定立脚價使糶夫不得  
多爭其篩揚淋踢自有途中使倉棍不得肆虐至磨竹之米  
亦照條倉銀該縣同時徵收解府收貯臨時曉諭倉官查驗  
某倉缺多某倉缺少開發實辦應用有餘亦存之以備修倉  
公用仍聽該府另置費單內開押解官有無分毫之費  
有無科索歇家雞脚有無抑勒篩揚淋踢有無差役  
親自填駐給批之日隨給此單銷串之日一併銷毀庶幾  
一查考輕者徑行重者仍呈本道究治則解納每粟五人  
輸將稍察惟廉而奸宄歛避矣九曰抽官軍之糧者得新  
官員俸米俱在海倉開支每欺官撥軍藉端積弊無厭巧  
立鴛鴦俸米名色分外加增每壹石定要貳石而淋夫踴躍  
備諸強態殊非事體至於濫索恃富多買軍需關之時機  
越次序不由委官唱名指其處為糠批指其處為泡爛悉行  
打撥真敢誰何今責成海倉官親放官員俸米照數平量  
去鴛鴦名色正軍糧仍要唱名須與手親把記冊相對方准  
支給其不齊者即擲出原簿查究來歷官員敢有仍前多索  
許指名索呈軍軍敢有仍前放縱者定以打撥倉場事例重  
治平日枉文總之役看斗級之在倉廢猶狐鼠之有窟穴  
或或成而子繼或兄終而弟承其索取分別懲辦務使

屢非法至於折數倉虛出關領種種弊端未有不理  
者往年徭編即此不撥後近改雇募仍係此輩包當及  
撥費其供應凡儲居器用之費終年不下貳拾金計其  
之值亦止貳拾金彼何利而為之則弊端所在當有數倍於  
此者不言可知矣合無行海倉通判將久總奸斗盡行斥  
責成里遞保甲人等公同簡選誠實之人承當仍禁官撥  
得仍前責其供應違者計贓重治則鼠輩既革而倉廢  
矣具由呈奉  
督撫軍門部 批沿海倉場弊端甚矣據議十條  
暨鑿乎有裨海漕中如復職掌一條尤為切要  
職事可責成甘有稍自振立者必能隨時隨事  
之即勞謗所不得避倉庫不患其不肅清矣該道  
移照各衙門以後海倉官縱有不得已則  
本院詳奪不可恣已意以者守也繳又蒙  
巡按浙江監察御史謝 詳批據議探摘弊端查  
獨苦心矣然知之非艱行之惟艱該道立法之初官  
舉嚴於振刷以定長久不壞之規尤宜責成職守期收  
怠忽庶曠者不容一日在位矣如引嫌避諱者付  
國家於誰理此奸險小人常態其不時訪覈呈報以憑  
經通行遵守以照海倉之弊際有百端其大要

者而已私之奸起則實收不足憑而收納之法壞俊員之  
獎滋別領狀不足信而支放之法壞其源起於糧長憚海運  
而樂於積糧積粟之以包攬備所出虛領以冒本折官積  
遂因之而通同加以海倉官員操持不定者未免濡染其間  
而稍知自潔者又引嫌避諱不肯漸加振作任其流弊至此  
蓋官常有如漏卮而軍士每多枵腹積蠹有年散壞極矣該  
前道係陳士事誠為核本塞源之論改絃易轍之圖蕩滌前  
弊尤可喜後其用心良亦苦矣雖推之全浙遂之天下可行  
也豈惟利用於浙東一隅而已耶

申論

兩浙海防類考續編 卷之六

七

四

一倉糧條議原考載有十事釐革弊端可謂詳悉第法久弊生因循  
玩他似又不可不為之申飭者前本司任海兵道時目擊寧  
紹二府每年額徵倉糧巡期各軍枵腹待哺建有嚴徵各月  
之議亦期給軍民便益呈蒙

嚴加禁革此不獨寧紹二府為然杭嘉湖金衢嚴台溫處等  
府各倉流弊所不無均宜照依後放所當一體振刷者也  
一為申明徵收糧以濟支給事萬曆貳拾捌年題以海兵道按察  
使董 昭得養民以軍兵為衛養軍以糧餉為先本道查之  
提廠之時軍糧兵餉皆按期給發而兵餉則每月仍在

魚水聞有乏糧告擾者今此區則不然清查軍波一府實法  
府與紹興府各縣協濟額糧而各軍之糧有逾年無給者各  
兵之餉有肆月無給者倘語難詳以難禁即各總領糧宜  
解說於事體終屬未宜查其拖欠之由皆有司緩徵之故因  
此申明舊典歲終查奏詳允在卷及一查來期追完欠數明  
各年因循弊端支吾不及各縣始有口惠者有具文者謂拾  
年以來所徵軍兵本色折色舊陽言年近卅貳年民安故常  
吏難振刷以至於此查得

大明律收糧違限一款凡夏稅於伍月拾伍日開倉未月終齊足秋糧

拾月初壹日開倉拾貳月終齊足若夏稅違限至次年正月

兩浙海防類考續編 卷之六

八

四

終不足者其提調部糧官吏典分催里長欠糧人戶各以拾  
分為率壹分不足者杖陸拾每壹分加壹等罪止杖壹百若  
違限壹年之上不足者人戶里長杖壹百遷提調部糧官  
吏典處絞又例開各處勢豪大戶無故恃頑不納本戶秋糧  
伍拾石以上問罪監追完日課附近貳百石以上發違衛俱  
充軍如參月之內能完者照常發落律例昭彰各省直奉行  
皆然全浙徵輸亦無互異獨有寧紹武府錢糧至隔壹年方  
徵已非律法况據各縣申稱軍儲錢糧貳拾伍年在貳拾柒  
年纔徵貳拾陸年在貳拾捌年纔徵無惟乎軍兵缺食倉庫  
告匱也且貳拾陸年歲歉錢糧奏例減半若於貳拾捌年

收是恤災於豐年固不可假如以貳拾肆年之糧  
年徵收是取盈於凶歲尤不可次序倒置皆屬不通抑不知  
何官廉法徇情違道干譽一至於此但目今礦稅交征財用  
萬分急缺若欲即依律例據法嚴追以兩年賦稅併於一旦  
民力又實不堪昨該布政司行寧紹二府通融酌處或令各  
縣自萬曆貳拾捌年為始應徵各項錢糧除依期起徵者不  
議外凡有隔年方徵者比每年查徵各個月明年又查徵各  
個月兩年之間可比前趨起半年再兩年又趨起半年即不  
能發各個月或查徵各個月總在肆伍年之間可得依律徵輸  
如此既不病官又可使民是亦救弊之一道也但糧餉難係

兩浙海防才策錄 卷之六

九

本道催給徵承事由布政司并糧儲道掌行若不及審議處  
日甚一日拖欠愈多支給愈難倘生意外之虞徒有噬臍之  
悔其乞

本道批北行布政司督糧道查議妥當通行二府遵守  
丁以潛杜矣皇奉

督撫軍門劉詳批仰布政司會同糧儲道查議速報該本  
司奉經行准糧儲道咨據寧波府申稱為查夏秋益軍備折  
銀尚缺向在次年起徵本色麥米尤在隔年方行徵運民皆  
受病月已久以致衛西軍糧不得依期支放今以

徵一節誠恐良便行據各縣議覆應將本折銀米以前俱  
年債起空而月則肆年之內可以當年依律起徵解運不得  
乃

秋糧拾月開徵今查山會蕭諸新等縣每年皆以拾月為  
期陸續徵解接之今甲不甚相遠惟餘上貳縣有隔壹貳年  
徵解者相沿已久視為故常名雖見徵而迹已似帶徵矣通  
負之多未必不由此也近蒙建議每年查徵各個月肆年之  
後可以復舊歲徵解無有粘帶不明之患而官民稱便深  
為良法合自萬曆貳拾捌年分為始嚴行各屬著實遵嚴追  
徵不許再行查覈各申覆到道看該區官兵糧餉空派寧

兩浙海防才策錄 卷之六

十

紹貳府屬錢糧但往時徵解征期以致通負素多種種不給  
軍士脫巾之變委有可慮該道駐紮新地目擊其難建為委  
徵各月之議深得調停足跡之方行據貳府感復稱便咨司  
查照轉呈等因惟此為屬軍餉軍儲錢糧各屬向沿隔  
年徵解以致軍兵缺食本道建議自貳拾捌年起每年查徵  
各個月漸次償起肆年之後可復舊歲徵解軍糧以時散給  
既經糧儲道會議貳府稱便遵行無庸別議相應呈覆合無  
候詳允示備行巡視海道及寧紹貳府轉行屬縣遵照徵解  
呈奉

本都院詳批寧紹貳府屬軍儲錢糧隔年徵解以致軍兵糧

不特給如議自貳拾捌年為始每年徵冬個月漸減  
歲解之規仰司備行遵照繳又蒙

巡按御史馬 批如議行繳依奉見在遵行○又查為禁革

各倉積弊事該前道查訪得寧波府各倉積弊多端以致糧

解軍人交受其害近該海倉官躬臨各倉別盡振法如廣安

倉告示明切遂有陳縣丞收糧廉平慈慈百姓其詞呈頌然

遠區海滋非有禁示又又榮生合行申禁為此將各弊昭彰

之大為本司道所已聞者先行該廳一面作速出示曉諭一

面仍立刊榜嚴禁如復有犯不論糧軍人及平民人等俱

許據實執牌陳訴仍加獎賞或事情有出於禁約條件之外

者海倉官嚴查推類併單方見為軍為民實意○一革積年

奸猾糧里攪頭允解運俱要正身凡上倉不許碎米折耗以

虧各軍如有短少照數認補其有倚恃官門豪戶仍舊攪

者該廳該縣該倉指摘的名呈解依律重治○一禁又慣駕

勢雖夫多人在家將米揀和糠塵臨量斛時故將肆人倉內

平米肆人倉外擡量高提衝斛糠灰紛起使經收員後拭目

不暇因而任意作弊交籌購官人只許解戶自擇誠實

壯健人役報名於收糧官平米擡量各用或人自行擊斛收

糧官着實查行○一禁舊時籬夫身負搭包脚穿大鞋仍

力大之谷既酒壺深長之飯桶餅菜為台鞋開議駁解

遷竊米近用糧解自報數人舉量一應釐天但不許入倉亦  
不許近倉作弊違者鎖拿解究○一禁支糧各軍毋恃人多

強奪糧米場斛淋尖不待行與及故弄爭鬧將米拋撒在地

記者細竿并查屬其所管轄官一併提解○一禁祀神猪羊

及各官飯食開開倉祀神宰殺猪羊散胙於該衛指揮千百

戶等官及諸色人役第查此銀原無額設皆解頭出辦費銀

肆伍兩方得了事又聞收米之日監收委官跟隨門書皂隸

多至拾餘人備午間酒飯皆取給於經收倉官而倉官午間

酒飯又取給於糧里所費不貲且或壹日或叁肆日不等皆

令與給糧解何等浪費如此百姓忍氣吞聲縣官容私護短

可為恨思以後收糧官更午飯俱各自辦毋得派及糧解壹

共書案即祀倉神亦只許官吏自行借辦猪羊毋許派及納

戶及一應巧立名色以滋科擾者俱痛革絕本司道執法甚

嚴○一禁衛所各官識字軍人慣恃潑皮或以非

法誣弄拜謁倉官或以茶飯酒食誦媚官吏因而借支糧米

等情勿騙及倉官取糧成仇又或面加叱辱或毀謗誣害無

有不法其毒者以後除各軍照冊正支外敢有不守法紀仍

行滋作惡夥黨挾借者許收糧官開名揭報以憑究查該

縣印官時常查實申報無得自取隱蔽不職之罪○又為

衛所各官各衛所軍人以糧為命有司歲額錢糧自

時徵解按月給支今查定徵等衛中左并後寨等各所官軍  
多者有拾肆伍個月少者亦不下拾餘月無糧深為可憫除  
本司道每月自行提比外其間夙弊尚有多端或各縣吏書  
受賄歇閣緩徵或已運在倉而該倉吏書故指不發或已徵  
給付解頭延不上納甚有狡猾之徒串通吏書糧不入厰虛  
出倉收乘各軍日食空乏暗行兌會或伍折或陸折貧軍無  
奈只得隱忍戍守者止蒙虛名作奸者反獲厚利似此積弊  
皆當鞫究但念相沿已久姑諭自新合示該縣該倉各承行  
吏書并糧解倉夫人等知悉今後額派軍糧務要依期徵解  
實數上倉按月給發使各軍得飽實惠不致枵腹告饒遲延  
兩浙海防類考續編 卷之六 十一

兩浙海防類考續編 卷之六

十一

十一

歲月敢有仍前受賄寬限緩徵及領運不行依期上倉并指  
勒不給及通同該衛所積年軍頭折乾私允抑價盤算法  
圖利怙終不悛者訪出或被入告發或各軍查的指名赴訴  
本司定行從重究遣示給各屬見在照行

一查軍磚查得先年衛所各有官窯撥軍數拾萬專取土採薪

燒造磚瓦如遇城探墻磚樓舖瓦片小損即將所造磚瓦動

支隨時修砌止計木灰倩匠工食之費其甚巨其後因軍士

凋耗差役浩繁遂行停止少有損壞輒請官估計文移送

復經年以致日漸傾頽愈加損重及至三五官料操買民間

見成磚瓦聊為搪塞一遇海風又復頽圯加請參拾貳年貳

月內為乞查舊例復設官窯以便修理事該前道副使李

遊歷沿海閱視各城殊多頽廢間有修造小磚瓦小薄又復崩

坍相應查復舊例合行各把總官嚴查各衛所空地基地每

衛撥正軍貳拾名每外所撥正軍壹拾名免其差操專令在

窯練土採新燒造磚瓦其磚式每塊長壹尺伍寸闊捌寸厚

貳寸伍分瓦式每片長壹尺大頭闊捌寸伍分小頭闊捌寸

厚參分每季該燒青磚壹千塊瓦式下片仍委官管理置簿

登記各年燒造數目每季送海兵道倒查其燒完磚瓦如式

刊為羊分做造姓名運回本衙門以貯凡遇城探等處損壞

即呈該道批發隨時修葺如用折巴每年計銀貳兩肆錢各

軍敢有不依尺寸燒造以致薄小不堪或私造貨買者加倍

罰造餘人竊用者以侵官物論罪備由呈蒙

差督撫軍門王 批依擬作速施行候旨 官查派撥軍人停當

繳奉經通行 遵照成規元年九月內為發

以差督撫軍門方 鈞牌仰 卽委掌印二府海防官親

勘每衛所存 年該納時瓦若干本色者收積何

足數折色 見貯何庫務究明白詳報休業行委

呈覆外各 仰所向在 遵行每年撥軍燒造

申諭

一窰軍磚瓦原考所載各衛額設窰軍每名每月食糧捌斗每年

限定燒造磚瓦每磚壹塊長壹尺伍寸濶捌寸厚貳寸伍分

瓦每片長壹尺大頭濶捌寸伍分小頭濶捌寸厚叁分壹分

如式做造按季收項以之修理如遇動支請詳給發仍填報

循環簿以備稽查其立法甚且周矣夫何人情玩愒法外生

生各衛所審撥雖有窰軍之名無窰軍之實坐享官糧又免

差役且將官給磚瓦料價查爾從漁間有燒造者輒復通同

所伍官識混捏某處城垣坍不用去磚瓦若干或以小磚

抵大磚小瓦抵大瓦影射冒破窰非一端萬曆貳拾捌年該

海兵道按察使范 洞聯往察巡行各府查議有見撥窰軍

燒造者每季掌印官驗收磚瓦絲照原定式樣原限數目積

項公署如遇修理備將坍塌處應請磚瓦細數具詳本道

方許動支仍填循環簿內報查以季倒換如有窰役軍人仍

前坐享食糧復侵料價不行燒造一併通同該所伍官識混捏

開報與驗收不合原式者官聽提究軍役開罪追賠其有敢

單窰軍者每季扣其料價派入軍需以貯庫遇有修理委

官估計的確亦要詳道批允動銀辦料督收毋容侵冒再照

燒造本色與扣價折色二者無行盡因沿海諸衛所事體各

有不同因時制宜各從所便仍應再加通行申飭置簿稽查

以絕鋼弊

海防前編卷之六

十五

十六

十六

修理城垣照得濱海郡縣衛所城垣樓舖公宇臺榭之類比之腹

裏緩急懸殊用戒不虞豈切於此此地方官剝磨之甚復墮

之慮也自當先事而綢繆豈容已頽而玩愒遇有坍塌即便

呈報到道行府估計工料價銀呈請

按二院動支本項官銀委官修理隆慶伍年玖月內為履修

理以杜侵冒事該前道副使家 看得觀海三山等衛所城

垣一年之間兩請修理料價動經兼千其案立見但衛所各

官全無報稱之念惟懷私利之圖視官錢如探囊以修理

奇債稍有損壞多程妄呈初覆估計雖批有司率皆轉委承

兩浙海防考續編卷之六

十七

簿首領等官拘照原詳圖履至給料價通同積棍匠作侵分

前工未完復又開請東西影射彼此支吾及催併完工率皆

苟且塞責隨築隨壞經久無將年復年未虛冒目甚前案相

應痛革合行每衛所置簿一扇前開該衛所每年額該修理

銀若干自隆慶元年為始備細查出某年月詳給料銀若干

經承官匠某人造修過其首戶城身築頭樓舖及公宇廳堂

臺榭等處逐項敘入簿內送道印發以後遇有修理處所明

開原於幾年分修過即令損壞應該修理填入簿內送道查

覈批該府佐縣正官從實估計料銀詳給即為修理不致

姑以虛冒遲延其料價給原估官督修衛所

工錢糧分工不得干預工完候委別官覆覈取具原

之內損壞以塞補修結狀若有故違從重懲究以而定規備

由通行呈蒙

欽差督撫軍門郭 詳批據呈洞悉弊端依擬着實舉行繳

巡按浙江監察御史謝 批指稱修理虛冒多端此議一出

宿弊頓除永示定規通行遵照繳蒙經通行查照遵守又為

及時修葺以慎海防事萬曆貳年貳月內該本道副使劉

昭得沿海城垣壞臺閣寨干係匪輕矧茲春汛戒嚴修守尤

宜加慎及照各該把總等官有坐視傾圯不行呈報修理者

聞有請修估計濫議工費希圖乾沒者似此積弊有年合行

兩浙海防考續編卷之六

十八

申飭牌仰把總各官親詣所屬衛所查理城垣墩臺等處如

有小損處所即令掌印官督責各旗軍兵協出工力請支在

彼官造磚瓦隨宜修葺不許縱容妄關冒請工料仍將修過

工程具揭報知如果坍塌損重大即日具由速報以憑委官估

計請價及時修理毋得支吾遲悞就經通行遵照萬曆貳年

拾月內為懲既往勵將來乞

申明近例以重責成以靖地方事准本司關該蒙

按二院案驗奉

部咨院咨文勅劄前事備行海兵等道參遊操捕把總府衛

等官一體欽遵令各掌印官相度城垣是



如有應否修建如有應修應復者即使請詳等因備關  
行簡入奉

欽差撫軍門謝 鈞牌為巡撫地方事仰道即將所屬府縣衛所各  
該城垣舖舍已經詳議修理者嚴督委官督率匠作上世未完  
因其有相應此小修者亦要及時完算仍須該道親歷稽察  
閱視以速完工如有延捱不完及質破工料苟且了事者完  
招詳報等因通行遵奉外照得寧紹二府俱臨邊海係屬安  
善之區各該府縣衛所城垣樓舖倒塌損壞據報前來施行  
該府縣查估工料呈道轉呈

二院詳允勸支官銀次第委官督修恐何各衙門官吏不以  
城池為重一經請修竟不催督完工委官懈弛又不時常經  
理縱匠領銀入手任其侵費遲延不行辦料修築致有虛貳  
年尚未完工者雖經本道歸次催督其報完者纔十之一二  
近奉勅劄查理節案

各院牌案嚴催且來春汛期不遠若不立法稽查誠恐有妨  
守守合行寧紹二府并屬縣衛所將已經詳議修理未完者  
定限一月盡數報完委官造冊呈道閱視轉繳仍令各置比  
較簿一扇將原估修處所逐一登填下計若干已給過若干  
匠作其人委官某人督工人役某人各以前件備填完及幾  
分每月秋清差行吏書赴道查比稽其催督仍照式實填

每季終解赴

本院比較若卷月不完提吏究治伍月不完提究委官仍住  
俸新壹年不完各縣掌印官住俸聽恭修後三年內倒塌者  
員役一體賠修五年內倒塌者工匠賠修五年外者方准官  
修等因備由通呈奉

欽差督撫軍門謝 批修理城垣係海防重務各該經承委官惟知自  
營已私於此等勞苦無營事全然不以介音縱令行匠領  
銀入手盡數花侵不但延久不完即完亦不過潦草虛應而  
已可恨孰甚焉至於掌印官則可以時常稽查者乃亦任其  
淹延不一置問其故何哉談者動稱規

猶家夫藩雖不因寇盜可乘不知主人能一夕安寢否也據  
薄比較等項事宜俱准一一着實舉行仍先查委官二  
二員遲限最久者呈報本院以憑拿治等語此繳又蒙  
巡按浙江監察御史蕭 批據議良是准議行繳蒙經通行

寧紹二府并屬縣衛所遵照間又為稽查修理城垣以重保障  
事為曆癸年正月內奉

欽差督撫軍門謝 鈞牌仰道將所轄府縣衛所以經詳允修理見在  
查估工料城垣毋拘久近備造畧節錄由各立前件以十分  
為率要見完過幾分未完幾分傍註經承或接管并吏書匠  
作職名送院查核吊比等因依案備行寧紹二府查取詳

呈送訖見在版條 惟比陸續報完通行在卷

申請

一修理城垣天浙為天下首藩而寧紹台溫等府尤瀕臨海陬為浙之門戶藩籬所賴以捍禦者城垣所賴以得警者烽堠並應隨時修葺堅固以便防守此誠不可苟且棄置者原考備載估修冒破之弊詳議遇有坍塌呈道行府估計工料價銀呈請

撫二院動支本項官銀委官修理仍行每衛所置簿宣扇後開該衛所每年額以修理若干其年月詳給料價若干經承官匠某人造修若干百戶城身級頭樓舖及公宇廳堂臺榭等處逐項敘入簿內送道印發修完委官覆覈取具匠作伍年之內損壞坐罪補修結狀立法周密防範甚嚴邇年人情玩弛漫不經心本司備兵海道節行申飭督修於萬曆貳拾柒年間查得衛所各官惟知虛糜錢糧全不用心經理以致城樓垣墻築口任其傾頽軍火器具任其銷壞甚至城門俱無鐵葉包裹門軸銹脫開展未便者寧紹為東南屏蔽重地切隣海島尤當加意預防宜其廢弛若是除寧定官紹臨觀各衛已行寧紹二府清軍官并定海象山餘姚縣掌印官各附近會同該衛掌印官修葺外所有各衛外所城垣亦應

體查仰本官即使嚴督各所掌印官將週圍城垣城

備軍器責令該管官查無明白若城垣磨鋒利不得銹爛火具如式安壞不得泡壞其城門如鐵葉包裹有損者門軸有壞者隨即整固以便啟閉城牆內外兩傍有木根裂磚者盡行削拔毋容長大致壞垣墻并杜懸繩越築等弊免日即行冊報該廳仍一面嚴閱驗實揭報聽候本道不日親臨閱視如或仍前怠慢不行整修或只以虛文相應者該廳即將該管員役指名參呈以憑重究仍先將官軍分管門舖各若干看管軍器各若干備造花名細數文冊呈報以憑查考○又該海兵道按察使范 案查先該本司查各門扇事件已經

專委寧紹二府清軍官及行二府督理去後查得舊時修理城垣委縣佐估計工匠砌築與該衛所全不相統攝即有司督工亦屬遙制以致苟完塞責所估錢糧皆吏書匠役分入私橐而該衛所有等無賴棍徒又從吏書轉包希分餘利連相展轉侵牟額銀已耗其半而包修者又侵之則十分之中無三分在城垣之上是以隨修隨倒全無實用一旦有警步躡可上何待雲梯石礮可摧何須飛礮此皆有司委官修葺之弊也合行查議仰府轉行各衛所遵照以後凡有修理具文報府隨即委官覈實行各衛所應管城垣官員報內實量柱自領錢糧自行砌築鐵糧以時給發不准

寧定官紹臨觀各衛已行寧紹二府清軍官并定海象山餘姚縣掌印官各附近會同該衛掌印官修葺外所有各衛外所城垣亦應體查仰本官即使嚴督各所掌印官將週圍城垣城

該府其磚在於密軍燒造者竟有取用不必又行買辦專應  
 該衛仍令衛所官員派定應管所官朝夕督查無令玩愒修  
 理完日備具軍柱衛所督查委官姓名造冊呈報是亦隨時  
 救弊之策各官專職城守惟以城守為念毋得廢時失事取  
 具依准繳查○又該前道看得沿海衛所相去大約陸拾里  
 其間傳警急全在烽墩瞭望海洋故置軍加糧不敢惜費  
 訪得邇來每時宴安習為常套各軍名為苦差其實在家安  
 坐無一人足躡墩臺之上間有上司經過乃走遞消息跑去  
 一二人鳴鑼索青原非晝夜守望者即有壽報不過順送本  
 軍之家亦非自墩傳遞如使烽墩可以無人何必置軍加糧  
 以耗此需餉哉其弊皆起於陸路官索彼常例故此輩敢爾  
 偷安今小汛屆期令行嚴察仰府即便備行各該衛所陸路  
 官須自羊去舊例不徇私情督各墩軍晝夜宿守煙火旗號  
 雞犬之類務要照舊具備倘有偷安曠後即刺指名呈報該  
 總轉報本道本道亦別有稽查汛畢之日即以此定陸路官  
 之賢不以為去留毋自取究○又為查理城池墩臺以周邊  
 疆事該前道着得各衛為郡邑之屏藩所設烽墩墩臺防禦之  
 耳目邇來除附邑城池隨圮隨修外至海外衛所城垣有坍  
 而不報有報而不估有估給價銀而侵用不修徒以虛文回  
 報瀕海路遙誰往查覈至於烽墩或有名無地或有地無墩

或有墩無屋或有屋而壞今無寸木片瓦可以棲身以致各  
 軍徒冒重糧竟不赴臺瞭望夫城垣壞即衛所且不能自保  
 安能按郡邑烽墩壞即旗軍且無所駐足安能寄耳目哉今  
 備倭把總各有海防之責又當汛畢閑暇之日令行查勘仰  
 府即便移文各總將各所屬城三烽墩逐一親到看驗其處  
 應修其處應築其處曾經開報某處已曾給價某處實修完  
 某處係虛報俱毋曲庇隱諱冊報本道以備明春大汛看實  
 舉行至於墩守烽墩臺兼旗軍老弱充數若干或附近墩臺  
 各官隨役掛名冒糧若干一併查確仍加意料理俱毋有違  
 ○萬曆貳拾玖年間該兵巡紹台道副使彭奉  
 督撫軍內劉 批本道呈奉  
 不都院憲牌報得沿海衛所城垣外牆均與全新一城為障  
 比各腹裏處所更宜修築固近防自區衛所城垣多有傾  
 頽甚至不堪啟閉其不在不修抵禦向來監修衛所官侵  
 漁冒破苟且塞責故隨修隨圮又或踴領銀糧經年徑不修  
 葺殊可痛恨仰查沿海衛所城垣城垣或委府佐或委將領  
 親詣閱視其衛所城垣堅固某城所坍塌其坍塌者查其近  
 年曾否修葺若干若干若干有無冒破以後修葺  
 作何設法務致廢委何官監督及工完應否另委一員躬詣  
 戶部如有冒破等弊揭報查議妥當并應修衛所城垣

撥奉經行委松海備修把總莊以蒞助估備陳具

松海等樹衛所督同掌印等官程相賢周家龍等逐一查

坍塌城梁樓舖除先經臨海縣估計修完者不開外其餘修

毀緊處所合用木石匠工料價劑重相宜造冊見在又查邊

方衛所總之捍禦要害而堅瑕形勝各有不同及原造之初

承委官員亦有盡心不盡心者如楚門所四面皆壞形勢頗

雄而城身則薄以故樓舖每因後墻坐塌致傾隘頑所城身

原濶而樓舖多聚聚多磚砌古梁堅於今梁松門衛梁砌於

壬子歲倭亂之時皆如拳碎石砌築極為不堅後有更以磚

者新梁固於舊梁新河所城身高而梁傾者多挑渚所城身

低而梁多堅固海門衛為水陸會衝時加修葺則損壞處少

前所城身頗堅而梁皆低小健跳所城身最厚於諸城而梁

坍塌者多以上皆半城半壞各地城身皆無坍塌而壞墮多

同有一二處裂有細縫未倒先拆恐繁工大舖梁不堪通

應及時整理蓋梁倒不砌則水滲於中城墻遂致不堅所費

者小所損者天然砌梁之堅瑕係於內堵虛實磚灰之多寡

又在監督官之勤惰匠之工與不工難以悉數試舉其窳者

五大衛所守城軍丁因其逐年更換彼此推諉傳令城防嚴

我素越以為明歲脫差又守別梁今日加料修理將來

他人苦修一梁費資幾許貧困之軍士真不前若無上

圖則若且一歲失一也縱有修者官給貯磚又加灰料肆分

賠補似不多矣所給工料如松門衛不過倉米捌升當此米

賤之際倉米又貯積腐所值價色斗止貳分職隨面砌膏梁

試之長費又高貳尺每壹梁磚及叁百灰壹石匠作壹工官

工貳分伍厘民間情則用肆分灰與工共得捌分以貳分之

資欲成捌分之事無米而炊巧婦不能二也所伍等官有才

力者凡有坍塌其勢稍能催督庶足興起而委靡者間遇強

軍任催不理勢不能行至上司按臨方週急迫泥塞裏海

灰粉外一遇大風傾倒隨之甚至有給領磚灰已領年餘而

不修如張奉明是也有側磚空砌落磚壹塊全梁皆倒如馬

堯五是也三也凡坍塌之處申請有估移文往送航延時日

及至給料經過日又增者更多損者更 料至日不足所

估之用在下又不敢復增復請以原估 修增塌之處不

足明矣四也衛所之城坐臨海口驟風 邊地迥異內方

新修不類原築一凡修理下脚窄狹而 瀾下薄而上重

土築不實匠工偷力大石置而不用 小石甃上一遇風

風驟雨內土發漲隨修隨倒該督官軍 取且報即日捐賠

不過塞責如楚門築樹伍下涉半肆號至問字登號止城壹

拾伍丈每至春雨連綿必倒會天或兩次坐是坐也五也為

今之計修理之舉有五一則申報之宜時給料之宜速向來

海防類考續編 卷之六

五

五

海防類考續編 卷之六

五

五

城有損壞未必即報報矣文移往還未必隨時給料

未必即為修理即修理矣未必堅固此後合無刊立小票壹

張如報兵缺之式無計大小輕重填以丈尺工料入報凡有

損壞旗報伍伍報衛衛報備倭把總上報本道聽示委官查

估小則於扣存城垣銀內支給大則另議詳給限以時日完

工而該衛所興工竣工亦如前具報委官查勘堅毀遲速而

行賞罰嚴最併取來年以內損壞賠造官匠甘結在官則人

有所感發後創而相期於堅矣二則派守之宜專紛更之宜

禁夫衛所軍士多者兩歲守禦一歲當差少者一歲當差一

歲操守以致所伍繁書逐歲將繁紛更以滋需索前後亦亂

浙海防考續編

卷之六

二十七

左右花間每歲更張自生秦越堅整者付之勢力強梗之徒

破損者歸之窮困愚弱之輩此後合無逐伍逐所秩流必定

造冊呈報本道如有逃亡方許呈換不容私更如有別差名

仍存稟脫差之日與守原稟稟還原守雖有逐年當差禦守

惟止貳丁逐年遞換專守此稟休戚責任終身稟脫則人不

致粉飾推諉而實心於修築矣三則草木之宜刈磚石之宜

積城身內外滋生草木日久不除則根苗益長甚畏則土石

崩裂崩裂則雨水浸漬浸漬則城身坍塌隨之矣且可以

之攀扯登越此後遇有草木萌蘖該伍官旗即督稟丁

不令蔓延鑽嵌邊海各城六六貳百餘載年月久遠碎損

多修理所當在於碑石而燒結搬運難於卒至

所點撥審夫燒造磚瓦深為甘僻為今人於軍多之處修

軍少之處量加燒造登式大碑以備修理而碑式必須定以

輕重尺寸式樣今查楚門官城碑長玖寸濶叁寸肆分厚

壹寸捌分重肆斤海門碑長壹貳寸濶伍寸厚叁寸重玖

斤陸頑磚長壹尺伍分濶伍寸庫壹寸叁分重伍斤兩地統

屬壹區碑式遂有不同此後登發式者着照行式者准

收亂石生於附近海島大汛前衛所設管督令旗軍採運

堆積於派梁之下汛各一次入者可為修理之資小者可備

修用樹木除則土石不聚碑石積則不致之料而屏掉

浙海防考續編

卷之六

二十七

右相矣四則壕斬宜深壅淤之宜清各城壕池不行開鑿

濬之矣且城築已久石土益實高米氣丈殊為低矮合欲盡

效加高則物力重大設處為難合無除山城無兼於各處原

有限定深濶丈尺分派軍丁於晴暖日長之時通行開濬

濬身不加亦高矣五則修理之宜時強梗之宜懲向未

竣工完未嘗查勘隨其粉飾莫之知也為今合無於小汛

畢日行查一次凡衛所伍已修之處查其工料有無冒破砌

築有無堅瑕期限有無違悖不修之處有無隱漏不報呈明

本道查考承委官員請自定奪行委一應軍餘固不令千百

官侵佔凡有修築應車丁俟宜悉照該管差

者聽其然呈究罪庶隱蔽不容而工程易集

本道看稱松海衛所城垣係邊海衝衝為浙東之藩籬戰之

腹裏緩急懸殊備戶之計預當綢繆年來每有領地據報請

修隨行所伍等官第此輩間有甘心染指兼之棍匠狼狽為

奸苟且塞責以致隨修隨圯經久無裨合蒙

本都院軫念邊防俯詢利病遵經行委松海把總汪以蒞親

詣各衛所查閱城身總無損壞而架口間有頽缺據其條議

修理之槩曰五俱有裨於邊計再查冊開應用價值似為適

中相應允從第委用官員紛更不常則彼視為恭越不專心

料理且有十羊九牧之患今當專委備倭把總管勅佑督修

衛所掌印官管工兼督則事有專責無紛擾合候詳示備

行本總遵將各衛所應修城垣緊要處所除將見在磚瓦

湊修尚有不敷及合用木石工料俱於該衛所扣存城垣銀

內動支計其所修輕重立限完報取各該官旗匠作幾年之

內不致損壞賠修甘結查有虛冒罪坐管匠該總知而不舉

一體禁罰每衛所仍置循環簿貳扇前開該衛所每年額該

城垣銀若干自萬曆二十七年為始備細查出某年月詳給

某項銀若干經承官匠某人造修過若干戶城身染頭樣舖

公字臺候等處逐項敘入簿內送道印發季終倒換亦

後遇有修理處所開原於某年分修過

海防類考續編

卷之六

二十九

三十一

理填入簿內送道稽覈仍另文請詳本道以便批委勅佑每

年小汛單日行委本府海防官會同備倭把總官查閱一次

若有坍塌虛冒披實然呈如此則監委得人可杜侵漁之弊

稽查總密自無粉飾之奸藩籬永固外侮難乘矣於燒造

磚瓦應照海防類考事例磚式每塊長壹尺伍寸濶捌寸厚

貳寸伍分瓦式每片長壹尺大頭濶捌寸伍分小頭濶捌寸

厚叁分每年照額燒造軍印官驗收不合原式究罪追賠呈

奉

本都院詳批修理城垣及稽查事宜勸議詳妥仰道督委各

官從實舉行繳報經通行各衛所見在遵行

海防類考續編

卷之六

三十一

三十一

原考

修理戰船查得先年兩浙沿海打造肆百等料各項大小戰船隆軍駕使卷年小修陸年重修致年拆造料銀於軍四民六取辦繼因海防多事改募福倉沙哨等船給稅各捕自修或有官造者念立柱頭大戶領銀造修乃被官捕百般刁詐甚為未便改議委官估計料銀給捕領修肆行侵剋肥已加之把總等官復索分例以致板薄釘稀其具不備未及年分輒呈修造甚有當輕修而捏作大修船本無損而故稱破壞希圖估造虛冒錢糧隆慶卷年捌月內為定議修造戰船估價以臻實用事奉

兩浙海防類考卷之六

三

欽差督撫軍門咨 案驗議定應該造修兵船選委府佐貳或縣正官

壹員據實估計合用木植仍委有司官壹員領價親往出產地方買辦赴廠興工仍令備倭把總公同委官監督調度不許捕盜經手本年造完防過二汛回關輕修次年重修卷年輕修肆年重修伍年拆造如每年各員役經手修造船隻內有不堪或未及年分而損壞者即將辦料委官管造把總及匠作查究追賠又為整飭海防以圖保障事本院題

定戰船稅銀查得舊規造修兵船其中官捕頗多冒破及至捕盜駕船全不愛惜數內有民捐資打造撥關領稅出哨船甚堅固

置梁頭船隻大小歲給以稅原船估價計若干於卷年稅銀內扣除還官其福船每隻梁頭限鈔尺壹尺日與稅銀玖厘

蒼船每隻每年給稅銀貳拾兩沙船鐵頭漁船壹拾陸兩小漁船壹拾參兩小哨船壹拾兩喇唬船貳兩軍八幫抵充喇唬船各軍兵自扣糧餉修造等因其該給稅銀用軍四民六戰船料銀并漁稅及事故兵銀贖給隆慶伍年拾月內為拆造兵船防汛事奉

兩浙海防類考卷之六

三

欽差督撫軍門咨 批寧波府呈兵船拆造借稅紛并幫工捕兵俱應酌處緣由該本道覆議稅兵船每年出海防過大汛不准借稅俱令該管捕盜自修出防小汛回關福船拆造限陸

拾日行府量借稅銀參拾兩重修限肆拾日量借稅銀壹拾伍兩輕修限叁拾日不准借稅蒼沙漁船拆造限伍拾日蒼船借稅貳拾兩沙漁船借稅壹拾伍兩重修限叁拾日蒼沙漁船俱不准借稅小哨喇唬船拆造限貳拾伍日小哨船借稅伍兩喇唬借稅肆兩給稅銀參兩重修限拾伍日輕修限拾日不准借稅其口糧捕盜者民陳長照舊全支造修限內將船工暫改支給兵糧幫工拆造福船與幫工民兵伍名軍兵伍名蒼漁船各民兵肆名軍兵肆名沙船民兵陸名軍兵陸名小哨船民兵貳名軍兵貳名喇唬船民兵陸名軍兵貳名貼寫此准民

兵武名其餘民兵裁水俱行停止不給其重修費停止准撥  
 出著民隊長口糧名若餘兵俱行任支不准幫工之例各船  
 稅銀自棧船上塢之日住扣所借稅銀限壹年之內扣還船  
 若過限不完捕兵口糧截日住支船完出水開支通限正月  
 拾伍日齊完應本者親自查閱如有苟且了事貢具不備者  
 將把總哨官廉糧任支從重究治等因備呈詳允遵將定臨  
 昌三總兵船俱改私造給稅其松海總私造給稅福倉船  
 鐵頭漁船共伍拾柒隻官造吹喇呢網船共肆拾陸隻金盤  
 總私造給稅鐵船壹拾玖隻官造福倉船吹喇呢網船共  
 柒拾玖隻海軍總管造大小兵船陸拾柒隻其私造者按月  
 兩浙海防類考續編 卷之六

照規給我官造者遇有損壞即便行委該府海防官查估動  
 支官銀造修又為颶風打壞兵船事據定海總兵詳稱船捕  
 盜魏德兵船遭風打壞濟火軍火器械應該官補均賠今魏  
 德逃脫無獲隨據該管總哨官樊雲華呈請比例免賠等緣  
 由前來該前道副使蒙 看得兵船在洋有遭異常風雨卒  
 然驟至人力竟無可施者有事勢稍緩猶可先待預防而捕  
 舵怠玩悞事臨期心一欲逃生棄船不顧者如果人力難施則  
 各兵性命亦且不保而况于軍火器械乎如或棄船不顧則  
 喪失輜重且宜有品則豈可僥倖免賠以滋效尤乎相應立法  
 查處合候詳允過 各總今後兵船果在外海卒遭異常

風收泊不及人力難支事出不測者查勘酌量所失軍器如  
 准免賠如在近港或事勢稍緩不行預防及捕舵不識風候  
 怠玩悞事臨期棄船不顧者責令官捕賠追軍器重加罰治  
 永為定規庶使人心知警法令嚴明無可僥倖等免者奏備  
 由呈奉

本院詳批據議明白依擬行繳依奉通行欽此  
 月為起濟窮極事奉

欽差督撫軍門部 批本道呈詳覆議福船仍以鈔尺自面梁為界每  
 尺每日原給稅銀玖厘議加壹厘蒼船原給每年銀貳拾兩  
 議加肆兩沙船并鐵頭漁船原給每年銀壹拾陸兩議加壹  
 兩伍錢小漁船原給每年銀壹拾叁兩議加銀叁兩小哨船  
 梁頭壹丈以上極大者原給每年銀壹拾兩議加貳兩梁頭  
 捌玖尺者原給每年銀捌兩議加壹兩伍錢吹喇呢船原給  
 每年銀叁兩議加壹兩萬曆元年冬月內為議處兵船以臻  
 實用事蒙

各院批名 本道議呈查將定臨昌各總例應拆造福船預  
 借稅銀每隻 量准借支伍拾兩選委廉能官宣員承領仍于  
 各船補益之中推舉經議板料一人同去溫處產木地方收  
 買木植鋸板額定淨厚貳寸伍分俱要兩頭相應作底總  
 之用梁頭用總寸伍分者運至定海關委管查明必補領通



照數扣稅還官萬曆貳年貳月內為整理海防事

差督撫軍門方 案驗題

一欵整戰船今議各關額定兵船聽海兵道嚴督各府海防同知同

備倭把總逐船着驗該拆造者選取堪用舊料作為上船

兵底艦下裝俱用新木成造定限福船板厚貳寸伍分以上

蒼漁船各厚貳寸小哨壹寸伍分俱用溫州松板沙船板厚

貳寸用楠木吹喇唬船壹寸參分用杉木各許加厚不許減

薄每板壹尺限用肆釘如法灰船委官驗于興工之前查于

完工之日務要板木合式釘料無虛直其違抗堅固完備該

道會同叅將親行驗過下水報院等因又為請官丈量新造

上海海防考續編 卷之六

三十五

船事萬曆參年參月內據寧波府呈詳昌國總福船捕盜

一文憲加增梁頭稅銀緣由前來故本道副使劉 看得稅

產焉若原照梁頭稅來各捕規取加稅奸商叢生止將

梁頭增闊故將船身減短以致各船出洋每每苦于背闊身

短不能乘勢衝犁小人購官肥己之弊如此况兵餉自有定

額稅銀難以議加日後比比做尤加銀何所措給已批寧波

府將魏文憲船止照原額不准加支仍候大汛畢日聽本道

親量定奪外再照前項奸弊不獨魏文憲一船為然各關船

隻每每如是當時量船定稅者但論其梁頭之闊狹而不計

其船身之長短故每值拆造丈量率多增闊加稅至千餘

長短並未察及是以背闊身短豈能乘勢追風此未發之弊

也合候詳允備行定臨昌各把總官遵照通候大汛畢日將

各關應起稅船隻俱令駕至定海關聽本道同分守叅將并

海防同知逐親量梁頭闊狹船身長短的確數目造冊彙支

永為遵守以後拆造完日一體滿算計稅庶船隻繕造如法

稅銀欺冒可除而海防倣尤之弊可革其一端矣備由呈奉

欽差督撫軍門謝 詳批竊聞海中打賊船力為大人力次之若船非

尖銳而直長則不能衝射而犁整况劈波壓浪揚帆拔舵亦

惟銳而長者為利焉小人惟知擴 弄冒稅而不顧臨敵之利

害可恨也姑俟大汛畢日該道逐一親量專以長短為主差

上海海防考續編 卷之六

三十六

等其願直以後拆造俱定與今制之遵行此繳依奉通行

各總遵照照得各船木料多係土產松材兼以海濱斥鹼浸

潤易腐蛆虫叢附蓄蛙交侵况又板法釘稀豈能九年一造

邇來改為一年二年燻洗三年輕修四年重修五年拆造又

且多借稅銀選委專官依式買料本道與總叅親詣監督本

府海防官及把總調度僱工其錢糧既不一經捕着之手且委

官買木合式者議獎以旌其勤自是工料 稍堅造作完固官

有譏察而下無虛冒矣故近有年該拆造日呈堪駕者此又

奸捕因陋就簡苟且支吾祇恐借稅扣糧希圖延捱俛倖豈

可徇其姑息以致疎虞仍當查照定期勒行拆造再照

一總僻懸海心每遇造船多有破近經本道呈允

軍門除輕修重修者姑准其近重理其應拆造者仍照臨觀

總船隻駕赴定海關圍修以便各官一併督理

續定

一修理戰船

為社二關巡哨兵船原係官造官修其修造年限照例三年小

修五年大修八年拆造如遇該修造年分該總呈道批行杭

州府總補水利官查估價數的確年分及期報道議定委官

并工料兩轉呈

軍門批允行文布政司於額解海防漁稅或修船銀內支發

兩浙海防類考續編

卷之六

三十七

委官會同把總督匠辦料修造務要底梁堅厚不許板薄釘

稀取捕匠大修五年之內小修三年之內不致損壞結狀查

考仍于修造之際責令各該捕六雇船往來巡緝會哨及輪

流水兵幫助完工所請價銀先支三分之一俟船完出水查覈

無弊方准找給大約工料價值每隻三年小修銀肆兩五年

大修銀柒兩壹錢八年拆造銀壹拾玖兩叁錢柒分內以舊

料作價肆兩實給銀壹拾伍兩叁錢柒分把總坐用船加銀

肆兩柒錢捌分肆劃網船每隻成近銀柒兩伍錢伍分肆厘

嘉興區各戰船原係官造萬曆貳拾一年間為浙西武備積積

年奉

督撫軍門副

會

得本區兵船向皆官造官修致多苟且

侵漁議將各船查

實給稅足堪永久

實給稅足堪永久

欽依改為私造其修造年限原照海防考事規一二年免修三年重修

四年輕修五六年重修七年拆造如遇修造船兵照限放班

其舵工改食兵糧俱於正月糧冊內造扣抵湊船稅

備錄

查得萬曆三十至四月內該帶管嘉湖兵巡道右布政使范

道委官查驗堅固船例給銀稅用原未定發各船水湖深厚

規式中間不無一於板薄釘稱之弊且委驗各官亦無成式

可憑本司前任以兵道時已行稟報各區定有船規就經行

今嘉興府海防司做會浙東製造福蒼沙院各船長闊深厚

照寧紹區製造雜木丈竿六根俱以鈔尺為準安報長伍尺

厚貳寸闊叁寸正而中間蓋尺寸後而刊刻嘉湖兵巡道項

量兵船鈔尺字樣兩頭仍用銅皮鑲裹以防剝除煩瑣故屢

及將衙門由備倭把總海鹽平湖二縣使量船委官不得

低昂其圖本道亦存一竿備照今後修造數船悉照額定規

制施行

寧波區大小戰船俱係召捕私造官給稅銀其修造則例新造

不及貳年者免修貳年以上輕修叁年重修肆年又輕修伍

年陸年又重修柒年拆造若果脆薄不堪不拘年限即令拆

造如驗果十分堅固與楠木沙船經久可用者又不必拘定

柒年拆造之例俱於小汛畢日自拾壹月初捌日起與工造

修其福草船拆造限肆拾伍日重修限貳拾日輕修限拾伍

拾貳日殺哨船拆造限拾伍日重修限捌日輕修限伍日  
幫工兵夫照船中見在名數存留十分之四食糧幫工舵工  
改支兵糧捕者全支餘兵并薪水俱行停止候船完出水之  
日開支若過限不完捕兵口糧截扣官捕究罪仍追稅還官  
如遇拆造年分各號福船准先借稅銀伍拾兩草廠船肆拾  
兩蒼船鐵船貳拾兩漁挑沙船壹拾伍兩殺哨船伍兩哨船  
肆兩已經詳允遵行萬曆貳拾柒年陸月內據各把總議呈  
冬月造船寒凍日短工不堅固該海兵道按察使范 轉詳  
督撫軍門劉 批允造船船隻如議每年于柒月初旬興工  
照限造修永為定規萬曆叁拾年又奉

浙海防類考續編

卷之六

五十九

四十一

本都院案開遊洋哨各船輕重修拆稅船照例責各捕盜水  
手自修遇拆造之年一體借稅停糧其官造船隻照議駕赴  
挑花渡聽海道委官估計修造工料價銀即于本遊扣貯缺  
兵及私造船停糧銀內支用

紹興區各戰船造修給稅扣糧期限俱與寧波區相同

台州區各戰船除軍源哨船各軍自行修造外向年俱係官給  
料銀修造萬曆貳拾伍年拾壹月內為查議船稅以禪防禦  
事該兵巡道右叅政吳 奉

督撫軍門劉 明文查議比照寧溫二區事例各捕捐資自  
行造修以府詳議俱改移造其稅銀坐派本府照依二區

頭尺數給發限伍年拆造本捕辦料成造及查往年造  
於冬底興工貳拾陸年拾貳月內為督修戰船以備防汛事  
該松海備倭把總莊以蒞呈詳冬令天寒日促風雨米霜板  
濕油凝攢合不堅秋時天氣晴長油融板燥灰艙得堅工程  
易集呈蒙兵巡道副使彭 轉詳

本都院准改于柒月間責捕辦料修造其日期一二號福船  
并海滄船拆造限肆拾日重修貳拾日輕修限拾伍日艦船  
鉄船拆造叁拾伍日重修拾伍日輕修拾貳日哨船拆造拾  
伍日重修捌日輕修伍日大小網船係各兵捐資自造自修  
不立期限

浙海防類考續編

卷之六

四十一

四十一

温州區各戰船○官造船每柒年限滿內民官船打之年給  
料銀肆拾陸兩次年量修給銀叁兩叁年 銀柒兩肆  
年重修給銀壹拾陸兩伍年輕修給銀玖兩陸年重修  
壹拾陸兩民哨船打之年給銀壹拾陸兩伍錢內除舊  
壹兩伍錢次年量修給銀壹兩貳錢叁年輕修給銀貳兩  
錢肆年重修給銀肆兩伍錢伍年輕修給銀叁兩貳錢陸年  
重修給銀陸兩伍錢民網船打之年給銀貳兩內除舊料  
貳錢伍分量修給銀叁錢伍分叁年輕修給銀陸錢肆年重  
修給銀壹兩伍年輕修給銀捌錢陸年重修給銀壹兩肆錢  
○官造稅船內壹號福船例該銀貳百玖拾貳兩伍錢

給稅銀玖拾兩貳號福船該銀貳百肆拾伍兩給稅銀  
 拾貳兩叁號福船該銀貳百貳拾兩給稅銀陸拾肆兩  
 錢肆號福船該銀貳百兩給稅銀伍拾柒兩陸錢草檣船  
 壹百肆拾兩給稅銀肆拾陸兩玖錢捌分以上船稅分作  
 兩次支給如上年拾貳月先支下半年春夏二季本年柒月  
 支秋冬二季遇造船年分預支下年稅銀○民造船內鐵頭  
 船年給稅銀貳拾柒兩八錢船年給稅銀壹拾貳兩漁船年  
 給稅銀壹拾陸兩以上俱民造官給稅銀每歲冬給下年上  
 季稅銀修防大汛秋給本年下季稅銀修防小汛凡遇拆造  
 中明借支來年全稅卷等沙船約費料銀壹百肆拾伍兩  
 給稅銀壹拾玖兩伍錢河田船係民隊兵自造軍駕漁船哨  
 船呢船係隊軍自行捐撥修造汛單坐支折色者每石加銀  
 五分如遇拆造預支半載重修伍箇月輕修叁箇月以資買  
 料造修○扣糧則例○福草船拆造除軍民兵拾石幫工外  
 餘扣陸拾日重修軍民兵扣肆拾日輕修扣叁拾日○鐵頭  
 船拆造扣伍拾日重修扣叁拾日輕修扣貳拾日○呢船拆  
 造扣貳拾伍日重修扣拾伍日輕修扣拾日○網船拆造扣  
 拾日重修扣拾日輕修扣叁日

以上福草鐵頭船除捕盜不扣正解工改支兵糧副船工  
 各扣省民號船隊長不扣船工改支兵糧留  
 扣省網船留一名幫工餘 各扣省

考

一修造兵器查待水陸器械頻年修造無經多緣官匠相倚為奸或  
 巧立名色以糜財用或漫為請給以滋侵冒已經議將長槍  
 號衣腰刀皆令各兵自置及無實用者悉行停造其發賣將  
 軍號佛狼機百子銳鳥銳斬馬刀火藥火繩鉛彈筒神機  
 箭之類乃水陸利器時宜多備遇有修置該府估計呈委廉  
 幹有司官給與官銀備料發賣免日遲驗以稽冒廢各領  
 用合該料銀各府俱于議留撥稅并專改兵糧內支給為  
 貳年貳月內為整理海防事款奉

欽差督撫軍門方 案驗題

准一欵利器械照得各府成造軍火器械火藥向委幕職等官督督接  
 受奸匠常例悉以濫惡充數便費料價仍行都司團造聽海  
 兵各道請給發用造完解監軍道親自檢驗務要力堅鋼  
 子箭精利發賣務使機百子銳等器必類鋼槍銀鳥銳等  
 要打統續成細火藥用柳皮製火藥用杉皮硝磺提淨如法  
 研合試將各藥奉列五堆一燃齊盡乃為堪用有不堪者  
 令另造過限不完究罪招詳追賠委官別議又一欵整頓  
 內開各兵船置立文簿壹扇印發總哨各官先填補冊工  
 稍水掟杖次列執械較三各姓名年約籍貫及月日長  
 火器械火藥數目造完解監軍道親自檢驗務要力堅鋼

發領器械隨軍運駕每遇操演或對敵用過火藥等項

舊規開銷填簿季終送道查數一次海防官亦季終照簿

點查議察仍聽本院不時吊查等因又為軍務事奉

本院批本道呈做照湖廣規式製造靖海砲分發各哨兵船

備禦樂多勢大遇敵拋入大船火發沿燒收功獨多極為兵

船利器每砲查筒減革火磚參砲互相恭用庶錢糧不增緩

急俱得實用備行寧紹二府製造分發應用續因器械圍造

于都司請給分發于各總或道途險遠未免濟急愆期或兩

雪連綿不無苦蓋失度以致火藥潤而不發鐵器銹而不堪

兼以舊損改造者搬運增勞委用請給者俾果滋費以此各

浙江海防考續編

卷之六

四十三

區遠近不同稱便互異大汛早日紛議請詳萬曆年秋月

內為軍務事准本司監軍道關該奉

欽差督撫軍門謝 批呈議將嘉興區軍火器械火藥聽嘉湖兵備道

預查仍行都司修造轉發給用其寧紹台温等府各區距省

路遠其應造應修軍火器械火藥仍就近聽海兵各道徑自

呈請定委府佐官壹員督造仍照題

准事例立法銀多者貳次少者貳次給銀限日造完解道驗試如果如

法收用找足價銀每限有違拾日以上解匠赴道比較壹月

以上監併家屬貳月以上九罪招詳其驗有不堪責令另

再過貳月不完問罪追賠委官別議每季以委官將

過已未完數目造冊送道查明轉送

軍門核銷等因萬曆參至 正月內為軍務事奉

本院鈞牌仰道即將該區修造軍火器械火藥嚴督海防官

轉督各委官催償匠作上緊完備該道會同該參及督備倭

把總照兵逐船隨件看驗果無欠缺悉皆犀利精製方發出

汛一有不堪及或以舊作新苟且掩飾虛費員破不經實用

者即將匠作捕隊該道徑照法令處治其球造委官遵照

勅諭事理拿解軍門治以軍法決不輕貸等因就經通行遵照又奉

本院批本道呈詳行寧波府動支漁稅銀兩收買硝磺合

製火藥緣由奉批火藥銀兩准動支作速委官收買製造但

南浦海防考續編

卷之六

四十四

今後修合之時須稍自為硝磺自為磺炭自為炭止令研爛

各另器收貯臨發之時方纔如法燃和庶幾可絕虛假之弊

此繳依奉行令照研另貯臨時察和分發又奉

本院批本道呈詳製造昌國總器械緣由奉批如議先給銀

貳百兩發造務須海防同知身親監督星夜完工解道親驗

找給如有不堪各究罪重懲每聞器械火藥給不以時出洋

方纔製造汛畢然後發船自今觀之似亦不虛矣該道加謹

督責須令隨船出洋以濟實用以杜宿弊此繳奉此一函行

府上緊製造解道驗發外又該本道通行寧紹二府及各把

總官遵照以後凡遇軍火器械損壞缺少該總即便先

修請給批行該府作速估造完發不許臨過汛期方纔呈詳  
若該總不干前汛畢日預請或該府不急備詳以致轉呈稽  
遲及委官任匠延捱摺塞不即速造完固及時給發出洋者  
本道通將呈請批行估造日期據實轉呈

軍門一體查察提究施行

續定

一軍火器械

軍門標下○本標精勇歲用鳥銃細火藥陸拾劬○小鉛彈參拾

劬○火繩參拾條

以上火藥鉛彈並部司  
給領火繩各兵自備

兩浙海防類考續編卷之六

四十五

東大管中軍

腰刀拾貳把○銅鍋陸口

歲用細火藥參拾劬○火繩拾條

東左右中前後伍管每伍額設

鳥銃玖拾門○藤牌陸拾面○腰刀陸拾把○鈎鑷陸拾把

○銅鍋伍拾叁口○三連銃壹門○百子銃拾門○一窩蜂

拾桶○兩頭匣拾匣○五虎筒參拾筒○神機猛火箭貳千

壹百肆拾枝

歲用細火藥參百劬○粗火藥壹百劬○鳥銃鉛彈壹百

拾劬○百子銃鉛彈參拾叁劬

標用流星鐵價銀玖錢五分零牙硝肆拾捌劬○火繩貳百

條

西大管中軍

歲用火藥參拾劬○火繩拾條

西左右中前後伍管每管額設

鳥銃玖拾門○藤牌陸拾面○腰刀陸拾把○鈎鑷陸拾把

○一窩蜂拾桶○五虎筒參拾筒○兩頭匣拾匣○百子銃

壹拾伍門○銅鍋伍拾貳口○神機猛火箭貳千壹百肆拾

枝  
以上火藥鉛彈俱係官給如遇損壞該遊擊衙門轉呈  
軍門于內庫換給

兩浙海防類考續編卷之六

四十六

歲用細火藥參百劬○百子銃參壹百劬○鉛彈壹百伍拾

劬○百子銃鉛彈參拾叁劬

深用流星紙張價銀玖錢壹分零牙硝肆拾捌劬○火繩貳

百條

萬曆參拾年奉

督撫軍門劉憲牌行仰都司取解新製一號威遠炮二座

二號威遠炮十座密魯銃五十門火叉二十把火箭二百枝

大鐵彈中鐵彈貳百劬分發兩營遇操演放

止開水哨兵船

百子銃拾陸門○鳥銃壹百貳拾陸門○腰刀肆拾捌

○藤牌玖拾貳面○銅鑼壹拾叁面○線鎗玖拾肆根○

又貳拾貳把○小鉛彈叁百貳拾壹粒拾肆兩肆錢

以上俱係官給各船備用如遇損壞該遊擊衙門轉呈軍門於內庫換給

歲用細火藥叁百柒拾柒觔○粗火藥伍百貳拾捌觔○火

繩貳百陸拾壹條

南關水哨兵船

百子銃貳拾門○鳥銃玖拾陸門○藤牌肆拾捌面○腰刀

肆拾捌把○鐵入肆拾捌把○鈎鑊肆拾把○弓貳拾張并

○箭陸百枝○小鼓貳拾肆面○銅鑼貳拾肆面

以上俱係官給如遇損壞呈詳杭嚴兵巡道行都司換給其船兵合用三連銃鑊笑編鼓哨換俱係各兵自製

海防軍營額設

歲用鳥銃火藥伍百觔○火繩玖拾陸條

並得本關原額鳥銃火藥貳百伍拾觔火繩肆拾捌條緣因防守地方會哨支更迎送上司護衛鐵櫃并試演鳥銃不敷

層歲拾陸年缺把總李光祖詳道轉呈督撫軍門劉詳况每年加給鳥銃火藥貳百伍拾觔火繩肆拾捌條

共足前額

萬曆貳拾玖年汛期設本總督船哨守營子門呈奉

本都院請後都司百子銃藥伍拾觔火器稍伍觔噴叁觔兩

頭火繩貳百貳拾壹條五虎筒捌筒備禦汛畢無

警聲遠司庫見在遵行

西營場左右軍管營管明設

○藤牌肆拾捌面○銅鑼肆拾捌面○線鎗肆拾肆根○

拾把○銅鑼伍拾肆面

以上係都司給發如遇損壞該司轉呈軍門行司後庫換給

歲用火藥貳百肆拾觔○鉛彈壹百貳拾觔○火繩壹百陸

拾條

左右貳營管營新添

百子銃伍門○一窩蜂伍筒○五虎筒貳拾筒○兩頭匣拾

匣并各火箭

歲用火箭牙硝貳拾伍觔○百子銃藥叁拾觔

擇用派星紙價銀伍錢

查得武營原無火器萬曆貳拾玖年開設本司比照民營事例請製呈奉

兩浙海防額設

督撫軍門劉詳况添設

海軍軍管額設

三連銃壹門○百子銃壹拾陸門○腰刀肆拾捌把○鈎鑊

貳拾肆把○鳥銃叁拾陸門○藤牌肆拾捌面

歲用細火藥貳百肆拾捌觔○粗火藥壹百觔○鉛彈壹百

貳拾觔○火繩壹百貳拾壹條

以上波統營兵巡道呈

于都司內庫給發應用查得各營火繩派星鉛彈工料價銀并粗細火藥俱該遊擊衙門轉呈

門價銀行布都司動支海防贖兵銀火藥行都司各給於

詳應用

標營額設

鷄脚百子銃壹拾伍門○烏銃陸拾門○藤牌陸拾面○銅

鍋肆拾伍口○大銃叁門

歲用大銃藥陸拾劬○百子銃藥貳百伍拾劬○烏銃藥貳

百伍拾劬○鉛彈肆拾劬○火繩貳拾貳條

協守哨額設

百子銃肆拾貳門○烏銃壹百壹拾貳門○藤牌壹百壹拾

貳面○腰刀伍拾陸把○鐵叉貳拾捌把○木扒貳拾捌把

○大銃藥貳百捌拾劬○烏銃藥壹百肆拾劬○鉛彈捌百

肆拾劬○火繩陸拾叁條○火箭貳百壹拾枝○噴筒壹百

肆拾管○鈎鑷貳拾捌把○砍刀貳拾捌把○銅鑼壹拾肆

百

歲用大銃藥叁百捌劬○烏銃藥貳百壹拾劬○鉛彈伍拾

陸劬○火繩捌拾肆條

注劬○火繩捌拾肆條

注劬○火繩捌拾肆條

注劬○火繩捌拾肆條

注劬○火繩捌拾肆條

注劬○火繩捌拾肆條

注劬○火繩捌拾肆條

注劬○火繩捌拾肆條

布營額設

烏銃肆拾伍門○百子銃壹拾伍門○藤牌陸拾面○連四

銃壹把

歲用烏銃藥貳百伍拾劬○百子銃藥貳百伍拾劬○大銃

藥陸拾劬○鉛子肆拾劬○火繩貳拾貳條

中遊水哨各船額設

銅佛狼機叁座○銅子銃玖筒○鐵佛狼機柒座○鐵子銃

貳拾壹筒○百子銃肆拾玖門○母子銃陸門○烏銃肆拾

伍門○砍刀伍拾把○鈎鑷伍拾把○噴筒柒拾管○藤牌

壹百面○火箭貳百枝○木架壹拾貳座○大銃藥壹千伍

百叁拾貳劬○烏銃藥柒百捌拾柒劬○鉛子陸百捌

拾柒劬○火繩壹百條

歲用大銃藥貳百伍拾伍劬○烏銃藥壹百貳拾劬○火繩

伍拾條○鉛子貳拾劬

水關軍許守關參哨各船額設

銅佛狼機肆拾肆座○銅子銃壹百叁拾貳筒○鐵佛狼機

伍拾肆座○鐵子銃壹百陸拾貳筒○百子銃叁百叁拾貳

門○母子銃伍拾捌門○烏銃叁百肆拾肆門○藤牌叁百

肆拾肆面○鈎鑷貳百叁拾陸把○砍刀貳百叁拾陸把○

噴筒貳百捌拾管○火繩貳百肆拾肆條○火箭叁千肆百



賣拾陸枝○大銃藥玖千貳百壹拾陸船○鳥銃藥肆千叁

百陸船○鉛子肆千伍百伍拾貳船○火繩壹千陸百柒拾

陸條

以上火藥鉛子每百艘內演放耗折火藥伍船鉛子叁船  
火繩每船耗折壹條

歲用大銃藥伍百玖拾貳船○鳥銃藥叁百貳拾陸船○火

繩壹百肆拾捌條

占得軍火器械俱係各區自造每年終逐一查驗如有器械  
損壞類解參府衙門同用過火藥船炮造司移送本道轉詳  
請給其料價支布政司海防銀硝磺子都司支發該參製換  
給發

萬曆貳拾玖年設總鎮建議于大小兵船上各置威遠炮壹

座奉

本都院通行各區服軍區發式議造

紹興區

臨山中營額設

鳥銃玖拾門○藤牌玖拾面○銅鍋肆拾伍口○號銃壹門

臨山中營額設

鳥銃玖拾門○藤牌玖拾面○鈎鑷拾伍把○銅鍋肆拾伍

口○鐵手銃貳把

每營歲支大藥伍拾船○鳥藥貳百玖拾肆船○鉛彈柒拾

船○火繩壹百肆拾條

紹興左營額設

鳥銃玖拾門○藤牌玖拾面○鈎鑷拾伍把○銅鍋肆拾伍  
口○號銃壹門

歲用大藥伍拾船○鳥藥叁百船○鉛彈玖拾船○火繩壹  
百捌拾條

臨觀總水哨各船額設

銅發頁肆座○鐵彈壹百貳拾捌箇○銅佛狼機肆拾伍門

○銅提銃柒拾貳箇○鐵佛狼機肆拾叁門○鐵提銃壹百

肆拾貳箇○連珠炮叁拾門○子銃壹百貳拾箇○百子銃

壹百貳拾肆架○鳥銃貳百貳拾肆門○藤牌壹百壹拾陸

面○斬馬刀肆拾捌把○透甲鎗壹百柒拾陸根○標鎗玖

百陸拾枝○一窩蜂壹百陸拾貳箇○神機箭捌百伍拾枝

火礮叁百肆拾捌塊○噴筒肆百肆拾貳箇○烟罐伍百壹

拾箇○灰瓶肆百壹拾陸箇○靖海炮伍拾貳箇○水龍柒

拾桿○犁頭標壹百貳拾枝

萬曆叁拾年奉文各船議增威遠炮壹座

歲用大藥肆百陸拾船○鳥藥貳百壹拾船○鉛彈玖拾陸

船○火繩玖拾貳條○水標大藥壹百壹拾貳船○鳥藥捌

拾船○備敵大藥壹萬肆百壹拾陸船○鳥藥伍千叁百玖

拾柒船○淨硝壹千叁拾玖船○平硝壹千柒百伍

碩貳千陸拾船○鉛彈叁千捌百肆拾柒船○火

拾捌條

以上水陸營哨軍器如有損壞與火藥絕障等類定期查  
呈詳海兵道行紹興府委官作耐修造應周

寧波區

海兵道標下

陸營額設

鳥銃壹百伍拾門○鐵把銃壹百○鐵大銃壹口○堅牌壹

百面○四花銃伍拾把○五化銃玖拾把○鋼錫肆拾伍口

歲用大藥壹百貳拾伍觔○鳥藥壹百觔○鉛彈柒拾伍觔○

火繩貳百貳拾伍條

水哨砲船額設

兩浙海防營額設 卷之六

鳥銃捌拾門○百子銃拾伍把○鈎鎖玖把○大鉛彈叁百

箇○藤牌貳拾面

歲用大藥貳百貳拾伍觔○白藥壹百肆拾觔○鉛彈肆拾

觔○火繩壹百貳拾條

總兵標下

定海陸營額設

鳥銃肆百捌拾門○藤牌貳百肆拾面

歲用大藥伍百觔○鳥藥貳百觔○鉛彈玖百箇○火繩壹

千條

中軍左右遊哨各船額設

銅發貢伍座○鐵彈壹百柒拾伍箇○佛狼標壹百肆拾

座○提銃肆百貳拾玖箇○百子銃叁百壹拾肆架○鳥銃

陸百叁拾肆門○碗口銃壹百壹拾門○標鎗壹千伍百貳

拾枝○噴筒捌百陸拾貳桿○犁頭標壹百伍拾枝○神機

箭壹千柒拾伍枝○烟罐玖百叁拾壹箇○灰瓶柒百捌拾

伍箇○火磚柒百陸拾貳塊○藤牌叁百陸拾貳面○壹箇

蜂貳百玖拾陸箇○透甲鎗肆百捌拾陸根○斬馬刀壹百

叁拾貳把○火龍壹百柒拾陸桿○火炮貳拾箇○靖海炮

伍拾陸箇

歲用大藥壹千貳百肆拾觔○鳥藥伍百柒拾伍觔○鉛彈

貳百伍拾陸觔○火繩貳百肆拾捌條

水標大藥貳百捌拾壹觔○鳥藥貳百貳拾伍觔

加造備敵

佛狼標貳拾伍門○提銃壹百箇○連珠炮陸拾門○子銃

貳百肆拾箇○大藥柒千陸百壹拾觔○鳥藥肆千陸百肆

拾觔

遊洋哨各船額設

萬曆叁拾年題  
准添設本年春汛為始

佛狼標陸座○提銃叁拾陸箇○百子銃拾貳門○鳥銃貳

拾肆門○藤牌拾肆面○壹號威遠砲叁座○貳號威遠砲

伍座○群蜂火炮拾貳箇○一窩蜂拾貳箇○五虎筒

壹箇○火牌陸面○大神機飛鎗叁拾伍枝○噴筒叁拾伍  
桿○火礮叁拾陸塊○灰瓶肆拾箇○火礮柒百貳拾貳  
鳥礮肆百壹拾貳○壹號威遠炮鉛彈叁拾箇○貳號威遠  
炮鉛彈伍拾箇○佛狼機鉛彈肆百箇○百子銃大鉛彈壹  
百貳拾貳○鳥銃鉛彈伍拾貳○火繩陸拾伍條  
歲用演習大藥壹百柒拾貳○鳥礮叁拾貳○大小鉛子叁  
拾貳貳○火繩壹拾伍條  
參將標下

舟山陸營額設

鳥銃玖拾門○鐵大礮叁門○耕山炮貳門○提銃捌箇○  
連珠炮伍門○提銃貳拾門

歲用大藥貳百貳

鳥礮貳百伍拾貳○鉛彈壹百貳○火  
繩玖拾條

正兵左右邊哨各船額設

銅發音叁座○鐵彈壹百伍箇○佛狼機玖拾玖座○提銃  
貳百玖拾柒箇○百子銃貳百壹拾柒架○鳥銃肆百肆拾  
貳門○碗口銃柒拾柒門○標鎗壹枝○噴筒伍百玖拾  
貳桿○犁頭標玖拾枝○神機箭筒百伍拾伍枝○烟礮陸  
百伍拾壹箇○灰瓶伍百肆拾柒箇○火礮伍百叁拾貳塊  
○藤牌貳百肆拾捌面○透甲鎗叁百肆拾根○一高礮

百肆箇○斬馬刀捌拾捌把○八龍壹百貳拾壹枝○大礮

壹拾貳箇○靖海炮叁拾捌箇

歲用大藥捌百陸拾伍箇○鳥礮肆百貳○鉛彈壹百柒拾

陸箇○火繩壹百柒拾柒條

水操大藥壹百玖拾伍箇○鳥礮壹百伍拾柒箇

加造備設

佛狼機貳拾門○提銃捌拾箇○連珠炮伍拾門○子銃貳

百箇○大藥伍千伍百伍拾箇○鳥礮叁千叁百捌拾箇

定海總哨各船額設

銅發音壹拾叁座○鐵彈肆百伍拾伍箇○佛狼機壹百陸  
拾玖座○提銃伍百柒箇○百子銃叁百柒拾伍架○鳥銃

柒百陸門○碗口銃壹百壹拾玖門○標鎗貳千伍百貳拾

枝○噴筒壹千玖拾陸桿○犁頭標叁千玖拾枝○神機箭

壹千壹百貳拾伍枝○烟礮壹千壹百壹拾柒箇○灰瓶玖

百壹箇○火礮捌百叁拾陸箇○藤牌肆百陸拾肆面○一

高礮叁百陸拾肆箇○透甲鎗肆百貳拾肆根○斬馬刀貳

百把○火龍貳百壹拾玖桿○火炮伍拾貳箇○靖海炮柒

拾肆箇

歲用大藥壹千叁百柒拾伍箇○鳥礮陸百陸拾箇○鉛

貳千捌拾捌箇○火繩貳千柒拾伍條

兩浙海防額設續編 卷之六

五十六

水操大藥壹百貳拾肆劔○鳥藥貳百伍拾貳劔

加造備數

佛狼機貳拾伍門○提鏡壹百箇○連珠炮陸拾門○子鏡

貳百肆拾箇○大藥捌千伍百劔○鳥藥伍千叁拾劔

昌國總哨各船額設

銅餐煩玖座○鐵彈叁百壹拾伍箇○佛狼機壹百柒拾伍

座○提鏡伍百貳拾伍箇○百子鏡叁百捌拾伍座○鳥鏡

柒百陸拾門○碗口鏡壹百叁拾壹門○標鎗貳千壹百貳

拾枝○噴筒壹千捌拾捌桿○犁頭標貳百柒拾枝○神機

箭壹千貳百陸拾伍枝○烟罐壹千壹百玖箇○反飛玖百

伍拾壹箇○火磚玖百捌塊○藤牌肆百伍拾陸面○一窩

蜂叁百陸拾捌箇○透甲鎗伍百柒拾陸枝○斬馬刀壹百

柒拾陸把○火龍貳百壹拾玖箇○靖海炮壹百陸箇

歲用大藥玖百貳劔○鳥藥陸百伍拾伍劔○鉛彈壹百捌

拾肆劔○火繩壹百柒拾伍條

水操大藥壹百肆拾壹劔○鳥藥貳百柒拾壹劔

加造備數

佛狼機貳拾門○提鏡捌拾箇○連珠炮伍拾門○子鏡

百箇○大藥柒千伍百柒拾劔○鳥藥肆千伍百貳拾劔

備數 查得本營前年合用大藥鳥藥照條成規開列各項

兩浙海防類考續編 卷之六

五十七

海防

海防類考續編 卷之六

五十八

海防

伍拾玖劔玖兩陸錢柳炭連日陸拾兩貳錢分派仰  
奉定象山伍聯勳文備用銀兩解其鉛彈火繩動支製  
兵銀併解海通中軍把總灣科督造完工解驗各營前  
領分數萬曆貳拾叁年該前任董崇持執手議將歲用大藥  
鉛彈火繩分別地方銜僻放用多寡如中正定崇總船泊  
關日逐運送鎮靜聲放數多備船每船酌定歲用大藥貳拾  
劔鳥藥拾伍劔鉛彈伍劔火繩肆條草檣壹條鐵沙船每  
隻歲用大藥拾伍劔鳥藥伍劔鉛彈貳劔火繩壹條條昌國  
船每隻歲用大藥拾伍劔鳥藥伍劔鉛彈貳劔火繩壹條條  
總船泊兩解運送放用數少備船每隻酌定歲用大藥貳拾  
劔鳥藥壹拾劔鉛彈肆劔火繩壹條草檣壹條鐵沙船每隻  
歲用大藥壹拾劔鳥藥伍劔鉛彈貳劔火繩壹條條昌國  
每隻歲用大藥伍劔鳥藥伍劔鉛彈壹劔火繩壹條其各陸  
營火藥純淨之類亦論地方銜僻酌定給用萬曆貳拾陸年  
為申飭訓練水兵以裨實用事奉

督撫軍門劉 憲詳行道即將水操再行履議每年于大小  
二汛之前酌定日期火藥再另減定數目俱預期并年額火  
藥造支分發各總放貯俟臨派分派各船登報預探等因行  
該陳恭將查得各總每歲正月至復貳月初旬月呈後又  
月初旬每以貳伍捌日為期操演共壹拾肆次

軍門應開大小二汛合操參次中正定昌通共應增大藥  
壹千壹百肆拾壹劔鳥藥玖百伍拾陸枝標牌肆百伍拾  
陸面○又查各哨戰船軍火器械向無畫一規制以致多寡不  
一漫無稽考自萬曆貳拾陸年為軍務事設兵風海運到使  
吳奉

督撫軍門劉 批本道呈奉

本都院批分守寧紹董崇將詳該區各總戰船令用發員  
等項器械堂船大小酌定件數以平均給錄由并發酌定軍  
火器械規則文刊到道備行寧紹貳府查議呈詳本道履議  
轉詳

本院批允通行遵將各船器械均分叁等如福船給壹等軍  
器銅鑿壹座或鑿叁拾伍箇佛狼機壹門提鏡玖百子  
鏡陸架壹拾門碗口鏡貳門標鎗捌拾枝噴筒叁拾桿  
頭標叁拾枝神機前拾伍枝烟罐拾伍箇及瓶拾伍箇火  
槍壹塊牌拾壹一窩蜂捌箇透甲鎗陸根斬馬刀肆把火  
龍肆桿火繩肆箇草檣壹條鐵沙船每隻給貳等軍器佛  
狼機貳門提鏡陸百子鏡伍架鳥鏡捌門碗口鏡壹門標  
鎗陸拾枝噴筒拾箇神機前拾枝烟罐拾箇火繩拾伍及瓶  
拾箇標牌陸面透甲鎗陸根斬馬刀肆把一窩蜂肆箇火  
槍壹塊牌陸面透甲鎗陸根斬馬刀肆把一窩蜂肆箇火

各門提訊各節百子鏡... 於技明辨... 嚴牌... 百子佛... 總造... 料造... 軍門... 鑄... 內... 兩... 數... 商... 敷... 兼... 便... 督... 各... 各... 三... 查... 龍... 長... 標... 木... 萬... 本... 查... 堅... 船... 百... 陸...

... 鑄... 內... 兩... 數... 商... 敷... 兼... 便... 督... 各... 各... 三... 查... 龍... 長... 標... 木... 萬... 本... 查... 堅... 船... 百... 陸...

... 鑄... 內... 兩... 數... 商... 敷... 兼... 便... 督... 各... 各... 三... 查... 龍... 長... 標... 木... 萬... 本... 查... 堅... 船... 百... 陸...

... 鑄... 內... 兩... 數... 商... 敷... 兼... 便... 督... 各... 各... 三... 查... 龍... 長... 標... 木... 萬... 本... 查... 堅... 船... 百... 陸...

... 鑄... 內... 兩... 數... 商... 敷... 兼... 便... 督... 各... 各... 三... 查... 龍... 長... 標... 木... 萬... 本... 查... 堅... 船... 百... 陸...

第打造務足肆百陸門之數其温台嘉三區必當一體增造  
隨設本院牌行各道照發去軍區式樣置造分發各船備啟  
見在遵行

台州區

陸營額設

百子鏡壹拾陸門○鳥鏡叁百貳拾肆門○藤牌貳百捌拾  
捌面○腰刀貳百捌拾捌把○短器壹百叁拾陸把○銅鑄  
壹百陸拾柒口○鐵鑄壹口○噴筒叁拾貳筒○大鏡肆門  
預備鉛彈壹百肆拾捌○細火藥貳拾捌捌兩  
歲用粗火藥壹百陸拾捌捌○細火藥壹千壹百玖拾陸捌

浙海防類考續編 卷之六

六十一

鉛彈貳百陸拾柒捌

查得粗細火藥向俱製完給發防汛近歲年終頗詳將衙  
門給文差人赴都司請領確其炭價工食銀動支台州府  
庫貯銀兩製合解送兵運道試驗并將領到鉛彈分發四營  
操演試用

松海總兩關遊各船額設

銅佛狼機壹百叁座○鐵佛狼機壹百座○銅鏡心陸百壹  
拾貳箇○百子鏡叁百捌拾貳門○鐵鏡心貳箇○鳥鏡叁  
百柒拾叁門○犁頭標壹百貳拾捌枝○鈎鑄貳拾柒把○  
噴筒壹千陸百叁拾貳箇○藤牌壹百貳拾伍面○砍刀柒  
拾伍把○標鎗伍百壹拾伍枝○烟罐壹千捌百陸拾陸箇  
○火磚壹千肆百伍拾玖塊○火箭壹千陸百貳拾陸枝○

神機箭貳千壹百肆拾捌枝○火繩壹百玖條○一窩

拾捌隻○腰刀陸把○稠木線鎗陸日陸拾根○鋼人貳拾

把

萬曆參拾年奉文各船共添置壹號成速炮貳拾座貳號威

遠炮肆拾座

歲用大藥肆千貳百伍拾伍劬○烏藥伍千捌百叁拾肆劬

拾肆兩○大小鉛彈柒千壹拾肆劬拾貳兩

以上各船合用三連號鏡鏡鈎竹牌腰刀撥風刀鎗鎗長

備錄

各船前項軍器內銅鐵佛槍機并鏡心百子銃限以捌年一

換火前一窩時應限限冬年一換限滿預填專為速補今

子器年遠者多銅鐵器具尚堪備禦且備料為難發了年終

止將鐵炮確走小損各器造冊解送台州府委官估計修理

其粗細火藥原類請領有歲千貳百壹拾捌劬拾貳兩

貳百壹拾伍劬伍兩製連粗火藥壹千伍百捌劬大藥壹千

叻拾肆兩伍百叻為歲用之費近于萬曆貳拾陸年拾月內為

中飭訓練水兵以裨實用事奉

督撫軍門劉 明文行仰操練水兵加增粗火藥玖百肆拾

柒叻貳兩細火藥叁百柒拾叁叻貳兩鉛彈貳百陸拾捌

兩前歲用等項數目俱于年終類詳奏府給文差人進鄉

荒兩叁千叁百伍拾壹叻柒兩伍錢肆分伍厘拾捌

兩叻貳兩伍錢肆分伍厘拾捌兩木炭壹拾陸叻柒錢肆分

伍厘拾捌兩木炭壹拾陸叻柒錢肆分伍厘拾捌兩木炭壹

拾陸叻柒錢肆分伍厘拾捌兩木炭壹拾陸叻柒錢肆分伍

厘拾捌兩木炭壹拾陸叻柒錢肆分伍厘拾捌兩木炭壹拾

不准  
開銷  
温州區

中軍團操營額設

烏銃玖拾門○藤牌玖拾面○腰刀玖拾把○連三銃叁把

○鐵箭貳千枝

歲用大藥貳百伍拾柒叻○烏藥肆百壹拾叻○鉛子柒拾

劬○火繩肆拾條

左右中前後并珠浦營每營額設

烏銃玖拾門○藤牌玖拾面○腰刀玖拾把○連三銃壹把

○鐵箭貳千枝

歲用大藥陸拾叻○烏藥貳百柒拾叻○鉛子貳拾叻○火

繩肆拾條

隨征標營在陸肆哨額設

烏銃柒拾貳門○藤牌柒拾貳面○腰刀柒拾貳把○連三

銃壹把○鐵箭貳千枝

歲用大藥陸拾叻○烏藥貳百柒拾叻○鉛子貳拾叻○火

繩肆拾條

本區江防哨網船隻係隨道卷海洋哨船一應軍火器

關進哨船一例給用

金器各船額設

鳥銃玖拾門○藤牌玖拾面○三連銃貳把○鐵鎗壹把○

歲用大藥陸拾肆觔○鳥藥壹百柒拾貳觔○火繩貳百捌

拾條○鉛彈壹百貳拾觔

以上火器俱係官給鎗完各兵自備

衢州防礦營

左右二營額設

鳥銃柒拾貳門○藤牌柒拾貳面○長腰刀柒拾貳把○短

叉柒拾貳把○腰刀伍拾肆把○銅錫肆拾叁口○角弓肆

拾伍張

奉文暫設西凱二哨

兩浙邊防類考卷之六

兩浙海防類考卷之六

鳥銃參拾陸門○藤牌參拾陸面○腰刀參拾玖把

歲用火藥柒百貳拾捌觔○鉛彈貳百玖拾叁觔陸陸兩零

火繩壹千壹百肆拾陸條

查得歲用火藥硝磺鉛彈每年呈請兵巡道赴

軍門請發稍次給發二營自辦柳炭合造成藥合用火繩工

料價銀共貳拾兩參錢肆分壹厘於衢州府勸吏事改兵推

銀內給造并鎗彈俱解送本道發府貯庫聽守備以三分儲

給採用其鳥銃藤牌腰刀

等項原係嘉靖專搭在年開官給各兵收執內有損壞各兵自行修補長發獲案等項本

備各兵照

常自備

一經火器械工料價銀係都司

燒蓬大火箭每枝合用箭桿膠漆銀珠金酒十觔

木炭工食等項共計工料銀壹分叁厘零

○五火筒每枝銀陸厘伍毫  
 銀改量零  
 一窩蜂火筒每枝銀玖厘  
 五虎筒火筒每枝銀玖厘  
 枝銀壹分壹厘  
 貳厘零  
 貳厘零  
 叁錢玖分  
 筒并索共銀  
 貳錢叁分  
 個銀壹錢捌分  
 陸分伍厘  
 分陸厘零每肆條計重壹兩  
 分陸厘都司冊開  
 鎗每根銀陸厘零  
 伍  
 佛狼機每座銀  
 ○鐵稅口銃每個銀叁錢玖分  
 銃每門銀  
 ○腰刀每把銀

錢叁分陸厘  
 ○烟罐每個銀捌分玖厘  
 分○子銃每座叁個銀叁錢叁分  
 ○三連銃每門銀叁錢柒分陸厘  
 分零○五花銃每門銀叁錢柒分伍厘  
 銀伍兩陸錢貳分肆厘  
 兩頭匣每個銀叁錢叁厘  
 鉛子每助銀叁分叁厘零  
 一號威遠炮每座連架共銀柒兩柒錢叁分伍厘  
 速炮連架共銀伍兩伍錢叁分柒厘  
 兩壹錢捌分  
 分肆厘陸毫  
 助銀貳分肆厘  
 以上各件俱係  
 各項器械價值俱准抗嚴兵巡道都司各冊所報開載  
 各冊批允移行布政司於海防銀兩動支給匠辦料製造  
 各關管領汛防應用其遠年損壞不堪器具解貯本  
 司如遇不敷支用呈詳作價團造備禦其各區器械中間或  
 有改造重製不等價值多寡不同應照依規例查給  
 查鉛子工料原價每助大子三分中子叁分伍厘小子叁分  
 叁厘近因礦務鉛價高貴詳允每助加價伍厘後准開查  
 得礦事稍平每助量  
 成貳厘給匠成造  
 一 成造粗細火藥  
 火藥每箱硝壹百助提壹牙硝捌拾助合用



兩糞硝松柴陸拾伍船柴每百船銀叁分膠每船銀叁分配  
硫磺壹拾捌船柳炭壹拾肆船每船銀肆厘共成壹百壹拾  
貳船內除飛颺肆船實收壹百零捌船每藥肆拾船用木桶  
壹隻銀壹分每細藥壹船用牙硝拾壹兩肆錢叁分硫磺貳  
兩伍錢柒分柳炭貳兩研合工食銀玖厘

百子銃藥每百船用平硝柒拾壹船陸兩玖錢配磺拾捌拾  
壹兩肆錢貳分杉炭拾柒船拾叁兩柒錢每船用平硝拾壹  
兩肆錢叁分硫磺壹兩柒錢壹分肆厘炭貳兩捌錢伍分柒  
厘杉炭每船銀貳厘研合工食銀柒厘

浙海防類考續編 卷之六

六十七

粗火藥每船用平硝柒拾捌船貳兩配硫磺叁船拾伍兩杉  
炭貳拾壹船柒兩內除飛颺叁船捌兩實收藥壹百船每粗  
火藥壹船用平硝拾貳兩肆錢捌分硫磺伍錢叁分杉炭叁  
兩肆錢叁分杉炭每船銀貳厘研合工食銀叁厘伍毫

一都司歲辦硝磺

查得該司建設軍火二庫先經呈奉

本都院詳委本司經斷二司并行前右二衛各取指揮壹員

專責收放軍火器械等項本司備聽各區取用年例燭硝陸

萬伍千船查照成案每船并連車船脚價等項銀貳分肆厘

詳允於布政司海防銀內先支半價委官召商收買運回以

淨收庫找價其硫磺年額伍千玖百柒拾貳船每船并

船脚價等項銀叁分貳毫亦於海防銀內支領其各區  
請領火藥硝磺查准都司回稱原無額數推聽各處量其存  
留多少及地方緩急酌數呈請給領彼中登報循環銷案倘  
於司庫缺少另詳委官召商收買存貯備用

萬曆貳拾柒年間為照例申明修造兵器以杜虛冒等事該  
海兵道按察使范 奉

督撫軍門劉 憲牌行道查議得各區應用兵器向係有司  
修造不能時常督率又不識辨驗以致匠作冒破器械每不  
精利徒費錢糧無資實用奉經通行紹興嘉興各區但照寧

浙海防類考續編 卷之六

六十八

沙修造事例每年汛畢聽該管把總逐船查驗中有應修應  
造器械解赴該府委官估料價造冊詳道轉呈詳允支銀  
解發各該把總親督匠作修造完備器上鐫刻經造年月官

匠姓名解道查驗分發操演防禦自後限內如有損壞照名  
追辦等因呈奉

本都院詳允通行遵限在卷

查得原考開載修造兵器其中立法借鑒華軍保固與製造  
一類利便海防業有成議第未開列各區額用軍火器械數  
目近奉

督撫軍門劉 憲牌重經前港軍器與都司歲辦硝磺各區  
請發額數俱要詳明查都司歲辦硝磺向未各區彙赴該  
司請領近該溫處兵巡清看得該區赴省路途遠涉運難  
難將每年額用之數詳請給發該區前赴產處收買行造  
本司將匠製完日詳報本道試驗堪用轉發各該開辦各  
用 各區俱於都司請發製備將歲額區總併各

分列右以備考閱○又查萬曆二十一年談海兵道按察使  
范 條議填火器之藏照得兵裝先于器械尤莫利於少器  
所據各總請領火藥每次費用幾銀甚多若藏貯不慎萬生  
膏脂虛糜可謂濫將都司發去硝磺炭不許三樣混和難辨  
多寡又恐堆積日久則濕結難用行令以後修合之時須預  
白為硝磺自為礮炭自為炭裝各另裝桶送驗收貯臨用  
時聽照分兩和均發用一便稽查勅兩一便整治濕氣一便  
預防火患其火箭火礮噴筒等器在船者皆用累月或陸城  
軍多致濕鏽及遇有等實用無裨酒令各兵安頓高燥處所  
常用酒樽各總哨汛回將未用火器而試數件如受濕不堪  
用即坐本捕以不晒曬之罪追價入官另置如款  
哨官相為徇風併坐同賠查驗畢日報道稽考

考績編卷之六

編 卷之六

李九

考績編卷之三

原考

一標練官兵查得水兵陸兵原遇汛期分發哨禦防守汛單掣回其  
水兵在船操習水戰陸兵合營訓練萬曆元年正月內為中  
督習射以嚴武備事該本道副使劉 看得射比禮樂書數  
次之固以崇輔亦以觀德古人載之射義者其詳即今鄉會  
武科大率取決於是非徒小技而已近談本道操閱官兵類  
習輕裘博帶之態其於操發挾矢若不屑為又且預道高大  
塚把短小弓步希圖幸中甚至買虎鼓手掩人耳目率皆高  
轟反下戲撞之數何有貫氣寒柳沒羽之能哉此平日不學  
之過也諸藝固皆不可缺者然百步之外非矢不達就經通  
行各總每總并各衛所各置立較射簿二扇將寧紹二區水  
陸官兵及衛所官軍俱每月逢二日令各把總掌印官督率  
於教場演習本藝之外願射者聽公同填註有無中數於名  
下月終送道查驗倘換不許捏報虛應本道謹此以別優劣

其不...兵補什什補隊長補

分等黜治俱聽本道親臨校閱賞罰

為整理海防事奉

欽差督撫臣門方 奏驗題

內開練舟師一款議將水兵每季春汛汛

兩月各船止留各船梢水看船原派軍火器械殺手近分守  
 恭將駐劄者聽察將近備倭把總駐劄者聽把總督同哨官  
 隨宜擇地訓練至玖月初上船防過小汛拾壹月中起至來  
 年正月中止各在水寨如法練習俱參日壹次嚴加校試精  
 熟仍聽海兵該道親詣閱視量行賞罰方發出洋每項水陸  
 操畢該道報院查考等因遵依督令定海臨觀貳總并中遊  
 哨官兵小汛畢俱在定海關水寨大汛畢俱在定海衛教場  
 聽各把總官正兵正遊貳哨官兵小汛畢俱在舟山水寨大  
 汛畢俱在中中左貳所教場聽恭將中軍官昌國總官兵  
 小汛畢在石浦關水寨大汛畢在前後二所教場聽把總官  
 如法訓練其本區寧波臨山二營陸兵每年汛期調發沿海  
 防守聽把總官督同衛所官兵合營操練汛畢回營每遇三  
 六九日在寧波者聽本道操練在臨山者聽把總官操練及  
 本道巡歷閱視其餘各區水陸官兵操規俱照例運行又為  
 比例懲復舊制以實邊備事奉

本院批巡檢陳立中等呈各巡檢司原額弓兵陸續奉文扣  
 減解京濟邊充餉等項存兵數少不敷巡緝防禦等緣由到  
 道及據寧波府呈詳前來詳批巡司官兵之設本為待恭恭  
 衛生民其弊至於倚隘作奸受詞勒詐方其本以禦盜而反  
 以為盜勾攝騷擾貽害地方因此漸次議減殆盡不幾於廢

暨而廢食耶既裁方兵兵田巡檢為也今據各商等鳴必  
 有說諛府之議亦云詳美額非不可議增工食非難於議  
 派但慮有名鮮實無當於耳目本道前在楚中親見各巡司  
 兵數仍舊額有至肆伍拾名者但各江防兵巡衙門賈有薄  
 冊即令在附近本道地方與民壯等役一體合操每月六次  
 管操官查關不到者呈究  
 各完閱操隨眾較藝遂得實用我浙沿海衙門星列獨不可  
 推廣  
 軍門團操水陸二兵之制於各附近各道總恭把總去處如  
 期合練之乎若此則人皆精兵自難於營私而坐食矣况中  
 閑閑隘有衝僻要害有緩急附郭有遠近見存有眾寡其增  
 少又未可一例議也仰府覆查精確酌議以憑通詳即填入  
 冊書可也速繳隨據該府覆議具呈談本道議得管界塔山  
 嶼長山穿山太平爵谿石浦陳山十巡司除見存致  
 名外重加兵伍名松浦向頭二巡司除見存捌名外增兵陸  
 名用東巡司原存兵拾名外量增兵肆名趙巖巡司見存致  
 名尚有貳拾貳名撥出防守縣城不必加增螺峰峯江岱山  
 寶陀肆巡司見存致名與原撥舟山團操弓兵內撥還伍名  
 各在司防守俱遵  
 門團操水陸二兵之制於各附近總恭把總去處

官兵合操仍舊所聽官操官書則不對者呈覽如遇

閱操隨表較藝呈奉

欽差前撫軍門謝 批巡司官兵自抽取之後委某務公既經該道  
酌議停妥准如數量行增復工食照編但須嚴加操練有裨  
實用可也餘俱如議施行欽蒙

巡按浙江監察御史蕭 批各巡司兵據議制實已明依議

行繳又在進行功惟干將錢銀積利器於天下者為其錄之

有業九若錄而次之復棄而置之則勢弱易生精光恐沒而

不可用夫二以高合其客以弗練練之其客以弗恒乎故將

不知兵之不知戰徒為棄之海蓋兵之為死於以技勝人內

以技自衛然必自衛而後是技勝人後是之初船兵視後

船為後後船大小用人君子則我船用兵稱之欲求勝於後

當時惟老誼亂故不計錢糧差緒而裕於養兵是以在船兵

士恒有餘力泊船處所創立教場以便操演雖境有警即擊

船兵以為應援而兩利俱得也時漸底寧遂量地陰委而留

船量船大小而留兵至如船詳大藥等物但使備禦而不容

花銷是以守船之議起而操練之法廢矣若不及時教練雖

眾亦莫以為且在船長技軍火互用如賊船離遠則以為鏡

百丁鏡發首為先賊船逼近則以長鎗鎗前恭得為便除能

工練手一炮等役不可更勿外散使兵夫各派器機治守本

境遇擊則與陸兵齊操誠為至計

三隊俱習鳥銃每什以二人習刀所二人習棍

鎗二人習鈎鑷短鎗暇時俱習考考如鳥銃衝陣則刀牌子

護之刀牌子衝陣則長鎗 護之考考鎗鑷手衝陣則棍

手護之所謂長以衝短短以禦長兵制之常經也但器具欠

精餉額漸減月廢火繩鎗彈例不開銷今之病也近蒙明文

切責器具之修置自精餉額均平水陸之月支一例且於火

藥等物量與開豁去乘何遊手遊食之民以兵為生而使貪

使詐之徒馭兵為利利其苞苴甚長其驕悍稍嚴驅策動輒脫

中此於操練之實何如也為今之計尤在練將耳誠使為將

者廉明公勇不以私自營不以法自挽不以勢自畏不以難

自阻不以逸自安不以分自廢則將之所以自練者為有道

矣以此練兵則言無不聽法無不行事無不立名無不正驅

之白刃而可蹈率之深塗而可赴矣兵將一心遐邇一體以

之養於平時則為有制之良兵用於有事則為出匣之利器

驅之無不利矣故曰練兵者先練將

申論

一操練官兵

萬曆貳拾陸年間為軍 初事故海兵道按察使范 奉

督撫軍門劉 督撫軍門劉 督撫軍門劉 督撫軍門劉

禦其間多有空閑時節海防重地兵精勇且今天高氣爽不可坐消時日古謂三時務晨一時講武正在此時仰各出汛各把總官趁此冬暇天氣清爽即便嚴督所部官兵隨汛隨處選擇平陽地面逐日各將所習藝射操演本官仍將其藝優異者每半月揭報查考毋得虛應上負

因恩下甘自棄取咎未便各官兵收汛回日本道即以此為殿最非

虛談也先具依准呈繳○又為軍務事該前道照得本司以整飭邊防為職今天高氣爽正宜講武之時已經分布條約行統兵把總出洋官兵隨汛隨處擇地操演每半月揭報外其守境官兵移會總鎮將衙門督令各官兵三六九聚眾

尚浙海防考卷之七

六

七

操演餘日各自比較按月各自呈報仍將技藝精拔者徑行嘉賞以鼓士氣○又為申嚴操備以重保障事該前道照得各衛所食糧操備軍人防衛城池屬衛所管操官管轄督管以時操練倘城池不完衣甲器仗不整不操練者律例發嚴毫不少假通來官有管操之名軍無操備之實以致廢費官軍月糧無裨實用本道職專整飭兵防備事官員徑得參奏合行查復舊規督飭操練為此仰衛即便通行衛所管操官將該衛所操備軍人逐一拘集各帶器械逢三六九日操演各置印信格簿壹篇上格序列該衛該所官名次及武生名次及有志學射舍人下格橫列操日每格內填中箭數目操

定案卷之七

况好用力常操之外更於逐日互相習演若能習功夫德可他日建立各當自勉况各官世受

國恩各軍日食

朝廷錢糧皆當思報毋得廢時怠惰自取罪咎○又為軍務事本道自念間見有限揭報難憑或惰或動何能坐照該府均有地方軍民之責合行知會稽查仰府掌印官每於政事之暇不時躬親稽察凡各水陸總哨官兵弁衛所官軍某官恪謹奉行某兵某軍用心演習某官虛文相應某兵某軍怠惰偷安

但有所聞所見即便分別密揭報道以憑究處務要實留

心舉行毋視末務○又查得高層貳拾陸年間為申飭訓練

水兵以裨實用事該台州兵巡道劉使彭奉

督撫軍門劉 杜本道呈奉

尚浙海防考卷之七

七

七

本都院憲牌照得本院巡歷沿海關視水陸官兵陸兵操練俱有常期及欲閱操水軍始聞近年通不操練夫水戰之法與陸戰異操舟施技各有機宜聚三軍之眾投於風濤之險不致而戰制勝未聞法曰治衆如治寡寡之不治而動欲多增即多適為累耳相應立法申飭行道即行恭總各官今後各將所部水哨船兵立期操演汛暇則各總分哨預操臨汛則決然糾總合操大小船隻軍火器技作何演比進退分

擊擊作何布置

辨明止則部分嚴肅務令操水

患弗克古人以少却眾變弱為強率多由此而少

雄列省我如各船歲額火藥不敷不妨另議增發以資應用

每歲終各營總將操過次數緣由呈報至於每汛該道把江

之期必先合操一次方與發兵本院躬臨督汛間抽各哨兵

船閱驗分別賞罰永為定規各員遵奉緣由及議增火藥數

日報詳行准台全嚴察將具 手本據松海把總莊以蒞呈

照得水戰之法行陣固當操而器械尤宜習各器械必先精

治又必精擇能用各器械者以教之先演之於陸次習之於

舟次習之於風濤播揚之中運用若一然後為之習各藝既

熟合成一船各船皆習合成一陣然後為之操職領事以來

日夕講求若非

本都院本道主持於上職亦無由奉行於下本區水兵設有

松海兩關兩遊共肆營鯉港信地係中遊立為前營色尚紅

大陳極島原立貳哨所以應援諸信立為後營色尚黑漩門

派孔靈門鹿頭貓頭屬松門關立為左營色尚藍深門關口

王山東西嶽牛頭靜冠大佛頭屬海門關立為右營色尚白

以象四時以參府及備倭把總併各官所坐船立為中營色

尚黃為寄旺之士以別方向參府之旗帶伍把總者肆總哨

海防類考續編 卷之七

八

九

營哨官職以別等級如前營當敵後營既之左右兩營分

翼天攻後營當敵前營亦如之在營當敵右營既之而前後

兩翼以夾攻右營當敵亦如之此兩關遊合戰之大勢也倘

一信當敵則左右隣信夾攻此一信之勢也一營受敵三營

合擊一信當敵三信合應以此操即以此戰行則成列止則

成陣此亦常山之勢也且海中不惟以人聞人尤復以船聞

船我以伍拾人駕壹船而衝犁百人之賊船是我以伍拾人

勝百人矣顧在訓練教習之何如耳戰船之大者如福滄艦

鐵等船勢其雄壯便於衝犁利於深水大洋而淺室無風不

能運動大端風動勢順則滄不如福艦不如鐵艦不如小

不如大若風小勢逆福不如滄滄不如鐵鐵不如小

小哨船多櫓能旋斡船多槳能划旋轉輕捷不拘風水順逆

亦可槳楫便於攻戰而不能衝犁划船膏葉形似織梭駕以

兩人或參肆人以單單之往返無聲晝以傳宣號令夜以縱

火斷也至於迴運轉敵八風可使莫若沙船此本區所無者

大小皆備用惟其宜而倭奴長技有二惟鳥銃雙刀鳥銃縱

能命中所傷不多亦中國所有者雙刀雖利而隔船鳥銃施

其巧中國火器如百子銃佛狼機火箭神機箭一窩蜂噴筒

火磚火礮火桶烟確中國之長技十尚有短器如牌銃礮

聖廟之屬是以十而勝其二遠則用百子銃礮

海防類考續編 卷之七

九

九

機以擊之諸火器以焚之中一敗其一舟一舟壞賊軍存舟楫采交兵刃未接而我已獲全勝是為中國長技也而水戰之長技皆賴火器諸火器之中而飛砂百子銃尤能及遠洞擊若於平時演習臨敵不至手顫目眩驚惶無措必能取準矣該本道覆看得有兵而不練與無兵同故所恃以禦寇保民者必素練有制之舟師也仰荷

本都院軫念海防中飭訓練誠籌遠至計實靖生民之盛心今據參總議覆相應轉請合候詳示備行參總等官遵照將松海關遊立為伍營各定方位按期操演比藝臨汛聽本道合操發汛練之既久則人人皆勝兵矣奉欽參總各官將操

過次數用過火藥呈報開銷呈奉

本都院詳見在遵行○又為請更水戰陣法以裨實用事該前道批據松海把總莊以蒞呈蒙本道批單職呈切照操練之法演於平日使之服習以為克敵之用非以尚美觀如操一法而戰又一法則徒有虛文無裨實用即演之平日何益臨事本區水營操練向無定制每歲發汛之時水操一次不過將號船拾捌隻分為左右兩行三三相間衝為疊陣以應故事殊不知水戰之法與陸戰異陸地平實不動進退由已不致參差錯亂水戰取必風潮三疊進退不能如意密布則損擊船隻疎速則卒難策應且本區號船伍拾伍隻若

止以拾捌隻操演則餘臨陣不閑進止平時操之何用恭正無奇大非兵制近奉

本都院本道通行演習水師於大海之中本區大小船隻合戰衝犁已蒙允示遵行外但本道發汛上司按閱多於海門道頭台州江下然二地窄隘惟可以操哨船號船之法猶貴畫一有實用也再職請以伍拾伍隻分為伍哨每哨各拾隻左右兩行列於前為第一壹以作正兵大陳連哨號船拾叁隻分為兩行列於第二行之後以為二壹所餘拾壹隻參府及各官所乘之座船俱與色列於三行之後以為第三壹以作中軍策應奇兵每壹各船編定號數衝鋒之時逐船魚

貫攻打使勇者不得獨進怯者不得獨退庶無越亂遲遲之弊如第一壹攻敵則第一行為正兵第二行為進哨奇兵第三行策應奇兵第二行攻打則第二行為正兵第一行為進哨奇兵第三行作策應奇兵分番疊出勢速均伍拾伍船皆入操練分則伍哨總則叁壹合則一陣前船兩壹各有頭尾凡觸處為首擊者則首為正尾為奇擊尾則尾為正首為奇擊中則首尾俱應常山之勢此號船之陣法也而各哨船原係打哨探聽之用總分兩行列於號船之外以作伏路之兵及圍擊取勝之時各加圍賊於中向賊盤旋攻打天石收功取勝其他大鵬雙龍龍奇和即陣龍虎鳥

慈以別陣名呼其名即出... 辦使易於相應耳以此操即以  
與戰演之平時用之助事... 春奉本道操陸之時注意於戰  
陣分番遊哨奇正相生卑... 運禮本道之實意更此疊陣操  
法或難測之愚可為克敵... 一助也蒙批以此操即以此戰  
乃為實用據議各船分為... 二查正遊策應俱有布置此即古  
名將陣法遺意練熟臨戎... 可稱全勝技矣照行繳俱經運照  
操演見在照行

原考

一考察官捕查得靈紹二區水陸各營哨官捕盜耆民隊什長為兵  
軍領袖必須誠實精壯者充之庶免有濟該本道副使劉  
訪得各役因循積弊踵襲利規中間守法者固不盡無其虛  
兵冒支暗糧侵盜放債賭博扣剋責罰恃倚東兵指一科十  
種種奸弊不可勝言以致老弱羸病之人互相蒙蔽坐食糜  
糧就經行據各總呈解前來遂名點閱考察除事犯稍輕者  
量行責戒姑准留用令其自改有顯過者重責與老弱疾痾  
者一體革退另換其過惡多端者發府究問以後每年防過  
大小二汛畢日一體送考通行備由於萬曆元年拾壹月內  
呈奉

欽差督撫軍門方 批准照行繳蒙

巡按浙江監察御史蕭 批據呈見本道擬刷武備儀議者  
為定規此繳遵依每年防過二汛一體取考向在遵行

正諭

考察官捕

查得沿海各區水陸官自每年於防汛畢日聽海道鎮參會  
同考察賞罰以昭勸懲續於萬曆拾伍年為酌考察以便訓

練事奉

督撫部院溫 憲牌台後俱卷年大汛畢通行考察近共列



文止於汛期奉

軍門撫臨行取官醫聖文冊考覈至汛單日聽候詳示  
別去留并應戒嚴拿拿者遵行有卷○又為倭等巨測要地  
可虞謹陳防禦宜以贊

廟謨以靖海波事萬曆貳拾年玖月內談海兵道奉

督撫軍門常 案驗准兵部咨兵科抄出南京兵科署科事

南京刑科給事 徐桓奏方今西賊叛逆北虜跳梁當事者  
以討賊備虜兩相措手塵

事亦孔棘矣所主者春汛畢期東南庶無警耳乃遼東忽報

倭船肆百隻直犯朝鮮勢甚猖獗臣見之不勝驚駭不勝憂

慮夫關白智能奪力能兼并狡焉啓疆志不在小豈徒欲

勝一朝鮮已哉此形巨測

我朝要地深屬可虞倭將不在東南而在西北矣臣代攝兵垣而又

生長東越彼倭之患與防倭之策耳目習之敢苟默不為

皇上一籌乎今之談兵者謂倭奴易與耳

世宗時倭盡殲之隻艦不聞封為京觀此疥癬之疾無足深慮臣則謂

不然當嘉靖入元者非真日本乃島外夷也汪直徐海等誘

引剽掠志在子以財帛耳故一招撫汪直等即躬促投降然

尤費天下全力數年而後平定若關白殺其主而奪之兼

陸拾陸州其智味威力遠非汪直等倫而左右羽翼

浙人有技能者治艦繕兵實欲舉勝力與中國抗島可視

易舉而忽之朝鮮距日本極遠溟渤渺茫忽揚帆鼓棹上趨

其境遼東密通朝鮮鴨綠江水道往來頗便驚聲東擊西倭

轉而犯遼左將若之何遼左自劉江之捷倭孽絕跡人知備

虜不知備倭然兵力強而材官備山海關險阻尤有可恃天

津通海口抵

京師僅僅三舍彼中有善識海道者誘之徑從海口直抵天津則逼近

京邸而武備又單弱不知將何以禦之此臣之大恐也然禦

倭之策無過截之於外洋撲之於初至蓋倭善跳躍利陸戰

不利水戰吾從其所不利者擊之則易為力而所為截之

之者其神於火攻或用火箭焚其舟或用火砲破其寨此出

奇制勝第一事惟南兵用之為最精北兵止長步騎而水戰

火攻尤其所短者臣請

勸遼督諸臣急募南兵南兵惟浙人驍勇倭奴所素懼聞張

河西務等處浙人延頸待募者甚多一募之可得數萬人擇

其壯勇者收之行伍令兵部選善戰者提督而訓練之度勿

可立奏不爾則見有前鎮三屯營南兵可調遼左急則令赴

遼左天津急則令赴天津即遼遊擊其維忠將之昨見無臣

沈思孝疏請調募南兵以破倭機宜所宜議者一將帥者

沈思孝疏請調募南兵以破倭機宜所宜議者一將帥者

軍之司命必得威繼光劉顯者為將倭不足平矣今世豈  
其人哉顧所以求之任之甚難之何如耳沿海地方將領雖  
星羅布列然多執袴債帥即知能者往往視官為傳食朝夕  
營營為鷲引陞遷計孰肯究心兵法與地利也此無他久任  
之法不行而考課之典獨遺耳臣請

至沿海督撫會同按臣將屬內武職自總兵而下一一品階而甄別之  
其也智其也材其也勇如臣所知福建總兵朱先曾擒剿於  
海上浙江總兵侯繼高曾克捷於花腦浪港此二臣者倭情

熟諳宜久任以責成功其舉遊等官果能材稱職者照有司  
例必伍年外始為陞遷有功者加秩加銜不得仍前驟轉而  
又行考課之法鼓舞而激勸之合無行令督撫照依各邊事

例每遇年終將見任防守春大武汛大小將官稽覈勤惰功  
罪分別

一請庶人心知懲勸而勇氣自倍將見海疆杜於金城尚有倭患之弗  
靖哉此又任武職以仿倭機宜所當議者二士卒雖微藉出

死力決海負於呼吸至重也必平日以恩信始有事効  
其死綏故古善將兵者與士卒同甘苦欲得同仇力以資緩  
急用乃今善兵者莫是將領惟事刑罰有司但圖剋城月糧  
未散即扣常例於官甫及分領又歛公用於將計士卒所得  
實餉幾何甚有稽遲卒年或查季不給者致令脫巾謀呼大

非

國體即不諱亦多疾視平居既已離心臨敵安有鬪志是必不勝之數

也臣請

勅沿海督撫嚴加約束有司毋扣常例稽糧餉將領毋假公用剝軍需  
違者必參治而於養士之中又默寓倡率之術行伍中有投

石超距藝勇絕倫者議拔之優賞之以作其氣鼓其勇此輩  
亦有人心者必能奮勇先登以圖報効此作養士卒以禦倭  
機宜所當議者三臣按籌海圖編倭自伍島開船必由陳鏡

下八山經過取水候風始分投犯是東鏡乃倭奴之咽喉  
浙直之門戶也最為要害若令浙直合兵哨守遇警併力堵

截何患其侵入內地因倭亂畫地分哨而總參等官又憚  
風波之險不躬親督率致倭奴出沒罔聞殊屬疎虞近據蘇  
松兵備江鐸揭稱遊兵把總張瀾率大小戰船會合兩浙官  
兵直哨至陳鏡羊山等島海波寧息此同心戮力之義勇功

效明甚臣請

一也無以後遇春冬汛期務令總參等官躬率官兵往來督哨各  
會合於陳鏡錢防守一遇倭警即便併力相機截殺毋容內入  
深事者以失機論庶聲勢聯絡門戶固密如銅山塞穴大門  
一閩廣要路倭亦不敢內窺此控扼要害以禦倭哉  
議者四臣聞行師之要在賞信罰必皆則倭安可畏哉

係用名色把總領兵應敵敢死則匪不以聞倖將則變  
績士卒真獲首級者不賞家丁坐食饑糜者冒敘致于退  
槩從姑息未聞有立斬以徇者如此賞不信罰不必何以使  
前喜而後懼也臣請

勅督撫諸臣一洗舊習以後用兵務令參遊等官親自督戰毋令名色

代替其名色中真堪驅策者宜預請實授未戰之先明與將  
士約如何為功必賞如何為罪罪必罰如能邀截為功否  
則罪賞不以雙掩罰不以親宥其士卒斬獲一人者即照例  
賞銀若干一有退縮即斬以徇於師則賞罰嚴明將士皆爭  
先用命有必戰戰必勝也何倭亂之足慮此嚴明賞罰以禦  
倭機宜所當議者五臣為此五議卑卑無奇畫而實於防倭  
有裨倘蒙

兩浙海防類考續編 卷之七

十八

必能繫關白之頭而致闕下若夫繕城保謹斥堠修戰艦利兵器  
備島糧則防禦所必資而當事諸臣類能言之無俟臣贅至  
於臨機應變因敵設奇則又身親行陣者之責非臣之愚所  
能詳料也伏望

其本也惟時

朝講以肅臣民之仰  
門大臣以圖安攘之計登建

本以條中外之望則精神流貫而內治既修德威遠播而外夷  
服書曰無怠無荒四夷來王寧獨公廢島夷冢息之不暇即  
西鎮之變北連之虜亦將服服削服而天下之治若泰山而  
四維之矣臣不勝惓惓屬望焉等因奉

兩浙海防類考續編 卷之七

十九

聖旨該部知道欽此欽遵抄出到部看得南京兵科署科事刑科給事  
中徐桓奏稱倭奴直犯朝鮮密邇遼東天津山海逼近京師  
武備單弱因陳禦倭伍事一謂倭利陸戰不利水戰宜用南  
兵以火箭焚其舟火砲殲其衆要行前遠督撫諸臣急募南  
兵訓練遠左急則赴遠左天津急則赴天津即遣遊擊吳惟  
忠統領一謂沿海將領多欲務備帥要行各督撫按臣一一  
品階甄別如總兵朱先侯繼高侯慎熱語宜又任責其恭道  
等官必伍年外始為陞遷有功加秩加銜不得驟轉仍依各  
邊事例每年終分別春冬二汛防守勤惰功罪以鼓舞激勸  
一謂士卒出死力須予以恩要行沿海督撫嚴加約束有司  
無稽糧餉將領毋刺軍需而行伍中有藝勇絕倫者識拔優賞  
以作氣鼓舞一謂陳鏡下八山為浙直門戶要行各巡撫遇  
春冬汛期令總巡等官會兵防守遇警併力截殺毋容內入  
候事一謂名色把總領兵應敵敢死則匪不以  
督無諸臣一洗舊習令參遊等官親自督戰毋令名色代替

內有真堪驅策者宜預請賞敘能激奮撲殺者為功

逆者為罪士卒斬獲一人者即照例賞銀若干各一節南兵

見仁召募吳維忠推前鎮海防遊擊并浙江遇汛會兵陳錢

下八山併力截勦俱經題奉

欽依通行欽遵無容再議外為照餉以時給賞不踰時

國家曠世舊典也近來有司稽遲將官稽剋以致豪傑久淹不克自

見一遇獲有首功又復擢為已有種種積弊殊可痛恨况今

核廣交警急在用人非破弊套何以鼓舞此科臣作士氣藉

軍功一節誠切中時弊等首振飭人心第一義也既經具奏

前事相應覆

請合候  
命下本部移文沿海省各該總督撫按官查照科臣所議將各遊擊

官逐一甄別著有功勞者即為加銜加秩其餘或有材能稱

職歷俸已深者方許陞遷不得覬覦速轉仍照各邊事例每

年終將見任防汛將領等官稽覈動惰分別功罪具奏以憑

黜陟至於士卒糧餉有司俱要依期給散將領毋得假名剋

削其行伍中果有技藝出羣智勇過眾者即行超拔優賞以

作士氣以後用兵將領俱要親自督戰躬冒矢石毋令名色

把總代替擢為已功其名色中有能遠觀撲殺士卒者

獲賊級者查照近例一體陞賞如或有剋賊者

餉管謀陞遷并倉糧名色軍功者隨撫按官查察重考等因

萬曆貳拾年柒月初伍日太子少保本部尚書石 等具題

初柒日奉

聖旨是欽此欽遵等因前來即便轉行按察司并守巡海兵等道查照

該科所議將各遊守把等官逐一甄別著有功勞者即為加

銜加秩其餘或有材能稱職歷俸已深者方許陞遷不得覬

覦速轉仍照各邊事例每年終見任防汛將領等官稽覈動

惰分別功罪呈報又蒙

巡按御史李 案驗奉

都察院巡按浙江四百七十四號劄行司即便通行各司

道并總察遊把及沿海將領等官知照仍於年終將見任防

汛將領等官稽覈動惰分別功罪具由呈報

按二院以憑具

題施行節經海兵各道每於年終查將見任防汛將領官員逐一稽

覈分別填註考語文冊關送按察司類造轉送在卷○又貳

拾玖年正月內為倭警屢聞限備宜預申飭防禦事宜以裕

安懷事奉

督撫軍門劉 案驗准兵部咨前事該本部題職方清吏司

案呈照得倭奴之為  
中國患也所從來遠矣始無端嘉靖壬子以後即自辛壬發難以來

浸我屬邊境我境致危

王師千里徂征四路並進一鼓蕩平彼其喪志而去勢必挾忿而

春間閩廣浙直業已再傳倭警比者朝鮮遣使又經報有倭

船此鯨鯢得志之秋非燕雀處堂之日所有沿海一切防禦

事宜業經本部屢奉

欽依通行申飭去後第恐法久則漸弛事久則易玩呈乞預為題

請務先由突之謀毋貽掘井之悔等因案呈到部為照思慮貴于預防

有備斯可無患而况蠢爾倭奴蓄謀吞噬匪朝夕之故矣一

旦家康突起復踵關白之故謀雖以乞和通市為名實欲與

兵構怨為事此情形之所必然而備禦之所必不可緩者今

海防考續編 卷之七

廿五

據該司所呈前因查得沿海地方倭一節節該諸臣建白

本部覆議不啻詳載乎其言之矣即如近日兵科左給事中

有根以倭警漸急制禦宜嚴圖上方畧臣等業已屢奉

欽依通行沿海地方嚴加隄備去訖顧海汛要區東西綿亘馬能必其

處處之周防文武將吏陞調不常焉能必其人之奉法親

此積薪厝火之形應圖撤桑末雨之計誠有如該司所呈者

合咨本部備行沿海省直各督撫衙門查照先令題議事理

嚴行鎮道將領等官兵船時加訓練險隘亟行修繕器械預

為整頓偵探務要的確如福建地方時有番船往來偵探尤

便應另設一從處會撫衙門責令選擇機警熟知海道之人

前往探聽如有的確敵息不時據實奏報其各直隸近處

所無事則會哨分防遇警則出洋合剿將領當更置者速為

更調毋以嫌怨為辭種餉當設處者急為處置毋以匱乏為

諉與夫事當釐正者實見得非毋以紛更為懼事當仍舊者

實見得是毋以安靜為嫌務期保境安民斯稱有備無患至

于遠左密爾朝鮮沿海一帶尤屬緊要先該經略那 題議

添設兵將以資防援已該本部覆議請查議尚未回報應併行

經略衙門逐一詳議應添與否作速具奏

查御戶亦有說馬人情不激勸則日就因循法令不嚴明則不知儆

惕查得九邊各督撫毋歲終將所轄營路大小將領甄別奏

海防考續編 卷之七

廿三

請分別去留蓋所以激勸邊疆而使之儆惕誠良法也

今各邊通行遵守而腹裏未之舉行以故

百中飭雖勤各將領玩愒如故一聞倭警輒使張皇驟亂貽害職此

之由今虜患與倭患相仍則防海與防邊並重合無以後沿

海腹裏地方許各該督撫等官毋遇大小兩汛完日逐一體

訪查照九邊事例于歲終將大小將領分別臧否疏請

如有果賢從公議舉如其不自據法議斥如其人地或不相宜不

妨議調庶甄別當而人心知所勸懲內外防而封疆咸有賴

藉其于軍機重務未必無小補恭候

奉施行等因萬曆二十九年十一月

十一日少保兼太子太保本部尚書田 等具題二十

奉

聖旨是沿海近多警報者通行申飭戒備不許怠慢欽此擬合就行為

此合咨前去煩照本部題奉

欽依事理欽遵查照施行等因前來准此擬合就行為此案仰按察

照案備奉

欽依事理即便轉行鎮道將領等官兵船時加訓練險隘亟行修繕器

械預為整頓偵探務要明確將領當更置者速為更調毋以

嫌怨為辭糧餉當設處者急為度置毋以匱乏為諉與夫事

當釐正者毋以紛更為懼事當仍舊者毋以安靜為樂務期

兩浙海防類考續編 卷之七

廿四

廿五

保境安民斯稱有備無患每遇大小汛完日該道體訪查照

九遣事例於歲終將大小將領分別臧否呈報以憑疏請

等因備行各道先在遵行○又為軍務事萬曆二十七年間該海

上道按察使范 看得哨隊捕者異日皆將材之需賢否宜

宜仰各備倭把總即將二十七年四月自本司道到任起凡

革補哨隊捕者詳開履歷脚色選補者於何年月日頂補某

人缺領事照式填註等語密切諮詢實事分別上中下等黜

革者於何年月日某書職革開送原點考語各文冊一本另

造竹紙青冊一本其行長船役不必槩造惟於內有藝勇超

白其以友輩家哨者及藝疎老弱不守紀律應行革役者

開具實事揭帖附各文冊皆釘封差人呈送現在照行

續編 卷之七

原考

一獲功賞格查得隆慶肆年准本司關開獲功員役願陞者一擒斬

真倭首級幾名顆查係真正其功委難例應世襲一擒斬真

倭首級幾名顆功係稍易止終本身願賞者一擒斬真倭從

賊首級查係真正其功委難每名顆賞銀伍拾兩一擒斬真

倭從賊首級及漢人脅從首級功係稍易每名顆各賞銀貳

拾兩隆慶陸年捌月內為申飭賞功事例以勵人心以振

國威事蒙

巡按浙江監察御史謝 案驗談

兵科都給事中梁 題

浙海防類考續編 卷之七

海款開倭賊功級一各衛指揮千百戶獲倭船壹艘及賊者陞壹級賞

銀伍拾兩鈔伍拾錠在船軍士生擒殺獲倭賊壹人者賞銀

伍拾兩陸地交戰生擒殺獲壹人者賞銀貳拾兩水陸至客

官軍民快人等臨陣擒斬有名真倭賊首壹名顆者陞實授

參級不願陞者賞銀壹百伍拾兩獲真倭從賊壹名顆并陣

亡者陞實授壹級不願陞者賞銀伍拾兩獲漢人脅從賊壹

名顆陞授署壹級不願陞者賞銀貳拾兩反賊功次內地反

賊壹人擒斬陸名顆陞壹級至拾捌名顆陞參級驗係壯男

實授幼男婦女與拾玖名顆以上并不及數者俱給賞并

壹人為首壹人為從貳人誌陣擒斬有必劇賊壹名顆為首

昔時實授壹級世襲如不願陞

就陣擒斬以次劇賊壹名顆為首者

者賞銀拾兩為從者星賞就陣擒斬

實授壹級世襲不願陞者賞銀拾伍

在此例就陣擒斬從賊壹名顆為首者

首者賞銀拾兩為從者俱止量賞緝獲者不在此例前項

次壹人自擒斬不分首從者照前陞賞陸名顆以上至玖名

顆者止陞實授貳級世襲不願陞者賞銀貳拾兩不及陸名

顆者除實授壹級外扣算賞銀壹人為首貳人或叁人肆伍

人俱為從共斬賊級壹名顆者不必分別首從共賞銀伍兩

均分陣亡者陞實授壹級世襲如不願陞者賞銀拾兩重傷

回營身故者陞署壹級如不願陞者賞銀柒兩壹人獨斬隨

從賊人拾伍陸歲小首級壹名顆者量賞貳名顆者給賞參

名顆者加賞當先破敵被傷者給賞其不係臨陣緝捕從賊

壹名顆者賞銀肆兩貳名顆者賞銀捌兩叁名顆者賞銀壹

拾貳兩肆名顆者陞實授壹級世襲不賞壹人為首或貳人

參肆伍人為從緝獲從賊壹名顆者賞銀肆兩不分首從均

分切照倭變以來屢議防守之策有三出海會哨毋使入港

此為上策循墟拒守毋使登岸此為中策出水列陣毋使近

墟 下策若不得已而守墟斯無策矣夫大抵倭奴入

浙海防類考續編 卷之七

二十七

犯禦之於海則易禦之於陸則難知此機東介哨年設謀堵截  
之事所以圖難於易而為海防一樞務也官兵獲功皆藉恭  
有題

請明例矣但陸戰以摧鋒陷陣為難斬獲次之水戰以犁沉來賊之船  
為難購賊次之蓋禦之於海者由突從新之功也不得已而  
戰之于陸焦頭爛額之功也重水戰之賞則賊不得登岸邊  
民不知有兵重倭功之賞則夷不敢犯華我兵不致畏敵重  
賞之下必有勇夫矣何患海防之不肅耶故曰克敵之術無  
他惟在賞罰明信而已

申論

海防類考續編 卷之七  
一獲功賞格

萬曆拾叁年間奉

督撫部院溫 明文一明賞罰信賞必罰兵家第一義伏觀

大明律開載領兵官已承調遣不依期進兵策應若承差告報軍期而  
違限因而失誤軍機者並斬若軍臨敵境託故違期登日不  
至者斬官軍臨陣先退及圍困敵城而逃者斬此皆罰典又  
有軍法從事之令見准

兵部咨該本部覆奉

欽依內開倭功等第一款如賊未捌百以上至千人船拾餘隻以上至  
貳叁拾隻擒斬有名大賊首如先年王直毛海盜等類每查

名額陞實授三如不願陞賞銀壹百伍拾兩擒斬真倭  
壹名額者陞實授一級不願陞賞銀伍拾兩擒斬漢人脅從  
賊壹名額者陞實職一級不願陞賞銀貳拾伍兩若貳名額  
者當一級以上為第壹等須賊勢大舉血戰成功者方許開  
列其餘不得擅擬賊至叁百人之外船伍隻以上擒斬賊首  
壹名額者陞實授一級不願陞賞銀伍拾兩斬獲真倭從賊  
壹名額者賞銀拾 兩每叁名額當一級不及數者給賞不

陞所獲漢人脅從賊壹名額賞銀拾兩多者加賞不陞以上  
為第二等須對陣殺兩相慶戰方許開列如賊不過百餘  
人船不過壹兩隻賊首不過是一船至非巨賊能斬獲壹名  
額者賞銀拾伍兩真倭從壹名額拾兩漢人脅從賊壹名額  
伍兩通不議陞以上 第三等此係賞格又有破格懸賞之  
例是賞罰之典雖存一操縱之機在人要施不測之恩與不  
測之辱有功便賞賞若罪復罰有罪便罰罰後有功便賞  
惟視軍士之功罪為當罰而不然以己喜怒則賞罰至公  
操縱由己兵皆畏我不畏敵未有不可以克敵致勝者○又  
於萬曆貳拾玖年奉

督撫軍門劉 憲牌頒行一賊至三百人之外船至伍隻已  
上或係烏尾大船擒斬百級壹名額者陞實授一級不願陞  
賞銀伍拾兩一獲真倭賊壹名額賞銀拾兩每叁名額者



一級不為者給賞不陞一獲漢人會從賊者  
拾兩多者加賞不陞妻殺首功者免抵以上等  
方許開列一賊不過百餘人船不過兩隻者  
主能斬獲盜名類者賞銀拾伍兩其獲賊者  
漢人脅劫賊管名類賞銀伍兩妻殺首功者免抵  
全船攻打偷動者仍准破格另議

卷之七

三十一

望海塢編載

望海塢之捷

永樂己亥中軍都督府左都督劉公江總兵鎮遼東南至耶  
形勢請於金線島西北之望海塢築墩立烟墩一日瞭者言  
南海中王家島夜有火光計寇將至公遣馬步軍赴塢上小堡  
備之翼日倭賊千餘人以數拾海壩泊馬雄島魚貫而上直逼  
塢下一賊貌甚醜惡指揮諸賊如入無人之境公得報但令搗師  
徐馬累不為意徐以都指揮徐剛公兵山下百戶姜隆率壯士潛  
從賊後截其歸路約曰旗舉伏起砲鳴奮擊不用命者戮既而賊  
至公披髮裹旗鳴砲伏兵盡起為兩翼而進賊遂大敗奔匿樓枕  
間公率我師追逼環而攻之且請入堡勸殺公不許故開西壁  
從之乃分兩翼夾擊生擒數百斬首千餘間有潛脫而逃者皆  
為一得免者諸將請曰公見敵意氣安爾惟飽士馬  
及賊之髮而戰追賊入堡不殺而縱走之何也公曰窮寇  
必死以逸待勞以飽待饑法也賊始魚貫成蛇陣故作真  
狀以誘我雖愚士卒之耳目亦可借以壯其氣賊既入堡有死  
而已賊無生彼必死聞我兵益無傷乎故縱之生路而後  
之即之意也爾微至亦師面慰勞之詩焉

王江涇之捷 嘉靖三十四年四月

國家地廣治極文提武嬉海濱姦商乘時盜取因緣忿怒轉為寇賊  
民不覲兵為日既久望風奔潰莫之誰何賊既連得內附外連  
聲應氣合徒黨滋蔓動以數千萬計又善用兵能以少為眾所徵  
四方材勇懍愷武力之士率殲其手勢若烈火酸醜狡焉思蓋  
自壬子春更癸丑甲寅恣行轉掠成殺燔燒盡至數窟新故環迭  
而兩浙三吳之禍變慘矣乙卯春柘林巢賊積增至萬餘人出掠  
嘉善諸處夏四月劇賊徐海麻葉等探知是杭兵調松江楊巢率  
眾數千人水陸並進聲言先攻嘉興次及杭州故巡撫李公留守  
杭總督軍門在華亭無兵可恃軍民洶洶甚懼御史梅林胡公方

兩浙海防考續編 卷之七

三十二

五十一

巡浙東台溫諸郡得報連日夜馳詣嘉興會賊從嘉善來前驅迤  
邐海城外眾若覆巢甚公曰兵法攻謀為上角力為下矧又無兵乃  
宜屬吏取酒百餘罍饋其頭校以毒劑塞如故載兩船選兵卒機  
警而猛者假冠服持赤纒坐船上稱解官解酒餉軍載向賊所從  
道見賊即脫去冠服走賊信不疑馳報諸酋長諸酋長得酒大歡  
糾率高會痛飲卒多死已又令村市酒家皆入毒藥約償以直  
民所有米漬藥水浙而遺之賊往律爭取飲餒輒又死然賊黨尚  
眾我兵寡且惟怯適保靖宣慰彭善臣所領土兵數千人至可倚  
湖公策其恃勇犯忌使人傳語之曰賊善伏且知分合我兵當  
其誘當少尚左右翼擊防其衝圍盡臣不聽來銳其前果

墮賊計挫於城南石 嘉善始大悔遂有潛志遠近震駭大失望胡

公深憂之曰如是我 投躬矣於是親詣軍營賞諭且勞告之曰勝  
負兵家常事惡足公念凡爾所以償者以不知地利中其伏我謂  
賊首多死眾絲焚無紀且久不得食息暇可攻若等無畏顧兵多  
無衣與器械乃使人悉索諸質肆故衣頒給之加賜錢帛牛酒飲  
食召諸金木工晝夜繕造器具懸重賞苗兵感激思奮容可用乃  
指畫石塘地形曲折曰汝宜以兵若干為前鋒從塘路進若干為  
奇兵伏道左水兵船若干環列道右防其逸皆後前鋒數里候賊  
將至其處前鋒迎敵佯敗走俟其過伏伏蓋起三面夾擊度不勝  
矣蓋臣如公策賊果債敗北走乎望平望故別有苗兵營賊不知  
會總督張公從松江蕪程來視師而承順宣慰彭善復從湖州  
西出胡公又同督察趙公部署將盧鏗等厲激之且躬擐甲胃  
徑馳馬趨出四面合圍軍聲遂大振賊大沮遠走王江涇既連疲  
於奔又餒且病矧無統紀遂大潰不支土兵與我軍乘之斬倭首  
貳千餘級墮溺水死者不可勝校蓋自是嘉興杭人始安枕軍民  
主客始知賊猶人非真若鬼神雷電虎豹然不可嚮過漫有聞志  
賊亦自是稍稍顧忌逆氣狂謀漸以虧胸始可誘而圖矣嗟乎奇  
變決而波才破各潤腹而淮肥捷嘉山合而博陵奔蓋自昔揚虜  
之興必有忠義材武藉鈴之臣以指揮壁畫救寧賊定蓋天所以  
奠安維極緩輯神人鴻德好生常假手平鉅公偉人實為之耶云

兩浙海防考續編 卷之七

三十三

五十二

其誘當少尚左右翼擊防其衝圍盡臣不聽來銳其前果

其果夢魯哉武進左子好論次當世事而謂故所收公私牘牒所載王江涇戰功浩無紀屬余詮次余為詮次而歸之庶後經世者有考焉

平望之捷

嘉靖乙卯夏五月官兵敗賊於吳江之平望先是永保之兵既皆失利賊遂肆意猖獗一西北入太湖犯常州一西南犯杭嘉湖其犯杭州者至塘棲三官廟復失利賊掠北關去欲由蘇州入海道吳江之平望浙直鄉兵會擊之賊腹背受敵大敗走松江至三店我兵激擊之斬首甚百有奇中毒死者千餘人是戰也巡按御史胡公宗憲副使董士私僉事王詢以浙兵至奉政任環知府林懋

兩浙海防類考續編

卷之七

三十四

三十四

舉以直隸兵至而三店則推官劉泉功居多皆不藉客兵之援由是而專任鄉兵之議興矣嗚呼客兵之用豈得已哉蓋彼之橫狡不馴非素有禮義之習我之恩威未洽難責以忠愛之心恤之過則驕標之急則變勝敵不足以償其掠民之害厚賞不足以稱其邀求之私前方城宗氏論之詳矣雖然寇攘猝起民不知兵慮客兵之禍而徒驅民以戰如投羊於虎是畏溺而避舟者耳故調客兵者一時之權恃客兵而忘練鄉兵者非經遠之策調客兵而練鄉兵兵可用矣而後酌勢之緩急敵之多寡以處客兵遣之則我無乏用之嫌留之又宜以制其反噬之毒我師梅翁之底定東南也外立戰勳內鮮兵變今日遺客兵數千而賊無玩心明日來客

兵數千而民無懼色者用此道也彼謂客兵必不可用而又無練募之法者豈不知其所終矣

陸涇壩之捷

嘉靖乙卯夏五月松江柘林之寇千餘人流突李塔墜歷張庄小崑山趨泖湖而北保靖官慰彭蓋臣兵追之抵蘇州之陸涇壩壩離城拾里而近兵備副使任環督兵擊之擒其裒帥俘斬伍陸百級水火死者不計屍盈野陌菜水為赤殘寇僅馮百人偵慕兩追之不克逸歸柘林嗚呼往歲倭賊視我無備揚帆深入視吾蘇不啻凡上肉耳是捷也論者皆謂我兵有死之心無生之氣而又益以蓋臣善戰之兵其勝宜也愚謂不然戰之日績親見之矣撫巡

兩浙海防類考續編

卷之七

三十五

三十五

乘城督兵傳餐寇矢如雨自婁門以東達於陸涇壩我眾連呼戰者三曰今日我任父對敵所不捐生以報者有如此日由是士氣百倍總兵俞大猷并二宣慰兵三路並進奮勇夾擊遂收全功當是時使非任公身先督戰則吾不知民之僇力者何如使戰而弗勝則鼓寇之怒其慘吾又不知何如也抑陸涇蘇之東境也前此浙江巡按御史胡公宗憲有王江涇之捷則蘇之南境後此提督都御史曹公邦輔有橫涇之捷則蘇之西境未幾任公復有三丈浦之捷則蘇之北境一歲而賊四劔於蘇蓋自是而蘇無倭寇矣

橫涇之捷  
嘉靖乙卯秋八月倭賊自象山登岸流突南京焚奪甌門殺一

總一指揮走無錫而南都御史曹公邦輔引兵馳護

孝陵因追及於蘇州之浙野賊驕蹇益甚公與副使王崇古會事董邦

政知府林懋舉知縣康世耀把總姜宇曰此賊勢埒數千勦敵我

地形兵力為彼所窺他日大舉入寇何以支之誓滅此而後入城

乃分授信地申主客應援之規以崇古邦政宇率指揮張大綱武

生車梁躡賊所向遇敵先登為正兵懋舉世耀各領兵屯吳林廟

之左北護郡城南扼賊衝為援兵嚴家兵左哨沙兵右哨分突衝

截為奇兵度賊走太湖募水兵於湖濱東山巡檢領船數十往來

探哨為遊兵又度賊不走太湖必分踪以牽制我師或棄金帛於

道餌我嚴諭毋離伍母拾遺士皆股栗殊死戰賊至吳林廟我兵

擄斬貳拾殺人餘走楊山迤至靈巖奪民船由新港出太湖欲走

洞庭見我兵旗幟不敢渡復登岸至橫溼前馬橋匿一民舍我兵

圍而火攻之賊潰出遁伏田禾中不能得車梁捫其所殺人肉尚

未寒又草露未動乃令衆大呼賊在此賊果驚出遂俘斬之無一

人得脫者而大綱手刃數人乃盡死之始賊之在無錫也欲尋徑

常熟往附柘林之賊劫二人前數十武導之常熟在無錫之北二

人給之而南且道辟行人曰賊至矣報官兵賊已陷絕地速來可

盡擒也賊比敗恨二人入骨競鬻割之嗚呼是賊以伍拾卷入馳

突八郡轉戰叁千餘里所過皆不焚掠唯與敵者殺之此其勢其

志可知也非曹公之定策群有司之戮力蘇松之禍未已也

浙海防類考續編 卷之七 三十七

然張大綱之死敵二人之給賊其功固非碌碌者惜二人之姓字

不傳爾

後梅之捷

嘉靖乙卯冬十一月倭賊自福建福寧州之連江洪流入浙境越

平陽仙居至靈波奉化與錢倉賊合幾殺百人深入紹興勢益滋

蔓提督都御史胡公宗憲親督兵備副使許東魯美士目田九

霄同知曲入絕等兵往戡之遇賊江橋僅隔一河公謂諸將曰賊

見我不顧而南其氣未可乘若稍止觀望可圖也吾茲試之乃於

馬上自持一幟作指揮狀賊果聚觀公笑曰此易與耳乃令兵渡

河九霄迨其前入繩襲其後賊見兩兵送至大怖而走至後梅匿

民家公復大笑曰賊若乘我兵半渡迎擊勝負猶未可量今已投

死地復何能為乃悉衆圍之三匝縱火焚之死者強半值天雨公

與將士立田中夜五鼓大霧咫尺莫辨賊乘黑衝典史吳成器軍

成器設善戰驅兵四面奮擊之擒斬復若干人然脫走者猶眾公

計賊必由山西嶺而遁嶺之巔可伏也命設伏以待夜將半賊果

至遠大敗之斬首及焚死者積伍百貳拾有奇餘奔太平浦岐港

官兵復追之賊堅壁不出乃夜偪賊壘投以霹靂火器謹若劫營

者賊驚起自相攻擊死者又若干人得脫者無幾竟出洋去丙辰

春正月也時公新膺簡命未決旬報有奇捷如此

清風館之捷

浙海防類考續編 卷之七 三十七

嘉靖乙卯冬十一月倭船三艘離南鹿之西麓提督都御史胡

憲預設海艦封守其固二船不能入揚帆而東其一西走我兵

之沉其舟追入畧內相持八晝夜賊窘其從山後竊划船逸去

風驅回登劫太甚不三港守備劉隆千戶劉綱百戶張澄戰歿於

陣賊勢復熾遂越金鄉趨台州以漸北向時公方秦樂清之捷會

台州告急公笑曰竊未有三敗我皆得之不足平也初寇登平陽

守將不循約束故深入今台守譚綸千城之將且素受方畧賊

玩跡其疆一兵法小敵之堅大敵之擒寇方得志三港其氣驕我

兵方捷於樂清其勢勁以勁乘驕如拉朽耳二容美兵精甲諸

部萬里從征朝氣銳但初未諳險阨今授以布伏邀擊之法則

為全勝之技三遂命分道布截天台以南綸兵當之新昌以北

美兵當之綸兵逼而進以典史吳成器統部健為前哨報效更

章延為後哨百戶王世仁陳濠督健卒伏於小江道左知事張

東督鄉兵伏於頽坑諸處而又迎賊所向預置藥礮餅餌之由

是賊或中伏或中毒擒獲安裕餘顆傷死者不計始悔入台州境

十二月抵新昌知應台關有備去至嵯縣三界上館領會衆兵

陳而待田九霄以正兵當其前田九章後兵繼進左翼則留守

倫伏兵當之右翼則經歷畢爵伏兵當之指揮吳江率部兵

後背夾擊且多張旗幟為疑兵以撼賊勢賊四顧受敵且戰且

退

兩浙海防類考續編 卷之七 三十一

從歷温台紹二郡始克勦滅其敢於深入者由恃紹興之倭欲

合夥迨越台州始知舊倭已破於是既畏譚兵不敢南復畏土兵

不敢北卒至於敗如公所料云

仙居之捷

嘉靖丙辰春三月

朝廷以都御史胡宗憲累建奇勳命以兵部侍郎總督浙直福建軍

務會福建桐山之賊流逼浙境同知黃釗指揮梅魁禦之賊潰圍

北走公密令副使劉應預伏兵塔石蕉蒲諸山舉險阨則潛置火

器以待仍列舟師於山側之江濱賊至伏起殺傷甚衆遁由天門

隸至平陽青田越小時沿江而南遂入荆溪荆溪通仙居樂清之

孔道也時臨海天台業已受公計集鄉兵守黃潭箬孔中渡由是

賊不得犯寧紹由烏杭西入仙居乘城築未完衝突焚劫慘倍他

地乃谷提督都御史阮公鶚馳救之復行副使許東望知府譚綸

會我兵合圍攻之俘斬三百餘級焚溺死者無算所存六十餘人

取遁天台之北復為赤城民兵所殺是時浙東西破石梁湖之賊

各萬餘人俱薄會城難制江南北新舊也據者數亦逾萬公

以一身寄諸藩之安危以一心當百萬之兵甲隨機督勦籌無遺

策直隸有寶山之捷兩浙有西庵清水窪之捷而桐山流寇亦

就殲戮謂公今之子儀非耶

兩浙海防類考續編 卷之七 三十一

乍浦之捷

嘉靖丙辰秋七月賊徐海陳東之解鄉團而東也陽為曉撫心實孤疑自呂恭新場移屯乍浦城南官廠絡繹改修舊船以備出海且窺伺我兵強弱為其進止總督侍郎胡宗憲策知其計因外示羈縻而密檄副使劉燾高之會商書趙公文華再

命督察至公乃與定議以乍浦西南海塘可通杭州咨浙福提督都御

史阮公鶚階郎中郭仁副使徐洛總兵徐廷等壁海鹽以遏犯杭

之路東北金山可通松江浦東容直隸提督都御史張公景賢駐

松江而容政任環會事董邦政留守王倫同知熊輝容美士官田

九管等扼青村黃浦及出海之路公親督大兵與容政汪伯宗

王詢等駐平湖與賊偪壘而陣總兵俞大猷盧鏗等則以舟師設

伏洋山馬蹟邀其歸路分布既定僕聞而發適上海之賊田吳淞

而西南出復萬餘人公擊海中與之連衛急哨海使東出擊

賊可得舟遠島海以為然果逆斬賊數百賊遂夜走以故海不及

取其舟而返其他酋長脫出海者公已別遣大猷伏飛艦海上遮

擊之溺且盡公又計海書記麻葉不死無以堅其內附之心而陳

東者與麻葉繫舟相維之設與海相維既者也是又計令海

縲麻葉併陳東以獻海遂併有其眾而諸酋長則疑且怨海矣海

自度進退無所而公故與趙公善責海死意因遣謀私海令其誘

發悍斬之以謝可也罪涉不得已從之遂與定約

東等俱出

公氏所為難公乃令副使劉燾引遊擊尹秉衡兵夜伏乍浦城

中而徐廷等兵分為三哨進壁百馬廟左瀨寺兵山平湖間道而

出主簿曹廷慧察將一傳等壁乍浦城以為內援至期廷等移營

瓦山海果單走海上賊群倭爭逐之大亂城上舉火我兵四合

競進大敗之燒賊巢燬二十餘里時海執稱師順校梁庄去諸道

出海洋者大猷兵邀擊之前後仔斬柴百有奇沒海及焚死者無

算乍浦之賊無遺遺矢徐海以首惡燬燬而陳東麻葉等為之

請用勾引外夷侵擾中土受其蠶毒者五年矣丙辰春權眾數萬

分道入寇北犯瓜楊阻絕運道東掠寧紹壺制我師聲言欲下杭

州犯留都比之曩時相檄尤甚公相度機宜不輕與爭鋒捐千金

賞敢死之士用間誘退巨港賊艘以伐其深犯之謀復誘令殺賊

立功以剪其羽翼之勢擒麻葉擒陳東度其孤危可以取矣猶謂

賊死關乃故舟船海濫開一而之缺而卒以遊兵邀之無一得

者後先下着不爽纖微島夷之所以畏服而東南之所以莫安

者不以此式不以此式

紀徐海本末

嘉靖丙辰徐海之權諸倭奴而寇也一枝由海門入略維揚東控

京口一枝由松江入略上海一枝由定海關入略慈谿等縣眾各

數千人而海自擁部下萬餘人直逼乍浦而登岸則破諸舟

之八人各為死戰又導寇窺柘林者陳東所部數千人

兵攻不浦城蓋四月十九日也當其時

朝廷方奪故總督而新總督胡公自提督代之甫八日聞蘇州

募卒僅三千人俱孱弱不可用故總督所徵四川湖廣山東河南

諸兵俱罷去所為緩急者特容美土兵千人及容將宗禮所籍河

湖之兵八百人耳南北諸倭酋不下數萬謀者聲言他酋分掠於

江淮吳越諸州郡間以抗援兵而海等當窟乍浦下杭州席卷蘇

湖以資金陵氣恣甚總督胡公方召諸司書計無何故提督阮公

代胡公為提督檄未至夜半聞乍浦圍者甲趨之胡公亦分遣兵

激浦海鹽之間為聲援而自引兵壁塘樓相犄角居頃之海關新

總督胡公即故御史所督提兵督戰於營湖至涇之間而覆之者

氣血自尋罷乍浦圍聞兩公方擁兵壁近郊不復敢窺杭於是徑

略峽石棧阜林出烏鎮以北烏鎮者即海故所犯蘇湖舊路也當

是時胡公既獲譖度蘇湖之間惟營湖為四戰之地於是檄河朔

兵自嘉興入駐勝墩陣而待因以吳江水兵遮其前湖州水兵尾

其後而公自引麾下募卒及容美土兵銜擊之提督阮公自崇德

斷賊且出烏鎮也即道挾河朔之兵騎而馳及之於阜林令善射

者且躡且射賊稍引去賊繼數百人嘗之輒又敗去賊怒甚鼓

噪而前提督阮公勢皇急於是走輕舸入保桐鄉而將宗禮與

裨將霍貴道等乃自張左右翼厚集其陣以待戰數合擊賊數十

人會日賊引去時賊頗驚而宗禮霍貴道等亦已

不待擇善地便水草以自休止明日餓而戰賊遣候者樹而望

孤壘以擊無他援者也大喜復縱兵以半擊其前以半繞其背而

霍貴道河朔故驍將也大呼眾力戰矢砲如雨下無不人人一當

十復擊殺數百人而貫道亦手刃十餘人賊益怖海且中砲

欲馳去會火藥盡霍貴道面崇禮仰天呼曰吾兩人再得繼戰斗

可以了此賊矣未幾貫道與崇禮俱陷眾大敗賊遂棄勝圍桐鄉

時總督胡公已引兵躡崇德聞之潛然流涕曰河朔之兵既敗東

南之事無復可支矣賊已困桐鄉倏今復分兵困崇德以劫我我

兩人臂之抱石而自沉也

家且奈何於是還省城檄諸路兵為戰守計先是公始為提督時

海關新總督尚書趙公謀曰

用海上之寇數年於茲矣諸倭奴乘潮出沒將士所不得厭

而咸者人言王直以威信雄海上無他罪狀苟得誘而使之或可

陰誘其黨也按部題亦嘗有用間為策者於是遣辯士蔣洲陳可

碩等以海峯款定海關謝過問以酬海海已勾離摩諸島人入劫

故不相及而海峯者云云彼固未之聞也胡公策曰直與海維順

狀亦同其勢固唇齒也直既悔悟海獨不可以太我說之乎不然

彼貪人也誘之以利或可狃其心聞桐鄉城小而堅護之數十日

則永保不固可破之矣於是疾走人諭海峯因厚賞



馮海所曰直已遣子欽定海關

朝廷固且赦之矣若獨無意乎新總督威名非曩時比且仰體

朝廷德意推心置人腹若不乘此時解甲自謝他日必為虜矣海

然其計於是亦遣首自謝約罷去固以要公稍出中國貨物

他倭酋而疏釋其罪公伴諾輒以銀牌綺幣厚遺兼謝首而陰令

營中盛兵容私謀者故縱首瞰之首既德公遺又內怖公之兵威

也歸以報海明日復遣他酋來謝公視之如初凡數復海於是始

歸心於公願為公死之矣然陳東獨心切疑海私公遺備款款未

之從也海間遣舊次桐鄉城下私城上兵曰某已聽總督胡公約

解去矣城東門故柘林賊陳東黨也驚憚不吾從若當謹備之是

夕海果道崇德而西且乞他兵於公以夾擊東胡公猶心訝未之

許而東獨盛為樓櫓撞竿以撞城而桐鄉令金燕者疆幹吏也城

中一切兵仗火藥諸已繕備提督阮公復躬厲矢石狗城上入下

令散千金募敢死之士督戰益亟所殺傷賊亦數十人方撞竿自

接檣中躍而撞城城幾壞一男子為縲素圍撞竿所擊故處處竿

至即縲挽以上斬之又募冶者煮鐵汁灌城下首城下首不敢逼

東既無何聞海等解去道遠勢且孤亦相與稍稍引去圍始解而

提督阮公出矣時五月二十三日也方阮公困桐鄉時固日夜望

總督胡公援兵之至而胡公亦重念東南之安危身之禍福與阮

公相且暮情固急業已遣兵備劉公營同留守王倫宣撫田

兩浙海防類考續編 卷之七

四十四

四十五

勦兵自奔與入營十門守汪公督同知縣張景勦兵自湖州入

壁高鎮恭待丁僅勦兵自海鹽入壁王店指揮樂項督同十戶羅

天與勦兵自崇德入壁石門又令崇德令崔近思拔河朔之散卒

入城為聲援兵四面環賊遠者三十里近者十餘里而陣然各

以狃皂林之敗遂巡惶怖不敢逼而公業遣謀羈說賊亦日夜望

永保成兵之至以決一戰也計無可奈何而胡公與阮公兩人者

為同年故深相結者及援兵不合阮公自圍中頗急於是兩相猜

而他謗者與為飛語撼兩公者多道路參營是時

朝廷聞東南之寇即日出尚書趙公督山東河朔諸兵援之又兩公

所私相猜者語頗聞趙公趙公亦故與兩公者為肺腑交所嘗兩

推轂中朝以鎮東南者念兩公亦有鄰則東南之事牴牾不可圖

於是日夜引兵而南至揚州則阮公亦出桐鄉圍東渡錢塘狗

會稽諸下邑擊他賊胡公亦聞尚書趙公之至且戰且南淮楊昆

陵之間無慮海為巨孽間雖狃而內附中固不可測而上海之

賊萬餘人由吳淞江西引方急適日遣謀者陷海以金帛而說之

東出海上擊他賊海亦果收諸倭首出乍浦道子湖時謀報吳淞

江之賊已鼓行涉善善界欲西合海公念海萬一卒他變兩相合

奈何因策海始已焚舟為深公今不得再之意於是遣諜詢海謂

海既內附何不為約勒其擊吳淞江賊且暴奪其輜掠舟以歸

海果然其計即日引諸首逆之朱澤道上斬首若干級餘賊遂夜

兩浙海防類考續編 卷之七

四十五

四十五



走以攻海不及奪其舟而還及他道脫而出海也公又別遣  
兵俞大猷伏熱艦海上遮擊之溺且盡於是海賊德公不敢背  
聞吳淞江賊之出為海兵所遮擊益內怖日輸款於公遂釐故所  
戴飛魚冠及他堅甲名劍數十種並以輸公而聞遣其弟洪入質  
於公公固佯納之公又謀聞海麾下御書記葉麻為長首其為人  
頗黠而悍近與海爭一女子有微嫌非用間急縛之則無以死彼  
之內附之心於是遣謀就海帳中誣海縛葉麻以出葉麻出而諸  
酋中故隸葉麻部曲者稍稍怨且懼矣怨且懼恐生他變則又以  
他罪縛得幾百餘人公又策陳東於諸部曲中與葉麻聲相倚項  
以桐鄉之役兩睚眦者也數遣謀持符璽益遣海兩侍女令兩  
侍女日夜說海并縛東海間諾而陳東者薩摩王弟故帳下書記  
酋海固未之能也於是出葉麻囚中令其詐為書於東及兵賊殺  
海其書故不以遺東陰泄之於海激怒之使并縛東海讀其書涕  
雙下益德公之不忍為東所賊殺之日夜謀縛東以報公居無  
何尚書趙公移兵渡江來所過州縣數舉兵向賊賊輒敗走俘斬  
若干級兵威大布當是時公已知海之甘心於東不忍疾擊海疾  
擊之兩人迫而深相結則東南之事未易圖而尚書趙公之至也  
私約公共部署兵擊海日急且召公故所遣謀面詰之曰若為我  
諭海海連兵以來罪不容死非縛陳東及斬十餘級以獻恐無以

海防類考續編 卷之七

四六

四六

謝

朝廷若能則吾當... 亦至於是海益怖出所故掠中國貨物千餘金賂王...  
署書記海因夜得東即縛以故約復於胡公葉麻與陳東相繼縛  
而諸酋長洵洵內亂矣是時諸酋長既疑且恐海無關心故其氣  
日窘海亦自度縱令反故島當亦必為諸酋長所賊殺故為內附  
日固而公與趙公薄責海益急海既急因念欲掠舟出海恐為海  
上兵所劫欲列壘拒官兵又業已內附不忍背且陳東黨固日夜  
襲殺之也公策曰彼既亂吾可乘之矣因遣謀私海曰我固欲寬  
若趙尚書命以若罪孽大何不聽我艦數十艘海上若且誘之逐  
海上艘令停斬千餘級以謝趙公而若因得以自完乎海不得已  
且疑且諾因約兵備副使劉公引兵伏于浦城中而某日時某當  
引眾出海岸去于浦城半里而陣佯令眾首逐海上艘某軍旗麾  
之城申官兵即舉燧為號從城中出亟擊勿失諸官兵卒如故約  
乘之諸倭首逐海上艘如蟻不及還兵聞於是諸官兵得乘勝驟  
而前不傷一卒所得斬數十百人沒海者無算於是海自以數有  
功於  
朝廷願與部下諸酋長入款且庭謁胡公與尚書趙公提督阮公及  
巡按趙公並許之謀往復期以八月初二日然海猶恐間設甲子  
劫之先期一日卒擁首數百人冒而陣平湖城外自帥酋長百餘  
人冒而入平湖城中以求四公者計不許恐他變遂許海與諸酋

海防類考續編 卷之七

四六

四六

長北嚮面四公按次稍首呼天星爺死罪死罪海欲再為款胡公  
而未之識因顧謀謀目示之海復面胡公稍首呼天星爺死罪死  
罪胡公亦下堂手摩海頂謂之曰若苦東南久矣今既內附

朝廷且赦若慎勿再為孽海復還首呼天星爺死罪死罪於是四公  
厚犒遺之而出是日城中人無不洒然色變者海既出諸公者固  
已分憲海之列款猶冒而入屬犒而無禮不及如謀故所期月  
日而先日卒至也其習行禁點若此於是閩謀不勒兵誅之他日  
必為患計部下向千餘人猛鷲難即破永保兵猶遠遯道未至  
也於是伴令海自擇便地居之海果自擇便地得沈家庄即沈沈  
家庄與居之是為八月八日當是時東復嶺嶺諸公輩何不撲

滅海不然且縱之出海上令自解去顧乘虎以自禍也不知諸公  
者固有待於是胡公與尚書趙公提督阮公私自部署兵又日夜  
遣使趣永保兵來會兵未集恐海驚禍且肘腋間胡公因日遣謀  
詭海且啗海如曩時公因謀以順於趙公曰吾聞昔者舉其所  
之海與陳東黨業已深仇今令而兩附者迫故耳聞沈家庄故東  
西兩處而中縮河為壑何不設海以沈沈家庄居陳東黨而自擇  
東沈家庄以居部下首乎謀以誦海海果如其言頃之水保兵至  
會海輸二百金於公市酒米公復與趙公謀以樂舞其中而歸之  
又令陳東詐為書夜遺其黨海已約官兵劫沈沈家庄陳東黨  
果疑而夜伏邏卒東沈沈家庄道上瞰之適海去因令直轄兩侍

兩浙聲防類考續編

卷之七

四十八

五

女出道上而急則因間道走幕府以自托邏卒敵知之歸以報於

陳東黨陳東黨聞之大驚即勒兵募兩侍女過海所為曰吾死若

俱死耳遂私相稍而關海中稍眾大亂明日官兵四面合牆立而

進保靖兵先當之稍却河朔兵乘之又却俄而胡公擐甲厲聲叱

永保兵左右列大呼而入瞰壘下擊會風烈公麾眾束千餘炬人

各持炬縱火焚之海窘甚遂沉河死甫食頃人號為而攫千餘首

蒐斬殆盡矣中所故飲毒首厲黑色者凡叁百餘人於是永保兵

俘兩侍女而前問海何在兩侍女者王姓一名翠翹一名綠姝故

歌伎也兩侍女泣而指海所自沉河處策保兵遂蹈河斬海級以

兩浙聲防類考續編

卷之七

四十九

五

龍山之捷 嘉靖三十五年十月

龍山之賊自温州登岸蔓延於會稽經歷文某與戰於苦竹嶺副

使孫宏戰併軍門所調奇兵與戰於析開嶺於翁家村將盧鏜

與戰於斤嶺於梁衙賊少却走龍家吸百官渡過曹娥江順流而

西狡點善聞噬鮮孔棘初總督都御史胡宗憲方在浙西勸川沙

之賊移檄諸將竟未有能殄之者至是親提大兵至欲斬不用命

者以殉於是僉事李如桂王詢指揮楊永昌知事何常明典史吳

成器等兵併力追擊於瓜山戰三界戰毋婆嶺朱家溪賊遁蕭山

之丁村杭湖至陳家灣雖多所殺傷云凶賊愈熾公至擇地形壁

龍山之巔分諸將信地皆露宿以待時 恭將盧鏜賊還公促明日

再戰鏖曰士疲矣休養數日乃可公佯許諾而密召親兵謂曰  
曹叅養久未立戰功今賊行滅而諸將首風不進萬一賊得脫此  
徑渡錢塘江奈何今日正若曹立功之會能乘其不意而襲之賊  
可盡也衆皆踴躍請効死已乃激令成器統之以進不數里遇賊  
死戰無不一當十賊遂大敗循海而走登匿山坡堡內我兵四面  
奮擊不得已登屋擲瓦礫下瓦盡繼之以槍槍盡投刀刀盡乃下  
死守我兵攻堡破之悉斬首以獻時日且暝公喜謂諸將曰此賊  
流突千里轉戰無慮數十無能禦其鋒者今一鼓蕩平真

朝廷天威也命取賊心咬之選獍獍首級廿餘顆置案上每顆為飲  
一觥左右皆失色而公談笑自若也達旦諸營方知破賊相率入  
賀公謂鏖曰再一二日何如鏖大慙服乃完師而歸時乙卯冬仲  
既望也

金塘之捷 嘉靖三十五年  
辛五郎者宿寇徐海之偏裨也與陳東葉宗滿葉麻葉同巢柘林  
攻乍浦圍桐鄉毒螫吳下諸郡其志欲吞全浙窺留都勢甚猛也  
總督胡公欲滅之忌海與其黨既而海受餌為我用擒其所惡陳  
東麻葉輩而遣其所懼以歸倭島五郎在焉公密令總兵俞大猷  
等分布海洋要衝截殺諸寇而五郎則貢之盧鏖鏖接密諭時方

對海食忽命治艦之金塘山客相顧莫知所謂鏖自乘福船令  
自守之商船若干以行次日至金塘瞭見北洋有大舟揚帆而南

令哨船四散潛泊少選上船艦金塘之麓賊見其意鏖知其為五

郎也令哨船叢射之繼以銃炮賊以手且搖且招搖者示勿攻擊

招者示有所言也哨兵厲言曰欲打話須去爾兵器則拍掌示無

而呼一董一董者一家之義乃倭誘也有華人從寇者曰吾乃胡總督命招安

放回者也哨兵曰有牌驗乎曰有鏖招眾賊至舟傍射籍之謂五

郎曰汝既為軍門所遣豈可慢乎請至縣款洽而津送之遂延五

郎同舟餘派哨船分載每載不過三四人多則不能容也五郎辭

鏖厚加體貌五郎不疑宴至深夜鏖坐福船上層將臺侍者引雙

燈上桅俄而哨船蝟聚鏖問之曰如何齊應曰是了五郎亦驚請

下哨船與眾夷同宿鏖曰諾令左右送之穴梯而下至蓬戶外望

海不見五郎悟欲赴水死左右不許曰卧塌在地平下五郎度

不能免浩歎就卧遂縛之翌日入定海關乃知賊徒俱已吞盡即

前夜起雙燈時是了者乃復命也群賊死時皆不知軍門之謀

僉訝哨兵敢行悞殺五郎亦自以偶遇盧鏖被執不知其出軍門

也嗚呼神哉後獻俘告

天子賜冊書獎公天下無不稱快云

擒獲王直

王直者歛人也少落魄有任俠氣及壯多智略善施與以故人下

信之一謂是少若葉宗滿你惟學謝和方廷助等見樂與

嘗相與謀曰中國法度森嚴動輒觸禁孰與海外乎逍遙哉直因問其母汪姬曰生兒時有異兆否汪姬曰生汝之夕夢大星入懷傍有執冠者訖曰此孤矢星也已而大雪草木皆冰直獨心喜曰天星入懷非凡胎草木冰者兵象也天將命我以武勝乎於是遂起邪謀嘉靖十九年時海禁尚地直與葉宗滿等之廣東造巨艦將帶硝磺絲綿等違禁物抵日本暹羅西洋等國往來互市者五六年致富不貲夷人大信服之稱為五峯船主則又招聚亡命若徐海陳東葉明等為之將領傾貲勾引倭奴門多郎次郎四助四郎等為之部落又有從子王汝賢義子王淑為之腹心會五島夷為亂直有宿憾於美欲藉手以報及以威懾諸夷乃請於海防將

兩浙海防考續編 卷之七

五十二

直隸

官而剿之無子遺者而聲言宜力

本朝以要重賞將官鏗米百石直以為薄大詎授之海中從此怨中國頻入內地侵盜直又嘗以扁舟泊列表來將俞大猷驅舟師數千圍之直以火箭突圍去怨中國益深且眇官軍易與也乃更造巨艦懸舫方一百二十步容二千人木為城為樓櫓四門其上可馳馬往來據居薩摩洲之松浦津僭號曰京自稱曰徽王部署官屬咸有名號控制要害而三十六島之夷皆其指使時遣虜漢兵十餘道流劫濱海郡縣延袤數千里咸遭荼毒而福清黃巖昌國臨山崇德桐鄉諸城皆為攻陷焚燬廬舍擄掠女子財帛以鉅萬計吏民死鋒鏑填溝壑者亦且數十萬計比年如是官軍莫敢

嬰其鋒但為計狡請免殘破 屢必詭言某島夷所為也故東南雖知王直之叛而不知受禍之慘皆由直者獨總督胡公俞浙時見賊進退縱橫皆按兵法知必有坐遣者且賊酋來者皆直部落也而不聞直來其為坐遣無疑先是間使徽州收其母妻及子於金華府獄中至是出之豐衣食潔第宅奉之以為餌而疏請以移諭日本禁戢部夷為名其會注意伺察直也

上從之乃遣生員將洲陳可願去正副使以行公以密計授洲等曰王直越在海外難與角勝於舟楫之間要須誘而出之使虎失負隅之勢乃可成擒耳又曰王直之南面稱孤身不履戰陣而時遣偏裨雜種侵軼我邊圉是直常欲其逸而以勞疲中國也要須宣布皇靈以携其黨使窮髮皆知向化則賊之勢自不能容然後遣之滅賊立功以保親屬此上策也

兩浙海防考續編 卷之七

五十三

直隸

如等領計敵諾而行居無何倭酋直被擒訊道直事其悉與公所料不異毫髮中外始曉然知狀於是上以公灼見偶本降

詔曰可嘉靖三十四年十一月四等至王島遇王激道以移諭事激曰無為見國王也此間有傲者島夷所宗今渠傳諭足矣見國王無益也明日直出客館見川等惟誓在拜旌旗服色擬王者存

簇擁洲等心動坐論卿訓謂洲後相對情款方洽洲  
遣洲等敬勞足下風波無恙直避席曰直海介連臣

尺 牽而勒之而遠勞訊使死罪死罪洲等曰總督公言足下稱  
雄海曲志亦偉矣而公為盜賊之行何也直曰總督公之聽誤矣  
直為

國家驅盜非為盜者也洲等曰是何言與足下招聚亡命糾合倭夷  
殺人剽貨坐分國獲而為之辭曰我非為盜者是何異於昏夜操  
罟以臨人之池執之則曰我非盜魚者為君護魚者也雖三尺童

子知其必不然矣直語塞洲等曰總督公統領官軍十萬益以鎮  
溪麻寮大刺土兵數萬艘艦雲屯戈矛兩注水陸戒嚴號令齊一  
兩浙海防類考續編 卷之七

而欲以區區小島與之抗衡是何異於螳臂之當車轍也又曰  
總督公推心置腹任人不疑拔足下壽身今妻於獄中館穀甚厚  
則公之心事可知矣何不乘機立功以自贖身全妻至此轉禍為

福之上策也直默然而罷乃挾洲等巡數小島而還而從此風聞  
外夷隨其頤指者頗少變而叛者益為漸數者多有離心直始  
不安於彼矣初直聞毋妻為戮心甚忿欲犯金華及閩洲等言無

恙又竊喜於是始有渡海之謀日夜集所親信者計之謝和等曰  
今日之舉未可冒昧以往也當遣我至親為彼所不信者先往宣  
力以堅其心待彼不疑然後全師繼進始可以逞直笑曰妙算也  
遂托真諭別國為名留蔣以任島令葉宗滿王汝賢王汝濂同

願回至寧波詰之皆云真諭未至時徐海陳東已擁薩摩澳矣適  
洋人寇矣今王直歸順先遣葉宗滿等投赴效力成功之後他無  
所望惟願

進貢開市而已公得報已揣知其計姑從所請疏  
上許之公喜曰虜在掌中矣先是海軍倭寇敗沒有零寇百餘據舟山  
為亂公遣葉宗滿等協助官軍剿之盡殲焉公疏

上功次擢賞有差王濂笑曰此何足貴若吾父至當取金印如斗大嘉  
靖三十五年三月徐海等果擁衆十餘萬寇松江嘉興諸郡甚急  
聲言欲下杭城取金陵勢張其公乃謀之王濂等以觀其意濂等

欲小試慙慙故甘心於舟山之寇至於徐海等正其所倚以圖  
大事者且欲速直未共濟乃辭曰是非吾所能辦須吾父來乃可  
王遂留夏正童華邵岳輔王汝賢在軍門自以招直為名與葉宗

滿明洋去是年徐海等以次就擒事見徐海傳公恐形跡露委  
心留用王汝賢等撫摩若親子然葉宗滿兄弟並加禮遇時對  
將吏士民曰直非反賊顧強不一見我見我當有處也直聞公

意指謂公誠朴可欺欲乘機以全親屬且未知徐海等敗沒以為  
縱不如所料亦可與之應接得志而去遂決策渡海先遣蔣洲次  
遣王濂葉宗滿等率銳卒千餘執無印表文詐稱葉宗滿王入

貢先泊於港據形勝分布已定直乃與謝和等慷慨登舟釀酒歡眾  
曰命天伏皇嘗破之列表泊洋 時須謹備之公當直未至時

其有隙隙計有大猷於金山而以總兵盧鏗代之盧鏗者舊與三  
激等從事舟山同飲食撫循甚美備至直坦然不疑惟日聚群倭  
礪兵刃伐竹木為閘市計且委其母妻子弟求官封時公計已定仍  
姑列狀

上請以安其心

上已和直為釜魚翁力俱非胡公敵乃顯

詔王直既稱投順却挾倭同來以市買為詞胡宗憲守相機設謀擒剿  
不許疎虞致墮賊計公奉

秘而不宣夜馳至靈波城圖方略密調將戚繼光張四維等督諸  
健將埋伏數匝水陸要隘星羅棋列魚鳥莫度乃以夏葦為死

海防類考續編 卷之七

五十六

問諭直曰汝欲保全家屬開市求官可以不降而得之乎帶甲陳

兵而稱降又誰信汝女有大兵於此即得見軍門敢留汝死  
生有命當死戰亦死降亦死等死耳死戰不若死降降且萬有一

生焉直拂然不悅而公與其所親信王激葉宗滿先遣來見者連  
床臥因佯露請將請戰書十餘篇於几案王激等竊視驚怖夜半

公作醉夢中語云吾欲活汝故崇不進兵汝不來休怨我也含糊  
托辭以滿床王激等溺之於真且始疑之又使其子澄嚙指血寓

直書云軍門數年恩養我輩惟願汝一見使軍門有辭於

朝廷即許眷屬相聚汝來軍門決不留汝稽令不來能保必勝乎上

醫一家入耳又使那岳岳華等從東游說直猶豫未決公以直說

懸岑港已踰五旬察其心神終極觀望乃開關揚帆示欲進兵直  
深知四面兵威甚盛終無脫計且知徐海等敗沒孤立無援因嘆

曰昔漢高祖見項羽鴻門當王有不死縱胡公誘我其奈我何乃

曰部兵無統欲得王激攝之公知海上諸賊惟直多智習兵久雜

異域得人心為難制其餘皆留字輩母足慮諸將亦云以失易虎

不可失也遂遣激往直乃桀然詣軍門時嘉靖三十六年十一月

也公執之付按察司獄乃集三司諸大夫參議曰王直始以射利

之心違明禁而下海繼忘中菴工之義入番國以為奸勾引倭虜比

年攻劫海宇震動東南釋鑿稱悔過以米歸仍欲挾倭而求市

上有干乎

海防類考續編 卷之七

五十七

國禁下貽毒於生靈惡貫滔天竹人共怒問擬斬罪猶有餘辜公具

疏

上請得

旨斬直於市梟示海濱夏季給功臣之家為奴王汝賢葉宗滿俱從末

減遣遠充軍王激出洋為盜所覆其餘從賊俱散

谷公親督官兵掃除宣慰自絕嘉靖三十九年二月兵部始以封

賞之議

上請

詔曰大慈既除海氛已靖報謝徐何也胡宗憲可太子太保都

察院左都御史兼兵部侍郎蔭一子錦永衛副千戶其餘有功

者陸員有差

舟山之提

嘉靖戊午春二月總督侍郎胡宗憲擒獲元兇王直其餘黨泊舟山之岑港倚險列柵勢甚猖獗命把總任錦指揮甘述宗等進泊江口之南都指揮李涇指揮張天杰等泊港口之北總兵俞大猷等以福船并喇叭鳥八槳串網船往來策應指揮周官主官彭志顯領大刺土兵由中路小河嶺入指揮楊伯喬唐登主官張領鎮溪麻寮兵由右路碗礪入參將麻繼光率部兵由左路小嶺入而指揮楊永昌廣鑄鮑尚瑾方昇通判吳成器等分道更應參政王詢劉壽副使陳元珂則監督之約期水陸並進直抵賊巢時

兩浙海防類考續編 卷之七 五九

都指揮戴冲霄先用火攻殺傷頗多公許全捷俱准首功禁取級以妨前進我兵蹂屍而戰賊大敗奔舟必港側砲聲大震復擁衆登陸抄後死戰我兵復哨稍却前鋒四擊橫衝賊乃欲營固守公以夷僧德陽稱貢而來賊營為聲援可計而難也乃潛縱之令成器遣謀持信票數百人果散其脅從由是賊勢日孤為守益堅公又檄諸將曰賊所以負固死關者蓋春汛已及計有新倭可為應援若哨擊稍疎必流突與合矣此非小利害也其督舟師預為哨探之計無何果有倭船泊普陀小道頭參將張四維推官查光述等督兵且戰且逐至馬沙門外洋賊遂潰敗俘斬四十餘級賊走

沙懸山即朱家大山也公策此賊與岑港之寇相距不遠陸

路必由碗礪水路必由嚮礁門乃檄諸將設伏以待已而賊果由

二處奔沈家門與岑港合踪公不得已親蒞定海分遣將領各與

信地福船由岑港南口廣船由北口宣撫田世爵都指揮何本源

等兵由馬鼻至張礪一由 寺嶺至三官堂一由小嶺至聚水

塘進而以元珂四維往來監督又遣奇兵由天童運搗賊船仍近

巢半里許列一老營以憑居中調度參政胡堯臣防守所城督發

糧餉尅期大舉時賊依山阻水列柵自衛火器頗多我兵陷陣先

登者間多被害公復檄諸將從中逼壘而陣且示以哨伏應援之

規更當迭戰以耗其火藥折其銳氣又令夷僧輩招之私語賊遂

互相猜疑至持刀自擊我兵乘隙進攻賊衆大亂夜分縱火焚其

舟死者無算餘各奔集我兵躡之斬柵而入斬賊百餘級復奔柯

梅嶺我兵追之火其巢廠賊勢甚遁出浦口四維與指揮朱尚

禮等舟師追至俞山外洋見賊連艘而行遂以兵船潛伏山下而

以小艇嘗之賊果逐利來追伏兵大起夾擊之犁沉四舟擒其渠

魁汪印山陳禮等斬首九十餘級溺死者不計王直之黨至是盡

矣是捷也五哨之布公有成筭而大猷等參錯不進沈家門合踪

公料敵如神而諸將不先事追擊至屢定海之設非公淵度圖機

小挫不折能因敗為勝且奈何哉嗚呼於是見公之心獨苦矣

海防類考載

長白港之提



嘉靖肆拾年肆月有倭船壹隻倭賊陸拾餘徒登犯先該海道副使譚 分布兵船在彼哨禦遇隨道中軍把總文升統督各官兵擒斬真倭首級陸拾貳名類

倭犯霽衢所官兵敵却之

嘉靖肆拾年肆月有倭船大小貳拾餘隻倭賊伍百餘徒由觀山登岸攻城該所守禦指揮向桂督率該所官軍各用矢石火器敵死倭賊叁拾餘徒賊忿不退折毀寨世揚墳庵屯剗教場絞梯叁拾餘張蜂擁夏家山布梯攻打十分危急指揮向桂督率官軍都茂功等奮勇死戰打死倭賊不計力屈勢窮下船開洋去訖本年五月復有倭船伍隻倭賊叁百餘徒由觀山上岸攻城該指揮向

兩浙海防類考續編卷之七

六十一

注千百戶都茂功等督率該所官軍各用矢石火器奮勇敵退各下船開洋去訖

表村朱家店戴舉湖陳之捷

嘉靖肆拾年伍月內倭船伍隻倭賊伍百餘徒由湖頭渡登岸突犯表村地方該海道副使王 督率統兵把總文升等官兵擒斬真倭首級叁百陸名類賊見官兵勢勇道往朱家店地方隨該把總文升統督官兵奮勇追勦擒斬真倭首級柒拾捌名類前賊勢窮道往戴舉湖陳地方又該把總文升統督官兵擒斬盡絕計倭首壹百伍拾叁名類

勿山海洋之捷

嘉靖肆拾肆年肆月有倭船壹隻屯泊在彼該海道副使蔡 發統兵把總文升統督官兵犁沉賊船擒斬真倭首級貳拾餘名類餘賊溺死者不計其數

南旋綠鷹之捷

隆慶肆年叁月貳拾日有倭船叁隻倭賊貳百餘徒在南旋等寨行使該把總胡震督領官兵追至南旋下洋即獲二船各賊下水生擒真倭叁名斬首捌顆救回被擄民人叁拾伍人貳拾捌日又有倭船貳隻倭賊貳百餘徒突至竹嶼該把總胡震及參將下遊哨兵船衝鋒戰至綠鷹下洋犁翻壹船圍勦壹船擒斬真倭首級貳拾餘顆救回被擄男婦肆拾餘名口

兩浙海防類考續編卷之七

六十一

五爪湖之捷

隆慶肆年肆月有倭船陸隻屯泊在彼該海道副使王 督同參將梅魁統率官兵陳典徐景暹楊鸞等犁沉賊船貳隻擒斬真倭首級貳拾餘顆溺死倭賊甚衆救回被擄叁人

南鹿竹嶼東洛三礁之捷

隆慶陸年閏貳月貳拾肆日有倭船壹隻倭賊壹百餘徒在東洛南鹿外洋行使該溫處兵巡道副使張 督同參將胡震統督官兵周津伍泰等追勦擒斬真倭首級叁顆用火焚溺衆賊死者不計肆月初伍日三礁外洋有大倭船貳隻倭賊貳百餘徒該參將胡震統督把總李春芳等官兵追勦犁沉賊船壹隻火燒壹隻



擒其倭共名斬獲  
嚴查拾遺斬殺回婦女肆口小厮肆人

大衛恩之捷

隆慶陸年陸月各營兵船將已收擊回關該海道副使家 照得

汛期將畢恐有廣回倭船回島嚴督各哨兵船再加哨禦本月初

陸日瞭有倭船一艘又倭賊貳百餘徒在洋行使劫掠當該副使家

總兵朱

壹拾伍名斬獲倭貳拾陸顆餘徒溺水死者不計其數救回被

擄男婦捌名口

鹿頭外洋之捷

萬曆貳年肆月拾壹日有倭船貳隻倭賊壹百伍拾餘徒該台州

兵巡道僉事王 督同參將戚繼美統率官兵王賜文等奮勇攻

擊斬獲真倭首級肆顆犁沉賊船溺死無算

南鹿東沿外洋之捷

萬曆貳年肆月拾壹日南鹿外洋有倭船壹隻倭賊柒拾餘徒該

溫處兵巡道副使王 督同參將李希周統率官兵葉歡等生擒

真倭伍名斬獲首級壹拾陸顆救回被擄人民壹拾玖名彼時風

浪洶湧即用火攻燒溺水死者甚眾拾伍日東洛洋外復至大倭

船壹隻倭賊捌拾餘徒督遣官兵李春芳等擒斬真倭首級壹拾

陸顆溺死下計其數

良司東洋之捷

良司東洋之捷

萬曆貳年春汛該海道副使劉 照得漁船出洋東風甚勁

官兵沿襲故套屯泊近港以不登岸為功又恐乘銳妄移至石俱

焚柁圖多級邀賞因而申明禁約督哨遠洋隨於本年伍月初貳

日哨見大倭船壹隻入犯浪回海洋約賊百餘該署總兵參將劉

兵王尚文參將艾升親督把總徐景星所部兵船截殺衝斬獲

真倭首級壹拾陸顆餘賊連船覆沒本月初叁日復有倭船

賊眾貳百餘徒突進陳錢海洋搶劫漁船又該副總兵三尚文

將艾升督發把總馬自道等兵船邀擊生擒真倭陸名斬獲首級

壹拾柒顆救回被擄民人肆拾玖名餘賊溺水死者不可勝計

漁山海洋之捷

萬曆叁年肆月拾肆日松海外洋有倭船壹隻自東南行使內向

該台州兵巡道僉事王 督同參將梅文統率把總王有麟等領

兵追至漁山海洋犁沉其船生擒真倭肆名斬獲倭首壹拾貳級

賊徒溺死者不計其數救回被擄漁人貳拾名

馬暗山陳錢洋浪崗高家嘴 東枯山五爪湖白結山魚龍山捌

捷積谷山落花洋韭山浪四下八山伍戰

萬曆叁年春汛出師該巡視海道副使劉 會同總兵李 督同

參將徐正遵奉

欽差督撫軍門劉 撫臨寧波經 調度及申嚴漁船船甲之法令其

悉帶兵器勦賊論功本年肆月拾伍日據哨報有大小倭船

...

賊千餘在落後洋合縱行使人犯比時總兵出浦舉  
 出長登督率把總徐景星等統領各哨官兵相機遠禦併力進剿  
 是日又有大倭船肆使約賊貳百餘徒在積谷山外行使官兵各  
 賞等奮勇追及對敵移時傷殘倭賊數多通誅東遁本日浪岡外  
 洋又有倭船壹拾伍隻官兵焚雲熊材錢潛宋大忠等與賊大戰  
 竟日銳箭齊發擊死傷者不可勝計各賊望東遁去貳指賊戶陳  
 錢海洋有倭船拾餘隻約賊伍百餘徒官兵徐景星錢潛楊景龍  
 材宋大忠王三錫等合力攻擊自午至夜分各放火器焚燒乘風  
 衝犁沉其貳船斬獲倭首壹拾陸級生擒從賊壹名各徒被傷後  
 溺者甚眾賊艇解散我兵分道進剿伍月初壹日在黃泥場海  
 哨見大倭船壹隻望大小七行使官兵陳仕賢徐和徐金等奮勇  
 追擊過茶山直至高家嘴賊被銃箭傷死者過半奪回被擄人未  
 名其各賊首級撞遇直隸兵船盡行邀取去訖初叁日在黃姑  
 大洋追及倭船壹隻官兵吳昆等向前奮擊擊沉之斬獲倭首壹  
 級餘賊復沒救回被擄者壹拾貳人又哨至下八山遇有倭船壹  
 隻官兵徐景星等對敵追奔百餘里賊眾大敗忽遇颶風各賊  
 訖初肆日哨至五爪湖有大倭船壹隻官兵楊貴等攻擊擊沉之  
 船生擒其倭首名斬獲倭首壹拾級被傷溺死者不計其數  
 回被擄人貳拾叁名

王賢錫海洋有倭船貳隻官兵

王賢錫海洋有倭船貳隻官兵

收功黑夜霧迷各賊併船逃遁一空船初肆日又追至  
 白結山海洋有大倭船壹隻官兵焚雲等事先對敵斬獲倭首肆  
 級生擒從賊壹名餘寇皆溺救回被擄者拾貳人又督哨長童得  
 秀于魚龍山洋斬獲倭首壹級餘寇等又於馬蹟山搜斬倭  
 首叁級拾貳日徐景星等又於浪岡外洋斬獲倭首肆級救回  
 被擄貳人犁沉倭船壹隻  
 馬蹟羊山漁船貳提  
 寧波府知府周良翁海防同知李乘呈稱肆月拾柒日有倭船壹  
 隻計賊壹拾肆徒在於馬蹟海洋搶掠漁船當被漁人何邦龍王  
 景秀等奮勇對敵破其船生擒其倭首名斬獲倭首肆級餘賊溺  
 死奪回原搶漁船壹隻本月貳拾柒日又有倭船數隻前來羊山  
 海洋搶擄內有非倭跳上漁船被漁人李廷臣等執梃對敵打傷  
 叁賊落水生擒其倭壹名  
 徐公海洋之捷  
 萬曆叁年伍月初壹日本洋有倭船壹隻約賊伍拾餘徒往西北  
 行使詭嘉湖兵巡道俞王 贊同分守叅將狄從夏統率把總  
 韓沛等領兵攻擊斬獲倭首壹級餘賊連船湮沒救回被擄人  
 貳壹拾壹名  
 魚洋之捷  
 知府楊邦憲呈據漁戶彭六等報稱於萬曆叁年伍月初

肆日本洋有倭船壹隻計賊拾肆人前來搶掠漁船當被六等標  
命對敵斬獲倭首壹級餘賊盡殺落水

非山浪岡漁山登捷

萬曆肆年春汛出師該巡視海道副使劉會同總兵李恭將

徐正督發各總官兵分布信地哨禦遠洋隨奉

欽差督撫軍門謝案驗題奉

欽依加添沙唬捌架船隻派撥各總遊哨直抵陳錢下八山等洋過其

方至又奉

本院撫臨調度指授節宣至肆月拾捌日官兵路率容富陳應芝

等哨至非山外洋瞭有大倭船壹隻內向各督水兵衝鋒攻擊生

擒倭賊亦名斬倭首壹拾叁級奪獲倭船併夷器貳百肆拾伍件

又於本月貳拾肆日官兵徐九章樊雲宋大忠馬自道等哨至浪

岡遠洋瞭見大倭船貳隻入寇約賊壹百餘徒即督官兵奮勇血

戰犁沉前船生擒倭賊伍名斬倭首肆拾肆級淨沒者不計并獲

夷器叁百貳拾柒件救回被擄漁戶貳拾貳人又於伍月初伍日

官兵杜德輝江明等哨至南北北海洋瞭有異船壹隻向內行使

約有倭賊伍拾餘徒即督兵船追至漁山擂鼓筆架海洋各用火

器攻燒賊船擊賊下水比因銃驚龍起風浪大作止撈斬倭首肆

級餘賊盡皆滄沒并獲在船在水夷器貳百壹拾捌件

續編萬曆肆年以後報捷

金齒外洋之捷

萬曆伍年肆月貳拾壹日該分守寧紹林恭將差標牌官義良

等督率昌國把總邵岳岳總杜德輝等哨至金齒外洋見有倭船

壹隻向東南行使官兵奮力攻打斬獲真倭首級捌顆救回被擄

漢人叁名并獲夷器貳拾件遇夜賊船撞礁滄沒

積穀海洋之捷

萬曆捌年肆月拾陸日該分守寧紹盧恭將督同昌國把總陸邦

彥哨總陳夢年等巡哨非山外洋瞭見倭船壹隻約賊叁拾餘徒

由正東向西行使隨督兵船追至積穀海洋擊沉其船因天晚雷

雨洶湧止鈞斬真倭首級貳顆及擄獲夷器捌件餘賊悉不計

東霍外洋之捷

萬曆捌年肆月貳拾肆日該分守寧紹盧恭將巡歷東霍外洋

等處會令中正遊哨把總詹感錢潛哨官張世澤丘鳳等哨東

霍海洋遇見大小倭船叁隻官兵攻打擊沉賊船斬獲真倭首級

共貳拾伍顆夷器貳百玖拾餘件小倭船壹隻餘賊溺水不計其

數

西磯洋岐六嶼海洋之捷

萬曆捌年肆月該分守海備倭把總馬繼武先於本年貳月內遵奉

兵巡溫處道僉事唐台金嚴張恭將軍令統率大小船隻在於

南北海洋往來巡邏至肆月貳拾肆日哨至西磯山名嶼嶼頭獲

洋軍須真倭船者獲擒確確生擒真倭壹名斬獲首級壹拾  
顆投溺者不計○貳拾陸日又該把總馬繼武遊哨山名洋岐海  
洋有真倭船壹隻形若海滄督率哨官王慶龍顧濟兩相攻擊  
賊見我兵勢大難支遂各帶刀投溺下水不計其數生擒倭貳  
名斬獲首級壹拾柒顆○貳拾捌日把總馬繼武督同中軍把總  
石光遠在於六嶼海洋生擒真倭壹拾名斬獲首級貳顆通共生  
擒壹拾玖名斬獲首級壹拾貳顆俱解赴本道轉解  
督撫軍門吳 驗實題請

欽賞六日三捷勒碑見在

東洛海洋之捷

海防考續編 卷之七

六十八

萬曆捌年閏肆月貳拾叁日該分守溫處參將潘清督率中軍胡  
大統船於東洛海洋哨遇倭船壹隻約倭百餘名各執鎗  
生倭壹拾貳名首級壹拾貳顆救回被擄人叁名

橫坎門外洋之捷

萬曆拾年叁月貳拾壹日該分守溫處參將沈思學督率黃華關  
主船統船橫坎門外洋哨遇大小倭船貳隻賊百數餘徒官  
兵攻勦擒獲生倭貳拾陸名從賊壹拾玖名夷婦貳名首級伍拾  
倭船貳隻夷器壹百伍拾叁件

北臨海關之捷

萬曆拾年叁月初貳日該分守寧紹吳參將督率中正遊哨官

兵陳華手錢有等巡哨花腦大小盤等洋遇有賊船貳隻奮勇攻

劫斃沉賊船生擒真倭壹名斬獲首級貳拾顆奪獲夷器壹百拾

貳件餘賊溺死者衆至本月初肆日又督定海北哨總劉應科正

遊遊張必儒中遊把總詹斌等巡哨浪岡海洋際有草苫大倭船

壹隻逗出遠洋奮勇夾攻龍風猛作官兵冒險屢戰生擒真倭伍

名斬獲首級貳拾捌顆奪獲夷器壹百叁拾伍件

洛伽外洋之捷

萬曆貳拾玖年叁月貳拾玖日該分守寧紹陳參將督率中正遊哨

官趙應科定南哨哨官韓克華等巡哨洛伽山外洋遇有大烏尾小

草苫倭船貳隻合力攻打犁沉草苫船壹隻倭衆約貳百餘人

傳令不許取級併追大倭船忽遇雷風逃遁據船在草苫船

真倭首級壹顆并獲倭木貳件倭箭伍枝並傷傷兵

名

東霍之戰

萬曆貳拾玖年肆月拾伍日該分守寧紹陳參將督率中正遊哨

把總陳雲鵬等巡哨東霍外洋際見草苫倭船壹隻各

督哨船追擊我兵以佛狼撈不前等項攻打賊船鳥銃倭箭射兵

捕兵間有倭倭陣亡傳聞定率兵儀火兵乘有獲我兵壹員合取

直抵黑水

賊船壹隻

東洛外洋之捷

萬曆貳拾玖年肆月拾玖日犯夷船督達等為倭船害約係恭拾餘徒乘帆向東洛下洋望東南行使哨官張邦達隊長狄藤藤驟見飛報溫處兵巡道接獲便湯署將事都司孫蓋巨即督官兵葉得春等駕船追賊遠近亂發天石銃炮四圍攻打賊亦放銃天對敵自午至酉賊見我兵兇猛勢難抵敵亂竄下水當生擒活倭壹拾玖名并獲倭仗呈解

督無劉批行三司各道會官嚴密戒嚴黃維等吐稱夷犯船昔等海中劫擄米貨殺死客商令人情且林元等勾引事實會同院院馬看楊涉并一海華夷共之漁商牟利鉅賊島夷以乘汎

後我所從來矣自開首有事朝鮮海上數年絕警及金倭遁而島長鄰東南者漸有覲心去年使船突來狡謀已兆今歲分踪流劫狂能蓋張况其器利船堅大非昔比官卒遇技力難施聲聞地羣情已自驚惶萬一隄備不嚴縱令闖入其貽害誠非小也今幸沿海要地預防惟謹而溫區官兵遠哨遇敵合圍攻打

及其來船溺其倭衆生擒壹拾玖名具

兩浙海防類考卷之八

原考

一辨倭真偽凡倭寇之入未必皆真夷也有偽夷者以導之耳故所慮者不在乎夷而在乎偽夷者也不然此辨之可乎島法有刃無杖其夷之視刃也猶吾之視杖也是天下之至愚也故夫持刃先驅者夷也其一先一後而工於自匿者偽夷也島俗貴富而賤貧故富者食粟負者至以糶糶自給其寒而雪不得布縷破體也是天下之至苦也故夫見敗絮斗粟亦忻然而負之趨者夷也其善擇金帛而取其精者偽夷也其充而頽弛之夷也其充而髮隱隱類僧者偽夷也其屯也有立而孟者有跪而控者有拜而伏者夷也有坐而屬者偽夷也是偽夷常為之主而夷常為之役也其大掠以去而或被賊於海中者夷也其挾余以歸而坐重之者偽夷也是偽夷常被其利而夷常被其害也此其夷之情也亦夷之勢也惟其情如是勢如是九今海上之人一遇其掠即為其所用矣故所慮不在乎夷而在乎偽夷者也今之所當治者偽夷其急而夷其緩也偽夷其重而夷其輕也猶之止沸不如去薪薪非能沸而沸之所由生也畏寒不如避風風非能寒而寒之所由盛也治夷不如治偽夷偽夷非夷而夷之所由肆也藉嘗辨乎此求以制其死命伐其陰謀而破其狡智矣奈何

利之人樂變于夷而莫可治也好攻樂殺之夷易勾於偽夷  
寧滅其身而卒莫之悔也噫是可恨也已

申諭

一辨倭真偽

萬曆拾叁年奉

督撫部院温 明文一辨功級夫真倭偽夷往多混報真倭  
頂心顛門皆禿類匍立而孟跪而控拜而伏皮肉緊縮偽夷  
雖禿而髮際隱隱微坐而食利必匿險必避若不辨明非惟  
功賞不實亦多貶害人命往領官兵有將被擄逃回或漁商  
平人及避難鄉民假稱奸細妄殺報功深可痛恨除通行嚴  
禁外今後海上報捷聽該道詳加勘驗如果頂心顛門無髮  
及皮肉緊縮者方為真倭首級轉送紀驗其詐冒無據者即  
究明坐以故殺抵償至於指稱奸細妄殺報功者尤易見蓋  
奸細必潛形夜伏或假扮鄉民混入懼詰數不能多既已覺  
露奇縛而至非臨陣血戰者比何用斬首以後奸細止許生  
擒不許殺害違者一體抵罪

原考

至浙總論嘗考浙江之源始於懸之林歷山一線之微合流萬壑終  
於錢塘江之蟹子門而入海馬故蟹子門者乃省城第一門  
戶石墩鳳凰外峙乃第二門戶此外無山惟羊許獨立海中  
東接衢洋西控吳淞江口為第三門戶羊許二山有防然後  
石墩鳳凰有蔽石墩鳳凰有蔽然後錢塘蟹子門可寧此其  
大畧也沙起錢塘東至吳淞曾無間斷海外諸沙亦向此而  
轉惟平坦延曠故賊皆可登是蘇松杭嘉四府連壤一脉利  
害安危輔車相倚者也然而險要之防有三說焉曰海洋曰  
江湖曰礦山往者倭寇結巢金山柘林青浦等地貽害浙之  
海防類考續編 卷之六

昌化富陽冠犯乍浦石墩漁浦各區流突直抵留都重地此  
海洋之患也沿江多盜夜劫客船湖濱鹽徒肆行出沒此江  
湖之患也礦寇之擾路出多岐若休寧之馬金歙縣之街口  
婺源之大庸常山之草埠江山之清河龍游之灰坪蘭谿之  
太平街淳安之白馬村開化之華埠直進雲霧諸山嚴州之  
白沙直入壽昌諸處是皆賊所必由之路此礦山之患也今  
欲求錢塘無虞當守附海之三關欲求三關寧謐先防大海  
之羊許第羊山孤懸大海去乍浦太遠我舟頓此設遇東壯  
颶風賊舟便捷彼此齊驅勝負難必許山樞門淺狹止可避  
東南之風賊乘東北風利吾開舟擊之亦為並駕矣次首金

山衛城西濤沙壘頗軟可暫停舟但遇東南之風亦未易

惟海鹽之白塔山去秦駐山不遠四風皆便賊共由大洋而

來隨處可擊是海鹽一關尤四面之控制也惜遠於內地

非早見預待之所總而論之賊由北洋經蛇山芥山其患必

犯吳淞然吳淞之口北向舟難逆出必藉崇明守沙兵船以

禦之賊由東洋經陳錢馬蹟犯寧定者必藉衛山馬墓兵船

以禦之賊由南洋經韭山烏沙門犯昌國臨觀者必藉舟山

烈港兵船以禦之若由羊山直進犯海鹽者必藉乍浦三關

兵船以禦之是防海之總要也江湖之患須戒備沿江漁船

之剽掠嚴緝湖港躡船之待集乘隙失志者收之市井無賴

者制之羣聚夜出者詰之是防江湖之總要也若襄微嚴

諸州之要途修礦地守衛之兵制聚賊已露者之脅從可

原者遣之是防礦寇之總要也如此則江洋互阻山海文防

守浙東者即所以應援浙西守浙西者即所以犄角蘇松守

蘇松者即所以鞏固

陸唇齒兩全首尾相應制內禦外之長策殆無踰於此矣

續文 同前

原考

一羊山防守查得浙西哨道先立三關今分四哨四哨之中羊山為

重羊山屹立大海東窺馬蹟西應許山南援衢洋北控大小

七山倭船竊居壁下取汲陳錢如遇正東颶風則瞬息可到

此地之重者一也溫台寧三府於汛期之際漁船到此而後

分餘採捕南極漁山北極茶蛇二山渺茫千里處處皆船此

地之重者二也此地不守則馬蹟可以結巢而徐公上下皆

為倭寇淵藪不惟許山有唇亡之害而聲息不通應援阻絕

衢洋當一面之衝浙西失藩蔽之固矣嘉靖壬子被倭之後

每遇大小汛期以備倭把總一員率領蒼沙小哨等船守之

誠為有見但羊山之外四顧汪洋陰霧迷漫咫尺不辨則難

於瞭望港門錯雜潮勢縱橫備左右空備前後寡則難於防

禦今所守者蒼船貳隻兵夫僅陸拾貳人沙船肆隻兵夫僅

百八小哨船貳隻兵夫僅陸拾人吹喇唬船拾隻兵夫僅壹

百陸拾人以孤艇之船獨守此地竊恐瞭望不及備禦不敷

海賊有不由羊山而徑入內洋者未可知也隆慶元年胡蔡

將汛夜巡城忽一晚驟見外洋大船無數各地戒嚴比曉則

是漁船也此時守羊許者俱不知而內地則知之亦奚貴於

守哉合無照依浙東中遊哨出守鼠狼湖事例抽羊遊及內

河吹喇唬船分布哨探聖姑礁為居中之地創為老營而以

續定  
以無恐矣  
之警可備也如此分佈則要害若守而門戶可固浙西可恃  
可備也以小船數隻泊之西洋等處則離山之前漁山之後  
也以小船數隻泊之秀才等處則衛洋之上沙塘之下之警  
以小船數隻泊之下釣則徐公之外馬暗之內之警可備

一羊山防守

萬曆參拾年間為預備汛防于設帶官嘉湖兵巡道右布政使范奉

卷之八

督撫軍門劉批本道呈詳議看得羊山許山乍浦均係本

區外藩先年派設兵船三哨專駐防守頗稱聯絡後建議者

改將許山官兵撤守黃道廟而止以羊山哨船分哨許山致

有捉襟露肘之虞似非網罟戶牖之確畫也今蒙

本都院洞鑒往議之失謂宜將黃道廟兵船仍還許山其黃

道廟應另設唬船陸隻為設參中軍官督攝每汛聽談查

委旗牌官宣員管理再以許山哨內輪撥大船隻協守是

外禦既密內守亦周遠近道宜極為妥便及查舊哨所遠許

山名目仍應改為許山其羊山許遊哨亦仍舊為羊山哨

於黃道廟新設唬船隻應從設參所議將中遊哨所

唬船壹拾伍隻改名中遊左哨新設唬船陸隻并輪撥許山  
大船貳隻名為中遊右哨庶可分別專責新增唬船捕航兵  
夫玖拾陸名歲該餉銀壹千玖拾肆兩肆分應照原議於事  
故銀內船稅銀貳拾肆兩於戰船銀內各支給合候詳示通  
行遵照等緣由奉批如議悉行遵照繳奉經備行該參及嘉  
興府各查照見在遵行

抄諭

萬曆參拾年貳月內該帶官嘉湖兵巡道右布政使范奉

督撫軍門劉憲牌准鎮守總兵李手本據巡哨哨官蔡

子龍揭帖稟稱據過洋商船傳羊山見有沙上大船伍陸

隻每隻約肆伍拾人火器鎗不俱備等候打劫經過商船即

令而墓港積有商船貳叁拾隻聞風不敢開行等情轉報到

院備行仰道即便會行分守各將嚴行把總王逢源等調撥

兵船前往驅逐出境如敢拒抗就便奮勇擒斬毋容流劫胎

害地方等因奉此案照先為切大變事本月初捌日准本

司兵巡海道關據定海縣申本年正月貳拾日據直隸蘇州

府太倉州船戶董春等告稱載商人周期穆溫淳等米叁

百柒拾包油叁拾石忽於本月拾柒日行至羊山突遇強盜

船肆隻攔打劫盡擄等情據少船戶李乾告稱今月拾

柒羊山地方撞遇強盜肆船打劫奪奪陸船裝載米諸商



乾等笋刺拋棄在山連船帶去貳隻又據船戶黃成者稱  
船隻獨本貳拾兩交兄董性與舵工馬稍并船眾伍人駕  
船前來舟山買米本月拾柒日開至羊山寒遇賊船肆隻劫  
掠銀兩衣服將人網丟海山將船駕去又據船戶蔡元吉稱  
攬載鄭泉陳春米豆桐油附帶牛骨等物行至清水大洋本  
月拾肆日忽遇強盜船叁隻齊擁打劫米豆桐油水被銀兩  
一空將駕船水手陳四曹知全泉截死落海及據福建漳州  
府商人周期穆溫淳呈稱揭販米油在蘇州河下募董春沙  
船裝載本月拾柒日開至羊山突遭賊船肆隻攬擁擄今  
幸到閩各等情到縣申請移檄各區協力擒勦等因到道備  
閱煩將羊山劫掠賊船嚴督官兵追勦此後作何防禦希將  
查處過緣由移覆以便責成等因前來准經備行該處嚴督  
海寧備倭把總王逢源查將前項賊船物限追捕仍將各該  
員役查實失事緣由分別罪單解審併議防禦事宜奏道覆  
議二面備將前由具文於本月拾貳日通行呈報  
三院照驗仍俟查報至日另詳去後隨於本月拾肆日奉  
本都院憲牌據本道呈報前事仰道即便會行分守將及  
嚴督該哨官兵將前項賊船速行探實追勦務期擒獲殄滅  
毋容流劫貽害地方一面將各失事員役確查失事緣由分  
別罪單另文詳報等因併奉前因隨經通行該處總及

府海防官各遵照限督勦查報云云僅准分守抗  
將曾璋手本回稱准經行據海寧備倭把總王逢源呈稱  
依行據總哨馬上錦王尚賢呂一陽會呈查得職等輪哨海  
洋以半月為期督率兵船前往羊山巡哨本年正月初壹日  
起至拾伍日止該總哨呂一陽拾陸日起至叁拾日止該總  
哨王尚賢各督捕盜船應魁等船直抵羊山哨守各照限滿  
方回並無前項商船在於所守羊山信地被盜今奉行查為  
照羊山有大小之名信地有浙直之派大羊山聖姑礁係浙  
西信地小羊山羊山殿係直隸地方與大羊山相去頗遠其  
清水大洋係直隸寶山之地與浙直大羊山相去甚遠程隔  
三潮途遙千里今據商人周期穆溫淳稱於拾柒日在羊山  
被劫船戶蔡元稱於拾肆日行至清水大洋被盜等情中恐  
移東指西掩瑕藏垢之故且浙東沙塗僻島嶼相環隨處  
可以藏泊浙西派守信地孤懸大海並無山島堪依盜船難  
以潛踪棲止且各盜素知有兵防守豈肯自投法網是立關  
以來毫無失事如上年岱山被盜反移浙西失事浙山過倭  
反又改守為詳詳即有稽究案昭明呈乞備達等因據此查  
得羊山之名委有兩處浙西官兵信守者大羊山聖姑礁以  
大羊山之名委有兩處浙西官兵信守者大羊山聖姑礁以  
大羊山之名委有兩處浙西官兵信守者大羊山聖姑礁以

按繫泊且查清水馬墓不係本區信洋則非大羊山失盜案已昭明合無請乞備有直隸沿海府縣衛所申飭原行嚴禁商船俱於河內貿易不許下海偷稅致招寇萌如有故違者許守信官兵獲送該管衙門治以違禁之罪船拆入官公用如此庶盜源可絕防禦可保無虞矣等因備呈到職據此為查本區羊山海洋每年大小二信派督官兵哨泊於彼汛單之日雖奉收掣仍將沙唬等船每半月為期輪差總哨官一員更番哨守歲無虛時向來遵行已久今查巡哨日期自正月初壹日起至拾伍日止則為哨總呂一陽之責也自拾陸日起至歲終日止則為哨總王尚賢之責也但據海寧把總王逢源呈據各官呈稟查得本日本境海洋並無前船劫掣及稱商人所告詞內原有羊山殿前及清水洋馬墓案據非為浙西信地亦為可據第恐辭屬推諉有難深信即應查將各該官捕解道吊取原告商人面質方免隱情但查各商猶在個別而各官又以發汛出海合無姑俟汛單解究如果該哨失事從重坐罪委非信洋准其豁免其防禦善後事宜及查小羊山殿前原係直隸官兵信地每年止於大汛彼中調發沙船數隻泊守與本區及浙東兵船會哨汛防一畢收掣回關不論平時即小汛亦無一船至彼是以直隸各沙亡命之徒乘虛竊劫掠商貨故或有之相應俯照原行移會直隸道鎮衙門再加

百將各沙採埔

旗由盡數收集還官不許假以樵採為名越界惹釁其商賈貨船俱令內河貿易即有海上之船亦須連踪行使亦不許零星往來自取劫掠煩請覆酌轉詳等因到道准此查一宗申嚴哨探以重海防事奉

本都院憲牌前事該前道議看得本區沿海官兵分布信地悉照成規每遇汛期給與哨符與浙東臨定直隸吳淞金山營往來會哨但往例汛單以半月為期輪班偵探期滿者倘遇順風便回後哨者苦於逆浪難往則汛地無兵不無可虞復經嚴令出哨官兵毋分期限必俟後哨船至羊山方許前船收回今信地常有官兵以消盜萌仍應知會直隸蘇松道及總參衙門一體照議交哨庶成網罟至計至于本區羊山信地原與直隸相連而樂明劉河等處沙船每假樵捕為名徑入本區海面詰之則執有官照答之或乘間竊劫海洋遠逸稽察為難應行彼中各該衙門九防汛單日盡收原給印單不許再行越界樵捕其兵船仍以該區字號商船以該埠字號各大署於船尾以別雜船其有越界及無字號者即盤驗驅逐如抗拒者拿究等因已經備由呈覆本都院及移關海道通行該參并直隸蘇松道轉督飲中各衙門遵照在卷今准前因該本道看傳羊山信地據查原石

大小兩名太羊山則屬浙西小羊山與清水大洋則屬直隸  
雖疆域為隣近之界而信守有浙直之殊今商人周期穆溫  
淳等船戶董春等各稱於正月拾柒日在羊山被盜船戶蔡  
元稱于拾肆日在清水大洋遇賊若周期穆溫淳等各船該  
日果在本區大羊山信洋被盜該哨官兵王尚賢等偷安玩  
寇不行揀勦即按軍法重處何容少緩但今止據稟稱羊山  
被盜且指清水洋為言是以此中官兵不敢承認皆報並無  
失事似亦有因今該稟查議被劫商人船戶俱在定海即欲  
吊提面質又恐往返延延而各官兵是以汛事方殷業經督  
發哨守未便提質既經查覆前來相應轉請合無候詳允示

海防續考續編卷之八

三

三

督批兵巡海道就近行提原告商人船戶周期穆溫淳等面  
鞠的于何日在于某處地方海洋被劫或大羊山或小羊山  
或在清水洋及研審賊船出沒向往踪跡確實情由明白  
開會據法議詳仍請

憲撥中明嚴行直隸道鎮衙門務照原議凡遇汛畢將各沙  
採捕船隻旗由盡數收集不許假名越界惹釁其各兵船以  
該區字號商船以該埠字號各大書於船尾以別雜船亦要  
結解行使不得孤舟輕泛自取劫掠如此則唇齒相維盜源  
自絕海洋庶可肅清矣呈奉

本都院劉 詳批失事信地仰道移行海道查覆議詳

議會行直隸道鎮衙門禁酌繳

按院馬 批被劫船戶移文海道查報餘聽

鹽院周 批被劫商人既在定海如讓關行海道就近提

審其直隸道鎮本院另文中飭之此繳

鹽院詳行繳

海防續考續編卷之八

三

陳錢壁下為倭寇必爭之地蓋自彼國開洋隨風到此必登山取汲整頓精神徘徊眺望其初無定向也若南風急則由茶山而往直隸到茶山而風轉東則由高家嘴而入吳淞風轉西則過老鷓嘴而入三沙此陳錢向正北之程也若東南風急則由下八山頂羊嶼越為頭而進羊山到羊山而風轉正南則由大小七北經翁家港到河而入青南風轉正東則由許山而入金山乍浦此陳錢向北之程也若東北風急則過落星頭而入深水溝暮到蒲暮而風轉正東則入大樹沙塘暮而進長塗到長塗而風轉東北則由兩頭洞而入定海到長塗而風轉南則由勝山而入臨觀到臨觀而南風大作則過溼海而達海鹽嚴浦海寧此陳錢向西之程也到蒲暮而風猶東北則過三星真狼湖一帶而入舟山矣若正北風急則影外洋諸山而達閩廣矣由是觀之老鷓高家二嘴為直隸門戶羊山為浙西門戶深水溝暮大樹韭山為浙東門戶而陳錢者倭寇必經之地也近日儒生沈陸者以陳錢為倭寇必經之地議欲建堡割兵于此以遏其登汲之道而挫其勢至之鋒似可扼其項而拊其背矣既而遣將登山盡圖變地竟以為必不可行者何也陳錢壁下兩山合壁而西倒峙於港門中間止有向西此一灣畧可寄泊水

海樓底石礮嚴兵在內賊得而阻之賊在內兵得而阻之再無出路使我兵在內賊來拒守東風方急策應不前其將何以為生夫君子作事謀始為可繼也平居無事之時置兵于孤絕無人之境必不能久安而况海洋之跋涉城堡之難成糧運之艱難波濤之險赫風雨之阻滯兵心之搖兀無一可者兵法所謂置之死地而後生者以其勢瀕于死而有生道之可求也故以死戰則勝矣陳錢之議乃以生人而置之死地所謂內無所據外無所逃束手待斃萬無生理者也吾弗忍也故曰必不可行也

同前

原考

一昔禁約得普陀一山遠距定海四百餘里獨峙海中山多

窟田皆沃壤洪武初年信國公經畧沿海見得本山窮洋多

險易為賊巢遂行起遠天順年間始有緇流私創寺宇四方

流聚漸多接濟交通勾引鄉愚嘉靖癸亥年閩倭奴屯據

本寺遂調發官兵劉恩至等勦滅之隨奉

差督撫軍門王鈞牌仰道即行把總蔡秀會同主簿李良穆帶領

兵船前去普陀山將寺宇盡行拆毀佛像木植器物等件運

移定海招寶山寺收用其原山僧人俱各逐散舟山查有度

牒者分發各寺無度牒者悉俗當差種牌本山并告示沿海

一帶軍民僧道人等不許一船一人登山樵採及倡為耕種

復生事端如違本犯照例之軍仍禁本境勢豪之家不許營

謀佃管若掌印官輕徇人情故縱犯禁坐贓問革等因備行

把總蔡秀等及行寧波府并定海縣遵照隆慶陸年閏貳月

內蒙

巡按浙江監察御史謝按臨寧波府訪得舟山海外有普

陀山一處先年奸僧潛住于此勾引倭奴入寇滋蔓既久遂

成大亂續經禁戢海宇以寧近日復有奸僧糾眾在彼苦蓋

殿房啟募邊防貽患匪行道即便多差官兵將前項潛住

奸僧密切擒拏解院依禁僧行定海把總陳典帶兵獲拿

大明所等五名并大小銅佛檀香佛及什物等件解送

隨將本山苦蓋草屋數間放火焚燒等因呈道該本道看得

各僧近今在彼招接進香人民據其目前止是圖取布施以

為資身之策未有潛蓄異謀但濱海居民愚痴易惑况地在

海外踪跡難稽萬一聚集日繁朋奸作孽誠為將來隱憂近

奉察察行拏誠防微杜漸速慮合將犯僧量擬罪名盤過佛

像等件移入招寶山寺內仍請

本院告示嚴禁船埠不許裝送進香人民及遊方僧道渡海

禍端永絕矣備由連人呈解蒙

本院詳批本院所聞不過防微杜漸明所等既查無別情姑

免問罪如無歸着各發還籍佛像器具仍移入招寶寺其裝

送船埠併渡海進香嚴加盤詰禁約官兵不許妄率平民繳

依蒙將各僧發還原籍仍行定海總曉諭嚴禁記萬曆元年

任月內為違例越境採捕接引倭患事該本道副使劉查

訪得郵定等縣軍民近居海濱專以捕魚為生議今黃魚生

發時月聽其領旗納稅照驗出入採捕以充兵餉近來沿海

頑民見利忘害私造蛋船不由官稅兼載酒米越出海島

搭廠房在彼張網宿食日煙夜火並集成聚致惹倭賊切奪

酒米以資盜糧擄掠民人以為嚮導將槍去捕魚人船雜於

漁船之中形狀雷同以致官兵難辨捕間或乘隙突犯貽

某地方已經行會總衙門做行禁戒尚未盡除中間亦  
指倚勢豪公然雄據法應筆究以肅海防但沿海遠近三條  
人衆合候呈允通行定臨昌各總差撥快船於外海山島遠  
一查將蓬廠山房盡行燒毀入犯姑免拿究驅逐盡歸內地  
許各附近港次採捕主理敢有仍前故違明禁者擊獲照依  
律例從重枷號究遣備由呈奉

欽差督撫軍門方 詳批遠洋廠房非濟賊則賊資也如議燒毀以肅  
海防抗違者嚴拏究治此繳家

巡按浙江監察御史蕭 批細民所知者小利耳豈知較大  
愚戕約歸近地深為得策如議行此繳蒙經通行遵照將廠

兩浙海防

卷之六

九

四

房燒毀人犯驅歸以後再有故違明禁者定行嚴拏究遣萬  
曆貳年間有僧人真表等違禁到山搭蓋茅屋招接進香人  
民間取布施隨被棍徒挾詐設定海把總徐景星將本寺所  
施銅佛袍什物香鏡等件記數議令選留僧人三五名在  
山看守香火已後經拾財物逐一登簿報官等情呈奉本道  
副使劉○詳批普陀雖係名山自倭變以來已有厲禁節奉  
明文逐僧燬庵將一應佛像爐瓶願移置招寶山為焚修  
遺場突然何無知愚民遠近赴請僧徒積聚勢難離反編  
各奸閹騙局焉若該總所呈將來漸不可長不於啟窺伺  
仰堂波府確議詳隨該堂波府周知府覆記

得真表等委違前禁復到普陀山建庵招引致開棍徒騙局  
及議徐把總呈立住持給簿登記香錢一節將來枝延蔓結  
積聚漸多招引愚民引惹倭變合將僧人盡逐庵棚拆毀財  
物入官佛像遷移招寶山寺供奉并將真表等姑擬杖罪具  
招呈蒙本道詳批據呈深得防微杜漸之意不致見小利而  
忘遠愛也即如議行拾施財物變價入官通取庫收繳報發  
落訖

申論

普陀禁約

萬曆貳拾肆年伍月初伍日本

浙海防

卷之六

九

四

督撫軍門劉 為禁約事照得普陀山屹峙海洋外近島夷

中多巖窟

國初經畧沿海本山人盡數起遣天順以來毀寺逐僧節有厲禁  
嗣後因沿復私窺有寶陀海潮二寺遠招香客廣致齋糧四  
方遊僧聞風流聚其間持守戒律者固有而亡命匪奸者亦  
多事干海防可聽滋蔓本當嚴行查逐姑念積習相沿焚修  
日久一時驅逐流亡可念合行中飭以枉將來為此示仰本  
山住持僧行人等知悉除原建庵宇見住僧人已該定海  
查有額數在冊姑免驅逐外自後並不許搬運磚木增  
今有子徒求其一應進香遊僧到寺止給三日齋糧立

山不許懸任停留如有故違及住持通同高僧者訪出究行  
擊究其住山各僧務要恪中清規無得放縱自干法紀特此  
曉示○奉經勒石本山永為遵守

萬曆貳拾柒年開為禁約事故海兵近接察使范 奉

督撫軍門劉 憲牌遵查近訪各處風俗惑邪崇佛競尚異  
端浙省之東普陀岩為尤其以致遊僧濬來結社托詞講經  
詭言惑眾鼓動男婦大小船隻裝載渡海盜帶無賴亡命造  
業官淫即衛所軍餘欲逃尺藉者亦得藏身漁流擅出行伍  
而流當蔓延奸僧嘯聚頻犯白蓮教諸禁并銅橫行甚至夜  
循小醜煽焰百端勾引外夷為禍巨測皆緣地近南海人皆

兩浙海防類考續編卷之八

主

七

藉口進香而大士淨域及為藏汚納垢之區故往年拾月

神明厥其穢棄寺宇無故火焚已將佛像遷移內地隨奉

本都院領示禁約不許復行即建長庵却顧有識者自知之

即今海警雖云少謹復事更宜加防如嘉靖年間倭奴入寇

盤踞普陀令人寒心社事可鑒已但海通旁郡恐有奸僧暗

糾惡黨煽惑男婦復運料物過海希圖再劫其於地方海防

深為隱憂各行申明舊章給示曉諭示仰府縣巡捕員役在

地方軍民船戶人等知悉以後凡有奸僧在外城市鄉鎮寺

院等處講演白蓮教法招接尼姑齋婆引誘婦女載船渡海

等情一經查獲以爲濫備巢穴及搬運料物過海此禍海防

便率解本司以憑重究船料入官人等重責四十板枷號一

箇月不論它鄉官省男婦俱釘肘連原籍解牌員役仍行

重責如或縱容一體運坐○又為軍中事諒前道看得普陀

山寺天火焚燒之後又奉

軍門及本司節次嚴禁不許復劫致貽昔年倭奴竊據之禍

今訪該寺奸僧仍又募化木料磚瓦兩積山房希圖初建樓

殿復有告人王德出首相同除擊首為如德匠人王秀等究

罪示懲外所有前項料物應送入官休養公署合行委官搬

運為此仰寧波府即着委官該日帶同兵船前去將在山木

植碑瓦盡數檢搜一物一件俱收入官如或藉口各處施捨

兩浙海防類考續編卷之八

主

七

亦係本僧募化均屬違禁各文武官阻以海防地方為重不

得徇情遺漏倘有豪右阻撓一併擒拏送道併治各料搬運

定海縣空開公署撥人看管俟修理中巡道衙門以便該汛

駐劄其跟隨人役兵夫約束不許受賄私賈及生事滋擾違

玩者委官指名呈究仍將各項料物數目報府開冊查考委

官阿縱責有攸歸○又為地方事該前道案查禁止婦女入

寺渡海登普陀等處燒香及淫僧惡歇慣誘男婦包攬香客

等件已屢有禁在寧波府瀕江一帶開張香燭店舖內設佛

堂神祀浴池九朝普陀士女先至其家女頃後駕船過海往

來覓利其畏法守分者固已改弄生意同有衣冠器等故違

明禁開店招接香客直船數隻裝載普陀似此玩法合行擊  
究仰縣即提違禁人犯表廷器等正身查究的確緣由依律  
招解仍出大字告示申飭以後各瀕江店舖毋得再犯取里  
隣甘結併繳○又該

督撫軍門劉于萬曆叁拾年拾壹月內

題為倭情叵測海警難開懇乞

聖明停止海外山寺之建以杜禍萌以安地方事據浙江按察司巡視

海道兼分巡寧波整飭寧紹兵備副使王道顯呈稱奉

牌照得普陀山屹峙大海密邇島夷

國初特設厲禁毀寺逐僧良有深慮近因承平禁地增建祠宇招引

流僧香客海警漸萌本院深切隱憂再申前禁錫石遵守未

幾宵院就災復據該道議止重建又經批行嚴禁去後近聞

朝廷遣官相度營建果爾勢必拓基廣制將來招引日繁益難禁遏

即今海氛不測萬一倭奴登犯盤據貽害不小事干海防合

行查議仰道即便轉行寧波府備查本山自貳拾肆年本院

勒石垂禁祠宇除寶陀海潮二寺此外不許增置僧徒除籍

名在冊此外不許多留二十七年寶陀寺災復行禁止即今

曾否違禁私創僧徒有無招聚繁雜目下

朝廷遣官作何起造是否止循寶陀寺舊址或議另行恢擴倘工未

即舉應不負題

傳如果事難挽回日後住持焚修作何稽查遠過汎聚作何禁戢島

夷窺視作何防禦該道與同地方官悉心酬畫備將始終利

害及一切善後事宜確議通詳以憑施行等因到道奉此通

行總察衙門并寧波府查議開催據該府呈稱准寧紹總將

袁世忠手本回據定海把總趙九思呈稱查得普陀即古梅

峯距定海縣治三百餘里盤礴於諸山之外甯茫於巨浸之中

其地環繞計百餘里山多巖窟土皆沃壤耕可足食樵可充

炊蕪之遠近輸捨儲蓄富饒播傳人耳倭奴一葦可航垂涎

顧非一日東南要害莫重於此汛期雖派兵遊官兵一總南中

一哨分佈防守慮難周遍萬一海氛叵測將有不忍言者粵

宋元豐間建寺寶陀我

國初五山作亂洪武二十年信國公經畧沿海以此山窮洋極險賊

必為巢遂行起這移寺於郡城角東栖心名曰補陀天順正

德以後始有繼流私初於潮音洞上流聚漸多接濟交通勾

引嚮導嘉靖三十二年倭奴屯據大師勦平次歲久巢於此

官兵攻劫流突內便為患營更是以當事議

遷寺遂僧復遷佛像於縣之招寶刊示沿海不許雜耕種違犯

照例充軍雖船埠裝送遠近香客皆有屬禁載在案稽班班

可考迨於隆慶以來有僧具松仍此結茅潛棲復有僧具其

六和山麓于院兩即行被焚之故基也為據



年

上命頒發藏經見存該寺二十七年又被回祿旋造大殿五間餘

計其海潮寺始於萬曆八丁有僧真融另在干步沙開墾別

初落成二十四年自奉督備軍門勒石再禁之後二寺之僧

倏往倏來旋多旋少為數必無定額而祠宇殿堂僧房淨室

日則滿山基布夜則燃火生羅總計二百有奇日益月盛漫

無可稽其間亡命之徒窟穴隱奸且莫可測匪特倭患當防

呈乞裁度等因該本職覆有得晉陞委稱梅岑山在舟山極

東外洋離縣治三百餘里且對東霍外無屏蔽去日本僅三

晝夜可達其地山環土沃與寧區奉禁金塘大榭南田諸山

兩浙海防類考編

卷之八

二十四

五十四

相等四面汪洋變巖洞涵水據則易攻勦為難實係東浙極

衝要害之處自宋時建寺焚修至

國朝起遭禁遂復至嘉靖間奸僧劣倭盤據內侵題

請毀寺遷徙申禁隆慶中越禁復爾萬曆八年僧創海潮寺十四年奉

頒威經廣構殿宇增置淨室與屨等因軍事宜該總查履俱極詳悉但

查二十四年奉本院勒令禁止之後比時兩寺大殿俱不增

置而僧眾香客絡繹往來竟難禁阻至二十七年外寺被火

殿宇雖未全造而舊年一復建大殿一所足奉

欽頒藏經即今

朝廷遣官又議興造聞其規制且深八十餘丈橫闊六十餘丈

舊址未免恢擴且遊僧別初淨室不下二百餘處計地方

險要與防守之艱難職等固心切傍徨日夕不寧者至謂防

禦官兵僅得標下正遊一總定海南中一哨即加謹哨防尚

慮疎悞其餘各哨處處險衝又難增撥在所疚心及稽查任

持焚修應候再行有司限定名數量留供奉而在山淨室僧

徒亦應通行驅遣或歸併之二寺至禁戢遠邇流聚應如前

道於波埠頭禁阻香船不許多載遊僧男婦前來潛住是

或杜漸防微哉奸禦亂之一策等因又據本府海防同知黃

檉回稱普陀一山巨峙海上東北順風五日晝夜倭船可到

此浙東第一之門戶也入此兩潮而抵舟山再入半潮而抵

兩浙海防類考編

卷之八

二十五

五十五

金塘三山勢接巖穴居多海寇之來便為巢窟况竹沃聚可

耕可樵往經開畝稱數十萬此尤浙東之要害也洪武初年

有方國珍乘之竊據

信國公湯和平之住居人民盡行起遷迄於天順繼流入山私

創寺宇誘眾燒香為藏奸細賊首許二因而勾倭嘯聚為患

嘉靖三十二年官兵勦之將寺焚燬迨至隆慶二年五年兩

臺迭禁不許奸僧潛住佛像器物移入定海之招寶山仍禁

船埠毋得裝送進香人民及遊方僧道禍端斯絕

上年僧人真表違禁入山搭蓋齋舍隨蒙海道遂僧毀庵一幢

仍移招寶天師家之患貴杜朱然而行法

當徵往昔茲據普陀之山既為浙東第一門戶而自

國初以及

今上二年屢創屢滅則本山之不宜於建造可徵已續查嘉靖三十等

年許二之據雙嶼王直之據岑港區區之一山港尚足以驚

恐浙東之三郡致請大兵督勦良久始下此之受害者

亦可徵已而本山之不宜建造又何疑焉寺因又據定海縣

申稱查得定海關為浙東屏蔽一潮而舟山又一潮而至

普陀窮洋絕島四畔無障登臨山頂遠近倭黑水洋瞭在

目前雖浩蕩無際難計里程而東風汛爽倭奴不上五六日

可到此地普陀舊寺創自宋朝元豐年間

浙海防類考續編

卷之八

二十六

聖

國初洪武二十年信國公湯和經最沿海邊地其諸山田若金塔大

榭等處一切禁其開墾徒民內地慮至深遠得陀寺因移於

寧波栖心寺時又禁地至正德年間復有禱寺於潮音洞上

嘉靖三十三年開條奴內犯也據此地以為巢穴據師勒平

幾至逾年營營不厭當營營意已然之舉議毀寺遂僧遠於

定海之招寶山屢禁船隻不許裝載遠近香客並先事預防

深意崇懸在海外吳松等處拾利飯僧之人自外海濠洋而

至者難以禁絕隆慶年有僧具松構寺於山窩內萬曆十四

年毀

寺僧其頗為詭譎離僧等三甲許又有海潮寺

沙之穴則遊僧良融募建於萬曆八年間以次增建

觀而舊寺二十七年遭火焚燒四方檀越多趨濠州而普陀

無所存香客之利故佳意僧人計必復與古刹以與濠州

爭勝萬曆二十七年蒙復

頌藏經於普陀寺僧人緣此廣募木植磚瓦營造藏經殿併修梵宇蒙

海道嚴禁廣造留藏殿無動餘諸原燬基址一概荒蕪

未修近者內臣奉

旨議建普陀古刹崇奉

賜經弟系土隱憂恐室虛廣聚糧儲積異日有巨剽之變彼醜難持

其中憑藉宿糧以與我兵為梗未必非藩籬之患也愚陋膚

浙海防類考續編

卷之八

二十七

聖

見焚修保祐與防以固圍均為與緊而衣柳之警尤宜早計

前寺儲藏

賜經其堂宇廊廡特可因甘舊址議為新飾春秋歲時可備拜祝毋令

過為高峻暨燈燭以散遠夷窺伺之心毋令倭為廣大招

亡納通以滋他倭逼處之漸其外方遊僧到山者着本寺住

持查有官給度牒方許留住此山其無度牒者非係犯罪脫

逃即是私自披剃驅逐不許容匿又勒碑嚴禁香客俾各遵

守無犯庶奸狡可消明雖可折其附近汎地如烏沙門金牛

洪等處嚴令在士偵探防備設奇費勇各倭奴不敢登岸萬

一或有他端協力齊心以滅醜類則田胃之任非所遊踏尋

因各履測... 百餘里對衝日本順風... 規制不廣

國初信... 普陀故址... 為窟穴逾年... 虛其遺址... 十四年

祠宇廣招... 仍有營造... 則萬曆八年... 普陀孤懸海外... 尚慮隱憂... 聲聞彼醜... 印得移經...

一殿止照舊式... 總兵李承勛... 僧徒私自出海... 中策等因具由... 蕩平即上年倭船... 山為倭夷垂涎... 欽頒藏經本鎮... 兩浙海防...

應海洋廣潮... 明旨恢擴... 題得免增建... 夷之潛窺... 積以資敵... 要著等因前來... 日本北接... 古云海岸... 供奉類以千... 巢穴勤兵費...

庶幾無虞... 庶幾無虞... 庶幾無虞... 庶幾無虞... 庶幾無虞... 庶幾無虞... 庶幾無虞... 庶幾無虞... 庶幾無虞... 庶幾無虞...

其事建自宋代名曰寶陀

國初秀山等叛竭地起遣至正德年後有緇流私劫於潮音洞上嘉

靖倭夷犯順毀寺逐僧追隆慶年來有真松改建于太子塔

西總不出于本山之內越萬曆八年而復有海潮寺之增初

矣十四年

今上奉

聖母命印施藏經

頒發采寺二十七年普陀燬于火經典無虞海潮如故嗣又復

賜藏經當其時節奉本院勒石示禁幸而少載雖有藉口重建安妥藏

經之謀然遇募化營造鳩工奉事之際本道有聞輒行阻止

兩浙海防類考卷之八

三十

聖

徑將本料移入內地別置公所海潮諸僧利其寺之不復建

而且多方以撓其成彼普陀緇流計無所出以為非藉

聖上威靈後修古刹則上既不免于院道之禁止而下又不免于海潮

之冊矣千圖百計無所不至茲奉

上遣二中官來議與造繪圖以進規模宏大倍過舊基竊恐進食亡命

之徒競相增砌多造淨室廣接香客一旦島夷窺伺突至或

盤據或擄掠四方流聚於中或勾引或嚮導此非所謂赤誠

兵而資盜糧或隱憂明鑿而為可慮第此舉苟有利於

國家亦何煩於國額實係草率故藉

欽建之名大肆漁獵之術惟臣目前之何項念日後一變危在楫

史靡不人人自危而求為思慮預防之策也今奉本院擴傷

及此實地方生靈之福合應當此工役未與俯賜會題

請止如或事勢萬不可回止將見在殿宇存奉歲遠此外未許私砌一

室有行住持焚修籍名在官此外不許容留一人其焚香客

以絕廣積慶喧守以防窺伺此乃地方官分內之責等因通

詳到臣據此該臣會同巡按浙江監察御史吳 看得定

海縣連臨海除而普陀一山孤懸外海大洋之中離縣治三

百餘里其山周環廣遠沃可耕種屢經漂遠奸究易為巢穴

且東與日本直對順風三五日夜倭船可到誠東南第一門

戶也入此則迫舟山抵金塘是定海咫尺間耳浙之要害莫

重於此先年海寇迭掠勾象為患更推究利權當之是貴以

致東南半壁痛惟奉命前後經略守土諸臣所為蕩除起遣

勞師費財不遺餘力盡獲遺鎮文武諸臣所陳說者事皆鑿

鑿在佳牒可考而鏡也通乎緇流潛能無不盡極等語恐以

多驚駭釐每施之以法錫石無禁者天心仁愛寺宇被史

方幸好徒之驅數有幾海潮之靈障可杜不意中官之世變

忽

造於今日規制之宏廓更倍於前時必人心與土不腐教人徒風聞四

傳遠邇歎動從此流聚日繁輸指海內而心之之禍豈

啓狡夷之垂涎蓋昔者有司猶總按某名難決其涉本

借口於

初建焚修將矯詐橫恣不敢問矣昔者官兵猶得守其故常遇其衝隙今則掣肘於備多力寡將增兵加餉弗能制矣况邇來內地多虞連歲海氛未靜奸人之伺隙而搆亂者寔繁有徒倭酋之要盟而欲復者釋怨無日即撤桑未雨猶恐牖戶綢繆之弗固而可動大工於海外藉寇巢而資盜糧我儻計必為此臣恐東南擾攘之禍莫知底止矣夫事佛未必蒙福而餌夷適以召禍臣等切謂邊海之釁斷不可開無益之工斷在可已輒敢志其

濱海防務者續編

卷之六

三十一

聖明俯察臣等之微忠

垂念封疆之大計將普陀山見議興工即行停止使并行取回仍容臣等酌處姑將駁字見在者存奉藏經此外不許私創一室有行住持焚修者籍名在官此外不許容留一人庶幾寧可消而海防水固矣

高麗

一海山沿革照得寧溫台登府外洋有金塘大樹廟寺嶺巖普陀田雙嶼馬尾天衢陶秀玉環高覽石亭五山南鹿東落四界等山俱稱沃壤接連高夷勝國時各有人民居住比因五山作耗方國珍乘之以據浙東我

欽差督撫軍門趙 案驗

題稱近據海道副使蔡 呈稱金塘大樹普陀南田等處海山節被

奸僧假名真松等 奸民沈典邦等具

奏准行復寺開墾該本除 議照得

一初海山人民盡起內地棄為曠地者非不知耕山可耕可墾可鹽誠奈利害之源以為不如是不足以杜無窮之憂矣僧民沈典邦等屢奏開墾復寺萬誤信關係地方利害非輕必須禁例森嚴始知畏憚查得開墾刑條例內一款大同山西等邊官旗軍民人等不許擅自入山將應禁林木砍伐違者問發南方烟瘴地面充軍夫沿海禁例如此為照參府地方俱為沿海自今以後敢有將前項海山私自開墾建寺居住者利

者事發比照前例發遣題奉

欽依通行遵照在卷萬曆元年五月內奉

欽差督撫軍門方 業驗為摘議理財事宜以少裨

國計事先准

戶部咨准總理河道都御史翁 以稱訪得寧波舊有昌國

縣今舟山金塘大榭蘭秀等山是也

國初胡藍之變

南京空虛將金塘大榭蘭秀之民盡徙填實

京師僅留舟山屬諸定海今金塘大榭蘭秀膏腴之田殆數萬頃而

山場柴木之饒盡屬勢豪占據以抽花利若行撫按丈量繳

稅佃與民間其數豈止數萬等不計到部備咨到院仰道即便

行委寧波府海防同知段孟賢親詣金塘大榭南田盛舉陸

橫大衛蘭秀等山及舟山等處空地凡可耕種者逐一踏勘

丈量畝數經界明白分為上中下三等給民領種不取佃價

止徵其租永為遵守中間應 又損無別有善法無議修當

詳奪依奉行據同知段孟賢呈稱該本職親詣金塘山監督

主簿陶序并里老弓筆大等逐一丈量得上田捌千陸百并

拾玖畝中田陸千肆拾肆畝伍分下田叁千柒百陸拾柒畝

以分墩基地壹千肆百肆拾伍分平地肆千壹百柒拾陸

斜地貳千伍百陸拾 山貳千肆百

玖畝貳分塗蕩壹千伍拾貳畝伍分灘 壹千伍拾壹畝貳

分畝山約計伍萬畝內有茶山約計伍 畝又親詣大榭等

山監督典史劉遜甫并里老弓筆人等 實得上田壹千伍百

壹拾伍畝伍分中田壹千壹百捌畝捌 分下田捌百貳拾陸

畝平地伍百陸拾伍畝壹分斜地伍百 叁拾伍畝伍分墩基

地叁百柒拾壹畝蕩田貳千伍百叁拾 壹畝貳分畝山約計

壹萬畝內有茶山壹千 畝餘畝山約計上田壹百柒畝肆

分中田壹百捌畝捌分下田玖拾畝陸 分平地玖拾柒畝伍

分斜地壹百柒拾畝壹分蕩田伍百柒 拾陸畝柒分畝山約

陸千餘畝冊于山量得上田肆拾陸 畝肆分中田壹千陸拾

畝畝捌分下田叁千捌百肆畝平地 伍拾貳畝肆分斜地壹

拾畝畝山約壹千畝為照各山田地 雖近內境終懸海外其

南田山畧雖萬畝以上因無屏蔽地 勢險易迥與金塘大榭

不同欲行一體開丈似難輕議及查 文山並無私墾成熟田

地等因呈道該本道看得陸橫關秀 八衛等山皆恃外海而

田密邇並山四無屏蔽似難安業 耕種惟金塘大榭冊于盛

舉等山雖在海洋頗近縣邑再 照金塘等山原計田土約有

貳拾萬餘畝今據同知段孟賢 親詣上田壹千伍百壹拾陸

中間雖無隱漏但恐前棘草莽 之區引賦蓄息之所勢難

詳盡合再請委遠府官員履 行丈勘果否具詳同詳

種去南田陸橫蘭秀大衢等山亦經轉議暫為停止備口

巡按浙江監察御史蕭批據呈計畫雖近詳明而事體頗

關重大又先報數目與今丈其懸未可卒定本道就近委

一官覆丈并覆核再報通呈

欽差督撫軍門方未奉批示又經行委寧波府通判祝完覆量隨據

本官呈稱親詣金塘大榭窺窺冊子等山嚴督老人方去

前項山場各山田地山蕩不分荆棘草莽之區野獸蓄息之

所沿坵履畝量得金塘山上田墩基地平地蕩田各項畝數

與原量數目相同其中田多出壹畝下田多出肆百伍拾捌

畝塗場多出貳百壹拾畝灘塗多出叁千柒百玖拾畝又量

兩浙海防類考續編

卷之八

三五六

得大榭山內中田下田平地斜地墩地俱與原量畝數相同

其蕩田多出壹百貳拾畝上田多出壹分又量盛暴山內下

田平地與原量畝數相同其上田多出玖畝中田多出壹畝

斜地多出貳拾畝分蕩田多出貳拾畝又量得冊子山上

中下田平斜地俱各相同又量出蕩田貳千陸百陸拾陸畝

伍分其數備由呈送到道駁本道看符金塘等山彼因伍山

作莊各山人民起運內地水不許開種又欲開畝前山計畝

微租誠為興利助餉之舉已該祝通判重復丈量明白似無

隱蔽之情但願俟量事大畢再題

欽差督撫軍門方未奉批示又經行委寧波府通判祝完覆量隨據

之規毋致凌奪徵收地租之法毋致拖欠備禦倭患之

接濟以為盜資必須處置得宜內無紛爭外無登犯不悖節

勞厲禁不為通逃淵數傳訪與情從長酌議務使有益無損

有備無患擬合轉呈定奪備由通行呈奉

欽差督撫軍門謝詳批金塘諸山既丈量矣但利害二字尚欠較量

不知其分數之多寡何如也如議行寧紹二府掌印官再加

傳訪集議呈報該道詳奪繳蒙

巡按浙江監察御史蕭批海山之事人持一見本道仍行

寧紹二府掌印官熟思博訪詳議通奪繳依蒙備行寧紹二

府掌印官會議續據寧波府周知府會同紹興府彭知府查

兩浙海防類考續編

卷之八

三五六

議得金塘一山孤懸海心四不通陸周圍俱山南有大愚萬

金木畧等田乃海寇窺伺之區但其中無室廬積聚不可又

居今若開墾耕種則室廬築矣殺粟聚矣萬一寇據其中是

彼有可據之險我無可攻之路所謂資寇兵而齎盜糧者也

議者謂築城也兵可守可耕是矣殊不知築城於平地則四

顧皆高山從高俯瞰攻使而守難為力也且自山之外皆屬

於海風濤不停亦無可藏舟之處雖欲坐困成功而不可得

者或謂舟山在外可城可田而金塘在內何顧不可殊不知

舟山田在外而山在中金塘田在中而山在外形勢不同故

葉守異也萬一有事非特定海有剽掠之憂而浙東亦有外

戶之戒刻舟山重其或彼中而不相聯屬如之何其  
也及查大榭去舟山僅可半日以南則曰黃沙關在北則曰  
萬子關猶之全塘一近後所為尤大榭而度之利少而害  
多已奉

欽差督撫軍門趙

奏例立碑永示相應遵照等因呈道為照全塘大榭等山懸峙  
外海偏近舟山右接雙嶼左枕岑港頻年倭寇竊發猶多窺  
此以為棲巢但經我兵遠禦隨到而隨殲之內地賴以奠安

今欲開墾成田彼將視為奇貨若遇秋熟此時水兵擊回陸  
兵旋訊萬一倭寇乘機竊據因糧於我况此山內平外險易

力海防考續編

卷之八

三十八

四十七

於也結且守且劫懸經年又將何以處之如近年許二之

盤據雙嶼王直之嘯聚岑港皆與全塘等山密邇相望大兵

督勦良方平非惟隱憂為明鑒歎前覆轍孰敢為此厲

咥以貽地方將來之患耶至於民間權採捕復事果有之此

不盡利以遺民之意原非勢力之家所得而獨專者也今

寧紹三府議報前因及覆辨析深察地方之險要夷攷

典之沿革揆度攻守之難易暨利害之多寡從長計議博訪輿

情誠有利膺之憂履火俱薪之勢所謂利一而害十者也合

無准從所議舍近利而遠圖拂新檄而守成憲嚴行禁約

申明例以不許奸民復一開墾如違例開墾施行

由於萬曆肆年肆月初終日通詳呈奉

欽差督撫軍門謝 批全塘大榭等山誠為東南沃壤但其地濱海負

固足為盜賊淵藪一開之不有外患則有內憂勢所必至者

九

國初謀臣如雲猛將如雨尚且棄置不耕今但當謹守

祖宗之成憲而已萬一胎禍起變誰任其咎哉既經該道各府嚴議皆同

仰照前院題

准事例嚴加禁逐但有違犯不遵者從重問遣詳報繳又宗

巡按浙江監察御史吳 批聞之濱海尚有不耕之地梗化

之民若從內地赤子舍衽席而驅之海外既非為民上者所

而折海防考續編

卷之八

三十九

四十八

恐况勢遠難馴易生勾引不為內潰必有外憂其跡易見也

該道嚴行禁示如再有生事啟釁者問遣如例此繳

欽差巡按浙江等處監察御史王 批據議較量利害明悉則此山田

在所必捐的無可疑如擬申明舊例嚴禁開墾以杜弊端仍

候通詳行繳依蒙通行寧紹三府及各該把總等官一體永

為遵照嚴禁施行

由諭

一海山沿革

萬曆拾伍年間為俯循職掌具稟時艱設陳選舉事宜

備代也丁以垂萬年永利事該布政司崇



巡鹽御史李 案驗題奉

全塘開一開全塘等山以盡地利夫定海縣之地有全塘大樹等山  
地甚膏腴而今為曠土臣嘗聞之吳及臣巡鹽察以府地方  
有軍民竊聞和吳文等群然告懇隨經批行各道查議未敢  
遽為然也及臣觀兵定海諸山在前滿目肥壤尋其數則昔  
經同知陳文夫報田地約有坐萬壹千餘畝山有肆萬米十  
餘畝遺址見存而今則一帶荒野臣不以此徘徊嘆息者久之  
因而徧尋其故則言墾之不便者十有三二不過謂議守之  
難建城之難軍民爭奪之難倭寇竊掠之難臣細思之舟山  
在全塘之外自今已為沃土萬家煙火輸賦

海防防類考續編 卷之八

四十

四十一

呈及乃全塘在內而外特舟山以為藩籬獨不可闕乎舟山設有二所  
四巡司聯絡捍衛可保無虞况軍波一帶軍衙甚多兵戎頗  
衆分汛猶有役占平時率爾空閑獨不可遷一二以守乎目  
今平歲空虛一時固難築城而召軍民之煩種者儘方開墾  
三年之外果有成效令納租賦以為築城之資而留為地方  
之用不亦可乎其為倭寇竊掠之譚尤為危言阻撓之計夫  
浙兵精眾俱有喜功之心而倭虜仄心已無跳梁之志縱有  
竊掠舟山當先食其害而環繞官兵何為者且至疎虞至此  
為此言者乃有謂市用撥募民以厭其侵占之謀非法也且

三下非定法

王土而以堂堂數萬官腴之田暗滋姦民無一畝之欲不華不更其混  
賦豈理也哉臣

請召民儘力開墾三年果有成效然後議租議賦建築城垣給供

國用可養萬餘人即從前有豪民隱種者盡赦其罪令之供報在官

輸我

王賦入我版圖百世之利也若曰軍民相爭三尺之謂何即不然當令

浙兵驕悍糧餉不敷日事嗷嗷該臣定海入城之時各軍士

琴輿而號噪者數百計臣大駭異問其故咸溢稱一年來未

得軍糧有枵腹待斃耳隨經臣溫言撫諭批寧波府嚴查云

後據知府蔡貴易回文謂各縣地方窮苦除起運錢糧外軍

兩浙海防類考續編 卷之八

四十一

四十二

糧向微不前以此拖欠至今該臣批行立限帶徵以足軍食

以保地方外第恐畫餅之譚無濟燃眉請乞

初下當事諸臣查臨近之兵給為屯田之賦且耕且守更為足食足兵

之至計浙東一帶永保無虞尤百世之利也前件臣等看得

山澤有遺利而墾之者人也浙東沿海一帶如全塘大樹等

山先因倭寇猖獗徙其民于內地以絕海寇盜糧之資其地

遂成荒丘適羊海道濶清而附近居民遂占為己業今該

巡按御史李 親歷其地要令隱占者自首免罪召民墾種

三年然後議租或給兵屯田耕守相兼誠為百世之利合行

浙江撫按會同巡鹽御史督行司道等官將全塘大樹等山

原文同知陳文文道三卷萬字餘畝山肆萬餘畝  
行踏勘如係好家應令自首報官即及定海有力無地之  
民間墾得三年奏有成效後起科或邊附近衛軍丁屯  
種且耕且守以足兵食如原占種人戶情愿照納租以充  
軍餉孰為長便併一切防守善後事宜逐一查議俟會題  
前來以憑核

請施行又奉

督撫部院溫

巡按御史傅 各案驗升奉

督撫軍門滕 憲牌案照已行該司會同按察司并軍學

海防類考續編卷之八

四二

巡海道督行軍沒府邊一會議俾安詳報去後今本院據督

卷查前事看稱前項海山開墾耕種此其為地方開墾量之

利但先年亦曾議開而旋議報蘇者必有其故今准行查合

行會議牌仰該司會同按察司并守節守巡海道逐一從長

查議要見二山孤懸海上既已墾種當作何哨禦若欲備藉

舟山外設無節則可有事舟山自顧不暇何暇援人若欲議

軍議兵照守當作何議調議募中間開墾之費工作之資又

當作何處置且聞沿海居民以此山樵採為活若召有力

之家承佃窮民失望又當作何善後 份查歷年海山沿革卷

界界酌地方民情孰利孰害悉心處從如果開耕為便

原文田山從實踏勘若有隱占盡令報官併一切防守  
事宜會議俾安詳報如或開耕非宜亦即明白聲說毋持兩  
可此關係地方重務本院職任所繫不得不詳慎等因俱  
經遵行各司道府查議隨據寧波府申據定縣中博訪士  
民參酌與論咸稱金塘大榭等山原係

國初起遷之地刻碑定海奉有明禁經今貳百餘年京敢或犯及審

據里老林錦等悉領遵

古人無間言卑縣無容別議備申前來據查先為議處海山以飭防裕

餉事萬曆拾貳年間蒙海道副使葉 憲牌奉

督撫軍門蕭 及蒙

海防類考續編卷之八

四三

巡按御史范 各憲牌行州即便會同本府同知陳文推官

秦太變親詣府屬金塘大榭等六山地方逐一踏勘經界明

白廣行採訪前項海山應否禁止盜種設法開耕或給撥軍

兵畧做屯田之制且耕且守或召募軍民量行承佃之法以

從以餉其海上汛防作何哨守毋接濟以為盜資其民間樵

採作何開通毋窒碍不違屬禁必須處置得宜各處可行內

無紛爭外無登犯中間未盡事宜從長酌議詳報仍候本道

及

兩院巡歷親行履視如或開耕非宜不妨明白聲說如或開

耕為當勿得阻撓浮詞依據關牒本府同知陳文世官秦大

妻仍通行郵憲等五縣亦定海衛各營去後據據  
查得金塘等山巽峙海中土饒沃中閒地方之廣狹先編  
之開塞具載海防類考近蒙開報言非斯民無窮之利我乃  
今或開與否尚疑於兩端給兵給民未聞其定論即如以給  
民為可也金塘之田不過數萬數萬之田安足以周億萬之  
民哉日開則日爭是爭田之害所當慮也又如以給兵為可  
也春汛春耕正此一時負耒之時安可以責荷戈之役哉既  
耕則妨戰是失守之害所當慮也又聞本山之中華界相屬  
溝澮未通必先議開河之工而後田可開也河工之費可無  
預乎本山既開室廬日聚蓄積日殷必先議城保之工而後  
田可開也城工之費可無預乎見其利而又能慮其害圖其  
寧而又能慮其費一指顧而其事定矣查得金塘  
雖懸海中地近定海中有良田甚萬餘畝崇山伍萬餘畝  
令近海居民分種其地每夫授田叁拾畝山貳拾畝則千夫  
之衆有田以食有山以樵此利在民者也登年之後比照舟  
山事例每田壹畝科米叁升歲可得米玖百餘石以益軍餉  
此利在國者也或曰畧做屯田之制每兵壹名給田若干種  
之且耕且守大約田地叁萬餘畝可養勝兵陸百餘名歲可  
減餉半千有奇此利在兵者也金塘屯兵數百設將以統檢  
掘海上且與定海一鎮勢相犄角內外相援則守可益固

兩浙海防類考卷之八

四四

利在防者也或又曰金塘故嶺延海版圖定母之民  
其樵新禽獸之利一旦割而與五縣公之其勢必爭則禍不  
可測金塘之田不過數萬餘畝山不過伍萬餘畝伍縣之民  
欲之者無已分種疆宇則有霸佔陸陸之患肥瘠異等則有  
推剽格鬪眾寡相凌之虞即委官分授而利動人心勢固不  
能止也分授雖定而伍縣赤子權居其間勢必分隸各縣自  
相統屬即設官以統之不過治其爭訟而錢糧戶口必不可  
以奈心縣之版圖則縣令遙制之難也且民雖定居勢必屯  
兵以備其出之所出不足供也此給民之難也或又曰給兵  
若可以且前戰然今之為兵者皆市井無賴烏合之眾所  
給兵餉僅足以供旦夕牛種之資誰所從給履屐之安誰所  
從給即有給之者矣一兵安能獨耕春汛出洋六月回哨秋  
戍小哨亦後如之則耕收之期與春秋兩哨不兩相碍乎且  
兵屯金塘而定海之兵終不可減餉亦終不可  
省此給兵之難也且給兵給民非能露居於野處勢必建城  
郭以為捍禦設營堡以為哨瞭即使因木於山取灰於石雖  
營堡之城非萬金不可也開荒闢土非能自生而自長開萬  
金大畧等處山水派溢汨沒田畝而不可以辯高下大浦一  
帶海潮來往泛濫而不可以測大小故內心為溝洫以蓄洩  
淡水而使海潮有可容外以禦陸防以禦潮使鹹水不能

兩浙海防類考卷之八

四五

溢然非數千金不可也滿地成以居定城郭必謀其才  
彈壓其地而公廳私衙吏書解舍非數百金不可也此字焉  
數千數百金安所從出也分科於伍縣以縣不能堪也取足  
於金塘金塘不能有也是所當熟計也若夫意外之虞非今  
時之所宜有然謀國者事當未雨綢繆一有之則外斷舟山之  
援內為定海之梗雖倭夷之來不來亦必於金塘之開不開  
而金塘有田可食有山可樵西山壁立險不可登苟有狂謀  
逋寇竊據其中扼險守隘虎視海上則內地震盪非重兵不  
取也此雖非人之所願然不可不預防也奉化縣中查得金  
塘大榭等六山原坐定海之外坐臨海心奉

定海防務考續編 卷之八

驅逐或自餘年與本縣間隔幾百餘里並無人民忽封開墾耕種漁  
樵今議開墾必起爭奪之端日後成功恐有致寇之禍得不  
償失責有所歸再查前山委與本縣屬界別無界址相聯奉  
民雖居山僻窮困不願越境窺利事于地方未敢輕議定海  
縣申竊照金塘峰巒雄秀土地肥饒誠不可棄然欲加開墾  
必先通溝洫溝洫既通則潮患不免礙爾不容已矣礙爾既  
建則田畝可授廬舍不容已矣且本山脈懸海心四援莫及  
欲莫民居可無城廓之衛于民生日繁藉察日富欲防外患  
可無官司之禦乎其力役甚繁其糧甚重官衙舍安所處哉  
舟出之官耶恐官府無餘財也將出之民耶恐貧民無餘力

定海防務考續編 卷之八

也將任之自開耶恐鍾鼎之家雖益以阡陌而不足饒其  
眾即較成一畝而不能又止議開以利民者一本心也然則  
官與民兩難之矣或者曰倣古屯田之制每兵給以伍拾畝  
令其餘夫耕之恃不可少餉平然其言則是而其間利害亦  
未悉也夫田地以有成畝一畝計之上中下三等不過三萬有  
奇耳每兵伍拾僅足養二百人也雖欲令其自開墾亦不能  
使之必從即有從者必六親無倚之輩能必其不餓附而  
飽去乎又能必其不豈十志逸而凶威冠盜乎即無二者之  
患又安能必其一年之利有三年之餘三年之耕有九年之  
蓄備過荒歉猶仍饑饉這道等坐視之即抑後議給之即吾  
恐坐視之則會城之變後作已議給之則有額之稅不足已  
然則給兵亦未安矣以未開之先則雜蘇茶竹之類人人得  
而有之近海窮民藉此以生若一開之後則物各有主一草  
一木不得而有之矣為今之計莫若與軍民相安若無事委  
山縣申金塘等山原似海島舊有居民  
國初遷民於內地慮寇登劫以為巢近年樹碑於定海禁民私耕以  
招墾茲因產厚復圖耕作恐非起違本意尤難居安忘危及  
詢輿論大畧會同切實前山委為沃土有天地自然之利  
兵農耕守之區墾治成功課餉增益適奉憲撥行查無非  
國裕民至計第以本縣人民離該山頗遠不關利害則建議開墾

縣未知所宜又據定海衛牒稱為查海山地誠膏腴但原係國初起遷荒蕪既久荆棘草萊固結於深土非利器不能生處非歲

月不能成熟所費工本未可算計况東作之時正春防之際我或登犯棄船而耕之手棄田而守之乎從使無慮而年之

凶荒不可料也將何所食而為之守乎據此論授民給兵俱似未便奉文立碑現在南關不許妄行開墾各申前來據查

先為出巡事萬曆肆年蒙海道副使劉崇驗奉督撫軍門謝批本道詳詳金塘大榭等山俱懸外海實為海島要隘之區原係

國初起遷之地永禁不許開墾又經題奉

本都院及蒙

巡按御史吳

巡鹽御史王俱蒙批示嚴加禁約不許違例開墾備載前

考外今看得金塘海山風稱腴土且在舟山之內其勢甚便

顧自國初以來一向起遷非誠棄之也大海懸之地聚民而耕必置兵而守守散則力分外禦則內固舟山雖外設有二所四巡司聯絡捍衛而金塘居內遂空一地凡以併力於外以成其屏翰之勢也今欲比照舟山懸開墾一切守備亦須

設兵宜設矣而食亦所當計也城宜建矣而費亦所當處也

礮礮宜備溝洫宜疏矣而工力亦所當辦也死夫軍民欲乎

各縣分則有相戕之憂出於目前倭奴內謀姦究潛滋則有不逞之愛伏於他日皆事理之灼然而慮者以故節經多官會勘屢屢

前院經書竟成築空之說而未有一定之美也今據各縣查議前來又該本府博訪士民以謂開之匪便夫利不百者不

易業三人謀則從二人今冊報之田為利無幾詢謀未協十有其八則是山之不當開也大畧可觀矣本府愚陋無所識

知謹集眾思復附管見候俯賜裁奪隨蒙本道意牌奉

督撫軍門蕭詳批海山之議兩院本無意必特以金塘附在舟山之內定海几席之間開之固難處任人取之而無以守之亦有難測耳但時力尚不給也據各議稱不便依擬姑已之繳文蒙

巡按御史范批開山之議詳情既稱不便姑止之再議繳

行府遵照在卷今蒙本道因為查定海縣所議金塘大榭等山

先年

漢朝有禁不許開墾確有深意近即經復議轉呈批允無容再議申覆到司該本司會同按察司并海兵道及守巡等語台道覆議得金塘大榭等山孤懸海島雖有腴田然黃

國初防患起遣立石嚴禁迄今已貳百餘年矣今議因地開墾

以成無窮之利但恐起釁招尤患生巨測亦不得不預為之

防也節經多官會議博採群情咸稱不便合無請乞

本院再加裁酌俯賜會

題備行該府縣仍照嚴督永其不許奸民開墾通呈又禁導膠在卷

○又查萬曆貳拾叁年拾壹月間為議處海濱開墾田地并

建城管屯守以資保障事該布政司奉

督撫軍門劉 案驗前事行准海兵道副使管天 手本行據

寧波府知府吳安國呈查金塘山嘉靖肆拾伍年間蒙

督撫軍門趙 題

浙海防類考卷之八

五十一

准教育 金塘海山開墾占利者比照大同山西等邊官旗軍民人等

將應禁林木砍伐事例開墾烟瘴地面充軍事例通行嚴禁

又於萬曆元年奉

督撫軍門方 劄付准戶部咨准

總理河道都御史翁 揭開金塘等山皆膏腴之田復行嚴

開蒙前道劉副使議呈

三院批允嚴示禁約至萬曆拾貳年間為議處海山以飭防

裕餉事蒙前道葉副使牌奉

督撫軍門蕭 憲牌前事備行本府知府蔡貴易會同同知

陳文推官秦太燮查議得金塘海山夙稱腴美且在舟

內其勢其便顧自

國初以來一向起遣非誠棄之也大海孤懸之地聚民而耕必置兵

而守守散則力分外禦則內固故舟山雖外設有二所四處

司聯絡捍衛而金塘居內遂空其地凡以併力於外以成其

屏翰之勢也今欲比照舟山聽民開墾一切守備亦須整圖

故兵宜設矣而食亦所當計也城宜建矣而費亦所當處也

礮礮宜修溝洫宜疏矣而工力亦所當辦也况夫軍民欲爭

各縣欲分則有相戕之虞出於目前倭奴內謀發允潛滋則

有不逞之憂伏於他日皆事理之灼然而可慮者以故節題

多官會勘屋產

五十二

前院經畫竟成築室之謀而未有定之筭博訪士民愈謂

開之匪便夫利不自者不易業三人謀則從二人冊報之田

為利無幾詢謀未協十則其八則是不當開大畧可觀

矣備呈

三院詳允禁止遵照在卷為照金塘山田約以參萬計頗稱

肥腴議從開辟興天地自然之利佐

國家唯正之供策孰善焉而累年屢議屢置豈阻於道傍之謀而

狃於目前之便哉蓋以利源一啓禍端即萌遠慮不周近憂

必至要不可不熟思而審計也夫金塘孤懸海島亦屬版圖

當

開創之初湯信國經畧之日蘇良將禦賊集軍二萬

國裕民之計而以一彈丸之地委而棄之豈無見哉今無險

外寇之所垂涎內奸之所潛伏載在海防籌海諸書利害尤

小較然明白即就目前之事論之其不便者亦有十馬往年

方議丈量而奸宄之徒千百成群搭棚蓋廠屯據占墾如馬

福袁仁等擄拿問罪繫繫始息案卷具存今聞此議一開勢

必復聚利之所在將以身殉之養亂滋奸一也金塘之地定

海之地也鄞慈各縣及四方之人靡不覬覦田有限而人無

窮不均則不平不平則爭爭必格鬪據奪訟獄滋繁二也蜂

屯蟻聚大抵皆將手無賴之輩非有財力可以承佃勢必併

而歸之彙右何益小民三也刁民積過尚苦徵併而以各邑

之民烏合一方既無定籍又非世業難於約束易於遁迹四

也議者謂立軍屯庶於糧餉有濟而衛所諸軍大都貧窮老

弱力不能支五也既議立屯則必築城置戍通溝浚渠設官

分守而所費不貲從何措處即有所入未必能償六也議者

又援舟山為比而不知舟山山在內田在外金塘田在內山

在外形勢不同防守亦異設使可墾當時何不與舟山並建

七也議者又援福建海壇為比而海壇開墾有年為百姓已

成之業非有紛爭與此不同八也議者又謂定海之民私

心不窮民推採所獲幾何九也正統七年居民

生在山採薪為生所獲遂為嚮導攻陷大嵩嘉靖三十一年

海賊陳思盼等皆以此山結巢引寇况有田畝之饒易啓戎

心萬一藉寇兵而瀟盜糧禍且不測咎將誰諉十也至於陳

錢等山遠隔海與官軍相逼尤難擅議本府訪之縉紳參

之輿論攷之往鑑似大率相同誠不敢微一時難必之功而貽

後日莫救之悔八據該府推官張似渠呈稱陳錢日本相隣

無可開之理普山與東嶺崎嶇非可耕之地俱難開報外至於

金塘一區已經名官查勘利害情形先後聚議頗詳似無容

置喙矣姑論其稅大率天下之利莫利於安瀾莫不利於波

沸收尺寸之利而因得涸更之安者利之利也俸尺寸之利

而遂基潛伏之憂者利之不利也今宇內多故帑藏缺乏民

賦苦於脂膏當膏竭於池源今此東南若湖山片園之可墾

淫祠毀寺之可收與奸豪欺隱之可沒入者舉皆充拓以為

軍興之計矧茫茫沃壤雖孤懸大海實外枕舟山內附定海

廼二百餘年以來向置為閑曠有議開者有議禁者有旋而

議開即旋而議禁者不幾於以生養封殖之區而為町畦廩

鹿之場哉無亦權其費於經營出入之始知得不償失咨其

謀於几席千里之際知利不勝害而任事之難故也何也今

之議開者他無可為獨屯田一節然聚而耕必聚而食亦必

聚而處而食產而積儲勢必日益累富而剽竊而據奪勢

必日益累富而剽竊而據奪勢

必日益累富而剽竊而據奪勢

兩浙海防類考續編卷之八 五十二

兩浙海防類考續編卷之八 五十三

日益煩擾久之而民不勝侵官不勝治則計有不一  
一日緩者由是而修城繕器則有土木轉輸之費由是而設  
官置御則有餽應管舍之費由是而添兵立管則有儲餉兵  
馬之費所入之租僅僅數千而耗公家之財動以萬計是之  
謂得不償失也且往往見航海貨殖者非烏合亡命則販夫  
游覓必非我編戶受雇之赤子窮年樵採戮於斯土者此  
輩無延觀乎斯土者亦此輩朝而引領夕而攘臂獨恨無  
一隙之可乘今既開矣而復蓋歸之也則物各有主此輩不  
得伺身於中既重過平昔希冀之心又莫遂乎昔擄取之欲  
也其意日生不逞之謀至小則橫行劫掠大則勾引嚮

卷之八

五山

於安瀾莫不利於波沸者此故矣各呈到道遷者得宜區  
海山有陳錢普陀金塘諸處除陳錢密邇官夷普陀且多巖  
窟二山遠峙海外均非可耕之地回不議及惟金塘一山界  
在定海舟山之間田肥美水泉甘誠為可耕之地故議者每  
每及之然率旋議而旋罷屢行而中格非盡徂於道傍之議  
蓋誠惟乎利害之勢而未敢以輕忽舉事也夫天下事無全  
利亦無全害有司舉事開利數尤當辨弊源為開利之說者  
其策有三而皆多滯害難行蓋沿海地狹民稠多無常業舉  
海中諸山則草萊服未即以業貧民而公家且借其稅入以

卷之八

五五

佐軍興豈不甚便顧田有限而分受者無窮且其地屬定海  
定海之民不願開而郵慈餘姚之民願之郵慈餘姚之昔  
上著者不願開而遊手無藉輕誕豪健者頑之市端一舉聚  
集布仰動數千人以海洋巖窟之中而群不逞之徒其中狂  
謀易生將啓盜藪此恐民墜之難也無已則為兵屯夫自倭  
竄以來增兵加餉金銷水火之矣誠計畝而授每兵宜名給  
日念計田幾萬餘畝可養兵壹千餘人歲省餉壹千餘兩  
似亦少減催征之累顧今兵士皆四方召募不任春種且塞  
上也田如漢田渠埕田倉城田湟中皆兵將信地亟耕力戰  
且屯且守足為兩利乃海上兵士以舟為家往來哨探無常  
處所而春秋收穫之時正與汛期相值兩務相妨豈能兼舉  
此兵屯之難也無已則有軍屯夫沿海貧軍家無擔石野無  
立錫而儲糧後時動輒數月若計口而授之田每軍壹名給  
田拾畝計田叁萬畝可養軍叁千人亦可少助軍需顧軍士  
之其德甚矣其何以理溝洫備牛種而為開墾具即開矣安  
所焉而守勢必建城郭設府俸歷而防禦之其費動以萬計  
况軍士軍需之入何翅什百乎此軍屯之難也蓋金塘一山  
延袤不如舟山之廣而險阻可資故國初



區豈能如舟山設一參將四巡司二千之所乎地處要衝  
之數也故驅四方烏合之衆而聚於大海巖窟之中自動  
訶防剽掠則於計疎捐帑燕見在之積而創城垣建官署  
莫爾島嶼之上以徵異日錙銖之入則於計迂撤

祖宗之明禁貽將來之釁孽啓目前之爭端則於計舛此該府有十不

可之議而推官張似渠亦有得不償失利不勝害之說也說  
者又謂玉環一山亦在海中而彼處吏民多以開墾為利何

獨於金塘難之蓋玉環山勢平夷無險可負若金塘則內四  
外山足為鯨鯢巢穴其不同者一玉環峙近海岸且其地亦

稍僻若金塘則當島夷出沒之衝為舟山咽喉之地規何易

生阻梗為患其不同者二玉環之地居民負米而耕者業已  
有年汗萊盡闢封畛已定金塘則防禁素嚴視為龍蛇虎豹

之區并無敢隱匿其中以尋耒耜而闢草萊其不同者三此  
在玉環似或可開而金塘之說斷宜議寢也呈奉

本都院詳批本院自入境來即聞金塘必不可開今茲之議  
為軍事及之且欲確查以執觀觀者之口據讓洞悉室源仰

道給示嚴禁敢有擅行私墾者拿解究治此繳○又為前事  
准兵巡紹台道右叅議兼倉事文 奉

督撫軍門劉 憲牌據溫處兵巡道呈詳玉環山利可開但  
薄為樂清近被太平民人冒禁私耕應明畛域分

到院據此看得海島山曰

私遷徙其民鑄石嚴禁誠有遠慮迄今二百餘年未有擅主弛禁

之議者近因閩事及之查酌可否大都守土之臣於地方利  
害當計輕重夫以二百年之禁一旦議開開而全利行之何

害開而利害相當不如其已若利未得而導民以爭利無幾  
而遺患將大首事釀亂誰任其咎此不可不熟計也仰道從

長計議妥當作速呈報又准該道關奉  
本都院批本道呈詳據温州府議呈玉環山田地有七利之

可耕又有一事之可慮蓋玉環之民奉徙於洪武之二十年  
嗣割樂之六都以益太平乃在成化之五年相去將百餘年

有分析與太平之理此不待燭照數計燦然甚明祇緣太平  
之民依憑城隍自禁私耕整鳩膏腴盡入私室今樂之民恃

為一牛之故物一旦恢復則寸草尺土皆當歸之樂人如此  
角爭未免啓鼠牙之非釀閭閻之釁是利未獲而害先蒙良

可慮耳合無請乞  
本都院載賜裁酌俯允具

會行台州兵巡道行委樂太二縣掌印官逐一丈勘訂正疆界分  
屬認種量後一二年起賦等緣由奉批玉環山之開墾自遺

害未能逆睹目前業啟爭端矣仰該道會同台紹兵巡道確  
議詳備由關道酌議等因奉經行據該府申稱先經行據

議詳備由關道酌議等因奉經行據該府申稱先經行據

太平縣申卷查王環山萬曆元年奉

督撫軍門方 行委本府同知王一麟詣勘丈量田地召種  
徵租以佐餉用隨行禁止至二十年蒙

巡按御史字 憲牌據金華府推官劉文卿查盤台州府條

陳王環山各處見種禾稻議欲撥軍屯種取租以供兵防用

縣議詳隨奉嚴禁在卷遵今行准楚門所牒開為查王環山

田起遣法禁森嚴居民不敢開耕自嘉靖二十四年凶荒本

所海塘潮塌田沒軍民視本山肥饒以此竊種今樂清設有

梁灣本地有澆門派引三信兵船防禦此山亦為廢棄可保

無虞後來不測之患未免無經久之計本所項雜料也又

據本縣附近海山二十四五六都里老孔承啟張奉通等呈

稱王環與楚門所城隔一海港船渡約用半潮時候其山西

去樂清東北即係楚門中間地頗廣充存丈量之後軍民

采各墾種西亦樂清縣民開墾極廣時似可種稅但徵等

山民雖知往昔而難料後來等情據此為照王環山田地開

闢利害與夫丈量料理事宜俱經推官劉啟元開陳甚悉無

容再議今訪之瀕海生長之里老世居耳目之所官咸稱可

種但已往固已無虞後來似難逆睹申府又經復行據該縣

申稱查得王環山先為橋理財事宜以少裨

計事萬曆元年奉

督撫軍門方 劄付卷查先准戶部咨准總理河道都察院  
翁 揭稱訪得寧波舊有昌國縣今之舟山金塘蘭秀大榭  
等山

國初將民遷實京師僅留舟山屬之定海及金塘大榭青腴之田山  
場林木之饒盡屬勢豪占據以抽花利台温成府海山田地

皆勢豪開墾成田富埒封君曾無科稅若行

按丈量徵稅佃與民間其數豈止數萬兩等因到部合谷煩

將該院揭開果實轉行選委賢能官員親詣彼處將前山田

丈量累係勢豪占種即時追出明立疆界召募貧民下戶分

撥佃種照例起科備劄仰本官徑委屬官壹貳員親詣王環

山週圍踏勘眼同附近地方人等丈量畝數空留溝洫以備

蓄泄明白分為等則給民領種不取佃價止徵其租以額外

銀養常操兵勇官民兩便似無不可其勘過山地各另畫

一圖丈量畝數造冊繳院隨轉本官親詣帶同本縣主簿甘

庵查岩典史陸輔丈量王環山田地造冊及紫給示召種至

萬曆三年十月內為申明起遣禁地以肅海防事奉同知王

一麟帖文蒙兵巡道俞事王 批發松門衛陸路千戶趙有

文申仰縣即往松門衛王環山石塘南大寨仰月沙等處踏

勘軍民替復耕種設法盡行驅逐申復訖萬曆六年七月內

為軍務事蒙六巡道俞事楊 紙牌查得寧台賦

海自洪武起遣之後不許耕種以起邊界後言利者修  
耕蒙

無二院行守巡必兵各道會同參總各官議得隔海之田利

小害大元末聽民耕種故方氏一起因而據有浙東近年海

外之民私耕而海賊王五峯等就食外海為浙中大患具由

回覆

兩院題

請不許私種以啓邊界但嗜利之徒紛紛潛住外山耕種獲利即今松

門楚隘自石塘山次及玉環開墾之田不下數萬是外海積

粟如山即避糧科又無身後萬一有警盜糧拾倍於軍儲關

兩浙海防類考續編 卷之八 六十

係地方重計設法嚴禁仰縣掌印官會銜掌印出海巡捕官

將前外海之田嚴禁不許軍民仍前私種其有原積糧數連

今盡運入城姑不追究既往致有故違各該官兵拿送該縣

銜所招解在案萬曆二十年為出巡事兼兵巡道副使吳

紙牌蒙

巡按御史李 憲牌據金華府推官劉文卿查盤台州查得

玉環山孤居海中週圍參百餘里有開河積水深谷平壤

內區之膏沃所不能及者查得本山內成田伍拾里各處見

種禾稻者伍千柒百柒拾畝地參百肆拾畝搭殿伍拾參

座文皆台民冒禁而私種者也其他未開墾有三分之三萬

崩山之地可得萬伍千餘畝此伍千柒百柒拾畝

租貳石而以其半畧農者歲可得租壹萬壹千伍百肆拾畝

石墾而三倍之可得參萬伍千餘石足以支數千兵之餉於

台松海參衛抽取每衛百戶該管貳百人每過春正貳月吧

以農具統率諸軍於前山搭殿坭窰至參肆伍月乘便布種

倭奴而來則合數百戶軍以助外洋之兵防禦不足則焚其

廠而歸彼得無所用之地初收屆期田皆刈獲各具一小艇

載之旦刈而夕歸府倉後屋毀窰而回計無便於此者也議

者或謂募民而屯恐起爭端升科而稅亦多許告酌處無

如屯軍之為便也乞行該府縣查議開屯則參百里之曠地

兩浙海防類考續編 卷之八 六十一

盡成膏壤而台郡新增之兵可無乏食之患矣隨為巡撫地

方事奉

督撫軍門常 批本道呈詳覆看得玉環山遠居海中其地

雖膏腴可耕

國初恐外夷窺伺特為議禁慮誠遠也近以承平日久奸民募戶往

往冒禁而盜耕推官劉文卿欲撥軍開屯其謀亦善但較

其究竟利害終屬難行夫山泊務洋

國法嚴禁而奸民尤且冒馬私耕若一旦開屯則兩縣之民必開然

爭占從茲亡命之徒聞風潛踪聚黨劫掠草竊乘之此係滋

內地之害一也島夷標掠孽常萬一突至盤據其手藉兵資

糧此其啓外夷之慮二也况茲遼海之警震切於隣清野之  
戒正在今日如云此山可開則望之金塘大樹皆可開也何  
屢議而屢不決耶

國初厲禁良有深意事干國

請未敢輕議奉批諸欵既經覆議明妥抽軍開山一節候海警少寧另

議又蒙

巡按御史李 詳批各欵應行應止俱如議繳行府仰縣即

將王環山不許奸民私自搭殿竊種致惹釁端取所掌印官

結狀申繳仍聽不時差官查勘在卷今該知縣俞谷益再查

王環一山濱海腴沃先是水陸無防開哨未備當官者請明

兩浙海防新考續編 卷之八

五十二

四

禁防未然靡不歲月之為兢兢邇來台温二區飭關備添

船加兵壬子而後冥然無事即今定兩縣之疆界酌三等之

賦稅已成者見年科徵未墜者二年復科徵太平田地約可

近伍千餘畝歲可入銀伍百餘兩照依官民田地編甲立戶

秋成委官徵解以額外之利充加兵之餉便宜要術無逾於

此者但地禁地也禁嚴各私種者慮犯不敢爭爭之不太甚

禁罷則寸土皆利雖三尺童子亦能持梃負耒群然爭矣今

在樂之士民里老言及丈量揀木牌言及分界則刻山考

又查樂太二誌內九載王環山鄉界址皆曰隸入太平今使

引東晉以前證之豈縣誌不足憑也且兩縣角爭一縣之

又各有自爭尺地率土何分彼此大都邊海澤澤自負其  
貽釁此事勢之所必至者備由到府該本府知府簡繼者  
得王環山孤懸海中週圍參百餘里深谷平壤極其寬懷西  
望滿岐北連楚門又與松海諸衛聯絡相屬額而稅之真有  
自然之利先年屢奉

明禁來民私相盜墾太平界內成熟田地約可近伍千餘畝劉推官身

在地方見其沃壤條議起稅以佐公家誠為有見使其別無

顧慮正疆界酌等則已孰者計畝陸科未成者限數待墾即

今伍千餘畝之田亦可資伍百餘兩之餉孰不欲速為奉行

以少裨地方萬一也顧據太平縣查議前來其議開者屢矣

兩浙海防新考續編 卷之八

五十二

四

議開而後禁者屢矣此豈意見不同故為矛盾哉毋亦以

議事者意在導利導一分則民受一分之賜當官者意在祛

患省一事則地方免一事之擾固亦並行而不悖者今王環

山誠可開矣顧開之有二不易在內地則恐息爭之難在外

洋則恐弭釁之難何謂息爭本山西向樂清原管地方福生

寺陳泉廣坑稻程窠烏石頭楊柳寨園順良灣裏畧東向太

平原管塘北深浦上下灣杜呈沙泉水潭頭大小楊畧大小

畧管畧大小東青正二畧大小黃畧畧樓口上下圍大都

樂清備有其三太平備有廿七先雖照方潛種惟懼犯禁證

界混不甚爭今若明議召銀即有競心如樂清縣文呈畧

其爭不獨在正域之後而且即見於分界之時雖守土老無

分秦越而見利者望蕪龍蜀當斯時也能保其無他事乎故

曰息爭之難也何謂彌瘳

國初明禁炳如日星即如履行禁止載在案籍可不置喙姑論本

隸屬島嶼先是竊種之方各有懼心一聞警息輒或移避今

以官府容種意不防閑必將視為已業網羅備至或擄居貯

粟或召佃停住未忝相望居室隱然春耕正在春秋收穫又

當秋汛三百里之沃壤兩縣民之聚耕聲教既太黨與游族

豈特倭奴往來不測或者據為巢穴如王五峯之竊食外海

而草寇之雄大奸之俠可料無方國珍之徒乎遠禁私墾固

是亦民清野焚廬亦未必能聽上命而不煩餘力也故曰珥

之難也釋斯二者較利害之分數酌機宜之重輕莫若申

以法而長便如以地利不可輕棄外患不必過計亦當俟東封

方定海警無聞別為從長計議但事關兩府謀貴萬全本府

乃促之談原非通方之見則賴以裁度進止者尚有攸在也

備呈到道該本道會同分巡溫處道副使蔡 履看得玉環

一山孤懸千里匝約三百里許土宜肥饒即

初方國珍據以養元之宜也洪武貳拾年徙其編氓改為

水軍所

神謀層層洞曠千古詎唯徵於方氏竊恐異日狡馬莫測之日本

泊航梯藉兵而資糧也鏡其 白居者死耕者斷足三尺

令申森嚴秋霜視其刺者不寒而慄 餘哉恪遵

明禁曷敢以未耜從事刈蓬蘆斬蒿蕪 與魍魎蛇爭此土也成化

伍年割樂清之陸都改隸太平 玉環強半屬之新邑屢因荒

浸深山窮谷間有竊墾利其所入苟緩涓吏之死迫萬曆改

元當事者重惜地利給示召種任吐之子有所藉以為辭在

太平界內成熟田地至伍千畝有奇旋而開旋而罷旋而禁

又旋而開糜鹿町墮之場墾為牛羊稼穡之所矣適年南北

軍興於藏營懸雖弘羊劉晏莫能措一籌

重臣謀

國議開海墾田佐惟正之供玉環島嶼比照海墾事例是難比而

同也海墾千里沃楚城營可辦茲一卷石之多所出幾何而

有限之利而捐不貲之費非計也據北之荒地南之塗田民

間願墾者隨即編稅此例久矣若做而行之即其見種各以

上田等則陞科附入冊籍其餘未墾畝崎之巖磽礧之麓粗

糧畚鍤曩所不尋也計其畝比今所墾者三分之一料其入

當今所墾者三分之一續墾而續稅一切弛禁以清

帥以奉公若曰許其已墾而後種其未墾是不塞源而  
也既以甘肥恣其大嚼又何怪一雞肋哉茲一時權宜之計  
須兩邑之民寂然無譁唯縣府道之令而莫敢誰何然後可  
行適目前情形已有可駭矣能保其不抵牾而沮格也此山  
之開所由來者漸矣稽其原東太平有其七樂清有其三核  
其已墾太平墾其二樂清墾其一今欲行委兩邑令長明畛  
域定都分竊恐起釁階亂吳維山在首固茂草場也茲者牧  
人樵夫登壟一瞬禾黍望空麻蕪延詎無動田舍翁之豔  
羨哉業也潛耕盜墾惟懼一敗自干無救此疆爾界奚暇辨  
折今法網解疎

浙海防類編卷之八

六

四

思波浩蕩明與開耕公家利彼得尺則尺得寸則寸即愚氓能計之素  
無磨石之儲而仰事俯育之恒產一朝可以徒手博將不惜  
一生以計一家攘臂爭先負氣悍少之輩未遑自來先事執  
挺用力格鬪肝腦塗地勢所必至所謂業起爭端誠如

本院燭照矣必爭之驟固難弭於目前不測之變且潛伏於  
異日夫泥窰搭殿暮禱朝帆今猶作鼠竊狗盜態爾

明禁一弛春耕秋穫將構樓築舍承父為首無幾何宛然復為一舊  
王塚矣比屋協閭村落漸成盤踞其中安知異日無方國珍  
也子女粟帛又當成聚必於外安知異日無王五峯也皆  
其隱禍之可慮者詎獨此嘉靖任雜台郡一區首

衰老者躬為亡命於叢莽之中談之猶覺色變少壯者及  
刺刃於父兄之腹念之不勝飲恨且今東封未定羽檄尚馳  
萬一乘長風破鯨浪毅然與中國用衡積倉儲糧得無藉其  
便乎即使焚廬清野噬臍何及此尤其大可慮者也矧金塘  
大樹皆放遣山也彼之沃壤什倍至環前有參將駐舟山以  
樹藩籬後有緞兵控定海以備應援而猶稱利不勝害得不  
償失十難開懸則要害相同地土較少之王環又其可地禁  
比照海壇例子借曰地利可惜徐俟於海不揚波之日未為  
晚矣谷道再四思維莫如俯從台州府議申明舊禁庶為  
便姑有已往痛懲自今再有不悛違禁潛種者無論好民家

浙海防類編卷之八

六

四

一宜於法務期令在必行禁未敢犯爭端自息邊慶奇珥  
矣管見如斯可獲萬全通呈詳以嚴禁在卷口萬曆二十四  
年間為遵

海事宜以永固汛防事該

具題條議海防四事內款開一靖海島以絕  
學端海中山巖錯列林木蒙翳亡命姦徒勿於盤據如寧波  
之金塘大附台州之王環高至温州之南麂東嶺等山俱稱  
沃壤小島島夷元未遁逃之徒蓄聚其中卒致方國珍乘之  
以據浙東洪武開湯信國珍畧其地遷徙其民一洗而空  
勅旨禁之三日餘年莽無伏戎島無遺寇則靖海

嘉靖三十二年間倭夷內訂多係海中潛住奸猾結連勾引以致禍延內地可為殷鑒一逆來觀山藪之利者每每倡為開草萊之說脫一得售不幾於圖小利而貽大害乎合無申明禁約今後敢有好民蒙戶擅將前項海墾閑地私自開墾古住圖利者事發從重究清各該有司不得縱容贖亂庶亡命奸徒無敢盤據巖谷而海島既靖戢端自弭矣○又為地方事萬曆二十六年間該分守寧紹台道帶管兵巡海道左奉政謝

督撫軍門劉 批鄧喬所千戶汪思忠申詳開墾盛界田土緣由奉批仰兵巡海道確查議報又為哨報地方事蒙

巡按御史方 憲牌行道即查廳墾所報時山盛界是何奸民見在開墾的係若干人數有無搭殿與工作速查明詳報隨為地方事蒙

本都院批定海衛呈詳鄧喬所千戶汪思忠違禁糾眾開墾盛界等山緣由奉批海界舊有明禁部文查議者為沿海內地也茲稱開墾者該府應准行平抑私墾平事關海防即開土可開未有不候詳議而徑舉者仰兵巡海道查報又蒙巡按御史方 批定海衛遵奉前由蒙批海巡道嚴行緝究速報遵該本道查得前事先據該衛并鄧喬所各呈報前來嚴行寧波府查勘開奉到前因俱經行該府勘究

據呈稱遵查行卷一宗兵連未解餉務方繁等事奉劄付奉

督撫軍門劉 案驗備行仰查沿海無主荒地堪耕種者人開墾或官給牛種或自備工本務在有獲三年後方許科又為東省防倭方亟講求集民開田之方以足財計以軍興事奉本司劄付奉

按二院案驗備行仰府轉飭一體遵照清查境內凡有荒無屯田地土俱要召人開墾耕種務臻實効造冊呈報遵俱轉行鄧縣等五縣并各衛所遵照外隨為導示墾田裕課便民事據鄧縣民沈建王德等連名呈稱建等俱係濱海小民向

無農業思有鄧縣附近縣陸一帶黃坨坑魚池高泥崙山糧長等處上下澤黃石門等處約有無主荒山田地數百餘畝情愿自備工本開墾成熟起科等情據經備行鄧定二縣會勘議詳未報聞今蒙前因併經行據鄧縣知縣趙憲祥定海縣署印通判王明熬各回稱牒准鄧縣主簿何中默定海縣縣丞陳懋齡到所會勘前項田畝原係鄧縣所連陸地方取有地方里遞結狀回覆在案又據鄧縣所千戶汪思忠呈稱盛界時山等處實在本所連陸之區原不在禁碑之內方會同回覆詳請開而王知縣等意在必行遂往搭殿欲為開墾以備未興工等情且由呈覆在案今該會查得鄧縣人民沈



建等見戶部有

題准銀田事例告府行縣勘復五十九三思忠又稱定海縣起運去

處自

國初至嘉靖四十三年勒碑備者將縣官海外逐一計開未為禁絕

獨有盛舉崎頭上下澤連陸一帶並非禁造之內申呈本府

行縣再三將原碑查看其開載地方金塘大小筭岱山大

小樹至王環山等處凡有三十四所皆懸絕海外與內地不

同照屬恐俸夷煽踞故立碑嚴禁未許開今峙山盛舉等

處原與郭衛連陸一帶與塘大樹孤懸海外者不同故不

列之碑內而沈建等敢於巨墾千戶汪思忠以為當墾方在

兩浙海防考續編

卷之八

七十一

回覆請許而王德等急於成廢候候光與工彼後千戶所官

矣頃見商行通報據稱三十人查得沿所一帶荒田千頃豈

三千六百之方所能墾開且有人在上搭廠而虛張其事以

報且主官略說猶然未置六工也細查沿海嶼島與舊番通

恐被竊踞為害匪輕故將以重查處立碑明禁永為遵守其

為

圖家計慮至深遠也今查峙山盛舉等處與郭衛地方相照非若金

塘大樹等比若便民開墾未必非足國裕民一端故千戶汪

思忠以為為可開不然彼亦世艾

者何敢不避公誠獨開此舉然但係地方大故且方今倭奴窺

馳合無仍行禁絕庶免紛爭等情到府該本府查得金塘大

樹盛舉等山田地原奉

明例未許開種至萬曆元年間奉

按明文備行海道轉委寧波府同知段孟賢通判祝元逐一

丈勘及行寧紹二府掌印官從長酌議終於利少害多關係

非細通詳

三院批行仍將金塘大樹兩子并盛舉等處嚴禁備備

類考遵照在卷今據勘報前因為查盛舉并峙山嶺坵坑魚

池高泥糧長畝崎頭上下澤黃石門等處係郭衛所連陸一

帶與金塘大樹兩子孤懸海外者不同原不在起運之數以

兩浙海防考續編

卷之八

七十一

致沈建王德等因見有

題准事例故行告墾但查盛舉與峙山黃坵坑魚池高泥糧長畝崎

頭上下澤黃石門地本相連事同一體先年議禁金塘大樹

兩子之時并盛舉亦在禁中則峙山黃坵坑魚池高泥糧長

畝崎頭上下澤黃石門等處亦可類推然盛舉之西有雙畝

有台畝俱有見耕之田向來未設屬禁此沈建王德等所為

垂情而不能釋也惟自利之所在人共趨焉以盛舉峙山黃

坵坑魚池高泥糧長畝崎頭上下澤黃石門等可耕之利使

眾人均分之則各得其利以沈建王德等數人獨得之則眾

人怨其私心不謂而爭也夫訟獄興矣况其地屬



即有可耕之處亦非平原沃野不無難助之類耳欲計  
租則不勝其重欲照例起科則所借無幾且也桑田滄海未  
必長保其久而不荒也而議者又各借金塘大樹岡子以為  
口實據縣議稱合行禁絕以免紛爭于相應推行及查汪思忠  
呈分亦沈建王德等之見非無所出而發其沈建王德等雖  
云搭厰原未與工業已散去各無如免深究呈乞轉詳等因  
到道據此為查盛舉一山雖稱連陸實在海中先年多官勘  
議不敢弛禁

題聖者非無裕國利民之思止以密邇島天關係重大茲議行議止  
者不啻再三今倭報戒嚴海防宜慎毋得聽此奸狡射利起  
此禍端據議禁絕良為有見沈建王德等既經勒令歸案情  
或可原千戶汪思忠叨祿茹土職且隄防乃敢覘視

或可原千戶汪思忠叨祿茹土職且隄防乃敢覘視  
安申似難免罪合無候詳允示備行嚴府遵將千戶汪  
思忠照例罰數用儆將來沈建等姑免免罪其各屬等處地  
方仍加嚴禁不許開墾未杜弊端等因呈奉

二院詳允嚴行禁絕在卷(萬曆二十七年間又為軍務  
事該海兵道按察使范 集查海上要衝處所有直對大洋  
者母年邊海奸民結夥與販裝載 酒米網具競往各島塔  
繫前零星遠捕誠恐候犯乘機 取為海上隱憂所當預  
同 去嚴禁拆毀厰房徙入內 地庶海道肅清便

民不失魚鰕之利又無招引之禍乃為萬全已經備行總鎮  
恭將衙門查議去後隨准 總鎮李 手本回稱行據陳咨  
將呈據定臨昌中正等哨把總彥斌等呈稱定海總南洋如  
普陀白沙港箭港馬蟻泥白馬礁鴨嶼北洋如八斗魯梁  
橫浦門茜草田長塗牧羊頭臨觀總派守信洋如西壘上落  
河頭巡哨信洋如野猪礁等處正兵哨則有沈家門中正遊  
哨則有小衛山田畧廣雷蒲巖鼠狼湖蚌鉗昌國各哨信地  
附近則竿門百畝田口門午欄基懸海則非山壇頭金蓋門  
等處俱有漁民假借勢並 在彼搭厰繫前日煙夜火深為邊  
界合無移請嚴禁將洋 僻無厰者姑存免拆如有衛對岸  
洋漁厰往來船隻可見若 盡行拆毀從內地庶邊界  
民不失利各等因到職據 該處稟得寧區海上官界遠近俱  
屬哨防漁民業海為生內 外皆可免利又何必遠出府洋招  
禍惹累皆緣漁民惟利是 趨不惜身命且附托營餉罔知法  
紀預於官兵未出之先徑 抵前項處所搭厰繫前恬不為慮  
設遇被擄棄倭船而易漁 舟挾吾民為之嚮導揚帆直入倭  
官兵莫能辯認甚有一等 奸民領富豪資本希圖取贖詐稱  
外洋遇倭誠有如憲檄所 云然者俱積習有年想為固有而  
信守各官又以兵民隔屬 無可禁阻若非道鎮於念海防行  
查禁戾則向來受倭以難 其入亦各思

洋漁厰往來船隻可見若 盡行拆毀從內地庶邊界  
民不失利各等因到職據 該處稟得寧區海上官界遠近俱  
屬哨防漁民業海為生內 外皆可免利又何必遠出府洋招  
禍惹累皆緣漁民惟利是 趨不惜身命且附托營餉罔知法  
紀預於官兵未出之先徑 抵前項處所搭厰繫前恬不為慮  
設遇被擄棄倭船而易漁 舟挾吾民為之嚮導揚帆直入倭  
官兵莫能辯認甚有一等 奸民領富豪資本希圖取贖詐稱  
外洋遇倭誠有如憲檄所 云然者俱積習有年想為固有而  
信守各官又以兵民隔屬 無可禁阻若非道鎮於念海防行  
查禁戾則向來受倭以難 其入亦各思

所論法盡應逐因屬民利不可遽除海警各當禁絕姑  
 各島較量衝僻將定海總屬白馬礁白沙港箭港中正遊哨  
 小衢山田島鷹窠浦島鼠狼湖蚌鉗臨總屬野猪礁昌國  
 總屬韭山壇頭金齒門等處皆孤懸大海屢屢為倭船必經  
 必泊之處更與諸島不同有搭蓋廠房并繫箭船隻相應  
 數拆毀驅入稍內生理永禁不許復出外洋惹釁如違奉解  
 究治其餘附近各山箭廠除背洋僻畧觀望不及者准容存  
 留對衝海面船隻經臨煙火相望者姑免遣逐令其徒入  
 畧內照舊復業如此則外洋既無漁民可絕擄掠之患近海  
 復令生理不失魚利之資防海民生兩得之矣呈乞 奏  
 因據此為照沿海漁民遠出外洋山畧搭廠採捕積習估勢  
 招尤惹釁誠為隱憂今查海港既衝僻原有不同則從存所  
 當分別如白馬礁白沙港箭港小衢山田島鷹窠浦島鼠狼  
 湖蚌鉗野猪礁韭山壇頭金齒門皆孤懸遠洋四顧遠絕為  
 倭船必經之處其屬畧擊其餘港畧或山勢僻而既近崖岸  
 或兵船駐而又遠汪洋尚在可緩今據該縣議將對衝海面  
 箭廠從入附近港畧以杜後患其餘背洋僻畧觀望不及者  
 姑准存留申嚴禁不許復出如違奉解究治如此庶漁民  
 不致一旦失資生之利而海防可以常川無惹釁之虞矣及  
 准參將陳 各移覆到道為查海外箭廠多係行陸路

杜弁髦法紀實女長其聲勢莫敢誰何亦嘗猶鼠相容云云  
 查報殊不知 上司遠調官兵出洋每年費餉數萬餘兩只  
 為保衛地方此輩視官兵若為漁人護守而設不忌禍患遠  
 出要島倘召屢獲船客匪輕除行寧波府并清軍海防官外  
 合行給示嚴禁仰附海漁戶及哨防官兵人等知悉如有搭  
 廠擊箭外洋者各照前項無碍地方繫泊如在直衝海面如  
 前項干碍處所着令即刺透入內地敢有違禁恃強仍出海  
 外假借聲勢者許各哨官軍官兵及諸人據實開具地名徑  
 行飛報該府并海防廳轉報本道即行究解不必復俟武官  
 查覈耽延時日致釀釁端在各哨各總頭自亦無得憂  
 譏曲為蔽護如或畏避不舉本司道別有行移詢之府縣各  
 廳即九差違自後皆有耳目可以諮訪萬一有犯并各總哨  
 頭目一體究治斷不姑息毋自貽悔

附議 海外沃壤不宜輕議開墾致惹邊釁此至當不易之論第就  
 中差等若寧之金塘大榭等山孤懸海島原與台溫之玉環  
 不同斷宜永垂屬禁至玉環去樂清太平二縣治不遠猶屬  
 境內今兩府之民雖禁而未嘗不開倘處置得宜似可取充  
 餉用二十九年十一月  
 本院詳行台溫二兵道查議溫州府近復有屯守之請又經  
 批查俱未詳報尚俟後之籌海者酌而行之

一天漲塗田及寺田湖田查得一縣大高華處民地限之間各有

天漲塗田在民界內者一當管民差在寬界內者該辦寬課原

不相混天何奸頑民黨一圖欺隱糧課一遇鹽司丈量稱係

民產若遇有司清查復一如寬塗彼此欺瞞莫可究詰即今見

在清查田地就經行仰一文管台州府通判黃清會同軍政府

周知府議以一察丈量之法以破欺瞞影射之弊行令委官

照磨齊高臣知事廖珊付前項天漲田地不拘屬寬屬民一

體清丈計其畝步於兩一仍行郵縣知縣劉惠香親往查勘經

界是民照數同民田當差每畝起糧分有零是寬照數比

依軍屯陸課畝賦錢查分一賦厘伍毫陸釐循環依時進納

仍查節年一何處一民寬自分而欺瞞影射之弊可革矣

具由呈奉

欽差督撫軍門謝 批天漲田地俱准清查明白登冊屬民者同民田

當差屬寬者依屯田陸課此至公至明之法也不許阻撓其

節年納過課銀查明貯庫俱候通詳示行繳蒙

巡按浙江監察御史蕭 批該縣之田既通行清丈無論民

寬一切照行仍與勘明以杜混互欺隱繳蒙

欽差巡按浙江等處監察御史萬 批如議漲地一體清丈但是

寬行令各官從公登報毋使日後爭擾仍候通示行繳蒙

備行委官台州府通判黃清逐一丈量的確畝數分別民寬

糧界呈報其節年納過課銀行令軍政府查明另行外隨據

通判黃清呈稱郵縣通縣量出天漲田地共肆千貳拾畝肆

分毫內田肆千壹畝壹分肆厘毫地壹拾玖畝貳分陸

厘內拾貳都田叁千捌百陸拾柒畝壹分貳厘肆毫地壹拾

玖畝貳分陸厘拾叁都田壹百叁拾肆畝壹厘玖毫俱屬民

界通經備造魚鱗流水各冊照依民田當差每畝起科等因

備呈到道又為勢謀法產事據軍政府周推官查得定海縣

洞山寺原有田地山共叁百捌拾餘畝致被本寺僧人割四

九等陸續騙賣與任廷用楊錫王欽等是實合據僧人智本

等告爭若追價還主寺廢僧亡未免招惹官勢占奪但各原

價頗輕量再斷價公用等因到道該本道看得本寺田地山

共叁百捌拾餘畝內撥捌拾畝還寺為香火常住田其餘分

別上中下三等酌議價銀召實照數追徵入官以充公用其

已納輕價收割過戶及隱漏不報者徑委廉幹官一員從公

挨流丈量照價估添另行再納或召別買納價另行撥由管

業行縣給帖執照以息後爭具由呈蒙

巡按浙江監察御史蕭 批據議明當依議查估收撥訪得

浙中廢寺產業多被奸豪侵占不但定海一縣洞山一寺已

也利久歸於私門爭端必起勢必藉以公法弊源不絕

聚將道屬寺產悉加清查具冊報奪以爲護道之倡可也

繳奉

欽差督撫軍門方 批准照行繳依蒙行 委周推官并定海縣掌印本

府祝通判丈量得洞山寺田地 山通共伍百壹畝陸分捌厘

內撥柒拾玖畝伍分壹毫還寺 香火常住之用餘田肆百貳

拾貳畝壹分捌厘分別上田每畝納銀陸兩中田每畝納銀

肆兩伍錢下田每畝納銀叁兩上地每畝納銀貳兩伍錢中

地每畝納銀壹兩伍錢上山每畝納銀壹兩中山每畝納銀

捌錢共納銀壹千肆百伍拾伍兩肆錢叁分叁厘給帖各戶

管業以杜後爭立限追完給助定海城工之用并將任廷用

等究罪呈蒙

按二院詳免追納訖及查通省湖田數多悉被勢豪之家占

種未經清理如諸暨縣泌湖盡被勳戚勢宦及附近土豪占

種管業私收籽粒近爲追論漏網惡逆懇乞

聖明正罪沒產以昭法典事蒙

巡按浙江監察御史蕭 案驗奉

都察院勘劄前事備行分守寧紹台州道委官清查行據紹興

府推官張孫振呈送冊開諸暨縣泌湖田畝先該本府黃推

官杭州府須推官會同該縣知縣梁子琦親詣丈量分別等

則議追佃價本湖共田肆萬貳千柒百玖拾伍畝陸分玖厘

兩浙巡防總督

然每議增兵先派餉則有議紓民困以助兵者又欲  
 及海山之利而一虞虞起遣之憂其說至於今方集議而未決  
 也然則兩浙山海之利外此豈無可言者乎一日塗田二日  
 寺田三日湖田是已夫自溫之蒲壯以至嘉之乍浦瀕海數  
 千里日灘月漲名爲塗田蓋不止一節縣兩也隣地者則  
 移爲新煮之場而舊地則爲成熱之區接天河海則築爲阡  
 陌之所而斥鹵溉爲膏腴之區任其維樞以自守或買勢  
 以承佃而合勻之糧未及也是不可丈勘起科而官稅之以  
 助我養兵之用乎宋元以來崇尚佛教凡先浙大臣壘西率  
 多建寺召僧住持防護捨置田產以爲贍祭之需名爲寺田  
 蓋不惟一洞山爾也世遠人亡僧逃寺廢或因僧徒盜賣而  
 田去糧存或被勢族侵凌而展轉投遞其膏腴之價殆止  
 百之一稽其見納之糧不及十之三故田失其額而糧缺其  
 徵逆者文童卸田除去天寧寺無田糧輸捌百畝而延慶寺  
 更倍之他可推矣是不可履畝計值而官買之以益我增兵  
 之費乎兩浙湖田數多古墟者衆即浙東言之曰東湖曰靈  
 緒曰鳳浦曰沈審曰杜曰白洋曰汝仇曰湘曰夏蓋蓋不止  
 必湖已也向爲土豪侵種既無花利以輸官版冊無稽又無  
 值價以承買而自耕自食久假不歸大率積水居其七而淤  
 寒居其三亦有指倚豪家聚眾爭奪者斷今濬治以濬

乃復政私種以欺瞞分銀未及輸而歲收且數百夫尺地豈  
 非王土也豈容占據而不之問耶今必湖之價與租已奉勘  
 合議入

內帑矣他湖且種種也又不可照例委勘而召佃之以厚我邊儲之積  
 乎三者並興歲可數萬而價利尤數倍之惟在  
 經國者主持於上承行者任怨於下耳不此之計而惟海山  
 之議壘

國禁之云違亦何異玩存華而棄秋實恐未免借寇兵而齎盜糧也  
 此書生覆食之云言未知可見諸行事以助兵興之萬一否  
 續定

一天派金田

查得萬曆貳拾柒年拾壹月間為清查寺租銀兩等事該布  
 政司奉

督撫軍門劉批台州兵巡道呈奉

本都院憲牌該本道看得礦務軍餉萬非得已值今公私匱  
 乏殊難措給致聚

本都院軫念行查廢寺田土以濟目前誠為國為民至計也  
 敢不祗承以副奉奉至意催撫臨海天台太平三縣共查出  
 招迫入官與首出田地共計租穀價銀柒百肆拾伍兩玖錢  
 有零又另文詳減各司弓兵銀伍百壹拾捌兩僊居縣議核

其工食銀包拾兩歲共銀壹千零百壹拾兩以銀  
或以子兵銀濟濟以寺田銀充餉均可以助二項急切而  
但查前項廢寺田地除經招詳結斷外其餘通應入官變價  
以佐公家之急採之與論咸謂先年曾經議資以資

大工嗣後或因各寺通糧膏公承佃完官又或徵租抵補助倉且中多  
士宦官種百年沿海世業率難追結至於臨海縣清出公遺  
田畝先經收戶輸糧太平縣清出淤漲塗田亦係自然之利  
均應附照各縣所議姑免深究合候詳示俱自貳拾捌年為  
始徵租追稅照數起解布政司收貯候文取發協濟開採工  
費及充餉等用仍行各縣置立循環送道印發稽查完其  
餘寧海等縣一面查催未據開報及清查首出未盡者俯咨  
陸續查詳本道誠恐久矣

憲限致煩催督合先呈詳若目前取辦尚有黃同知新詳黃  
巖縣認役銀壹千餘兩堪以支解等緣由奉批仰布政司覆  
議速詳奉此隨該本司看得台州府屬黃巖縣巡司弓兵及舖  
兵工食共銀伍百陸拾捌兩已經類報呈詳聽解礦監協濟  
外今該道查呈臨海縣清查首出廢寺田地年計租銀壹百  
壹拾柒兩貳錢天台縣清查廢寺田地山塘年計租銀叁百  
玖拾柒兩陸錢柒分零太平縣查出開墾淤漲成熟塗田年  
計稅銀貳百叁拾壹兩肆分零三縣共銀柒百肆拾伍兩

錢零又黃巖縣輸貯認稅銀壹千壹百餘兩俱堪濟助  
相應分別呈請合無候詳允示備行紹台兵巡道轉行台州  
府臨海天台太平三縣遵照將前廢寺田地山塘及開墾成  
熟塗田租稅銀柒百肆拾伍兩玖錢有奇自貳拾捌年為始  
追徵解司收貯聽候開採工費或充餉用仍置立循環送道  
倒換稽查完欠其黃巖縣認稅銀壹千壹百餘兩解司內將  
玖百兩補還前借司庫抽扣銀稅杭州府轉解礦監濟運之  
數餘銀貳百餘兩存貯聽候協濟礦費其寧海等縣廢寺田  
地未經清查者應該道催查詳報等因奉  
本都院詳批該府屬廢寺等項租稅銀如該自貳拾捌年為  
始照數追徵解司抵充礦餉文用仍置簿送道稽查完欠餘  
悉照行繳○萬曆叁拾年正月內又為倭災情形已著等書  
該本司奉

督撫軍門劉 憲牌照得先因近年沿海多事增兵加餉  
司庫不敷支給特行清查抽扣無碍寺租山餉及前局在  
院契等項抵充餉用今據呈寧波山餉及冊報無碍銀兩  
來已該本院議將各區額船加增水兵餉銀行令寧台温  
府自行設處既有叁拾年分應撥及舊解應存充餉銀數  
行遵照行司除新立遊兵將加派田地餉銀抵給外其餘  
區區

例筭撥該區額支餉內其額船短募增一六與台溫二區增兵  
餉銀俱照單開聽各府自行支給其餘一册司銀兩一一登報  
餉用計開解司應留充餉銀數台州府册司廿八廿九兩年  
寺租共該柒千肆百伍拾壹兩報入兵餉循環倘有未完者  
仍照原行查報其叁拾年起行今不必册司處州府解司廿  
八廿九年寺租除支解礦課外其餘銀陸百捌拾捌兩捌錢  
捌分報入兵餉循環倘有未完仍照原行查報其叁拾年起  
止今照數扣解礦課餘留該府抵餉不必解司等因依奉備  
行紹台溫處守巡二道并台處二府其應見在奉行

原考

一風雨占候蓋軍中占候風雨為急載諸洪範之庶徵本於太陰之  
經度自然推步可驗初非玄奧難知至如日月之薄蝕霾霧  
之鬱蒸星辰之流伏雲氣之變遷觀乎天文以察人事而吉  
凶禍福如桴鼓影響然此兵家之所宜究心者也况江海操  
舟衝風觸浪順之則安逆之則危擬三下决兩陳雖天時不  
如地利而孤虛旺相向背趨避為將領者不可不知考之孫  
子曰發火有時起火有日時者天之燥也日者月在箕壁巽  
軫也凡此四宿風起之日也如正月太陽在子初一日太陰  
孕於子謂子朔五日過兩宮即戌位此三日內决有風者月  
在壁宿是也初十日太陰過申三日內主雨者月離於畢是  
也十五日太陰過午謂之望十七十八十九太陰過巳及辰  
三四日內有風者月在巽軫是也廿五太陰過寅二三日內  
有風者月在箕宿是也廿九三十日太陰復於子謂之晦三  
月太陽在亥太陰隨之餘做此大率節候不同弦望亦異節  
候不同者如立春或在月前月後弦望不同者弦有初七初  
八初九望有十四十五十六十七是以月之過宮亦有三四  
日之差其風亦應在三四日之內實以曆之所推無不驗矣  
○諺云月兒仰水漸長月兒反水無滴蓋月有九行青白赤  
黑各二道皆出入於黃道之中故曰九行道不牢而過兩則

為陽道不中而過北則為陰道行陽道則年行陰道則  
 月借日為光月生時如仰瓦是行陰道矣如子亥天攝是行  
 陽道矣故知旱潦者以此○春夏兩季若遇天氣濕熱其日  
 午後或雲起或雷聲所起之處必有暴風○秋冬兩季之間  
 若四方天色明淨自五更至辰初無變雖有微風不問順與  
 不順可必無妨○雲頭從東方起必有東風從西方起必有  
 西風南北亦然如前面雲頭已過後面雲脚未盡風亦未止  
 必天色明淨後更無雲然後風止若行雲片片相逐聚散不  
 常其深白圍繞日光又雲脚黃日色赤雲行急天色黑淡日  
 月赤暈太白晝見眾星動搖並至大風○日暈則兩月堂生  
 日者何方有缺則此方風來○夏秋之交熱柱生風及有海  
 沙雲起謂之風潮名曰颶風此乃四方之風有此風必有霧  
 雲大雨同作○防南風尾北風頭南風愈吹愈急北風吹起  
 便大○雲若碗車形起主八風○雲起下散四野滿日如煙  
 如霧名風花主風起○夜間聽九道通高叫卜風雨一聲風  
 二聲雨三聲四聲斷風雨○水蛇蟻在屋脊高處主水高漲  
 若干回頭望下水即至望上稍慢至半蟻蟻之邊飛蟻之出  
 江豚之見湖魚之躍礎石生潤山川出雲皆占風雨○月  
 盡無風無雨則來月初必有大風兩俗云廿五廿六若無雨  
 初三四莫行船春有二十四番花信風梅花風打蘭棹花

風打末○諺云子子癸丑甲寅晴四十五日滿天星戌申也  
 酉連庚戌天上無雲地下濕○每值日干執破多風雨又云  
 執破無雨危承當○九寅戌二時風雨不久于子二時者頗  
 久若兩至午時偶然日出謂之雨候其雨通宵大抵東北風  
 多兩西南風多晴惟長安則西風而雨此不可曉○易曰雲  
 雲不雨自我西郊蓋陰求陽而陽不應之故不成兩風雲  
 際會而相從者也凡雲至東北者乃係西南之風必無雨○  
 嘗考李奎作日月合宿大約之法以周天三百六十五度四  
 分度之一二十八宿四方分之東北七宿共七十五度南  
 七宿一百一十二度西方七宿八十度北方七宿九十八度  
 月二十八日一周天一日一夜行一十三度少強皆以月中  
 氣起例雨水正月中日月合宿在室八度春分二月中日月  
 合宿在奎十四度穀雨三月中日月合宿在卯二度小滿四  
 月中日月合宿在參四度夏至五月中日月合宿在井二十  
 三度大暑六月中日月合宿在星四度處暑七月中日月合  
 宿在翼十二度秋分八月中日月合宿在角六度霜降九月  
 中日月合宿在氐十四度小雪十月中日月合宿在箕二度  
 冬至十一月中日月合宿在斗三十一度大寒十二月中日  
 月合宿在虛五度每月朔日以夜半推之無不驗也此占風  
 之例也○大抵候船之來恒在清明之後前乎此風候不





一潮汐占候夫潮汐之說其論靡一蓋消息盈虛自本乎陰陽之運而兵家趨避又關乎人事之宜他如錢塘江之鳴潮揚子江之暗潮欽廉日止一潮瓊海之潮半月不流半月西流乃隨星之長短不係月之盛衰桂林聖水巖之潮子時潮上午時潮落東南二海之潮平於東者常先平於南者常後北水南來則為長南水北來則為落是故氣有翕張則潮有長落方其氣之始張於地則水為氣所擁而南奔是為長張之極則水益南而潮平張極而翕翕則水北還而潮落矣翕極則張張極復翕此潮又長而落矣且夫天地之有水猶人身之有血也水由氣以往來於地猶血之由氣往來於脉管一氣之所致也故水有潮而不潮者如人身之血有行脉不行脉者時刻之不齊者即一息四至之期也大小之不同者即春弦夏洪之道也日止於一潮或半月東流半月西流者亦猶兩蹻之與兩手遲速大小所見之不同也是脉雖皆由於一身而經絡所屬自異耳至於潮必東起者東方生氣之方陰陽之氣始於此也百川之盡赴於東反本之義焉如人身之氣血必歸源於中焦亦起於寅時生氣之際也是以每月初一初二十五十六日潮長於寅時半於卯平於辰落於巳半於午盡於未長於申半於酉半於戌落於亥半於子盡於丑

三初四十七十八日長於卯落於子長於酉落於子錢塘東海之潮汐也至於浙江揚子江去東海萬有餘里水之落止差一二時辰並不外此况寅時又當以月分定之方潮如五月日高三丈地十月十二四更二點是也是以每月初五二十謂之小水漸小至初八廿三大虧而不長為極小水廿五初十謂之起水漸長至初三十八大盈是為大潮港港港無不充滿塗礁無不平沒水脉無不流通凡水陸官兵當此時日必須隱備春夏之潮甚小而夜大九秋之潮晝夜俱大八月十八謂之潮生三冬之潮甚大而夜小九此潮候人多習知之然或有忽而不介意者海賊相持多臨沙灘命將倭曹許二遊擊提兵自真定來會師海上約戰於柘林灘沙平遇潮長偵事豈不為永戒哉客兵至此不可不知任海防之責者不可不講也至若錢塘之潮三日不至潭沱之水片時而合是又天意之偶然出於億慮之外者也君子語常不語變用兵者當自得之

海中潮汐圖

廿八 申時長 百時長	廿九 戌	亥
廿五 未時長 長半平	子	
廿四 午時長 長半平	丑	
廿三 卯時長 落半盡		
廿二 寅時長 落半盡		
廿一 辰時長 落半盡		
廿 巳時長 落半盡		
十九 辰時長 落半盡		
十八 卯時長 落半盡		
十七 寅時長 落半盡		
十六 巳時長 落半盡		
十五 辰時長 落半盡		
十四 卯時長 落半盡		
十三 寅時長 落半盡		
十二 巳時長 落半盡		
十一 辰時長 落半盡		
十 卯時長 落半盡		
九 寅時長 落半盡		
八 巳時長 落半盡		
七 辰時長 落半盡		
六 卯時長 落半盡		
五 寅時長 落半盡		
四 巳時長 落半盡		
三 辰時長 落半盡		
二 卯時長 落半盡		
一 寅時長 落半盡		

如初一初二寅時潮長  
卯時長半辰時長平巳  
時落午時落半未時落  
盡申時復長酉時長半  
戌時長平亥時落子時  
落半丑時落盡餘倣此

續定 同前

九十一

新海考

新海類考續編卷之九

善海圖編載

王官使倭事畧

魏正始元年遣使如倭

太子鑾遣使建中校尉孫備等奉詔印綬詣倭國拜賀早  
呼爵命并齎詔賜金帛錦罽刀鏡等物

六年賜倭巨鏡

詔賜難升米黃幢  
付帶方郡假綬

八年遣使詔論倭王

一何到官甲  
呼與狗奴國王卑彌弓呼交兵遣其臣載  
以鮮水耶遣使奉詔詔使張政等因齎詔書  
告諭 謂呼已死宗女室與嗣政等

二五 遣使

遣文林郎裴清  
日濟行至竹島南望耽羅國經都司麻國  
支國又至竹斯國又東至秦王國其人

斯國以來皆附屬于倭倭王遣小德何董臺從數百人設儀仗  
鳴鼓角來迎後十日又遣大禮歌多毗從二百餘騎郊勞既至

波都其王與清相見大悅曰我聞海西有大隋禮義之國欲遣  
朝貢我解在海隅不聞禮義是以稽留境內不即相見故清來

道歸館以待天使冀聞大國維新之化清答曰皇帝德並二儀  
澤流四海以王慕化故遣行人來此宣諭既而清就館其後清

遣人謂王曰朝命既達清即戒塗於是厚設饗以遣復令使  
者隨清來貢方物先時王冠服仍其國俗至是如賜與承冠

乃以絲錦為冠飾裳皆施襪綴以金玉云

唐太宗貞觀五年遣使持節

倭使入闕帝矜其遠心有司無拘歲許貢進斯州刺史高仁  
持節撫之浮海數里方至仁表無綬換之才以其王爭遣

朝命



自至平戶島移五龍山八月一日賊破舟五日文武等諸將各帥號之曰張總管聽其約束方伐木作舟欲還七日日本以來戰蓋死餘二三萬為虜去九月至公前島盡殺家古高麗漢人謂新附軍為唐人不殺而怒之聞華是也蓋行省官議事不相下故皆棄軍歸火之莫肯與共萬五五亦逃還十萬之衆得還者三

至元二十年遣使征日本不果

命阿塔海為日本省丞相與徹里帖木兒右丞劉二扶都兒左丞募兵造船欲復征日本准西官慰使始吉兒言民勞乞廢兵大德三年遣僧往說日本

遣僧寧一山者加妙慈弘濟大師附同相往使日本而日本人竟不至

朝朝

太祖高皇帝洪武二年遣使招夷

遣使臣趙秩往日本招來倭夷泛海至析木產入其境關者拒勿納秩以書達其王良德乃延秩諭以中國風德而詔旨有責讓其不臣之語王曰吾國雖夷假在扶桑未嘗不慕中國之化而通貢不惟蒙古以我狄蒞華而以小國視我使趙姓者謀我以好語誘我我固也既而發水犀數十艘一時雷霆風波漂溺

華使亦趙姓得非蒙古使之雲仍乎亦將謀我好語而襲我也

命左右將刃之秩不為動徐曰今

聖神文武明燭八表生華帝非蒙古此我非蒙古使後爾若

不我信即先殺我則爾之禍不旋踵矣我

兵天兵也無不一當百我

命之孔懷爾者與我之策爾國者比耶于是王氣沮下延秩禮遇有加

秋使行人楊載齋書諭日本國王

後辰惠潮濱海

上命載齋使齋書諭其國王書曰上帝好生惡不仁者向者我中國自趙宋失取北夷人而據之橫胡俗以腥膻中上華風不競九

胡元之衰耳朕本中國之國家駐前王之辱與師實旅滯湯武昔宵衣旰食二十有五年自去歲以來珍絕北步以至中國惟四夷未報問者山東來奏倭寇數寇海邊生離人妻子擄傷物命故修書特報正統之事無益於倭兵越海之由詔書到日如臣則奉命來廷下臣則修兵自固永安境土以應天休如以高冠朕當命舟師揚帆諸島捕鯨其徒直抵其國縛其王豈不代天伐不仁者哉

洪武五年遣僧往諭日本

先是天寧寺僧祖闍以高行召至會朝廷將遣使 詔與瓦羅寺僧無逸俱往祖闍裝請訂之賜以緇罽禪衣之屬令大官饌享于武陟下且諭其國欲浮屠以善道設化時天界寺僧宗泐嘗賦詩贊之其詩上獻凡十八韻首言王化無遐通一視同仁次言上以誘以善道庶契西來聖意次言經涉海波雖甚艱險君臣大德勿忘次言平等法行之無有彼此之異末言使旋方盡終始之義

太祖附賜和之嘗聞古帝王同仁無疆通蠻貊畫來負我今使臣安仲賦通洪武使來當往至于善道不負西來意爾僧遊此方毋得多生事入為佛弟子出及我朝使來重演泉經勿失君臣

義此行非瀚海一去萬里地既辟釋迦門日宿海淡燦輝飛颯天風駕萬里平心勿憂雲自然天之使休問海茫茫直是尋根際諸佛放光使民大欣吾行止必端方毋失經之理入國有齋時齋畢還施禮是皆平等語言休彼此盡苦化頑心了畢機方已歸來為佛摩見終必見始祖闍受命而行自翁州啓程五日其國境又輪月始入王都館于洛陽西山巖舍一

遊

聖教敷演正法無非約之以善聽者望以爲中華之禪伯也白守王

請主天龍寺乃製安國師道場之名刹也祖闍以無

上命方辭之且申布德德問問內外所以遣使者來之意王悅命書

方物稱臣來貢既歸

上喜怡愉賜白金一百兩文綺二練

成祖文皇帝永樂九年遣使日本

遣三寶太監王進奉使日本使至寧波還社

大德將軍定倭夷初所以

得支港港出此

洪武十五年遣使諭日本



急孝順洋水深  
十三托泥地



九山用單卯針二十七更過洋至日本港口  
打水七八  
托泥地南



入有從鳥沙門開洋七 即到日本



若陳錢山至日本用良



梅花東外山開船用單辰針乙辰針或用辰巽針十更  
船取小琉球

海防考續編 卷之九



小琉球套北邊船見雞籠嶼及梅花瓶彭嘉山彭嘉山  
北邊過船過正南風用乙卯針或用單卯針或用單乙



針西南風用單卯針東南風用乙卯針十更船取釣魚  
釣魚嶼北邊過十更船南風用單卯針東南風用單卯



針或用乙卯針四更船至黃麻嶼



黃麻嶼北邊過船便是赤嶼五更船南風用甲卯針東南  
風用單卯針西南風用甲針或用單乙針十更船至



赤坎嶼北邊過船南風用單卯及甲寅針西南風用良  
寅針東南風用甲卯針十五更船至古米山



古米山北邊過船有礁宜長避南風用單卯針及單  
寅針五更船至馬山



馬山南風用甲卯或甲寅針五更船至大琉球



大琉球那霸港 船上官把守港口船至此用單卯及  
單球 甲寅針行二更進那霸內港以入



那霸港外開船用單子針四更船取離倚與外過船南  
風用單祭針三番入船取熱辟一山以行



熱壁山南風用甲卯針四更船取硫黃山



硫黃山南風用甲卯針五更船取田嘉山又南風用甲  
卯針三更半船取各加刺山南風用單祭針及五祭針二



更船取大羅山



大羅山用單祭針二更半船取萬者通七島山西邊過  
船



萬者通七島山用單寅針二更船取野顧七山島內名  
叫兵之妙是麻山嶼野顧用單寅針二更半船但亦

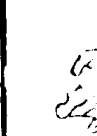

山用良寅針四更船取亞南山一云野顧山對面行六  
直長避在北邊 船用良寅針行一百五十里  
至亞南山用良寅針行二十四十里至亞南山



亞南山平港口 永望東山甚急離此山用良寅針十  
更船取亞慈理天妙若不北此山用單良針二更船又  
良寅針五更船取沿灣奴 沿 烏焦眉山沿渡奴

海防考續編 卷之九

九



烏佳眉山用單癸針三更船若船開時用單子針一更船至而是麻山



而是麻山南邊有沉礁名套礁一云名佐沉長礁東壯邊過船用單丑針一更船是正路却用單子針四更船取大門

山中

大門山傍西邊門過船用單丑針三更船取兵禪山港

兵禪港循本港直入日本國都



卷之九

十

魏朝貢事畧

梁武帝建武中入貢

帝咸朝鮮使驛始通使者自稱大夫

光武中光六年入貢

奉珍朝賀賜以印綬

安帝永初元年入貢

來獻生口百六十人願相見

魏景初二年朝獻

公孫淵誅後卑彌呼遣其大夫難升米牛利等帶方物來詣于朝獻太守劉夏遣使送詣京師明帝詔賜卑彌呼高魏土假金印紫綬以難升米為率善中郎將牛利為率善校尉假銀印青綬

正始四年入貢

八年入貢

卑彌呼遣大夫伊耆掖邪狗等八人獻方物詔拜掖邪狗等率善中郎將各假印綬

晉泰始初年入貢

卑彌呼死宗女慕與立率善中郎將掖邪狗來獻生口白珠雜綿物

安帝時通表

其國復立男王

表江左

侯王讚通

文帝元嘉二年入貢

黃道司馬曾達奉表獻方物獲死子珍立遣使人貢自備



倭國王求除百濟等國將軍等王珍又求除正使清等  
十三人平西征百濟等國將軍等王珍又求除正使清等

二十年入貢

倭王濟遣使奉獻賀以  
為表東將軍倭國王

二十八年加封王後入貢

加使持節都督倭新羅任那加羅等韓慕韓六國諸軍事東  
將軍如故并除所上二十三人職清死子與遣使貢

順帝昇明二年入貢

倭國王武遣使上表言曰昔祖朝躬探甲冑跋涉山川不遠  
處東征巨入五十五國西服眾變六十六國陵平海北九十五  
國王道融泰那土運農粟葉朝宗不怠于武道經百濟裝飾船  
劫而高麗無道國欲見吞臣亡考濟亡兄與老欲大興問罪不  
卒奄喪父允使由成之功不獲一費今欲練兵申父兄之志  
自假開府儀同三司其餘威名假假以勸忠節詔除武使持節  
都督倭新羅任那加羅等韓慕韓六國諸軍事東大將軍倭王

文帝開皇二年入貢

倭王多利思比智遣使請關上令所使持節其風俗使者言倭王  
以天為兄以日為弟天明時出曉政御朕生日出使停理務去  
妻敬弟文帝曰此女  
無異國制令改之

煬帝大業二年遣使入貢

多利思比智遣使到貢使者云開離西界薩天子重興佛法  
故遣朝拜請有沙門數十人來學經道因書曰日出東天子致  
書自表天子無恙云云帝命覽之不悅

大業三年入貢

報使

唐太宗貞觀五年入貢

倭使入關帝矜其遠詔有司無勿歲許貢仍遣高文  
人往撫之使者不宣朝命而回○詳見出使事略

永徽初年貢寶物

遣使獻琥珀大如斗瑪瑙若石并贊特斯羅為  
高麗百濟所暴高宗賜重書令出兵援斯羅

永徽二年使借蝦蟇入貢

倭使借蝦蟇人借朝蝦蟇亦居海島中其鬚長四  
尺許填箭于首令人滅滅立數十步射無不中

咸亨元年入貢

遠伊賀平高麗後稱習夏音惡使名更號日本使者自言國近  
日所出以為名○或云日本乃小國為倭所併故冒其號使者  
不以情故疑焉又妄誇其國都方數千里  
南西盡海東北限大山其外即毛人云

長安元年入貢

時遣真人粟田貢方物○倭國真人猶唐尚書冠德冠項有  
華鬘四披紫袍氣帶粟田野學屬文進正有方且求書籍武后  
宴之麟德殿  
按司膳所

開元初年入貢

切道粟田復朝請從諸儒投經詔四門助教趙玄默即為藤寺  
為師獻大幅布為費悉貢物貨書以歸其副朝臣仲滿恭奉不  
肯去易姓名曰朝衡歷佐補  
關儀友文多所談載久乃還

開元四年入貢

倭國寶龜二年遣僧  
正玄勅入朝貢物

開元二十四年入貢

遣二僧雲仙行賀入  
唐禮五臺山學佛法

元和元年入貢

茂達藤元葛野與空海大師及延  
歷寺僧登入唐詣天台山傳教

貞觀元年入貢

遣僧貢物入唐  
禮五臺佛法

先啓元年入貢

遣僧宗慶貢  
物入唐傳教

大曆十二年入貢

遣使表  
貢方物

天寶十二年朝貢

時朝衛復入朝貢物上元中擢左散騎常侍安南都護求  
內外經教及傳戒新羅梗海道更由明越州朝貢

建中元年入貢

遣使真人與能藏方物真人蓋因官而氏者  
既能善書其紙以覆而滯之莫曉何物所造

貞元末年遣使入朝

其王栢武遣使入朝其學子栢克勢居空海願留耕業歷二十  
年使者高階真人來請免勢等俱還詔可

貞元四年入貢

遣文明  
使貢物

後梁元年入貢

遣使  
貢方物

宋雍熙元年入貢

遣使僧使大周然與其徒五六人浮海而至獻利器十餘事并  
本國職官及年代紀各一卷大明然水綠自云其源父為真  
連(真連官名其國五品職也)大周然善書通華言問  
其風俗但書以對云國中有一種書及佛法自華多東十七卷  
並得自中國交易用銅錢文曰乾文大寶錢以貢賦國王自古  
傳漢至今六十四世文武僚吏皆世官其皇系詳見年代紀  
聞之嘆息謂宰相曰此豈夷耳乃詐返久其臣亦難裝不絕  
古道也中國自唐字之亂郡縣分裂梁周五代身歷尤促大

一端拱元年高僧奉表謝貢方物

大周然道弟子善奉表來謝曰日本國東大寺大朝法濟  
賜紫沙門大周然修傷麟入夢不忘漢主之恩枯骨公也  
魏氏之敵維云羊僧之拙寧忘漢高之恩周然誠惶誠  
頓首死罪大周然附商船之風濤期魏國于生涯望落  
行十萬里之波濤難盡願信風而東別數千里之山岳易  
以下根之早適詣中華之成於是宣旨頓降慈許荒外之跋步  
宿心克協願觀宇內之環奇况乎全關曉後望雲于九禁之  
中巖局晴前拜聖登于五臺之上就三藏而泉學巡數寺而優  
游遂使蓮華迴元神筆出于北闕之北且葉印字佛沼傳于東  
海之東重來空宮忽起來跡李夏解台州之雙孟秋送本國之  
部爰待明春初到舊邑繩素忻待候伯恭迎伏惟陛下惠滋四  
道恩高五嶽世超黃軒之古人直金輪之新大周然空辭鳳凰

高僧海防考續編

卷之九  
之虛更運縷續之封在彼在斯只想皇德之盛越山越海敢忘  
帝念之深縱分百年之身何報一日之會梁筆試派伸經搖擺  
不勝慕思之至謹差上足弟子傳燈大法師位嘉因併大朝刺  
頭受戒僧作乾等拜表以聞稱其本國永延二年歲次戊子二  
月八日又別落供佛經納青水函琥珀青紅白水晶紅黑木總  
子念珠各一連並納螺細花形平函毛籠一納螺杯二口葛麗  
一納法螺二口染皮二十枚金銀特繪莒一合納髮雙二頭又  
一合納三議正四位十藤佐理手書二卷及進奉物教一卷表  
狀一卷又金銀特繪扇莒一合納金現一鹿毛筆松烟墨金  
瓶水飛鐵刀又金銀特繪扇莒一合納繪扇二十枚編扇扇二  
枚螺細書函一對其一納赤木梳二百七十其二納龍骨一  
螺細書函一對其一納赤木梳二百七十其二納龍骨一  
皮籠一納記表一須螺細鞍轡一銅鐵鏡  
紅絲鐵泥璋倭畫屏風一雙石疏黃七百餘

咸平五年來貢

建州海商周世昌遭風飄至日本凡七年得還與其國人櫻木  
古正上皆召見之世昌以其國人唱和詩來上詞甚確世昌  
其所取詢其風俗云其人皆披髮一不用二三樣又據所  
言手跡上合藤木吉以所等才巧天板射矢不能透其故

我加兵故發此華何吾強鈞耳宜行之寬仁且不宜聽其入見  
從之是月高麗王植致書日本五日又以書往令必通好大朝  
皆不報

### 至元十四年遣使易錢

日本遣商人持方  
物來易錢許之

### 大明洪武二年入貢

太祖高皇帝混一家宇海之外莫不臣僕惟日本未至乃遣使臣趙  
秩性論之○詳見使倭事畧○其王良使乃遣僧祖來進表箋  
貢馬及方物并僧九人來朝

詔賜祖來等文綺及僧衣比辭遣僧祖關遠幼等八人護送還國  
仍賜良懷大統  
曆及文綺紗羅

### 洪武十二年入貢

夷船一隻稱貢綠無表文却之  
來人分發秦南川陝三邊安插

### 洪武十三年入貢

遣僧貢馬及茶布刀扇之類亦無表文  
以其私貢不納來人仍發三邊安插

### 洪武十四年入貢

七月國王良懷遣僧如理貢馬十四及方物適有前來入船花  
名乃命行取赴京宴賞賜國○會典記十二年貢者作七年拾  
四年貢者作發三邊安插與南京禮部案  
不同必記者之悞耳○通志作却其貢

### 洪武十五年入貢

使歸廷用入貢方物厚賞回還明州備倭指揮林賢在京隨駕  
時交通極密使胡惟庸管遣宣使陳得中家與設計令將歸廷  
用誣為倭寇分用賞賜中  
書首舉奏其罪流貶日本

### 洪武十六年詔絕日本之貢

賢流三年逆臣胡惟庸暗遣人充宣使私往日本取回就借  
練兵四百與僧如瑤來獻巨燭中藏火藥兵具意在圖亂

上大怒碎賢于市  
乃降詔責其君臣統其貢祖訓云以日本隔海僻在  
絕其性來  
者為朝貢  
絕其性來

### 永樂二年入貢

上命太監鄭和統  
督樓船水軍十萬招諭海外諸番日本肯先納款檢  
獻犯邊倭  
賊二十餘人即命治以彼國之法蓋蒸殺之金銀  
猶存盛禮  
遣址在芳頭獲降勅發與給勅合百道定以十年一  
貢船止二  
隻入止二百道例則以宏論制限進貢方物○馬  
○破黃○貼金扇○牛皮○鎗○蘇木○金裝綠屏風○  
○磁金對子○磁金手箱○磁金木鏡角鏡刀○磁金文室  
○描金粉匣○描金筆匣○水晶數珠○抹金提網鏡○瑪瑙

### 宣德元年入貢

入貢人船論數刀劍過多時論來使今後貢船不過三隻使人  
毋過三百刀劍毋過三十不許違禁

### 宣德七年入貢

來使不知程法  
甚擾於民禁之

### 宣德十年入貢

并奉表謝恩以入  
年遣使吊喪也

### 正統七年入貢

時貢船九隻使人千餘分發境清天寧各寺安歇  
朝廷雖責其越例以遠人慕化亦寬容之八年六月使回迷失使頭番  
福二人在樂清沙灘勝墩坊長孔希名獲解把獲連回并福在  
途悲感有詩云來遊上國見中原細嚼青松咽冷泉慈母在堂  
年八十孤兒為客路三千心懷北闕浮雲外身在西山返照邊  
處處朱門花柳巷不知何日是歸年

### 天順二年入貢

京師燕賞豐隆相繼而歸

### 成化二年偽貢

時節指揮張蕭州縣  
其偽真之別天去

### 成化十一年入貢

諸使詣京沿途騷擾  
朝廷為禁約之

### 成化二十年入貢

六月使臣周璋入貢  
初諭彼王知會自後宜格遵宣德中事例也

### 弘治八年入貢

五月使臣齊賓入貢方物赴京沿途生事至濟寧強買貨物使  
此後傷罪及解官府照磨童劉指揮罷政提舉王昭俱除調通  
林春充軍次年使諸司府失於檢點致罪人未結填欠貨物  
而去

### 正德四年入貢

五月正使宋素卿副使源永春貢方物請祀孔子儀注朝儀孔  
子中國聖人不可不為更設慶禮不許素卿等即罪人未結其家  
南清海防類考續編卷之九  
其等蓋結在倭國偽稱示室商商願除取贖補贖奪贖爭功更  
利而夷夏之  
雲遂離於茲

### 正德八年入貢

五月使船三隻使僧桂  
攜貢方物越海而去

### 嘉靖二年入貢

四月使船三隻譯傳西海通大內詔與國遣使宗技謀通入貢  
越數日使船三隻使人百餘獲稱南海通細川高國遣使瑞佐  
宋素卿入貢道至寧波江下時市舶太監賴恩私索卿重賄生  
之宗技之上且貢船後至先於盤查逐致兩使等被辱慶慶上  
宗技之實追逐索卿直抵紹興城下不及而還至寧波勝寧波  
衛指揮朱進奪舟越閩而遁時備倭都指揮劉錦追賊戰於  
海定海衛寧印指揮李崇山知縣餘慶慶同心潛發一日教警  
而城以無患賊有漂入朝者國王李輝擒獲中林守古多羅  
械送京發浙江按察司與素卿監禁候  
旨法司勘處者凡數十次而免囚竟死於獄後奴自此懼罪避跡不嚴

欽州者  
十餘載

### 嘉靖十七年入貢

五月使船三隻使僧古昂副使僧馬良持方物表貢且求還前  
遺物法司以事已經亂貨應入官且無從索之良等乃不  
窮延使申十年一貢之例責令送還正德以前物合更給新者遵照入  
貢

### 嘉靖二十三年入貢

是年六月使船一隻使僧什壽光等二百  
五十八人稱貢驗無表箋且以非期却之

### 嘉靖二十六年入貢

四月使臣周良人船駟且非貢期  
朝議欲却之以其遠來効順且貢期止隔一年乃不外海島山停泊至  
明年而  
後納之

### 萬曆二十八年恭順納款

兩浙海防類考續編卷之九

四月十六日原撥朝鮮南兵營委官千總毛國科船一隻自日  
本還內有倭夷人等獲稱倭國將福建原往島尾商船用價修  
餘兩差倭將一員善右衛門帶領頭目倭從通事及福建原差  
偵探人役王儀等三名并華夷船水共四十四名齎彼國旗號  
沿途護送毛國科并隨從戴恩董昇等及原日先後被擄閩浙  
各處商人王君翰張孟二等二十餘人閩人居多又朝鮮被擄  
男婦七名口又將福建海上賊首李明等八名同夥倭賊三九  
郎等三名共十一名各時解前來欲至福建轉送原委衙門以  
表島主恭敬

天朝之意隨風飄至浙江昌國衛海洋提督備倭把總許好學報稱獲  
南哨牛欄基哨官俞大益樹報

浙撫軍門劉 杜仰兵巡海道審明解詳奉經備行詳審據寧  
波府知府張佐治會同推官何士晉呈詳審得毛國科自日本  
回還據稱先赴朝鮮軍前差往今係倭酋送歸似與東寧知事  
並無執照可憑查其所稱解解賊盜既係福建人氏又有福建  
偵探二人其事查屬福建况有印信詳報為照其中隱隱事情  
又難懸度合無將本船華夷各色人等連船送近詳察閩省就  
備島端且  
廣中情偽終不可測仍多差兵船待送至彼交割以防竊獲

亦之奸等因連人解送本道按察使范 逐一面審事高典說  
府會審無異查其先年偵探官民王鐵馬一松林瑞等三名原  
係福建差探先年被擄人王君翰張蓋二王禮真高允斌一名  
必寬周瑞林董等八名俱福建人告被盜劫夫王禮真高允斌一名  
雖係歙縣人亦為見獲盜所害欲與對理時解強盜倭賊李  
沐文東石二郭春林貴來進陳明吾許天求八名俱福建人與  
同夥倭賊三九郎春助彌九郎三名共二十一各稱事在福  
建倭官鳥原喜右衛門尉宗安并倭目倭從等一十四名在船  
索債倭人一名並水箭華夷人等原係護送同來其中事情皆  
屬福建委應如府會識通解彼中就近審結及訊本道覆看將  
毛國科竊倭三載泛掉而歸帶有被擄回還多人彼國差官護  
送自謂行間用術使夷人恭順似有勞績矣然審無差委明文  
且口稱有先年被擄華人許儀後等密報倭情書揭及譯審倭  
官各吐情由其始也因福建軍門差官至彼偵探兼以宣布  
朝廷德威而夷人懷服今來也因王城等十餘閩人而遣官送歸且又  
縛解強盜解還福建發落慮行舟有阻給以假國號旗便行果  
如所吐是皆由福建密行籌畫以致倭夷恭順而來該官積  
速猶各役奉公竭力俱當赴福首以便參詳強盜李明等亦應  
隨彼中審處曉曉情巨則不可遠信而福建偵探及差則有  
等因呈奉

本都院劉 批仰布按二司會識通詳按布政司左布政使趙  
右布政使吳 按察司按察使李 會呈看轉千總毛國科  
先年奉經畧密令往倭用間行術在彼騙誘三年今始行歸王  
城等三名稱係福建差探係情王君翰等八名稱係先年被擄  
之人與強盜李明等俱福建人三九郎等三賊雖係倭人實係  
李明等夥賊各亦稱事在福建至倭官書右衛門及倭目倭從  
十四名與華夷水箭等八人原係護送閩料於至福建轉送原委  
衙門以表恭順夫國料既稱係奉委行間則東事告按本官與  
有功焉至於王城等稱係差探倭情有漳南道原給印信牌票  
可憑強盜李明等與先被擄王君翰各稱係福建人使官從  
又稱護送閩料等至福建雖其中真偽不可盡知而據審報各  
情即其事俱在福建難以臆斷相應照道府原議通詳閩省就  
彼查審處分仍多據官兵船隻護送至彼交割等因呈奉

本都院劉 會同  
巡按御史李 看得朝鮮之役倭東遺跡實由徑尋經理官事  
請臣仰東  
彰鴻代然當是時將臨敵策用間施可即如毛國科所  
奉差往說臣等不敢置必其無第其言涉於無稽

亦不敢蓋其有惟是日日本今者勝我差官獻我海寇并備  
後船隻護送行據道府密道各官譯書情狀似恭彼其厥兵而  
傷也乎不可知其借事而現我乎亦不可知臣愚以為此一事  
也重內之可以得宜斯于  
其事索其情者必不能盡也今據司道會議于檄等差探倭情  
有漳南道印信牌票可憑強盜李明等假係福建人倭官從  
又稱護送毛國科等欲至福建轉送風氣及浙且檢有許儀後  
郭國安等書揭事閱機密情在閩中浙省難以臆斷相應通解  
彼首查審處分况事閱首渝約以來福建撫臣殫心籌畫多方  
偵探凡日本一動一靜靡不先知內地使以為備浙省海禁素  
嚴內外片帆不通勞藉閩之告戒從事臣等所謂素肩其事索  
其情者固自有在而于以尊  
臣體拜海警完東局而垂遠烈者非異人任矣除將千總毛國科等  
伴同倭官使從鳥原喜右衛門尉宗安等併押海賊李明等多  
長兵船防護徑由海路解送福建督撫衙門曉其查勘請  
處分相應具

詳按外夷自越蒙氏重譯來獻之後君王下者於是有侈心焉  
不知我狄交侵無損周室之威呼韓稽顙何補漢祚之衰是故  
明主內修外治彼倭貢者其來不足喜其去不足怒也

海防類考續編 卷之九  
三十一

倭國事略

日本即古倭奴國也去中土甚遠隔大海...

百濟新羅東南其地形類琵琶地勢東高二下東西數千里南北數...

百里九州居西為首 肥前肥後豐前豐後...

十五日舊云陸暴為頭 山城居中乃彼國之都也...

以尊為號後改稱皇初居日向筑紫宮後徙山城國文武僚吏皆世...

其官有德仁義禮智信大小十二等及軍尼伊尼翼諸名山城以東...

地方廣遠雖倭奴遠服賈者不能聞聲而知死華人乎故其島之數...

可考 按舊圖山城以東中為近江伊賀尾張三河美濃飛騨信濃上...

野陸北邊海為但馬丹波若佐加賀越前越中越後出羽甲...

野東北懸海則高佐津在兩懸海則為志摩上島上總下總安房...

而其間廣狹至到有不能考者今姑據會之所聞者而述之山城之...

南為和泉 其南海海泊舟者為阿曾介撒几為至 又其南為沙界...

小 沙界之東南為紀伊 東為三河出勝之口為廣大海 如紀伊之西...

為伊勢 此為三河其東為山城之西為丹波左為播磨 其東為關和...

為倭馬右之西為因幡丹波西為美作左為備前 其東為元什磨...

大左之西為備中 出鐵其東為山子加為言 以手類為 右為因幡右...

之西為伯耆 沿海俱白沙無草可植其懸海一十里 東記為倭 美作之...

西為備後之北境 其懸海一子餘一如為子 出雲之南境 其懸...

餘馬山子介為欽子為產清為非類而為與 哈奇為 備後之...

生是為密和奴夫記其止為陸被懸海三...

為安藝 其懸為新家塔曰昆敗為法子加一知為宿撒子 出雲之西...

為石見 出銀與銀其懸為南高番馬為番馬塔為 安藝石見之西為...

山口國即古之周防州也 橫直二百四十里其南邊海之界為前哥...

奴失記為奴羅市米其北邊海之界為斯殺為貴格哈 山口之西為...

長門 橫直皆二日程為花浦為薰州為會 關渡在焉 其西早關為...

抽分司 渡此而西為豐前 橫五百里直四百里其懸為可 苦刺馬...

其南為日向 橫直皆三百六十里 豐前之西北為筑前 橫六百五十...

其懸為右勢為加若里為加打也 為多實里為一萬字為奴打為...

世加為經字里為多羅為客那多為法哈達即博多之別名也其北...

難伊岐島海 西南為筑後 橫直皆二 筑後之南為大隅 其南濱海之...

面五百里 思迷今之人訛傳為懸海懸海乃大漁州 大隅之西為薩摩...

也 大隅與日向薩摩等連環名為九州 十里其懸為暗字喇為起環...

為拖馬里為強頭馬里為鷲哥里為羊市米為仙臺為審字皆 豐...

後東南懸海為土佐為伊豫為阿波阿波相近懸海為炎路土佐置...

後之閉為佐加關 土佐至佐加關海面一百八十 薩摩之北為肥後...

橫直皆五百里其懸為牙子世六為阿麻國撒為昏 又其北為肥前...

為一國撒介烏喇為開懷世利為達加什為什達加 一計為客舍其...

內沿河泊舟交易之處為倭磨喇為知十至為法一溪為夜間迷為...

坐迷子為迷坐骨知為一掃拂為愛奴乎喇為世子為迷古几 肥前...

為失散為喃哥呼為雄姿哥為松本一名為子喇為法麻撒几 肥前...

西懸海為平戶 博多海面四百五十里 平戶之西為五島 懸海而生...

其中有懸可泊乃日本西境之盡處也過此西行越五六日四望無...

山直抵陳錢壁下此島與薩摩相去一千五百里與肥前相去四百...

北為多藝焉伊岐橫直皆七十里至對馬島為對馬島忽為哥為甘大

哈東南為佛乃哥世西北為堆沙儿為山谷其西北至高麗也必由

對馬島開洋各島之人俱至堆沙儿撒思乃山谷三島開洋至高麗之日約五百里而至琉球

也必由薩摩州開洋順風七日其貢使之來必由博多開洋歷五島

而入中國因造舟水手俱在博多故也貢船回則徑收長門因扣分

司官在焉故也若其入寇則隨風所之東北風猛則由薩摩或田五

島至大小琉球而視風之變遷北多則犯廣東東多則犯福建或胡

梅或之泉州等處或之若正東風猛則必由五島歷天官渡水而

視風之變遷東北多則至馬沙門分船或過韭山海關門而犯温州

或由舟山之南而犯定海經大備洋入犯象山奉化由東西入湖頭渡犯昌

或由洋山之南而犯臨觀通漁山兩頭洞三姑山入壘浦則犯紹興

或由洋山之北而犯青洲龍山觀海犯錢塘過大小衢徐公入壘或由洋山之北而犯青洲

而西犯太倉過馬蹟厚或過南沙而入大江過茶山入藤州黃沙

若在大洋而風欲東南也則犯淮揚犯登萊過步州洋亂沙入壘

抵倭船之來恒在清明之後前乎此風候不常屆期方有東北風多

日而不變也過五月風自南來倭不利於行矣重陽後風亦有東北

者過十月風自西北來亦非倭所利矣故防春者以三四五月為大

汛九十月為小汛其停繞之處於劫之權若倭得而主之而其帆

所向一視乎風實有天意存乎其間倭不得而主之也向之入者

薩摩肥後長門三州之人居多其次則大隅筑前筑後博多日向攝

摩津州紀伊種島而豐前豐後和泉之人亦間有之乃因商于薩摩

而附行者也日本之民有貧有富如攝摩伊勢若佐博多其人以商

富者每數千家有積資至百萬者又如有淑有德如薩摩之鴨哥里

安慶能納氏于執物無一人為盜又如官島人不嗜殺人有不平事

但詣神廟罰錢又如紀伊之頭陀僧三千八百房專習武藝殺人而

不犯富而淑者或登貢船而來或登商船而來凡在寇船皆貧賤為

惡者也山城君號令不行徒寄空名於上非若我中國禮樂征伐自

天子出大一統之治也山口豐後出雲關三軍門如中國總督府之義各以大權

相吞噬今惟豐後尚存亦不過兼并肥前等六島而已肥前肥後筑

而浙海防類考續編卷之九

豐山口出雲以會滅亡山口原并國十二日石見長門安藝備前備

歸其地山口長子死焉其君亦焉陶股所殺豐後君以其弟攝山口

事吞安藝安藝殺之嘉靖三十六年山口無君豐後攝攝雄馬山城

君金印勒合火焉山口所有向來入貢俱山口自主山城惟出名而

已陶股之亂宮殿勒合俱焚金印亦損一角不知所歸頂自此絕矣

欲望彼國之約束諸夷斷斷乎不能也

畿內部  
州五  
山城  
太河  
河內  
和泉

海

右共統五十三郡

畿外郡

道七

東海道 十四州

伊賀 伊勢 志摩 尾張  
三河 遠江 駿河 伊豆  
甲斐 相摩 武藏 安房  
上總 常陸

右共統一百一十六郡

西海道 九州

肥前 肥後 豊前 豊後  
肥後 日向 大隅  
薩摩

右共統九十三郡

南海道 六州

紀伊 美濃 阿波  
伊豫 土佐 讃岐

右共統四十八郡

北陸道 七州

若佐 越前 越中 越後  
加賀 能登 佐渡

東山道 八州

近江 美濃 飛騨 信濃  
上野 下野 陸奥 出羽

右共統一百一十二郡

山陽道 八州

攝摩 美作 備前 備中  
備後 安藝 周防 長門

右共統六十九郡

山陰道 八州

丹波 丹後 但馬 因幡  
伯耆 山雲 石見 隱岐

右共統五十二郡

七島

島三

伊岐

對馬

多藝

右各統二郡

驛

凡四百一十四

戸

可七萬餘

西海道防類考續編 卷之九

課

約八十八萬三千三百二十九

寄語島名

山城 羊馬失羅

筑前 職骨前

大和 野馬多

筑後 職骨骨

河内 弟懐知

豊前 寺前

和泉 因字米

豊後 達哥

攝津 子等園你

肥前 非前

伊賀 水加

肥後 非介

伊勢 水合

日向 見加

志摩

大隅 阿思米

尾張 倭阿里

薩摩 撒子馬

三河 迷布悽

遠江

紀伊 乞奴百藥



炎路 <small>山奴計</small>	駿河	阿波
伊豆 <small>因慈</small>	讚書	甲斐 <small>悅怡苦藝</small>
伊豫 <small>伊右</small>	相摩	土佐 <small>拖撒</small>
武藏 <small>木撒暑</small>	山口 <small>即周防羊馬窟</small>	安房 <small>阿宅</small>
美作 <small>迷馬撒家</small>	備前 <small>避然</small>	上總 <small>希迷倭撒</small>
下總 <small>什麼倭撒</small>	備中 <small>避畫</small>	常陸
備後 <small>避卧</small>	若佐 <small>埃加柵</small>	安藝 <small>阿計</small>
越前 <small>日智前</small>	攝摩 <small>法里馬</small>	越中 <small>日壹</small>
長門 <small>奴茄多</small>	越後 <small>日清谷</small>	丹波 <small>舟白</small>
和賀 <small>坑茄</small>	丹後 <small>舟哥</small>	能登 <small>奴采</small>
<small>但馬 連什麼</small>	佐渡 <small>沙波</small>	因幡 <small>吳奴白</small>
近江 <small>多島木</small>	伯耆 <small>花計</small>	美濃 <small>未奴</small>
出雲 <small>因字木</small>	飛彈 <small>非大智</small>	石見
信濃 <small>申阿農</small>	隱岐 <small>和計</small>	上野 <small>康子計</small>
<small>子支尤計</small>	女島	下野 <small>什麼子計</small>
<small>三波 話收</small>	多藝	出羽 <small>送外</small>
宮島 <small>迷埃什麼</small>	五島 <small>我島</small>	男島 <small>質什麼</small>
小島 <small>科什麼</small>	對馬島 <small>則什麼</small>	連島 <small>卒賴甚麼</small>
種島 <small>他尼什麼</small>	博多 <small>花哈略</small>	竹島 <small>他計什麼</small>
平戶	佐加關	三島 <small>密台戶</small>

寄語雜類	天文類	霜 <small>名未辟滿</small>	時令類	早 <small>來運梭梭發羅</small>	冷 <small>三字水</small>	明日 <small>挨迷亞失日</small>	前日 <small>阿多堆</small>	明日來 <small>挨戊打俚</small>	地理類	地 <small>大棟亮智</small>	海 <small>鳥彌</small>	火 <small>非</small>	方向類	東 <small>重加</small>	北 <small>尤兀俚</small>
	天帝	落雨 <small>挨迷付俚</small>	來運梭梭發羅	晚 <small>捏撒田午</small>	三字水	後日 <small>亞撒里</small>	日暮 <small>非故路路</small>	後日來 <small>挨殺枝阿那俚</small>	山 <small>羊賣耶賣</small>	沙 <small>何吉大水</small>	鄉 <small>羊埋俚</small>	南 <small>迷南來</small>	西 <small>義西</small>	南 <small>迷南來</small>	前 <small>日管門利姿</small>
	日 <small>虛靈</small>	霧 <small>吉利</small>	夜 <small>搖落</small>	明 <small>挨介水</small>	煖 <small>挨振水</small>	今日 <small>許以呼鷄聲介膏</small>	今日來 <small>个阿耶俚</small>	水 <small>明東</small>	水 <small>明東</small>	石 <small>依水在木古</small>	江 <small>打各計</small>	後 <small>吾失利</small>	西 <small>義西</small>	午 <small>非路</small>	後 <small>吾失利</small>
	月 <small>充計</small>	雲	暗 <small>骨辣水</small>	今日 <small>許以呼鷄聲介膏</small>	今日 <small>許以呼鷄聲介膏</small>	昨日 <small>傑奴</small>	今日來 <small>个阿耶俚</small>	水 <small>明東</small>	水 <small>明東</small>	石 <small>依水在木古</small>	江 <small>打各計</small>	後 <small>吾失利</small>	西 <small>義西</small>	午 <small>非路</small>	後 <small>吾失利</small>

寶類

金空指泥

銀失標指泥

珠他賣

鐵前移

黃銅中若佐

紅銅驚更燃以

水銀 剛東措尼

好銅錢 姚禮善泥

人物類

皇帝 大判天王家里

官 大米烏野鷄

百姓 別姑常

公翁知

大官 大大烏野鷄

婆 猶齋翁配

父 阿翁

母 發發

兄 摸尼

嫂 阿尼尤尼

弟 阿多多

妹 重尼多一沒多

姊 里尼

婿 完多

子 莫翁哥

兩浙海防類考續編 卷之九

姪 何義

孫 阿吳胡來

丈人 子多

丈母 子多家

叔 何治王官老前

丈夫 壽山

婦人 後家管

老 禿古要个

男子 何泰公姑

後生 後家管

技 歪鼻

親眷 新賣

姐夫 不哥送

朋友 道門大聖滿門大

女婿 米哥

僕 三三子郎

小厮 歪背水

和尚 才老烏索

老實人 埋骨多

艱難人 胡泰故人門底

強盜 六宿鼻隨

瞎子 看是領

獨眼人 密安開為

盜賊 哥了梭里

誰人 母娘

我 何理住阿刺利

財主 財主

生得 好眉眉月失

外甥 萌哥

長子 雞解水

媳婦 雞沙

長吊

羊少 華蓋

主人 床果奈

生得 醜魯歪失

聰明 力哥

貴他 介水

賊 那望羊聚

富島 多哥

貧 肥東旦

乞丐 寬需計

好淫 梭羅

年紀 一故都

麻子 莫入骨水

村孫

拐科 水非計

賊 陸宿人

人事類

要 坡水水

不要 依也

立 連子

等待 理租

眠 羊造路烏將辛

拿來 未低吉反但來得

拿 未底於古

相擾 括計括盆

說 思量骨多莫話介

看 覓見迷路

不送 何理解邵賣

嬉 挨核滿

坐 移路阿將梭

病 羊埋依子

揖

罵 彼計乃但話驚

幹 肉使計

量 烏論羊埋水烏鑿盆

不在 論速持殊

去 漫陀羅懶但日多

在 何故伊房何耶路

來 何耶但吉人

便來 羊伴地何爺但

快來 發下何耶但法古

回來 慢慢的耶但

便去 密路

怕 後疎路路

送與我 面皮

愛惜 搖落扛蒲

行 挨龍門

出去 一計

前行 殺野侯

息 慢羅利骨多

善 一聚水兜羅打步

說話 未納愁打但

息 慢羅利骨多

獨樂	差愧	不來	打人	不喫了	多喫酒	那里去	曉得	老實	多多喫了	不曉得	慢慢的	不賣	哭乃古	有情	換皆實	死身大	笑歪罷	輸理計打利	傷寒	
買實	買實	買實	買實	買實	買實	買實	買實	買實	買實	買實	買實	買實	買實	買實	買實	買實	買實	買實	買實	買實
買實	買實	買實	買實	買實	買實	買實	買實	買實	買實	買實	買實	買實	買實	買實	買實	買實	買實	買實	買實	買實

心个个路	髮	爪	器用類	小刀	刀柄	盒子	石	紙	厚紙	鎗匙	泥	等子	酒	銀珠	麝香	木香	沉香
頭客	肚	爪	小刀	刀柄	盒子	石	紙	厚紙	鎗匙	泥	等子	酒	銀珠	麝香	木香	沉香	沉香
頭客	肚	爪	小刀	刀柄	盒子	石	紙	厚紙	鎗匙	泥	等子	酒	銀珠	麝香	木香	沉香	沉香

酒瓶 哭爭昆皮

梯 課水飛計

香 宜哥

衣服類

衣服 乞麻俚

靴 骨都

鞋 水托里失其里

箬帽 搖婆俚

錦 孟帶

袍 衫迷奴

手中 達昂个

綿布 木綿

夏布 奴奴綿

被 伏思麻

飲食類

茶 解素

酒 曬其

白酒 明東曬其

燒酒 偶辣曬其

老酒 福祿酒

飯 密黍

飲酒 晒加乃

鹽 失河收河

喫飯 密黍阿單

南折每必類考續編 卷之九

醬 淘沙

三十五

大麥 烏蒙崎

米 科眉科眉

油 棧蒲額

羹 水路

小麥 柯蒙崎

穀 暮米俚米

笋乾 大吉獨古

醬 瓜可羅米糖

肉 怒怒

花木類

杉 松計

檜 去那雞

松 埋止

梅子 面婆水

芥 惹辣水

菜 素

瓜 烏埋

麻 莫入骨水

茄子 乃沈底

鳥獸類

狗 惹奴

猪 豕豕

魚 造打

馬 馬馬

羊 羊其

鼠 厥助米

獐 推派

鼠 厥助米

數目類

一 丟多子丟微四多一箇个利

二 扶子子丟微多

三 窩子快四多

四 學子搖搖做

五 意子子難難多

六 後子

七 乃乃子

八 效子

九 个个乃子

十 多

十一 多多丟連子

五十 大

百 法活

千 借一貫

萬 搜亦

南折每必類考續編 卷之九

三天

通用類

有 拔路迷路

無 乃

好 高高的燒鎖虛

極 好明可多

不好 由無乃

大 加小思姑茶何出

小 雀師

少 素古乃水

多 快都河河水

遠 多俚

近 的个

瘦 牙十大

短 迷加

細 相快大

朽 骨節路

厚 拔平小

薄 滋辛水

歪 貨不高歪賴水

破 羊錢里

不是 松田乃係

要 緊馬多合子

大 慢大

無 用葭計

多 有何水

臭 骨節水

倭船

日本造船與中國異必用大木取方相思合縫不使鐵釘惟繫鐵針  
不使麻筋桐油惟以草塞罅漏而已名短費功甚多費材甚大非大  
力量未易造也凡寇中國者皆其為貧人向來所傳倭國造船千百  
隻皆虛誑耳其大者容三百人中者一二百人小者四五十人或七  
八十人其形厚隘遇巨艦難於仰攻苦於擊沉故賊福船皆其所畏  
而廣船旁陡如恒尤其所畏者也其底平不能破浪其布帆懸於桅  
之正中不似中國之偏桅機常活不似中國之定惟使順風若遇無  
風通風皆倒桅盪櫓不能轉舵故倭船過洋非月餘不可今若易然  
者乃福建沿海奸民買舟於外海貼造重底渡之而來其船底尖能  
破浪不畏橫風開風行使便易數日即至也

卷之九

三七

凡倭船之來每人帶水四百斤約八百碗每自用水六碗極其愛惜  
常防匱乏也水味不同海水鹹不可食食即令人泄故彼國開洋必  
與五島取水將近中國過下八山陳錢之類必停船換水所以欲換  
者冬寒稍可耐久若五六月黃之桶中二三日即壞雖甚清冽不能  
過數日也海洋浩渺風濤巨測程不可計過山而汲亦其勢耳鹽額  
沐浴海水山水皆可用或云浴海水令人膚裂近訪之不然而黑肌  
膚而已倭奴有一秘法煮泉一二沸置之缸在能令宿而不壞然亦  
不過半月久則不能也其至普陀必登者非換水亦非真欲焚香  
觀其防虛實耳

貨

貨之術矣故志之  
係所以為織絹紵之用也置彼國自有成式花樣朝會宴享必自織  
而後用之中國絹紵但取裏衣而已若商船不通則無絲可織每  
百斤直銀五六十兩  
取去者其價十倍  
絲帛常因價之每百斤價銀至二百兩  
布帛常因價之每百斤價銀至二百兩  
用為常服無  
綿綉染彼國花樣作  
錦繡優人刺然用  
紅線編之以綴眉甲以求照膜以為刀帶書帶  
水銀鏡銀器之用其價十倍中國常  
針女工之用若不通者無而止  
價實道每一針價銀七分

海防類考續編

卷之九

三十八

鐵器 倭國雖自有而不大者至  
磁器 擇花樣而用之香爐以小竹節為尚碗碟以菊花為尚碗亦  
古文錢 倭不鑄但用中國古錢而已每一千文價銀四兩若福建  
古文畫 最喜小者蓋其書券精潔穩此  
古名畫 以為清雅然非落款圖書不用  
古書 五經則重書禮而忽易詩春秋四書則重論語學庸而忽孟子  
重佛經無通經者古醫書每見必買重醫效也  
藥材 諸味俱有惟無川芎常價一百斤價銀六十七兩此其至難平  
黃者也其次則甘薯每百斤二十金為常

馬背

王家用書

馬背 王家用書

人器

小食器用竹絲所造而漆飾者然惟古之取若新造則不喜

添器也小盒子也亦然文几古盒規箱三者其最尚也

醋

謹按日本所貢倭扇摘金盒子類皆異物也其所悅於中國者皆

用物也是彼有資於我而我無資於彼忠順則禮之悖逆則拒之

不易之道也若徇其求而愆期許貢無端互市斷斷乎不可

寇術倭奴之勝我兵專以術也即以其術還治其人不必用古兵法

倭夷慣為蝴蝶陣臨陣以揮扇為號一人揮扇眾皆舞刀而起向空

揮霍我兵倉皇仰首則從下砍來

南浙海防類考續編

卷之九

三二九

又為長蛇陣前耀百脚旗以次魚貫而行最強為鋒最弱為殿中皆

勇怯相參

賊每日雞鳴起蟠地會食食畢表首據高坐聚習聽令挾冊展視今

日劫其處其為長其為隊隊不過三十人或為井以詐坑

或結稻稈以絆奔

或種竹筴以刺逸

常以玉帛金銀婦女為餌故能誘引吾軍之進而樂罷吾軍之

追

俘虜必開塘而結舌莫辨其非倭故踰路絕

五五呼巢之居民故虛實洞知

當豐降榜之工匠故器亦易具

細作用吾人故盤詰難

向導用吾人故進退熟

預籍富室姓名而次第之故多獲

宿食必破壁而處乘高而勝故襲取無機

間常一被重圍矣餌以偽馘而逸之或披簑頂笠沮溺於田畝或靈

巾紵履蕩遊於都市故使攻軍士或慮而投賊或疑而殺良

江海之戰本非其所長亦必聯虛舟張弱簾以空發吾之先鋒捐

女遺金帛以弭退吾之後逐

凡舟之裙牆左右悉裹布帛披褥而濕之以拒焚擊又關閤或附蓬

南浙海防類考續編

卷之九

四

而飛越即雷震而風靡矣

寇擄我民引路取水早暮出入撥籍呼名每處為簿一扇登為姓名

分班點閱真倭甚少不過數十人為前鋒寇還島皆云做客回矣凡

被我兵擒殺者隱而不宣其隣不知猶然稱賀

倭刀刀有高下技有工拙倭之富者不倍重價而制之廣延高師而學

也中國人下知望之覆覆而避居而擄獲矣刀亦莫辨高下說給兵

士故志之

大小長短不同立名亦異每人一長刀謂之佩刀其刀上又挿

一小刀以便雜用又一刺刀長尺許謂之解手刀長尺餘者謂之

急板亦刺刀之類此三者乃隨身用者也

其大而長柄者乃擄掠所用可以入謂之先道其以皮

鞘佩之於肩或執之於手乃隨後所用謂之大制

又有小裁紙設機刀出長筒號兼常者最嘉

又有作勢禮質禮不拘大小名雖為刀其實無用

上等

上庫刀 山城國盛時蓋取日本各島名匠封鎖庫中不限歲月竭其工巧謂之上庫刀其間變事久者更非世代相傳以此為上

次等

備前刀 以有血清為巧刀上或擊龍或擊劍或擊八幡大薩隆春日大明神天照皇大神官皆其形著在外為美觀者

如匠人製造之精不論刀大小必於柄上一面鐫名一面刻記

字號以為古今賢否之辨鎗劍亦然

南浙海防類考續編

卷之九

甲二

請

浙江倭變紀

洪武二年倭犯温州

中界山永嘉下環諸處皆被剽掠

六年掠海濱

七年靖海侯吳禎敗倭於琉球洋

倭擾海濱視遣舟師追逐之反於琉球洋中新羅世乘悉送京師

十六年寇金鄉小澳官兵敵却之

二十六年寇小大亭

二十七年寇小大亭

三十四年九月寇蒲岐所

三十五年四月寇象山百戶馬興與敵死之

日本國三原道之敵不之知海寇

二十二年寇浙東朱亮祖探悉擊敗之

志孤旅之於風船忠統之於地者

二十二年寇象山縣縣丞直殺論蔡海死之

蔡海死之於風船忠統之於地者

就下風船忠統

正統四年倭寇所呂國崇

賊舟四千餘隻大憲派使往討賊舟於西陽浦次亦在島嶼等官以舟家批別官二十六人前漢所改漢首甲勇

六年六月寇海寧

粵泰五年寇捷地所

成化二年寇陷大高所

賊偽稱入貢官軍不為嚴備遂襲破大高官兵夜圍其舟檣燈達  
睛不移舟已乘潮遁去燈皆懸於萬端萬草沙上蓋設詐以欺迫  
兵也臺閣大臣  
以失機獲罪

嘉靖十九年賊首李光頭許棟引倭聚雙嶼港為巢

光頭者福人李七許棟飲人許二也皆以罪繫福建獄逸入海勾  
引倭奴結巢於霏霽之雙嶼港其黨有王直徐惟學葉宗滿謝和  
方廷助等由沒諸荷分踪  
剽掠而海上始多事矣

三十七年四月都御史朱公紘遣都指揮盧鏜副使魏一恭等搗雙

嶼港賊巢平之賊首李光頭就擒

時海疆多警軍無紀律浙福三省互相抵牾  
賊得肆志據者請設巡視都御史以節制之

浙海防務考續編

卷之九

四十一

四十二

上命朱公紘行公至即行二省守巡諸官各分信地或戡或守皆有專  
責而以福建都指揮盧鏜請海上事即以委之鏜乃與海道副使  
魏一恭備倭指揮劉恩至張四維張漢等部署兵船集港口地之  
防務堅壁不動迨夜風雨昏黑海霧迷日賊乃逸巢而出官兵奮  
勇夾攻大勝之俘斬溺死者數百人賊首許六姚大總與大高主  
顧良王祝良劉奇十四等皆就擒鏜入港燬賊所建天妃宮及  
營房戰艦賊巢自此蕩平餘黨遁往福建之活燬鏜等復大敗之  
翌日賊船有泊南澳山女兒礁洞門青嶼者知巢窟已破無所歸  
山潛泊

五月官兵築雙嶼港

朱公功法於雙嶼立營戍守為一勞永逸之計而平時以海為生  
之徒邪謀建起搖惑人心沮喪士氣福兵亦編不便朱公嘆曰濟  
大車以人心為本輪地利以人和為先不得已從眾議築木石築  
寨港口由是賊舟不得復入而二十年寇賊滅盡之區至是始空  
矣時二十  
五日也

六月賊首許棟就擒

六月賊首許棟就擒

三十一一年王直移巢列港

直既破陳思盼求市不得乃引倭夷突入定海關官兵却之遂  
移泊金塘之烈港亡命之徒日益附之由是定海郡邑無寧無  
賊矣

四月攻遊仙寨百戶秦虎戰死

詳見遇難  
向守考

五月攻瑞安縣百戶李潮高良戰死

初十日賊自江口登犯嶺門岐頭等處入坡南瀝至縣高山下  
潮等與賊死之遂乘勝攻縣城把總夏光和縣尉張率官兵擊  
却之賊乃退  
泊東山港

陷黃巖縣

二十八日福清賊首鄧文俊等率倭夷二千直入縣中  
焚燬縣治居七日而出時縣無城而賊乘潮倅至故陷

六月賊攻甯衛所指揮樊懋力戰死之

二十日賊以破黃巖得利復攻所城二十日夜半乘雷雨先以  
草人用竹榻試入城懸急督兵力戰死之時守禦指揮魏英  
督兵夜戰至天明  
賊從壯門而出

十一月將湯克寬追擊賊於下馬洋大敗之擒賊首鄧文俊等

十二日克寬統兵追黃華之賊與戰於  
下馬洋洋三日復戰遂擒文俊以歸

三十二年閏三月官兵追擄列港賊巢王直敗走

列港地形曲折城負固隘極卒難進勒都御史王公行躬親臨  
州閱圖畫形請兵船雖多難以自勝乃令將俞大猷



分爲二哨以若既定大賊四列表門進以當其前克寬由西門進以防其逃謂賊一出則一哨可以追勦不勦亦可全制也至是大賊募熟諸山脈徑路之人俟得等潛入賊營則以一月舉火爲號而自移營水與拒賊果止隔一山分進把總張烟敏救天官兵乘之賊驚奔爭舟死者無算乃大敗走直率精銳潰圍而去泊馬蹟潭軍門以大賊并兵獨進雖破賊巢而違制使賊得逃深責之

### 四月賊攻海鹽縣

初四日賊自太倉上海而來攻縣城三日始解去城外民居悉爲燬盡矣

### 尋至海寧衛把總馬呈圖等與賊死之

初六日賊至海寧衛馬呈圖督官兵禦之弗勝遂與指揮采煉百戶王相美指揮呂鳳純等皆殞于行陣既而把總王應麟率兵追逐之與戰于海口巡司大勝之賊以伏兵衝表師我師遂潰千戶王繼隆百戶楊臣康殺亦死

### 崇將湯克寬破賊於營子門

初九日犯平湖官兵追之連戰皆敗崇將湯克寬破賊於營子門命克寬往勦之及於營子門大破之得賊一萬五千有奇

### 賊薄省城指揮吳懋宣率僧兵禦之於祐山敗賊

懋宣以僧兵爲可恃欲請以立功竟失陷而歿

### 賊攻松門衛把總劉恩至追擊於舟山岑港大敗之

賊初至勢甚猖獗攻衛城弗克而去蓋休王直爲高者也

### 陷昌國衛百戶陳表死之

詳見前難

### 賊犯定海官兵擊敗之

賊計身身人召募爲賊

十四日湯克寬等兵船進湯賊巢大敗之因砲聲驚起龍王兵覆溺者甚衆直遂走直隸地方俞大猷又追敗之所存僅百餘人

### 陷臨山所崇將俞大猷等追擊大敗之

廿四日大猷與都指揮劉恩至俘斬二百有奇

### 犯長沙灣崇將湯克寬敗之

### 五月賊攻海鹽衛

### 破乍浦所百戶陳綬指揮陳善道死之

賊自金山而來城破後死之善道從湯克寬率兵來援與賊戰於長沙灣與冠帶總旗張備皆死之

### 攻新河所

時兩浙之賊充斥郊野所過殘破村落爲墟而乍浦以東達於直隸之拓林二百里之地皆爲賊巢矣湯克寬在勝於葉謝港

### 兩浙海防類考續編卷之九

副使李文進副總兵俞大猷兵勝於蓮花洋俘斬頗多而賊猶不知戒云

### 七月賊攻台州寧海縣

初四日攻城九七日而解

### 三十二年八月都指揮劉恩率直隸遺賊於普陀山洋敗之

先是賊首蕭顯也直隸之崇明南沙修船爲遺賊計都御史王公行討其勢必流入浙竟預令都指揮劉恩至指揮張四維百戶鄧城等分爲二哨一自觀海臨山趨乍浦遇賊來路一自長途沈家門設伏邀擊賊果南遁官兵與遇於普陀山臨江海洋連與戰皆勝之零賊敗皆陀依險爲巢掘壘自衛崇將俞大猷督官兵進攻之二十二日夜自石牛港進張益整衆而不與交戰潛遣奇兵由西北巡檢應直入百戶鄧城武舉火賊黎俊民陷陣先登賊連敗走於山絕頂翼日鄧城由東北淺步沙進火賊由鴨哥岩進黎俊民由中路進劉恩至等統大兵居其巢四面齊進俘賊無遺

### 十二月賊攻瀝海所千戶張應奎百戶守張永死之

三年三月都指揮劉恩等敗賊於三岳山

賊至三岳山恩與指揮張四維督舟師進攻賊之舟與指揮  
潘守會共再戰入勝之賊乃由龍山遁去歷曹娥二江避海  
賊直走定海之王家園

賊首蕭顯流突海鹽官兵追擊大敗之於二十里亭追至慈谿平之

頭級結使夷連線入寇首犯直隸之上海盤據南沙劫邑攻城  
賊稱劇寇自松江敗初遂率精悍數百遵海而南王公命官兵  
設伏於要路賊至二十里亭復大敗走頭復統百餘梟銳南奔  
官兵果之逐於三江對於龍山圍於定海困於慈谿分道夾攻  
賊遂  
託威

賊據崑山分踪流劫內地恭將盧鏜邀擊於石墩洋大破之

先是賊入寇歸樓普陀為患肩之地官兵守之既決前將楊其  
果先一日遣探覘之傍無一舟至是四合鼓噪而前值他島賊  
自彼來稍悍異常遂合攻官兵腹背受敵賊敗初亡者什  
六因罷歸賊以先所得貨滿浙舟今其半先歸而留其梟悍者  
入掠由是海鹽龍王塔乍浦黃沙灣嘉興嘉善  
皆被其害而石墩洋之捷僅斬賊二百餘級云

四月恭將盧鏜擊賊於平湖敗之

賊自金山張堰而來至平湖  
恭將盧鏜迎擊之賊遂敗走

五月賊攻嘉興府

賊攻嘉興府之石墩為巢至

是出洋鏜追敗之俘斬二百有奇

六月賊犯金鄉指揮王希禹陳區擊敗之

九月浙西之賊分掠浙東蕭山臨山滬海上虞

攻嘉興府官兵追之與戰於孟家堰等處指揮李元律等死之

孟家堰之戰元律與千戶薛綱宋應龍死馬既而賊走嘉興府  
舟潛從南水關入

都指揮周應

亦死之

賊自覺嶼登劫突溫州之湖頭

賊尋至東陽南午嶺巡檢朱純死之

賊自湖頭之敗走樂清越盤石借趨台州黃巖縣  
仙居遂至南午嶺純統鄉兵邀擊之力戰而死

指揮戴祀等與賊戰於芙蓉海口死之

祀與江九山千戶崔海鎮  
標劉成百戶易次皆戰歿

賊攻觀海衛

攻乍浦所

賊自金山而來攻所城不克乃  
分掠平湖嘉興等處復回柘林

十一月賊入嘉善縣遂至湖州

賊復自柘林而來入縣治又趨  
嘉興府而西流劫湖州諸縣

十二月賊復入嘉善縣百額榮華死之

賊歸自湖州復入縣治榮華死之乘勝逐北賊復與  
鏡手以待兵清榮華死馬異日賊焚縣治自是而後賊入縣治  
凡十有七次  
無城故也

三十四年賊首徐海攻乍浦所

自柘林  
而來

攻平湖縣

破崇德縣

時築城未完賊以小  
舟潛從南水關入

新至湖州橫塘官兵與賊戰績福建副理問陶一貫溫台守備周奎等死之

時同死者青州指揮孫勇羽林百戶陸陵玄鍾百戶周應辰山東把總梁邦武生郭周張景安朱平姚清孫晉故青齊驍將也  
是役亦手刃數賊以  
衆寡不敵故敗沒

二月攻嘉興府

賊掠湖州而  
回復政府城

四月賊攻乍浦所不克遂至嘉興府巡按御史胡公宗憲敗之於王

江涇

詳見大  
捷考

浙東賊犯紹興百戶葉紳韓綱死之

兩浙海防類考續編 卷之九

四十九

賊自錢倉白沙灣入奉化仇村經金嶼突七里店寧波衛百戶葉紳與賊而死賊由甬東走寧海崇丘鄉復折而趨鄞江橋歷小溪樟打定海衛百戶韓綱與賊亦死之至會稽副使許東望率知事何常明典史吳成器圍之困於絕地賊盡斃知府劉錫縱之走由白米堰沿海塘過蕭山入富陽趨直隸徽州等處○餘見直隸後漢書及大捷考

五月賊犯餘姚省祭杜文明死之

文明團練鄉兵累立戰功至是賊土兵禦之斬賊首一人從賊三十一二人文明亦戰死焉其父杜槐亦死於擄掛嶺之戰父子所難及

賊犯平湖指揮李希賢敗之

賊自柘林出掠至平湖希賢擊之大敗其衆俘斬一百二十有奇既而賊盡散改城月餘始解蓋賊首孫良之跡也

攻乍浦所

賊攻爵溪所及餘姚縣

賊新至即攻浙城不克進攻餘姚

賊攻三山所把總指揮劉朝恩擊敗之

時朝恩已承院撤他委離浙一舍聞報即馳還率軍民固守值奔兩城賊者數十丈賊譁呼謂唾手可陷城中洵洵或勸朝恩突走朝恩叱之曰我祖宗世受

國恩今日正我報効之秋豈可以事權去已而規避耶且我去則一身之利得矣其如生靈何遂以身蔽地所督戰甚力復以木城障之時城上矢石如雨而未有中賊者朝恩悟曰此幻術也投以生大首發矢即中其首帥責嘆而覺賊驚潰走朝恩復追殲之斬賊數級是役也內外  
居民全活者三四萬人

六月賊犯省城燒北關市總督尚書張公經統兵禦之大戰於塘棲

敗績

初賊敗於王江涇精銳者多死柘林諸賊亦驚愕破塘胡公計乘勝進搗賊巢欲令永保二兵由金山海塘而進无氏兵合進擊鄞縣等由閩行黃浦而進復兵攻其東南兵攻其西海洋賊縱賊其道焉之路必使賊無慮類以絕後思張公不能用竟分永保兵以援蘇州等處二兵困于甯波且東寨不敵故有是敗

兩浙海防類考續編 卷之九

五十

賊尋走吳江之平望浙直官兵會擊大敗之

詳見直隸  
後漢紀

賊從嘉善縣進去蘇州府推官劉泉復大敗之

賊既不能取道蘇州乃折而東南從嘉善乍浦以趨德安泉率鄉兵禦之于三店塘復大破之斬首四百六十餘級焚溺中盡死者復千餘人蓋不精客兵之援而專督鄉兵之功也

浙東賊犯餘姚鄉兵擊敗之

賊自觀海遁歸官兵追敗之於霍山洋

賊自觀海出洋都指揮王雲與把總聞路

參將盧鏜敗賊於馬鞍山新林復追敗於滕山龜嶺洋

八月副使孫宏軾等破賊於大陳山嶽擒賊首林碧川

賊首林碧川目柘林遁出海為颶風阻回泊台州之螺門宏軾與兵備許東望參將盧鏜知府宋治都司王需等督舟師追之賊敗登山官兵圍之月餘石川與高贈島為美他郎等一百五十八人俘斬無遺

參將盧鏜擊賊於金塘敗之

九月賊巢舟山之謝浦

十一月官兵追賊於龔山平之

詳見大捷考

賊登犯海鹽知縣鄭茂指揮徐行健即日討平之

賊自秦駐山登泊等率兵撲滅之是戰也賊雖止於八十有奇然以是日登陸而官兵以是日盡殄之則前此未之有也

十二月賊犯平陽三港守備劉隆等死之賊尋平

賊自南虎山流入全鄉至平陽之三港官兵奮擊大破之賊為我兵裝束逃出陣後而以輜糧者衝其前腹背夾擊我令副使譚倫勳之授以成算仍令典史吳成器為鄉導引官兵由新昌遠出賊後期容美田九霄兵至夾擊之百戶王世臣等又各分守要害以防賊遁至是官兵分作五哨四面埋伏以一哨誘敵賊出戰伏兵四起賊遂大潰走清風嶺烈女廟官兵乘勝攻之斬賊無遺○餘詳見大捷考

樂清賊犯寧海主簿羅清死之

清善騎射屢立戰功至是禦賊於楓樹嶺力戰而死

尋至平陽聖指揮祁嵩等死之

指軍閻溶亦戰死於舟山

三十五年正月官兵擊賊於後梅大破之

詳見大捷考

二月賊圍海寧衛

賊據近城益麻為巢日夜攻擊

三月官兵進擊舟山謝浦之賊勝之

參將盧鏜知縣宋繼祖生員李良民武生婁楠等會兵進攻大破之賊移屯邵興

柘林賊攻乍浦所

賊首徐海陳東等自柘林沿海而來欲取乍浦為巢進攻杭州之有帶以至南京兵備副使劉燾疾馳援與賊相持官兵遂至柘林城中日夜攻擊燾督官兵禦之賊不得開九日乃解去由海塘而西蕪尾追之斬首一百三十賊過海鹽轉塘灣指至行遠崇之因眾寡不敵而死賊因野無所掠分作二支一運至長安一由硤石華安堰與長安賊會知杭州有備不敢攻而去

四月攻嘉興府指揮程祿死之

賊回至王店復分為二半由海鹽塘半出長水塘期會攻府城時嘉興兵俱往杭州賊規知之故棄空而至也通程祿所統陸兵五百至與金丹等水兵夾攻之斬獲頗多賊後至其眾其陸行者徑趨城下我兵為其所縱賊遂過城下而西急赴皂林以

浙東浙西攻觀海衛龍山所進陽慈谿縣

時賊自鳴鶴塢臨山三江登者各千餘越數日始進攻觀海龍山生員李良民統兵禦之賊乃往慈谿時慈谿無城知縣柳東伯率民兵禦之而賊分路出兵後衛縣市都長沈宏率族屬土兵助之斬首百餘賊即遁去賊首為周乙豐洲酋也

參將盧鏜敗賊於慈谿之文亭

時賊將掠餘姚鏜退之於文亭大敗其眾賊乃不得至餘姚餘姚士民感之為物石頌功云

佐擊將軍宗禮與賊徐海賊於崇德三里橋死之

宗禮賊萬餘流劫烏鎮胡公道于總觀察等率軍五百餘人  
為亡命投入賊中以內應而撤知縣張克勤之賊內外驚  
不得等居欲仍往杭州至崇德三里橋與賊相值何則忠  
勇官霍貫道率兵九百禦之三戰三捷賊死者以百數賊分  
散多寡不敵遂皆死之

賊攻平湖縣

指揮霍文舉之賊退走指揮劉信  
預伏港港復追賊至毛山皆勝之

五月浙東賊復入慈谿焚縣治攻龍山所

賊分二支一入縣治一攻所城為  
龍山兵加擊死者數十人乃解去

賊首周乙就擒

乙餘賊四十餘名逃匿不已而延  
反餘賊為浙東之大患至是就擒

福建流賊破倭居縣入據之

時方集賊未完且值霖雨新賊崩壞賊道軍者三知縣姚本榮  
悉力禦之賊夜分三支攻城西南而以一支潛由東北登岸遂  
入縣治先是賊自莆田攻頭流劫地聖骨田百戶方壽仁  
死萬賊遂猖獗攻破縣城延被劫掠軍兵乘機亦死之

浙西賊圍桐鄉縣

朱禮兵既敗賊益張肆提督阮公錫入聖桐鄉賊就圍之副  
使劉震遠指揮朱文王壽忠來援擒斬賊二百六十餘人乘寨  
不敵我兵退却

總兵俞大猷屢敗賊於漁山馬跡洋

松浦口之賊自古窟遁出漁山海洋鐘與指揮張四維等追  
及之三次數次擒斬二百大賊獲近及丁馬跡洋俘斬百餘

桐鄉圍解

除海陳東攻圍桐鄉其危迫迫胡公新受命引鄉兵千餘  
陸路援防丁杭州漁山兵可選援者乃與中書羅龍文謀曰方

今徵兵未集而阮提督久困孤城萬一有失  
國威多矣今欲用間用餌以紓時難而羅可使者來問龍文曰  
國恩頗以死報請性說之公曰君京官也而無  
朝命且不用光與賊素無一面之識誰謂之可謂自松浦  
往以王直義子手執通事華夏正朱尚禮即岳岳等款定海關  
爾報致胡公喜曰吾事清矣乃留毛則於舟山而岳岳等  
未見出厚撫之華等感悅胡公察其可使之乃推與之計華  
朱尚禮持書往海賊胡公成其名欲辭去而羅無名所宣布  
喜欲與華而羅謂文曰胡公從之遂借語海所宣布  
朝廷威德因勸樹約以圖賊歸而羅與華曰吾固鎮為  
初而費使人金且數萬奈何華曰此易事耳胡公器遠大度  
蘇付龍文等遂報胡曰胡公無所賞耳華曰若然則兵  
以要重賞也茲益勸胡之畏胡公一怒吾亦不能若若兵  
弟出海則門有厚賞持以償保未為晚也羅懼從之即遣  
李華華恐其反復難保  
因索其弟來嘗云

副使劉震遠指揮王彥忠等敗賊於紓橋

賊有復自松江東者屯紓橋風雁王彥忠等率  
滋蔓盡令彥忠等逐之賊大敗羅龍文等

六月官兵進擊倭居七賊平之

賊據倭居胡公本院公帥飲之又據副使劉震遠等  
兵盡獲等從東略連賊關火兵至乃連斬賊首  
同知朱指揮任惟員犯其前鋒斬三百死水大者不計餘賊  
六十人遁往天台自費為無兵所殺而羅龍文等

應龍文等充中書羅龍文等斬賊首等

除海賊解桐鄉圍而去與陳東書明方中呂港新場復合於  
自浦城南軍與華等督隊公數獲賊首胡公曰今來家  
不敵進兵且羅龍文等所以進去者皆山也若進兵而勝  
則其美事不勝矣何今日之事去者皆山也若進兵而勝  
勾致其事不勝矣何今日之事去者皆山也若進兵而勝  
也於是遣龍文與華等行間海賊為胡公虎符若出破石  
擄沈氏婦胡公以獲進軍等語羅龍文曰胡公虎符若出破石  
麻葉反覆不常恐為所害非我所以由全浦而進也

決龍文曰彼二人者已密謀公約將萬生致之美海大  
諸賊謀至首賊克等所購洋門夜於龍文以用故借賜

易重華以金二百與倭人之桀者誘東歸來  
至舟所即執之以歸海自此勢孤以至於亡

### 三月官兵敗賊於夏蓋山三江海洋

既而又戰于金塘馬蕙之間復  
大敗之俘斬二百三十餘人

### 兵部郎中郭仁副使劉燾擒賊於秦駐山

時謀報秦駐山支領之上有倭倭之其舟為福礁所破不能  
長往仁燾時駐乍浦即欲遣兵擊之將士皆云窮寇殊難  
以仰攻乃計令兵士挾降倭一人杜說之許其送  
付徐海其黨五十餘人悉棄兵而來因次第縛之

### 官兵敗賊於乍浦

詳見大  
捷考

### 賊首徐海乞降

陳東堂既為官兵所破海內不自安陰修戰備為死關之計胡  
公知之復令羅龍文童華等往慰之且謂使入見海猶未決  
龍文宿其營安寢如家海以足躡之覺曰此虎狼之穴何酣睡  
若此耶龍文曰我為爾百口且不顧况此身耶今爾乃心持兩  
端何也海曰開趙必欲殺我恐公不能救龍文曰趙公初意如  
此今也則否海曰馬知非誘我而執之耶華曰胡趙二公欲為  
兩趙請封爵使爾專提一旅之師祥海上寇若不入見彼何所  
據以正靖也海曰蹈不測之險奈何龍文曰我京官也且胡公  
姻戚爾第八兄我別質爾營中萬無一失矣海始肯華既馳  
報軍門軍門許之為之期日謀使復數四給既定海猶慮中變  
未期而至入見胡趙既三公及巡按趙公孔昭于平潮城中受  
禮而出胡趙文等曰登諸軍門之貌吾禍終不免莫息者久之

既而復叛據沈家庄總督侍郎胡公宗憲督察侍郎趙公文華提督  
都御史阮公鶚率官兵討平之

時官兵四集軍威甚盛海偵知之陰伏陳東堂引除黨謀拒自  
全胡公復遣華往解之海迎謂曰吾以前言結怨後今軍門  
既受吾降而復徵兵剿逼非為我而誰耶叱左右縛華舟杖之  
華大笑不止海曰爾尚何言華曰吾笑爾不識人以忠為妾使  
吾任死爾手耳海曰何謂也華曰陳萊二黨尚多且心跡不一  
今賜為爾爾實為據誑之計軍門恐爾入其彀中故遣我相聞

官兵擊近郊者防其變也爾何不悟耶海曰然則如之何華  
今沈庄有東西二所爾不分其黨各自為巢而密約官兵欲  
之爾後患絕矣海深然之卒用其策由是二黨互相猜疑胡公  
知之遂謂署大兵進搗其巢是時賊甚堅據敵樓以拒四  
皆掛白布弗克胡公怒命都指揮戴冲霄攻之長矢石  
致近七日弗克胡公怒命都指揮戴冲霄攻之長矢石  
及把總楊永昌等督永保等兵大進搗巢於半日之間實冲霄  
燬敵樓之功也海既敗殺其黨散走一支掠定海丘家洋阮公  
與總兵俞大猷盧鏜合兵圍之賊潰走喻桃花嶺渡寧公  
奉化寧海與官兵戰於台州兩頭門把總指揮范 死馬賊六  
走温州至福寧得舟而遁一支自直隸出海為大猷兵所滅一  
支自浙江出海為鏜兵所滅其得脫走者突登慈路  
縣伏龍山阮公率官兵滅之由是賊無生還者矣

### 盧鏜擒賊首辛五郎等於清港洋

詳見大  
捷考

### 副使許東望擊賊於馬鞍山洋敗之

賊首二羅素乃從  
賊七十餘皆就擒

### 七月百戶郎官追賊於臨海兩頭門死之

### 王甸總兵俞大猷擊舟山賊平之

詳見一  
百餘

### 十二月官兵進搗謝浦賊巢平之

先是賊據吳家山官兵自秋及冬屢攻弗克胡公命把總張四  
維以麻陽兵當歲除夜襲破之俘斬無遺是年兩浙之賊數  
二萬皆次第就擒而謝浦  
之寇即舟山之餘孽云

### 三十六年四月賊犯定海關應襲百戶俞憲章死之賊亦敗遁

賊舟漂至沈家門副使王詢總兵俞大猷令把總張四維  
五十三人至定海關適別賊賊殺憲章恐其中變悉斬之而  
賊亦遁

十一月賊首王直款定海關要至而總督胡公誘擒之

王直泊舟山稱降擁兵觀望總督胡公遣把總劉朝恩陳其鼎指揮夏正通判吳成器生員陳可顯往說之時劉總兵盧鐘守中中所城外倭舟森列鎗聲受壓壁以待不肯啓鑰朝恩曰若是是盜賊疑也激禍必矣事勢已迫不如此以理諭之以誠招之有禍吾自當不相累也鐘從之朝恩等馳至直所直見皆軍士伏迎道左朝恩等反覆開諭直笑曰公等皆督府親信輕身辱推誠相與直小人也敢不惟命遂見鐘於城中誘致定海而執之夏正以此不得還詳見通雅狗節考

三十七年二月賊首毛烈據舟山之岑港

王直既就擒毛烈等欲為之報仇不肯還島而據岑港分餘出掠官兵擊之弗克

都指揮戴冲霄等擒王直謝和餘賊顯自陳秀山等

秀山王信郭喬怒等直部下也  
松吳九等十五名和部下苗也

賊攻樂清縣城

浙海防類考續編卷之九

五十七

賊舟入石馬港者甚衆即進賊副使衣祖庚將張欽遂之至和尚舉與太平流寇合兵五千餘人全盤指揮劉茂朱廷翰千戶周賓百戶李爵劉深與賊而死鄉宦僉事王德良醫王冲督鄉兵與賊亦死之

四月賊攻台州府

賊酋二十餘人臨海島朱門劫松門寨寇台州象山桃渚又有繼至之賊與合為一攻府城僉事李三畏知府譚綸率兵剿之至臨海所海濱大敗之

溫州賊過太平縣典史葉宗與戰死之

攻寧海縣

攻溫州官兵討平之

時台州賊復合樂清賊攻溫州府總督胡公遣參將戚繼光等之及於盤石館大敗之賊遁出逃參將張欽預奉胡公方畧嚴守江口以待斬首百餘焚其舟殺十賊死者無算先是賊首二名象山寧海縣居知府譚綸應擒斬之賊雖死又起

海洋賊

八月官兵進剿舟山賊巢平之

詳見大捷紀

二十八年三月賊巢象山何家磯副使譚綸討平之

賊自何家磯登犯者三百餘艘險為巢樹木營以自固總督胡公檄副使譚綸剿之綸與總兵俞大猷計曰賊者報賊甚多而今登犯者止於三百其常我乎乃令大猷率舟師備之於海而自率陸兵往禦之至定海即欲進兵將士請曰兵士遠來乞休三日而戰綸曰賊數不及三百久掠不去者蓋謂我無兵耳今聞大兵四集不走且糧氣備宜出其不意急擊之乃進兵至馬鞍山賊繼至者五百自金井頭而來至近綸即發兵先擊之前鋒既接綸分兵從中衝之賊遂大敗追至塔頭斬級以百計賊遁入山中竟宵遁馬翼日綸率軍進擒何家磯賊巢賊殊死戰綸遣奇兵從間道出賊後擊賊之賊潰入舟中因縱火焚之俘斬甚眾

浙海防類考續編卷之九

五十八

賊攻桃渚所

攻楚門所

賊千餘自泥湖礁而來

賊犯樂清將張欽敗績千戶胡鳳等死之

賊自梅畧劫次日至樂清欽迎戰之衆勝進文賊伏柴田中官兵入其伏遂潰千戶胡鳳乘勝百戶姚憲首死焉

賊犯定海把總陳其可與戰敗績武生蔡啓元死之

賊自丘家洋入犯為蔡將戚繼光所敗至奉化之荷家舖副使譚綸遣其可擊之其可違綸節制乘隙遂北為賊所乘遂潰賊死焉

啓元

成公門衛

賊夏公舉入犯即日攻城門衛

四月賊攻樂清縣

賊自石馬港入者二十人張鈇射死其首二人賊皆潰奔舟

桃渚圍解

時賊攻所城甚急幾至陷致總督門檄譚綸往應之綸至入所城賊繼繼光合攻之倭斬頭眾賊道高埠依山為固官兵又進攻之復大捷賊遂奔入柵浦賊巢

參將張鈇敗於白沙嶺

賊自松海登陸及太平適至之寇合踪至白沙嶺鈇預設伏以待賊至入伏正兵方合伏兵繼起大敗之賊遁出海去

五月柵浦賊夜襲松門衛城副使譚綸等擊破之

綸既破桃渚之賊即回軍向松門柵浦賊既入衛城以守城卒久而疲且風雨書檠恐賊乘官兵初至來攻城乃令諸偏裨悉軍通備以備巷戰而令賊繼繼光軍分配城守諸偏裨皆竊笑之夜漏下四鼓果有賊數百環西門先登者且三十輩殺城卒

副使劉存德將張鈇馮游賊巢平之

先是存德鈇預令把總任錦等設伏石所庄港口而自督兵進剿之賊知大兵將至即遁出洋伏兵擊敗之追至貓頭洋又敗之追至青門洋又敗之沉其舟數十俘斬數百餘賊會心海為游兵擊斬盡絕

九月福寧賊流至桐山指揮盧錡等敗之

賊掠福建而去為颶風所擊復至桐山錡與梅魁等馬其遣人伏賊巢中約波湧人為內應而今指揮李光佐典

伏木止策應之夜二鼓賊巢火起各兵乘亂夾攻賊大敗奔前破官兵復追及之斬首一百三十一

十一月賊遁往福建盧錡等復大敗之

錡等知賊將遁設伏泰順港口伺之賊至人敗官兵追至同坑適仙居知縣區孟以坑兵來會前後夾擊復大捷俘斬百有奇

十二月王直伏誅

四十年四月官兵擊賊於馬嶽沙坡大敗之

賊新至官兵遇之於海洋中追逐至馬嶽沙坡敗之賊奔陸道冠帶把總章延慶守舟山引兵設伏坡上約水兵合擊之賊遂大敗

賊犯新河所官兵擊敗之

賊自溫洋登劫食寧唐竟巨遠拒揮劉意等擊敗之復用火攻賊死者百餘遁太平漁浦復追敗之

賊犯台州蔡光敗之

賊自溫洋登劫食寧唐竟巨遠拒揮劉意等擊敗之復用火攻賊死者百餘遁太平漁浦復追敗之

五月賊犯大嵩官兵擊敗之

賊為我兵所逐出至橫嶺扼於水兵不得去乃奔入結斷副使王春澤檄總兵盧鏗由甬路奉化以入象山而自引兵由大嵩望湖頭委村進期與合擊適賊至表村官兵擊之賊大敗清斬首一百五十



馮難狗節考 此書所載名號不一 故不據持書者之詳 考其 無遊仙是無爵籍也 先人遺我汗馬 勳不死戰而死 法何以見 於地下乎 乃與弟漢 疾馳 赴國力 不能支 遂俱死 馬

者姑闕之以俟 同志者增入焉

永樂二年倭犯穿山百戶馬興與戰死之

六年倭入山東千家庄寨百戶王德死之

犯桃花關寨百戶周盛死之

七年冬十二月倭陷廬州教授王翰死之

翰河東人任本府教授嚴立規條教海不侵倭寇陷城民皆逃 翰帥卒不冠端坐明倫堂賊至欲執之罵誓不屈遂為所害

九年三月倭陷昌化所千戶王偉死之

二十年倭寇象山縣縣丞宋真教諭蔡海死之

真持竿擊賊海罵賊不屈皆死之

嘉靖二年日本使者朱素卿等作亂遁入海洋倭都指揮劉錦追之

戰死

時有欲追之者問于新建伯王公守仁公曰 師憂邊疆 勿追但當把截 要客敵其退拒其進 賊進無所獲 退無所恃 自困絕 於是取之兵不血刃矣 由是兵皆不追 錦獨性果為所獲

二十九年寇犯昌國列婦嚴氏死之

嚴氏集小九妻也為賊所執驅之而前氏知不免遂投河而死

三十一年四月寇入奉化義士汪敏死之

較奉化人力挽強弩尤精矣 崇禎初有司上於軍門 賜以義士關防 賊入應家 綱較年以武勇 號十餘屠則文過去 賊亦被傷而死

賊攻遊仙寨百戶秦彪死之

五月瑞安所百戶李潮高良與賊戰於坡南匯瞭高山死之

賊入黃巖縣孝子王錡列婦徐氏死之

錡生員王顯之子顯被執欲殺之錡泣求代父而遂死○徐氏名玄奴有異色直母表病歸寧賊至玄奴抱母慟哭賊欲汗之玄奴詎賊轉室待粧奩同往乘間赴井而死

六月賊陷鄞衛所指揮樊懋力戰死之

三十二年閏三月官兵與賊戰於烈港軍人葉七死之

七定海衛軍賊王直負金壘烈港穴為寇大將命大賊提舟師直入其港計擊火砲大發勝負未決而我舟忽挂賊纜墮不 能施賊眾方逞七徑取斧伐木吹其纜未及賊賊以鎗中其項 七曰死矣必心斷其纜竟連揮數斧纜斷而死舟遂免後 四日命大賊賊空其父前之舟入也 有二卒後期當刑用請間 燒賊礮以贖死命許之二卒從外海緣山越險幾百里晝夜 行潛抵賊營時夜近四鼓而賊方睡藥少頃困劇而卧二卒即 其處發火火藥憤發羣岩俱燒灼賊方酣睡駭而突走墮水死 者踵繼俞乘船進舟師 崩之遂成奪嶼之功

四月賊犯海鹽孟家堰千戶宋應瀾死之

應瀾字汝觀寧波衛百戶孟庚戌武榜授正千戶掌印事執法 不撓因而每得下考軍門土公忤獨奇之命取兵船於閩應期 而至忤益委以兵客兵備悍難取應瀾每約已落槁而厲以軍 法無不聽命矣丑諫參將盧維高先鋒戰上海史家浜追賊至 二十里亭復從戰平湖戰白沙灣戰金山皆有功其在史家浜 兵壯賊迫幾及應瀾急反弓二矢而中項洞額賊兵飛鎗復殺 四人因復回兵破賊應瀾用是臨陣必以身先士卒竟以疲兵 俾當海鹽孟家堰賊不支而死時猶飛刀殺一賊乃絕事聞 建河城北隄祀之

賊犯杭州指揮吳懋宣禦之於楮山死之

懋宣字汝觀寧波衛百戶孟庚戌武榜授正千戶掌印事執法 不撓因而每得下考軍門土公忤獨奇之命取兵船於閩應期 而至忤益委以兵客兵備悍難取應瀾每約已落槁而厲以軍 法無不聽命矣丑諫參將盧維高先鋒戰上海史家浜追賊至 二十里亭復從戰平湖戰白沙灣戰金山皆有功其在史家浜 兵壯賊迫幾及應瀾急反弓二矢而中項洞額賊兵飛鎗復殺 四人因復回兵破賊應瀾用是臨陣必以身先士卒竟以疲兵 俾當海鹽孟家堰賊不支而死時猶飛刀殺一賊乃絕事聞 建河城北隄祀之

蘇宣率僧兵御之力戰而死

把總馬呈圖指揮采煉百戶王相美稱呂鳳姚各與賊戰於海寧教場死之

賊犯平湖百戶劉黃與賊死之

犯白馬廟指揮蔡死之

犯南湖把總陳指揮胡死之

犯三江港口百戶陳黃死之

官兵追賊於海鹽海口巡司千戶汪隆百戶楊臣康殺死之

賊陷昌國衛百戶陳表死之

倭賊入城表曰吾力無如之何有死而已但所攝印多吾死置印何也遂出城賊印於千戶會警出門追賊奮鬪而死

孝子劉晉死之

晉昌國人僱入成其租老疾不能行家人各單妻子走惟晉負其租而進賊將及租曰晉老甘死汝宜速去晉不忍俱被殺

五月賊破乍浦斬首陳練死之

參將湯克寬與賊戰於乍浦長沙灣指揮陳善道冠帶總兵陳備死之

之

十月知事何常明與賊戰於杭塢山死之

常明乘勝追賊中伏而死

十二月賊登西雁肅千戶張應奎百戶王守正張永死之

二十三年四月參將俞大猷與賊戰於普陀山武舉應襲火斌黎俊民魏本康早死之

賊觀海衛人幼通儒術以母病嘗盡轉甜晨夕告天願以身代及壯應武舉鄉試中式者二憤海寇荼毒生靈請軍門乞隨軍報効累立奇功至是與武舉生黎俊民應襲魏本守早黎水兵追賊於普陀山陷陣先登同時遇害蓋忠孝得於天性者也後其死指揮同知火雷請於當道為之立祠與後民並肖像於其中後民廣東人

賊入上海縣指揮武尚文死之

尚文鎮海衛人從參將湯克寬駐軍上海賊逼縣治尚文率家兵禦之出東門遇賊遊兵輒敗之乘勝進攻賊大水傍伏尚文遇以利刀斷馬足

賊屯李家壩義士朱汀與賊死之

汀柔山人多勇力素好劍擊賊登亦坎屯李家壩大肆屠掠與其黨王永希及子友章等數十人直搗其穴賊棄營走開汀若日已曠賊計窮慮遂逃遁賊良久汀為流矢所中刃受賊力不支顧謂其子曰吾已無濟汝等宜速去子不忍舍與王水希奮力自前格賊俱死焉

前格賊俱死焉

賊攻松江府副千戶童元巡檢李養棟死之

九月賊攻嘉興府官兵追之戰於孟家壩指揮李元律千戶薛綱死之

之

犯百家山百戶趙軒梁斃死之

犯沈家河都指揮周應禎死之

犯百戶張曜與賊戰於湖頭死之

賊至東陽南嶺巡檢朱純死之

賊犯芙蓉海口指揮戴祀江九山千戶崔海鎮撫劉成百易欽

之

十一月賊入嘉善縣百戶賴榮華死之

詳見浙江  
倭變紀

三十四年正月賊犯湖州官兵敗績副理陶一貫守備周奎指揮  
孫勇百戶陸陞周應辰把總官梁郭武生郭周張景安朱平姚清  
死之

詳見浙江  
倭變紀

賊陷崇明縣知縣唐一岑死之

詳見直隸  
倭變紀

四月賊犯瑞安縣守備劉隆千戶尹 死之

隆字大昌定海衛指揮使以強幹屢勦諸衛備倭時海上寇  
起許二陳思盼最盛隆謀攻之適思盼分東頭陸提舟師薄之  
而我舟忽膠隆股中一流矢見血奮奮怒揮諸舟競進卒破賊  
俘四十餘人斬百餘級壬子遷總兵與統舟師備作浦當松  
海濱海防類考續編卷之九

江七團賊歸陸扼之焚沉賊舟傳斬幾三百級會破史家浜賊  
又扼之沉賊舟敵清外洋一日連戰向暮黃霧四塞陸以孤舟  
在賊圍中連曉從兵皆懼陸大噉作魚珠一地雷衝沉十餘舟  
俘斬二百餘陞署都指揮僉事守備溫處至是寇數百將薄  
安城陸整兵遽出欲折其鋒偏將尹千戶者請旋師避之陸不  
聽徑往遇之殺賊十餘人賊遁去回軍至田間有數賊伏莽使  
遞起擊陸不及應遂死尹千戶等俱  
死焉事聞贈都指揮僉事仍世襲焉

賊犯慈谿義士魏鏡死之

鏡生有絕力善格鬥聞寇至海濱自奮曰誰無死者死而能  
衛桑梓庶幾為義鬼矣賊由餘姚至鳴鶴鎮知縣曹本率眾禦  
之兵潰鏡負令而走賊追之輸杜胡嶺而南乃  
操刀衝敵殺數賊賊傷其額猶力關不置而死

百戶劉夢祥與賊戰於崇山死之

夢祥定海衛人領兵出海遇賊登崇山丘夢祥即部兵登嶺  
與賊戰獲賊首級刃之夢祥遂死賊刃當道個之

帶款縣知縣王鈇致仕參政錢泮死之

詳見直隸  
倭變紀

賊攻無錫縣孝子監生蔡元銳烈婦蔡氏死之

元銳無錫人幹之子寇至家人奔散元銳以父年老獨留扶父  
登屋以免元銳被執賊欲降之不屈遂遇害其女蔡氏適同邑  
陸子才歸寧遇變與其婢阿滿招女二英義男婦徐氏同登一  
舟將以避難賊悅其色欲汗蔡氏盡出簪釵求免不聽乃始賊  
曰過汝舟當從爾賊喜獨一人與攜手而往蔡氏誓傷賊手板  
溺水中其婢皆隨溺焉無何其弟元鐸以兄陷賊中持銀往贖  
知兄已亡乃  
罵賊而死

五月千戶韓綱百戶葉紳與賊戰於七里店及樟村死之

綱紳皆寧波衛官紳少不羈習手神善雙刀賊入橫石橋紳偕  
千戶劉英領兵策應至七里店紳奮雙刀奪橋獨進應者不繼  
為所殺後二日賊西流至樟村綱復領  
防過祥與賊交兵潰挺身獨戰亦死之

近擊將軍周藩與賊戰於朱涇死之

賊犯鳴鶴省祭官杜槐死之

槐慈谿人家濱鉅海佃僕遊俠輕財好施為善積從延綏撫院  
巡歷邊險要有恚掌伊弄之志省祭歸值倭寇屢犯內地從  
估客得島上校應狀曰忠神滋蔓速散家貲結保障槐傷父老以  
得士死力值縣舍其父文明為郭令令圍結保障槐傷父老以  
身任之癸丑寇薄觀海衛城槐曰衛破則無縣矣一呼而羣勇  
俱集直前斫賊賊走衛遂得全至是賊犯鳴鶴槐率眾迎擊賊  
走餘姚東山槐越境追之謀言賊飯空舍提刀赴之賊伏於  
槐揮刃中石刃缺賊就出槐與五六健卒當之自午至酉  
已斃其衣排果帥竟以力竭昇騎而死後賊見黑旗即  
主矣父文明痛其子死而麾下壯士皆願從文

復仇後賊鳴鶴文明冒死出縣令於重山之中是年冬寇自黃  
岩犯寧海海道激文明偕主簿單清邀擊之遇於奉化楓嶺之  
麓城高臨下布陣方定而土兵遽走材兵力不能支文明遂與  
單清俱死焉事聞

詔贈光祿寺丞文明府經歷即死所  
立祠祀之仍廕子入監肄業云

八月指揮張大綱生員陳准與賊戰於蘇州橫澀死之

大綱處州人驍勇異常率抗兵擊賊手刃數人力戰而死○准  
莫山人知縣周之子善擊與友人潘蔚卿等相期滅賊時賊精  
悍異常兵士遇之輒潰准  
獨與家兵二人力戰而死

九月官兵進搗陶宅賊吳指揮邵昇姚滋生員子岳死之

昇等陷障殺賊已大敗乘勝進攻賊死守  
巷岸昇等身先士卒賊乘高刺下故皆死之

十月主簿畢清與賊戰於楓嶺死之

清善射累立戰功至  
是陣亡人皆惜之

監生謝志望與賊戰於餘姚斤嶺死之

志望統兵設伏於餘姚斤嶺賊  
死謝志望手射死三賊矢盡力竭遂被害

十一月賊攻鎮東衛千戶劉洪等死之

洪與高傑德張譽皆本衛千戶出城禦敵而陣亡者也揚一  
茂白仁丘球皆平海衛千戶追賊於東岳山而陣亡者也

百戶劉應與賊戰於麻園死之

生員胡夢雷與賊戰於東關死之

夢雷餘姚人與堂兄應龍燦六等  
率鄉兵報効手刃數賊力竭而死

儒士金應賜與賊戰於母婆嶺死之

應賜山  
陰人

閏十一月千戶劉綱百戶張澄與賊戰於瑞三港死之

詳見浙江  
倭變紀

賊犯平陽聖指揮祁高死之

指揮劉銘表吳德四吳德六戰於丹山死之

洪四德六兄弟本府籍流寓平陽大少皆膂力先是寇上平石經  
其黨羅某等以四山奔馳各出歸還於山門揮助中賊既分地  
第一戰以爲第一果地以山門等語其部中賊既分地  
前次戰於山門等語其部中賊既分地  
四戰德六子曰死之其間命我其後死者亦死焉  
三十五年正月參將尚允與賊戰於丹山死之

三月福建總督備倭劉於千戶王日輝戰於七盤嶺死之

於千戶大光世爲寧波府指揮年三十歲父爵御史林應星  
爲寧波府門軍門記德不義又用爲福建總督備倭至是福建  
賊犯寧波府海門等處官兵皆出迎戰於七盤嶺日輝率領  
古田寧波軍海而進與賊戰於七盤嶺日輝率領  
古田寧波軍海而進與賊戰於七盤嶺日輝率領  
古田寧波軍海而進與賊戰於七盤嶺日輝率領

賊犯海鹽縣海指揮徐行健死之

四月賊犯青田縣百戶方存仁死之

溫州府同知黃訓御賊於分次嶺死之

時賊自福建入浙境訓以分次嶺禦賊於分次嶺  
訓率軍官兵勇與賊戰於分次嶺訓率軍官兵勇與賊戰於分次嶺  
訓率軍官兵勇與賊戰於分次嶺訓率軍官兵勇與賊戰於分次嶺

賊犯寧波孝子胡宗持死之

宗時節人舉發胡理子坐五等官胡宗持舉發胡理子坐五等官  
宗時節人舉發胡理子坐五等官胡宗持舉發胡理子坐五等官

時以身翼蔽法求自代遂被刃而死尸橫田間父遺傳神藥  
如李三統宗時幼子不忍舍去亦被賊刃截左耳併刺其面  
死傷之人  
共傷之

### 賊犯崇德遊擊將軍宗禮鎮撫使何衡忠義官霍貫道死之

禮故崇德將也使何衡霍貫道皆其備所統前手九百皆  
精悍絕倫所向無敵刺賊徐海部領萬人自烏鎮而來勢將犯  
抗浙江官兵無足恃者禮獨與麾下據三里橋而陣左右翼  
以待戰數合擊殺數十人會日暮賊且引去時賊氣頗窘而禮  
與貫道等亦已絕餉道不得揮善地使水草時飲食以自休止  
明日而賊賊遣候者樹而望蓋孤壘以整無他援者也大喜  
復縱兵前後夾擊禮與貫道大呼力戰矢石如雨無不人人一  
當十復擊殺敵百十人貫道亦手刃十餘賊蓋怖海且中砲飲  
馳去會火藥盡貫道面遭二人皆仰天呼曰吾兩人再得藥數  
寸可以了此賊矣既而賊分番死鬪禮與貫道奮力竭矢盡俱  
死

### 賊犯嘉興指揮程祿死之

詳見浙江

倭變紀

### 千戶沈宗玉王世臣與賊戰於金山江中死之

宗玉鎮江衛後所正千戶世臣左所  
副千戶同領兵船追賊交於江中

### 賊攻江陰知縣錢錞死之

詳見直隸

### 賊犯揚州都指揮張恒千戶羅大齡百戶曾沂死之

戰於八里鋪頭等處大  
將沂陣亡恒傷重而死

### 賊犯揚州小鐵口同知朱夏高郵衛經歷晏銳應襲實思死之

### 賊陷慈谿生員戎良翰死之

良翰定海縣增興生員性峻介義不為合素以忠孝自許賊陷  
慈谿良翰家盡燬其妻適乃昌義兵僅得百餘人與賊

### 孝子生員馮履祥向紋王應麒死之

馮履祥字君德慈谿人年七歲即警悟好讀書其母于十  
已年弟履祥至是賊碎犯縣履祥隨父出奔賊過斷父左手且  
裂其背履祥以身蔽之泣訴曰此吾父也願無加害寧殺我賊  
克殺之其妻衣氏遁於靈山時孕已滿月夜夢一紅面神告曰  
爾夫為父死不可使無後吾當與爾一子存時無慮大日婦果  
生一子又值倭寇將入賊馬皆止策之亦不前賊不越境而回  
一方稍輯人謂靈山神驛騎大將軍神威之庇與得兒夢符蓋  
履祥孝感所致云○向紋字叔禮慈谿人獻令七世孫勿慧而  
有高志舉動擬步古人年十六入府庠文藻驟發而標履祥謹  
人益器之至是賊入縣欲掠母而逃遇倭東溪路殺什地直前  
披其母致急起抱母頭連呼曰寧殺我賊乃殺紋舍其母而去  
巡按御史上其事

詔旌其門○王應麒慈谿人年十七就學習夫天性至孝倭寇卒至應  
麒扶母妻氏孀余氏奔匿鄰園賊見母過言以身翼蔽  
賊刃之水余氏溺死應麒見母過言以身翼蔽  
賊刃之水余氏溺死應麒見母過言以身翼蔽

### 烈婦桂氏張氏周氏柴氏孟氏孫氏魏氏茅氏死之

桂氏阿寶女妻阿龍妻慈谿人夫少艾賊至桂與夫偕走匿馮  
氏僻室室後有池賊搜室索婦桂赴池賊以手挽之桂絕袂而  
死○張氏慈谿馮警妻唐孝子無權之後年二十歸於警完六  
年遇倭寇之變邑治裝裝張氏偕姑窺匿其夫相失為寇所殺  
張哀號啜收夫屍發葬未數日寇復至張偕姑及妯娌首奔逃  
至管山江為寇所及張如不見曰不死且汗賊手於馮之廟不  
可絕也即以幼子付其姑偕伯之妻徐氏即沉於江賊大驚  
逐舍舟中婦以去三日屍浮於江家人收之合葬於柴氏墓  
沈氏妻周氏沈希曾妻馮氏沈信思妻柴氏沈惟瑞妻孟氏  
沈弘量妻孫氏沈希曾妻馮氏沈信思妻柴氏沈惟瑞妻孟氏  
沈弘量妻孫氏沈希曾妻馮氏沈信思妻柴氏沈惟瑞妻孟氏  
山梁鳴鶴橫橫沈氏不惟自衛且能備其果冠冠其所掠  
賊甚警之至是賊大至沈氏家警於衆曰無出婦女而筆皆財  
誓以死守不能者先殺之章氏警於內曰男子死爾婦一死義  
辱而死等耳衆婦皆聽既而賊聞沈氏聲婦於一樓賊散  
入戶章氏遂出投於河周氏馮氏之共死一所崇氏方為大  
婦賊已斬戶入矣眾可以曰所志從自耳孟氏孫氏魏氏茅氏

宗婦死難者三十餘其六人尤烈者也○茅氏慈姑人年十四父母亡獨與兄嫂居其兄獲財賊入竊出奔呼之行女曰吾寧死也去將安之俱去執為杖兄賊至運縱火女力扶其兄避於空室俱被燒灼而死二屍相繼歸焉

五月巡檢劉公宏與賊戰於仙居縣東鎮死之

無為州同知齊恩與賊戰於圖山江中死之

應陝西陸德縣人祖敏知四川蒲江縣殺賊有功與二子俱死

同知孫入國子監授序班通河曲知縣孫備邊有功撫按保

留夕江九年考績遷無為州同知閩東南大雁使忠國練兵衣械一毫不取於民長江賴以保障賊犯上流奉檄即率子孫叔姪兄弟九十二人領兵赴敵一置圖山即身先士卒鼓衆而前殺賊數百賊遂懼奔潰乘勝追北懷中賊伏督戒子煙曰一死莫惜爾咸受以墳

因難由是舉家赴敵至於力竭身死又曰兄弟存家祀五與此賊誓不俱生由是父子者皆死四人得免長男尚文孫謹叔仲者弟寶崇姪方良大帥力戰不屈俱死於敵一門求其自衛後亦未有也人以高克繼程云

賊犯定海烈女傅氏死之

傅氏定海縣人年十七其家色東採薪至女家被賊擄去賊所傅女即以石自斃其面流血墮地賊恣蹂之

六月百戶師日與賊戰於青村嶺死之

甲寅安南百戶李慶兵戰死

八月官兵進擒沈庄賊巢最勇劉進死之

時賊巢甚密官兵於進文進處見火軍渡河賊巢合大既賊賊亂官兵乘之進文賊巢皆以死進處勇於常者也惜無文母雙子

九月百戶郎官與賊戰於龍灣縣兩關死之

官兵與賊戰於龍灣縣兩關死之

官兵與賊戰於龍灣縣兩關死之

兵獨把賊巢殺賊頗衆值天... 被勢孤奉員與家兵四十二人俱死於賊

官兵擄乍浦賊巢主官汪相向鑾死之

十二月官兵與賊戰於舟山冠帶把總莫翁送死之

嘉靖三十六年四月賊攻海門衛應襲俞憲章死之

憲章百戶

五月都指揮沃田冠帶把總岳君寵與賊戰於天長死之

老田統鎗手三千名守瓜嶺賊犯天長掠江都御史尚公委領兵一千與都指揮焦觀應援賊衝入其營觀等清走田與岳君寵及茶丁封

三十七年正月賊陷蓬州所百戶李日芳等死之

二月百戶秦松與賊戰於梁灣港死之

秦松百戶先以軍門委領白岩塘兵船

與賊戰於龍灣港力戰死之

致仕僉事王德與賊戰於龍灣港死之

德永嘉人原任廣東僉事憤倭流劫募義兵二千水兵二百與賊戰於龍灣港殺賊數十既而伏賊四起德被圍死戰遂

十縣典史葉宗死之

太平人原任

浦與賊戰於梅頭嶺死之

字宗人以例授良醫七品散官歲壬子倭寇海濱宗大首倡募事德致政而歸募勇壯至一千五百有奇嗣復與賊戰

敵進

指揮劉茂廷鎗千戶周賓百戶李爵劉源等與賊戰於白鹿塘死

之

茂盤石嶺指揮使廷鎗温州衛指揮余邦實嶺

五月賊犯惠安縣知縣林感與賊死之

詳見福建倭變紀

六月觀海衛百戶與賊戰於柯梅死之

賊犯昌國烈女李氏死之

李氏昌國人寇至執李欲汙之李罵賊不屈竟死之

十月賊掠慈頭塔守備楊益與賊死之

時官兵每有新獲賊輒奪其死去蓋因貪功力戰而前故死之

嘉靖三十八年三月賊犯樂清三審嶼千戶胡鳳朱璠胡珊百戶姚憲

死之

鳳等從參將張欽禦賊於審嶼賊伏麥田中俟官兵將半忽起敵殺官兵大潰鳳等遂遇害

官兵與賊戰於奉化之江口橋武生蔡啓元死之

啓元廣德人從叔監生蔡汝蘭勸王擊至是我兵出賊於江口橋行則已先敵而向戰同者誤得不前啓元獨憤怒裂背恥誓不休徑匹所橫而前賊遂賊或走或伏啓元手格殺數人會天雨馬行潦潦中不得出力竭矢空願左右皆散去僅弟昆元與二三不獲不夫啓元怒益甚瞋目揮劍罵賊口吞不啖汝肉非又大已獨死賊畏又賊乘間步河堤其背錦之死輸時猶怒立馬上下墮人共壯之

四月官兵與賊戰於慈頭千戶蕭百戶蘇死之

官兵與賊戰於如龜死之

官兵與賊戰於如龜死之

官兵與賊戰於如龜死之

賊犯象山烈婦丘氏死之

丘氏象山人王意維妻賊劫四山至意維室時夜分賊斫其色欲汙之丘氏不從執木棍擊之中賊首賊以刃刺其腹而死

八月參將丘陞與賊戰於七灶洪死之

陞北方驍將也歲丁巳倭犯淮揚陞提兵應接屢立戰功寇平督府因留之每戰輒身先士卒率凱旋則駭後行賊輒為引避至是單騎擣

戰敗遇害

十一月指揮夏正為王直黨所殺

正故通事屢立功奉例納銀報効軍門王直之末也直兵觀望禍且一則正密為公方累入直所為死間直既擒七烈

收其眾等為復舊止及謀擄其黨烈怒欲殺之正不為屈遂為烈軍支解而死事聞贈都指揮使應子為千戶云

三十九年三月冠帶義士沈講與賊戰於走馬溪死之

四十年五月百戶徐昭與賊戰於海山外洋死之

百戶焦涇追賊出海死之

百戶

合道

嘉靖三十三年三月鎮撫彭應時與賊戰於乍浦死之

應時山陰人以儒生中武科授本心材傲使練士會賊首蕭顯為將所攻自松江走入乍浦王公令應時截之于海塘至乍浦應時乃奮國身敵賊而尤精于騎射其練士也

三十四年正月賊犯歸安縣餘林鄉烈女嚴氏

嚴氏諱四英性林知府鳳之從女也寇入鄉傷其父擄  
四英以行至北街橋四英投溺馬山陸徐渭為之立傳

考績編卷之九

考績編卷之九

七十五

浙海防類考續編卷之十

海船圖說

鳥船式

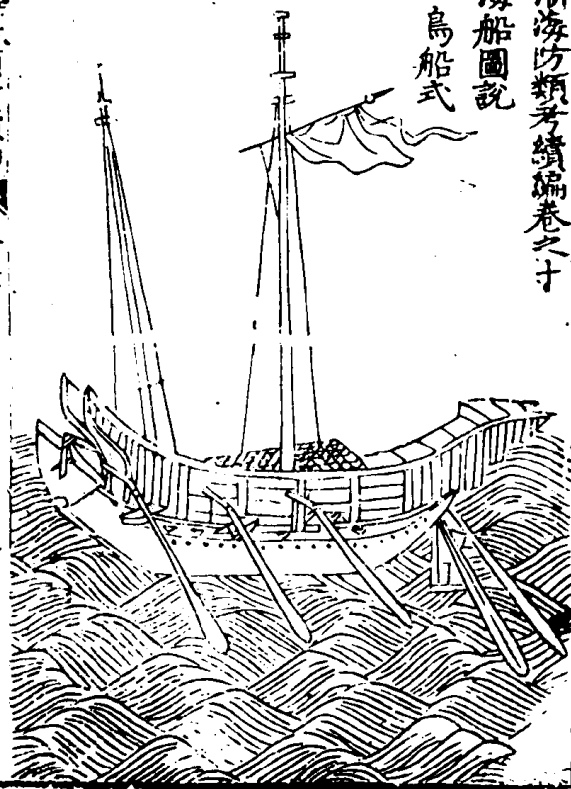

浙海防類考續編卷之十

鳥船之製皆自福建沿海民人造裝客貨浙中初無此船式與草檣

船彷彿通商已來每載糖板木到關目擊其便但船身長安兩

榜有櫓六枝尾後催稍櫓一枝不畏風濤行使便捷近將應拆

聯各船改造補額謂其額於船稅相須且往來南洋搜

之玩甚於船等船無出其右可與沙虎齊驅也



大福船式



浙海防考續編 卷之十

福船高大如樓可容百人其底尖其上開其首昂而口漲其尾高其  
 設桅樓三重於上其傍皆護板襖以茅竹堅立如垣其帆桅二道  
 中為四層最下一層不可居惟實土石以防輕飄之患第二層乃  
 兵士寢息之所地板隱之須從上躡梯而下第三層左右各設六  
 門中置水櫃乃揚帆炊爨之處也其前後各設木旋繫以棕繩下  
 旋起旋皆于此層用力最上一層如露臺須從第三層穴梯而上  
 兩傍板翼如欄人倚之以攻敵矢石火炮皆俯瞰而發敵舟小者  
 相遇即犁沉之而敵又難於仰攻誠海戰之利器也巨能行於順  
 風順潮回旋不便亦不能逼岸而泊其船接渡四八可  
 參將戚繼光云福船高天如城非人力可驅全仗口氣狂舟自來

小如我之小者船故福船不為下壓如車碾蟻間船力而不助  
 人力是以每每取勝其後福船亦如我福船大則吾未見其必勝  
 之策也但吃水一丈一二尺惟利大洋不然多膠於淺無風不可  
 使是以賊舟一入東海沿海而行則福舟為無用夫故又有海陸  
 之設

浙海防考續編 卷之十

海防類考續編 卷之十  
 一 賊船即福船之小者



海滄船式



兩浙海防類考續編 卷之十  
 五  
 參將戚繼光云海滄稍小福船耳嚜米七八尺風小亦可動但其功  
 力皆非福船比設賊舟大而相並我舟非人力十分膽勇死關不  
 可勝之二項船皆只可犁沉賊舟而不能撈取首級故又有蒼船  
 之設

老橋船式



海濱海防考續編 卷之十

六

參將戚繼光云近者改蒼山船制為艚船比蒼船稍大比海滄更小

而無立壁最為得其中制遇倭舟或水兵皆可施功但水兵入  
技皆次於陸兵設使將水兵教練遴選亦如陸兵而後登之舟中  
則比陸兵戰加一舟險其功倍於陸兵必矣司寄者何憚而不為

蒼山船式

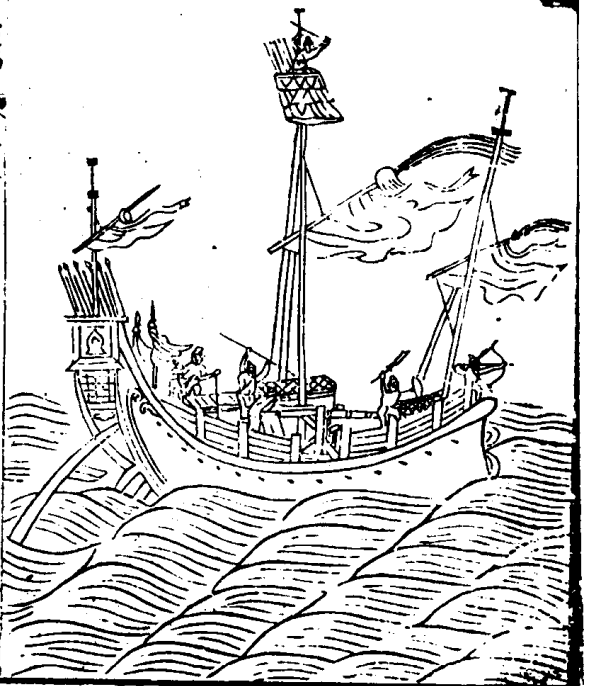

海濱海防考續編 卷之十

七

蒼山船首尾皆濶帆檣兼用風順則揚帆風息則落檣其檣設于船

之兩傍腰半以後每傍五枝每枝二跳每跳二人方檣之末用也  
以板開于跳上常露跳頭于外其制以板隔為二層下層鑿之以  
石上一層為戰場中一層穴梯而下卧榻在焉其張帆下旋皆在  
戰場之處船之兩傍俱飾以粉蓋蓋臨於廣福船而濶於沙船者  
也用之衝敵頗便而捷温州人呼為蒼山鐵

參將戚繼光云蒼船最小舊時太平縣地方捕魚者多用之海洋中  
遇賊戰勝遂以著名殊不知彼時各漁人為命負極之勢亦由賊  
之入我地是也今應官役便知愛命然此船水面上高不過五六  
就知以木打棚架亦不過五尺賊舟與之相等既勢均不能

若使徑過舟兩艘相繼以短兵鬪力我兵決非長策其見倭  
 但若賊舟甚小一入囊海我大福海軍能入必用蒼船以追之  
 此船與水六七尺與賊舟等耳其務取首級水潮中可以誘賊而  
 快便二色之中又此為利

考編 卷之十

船式



八種船俱可供哨探之用不能悉載

解船船式

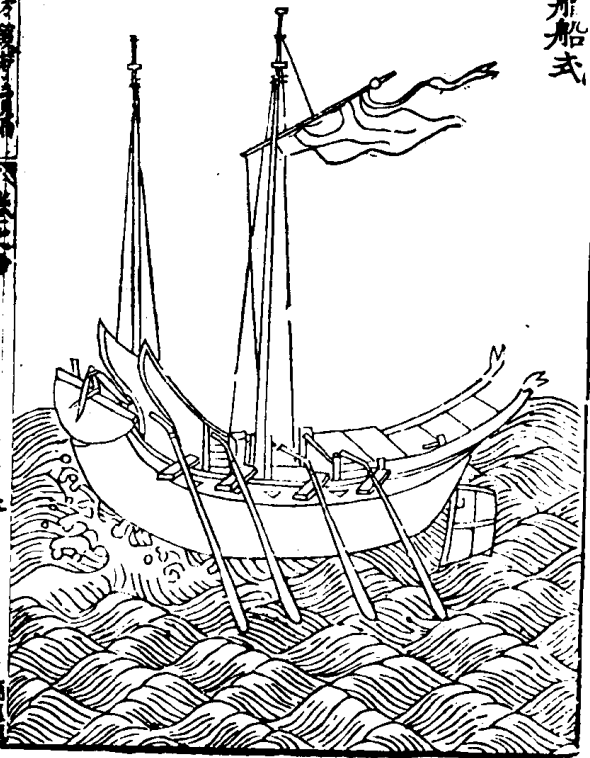

南洋海防類考續編 卷之十

十

船艙船製自台温民人造裝商人米穀到關船身寬大行使穩重外

洋往來巨浪不畏萬層拾陸年內蒙

總鎮侯 議將蒼船限滿應拆者改造補額近日亦有改重者謂

不能如鳥船之疾速耳

殼哨船式



南洋海防類考續編 卷之十

十一

殼哨船乃温州屬縣民人捕魚船隻每年漁市俱至定海領旗納稅

出洋採捕倭船突犯所乘船小每至漁洋換船打劫近年奉文將

小哨船盡改殼哨將船身以石灰粉白與各打漁船一樣兩榜掛

網混在洋中倭賊不能辨識驟來相犯節次成擒此亦軍中誘敵

一長技也

輪船式

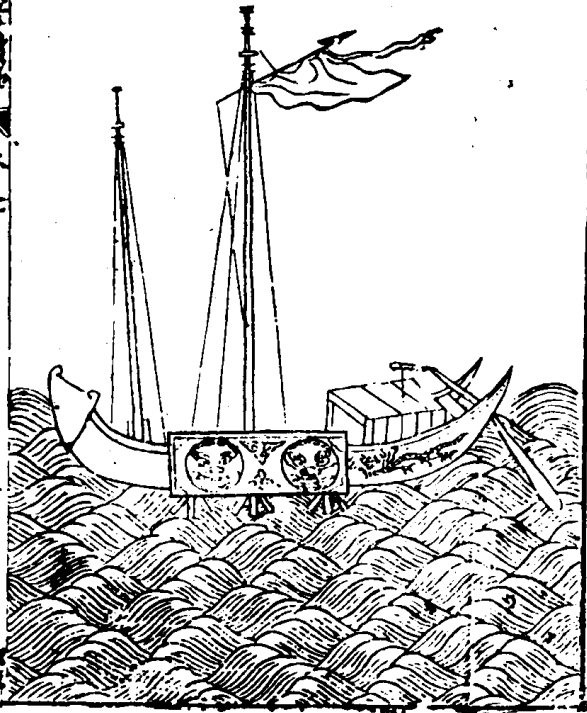

新海防類考續編 卷之十

十二

船製自萬曆貳拾伍年陸月內有廣東教官龐尚志倣效宋時所

造獻策

軍門准行

本道轉發前任坐營官黃榮會同置造貳拾隻分發各區禦倭嗣

因錢糧無處止遣登臺發中軍哨每遇大小賊汛跟隨

總鎮出洋哨勦其式如號船者檣尾後附兩船各用車輪邊道

每道用兵肆名車碾後尾催稍檣邊後兩共載名搖駕行使利捷

一號船並駕齊驅也

魚船式

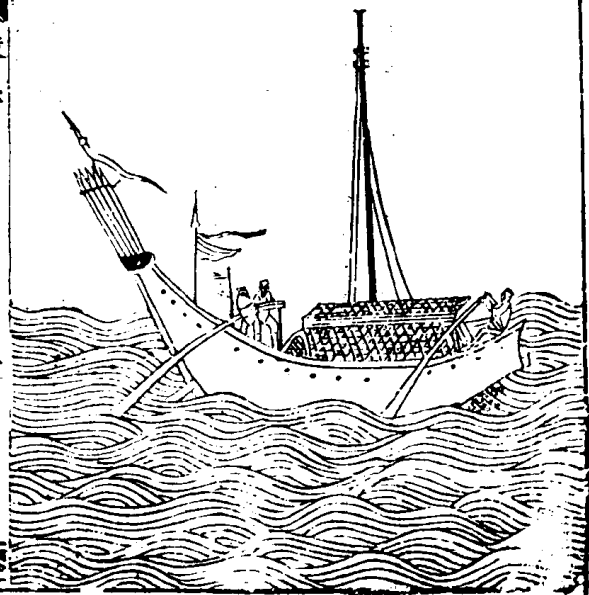

新海防類考續編 卷之十

十三

魚船於諸船中制至小材至簡工至約而其用為至重何也出

海每載三人一人執布帆一人執槳一人執鳥嘴銳布帆輕捷無

墊沒之虞易進易退隨波上下敵舟瞭望所不及是以近年賴之

取勝擒賊者多其力焉

沙船式



兩浙海防類考卷之十

十四

七

水戰非鄉兵所慣乃沙民所宜蓋沙民生長海濱習知水性出入風  
濤如履平地直隸大倉崇明嘉定有之但沙船僅可於各港協  
守小洋出哨若欲出赴馬蹟陳錢等山必須用福蒼及廣東烏尾  
等船

沙船能調候使開風然惟便於北洋而不便於南洋北洋淺南洋深  
也沙船底平不能破深水之大浪也北洋有激塗浪福船蒼山船  
底尖最畏此浪沙船却不畏此北洋可拋鐵锚南洋水深惟可下  
木旋

此船當與鷹船說參看

大倉生員毛希秉六

舊制深慮雙桅船隻私自下海之禁永中既久法度浸弛

以為常甚至有五桅者長江大帆一日千里近蒙常道建言申明  
舊制曉諭改正而未嘗著實舉行故沙船入港頭桅多倚海口咸  
情入遊說官府航海非雙桅不可冀獲其私蓋單桅雙桅無不可  
行但有大小遲速耳定制沙民止許戶船一隻巡船宜快便多桅  
如糧船有一定之式以便江海識別沙船宜朴實單桅仍禁雙  
桅服責今本州縣及守禦官限一月之內改正違者即係賊船許  
諸人擒獲首告即以充賞惟有副帆副桅以備損壞而桅眼止一  
許聽庶幾我常強而彼常弱我常速而彼常遲此造船之良法也

卷之十

十五

鐵頭船式

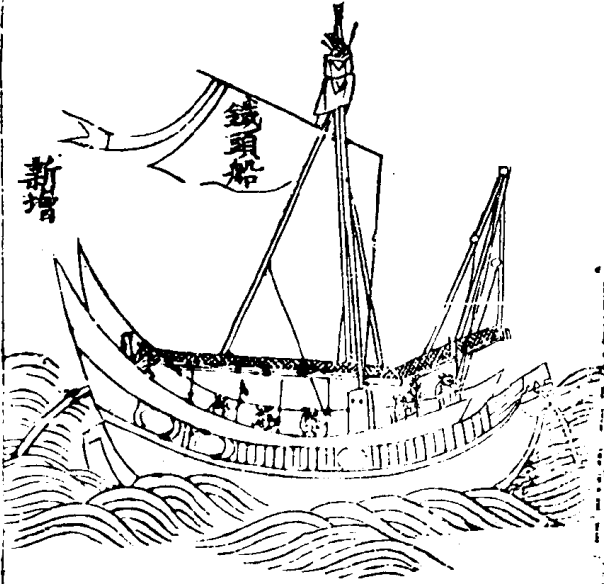

鐵頭船體之稍次也吃水四五尺首尾皆潮帆檣兼用風順則揚帆風息則搖櫓其檣設於船之兩傍腰半以後每傍二枝形式卑隘於福船面闊於沙船深淺用之衝敵頗便而投人呼之為鐵頭船見其堅而有用也

唬船式

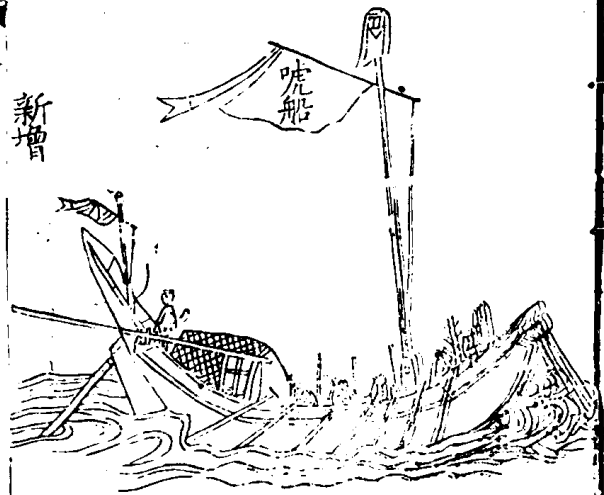

頭尖船銳滄湖梁多風順揚帆風息盪槳吃水惟止三尺尤慣走於遠洋體式低小雖無衝犁之軌進退殊捷可備追逐之需



製出自浙直

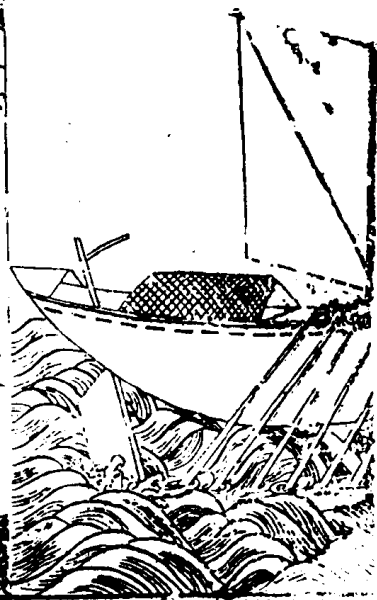

刺唬船浙中多用之福建之烽火門亦有其製底尖面闊首尾一  
 樣底用龍骨直透前後闊約壹丈長約肆丈末有小官倉艙面兩  
 傍各置長板壹條其夫夫坐向後而掉槳每邊用槳拾枝或捌枝  
 其疾如飛有風豎施用布帆槳斜向後准作偏舵亦能破浪甚便  
 追逐哨探倭奴號曰艇航蓋怕之也

哨船式

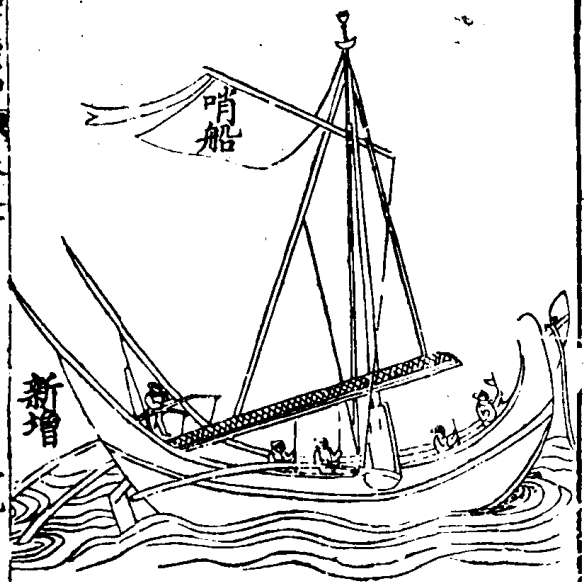

頭高船闊達大櫓多既海漁人慣用遠赴深洋捕釣載駕便利追逐  
 疾速昔年擒勦多獲功級

網校船式

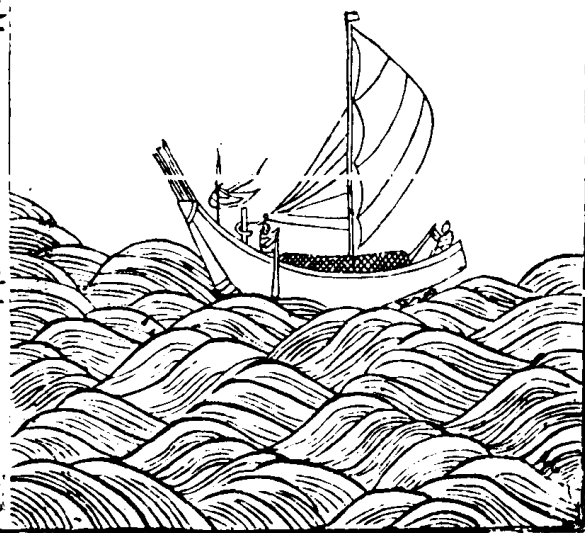

兩浙海防圖考續編 卷之十

二十

此船定海臨觀象山一帶沿海地方俱有之其形如梭猶竹梳布帆  
僅可容二人衝風冒亂專入大洋抵下八山取殼菜紫菜打魚之  
利舟至山麓二三人以舟昇置灘塗避風潮若欲西歸仍昇舟下  
水不能禦敵但可為哨探之用乃魚船之至小者也  
參將戚繼光云網船形似織校內容三人前後用二人以單單之風  
浪大可拖之塗上且不能覆喫水七八寸耳此可走報或用以  
港窄河動以百數每隻內用鳥銃二三人蜂集蟻附沿游  
打之甚妙如賊追逼就可棄走一舟不過一金之費耳

新塔

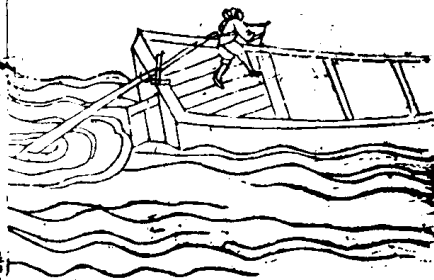

兩浙海防圖考續編 卷之十

廿一

凡福滄鹽鐵沙船各有膏棹附繫船後日逐山島取水及送旋  
上下之用

船舵圖

走風捉颶事急追賊車關人力起旋遲慢備此臨急解繫繳繩  
泛之以便回取

船舵

此用桐木燒黑外一十基妙

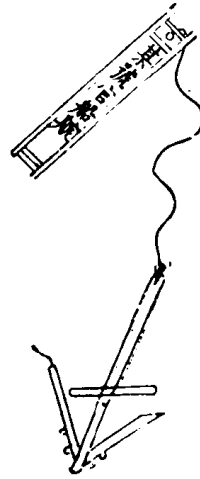

兩浙海防類考續編 卷之十 十二

都御史唐順之云再三沉思制賊小艇衝夫之說灘濠處之對暗接

薄皮船過之必碎此一說也先發制人一着惟有望斗上做二夫

然必須以利使人惜不得銀子每夜揚都司邵把總處備等各

水軍編定福船十隻每隻留斗人一役給與銀一兩使一夜常

有人空往斗上者看賊動靜雖月黑之夜若擾船擇船未必無一

把兩把火光我船便可做手脚不患於大船趕賊不上也月明之

夜則斗上穢惡必見正與彼四層望樓是對手至如小船吹喇唬

八槳船宜多置銃手既不戰亦宜量與給賞多布之八槳吹喇唬

中火器既多賊亦便死打又云望斗內人先報賊動靜不慮于小

船制賊不下也一隻船望斗人每夜與銀一兩毫釐不可少就是

一月浪費銀三百兩亦說不堪豈得一月賊必擒矣恐惜費誤了

大事望斗人若報賊的當水雷因以成功則望斗人即當給與衝

鋒重賞若有誤事定以軍法斬首重則罰亦重也每夜與銀

一兩分毫不可與頭目人射漢必使望斗人一一得實意

訓導薛俊云水戰東南長技也故

國制瀕海衛所俱置官哨船以備倭但虛飾美觀少遇風色不使行

使遞年走報聲息多賴民船夜少更無益虛花之制務求堅便

實用每官哨船增置小划船以三或四有事則令與大船夾戰無

事則令與大船推山漁海以機器修補之費

又云聽容沿海居民運桅船隻近砍柴捕魚則遠悞便於生理聲

息伊于夾戰實備邊海一之助也

閩縣知縣以俊卿云地有正時有冬夏自春但夏則時多商

利于壯行自秋徂冬則則多壯風而利于南行此番泊往來出沒

之候也彼敵其時輒乘雲運雲以出洋我當其衝欲逆海破浪以

邀擊未必其勢之便也去亦隨時以應之時乎壯風必先于北道

之防以遏其衝而以南道為後而追之其居中間各寨海之舟

又從旁進出而擊之時也壯風也亦如前法或過于前或躡于後

或擊於旁此亦迭肄之法長蛇之勢寇未有不困疲而就縛者海

上可立京觀矣

文云

初置沿海衛所每所船三隻每船軍百名其法備載

會典自一所推之則合衛之海船海軍可知其數也自衛推之則合

省之海船海軍可總其甚且也使法之常存何慮海寇之擾向來脩

復一二止可用于哨報以衝敵禦寇及其事急調用不給借發

福清鹽船併報各海民紀犯案彼不思

國家之急皆存繫各之私原非官物率不如今雖給價值終不直前况

福清鹽船雖大不可以當海寇之夾板船以喇船漳州之草檣樂

清之大鐵等船又不可以當海寇之烏尾尖艙至如東仔銅裝等

船又不及也昔入海戰之船大小制度不同今當無用可也如

艦艦衝此船之大者也如進擊撓此船之中者也又如

艦艦衝此船之大者也如進擊撓此船之中者也又如

敵此船之小者也以船之大者為中軍座船而當其衝以船之中

者為左右翼而分其陣以船之小者繞出於前後兩旁之間伏見

于遠近散聚之際使視其計隨船器械各須犀利完足固不待贅

但海寇所恃全在于銳吾亦以銳為應中軍大船之前仍用次等

船載佛郎機大銃數架以鎮之兩翼中船之前亦用再次船以載

銅將軍大銃數十架以列之其小船亦各載鳥銃鉛筒數百以備

於四面各船編定字號每數船列為一行每一陣列為數行畫則

麾旗為號夜則振鼓為節迭出更進則彼此象寡勞佚之勢不同

未有不殲此渠醜也今蒙委官鳩工大造船隻戰船之造必有

定議但船之外旁須設以牛車漁網繩索之類其大者更用列

兩浙海防類考續編卷之十

木為柵可避砲石有車船之制令戰士前後踏輪舟自進退所

謂中流上下回轉如飛虜象相顧駭愕者用此法也又須預募能

射與善浮之人一遇番船或以火箭焚之或以水鑽溺之是或皆

可用也至于奇正之變大船中船為正則以小船為奇前隊為正

則以後隊為奇合之為正則以關之為奇形難預料變不可窮是

在臨機神應之妙不可測者也

總兵俞大猷云或問公船官造與私募孰便曰造易而脩難也雖督

造之官用之海上敵激浪不旋踵必議偷矣偷船之弊莫當萬

端議偷之後閩岸日多浮水日少以之守港則可以之出洋追捕

則全不足恃矣在官府不能立無弊之法在民間不能克不可

之情天下古今豈有視官物為己物者哉此惟熟於海務者自知之烏得而盡言或曰民間多有許多私船可募乎曰厚之以稅使逐利之民爭造新船以應募何患其不多責府縣以及時給稅責船戶以時脩整則經年累月皆有堅船可用然則用官造之船以守港用私募之船以追捕則如何曰必若是然後攻守各適其用也

謹按閩廣浙直船制各異而不知其所以異者由於海勢之不同也廣東船制兩旁設架便於搖櫓福建船制其旁如垣其蓬用捲便於使風浙直船制平底布帆便於濤濤此船制之異也所由然者福建海水最深各信地俱近外洋一望無際縱有海

南浙海防要略卷之十

廿六

船

島如浮漚之着水耳故有風時多無風時少順則使風逆則截風此福船所由製也廣東自出五虎門上及大鵬下及北津以西俱有海與或斷或續聯絡於外商船來往多從裏海且風氣和柔全仗搖櫓此廣船所由製也浙直海水深處固多淺處時有近岸平沙或數十里潮長水深尋丈潮退僅可尺許故以喇號沙船專事淺灘此浙直之船所由製也若易地則風水不同其制亦當少異推此而山東以北危磯暗沙往往有之船制又不可執此例彼矣然欲攻大敵於外洋非福船不可蓋福船之制其鋒舟垣橋即古之樓船巨艦其重底堅牢即今之過洋樓船球船式也故諸省船制惟福建為工

又按海上之戰不過以大船勝小船大銳勝小銳多船勝寡船多銳勝寡銳此中國之長技也故論戰則陸戰難水戰易然論兵則陸兵易水兵難而海將尤難者風濤難狎舍與達之難其人也

南浙海防要略卷之十

廿五

船

火器圖說

威遠砲

高二尺八寸底至火門高五寸火門至腹高三寸一分砲口徑過二寸二分重百二十觔火門上有活蓋以防陰雨



重二百觔照前量加尺寸

兩浙海防續考卷之十

二十八

三十五

每位重百二十觔如一營三千人用十位每位用八三名驟一頭人仍各帶銳棍一根舊製大將軍砲圖多用鐵箍徒增觔兩無益  
 空 點放亦多不準今改為光素名威遠砲惟於裝藥發火着力  
 處加厚前後加照星照門千步外皆可對照每用藥八兩大鉛子  
 一枚重三觔六兩小鉛子一百每重六錢對準星門擊高一寸平  
 放大鉛子遠可五六里小鉛子遠二三里擊三寸大鉛子遠十餘  
 里小鉛子四五里俱濶四十餘步若攻山險如川廣各關砲重二百  
 觔擊五六寸口車載行大鉛子重六觔遠可二十里視世之所名  
 千里雷九輕活仗倭虜營中或將近我營晝夜各先發大鉛子數枚  
 今營中改以威遠砲則此砲在連砲前後發可也此砲

不炸不大後坐就近手可點放觀後製法與藥去之速始知此與地雷等砲的可用

兩浙海防續考卷之十  
 地雷連砲

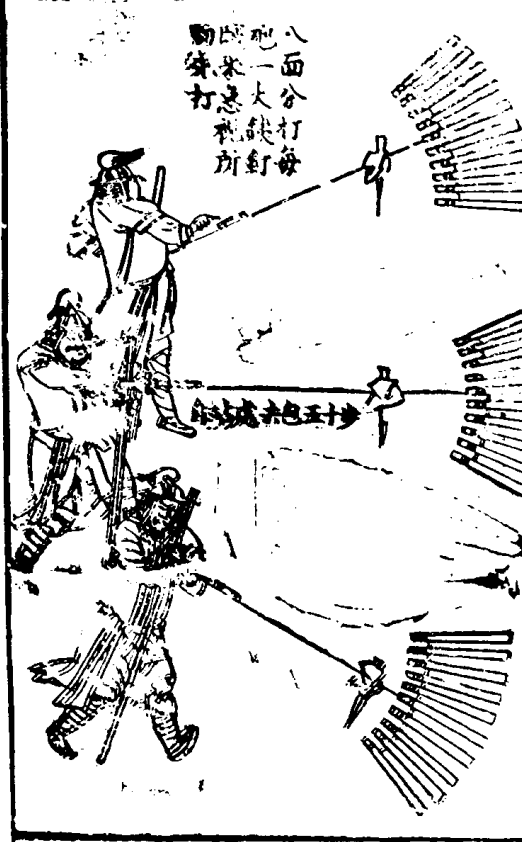

合打

自人站處至藥包百步賊來緩而多從容布此然常用止照前十砲一連尤便且免枉費多藥



自藥包至地所相去十步各線均長一丈每砲一發各砲齊響

兩浙海防類考續編 卷五十一

五

每位重二十斤十位一連如一營三千人用二十連每連用人十五

名入仍各帶銳棍或劔鎗火鎗一根舊砲點放易後坐傷吾人馬

且擺動常苦不準今改身加長尾加重前後用照星照門以鐵大

釘貫其環中不坐不擺亦不用鐵箍比舊製力大而準初擬用火

櫃今改走線以發火扇線以傳火尤便各司一件臨時頃刻可布

每用藥二兩熱高一寸大鉛子一枚重八兩遠四五里小鉛子一

百每重三錢遠二三里濶三五十步

合打

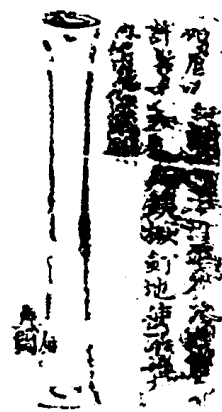

兩浙海防類考續編 卷五十一

五

每位重拾餘斤如壹炮幾千人用壹百位每位用人貳名入仍各帶

銳棍壹根其製大約與地無遠砲同用信威遠地雷各砲

式長四尺八寸重八斤後作一鎗頭長九寸直柄九寸三分即作鎗柄斜柄一尺一寸

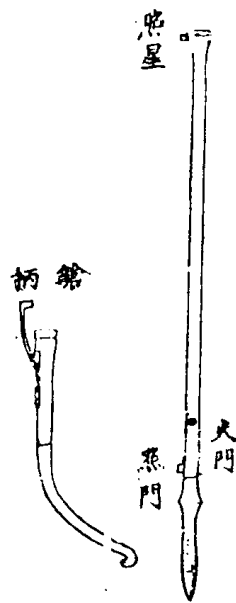

兩浙海防考卷之十一

五十一

每位用人二名其器甚長照甚準發甚利亦用佐威遠地雷各砲或遇強敵或某面受敵最急或處有可乘或招旗頭腦所向諸夷視以進止者臨敵調集數十餘位攢打一招應發而斃殲其渠魁摧其耳目虜所大忌可使不戰而遁其製通身是鐵把內藏鎗可當短兵鎗棍一器而兼三器之用專備出奇制勝每用藥三錢鉛子一枚重三錢平放遠二百餘步與銃棍火鎗相間攻打蓋恐賊忽至可急用也總之近攻不如遠攻遠攻而廣踰里遠踰一二十里利之利者也一人敵不如萬人敵萬人敵而一發可數十砲中可數千萬人利之利者也用刀不如用棍用棍而先以銃間以鎗入以火利之利者也

銃棍

式長六尺五寸裝藥將至上火門即以糊杖茶實又一鉛子仍加以土少許與上火門齊復加前裝藥并鉛子放時先點上門次下門方作棍外糊杖以竟為之

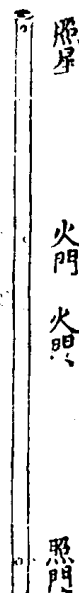

兩浙海防考卷之十一

五十二

每位重十斤用人一名如一營三千人用六百領放威遠地雷迅雷等砲餘二千四百名令十之五各帶銃棍一根十之五帶火鎗劍鎗若干銃棍蓋視舊悶棍而酌之也亦用星門上身全用鐵如鳥銃或一發或再發下身鐵連心外用竹藤漆包裹緩則發後再裝藥急則作悶棍以擊一器而兼二器之用每用藥三錢鉛子一枚重三錢平放遠二百餘步藥待臨放時方裝以防不虞



火鎗

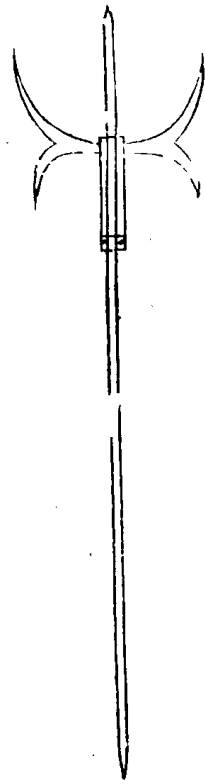

兩洲海防類考續編 卷之十

四

製長一尺鎗頭長尺許木柄下有鐵鑄兩邊又上作鈎連夾鎗有二噴筒用時先放筒藥線引轉復放筒完即作短兵格架刀鎗以佐威遠等砲噴藥方開後

五雷神機

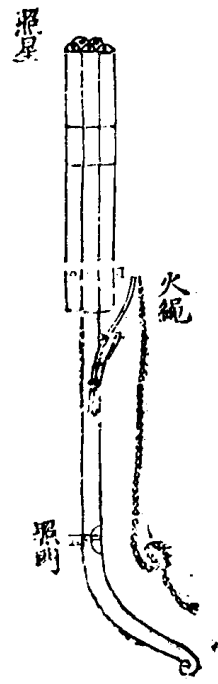

銃長一尺一寸重五斤底至火門高一寸鈎鏡各有照星柄上總一照門鏡裝柄上可以旋轉火繩函銅管內剛對火門放時以左手托住柄然石版照準以左手按銅管點放一銃放後輪對星門再放

兩洲海防類考續編 卷之十一

十一

每位人二名帶銃棍一根每發用藥二錢鉛子一枚重一錢五分遠一百二十步各鎮所用火器惟三眼鎗最勝一器一發可以備急然多而不準倭奴鳥銃前後星門對準方發極稱利器然準而不多一發後旋即無用今酌量於二者之間製為二器前後星門一準倭奴鳥銃而加以三眼五眼其機則更易使點放由人前後對準星門平放一百三十步命中

三捷神機

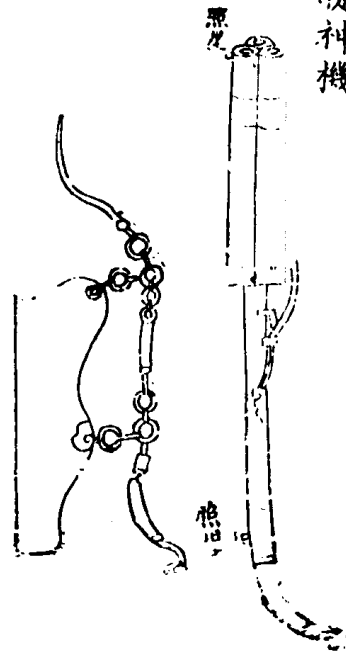

其製大約與五雷神機同

新海防類考續編 卷之十  
高勝佛狼機

砲子

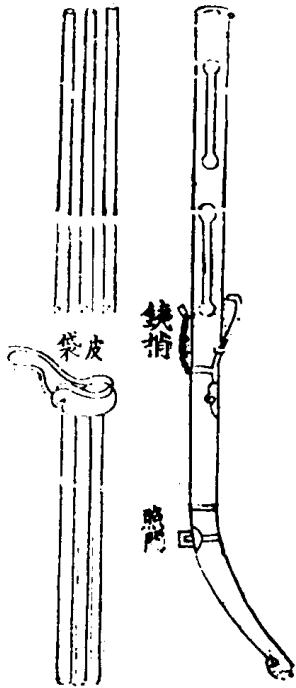

每砲長壹尺陸寸，口徑少許有孔旁繫袋指底至火門壹寸陸分子砲長壹尺柒寸底稍上有兩底至火門壹寸如望下放打以指從兩關住子砲之側以防倒出

每倍人參名仍各帶銃棍壹根此器蓋做佛狼機而略為更易者

佛狼機重大利於船不利於步騎且提砲短小氣洩無力今改手

砲子砲三套九位身長氣全而有力一裝一放循環無端照星照

門如前法平放二百餘步命中每用藥三錢鉛子一枚重二錢以

上俱佐威遠與連砲

鑽架

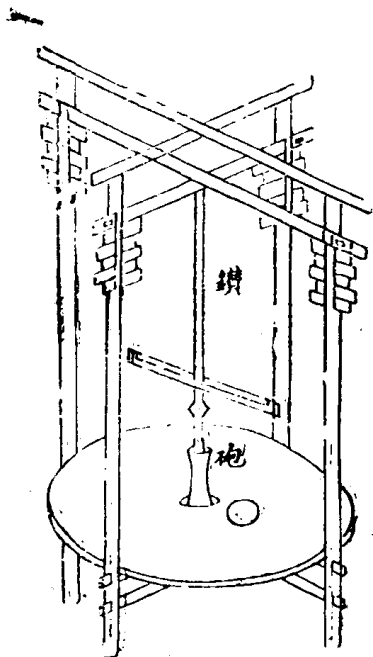

新海防類考續編 卷之十  
鑽架

先於地穿穴深四尺周圍三丈六尺穴上作架其架用堅木立四  
 長一丈二尺徑過一尺柱頂作十字木冒頭管住下尺許鑿槽路  
 長四尺仍作一十字又嵌槽路中出筍加栓勿令出入可上可下  
 其槽空處俱用木板墊起俟砲鑽深漸次而下十字中央朝下嵌  
 一大鐵臼白下即大鋼鑽鑽形方長七尺鑽半身有孔貫以鐵杆  
 長六尺仍用堅木二條長丈餘約鐵杆大小鑿槽夾鐵杆於中不  
 露而預用鐵箍以人扶可推轉四柱自下高尺許作十字又中央  
 鑿孔再上一尺五寸亦復如是十字上加厚木圓盤可四柱大上  
 穴鑽砲人行盤下依圍壘牆三面盤心鑿孔鑲鐵圈圈旁各有二  
 橫釘嵌入盤木以防轉動孔連下十字以砲架孔中砲頂上接

兩浙海防考續編 卷之十 廿八

鑽頭人推鑽腰鐵杆如磨旋轉鑽漸下而砲堂自通盤中稍旁作  
 一孔大可容人人立穴下透半身於盤上時加油以利鑽

神餘

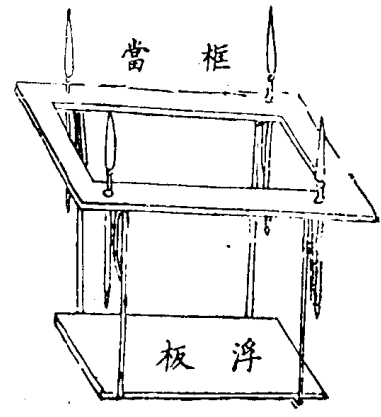

兩浙海防考續編 卷之十 廿九  
 製用堅木作框當長四尺五寸橫二尺二十四當四孔孔下旁釘鐵  
 環製小鋼鎗四根鎗刃布孔中不露鎗尾繫繩貫環中一端繫浮  
 板後於地穿穴深數尺以當埋與地平製浮板可框心大當旁置  
 巧機令板與當平馬踏浮板機發板下鎗從起預聞有警先於  
 賊乘要路邊城管前俱可埋伏不用不一併勝矣十軍若損一  
 即令補造方見實用

繩足殺馬風鏹

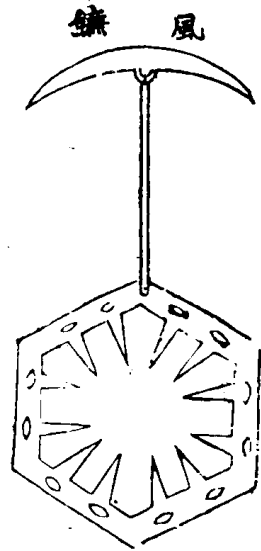

用堅木作圈圍割鐵釘一十二箇長三寸三分竹釘亦可代之上擊

極快風鏹一張重十兩與地湧神鎗無伏邊外管前俱可用若虜

恃驍侵犯先將馬足纏住痛必驚跳鏹舞自砍虜

折虜之所恃者馬馬傷虜驚我兵乘此擒之矣

神箭床子連城弩

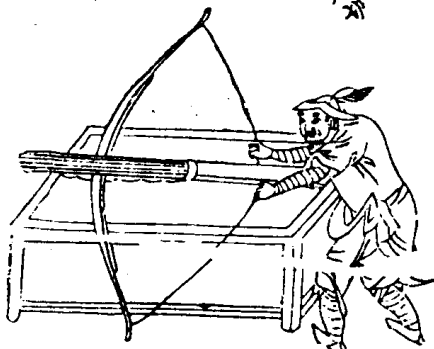

用堅木作弩床長濶酌為之床腹置箱可藏弩矢火藥床上裝弩身

於前後當內不使搖動弩身中央有槽路可布四矢弦亦由槽路

行上不露對準星門機動弦發箭鋒一泮以見血封喉火藥着則敵

立斃每床用三人人仍各帶銃棍一根時用則一人上弦一人發

機在路則以銃棍更番扛行每管箱兵多寡置弩若干住則周管

密布名爲弩城賊近則又以銃棍相擊前刺鎗鋒鏹守城無然

用之便弩城則管大兵眾者可心

藥瓶裝彈模

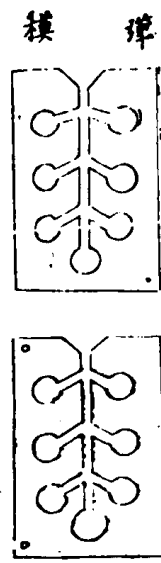
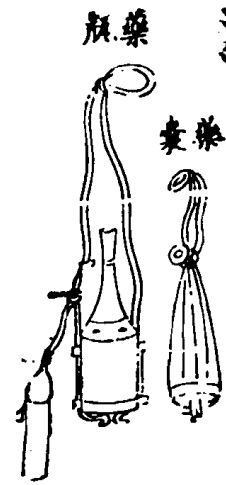

河清洋防類考續編 卷之十

甲二

百八

藥瓶用銅管內約定火藥分兩頭下銅片為閉用時以指抵瓶口開  
 開傾藥滿管閉開傾入銳內藥壘用布木底底下留孔以木塞在  
 裝藥去塞置藥瓶上一傾便滿俱取簡便  
 彈模以石為之用二頭有二筍卯鑄時用線拴定

連重馬釘

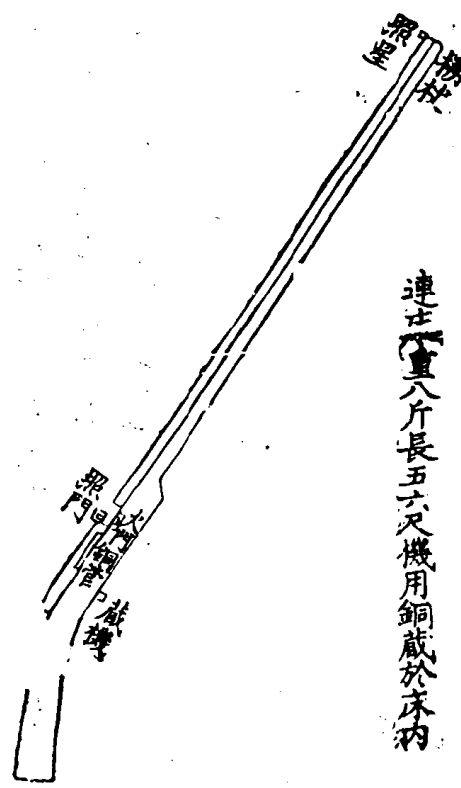

河清洋防類考續編

卷之十

四三

百九

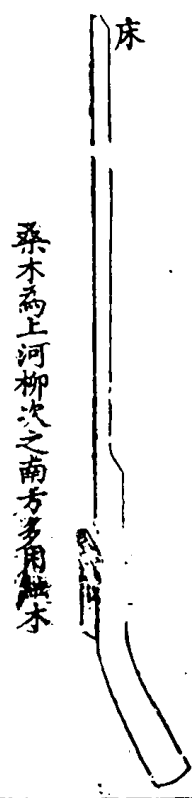

桑木為上河柳次之南方多用雜木  
 筒酌銃床長短為之愈甚愈妙下有二三號  
 稍釘放時不致拔



鏡口宜止容三錢鉛彈至小二錢口與腹一  
樣直若腹大口小則氣洩彈去不遠口大腹  
小則彈搖蕩難準



藥池宜深多貯發藥為妙眼不宜大大則氣  
洩前去火力不堅眼宜緊帖底若高易後坐  
致身手搖動彈去不準上著銅套以便發藥  
搖入火眼

機

轉輪

街火管

上軌

下軌

棚子

棚子用黃銅片兩頭交釘摺疊意若鎖簧鈞  
來則棚子摺疊下軌開輪而上軌至前燃火  
放手則棚子撐開下軌推去火管自回

相考續編

卷之十

四四

五五

自... 密最遠最毒又機昂起倭鏡機雖伏筒旁又在床外不便  
... 合置機床內撥之則前火然自回如過陰兩用銅片作在履  
... 之中書趙士楨得之存思麻而潤色之者

大追風鎗

式長四尺四寸重十八斤除四尺四寸外後長五寸入柄柄長五寸



每位用人二名一名執鎗照準則一名執火繩鎗用三足鐵柱其

甚長且利便發而能遠遇敵管四面各用數十位或先以此驚賊

或先以地雷連砲迅雷三捷五雷等器打敗賊勢俟賊潰奔以此

同威遠砲追賊使其不敢再來以乘我亂每用藥六錢鉛子一枚

重六錢五分平發二百餘步高發十餘里此真萬勝難敵之長技

也

總解

一布陣如一營三千人百二十步外酌用大小威遠砲視遠近打放

令賊不得安營百步外用地雷連砲周布大營四面先令哨馬二

相考續編

卷之十

四五

十四匹遠哨如賊從北來哨馬馳至即向北布器見賊打放用迅雷

砲佐之賊未有不被靡者若近管用銳棍劍鎗火鎗三捷五雷分

番疊打以威遠連砲為正以銳棍劍鎗火鎗三捷五雷為奇緩且

遠則用威遠連砲急且近則用銳棍劍鎗火鎗三捷五雷奇正相

資攻守俱利

一教演塞上我所以制虜與虜所以畏我者惟火器最稱長技諸將

及漫視之人非椎魯無能以習火器而習弓矢火器中的者既

不與弓矢同賞不中者亦不與弓矢同罰平日操演毋至舉火器

手置而不試諸火器手亦自惜其鉛子火藥之費常薄而罰輕也

平居鮮有肄習之高下遠近茫然不知矧戎馬是馳之地氣奪

色變何望其濟於用乎夫虜所長在騎射所畏在火器

火器所短在騎射每營中騎射可與虜當者不過通常家丁數百

名多者不過一二千名而虜兵動至數萬數十餘萬今舍虜所長

而就虜所長棄我所長而用我所短挾短就長用寡敵眾欲其正

正堂堂與虜相抗也難矣如火器既精必當盡法教演置堅厚木

牌一座高五尺濶一尺油黑色中懸小紅圓牌一面徑五寸初放

打由五六十步漸至百步及百餘步外以次漸加中牌者破格厚

賞屢試放打閑繞者照家丁與加糧石人必思奮放打必精

一束伍虜知我管陣堅厚必不能得志於我或誘以利或迫於險此

則狡虜故智備之全在行伍分明平日演練必使進退開闔走萬

人如揮一臂合諸隊諸司則為一大營分諸隊諸司則各為一小

營雖十人五人遇敵必使環立向外成營藝高膽壯脚跟站定器

無空發用寡敵眾轉弱為強在平日教演之熟慣與夫將令之嚴

明已耳以上二款皆宜鎮見行

一製砲須用開鐵晉鐵次之煉鐵炭火為上煤次之鐵在爐用稻草

截細雜黃土頻灑火中令鐵灰自出煉至五六火用黃土和作漿

入稻草浸一二宿將鐵放在漿內半日取出再煉須煉至十火外

生鐵五七斤煉至斤方熟入爐時仍用黃土封合一以防灰塵一

以取土能生金不致煉枯鐵之精氣製砲不離爐方成一片如成

步一子或作八塊打如瓦樣長一尺四寸濶一尺一寸中

瓦四塊用胎竿打成一筒八塊共成一筒湊齊用鐵釘

將二筒接作一處再用前餘鐵三十斤分作二塊亦打如瓦圍於

砲腹中裝藥發火處加厚合縫時稍有灰渣日後必至損傷須到

磨極淨成筒孔欲小止用鑽磨之沙砲既成然後上架用黑線中

準不失分厘用鋼鑽洗塘可光可圓藥去即到看過極淨方可

底火門近底點放不致倒坐照門及護門俱就砲本身到成粉令

堅緻各砲大約做此

一提硝用泉水或河水池水如無以上三水或甜井水用大鍋添七

分水下硝百斤燒三煎然後下小灰水一斤再量鍋之大小或下

硝五十斤止用小灰水半斤其硝內有鹽碱亦得小灰水一點自

然分開鹽碱化為赤水不坐再燒一煎出在磁瓦內淫沫沉底淨

硝在中放一二日澄去鹽碱水刮去泥底用天日晒乾宜在二三

八九月餘月寒寒不宣或欲急用夏天入井冬天放於暖處可也

一提磺每鍋用水五七碗燒淡氣後下磺三四斤前開出在磁盆

內澄一日去磺底坐用磺稍將底坐加水入鍋再前澄通用磺稍

一造火藥方每料用硝五斤磺一斤茄桿灰一斤以上硝磺灰共七

斤分作三槽定碾五千八百遭出槽每藥三斤用好燒酒一斤成

泥仍下槽內再碾百遭出槽拌成粒如黃米或菜豆大須入手

心燃之不見熱方可尋常藥用一斤此藥止用半斤因藥力大迅

不可多用如無茄灰柳條亦可去皮去節南方如無柳茄杉槁俱

可

一鉛彈全要合砲口用模鑄滾極圓方可用

一放砲切不宜托生疎人裝打多寡一不如式兩旁人及自己手  
關係不小

一火線藥淨硝一斤磺三兩六錢柳灰四兩三錢加灰五錢白硫五  
錢朝腦三錢如前合或止用則藥走線扁線皆用之但不作粒若  
作炸砲藥方硝磺如前灰減去五錢加白硫五錢朝腦一錢紅燒  
酒和勻晒乾若作起火磺減去一兩二錢硝灰白硫朝腦如前班  
毛三錢為極細末重羅合一處用好燒酒拌濕晒乾再研一次仍  
用燒酒拌潤晒乾研羅即起火若作前藥磺減去一兩一錢柳灰

四兩硝白硫朝腦如前加灰五錢

一不扁線用細布裁成條以稀麵糊刷過要潔敷公藥雙指成線黏  
壁上陰乾用生桐油油過聽用以防雨水

一對壘之際三軍所恃以取勝者勢也勢之所加如撼山決海人不  
能當故善兵者務在得勢近倭虜狡甚往往詐敗或以擄掠漢人  
當先飼我我兵不知即便爭取首級未免少却行伍參差甚至自  
相戕害賊輒乘之其勢在賊我兵多致失利今陣既以威遠各砲  
在前衝亂前賊勢在我矣即當乘勢直前不許先割首級犯者立  
斬軍前殉衆其首級預冰老弱軍丁隨後收拾量定賞格每級不  
過二兩其功盡衝鋒破敵官兵又預立督陣紀功各官隨

記五折是也錄不宜集論不則罪各官無

一賊相敵預出令三軍各執火器以小銅錘為號各軍應

完全藍旗手引布外四面哨馬馳至賊夾其方即令某方某

為正某方為奇務要月條勿致臨時紊亂手足無措

一見血封喉藥方三伏時取新鮮草烏自煎汁動搖尤晒成粉

磁瓶內候用即射虎藥也

以火器圖說俱新增



銅發頁

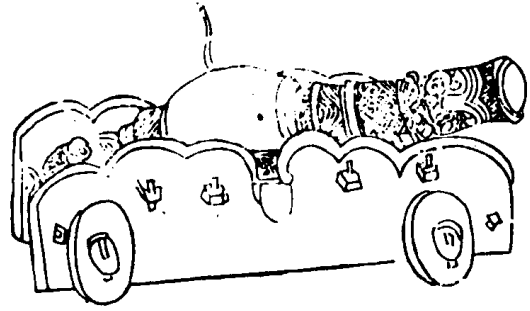

水滸傳卷之十

十

十

每座約重伍百斤用鉛子壹百箇每箇約重肆斤此攻城之利器也

大敵數萬相擊亦用此以攻之其石彈如小斗大石之所擊觸者

無能留存墻遇之即透屋遇之即摧柵遇之即折人畜遇之即成

血漕山遇之即深入幾尺不但石不可犯而己凡石所擊之物轉

相搏擊物亦無不毀者甚矣人之支體血肉被石濺去亦傷壞又

船震動而倒縱無不裂而沉者漢乃以木筏而用之可也  
上可用乎曰不可發鑊使於攻高不便於攻下故也

水滸傳卷之十

十

十

佛狼機式

此亦起國對照

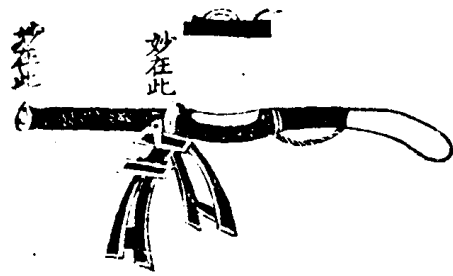

妙在此

妙在此

佛狼機式

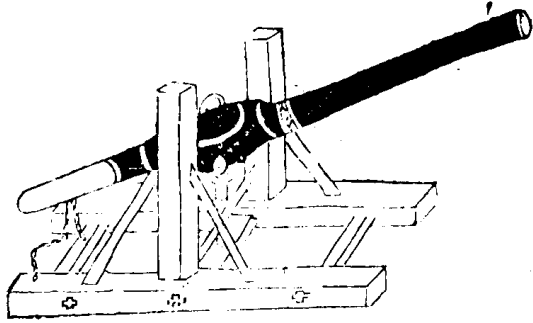

刑部尚書顧應祥云佛狼機國名也非鏡名也正德壬午子任

余事嘗海道事幕有大海船一匣直至廣城懷遠稱係佛狼機

國進貢其船主名加必丹其人皆高鼻深目以白布纏頭如回

打扮即報總督陳西軒公金臨廣城以其人不知禮儀令於光孝寺

習儀三日而後引見查

大明會典並無此國人貢其本條奏

朝廷許之起送赴部時

武廟南巡留會同館者將二年

今上登極以其不恭將通事明正典刑其人押回廣東驅之出境去訖

其在廣又奸請佛書其鏡以鐵為之長五六尺巨腹長頸腹有

兩孔以小銳五箇輪流貯藥安入腹中放之鏡外又以木包鐵

以防去裂海船船下每邊置四五箇於船艙內暗放之他船相近

經其一彈則船板打碎水進船滿以此橫行海上他國無敵時因

冠通事獻銳一箇并火藥方此器曾於教場中試之止可百

步船中之利器也守城亦可持以征戰則無用矣後汪賊齎銳

五箇尚書請於

上海造千餘發與三邊其一種有木架可低可昂可左可右者中國原

有此制不出於佛即機

其機活動可以低可以昂可以左可以右乃城上所用者守營門之器也其制出於西洋番國嘉靖

年始得而傳之中國之人更運巧思而變化之擴而大之以為發鑛發鑛者乃大佛機也約而

精之以為鉛錫銃鉛錫銃者乃小佛狼機也其制雖若不同實由此以生生之耳其石彈之大如升力氣小於發鑛而大於鉛錫銃

若遇關隘人守堅不可過者以此攻之借勢而渡

參將戚繼光云此乃天下通有利器製者多未盡精微其妙處在母銃管得法子銃在腹中亦要兩口得法使火氣不泄又每放得擊

兩浙海防考續編 卷之十

五四

五五

出子銃數丈傷人必用鐵門者佳其妙處有前後二照星後柄稍從低庶不碍托面以日照對其准在放銃之人用一目眇看後照星孔中對前照星前照星孔中對所打之物若子馬俱大則難出出則力大要坐後而人力不能架之若子小則出口鬆而無力歪斜難准法既省下木馬煩難之功又出口最易凡鑄銃之法子銃口大則子難出要破母銃母銃口大而子銃口小則出子無力且歪務要子母二銃之口圓徑分毫不差乃為精器

側立裏面鬼揮形

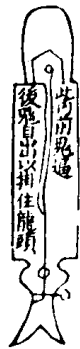

木架內嵌鬼身耳口名指頭此則比此而小皮內龍頭落而火發

側之外形

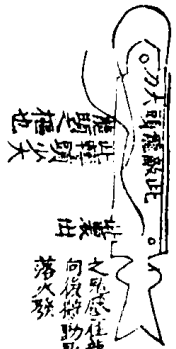

之點感在龍頭用右手無名指何向後撥動鬼頭則此鬼自入龍頭落火發

兩浙海防考續編 卷之十

五五

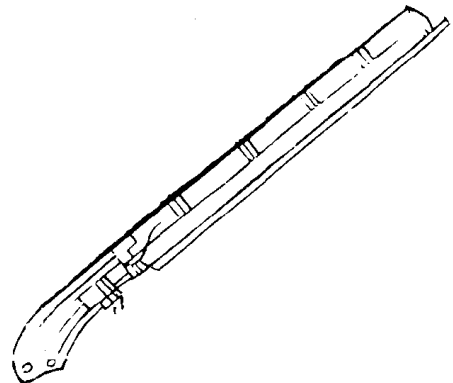

鳥銃式

架內搬鬼形

其鬼所勾畫不出

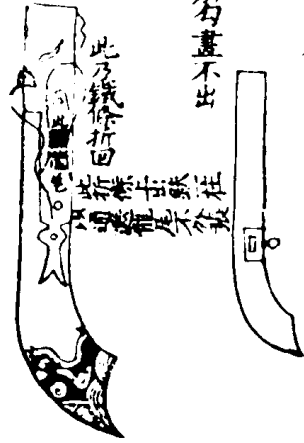

鳥銃後形

形前



形門火



鳥銃分形之圖

絲轉形  
左轉則入  
右轉則出

銃架形

此槍入架內柄杖 此古托鳥銃全身

柄杖即插入內者是也人重方圖此

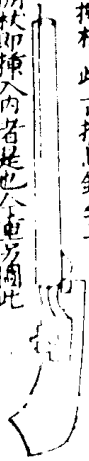

造鉛錫銃者須知煉鐵蓋屬中原有渣滓夾雜須煅煉不已融

滓底於精絕方免脆折煨碎之患故拾斤而煉用壹斤者為上拾

斤而煉佐斤者次之其餘欲員而淨其鼻欲端而直司銃者須擇

手足便捷之人購敵裝藥不入彈現其發火庶不遲悞若但見鼻而

不見管則失之仰但見管而不見鼻則失之俯皆不能中也此器

今人類並立而用之遠近非也須近敵乃用長短兵相夾乘勢連

佳使賊避銃目睫閃眩之間而我兵已入其隊中矣鉛錫銃之妙

全在此也若恃以攻敵亦繆乎

都御史唐順之云虜所最畏者中國者火器也天助

正時除兇威虜而佛即機子 砲快鎗為嘴銃皆出嘉靖間鳥嘴銃最

後出而最猛利以鋼鐵管木索承之中貯鉛彈所擊人馬洞穿

其點放之法一如弩牙咬機兩手握管手不動而藥線已燃其管

背施雌雄二鼻以目對鼻以鼻對所欲擊之人三相直而後發機

人眉鼻無不著者機於槍而准於快鎗火技至此而極是倭夷

用以肆機巧於中國習之者也

然將威繼光云鳥銃之准在於腹長而直其藥之不奪手在於前手

拿在銃腹照放之直在於兩手俱托銃斂身而無點火之誤鉛子

之利在於公且藥之方其神機銃用木馬繁而友誤故難再發機

手執後尾其重在前一手點火眼不能照管不及此銃之妙而

也鳥銃傳自西番未得其妙法以中虛聲破毀機機者

也

鏡式

形子送

此用鐵作送子  
下口圓送鉛字不偏

鏡形

鏡內裝藥式



兩浙海防類考續編

卷之十

五

五

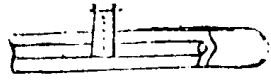

鏡如鳥鏡但藥盡處用一  
孔上安一鐵筒入鉛子數  
枚門定口一箇子又落入

鏡式

新增

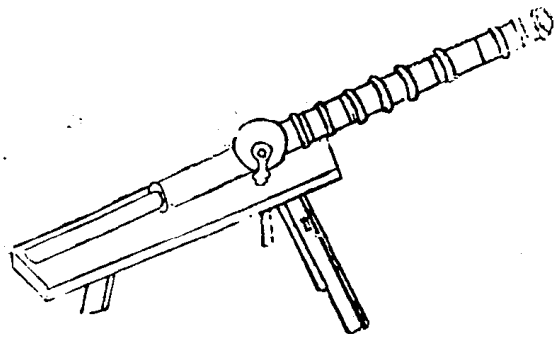

噴筒式

新增

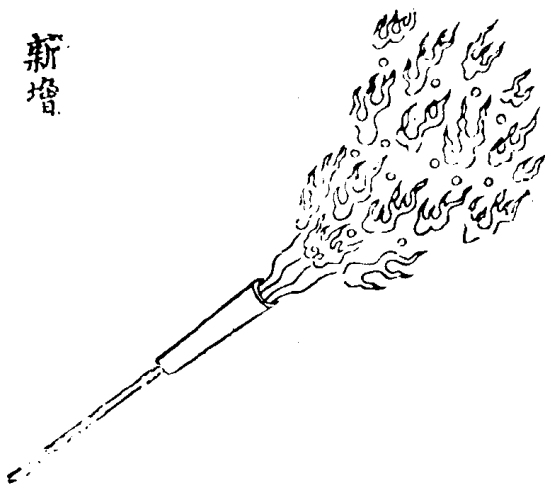

兩浙海防類考續編

卷之十

五

五

子母炮

此紅沙信砲子

總形

內為刻米  
信以藥線  
纏之外用  
稍徑接緊  
合口

瓶母子



兩浙海防類考續編

卷之十

六十

九十一

此用營管或夜間遠送投人賊壘少停於賊壘中銃發無制之兵心  
合是衆奪氣之寇數必驚惶我得乘之此器最妙

一窩蜂

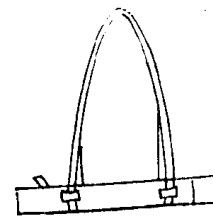

兩浙海防類考續編

卷之十

六一

九十二

其狀如鳥銃之鐵幹而短其管口比鳥銃口稍寬容彈百枚燃藥則  
彈齊出遠去四五里

把總顧云鳥銃所發止於一彈所中止於一人中則傷人不中則  
無所傷矣一窩蜂一發百彈漫空散去豈無中傷者乎其力量真  
可以為佛郎機之亞但佛郎機器重難帶一窩蜂輕於鳥銃以皮  
條綴之一人可佩而行戰時以小鐵足為地昂其首三四寸峰尾  
另用一小木柱釘地止之誠行營利器也若欲為坐營之用則  
以木床載於營門床身左右各置三輪以便進退可以為守營之  
寶

新高式

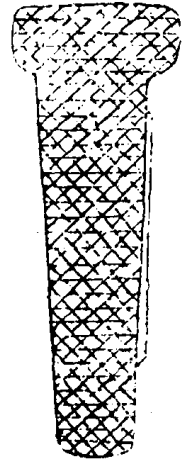

兩海防類考卷之十

六二

天墜砲式

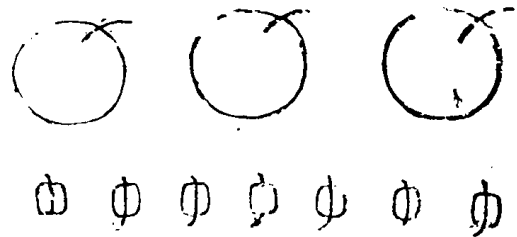

兩海防類考卷之十  
 丹陽邵守德云其大如斗用法升至平天墜於賊巢震響如雷黑夜  
 令賊自亂相殺內有火塊數十能燒賊之營寨必不能救

六三

二雷式

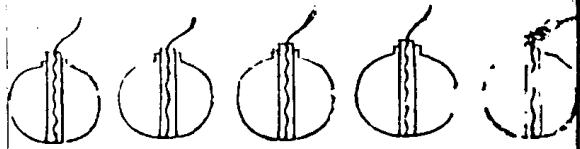

兩浙海防類考續編 卷之十 六四

丹陽邵守憲云以志 鑄成實藥斗許檀木砧砧至底砧內空心裝  
藥線一條擇系二由之地掘地作坑連連數十埋地雷於坑中內  
用小竹筒通藥氣主槍如舊機關賊不知而踏動則地雷從  
下震起火焰冲天鐵塊如飛蝗着人即死乃孔明之秘器也

天蓬窠圖式

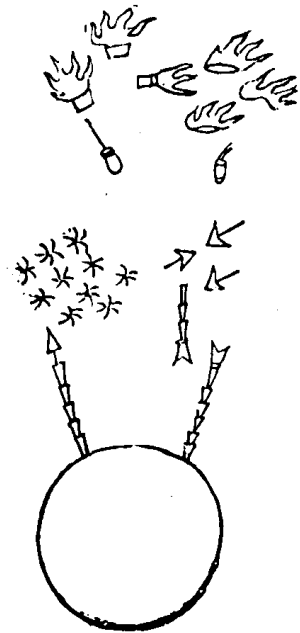

兩浙海防類考續編 卷之十 六五

此器戰守攻取水陸不可無者奪心眩目驚膽傷人製宜精妙此兵  
船第一火器也



置入竹管之內不見方寸擲下則線在竹內燃至竹底方透火  
罷擲下之時藥線在竹內燃並無閃滅之事且擲於賊舟只見發  
然一物並不知點燃何處就擲在水內則線燃於腹火氣衝於口  
水為氣所迎亦不能入雖在水底尤能燃放而後已此極妙極驗  
萬無一失者

火藥桶式

用粗碗一箇將此火藥半桶鋪  
 炭火三四塊用火磚四箇炭  
 溫灰培(灰)一百箇切不可  
 于碗內(培)滿若滿則內實  
 不見平(培)下藥不泛火  
 蓋 放在藥面蓋下碗以出碗也

兩浙海防類考續編 卷之十

十一

十二

將威繼光云舊用火藥傾下賊舟此固長策然又別用火藥或炭  
 火再傾擲使之發發每或連桶擲入水中或被賊乘藥桶及伊  
 舟以火大藥亦每其中肯策可以必發不如遠則只用飛天噴筒  
 近則只用埋火藥桶者多至便萬用無差除此之外所謂火箭神  
 機火磚噴筒之類皆不及此苟用此二種則他種又皆不必用  
 也

火磚式

竹筒穿藥線式



包式

兩浙海防類考續編 卷之十

十一

十二

用地鼠紙筒砲各安藥線每箇排為一層上下二節各三層以薄蔑  
 橫束合酒火藥松脂硫黃毒烟用粗紙包裹成磚形外用綿紙包  
 糊以油塗密另於頭上開口下竹筒以藥線自竹筒穿入

火磚式

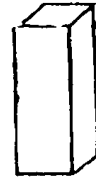

新增

烟罐式



新增

新編陸軍考略卷之十  
七十

飛天噴筒

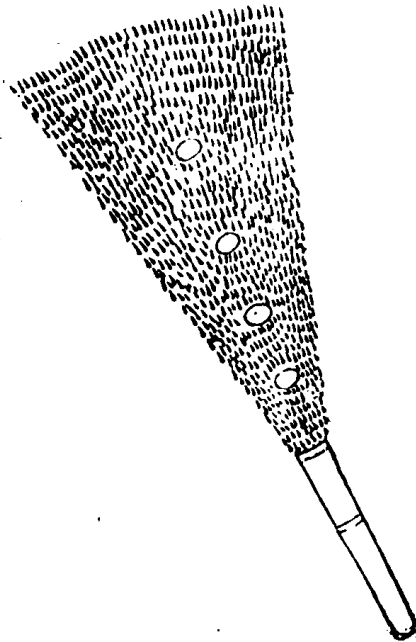

新編陸軍考略卷之十  
七十二

將威羅光云截徑三寸竹裝藥製打成餅修合筒口餅兩邊取漿  
一道用線線挂之下火藥一層下餅一箇用送入推緊可高十數  
丈遠三四十步徑粘帆上如膠立見帆燃莫救此極妙極妙萬分  
効策

神機箭式

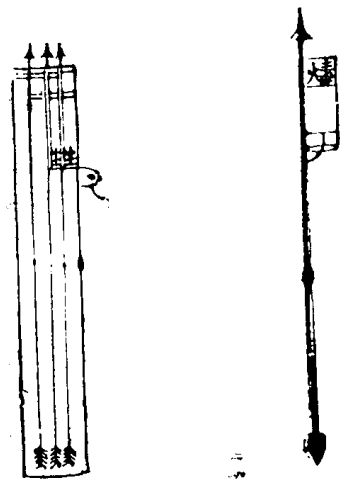

兩浙海防類考續編

卷之十

七

五

舟陽郡守德云造法恭祇為筒內入火藥每全滿實另置火塊油紙

封之以防天雨後鑽一孔裝麻線扣箭竹為幹鐵尖裝如燕尾形

未裝翎毛大竹筒入箭二矢或三六望敵燃火能射百步利順風

不利逆風水陸戰皆可用之水不能燃舟蓬用之陸戰能燬巢

穴中妻必死

神機箭



燒蓬後火箭



燒蓬大火箭



兩浙海防類考續編

卷之十

三

五

五虎筒式

箭式

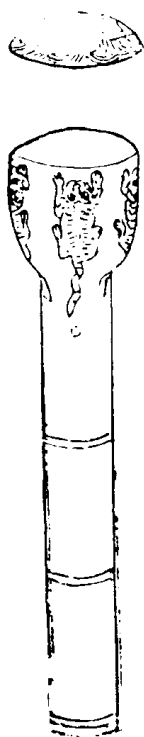

分形



一窩蜂分形式

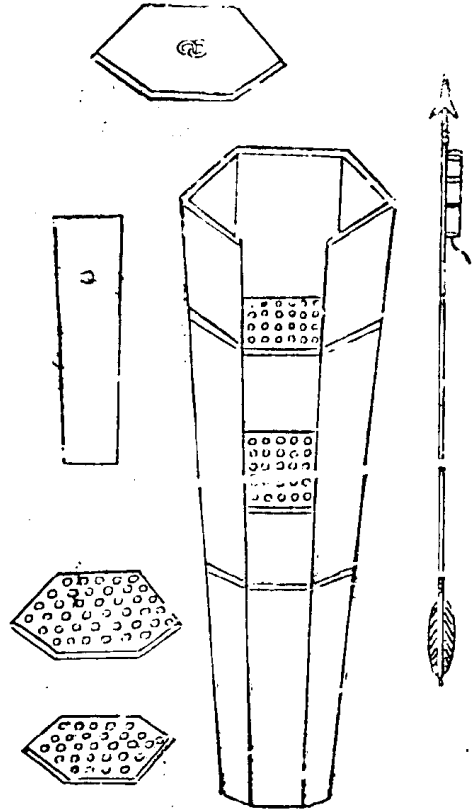

一窩蜂式

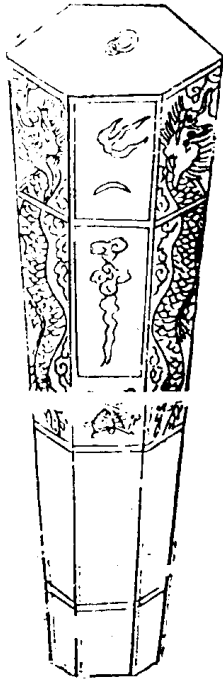

海防類考續編 卷之十

十一

兩頭匣分形式

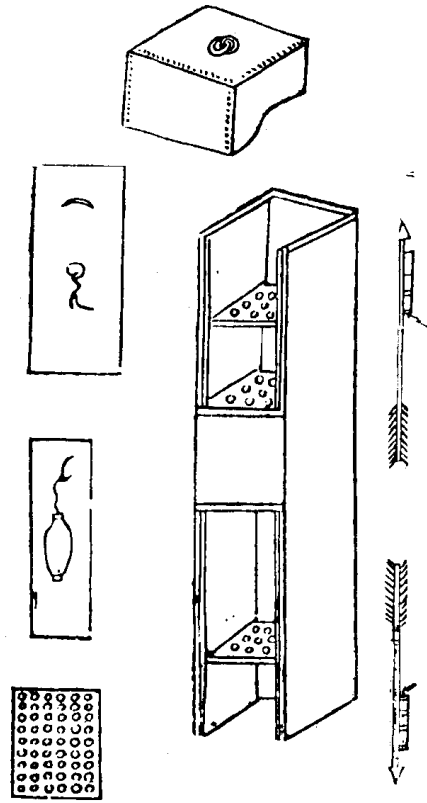

兩頭匣式

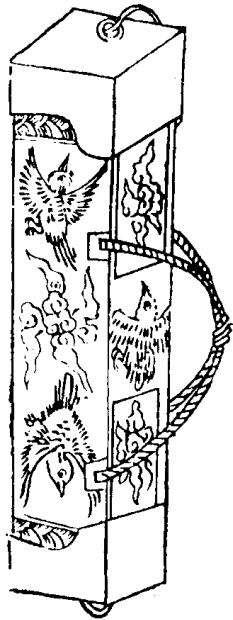

海防類考續編 卷之十

十一

竹蒸牌式



攻火箭筒式

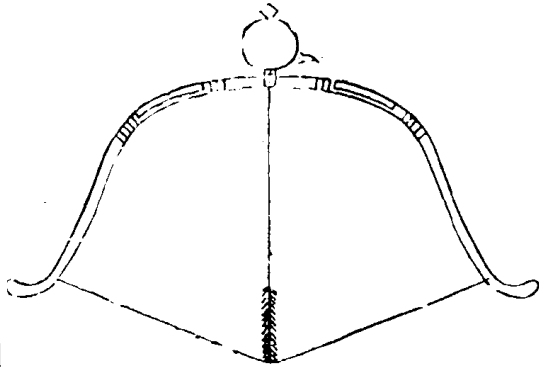

海濱海防卷之十

七式

火箭

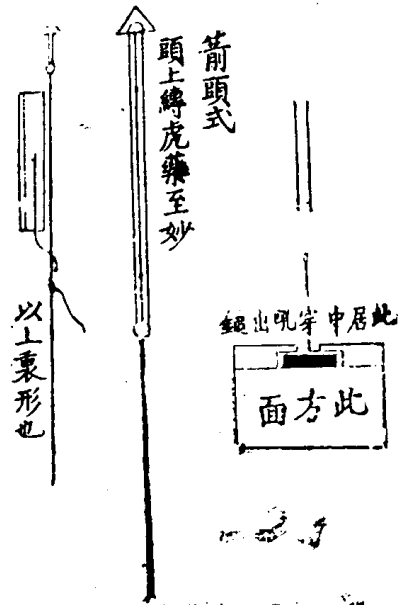

海濱海防卷之十

七十七

參將戚繼光云火箭亦水陸利器其功不在鳥銃下但造者無法放者無法人鮮知此器之利也大端造法有二或造成用鑽鑿線眼或用鐵桿打成自然線眼但鑽者不如打成者妙鑽易而打成費手匠人多不肯用打成之法其背鑿全係於線眼之歪正深淺桿要直翎要勁羽長而高稍筒用礮紙間以油紙夏不走硝可留二年此物最耐久收也

又云火箭只着棚帆當中一點打去常高則不可救低則易救

閩縣知縣仇俊卿云火器所及能加千數百步之外今海寇所恃  
 在火器綠硫黃出於琉球諸夷製造又多巧思惟焰硝中原所產  
 嚴其禁約不許人下海潛通以資其用則彼所恃擄之亦易矣  
 按海中戰法攻船為上若以吾大船擊其小船觸之無不壞  
 者其次則恃火器火器之中火箭銃礮一類亦多無用惟火  
 藥火藥桶二者投入賊舟即時焚燬為至妙也或問我以火  
 攻敵使敵亦以火攻我如之何曰以火以敵全靠挖工得人  
 持挖得法我常據上風則敵之火攻將為風所驅而反攻之  
 矣大抵火攻之法須先自為水備假如一舟五十人只用十  
 人持火器其四十人俱執水手水桶遇敵火攻群手傾水救  
 之烏能焚我耶或又曰設使我用火而敵知水備何道以  
 焚之曰敵若知備則雖不能焚敵亦必以救火而亂矣我乘  
 其亂而擊之豈有不勝者乎○又按短兵相接乃倭奴所長  
 非中國之民所易敵也其所敵者火器耳今鳥嘴銃及為彼  
 之長技而我兵鳥銃手雖多不能勝何耶倭人忘命我兵  
 望之輒懼而走或鉛子墮地或藥火無法手掉目眩仰天空  
 響議者謂宜整通番接濟火藥之甚善甚善愚謂硫磺黃  
 產在彼何禁之有所當禁者焰硝耳此吾中國之物若實  
 設法不容入番則倭奴之火器為用而我以火器攻之  
 之短兵豈能加於我哉

海濱清談考續編 卷之十 七十八

又按兵家器械甚多有宜於山戰者有宜於陸戰者有宜於  
 水戰者如武經總要所載長也要之利於今日海戰者無幾  
 至於火器其名雖有二三百種而海船得用亦惟噴筒火藥  
 二件蓋噴筒發去有一百五十步之遠橫占丈餘火藥投入  
 賊舟賊一時不知取而視之內火發矣未發之先水不及沃  
 臨發之際人不能救觸之者碎孔之者死故敵舟離遠則用  
 噴筒燒之敵舟相逼則用火藥桶燒之此二者佳海船利器  
 今日禦寇之切要也

海濱清談考續編 卷之十 七十九

兵器圖說

燕尾牌式

此二邊下面用鐵皮沿各一帶

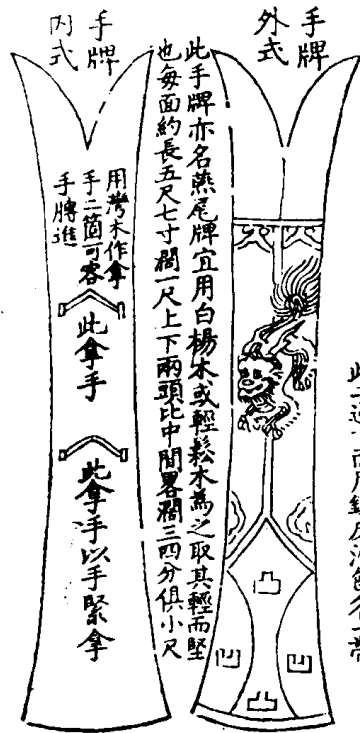

此手牌亦名燕尾牌宜用白楊木或輕松木為之取其輕而堅也每面約長五尺七寸闊一尺上下兩頭比中間闊三四分俱小尺

手牌

用考木作拿手三箇可容此拿手

此拿手以手緊拿

浙江海防類考續編 卷之十

八十一

松江府同知羅拱辰云牌有二式有手牌即燕尾牌也有挨牌用繩

索用木橄欖者用手牌便於用力先以標鎗飛擊先挫賊鋒然後

用刀則前後左右隔賊技器施我刀法此手牌之利也用挨牌則

以牌上長繩上木橄欖扣入繩圈中掛於項上以左手中指縫中

夾牌下短繩上木橄欖仍以五指挽鎗前半節右手執鎗後半節

或伸或縮或出長出短或左或右旋刺非惟護自身且護從牌之

兵

又云各兵衝進必列牌於隊前以蔽矢石牌乃陣前第一器所不可

少者所謂公侯干城所謂干戈敢揚當時子路初見孔子亦執干

以為同天干者質也即今之牌也所以捍外而衛內者也有手牌

有挨牌用各不同其利一也

劉使茅坤云海寇之兵特擅在舞刀每輕我兵不能射及其所擊

急於習弓弩而破其所獲莫急於倣狼兵燕尾牌之制近日東南

之牌皆沉重而不利連退獨粵中燕尾牌以桐木柁木為之其長

如人之身其廣不滿尺其背如鯽魚然故側身則逼雖當利刃而

不能斷其體輕故運如鳥翼而一切矢石皆可蔽廣中狼柳之兵

若舞牌者其臨陣如驚鳥而進不必盛甲賊皆堵立不能敗比

廣中所最尚者欲訪置在浙中惟温州桐木柁木為多可易辦也

浙江海防類考續編 卷之十

八十二



換牌

換牌外式



此換牌亦用白楊木為之每面約長五尺闊一尺五寸下頭比上畧小四五分俱小尺

換牌內式

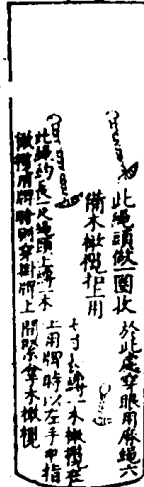

兩海防類考續編 卷之十

十三

換牌上銳而長步兵所用未漆金字長可蔽身內施鎗木倚立於地  
松江府同知羅拱辰云用換牌以牌上長繩上木橄欖扣入繩圈中  
掛於項上以左手中指縫中夾牌下短繩上木橄欖仍以五指挽  
鎗前半節右手執鎗後半節或伸縮或出長出短或左或右旋刺  
此惟護自身且護從牌之兵

藤牌

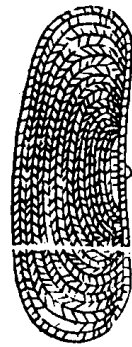

兩海防類考續編 卷之十

十三

總兵俞大猷云錯以步戰乃中國之長技今鈞刀虎叉二手隨時教  
閱克用惟藤牌手出在福建漳州府龍溪縣主名海倉許林嵩嶼  
長嶼赤石玷尾月港澳頭沙坂等地方此各地方山川風氣生人  
剛勇善鬪重義輕生若責其本府縣官用心選募約得三千人每  
名月給工食銀一兩伍錢行糧四斗五升俱自家起行之日為始  
人每名另給衣裳器械卷妻子共銀二十兩若至重病死給棺木  
銀六兩陣亡給埋銀一十二兩今欲募之先將銀兩解發政府  
坐委本府佐貳官一員知縣一員先募的當頭目六十八人每月各  
加工食銀伍錢責其毋人各募前項地方壯兵五十人每十人編  
為一甲每一甲各領一十人千百戶一十五員各分領二百人仍

前項府位知縣兼理縣各至前項州其各兵在途行程  
 船隻陸路挑行李夫皆合用之裝行旅但長議處此兵可以  
 集壯勇而吾廣產藤宜依其製以代換牌若征海寇俟其登陸用  
 之

將威繼光云千古有圓七色其來尚矣主衛而不主刺國初木  
 加以軍重而不利步以藤為牌近出福建鏡子雖不能隔而矢石  
 鋒刃皆可殺所以代甲冑之用南方田塍泥雨中頗稱極便其  
 用者務便進救一身上下四旁無所不備用牌之間復有  
 者所以奪人之目而為我之疑無所賴以勝人者也牌無  
 而不能殺將欲進步然後起標勿輕發以敗其事腰刀用

以標之後以殺敵非長利輕泛則不能接遠其習牌之人須膽  
 手力輕足便捷少年然後可投之以此置於行伍之先為衆人  
 之衝鋒以長短之器為彼之應援以之臨敵其衆可合而不可  
 而不可疲進退左右無所不離此藤牌之功也

舊法聽鑼聲為度甍牌如壁閃牌如電起伏得守  
 不露足惟牌能殺敵能殺身用之乃拒勁敵

礮圖式

每條長如稍之  
 體不必拘定若  
 千條但能舉其  
 稍可矣每繩用  
 二人扯之

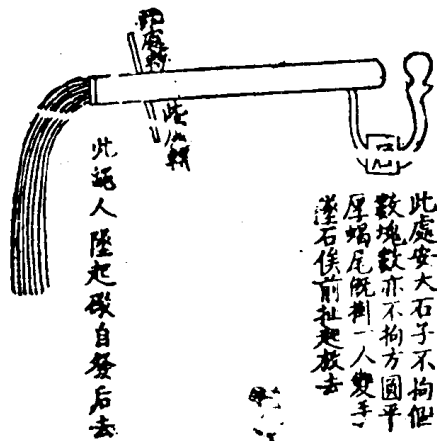

守城第一器既省火藥之費又有小乏之資

弩箭式

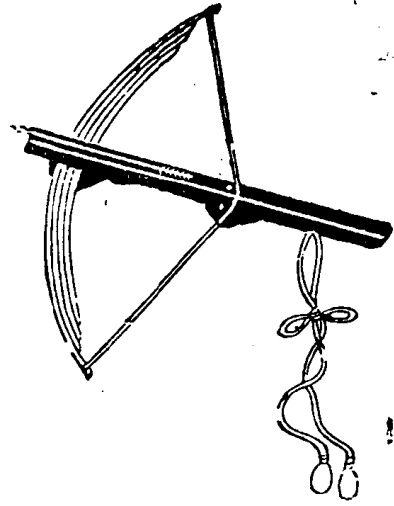

兩清源陸類考續編

卷之十

松江府同知羅拱辰云用弩必須力重而機巧其矢之長短輕重大小要與弩弦相比乃能命中而及遠若敵在百步之外我兵必先  
用弓弩及遠發以制其鋒及至來近短兵相接尚在幾拾步內外  
則用鏢鎗以飛擊之

參將戚繼光云弩弓不可遠遠則無益費矢竭力

伏弩式

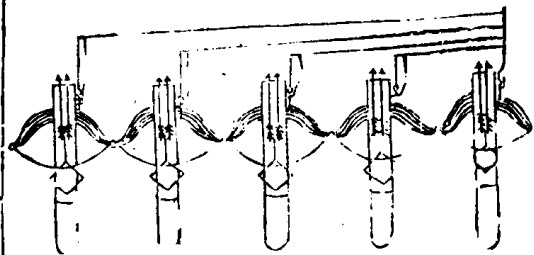

兩清源防類考續編

卷之十

八十七

丹陽邵守德云其工價甚簡其功用甚大其用有三若伏於營寨要  
道可以禦賊之偷營劫寨若伏於山野僻路可使寇不能逃若伏  
於富家門戶可使賊不能入造法以檀木柘木為身猶竹為担弩  
後置一木人上弦或連發二矢或三矢量賊往來必由之路設之  
以木架架弩任意高下或竹徑或稻麥叢茂翳密處置設百餘把  
止用一絲線作機關不須人守賊至不疑而動其機百弩齊發一  
人不能逃生也倭奴善遁葦村窮谷無處不至用此器甚外

馬箭式

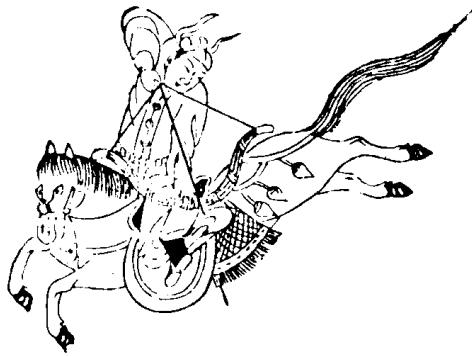
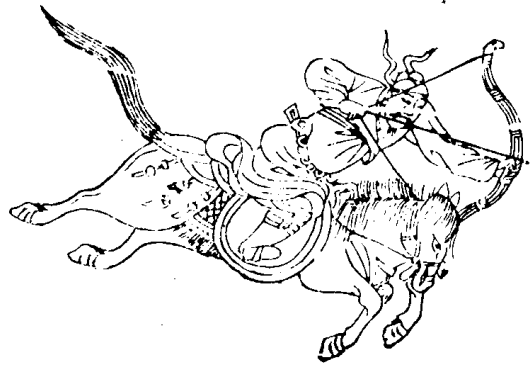

西華書局影印

卷之十

八十八

馬箭

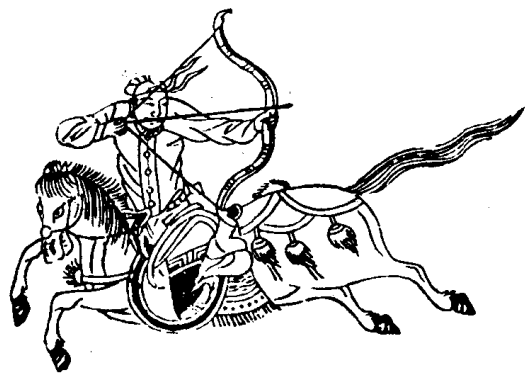

西華書局影印

卷之十

八十九

按馬箭之法有三曰分駢向前射也曰對蹠向傍射也曰末秋向後射也此武士之常技也愚謂分駢者以馬之頸駢為界一邊挽弓一邊發矢乃弄花巧之法邊軍不然以身俯出馬外於此挽弓就於此發矢臨敵倉皇之際庶無繆悞對蹠者主左一邊而言今北方響馬常勒馬由道右而行讓客於左以便發箭亦此義也然其法但可施於途遇一二人耳設使眾敵叢射或敵在右將旋馬以應酬之耶學騎射者須習左右手皆便方可

標槍圖式



海防類考編 卷之十

九十

標槍或角欄木細竹皆可但前重而後輕前稍粗而後稍細為得法也

孫傳威繼光云標槍非兩船相逼不可用往打更難唯

梨花鎗

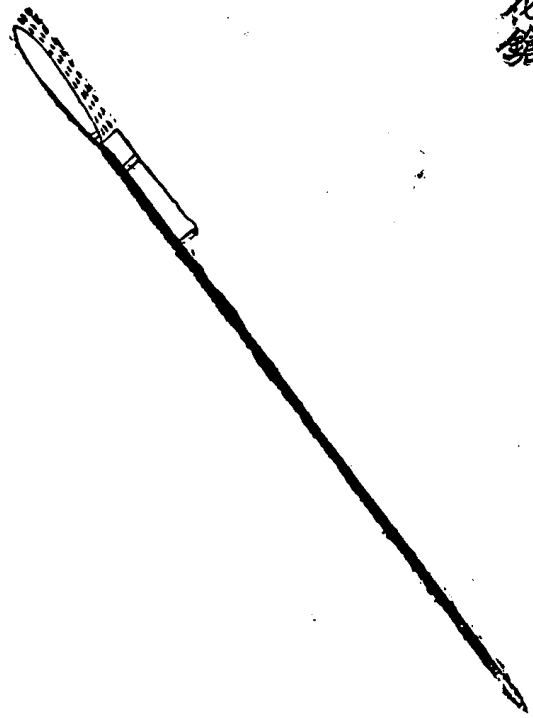

海防類考編 卷之十

十一

梨花鎗者以梨花一筒繫於其鎗之首臨敵時用之一發可遠去數丈人看其藥即死火盡鎗仍可以刺賊乃軍前第一火具也宋李全嘗用之以雄山東所謂二十梨花鎗天下無敵手是也此法不傳久矣布政司報効史許國得其法而造之嘗試之沈庄果得其用

督府因命之專司其事以為軍前之利器云

長鎗式

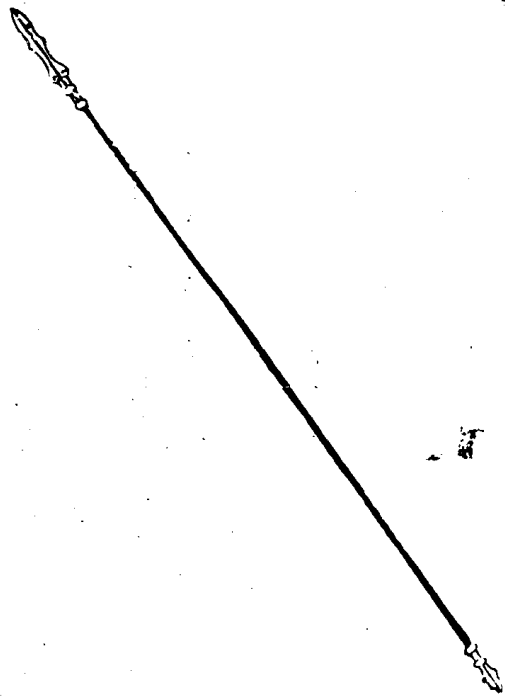

卷五十一

九十一

總兵前大猷云長鎗後手要粗可盈把庶有力若細則掌把不壯鎗  
 腰要從根漸漸細至頭而止如腰粗則硬強不可擊如腰細則軟  
 而無力雖手法之妙不能擊打他鎗開去也鎗稍不可輒細要自  
 後漸細方有力最忌太重重則頭沉不可舉動是自毒鎗也鎗頭  
 重不可過兩其桿桐木第一合木輕而稍軟次之要辟開者佳鉛  
 紋斜易折橫竹腰軟不可用

狼筈式

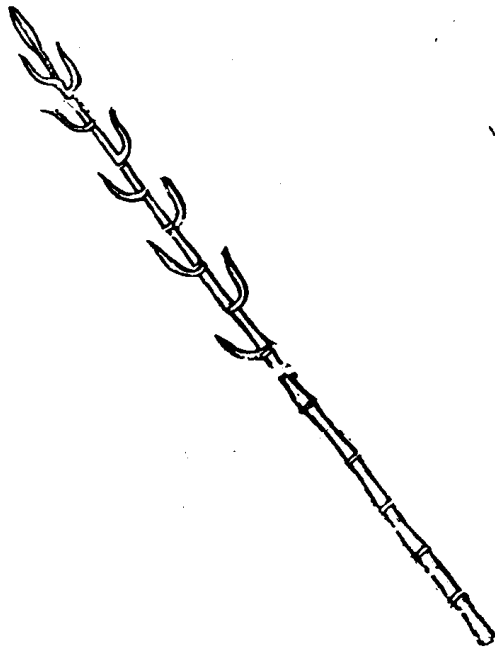

卷五十一

九十二

狼筈必獵戶能使製筈之法用毛竹且而多管者末筈如小鎗  
 兩傍多留長刺其刺每雙用火熨之二直一鈎其首者如戟鈎者  
 如矛然後以熟桐油灌之敷以毒蟲鋒利難犯  
 參將戚繼光云狼筈之為器也形體無常轉移艱難非若他技之出  
 入便捷似非利器也殊不知乃行山藩離一軍之門戶如人之  
 居室未有門戶扇鍵而盜賊能入有故凡用狼筈須要節密枝堅  
 杪加利刀要揮力大之人能以勝此者勿為物之所使夫然後以  
 牌盾蔽其前以長鎗夾其左右舉動疾齊必須鈎鉞大力接翼然  
 筈能禦而不能殺非有諸色利器相資鮮克有濟矣所以必於  
 用此者緣人心臨敵動怯他器薄人膽結豈雖平日十全精氣

便多張皇失錯忘其故態惟見則投稍覺風遮蔽一身眼前  
足以壯膽助氣庶人敢站定若精吞風雨之勢則此器為重寶之  
物矣

棍式

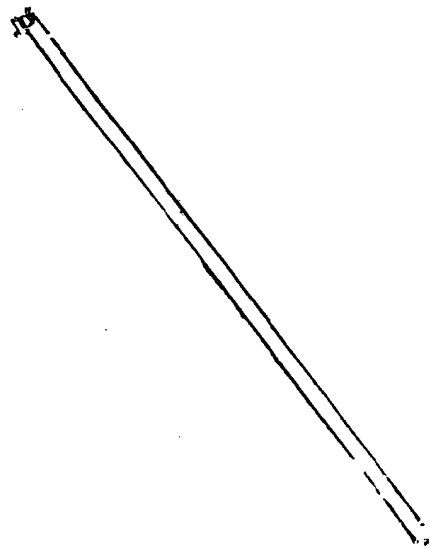

少林棍

俱是夜叉棍有前中後三堂之外前堂棍單手夜叉也中堂棍陰  
手夜叉也類刀法後堂棍夾鎗帶棒監武後山為第一牛山僧通善弄之  
虛孫張家棍為第二

河南棍

趙太祖騰蛇棒為第一質為鈎杆與西山牛家硬單頭皆次之

安雅孫家棒并武雅慶人多用之

按自古名將未見有用棍者用棍惟宋江諸人



海軍內務考續編卷之十  
九  
八

形如月牙內外皆鋒刀橫長三尺柄長八尺或一丈兵馬步戰

第一利器也

此器直推之可以削平推上推則擊首向下推則斃足或鈎敗卒之足或於上風揚塵妙不勝述

偃月刀



海軍內務考續編卷之十  
九  
七  
八

謹按使刀無如倭子之妙然其刀法有教藝高而能識破者

禦之無難惟關王偃月刀刀勢既大其三十六刀法兵仗過

之無不屈者刀類中以此為第一馬上刀要長項前過馬首

後過馬尾方善



劍式

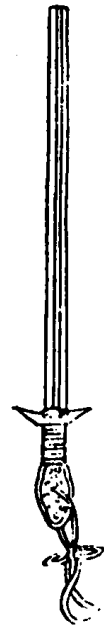

有五家

- 一曰馬明王
- 一曰先主
- 一曰卞莊
- 一曰王聚
- 一曰馬超



於古人之戰有三有天賦者有地戰者有人戰者  
 外乎金木水火土五器之用五器之中各藏三戰之妙其製  
 器之法製藥之方雖見於武經總要多不切於禦倭如劫新  
 書所載似切矣而亦惜其不多恐見學士大夫談經濟者多  
 有不傳之秘如無形渡之類隨時變化出奇制勝尤為將者  
 之所當知也但不可顯言以示敵故書之所已刊者悉擇而  
 錄之書之所未刊者悉不敢錄惟提其端以俟將官之自悟  
 而自悟云

兩浙海防類考續編十卷

浙江汪啟淑家藏本

明范涑撰涑字原易休寧人萬曆甲戌進士官至福建右布政使自嘉靖中倭寇犯兩浙沿海郡縣被害最深故守土者以海防爲首務胡宗憲作籌海圖編後續之者有海防考海防類考諸書而沿革不常每有闕畧萬曆二十九年涑官海道副使因取諸書復加增廣故名曰續編前有史繼辰序并類考舊序二首凡四圖四十一目於兵衛巡防餉額各事宜頗爲詳備惟多錄案牘之文未免時傷冗漫耳江南通志列涑於儒林傳中載所著有休寧理學先賢傳范子嘯言晞陽文集獨不及此書蓋自宋以來儒者例以性命爲精言以事功爲霸術至於兵事尤所惡言殆作志者恐妨涑醇儒之名故諱此書歟然古之聖賢學期實用未嘗曰日畫太極圖也

# 溫處海防圖略二卷

〔明〕蔡逢時撰

北京大學圖書館藏明萬曆澄清堂刻本

附《四庫全書總目·溫處海防

圖畧二卷》提要

溫處海防圖略敘

浙為海內首藩而浙之東為溫  
處其門戶也處居峻嶺層巖中  
與衢婺建寧萬山相錯落銀坑  
鱗次鑛寇屢屯夙已備兵於此  
邇雖屏息每歲秋冬水涸土堅  
之候猶然加謹防之為徹桑計

防圖略

前序

七

澄清堂刊

照處與溫為輔卓溫尤處之外  
戶襟帶巨海對峙島夷北眺台  
寧南隣閩粵汪洋浩淼為鯨鯢  
跳梁之藪也我

意皇... 龍寓光啟瑞圖命湯信  
國經畫海防星羅術所藩籬煩  
為密多詎嘉靖季季羣覬竊費

浙直閩粵士女膏於鋒鏑肌血  
錫於征輸

中卜獻神人共憤

世皇帝赫然震怒丕振威靈

命將出師封豕長蛇旋就京觀海

甸安瀾遠四十年嗣至為曆辛

卯葦葦色動烽燧煙飛羽檄交

海防圖略

前序

二

澄清堂刊

馳衣如孔棘不任以櫟尾之才  
膺軍旅之寄寔切負乘圖免血  
指牽仰席

三臺憲章之在上諸有司將吏

之相成斯夕焦勞借箸細畫第

防海機宜間有載於籌海圖編

海防類攷紀要新書中僅備全

浙之梗概而甌括不甚悉焉矧

時勢迴異因草靡常願破拘攣

為畫一之法逞私臆求經久之

謀啟纂成帙名曰溫虞海防圖

略蓋以形勝則有繪船械則有

警倭情幽浚則有攻戰守機變

則有紀與夫供億之會計選練

海防圖略

前序

三

澄清堂刊

之方法凡關戎政當行者岐分  
縷析盡在指掌意謂夷酋近已  
請

封歸公安敢弄兵潢池但狡夷鬼

賊至亦焉可忘危寧為未渴鑿

泉免致臨淵結網用是付之劑

劑發各有司將領永為攷訂此

雖莞窺蠡測固知菑木履甄然  
 於安攘之計或可少裨萬一幸  
 有同志者甌郡侯劉君芳譽丞  
 劉君功允倅徐君應麟周君息  
 理王君都枯郡侯任君可容丞  
 許君國忠克贊成之余不敏敢  
 題簡端以告後之守封疆者

海防圖略

前序

四

澄清堂刊

萬曆丙申上元吉旦

浙江按察司整飭溫處兵備兼  
 分巡浙東道副使宛陵赫陽蔡  
 逢時應期甫書於澄清堂



溫處海防圖畧目錄

卷之一

溫處地圖

溫區海圖

倭夷入寇海道圖

倭島圖

城池地里

沿海巡司

沿海臺寨烽墩

圖畧 卷一

沿海隘寨

水陸衝要

水陸兵制

水陸兵餉附歲支

額徵

兵餉附外計協濟

軍儲附食報則

漁稅

軍需

目錄

清屯

造船附稅例

器械附價數

卷之二

選兵九二

練兵九二

汛期

瞭杆

陣圖說

圖畧

卷一

武藝

衝鋒

夜營

征行令

臨敵令

隨營器械

城守事宜

入寇海道所變態

外海風潮里至

辦倭

賞格

賞額

賞罰

修城池

修鄉堡

實軍伍

聚倉糧

集漁船

海防圖畧

目錄

隄海岸

慶州防礮四至說

失風軍火器械

戰船改稅議

併營議

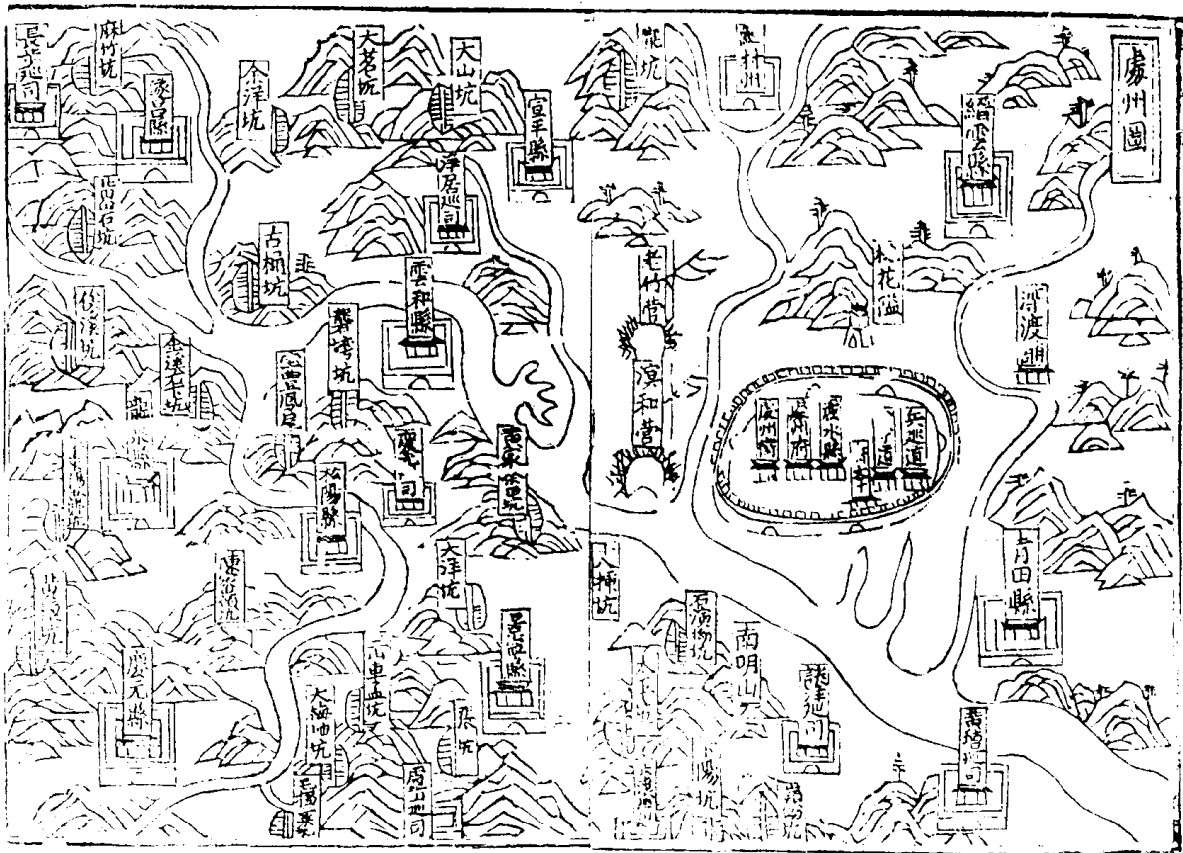
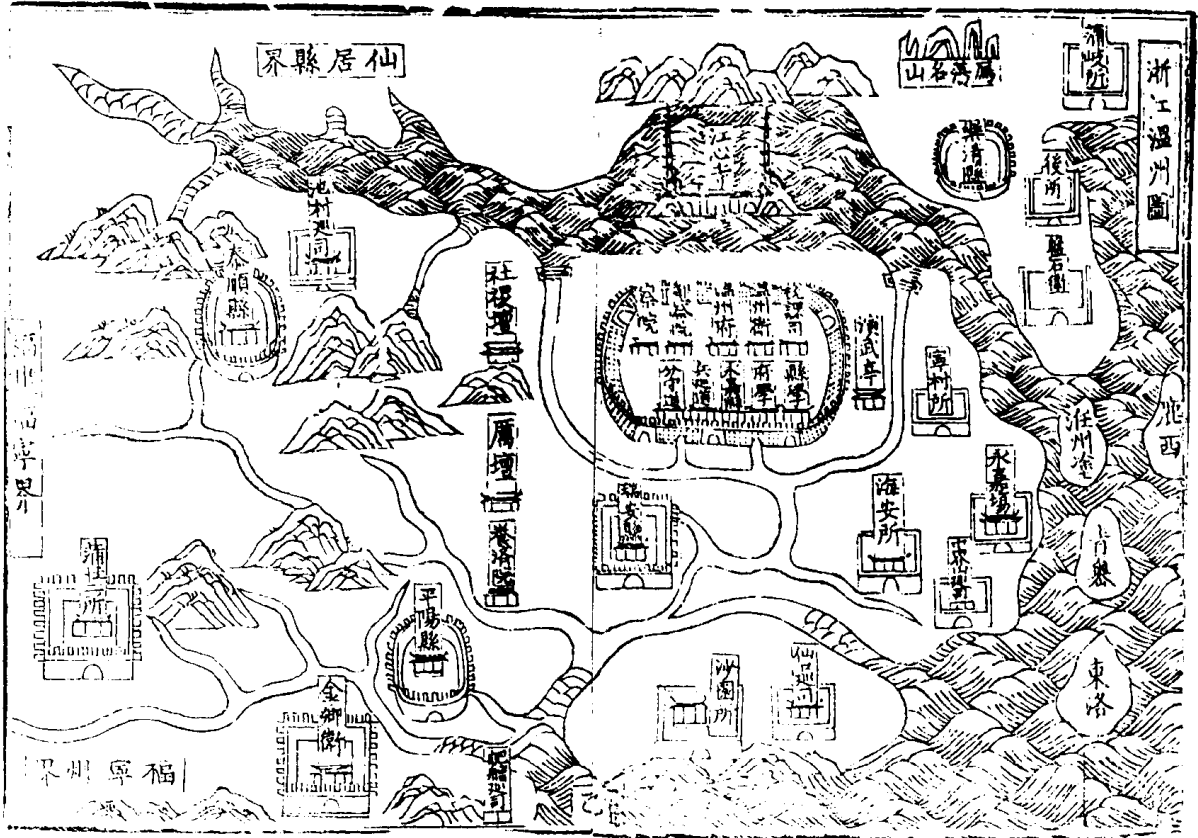





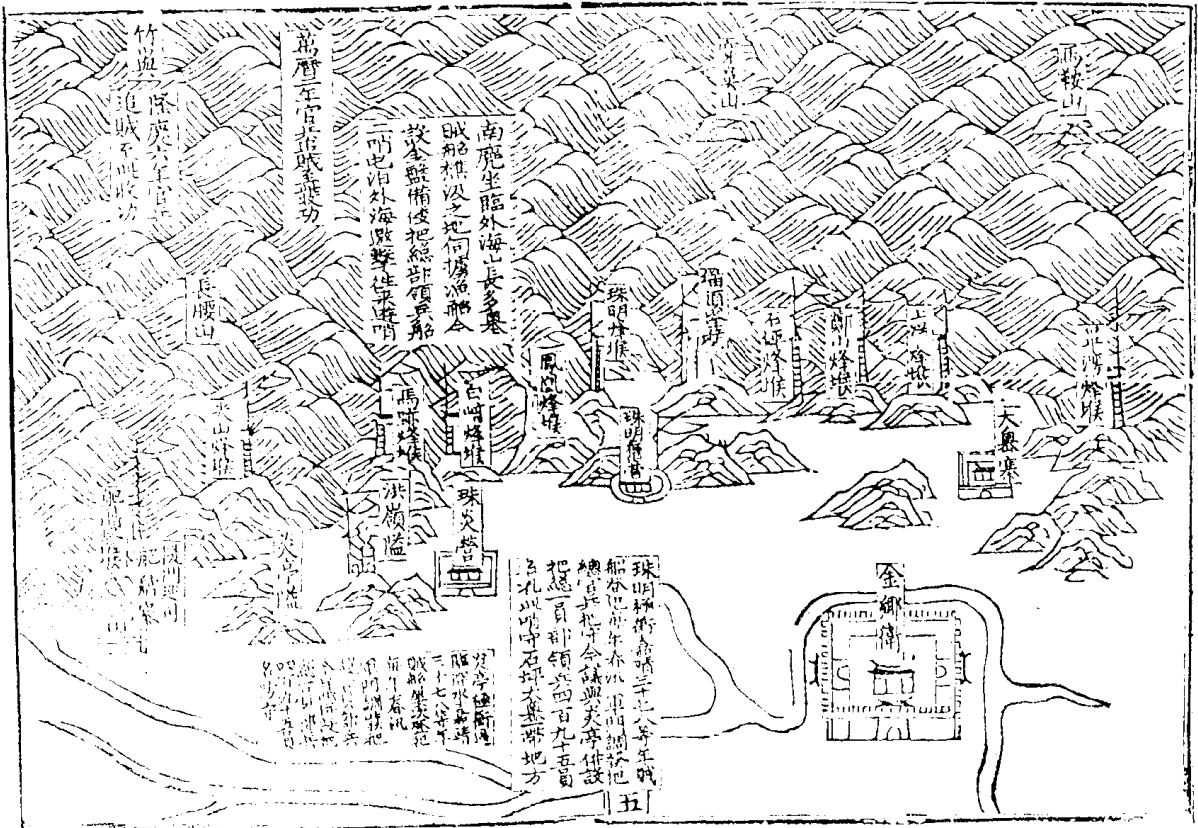



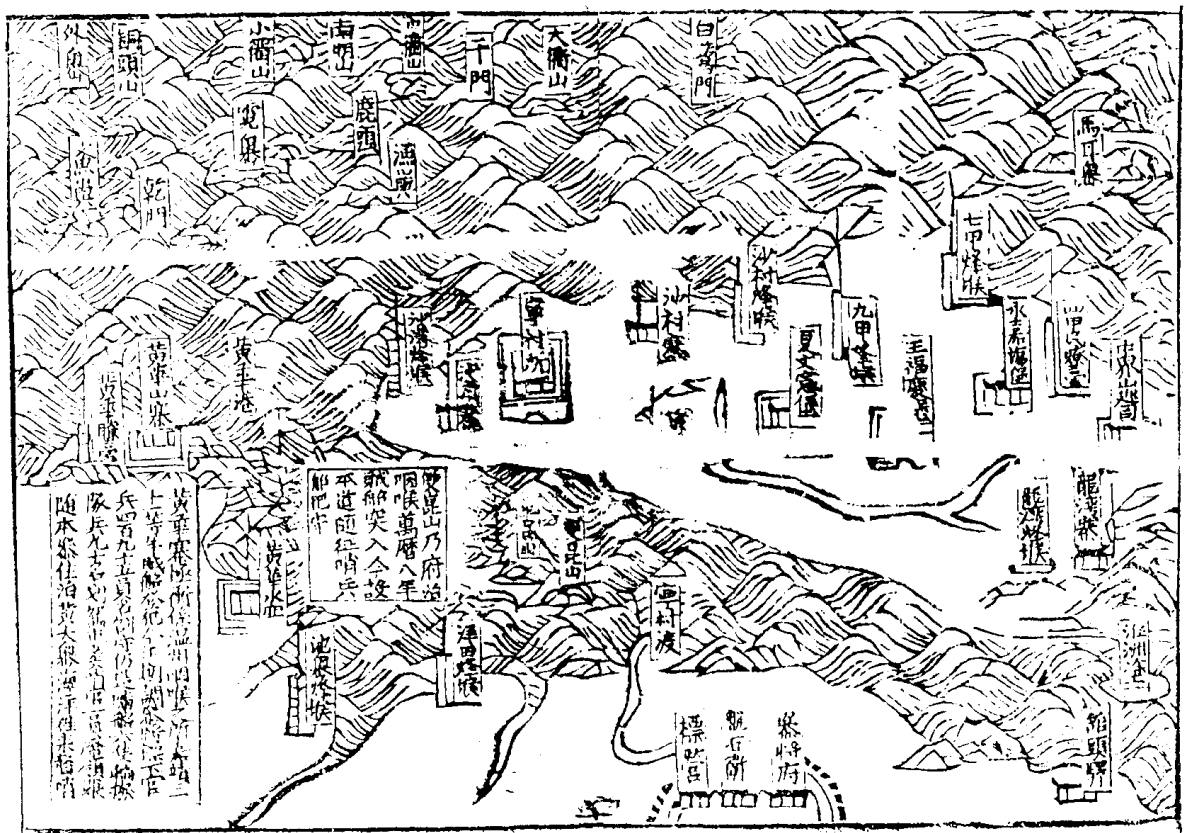

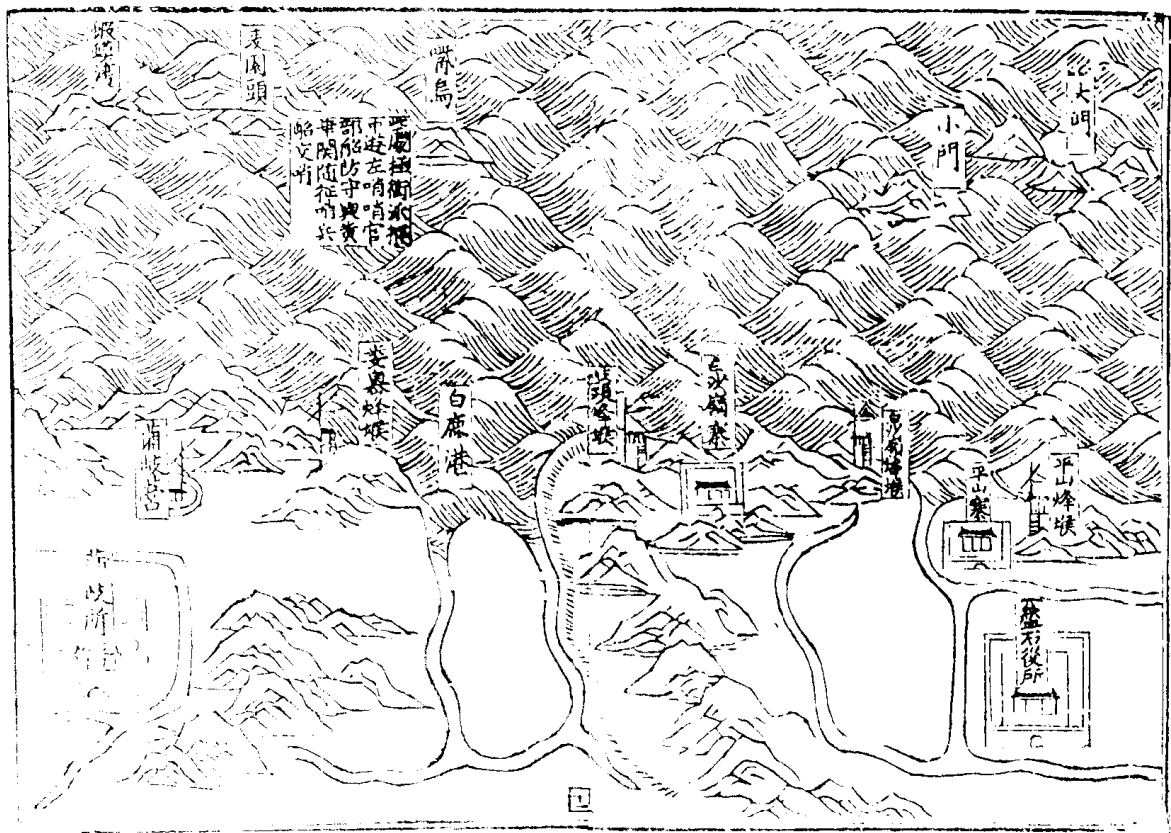
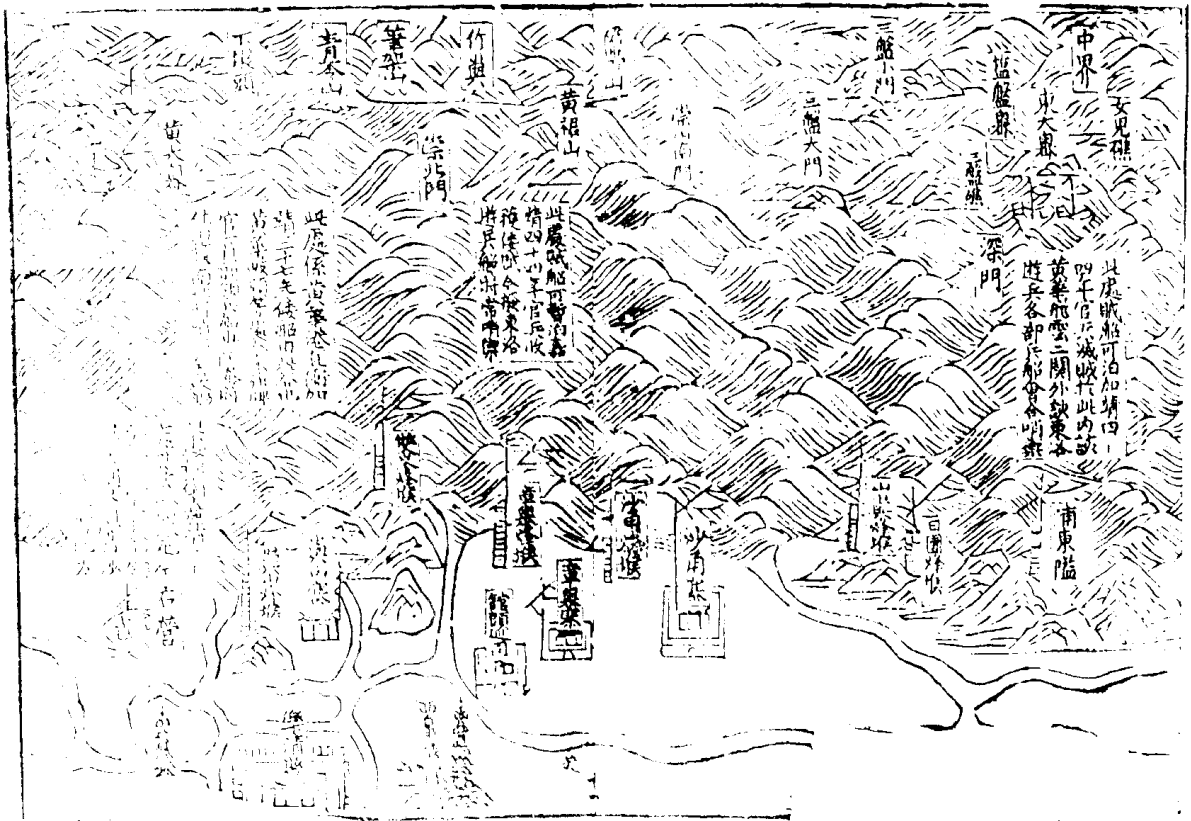

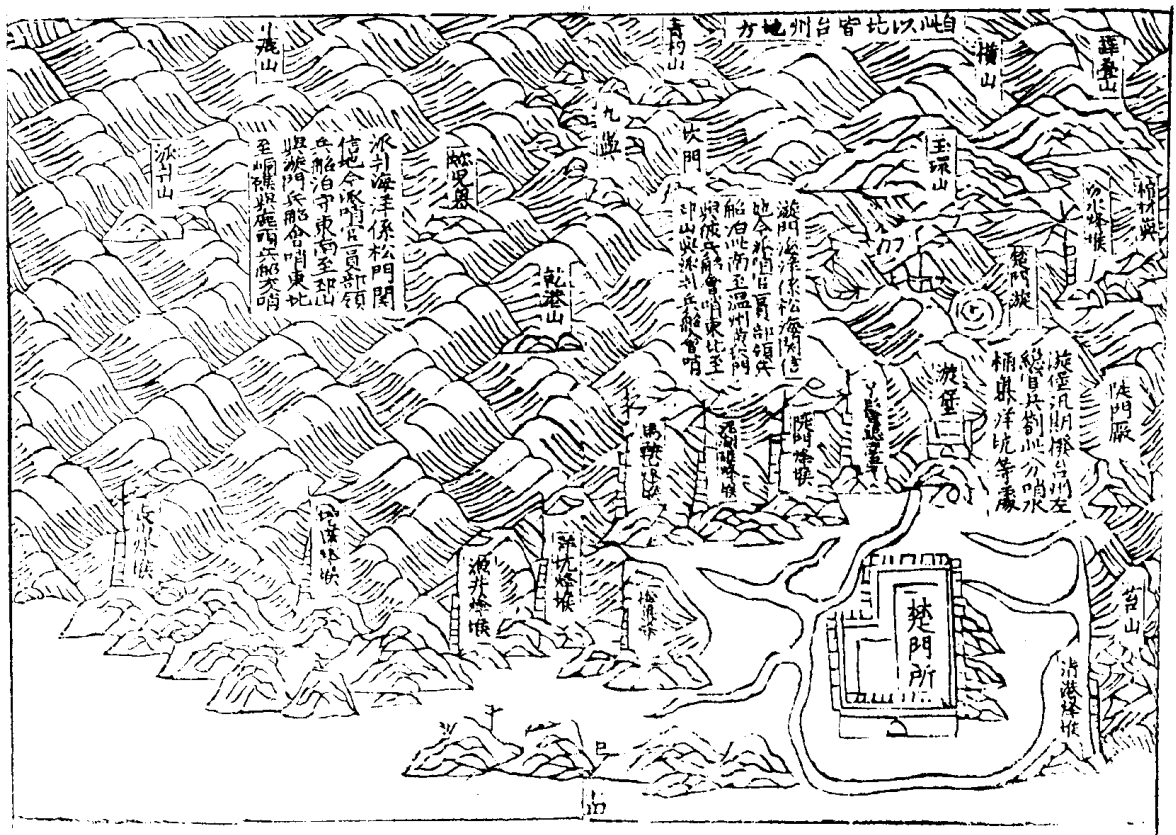
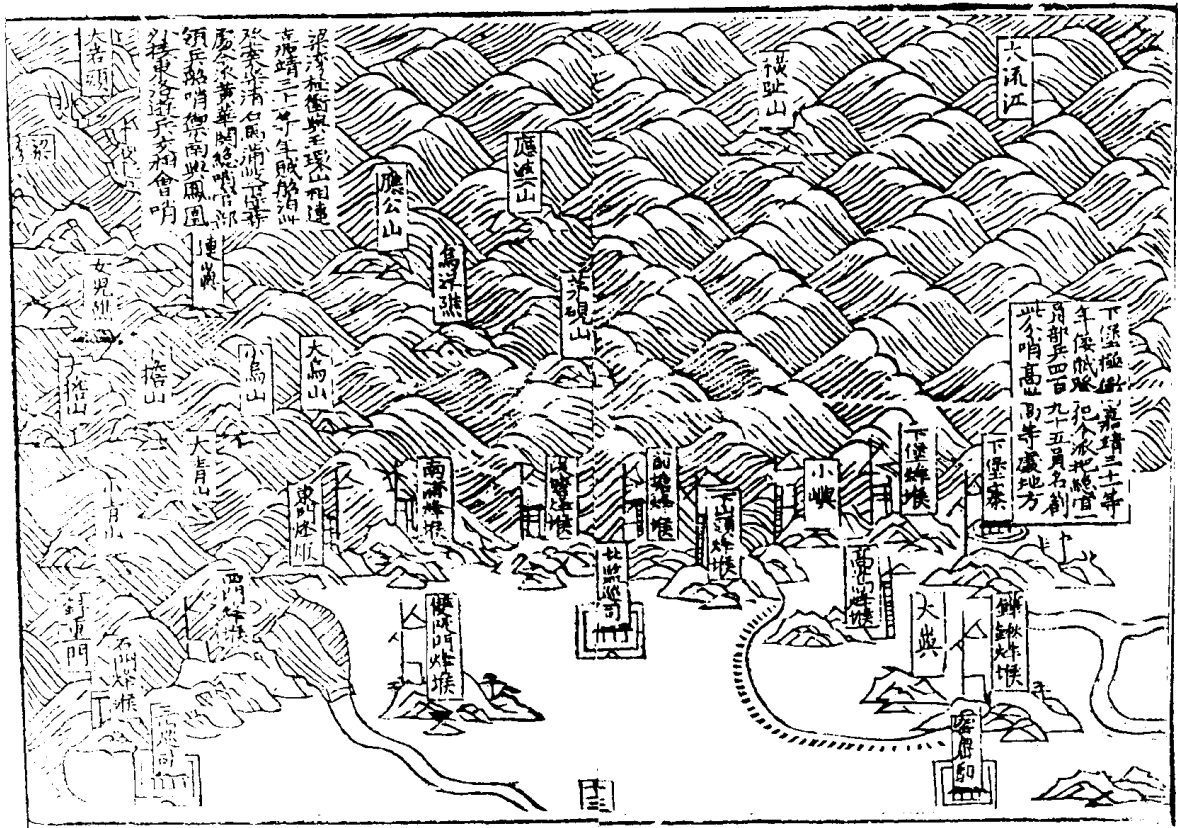







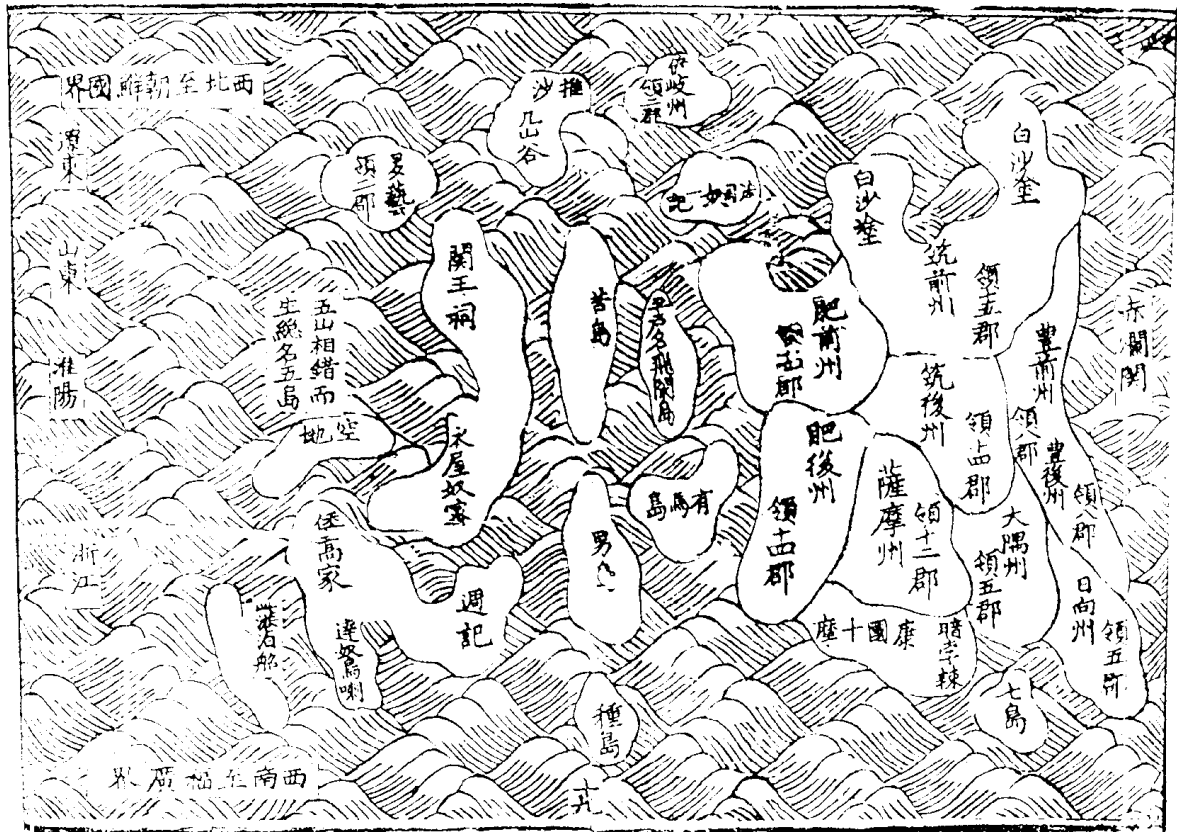

溫處海防圖略卷之一

沿海城池地里險要

盤石衛坐樂清縣十二都城池周圍九里三十步  
 梁口一千八百六個城門六處窩舖四十座東  
 至黃華海口三十里南至盤石巖頭海口一里  
 西至館頭十里拉府城五十里北至樂清縣五  
 十里其陸路香收頭黃華地方見設標營官兵  
 團制防守水路香果灣大小門見設黃華關總  
 哨部領兵船哨禦

海防圖畧 卷一

一

盤石後所坐樂清一都城池週圍三里梁口五百  
 二十個城門六處窩舖一十六座東至蒲岐所  
 三十里南至石碼海口五里西至樂清縣三里  
 北至雷寨五十五里其陸路香石碼竹畧地方  
 見設右營官兵沿途劄守水路香石碼白沙一  
 帶見設黃華關總哨部領兵船哨禦  
 蒲岐所坐樂清縣四都城池週圍四里梁口八百  
 四十五個城門五處窩舖二十座東至台州府  
 楚門所渡江二十里拉太平八十里南至下堡



海口五里西至樂清三十里杜至霍魯驛二十里抵台州黃巖縣一百五十里其陸路脊下堡高嵩後塘地方見調處州營官兵沿途劉守水路脊梁灣大小烏楚門一帶見設黃華關兵船防禦

瑞安所與瑞安縣共居一城週圍六里三十步梁口一千四十個城門七處窩舖四十四座東至梅頭巡檢司海口五里南渡江至平陽縣三十里西至泰順縣三百五十里杜至温州府城八

海防同畧

卷上

二

十里其陸路有東山上塢丁田地方見設後營官兵一總汛期發中軍營二哨協防水路脊東山鳳凰齒頭一帶見設飛雲關總哨部領兵船哨禦

瑞安所坐瑞安縣五都城池週圍三里一十八步梁口五百五十個城門五處窩舖一十九座東至梅頭海口十里南至瑞安縣三十里西至泰順縣三百餘里杜至温州府七十里其陸路脊梅頭前後岡地方見設後營官兵一總分哨

守水路有銅盤長賴一帶見設飛雲關兵船哨禦

寧村所坐永嘉縣三都城池週圍三里一百二十步梁口六日三個城門五處窩舖二十座東至沙瀟海口一里南至永嘉場一十里抵瑞安縣七十里西至府城五十里杜渡江至鹽石衛十里抵樂清縣五十里其陸路脊長沙中象山永嘉場一帶地方見設後營官兵守水路脊崇山兜畧一帶見設隨征哨兵船哨禦

海防同

五

沙園所坐居瑞安縣十六都城池週圍四里三十步梁口五百八十個城門五處窩舖二十一座由至冷水舖逼臨海口南至平陽縣三十里西至泰順縣三百六十里杜渡江至瑞安縣所二十里折温州府城一百里其陸路脊僻口宋埠隄門地方見設前營官兵分布沿途防禦水路脊僻口宋埠一帶見設飛雲關總哨兵船哨禦平陽所與平陽縣共居一城週圍三里八十步梁口五百八十個城門七處敵臺六座窩舖二

十八座東至儀口二十五里南至江口闊二十里渡江拉金鄉六十里西至水頭七十里拉福靈三百六十里北至瑞安縣所二十里拉温州府一百一十餘里其陸路東南有嶼門陌城一帶地方俱臨海口見設前營一總官兵一枝分布沿途劄守防禦水路東南有洋嶼五峙海洋直衝外洋係平陽縣治藩籬最為險要見設江口關總哨部領兵船哨禦

金鄉衛坐居平陽縣二十三都城池週圍九里三

海防圖畧 卷一  
 十步梁口一千六百五十一個城門五處高舖四十座東至炎亭海口七里南至大魯海口十里西至蒲壯二所八十里拉福建福州二百餘里北至平陽縣所渡江六十里拉温州府城一百八十里其陸路東南有炎亭大小護珠明肥疇地方臨海舊設中營一總團劄船疇海口近又添設一總防守珠炎水路東北有江口肥疇炎亭海洋直衝南鹿外洋極其險要見設江口關一總部領兵船分佈哨禦

浦門所與壯士所同城坐平陽縣五十五都城池週圍五里三十步浦門所分守西南邊一半梁口二百八十五個城門二處壯士所分守東北邊一半梁口三百二十六個城門二處敵臺六福建流江二十里拉福靈州一百二十餘里西至泰順縣二百四十餘里北至平陽縣渡江一百一十里拉温州城二百三十里其陸路東南各上下魁城門隘西南南僅俱臨海口見設老營官兵防禦水路東南各鎮下門官界萍蓀直衝臺山外洋與福建烽火門交界見設鎮下門關總哨部領兵船分佈哨守

沿海巡檢司  
 温州府

中象山 濟遠一十二名 梅頭 濟遠一十二名  
 壯監 濟遠一十二名 館頭 濟遠一十二名  
 江口 濟遠一十二名 肥疇 濟遠一十二名  
 地村 實後四十二名

各司實役多兵多係虛員見行議減節省助餉

沿海臺寨蜂堆

金鄉衛

寨十一 廟背 嶼門 船膽 小港 石塘 大港 尖亭  
小魚港 大魚港 大雙 石坪

烽墩十五 尖山 白崎 上洋 鳳凰 碼頭 東 船膽 半港  
馬路 東門 東河 碼頭 基山

滿門壯士二所

臺二 高陽 水竹

烽墩六 雷寨 尖山 特家 四表 南堡 懸中

沙園所

海防圖畧

卷一

六

寨四 陡門 眉石北 山口 眉石南

臺一 眉頭

烽墩四 冷水 宋埠 山口 烽火

温州衛

海安所

寨二 上馬 東山

平陽所

寨三 風火 江來 沈路口

臺二 山頂 蔡家山

烽墩三 福泉 峰瑞 半嶺

盤石衛

臺二 黃華 白沙灣

烽墩十 岐頭 平山 嶼山 池島 洋田  
章畝 沙角 三嶼 雙峯 日園

宜村所

寨三 沙溝 長沙 沙亭

烽墩六 黃石灣 七甲 沙溝 長沙 沙村 九甲

蒲岐所

臺二 高嵩 下堡

海防圖畧

卷一

七

烽墩八 東山 南浦 海塘 奕畝  
下山頭 南嶺 雙門

沿海砲寨

船膽寨 東比管實于海樓賊寨交並此北至南合慶美見及江口關哨官  
帶領大小兵船駐防

炎亭寨 在海濱賊若坐犯突入慶美後金鄉衛城外可至平陽縣孫胡地  
方設立營兵防守

大小漁埭二寨 賊至海濱極為衝要賊易登犯若突入慶美後本衛城外  
可至平陽縣南監場等處地方凡撥金鄉衛營軍  
寨百名哨官一員防守今暫撤回觀守有警再撥

大漢寨 與龜峯連同相聯南至羊山一湖通臨海頃賊易登犯額設中  
營官兵防守

程溪寨 南至海西抵鎮下門水寨為蒲門要區  
嘉靖三十四年賊許登犯見撥旗軍防守

舊蒲洋寨 在海濱先年賊曾登犯見撥旗軍防守已三寨俱蒲門  
所轄亦係港口港兵船往來巡哨

眉石杜隘

東至大海南會隔城寨西平陽比會陡門極為衝要...

眉石南寨

東瀆大洋風山一潮可至西抵山口極為險要...

仙口宋埠二寨

東臨大海近軍本處居民建立堡城捍禦...

黃華山寨

西臨水寨二里先年賊守登危極為衝要...

沙角寨

東臨海界在黃華章無之開嘉靖三十八年...

章溪寨

在海濱賊船易登頗稱險要防禦固則東衝...

白沙寨

東南海濱嘉靖三十七年賊犯東清縣治...

嶼山寨

坐臨海口賊可登泊若此失交西可犯天仙...

海防圖畧

卷一

平山寨

西接溪所南接吳山北接白沙與東清...

後塘寨

東南大海地勢險要嘉靖三十七年賊...

高嵩寨

為蕭嶼嶼嶼東海邊為險要嘉靖三十七年...

下堡寨

為蕭嶼嶼嶼東海邊為險要嘉靖三十七年...

龍灣寨

東接平村西接府治坐臨深水頭為險要...

沙溝寨

坐臨海濱賊可登見撥旗軍防守

沙村寨

北至平村所東至海見撥旗軍防守

丁田前後岡三寨

俱海安所屬如撥旗軍防守丁田前...

長沙寨

東臨海全地勢頗險見撥旗軍防守...

東山上媽二寨

東而不峙各崎嶇之勢坐臨海極為險要...

陌城陸路二寨

東南海濱陸路陌城陸路二寨...

汶路口寨

東臨海濱汶路口寨...

汾水隘嶺

係汾水隘嶺...

海外設備

大巖頭山 賊船自南虎風免寨...

海島玉環山

與清溪相對此島居海中...

黃大嶼

此島距黃華港自衛倭由此入犯...

南龍山

賊船由北洋來必經於此...

南虎山

北懸關木在臨深海山外大洋...

水衡要

按嘉靖三十七年五月倭夷千餘...

廬擒嬭女

廬擒嬭女僮屍盈野莫敢誰何...

東洛南麂為外一重藩籬以黃飛江鎮為外二重門

戶以左右中前後標滿珠六營為外第三重堂與此

溫區形勢之大夥也夫倭自本國五島開洋乘東址

風必至台温故北黃華必由鄞山大鹿黃大島而入

犯鎮下門滿往必由官魯老公頭而入此入犯之徑

道也官兵分派信地各為防守此可以逞零星之寇

不足以禦大舉之賊若不合眾共擊未免勢分力薄

近議定如賊沒東來則中遊黃華兵船當合為一船

駐大小門橫坎麥園頭等處以防突入府城之患如

海防圖畧 卷一 十一

南來則南遊江口飛雲兵船屯割三盤鳳凰以防突

入江口瑞安之患頃時撥小船伏于邗山大鹿等處

晝夜巡哨以探聲息若遇香蔭勢小則分擊勢大則

合眾共擊勢愈大則合兩遊四關兵船相機攻勦此

防禦之大機也再查海上要衝分派防守尚香疎虞

如南龍銅盤一帶係南遊中路極衝今止以飛雲哨

船守之不無重外而輕內南麂孤懸外海倭夷推汲

必經之地每于此處分船入寇故設官兵以禦之今

止撥漁哨船八隻輪班協守東洛餘船盡泊南麂器

內萬一東風水漲群醜揚帆泛遊暮外直抵內地則

該遊官兵聲息杳聞欲出攻則阻風逆水跬步不前

欲幽擊則衣迫其登岸不猶開門而揖盜乎今查東

洛戰船足堪禦侮合以南遊協守該哨漁哨船八隻

協守南龍銅盤一帶以南遊兵船量留數隻屯泊南

麂控制賊勢阻絕獲汲其餘兵船分屯鳳凰山及三

區大漢地方則可以哨南麂援東洛而固內地矣

陸衝要

本區沿海陸兵星布棋列若可謂周悉矣但歐海之

海防圖畧 卷一 十二

需自南遊杜延袤四百餘里深洋最遠到處可登今計

哨守多止一哨少止一二隊僅可防禦流賊突犯若

賊大舉則我兵勢分力弱安能收萬全之功哉今戒

各將領部督官兵照原派信地循塗哨還如香零

寇流突即便協力擒勦萬一群醜長驅杜以蒲右標

三營為上一路東以中軍營上馮東山二哨後前營

為中一路南以左中珠三營為下一路分為三大營

如率然在山首尾動應此陸兵形勢之大畧也若夫

除要蒲岐梅頭珠尖最為除要不可不長顧却慮以

防患于未然再查中營屯兵于大漢左營屯兵于蒲  
 壯新城即此二處皆屬內地撤藩離而固堂與恐非  
 至計金鄉大小漁塍外無兵船堵截內無官兵把守  
 萬有流賊徑由小漁塍嶺明直寇內地則中營大漢  
 官兵及為賊所迫脅泚水一方與閩浙地聯輔車若  
 流賊由銅山可徑犯平陽先年設兵防守近因汰革  
 窳無一人扼險樂清縣北白沙嶺陸接台壤水通  
 海島實係縣所咽喉雖設香右營官兵一總為之防  
 禦然該營住守石碼分哨三翼倘賊一時突犯官兵  
 海防圖畧 卷一 十一

及出其後此皆可虞者也今營中營官兵移屯七溪  
 外藩分哨頭等處以固大漢左營官兵移屯壯士  
 舊城外藩分哨洋荖等處以固藩門復以全鄉衛新  
 練護衛營軍兵內抽三百名分委賢能官三負二哨  
 守大小漁塍以固金鄉一哨守銅山以固平陽庶可  
 以少紓南顧之慮白沙嶺隘即於後藩二所各選精  
 壯操軍一百名責令該管陸路統領汛月搭蓋艸廠  
 駐劄嶺頭仍傍左右高置一木柵把截險隘右營官  
 兵仍晝夜往來輪班哨守以防一時登犯之虞此則

水陸俱備可保萬全至于分哨之地要見何處豁闊  
 崎嶇何處河港斷絕何處狹隘險峻何處沮洳泥濘  
 何處可以埋伏何處可以堵截何處可以掩蔽日與  
 士卒講明以備緩急出奇策應此在各將領相地調  
 度焉

水陸兵制附會哨應援

溫厓水兵凡八 隨征哨二 遊哨二 關四  
 本區初立總督一員金盤名色把總一員嘉靖三十  
 五六十間總督改設參將復設金盤倫倭把總一員  
 海防圖畧 卷一 十二

專管水關統領兵船駐劄瑞安隆慶年間移住寧村  
 所隔江即盤石衛已有參將駐劄萬曆十九年該溫  
 慶兵巡道廖副使議將本總移駐金鄉衛以防南路  
 南社皆有備矣

水哨造兵

總哨官下家丁二名書記一名軍吹手四名領  
 哨官下家丁一名

參將隨征哨係旗牌官統領

一號福船一隻三號一隻鉄船一隻八將船一

隻嘯船二隻軍漁哨船二隻經船二隻民捕船  
隊兵一百五十五名軍隊船兵一百一十名書  
記一名專隨本參屯泊黃華黃大舉適中海洋  
平時往來南北督哨有警隨本參援勦  
南北兩港

東洛南鹿舊不設立兵船先年倭每擊泊二島  
樵以伺便出掠海上隆慶三年添抽各關兵船  
分為兩遊哨泊守東洛南鹿倭自本國至陳錢  
壁下相視風色或至閩廣則從極下深洋必經

海防圖畧

卷一

十四

二地故稱特衝焉

參將中軍名色把總一員

中遊兵船一枝福船草檣鐵船河田船各一隻  
軍漁哨船九隻嘯船六隻網船三隻民捕隊船  
兵二百八十五名軍隊船兵二百九十名泊三  
盤東大舉專哨洞頭門馬耳舉黃裙竹嶼東洛  
一帶海洋往來調度有諳夾勦以顧北洋堪以  
應援本遊左右二哨及金盤把總遊哨并黃華  
飛雲二關

左哨領哨官一員

福船一隻鉄船三隻嘯船六隻網船一隻軍漁  
哨船六隻民捕隊船兵二百二名軍隊船兵二  
百一十一名泊麥園頭海洋專哨鹿西嘴烏雙  
排大鹿前山一帶北與台州松門開總哨南與  
本遊右哨兵船會哨堪以應援本總及右哨并  
黃華關

右哨領哨官一員

福船一隻鉄船三隻嘯船四隻軍漁哨船六隻

海防圖畧

卷一

十五

網船一隻民捕隊船兵二百二名軍隊船兵二  
百一十一名泊東洛南榮海洋專哨壇頭鴉礁  
大小嶼嶼嶺洛極三礁銅盤長賴南龍一帶北  
與本遊左哨南與金盤總遊哨左哨兵船會哨  
堪以應援本總及左哨并金盤總左哨與飛雲  
關

金盤備倭

把總一員

書記二名健步二名家丁二名

金盞遊哨本總統領

福船一隻草撇船一隻鐵船三隻八漿船一隻

哨船七隻網船三隻軍漁哨船九隻民捕隊船

兵二百六十三名軍隊船兵二百八十五名洵

南鹿官界往來南北海洋兩度督督向賊接剿

以顧南洋堪以應接本遊左右二哨及察得中

軍遊哨并江口鎮下二關

左哨領哨官一員

福船一隻鐵船二隻哨船六隻軍漁哨船六隻

網船一隻民捕隊船兵一百四十三名軍隊兵

二百一十六名洵南鹿石首魚界專哨南龍竹

與東洛一帶外洋社與中軍遊哨右哨南與本

遊右哨兵船會哨堪以應接本總及右哨中遊

右哨與飛雲江口二關

右哨領哨官一員

福船一隻鐵船二隻哨船六隻軍漁哨船六隻

網船一隻民捕隊船兵一百四十三名軍隊船

兵二百一十六名隨同本總洵南鹿官界專哨

海方圖界

卷一

七

綠鷹南瀕馬鞍山沙嶼一帶外洋社與本遊左

哨南與福建烽火關兵船會哨堪以應接本總

及左哨并鎮下關

黃葉關總哨官一員 哨官一員

本關屬樂清縣地方去府城八十五里原係水

寨派盤石衛官軍防守嘉靖三十一年倭賊登

犯改設總哨官帶領二號福船一隻四號福船

一隻草撇船一隻鐵船二隻軍漁哨船六隻網

船二隻哨船六隻民捕隊船兵二百五十五名軍

隊船兵一百七十六名洵梁灣海洋專哨橫社

薛登雙林喜杓橫坎門大鹿楚門嶼一帶社與

台州塔山哨南與飛雲關總哨東與中遊左哨

各兵船會哨以顧樂清盤石浚蒲窰村地方堪

以應接中遊左哨及飛雲關

飛雲關總哨官一員 哨官一員

本關屬瑞安縣地方去府城八十里原係水寨

派温州衛官軍防守嘉靖三十年賊犯縣城流

突不常改設總哨官帶領三號福船一隻草撇

海防圖界

卷一

七



船二隻鐵船二隻軍漁哨船五隻嘯船五隻網  
船二隻民捕船兵二百五十九名軍隊船兵二  
百四十五名泊鳳凰海洋哨銅盤齒頭長賴南  
龍一帶社與黃華閩總哨南與江口閩總哨東  
與中遊右哨金盤總左哨兵船會哨以顧海安  
瑞安沙園地方堪以應援黃華江口二閩及中  
遊右哨金盤總左哨

江口閩總哨官一員 哨官一員

本閩屬平陽縣地方去府城一百三十里原係水

海防附畧

卷一

十二

寨派金鄉衛官軍防守嘉靖三十八年倭由此  
逞犯平陽又福建逃賊由桐嶺山水頭亦從本  
港泛海逃去改設總哨官帶領四捕福船一隻  
草檣船二隻鐵船二隻軍漁哨船六隻嘯船六  
隻網船二隻民捕船兵二百四十四名軍隊船  
兵二百七十六名泊洋嶼海洋專哨長腰五嶼  
社鼻嘴炎亭石坪船艙一帶社與飛雲閩總哨  
官南與鎮下閩哨東與金盤總左哨兵船會哨  
以顧平陽金鄉地方堪以應援飛雲鎮下二閩

及金盤總左哨

鎮下閩總哨官一員 哨官一員

本閩屬平陽縣地方原係水寨該金鄉衛官軍  
防守弘治年間因滿社二所船料缺額故廢隆  
慶四年蒙

軍門谷 題設總哨官帶領四捕福船一隻草

檣船二隻鐵船三隻軍漁哨船五隻嘯船四隻

網船二隻民捕船兵二百三十四名軍隊船兵

二百一十五名泊鎮下門官寨海洋專哨南與

海防附畧

卷一

十三

嘯大鼻竿山萍蓀渣頭一帶社與江口閩南與  
福建烽火閩東與金盤總右哨兵船會哨以顧  
全鄉滿社地方堪以應援江口閩及金盤總右  
哨

溫慶陸兵九十 溫州九 慶州一

共巡道中軍名色把總一員 哨官五員

團操民壯兵一總各營同兵相同

係中軍官統領哨官五員隊長十五名什長四  
十五名兵四百五十五名書記醫生火藥匠各一名

健步二名旗手八名吹鼓手六名把總下戰馬  
一匹哨官家丁各一名共四百九十名屯府操  
守汛期調散二哨出守瑞安東山海口專禦上  
媽東山一帶地方南與隔江前昔官兵壯與後  
營官兵會哨應援前派二營

兵巡道標下健步一十六名軍前隨征軍兵一百  
二十名哨探軍兵二十名專聽本道隨征防禦  
平時操演執旗

中軍隨征遊哨漁船二隻喃船八隻網船二隻該

海防固畧 卷一 五

民隊舵兵一百九十六名汛期出守交江海口  
以托府治咽喉與標營兵船會哨喃船四隻該  
民隊舵兵七十二名划駕巡邏江洋一帶上流

盜盜

參將標營名色把總一員 哨官五員

標營民兵一枝因嘉靖三十一等年倭賊登犯  
而設該營平時屯棹盤石衛汛期出守黃華浦  
東岐頭海口專禦洋田畧曹田日圍一帶地方  
內輪撥什兵一哨划駕喃船六隻委中哨官帶

領專隨本參駐泊黃大畧海洋督哨餘兵把總  
統領南與本道隨征哨及隔江後營官兵壯與  
右營官兵會哨應援右浦二營

左營名色把總一員 哨官五員  
左營民兵一枝因嘉靖三十七等年倭賊登犯  
而設平時屯棹蒲莊二所汛期出守上魁海口  
專禦鹽漕鎮下一帶地方南哨福建沅江界壯  
與中營官兵會哨應援鎮下中營

右營名色把總一員 哨官五員

海防固畧 卷一 廿一

右營軍兵一枝因嘉靖三十七年倭賊登犯而  
設平時屯棹盤石後所汛期出守石碼海口專  
禦三與鹽盤沙角南嶺平山白沙一帶地方南  
與隨征標營官兵壯與蒲岐營官兵會哨應援  
標蒲二營

中營名色把總一員 哨官五員

中營軍兵一枝因嘉靖三十七等年倭賊登犯  
而設平時屯棹金鄉衛汛期出守大護海口專  
禦石塘澆頭七溪小護大小漁塍一帶地方南

與左營官兵杜與珠炎官兵會哨應接

前營名色把總一員 哨官五員

前營民兵一枝平時屯揀平陽縣汛期出守

口海口專禦陌城汲路口眉右宋埠隄門江萊

一帶地方因仙口對臨上海前無島嶼去兵船

尚遠分哨沙圍南與珠炎官兵杜與温州中軍

團操營二哨會哨應接

後營名色把總一員 哨官五員

後營民兵一枝因嘉靖三十九年倭賊登犯

海防圖畧

卷一

三

皆深水岸係極衝要海口設兵防守平時屯揀

海安梅頭汛期出守前後崗海口專禦場橋長

沙水嘉場沙村黃石浦一帶地方南與温州中

軍團操營二哨杜與隔江隨征標營官兵會哨

應援標前二營

珠明炎亭嘉靖三十七八等年倭賊登犯係盡衝

海口因地廣兵稀本區官兵分布不周每年大

汛 軍門議發標下二營前來協守萬曆十九年開

警裝

軍門常 募設二營官兵常川防守嗣因謄息

已定議汰一營永為防守標兵免調發奔走之

勞歲省行糧之費充為經久良規

珠炎營名色把總一員 哨官五員

珠炎營民兵一枝平時屯揀炎亭專禦珠明石

坪大舉肥艘洪嶺一帶地方南與中營官兵杜

與前營官兵會哨應接

處州團操軍民兵二總

海防圖畧

卷一

三

內一總屯劄處州府城防鑛民兵三哨軍兵二

哨把總一員哨官三員民隊長九名什長二十

七名兵二百七十名書記醫生火藥匠各一名

健步二名旗手八名吹鼓手六名把總下戰馬

一匹哨官家丁三名軍隊長六名什長十八名

兵一百八十名哨官家丁二名共五百四十一

員名匹一總調發海防海是為浦岐營民兵

四哨軍兵一哨把總一員哨官五員民隊長十

二名什長三十六名兵三百二十四名書記醫

生火藥匠各一名健步二名旗手八名吹鼓

六名把總下戰馬一匹哨官家丁四名軍隊長

三名什長九名兵八十一名哨官下家丁一名

共四百九十六員名匹

名色把總一員 哨官五員

屯劄府城輪班哨兵前往龍泉慶元竹口衝要

地方哨探防鑛

名色把總一員 哨官五員

蕭岐營陸兵一枝因嘉靖三十一等年倭賊登

海防圖畧

卷一

廿三

犯設立官兵防守平時屯劄蕭岐所汛期出守

下堡浚塘海口專防禦清高嵩界鏃鏃前塘

雙陡門清江渡一帶地方南與右營官兵杜與

台州界官兵會哨

溫慶沿海一帶分佈防禦總計陸兵共一十營民

哨隊什兵共四千一員名軍哨隊什兵共一千

四百一十八名汛畢收回原駐劄地方團練汛

期分發地方哨守可謂周且密矣

水陸兵餉

一關

金盤把總日支銀一錢七分

名色把總日支銀一錢二分

哨官日支銀六分

捕盜日支銀六分

民正舵工日支銀五分五釐

民隊長日支銀五分

民副舵工日支銀四分五釐

哨漿河船民舵工日支銀四分

海防圖畧

卷一

廿五

民兵日支銀三分

書記日支銀三分

民健步家丁日支銀二分五釐

軍隊長每汛五個月月支米一石四斗五升折

銀七錢二分五釐又優異銀一錢餘月支米

一石折銀四錢五分

軍舵工并軍吹手每汛五個月月支米一石四

斗五升餘月支米一石各折銀同前

坐駕軍兵每汛月支米一石四斗五升餘月一石

各折銀同前

協理軍兵每汛月支米一石四斗五升折銀同前

餘月分為二班在船支米一石折銀四錢五分

回衛軍支六斗折銀二錢七分餘丁五斗折銀

二錢二分五釐

民兵歲餉

參將隨征哨原額捕隊舵兵月該餉銀一百四十

八兩五錢除放班一月外歲該銀一千六百三

十三兩五錢

海防圖畧

卷一

廿六

本營中遊哨原額官捕舵兵月該餉銀五百兩一

錢除放班一月外歲共該銀五千五百一兩一

錢

把總遊哨原額官捕舵兵月該餉銀五百五

十五兩六錢除放班一月外歲共該銀六千一

百一十兩六錢

黃華關原額官捕舵兵月該餉銀二百三兩二錢

五分除放班一月外歲共該銀二千二百三

八兩九錢

飛雲關原額官捕舵兵月該餉銀二百五十九兩

五分除放班一月外歲共該銀二千八百四十

九兩五錢五分

江口關原額官捕隊舵兵月該餉銀二百兩五錢

五分除放班一月外歲共該銀二千二百六兩

五分

鎮下門關原額官捕隊舵兵月該餉銀一百九十

一兩八錢五分除放班一月外歲共該銀二千

一百一十兩三錢五分

海防圖畧

卷一

廿七

隊軍歲餉

參將隨征哨隊軍一百七名汛月該米一百五十

五石一斗五升折銀七十七兩五錢七分五厘

單月該米九十五石七斗八升折銀四十三兩

一錢一釐五毫以期加隊舵優異銀七錢歲共

該銀六百四十九兩九錢八分三釐

本營遊哨隊軍餘六百八十一名汛月支米九

百八十三石三斗四升一合五勺折銀四百九

十一兩六錢七分單月該米六百二十九石六

斗九升三合三勺折銀二百八十三兩三錢六分一釐九毫汛期加隊舵優異銀五兩六錢歲共該銀四千一百八十六兩五錢二分一厘四毫

把總遊哨隊舵軍餘共七百八名汛月支米一千二十五石八斗七升五合折銀五百一十二兩九錢三分七厘畢下支米六百三十二石七斗五升折銀二百八十三兩一錢八分七厘五毫汛期加隊舵優異銀五兩八錢歲共該銀四千

海防副畧

卷一

廿

王

三百四兩八錢一分

黃華關隊舵軍餘二百五十六名汛月該米三百七十四石四斗二升六合折銀一百八十五兩二錢一分二厘畢月該米二百二十六石九斗六升折銀一百二兩一錢三分二厘汛期加隊舵優異銀二兩歲共該銀一千五百四十八兩八錢五分七釐

飛雲關隊舵軍餘二百四十七名汛月該米三百五十七石一斗三升四合七勺折銀一百七十

八兩五錢六分七釐畢月該米二百一十九石六升七合折銀九十八兩五錢八分汛期加隊舵優異銀一兩九錢歲共該銀一千四百九十三兩八錢一分六釐

江口關隊舵軍餘二百五十七名汛月該米三百七十一石四斗四升一合五勺折銀一百八十五兩七錢二分三厘畢月該米二百三十六石六斗五升三勺折銀一百六十四兩四錢九分二厘汛期加隊舵優異銀二兩一錢歲共該銀一千

海防副畧

卷一

廿九

吳

五百七十八兩六分七厘

鎮下關隊舵軍餘一百八十三名汛月該米二百六十五石二斗五升折銀一百三十二兩六錢七分五釐畢月該米二百二十石六斗二升四合折銀九十九兩二錢八分汛期加隊舵優異銀一兩九錢歲共該銀一千二百六十八兩五錢五分五釐

一陸營

名色把總日支銀一錢二分

哨官日支銀六分

民隊長日支銀四分內標營管駕哨船隊長汛

期四個月每月加銀三錢

民什長日支銀三分五厘內標營管駕哨船什

長汛期四個月每月加銀四錢五分

民兵日支銀三分

民醫書日支銀三分

民雜役日支銀二分五厘

軍隊長每汛期六個月支銀六錢餘月五錢

海防圖畧

卷一

卅二

軍什長每汛月支銀五錢五分餘月四錢五分

軍兵并雜役每汛月支銀五錢餘月四錢

軍民兵歲餉

兵巡道標下走差健步一十六名月該銀一十二

兩

本道隨征團操軍前披執温州衛軍兵八十六名

月各支米不等歲通共該米六百四石八斗

軍前哨探并吹鼓手軍兵三十二名汛月該米折

銀一十六兩單月一十二兩八錢歲共銀一百

七十二兩八錢

本道標下中軍營官隊兵馬雜役日該銀四百六

十二兩一錢五分除放班一月外書醫雜役全

支歲共該銀五千一百三兩四錢五分

本營漁船二隻哨船十二隻網船二隻該官隊船

兵書役二百七十一員名月該銀二百五十七

兩二錢五分除放班一月外歲共該銀二千八

百三十一兩四錢

參將標下中軍員役并家丁馬丁四十九員名馬

海防圖畧

卷一

卅三

二匹月共該銀四十一兩八錢五分歲共該銀

五百二兩二錢旗鼓手軍兵三十五名汛月該

儲折銀一百五兩單月該銀八十四兩歲共該

銀一百八十九兩被執軍伴一十八名月該米

折銀七兩二錢歲共銀八十六兩四錢

標營民兵五哨官隊兵馬并抽划駕民哨船船兵

月共該銀四百六十一兩四錢除放班一月外

雜役書醫家丁全支歲共該銀五千九十四兩

四錢五分本營額設哨船六隻抽隊兵划駕每

遇汛月隊舵月加優異銀三兩一錢五分四厘  
月共銀一十二兩六錢

左營民兵五哨官隊兵馬月該銀四百六十一兩  
四錢除放班一月外書醫家丁雜役全支歲共  
銀五千九十四兩四錢五分

右營軍兵五哨官隊什兵馬汛月該餉銀二百六  
十一兩六錢單月該餉銀二百一十二兩七錢  
除放班一月外書醫家丁雜役馬匹全支歲共  
該銀二千六百四十三兩四錢五分

海防圖畧

卷一

三三

中營軍兵五哨官隊什兵馬餉銀與右營同

前後珠三營俱民兵五哨官隊什兵馬餉銀與左

營同

滿歧營左右前後四哨坐支慶州府餉外

中哨官隊什軍兵九十五員名汛月支銀四十  
九兩五錢五分單月除放班一月外該銀四  
十兩一錢五分歲共該銀四百九十九兩五  
分

額徵軍儲

永嘉縣額徵夏秋藍米共二萬七千一百二十八

石八斗六升七合一勺二抄內奉文改米一千

六百九十八石五斗五升九合一勺折銀元餉

外

實徵軍儲米二萬五千四百八十石三斗七合一

勺八抄內

本色米一萬一千二百七十一石四斗八升四合

二勺六抄

折色銀七千七百四兩八錢五分二釐六毫六絲

海防圖畧

卷一

三三

樂清縣額徵夏秋藍米共一萬六千六百二十八

石八斗一升六合六勺二抄五撮內奉文撥濟

運米一百九十九石七斗四升三合三勺五抄

外

實徵軍儲米一萬六千四百二十九石七升三合

二勺七抄五撮內

本色米八千三百一十四石四斗八合三勺一抄

二撮五圭

折色銀四千四百六十三兩六分五厘七毫三絲



瑞安縣額徵夏秋藍米共二萬七千二百五十五

石二斗三升七合二勺八抄內奉文改秋米二

千五百三十九石四斗五升八合四勺一抄

民壯充餉折銀外

實徵軍儲亦二萬四千七百一十五石七斗七升

八合八勺七抄內

本色米一萬三千六百二十七石六斗一升八合

九勺

折色銀六千九百八兩四錢八分八厘八絲五忽

海防圖畧 卷一

三十四

平陽縣額徵夏秋藍共米三萬六千八百五十四

石一斗九升四合六勺一抄五撮內奉文改米

九千四百五石五斗五升六合七勺三抄折銀

充餉又扣米二千一百七十五石三斗八升二

合折銀濟運外

實徵軍儲米二萬五千二百七十三石二斗五升

五合八勺八抄五撮內

本色米一萬五千四百三十一石四斗八升五合

折色銀五千四百一十二兩九錢七分四厘

額徵兵餉充餉

永嘉縣銀六千四百四十三兩七錢五厘四毫一

絲六忽

樂清縣銀四千六百八十五兩一錢一分五毫七

絲

瑞安縣銀四千七百八十三兩二錢六分八厘九

毫九絲六忽

平陽縣銀一萬五十八兩四錢四分五毫二絲九

忽

海防圖畧 卷一

三十五

泰順縣銀七百六十一兩六錢九分四厘一毫五

絲一忽

萬曆二十一年二月內蒙

督撫軍門常 奏驗本

部文行府內開本府屬縣田地山每畝加派銀

三厘共銀七千六百四兩八錢九厘三毫三忽

八厘嗣因警息已盈增兵已汰酌議漸減尚候

詳行

額外充餉

永嘉縣

店碓租銀一百一十四兩六分七厘

塗田租銀三百六十七兩二錢五分四厘

樂清縣

塗田租銀五兩六錢七分六毫一絲八忽

瑞安縣

碓租銀一百七十一兩八錢四分五厘八毫四

絲陸忽

塗田租銀一百八十三兩二分三厘七絲四忽

海防圖畧

卷一

三五

沙水銀一百二十六兩六錢四分

平陽縣

店碓租銀一百四兩九錢一分六厘五毫

沙水銀一十八兩三錢九分二厘五毫

額徵戰船料

永嘉縣銀一百二十八兩七錢

樂清縣銀六十兩三錢

瑞安縣銀六十二兩五錢五分

平陽縣銀一百四兩四錢

泰順縣銀八兩一錢

無額水竹山埠稅案炭

本道副使蔡 案驗奉

三察院批詳行府委官俞牙收稅充餉毋泥原

額止照所收買數續該本府覆議正稅羨餘二

項驟聞不雅詳改規制如南貨過北名南稅每

百斤定與水脚銀三分每水脚一兩內抽官稅

三分每季約銀百兩餘北貨過南名北稅照貨

值價一兩納官稅一分綠條莖麥魚鮮等物出

方圖畧

卷一

三七

產靡常稅無定額自二十二年夏季起稅置立

循環簿票按季解查詳允遵行

額撥外府協濟

兵餉充餉

處州府銀壹萬壹千伍拾伍兩捌錢陸分玖厘

金華府銀壹萬肆千玖百捌拾貳兩肆錢肆分肆

厘肆毫伍絲柒微玖塵伍渺內除玖百叁拾陸

兩貳錢壹分陸厘伍絲肆厘解衢州府作溫州

府應濟該府餉用外實該協濟溫州府銀壹萬

肆千肆拾陸兩貳錢貳分捌厘肆毫柒微玖塵

伍渺

戰船料銀

慶州府該銀肆百貳拾兩叁錢

增撥加派餉

金華府銀伍千壹百柒拾壹兩貳錢陸分陸厘貳

毫伍絲玖忽

慶州府銀陸千陸百柒拾壹兩捌錢玖分叁厘玖

毫柒絲柒忽二府加派銀兩候發息寧日地兵

海防圖畧

卷一

三十八

已汰酌議漸減

温州衛左右中前後五所并衛鎮旗

原額旗軍伍千陸百捌拾陸名額運淺船貳百

伍拾肆隻

除陸續逃故外見在食糧運存及各差正餘旗

軍叁千壹百叁拾捌名內

運糧正餘旗軍貳千柒百玖拾肆名

團操巡鹽巡捕隨征徒步局匠看守各處吹手

銳手跟隨各差共叁百肆拾肆名

額坐平定倉開支本倉原派有金華府協濟銀

伍千伍百兩續經奉文掣回彼府充餉屢請未

復今議與各倉通融支給見載額餉歲派

温州衛也折銀肆千壹百叁拾柒兩零

永嘉縣

夏秋鹽米共玖千陸百壹拾捌石柒斗柒升叁

合柒勺陸抄內

本色米肆千貳拾壹石肆升貳合叁勺陸抄

折色米伍千伍百玖拾柒石柒斗叁升捌勺折

海防圖畧

卷一

三十九

銀叁千柒拾捌兩柒錢伍分壹厘玖毫肆絲又

折色濟運水叁百肆石柒斗伍升柒合捌勺陸

抄折銀壹百陸拾柒兩陸錢壹分陸厘捌毫貳

絲叁忽

樂清縣

濟運銀壹百玖兩捌錢伍分玖厘

瑞安縣

夏秋鹽米肆千壹百肆拾石叁斗叁升壹合貳

勺內

本色米貳千柒拾石壹斗陸升伍合陸勺

折色米貳千柒拾石壹斗陸升伍合陸勺折銀

壹千壹百叁拾捌兩伍錢玖分壹厘捌絲

平陽縣

濟運銀壹千壹百玖拾陸兩肆錢陸分

海安守禦千戶所

原額旗軍壹千貳百伍拾名

除陸續逃故外見在食糧各差旗軍伍百肆拾

捌名

海防圖畧

卷一

三十九

額外餘丁選補海圍及操備等差柒百柒拾肆

名

額坐廣豐肆倉關支歲派

瑞安縣

夏秋鹽米共玖千柒百壹拾石壹斗柒升壹合

捌勺內

本色米肆千捌百伍拾伍石捌升伍合玖勺

折色銀貳千陸百柒拾兩貳錢玖分柒厘貳毫

肆絲伍忽

瑞安守禦千戶所

原額旗軍壹千叁百壹拾玖名

除陸續逃故外見在食糧各差旗軍肆百貳拾

玖名

額外餘丁肆拾柒名

額坐豐積倉關支歲派

瑞安縣

夏秋鹽米共捌千捌百玖拾陸石肆斗玖升玖

合內奉文改折米貳千伍百叁拾玖石肆斗

海防圖畧

卷一

四

伍升捌合柒勺充餉外

買徵米共陸千叁百伍拾柒石肆升叁勺玖抄

內

本色米肆千肆百肆拾捌石貳斗肆升捌合玖

勺內

折色米壹千玖百捌石柒斗玖升壹合玖勺折

銀壹千肆拾玖兩捌錢叁分陸厘

平陽守禦千戶所

原額旗軍壹千貳百叁拾貳石

除陸續逃故外見在食糧各差旗軍壹百玖拾

陸名

額外餘丁陸拾柒名

額坐常豐倉關支歲派

平陽縣

夏秋鹽米共貳千捌百伍拾壹石壹斗壹升伍

合玖勺柒沙肆

本色米壹千柒百玖拾壹石玖斗貳貳合伍

勺叁抄壹撮伍圭

海防圖畧

卷一

四十二

折色米玖百玖拾叁石壹斗叁升叁合肆勺肆

抄貳撮伍圭折銀伍百肆拾陸兩貳錢貳分

叁厘叁毫玖絲叁忽叁微柒塵

瑞安縣

本色鹽米伍拾石

折色米伍拾石折銀貳拾柒兩伍錢

金鄉衛內五所并衛鎮撫

原額旗軍肆千玖百貳拾捌名

除陸續逃故外見在食糧各差旗軍壹千壹百

捌拾貳名

額外餘丁抽糧海團等差貳百肆拾柒名

額坐廣濟壹倉關支歲派

平陽縣

麥秋鹽米共壹萬貳千壹百伍拾玖石貳斗貳

升肆勺柒抄內

本色米陸千陸百玖拾壹石陸斗捌升玖合陸

勺陸抄玖撮伍圭

折色米肆千肆百陸拾柒石伍斗叁升捌勺伍

海防圖畧

卷一

四十三

圭折銀肆百伍拾柒兩壹錢肆分壹厘玖毫

肆絲貳微柒塵

本縣屯米柒拾石玖斗伍升貳合每石折銀伍

錢伍分共折銀叁拾玖兩貳分叁厘陸毫

恭順縣屯米陸拾叁石玖斗貳升每石折銀陸錢

共銀叁拾捌兩叁錢伍分貳厘

金鄉衛屯糧本色米貳千捌拾壹石伍斗伍升伍

合叁勺叁抄貳撮

沙園守禦千戶所

原額旗軍壹千貳百伍拾名

除陸續逃故外見在食糧各差旗軍叁百伍拾

名

額外餘丁抽撥海團操備等差壹百捌拾貳名

額坐廣濟貳倉關支歲派

夏秋鹽米共柒千玖百捌拾捌石貳斗壹合叁

勺陸撮陸圭內

平陽縣生派米叁千伍百捌拾石陸斗陸升陸合

陸勺陸撮陸圭內

海防圖畧

卷一

四三

本色米貳千貳百捌拾叁石捌斗壹升伍勺叁

抄壹撮捌圭

折色米壹千貳百玖拾陸石捌斗伍升陸合柒

抄肆撮捌圭折銀柒百壹拾叁兩貳錢柒分

捌毫肆絲壹忽壹微伍塵

瑞安縣坐派米肆千肆百捌拾石貳斗叁升肆合

柒勺內

本色米貳千貳百肆石壹斗壹升柒合叁勺伍抄

折色米貳千貳百肆石壹斗壹升柒合叁勺伍

抄折銀壹千貳百壹拾貳兩貳錢陸分肆厘

伍毫肆絲貳忽伍微

蒲門守禦千戶所

原額旗軍壹千貳百叁拾貳名

除陸續逃故外見在食糧各差旗軍貳百玖拾名

額外餘丁抽撥海團操備等差貳百伍拾名

壯士守禦千戶所

原額旗軍壹千貳百叁拾貳名

除陸續逃故外見在食糧各差旗軍貳百壹拾

海防圖畧

卷一

四三

壹名

額外餘丁叁拾壹名

蒲壯二所額坐廣濟三倉關支歲派

平陽縣

夏秋鹽米共伍千柒百柒拾玖石捌斗貳升捌

合陸勺貳抄貳撮內

本色米叁千陸百陸拾肆石肆合捌勺

折色米貳千壹百伍拾伍石捌斗貳升叁合捌

勺貳抄貳撮折銀壹千壹百陸拾叁兩柒錢

卷一  
陸拾陸名

慶州府慶元縣協濟本倉糧銀玖百肆拾伍兩伍

錢捌分捌厘柒毫零

盤石衛內肆所并衛鎮撫

原額旗軍伍千壹百貳拾伍名

除陸續逃故外見在食糧各差旗軍壹千貳百

陸拾陸名

額外餘丁抽撥海圍操備等差捌百貳拾壹名

額坐廣豐壹倉關支歲派

海防圖畧

卷一

四五

永嘉縣秋米捌千貳百玖拾捌石貳斗壹升壹合

內

本色米叁千玖百叁拾叁石捌斗貳升肆合叁

勺

折色米肆千叁百陸拾肆石叁斗捌升陸合柒

勺折銀貳千肆百兩肆錢壹分貳厘陸毫捌

絲伍忽

樂清縣麥秋藍米共伍千壹百肆拾玖石陸斗伍

升叁合壹勺貳抄伍撮內

本色米貳千伍百柒拾肆石捌斗貳升陸合伍

勺陸抄貳撮伍圭

折色米貳千伍百柒拾肆石捌斗貳升陸合伍

勺陸抄貳撮伍圭折銀壹千肆百壹拾陸兩

壹錢伍分肆厘陸毫玖忽叁微柒塵伍埃

處州府龍泉慶元青田肆縣共協助銀肆千

捌百伍拾叁兩捌錢壹分玖厘壹毫

盤石衛後千戶所

原額旗軍壹千貳百名

海防圖畧

卷一

四六

除陸續逃故外見在食糧各差旗軍伍百叁拾

伍名

額外餘丁操備等差貳百叁拾名

額坐廣豐伍倉關支歲派

樂清縣麥秋米貳千柒百壹石玖斗玖升陸合玖

勺內

本色米壹千肆百伍拾石捌斗柒升肆勺伍抄

折色米壹千貳百伍拾壹石壹斗貳升陸合伍

勺伍抄折銀伍百捌拾捌兩壹錢壹分玖厘

陸毫貳絲伍微

虞州府協助米壹千貳百玖拾叁石玖斗捌升叁

合叁勺折銀柒百壹拾壹兩陸錢玖分捌毫

壹絲伍忽

蒲岐守禦千戶所

原額旗軍壹千肆百伍名

除陸續逃故外見在食糧各差旗軍壹千壹百

壹名

額外餘丁抽充海團操備等差貳百壹拾伍名

海防圖畧 卷一

四七

額坐廣豐二倉關支歲派

樂清縣麥秋米捌千伍百柒拾柒石肆斗叁升內

本色米肆千貳百捌拾捌石柒斗壹升伍合

折色銀貳千叁百伍拾捌兩柒錢玖分叁厘貳

毫伍絲

虞州府協助米貳千伍百捌石伍斗玖升陸合捌

勺折銀壹千叁百柒拾玖兩柒錢貳分捌厘

貳毫肆絲

寧村守禦千戶所

原額旗軍壹千貳百陸拾壹名

除陸續逃故外見在食糧各差旗軍肆百肆拾

玖名

額外餘丁抽撥海團操備等差共壹千肆百陸

拾柒名

額坐廣豐三倉關支歲派

永嘉縣夏秋米柒千肆百捌拾叁石捌斗玖升伍

合貳勺內

兌餉米貳百柒拾伍石叁斗壹升壹合折銀壹

海防圖畧 卷一

四七

實徵米柒千貳百伍拾捌石伍斗捌升肆合貳

勺

本色米叁千伍百壹拾陸石陸斗叁升陸合陸勺

折色米叁千柒百肆拾壹石玖斗肆升柒合陸

勺折銀貳千伍拾捌兩柒錢玖分叁厘貳

平陽縣秋米玖百陸拾捌石肆斗貳升柒合陸勺

折銀伍百叁拾貳兩陸錢叁分伍厘壹毫捌

絲



處州府松陽縣協助米肆千壹百伍拾石折銀貳

千貳百捌拾貳兩伍錢

已上金盤二衛并海安等七所額外餘丁每年

班撥精壯選抽開遊協駕各營團操月糧聽

於各該倉儲折色支給惟温州衛止供運糧

及額定中軍披執俱坐支該倉軍儲其運糧

淺船每隻額設旗甲壹名綱司壹名軍餘玖

名各旗軍月糧每年每軍完給拾個月內壹

月給米安家玖個月折銀一總解赴

海防圖畧

卷一

完

糧儲道驗解維安始發運官給各見運旗軍

如截存船隻旗軍回衛糧銀解還本府收候

奉文內將正至陸月截抵各軍減存料銀起

解餘銀存庫拾壹拾貳兩個月糧通融每軍

扣軍需米叁升運軍仍扣加貢米壹石餘銀

并餘米俱給各軍平陽盤石後所軍少僅供

城守等差向不撥發海團

食糧則例

衛所旗軍有正例餘丁之分舊規以額設與克

發者俱謂正軍月支捌斗奉例項補絕軍者延

謂例軍不論差役輕重月支伍斗其餘舍人餘

丁例不支糧因海防多事隆慶元年始議舍餘

餘丁輟與正例軍一體月支捌斗點撥出海并

充水陸軍兵常川月支壹石温州衛運軍城存

各依例扣糧抵料貼駕軍兵汛期月支米壹石

汛畢寄操月支陸斗其餘正差烽堠臺陸路等

軍俱春汛叁肆伍月各支捌斗小汛與餘月進

支陸斗巡捕隨操軍鼓手火藥匠看火砲官

海防圖畧

卷一

五

分司演武場各寨軍兵各常川月支陸斗局匠

軍上工者月支捌斗辦料者月支陸斗總小旗

已併鑰者雖撥輕差亦准月支捌斗未併鑰者

照軍支糧操備正軍月支陸斗例軍月支伍斗

問發永遠軍有妻或雖無妻有祖母伯叔兄

弟隨任者准照全支隻身者支肆斗終身軍有

妻者支伍斗無妻者支叁斗老幼正軍果無壯

丁依倚者支叁斗有依倚者不准隆慶肆年查

得各軍生長海濱且業漁樵風濤弗畏大小兵

船協駕軍兵仍議加厚優恤常川給米壹石凡  
月加行糧肆斗隊長月加壹錢充陸路兵者常  
川支壹石隊長外加壹錢什長伍分此沿海衛  
所食糧軍之則例也

漁稅

沿海居民以漁為生先因出入無稽引倭為患  
嘉靖三十一等年節蒙

帖議立船長管束量船大小納收稅銀給與由

帖旗號送本道鈐印方許下海採捕蓋稅以十

海防圖畧

卷一

五十二

為率伍分起解運司類解濟邊伍分貯庫聽候

支用令各漁戶報名在官每年卷月以裏黃魚

生發之時許其結鯨出洋捕魚伍月以裏回港

稅銀大中雙桅船銀貳兩正單桅船銀壹兩貳

錢尖船柴錢銀伍錢河條船銀壹錢歲

約共伍千餘兩溫州府議番漁稅銀壹千捌百

兩內捌百兩添備修船陸百伍拾兩製辦軍火

罷械公用餘聽

院道軍前犒賞金盤處州水陸官兵其餘漁稅

銀俱解

布政司充餉萬曆十二年各船遭風打壞漁民

具告該前道蔡副使查減編其實在者徵稅歲

約叁千貳百有奇近議編立保甲整擱罷械結

船捕魚有警與關遊兵船併力攻剿聲勢聯絡

則漁舟皆戰艦漁人皆勁卒矣豈直取盈於區

區之稅已哉

各縣徵解數

永嘉縣銀壹千壹百捌拾陸兩壹錢陸分

海防圖畧

卷一

五十三

樂清縣銀壹千陸拾柒兩壹錢柒分

瑞安縣銀柒百貳兩貳錢捌分

平陽縣銀貳百貳拾捌兩伍錢肆分

軍需

溫州衛

一年一造文冊該紙劄工食等項并解司軍需

共銀陸拾肆兩貳錢伍分俱每軍全徵

三年一造圖冊該紙劄工食并武舉共銀柒拾

捌兩陸錢每年徵銀貳拾陸兩貳錢

五年一造文冊該紙劄工食等銀叁拾貳兩肆錢每年徵銀陸兩肆錢捌分

十年一造文冊該紙劄工食等銀叁拾貳兩肆錢每年徵銀叁兩貳錢肆分

已上各項每年共該徵銀壹百兩壹錢柒分照舊本衛海安瑞安平陽三所量計旗軍多寡

朋辦內本衛該銀柒拾兩壹錢柒分三所各該銀拾兩俱先儘該衛所旗軍折鈔筭抵次

及月糧扣足  
海防圖畧 卷一 五三

三年一次照刷文卷該紙劄工食等銀陸兩每年徵銀貳兩

每年雜辦該徵銀貳百肆拾柒兩陸錢柒分已上各項每年共徵銀貳百肆拾玖兩陸錢柒分

分先儘本衛旗軍折鈔筭抵次及月糧扣足海瑞平營所

一年三年五年十年造報文冊各紙劄等銀先年成規俱總派本衛數內類造今已申明仍

舊筭派如遇該造之期該所即支日用紙劄

止造草冊一本送衛類造不許重複科派

每年雜辦每所徵銀柒拾玖兩柒錢貳分三年一次照刷文卷該紙劄工食等銀壹兩捌錢每所每年徵銀陸錢

已上各項每年每所通共徵銀捌拾兩叁錢貳分先儘該所旗軍折鈔筭抵次及月糧扣足

全鄉衛  
一年一造文冊該紙劄工食等項并解司軍需共銀陸拾壹兩捌錢柒分俱每年全徵

三年一造圖冊該紙劄工食并武舉共銀柒拾玖兩貳錢每年徵銀貳拾陸兩肆錢

五年一造文冊該紙劄工食等銀共叁拾貳兩肆錢每年徵銀陸兩肆錢捌分

十年一造文冊該紙劄工食等銀共叁拾貳兩肆錢每年徵銀叁兩貳錢肆分

已上各項每年通共徵銀玖拾柒兩玖錢玖分照舊本衛與蒲壯沙三所量計旗軍朋辦內

本衛該銀柒拾陸兩玖分蒲門壯士二所各

海防圖畧 卷一 五十四

該球茶兩沙園所該銀柒兩玖錢俱該衛所  
旗折鈔箕恒次及月糧扣足

三年一次照刷六卷該紙劄工食等銀陸兩每  
年徵銀貳兩

每年雜辦該徵銀貳百肆拾捌兩陸錢柒分

已上各項每年共徵銀貳百伍拾兩陸錢柒分

先儘本衛旗軍折鈔箕恒次及月糧扣足

浦壯沙三所

一年三年五年十年造報文冊各紙劄等項銀

海防圖畧

卷一

五

先年成規俱總派本衛數目類造今已申明

仍舊筭派如遇該造之期該所即支日用紙

劄止造草冊一本送衛類造不許重復科派

每年雜辦各所俱照全徵

三年一次照刷文卷該紙劄工食等銀壹兩捌

錢貳分每年徵銀陸錢

已上各項每年通共徵銀浦門壯士二所各該

銀柒拾柒兩叁錢貳分沙園所該銀捌拾貳

兩叁錢貳分俱先儘該所旗軍折鈔箕恒次

及月糧扣足

盤石衛

一年一造文冊該紙劄工食等項并解司軍需  
共銀陸拾兩肆錢玖分俱每年全徵

三年一造圖冊該紙劄工食并武舉共銀柒拾

玖兩肆錢肆厘每年徵銀貳拾陸兩肆錢陸

分捌厘

五年一造文冊該紙劄工食等銀叁拾壹兩貳

錢伍分每年徵銀陸兩貳錢伍分

海防圖畧

卷一

五

十年一造該紙劄工食等銀叁拾壹兩貳錢伍

分每年徵銀叁兩壹錢貳分伍厘

已上各項每年共該徵銀玖拾陸兩叁錢叁分

叁厘衛與後蒲寧三所量計旗軍多寡朋辦

內本衛該銀柒拾壹兩後所該銀陸兩蒲岐

所該銀拾兩寧村所該銀玖兩叁錢叁分俱

先儘該衛所旗軍折鈔箕恒次及月糧扣足

三年一次照刷文卷該紙劄工食等銀陸兩每

年徵銀貳兩

每年雜辦該銀貳百肆拾肆兩貳錢柒分

已上各項每年共該徵銀貳百肆拾陸兩貳錢

柒分先儘本衛所旗軍折鈔筭扣次及月糧

扣足

沒滿寧三所

一年三年五年十年造報文冊各紙劄等銀先

年成規俱總派本衛數內類造今已申明仍

舊筭派如遇該造之期該所即支日用紙劄

止造草冊一本送衛類造不許重複科派

海防圖畧 卷一

每年雜辦每所該徵銀柒拾玖兩柒錢貳分

三年一次照刷文卷各所該紙劄工食壹兩捌

錢每年徵銀陸錢

已上各項每年每所共該徵銀捌拾兩叁錢貳

分先儘該所旗軍折鈔筭扣次及月糧扣足

貯温州府遇用支領

清屯

自古屯田為足食足兵之上策

國家各衛皆有屯軍以拾分為率以柒分守城叁分

屯種是即唐初府兵管田之制蓋萬世之良法

也本府盤石衛無屯田惟温州金鄉二衛有之

然二衛之田其弊不同在温州衛則被奸猾軍

頭每以老幼輕差冒濫使歷苦運軍曾無寸土

在金鄉衛則有肥瘠遠近相懸近皆清刷品搭

又將輕差屯田抽撥幫運頗得公平刁惡者不

得肆其奸矣

温州衛

本衛額設屯田叁百貳拾玖頃捌拾貳畝計貳

海防圖畧 卷一

千柒百壹拾票坐落永嘉縣廣化集雲等廂九

與三十六等都附城沿江四散安着民田間雜

軍貳千柒百壹拾名領種內冊沒缺田壹拾伍

頃壹拾畝陸分歲該屯糧伍百柒拾柒石貳斗

肆升則於各軍戶丁領田多票者派納名曰包

種歲非大歉字田之租亦足完糧不為甚累

金鄉衛

原額屯田通共玖千玖百叁拾捌畝伍分貳厘

壹毫陸絲陸忽坐落本衛附城及平泰二縣安

着歲共該屯糧貳千貳百壹拾陸石壹升柒合  
叁勺叁抄貳撮內

本衛屯軍領種柒百壹拾伍票內總旗田壹票  
計壹拾捌畝小旗肆票每票壹拾肆畝軍種  
柒百壹拾票每票壹拾貳畝共田捌千伍百捌  
拾玖畝捌分壹毫零歲共該屯糧貳千捌拾壹  
石伍斗伍升伍合叁勺叁抄叁撮

平陽縣坐民承種屯田柒百玖畝伍分貳厘歲  
該屯糧柒拾石玖斗伍升貳合

海防圖畧

卷一

五九

恭順縣坐民承種屯田陸百叁拾玖畝貳分歲  
該屯糧陸拾叁石玖斗壹升

造船

夫防禦之術據險為先截殺之機在洋為易故  
哨探莫便於刀舸衝擊必資于樓艦惟福船體  
艘高大形勢莫銳望若丘山建大將之旗鼓風  
行潮海撲賊艇如鷗若過大舉寇邊非此無  
以取勝此海防第一義也但其轉折艱難非順  
風潮莫動若作脆薄冒颶不支惟利深洋難泊

淺岸至于蒼鐵漁唬等船追勦便擬遇敵收功  
故好事者遂謂小船當增大船當減致騰改造  
之議博取節省之誦殊不知小船止利於零賊  
之追捕而不利於大舉之仰攻妥當兩利俱存  
豈可因咽廢食節經存減已合時宜今求實用  
惟在依期拆造選取堪用舊料作為上艙其底  
艙下裝用新木成造定限福船板厚二寸五分  
以上蒼鐵漁船各厚二寸小哨一寸五分俱用  
松板一尺限用四釘如法灰艙委官驗于興工

海防圖畧

卷一

六十一

之前查于完工之日務要杉木合式釘料無虛  
槓具蓬桅堅固完備近來議改官稅各捕奸詭  
止將梁頭增濶故將船身減短致出洋運動不  
便豈能乘勢追風衝擊取勝各船限滿造日預  
支稅銀一年助造完日丈明定稅務要長濶如  
式方准起稅若身短腹濶即將短處減稅濶處  
不加用柱奸捕騙之計其量船之法但從中  
身長則前至艙門下後至舵樓梁內濶則止丈  
走風梁上面兩傍除去闊河方為實數尺須鈔

尺官須親步若下人得以為奸而錢糧虛費  
良為可惜承委者宜慎諸

戰船改稅數目附扣

一號福船銀貳兩五錢自校門起至舵

樓門止計長捌丈貳尺桅下支風梁潤貳丈伍

尺每年稅銀玖拾兩

二號福船銀貳百肆拾伍兩計長柒丈壹尺潤貳

丈每年稅銀柒拾貳兩

三號福船銀貳百貳拾兩計長陸丈陸尺潤壹丈

海防圖畧

卷一

十一

捌尺每年稅銀陸拾兩計長陸丈陸尺潤壹丈陸尺

四號福船銀貳百兩計長陸丈陸尺潤壹丈陸尺

每年稅銀伍拾柒兩陸錢

草撇船銀壹百肆拾兩計長伍丈陸尺潤壹丈肆

尺伍寸每年稅銀肆拾陸兩玖錢捌分

已上貳號起至草撇船丈量大滿起止俱做一

號船稅銀分作兩如上年十二月先支

下年春夏二季本年七月支秋冬二季過造

船年預支下年全稅

會造

民漁船銀肆拾叁兩舊料未計

民晚船銀壹拾伍兩至踐除舊料壹兩伍錢近

武寬夫議加計壹拾陸兩伍錢舊料未計

網船銀貳兩除舊料銀貳錢伍分實給銀壹兩

柒錢伍分

造修船扣糧例

福草船拆造除軍民兵十名幫工外餘扣六十日

重修軍民兵扣四十日 輕修扣三十日

海防圖畧

卷一

十二

鐵船拆造扣五十日

重修扣三十日 輕修扣二十日

以喇暖船拆造扣二十五日

重修扣十五日 輕修扣十日

網船拆造扣十日

重修扣五日 輕修扣三日

已上福草鐵船捕二扣正舵工改支兵糧副

舵軍民兵俱扣省內晚船隊長工扣舵工改

支兵糧留二名幫工外餘俱扣省網船兵糧

一名餘一名扣省

民造稅船例

鐵船壹拾捌隻

捌隻

各捕自造之發關遊防禦原額每隻梁頭官尺壹丈叁尺伍寸船身陸丈貳尺歲給稅銀貳拾柒兩若欲壹者減銀貳錢短壹尺者減銀壹錢每歲通共稅銀伍百玖拾柒兩捌分每歲冬給下半年上季稅銀防大汛秋給本年下半年稅

海防圖畧

卷一

六二

銀修防小汛凡遇年造中唯在支來年全稅助

造修造完工限期同於官船例

造器概附二料

夫水陸器械往皆委之總哨官各自督匠造修奈何相倚為奸或巧生名色以糜財用或漫為請給以滋侵盜以致不堪查無實用悉行停造其應造應換軍火亦各把總官驗實不實者造堪修者修大小以畢先期請造以送道復驗如果不堪當堂毀壞恐其至舊作新行府修

造以備防汛之用許臨道汛期方纔呈請亦

不許將堪修者混作應換虛費錢糧二料銀兩

俱於議留撥并及兵糧內動支專款能

官一

惟事例立法給於各次少者二次給銀造限十日解道比較一月以上監併家屬二月以上究罪其弗狃械大鐵銃百子銃必須堅鐵實鍊磨光潤烏銃尤要釘統鑽成器械鋼利火器製造如法迅速發遠日送道查驗如有不堪坐

海防圖畧

卷一

六四

罪經造匠作責令另造透官者日造過已未完數目送道查明以有以舊作新可且掩飾冒破即以侵欺坐罪如此則不致冒破皆得實用至於衛所新年包攬旗軍通同本管官并匠作竟自折價朋分惟遜虛領至於將遠年子貯者塘寨以乃造者亦應置軍火器械循環簿分舊亦實存開除每道倒換臨照簿稽考則不能壞矣

一軍火器械工料銀兩



佛狼機每架工料銀壹兩玖錢柒分伍厘附	漫銃三個工料銀肆錢柒分玖厘	百一銃每門銀壹兩柒錢最便用	鳥銃每把銀肆兩肆錢最要者日新精	連三銃每把銀壹錢柒分伍厘此銃起辦用	神機銃每把銀伍錢伍分玖厘	噴筒每個銀柒分	溜筒每個銀肆厘	烟罐每個銀陸分壹厘	起火每枝銀伍厘	火箭每枝銀叁分伍厘	神機箭每枝銀壹分伍厘	燕尾箭每枝銀壹分貳厘	鐵箭每枝銀壹厘	擗箭每枝銀壹厘	一窩蜂每桶工料銀肆錢近傳造	九龍蓋每匣共工料銀壹錢貳分伍厘近傳造	火繩每斤工料銀貳分壹厘陸毫
-------------------	---------------	---------------	-----------------	-------------------	--------------	---------	---------	-----------	---------	-----------	------------	------------	---------	---------	---------------	--------------------	---------------

大小鉛子每斤工料銀壹分叁厘	八銃藥每斤銀肆分	鳥銃藥每斤銀肆分	腰刀每把銀肆分陸厘	標鎗每把銀肆分捌厘叁毫	藤牌每面銀肆錢貳分	銅鈎每把銀肆分伍厘	諸葛子每把銀壹錢貳分	新添製	發貢銃每門銀叁兩	大百子銃每門銀貳兩壹錢	梨頭鏢每斤銀柒分	釘牌每斤銀肆錢伍分	火桶每桶銀肆錢	火罐每個銀壹分
---------------	----------	----------	-----------	-------------	-----------	-----------	------------	-----	----------	-------------	----------	-----------	---------	---------

溫處海防圖畧卷之二

選兵一

夫水兵選法與陸兵不同陸兵取其膂力雄偉水兵取其慣熟屏濤若不慣水性則雖力舉千鈞暈船吐浪不得實用惟水無端平海濱居民下海捕魚而身粗練識水性雖身力短小亦可收補欲試其能或江洋或海口小舟一葉十餘人同搖往來撐撐如飛不動聲之即知其能矣此所謂水虎捷攻波軍不慮無人也其案紫巖全之工任鐵風候曉東西南

海防圖畧

卷二

乙

元之雲審其黃赤白之變知止日必發何風并各月忌日必起何風若遇警急當收何寨占泊上游則我先立於不助之地而敵取勝易矣

選兵二

大元選兵宜以心氣為主膂力武藝相為表裏關一不可偏事取一者則則法耳第一忌用城市遊惰之人元而日先白筋力柔脆言語浮薄舉動輕佻者具也此輩中無主持一遇事變風塵失守唯是鄉野之人教朴動力勇性直前此為可用但考體貌粗黑

皮骨堅韌言語朴實動履強毅是也若專取膂力或專取武藝此不可以為訓何則力大而膽不充則

緩惡之隙多屬脂重呼之不聞推之不動蓋志不帥氣則力不充此力大不可恃也藝精而膽不充則

臨事之時愛擇父宜未經格開預圖自全一交鋒鋪易為脫走蓋一心一軟則渾身活計此藝精不可恃

已諺云力強人膽知力為膽之助膽大而力斯奮力大而膽益壯非謂力能大膽嘗觀匹夫之勇千

人莫當一旦執窮氣發時咽自盡皮力有餘而膽不足胡能至死而不變也又云善事人膽大不知藝為

膽之用膽大而藝斯務藝精而膽自固非謂藝能大膽曾觀絕技之夫不美利刃一旦時危勢迫鼠竄自

免彼藝雖熟而膽則怯惡能効死勿去也或云豈偉可取此與力大者同條或云伶俐可取此與藝精者

同意於不可廢唯平素者膽之人兼此數者此為全材首得其一二亦可備用當揀選之日若獨任一人

一時之見或有遺明又必憑里隣哨隊結勘公舉蓋生長出入同一鄉井性習分守自得真大約膽氣

海防圖畧

卷二

二

在中雖不可知其精神必露于外故選人者必顧其精力何如兼用相術重福生之相忌凶死之形多不失人至於平力則四十以下二十以上皆稱精壯合用之器亦因材而授長短相雜刺衛無資如藤牌宜于精悍狼筴且于雄偉長鎗短劍宜于便捷人以器利器以人利隨試輒效苟一槩遺習則年近四旬精力已減年二十精力未完欲其披堅執銳跪伏伸縮以蔽七尺之軀負大任重架隔遮欄以翼三軍之眾必不能盡其用矣故將軍治兵萬數都有吏

海防圖畧

始令親識一連生任其臨事必不能逃

不然無事一陣乃投戈而去之兵云乎哉

練兵一

海中波濤洄蕩風潮叵測難以列陣操演然其駕船行使必須預練於平日如遇順風即令大小兵船揚蓬起棹搖櫓划槳或賊船在前如何遠出上游或遇逆風如何敲搶行使演習慣熟庶臨敵不至周章至於舟中器具必明職掌方有歸着庶盜專主船務各聽管束當重其事權勿與衆同其舵工管舵無防船

門下攻守機手專管校正頭前攻守繚手專管帆檣繩索隨風轉摺斗手遇賊則上斗用犁頭標下射賊神器手專管佛狼機百子銃等器掌銃手專管號令守關頭板者管船頭以防潛上守水仙門者臨陣守于艙門平時管一應家火槓具晝夜出入關防隊長專管火藥鉛彈器械庶各專責不至推諉悞事福船一隻補盜一名舵工一名舵工二名斗手二名繚手二名機手二名守船門二名掌號一名神器手四名餘兵每十名為一隊單手二名鳥銃手二名

海防圖

卷一

四

長鎗手二名鉞兼一二名陸兵演習武藝名為殺手專與賊對敵其火器鳥銃每船照陸營給發操演火藥時常練習方能精熟庶有實用臨警掌號則舵旋等手專司器具各隊殺手專一對敵或賊登岸陸兵一時不及策應隊兵即時上岸衝敵水即陸也刊此以永為鑒守然其約法尤當預定如船退縮後至者罪在捕盜船行遲迴者罪在舵工過淺者罪在柁手望賊船減帆者即斬繚手捕盜船到而不克向賊船傍邊擦過使風不正者則斬舵工繚手如

已逼近賊船相并不能成功致賊船復走者則斬捕隊有能挨查某兵不用力者即時剝耳捕隊免罪則人心知奮敵愾自生矣

### 練兵二

操練者本求實用非止熟知金鼓旌旗進退分合攻衝起伏之法而已允臨警對敵之事一一俱要服習方為操練今人不知操練之義乃以教場中布陣吶喊放炮衝陣舊套就為操練殊不知臨敵之時那討這等寬闊地面或遇高山或遇峻嶺或遇陡坡或遇

### 海防圖畧

### 卷二

五

水田或遇淤泥或遇險狹或遇林木掩蔽或遇三條窄路或三五處曲徑若此等處所遇敵却與平常操演局面不同多因倉卒中不分部位行列不論奇正左右大膽者向前怯懦者落後亦不暇聽金鼓旌旗號令一齊擁去倖倖而勝便謂如此用兵可以殺賊不幸而前鋒少有失利則全營士氣披靡往往以此候事兵書所謂亂軍得勝倖倖成功者也是故練兵之要有五一日練心志二曰練耳目三曰練技藝四曰練筋骨五曰練險夷何謂練心志蓋將之於兵

上下之分貴賤之等固不同其饑渴勞逸好惡喜怒未嘗不同也為將者當因己之饑渴勞逸好惡喜怒順其勢而導之因其情而體之如家人父子諄諄訓誨至于榮辱之機又所以鼓舞人心者故罰不可輕施賞不可濫及俾人心以榮辱為重為將者宜操此榮辱之機賞罰明當則一怒色而眾皆知所警懼一溫言而眾皆知所勸勉苟賞罰不明不當則人心玩愒無恥雖賞至千金而不感罰至殺戮而不畏為將領者必表率素端恩威兼濟訓練慣熟使軍中人人

### 海防圖畧

### 卷二

六

咸知親上死長之義進死為榮退生為辱千萬人一心則練心之法庶不遠矣何謂練耳目如鼓聲不絕便前面是水吳火也頭跳入如鳴金即止就前面是金是銀也不離步行軍但看中軍號令如蓋旗動則左行白旗動則右行正方如之是謂練耳目何謂練技藝蓋技藝多學難精諺云通百藝不如精一藝今兵士各因其性質所便授以一器若牌笏鎗刀叉鉞鳥銃弓矢之類專攻其一務期精熟果有餘力兼習他技其緊關節目處無慮千百遍令手足器械舉動

圓活全無一毫滯礙臨時下手然後可以隨意作用是以二十年楊家鎗絕稱為妙手三十年少林棍猶打不出寺門若拈弄虛花套子不但今日官府難瞞即一身安危榮辱係此取功名富貴亦在此可不用心練習昔李廣善射出入遊戲必挾弓矢與人居必盡軍隊調狹賭飲專以射為樂其精神心思觸處予矢故射入神令人若藝能用此心何技藝之不可精也何謂練勦骨凡人之血氣運動則堅怠惰則脆各兵既受萎萎地方安危義同休戚若乃因循怠惰勦海防圖畧 卷二 七

為將領者於勤勞之事身先任之則兵士之壯氣日增而人心自奮矣何謂練險夷凡兵遇敵於高山峻嶺狹徑淤塗林木蔽礙之處我之衆不可用技無所施却與平時操演局面不同而賊徒又多以此等地面埋伏設奇出我不意若不有籌量多方布置臨期難免悞事領兵官於平時務須帶同頭目遍察境內地形險隘之處凡賊所由可以埋伏設奇者窮搜詳慮此等形勢倘與賊遇何以制之我兵不復何以用之籌畫素定於胸中臨機不難於應變即如汎月領海防圖畧 卷二 八

第一牌書編管伍次第在此 傍註其官管

第二牌記縣分都面在此 傍註其官管

第三牌填年貌在此 傍註其官管

第四牌記尺寸勳力在此 傍註其官管

第五牌記居住地名在此 傍註其官管

第六牌慎武清冊在此 傍註其官管

一將六號白牌分為六處挨號順擺俱在於丹墀

內兩邊每牌下晉空地可容一二隊人以便編

記

海防圖畧 卷二

九

一將選中兵先儘哨官自定部下抽出隊長四名

又于隊長內定出什長三名又令什長帶頭入

隊兵十一名公座前一字立先將隊長用束伍

內腰牌紙一張于習藝空內填領隊什字連人

先送至填管伍處其填管伍先給定無姓名行

伍冊一本過送人到將腰牌紙內照管伍填畢又

連人牌送與填縣分都面處照腰牌內空處填

畢又連人牌送至填年貌記處照牌紙內空

處填畢又連人送至填尺寸勳力處照腰牌紙

空處填畢又送至的當鄉土之官管填所住處

地方照腰牌紙內空處填住處地名今當查各

幾處人用幾處鄉土之管之兵有

官同司此牌以便認識畢乃將本隊長帶過十

二名兵內先擇年力老大一人付以長牌長牌

無甚花法只欲有膽力願之遮蔽其後兵前進

耳次年少骨軟便捷一名為藤牌手次將年力

健大老成二人為狼筈枝幹繁重足以捍隊其

法明直易習便於老成手足已硬之人次將殺

氣有精神三十上下長健好漢四人為長鎗手

又長鎗之次者二人為短兵長鎗用法非手眼

俱活者不可用此器又貴精中取精次將老實

能肩負甘為下人者一人充為火兵定完某為

某器即填牌習藝空內通令隊長帶赴第六牌

抄錄腰牌紙內所填格眼在冊即將一隊兵送

于空地立取隊什互相結狀各隊什皆照此例

況期

大汛以春分二月中時陽和方深東北風盛作日本

島夷與諸國互市或乘風剽掠可以猝至溫台故防

海防圖畧 卷二

十

之夏至後南風盛海水熱蛟龍起颶風作彼既難  
我亦難哨故此時撤防小汛以十月小陽東北風與  
南風時或連作故防之冬至後海寒北風欲洩故十  
一月撤防惟四月漁船出洋乘掠鹽米壯男不敢深  
入內地九十月海外諸國互市者皆乘東南風之廣  
中香山遇船劫掠故大汛之防本區當重在北黃華  
飛雲小汛之防當重在南鎮下然亦有不可泥者其  
船在海飄泊日久流突無定防範均不宜懈要在當  
事者時加慎焉

海防圖畧

卷二

十一

瞭探

夫海洋遼遠一望無涯醜夷蠢動順風揚帆一瞬千  
里故防海之策以遠斥堠謹烽火為第一善本區南  
自烽火關北至楚門所一帶計墩若干處如有傾頽  
盡數修復每墩千百戶官一員墩軍五名小房一間  
碗口銃三個起火九枝燈籠一盞大木柳一架白旗  
一面乾草三百束火繩三條種火糞五担種火一盆  
草屋三間床灶碗碟米菜悉具每日督官軍遠出  
邊哨邏遇有賊船晝則舉旗放銃夜則發起火故銃

為號隣墩接應傳至將官處所為止如遇陰霾望旗  
不見即將草屋舉燒隣墩接應方已仍一面飛報以  
便策應燒燬草屋隨即補搭各墩在于水陸附近者  
行令把總稽查如有偷失即行呈究仍恐風雨之夕  
官軍偷安在墩致誤事機則立循環墩籌南北各二  
根墩符五百張南自蒲壯發至瑞安繳北自蒲岐發  
至海安繳限以時刻更番傳至瑞海二所掌印官即  
填記時日五日一繳水道查考復今陸營把總俱於  
也兵險要處所島嶼山巔疊石為墩聚柴為屋輪兵

海防圖畧

卷二

十二

把守與墩軍相同至于海洋有警一時聲息難聞關  
進把總官于南鹿東洛鳳凰覓南龍南北山之最  
高處各立烽火臺一座多積柴草以巡哨兵船輪流  
把守如海洋瞭見異船從南則焚南鹿之烽火從北  
則焚東洛之烽火鳳凰覓南龍瞭見亦然黃飛江  
鎮如見外海烽火即時俱發兵船接應沿海陸兵一  
帶棚兵堵截則海洋聲息易聞水陸便於援接巡哨  
兵船恐畏風濤偷安島嶼本道須發哨符五百道分  
各關遊每日發符一張給付該哨官坐駕兵船遠出

海洋往來交相會哨遇警飛報奮勇併擊符中令其  
自寓其閑遊把哨某人捕隊某人前與某閑某遊某  
官會哨哨官用印記捕隊插花字即齋回繳把總五  
日類齊同飛報入遞本道查考則稽察哨邏之法庶  
幾少盡若夫玩寇喜功虛兵邀賞或駕空勦說搖動  
衆心或投風捕影妄傳警報或縱賊已過而云窮追  
不及或臨敵退縮而云風阻不前或忌隣境成功不  
行救應或攘他區功次先報捷音一警衆咻各報互  
異至有殺漁樵以報虛功縱真倭而不以聞者定以

海防圖畧

卷二

十三

軍法從事如有賊船逼近信地從實地報某處賊船  
幾隻約賊幾何先報本道及將嚴實轉報亦須報  
本府并海防衙門以便隨宜調劑其把總哨官不得  
虛傳越報遠哨兵船見賊即當馳報不許延緩致失  
機宜倘賊由信地搶擄漁船亦當即時飛報隱匿不  
報者查叅究處庶耳目真而策應可及矣

陣圖說

夫陣法所以束部伍用衆如用一使勇者不得獨進  
怯者不得獨退陣以束之也昔諸葛亮推演八陣以

巴蜀弱卒數萬伐魏十萬之衆不敢與敵馬隆率步  
卒三千接八陣圖教萬騎以復涼州故陣法所以一  
衆心如無陣法則衆為一簇左右不能相應首尾不  
能相救豈得不敗廢陣形而用兵者敗將也執陣形  
而求勝者愚將也故地有廣狹尖斜之形陣有方圓  
曲直之勢錯綜八卦實河圖縱橫十五之象井字開  
方之義大將居中心四面環繞四頭八尾觸處為首敵  
衝其中兩頭皆救如兩手之捍頭目今之操演陣圖  
三疊陣者即三才陣也連環陣者即二五陣也八門

海防圖畧

卷二

十四

陣者以天地風雲為四正以龍虎鳥蛇為四奇所謂  
八門陣也其夜營者李靖因地窄以八陣裁之為六  
即六花陣也二龍圍巢者擊其首則尾應擊其尾則  
首應擊其中首尾俱應即常山蛇勢所謂陣間容陣  
隊間容隊者乃虛其中地以便容進退之兵此古陣  
法也然必在平原曠野斯能分布擺列至於谿澗險  
阻水田沮洳安能展布本區先年任倭蹂躪莫能防  
禦繼得戚俞二將軍兵制鴛鴦奪蛟二陣遂奏全功  
其陣法載在紀効新書正氣堂稿可稽近將二陣圖



法頒行十營四衛九所一十五縣不拘軍民兵士民壯鄉兵俱令如法操演本道出巡地方止操二陣以定優劣其法自一位一什起至一隊一哨一營推廣之以至合營皆然不拘地之廣狹兵之衆寡分為三才更番迭出但遇敵處頭而正兵左右為翼為奇兵後為尾為應兵其間奇正相生之妙步伐止齊之法陰陽剛柔主客先後之機無不畢具為將者發明而熟練之庶可稱有制之兵而無勁敵矣

屯營出師圖

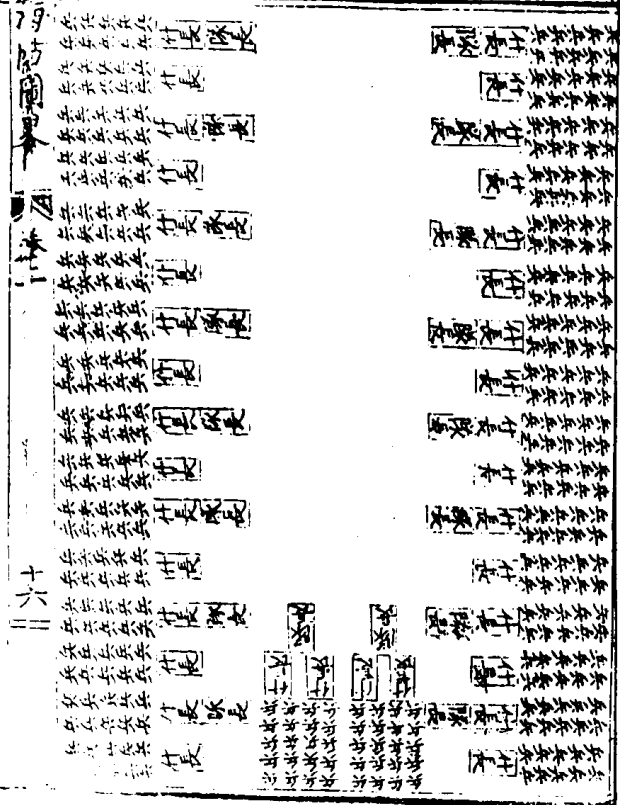

河 港 遇 警 圖 說

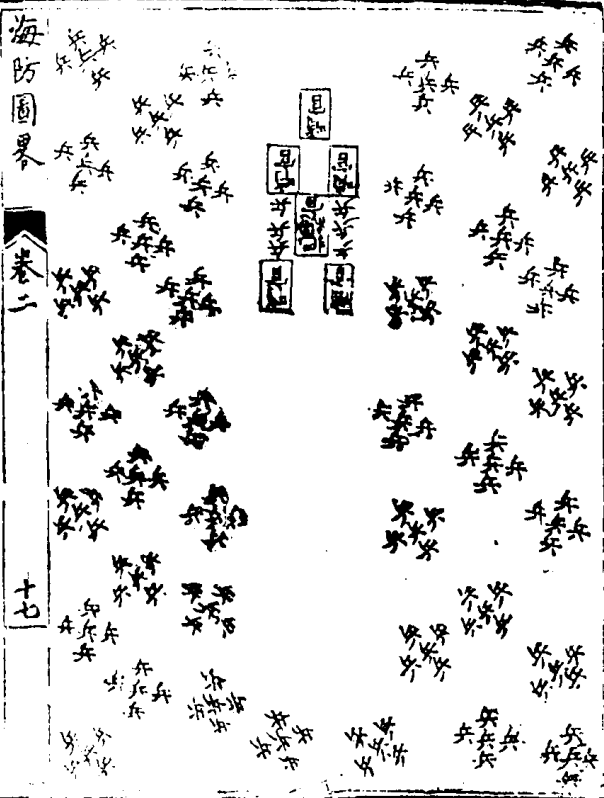

海防圖畧 卷二 十七

一將進遇警哨探兵報前面有警隊兵急以傳報  
知道二字中軍放炮一個播戰鼓各兵放鳥銃  
齊喊一聲衝成梅花陣鳴金止喇以一聲鉦鼓  
響收還原隊仍復徐行

再 警 防 敵 圖 說

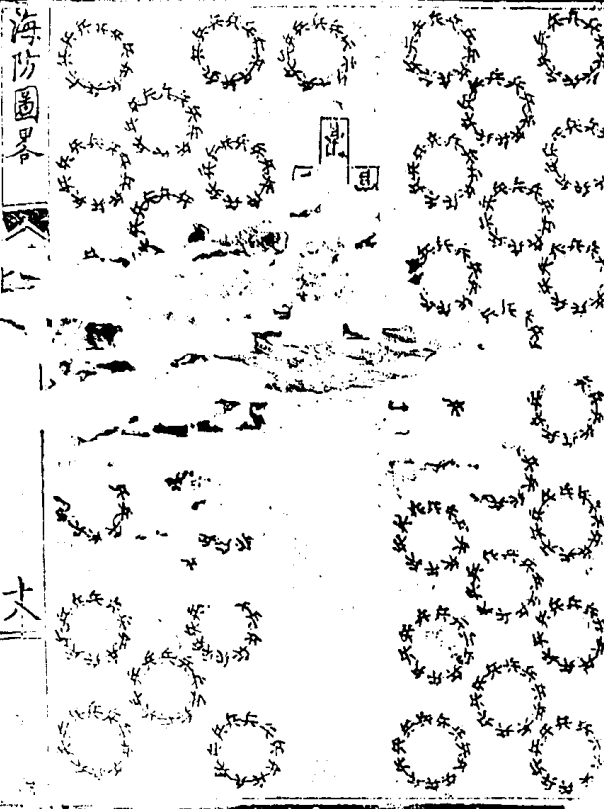

海防圖畧 卷二 十八

一再警防敵點  
地吹大銅一  
有警放起火  
點步鼓徐行  
敵各兵徐行鳴金一聲各兵伏  
虎聲亦能復行聽報  
以成圓陣一鉦響收原隊  
益地

信地安營圖

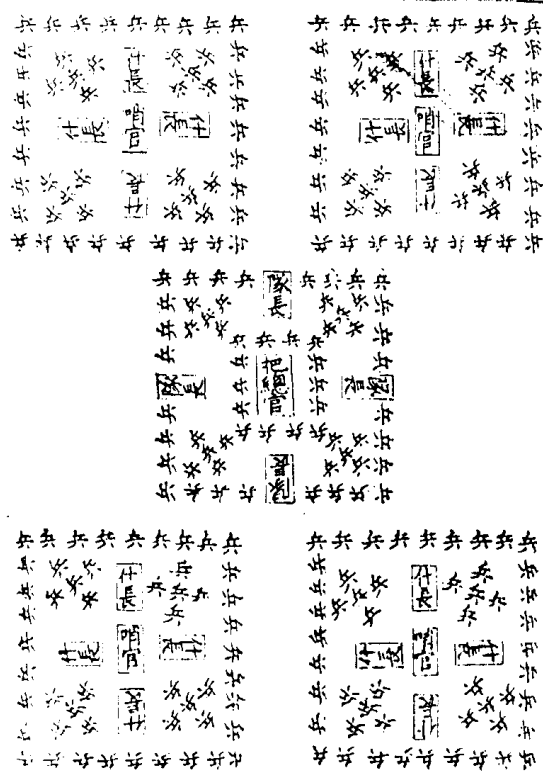

海防圖畧

卷二

十九

說圖

一信地安營行至南方割定方營四方各割小方  
 營鳴金一聲放定營炮三個吹天鷲聲三聲吶  
 喊三聲舉雙號笛招官隊什長赴中軍兩傍站  
 定哨官飛馬奔上請宣軍令發放回馬到中軍  
 高聲宣布軍令畢大吹打官旗各回原隊鳴金  
 止官兵坐地發哨探擊柳各兵報有警放鳥銃  
 二個吹天鷲聲隨布三疊陣

布三疊陣圖

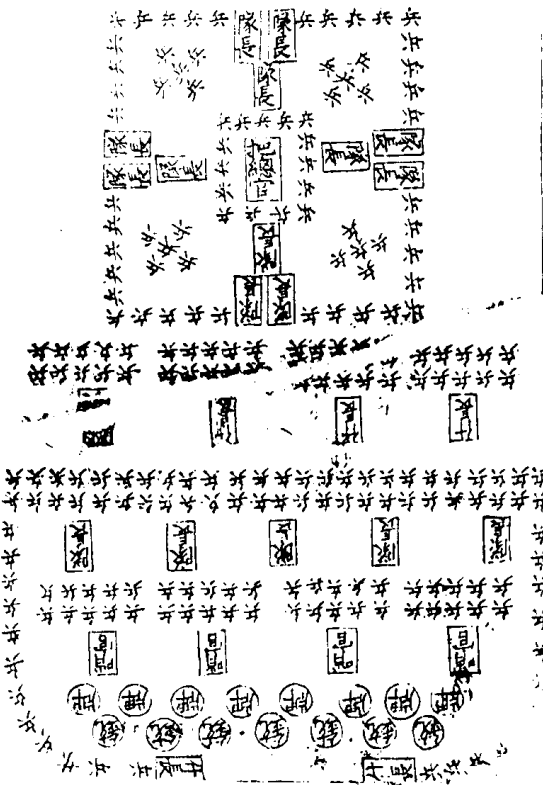

海防圖畧

卷二

二十

說圖

一布三疊陣大吹打鳴金小  
 三聲大銅二聲各兵眠械  
 疊分作五層賊出敲金邊賊  
 齊放銃播戰鼓牌兵齊出敵  
 三聲鐸響收銃兵鳴金一聲  
 遊兵隨收三疊陣

說 圖 三 收 疊 陣 圖

海防圖畧 卷二 三

一收三疊陣，鳴金徐徐步退，連金數聲，各兵作喊殺數聲，收回原隊，吹呼囉一聲，各兵暨械大吹打，鳴金止，放起火一枝，各兵散中，存身，吹大銅一聲，各兵作餓虎一聲，起身，大吹打，回隊，鳴金止，隨變連環陣。

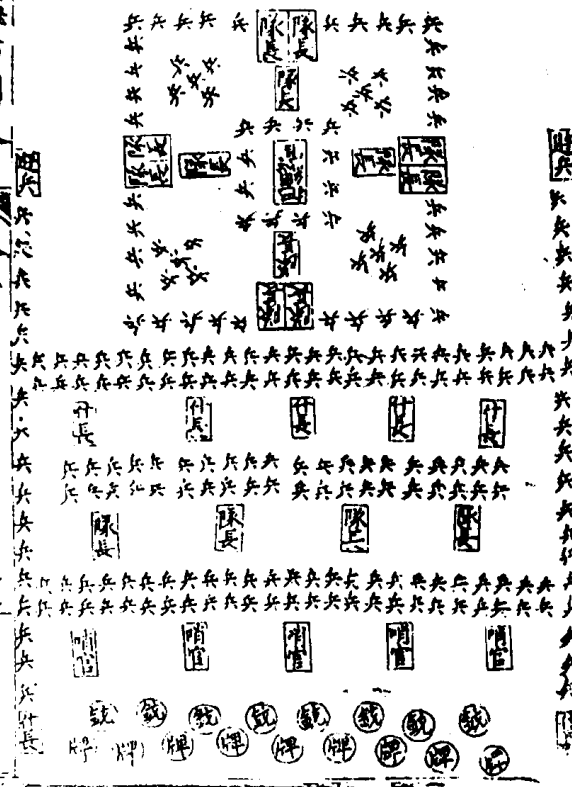

說 圖 變 連 環 陣 圖

海防圖畧 卷二 三

一變連環陣，吹天鷲聲三聲，吶喊三聲，吹大銅二聲，各兵眠械，點步，敲出銳兵，及兩翼遊兵，賊出，敲金邊，賊至，鳴金一聲，銳兵齊發，銳播戰鼓，兩翼出敵，畢，隨改連環陣。

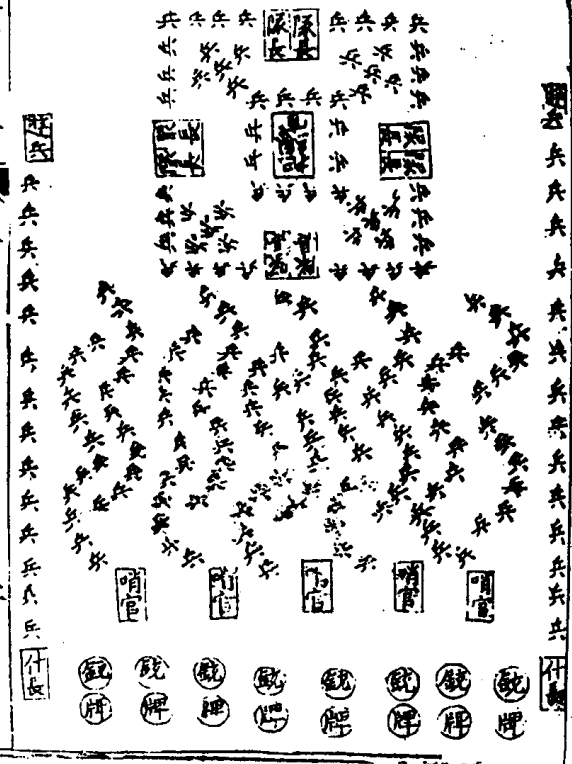

收連環陣圖

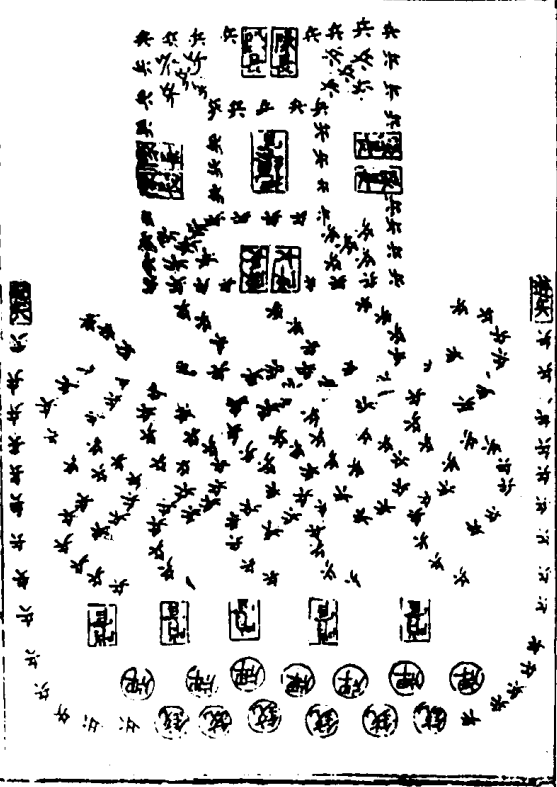

海防圖畧 卷二

二十三

說圖

一收連環陣事天... 擊鎗作戰勢喊殺三聲吹  
大銅一聲鳴金 打每隊照依次序收回原  
管鳴金止隨布八門衝敵陣

八門衝敵陣圖

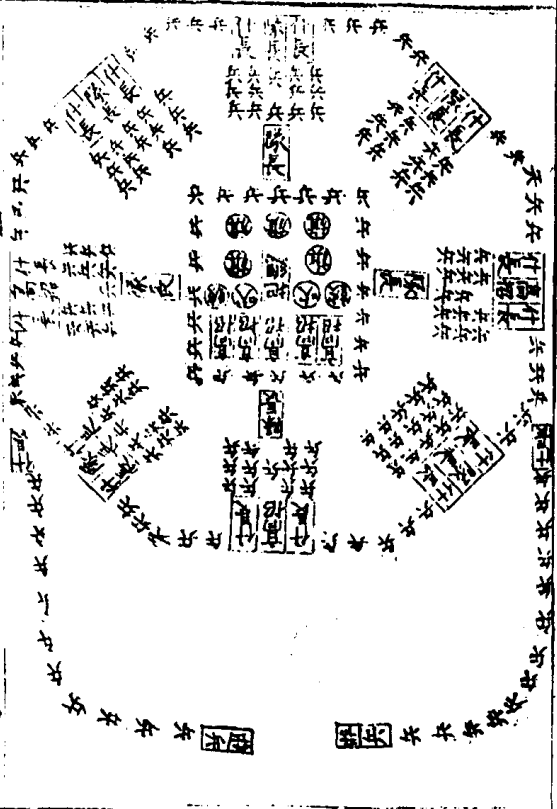

海防圖畧 卷二

二十四

說圖

一八門衝敵陣吹長喇叭連聲吹雙號各鳴金止  
官旗發放畢喇叭一聲大吹打收回原隊鳴金  
止鼓金邊發哨探賊至放炮二個回報有警發  
一層兵及兩翼遊兵賊出放起火一枝銃一個  
搯戰鼓銃兵齊放銃兩翼遊兵合殺鳴金一聲  
吹天爲聲三聲吶喊三聲鳴金數聲收隊復喊  
殺三聲放起火一枝放銃一個賊復衝敵放銃  
二個二層兵齊出銃兵放銃兩翼遊兵合殺鳴  
金止大銅一聲吹天爲聲三聲吶喊三聲長喇  
叭一聲鏗鏗響鳴金大吹打收上將臺復收回  
原營鳴金止隨按夜營設伏

夜營設伏圖

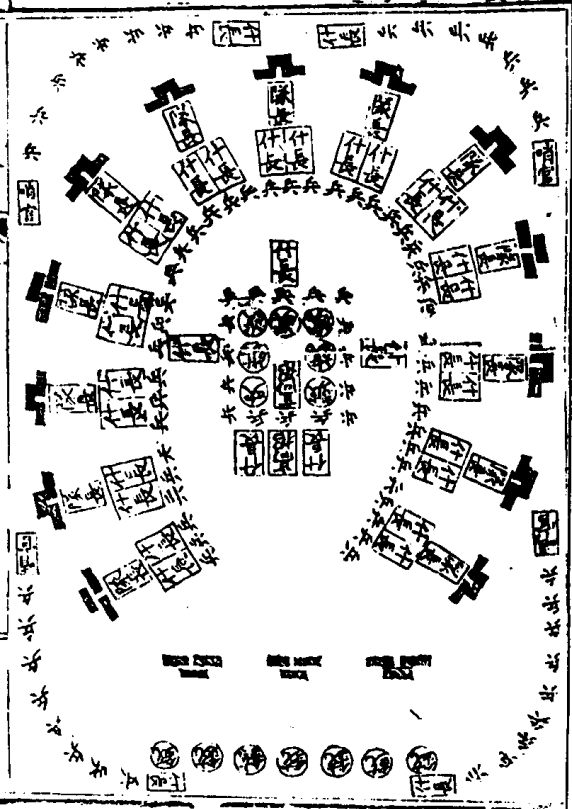

海防圖畧

卷一

廿五

說圖

一夜營設伏中軍懸長喇叭一聲團圍營管再喇叭一聲各什齊鋪布城三聲豎布城放銃三個大吹打三通擊柳各兵眠械發播支更隊什長豎燈籠由內外巡風銃兵伏路轉二更若遇敵偷營遇伏兵放鳥銃二聲城內應大銃一聲吹大銅一聲震震兵餓虎一聲豎械吹天鷲聲一聲吶喊一聲鼓鼓邊眾兵仍存地轉四更至五更發播隊什長去燈籠巡風什兵候放大銃三個大吹打三通回報伏路無事搖鐮鉞收布城隨變二龍圍巢陣

二龍圍巢圖

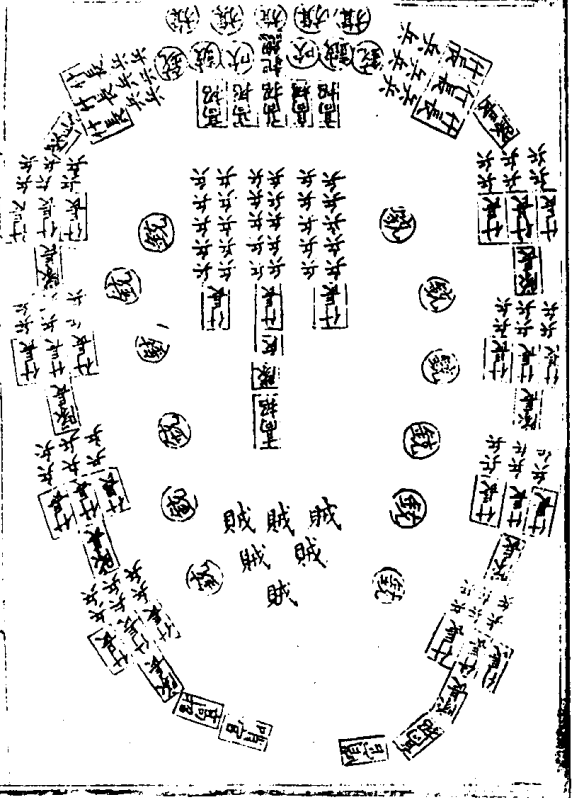

海防圖畧

卷一

廿六

說圖

一二龍圍巢各兵分二路由上行倭由中入各隊兵圍住劄營驚隊伍敲金邊出銃兵放大銃一個鳥銃齊衝進獲功鳴金吹喇叭三聲吶喊三聲舉紅旗奔上報捷上下大吹打差官解功請令發放還營播鼓三通放炮一個依令施行吹喇叭四圍原營飛馬至  
帳前稟操練已畢請令收營飛馬回營  
一得勝班師上下各吹呼囉一聲鳴金大吹打各隊兵分兩行直上收回原隊立定兩傍對劄鳴金

鴛鴦陣勢圖

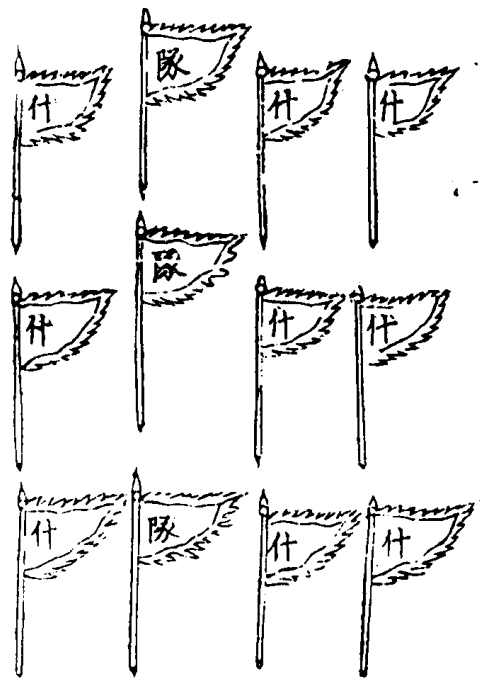

無防圖畧

卷二

二十七

說圖

一鴛鴦陣此乃殺賊必勝屢效者是要緊束伍第一戰法二牌平列狼筈各覆一牌長鎗每二枝各分管一牌一筈短兵防長鎗聞鼓即便殺上如已聞鼓聲而遲疑不進即以軍法斬首筈以救牌鎗以救筈短兵救長鎗海法者如五行之相生不得法者如五行之相尅至于操演挨隊分練自一什起至三什合一隊練自一隊起至三隊合一哨練自一哨起至五哨畢合一營練畢合各營練雖至十萬相同三人五人亦可練

亦用此法亦有奇正大端以奇正論不過一頭兩翼中軍為心是謂握奇兩翼隨之自遠自近迎合于前但遇敵處頭為正兵左右為翼為奇兵在後為尾為策應兵其法調一隊前未立定舉號炮一聲吹長聲單呼囉各起身執器械聽號炮一聲變三才陣一隊完又聽二隊大率類此加減任便知者化之

河防圖畧

卷三

二十八

駁

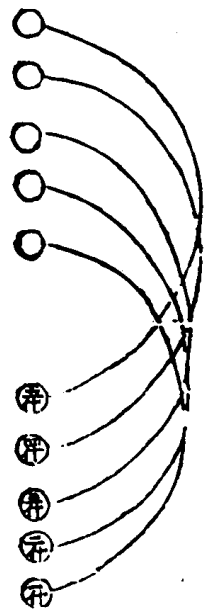

海防圖畧

卷二

九

一奪較陣此陣數皆用伍每見敵時即於陣中發其精銳以次接戰其法敵在五百步或一千步之外則鼓聲和徐徐而行各以後隊之兵行出前隊之前而止書謂不愆于六步七步乃止齊焉是也敵至五十步或一百步之間則鼓聲急踴躍前衝各以後隊之兵衝出前隊之前而止書謂不愆于六伐七伐乃止齊焉是也先合為正後衝為奇奇復為正正復為奇如環無端最為神妙地窄只用一伍寬則十伍百伍千伍皆可用也地窄只用戰

寬則翼隊包隊伏隊應隊皆可加也其鳴金而退一如進法各以前隊之兵退立後隊之後更番止齊不異敵之勢如此進退可稱節制之兵矣

武藝

凡兵以技藝為先若技不精則有兵與無兵同行令各營選立教師專司教習印發校藝簿每月三六九日為期哨隊什演射兵士習藝分為上中下一併送實寫註校藝簿內季終送道查閱如屢居上等者下陸中中陸上有缺徑補無缺候之中等者不陞不罰

海防圖畧

卷二

三十

下等者量責三次居下等者革之以後遇有哨隊什缺出同簿送道復加閱視陸補本道出巡到營即將此簿查比後抽二人對敵以定輸贏則訓練久而技藝自精一可當十十可當百何容嚴卒哉

一每見教場操演號令金鼓走陣下營以至舞蹈擊打都是面前花法及至臨陣迥然不同如何得勝若是平日操練金鼓號令行伍營陣技藝件件都可實用便學一日有一日功效學一件有一件功效不然終屬兒戲操兵者其鑒諸



一比較武藝初試定為一等二則中等三則下等

三則再比仍如原等者不賞進一則者賞銀一

分進二則者賞銀二分超進一等賞銀伍分一

次原等免責二次原等打五棍三次原等打六

棍五次以上原等不進者打四十棍革退如有

不願打者每一次追銀一分二次追銀二分三

次追銀三分即付武藝長進之人充賞

一銃把以八十子為度安把畢放號炮一聲為銃

兵俱集臺前聽名每五名一班照次執銃裝藥

海防圖畧

卷二

三十一

赴射所擊鑼一聲一人舉放週而復始放一次

完退後裝藥第二班放完第一班湧出每人以

丸為率須要兩眼照星銃去不動手不轉頭為

式如垂手就放不貼腮不對照星或單手點火

或開火門朝天及向地放者巡視旗手看明即

摘腰牌赴稟本兵細打二十容隱者連坐

一鳥銃校畢放號炮一聲牌手俱集臺前聽名每

二人一排其牌須要遮敵一身四圍不露位頭

向前只砍人脚仍點長鎗手二名對截如鎗到

不慌忙亦先動鎗一戰即隨鎗而進鎗頭縮後

即止步步防鎗不必防人牌向鎗遮刀向人砍

為式如舞蹈露體轉折遲鈍或刀法混亂者個

打二十每營製堅梗木腰刀四把木尖頭竹鎗

四條以便對試免致傷人

一藤牌校畢放號炮一聲長鎗手聚於左狼筈聚

於右聽名每二人一班相對使鎗者以鎗身軟

顛手足圓法進退不差為式使狼筈者要架隔

脊力以鎗不得入為式違者個打二十

海防圖畧

卷二

卅二

一鎗筈校畢藤牌手喘息已定氣力復生聽放號

炮一聲各執鏢鎗齊集臺下把總官預備木桿

一根以薄銅錢三個如茶碗大繫上中下三處

樹於三十五子外中者為式不中者量責

一鏢鎗校畢放號炮一聲鎗起手俱集臺下聽名

每二人一排平使如鈇柄頭者乃有力也無熟

而緊疾者乃慣手也舞畢即以長鎗對之犬都

短不接長鎗十截九入但要鎗誘不動執鈇有

勢步步以鈇頭照管鎗頭一擊一截而不入者

為式如鎗來手動身操及鎗入而不知隄防者  
網打二十

衝鋒

夫衝鋒者光衆兵而當敵功之首也今乃混作一例而不分惟論首級行賞每遇戰爭惟首級以致取敗則賞罰不功之過耳今將所統之兵擇其膽力技藝拔為衝鋒時常加倍犒賞每至臨敵衝鋒對手只管殺去止以破敵為功仍立取功隨後代割首級其賞罰之例載於臨敵令下戚將軍節三易法始行共教司海防圖畧

卷二

令者宜慎之

夜營

昔人圍兵遇敵書則空腹而戰至不復升二三十里外人家或城廓宿歇至曉復合賊於一夜之內黑地設伏我兵自昏至旦殆五六十里行疲力急幸不入賊伏屢失其地利是以我勞而不及謀逸惟夜營既熟復有炊竈宿餉于野遇敵即與晝夜相持遇倭以奇兵遠之遇暗以死士乘之將見賊欲撤掠而畏兵相守不敢分其勢欲聚戰而我有守具不測與我

竈炊無所其竄必矣犄角上策無出于此旗上燈籠布單夜操之資也布城蒺藜拒馬立壘之資也炊鑊等器治營之資也

一 夜營應備中軍大將旗鼓上各黃油紙鐵絲燈籠一盞圓八寸長一尺五寸彝上用五色燈五盞一行聯下俱圓九寸凡各雜流官生人等每起頭目各帶燈一盞俱圓六寸低執隨身前總哨旗上紅油紙鐵絲燈一個高招一個俱圓五寸長一尺每隊旗上一個色同圓四寸長八寸

海防圖畧

卷二

三四

黑油單一件左總燈用藍油紙右總燈白油紙中總燈用黑油紙後總燈用綠油紙各尺寸與前總同塘報等燈俱用黃高圓止七寸  
一 凡每燈一盞用黑油布四層蓋一個以備一時隱燈單發用鑽小孔以出火氣切不可開大火即露光或明條暗黑條明此莫測之巧也  
一 與賊對壘有更舖失候夜巡失跡至宿失火者斬有無故叫呼奔走妄言賊至及驚營者斬即賊來攻將士輒呼動者斬

一正下明營倏然要改暗營乃留明營者看軍  
將雙燈連旗點各營燈火道點傳暗令各將燈  
火蓋藏原處以便移營照前下暗營俟移營既  
畢留的當好漢每燈一名將燈仍前明開傳擊  
柳鼓

一夜中有賊犯大營其遠設奇伏等兵各瞭賊與  
大營交戰摘用上上好漢數十人即從後大叫  
以殺賊而原也處所仍于樹林山石之間預縛  
火把狀草臨時燒起庶我兵可辨而賊氣可奪

海防圖畧

卷二

三

征行令

易曰師出以律蓋言行師必有紀律而後部伍方能  
嚴整行無部曲李廣東道取敗不為行列高歡卒以  
覆軍蓋為將者受命行師涉險渡隘為或人馬驚雜  
長驅亂行突遇敵人颯馳狙擊倉卒難整將不戰而  
自北矣故凡軍行必整隊伍所謂出門如見敵也今  
將行軍大畧條示于後

一主將出巡三日前傳令目兵治裝備餉至期集  
教場插血立盟取結起行一而先發前哨塘報

每塘五名各以相望為准不拘遠近每路設二  
十四塘報把總官領人馬挨哨出城主將居一  
層挨進一塘看路濶用鴛鴦陣雙行路狹用奪  
較陣單行每十里舉銃一聲即于脚下立定鳴  
鑼坐息若賊至三十里外塘報傳來請過險先  
發家丁精兵馳赴險處理伏點鼓兵士遇險委  
的當官一員與前哨官同行給五方旗一副招搖  
五面有事方開阻封木開青旗阻水澤開黑旗  
阻兵馬開白旗阻山險開黃旗阻烟火開紅旗

海防圖畧

卷二

四

過所見之物即揮尺招搖如道可一路平行立  
一面二路平行立二面三路平行立三面四路  
平行立四面擡營行立五面後隊遞相口傳前  
路樹某色旗某色招中軍即舉旗變營號炮及  
隱備號令

一行暗營不得用金鼓惟以旗招之色分別後開  
物件傳到即照令行止要止傳草木枝要坐傳  
石礮要後行傳長棍要急趨傳貫耳小箭要收  
拾備戰或賊不遠或隱伏賊傳長令箭即便于

脚下立定

一凡前哨官給與清道旗十面前途禁斷人畜不許攙入隊伍衝冒旗幟

一凡遇警賊在近處行軍先獲塘報左右兩邊凡

有路徑險要差人搜索如有茂林深澤及山灣

崎嶇之所勒兵立定候塘報回覆明白如無警

聽令再進

一凡賊在近境官兵啟行出門就要穿甲帶盔手

執器械照依行伍不許一人兼帶三四兵器及

海防圖畧

卷二

三十七

將盔甲背負而行凜如對敵可無他虞

一凡軍行遇夜第一要肅靜不許一人作聲但遇

天昏即令各兵啣杖主持有令差旗手默傳俱

以燈籠為記獨把總要認主將燈籠哨官要認

本總燈籠隊什長認哨官燈籠兵士認本隊什

燈籠以便傳報其記號須於平時分別傳妥庶

臨事無悞

一傳號令凡軍行先後數里金鼓不聞非接傳如

何得到非回覆如何得真凡有言語傳報不拘

自何處起務要簡約一二句一人傳一人一什

傳一什不許越過或自前傳後或自後傳前或

自中傳前後仍傳回知道了換傳原發處止如

有失接傳報者換查到絕處止即係不傳之人

若因時悞事即以軍法示眾

一清行伍途間行營隊伍務要明白清肅但有行

列不整挽前越後疎密不一斷絕不續行走錯

亂擅離隊伍點鼓不行聞金不止按旗不伏舉

旗不興閣旗不接傳令不應宣令不明道路擠

海防圖畧

卷二

卅八

塞言語喧嘩者治以軍法臨敵畏怯者斬之

一防解手凡途行官兵中有解手下道者該營隊

內即以一人在偏替之俟畢進入原伍違五里

不至者貫耳示眾

一牧病乏凡行軍遇有病兵乏馬不能前行即時

稟白主將給與信票差人押送附近府縣衛所

調理

一謹途遺凡軍行遺落器械什物見者許即收帶

至止宿處送中軍招人認領失物得物之人照

格賞罰隱匿不報者治罪亦不許私相接受

一防渡水凡遇渡處先下方營近水塘報登高遠

望瞭無伏賊照依哨隊次序渡之過一陣即割

一陣不許一人攙先越後如違平時細打臨敵

軍法從事仍連坐本營

一防山林凡行軍前遇深林大山不可輕過須據

形勢差人細加搜索俟其稟覆聽令再行

一嚴哨法凡行營哨探不的風聞欺詐及漏遺伏賊

因時慢事者即斬傳調官軍遲延後期者罪減

海防圖畧

卷二

卅九

一第亦處以死

一備乾炒平時每兵將米二升炒黃研為細末另

包再用麥麩一升五合以五合用香油作餅蒸

熟五合用燒酒浸五合用鹽醋浸俱晒乾再浸

晒以不入為度各研為末另包行軍之際非被

賊圍困至緊不許輕用忌帶者與失軍器同

一約宿兵凡我兵宿止如城廓鄉村前哨第一哨

官傳報云已到某處打鑼某地休息各哨官隊

什起身執旗同火兵進城或入村尋討歇家每

一隊務在一家安歇時刻不許相離亦不許別

生事端若一家難容即分間壁一隊人完然後

再安插一隊不許換越若未尋歇家而先行及

已到門未奉軍令而先入者細打八十同什之

人連坐

一凡立營盤即是人家墻垣一般但出入者不拘

何官何人俱要由門奉令方準不得從偏換越

換出如行路時決不容外人穿踏混行此節最

是緊要若明知故犯者以軍法從事

海防圖畧

卷二

四

一割野營每日五更盡播鼓已畢各起梳洗聽掌

號二遍各兵通赴木城邊各繫鎗立定作守城

之勢各營把門人後赴中軍報守門無事訖聽

鳴鼓升旗各營開門放汲限四刻掌頭號落旗

回營進城取蔬菜等項者一個時辰到營外取

齊聽掌二號進營遲進及後出者俱打二十棍

每隊三名以上隊長全責四隊俱有合九名以

上者哨長同責申時放汲一次號令與前同買

蔬菜止許早夜一次

臨敵令

兵之有節制若物之有規矩準繩而方圓平直不能外者昔稱據山易據岳家兵難豈武穆一人能照千萬人之心而撼之不動哉蓋法明令行強者不得獸進弱者不得獨退故人懾服而不敢紊者此節制之說也故節制工夫始於什伍以至隊哨部曲為將誠能論以大義曉以禍福聯以什伍重以連坐如當進而退當退而進雖有功亦斬如此則知前進為生後退必死誰令散而心志一進非俸進退無速奔則能

海防圖畧

卷二

四十一

轉弱為強以保不敗至於奏凱之日解衣以收亡骸出索以恤孤嫠鼓其忠義之心作其敵愾之氣則心服於義異於法而命輕於恩即千萬人可聽為一心心一則氣齊氣齊而力奮目無勁敵矣

一大明律內開領兵官已承調遣不依期進兵策應若承差報告軍期而違限因而失候軍機者並斬若軍臨敵境托故違期三日不至者斬官軍臨陣先退及圍困敵城而逃者斬

一凡臨戰布陣已定移足回頭行伍擠攢稀密不

均者斬

一凡臨陣拋棄軍器及不銜鋒官兵臨戰易換軍士精利器械者各以軍法從事

一凡臨陣詐稱疾病及故將軍器毀折以圖躲避者斬

一凡列陣頃一息而定列時勿使敵知尤鈔火器在先擡陣而前或寇未衝我或列陣待我俟到五十步內火器聽令齊發只是一次次看起火各射火箭子箭兵士乘火烟如雲一齊擁進

海防圖畧

卷二

四十二

是飛走毋亂隊伍峰業蟻附不可毫髮遲疑無有不勝此非擊殺之力乃火烟之勢飛進之雄奪其心目彼自靡矣進兵之時間有跌倒一二或一時發沙昏暈或為矢石鉛子所中便是父子兄弟不必回顧待回時從容收拾調理若一回顧便稍遲延倘賊衝來大勢一敗且并捷者亡之矣此着萬分緊要蓋賊雖有鳥銃惟一擁向前所傷不過一二及跑到身邊短器相接鏡無所用矣若與賊各立對打傷多氣奪欲進不

可得也

一銃手遇敵尚遠將銃只管浪發及至逼近或擁  
衆衝來火藥鉛子却已用盡束手待斃而已今  
遇賊來不論遠近只聽中軍號炮一聲吹天鷄  
聲銃手放銃看正平平對賊擊之若賊來成夥  
每人只指定一賊照打若不聞中軍號炮天鷄  
聲而先發即一銃打死二賊亦不准功仍以軍  
法斬首平時火藥收拾不如法臨陣致藥濕線  
成不及燃或不能燃及高仰偏斜不如法者俱

海防圖考

卷二

四三

以軍法斬首把總官以下知而姑息不治者連  
坐因而慢事者一體斬首

一凡臨陣退縮許什長割兵耳隊長割什長耳哨  
官割隊長耳把總割哨官耳回兵查耳無者斬  
若各故殺明視退縮不肯割耳者罪坐不肯割  
耳之人

一凡遇敵一什被圍二什不救一隊被圍各隊不  
救一哨被圍別哨不救致令陷失者總哨官俱  
以軍法從事

一凡對敵若什兵退走斬其什長若什長不退而

致陣亡者辱恤其家餘兵皆斬若什長及兵俱  
退走斬其隊長若隊長不退而致陣亡者各兵  
俱扣工食二個月以恤其家隊下什長俱斬若  
各隊長及什兵俱退走斬其哨官若哨官不走  
而致陣亡者各隊下兵通扣工食二個月恤其  
家隊什長俱斬由此而上至把總將領等官照  
此一體連坐凡罰工食者乃細打不死而又罰  
工食非止薄罰工食而已凡恤其家者不止恤

海防圖考

卷二

四四

以工食仍  
題請褒蔭以昭死事之功

一凡臨陣好漢是為衝鋒其人有數每斬獲首級  
常是數十人叢來報功倘衆兵一時誤認為敗  
走多至債事此第一當忌今後各兵只當當先  
殺去不許顧戀首級違者許巡視旗及頭目割

耳回查無耳與各兵持首級報功者斬其縱圍  
之賊另選親兵于兩腫縫取功二字白旗印號  
每哨三甲每甲五名分派哨內每賞一級鈔給

牌筭衝鋒得三分之一火兵雖不上陣亦分五錢其割級親兵另行給賞並不預若有隱藏不報及割取不係親兵頭目俱斬

一凡臨敵賊忽遺有財帛器械之類此利誘之計也我兵往往爭取落其套中今凡臨陣突遇遺物不許輕取各兵照常奮勇前進期于平賊而止如違令圖財致兵陷沒或賊衝突得脫者槍物之兵不分首沒俱斬

海防圖畧

卷二

四五

一凡伏兵遇賊不起及起太早者領伏哨隊通斬各兵扣工食一月給恤仍通網打如正兵見奇兵伏兵已起不即回者同

一凡戰勝追賊約一里遠聽鐘鼓響收軍整隊恐賊窮迫聞軍亂難整同戰將領臨期斟酌傳令不必稟白中軍以其去遠不相聞也俟哨整再播鼓追逐一面分遣騎兵各處山頭林木都要搜瞭恐賊埋伏伴敗誘我果係大敗便即長驅不得藉口縱賊如令得脫雖有前功不叙

一賊方奔鋒往往以被擄居民驅之前向今後每

哨給降旗二面遠遠大呼丟了鎗刀不殺若果丟了鎗刀即令徑往投降降旗下聽委官收獲戰畢開數報驗資送還家每收降人一口委管人役賞銀伍錢若官兵妄殺一級定將下手之人償命近隊伍頭目不行舉首者連坐若聞呼不降徑持鎗刀前來聽陣上殺之仍同賊級錄功一凡失旗鼓旌節者全隊斬或為賊所取者亦全隊斬有功准贖

海防圖畧

卷二

四六

一凡差塘報及官兵有聞賊中消息者不拘緩急不許官兵中途邀截問答但有一人知在主將之先定以洩漏軍機罪之或既見主將分付秘密者不許輕露一言敢有故問者許原人稟治一古人馭兵有因天雨取民一笠遮鎧者即斬况砍人樹木踐人田禾燬人房屋淫人婦女竊人貨財甚至有斷士卒之首坑降人之生戍平民之命以充級者乎此天理王法所不容者決以軍法從事

一臨陣追獲賊婦未奉明文配賞而淫之者治以



軍法

一戰賊既敗所獲子女只將生口送官聽官審處  
論功給賞若敢擅殺及以中國婦女報功者主  
將驗有前獎即將動手提級來報之人斬首以  
償有功不宥

隨營器械

陸兵每遇汛期搬物至汛地悉鋒利器具齋裹餓棧  
以至金靛等器俱要預備設有警息不時調發藤牌  
手各帶鋒利腰刀一把約長四尺標鎗九枝鎗筭手

海防圖畧

卷二

四

俱用堅梗冬竹存留青皮不用華飾鎗頭入竹二尺  
用藤纏緊止露尖鋒為銃手每名裝銃藥竹筒六十  
個鐵更鐵錐各一把鉛子一百個火繩三條皮袋一  
個油布單一張盛線藥錫蠟一個火藥五斤短手各  
帶鐵記一把勁弩一張箭一百枝射馬藥一小瓶火  
箭十枝每什輪帶布城一堵鐵蒺藜三百用線穿作  
一串每什各帶腰刀一把短柄兩傘一把筋一雙茄  
歌乾糧鹽菜之物每哨帶大銃三門如式大鉛子鐵  
錘送子俱全仍多帶火藥火器以備衝鋒出奇之用

火兵每名竹籃一個銅鍋一口鐵棍一根斧頭一把  
行即擔負止則鑿穴而覆各銃兵每於閒時將鉛子  
用磁碗逐顆旋圓臨用方可取中近來火兵裁革即  
於本什之內輪流充役庶勞逸得均而事事有備矣  
謹城守

夫倭寇在洋不能遏絕必至登岸攻城沿海地方雖  
有城無濠亦難防守如海安所城高僅丈濠濶數尺  
且皆淤塞沙園亦然各處率多類此每歲冬時農隙  
宜行屬縣衛所責令該管官督令軍民人等加工修

海防圖畧

卷二

四八

濬限令濠濶三丈五尺深一丈五尺城位者加築三  
尺沿海城濠驗果如式則所稱金湯矣又倭性狡猾  
往往聲東擊西以故城池被攻破者少襲破者多或  
半夜乘人之憊或黎明賊人之倦或造雲梯佯攻而  
潛襲或粧艸人夜攻而誘賺變態百出防禦宜周必  
擇能幹提調之人多方設備相機撲滅庶得萬全列  
款于後以備守城者擇焉  
一凡城皆有四面預備伏路人每面十名三眼炮  
三口起火十二枝城大每面有門路處即添營

十名火器照加每日未時本城四面預定伏路  
人役各赴城主處如前數領炮起火開一門發  
出四面要路分伏過夜每伏二名相去一里見  
賊探瞭的確舉炮一聲起火一枝一面走報只  
到城下如賊衆舉二銃放起火二枝起火頭用  
小炮廢半空中響發城中易知伏路人每過夜  
次日辰時更替新者出城舊者入城

一聞城並近城及入城避憲者不拘大小士夫舉  
監生員等家軍民人等計城垛若干先除應策

海防圖畧

卷二

四九

應駐隊外每垛可分數人書名于垛每五垛定  
一垛長一人一旗一面書垛夫姓名二十五  
一垛立城長一人旗一面書垛長姓名五十垛立  
一雜總一人以小官當之旗一面書城長姓名  
一每城一面立城將一人臨時酌城內見任官當  
一之每正舖火夫五名以城內師生吏員致仕小  
一官一員專管鑼鼓炭火于適中住劄每近門通  
一衙中小城派三十名大城派五六十名或三四  
一十名選住近有名好漢當之每處立頭目或武

職或武生儒士領之倘聞城上有衆賊登城應  
援城內有奸細就中防禦每門樓角上或軍士  
或民兵城小二三十名城大五六十名或一二  
百名分與信地專備賊來攻打應援

一報賊近二十里城主掌印官即中軍高處畫則  
一放炮三個舉起大白旗在城見任致仕大小文  
一武官員旗合舉監生員及一應軍民人等盡照  
一派過梁口即將各執器械樹于本梁木架內將  
一梁長旗立起各役乘便在城上休息眠即就令

海防圖畧

卷二

五十二

一梁長者報不許差人查點擾耗精神以致賊至  
一困倦  
一守城軍法每敵內一人不至或歸私家本犯個  
一打四十同梁同敵連坐遇賊攻打城池之時不  
一到者本犯依軍法示衆梁長割耳同隊同敵個  
一打  
一各舖內種火斷滅與凡傳擊柳鑼鼓起止不明  
一俱罪舖長  
一伏路係瞭望之人悞事致賊卒至者皆以軍法

示衆

一本府縣正官宜住內城適中處所接應各項事

宜

一各城門樓宜委府官一負專管指揮一負千百

戶二員分管

一衝要城門恐有奸細宜委佐領官一負千百戶

一負盤詰

一各城門另委府官一負縣佐貳有才能者一負

查點城上器用物料隨時給發

海防圖畧

卷二

五

一府縣看庫獄皆須防範府用首領官一負縣用

佐貳官一負看守

一請鄉官分守城門各就其住居之近者寇不臨

城且不必上

一城門多備水缸水桶一以濟渴一以防火

一每城敵臺各置小吊車四五架以便守城兵士

上下及逃難男女進城須審聲音貫址方許吊

入以防奸細

一每梁口用新油紙燈籠一盞仍用一斗笠以防雨

上磚瓦片或蓋蓋以防風每燈一批竿懸於城

外離遠一丈庶見城下分明

一城中無水宜多穿井蓄水以濟食用

一城梁處將各店遮陽箬蓬橫掛一半梁外以碗

片懸口上是備矢石賊攀則響使守梁人易覺

一城梁上立深木二根橫闊橫木各一根上閣

架梁何木一係如韃韃之式木上釘竹簽賊未

攀援其木墮下擊之

一燈燭費多不能相維宜造鐵火毯中燃柴木挑

海防圖畧

卷二

五

一於城外四五尺令火光散下我能窺賊賊不能

窺我或以松明代燭一可當十五梁用一鐵毯

間有燈籠以防風滅

一箭銃有限賊未臨城不許放定立碼頭待其

近或有令方放

一令城內保甲長各照地方曉諭居民自行糾察

如有容留奸細者一家連治以軍法

一各城衝要處所各置佛狼機百子銃鳥銃火砲

火藥以備急用

一保長專令分散守城築更夫油燭以備一夜之用若保長不派不公及有弊許守築更夫口稟罰燭應用

一保長一名預給煎湯煎糞鐵鍋二口行甕水缸各一隻酒甕五十個桶木二根應用

一築內多堆石子灰瓶尖石塊為急

一近城居民不宜堆積柴草防賊火箭飛入

一城外民居近城者如賊勢重火逼近城下須用拆毀恐賊倚屋便布梯近城竹木亦宜所前

海防圖畧

卷二

守三

一各城門宜派兵三五十名為遊兵往來巡哨或有賊犯即時攻擊或募告力敢夜砍其營或夜舉

銃使賊驚疑疲困自退

一中軍官宜領兵一枝屯制城內道中最高處所

隨宜策應不可輕動以防聲東擊西之患

一立火夫五十名於適中處所給與水桶水斗撈

釣一應救火之物以有司官領之專防火患如

其處有火止許火夫救滅城上人夫不許亂動

城內居民不許喧嚷

一温州濠河其水西遁入海防其濶淺者惟限門塘埭而已若賊知地利壞我陡門塘埭則濠河為陸地矣如蓮花埭一帶洩西北之水者可塞地藏橋及迎恩門外大橋如朱村浦一帶洩東北之水者可塞興隆阮洛洋等橋仍防傾潰之患

一温州來福門外卧番壤其地平坦可以攻擊鎮

海門積穀山低凹可以攀援宜置立木柵於二

門海壇郭公二山外近大江名賊將船尾搭棧

海防圖畧

卷二

守五

飛橋乘大水湖平可以尾橫接上城或平城攻

擊宜先於江岸水中挿大木樁以阻之

一城上生草木當砍削內外馬路當清幽以便往

來行走

一守城貧民肩挑傭作不能自給者宜立勸借之

法將城內附近居民稽其家業分為上中下三

等內有富實者一人給眷幾人并輪直油燭之

類事平請給冠帶牌額以旌之

一賊頂小船來攻矢石不能禦以大鎗火藥及地

雷砲拋下則不敢迫

設法催大戶米穀進城凡錢糧可收本色見徵兵餉可收米穀者及時議處

一取稻草乾柴松明石灰磚石鐵鍋行甕水缸酒甕沙瓶簍衣箬笠草蓆等項以備不時之需

一城外舖市商販運到硝磺鉛鐵穀米竹木油燭等項俱着牙戶盡搬入城可併城中軍前之用

且絕賊攻城之具又免其藉資久住亦堅壁清野一辜

海防圖畧

卷二

五五

矣

一取箭匠銅匠木匠鐵匠裁縫匠火藥匠皮匠土

石匠及應用物料器具委縣正官及佐貳官皆之先行封識寺觀或公廨處所以備卒時應用

一倭奴烏銃多且善放宜以婦人視衣祿之

一敵臺至城左右塚口俱要分定責令臺長管理

每臺以天地玄黃編號各各色旗一面響器一件如呼囉喇吹鑼鼓柳鈴等項如賊犯某臺日

則搖旗夜則吹擊響器可使人知某處被犯以便遊兵急赴應援

一過夜守禦人丁聽炮響登燈五塔輪一人守更

專向外立餘俱安睡一更盡聽響轉更又輪一塔人守過者即睡若聞賊來攻城人俱齊起

向外立望然恐中有奸細暗約更深內應必以更鼓為候若賊臨城時更鼓只打一更二更候

黎明即打四更五更收播以誤其期亦是一法入寇海道

日本居大海中東南則琉球呂宋諸國西北則月氏朝鮮諸國倭夷自本國開船時遇東北風猛則必由

海防圖畧

卷二

五五

薩摩洲或五島至大小琉球而視風之變遷北風多

則犯廣東東風多則犯福建東北風多則至葦山大

陳積穀邳山大廩而犯溫州或進烏紗門普陀而犯舟山定海或徑由葦山而犯象山昌國台州若正東

颶多則至李西寨壁下陳錢分艚或由洋山之南而犯臨觀錢塘海寧或由洋山之北而犯青村或過南

沙而犯大江若在大洋過風值東南則直犯淮陽以及登萊太抵倭船之來恒在清明之後以其東北風多若過五月風自南來倭不利矣重陽後風亦有東

北若遇十月風多西北倭亦不利矣

倭情變態

凡倭夷慣為蝴蝶陣以吹海螺揮白扇為號一人揮扇眾皆舞刀而趨向空翻飛光耀閃爍使人倉皇驚駭其用刀法最熟多淺下揭砍側身跳閃而進又為長蛇陣前麾百脚旗以次魚貫而行最強為前鋒最強為後殿中皆勇怯相參凡賊每日雞鳴起踏地會食食畢夷酋據高坐眾皆聽令秩冊展視今日劫某處某為長某為隊隊不過叁拾餘人每隊相隔遙遠

海防圖畧

卷二

五十七

吹海螺聲聞即合集救援亦有最強者或參人舞刀橫出陣前東衝西突人莫能禦凡賊行掠薄暮逆巢各獻其所得財物毋敢隱匿夷酋較其多寡盈縮之數其劫掠將盡輒焚民居烟焰燭天令人畏其酷烈而賊乘此遂去矣愚紹我民勿使邀擊專用此術賊行衝陌間不入曲巷恐設伏也又不敵沿城堡而行恐拋磚石也其行必單列而長後步而整故占地勢遠使人不可圍困行十數日而不勞布陣四分五裂故能出我不意對壘必先遣一二人馳躍蹲伏誘謁

吾之矢石火炮衝陣必察我兵之畏懼而搖動不堅

者徑直突入故常乘勝長驅戰酣必四面埋伏誘我兵入局或逸出我陣後以致兵士驚潰每取怪術若飾盈牛角明鏡五色絲纓蓬髮怪態如神如鬼駭人心目其用器惟刀最精用鎗不露桿兩手執齊突然擲去故不測其用弓長矢巨近人則獲故射命中斃者其進取也張揚者其進遁也故嘗橫破舟以示遁而突出金山之圍造竹梯以示攻而旋有勝山之遁將野逸則逼城欲陸走則取解或計潮以誘兵戰

海防圖畧

卷二

六

六

沒或詐坑以誘人入穿或結稻桿以伴奔或撞竹簾而刺逸常以玉帛金銀婦女為餌故能誘吾軍之錯亂而計滯吾軍之邀追俾擄吾民必髡頂結舌使莫辨真偽故絕其歸路施恩附巢之居民故虛實洞知重賞降擄之工匠故器械易辨用漢人為毒初故盤詰難明用漢人為嚮導故地利熟識預詢村落富室之姓名故劫掠多獲食宿屋舍必破壁而處故後急便於突出也處巢穴必乘高瞭遠故我兵進攻彼必先知多寡路間常一被重圍或是我漢人擲偽敵為

鮮使吾兵爭取即乘亂而突出或披農夫之篋笠而  
出現於田畝之間或扮漢人之服飾而探視於通衢  
之側江海之戰本非其所長亦能取虛舟而空獲吾  
之先鋒張弱簾而誘竭吾之砲石夷情詭詐如此不  
可不察也

外海風潮里至

溫與台接壤台之外海大陳山與溫之外海邛山交  
界自大陳山乘東北風一日可至邛山自邛山長潮  
向西南上行半晌可至大鹿白大鹿半潮可至橫坎

海防圖畧

卷二

五九

五

二門自橫坎門半潮可至玉環山大巖頭梁灣如東  
北風自邛山半潮可至麥園頭筆架礁或入三盤或  
洞頭或白鹿或耳耳壘俱可泊船自邛山下行一潮  
可至東洛東洛一潮可至南鹿自東洛上行一潮可  
至南龍南龍半潮可至鳳凰鳳凰半潮可至江口青  
山與船艙炎亭珠明大嶼大小渡一帶自南鹿向上  
行遇東風一潮可至南龍南龍半潮可至鳳凰如遇  
東此風可往江口船艙炎亭珠明大嶼大小渡一帶  
如出外洋遇東北風直至三星南臺向上可至七溪

洋孫官嶼鎮下門向下即出流江沙埕南鎮大箕營  
巖嶼嶺山烽火門入閩境矣雖然海上行船但論風  
之順逆不論潮之長落風順潮順瞬息千里風逆潮  
順利鈍半之若風逆潮逆雖半步難以移動故或有  
船在於披洋或南龍鳳凰等洋欲進黃華瑞安平陽  
內地若乘順風其進入之勢甚見利便此在居水總  
之任者時時辨驗風色晝夜戒嚴不可狃於尋常而  
不之察也

海防圖畧

卷二

六

溫州府至盤石順風半潮約四十里黃華岐頭半  
潮約叁拾里至黃大嶼壹潮約壹百里  
黃大嶼係隨証哨信地離本府貳百餘里順風壹  
潮至黃華壹潮至黃大嶼東至東洛順風壹日  
約貳百捌拾餘里南至三盤半潮約陸拾里北  
至梁灣半潮約九拾餘里至麥園頭順風半潮  
約伍拾餘里  
麥園頭係中遊左哨信地離本府叁百餘里順風  
貳潮可至麥園頭西北黃大嶼壹潮壹百餘里  
東南至三盤壹潮貳百餘里東至東洛貳潮約

卷一百餘里東南至三盤順風壹潮約貳百餘里

三盤係中遊把總信地離本府約叁百餘里順風

壹潮至黃華壹潮至黃大畧壹潮至三盤東洛

順風壹潮約貳百餘里西至霓巖半潮約陸拾

餘里南至鳳凰約壹百伍拾餘里北至梁灣壹

潮約壹百伍拾餘里

梁灣係黃華閩信地離本府約伍百餘里順風壹

潮可至黃華半潮至入門壹潮至梁灣東

至橫吹門半潮約捌拾餘里南至麥園頭約陸

海防圖畧

卷二

六二

拾餘里至黃大畧玖拾餘里各壹潮至三盤壹

潮約壹百伍拾餘里東至東洛順風壹潮約

叁百餘里

東洛係中遊右哨信地離本府約陸百里順風壹

潮至黃華壹潮至黃大畧壹潮至三盤壹潮至

南策壹潮至東洛西至三盤順風壹潮約叁百

餘里南至南鹿順風半潮約捌拾餘里西北至

漳順風壹潮約叁百餘里西至鳳凰順風壹

約貳百餘里

鳳凰係飛雲閩信地離本府伍百餘里順風一潮

可至黃華壹潮至入頭壹潮至鳳凰東至南鹿

順風壹潮約貳百伍拾餘里南至南龍半潮約

捌拾餘里東北至東洛順風壹潮約貳百餘里

北至霓巖三盤順風各壹潮約壹百伍拾餘里

南至南龍半潮約捌拾餘里至洋巖順風壹潮

約壹百餘里

洋巖係江口關信地離本府柒百餘里順風壹潮

至黃華一潮至鹿頭壹潮至鳳凰半潮至巖洋

海防圖畧

卷三

六三

東南至炎亭半潮約陸拾餘里至大畧約壹百

餘里順風壹潮北至鳳凰順風壹潮約百餘里

南北至南鹿順風壹潮約叁百餘里

南鹿係南遊哨信地離本府約有壹千餘里順風

壹潮至黃華壹潮至鳳凰壹潮至南龍壹潮至

南鹿孤懸外海東面大洋並無山嶼西北至三

盤順風壹潮約叁百伍拾餘里西至鳳凰順風

壹潮約貳百餘里北至東洛順風壹潮約捌拾

餘里南至鎮下順風壹潮至船塢壹潮至南鹿



約肆拾餘里

鎮下門係鎮下關海洋離府城約壹千貳百餘里

順風壹潮至黃華壹潮至鹿頭壹潮至鳳凰半

潮至洋英半潮至北鼻山壹潮至大鼻壹潮至

鎮下關外衝臺山浙福交界南至流江半潮約

陸拾里東至臺山順風壹潮約百餘里北至大

鼻壹潮約百餘里順風壹潮至洋英約貳百餘

里東北至南鹿順風壹潮約肆百餘里

辨倭

海防圖畧

卷二

三

先

兀倭之入寇未必皆真夷也亦有偽夷以道之耳故所

慮者不在乎夷而在乎偽夷島法有刃無杖故持刃

先驅者夷也其一乘一後而三輪一匿者偽夷也島

俗貴富賤貧故富者食粟貧者以糶糶目給寒而兩

雪不得綿縷被體故見敗絮斗粟亦欣然而負之趨

者夷也善擇金帛而取其精者偽夷也禿而類飽者

夷也禿而髮隱隱類僧者偽夷也立而孟者跌而跪

者拜而握手者夷也坐而觸者偽夷也是偽夷常為

之主而夷常為之役也其大掠以去而或被殲於海

中者夷也挾金以歸而坐享之者偽夷也是偽夷常

得其利而夷常被其害也凡今海上之人一遇其掠

即為其所用矣故所慮不在乎夷而在乎偽夷也今

之所當治者偽夷為急而夷為緩也猶之止沸不如

去薪薪非能沸而沸之所由生也畏寒不如避風風

非能寒而寒之所由盛也治夷不如治偽夷偽夷非

夷而夷之所由肆也竊常辨乎此求以制其死命伐

其陰謀而破其故智矣柰之何好利之人樂變于夷

而卒取死也好攻樂殺之夷易勾於偽夷寧滅其身

而卒莫之悔也憶是可恨也已

海防圖畧

卷二

四

賞格

第一款如賊柒捌百以上至千人船拾餘隻以上

至貳叁拾隻擒斬有名大賊首如先年王直毛

海峰之類每壹名額陸賞銀伍拾兩擒斬漢人脅從賊壹

壹百伍拾兩擒斬真倭賊壹名額者陸賞銀

壹級不願陸賞銀伍拾兩擒斬漢人脅從賊壹

名額者陸署職壹級不願陸賞銀貳拾伍兩若

貳額者當作壹級以上 等項賊勢大舉血

戰成功者方許開列其餘不得擅擬

第二款如賊至登百人之外船伍隻以上擒斬賊

首壹名顯者陞實授壹級不願陞賞銀伍拾兩

斬獲真倭從賊壹名顯者賞銀伍拾兩每登名

顯當壹級不及數者給賞不陞所獲漢人脅從

賊壹名顯者銀拾兩多者加賞不陞以上為第

貳等須對陣擊殺兩相鏖戰方許開列

第三款如賊不過百餘人船不過壹貳隻賊首不

過是壹船主非巨賊能斬獲一名顯者賞銀壹

海防圖畧

卷二

奎

拾伍兩真倭從賊壹名顯者銀拾兩漢人脅從

賊壹名顯銀伍兩道不議陞以上為第三等

賞額

兵餉錢糧近有定額初議犒賞銀兩行令杭州等十

一府通融均派杭嘉湖金紹慶六府各貳百兩寧衢

台嚴溫五府各壹百陸拾兩共徵銀貳千兩解貯布

政司內壹千聽總兵軍前賞用壹千兩分解杭嘉湖

寧紹台金溫慶四府將每崇貳百伍拾兩聽其犒賞

溢稅錢就近給發切平及衛所供

辦該本道蔡副使議將各官廩給按月隨兵入冊

餉行移心紅紙筆與軍前零賞等用每年備倭把總

各該銀叁拾兩於事故兵糧銀或折糧餘銀內給發

年終造冊請詳開銷衛所軍士得以少甦矣

賞罰

古者賞不踰時罰不後事過期而賞與無賞同後事

而罰與無罰同是賞罰者軍中之要柄後世賞罰不

明武備廢弛有獲功而被奪者有長師而矯捷者有

建功而蒙辜者有敗北而蒙敵者又有乘其喜怒而

海防圖畧

卷二

奎

功罰顛倒者有枉于私暱而曲為依回者顯鋒鏑經

橫之際存亡呼吸之間人以萬死博一賞在上者寧

不為動心矜察乎凡在海洋遇賊有能邀擊衝沉船

隻者或追逐開洋而賊不得登岸者有賊至登岸即

時勦滅而地方不受其禍者或所部兵少而擒斬多

者均以奇功論如賊至不能拒守致賊突入內地固

當律以守備不設之罪若能奮勇鏖戰功罪相當許

贖若罪少功多者仍以功論如賊從別港路入我境

有能邀截擒斬者破格陞賞故縱賊出境希圖賊物

者從重論罪間有運籌決勝而其人未蒙矢石者宜  
受上賞有見敵而不前交鋒而不勇者立受顯罰至  
于勢孤而援寡我勞而賊逸我饑而賊飽及主客地  
利之不同者情皆可原在當事者主持之而已

脩城池附府縣衛所工料

夫濱海郡縣衛所城垣樓舖公宇臺榭之類比之腹  
裏緩急懸殊衛所各官全無報稱之念惟利是圖視  
官錢如探囊以脩理為奇貨稍有損壞多捏妄呈初覆  
估計雖批有司率皆轉委丞簿首領等官拘照原詳

海防圖畧

卷三

三

五

回覆至給料價通同積棍匠作侵分前工未完復又  
開請東西影射彼此支吾及催併完工率皆苟且塞  
責隨築隨壞經久無裨年復一年虛冒日甚今行每  
衛所置簿一扇前開該衛所每年額該軍需城垣銀  
若干某年月詳給料銀若干經承官匠某人造備過  
某處城身梁頭樓舖及公宇廳堂臺榭等處逐項敘  
入簿內送印以後遇有脩理處所明開原於某年分  
備過即今損壞應該脩理填入簿內送道查覆批發  
府佐縣正官從實估計料銀詳給即官脩理不可轉

委估計以滋虛冒其料價給原估官督備衛所止是  
撥軍幫工錢糧不得分毫干預工完候委別官覆覈  
取具匠作五年之內損壞坐罪補脩結狀若有故違  
從重參究則錢糧不致虛糜而城垣可期堅久矣  
額徵工料開後

本府并衛所城池舊額脩理工料議於縣衛所

軍三民七銀共伍百肆拾叁兩遇有損壞呈

詳支備

永嘉縣玖拾壹兩

樂清縣壹百壹拾貳兩

海防圖畧

卷三

六

瑞安縣陸拾叁兩

平陽縣壹百壹拾貳兩

溫金盤叁衛每衛銀叁拾兩

海瑞平沙後蒲寧崇所每所銀玖兩

蒲壯貳所共城每所銀陸兩

舊有密軍每衛所或肆名陸名捌名專一燒造磚  
瓦堆梁以備備城免其別差繼以不請遂致缺辦  
或將本軍名糧扣易咸稱苦累萬曆六年間議將  
各衛所正軍每歲遇改糧每名扣米貳升易價解  
府收候如給銀即照數扣留在庫聽備備城兼同

軍三民七銀支用除去密軍名色官軍稍便

備鄉堡

夫城池所以衛民堅壁清野急收入堡使賊來不能  
又據此李牧備邊所以稱為良將然不獨禦虜而已  
用以防倭亦長策也先年倭寇大肆登劫鄉村之民  
創立民堡如永嘉縣永昌堡下洋堡瑞安縣梅頭堡  
平陽縣錢倉堡榆洋堡宋埠堡仙口堡樂清縣竹葉  
堡是也承平既久諸堡城堞傾圮濠塹淤塞或門存  
而堞廢或堞存而門朽蠢茲小民間知利害正如燕

海防圖畧

卷二

卒九

雀處室萬一卒然有警倭知內有貨財併力攻擊勢  
不能支反為巢穴是謂藉寇兵而資盜糧宜每春初  
行令各縣督責黨正副并地方告民勸諭捐貲如有  
堡城頽圯者修築堅固濠塹淤塞者開濬深濶汛期  
編擺鄉長鄉兵晝夜防範萬一有警併力把守隣境  
官兵即時應援如有怠玩致賊攻陷治之以罪庶在  
在有守賊入無所得而勢自困矣

實軍伍

國初沿海設立衛所聯絡險要今軍伍空虛徒存尺

籍蓋緣家道窮實者納充吏承其改為高次業

充有司差役或投兵或搬演雜劇或附近放回又舍  
人皆不操守以及狡占買器俱係精銳而補伍食糧  
者反皆疲瘠殘疾元弱不堪之丁軍伍不振戢守無  
資皆坐於此二於此亡事故付其一端耳雖有清查  
難盡其弊慮委司督名社年印官忌依十  
家牌例分格眼紙一張不論大小人家凡係軍戶者  
明開幾口其係精壯其係老弱從實開填一家虛開  
十家連坐照牌造冊存子該衛所查取該管官旗有

海防圖

卷二

無隱匿其前九弊通行禁革至于贅婿義子精壯者  
亦註補伍務使食糧者皆精壯之士老弱不得充數  
不合糧者編派守城一如百姓守城之例至丁間發  
新軍皆係刁惡或白捕打詬或侵欺錢穀之衛門積  
惡或教唆訟師一至衛所動輒把持逞刁告害衛所  
官畏如蛇蝎或任其回籍或潛住府城或聽從經商  
並不差役夫徒流不等送罪擺站者尚有端送公文  
及擡積棧船等差遣成心反得食糧坐何輕者勞  
而重者逸也每年班撥新軍一體撥差如有前弊許

即呈究阿緡不舉者罪之又邇來所伍生長軍丁並不報冊老弱逃亡者亦不開除軍伍缺而糧不減坐此故也查得軍政條例凡軍丁生三日即報本衛所伍上冊季終報本道查考如隱匿不報者查出或被首告官旗坐罪如此着實遵行則生齒漸繁軍伍可實矣

### 覈倉報

夫海倉之弊在收支二者而已私兌之姪起則實收不足憑而收納之法壞侵冒之弊滋則領狀不足信

海防圖畧

卷二

十一

十一

而支給之法壞其源起於糧里悻海運而樂輕齎稱棍乘之包攬衛所出雇領以冒本折官墳與之通同海倉官負標待不定者未免染指其間稍知自潔者又引嫌避諱不加核作故官帑如漏卮而軍士多枵腹積蓄有年裝塚極矣今宜置左印號總領如遇衛所請支俸糧及各軍糧本道出給總單一様三本發府查填該衛應支俸糧及軍糧數目轉發該衛將各應支應扣糧米共填一單聽本道委官給散一本嚴倉存庫一本存府一本繳道不必另取衛所零星私

領以滋弊端則官軍得沾實惠而倉糧不致虛冒矣

### 集漁船

本區漁戶載籍頗多且以海為家慣歷波濤其船皆指掌自造極為堅固其人皆父子兄弟親友隣里情意相關非比一時烏合之衆向有曾經戰陣不以倭為懼者故先年藉以防寇將應輸漁稅盡減其半責令聯號結艚而立艚長以統之如營兵之法臨敵無不用命業行永樂瑞平四縣掌印官各將該縣大小漁船盡數報官毋容隱漏照依原立字號撰編明白

海防圖畧

卷二

十一

書於船尾仍備開某縣某都艚長某人統船若干隻內船戶某人各取年貌籍貫置立格印腰牌常川懸掛仍於縣縣艚長之內選舉德行素著督力出眾有身家可以服人者一人結報本道給以冠帶為千總艚長給以執照為百總各船聽命于百總百總聽命于千總上下相承如臂使指敢有違慢聽其責罰船內多帶石子灰瓶仍書捕魚剿寇四大字于旗畫則揚旗而漁夜則懸燈照艚而泊以便識認夷島知我舟師之衆先禡其膽不敢輕犯矣但漁船出入關隘不

服官兵盤詰遠出窮洋勢又不能合艤萬一被搶賊乘我舟而入官兵罔覺誤事匪輕宜預為定約俾令平時俱要懸旗張燈一被擄便即棄去則我兵知覺可以救援而不為斤誤矣

### 畏海岸

夫設兵船于海外以期遏賊不得登岸若一登岸則兵船為無用矣設陸兵于海岸以期捍賊不得入內地若深入內地則陸兵為無用矣况擊初來之賊易為力法曰未定可擊若使延入內地縱盡殲之所損

### 海防圖畧

#### 卷二

五十一

多矣往多擁城觀望賊一空過可幸免罪坐視它境殘破漫不策應此豈休戚相關之情哉近已立為章程申飭水陸將領務念唇齒相依毋得自分彼此如遇有警水兵乘其未定而擊之一鼓成擒倘賊勢猖獗至于登岸則陸營官兵衝鋒於前衛所官兵策應於後不許踵襲往執致失救應如沿海力戰損兵折將宜坐內地不能策應之罪內地殘破沿海幸完宜坐沿海縱賊之罪有能連次屢戰拉過賊鋒阻賊下船不得登岸雖無首級亦是奇功蓋水兵陸兵相為

表裏若賊船入境水兵星羅于外陸兵雲布于中聯絡應援血脉貫通將登也而擊其未定既登也而擊其眩暈則疲困倉皇之賊何當我養威蓄銳之兵哉

### 失風軍火難救

兵船在海有遭異常風雨卒然驟至人力無可救者有事勢稍緩猶可先應預防而捕船怠玩誤事臨期止欲逃生棄船不顧者如果人力難施則各兵性命亦且不保而况器械乎如兵船果在外洋卒遇異常

### 海防圖畧

#### 卷三

五十二

颶風吹泊不及人力難支事出不測者查勘的實所失軍器姑准免賠如在近港或事勢稍緩不行預防及捕船不識只候怠玩誤事臨期棄船不顧責令官捕賠還軍器重加罰治庶人心知警法令嚴明無可僥倖告免者矣

### 戰船改稅議

彼倭奴脫敢弄兵潢池也必先以福草艫艫抵擣之漁捕舡艇攻擊之盡我長技蔑有不克若至登岸縱有長鎗大戟亦難角其濶步利刀駸至殲滅功力已

戰艦聖牢器且多備夫何在本區

煤灰脆物殊為駭異細揆其中可為

恐脫者四官造戰船約有年限償有成規循環備造

立法甚善其弊業生更僕難數若每年汛畢先行

近縣掌印官查估中鮮有履風破任怨勞者必薄

於佐領吏考索造冊筆別之資門隸需酒食使用之

費甚多奸胥避以委官高下其于低昂其價勒丈量

之現難估之分例錢糧未領先去什二也備造原

有程限例在八月初旬興工十月初旬出汛若委官

海防圖畧

卷二

七九

展轉遷延覆之於府核之於道

於

本院允給汛事已及矣倉卒難捕盜必先償重債

於豪家揭物料于舖戶以償重債實難賤納又去什

一二也先年估訂成規員及編冊費者毫難短少今

有如此重費焉肯令已完公費者且了事委官覆

驗倍從裁賊初為之法懲戒之在嗣為相沿節省之

規年賦一年漏允難憲總計到手什無六七三也如

此戰船海波恬然優游暴異猶可支撐萬有警動立

遇吞天沃日之濤排山倒海之風非惟不能雲飛

滇電掃長鯨即使將士淪汨波濤身膏魚腹言之殊

可駭異此豈作法于涼之意四也本道先任浙西稔

知此弊故首為釐革估驗不假它官則去誅求之苦

料價豫給則免揭貸之藉懸令價與全給則無虧減

之慮頃刻畢集陝江本道遂隻親驗咸可乘風破浪

批擣攻擊遂行激賞用勸將來第恐時事漸殊變遷

靡定若不著為定規未免仍踵舊轍徧稽往牒反覆

討論無如海防艱考中載寧波事例為民造官稅之

為便也蓋捕隊官此者即同已物隨損隨備愈加凌

海防圖畧

卷二

三一

惜稅價既無虧減船隻自然堅固官府無勘估督催

之煩將士獲安身效力之便且查二號福船如照備

造成規六年料價該銀四百五十二兩五錢如照果

頭定數六年給稅正銀四百三十二兩尚省銀二十

兩五錢緊推類省奚啻千金且各捕隊擁門注告咸

願如例改稅免罹後苦誠官民兩利之策也相應俯

從合無自二十二年為始照依寧波事例將各官造

戰船丈量梁頭濶狹船身長短對則計稅即以原船

計值若干付各捕隊拉價於逐年稅銀內通融扣除

還官稅銀分為上下二季預期支給以便備艫出防  
二汛如遇拆造照例全借一年其幫工兵糧如限扣  
省每年告成俟駕至甌江聽本道躬驗如式量行賞  
勸否則重懲拆造戰船毋容梁頭增濶希苗作稅船  
身改短致難折於此亦民造之一弊不可不豫講求  
以免亡羊補牢耳嗣後當事者毋靳一勞假手他官  
文驗塗掩耳目以債

國事刊布成規永為法守如此一為籌畫夙慮盡其  
官帑省無限之貲將士獲有生之樂枕戈擊楫壓浪  
駕波無往而不利涉矣

海防圖畧

卷三

三

三

歸併營兵議

溫區設營原酌地里險夷雲布營伍虛實如洋蒜之  
左營儂口之前營梅頭之後營均稱衝險盡設民兵  
以捍之以其食餉頗豐人力頗壯故也如石碼之右  
營大澳之中營僻處平夷止設軍兵以衛之以其食  
餉頗畜人力頗弱故也適因汛畢軍兵私回當事者  
慮有警動響應不及議以每營伍哨民居其三軍居  
其二互相配搭彼此協守誠汛地無空壁之虞軍兵

無偷逸之弊甚美意也第其中又有閩畧者三募選  
民兵迺雲集浙東諸郡壯士故皆利於衝險今軍兵  
僅取東甌一隅餘弱餘丁止可設於平夷備數犄角  
茲迺編列要地凡有警虞是驅羊逐狼以命予敵一  
也民人從戎捐骨肉棄鄉井慕利遠來原非徭役故  
與月餉九錢軍人應兵廼世享

國儲承襲祖役且田廬咫尺相望親戚朝莫相見較  
與民兵星洲相遠故與月儲五錢今各不諒爾我懸  
殊惟計儲餉厚薄意謂民兵應當操備我輩祇寄虛

海防圖畧

卷二

三

三

名總哨鞭策稍嚴遂成貝錦誣陷非惟太阿倒持章  
甫薦履抑使民兵效尤漸難馴服嘉禾稂莠為害匪  
淺二也民餉既厚軍儲既薄欲同一視槩給九錢則  
官帑無贏餘之貲軍兵無再厚之制若汰軍用民餉  
亦無處若軍民共居事終難一未免玩愒日久法令  
阻撓耽睡相詆血氣相持蕭牆隱憂殊未可測此謂  
熒熒不滅必致燎原三也夫此三者緣在失於初議  
如軍兵私回止令一卒擒而治之足矣莫使冰炭同  
居因狃壞社耶合無將中右二營仍用軍兵以保桑



梓之地其各民兵仍歸左前後衝險民營各從其類  
服常操備如軍兵違令私回聽本道嚴筆重究庶軍  
民各地覲觀潛消勇怯不雜臨事有用命之人泝隱  
各方紀律無濫之二失大于海防有攸賴矣

處州防礦四三說

處州十邑皆僻處萬山礦坑甚多先年奉例開採其未開採  
者惟麗水青田縉雲耳蓋田少民窮垂涎利源相習盜礦如  
國朝巨寇陳見湖等咸起於此遠近駭然閩中礦徒  
由松溪來者從龍泉入五都黃村由壽寧來者從龍  
海防圖畧 卷二 七九

泉入溪下大柘樹由泰順來者從景寧雲和入麗市  
或從遂昌湖山龍莫頭徑趨衢州或從遂昌馬步巡  
司至龍游馬戍口而入各處礦山是龍泉為隣寇入  
境之門戶遂昌實隣寇出境之要衝舊設守備一員  
督兵防守倭患以來改守備為叅將移駐盤石礦徒  
得以恣肆之處州團操兵一總每遇秋末冬初水  
涸土堅恐奸徒盜掘輪派哨隊什兵一枝屯湖山以  
禦黃村大柘舊市一帶一枝屯竹口以禦閩中來賊  
破其腹心斷其肘腋則外郡烏合之徒自不能入而

礦賊之源可塞矣

計開

松陽縣礦山十

一箬寮坑在十三都

二小蘓坑在二十一都以上三坑嘉靖三十四年封禁

三際坑在二十都

四烏壇坑在十八都

五白碧坑在十八都

六黃坑在二十都

海防圖畧

卷三

七葉銘坑在二十一都

八淨瓶坑在二十二都

九際坑在二十一都

十姜坑在二十三都以上八坑俱脈盡絕嘉靖三十八年封禁

遂昌縣礦山八

一黃巖坑在四都一圍嘉靖七年奉例開採礦絕無課

二金鷄石下坑在十一都一圍

三焦坑在十三都

四古塘坑在十三都

五古樓坑在十四都內源一圍

六澤樹欄坑在十四都外源一圍

七塔前石下麻竹降坑在十一都一圍以上坑礦絕年久

八梭溪坑三角龍等洞在十三都無標封禁

雲和縣礦山一

一黃家畬坑在三都

二縫尾陰燕坑在四都七畝

宜平縣礦山二

一龔坑在一都五圍整頓

海防圖畧

卷二

十一

二高坑在一都一圍無標封禁

景寧縣礦山十一

一嶺坑在一都四圍

二海海坑在一都十一圍

三陶州坑在二都一圍

四下坑在二都四圍

五道化坑在三都五圍

六大洋坑在四都五圍

七盧萬坑在四都六圍

八張坑在四都六圍

九大際坑在五都五圍大際嶺附近大際村

十八插坑在六都三圍大地方附近鄭坑村

十一吳四坑在六都六圍吳四地方附近抄坑頭村俱封閉

慶元縣礦山

一橫巖半崗坑在二都三圍

二毛洋三菜坑在上管三圍

三添堂縫尾牛阨坑在二都二圍

四陳家嶺白雲洞銘坑在三都一圍

海防圖畧

卷三

十二

五黃壇坑在二都四圍

六漆堂坑在二都十一圍

七黃壇縫尾石演坑在六都一圍

八柱楊坑在八都二圍俱封閉年久

龍泉縣礦山八

一溫坑在一都三圍

二毛坑在八都四圍

三黃礦井坑在十二都一圍

四崑崙坑在十六都二圍

五烏鉛際坑在十六都一圍  
 六白壇腰坑在十六都二圍  
 七前突下坑在十八都二圍  
 八岑坑在九都一圍以上各坑俱礦硿盡絕封閉年久

海防圖畧卷二終

海防圖畧 卷二

八三

官永嘉典史王世隆

督刊海防畧

温處海防圖畧跋

海防圖畧者重海防也處無海而無  
 言之者何處居內猶堂與也温居外  
 猶藩籬也藩籬固則堂與安勢也矧  
 處之鎡與其材官温多藉焉則處亦  
 未始不為海重防也故無言處也防  
 海而附以礦者何不忘處也非其所

海防圖畧跋

甚重故獨言海也海防之重自古記  
 之遊矣無暇具論

明興湯信國奉

命經略其他清島禁商分兵屯守至嚴  
 且密垂三餘年海幸無波嗣以久安  
 忘戰桑土弗徹因循至嘉靖季年倭  
 乘我虛遂渡黃華而躡郡城蹂躪之

伏憐不忍言警聞于

朝徵吳楚兵討平之垂四十餘年海幸

無波頃王秀吉以人奴篡起挾六十

六州之於我屬國又以虛聲撼我

東南瀕海之黎若旦夕貼于危者

上知公有不世才

簡為備兵至則察塞募健兒審

海防圖畧跋

機宜明曉繕甲兵艘櫓儲餼糧

嚴號令賞罰遠圻集漁刑具蘭

石治渠峇攻守甚設已復計曰兵冗

而餉糜時久而民將誑奈何于是有

併營改裁減船省餉之議焉不冗不

糜不糜不誑而防亦庶幾其可久矣

集而編之公良苦心云昔寇萊公在

大名時呼為北門鎖鑰乃全洲稱東

南要會而溫處又全洲之門戶公也

未雨而綢繆若此則溫處無虞而

全洲晏如東南寧於覆盤矣鎖鑰之

功豈出大名下哉公時

奏最

天子嘉俞計虛樞完溫處不得

海防圖畧

長有公坐然公之在是編可

垂不朽異時當事者踵而行之為溫

處萬世利可也誰謂公不長為溫處

有也謹跋

浙江溫州府知府陳留劉芳譽頓首

謹書



2072335

2121.5

16a



ZW 21181888514248

溫處海防圖畧二卷

浙江汪啟淑家藏本

明蔡逢時撰逢時字應期宣城人萬曆庚辰進士

官溫處兵備副使溫處為兩浙海疆門戶明季倭

寇出沒號曰要衝逢時此書作於萬曆二十四年

皆據當時文移冊籍編次成帙凡地圖船械以及

戰守選練之法無不畢載共為圖四子目四十有

三