



《續修四庫全書》編纂委員會編

續修四庫全書



上海古籍出版社



一一〇八・子部・譜録類

西清續鑑甲編二十卷附錄一卷（卷八至卷二十）〔清〕王杰等撰……………一

西清續鑑乙編二十卷（卷一至卷十二）〔清〕王杰等撰……………三九一

21434/08

西清續鑑甲編二

〔清〕王杰等撰

據清宣統三年上海商務印書館  
石印寧壽宮寫本影印原書版框  
高一七三毫米寬一一六四毫米



西清續鑑甲編卷八目錄

舟

周

螭耳舟

雲紋舟

素舟一

素舟二

素舟三

商

商

西清續鑑

甲編卷八

目錄一

父癸 有銘

周

威父 有銘

仲駒 有銘

父癸 有銘

史 有銘

父 有銘

子 有銘

叔 有銘

婦 有銘

子孫 有銘

兕 有銘

雞 有銘

寶 有銘

舉 有銘

禹 有銘

雲紋 有銘

雷紋 有銘

雷紋 有銘

環梁 有銘

西清續鑑

甲編卷八

目錄二

環梁 有銘

繩梁 有銘

瓶

漢

夔紋 有銘

夔紋 有銘

素瓶 有銘

素瓶 有銘

素瓶 有銘

素瓶 有銘

素瓶五

唐

素瓶一

素瓶二

素瓶三

壺一

商

奕車壺 有銘

周

事父壺 有銘

西清續鑑

甲編卷八

目錄三

寧父壺 有銘

子伯壺 有銘

寶壺一 有銘

寶壺二 有銘

執物壺 有銘

旅壺 有銘

饗餐壺

夔鳳壺

夔鹿壺

魚壺

犧首壺

堵夔壺一

堵夔壺二

堵夔壺三

西清續鑑

甲編卷八

目錄四



周螭耳舟

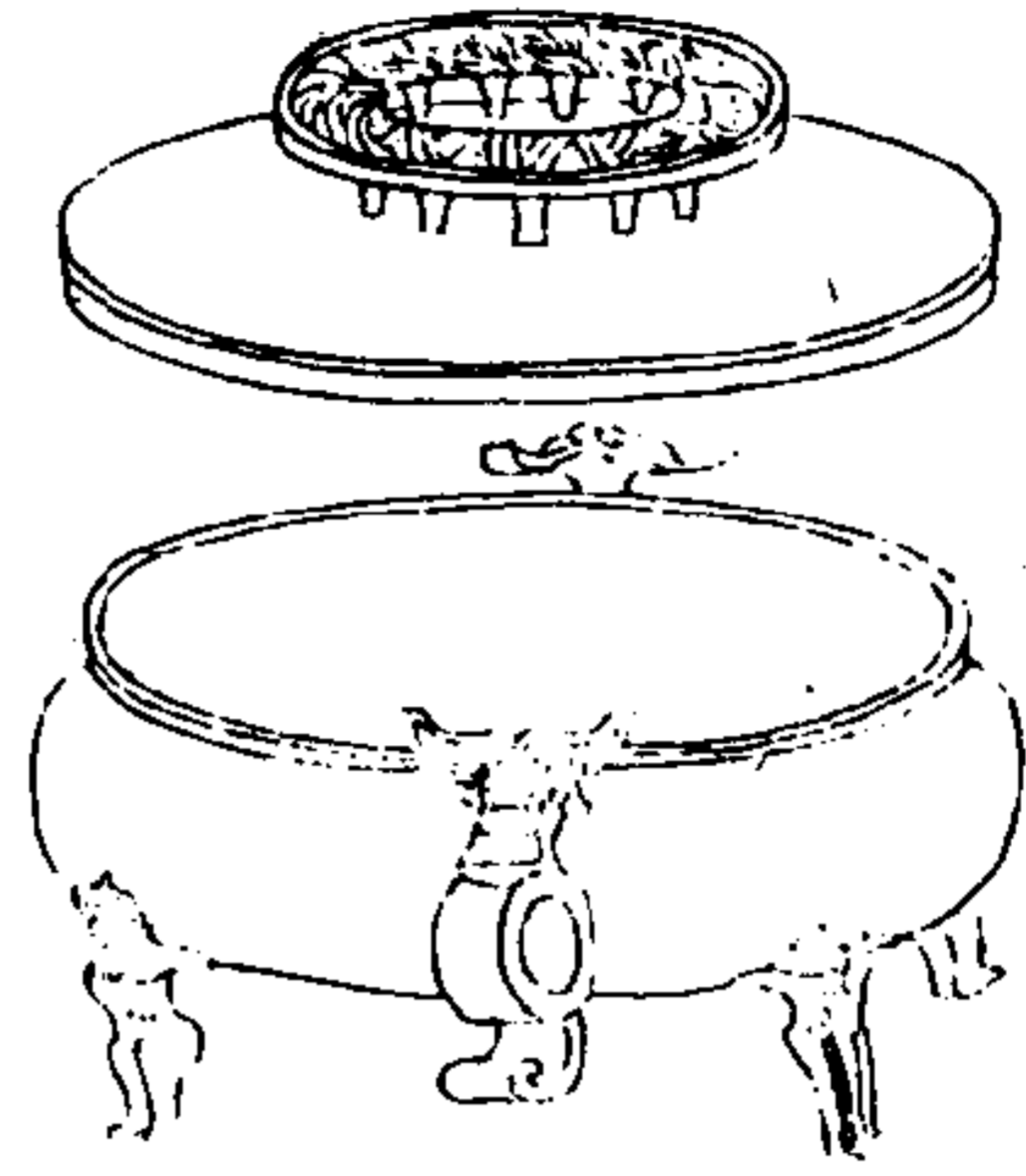

西清續鑑

甲編卷八

一

右高二寸二分深一寸九分口縱四寸一分橫五寸六分腹圍一尺七寸重十六兩

周雲紋舟

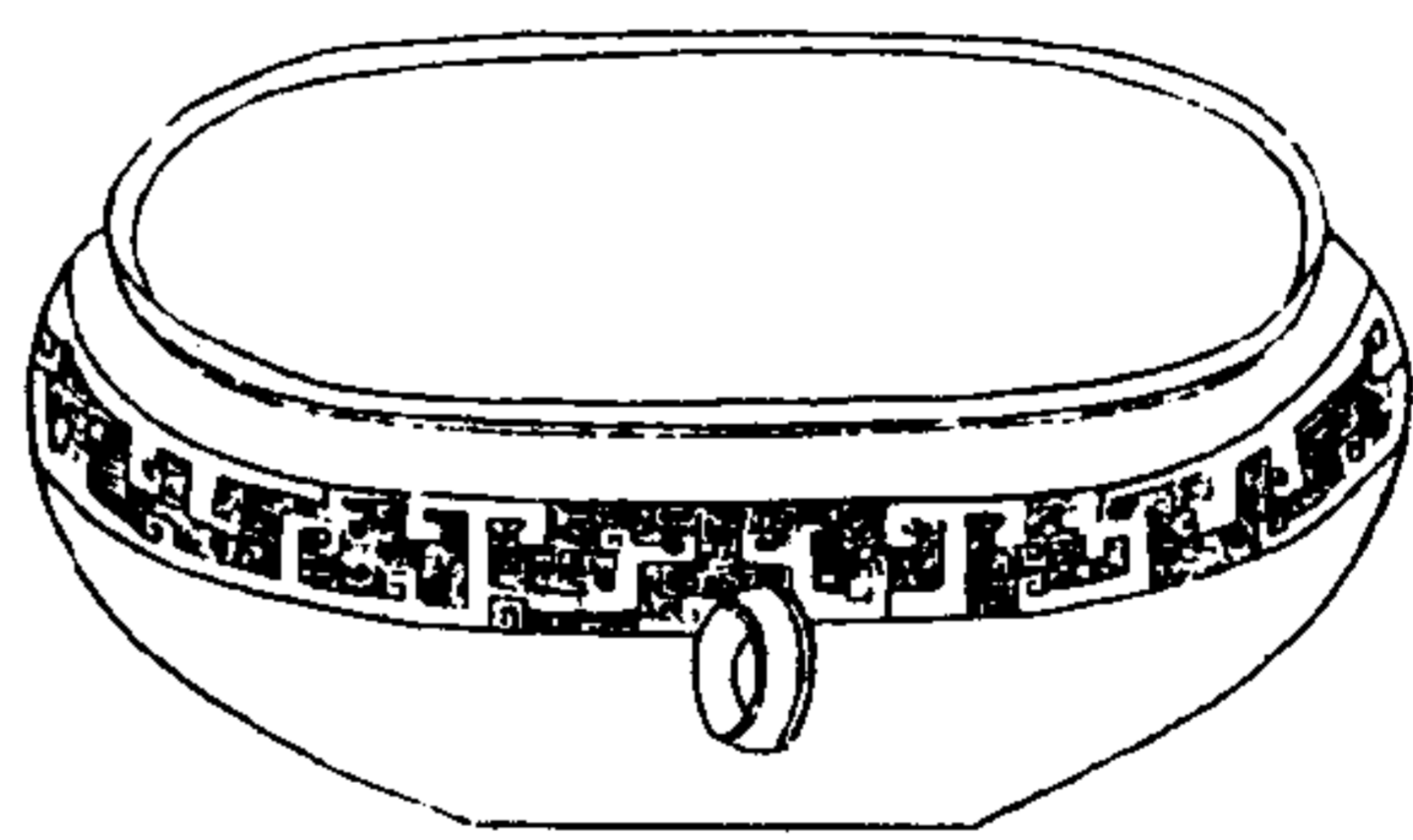

西清續鑑

甲編卷八

二

右高二寸二分深二寸口縱四寸一分橫四寸八分腹圍一尺四寸一分重十三兩兩耳

周素舟一

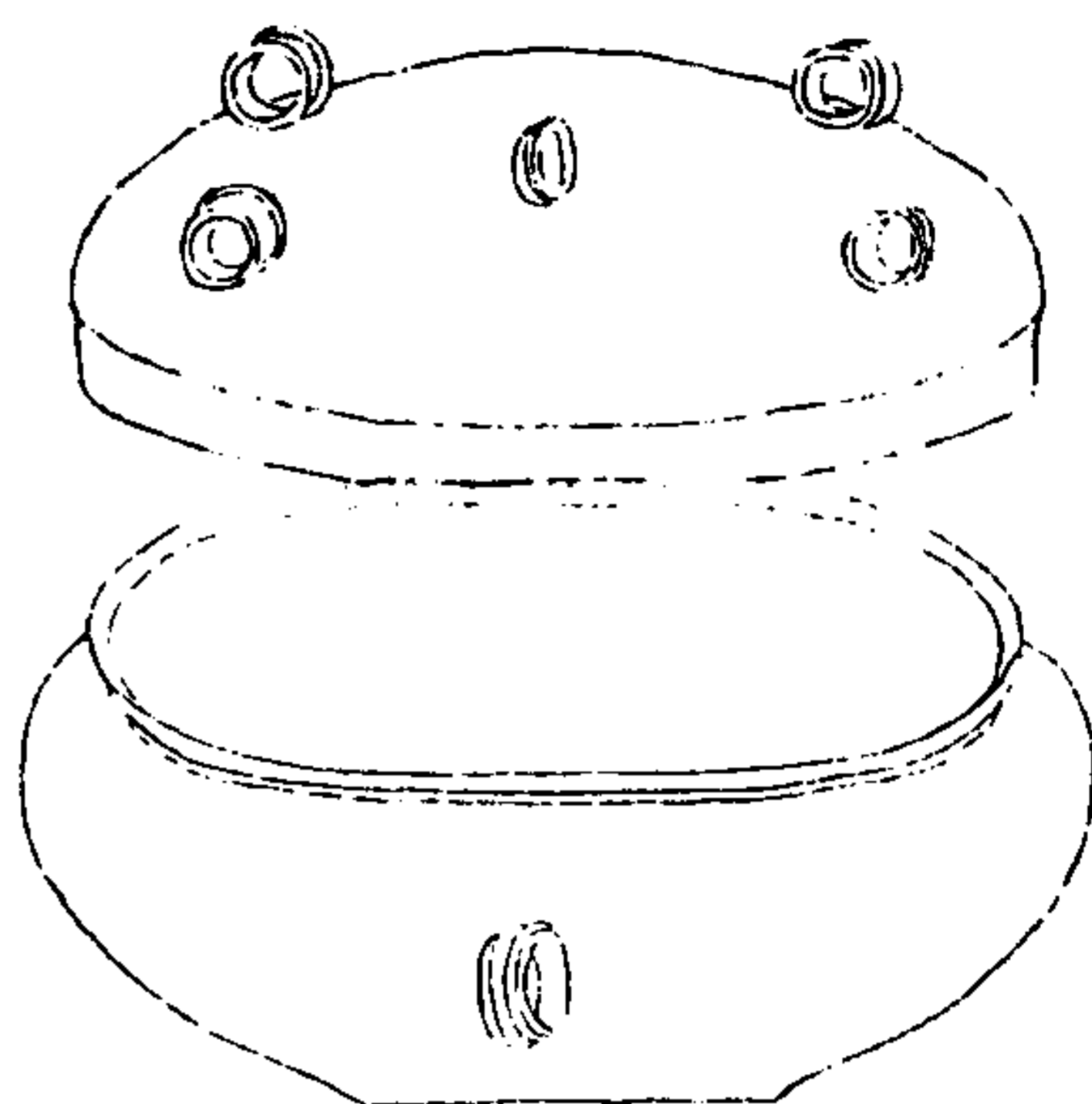

西清續鑑

甲編卷八

三

右通蓋高三寸三分深二寸二分口縱四寸一分橫五寸四分腹圍一尺六寸重二十三兩

周素舟二

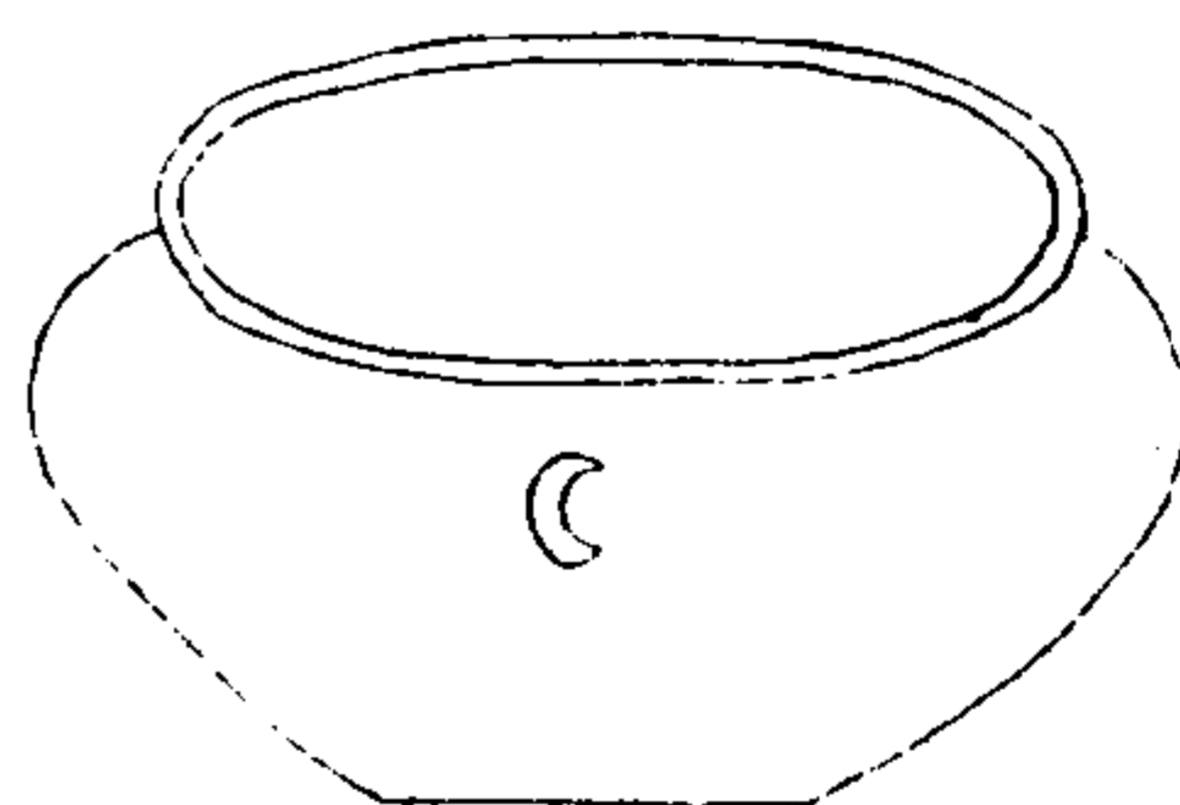

西清續鑑

甲編卷八

四

右高三寸深二寸七分口縱四寸二分橫六寸腹圍一尺八寸三分重二十兩



多... 力... 西... 甲... 五

周素舟三

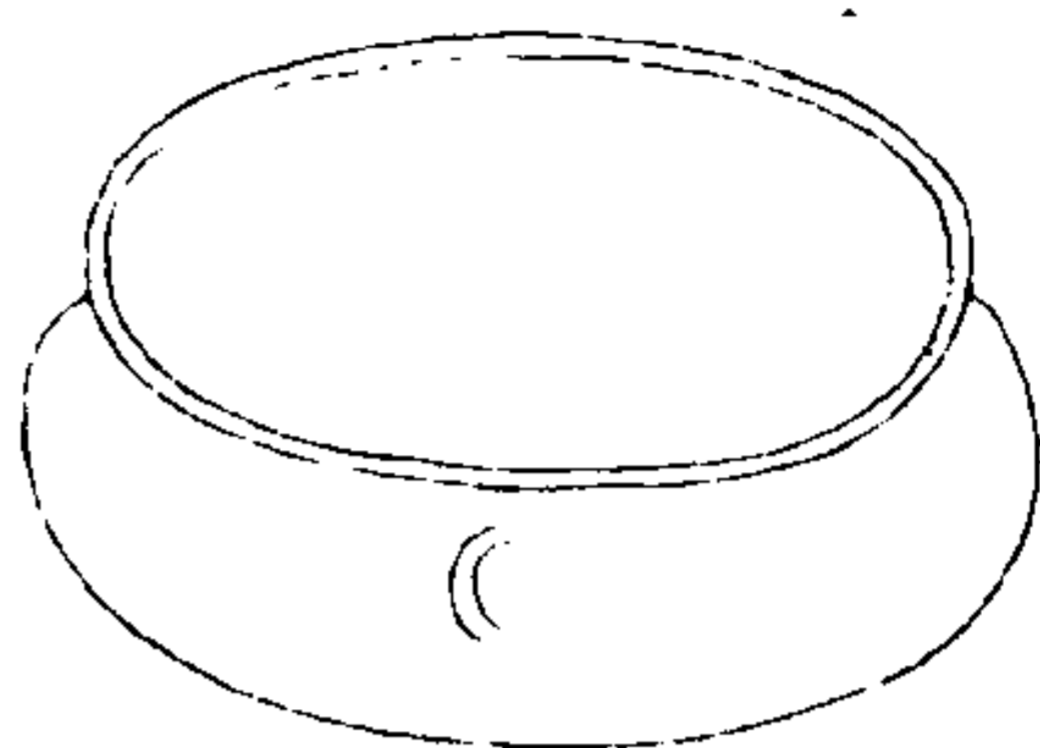

西清續鑑

甲編卷八舟

五

右高二寸二分深二寸一分口縱四寸三分橫五寸六分腹圍一尺七寸五分重十四兩

西清續鑑甲編 卷八

商父癸卣

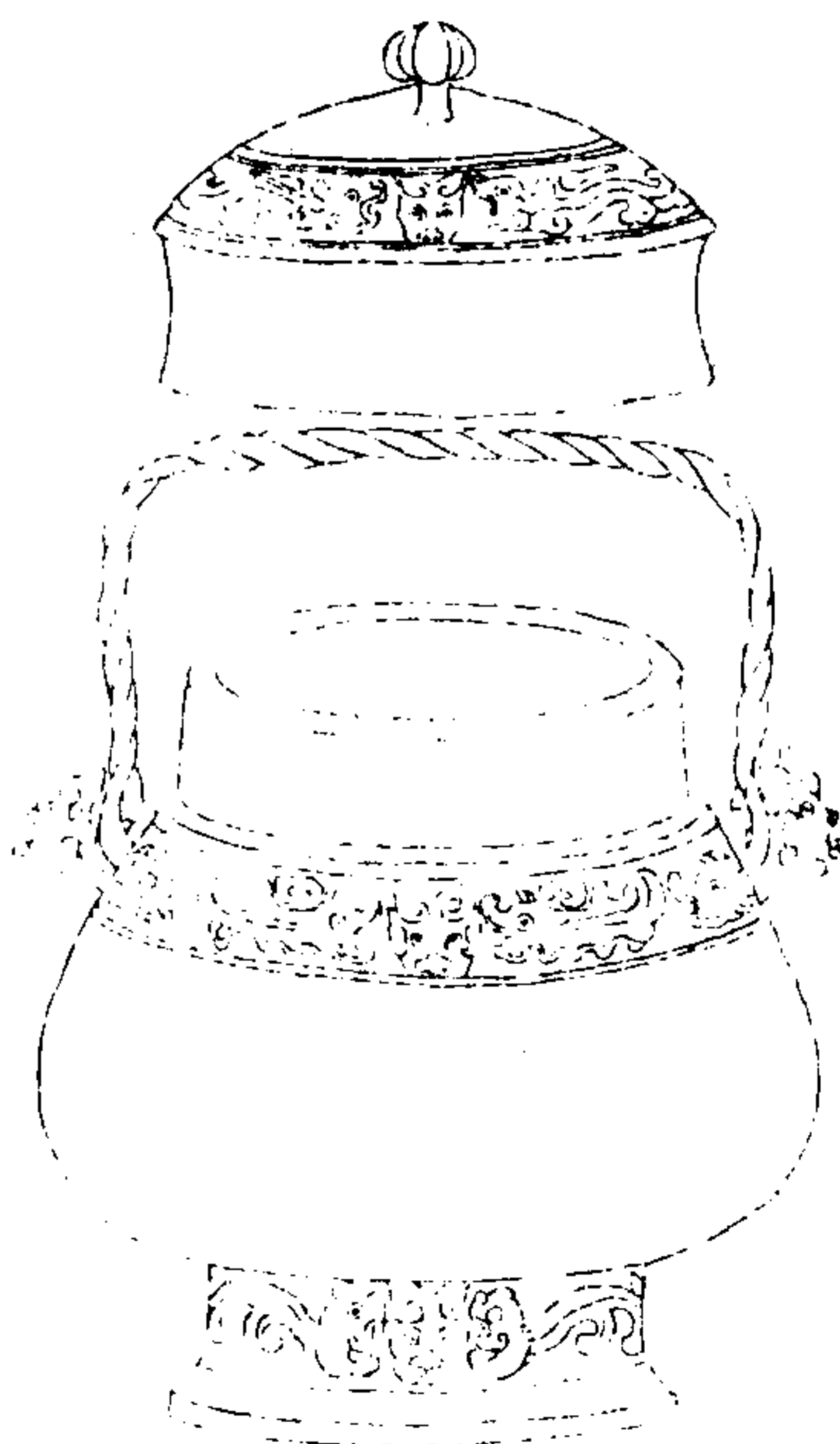

西清續鑑

甲編卷八卣

六

蓋



父癸

器



音釋同前

右通蓋高九寸五分深六寸三分口縱三寸六分橫四寸九分腹圍二尺五分重一百五十兩兩耳有提梁

五

周威父卣

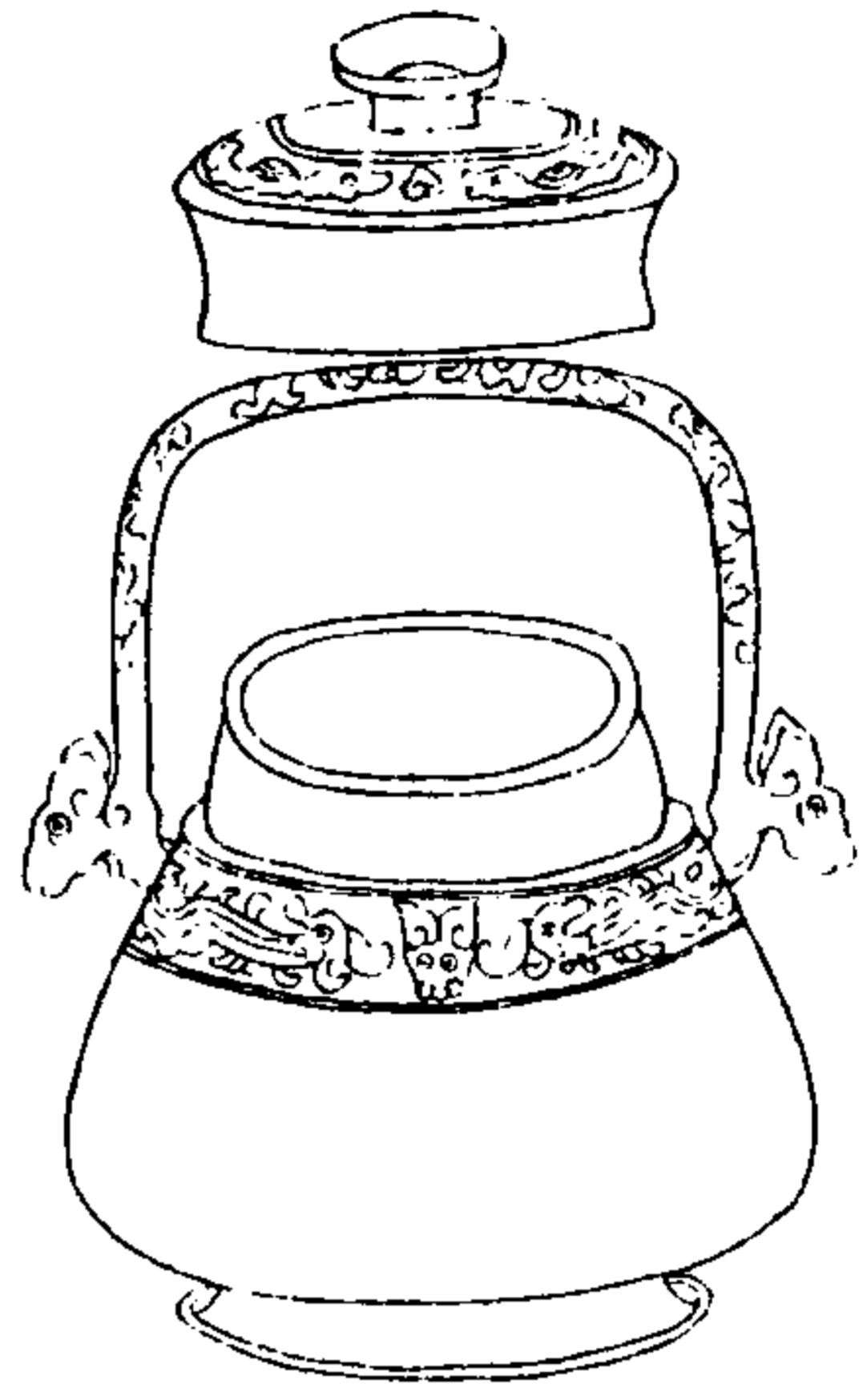

西清續鑑

甲編卷八 卣

七



威父作  
旅彝



音釋同前

右通蓋高五寸五分深三寸七分口縱二寸七分橫三寸九分腹圍一尺四寸八分重六十四兩兩耳有提梁威父作器者自識其名也威亦姓按齊威王之後田氏始王故其後以為姓

周仲駒卣

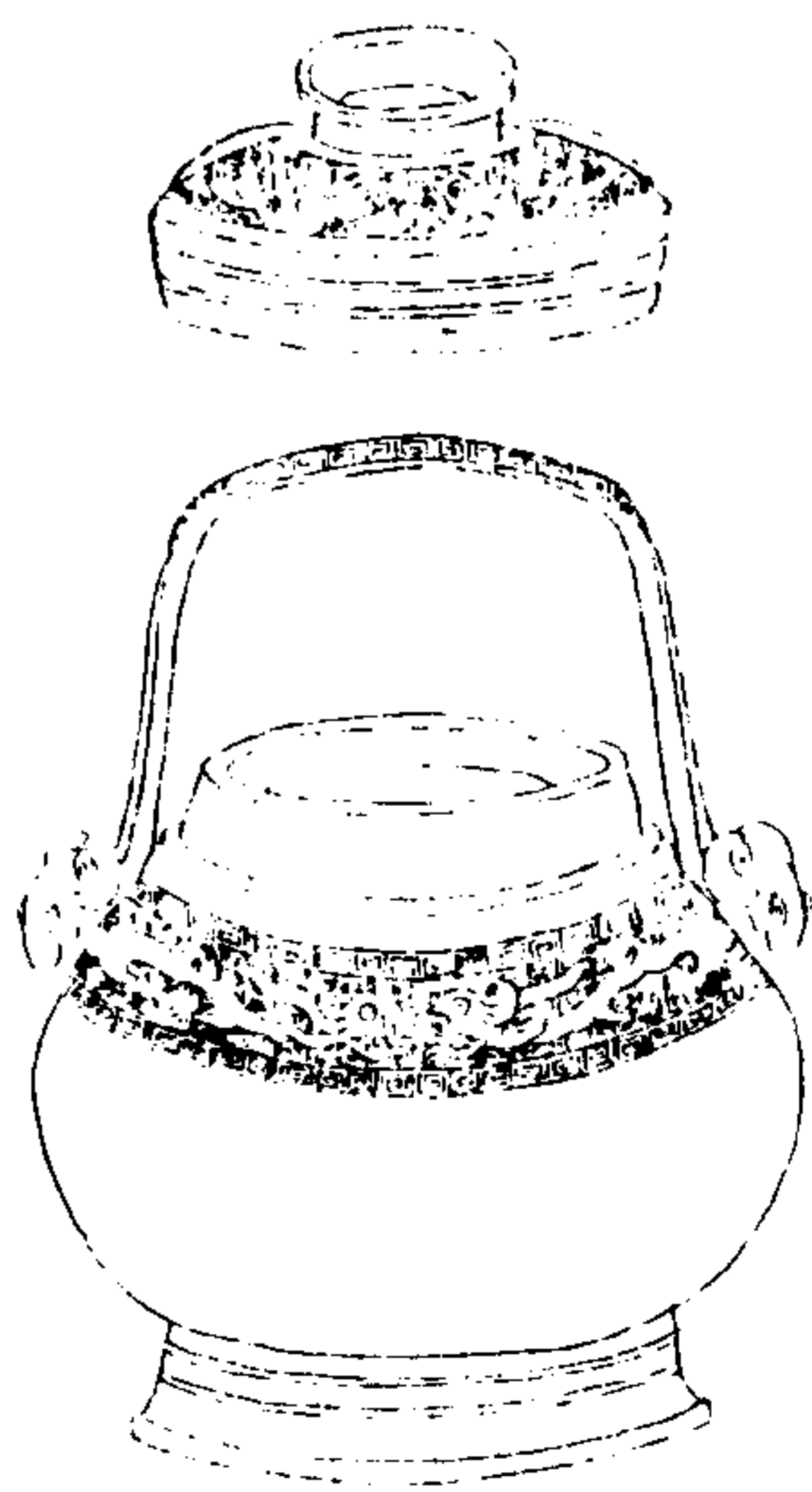

西清續鑑

甲編卷八 卣

八



仲姜  
仲駒



享孝  
永

右通蓋高七寸五分深四寸四分口縱二寸六分橫四寸三分腹圍一尺八寸重一百八兩耳有提梁按博古圖仲駒父敦寧壽鑑古仲駒壺銘文皆左旋此銘仲駒仲姜亦當從左旋讀



周父癸白

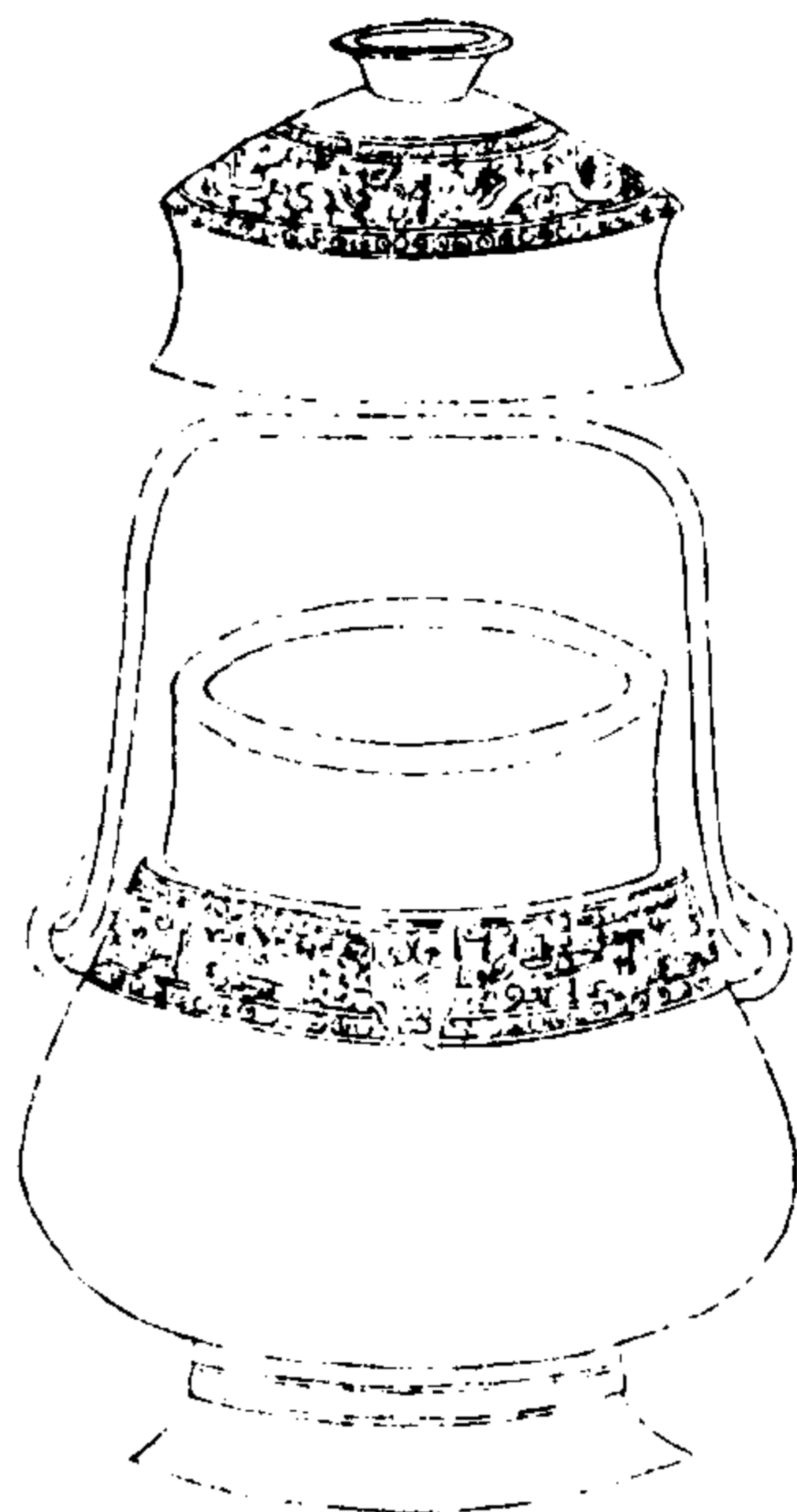

西清續鑑

甲編卷八 白

九

蓋



亞形手持貝形及

器



音作同前

右通蓋高八寸七分深六寸一分口縱三寸二分橫四寸六分腹圍一尺九寸八分重一百五十兩兩耳有提梁按古者人臣有功君錫之貝則作彝器以薦于宗廟此銘於亞形中作手持貝象乃紀君恩以昭虔敬也

西清續鑑甲編 卷八

周史白

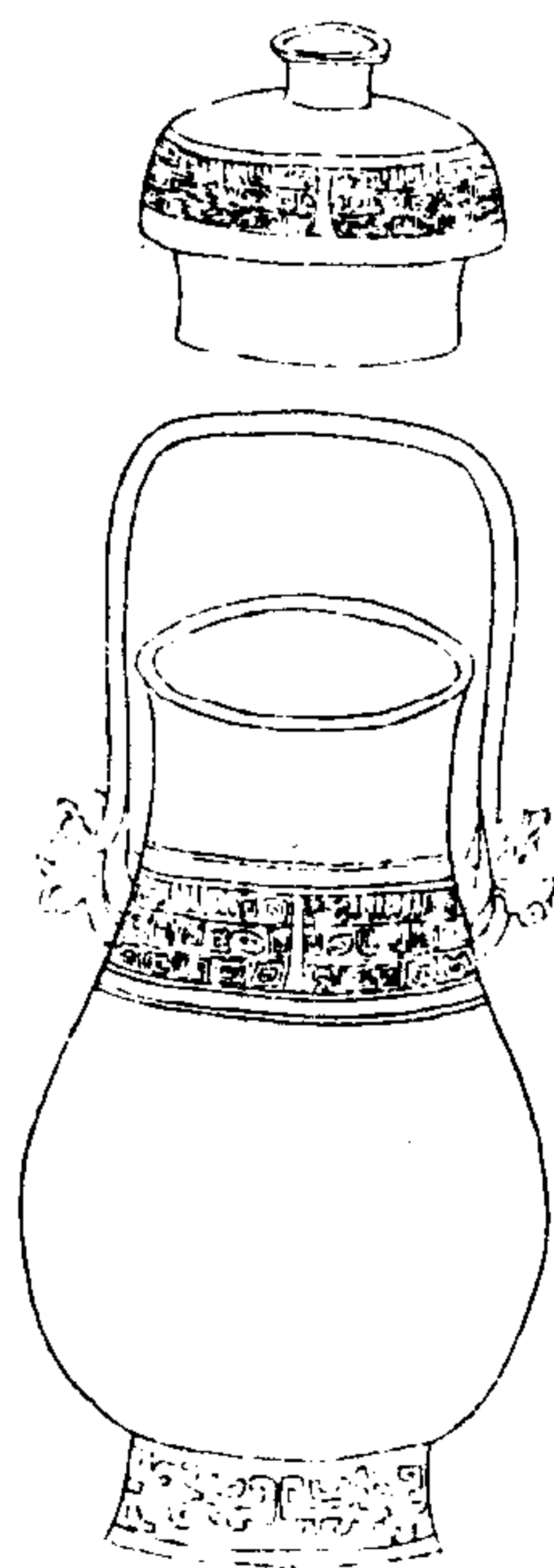

西清續鑑

甲編卷八 白

十

蓋



史又丁

器



音作同前

右通蓋高一尺五分深八寸二分口徑三寸二分腹圍一尺七寸九分重一百一兩兩耳有提梁

七

周父卣

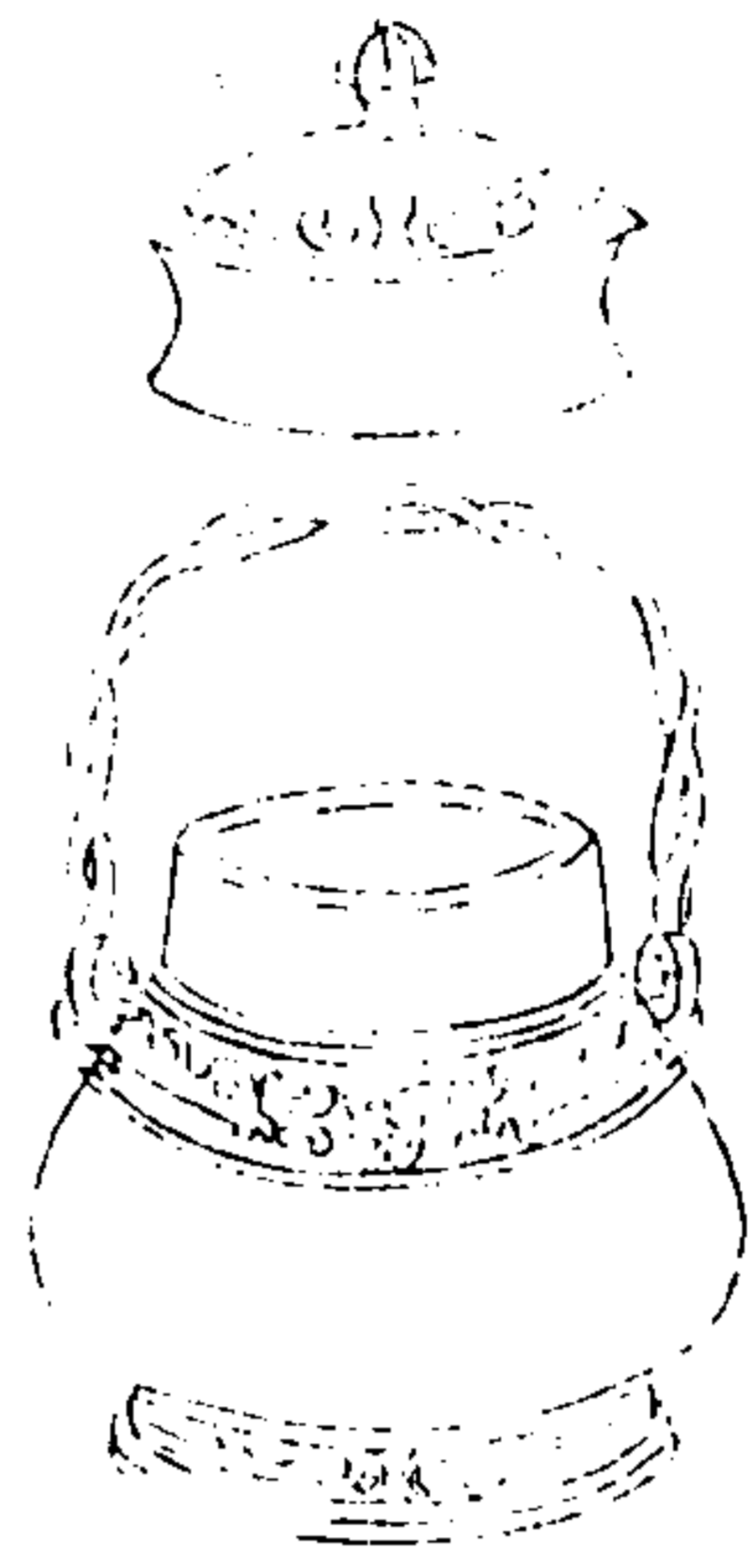

西清續鑑

甲編卷八 卣

十一

卣

作父

右通蓋高六寸四分深四寸三分口縱二寸三分橫三寸腹圍一尺三寸四分重五十八兩兩耳有提梁

周子卣

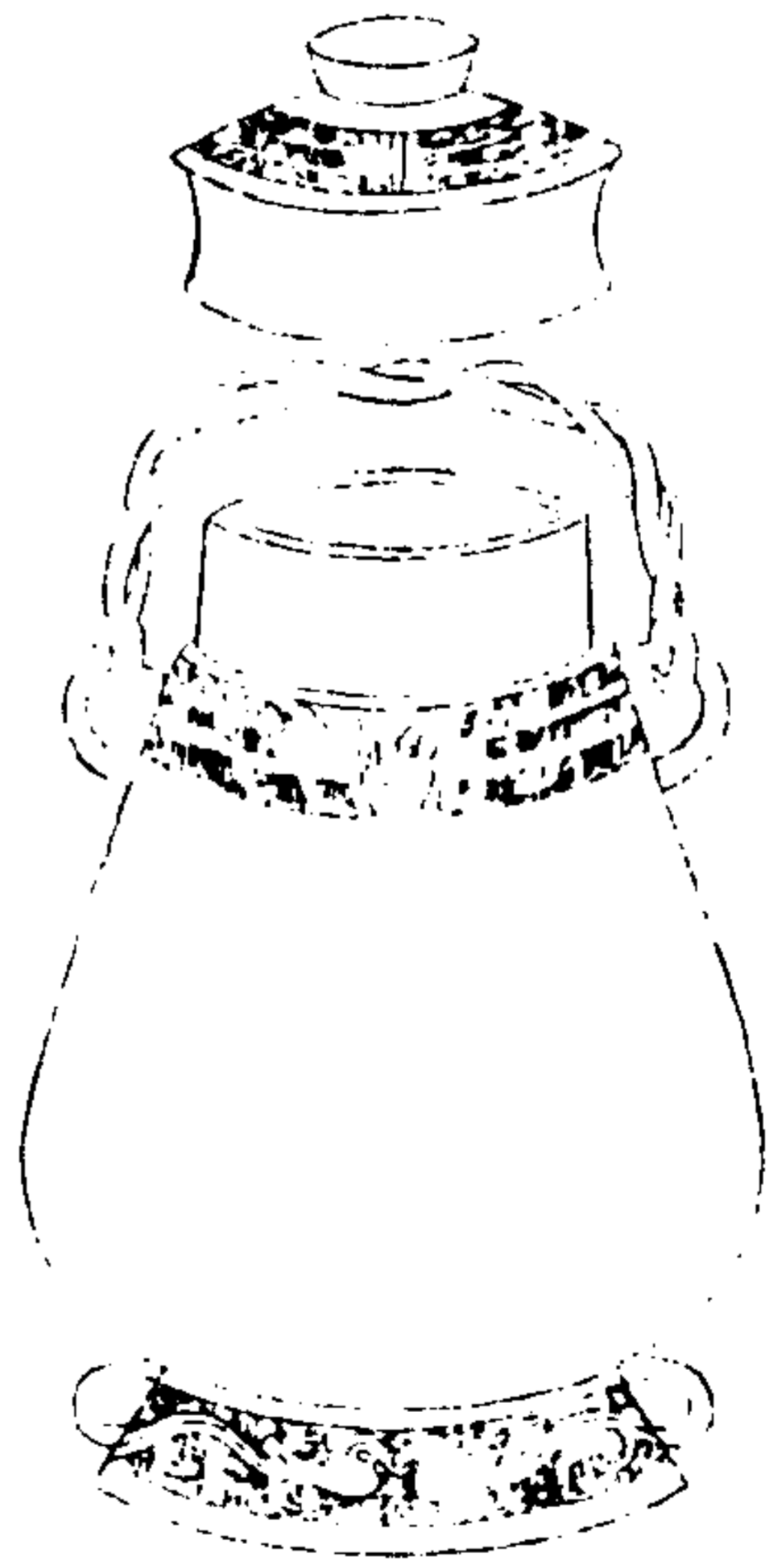

西清續鑑

甲編卷八 卣

十二

卣

子

右通蓋高一尺二寸三分深九寸九分口縱二寸九分橫四寸三分腹圍二尺二寸重一百九十六兩兩耳有提梁



周叔卣

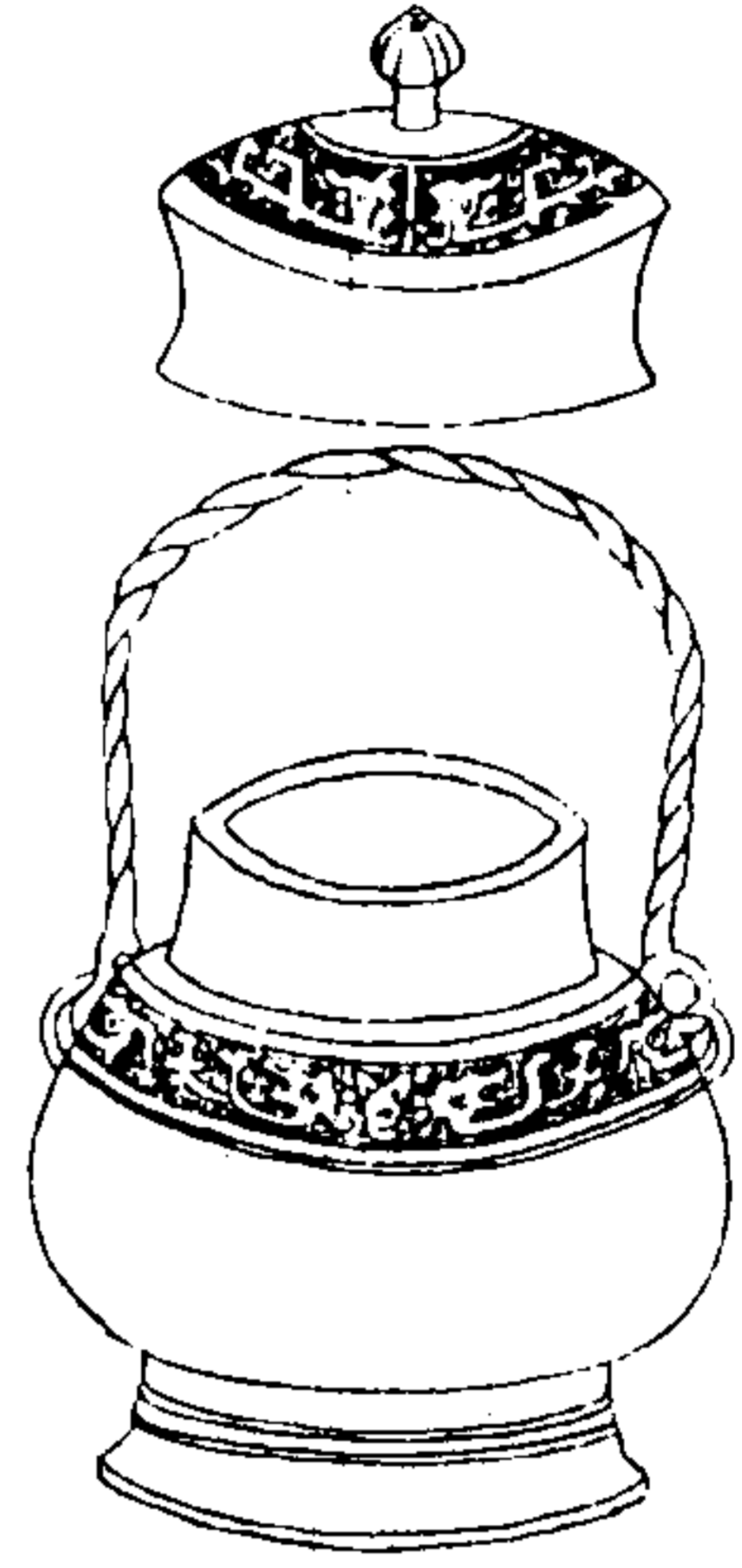

西清續鑑

甲編卷八

十五

卣

叔父辛

右通蓋高八寸三分深四寸九分口縱三寸一分橫四寸一分腹圍一尺六寸一分重八十二兩兩耳有提梁

西清續鑑甲編 卷八

周婦卣

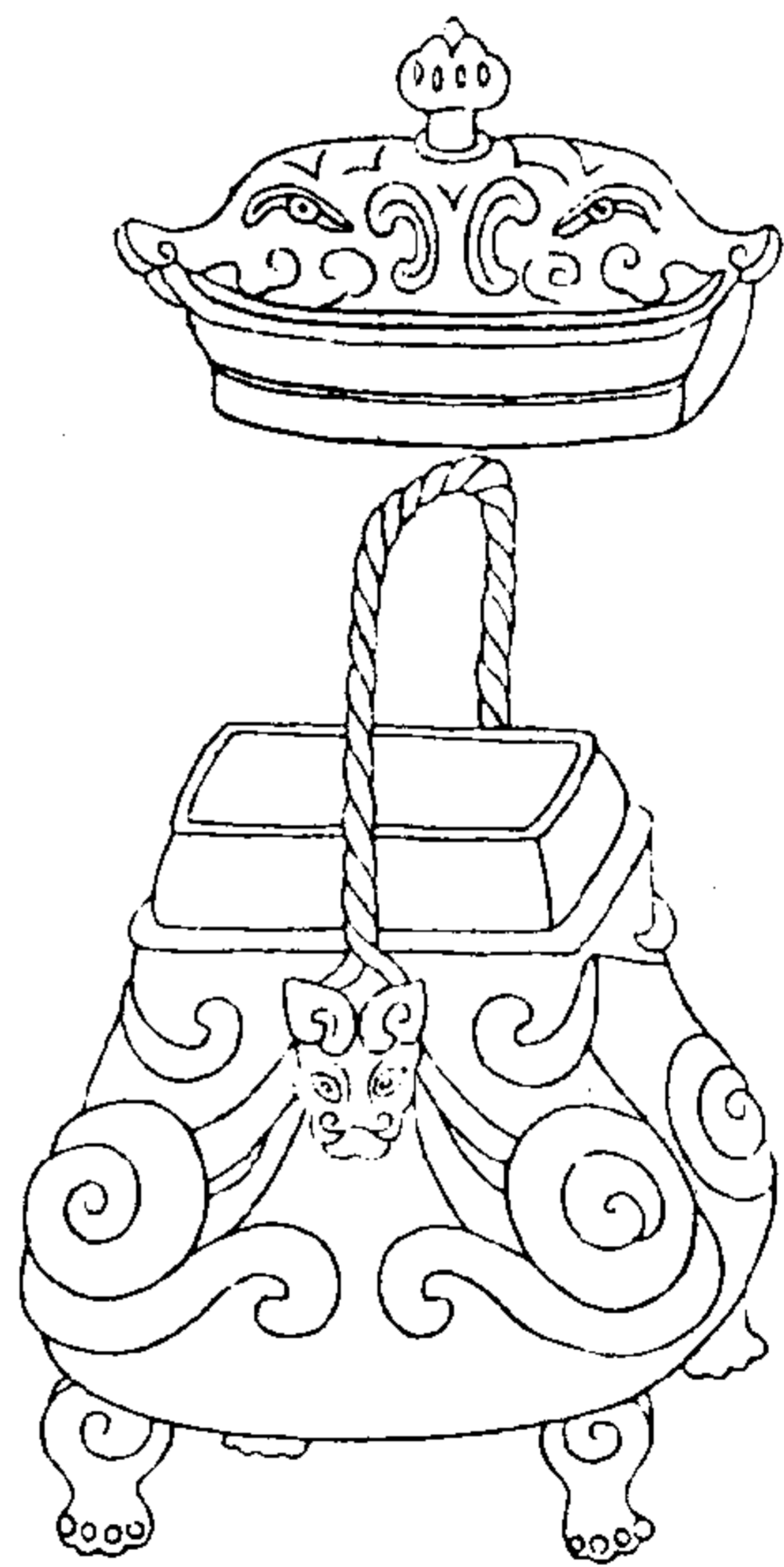

西清續鑑

甲編卷八

十四

蓋

卣

姜婦

器

卣

音釋同前

右通蓋高八寸三分深五寸一分口縱三寸橫三寸七分腹圍二尺二分重一百四十四兩兩耳有提梁

九

周子孫卣

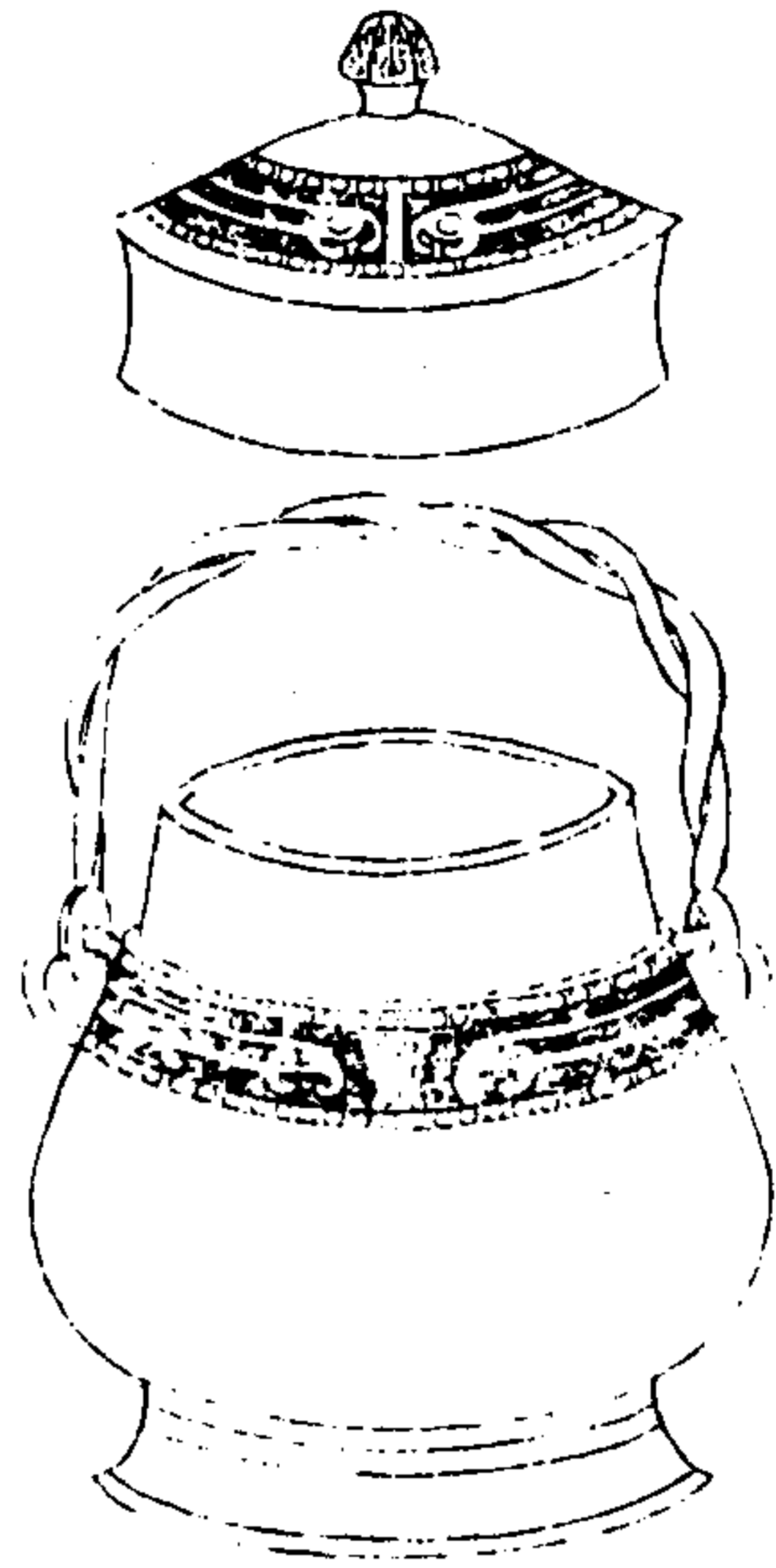

西清續鑑

甲編卷八 白

十

蓋



子孫

器



右通蓋高八寸五分深五寸三分口縱三寸一分橫四寸三分腹圍一尺八寸三分重一百一十二兩兩耳有提梁

周兕卣

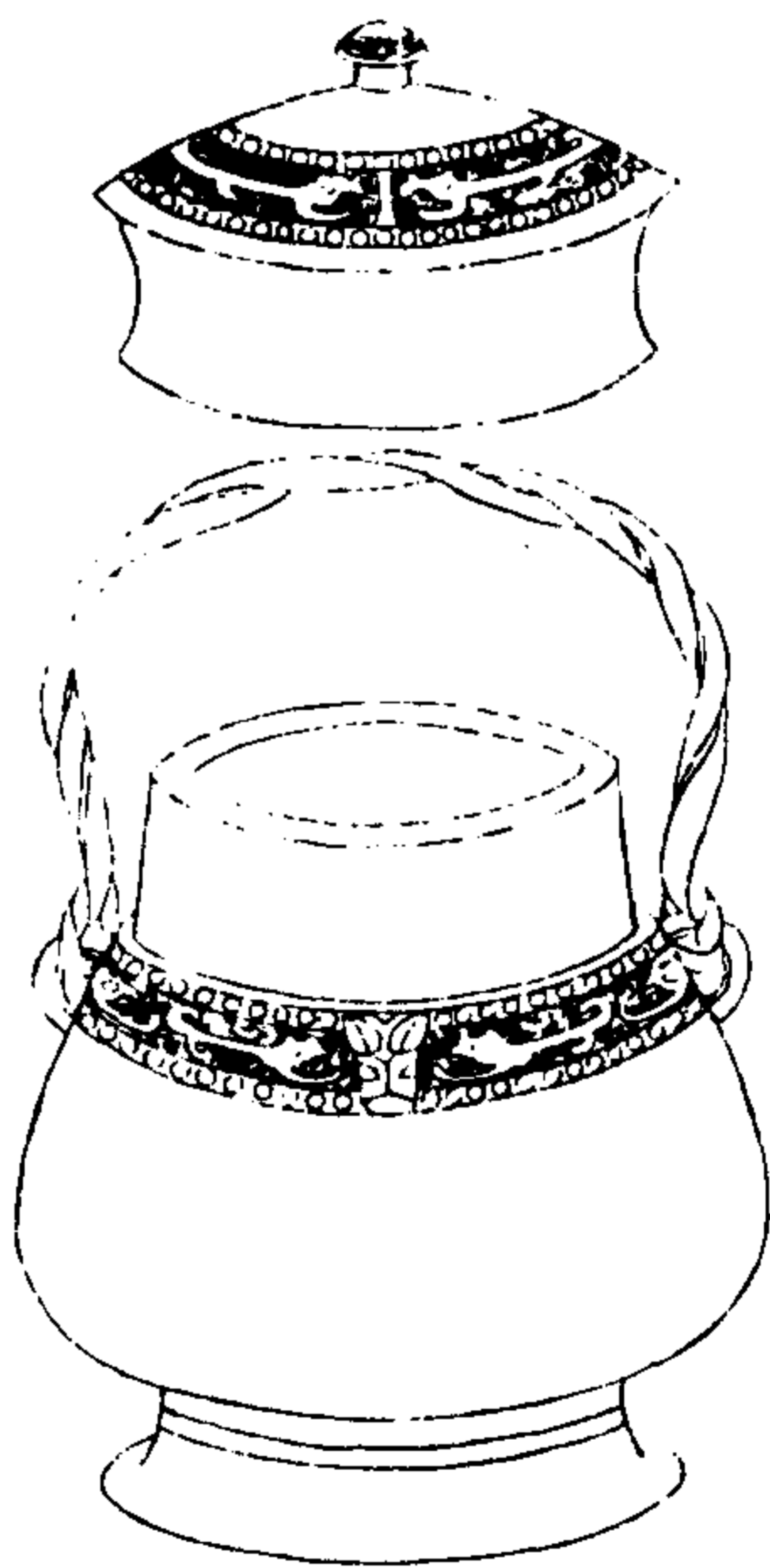

西清續鑑

甲編卷八 白

十六

蓋



室形兕立戈形  
中父庚

器



音釋同前

右通蓋高八寸六分深六寸口縱三寸六分橫四寸六分腹圍二尺二分重一百七十兩兩耳有提梁銘於室中作兕形蓋取詩人稱彼兕觥之義

周雞卣

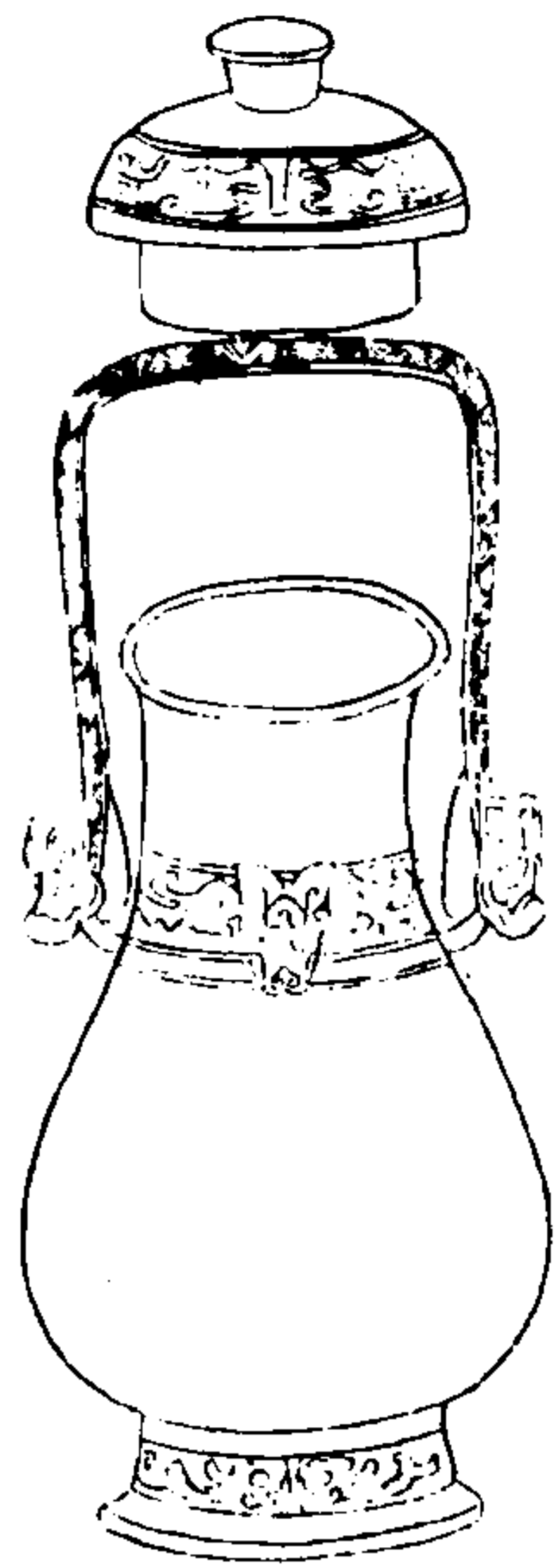

西清續鑑

甲編卷八

十七



雞卣

右通蓋高一尺五分深七寸八分口徑三寸一分腹圍一尺七寸五分重一百十二兩兩耳有提梁銘首作雞形周禮雞人疏曰雞人大祭祀夜呼旦雞又屬木在春銘作雞形義或取此

周寶卣

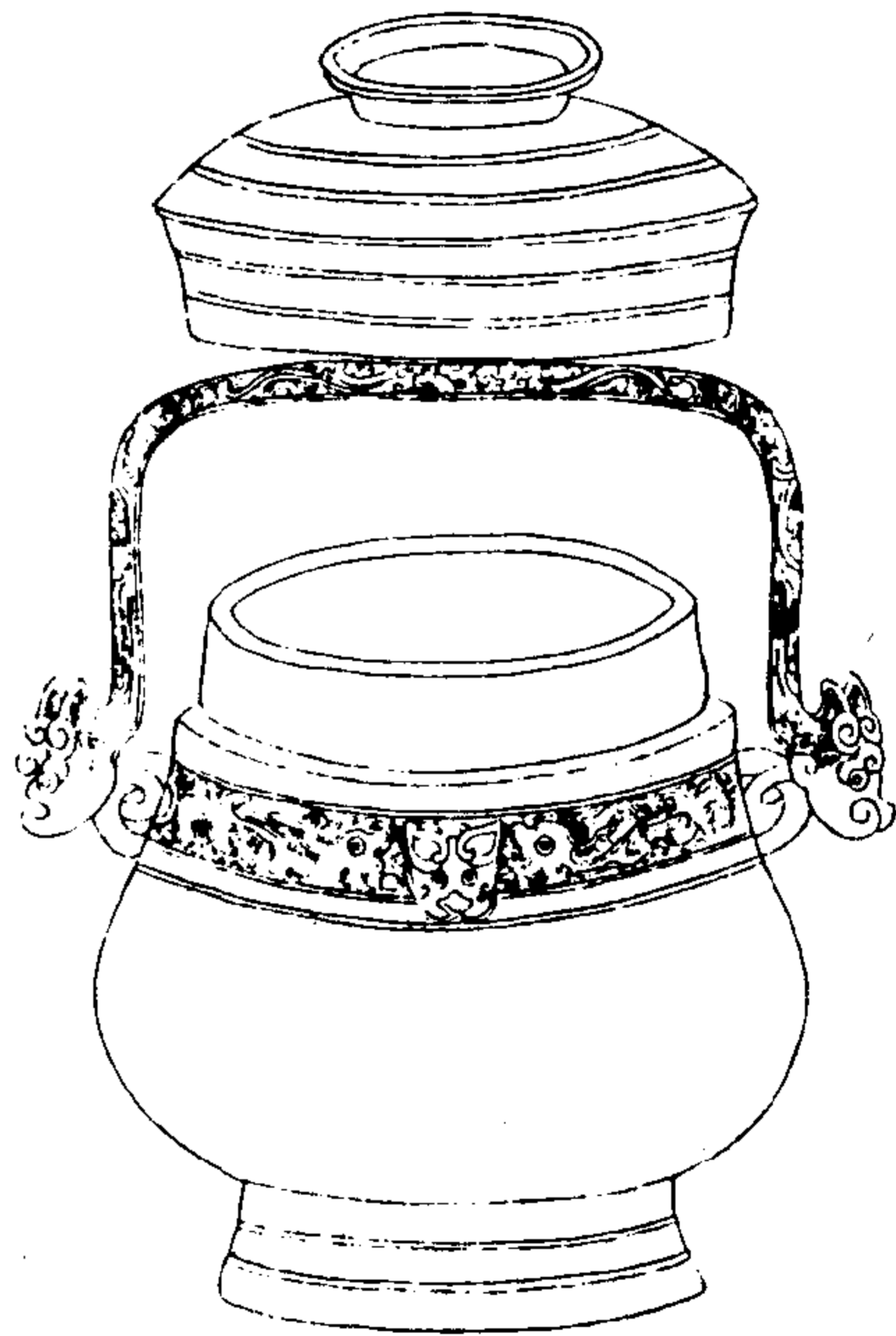

西清續鑑

甲編卷八

十八

蓋



子孫作寶用

器



音釋同前

右通蓋高一尺二寸五分深八寸三分口縱四寸八分橫七寸腹圍三尺重四百十六兩兩耳有提梁

周舉白

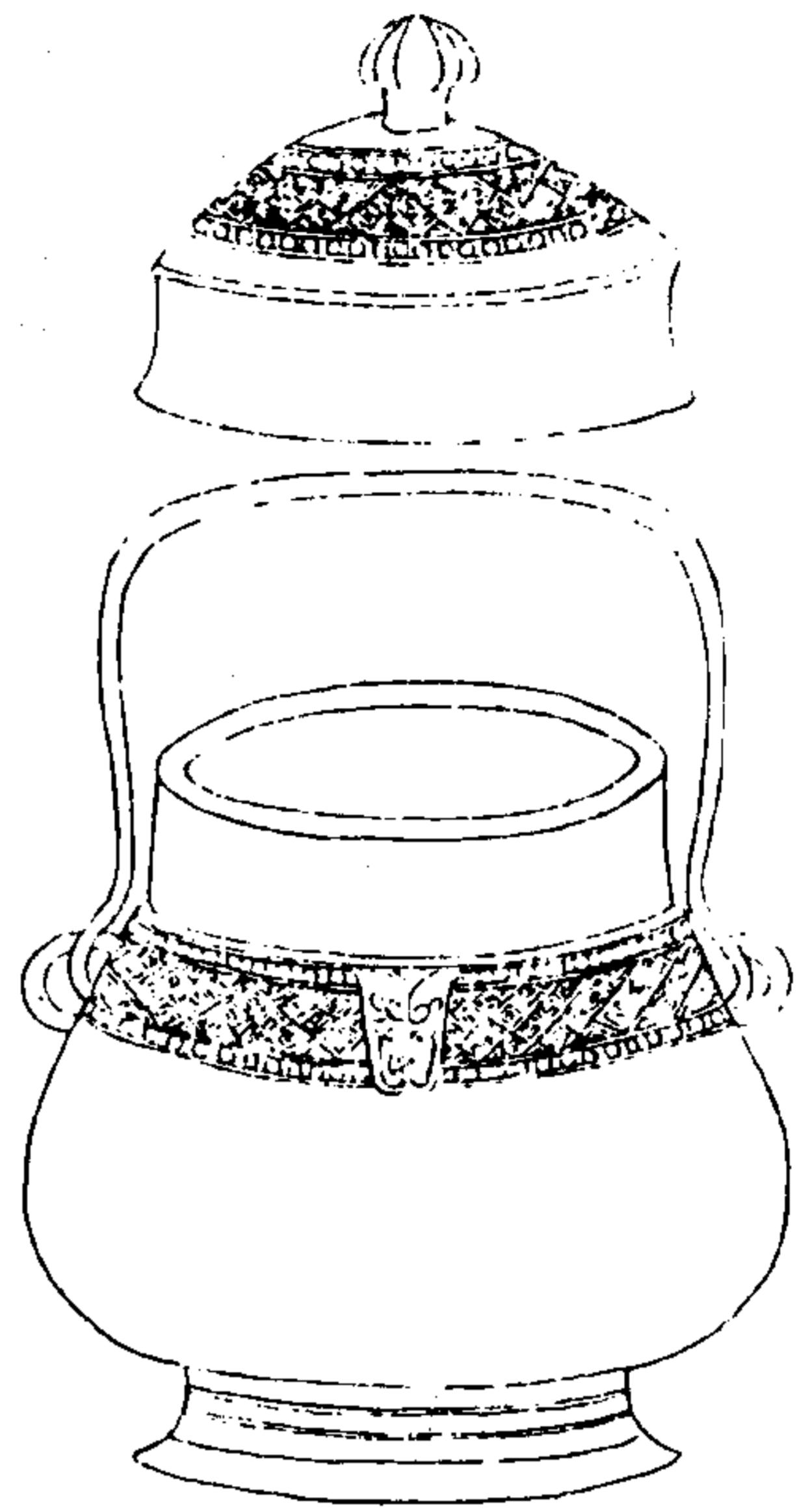

西清續鑑

甲編卷八

十九

蓋



舉

器



音祥同前

右通蓋高九寸深六寸一分口縱三寸五分橫四寸六分腹圍一尺九寸七分重一百四十二兩兩耳有提梁

周禹白

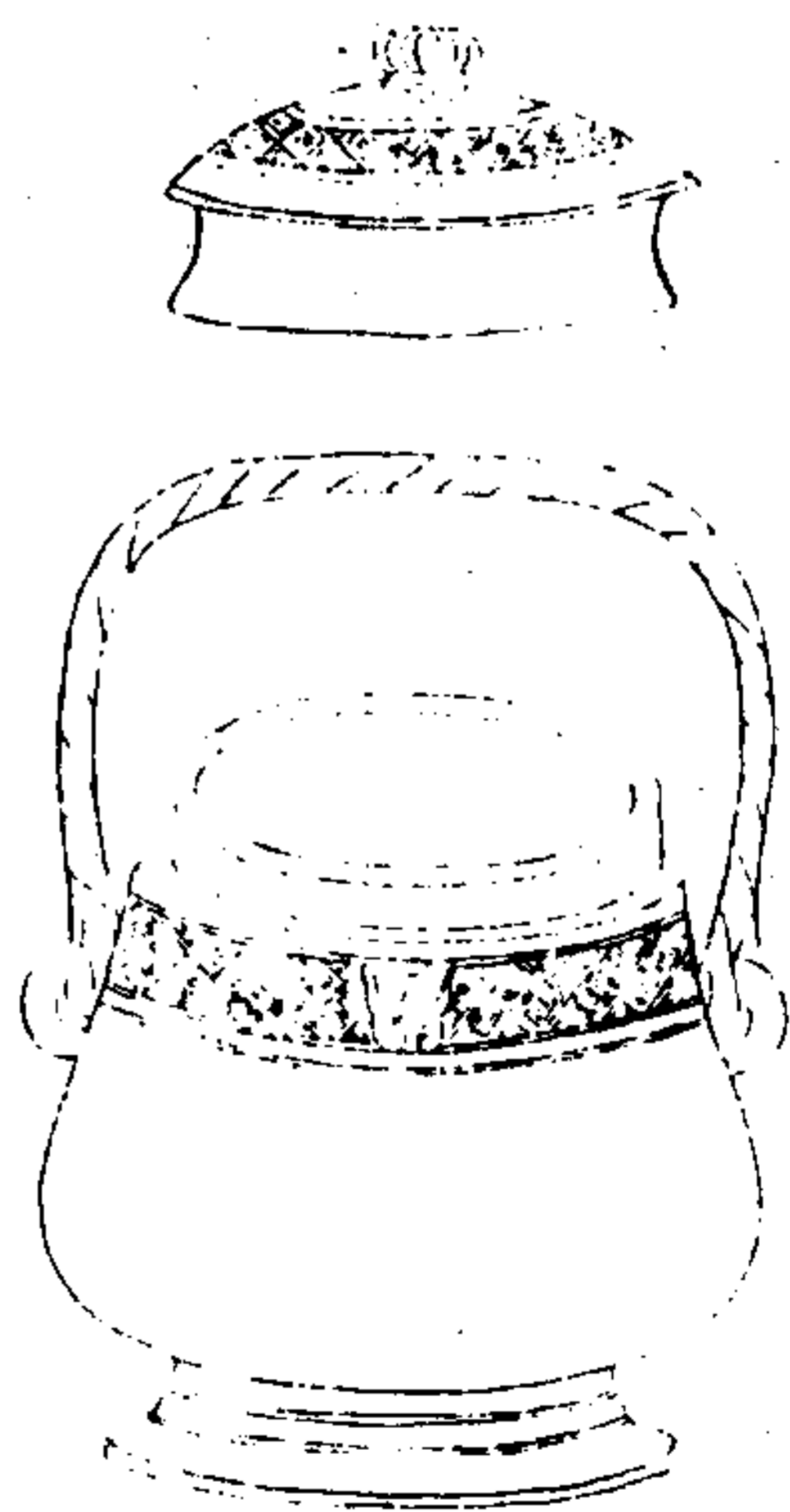

西清續鑑

甲編卷八

二十

蓋



禹

器



音祥同前

右通蓋高六寸深三寸九分口縱二寸四分橫三寸三分腹圍一尺三寸三分重五十六兩兩耳有提梁博古圖商兄癸白說著以禹形者古人於酒器多以此為飾蓋欲如禹之炊氣相通也按古器一字銘多識作器者之名舊說似涉



穿鑿

西清續鑑

甲編卷八 百

三

西清續鑑甲編 卷八

周雲紋卣

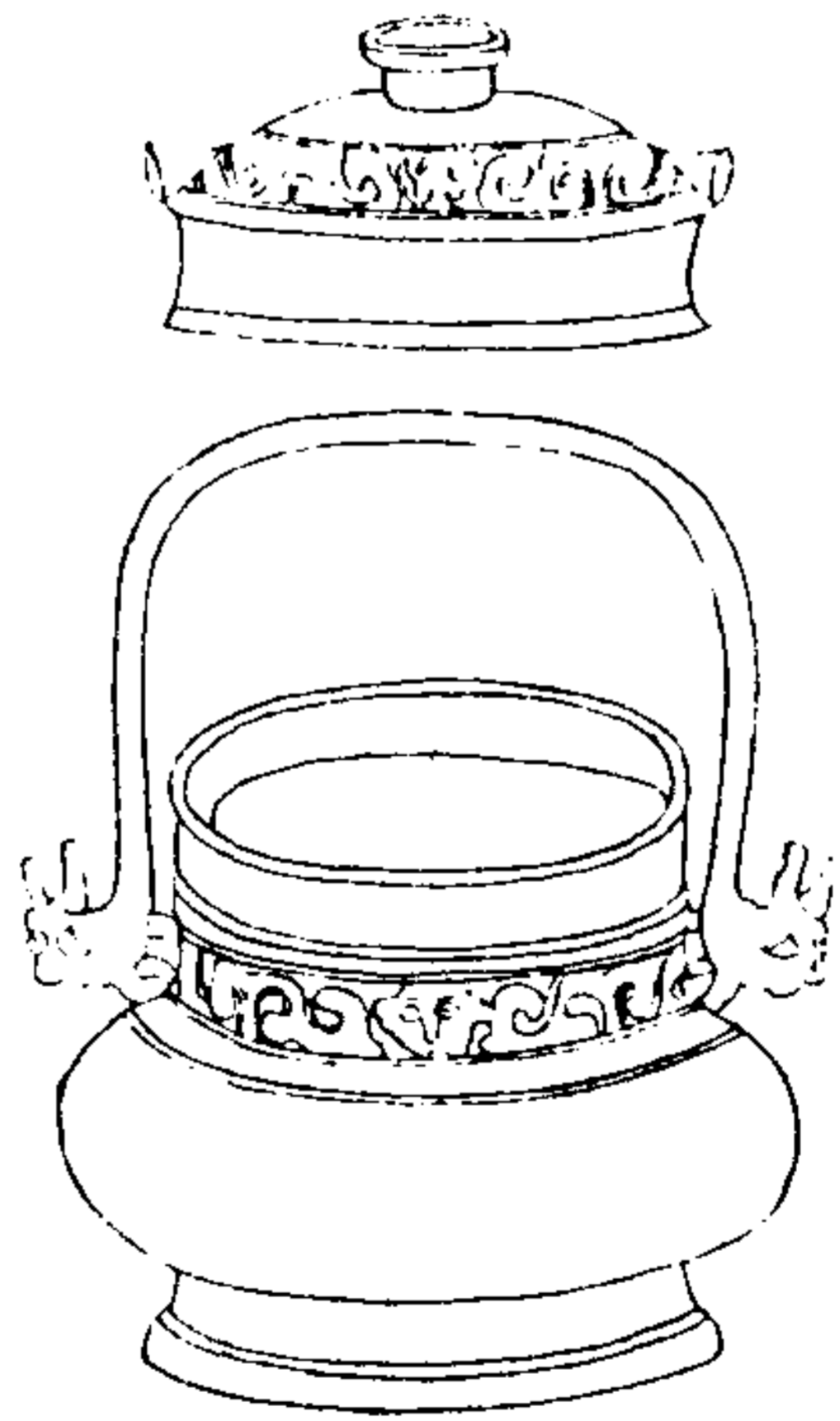

西清續鑑

甲編卷八 百

三

右通蓋高七寸深三寸八分口縱三寸二分橫  
 四寸腹圍一尺六寸五分重七十兩兩耳有提  
 梁

周雷紋卣一

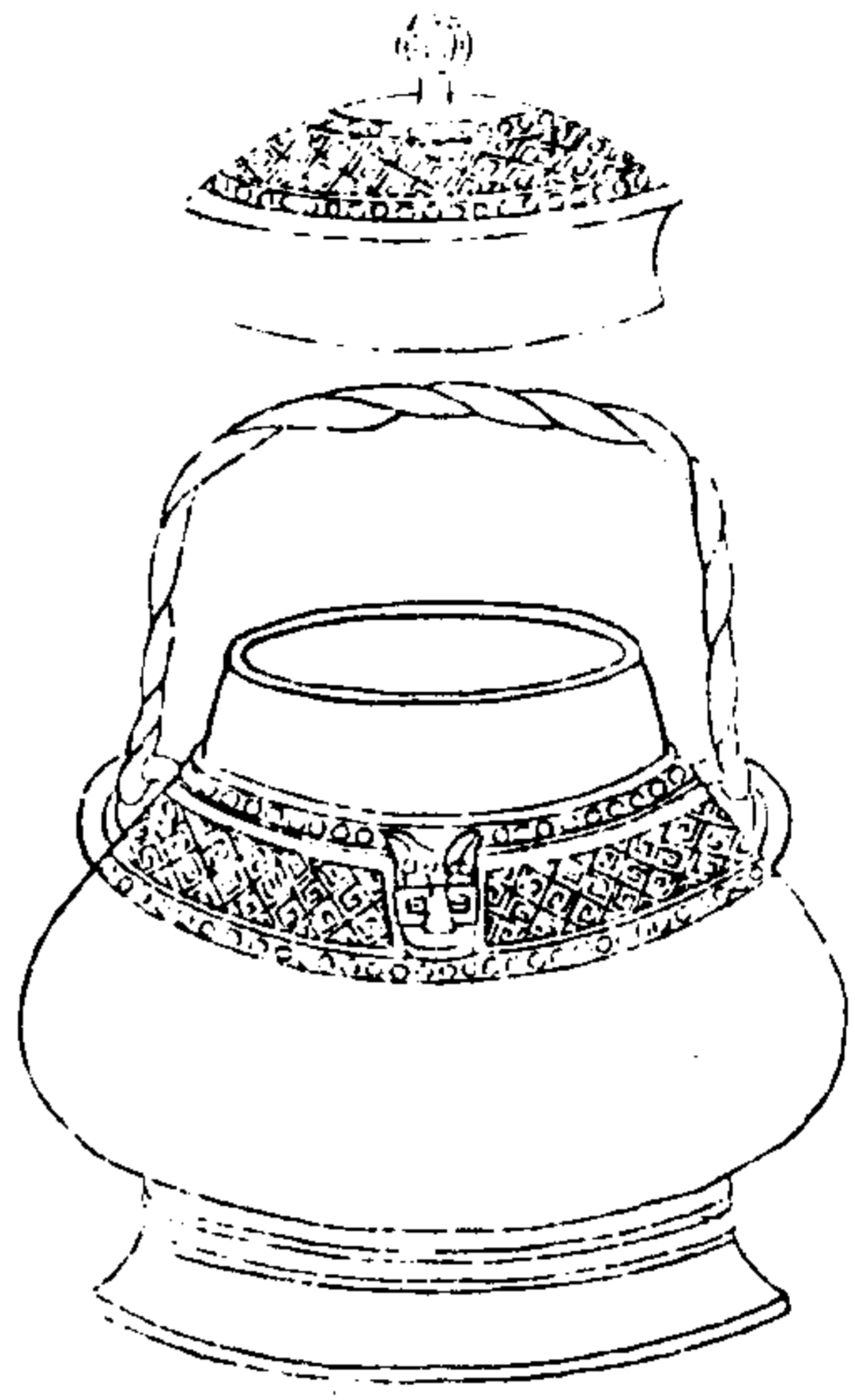

西清續鑑

甲編卷八

卣

右通蓋高九寸五分深六寸口縱三寸七分橫四寸五分腹圍二尺六分重一百六十兩兩耳有提梁

周雷紋卣二

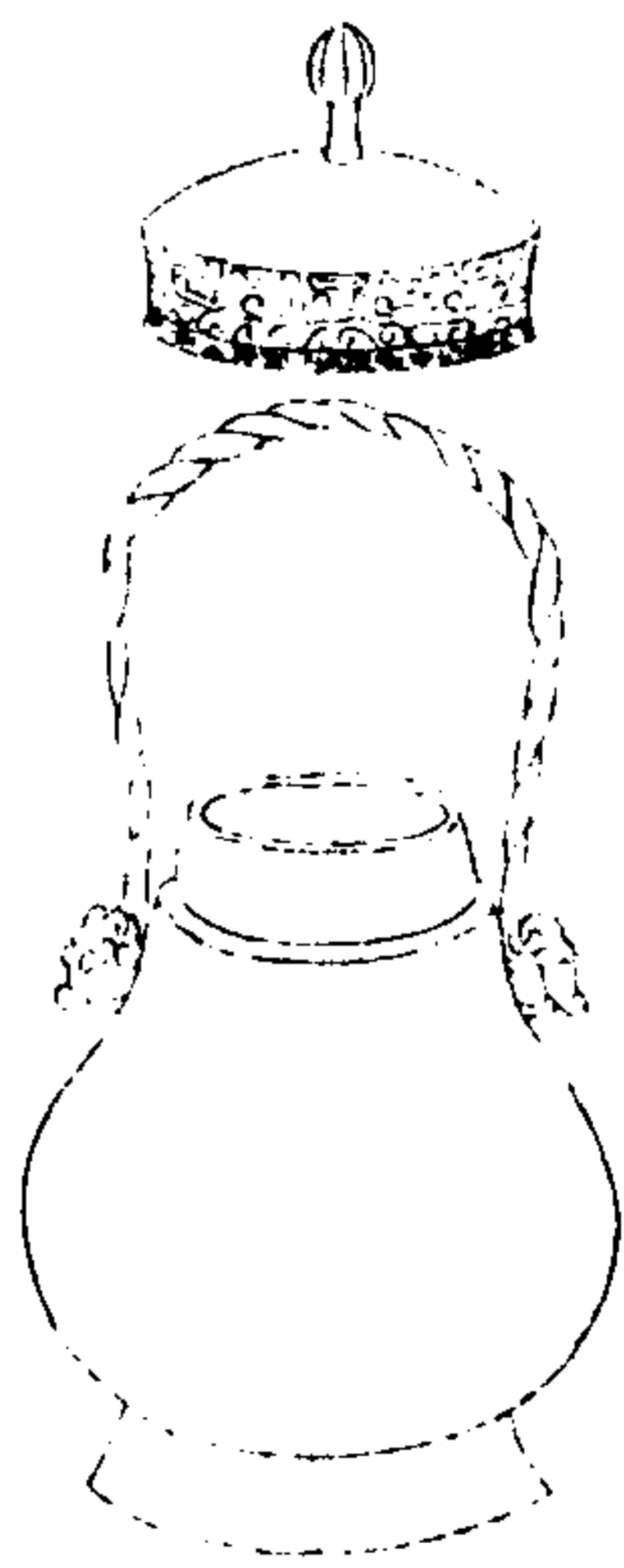

西清續鑑

甲編卷八

卣

右通蓋高八寸一分深五寸二分口縱一寸八分橫二寸四分腹圍一尺四寸重四十二兩兩耳有提梁

周環梁卣一

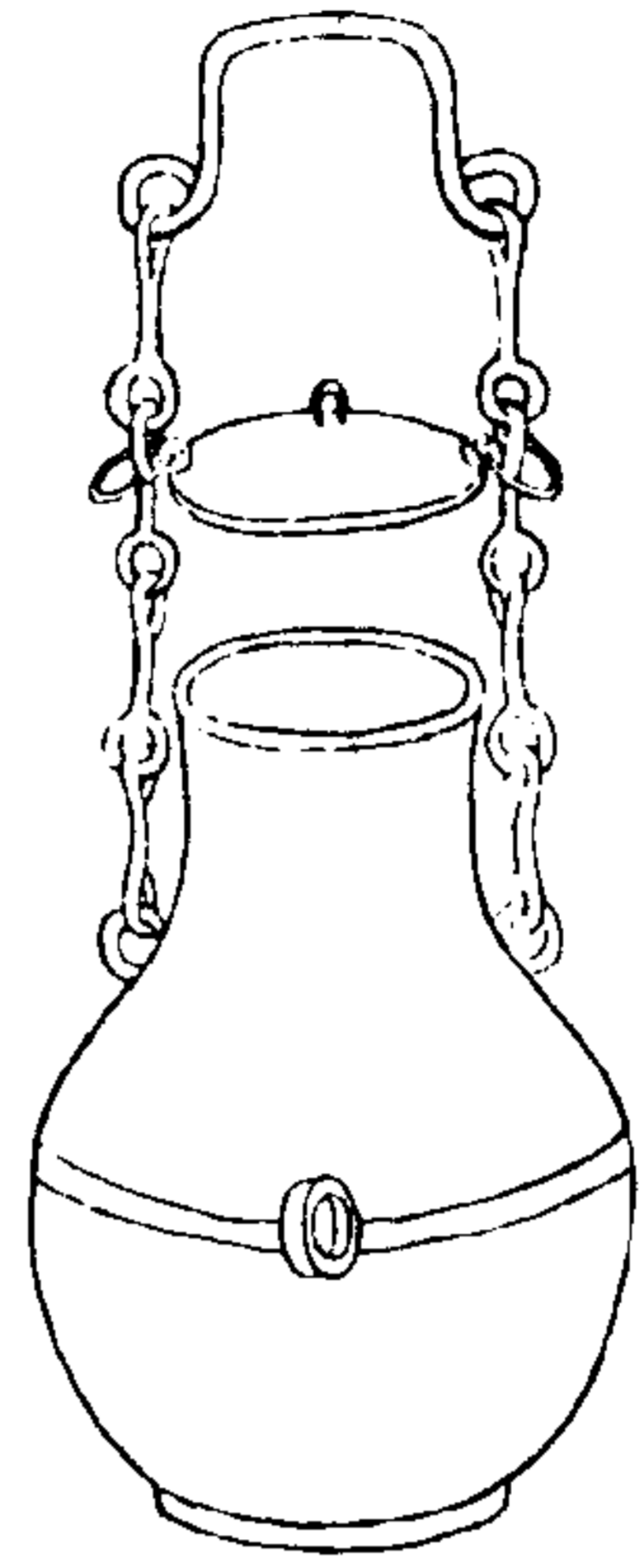

西清續鑑

甲編卷八

二十五

右通蓋高七寸八分深七寸口徑二寸六分腹  
圍一尺六寸四分重四十四兩兩耳有提梁

周環梁卣二

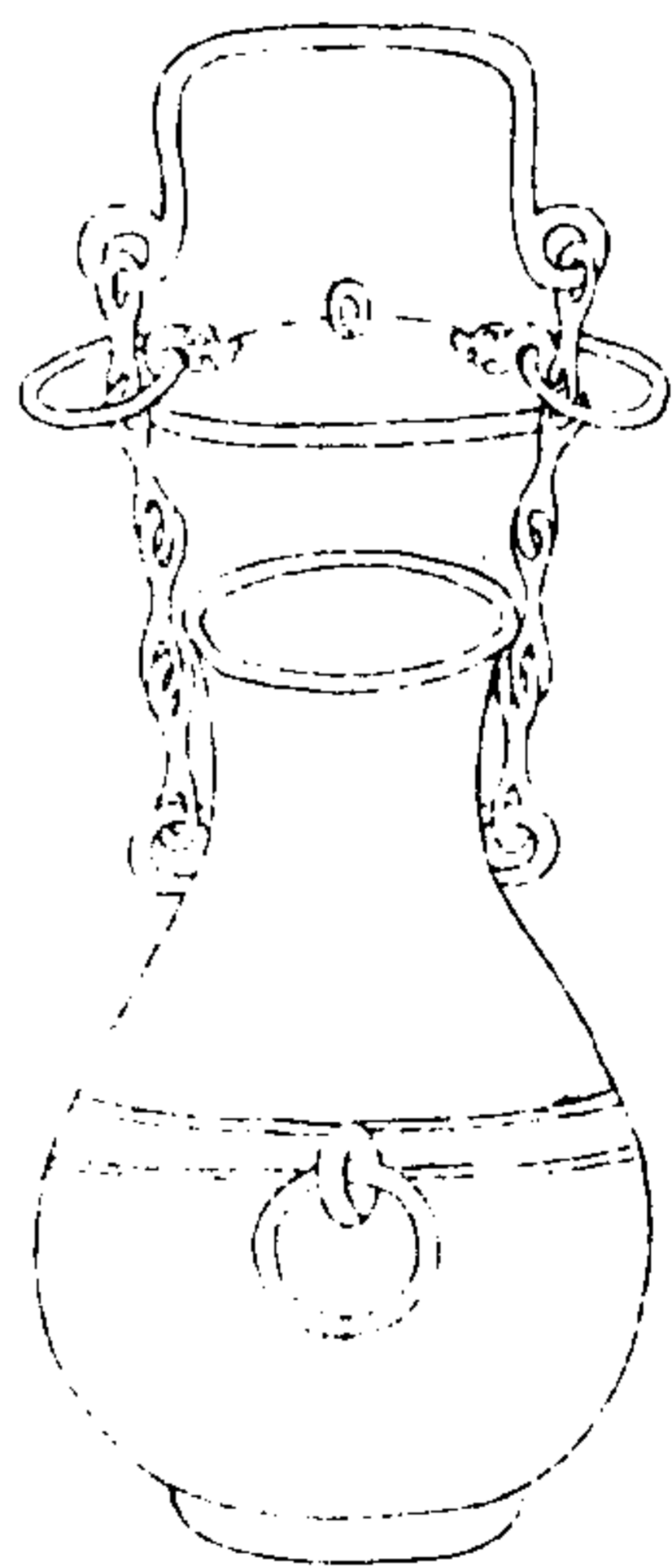

西清續鑑

甲編卷八

二十六

右通蓋高九寸一分深七寸七分口徑三寸一  
分腹圍一尺八寸四分重六十四兩兩耳有提  
梁

周繩梁卣

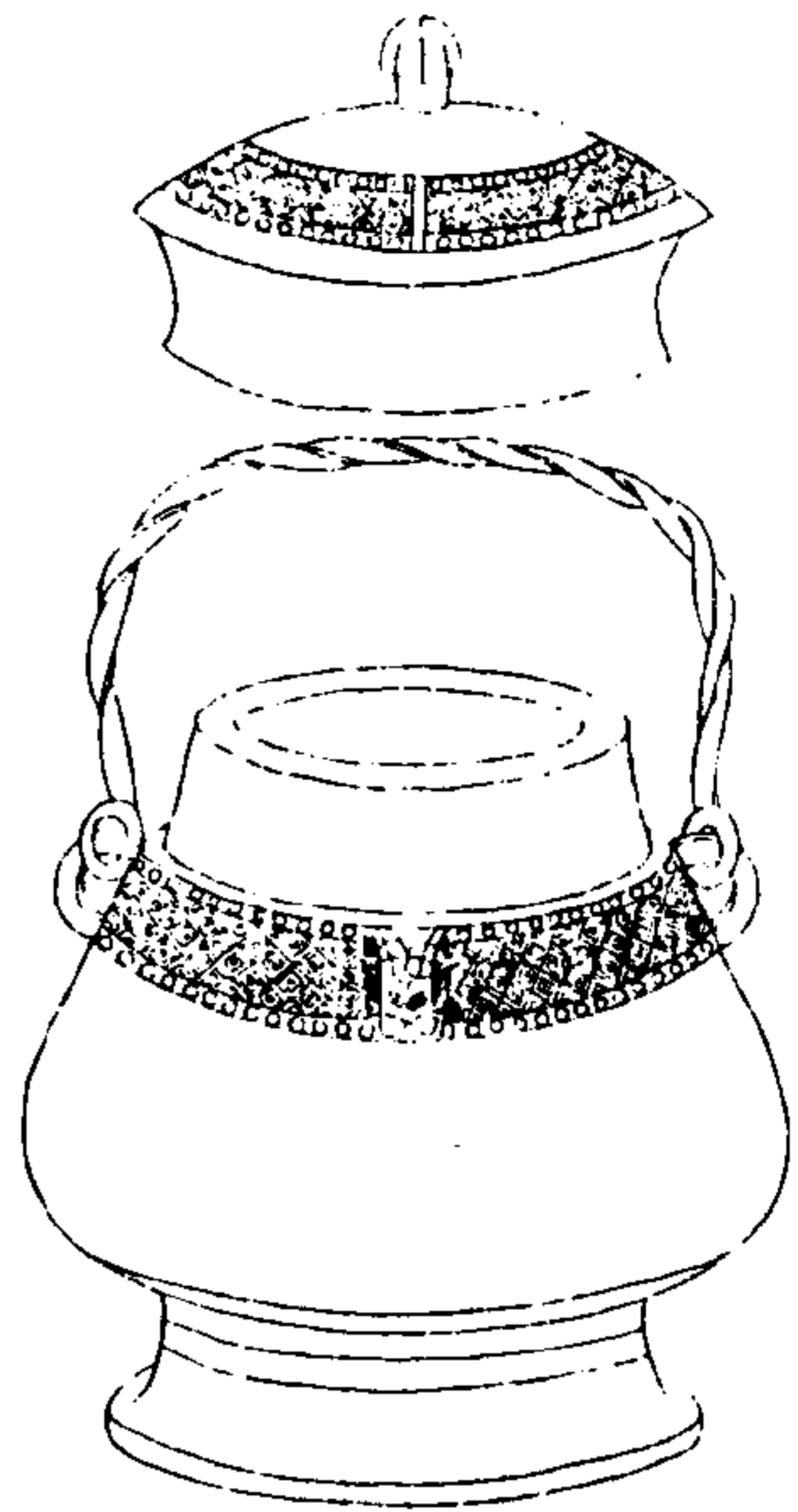

西清續鑑

甲編卷八

二十七

蓋



。

器



。

右通蓋高九寸三分深五寸八分口縱三寸六分橫四寸六分腹圍一尺九寸九分重一百五十四兩兩耳有提梁銘疑象形不可識說見西清古鑑獸鼻尊

漢夔紋瓶一

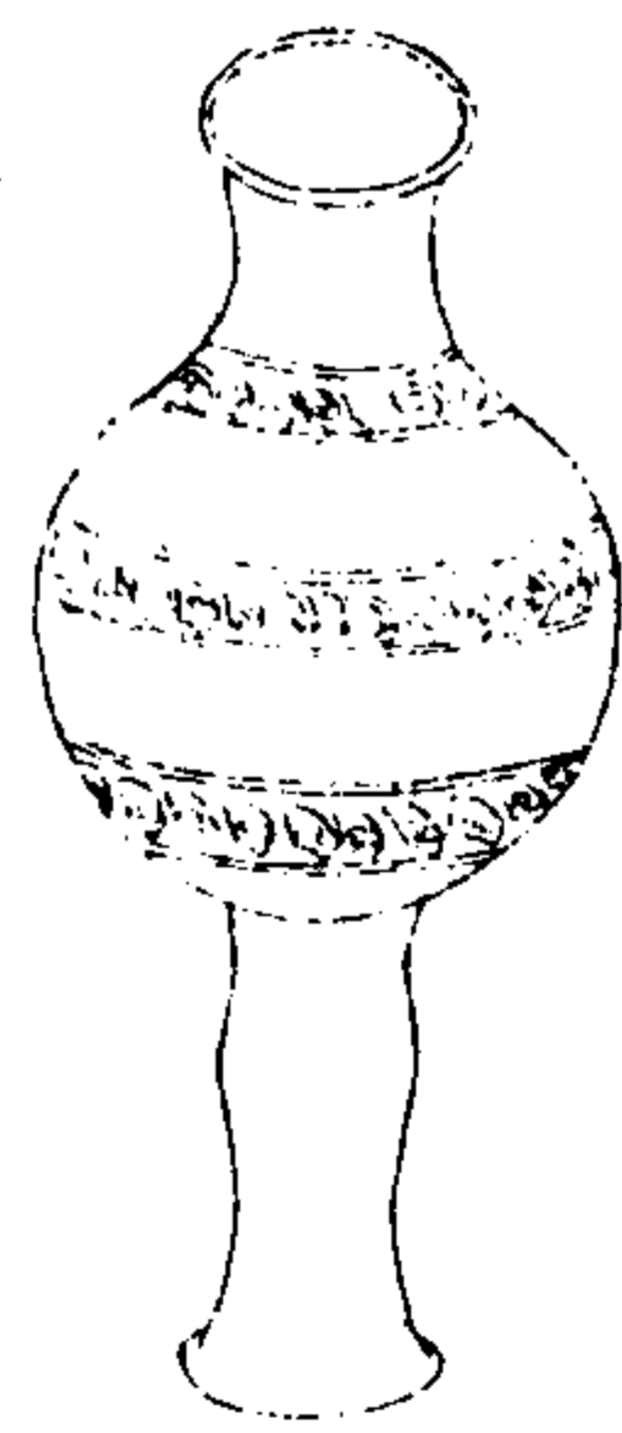

西清續鑑

甲編卷八

二十八

右高七寸一分深四寸三分口徑一寸五分腹圍九寸五分重十六兩



漢夔紋瓶二

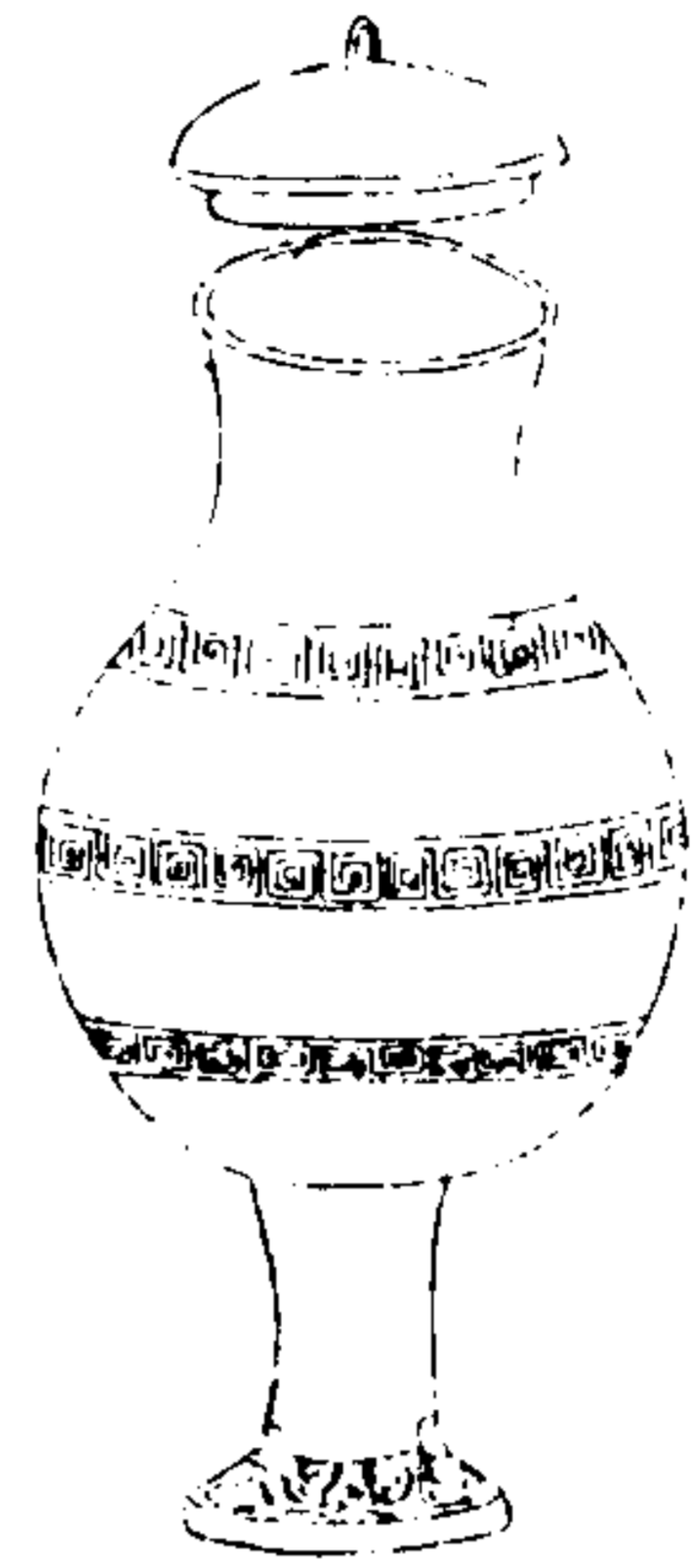

西清續鑑

甲編卷八

瓶

二十九

右通蓋高六寸七分深四寸四分口徑一寸四分腹圍九寸六分重十一兩

漢素瓶一

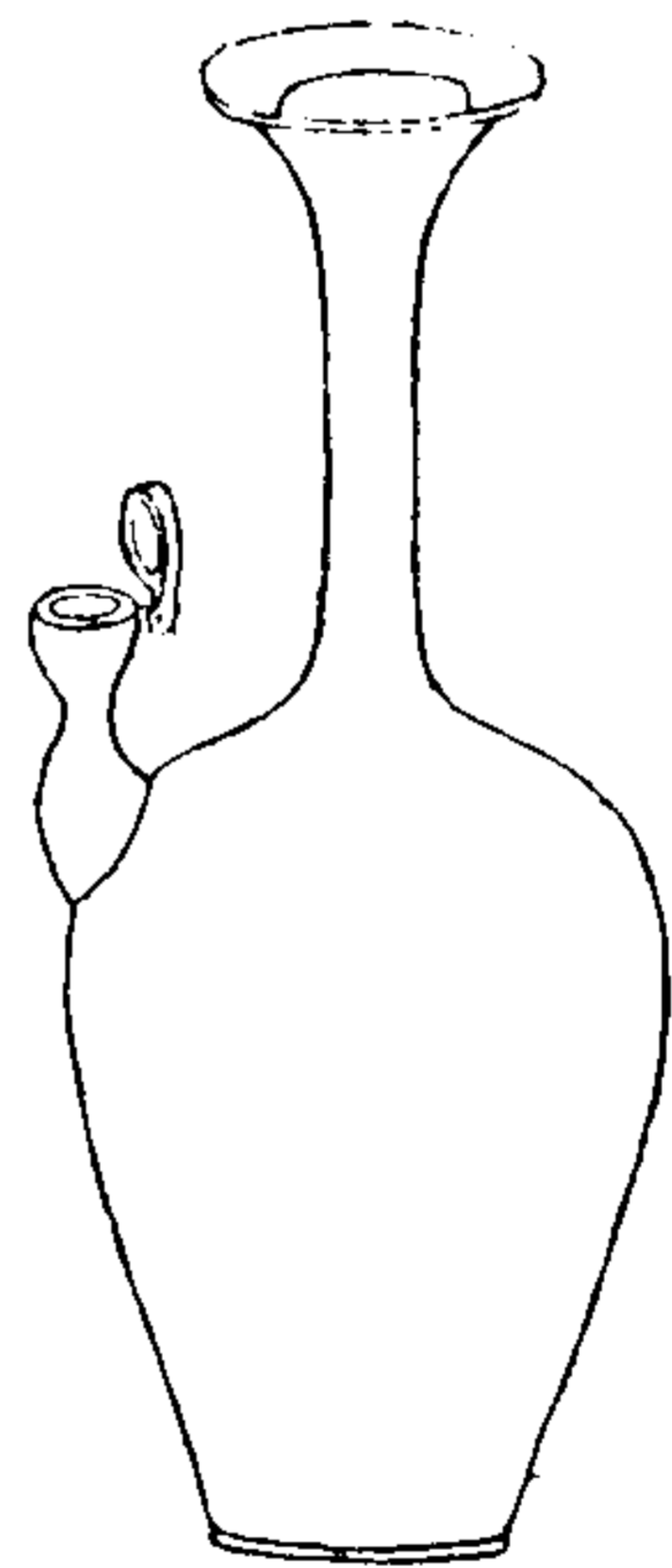

西清續鑑

甲編卷八

瓶

三十

右高七寸六分深七寸二分口徑一寸七分腹圍一尺一寸二分重二十九兩有流

漢素瓶二



西清續鑑

甲編卷八

瓶

三

右高五寸二分深五寸一分口徑一寸腹圍四寸二分重八兩有半

漢素瓶三

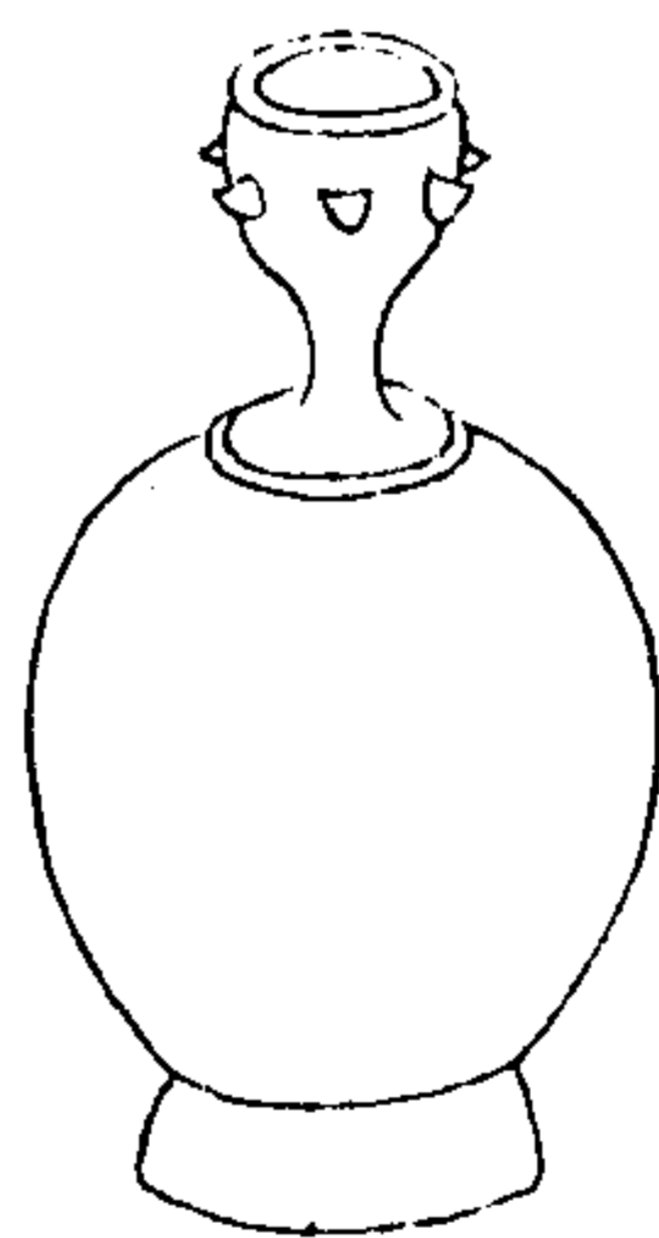

西清續鑑

甲編卷八

瓶

三

右高三寸七分深三寸五分口徑八分腹圍七寸一分重五兩有半

漢素瓶四

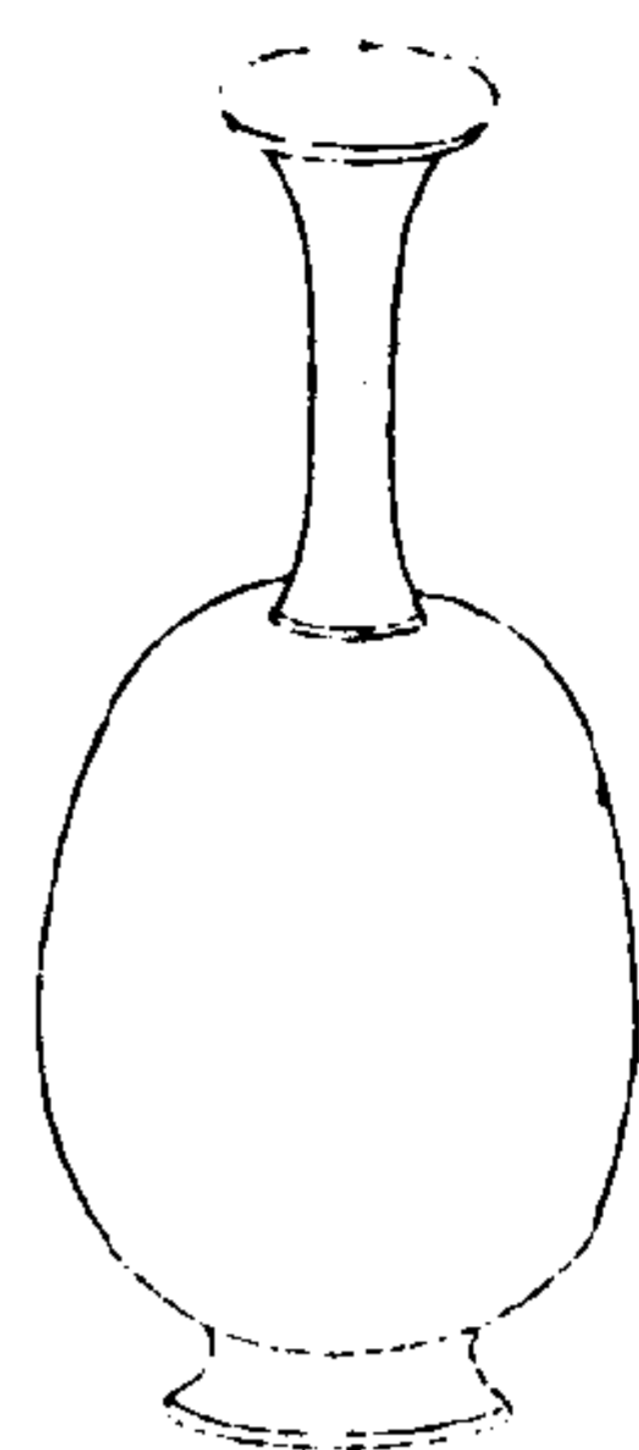

西清續鑑

甲編卷八

三十三

右高八寸五分深七寸九分口徑一寸八分腹  
圓一尺六寸二分重五十兩

漢素瓶五

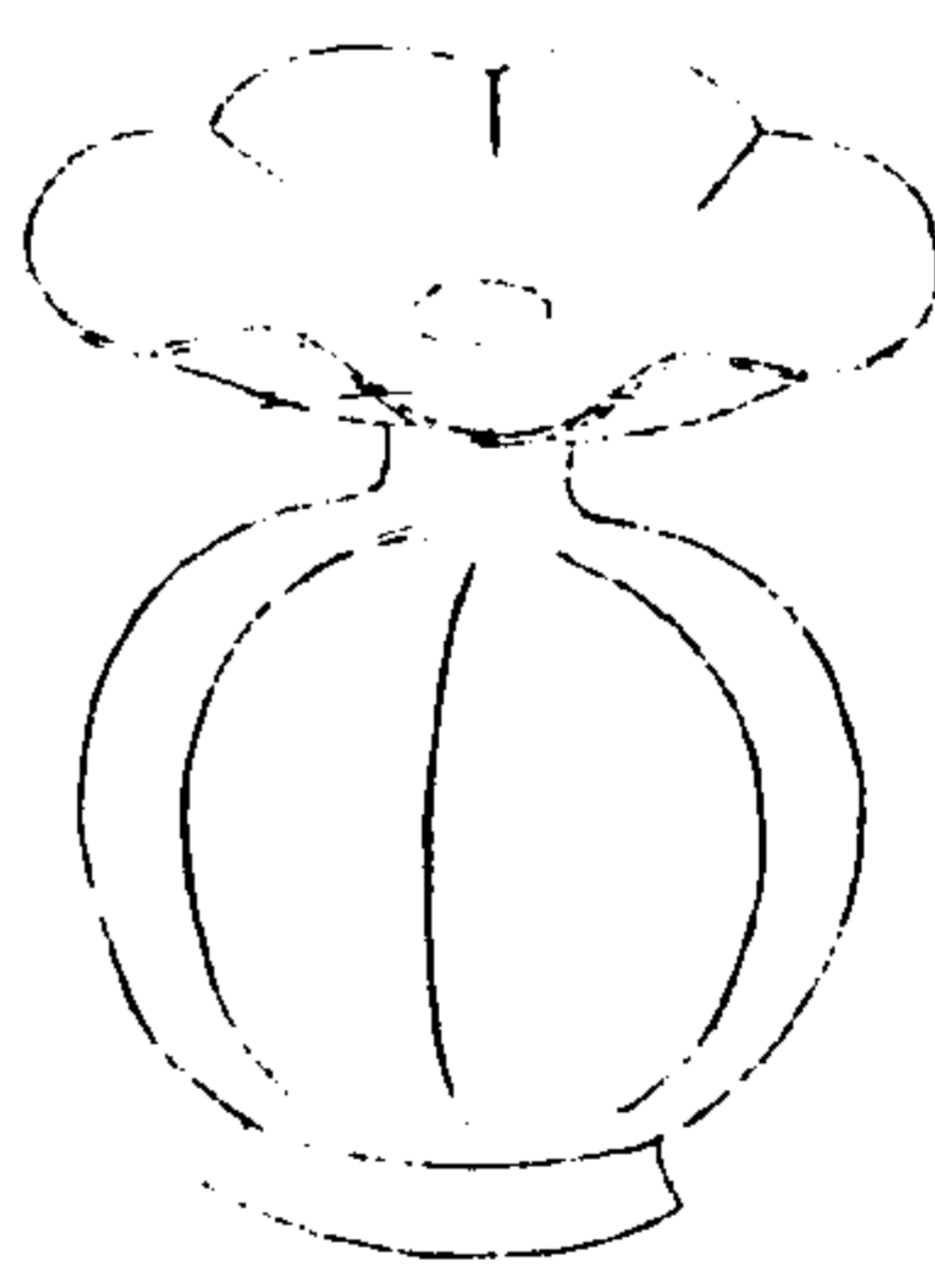

西清續鑑

甲編卷八

三十四

右高三寸五分深三寸一分口徑三寸六分腹  
圓八寸五分重十六兩

唐素瓶一

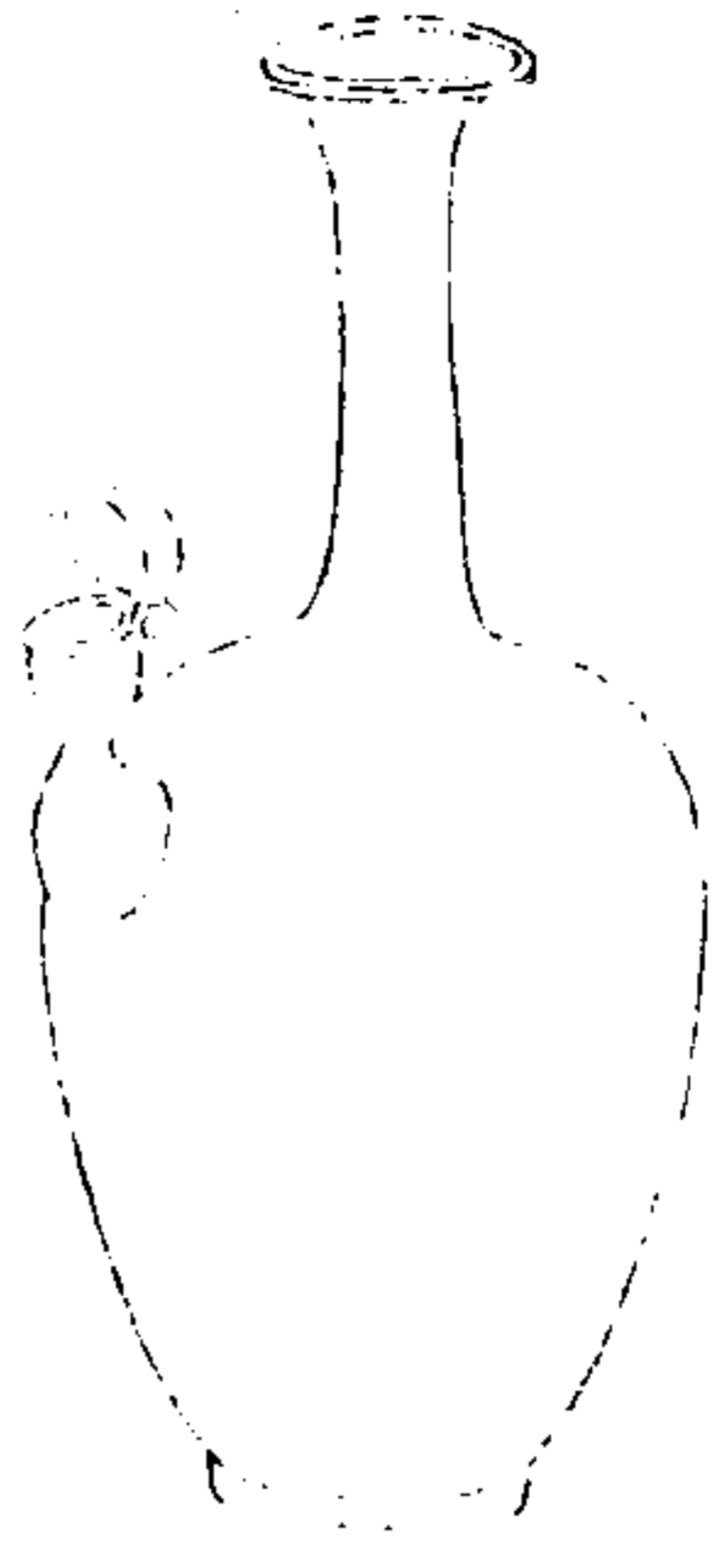

西清續鑑

甲編卷八

瓶

三五

右高六寸五分深六寸三分口徑一寸四分腹圍九寸重十九兩有流

唐素瓶二

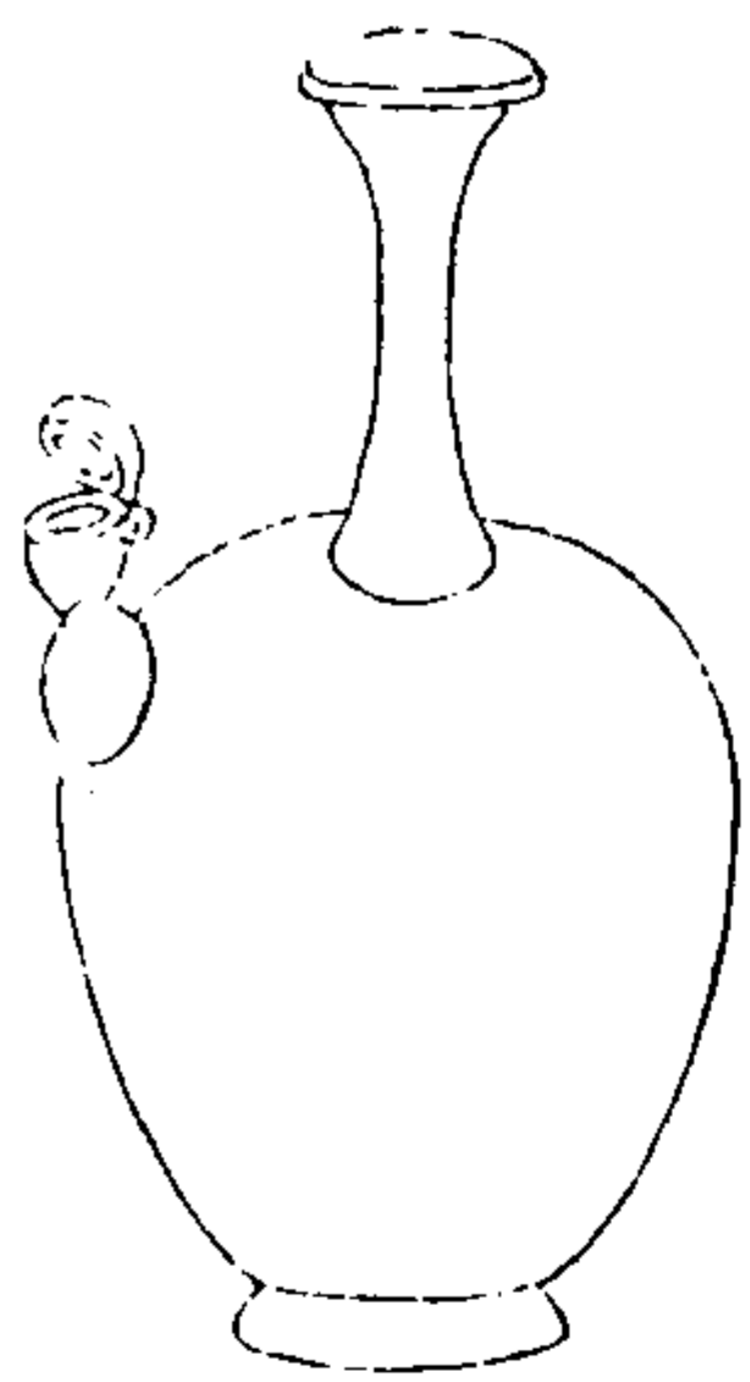

西清續鑑

甲編卷八

瓶

三五

右高六寸五分深六寸三分口徑一寸四分腹圍九寸重十九兩有流



唐素瓶三

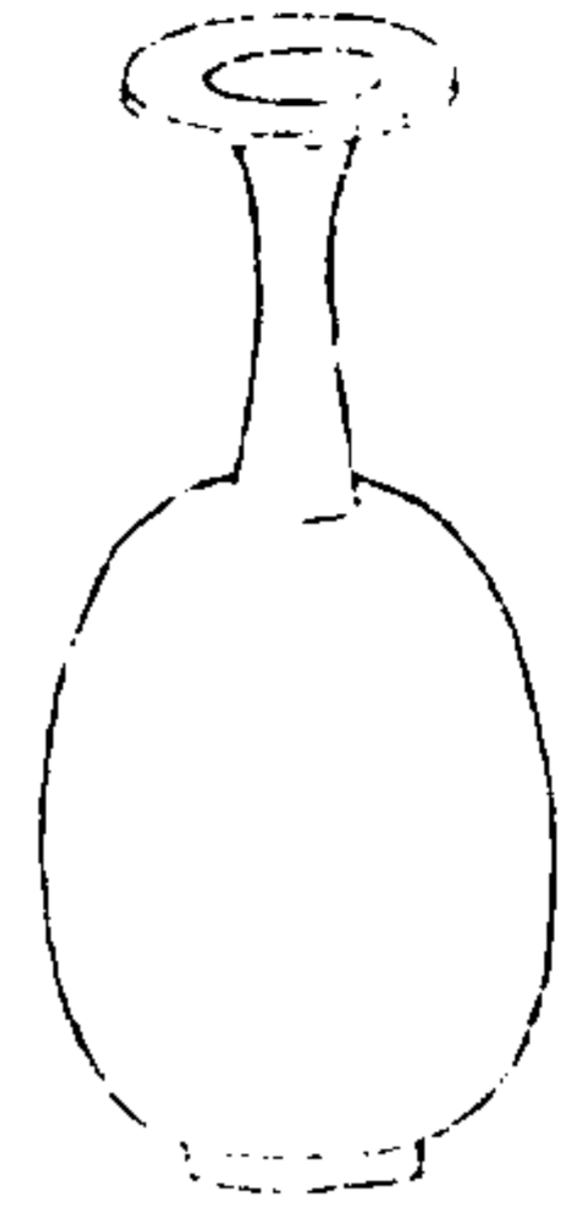

西清續鑑

甲編卷八

三

右高五寸五分深五寸二分口徑一寸五分腹圍八寸一分重十五兩

商夾車壺

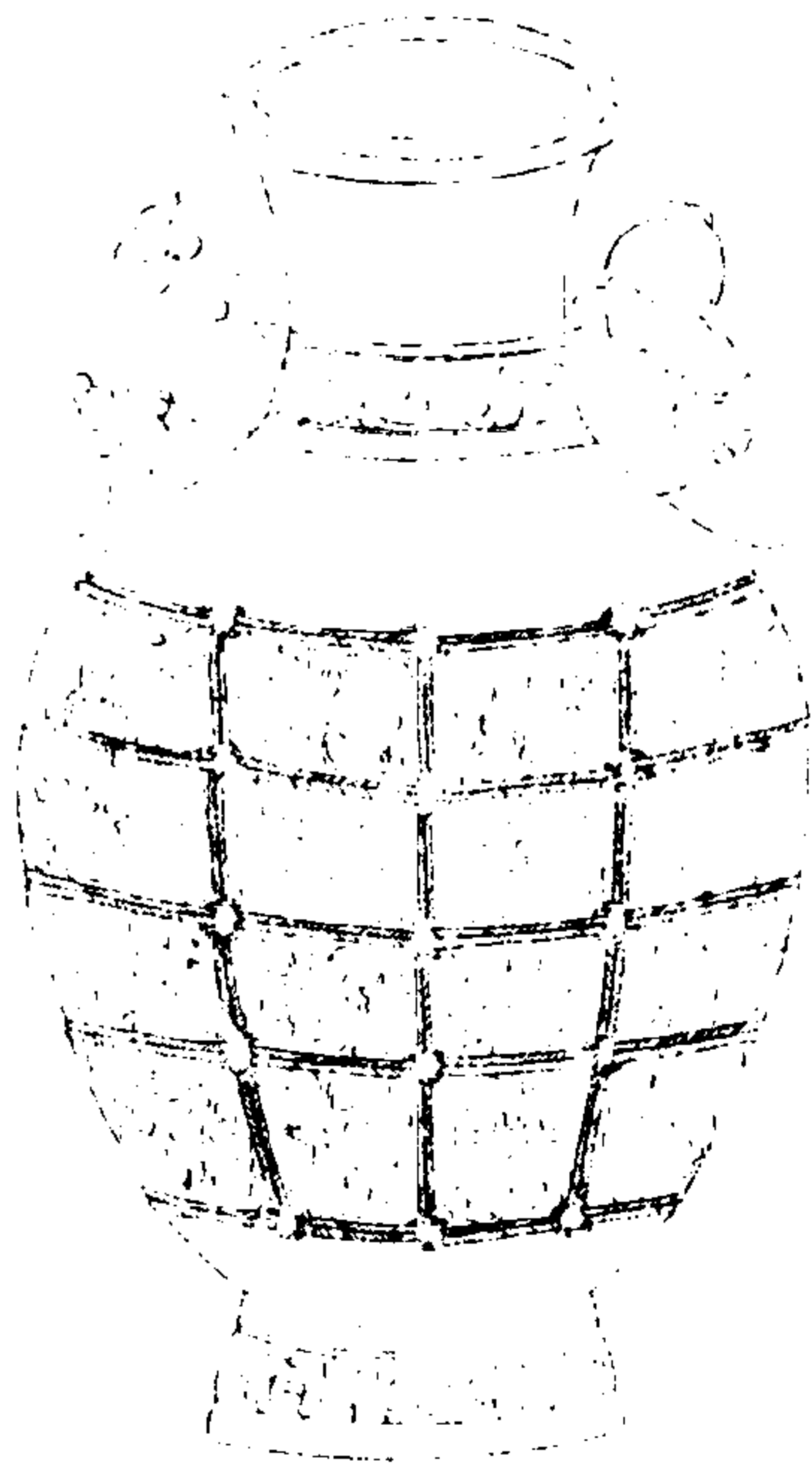

西清續鑑

甲編卷八

五

右高一尺六寸五分深一尺三寸九分口徑六寸九分腹圍三尺五寸八分重四百五十二兩兩耳款與鐘鼎款識所載夾車觚同薛尚功曰古無以夾受代者殆作器者之名下一字作挽車之形蓋車軼則致敗而酒至于流足以敗德亦示飲之戒也



夾車

周事父壺



西清續鑑

甲編卷八

三十九

蓋



事父作

器



音釋同前

右通蓋高一尺四寸深一尺五分口径四寸三分腹圍二尺七寸二分重二百六十兩兩耳連環金銀錯按西清古鑑周事尊說曰事蓋作者之名此銘事父當亦人名也

周寧父壺

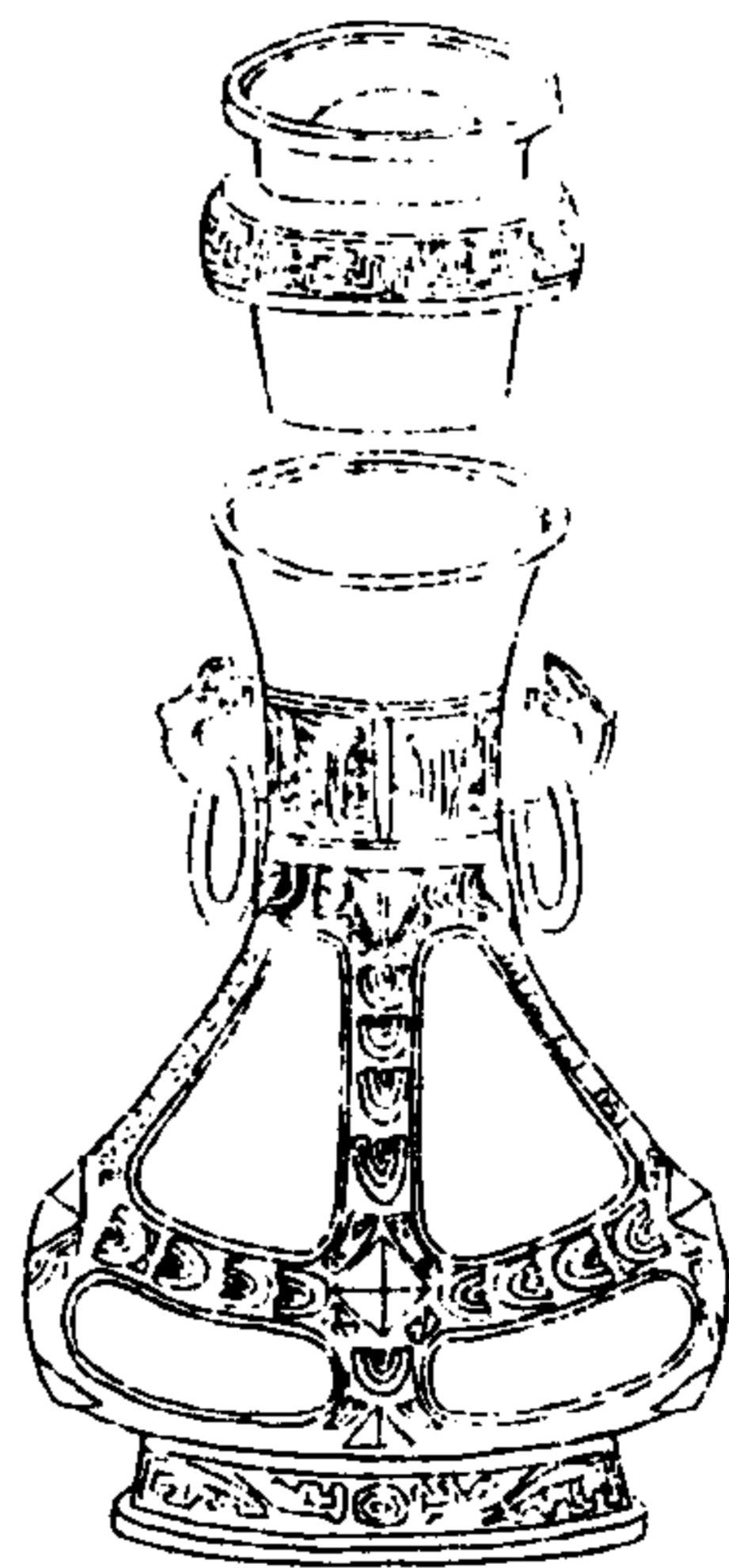

西清續鑑

甲編卷八

四十



寧父  
。壺。  
。寶用

右通蓋高一尺六分深七寸六分口径三寸二分腹圍一尺八寸重一百十兩兩耳連環銘寧上一字父下一字皆浸漶不可辨按說文云寧安也心在皿上人之飲食器所以安人銘殆有取於此

周子伯壺

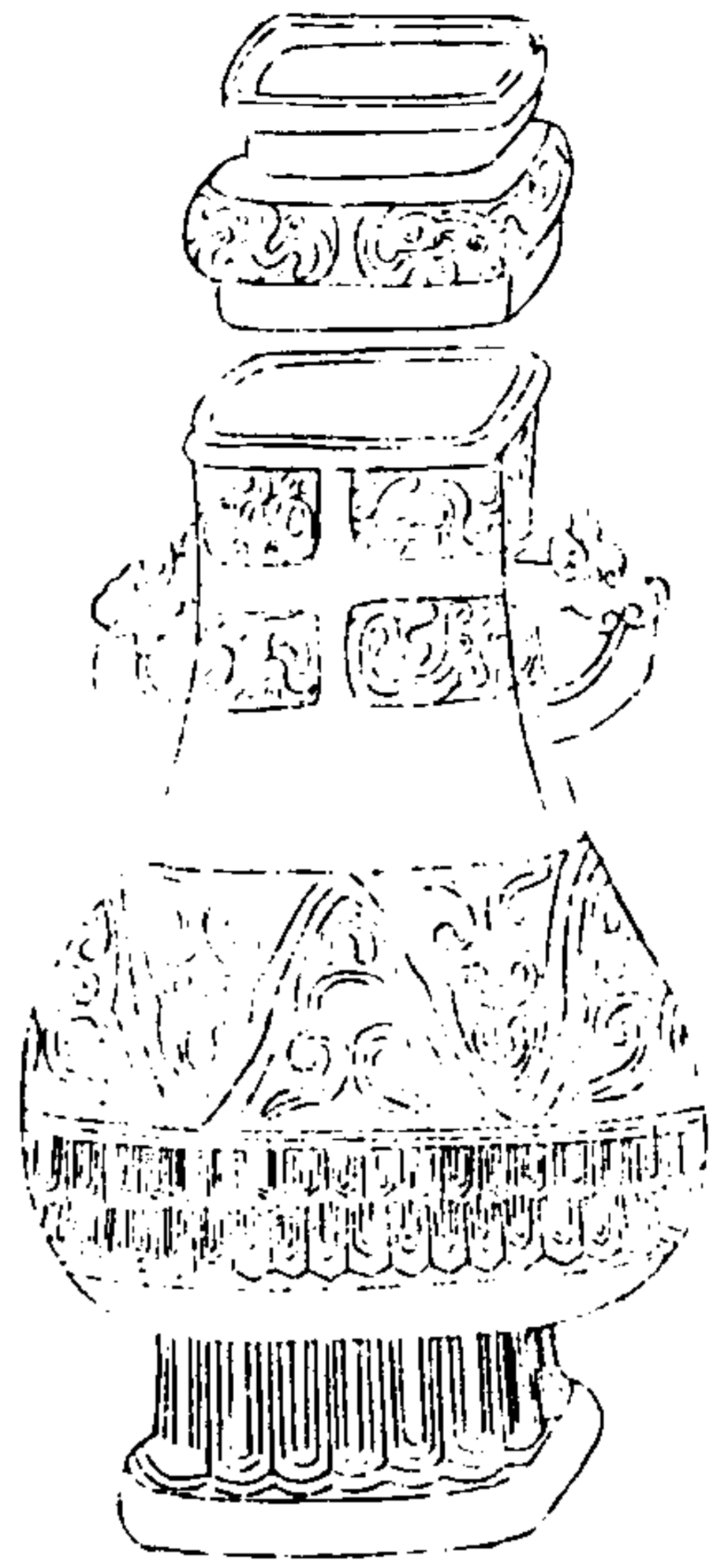

西清續鑑

甲編卷八 壺

四十一



子孫永用享  
景寶壺萬  
大。子伯作

右通蓋高一尺六寸深一尺一寸四分口縱三寸八分橫五寸三分腹圍二尺六寸重四百七十六兩兩耳大下一字漫漶子伯自識其名也銘從左旋讀其作寶萬孫永用六字皆反書

周寶壺一

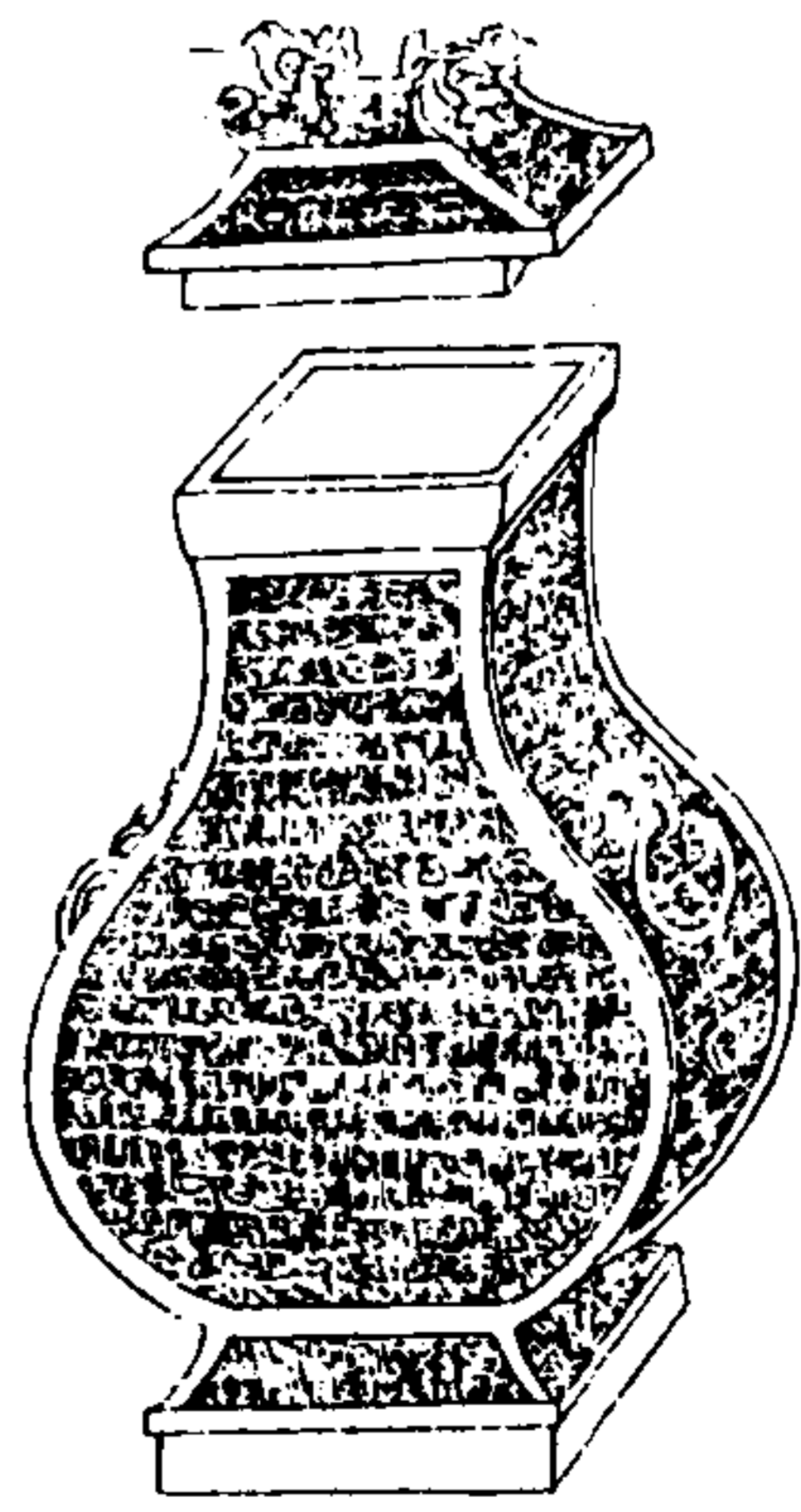

西清續鑑

甲編卷八 壺

四十二



。君  
。萬年  
。寶用

右通蓋高九寸深七寸口徑三寸一分腹圍二尺五分重一百十六兩兩耳連環

周寶壺二

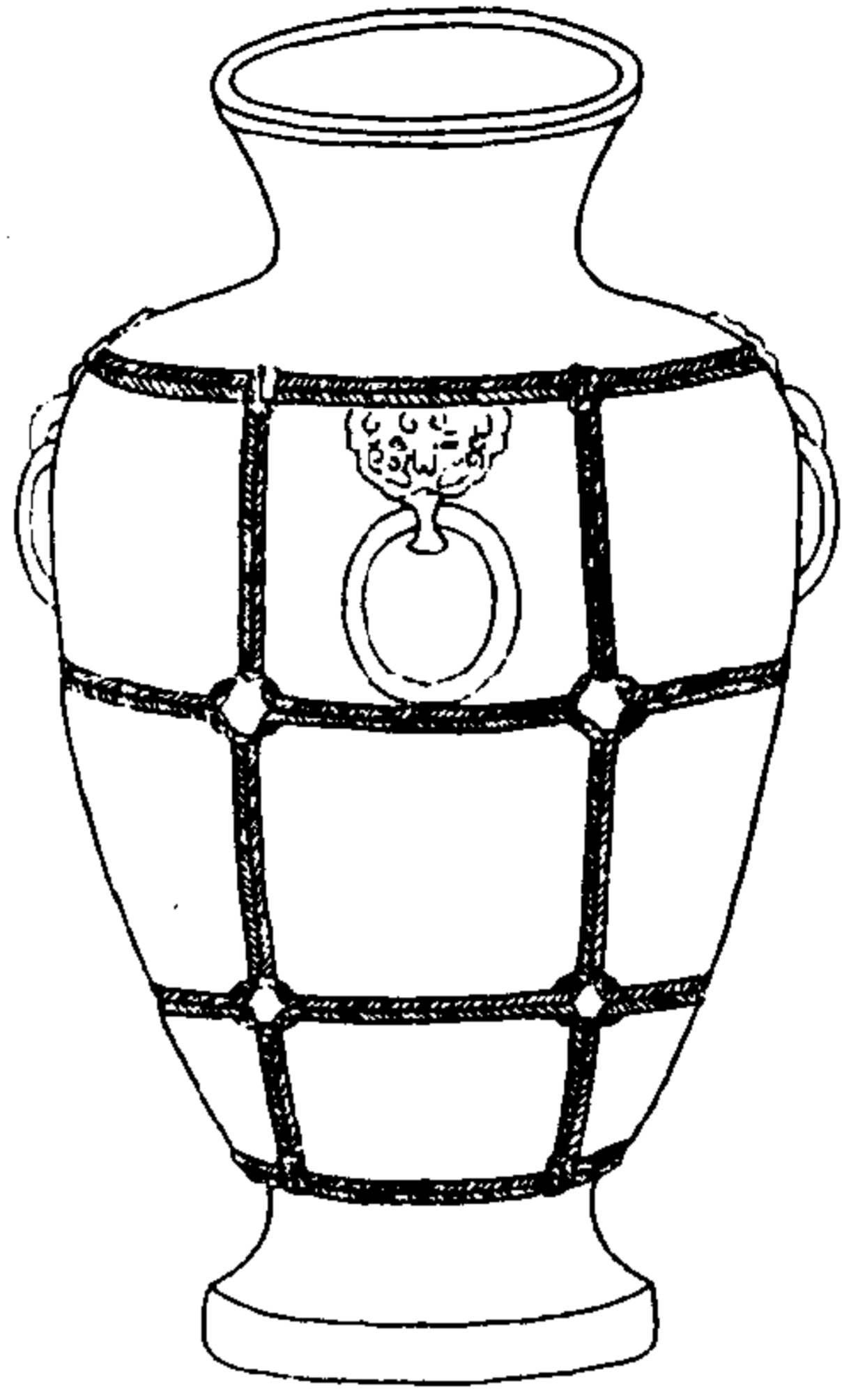

西清續鑑

甲編卷八 壺

四十一

寶尊彝

寶尊彝

右高一尺二寸深一尺三分口徑四寸八分腹圍二尺七寸重一百六十八兩三耳連環

周執物壺

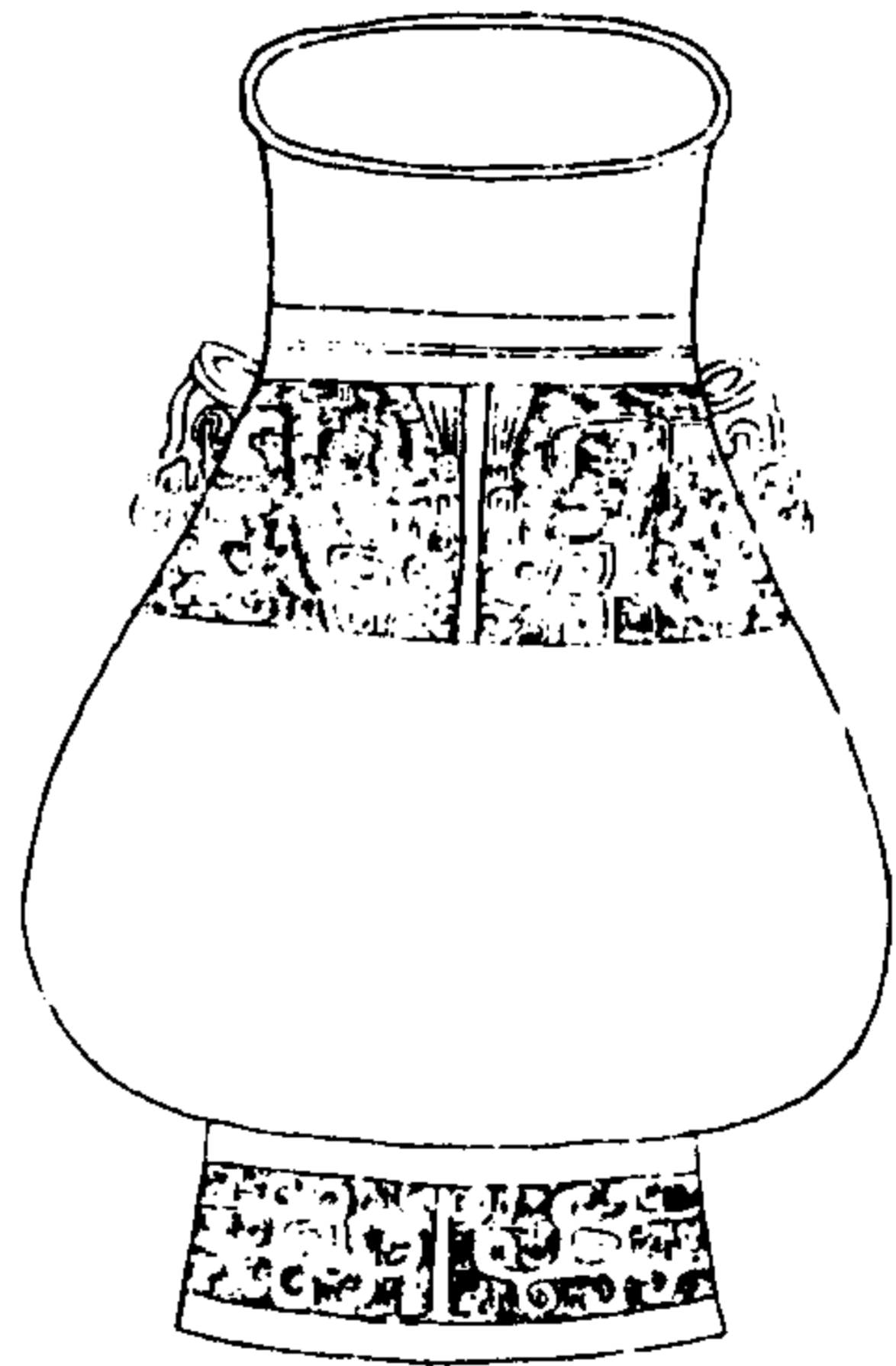

西清續鑑

甲編卷八 壺

甲

執物彝

執物形

右高一尺一寸二分深九寸七分口縱四寸五分橫五寸六分腹圍二尺二寸五分重一百七十四兩兩耳銘作手執物形說見寧壽鑑古周執物彝



周旅壺

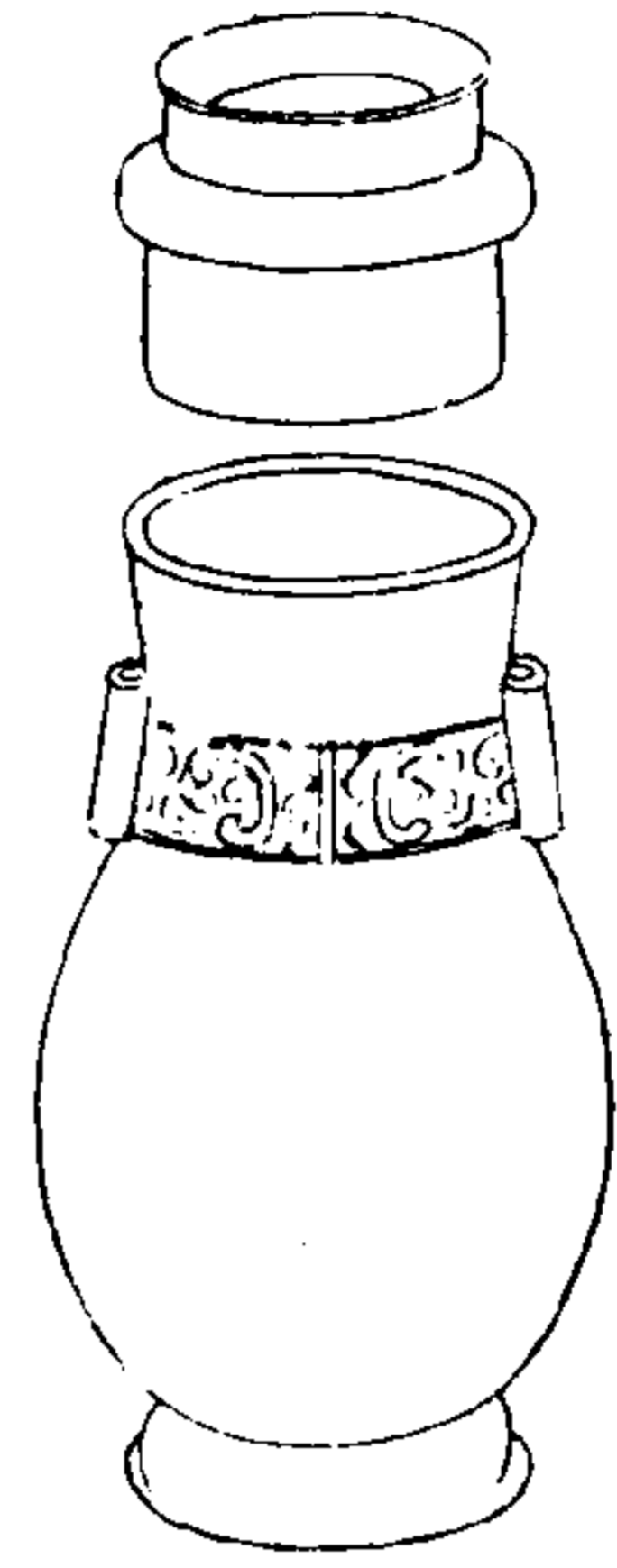

西清續鑑

甲編卷八

四十五



侯作  
旅車矣

右通蓋高一尺一分深八寸七分口徑三寸五分腹圍一尺七寸七分重八十四兩兩耳銘首一字不可識旅車云者說見博古圖錄以為師之出征則有宜社造福之事而奉齋車以行故銘之旅車以舍奠于齋者據此則為軍旅所用之器

周饗饗壺

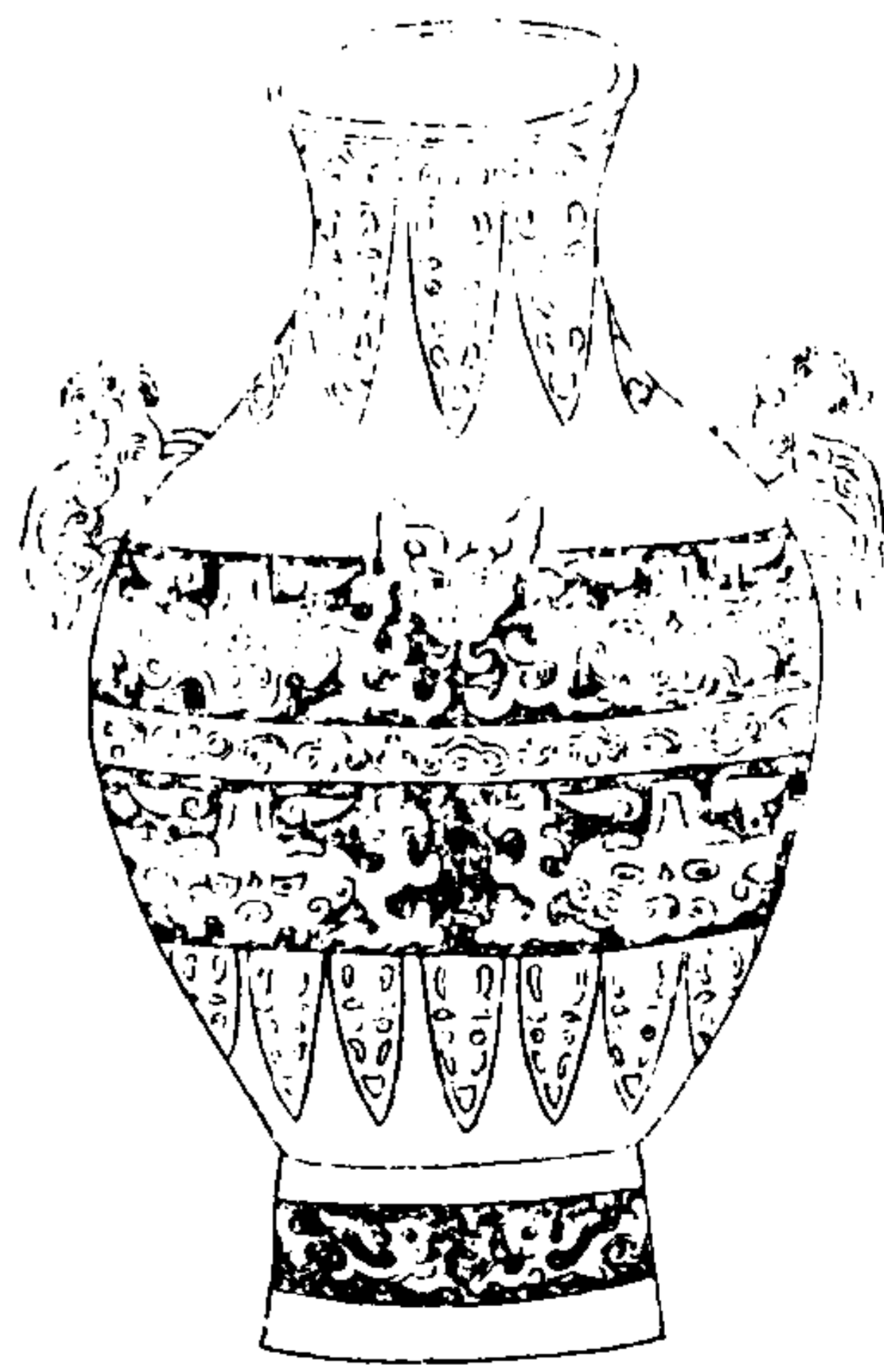

西清續鑑

甲編卷八

四十六

右高一尺四寸三分深一尺二寸口徑四寸七分腹圍三尺七分重三百二十四兩兩耳金銀錯

周夔鳳壺

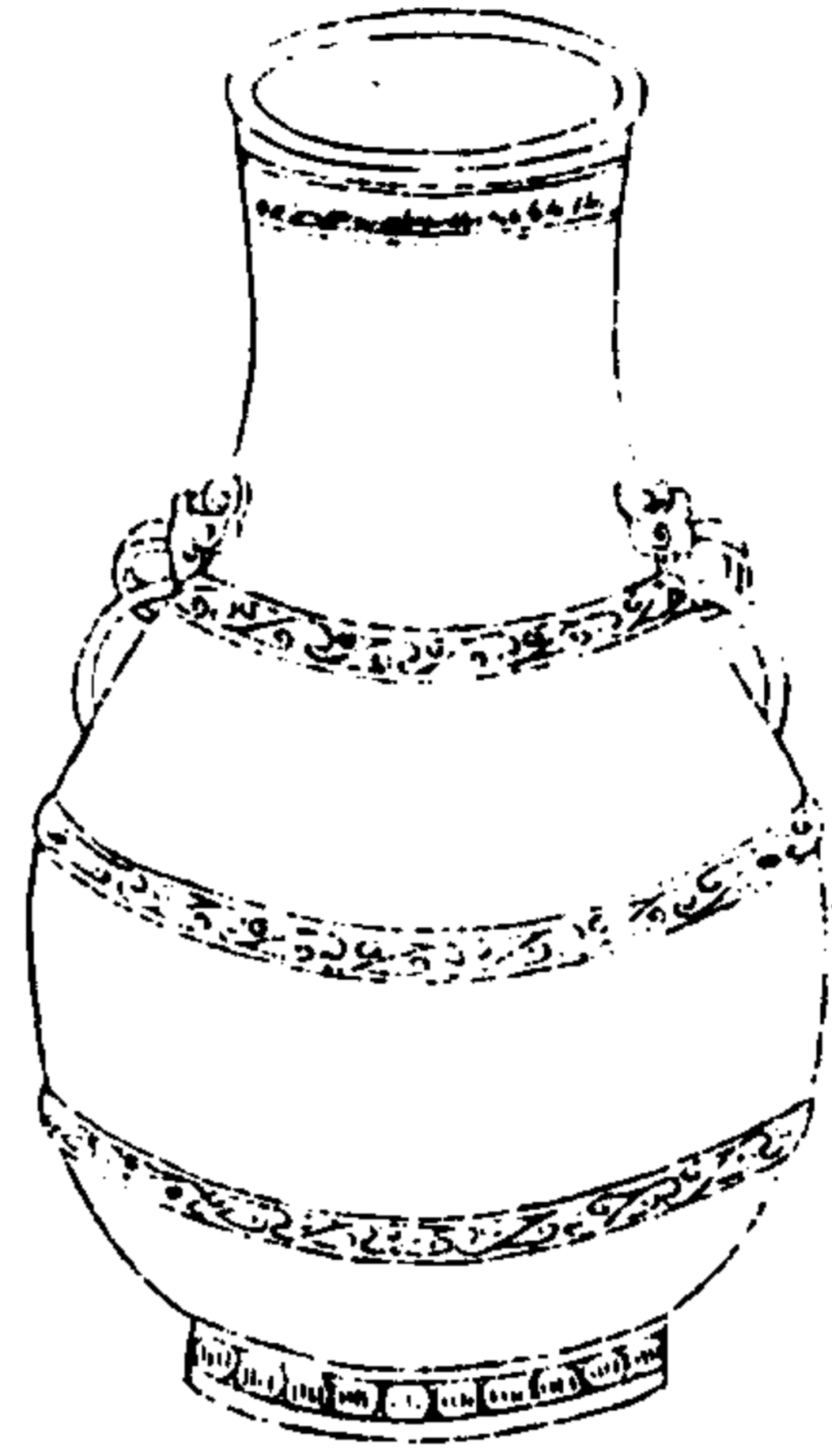

西清續鑑

甲編卷八 壺

四七

右高一尺一寸一分深一尺四分口徑三寸六分腹圍二尺四寸七分重一百二十二兩兩耳連環

周夔鹿壺

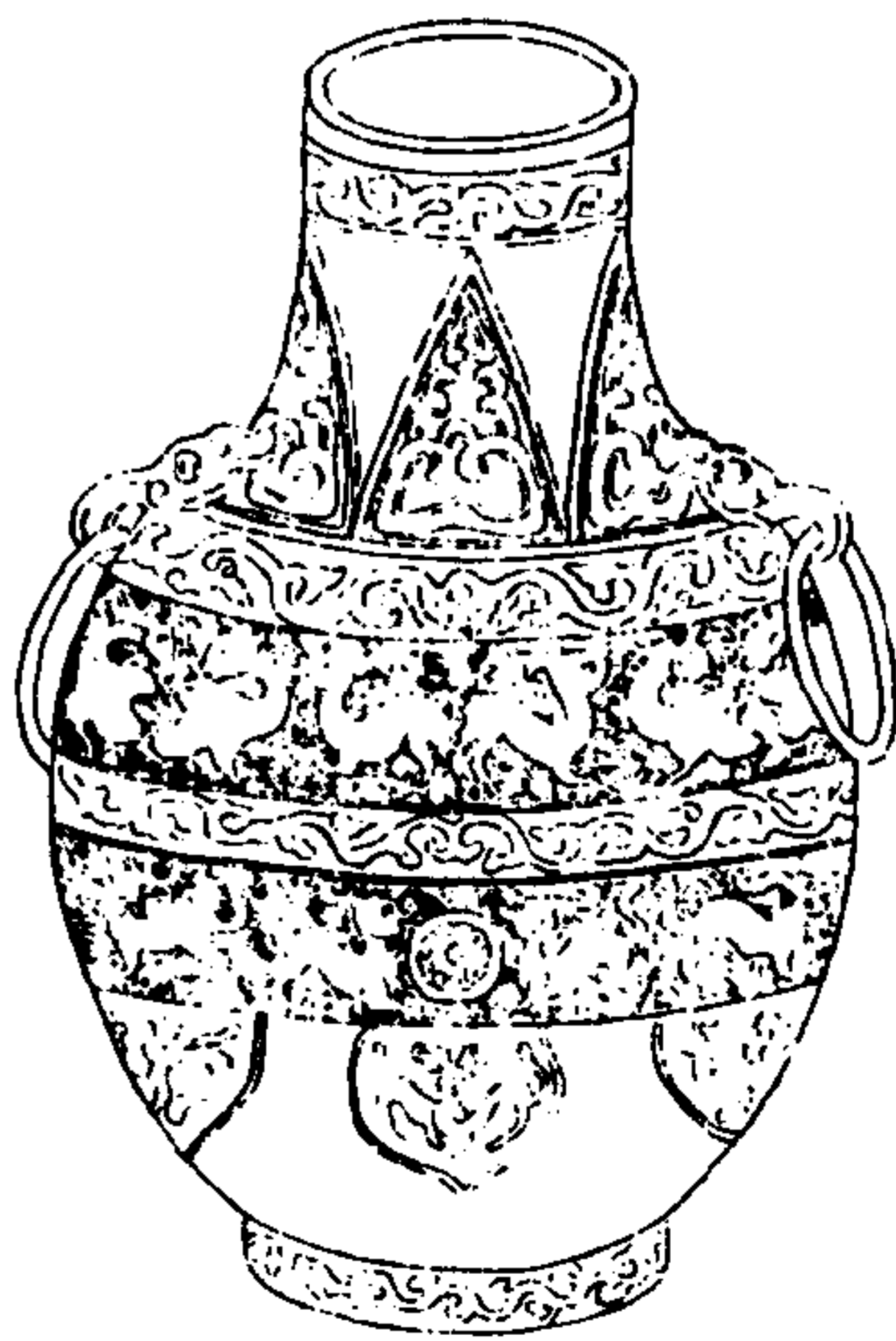

西清續鑑

甲編卷八 壺

四八

右高一尺二寸二分深一尺一寸五分口徑四寸腹圍二尺七寸八分重二百二十四兩兩耳連環

周魚壺

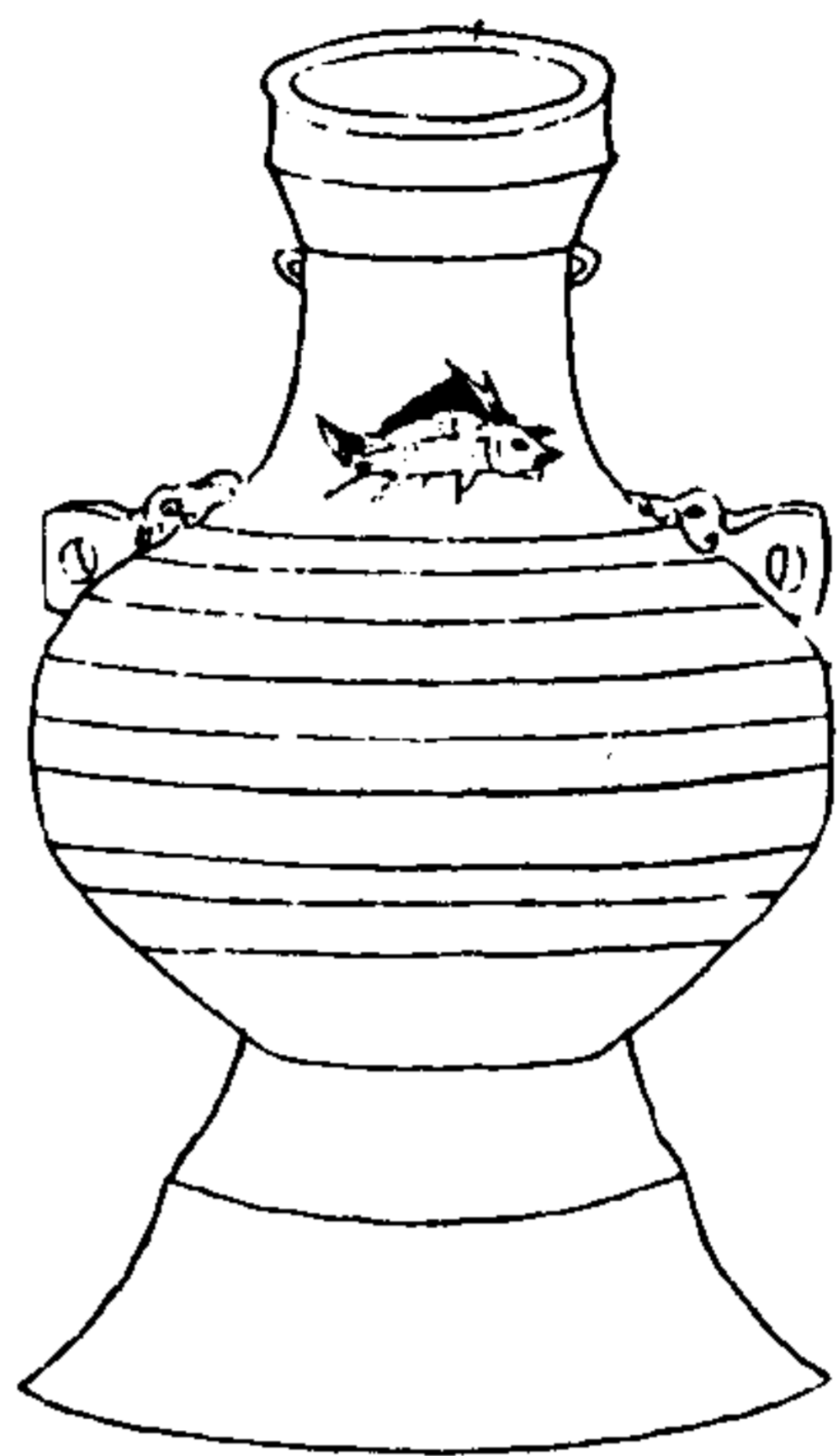

西清續鑑

甲編卷八

壺

四十九

右高一尺一寸六分深八寸六分口徑三寸八分腹圍二尺三寸八分重一百十二兩耳兩鼻

周犧首壺

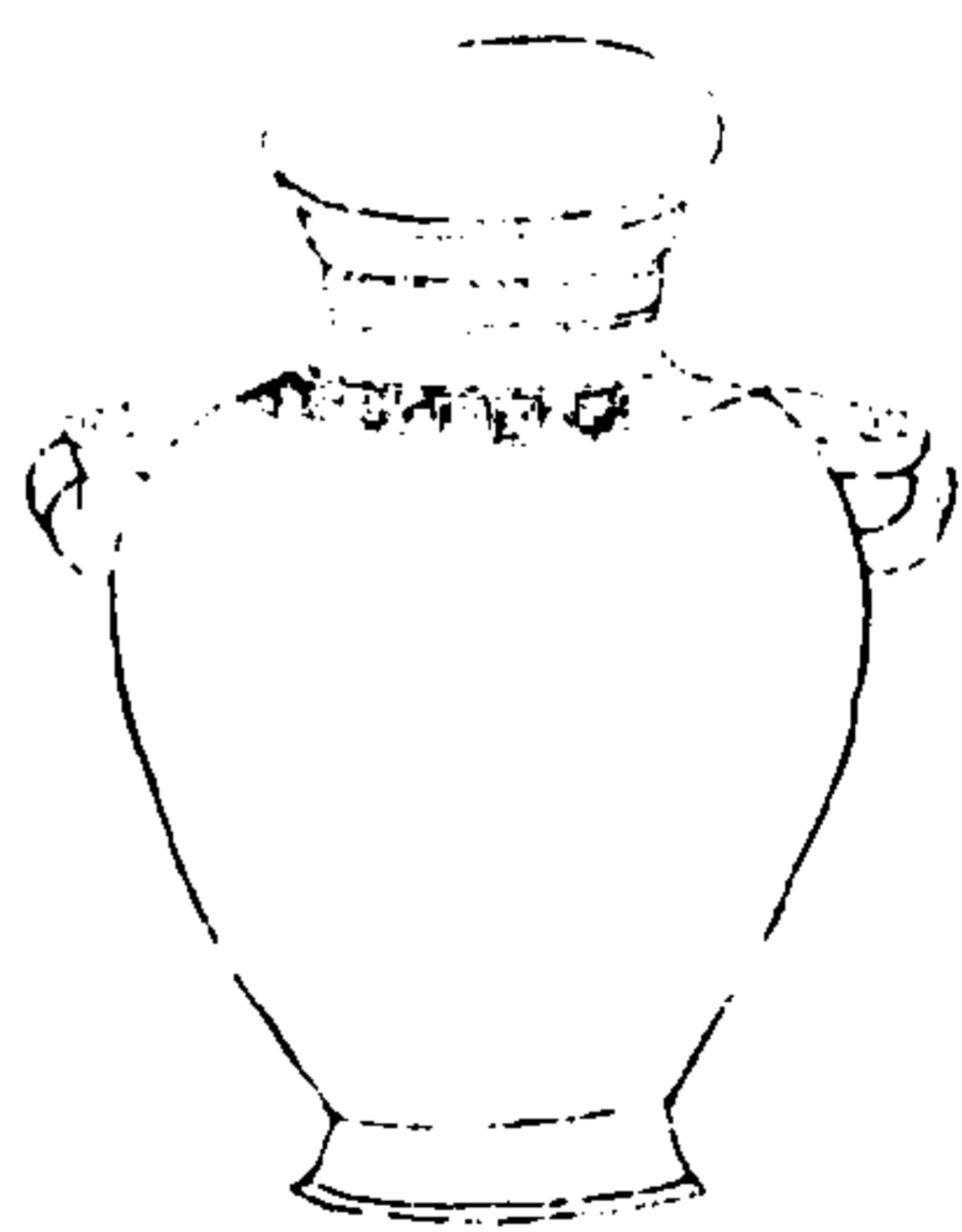

西清續鑑

甲編卷八

壺

五十

右高三寸七分深三寸五分口徑一寸八分腹圍九寸七分重十兩耳

周螭夔壺一

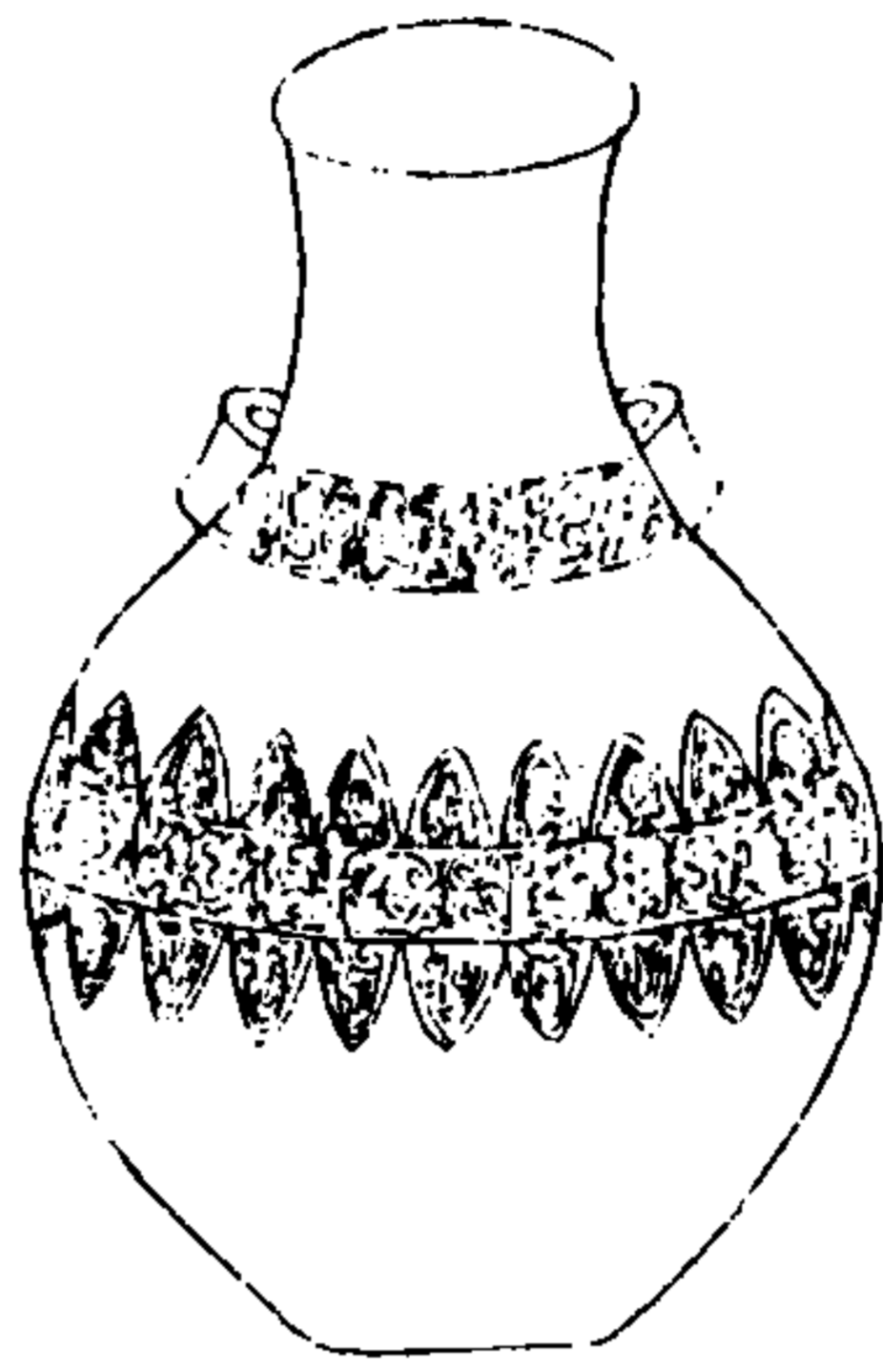

西清續鑑

甲編卷八

五

右高八寸七分深八寸六分口徑三寸五分腹圍一尺九寸六分重一百六兩兩耳

周螭夔壺二

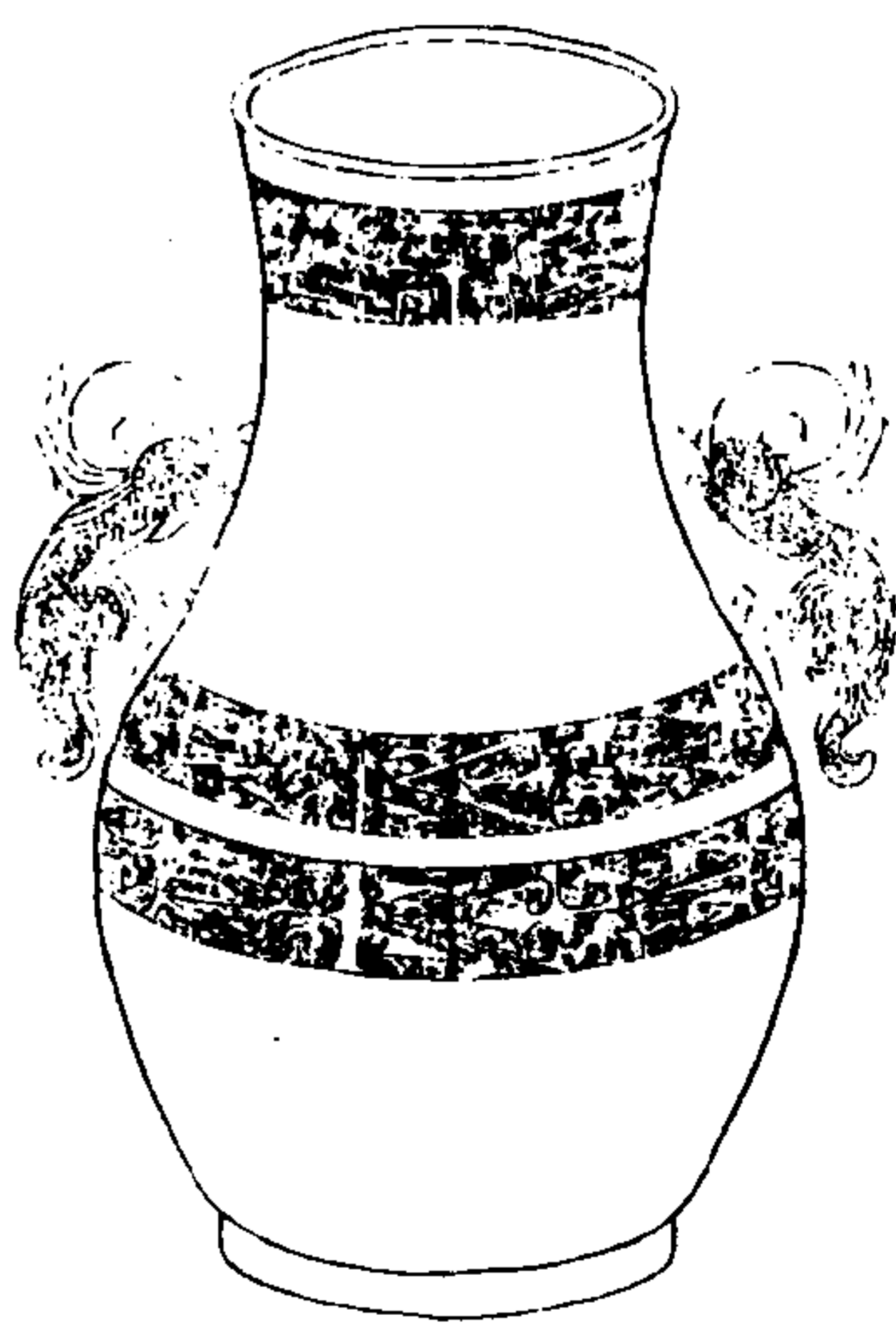

西清續鑑

甲編卷八

五

右高一尺一寸深一尺四分口徑四寸二分腹圍二尺一寸九分重一百三十八兩兩耳



周蟠夔壺三

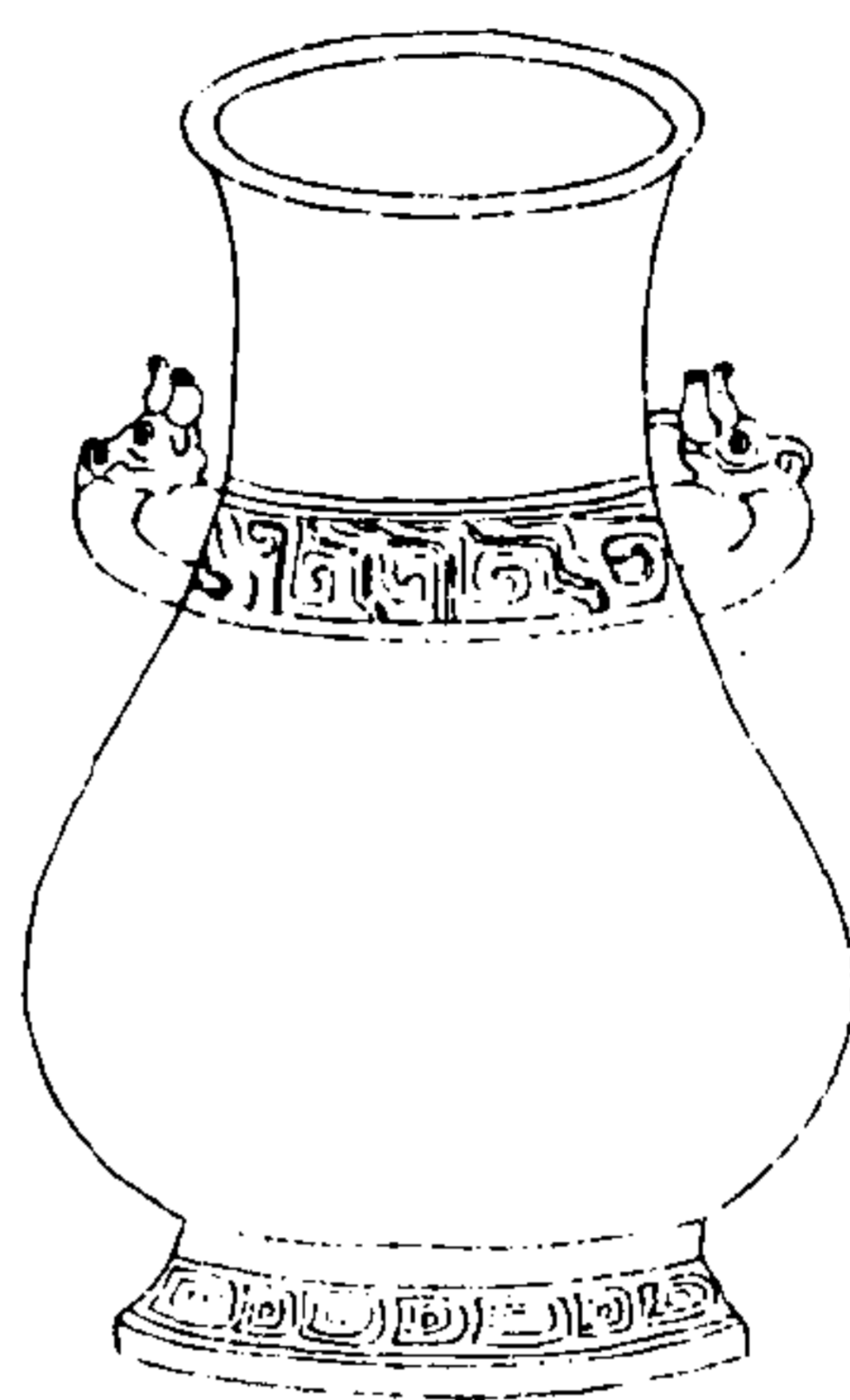

西清續鑑

甲編卷八

壺

右高八寸九分深七寸八分口径三寸九分腹圍一尺九寸三分重一百二十六兩兩耳

西清續鑑甲編卷九目錄

壺二

周

蟠虺壺一

蟠虺壺二

盤雲壺

環雲壺

瓜壺

夔紋壺

雲紋壺

西清續鑑

甲編卷九 目錄一

雷紋壺

蟬紋壺

弦紋壺

絡紋壺一

絡紋壺二

絡紋匾壺

粟紋壺

獸環壺一

獸環壺二

獸環壺三

獸環壺四

獸環壺五

獸環壺六

獸環壺七

獸環壺八

獸環方壺

獸環匱壺

獸耳壺

貫耳壺一

貫耳壺二

西清續鑑

甲編卷九

目錄二

貫耳壺三

素壺

漢

蟠夔壺一

蟠夔壺二

蟠夔壺三

蟠虺壺一

蟠虺壺二

蟠虺方壺

蟠虺匱壺

蟠螭壺

蟠螭匱壺

盤雲壺

盤雲方壺

垂雲壺

鷹首壺

曲項鳧壺

夔紋壺一

夔紋壺二

夔紋壺三

西清續鑑

甲編卷九

目錄三

蟬紋壺

弦紋壺一

弦紋壺二

帶紋壺

粟紋壺一

粟紋壺二

絡紋壺

綯紋壺

環紋壺

木方壺

有銘

鈇壺一  
鈇壺二

西清續鑑

甲編卷九  
目錄四

西清續鑑甲編 卷九

周蟠虺壺一

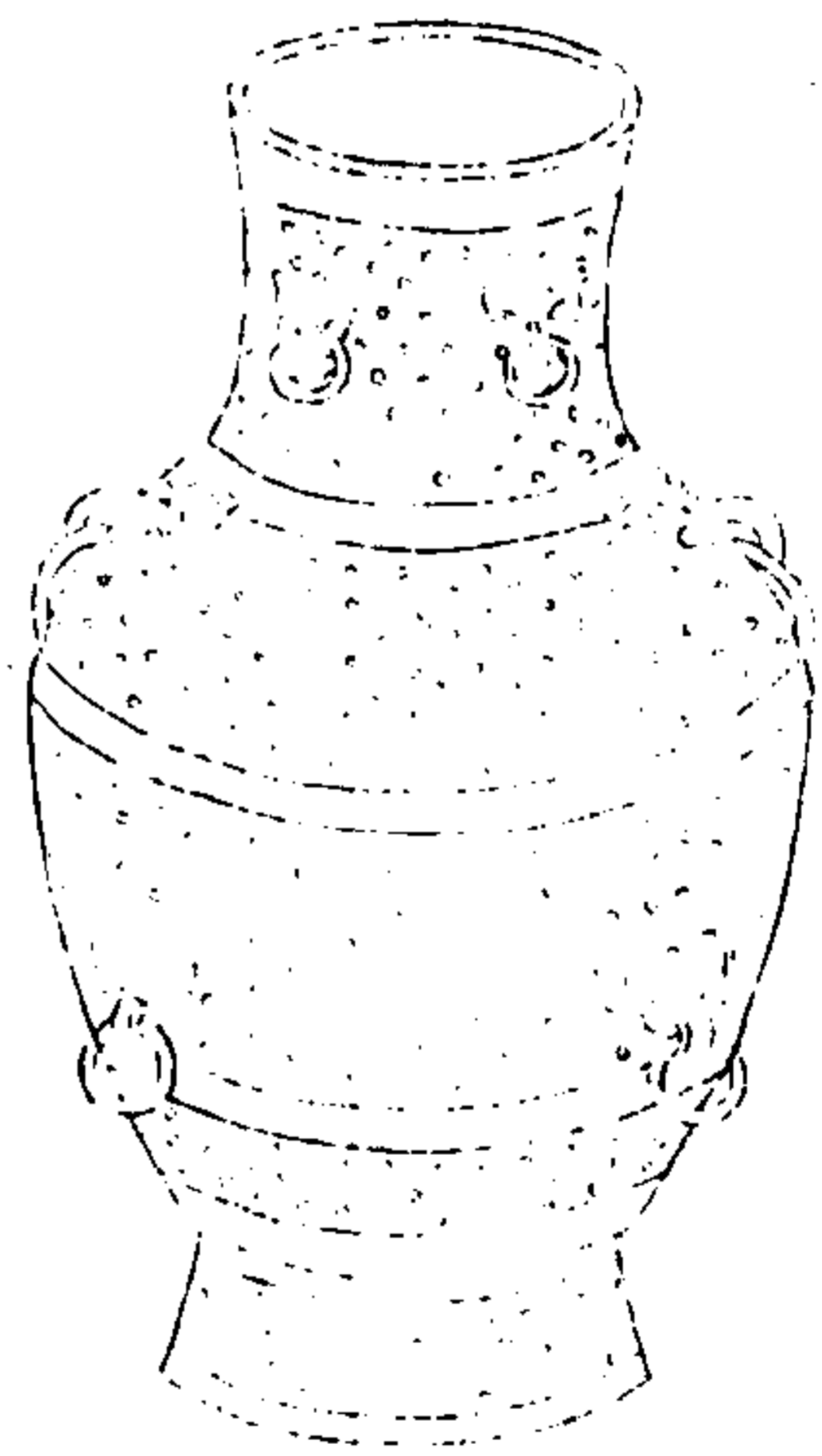

西清續鑑

甲編卷九  
一

右高一尺六寸三分深一尺四寸口徑五寸四分腹圍三尺二寸四分重三百五十兩兩耳連環又環鼻八

周蟠虺壺二

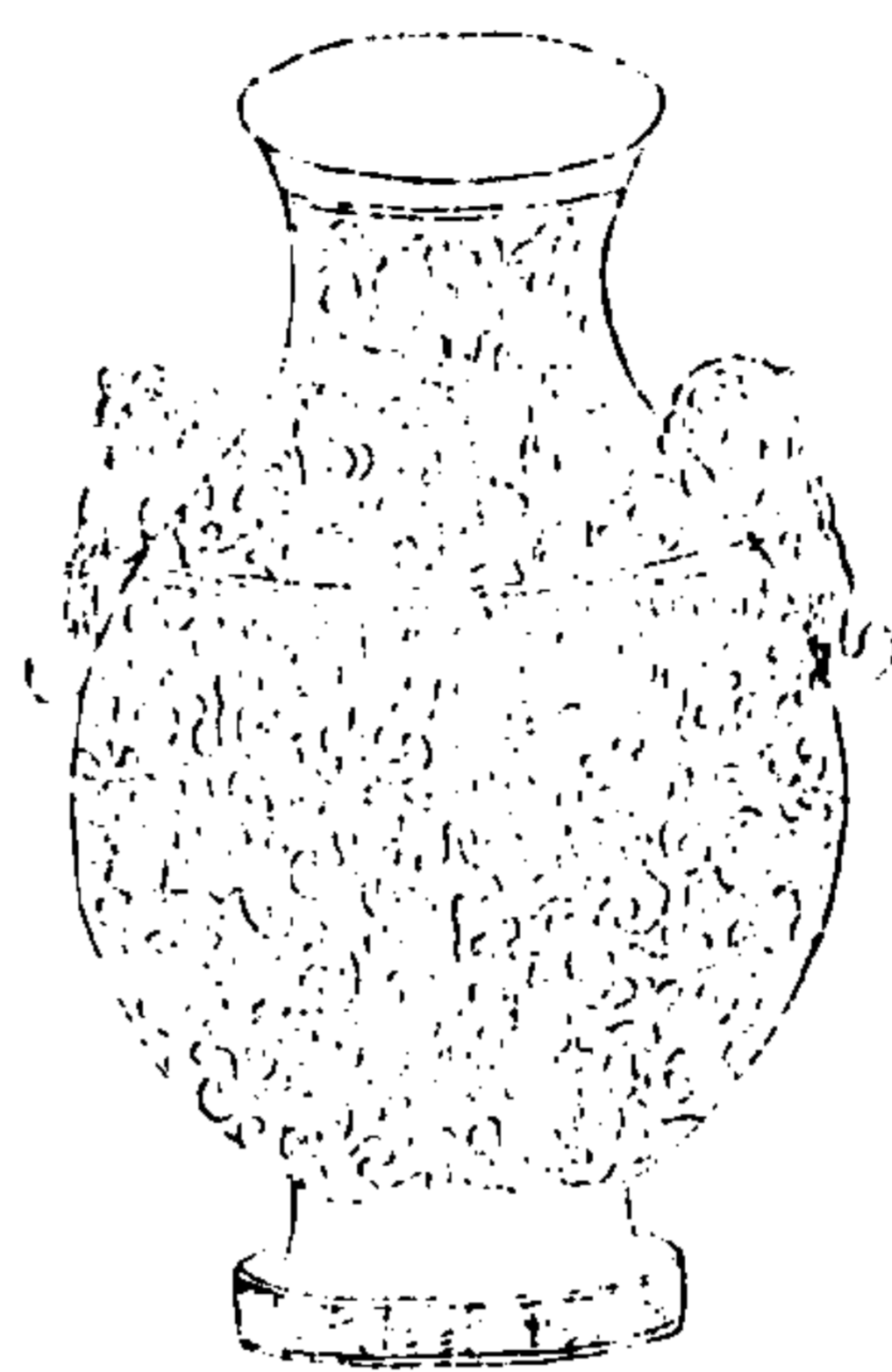

西清續鑑

甲編卷九

壺

二

右高一尺二寸深九寸八分口徑三寸七分腹圍二尺一寸九分重九十八兩兩耳

周盤雲壺



西清續鑑

甲編卷九

壺

三

右高六寸六分深五寸九分口縱一寸八分橫二寸二分腹圍一尺二分重四十五兩兩耳



周環雲壺



西清續鑑

甲編卷九

四

右高八寸六分深七寸三分口徑四寸四分腹圍一尺九寸一分重一百六兩兩耳

周瓠壺

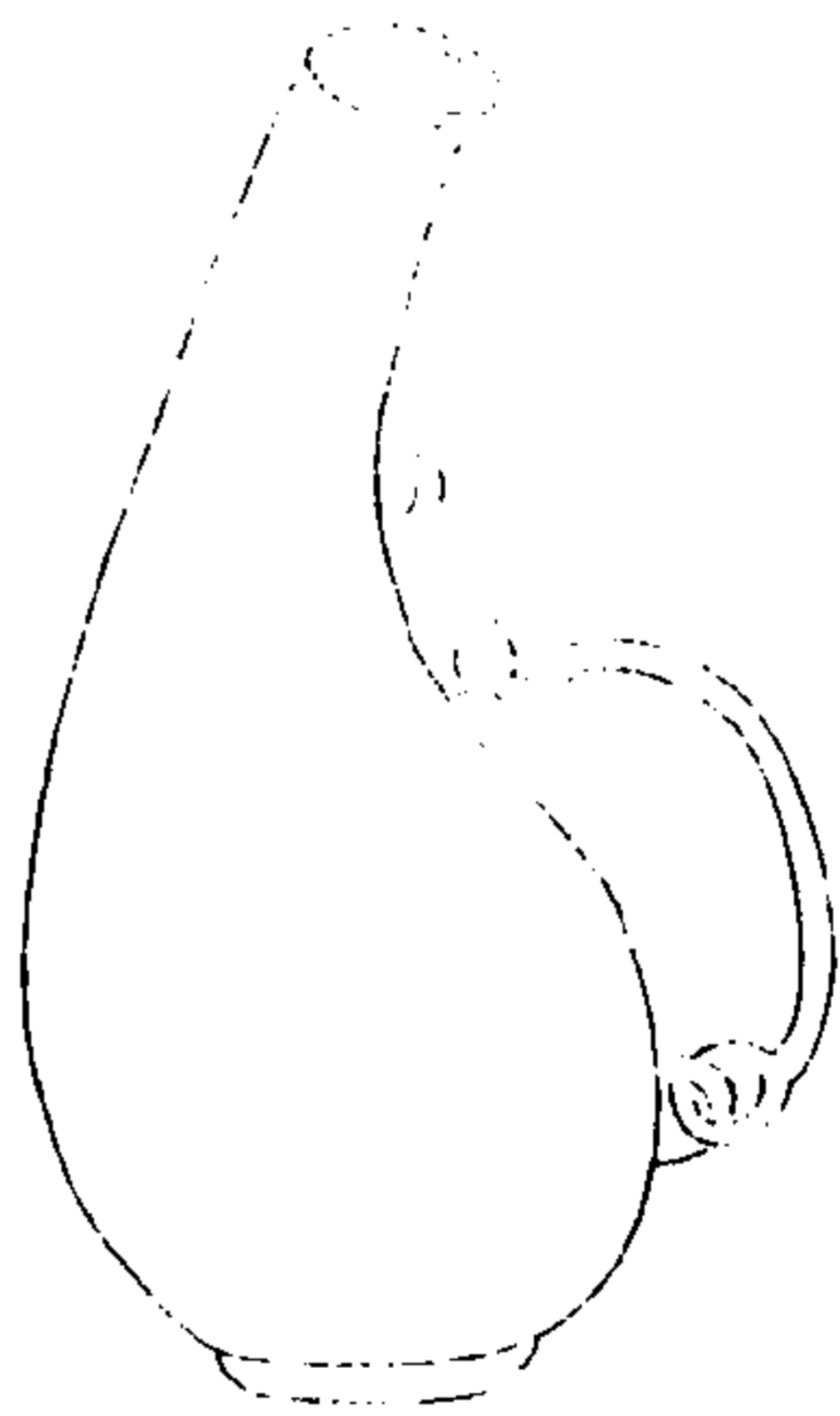

西清續鑑

甲編卷九

五

右高九寸四分深八寸九分口徑一寸五分腹圍一尺三寸重五十二兩有蓋缺蓋

周夔紋壺

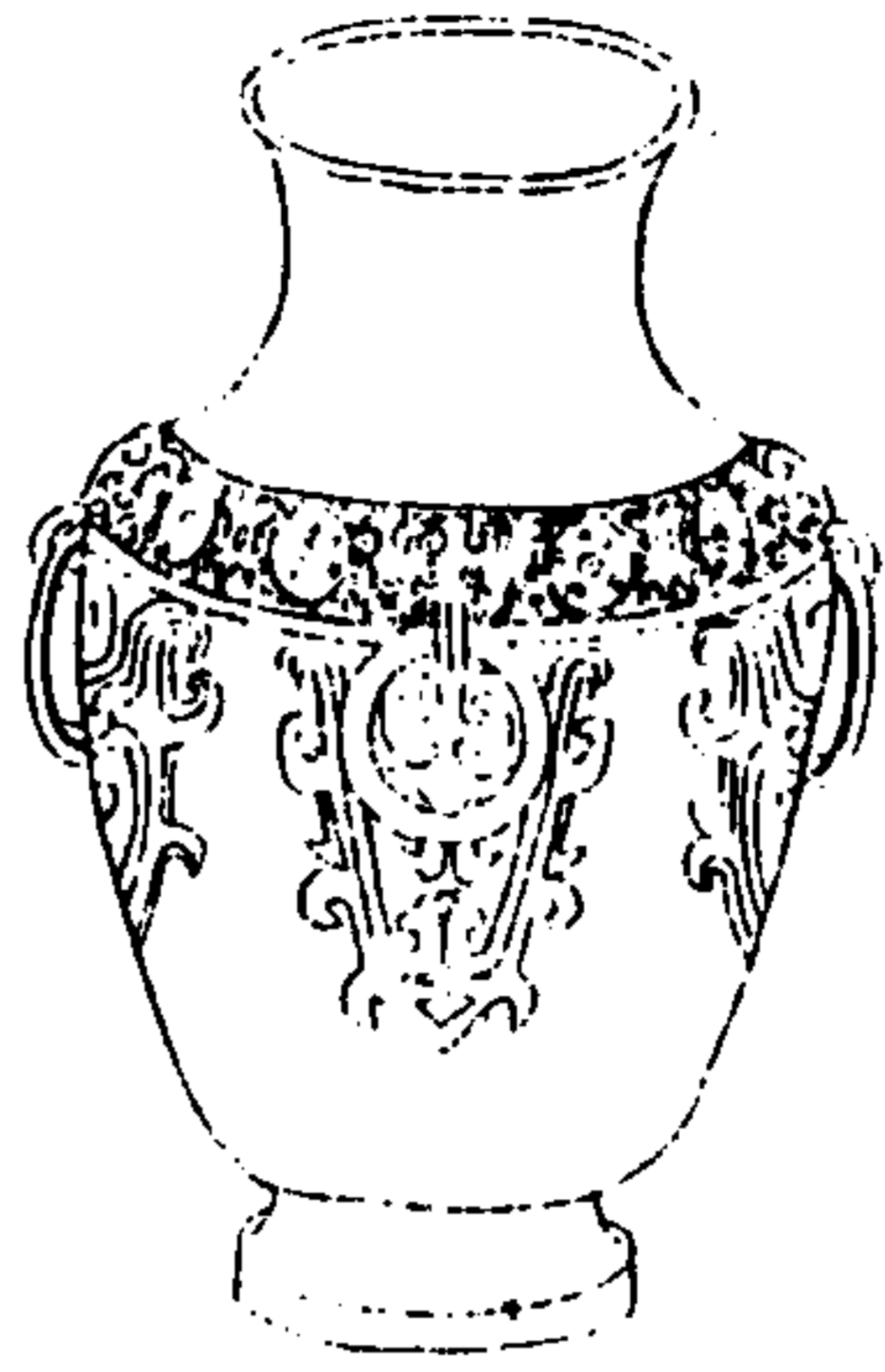

西清續鑑

甲編卷九

六

右高八寸四分深七寸六分口徑三寸三分腹圍一尺七寸七分重五十四兩四耳連環

周雲紋壺

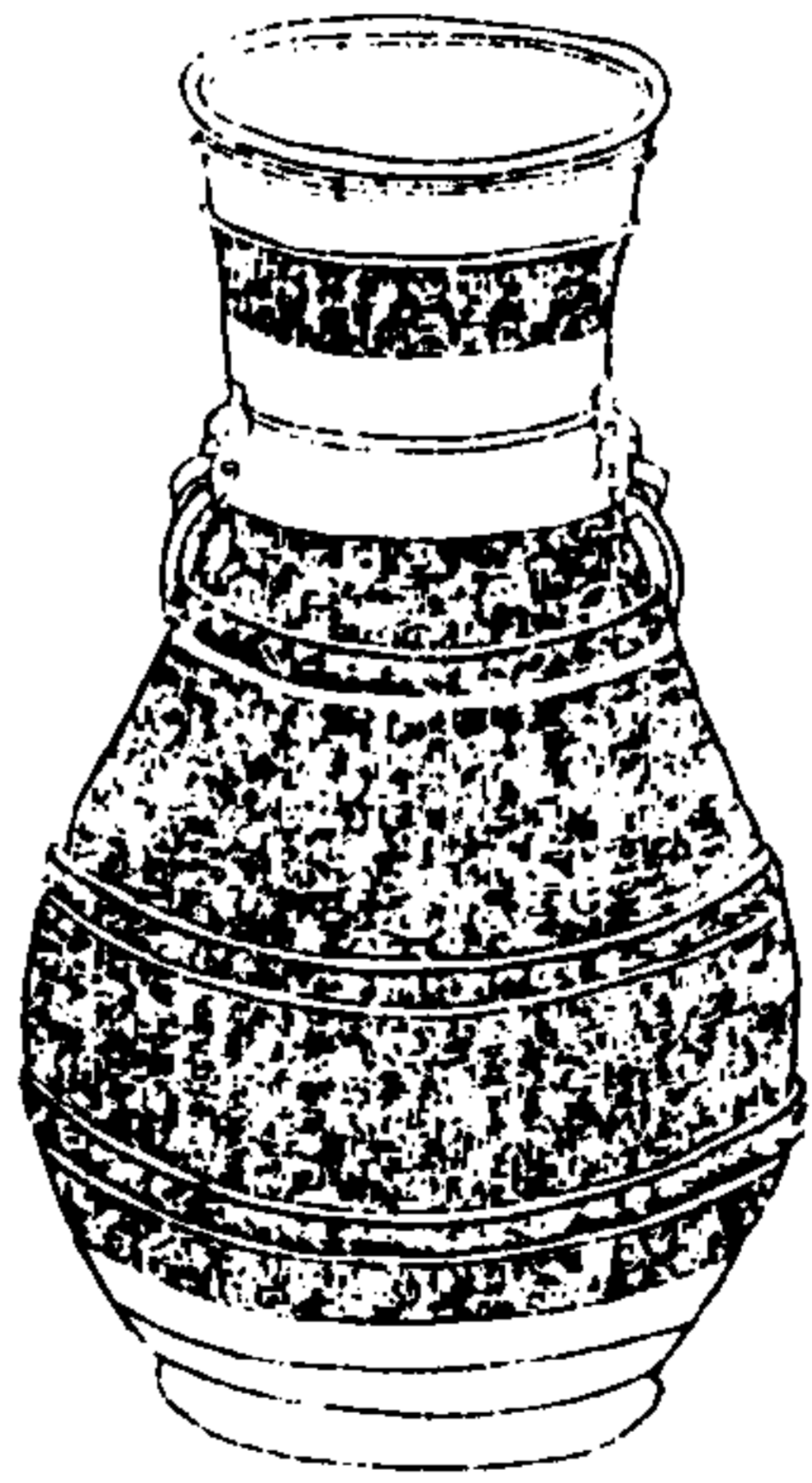

西清續鑑

甲編卷九

七

右高一尺深九寸一分口徑三寸七分腹圍二尺重八十兩兩耳連環

周雷紋壺

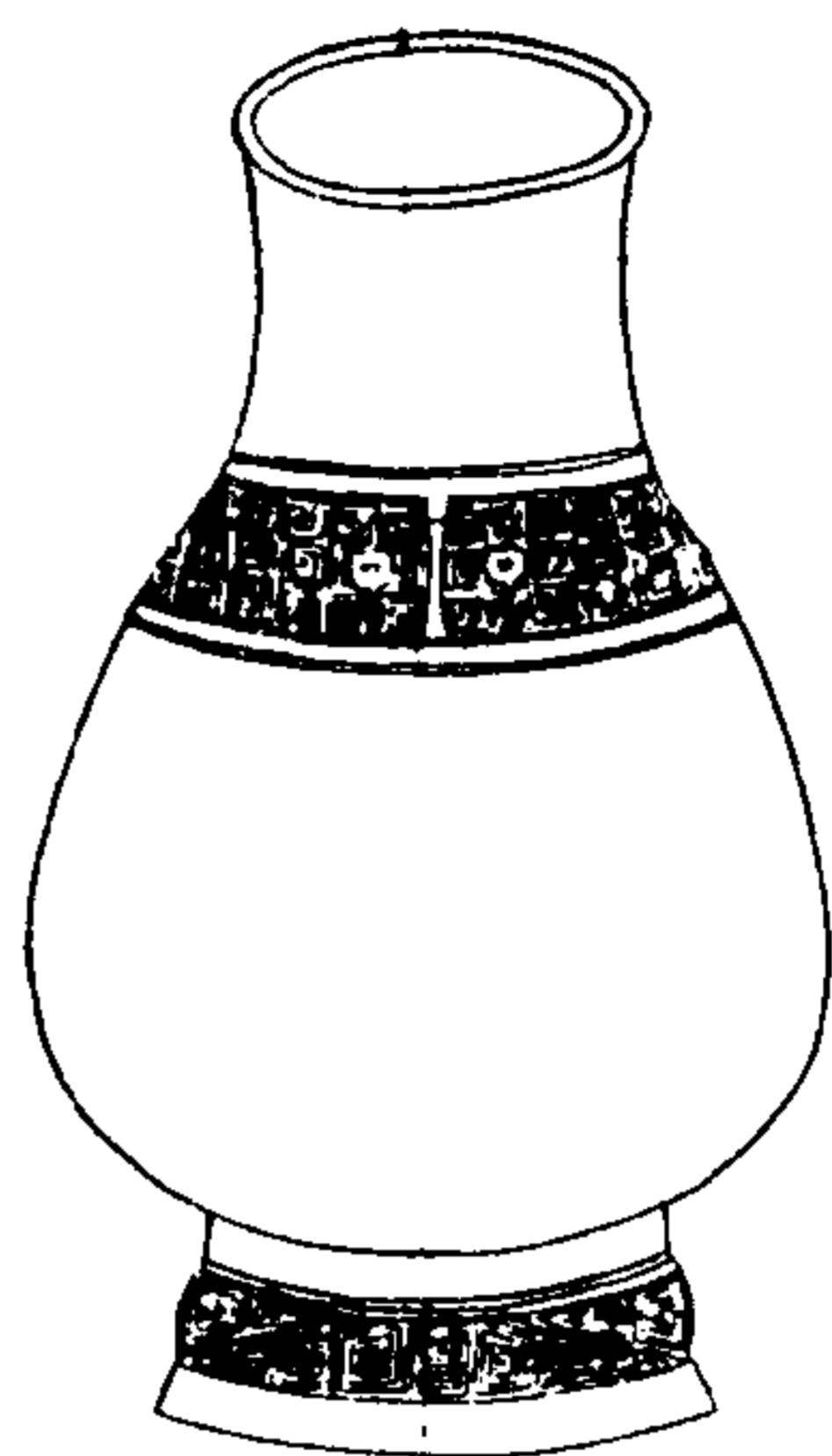

西清續鑑

甲編卷九

八

右高九寸深八寸一分口徑三寸三分腹圍一尺八寸重八十二兩

周蟬紋壺



西清續鑑

甲編卷九

九

右通蓋高九寸四分深八寸六分口徑三寸九分腹圍二尺五寸二分重一百二十二兩四錢

周弦紋壺

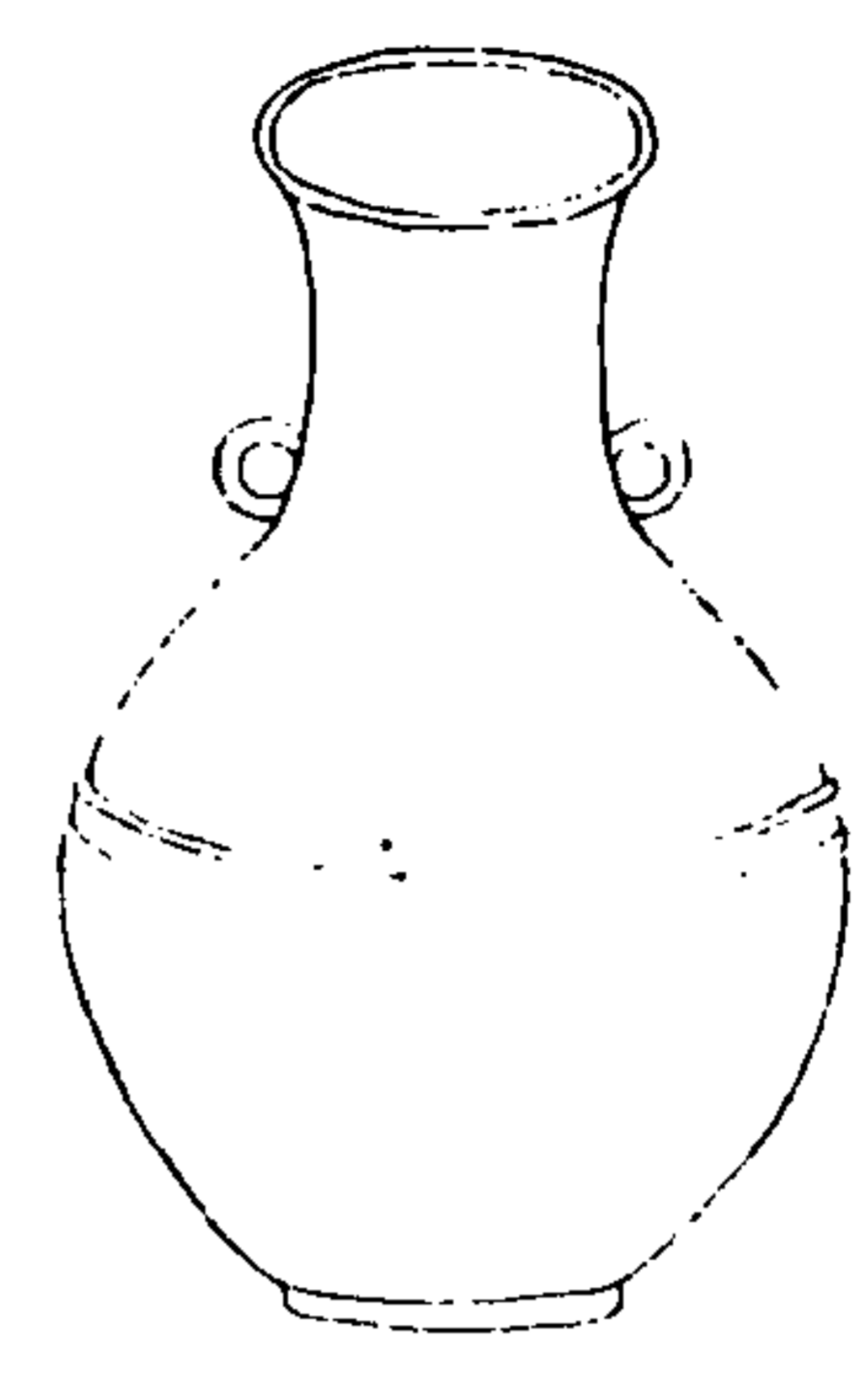

西清續鑑

甲編卷九

十

右高七寸五分深七寸一分口徑三寸腹圍一尺八寸一分重三十八兩兩耳

周絡紋壺一

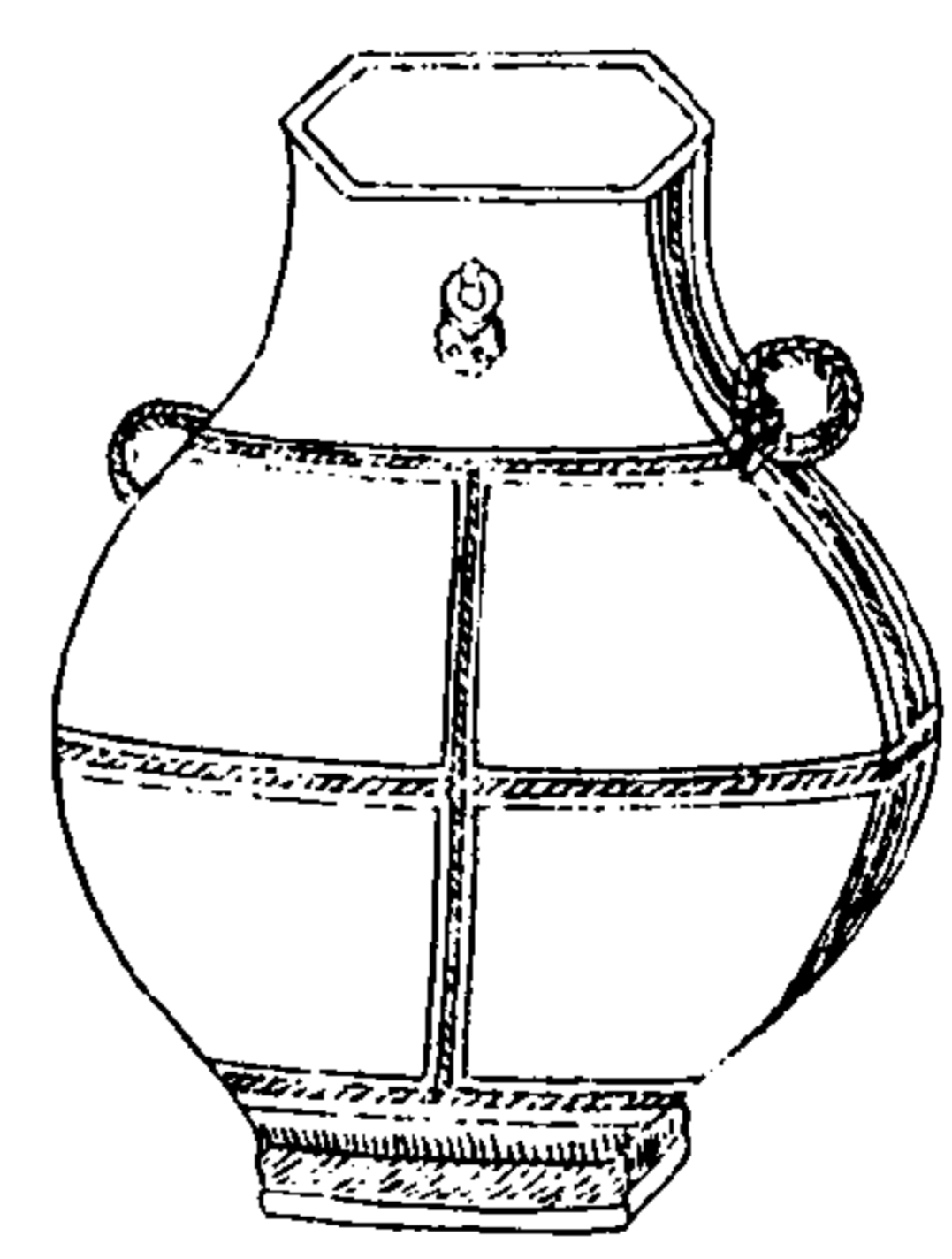

西清續鑑

甲編卷九

十一

右高一尺深九寸五分口縱二寸八分橫三寸六分腹圍一尺九寸重六十四兩兩耳





周象紋壺

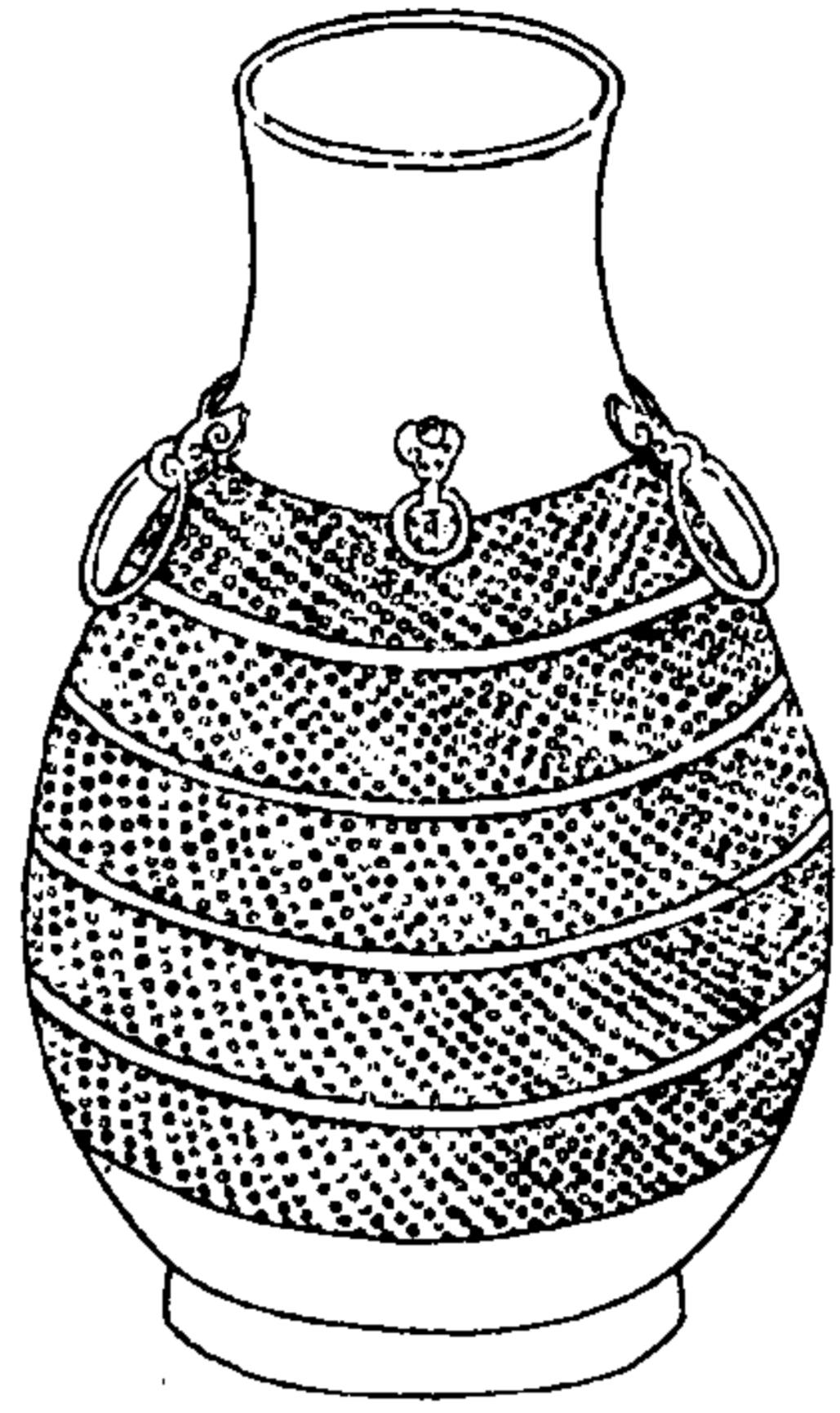

西清續鑑

甲編卷九

十四

右高九寸八分深八寸九分口徑三寸三分腹圓二尺二寸四分重九十六兩兩耳連環四鼻

周獸環壺一

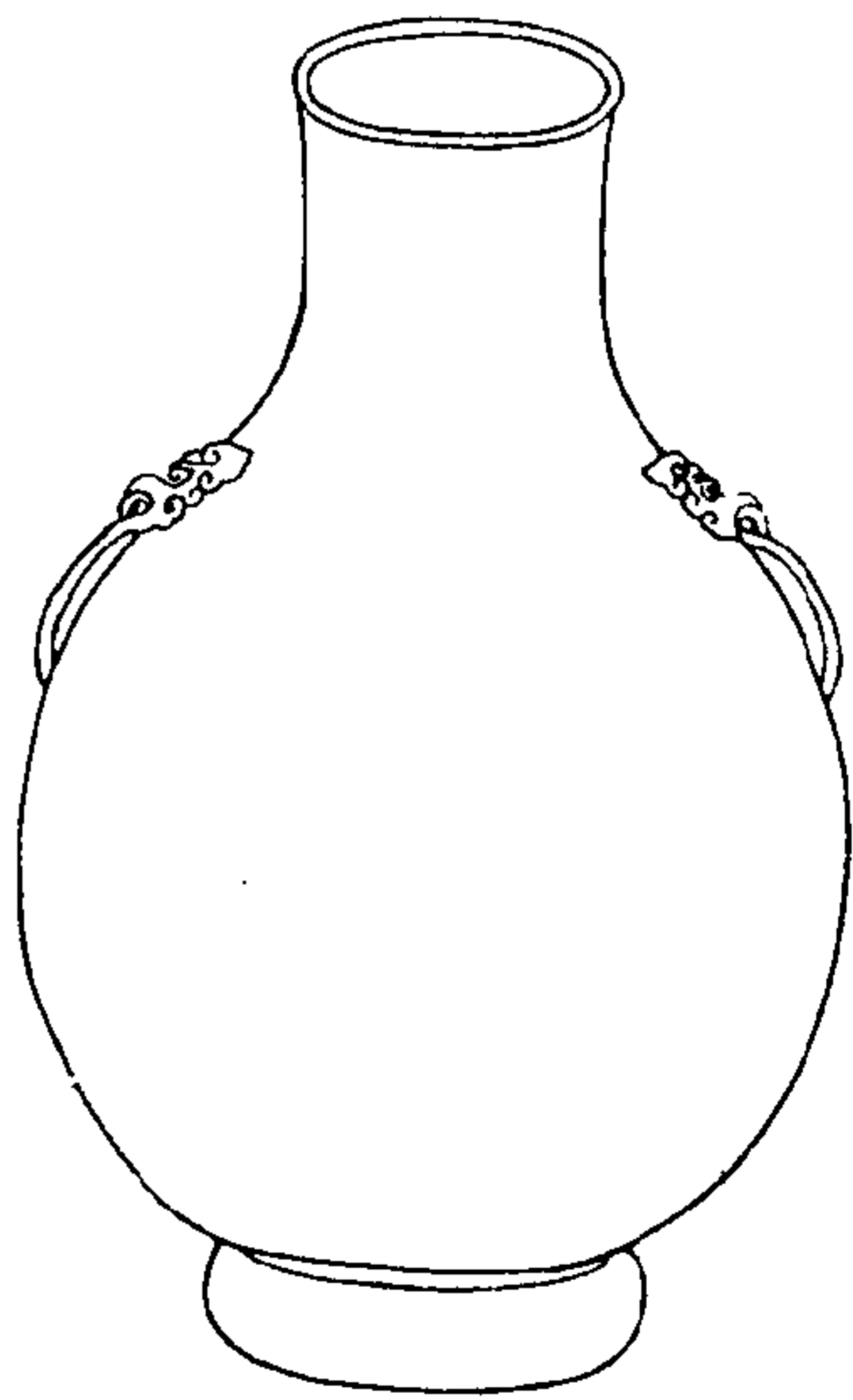

西清續鑑

甲編卷九

十五

右高一尺五寸九分深一尺四寸四分口徑四寸二分腹圍三尺三寸六分重三百二十四兩兩耳連環

周獸環壺二

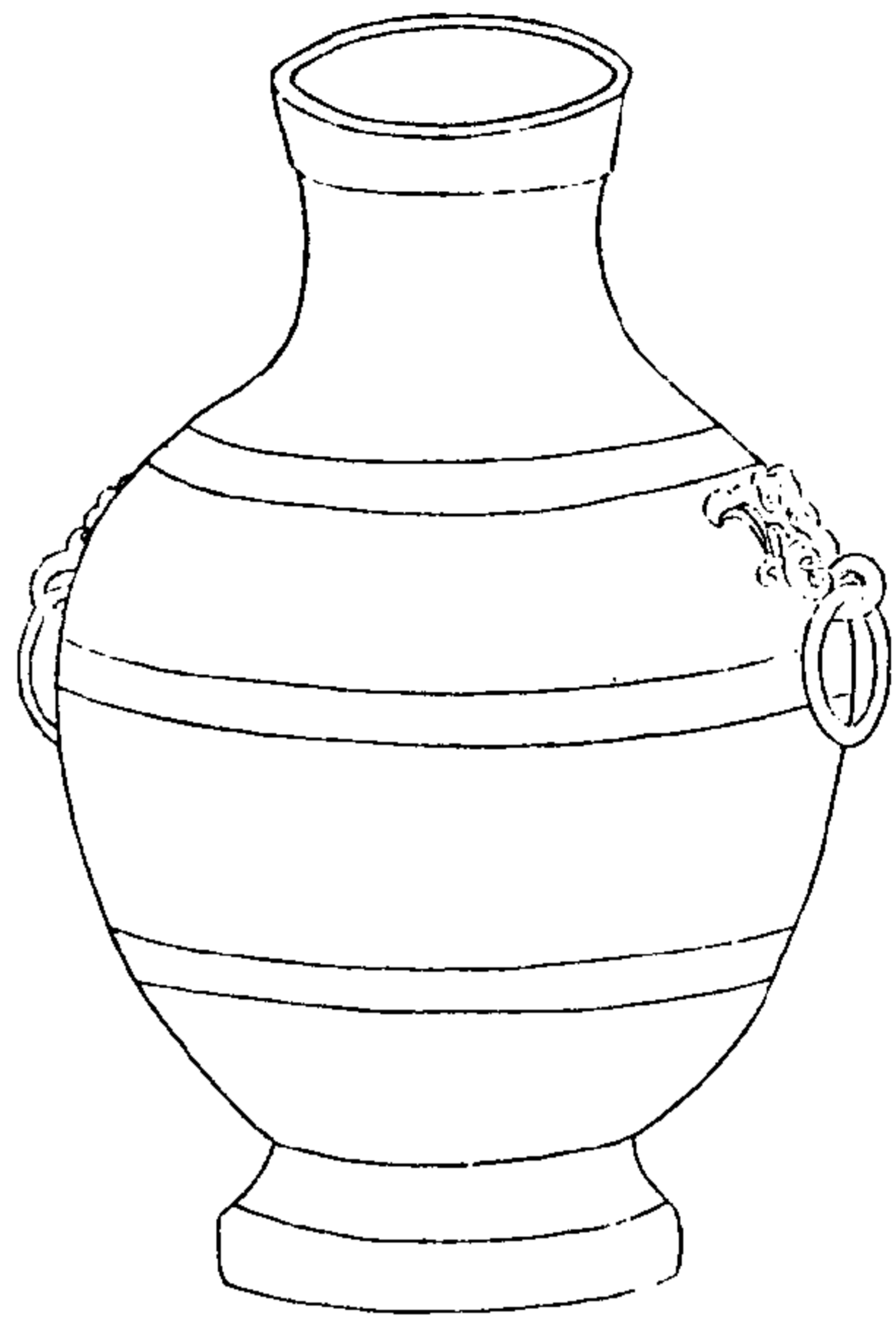

西清續鑑

甲編卷九

十六

右高一尺五寸一分深一尺三寸四分口徑六寸腹圍三尺七寸重四百兩兩耳連環

周獸環壺三

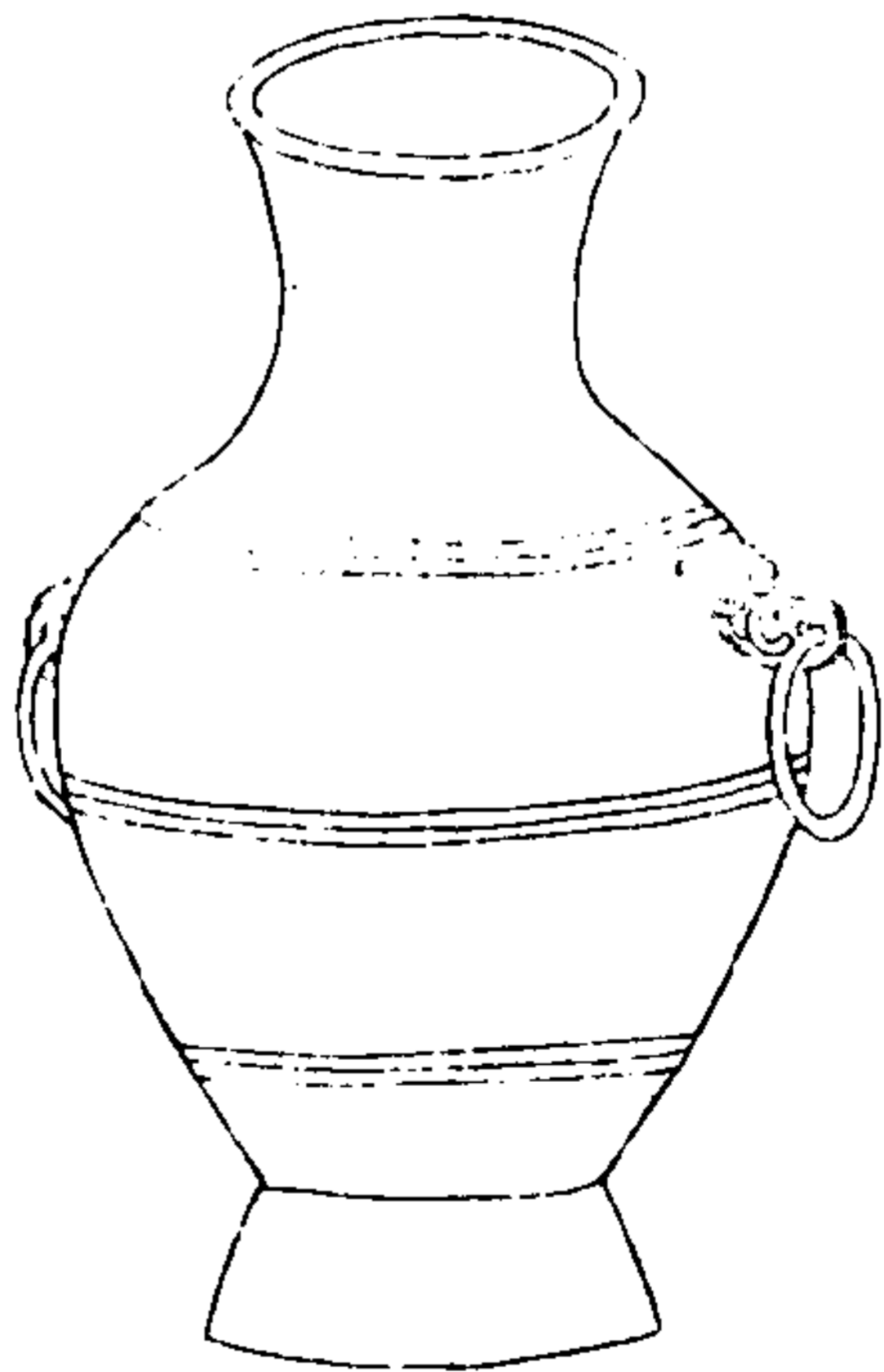

西清續鑑

甲編卷九

十七

右高九寸四分深七寸九分口徑三寸一分腹圍二尺五分重七十六兩兩耳連環

周獸環壺四

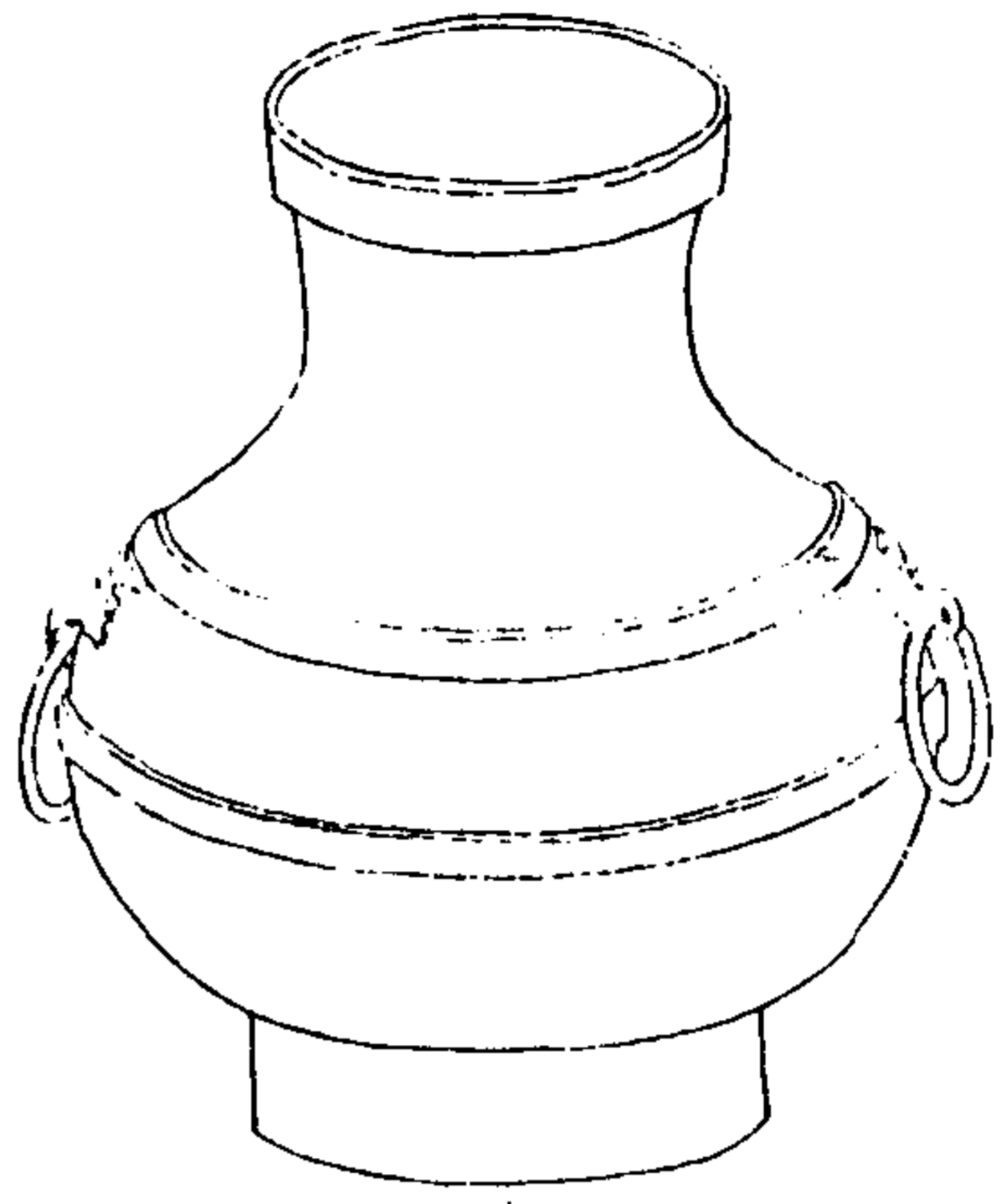

西清續鑑

甲編卷九

十八

右高一尺三寸六分深一尺二寸八分口徑五寸一分腹圍三尺五寸一分重三百十六兩耳連環

周獸環壺五

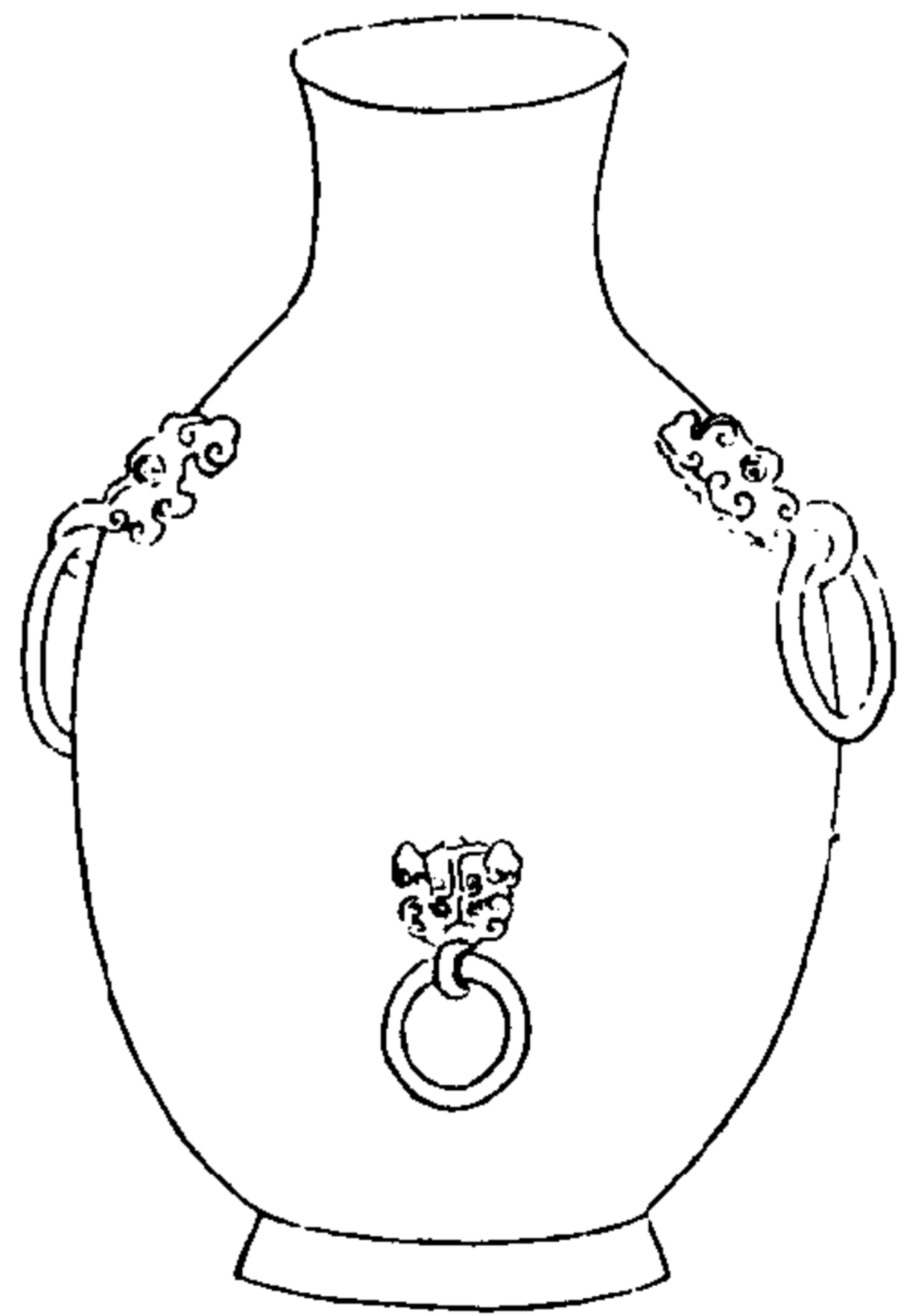

西清續鑑

甲編卷九

十九

右高一尺二寸七分深一尺一寸九分口徑三寸九分腹圍二尺七寸重一百六十四兩耳連環鼻二



周獸環壺六

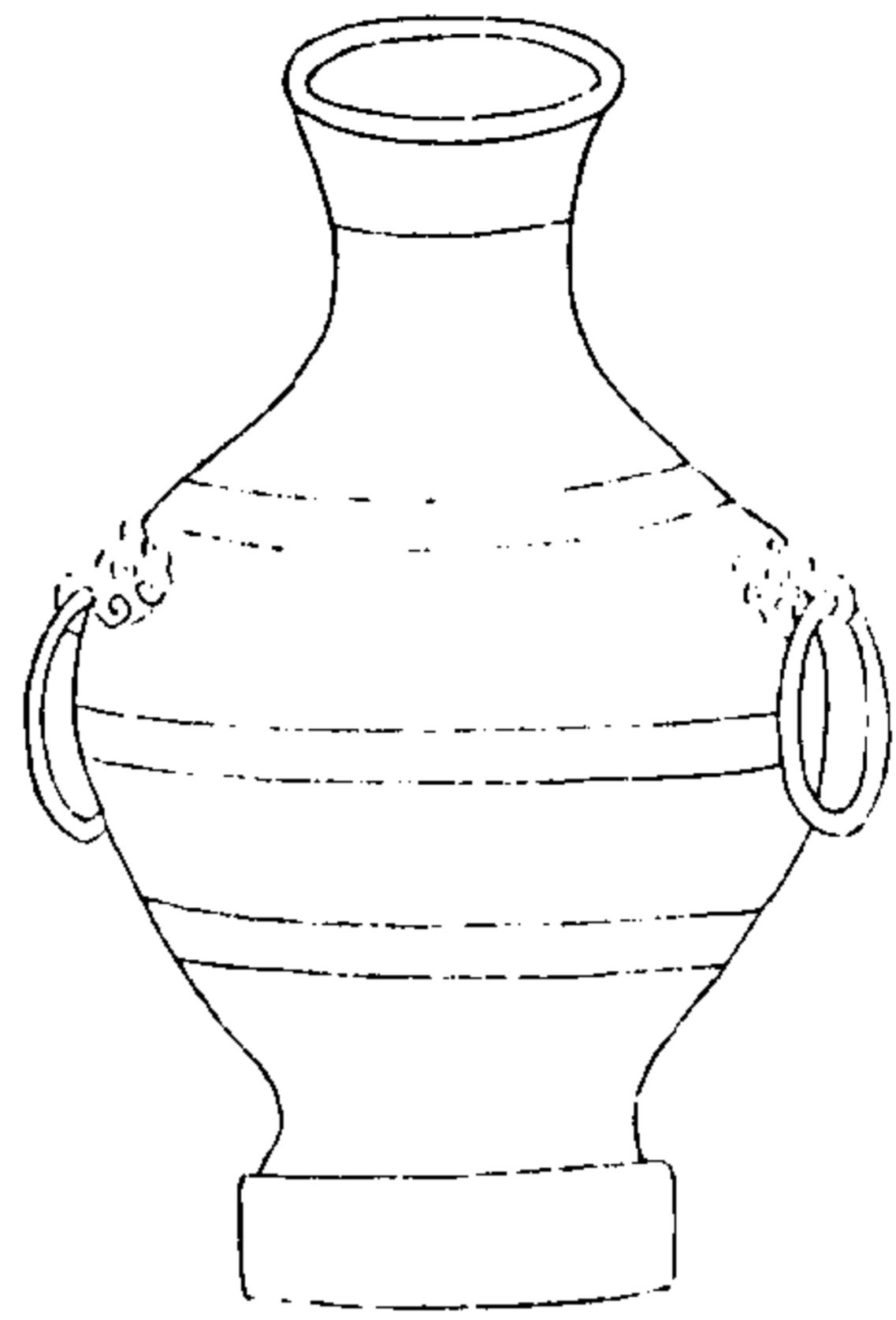

西清續鑑

甲編卷九

二十

右高一尺三寸四分深一尺二寸口徑五寸四分腹圍三尺四寸重一百六十兩兩耳連環

周獸環壺七

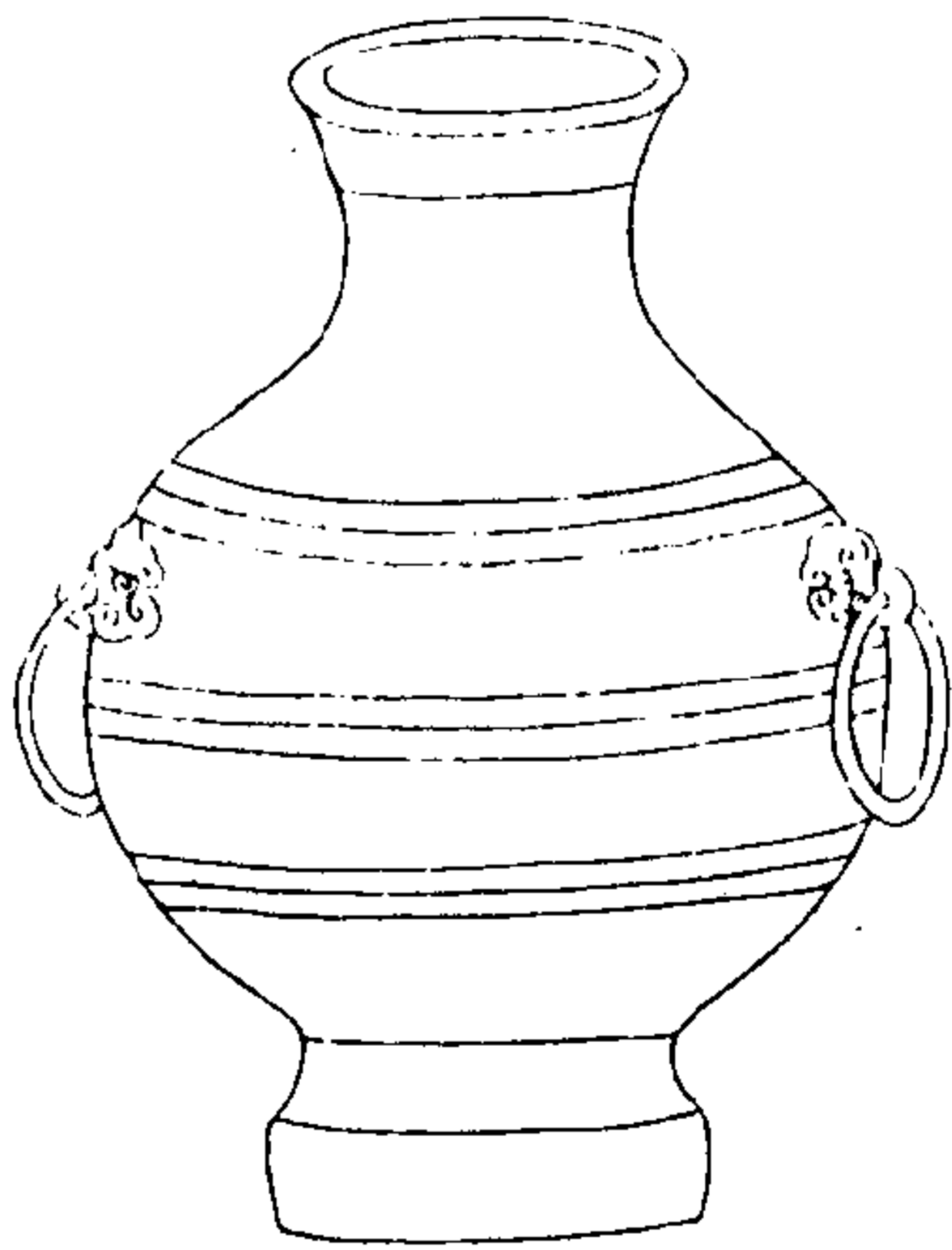

西清續鑑

甲編卷九

二十

右高一尺四寸深一尺二寸一分口徑五寸腹圍三尺三寸重一百七十六兩兩耳連環

周獸環壺八

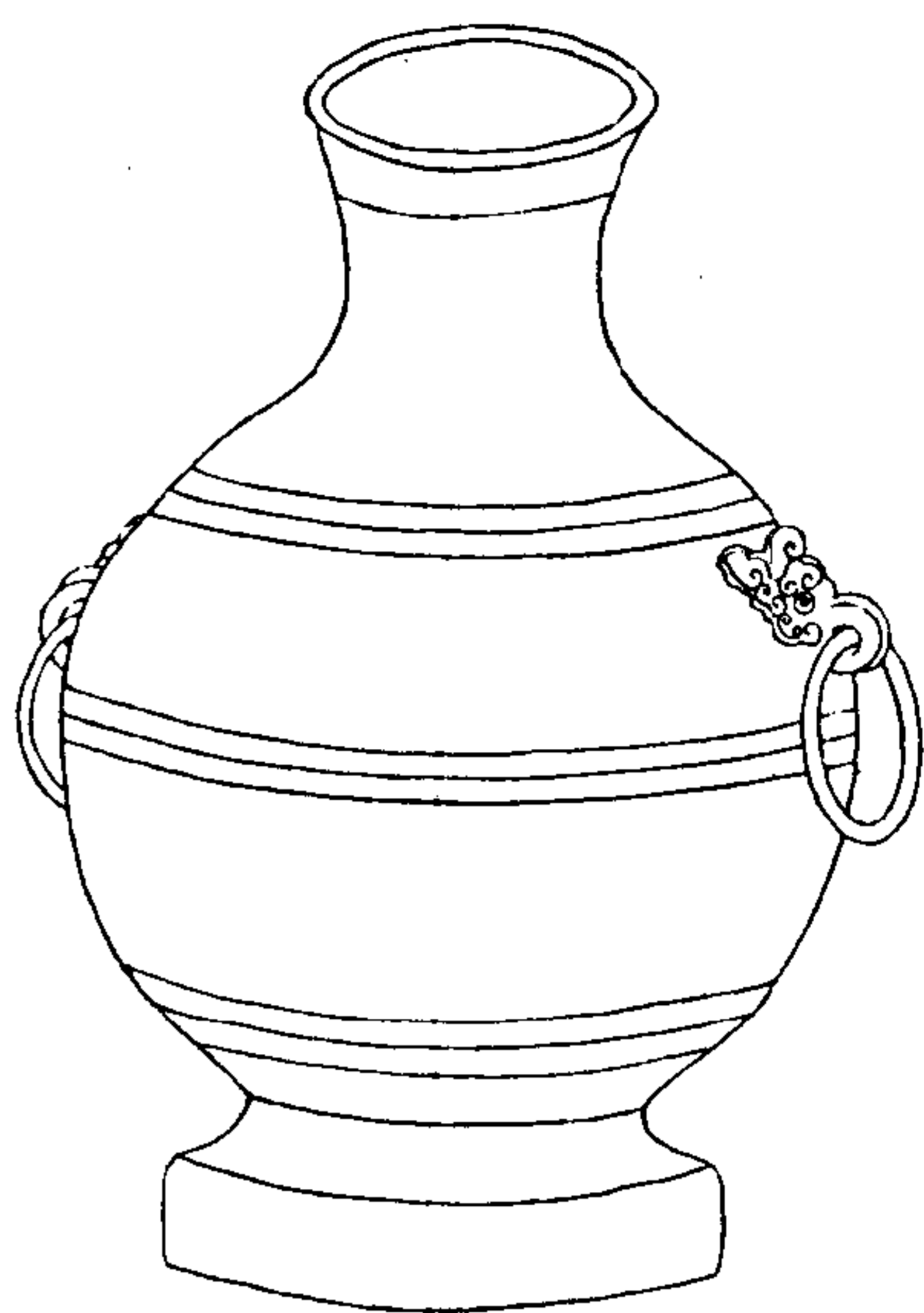

西清續鑑

甲編卷九

壺

右高一尺三寸三分深一尺一寸八分口徑五寸五分腹圍三尺三寸九分重三百六十二兩兩耳連環

周獸環方壺

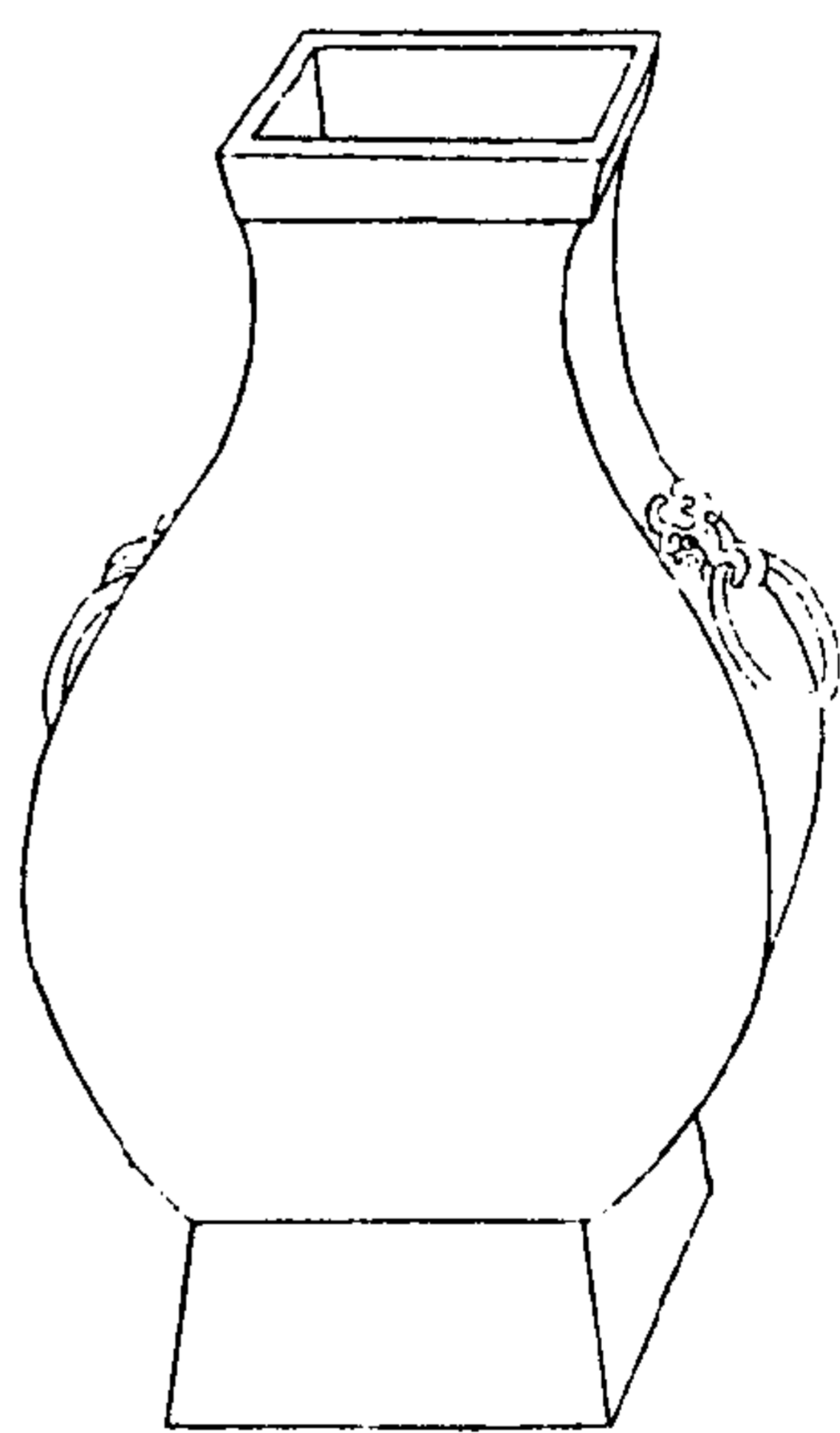

西清續鑑

甲編卷九

壺

右高一尺一寸七分深九寸九分口徑三寸七分腹圍二尺六寸重一百兩兩耳連環

周獸環區壺

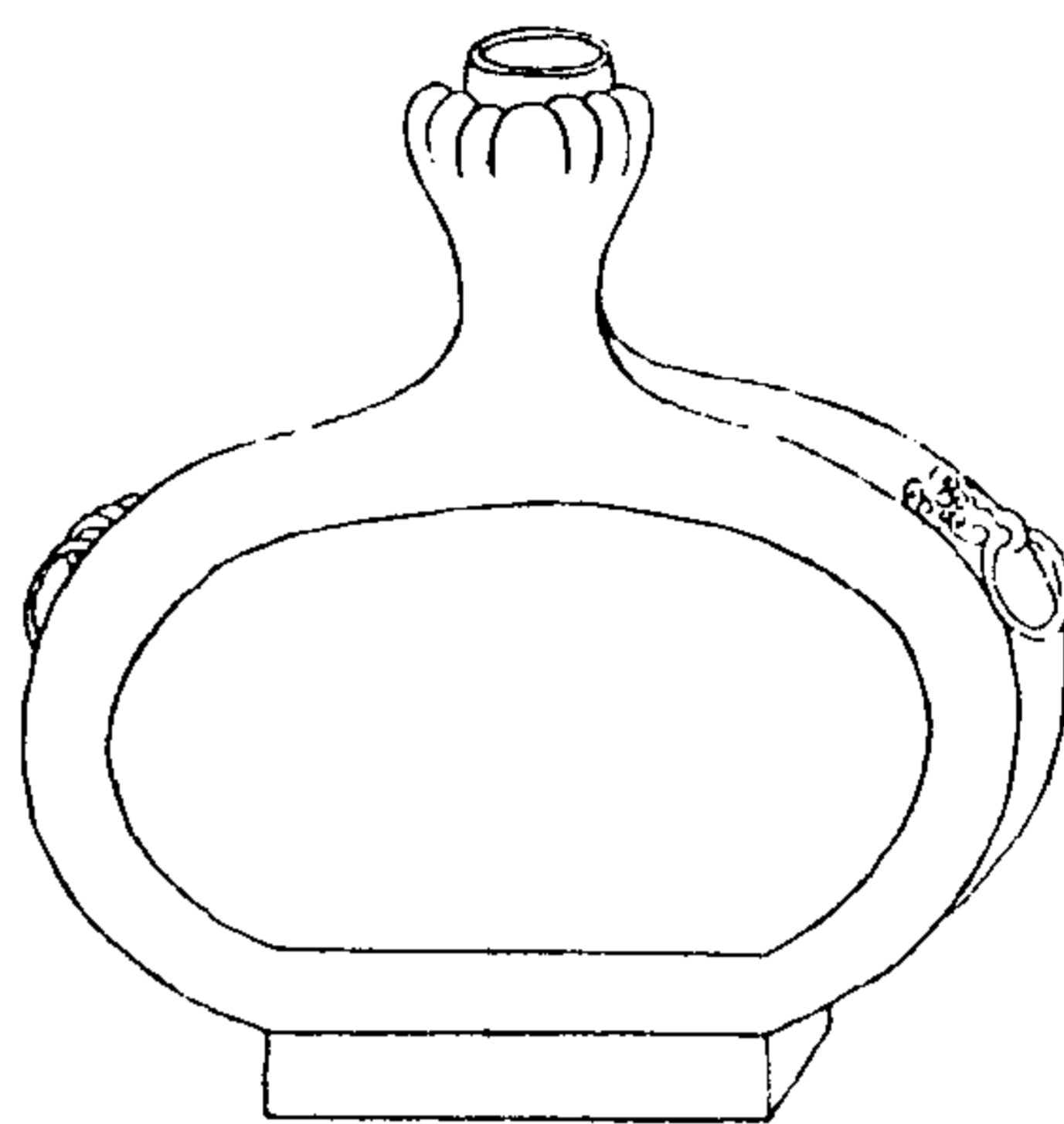

西清續鑑

甲編卷九

二十五

右高九寸五分深八寸八分口徑一寸二分腹圍二尺三寸八分重八十六兩兩耳連環

周獸耳壺

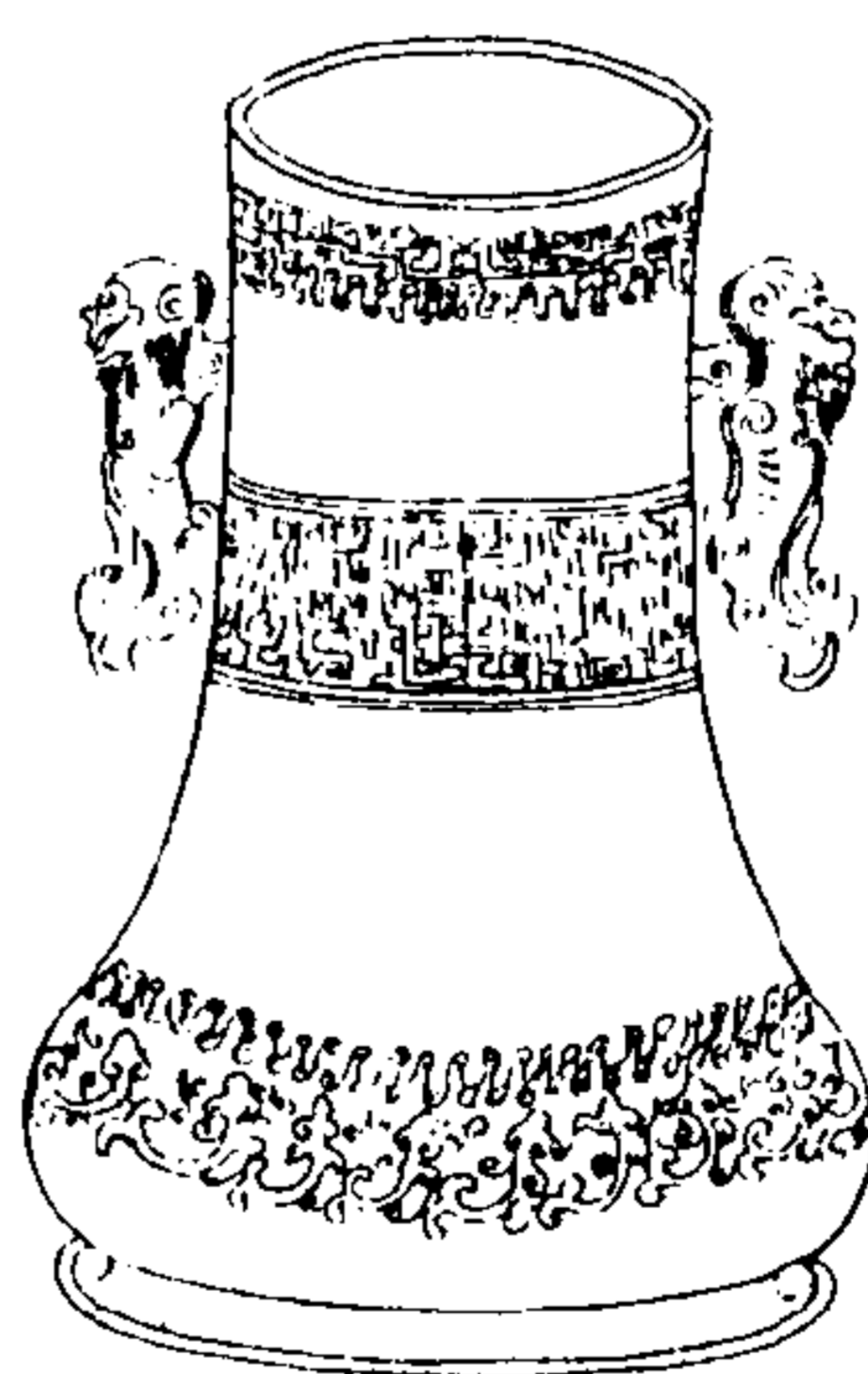

西清續鑑

甲編卷九

二十五

右高一尺一寸二分深一尺七分口徑四寸五分橫五寸一分腹圍二尺三寸四分重一百三十六兩兩耳

周貫耳壺一

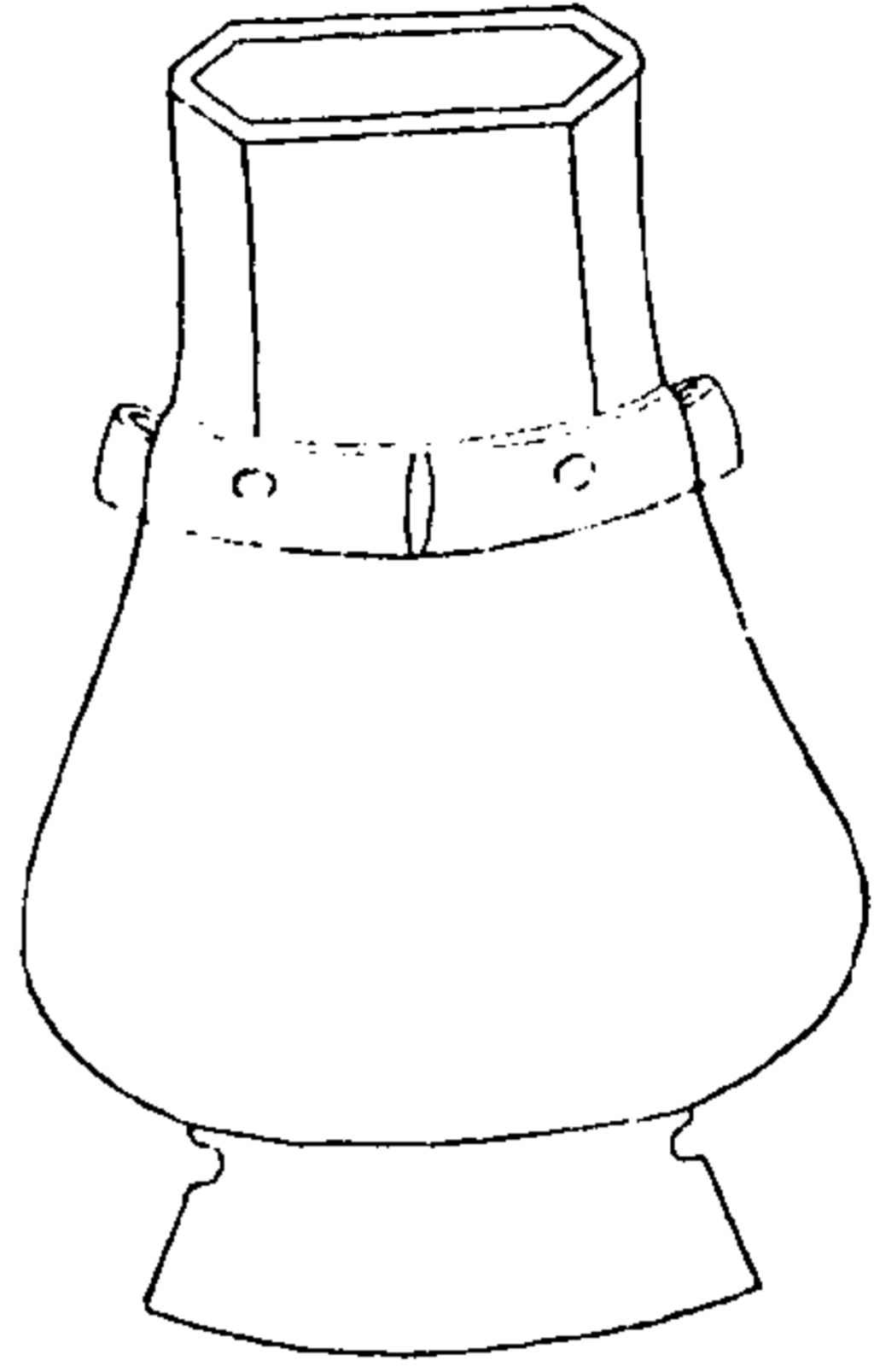

西清續鑑

甲編卷九

卅七

右高一尺二寸深一尺口縱三寸四分橫五寸  
腹圍一尺九寸四分重九十二兩兩耳

周貫耳壺二

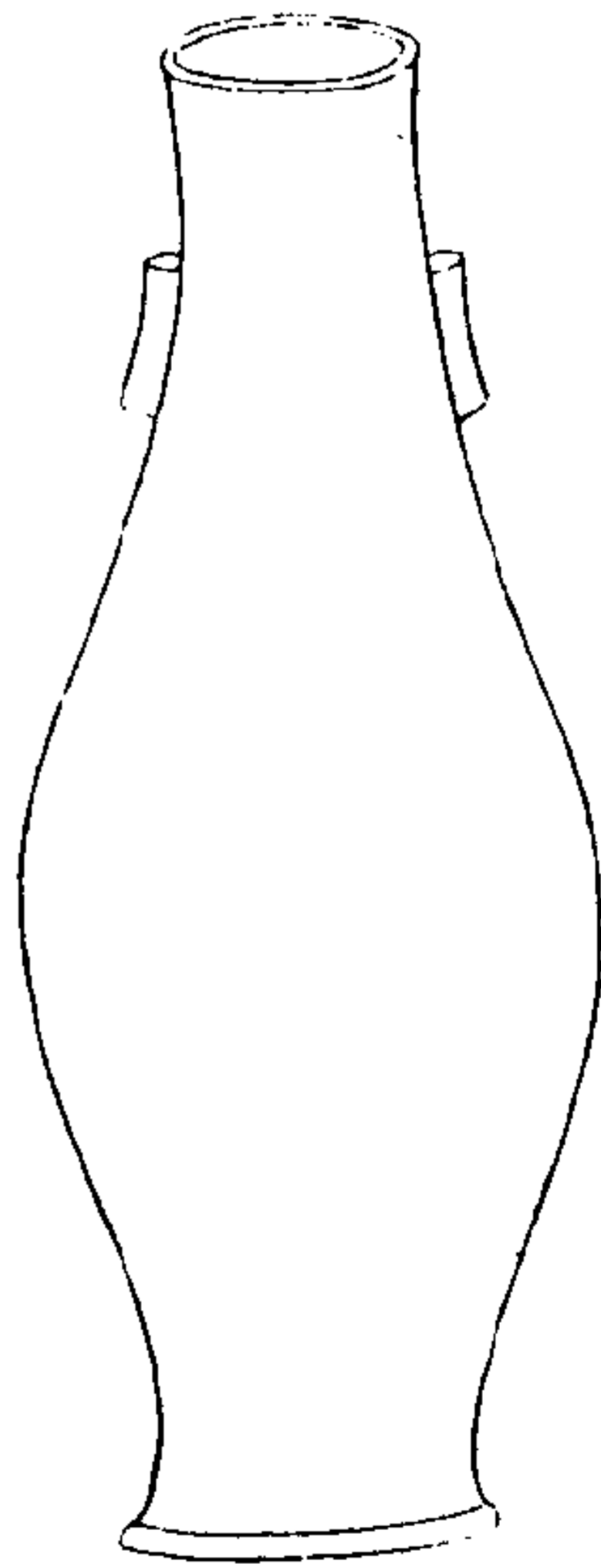

西清續鑑

甲編卷九

卅七

右高一尺二寸八分深一尺一寸五分口徑二  
寸五分腹圍一尺二寸八分重六十五兩兩耳



周貫耳壺三

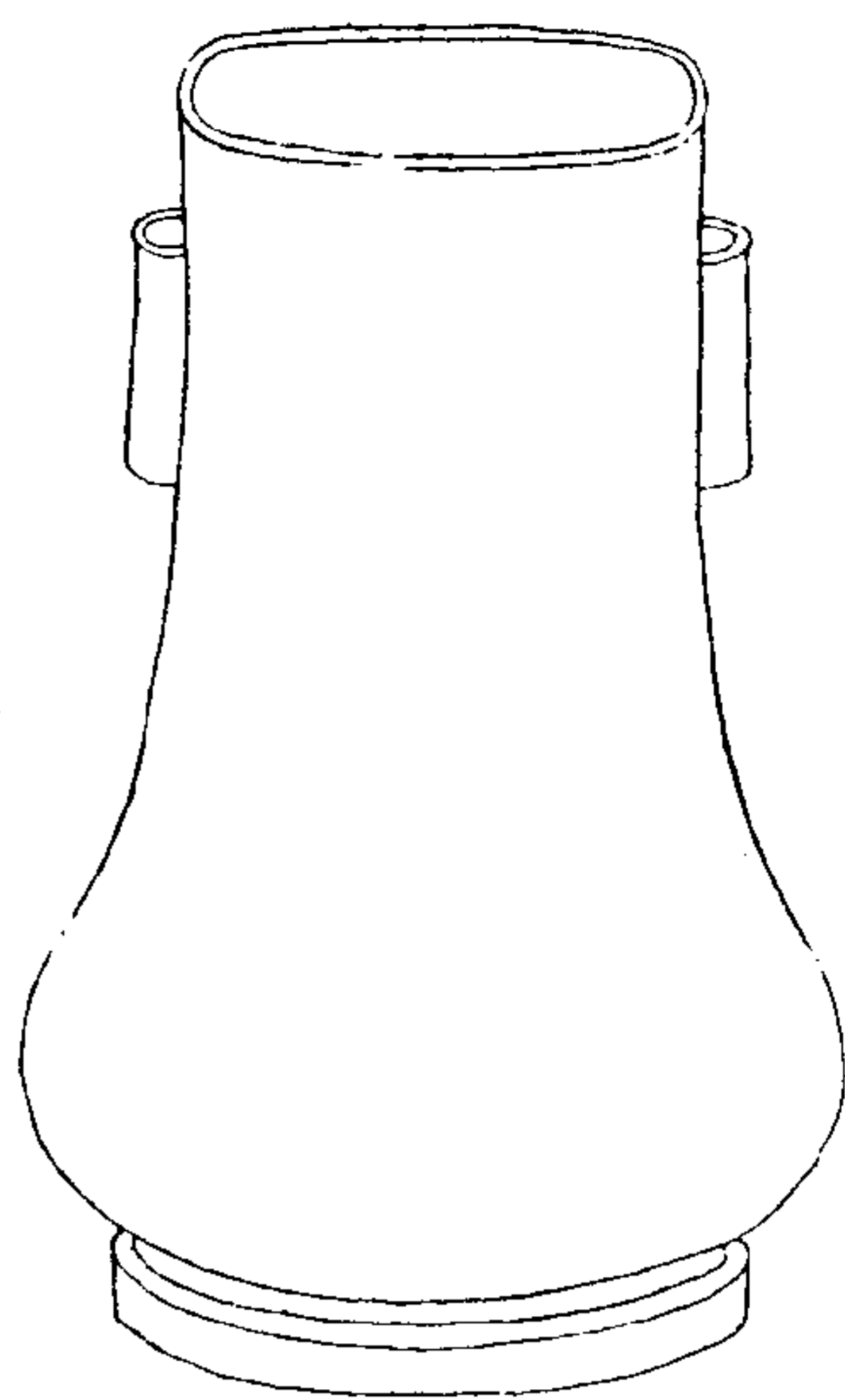

西清續鑑

甲編卷九

十八

右高一尺四寸八分深一尺三寸二分口縱五寸橫六寸三分腹圍三尺重二百七十二兩

耳

周素壺

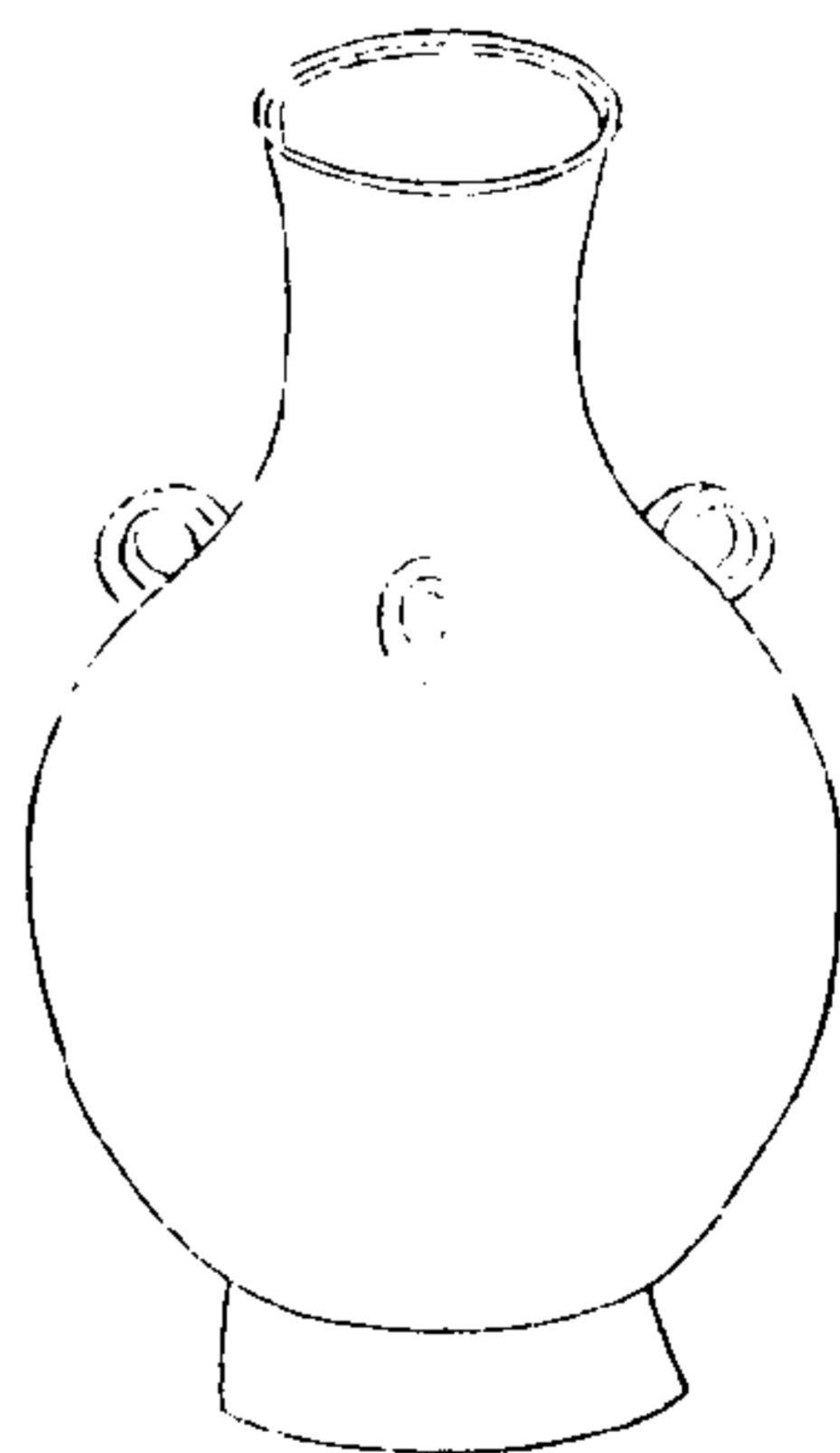

西清續鑑

甲編卷九

十九

右高八寸八分深七寸六分口徑三寸腹圍一尺七寸九分重七十七兩四耳

漢蟠夔壺一



西清續鑑

甲編卷九

五

右高四寸八分深四寸四分口徑二寸腹圍一尺一寸五分重二十二兩兩鼻三足

漢蟠夔壺二



西清續鑑

甲編卷九

五

右高九寸五分深九寸口徑三寸四分腹圍一尺九寸五分重七十六兩兩耳連環

漢蟠夔壺三



西清續鑑

甲編卷九

壺

右高九寸一分深八寸四分口徑三寸五分腹  
圍二尺五分重一百二十兩兩耳

漢蟠夔壺一



西清續鑑

甲編卷九

壺

右通蓋高一尺二寸一分深一尺五分口徑四  
寸二分腹圍二尺四寸八分重二百四十九兩  
兩耳連環

漢蟠虺壺二

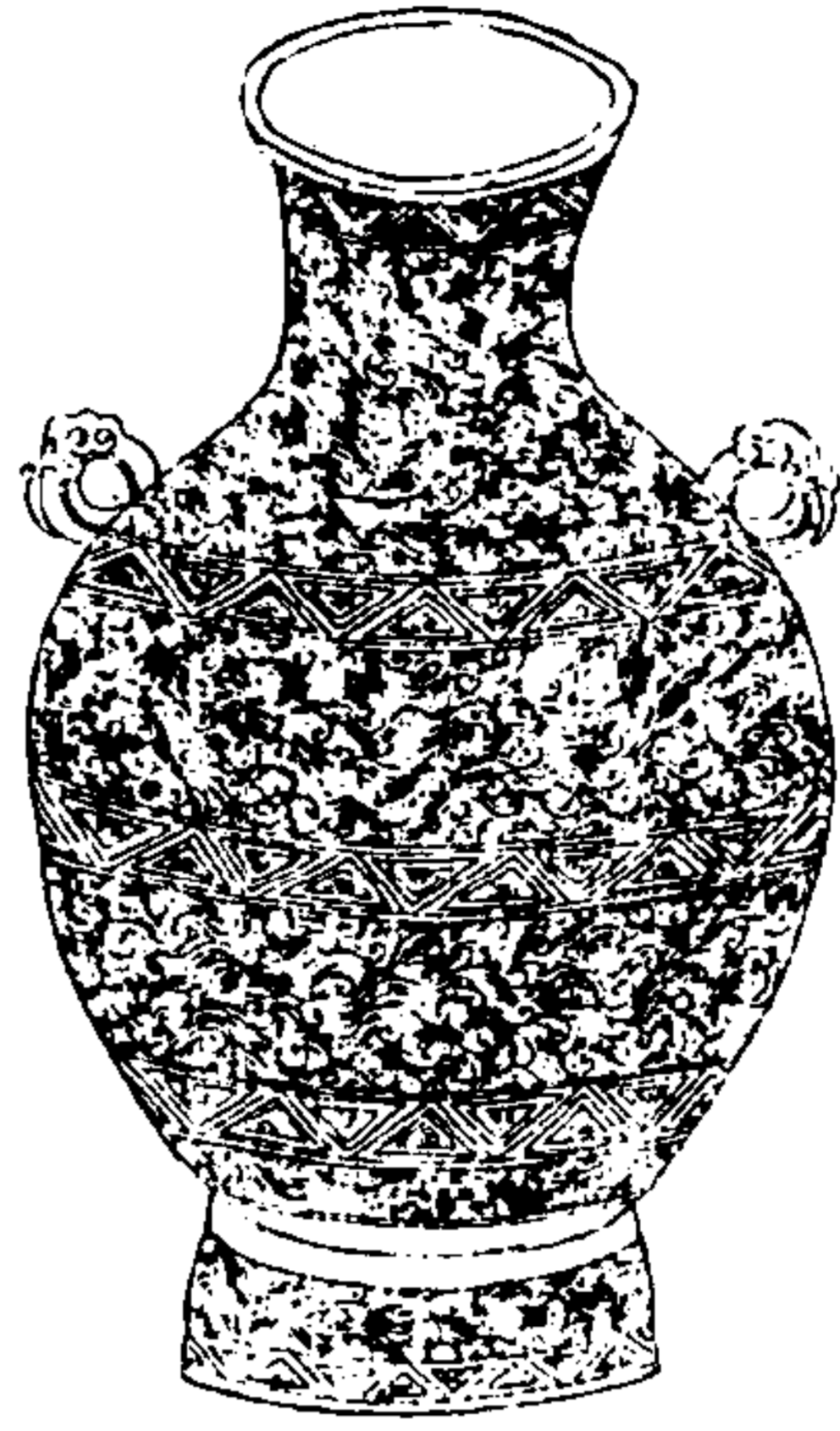

西清續鑑

甲編卷九

三十四

右高一尺二寸二分深一尺八分口徑四寸二分腹圍二尺八寸七分重二百五十六兩兩耳金銀錯

漢蟠虺方壺



西清續鑑

甲編卷九

三十五

右高一尺二寸一分深一尺四分口徑四寸二分腹圍二尺五寸六分重一百六十四兩四耳連環



漢蟠虺匾壺

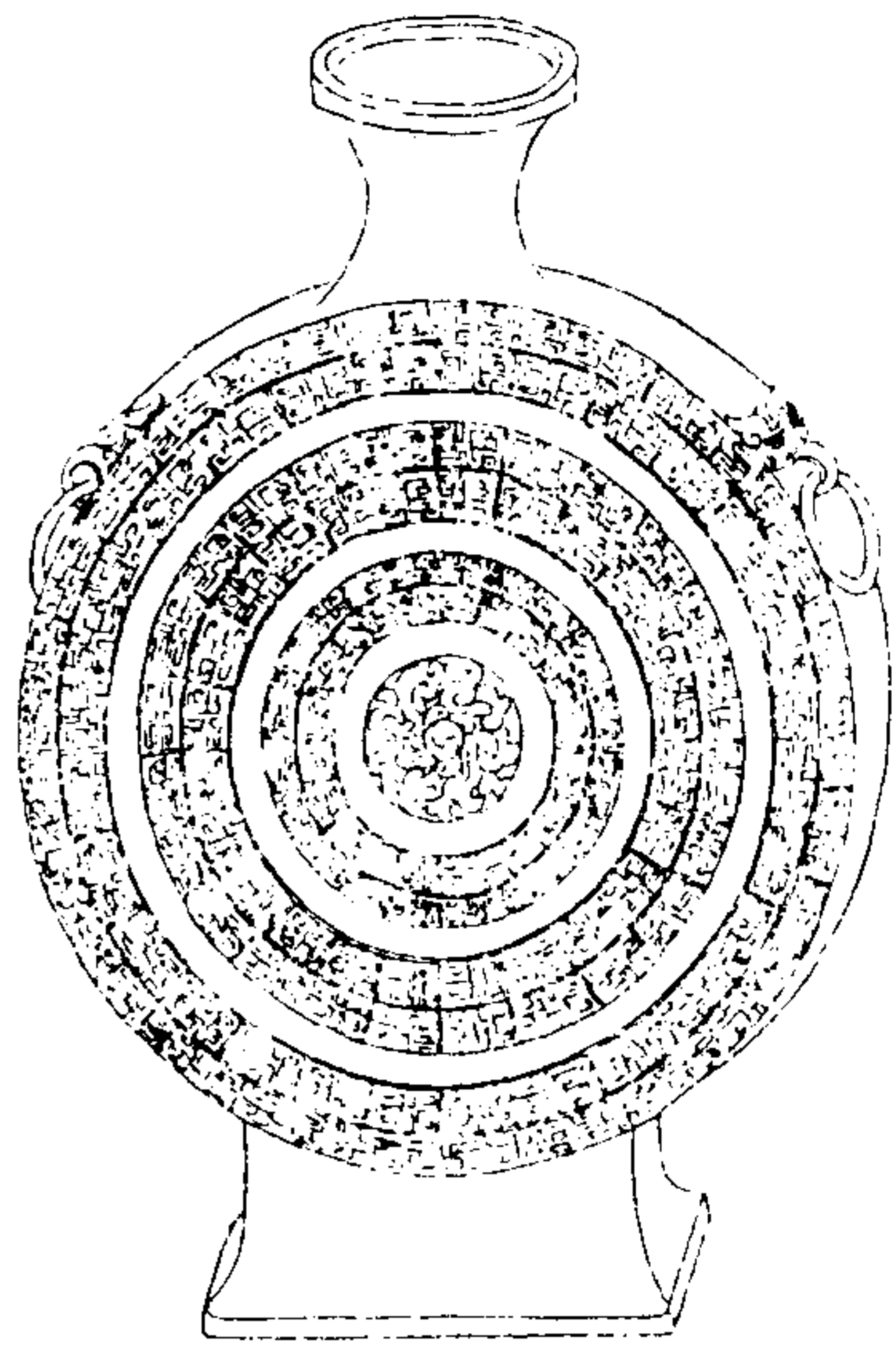

西清續鑑

甲編卷九

壺

三六

右高一尺二寸四分深一尺一寸一分口徑二寸七分腹圍二尺三寸重一百二十六兩兩耳連環

漢蟠螭壺

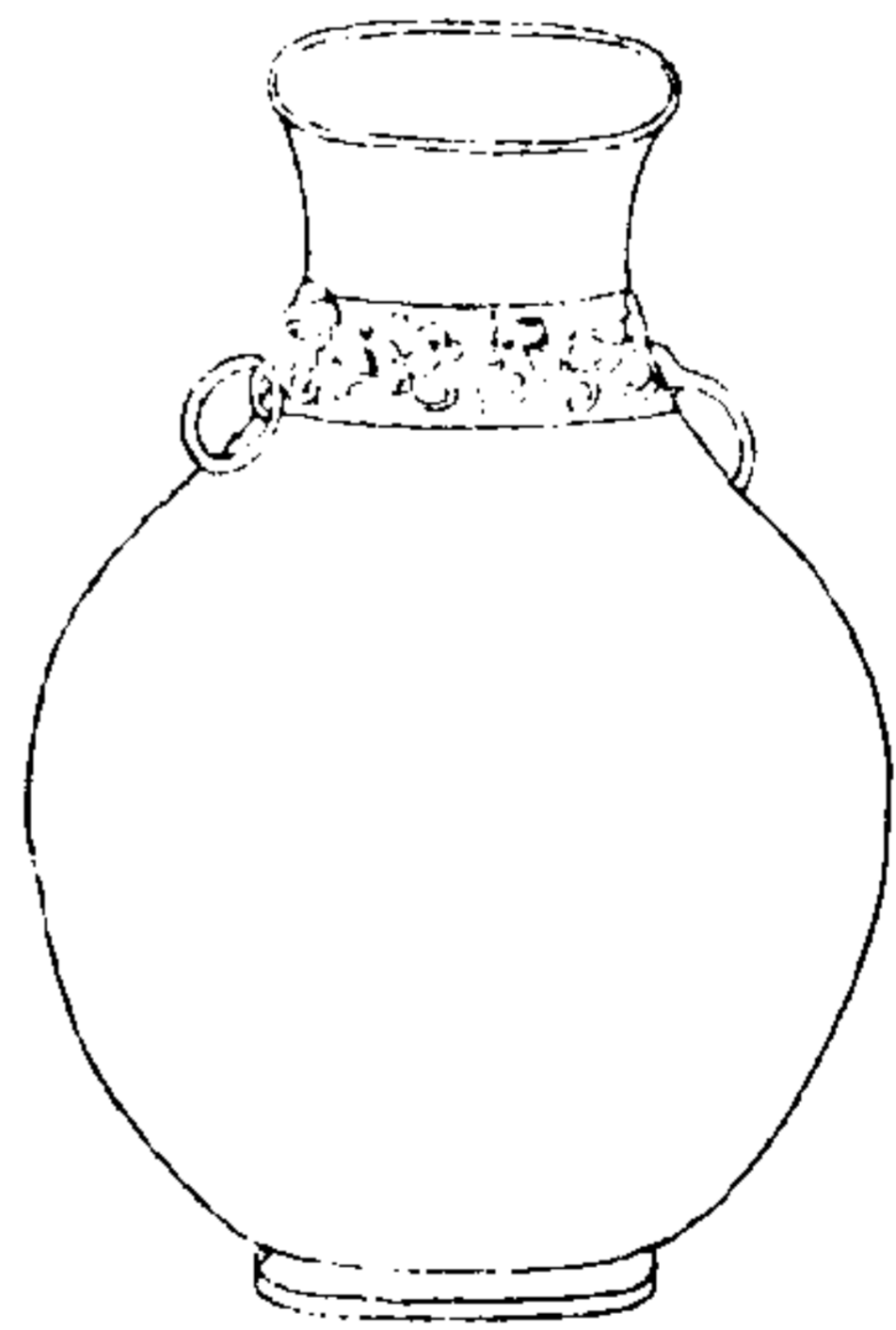

西清續鑑

甲編卷九

壺

三六

右高七寸八分深七寸口徑三寸腹圍一尺八寸重四十二兩兩耳連環

漢蟠螭區壺



西清續鑑

甲編卷九

壺

右高三寸深二寸四分口徑一寸腹圍七寸七分重六兩兩耳

漢螭雲壺

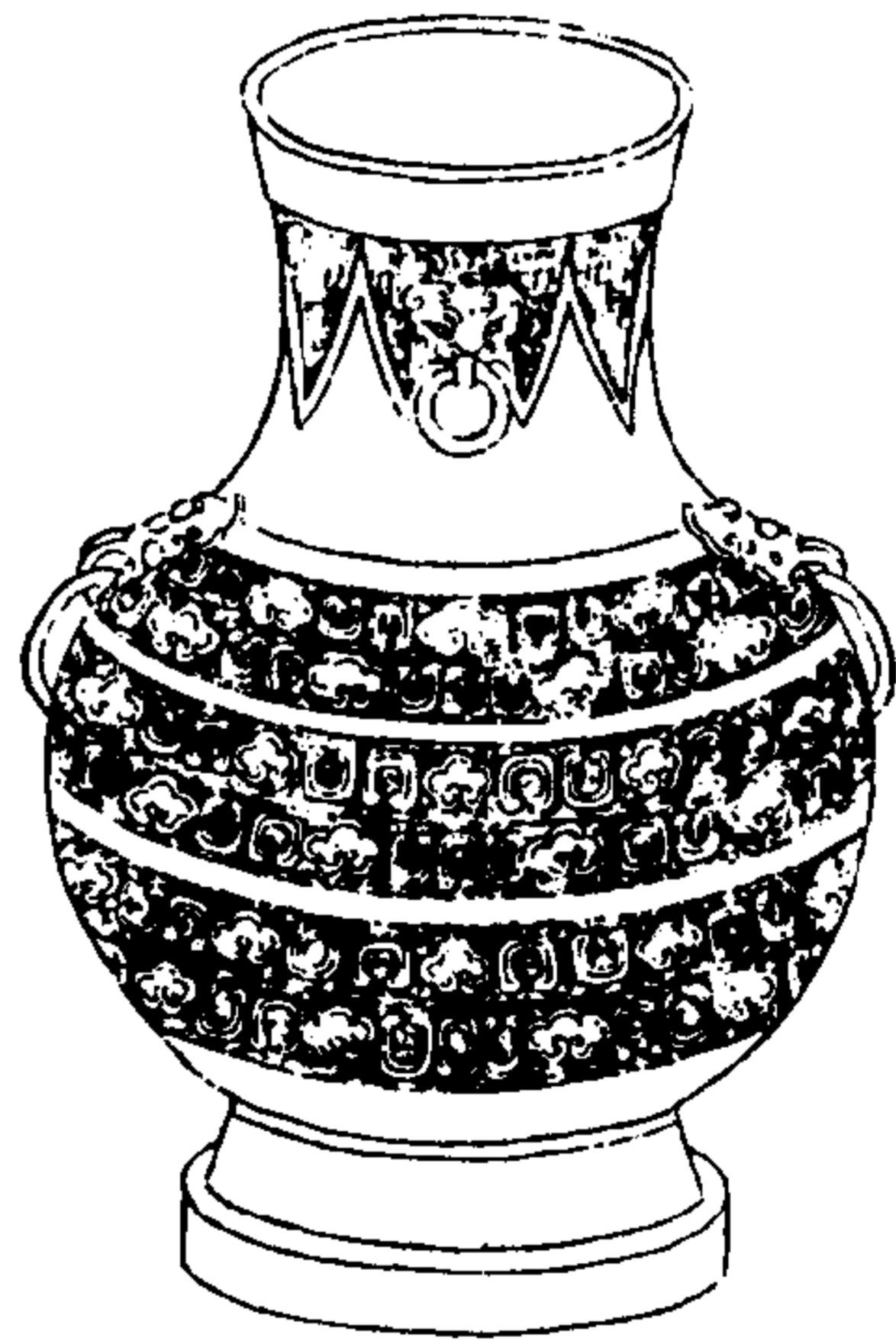

西清續鑑

甲編卷九

壺

右高一尺三寸三分深一尺一寸二分口徑四寸八分腹圍二尺九寸八分重一百八十八兩兩耳連環環鼻二

漢盤雲方壺

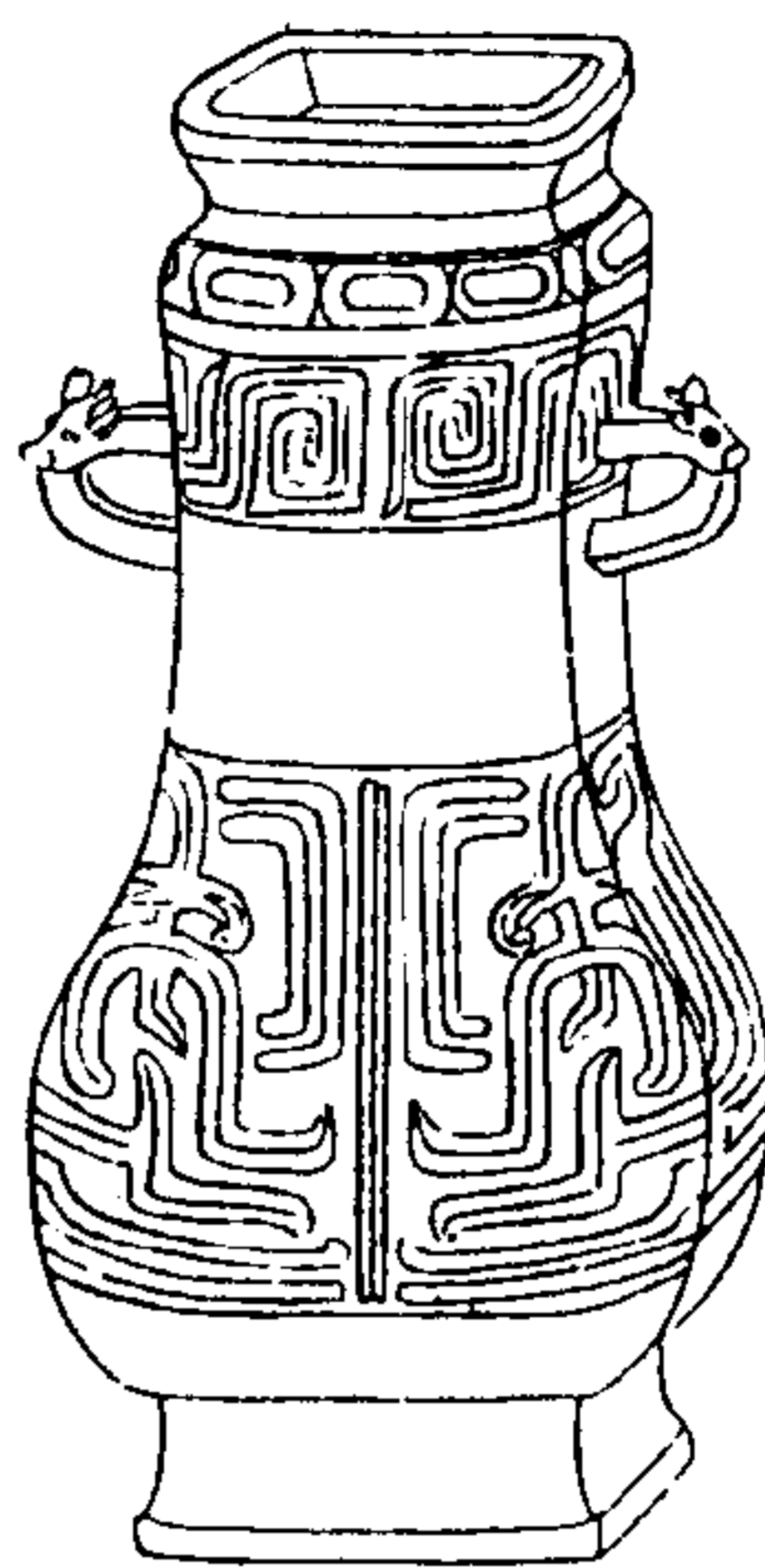

西清續鑑

甲編卷九

壺

右高六寸六分深五寸五分口縱一寸七分橫二寸二分腹圍一尺二分重四十九兩

漢垂雲壺

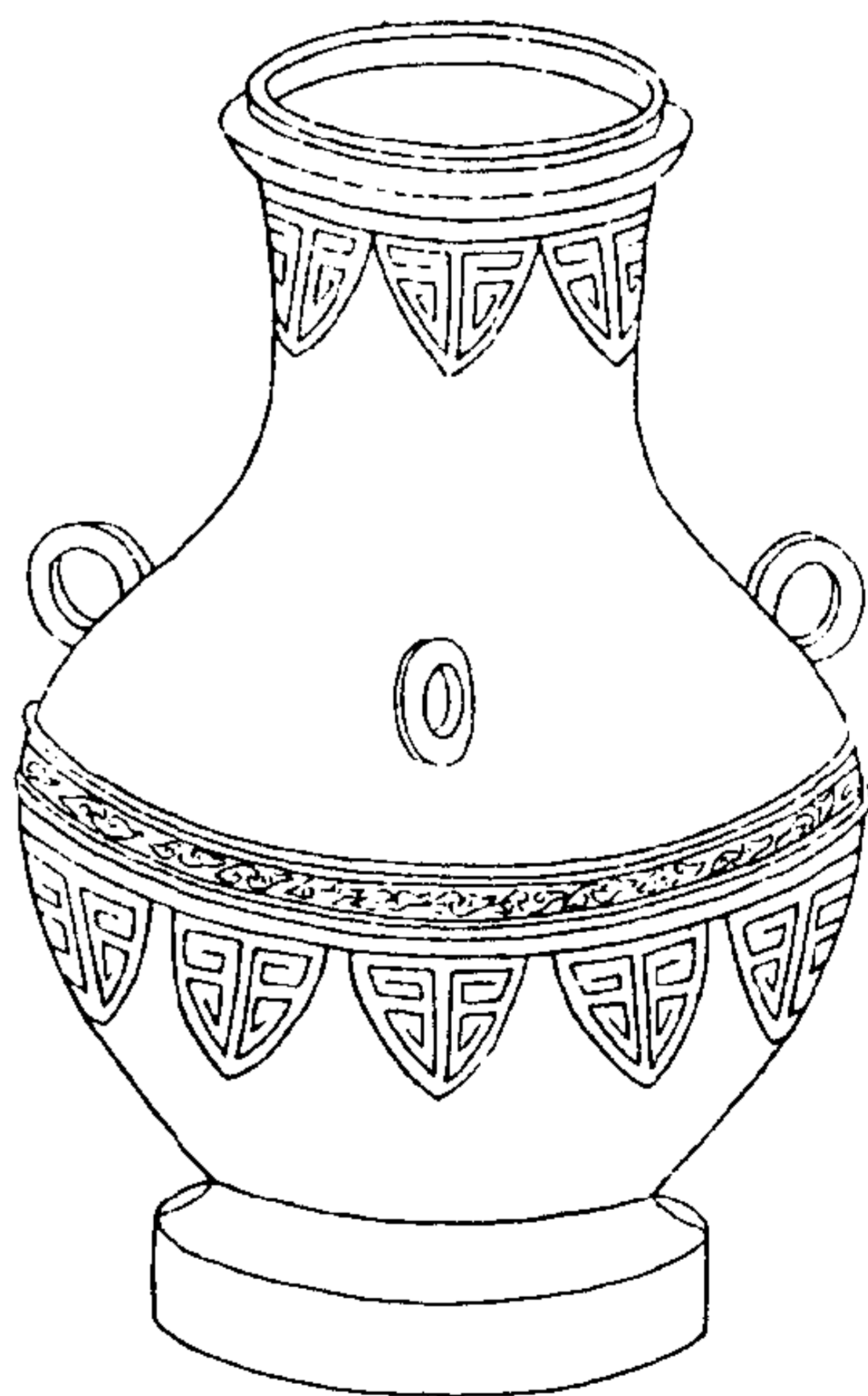

西清續鑑

甲編卷九

壺

右高一尺二寸七分深一尺一寸一分口徑四寸四分腹圍三尺九分重一百三十八兩三耳

漢鷹首壺

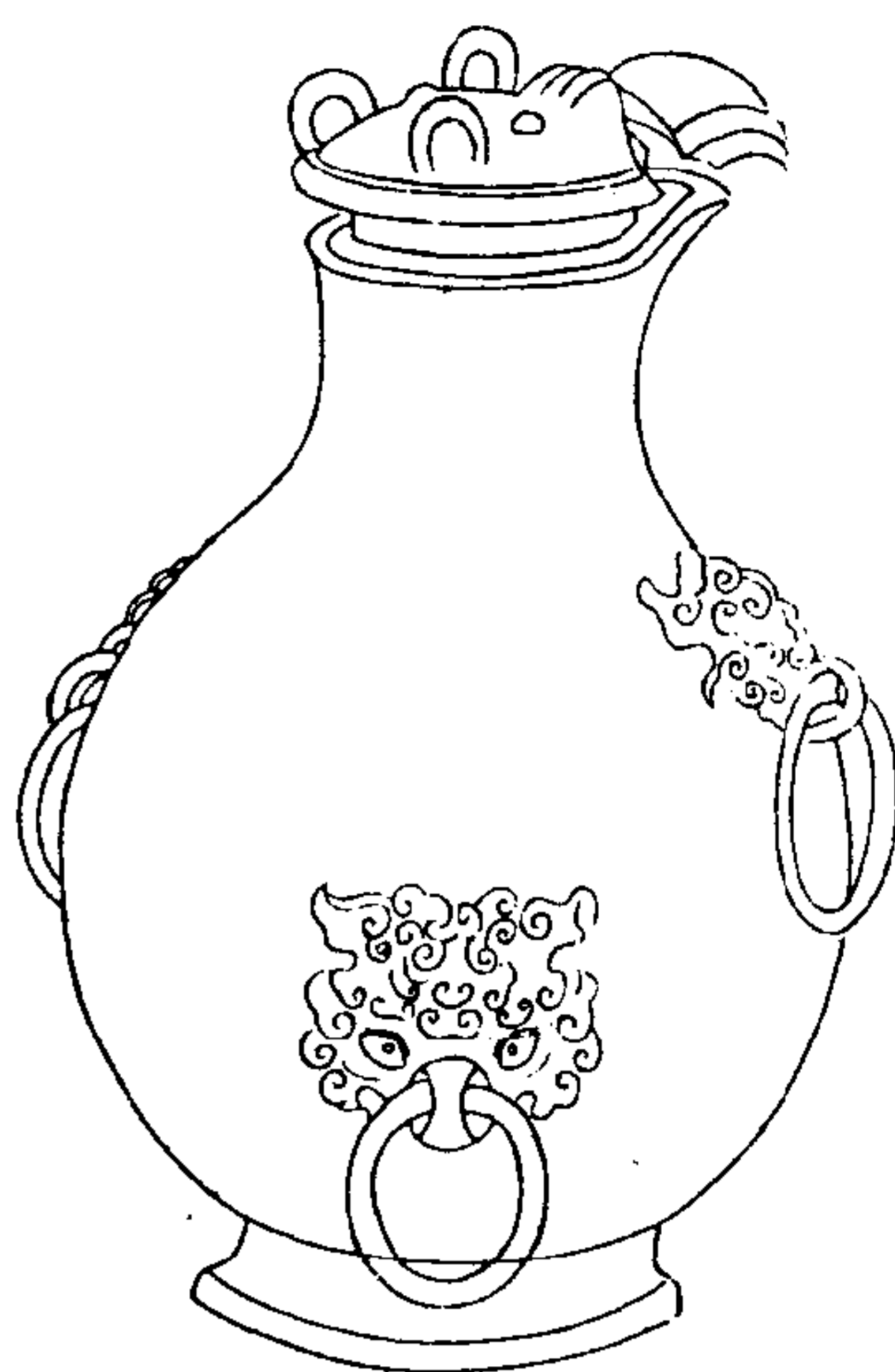

西清續鑑

甲編卷九

壺

右通蓋高一尺三寸深一尺一寸口縱四寸八分橫五寸五分腹圍三尺重二百八十四兩兩耳連環環鼻一有流

漢曲項鳧壺



西清續鑑

甲編卷九

壺

右高六寸六分深六寸三分口徑六分腹圍一尺五寸二分重四十九兩此器全作鳧形與西清古鑑所載僅為鳧首曲項者不同



漢夔紋壺一

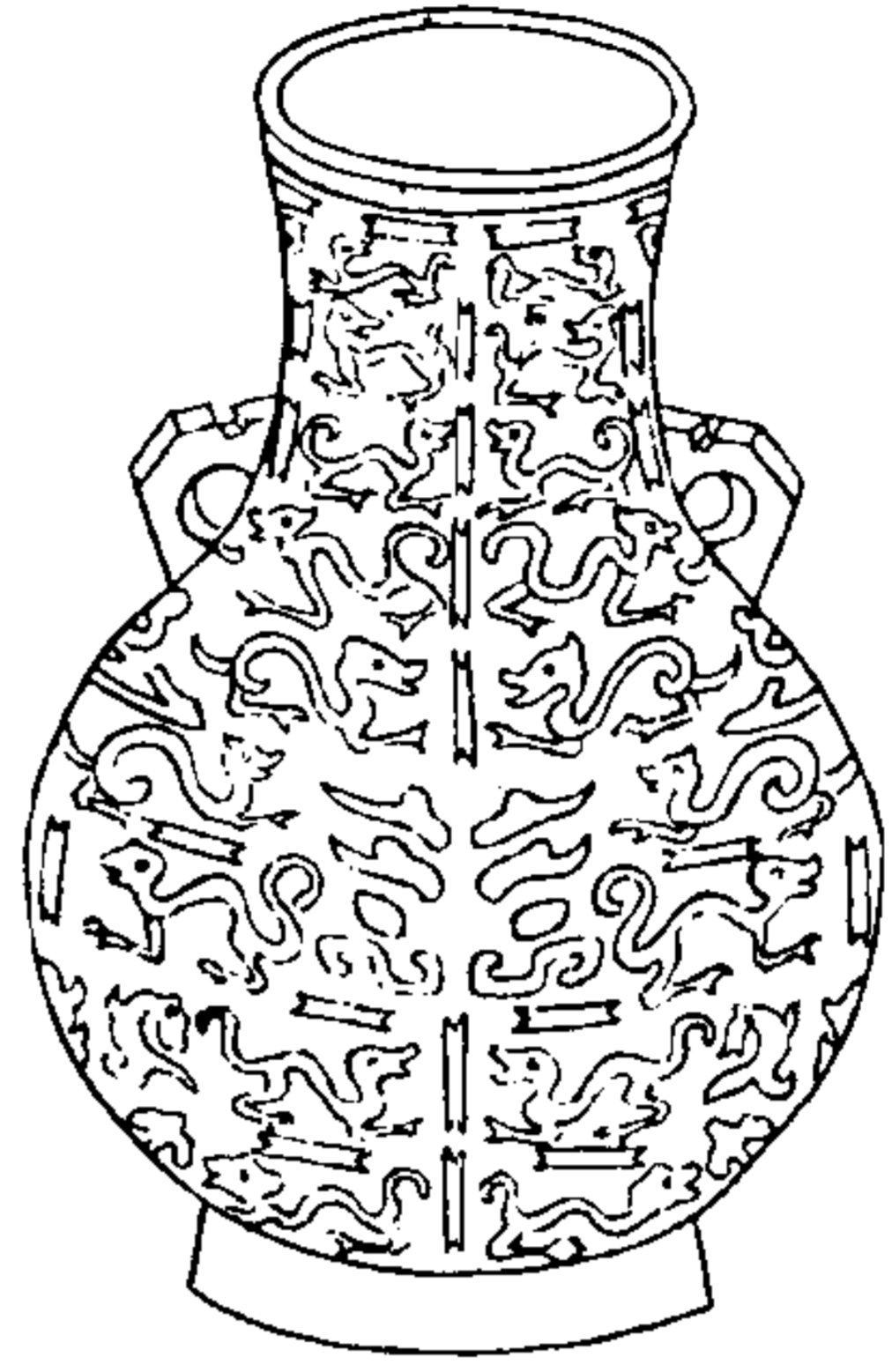

西清續鑑

甲編卷九

壺

右高一尺三寸一分深一尺二寸一分口徑四寸八分腹圍三尺一寸八分重三百三十六兩兩耳

漢夔紋壺二

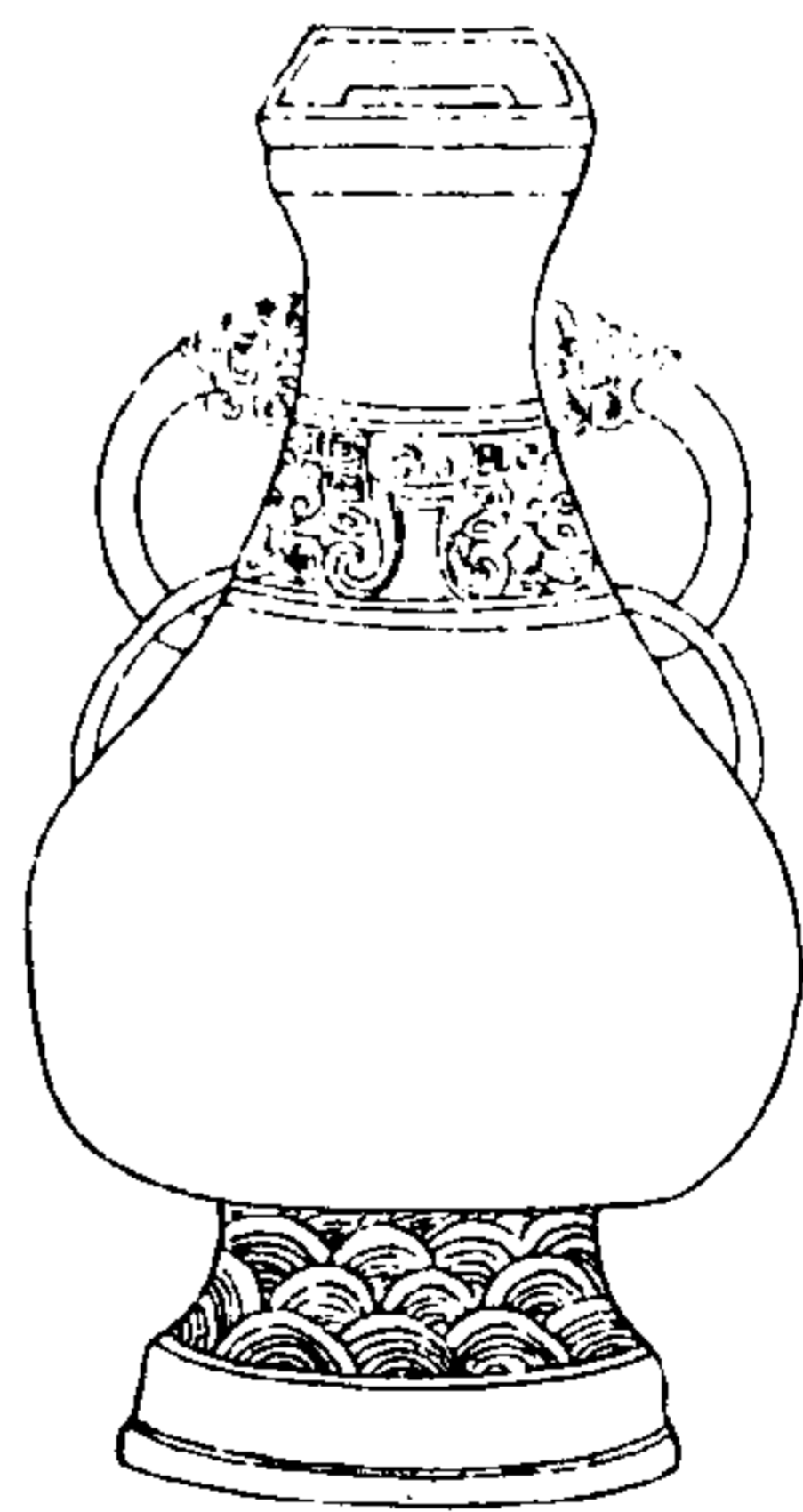

西清續鑑

甲編卷九

壺

右高九寸二分深七寸七分口縱二寸三分橫二寸七分腹圍一尺三寸重四十七兩兩耳連環

漢夔紋壺三

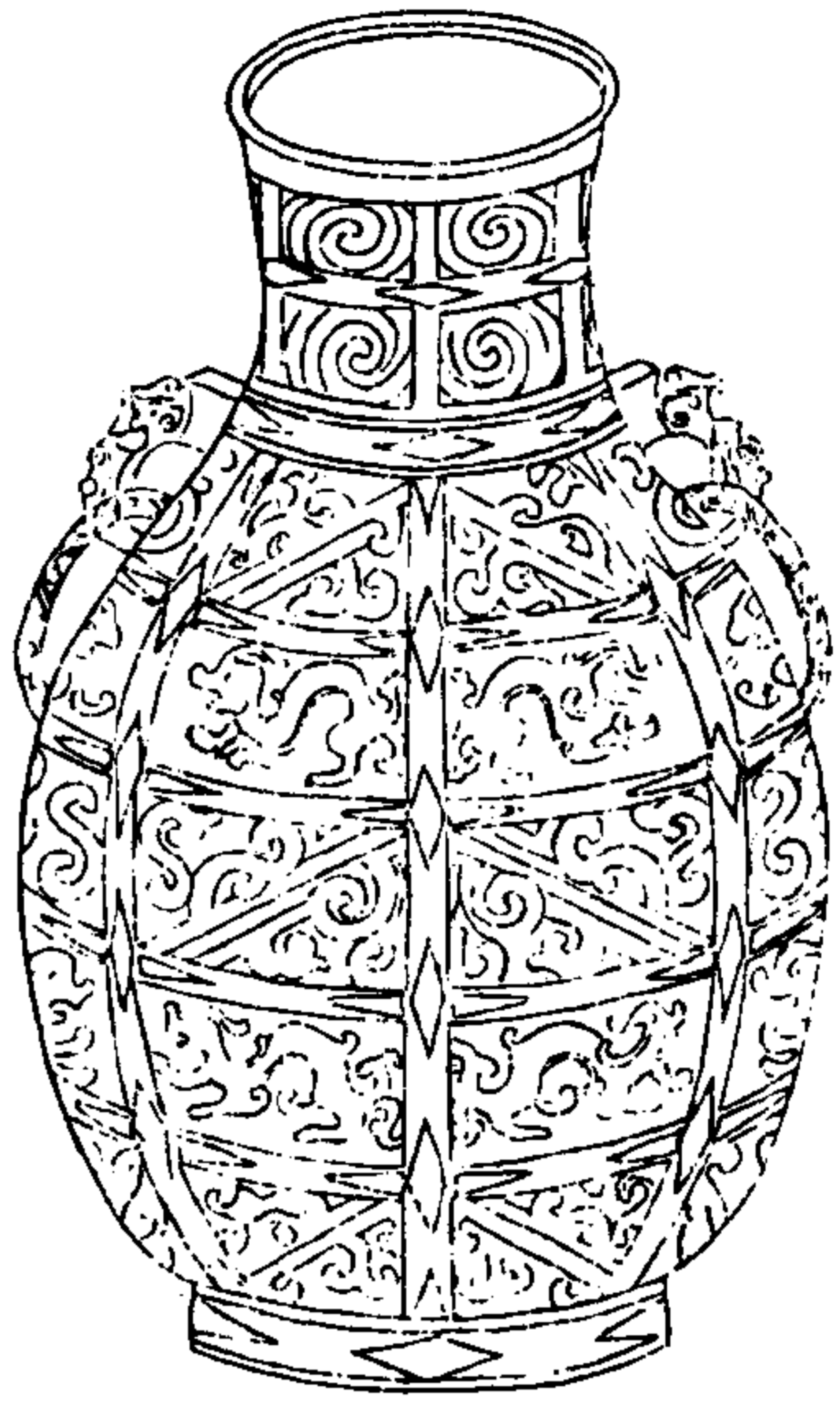

西清續鑑

甲編卷九

四十六

右高一尺三寸深一尺二寸二分口徑三寸九分腹圍二尺八寸八分重一百九十二兩兩耳連環

漢蟬紋壺

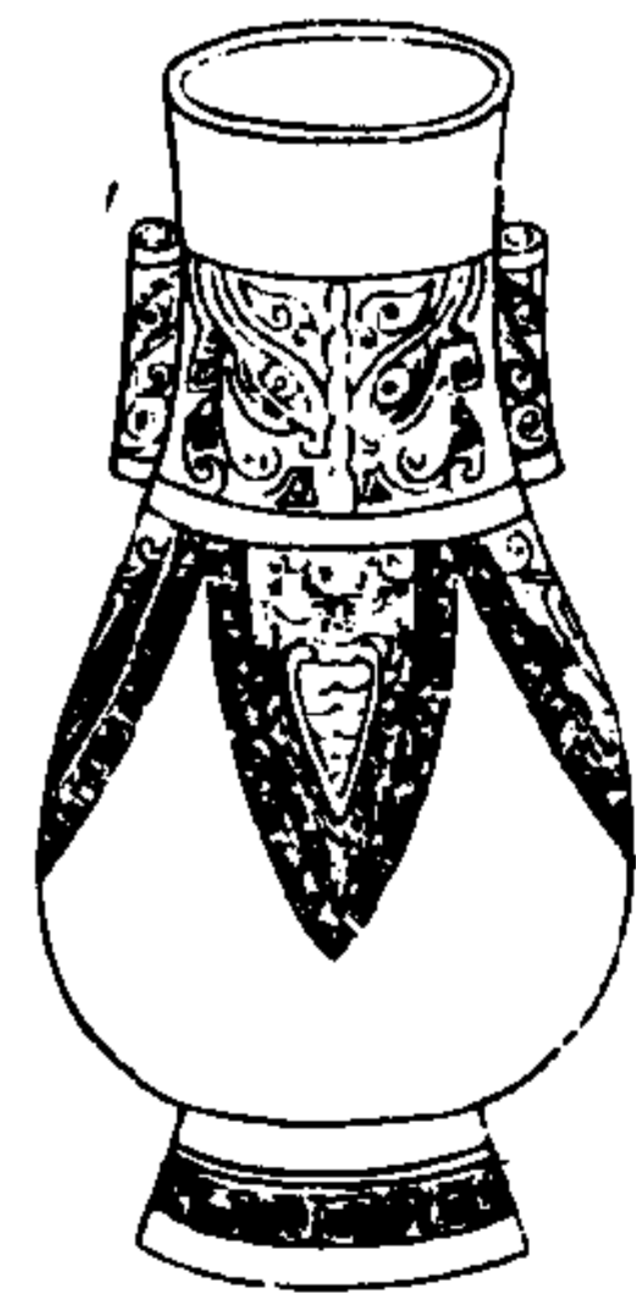

西清續鑑

甲編卷九

四十七

右高四寸四分深三寸七分口縱一寸一分橫一寸二分腹圍六寸四分重十兩兩耳塗金

漢弦紋壺一

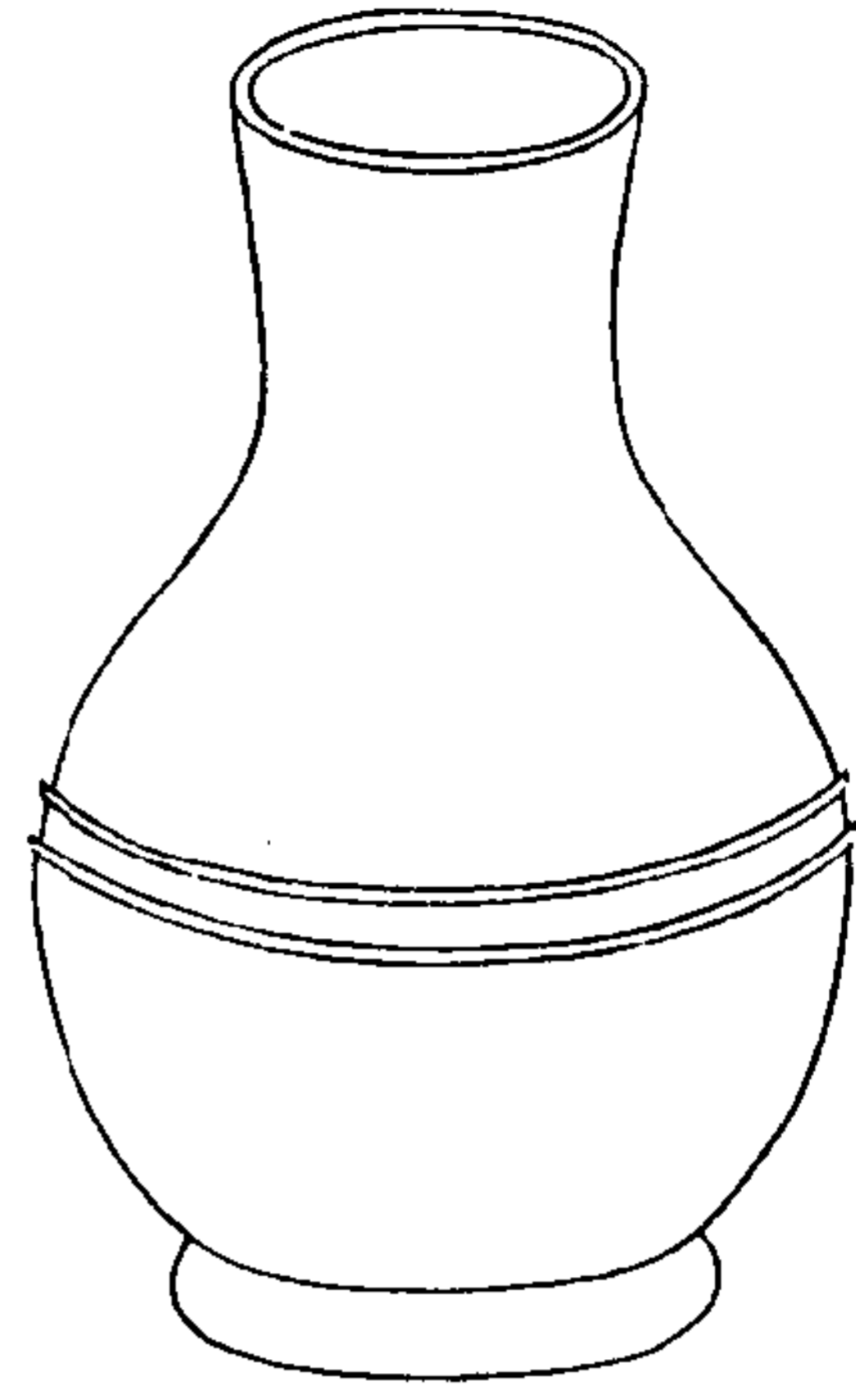

西清續鑑

甲編卷九

壺

四十一

右高九寸九分深九寸三分口徑三寸五分腹  
圍二尺二分重一百三兩

漢弦紋壺二

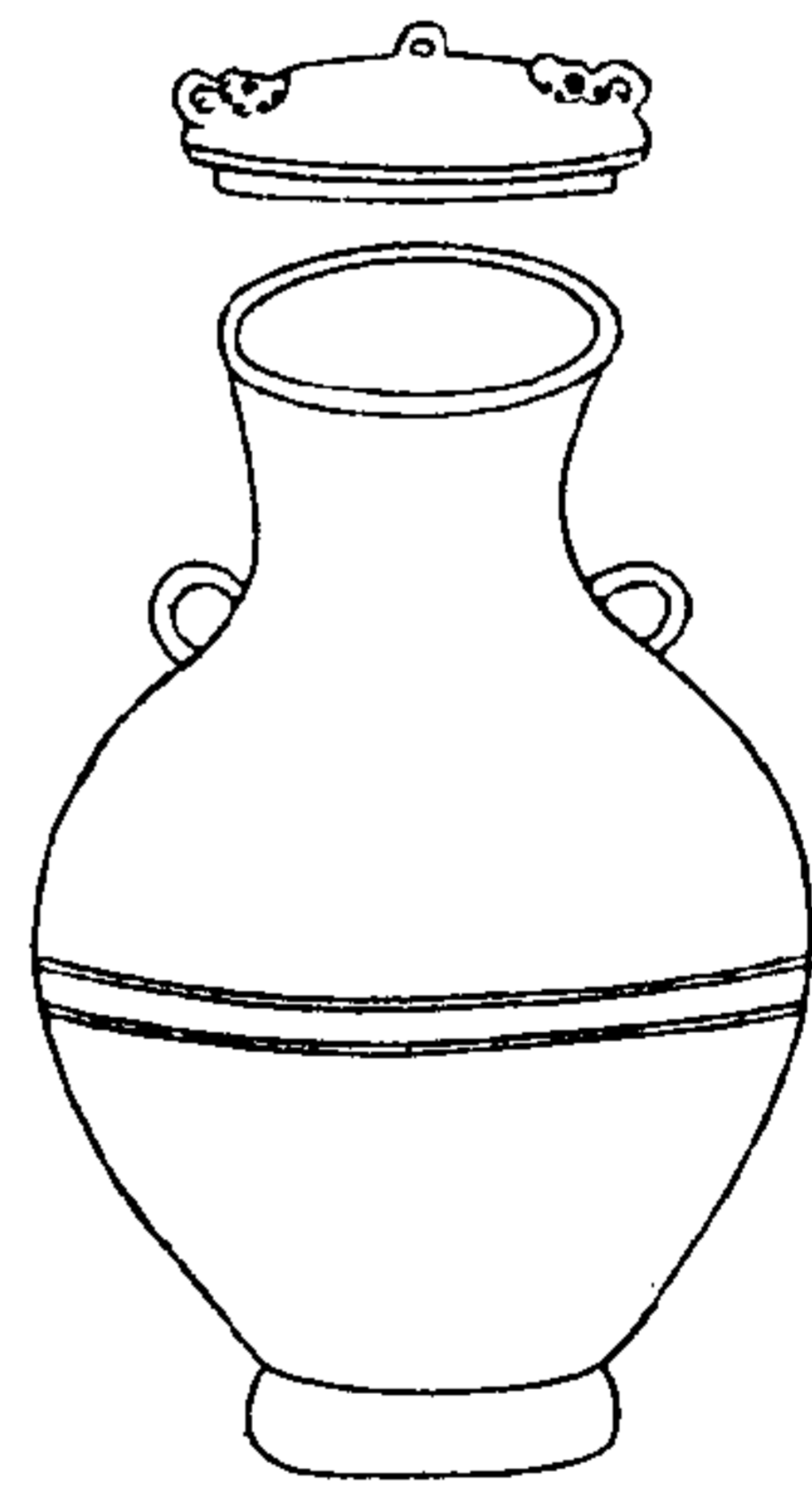

西清續鑑

甲編卷九

壺

四十九

右通蓋高八寸五分深七寸三分口徑三寸一  
分腹圍一尺八寸三分重三十四兩耳

漢帶紋壺

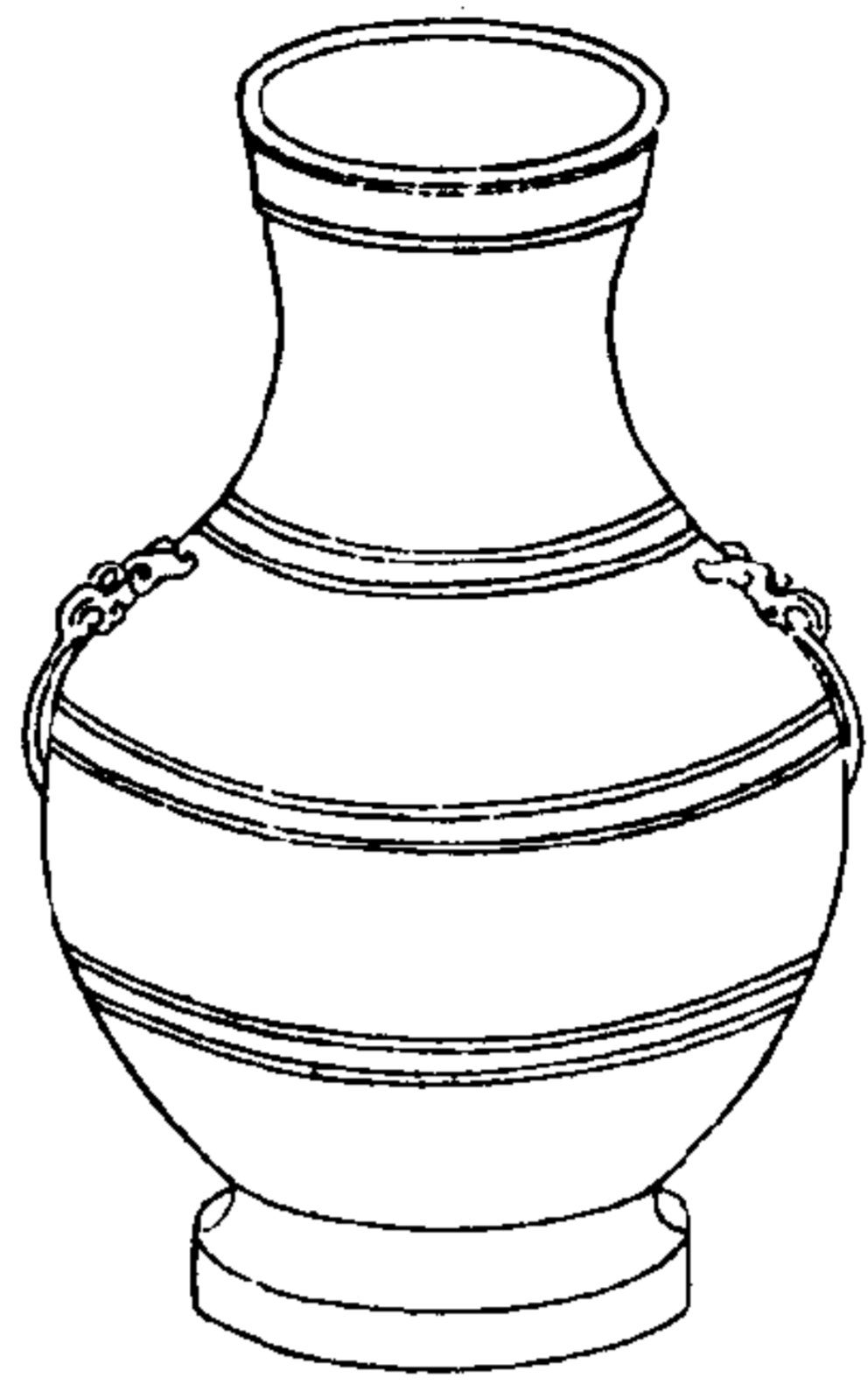

西清續鑑

甲編卷九

五十一

右高九寸四分深八寸四分口徑三寸四分腹  
圓二尺一寸八分重七十八兩兩耳連環

漢粟紋壺一

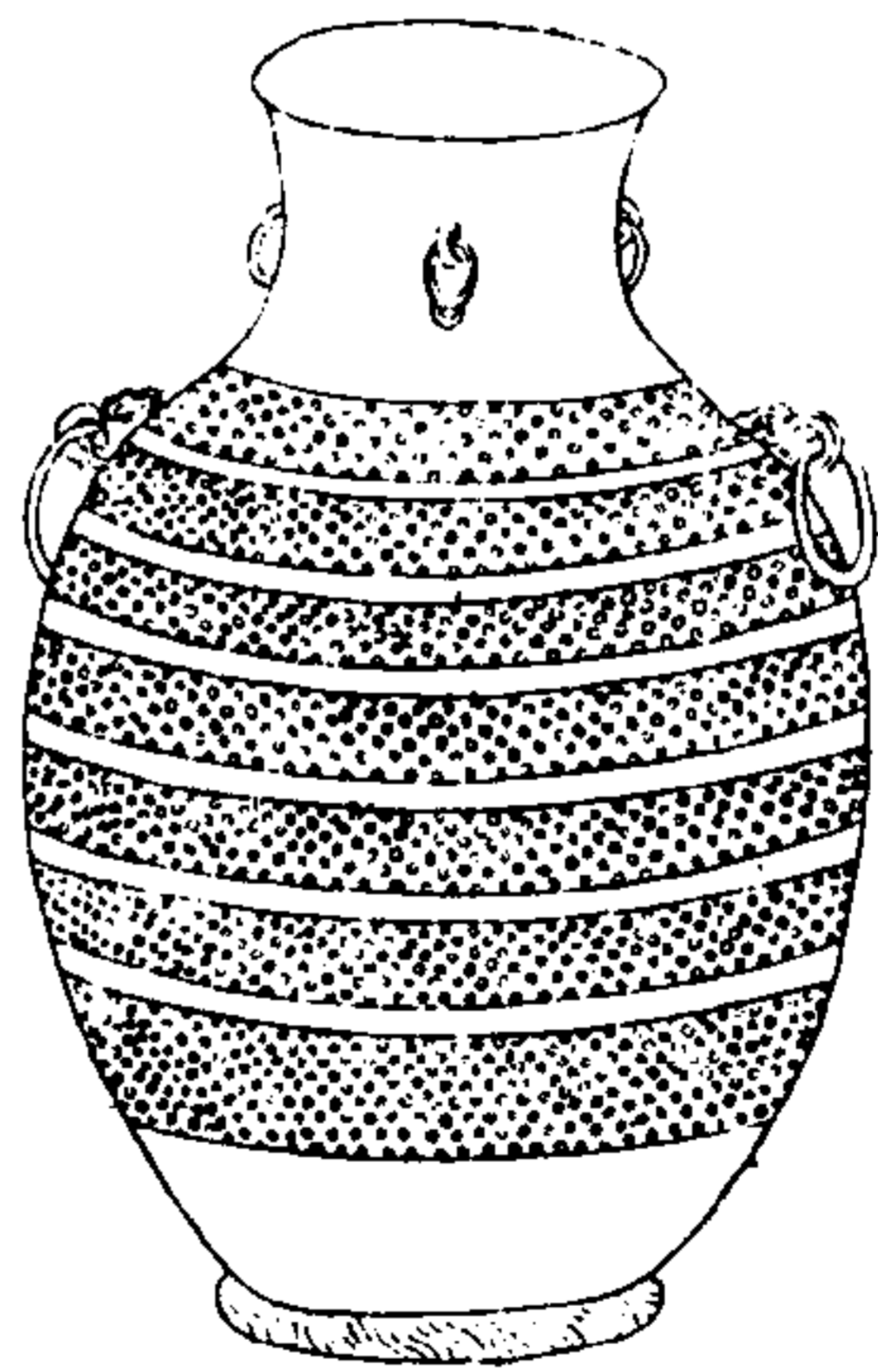

西清續鑑

甲編卷九

五十一

右高一尺深九寸六分口徑三寸四分腹圓一  
尺二寸七分重九十兩兩耳連環環鼻四



漢粟紋壺二



西清續鑑

甲編卷九

五

右高九寸五分深八寸九分口徑三寸一分腹  
圍二尺一寸重九十四兩兩耳連環四鼻又大  
環鼻二小環鼻四

漢絡紋壺

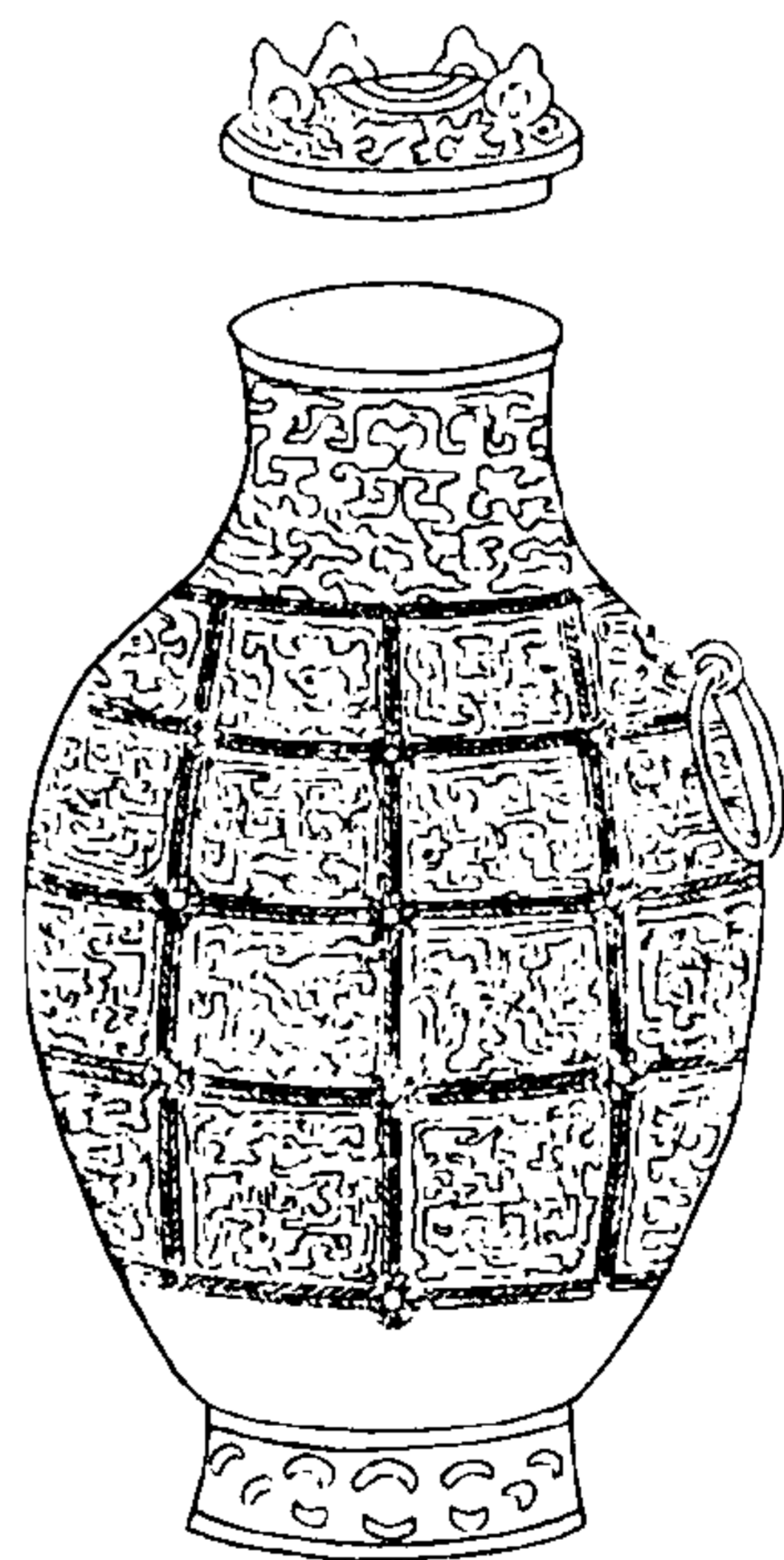

西清續鑑

甲編卷九

五

右通蓋高一尺二寸三分深一尺四分口徑三  
寸六分腹圍二尺五寸三分重一百二十八兩  
兩耳連環翡翠飾

漢綉紋壺

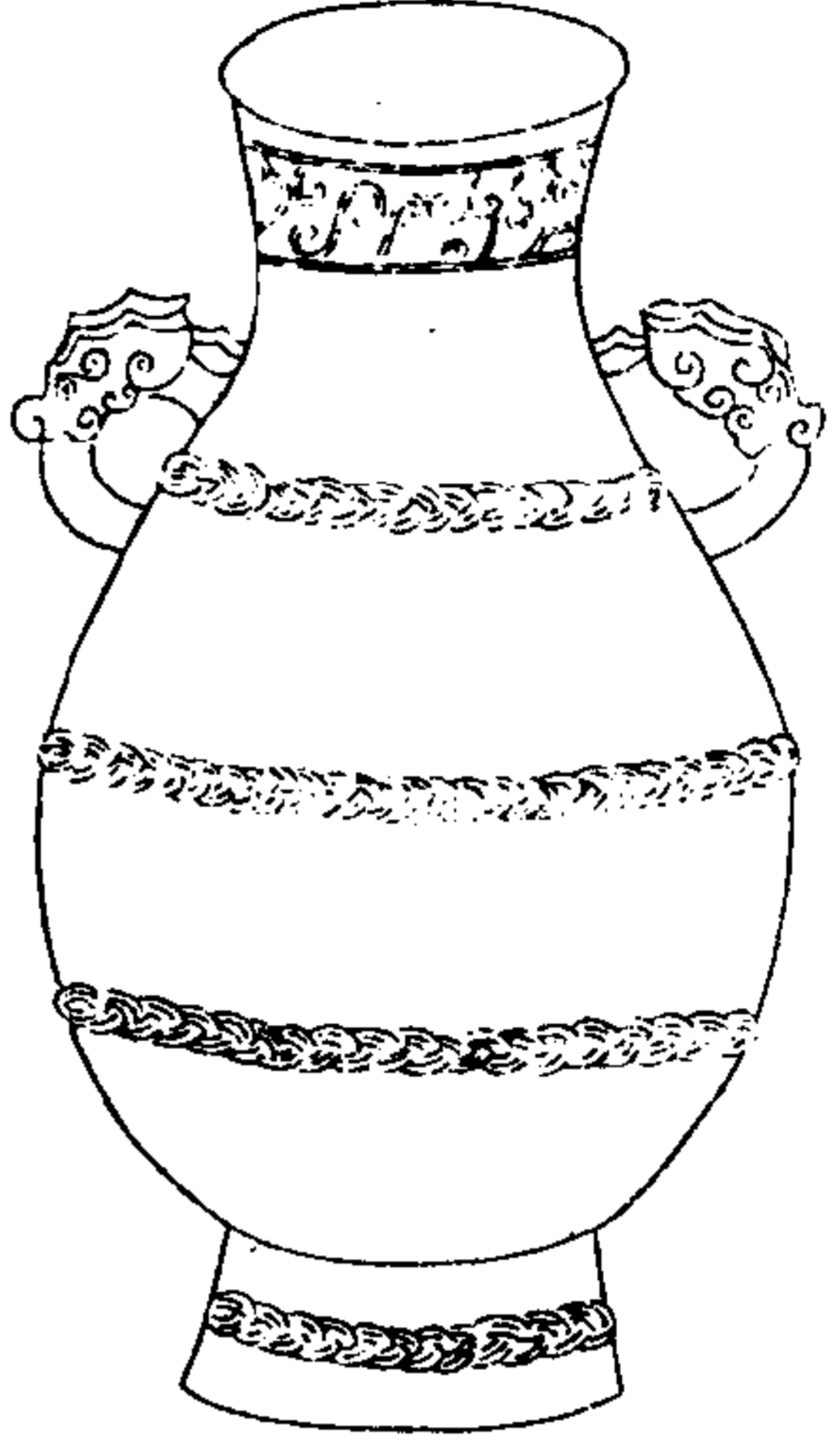

西清續鑑 甲編卷九 壺

五十四

右高一尺三寸一分深一尺一寸五分口徑四寸九分腹圍二尺四寸九分重一百四十四兩

漢環紋壺

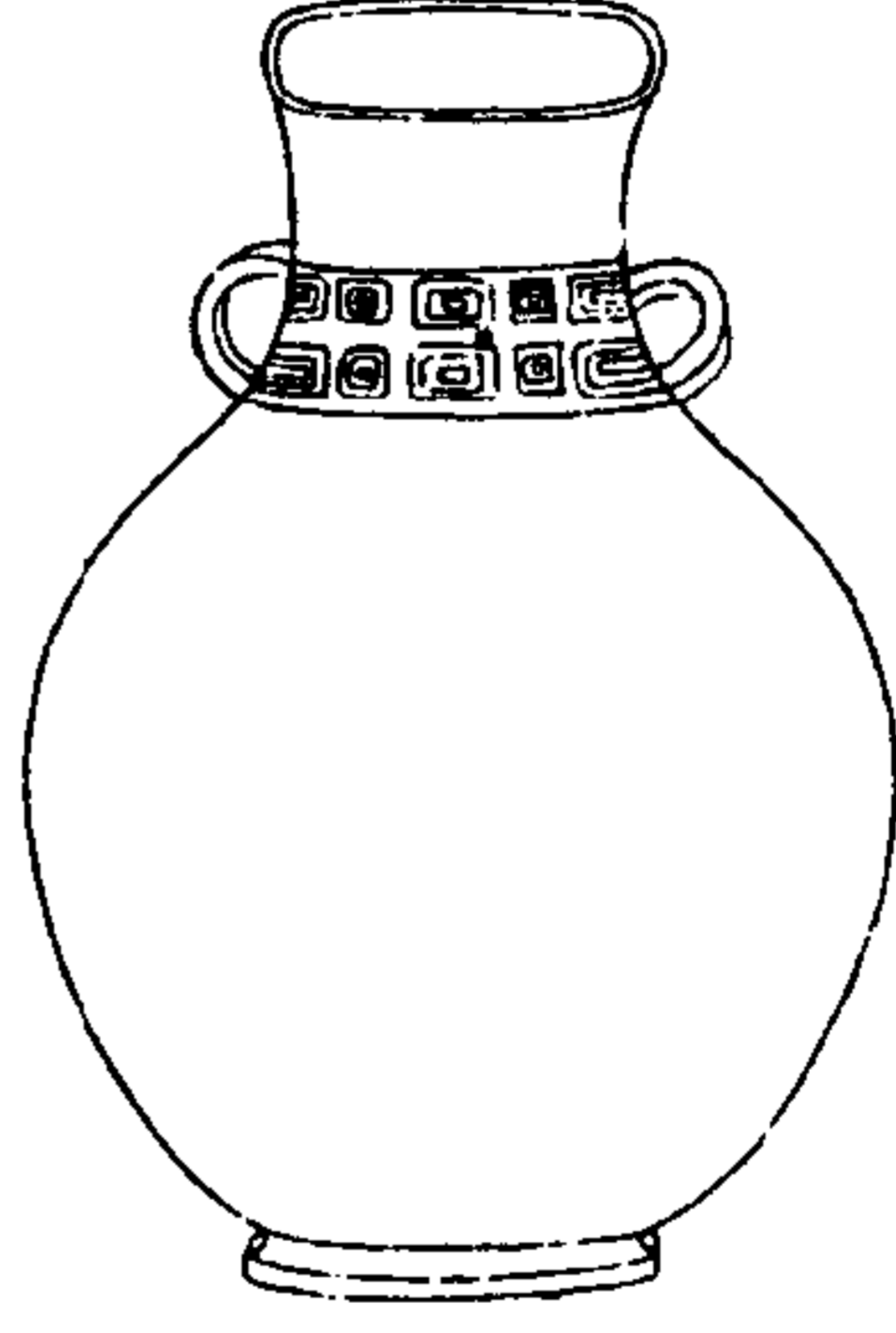

西清續鑑 甲編卷九 壺

五十五

右高六寸七分深六寸三分口縱二寸一分橫二寸六分腹圍一尺三寸六分重二十九兩

漢木方壺

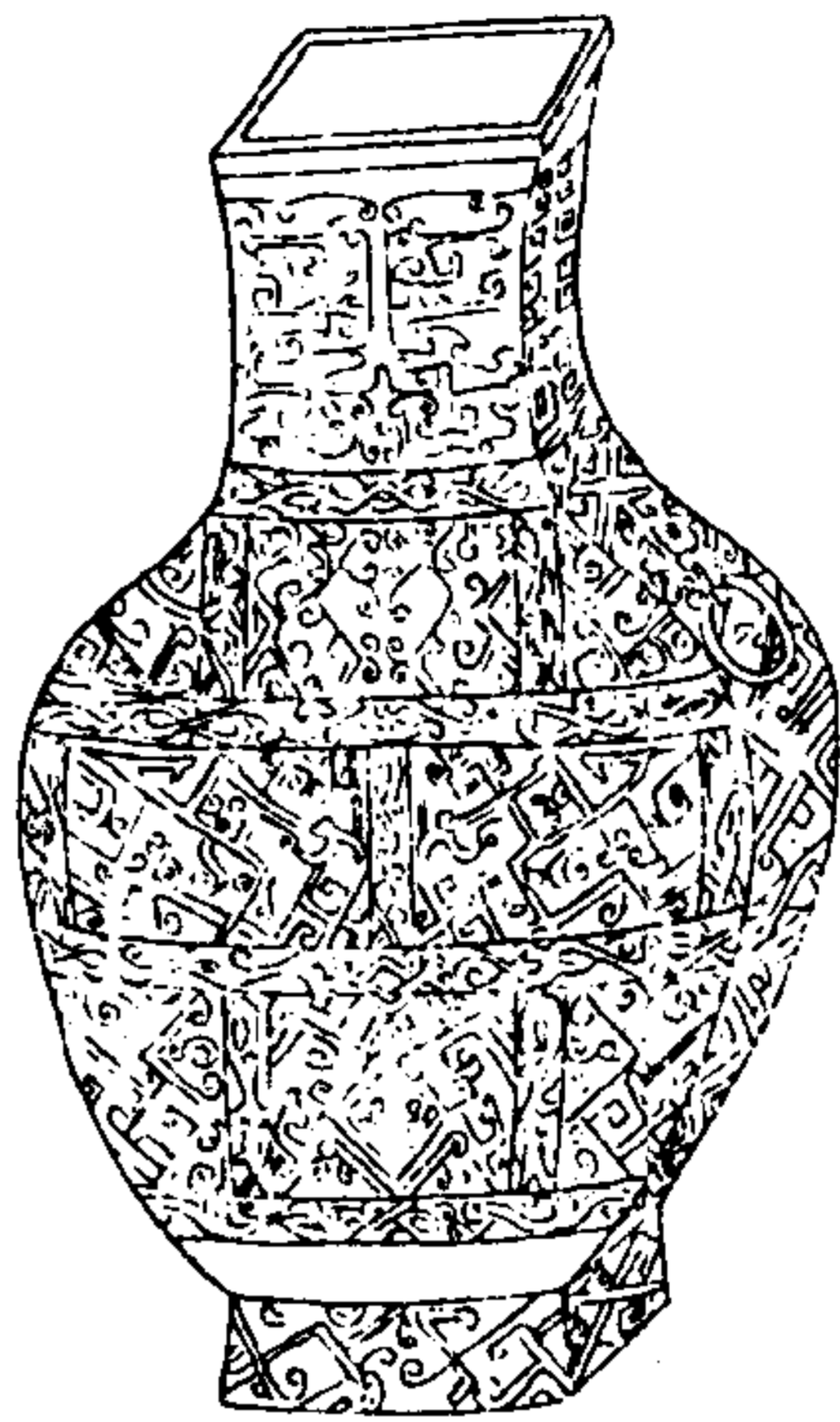

西清續鑑

甲編卷九

五十九

木

木

右高一尺一寸一分深九寸九分口徑三寸一分腹圍二尺四寸八分重一百二十二兩兩耳連環博古圖木父已自說木者忍氏族也寧壽鑑古有周木鉢銘與薛尚功鐘鼎款識木鉢同此銘獨隆起作陽文差為小異

漢鉢壺一



西清續鑑

甲編卷九

六十

右通蓋高九寸八分深八寸二分口徑一寸九分腹圍一尺二寸二分重四十四兩有蓋有繫

漢鉢壺二

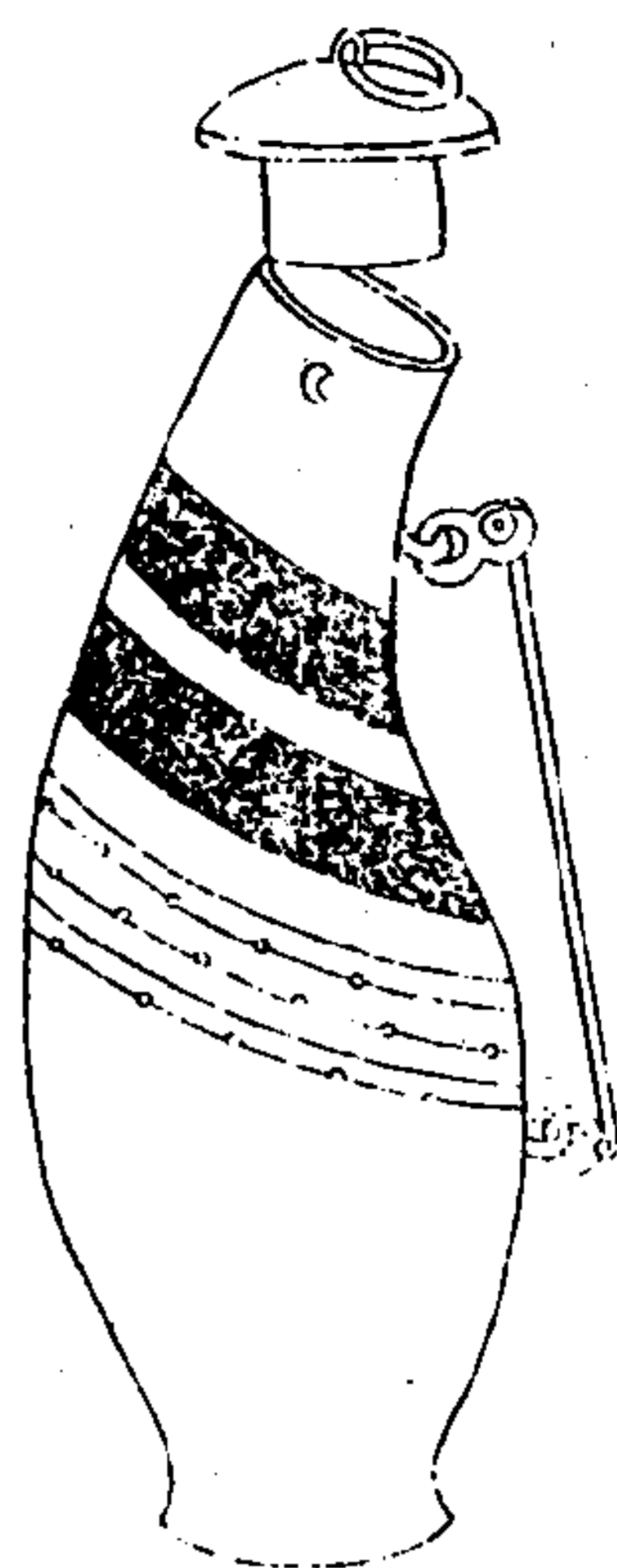

西清續鑑

甲編卷九

五十八

右通蓋高一尺五分深九寸二分口徑一寸八分腹圍一尺一寸三分重五十八兩兩耳有鼻

西清續鑑甲編卷十目錄

壺三

漢

獸環壺一

獸環壺二

獸環壺三

獸環壺四

獸環壺五

獸環壺六

獸環壺七

西清續鑑

甲編卷十

目錄

獸環壺八

獸環壺九

獸環壺十

獸環壺十一

獸環壺十二

獸環壺十三

獸環壺十四

獸環壺十五

獸環壺十六

獸環壺十七



獸環壺十八  
獸環方壺一  
獸環方壺二  
獸環方壺三  
獸環方壺四  
獸環方壺五  
獸環方壺六  
獸環方壺七  
獸環方壺八  
獸環方壺九

西清續鑑

甲編卷十

目錄二

獸環方壺十  
獸環方壺十一  
獸環方壺十二  
獸環方壺十三  
獸環方壺十四  
獸環方壺十五  
獸環匱壺一  
獸環匱壺二  
獸環匱壺三  
獸環匱壺四

獸環匱壺五  
獸環匱壺六  
獸環匱壺七  
獸環匱壺八  
獸耳壺一  
獸耳壺二  
獸耳壺三  
獸耳方壺一  
獸耳方壺二  
獸耳方壺三

西清續鑑

甲編卷十

目錄三

獸耳小方壺  
獸耳匱壺  
貫耳壺  
匱壺  
素壺一  
素壺二  
素壺三  
素壺四  
素匱壺一  
素匱壺二

素面壺三

溫壺一

溫壺二

溫壺三

溫壺四

溫壺五

西清續鑑

甲編卷十

目錄四

漢獸環壺一

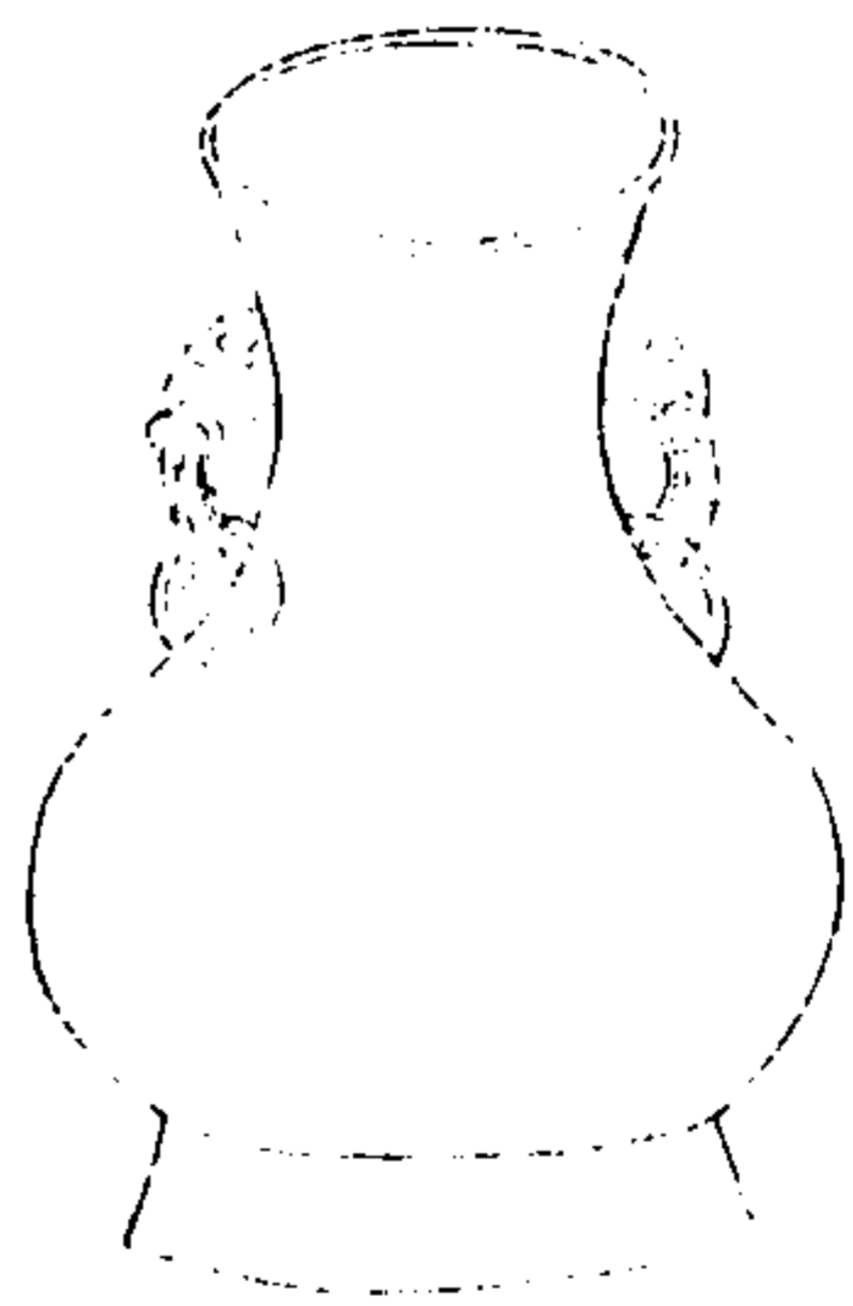

西清續鑑

甲編卷十

一

右高六寸九分深六寸一分口徑二寸三分腹  
圍一尺八寸二分重五十三兩兩耳連環

漢獸環壺二

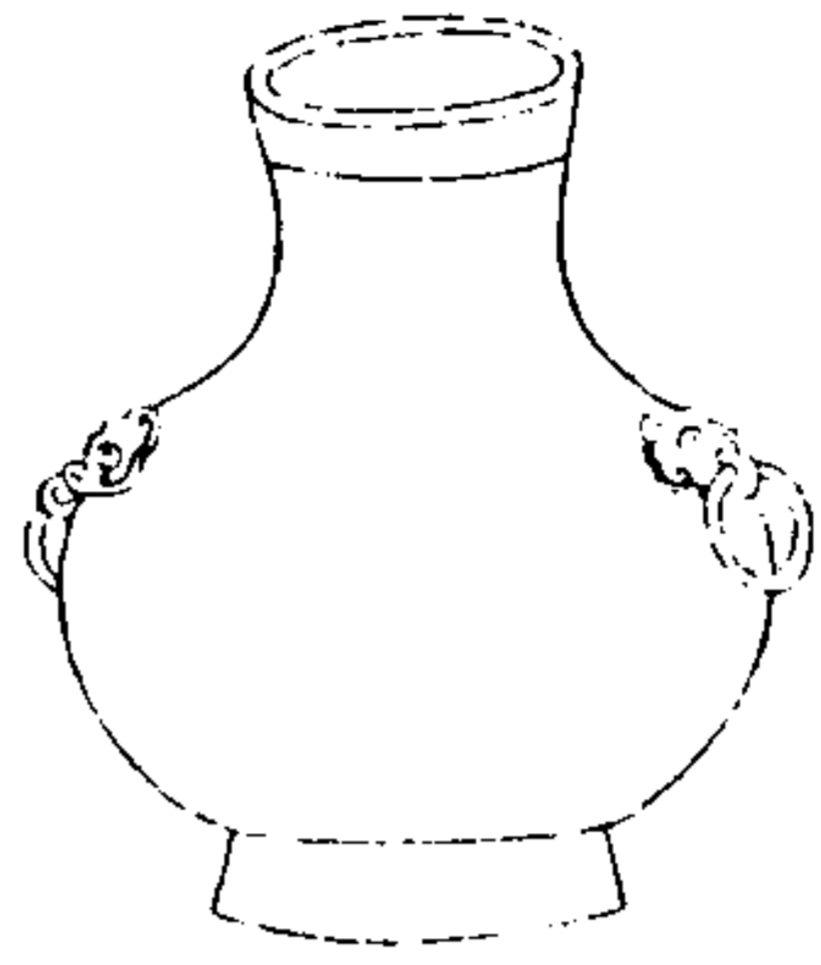

西清續鑑

甲編卷十

壺

二

右高二寸八分深二寸五分口徑一寸一分腹  
圍八寸二分重九兩兩耳連環塗金

漢獸環壺三

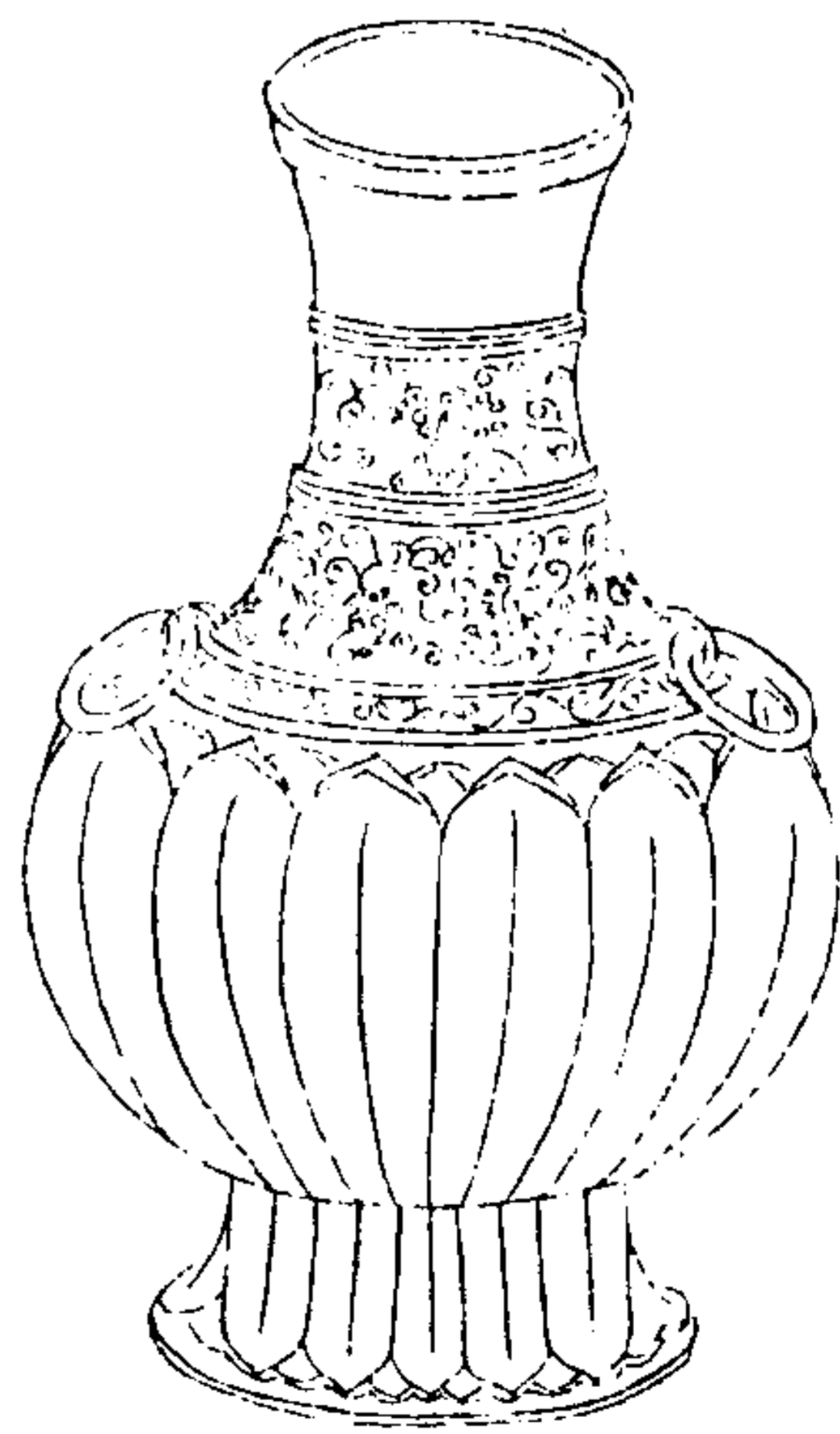

西清續鑑

甲編卷十

壺

三

右高一尺七分深九寸六分口徑四寸一分腹  
圍二尺六寸五分重一百十二兩兩耳連環

漢獸環壺四

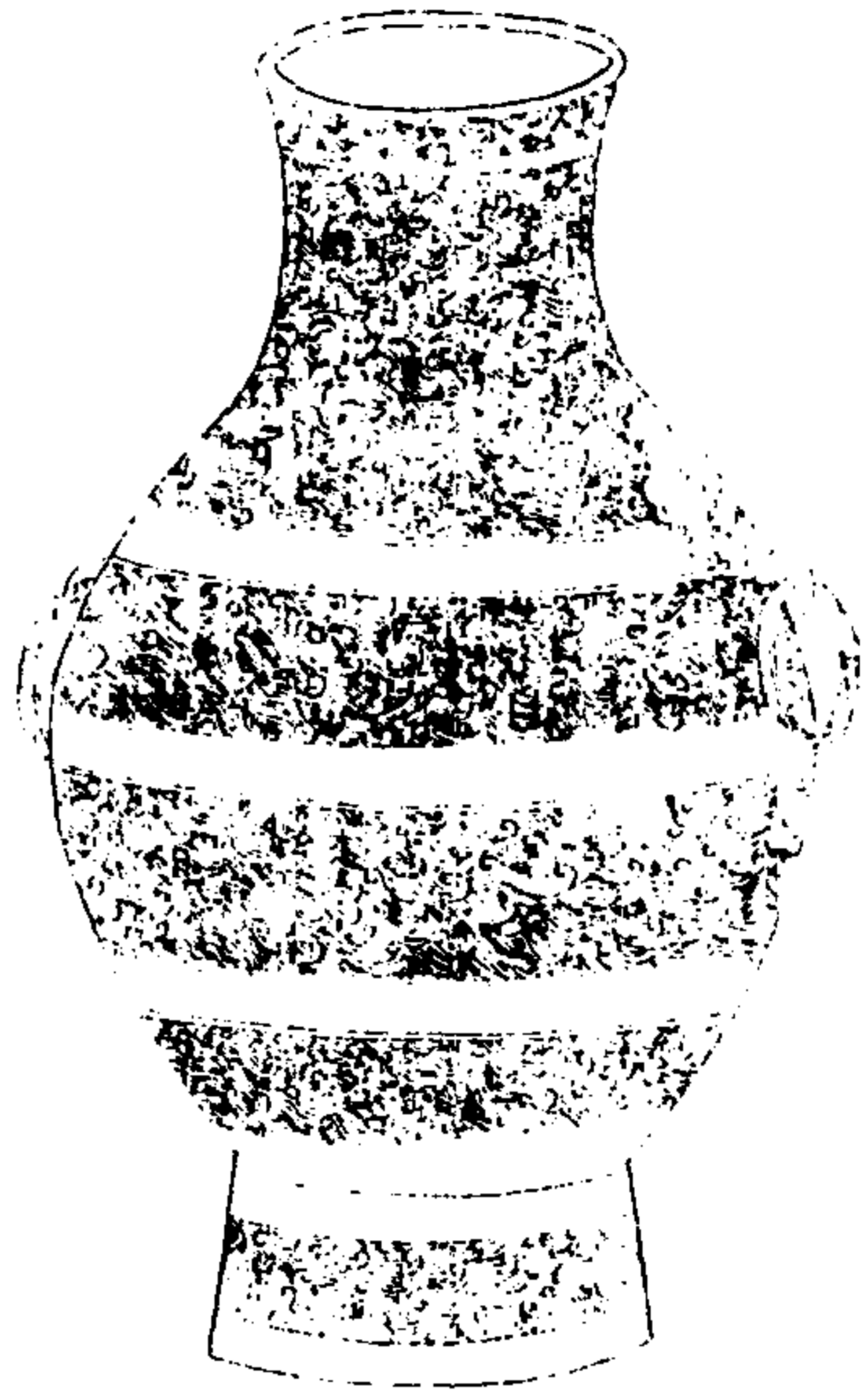

西清續鑑

甲編卷十壺

四

右高一尺四寸三分深一尺二寸三分口徑五寸腹圍三尺一寸三分重三百二十兩兩耳連環銀錯

漢獸環壺五

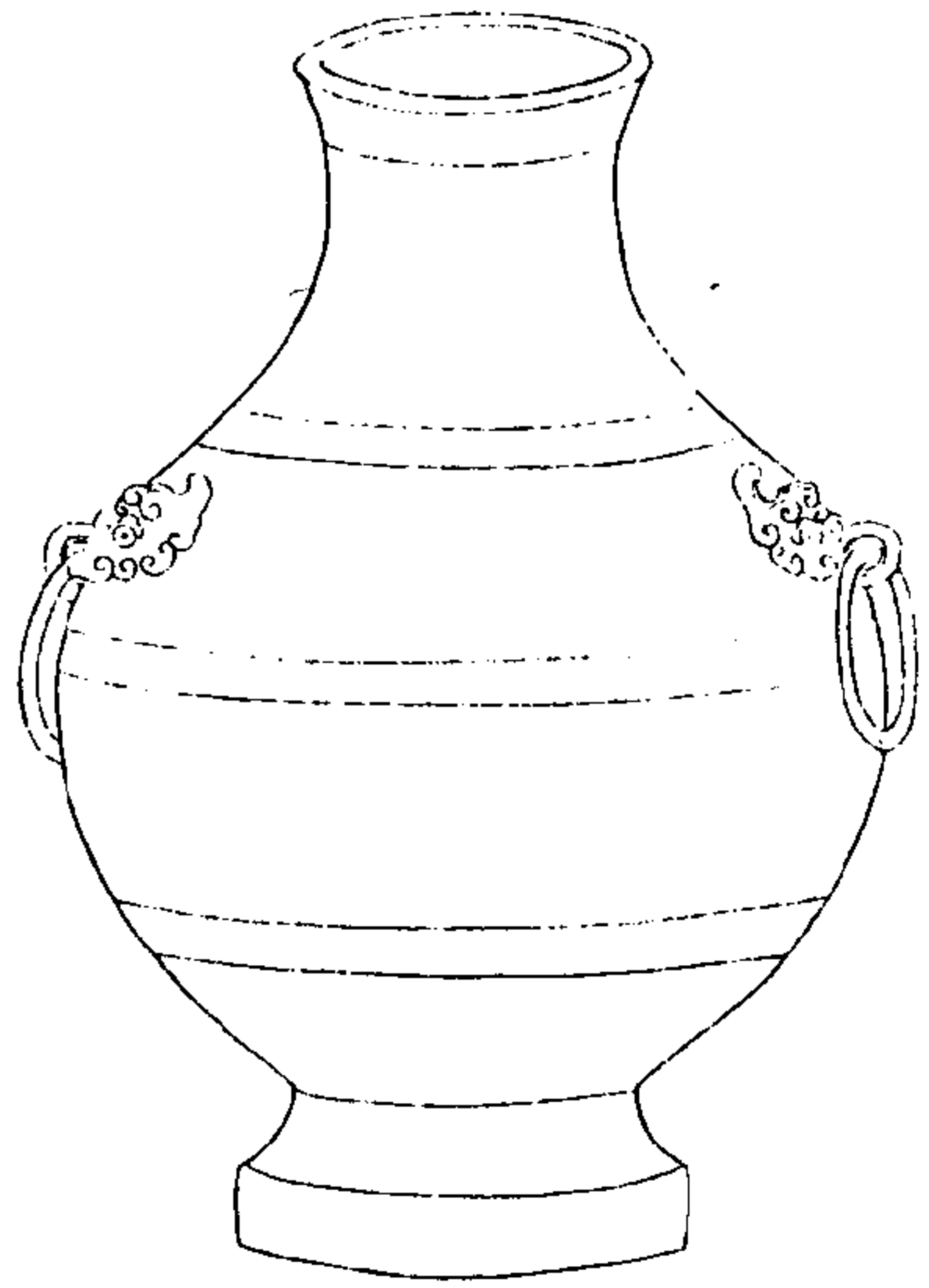

西清續鑑

甲編卷十壺

五

右高一尺三寸九分深一尺二寸五分口徑五寸六分腹圍三尺四寸七分重二百八兩兩耳連環



漢獸環壺六

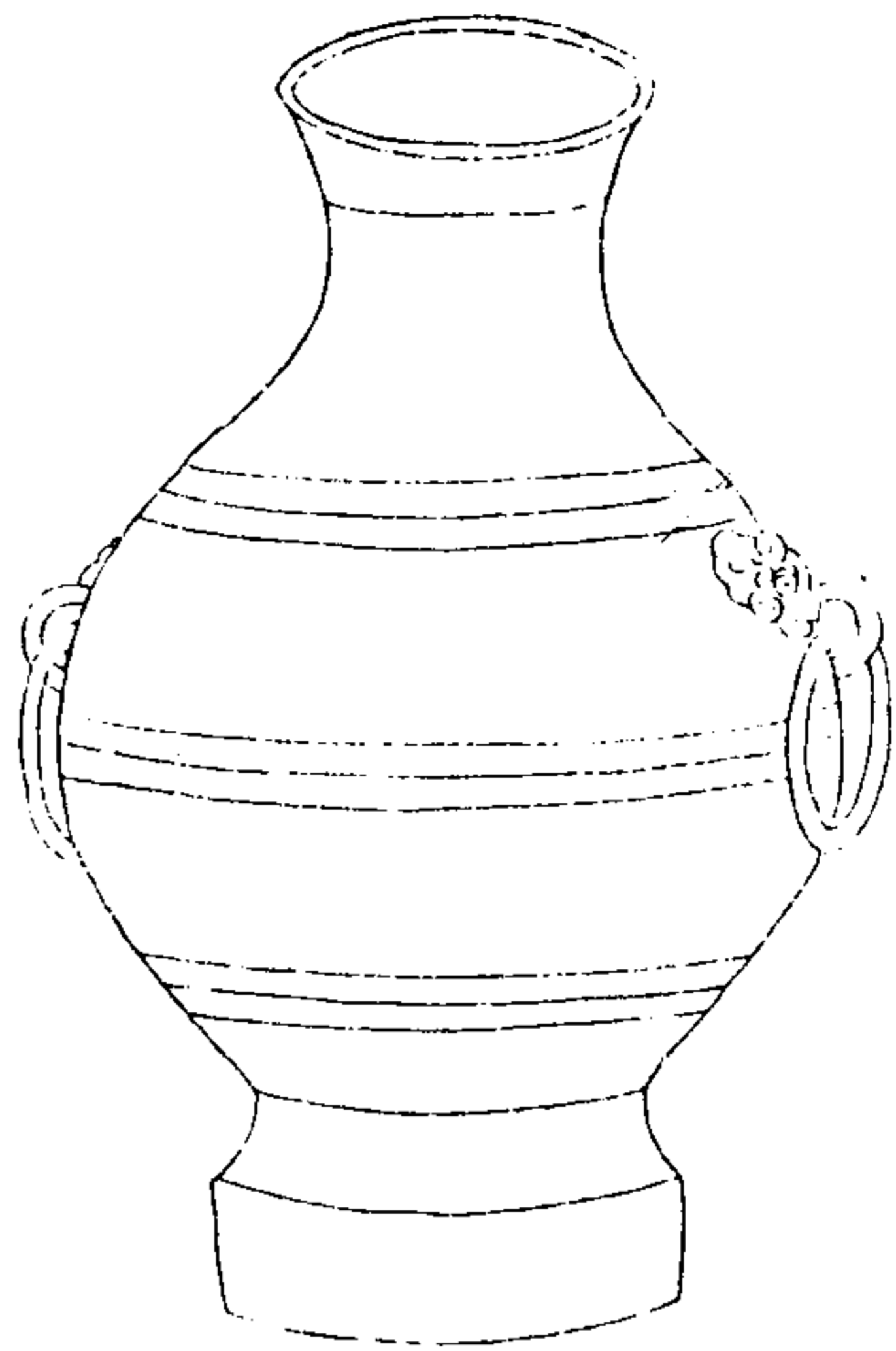

西清續鑑

甲編卷十

六

右高一尺四寸二分深一尺二寸五分口徑五寸三分腹圍三尺四寸四分重一百八十四兩兩耳連環

漢獸環壺七

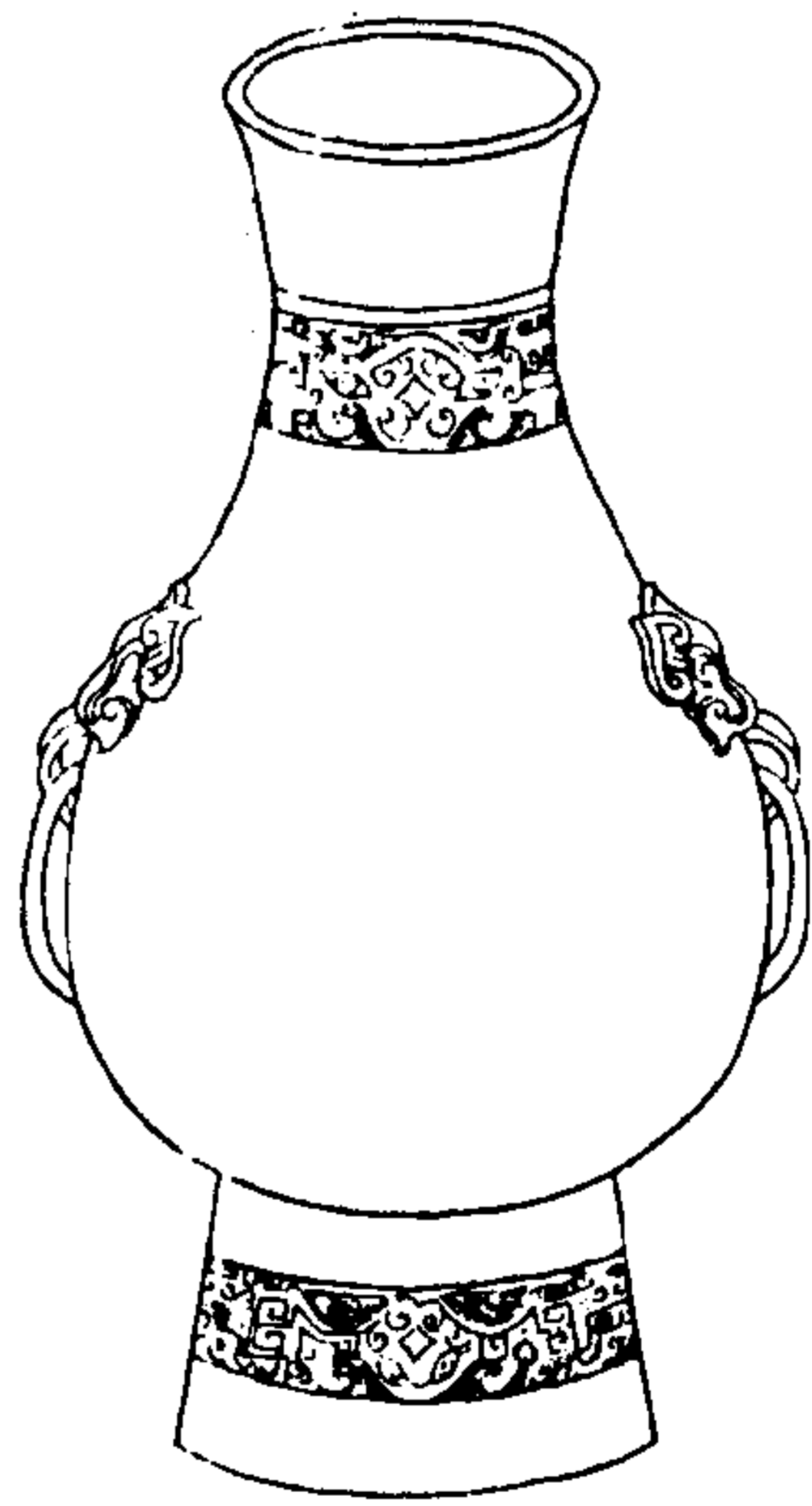

西清續鑑

甲編卷十

七

右高一尺四寸九分深一尺一寸九分口徑四寸三分腹圍二尺六寸三分重二百四兩兩耳連環

漢獸環壺八

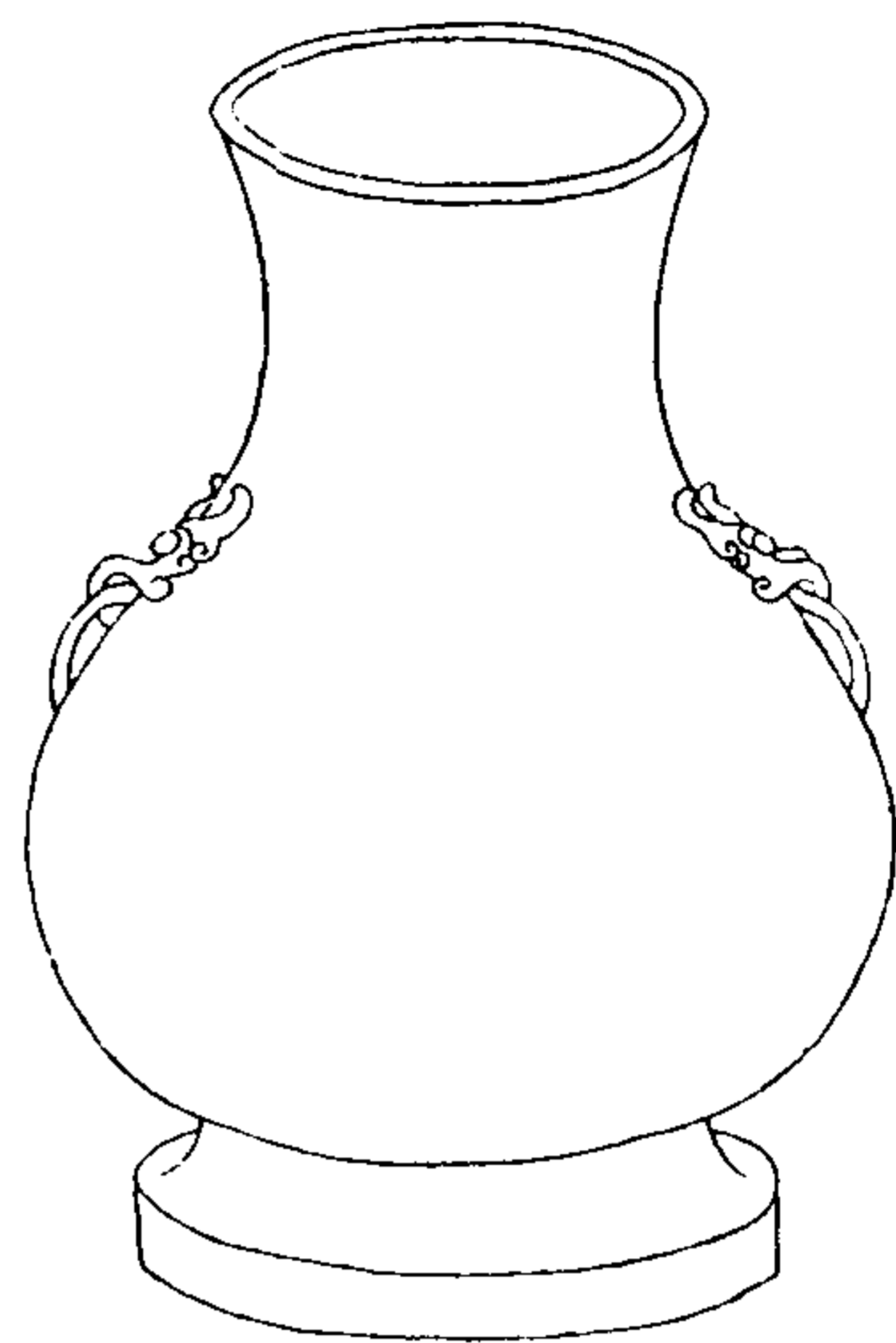

西清續鑑

甲編卷十

八

右高一尺二寸六分深一尺八分口徑五寸八分腹圍二尺九寸二分重一百六十四兩兩耳連環

漢獸環壺九

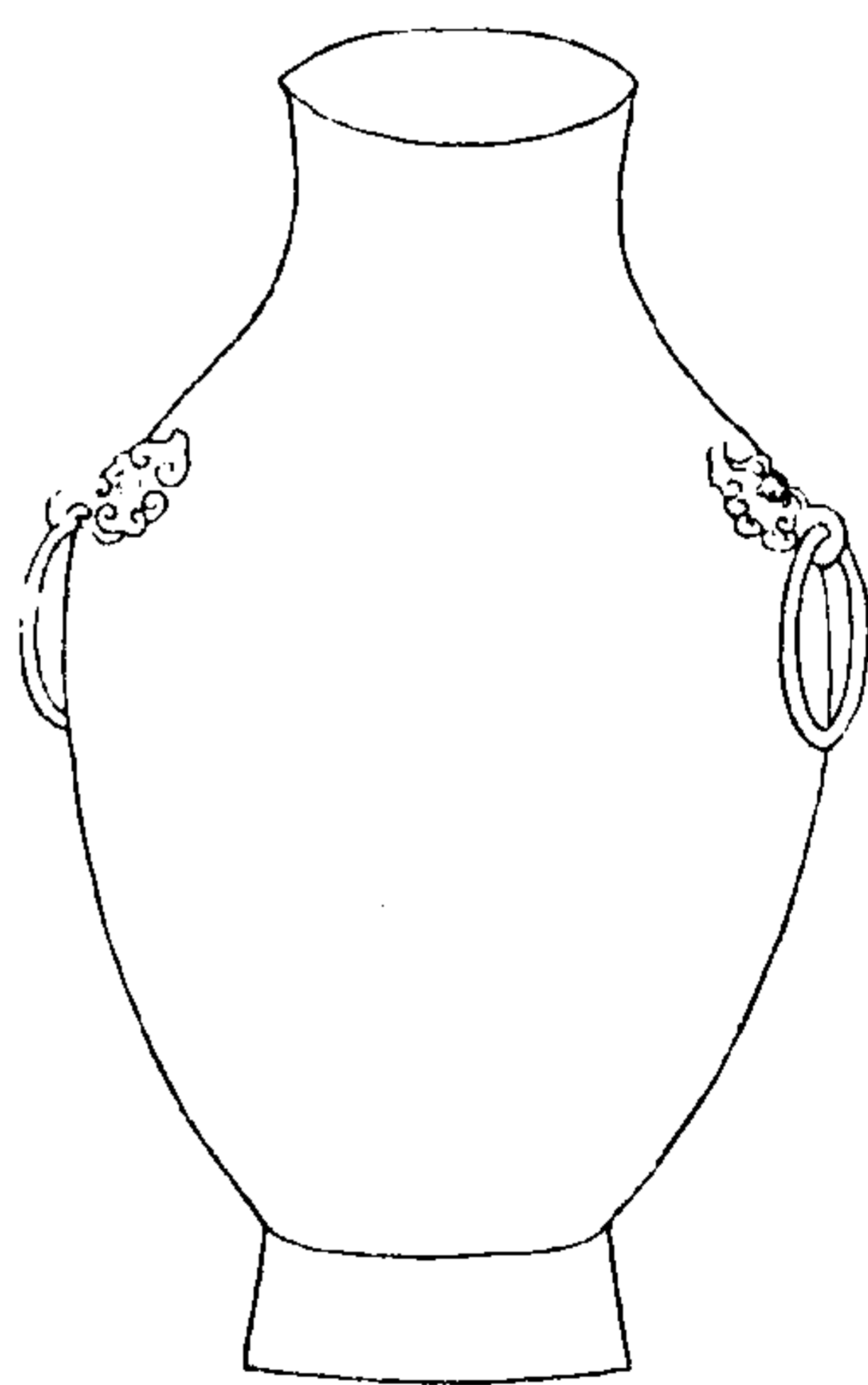

西清續鑑

甲編卷十

九

右高一尺二寸四分深一尺一寸一分口徑四寸一分腹圍二尺七寸重一百八十四兩兩耳連環

漢獸環壺十



西清續鑑

甲編卷十 壺

十

右高一尺一寸一分深八寸八分口徑三寸七分腹圍二尺二寸四分重一百二十兩兩耳連環

漢獸環壺十一

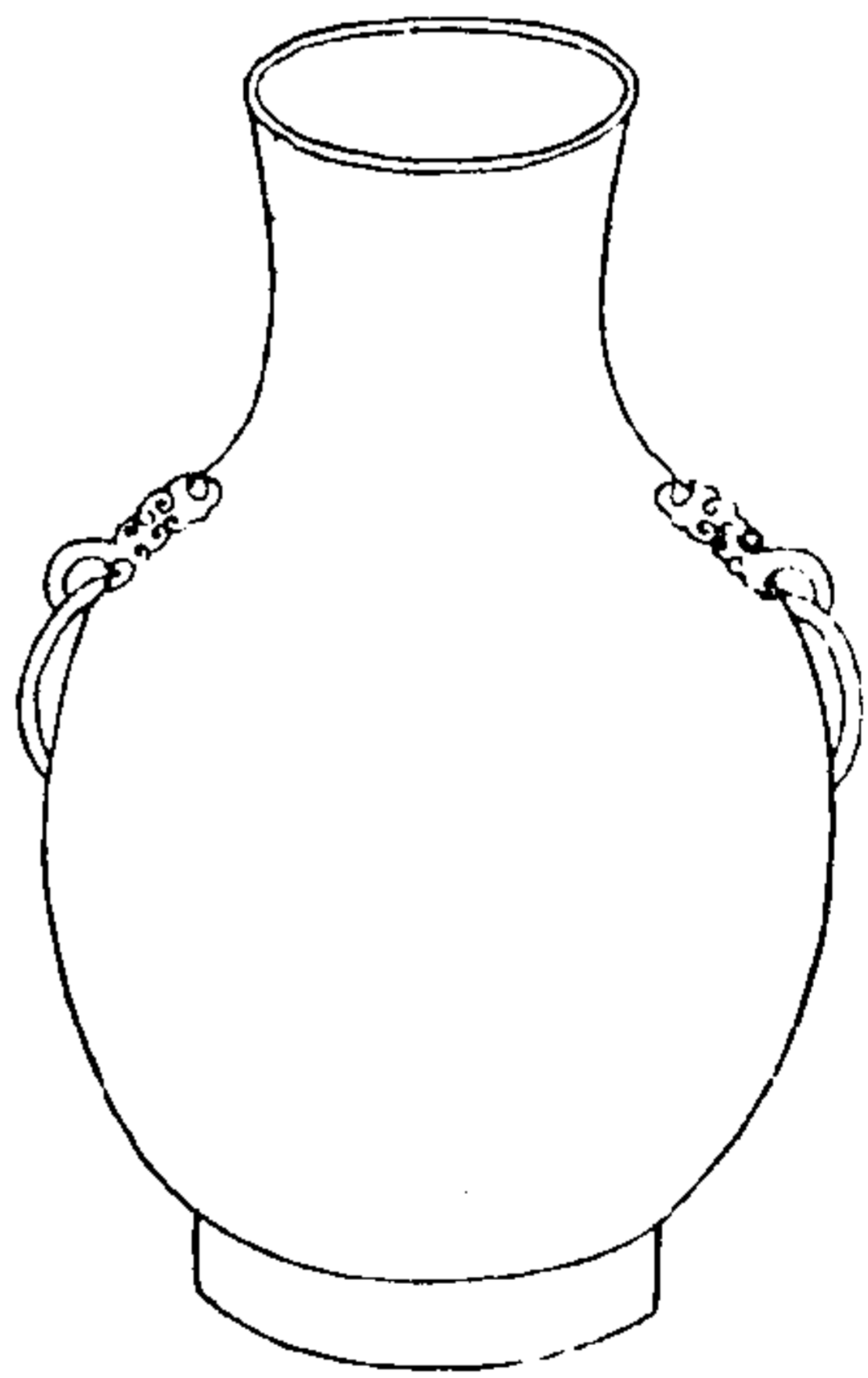

西清續鑑

甲編卷十 壺

十一

右高一尺一寸二分深一尺八分口徑三寸五分腹圍二尺三寸五分重一百八十六兩兩耳連環

漢獸環壺十二

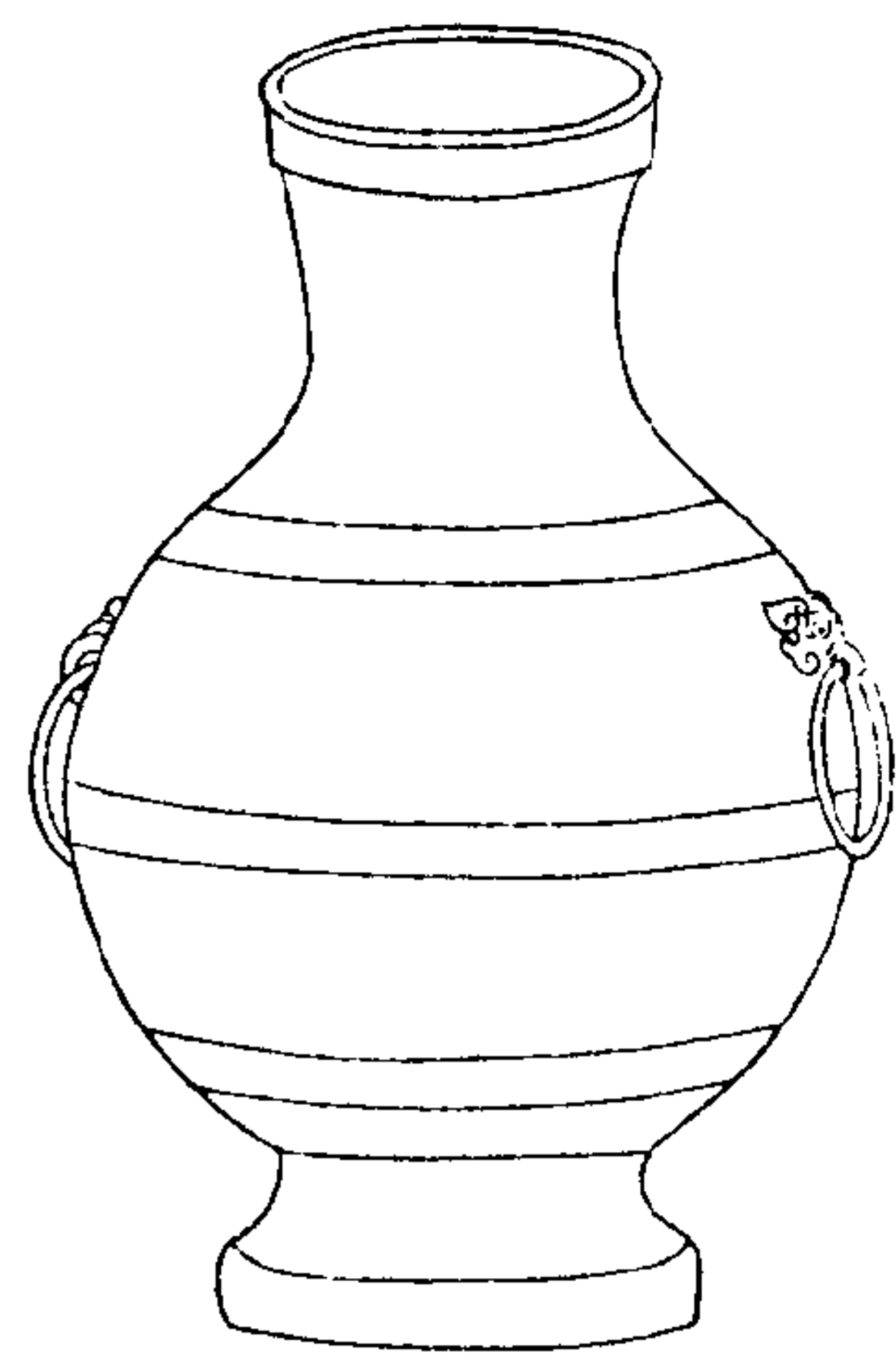

西清續鑑

甲編卷十

壺

右高一尺六分深九寸五分口徑三寸九分腹  
圍二尺四寸五分重一百四兩兩可連環

漢獸環壺十三

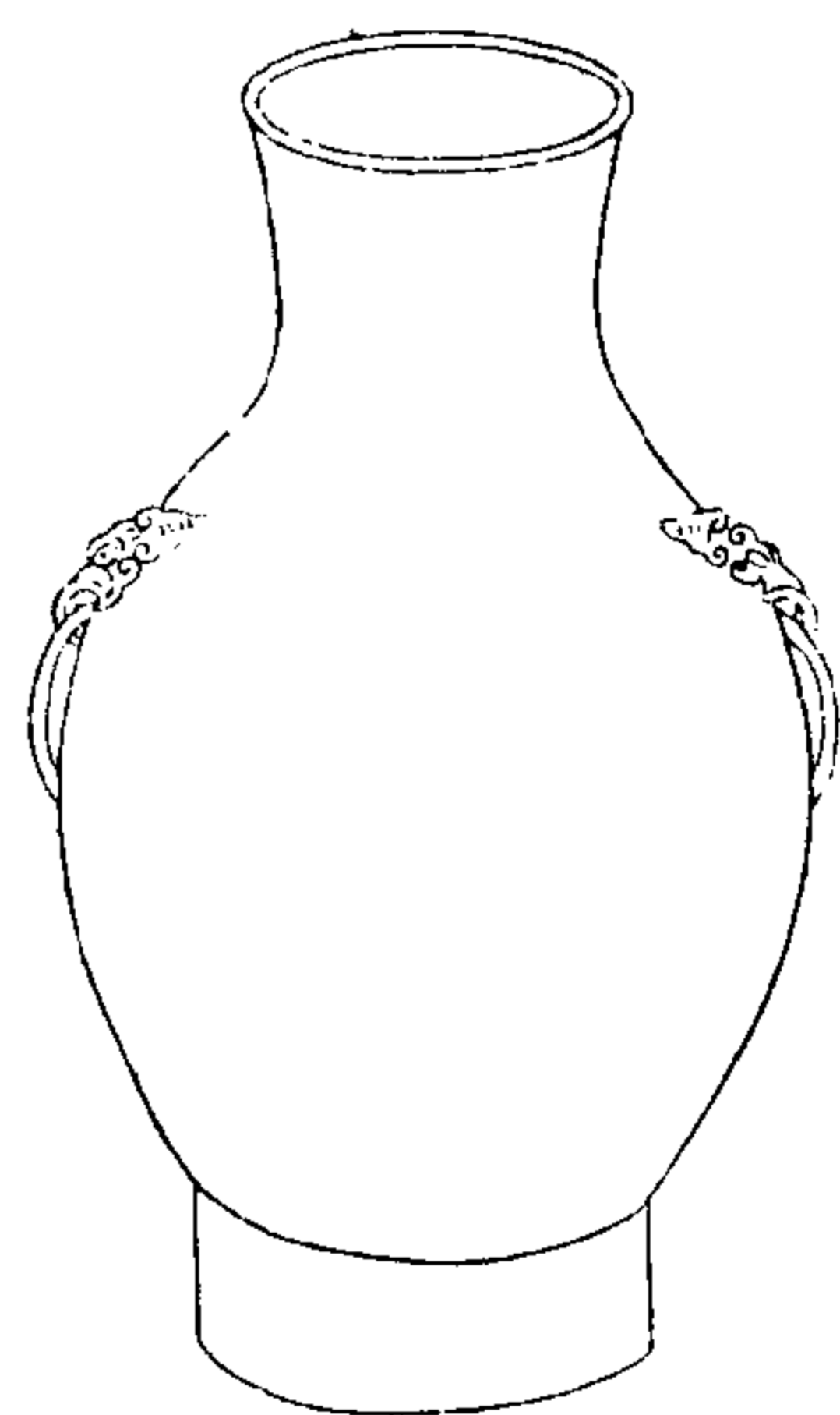

西清續鑑

甲編卷十

壺

右高一尺一寸深九寸八分口徑三寸六分腹  
圍二尺三寸重一百四十二兩兩可連環





漢獸環壺十六

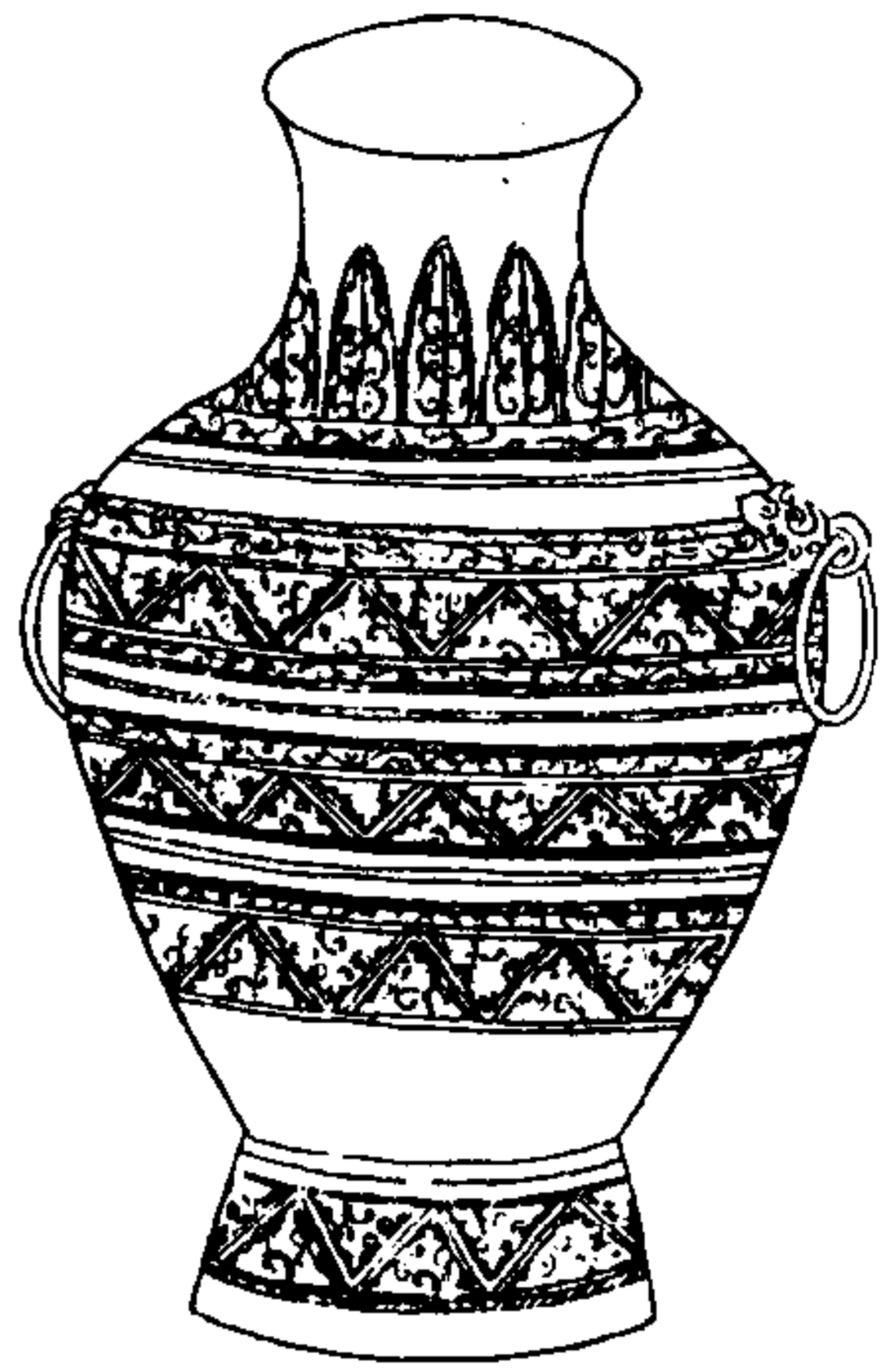

西清續鑑

甲編卷十 壺

十六

右高九寸四分深七寸八分口徑三寸一分腹圓二尺五分重八十兩兩可連環

漢獸環壺十七

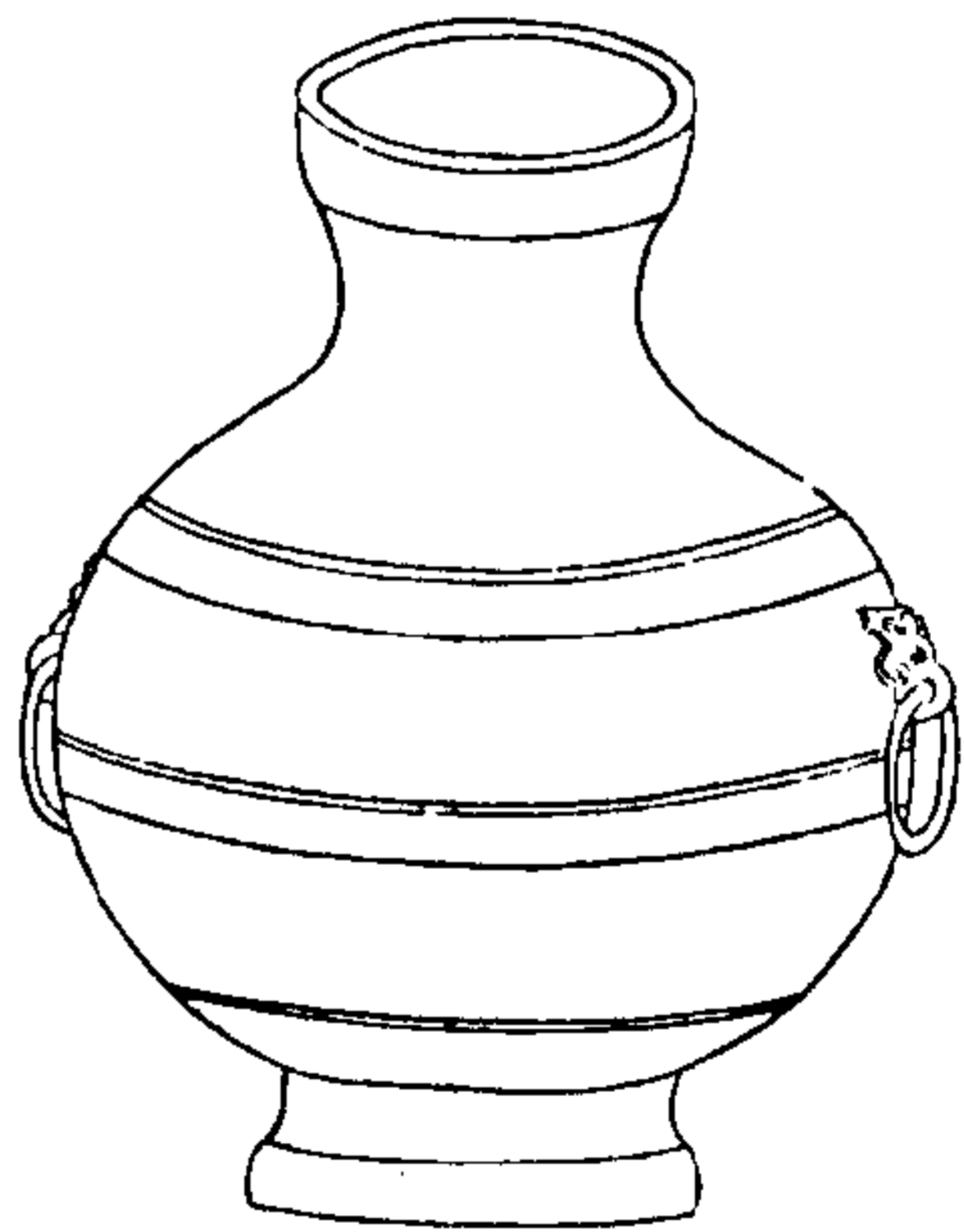

西清續鑑

甲編卷十 壺

十七

右高八寸三分深七寸六分口徑三寸二分腹圓二尺二分重七十兩兩可連環

漢獸環壺十八

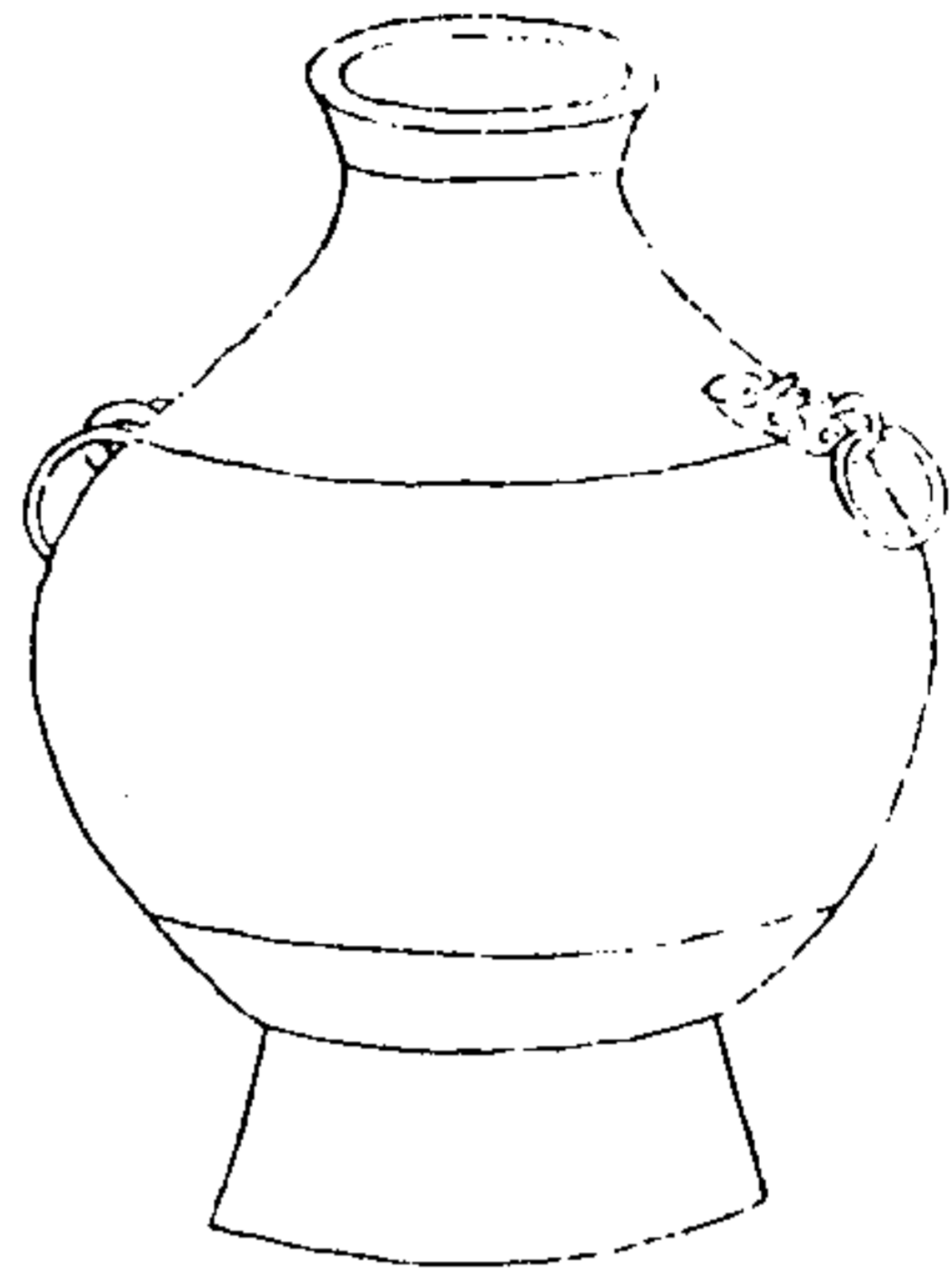

西清續鑑

甲編卷十

壺

十八

右高六寸三分深五寸五分口徑六寸九分腹  
圍一尺六寸六分重三十四兩兩耳連環

漢獸環方壺一

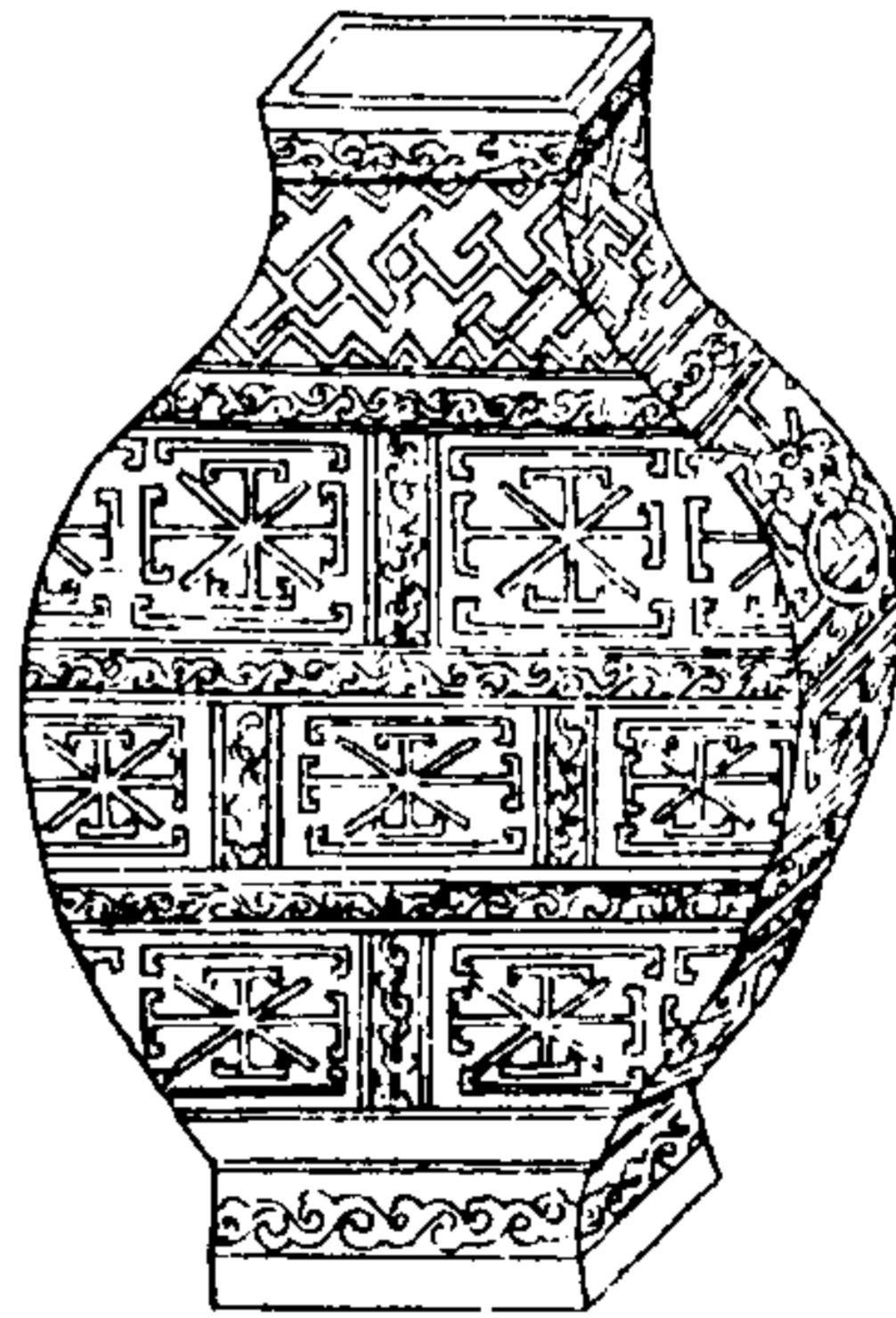

西清續鑑

甲編卷十

壺

十九

右高八寸八分深七寸九分口徑二寸九分腹  
圍二尺八分重七十九兩兩耳連環

漢獸環方壺二

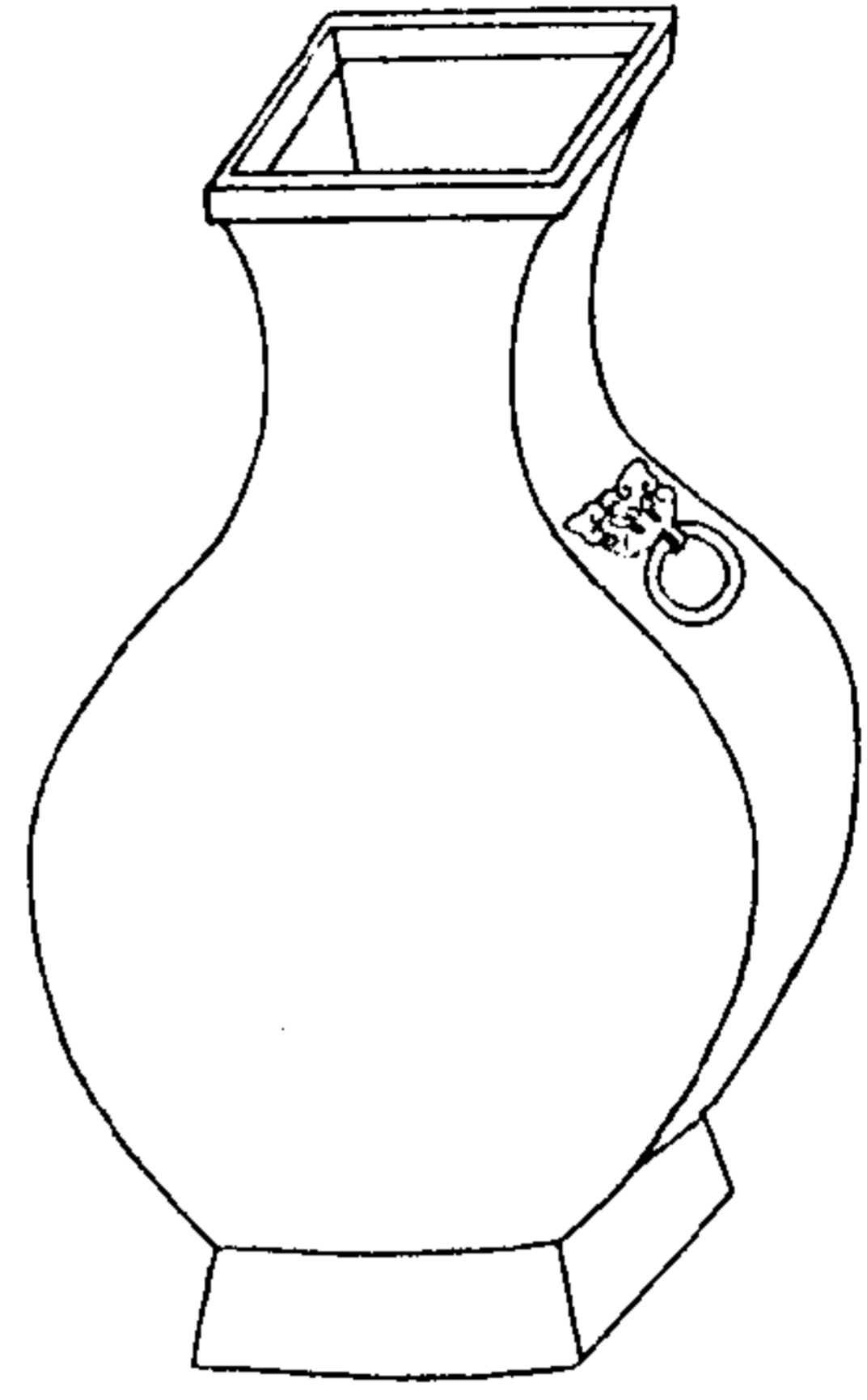

西清續鑑

甲編卷十

十一

右高九寸五分深八寸三分口徑三寸四分腹圓二尺一寸四分重一百十四兩兩耳連環

漢獸環方壺三

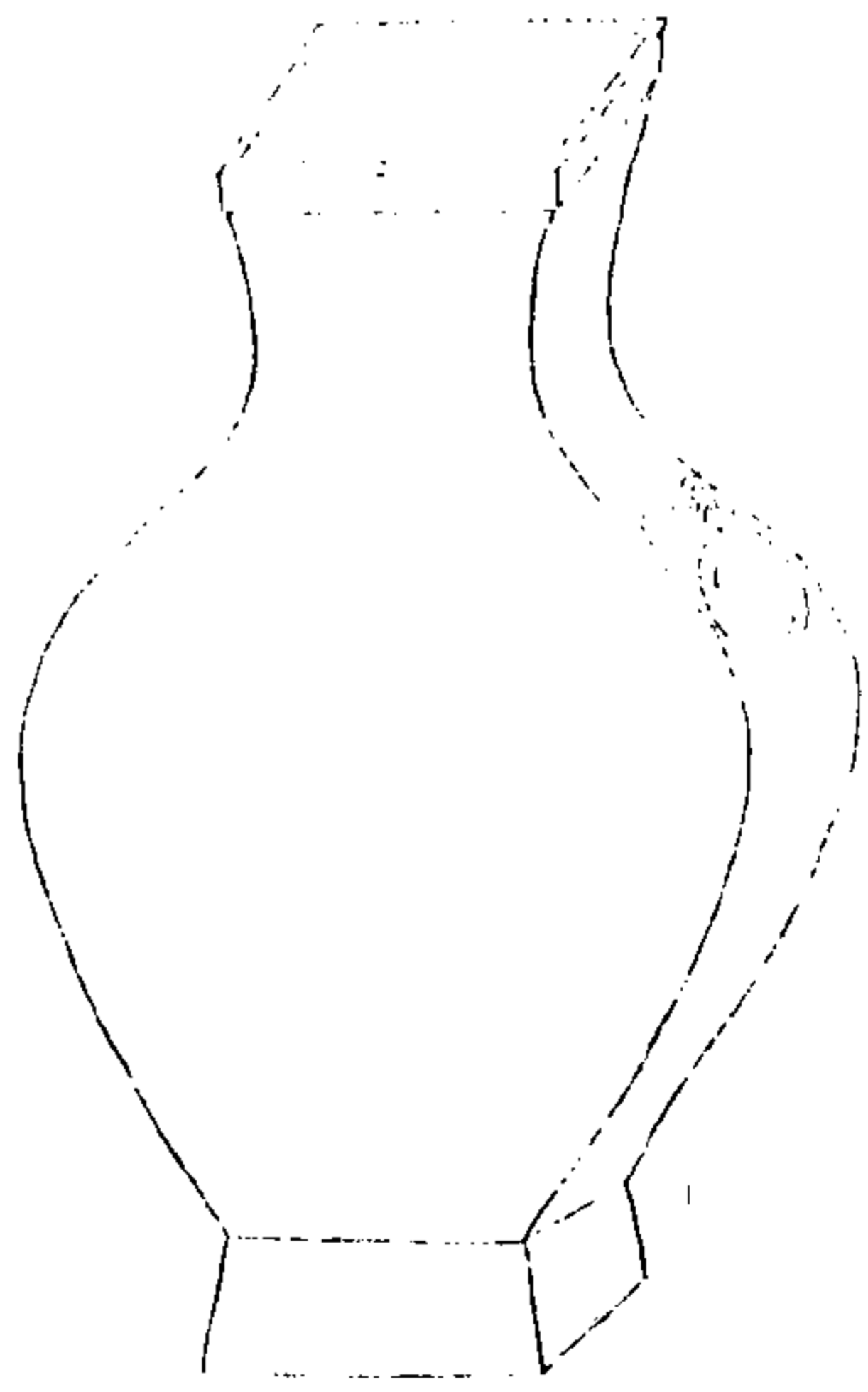

西清續鑑

甲編卷十

十二

右高一尺二寸二分深一尺三分口徑三寸六分腹圓二尺六寸六分重二百四兩兩耳連環



漢獸環方壺四

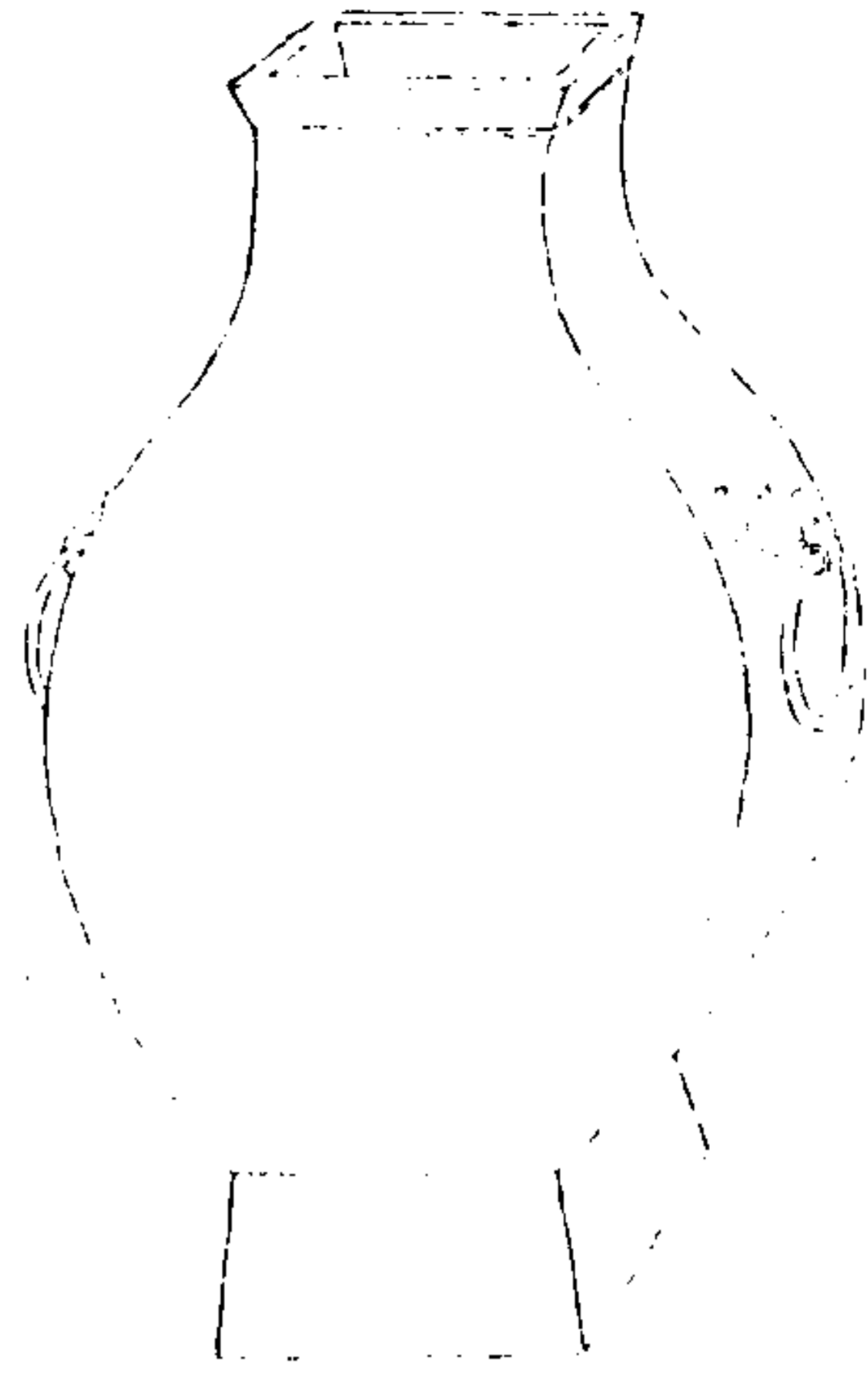

西清續鑑

甲編卷十

二十五

右高一尺二寸四分深一尺一分口徑三寸八分腹圍二尺六寸五分重一百十兩兩耳連環

漢獸環方壺五

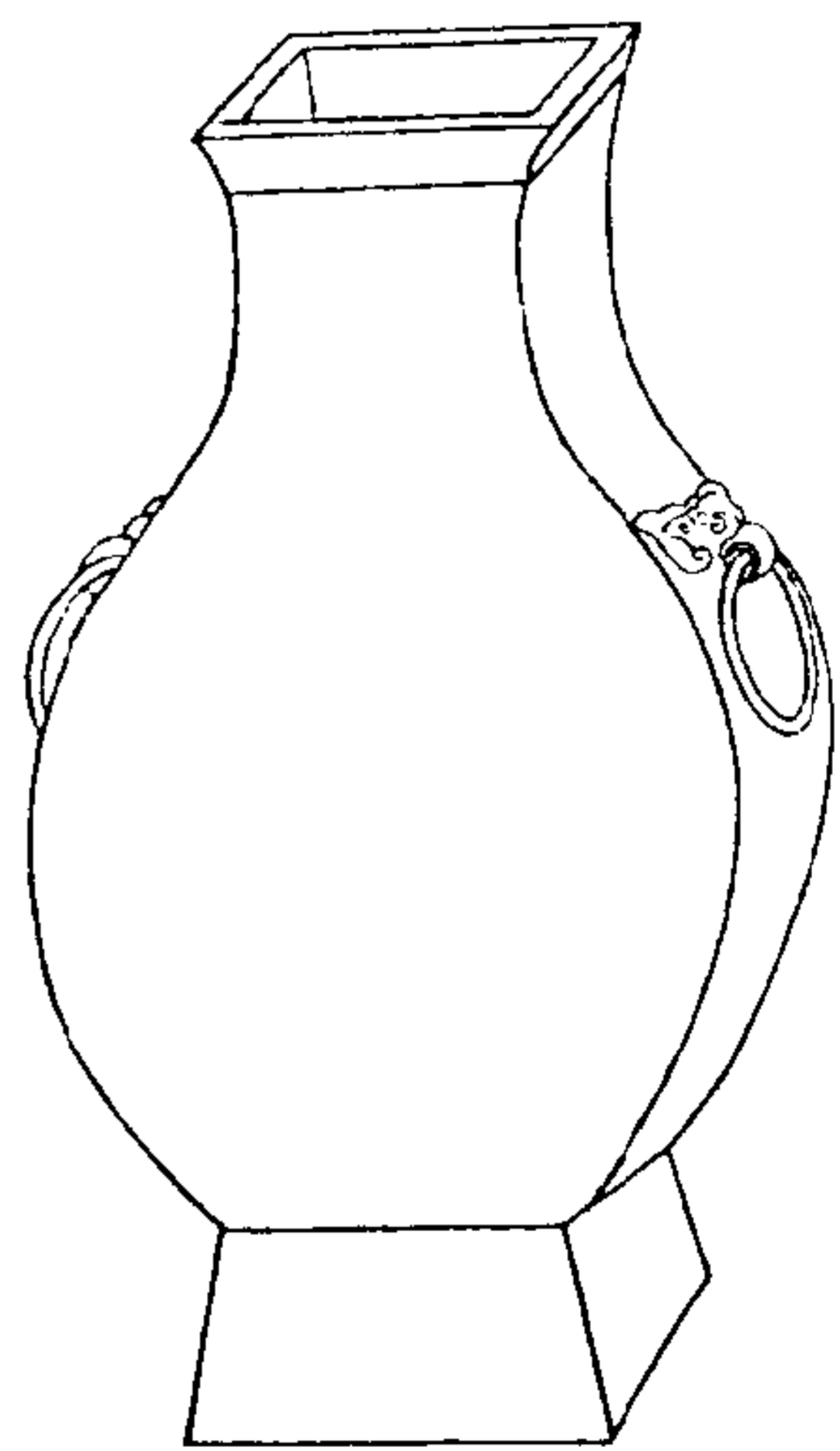

西清續鑑

甲編卷十

二十六

右高一尺二寸七分深一尺四分口徑三寸八分腹圍二尺六寸重一百十四兩兩耳連環

漢獸環方壺六

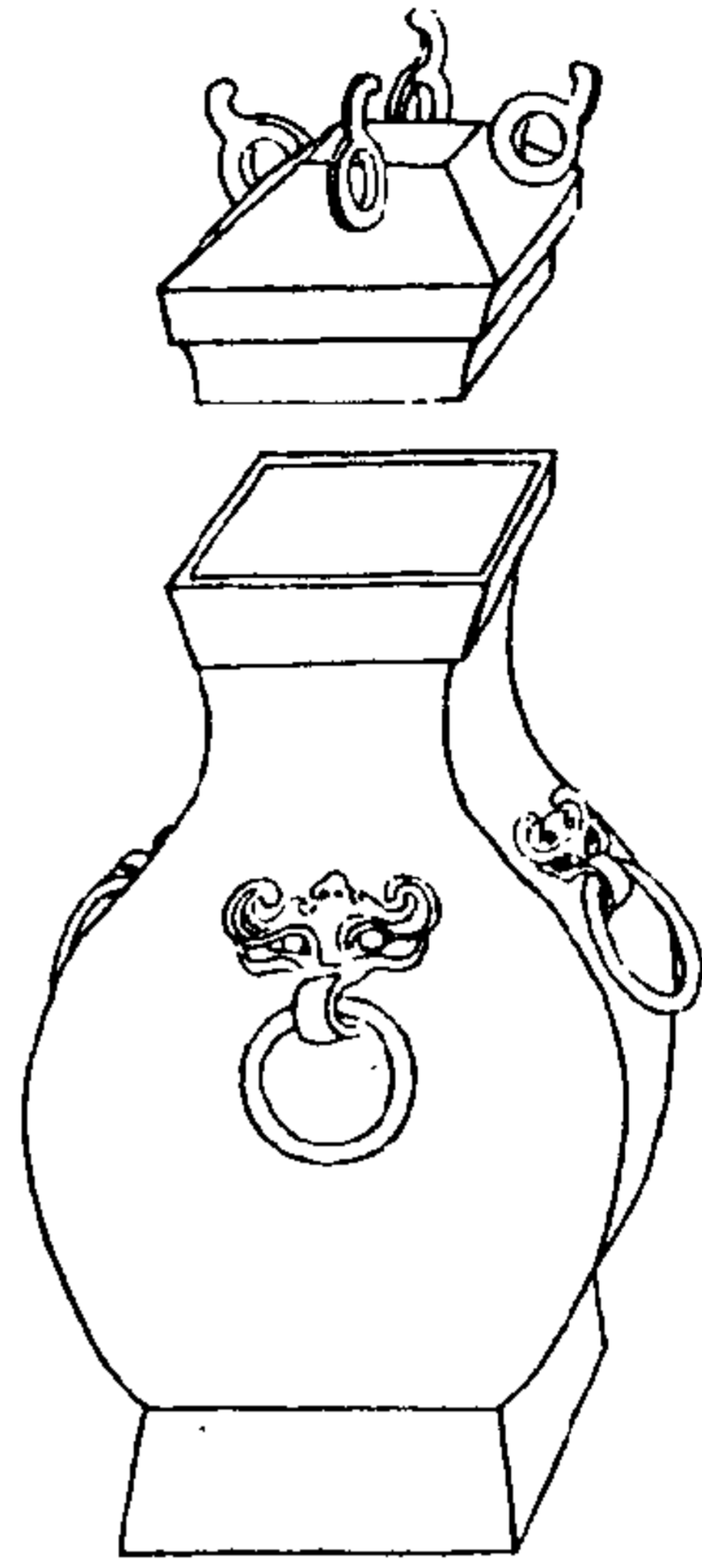

西清續鑑

甲編卷十

壺

右通蓋高一尺三寸五分深九寸三分口徑三寸五分腹圍二尺六寸重一百五十六兩四耳連環

漢獸環方壺七

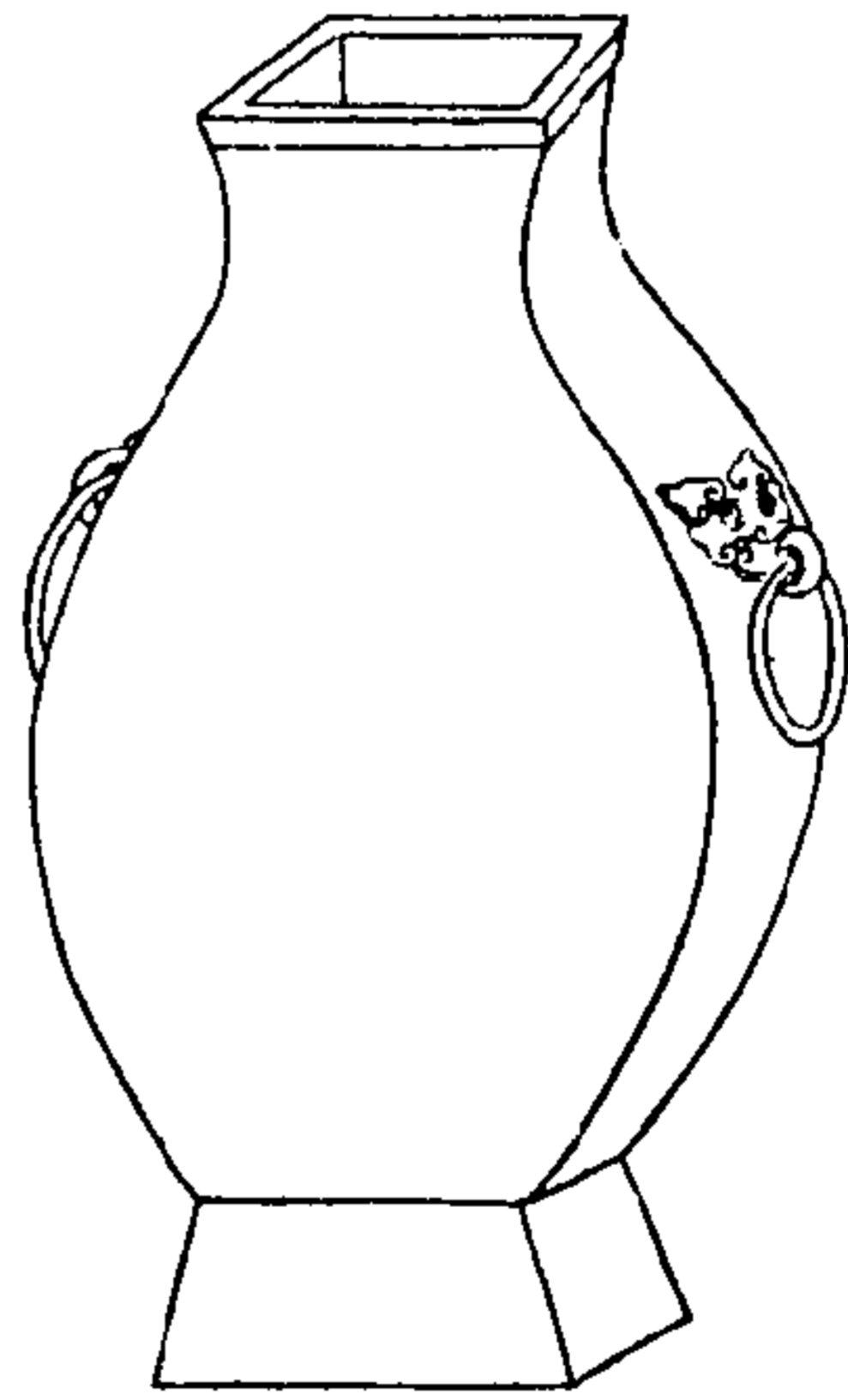

西清續鑑

甲編卷十

壺

右高一尺一寸四分深一尺口徑三寸二分腹圍二尺五寸四分重一百二十二兩兩耳連環

漢獸環方壺八

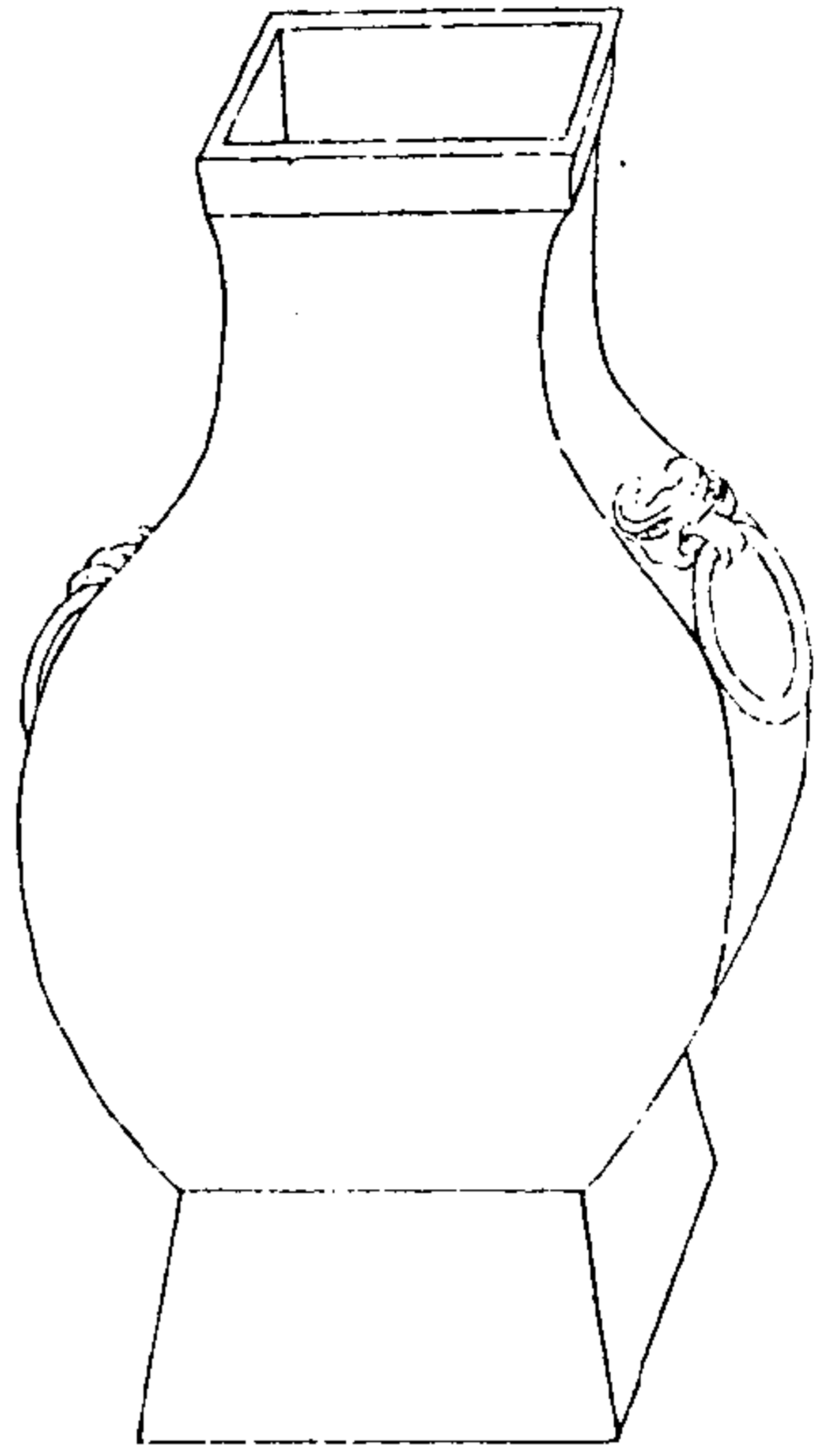

西清續鑑

甲編卷十

壺

右高一尺二寸五分深一尺三分口徑三寸八分腹圍二尺六寸三分重一百二十四兩兩耳連環

漢獸環方壺九

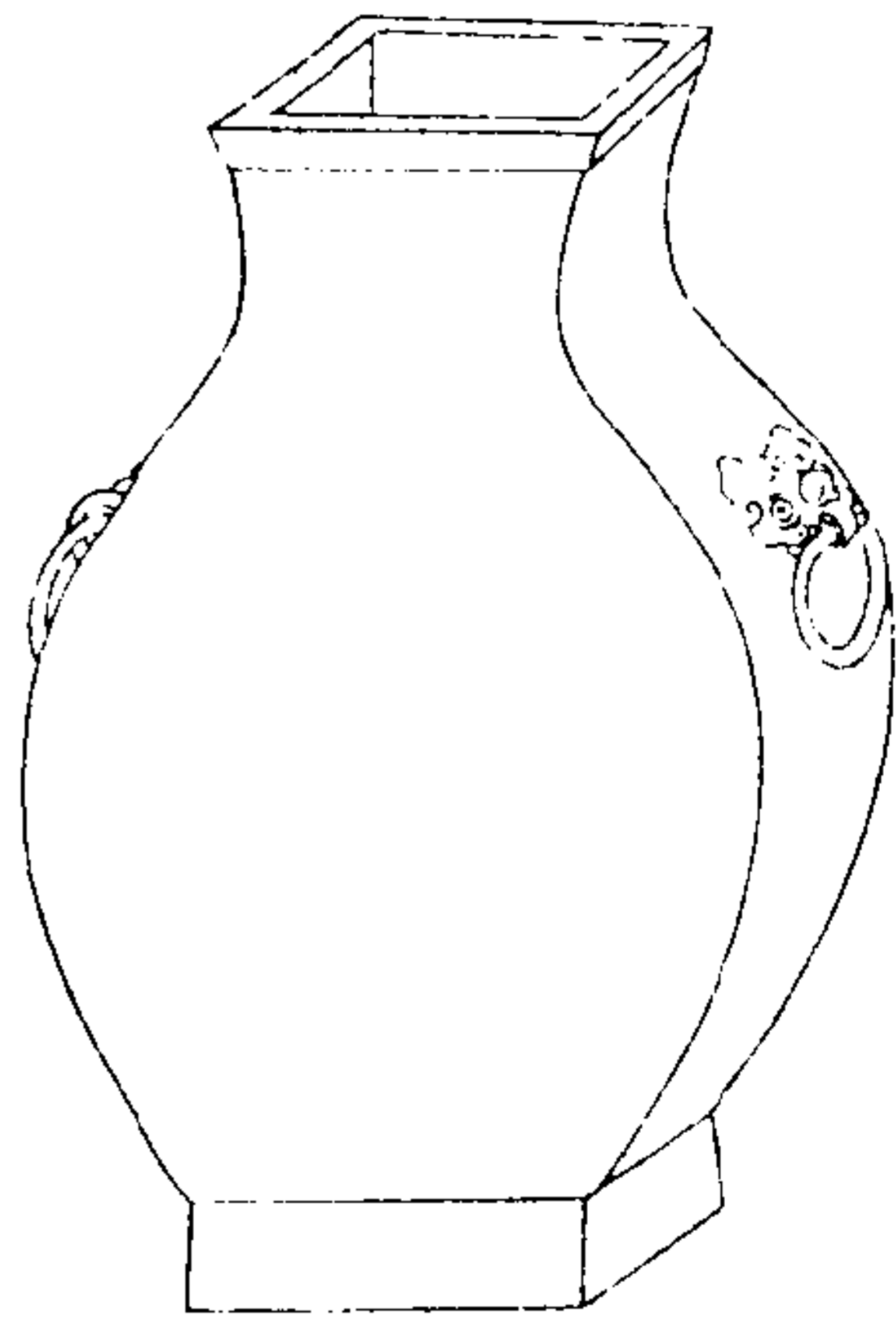

西清續鑑

甲編卷十

壺

右高一尺一寸四分深九寸八分口徑三寸三分腹圍二尺五寸四分重一百十四兩兩耳連環

漢獸環方壺十

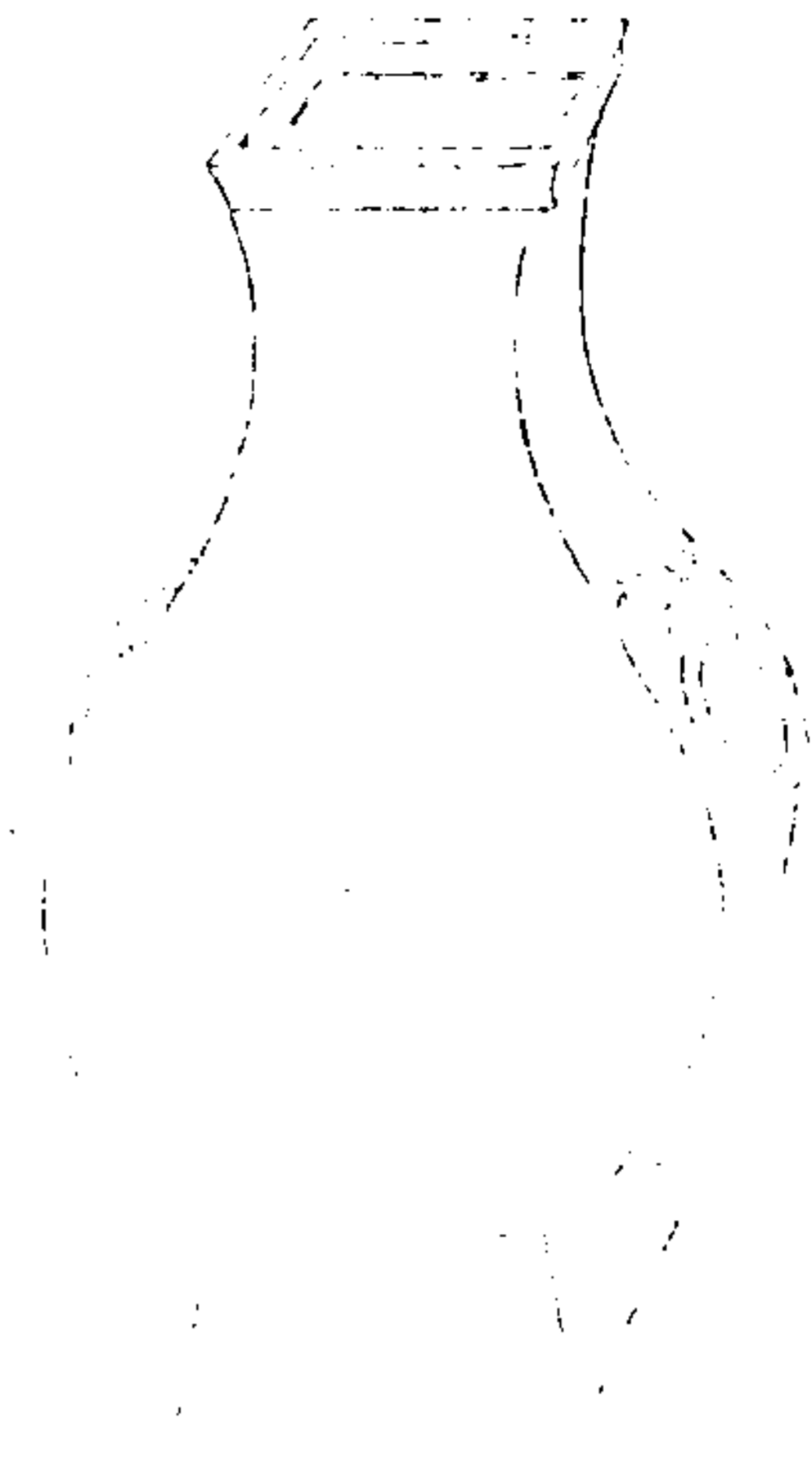

西清續鑑

甲編卷十

二十六

右高一尺六分深九寸口徑三寸腹圍二尺三寸重七十四兩兩耳連環

漢獸環方壺十一



西清續鑑

甲編卷十

二十九

右高一尺一寸七分深九寸五分口徑三寸五分腹圍二尺五寸重一百六兩兩耳連環



漢獸環方壺十二

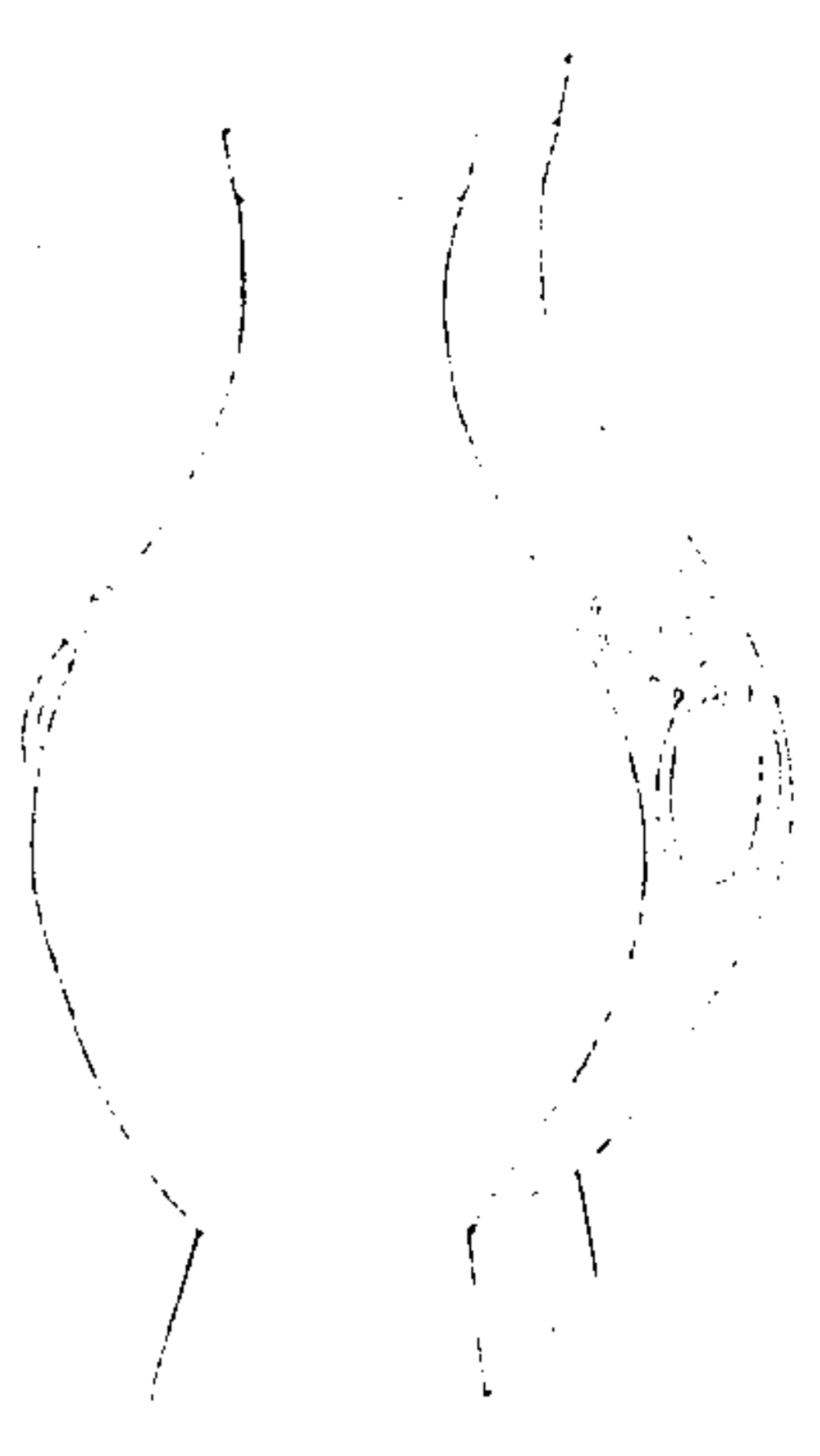

西清續鑑

甲編卷十

三十

右高一尺一寸四分深九寸五分口徑三寸三分腹圍二尺四寸四分重一百二十兩兩耳連環

漢獸環方壺十三

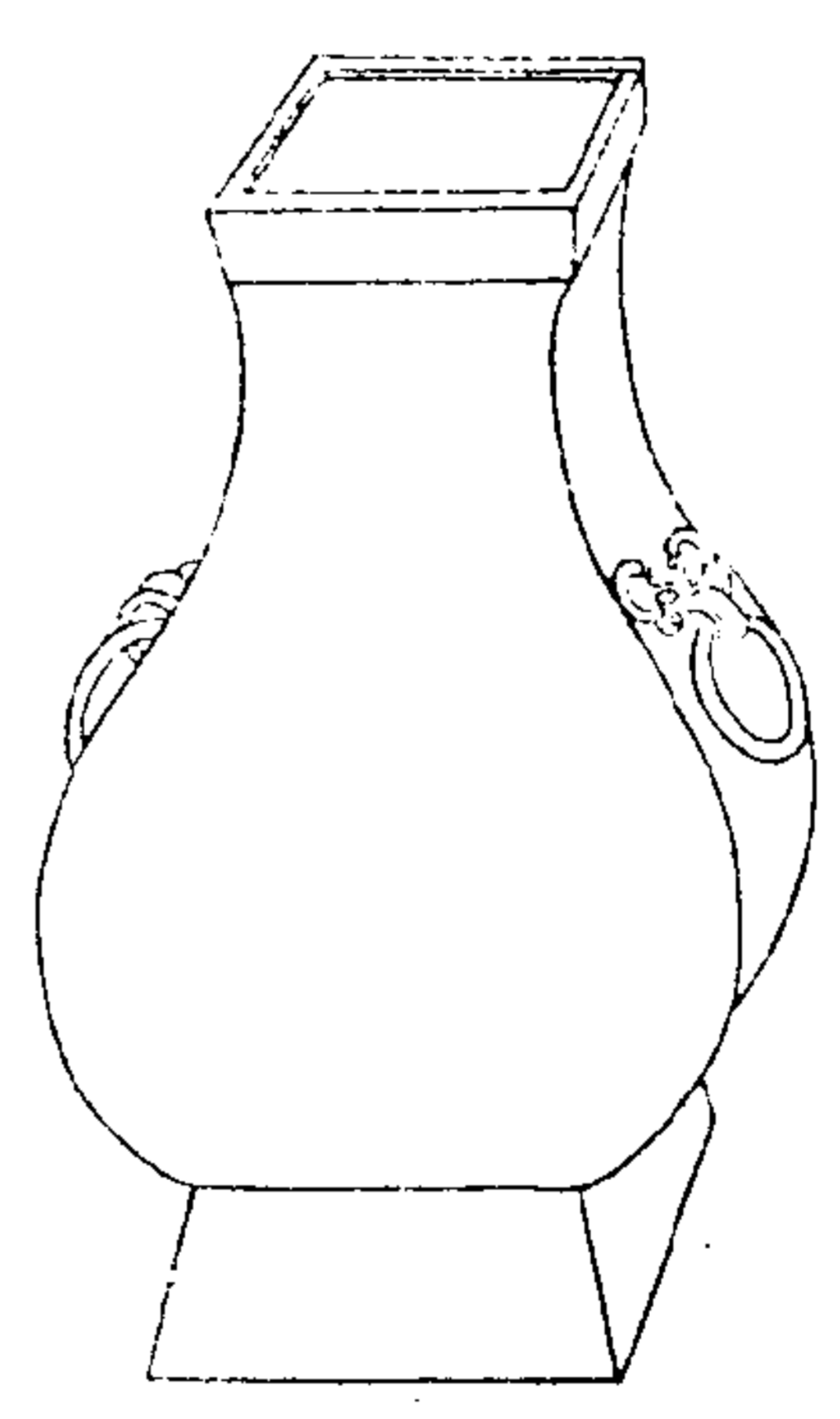

西清續鑑

甲編卷十

三十一

右高九寸八分深八寸三分口徑三寸二分腹圍二尺八寸三分重八十八兩兩耳連環

漢獸環方壺十四

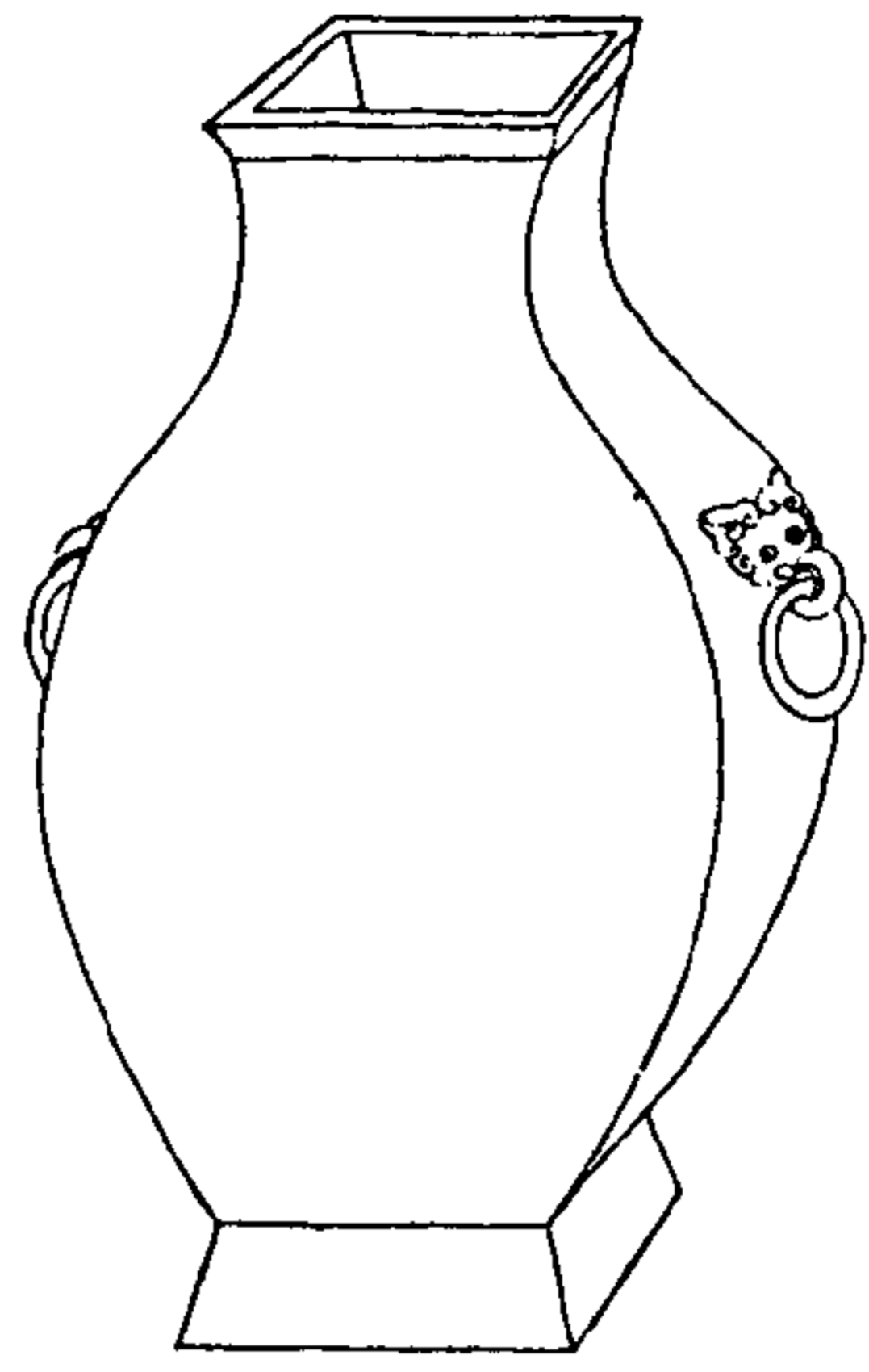

西清續鑑

甲編卷十

壺

右高一尺七分深九寸口徑三寸一分腹圍二尺四寸重九十兩兩耳連環

漢獸環方壺十五

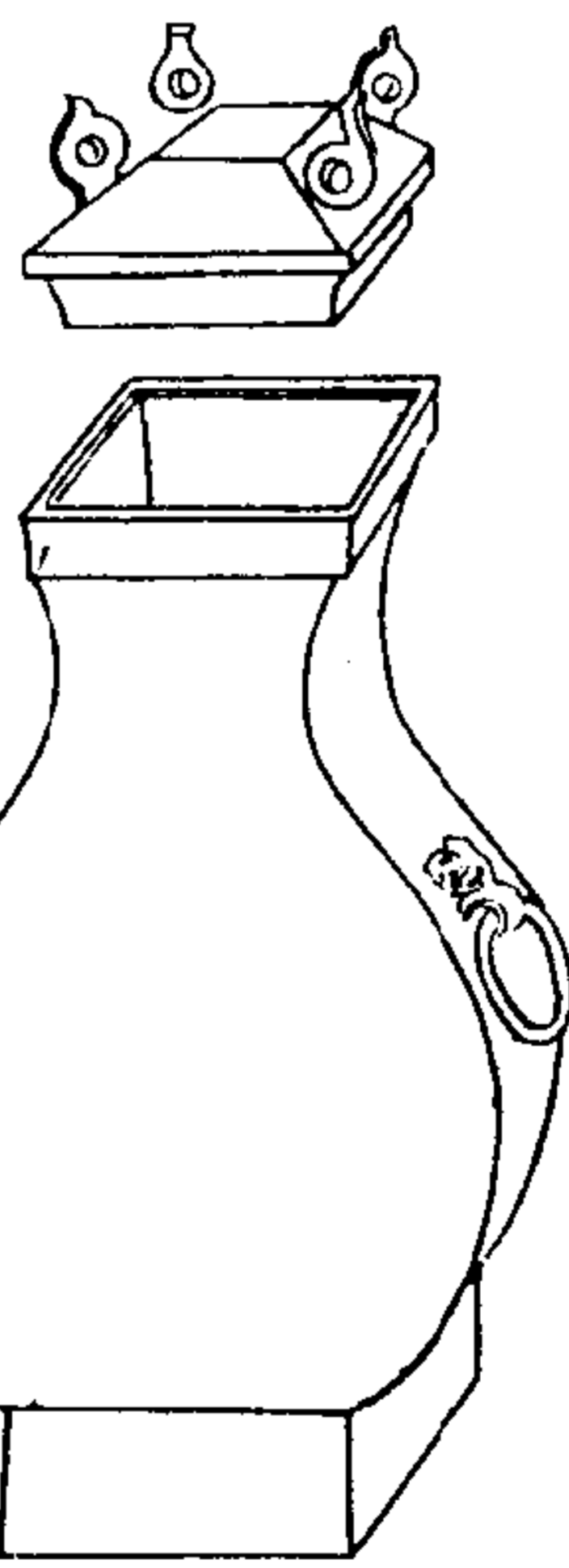

西清續鑑

甲編卷十

壺

右通蓋高一尺四分深八寸一分口徑二寸八分腹圍二尺八分重八十二兩兩耳連環

漢獸環區壺一

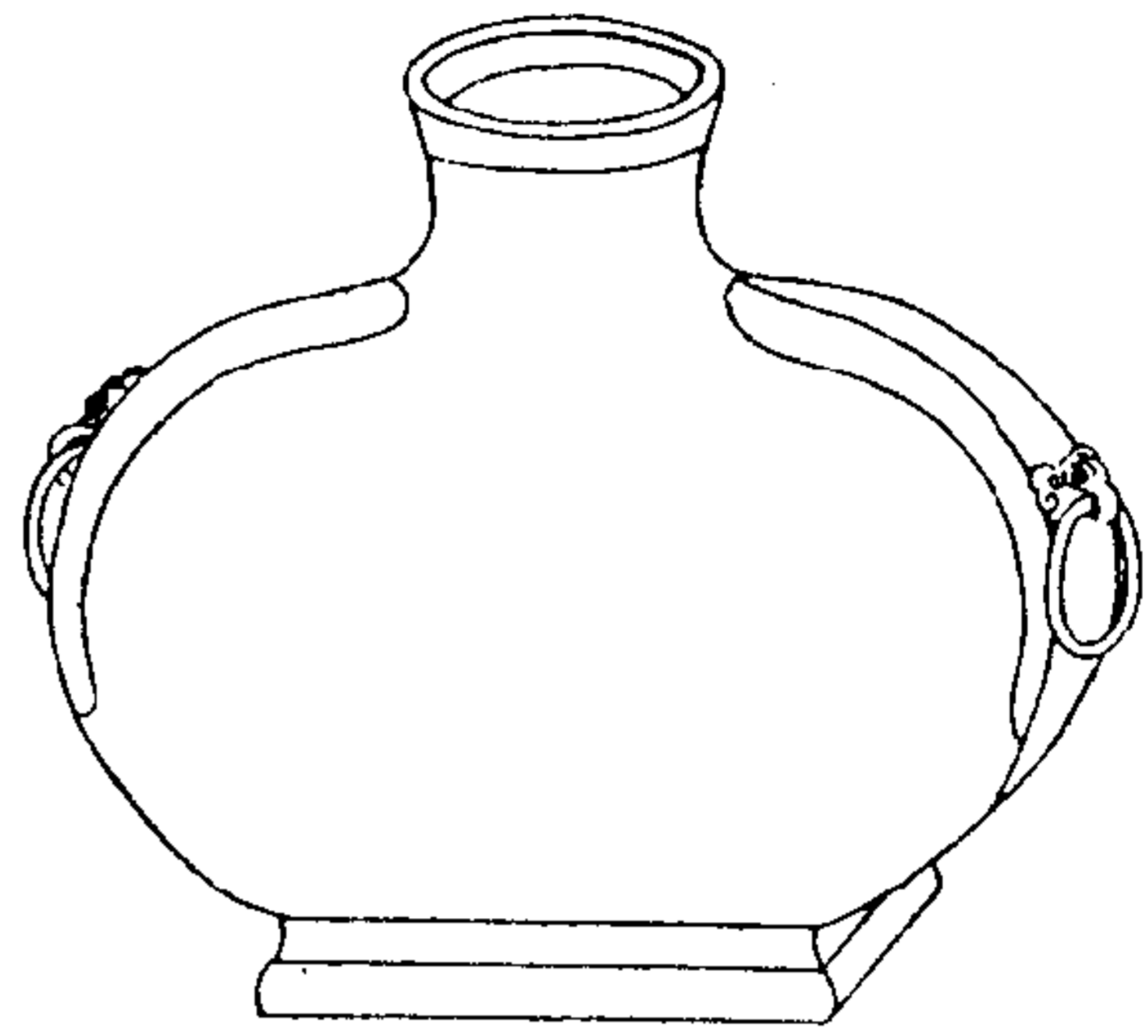

西清續鑑

甲編卷十

十五

右高八寸九分深八寸三分口徑二寸三分腹  
圍二尺三寸四分重六十八兩兩耳連環

漢獸環區壺二

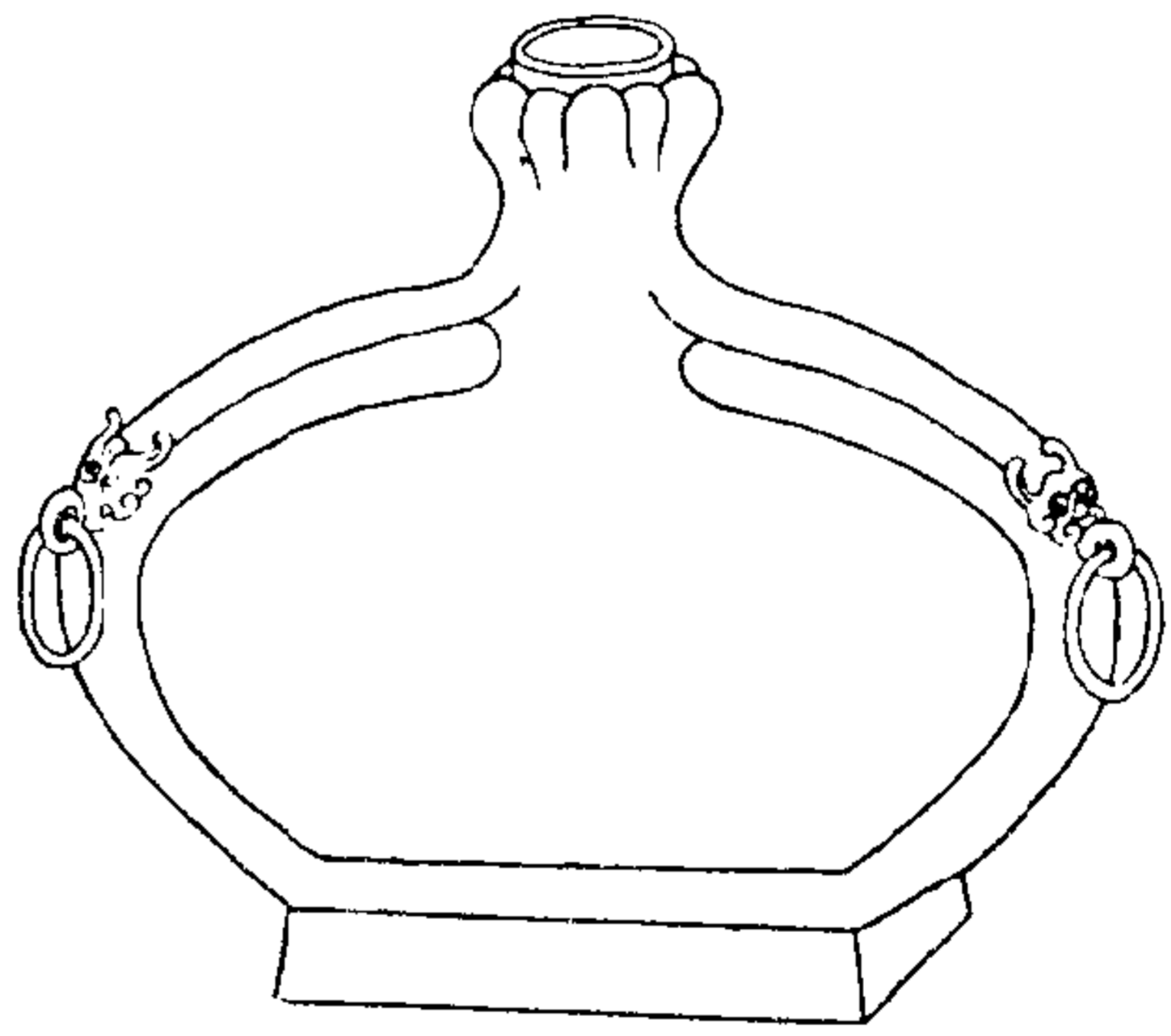

西清續鑑

甲編卷十

十五

右高八寸五分深七寸八分口徑一寸一分腹  
圍二尺二寸三分重四十八兩兩耳連環

漢獸環匾壺三

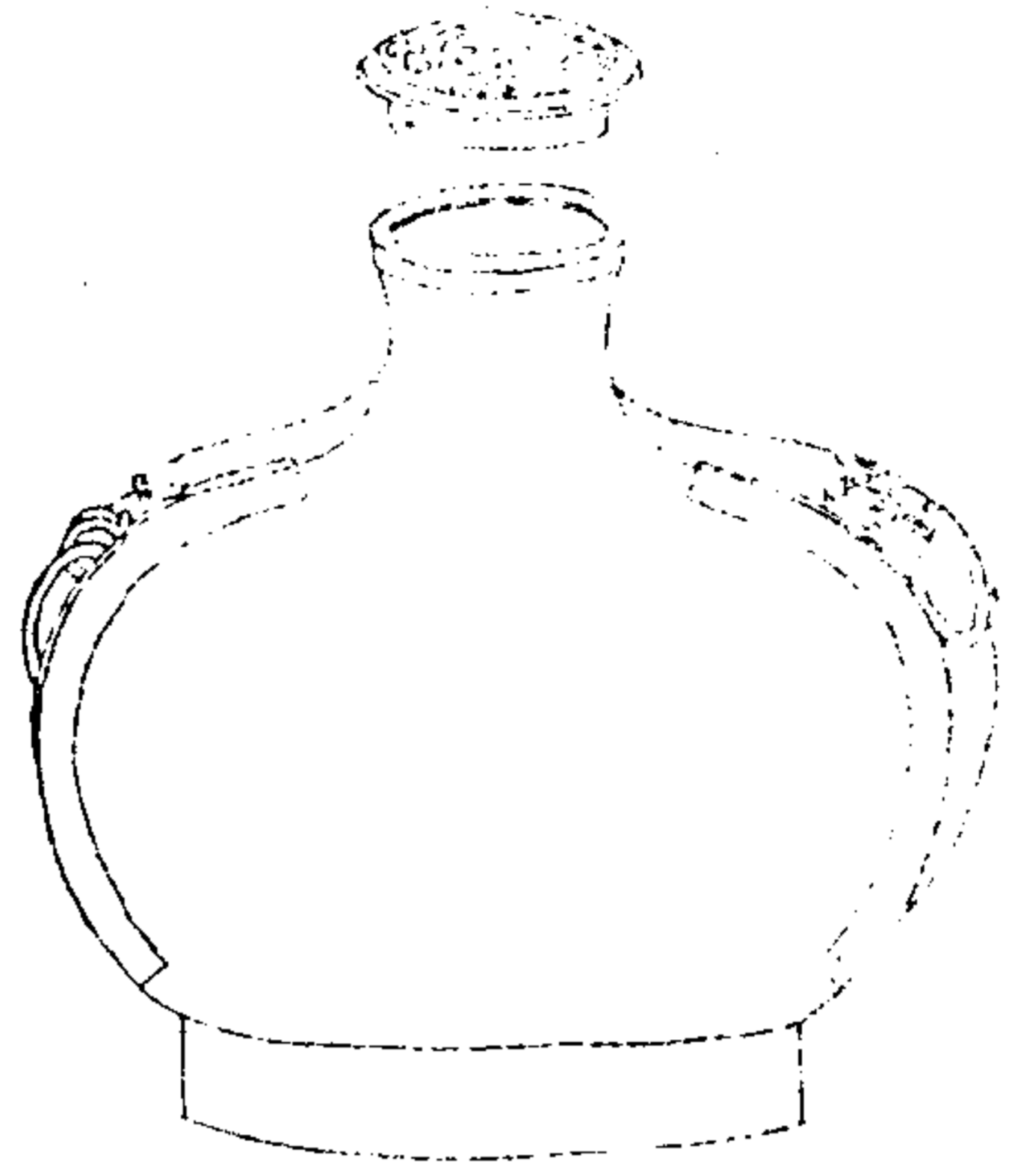

西清續鑑

甲編卷十

三十六

右通蓋高八寸七分深七寸二分口徑二寸四分腹圍二尺一寸八分重七十八兩兩耳連環

漢獸環匾壺四

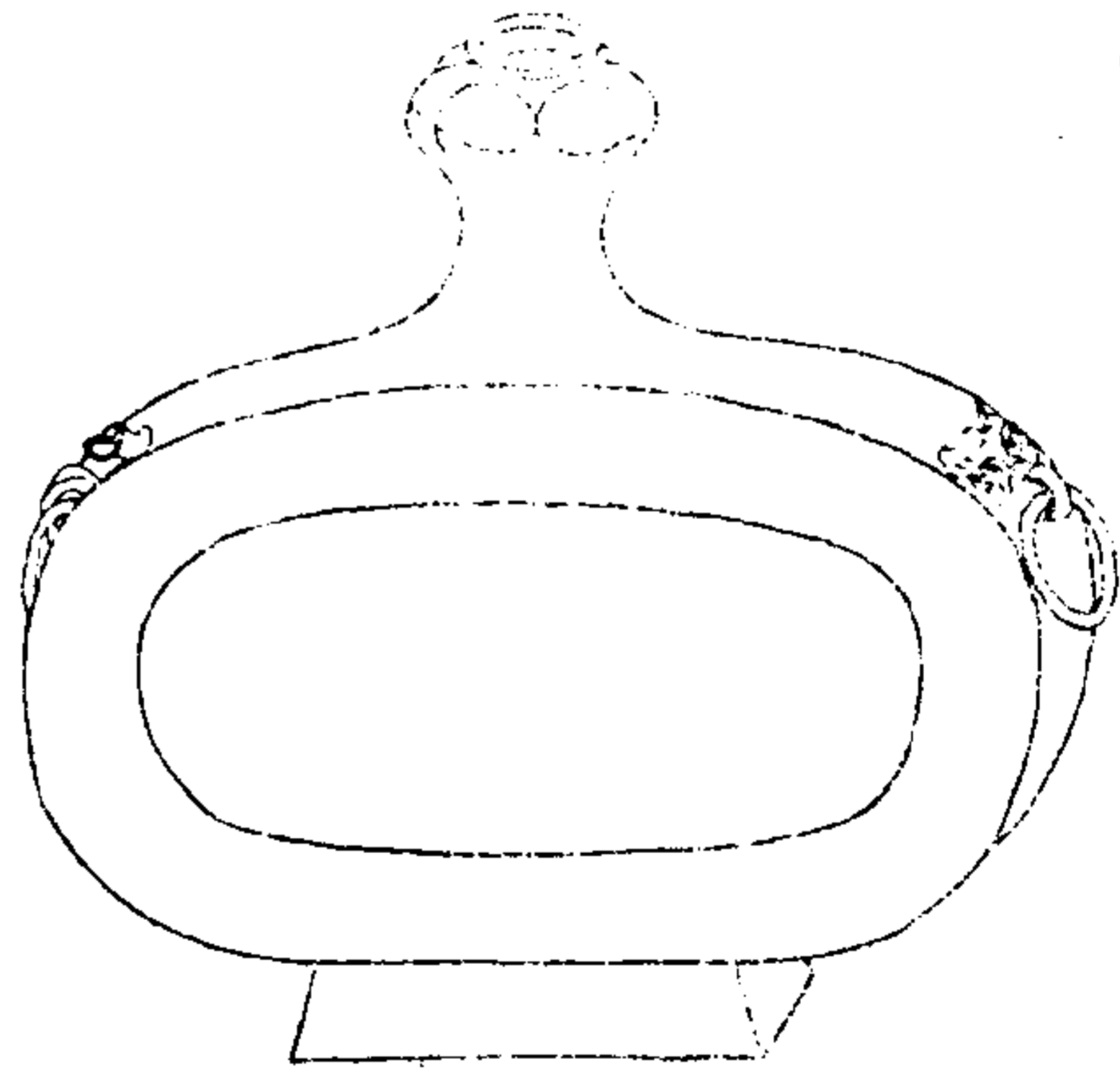

西清續鑑

甲編卷十

三十七

右高九寸四分深八寸五分口徑一寸一分腹圍二尺三寸四分重八十二兩兩耳連環



漢獸環匾壺五

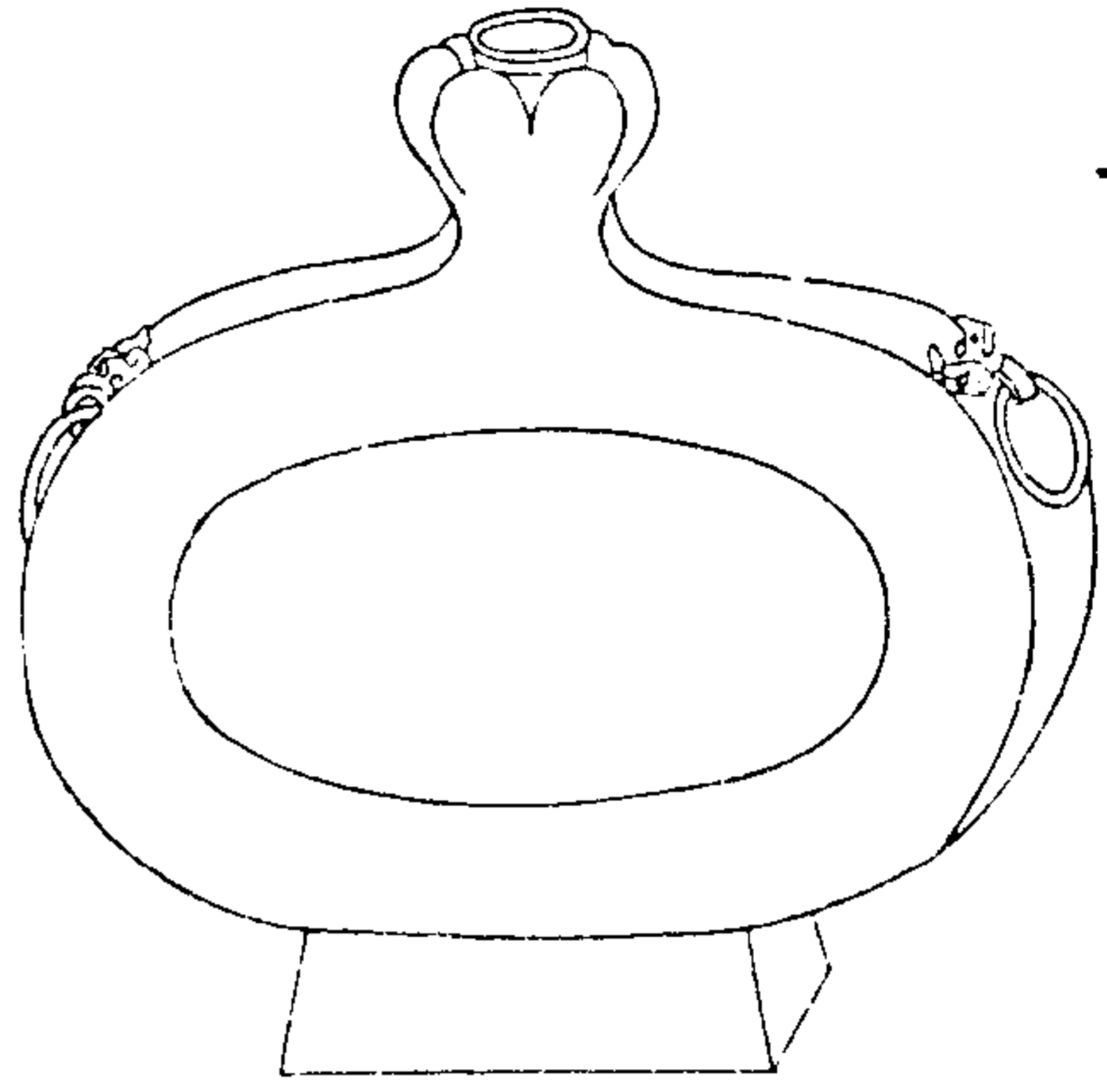

西清續鑑

甲編卷十

三六

右高九寸七分深八寸四分口徑一寸一分腹圍二尺三寸五分重八十八兩兩耳連環

漢獸環匾壺六

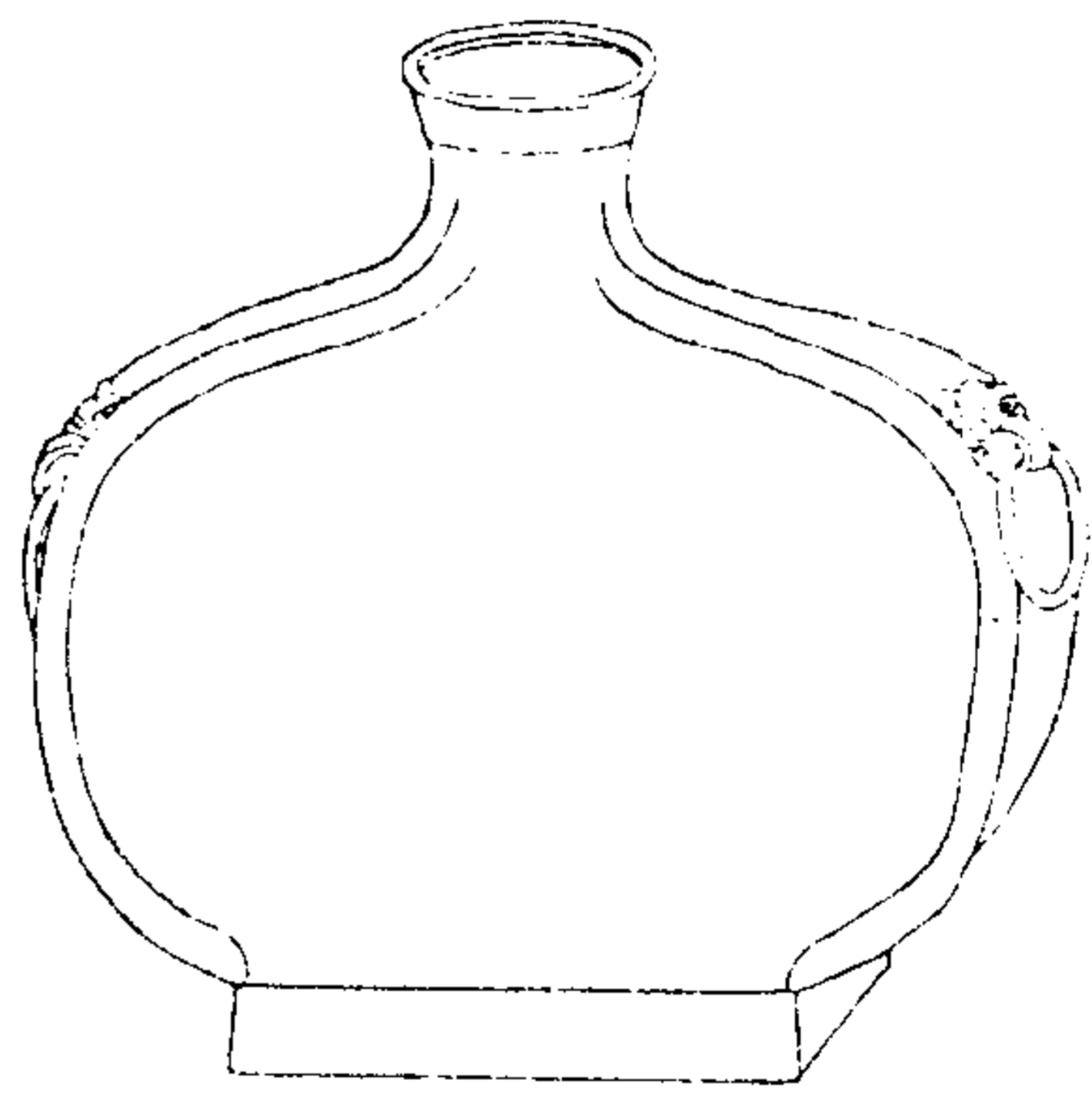

西清續鑑

甲編卷十

三九

右高八寸六分深七寸九分口徑二寸三分腹圍二尺三寸重五十八兩兩耳連環

漢獸環匾壺七

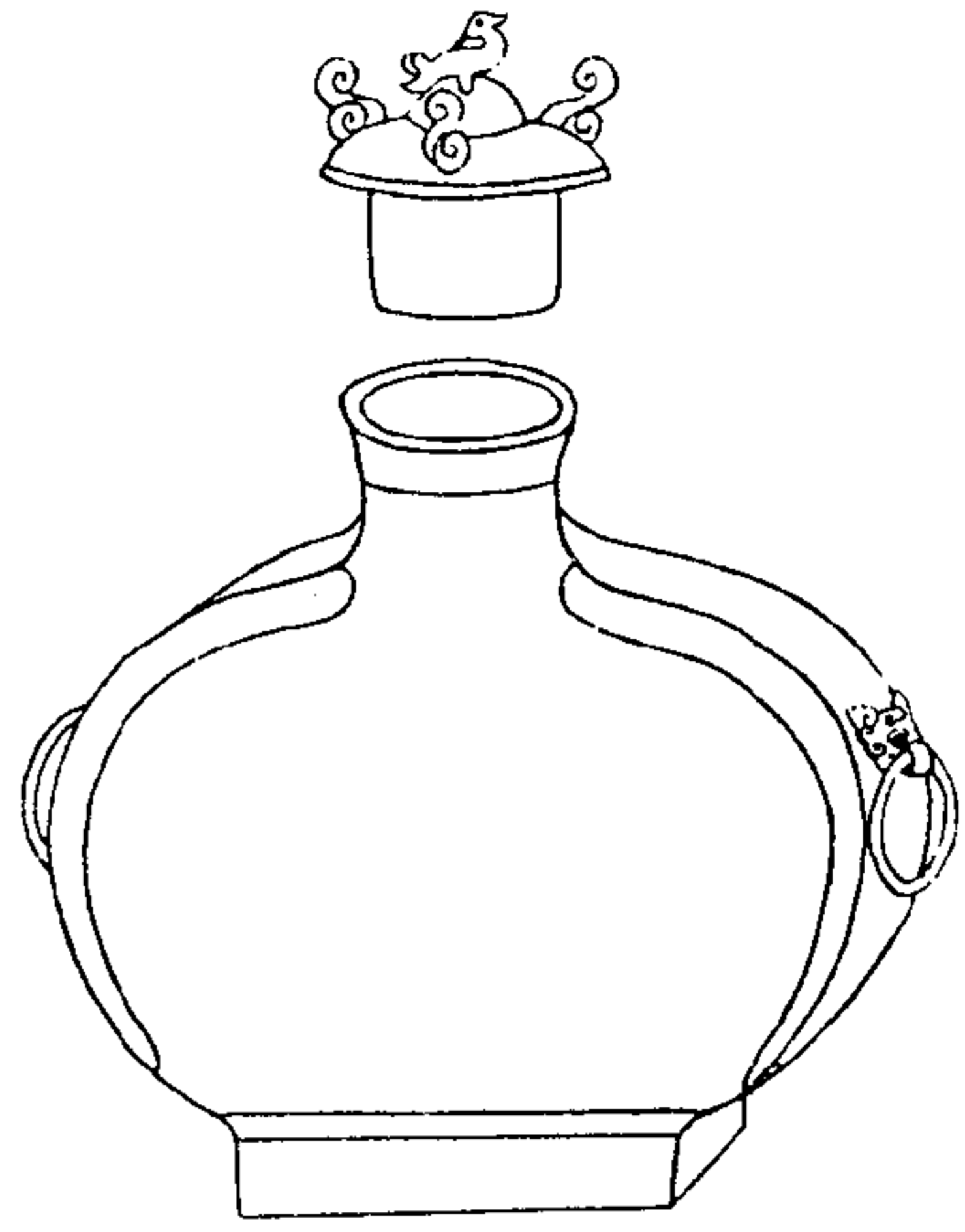

西清續鑑

甲編卷十

四十

右通蓋高九寸七分深七寸九分口徑二寸三分腹圍二尺三寸重七十四兩兩耳連環

漢獸環匾壺八

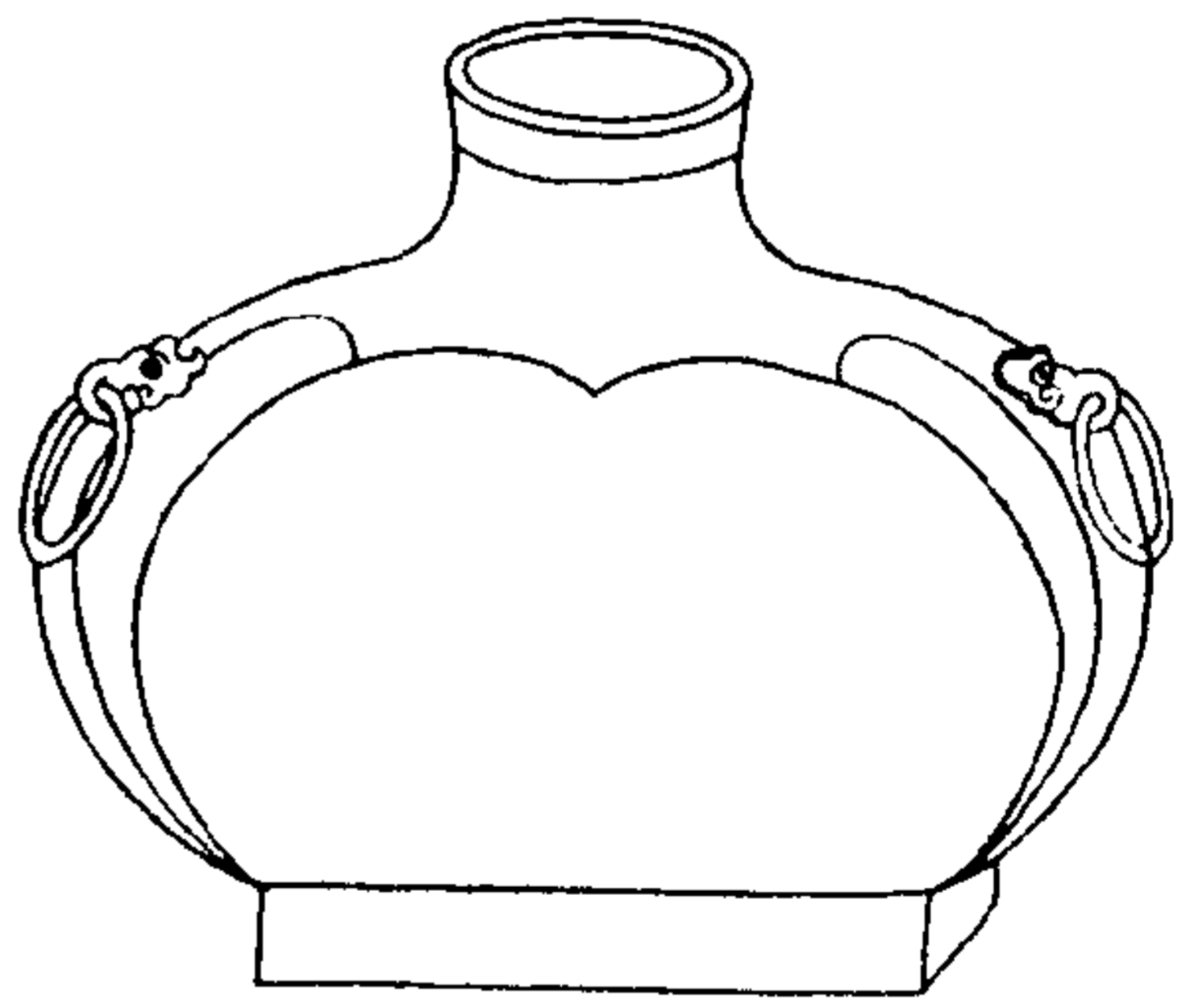

西清續鑑

甲編卷十

四十一

右高八寸深七寸四分口徑二寸三分腹圍二尺二寸重六十二兩兩耳連環

漢獸耳壺一

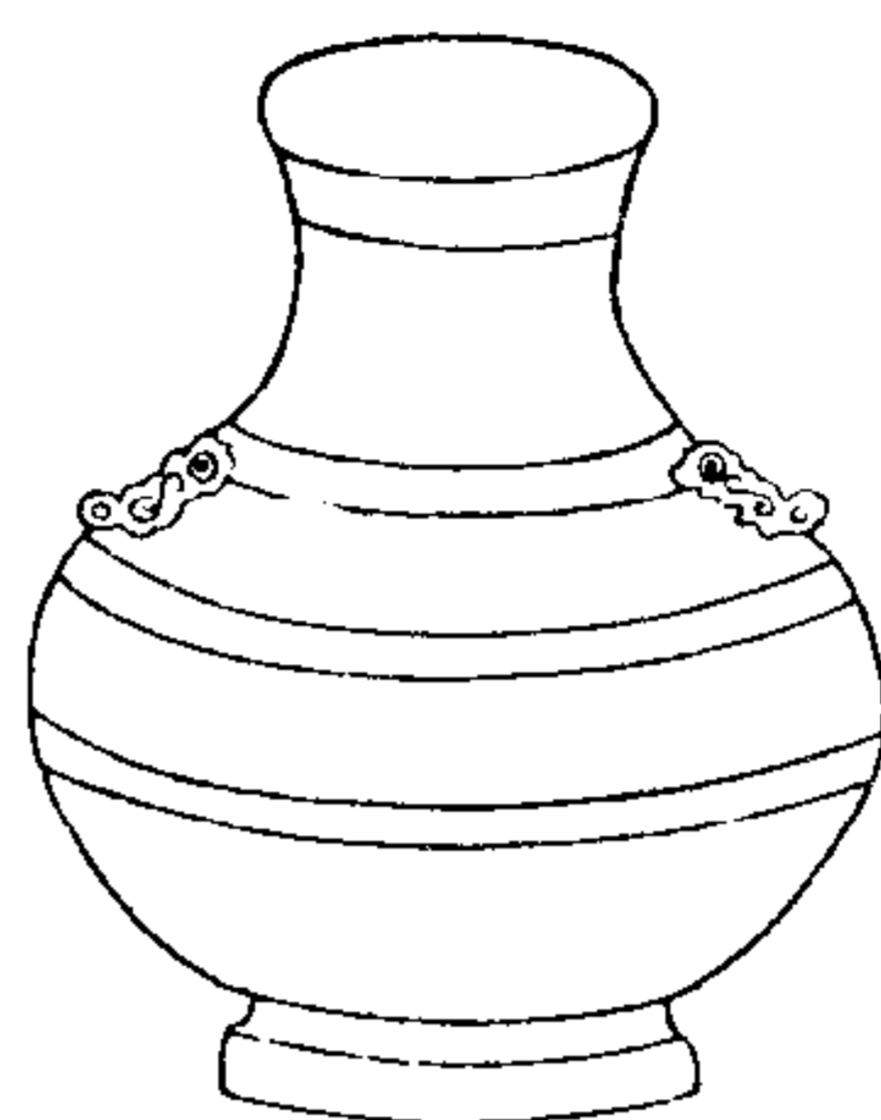

西清續鑑

甲編卷十

壺

右高三寸六分深三寸二分口徑一寸六分腹圓九寸七分重十四兩兩耳

漢獸耳壺二

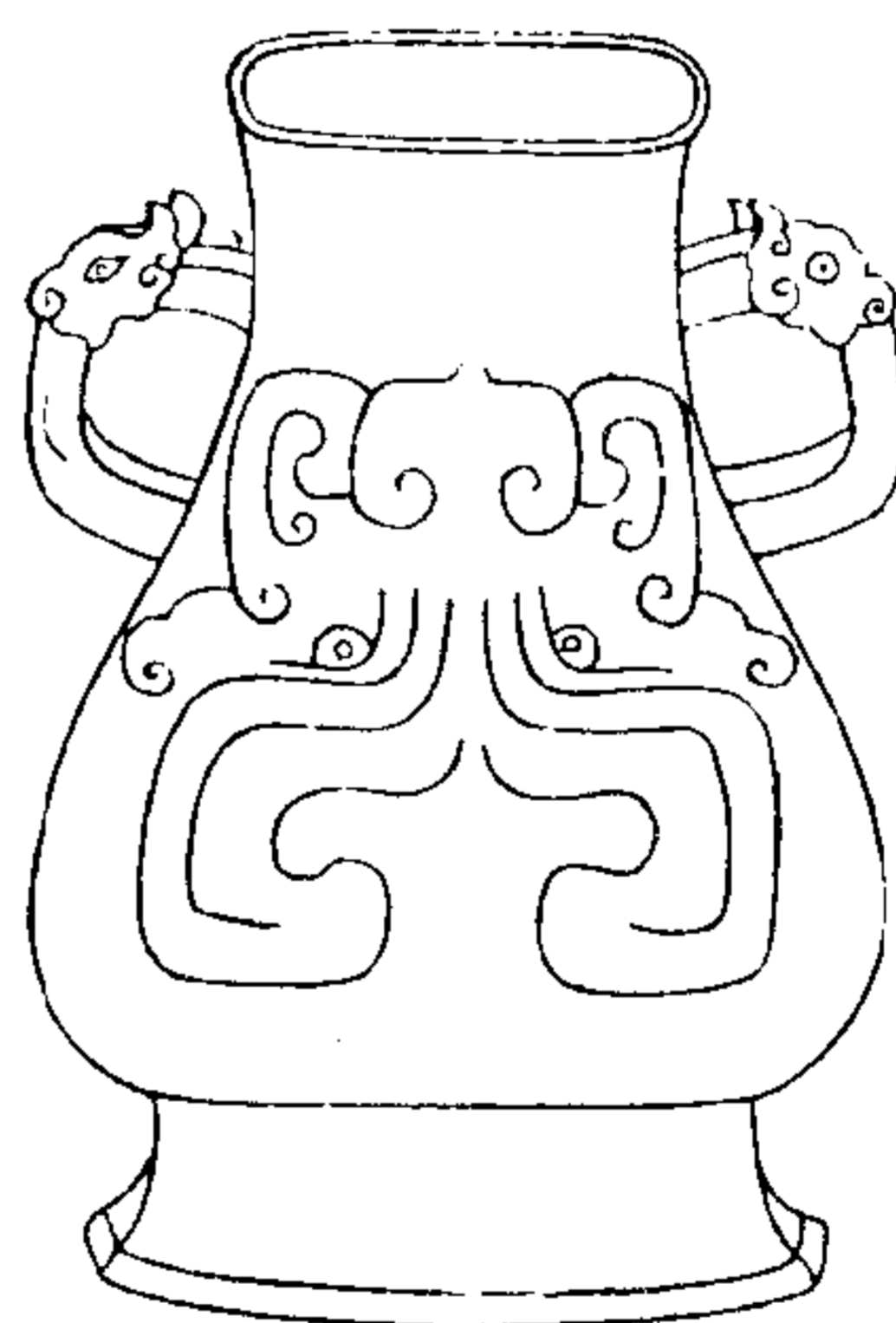

西清續鑑

甲編卷十

壺

右高九寸二分深七寸八分口縱二寸八分橫三寸九分腹圓一尺七寸四分重一百十二兩兩耳

漢獸耳壺三

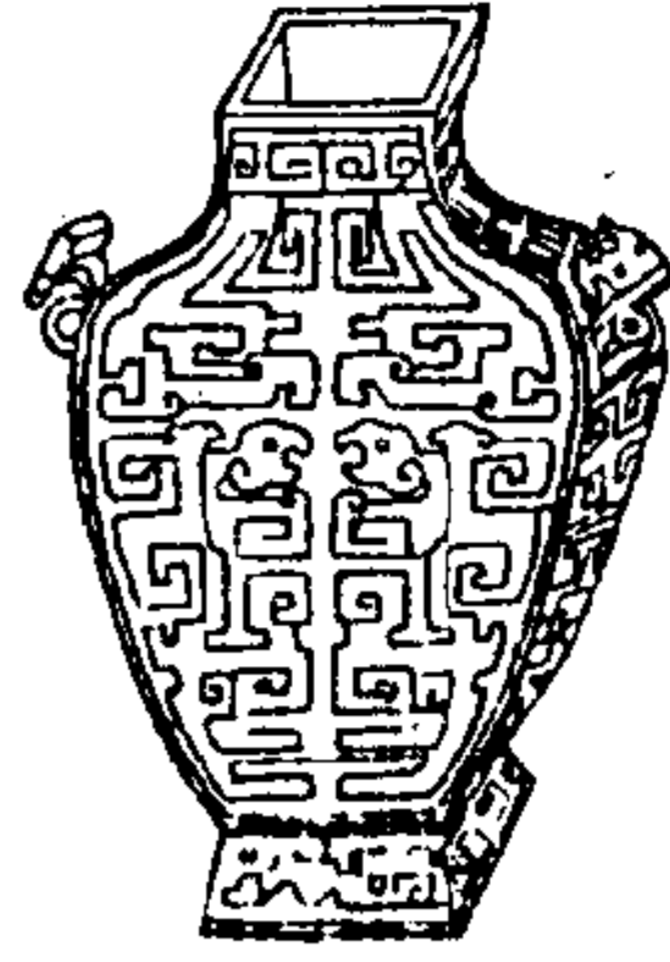

西清續鑑

申編卷十

壺

右高三寸深二寸六分口徑一寸腹圍七寸八分重八兩兩耳

漢獸耳方壺一

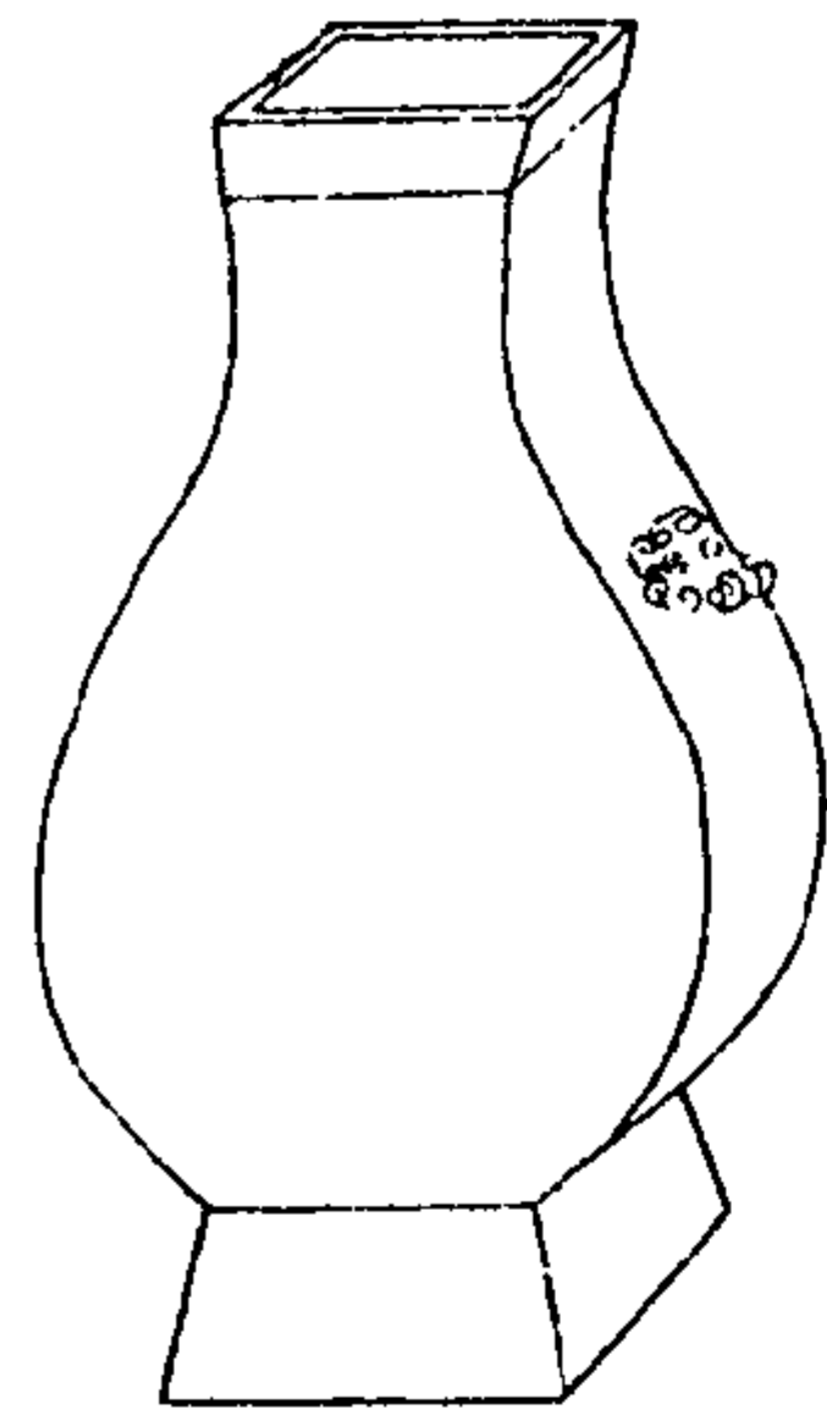

西清續鑑

申編卷十

壺

右高五寸一分深四寸一分口徑一寸七分腹圍九寸九分重二十五兩兩耳

續修四庫全書

漢獸耳方壺二

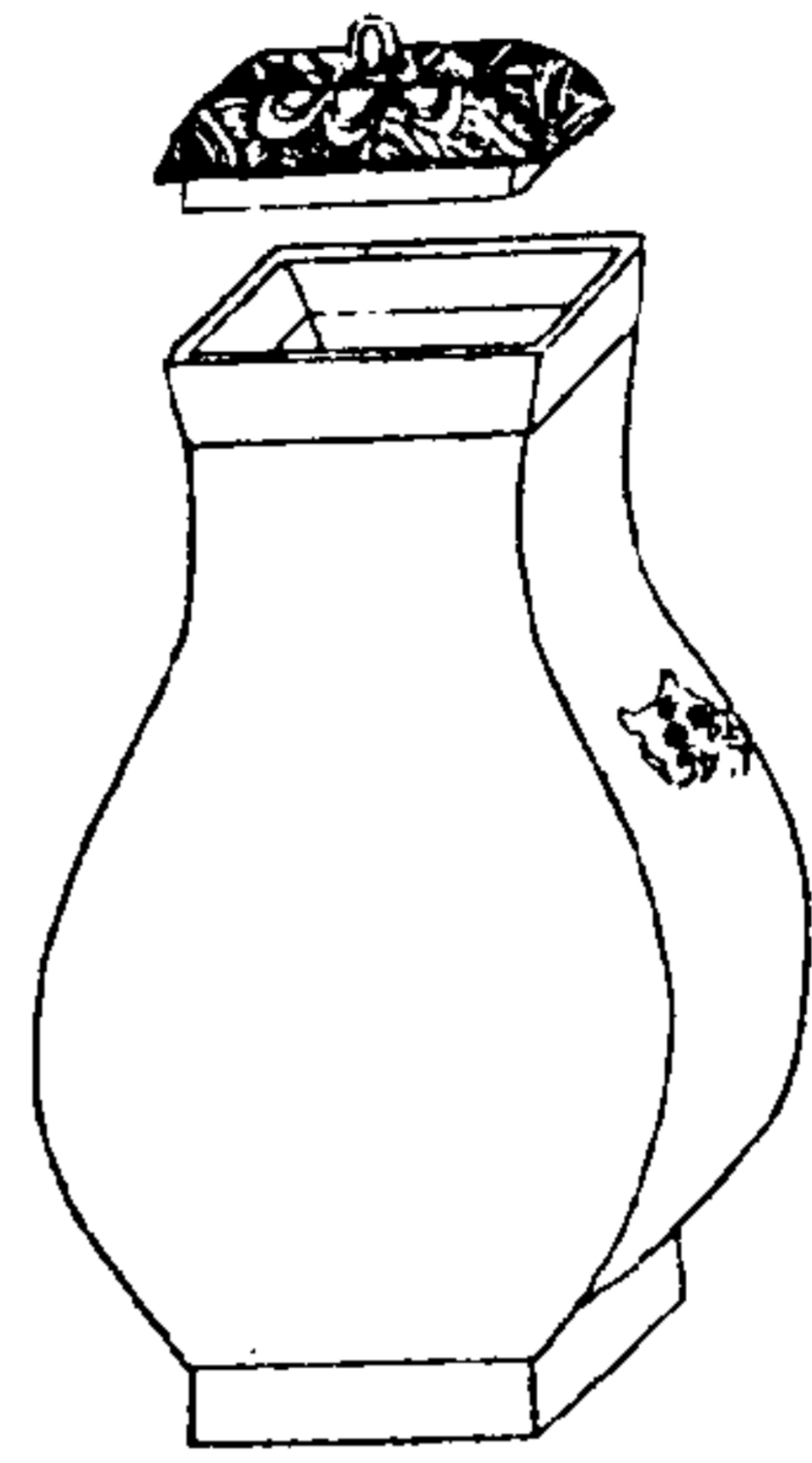

西清續鑑

甲編卷十

壺六

右通蓋高四寸一分深三寸五分口徑一寸三分腹圍八寸五分重六兩兩耳

漢獸耳方壺三

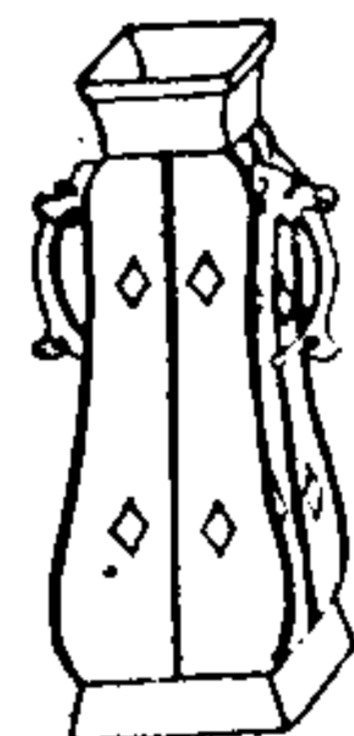

西清續鑑

甲編卷十

壺七

右高二寸八分深二寸五分口縱六分橫七分腹圍三寸六分重五兩兩耳



漢獸耳小方壺



西清續鑑

甲編卷十

果

右高一寸九分深一寸五分口徑六分腹圍四寸一分重三兩兩耳

漢獸耳匾壺

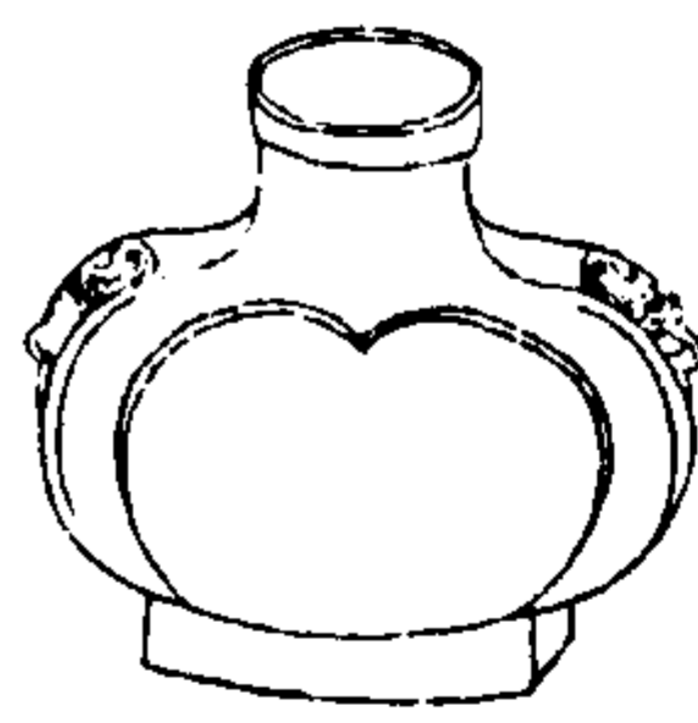

西清續鑑

甲編卷十

果

右高三寸二分深二寸七分口徑一寸一分腹圍七寸六分重十二兩兩耳

漢貫耳壺



西清續鑑

申編卷十

五十一

右高四寸七分深四寸一分口縱一寸橫一寸二分腹圍六寸六分重九兩有半兩耳

漢扁壺

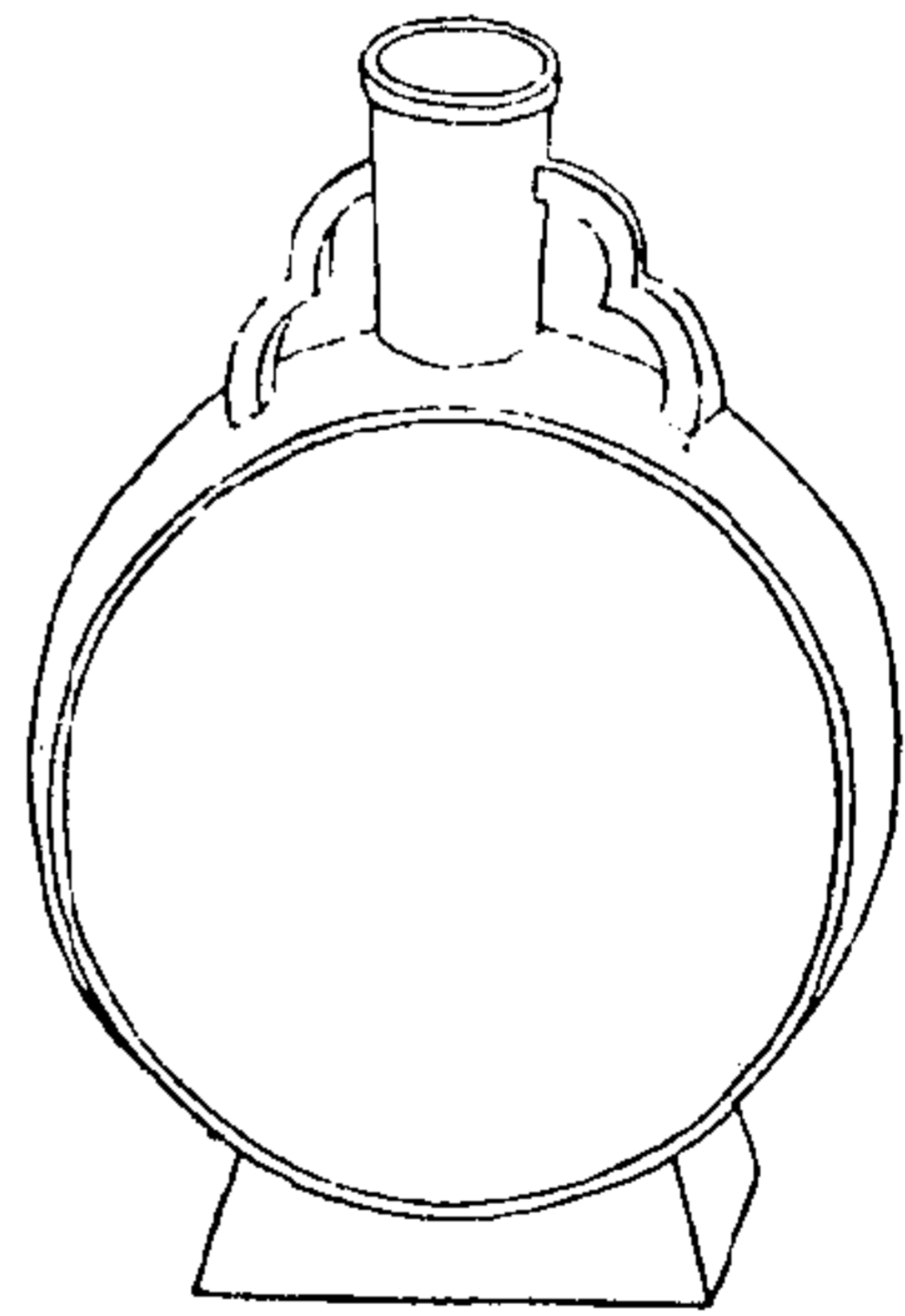

西清續鑑

申編卷十

五十二

右高五寸一分深四寸七分口徑八分腹圍九寸重十九兩兩耳

漢素壺一



西清續鑑 甲編卷十 壺  
右高三寸三分深三寸口徑二寸一分腹圍一尺一寸五分重二十一兩

漢素壺二

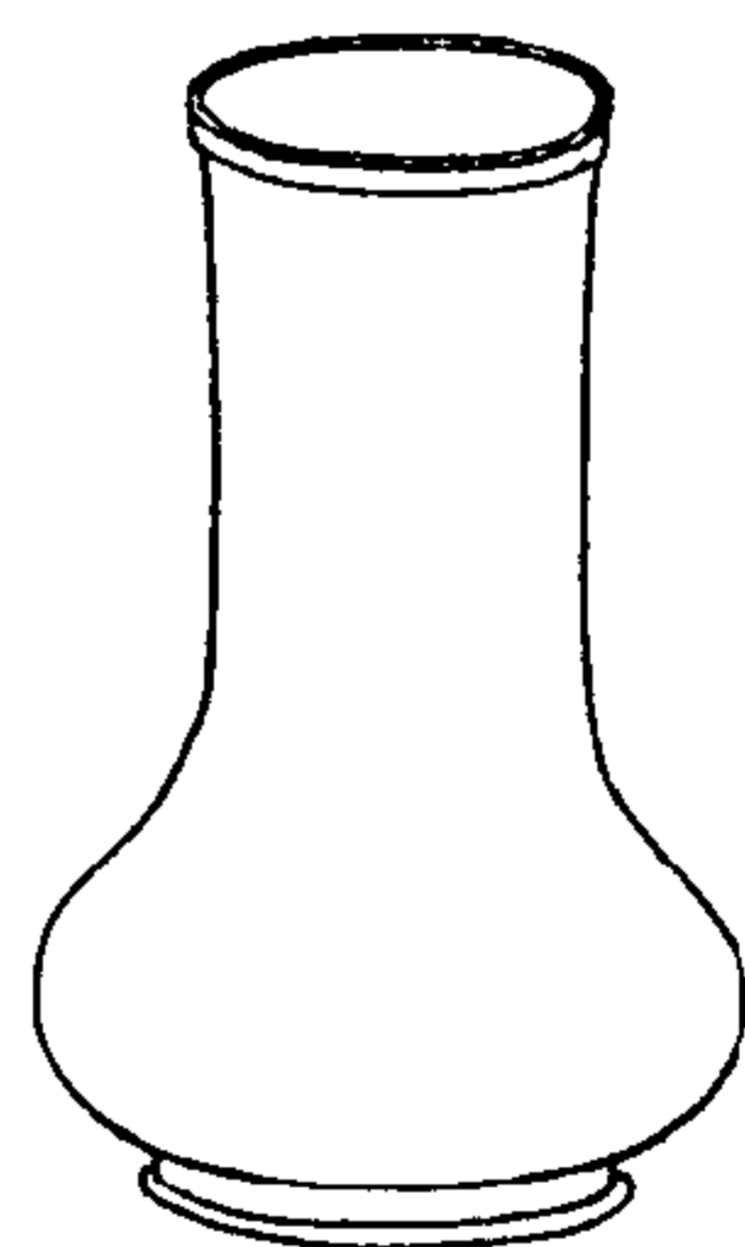

西清續鑑 甲編卷十 壺  
右高四寸一分深三寸九分口徑一寸五分腹圍八寸六分重九兩

漢素壺三

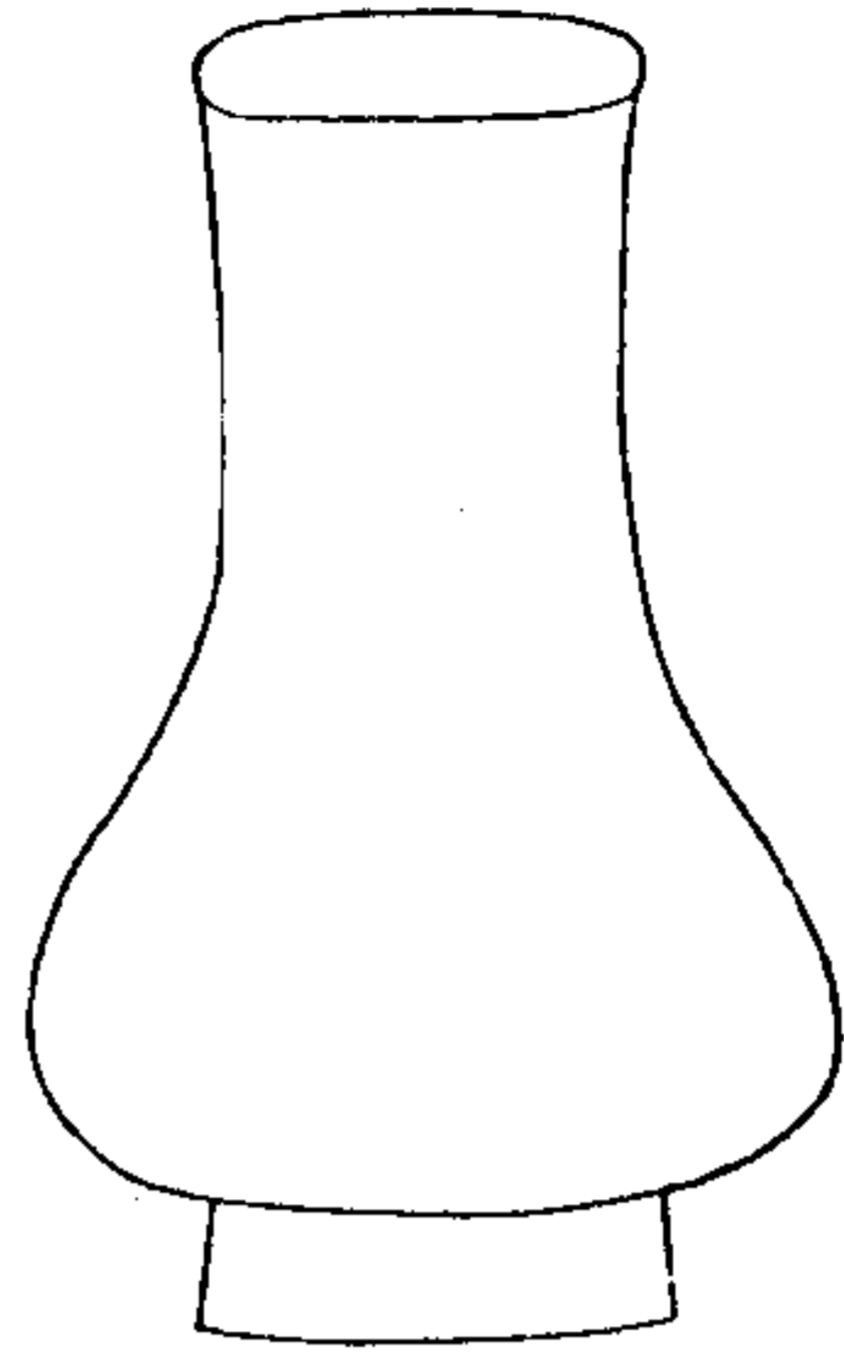

西清續鑑

甲編卷十

壺

右高四寸二分深三寸七分口徑二寸五分腹  
圍八寸三分重十兩有半

漢素壺四

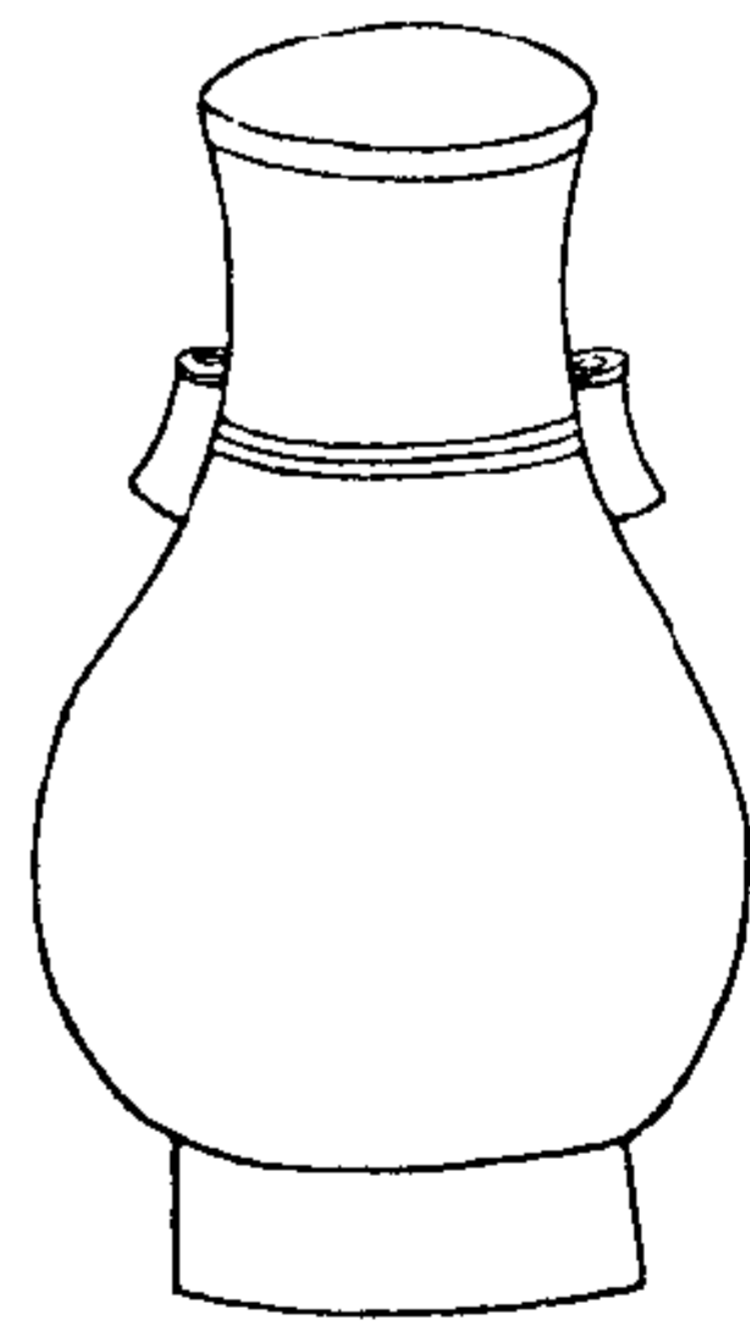

西清續鑑

甲編卷十

壺

右高三寸九分深三寸五分口徑一寸四分腹  
圍七寸重十兩有半兩耳

漢素面壺一

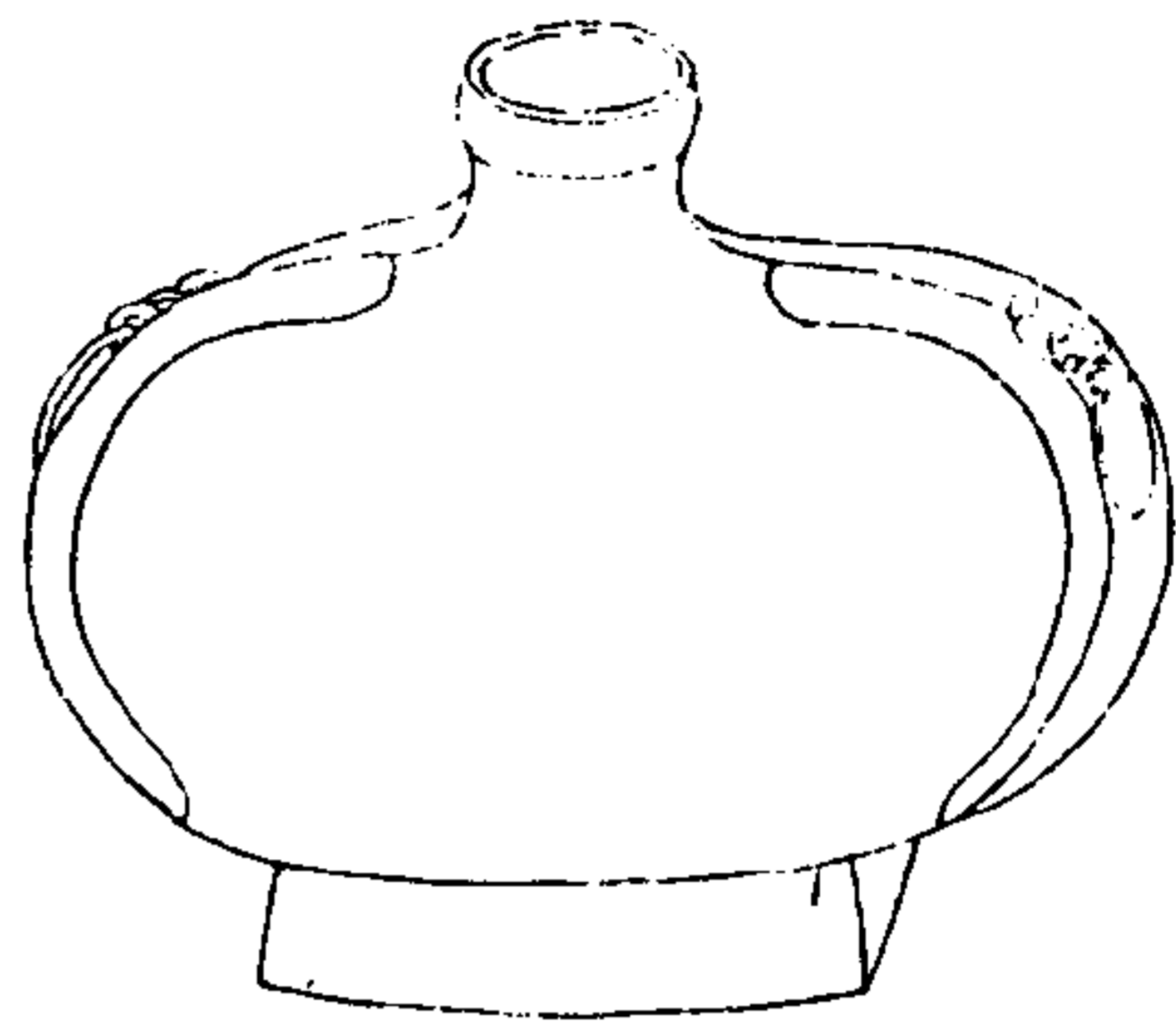

西清續鑑

甲編卷十

五十六

右高八寸五分深七寸八分口徑二寸二分腹  
圍二尺二寸六分重六十三兩兩耳連環

漢素面壺二

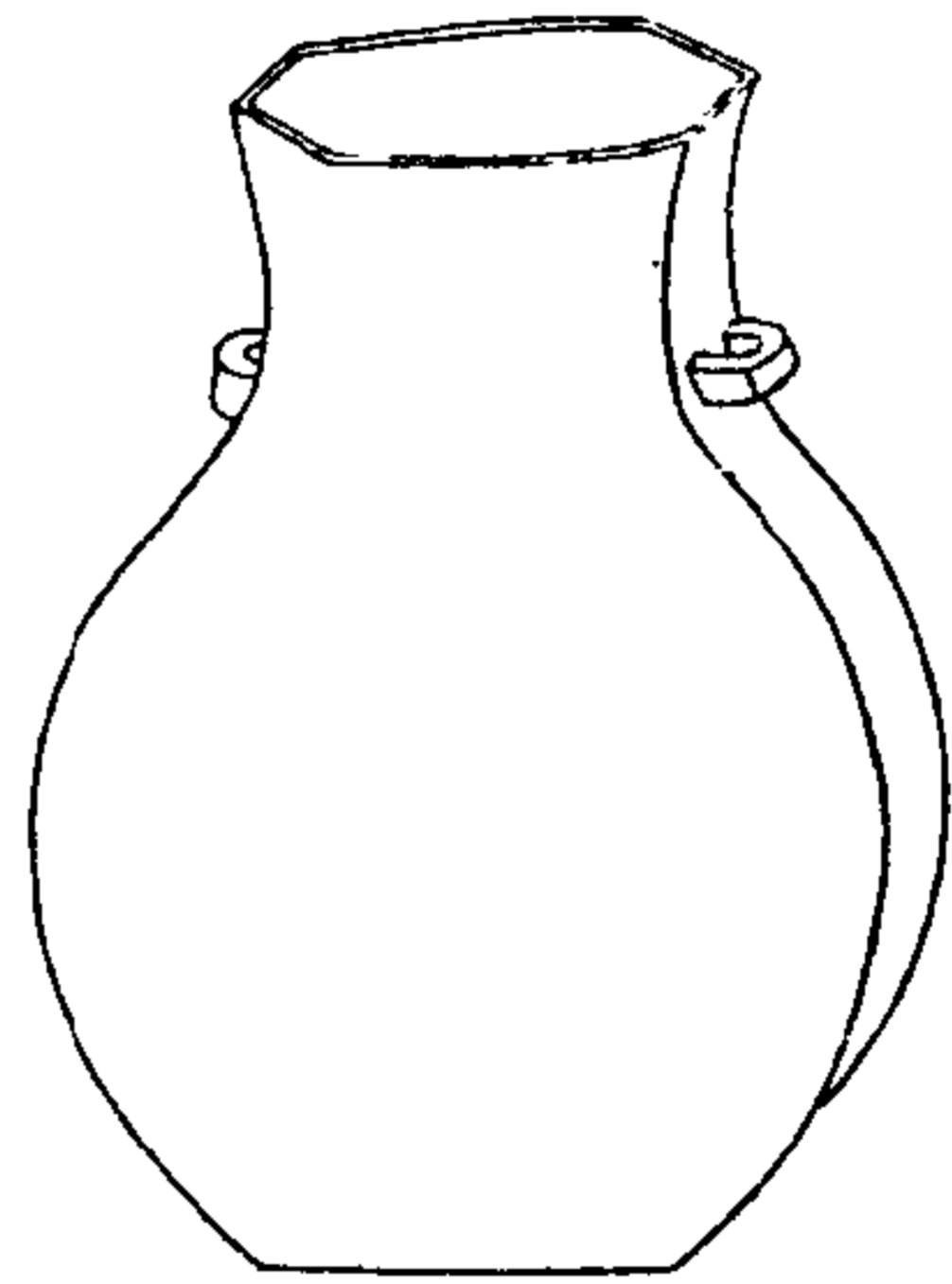

西清續鑑

甲編卷十

五十七

右高七寸九分深七寸八分口縱二寸八分橫  
三寸九分腹圍一尺五寸九分重六十五兩兩  
耳



方寸... 寸...

漢素圖壺三

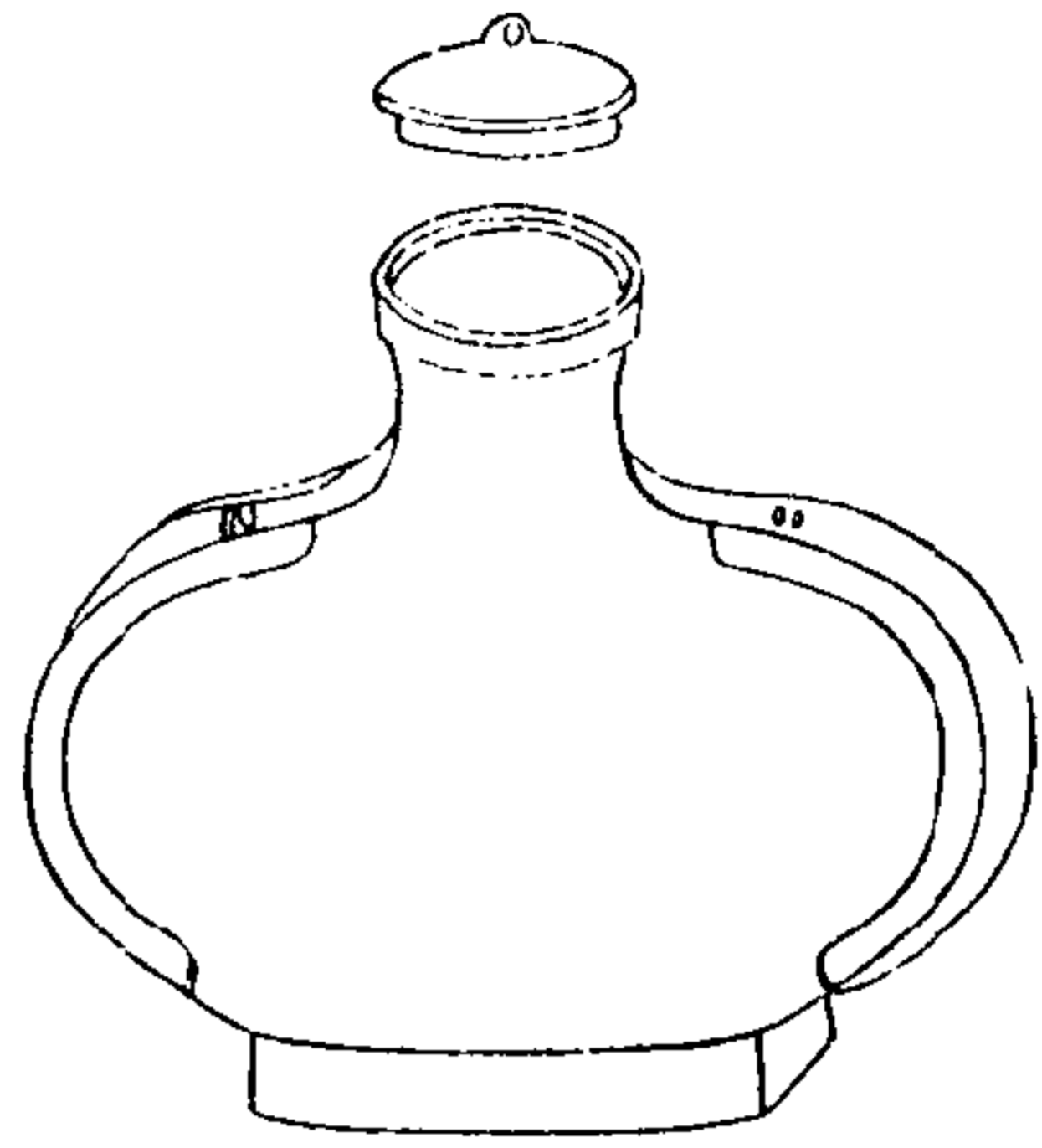

西清續鑑

甲編卷十

五八

右通蓋高六寸六分深五寸三分口徑二寸一分腹圍一尺七寸一分重三十九兩兩耳

漢溫壺一

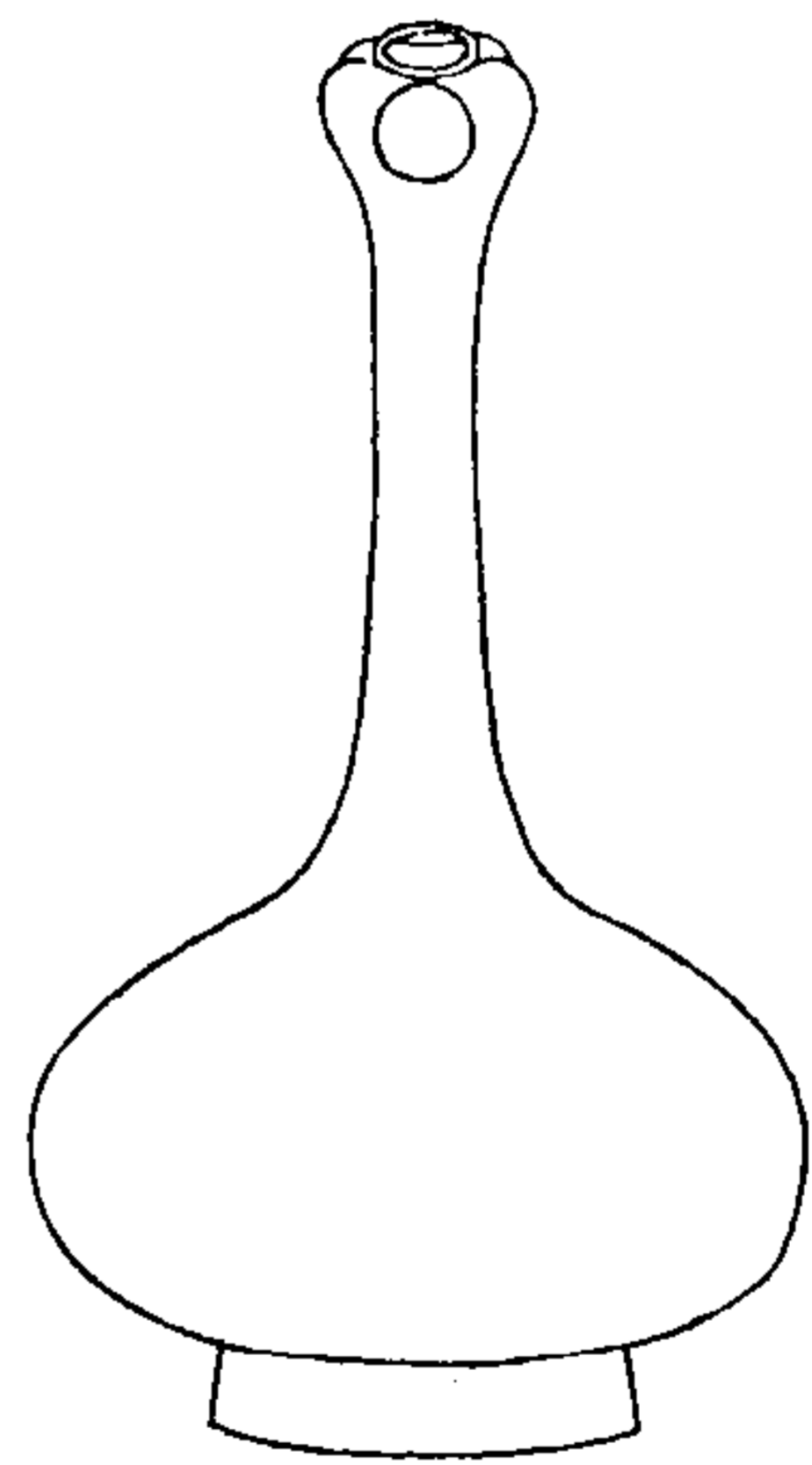

西清續鑑

甲編卷十

五九

右高一尺五分深九寸九分口徑一寸腹圍二尺一寸八分重七十五兩

漢温壺二

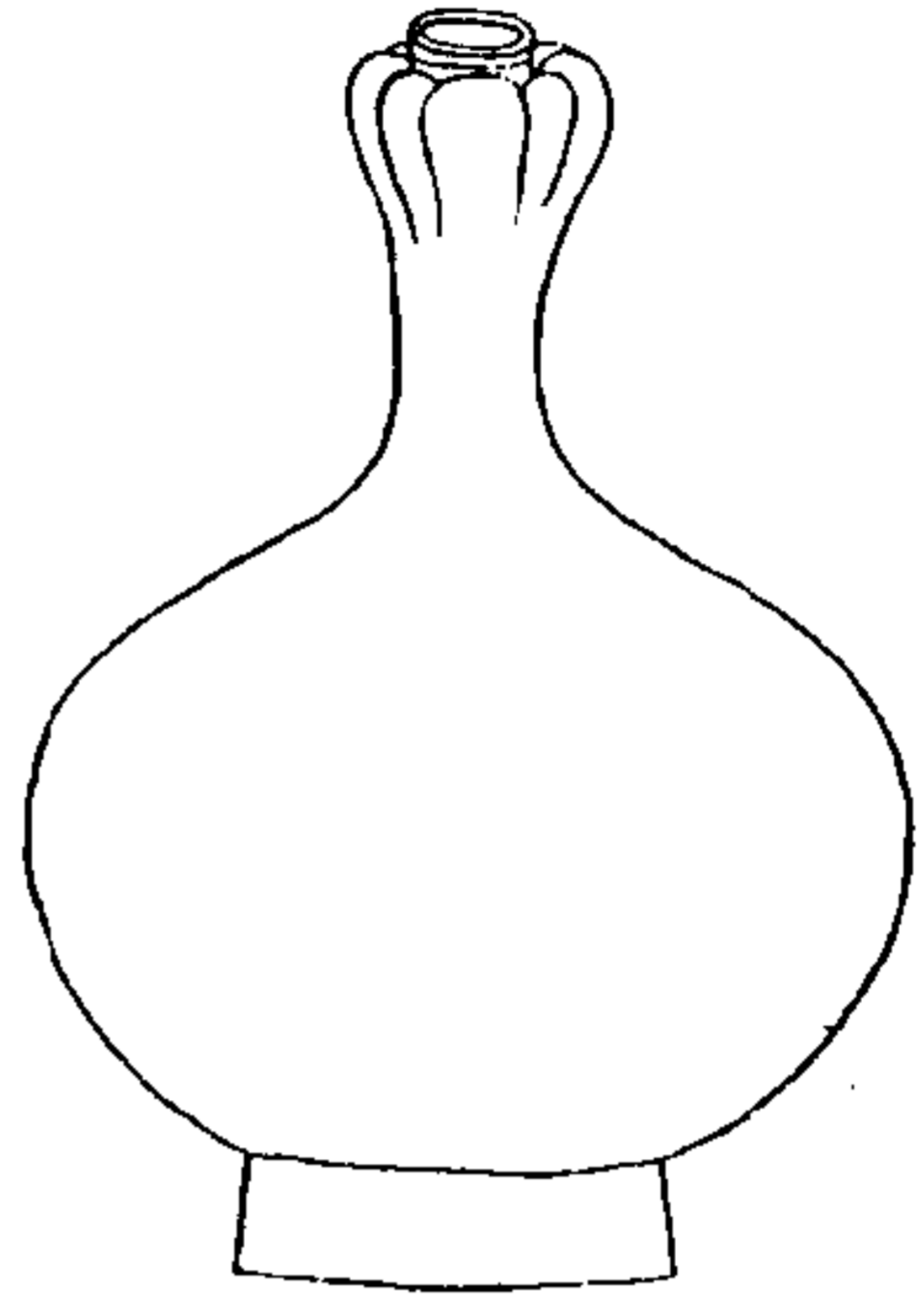

西清續鑑

甲編卷十 壺

六十一

右高七寸二分深六寸五分口徑九分腹圍一尺六寸重二十六兩

漢温壺三

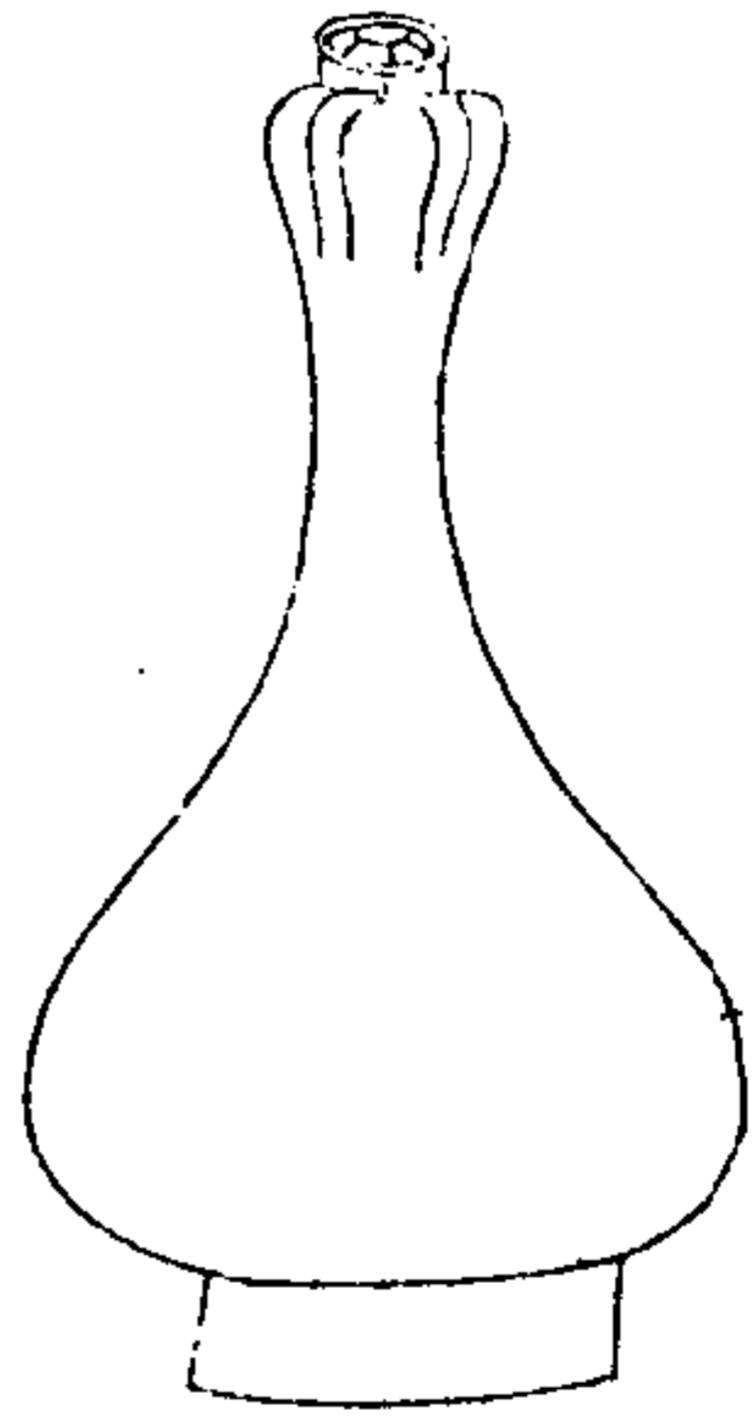

西清續鑑

甲編卷十 壺

六十二

右高四寸九分深四寸四分口徑七分腹圍六寸八分重七兩塗金

漢溫壺四

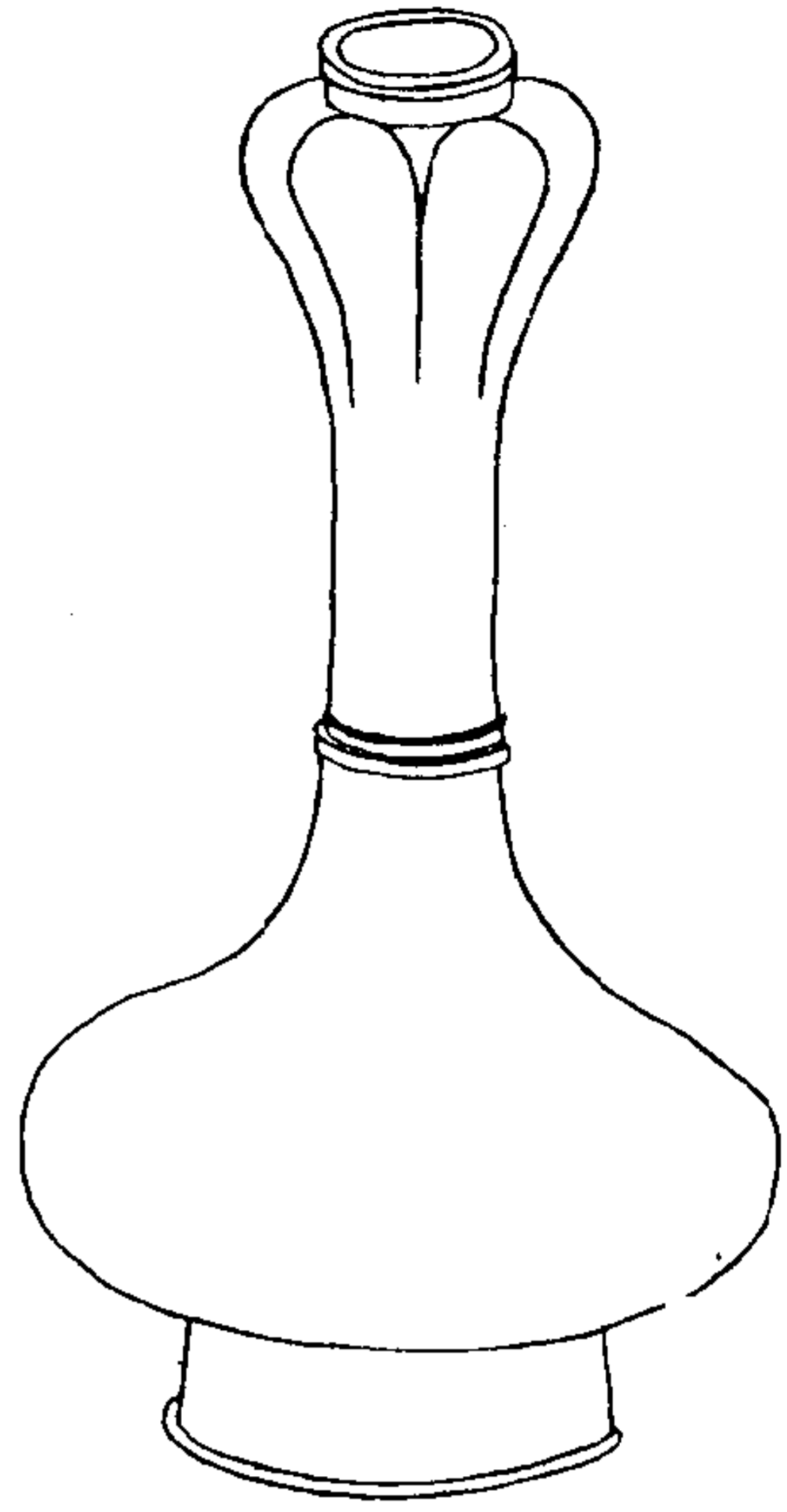

西清續鑑

甲編卷十

壺

右高一尺七寸三分深一尺六寸六分口徑二寸一分腹圍二尺六寸三分重二百三十六兩

漢溫壺五

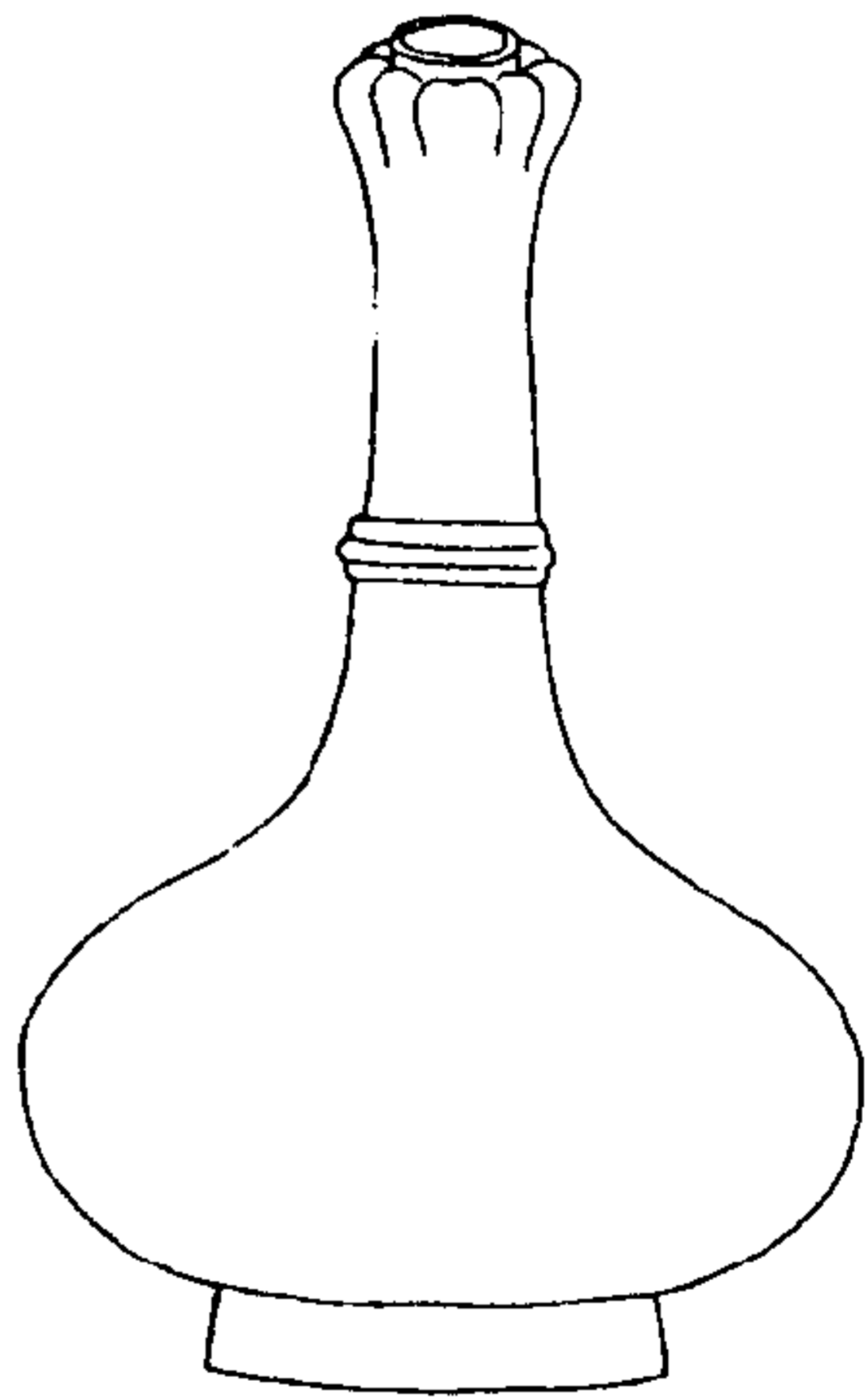

西清續鑑

甲編卷十

壺

右高一尺二寸五分深一尺一寸五分口徑一寸一分腹圍二尺二寸重五十六兩

西清續鑑甲編卷十一目錄

爵

周

父乙爵 有銘

父癸爵 有銘

父爵 有銘

申爵 有銘

饗饗爵一

饗饗爵二

雷紋爵

西清續鑑甲編卷十一目錄一

素爵一

素爵二

尊

周

父辛尊

單父尊

戊尊

立戈尊

觚

商

雷紋觚

周

父辛觚 有銘

叔觚 有銘

丙丁觚 有銘

庚觚 有銘

癸觚 有銘

孫觚 有銘

車觚一 有銘

車觚二 有銘

西清續鑑甲編卷十一目錄二

豕觚 有銘

饗饗觚一

饗饗觚二

饗饗觚三

饗饗觚四

饗饗觚五

饗饗觚六

饗饗觚七

蟠夔觚

雲雷觚一

<p>雲雷觚二 螭紋觚 雷紋觚一 雷紋觚二 雷紋觚三 雷紋觚四 雷紋觚五 雷紋觚六 雷紋觚七 雷紋觚八</p>	<p>西清續鑑 甲編卷十一 日錄三</p> <p>雷紋觚九 雷紋觚十 素觚</p> <p>漢 饗饗觚 蟬紋觚</p>
---	--

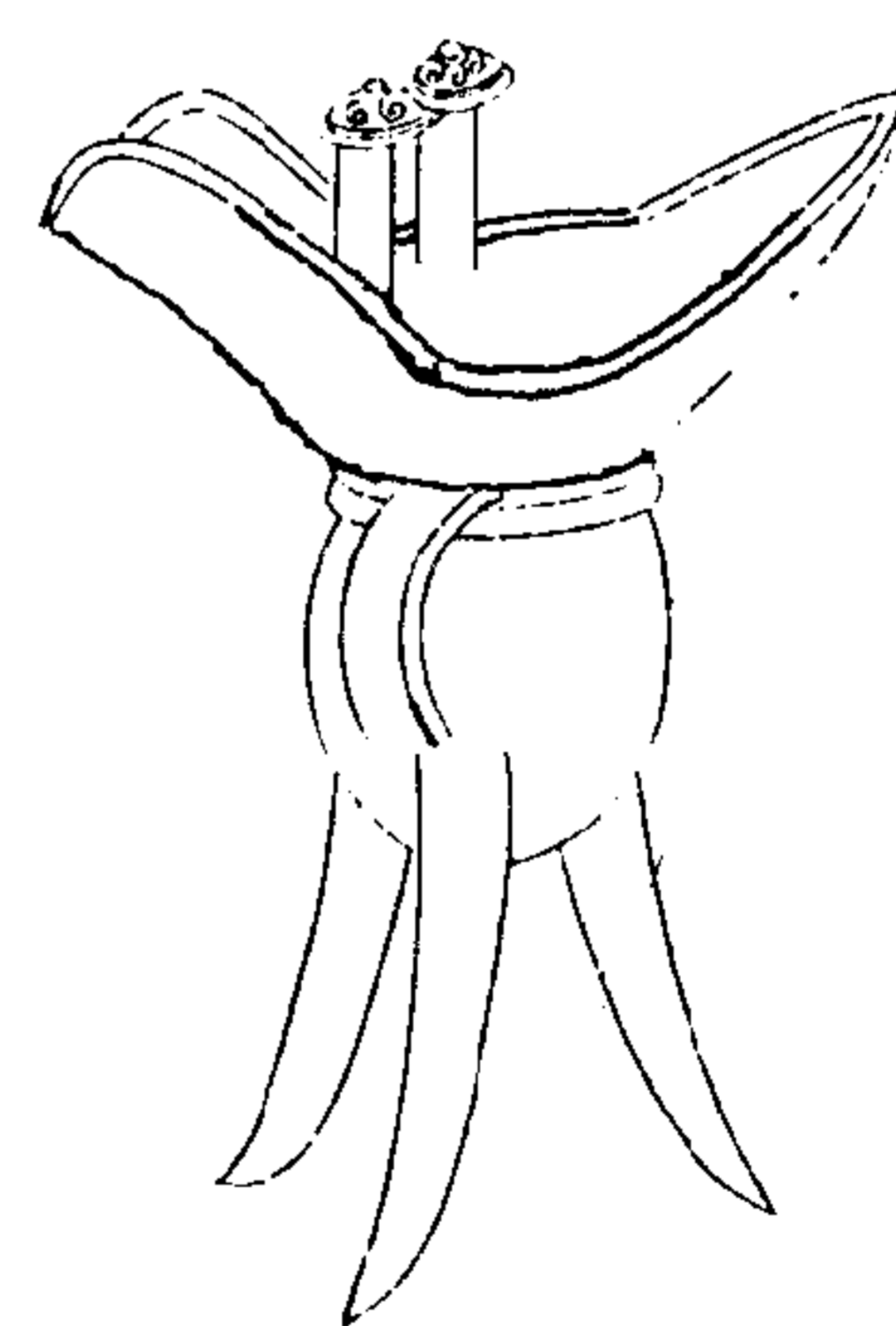
<p>周父乙爵</p> 	<p>西清續鑑 甲編卷十一 一</p> <p>右高六寸深二寸八分口縱二寸五分橫五寸四分重二十兩兩柱三足有流有壺</p> <p>形正乙父</p>
---	---



周父癸爵

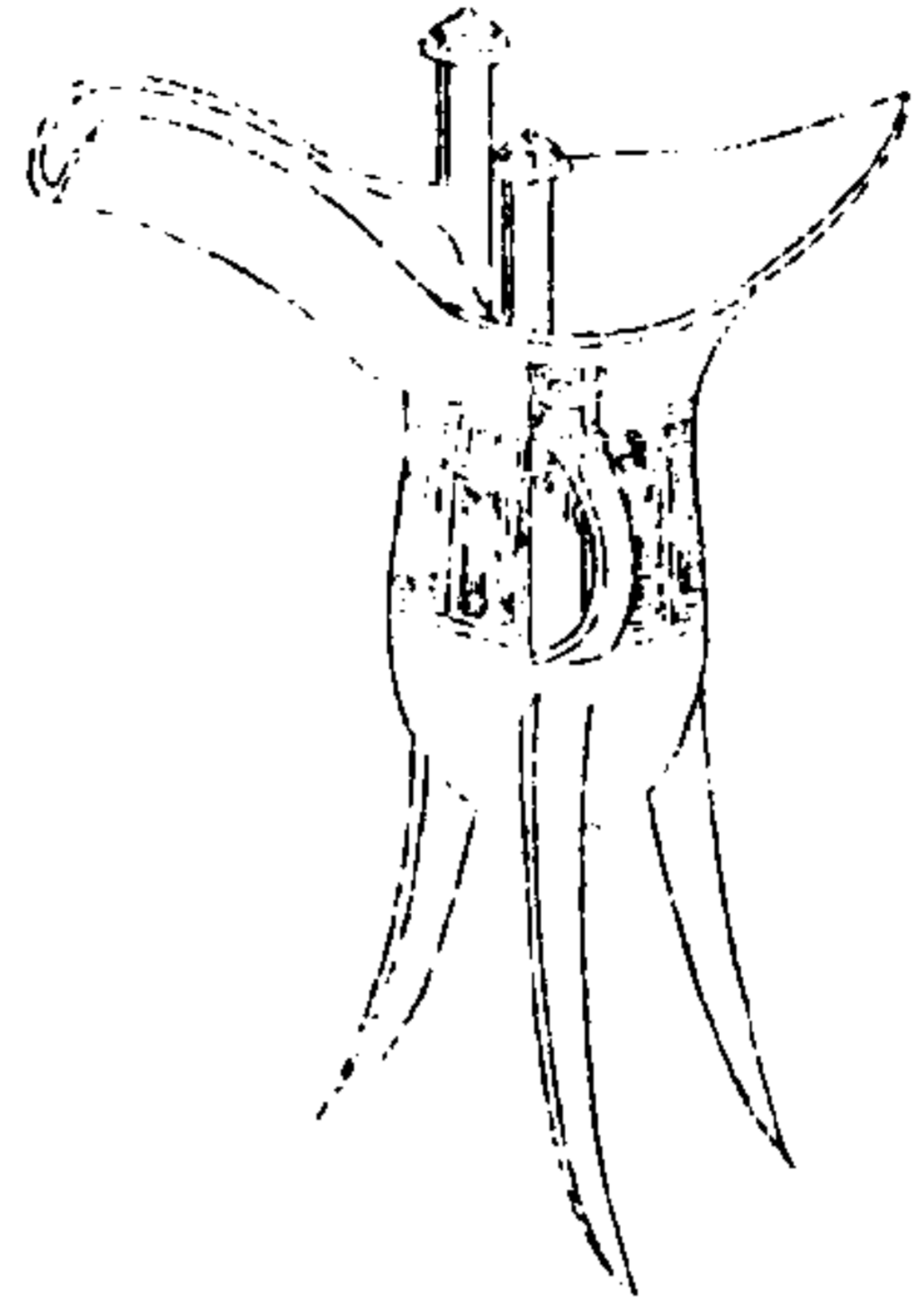

西清續鑑

甲編卷十一

一



父癸

右高五寸一分深三寸口縱二寸五分橫五寸  
六分重十九兩兩柱三足有流有整

周父爵

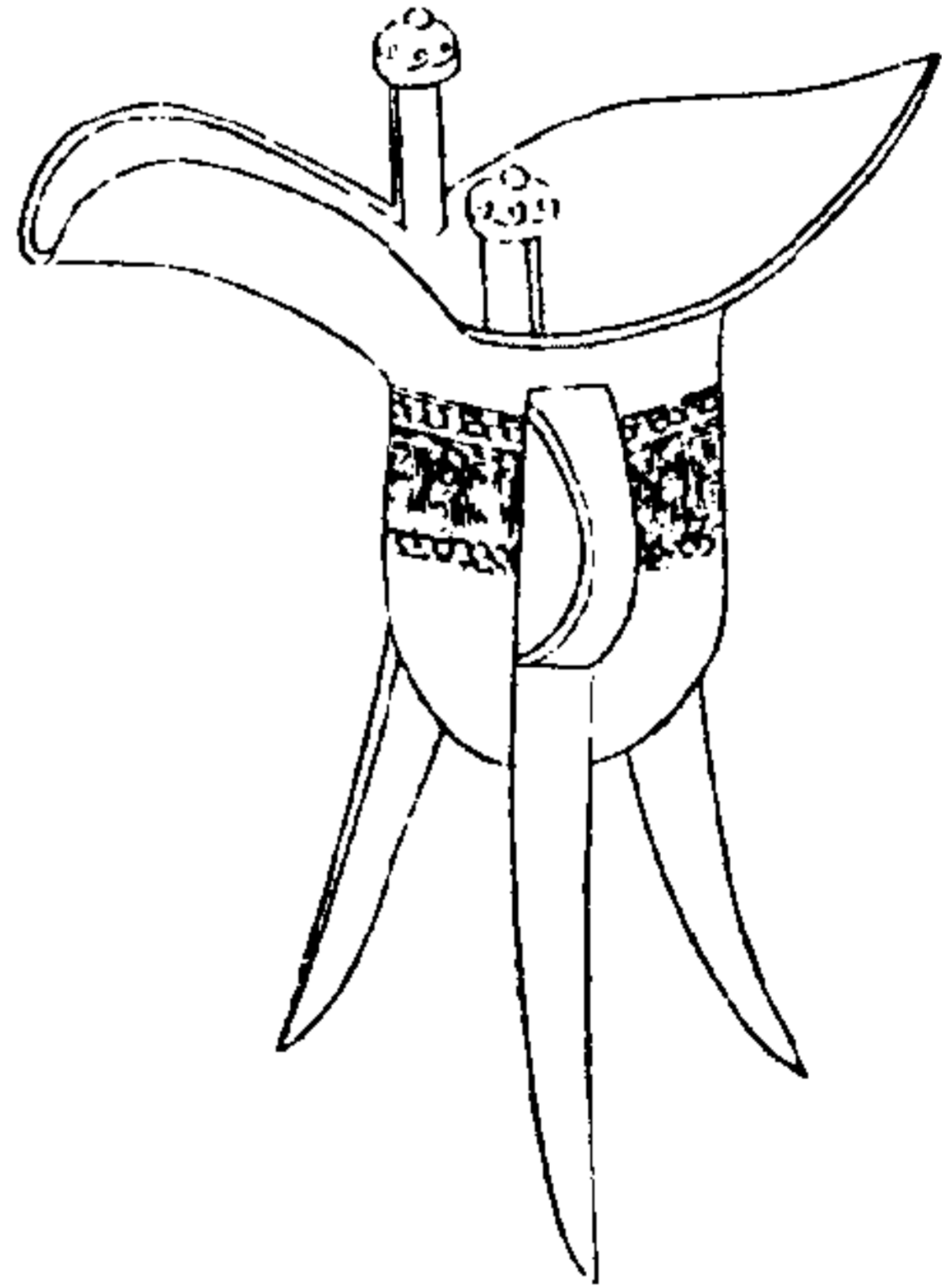

西清續鑑

甲編卷十一

三



右高五寸五分深三寸三分口縱二寸五分橫  
五寸六分重二十二兩兩柱三足有流有整

周申爵

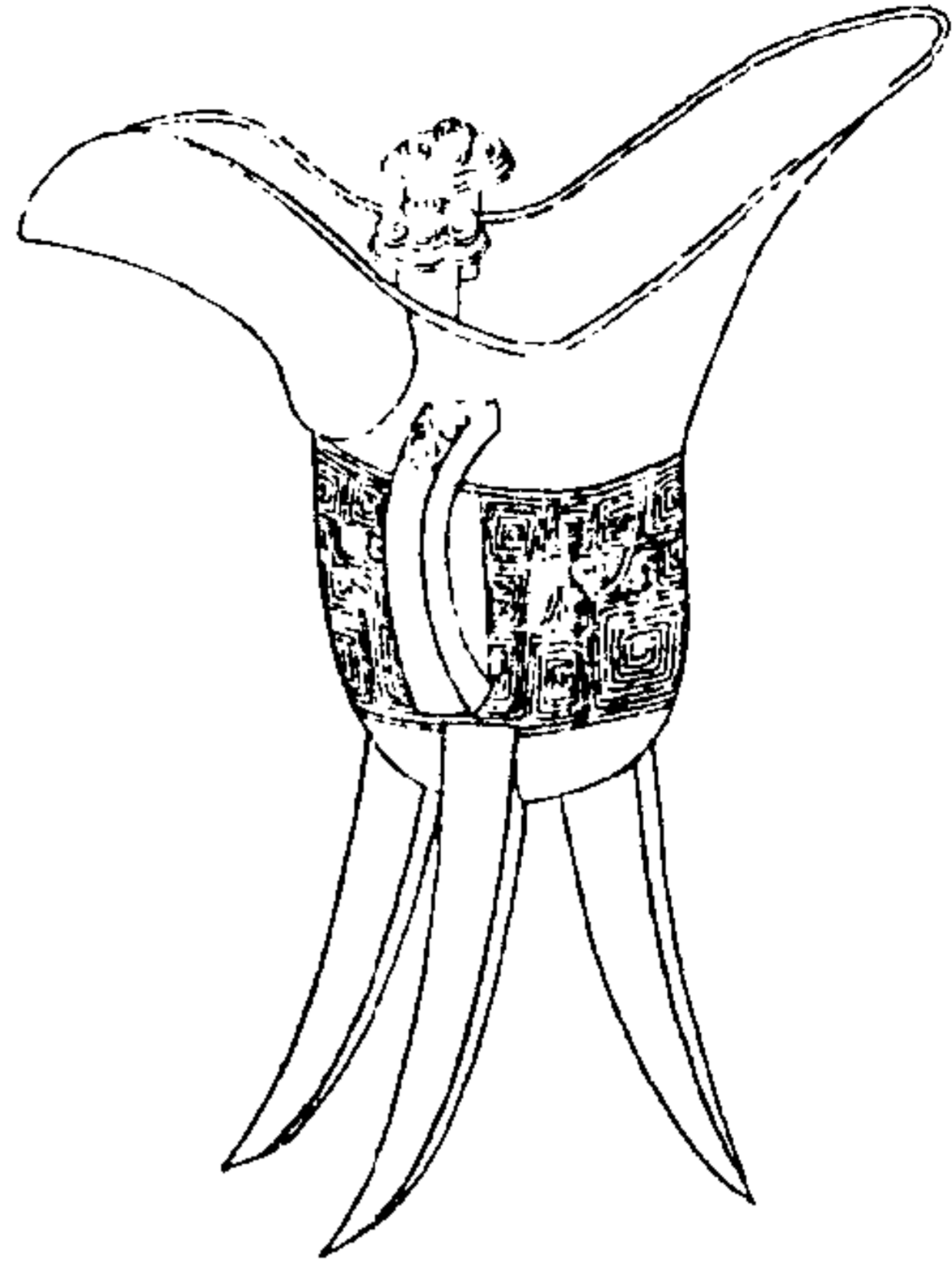

西清續鑑

甲編卷十一爵

四



中

右高五寸七分深三寸五分口縱二寸七分橫五寸八分重二十六兩有流有蓋蓋內一字銘曰申申為國為姓與名皆不可知說文中從白自持也或有取於此

周饗饗爵一

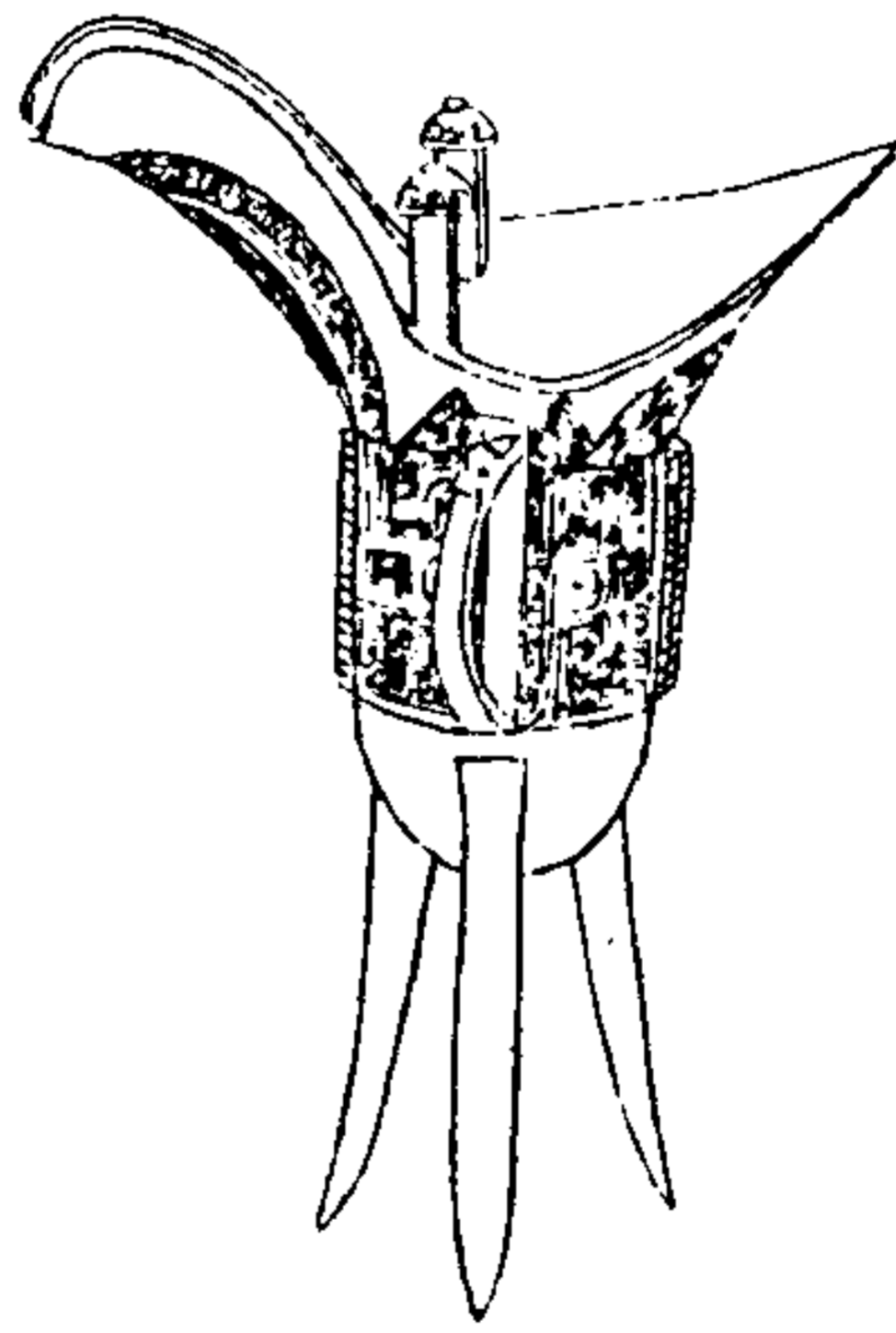

西清續鑑

甲編卷十一爵

五

右高五寸九分深三寸口縱二寸四分橫四寸七分重十五兩兩柱三足有流有蓋

周饗饗爵二

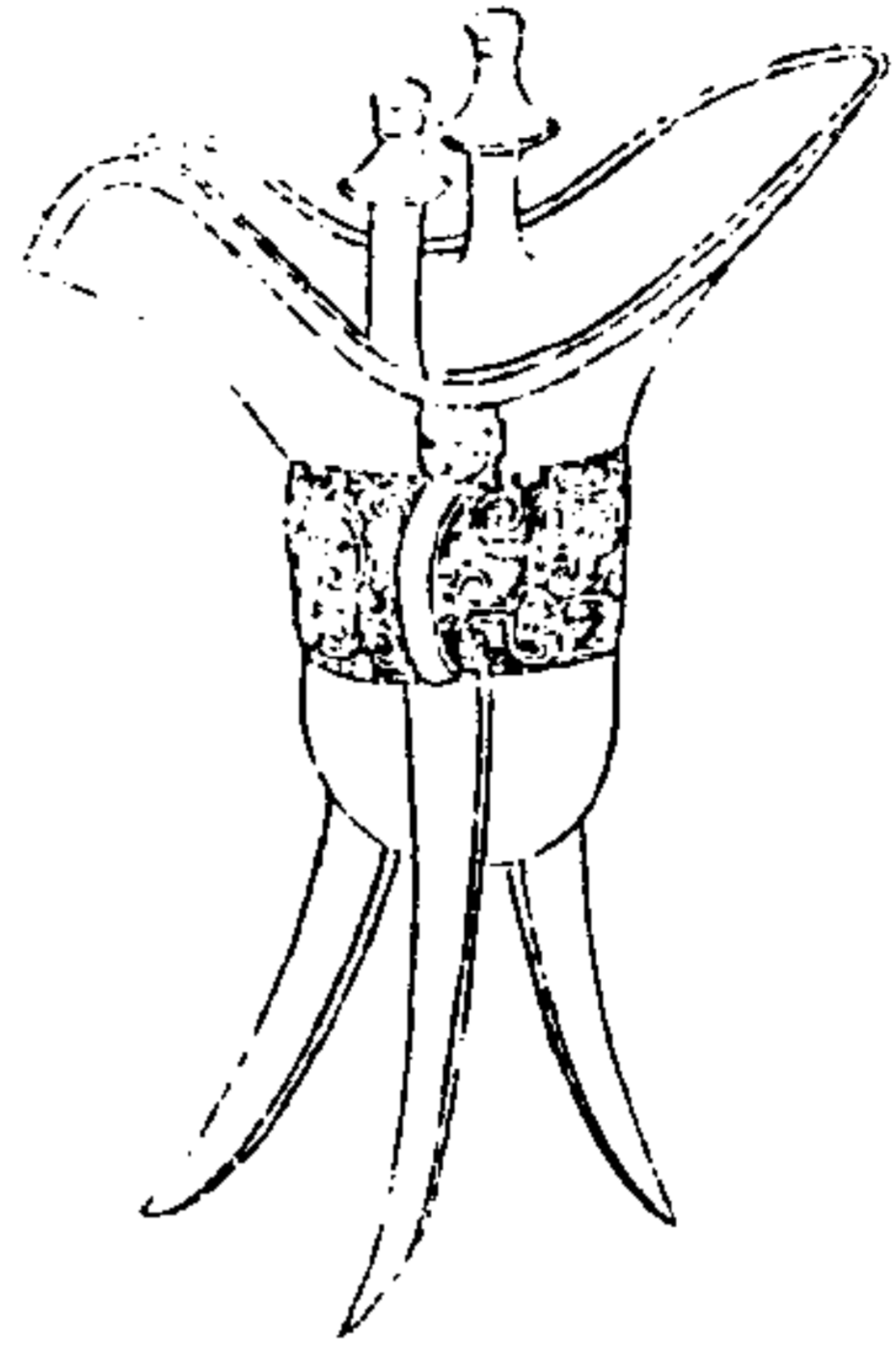

西清續鑑

甲編卷十一

六

右高五寸三分深二寸九分口縱二寸四分橫五寸三分重十九兩兩柱三足有流有盤

周雷紋爵

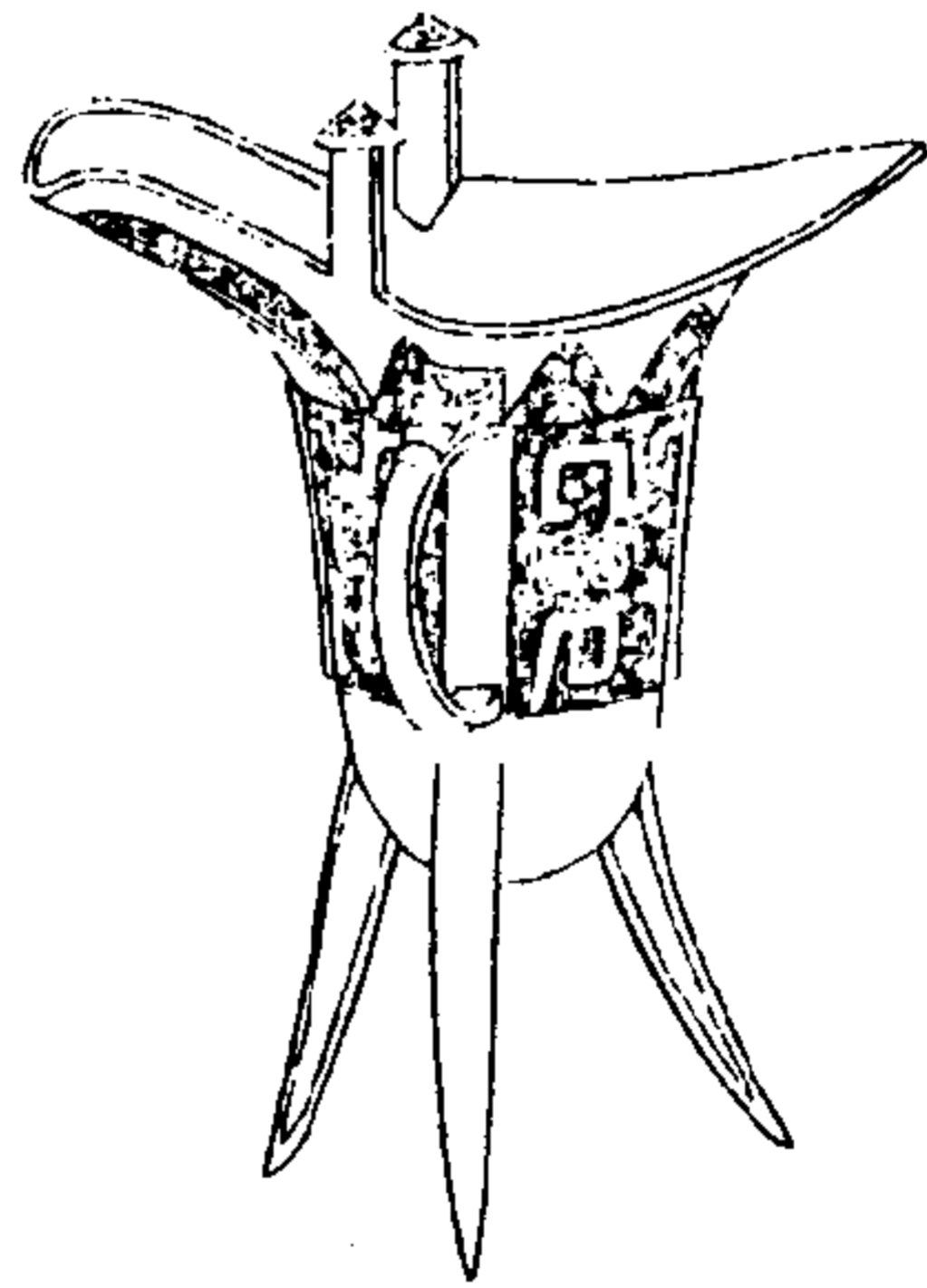

西清續鑑

甲編卷十一

七

右高五寸五分深二寸八分口縱二寸五分橫五寸重二十兩有半兩柱三足有流有盤

周素爵一

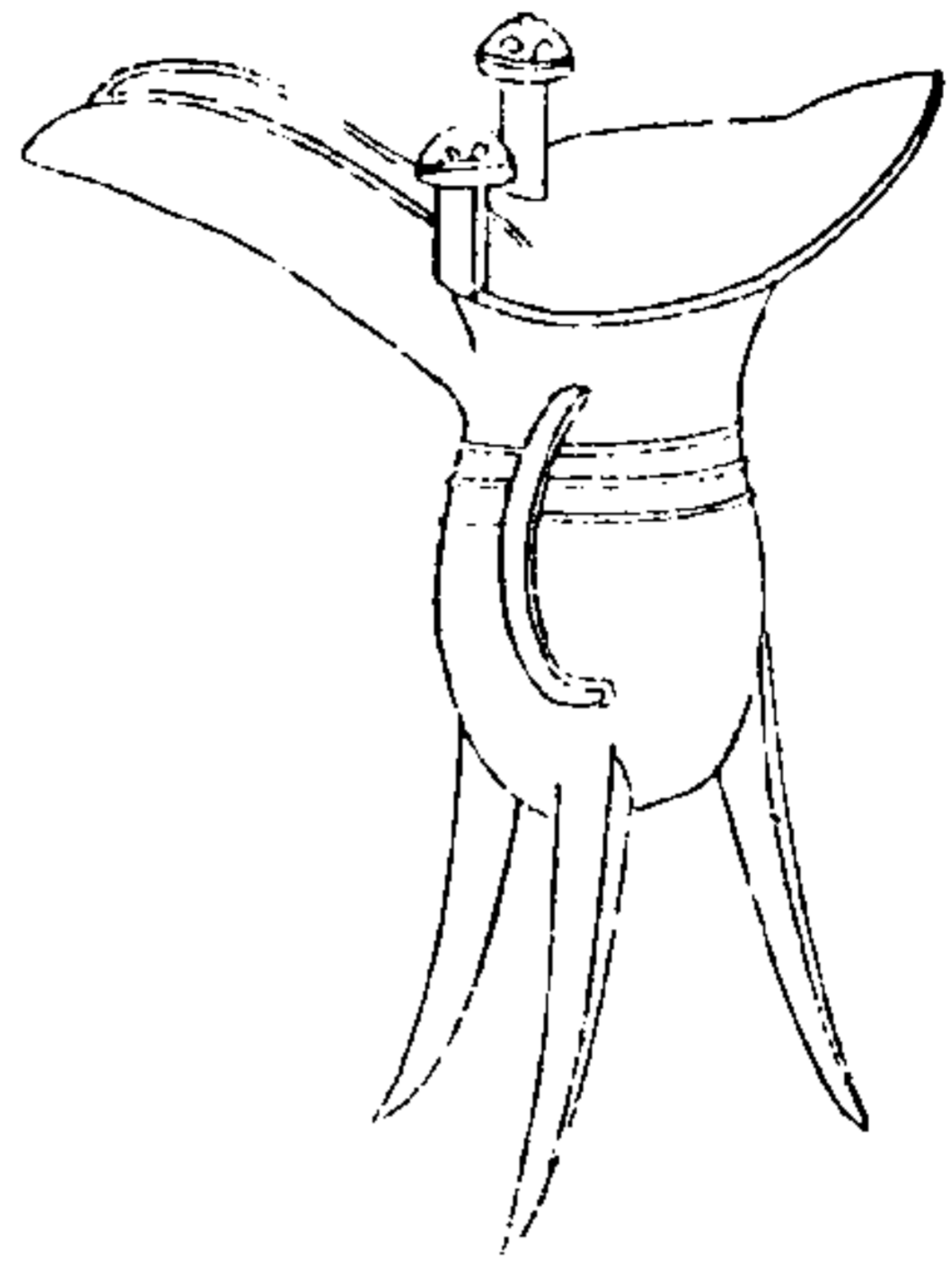

西清續鑑

甲編卷十一

八

右高五寸四分深三寸口縱二寸三分橫五寸三分重十五兩兩柱三足

周素爵二

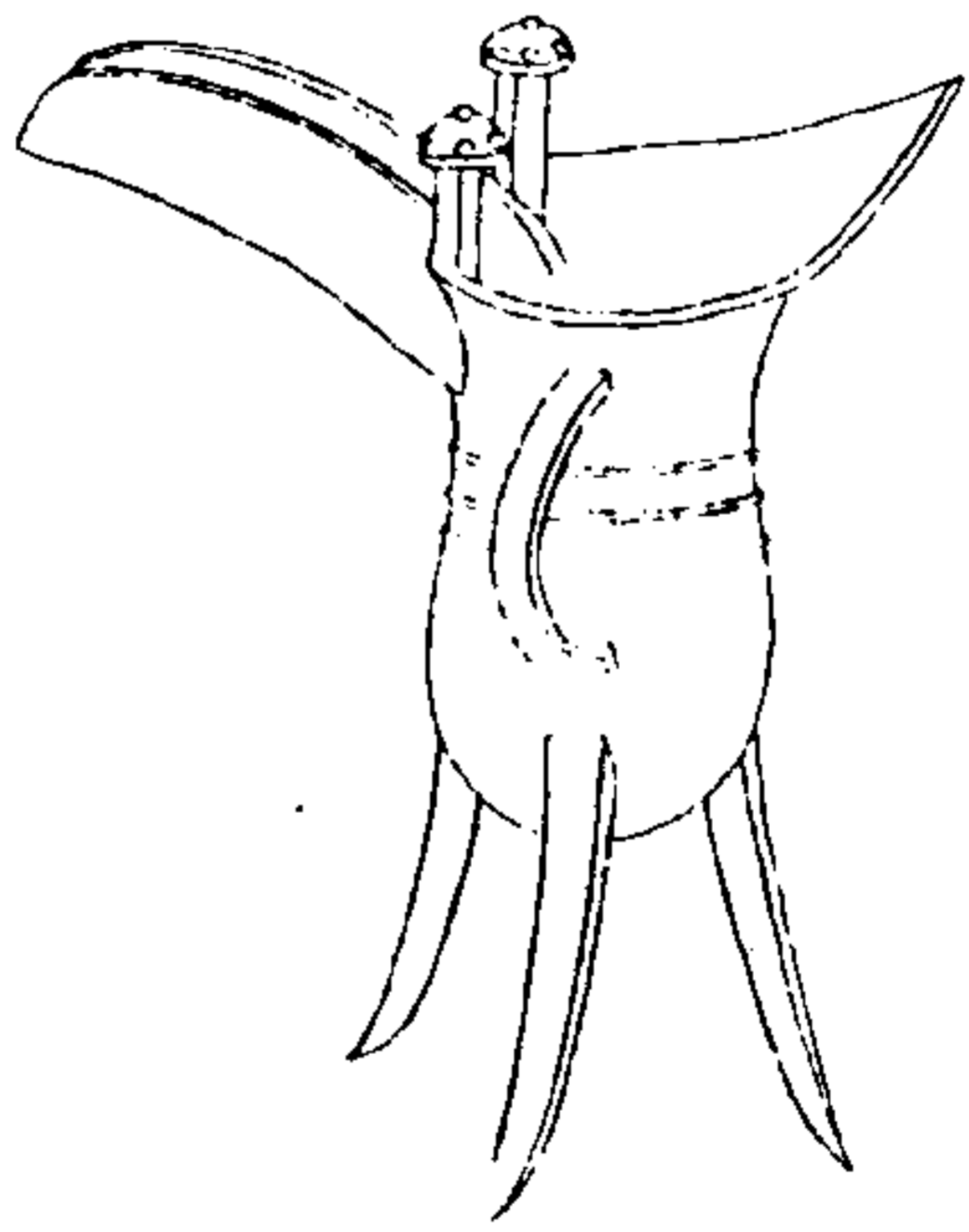

西清續鑑

甲編卷十一

九

右高四寸八分深三寸口縱二寸二分橫五寸四分重十五兩兩柱三足有流有蓋

周父辛尊

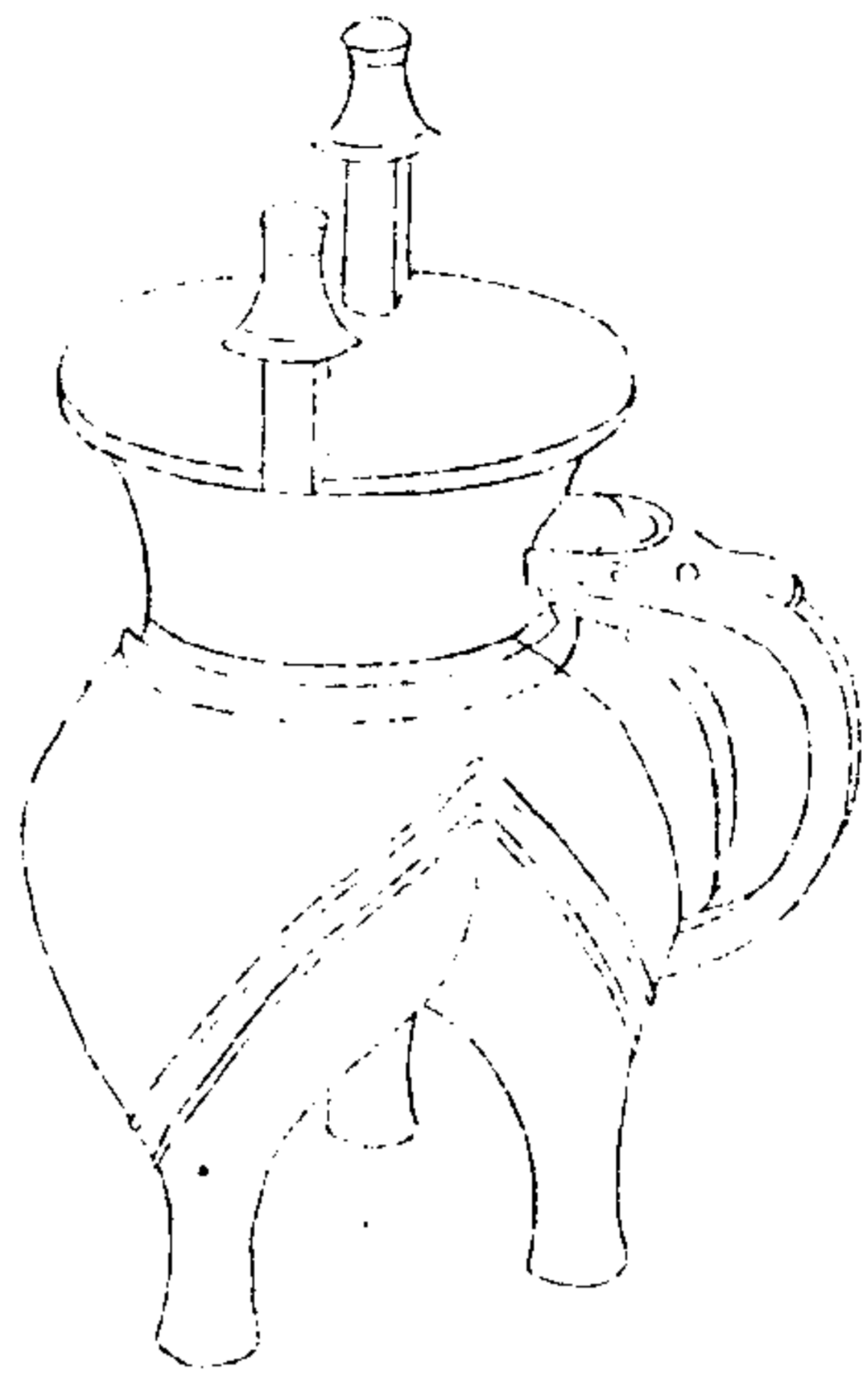

西清續鑑

甲編卷十一

十



父辛

右高一尺二分深五寸口徑五寸五分重一百兩兩柱三足有盤

周單父尊

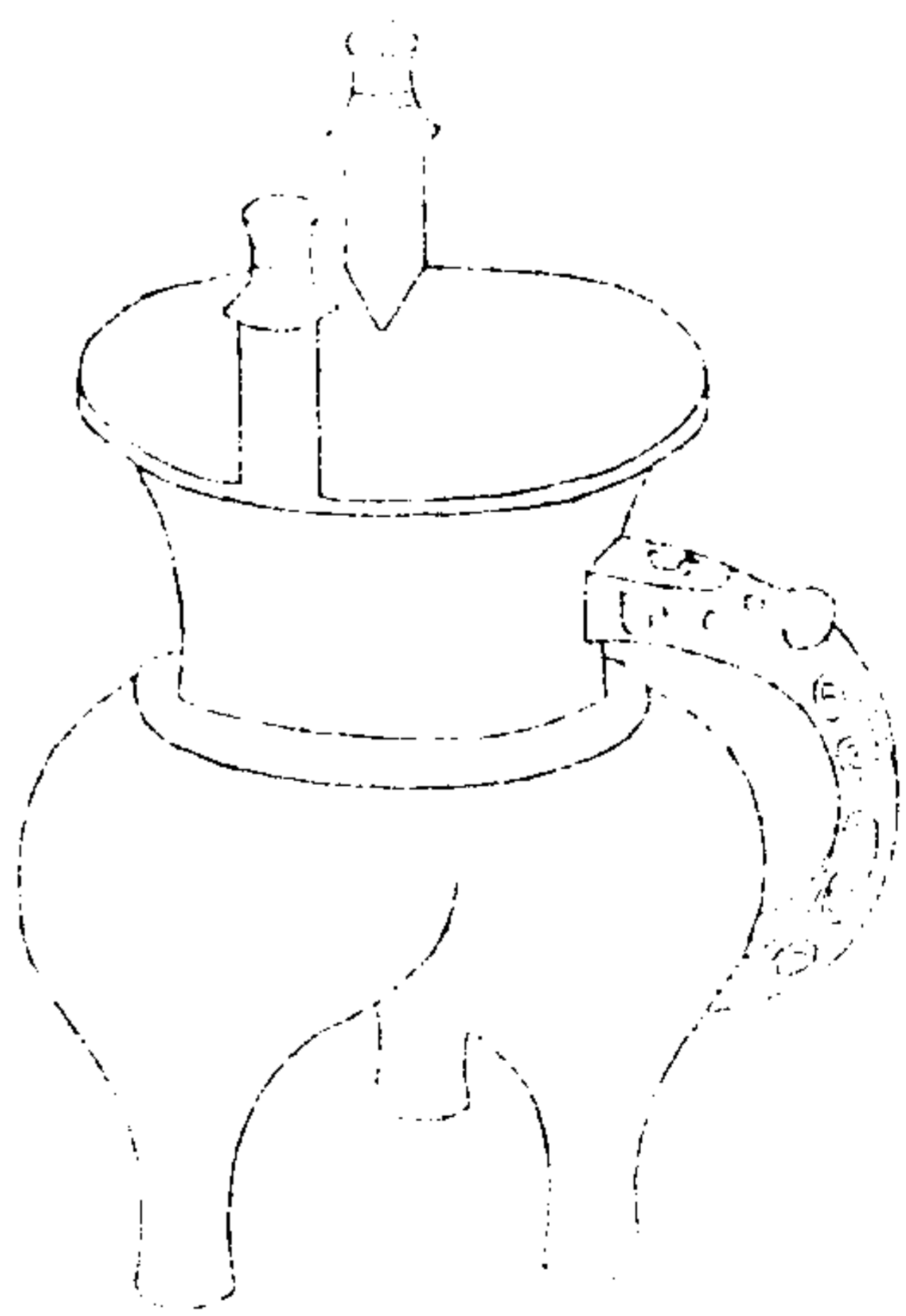

西清續鑑

甲編卷十一

十一



單父丁

右高一尺五分深五寸五分口徑六寸三分重一百四十兩兩柱三足有盤按孔門弟子宓子賤巫馬期皆曾為單父宰史記正義以為宋地前漢書地理志則屬山陽郡銘稱單父叔紀其邑名然考鐘鼎款識有單父丁與此銘正同薛尚功曰單氏子孫為父丁作此器可則或如單固父鼎單疑生豆之以單為姓未可知也



一  
二  
三  
四  
五  
六  
七  
八  
九  
十  
十一  
十二  
十三  
十四  
十五  
十六  
十七  
十八  
十九  
二十

周戊學

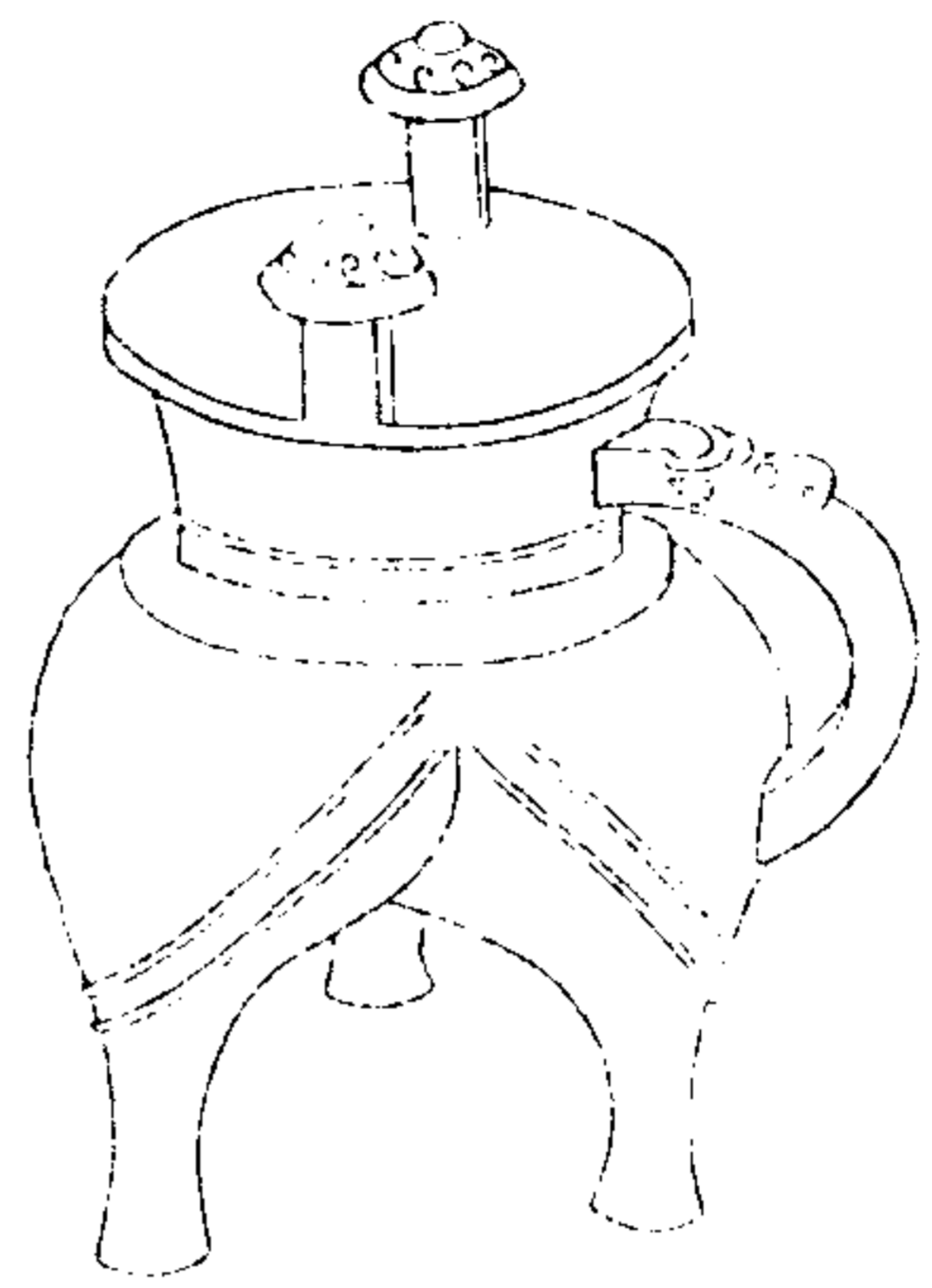

西清續鑑

甲編卷十一

十三



初成

右高八寸三分深四寸四分口徑四寸九分重  
七十四兩兩柱三足有蓋

周立戈學

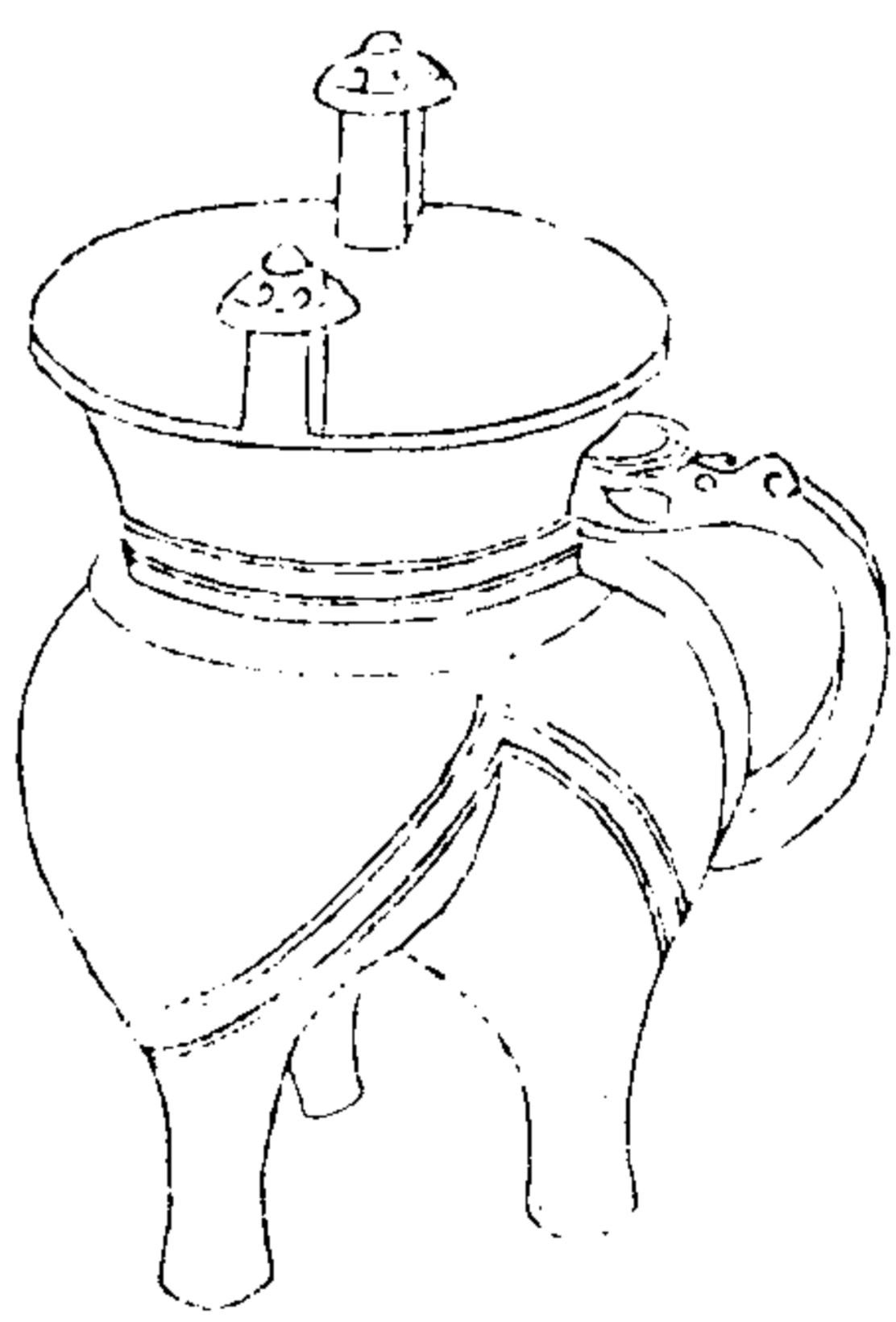

西清續鑑

甲編卷十一

十三



三  
形  
初  
已

右高九寸三分深四寸七分口徑五寸六分重  
九十二兩兩柱三足有蓋銘詞曰父辛祖己按  
古以十干紀號惟商時為然然考史記殷本紀  
成湯之後七傳而為雍己十三傳而為祖辛十  
九傳而為小辛二十四傳而為廩辛核其世序  
無父為辛而祖為己者則辛己非商先王之弟  
也如以祖己為人名即高宗時作彤日篇者則

父辛之名又莫可攷以此知非商器而辛已二字當如黃長睿張掄諸人所謂紀日及次第之辭也

西清續鑑

甲編卷十一

十四

商雷紋觚

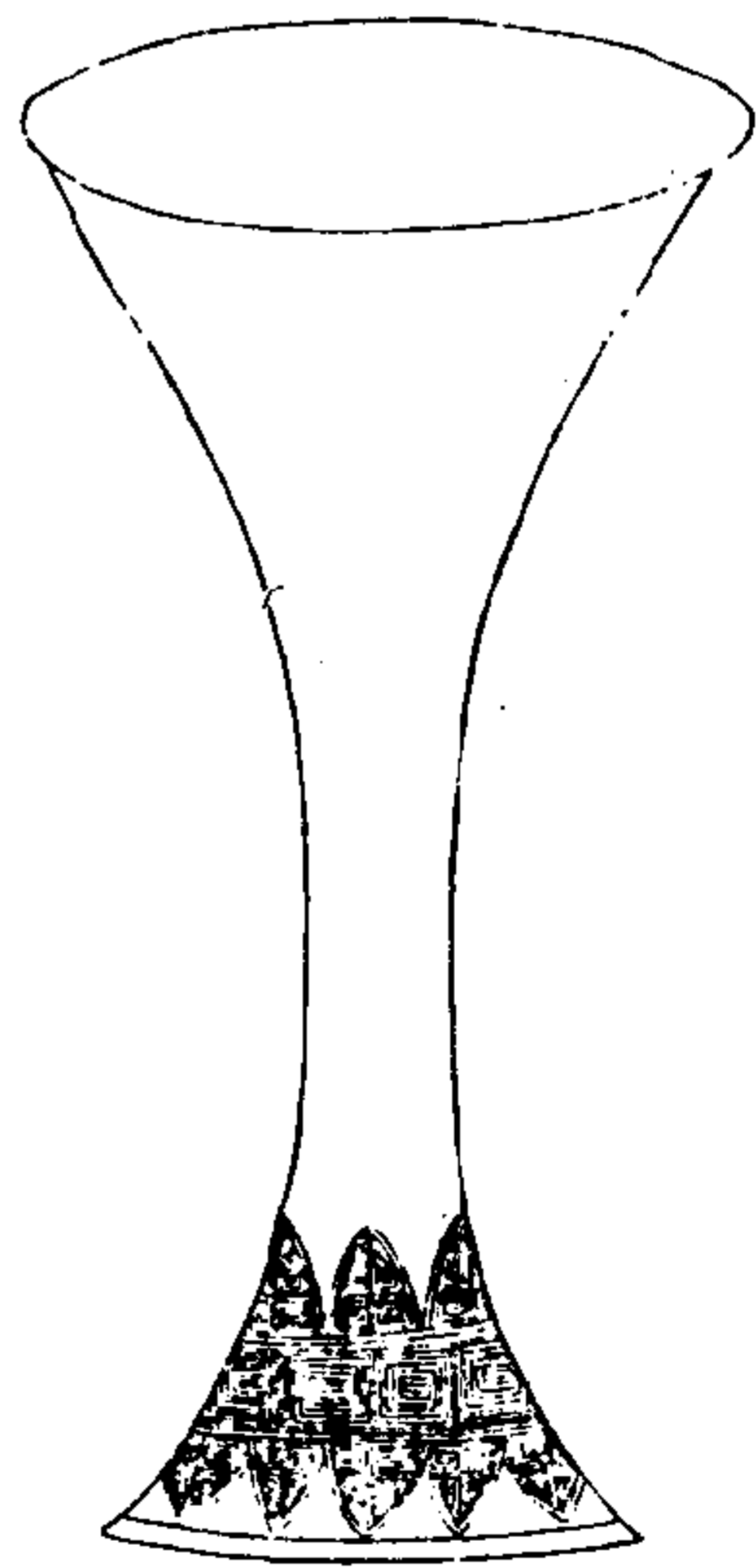

西清續鑑

甲編卷十一

十五

右高八寸四分深六寸五分口徑四寸五分重二十六兩

周父辛觚

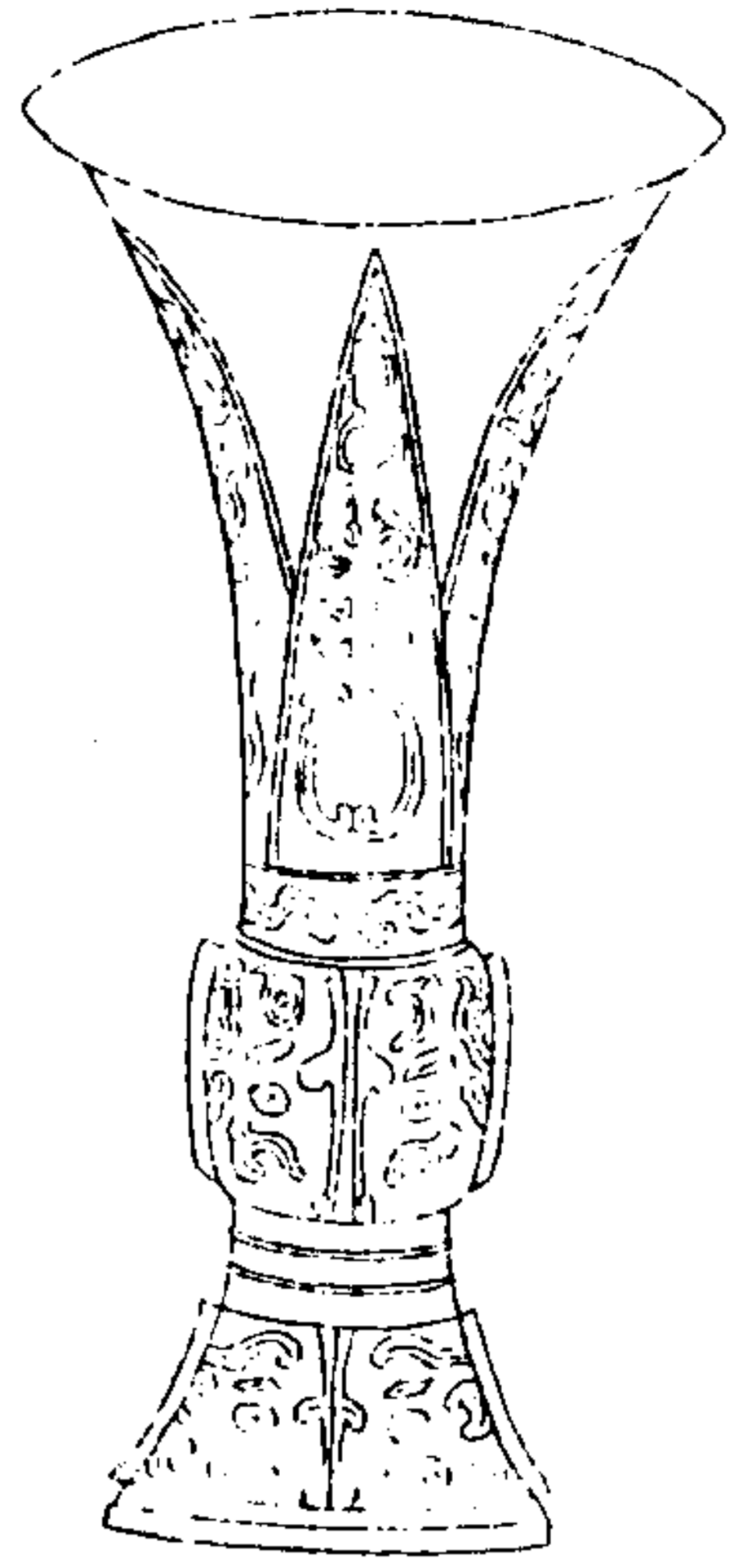

西清續鑑

甲編卷十一

十六



辛父  
形

右高八寸三分深五寸九分口徑四寸四分重  
二十八兩銘于雙冊中作立戈形尊君命以紀  
武功也與前周父己彝中作工字義同

周叔觚

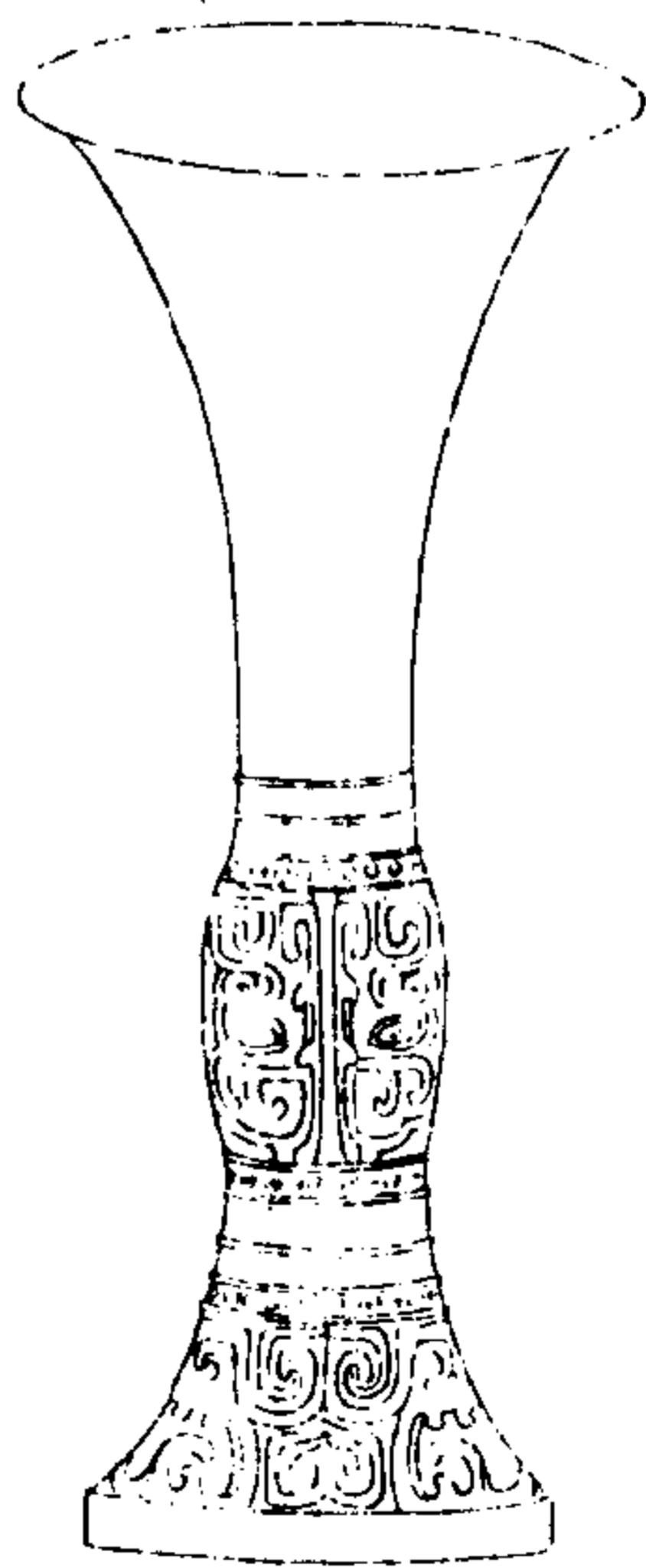

西清續鑑

甲編卷十一

十七



叔

右高八寸七分深六寸三分口徑四寸六分重  
三十三兩

周丙丁觚

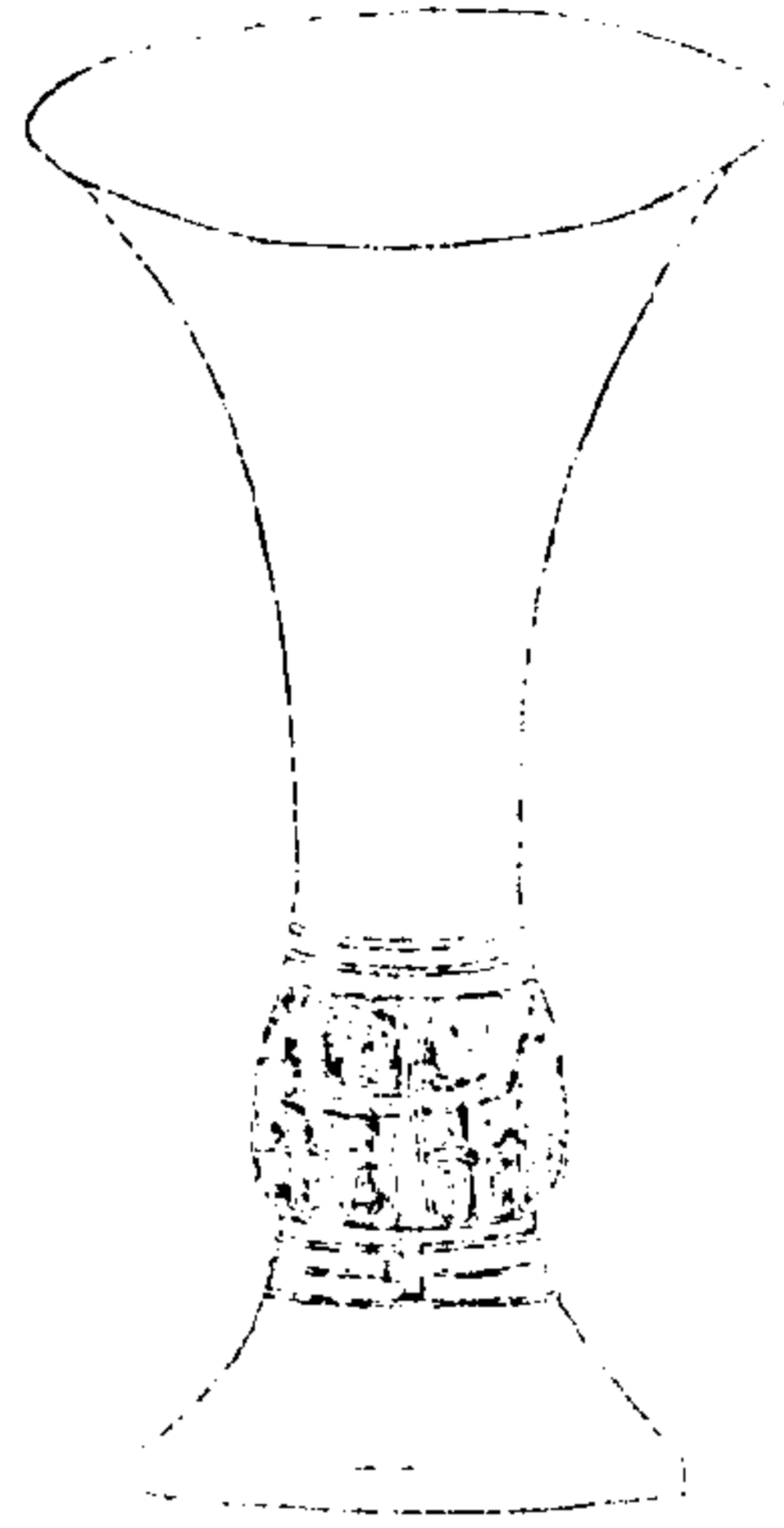

西清續鑑

甲編卷十一

十八



丙丁

右高七寸三分深五寸三分口徑四寸六分重二十五兩

周庚觚

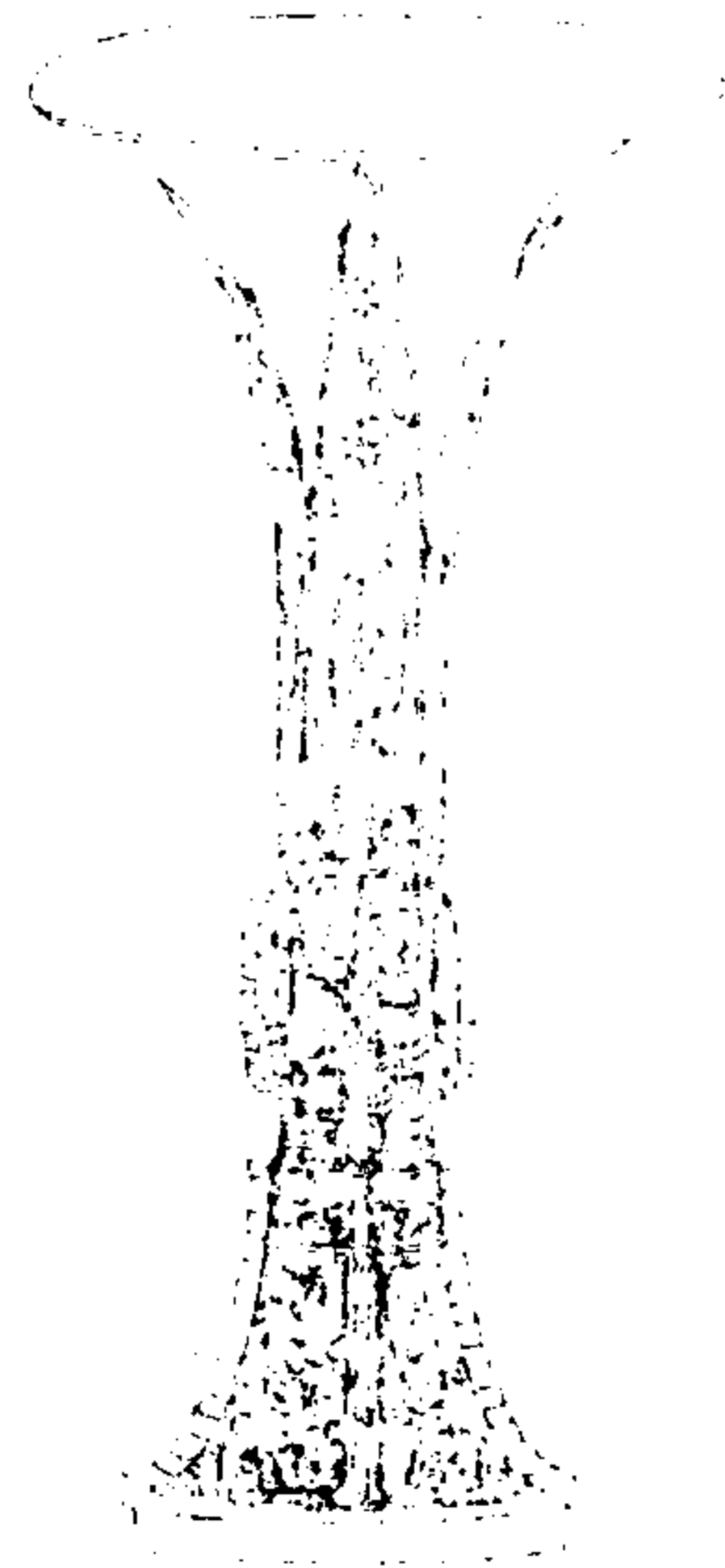

西清續鑑

甲編卷十一

十九



庚

右高九寸五分深五寸四分口徑五寸一分重三十二兩按說文庚位西方象秋時萬物庚庚有實此銘庚字中有垂實之象與許慎之說正合

周癸觚



西清續鑑

甲編卷十一

二十



寸分

右高九寸深六寸二分口徑五寸二分重三十二兩

周孫觚

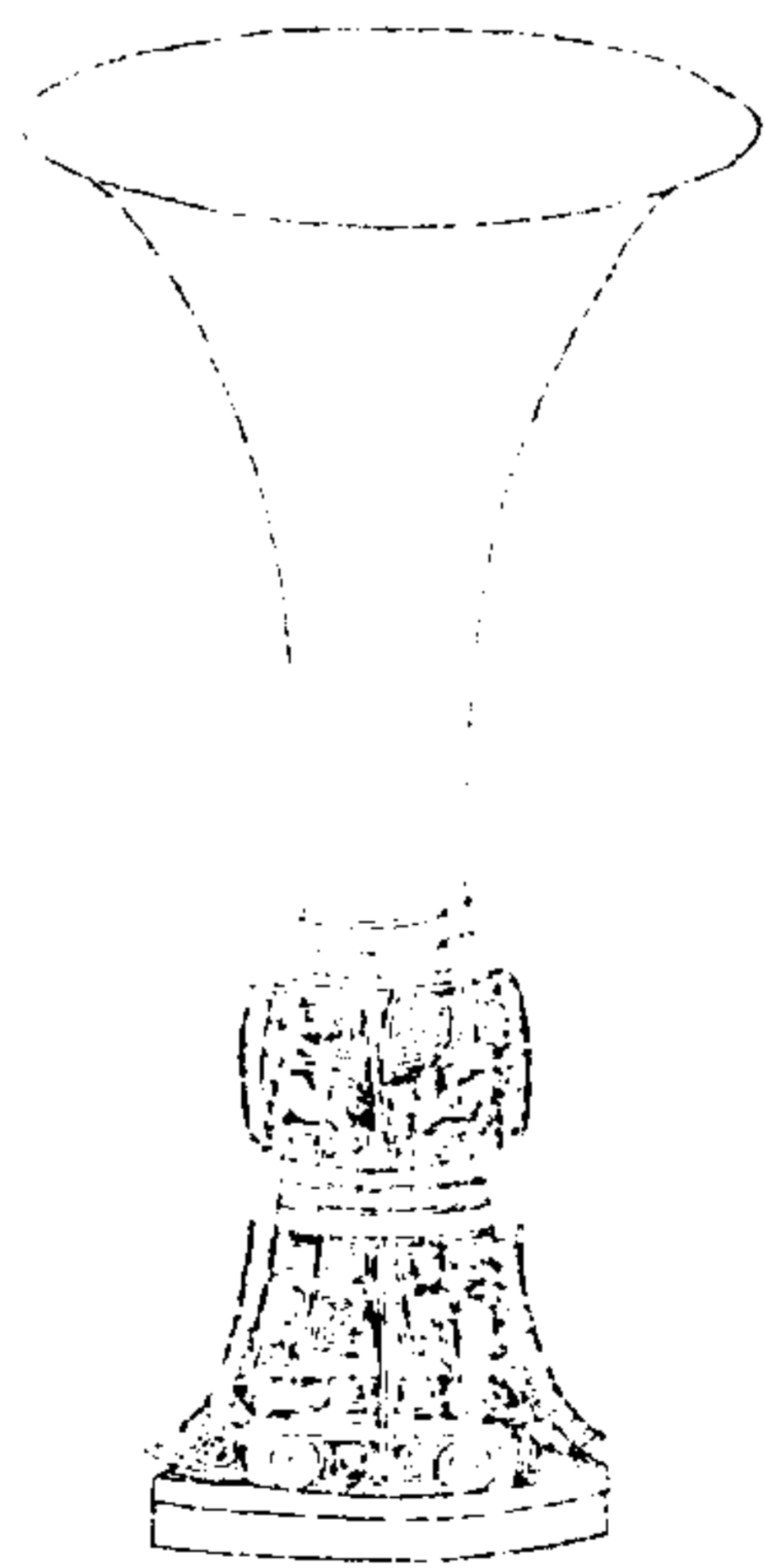

西清續鑑

甲編卷十一

二十一



寸分

右高七寸九分深五寸三分口徑四寸八分重三十五兩



周車觚一

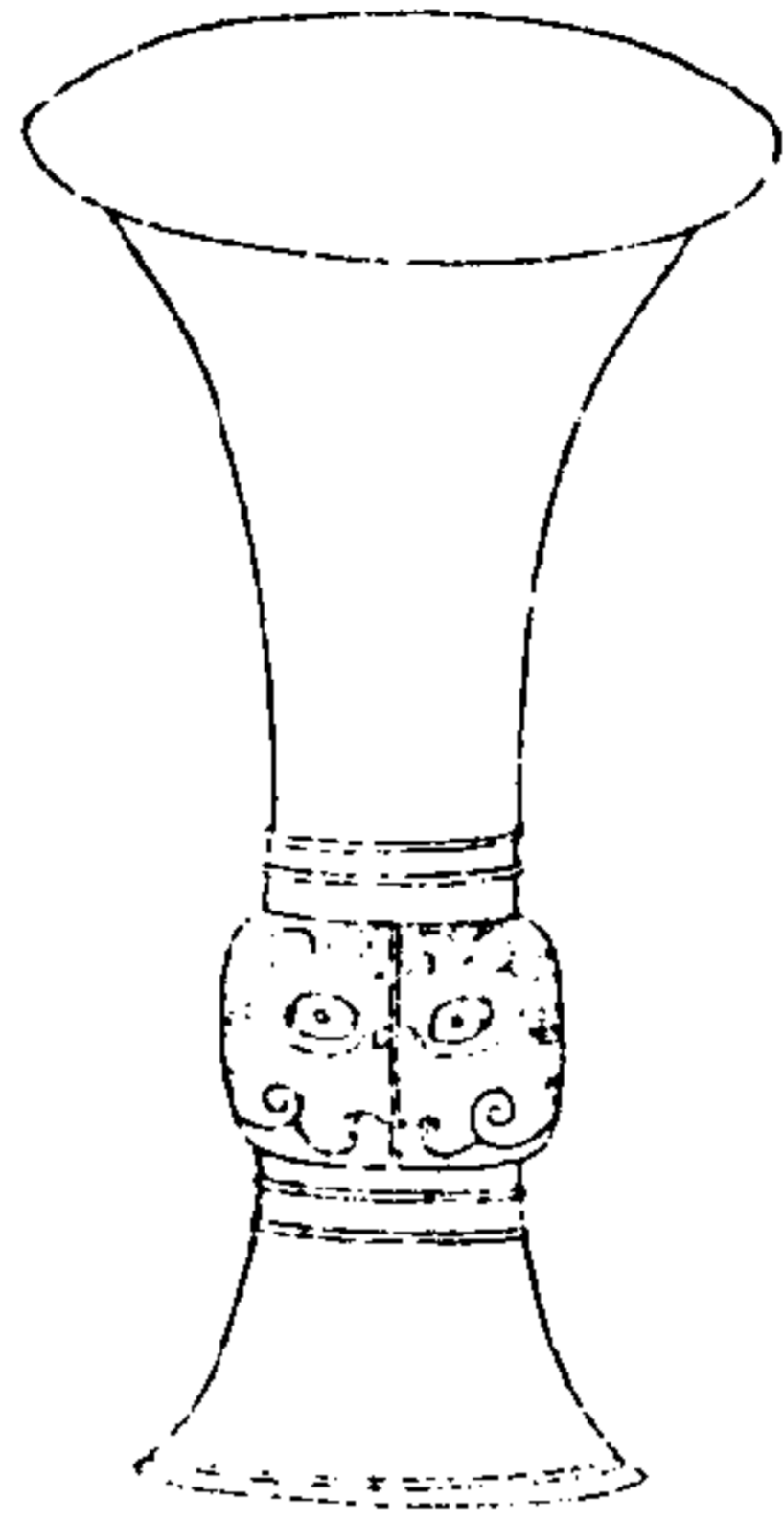

西清續鑑

甲編卷十一

二十三

車

右高六寸六分深四寸五分口徑四寸重十四兩

周車觚二

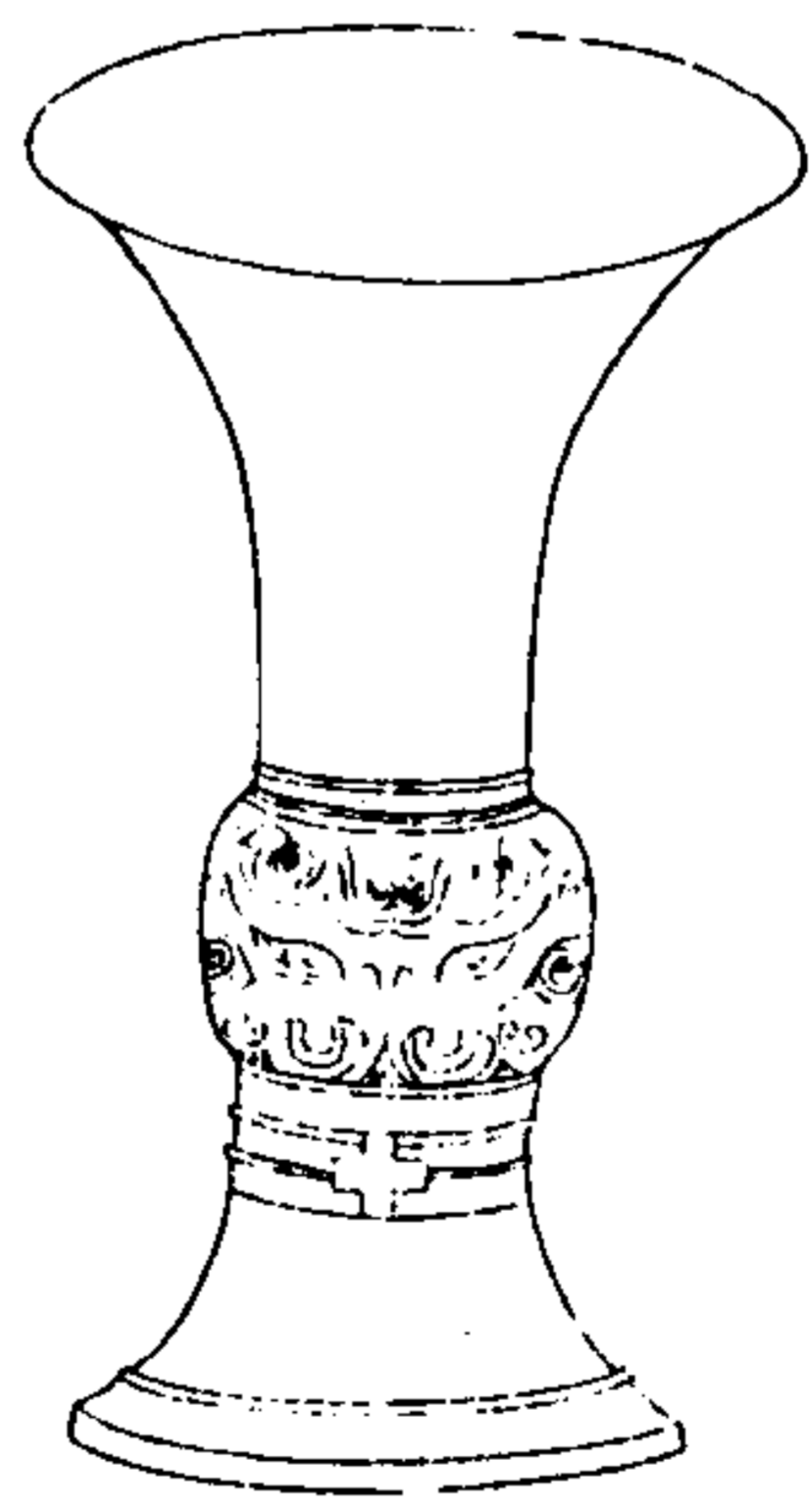

西清續鑑

甲編卷十一

二十三

車

車

右高八寸六分深五寸七分口徑四寸八分重三十九兩三代器銘多作陰文此銘車字特隆起為陽文固僅見者

周豕觚

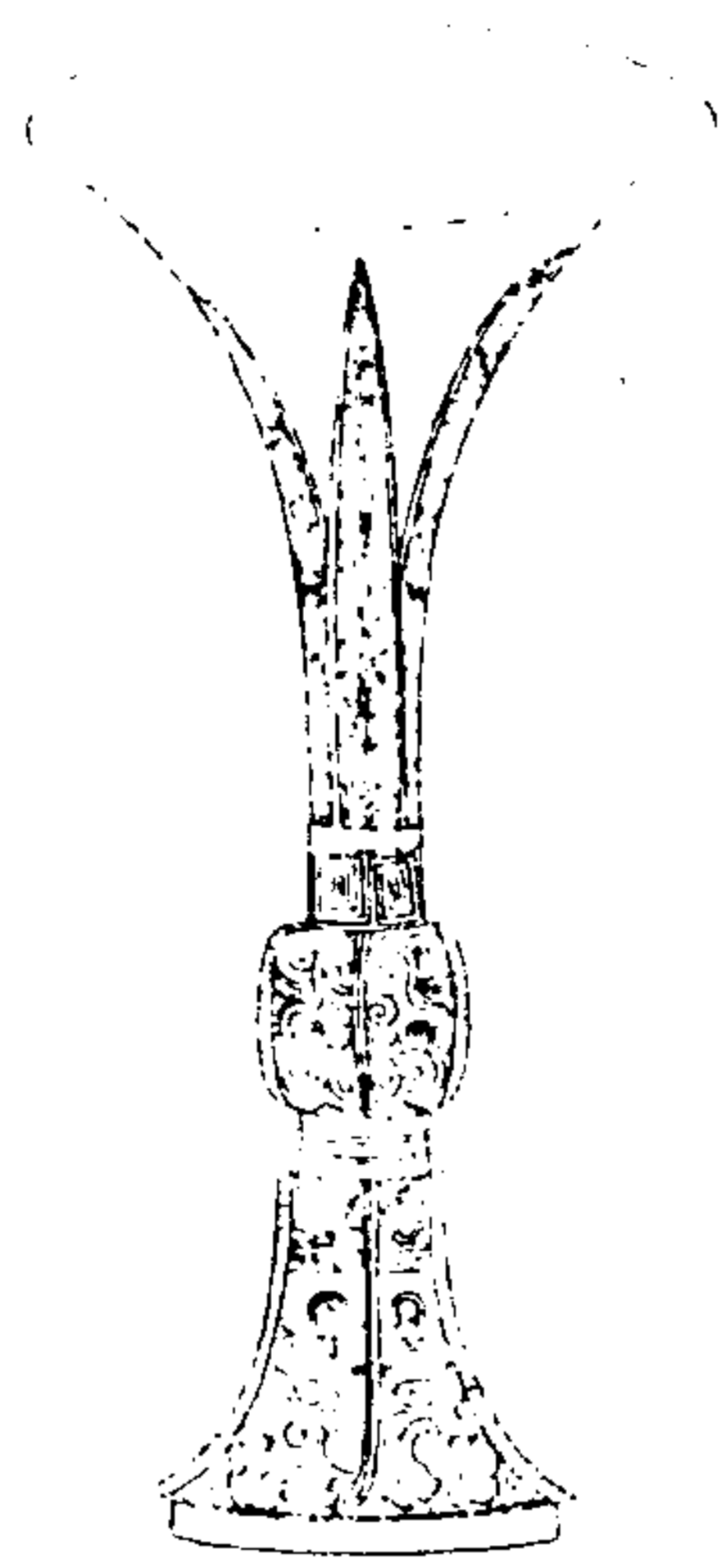

西清續鑑

甲編卷十一

二十四



右高六寸八分深四寸八分口徑四寸四分重三十兩按觚為飲器銘曰子古器多有之下為豕形易說卦坎為豕豕訓習坎重險也盖示防險之義

周養養觚一

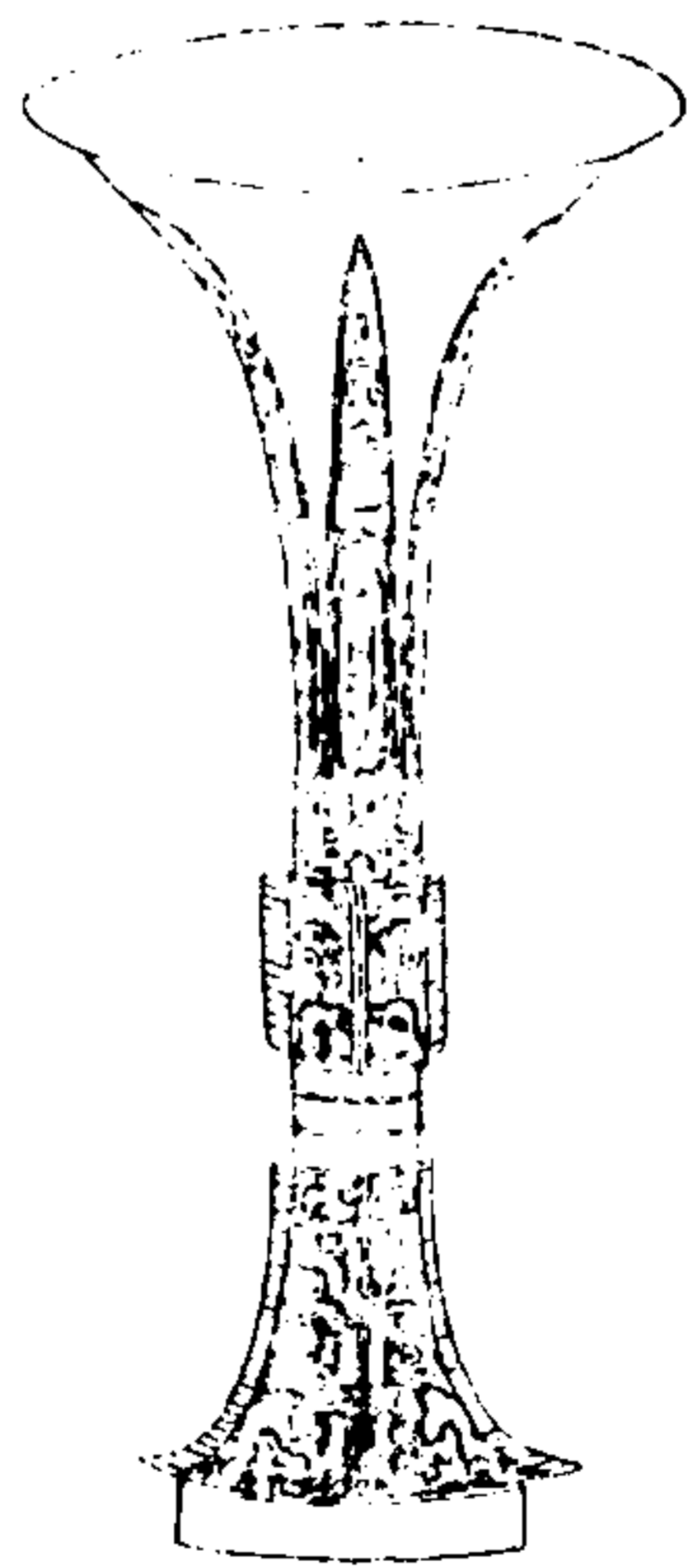

西清續鑑

甲編卷十一

二十五

右高一尺六分深七寸口徑五寸重三十二兩

周養養觚二

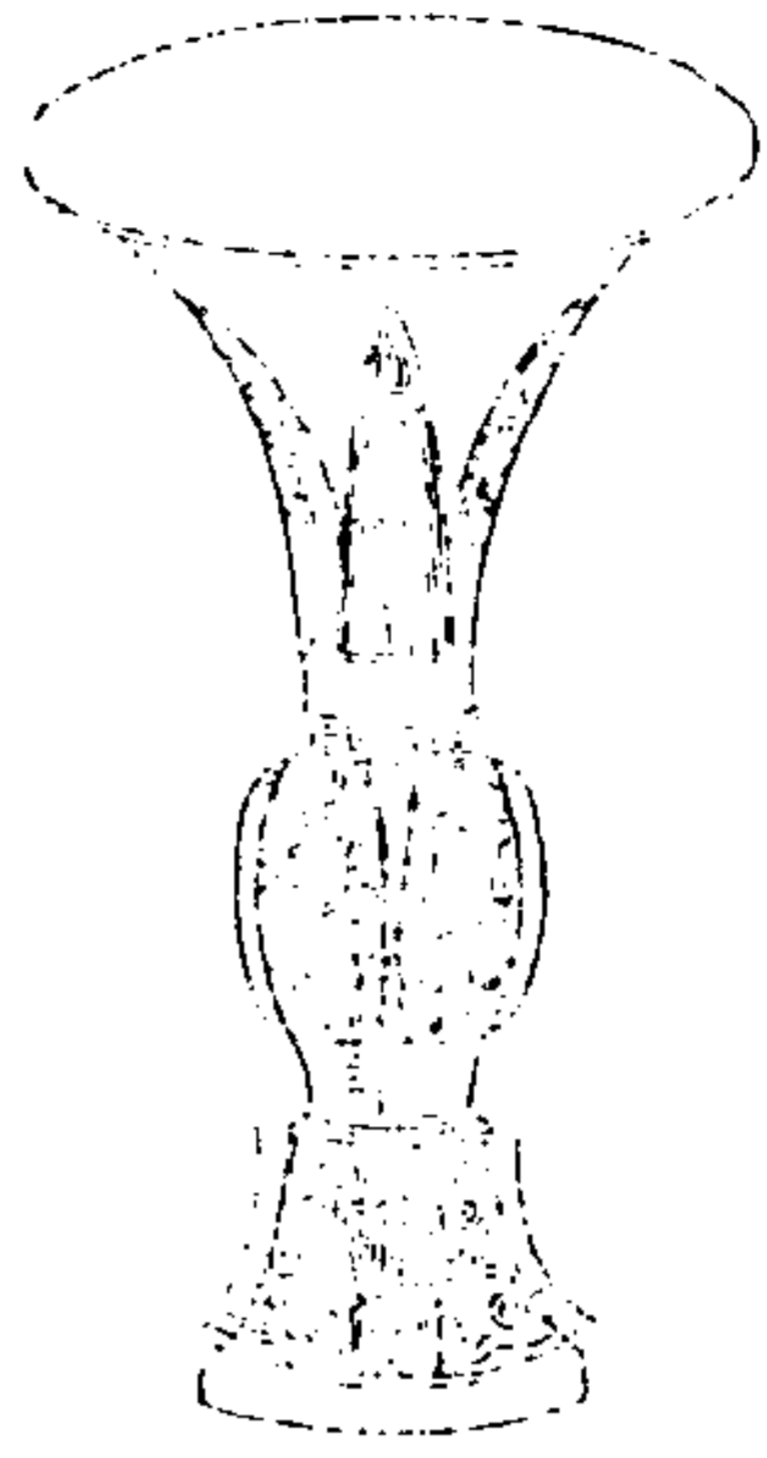

西清續鑑

甲編卷十一

二十六

右高九寸七分深六寸七分口徑五寸一分重三十六兩

周養養觚三

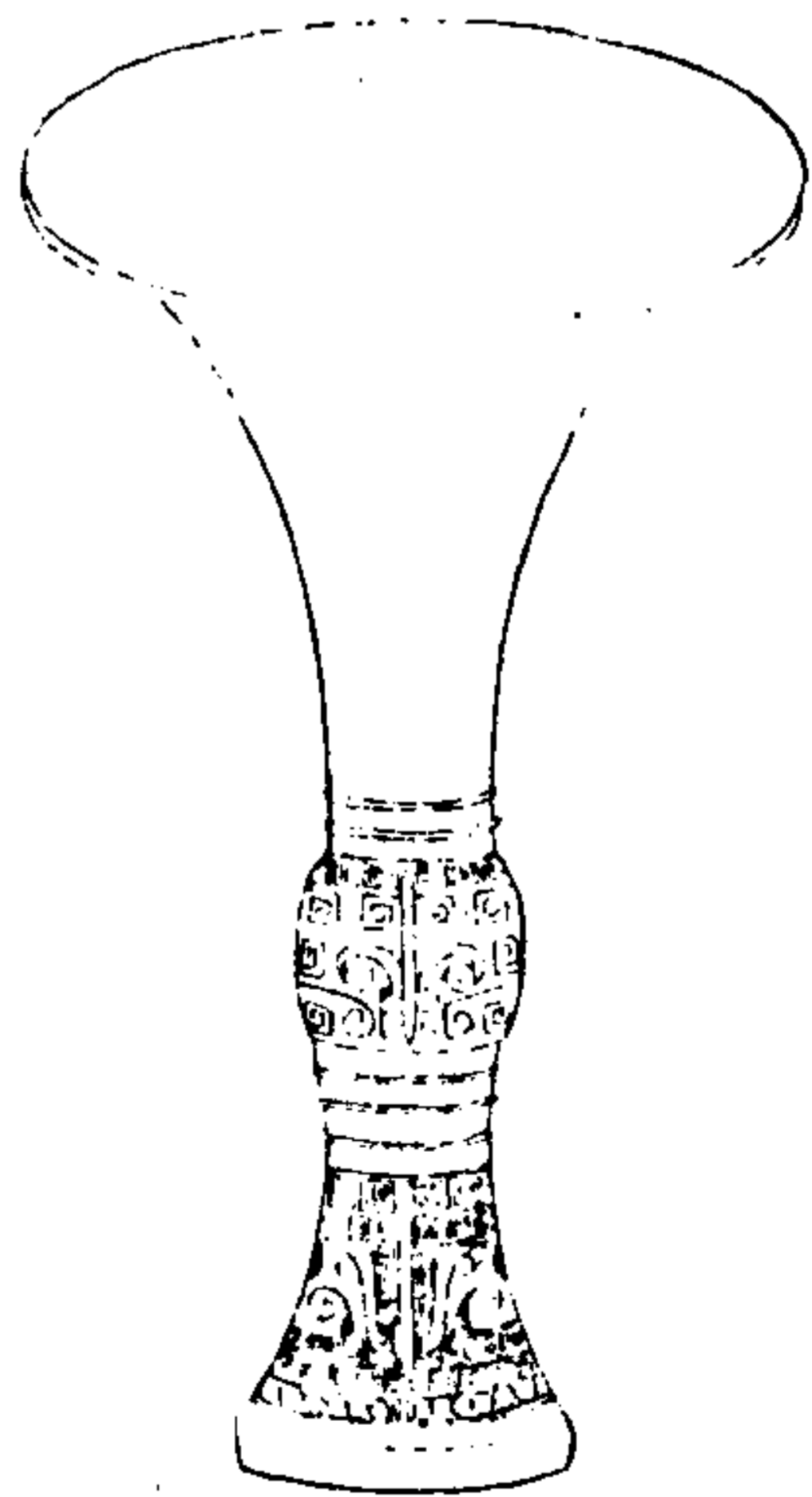

西清續鑑

甲編卷十一

二十七

右高八寸三分深五寸五分口徑四寸五分重二十九兩

周養養觚四

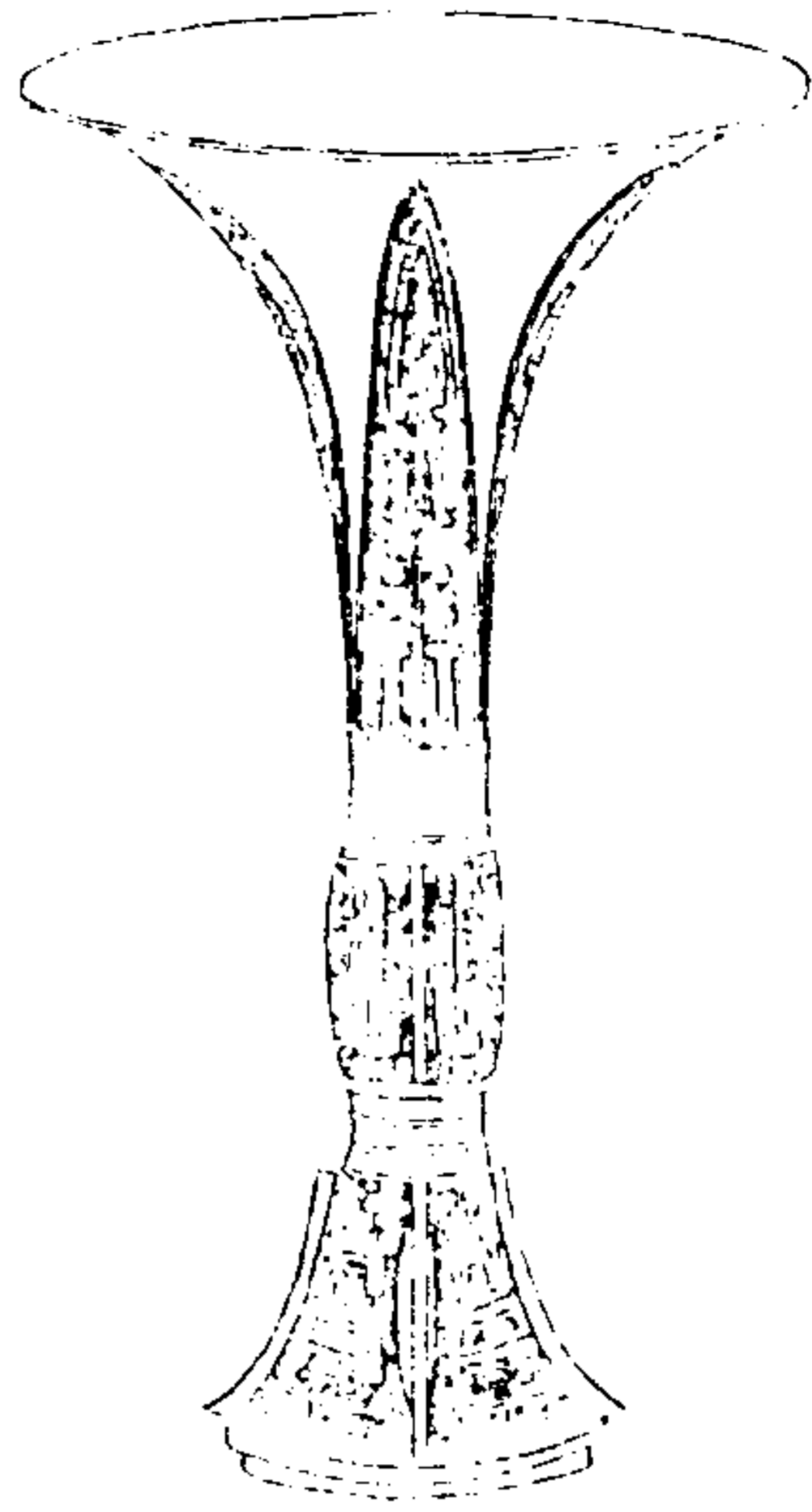

西清續鑑

甲編卷十一

二十八

右高五寸五分深四寸口徑三寸二分重十五兩

周養養觚五

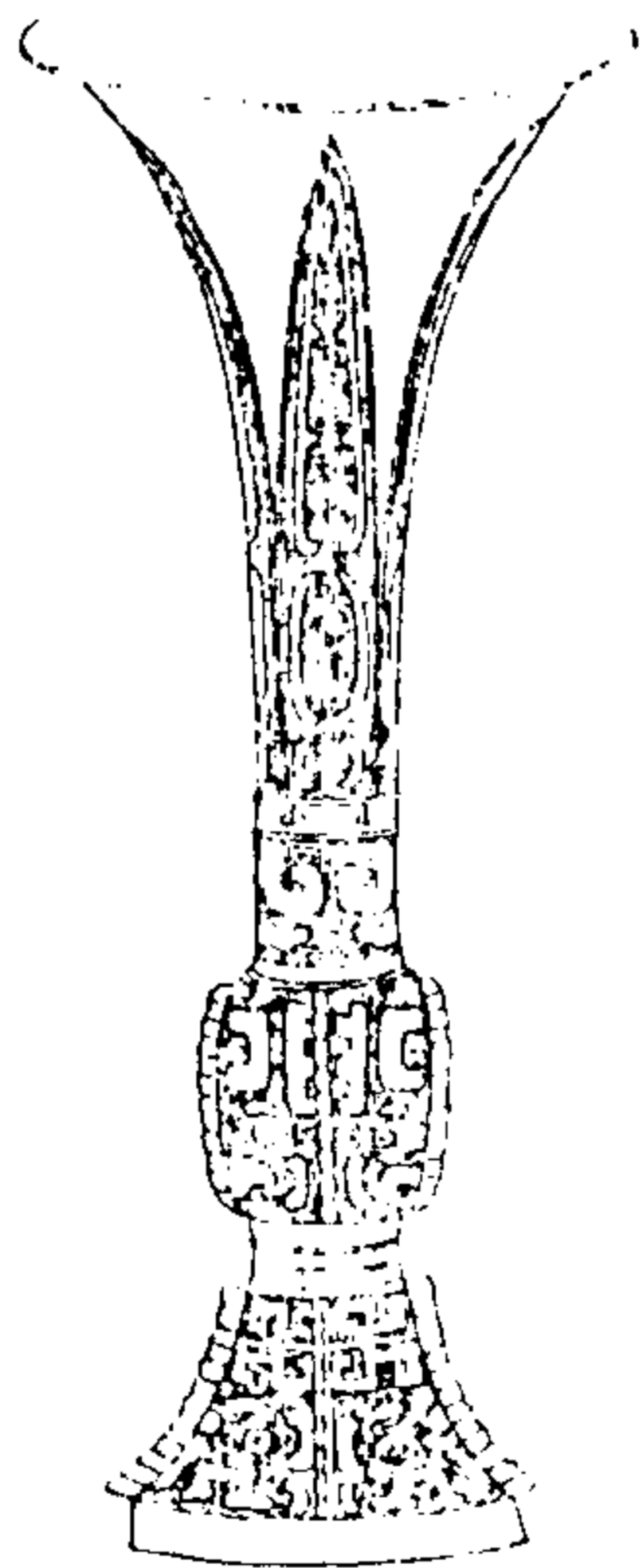

西清續鑑

甲編卷十一

二十九

右高一尺二分深七寸口徑五寸重三十四兩

周養養觚六

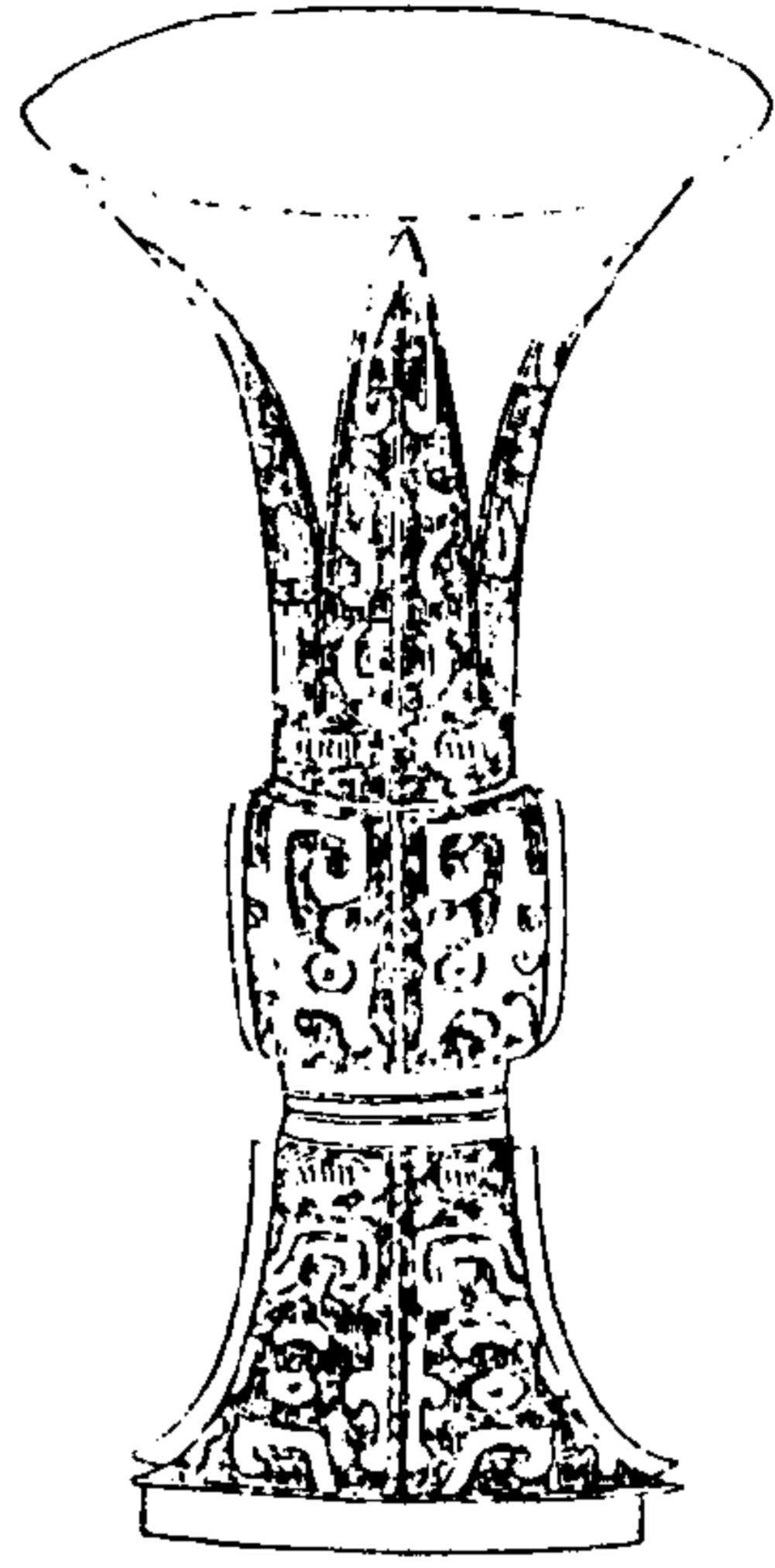

西清續鑑

甲編卷十一

三十

右高八寸四分深五寸四分口徑四寸八分重三十四兩

周養養觚七

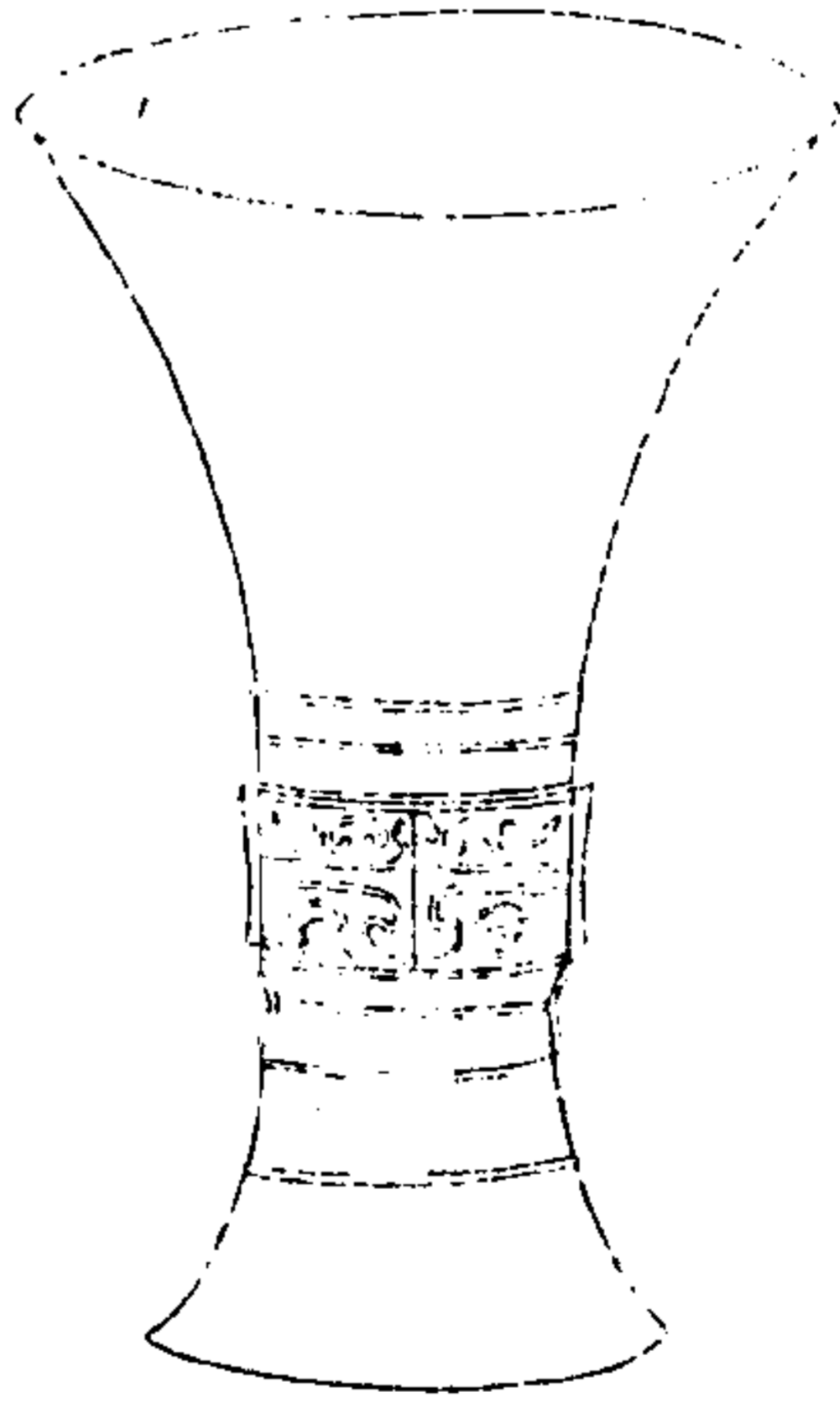

西清續鑑

甲編卷十一

三十一

右高四寸九分深三寸三分口徑三寸四分重九兩



周螭夔觚

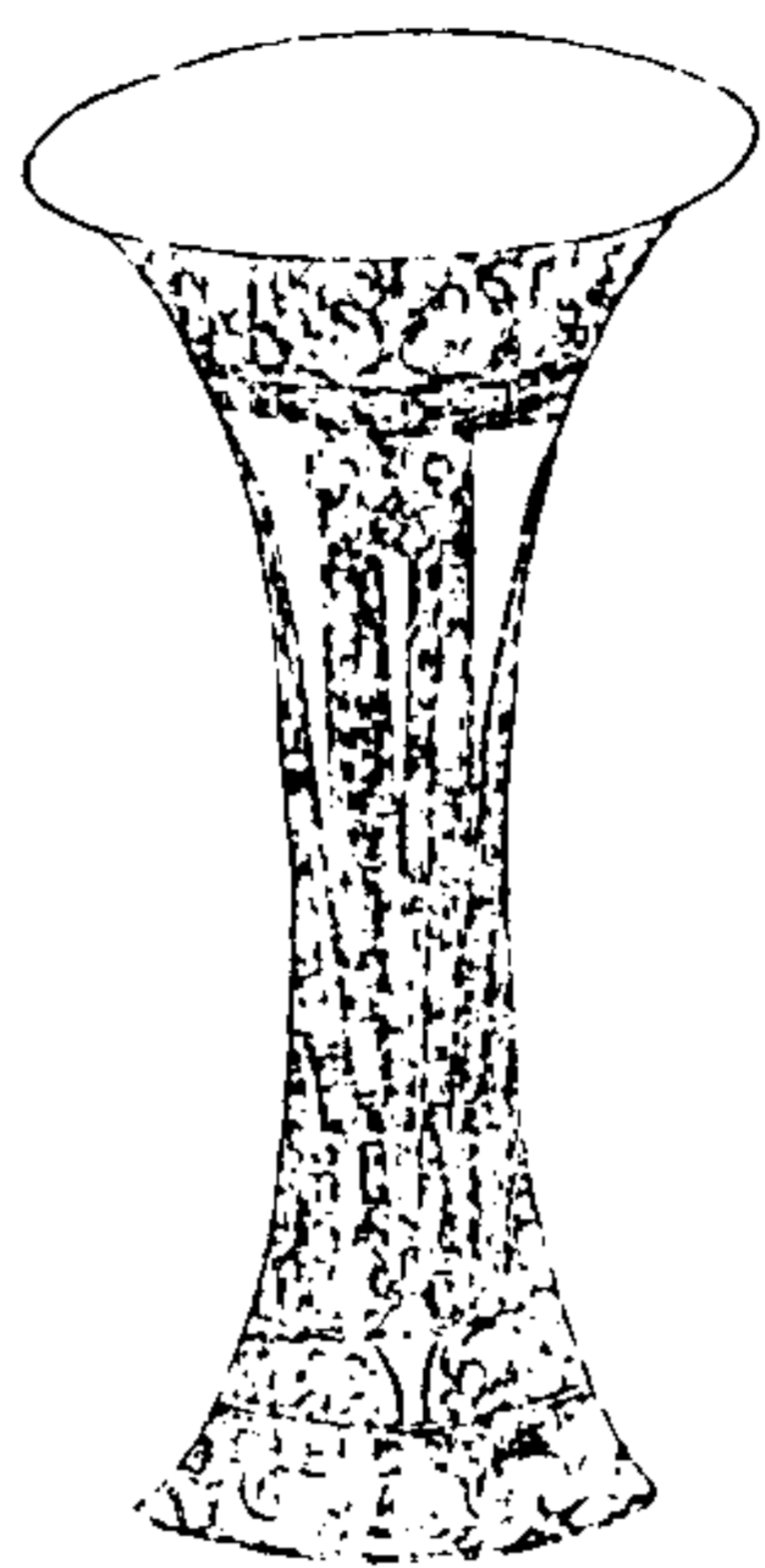

西清續鑑

甲編卷十一

三十三

右高六寸一分深四寸二分口徑三寸重十五兩

周雲雷觚一

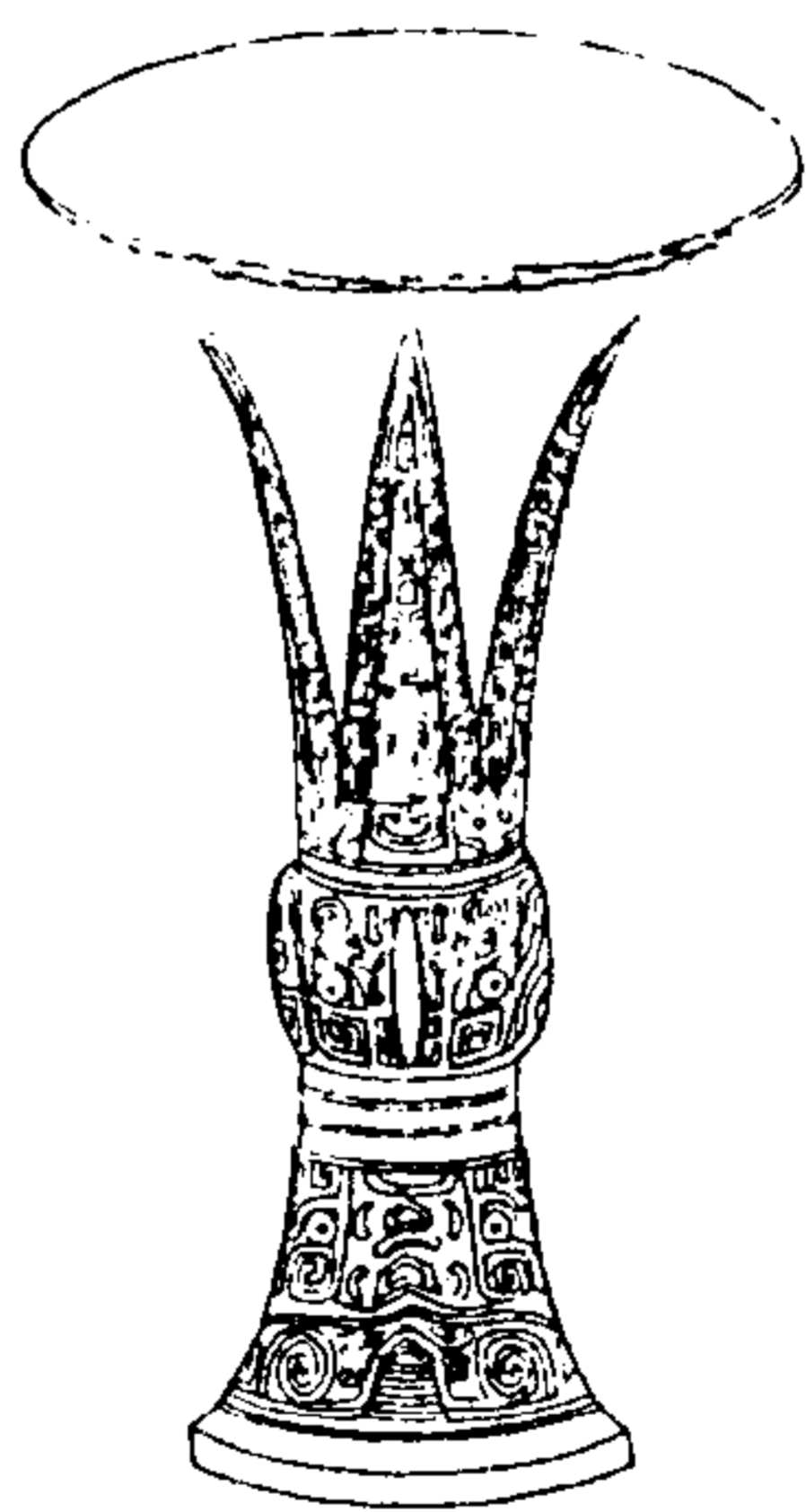

西清續鑑

甲編卷十一

三十三

右高五寸一分深三寸九分口徑三寸六分重十二兩

周雲雷觚二

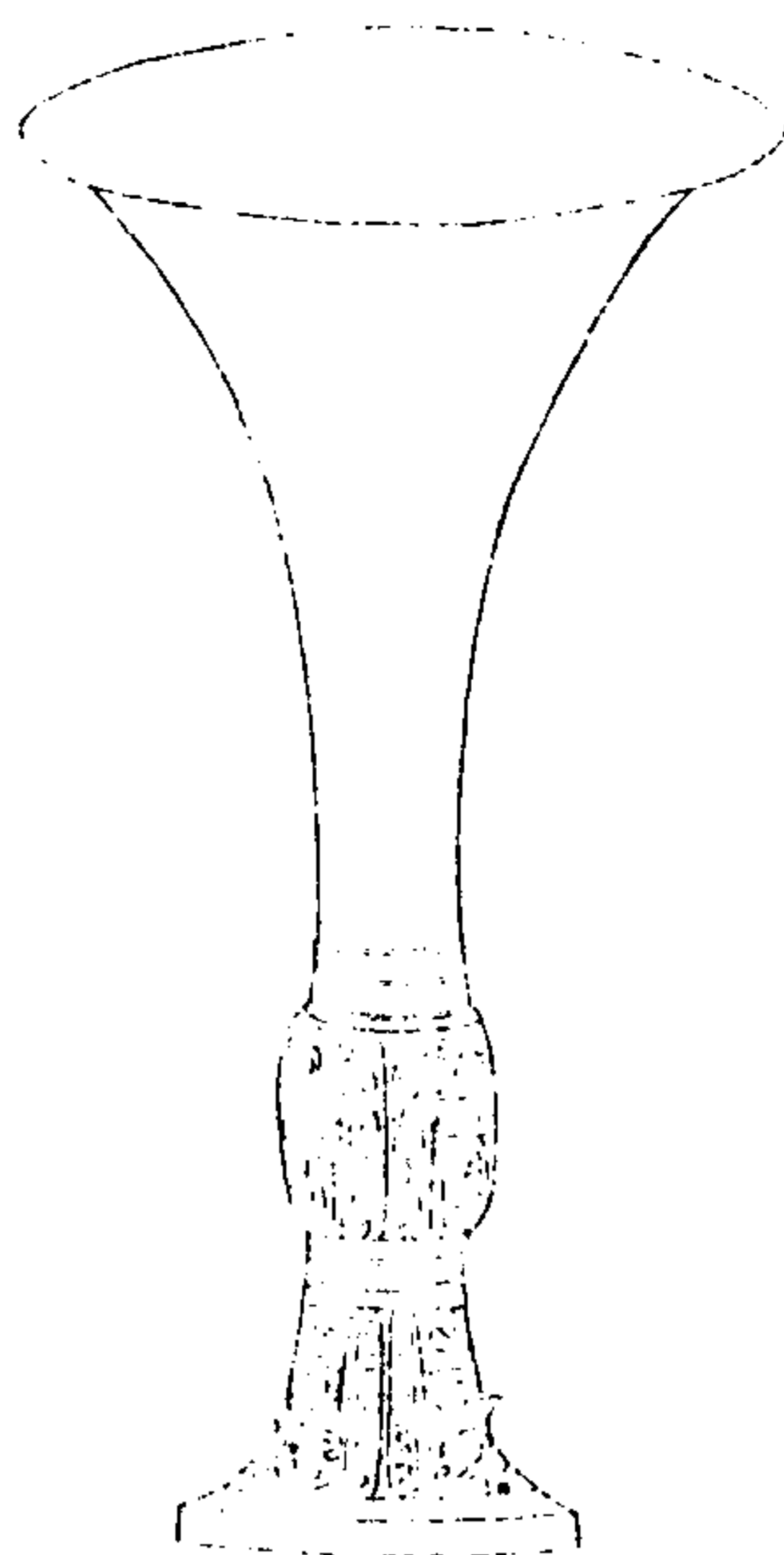

西清續鑑

甲編卷十一

三十四

右高九寸五分深六寸五分口徑五寸一分重二十七兩

周螭紋觚

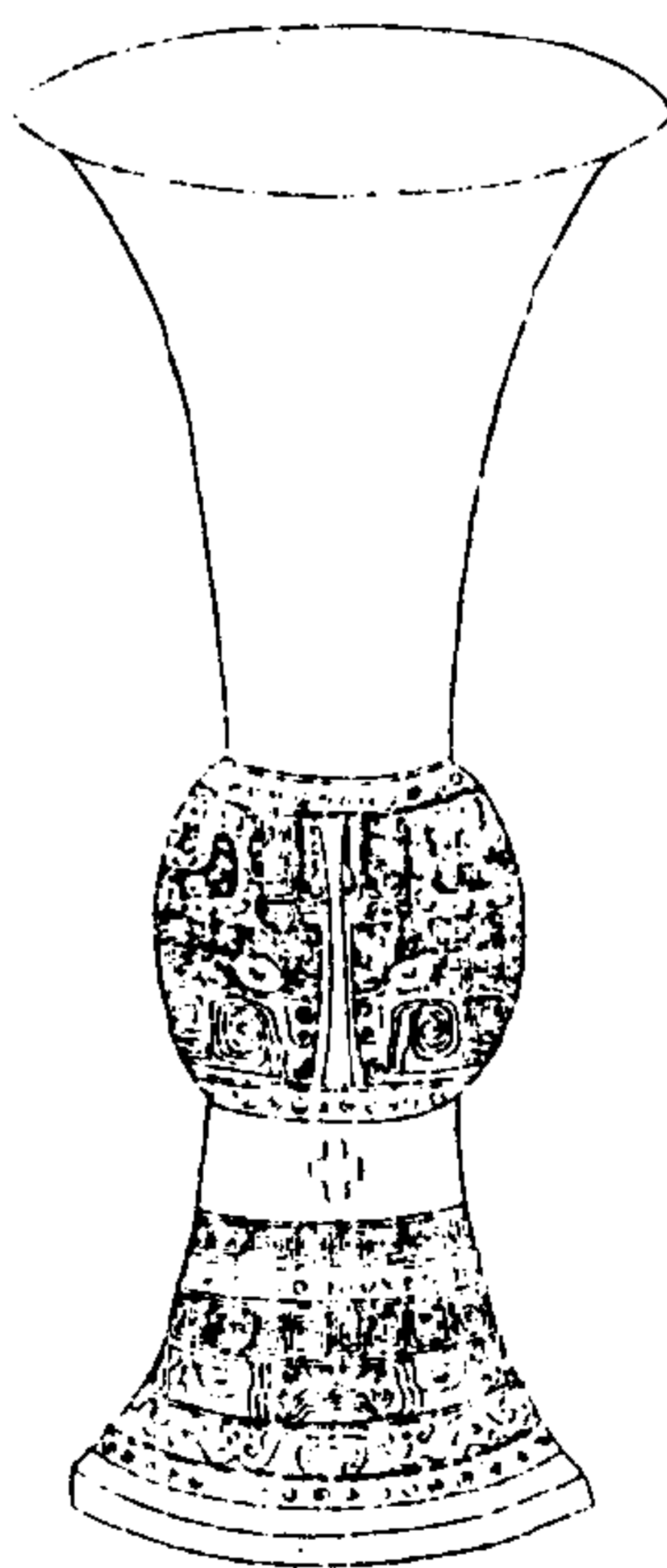

西清續鑑

甲編卷十一

三十五

右高八寸四分深五寸六分口徑五寸重三十六兩

周雷紋觚一

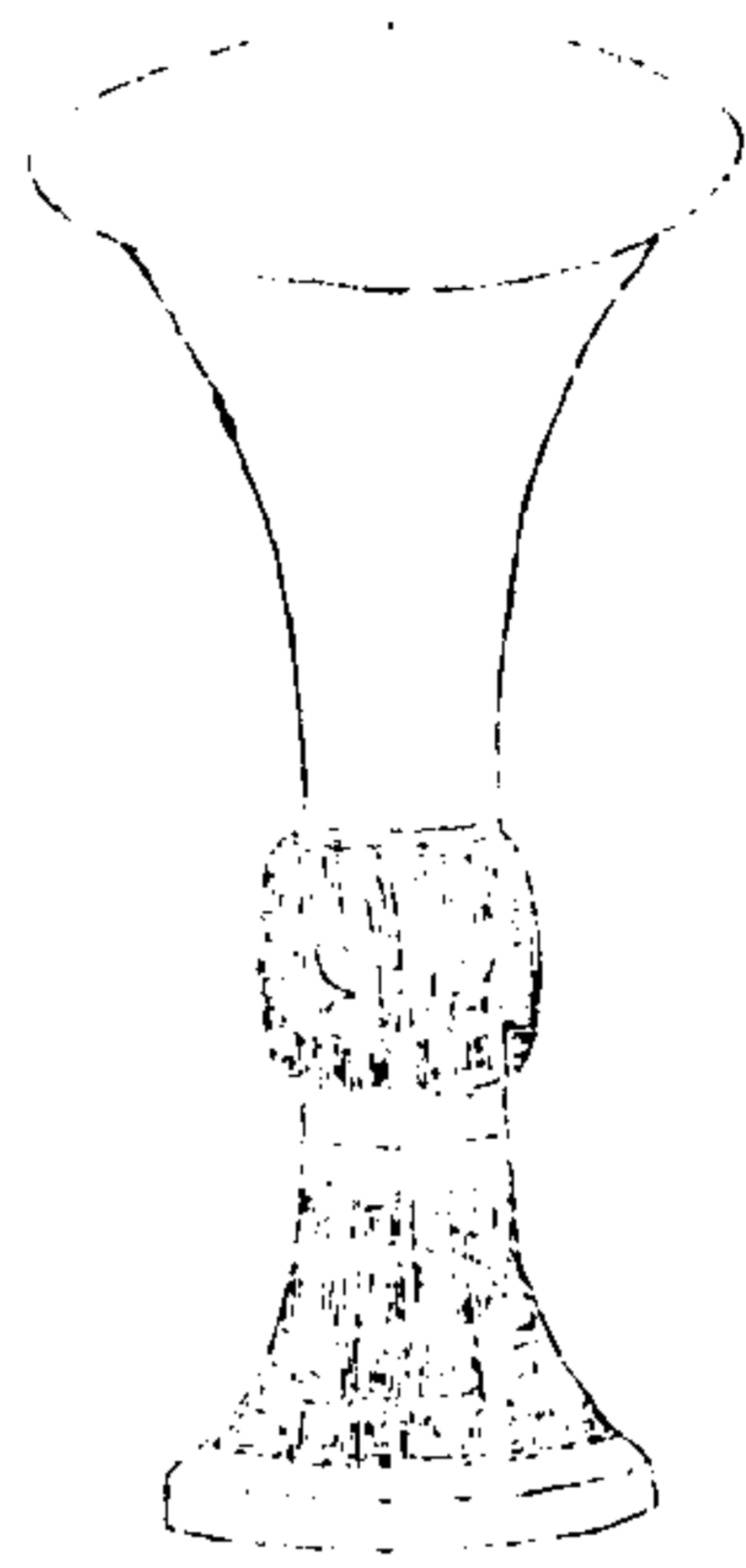

西清續鑑

甲編卷十一

三六

右高八寸深五寸二分口徑四寸六分重二十七兩

周雷紋觚二

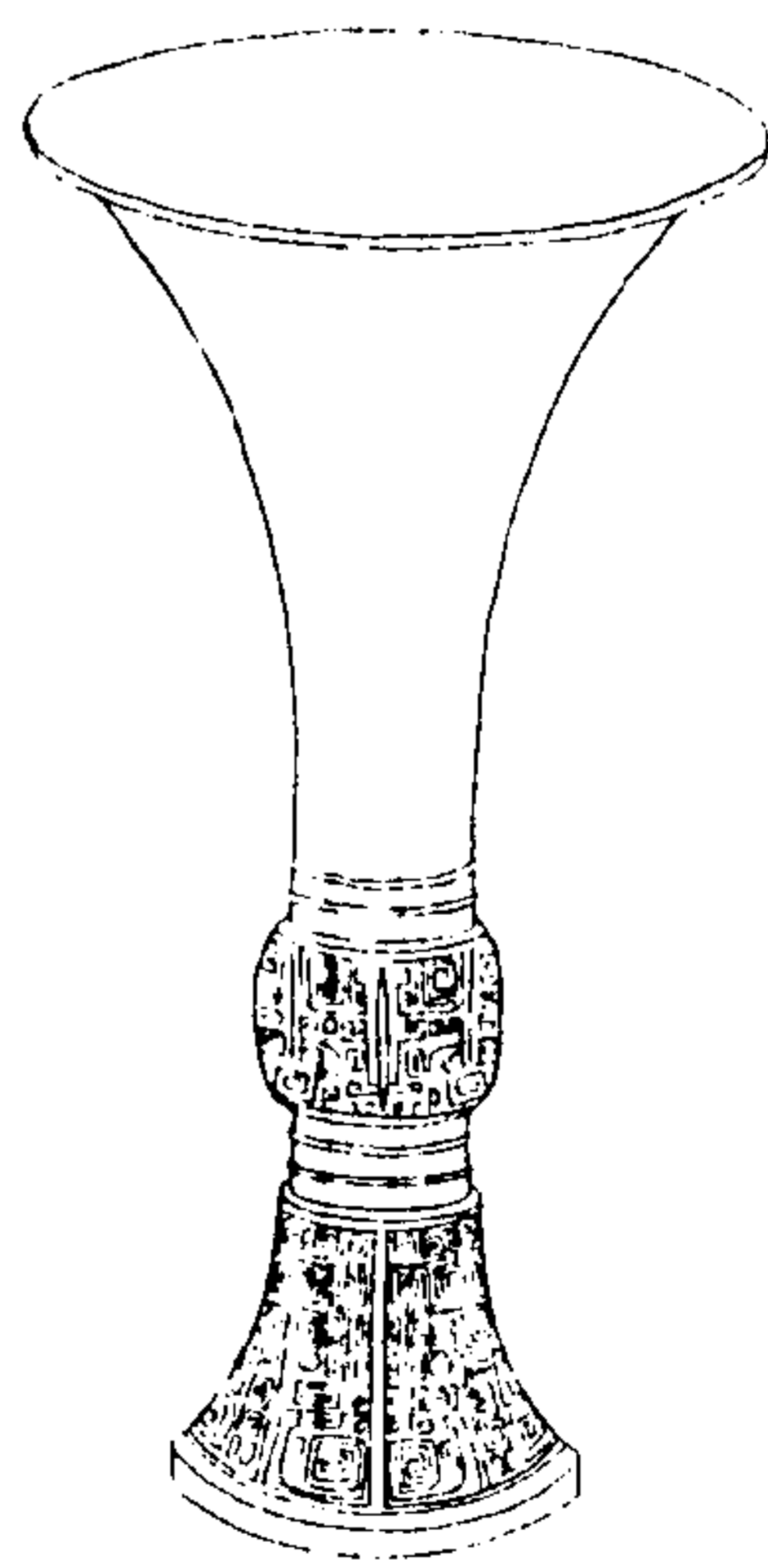

西清續鑑

甲編卷十一

三七

右高七寸九分深五寸二分口徑四寸六分重三十兩

周雷紋觚三

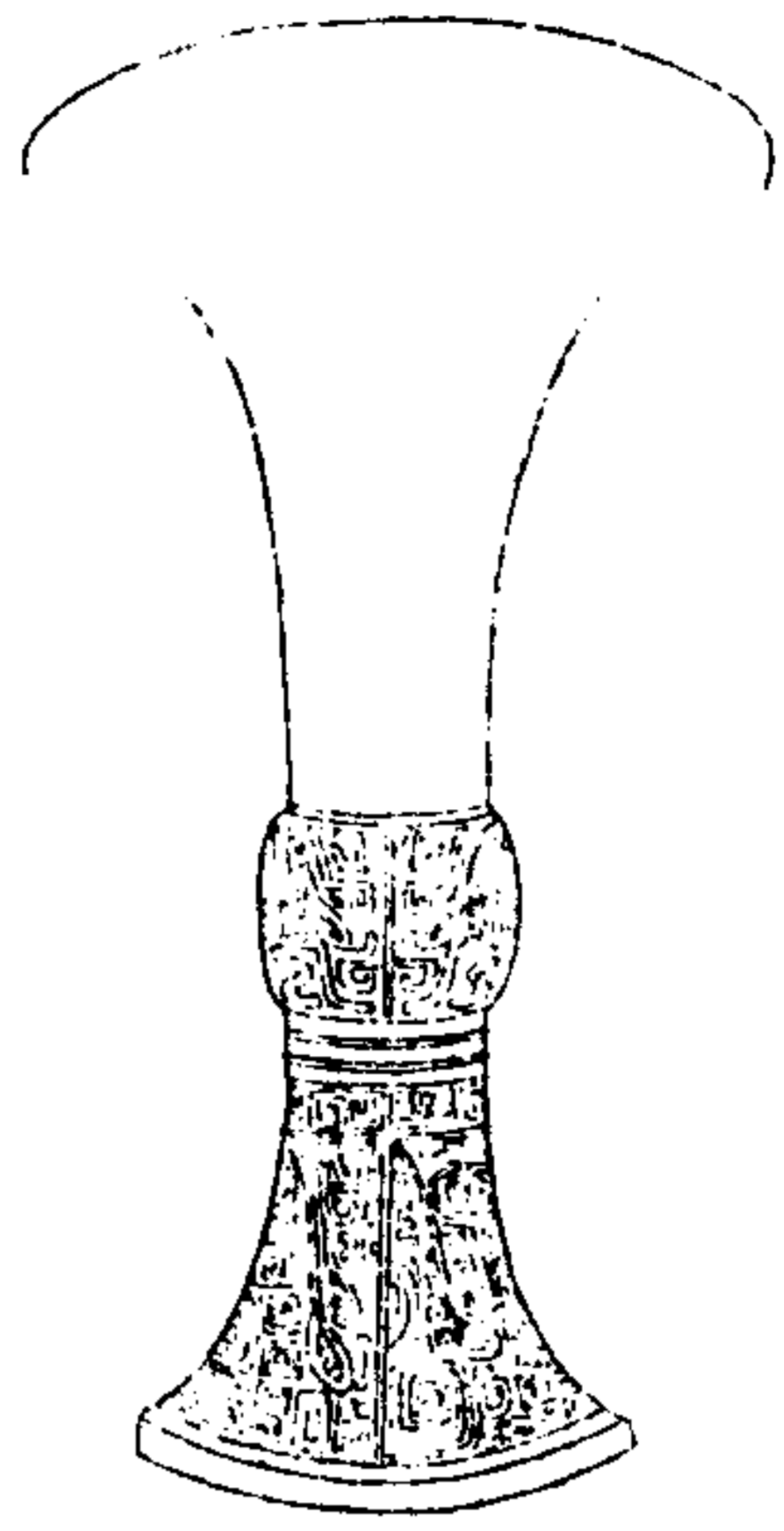

西清續鑑

中編卷十一

觚

三十八

右高九寸九分深五寸口径四寸一分重十九兩

周雷紋觚四

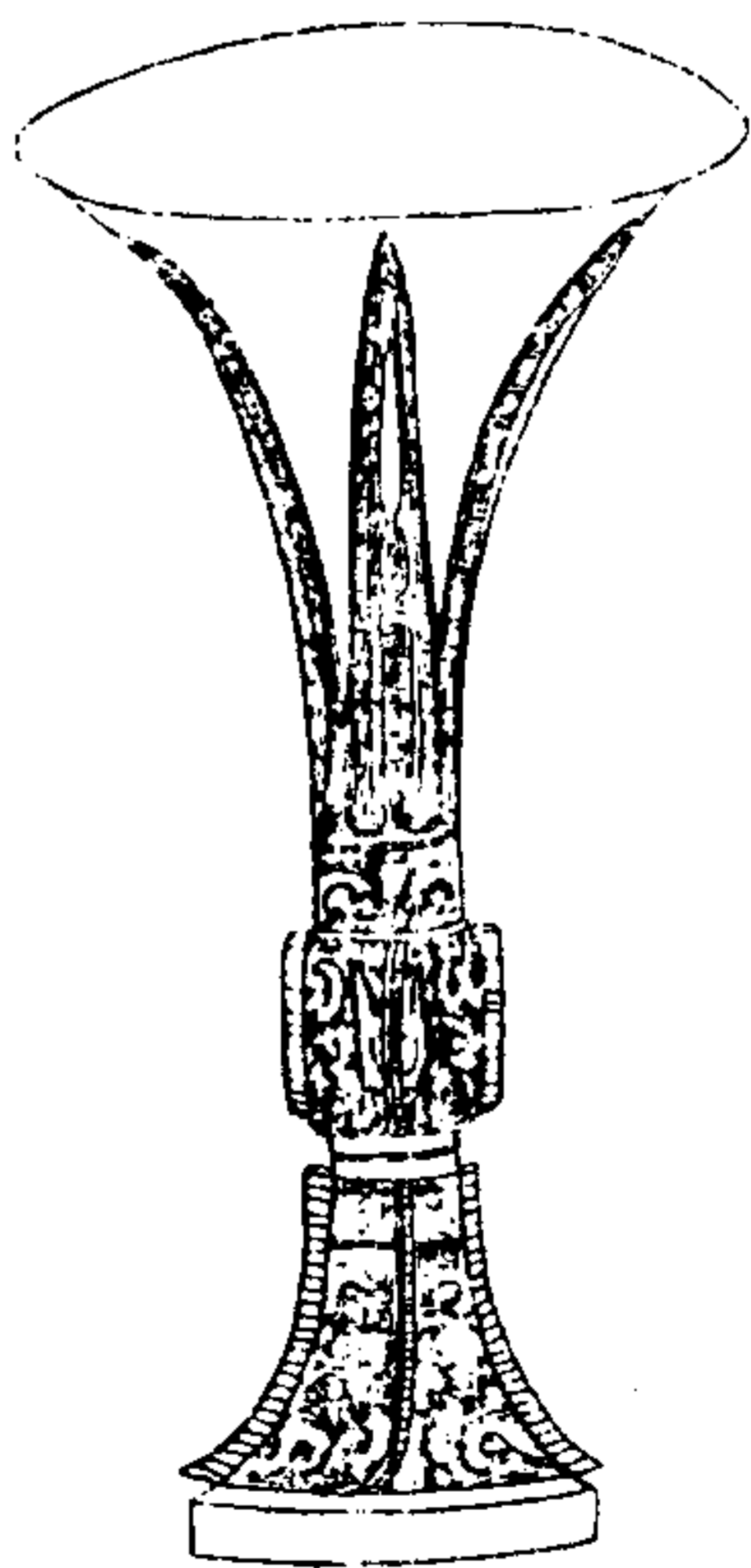

西清續鑑

甲編卷十一

觚

三十九

右高九寸六分深六寸五分口径五寸重三十四兩

周雷紋觚五

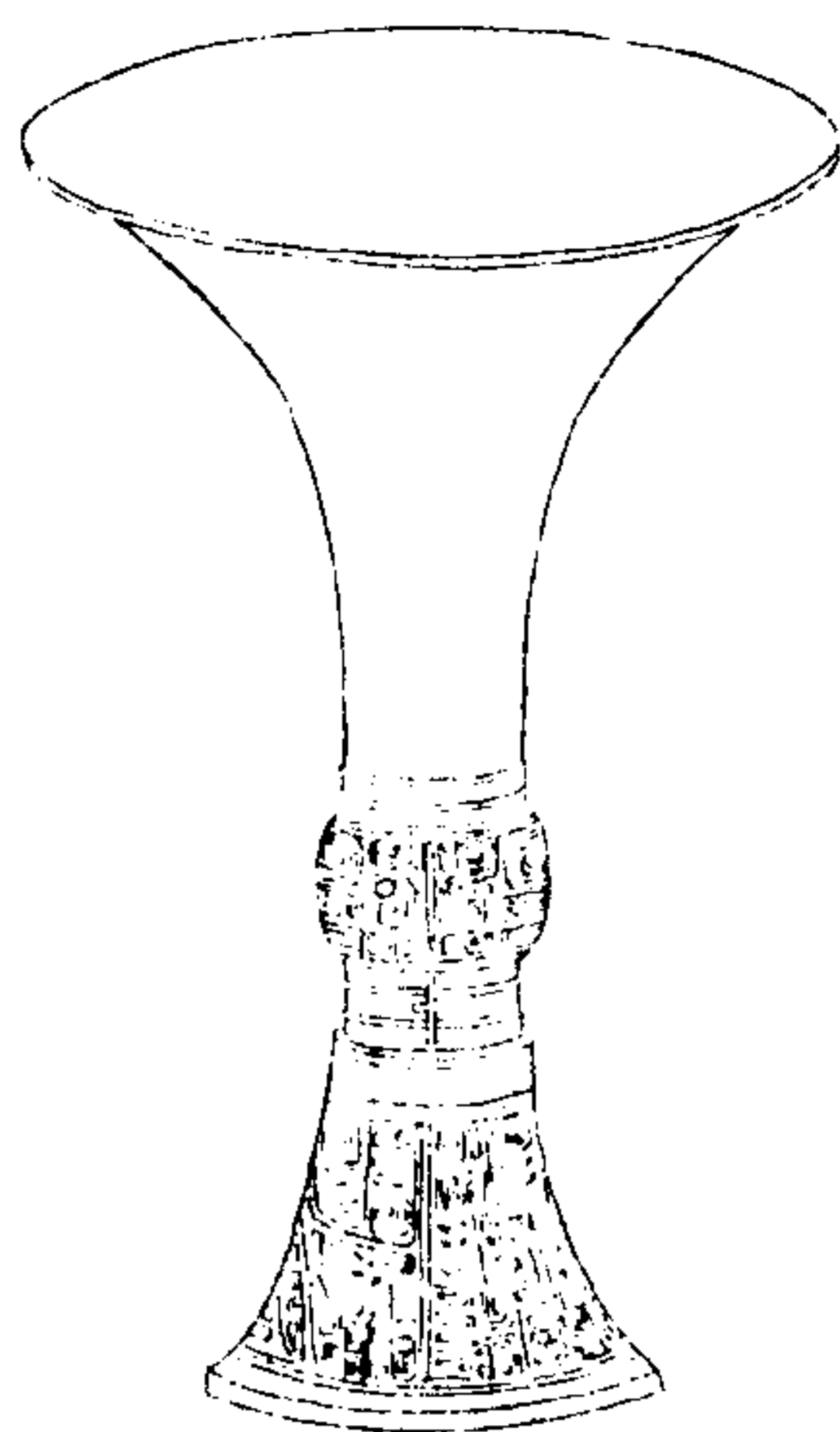

西清續鑑

甲編卷十一

四十

右高八寸三分深五寸六分口徑四寸八分重二十九兩

周雷紋觚六

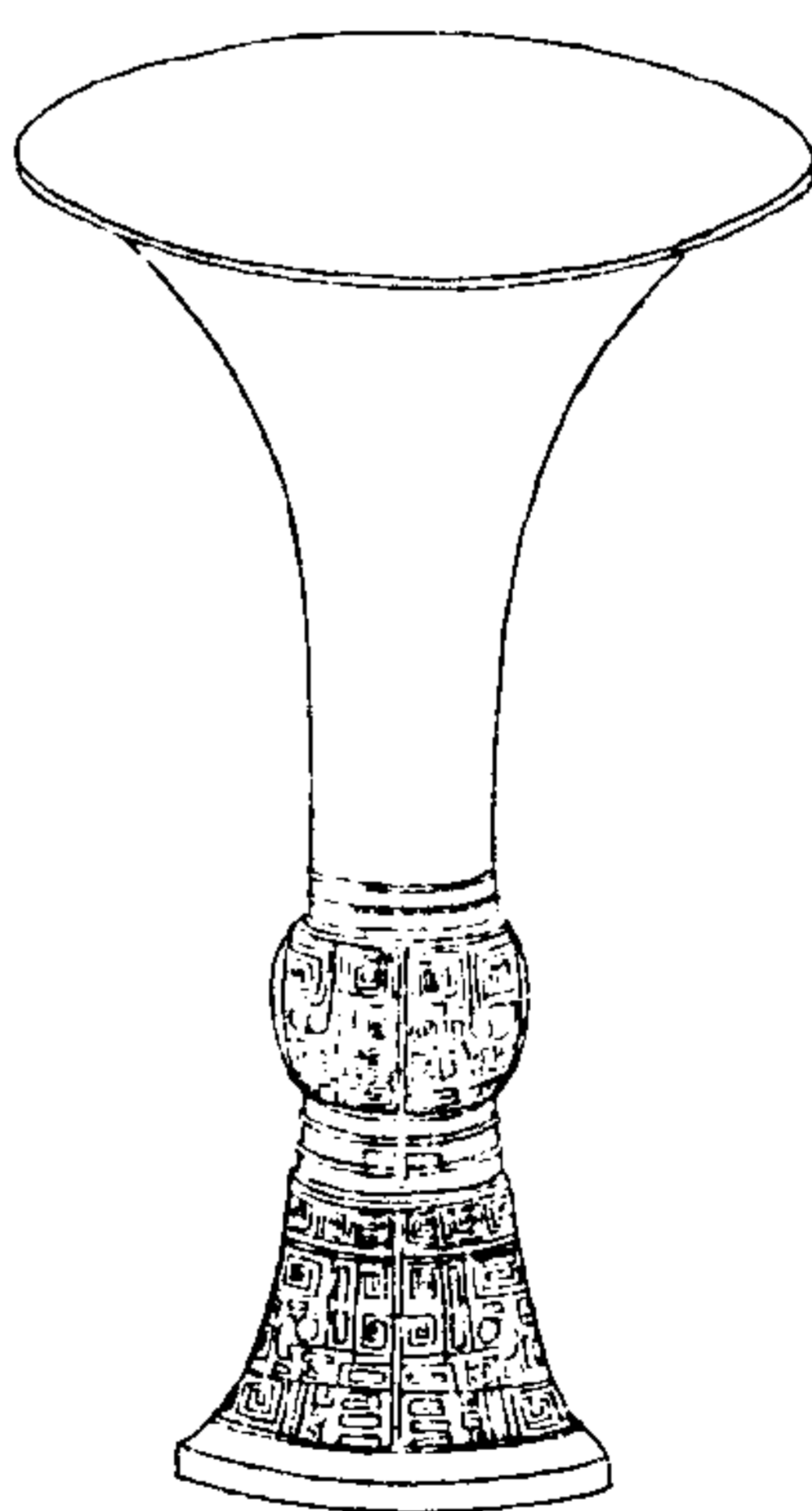

西清續鑑

甲編卷十一

四十一

右高六寸九分深四寸九分口徑四寸一分重二十一兩



周雷紋觚七

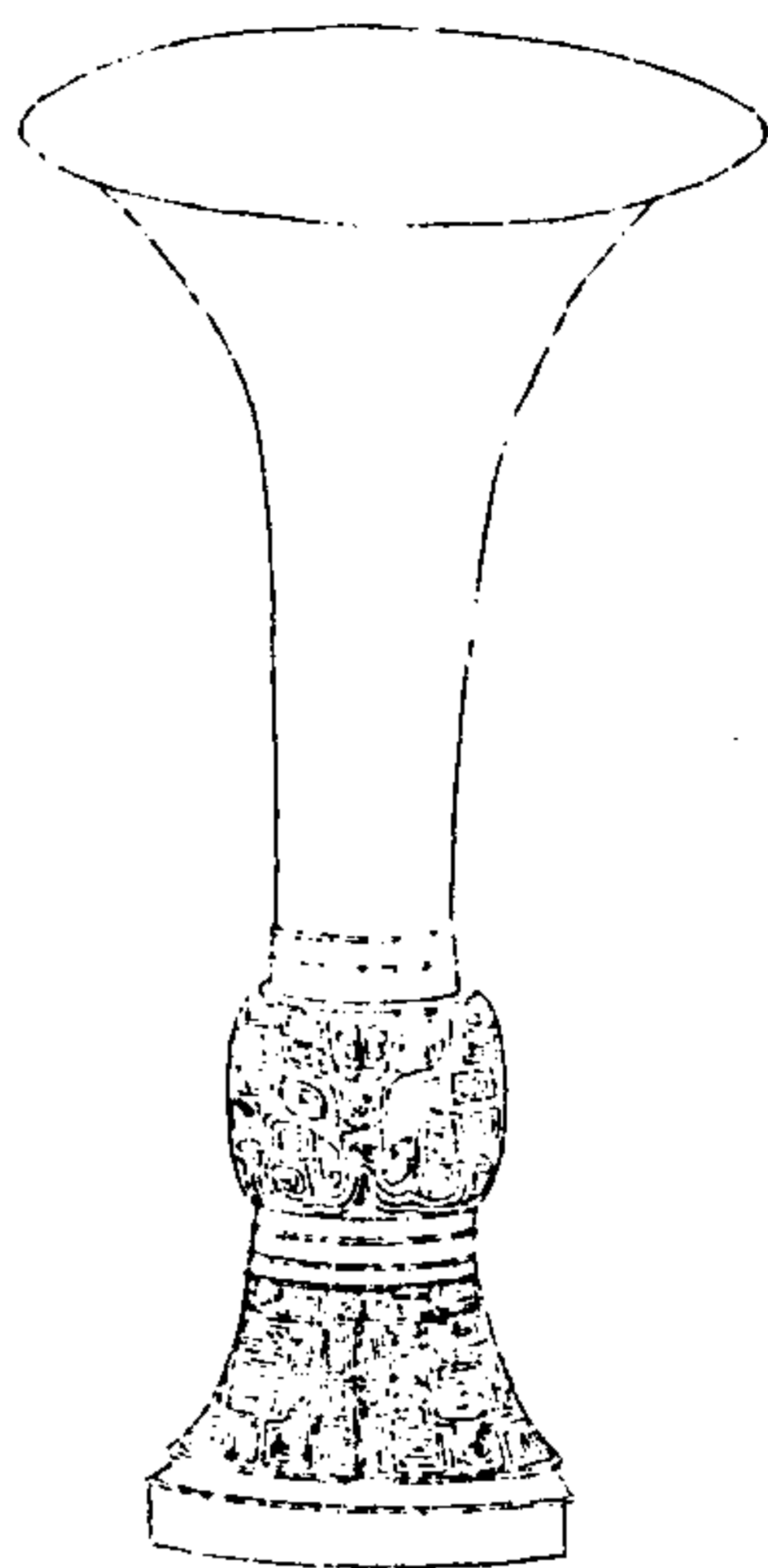

西清續鑑

甲編卷十一

觚

四十三

右高八寸八分深六寸四分口徑四寸八分重二十六兩

周雷紋觚八

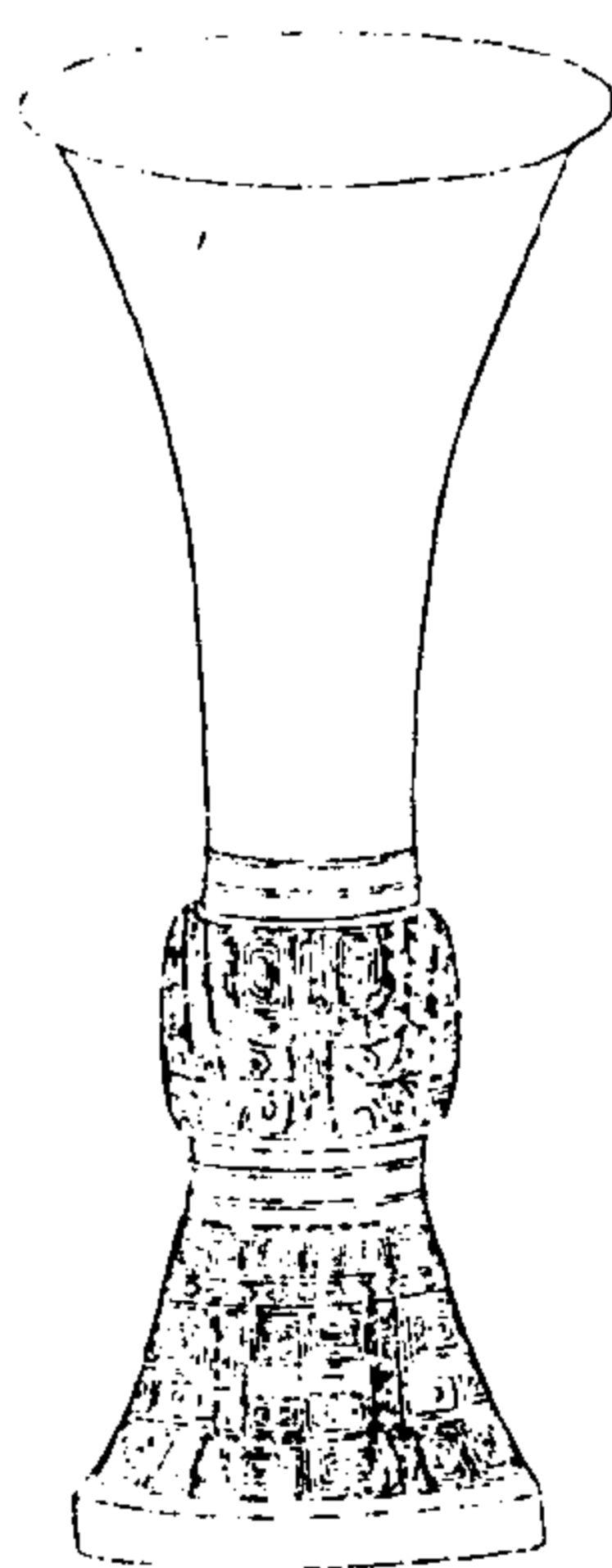

西清續鑑

甲編卷十一

觚

四十三

右高七寸三分深五寸口徑四寸一分重二十四兩

周雷紋觚九

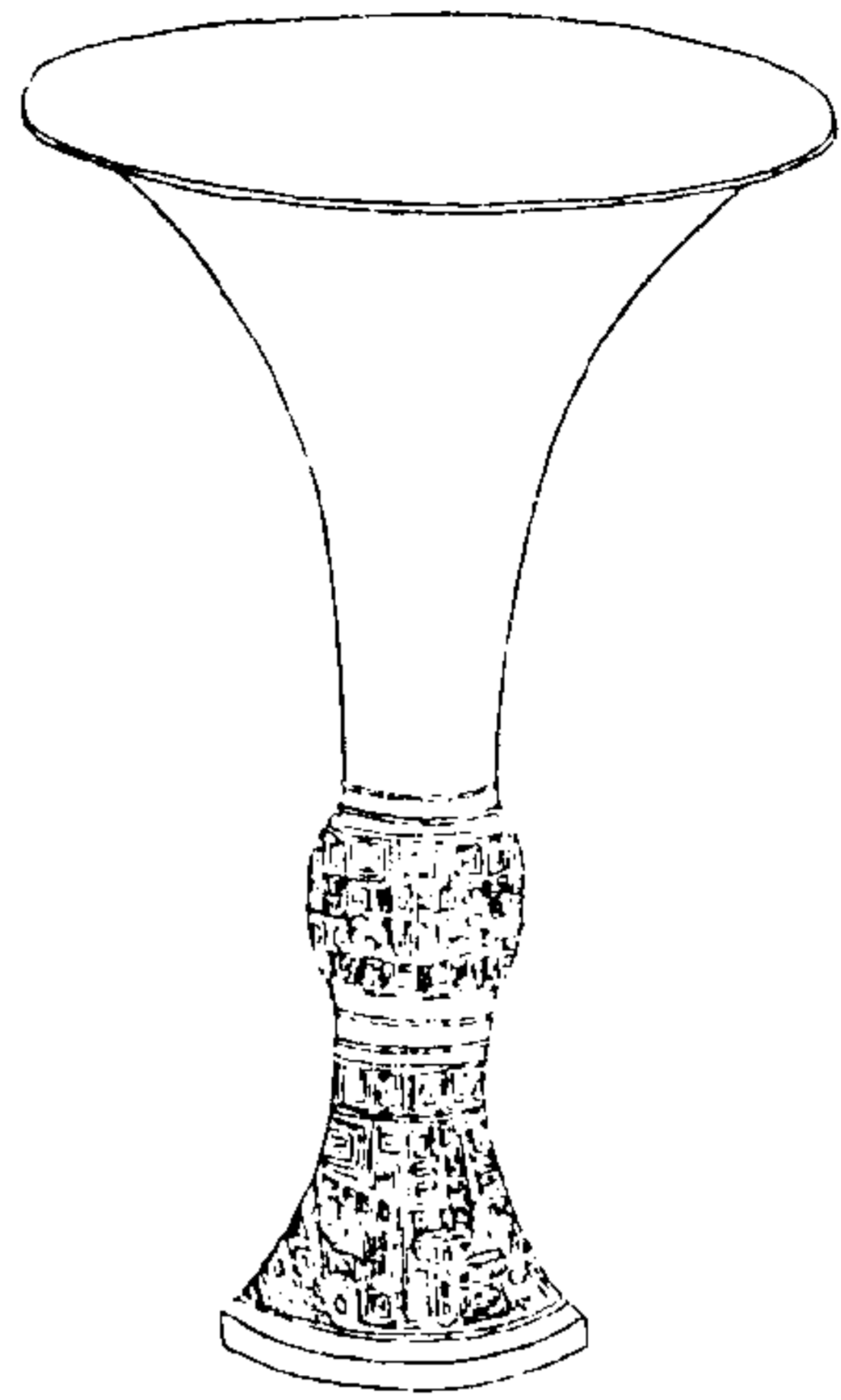

西清續鑑

甲編卷十一

觚

四十四

右高七寸七分深五寸一分口徑四寸六分重  
二十三兩

周雷紋觚十

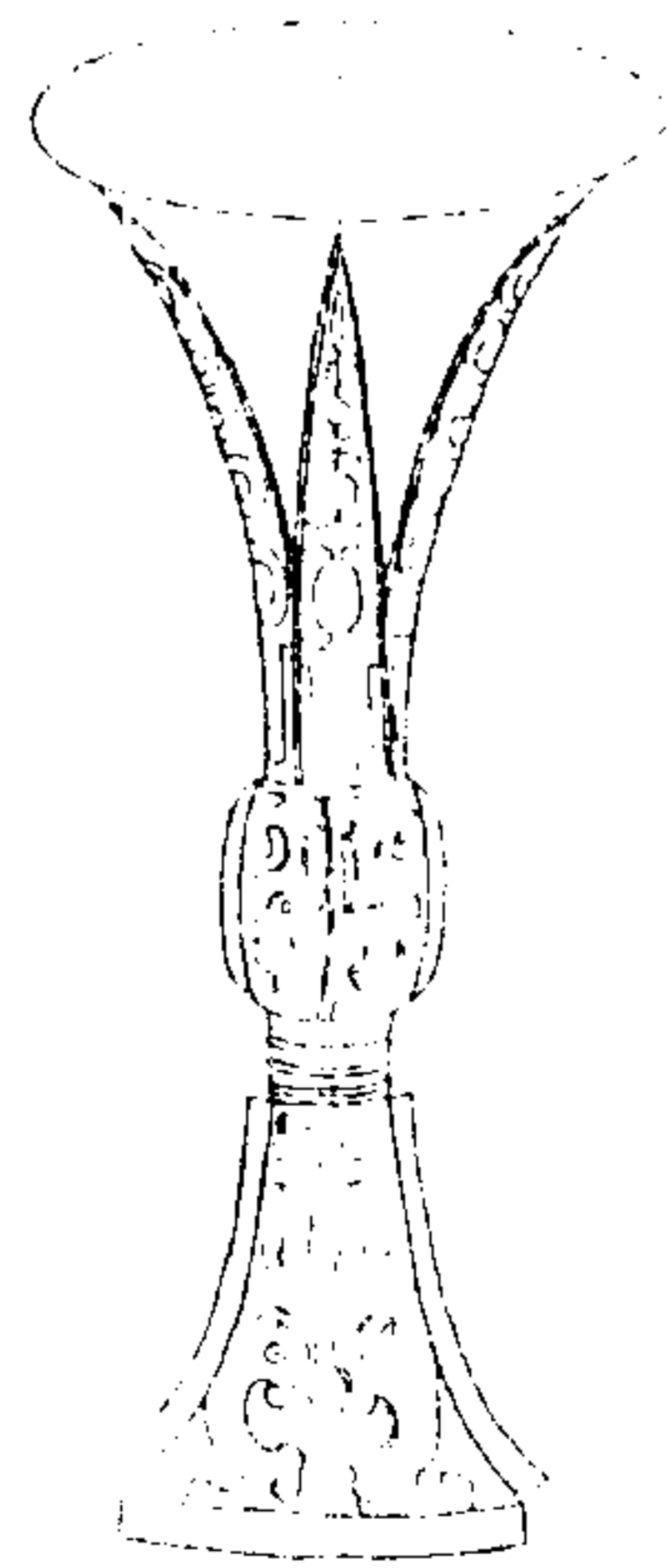

西清續鑑

甲編卷十一

觚

四十五

右高七寸五分深四寸九分口徑四寸三分重  
二十兩

周素觚

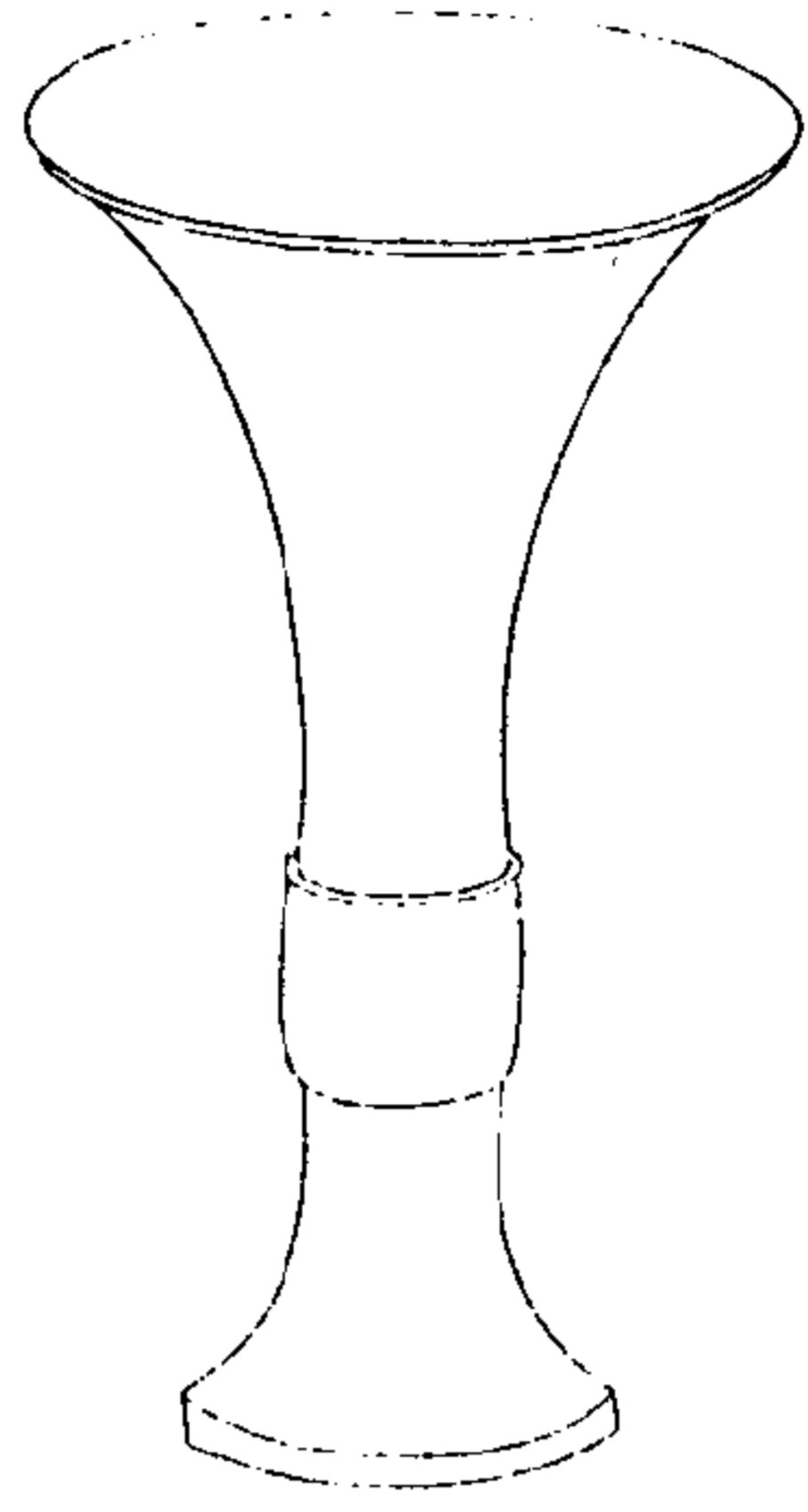

西清續鑑

甲編卷十一 觚

四十六

右高七寸九分深五寸二分口徑四寸八分重二十三兩

漢養養觚

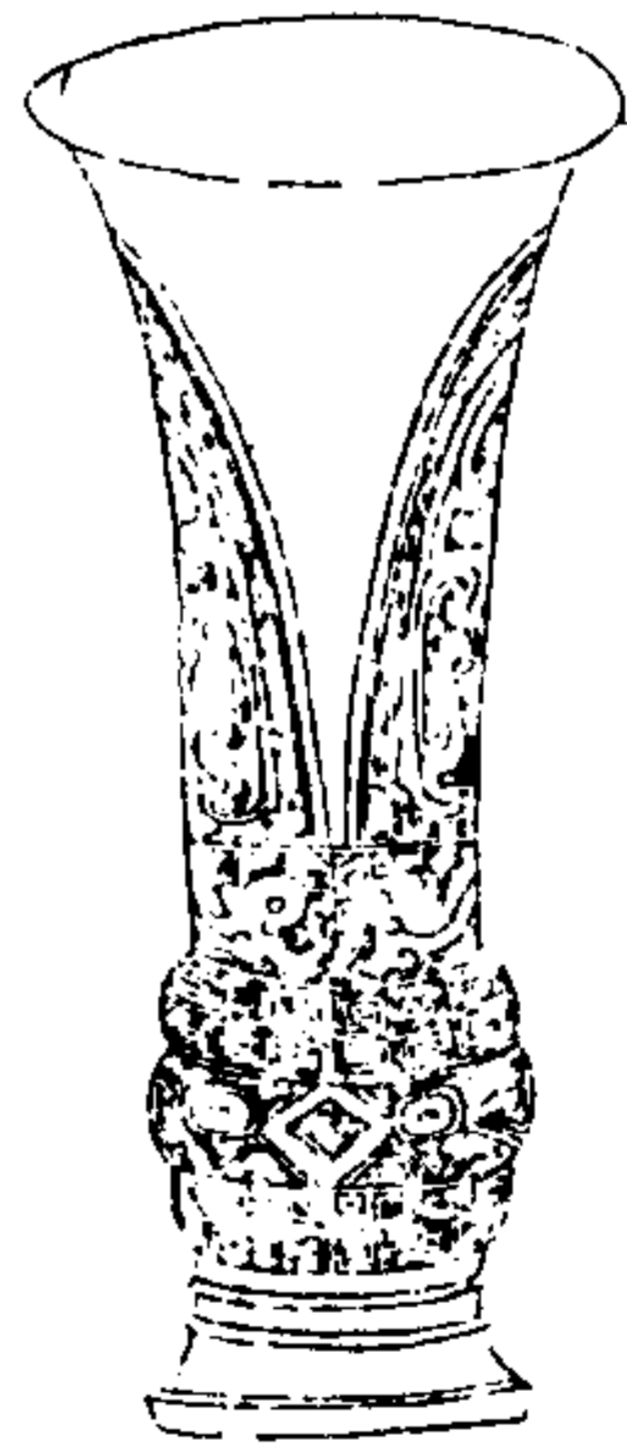

西清續鑑

甲編卷十一 觚

四十七

右高五寸三分深四寸四分口徑二寸六分重十兩金錯

漢蟬紋觚

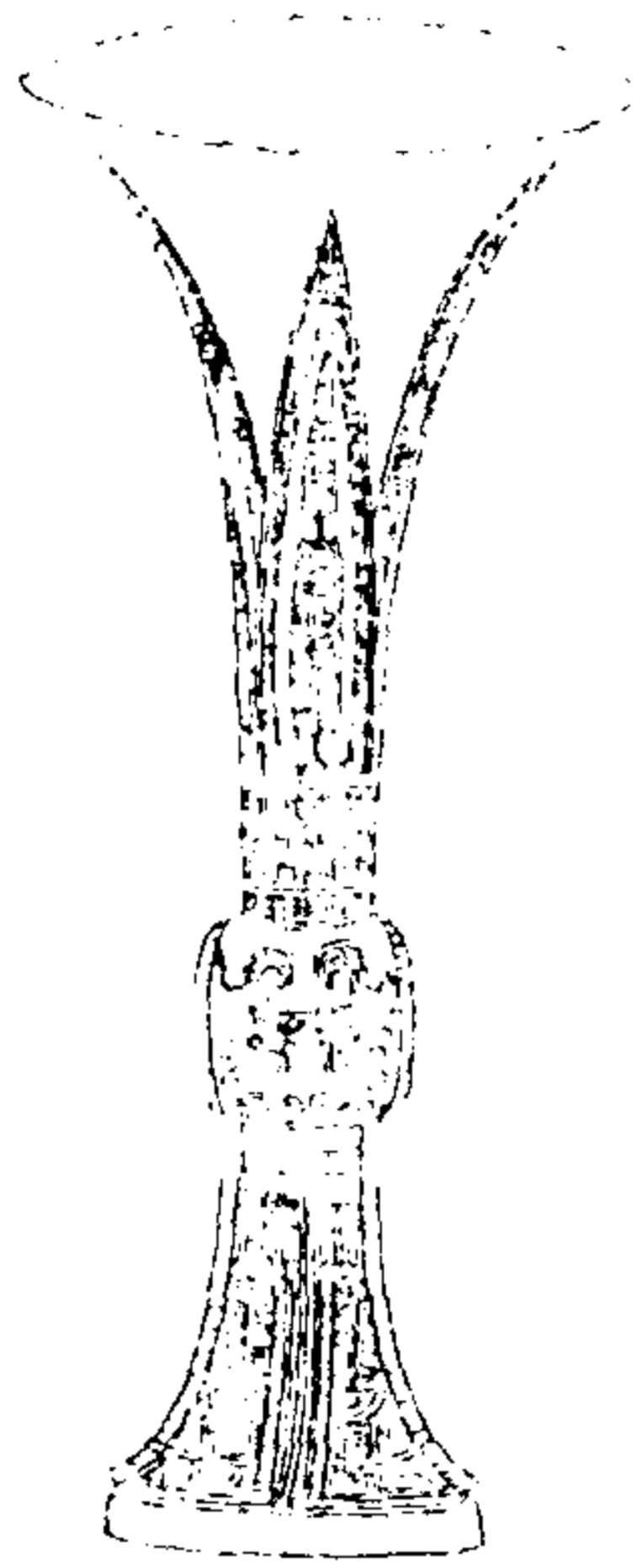

西清續鑑

甲編卷十一

觚

四十八

右高九寸深五寸八分口徑四寸九分重四十七兩

西清續鑑甲編卷十二目錄

觶

周

父已觶 有銘

父辛觶 有銘

父癸觶 有銘

叔觶 有銘

子孫觶 有銘

車觶 有銘

養養觶

西清續鑑

甲編卷十二

目錄一

雷紋觶 一

雷紋觶 二

雷紋觶 三

弦紋觶 一

弦紋觶 二

素觶 一

素觶 二

角

周

子角 有銘

觥

子孫角 有銘

周

兕觥

唐

兕觥

羽觴

漢

羽觴

斗

西清續鑑

甲編卷十二 目錄二

周

素斗

漢

素斗

勺

周

龍勺

卮

周

蟠夔卮

漢

蟠夔卮

蟠紋卮一

蟠紋卮二

素卮

敦

周

仲駒敦一 有銘

仲駒敦二 有銘

仲駒敦三 有銘

西清續鑑

甲編卷十二 目錄三

翼敦 有銘

叔孫敦 有銘

毅敦 有銘

毅敦 有銘

邾歸敦 有銘

伯敦 有銘

大中敦 有銘

仲父敦 有銘

徒敦 有銘

列伯敦 有銘



中伯敦 有銘  
 遲伯敦 有銘  
 寶敦一 有銘  
 寶敦二 有銘  
 饗饗敦  
 蟠夔敦一  
 蟠夔敦二  
 蟠夔敦三  
 蟠夔敦四  
 蟠夔敦五

西清續鑑 甲編卷十二 目錄四

夔紋敦  
 雲紋敦  
 環紋敦一  
 環紋敦二  
 環紋敦三  
 環紋敦四  
 獸耳敦

周父已解

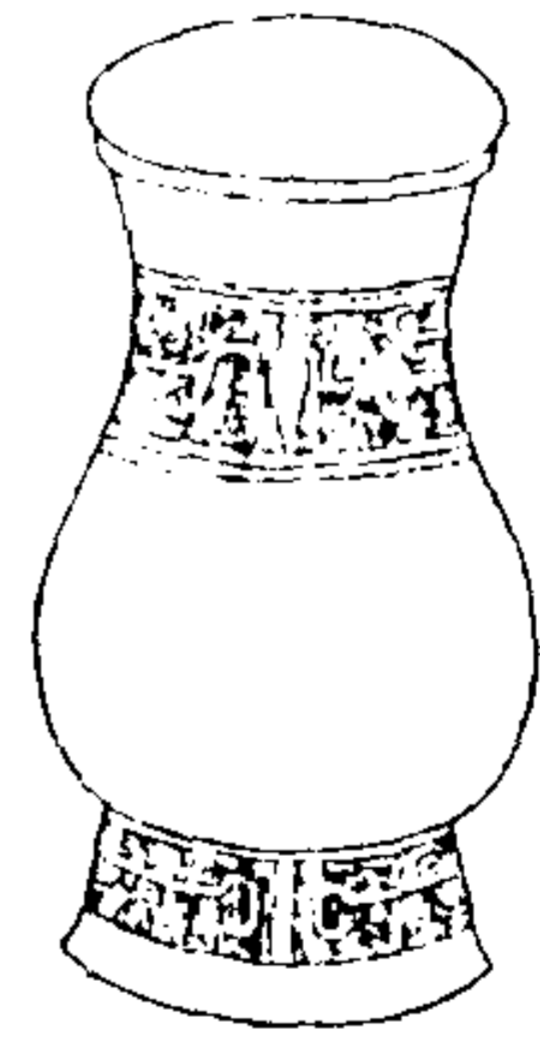

西清續鑑 甲編卷十二 解 一

父已  
子舉

右高四寸二分深三寸一分口径二寸四分重十四兩昔杜黃洗而揚解以飲晉平公公欲毋廢斯爵以為後世戒故晉國凡行燕禮之終必舉解謂之杜舉今此解銘曰父已手舉正古人畢獻後所用之器與他物之銘舉其義自是有別

周父辛解

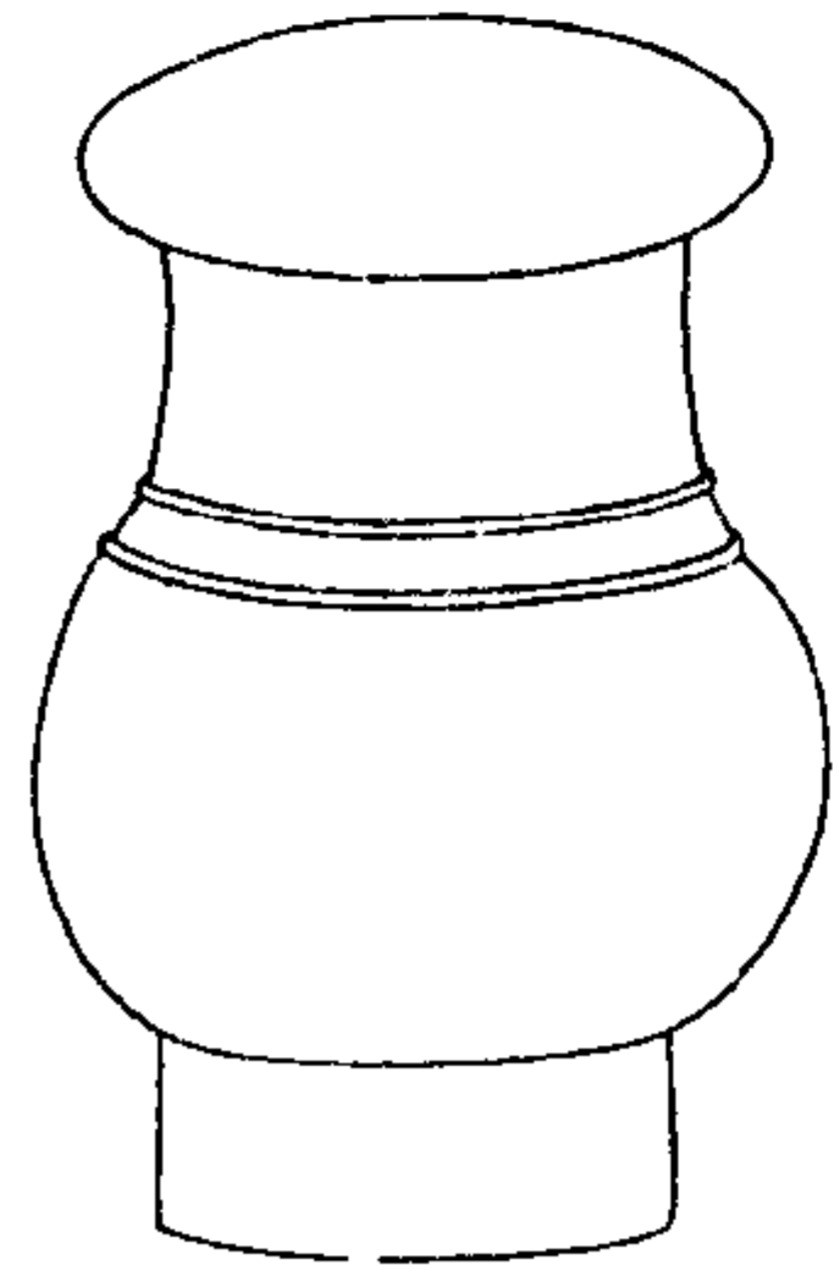

西清續鑑

甲編卷十二 解

二



父辛  
立形

右高三寸九分深三寸口徑二寸九分腹圍一尺重十七兩

周父癸解

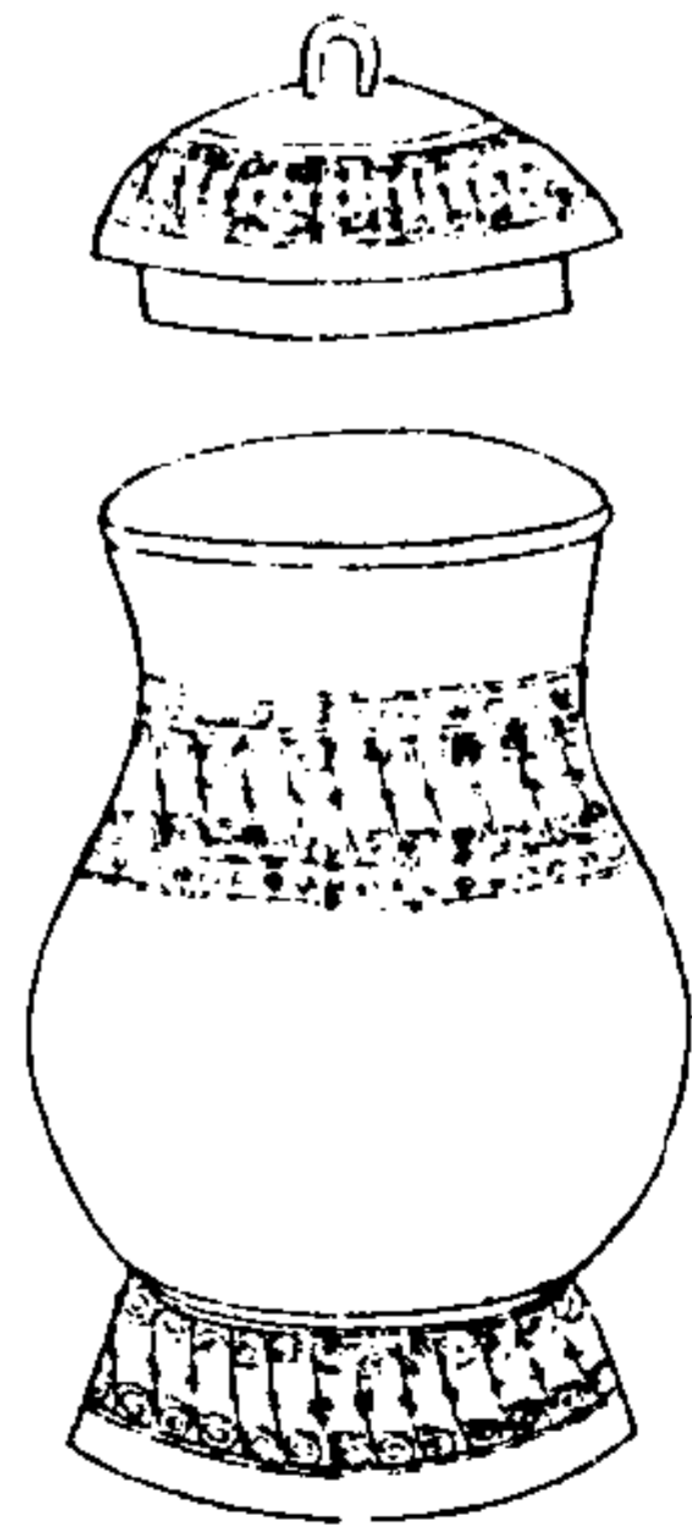

西清續鑑

甲編卷十二 解

三

蓋



父癸  
手執戟形

器



音釋同前

右通蓋高四寸九分深三寸口縱二寸一分橫二寸六分腹圍七寸八分重十八兩

周叔解



西清續鑑

甲編卷十二解

四



叔

右通蓋高四寸八分深三寸一分口縱二寸九分橫三寸四分重二十九兩

周子孫解



西清續鑑

甲編卷十二解

五



子孫

右高四寸二分深三寸九分口縱二寸三分橫三寸腹圍九寸二分重十五兩蓋金

周車解

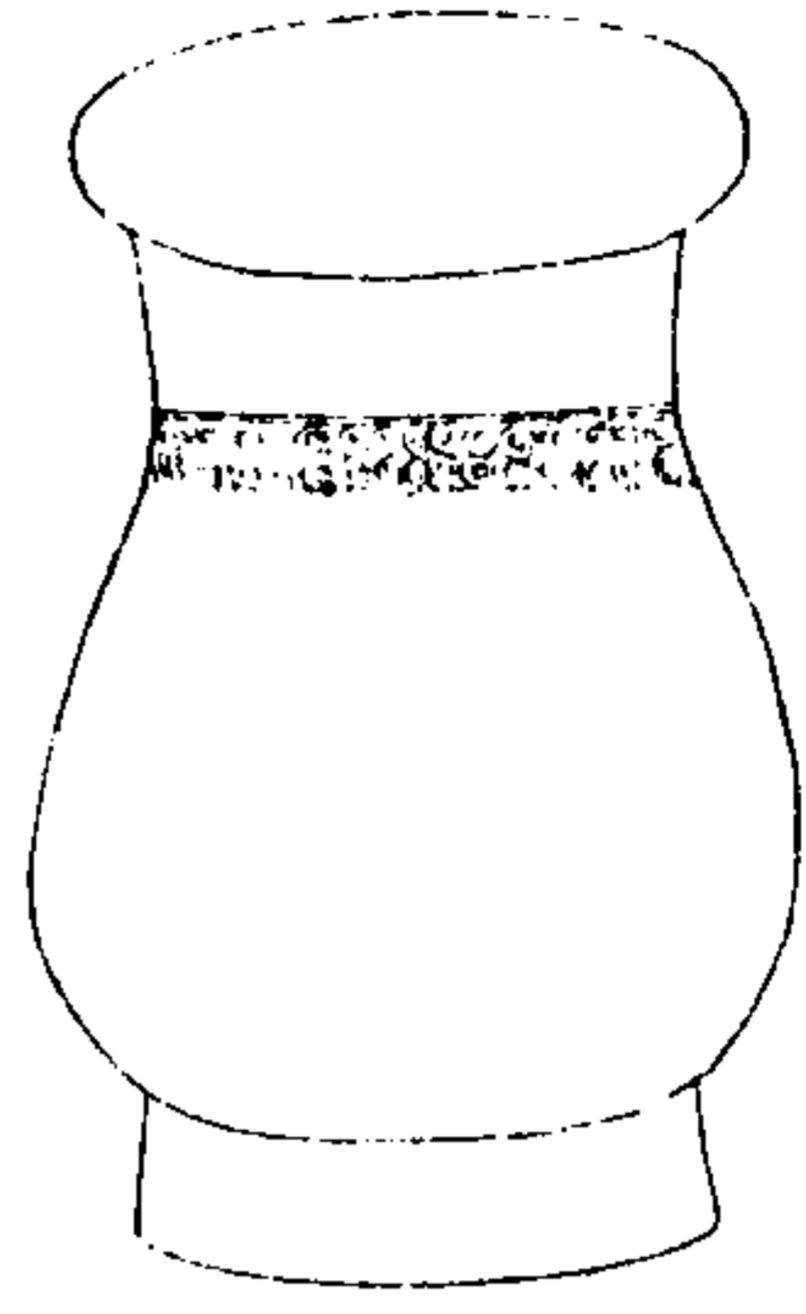

西清續鑑

甲編卷十二 解

六

陳

孫中父

右高四寸二分深三寸七分口縱二寸三分橫二寸八分腹圍八寸三分重十一兩

周養養解

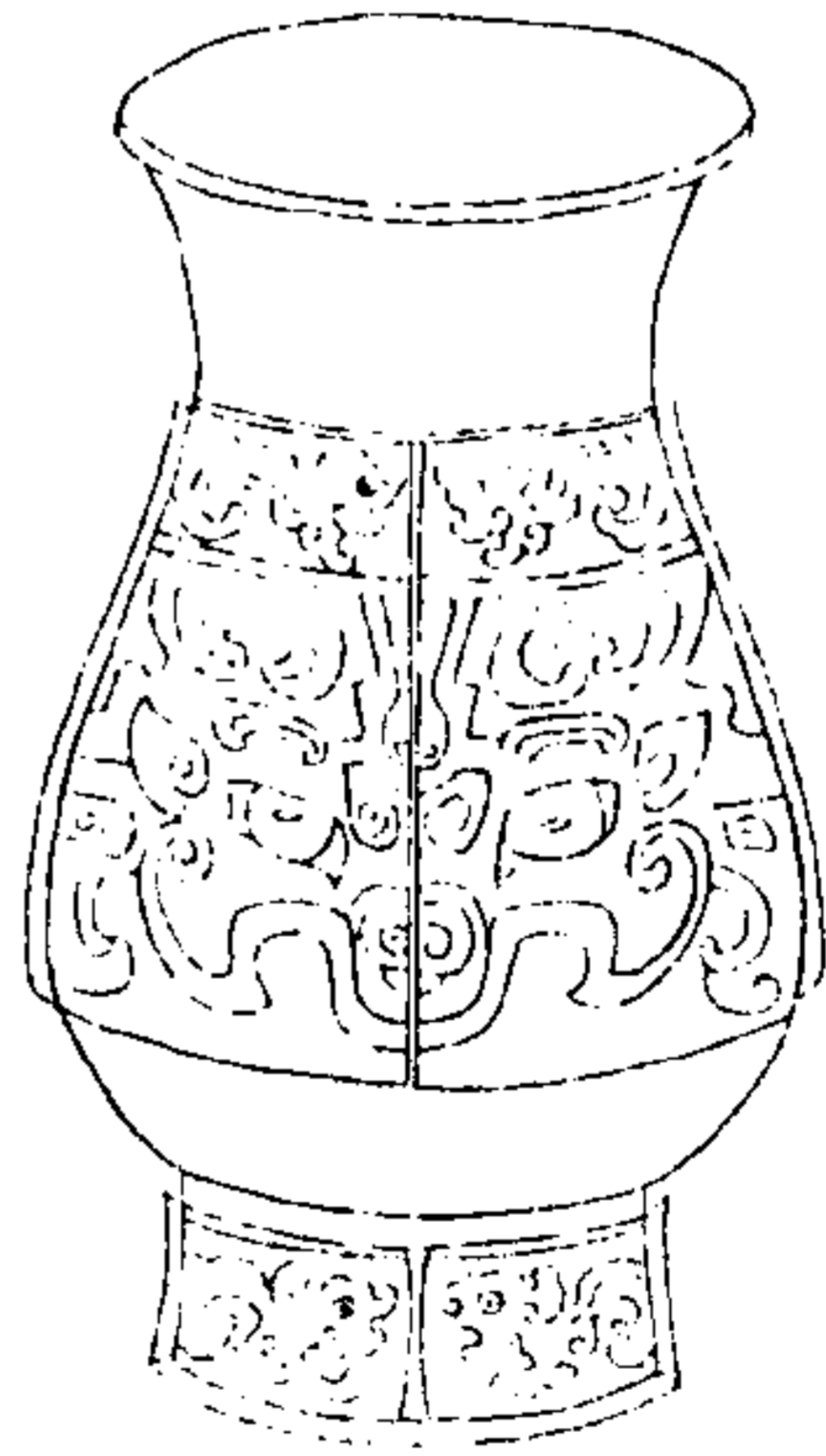

西清續鑑

甲編卷十二 解

七

右高四寸六分深三寸五分口縱二寸二分橫二寸六分腹圍七寸六分重十二兩

周雷紋解一

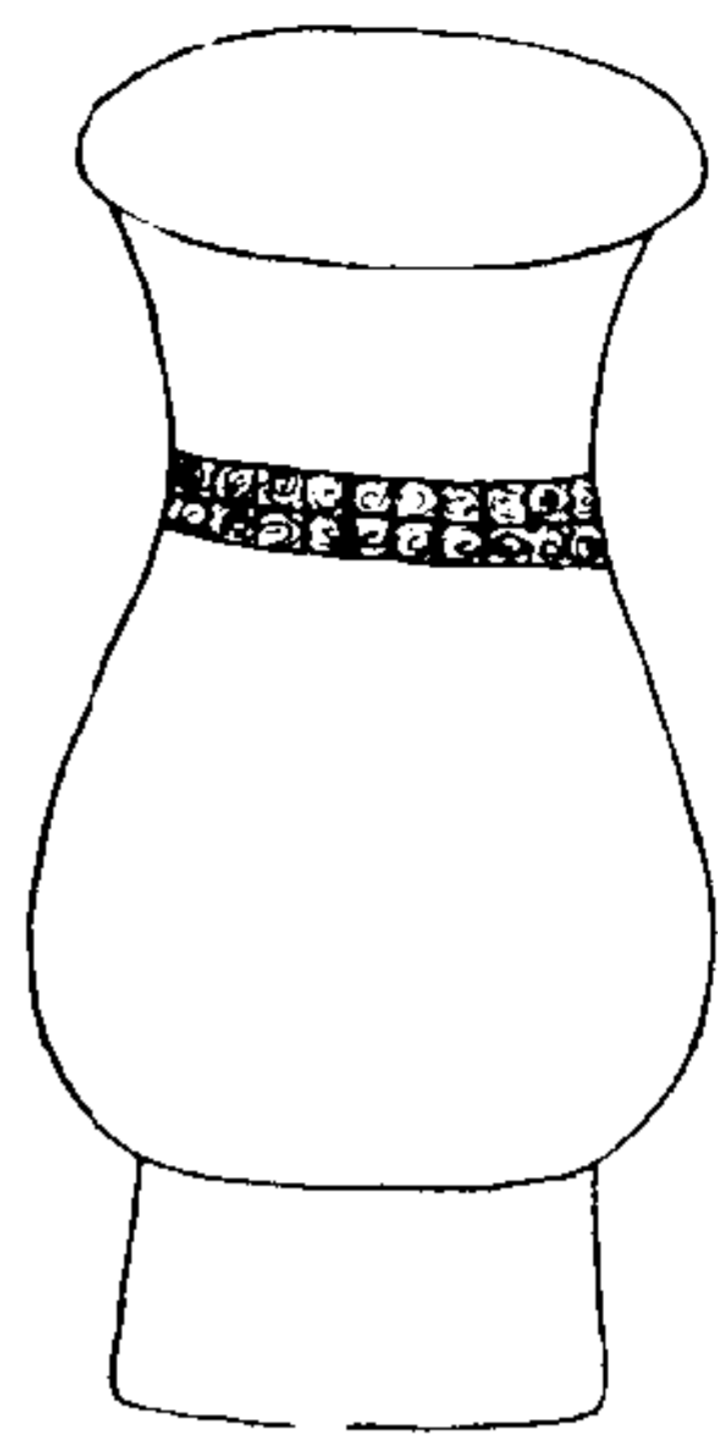

西清續鑑

甲編卷十二

八

右高四寸六分深三寸六分口縱二寸橫二寸三分腹圍七寸四分重十二兩

周雷紋解二

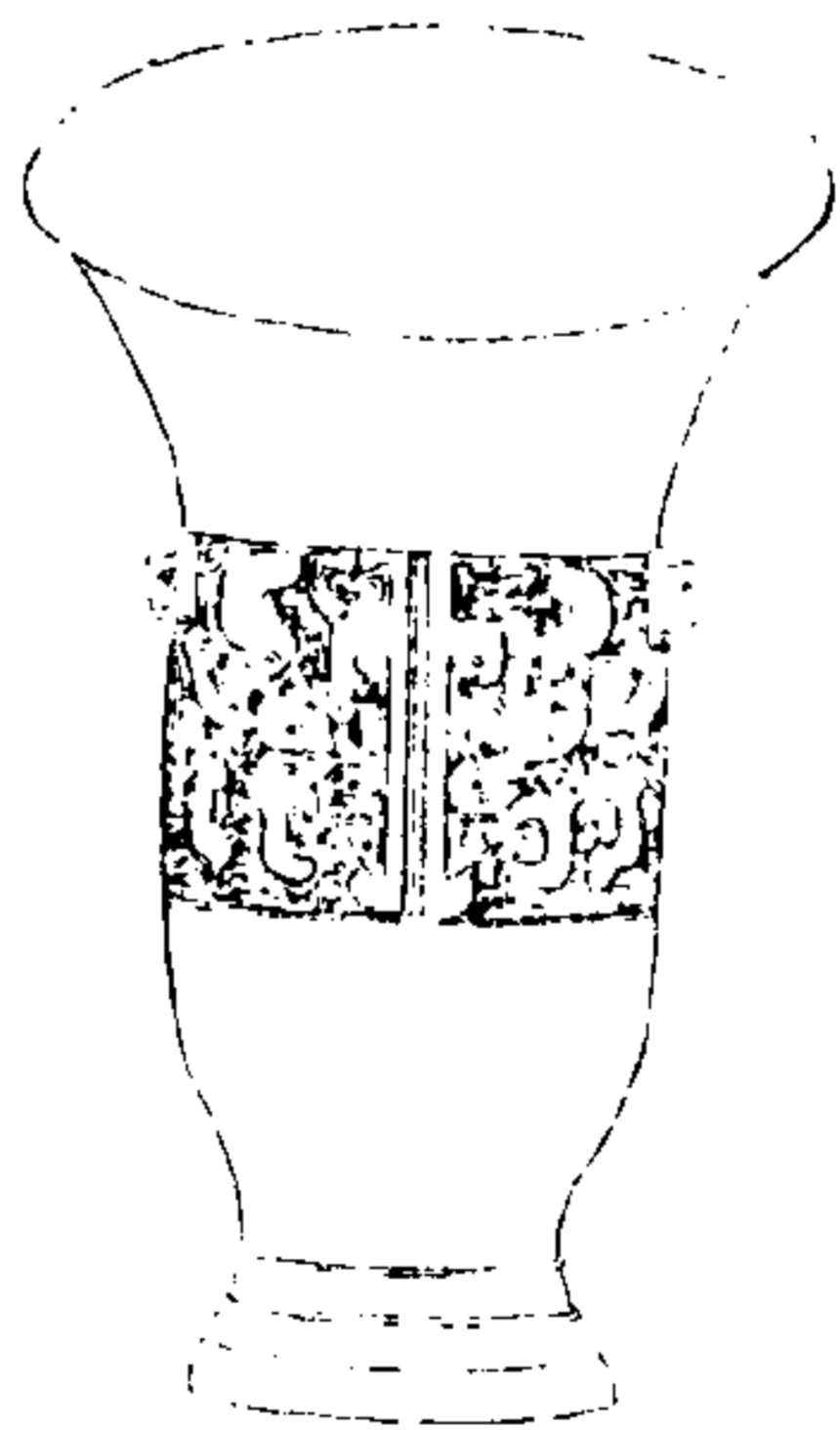

西清續鑑

甲編卷十二

九

右高三寸七分深三寸一分口徑三寸腹圍六寸三分重十一兩



周雷紋解三



西清續鑑

甲編卷十二

十

右高四寸八分深三寸七分口縱二寸六分橫二寸七分重十二兩

周弦紋解一

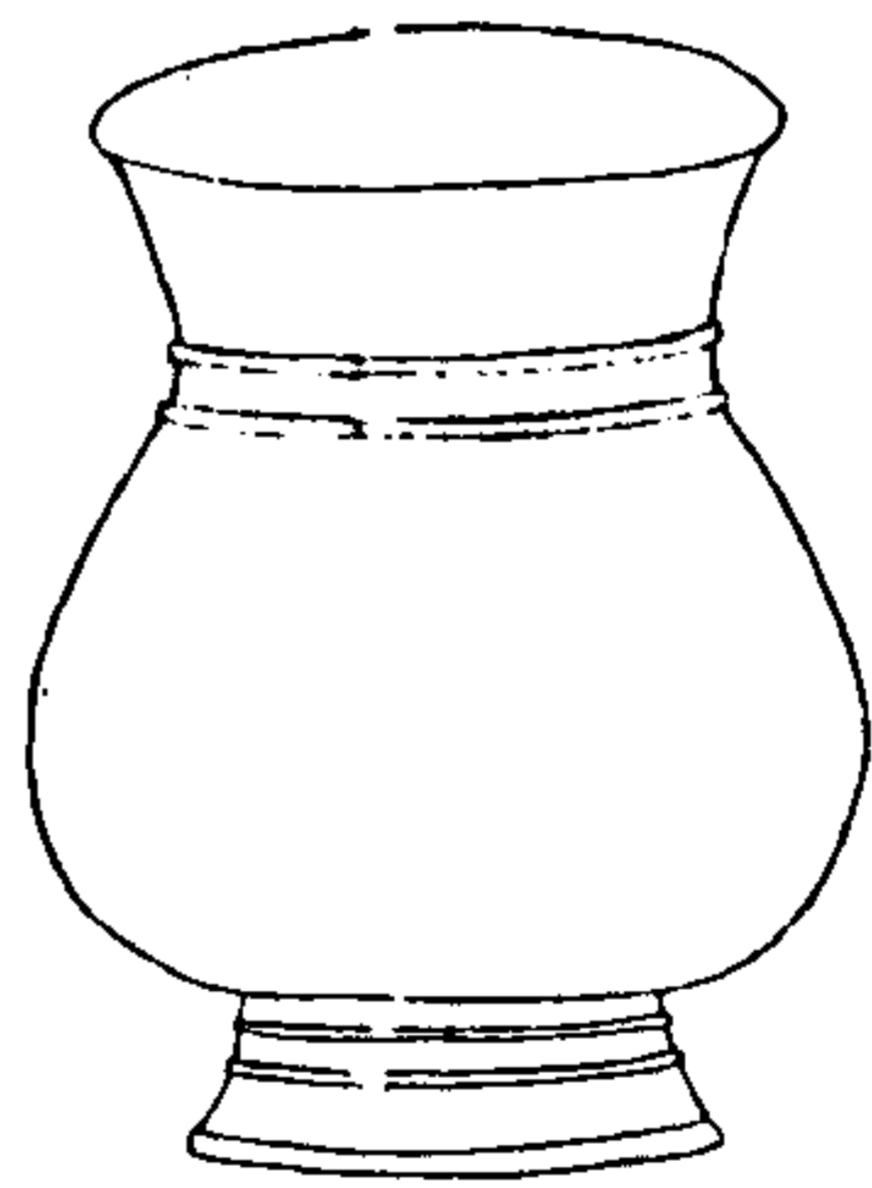

西清續鑑

甲編卷十二

十一

右高三寸二分深二寸八分口縱二寸橫二寸三分腹圍七寸四分重十兩

周弦紋解二

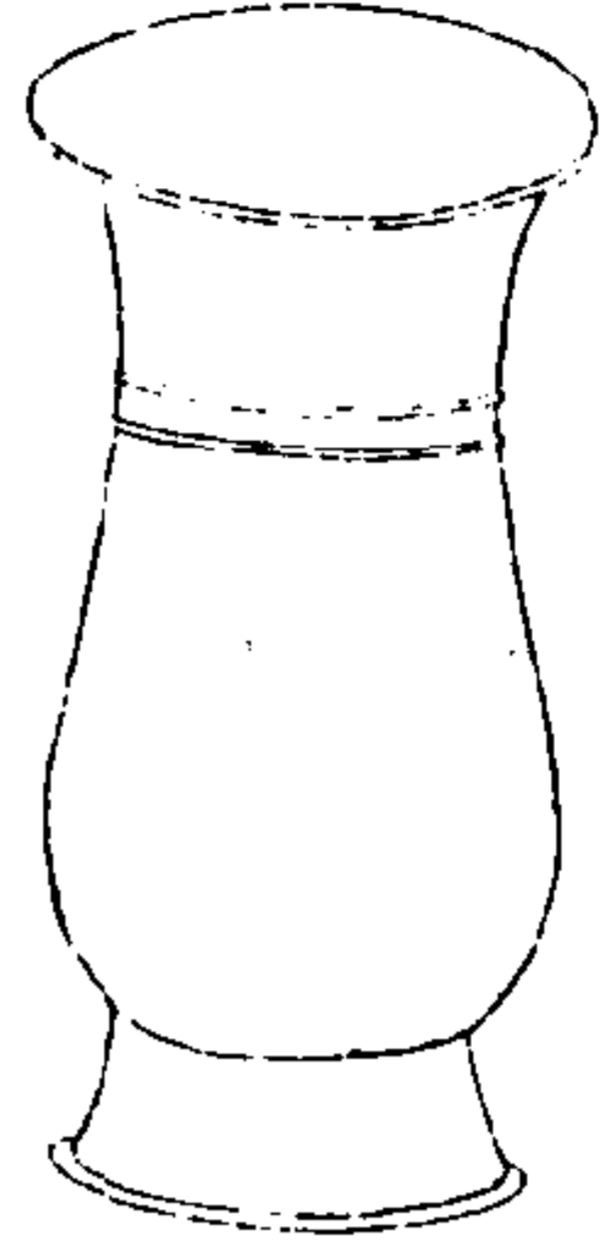

西清續鑑

甲編卷十二

十三

右高四寸一分深三寸五分口徑二寸三分重九兩

周素解一

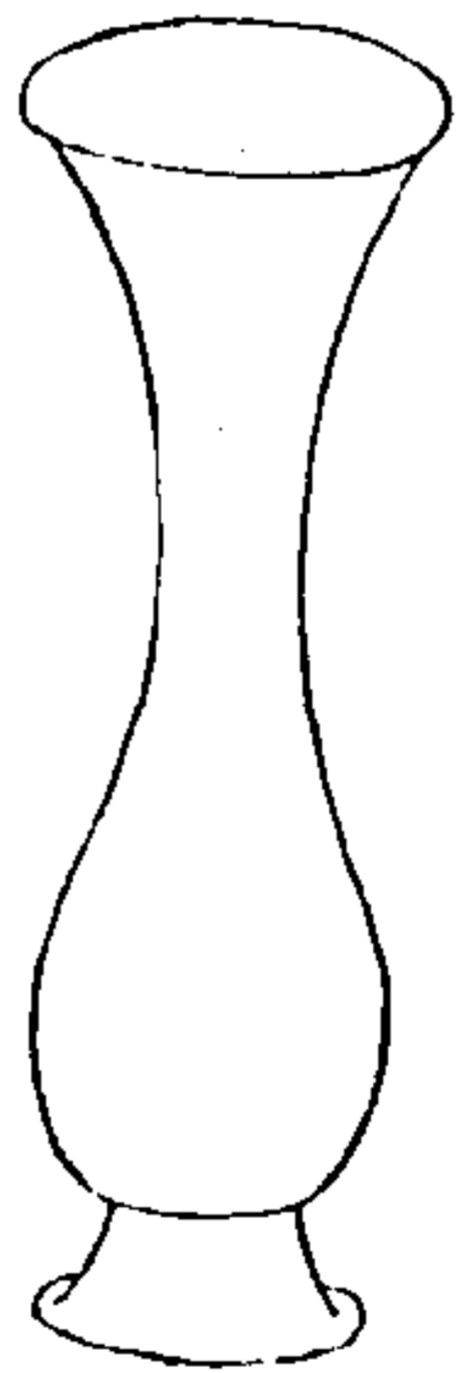

西清續鑑

甲編卷十二

十三

右高五寸九分深五寸二分口徑二寸七分腹圍五寸四分重十兩

周素解二



西清續鑑

甲編卷十二

解

十四

右高四寸八分深四寸口縱二寸六分橫二寸八分重十四兩

周子角

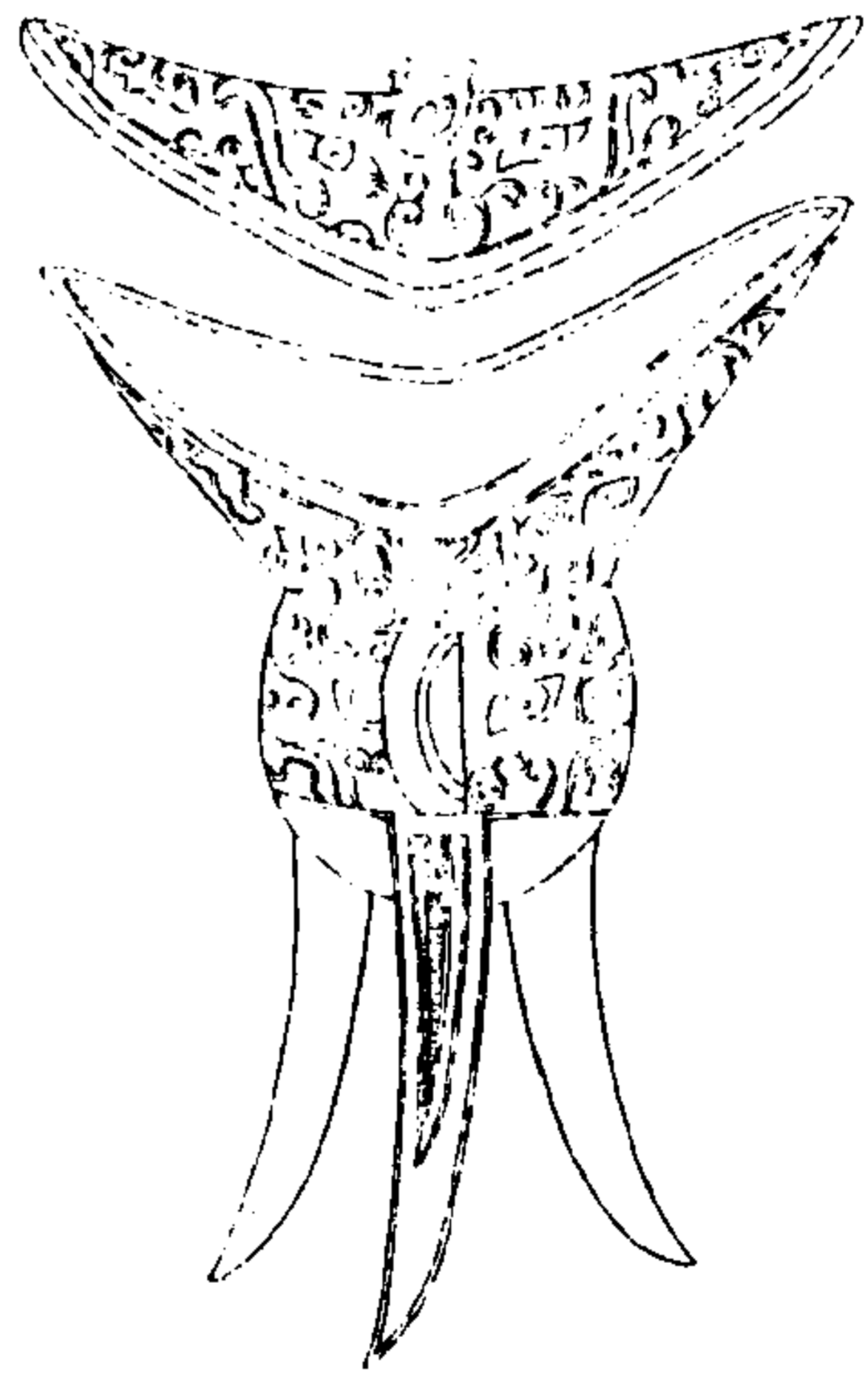

西清續鑑

甲編卷十二

角

十五

右通蓋高七寸九分深五寸二分口徑四寸五分重三十兩禮器卑者舉角以子為銘則為卑者可知

子

子

周子孫角

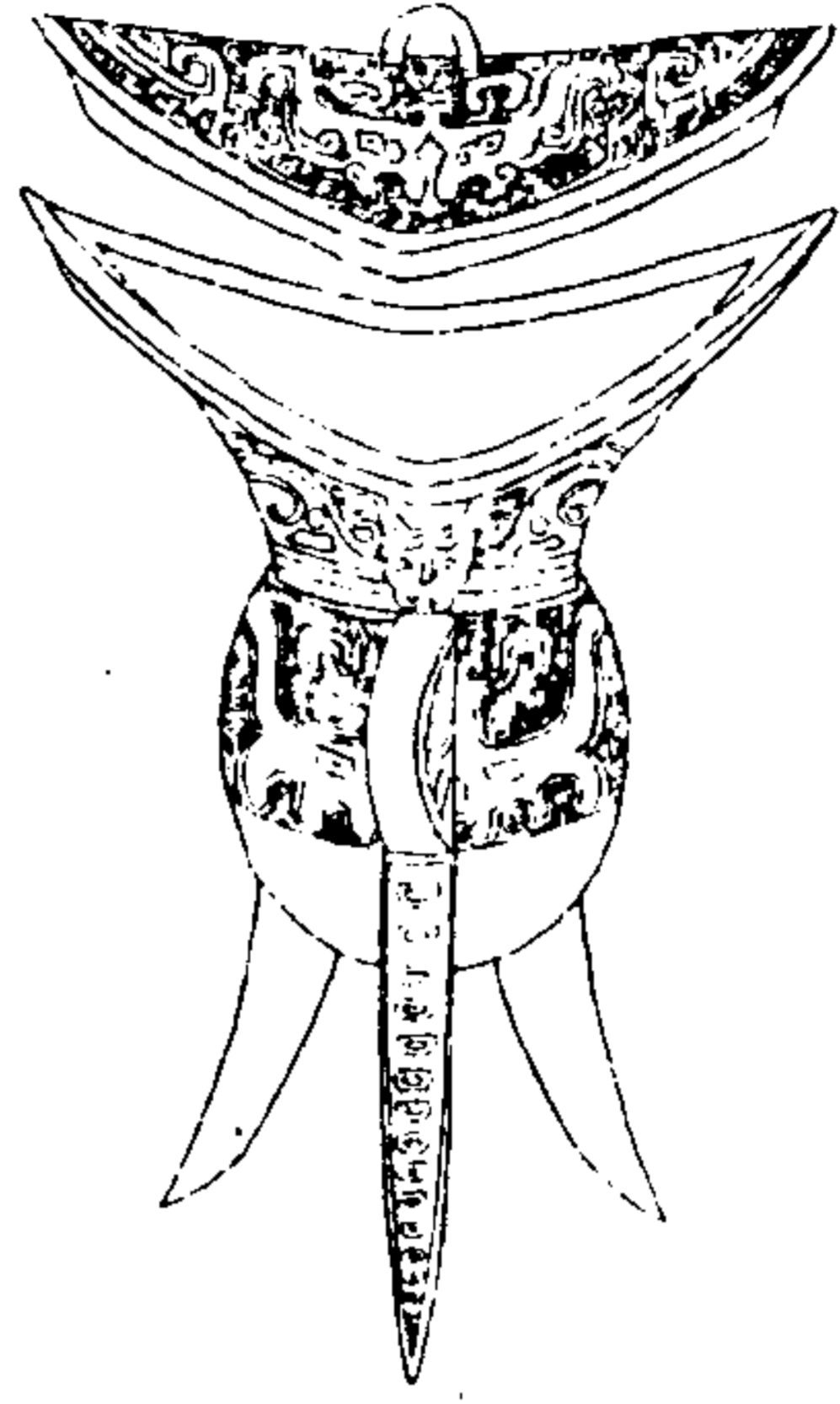

西清續鑑

甲編卷十二 角

十六



子孫  
乙文

右通蓋高七寸九分深三寸五分口縱三寸橫六寸三分重五十三兩有整三足

山兕觥



西清續鑑

甲編卷十二 觥

十七

右高五寸四分深四寸九分口徑三寸二分重一六兩

唐兪觥



西清續鑑

甲編卷十二

十六

右高二寸七分深二寸五分口徑一寸九分重十一兩蓋金

漢羽觴

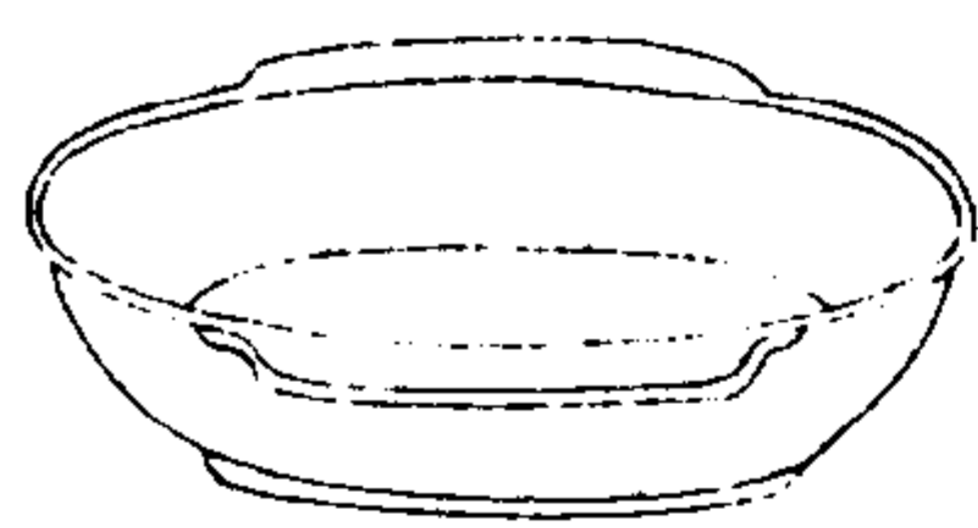

西清續鑑

甲編卷十二

羽觴

十九

右高一寸四分深一寸二分口縱三寸六分橫四寸九分重十七兩按逸詩羽觴隨波漢書音義作生爵形者是也顧其制不一諸釋亦各異此器長圓左右如傅翼蓋取飛觴之義



周素斗

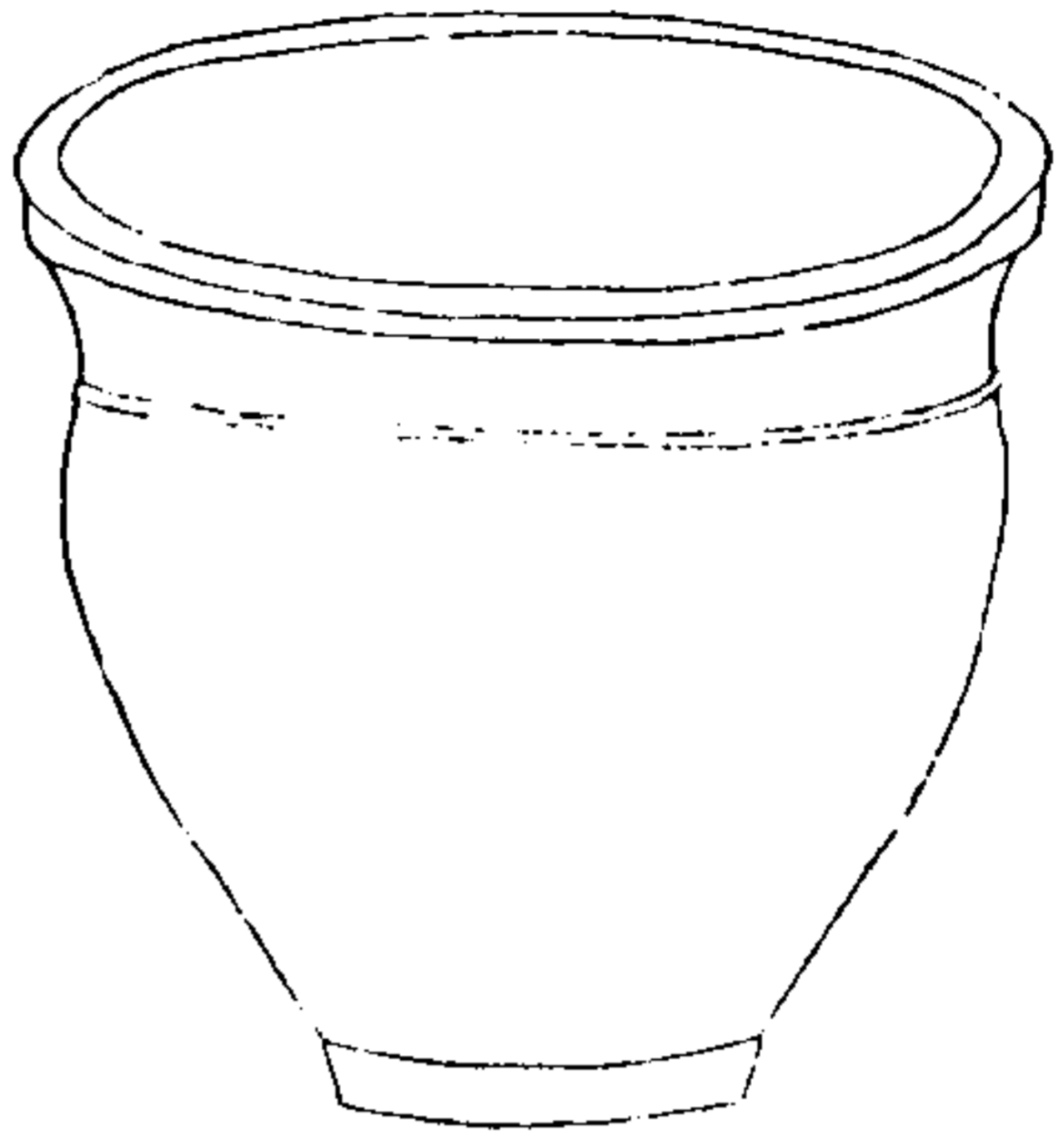

西清續鑑

甲編卷十二

二十

右高六寸八分深五寸二分口徑七寸三分腹圍二尺二寸重五十九兩

漢素斗

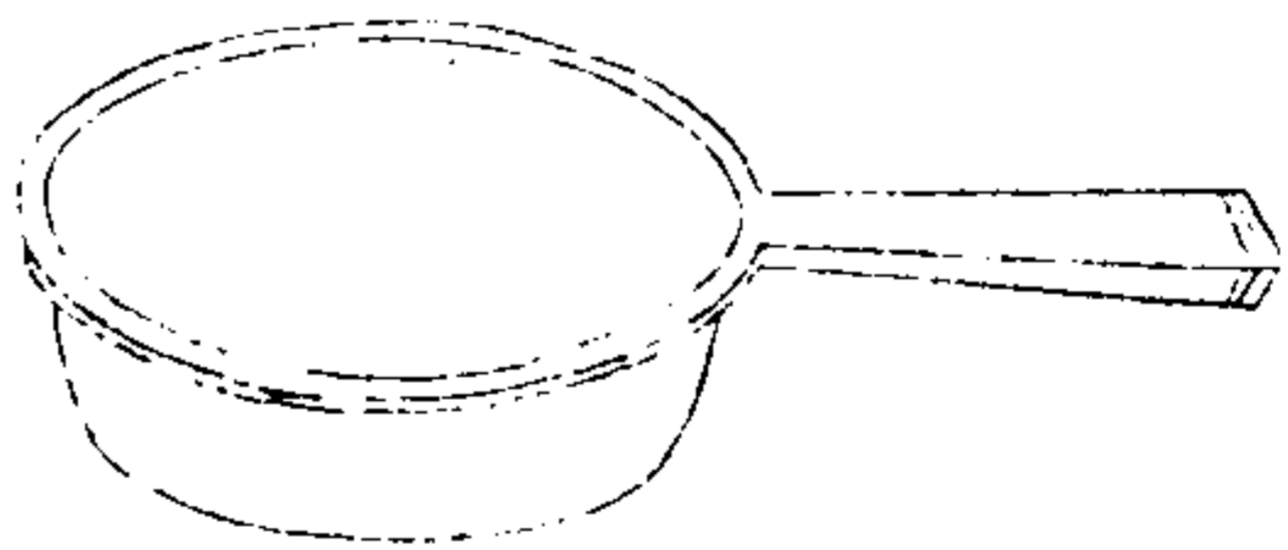

西清續鑑

甲編卷十二

二十一

右通長八寸八分深二寸一分口徑五寸八分重三十五兩有柄

周龍勺



西清續鑑

甲編卷十二

二十三

右高四分深三分通長九寸八分濶一寸九分重九兩

周螭夔卣

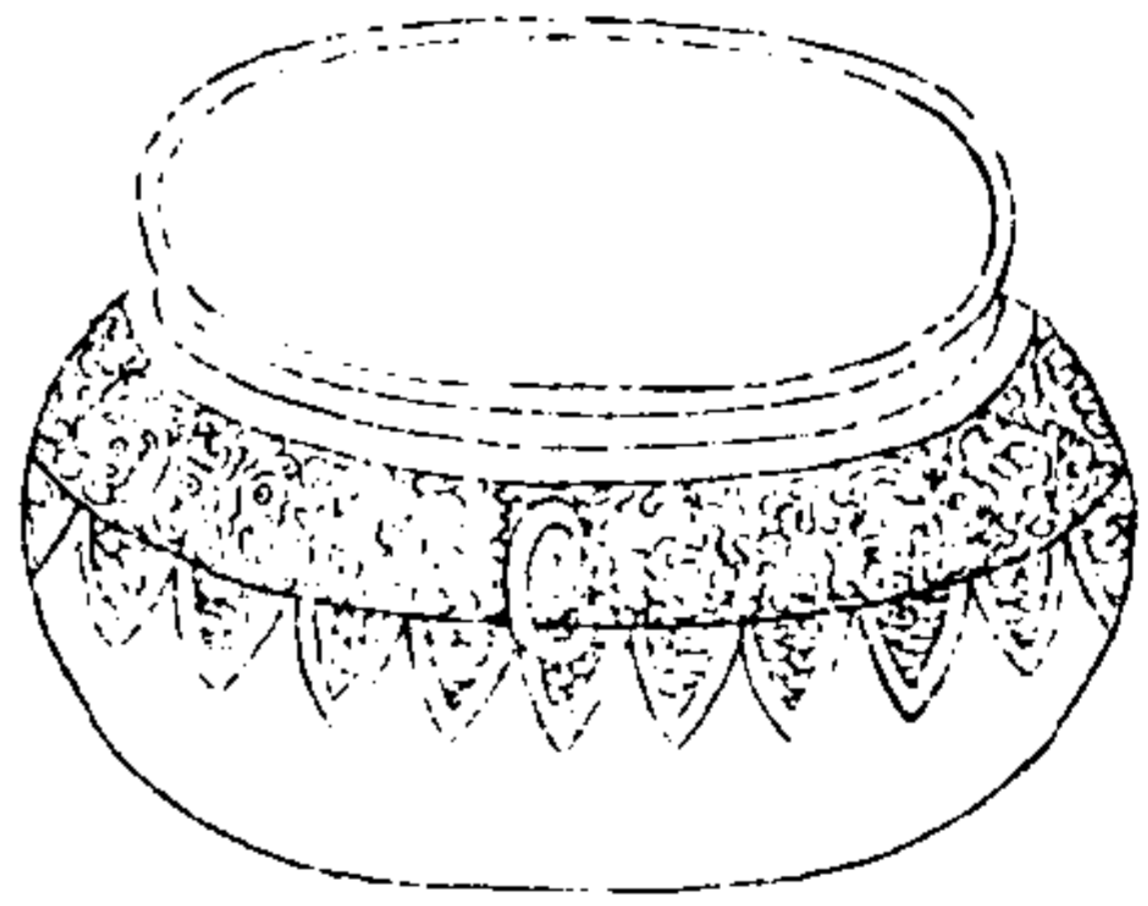

西清續鑑

甲編卷十二

二十三

右高三寸一分深二寸八分口縱三寸一分橫四寸腹圍一尺三寸六分重二十兩有整

西清續鑑甲編卷十二

漢蟠夔卮

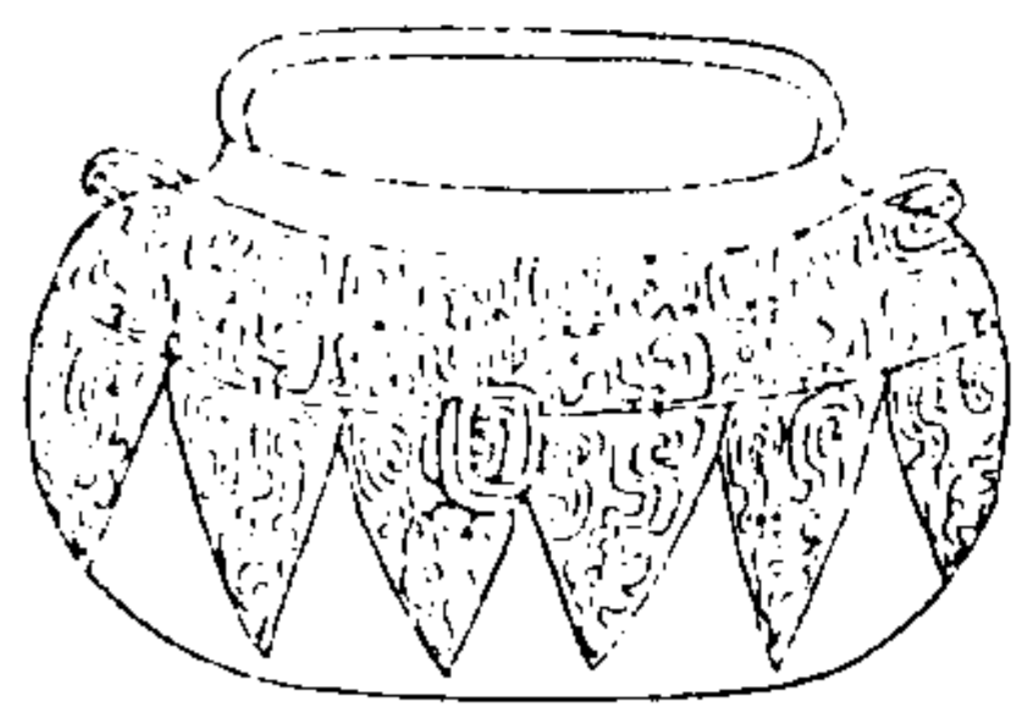

西清續鑑

甲編卷十二

卮

二十四

右高三寸四分深三寸二分口縱三寸橫四寸三分腹圍一尺五寸重三十三兩兩耳有鑿

漢蟬紋卮一

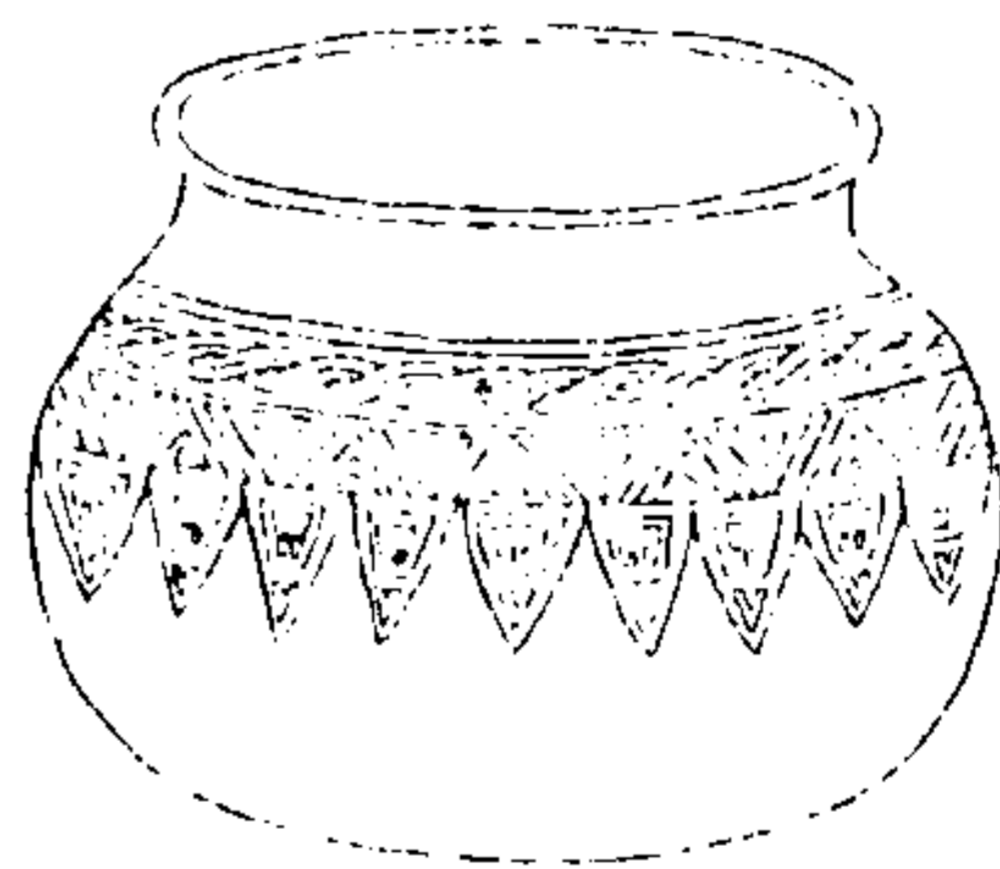

西清續鑑

甲編卷十二

卮

二十五

右高二寸四分深二寸三分口縱二寸一分橫二寸六分腹圍八寸四分重十三兩

漢蟬紋卮二

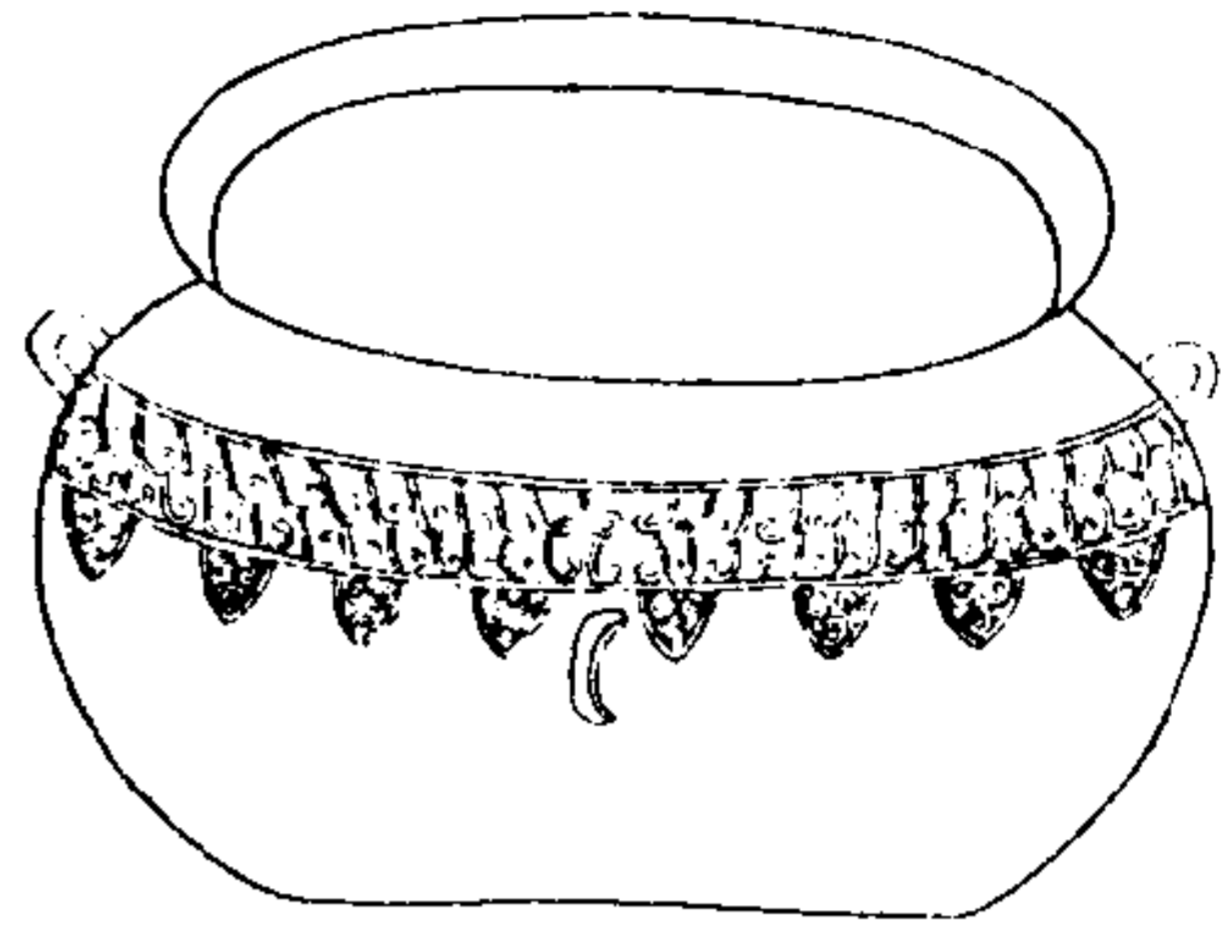

西清續鑑

甲編卷十二 卮

二十六

右高二寸五分深二寸三分口縱三寸橫三寸  
八分腹圍一尺三寸四分重十一兩

漢素卮

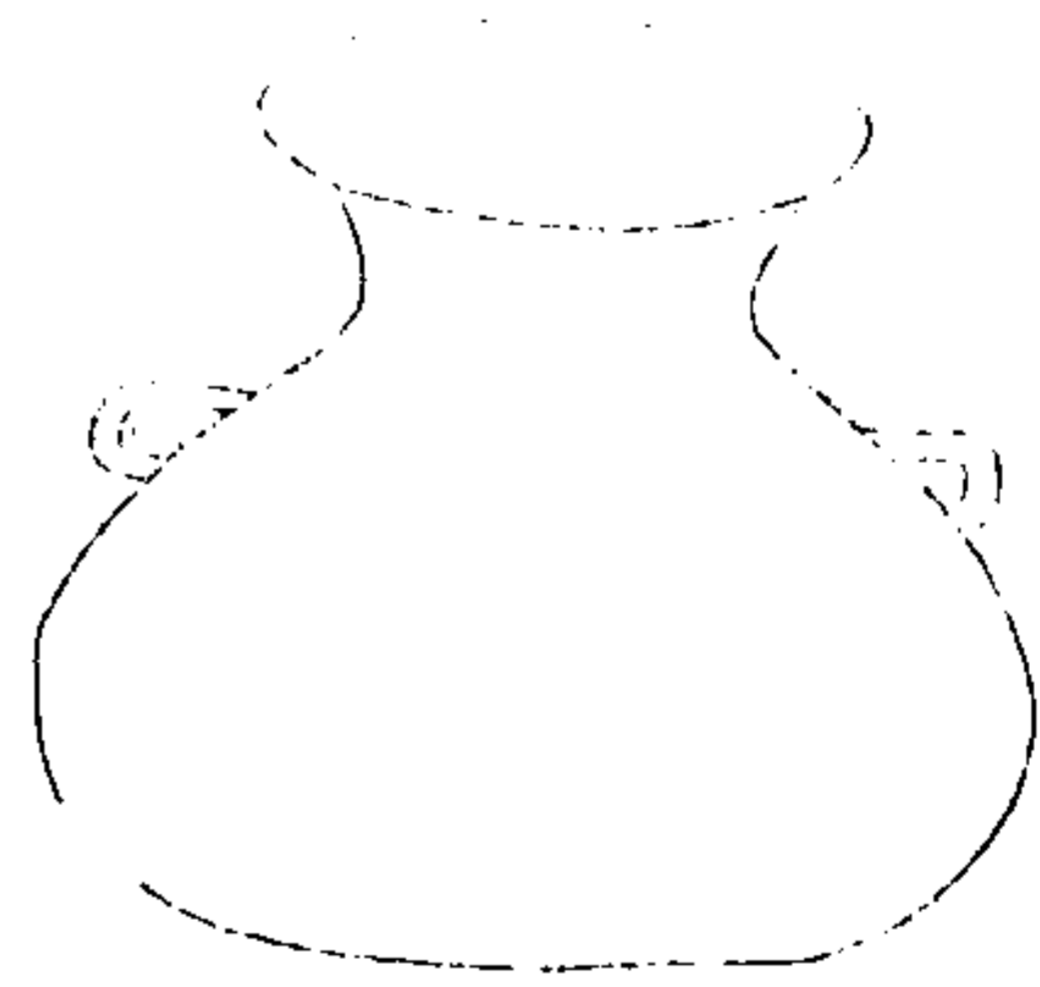

西清續鑑

甲編卷十二 卮

二十七

右高四寸三分深三寸八分口徑三寸三分腹  
圍一尺六寸三分重三十五兩兩耳

周仲駒敦一

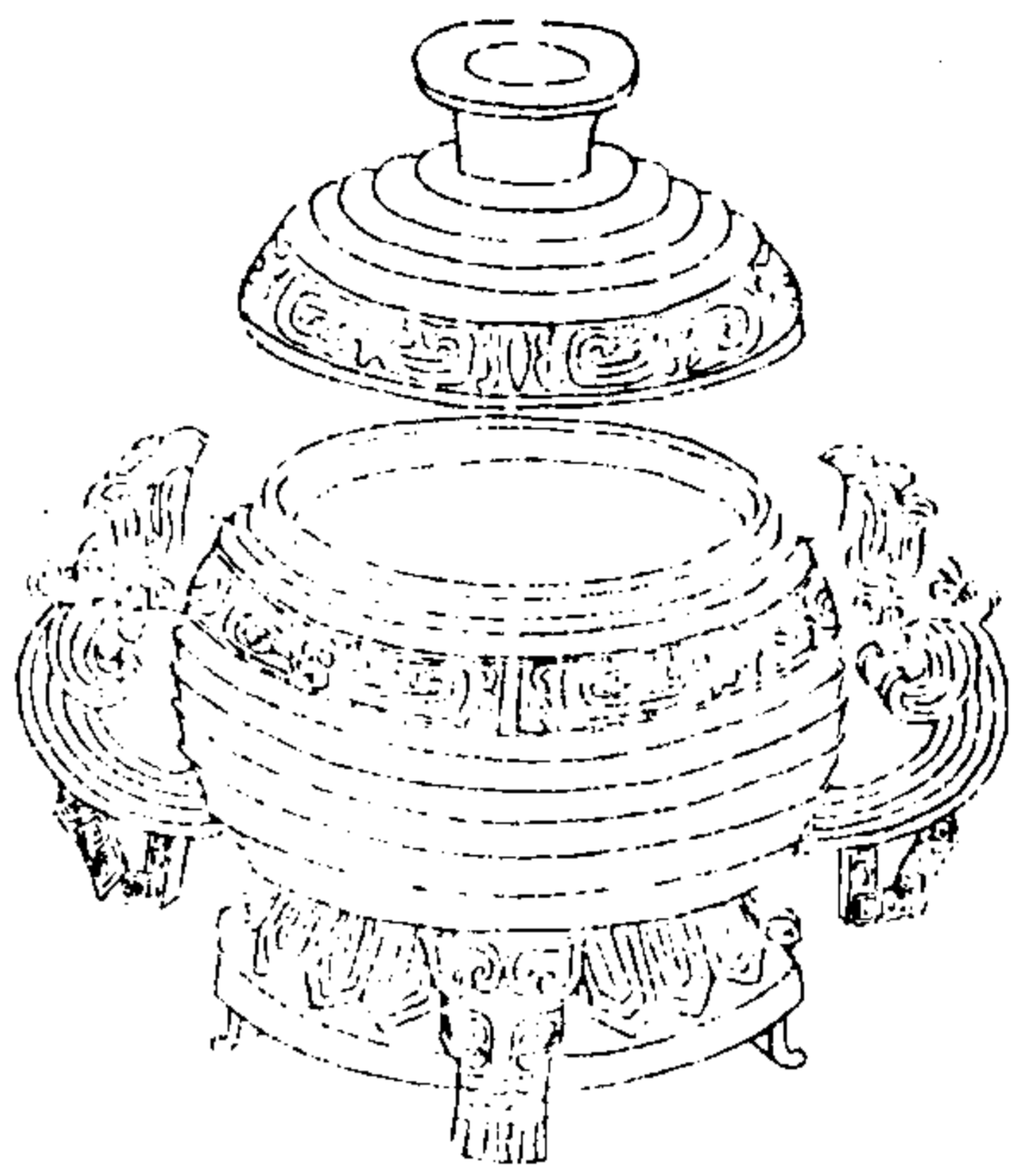

西清續鑑

甲編卷十二 敦

二十八

蓋  
宗中  
敦仲駒  
敦仲駒  
敦仲駒

宗仲駒  
敦仲駒  
敦仲駒  
敦仲駒

器  
宗中  
敦仲駒  
敦仲駒  
敦仲駒

音詳同前

右通蓋高八寸七分深四寸一分口徑六寸二分腹圍二尺五寸重二百二十三兩兩耳有珮說詳見西清古鑑仲駒尊

西清續鑑甲編 卷二二

周仲駒敦二

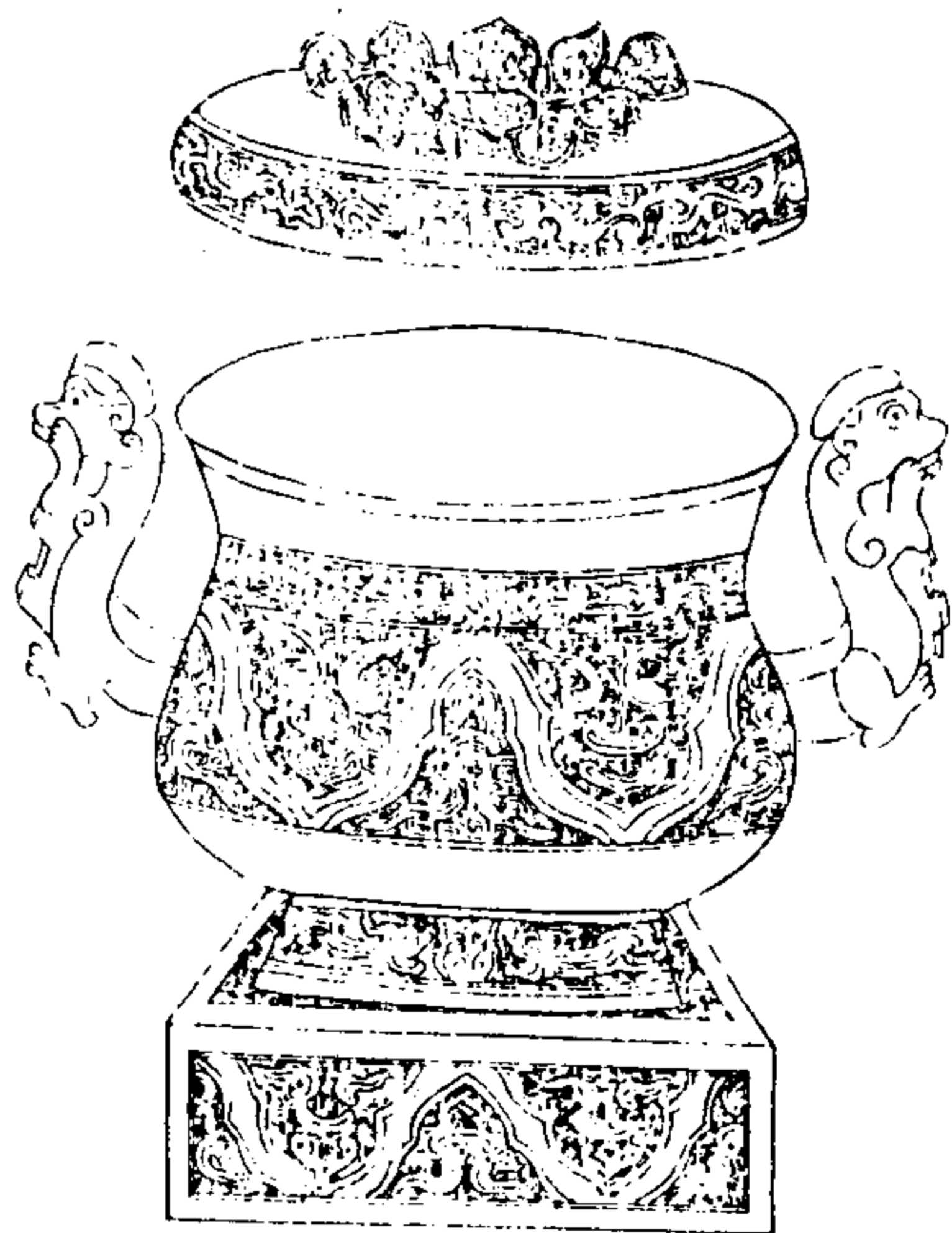

西清續鑑

甲編卷十二 敦

二十九

蓋  
宗中  
敦仲駒  
敦仲駒  
敦仲駒

宗仲駒  
敦仲駒  
敦仲駒  
敦仲駒

器  
宗中  
敦仲駒  
敦仲駒  
敦仲駒

音詳同前

右通蓋高一尺二寸七分深五寸一分口徑七寸九分腹圍二尺五寸六分重三百五十五兩兩耳銘左旋讀

一三五



周仲駒敦三



西清續鑑

甲編卷十二 敦

三十

蓋



寶用尊考  
收子孫永  
父作仲美  
孫房仲駒

器



各釋同前

右通蓋高七寸深四寸四分口徑四寸三分腹  
圓二尺八分重一百二十八兩兩耳有珥金銀  
錯蓋銘左旋讀

周煥敦

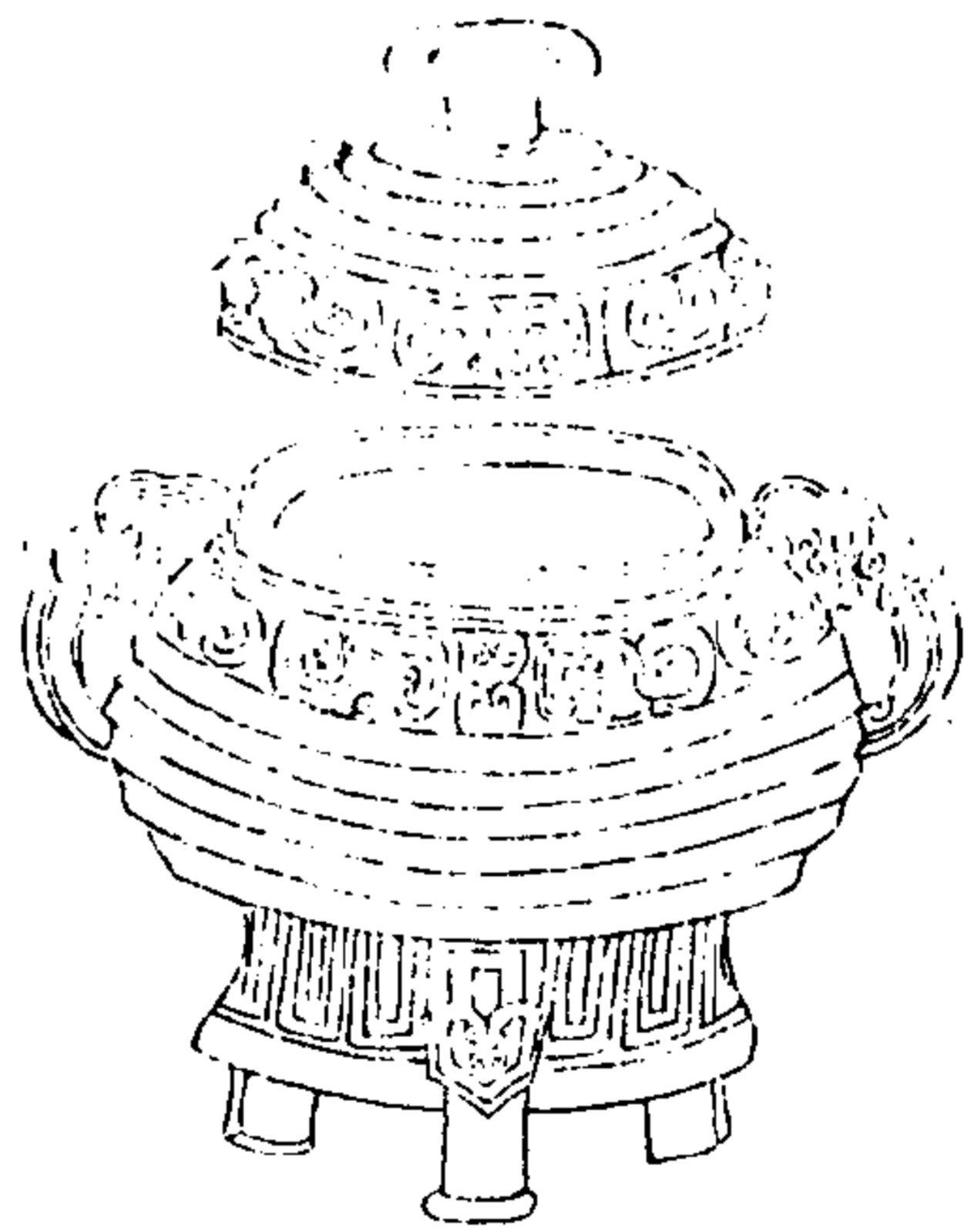

西清續鑑

甲編卷十二 敦

三十一

蓋

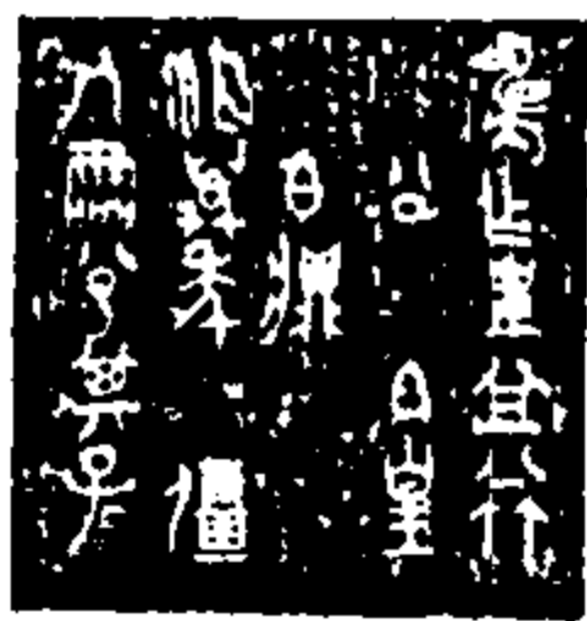

考作皇祖  
公伯皇  
伯孫  
萬年  
其子

器

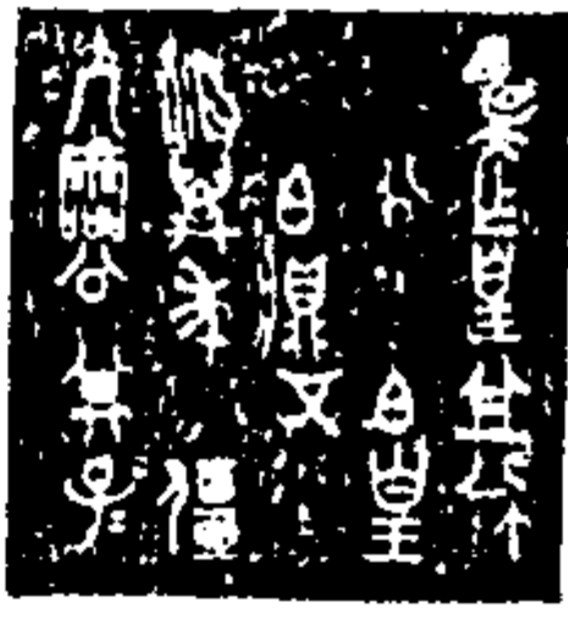

各釋同前

右通蓋高七寸六分深三寸六分口徑四寸七

分腹圍二尺五寸重一百七十兩兩耳有珥按  
博古圖錄鐘鼎款識集古錄悉載此器銘文按  
吳即願字從大篆省文也

西清續鑑

甲編卷十二

三十二

三十二

周叔孫敦

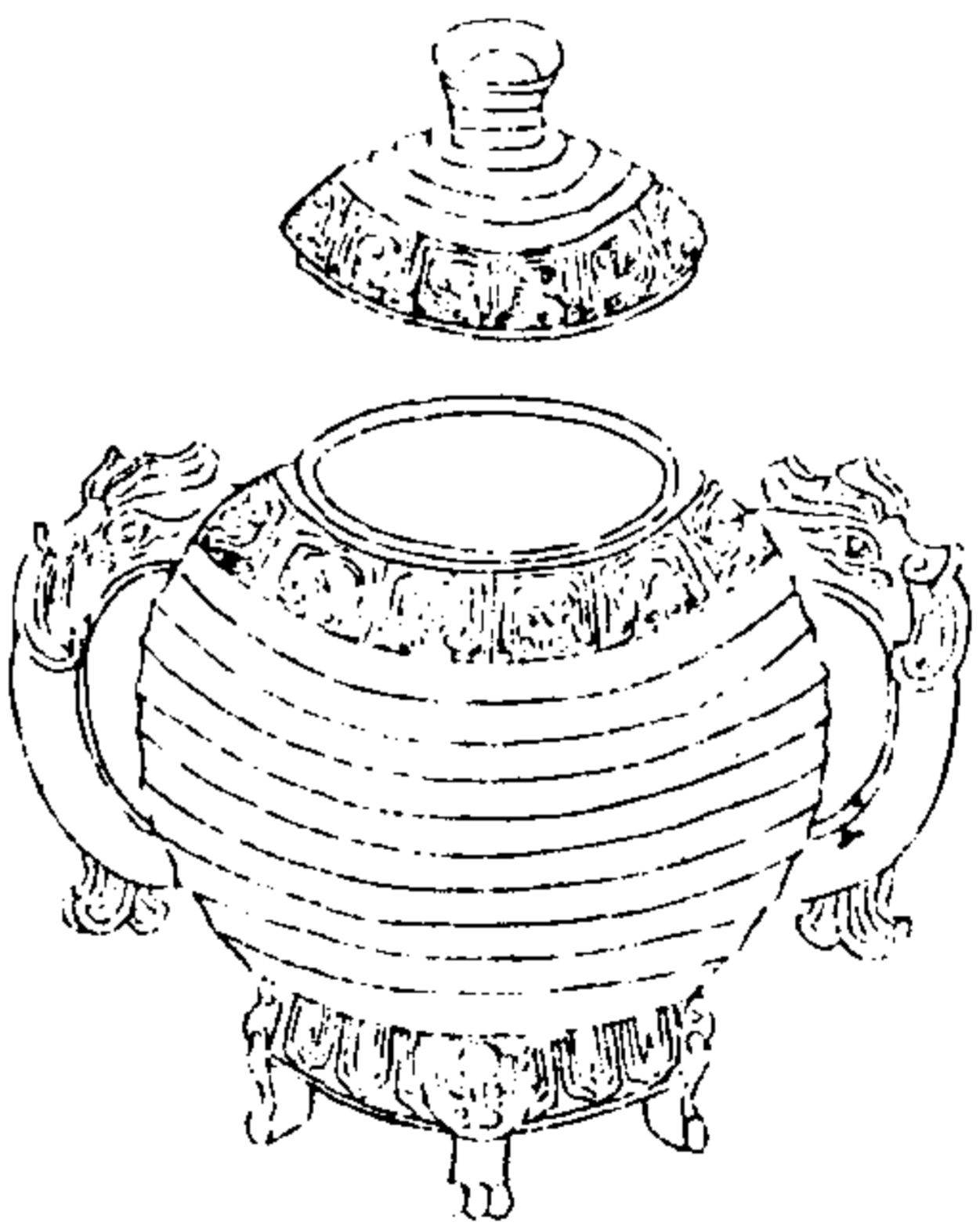

西清續鑑

甲編卷十二

三十三

三十三

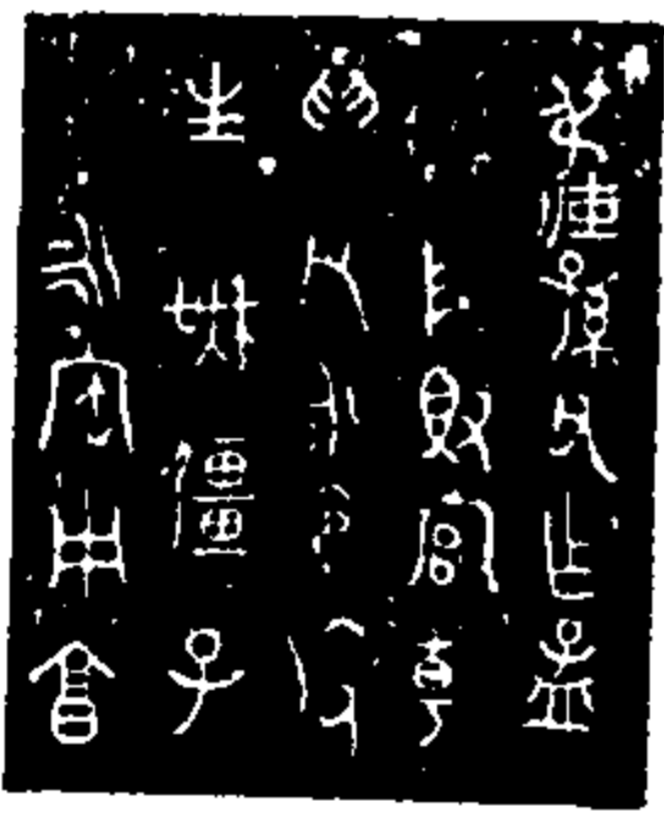

叔孫父作  
敦。敦。  
。永命。  
主。子  
永寶用享

右通蓋高一尺一寸四分深六寸八分口徑六  
寸五分腹圍三尺二寸四分重三百二十三兩  
兩耳有珥

周毀敦

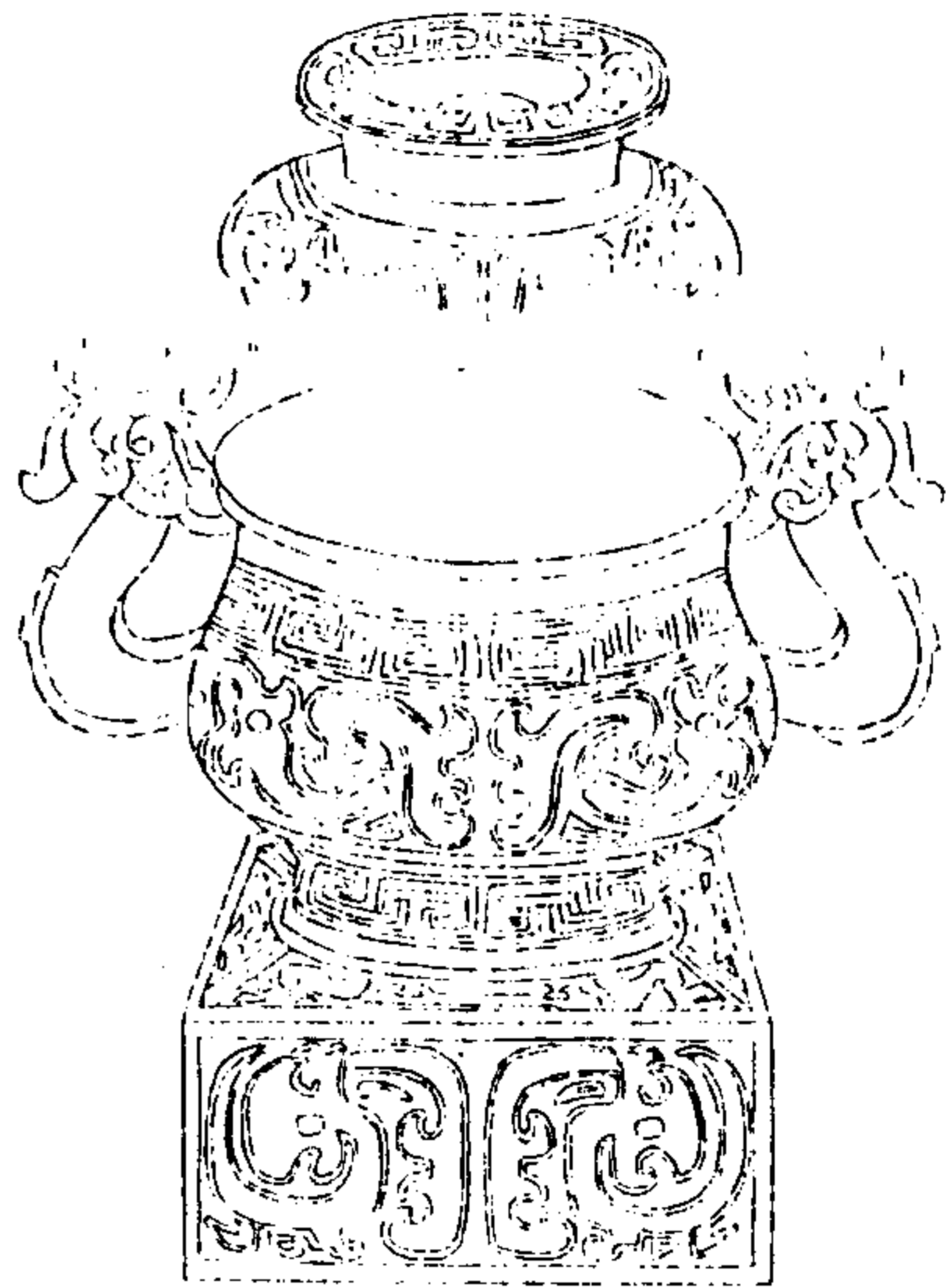

西清續鑑

甲編卷十二 敦

三四

蓋  
唯王九年正月吉丁亥  
伯和父若曰師毀乃初考  
有。家汝右惟小子  
余命汝 我家錫汝我西  
伯東偏 百工收臣言  
東我西外母敢不善錫汝  
錫汝不金敢乃律汝由東  
錫汝不金敢乃律汝由東  
錫汝不金敢乃律汝由東  
錫汝不金敢乃律汝由東

唯王九年正月吉丁亥  
伯和父若曰師毀乃初考  
有。家汝右惟小子  
余命汝 我家錫汝我西  
伯東偏 百工收臣言  
東我西外母敢不善錫汝  
錫汝不金敢乃律汝由東  
錫汝不金敢乃律汝由東  
錫汝不金敢乃律汝由東  
錫汝不金敢乃律汝由東

器

唯王九年正月吉丁亥  
伯和父若曰師毀乃初考  
有。家汝右惟小子  
余命汝 我家錫汝我西  
伯東偏 百工收臣言  
東我西外母敢不善錫汝  
錫汝不金敢乃律汝由東  
錫汝不金敢乃律汝由東  
錫汝不金敢乃律汝由東  
錫汝不金敢乃律汝由東

音釋

西清續鑑

甲編卷十二 敦

三五

右通蓋高一尺一寸二分深四寸六分口徑七  
寸腹圍二尺五寸重四百八十兩兩可銘與博  
古圖師毀敦同舊說以伯和父為衛武公稱若  
曰者代王而言師毀為周室之姁姬舊族故云  
乃祖考有婚于我家今此款婚于我三字已漫  
漶莫辨繼治我西偏東偏以下美其治而錫以  
戈斧鐘磬之屬也至其世系所出則前史既闕  
無可攷證云



周毅敦

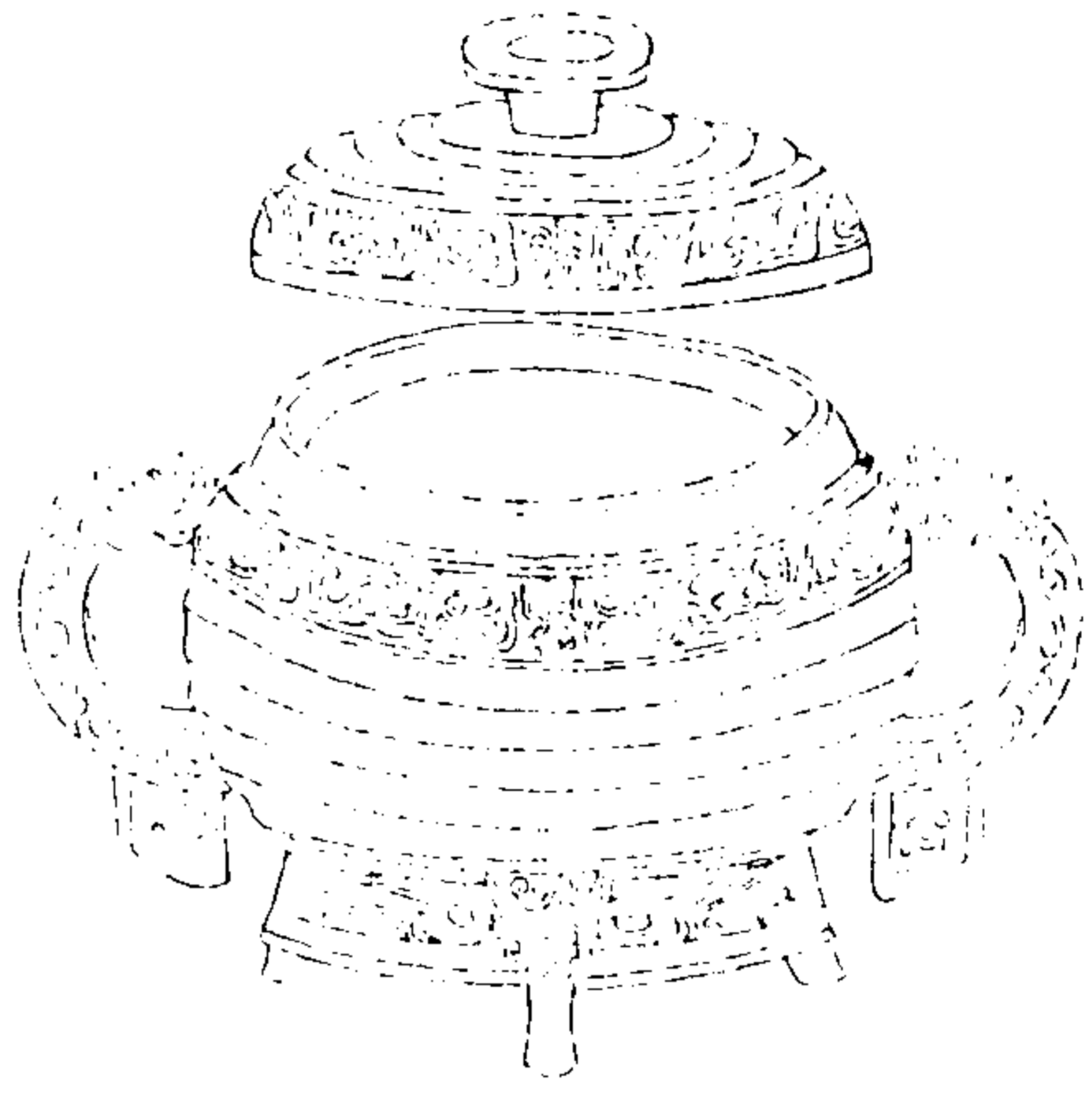

西清續鑑

甲編卷十二

敦

三六

蓋 敦 止 關 敦 用

敦作寶敦  
于孫永用

器 敦 止 關 敦 用

音釋同前

右通蓋高七寸二分深四寸口徑六寸四分腹  
圓二尺四寸六分重一百四十九兩兩耳有珮  
銘曰毅作周人名毅者惟望諸君寔著則此器  
或其所作以貽樂聞樂非者耶

周邠歸敦

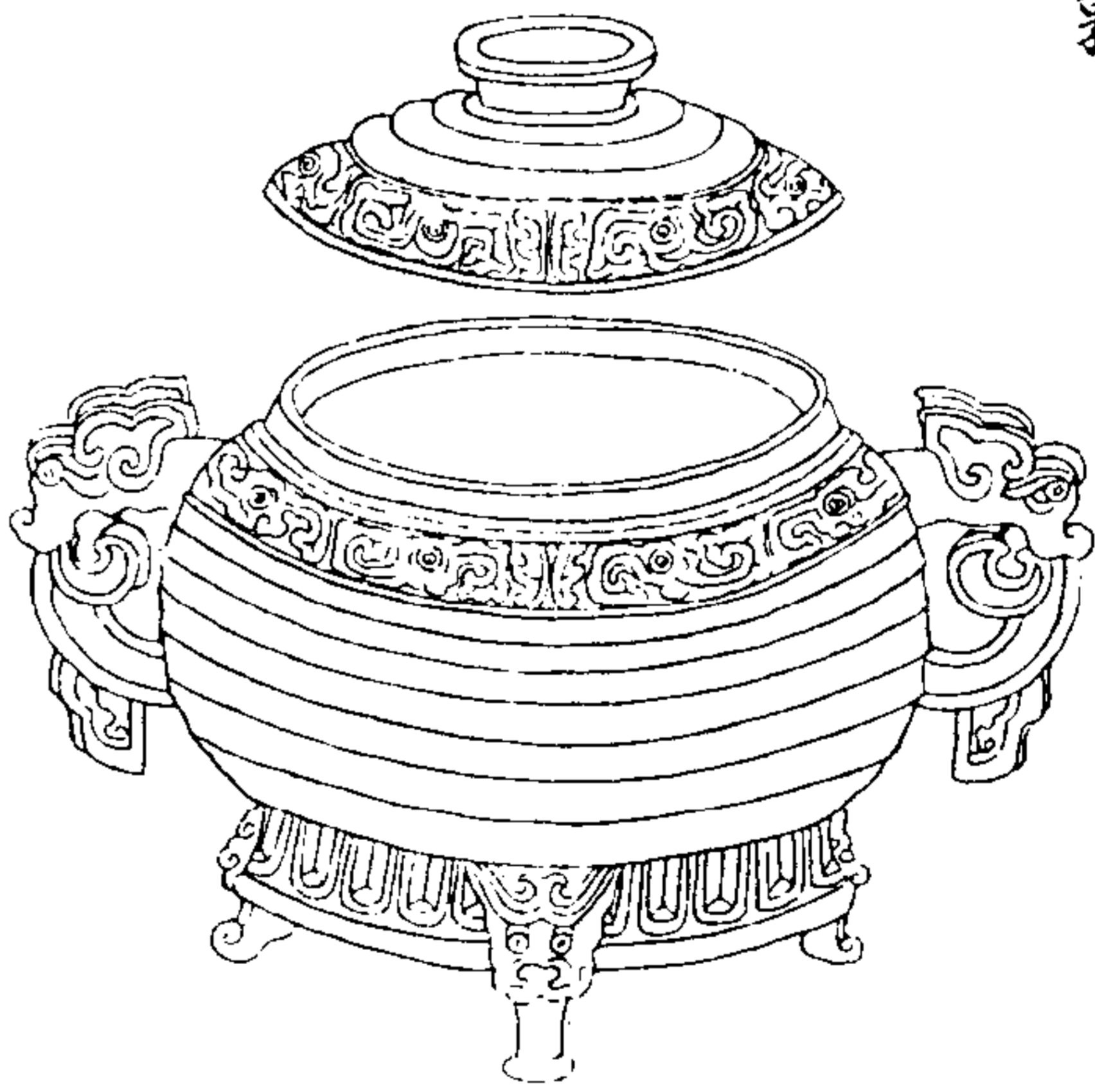

西清續鑑

甲編卷十三

敦

三十七

蓋 邠 歸 敦 用

邠歸作寶敦用  
延孝于其父母  
用錫永壽子  
孫永寶用享

器 邠 歸 敦 用

音釋同前

右通蓋高七寸二分深三寸六分口徑六寸二  
分腹圓二尺三寸重一百八十七兩兩耳有珮

按邠字音捕王為廣韻並同邠歸無攷或係人名耶

西清續鑑

甲編卷十二

乳

三十八

周伯敦

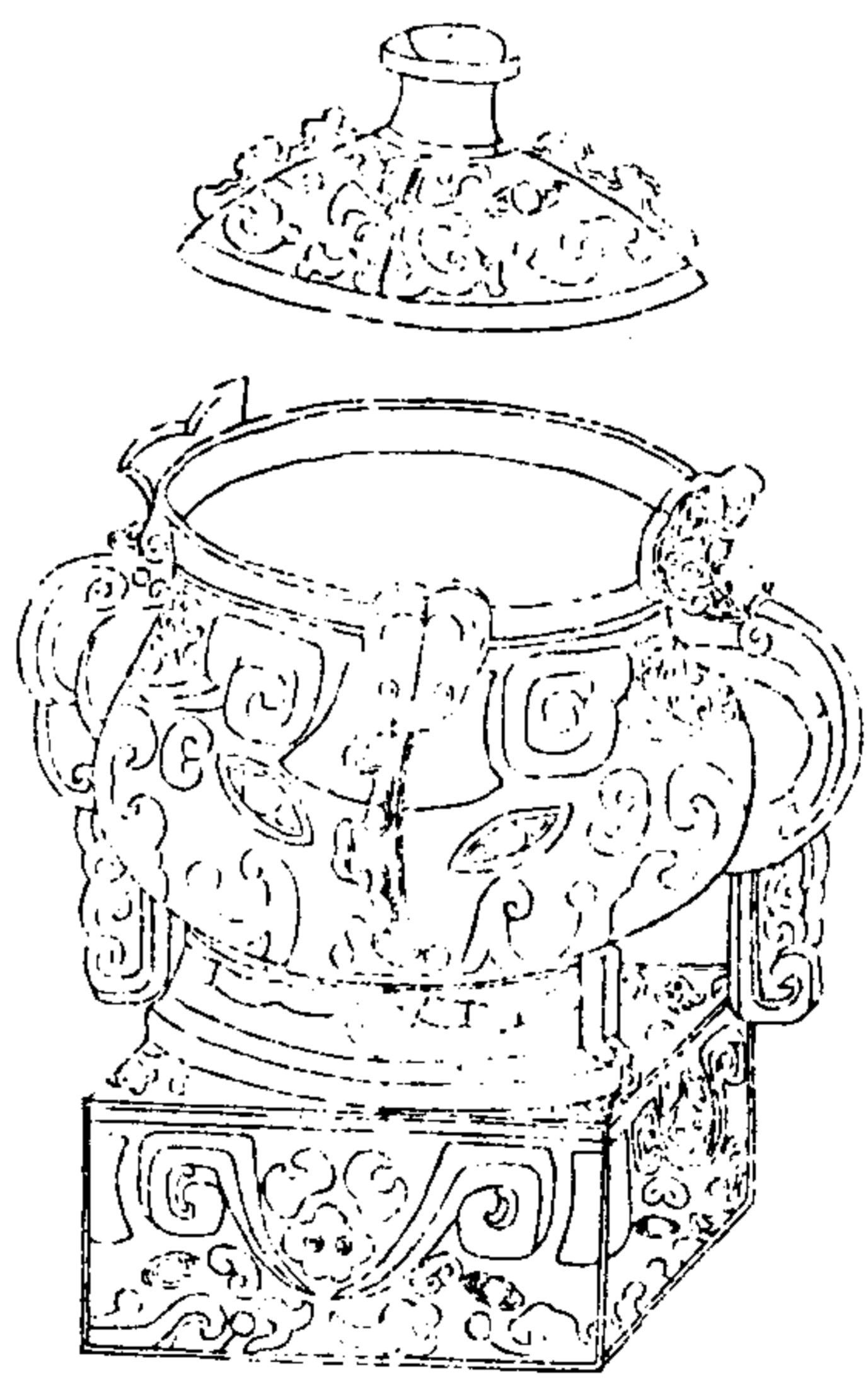

西清續鑑

甲編卷十二

乳

三十九

蓋

博白各止關  
博滿四雙弄

。伯。作尊  
尊其目。州

器

博白各止關  
博滿四雙弄

音詳同前

右道蓋高一尺二寸五分深五寸口徑七寸腹圍二尺五寸重二百三十六兩兩耳有珥



周大中敦

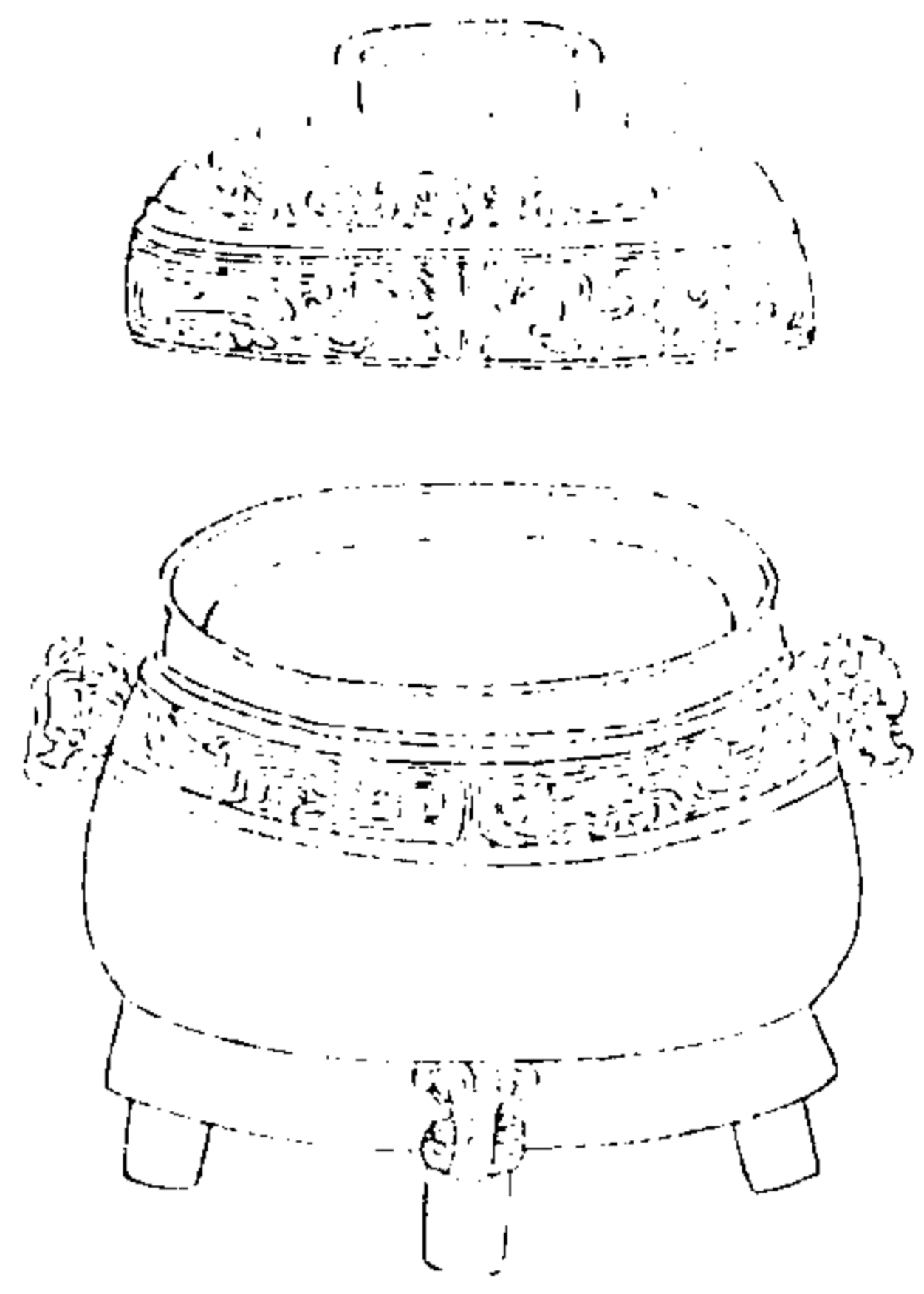

西清續鑑

甲編卷十二 敦

四十

蓋

唯六月初吉丁子王  
在鄭茂失厥錫。○  
。曰用錫于乃考失  
拜稽首對揚玉休用  
作朕皇考大中尊敦

唯六月初吉丁子王  
在鄭茂失厥錫。○  
。曰用錫于乃考失  
拜稽首對揚玉休用  
作朕皇考大中尊敦

器

唯六月初吉丁子王  
在鄭茂失厥錫。○  
。曰用錫于乃考失  
拜稽首對揚玉休用  
作朕皇考大中尊敦

音行同前

右通蓋高六寸深三寸四分口徑五寸四分腹

圍一尺九寸重一百三兩兩可鄭地本號咸林  
在西周畿內至宣王時封弟友于此乃名為鄭  
銘云王在鄭是宣王以後之器也天字應是人  
名其篆法與大字微異許慎說文音阻力切茂  
者精微之意應當訓為治蓋王以矢精微于治  
是以有所錫賚也又攷後漢書祭祀志曰禘之  
為言諦也諦說昭穆尊卑之義則此諦字當以  
饗祀釋之鐘鼎款識有大中卣薛尚功以為父  
丁之子銘稱皇考大中或即其人歟

西清續鑑

甲編卷十二 敦

四十一

周仲父敦

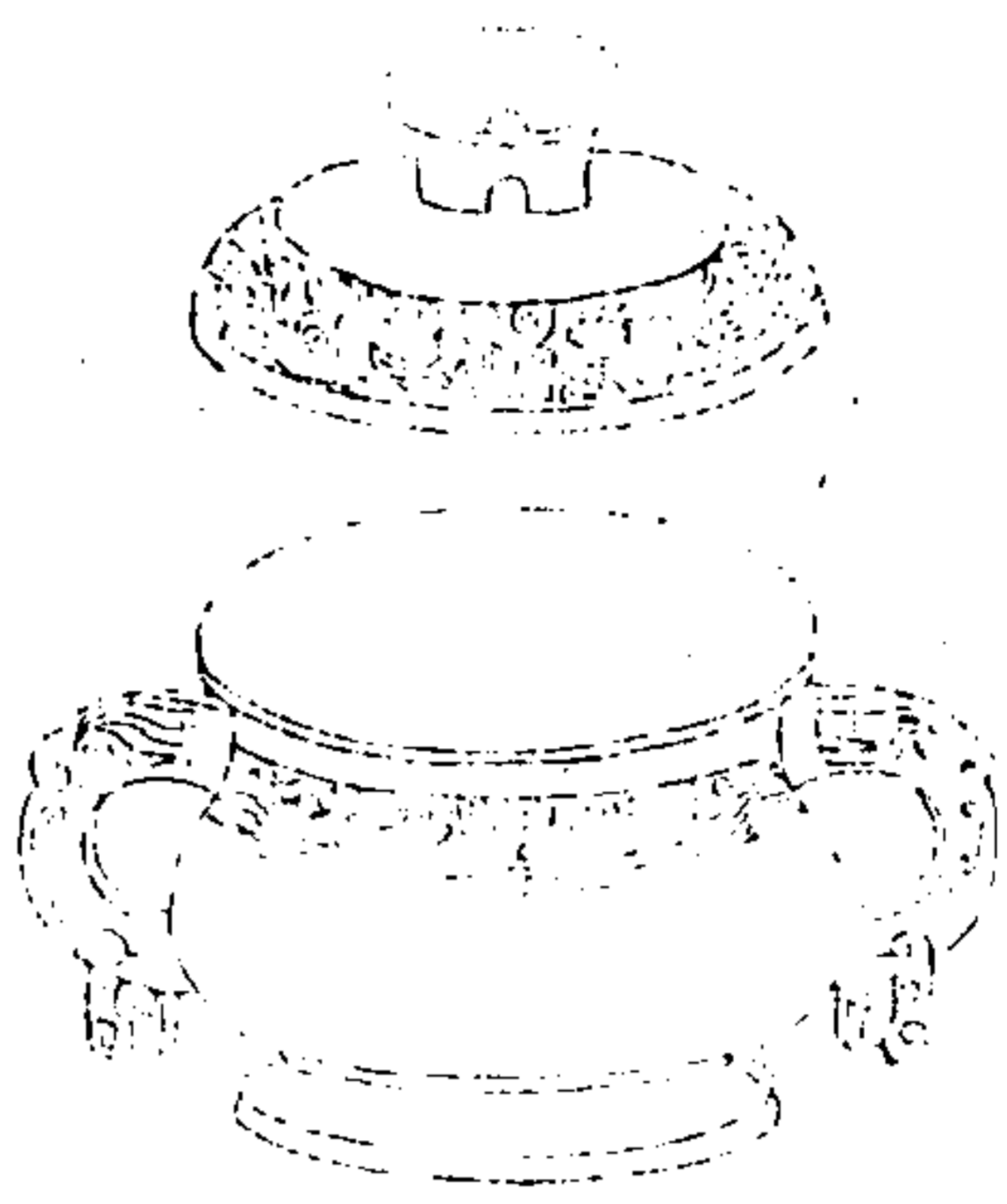

西清續鑑

甲編卷十二

敦

四十二

蓋  
又曰敦十五寸  
伯仲父敦  
考用作乃寶尊敦

唯五月辰在壬寅  
伯仲父敦  
考用作乃寶尊敦

器  
又曰敦十五寸  
伯仲父敦  
考用作乃寶尊敦

唯五月辰在壬寅  
伯仲父敦  
考用作乃寶尊敦

右通蓋高六寸四分深三寸五分口徑六寸二分腹圍二尺七分重七十九兩兩耳有珩按左傳決辰之間杜注以辰為日辰在壬寅者紀其

作器之日曰夙夜者以夙夜以將祀事之意

西清續鑑

甲編卷十二

敦

四十三

周徒敦

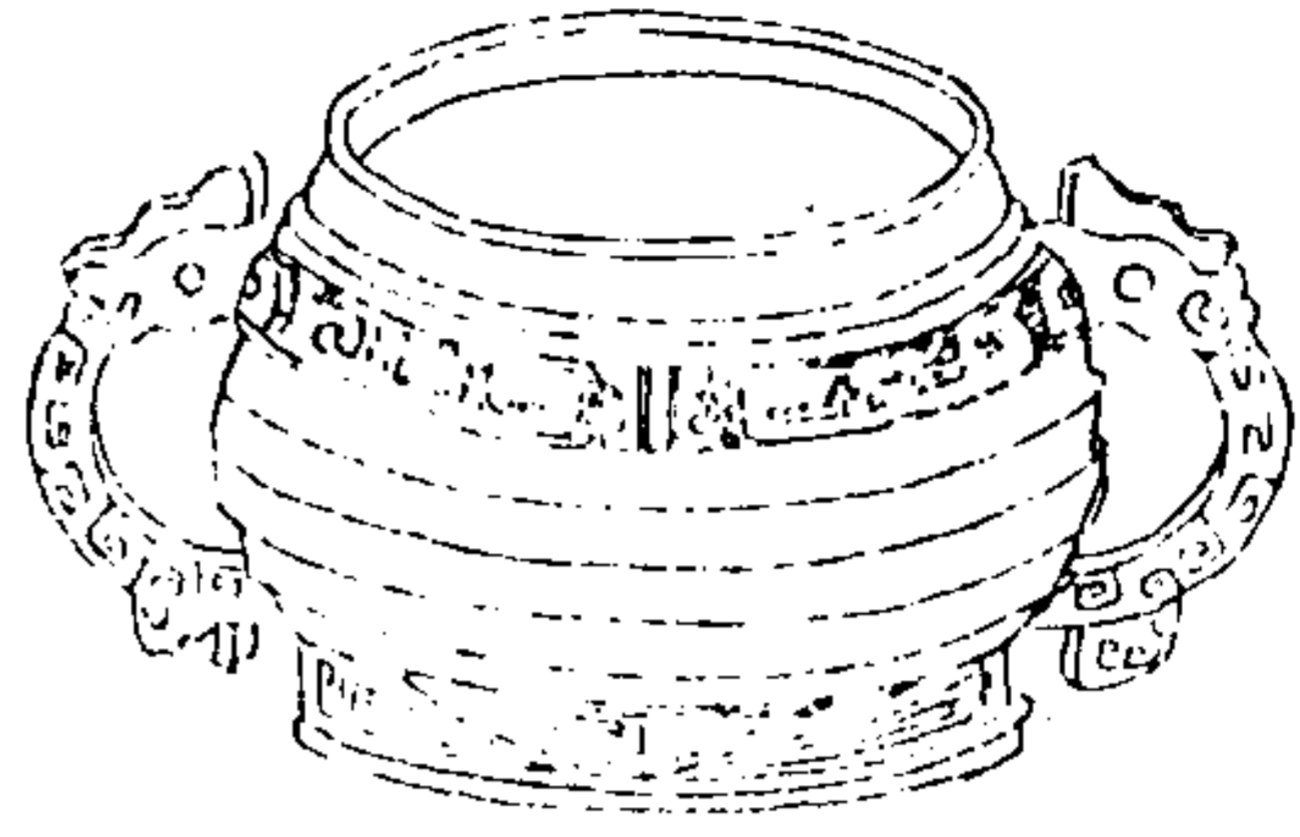

西清續鑑

甲編卷十二

禮

四十四

漢王十寸三分三釐  
承命王十寸三分三釐  
本朝及井伯  
牙也  
本朝及井伯  
牙也  
本朝及井伯  
牙也

唯此一有  
庚寅王在周格  
立。○那伯  
寸作册尸  
○錫  
考徒最  
休川  
賜乃了

右高四寸二分深三寸八分口徑六寸二分腹  
圍二尺三寸重八十九兩兩耳有珥按邢為姬  
姓國名伯其爵也徒其名也周禮夏官有司右  
掌羣右之政此蓋諸侯入事王朝者故稱國稱

西清續鑑甲編 卷二二

爵復稱官也

西清續鑑

甲編卷十二

禮

四十五

一四三

周列伯敦

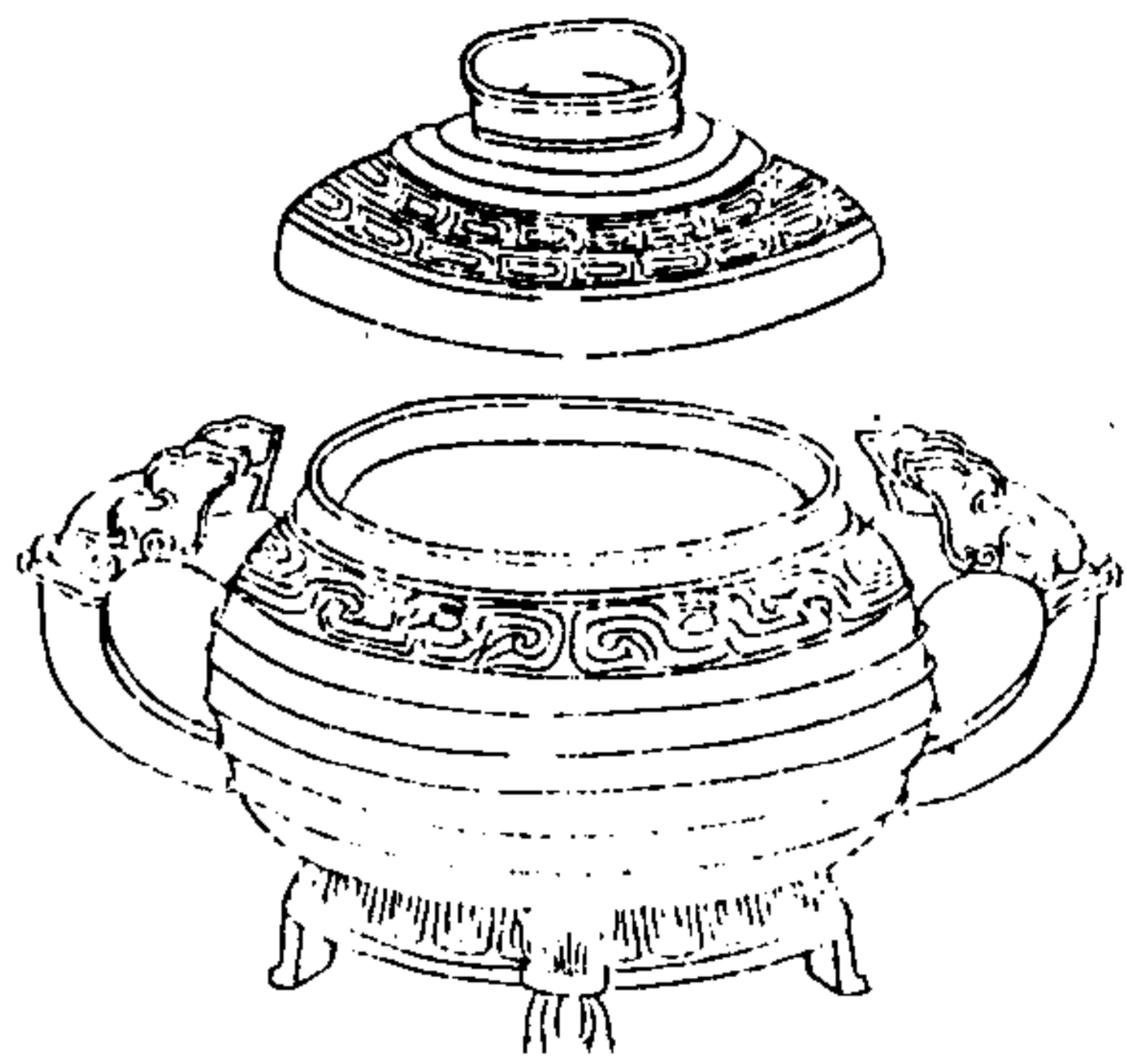

西清續鑑

甲編卷十二

敦

四十六

唯十有二年三月既  
生刑丁亥丁在。宮王  
呼吳師。大侯。里王命  
善夫。曰。曰。曰。曰。曰。  
天子余弗敢。以。大錫  
甲大前。章馬兩家。○  
章車未大拜。自散對揚天  
子。不。休。用。朕。是。考。列  
伯。首。其。丁。孫。水。寶。用

右通蓋高七寸二分深四寸口径五寸七分腹  
圍二尺五寸二分重一百九十五兩兩耳按銘

文前曰名大後曰大拜稽首則大為受賜者之  
名也王呼吳師如前伯姬鼎王呼史滅之類爾  
雅曰里邑也詩傳曰里居也錫里者賜之居邑  
也他器銘有曰錫章者有曰錫馬兩者此銘中  
間字多不可辨以意求之是言章服車馬之賜  
後云皇考列伯列疑烈字省文謚法有功安民  
曰烈東德遵業亦曰烈史記韓趙世家皆有烈  
侯此係伯爵故易侯以伯也

西清續鑑

甲編卷十二

敦

四十七



周中伯敦

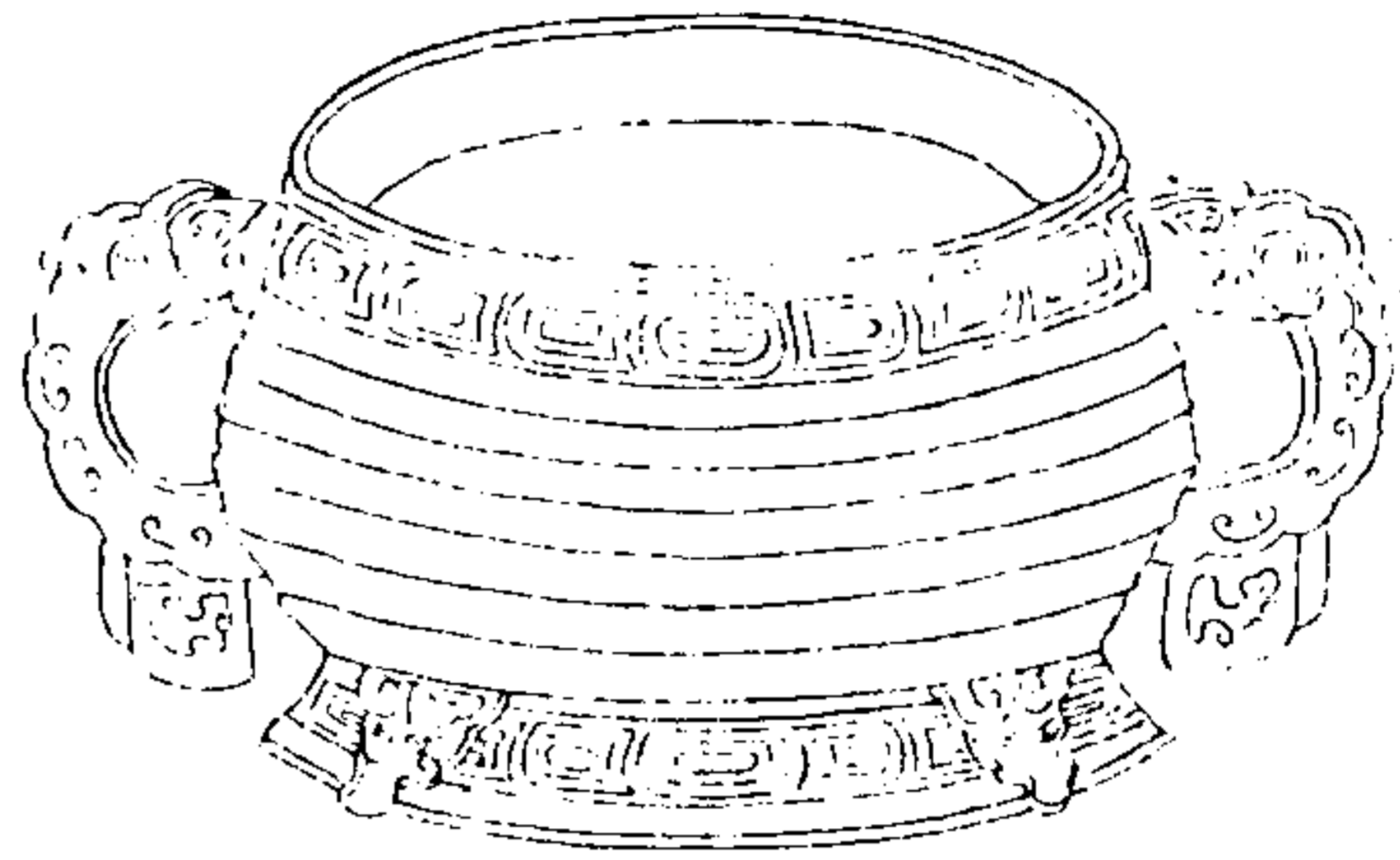

西清續鑑

甲編卷十二

敦

四十八

中伯作。姬家  
節賓敦其萬年  
子孫永寶用

中伯作。姬家  
節賓敦其萬年  
子孫永寶用

右高四寸二分深三寸五分口徑六寸八分腹  
圍二尺四寸重一百一兩兩耳有珥銘與西清  
古鑑中伯敦同說已見前

周遜伯敦

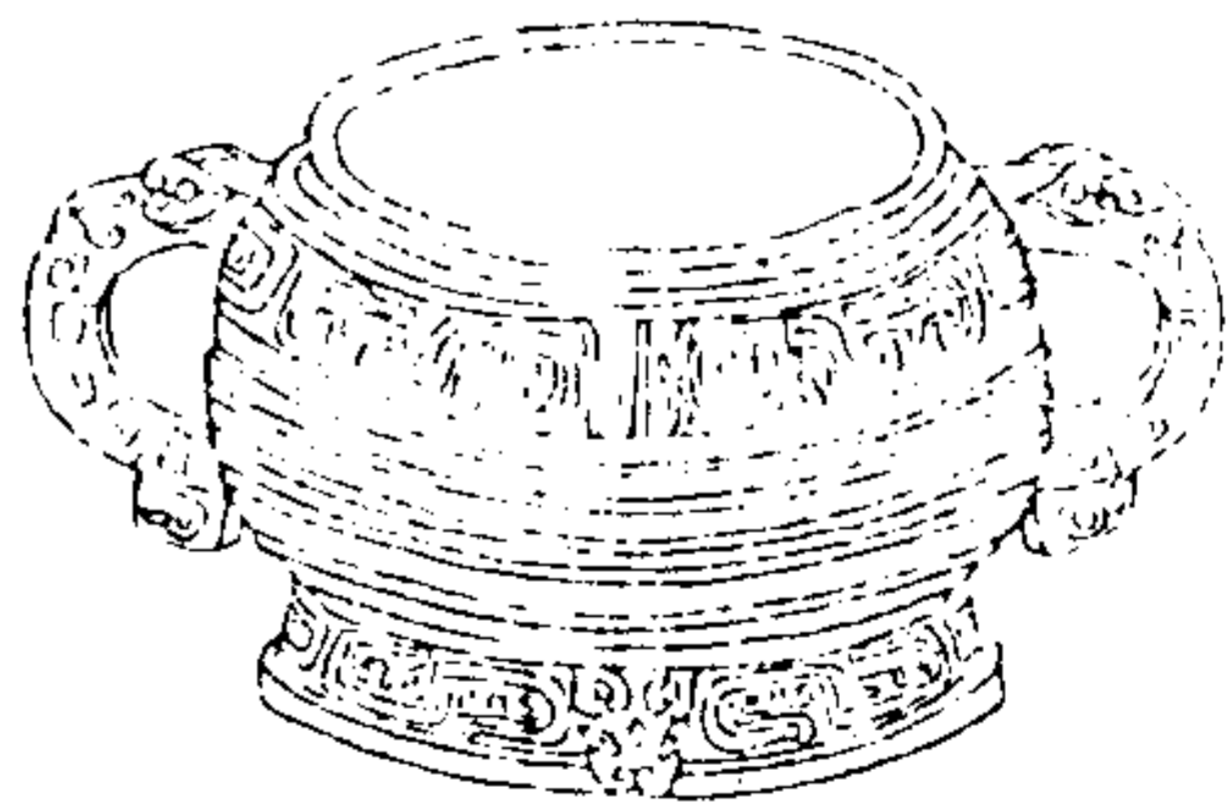

西清續鑑

甲編卷十二

敦

四十九

伯敦父作朕  
皇考遜伯吳  
年子孫永寶用

伯敦父作朕  
皇考遜伯吳  
年子孫永寶用

右高四寸一分深三寸五分口徑五寸七分腹  
圍二尺三寸一分重八十三兩兩耳有珥攷集  
韻攷即攷字說文音渠云切讀若羣銘稱伯敦  
父未詳其人



周寶敦一

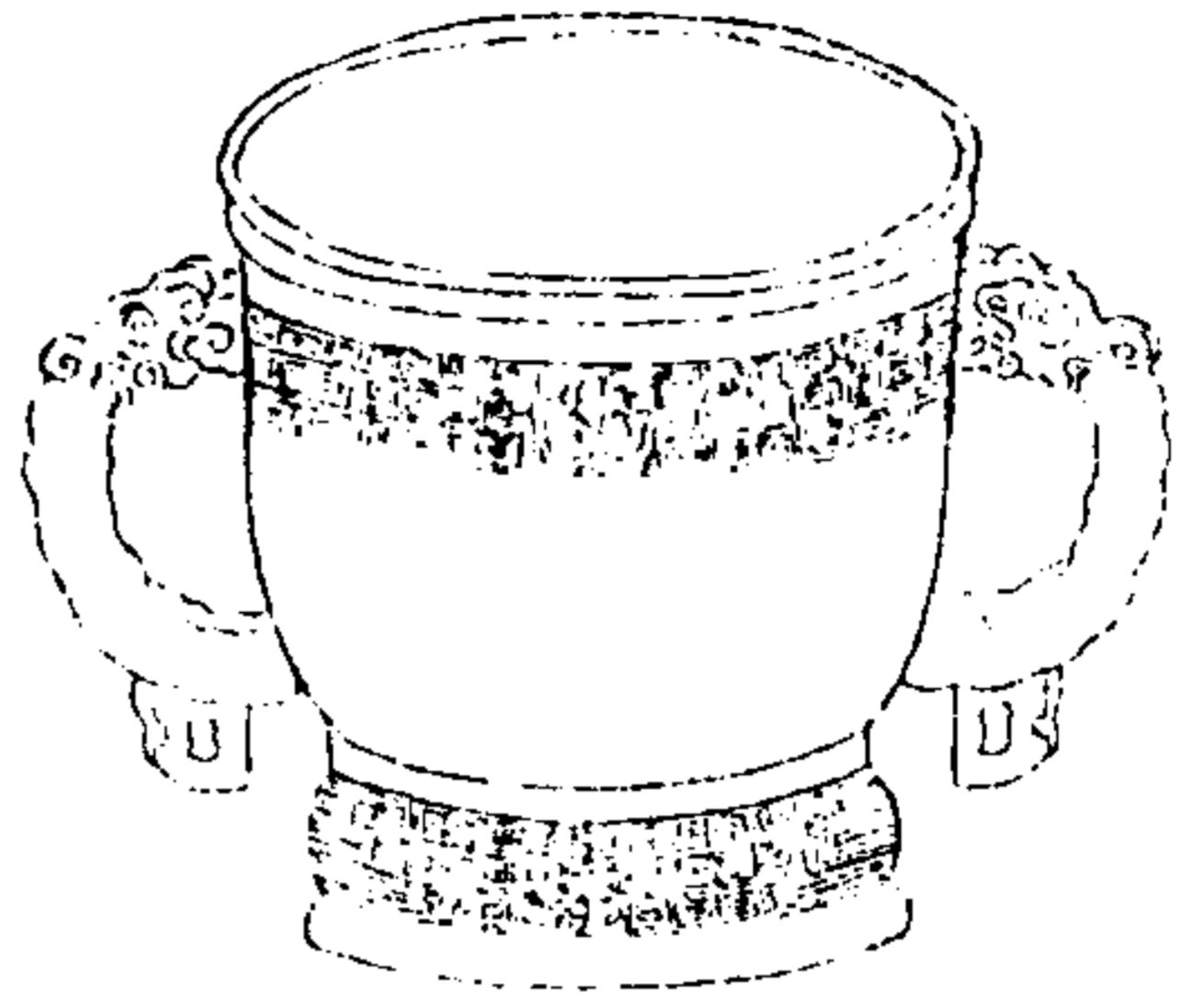

西清續鑑

甲編卷十二 乳

五十一



寶敦  
。作

右高四寸五分深三寸五分口徑六寸腹圍一尺八寸重五十九兩兩耳有珥銘左旋讀首一字不可識

周寶敦二

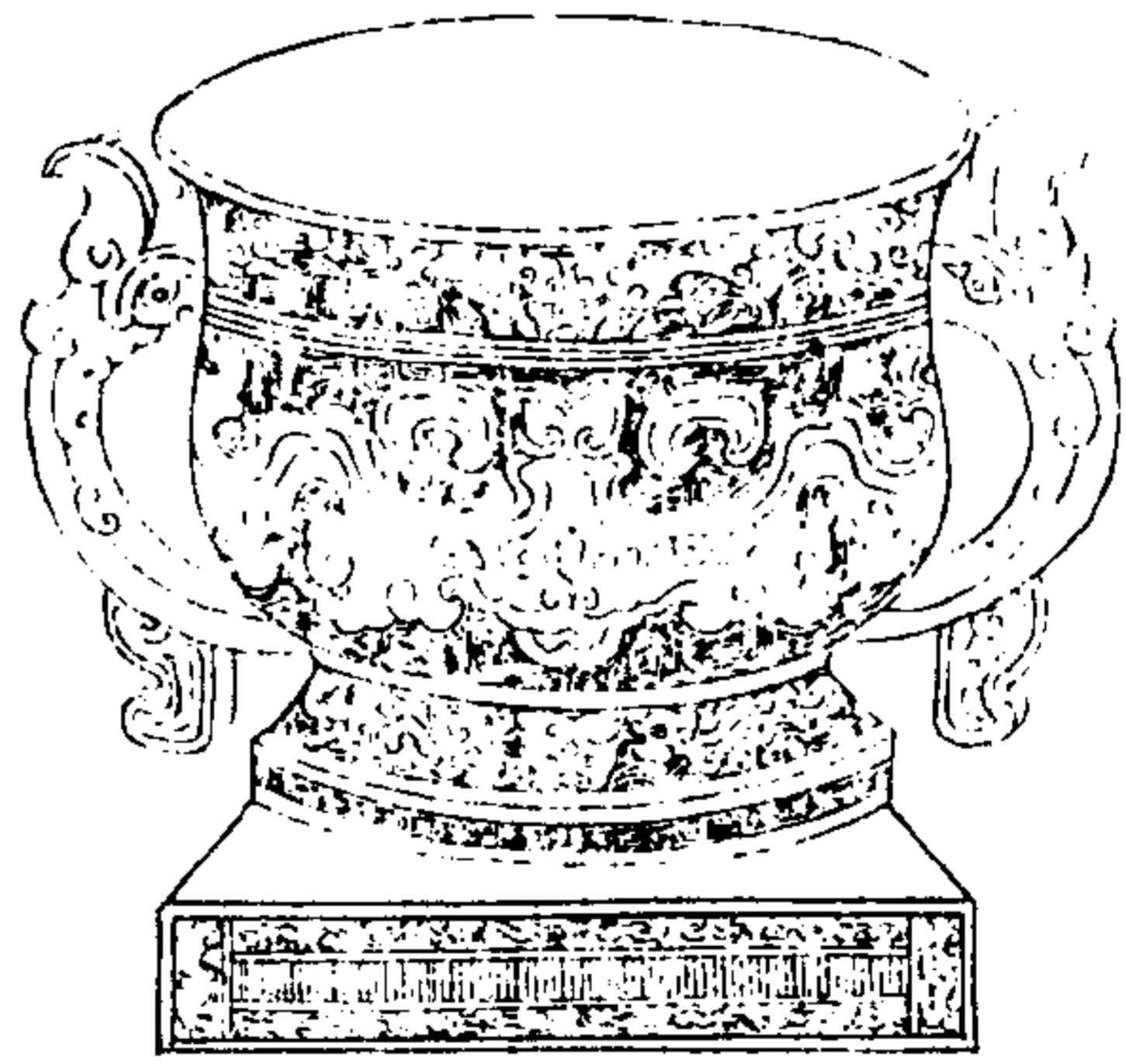

西清續鑑

甲編卷十二 乳

五十二



寶敦  
。作

右高六寸二分深四寸三分口徑五寸二分腹圍二尺二寸重六十四兩兩耳有珥

周饗饗敦

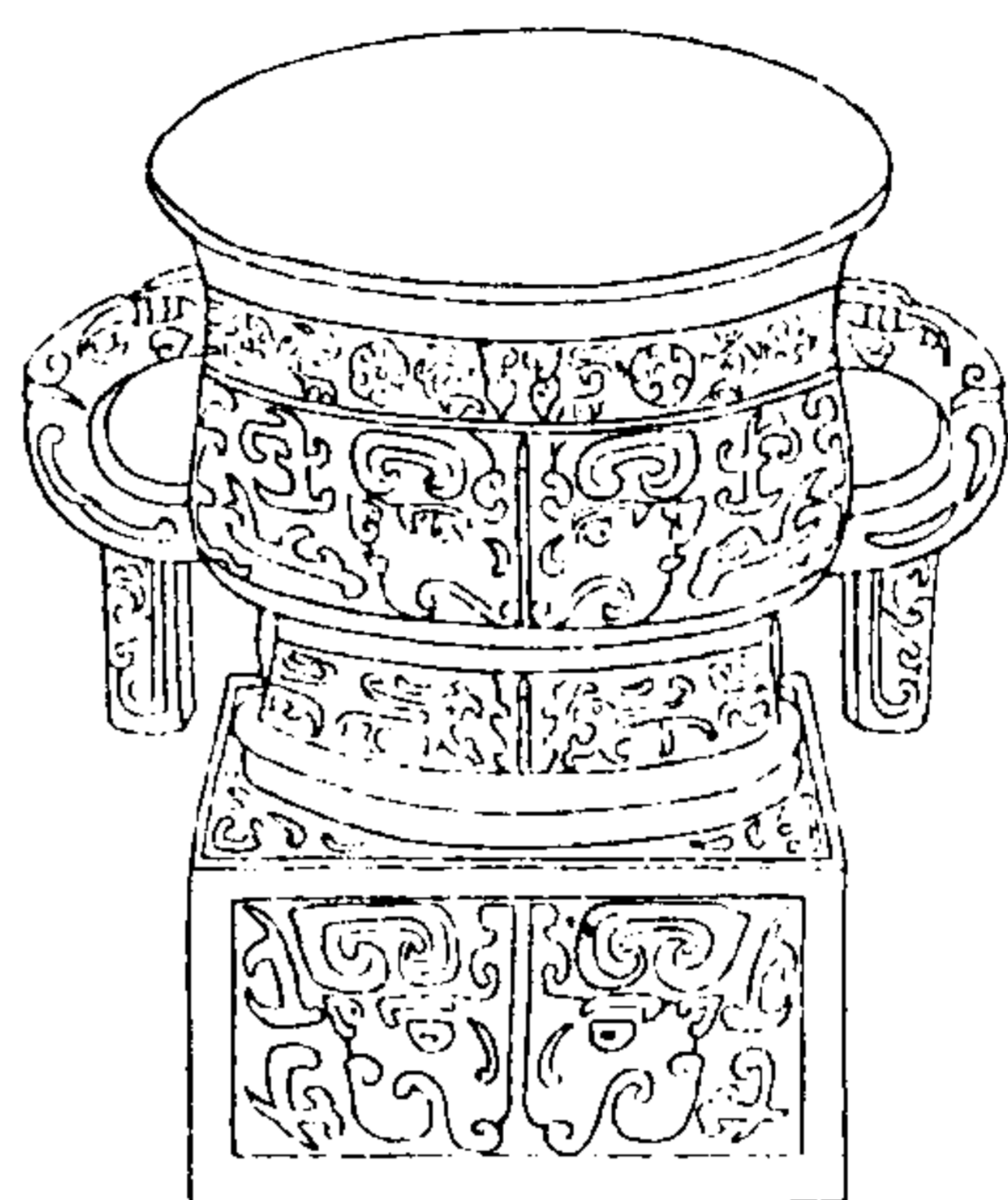

西清續鑑

甲編卷十二

敦

五十三

右高八寸二分深四寸六分口徑五寸三分腹  
圍二尺二寸重八十三兩兩耳有珥

周蜡夔敦一

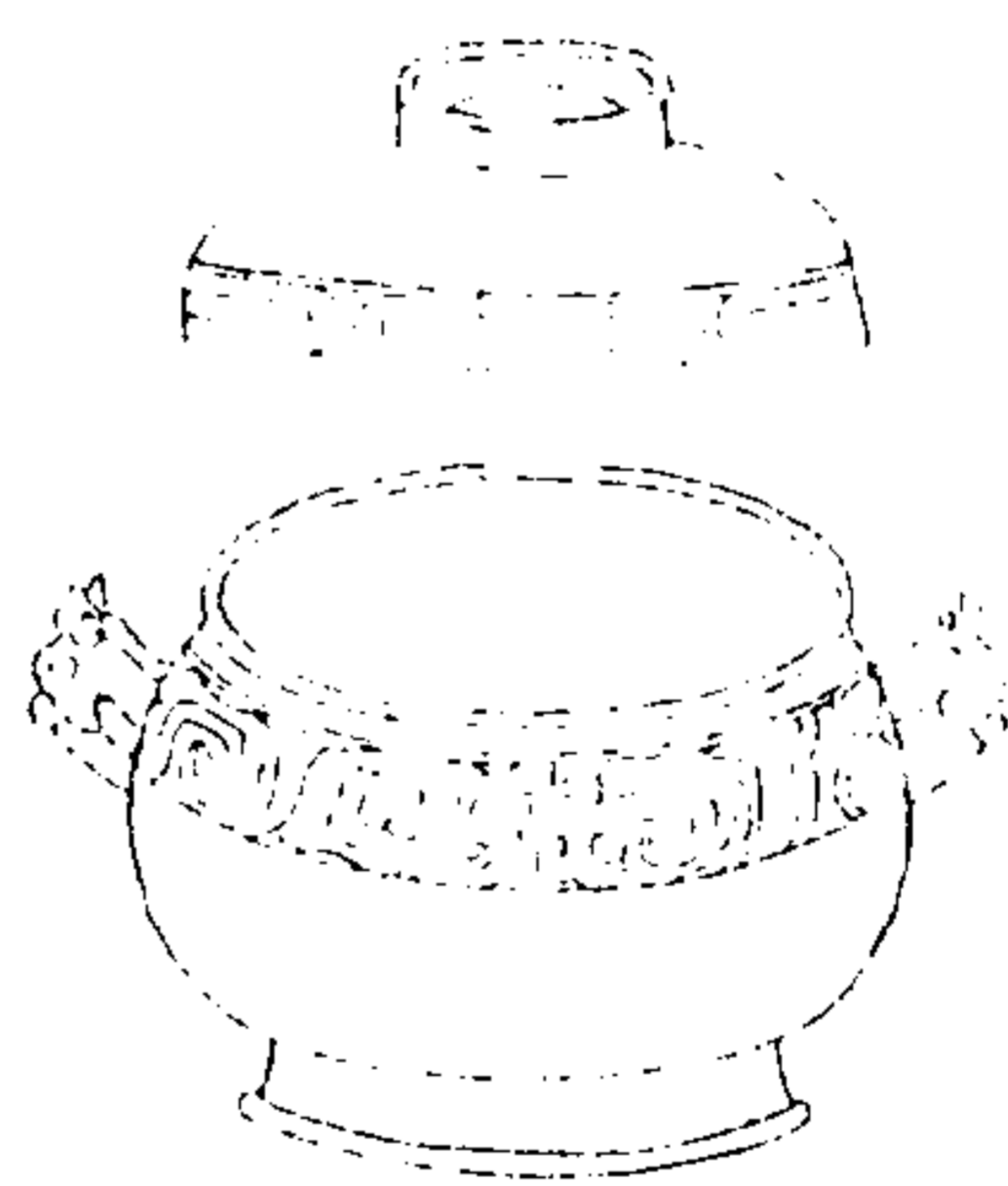

西清續鑑

甲編卷十二

敦

五十三

右通盖高三寸深一寸八分口徑二寸五分腹  
圍一尺七分重三十兩耳

周螭夔敦二

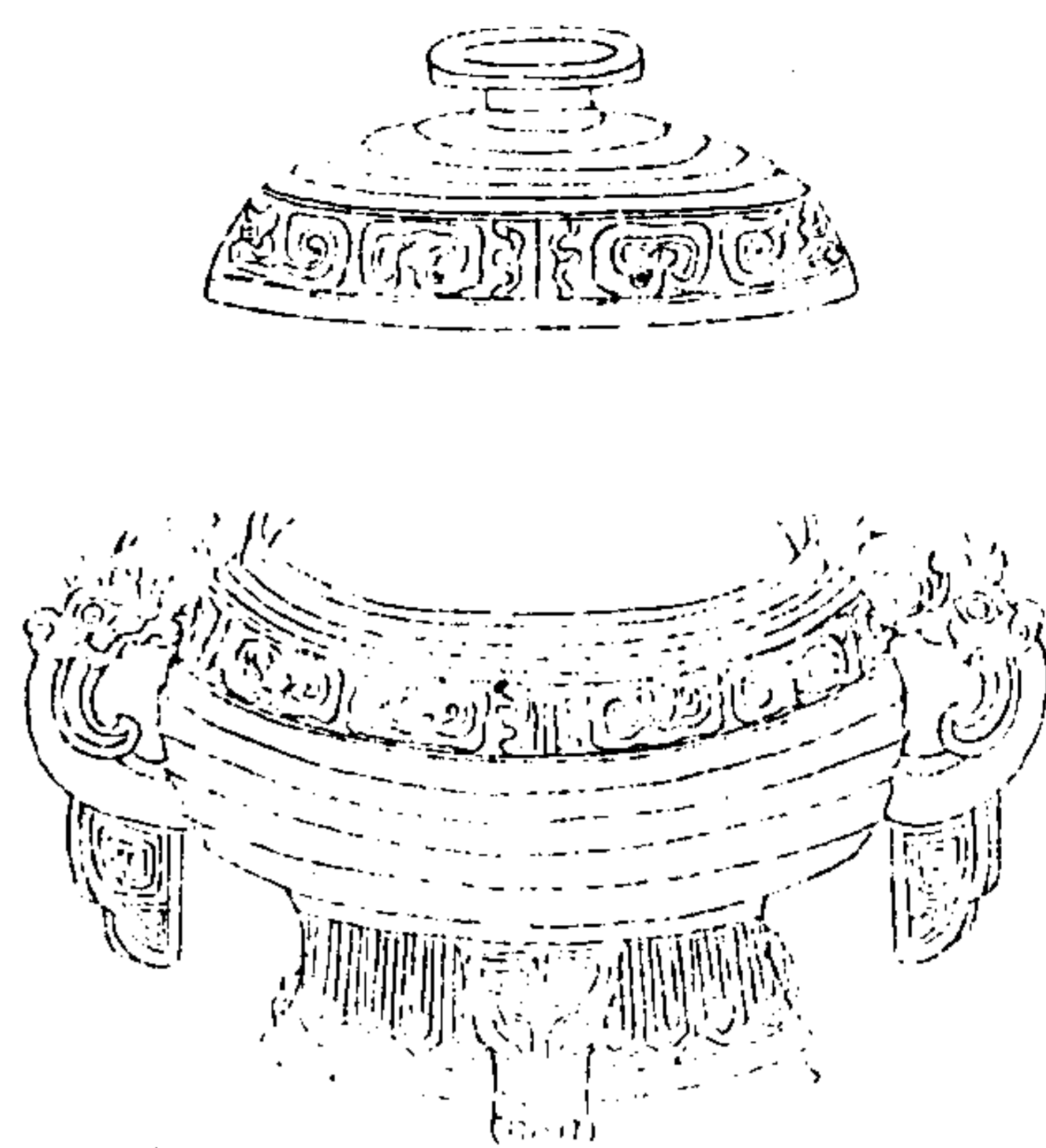

西清續鑑

甲編卷十二 敦

五十四

右通蓋高八寸二分深四寸口徑六寸二分腹圍二尺六寸重一百九十九兩兩耳有珮

周螭夔敦三

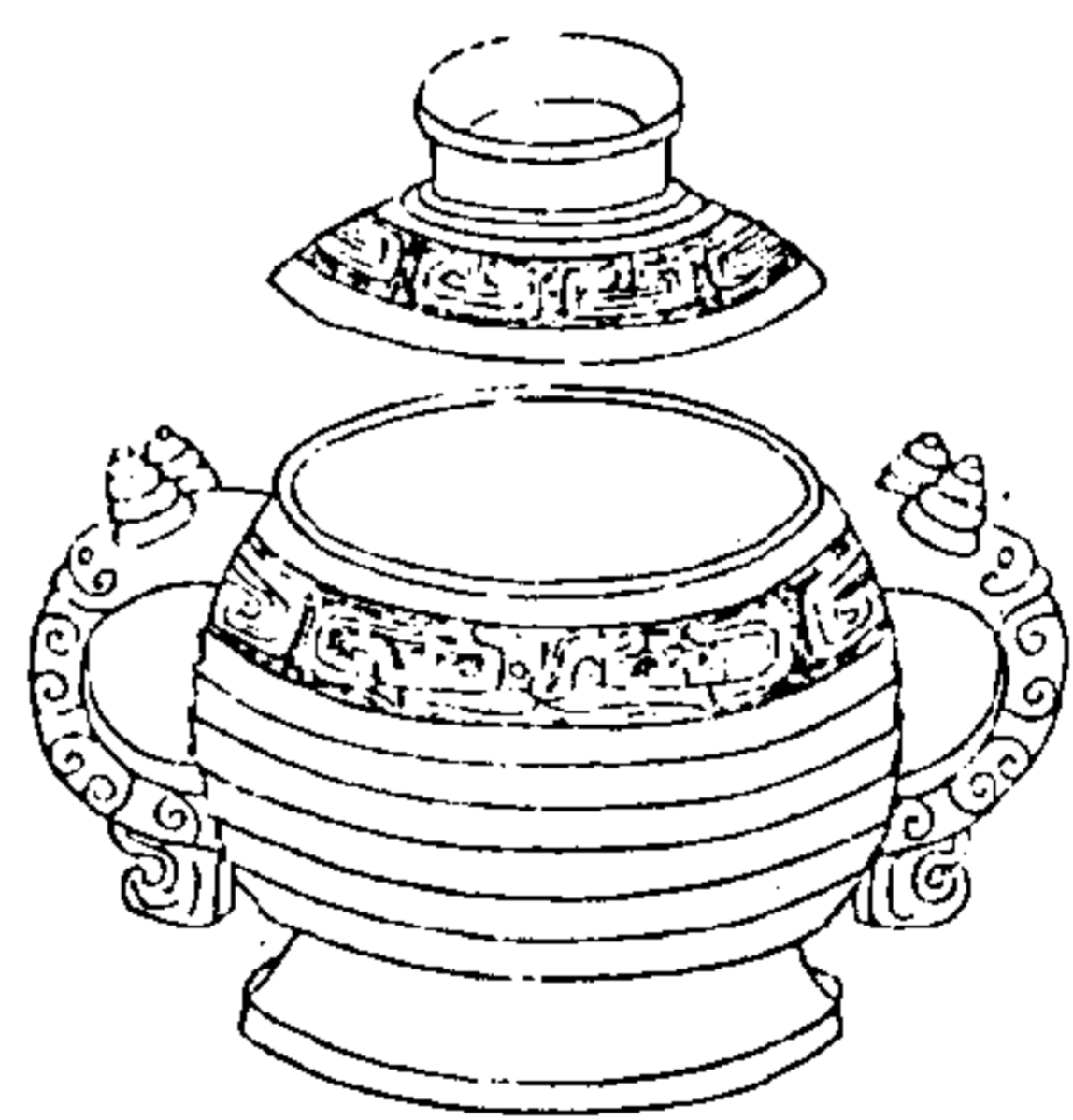

西清續鑑

甲編卷十二 敦

五十五

右通蓋高七寸五分深三寸五分口徑五寸七分腹圍二尺三寸重一百六十五兩兩耳有珮

周螭夔敦四

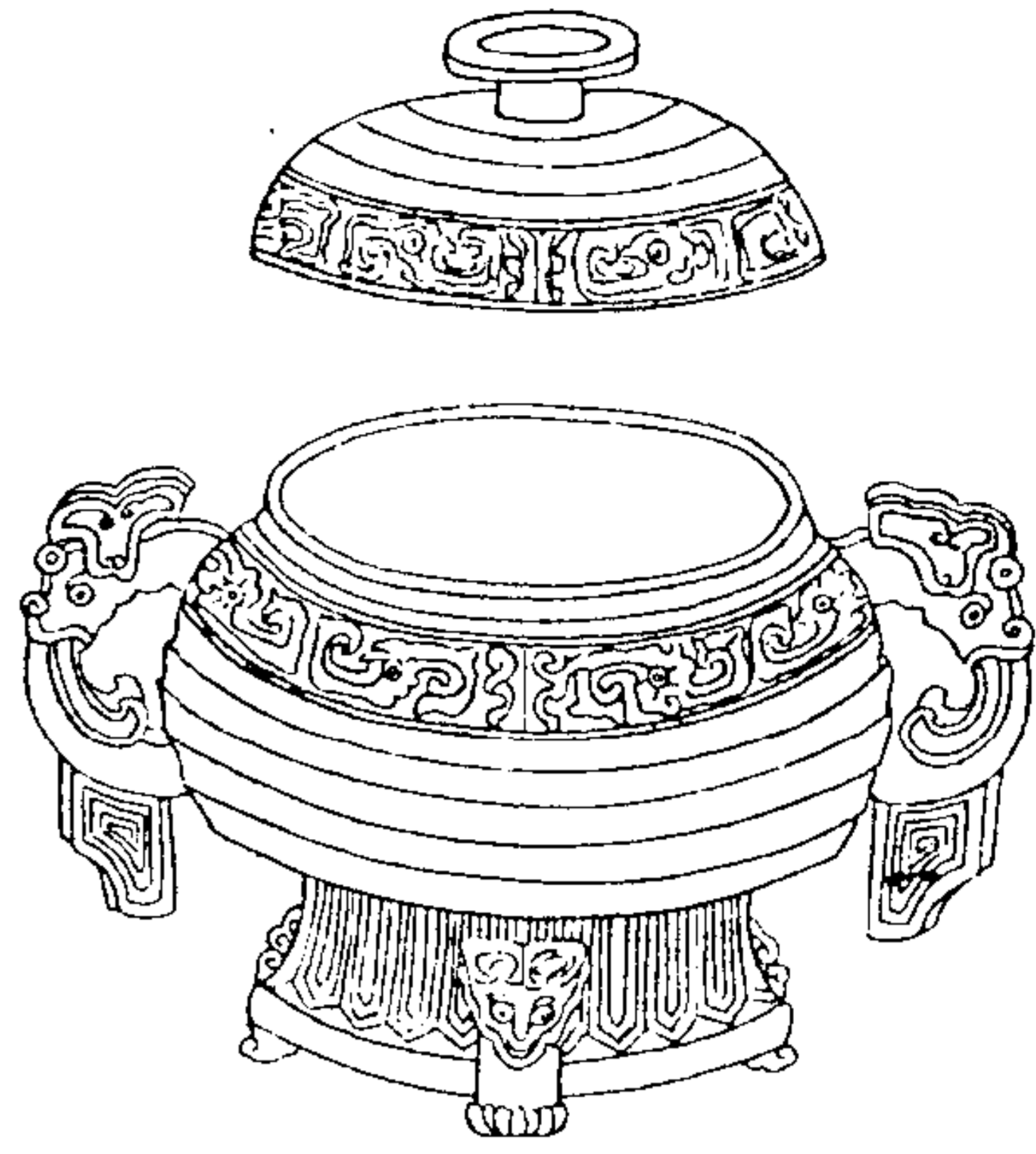

西清續鑑

甲編卷十一

五十六

右通蓋高六寸九分深三寸二分口徑六寸腹圍二尺四寸八分重二百三兩兩耳有珮

周螭夔敦五



西清續鑑

甲編卷十二

五十七

右高二寸八分深二寸一分口徑三寸八分腹圍一尺二寸重三十九兩兩耳



周夔紋敦

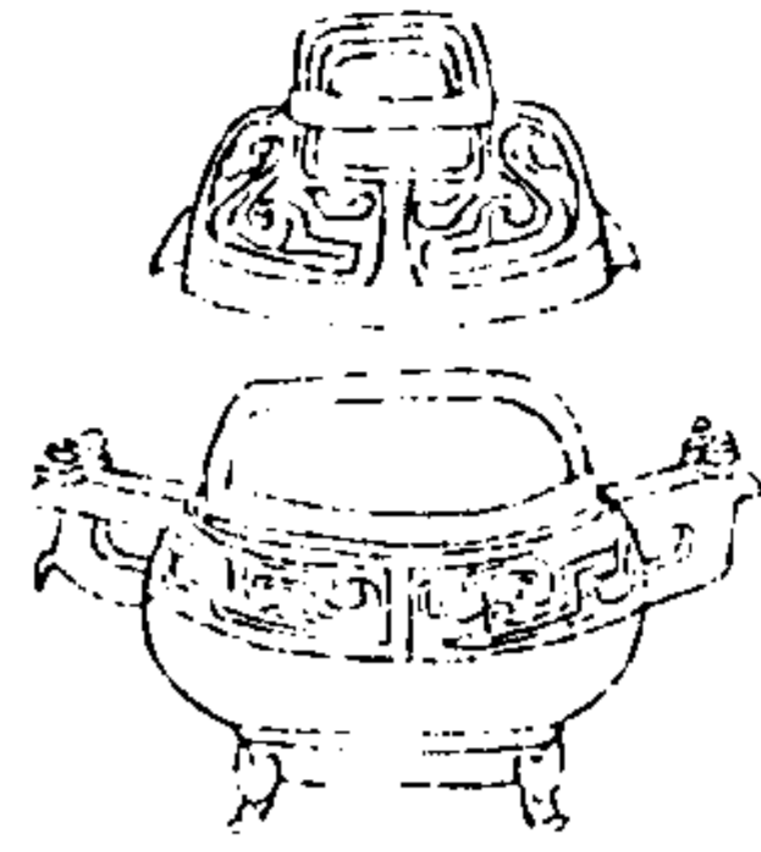

西清續鑑

甲編卷十二 敦

五十八

右通蓋高三寸一分深一寸五分口徑二寸九分腹圍一尺一寸八分重二十五兩兩耳

周雲紋敦



西清續鑑

甲編卷十二 敦

五十九

右通蓋高六寸六分深三寸九分口徑四寸五分腹圍一尺八寸六分重一百二十三兩兩耳金銀錯



周環紋敦一



西清續鑑

甲編卷十二 敦

六十

右高二寸深一寸六分口徑二寸九分腹圍一尺一寸六分重二十三兩兩耳

周環紋敦二

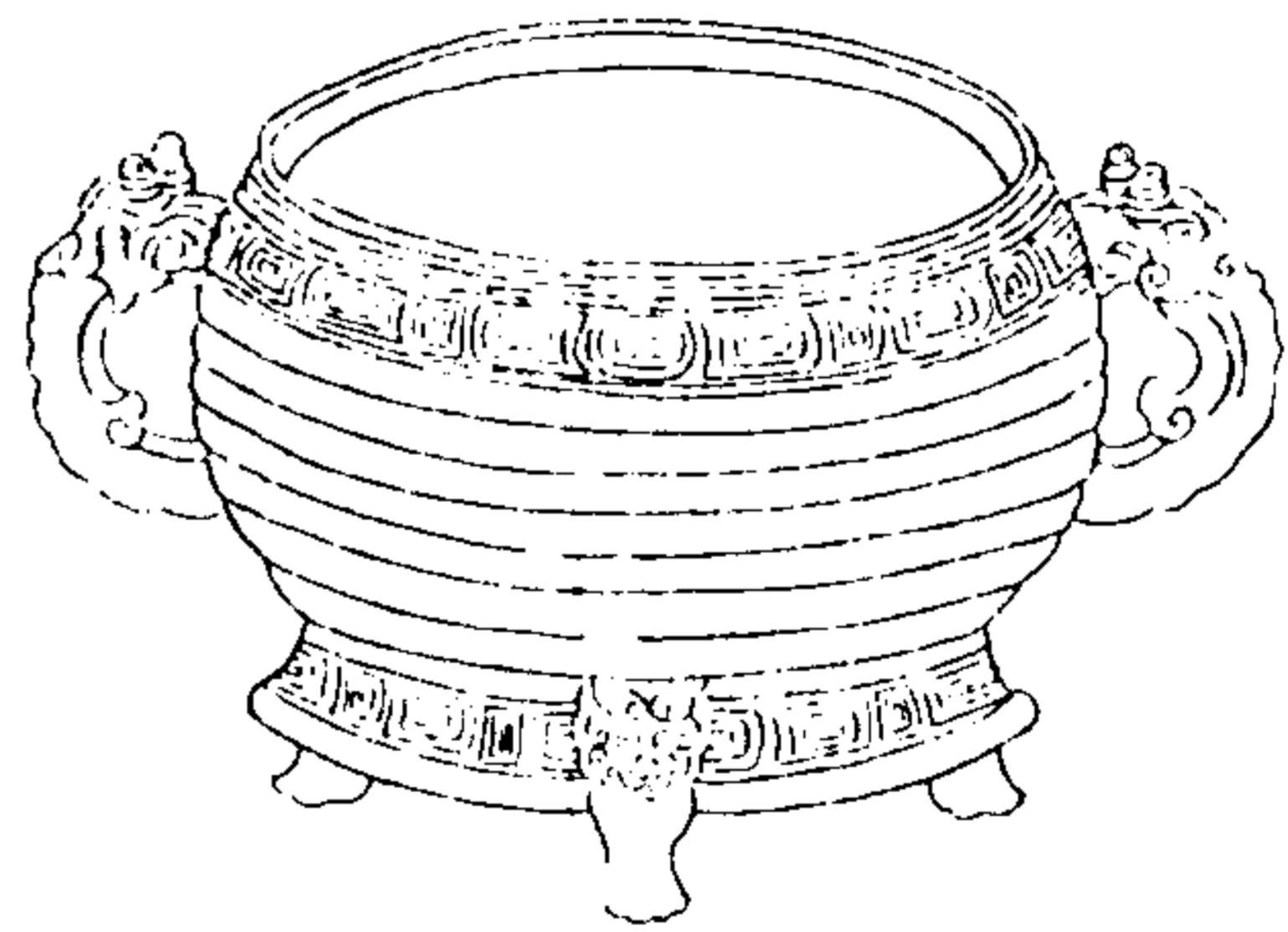

西清續鑑

甲編卷十二 敦

六十一

右高四寸九分深三寸三分口徑六寸腹圍二尺三寸五分重一百四兩兩耳

周環紋敦三

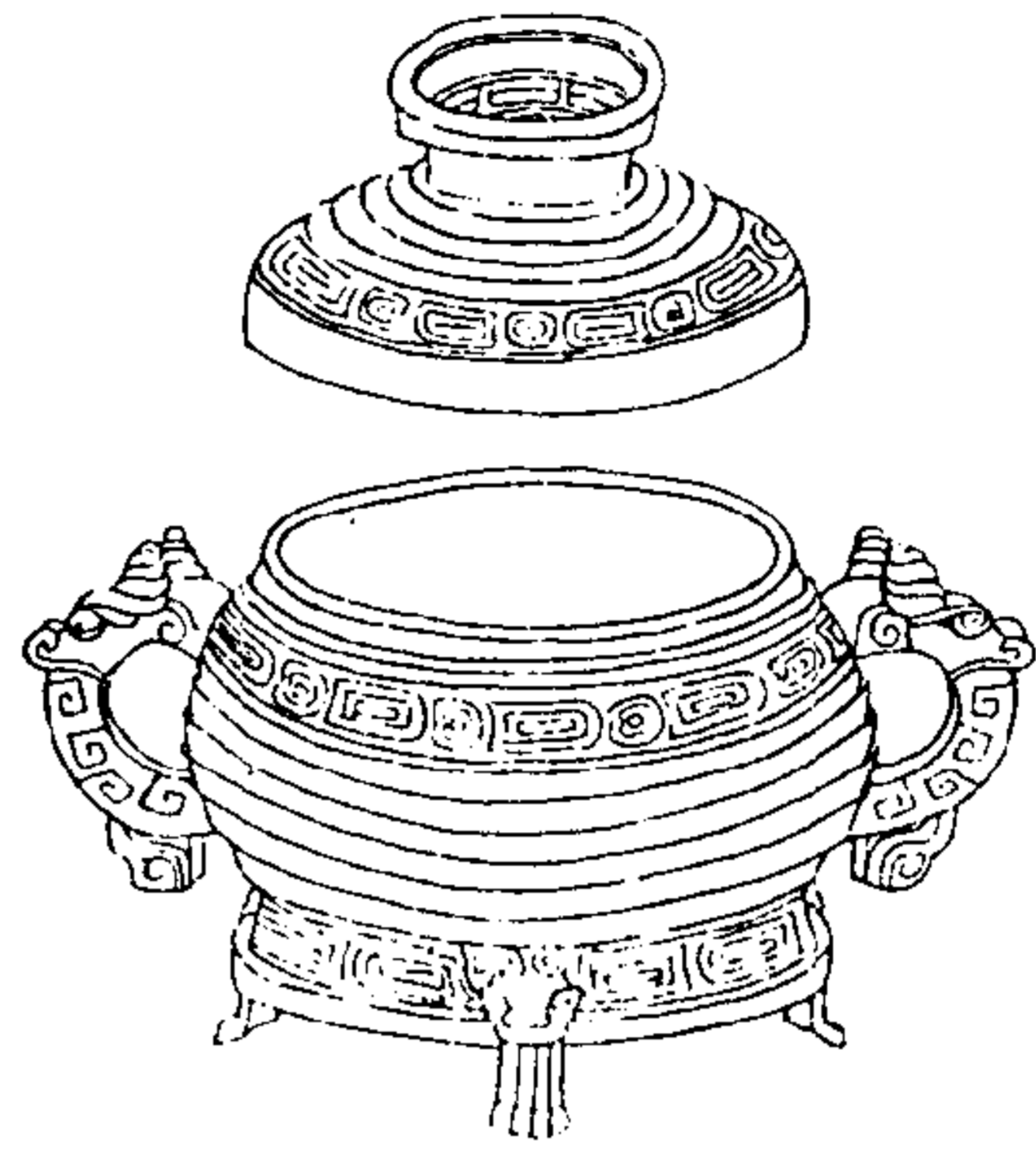

西清續鑑

甲編卷十一

殷

六十一

右通蓋高六寸九分深三寸六分口徑六寸腹圍二尺四分重一百五十三兩兩耳有珥

周環紋敦四

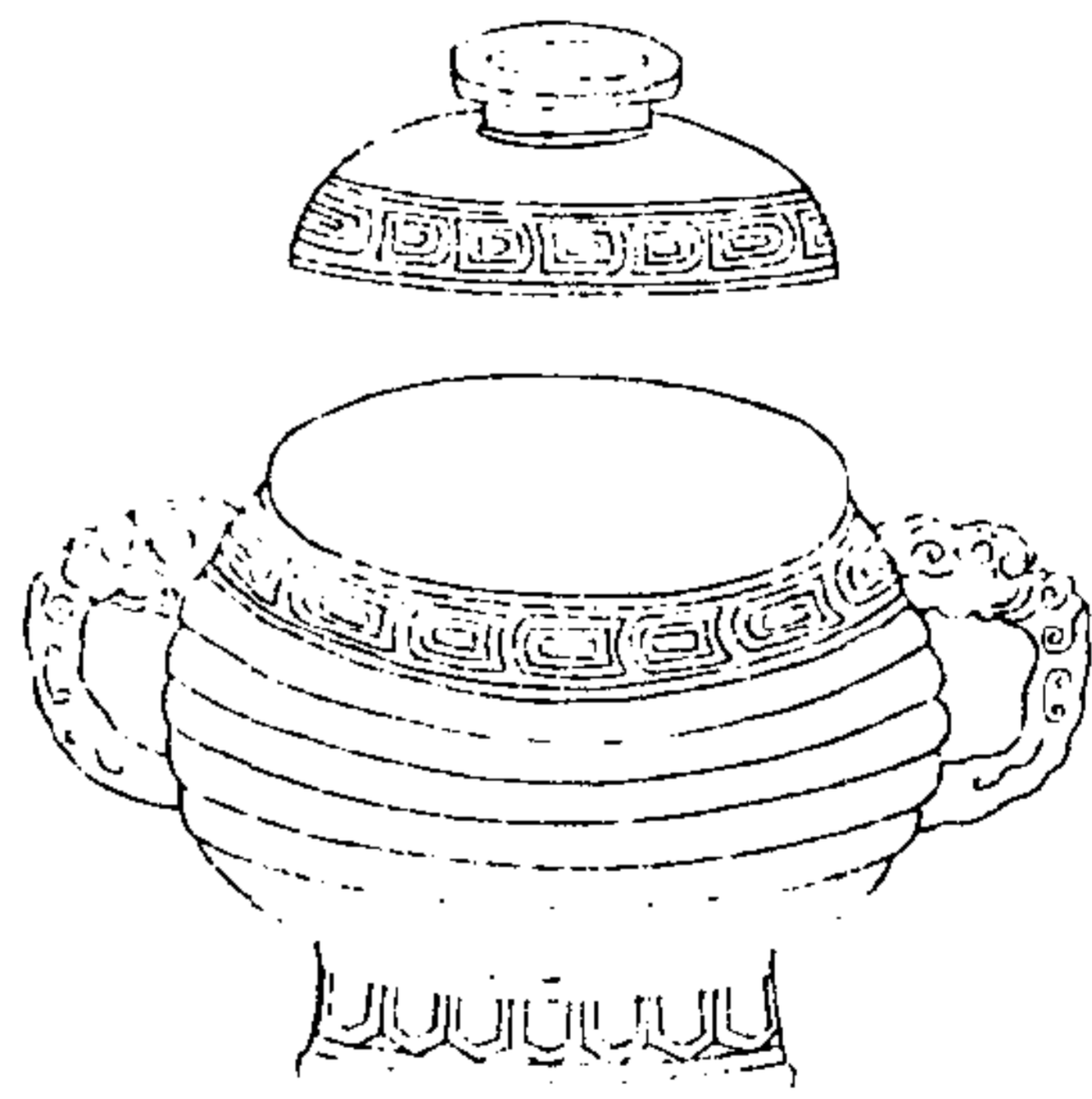

西清續鑑

甲編卷十二

秋

六十二

右通蓋高五寸六分深三寸二分口徑五寸腹圍一尺九寸八分重七十八兩兩耳

周獸耳敦

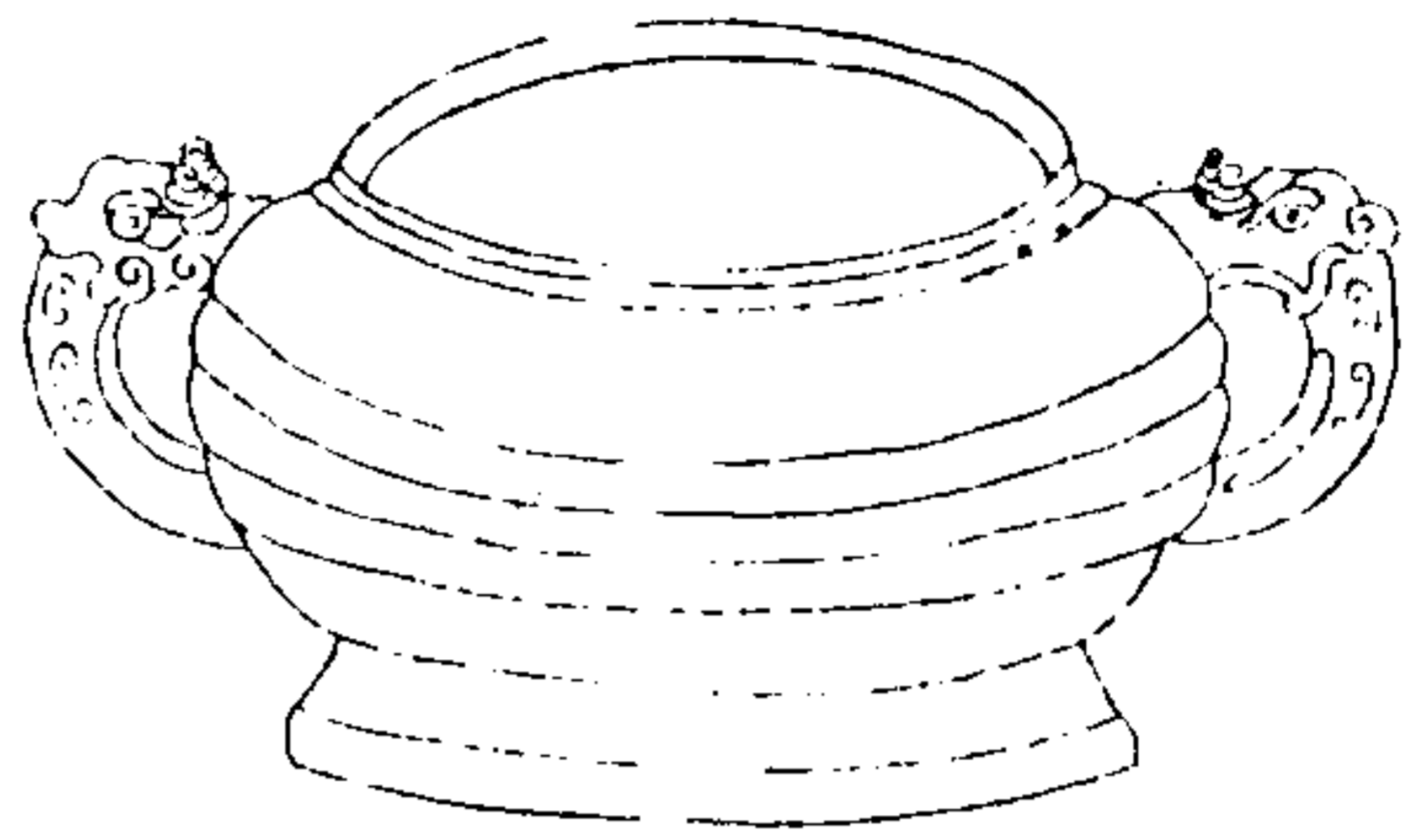

西清續鑑

甲編卷十二 敦

李四

右高二寸八分深一寸四分口徑四寸腹圍一尺六寸重五十三兩兩耳

西清續鑑甲編卷十三目錄

周

叔綏簋 有銘

伯簋 有銘

蟠夔簋 一

蟠夔簋 二

周

樂季簋 有銘

西清續鑑

甲編卷十三目錄一

帶紋簋

豆

周

林豆 有銘

乳豆

弦紋豆

巢紋豆

素豆 一

素豆 二

鋪

周

武公鋪 有銘

杜媯鋪 有銘

鑿

漢

弦紋鑿

甌

周

月甌 有銘

總甌 有銘

西清續鑑

甲編卷十三 目錄二

車甌 有銘

宋君夫人甌 有銘

舉辛甌 有銘

寶甌一 有銘

寶甌二 有銘

子甌 有銘

亞甌 有銘

婦甌 有銘

饗饗甌一 有銘

饗饗甌二

饗饗甌三

雲雷甌

菱紋甌

雷紋甌一 有銘

雷紋甌二

雷紋甌三

蟬紋甌一

蟬紋甌二

素方甌

漢

西清續鑑

甲編卷十三 目錄三

蟬紋甌

甌

漢

素錠

錠

漢

蛟錠

龜鳧錠

素錠

周叔綏簋

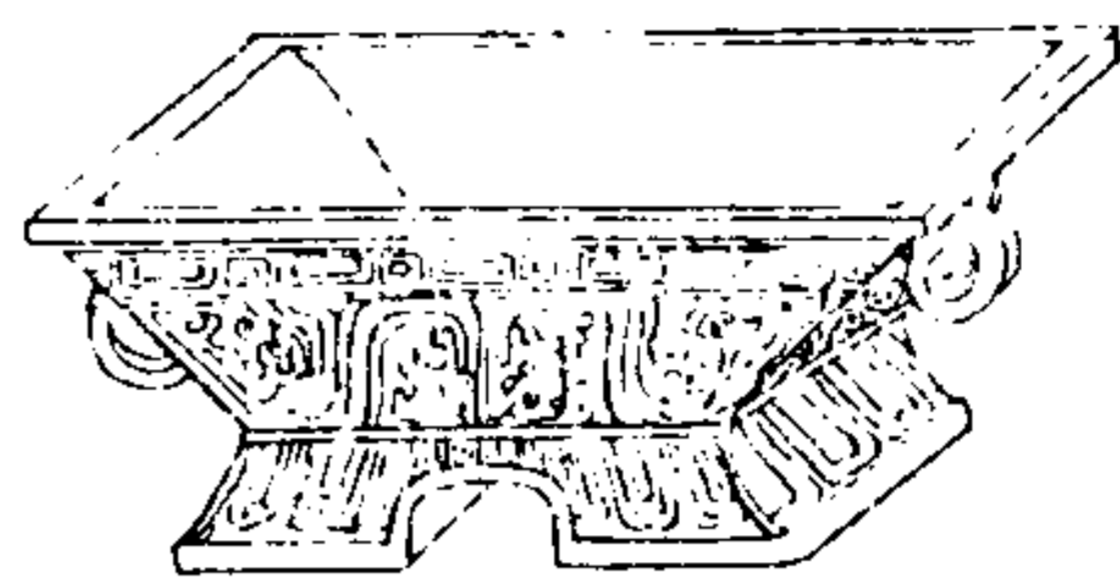

西清續鑑

甲編卷十三

一

吳王御士尹氏  
第卅七册

吳王御士尹氏  
叔綏作旅蓋

右高二寸八分深一寸八分口縱六寸一分橫  
八寸重五十四兩兩耳國語晉定公使謂吳王  
夫差曰夫命圭有命固曰吳伯不曰吳王史記  
壽夢立而吳始益大稱王此為壽夢以後之器  
無疑按他器銘稱王皆一字此獨加以國號蓋  
吳雖借王尚不敢上比周天子故別之以吳也  
周無御士之官而有御事孔穎達疏諸御治事

謂諸掌事者王肅云治事蓋羣士也銘曰御士  
叔綏御事抑吳或有官名御士如馭夫馭馬之  
類亦未可知尹氏為周世臣尹氏太師王謂尹  
氏見于詩尹氏立王子朝見於傳吳之尹氏或  
其族歟特綏其名也

西清續鑑

甲編卷十三

二



周伯簋

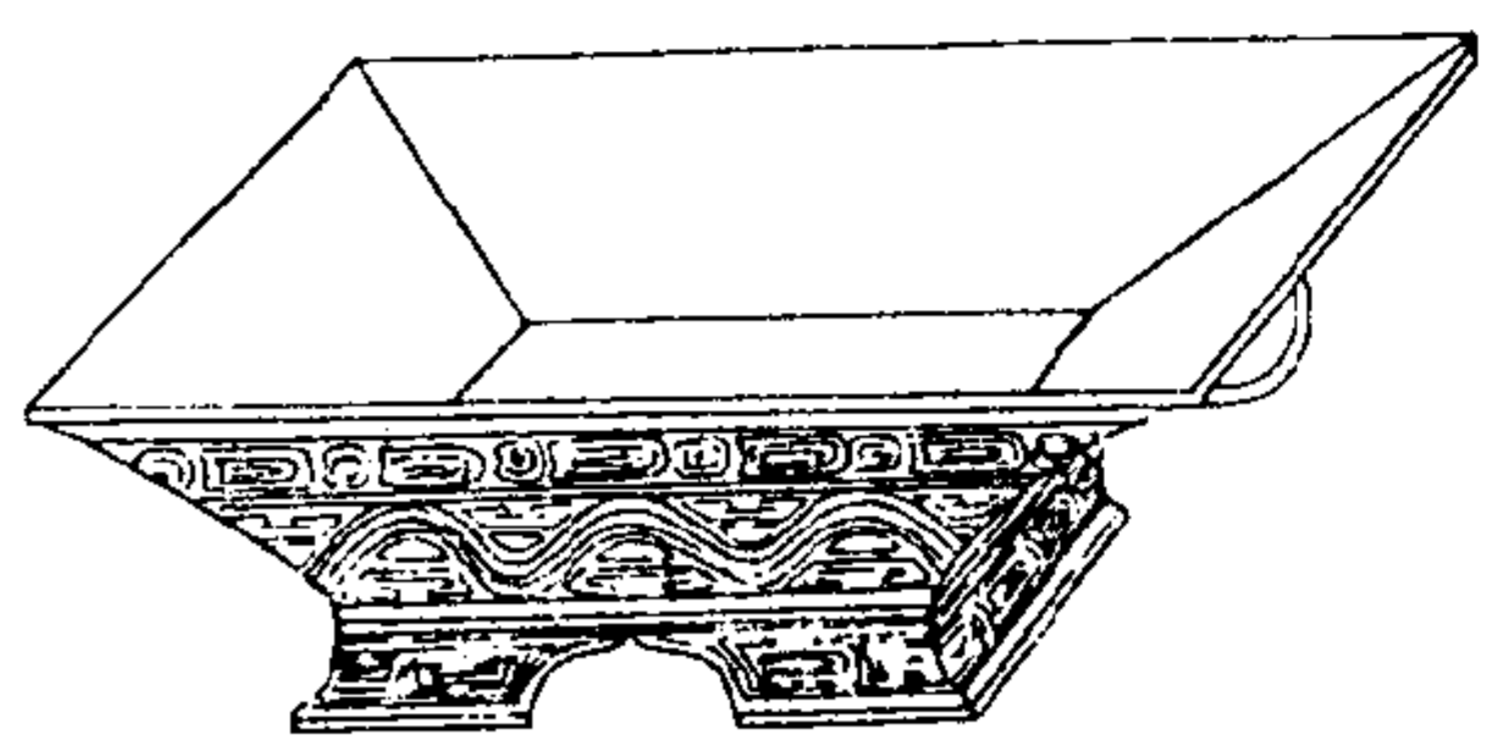

西清續鑑 甲編卷十三 三

伯 父 作  
寶 益 其 萬  
牛 水 寶 用

右高三寸一分深二寸一分口縱七寸四分橫九寸二分重六十二兩兩耳

周燔夔簋一

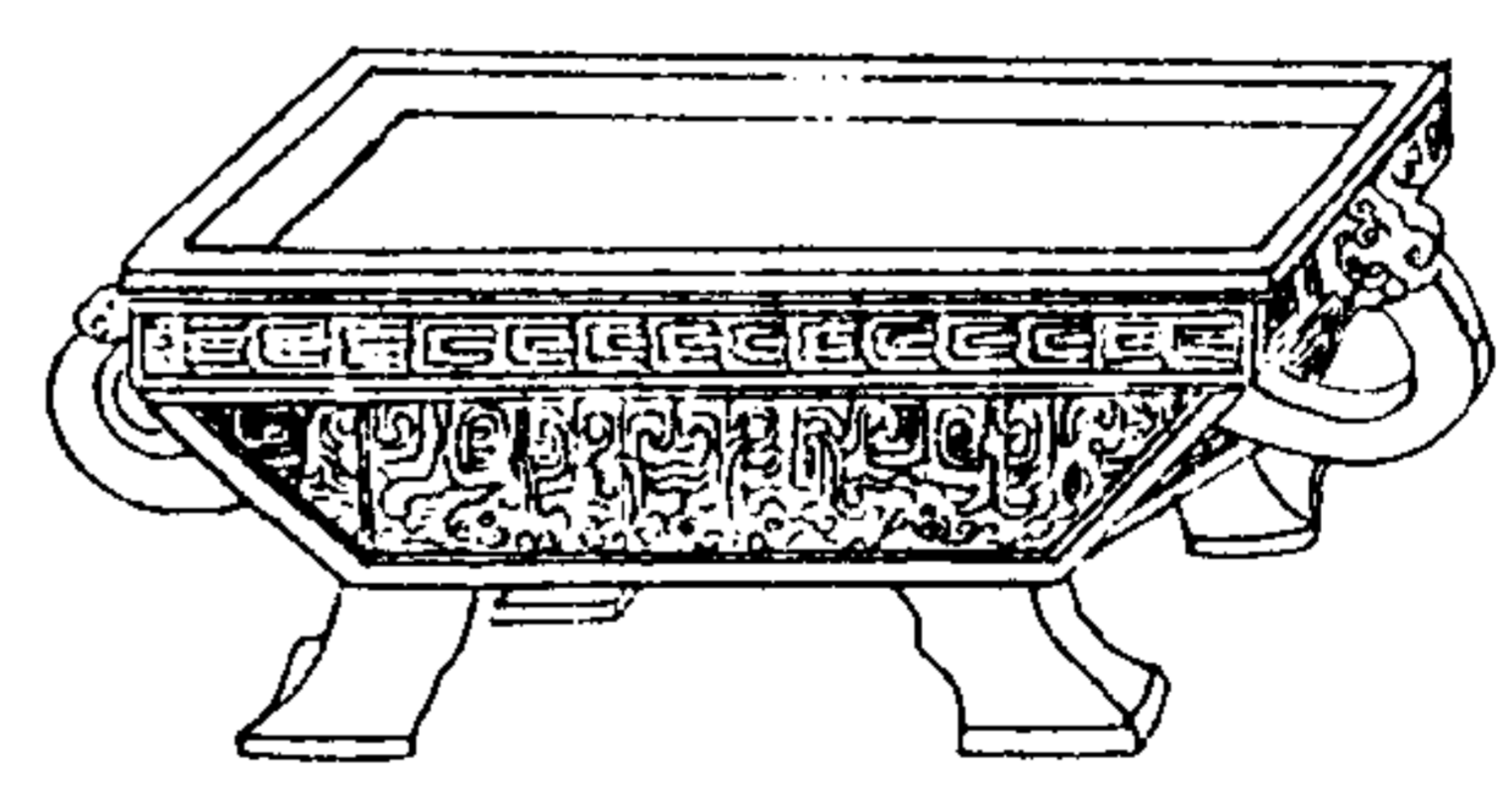

西清續鑑 甲編卷十三 四

右高四寸五分深二寸七分口縱七寸七分橫一尺二寸重二百四十兩兩耳

周塋夔簋二

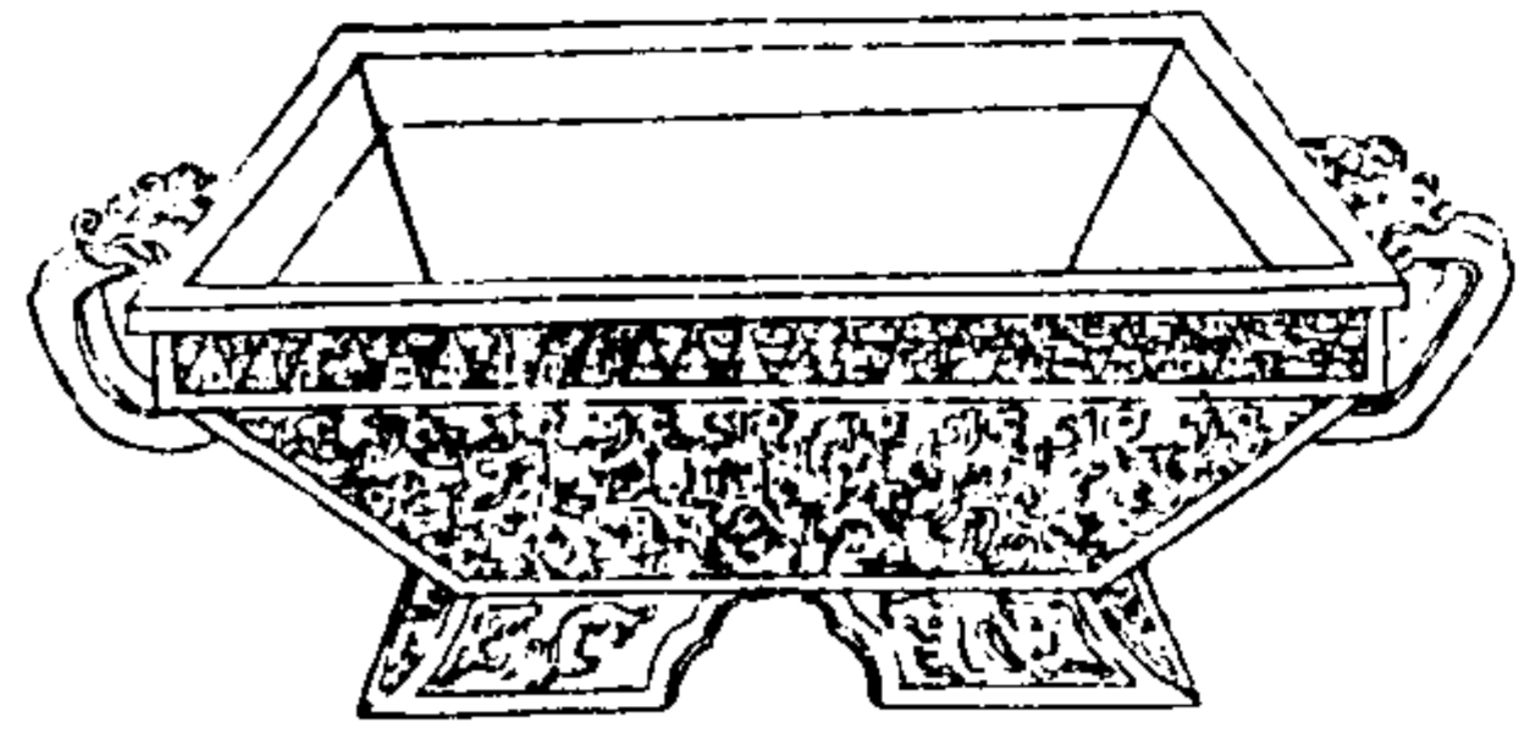

西清續鑑

甲編卷十三

五

右高三寸深二寸一分口縱七寸橫八寸八分  
重五十九兩兩耳

周樂季簋

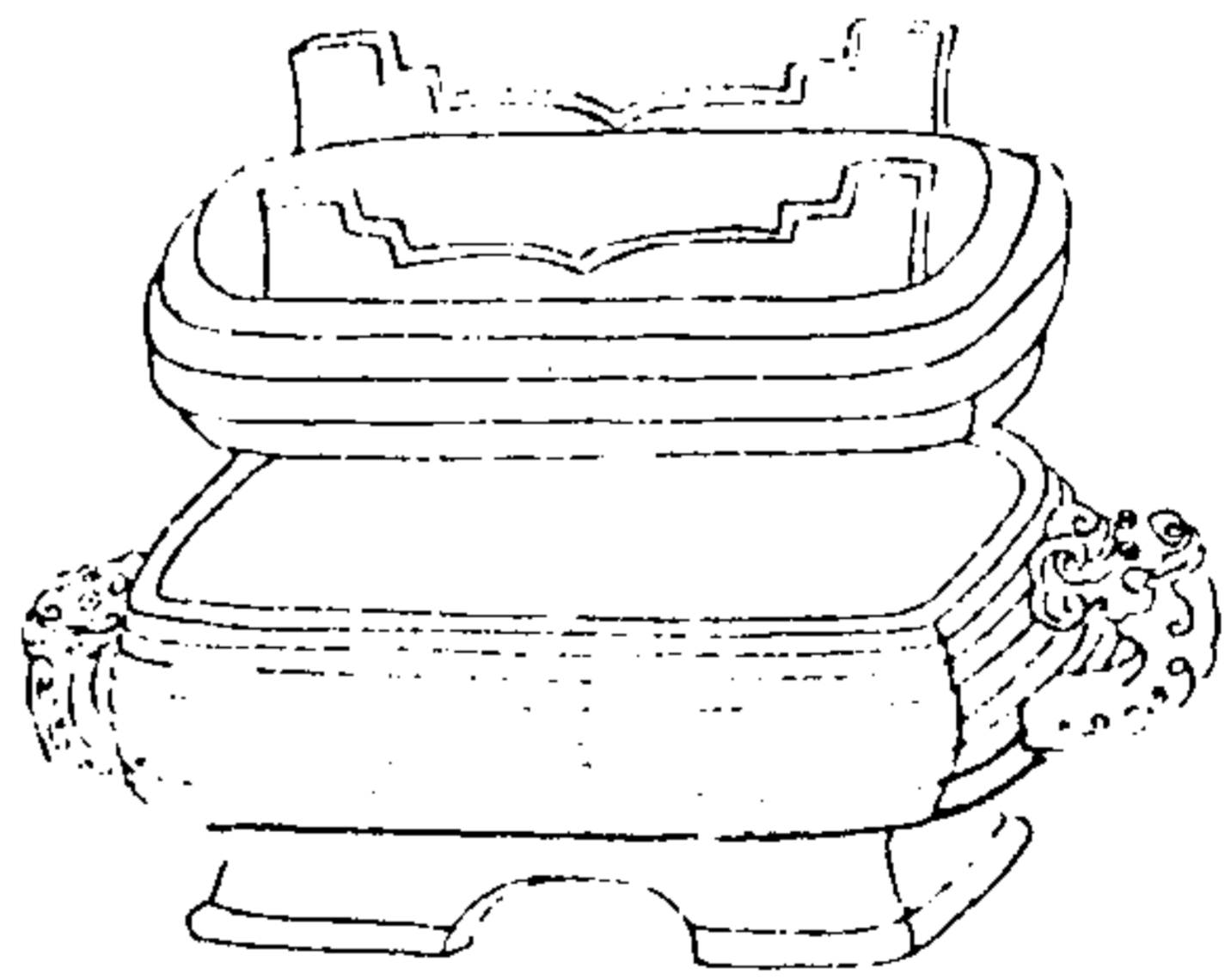

西清續鑑

甲編卷十三

六



樂季作旅  
頌其萬年子  
孫永寶用



昔輝同川

右通蓋高四寸七分深二寸八分口縱五寸七分  
分橫七寸九分重一百兩兩耳按晉靖侯孫賓  
食采樂邑因以為氏春秋傳所載樂書樂曆樂

弗忌樂共子樂選樂枝樂盈之屬無字季者銘  
曰樂季蓋其族也

西清續鑑

甲編卷十三

七

周帶紋簋

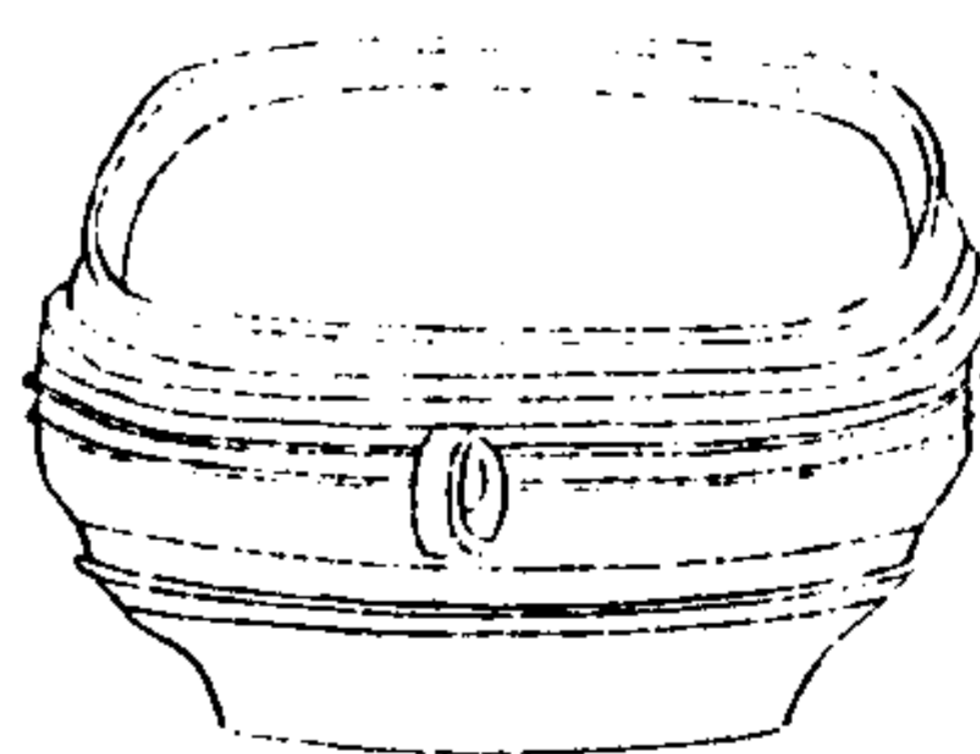

西清續鑑

甲編卷十三

八

右高三寸一分深一寸口縱四寸七分橫五寸  
九分重三十二兩

周林豆

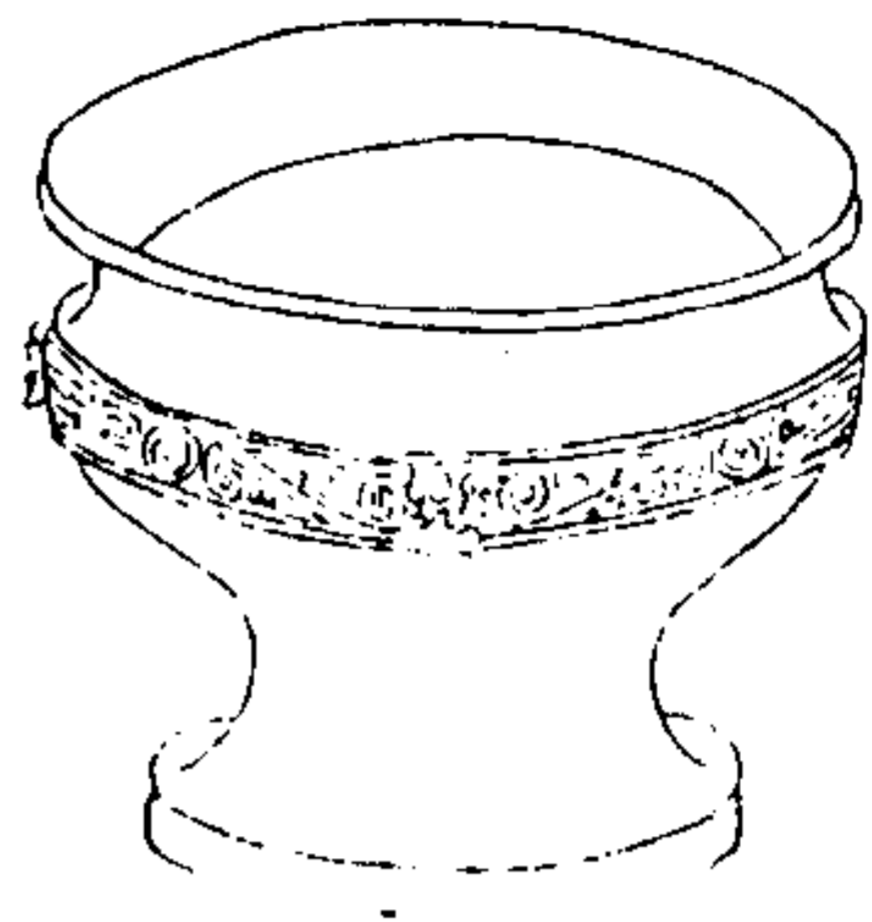

西清續鑑

甲編卷十三

九



林母  
作寶款

右高四寸二分深二寸五分口徑五寸七分足  
徑四寸二分重四十七兩缺蓋銘稱林母殆  
姜姓女而為林氏母者耶攷姜姓之罔有齊許  
申呂而林氏亦有兩系一為殷比干子堅之後  
一為周平王子林開之後其系所從止俱莫能  
臆定也

周乳豆

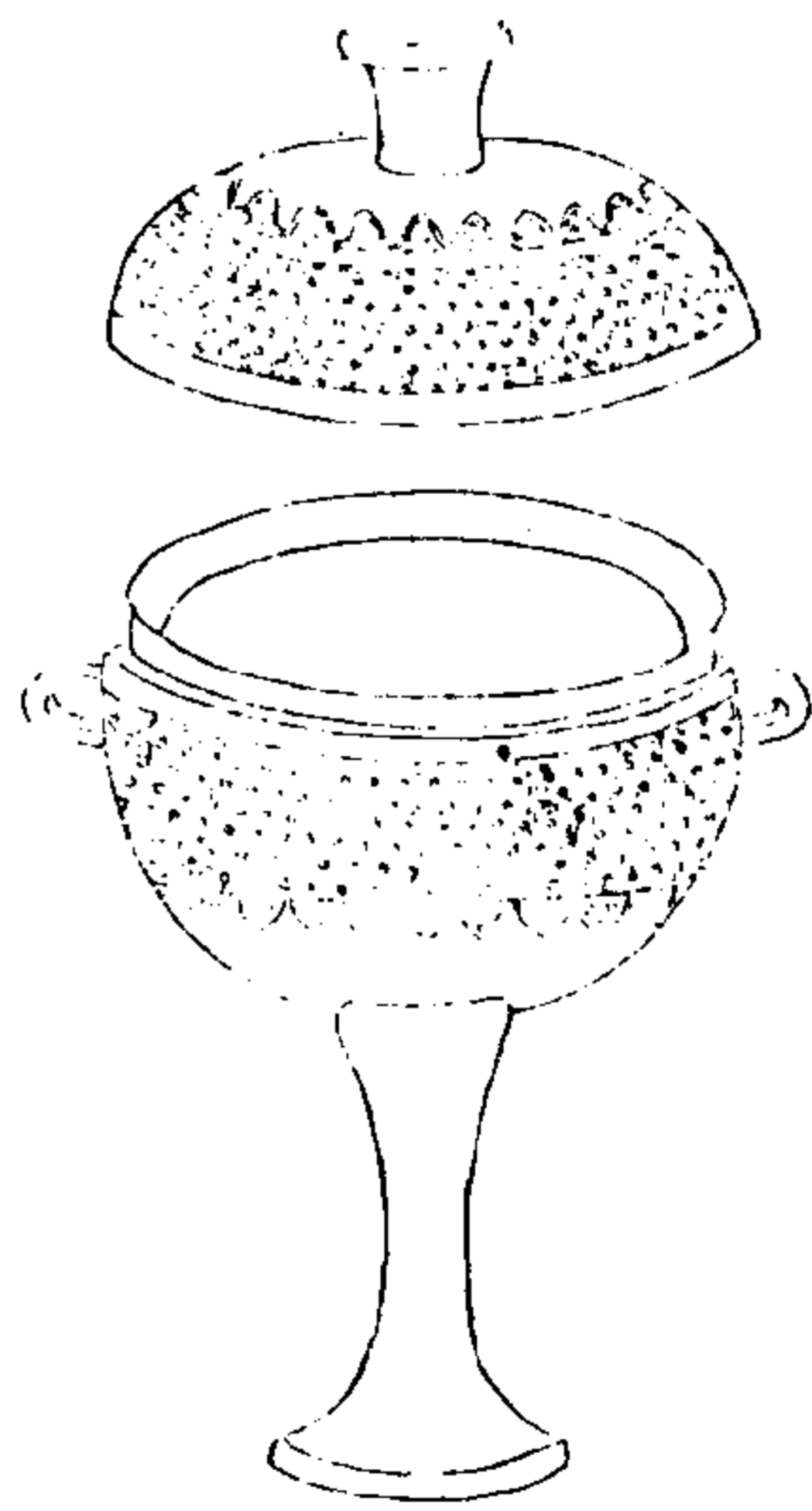

西清續鑑

甲編卷十三

十

右道蓋高八寸九分深二寸八分口徑四寸八  
分足徑三寸四分重七十五兩

周弦紋豆

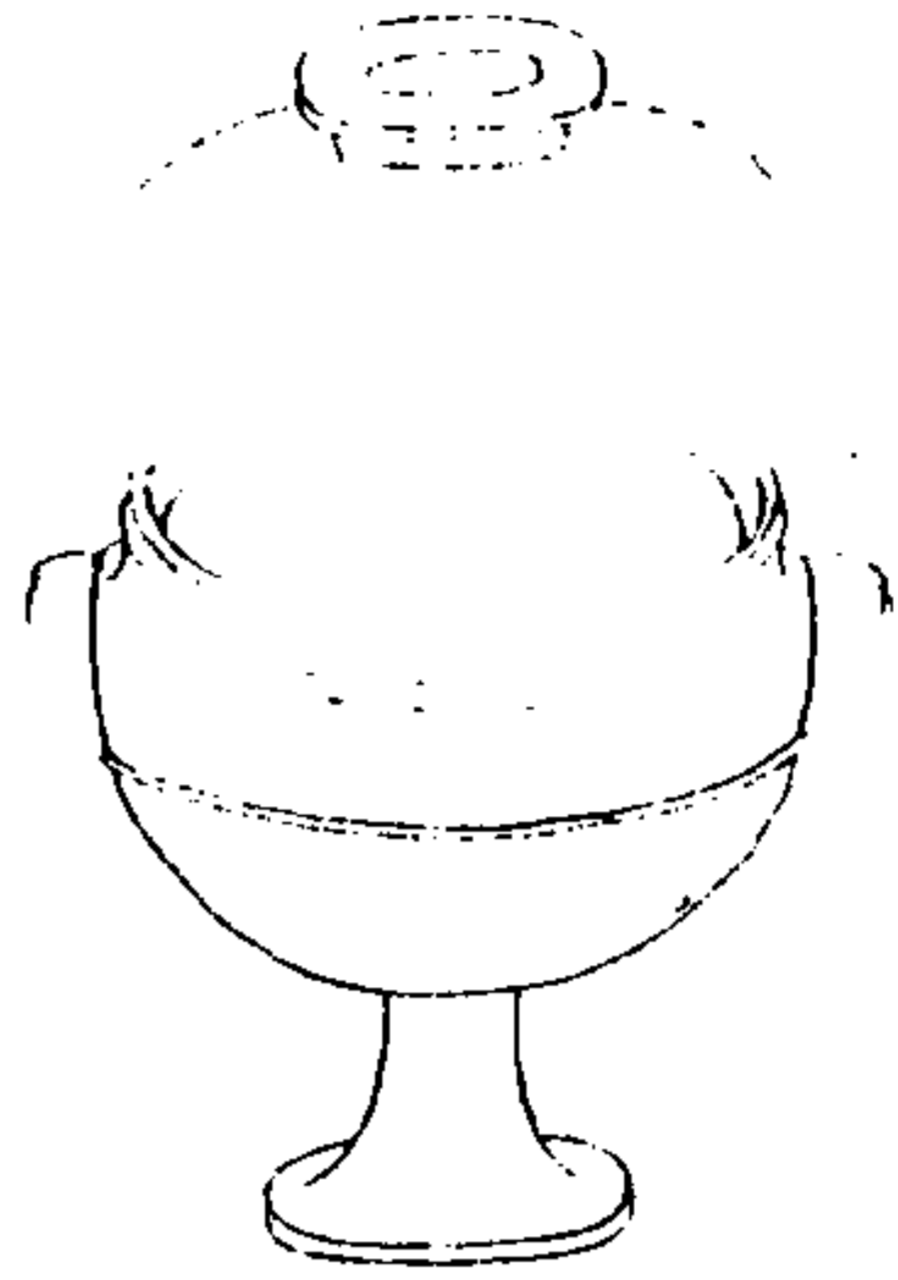

西清續鑑

甲編卷十三

十一

右通蓋高五寸九分深三寸口徑四寸九分足徑三寸二分重三十七兩

周象紋豆

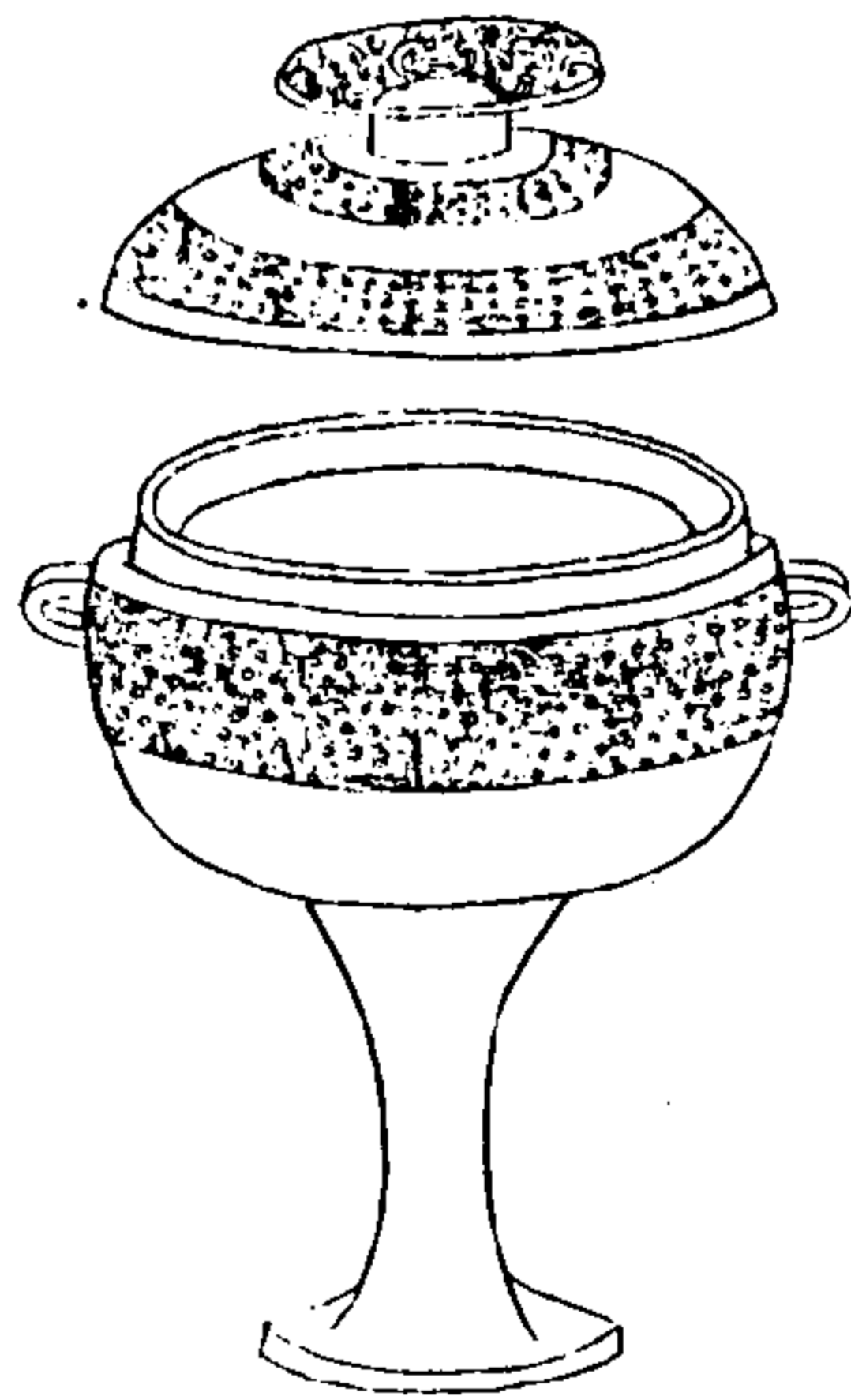

西清續鑑

甲編卷十三

十二

右通蓋高七寸八分深二寸六分口徑四寸九分足徑三寸五分重六十一兩兩耳



周素豆一

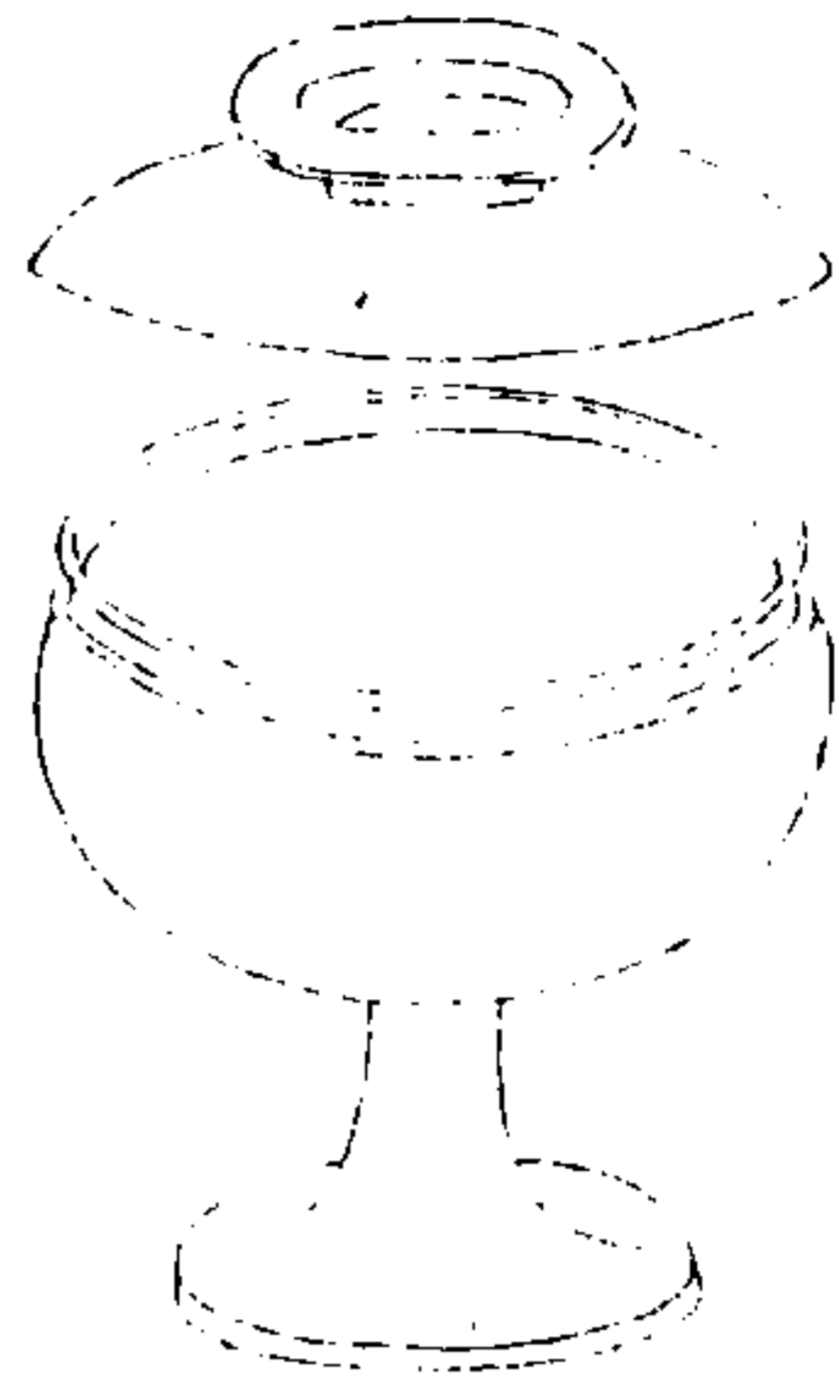

西清續鑑

甲編卷十三

十三

右通蓋高六寸一分深二寸四分口徑五寸五分足徑三寸四分重三十六兩

周素豆二

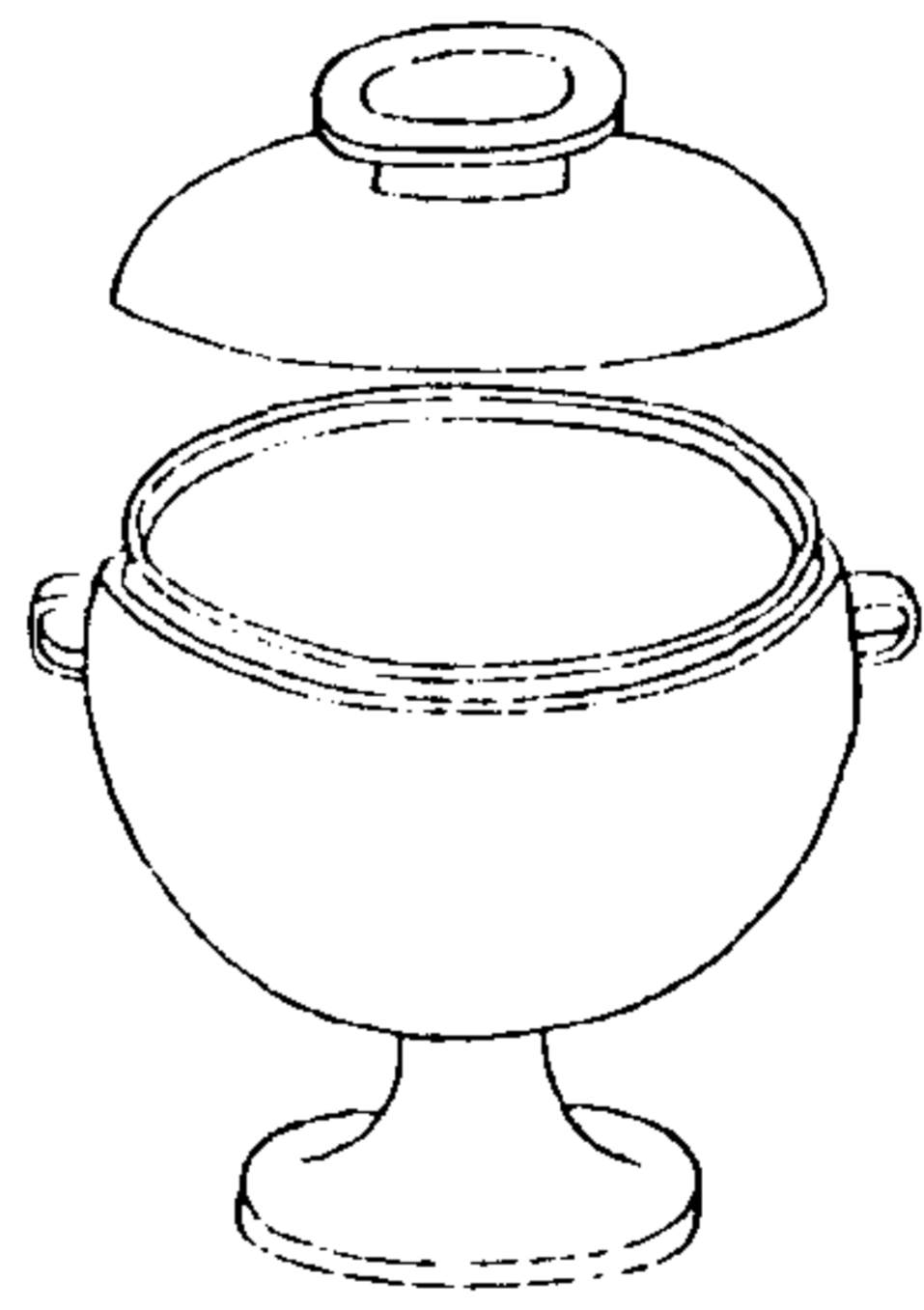

西清續鑑

甲編卷十三

十四

右通蓋高五寸三分深二寸五分口徑四寸八分腹圍一尺七寸四分足徑三寸二分重二十九兩

周武公鋪



西清續鑑

甲編卷十三

十五

武公鋪

武公作  
永寶用

右高七寸六分深六寸六分口徑一尺一寸二分重一百二十五兩按史記魯衛齊晉曹陳杞宋燕鄭十國世家皆有武公銘云武公作未詳為何國器

周杜媯鋪

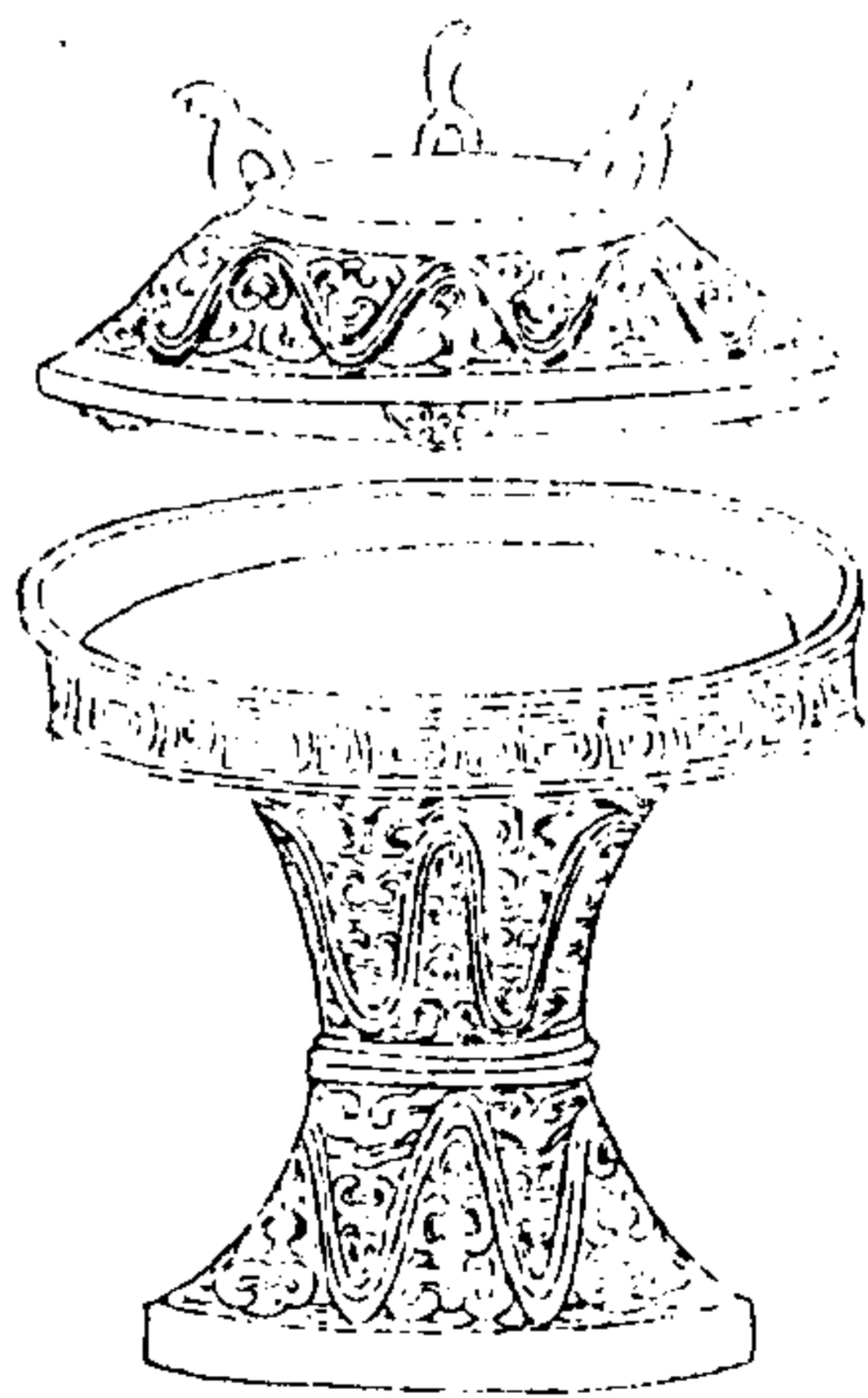

西清續鑑

甲編卷十三

十六

杜媯鋪

杜媯作媯  
永寶用

媯鋪

同前

右通蓋高七寸五分深一寸口徑七寸六分重一百十八兩呂大臨攷古圖薛尚功鐘鼎款識皆有杜媯鋪款與此同舊說曰劉字從卯金刀而說文止有錫字從卯金田此以又易田乃近

刀意下金字省文如此周靈王時有劉定公景  
王時有劉獻公未審為誰杜媯不見書傳亦莫  
之攷

西清續鑑

甲編卷十三

鋪

十七

漢弦紋鑿

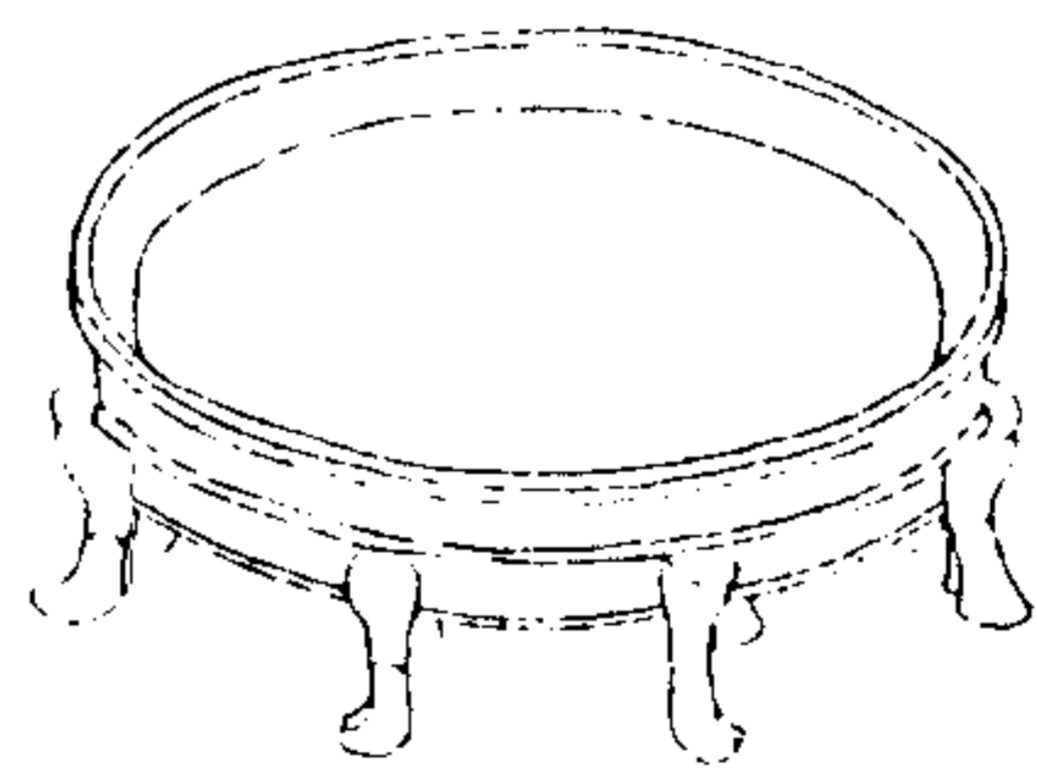

西清續鑑

甲編卷十三

鑿

十八

右高一寸九分面口徑五寸五分重二十八兩  
按鑿音教釜屬也說詳西清古鑑漢提鑿

周月甗

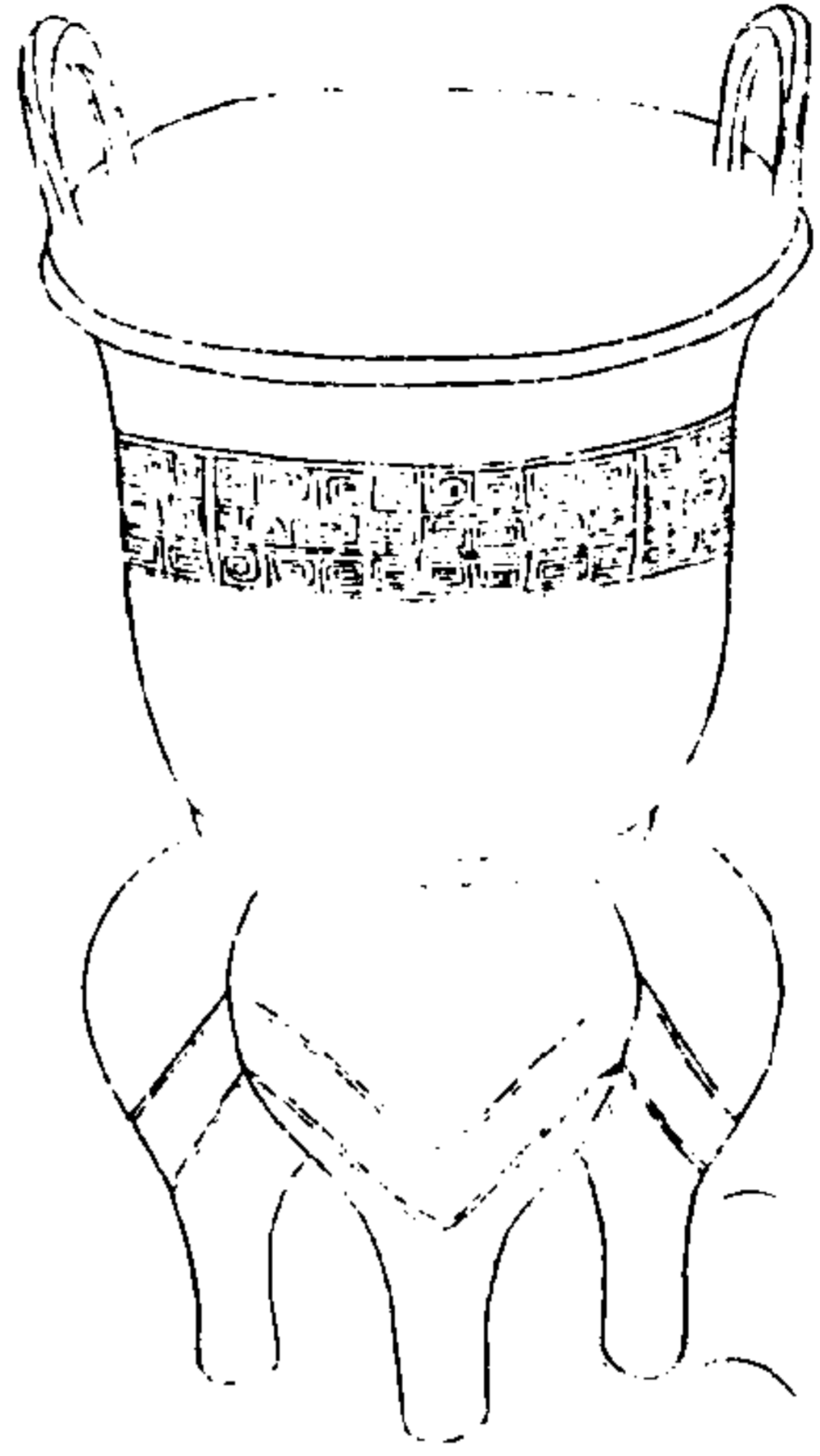

西清續鑑

甲編卷十三

十九

合一

月室形口父也

右高一尺二寸七分深自口至隔六寸七分自隔至底二寸七分可高二寸四分濶二寸三分口徑九寸四分腹圍二尺三寸五分重二百五十兩祭法曰夜明祭月也馬端臨通考以夜明為祭月之壇又博古圖有月魚基鼎基作冂形宋儒以為薦物之冂此款中作屋室形於壇為近下作几案之狀可以薦牲幣疑即可也此殆

昔人禮月時所用之器耶

西清續鑑

甲編卷十三

二十

周繼顛

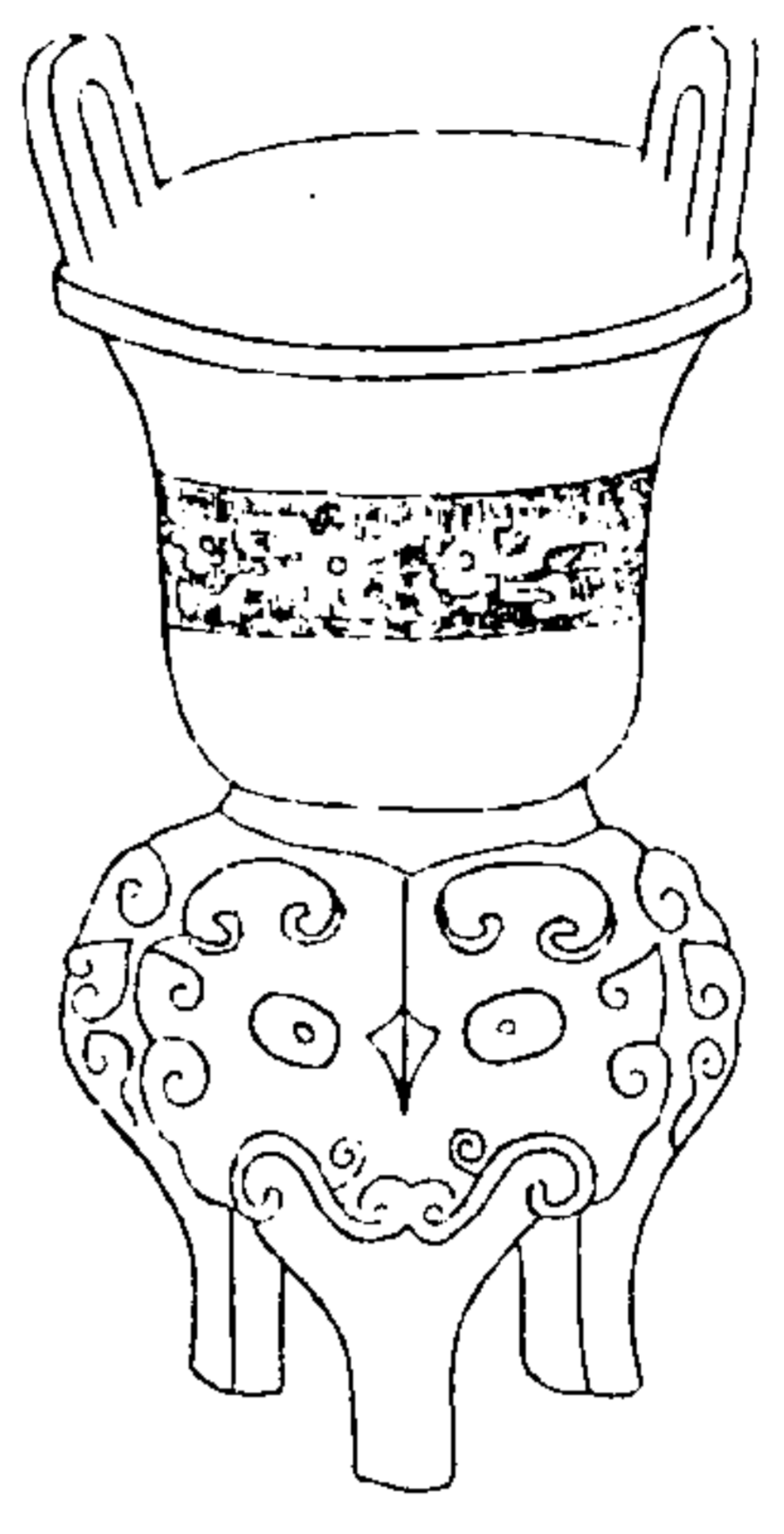

西清續鑑

甲編卷十三 版

二十一

周公繼顛之鉢

周公繼之鉢

右高九寸八分深自口至隔四寸六分自隔至底三寸五分耳高二寸濶一寸六分口徑六寸八分腹圍一尺六寸五分重一百五十五兩按繼即樂字古器銘稱樂者有宋公樂鼎及微樂樂女二鼎昔人以宋公樂為宋景公之名其微樂樂女二款悉無攷據又周公之裔伯禽就封于曲阜其支子則留為王朝卿士至東遷以後

西清續鑑甲編 卷一三

猶世稱周公故春秋僖公三十年有天王使宰周公來聘之文而史記周本紀口召公周二相行政號曰共和云云則此銘以稱周公樂者必周元公之後裔留于京師者也

西清續鑑

甲編卷十三 版

二十二

一六五



周車甗

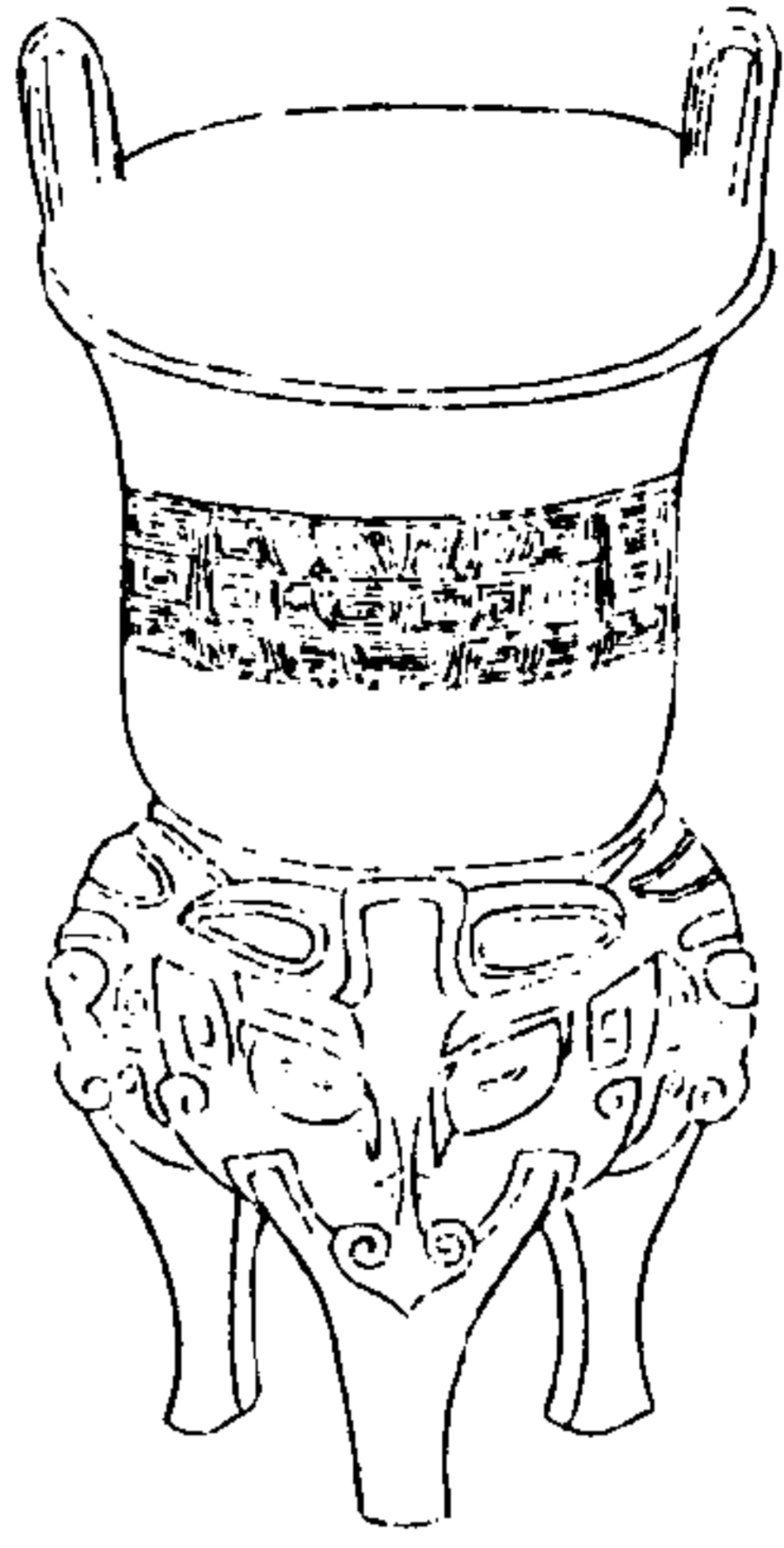

西清續鑑

甲編卷十三 竈

二十三

車甗

仲作車甗

右高一尺六分深自口至隔五寸四分自隔至底二寸五分耳高二寸三分濶一寸八分口徑八寸腹圍一尺九寸五分重一百五十五兩此銘車字與鐘鼎款識車甗字篆體縱橫各異而筆畫亦小有增減古人作字變易不拘如此

周宋君夫人甗



西清續鑑

甲編卷十三 竈

二十四

宋君夫人之鉢

宋君夫人之鉢

右高九寸一分深自口至隔四寸五分自隔至底二寸六分耳高二寸濶一寸五分口徑六寸八分腹圍一尺八寸五分重一百三十五兩按博古圖有宋君夫人鼎蓋款與此同其說以宋君夫人皆邦人稱之而鉢為鼎寶也

周舉辛甌

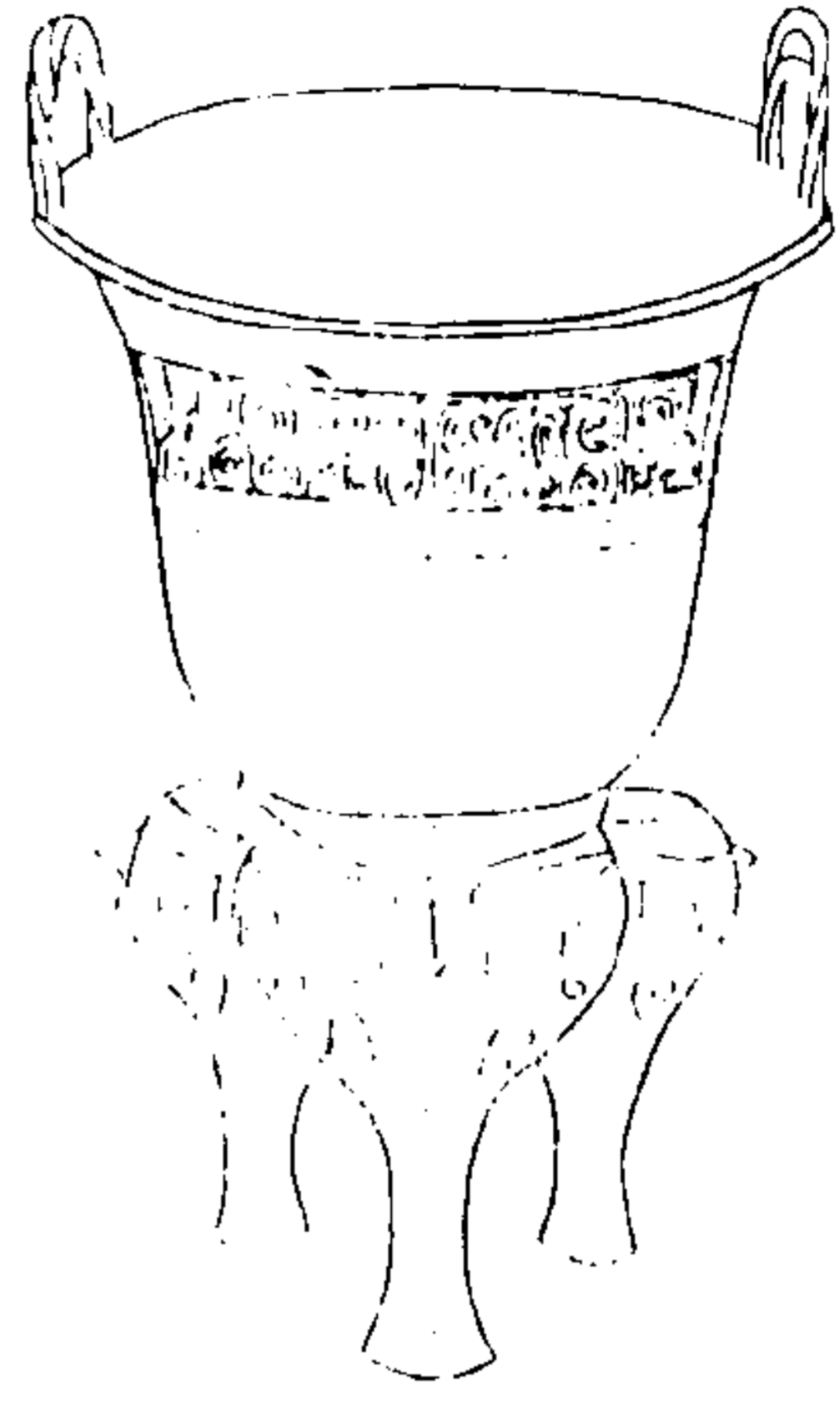

西清續鑑

甲編卷十三

二十五



舉辛

右高一尺一寸六分深自口至隔五寸五分自  
隔至底二寸七分耳高一寸九分濶二寸一分  
口徑八寸八分腹圍二尺三寸九分重二百八  
十兩

周寶甌一



西清續鑑

甲編卷十三

二十六



寶甌  
吉金自作  
〇十〇兩

右高一尺五分深自口至隔五寸自隔至底三  
寸耳高二寸三分濶一寸五分口徑七寸五分  
腹圍二尺二寸八分重一百三十八兩缺算

周寶甌二

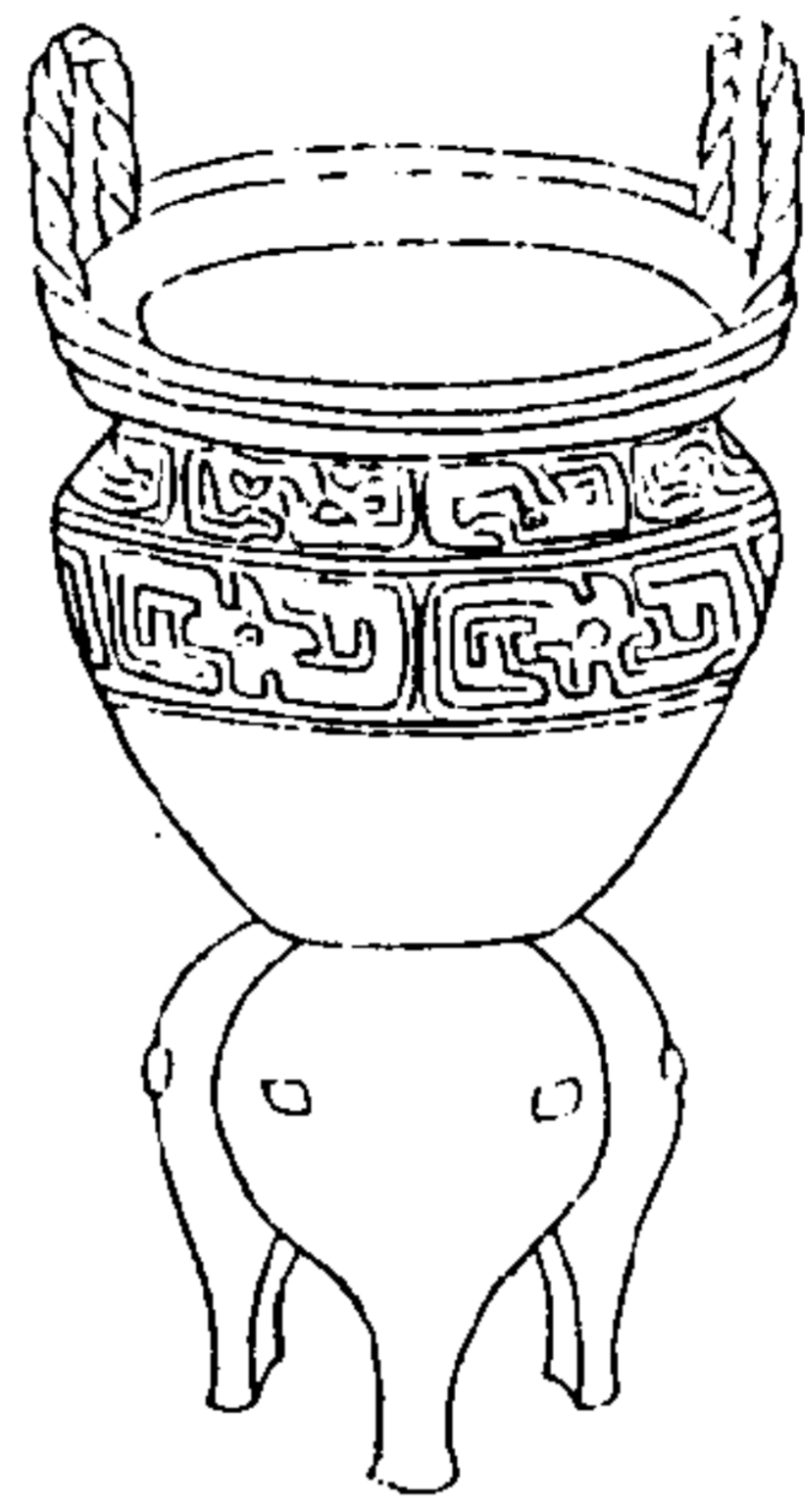

西清續鑑

甲編卷十三

二十七



作寶具

右高一尺二寸七分深自口至隔六寸自隔至底三寸五分耳高二寸五分濶二寸口徑八寸五分腹圍二尺一寸重二百五十六兩

周子甌

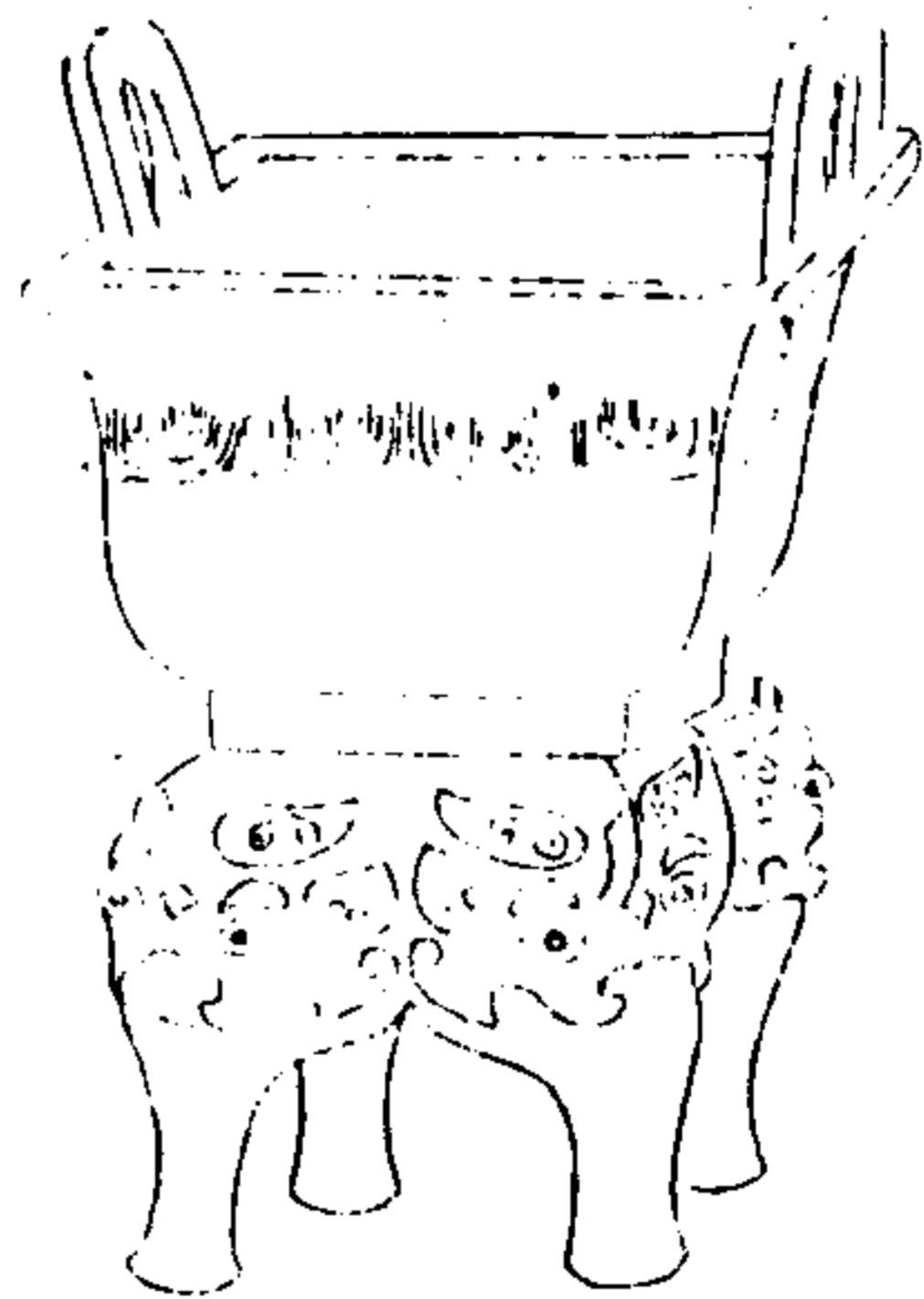

西清續鑑

甲編卷十三

二十八



子

右高八寸六分深自口至隔四寸五分自隔至底二寸三分耳高二寸一分濶一寸六分口縱五寸二分橫六寸五分腹圍一尺九寸八分重一百二十兩缺算

周亞獻

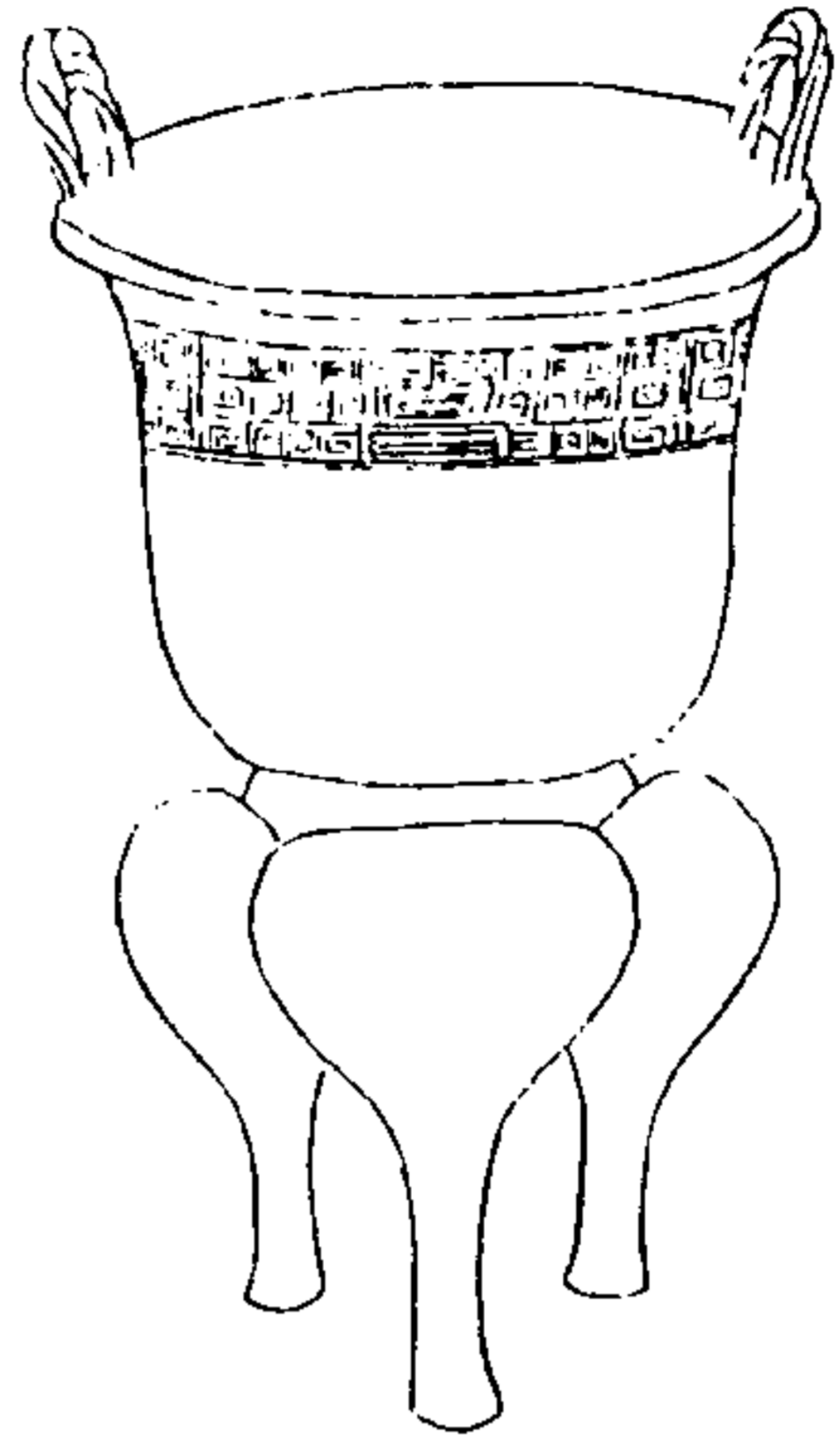

西清續鑑

甲編卷十三 獻

二十九



每已

右高一尺一分深自口至隔五寸自隔至底二寸四分耳高一寸八分濶二寸一分口徑七寸四分腹圍一尺九寸八分重一百七十二兩按每為姓漢有每當時見於印數今觀此銘則每姓在周時已有之

周婦獻

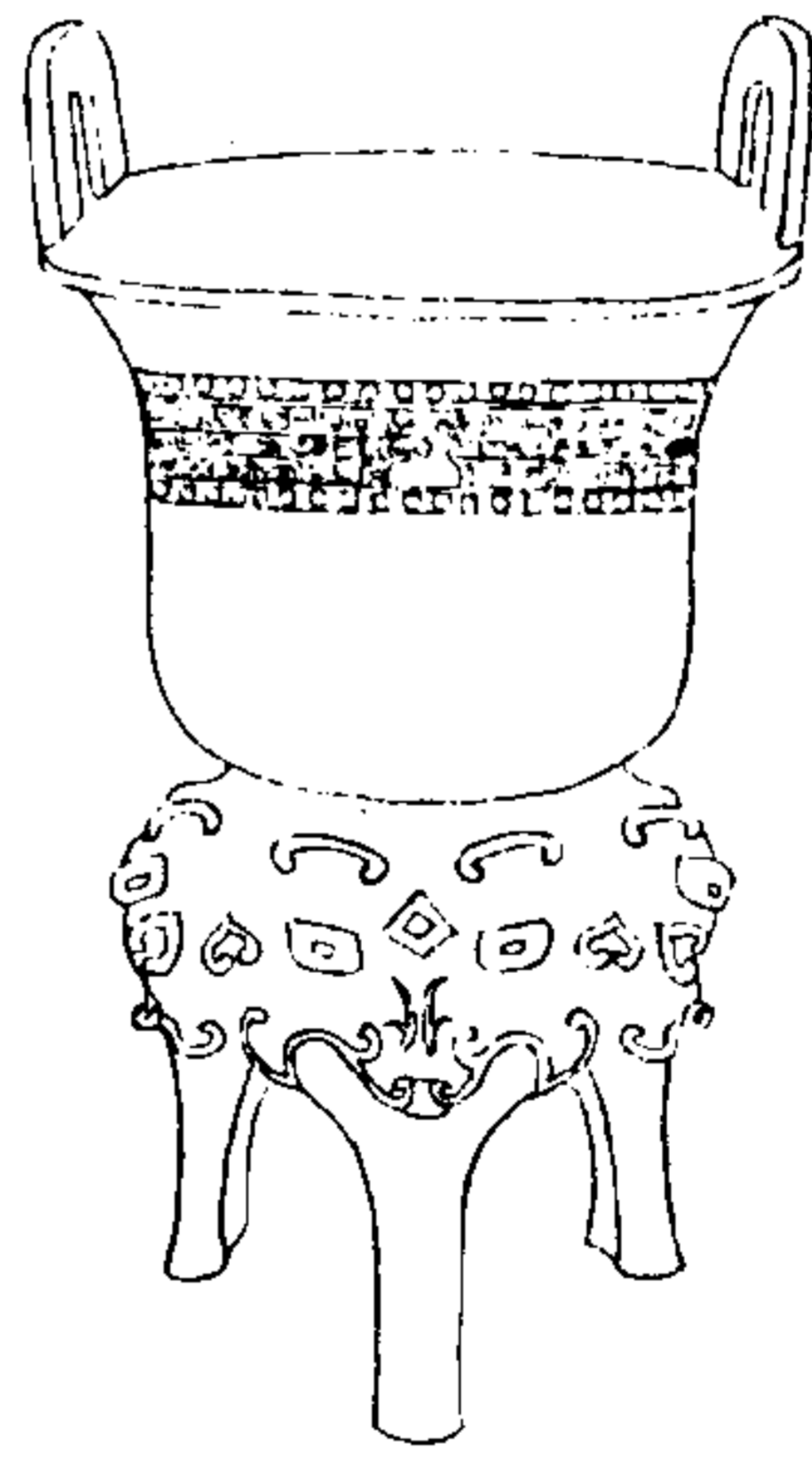

西清續鑑

甲編卷十三 獻

三十



其婦

右高一尺一寸深自口至隔五寸四分自隔至底二寸五分耳高二寸四分濶一寸八分口徑八寸三分腹圍二尺七分重二百十四兩缺算



周饗養甗一

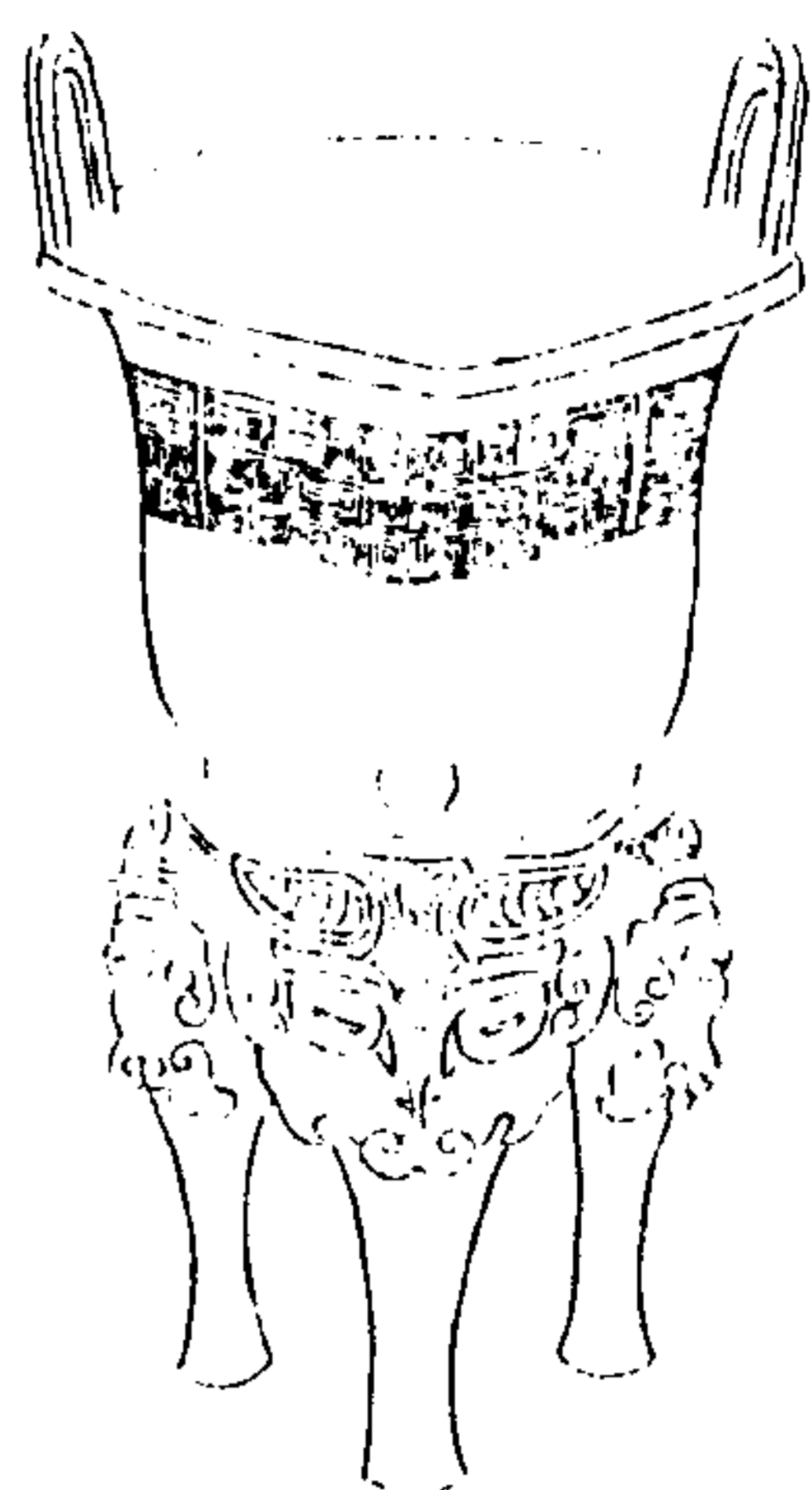

西清續鑑

甲編卷十三

三十一



右高一尺深自口至隔五寸自隔至底二寸四分耳高二寸五分濶二寸二分口徑七寸三分腹圍一尺七寸四分重一百二十八兩銘三字不可讀

周饗養甗二

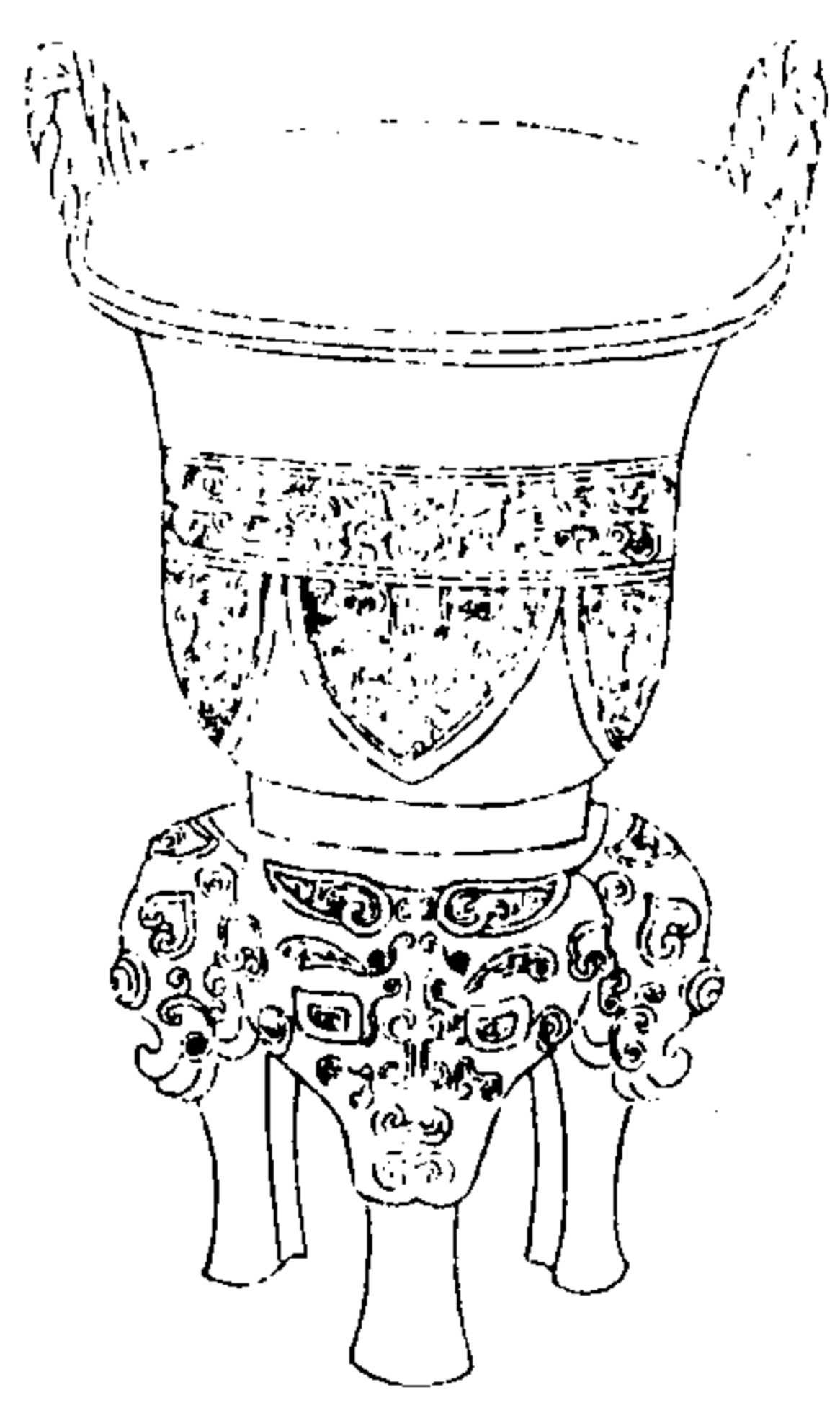

西清續鑑

甲編卷十三

三十一

右高一尺三寸深自口至隔五寸四分自隔至底四寸耳高三寸濶二寸七分口徑九寸八分腹圍一尺八寸七分重三百七十兩缺算



周饗餐甗三

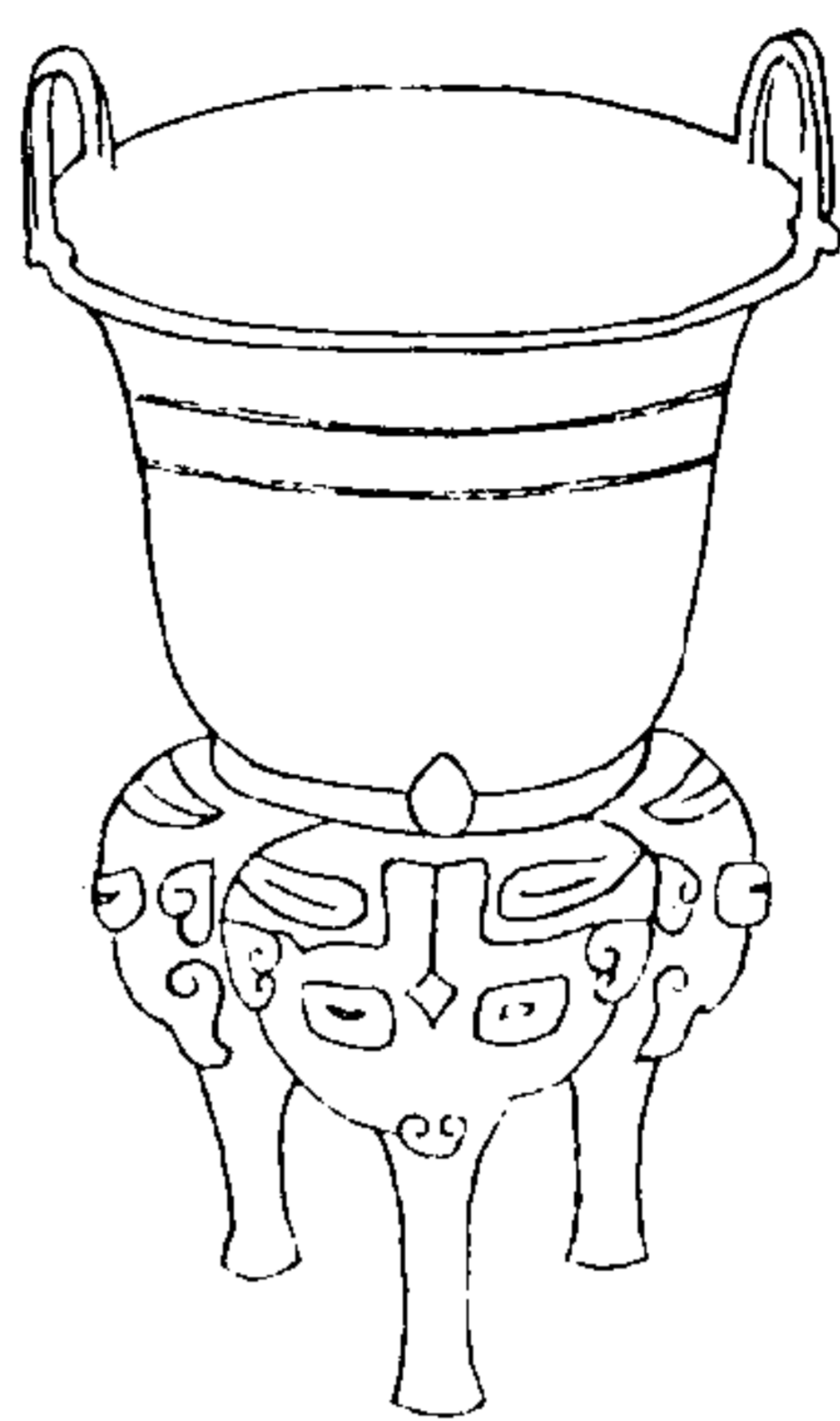

西清續鑑

甲編卷十三

三十三

右高一尺一分深自口至隔四寸九分自隔至底二寸五分耳高二寸濶如之口徑七寸腹圍一尺七寸八分重一百三十八兩

周雲雷甗

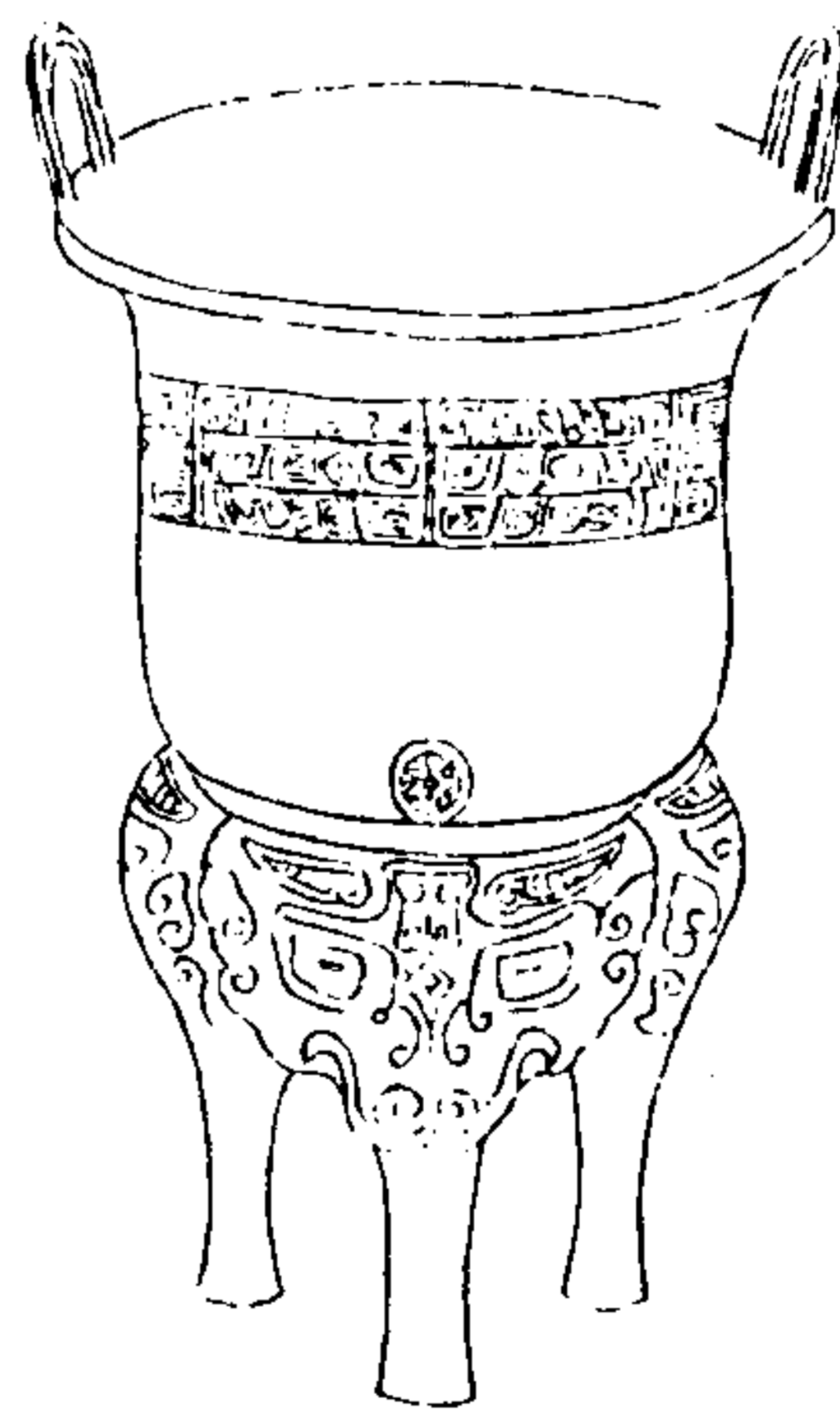

西清續鑑

甲編卷十三

三十四

右高一尺九分深自口至隔五寸六分自隔至底二寸七分耳高二寸二分濶二寸四分口徑八寸二分腹圍一尺九寸一分重一百三十四兩

周夔紋甗

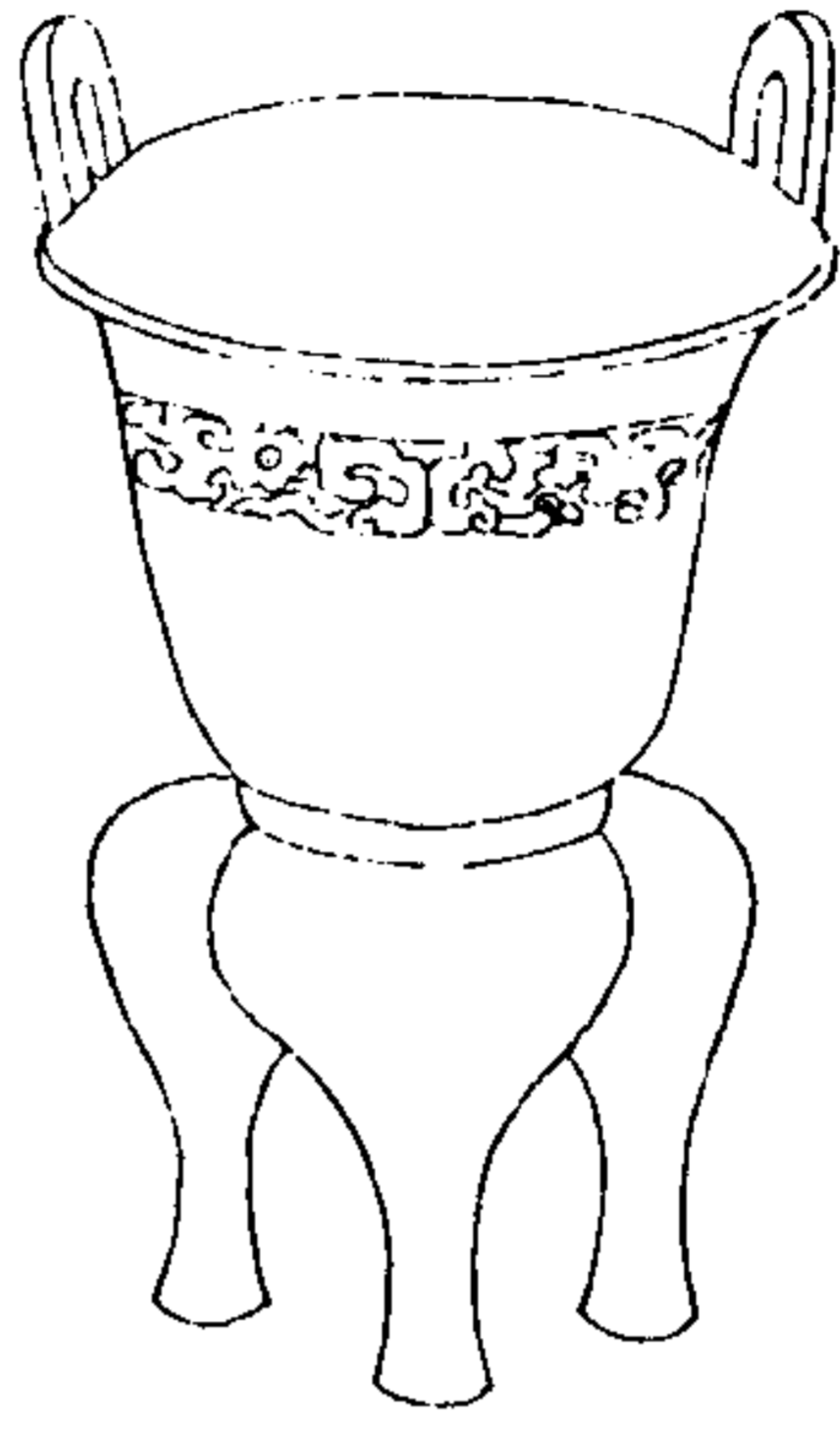

西清續鑑

甲編卷十三

三五

右高七寸一分深自口至隔三寸四分自隔至底二寸六分耳高一寸一分濶如之口徑五寸五分腹圓一尺七寸五分重五十一兩

周雷紋甗

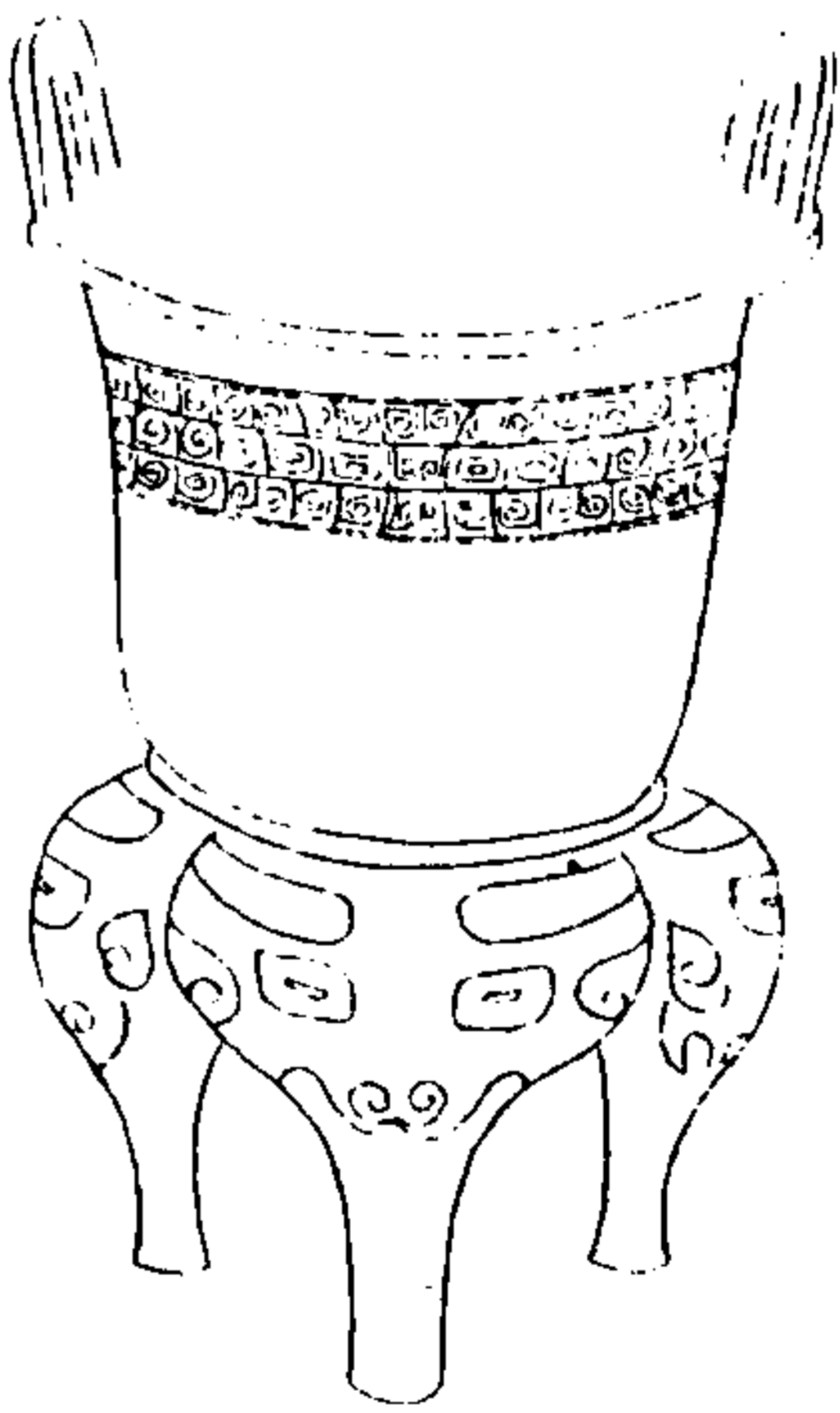

西清續鑑

甲編卷十三

三六

右高一尺一分深自口至隔四寸七分自隔至底二寸耳高一寸八分濶一寸九分口徑七寸腹圓一尺八寸五分重九十六兩缺算銘一字漫漶不可辨



周雷紋甌二

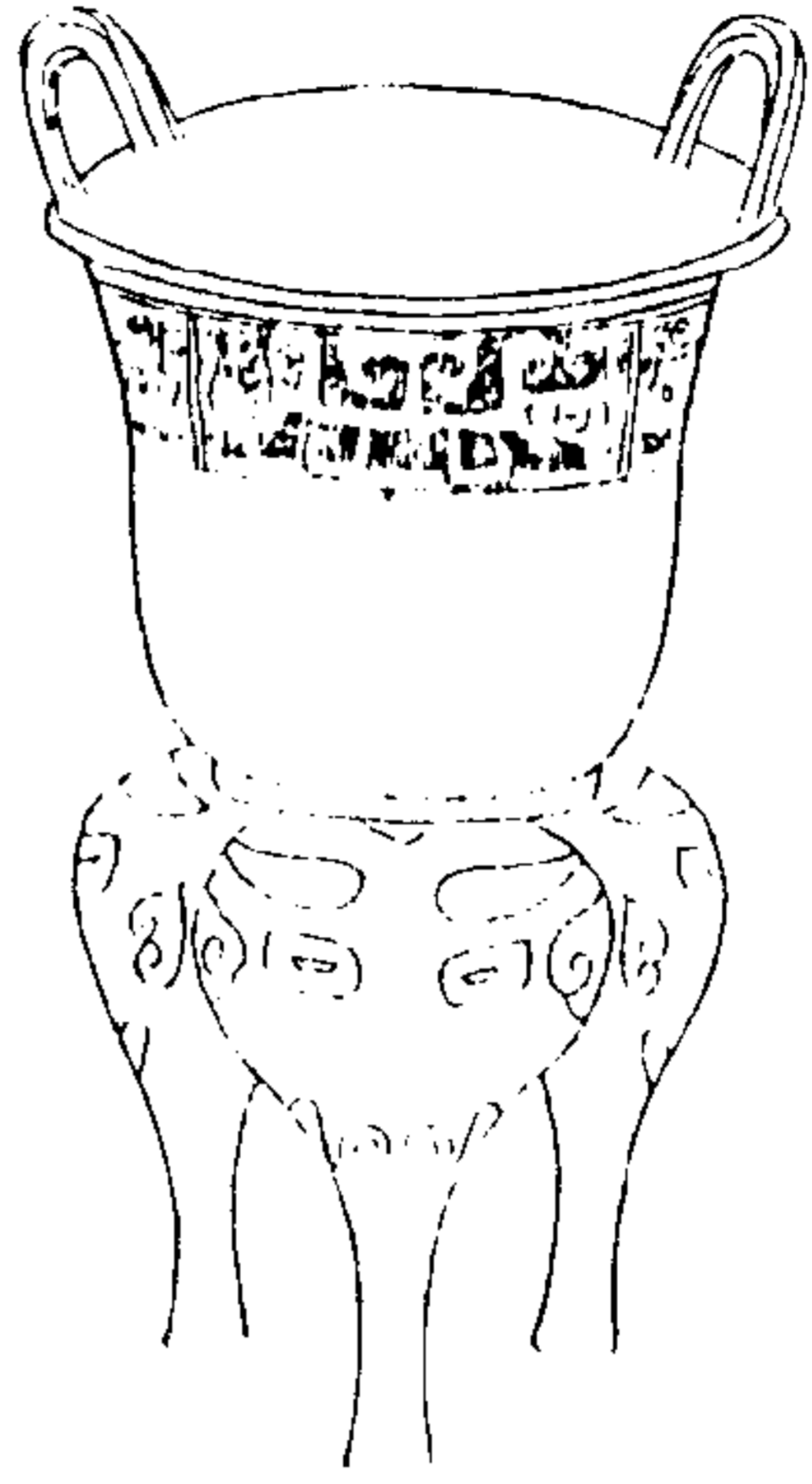

西清續鑑

甲編卷十三

三七

右高九寸八分深自口至隔四寸六分自隔至  
底二寸耳高一寸八分濶如之口徑七寸一分  
腹圍一尺八寸三分重九十六兩

周雷紋甌三



西清續鑑

甲編卷十三

三六

右高七寸深六寸耳高二寸五分濶二寸口徑  
一尺腹圍三尺一寸二分重一百一十一兩

周蟬紋甗一

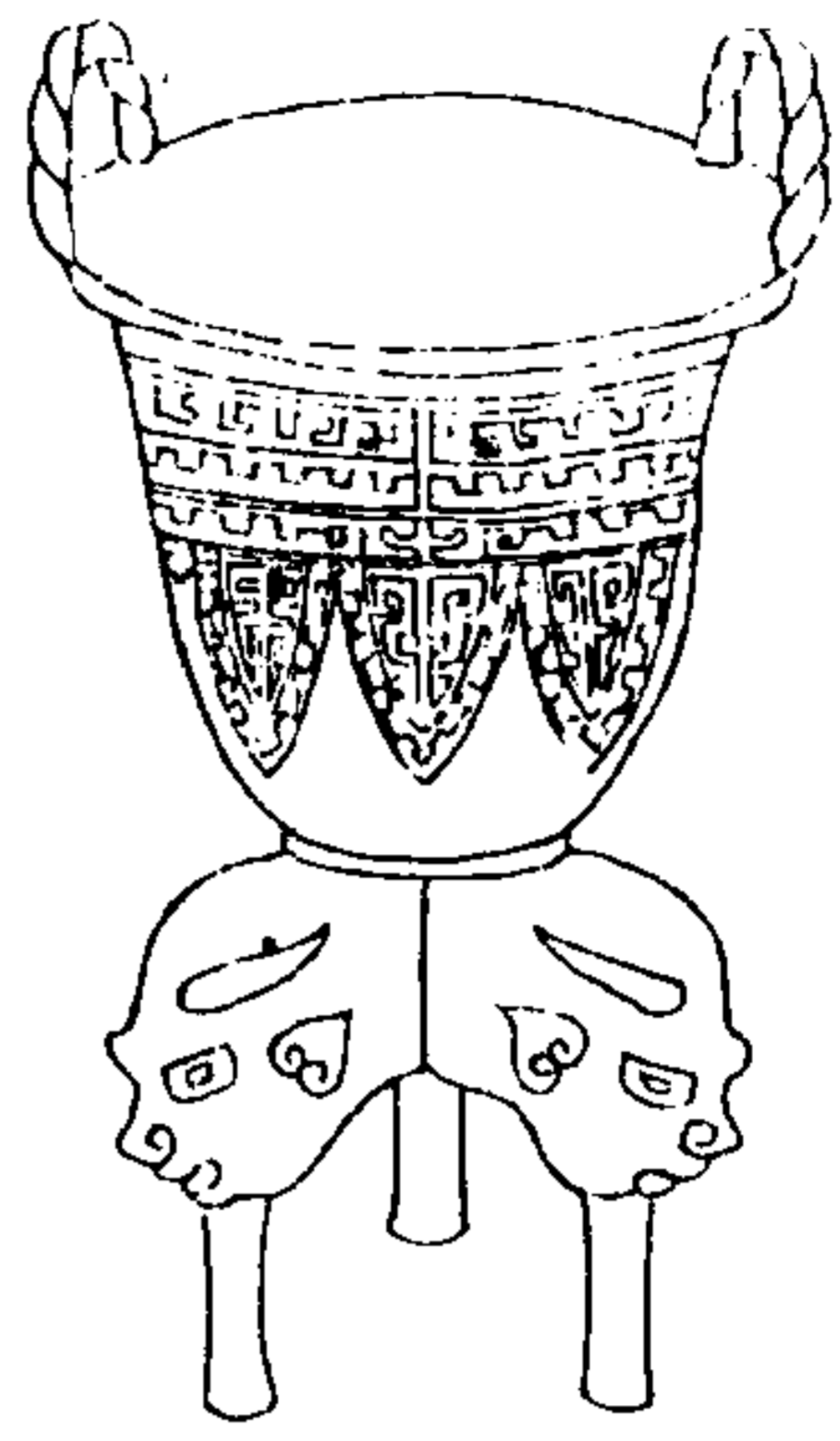

西清續鑑

甲編卷十三

三十九

右高一尺三寸二分深自口至隔六寸二分自  
隔至底二寸二分耳高一寸六分濶二寸口徑  
八寸五分腹圍二尺一寸重一百八十四兩

周蟬紋甗二



西清續鑑

甲編卷十三

四十

右高一尺一寸四分深自口至隔五寸五分自  
隔至底二寸七分耳高二寸濶一寸八分口徑  
八寸六分腹圍二尺一寸五分重一百六十八  
兩



周素方甗

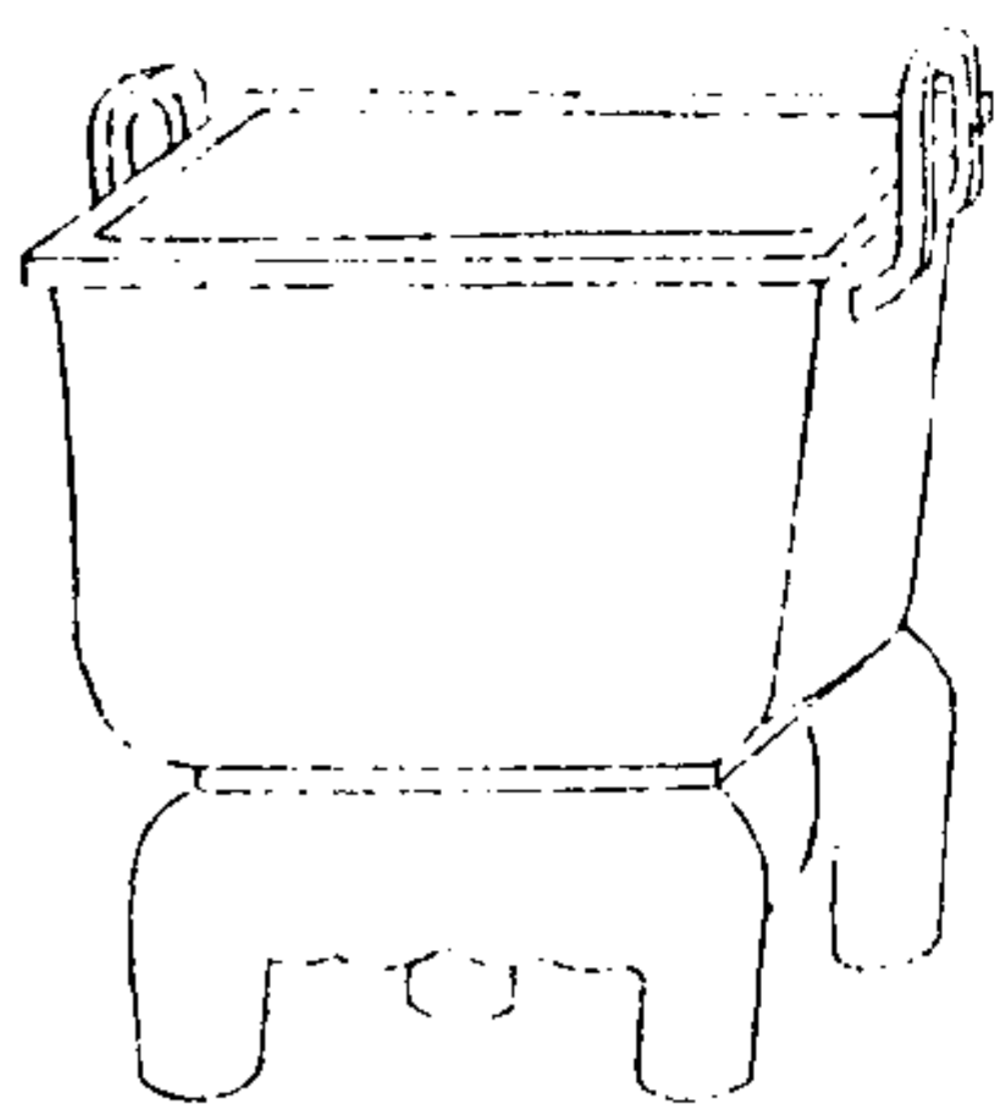

西清續鑑

甲編卷十三

四十一

右高七寸三分深自口至隔四寸二分自隔至底一寸七分耳高二寸濶一寸五分口縱五寸一分橫六寸七分腹圍一尺九寸六分重一百六十八兩

漢蟬紋甗

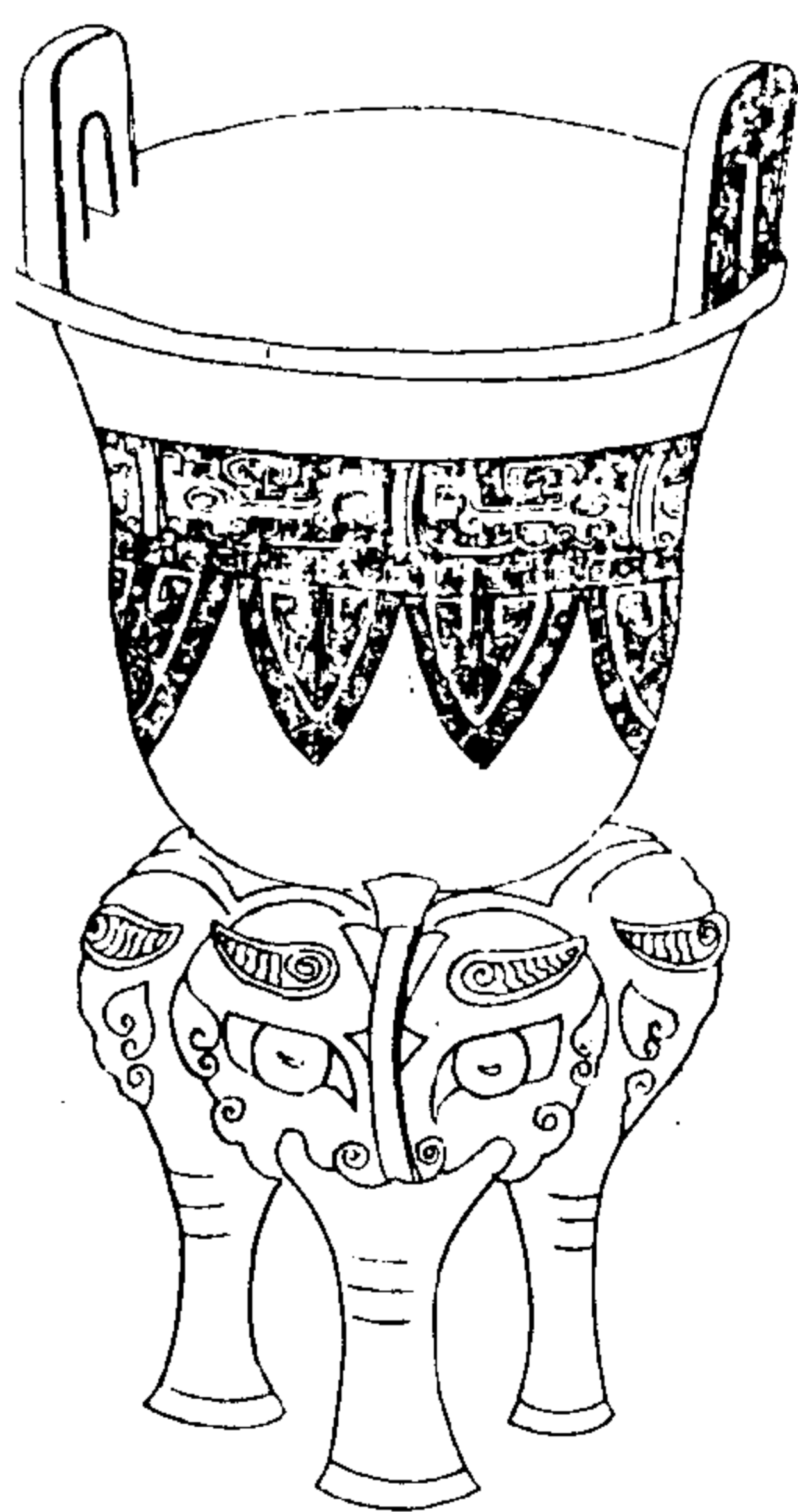

西清續鑑

甲編卷十三

四十二

右高二尺一寸一分深自口至隔一尺八分自隔至底四寸二分耳高四寸五分濶四寸四分口徑一尺四寸二分腹圍三尺八寸二分重一千二百兩



漢素錠

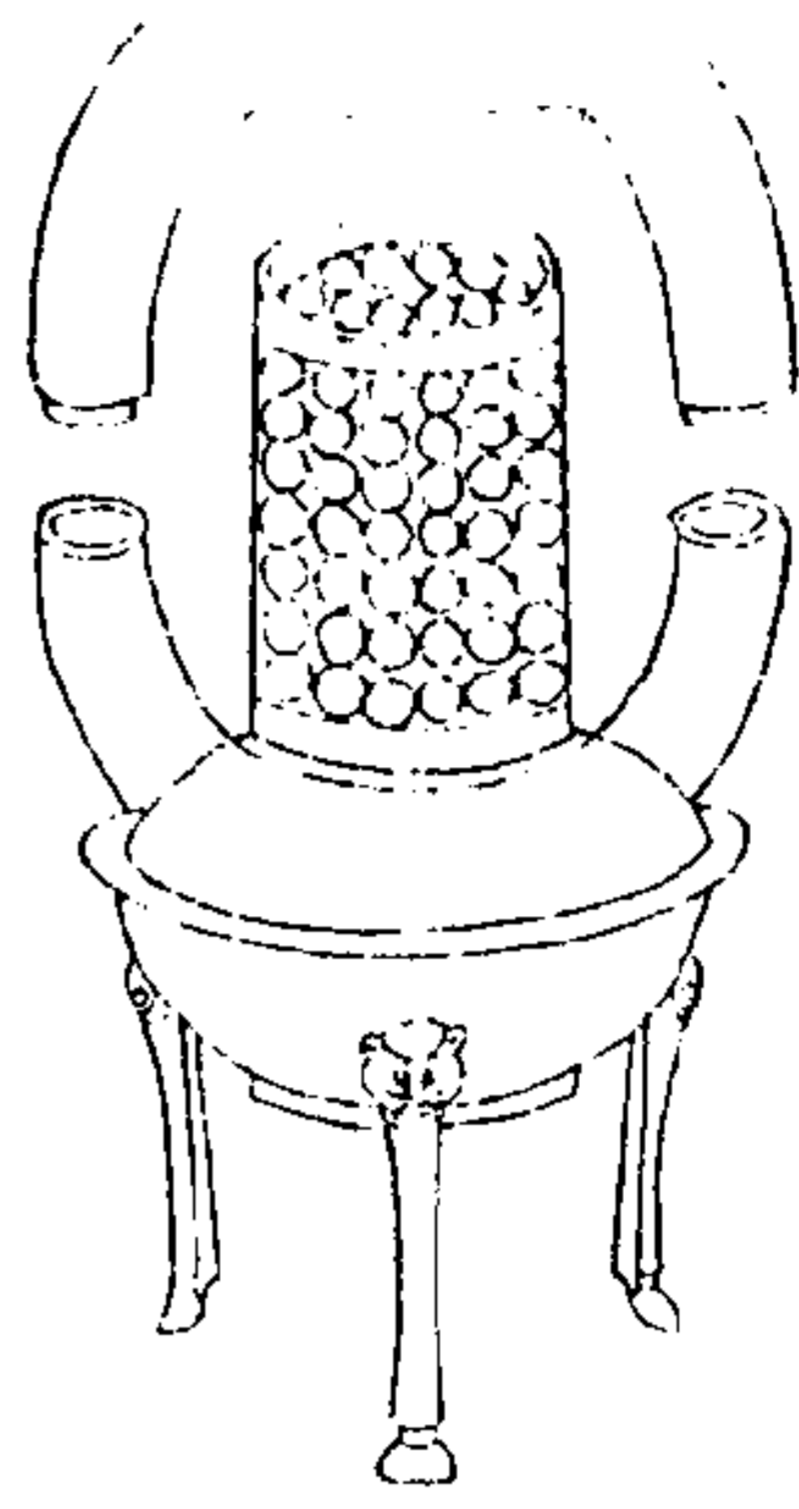

西清續鑑

甲編卷十三

錠

四十三

右通高三寸二分燈蓋連管高五寸八分口徑三寸七分燈隱高五寸二分徑三寸五分燈座連管高八寸口徑二寸九分腹圍一尺五寸五分重一百七兩

漢蛟錠

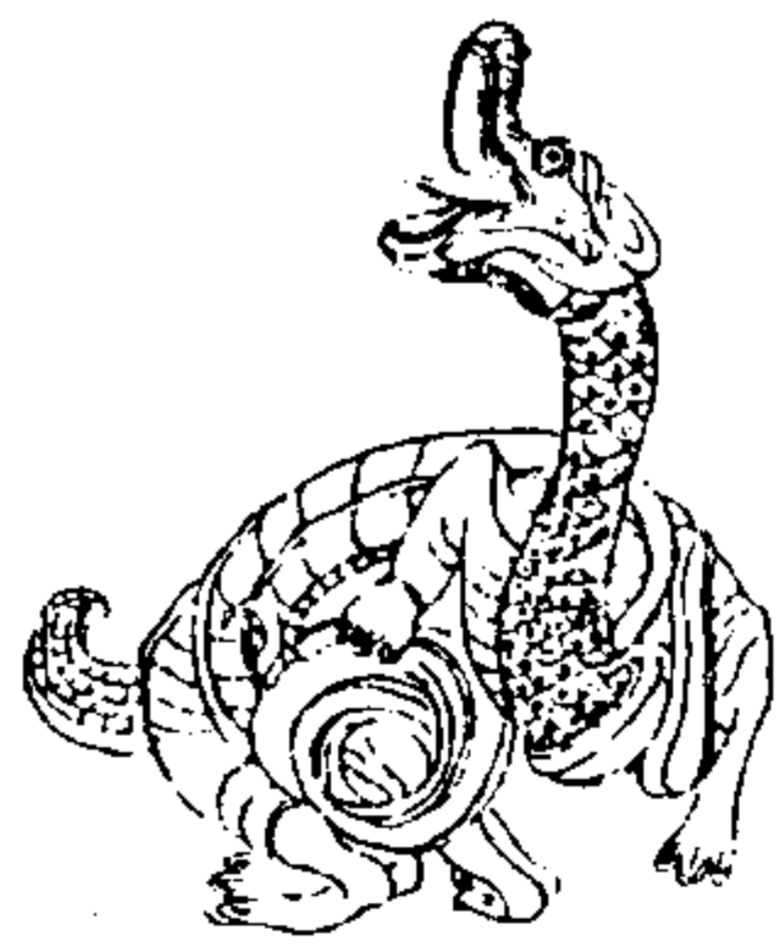

西清續鑑

甲編卷十三

錠

四十四

右高三寸五分身蟠徑三寸四分重十七兩

漢龜息鎚

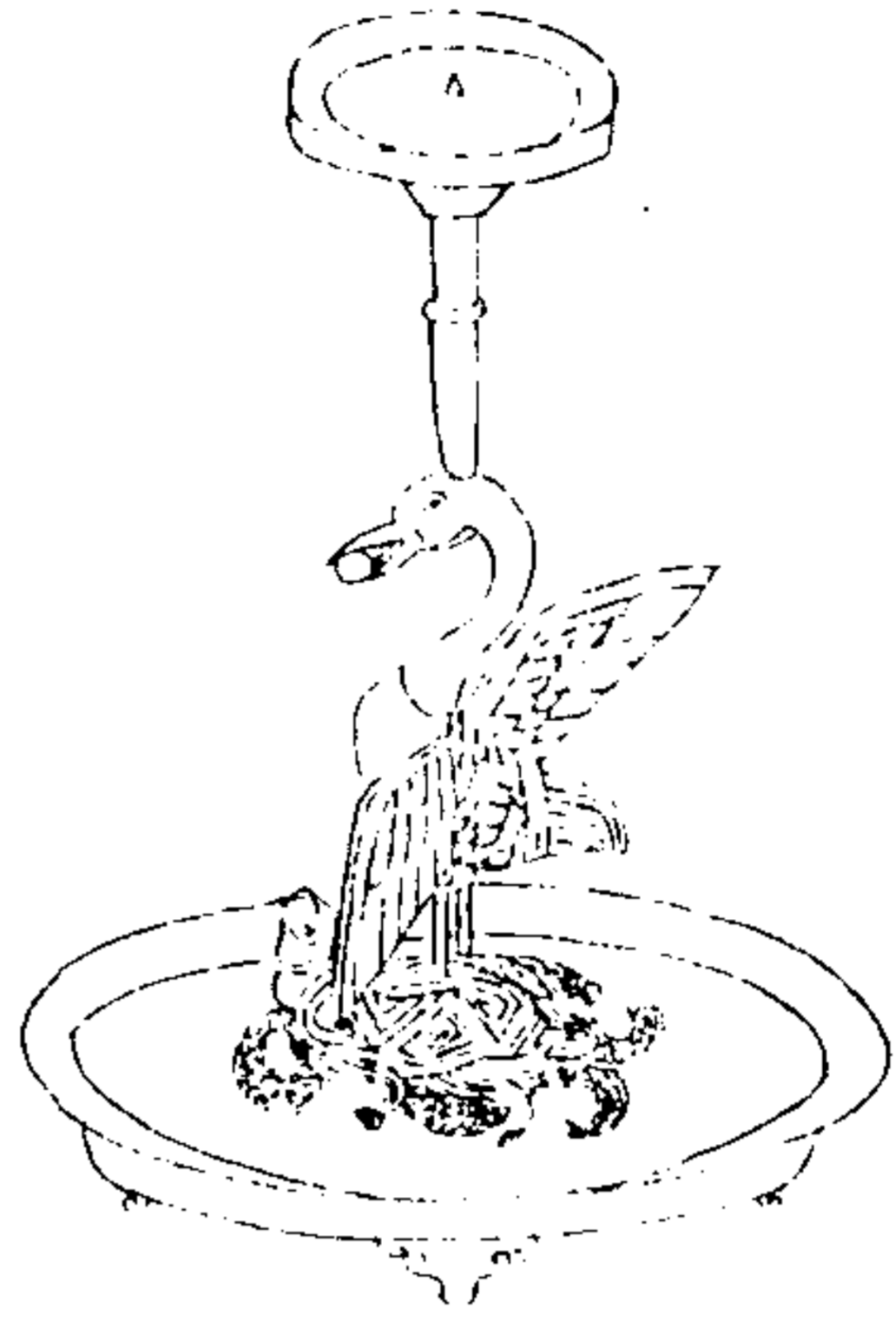

西清續鑑

甲編卷十三

鎚

四十五

右高七寸二分深五分口徑三寸一分盤徑五寸二分重三十二兩

漢素鎚

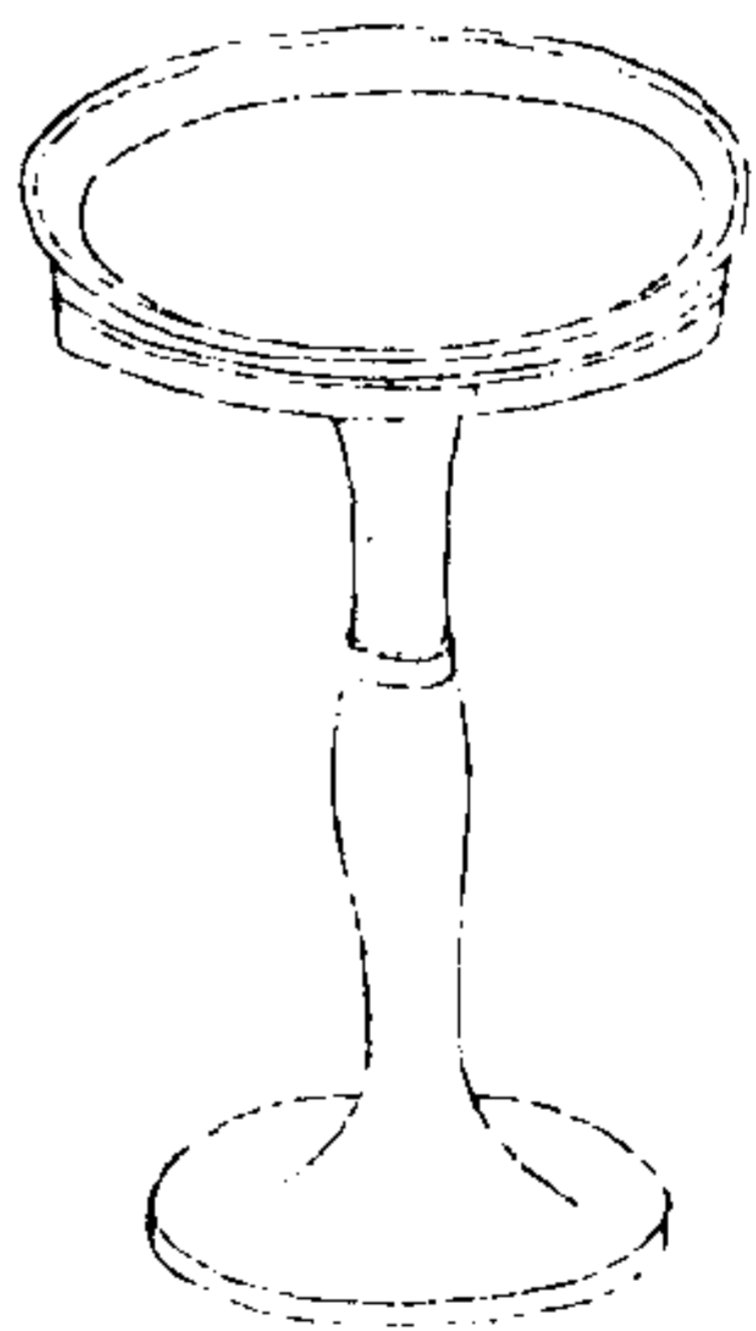

西清續鑑

甲編卷十三

鎚

四十六

右高六寸深七分口徑四寸五分足徑三寸四分重二十八兩

西清續鑑甲編卷十四目錄

鬲

周

姬姑鬲有銘

子縣鬲有銘

師鬲有銘

癸鬲有銘

父鬲有銘

寶鬲有銘

饗鬲一

西清續鑑

甲編卷十四目錄一

饗鬲二

饗鬲三

雷紋鬲

弦紋鬲一

弦紋鬲二

環紋鬲一 有銘

環紋鬲二

帶紋鬲一

帶紋鬲二

素鬲

鏡

周

弦紋鏡

弦紋鏡

漢

大官鏡 有銘

蟠虺鏡

弦紋鏡

盃

商

西清續鑑

甲編卷十四目錄二

父乙盃 有銘

周

父乙盃 有銘

舉盃 有銘

犧首盃

螭梁盃

螭梁盃

螭梁盃

漢

素盃

冰鑑  
周

蟠夔冰鑑

漢

四神冰鑑

匱

周

父乙匱 有銘

伯匱 有銘

季姬匱 有銘

西清續鑑

甲編卷十四 目錄三

犧首匱

環紋匱一

環紋匱二

漢

獸匱

周姬姑鬲

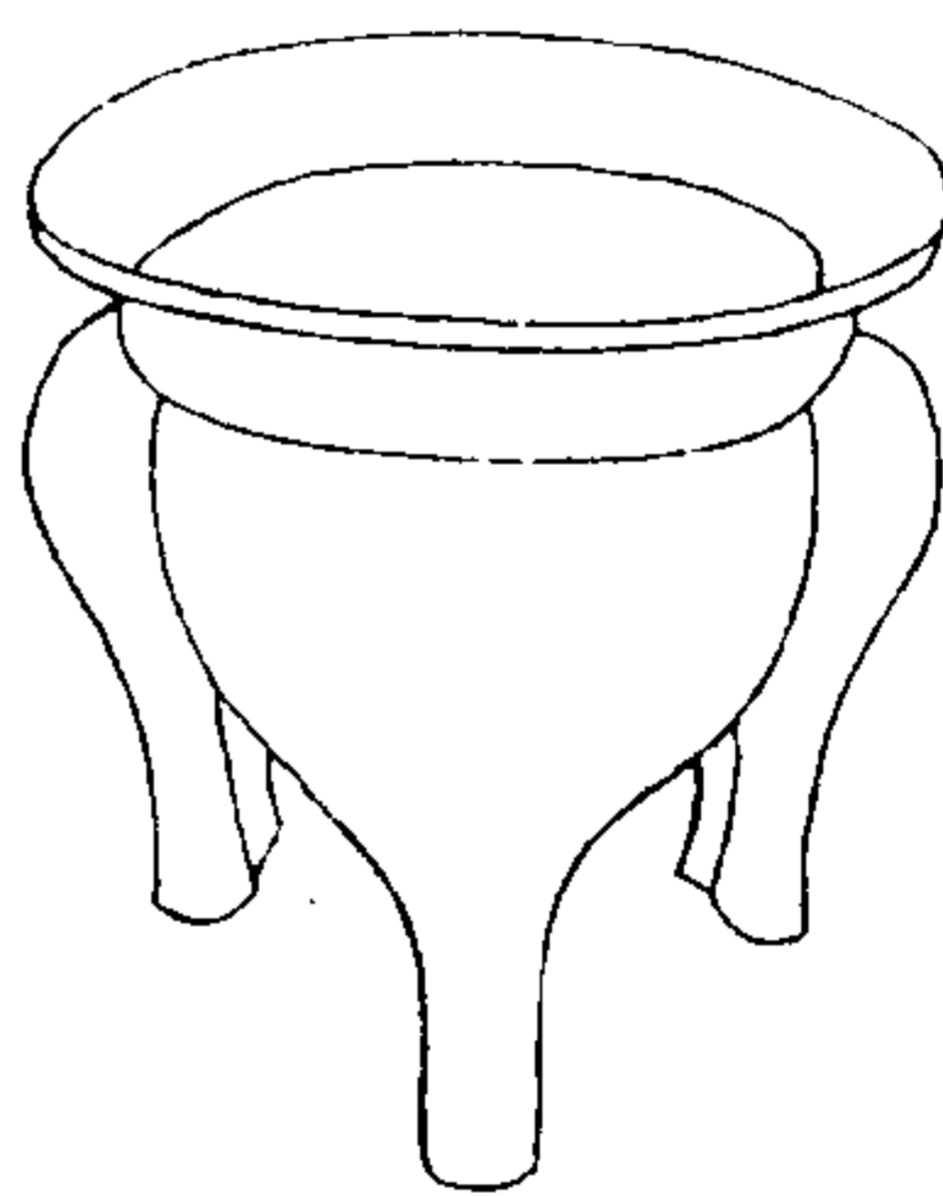

西清續鑑

甲編卷十四 兩

一



右高三寸三分深一寸九分口徑三寸九分腹圍一尺一寸六分重二十三兩三足按姬周姓也姑為周姬姻舊姓南燕密須皆姑姓之國銘稱兩姓亦古器中所僅見者

周子縣高

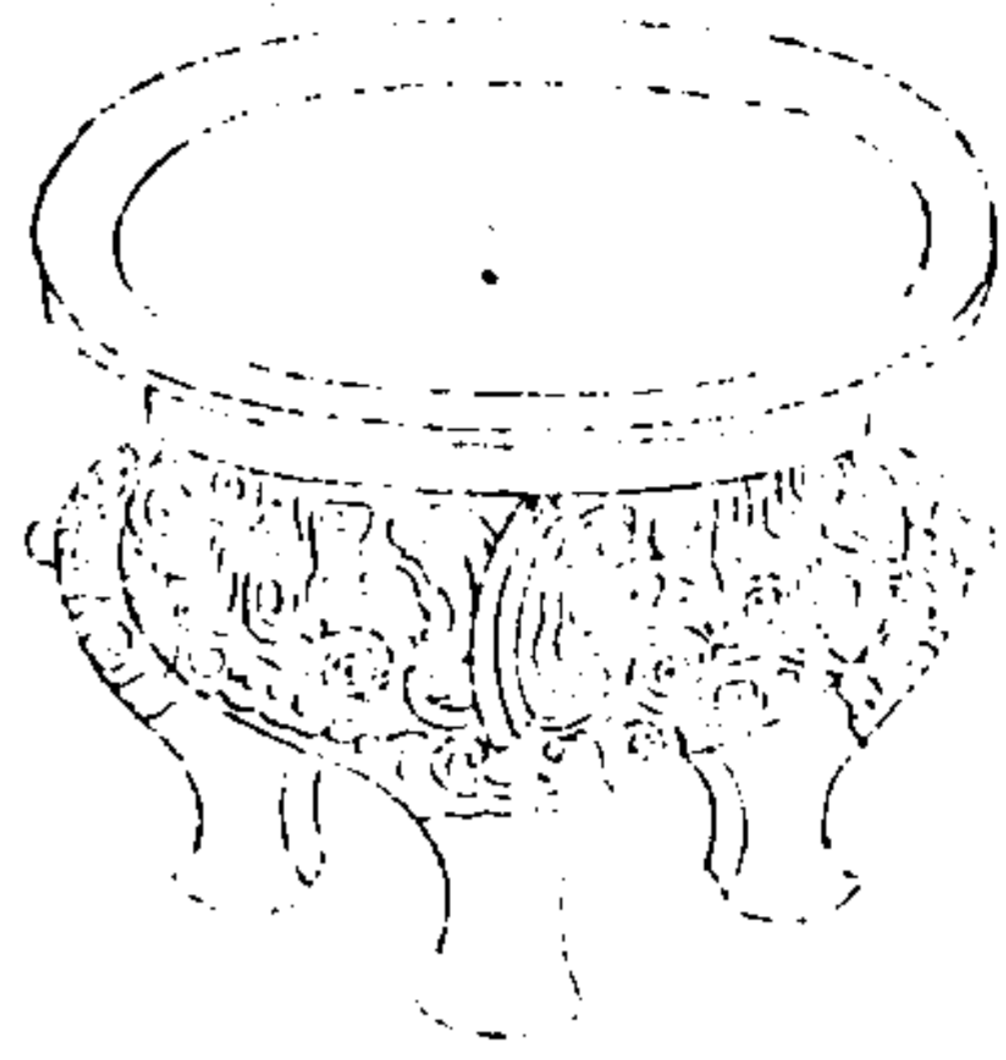

西清續鑑

甲編卷十四

二

惟五月初吉丁酉鄭師。父作。兩永寶用。

。子縣作焉子孫永寶用享。

右高三寸一分深二寸九分口径四寸八分腹圍一尺三寸七分重四十八兩銘首二字漫漶不可識子縣之名不見於經傳按古無懸字縣即懸也

周師高

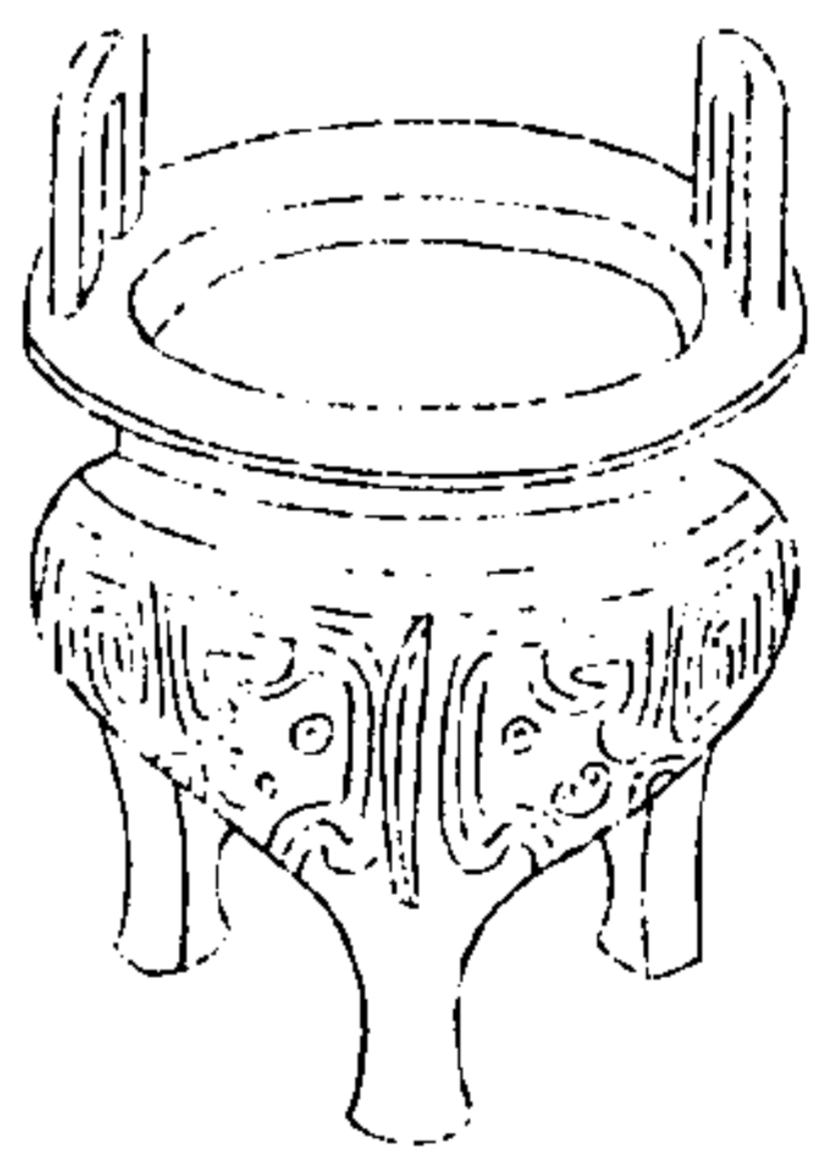

西清續鑑

甲編卷十四

三

惟五月初吉丁酉鄭師。父作。兩永寶用。

。子縣作焉子孫永寶用享。

右高四寸三分深二寸五分口径五寸六分腹圍一尺六寸二分重五十四兩三足按博古圖周師高說曰師稱其官則有若尹氏太師者是也師稱其姓則有若師曠師丹者是也此銘師字下一字漫漶不可辨未知其為姓為官也



周癸鬲

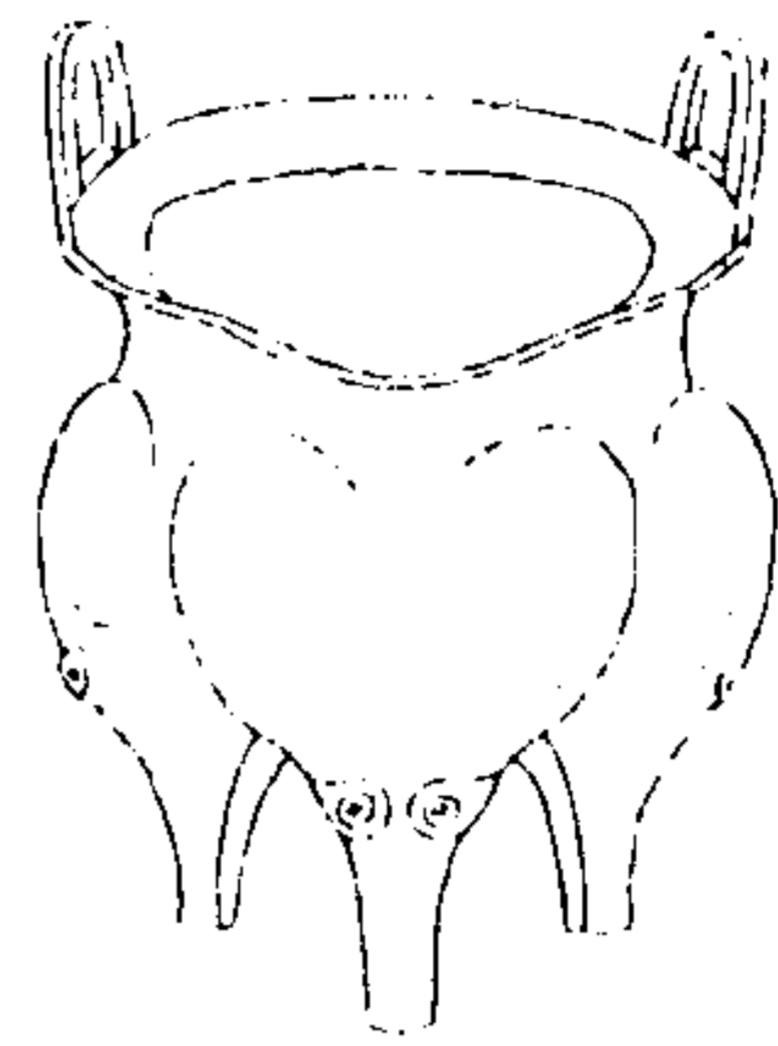

西清續鑑

甲編卷十四 鬲

四



癸父

右高三寸六分深二寸二分口徑四寸一分腹圍一尺一寸二分重二十二兩兩耳三足

周父鬲

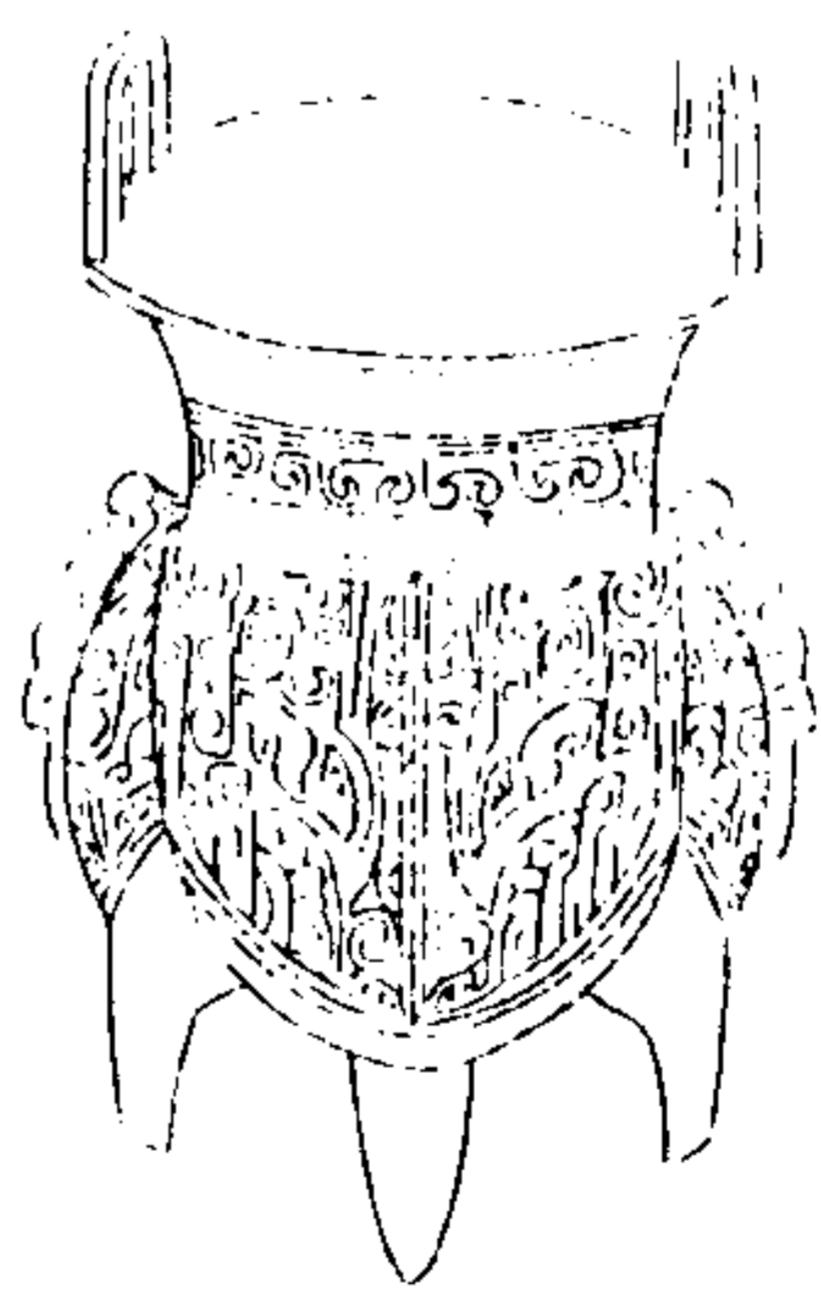

西清續鑑

甲編卷十四 鬲

五



父丁

右高五寸六分深三寸六分口徑四寸七分腹圍一尺一寸五分重四十二兩兩耳三足

周寶鬲

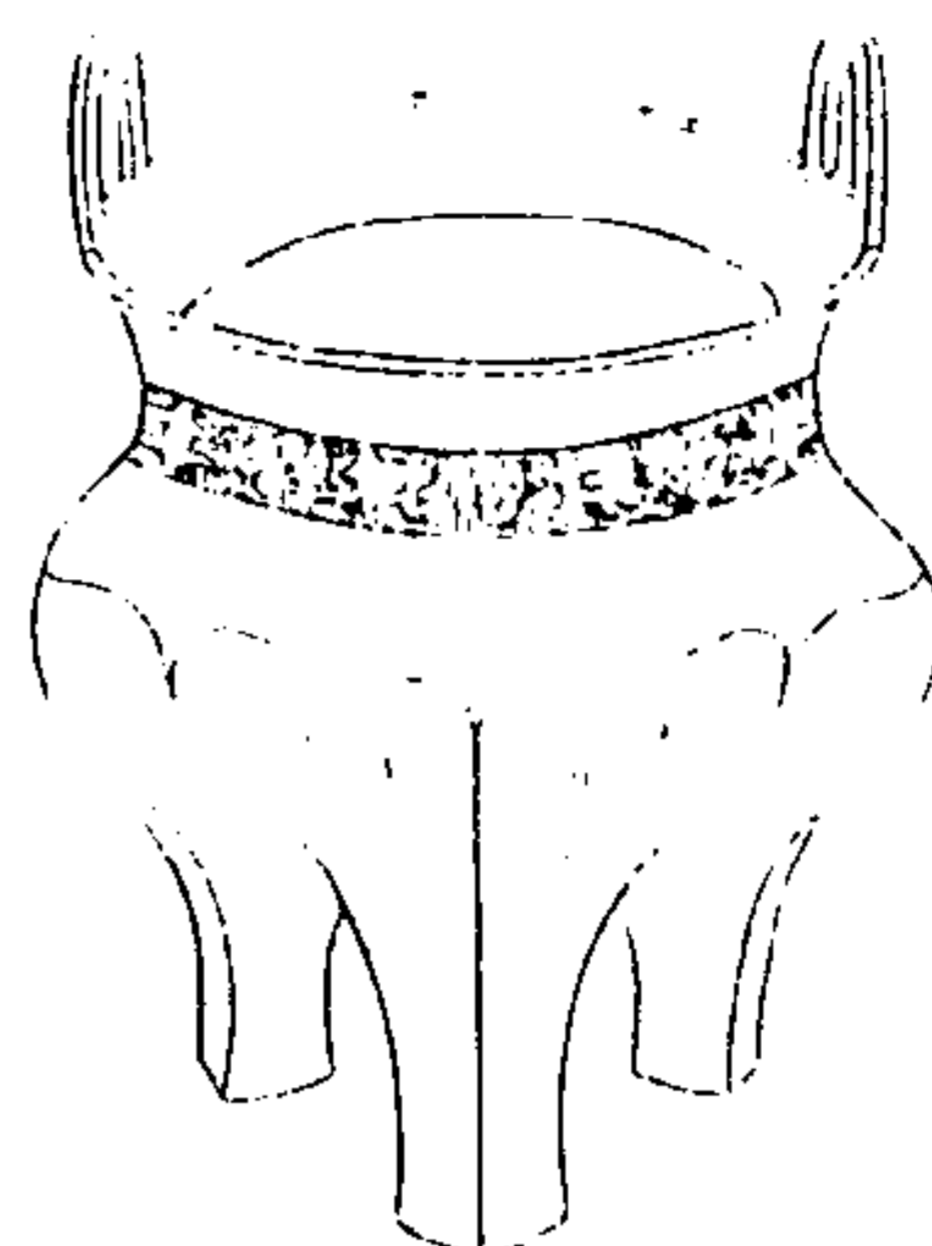

西清續鑑

甲編卷十四

六



廿水  
寶川

右高三寸八分深三寸五分口徑五寸六分腹  
圍二尺重六十二兩三足

周饗饗鬲一

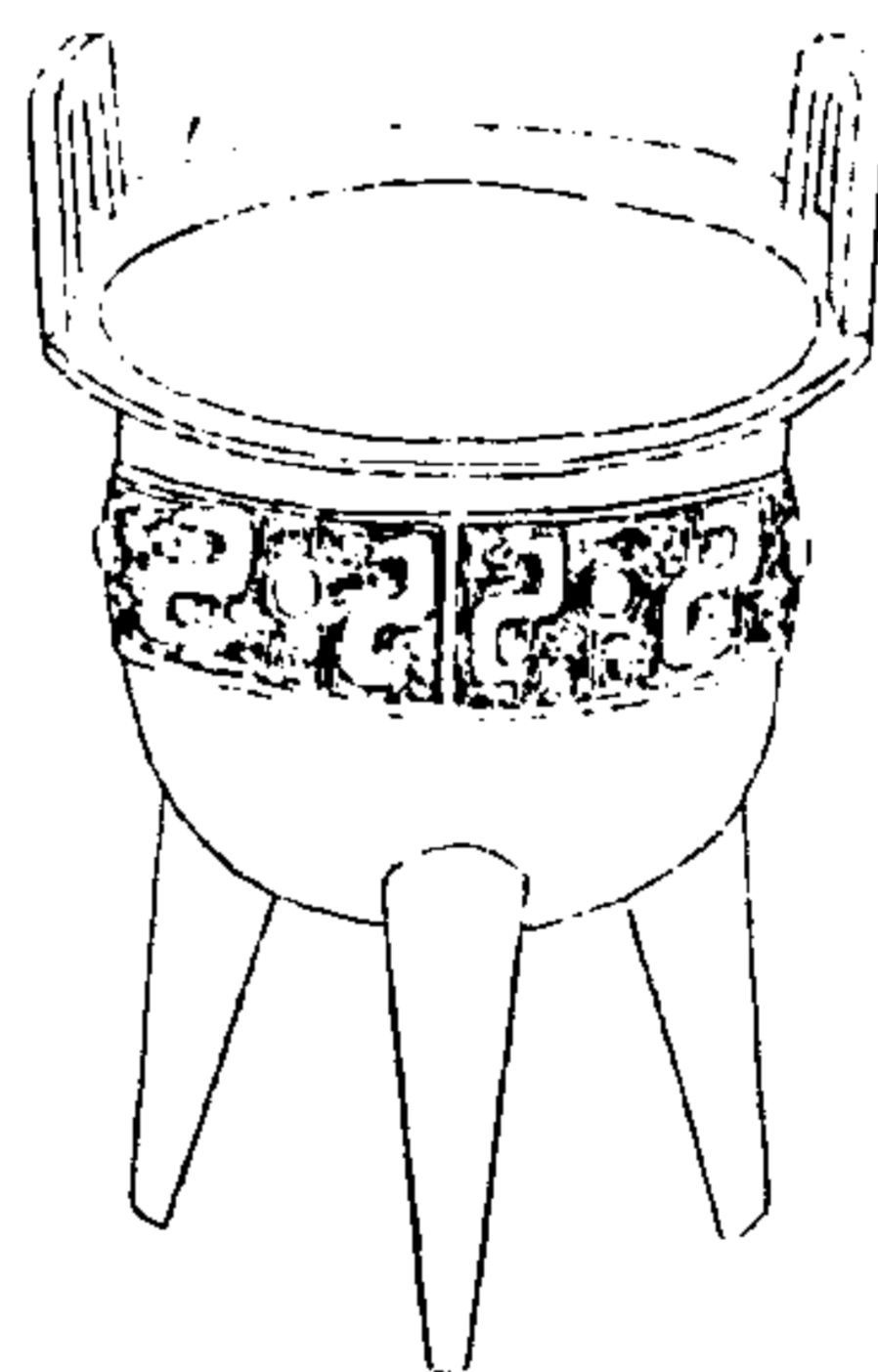

西清續鑑

甲編卷十四

七

右高五寸五分深三寸五分口徑五寸二分腹  
圍一尺三寸八分重五十六兩兩耳三足

周饗養鬲二

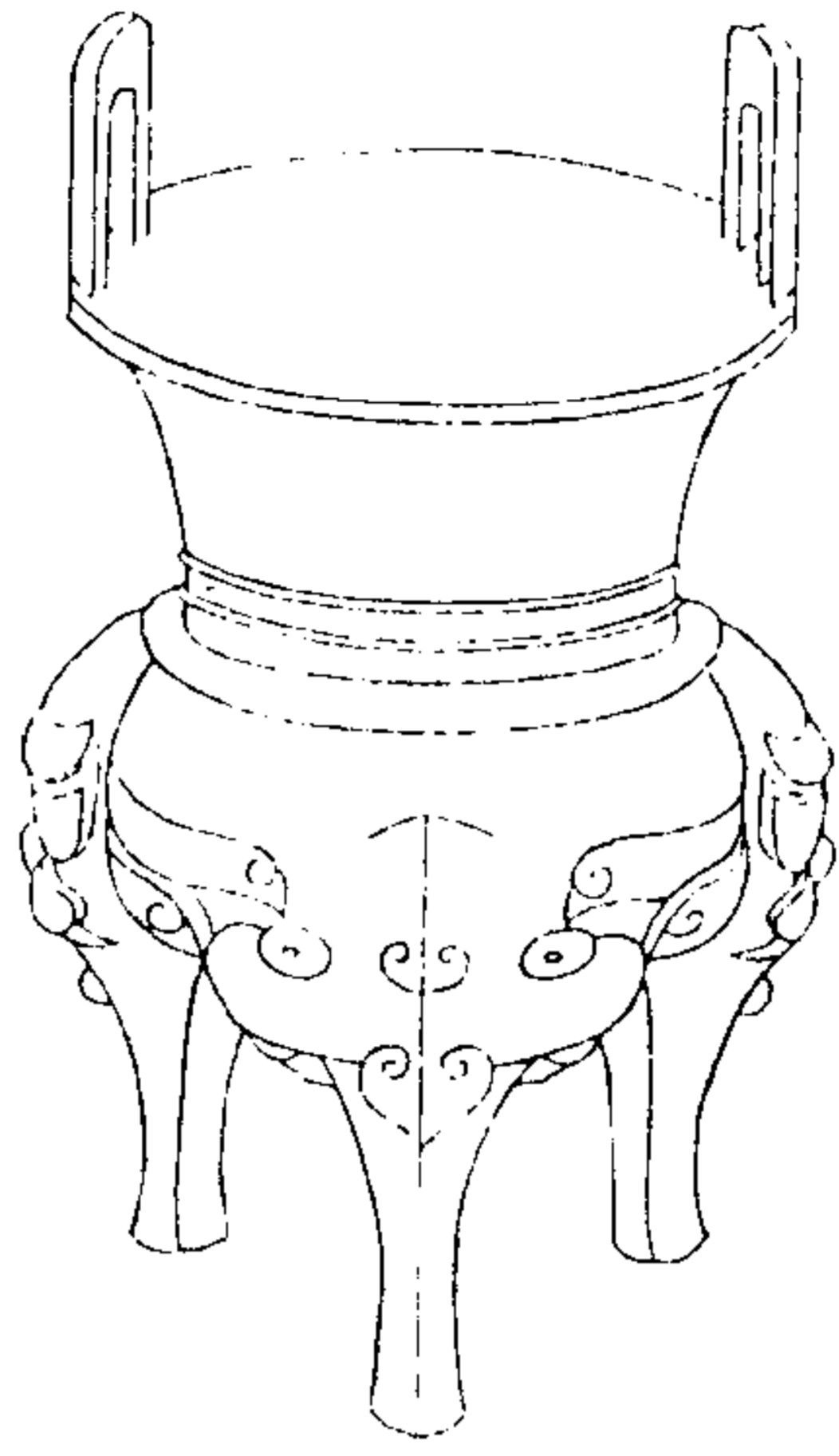

西清續鑑

甲編卷十四

高

八

右高八寸三分深五寸五分口徑六寸二分腹  
圍二尺重一百三兩三足

周饗養鬲三

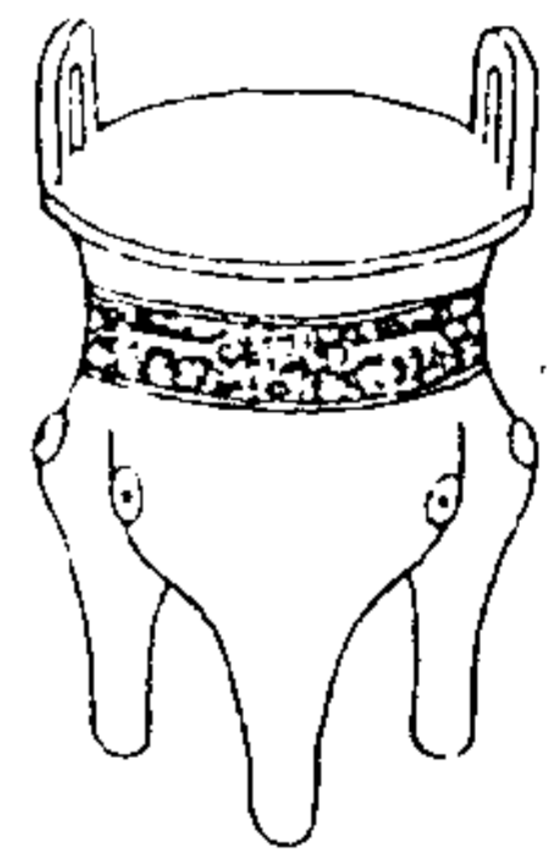

西清續鑑

甲編卷十四

高

九

右高三寸四分深一寸九分口徑二寸九分腹  
圍八寸二分重十五兩三足

周雷紋鬲

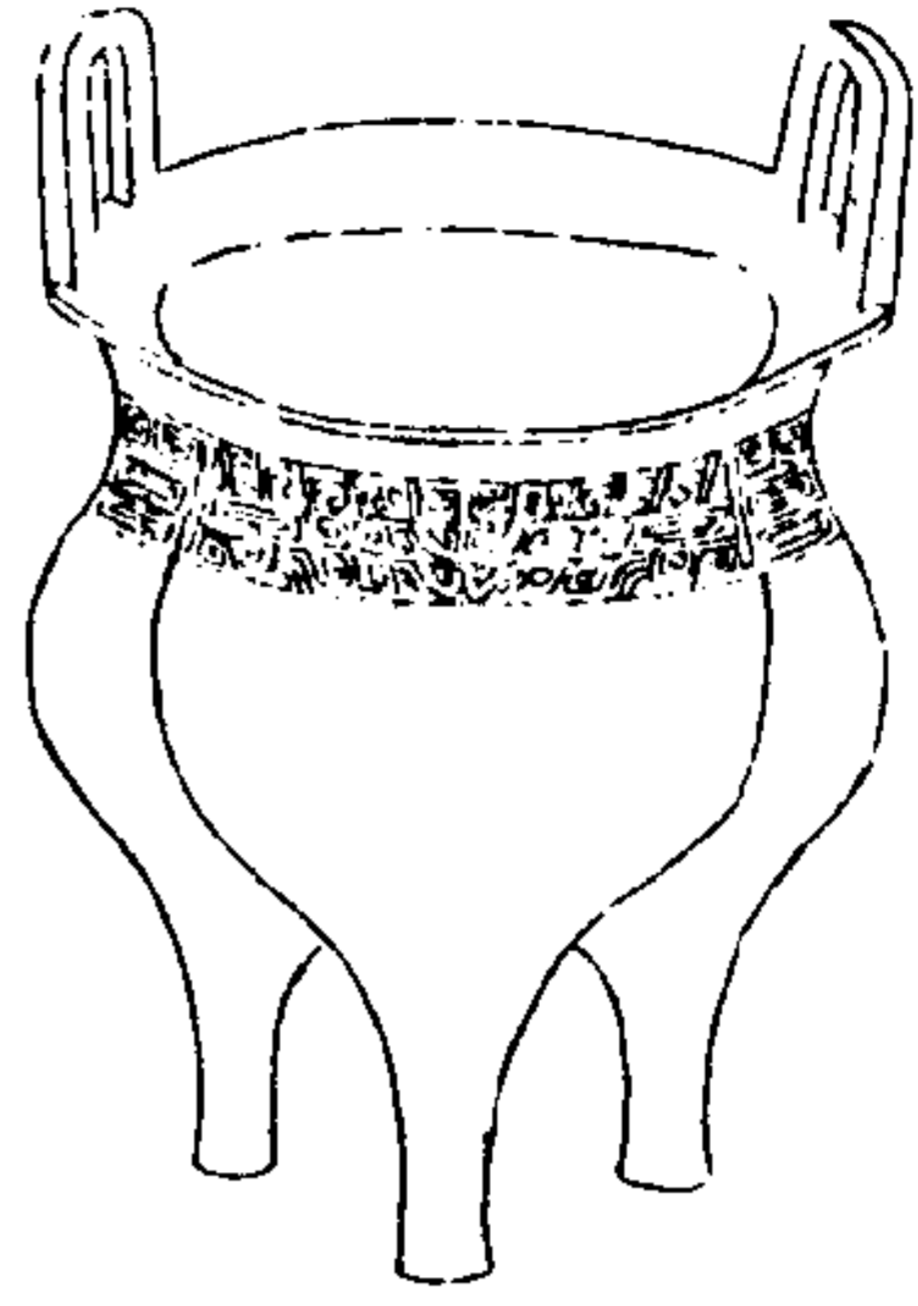

西清續鑑

甲編卷十四

鬲

十

右高四寸七分深二寸八分口徑四寸五分腹圍一尺三寸四分重三十一兩兩耳三足

周弦紋鬲一

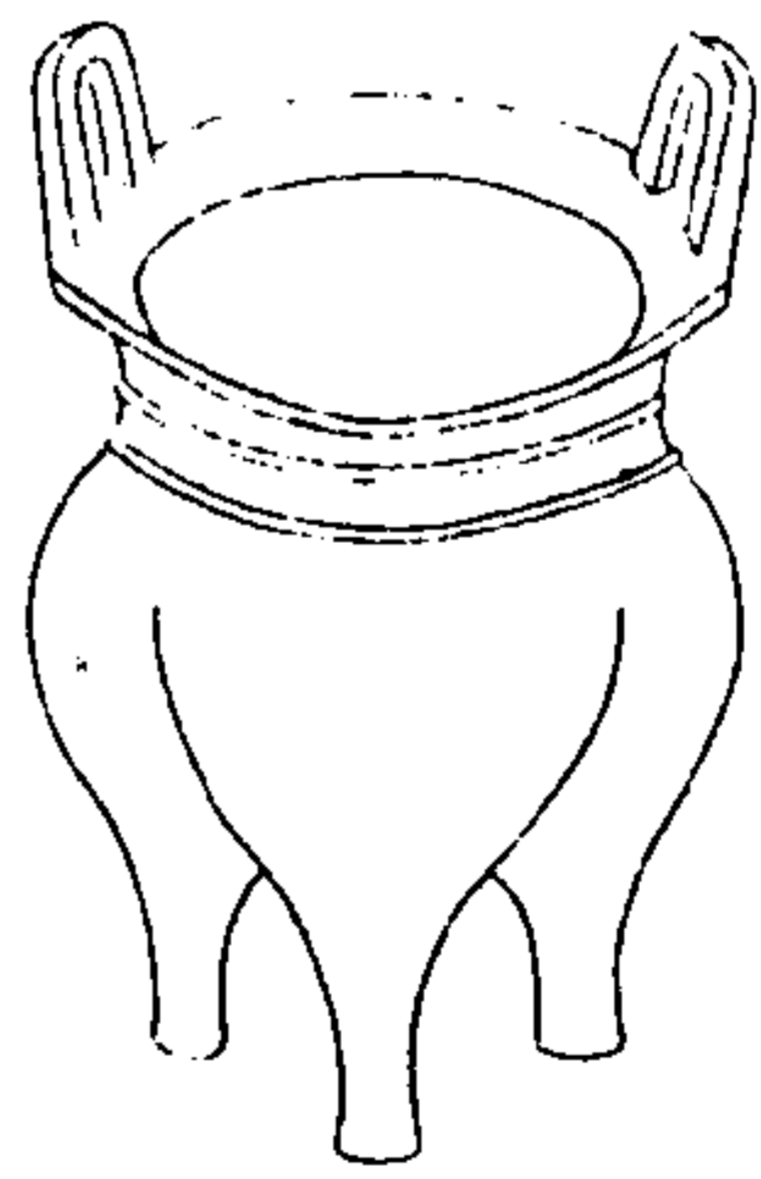

西清續鑑

甲編卷十四

鬲

十一

右高四寸二分深二寸八分口徑四寸二分腹圍一尺二寸重三十兩兩耳三足

周弦紋鬲二

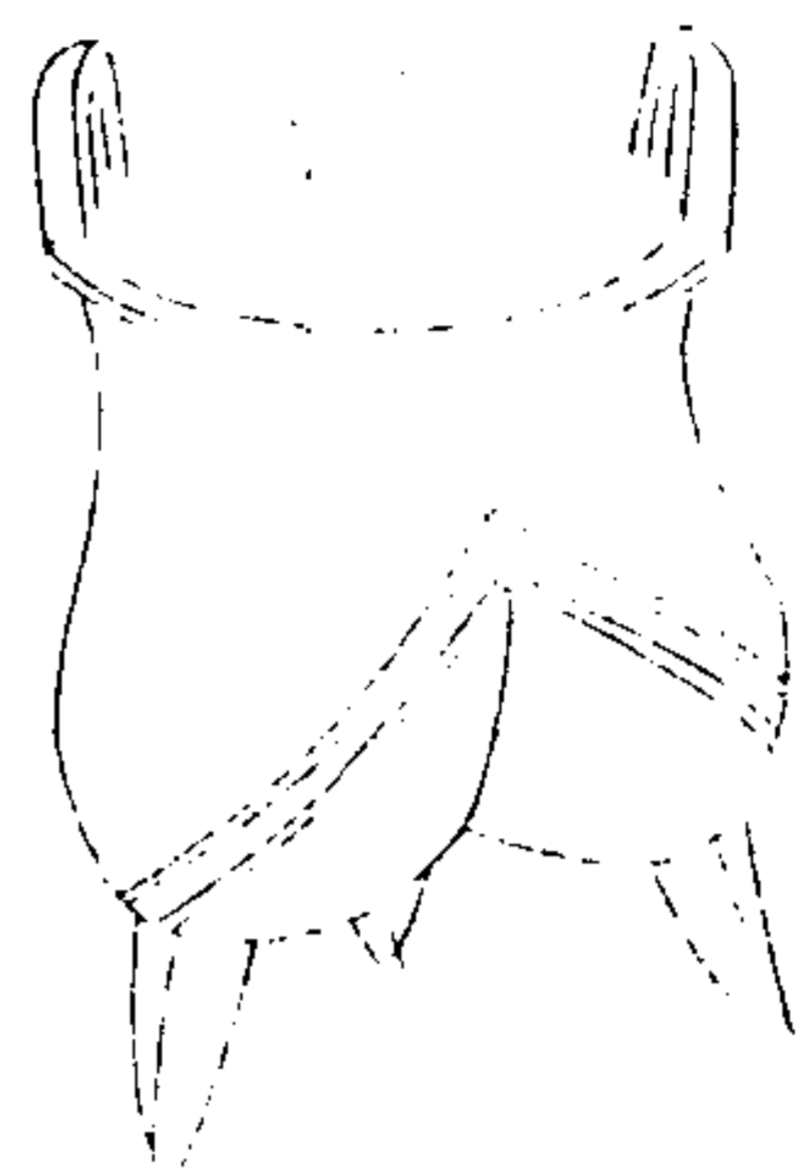

西清續鑑

甲編卷十四

鬲

十二

右高五寸七分深三寸七分口徑四寸八分腹圍一尺四寸八分重三十八兩三足

周環紋鬲一

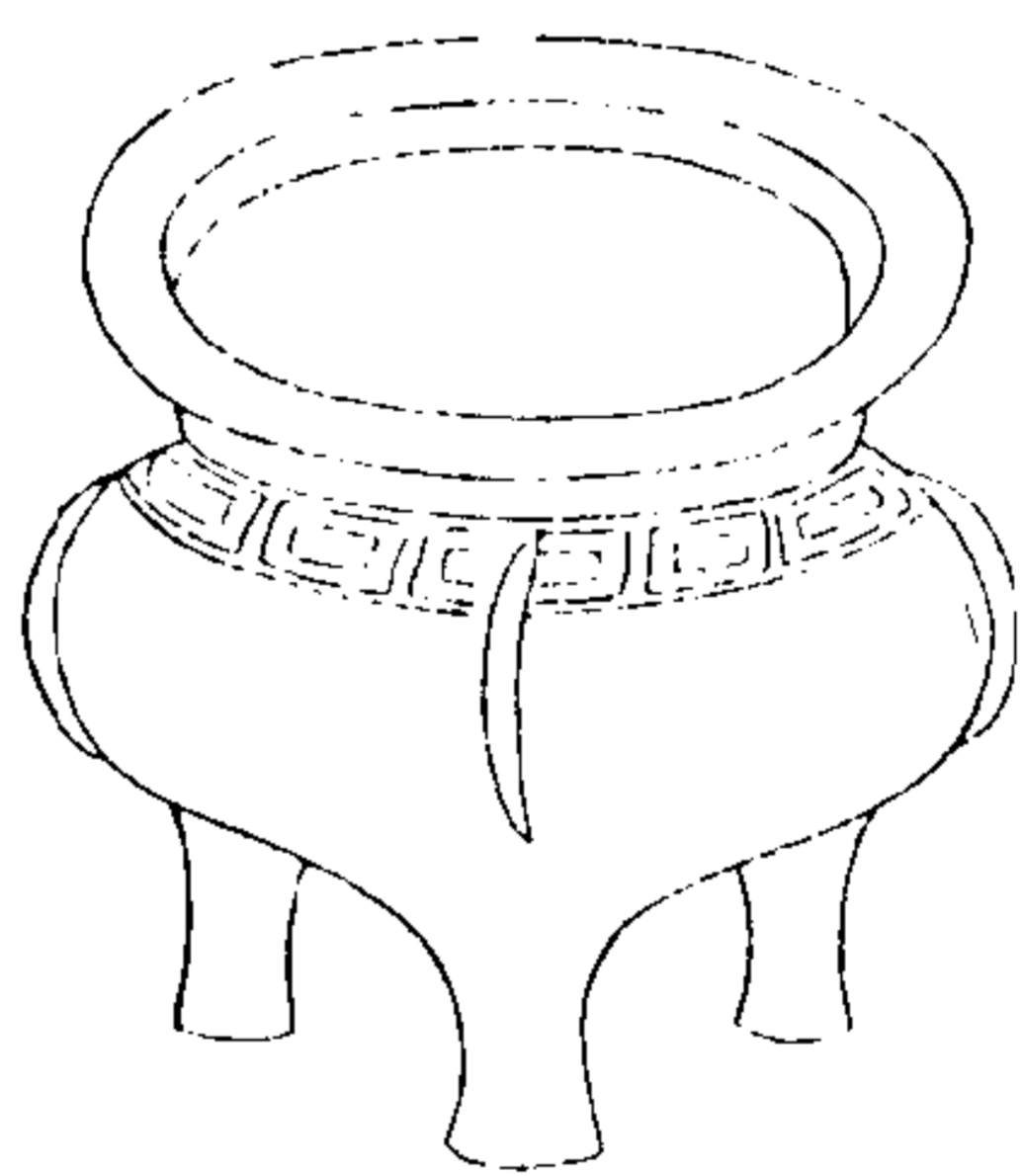

西清續鑑

甲編卷十四

鬲

十三

右高四寸深二寸五分口徑五寸二分腹圍一尺六寸八分重三十九兩三足





周環紋鬲二

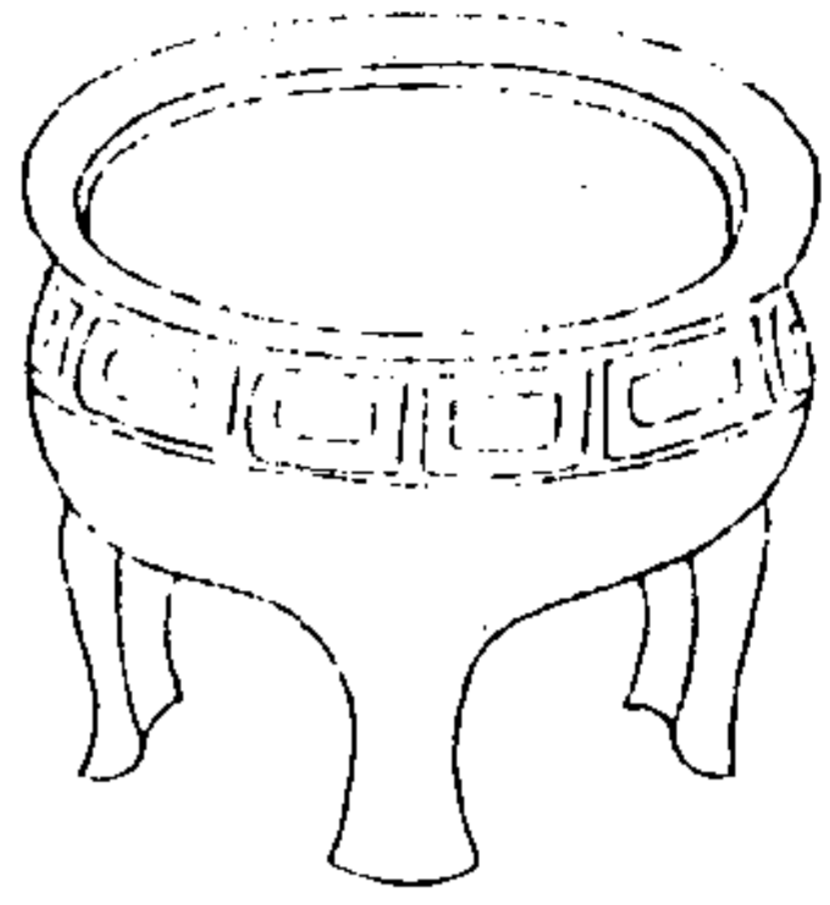

西清續鑑

甲編卷十四

十四

右高二寸七分深一寸五分口徑三寸八分腹圍一尺九分重十六兩三足

周帶紋鬲一

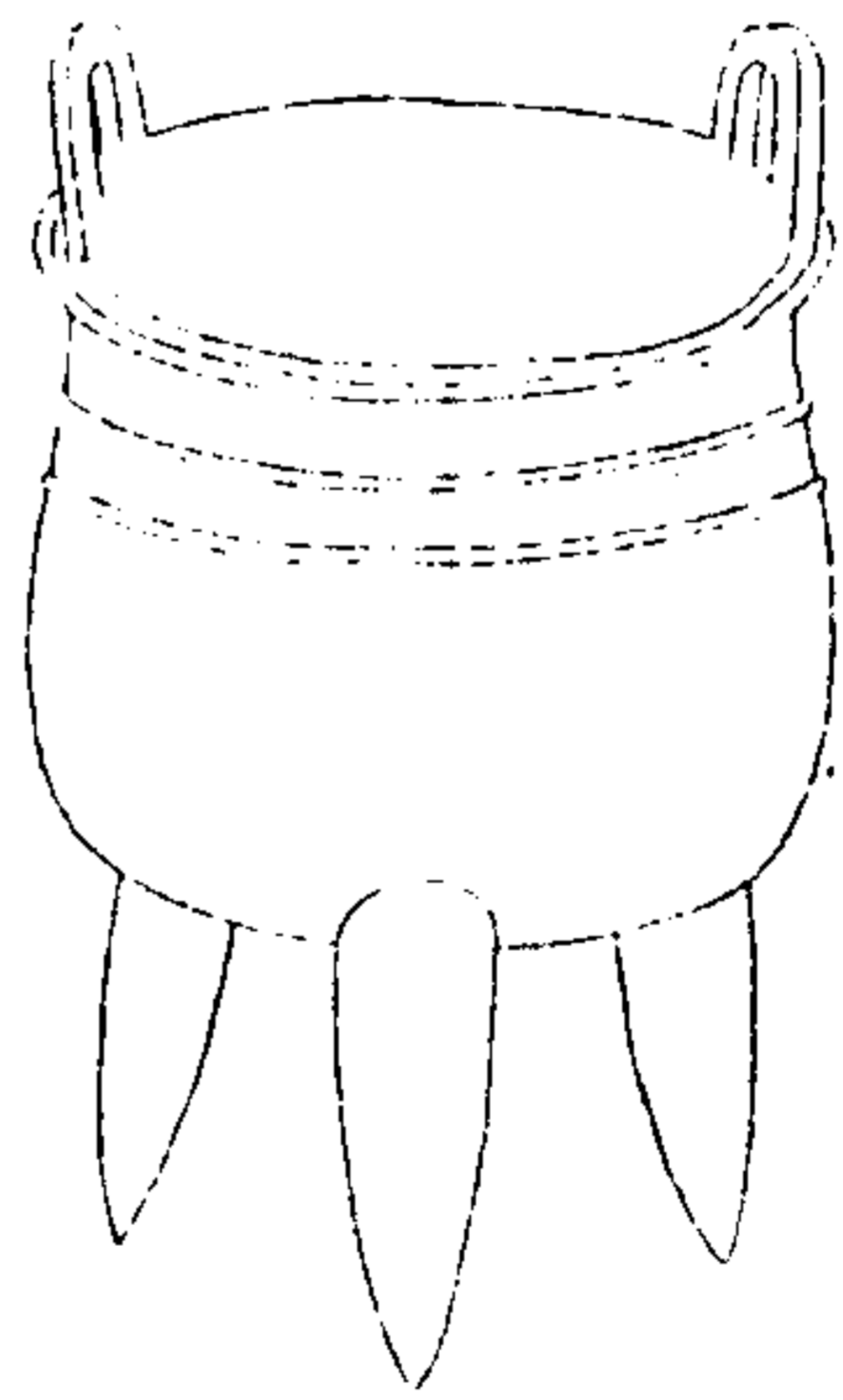

西清續鑑

甲編卷十四

十五

右高五寸四分深三寸五分口徑四寸八分腹圍一尺五寸重四十八兩兩耳三足

周帶紋鬲二

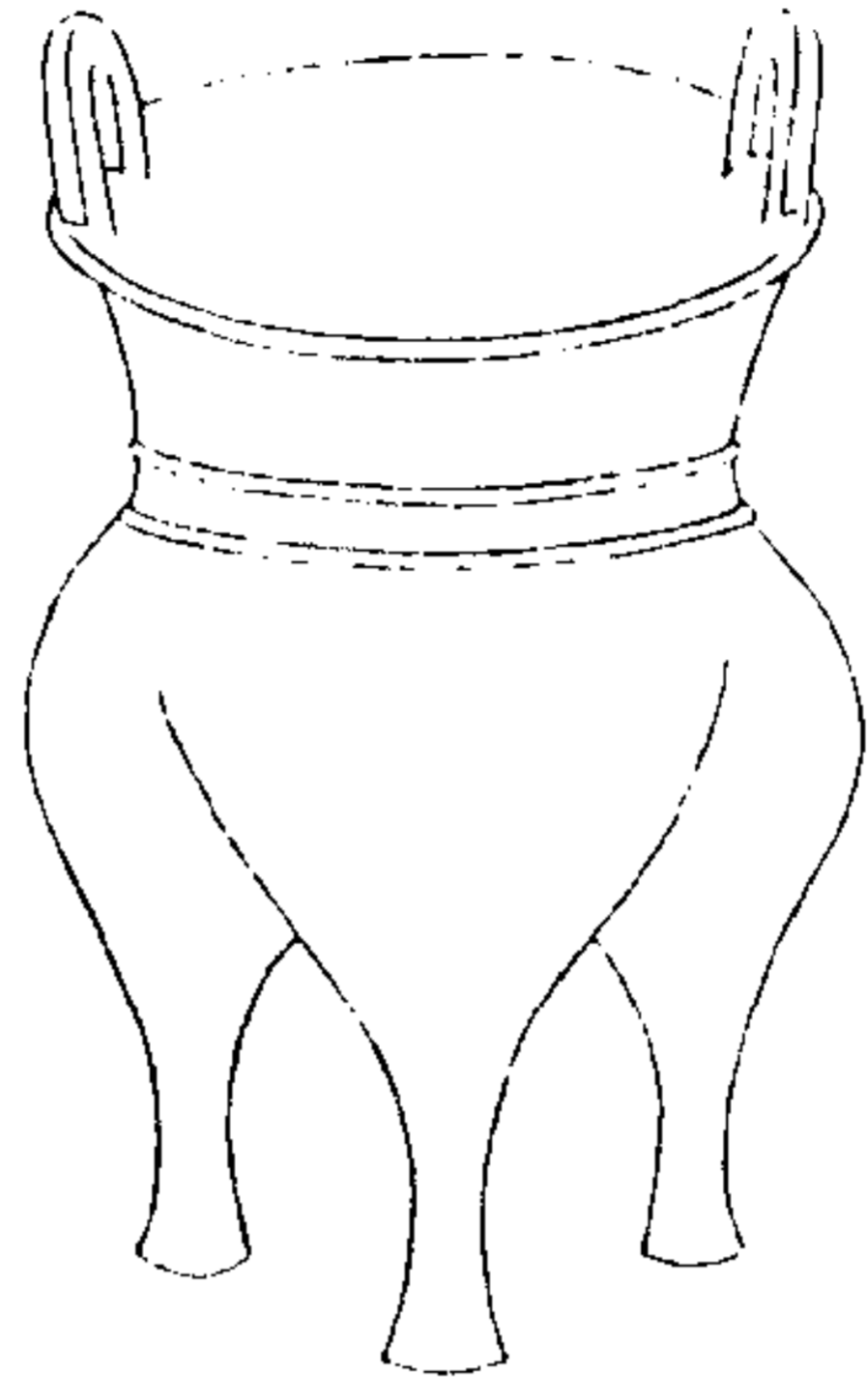

西清續鑑

甲編卷十四

十六

右高五寸四分深二寸八分口徑四寸八分腹圍一尺四寸五分重四十一兩兩耳三足

周素鬲

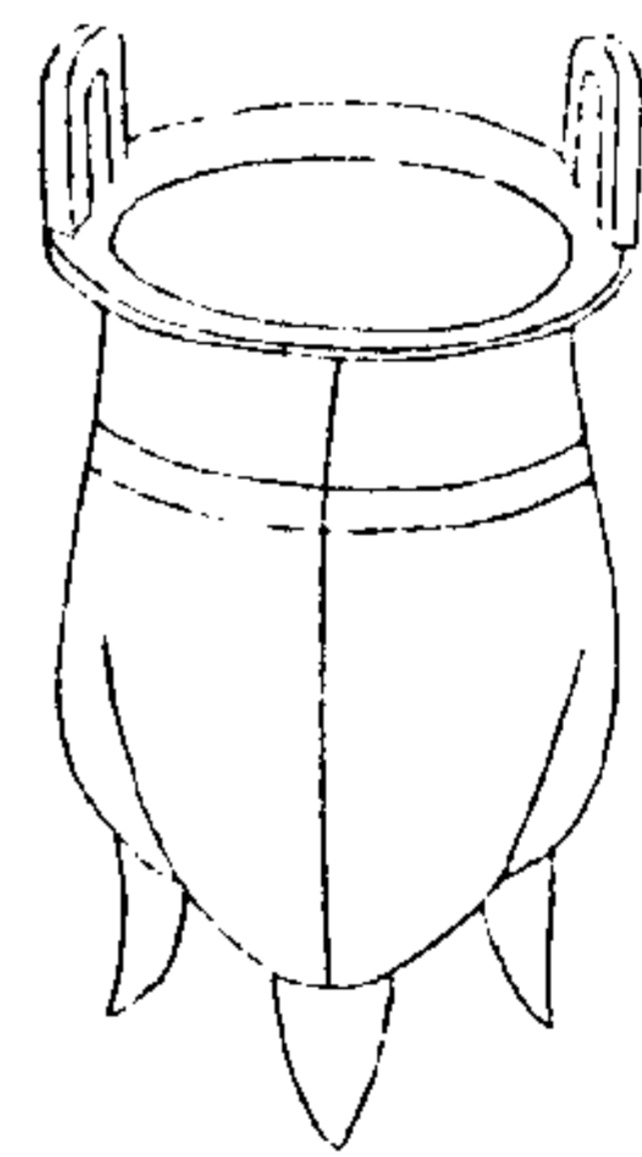

西清續鑑

甲編卷十四

十七

右高四寸五分深三寸四分口徑四寸腹圍一尺一寸九分重三十兩三足

周弦紋鍍一

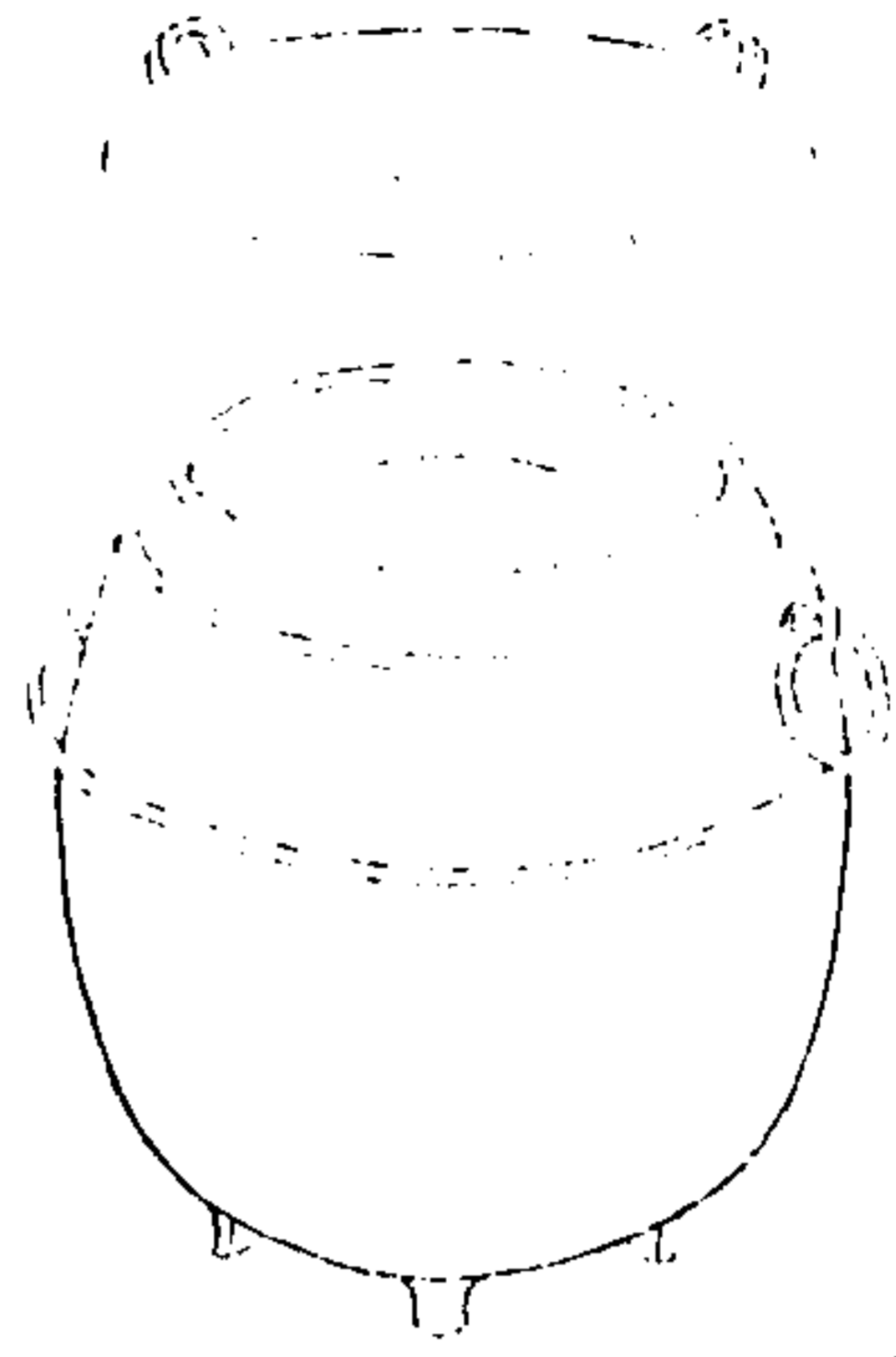

西清續鑑

甲編卷十四

鍍

十六

右通蓋高六寸深五寸口径五寸二分腹圍二尺二分重九十兩耳連環三足

周弦紋鍍二

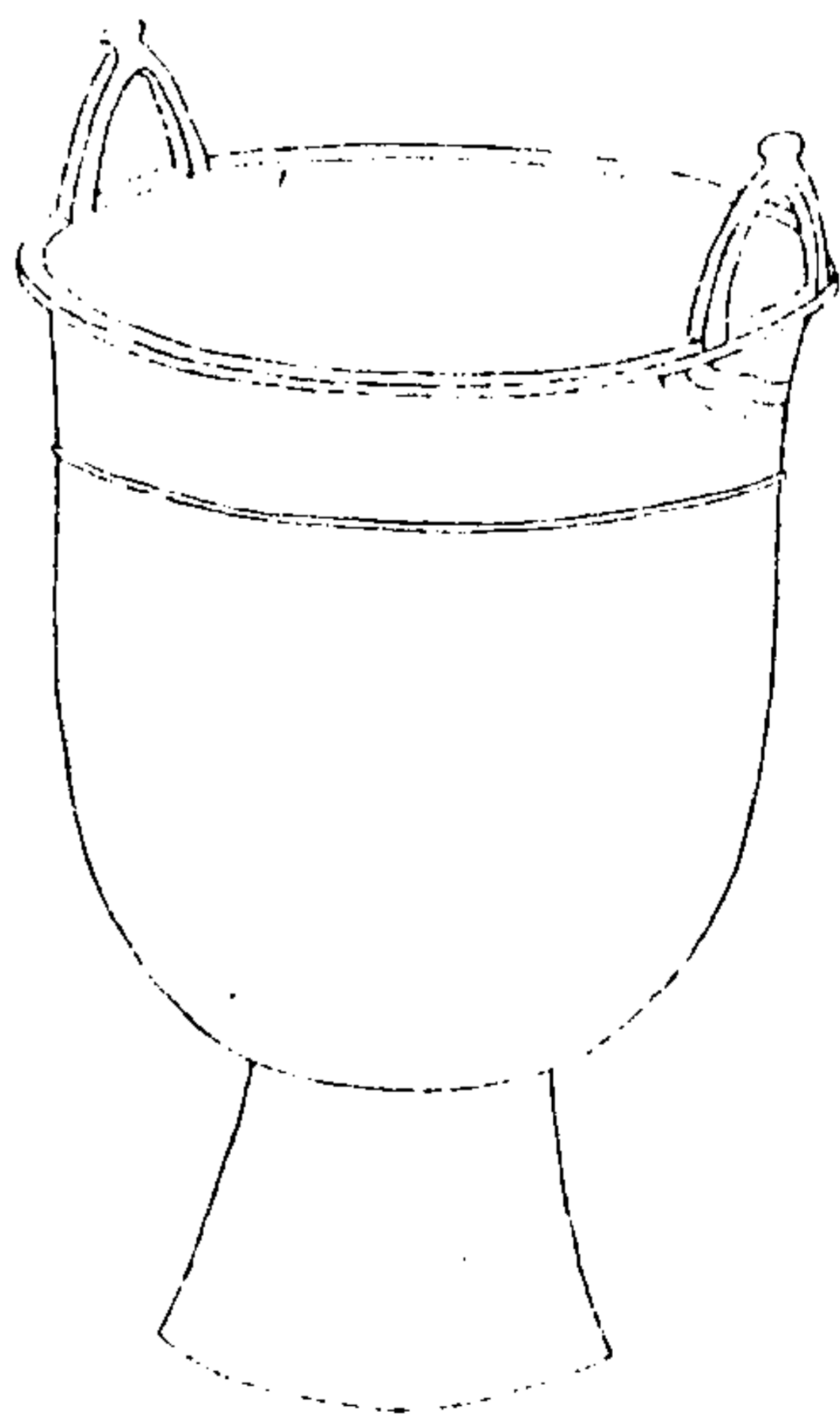

西清續鑑

甲編卷十四

鍍

十九

右高八寸七分深六寸八分口径七寸八分腹圍二尺四寸一分重九十二兩耳

漢大官鍑

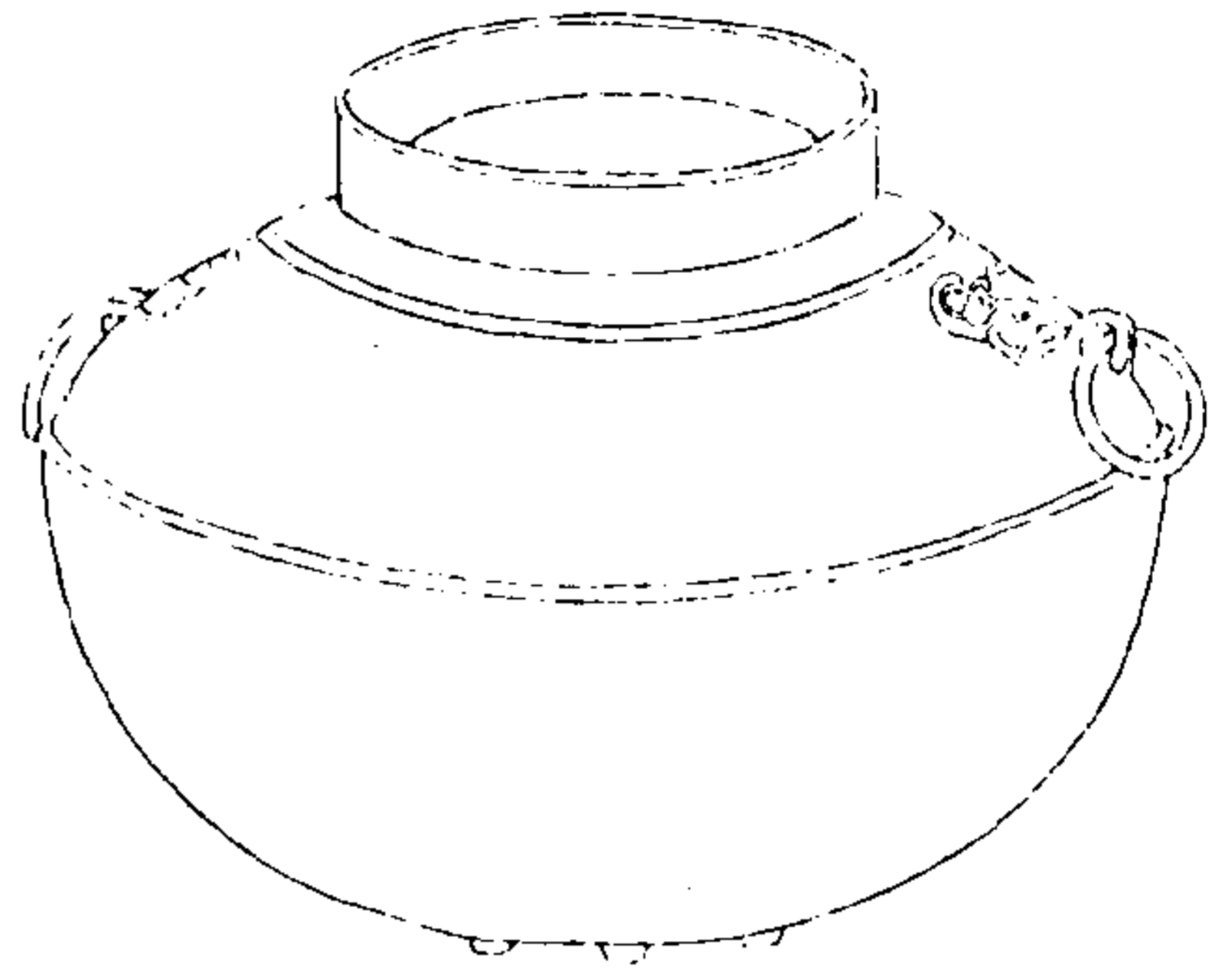

西清續鑑

甲編卷十四 鍑

二十

大官十升  
一鈞三斤

大官十升  
一鈞三斤

右高八寸七分深八寸三分口徑五寸二分腹  
圍三尺八寸五分重二百二十八兩兩耳連環  
三足按大官令丞秦官也在周官為膳夫庖人  
外饗之職兩漢因之屬於少府此器為大官署  
之物故以是銘之下曰十升一鈞三斤則言其  
容受之數耳

漢蟠虺鍑



西清續鑑

甲編卷十四 鍑

二十一

右高三寸三分深三寸二分口徑五寸六分腹  
圍一尺八寸七分重三十九兩

漢弦紋鏡

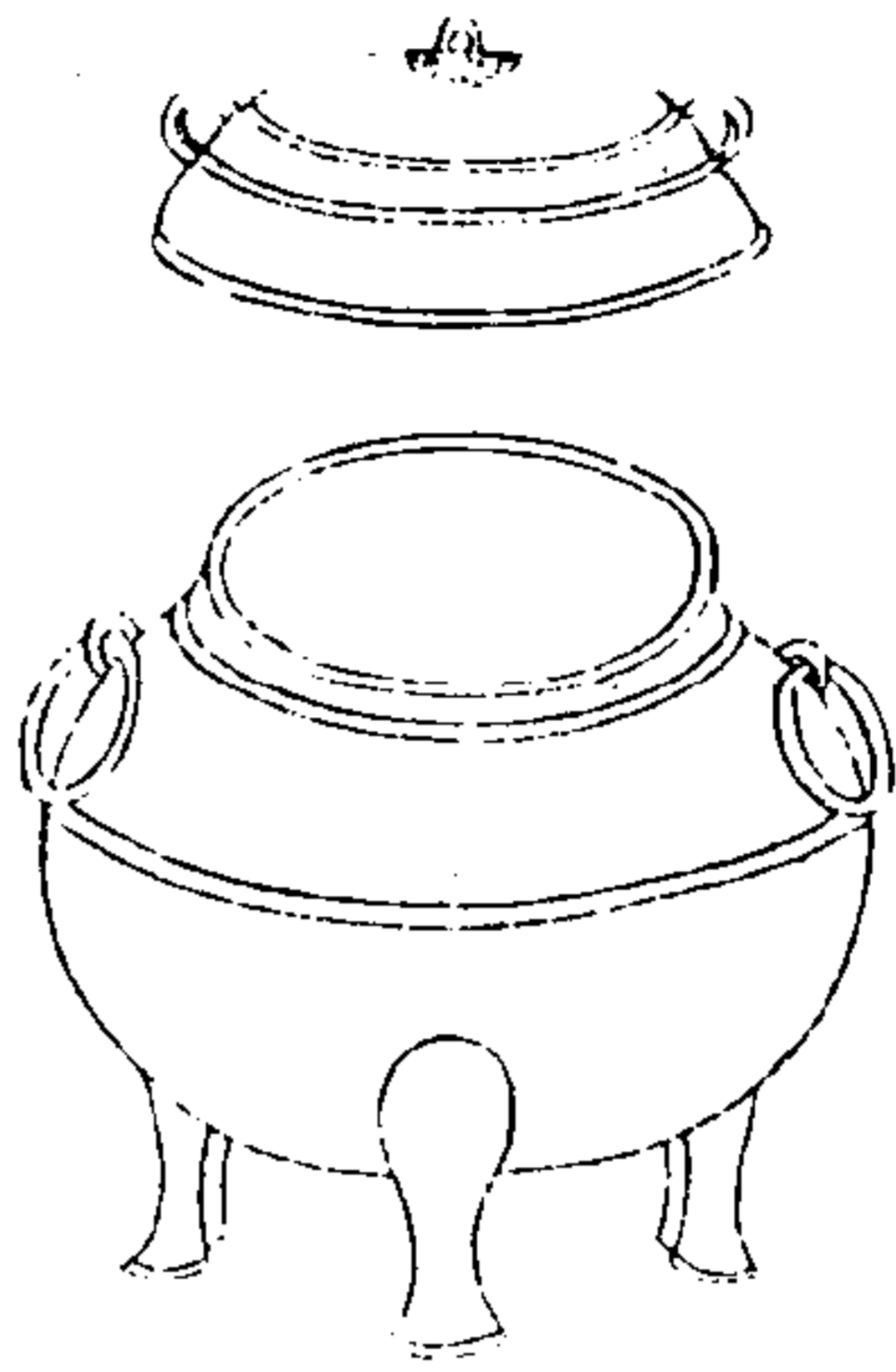

西清續鑑

甲編卷十四 鏡

二十二

右通蓋高七寸四分深五寸二分口徑四寸六分腹圍二尺四寸二分重一百七兩兩耳連環

商父乙盃

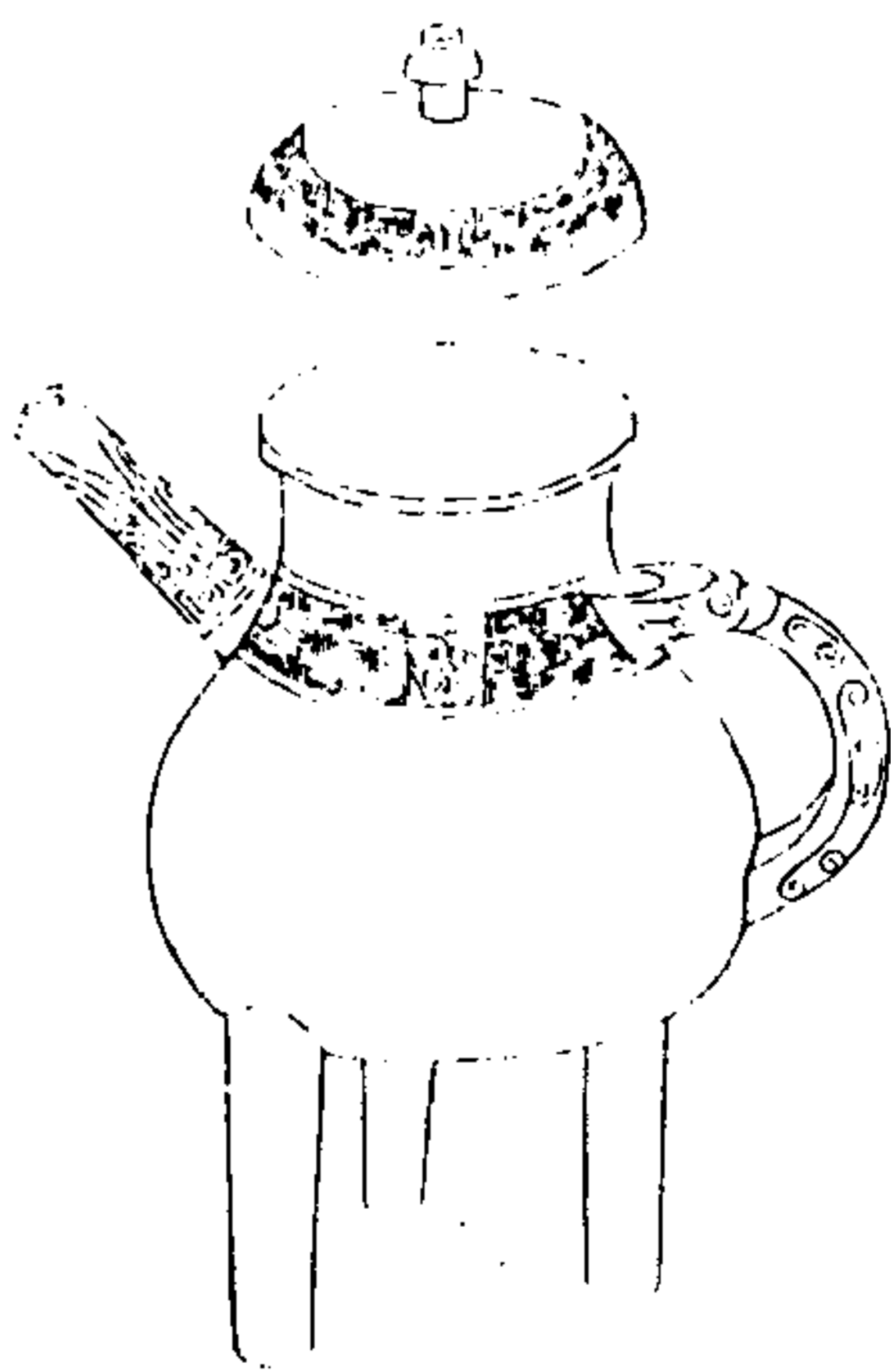

西清續鑑

甲編卷十四 盃

二十三

蓋



子孫父乙

器



音祥同前

右通蓋高八寸九分深五寸口徑三寸五分腹圍一尺七寸重八十六兩有流有蓋三足



周父乙盃



西清續鑑

甲編卷十四 五

二十四

蓋



周父乙

器



周父乙

右通蓋高八寸六分深四寸八分口徑三寸五分腹圍一尺六寸一分重八十兩有流有蓋

周舉盃

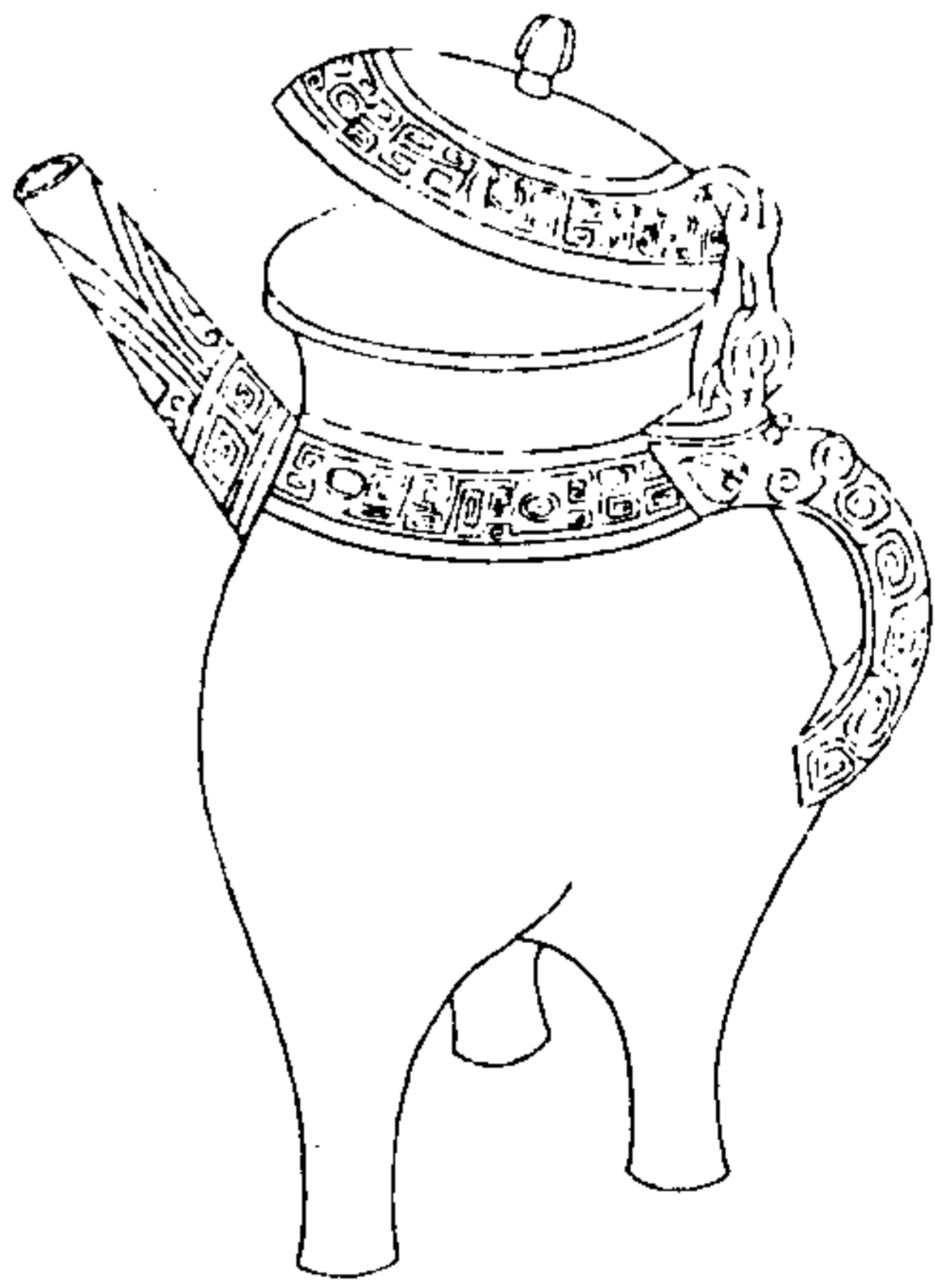

西清續鑑

甲編卷十四 五

二十五

蓋



周父癸

器



音揮同前

右通蓋高九寸八分深五寸六分口徑四寸腹圍一尺八寸一分重一百四兩有流有蓋三足

周犧首盃

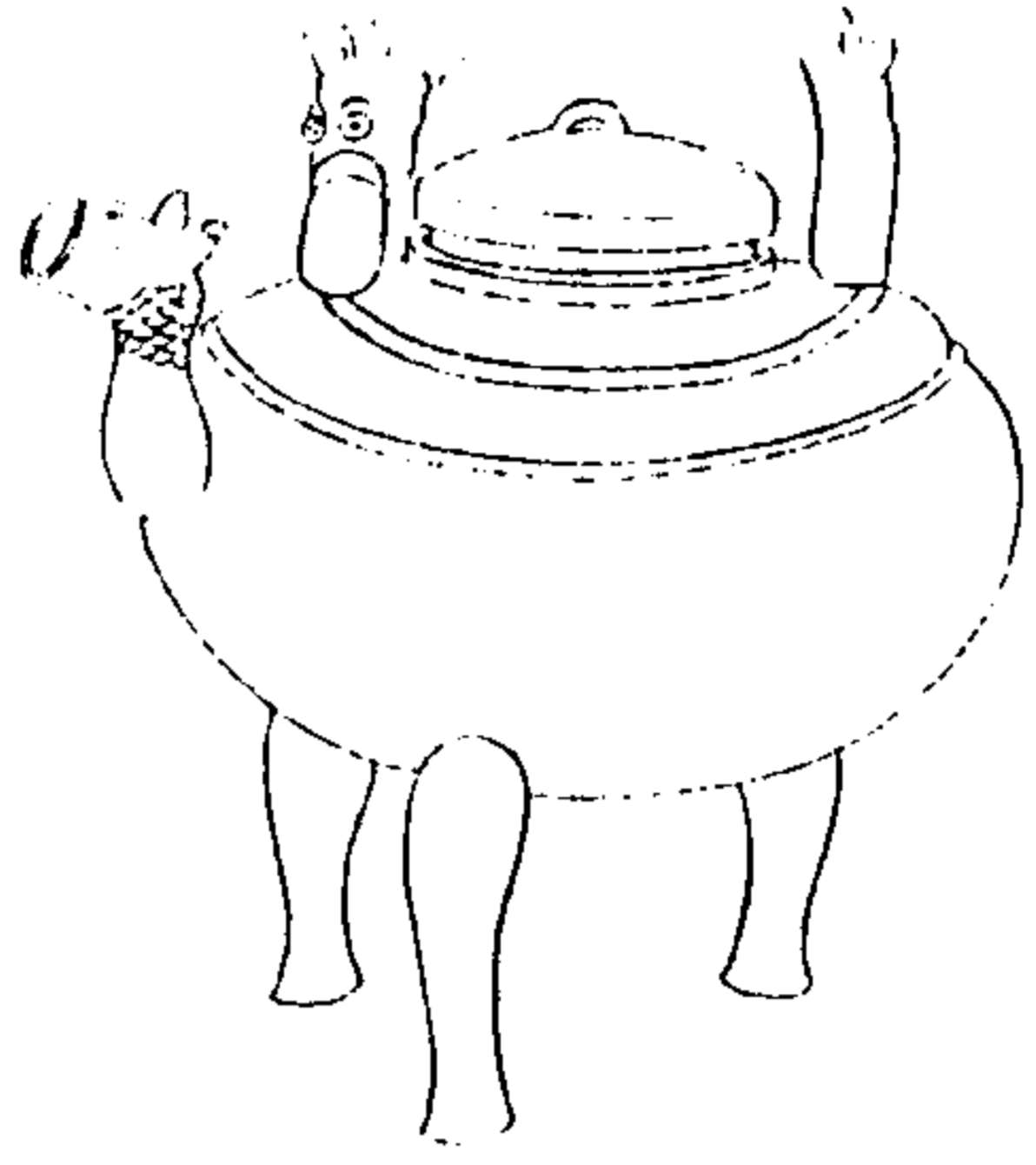

西清續鑑

甲編卷十四

二十六

右通蓋高七寸六分深三寸六分口徑三寸腹圍一尺九寸重六十八兩有流有提梁三足

周螭梁盃一

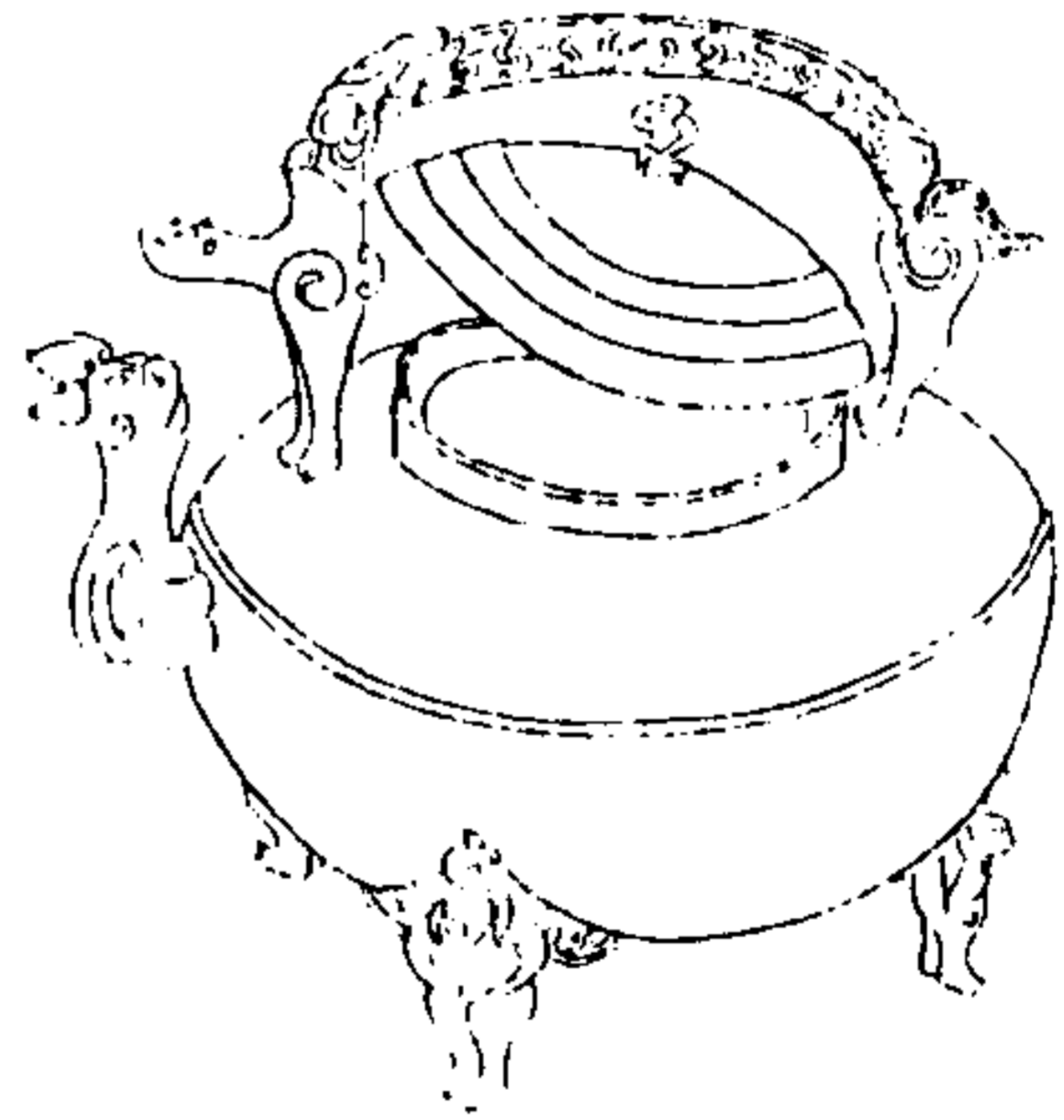

西清續鑑

甲編卷十四

二十七

右通蓋高六寸五分深三寸口徑二寸六分腹圍一尺五寸八分重四十四兩有流有提梁

周螭梁盃二



西清續鑑

甲編卷十四

盃

二十六

右通蓋高四寸深二寸七分口徑二寸一分腹圍一尺二寸七分重二十八兩有流有提梁三足

周螭梁盃三



西清續鑑

甲編卷十四

盃

二十七

右通蓋高二寸八分深一寸八分口徑一寸二分腹圍七寸四分重十四兩有流有提梁金銀錯三足

漢素盃

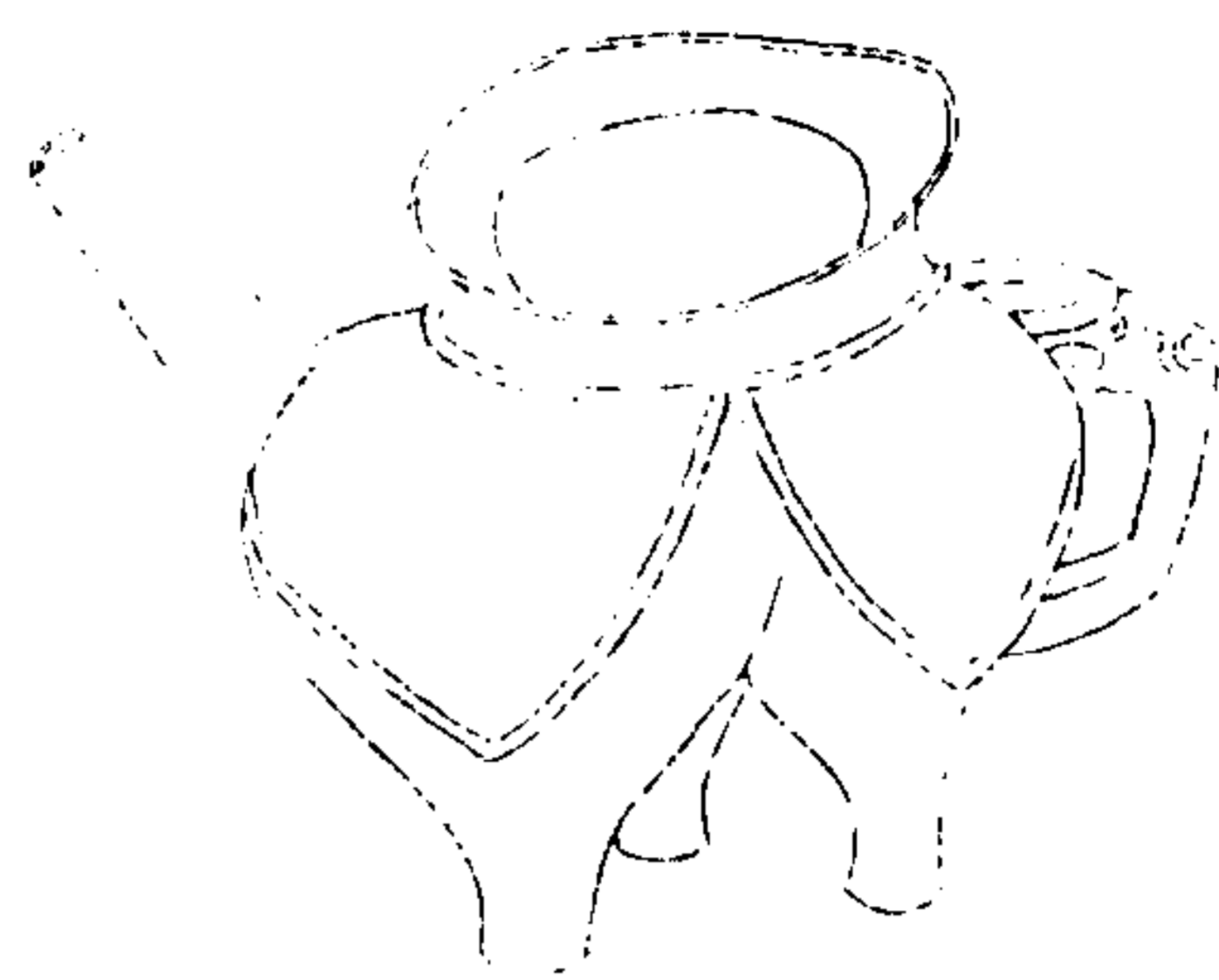

西清續鑑

甲編卷十四

盃

三十

右高四寸二分深二寸五分口徑四寸二分腹圍一尺四寸八分重三十七兩有流有蓋三足

周蟠夔冰鑑

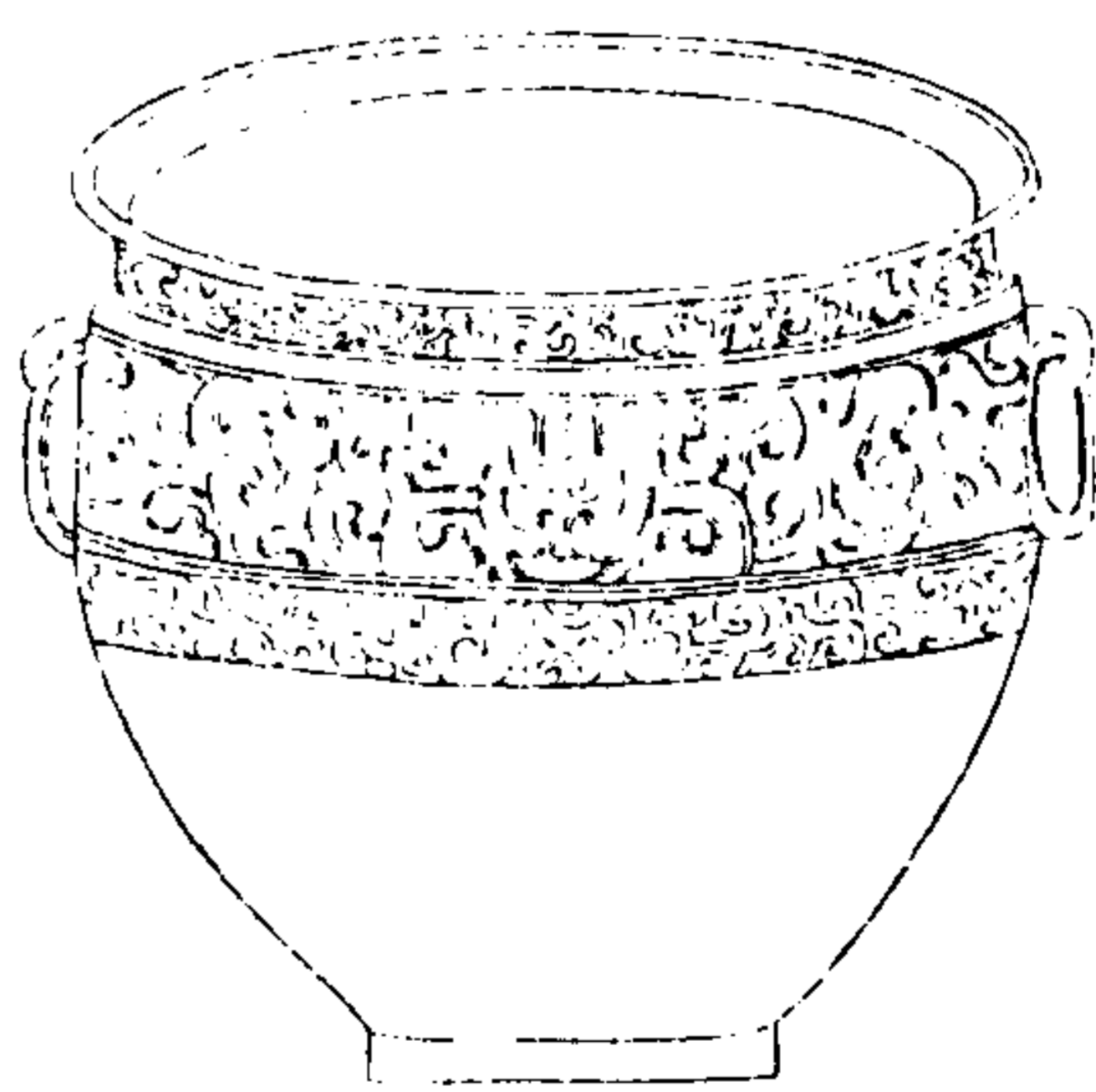

西清續鑑

甲編卷十四

冰鑑

三十一

右高六寸深五寸五分口徑八寸五分腹圍二尺七寸重九十九兩

漢四神冰鑑

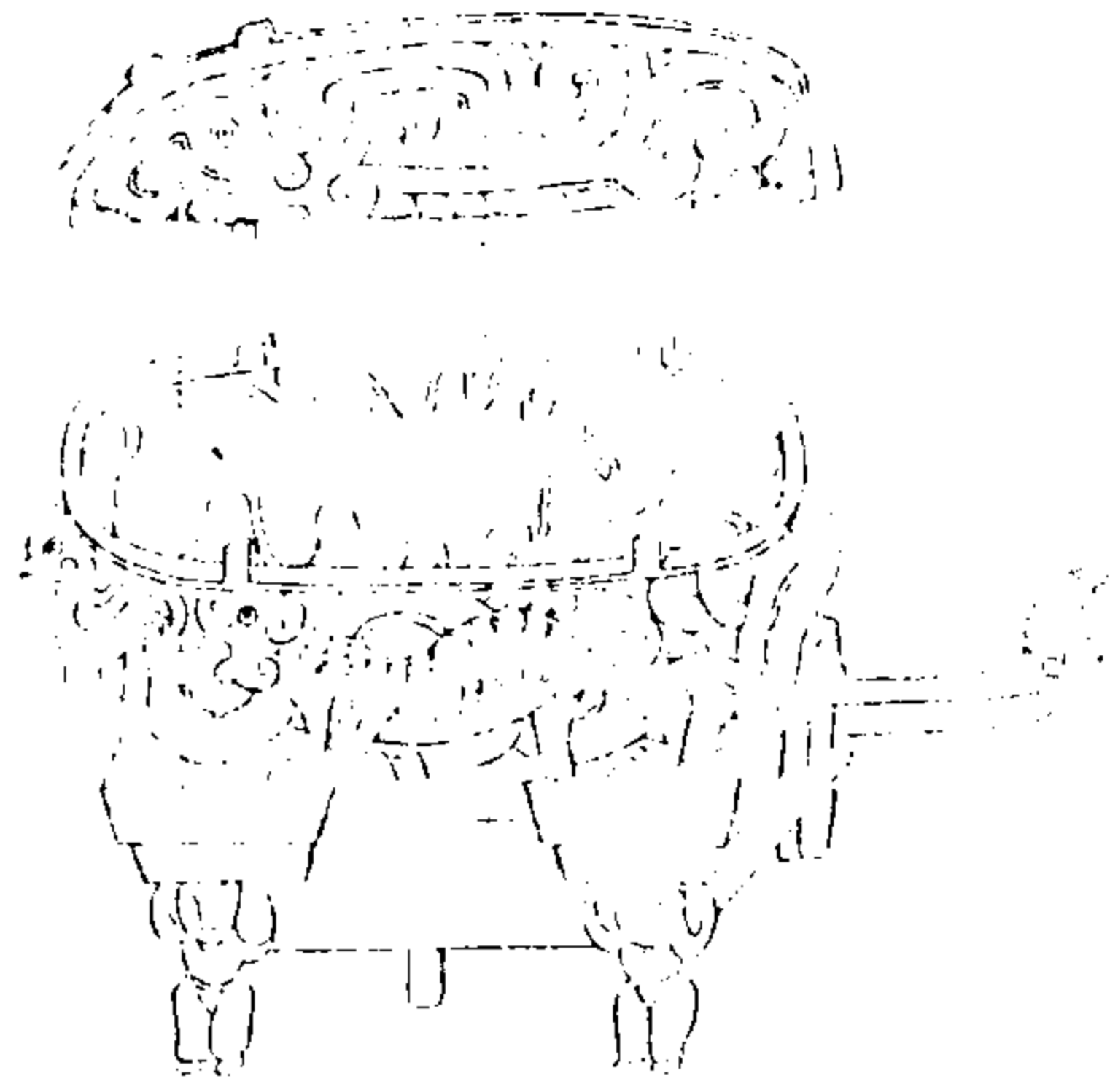

西清續鑑

甲編卷十四

冰鑑

三十三

右通蓋高三寸四分深三寸一分口縱二寸四分橫三寸七分腹圍一尺九分重二十七兩有柄

周父乙匜

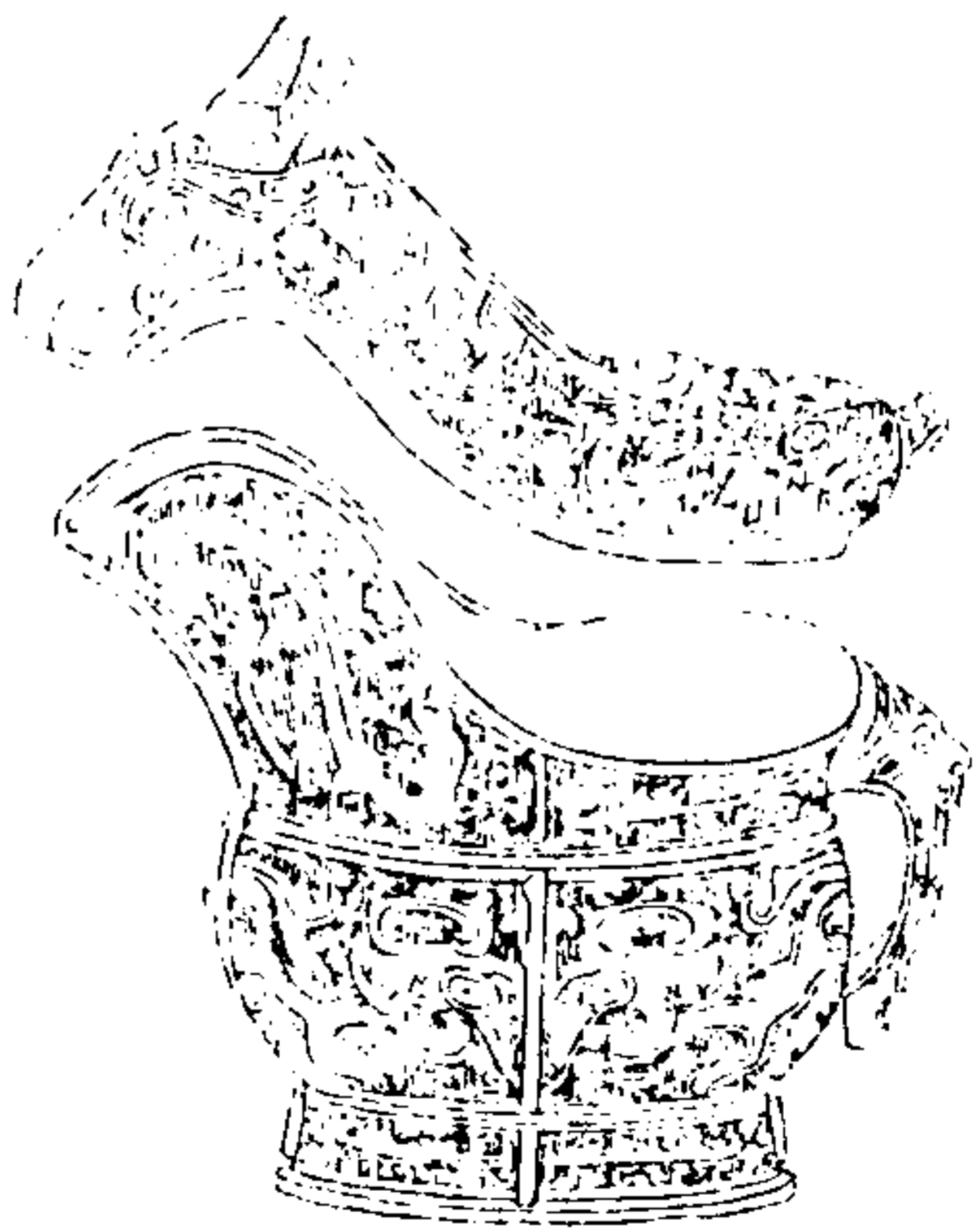

西清續鑑

甲編卷十四

匜

三十三

右通蓋高七寸五分深三寸四分口徑長六寸濶二寸九分重六十五兩有流有鑿



父乙  
析子孫



音拜同前



周伯匱

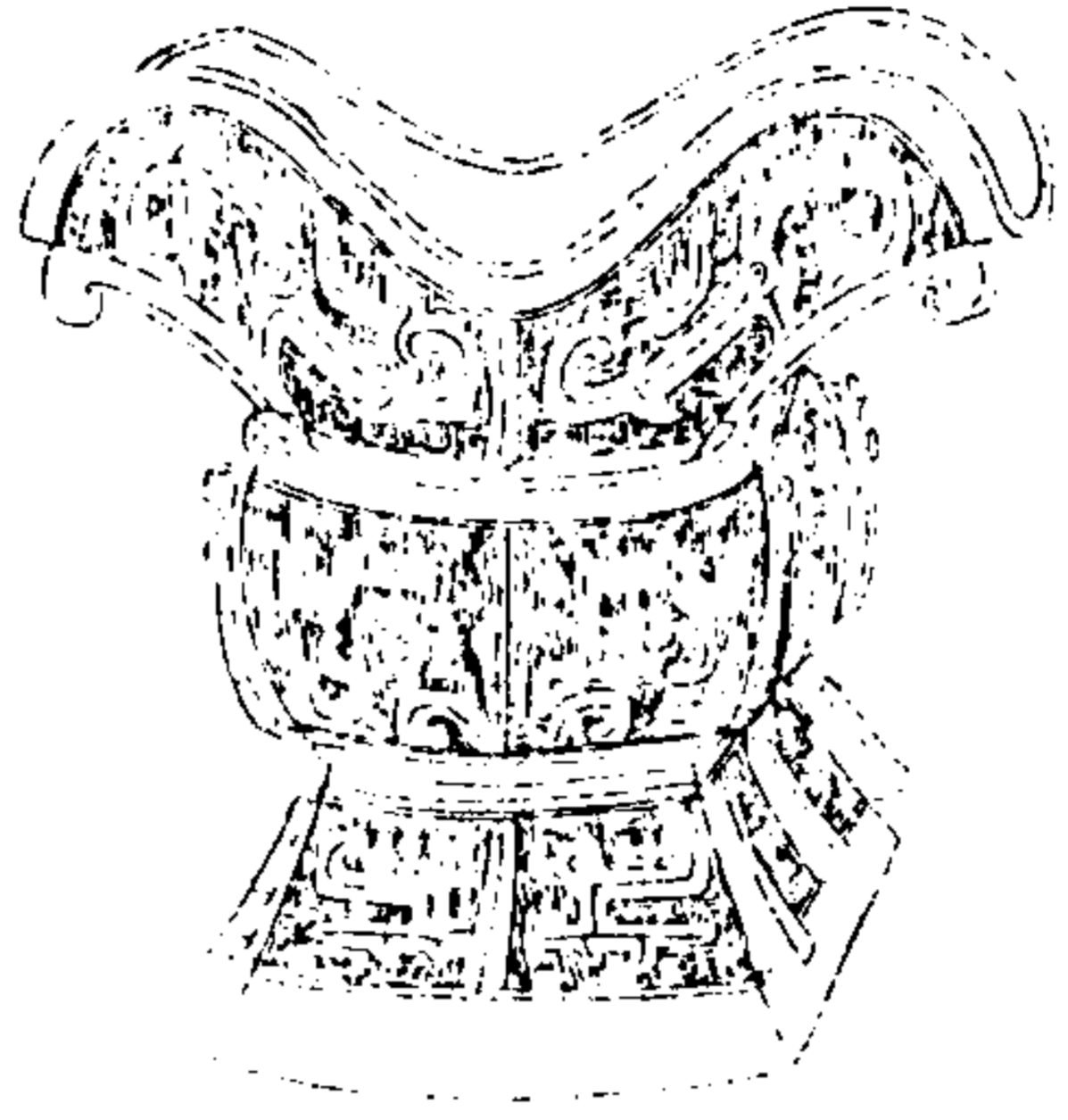

西清續鑑

甲編卷十四 匱

三十四



王伯匱  
子孫永寶

右高六寸深四寸口徑長八寸六分濶三寸重八十八兩有流他器銘皆作子子孫孫此獨與寧壽鑑古周旅宗貞銘作孫孫子子詩曰文王孫子本支百世蓋參互其文益見蕃衍之義耳

周季姬匱

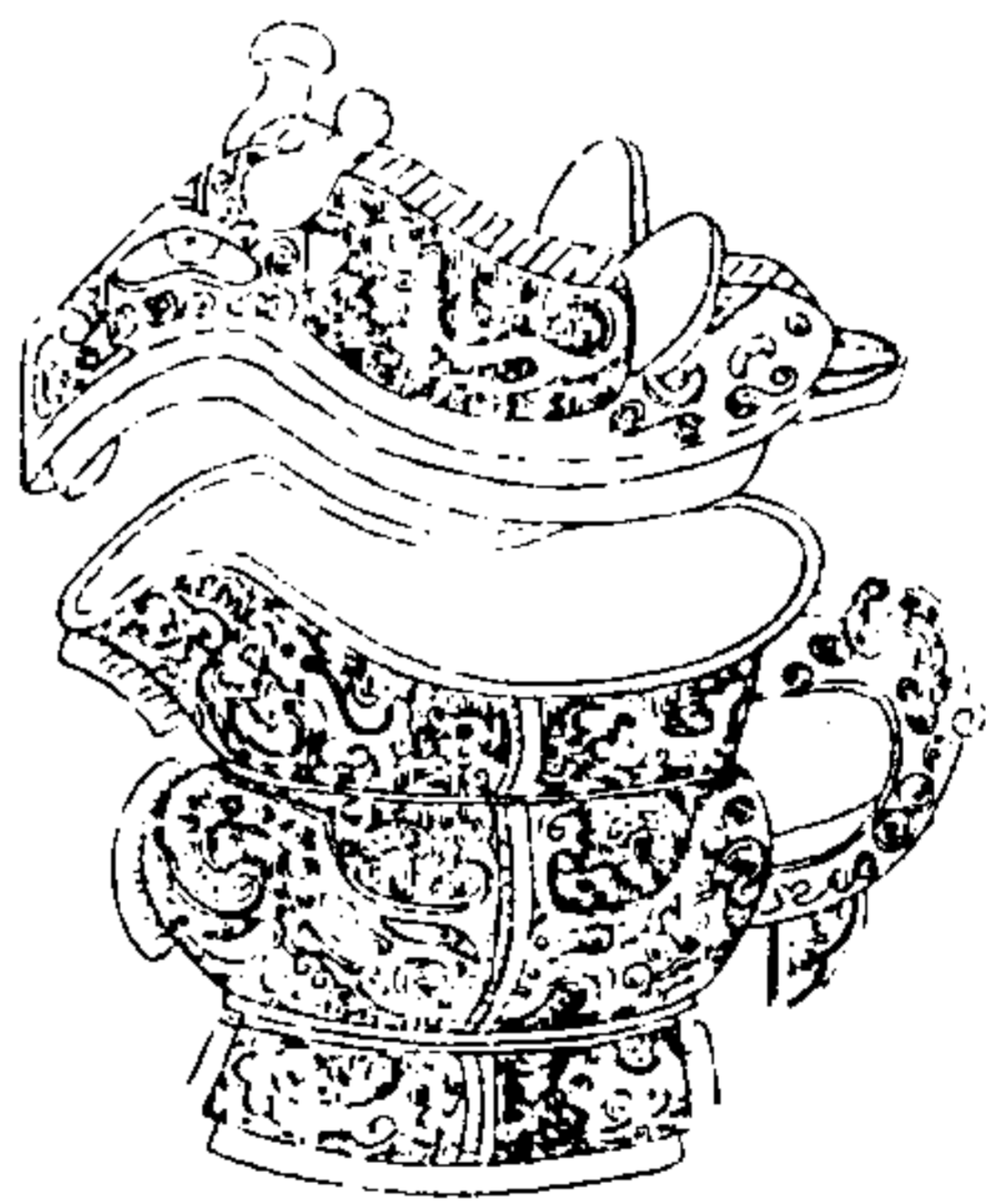

西清續鑑

甲編卷十四 匱

三十五



季姬匱  
子孫永寶



音同前

右通蓋高三寸九分深一寸八分口徑長三寸八分濶一寸九分重二十二兩有流有蓋金銀錯

周犧首匝



西清續鑑

甲編卷十四

匝

三六

右通蓋高三寸三分深一寸六分口徑長二寸七分濶一寸四分重十二兩有流有鑿金銀錯

周環紋匝

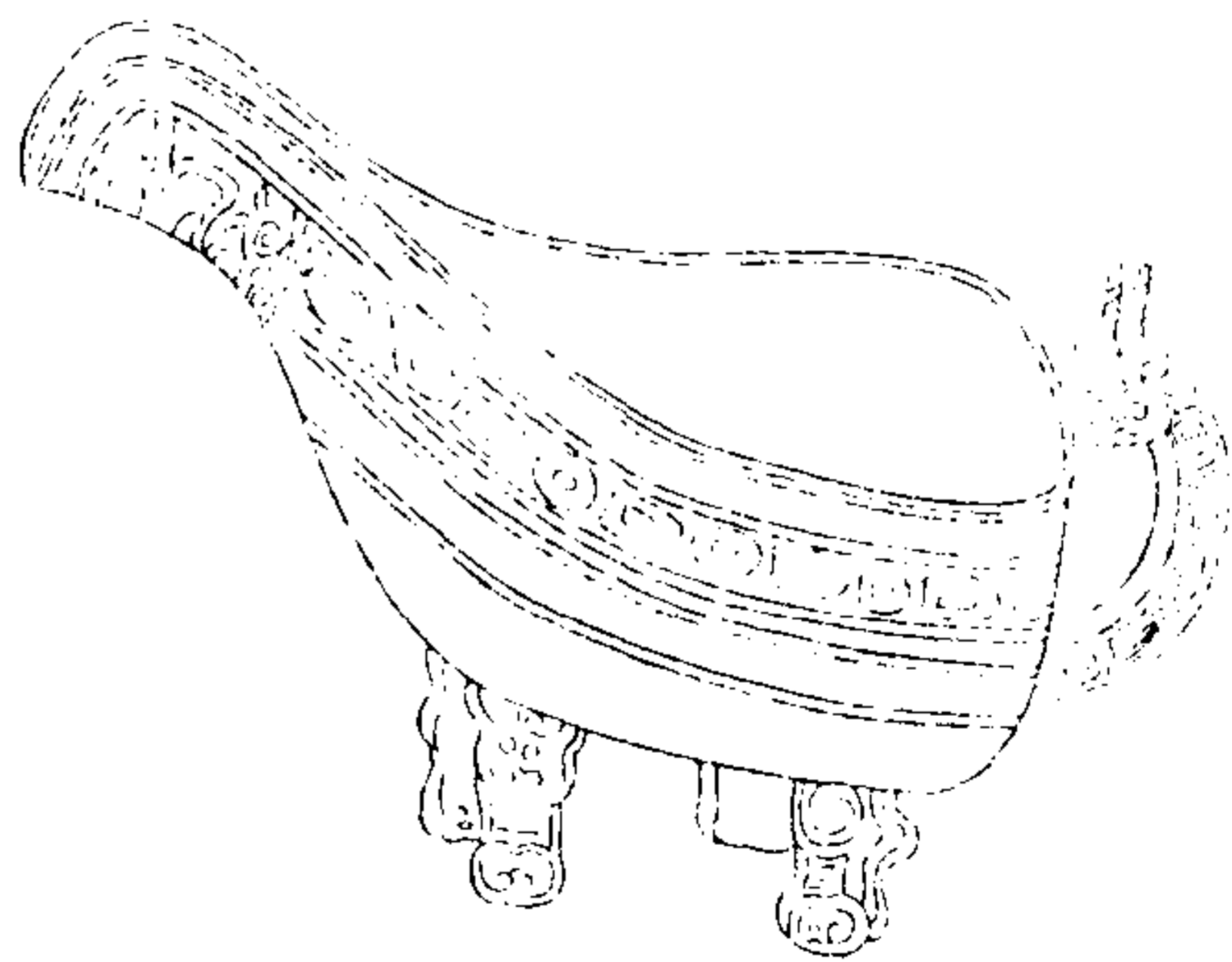

西清續鑑

甲編卷十四

匝

三七

右高四寸七分深二寸六分口徑長九寸濶五寸二分重八十四兩四足有流有鑿

周環紋匝二

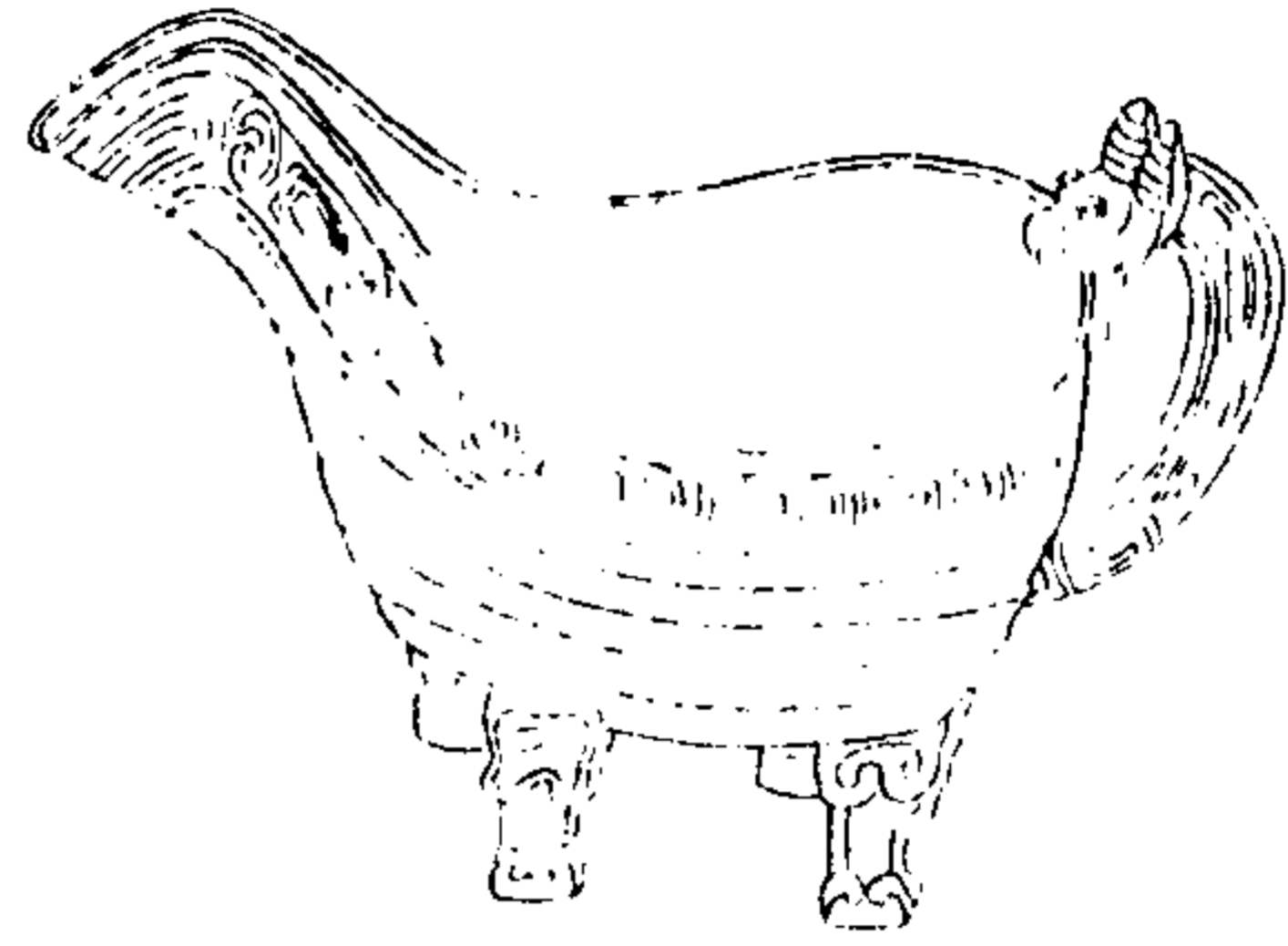

西清續鑑

甲編卷十四

三六

右高三寸八分深二寸六分口徑長八寸濶五寸重五十六兩有流有蓋四足

漢獸匝



西清續鑑

甲編卷十四

三九

右通蓋高五寸八分深二寸九分口徑長四寸五分濶二寸三分重十七兩有流有蓋

西清續鑑甲編卷十五目錄

盤

周

齊侯盤有銘

正叔盤有銘

毛叔盤有銘

叔五父盤有銘

父甲盤有銘

蟠龍盤

素盤一

西清續鑑

甲編卷十五

目錄一

素盤二

素盤三

漢

獸耳盤

魚藻盤

素盤

唐

葵花盤

銅

漢

素銅

洗

周

父洗有銘

弦紋洗

帶紋洗

獸耳洗

素洗一

素洗二

漢

西清續鑑

甲編卷十五

目錄

元和洗有銘

范晁洗有銘

大吉洗有銘

天鹿洗

螭洗

雙魚洗一

雙魚洗二

雙魚洗三有銘

雙魚洗四

雙魚洗五

弦紋洗一  
弦紋洗二  
弦紋洗三  
弦紋洗四  
帶紋洗一  
帶紋洗二  
帶紋洗三  
獸環洗一  
獸環洗二  
獸耳洗一

西清續鑑

甲編卷十五

目錄三

獸耳洗二  
獸耳洗三  
三足洗  
素洗一  
素洗二  
素洗三  
素洗四  
素洗五  
素洗六

唐

三羊洗

西清續鑑

甲編卷十五

目錄四



周齊侯盤

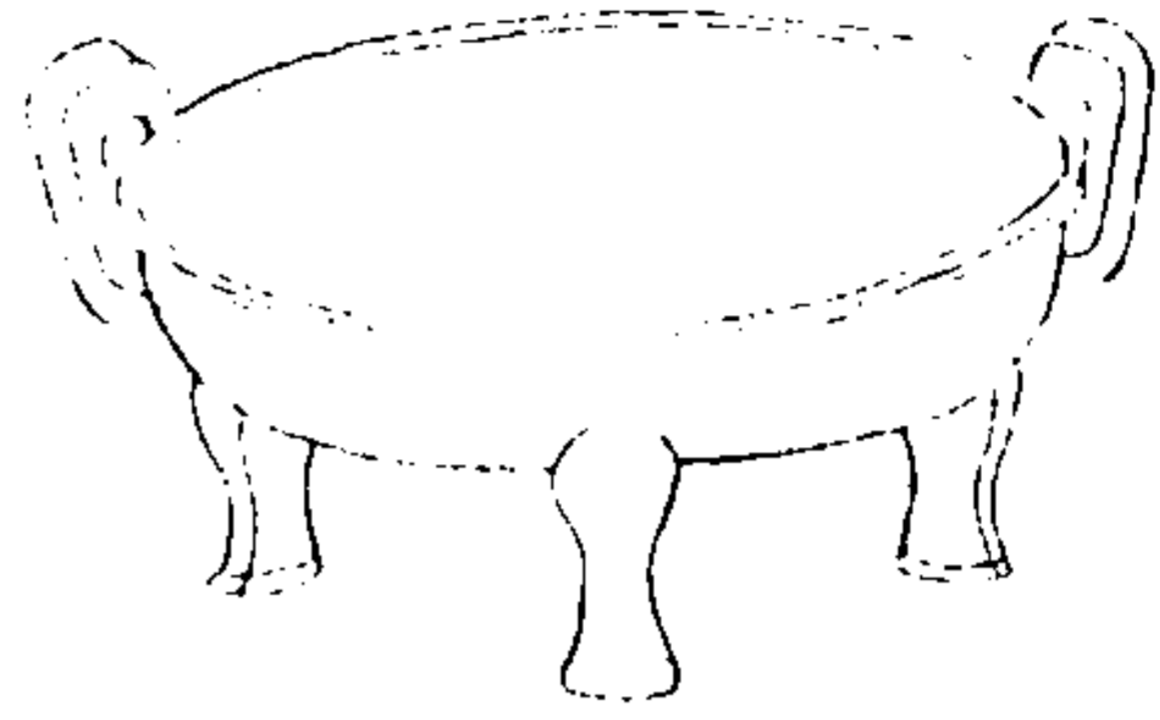

西清續鑑

甲編卷十五

一

齊侯作是  
盤以用  
其美且  
大

齊侯作是  
盤以用  
其美且  
大

右高二寸八分深一寸五分口徑八寸七分重  
六十兩兩耳三足銘與鐘鼎故識齊侯既同宋  
人說曰楚與齊從親在齊湣王之時所謂齊侯  
疑即湣王也周室之末諸侯自王銘其器以侯  
稱之尚知止乎禮義歟

周正叔盤

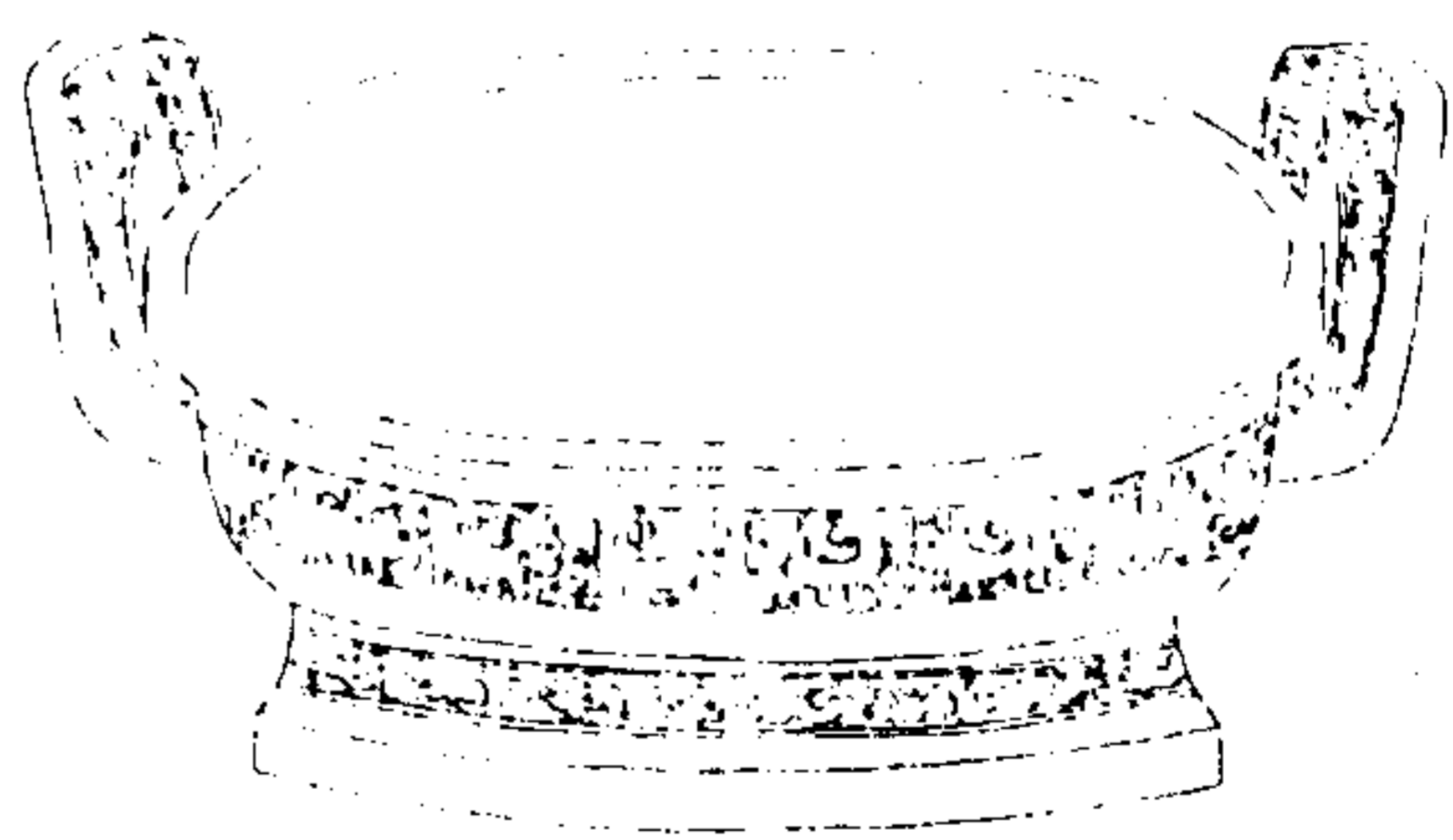

西清續鑑

甲編卷十五

二

周正叔之  
盤以用  
其美且  
大

周正叔之  
盤以用  
其美且  
大

右高四寸八分深三寸口徑一尺六寸七分重  
四百九十四兩兩耳宋人以正叔為魯之公族  
說見前正叔尊

周毛叔盤



西清續鑑

甲編卷十五

三



毛叔服彭氏  
。姬寶嚴其  
。有者無  
。孫永保用

右高三寸八分深二寸二分口徑一尺四寸八分重四百兩兩耳三足按毛井為文王之子武王之弟左傳曰魯衛毛肅文之昭也又史記周本紀武王入殷立于社南毛井鄭奉明水是也彪氏見姓譜周有彪夫彪侯毛井之後裔歟

周叔五父盤

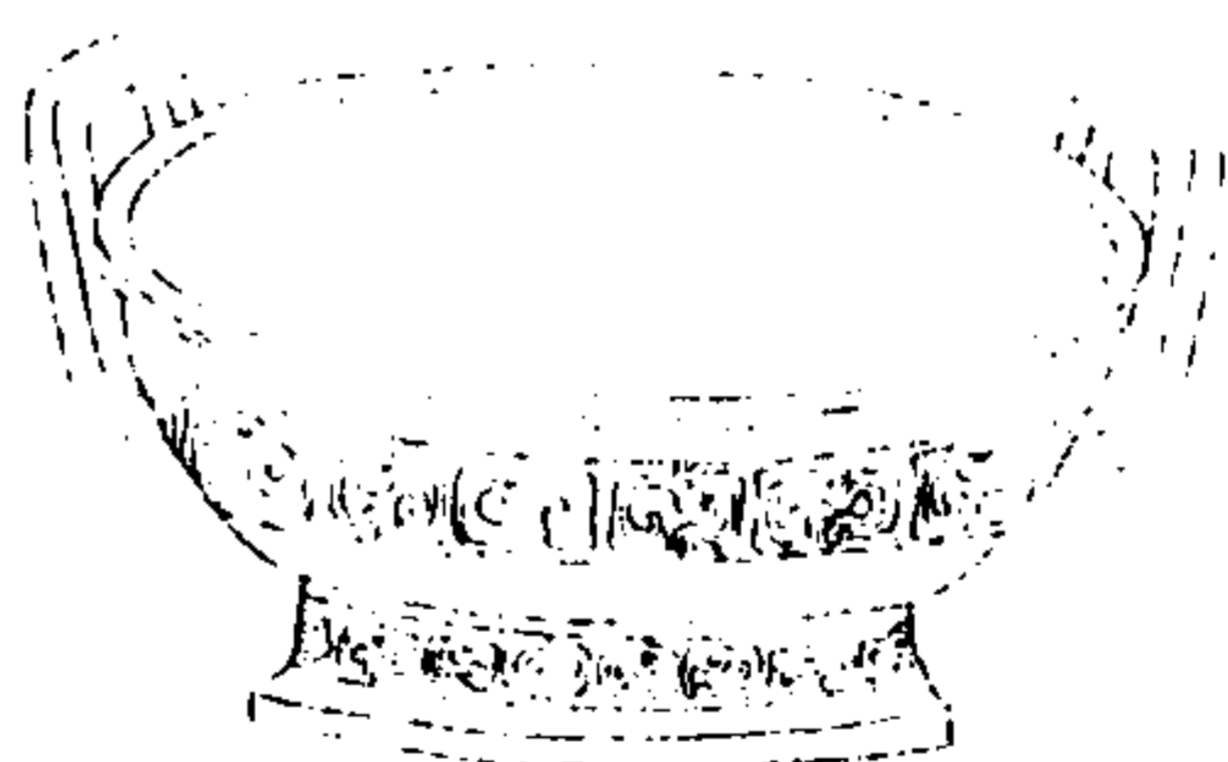

西清續鑑

甲編卷十五

四



叔五父作寶  
。其萬年子  
。孫永寶用

右高四寸深二寸四分口徑一尺三寸八分重二百四十八兩兩耳按鄭樵通志氏族略井氏之系有四而魯居其二一為桓公子叔牙後一為文公子井肸後又五父衛名見於左氏襄公十一年傳杜預注曰在魯國東南銘稱叔五父或係魯人故以五父命名耶

周父甲盤

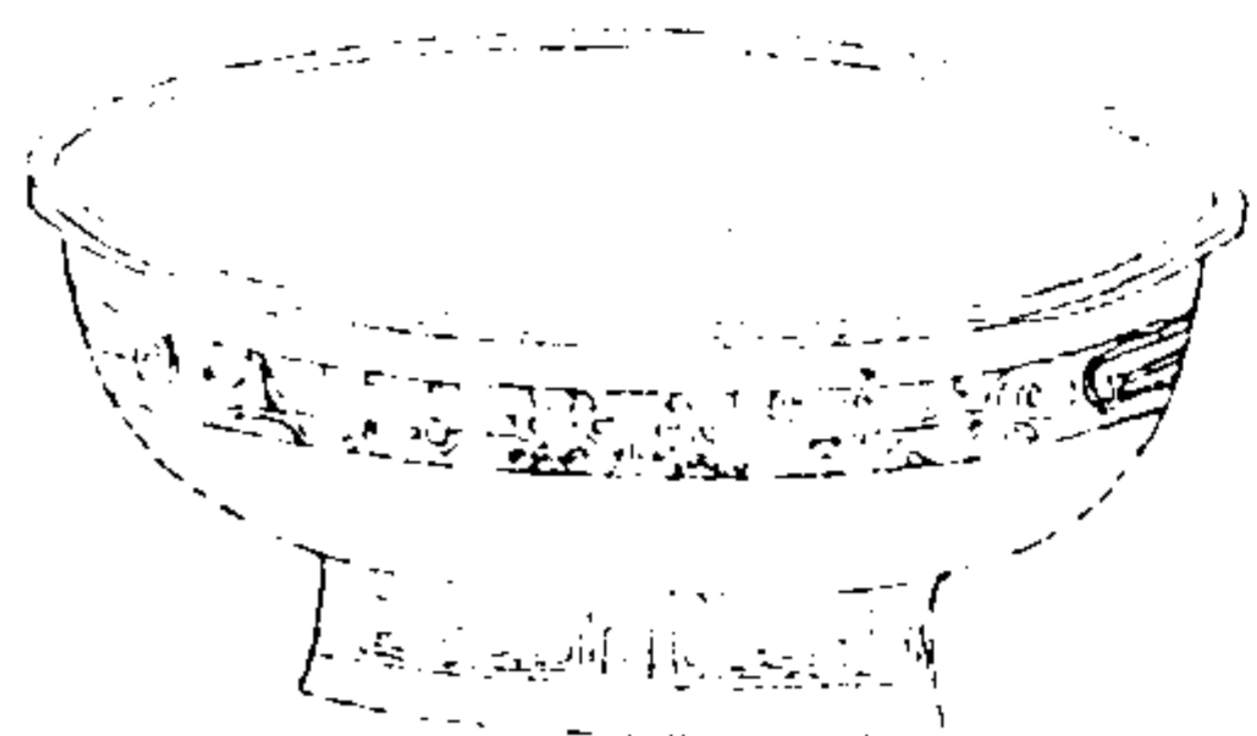

西清續鑑

甲編卷十五

五



子孫父甲

右高三寸深二寸二分口徑一尺重七十七兩

周蟠龍盤

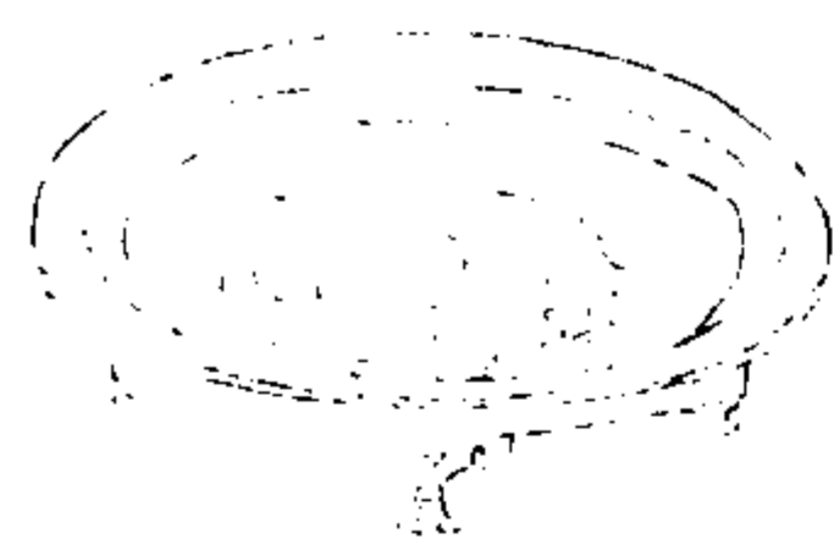

西清續鑑

甲編卷十五

六

右高九分深六分口徑四寸二分重六兩

周素盤一

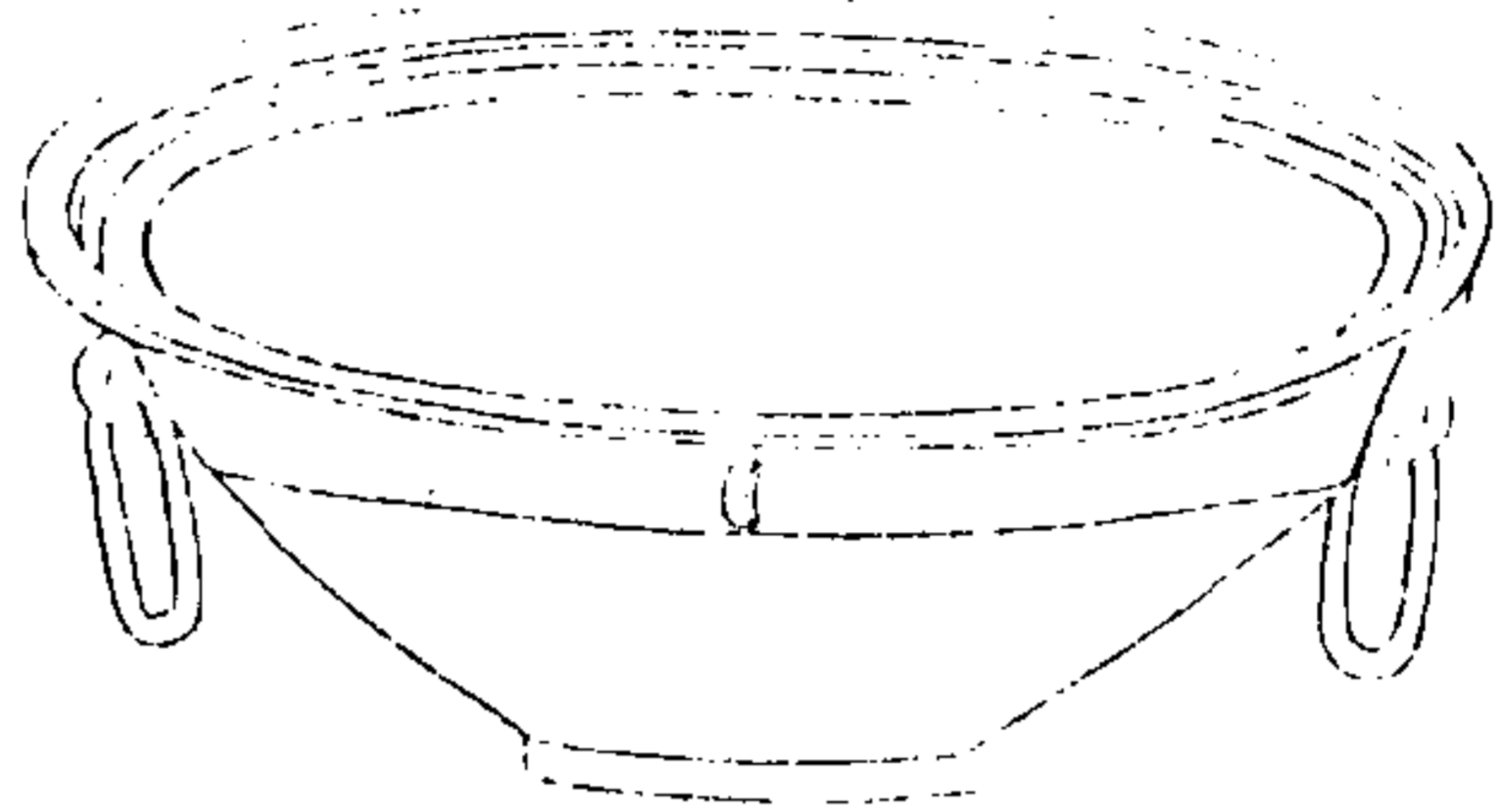

西清續鑑

甲編卷十五

七

右高五寸八分深五寸三分口徑二尺五寸重三百五十兩兩耳連環

周素盤二

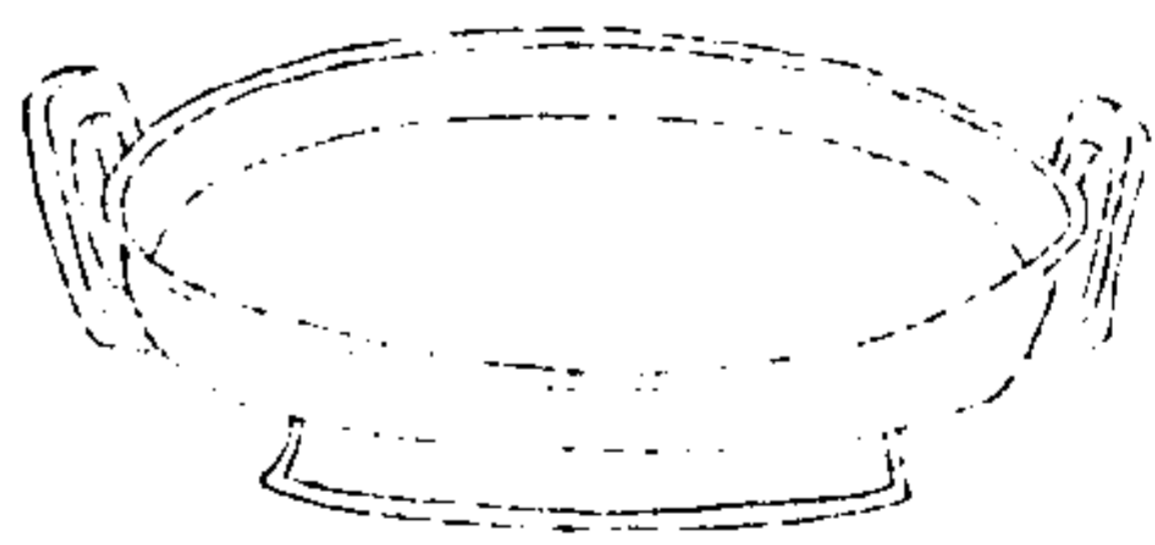

西清續鑑

甲編卷十五

八

右高二寸三分深一寸口徑一尺六分重一百十四兩兩耳

周素盤三



西清續鑑

甲編卷十五

九

右高五分深四分口徑五寸五分重九兩有半

漢獸耳盤

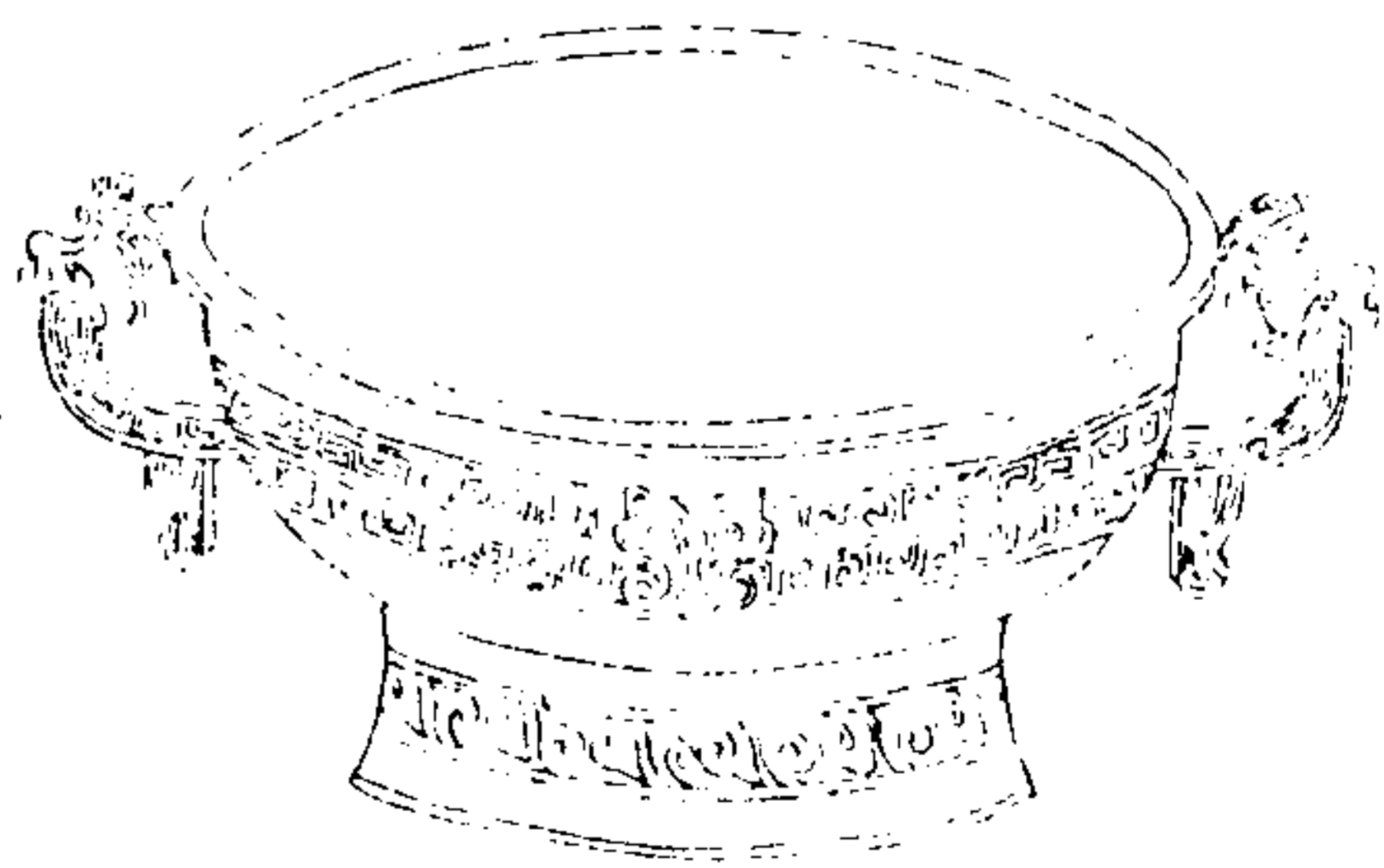

西清續鑑

甲編卷十五

十

右高三寸七分深二寸口徑九寸九分重一百十六兩兩可



漢魚藻盤



西清續鑑

甲編卷十五

十一

右高三寸八分深二寸三分口徑一尺二寸一分重八十二兩四耳連環

漢素盤

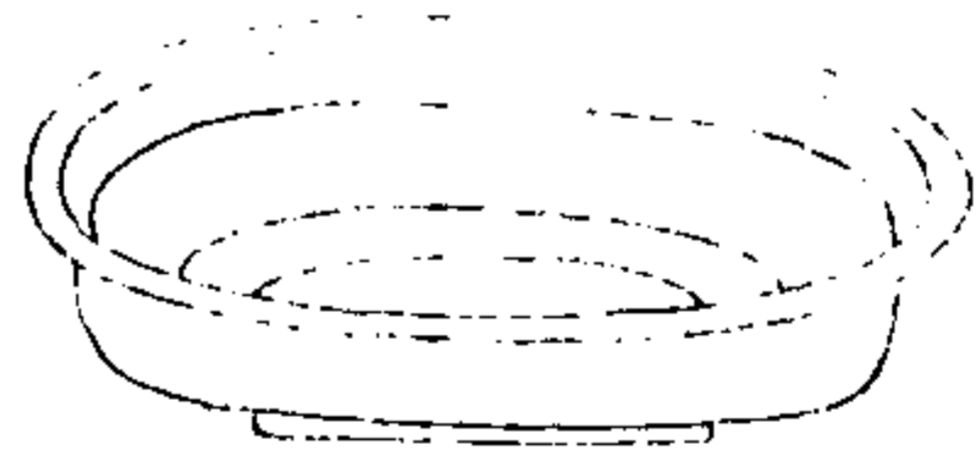

西清續鑑

甲編卷十五

十二

右高八分深七分口徑五寸七分重十五兩有半

唐葵花盤

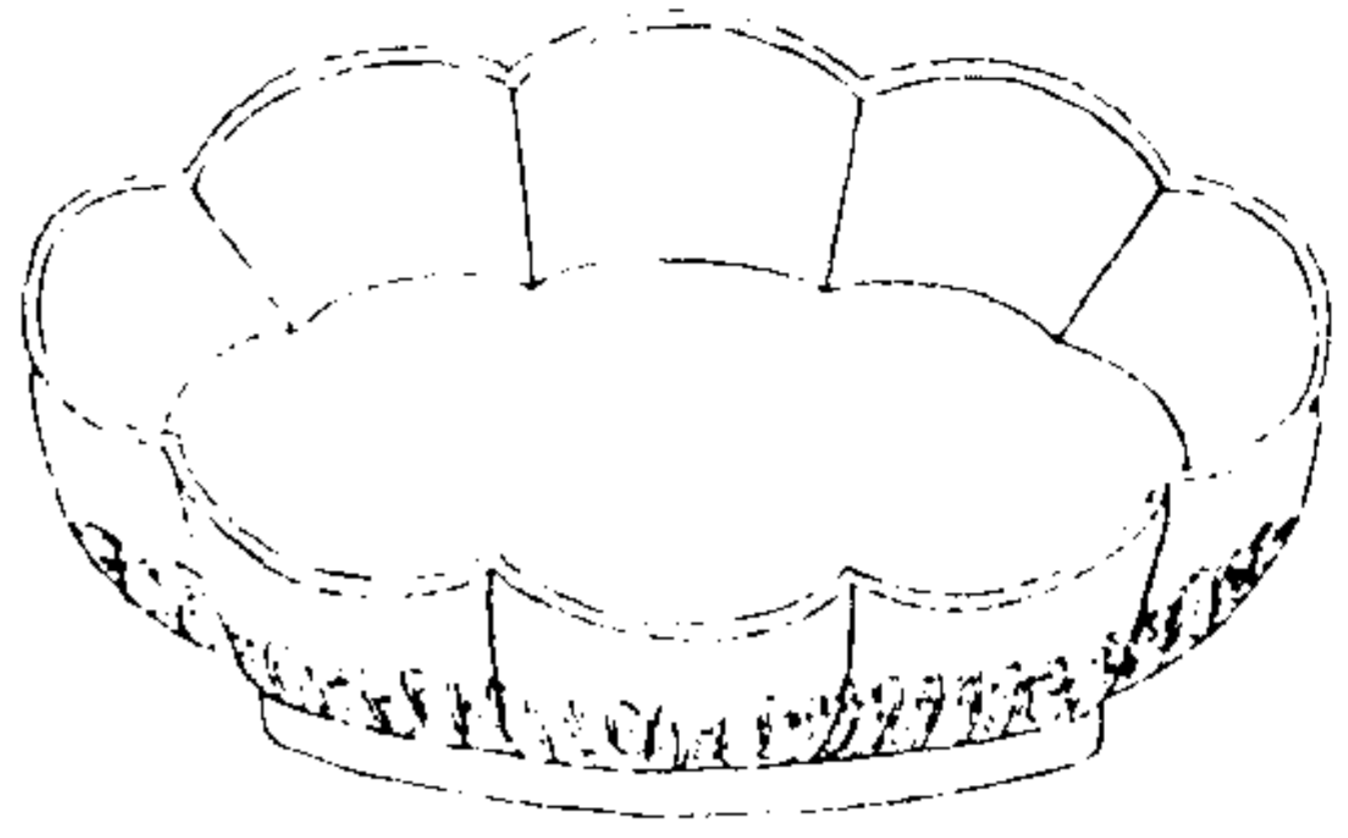

西清續鑑

甲編卷十五

十三

右高二寸深一寸五分口縱七寸四分橫九寸四分重六十四兩

漢素銅



西清續鑑

甲編卷十五

十四

右高一寸深八分口徑四寸四分腹圍一尺三寸五分重十五兩

周父洗

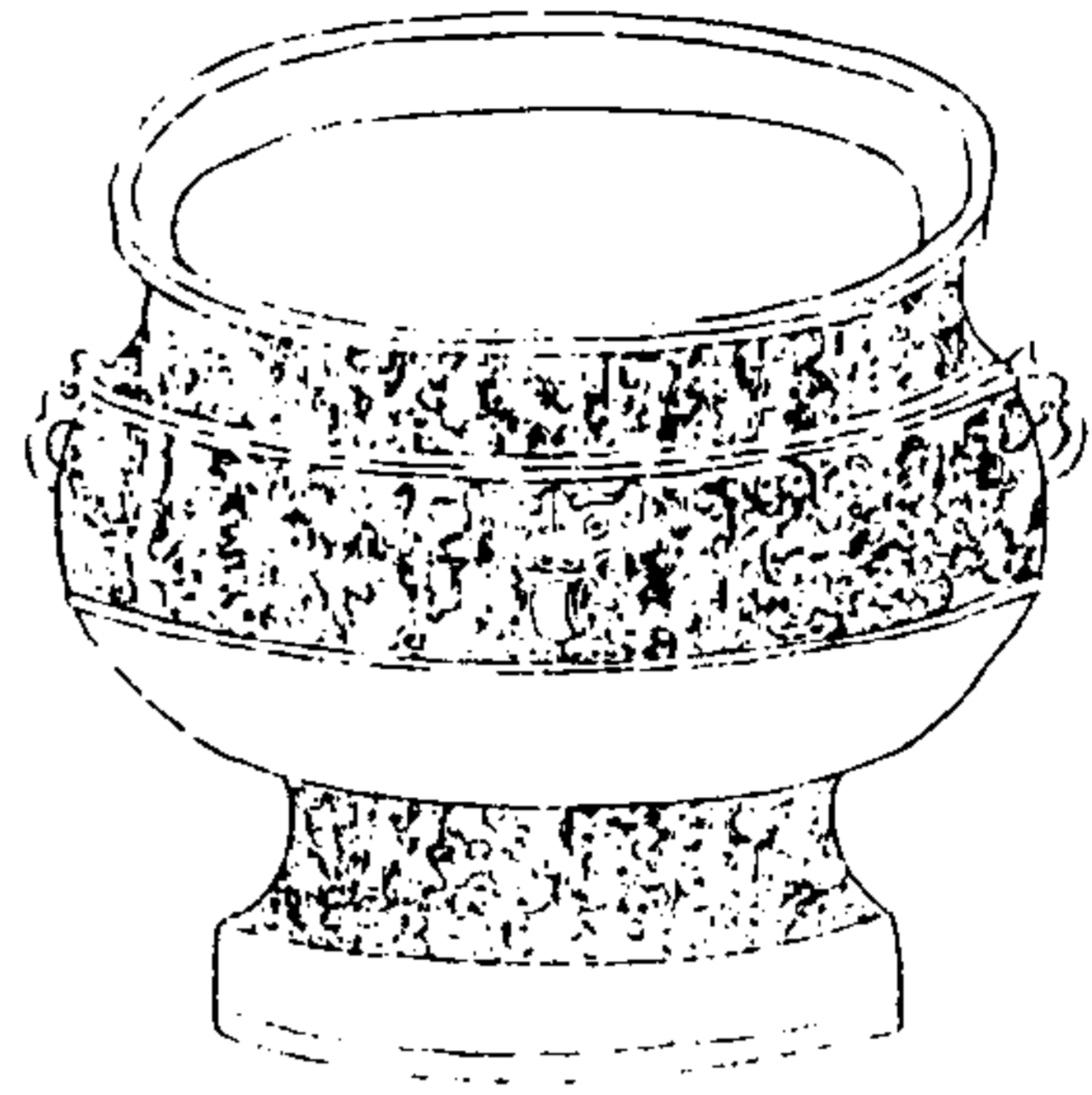

西清續鑑

申編卷十五 洗

十五



父

右高七寸深四寸八分口徑九寸八分重一百八兩

周弦紋洗

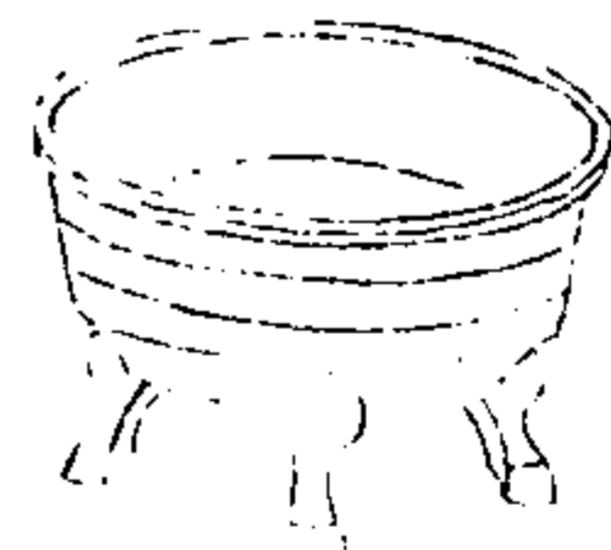

西清續鑑

申編卷十五 洗

十六

右高二寸深一寸三分口徑三寸九分重十兩有半

周帶紋洗



西清續鑑

甲編卷十五

十七

右高二寸七分深二寸六分口徑七寸二分重三十九兩

周獸耳洗

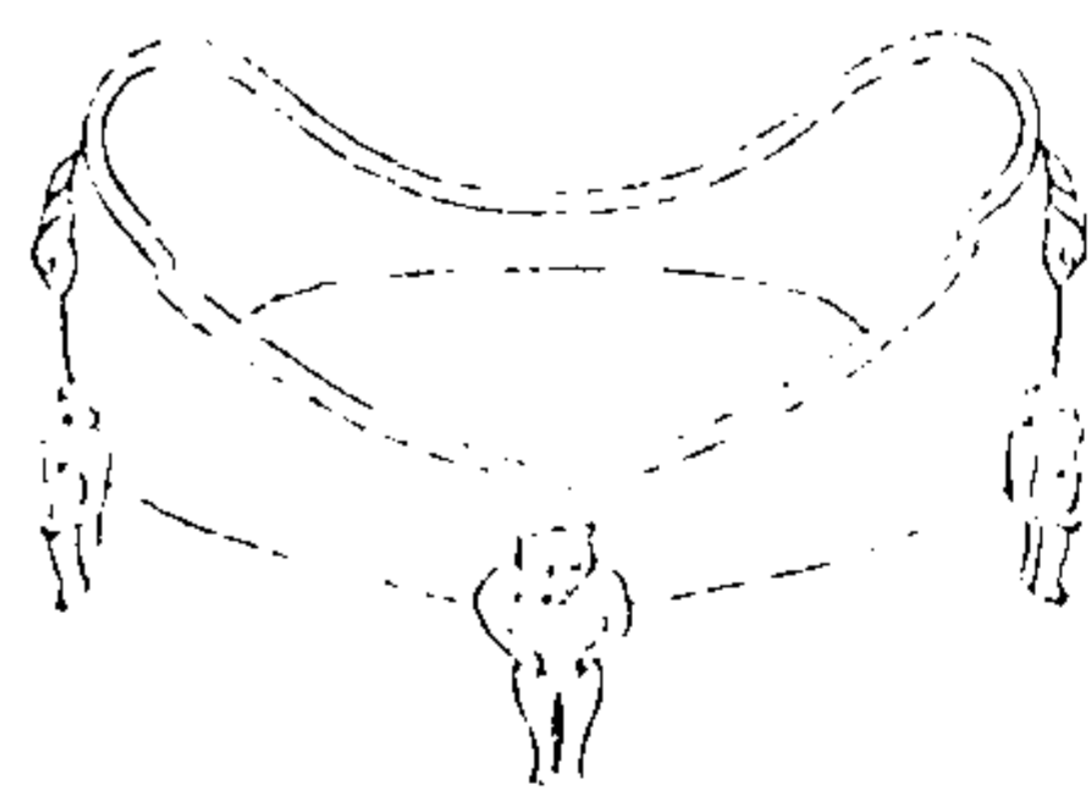

西清續鑑

甲編卷十五

十八

右高二寸七分深八分口徑四寸四分橫五寸八分重四十兩兩耳

周素洗一



西清續鑑

甲編卷十五

十九

右高一寸二分深九分口徑四寸七分重七兩

周素洗二



西清續鑑

甲編卷十五

二十

右高二寸五分深二寸四分口徑五寸八分重十四兩



漢元和洗

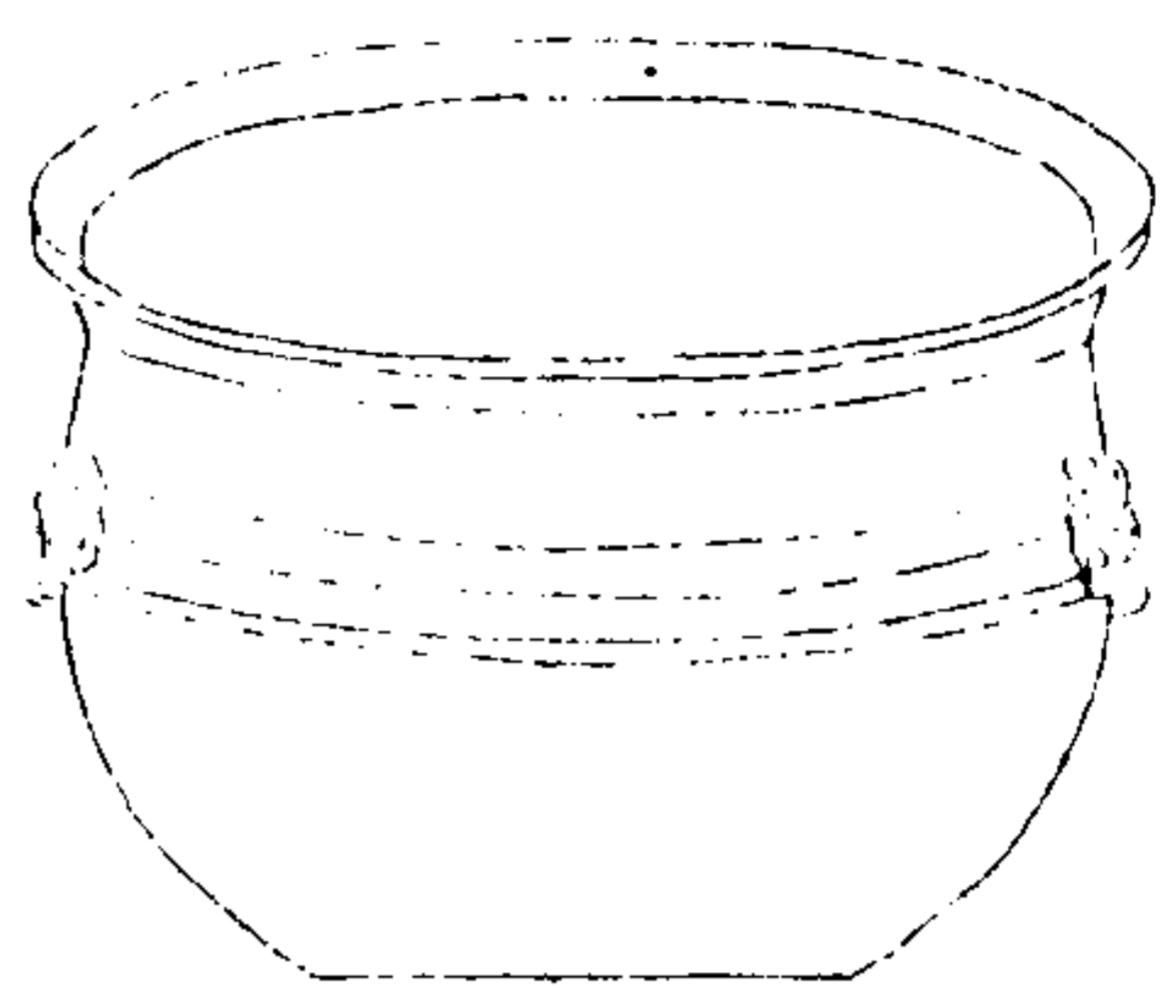

西清續鑑

甲編卷十五

洗

二十三

西清續鑑

元和四年大匠工建造

右高六寸七分深六寸三分口徑一尺四寸二分重二百七十六兩元和係後漢章帝紀年范蔚宗後漢書帝紀贊曰左右執文斟酌律禮則宜其規古制昭物軌而作為是器也又考前漢書百官公卿表有將作少府景帝改為將作大匠至光武時省其官以謁者領之章帝建初元年復置是官其屬有左右校令丞掌工徒則此

西清續鑑甲編 卷一五

器為將作大匠之工徒製造以供天府故云大匠工建造也寸字與宋人所傳漢燭檠漢梁山銷於銘後綴一扶字同類公羊傳注側手曰扶按指口寸當時自有取義今不可攷矣

西清續鑑

甲編卷十五

洗

二十三

一一一

漢范泥洗

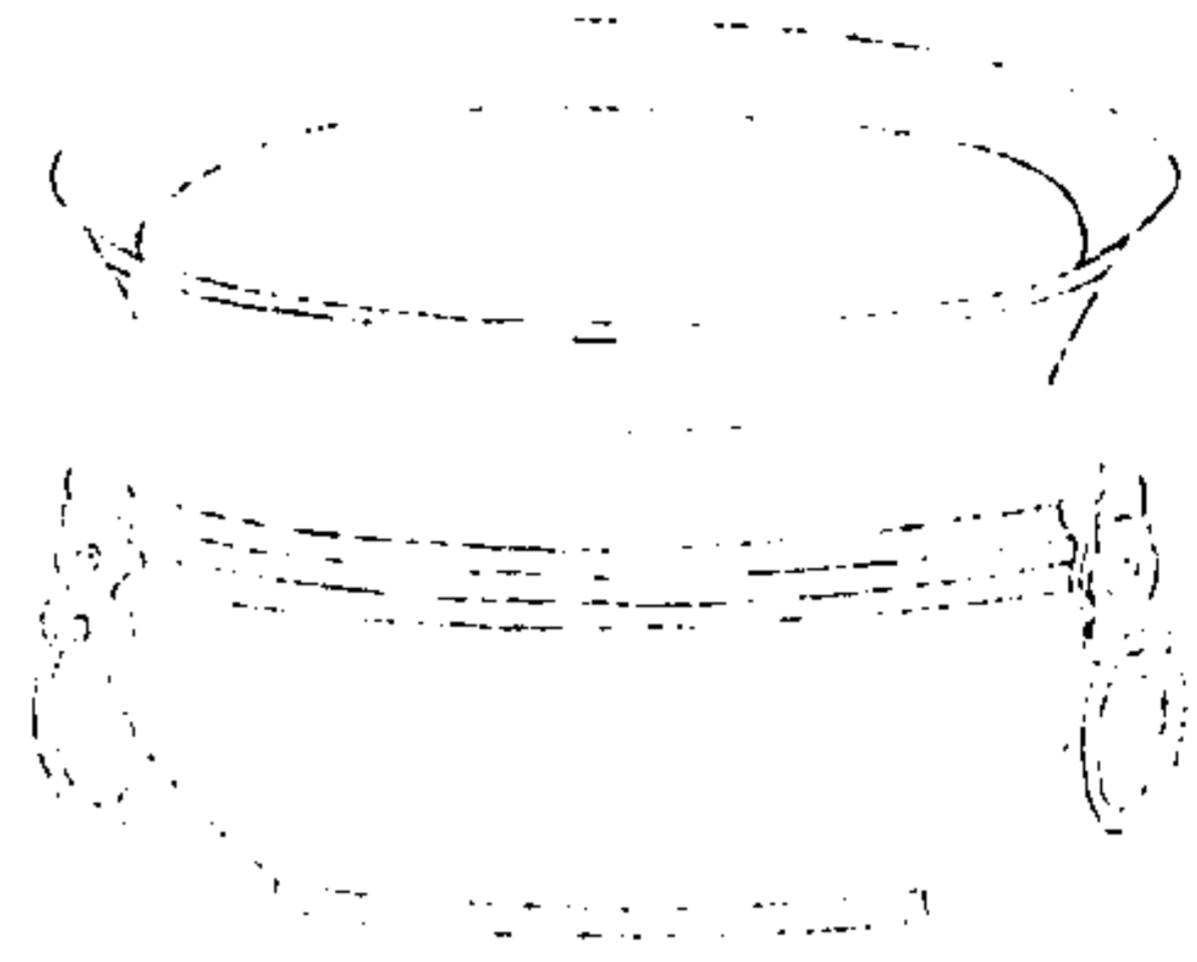

西清續鑑

甲編卷十五

二十三

范泥洗

范泥作

右高四寸九分深四寸八分口徑九寸二分重八十五兩按范氏在虞為陶唐氏在夏為御龍氏在商為豕韋氏在周為唐杜氏及東遷以後改為范氏其族世為晉上卿而他國亦有顯著者兩漢則有范目范丹范滂范式之屬見於史傳而范晔之名闕而不載焉

漢大吉洗

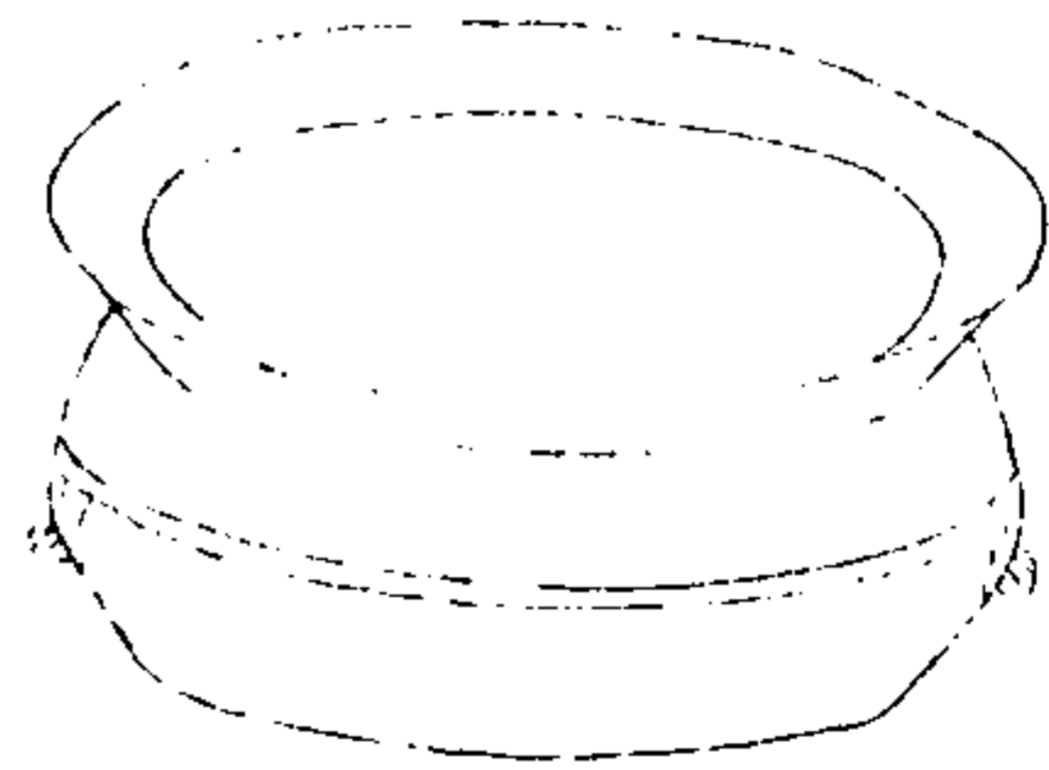

西清續鑑

甲編卷十五

二十四

大吉羊

大吉祥

右高三寸二分深三寸口徑六寸九分重二十三兩羊即祥字說見寧壽鑑古漢尚方鑑

漢天鹿洗

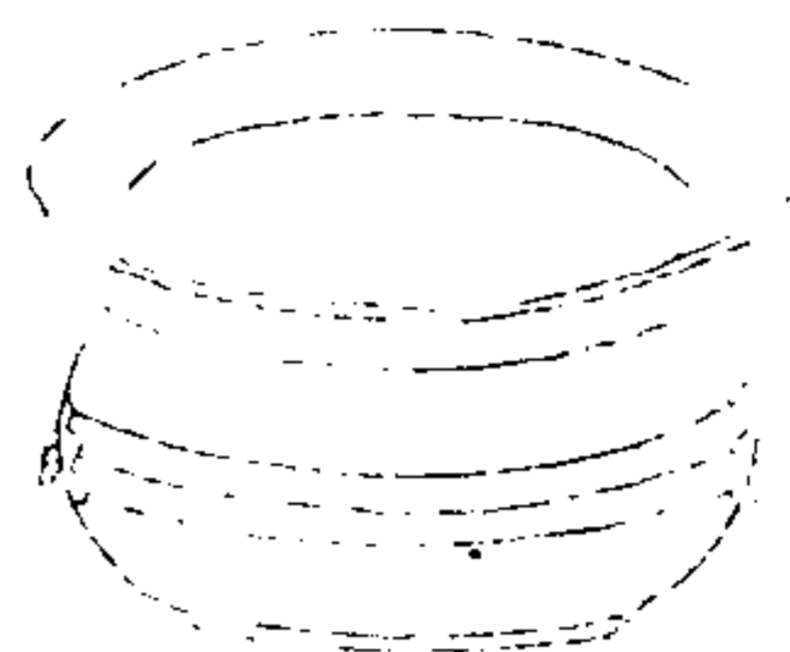

西清續鑑

申編卷十五

十五

右高三寸三分深三寸一分口徑七寸四分重三十三兩

漢蜡虺洗

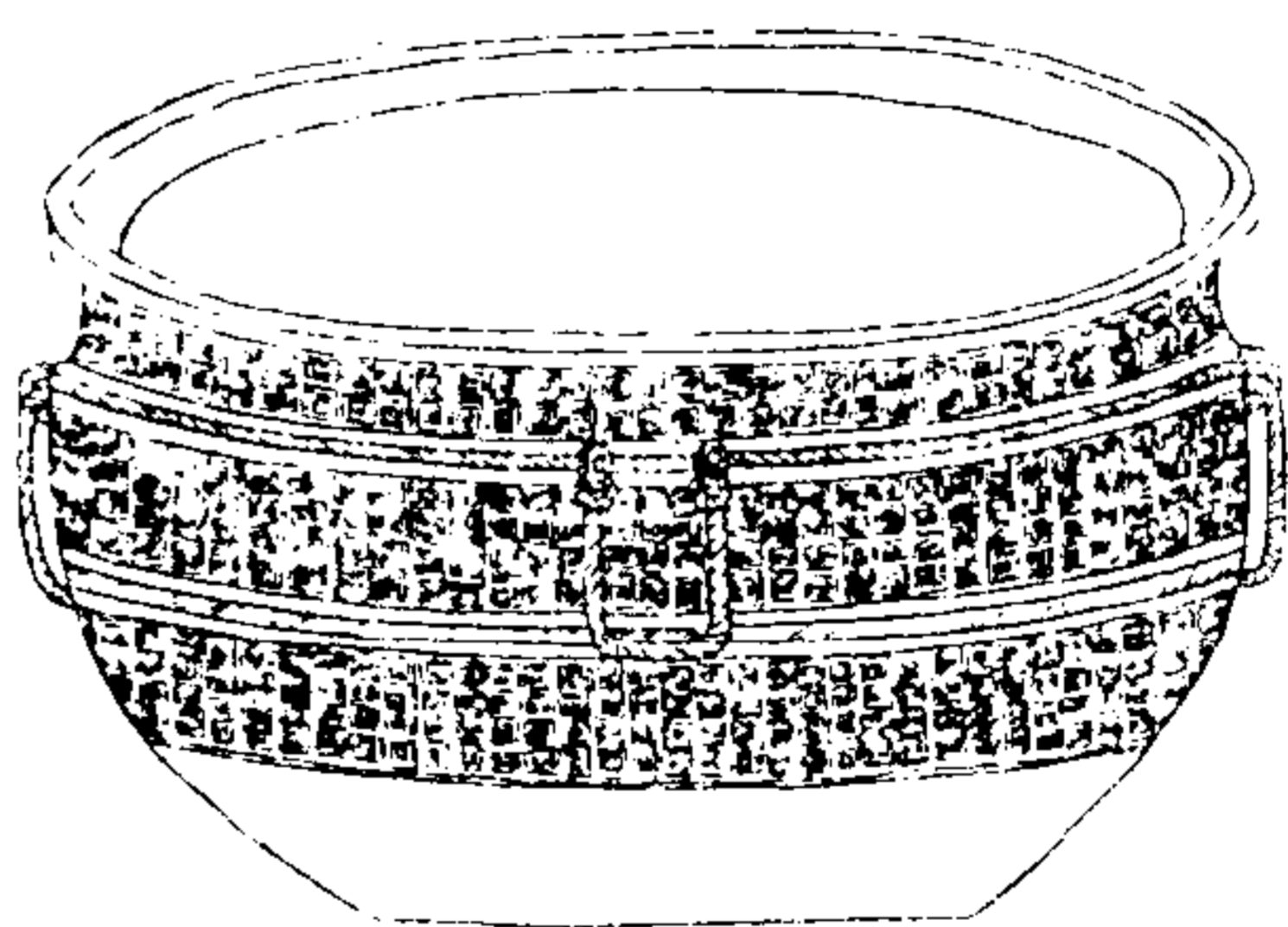

西清續鑑

申編卷十五

十五

右高一尺四分深一尺口徑一尺八寸八分重八百四十三兩

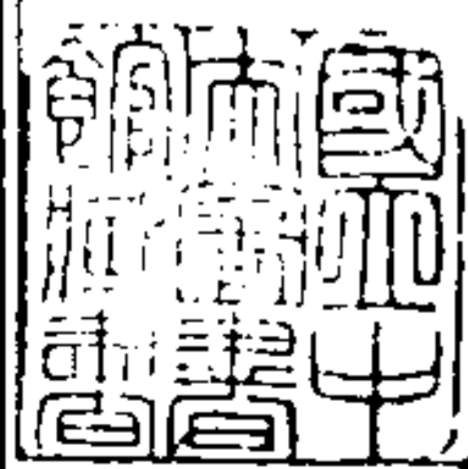

漢雙魚洗一

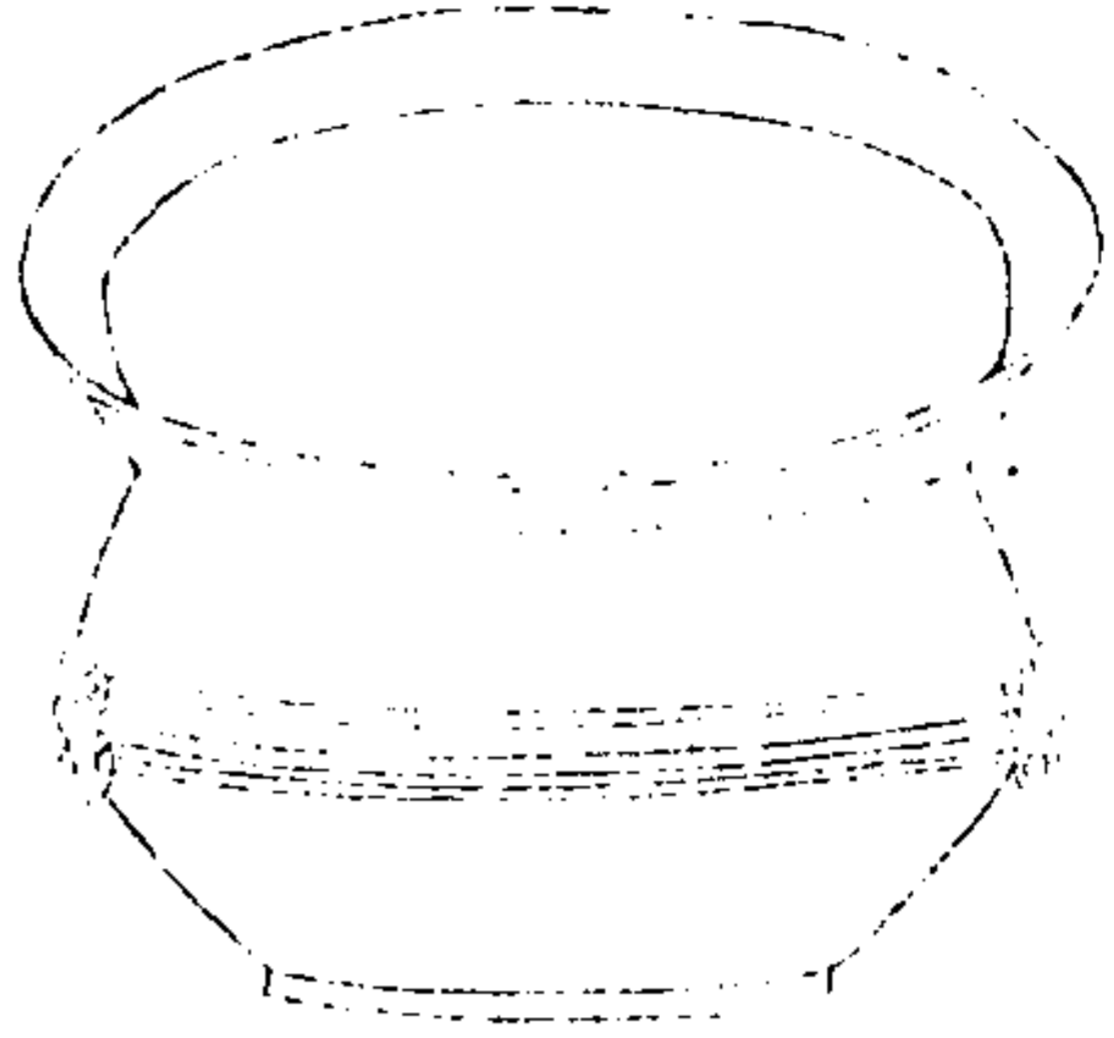

西清續鑑

甲編卷十五

洗

二十六

右高三寸五分深三寸四分口徑七寸六分重四十九兩兩耳

漢雙魚洗二

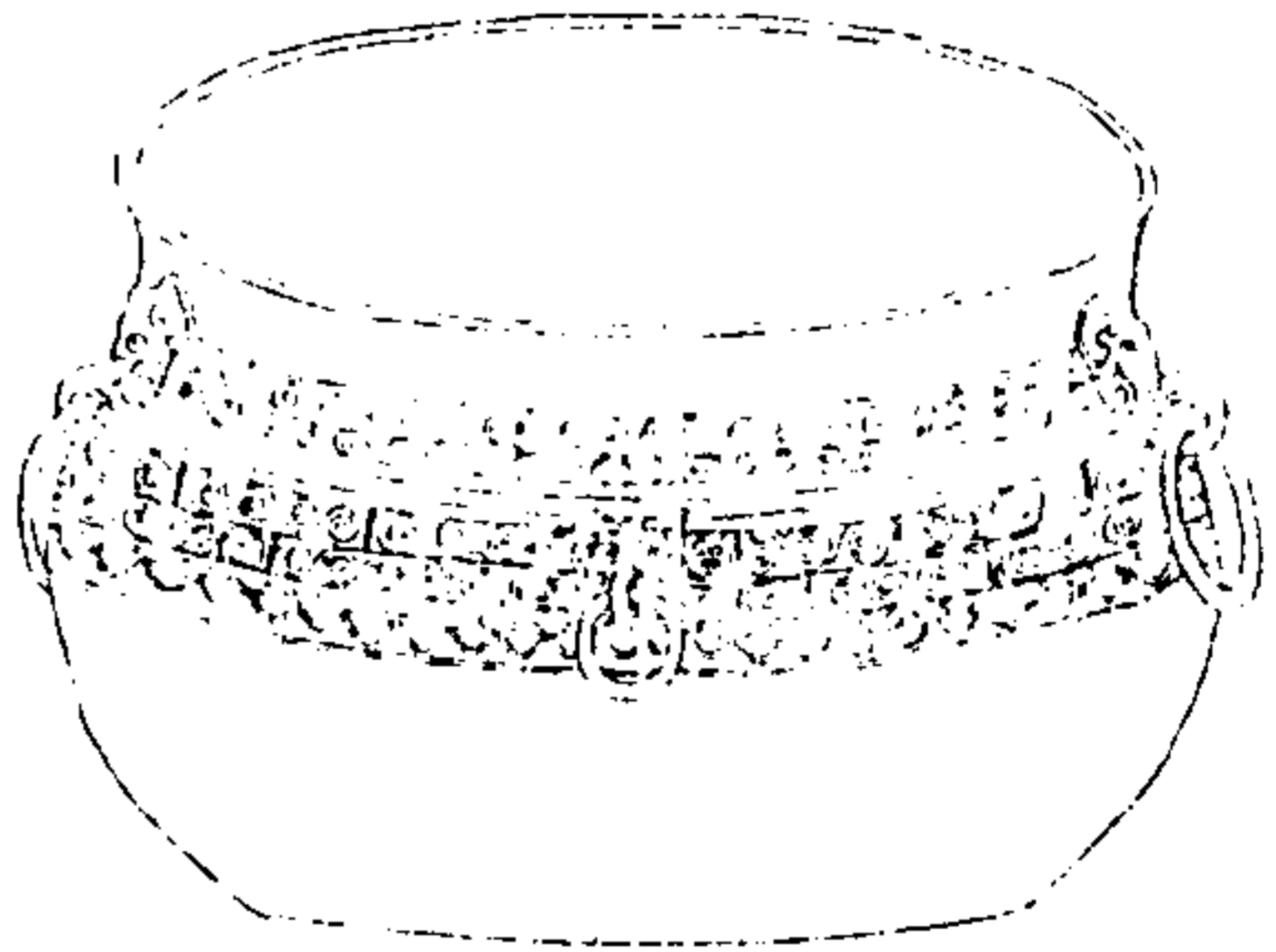

西清續鑑

甲編卷十五

洗

二十六

右高五寸八分深五寸七分口徑一尺一寸六分重一百二兩

漢雙魚洗三

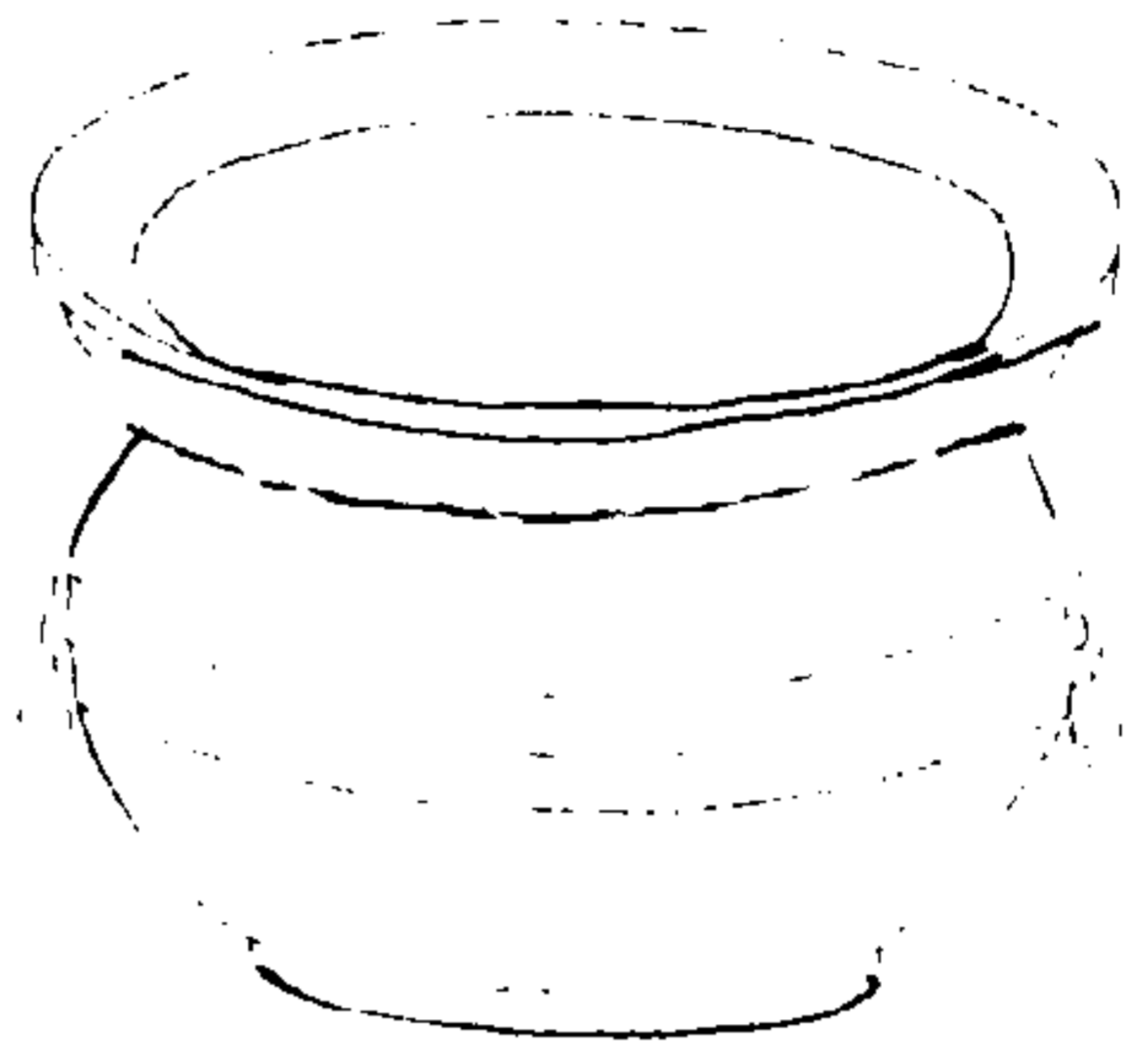

西清續鑑

甲編卷十五

二十九

御印史見目録

富貴昌宜

右高五寸六分深五寸五分口徑一尺八分重九十九兩款曰富貴昌宜蓋善頌之詞也

漢雙魚洗四

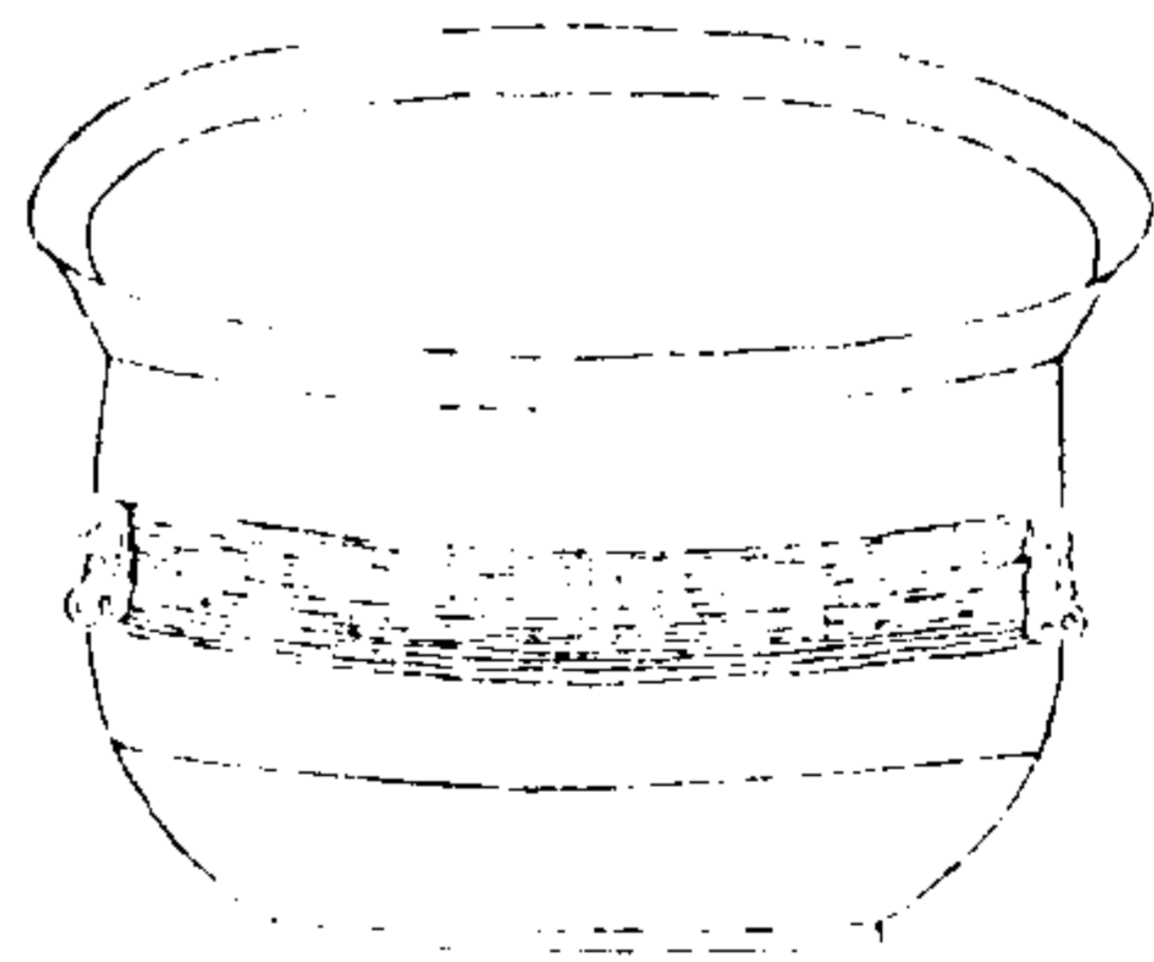

西清續鑑

甲編卷十五

三十

右高五寸深四寸九分口徑一尺一寸四分重一百二十八兩



漢雙魚洗五

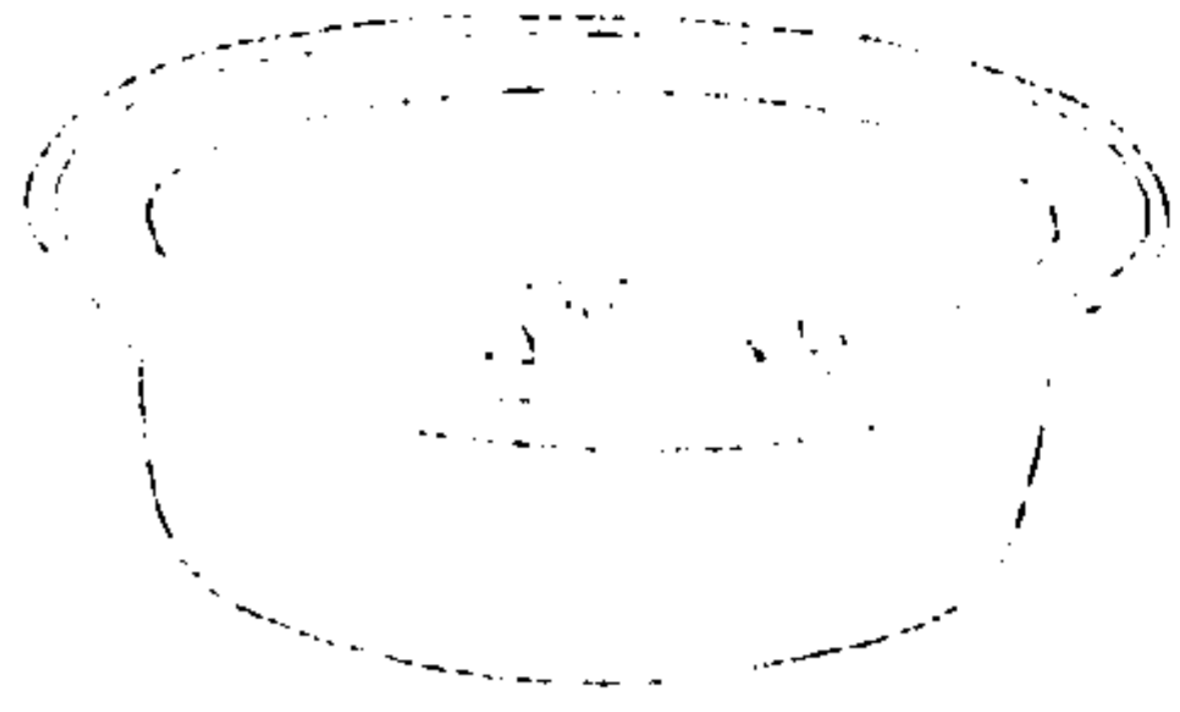

西清續鑑

甲編卷十五

三十一

右高二寸六分深二寸五分口徑一尺一寸五分重七十七兩

漢弦紋洗一



西清續鑑

甲編卷十五

三十一

右高一寸三分深一寸二分口徑五寸重九兩  
鎏金

漢弦紋洗二

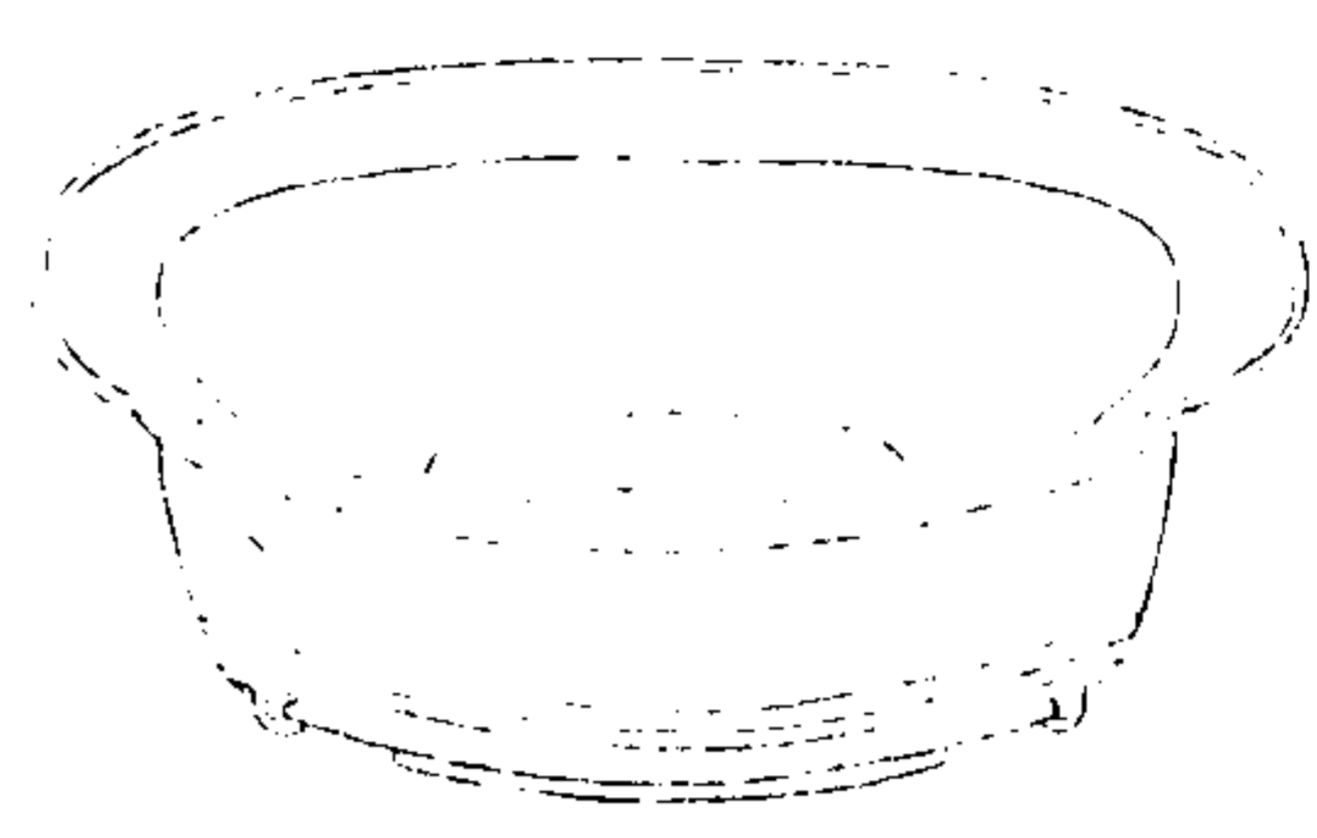

西清續鑑

甲編卷十五

洗

三十三

右高二寸八分深二寸七分口徑七寸六分重四十三兩

漢弦紋洗三

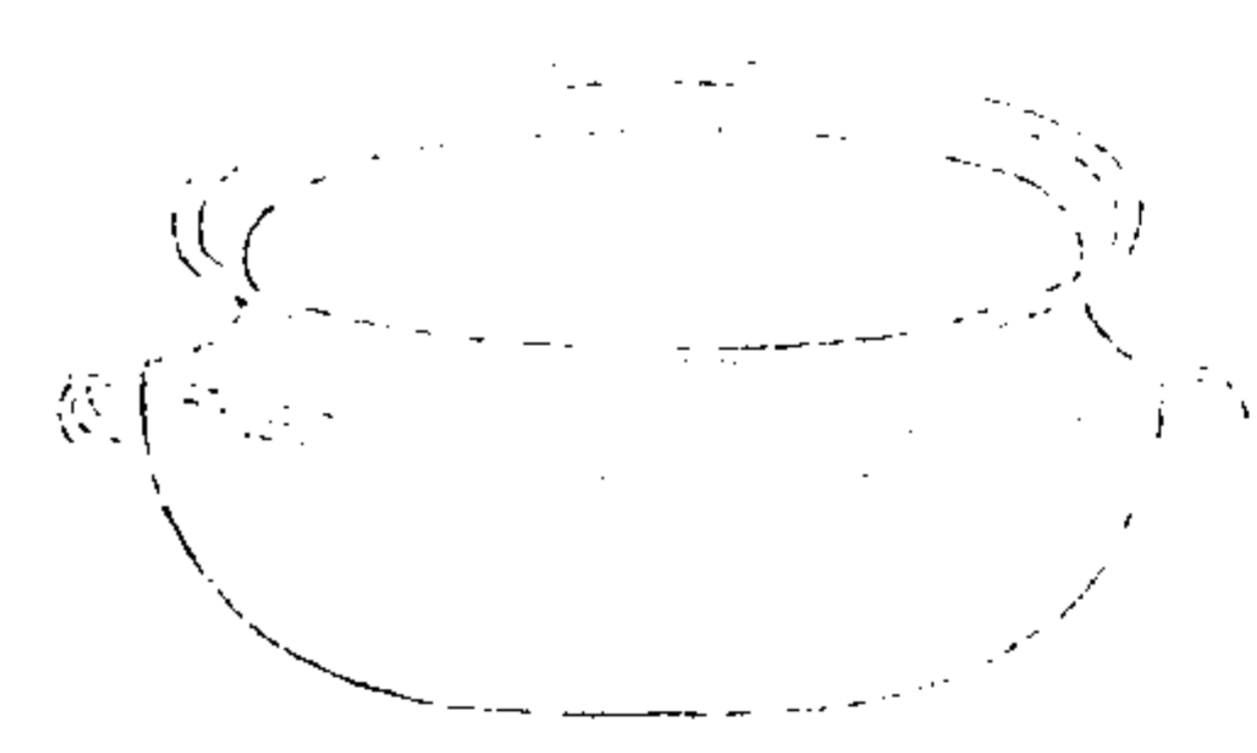

西清續鑑

甲編卷十五

洗

三十四

右高二寸八分深二寸五分口徑七寸五分重三十五兩

漢弦紋洗四

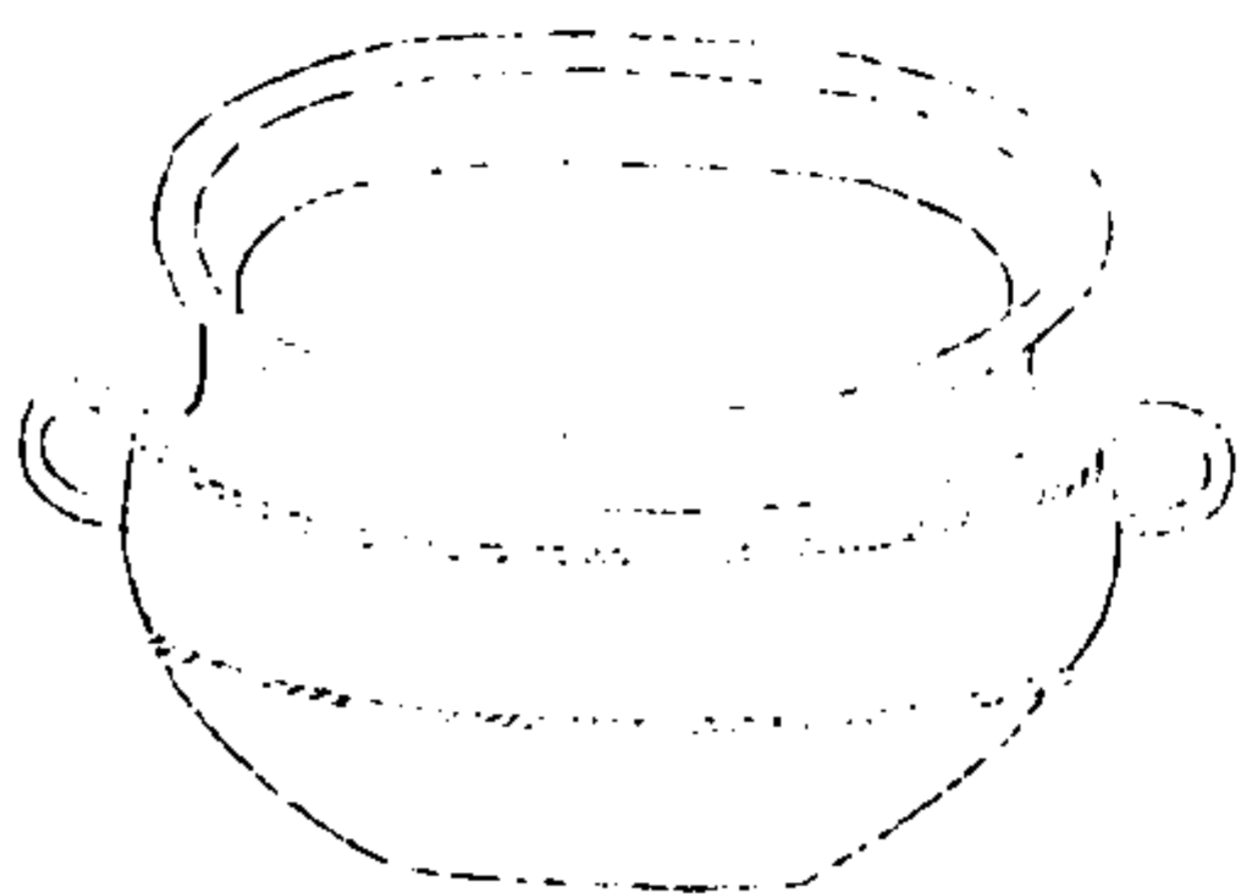

西清續鑑

甲編卷十五

三五

右高三寸二分深三寸一分口徑六寸九分重三十三兩

漢帶紋洗一



西清續鑑

甲編卷十五

三六

右高二寸五分深二寸一分口徑六寸四分重三十三兩

一全  
十  
八  
七  
六  
五  
四  
三  
二  
一

漢帶紋洗二

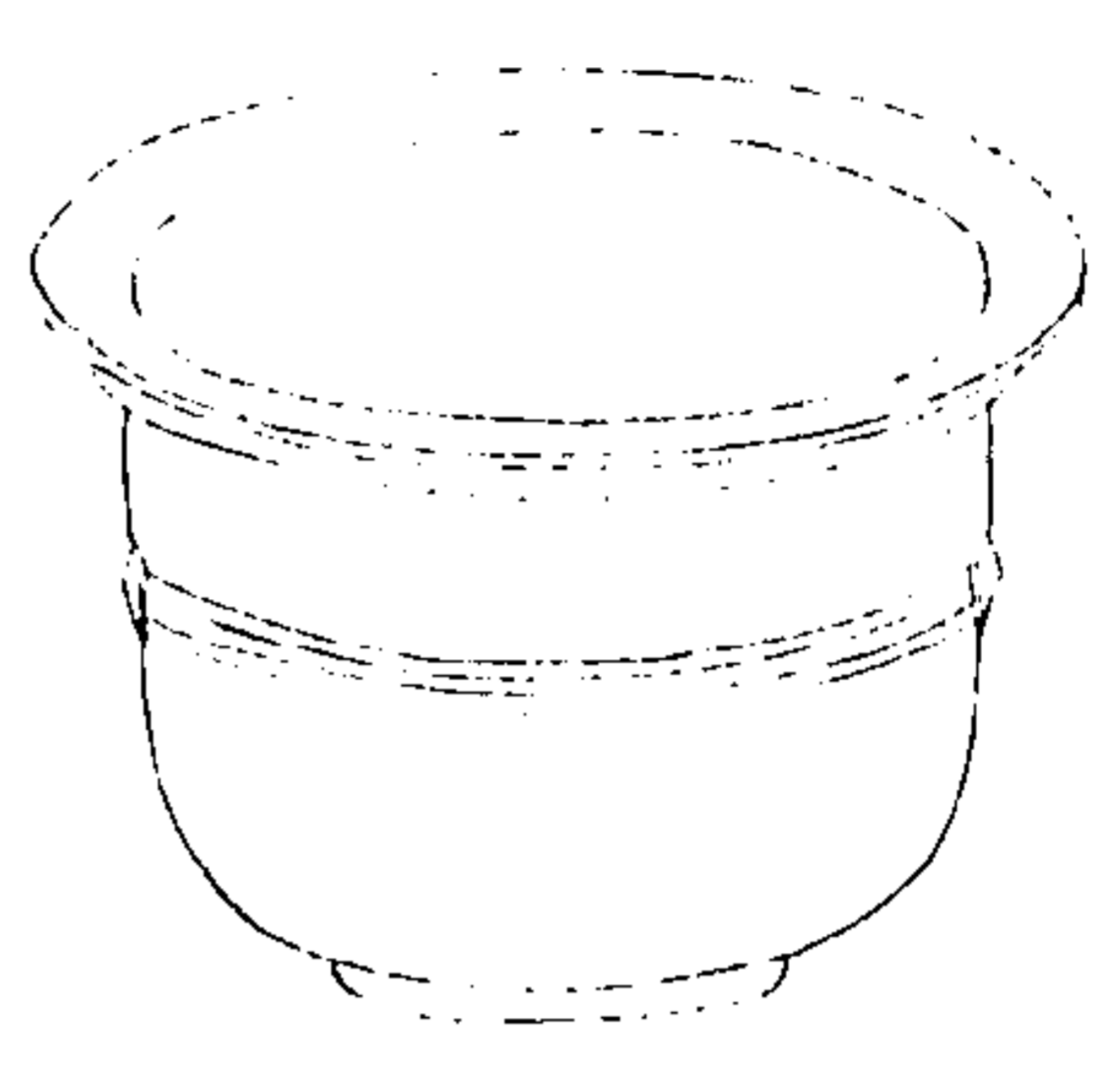

西清續鑑

甲編卷十五

三

右高四寸五分深四寸四分口徑九寸五分重九十兩

漢帶紋洗三

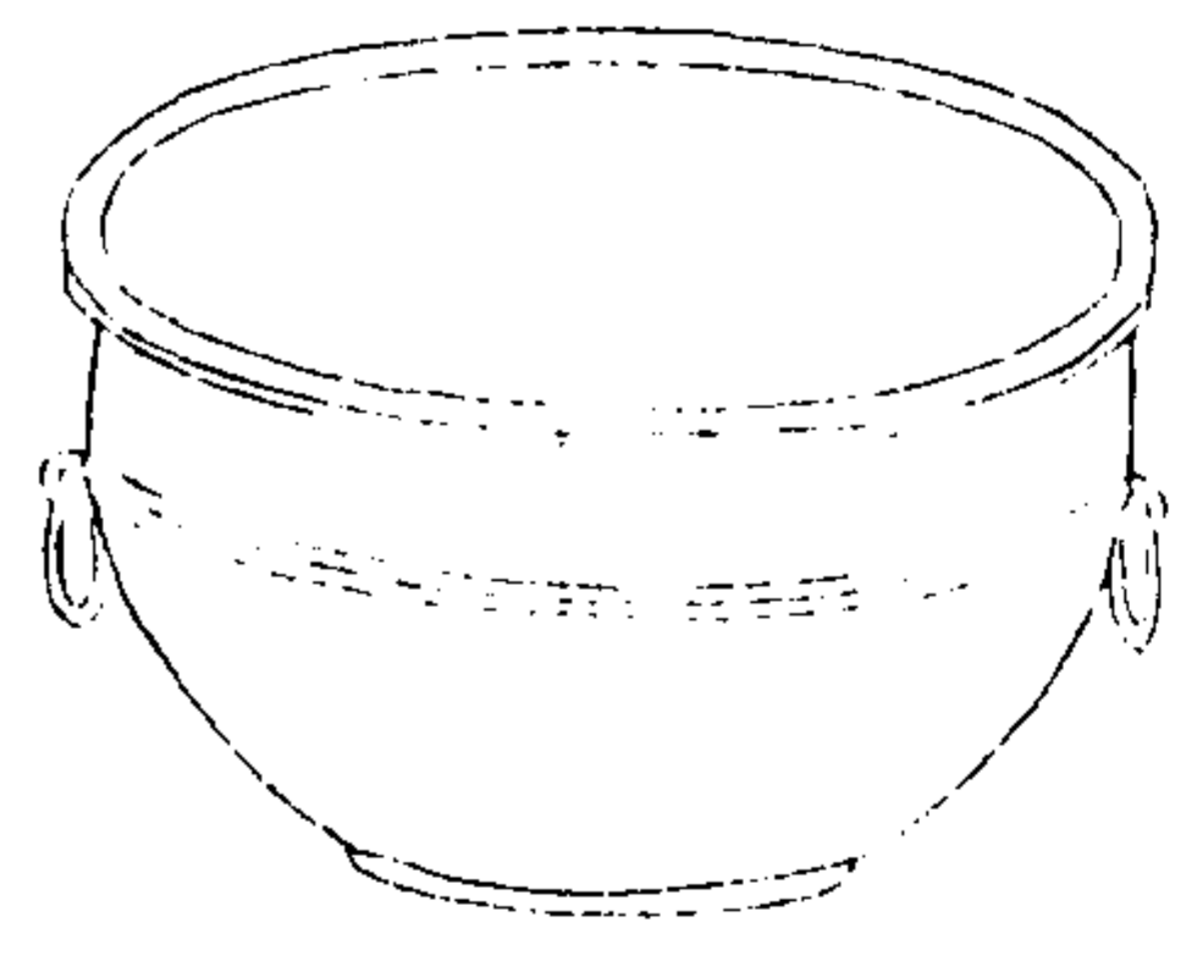

西清續鑑

甲編卷十五

三

右高三寸四分深三寸三分口徑七寸九分重三十七兩

漢獸環洗一

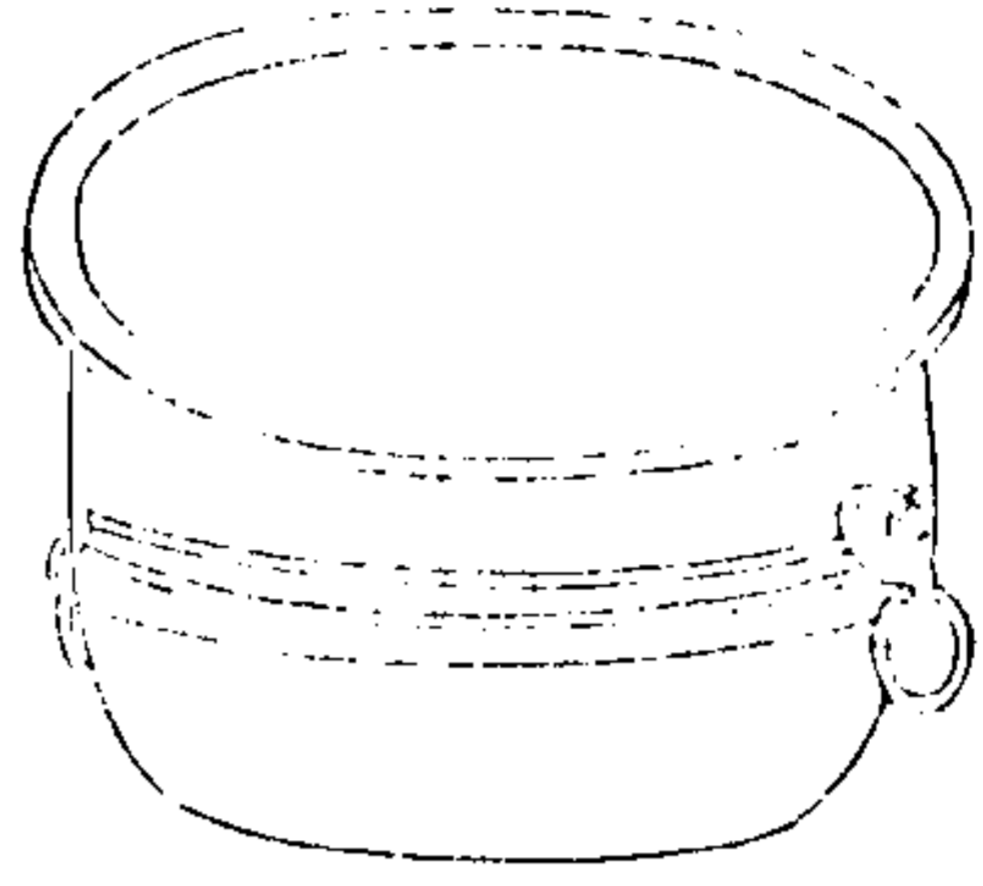

西清續鑑

甲編卷十五

三九

右高四寸三分深四寸二分口徑八寸四分重五十八兩兩可健環

漢獸環洗二

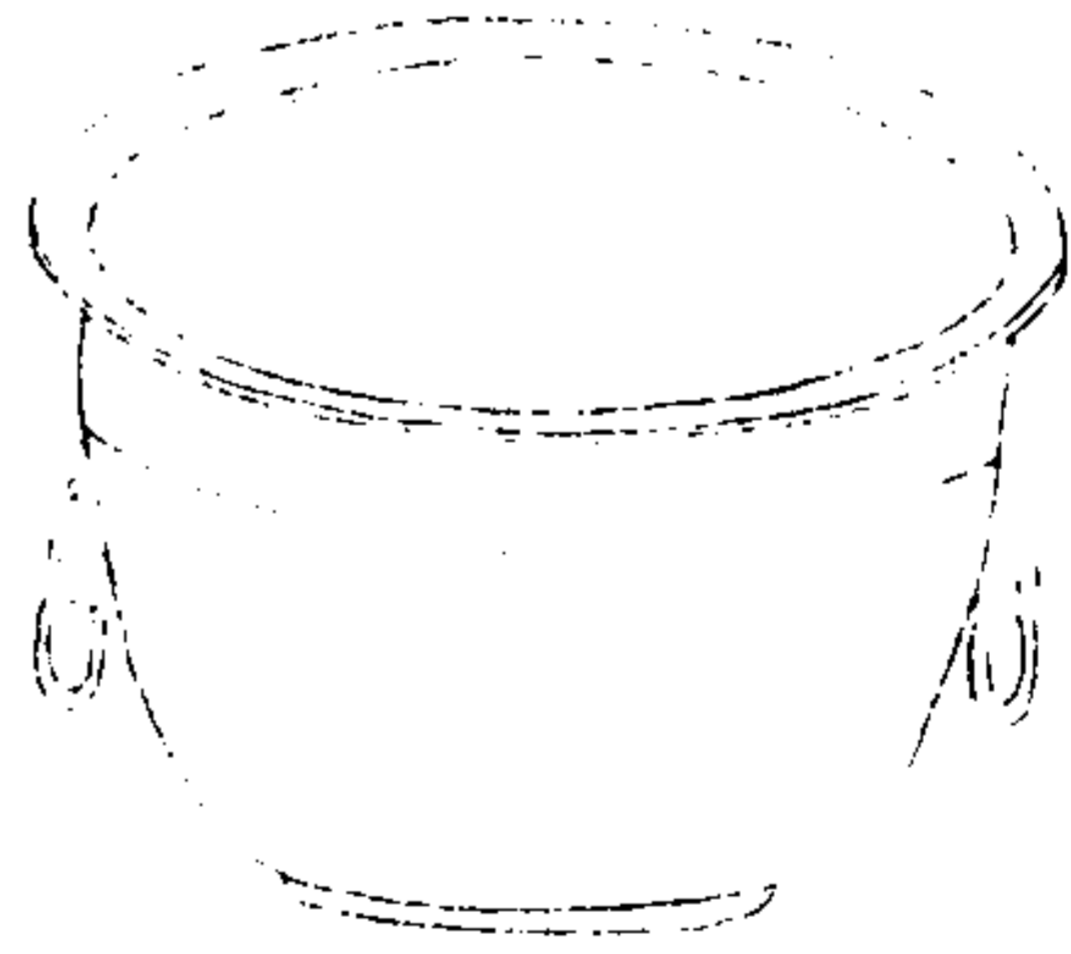

西清續鑑

甲編卷十五

四

右高四寸五分深四寸三分口徑九寸二分重四十三兩



漢獸耳洗一

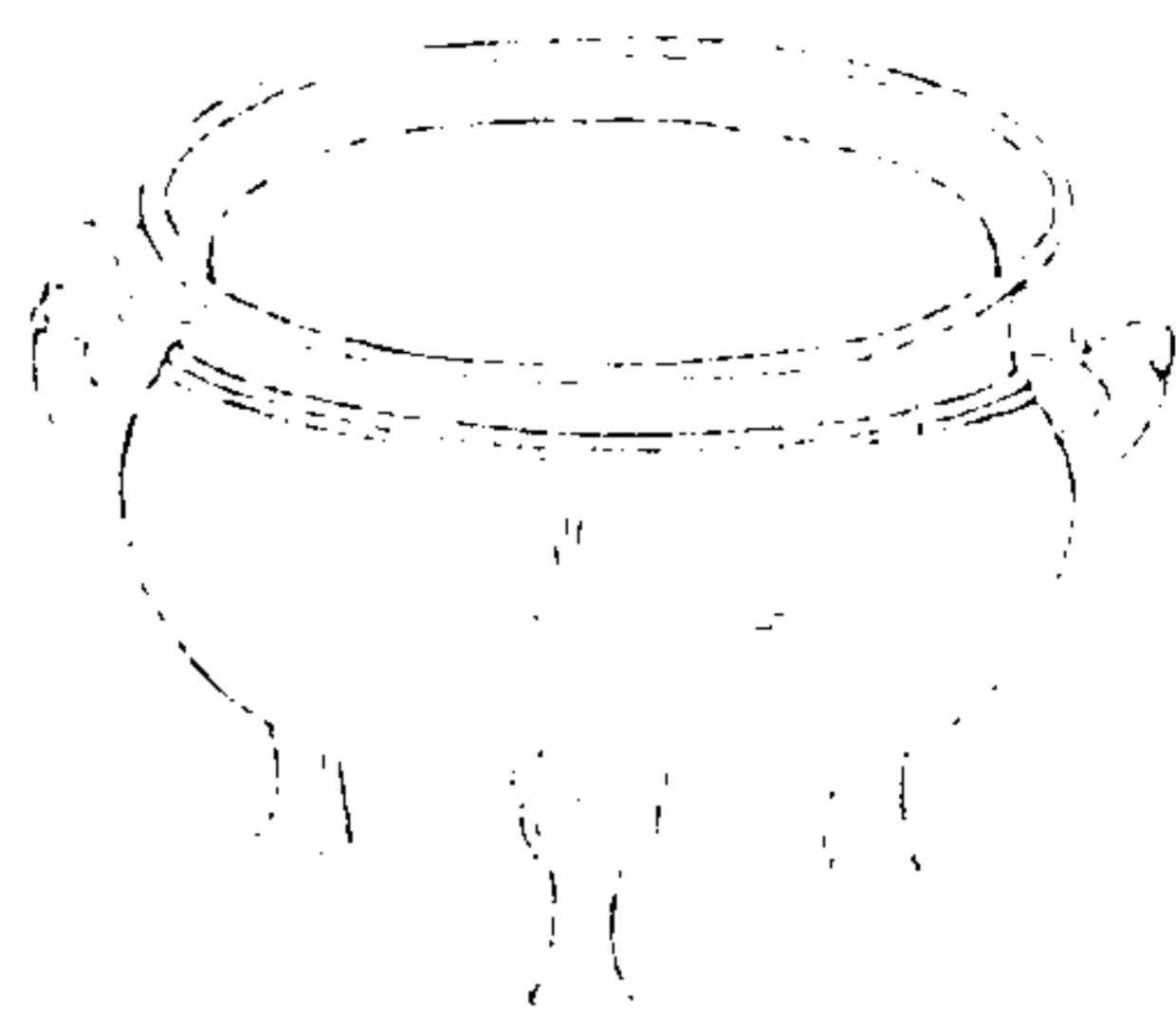

西清續鑑

甲編卷十五

四十一

右高三寸二分深二寸八分口徑五寸七分重二十八兩兩耳

漢獸耳洗二



西清續鑑

甲編卷十五

四十二

右高一寸九分深一寸八分口徑五寸三分重十三兩

漢獸耳洗三

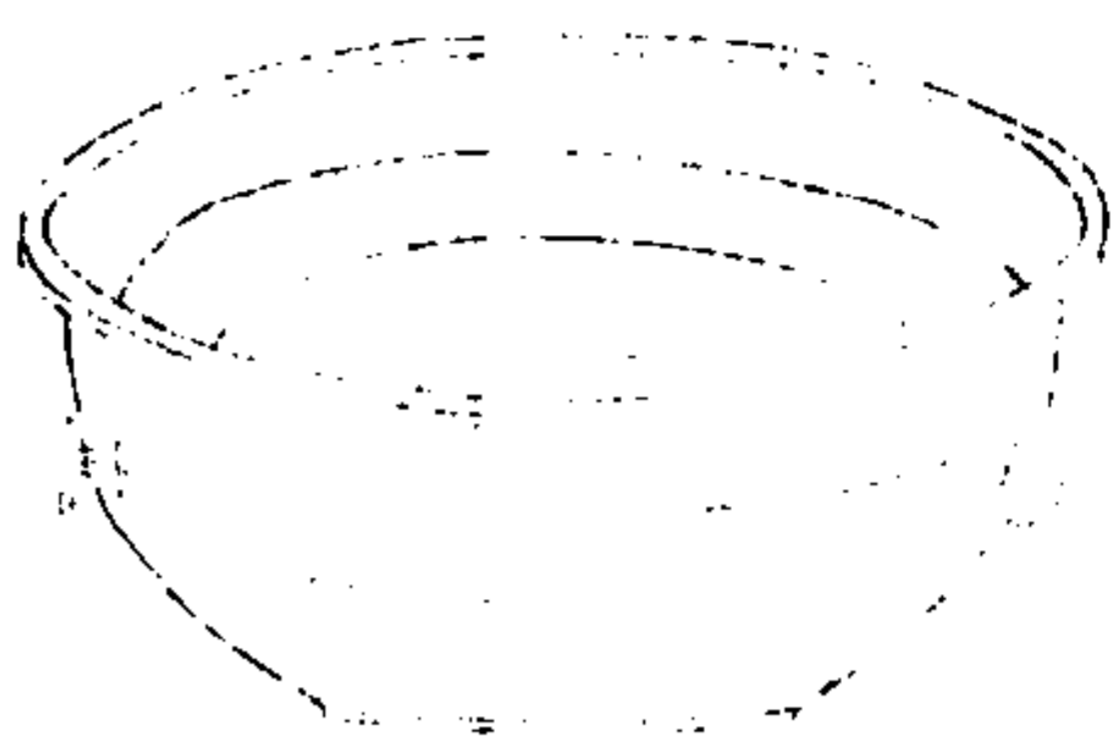

西清續鑑

甲編卷十五

四十三

右高三寸八分深二寸七分口徑八寸七分重二十一兩兩耳

漢三足洗

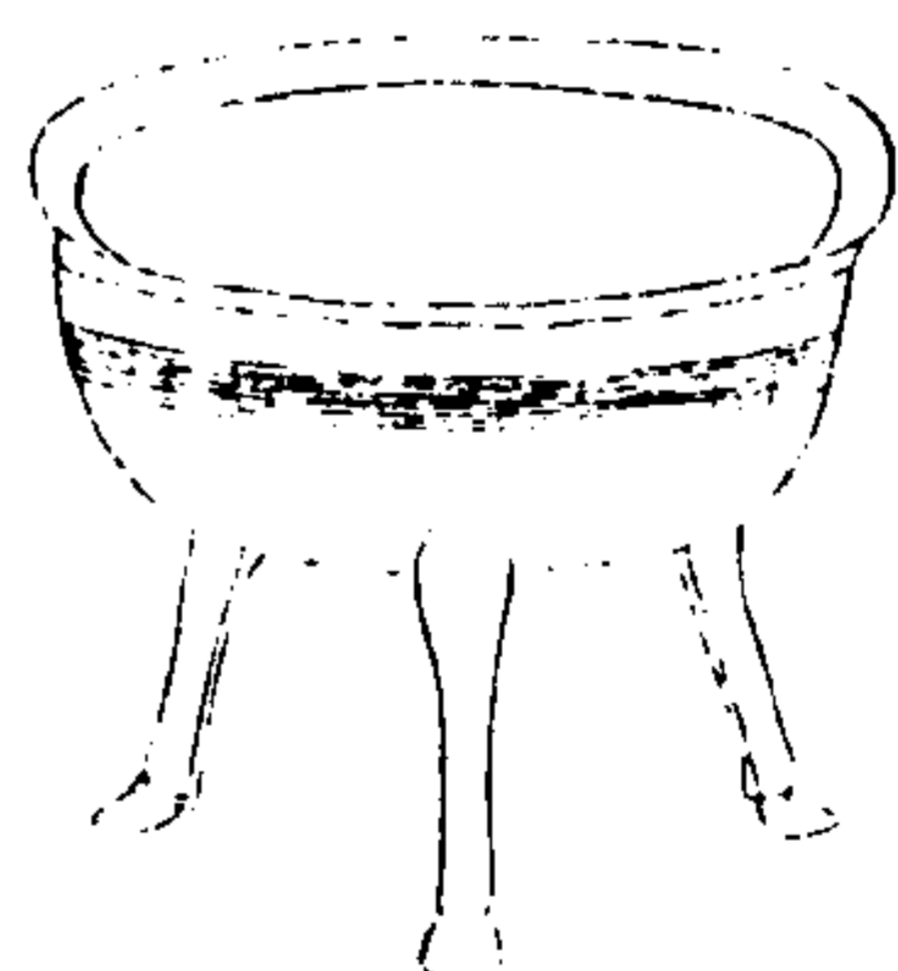

西清續鑑

甲編卷十五

四十四

右高三寸五分深一寸九分口徑五寸三分重二十一兩

漢素洗一

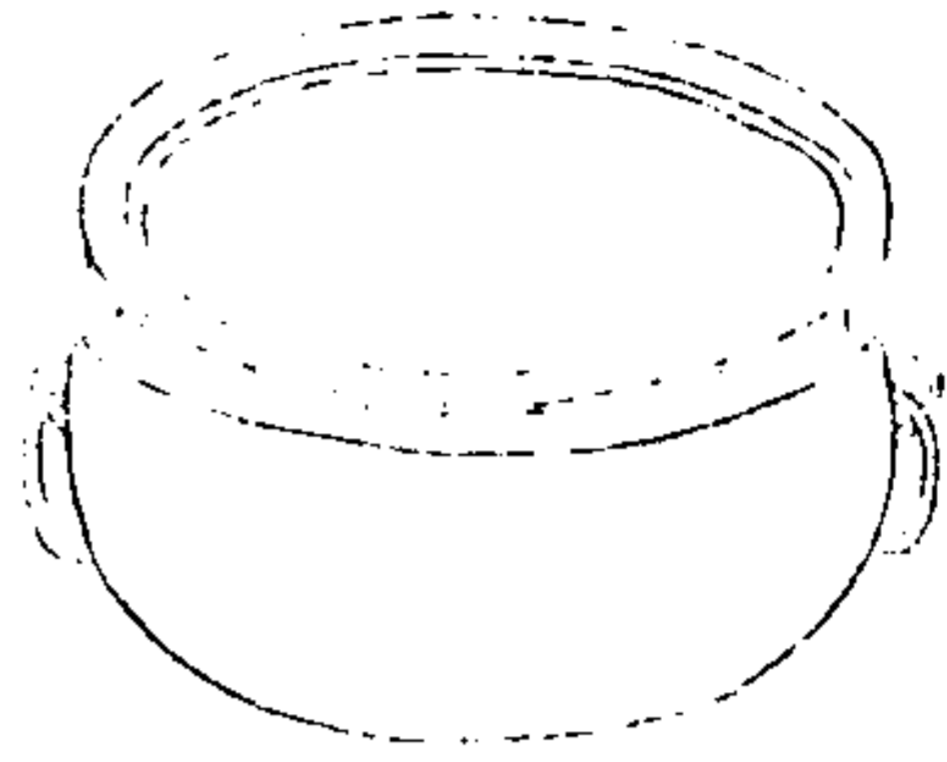

西清續鑑

甲編卷十五

四十五

右高二寸八分深二寸七分口徑六寸六分重三十兩

漢素洗二

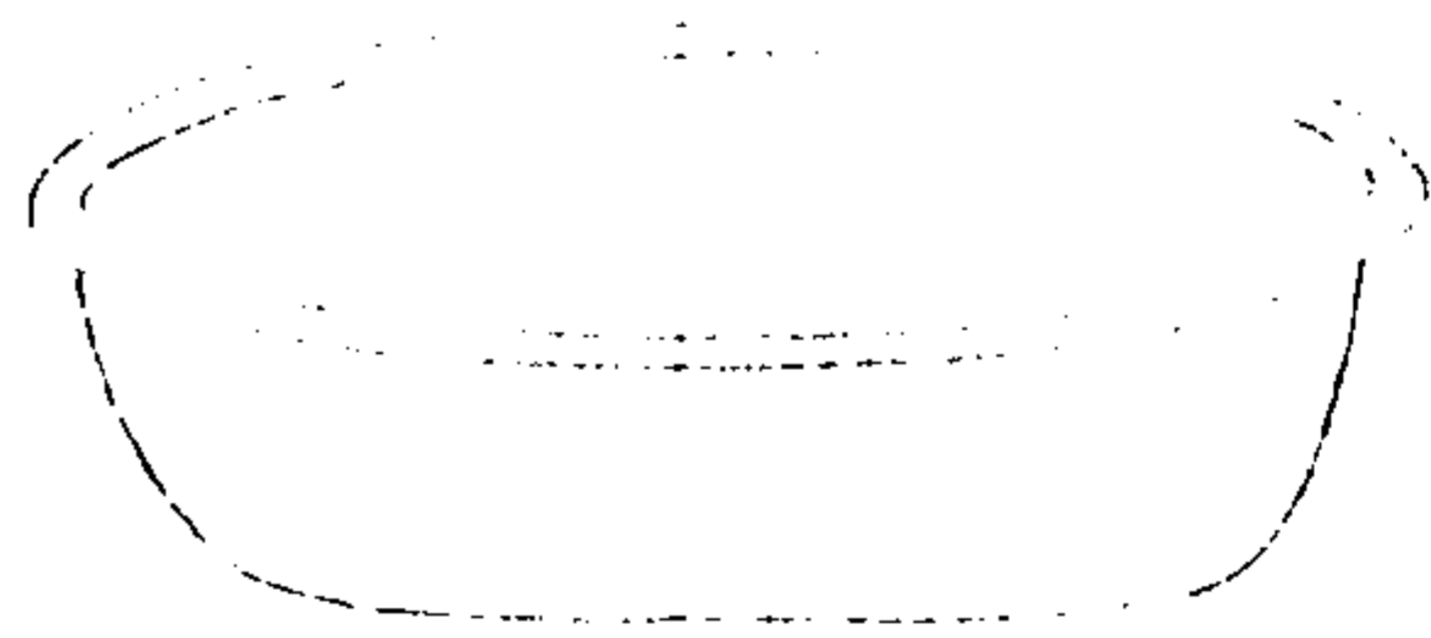

西清續鑑

甲編卷十五

四十六

右高三寸七分深三寸六分口徑二尺二寸重三百三十九兩

漢素洗三

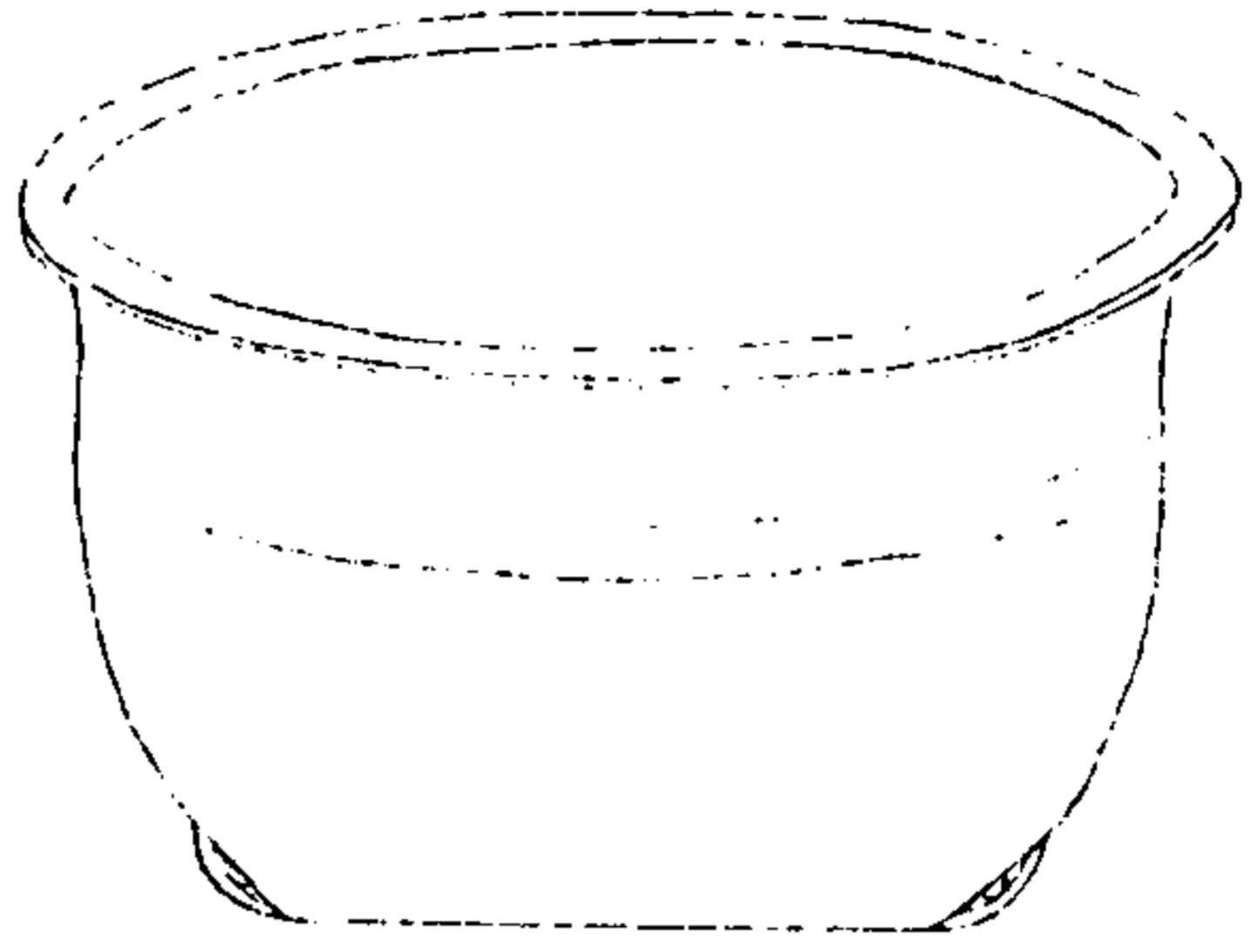

西清續鑑

甲編卷十五

洗

四十七

右高六寸六分深六寸四分口徑一尺四寸六分重三百三十一兩

漢素洗四

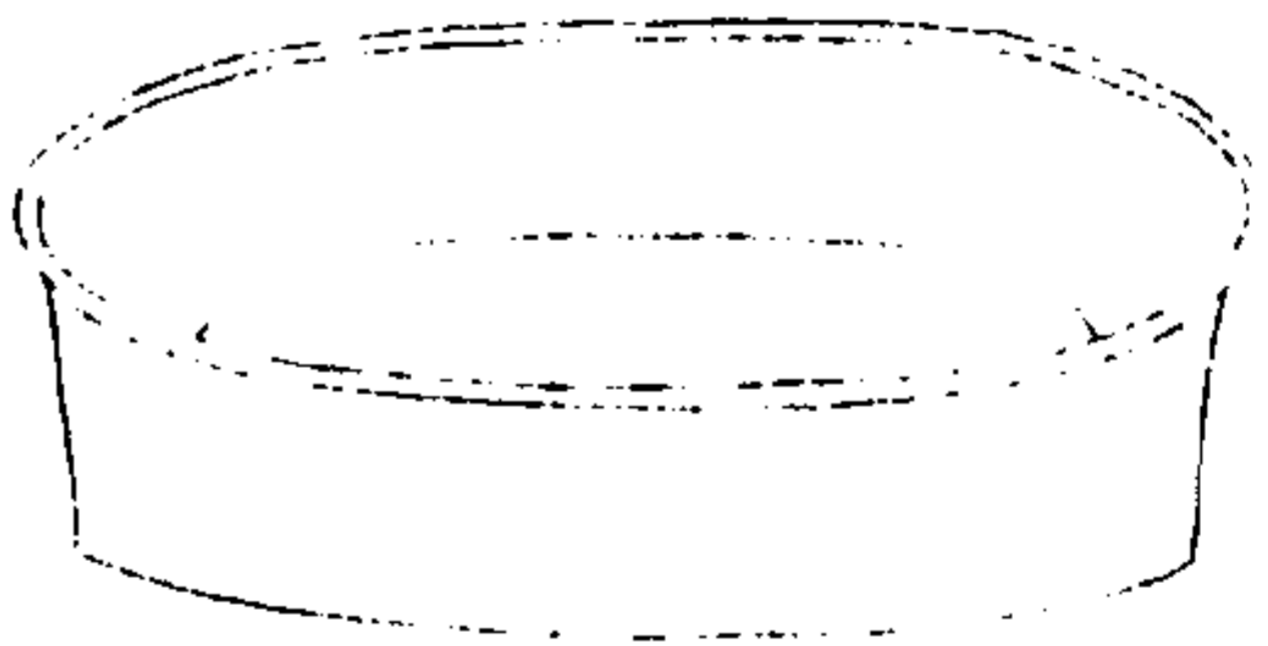

西清續鑑

甲編卷十五

洗

四十八

右高三寸深二寸八分口徑一尺二寸二分重一百三十一兩

漢素洗五



西清續鑑

甲編卷十五

四九

右高二寸七分深二寸六分口徑七寸二分重二十五兩

漢素洗六



西清續鑑

甲編卷十五

五十

右高二寸一分深二寸口徑六寸四分重十八兩



唐三羊洗

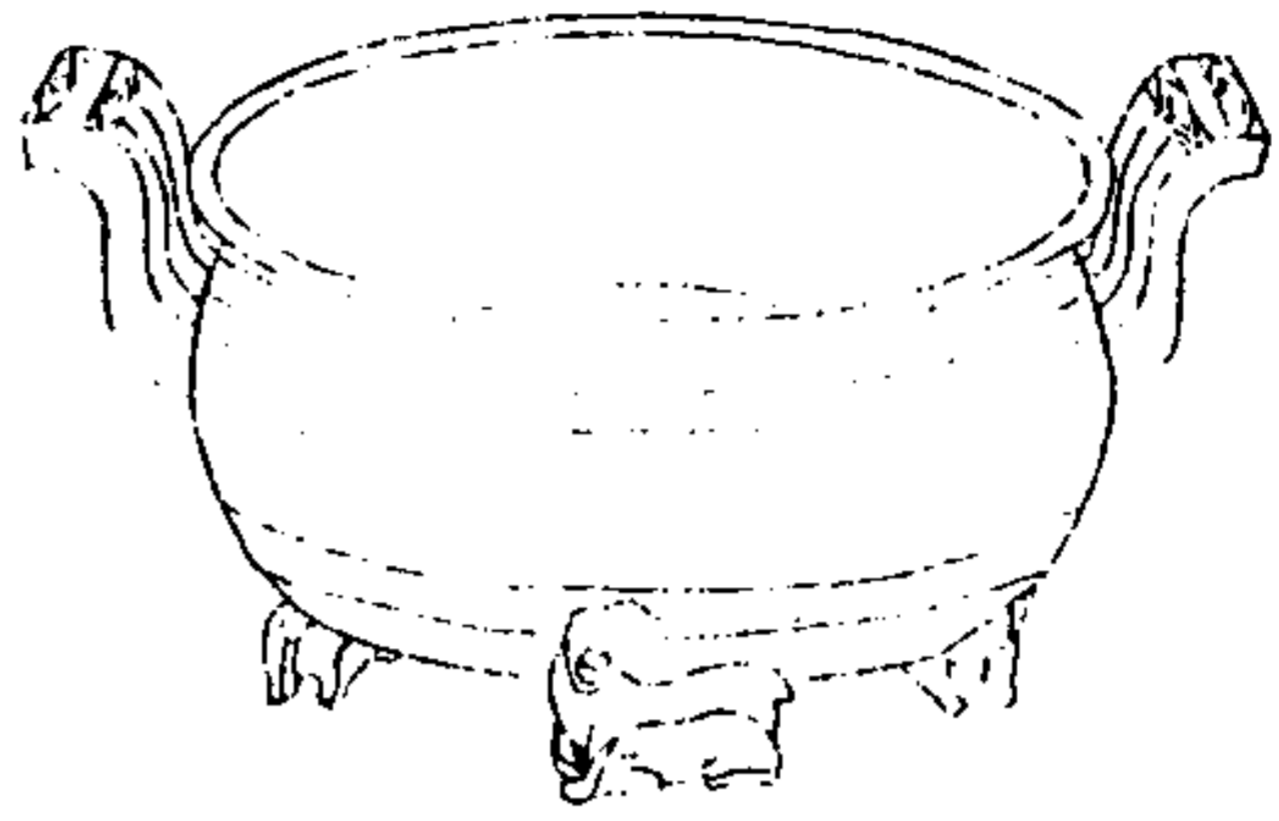

西清續鑑

甲編卷十五

五

右高三寸九分深三寸一分口徑八寸七分重九十四兩三足

西清續鑑甲編卷十六目錄

孟

周

伯孟有銘

蟠虺孟

帶紋孟

漢

挈孟

雷紋孟

獸耳孟

西清續鑑

甲編卷十六

目錄

素孟一

素孟二

鍾

周

齊侯鍾

升

漢

銅升有銘

甌

周

<p>漢</p> <p>事父甗 有銘</p> <p>饕餮甗</p> <p>蟠虺甗</p> <p>雲雷甗</p> <p>雷紋甗</p> <p>弦紋甗</p> <p>素甗</p> <p>蟠夔甗</p>	<p>西清續鑑</p> <p>甲編卷十六</p> <p>目錄二</p>	<p>雷紋甗</p> <p>蝠甗</p> <p>獸環甗一</p> <p>獸環甗二</p> <p>素甗</p> <p>缶</p> <p>漢</p> <p>楊氏缶 有銘</p> <p>盃</p> <p>漢</p>
--	-------------------------------------	--

<p>錕斗</p> <p>漢</p> <p>獸耳盃</p> <p>見首錕斗一</p> <p>見首錕斗二</p> <p>素錕斗一</p> <p>素錕斗二</p> <p>盃</p> <p>漢</p> <p>饕餮盃</p>	<p>西清續鑑</p> <p>甲編卷十六</p> <p>目錄三</p>	<p>雷紋盃</p> <p>帶紋盃</p> <p>獸環盃</p> <p>三足盃</p> <p>塗金盃</p> <p>素盃</p> <p>罐</p> <p>漢</p> <p>深豆罐一</p> <p>深豆罐二</p>
--	-------------------------------------	--

深豆罐三  
深豆罐四  
深豆罐五

西清續鑑

甲編卷十六

目錄四

周伯孟



西清續鑑

甲編卷十六

一

伯孟 周伯孟 孟 伯孟 周伯孟 孟

伯作寶尊孟其萬  
年孫子永寶川亭

右高一尺二寸五分深一尺二分口徑一尺六寸八分腹圍四尺四寸七分重一千四十兩

周蟠虺盃

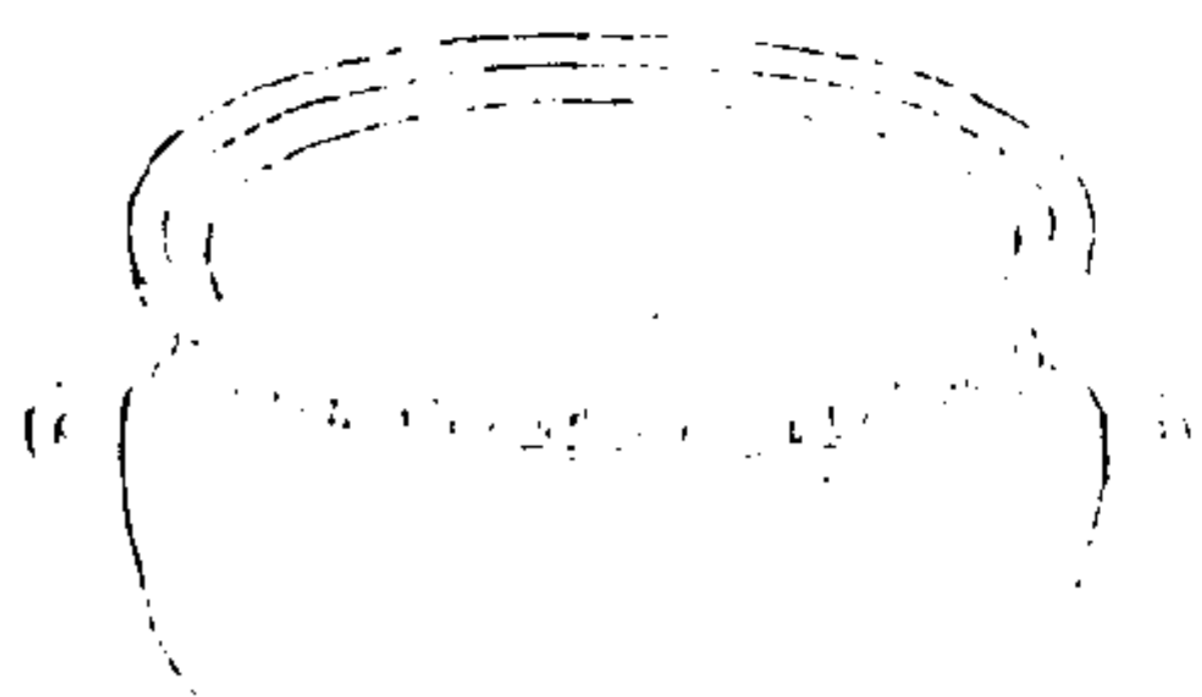

西清續鑑

甲編卷十六 盃

二

右高三寸一分深二寸九分口徑六寸八分腹圍二尺一寸七分重四十四兩耳

周帶紋盃

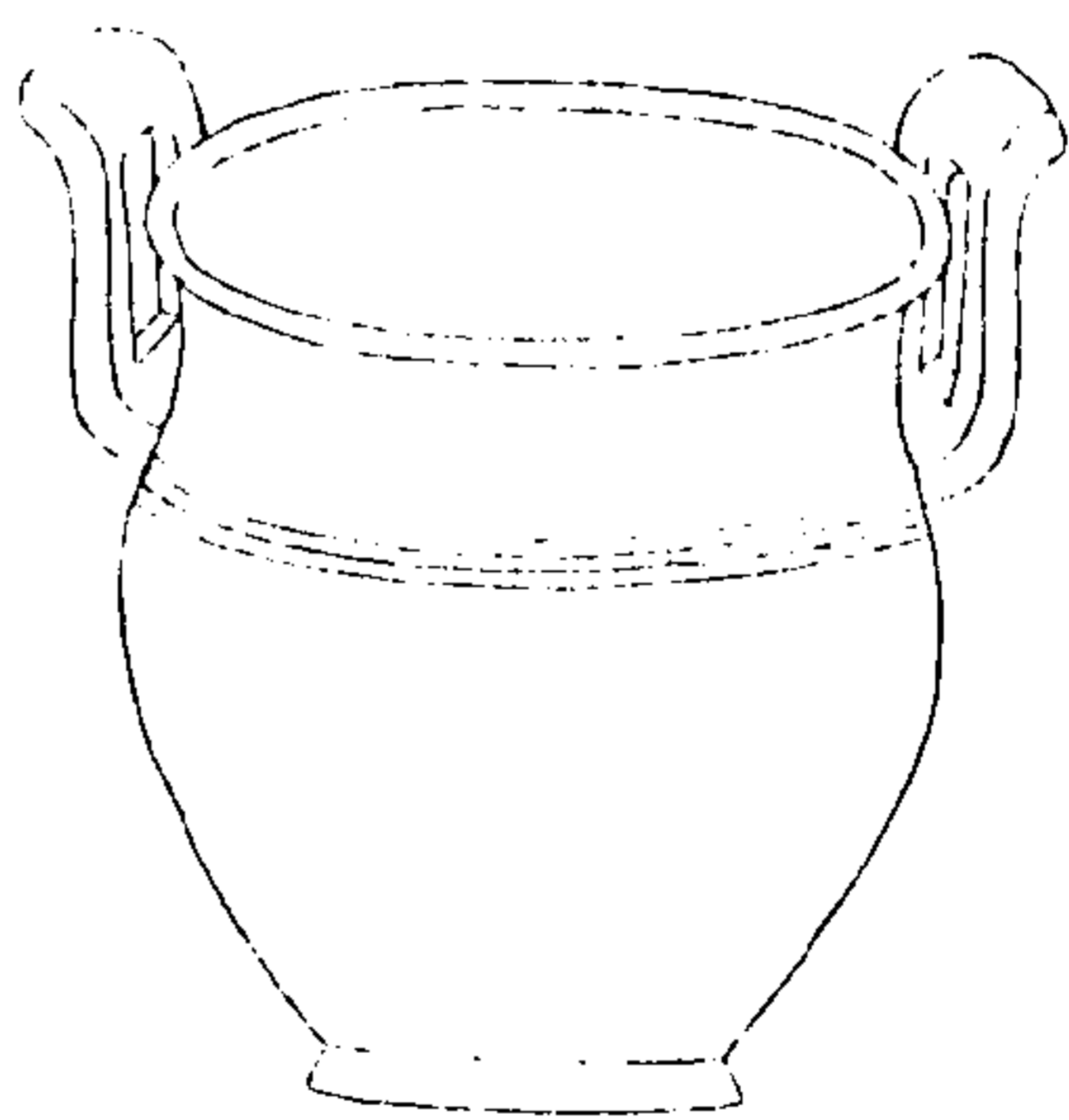

西清續鑑

甲編卷十六 盃

三

右高六寸深五寸五分口徑八寸四分耳高三寸二分潤一寸五分腹圍二尺五寸一分重八十兩

漢掣盃

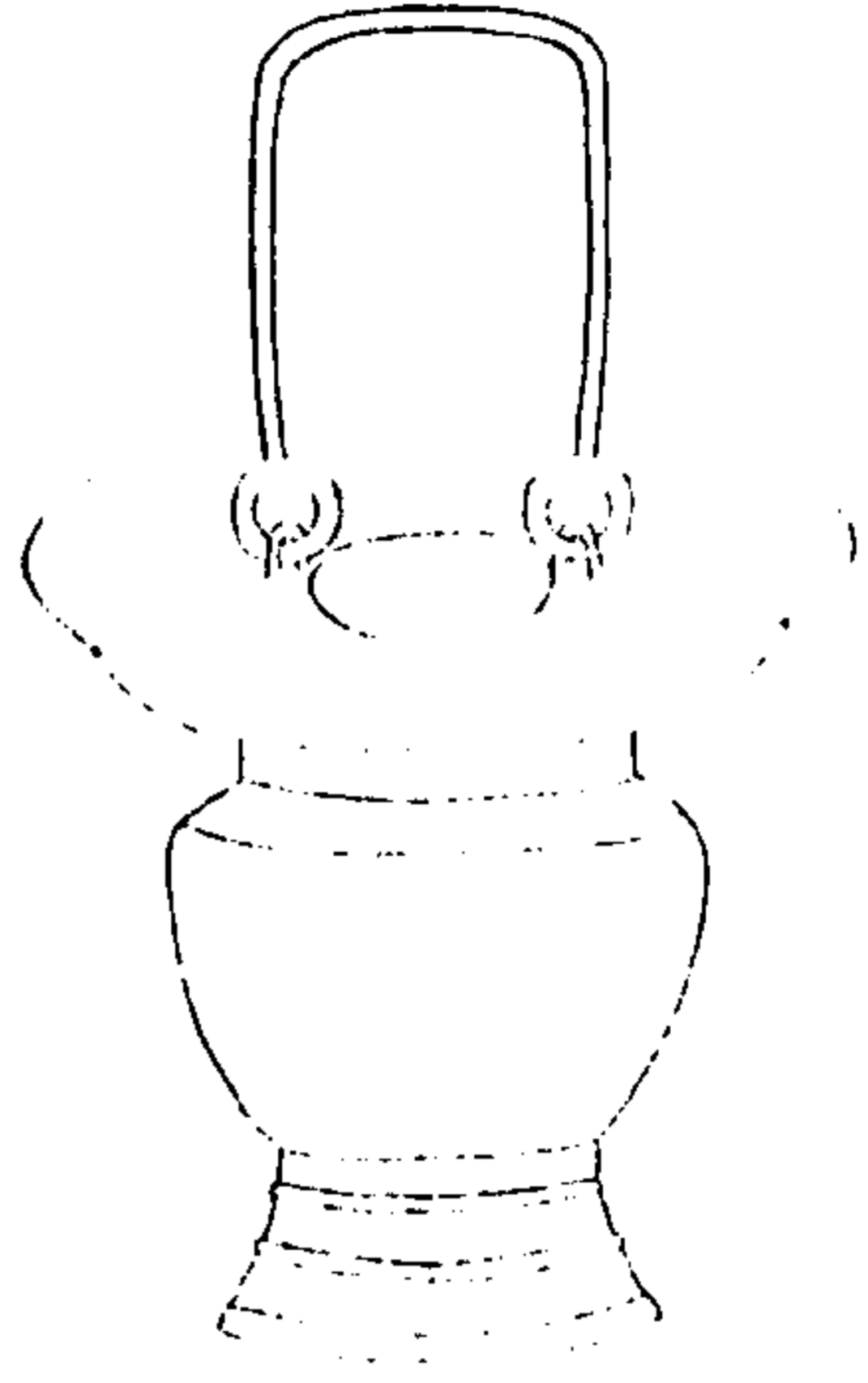

西清續鑑

甲編卷十六

四

右高四寸九分深三寸五分外口徑六寸八分  
內口徑三寸腹圍一尺二寸一分重三十二兩  
兩耳有提梁

漢雷紋盃

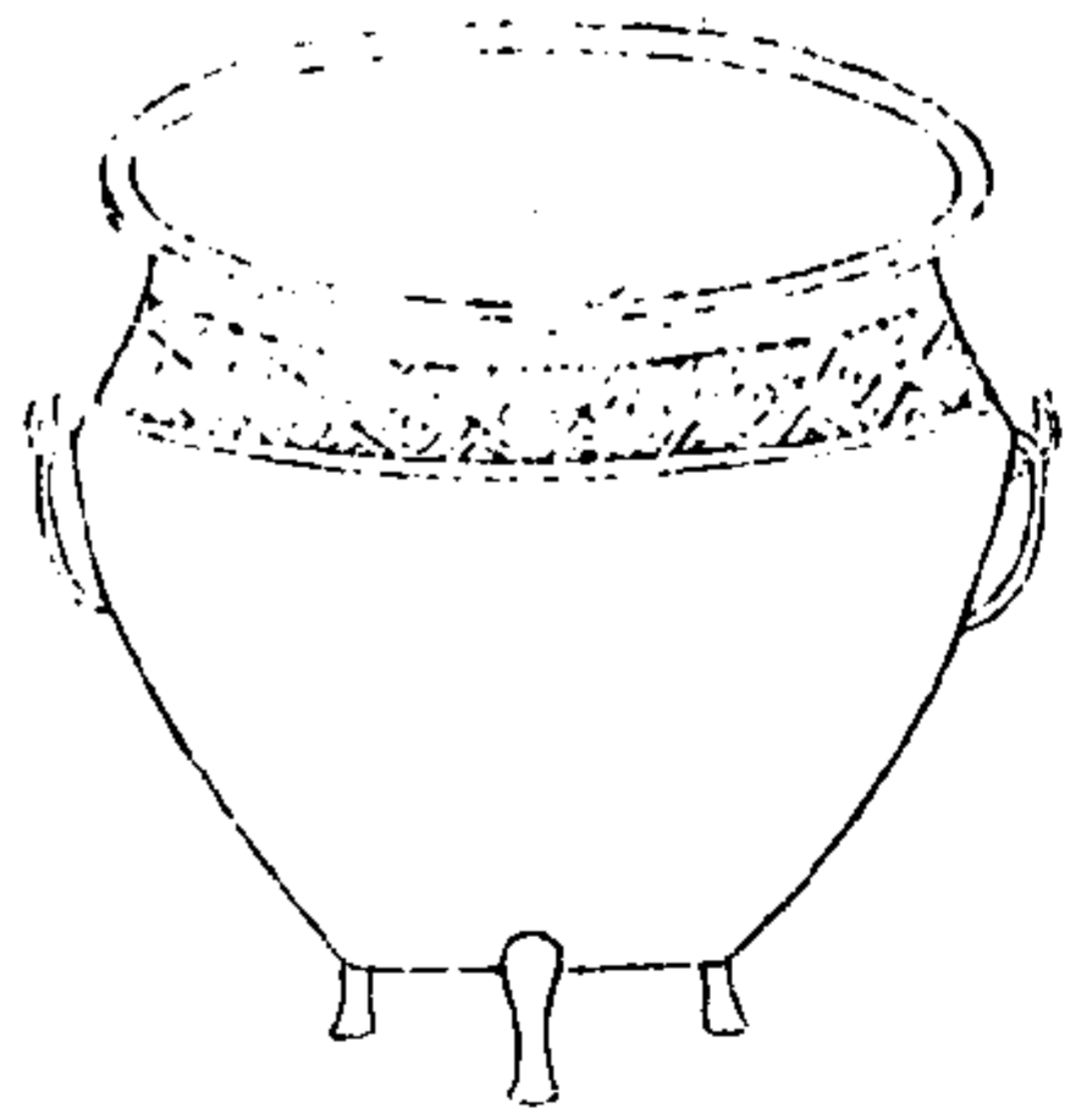

西清續鑑

甲編卷十六

五

右高四寸九分深三寸九分口徑七寸腹圍二  
尺八分重四十二兩兩耳連環



漢獸耳盃

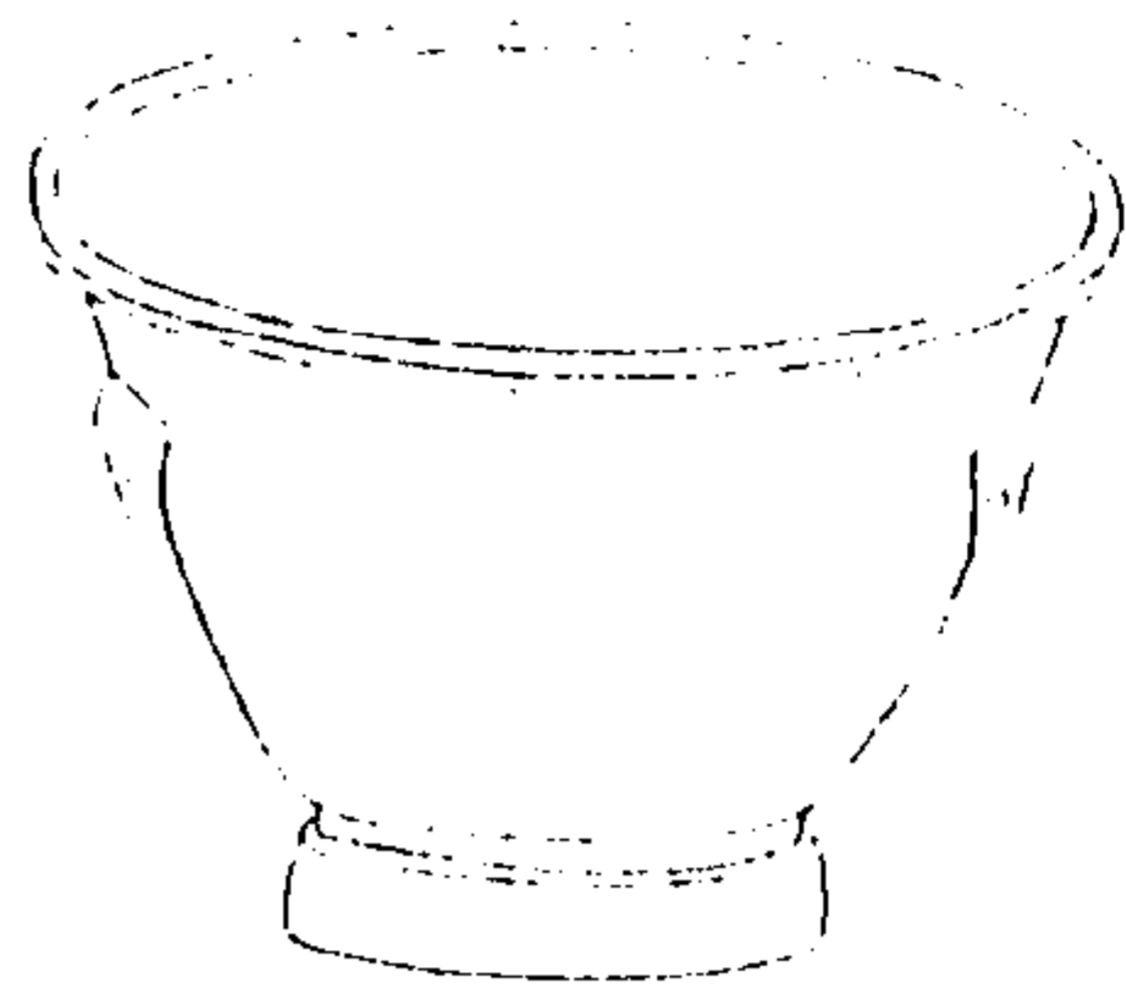

西清續鑑

甲編卷十六

六

右高四寸二分深三寸二分口徑七寸九分重三十兩

漢素盃一

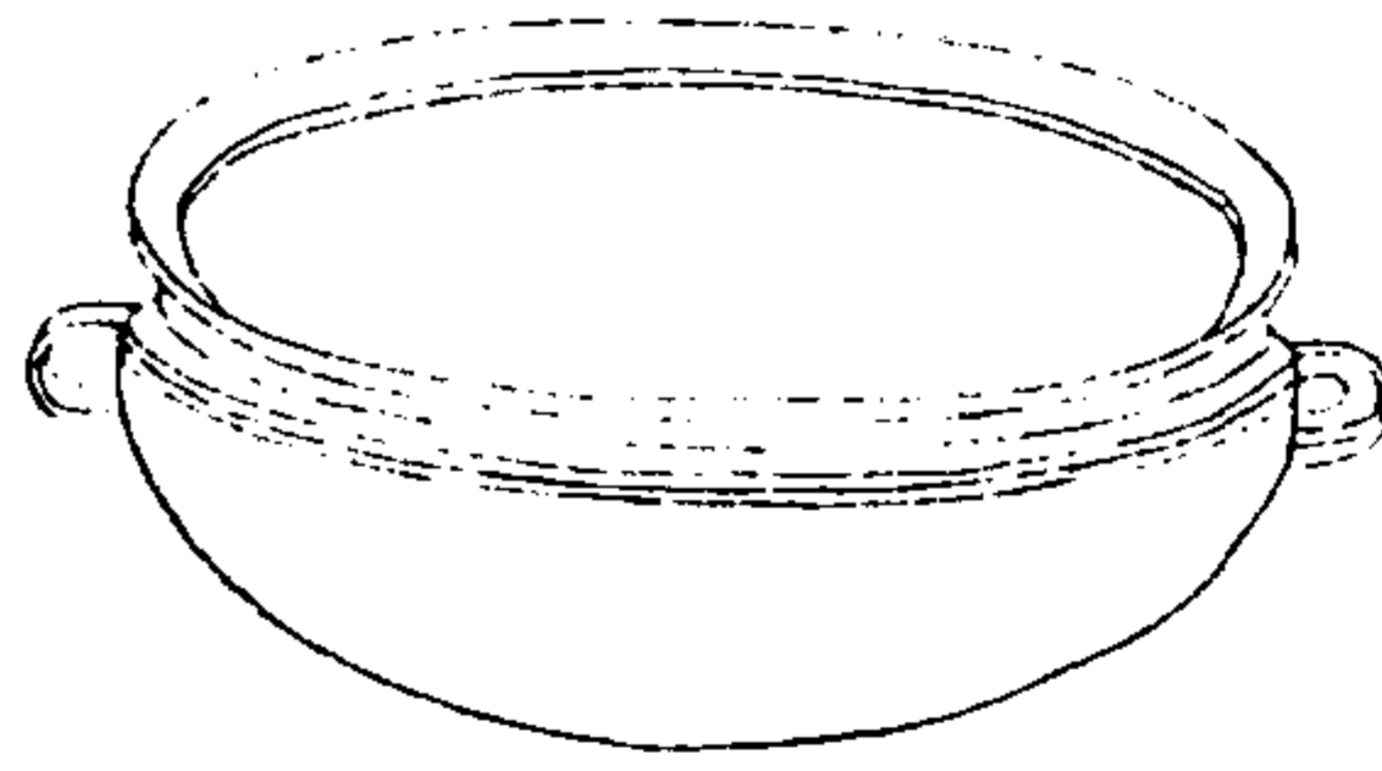

西清續鑑

甲編卷十六

七

右高三寸深二寸九分口徑六寸七分腹圍二尺二寸重五十五兩



右高九寸九分深八寸八分口徑二寸九分腹圍一尺八寸九分重八十六兩兩耳連環按銘文內釗字為周康王名賜臣下器無稱名之理此或係成王時所作以賜齊侯呂伋者爾雅釋詁釗勉也蓋示敦勉之意

西清續鑑

甲編卷十六

鍾

十

漢銅升

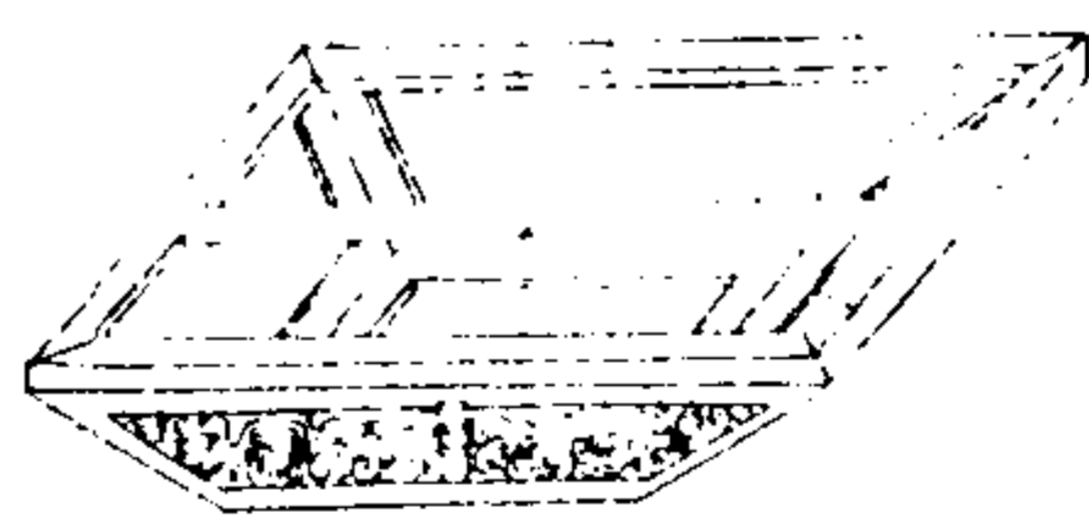

西清續鑑

甲編卷十六

升

十一

庭府錄云容升

庭府有五容升

右高一寸三分深一寸一分口徑四寸一分重二十兩按漢書律歷志十合為升此器形方中安橫梁銘曰庭府有五與博古圖漢錄銘蓮勺宮中有四同義容升識其所受之數也

周事父甗

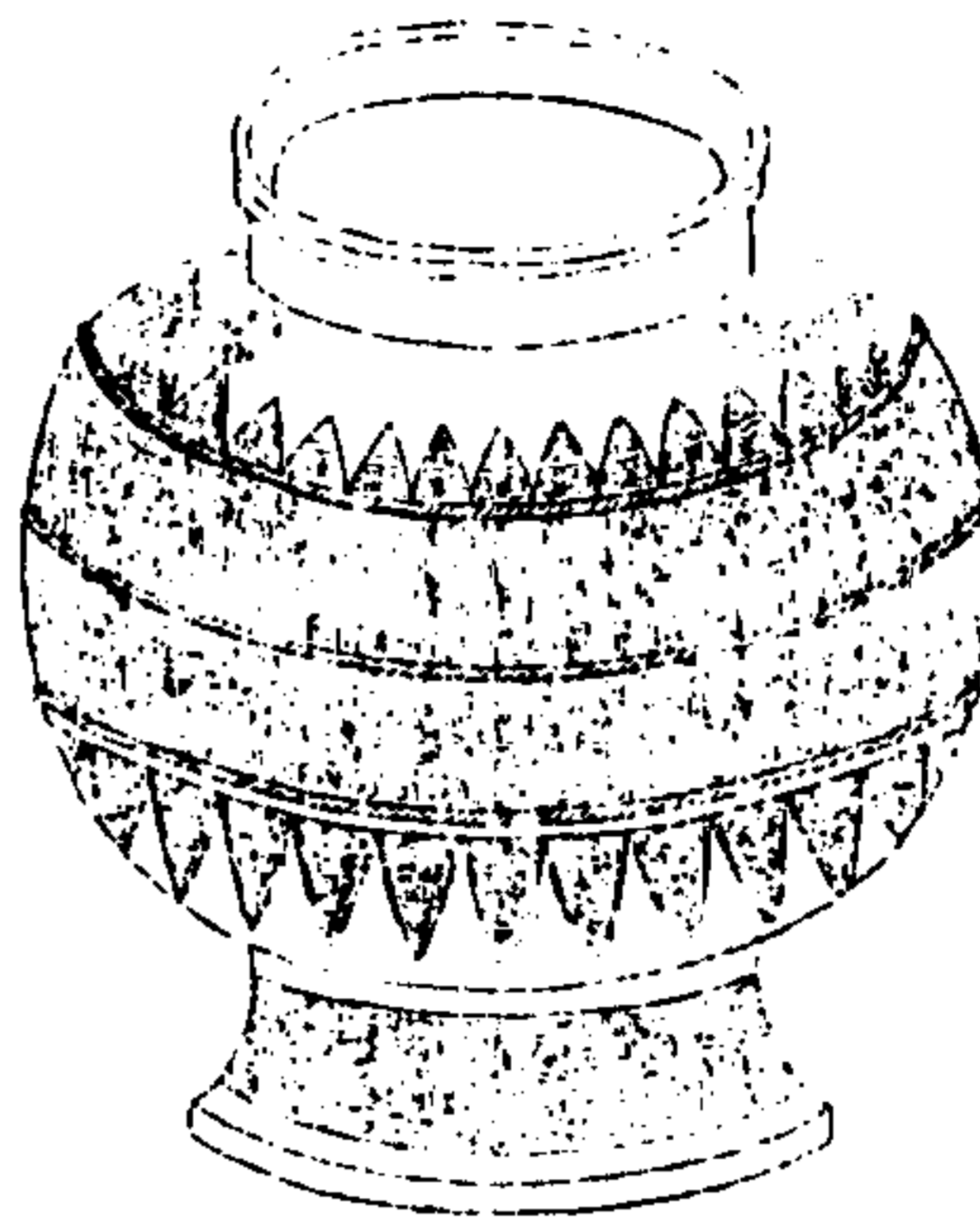

西清續鑑

甲編卷十六

十一



事父。  
華要。

右高九寸五分深七寸口徑六寸二分腹圍三尺一寸九分重一百八十四兩事父不見經傳蓋作器者自識其名也與前所載事父壺同

周饗養甗

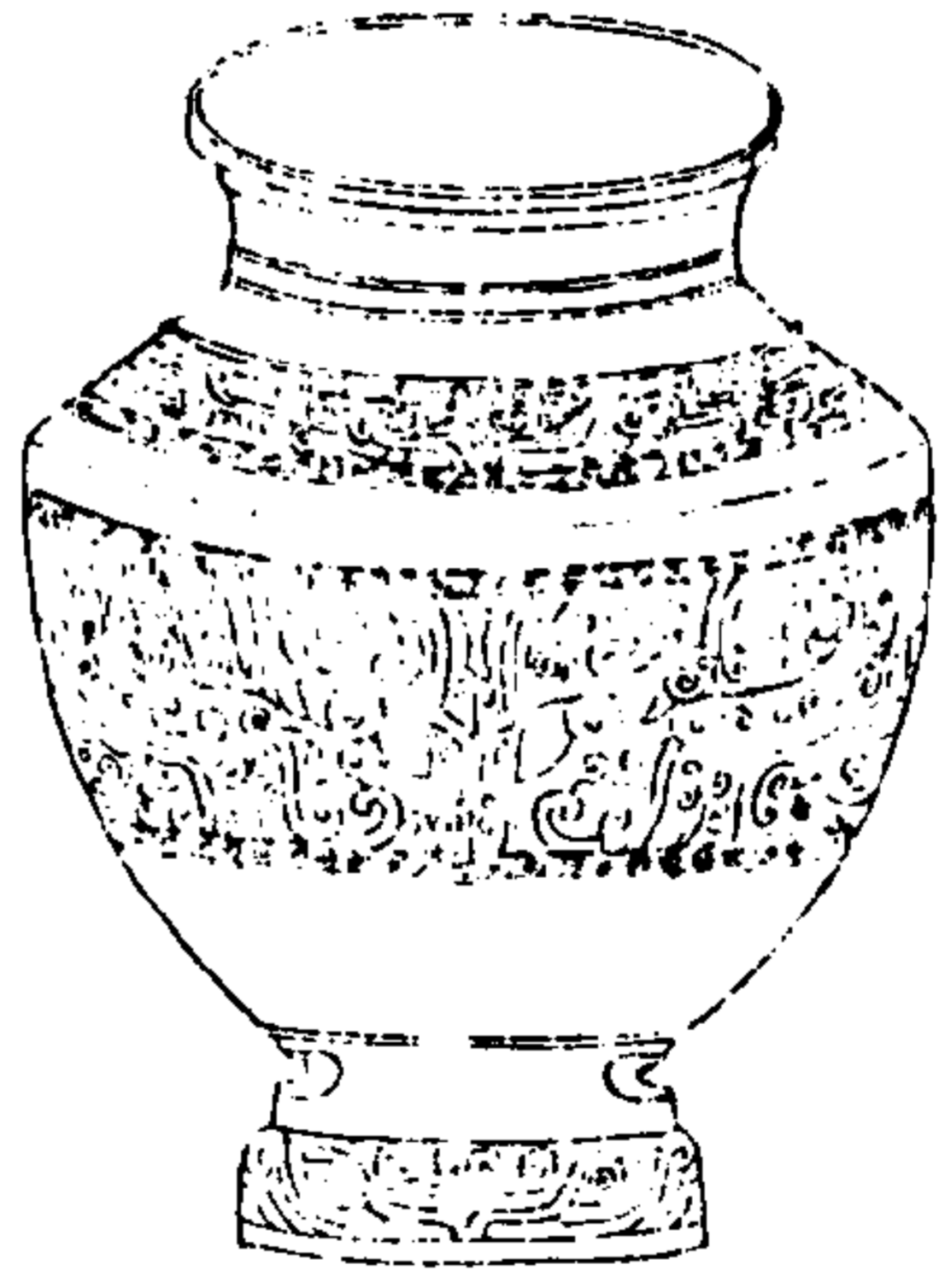

西清續鑑

甲編卷十六

十三

右高七寸八分深六寸七分口徑五寸四分腹圍二尺二寸九分重七十八兩

周蟠夔甗

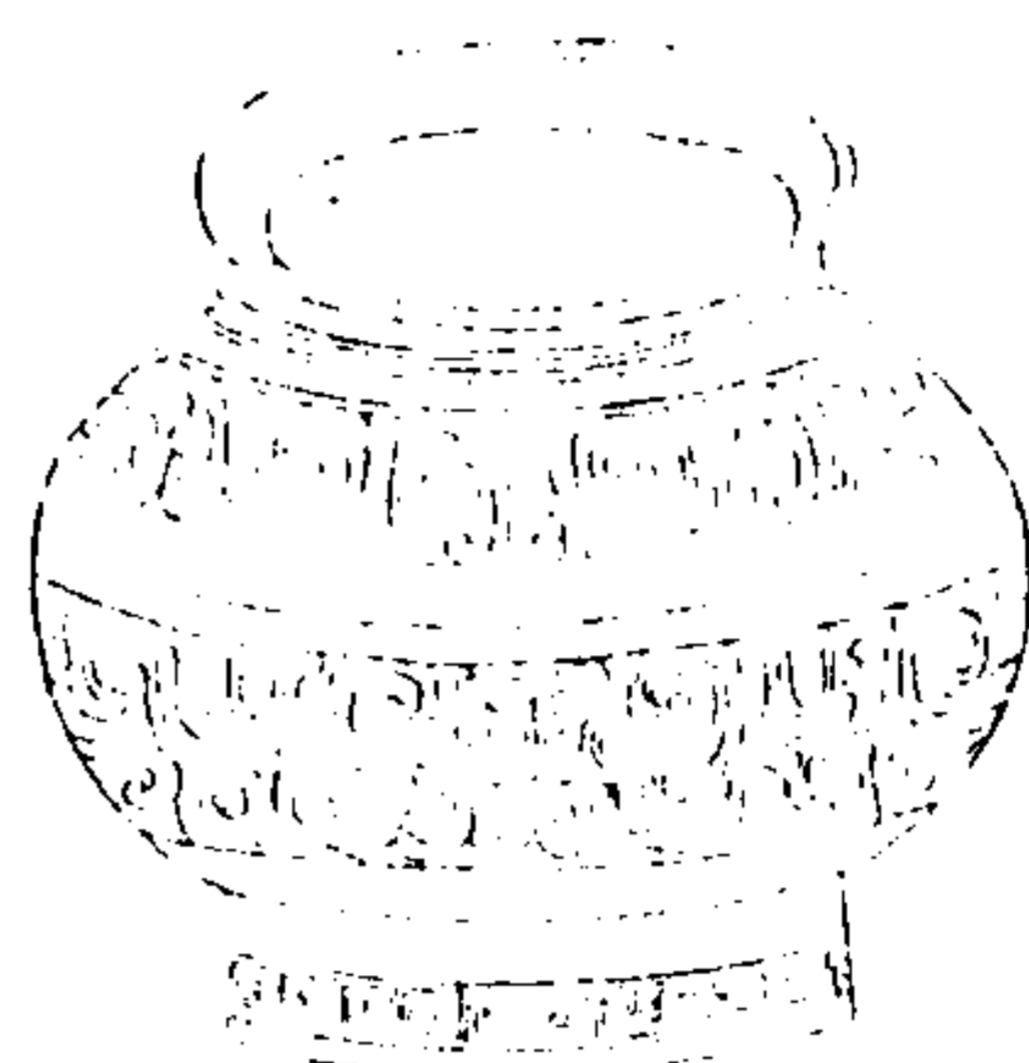

西清續鑑

甲編卷十六

十四

右高五寸二分深四寸三分口徑五寸腹圍二尺三寸四分重五十二兩

周蟠虺甗

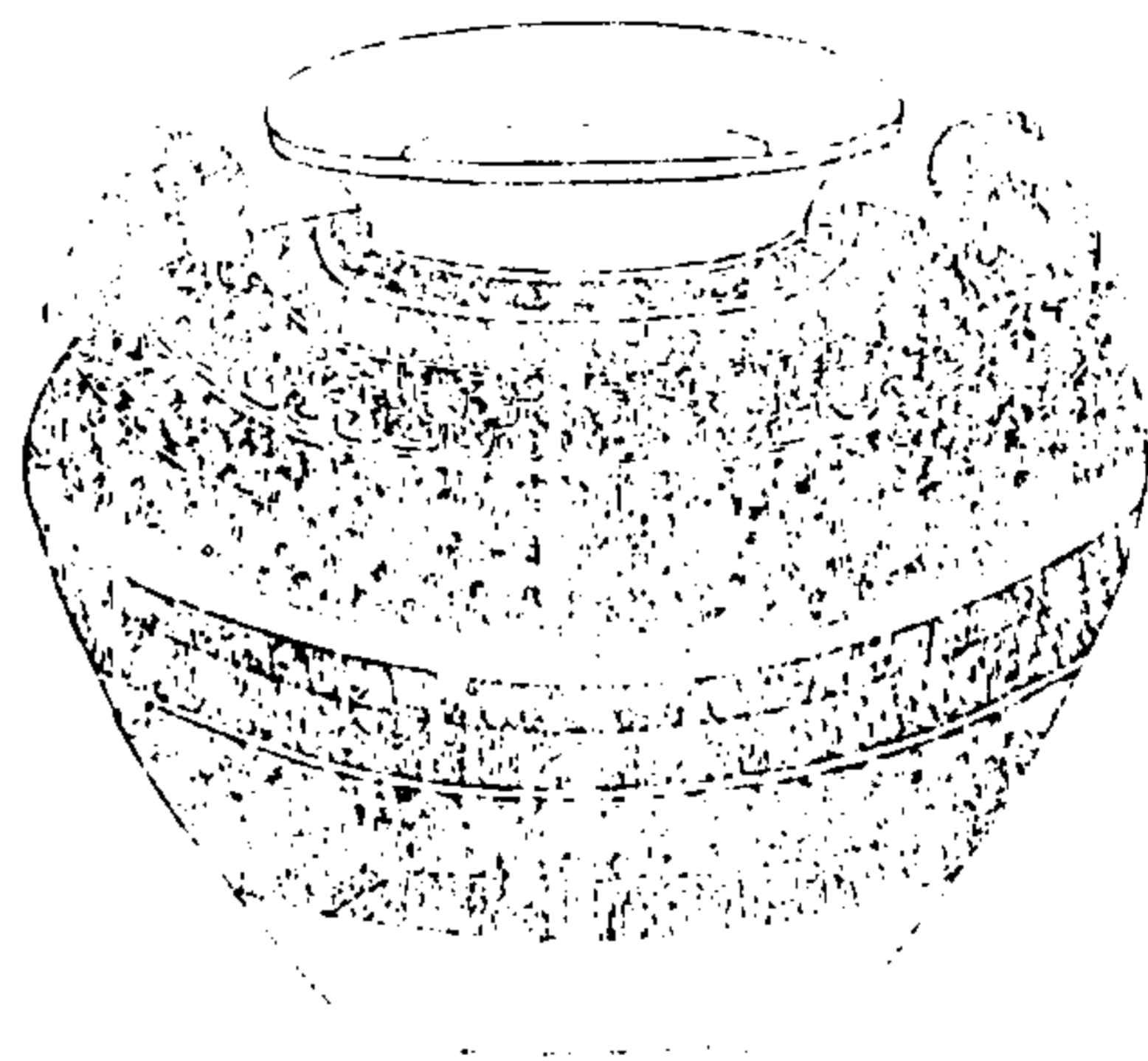

西清續鑑

甲編卷十六

十五

右高一尺深九寸六分口徑七寸腹圍三尺八寸八分重二百二十八兩



周雲雷甗



西清續鑑

甲編卷十六

十六

右高五寸一分深四寸五分口徑五寸一分腹圍二尺二寸八分重七十兩

周雷紋甗

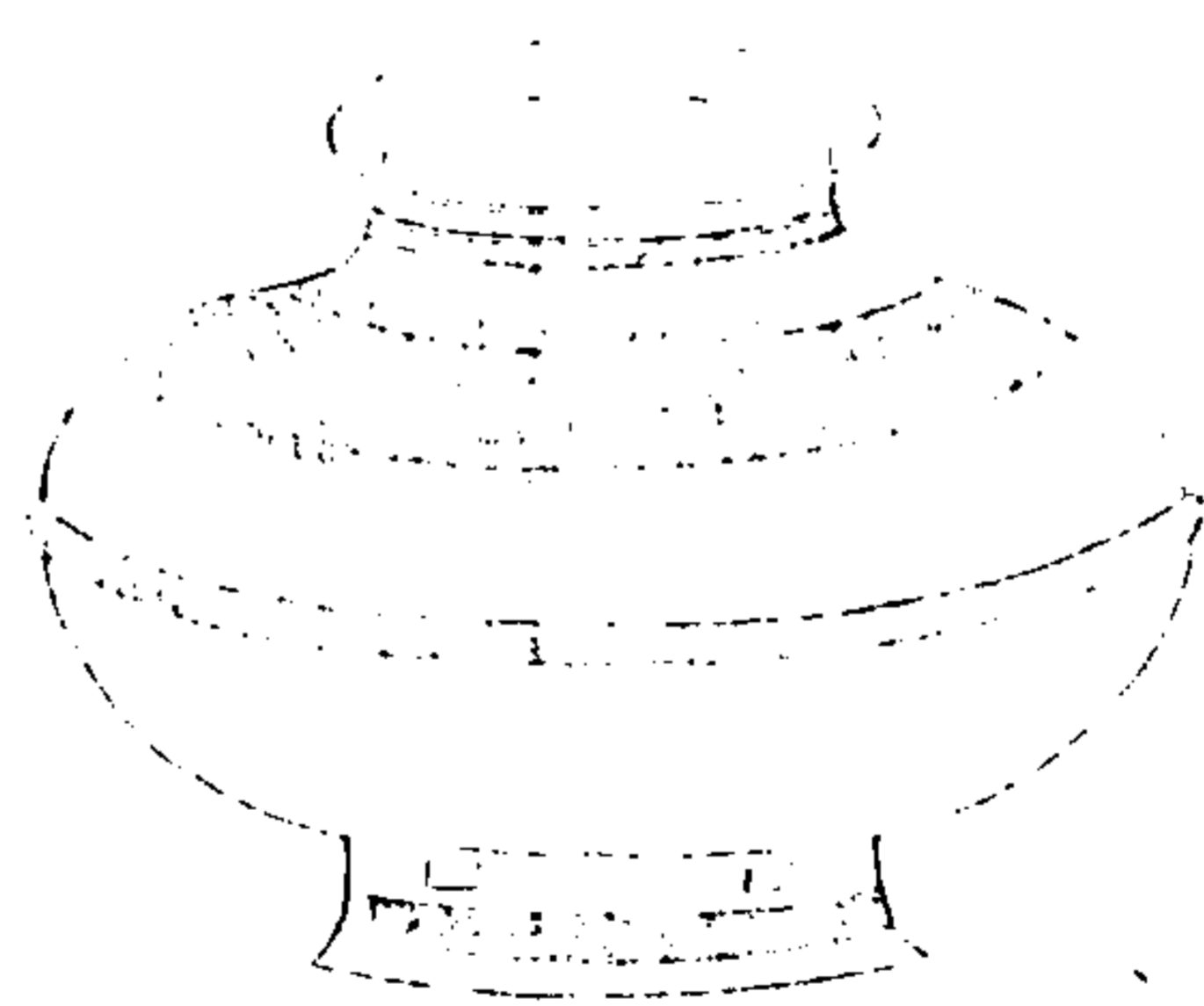

西清續鑑

甲編卷十六

十七

右高九寸深七寸四分口徑九寸五分腹圍五尺重五百七十兩

周弦紋甌



西清續鑑

甲編卷十六

十九

右高五寸二分深五寸一分腹圍一尺九寸二分重二十八兩

周素甌

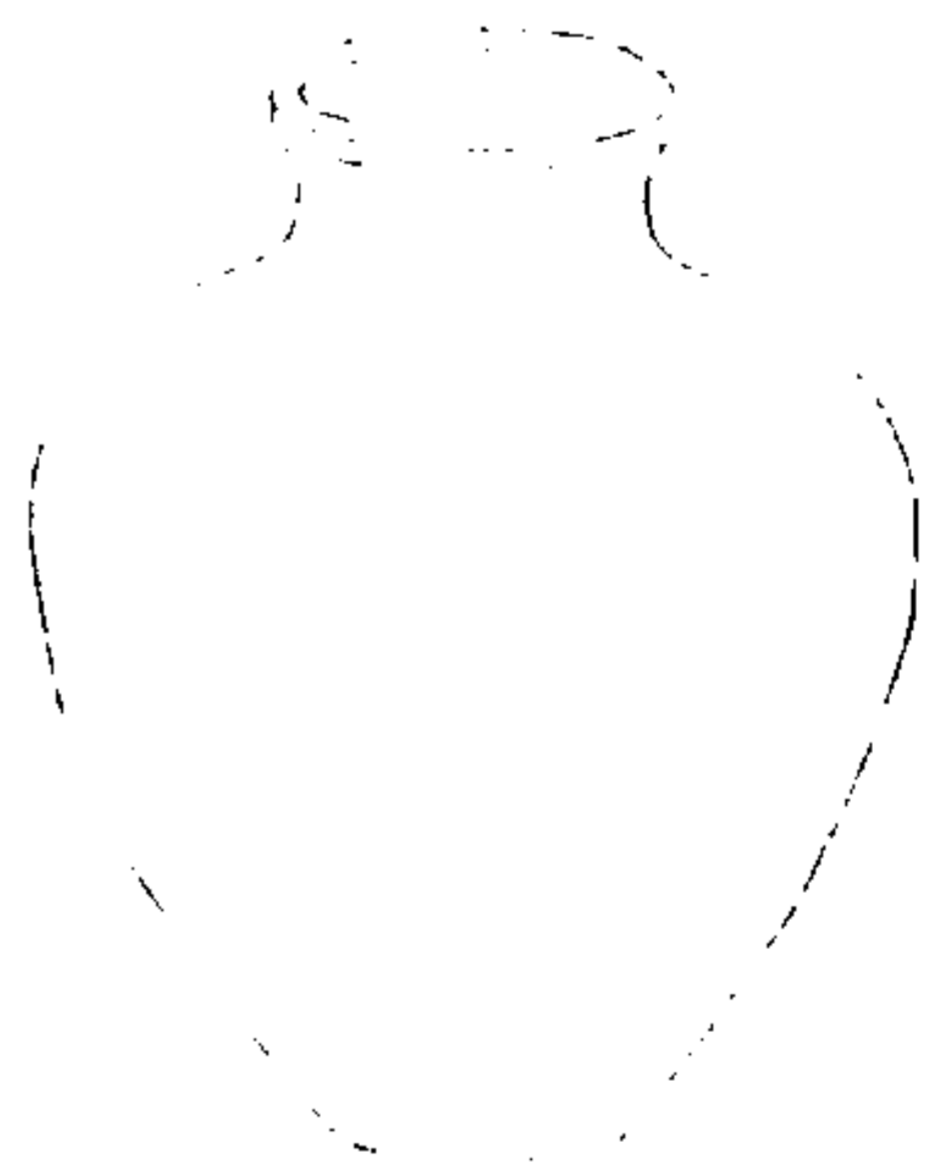

西清續鑑

甲編卷十六

十九

右高八寸二分深七寸九分口徑四寸腹圍二尺二寸五分重一百五兩

漢時夔瓶

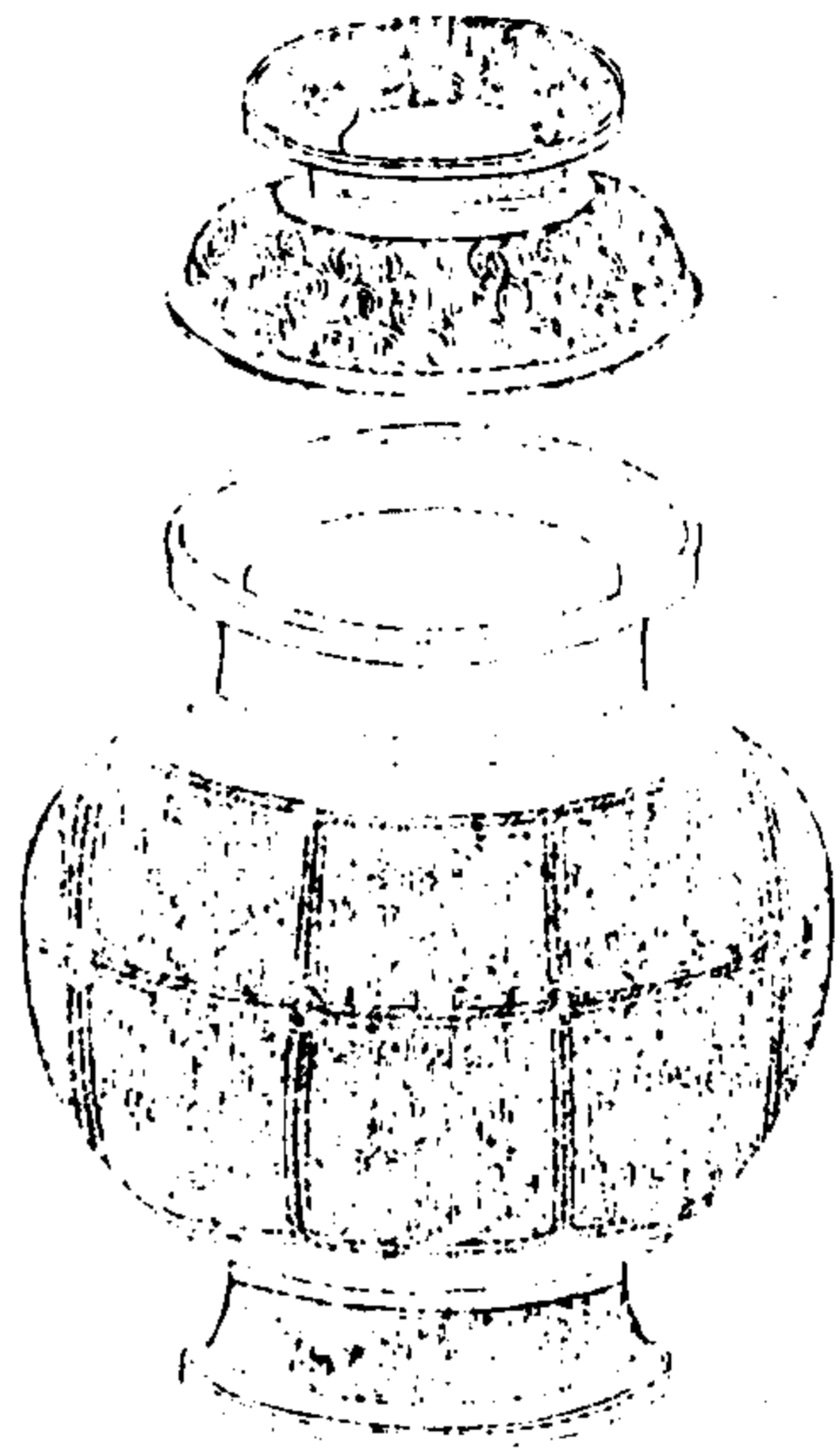

西清續鑑

甲編卷十六

二十

右通蓋高二尺七分深一尺三寸三分口徑一尺二分腹圍五尺五寸重一千九十二兩

漢雷紋甗

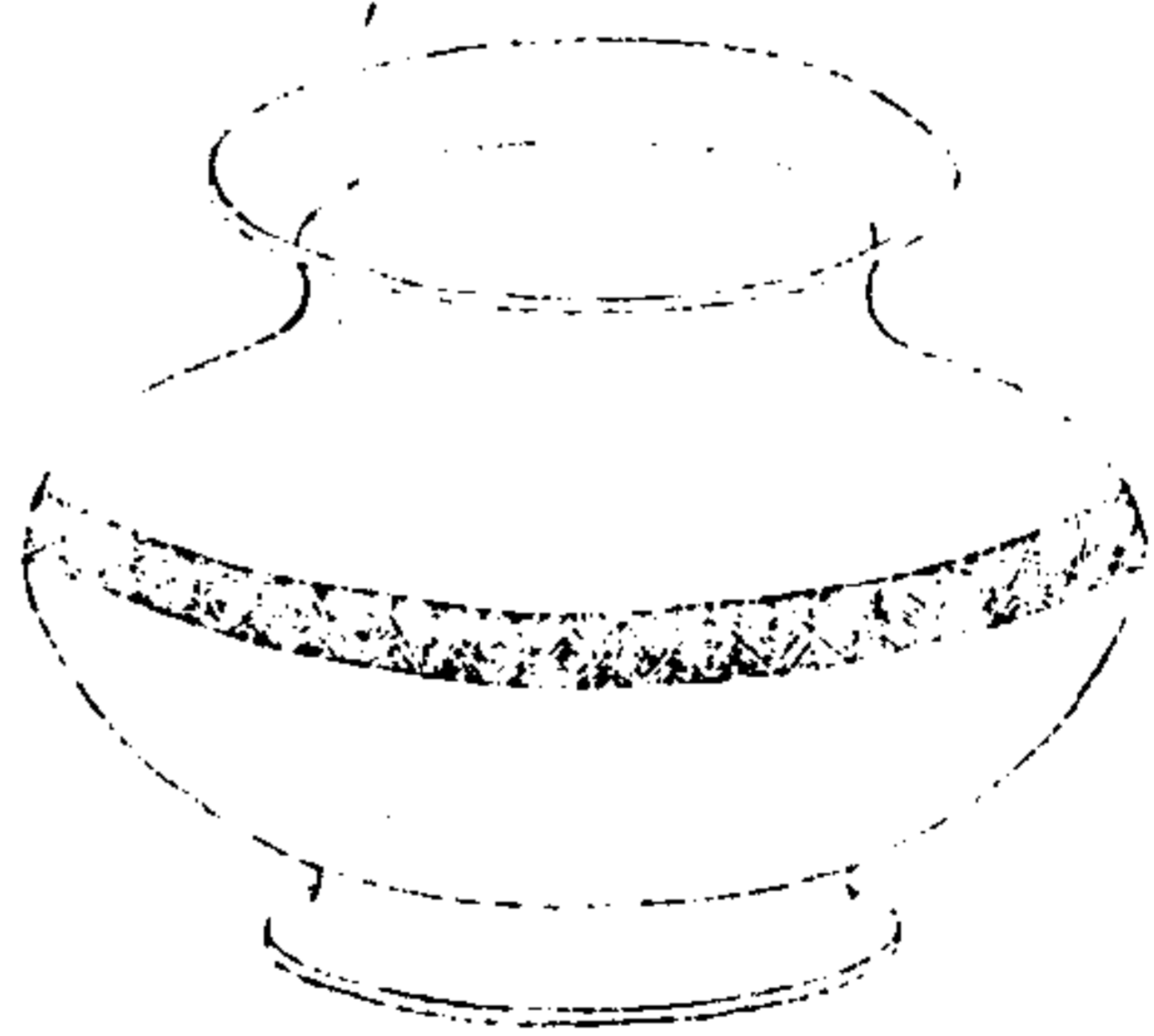

西清續鑑

甲編卷十六

二十一

右高五寸八分深四寸八分口徑六寸八分腹圍三尺二寸六分重二百三十五兩

漢蝠斚

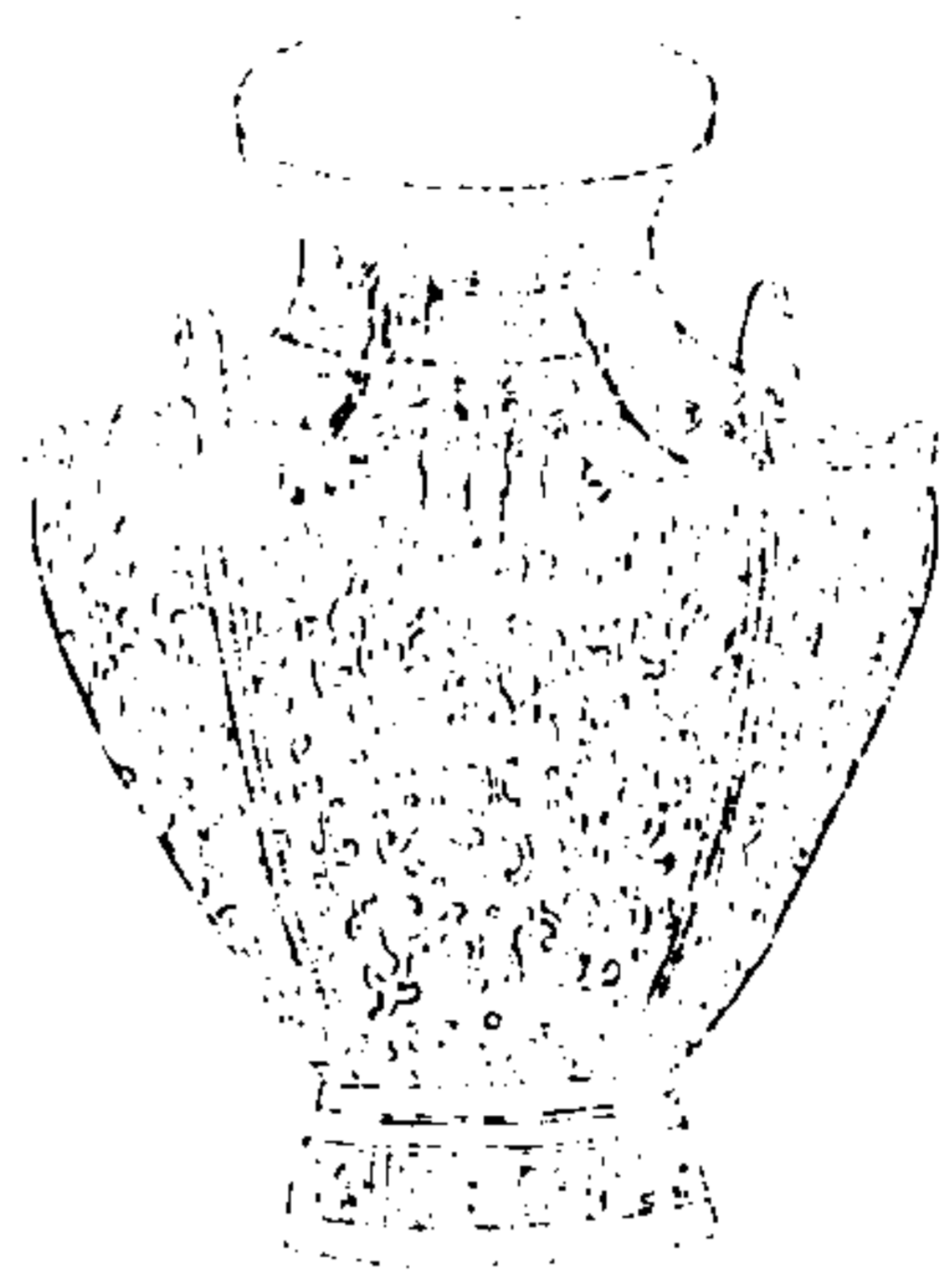

西清續鑑

甲編卷十六

二十三

右高五寸五分深四寸五分口徑三寸二分腹  
圍一尺四寸五分重四十三兩金錯按漢書顏  
師古注曰斚小罍也此器旁作四蝠蓋取受福  
之義與西清古鑑所載福盃銘作蝠形義同

漢獸環斚一

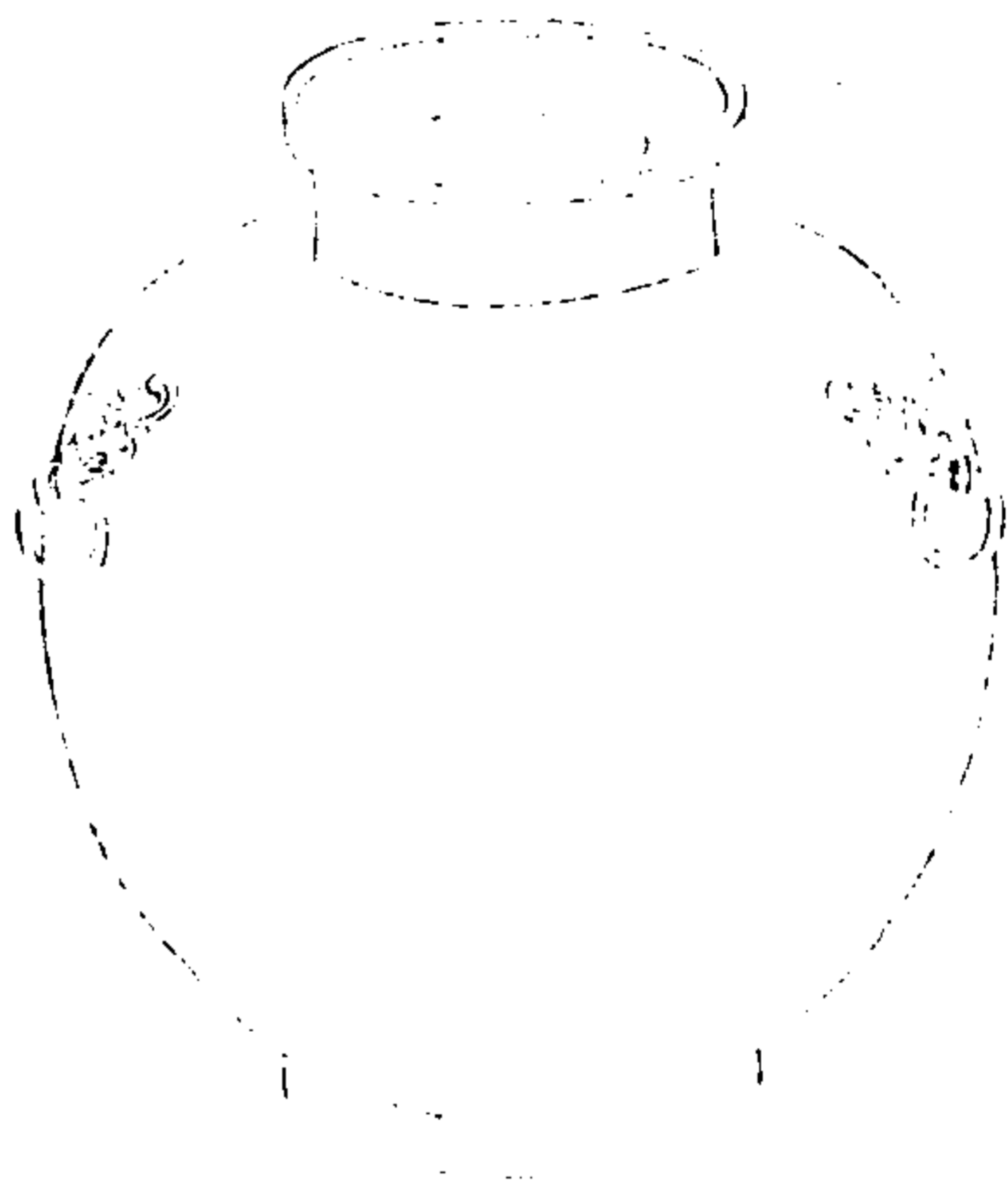

西清續鑑

甲編卷十六

二十三

右高一尺四寸三分深一尺三寸口徑六寸四  
分腹圍四尺四寸二分重三百九十五兩

漢獸環甌二

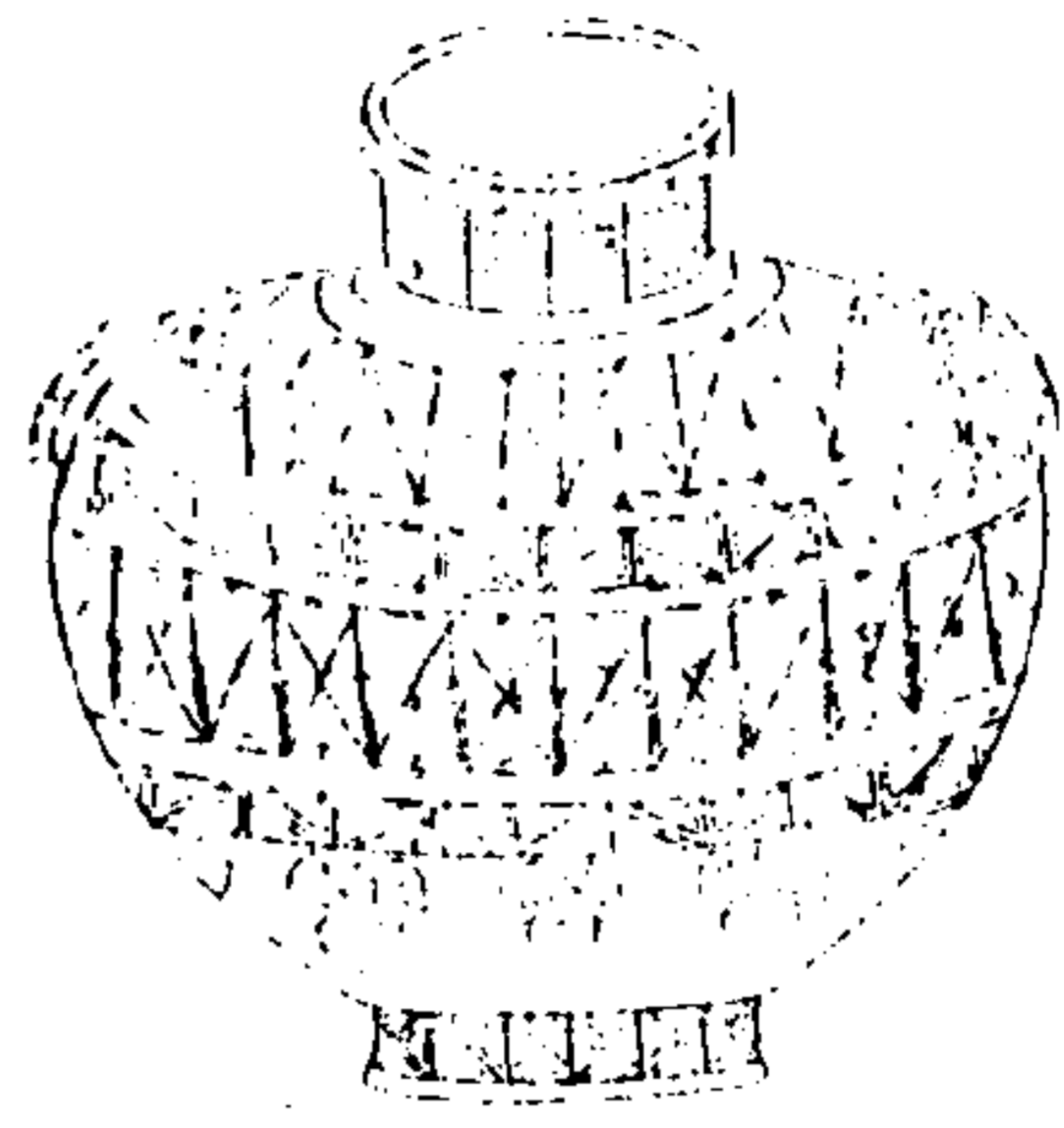

西清續鑑

甲編卷十六

二五

右高五寸八分深五寸一分口徑三寸三分腹圍二尺八分重六十六兩

漢素甌

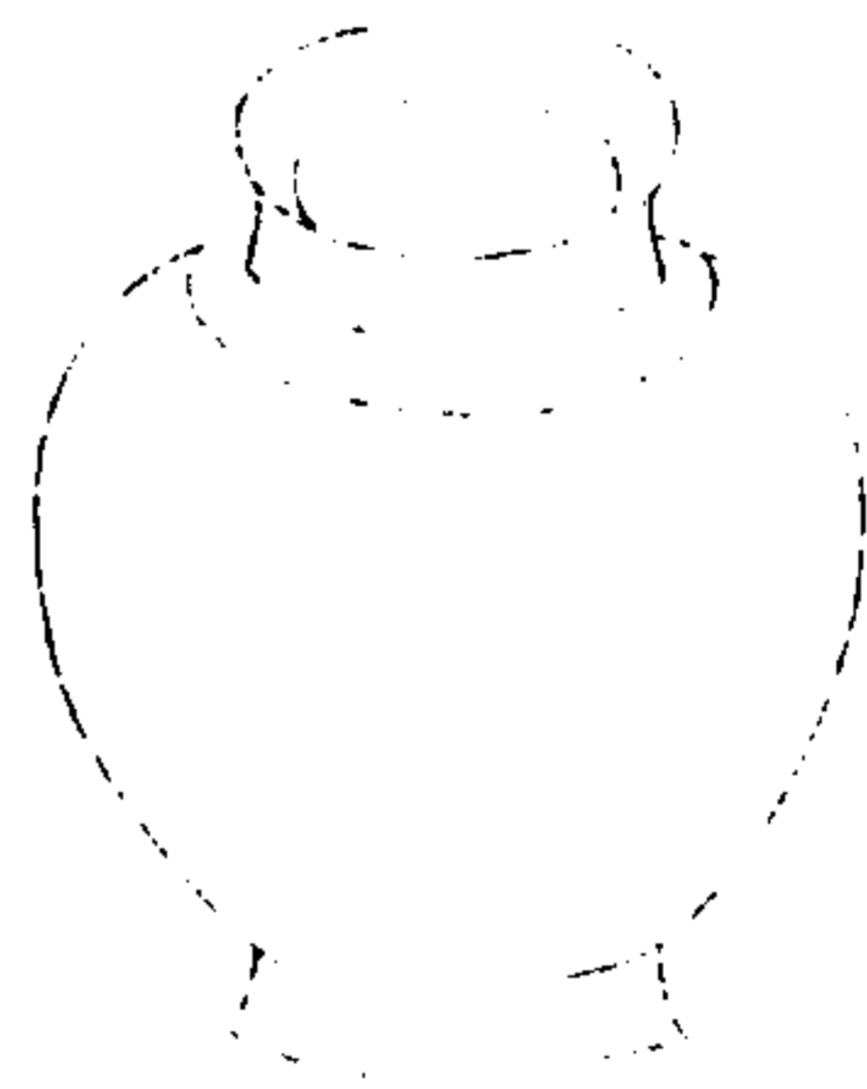

西清續鑑

甲編卷十六

二五

右高六寸三分深五寸五分口徑四寸三分腹圍二尺九分重五十九兩



漢楊氏缶

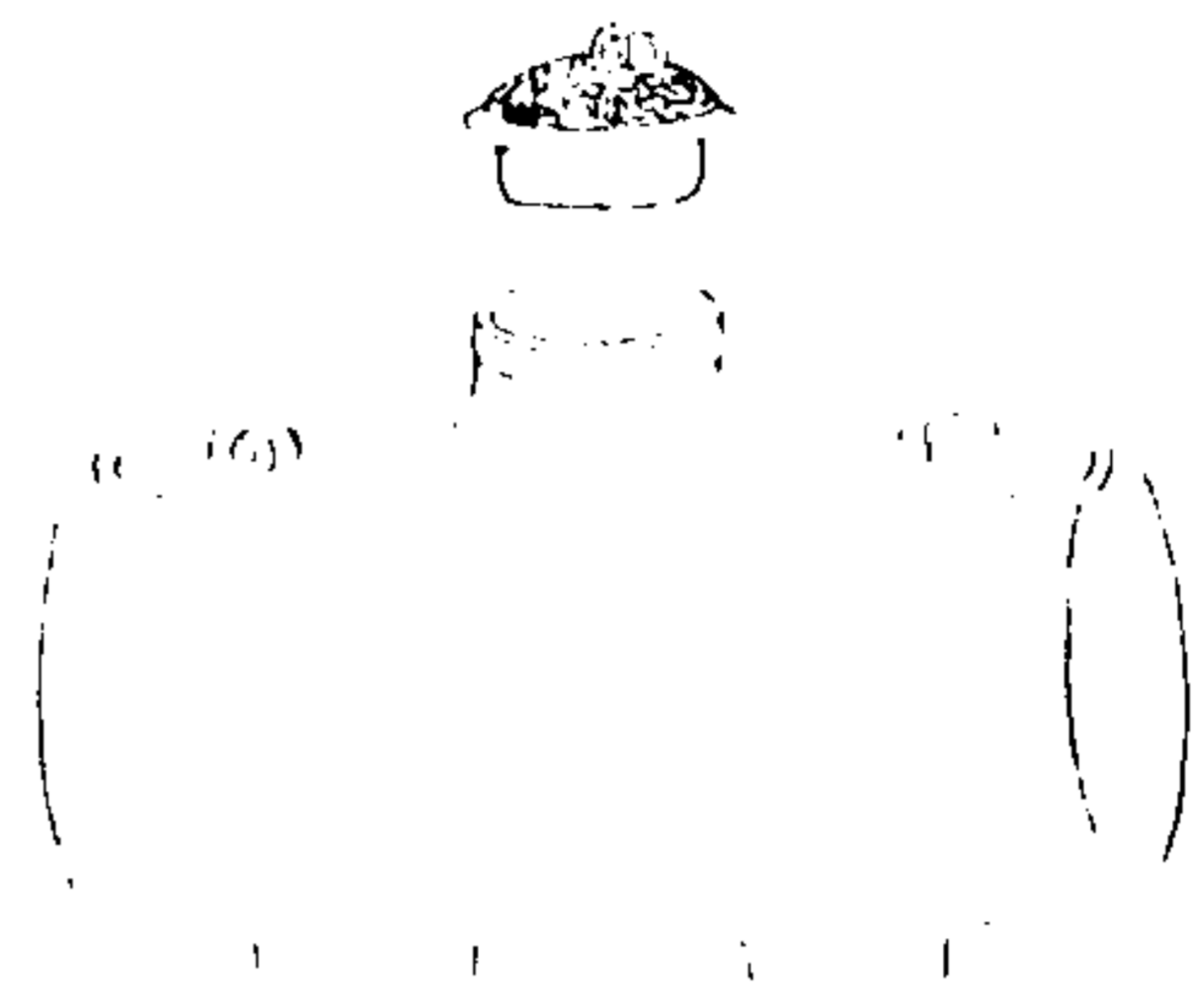

西清續鑑

甲編卷十六

缶

二十六

楊氏宮二十

重十四斤  
楊氏宮二十

右通蓋高六寸二分深五寸七分口徑二寸一分腹縱八寸橫四寸八分重九十一兩兩耳連環禮器門內壺門外亦銘曰楊氏按楊氏在漢莫著於宏農其繇書亦與東漢時石刻文字相近

漢獸目盒

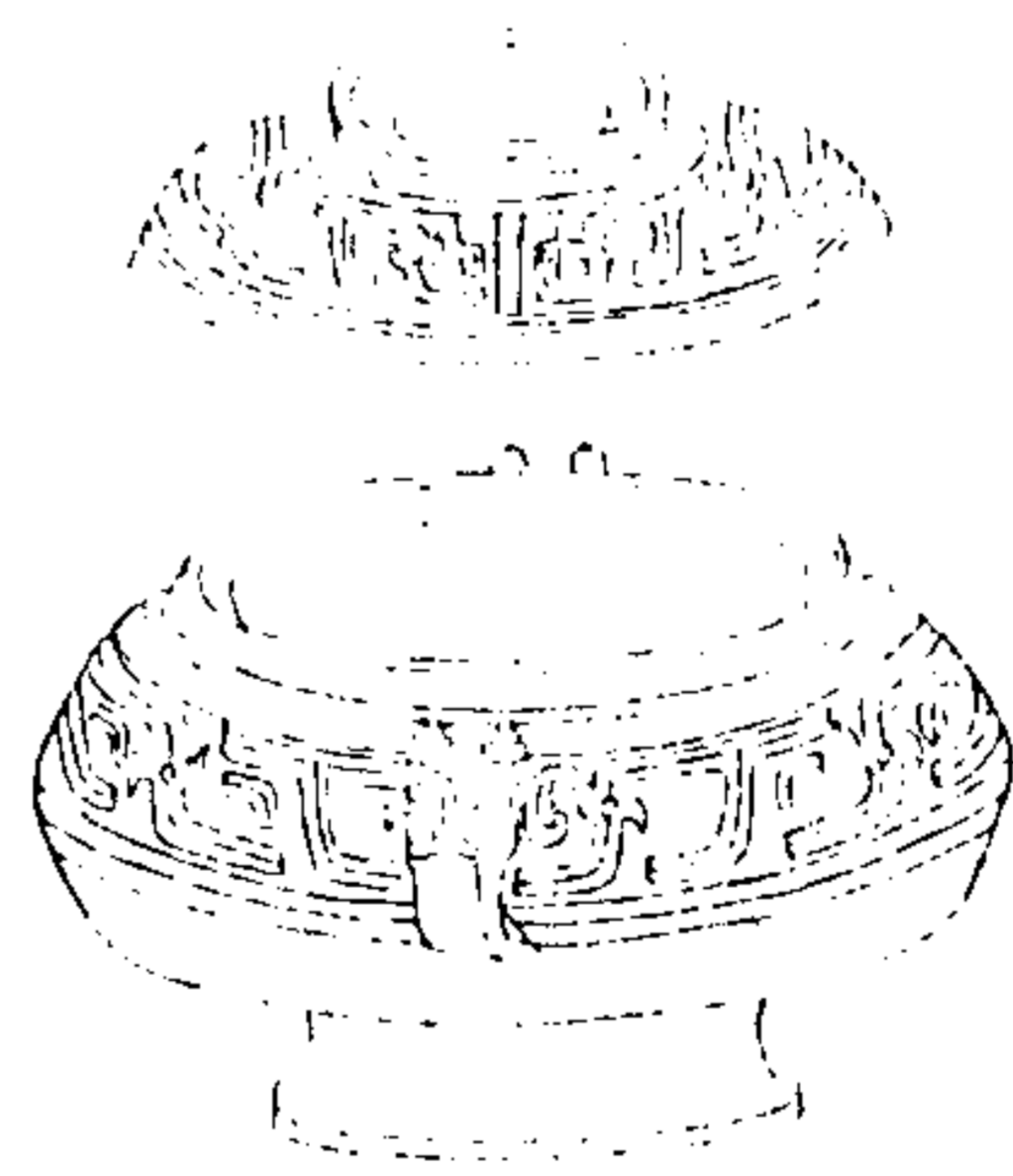

西清續鑑

甲編卷十六

盒

二十七

右通蓋高四寸深二寸口縱三寸四分橫四寸二分腹圍一尺五寸七分重六十五兩

漢見首鑊斗一



西清續鑑

甲編卷十六

鑊斗

二十九

右高三寸八分深一寸七分口徑四寸五分腹圍一尺三寸七分重二十三兩有流有柄三足

漢見首鑊斗二

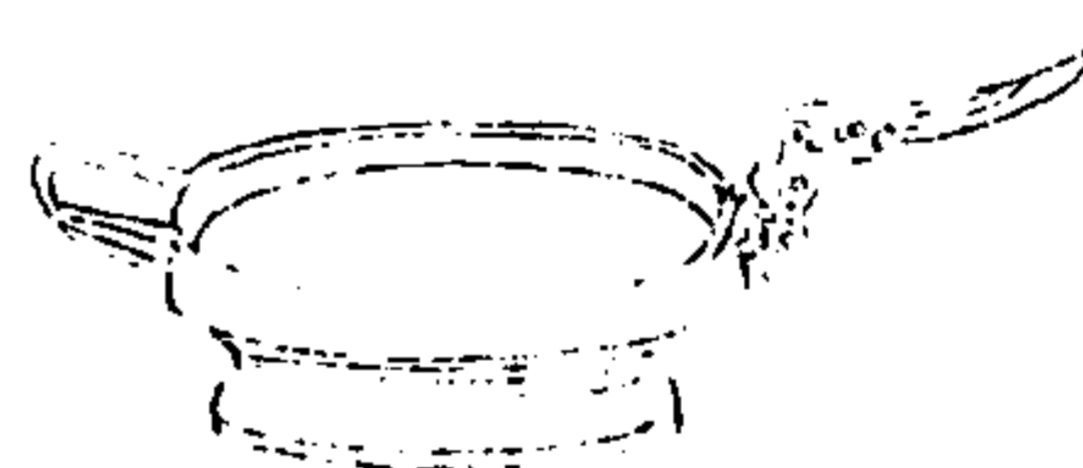

西清續鑑

甲編卷十六

鑊斗

二十九

右高一寸深三分口徑二寸六分腹圍七寸六分重八兩有流有柄

一、二、三、四、五、六、七、八、九、十、十一、十二、十三、十四、十五、十六、十七、十八、十九、二十、二十一、二十二、二十三、二十四、二十五、二十六、二十七、二十八、二十九、三十、三十一、三十二、三十三、三十四、三十五、三十六、三十七、三十八、三十九、四十、四十一、四十二、四十三、四十四、四十五、四十六、四十七、四十八、四十九、五十、五十一、五十二、五十三、五十四、五十五、五十六、五十七、五十八、五十九、六十、六十一、六十二、六十三、六十四、六十五、六十六、六十七、六十八、六十九、七十、七十一、七十二、七十三、七十四、七十五、七十六、七十七、七十八、七十九、八十、八十一、八十二、八十三、八十四、八十五、八十六、八十七、八十八、八十九、九十、九十一、九十二、九十三、九十四、九十五、九十六、九十七、九十八、九十九、一百

漢素鑊斗一

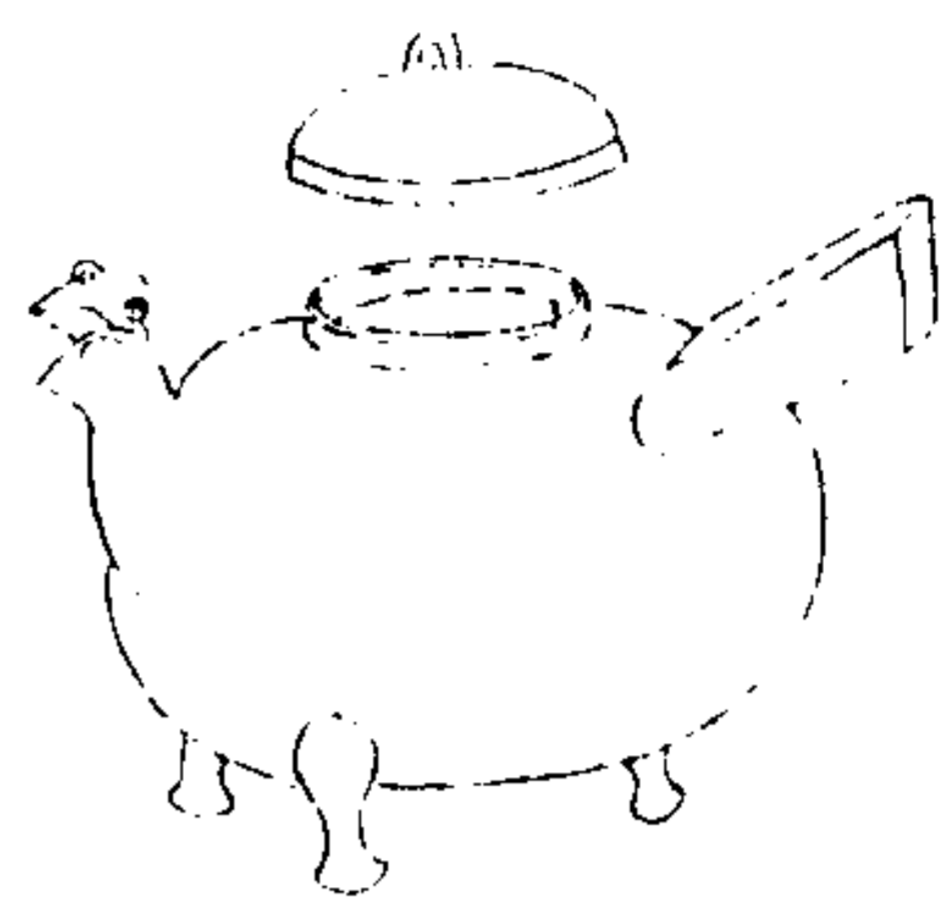

西清續鑑

甲編卷十六

鑊斗

三十

右通蓋高二寸三分深一寸五分口徑一寸三分腹圍七寸七分重七兩有流有柄三足鑊金

漢素鑊斗二



西清續鑑

甲編卷十六

鑊斗

三十一

右通蓋高四寸三分深三寸二分口徑二寸一分腹圍一尺五寸三分重三十五兩有流有柄三足

漢饗餐奩

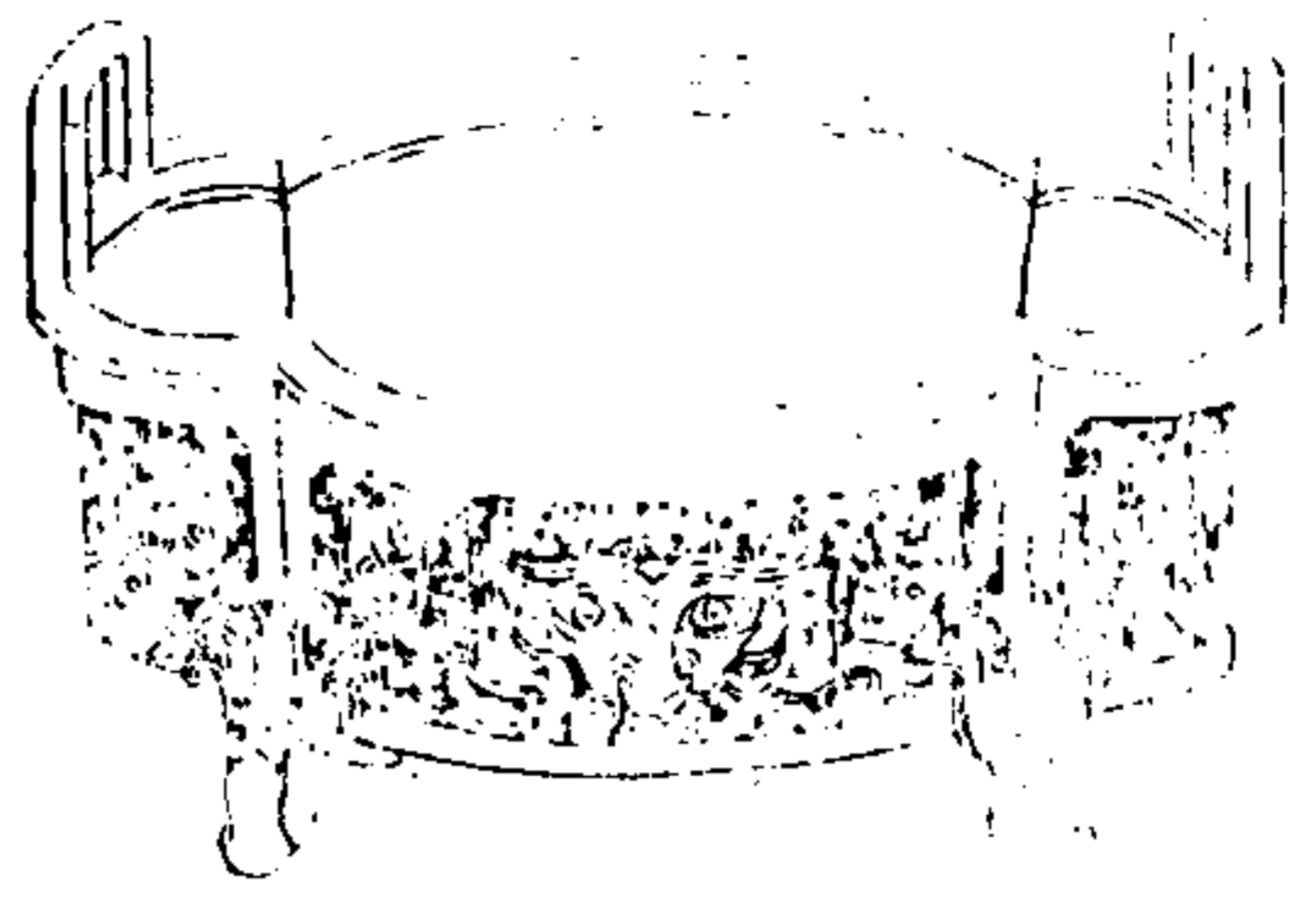

西清續鑑

甲編卷十六

三十三

右高五寸七分深四寸五分口縱六寸七分橫一尺三寸三分腹圍三尺三分重二百六兩

漢雷紋奩

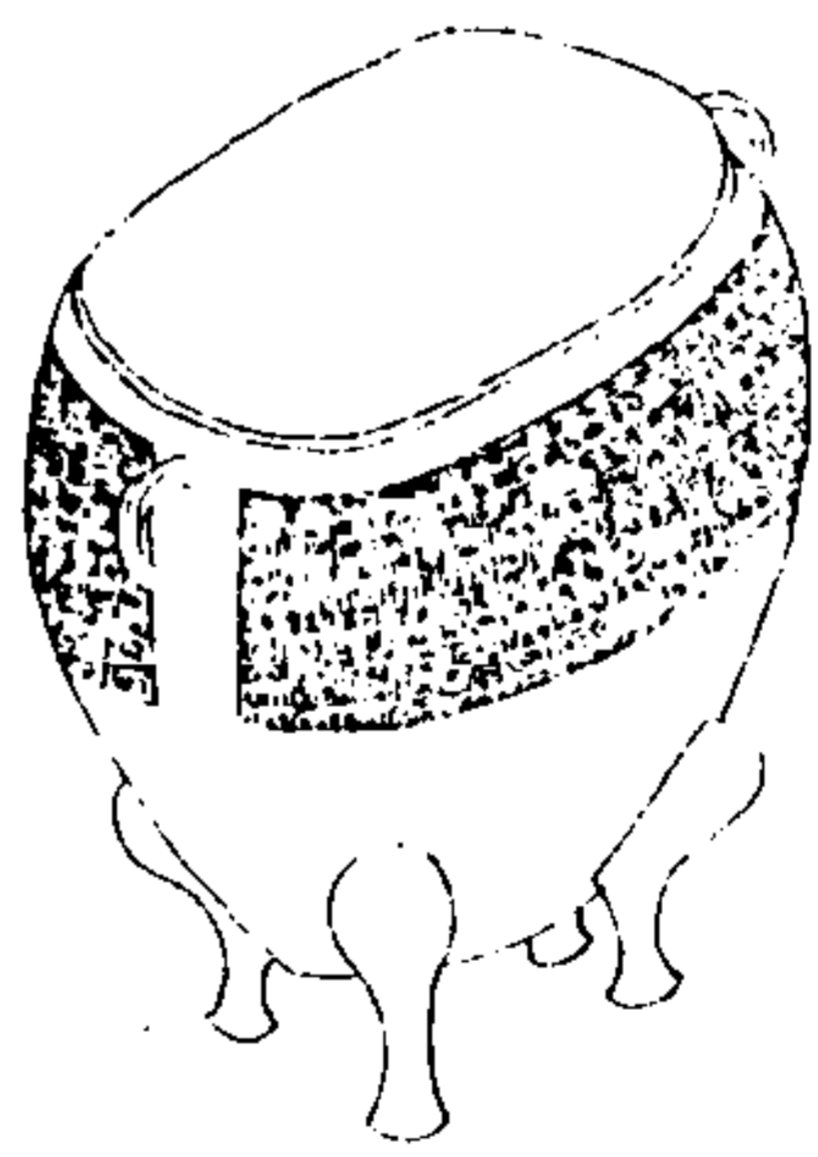

西清續鑑

甲編卷十六

三十三

右高三寸八分深二寸八分口縱三寸五分橫三寸八分腹圍一尺三寸四分重二十兩兩耳四足

漢帶紋奩

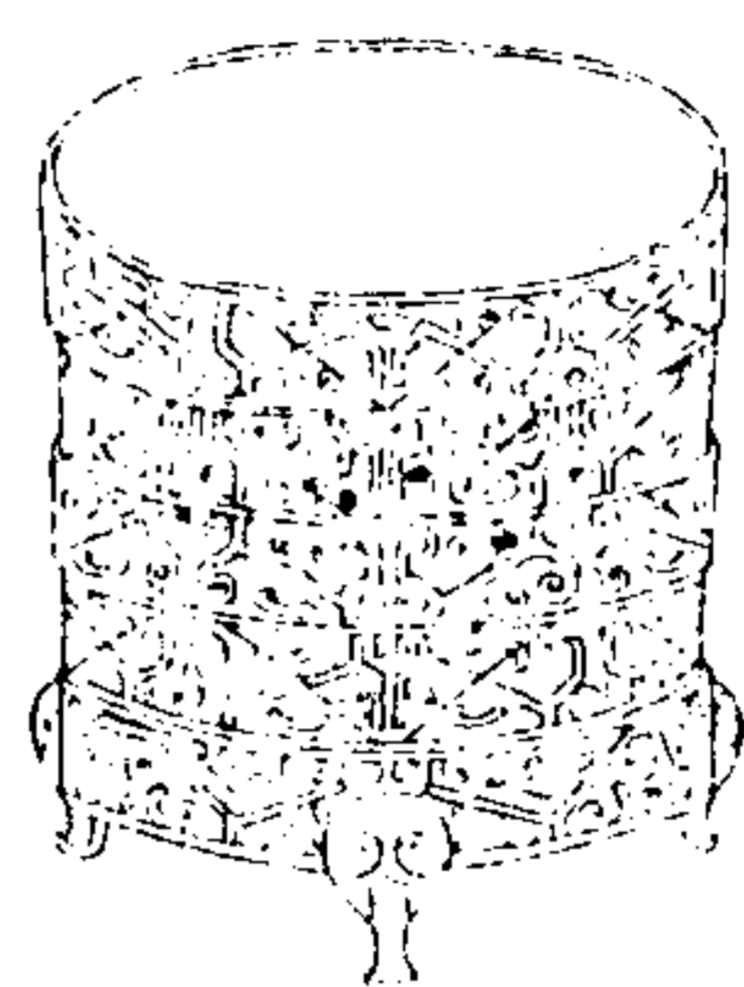

西清續鑑

甲編卷十六

三五

右高三寸二分深二寸六分口徑三寸六分腹圍一尺一寸三分重二十二兩金銀錯

漢獸環奩

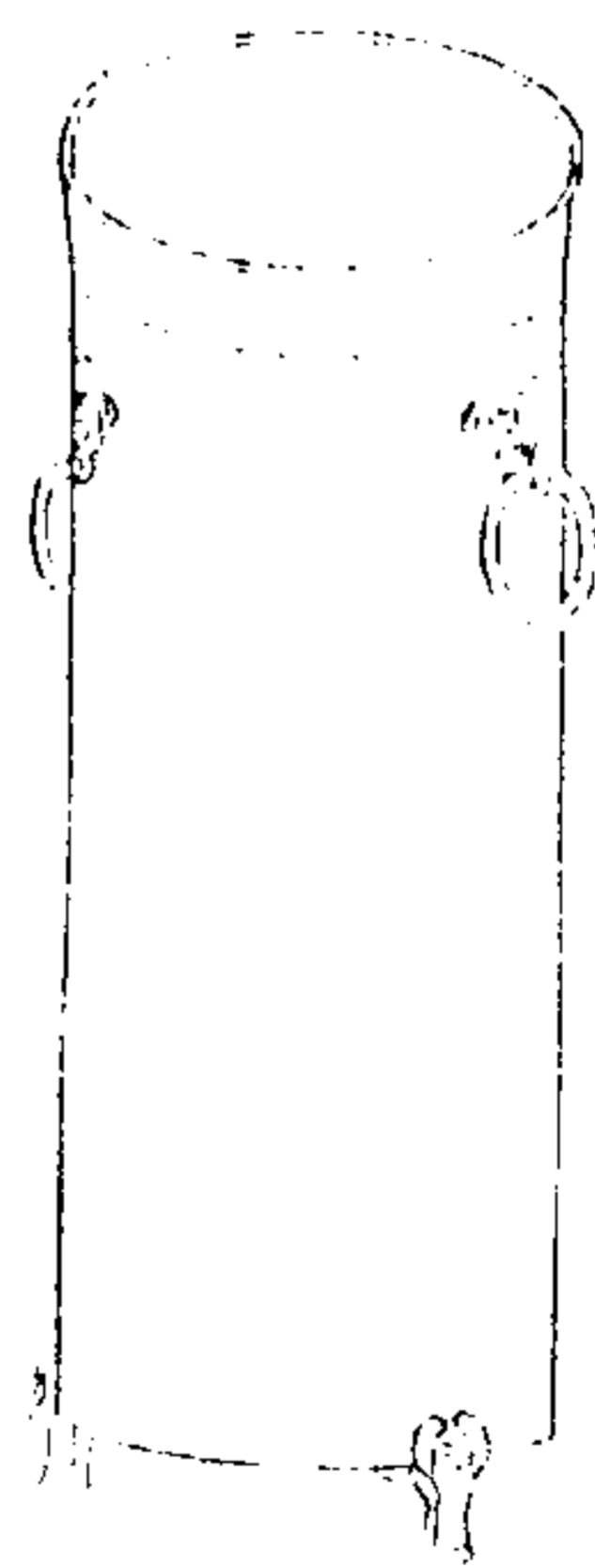

西清續鑑

甲編卷十六

三五

右高七寸四分深七寸口徑三寸四分腹圍一尺二分重三十二兩



漢三足奩

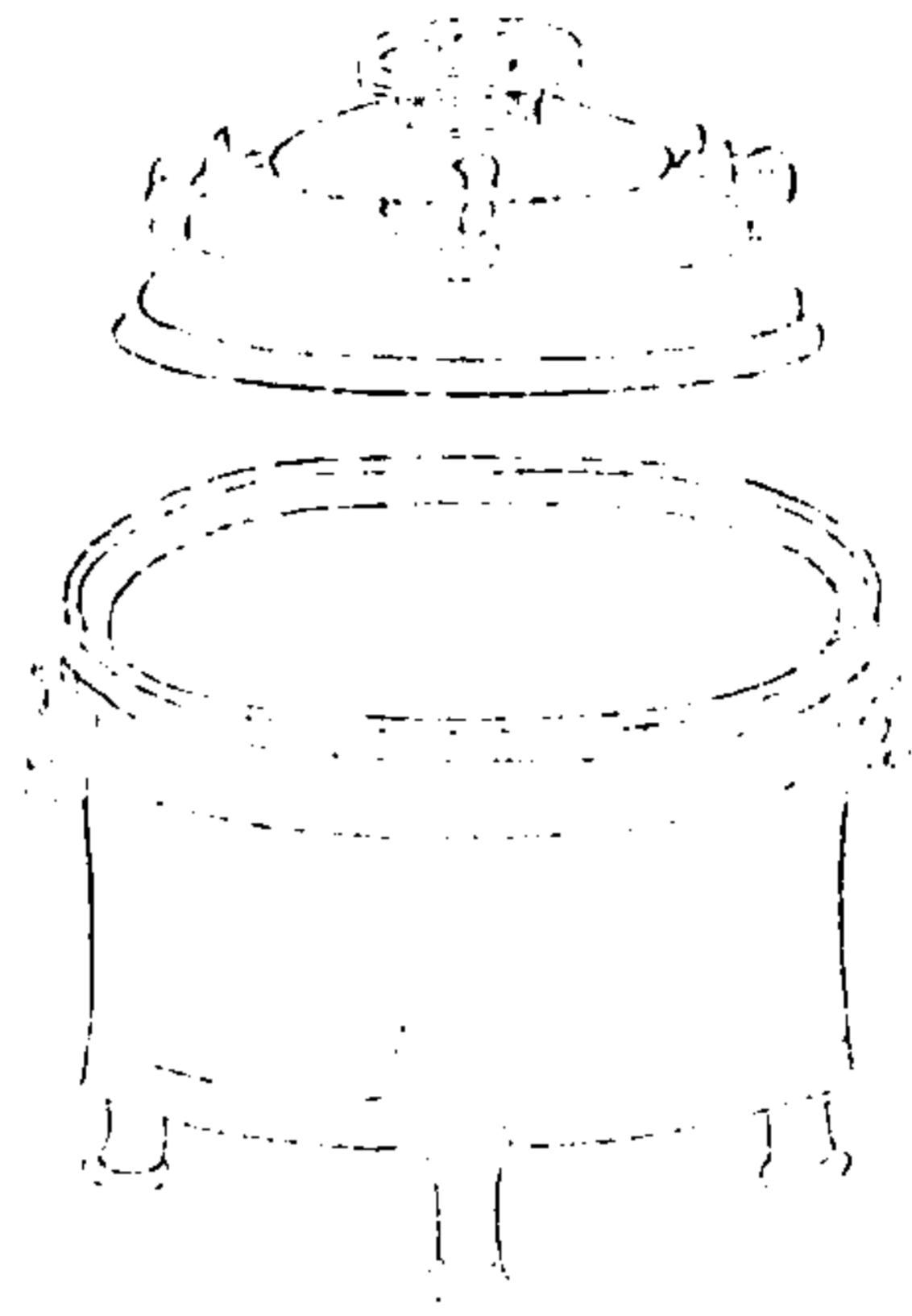

西清續鑑

甲編卷十六

三六

右通蓋高七寸一分深三寸六分口徑七寸六分腹圍二尺三寸三分重一百四十七兩三足

漢塗金奩

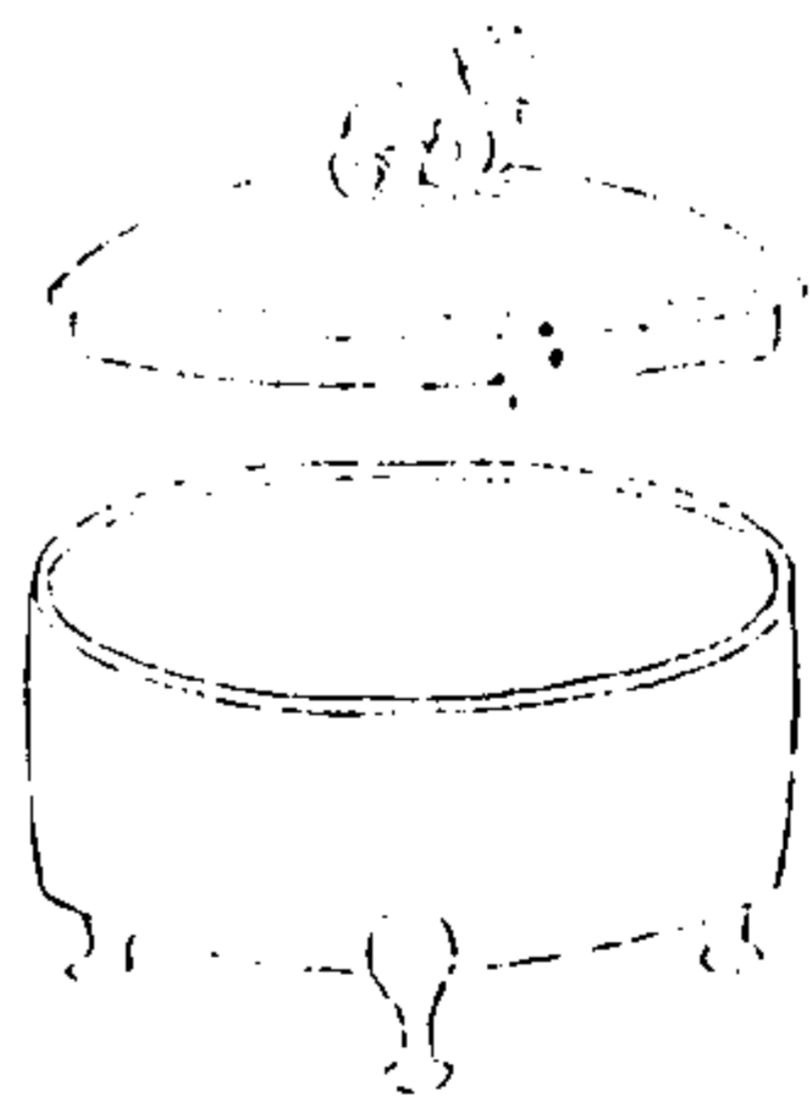

西清續鑑

甲編卷十六

三七

右通蓋高二寸五分深八分口徑二寸五分腹圍八寸一分重十兩有半塗金

漢素奩



西清續鑑

甲編卷十六

三六

右通蓋高二寸八分深二寸四分口徑一寸腹圍三寸九分重八兩有提梁

漢滌豆罐一

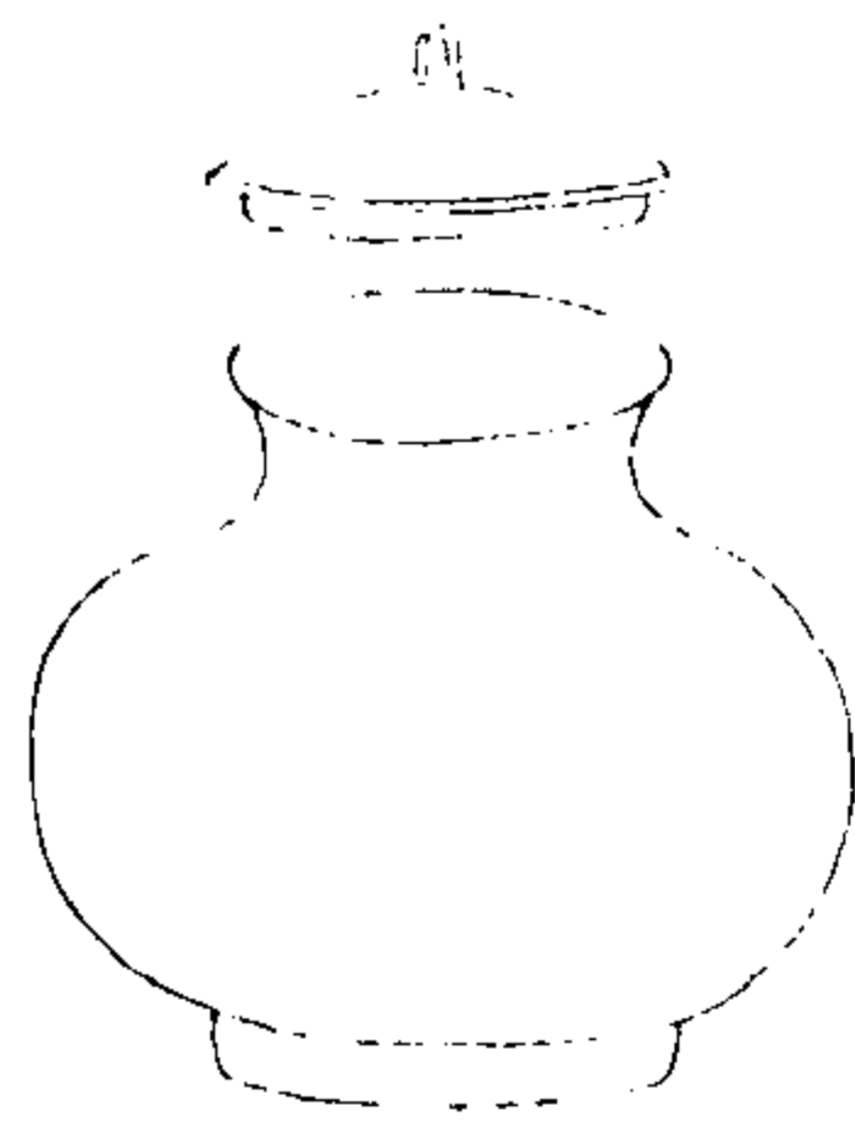

西清續鑑

甲編卷十六

三九

右通蓋高二寸八分深二寸口徑一寸六分腹圍九寸四分重八兩

漢漂豆罐二

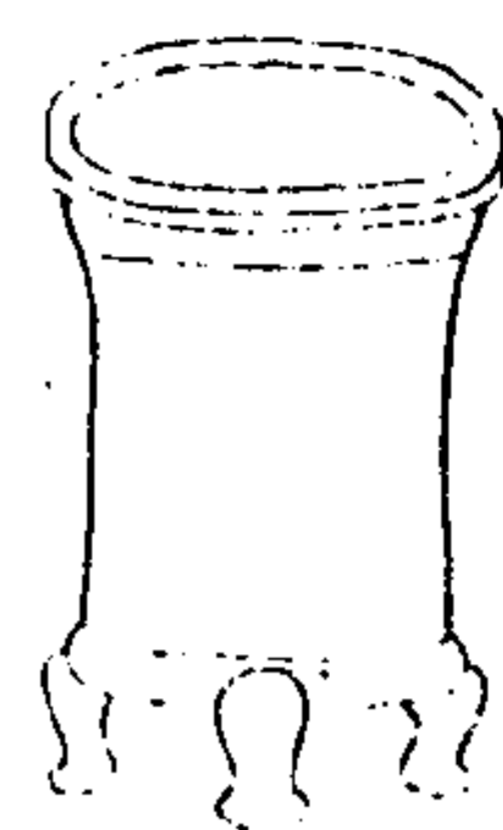

西清續鑑

甲編卷十六

四十

右高二寸深一寸七分口徑一寸五分腹圍四寸五分重五兩

漢漂豆罐三



西清續鑑

甲編卷十六

四十一

右高二寸深一寸六分口徑一寸四分腹圍七寸二分重八兩

漢深豆罐四



西清續鑑

甲編卷十六

四

右高六分深五分口徑一寸三分腹圍四寸二分重一兩有半

漢深豆罐五



西清續鑑

甲編卷十六

四十三

右高二寸一分深一寸八分口徑二寸一分腹圍四寸三分重六兩有半



西清續鑑甲編卷十七目錄

鐘

周

- 罇鐘一 有銘
- 罇鐘二 有銘
- 罇鐘三 有銘
- 罇鐘四 有銘
- 罇鐘五 有銘
- 罇鐘六 有銘
- 罇鐘七 有銘

西清續鑑

甲編卷十七目錄

- 罇鐘八 有銘
- 罇鐘九 有銘
- 罇鐘十 有銘
- 罇鐘十一 有銘
- 罇鐘十二 有銘
- 特鐘
- 編鐘一
- 編鐘二
- 編鐘三
- 從鐘 有銘

和鐘 有銘

子叔姜鐘 有銘

召夫鐘 有銘

夔龍鐘

蟠夔鐘一

蟠夔鐘二

蟠夔鐘三

蟠夔鐘四

蟠虺鐘

漢

西清續鑑

甲編卷十七目錄

蟠虺鐘一

蟠虺鐘二

鐸

周

蟠夔鐸一

蟠夔鐸二

漢

蟠夔鐸

栳鐸 有銘

素鐸



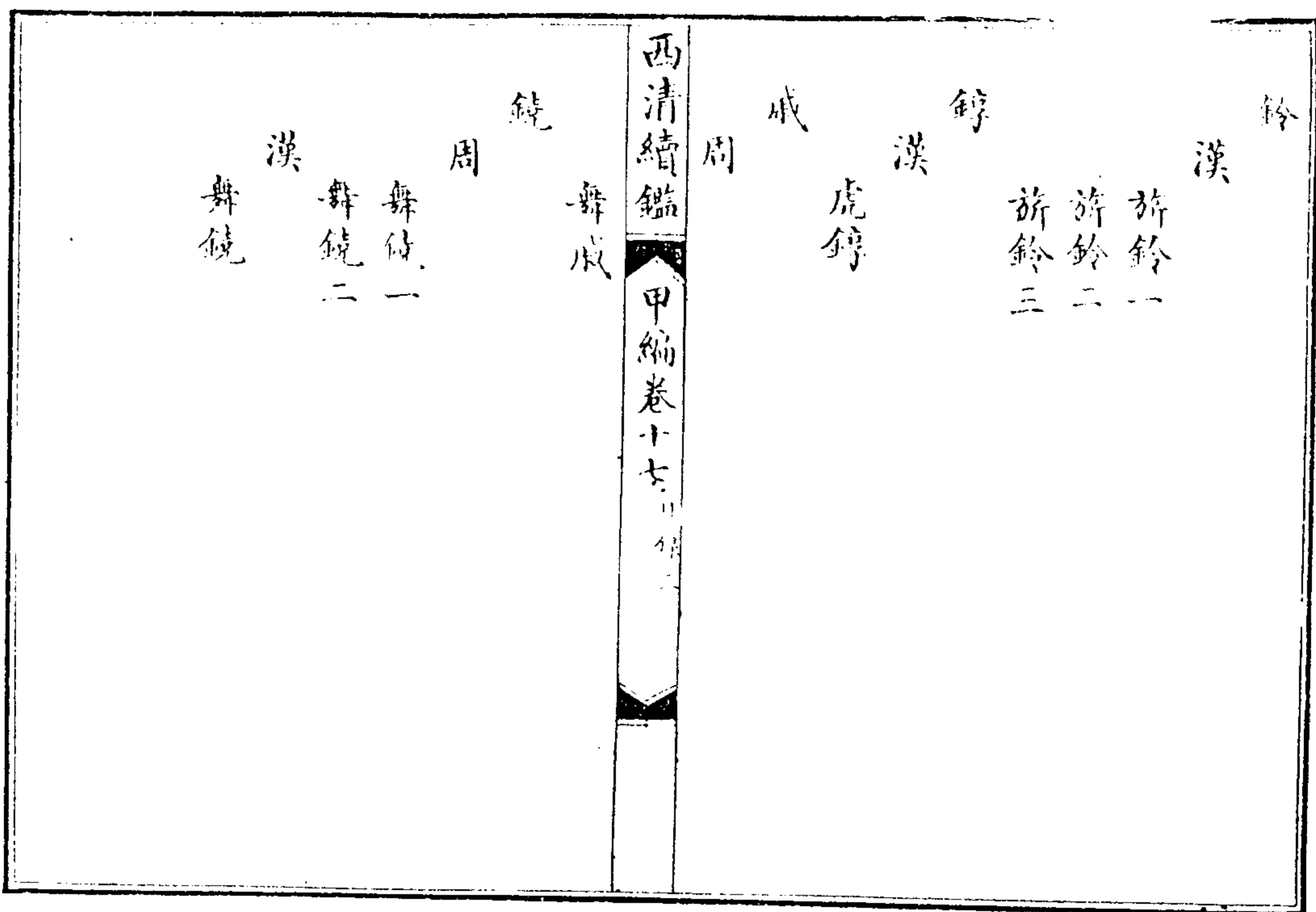

西清續鑑甲編 卷一七

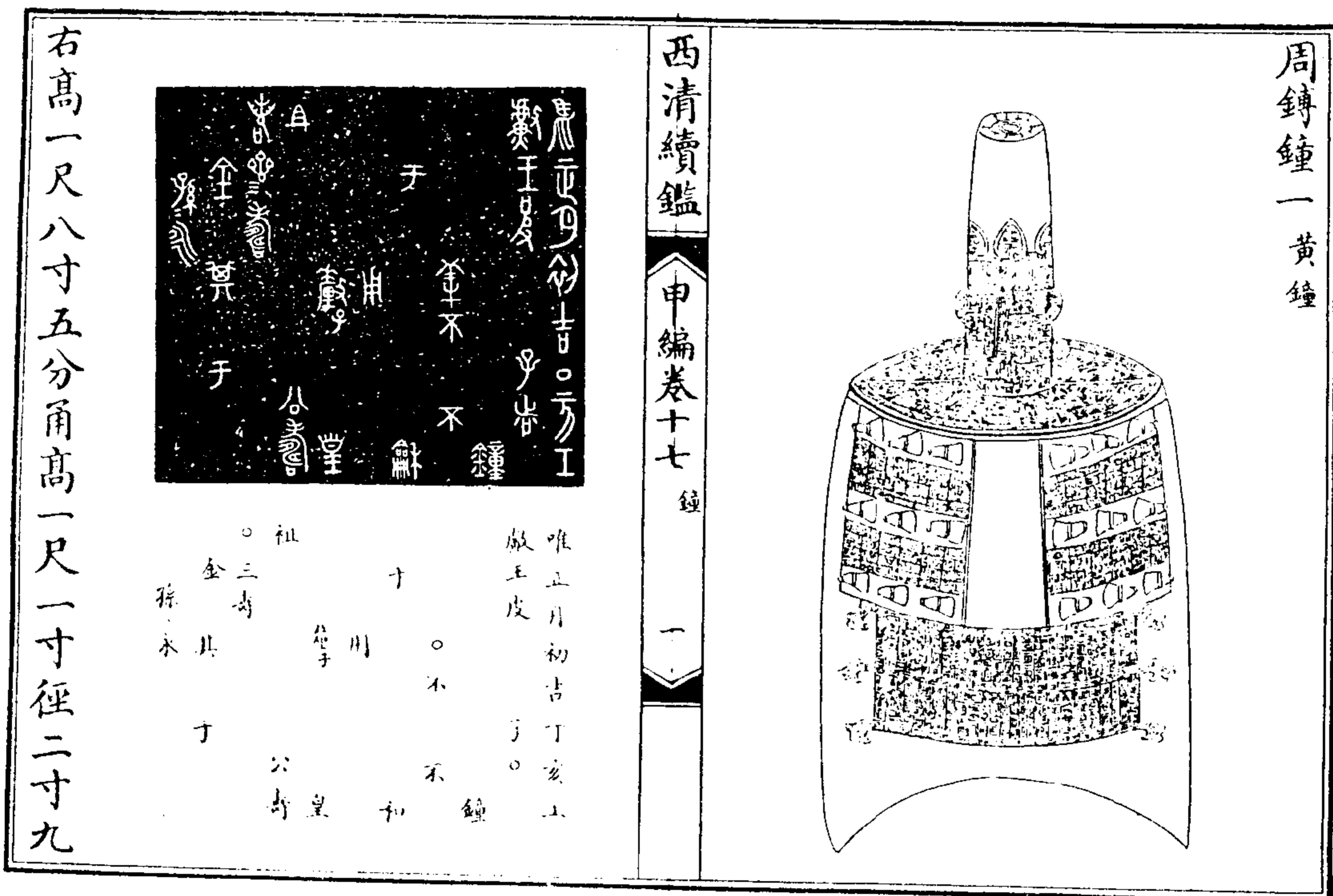

分有旋兩舞相距一尺四寸橫一尺八分兩銑相距一尺五寸五分橫一尺一寸九分枚三十六各長一寸五分重三千八百四十兩乾隆二十有六年臨江民耕地得古鐘十一大吏具奏以

進我 皇上睿鑒精詳定為周罇鐘應十二律內缺大呂一器迺

勅內府審度鑄成

御識四十六字繫以年月勒之於鐘因于西苑

西清續鑑

甲編卷十七

二

構韻古堂貯之并

作記以申其義考元音之所由興思

祖德之所必關

敬承

靈贖丕著

鴻規治道邳隆益徵醇備矣謹按周禮罇師鄭康成註罇如鐘而大爾雅孫炎郭璞釋大鐘之罇亦名為罇馬端臨謂罇即編鐘則又以罇為小鐘矣茲鐘大小不一因知制器之精有大小而無厚薄固非康成諸人所能臆斷也惟班固

白虎通云罇者時之聲也節度之所主也有節度則萬物昌信乎罇鐘之即律鐘也銘文惟應鐘鐘漫漶不可辨餘可識者釋其文義大略相同曰工儼如禮記所載工師漁師之類曰皇祖皇考知為廟祀所用古者作樂以十有二律為之度數以十有二聲為之齊董凡以順天道也我

國家集瑞凝庥久而彌茂當西師奏凱之候天心克享

地祇効靈用是以二十餘年秘藏之寶器一旦

西清續鑑

甲編卷十七

三

出而懸諸簏業聿彰

神武之膺功大備

中和之雅奏配咸韶而宣悅豫固簡牒所未有之盛也

周鈔鐘二 大呂 原缺今補

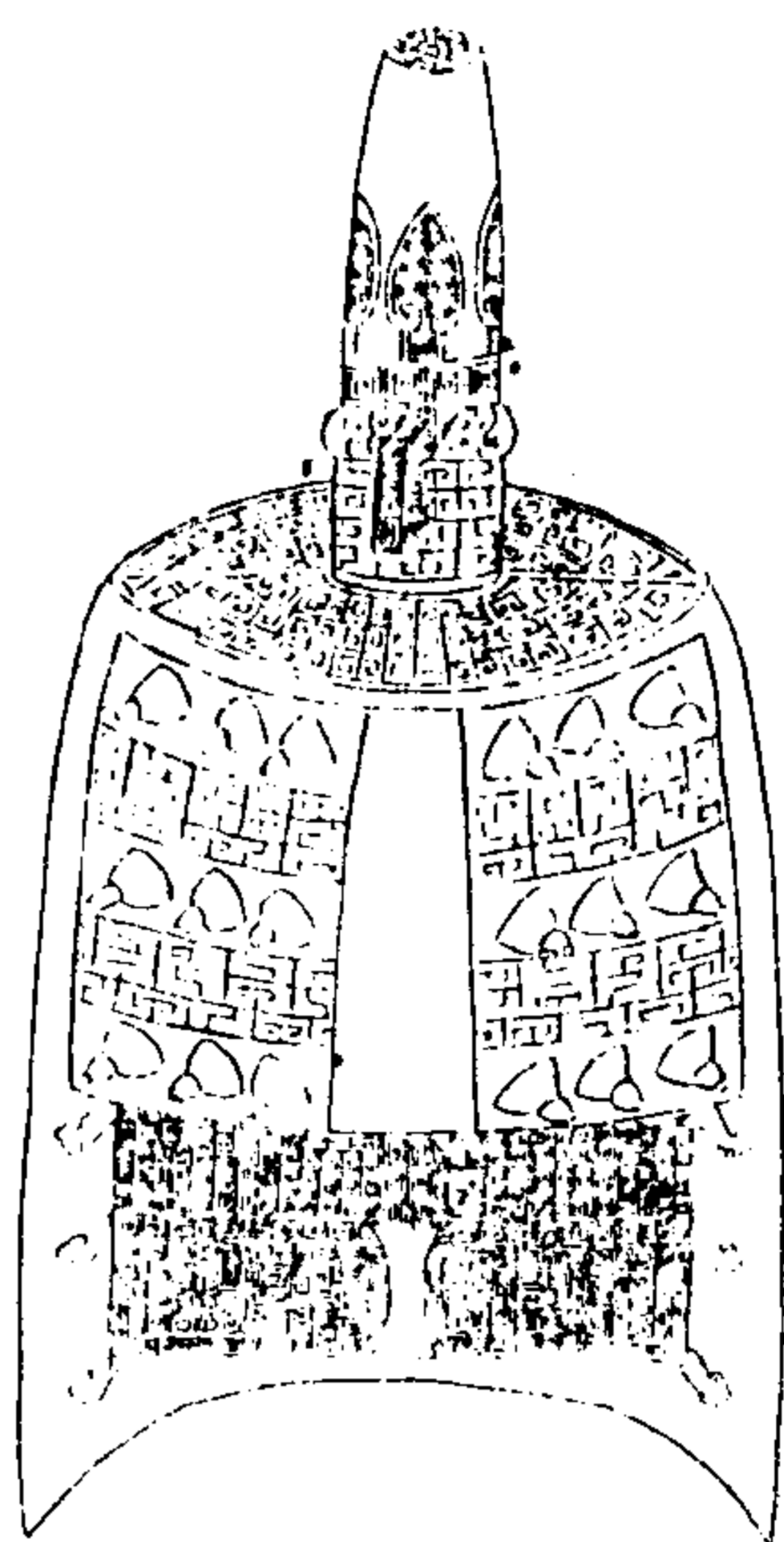

西清續鑑

甲編卷十七 鐘

四

臨江牧人掘地得古鐘十一大史傳致問  
下考其制為周鈔鐘應十二律而缺其一  
爰命內府按次製成此鐘用備全律  
乾隆二十有六年歲在辛巳冬十一月御識

右高一尺七寸五分角高一尺徑二寸八分有  
旋兩舞相距一尺三寸五分橫一尺兩銳相距  
一尺五寸二分橫一尺二寸二分枚三十六各

西清續鑑甲編 卷一七

長一寸五分重三千九百兩

西清續鑑

甲編卷十七 鐘

五

二五三



周鍾三太族

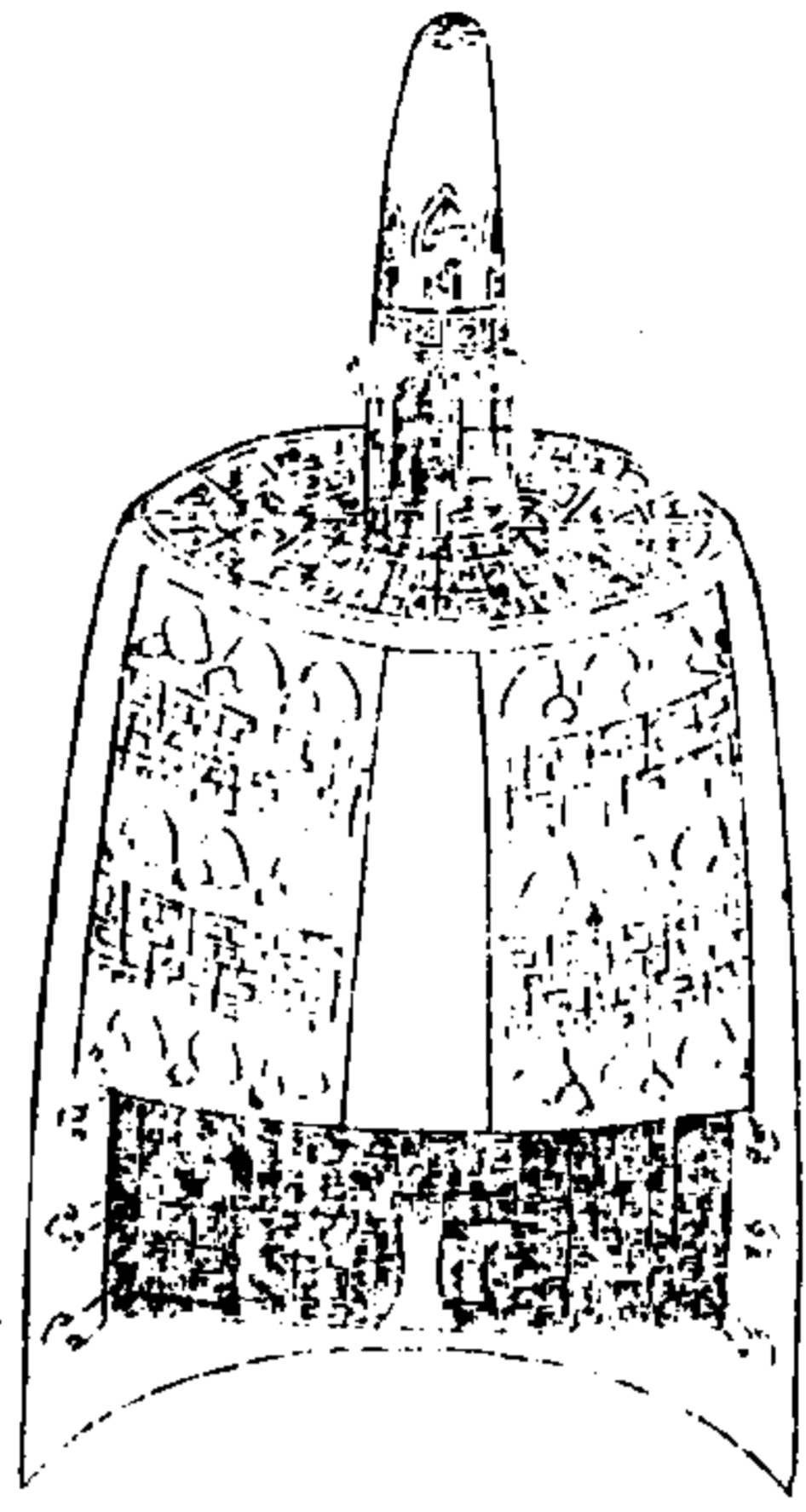

西清續鑑

甲編卷十七 鐘

六

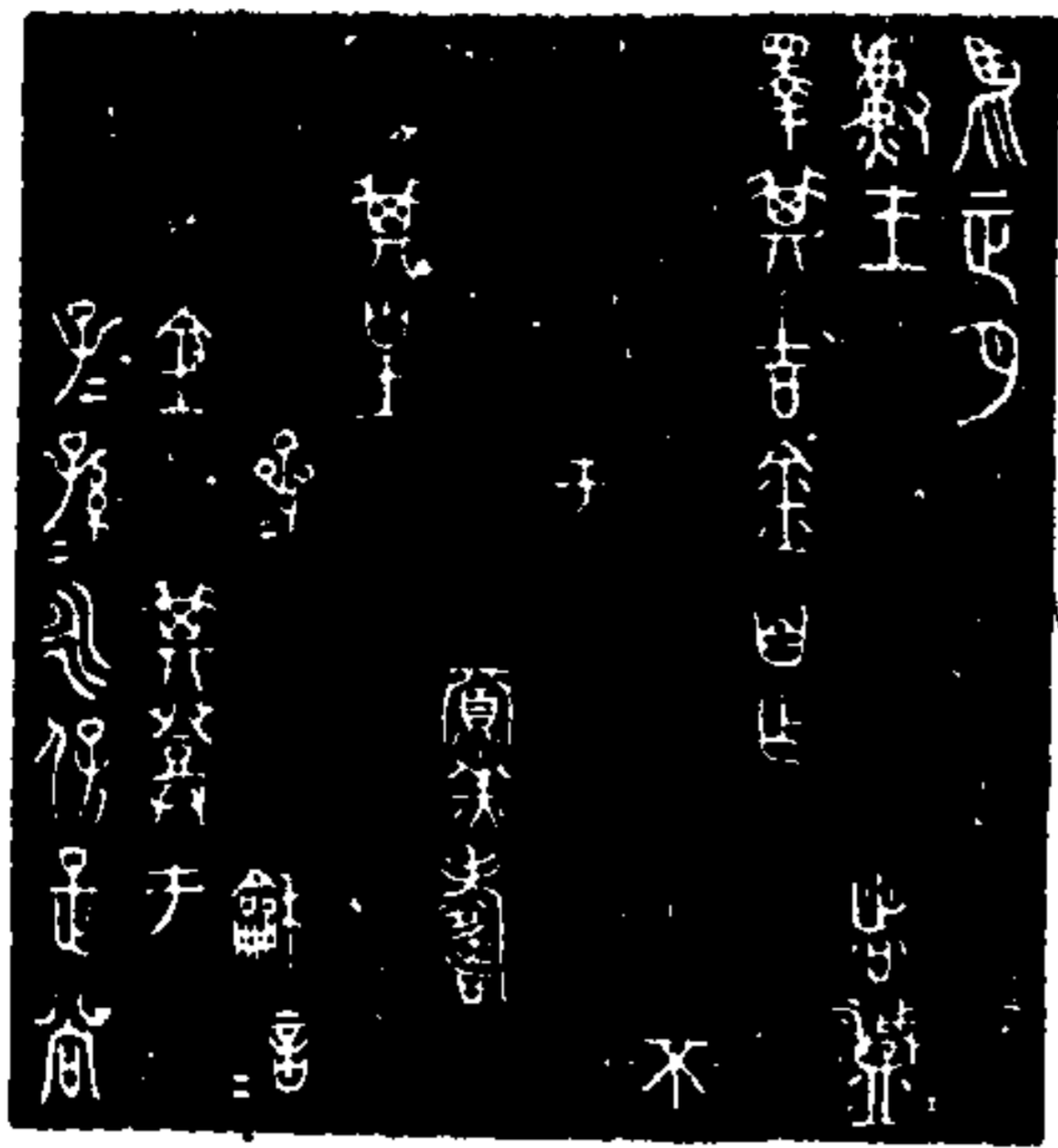

唯正月  
版王  
擇其吉金自作  
不

其皇

看壽

金 其發下  
子 孫 永保是尚

右高一尺四寸七分角高八寸三分徑一寸六分有旋兩舞相距一尺五分橫八寸五分兩銑

相距一尺二寸二分橫九寸五分枚三十六枚  
長一寸一分重二千兩

西清續鑑

甲編卷十七 鐘

七

周鈔鐘四

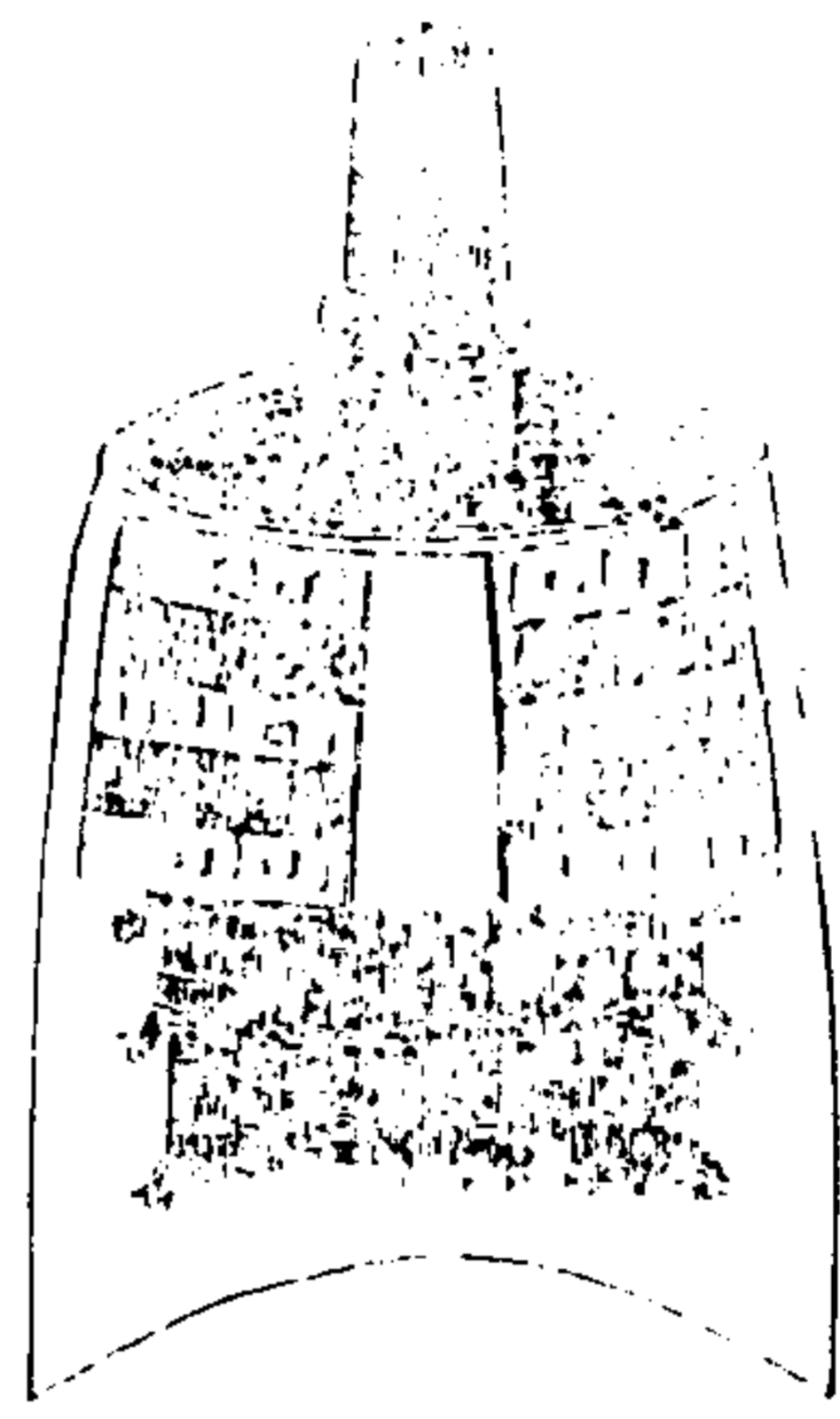

西清續鑑

甲編卷十七

八

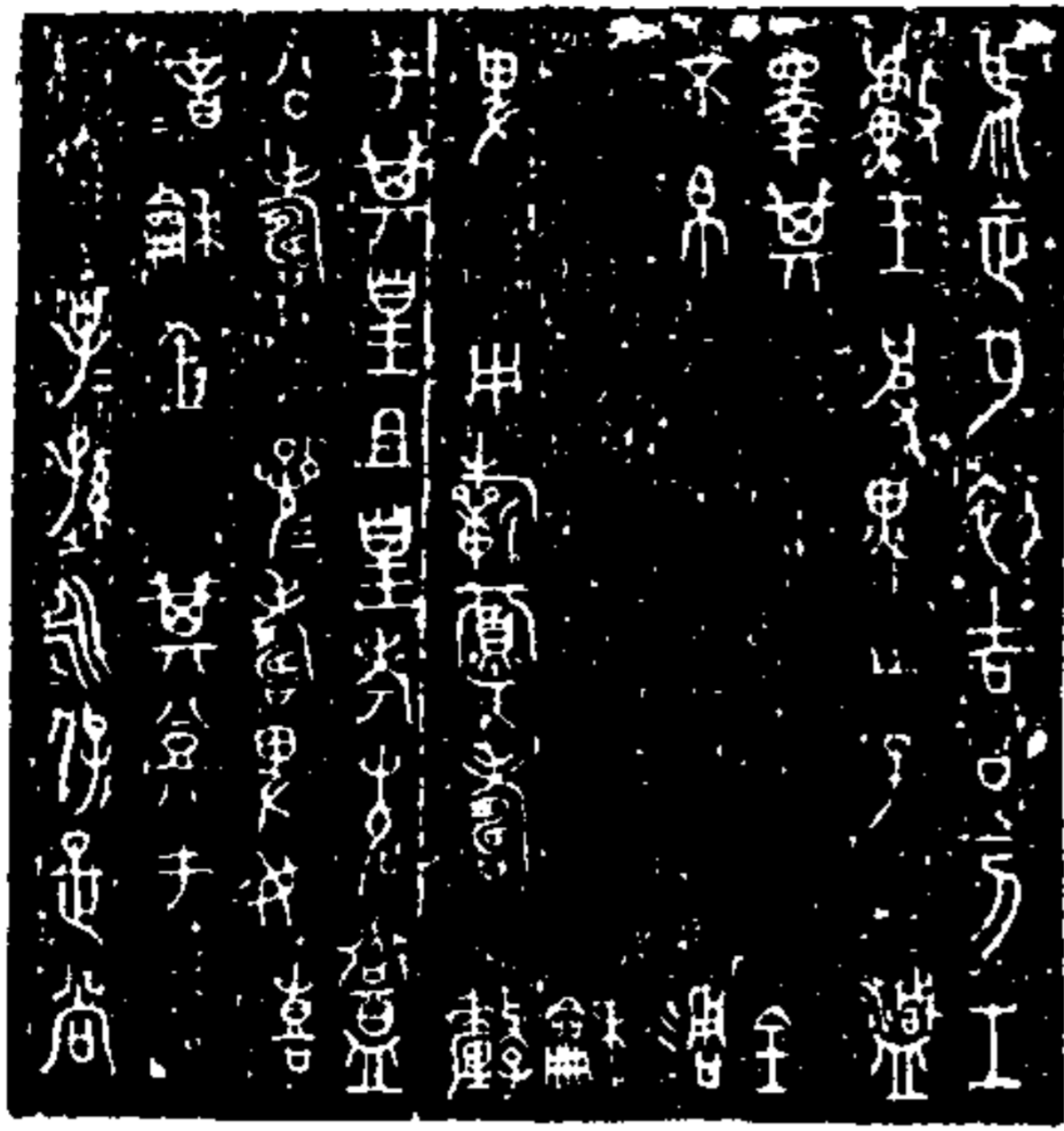

唯正月初吉丁亥工  
獻玉皮。子  
擇其  
不帝  
。用新有壽  
于其皇祖皇考  
公壽 三壽  
和念 其登子  
子孫永保是尚

右高一尺七寸角高六寸徑一寸六分有旋兩  
舞相距七寸八分橫五寸五分兩銑相距八寸

西清續鑑甲編 卷一七

七分橫六寸六分枚三十六各長九分重七百  
三十六兩

西清續鑑

甲編卷十七

九

二五五



周罇鐘五姑洗

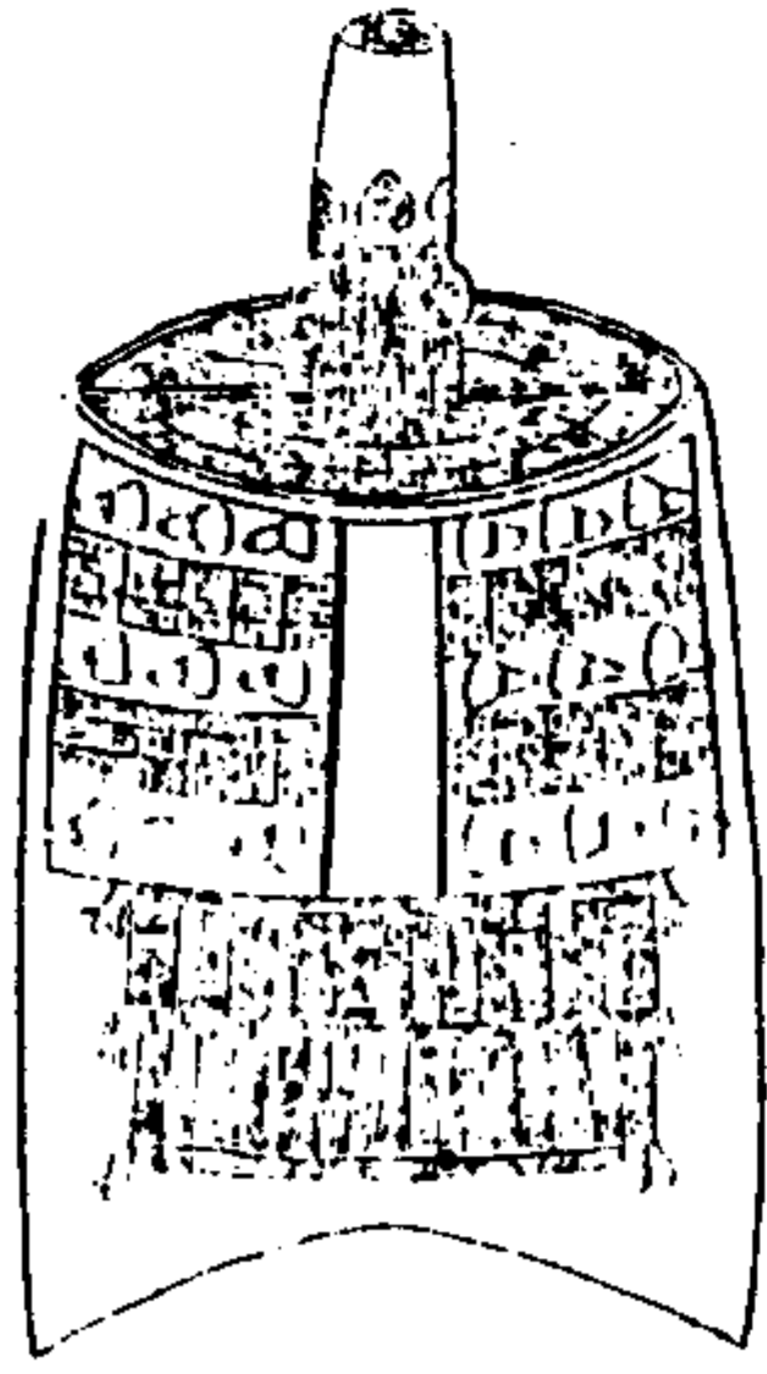

西清續鑑

甲編卷十七

十

鐘 吉 亥工  
惟正月 吉 亥工  
玉皮。 鍾不常不。  
余自作 鍾不常不。  
不。不。用新竹者。  
和。用新竹者。  
分。于其。祖。皇。考。  
公。壽。三。壽。  
。和。  
。子。孫。永。  
尚 登

右高九寸四分角高五寸五分徑一寸四分有  
旋兩舞相距七寸橫五寸二分兩銳相距七寸  
九分橫六寸枚三十六各長七分重五百六十

兩

西清續鑑

甲編卷十七

十一

周鑄鐘六件

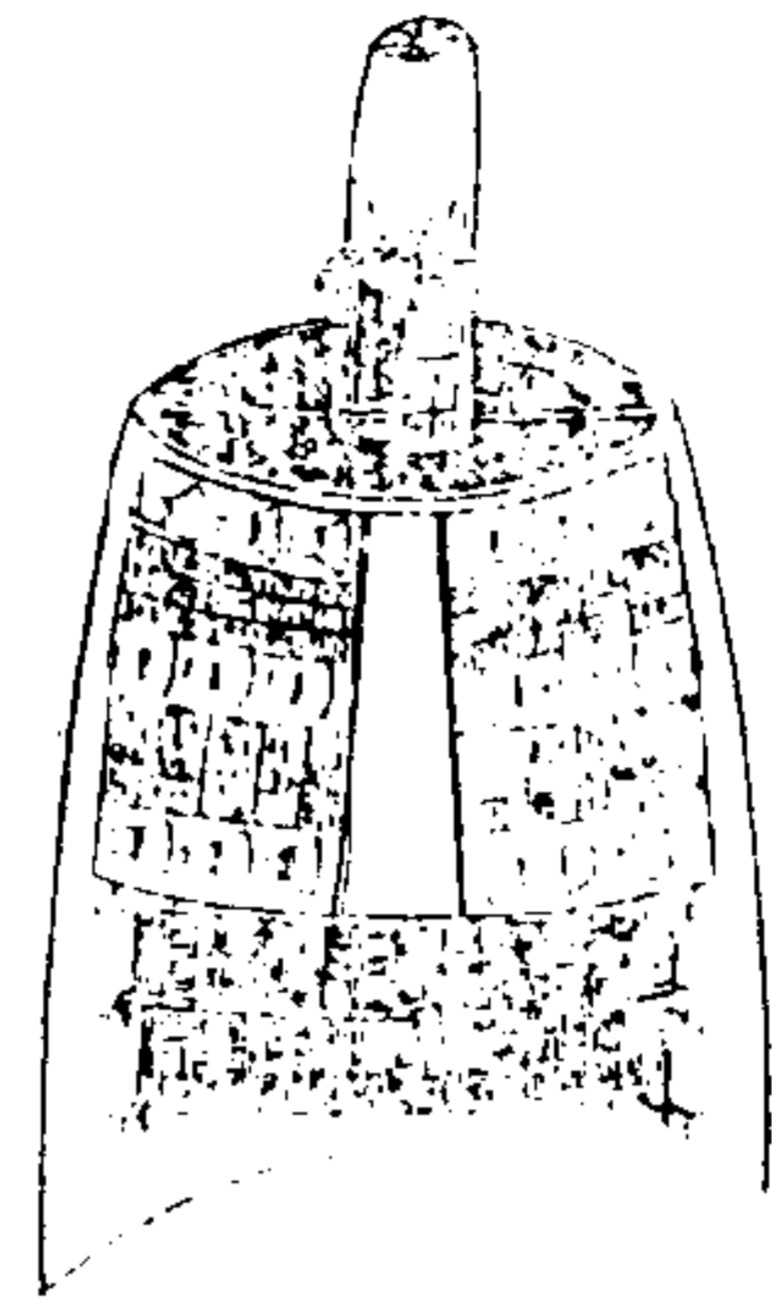

西清續鑑

甲編卷十七

十三

唯正月初吉丁亥工獻  
王皮。之子。  
余自作。鐘不帛不。  
不。手  
。用新眉壽  
。其。祖。考  
。三。壽。  
。金。其。然  
。子。孫。是。尚

唯正月初吉丁亥工獻  
王皮。之子。  
余自作。鐘不帛不。  
不。手  
。用新眉壽  
。其。祖。考  
。三。壽。  
。金。其。然  
。子。孫。是。尚

右高九寸角高五寸徑一寸三分有旋兩舞相距六寸七分橫四寸七分兩銑相距七寸四分橫五寸七分枚三十六各長六分重五百六十

兩

西清續鑑

甲編卷十七

十三

周鈔鐘七 製

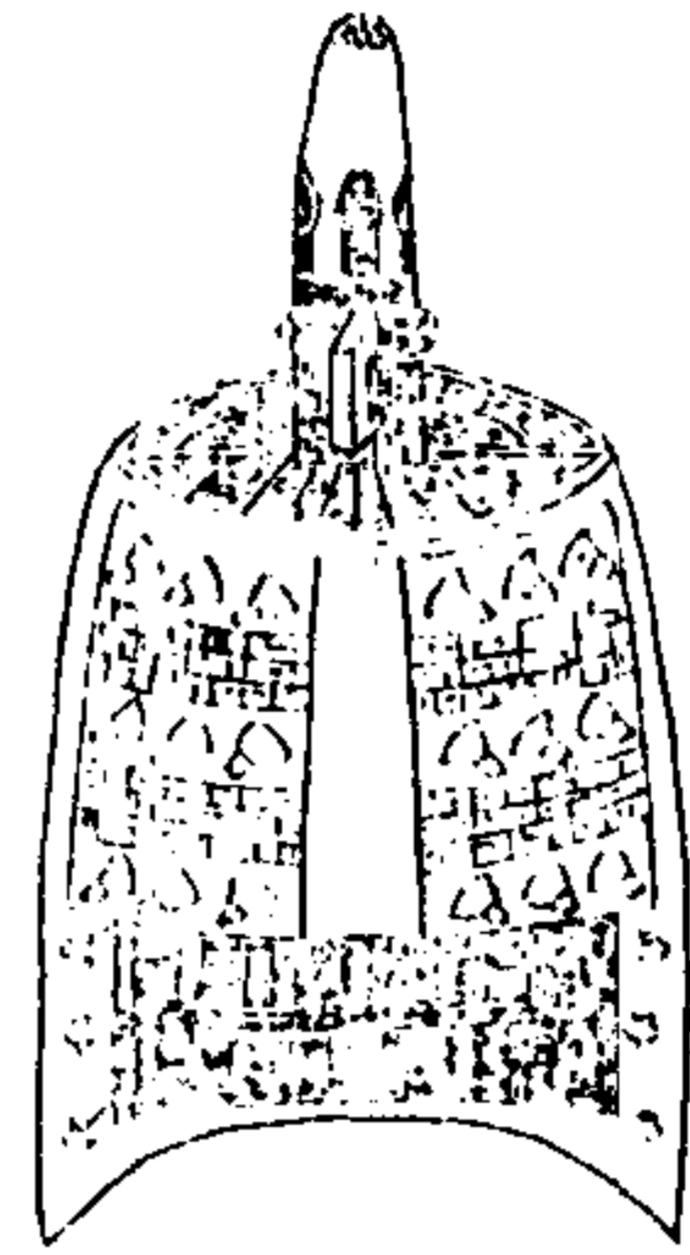

西清續鑑

甲編卷十七

鐘

十四

唯正月初吉丁亥工獻  
之。擇其吉金  
自作。鐘不吊不。不  
不。于。和  
。用斬首壽。于  
其皇祖考。公壽三  
壽。餘其登  
四。子孫永保是尚

右高八寸二分角高五寸徑一寸四分有旋兩  
舞相距五寸六分橫四寸兩銑相距七寸二分  
橫五寸三分枚三十六各長六分重三百六十  
八兩

周鈔鐘八 製

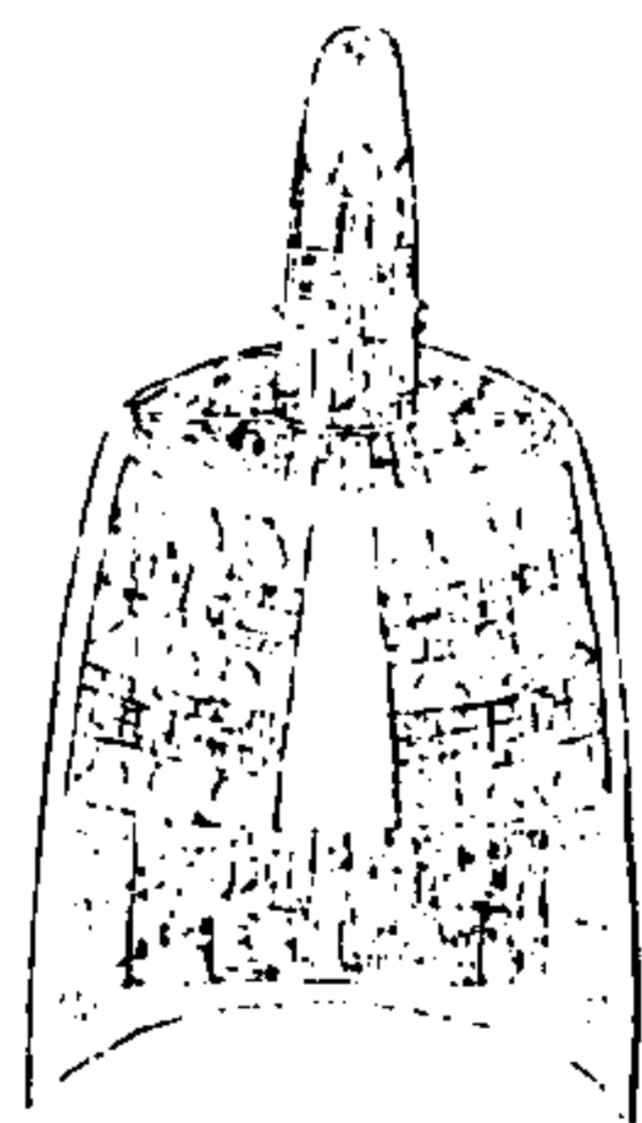

西清續鑑

甲編卷十七

鐘

十五

唯正  
自作。子  
不獻玉皮  
用之

右高七寸五分角高四寸六分徑一寸一分有  
旋兩舞相距五寸六分橫三寸九分兩銑相距  
六寸四分橫四寸八分枚三十六各長五分重  
三百二十兩

周鈔鐘九 庚明

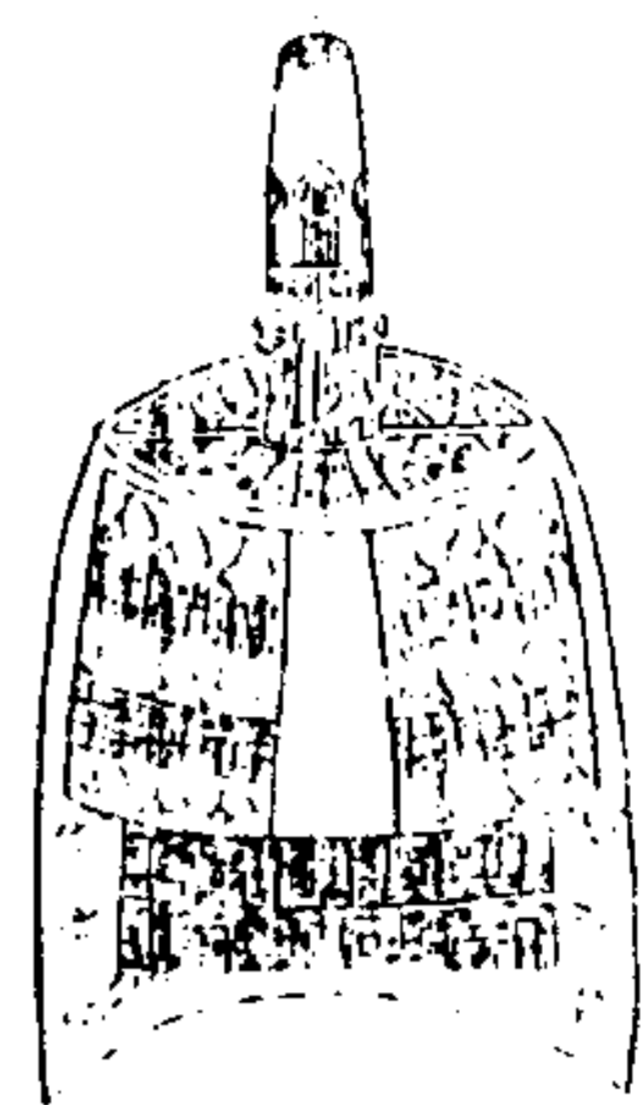

西清續鑑

甲編卷十七

十六



唯皮  
子。工  
子孫永保用之。

右高六寸七分角高四寸五分徑一寸三分有旋兩舞相距四寸九分橫三寸五分兩銑相距五寸七分橫四寸四分枝三十六各長五分重二百五十六兩

周鈔鐘十 南呂

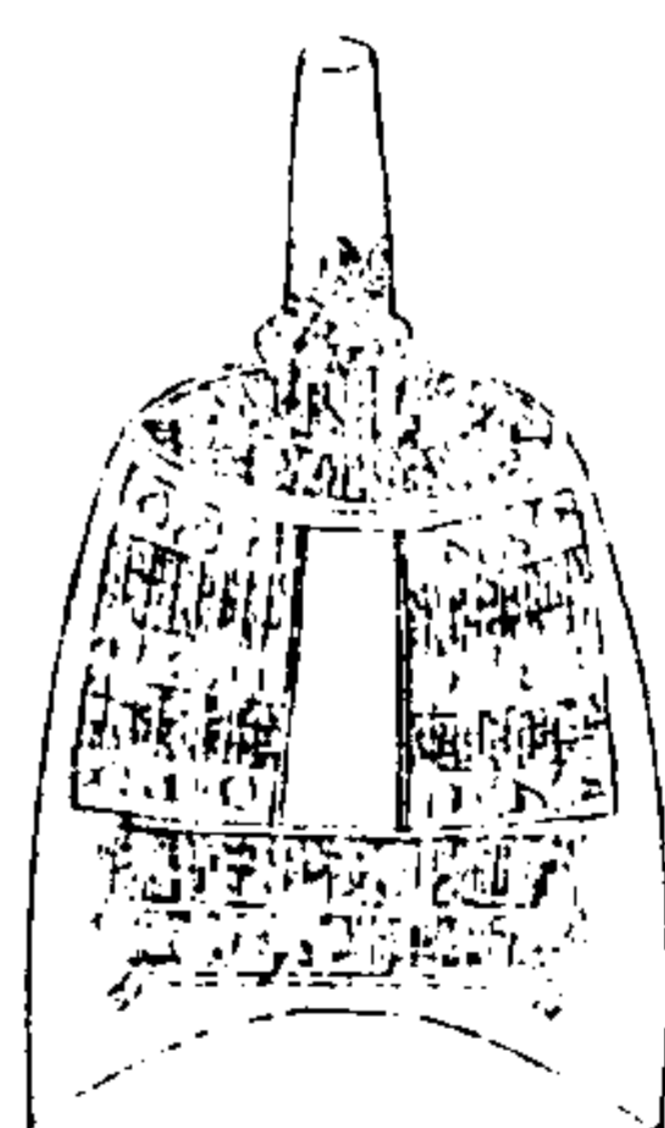

西清續鑑

甲編卷十七

十七



唯正月初吉  
子。工  
子孫永保用之。

右高六寸角高四寸徑一寸有旋兩舞相距四寸五分橫三寸一分兩銑相距五寸橫四寸枝三十六各長五分重一百八十兩



周罇鐘十一 無射

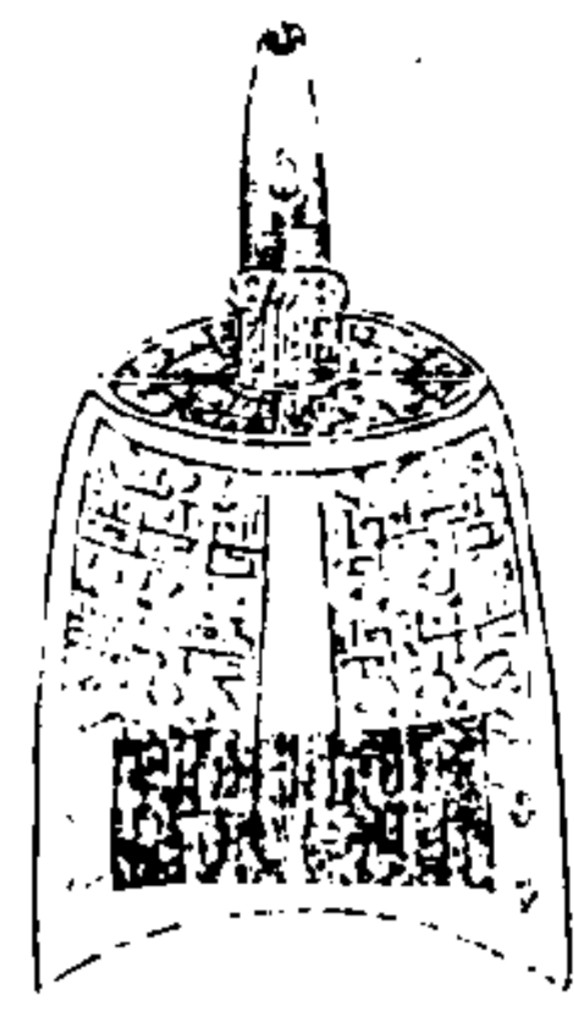

西清續鑑

申編卷十七 鐘

六

此鐘在周禮考工記中無射之鐘也

惟此鐘在考工記中無射之鐘也

右高五寸四分角高三寸八分徑一寸有旋兩舞相距四寸二分橫三寸一分兩銑相距五寸六分橫三寸五分枚三十六各長五分重一百七十六兩

周罇鐘十二 應鐘

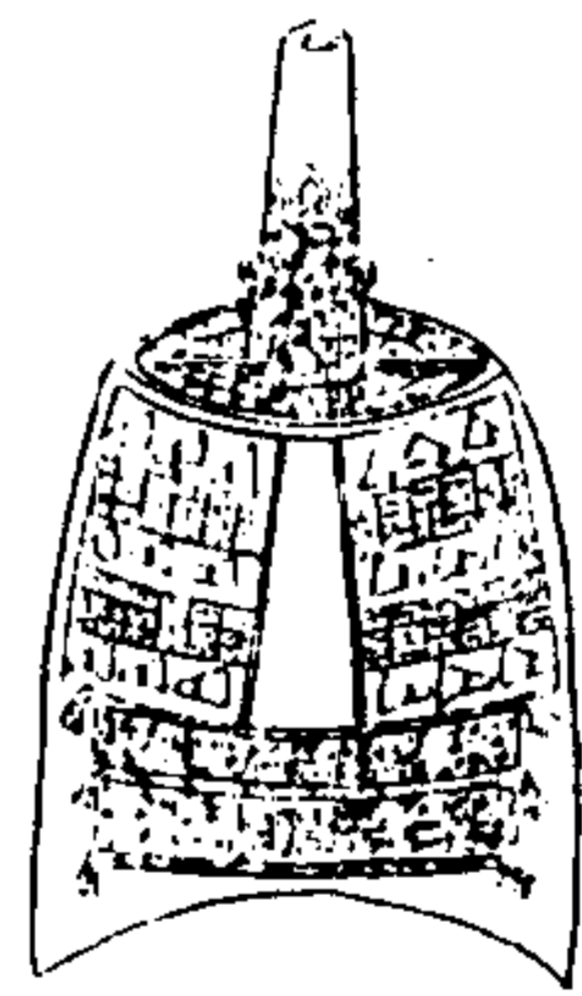

西清續鑑

申編卷十七 鐘

十九

右高五寸角高三寸徑九分有旋兩舞相距三寸八分橫二寸九分兩銑相距四寸二分橫三寸三分枚三十六各長四分重一百二十兩



周特鐘

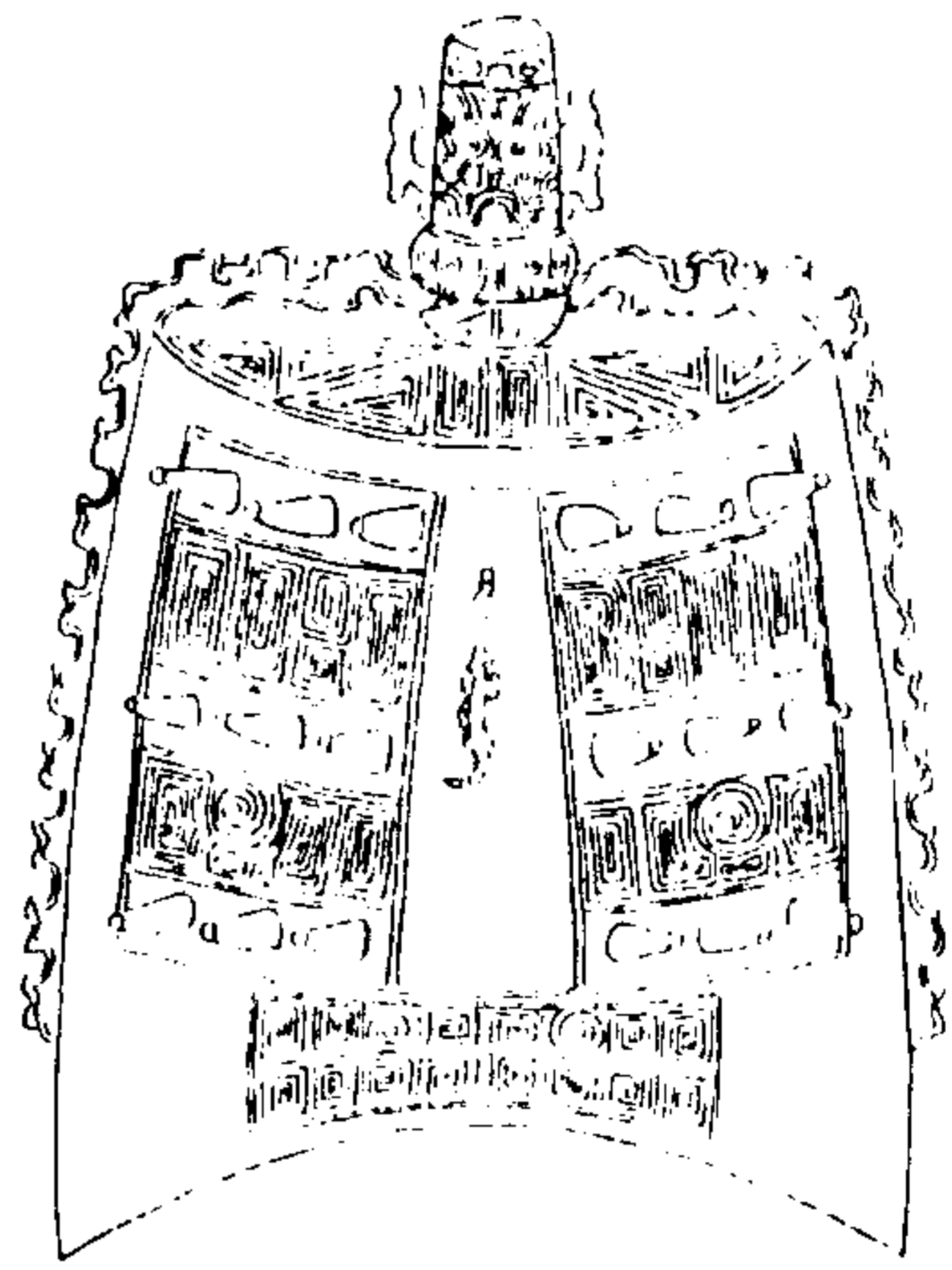

西清續鑑

甲編卷十七 鐘

二十

右高九寸五分角長五分徑一寸六分有旋兩  
舞相距七寸橫四寸六分兩銑相距八寸二分  
橫六寸三分枚三十六各長六分重四百八十  
兩

周編鐘一

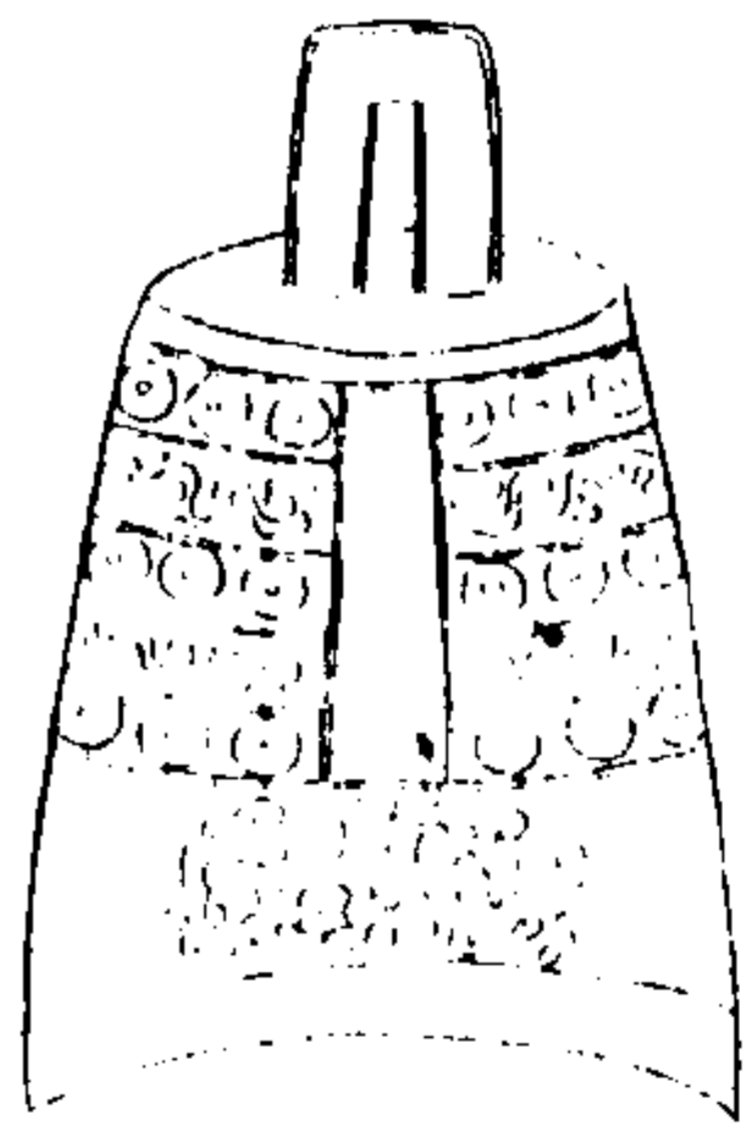

西清續鑑

甲編卷十七 鐘

二十一

右高三寸七分鈕高一寸一分濶一寸兩舞相  
距二寸七分橫一寸五分兩銑相距三寸橫二  
寸枚三十六各長一分重二十八兩

周編鐘二

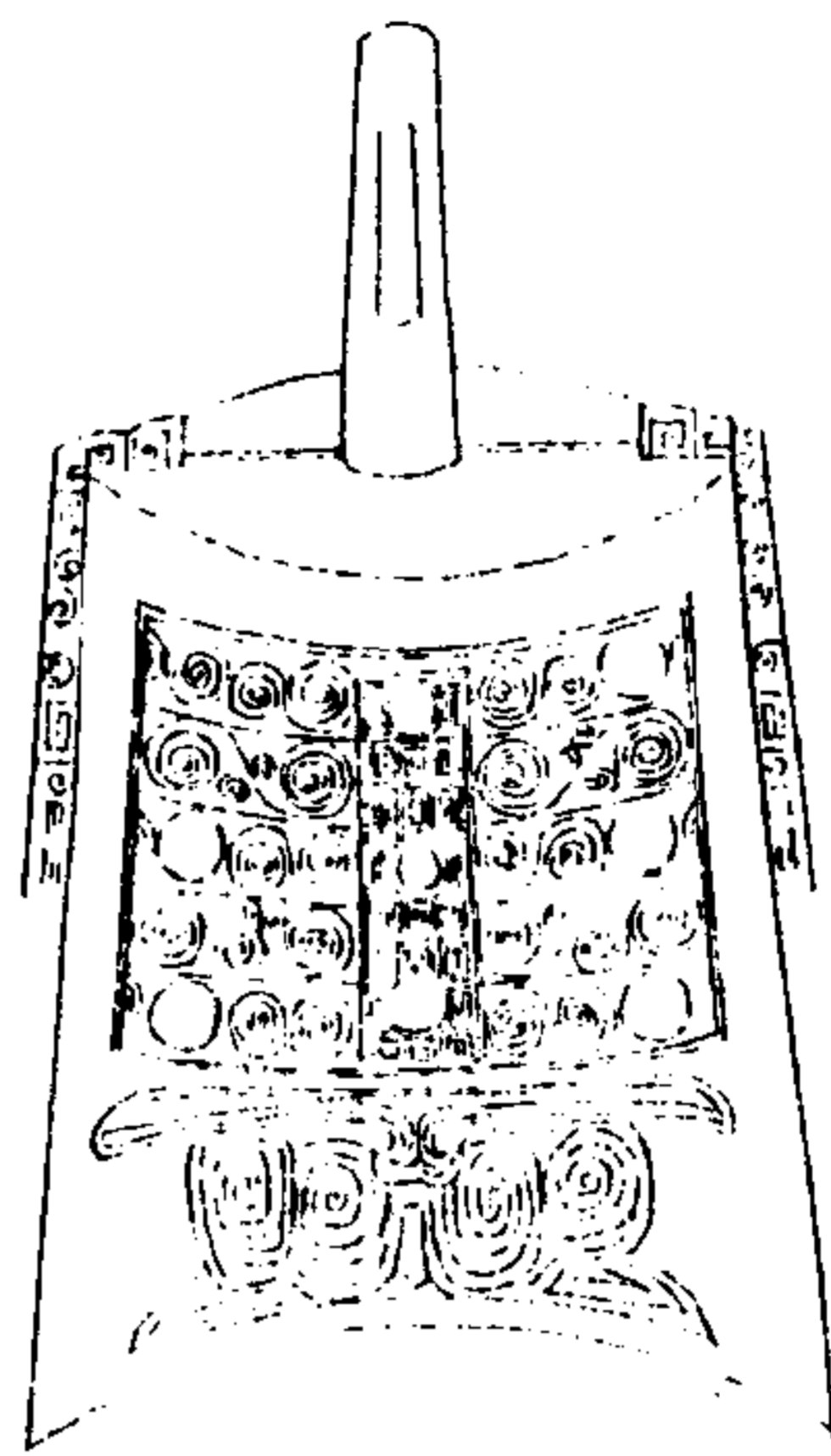

西清續鑑

甲編卷十七 鐘

二十三

右高八寸鈕高三寸七分濶一寸兩舞相距四寸八分橫三寸二分兩銑相距五寸九分橫三寸五分枚十八重八十七兩

周編鐘三

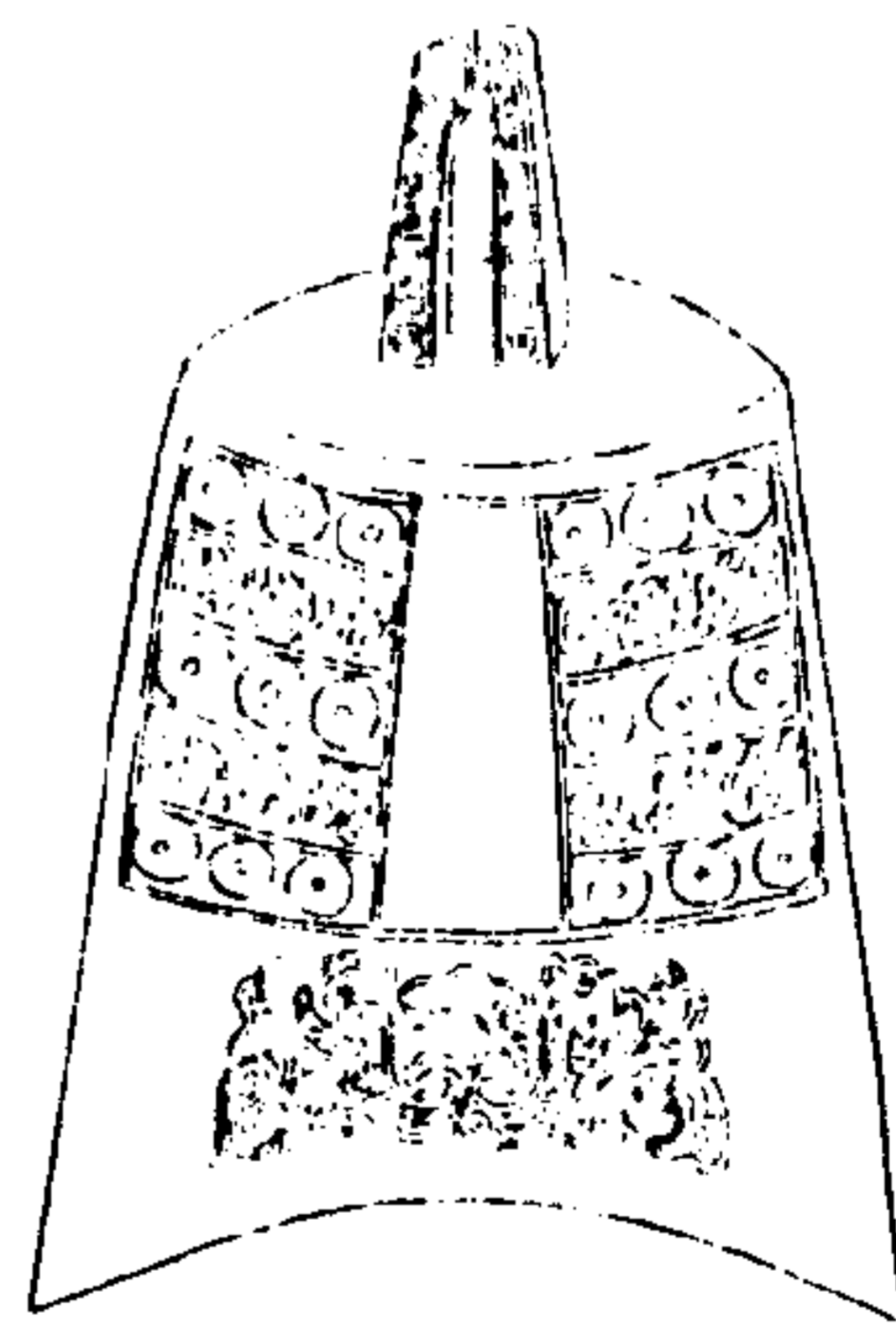

西清續鑑

甲編卷十七 鐘

二十三

右高四寸一分鈕高一寸八分濶二寸一分兩舞相距三寸二分橫二寸四分兩銑相距三寸八分橫二寸九分枚三十六各長二分重二十二兩

周從鐘

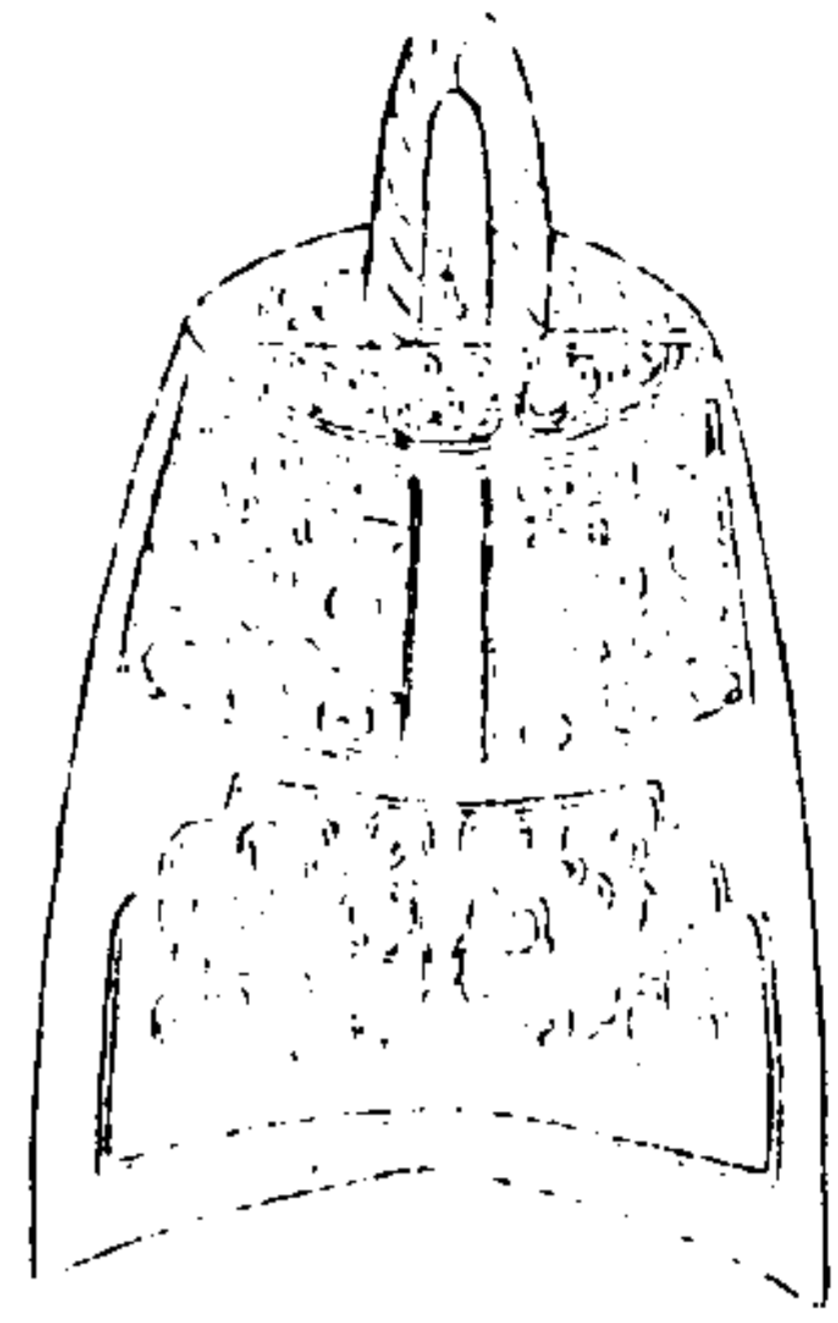

西清續鑑

甲編卷十七

二十四

其從鐘

其從鐘

其從鐘

其從鐘

其從鐘

其從鐘

其從鐘

其從鐘

其從鐘

其從鐘

右高五寸五分鈕高一寸六分兩舞相距三寸四分橫二寸七分兩銑相距三寸九分橫三寸一分枚三十六重三十二兩按鐘有特鐘有編鐘銘文曰從非特鐘可知子蘇蓋作器者名或字也

西清續鑑

甲編卷十七

二十五

周和鐘

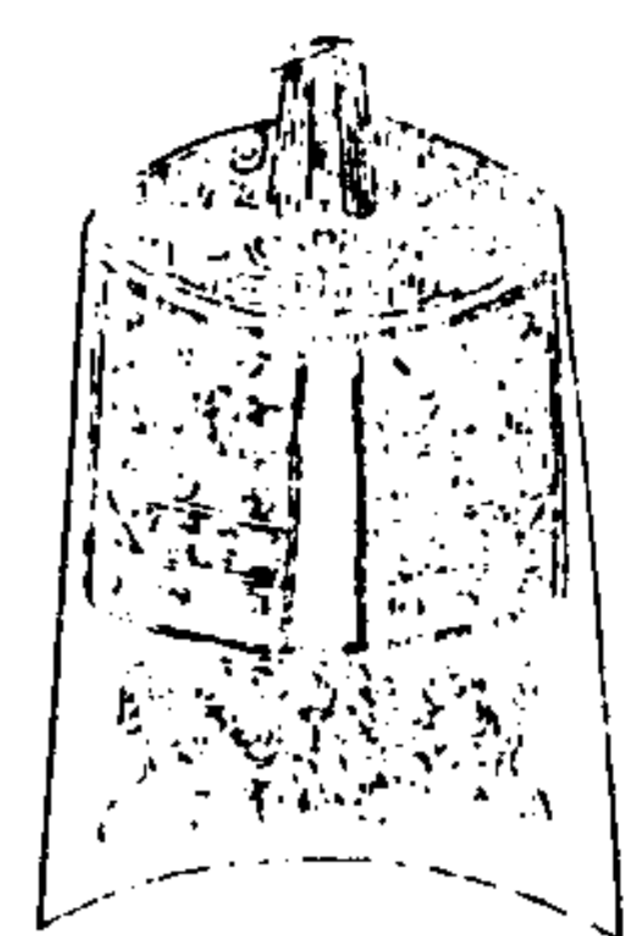

西清續鑑

甲編卷十七

二十六

鐘

唯正十月初

吉·方

吉丁亥  
齊孫析

子鐘

子坤 擇其吉

金自也

金自作  
和鐘用

右高三寸八分鈕高一寸濶八分兩舞相距二寸八分橫二寸一分兩銑相距三寸橫二寸三

分枚三十六各長一分重五十四兩按呂大臨父乙酉考謂析子孫之析當作祈此銘析字可從其說子璋名不見經傳二即璋字重文也他器銘多作寶和鐘此獨曰和鐘蓋與禮明堂位垂之和鐘同取調和之義

西清續鑑

甲編卷十七

二十七



周子叔姜鐘

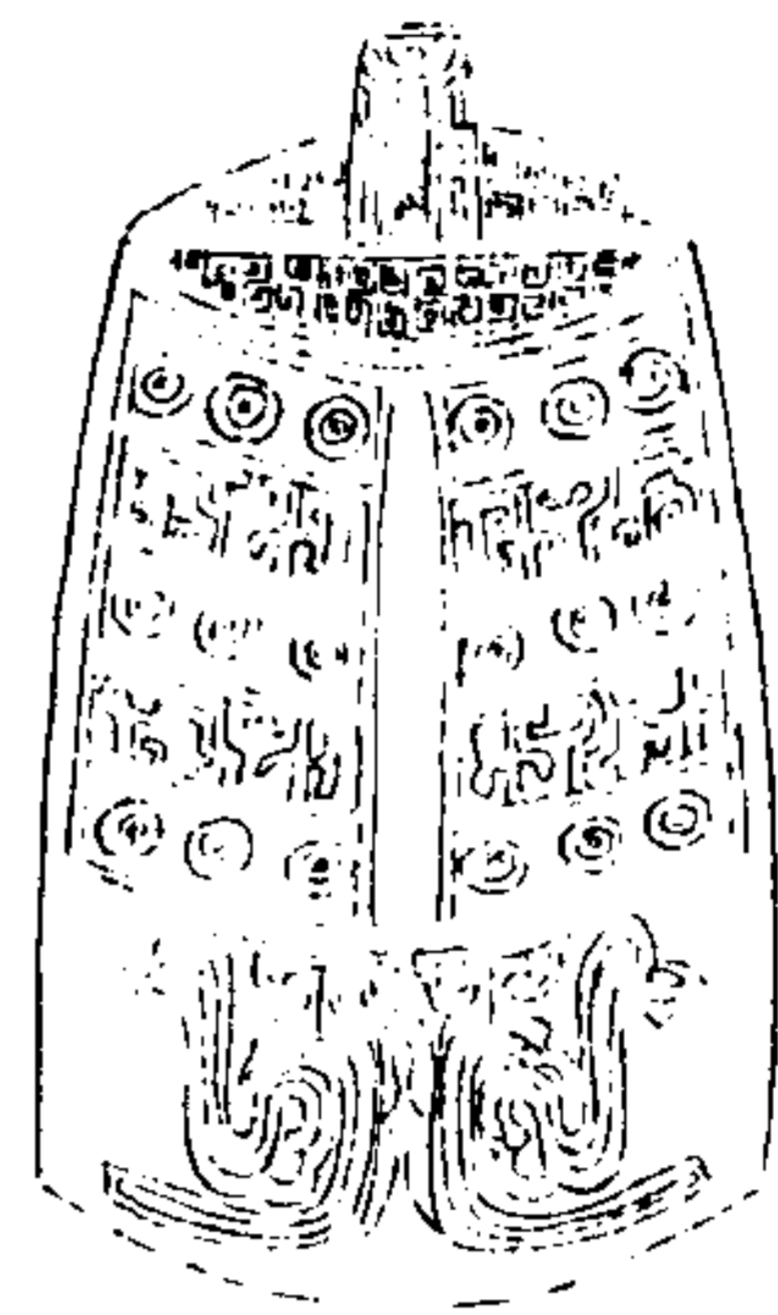

西清續鑑

甲編卷十七

鐘

二十六



唯正月初吉丁亥叔作子叔姜齊和鐘其言君能事齊公之其為先人之也

右高六寸五分鈕高一寸一分濶一寸三分兩舞相距四寸二分橫三寸一分兩舞相距五寸

一分橫四寸一分枚三十六各長一分重一百二十八兩綬作器者自識其名子姁姬姓魯文公之子公子姁後為子姁氏姜為名與字不可考銘稱之曰君又曰能事齊公固與他器銘孟姜姁姜為齊女者不同

西清續鑑

甲編卷十七

鐘

二十九



周召夫鐘

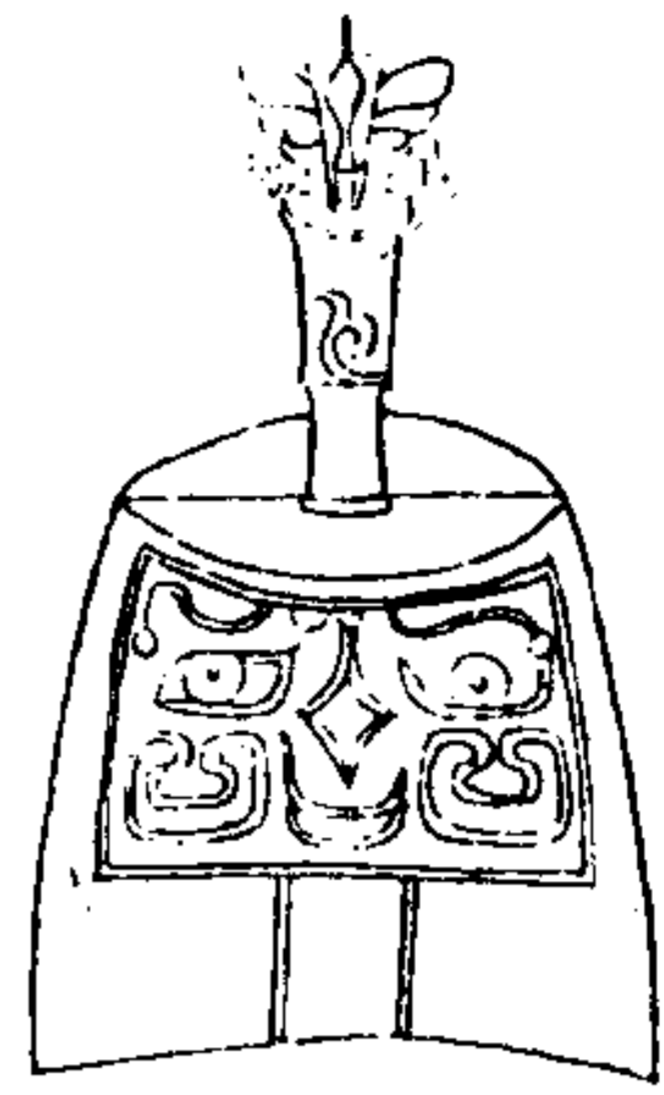

西清續鑑

甲編卷十七 鐘

三



鐘形 召夫 中

右高三寸一分角高二寸徑一寸兩舞相距二寸八分橫二寸兩銑相距三寸五分橫二寸六分重二十八兩亞形中召夫銘款與西清古鑑所載召夫鼎同

周夔龍鐘

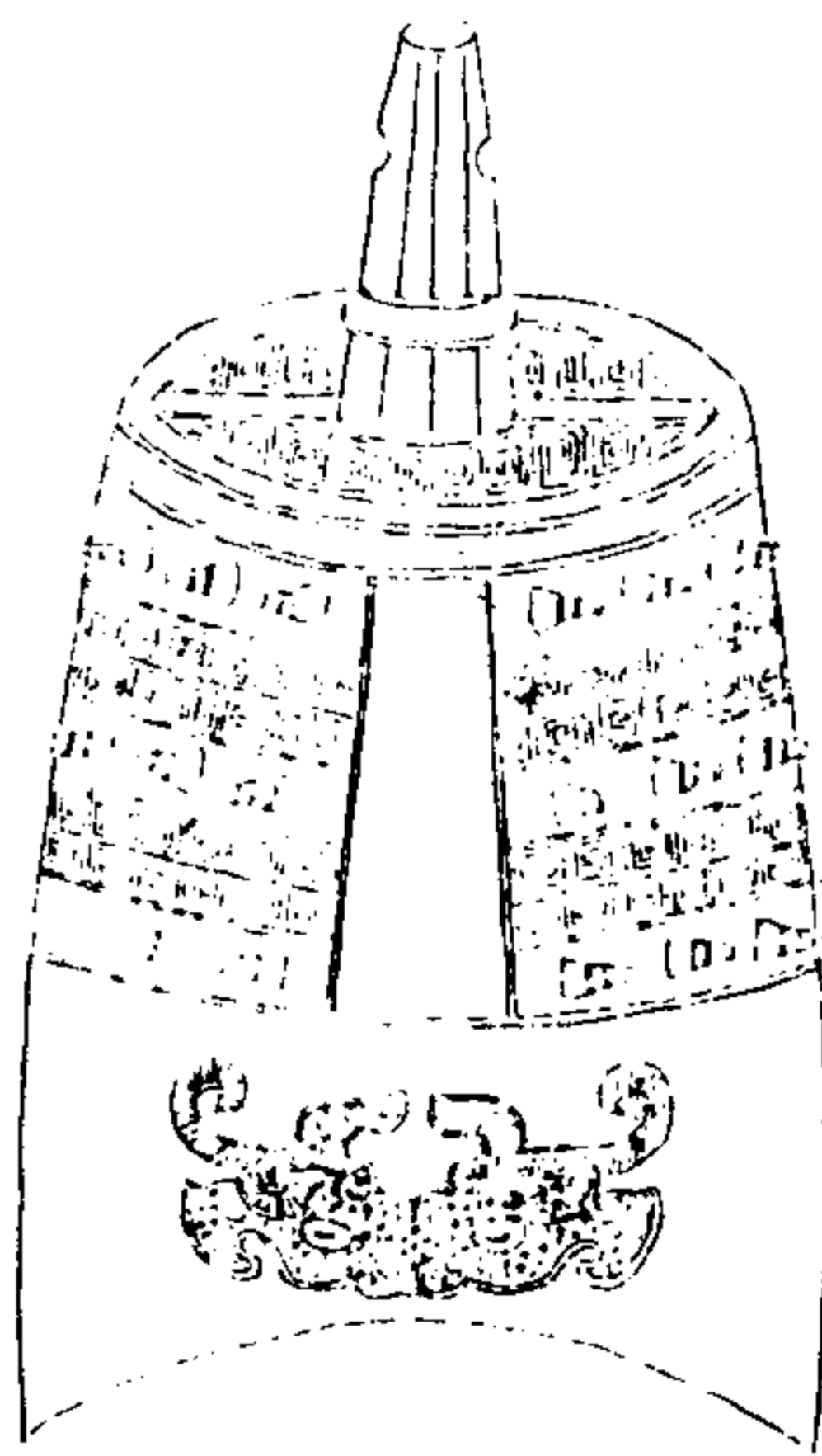

西清續鑑

甲編卷十七 鐘

三

右高七寸角高三寸七分徑九分兩舞相距五寸三分橫三寸七分兩銑相距六寸橫四寸五分枚三十六各長五分枚旁開孔二十四重一百六十八兩

周蟠夔鐘一

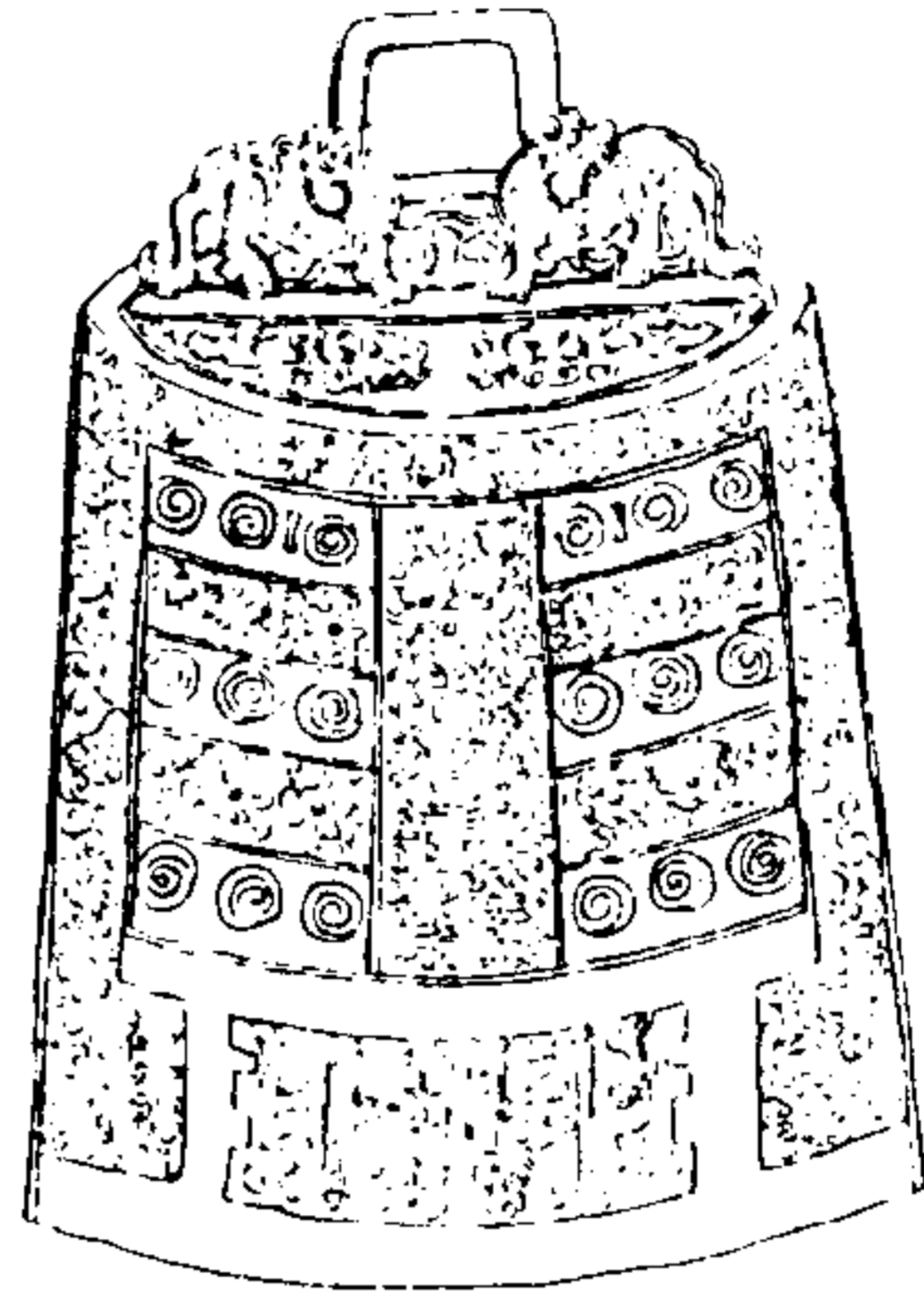

西清續鑑

申編卷十七

鐘

三十一

右高六寸五分鈕高一寸九分兩舞相距五寸一分橫三寸六分兩銑相距五寸五分橫四寸一枚三十六各長二分重一百四十八兩

周蟠夔鐘二

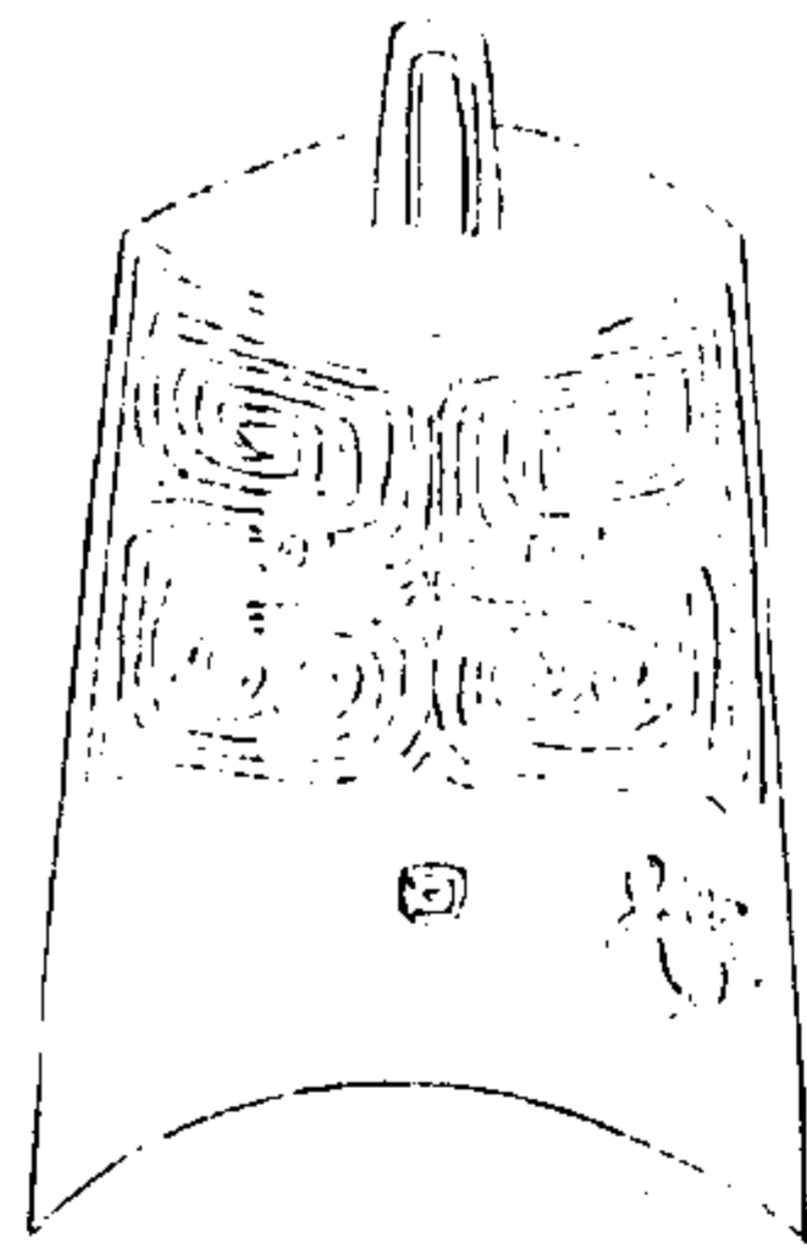

西清續鑑

申編卷十七

鐘

三十二

右高六寸七分鈕高一寸四分兩舞相距四寸四分橫三寸四分兩銑相距五寸二分橫四寸重九十兩

周蟠夔鐘三

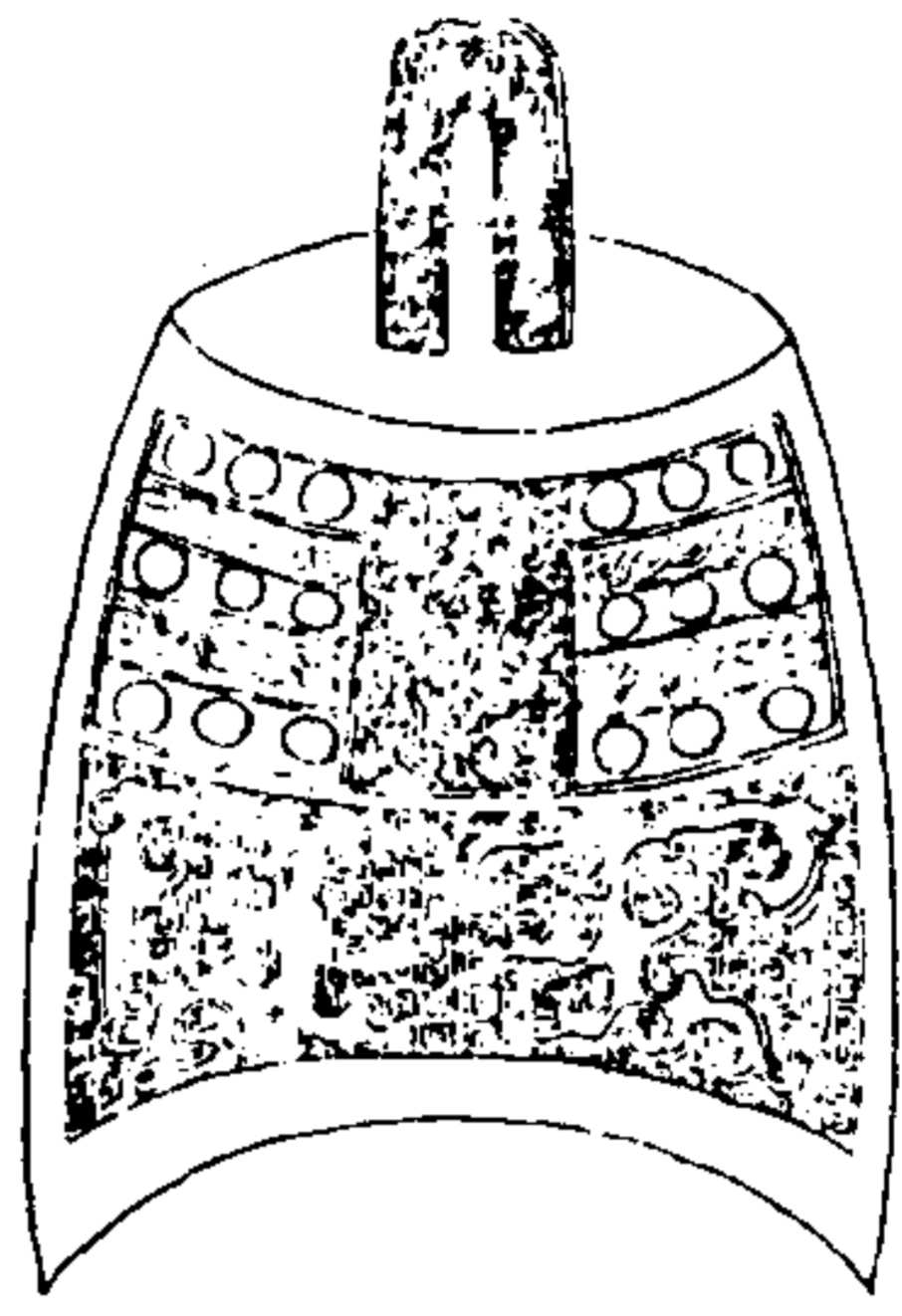

西清續鑑

甲編卷十七

鐘

右高五寸鈕高二寸濶一寸三分兩舞相距四寸橫二寸六分兩銑相距四寸二分橫三寸二分枚三十六各長二分重五十四兩

周蟠夔鐘四



西清續鑑

甲編卷十七

鐘

右高三寸八分角高二寸三分徑五分有旋兩舞相距二寸三分橫二寸兩銑相距二寸九分橫二寸一分重十二兩

周蟠虺鐘



西清續鑑

甲編卷十七

鐘

右高六寸二分鈕高二寸濶三寸九分兩舞相距四寸六分橫三寸二分兩銑相距五寸二分橫四寸枚三十六各長三分重一百十二兩

漢蟠虺鐘一

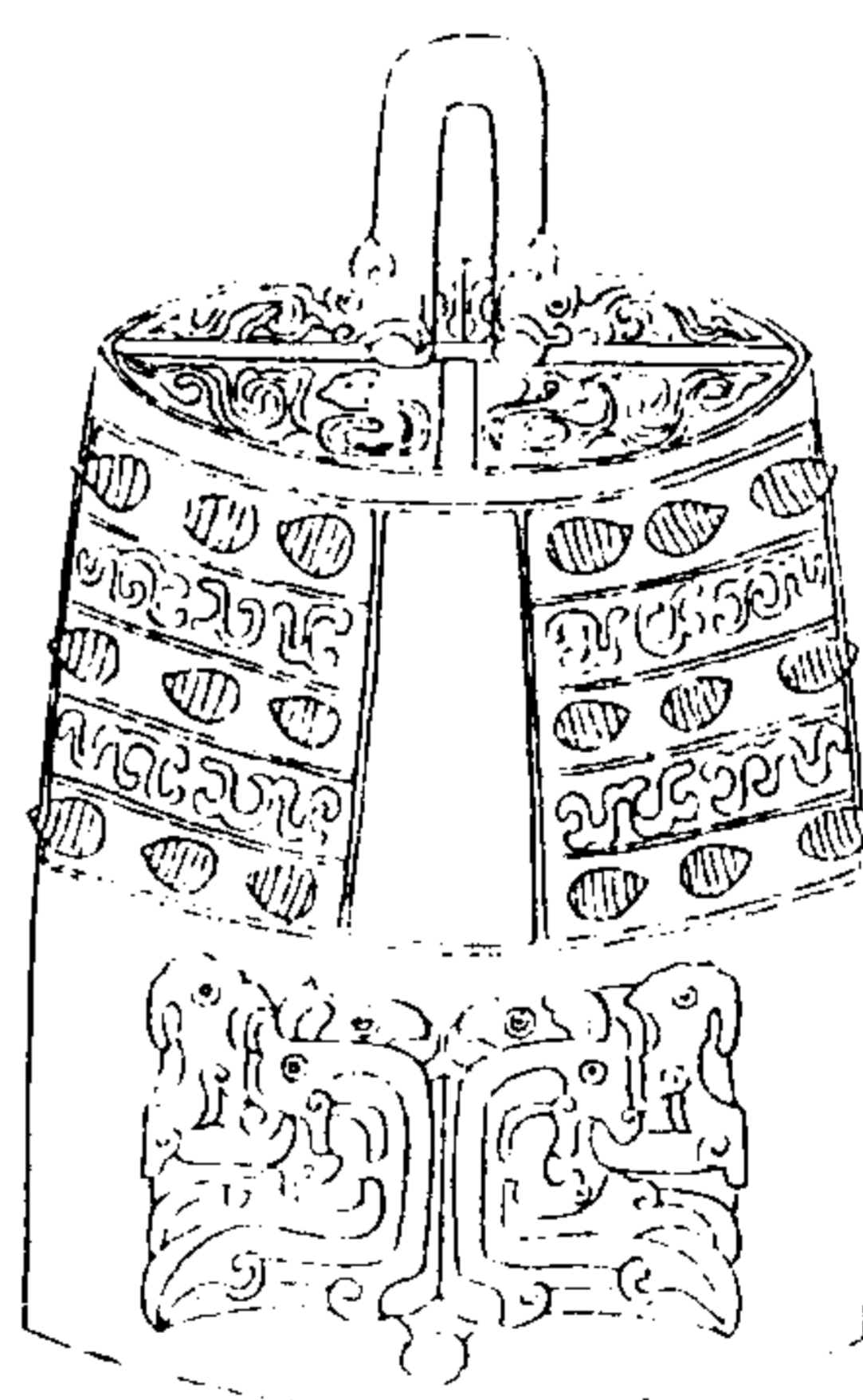

西清續鑑

甲編卷十七

鐘

右高一尺鈕高三寸九分濶三寸五分兩舞相距七寸五分橫六寸六分兩銑相距九寸一分橫七寸五分枚三十六各長四分重五百七十六兩



漢螭虺鐘二

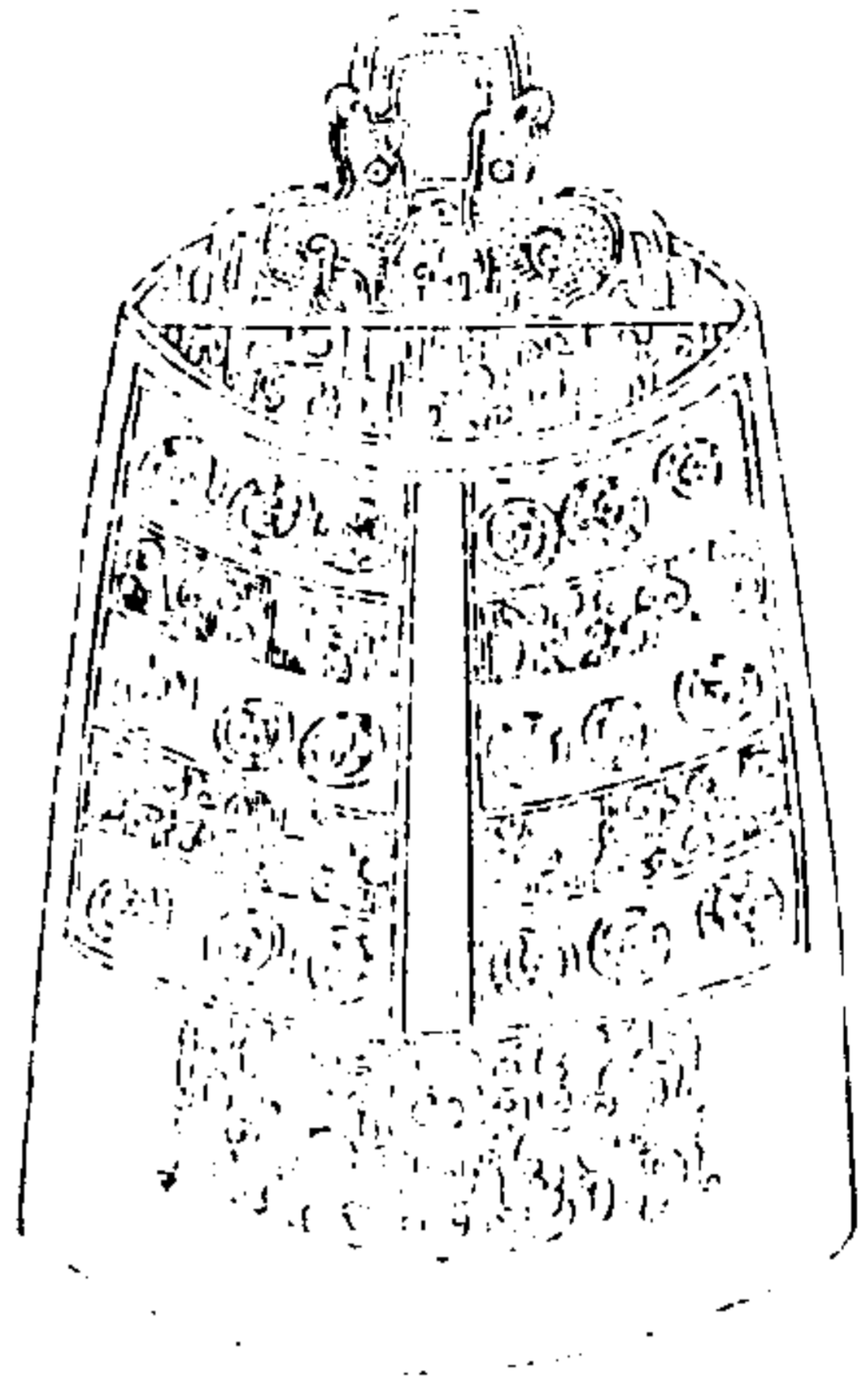

西清續鑑

甲編卷十七

三九

右高八寸八分鈕高二寸八分濶五寸二分兩  
舞相距六寸一分橫五寸二分兩銳相距七寸  
四分橫六寸一分枚三十六各長一分重一百  
兩

周螭夔鐸一

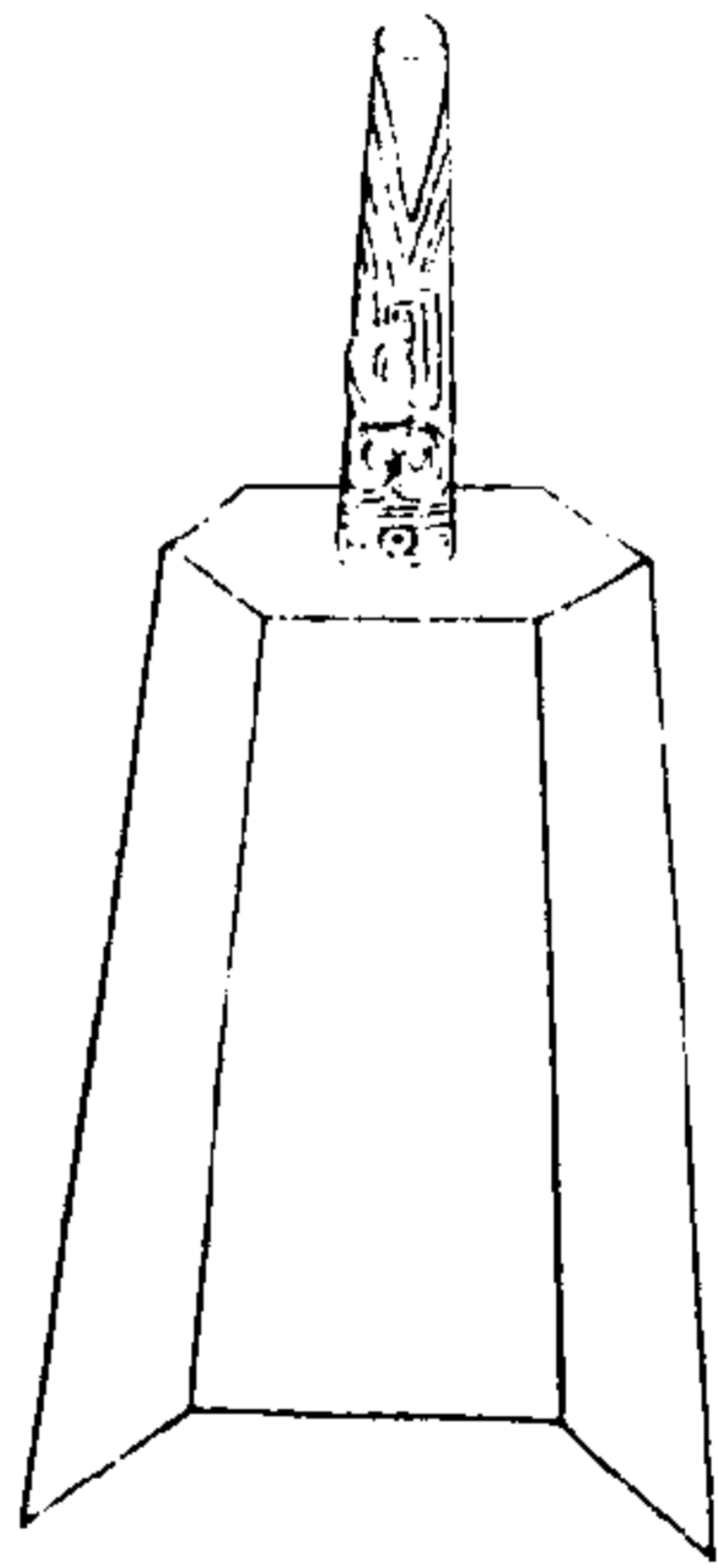

西清續鑑

甲編卷十七

三九

右高五寸六分柄長三寸上徑一寸五分濶三  
寸下徑一寸八分濶四寸重三十一兩有柄有  
旋



周蟠夔鐸二

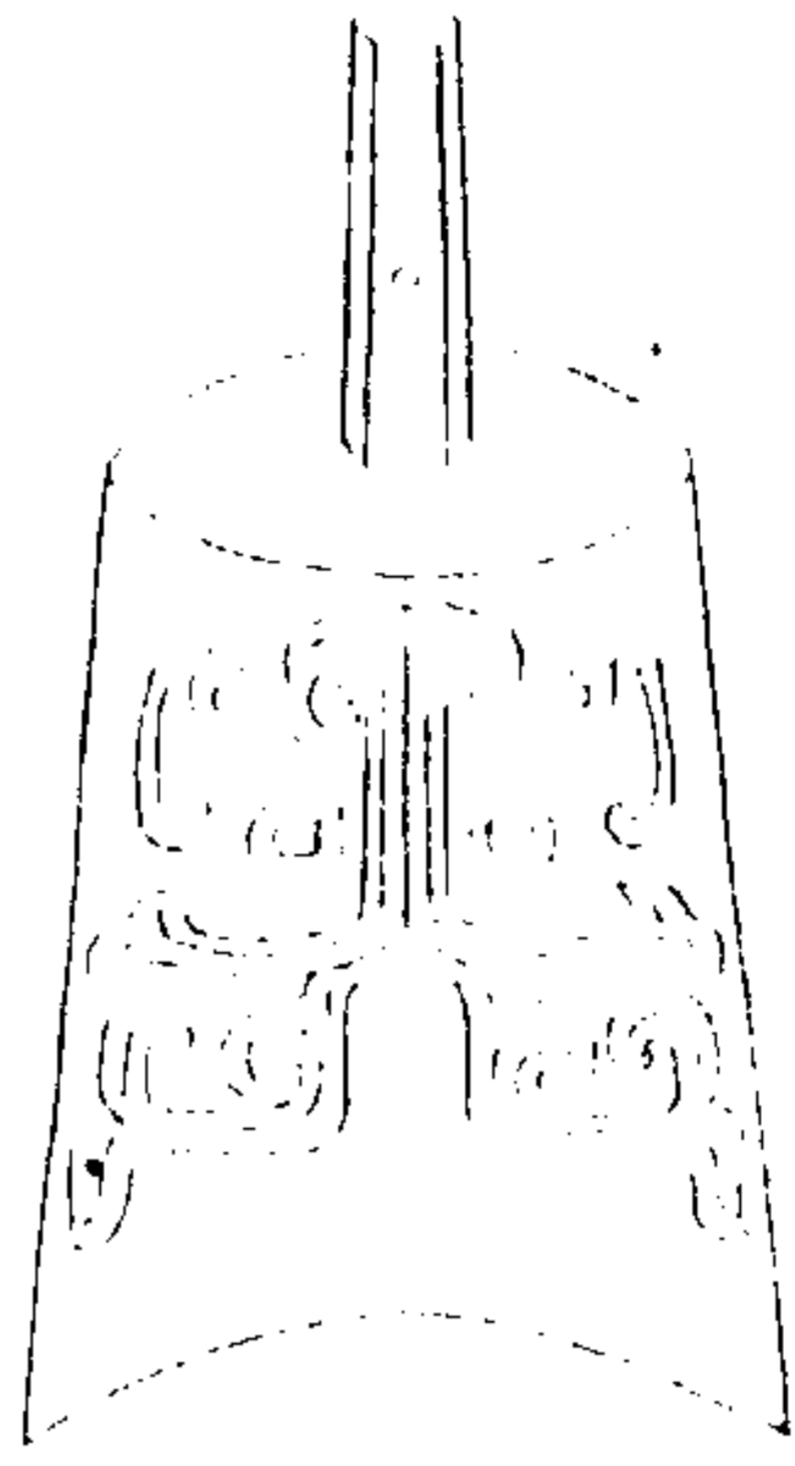

西清續鑑

甲編卷十七

四十

右高五寸三分柄長三寸七分上徑長三寸二分橫二寸七分下徑長三寸七分橫三寸重八十二兩

漢蟠夔鐸

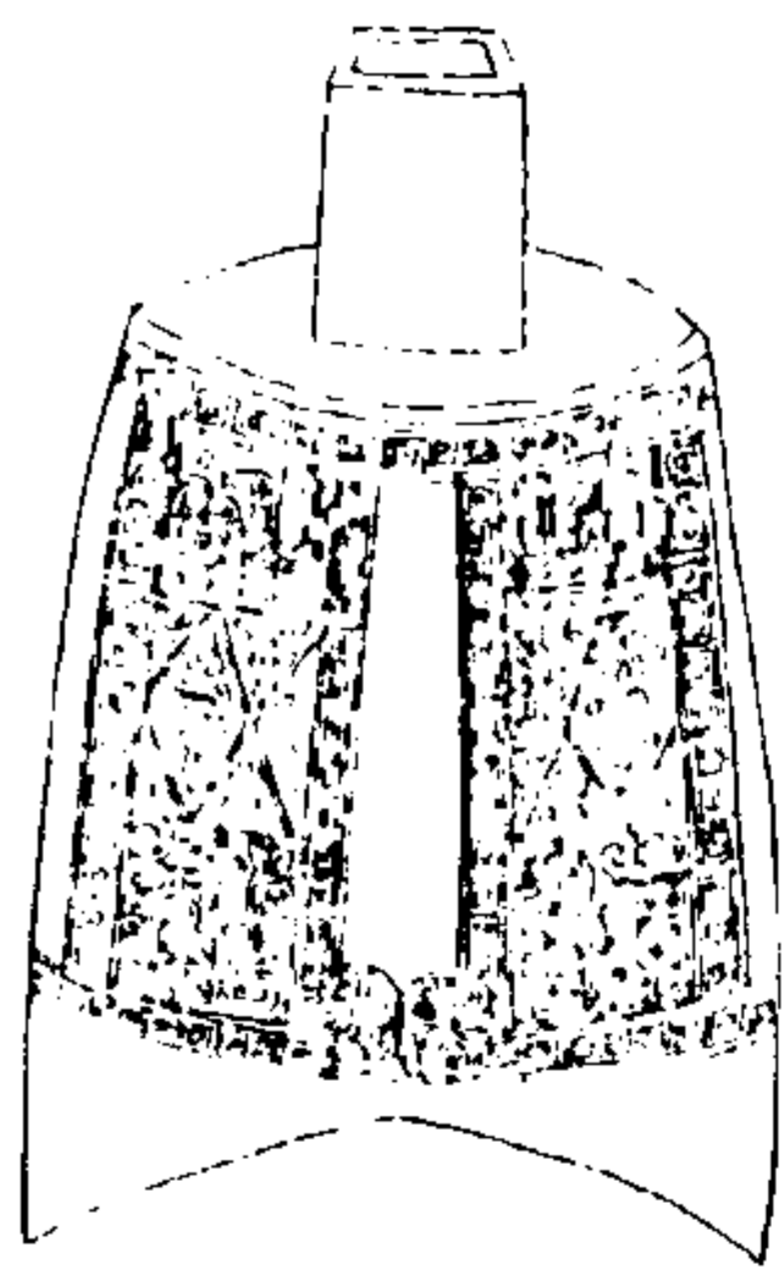

西清續鑑

甲編卷十七

四十一

右高四寸柄長一寸上徑長二寸一分橫一寸六分下徑長二寸八分橫二寸重十五兩有舌

漢檐鐸

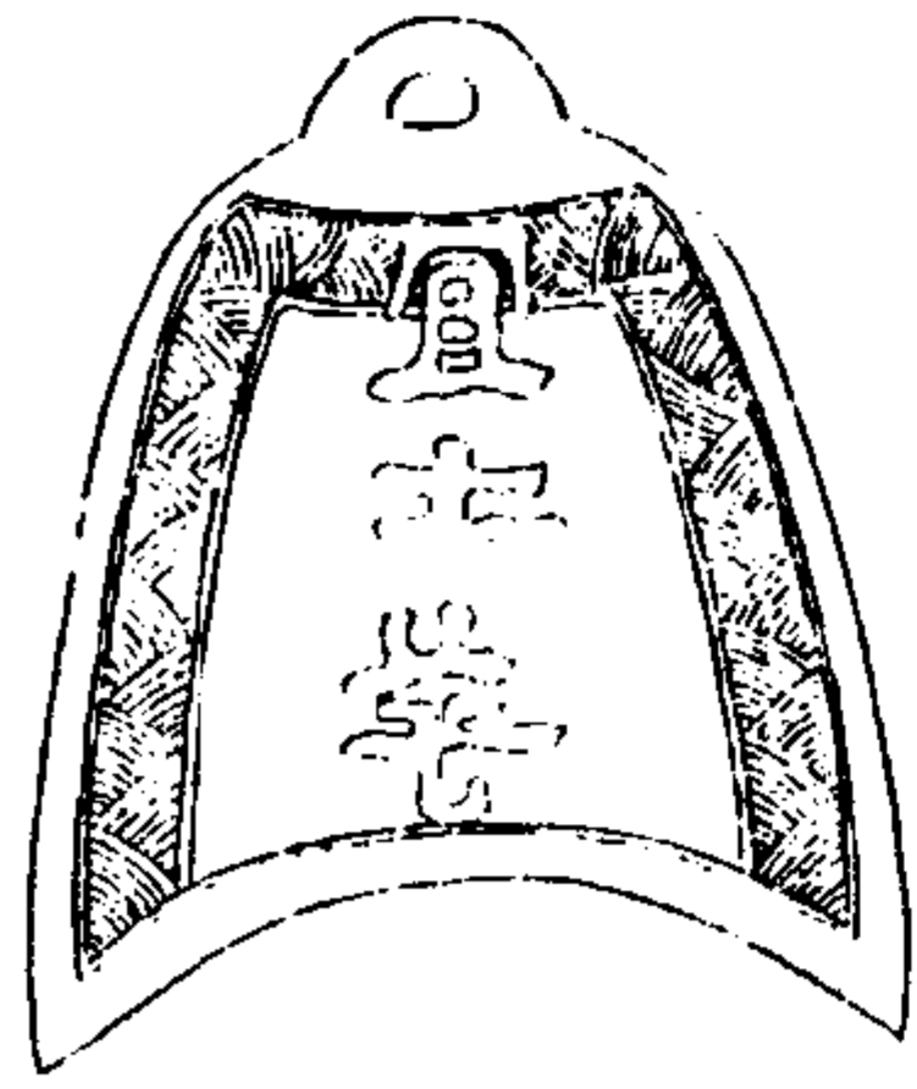

西清續鑑

甲編卷十七

四三

大富貴  
宜十

大富貴  
宜十

宜吉

宜吉

右高二寸八分鈕高六分橫一寸上徑長一寸三分橫一寸下徑長二寸三分橫一寸三分重六兩此器兩見西清古鑑中但無銘形製亦較太古者制麗多為善頌之詞雖小物不廢如漢瓦之長生長樂漢印之日利大吉皆此類也

漢素鐸

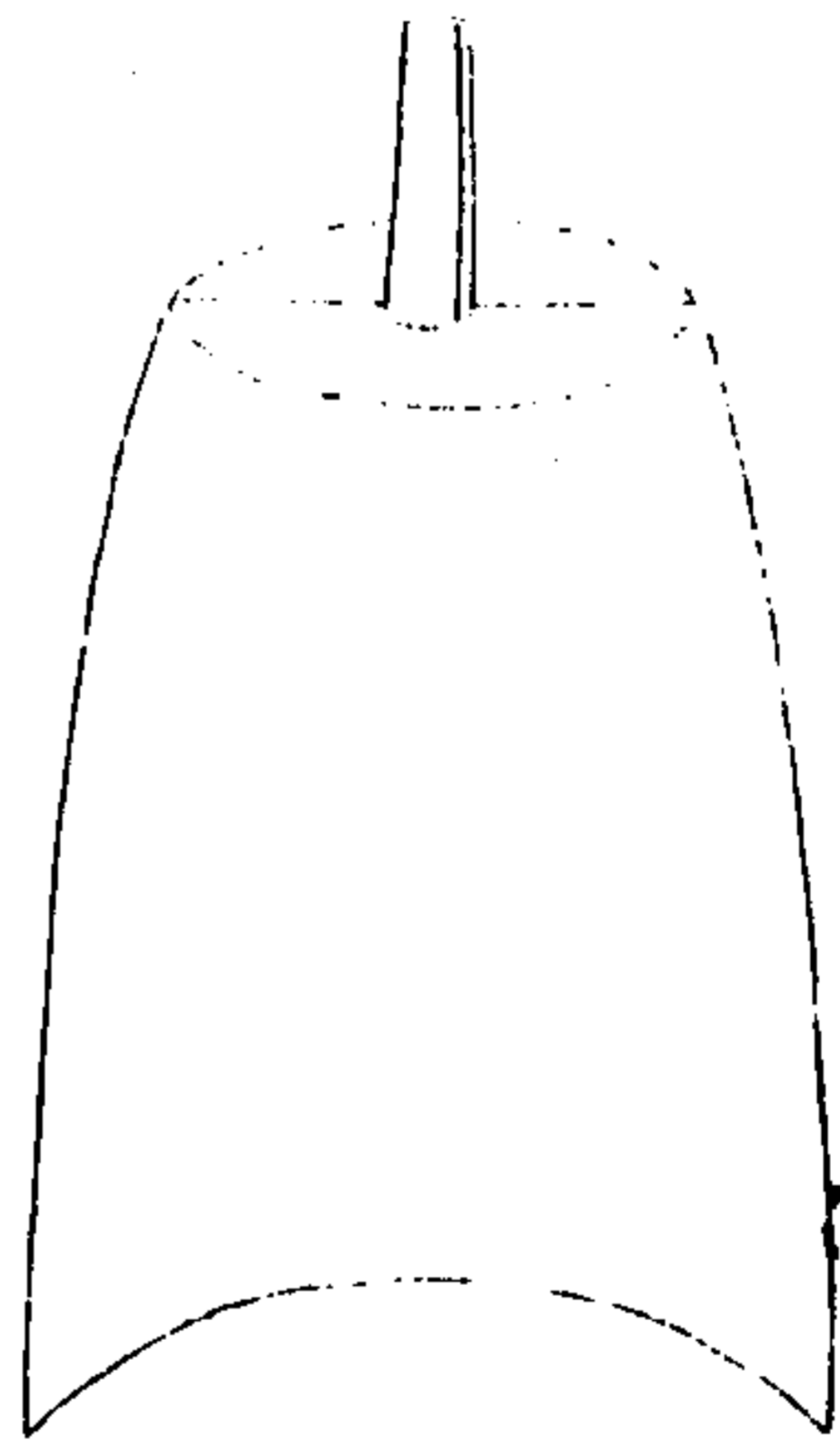

西清續鑑

甲編卷十七

四三

右高九寸柄長三寸三分上徑長四寸五分橫三寸一分下徑長五寸五分橫四寸重一百三十兩

漢旂鈴一

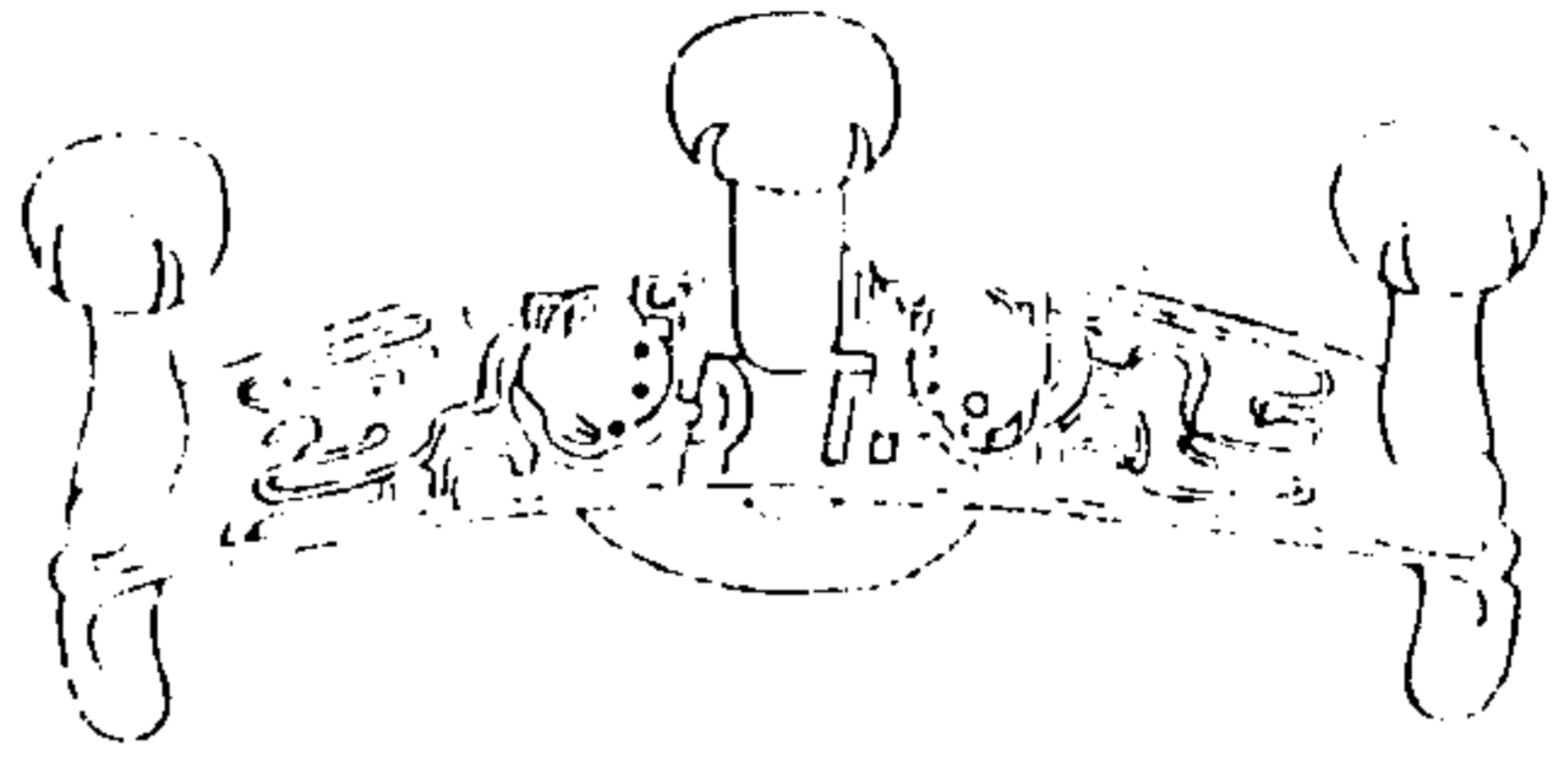

西清續鑑

甲編卷十七

四十四

右通長六寸一分徑一寸七分重十九兩

漢旂鈴二

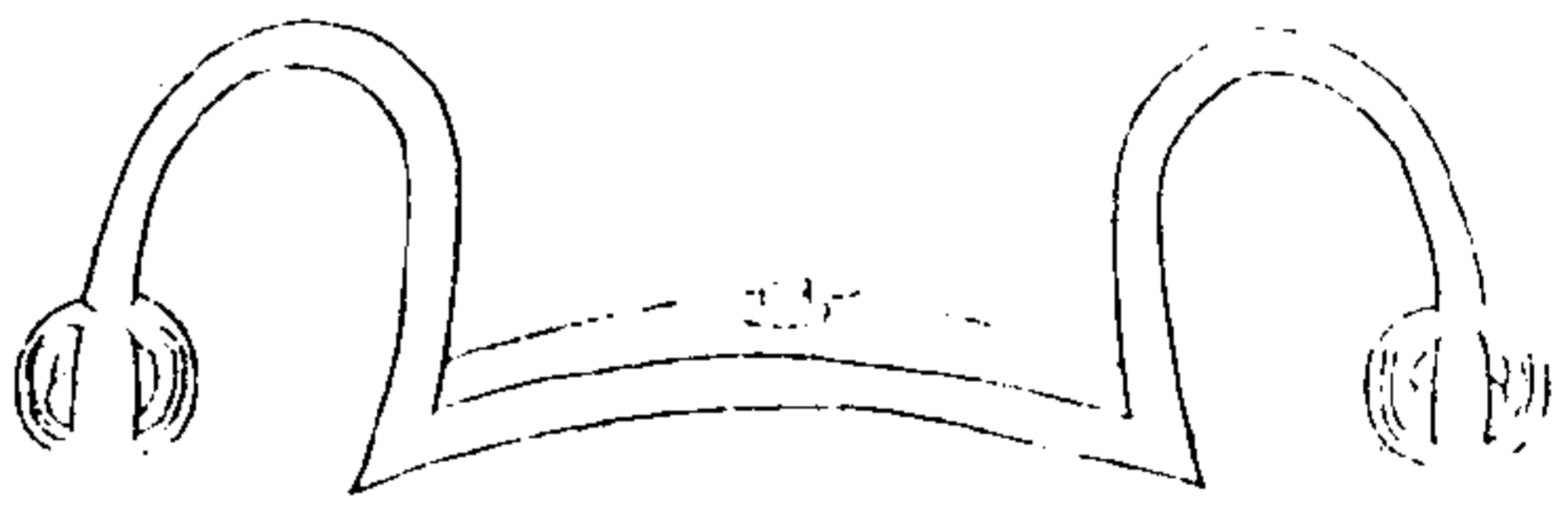

西清續鑑

甲編卷十七

四十五

右長一尺一寸濶一寸重十四兩

漢折鈴三

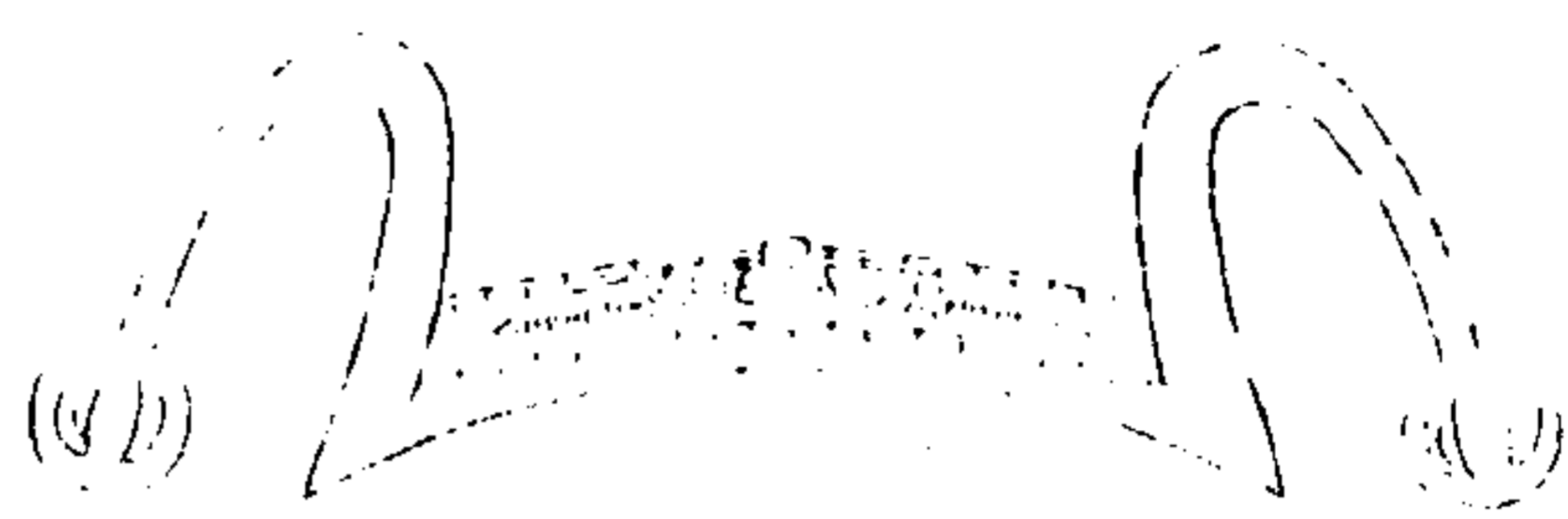

西清續鑑

甲編卷十七

四六

右長一尺一寸二分徑九分重十六兩

漢虎鐺

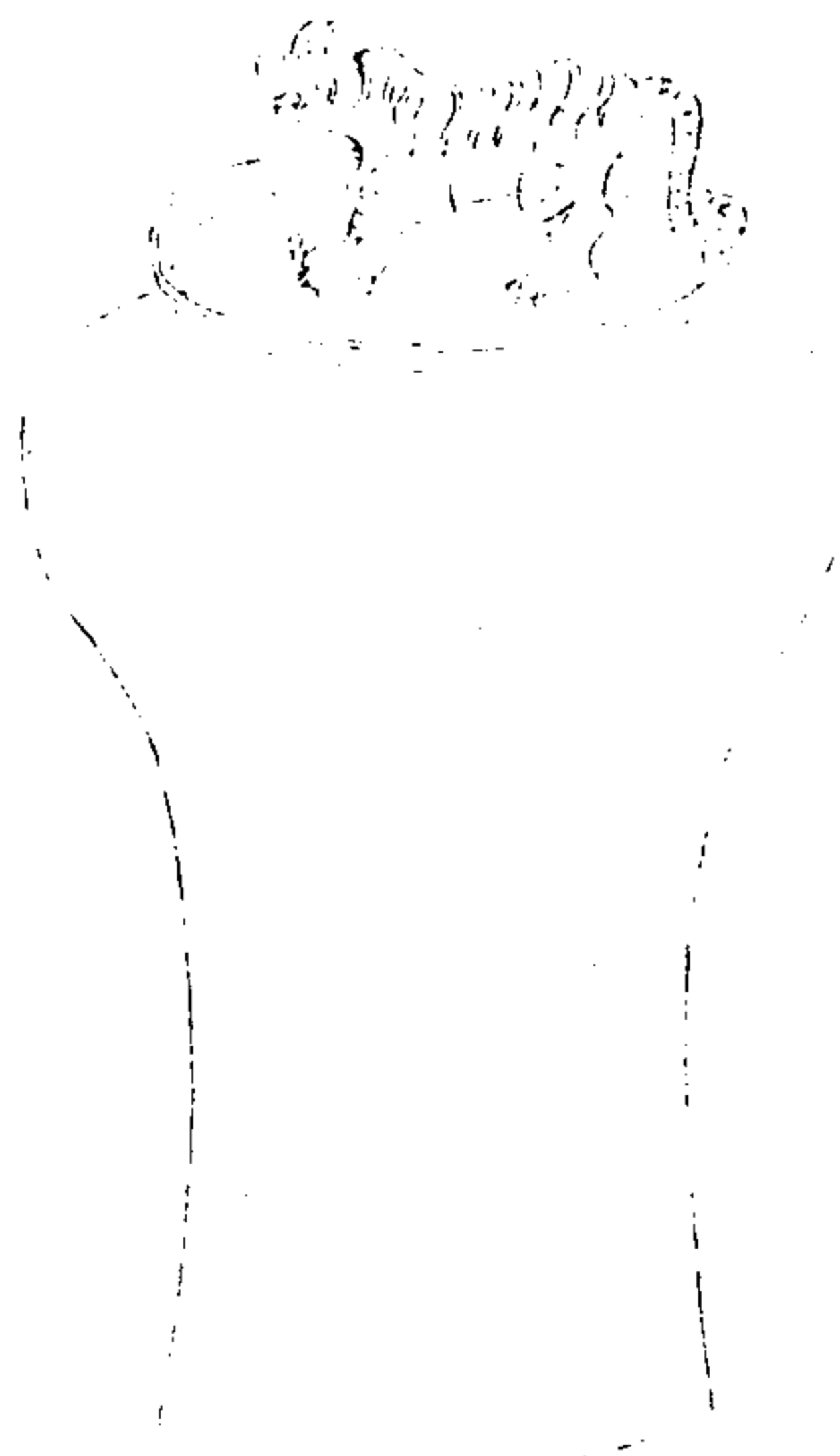

西清續鑑

甲編卷十七

四七

右高二尺八分上縱一尺二寸八分橫一尺五寸一分口縱八寸鈕高三寸三分濶二寸六分重一千二十七兩

周舞戚

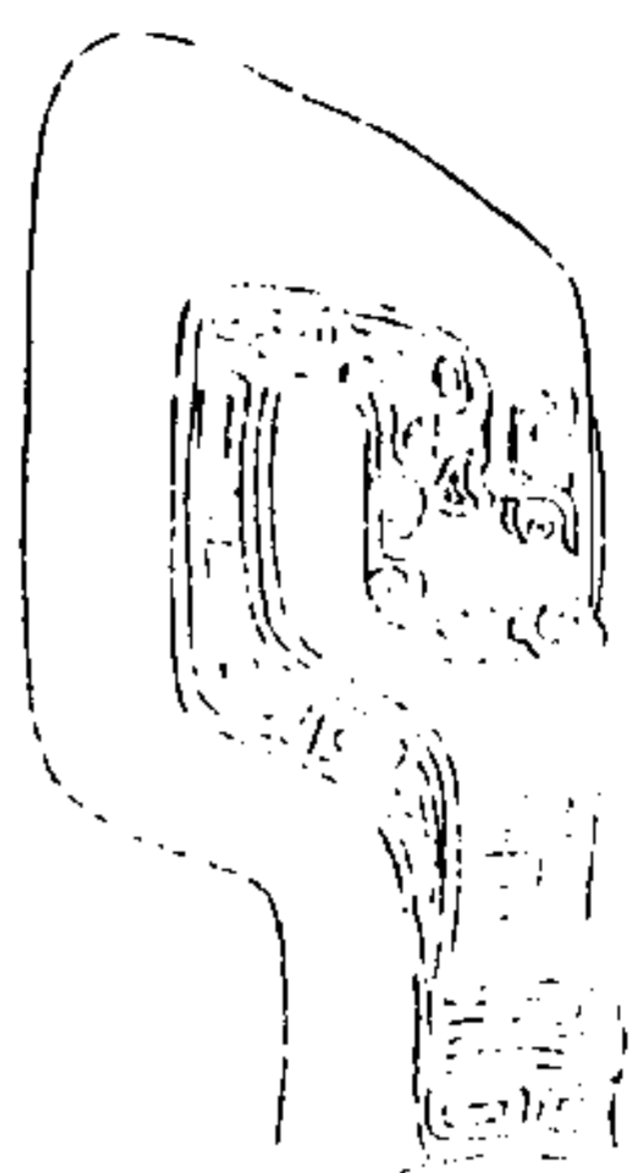

西清續鑑

甲編卷十七

四六

右長五寸五分濶三寸六分重十兩

周舞鏡一

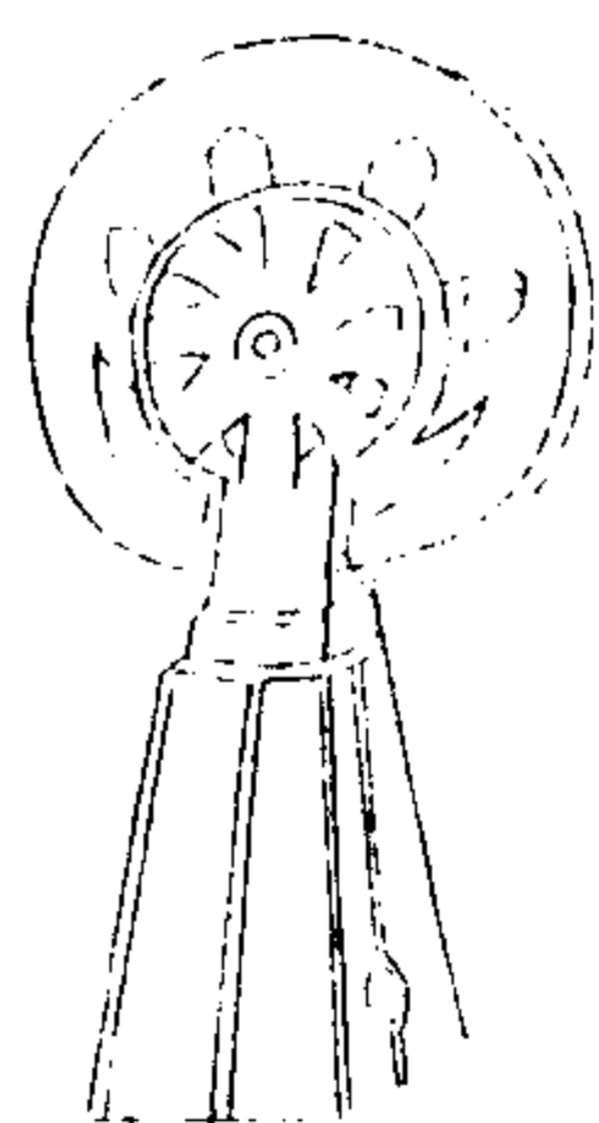

西清續鑑

甲編卷十七

四九

右長五寸四分徑三寸柄濶一寸二分重九兩



周舞鏡二

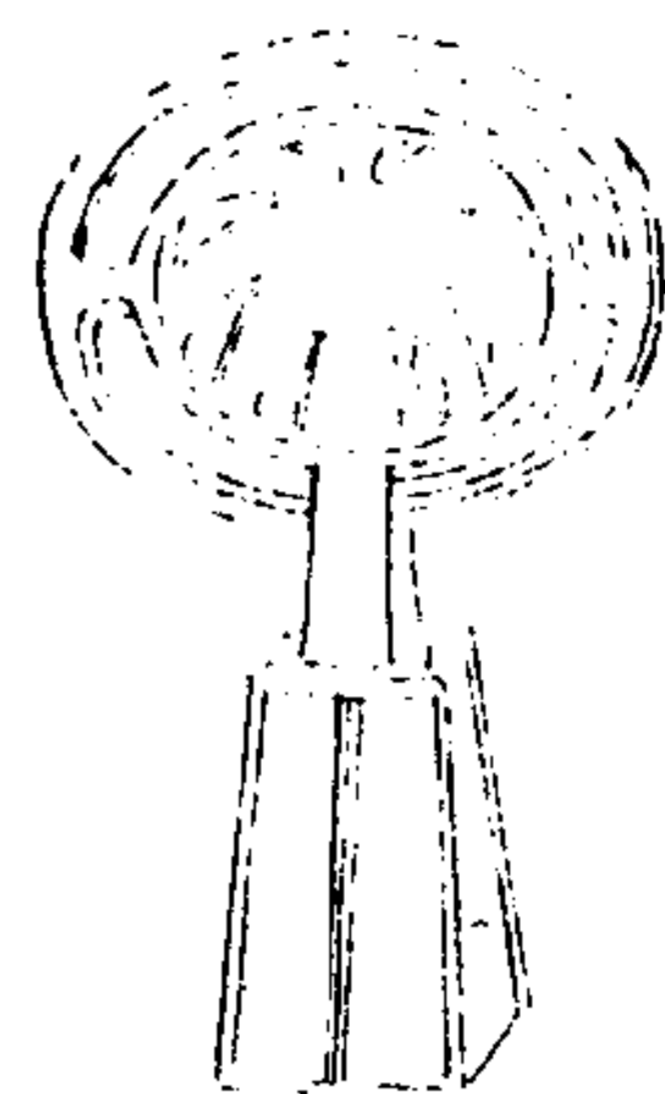

西清續鑑

甲編卷十七

至

右高四寸七分徑二寸九分柄濶一寸重十一兩

漢舞鏡

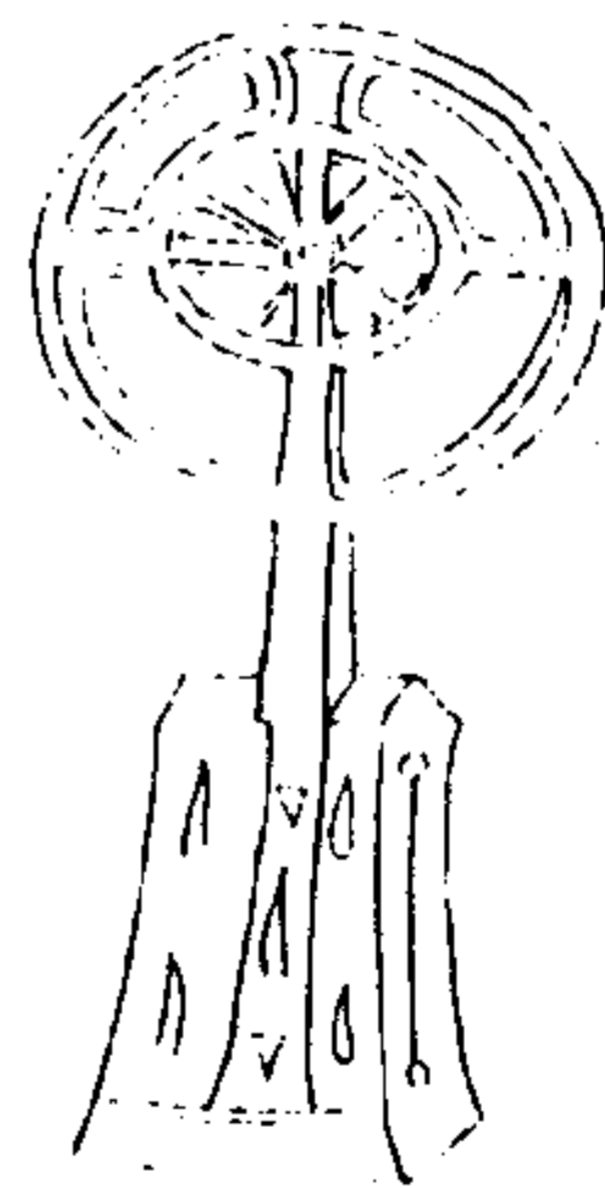

西清續鑑

甲編卷十七

至

右長五寸五分徑三寸二分柄濶一寸五分重十八兩

西清續鑑甲編卷十八目錄

鼓

漢

銅鼓一

銅鼓二

銅鼓三

銅鼓四

劍

周

服劍

西清續鑑

甲編卷十八目錄一

漢

粟紋劍

弩機

漢

弩機一

弩機二

矢箠

周

矢箠

扛頭

漢

扛頭

鐵

周

素鐵

漢

仗鐵一

仗鐵二

砂紋鐵

帶紋鐵

西清續鑑

甲編卷十八目錄二

熊足鐵

素鐵

表座

唐

鷹熊表座

硯滴

漢

龜硯滴

唐

龜硯滴

蟾蜍硯滴

書鎮

漢

熊虎書鎮

辟邪書鎮

螭螭書鎮

象書鎮

能書鎮

鑪

漢

西清續鑑

甲編卷十八 日錄三

博山鑪一 有銘

博山鑪二

博山鑪三

獸鑪

寶鴨薰鑪

鳧薰鑪

唐

舞鳳薰鑪

薰鑪

匕首

周

匕首

方斝

漢

方斝

錢範

周

錢範

西清續鑑

甲編卷十八 日錄四

漢銅鼓一



西清續鑑

甲編卷十八

一

右高一尺八寸三分面徑二尺五寸六分腹圍六尺三寸二分重一千四百三兩

漢銅鼓二

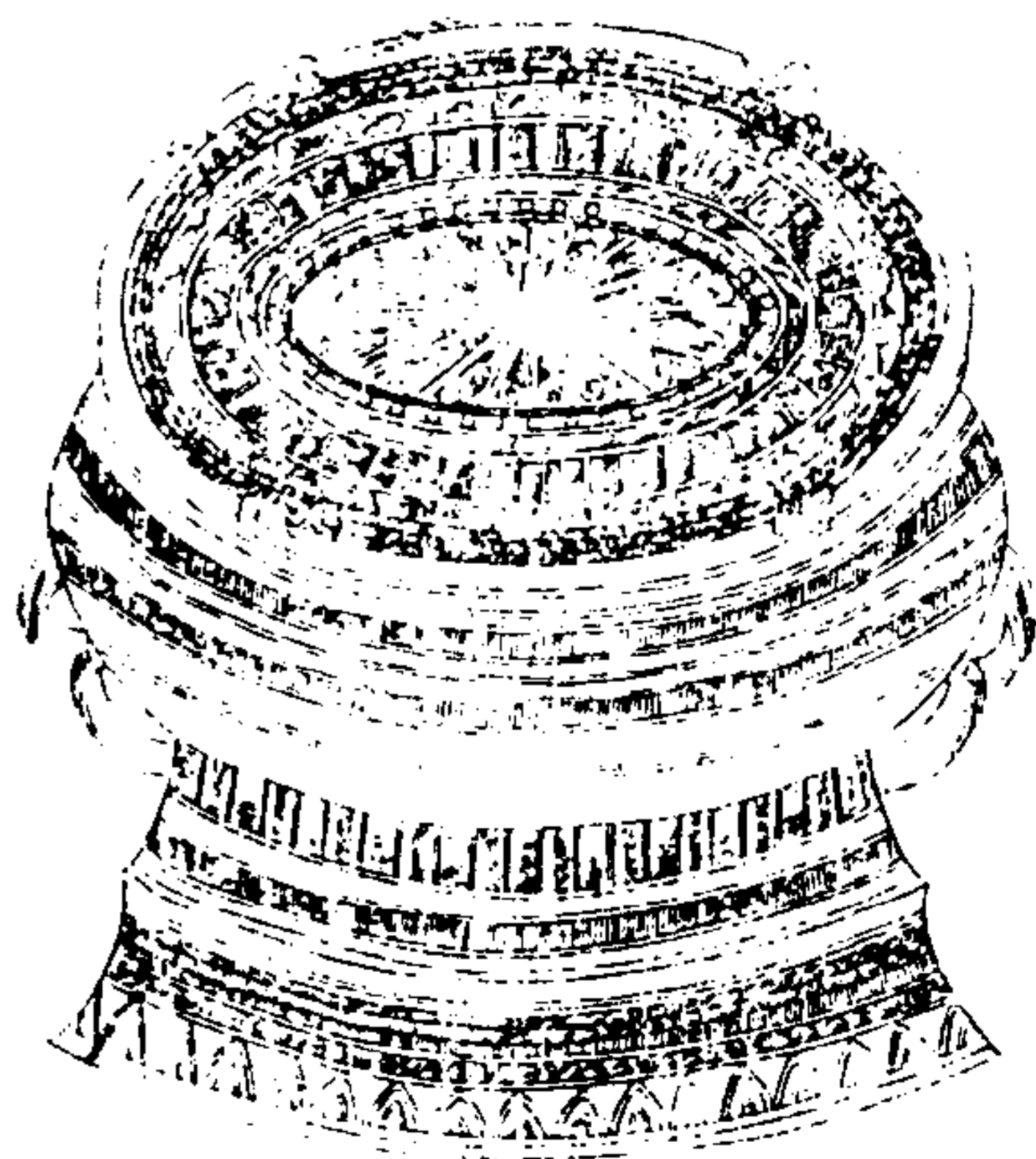

西清續鑑

甲編卷十八

二

右高九寸七分面徑一尺四寸八分腹圍四尺重二百九十二兩



漢銅鼓三

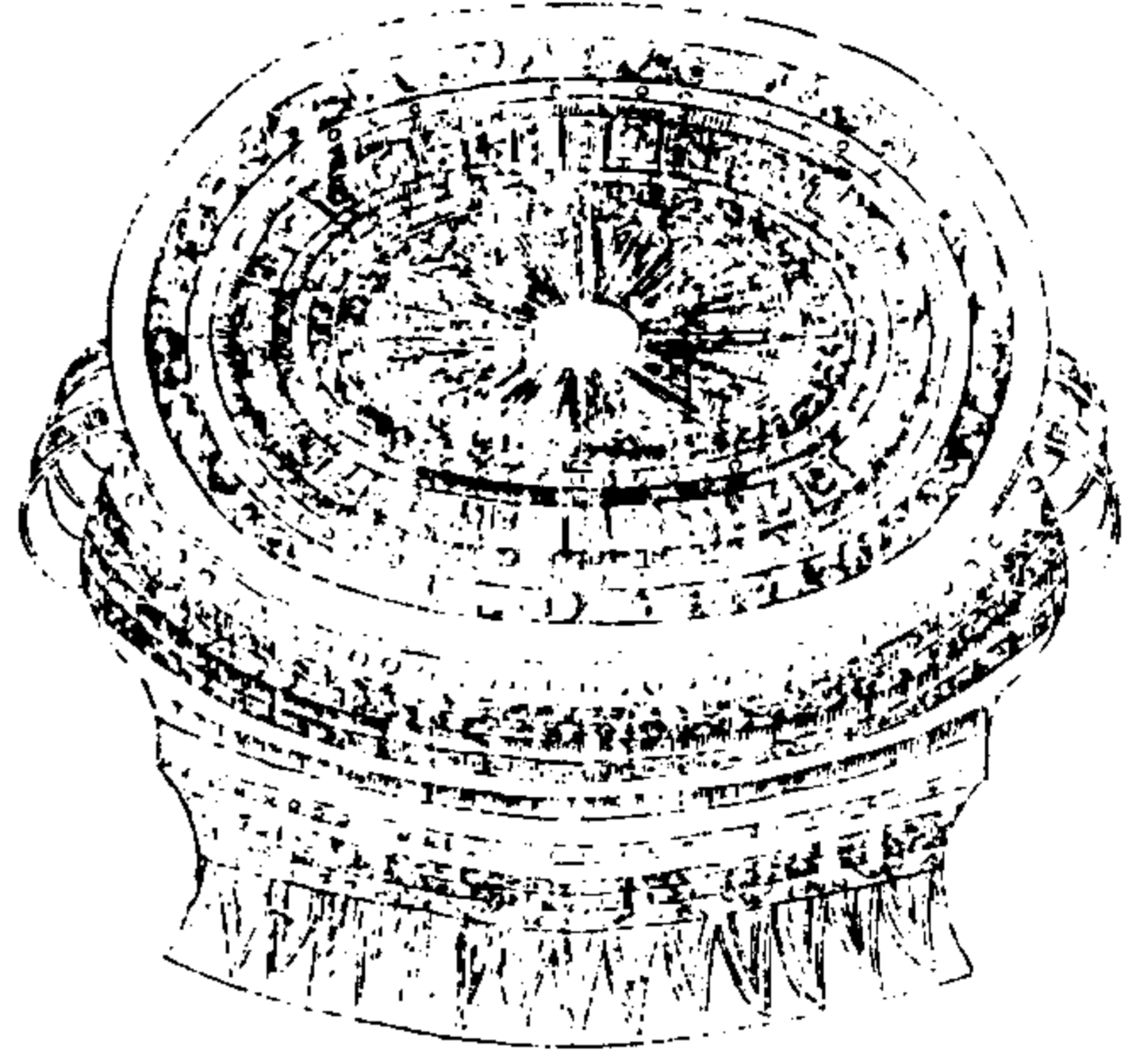

西清續鑑

甲編卷十八 鼓

三

右高八寸五分面徑一尺四寸五分腹圍四尺一寸五分重四百六十四兩

漢銅鼓四

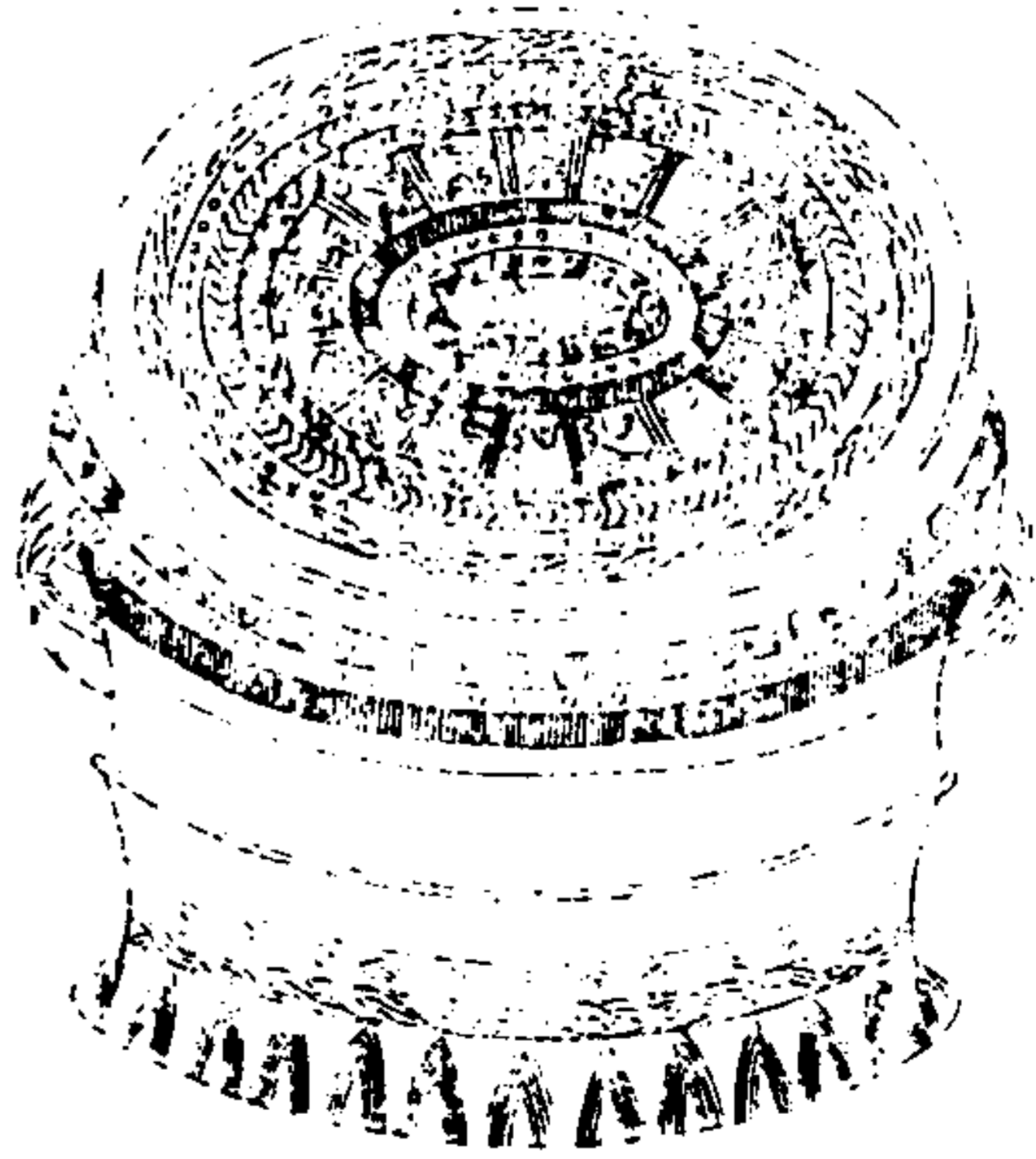

西清續鑑

甲編卷十八 鼓

四

右高八寸九分面徑一尺四寸八分腹圍四尺三寸六分重一千四百五十二兩



周服劍

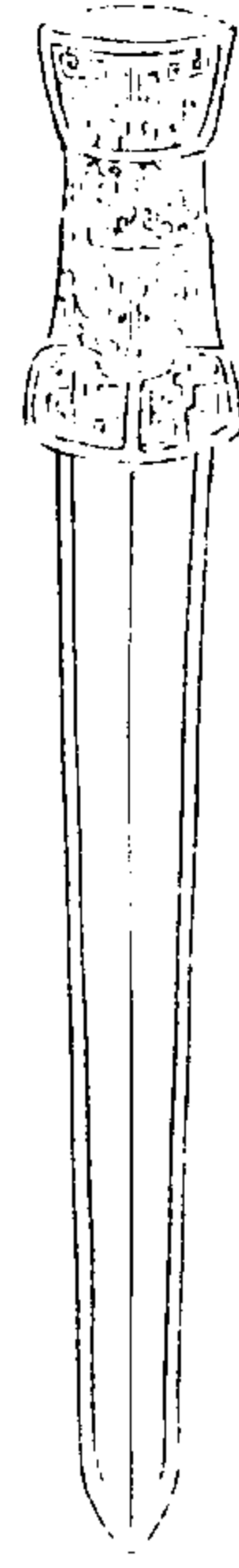

西清續鑑

甲編卷十八

五

右身長八寸六分臘廣兩從各四分鈐二各以玉為莖與首通重八兩

漢粟紋劍

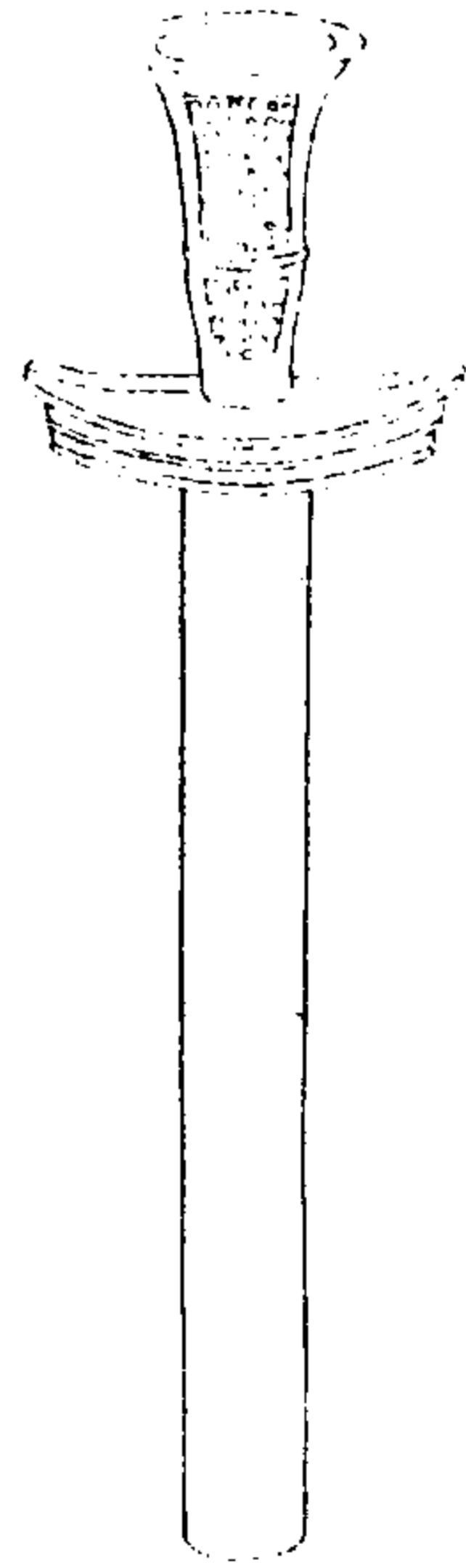

西清續鑑

甲編卷十八

六

右身長八寸一分臘廣九分莖廣一寸五分長三寸一分重十一兩有半

漢弩機一

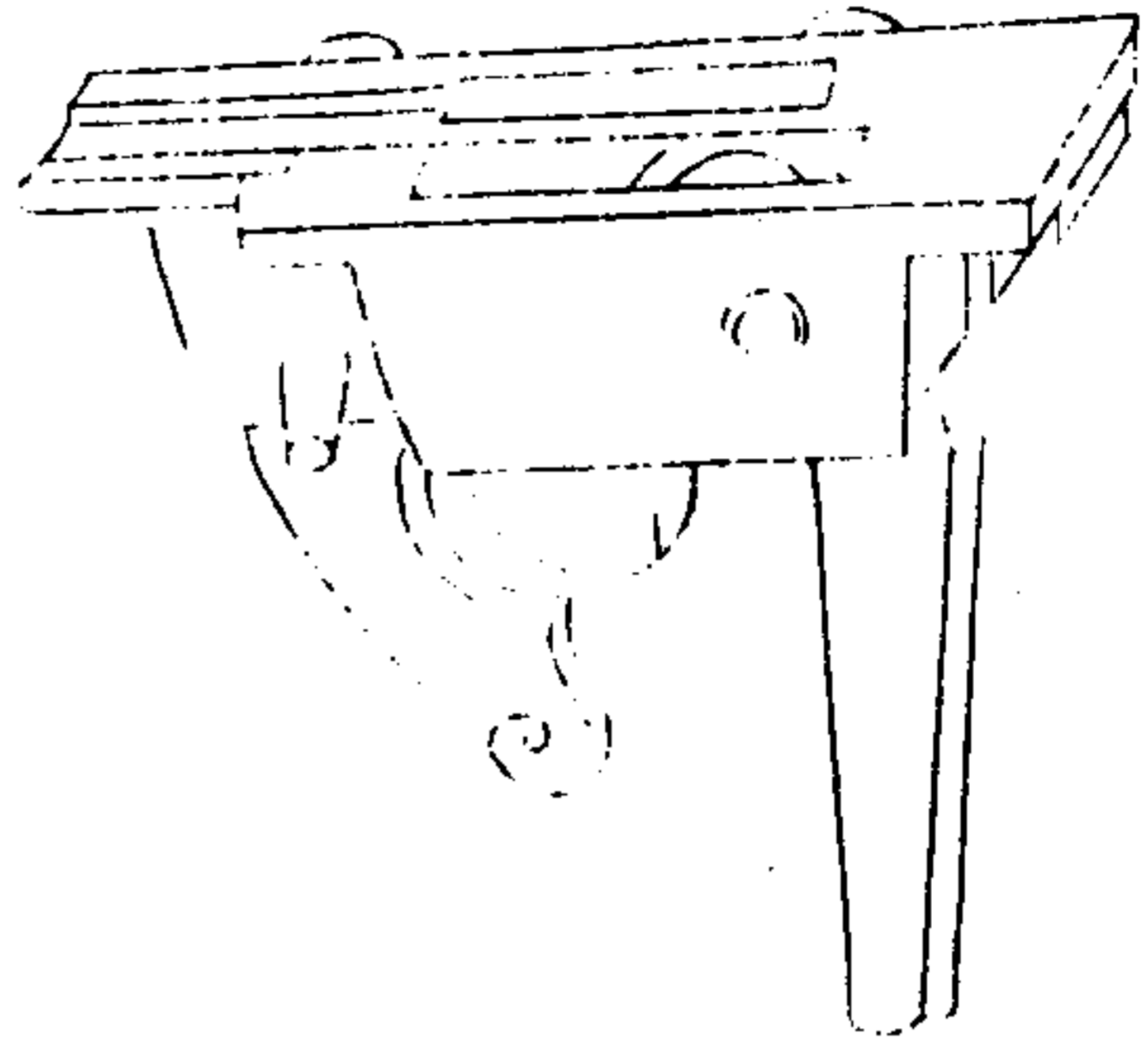

西清續鑑

甲編卷十八

七

右長五寸濶一寸二分重四十兩

漢弩機二

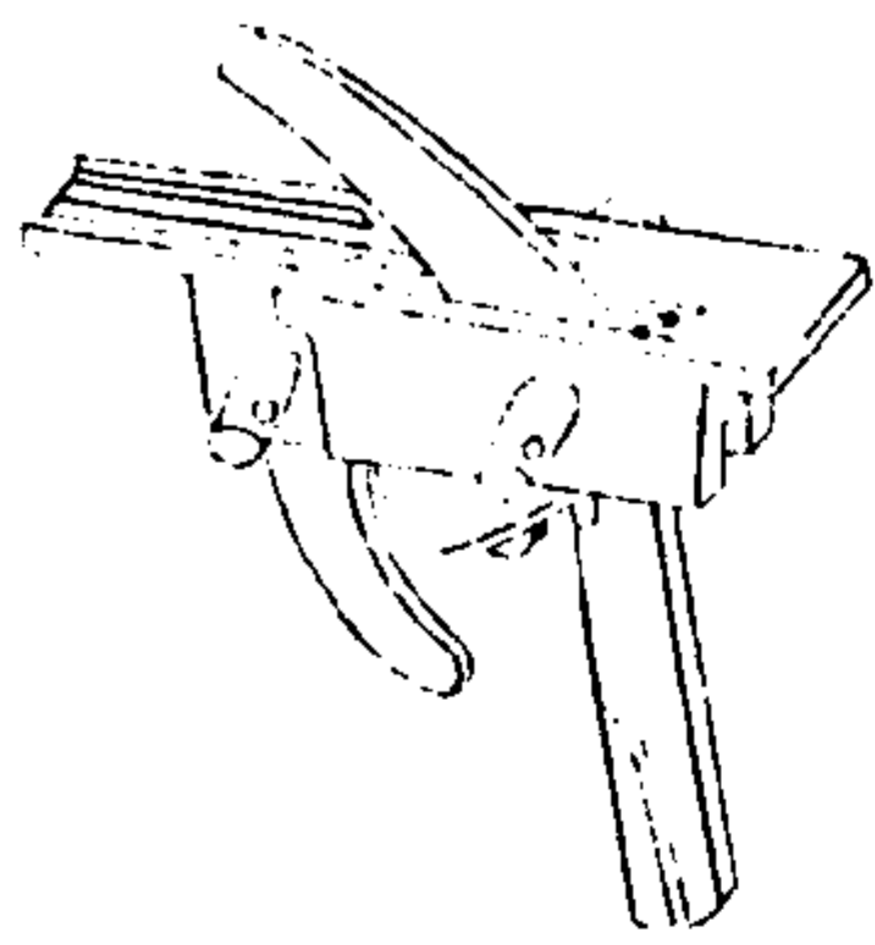

西清續鑑

甲編卷十八

八

右長四寸濶一寸重二十三兩

周矢箝

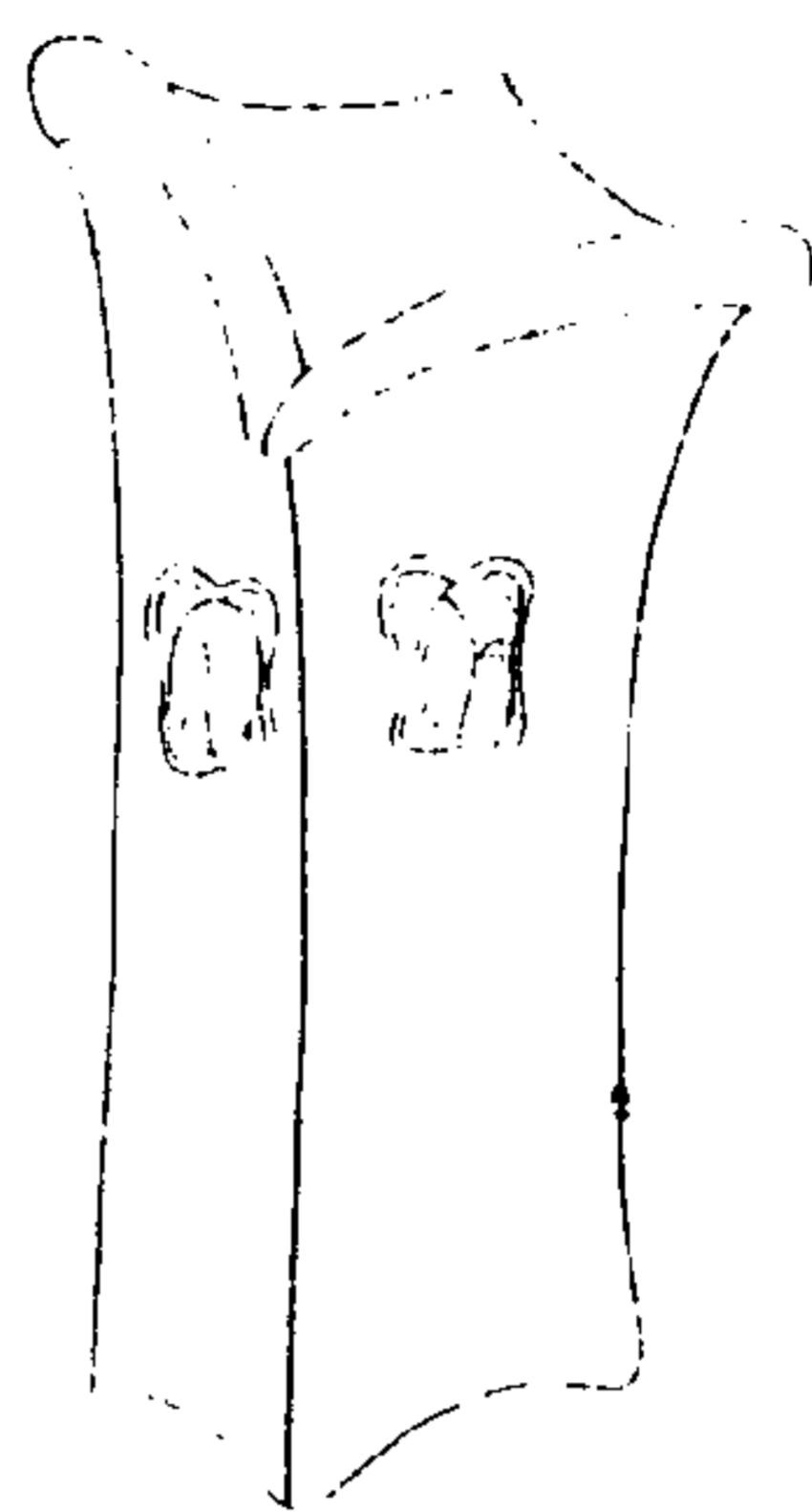

西清續鑑

甲編卷十八 矢箝

九

右高一尺二寸深一尺口縱五寸七分橫七寸七分底縱四寸八分橫六寸五分重一百九十五兩此器上侈下弇於威矣為宜考周禮中秋獻矢箝註以獸皮為之詩箝第魚服服與箝通註以魚皮為之已不侔矣國語檠狐箕服則又棄皮不用古人制器取材其不同如此然則範金為箝亦利用垂久所必有也

漢扛頭



西清續鑑

甲編卷十八 扛頭

十

右高四寸六分深四寸五分上口徑一寸八分下徑一寸四分重九兩

周素鍤



西清續鑑

甲編卷十八

鍤

十一

右高三寸二分上濶一寸一分下濶一寸九分  
重七兩

漢仗鍤一

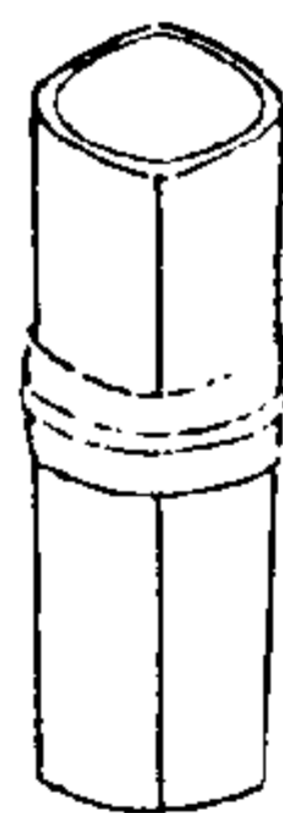

西清續鑑

甲編卷十八

鍤

十二

右高二寸八分上徑一寸下徑九分重五兩

漢仗鍬二



西清續鑑

甲編卷十八 鍬

十三

右高三寸六分上徑一寸二分下徑一寸重五兩

漢弦紋鍬

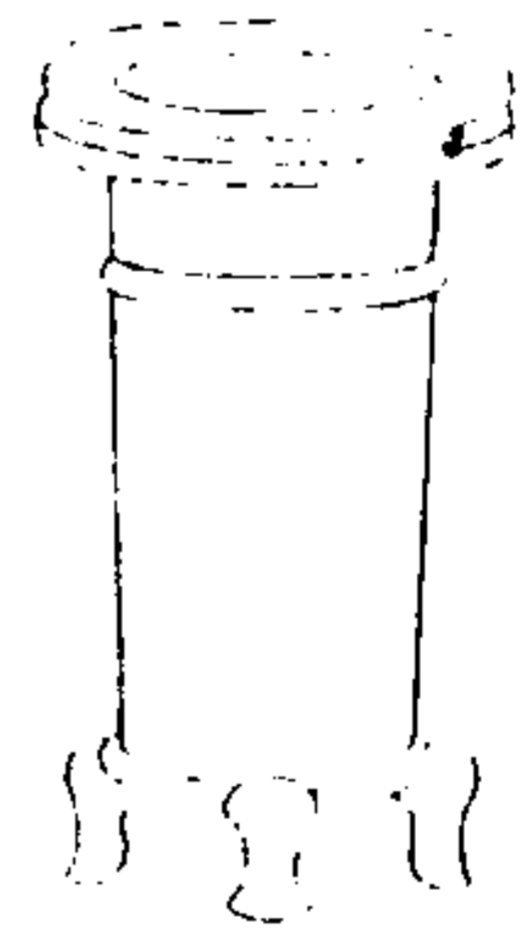

西清續鑑

甲編卷十八 鍬

十四

右高三寸九分上徑一寸九分下徑一寸二分重七兩



漢帶紋鍱

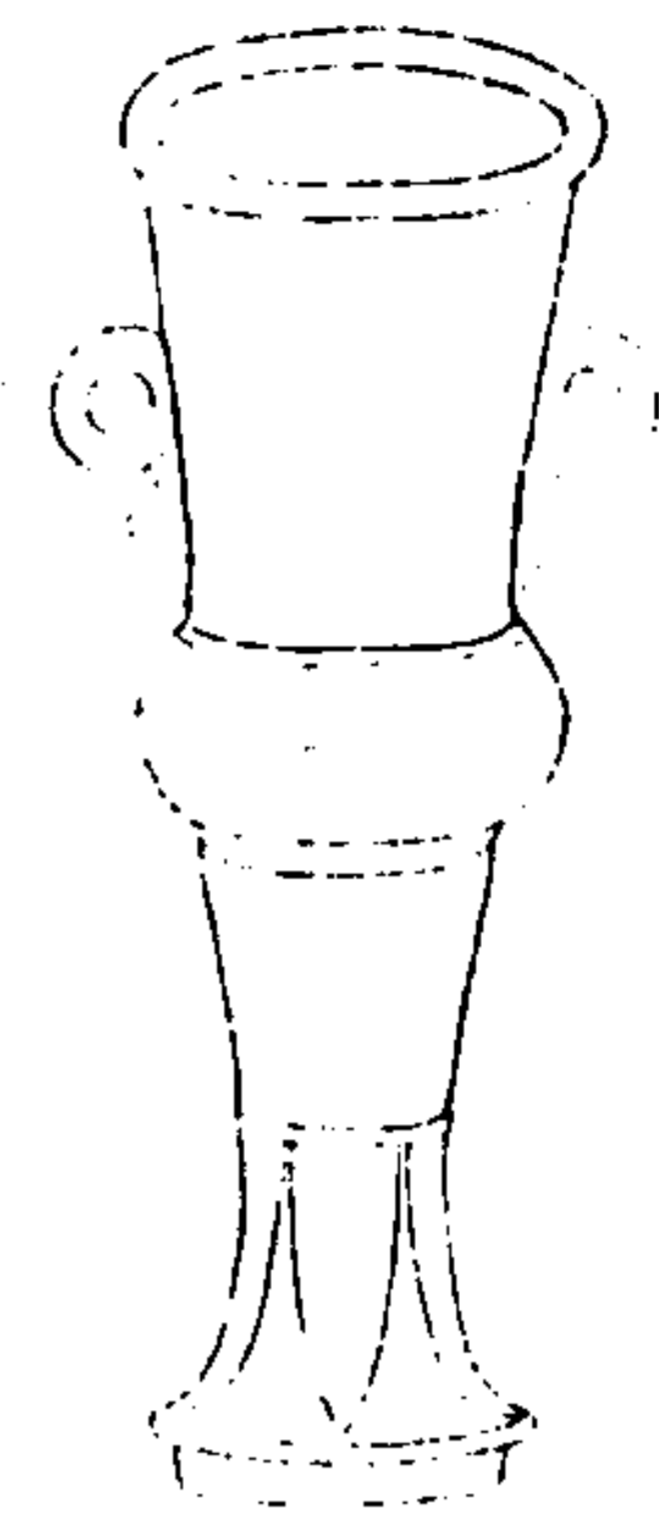

西清續鑑

甲編卷十八

鍱

十五

右高五寸二分深四寸一分上徑一寸五分下徑一寸二分重十兩

漢熊足鍱

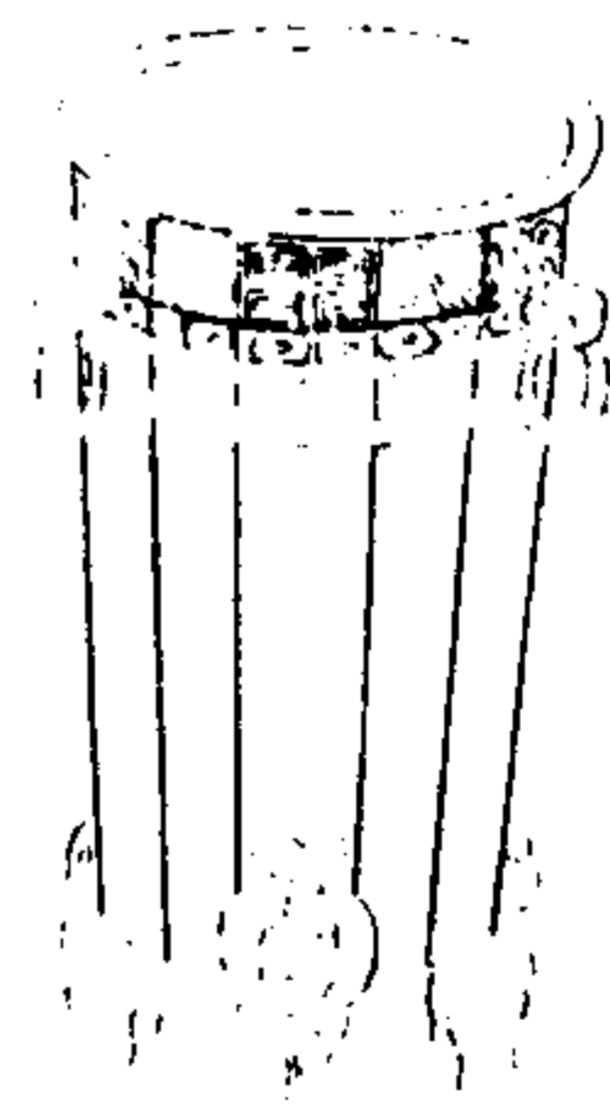

西清續鑑

甲編卷十八

鍱

十六

右高三寸六分上徑一寸九分下徑一寸五分重十四兩

漢素鍤

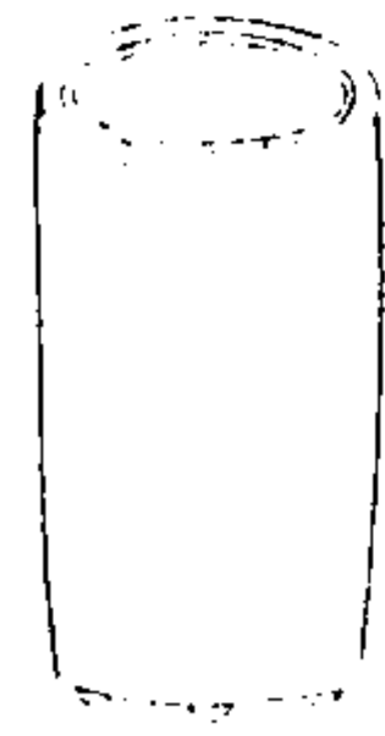

西清續鑑

甲編卷十八

鍤

十七

右高二寸上徑一寸下徑一寸一分重二兩有半

唐鳳熊表座



西清續鑑

甲編卷十八

表座

十八

右高三寸九分深三寸二分口徑七分身長二寸八分濶一寸三分重十兩

漢龜硯滴



西清續鑑

甲編卷十八 硯滴

十九

右高一寸六分深一寸三分口徑四分重八兩有半

唐龜硯滴

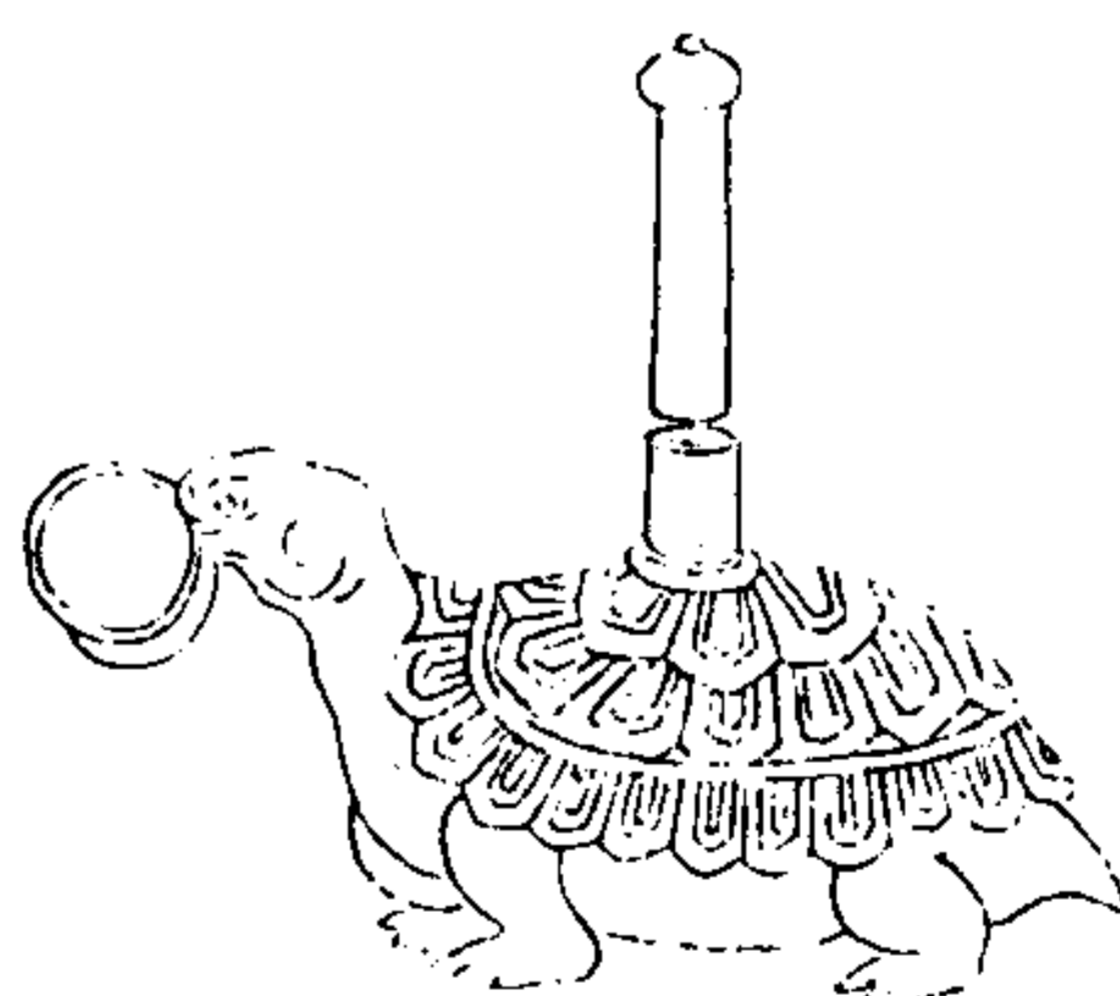

西清續鑑

甲編卷十八 硯滴

二十

右高一寸八分深一寸五分口徑四分重七兩塗金

唐蟾蜍硯滴



西清續鑑

甲編卷十八

硯滴

二十一

右高一寸五分深一寸一分口徑三分身長二寸六分濶一寸七分重六兩

漢熊虎書鎮



西清續鑑

甲編卷十八

書鎮

二十二

右高二寸一分重二十兩金錯

漢辟邪書鎮



西清續鑑

甲編卷十八

書鎮

二十三

右高二寸重十三兩

漢螭螭書鎮



西清續鑑

甲編卷十八

書鎮

二十四

右高一寸七分重十六兩



漢象書鎮



西清續鑑

甲編卷十八

古鎮

二十五

右高一寸七分長二寸三分濶一寸重七兩

漢能書鎮

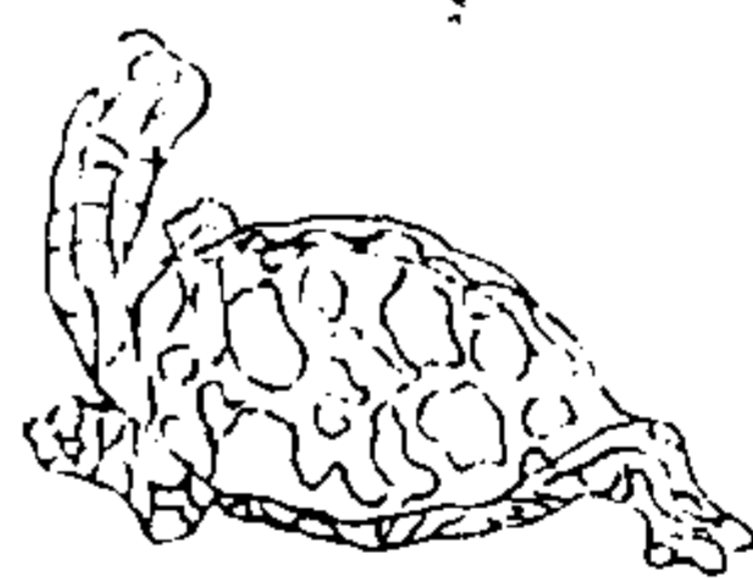

西清續鑑

甲編卷十八

古鎮

二十六

右高一寸六分長四寸濶二寸重八兩有半

漢博山鑑一

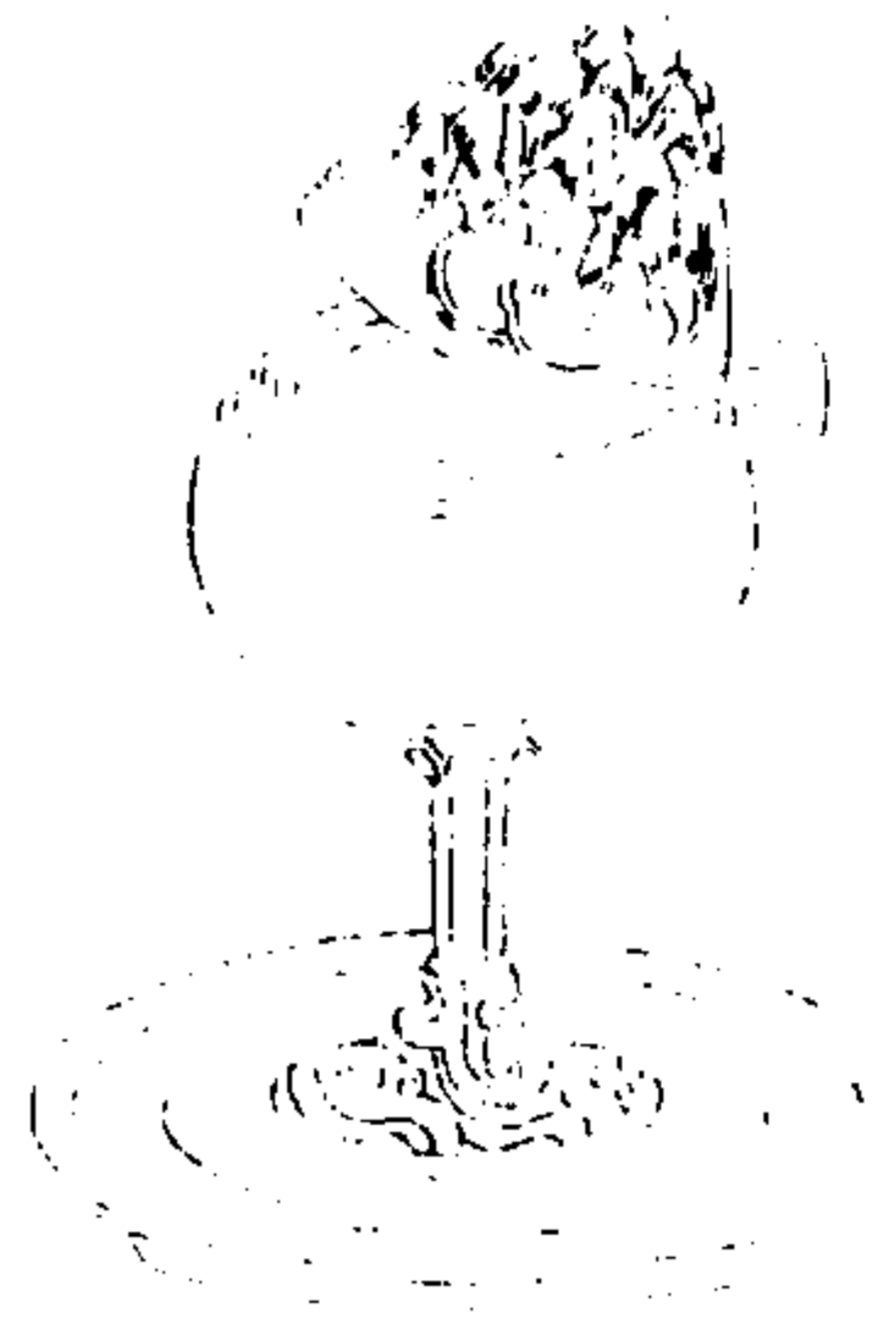

西清續鑑

甲編卷十八

三

三×

右通蓋高五寸六分深一寸六分口徑二寸三分腹圍八寸九分重三十三兩銘文三五或識其次序或舉其輕重蓋不可考

漢博山鑑二

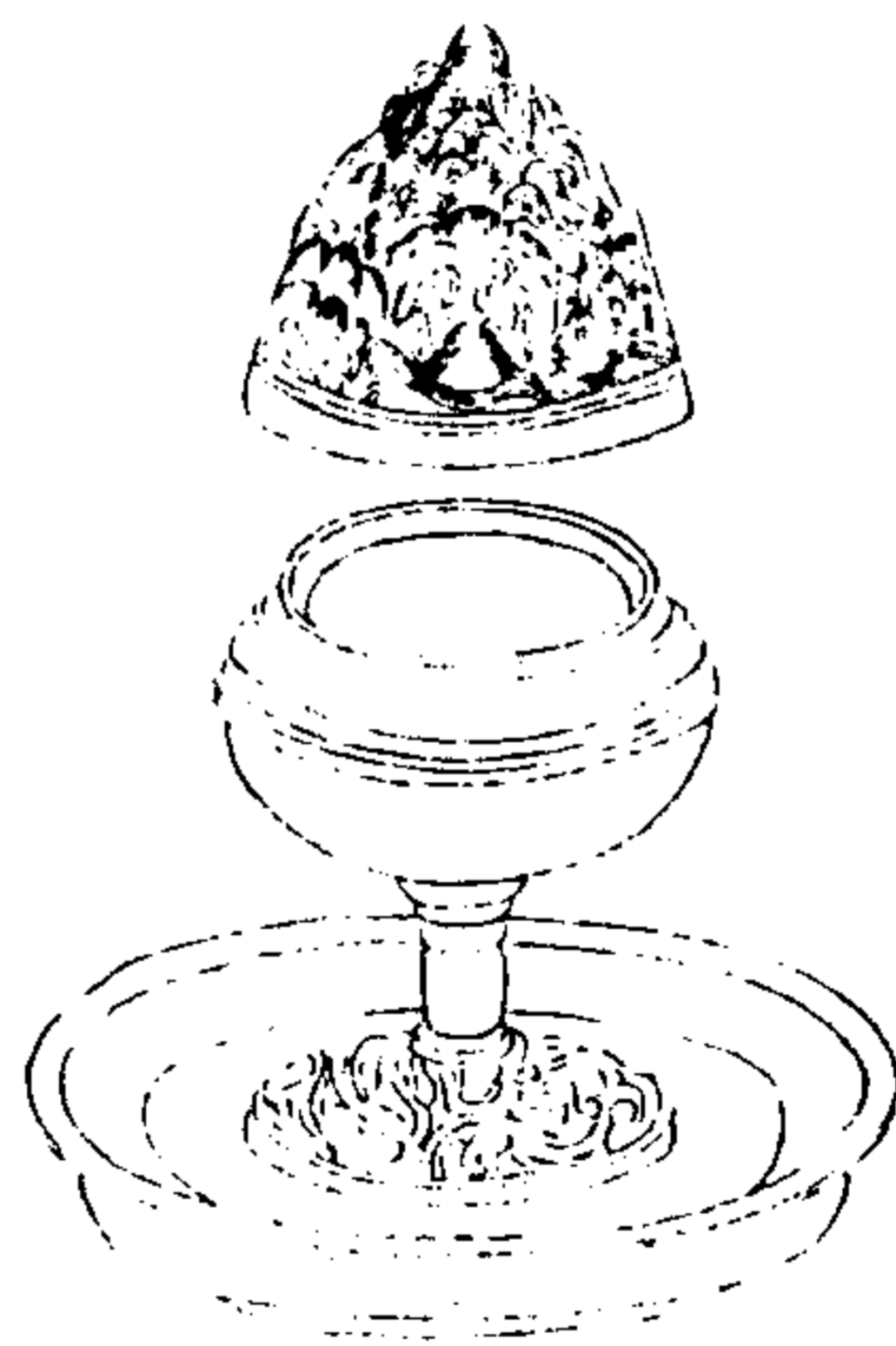

西清續鑑

甲編卷十八

三

右通蓋高五寸七分深二寸口徑二寸五分腹圍九寸五分重四十兩

漢博山鑪三

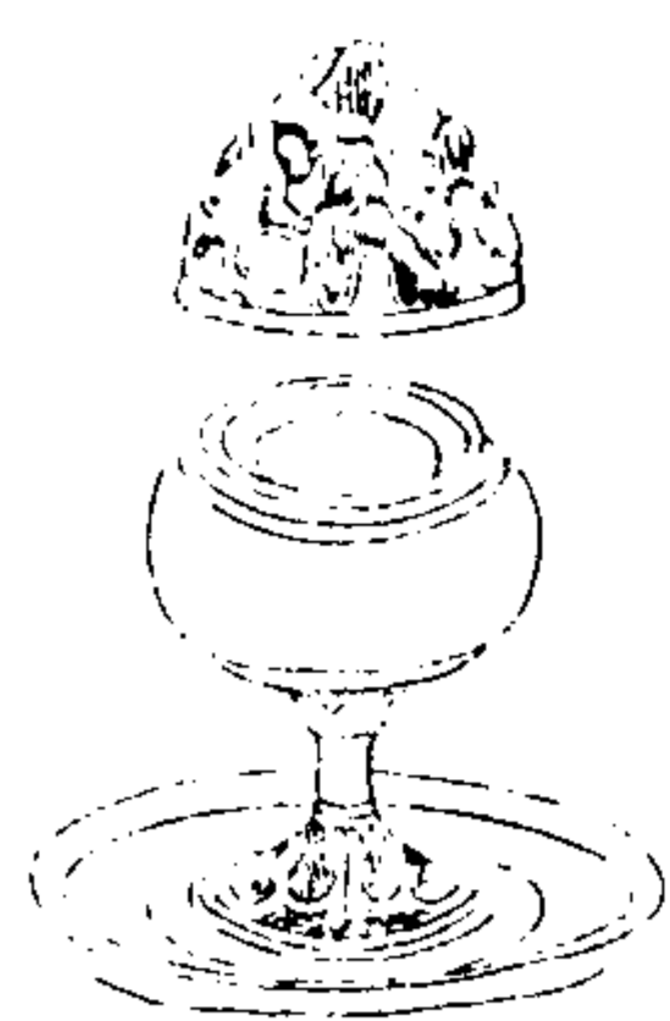

西清續鑑

甲編卷十八

鑪

二十九

右通蓋高三寸八分深一寸二分口徑一寸六分腹圍六寸二分重八兩

漢獸鑪



西清續鑑

甲編卷十八

鑪

三十

右通蓋高六寸一分深二寸五分口徑二寸六分腹圍一尺三寸五分重六十兩金銀錯

漢寶鴨黃鑑



西清續鑑

甲編卷十八

三十一

右高四寸七分深一寸七分口縱一寸七分橫三寸二分通長五寸五分濶二寸九分重四十五兩

漢鳧黃鑑

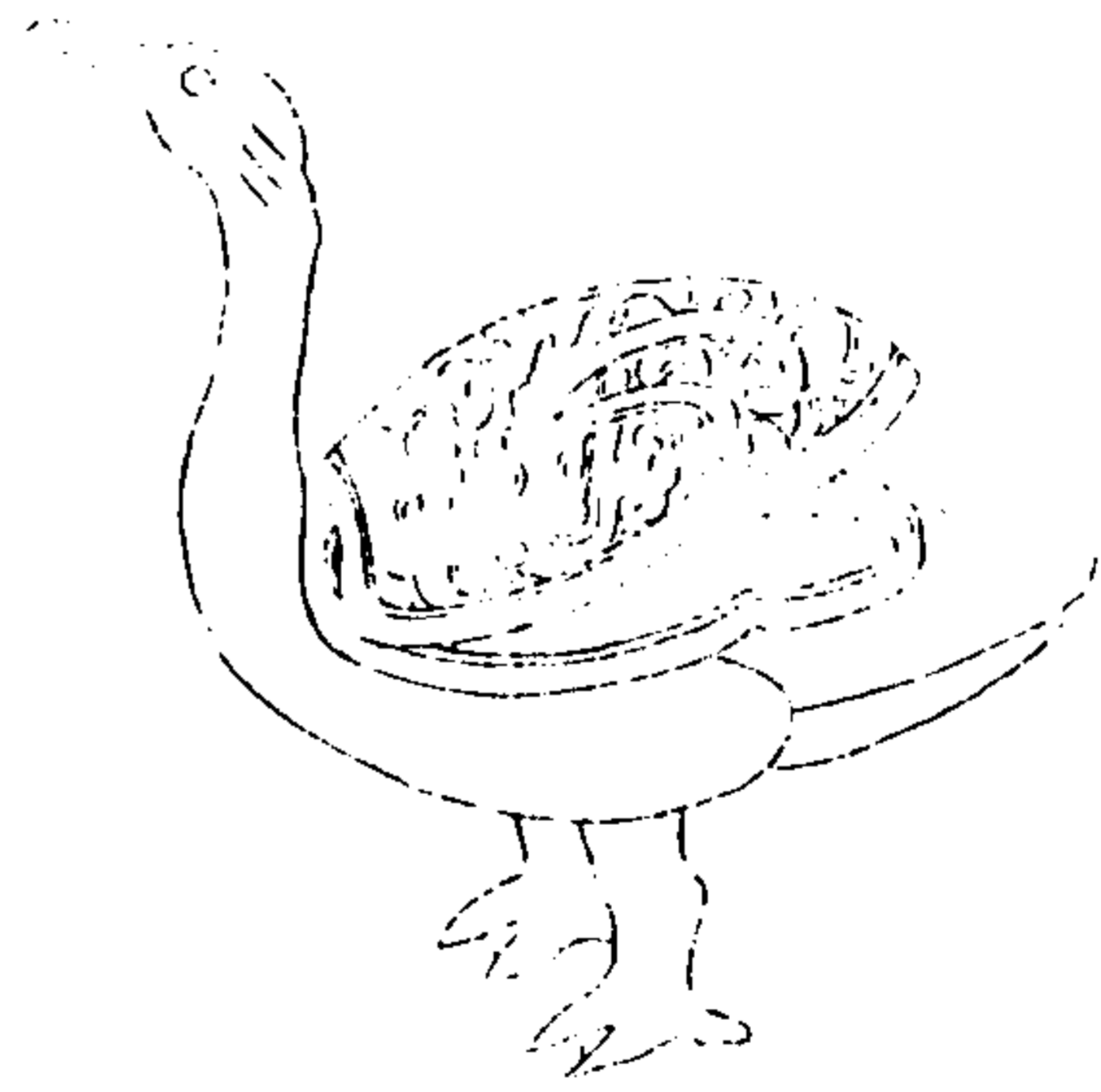

西清續鑑

甲編卷十八

三十二

右高四寸八分深八分通長五寸四分濶二寸四分重十七兩

唐舞鳳薰鑪

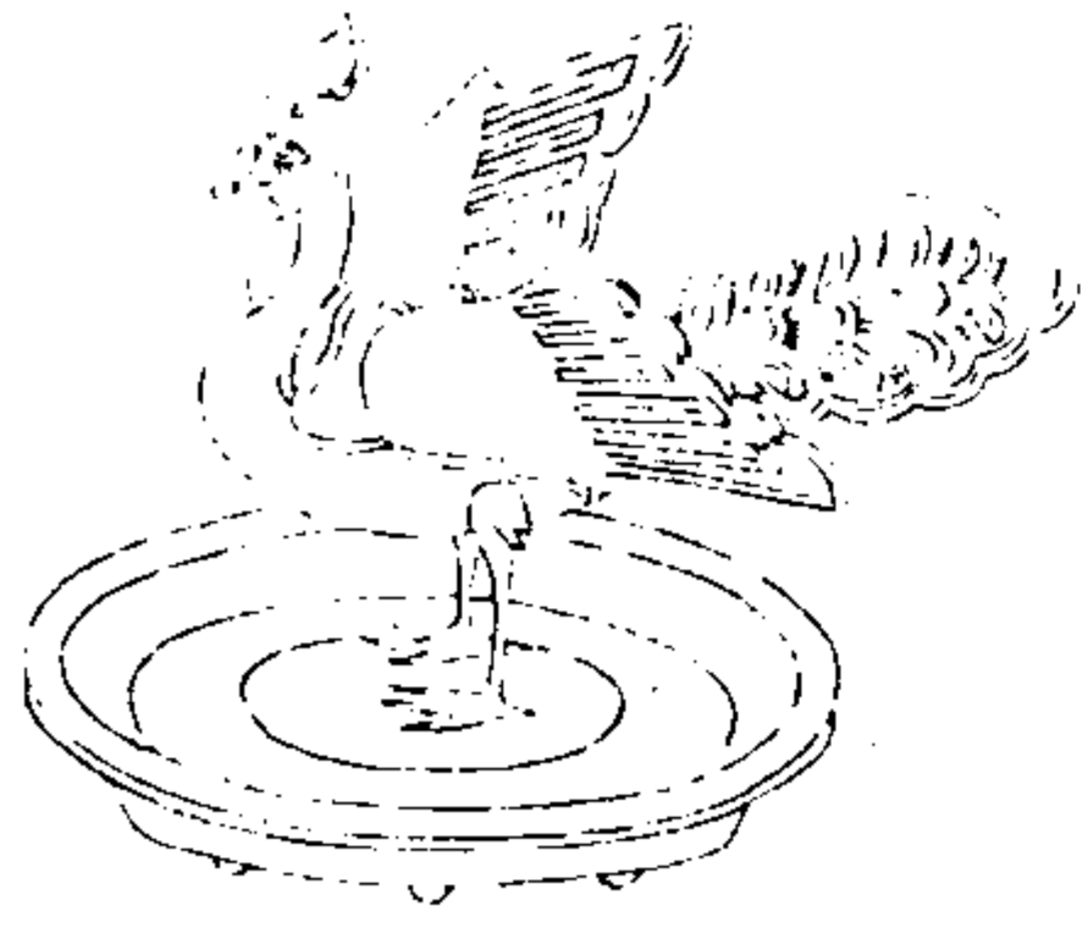

西清續鑑

甲編卷十八

三十三

右高方寸二分深一寸二分口縱二寸一分橫二寸八分通長七寸濶五寸五分重二十八兩

唐薰鑪

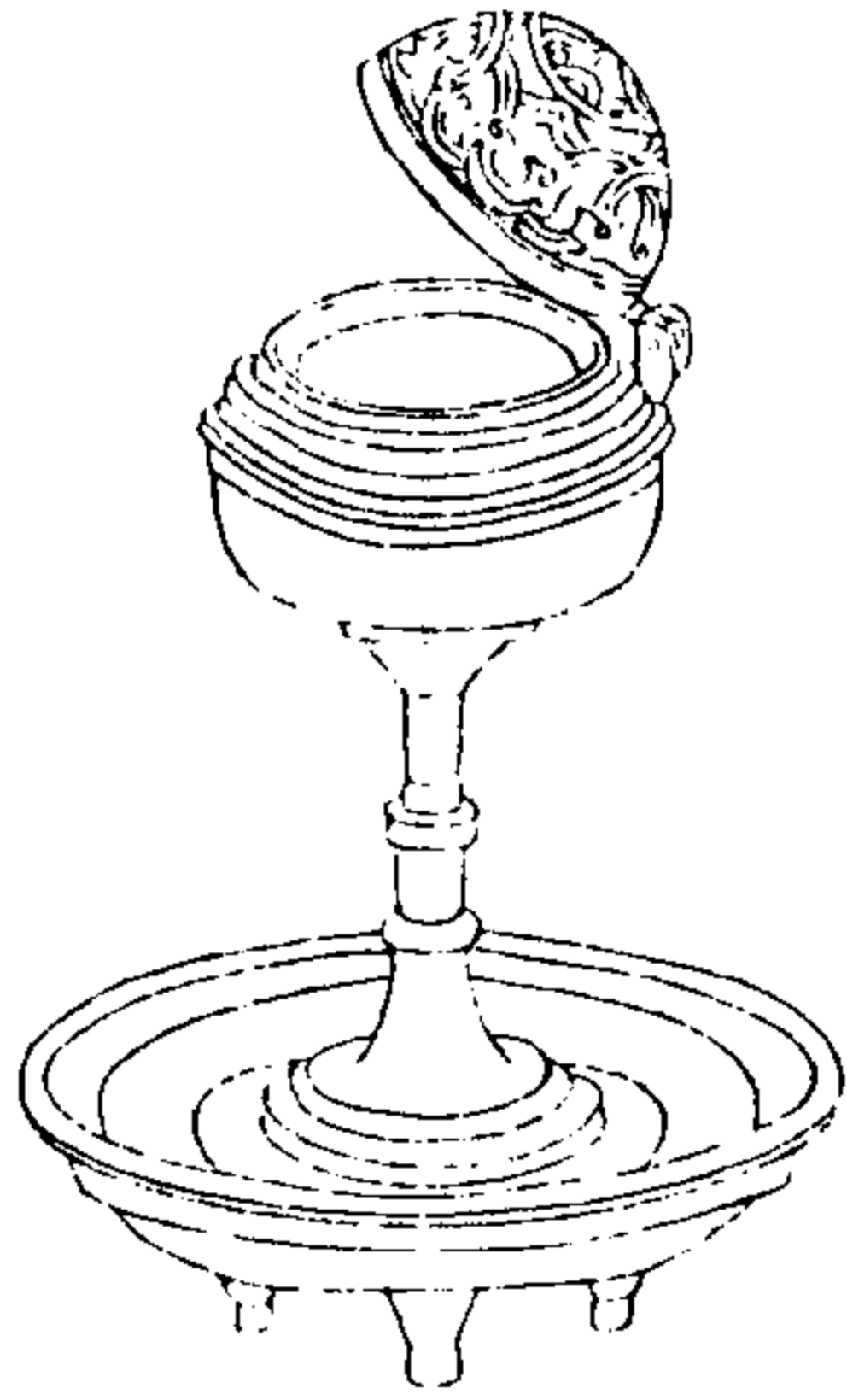

西清續鑑

甲編卷十八

三十四

右通蓋高五寸八分深一寸四分口徑二寸三分腹圍八寸八分重三十八兩



周匕首

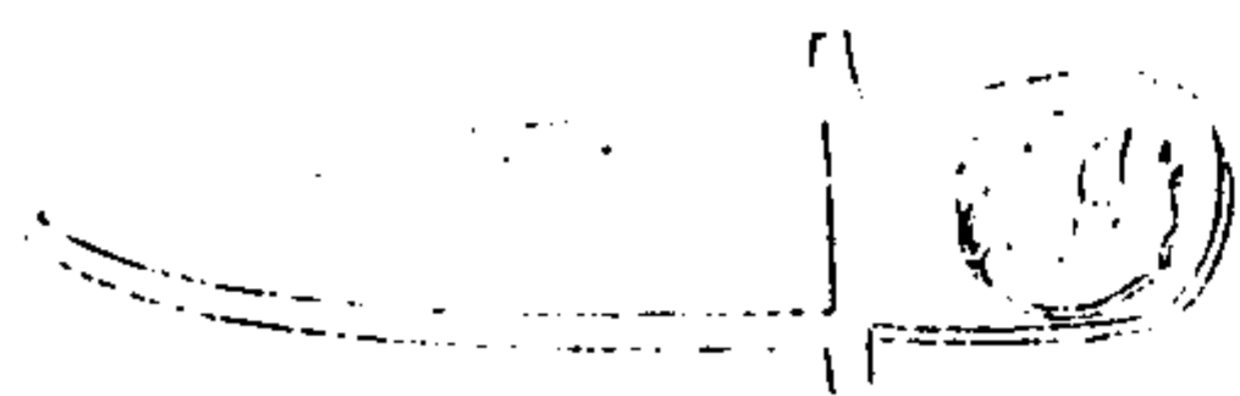

西清續鑑

甲編卷十八

匕首

三五

右身長八寸二分濶一寸六分重十兩有半

漢方鈇

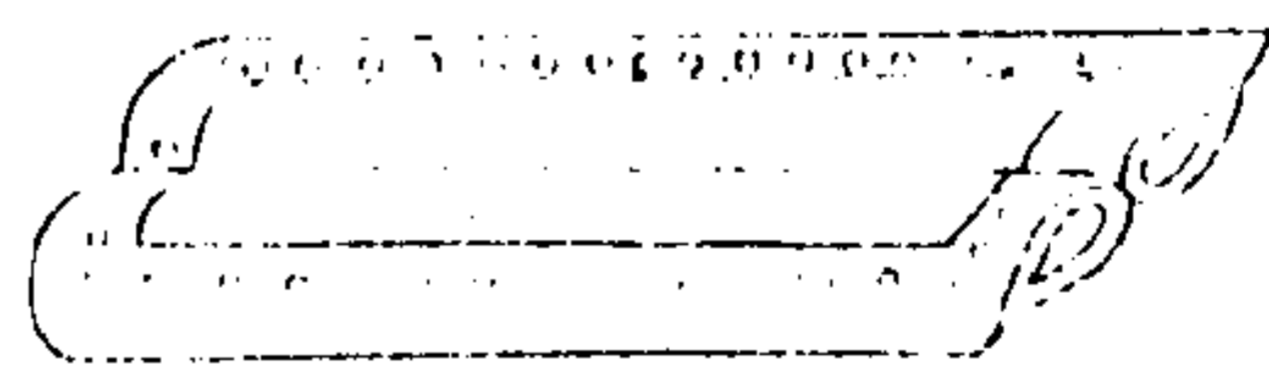

西清續鑑

甲編卷十八

方鈇

三六

右通長八寸五分濶三寸三分中空一寸八分以紫檀飾之兩鑿各徑八分重三十二兩按後漢書輿服志金鈇方鈇插翟尾又張衡東京賦方鈇左森李善註以五寸鐵中高兩頭低如山形翟尾結著轅兩邊防馬相突此器以銅為之知漢時不專用鐵如善所云也

周錢范

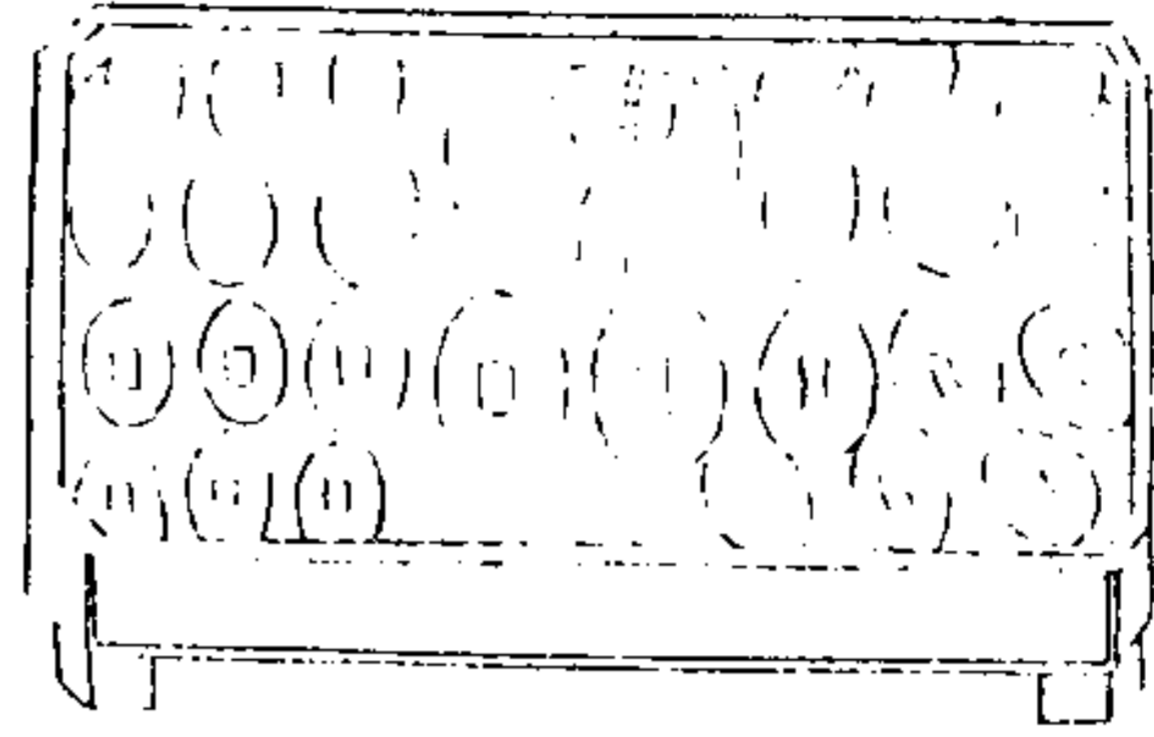

西清續鑑

甲編卷十八

三七

右高一寸三分深七分口縱四寸一分橫六寸  
上列錢郭范大小凡十四品下列錢好范數如  
之西清古鑑載王莽錢范有文曰大泉五十此  
器形製似之而無文字按錢圖函方始於太公  
久無可考洪遵錢志以無文錢當之此器色澤  
奇古所列錢形亦與秦漢以後迥異殆九府之  
遺歟

西清續鑑甲編卷十九目錄

鑑一

漢

尚方鑑一 有銘

尚方鑑二 有銘

益壽鑑一 有銘

益壽鑑二 有銘

益壽鑑三 有銘

王氏鑑 有銘

蘇氏鑑 有銘

西清續鑑

甲編卷十九

目錄一

見日鑑 有銘

明光鑑一 有銘

明光鑑二 有銘

明光鑑三 有銘

清白鑑 有銘

三公鑑 有銘

佳鑑一 有銘

佳鑑二 有銘

佳鑑三 有銘

十二辰鑑一 有銘

十二辰鑑二	有銘
十二辰鑑三	有銘
日光鑑一	有銘
日光鑑二	有銘
長宜子孫鑑一	有銘
長宜子孫鑑二	有銘
宜官鑑一	有銘
宜官鑑二	有銘
清光鑑一	有銘
清光鑑二	有銘
神人鑑	
青羊鑑	有銘
四神鑑	
四靈三瑞鑑一	
四靈三瑞鑑二	
四靈三瑞鑑三	
四靈三瑞鑑四	
瑞獸鑑一	
瑞獸鑑二	
四乳鑑一	

西清續鑑 甲編卷十九 目錄

四乳鑑二
四乳鑑三
四乳鑑四
四乳鑑五
四乳鑑六
四乳鑑七
八乳鑑一
八乳鑑二
八乳鑑三

西清續鑑 甲編卷十九 目錄

漢尚方鑑一



西清續鑑

甲編卷十九

鑑

一



徑四寸四分重十兩有半背作八乳間列四靈  
三瑞形花邊素鼻銘三十二字

西清續鑑

甲編卷十九

鑑

二

漢尚方鑑二



西清續鑑

甲編卷十九

鑑

三

尚方鑑二  
漢  
尚方  
鑑二  
銘  
文  
在  
背  
面  
素  
鼻  
邊  
花  
龍  
背  
半  
有  
重  
七  
分  
四  
寸  
三  
徑

徑三寸四分重七兩有半背作雙龍花邊素鼻  
銘十三字

西清續鑑

甲編卷十九

鑑

四



漢益壽鑑一



西清續鑑

甲編卷十九

五



徑六寸重二十六兩背作十二乳外輪作菱花  
形素邊素鼻銘三十四字

西清續鑑

甲編卷十九

六

漢益壽鑑二

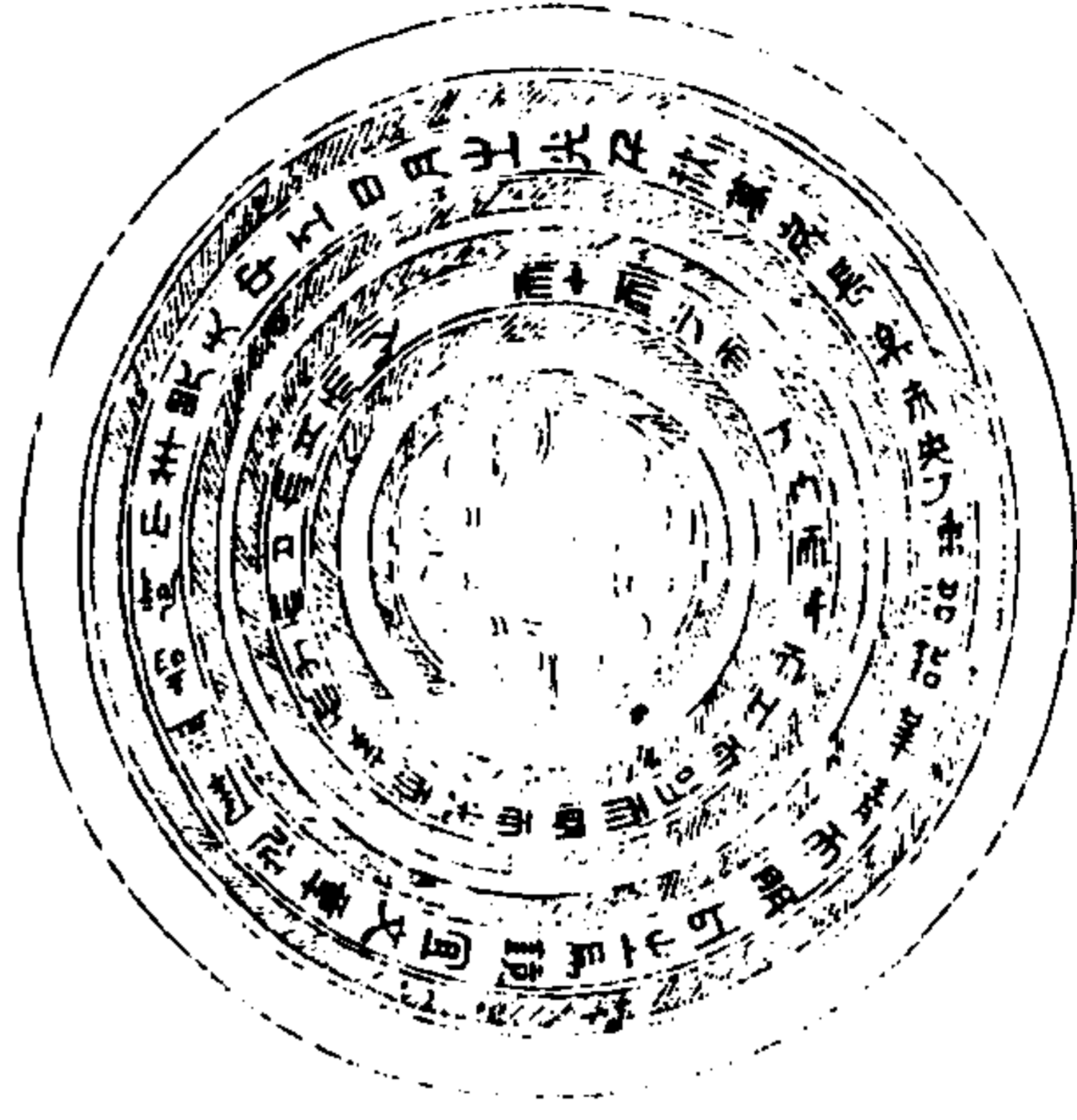

西清續鑑

甲編卷十九

七



徑五寸九分重二十四兩背作十二乳周列銘  
二十七字外輪周列銘三十七字素邊素鼻

西清續鑑

甲編卷十九

八

漢蓋壽鑑三

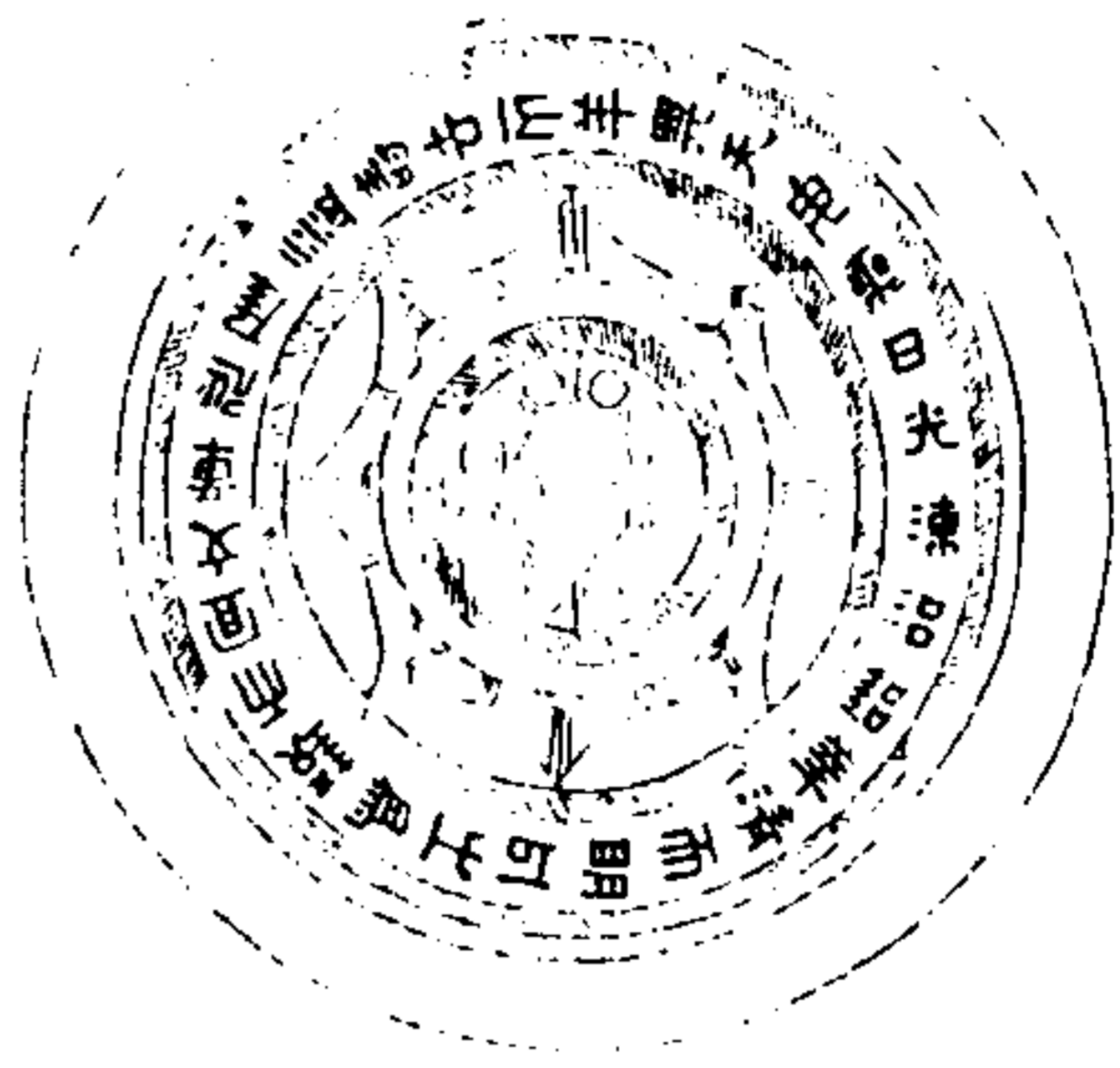

西清續鑑

甲編卷十九

九

九



徑四寸八分重十五兩背作十二乳外輪列銘  
詞素邊素鼻銘二十八字

西清續鑑

甲編卷十九

十

十

漢王氏鑑

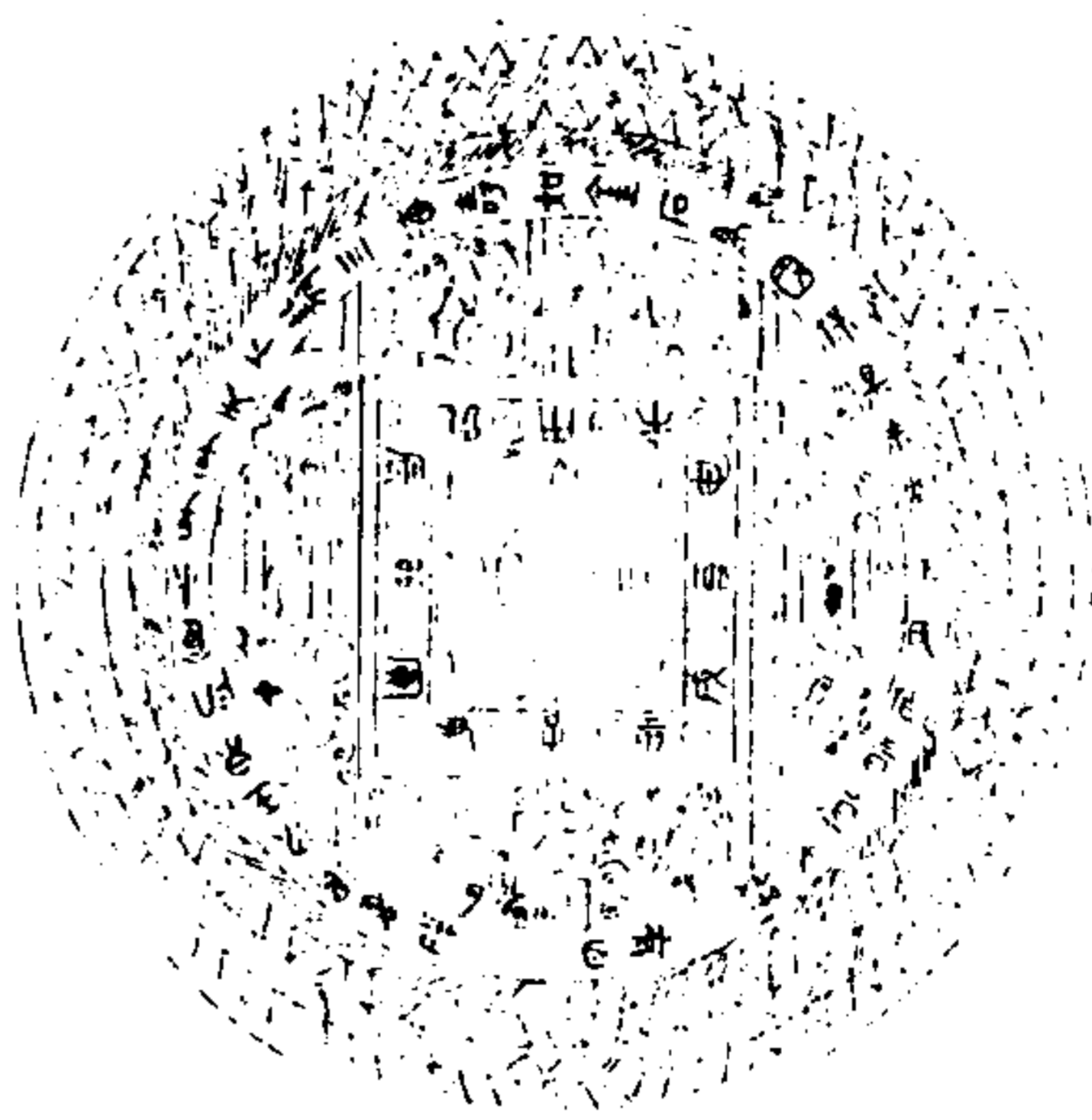

西清續鑑

甲編卷十九

鑑

十一



徑五寸七分重二十一兩并作十二乳間列地  
支十二字外輪作八乳間列龍鷹鳥獸形花邊  
素鼻銘三十八字

西清續鑑

甲編卷十九

鑑

十三

漢蘇氏鑑

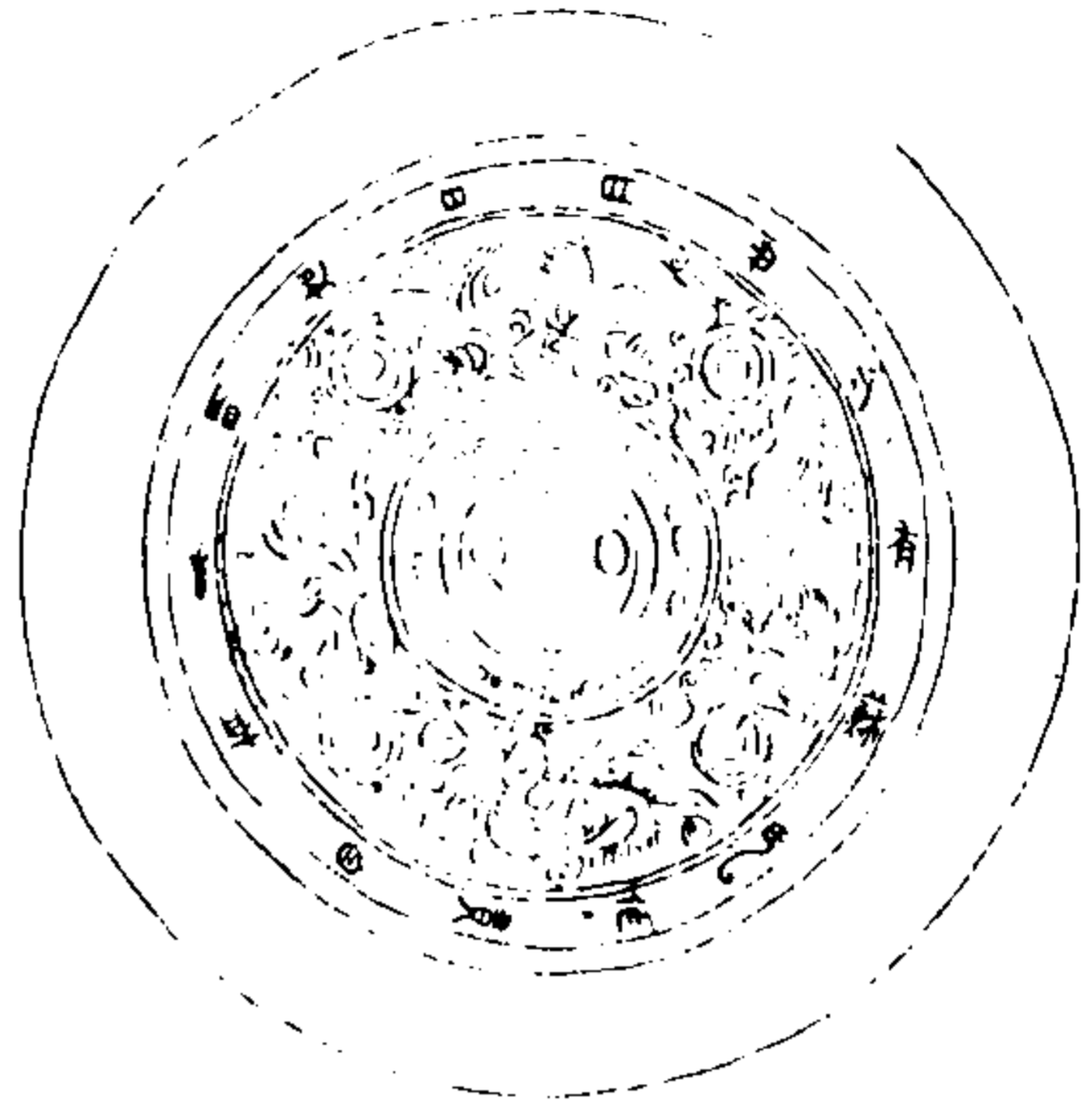

西清續鑑

甲編卷十九

十三

日  
 月  
 星  
 辰  
 宿  
 風  
 雲  
 龍  
 虎  
 龜  
 蛇  
 鳥  
 獸  
 蟲  
 魚

徑五寸二分重三十兩背作四乳間列瑞獸六  
 素邊素鼻銘十四字

西清續鑑

甲編卷十九

十四



漢見日鑑

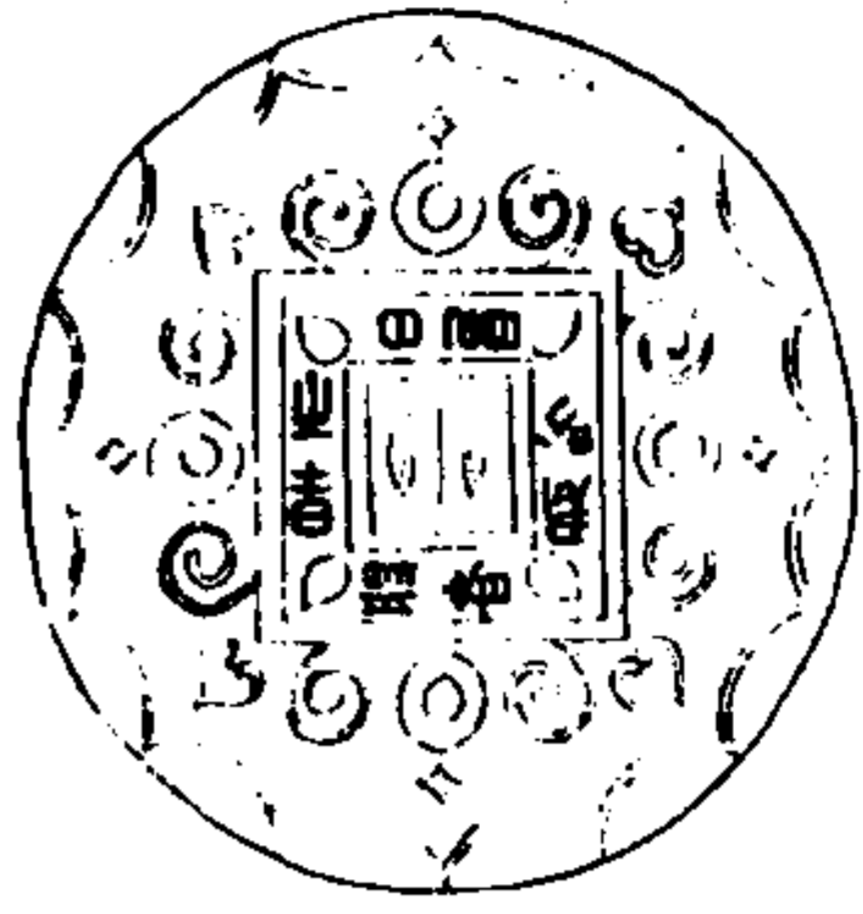

西清續鑑

甲編卷十九

鑑

十五

凡見日鑑者取  
此字

徑三寸六分重三兩背作四乳菱花邊素鼻銘  
八字

西清續鑑

甲編卷十九

鑑

十六

漢明光鑑一

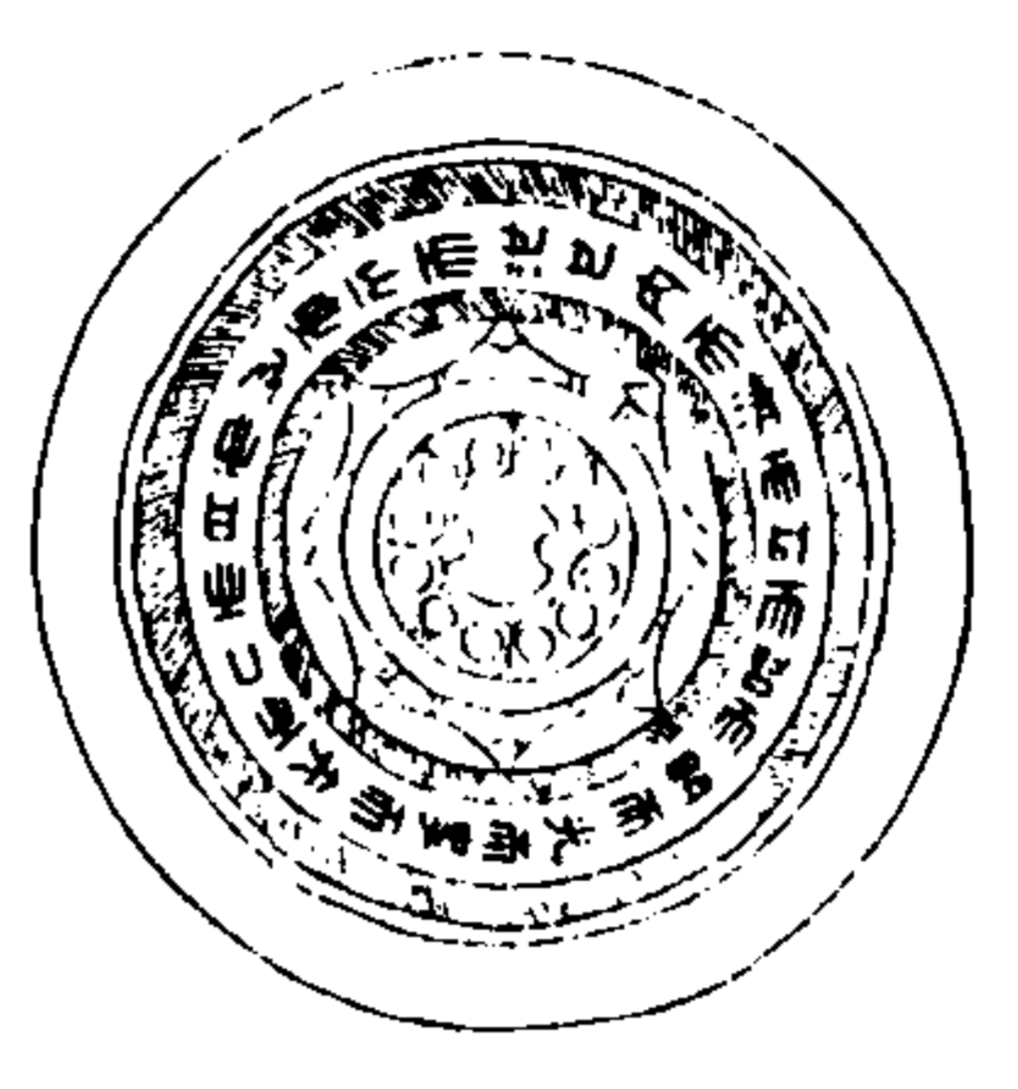

西清續鑑

甲編卷十九

十七

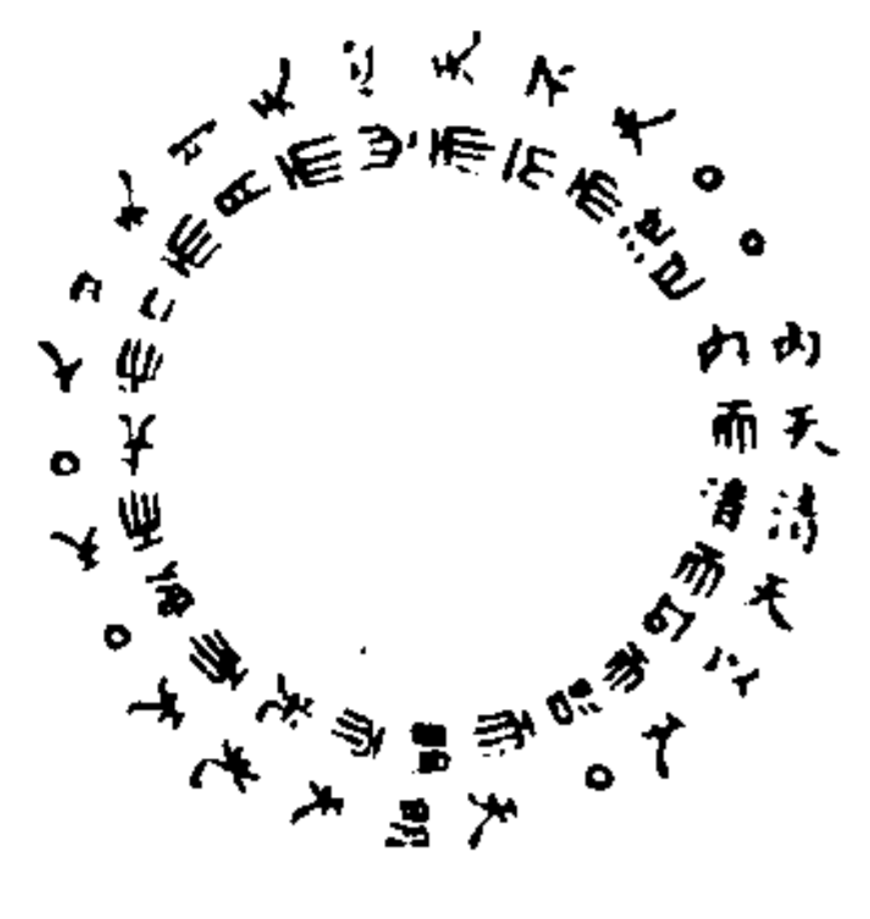

徑三寸五分重五兩有半背作十二乳外輪列  
銘詞素邊素鼻銘二十六字

西清續鑑

甲編卷十九

十六

漢明光鑑二

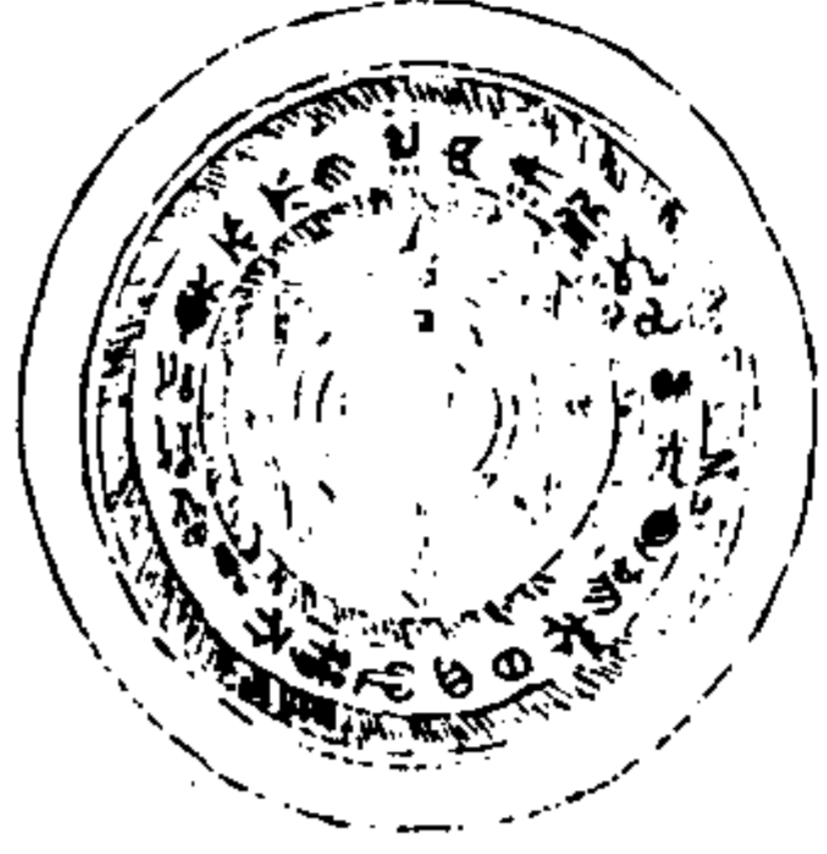

西清續鑑

甲編卷十九

銀

十九



徑三寸一分重五兩背作菱花形外輪列銘詞  
素邊素鼻銘二十四字

西清續鑑

甲編卷十九

銀

二十

漢明光鑑三

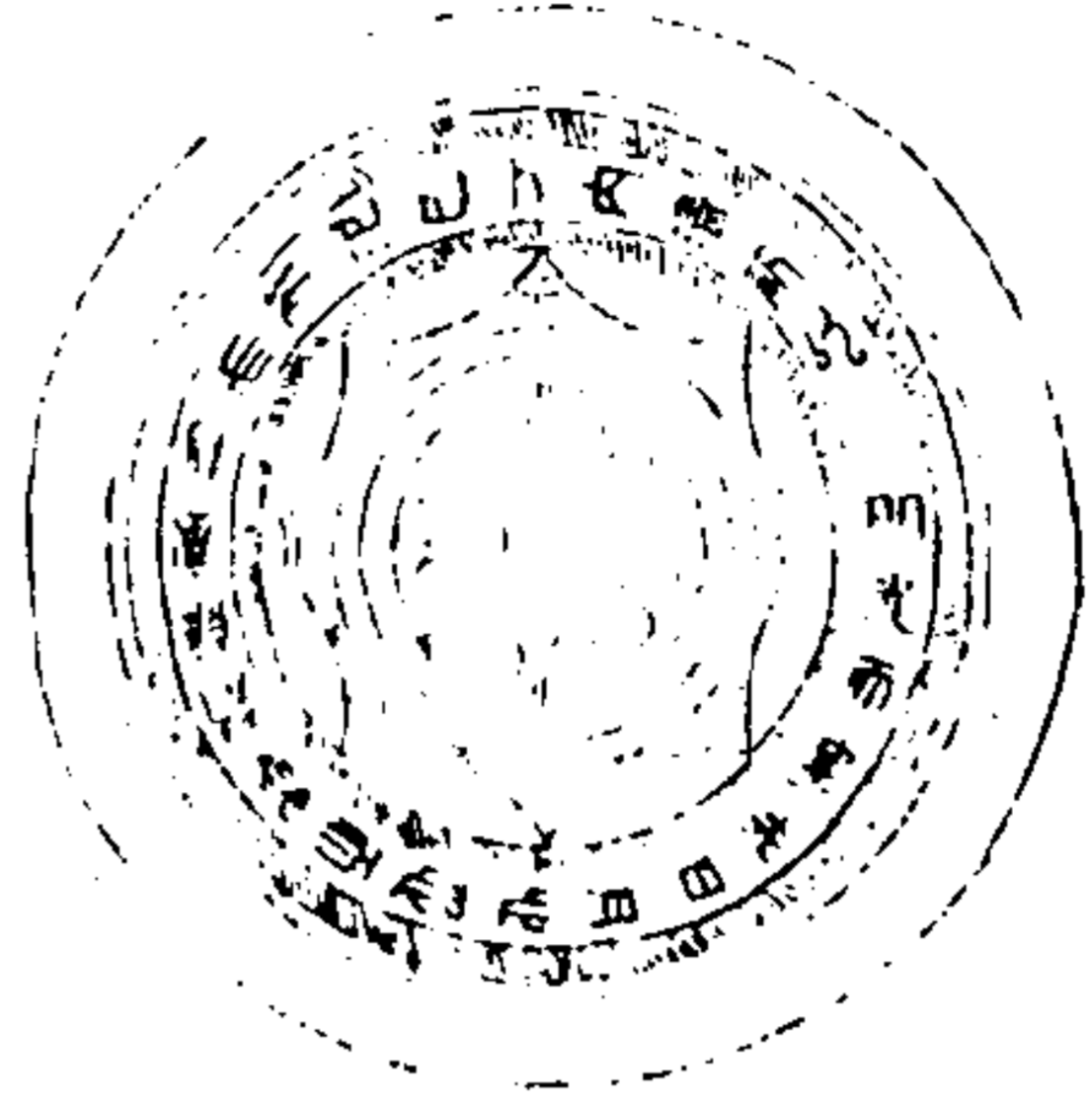

西清續鑑

甲編卷十九

三

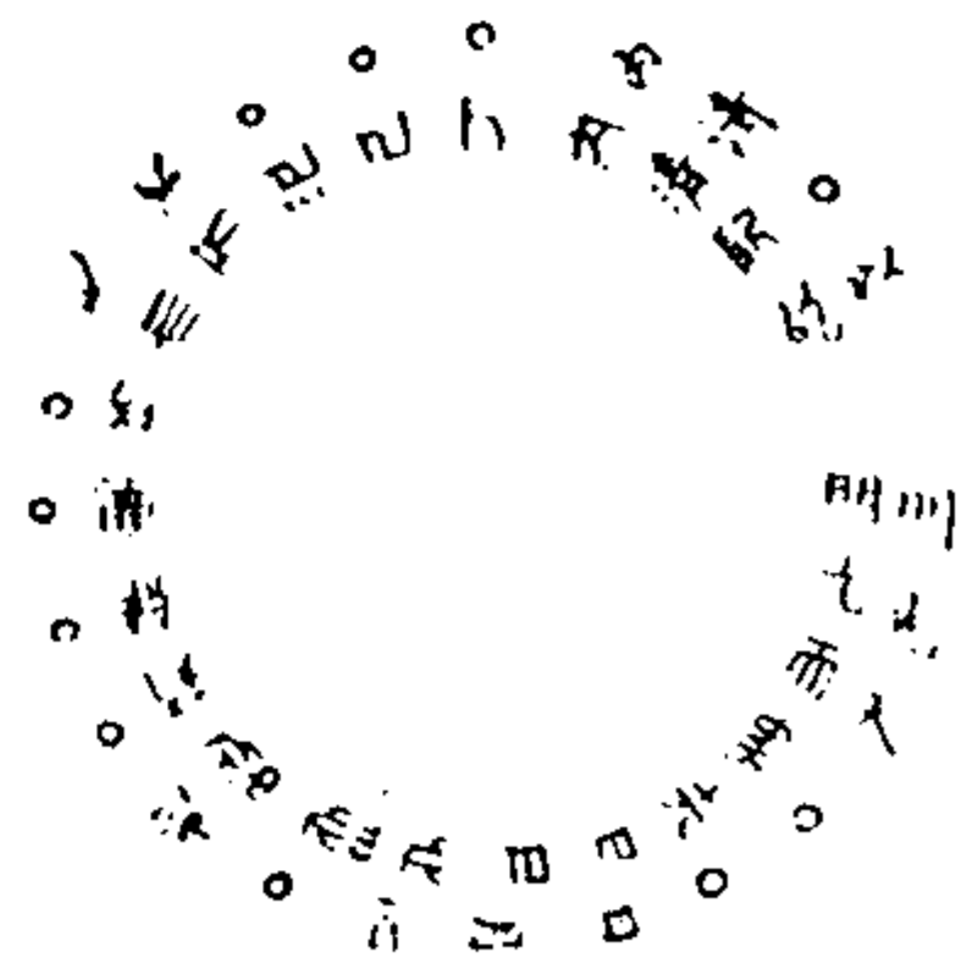

徑四寸重八兩有半背作十二乳周以菱花形  
素邊素鼻銘二十三字

西清續鑑

甲編卷十九

三

漢清白鑑

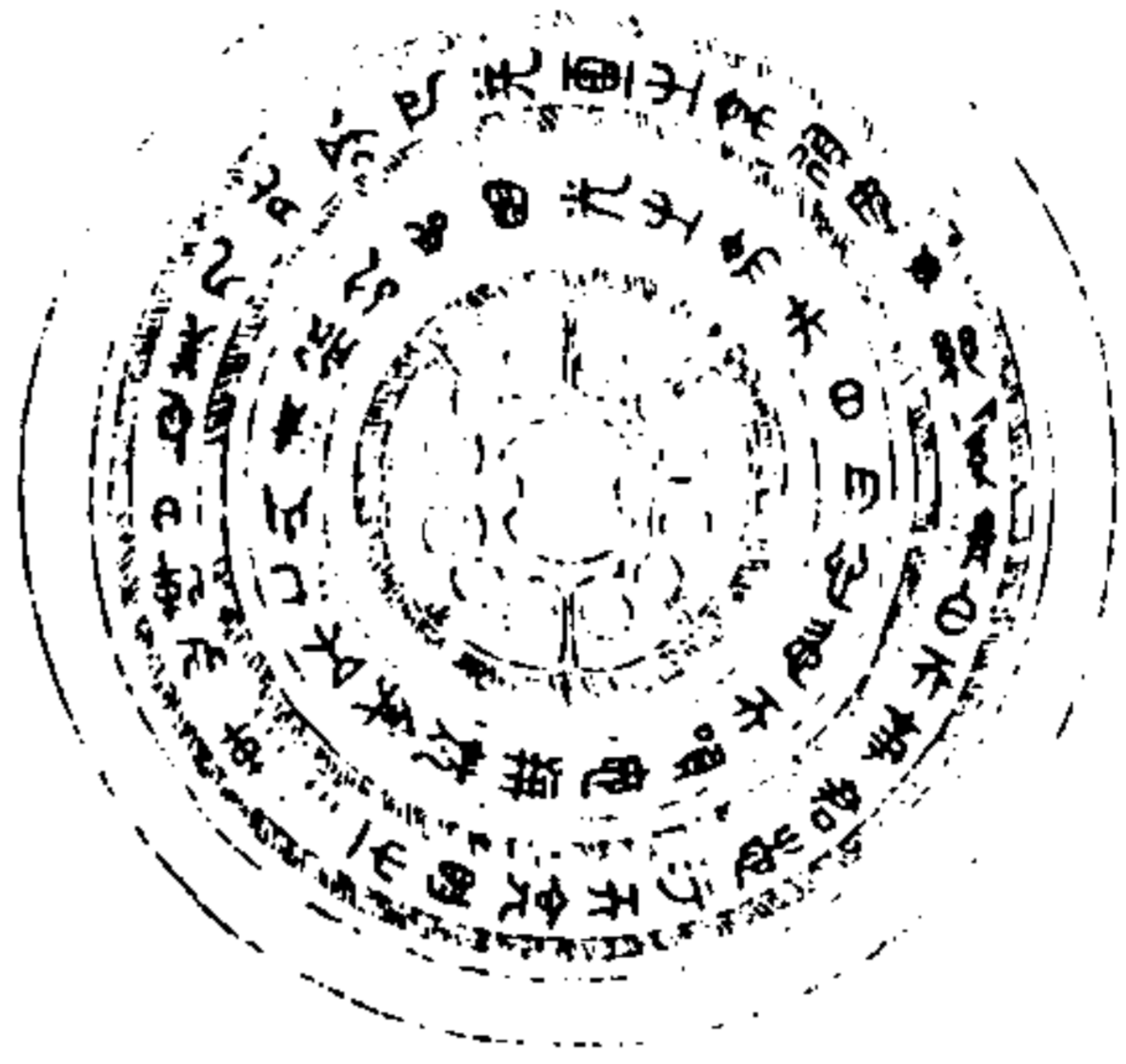

西清續鑑

甲編卷十九

三



徑四寸五分重十一兩背作十二乳列銘二十  
二字外輪列銘三十一字素邊素鼻

西清續鑑

甲編卷十九

三



漢三公鑑

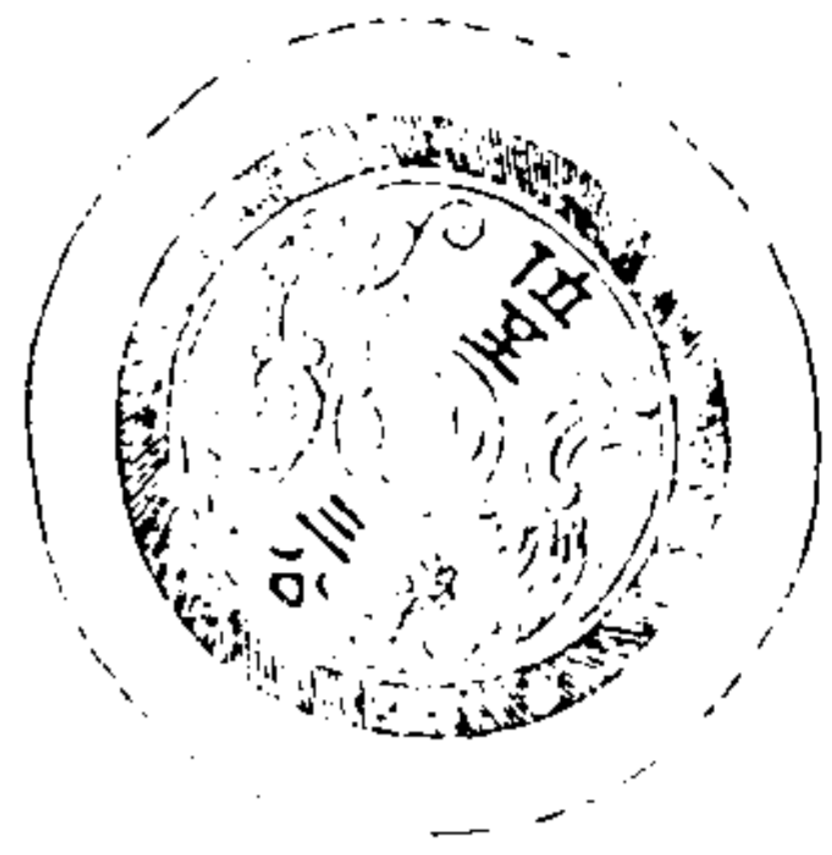

西清續鑑

甲編卷十九

三五

位至 三公  
位至 三公

西清續鑑甲編 卷一九

徑三寸一分重三兩非左右作螭文上下列銘  
詞素邊素鼻銘四字

西清續鑑

甲編卷十九

三六

三一

漢佳鑑一

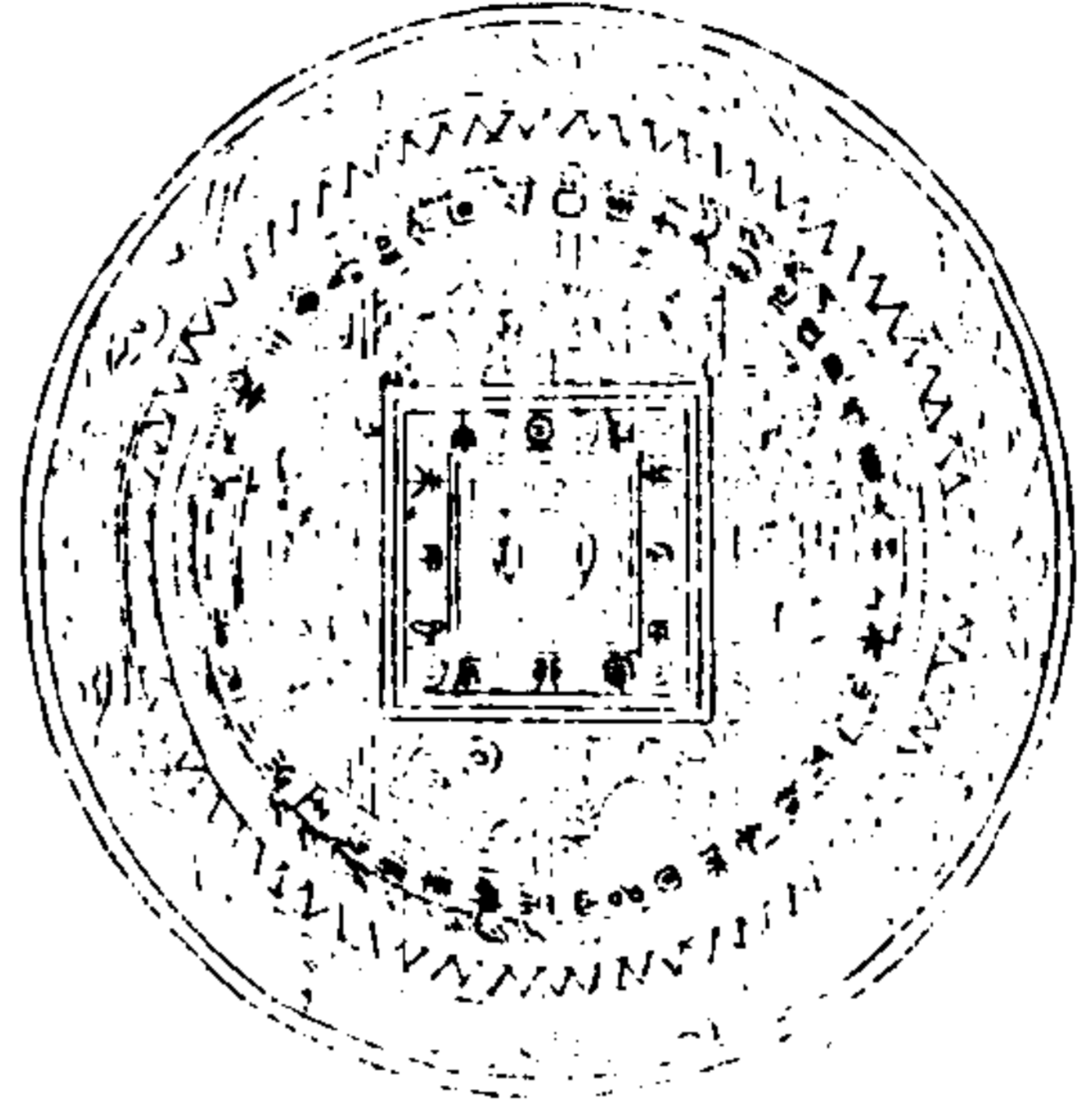

西清續鑑

甲編卷十九

鑑

三七



徑四寸九分重十四兩背作十二乳間列地支十二字外輪作八乳周列銘詞間以龍鷲鳥獸形流雲邊素鼻銘四十五字

西清續鑑

甲編卷十九

鑑

三八

漢佳鑑二

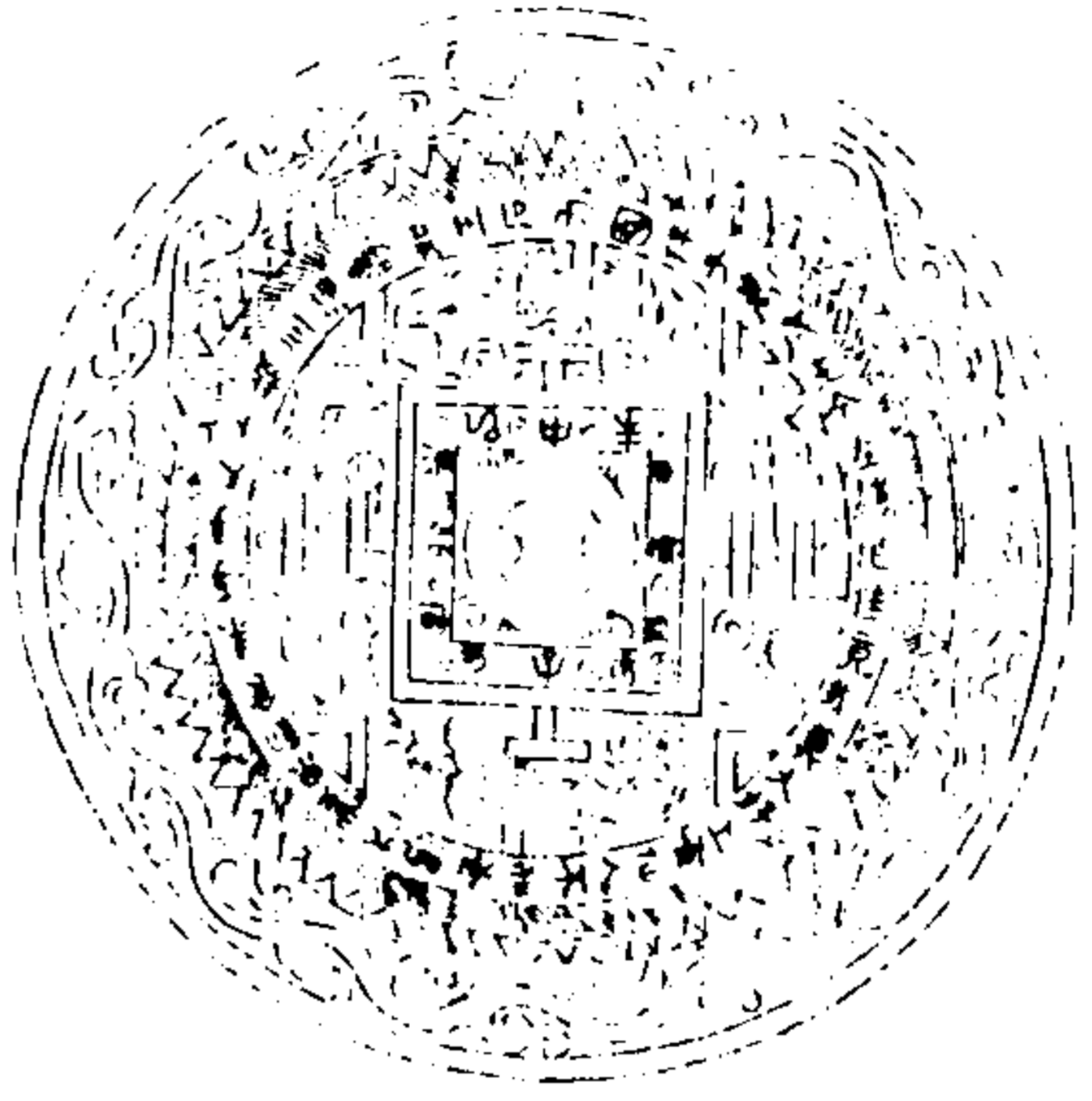

西清續鑑

甲編卷十九

二十九



徑五寸八分重十九兩有半背作十二乳間列  
地支十二字外輪作八乳間列四神三瑞形花  
邊素鼻銘四十二字

西清續鑑

甲編卷十九

三十

漢佳鑑三

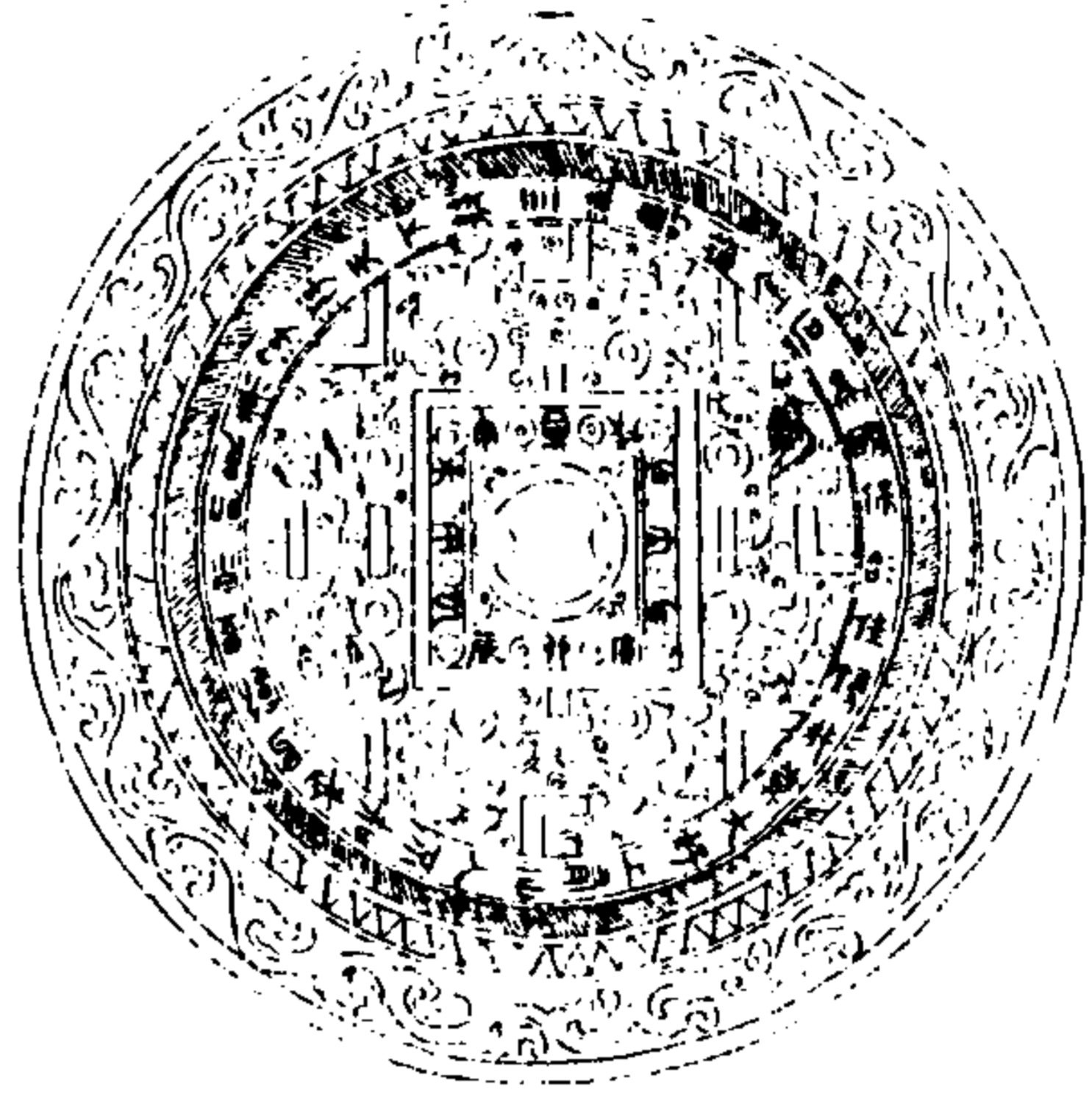

西清續鑑

甲編卷十九

鑑

三



徑五寸八分重二十兩背作十二乳間列地支  
十二字外輪作八乳間以四神三瑞形花邊素  
鼻銘三十五字

西清續鑑

甲編卷十九

鑑

三

一  
二  
三  
四  
五  
六  
七  
八  
九  
十  
十一  
十二

漢十二辰鑑一

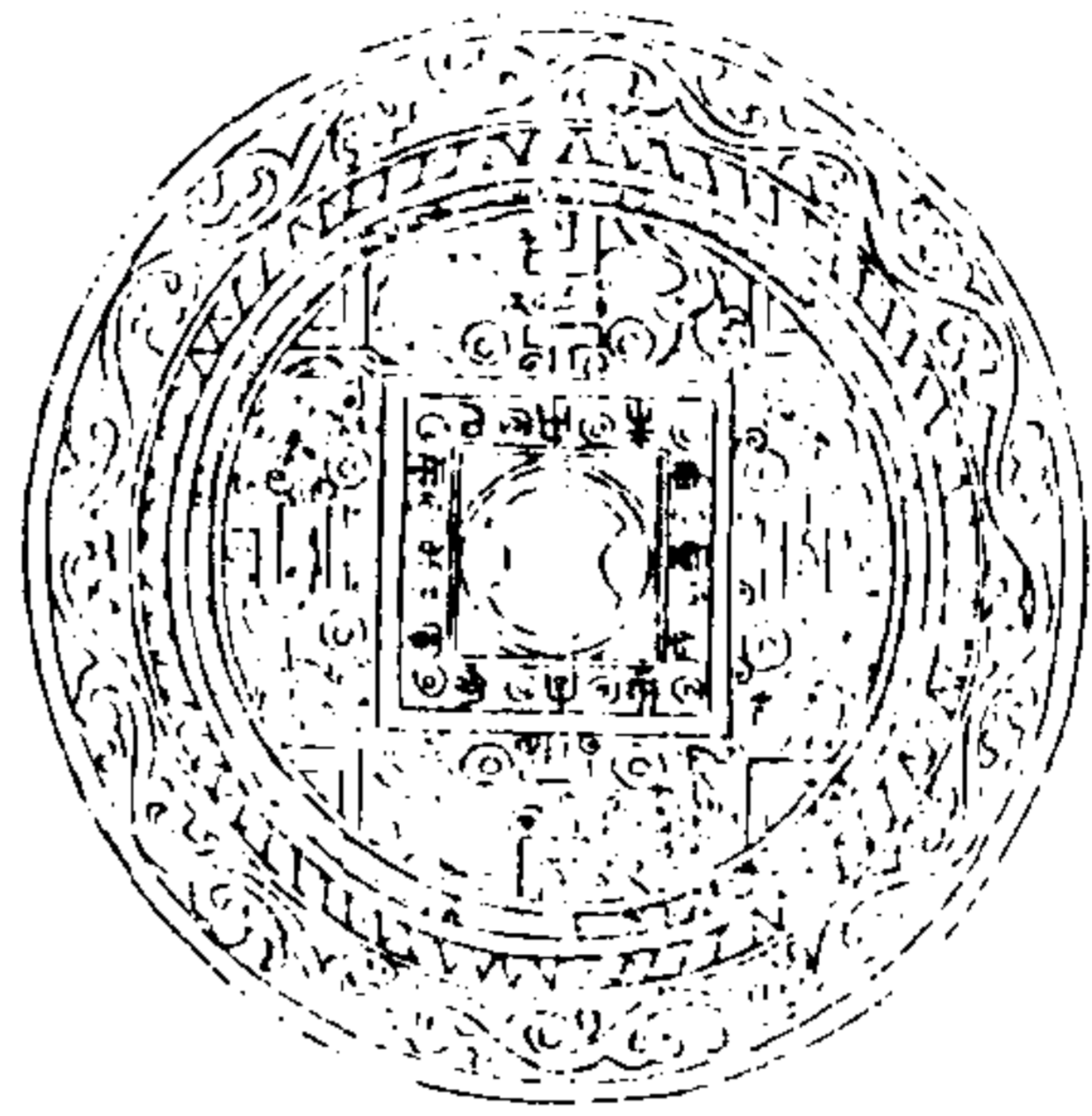

西清續鑑

甲編卷十九

三五

中  
子  
午  
卯  
酉  
辰  
戌  
巳  
亥  
未  
寅  
申  
丑  
卯  
辰  
巳  
午  
未  
申  
酉  
戌  
亥  
子  
丑  
寅

西清續鑑甲編 卷一九

徑四寸五分重十二兩有半背作十二乳間列地支十二字外輪作八乳周以龍鸞鳥獸形花邊素鼻銘十二字

西清續鑑

甲編卷十九

三五

三一五



漢十二辰鑑二

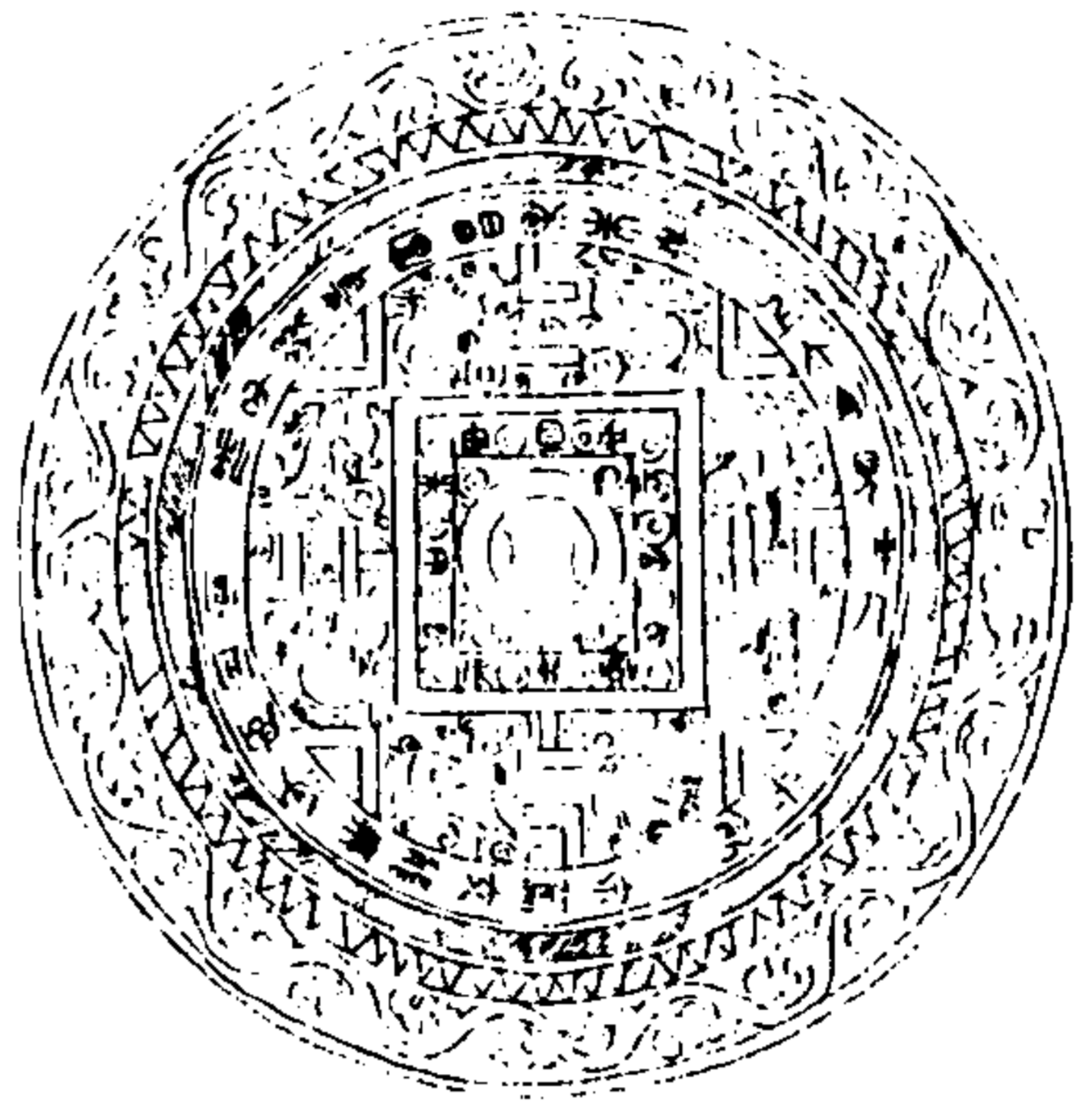

西清續鑑

甲編卷十九

三五



徑五寸二分重十五兩背作十二乳間列地支  
十二字外輪作八乳間列四靈三瑞形流雲邊  
素鼻銘三十字

西清續鑑

甲編卷十九

三五

漢十二辰鑑三

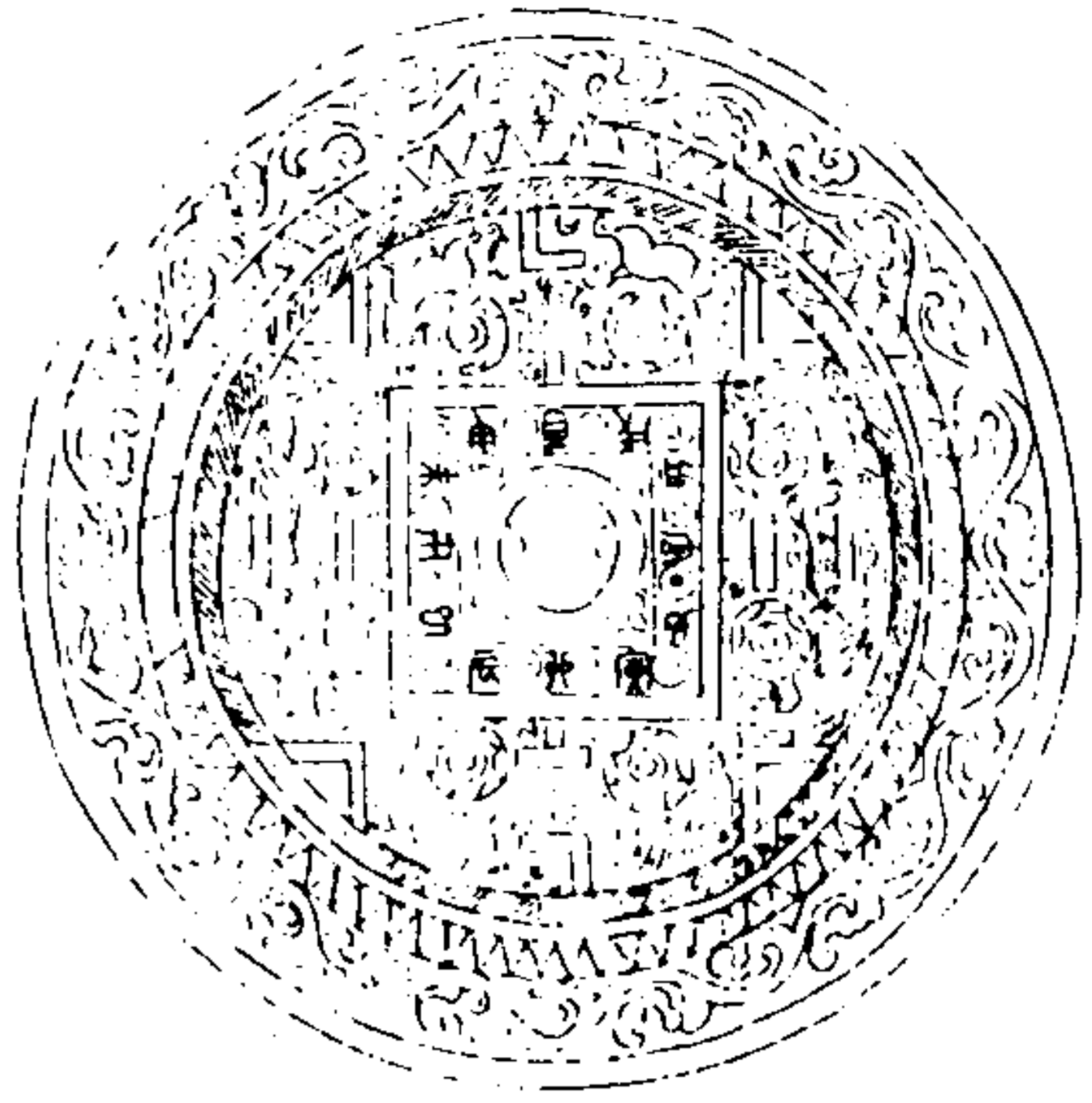

西清續鑑

甲編卷十九

三

三

此鏡  
出  
自  
漢  
代  
中  
外  
大  
師  
所  
鑄  
也

徑五寸二分重十七兩有半背作十二乳間列  
地支十二字外輪作八乳間列四靈三瑞形流  
雲邊素鼻

西清續鑑

甲編卷十九

三

三

漢日光鑑一

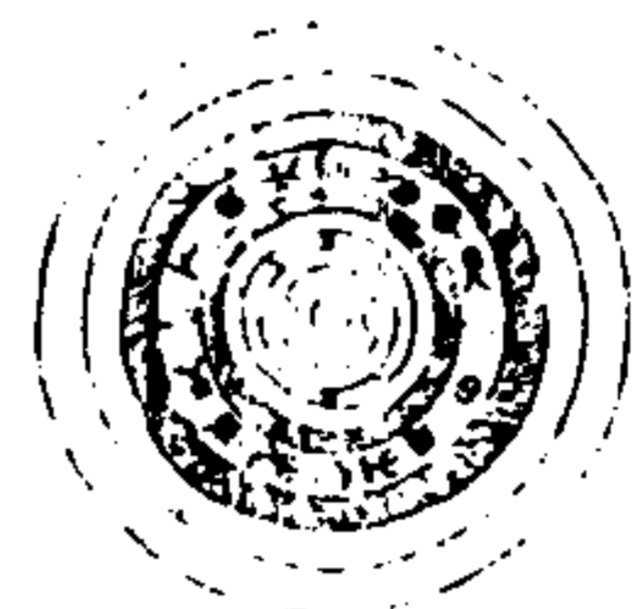

西清續鑑

甲編卷十九

无



徑二寸一分重二兩有半背列銘素邊素鼻銘  
八字

西清續鑑

甲編卷十九

早

漢日光鑑二

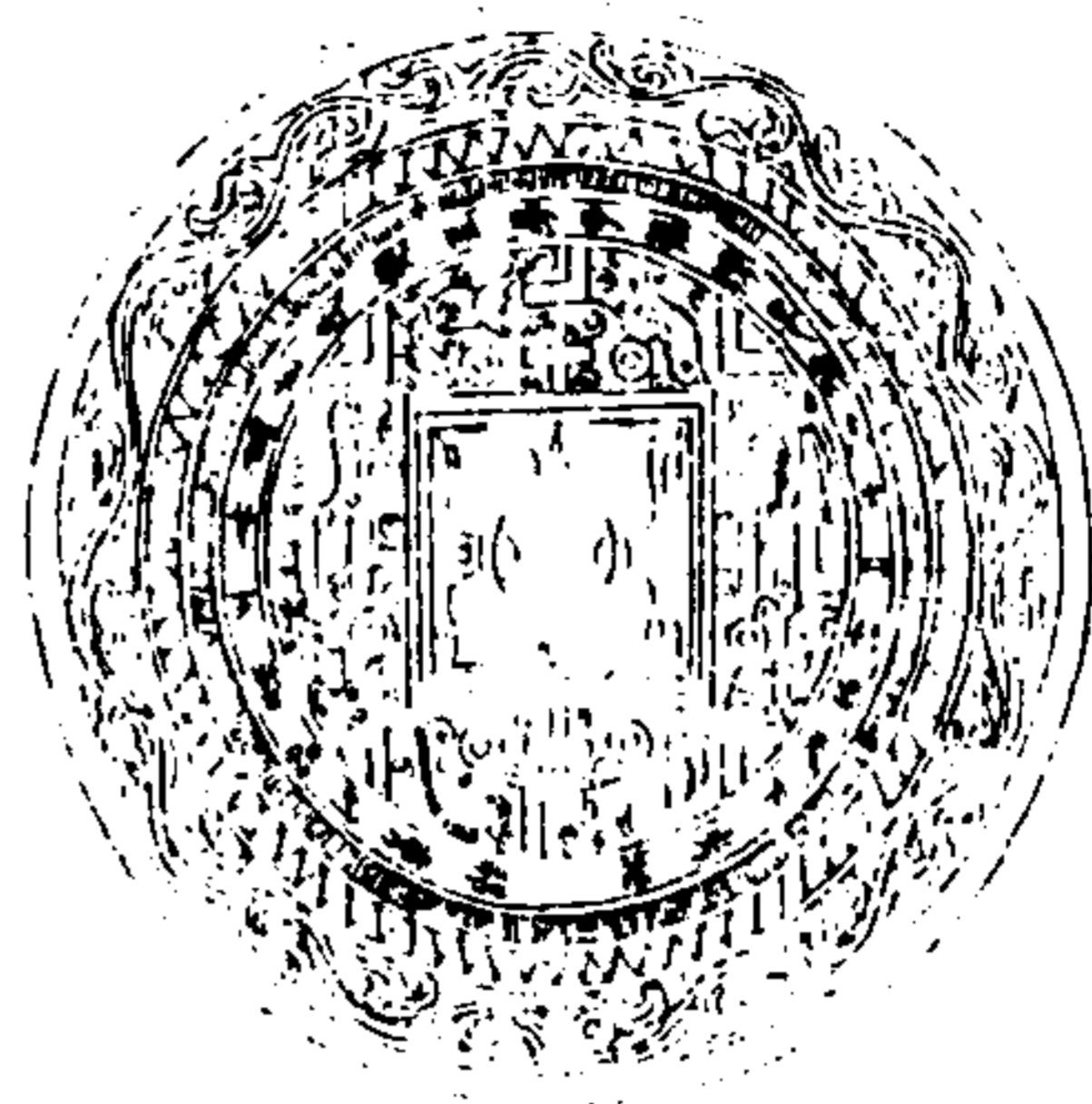

西清續鑑

甲編卷十九

鑑

四十一



徑四寸五分重十二兩背列八乳間以龍鸞鳥獸形流雲邊素鼻銘二十八字

西清續鑑

甲編卷十九

鑑

四十二

漢長宜子孫鑑一

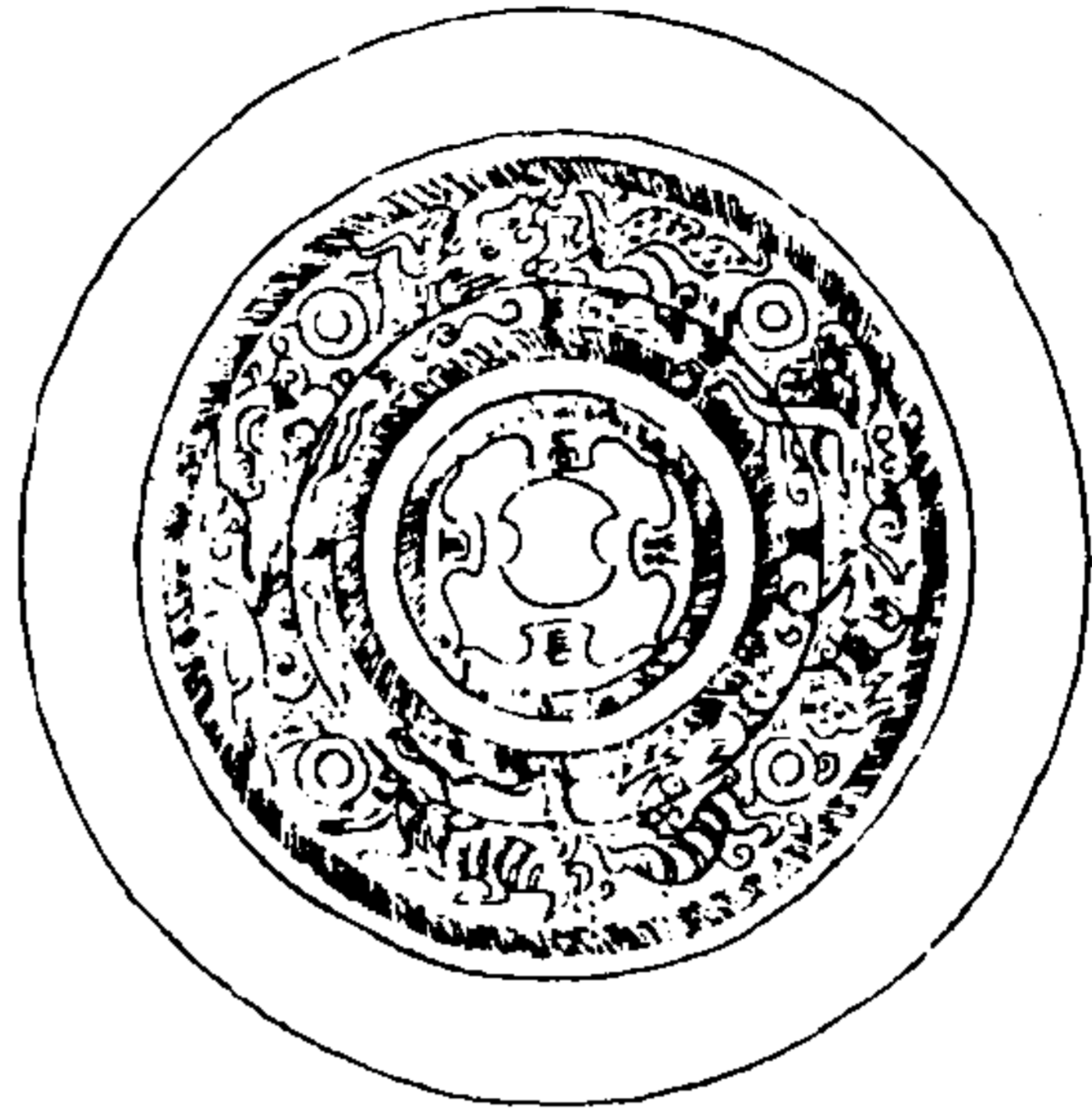

西清續鑑

甲編卷十九

鑑

四

子  
孫  
鑑

徑五寸九分重二十六兩背作菱花形外輪列  
四乳間以龍鷹鳥獸形素邊素與銘四字

西清續鑑

甲編卷十九

鑑

四



漢長宜子孫鑑二

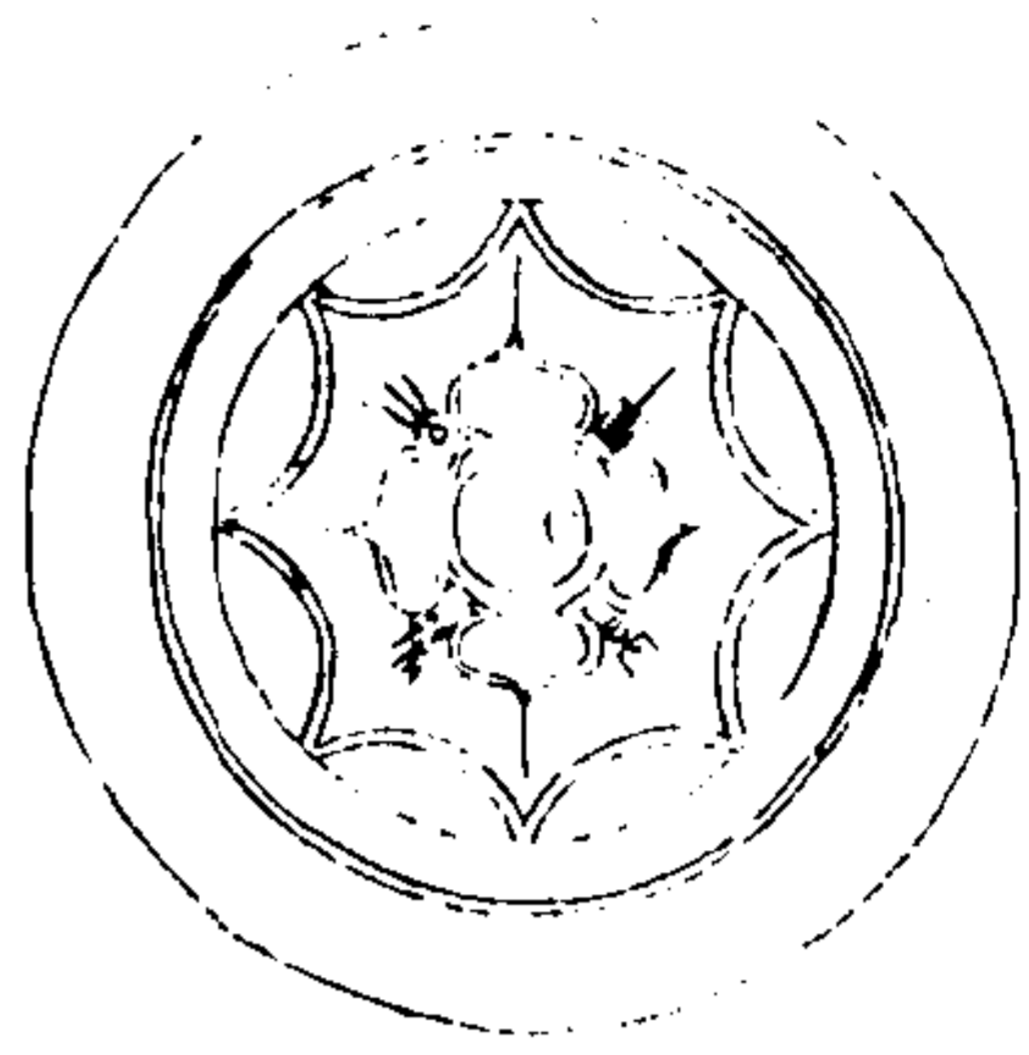

西清續鑑

甲編卷十九

四十五

七  
子  
子  
子  
子  
子

徑三寸八分重九兩背作菱花形素邊素鼻銘四字

西清續鑑

甲編卷十九

四十六

漢宜官鑑一

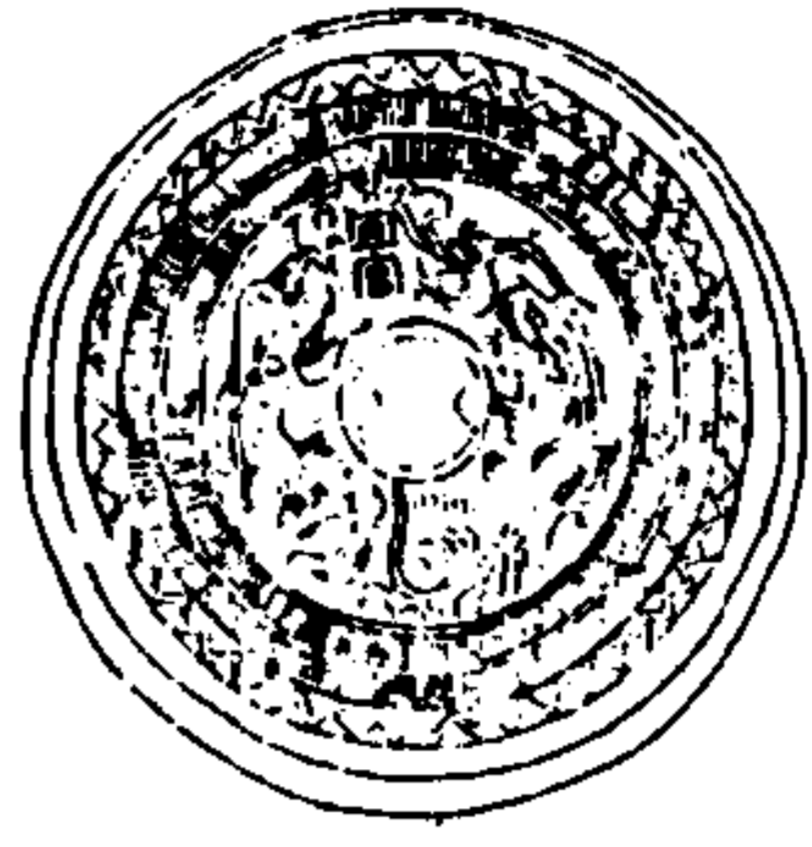

西清續鑑

甲編卷十九

四七

風圖 宜官

徑三寸重四兩有半背作瑞獸二花邊素鼻銘  
二字

西清續鑑

甲編卷十九

四八

漢宜官鑑二

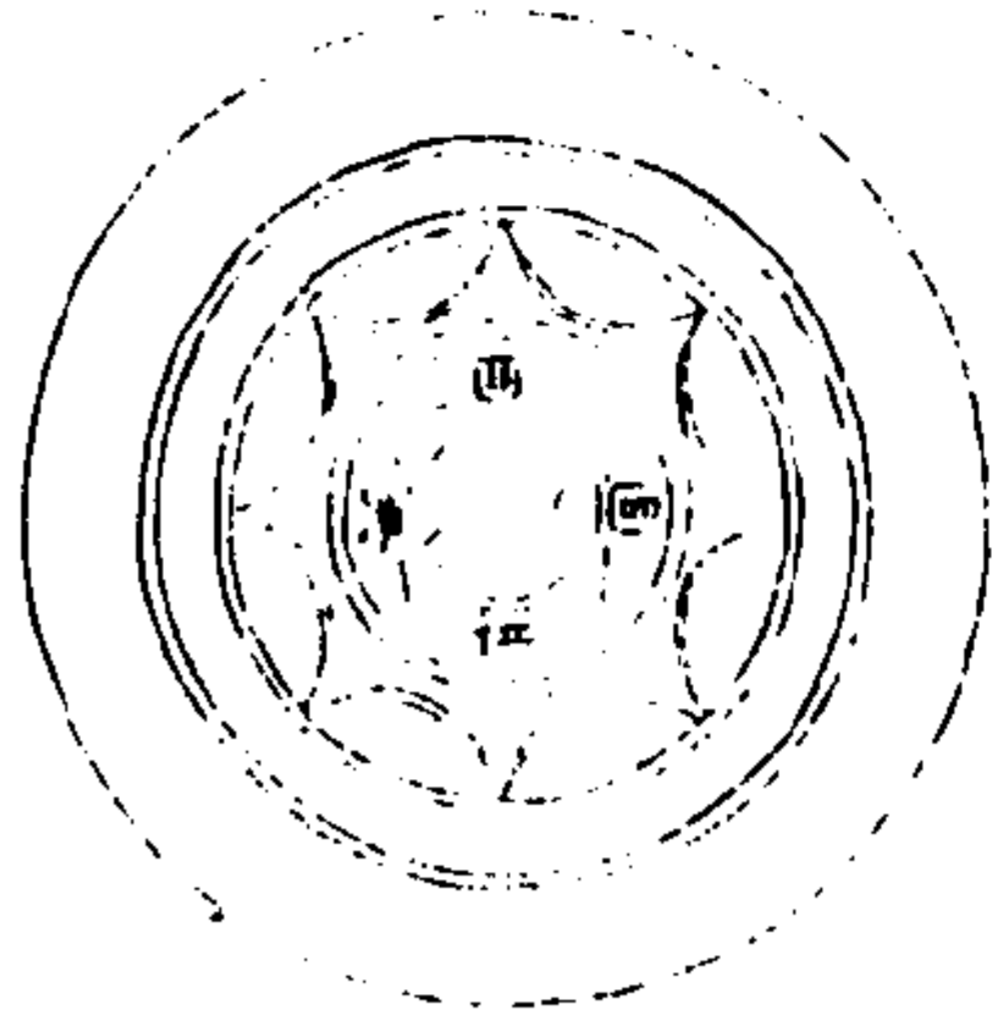

西清續鑑

甲編卷十九

四九

原圖  
如左  
如右

徑三寸七分重八兩背作菱花形內列銘詞素  
邊素鼻銘四字

西清續鑑

甲編卷十九

五十

漢清光鑑一

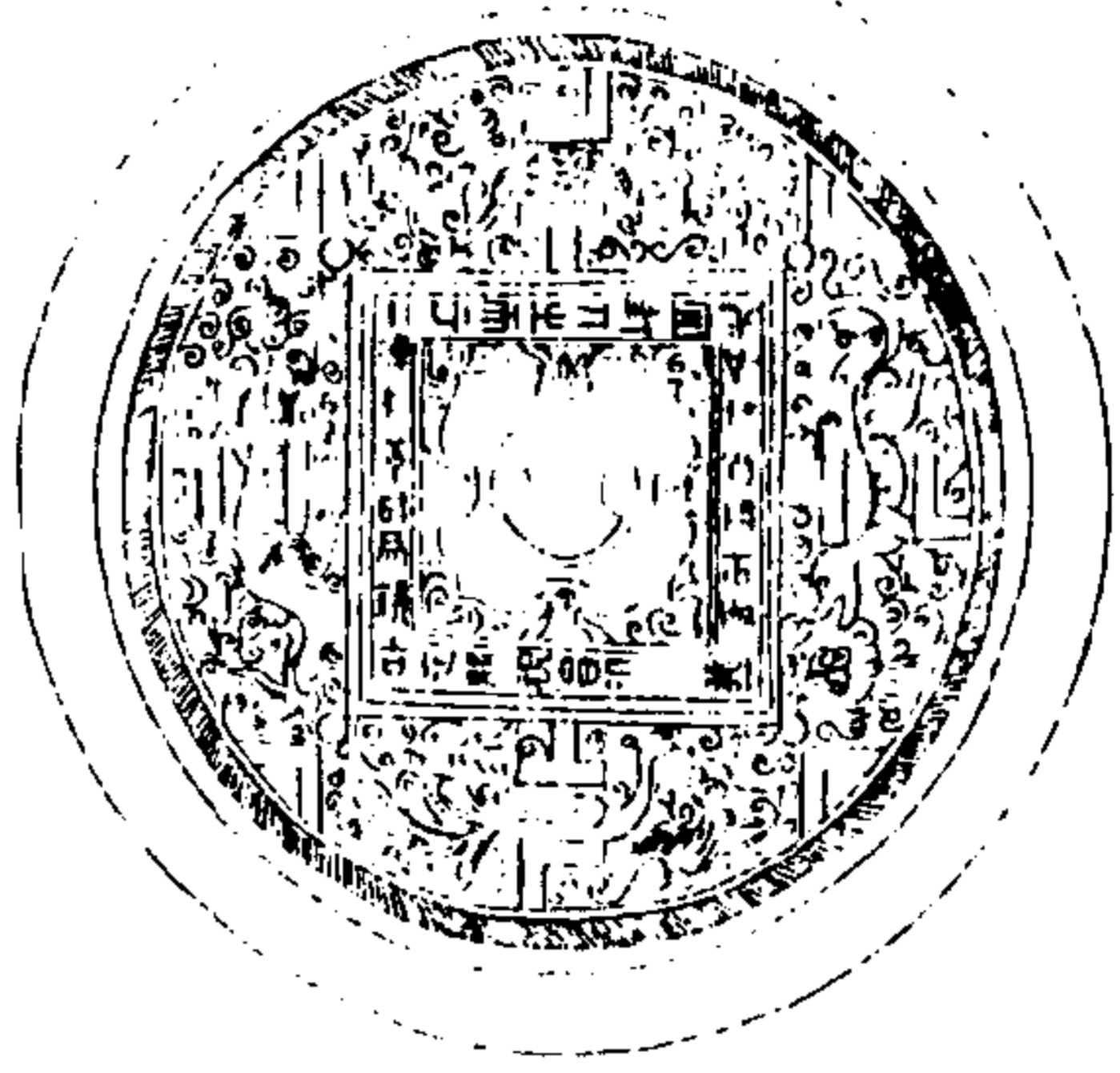

西清續鑑

甲編卷十九

五

此錢之文曰漢清光鑑一  
其背列四乳間列四靈三  
瑞形素邊素真銘二十七字  
徑五寸九分重十九兩背列四乳間列四靈三  
瑞形素邊素真銘二十七字

徑五寸九分重十九兩背列四乳間列四靈三  
瑞形素邊素真銘二十七字

西清續鑑

甲編卷十九

五





漢神人鑑

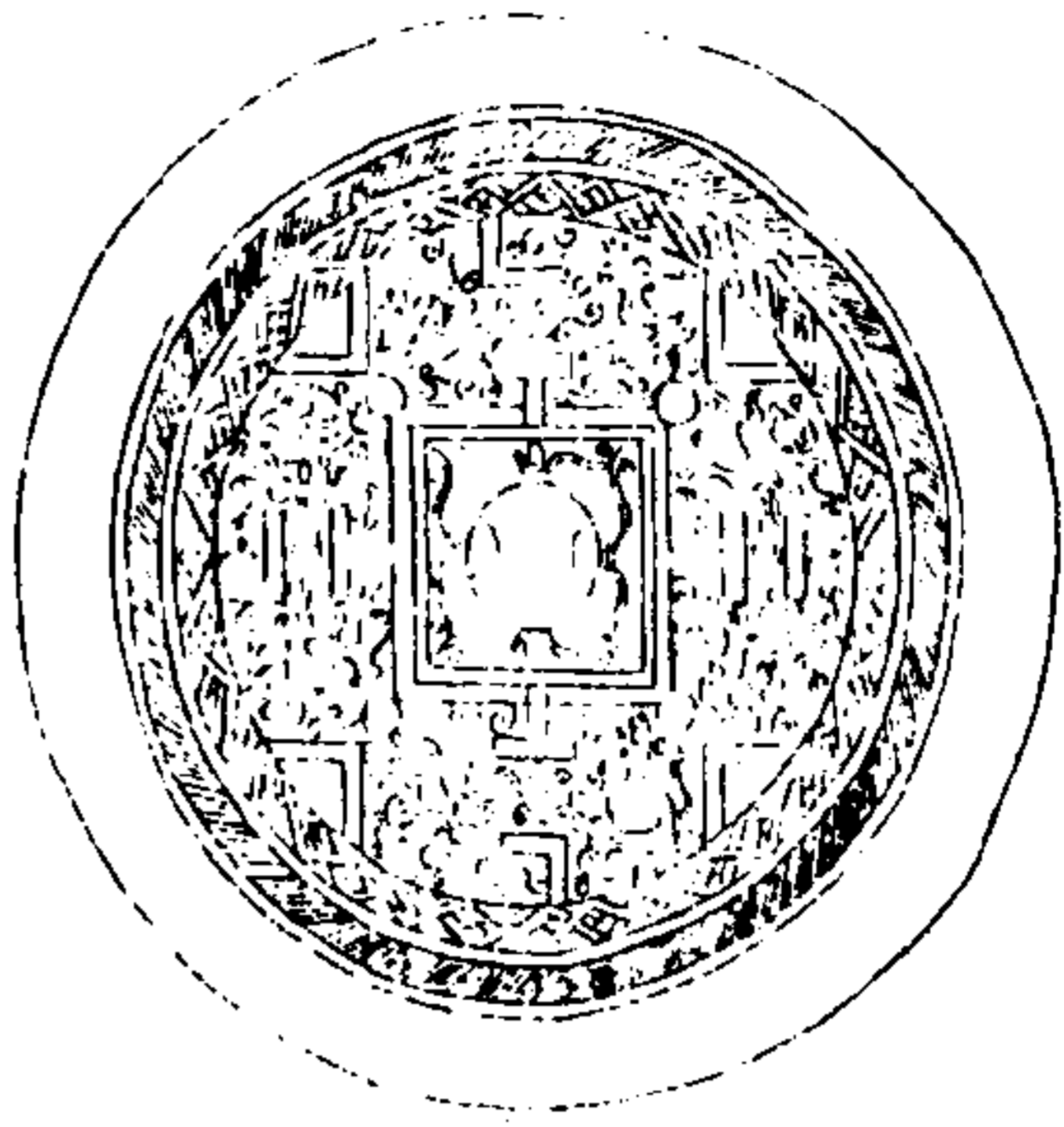

西清續鑑

甲編卷十九

鑑

五十五

徑五寸重十三兩有半背作四乳下方作神人一環列龍鷹異獸形素邊素鼻無銘

漢青羊鑑

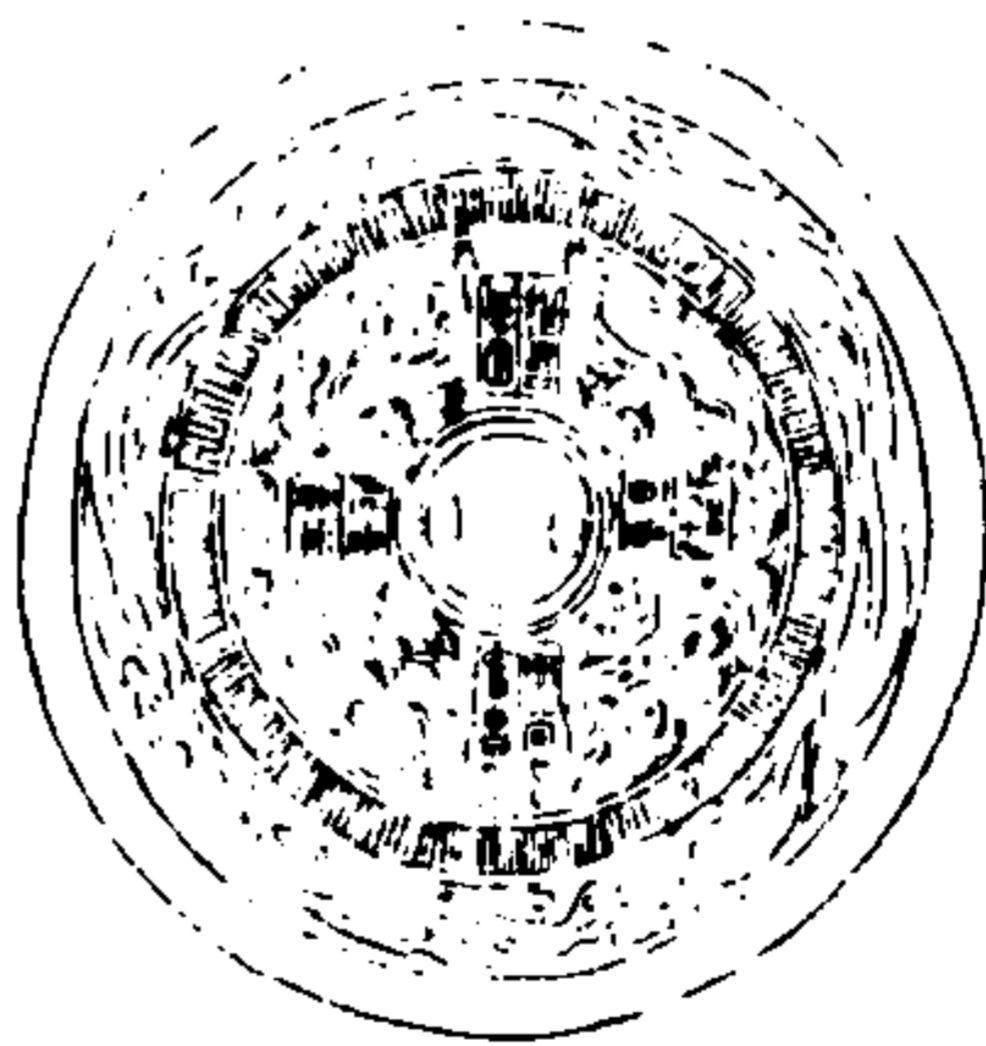

西清續鑑

甲編卷十九

鑑

五十六

此鏡背作四乳下方作神人一環列龍鷹異獸形素邊素鼻無銘

徑三寸七分重六兩背作瑞獸四間列銘款每  
方四字外輪作夔紋素邊素鼻銘十六字

西清續鑑

甲編卷十九

五七

漢四神鑑

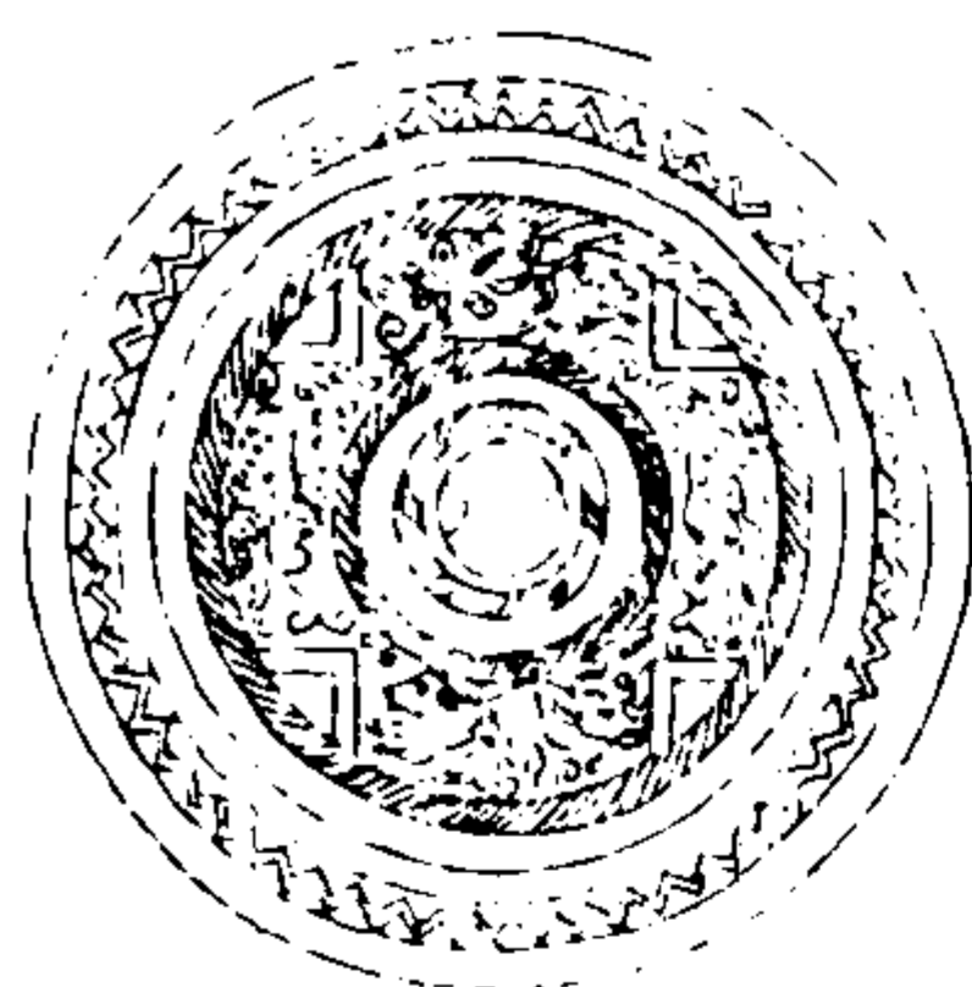

西清續鑑  
甲編卷十九  
徑三寸六分重八兩背作四神形花邊素鼻無  
銘

五八

漢四靈三瑞鑑一

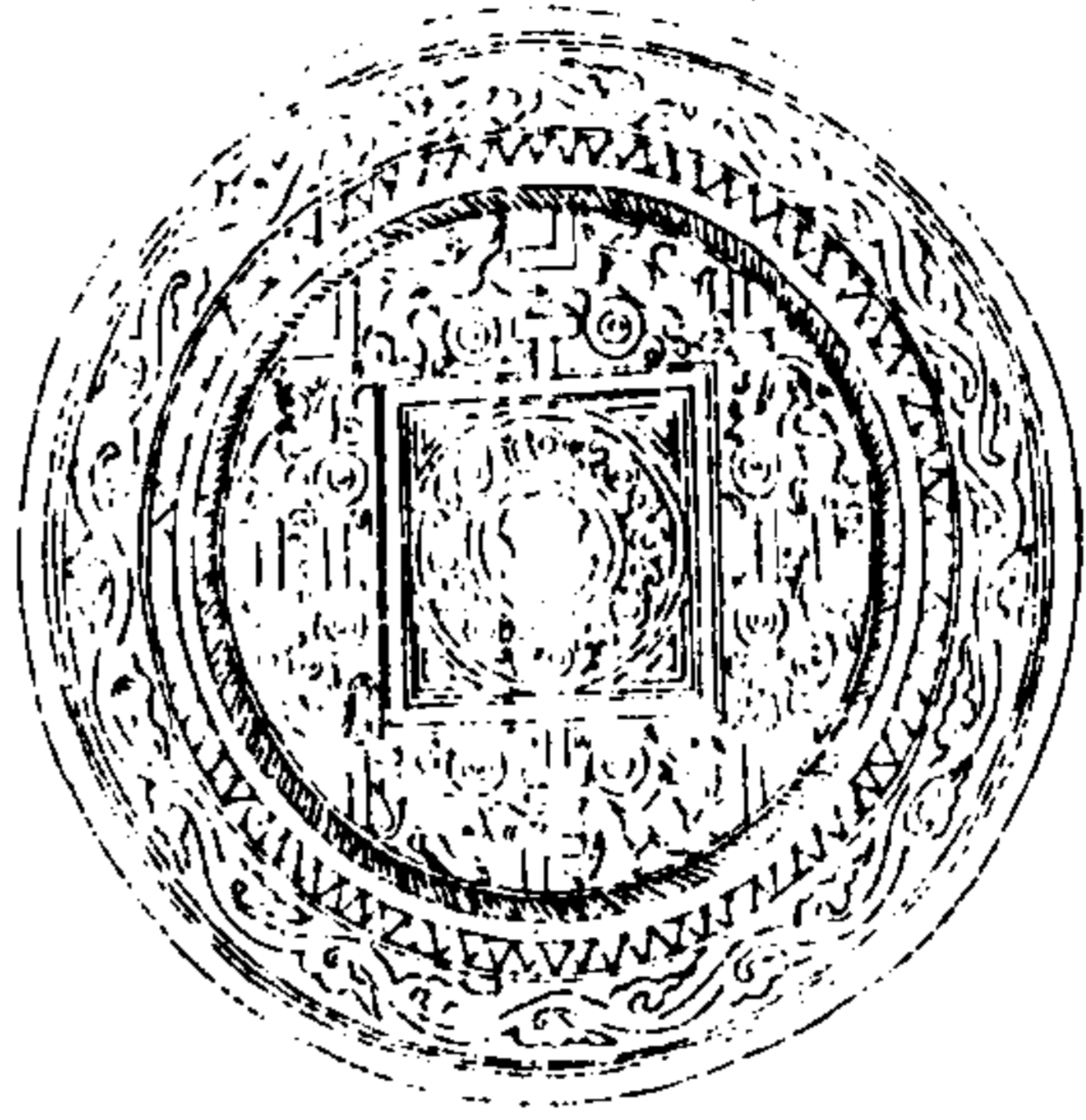

西清續鑑

甲編卷十九

五九

五九

徑四寸七分重十兩背作八乳外輪作四靈三瑞形間列枚乳八花邊素鼻無銘

漢四靈三瑞鑑二

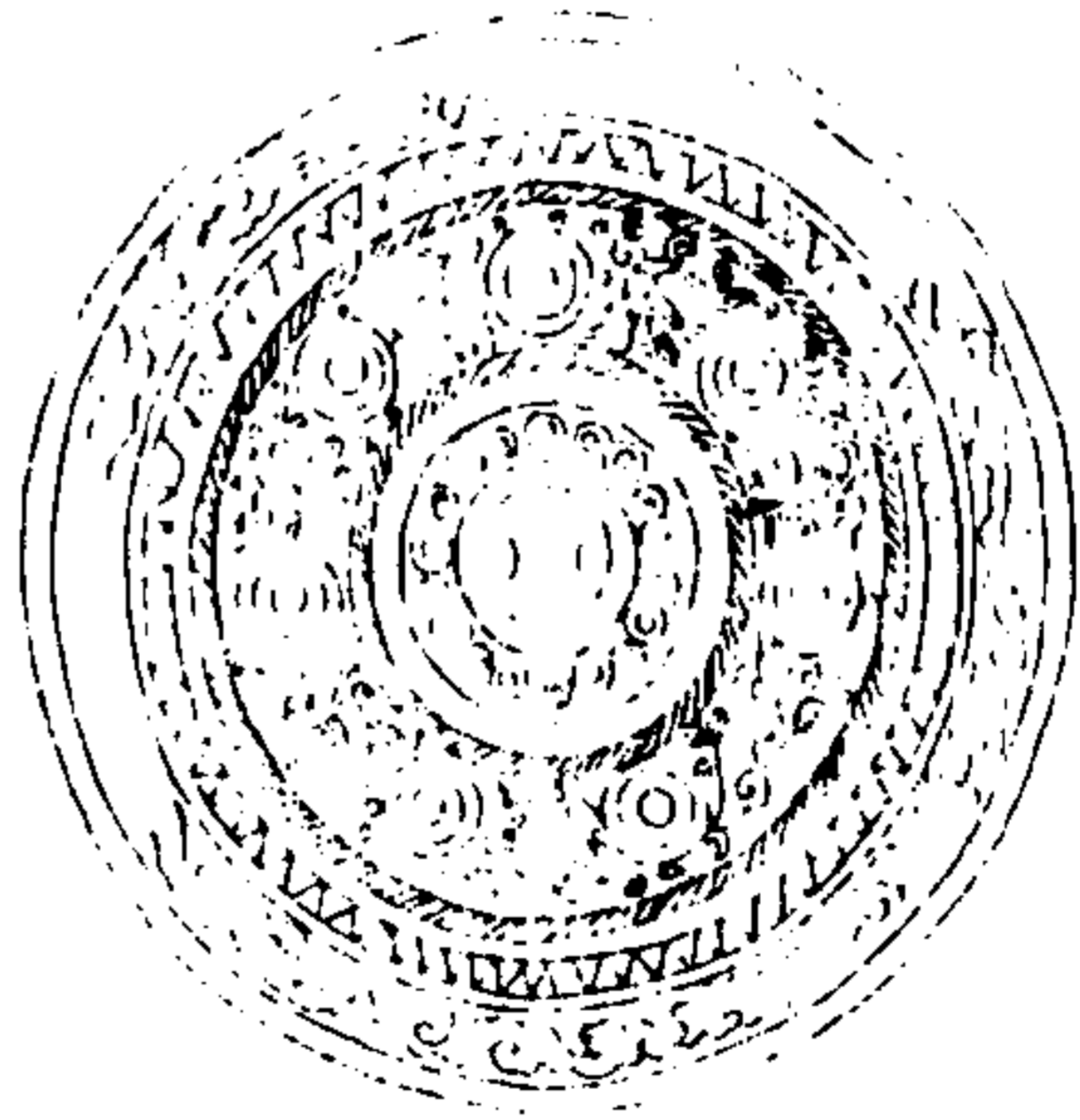

西清續鑑

甲編卷十九

六〇

六〇

徑四寸四分重十一兩背作九乳外輪作七乳間列四靈三瑞形流雲邊素鼻無銘

漢四靈三瑞鑑三

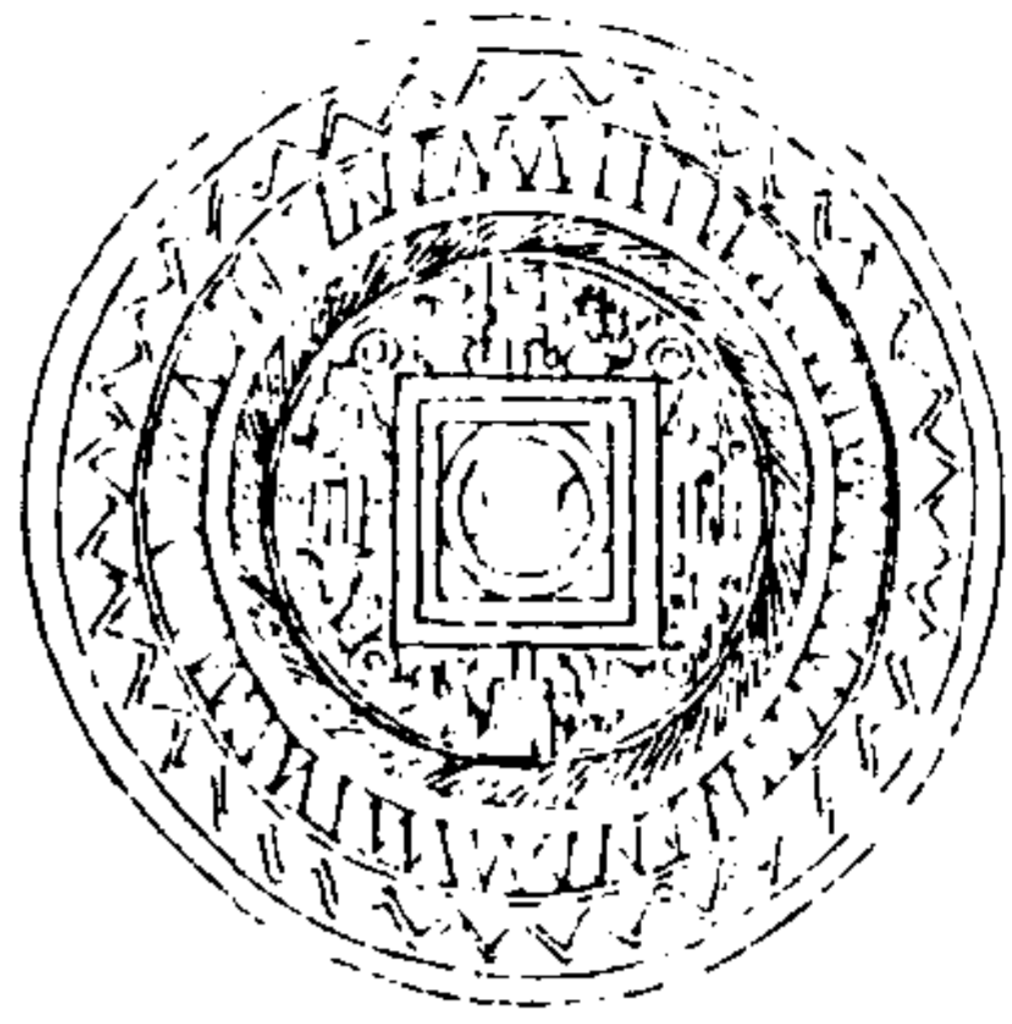

西清續鑑

甲編卷十九

空

徑三寸七分重七兩有半背作四乳間列四靈  
三瑞形花邊素鼻無銘

西清續鑑甲編 卷一九

漢四靈三瑞鑑四

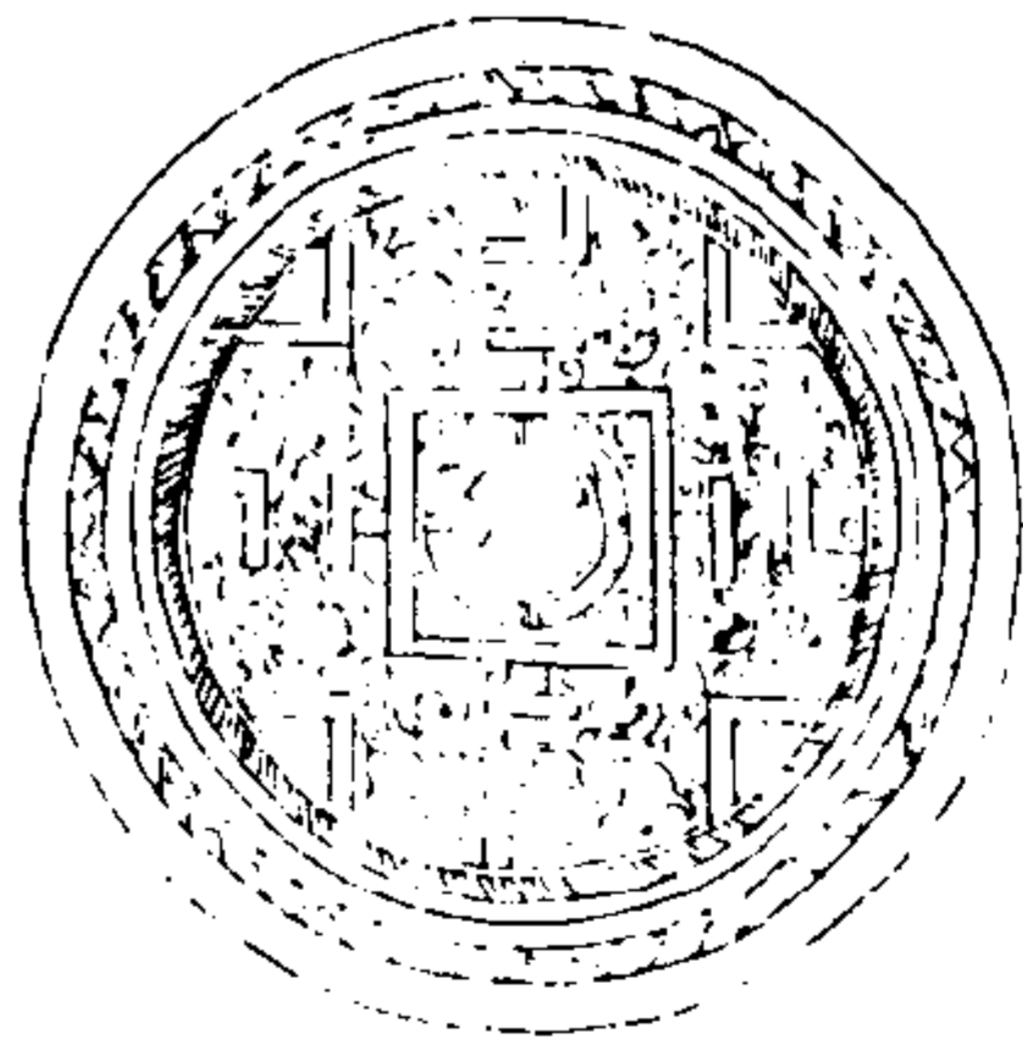

西清續鑑

甲編卷十九

空

徑三寸六分重七兩背作八乳間列四靈三瑞  
形花邊素鼻無銘

三二九

漢瑞獸鑑一



西清續鑑

甲編卷十九

銜

徑三寸二分重九兩背作瑞獸六素邊素鼻無銘

漢瑞獸鑑二



西清續鑑

甲編卷十九

銜

徑三寸重五兩有半背作瑞獸二花邊素鼻無銘



漢四乳鑑一

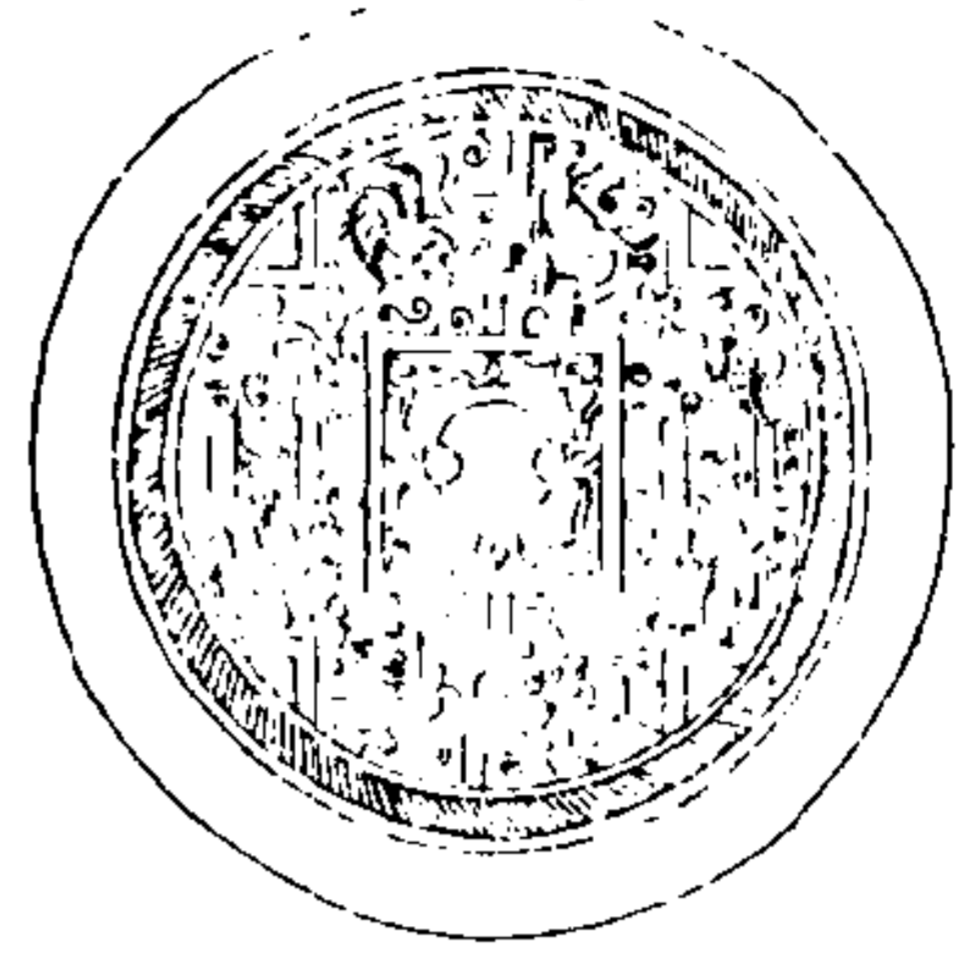

西清續鑑

甲編卷十九

六

徑三寸七分重七兩背作四乳間列龍鸞鳥獸形素邊素鼻無銘

漢四乳鑑二

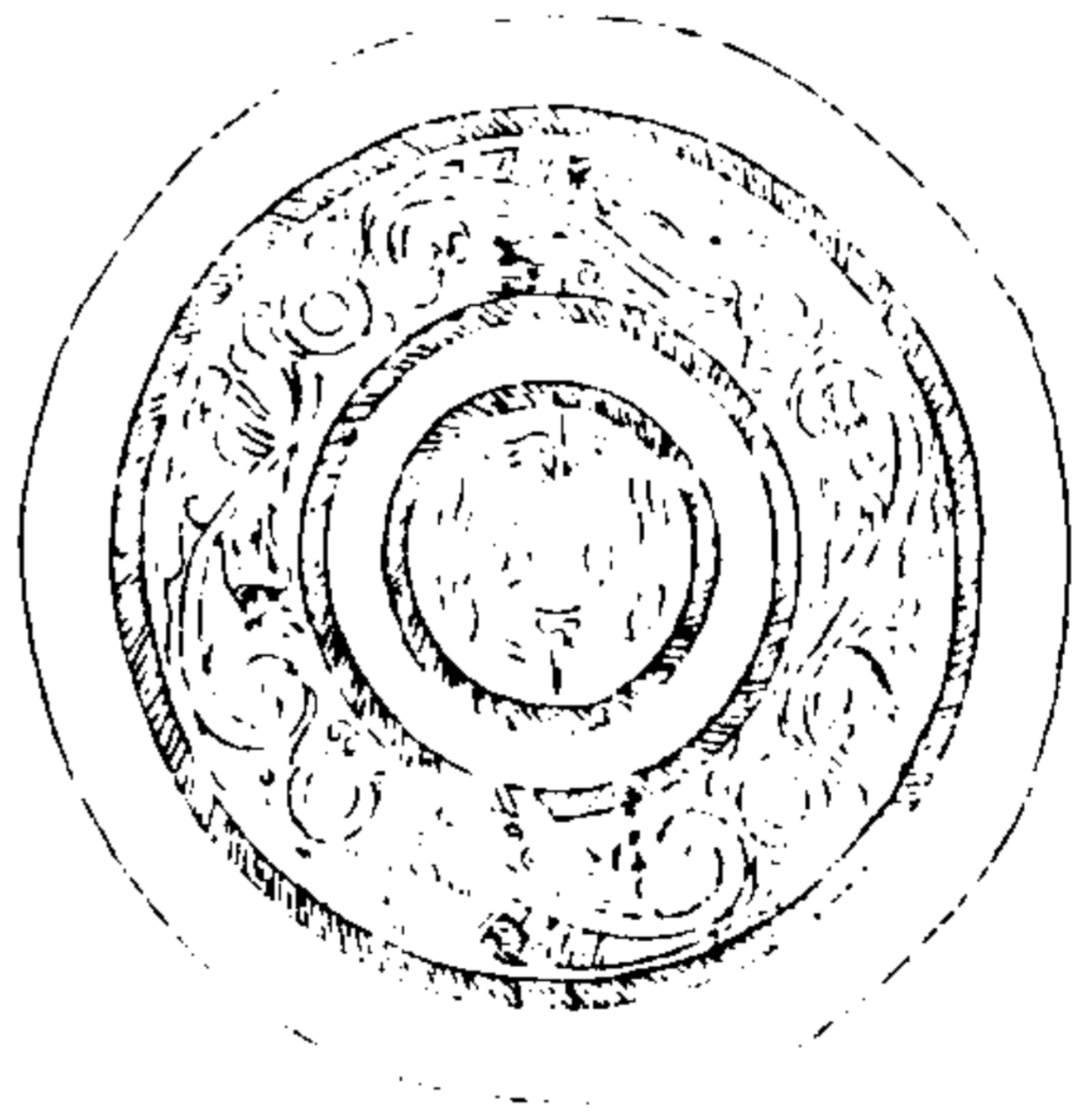

西清續鑑

甲編卷十九

六

徑五寸二分重十八兩背作四乳間列夔紋素邊素鼻無銘

漢四乳鑑三



西清續鑑

甲編卷十九

突

徑三寸七分重八兩背作四乳間列鳥獸形花邊素鼻無銘

漢四乳鑑四

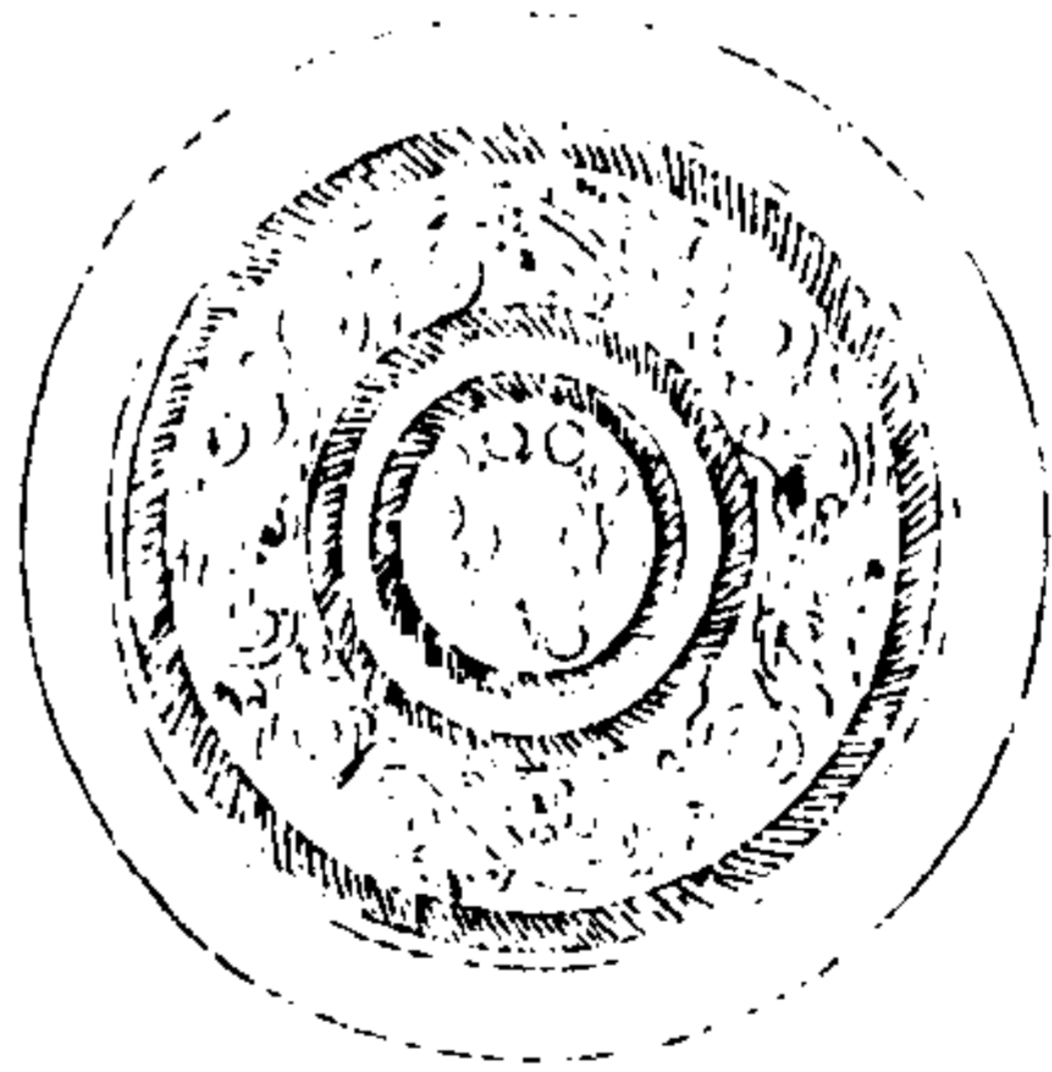

西清續鑑

甲編卷十九

突

徑四寸七分重十三兩背作十二乳外輪列四乳間以夔紋素邊素鼻無銘

漢四乳鑑五

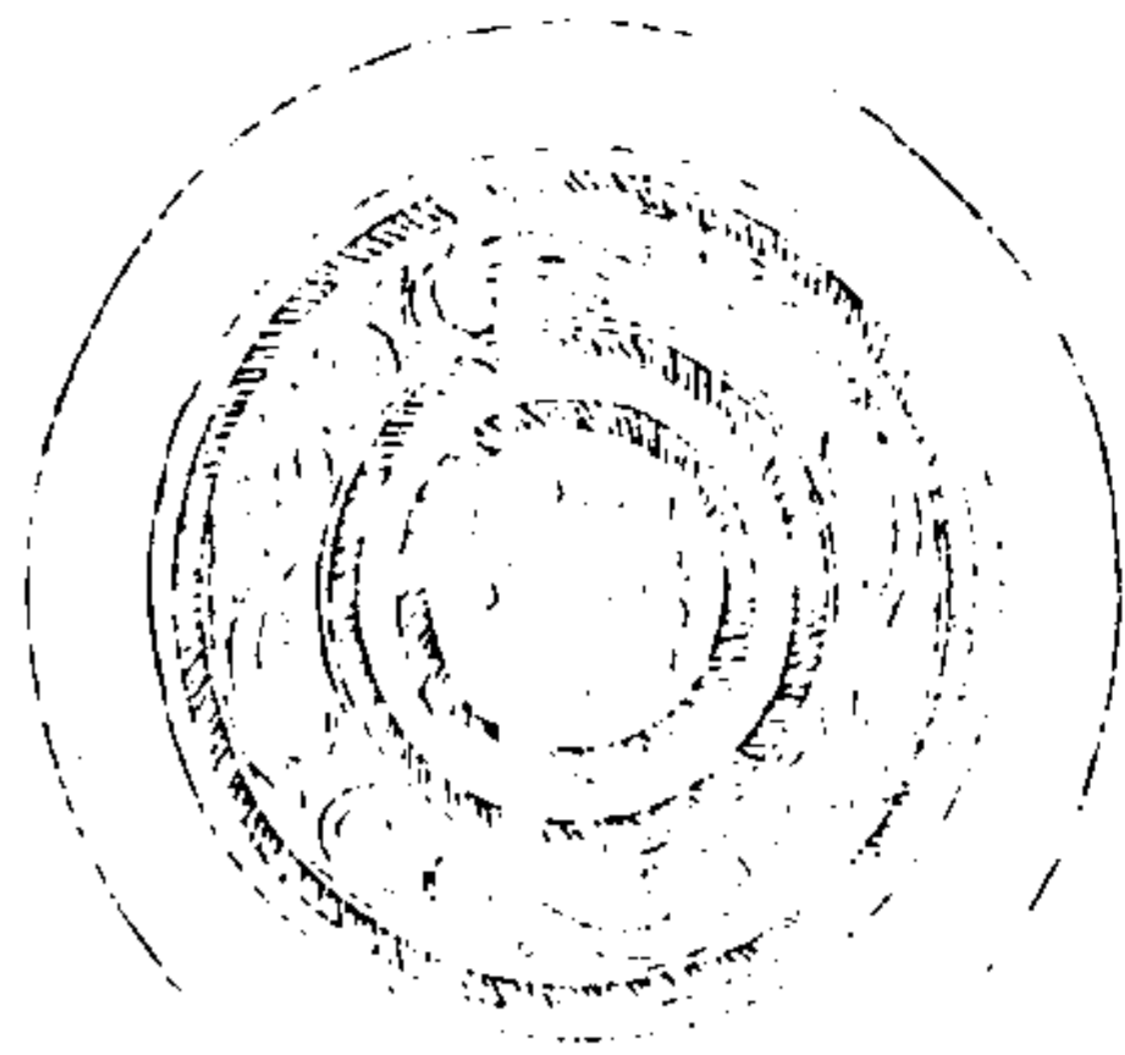

西清續鑑

甲編卷十九

六九

徑四寸重十一兩有半背作四乳間列龍形四素邊素鼻無銘

漢四乳鑑六

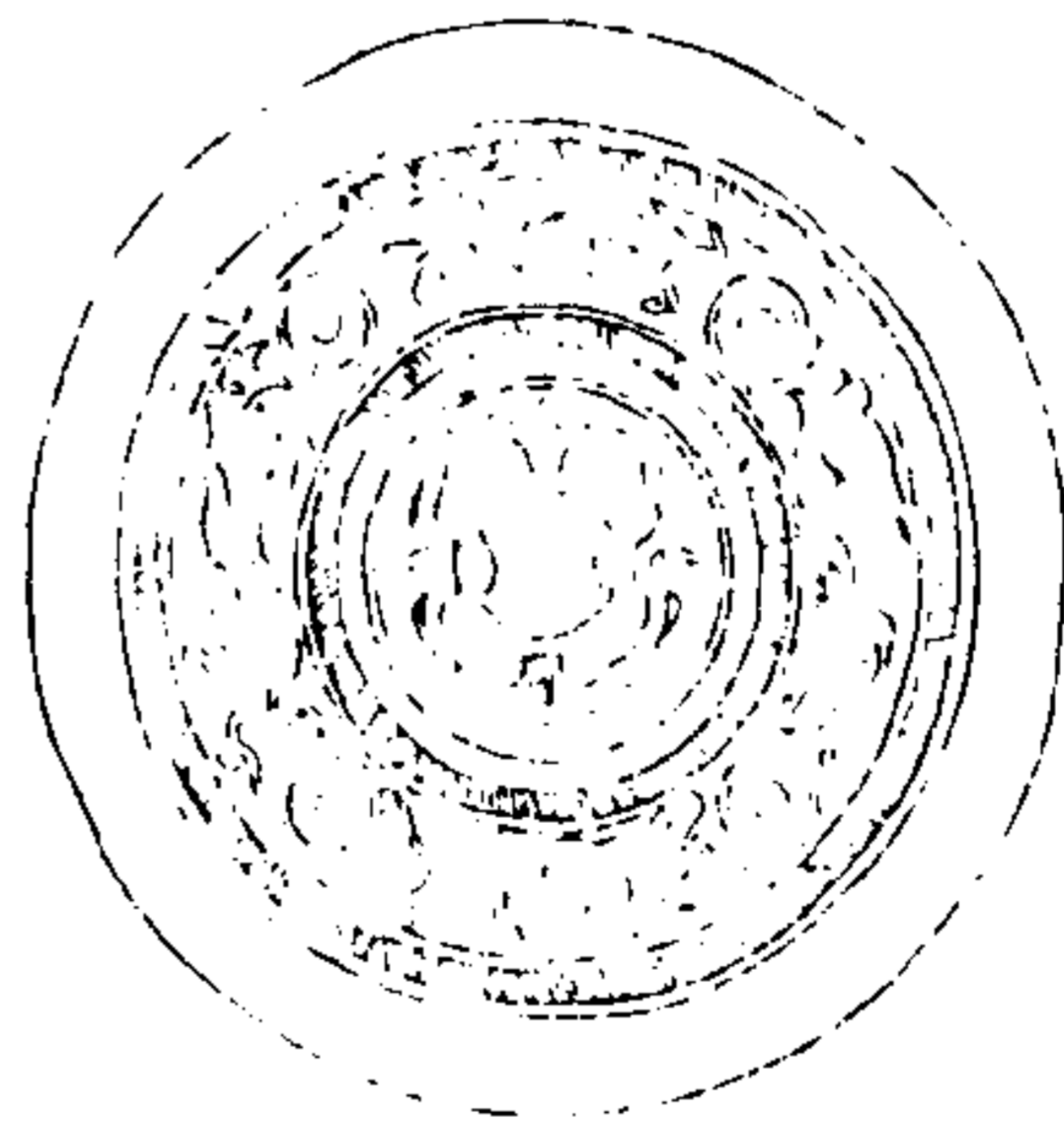

西清續鑑

甲編卷十九

七十

徑四寸八分重八兩有半背作四乳間列龍虎瑞獸形素邊素鼻無銘

漢四乳鑑七

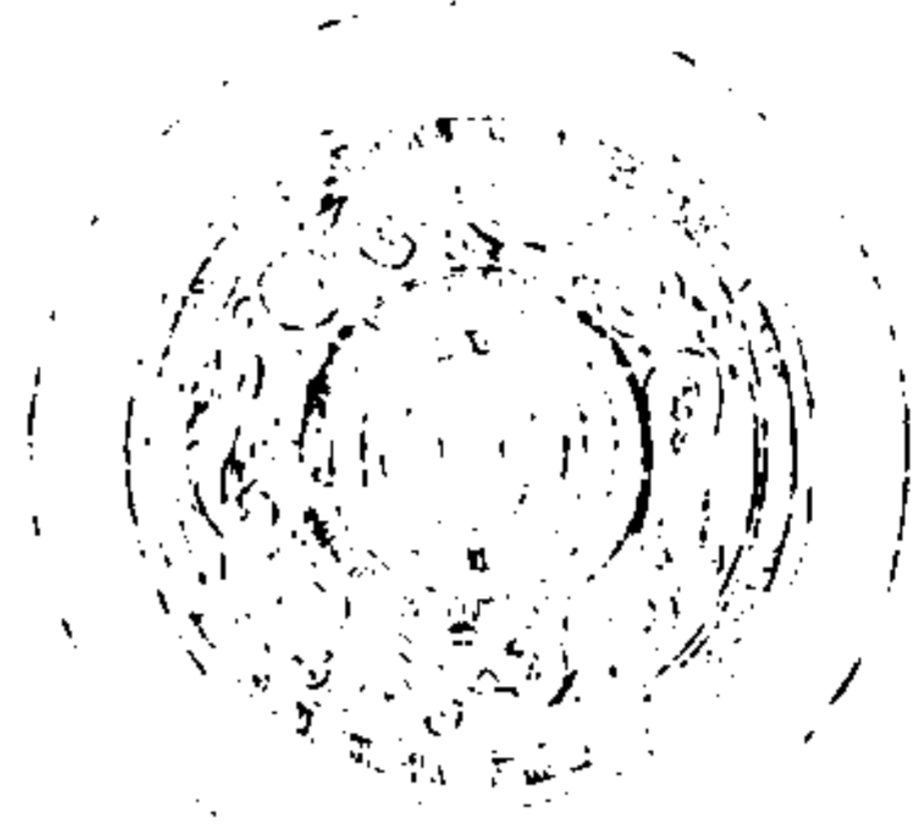

西清續鑑

甲編卷十九

七

徑三寸二分重五兩有半背作四乳間列夔紋  
素邊素鼻無銘

漢八乳鑑一

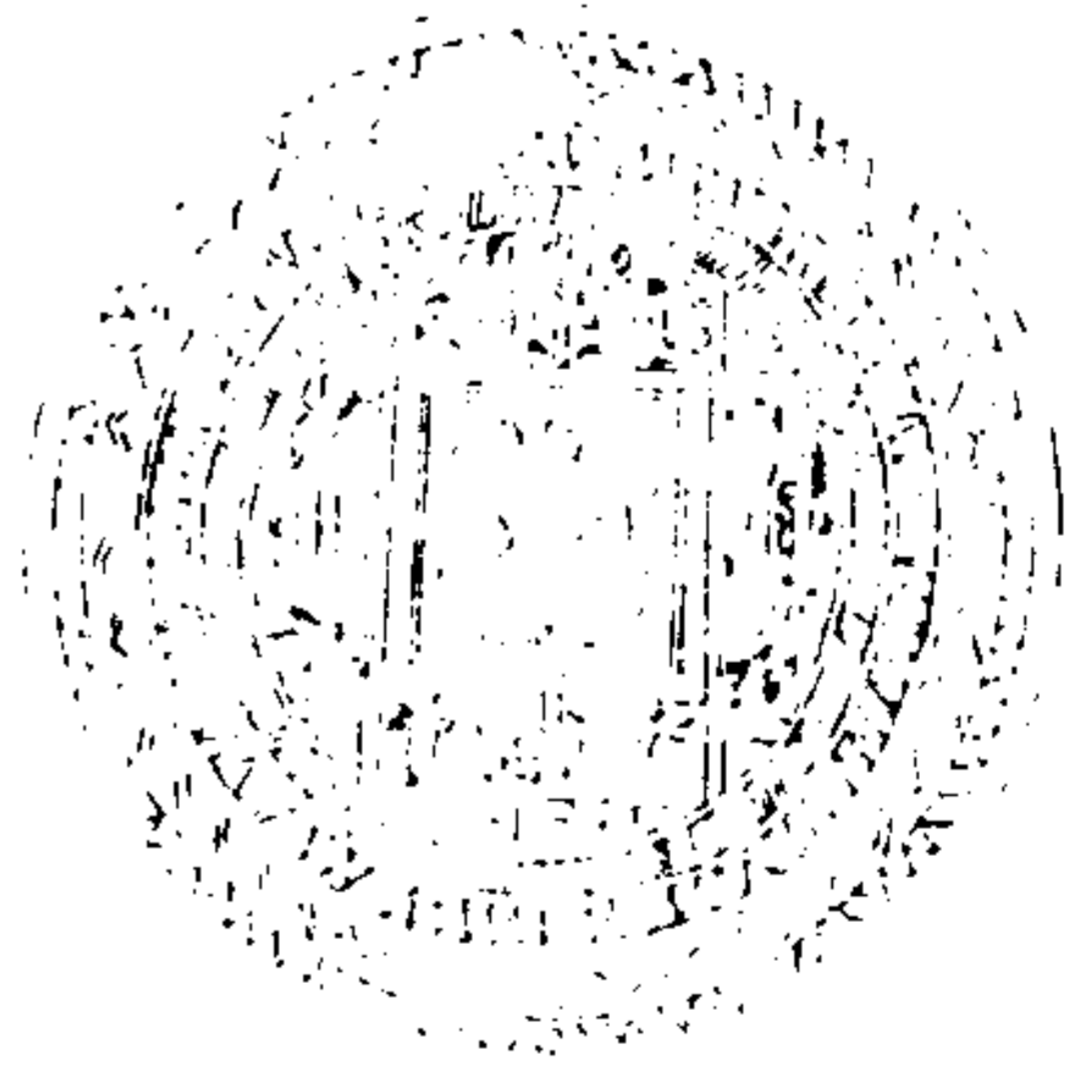

西清續鑑

甲編卷十九

一

徑三寸六分重六兩有半背作八乳間列鳥獸  
形花邊素鼻無銘

漢八乳鑑二

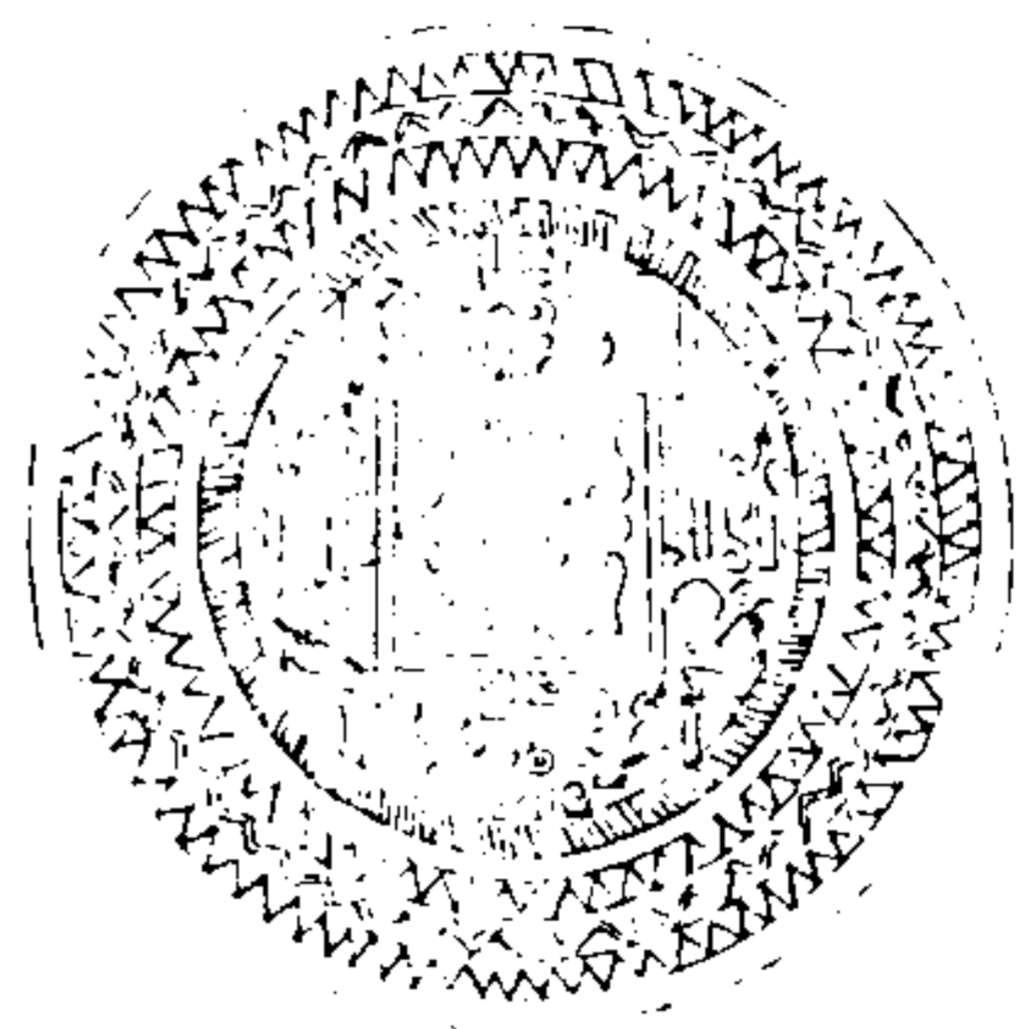

西清續鑑

甲編卷十九

七

七

徑三寸四分重八兩背作八乳間列禽鳥形花  
邊素鼻無銘

漢八乳鑑三

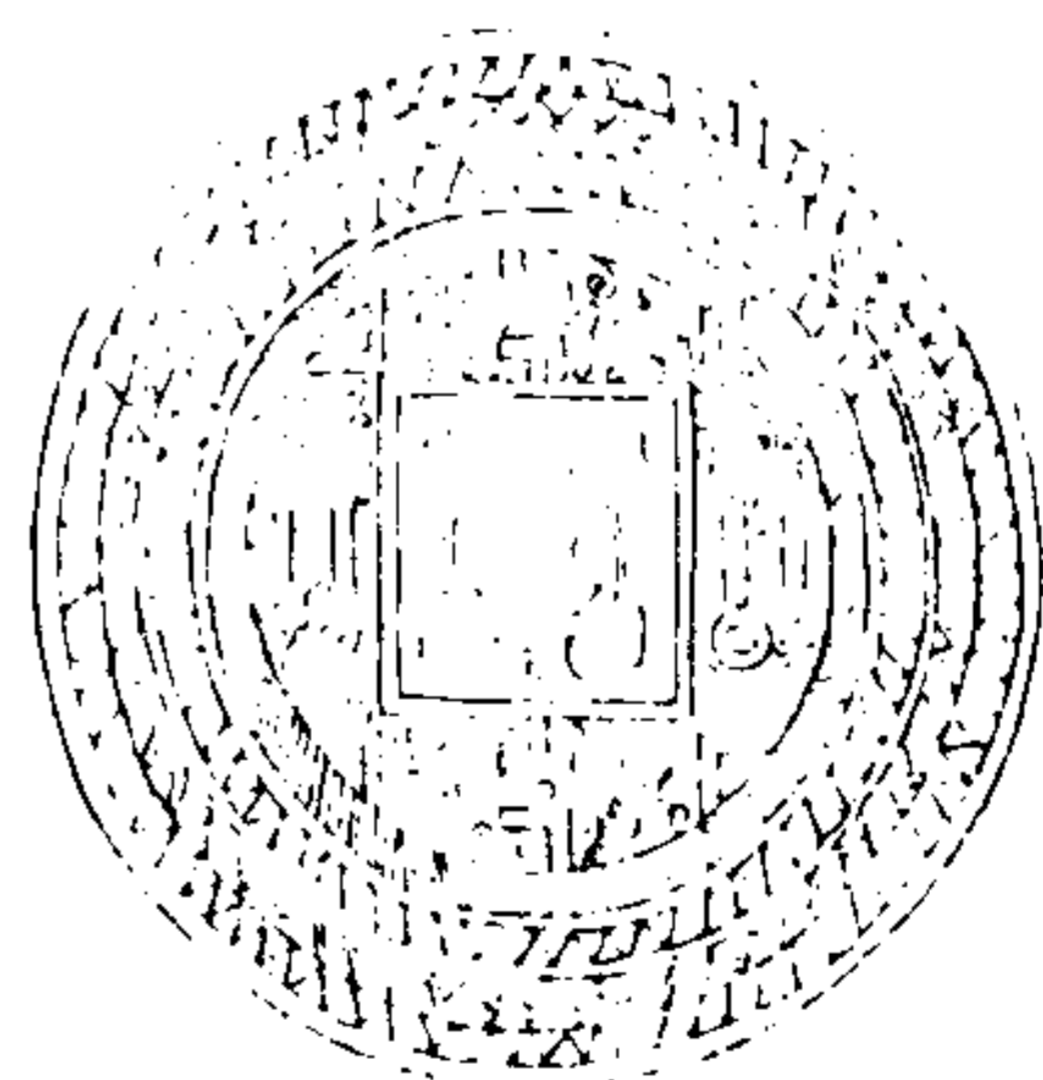

西清續鑑

甲編卷十九

七

七

徑三寸五分重七兩背作八乳間列鳥獸形花  
邊素鼻無銘



西清續鑑甲編卷二十目錄

鑑二

漢

- 海獸蒲萄鑑一
- 海獸蒲萄鑑二
- 海獸蒲萄鑑三
- 海獸蒲萄鑑四
- 海獸蒲萄鑑五
- 海獸蒲萄鑑六
- 海獸蒲萄鑑七

西清續鑑

甲編卷二十

目錄一

- 海獸蒲萄鑑八
- 海獸蒲萄鑑九
- 海獸蒲萄鑑十
- 海獸蒲萄鑑十一
- 海獸蒲萄鑑十二
- 海獸蒲萄方鑑一
- 海獸蒲萄方鑑二
- 鸞獸蒲萄鑑

唐

桂臺鑑有銘

三樂鑑有銘

明心鑑有銘

神人鑑一

神人鑑二

神人鑑三

神人鑑四

羣仙高會鑑

歌熏鑑

卍字方鑑

四乳鑑

西清續鑑

甲編卷二十

目錄二

- 五乳鑑有銘
- 塔龍鑑
- 塔螭鑑
- 舞鳳鑑
- 雙鳳鑑
- 雙鸞鑑一
- 雙鸞鑑二
- 雙鳧鑑一
- 雙鳧鑑二
- 雙鳧鑑三

雙禽鑑

雙禽銜綬鑑

雙魚鑑一

雙魚鑑二

瑞獸鑑

雀繞花枝鑑一

雀繞花枝鑑二

雀繞花枝鑑三

寶相花鑑一

寶相花鑑二

西清續鑑

甲編卷二十

日係三

寶相花鑑三

寶相花鑑四

菱花鑑一有銘

菱花鑑二

重輪鑑一

重輪鑑二

素方鑑一

素方鑑二

漢海獸蒲萄鑑一



西清續鑑

甲編卷二十

鑑

徑三寸重七兩背作海獸四外輪作飛禽形俱環以結枝蒲萄花邊獸鼻無銘

漢海獸蒲萄鑑二



西清續鑑

甲編卷二十

二

徑三寸五分重十兩有半背作海獸四外輪作瑞獸飛鳥形俱環以結枝蒲萄花邊獸鼻無銘

漢海獸蒲萄鑑三



西清續鑑

甲編卷二十

三

徑三寸三分重十二兩背列海獸四外輪作海燕飛禽俱環以結枝蒲萄花邊獸鼻無銘

漢海獸蒲萄鑑四



西清續鑑

甲編卷二十

鑑

四

徑三寸二分重十一兩背作海獸四外輪作飛禽形俱環以結枝蒲萄花邊獸鼻無銘

漢海獸蒲萄鑑五



西清續鑑

甲編卷二十

鑑

五

徑三寸二分重九兩背作海獸四外輪作飛禽形俱環以結枝蒲萄花邊獸鼻無銘



漢海獸蒲萄鑑六



西清續鑑

甲編卷二十

鑑

六

徑三寸六分重十三兩背作海獸四間列飛禽  
四外輪作禽螭草蟲形俱環以結枝蒲萄花邊  
獸鼻無銘

漢海獸蒲萄鑑七



西清續鑑

甲編卷二十

鑑

七

徑三寸六分重十五兩背作海獸四外輪作飛  
禽形俱環以結枝蒲萄花邊獸鼻無銘



漢海獸蒲萄鑑八



西清續鑑

甲編卷二十

八

徑三寸三分重十三兩背作海獸四外輪作飛鳥形俱環以結枝蒲萄花邊獸鼻無銘

漢海獸蒲萄鑑九



西清續鑑

甲編卷二十

九

徑三寸重十一兩背作海獸四外輪作飛鳥俱環以結枝蒲萄花邊獸鼻無銘

漢海獸蒲萄銀十

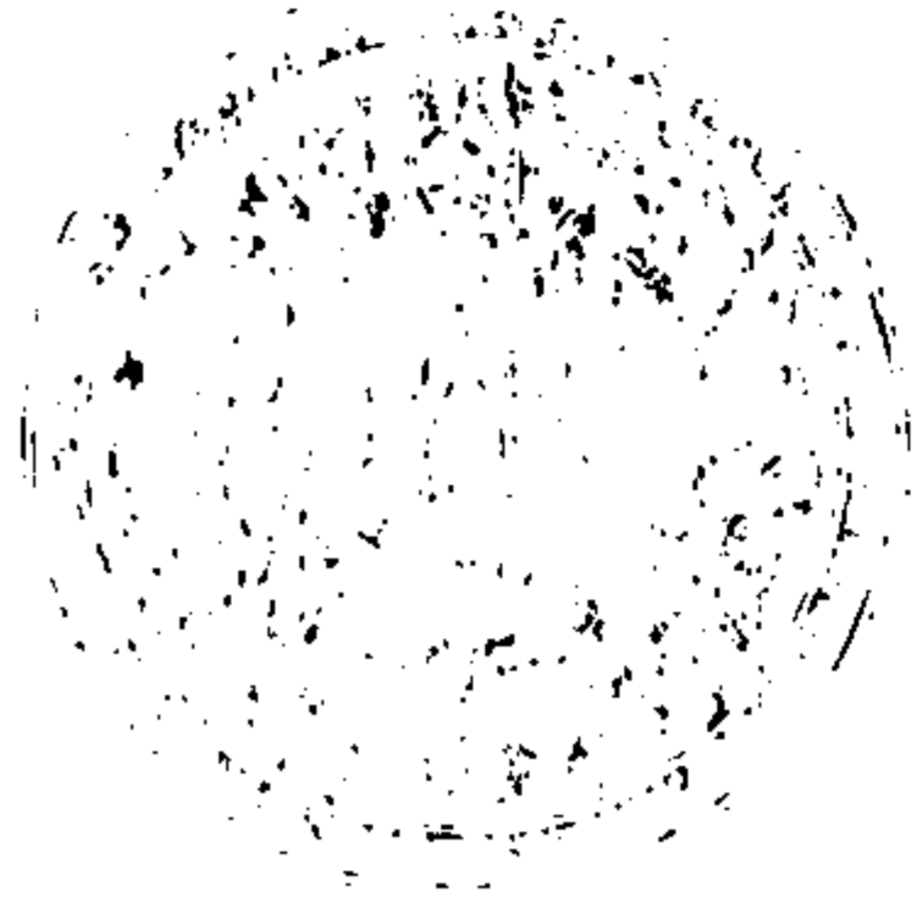

西清續鑑

甲編卷二十

十

徑三寸四分重十三兩有半背作海獸四外輪作飛禽形俱環以結枝蒲萄花邊獸鼻無銘

漢海獸蒲萄銀十一



西清續鑑

甲編卷二十

十一

徑二寸九分重五兩有半背作海獸四外輪作海燕飛禽形俱環以結枝蒲萄花邊獸鼻無銘

漢海獸蒲萄鑑十二

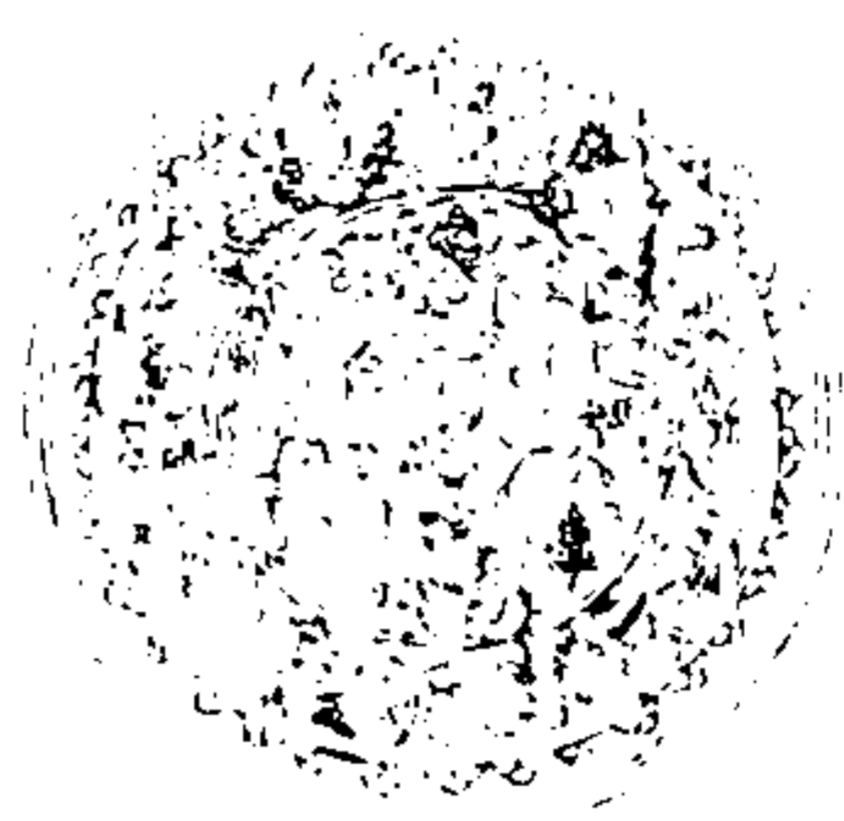

西清續鑑

甲編卷二十

鑑

十二

徑三寸重六兩背作海獸四外輪作飛鳥俱環以結枝蒲萄花邊獸鼻無銘

漢海獸蒲萄方鑑一



西清續鑑

甲編卷二十

鑑

十三

徑二寸八分重十兩有半背作海獸四外輪作禽虻草蟲形俱環以結枝蒲萄花邊獸鼻無銘

漢海獸蒲萄方鑑二



西清續鑑

甲編卷二十

十四

徑二寸八分重十兩背作海獸四外輪作禽虵草蟲形俱環以結枝蒲萄花邊獸鼻無銘

漢鷹獸蒲萄鑑

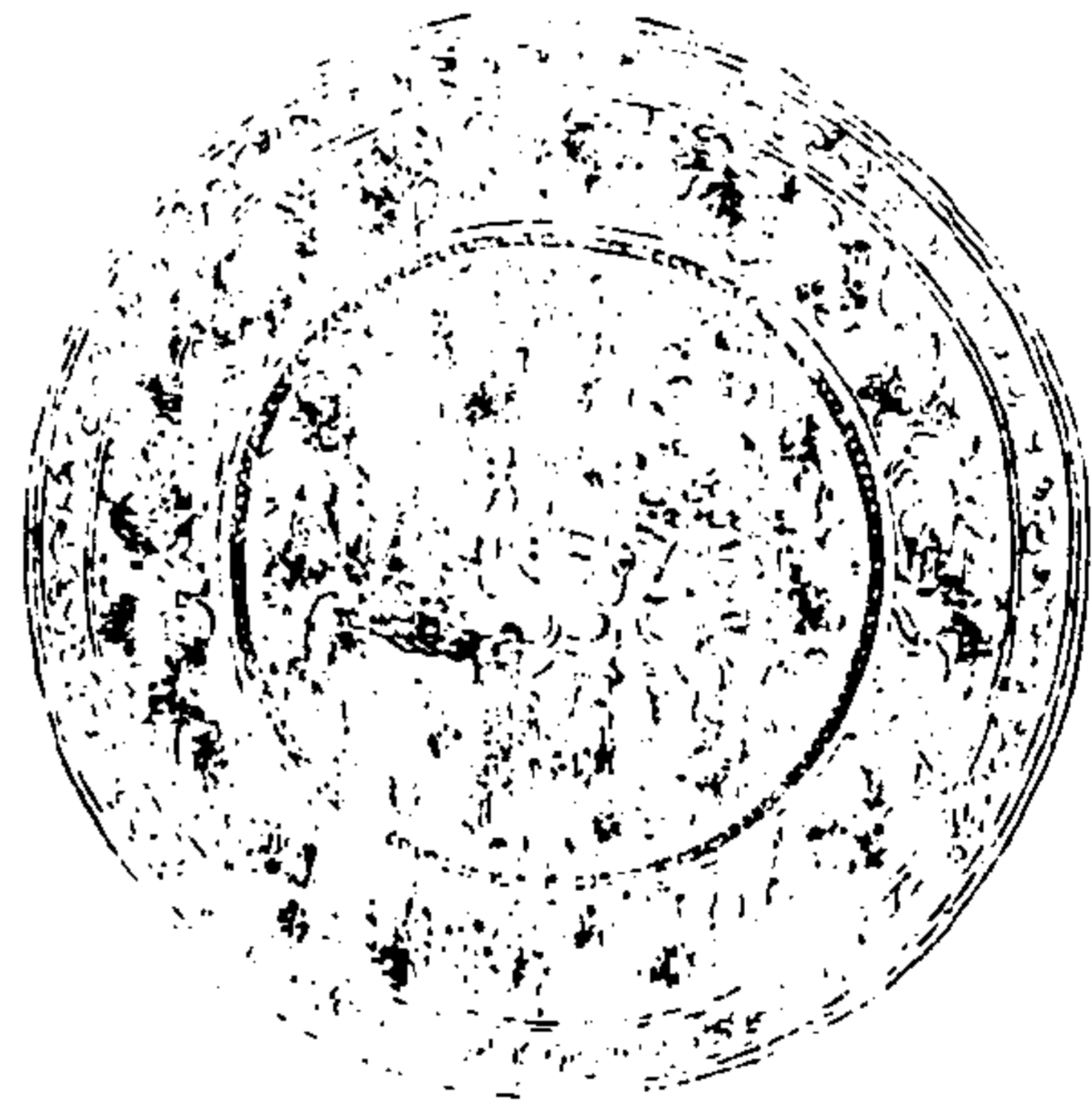

西清續鑑

甲編卷二十

十五

徑七寸二分重四十六兩背作雙鷹間列海獸四外輪作禽虵瑞獸形俱環以結枝蒲萄花邊獸鼻無銘

唐桂臺鑑

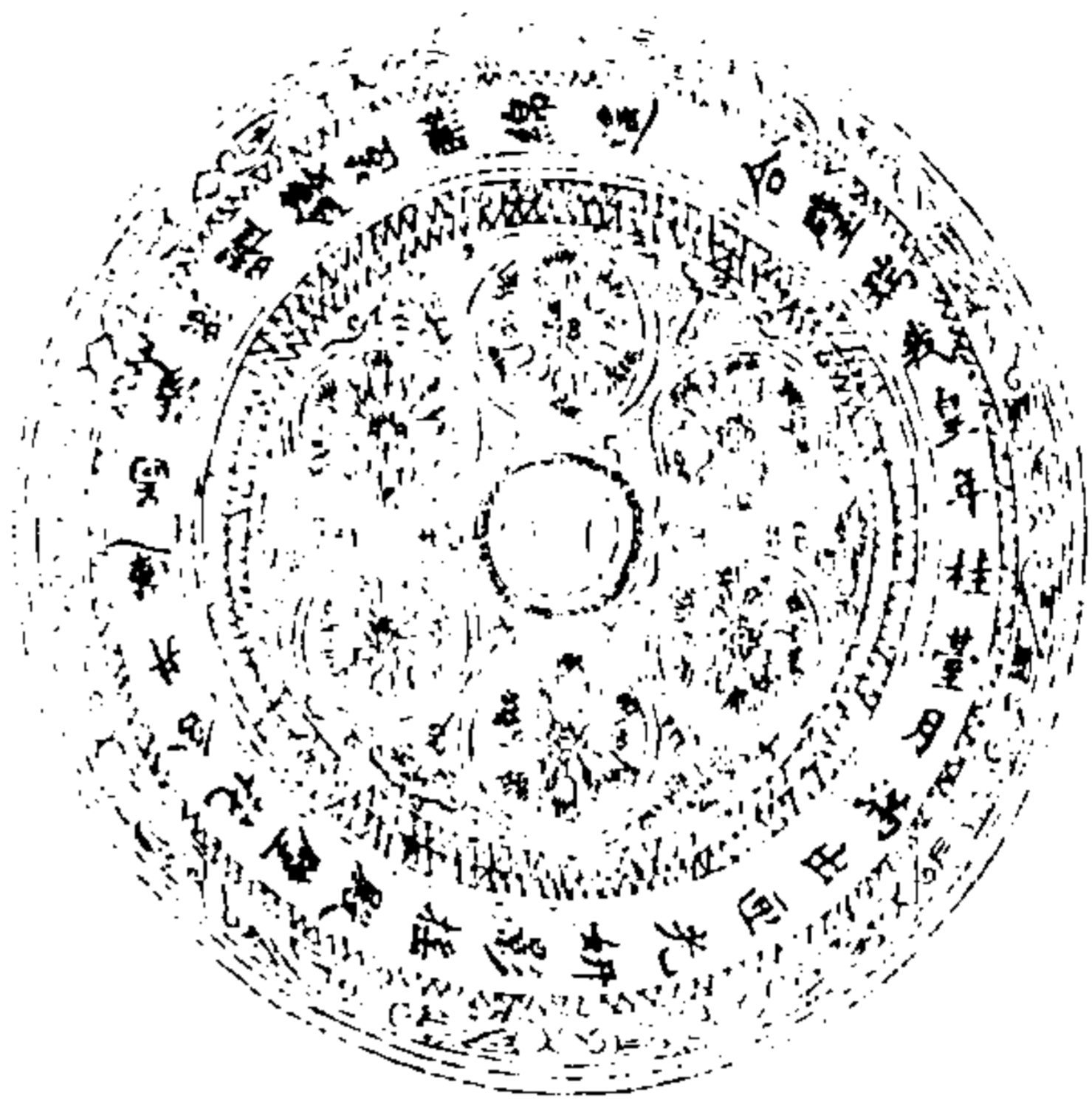

西清續鑑

甲編卷二十

鑑

十六



徑五寸三分重二十四兩背作團花六外輪列  
銘詞花邊素鼻銘三十二字

西清續鑑

甲編卷二十

鑑

十七



唐三樂鑑

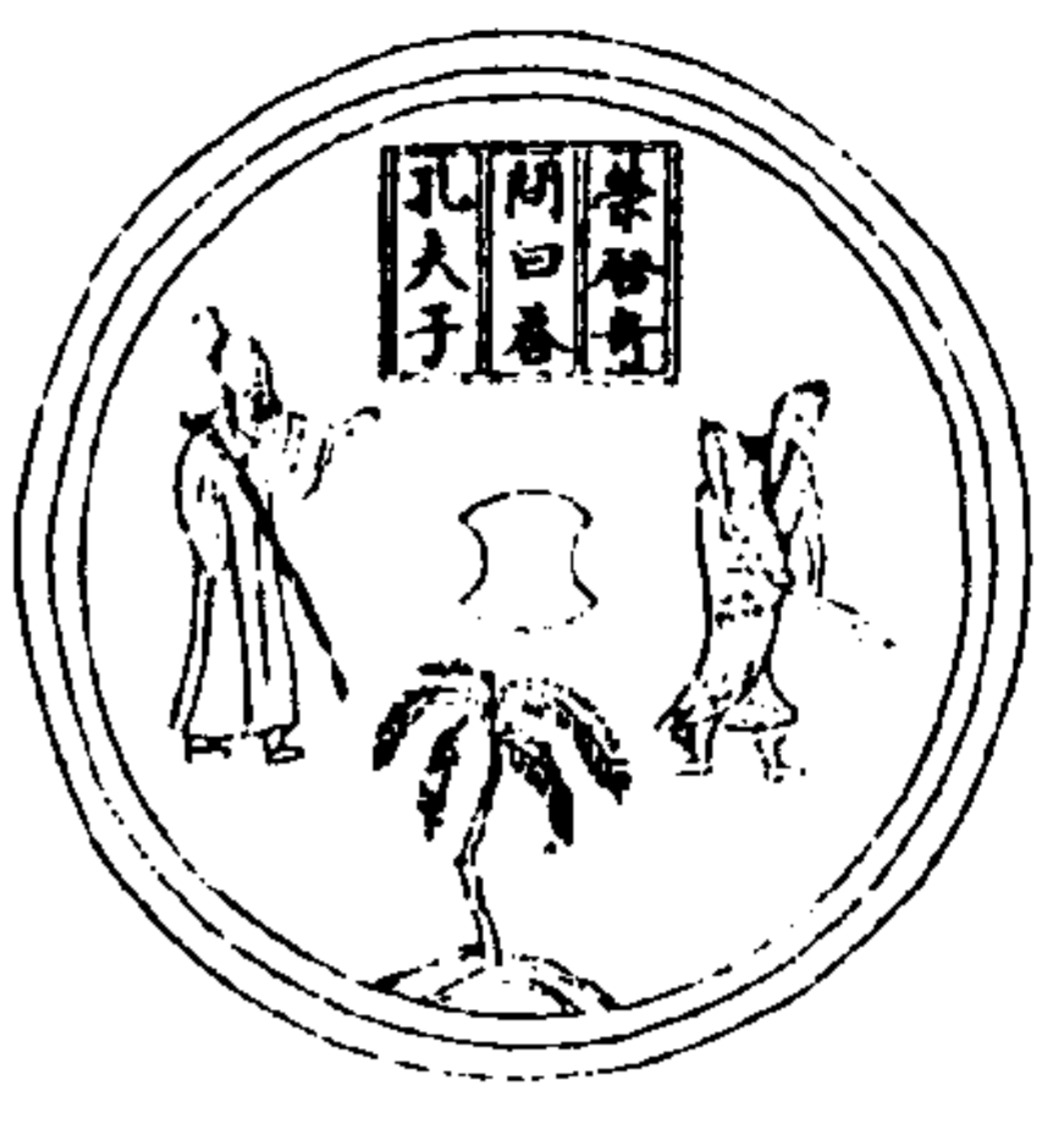

西清續鑑

甲編卷二十

十八

樂器  
問曰  
孔夫子

徑三寸九分重十兩有半背作二人一携杖一握劍上方列銘詞下作柳樹一株素邊素鼻銘九字說詳寧壽鑑古

西清續鑑

甲編卷二十

十九

唐明心鑑

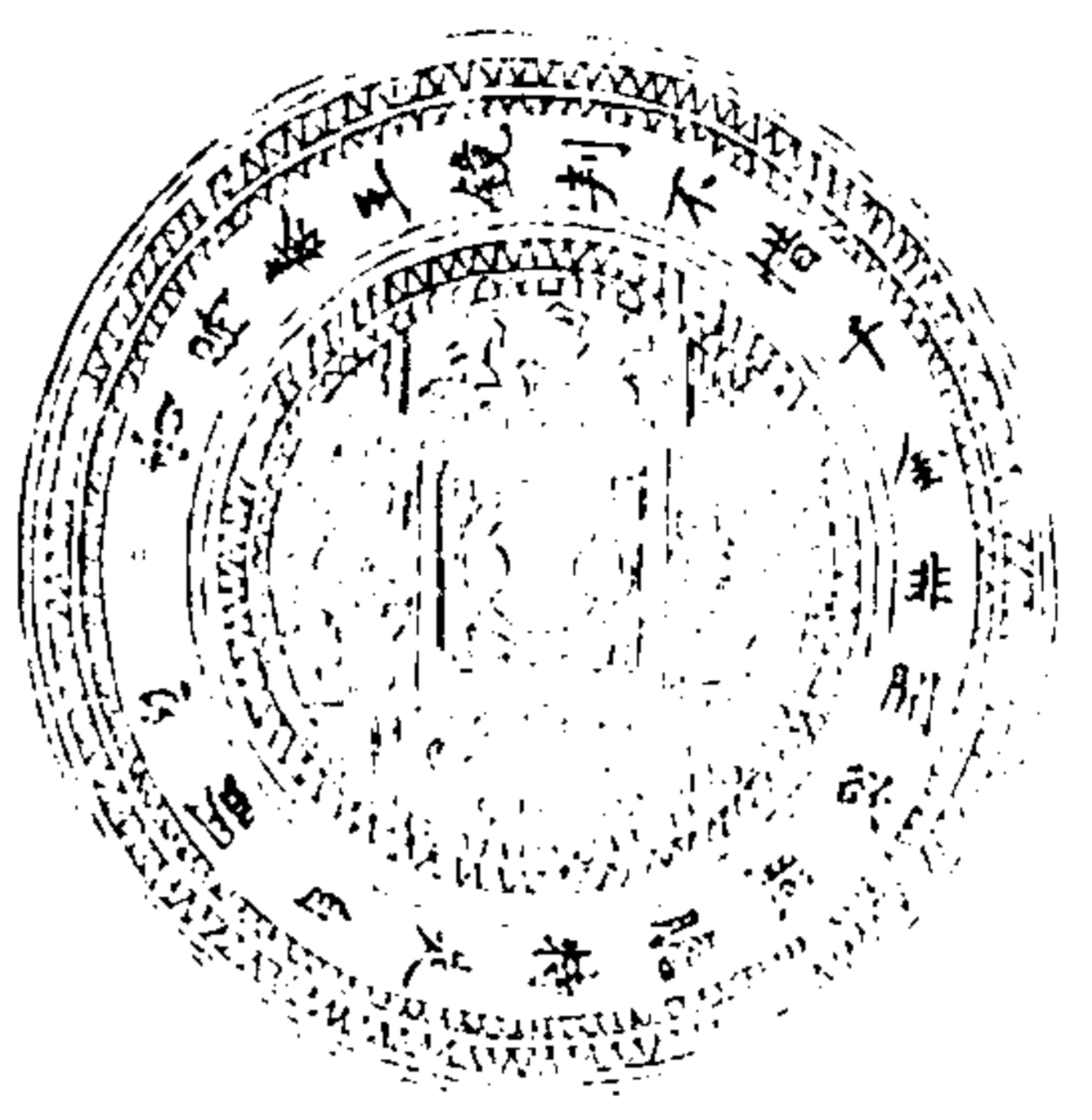

西清續鑑

甲編卷二十

二十



徑五寸一分重十三兩背作瑞獸四花邊素鼻  
銘二十字

西清續鑑

甲編卷二十

三

唐神人鑑一

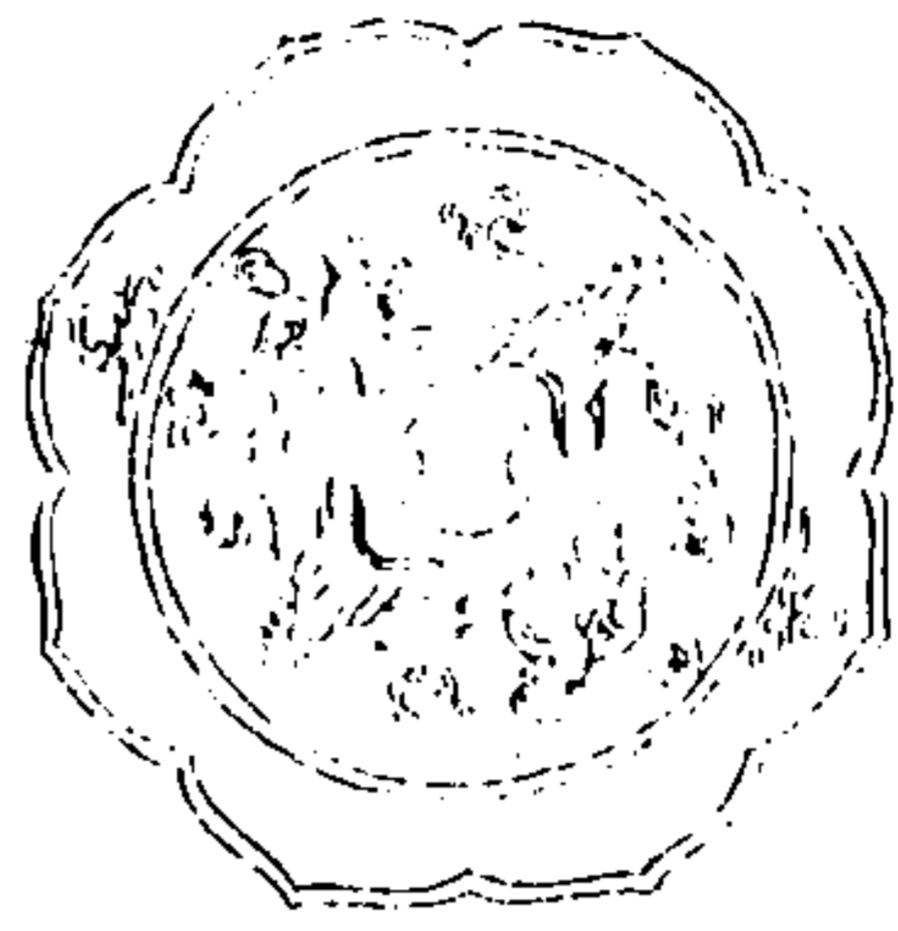

西清續鑑

甲編卷二十

三

徑三寸九分重八兩有半背作神人二各乘瑞  
獸上下作山川出雲狀素邊上下各列朵雲素  
鼻無銘

唐神人鑑二



西清續鑑

甲編卷二十

三

徑五寸五分重二十六兩背上方作流雲新月  
左方作神人一童子一俱乘雲氣右方作神人  
一端坐樹下下方作海水有海獸出沒其中下  
方之右作一人持物形素邊素鼻無銘

唐神人鑑三

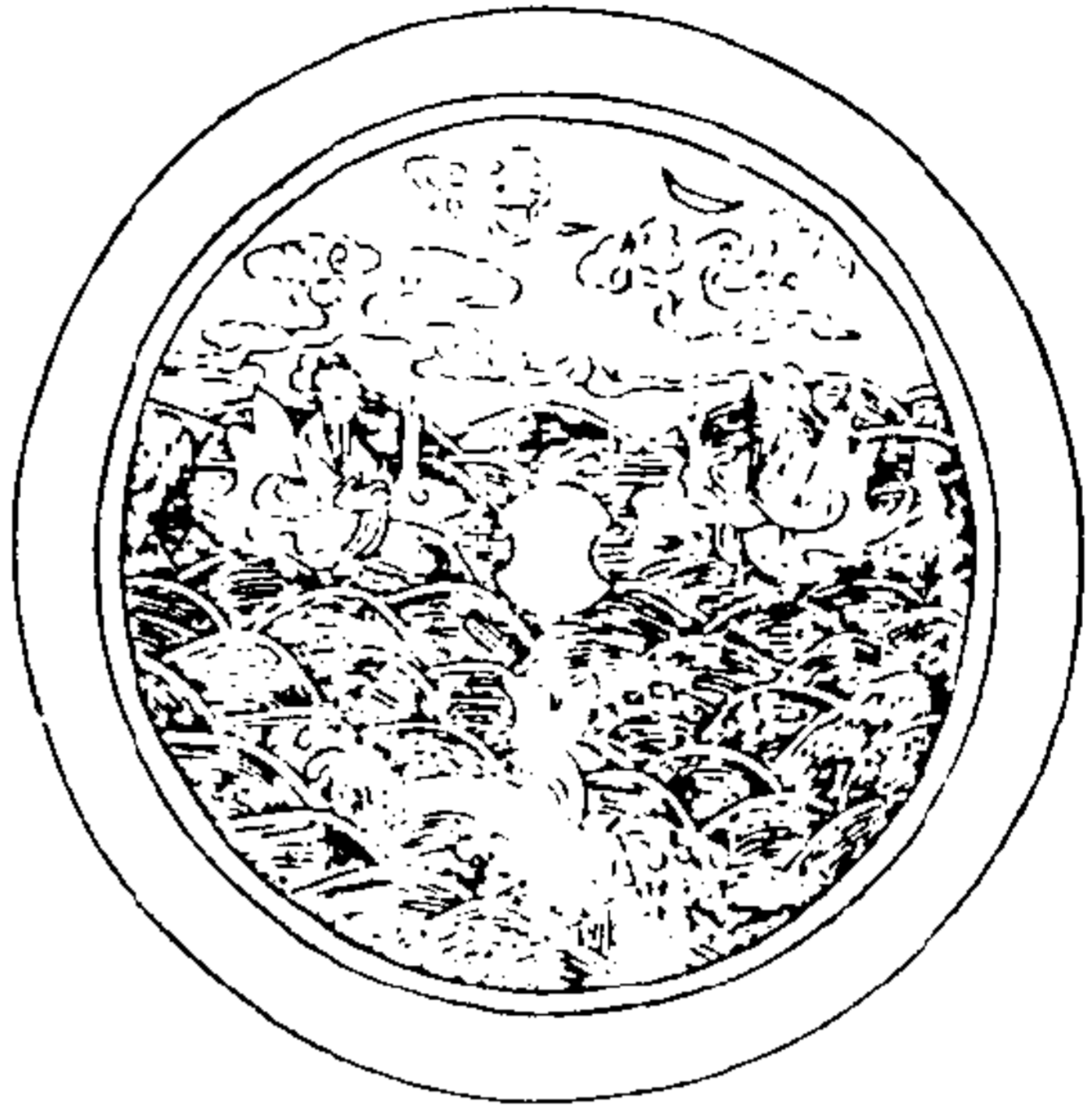

西清續鑑

甲編卷二十

十五

徑六寸五分重四十二兩背作海水上方作流雲初月左右各神人一下方作海獸形素邊素鼻無銘

唐神人鑑四

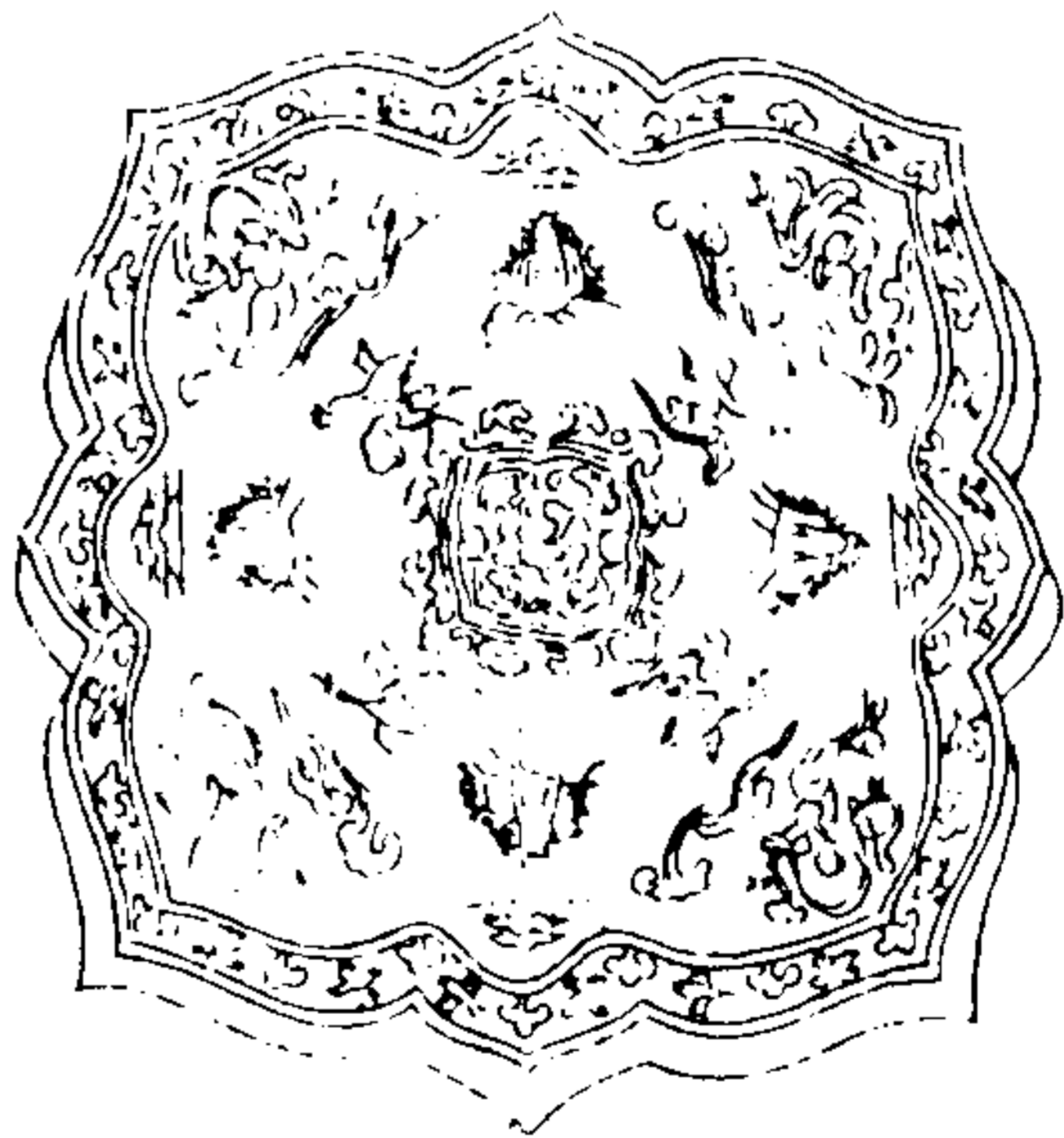

西清續鑑

甲編卷二十

十五

徑六寸重六十二兩背作山形四間以朵雲飛鶴外列神人四俱乘雲氣雲鶴邊花鼻無銘



唐羣仙高會鑑

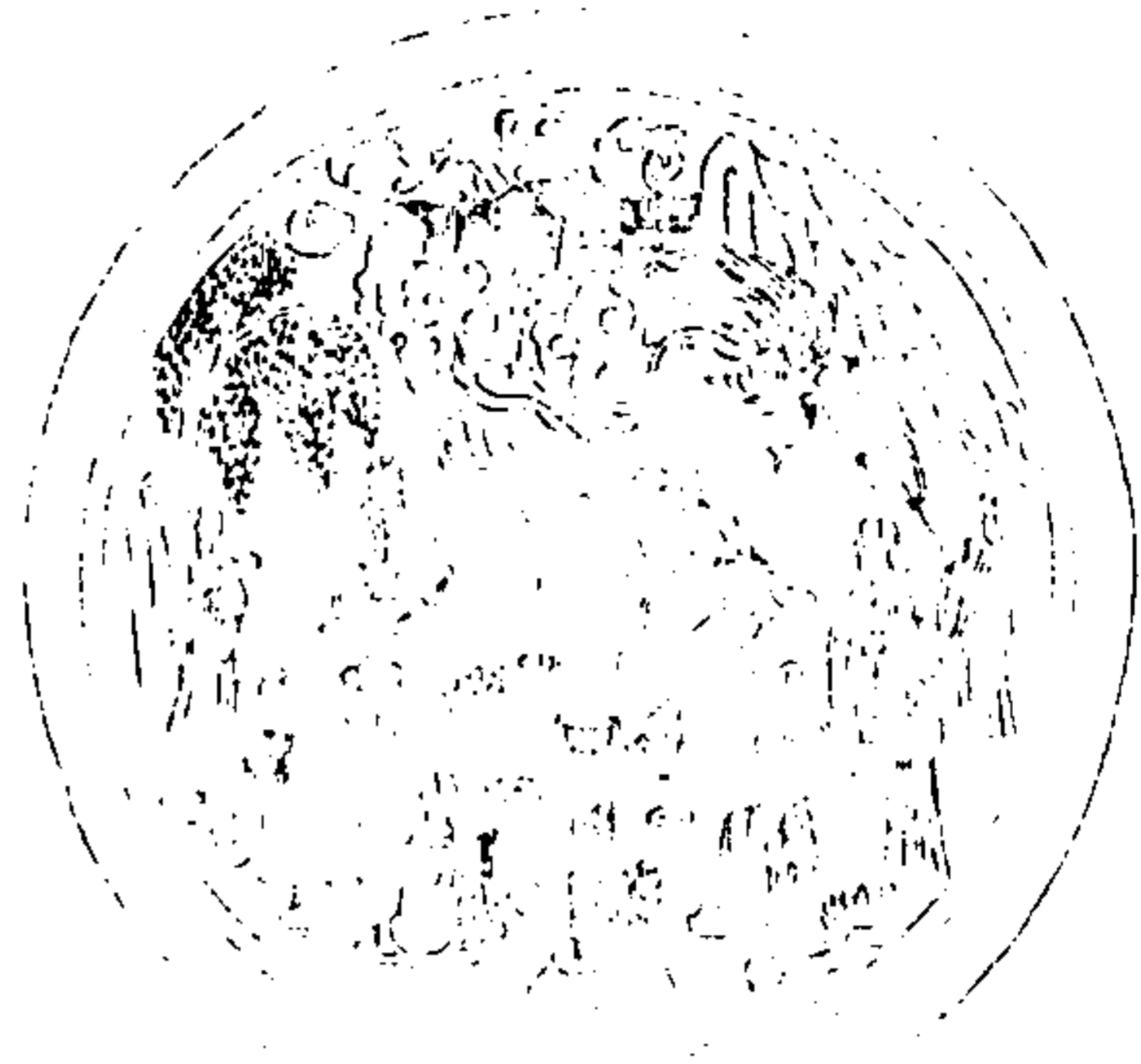

西清續鑑

甲編卷二十

三

徑五寸九分重二十五兩背上方作祥雲紉縵形中作重樓左方一樹右方一山山畔有神人乘鸞而下下方作仙侶八有尊鼎觴俎列其前童子二一持羽扇一捧寶劍素邊素鼻無銘

唐歌黃鑑

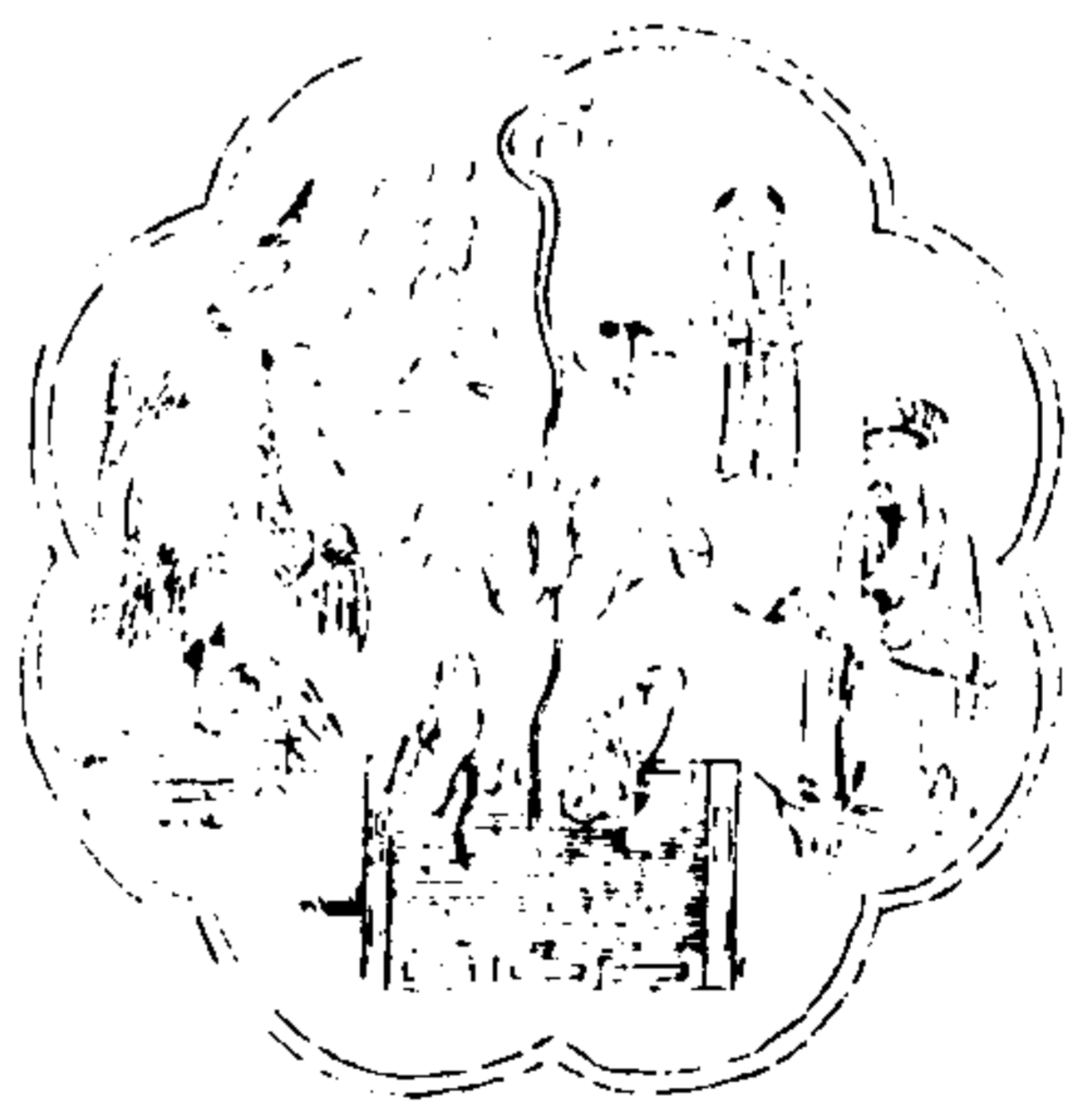

西清續鑑

甲編卷二十

三

徑五寸重二十一兩葵花式背上方作山石一左方作舞鳳右方作一人撫琴傍侍童子下方作方池內植荷葉三中葉承靈龜一即以為鼻素邊無銘



唐卍字方鑑

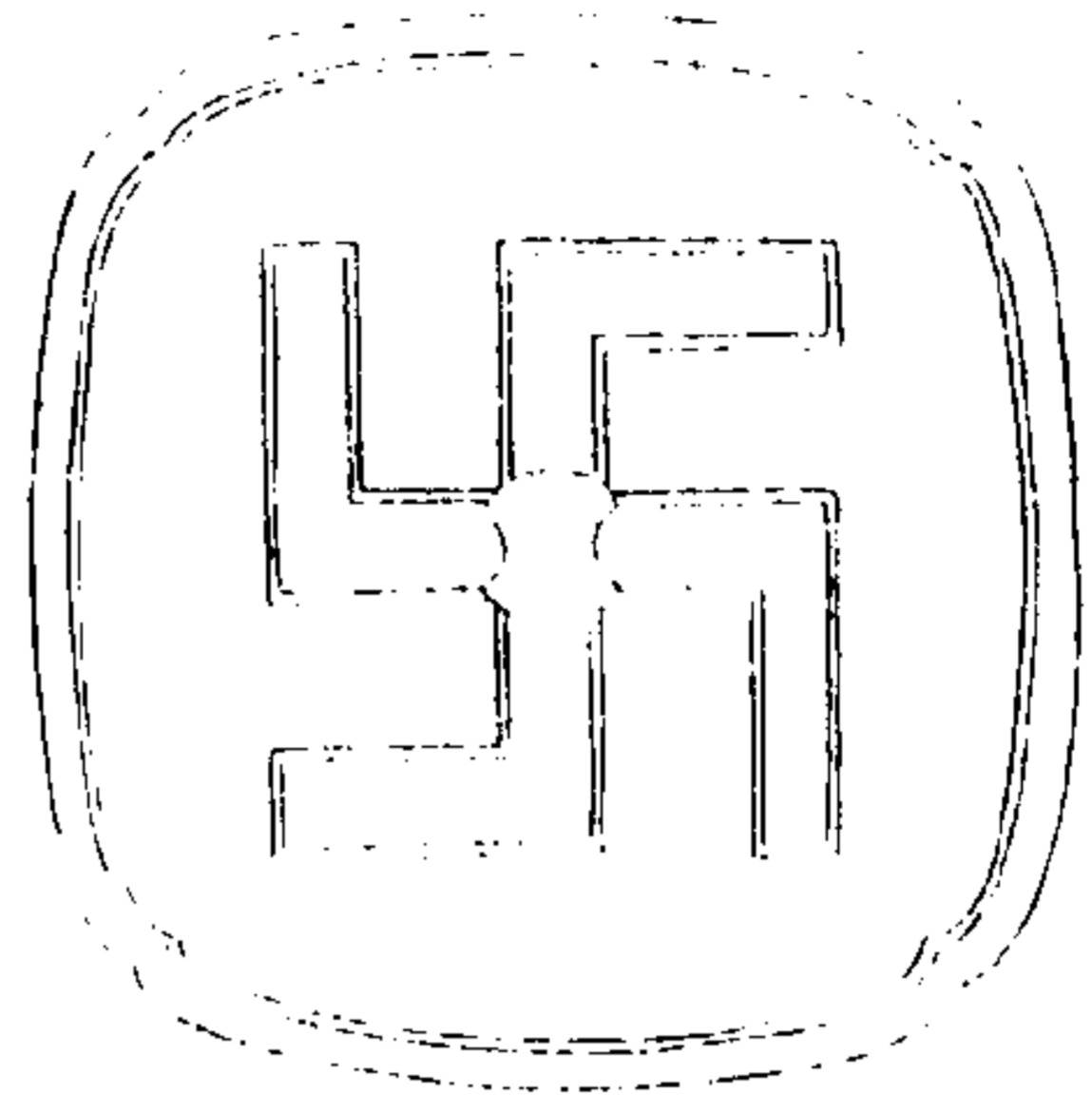

西清續鑑

甲編卷二十

二八

徑四寸七分重十四兩背作卍字紋素邊素鼻無銘

唐四乳鑑

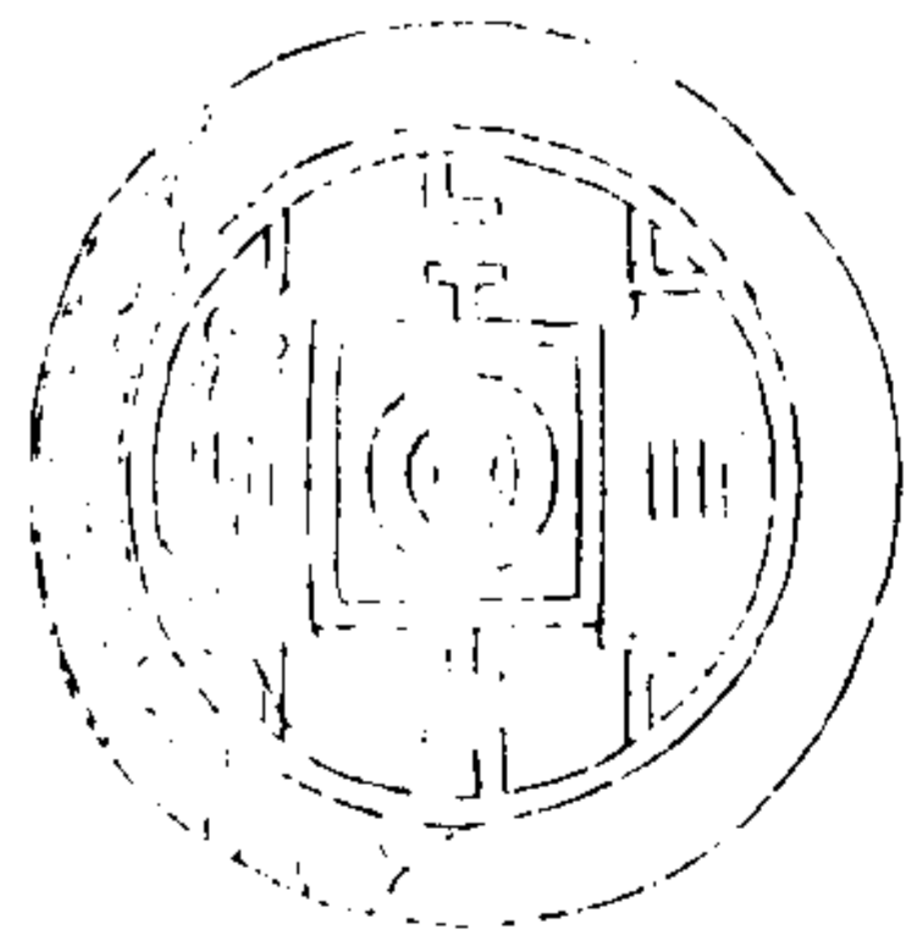

西清續鑑

甲編卷二十

二九

徑三寸六分重六兩背作四乳間列雲氣流雲邊素鼻無銘通體鏤紋似倣商金為之唐鑑中之僅見者

唐五乳鑑



西清續鑑

甲編卷二十

三

五乳  
唐五乳鑑

徑三寸三分重七兩有半背作五乳間列瑞獸  
二流雲邊素鼻題識三一曰陳明善造一曰陳  
子明造一曰劉少泉俱楷書按一鑑之工無三  
人同作之理子明或即明善字劉少泉殆監造  
姓名也

西清續鑑

甲編卷二十

三

唐蟠龍鑑



西清續鑑

甲編卷二十 鑑

三三

徑四寸九分重十二兩葵花式背作蟠龍一間以朵雲四素邊素鼻無銘

唐蟠螭鑑



西清續鑑

甲編卷二十 鑑

三三

徑四寸二分重十兩有半背作菱花形外輪作蟠螭四菱花邊素鼻無銘

唐舞鳳鑑



西清續鑑

甲編卷二十

三五

徑三寸四分重四兩有半背作舞鳳四間列飛鳥外輪周列枚乳素邊素鼻無銘

唐雙鳳鑑



西清續鑑

甲編卷二十

三五

徑五寸一分重十三兩背通體作結繩紋左右作舞鳳上方作天馬下方作狻猊素邊素鼻無銘

唐雙鸞鑑一



西清續鑑

甲編卷二十

三

徑三寸七分重十四兩背上方作舞鶴二下方作雙鸞素邊龜鼻無銘

唐雙鸞鑑二

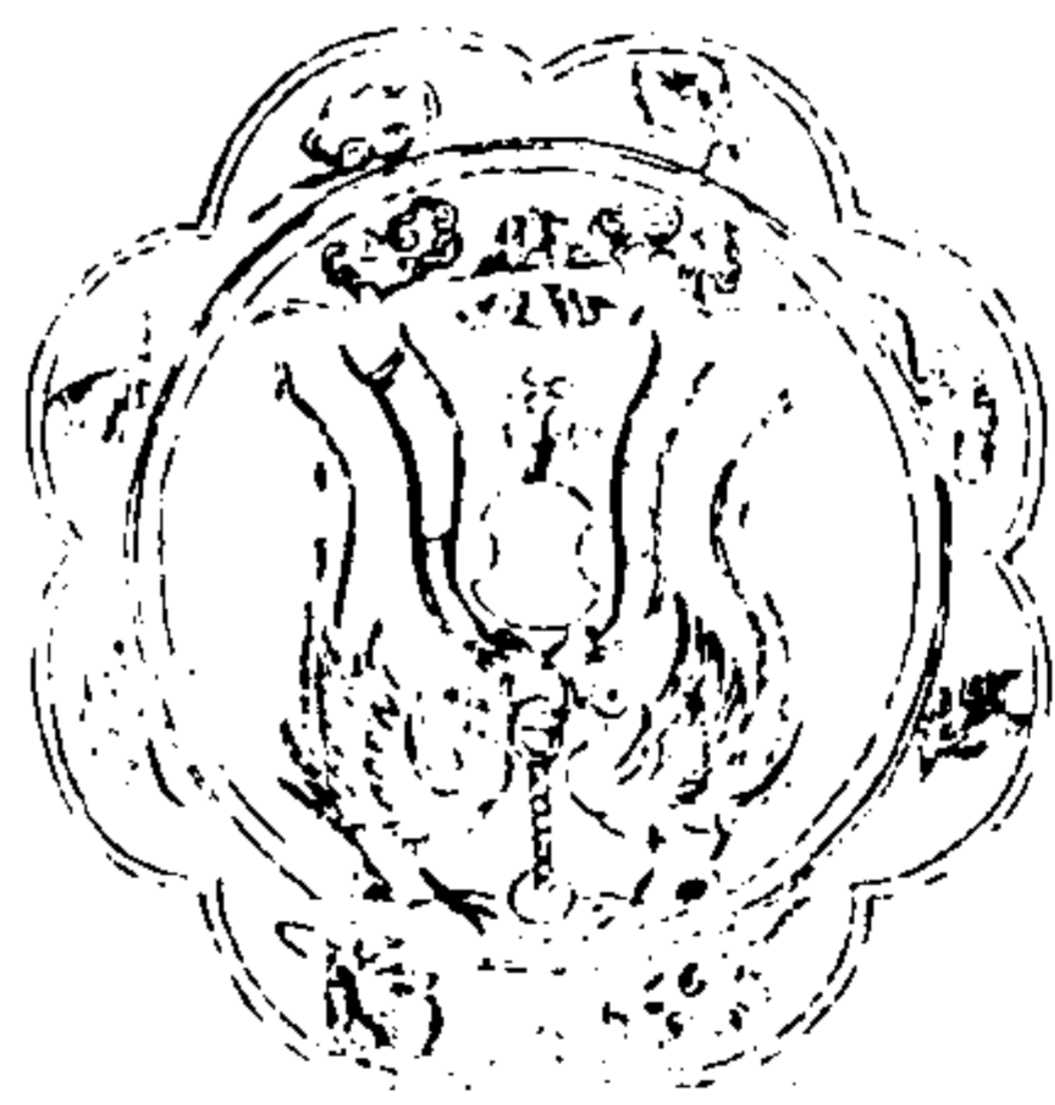

西清續鑑

甲編卷二十

三

徑四寸五分重十五兩葵花式背上方作山形流雲下方作雙鸞銜綬對舞狀花邊素鼻無銘



唐雙鳧鑑一



西清續鑑

甲編卷二十

三六

徑四寸二分重九兩葵花式背作雙鳧各銜綬帶下方作蓮花素邊素鼻無銘

唐雙鳧鑑二



西清續鑑

甲編卷二十

三九

徑三寸五分重十兩菱花式背作雙鳧間以飛鳥二花枝四花邊素鼻無銘

唐雙鳧鑑三



西清續鑑

甲編卷二十

四十一

徑三寸七分重十一兩有半葵花式背作鳧鳥二間以雙駕花埜邊龜鼻無銘

唐雙禽鑑

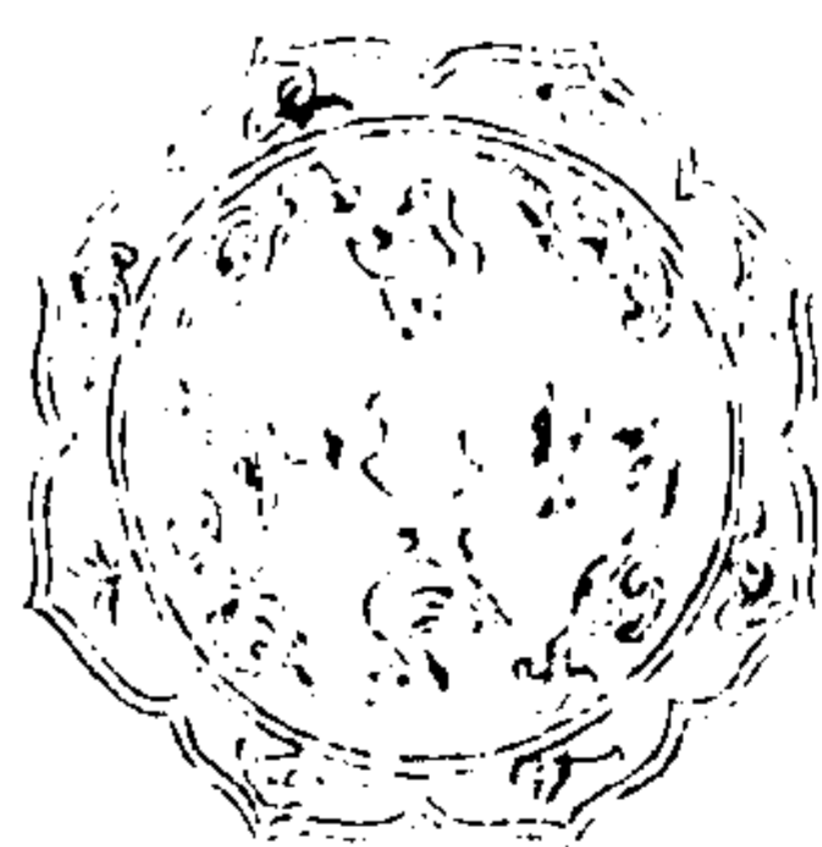

西清續鑑

甲編卷二十

四十二

徑三寸一分重六兩有半菱花式背作雙禽間以鳧鳥二周列朵雲四花邊素鼻無銘

唐雙禽銜綬鑑



西清續鑑

甲編卷二十 鑑

四十二

徑四寸九分重十五兩葵花式背作禽鳥二俱銜綬帶間以雙鳥花蝶邊素鼻無銘

唐雙魚鑑一

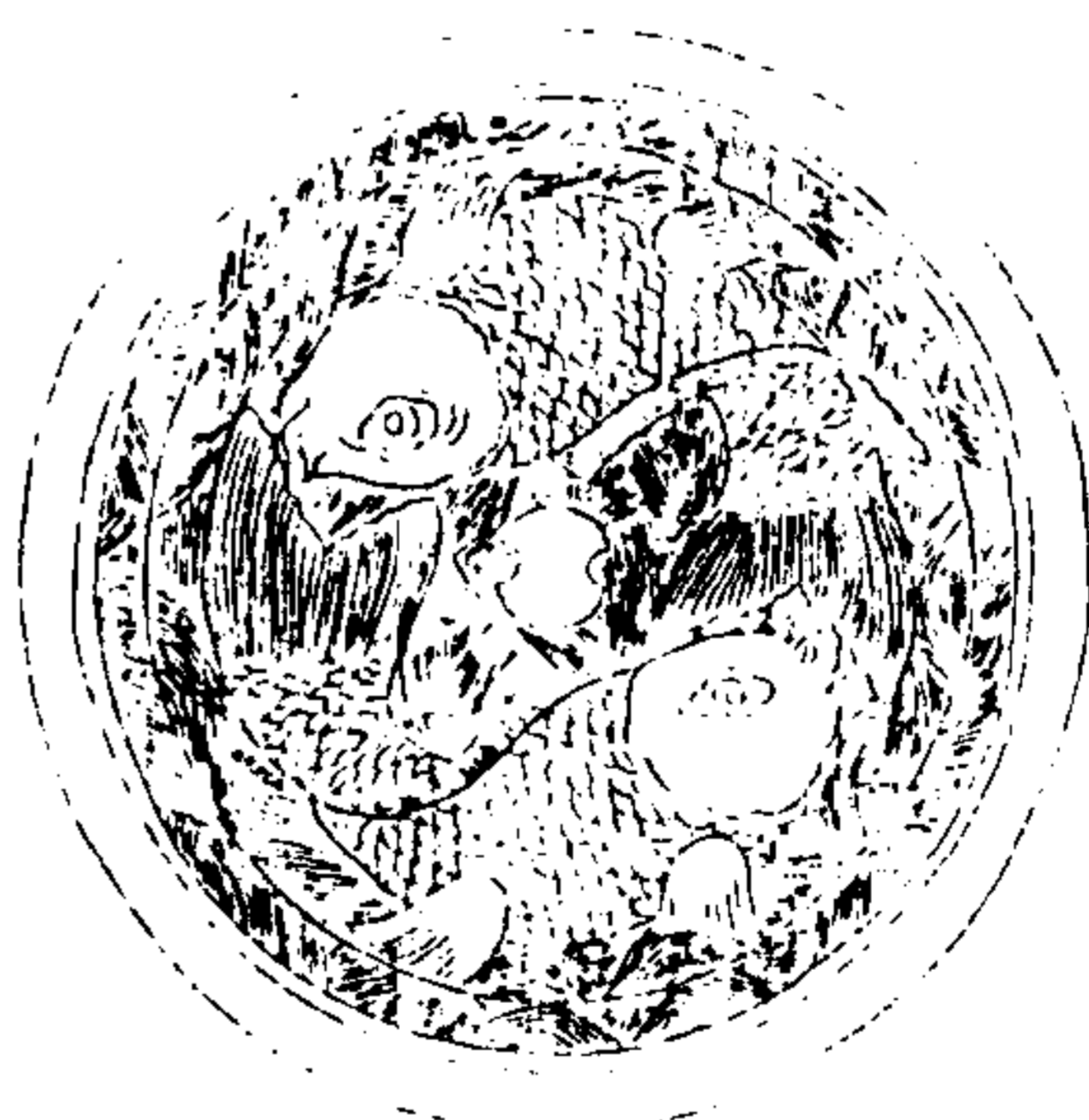

西清續鑑

甲編卷二十 鑑

四十三

徑七寸重六十四兩背作雙魚躍水形素邊素鼻無銘

唐雙魚鑑二



西清續鑑

甲編卷二十

四十四

徑五寸九分重三十二兩背作雙魚周以海水素邊素鼻無銘

唐瑞獸鑑



西清續鑑

甲編卷二十

四十五

徑五寸六分重十七兩菱花式背作瑞獸二間以雙鳧承以花枝花翅邊素鼻無銘

唐雀繞花枝鑑一



西清續鑑

甲編卷二十

四六

徑三寸五分重十三兩菱花式背作飛禽四間以花枝花邊獸鼻無銘

唐雀繞花枝鑑二



西清續鑑

甲編卷二十

四七

徑四寸二分重十一兩菱花式背作飛鳥繞以花枝花邊素鼻無銘



唐雀繞花枝鑑三



西清續鑑

甲編卷二十

四六

徑三寸一分重五兩有半菱花式背作飛禽四  
間以花枝花蛟邊素鼻無銘

唐寶相花鑑一

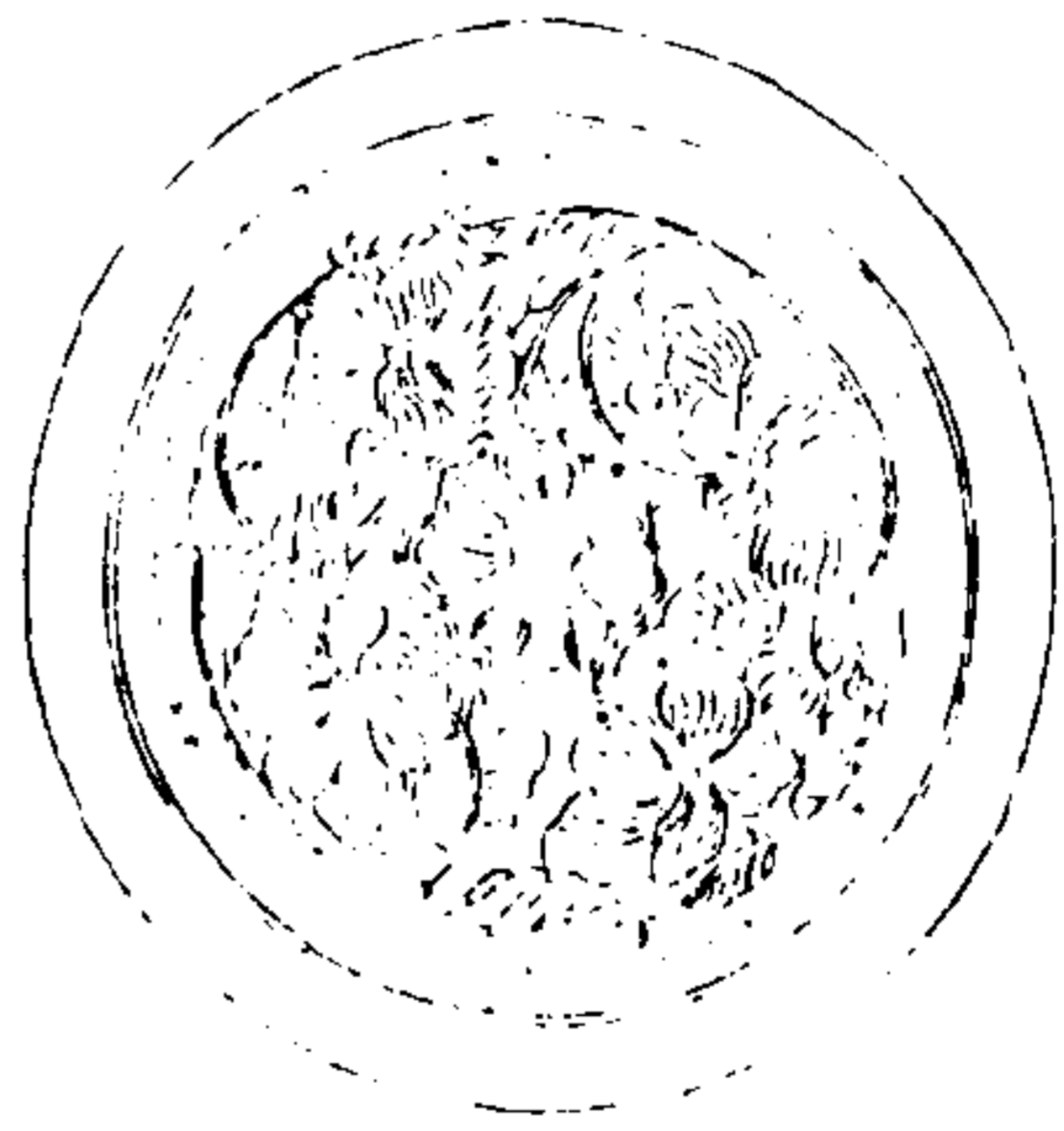

西清續鑑

甲編卷二十

四七

徑四寸三分重六兩背作花朵一外環花枝四  
周列枝乳百素邊素鼻無銘

唐寶相花鑑二



西清續鑑

甲編卷二十

五十

徑八寸重八十兩背作花相連扇形外輪作花朵八花邊獸鼻無銘

唐寶相花鑑三



西清續鑑

甲編卷二十

五十

徑六寸七分重三十一兩葵花式背作花朵一外輪列花朵八素邊素鼻無銘

唐寶相花鑑四

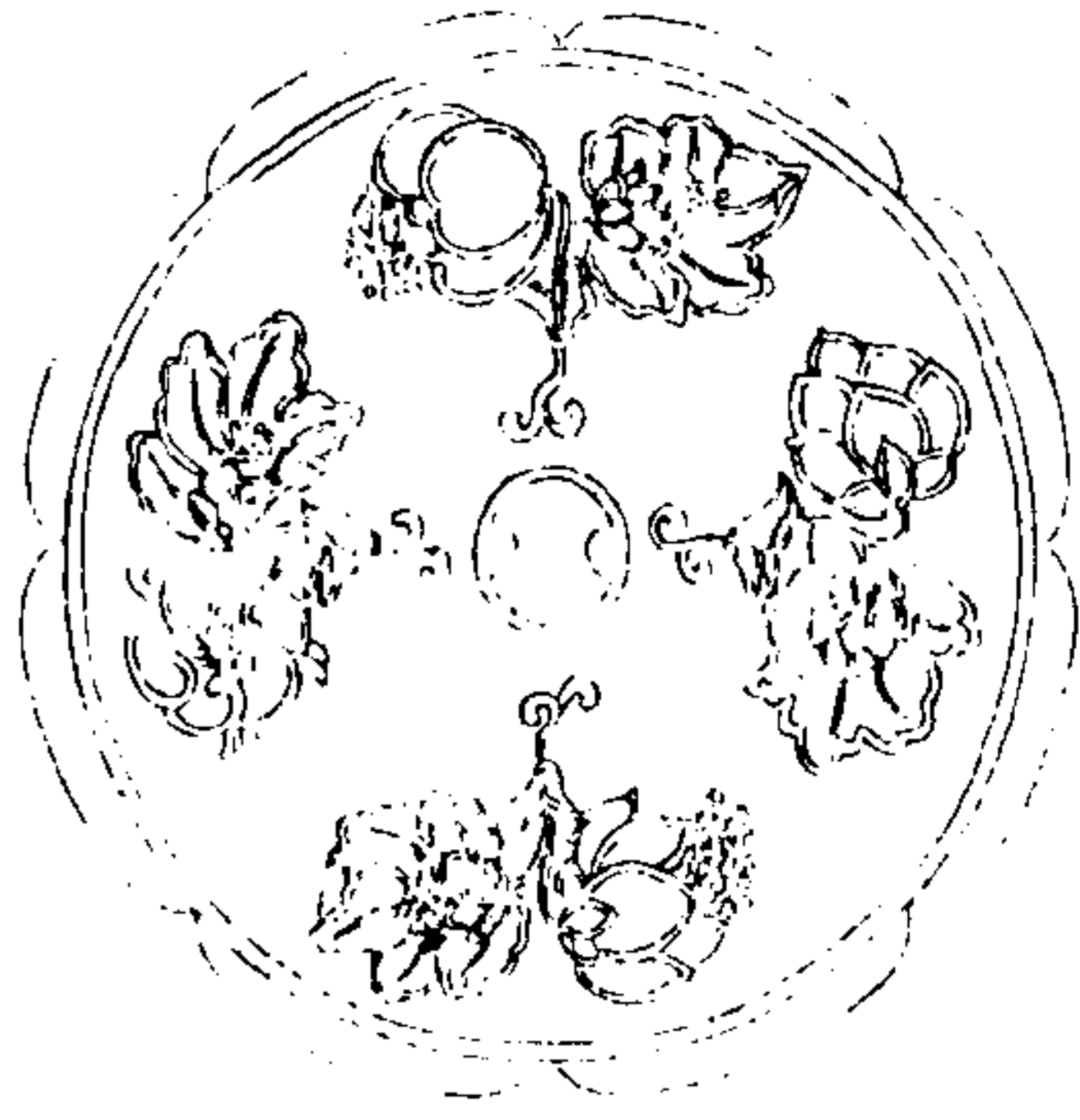

西清續鑑

甲編卷二十

五十三

徑五寸八分重二十四兩葵花式背作花朵四  
素邊素鼻無銘

唐菱花鑑一



西清續鑑

甲編卷二十

五十三



徑三寸一分重五兩有半背作花枝外輪列銘  
每字俱間以花朵花邊素鼻銘八字按梁邱遲  
硯銘逐字為韻迴環成誦茲銘蓋倣其體製為  
之

西清續鑑

甲編卷二十

鑑

五十四

唐菱花鑑二

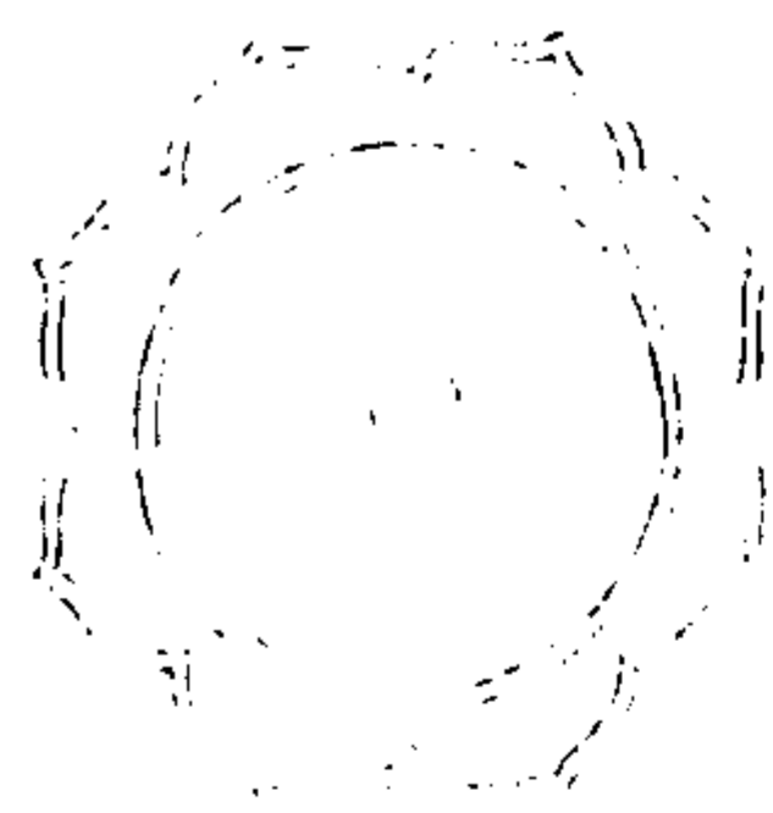

西清續鑑

甲編卷二十

鑑

五十五

徑三寸四分重七兩菱花式素邊素鼻無銘

唐重輪鑑一

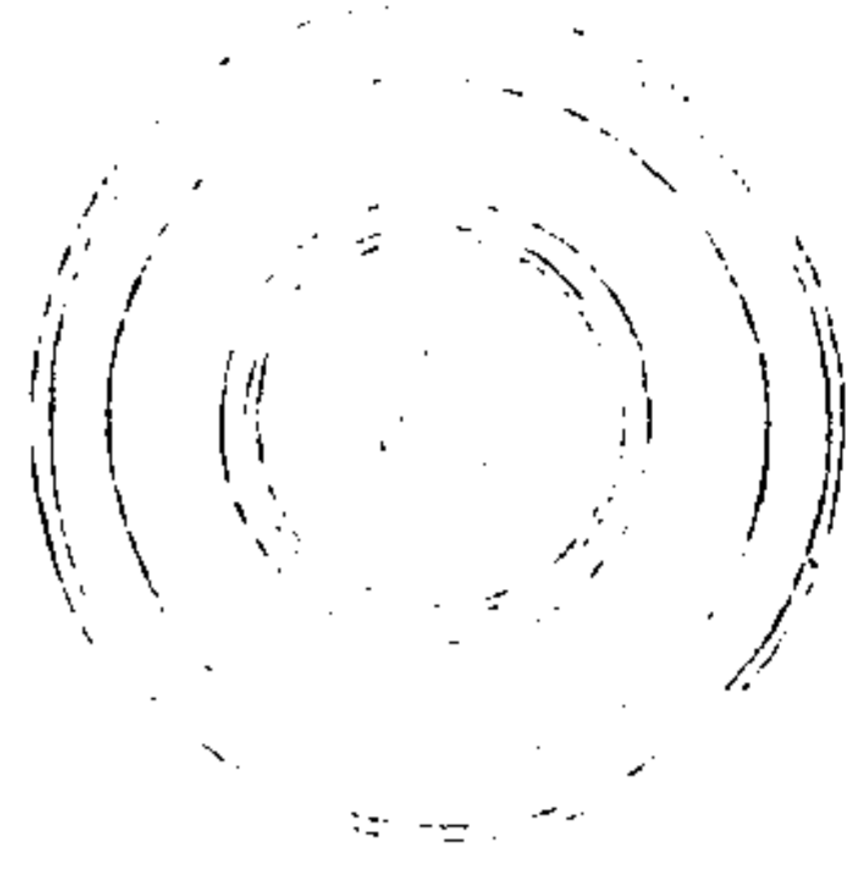

西清續鑑

甲編卷二十

五

徑三寸二分重九兩背作重輪素邊素鼻無銘

西清續鑑甲編 卷二〇

唐重輪鑑二

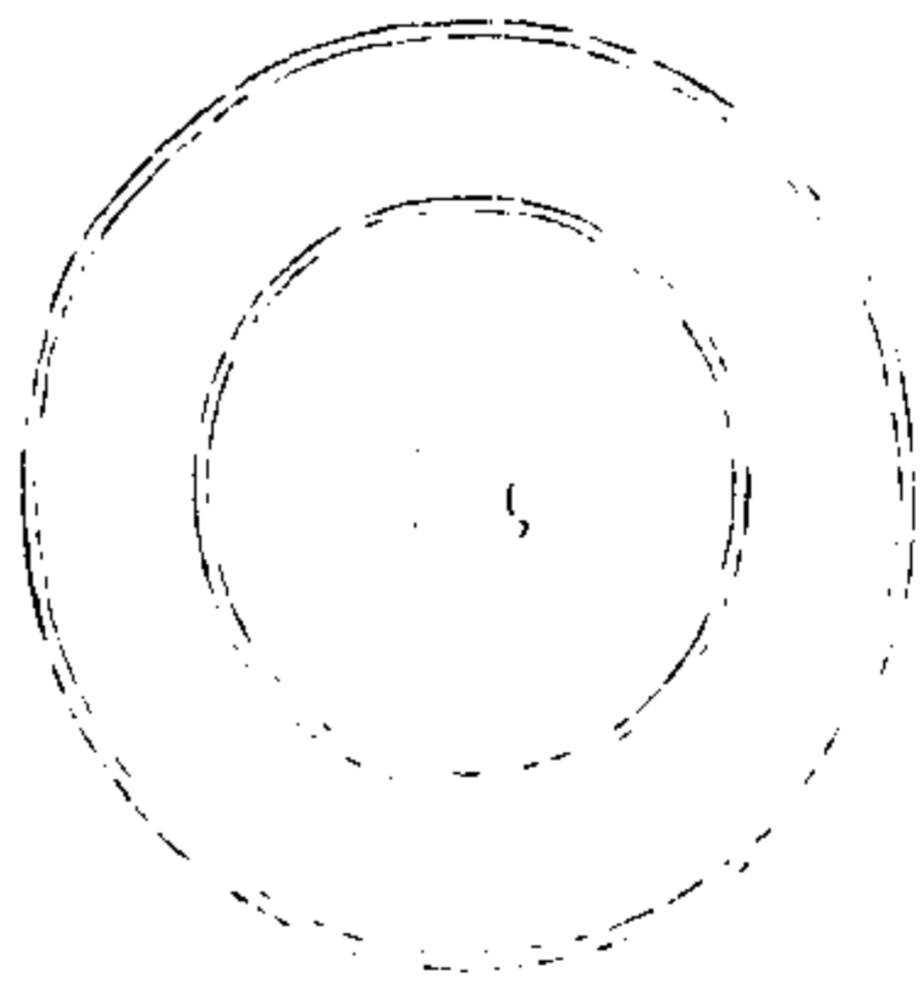

西清續鑑

甲編卷二十

五

徑三寸九分重十兩有半背作重輪素邊素鼻無銘

三六五



唐素方鑑一

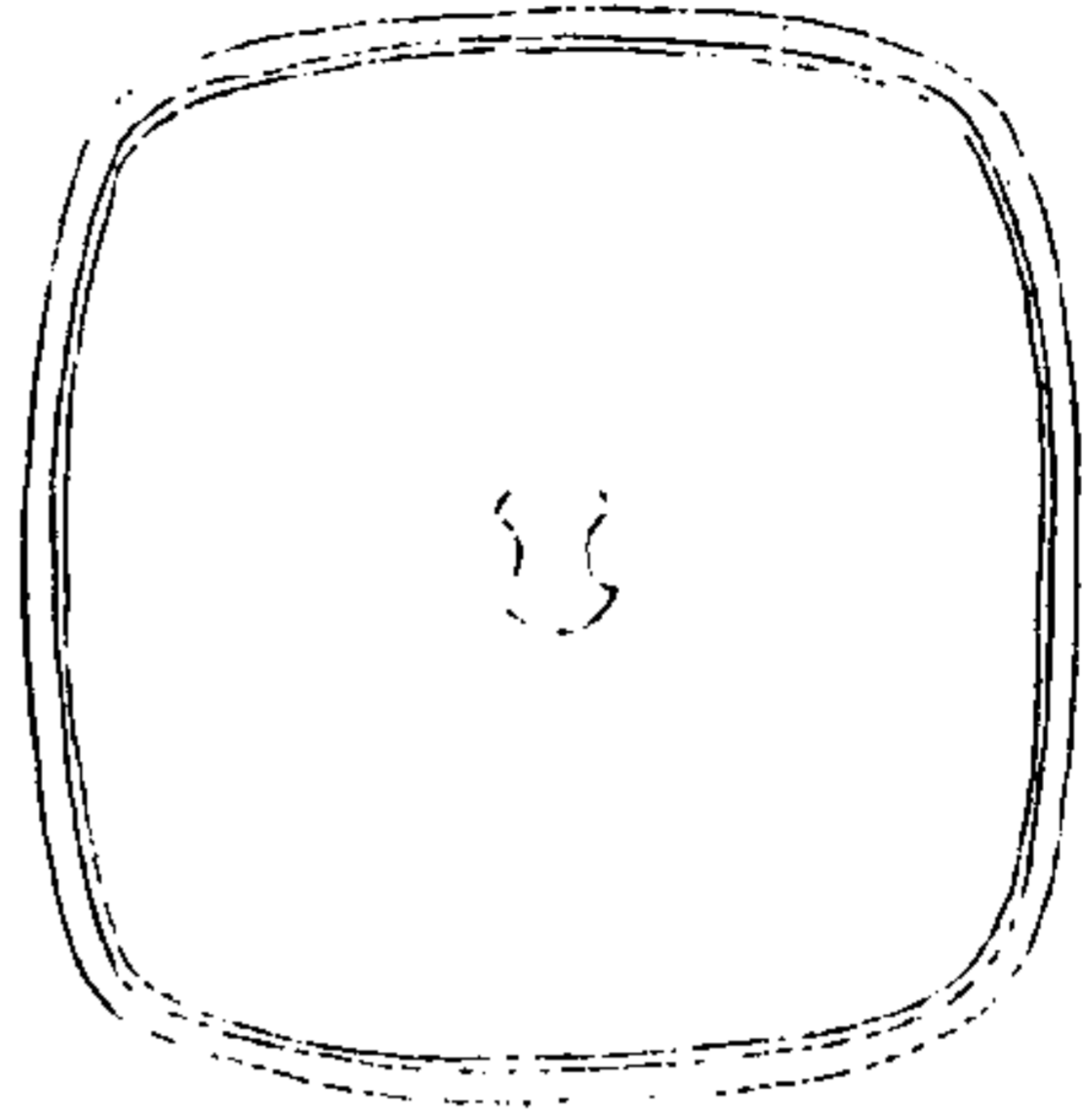

西清續鑑

甲編卷二十

鑑

五八

徑四寸七分重十二兩有半素邊素鼻無銘

唐素方鑑二

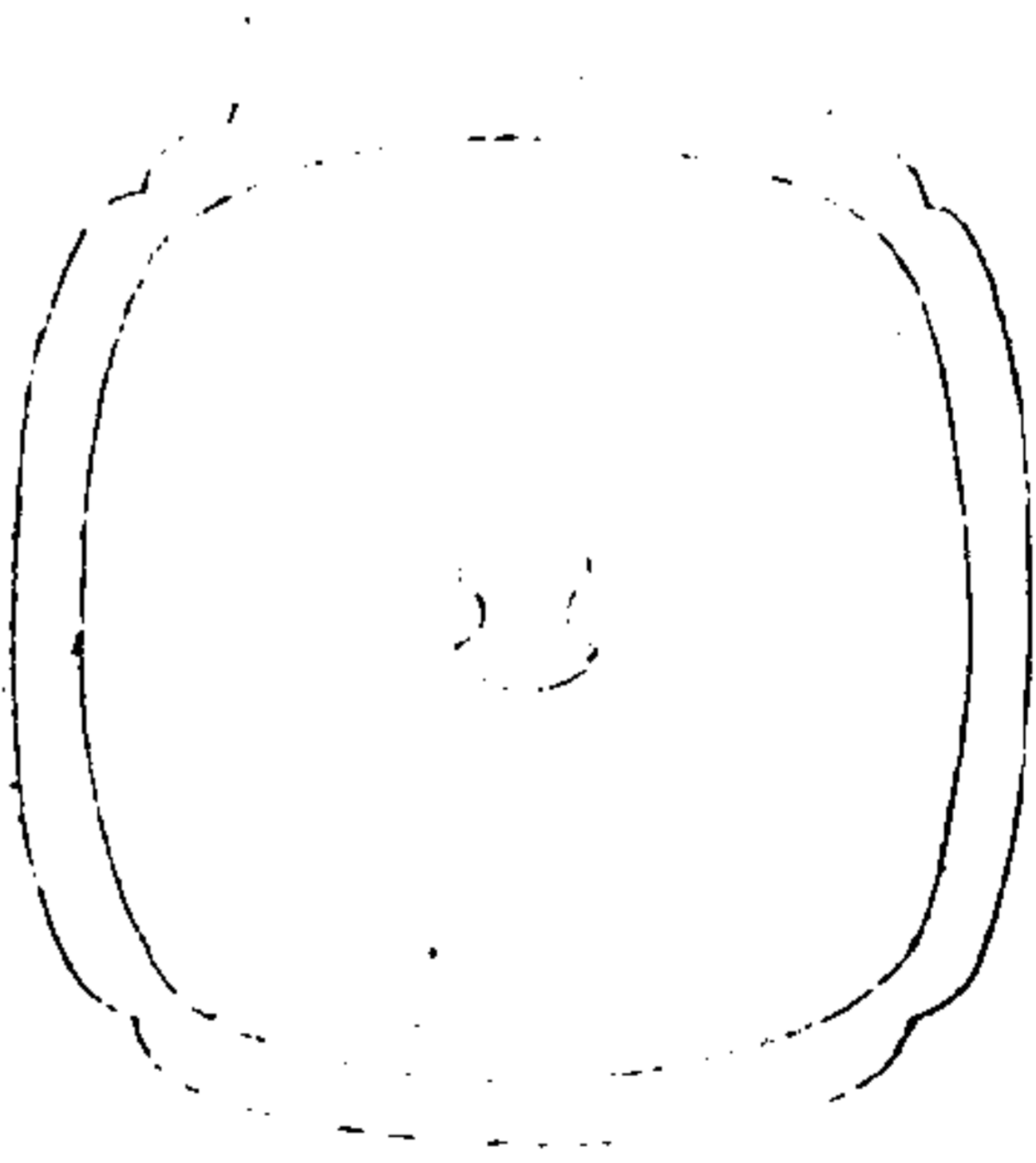

西清續鑑

甲編卷二十

鑑

五九

徑四寸九分重十六兩素邊素鼻無銘

西清續鑑附錄

唐時回銅器

回銅發魯笏器

唐鼓腔尊

唐回紇四喜壺

金川蕃劍

土爾扈特七寶刀

博洛爾劍斧

拔達克山斧

安集延匕首

西清續鑑

甲編附錄

目錄一

博洛爾匕首一

博洛爾匕首二

安南所獻萬象鉦

安南所獻萬象錫

元制誥之寶

元宣光年太尉印

元元帥府印

元元帥彈押印

元千戶印

西夏錢引庫檢察印

明董卜韓胡宣慰司印

明楊塘安撫司印

明別思寨安撫司印

明嵩州長官司印

明宏仁九州阡照長官印

明藏卜浪千戶所印

海努銅印

準噶爾鐵章

平定伊犁新鑄錢

平定回部新鑄錢

西清續鑑

甲編附錄

目錄二

回部普爾錢

西藏新鑄銀錢





唐鼓腔尊

伊寧遠城易四時  
烏魯木齊為以附  
藥土紫星成已附  
乾綱形異子孫向  
自唐以上應無紀  
入寨而來似有由  
剛地開疆聽使旗  
安民和能其香謀  
乾隆丁酉新春月  
御題

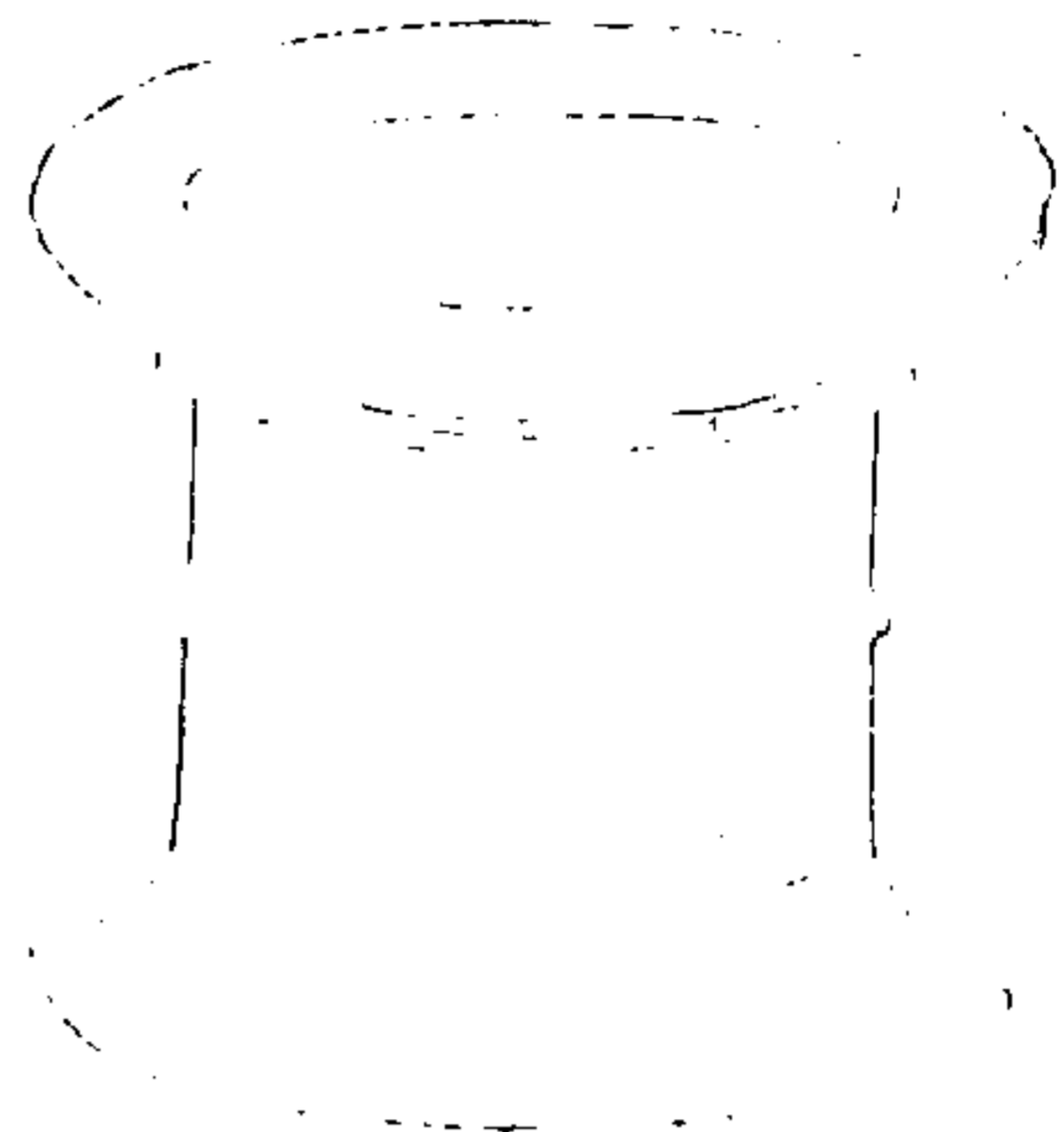

西清續鑑

甲編附錄

三

右高四寸五分深三寸六分口徑六寸腹圍一尺四寸二分形如鼓匡七乳重一百五十六兩  
底鐫  
御製詩小篆文寶二乾隆烏魯木齊屯田軍士  
墾土得之地為唐後庭縣隸北庭大都護府其  
式與遵生八牋所載鼓腔尊合

唐回紇四喜壺

曾詠回紇噶魯天古  
器世京都即今銀四喜  
壺却是唐代來者乎清時  
蒲萄宮錢內中國兵威或  
佛足借彼之力因成功郭  
相成王爵不辱入土年久  
青綠斑厚抄猶認前朝艱  
長吟而古非謂已保奉惟  
殷方寸間 乾隆辛丑春  
御題

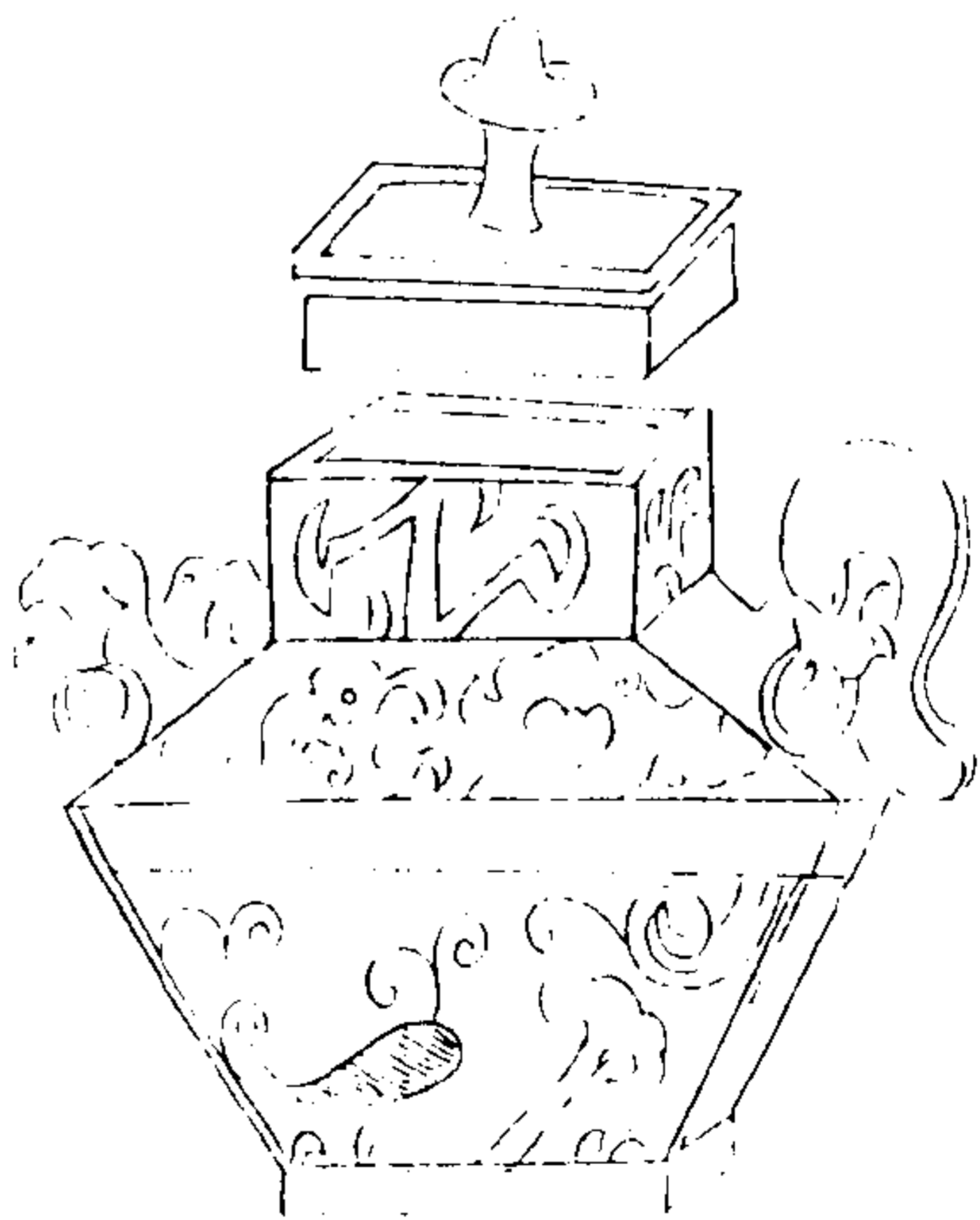

西清續鑑

甲編附錄

四

右通蓋高七寸六分深五寸口方二寸七分腹  
方六寸二分足方三寸六分重八十六兩蓋為  
立柱覆笠高二寸二分前流後綦四隅環端立  
鵲蓋內週鐫  
御製詩

金川蕃劍

功成行受甲已改賜米著  
初呈崇德西苑尚武相爭  
置取尺利若常繫樓印倫  
或服為林統強余眾其廷  
厥葉轉難連足撤彼研究  
亦何成嘆汝曹徒報魚腸  
室飾蛟級以七寶封散離  
萬枝隨起星芒昭印行寶  
物斯稱高臣荒蕪開謀勳  
勞光明日月兵氣銷 乾  
隆四十有一年歲次丙申  
仲夏川御題

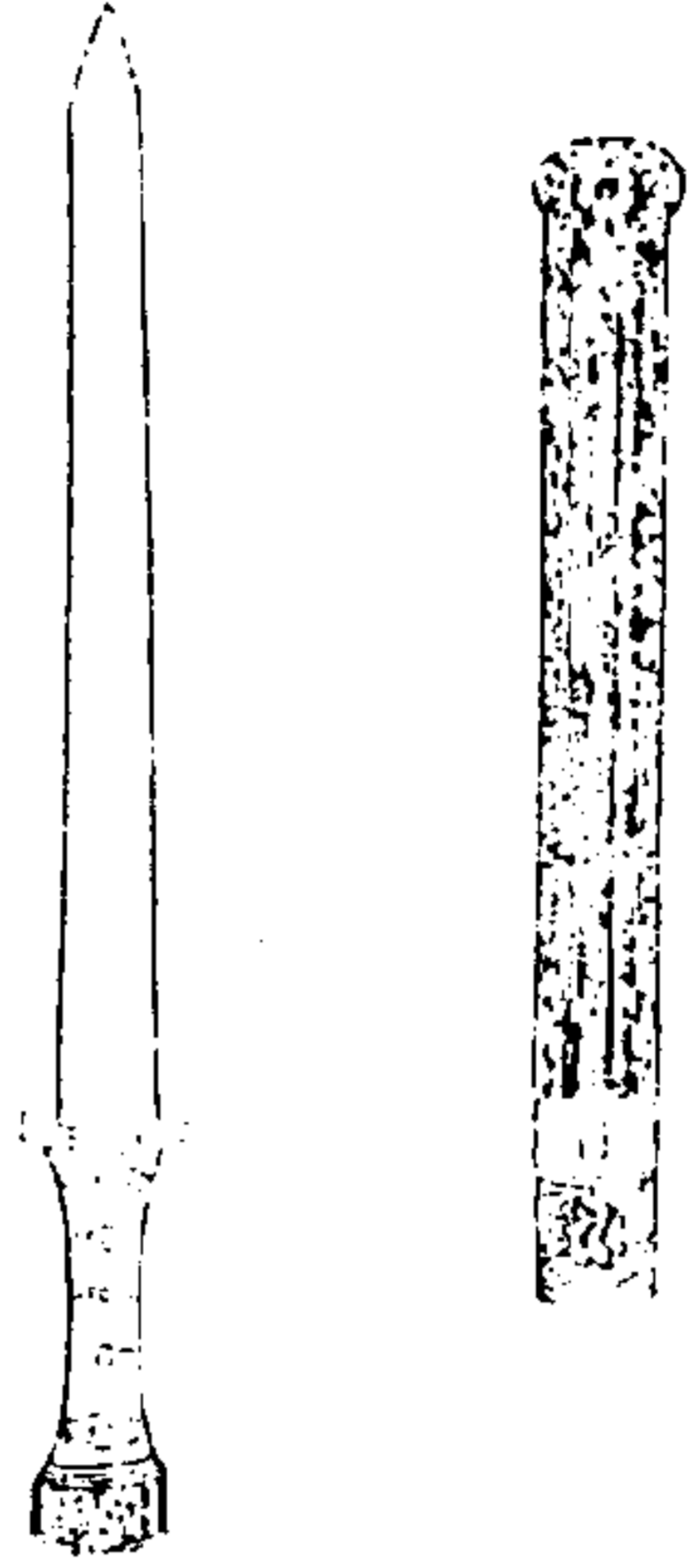

西清續鑑

甲編附錄

五

右身長一尺六寸濶一寸重十三兩乾隆四十一年  
平定金川所俘器

土爾扈特七寶刀

土爾扈特汗派巴錫  
貢七寶刀一僅而藏  
之因紀是什  
舉族未玉脫異強解  
刀產用貢天闊雖殊  
乞伏銘建義雅是呼  
韓獻脫光環珠銀花  
合六裏較秋水正  
中歲例同武庫皮包  
耳何事於斯故鏡銜  
乾隆辛卯季秋月中  
濟御題



西清續鑑

甲編附錄

六

右身長二尺六寸七分濶一寸一分重三十兩



博洛爾劍斧

博洛爾部沙瑚沙無背伯克所  
進武器製成之並紀是什  
文列單行先清切克保似  
秋毫于開而去十餘里在  
而與二十里也更數百里  
用即有子也 右回劍  
斧言旋早洗兵更無括連祇  
持盈集儲流仰寧常批厚惟  
嘉祿百誠 右回斧 乾隆癸  
未新春月上滑御製

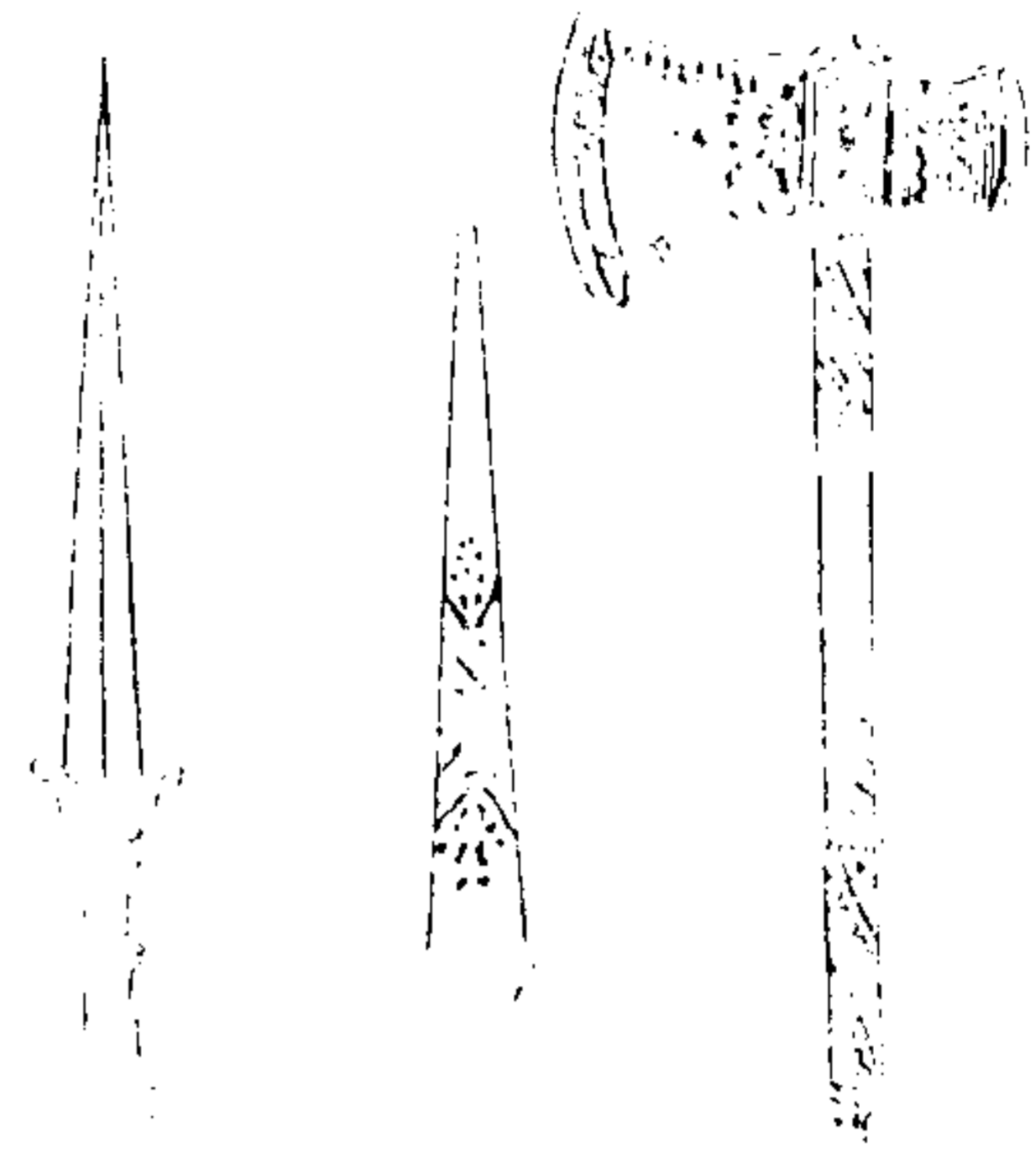

西清續鑑

甲編附錄

七

右二器博洛爾部沙瑚沙默特伯克所進劍長  
六寸濶一寸重八兩斧長四寸三分濶三寸秘  
一尺九寸重二十八兩

拔達克山斧

素爾沙白銀傳奉百夙  
苦懶後因遺傳衛等  
初官新衣即拔達克山復  
以他臣選制進方物十  
有斧一白金鑄錯文其回  
製而重也詩以共作日銀  
請而  
斧各五世製成  
嘉忠須乃費百物表來情  
亦爾前由義城城叶利貞  
爾族無所用即武功成  
乾隆辛巳御製

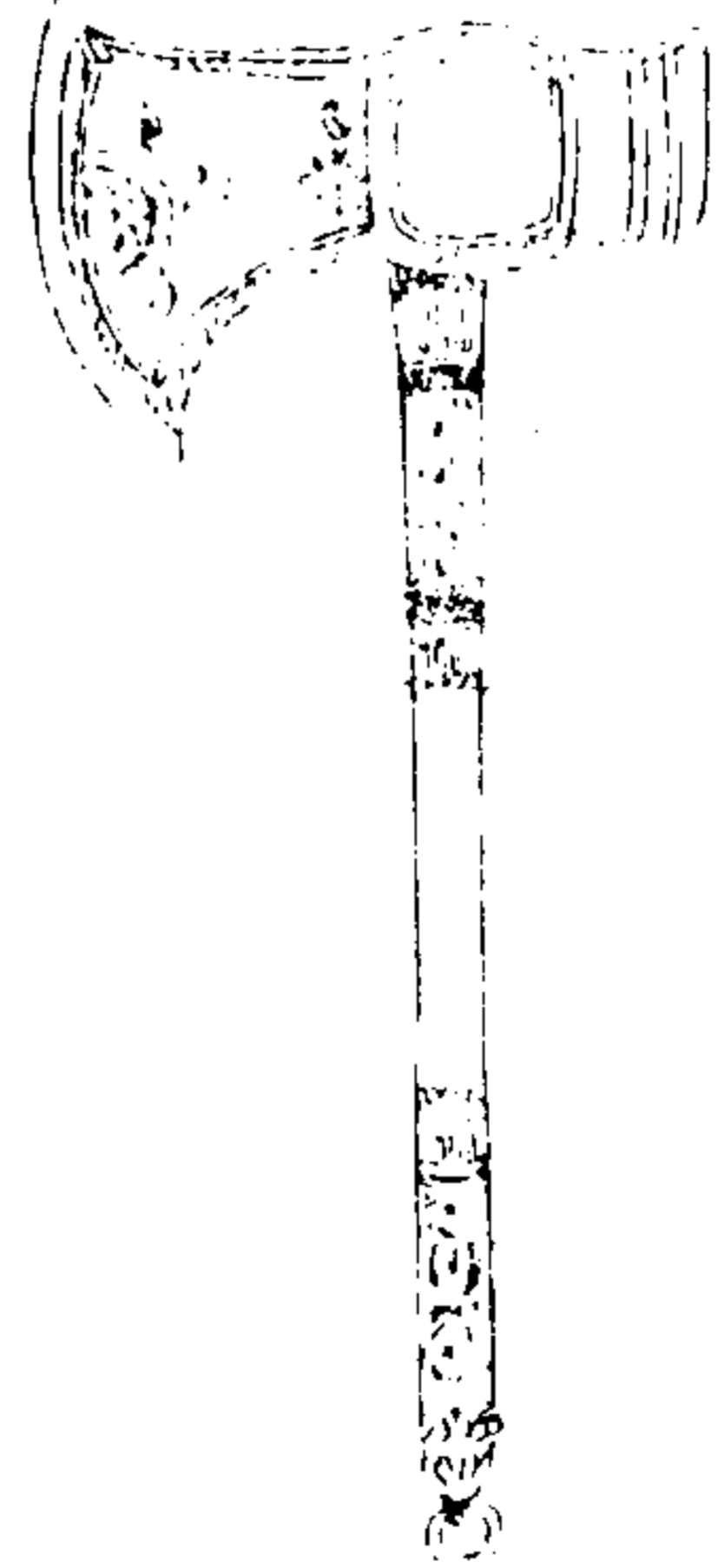

西清續鑑

甲編附錄

八

右身長四寸三分濶二寸七分秘一尺八寸二  
分重三十兩乾隆二十六年拔達克山素爾坦  
沙所進

安集延匕首

持短入長不漸尺應  
連用近兩刀窄水晶  
為靴月等五五均持  
腰環成迫感我厚漆  
首弗借徒觀美理霜  
雪色纏綿經元金錯  
飾漆龍文新假寒英  
自來非擬即遵得錄  
扶說更極匪蘇用昭  
絕域兵戈釋 乾隆  
二十有八年歲在癸  
未仲春月御題

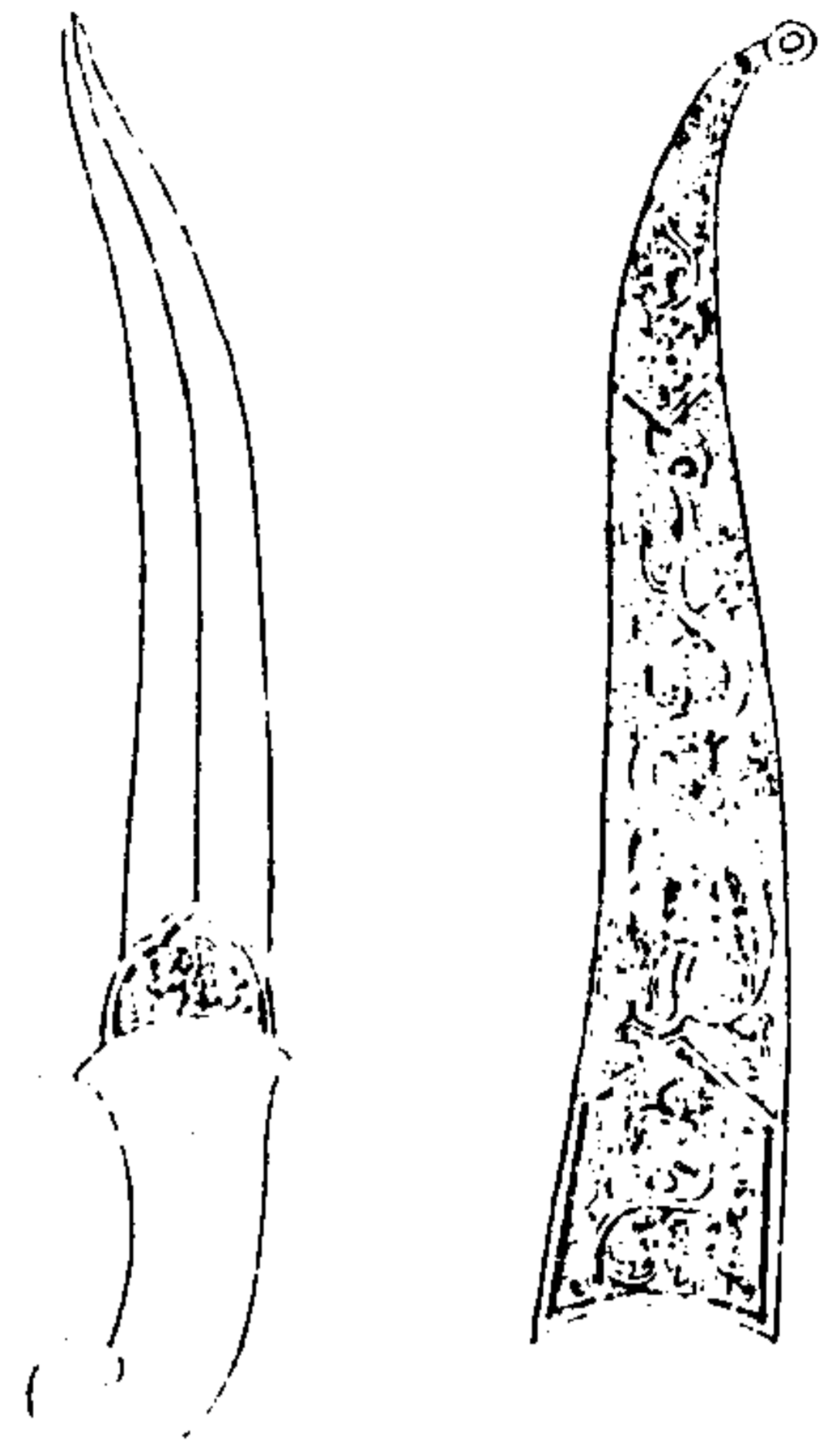

西清續鑑

甲編附錄

九

右身長九寸七分濶一寸二分雙刃重十兩乾  
隆二十八年安集延部所進

博洛爾匕首

風胡歐治徒傳昔淳  
外紋鈔折推板外域  
尚用防其向以仰利  
器求精飾博洛爾部  
自守城近拔達山時  
被逼折之守臣為和  
息感恩獻此表食德  
此匣月芽光奕奕斷  
蛟龍覆刺犀革解絲  
快遠斯堪式非同侈  
謂邪逆得 乾隆甲  
申夏六月上游御題

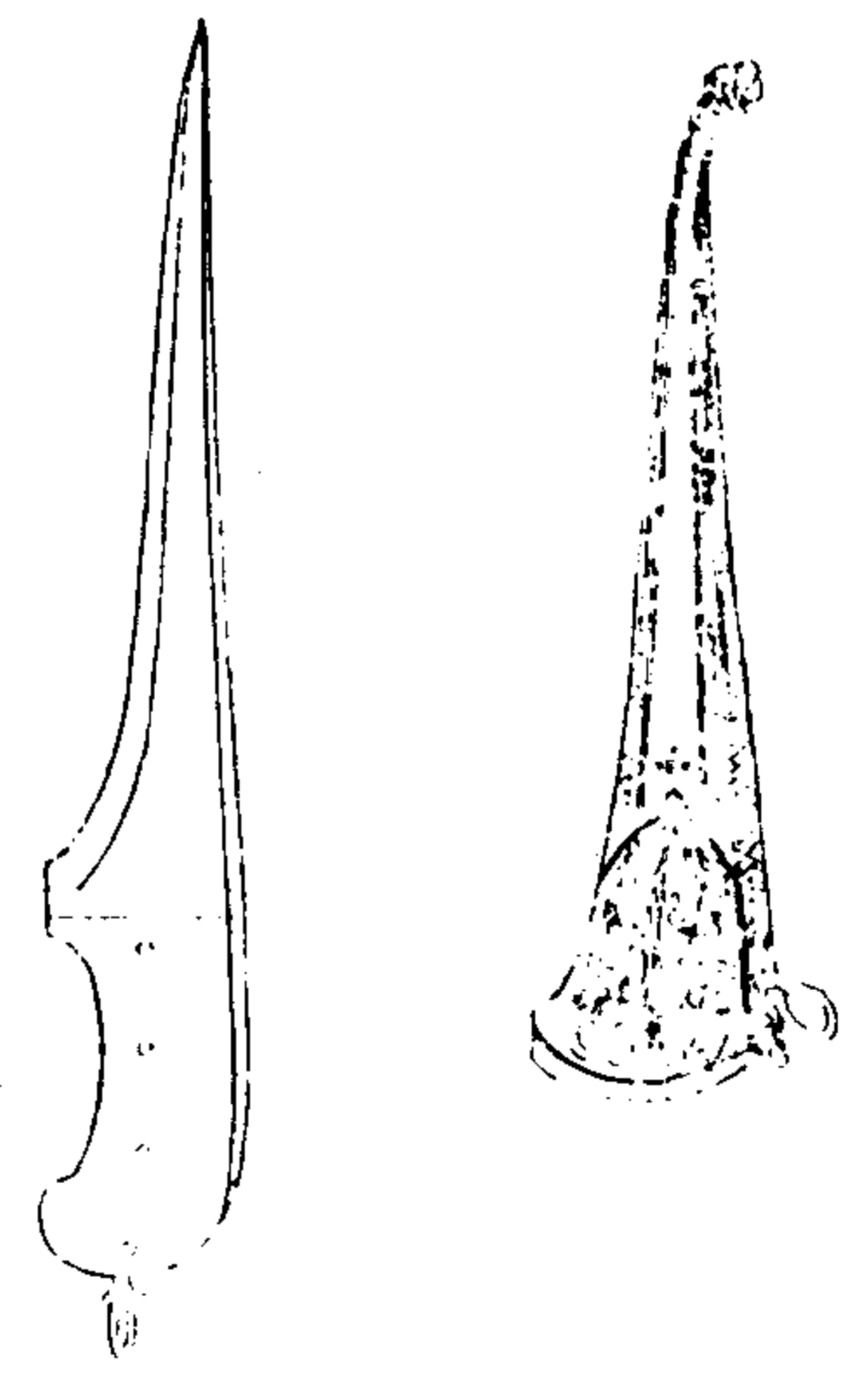

西清續鑑

甲編附錄

十

右身長一尺二分濶一寸五分重十二兩乾隆  
二十九年博洛爾部沙瑚沙默特伯克所進

博洛爾七首二

博洛爾部沙喇沙特  
伯克進玉柄雙匕首詩  
以誌事  
戰丁酉極各在居衣進  
侯盧弗改初雙器先之  
宜酌幼五年有亦不為  
時以球琳柄內儀衡  
定借傳室端銀鑲指以  
短亦長休論彼薄末厚  
社益懷予 乾隆己丑  
新正柳題

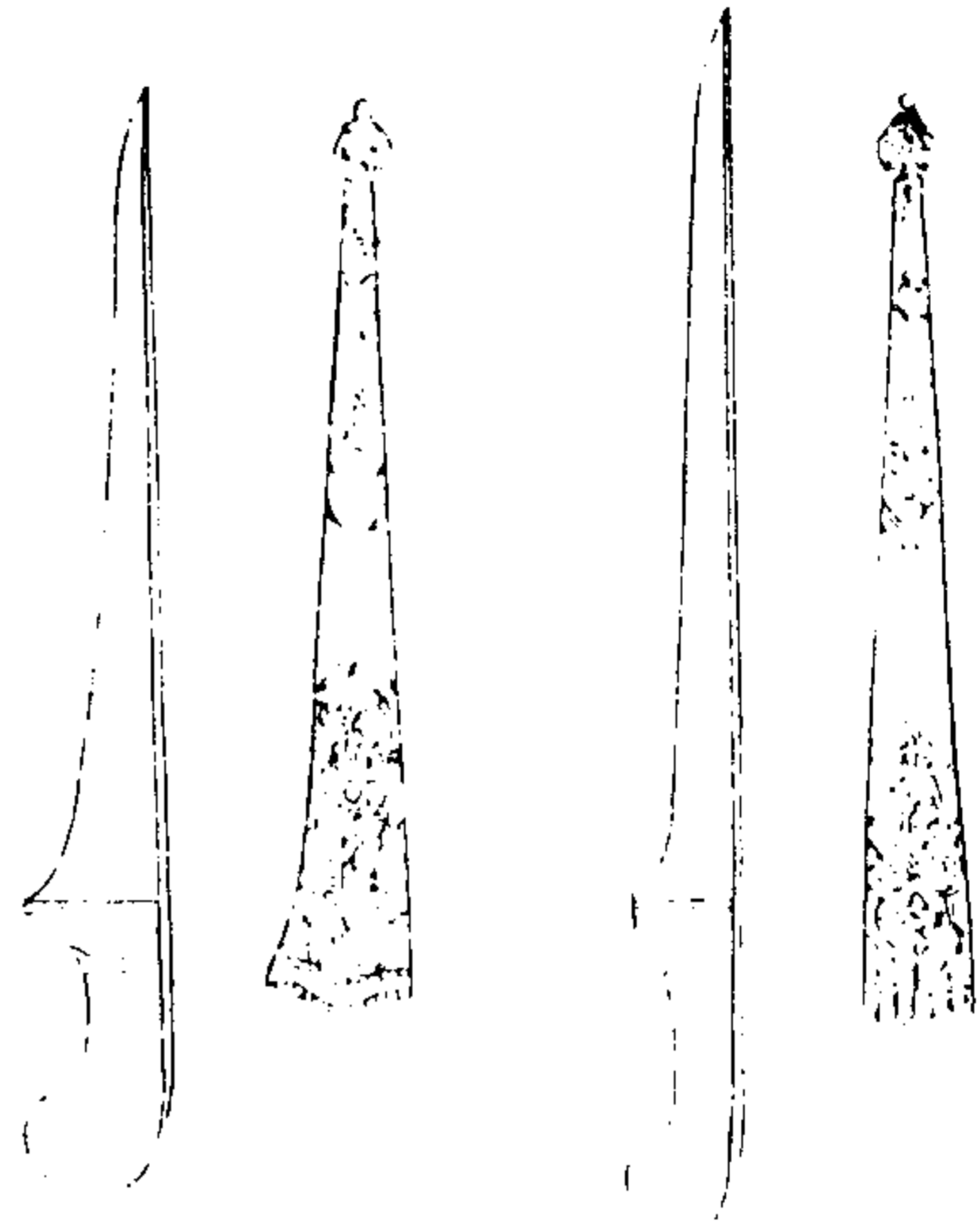

西清續鑑

甲編附錄

十一

右二器一身長一尺二寸濶一寸一分重十兩  
一身長八寸六分濶一寸三分重九兩

安南所獻萬象鉦

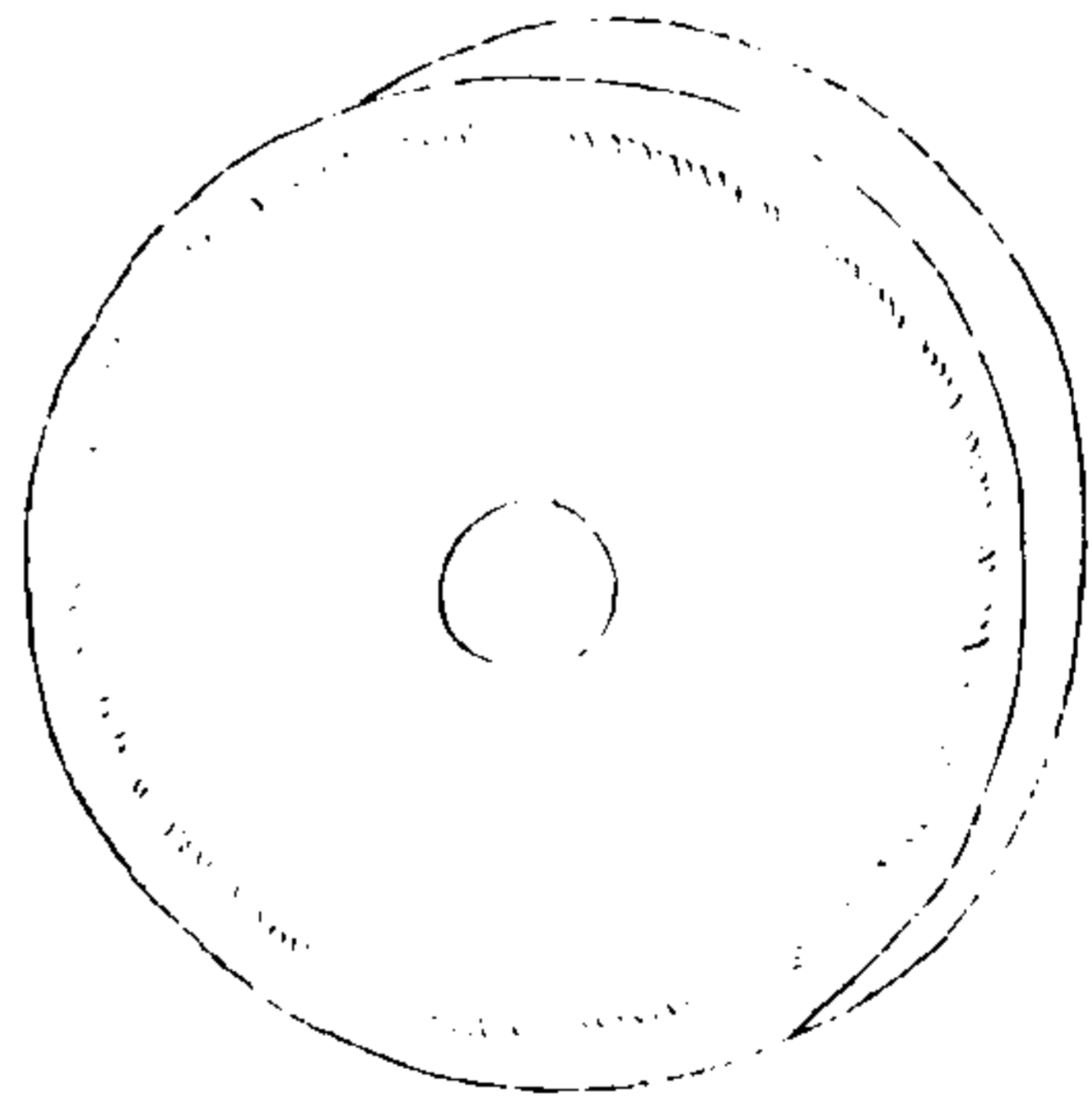

西清續鑑

甲編附錄

十二

右圓徑一尺八寸五分浮漚高一寸三分徑四  
寸匡深二寸六分重一百五十兩乾隆五十七  
年安南國王阮光平與萬象國戰勝獻捷恭進  
按聶崇義三禮圖鉦即鐃而杜佑通典謂近世  
有如大銅疊縣而擊之以節鼓呼曰鉦此器又  
似文獻通考所謂浮漚器隨其土俗名之亦以  
鑿旅貢之誠耳

安南所獻萬象銅

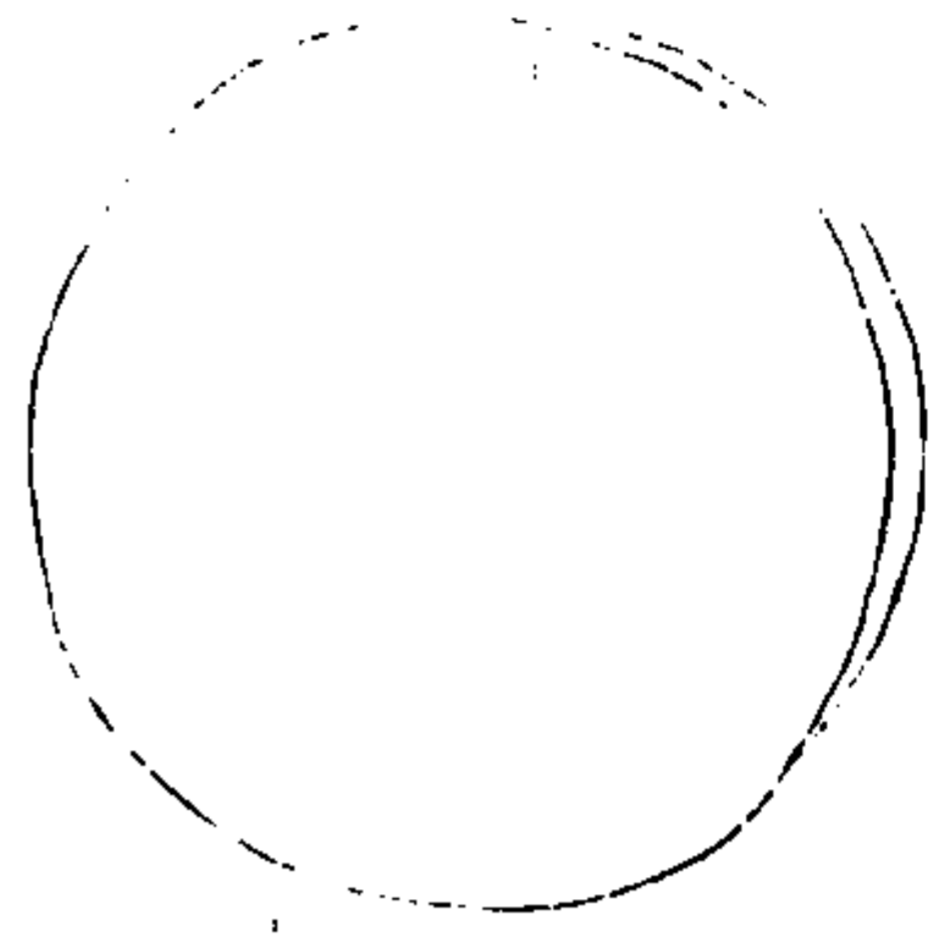

西清續鑑

甲編附錄

十三

右圓徑一尺二寸匡深四分重一百四十八兩  
乾隆五十七年安南國王阮光平戰勝萬象國  
獻捷恭進按肅崇義三禮圖金銅形似鍾此乃  
如文獻通考所謂打鈔銅者亦隨其土俗名之

元制誥之寶

元制誥之寶  
此寶係元世宗所製其文曰元制誥之寶  
其形如印其文如篆其色如金其質如石  
其大如拳其小如指其重如斤其堅如石  
其光如日其潤如玉其聲如磬其味如蜜  
其氣如蘭其味如酒其色如雲其質如雪  
其大如拳其小如指其重如斤其堅如石  
其光如日其潤如玉其聲如磬其味如蜜  
其氣如蘭其味如酒其色如雲其質如雪

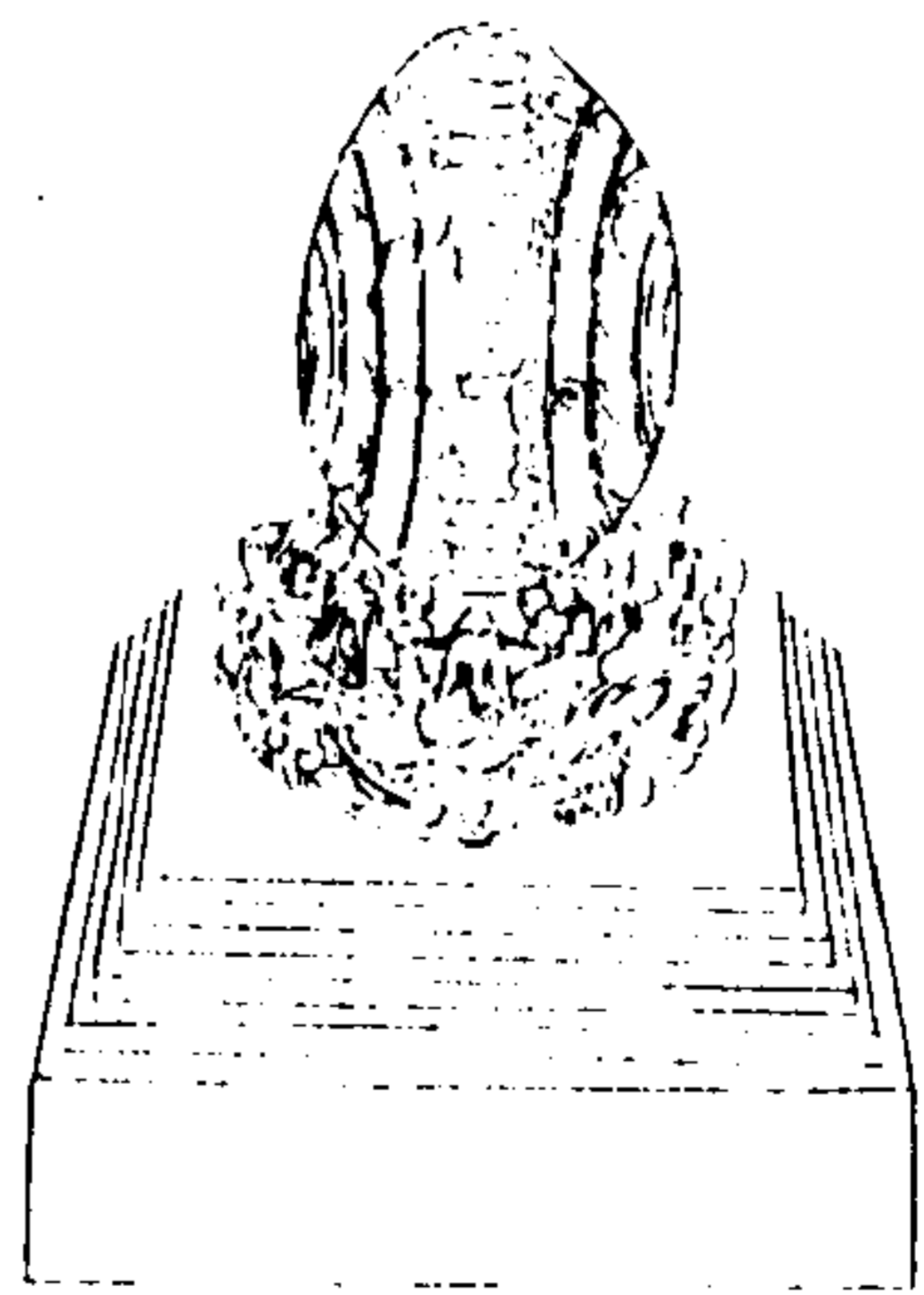

西清續鑑

甲編附錄

十四



元制誥之寶

右通高五寸八龍火輪鈕高三寸五分五成厚  
一寸五分方四寸重二百二十兩篆文制誥之  
寶兼梵書前後側梵書鄒爾多斯目勒東魯卜  
瞻磋所進云敦珠克兵於哈達崗山牧羊得之



元宣光年太尉印

此印係元宣光年所製，其印文為「太尉印」。據《西清續鑑》載，此印係由名工所鑄，其文法與前代無異。其印之大小與前代無異，其印之文法與前代無異。其印之大小與前代無異，其印之文法與前代無異。

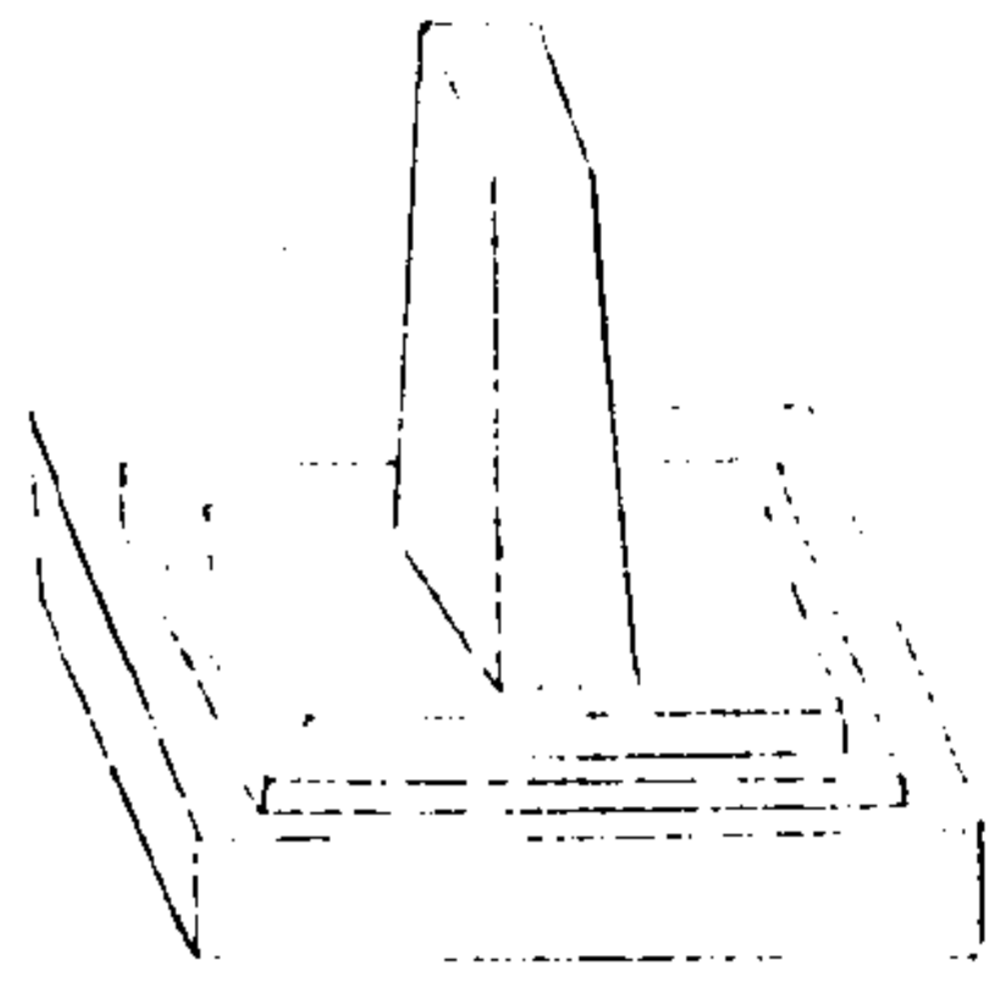

西清續鑑

甲編附錄

十五



右尺寸文式具

御製詩序背鐫太尉之印宣光元年十一月中書禮部造按鄭麟趾高麗史載洪武十年丁巳北元遣使來行宣光年跡其時高麗猶奉表貢獻茲貽諸大官太尉鑾子等土物建元考云順

帝駐應昌一年國人謚曰惠宗太子阿裕錫哩達喇嗣立改元宣光十一年謚曰昭宗又有天元紀年則繼順帝而建元者非止宣光矣

西清續鑑

甲編附錄

十六



元元帥府印

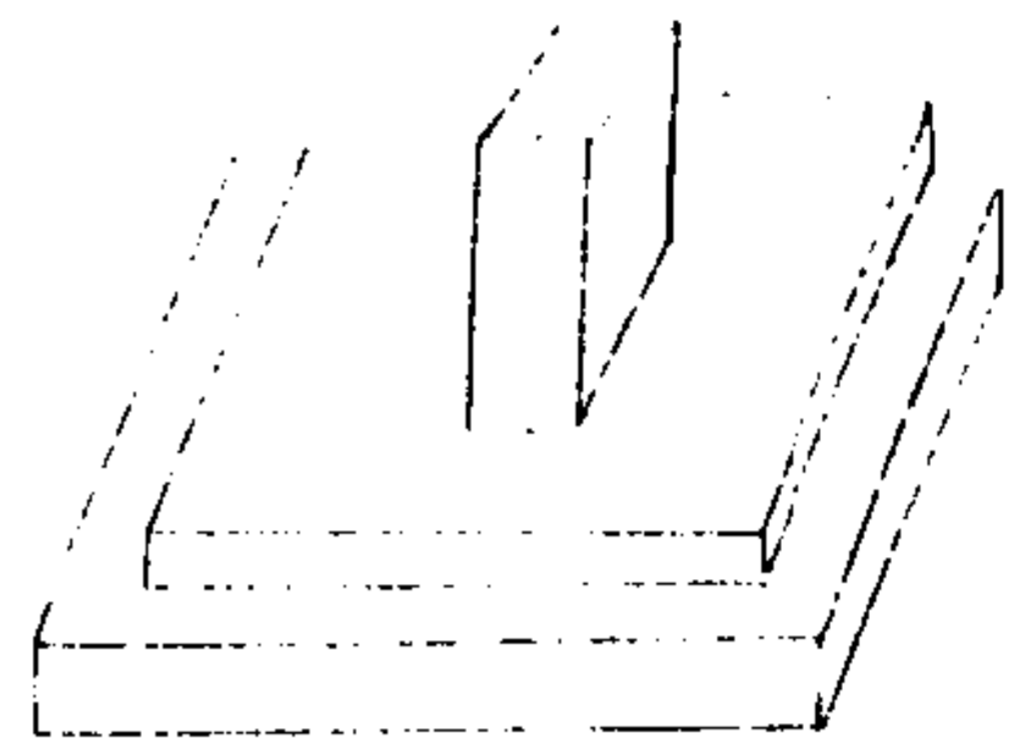

西清續鑑

甲編附錄

十七

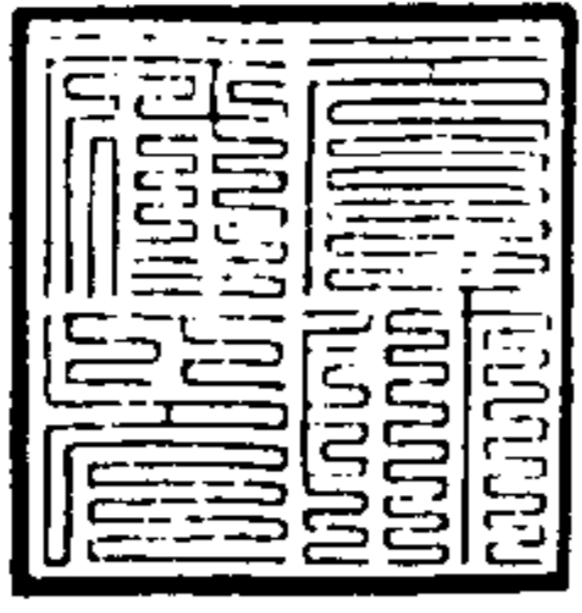

元帥府印

右通高二寸四分直鈕一寸二分再成厚一寸二分方三寸重五十六兩繆篆文元帥府印滿珠巴咱爾得之恭進按元制鎮守官內地為行中書省邊地為元帥府百官志載李店文州帖城阿里洋脫朶甘思當陽岷州積石州洮州路

脫思馬路十八族九處各立元帥府蓋多在甘涼以西至畏兀兒吐蕃境也

西清續鑑

甲編附錄

十八

元元帥彈押印

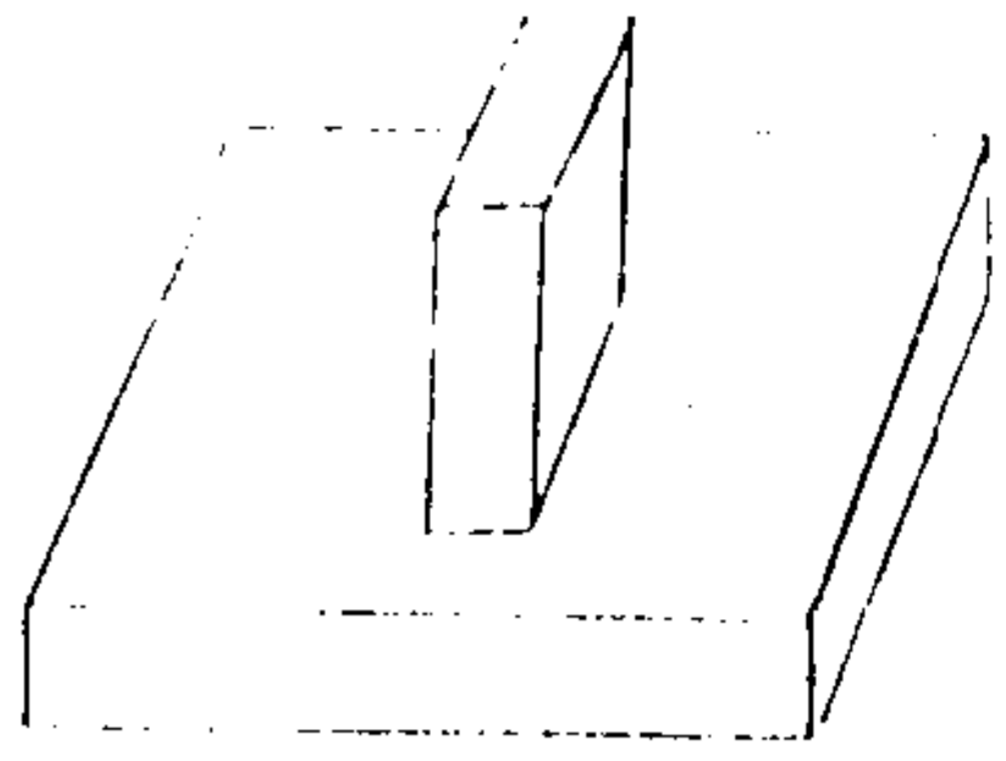

西清續鑑

甲編附錄

十九

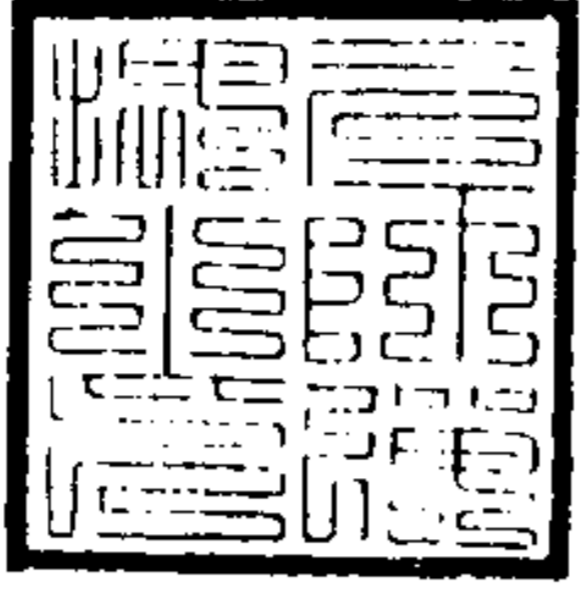

元帥彈押印

右通高一寸六分直鈕一寸一分厚五分方二寸七分重三十六兩繆篆文元帥彈押之印考元典章諸路元帥府所屬有彈壓一員在百戶下元史百官志諸路萬戶府皆有彈壓而郭德海列傳曾為抄馬彈壓至篆文無壓字乃借作

西清續鑑甲編 附錄

押亦取唐制押蕃落使之義

西清續鑑

甲編附錄

二十

元千戶印

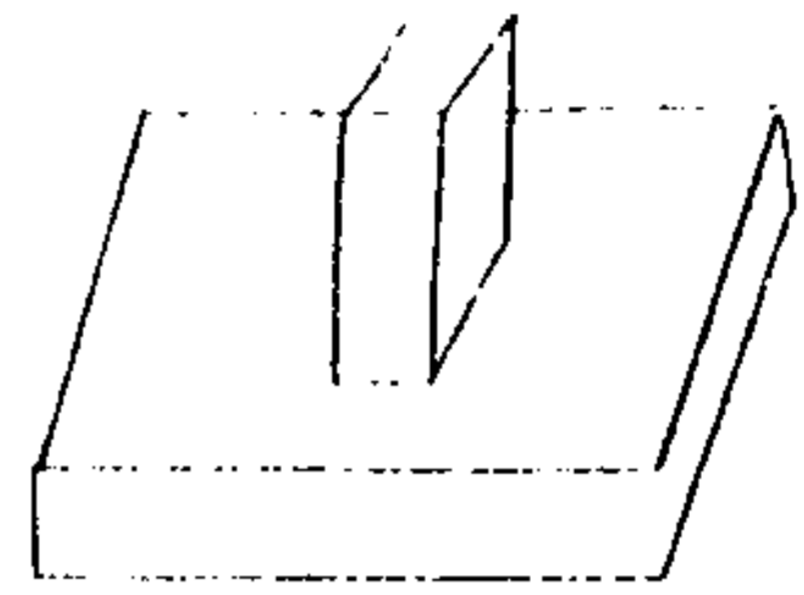

西清續鑑

甲編附錄

二十一



千戶之印

右通高一寸六分直鈕一寸厚六分方二寸三分重二十八兩繆篆文千戶之印索諾木巴爾珠爾得之恭進按元史百官志上千戶所千戶從四品中所正五品下所從五品皆鎮撫軍職也

西夏錢引庫檢察印



西清續鑑

甲編附錄

二十二



錢引庫檢察印

右通高一寸五分直鈕一寸一分厚四分方一寸四分重七兩篆文錢引庫檢察印烏魯木齊屯田墾地得之按宋史食貨志崇寧以前設錢引以代鹽鈔職官志交引庫掌給印出納文引錢鈔之事又左藏南庫置提轄檢察官一員此印當為宋制但宋時疆域不能至烏魯木齊而

模範草率與列朝官印製作不同按史稱元吳  
 惲辨後設官多做宋制而西夏傳載天盛二十  
 八年立通濟監鑄錢或當時立官給印所遺也

西清續鑑

甲編附錄

二十三

明董卜韓胡宣慰使司印

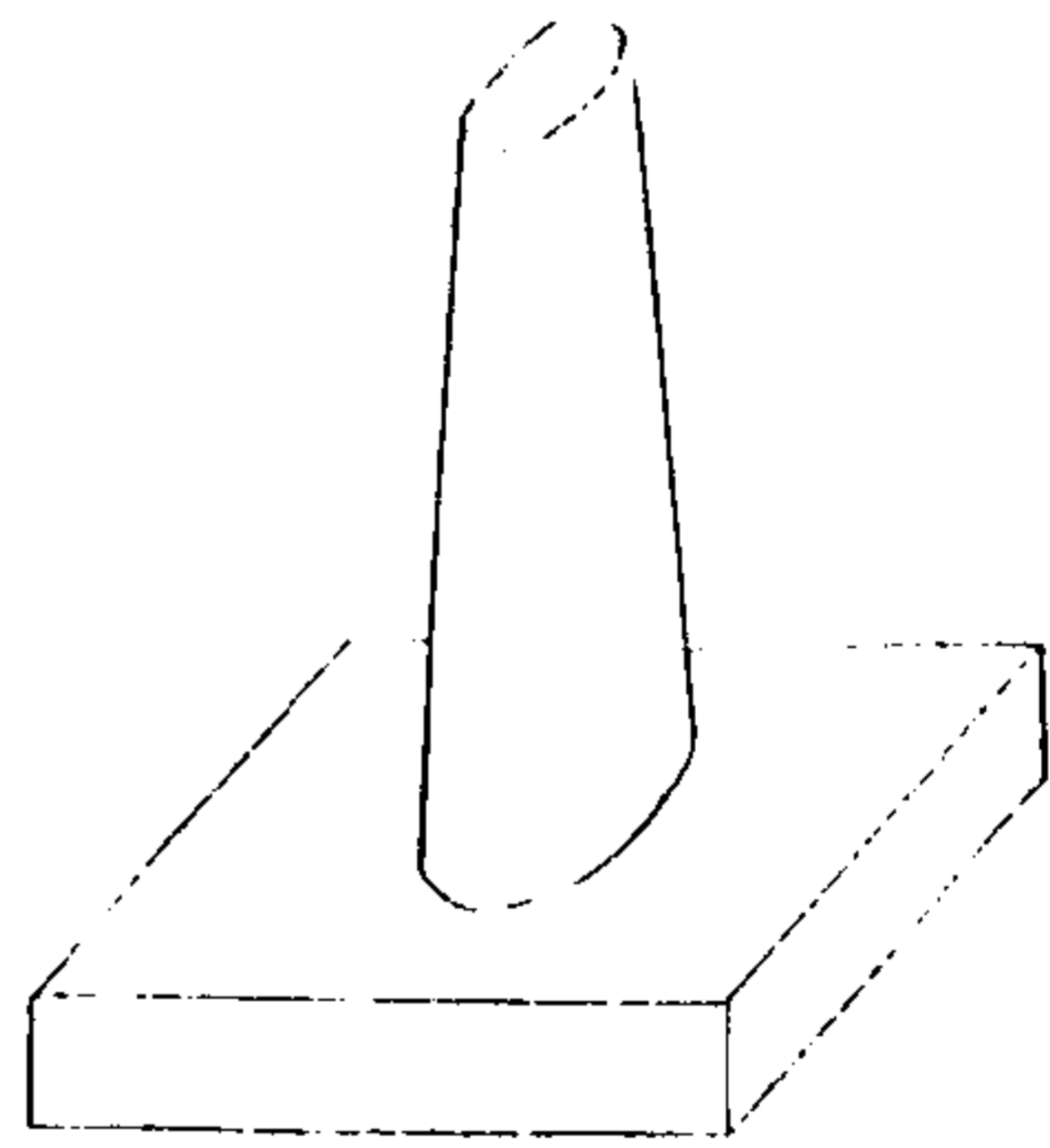

西清續鑑

甲編附錄

二十四



董卜韓  
 胡宣慰  
 使司印

右通高三寸五分直鈕二寸八分厚七分方二  
 寸七分重五十八兩繆篆文董卜韓胡宣慰使  
 司印背右錫董卜韓胡宣慰使司印左錫禮部  
 造永樂十二年六月日左側錫禮字三百二十  
 辨按明史土司傳董卜韓胡為三十六番之一

蜀中邊防記西北生番有孟董十八寨三國孟獲董卜之裔也謂之孟董番亦名董卜韓胡永樂八年進貢歸附授宣慰使司都指揮同知考其地即今木坪土司境乾隆四十一年平定金川所俘器

西清續鑑

甲編附錄

二十五

明楊塘安撫司印

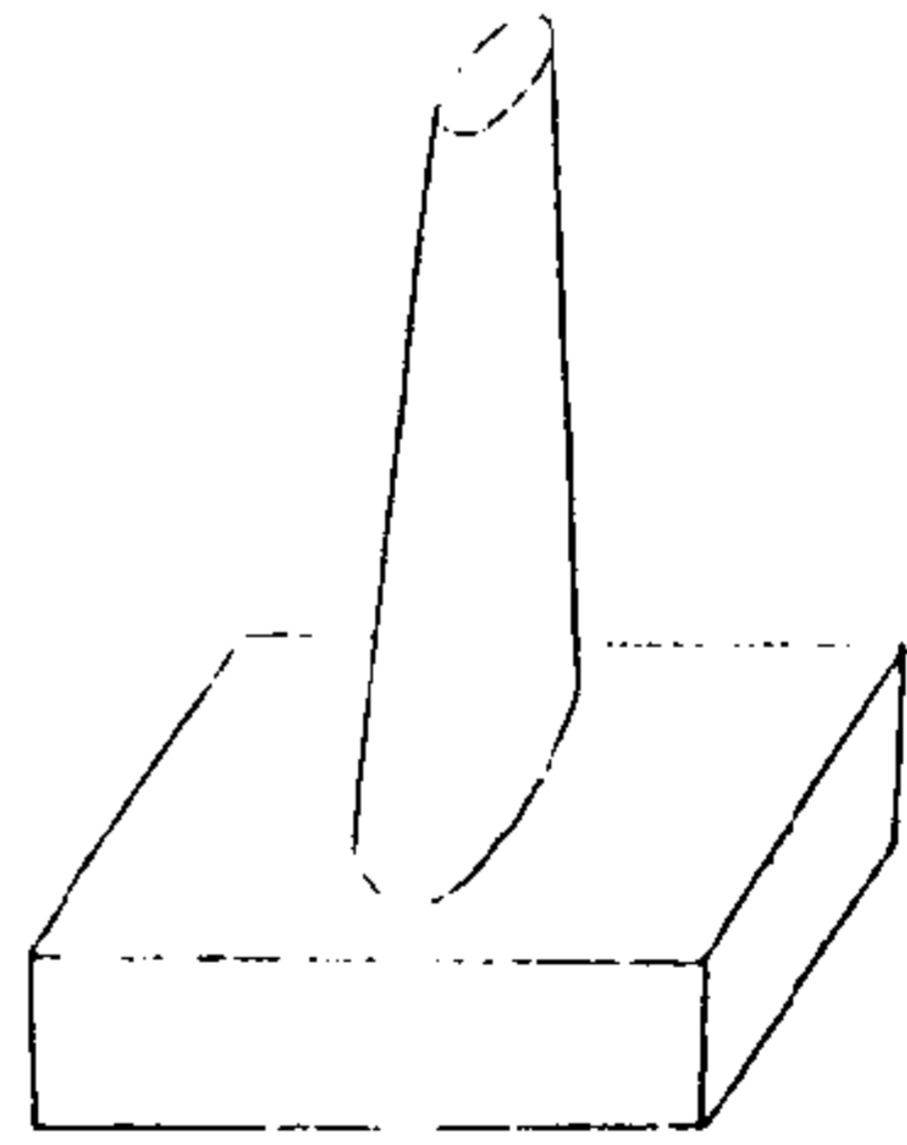

西清續鑑

甲編附錄

二十六



楊塘安撫司印

右道高三寸五分直鈕二寸七分厚八分方二寸三分重三十二兩篆文楊塘安撫司印背右鑄楊塘安撫司印左錫禮部造永樂四年正月日左側錫規字四十七號考明史地理志楊塘安撫司屬雲南永昌府舊屬西番永樂四年六



月置乾隆三十八年  
平定小金川所俘器

西清續鑑

甲編附錄

二十七

西清續鑑甲編 附錄

明別思寨安撫司印

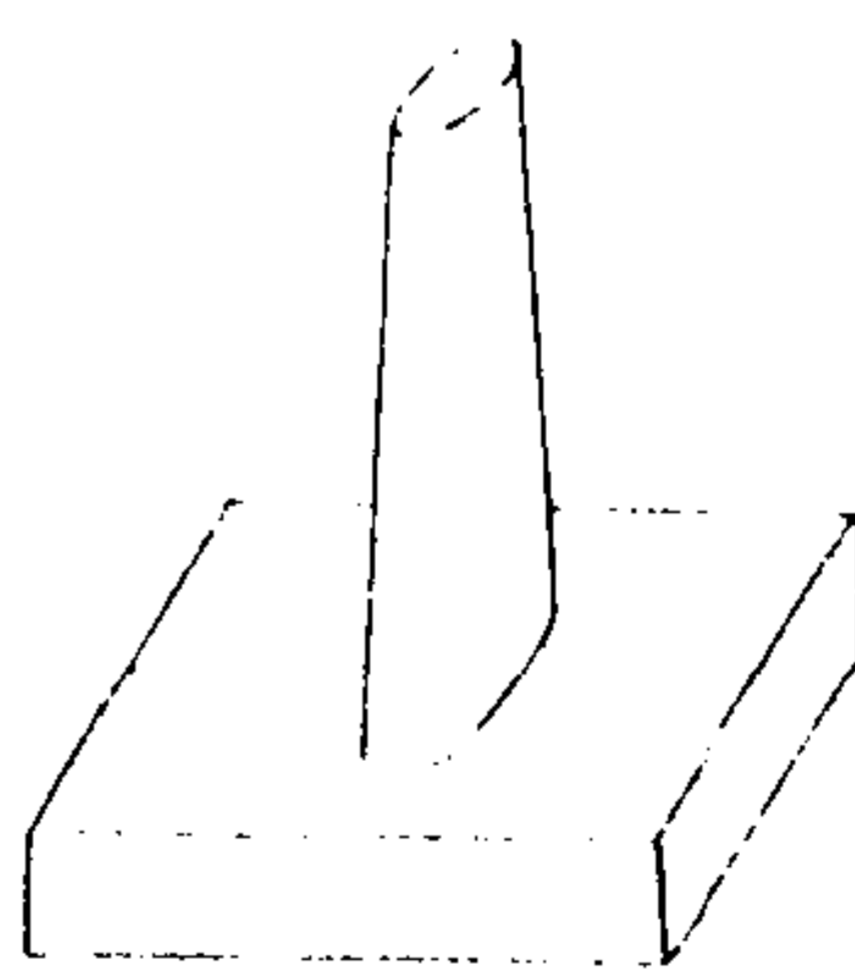

西清續鑑

甲編附錄

二十八



別思寨  
安撫司  
印

右通高二寸九分直鈕二寸五分厚四分方二寸三分重二十八兩篆文別思寨安撫司印背  
右鑄別思寨安撫司印左鑄禮部造宣德十年五月日左側鑄信字七百三十八號考明史地理志別思寨安撫司屬松潘衛宣德十年五月

三八一

置乾隆三十八年  
平定小金川所俘器

西清續鑑

甲編附錄

二十九

明嵩州長官司印



西清續鑑

甲編附錄

三十



明嵩州長官司印

右通高二寸七分直鈕二寸二分厚五分方二寸二分重二十四兩篆文嵩州長官司印背右  
錫嵩州長官司印左錫禮部造洪武十一年正月日左側錫德字十二跡按唐書松州都督府隸羈縻二十五州一貞觀五年置西金州八年

改岳州明史正統三年岳州長官司讓達作亂  
 即其地也乾隆三十八年  
 平定小金川所俘器

西清續鑑

甲編附錄

三十一

西清續鑑甲編 附錄

明宏仁允州所照長官印

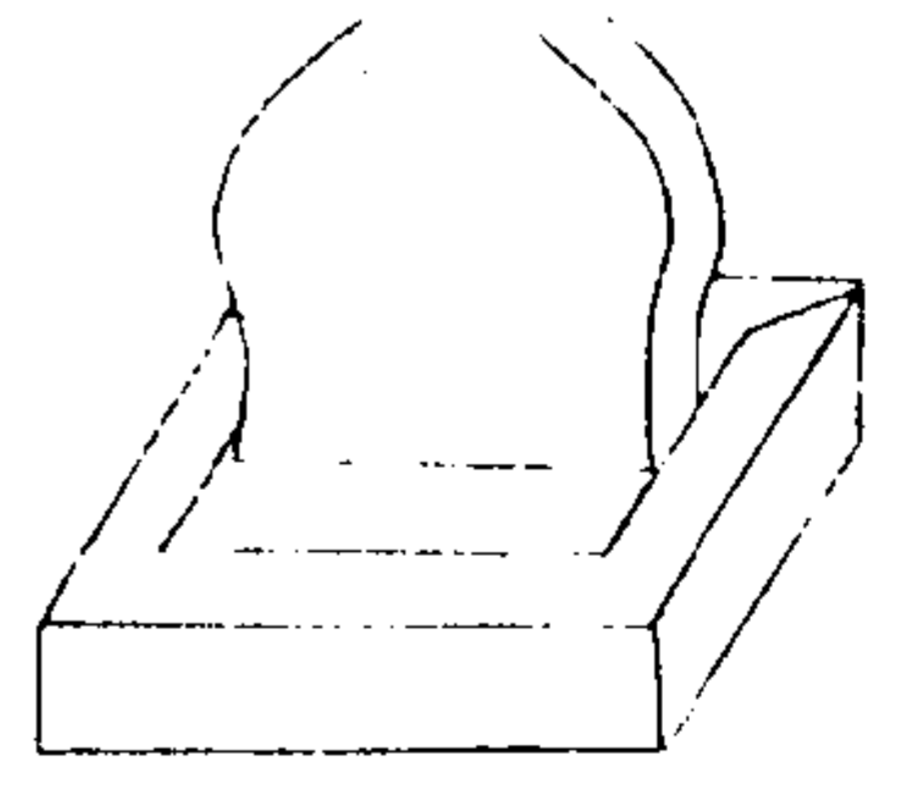

西清續鑑

甲編附錄

三十二



宏仁允州  
 長官印

右通高二寸三分珪鈕一寸七分厚六分方二  
 寸二分重二十三兩篆文宏仁允州所照長官  
 印考元史地理志新添葛蠻安撫司下有允州  
 等處乾隆四十一年  
 平定小金川所俘器

三八三

明藏卜浪千戶所印

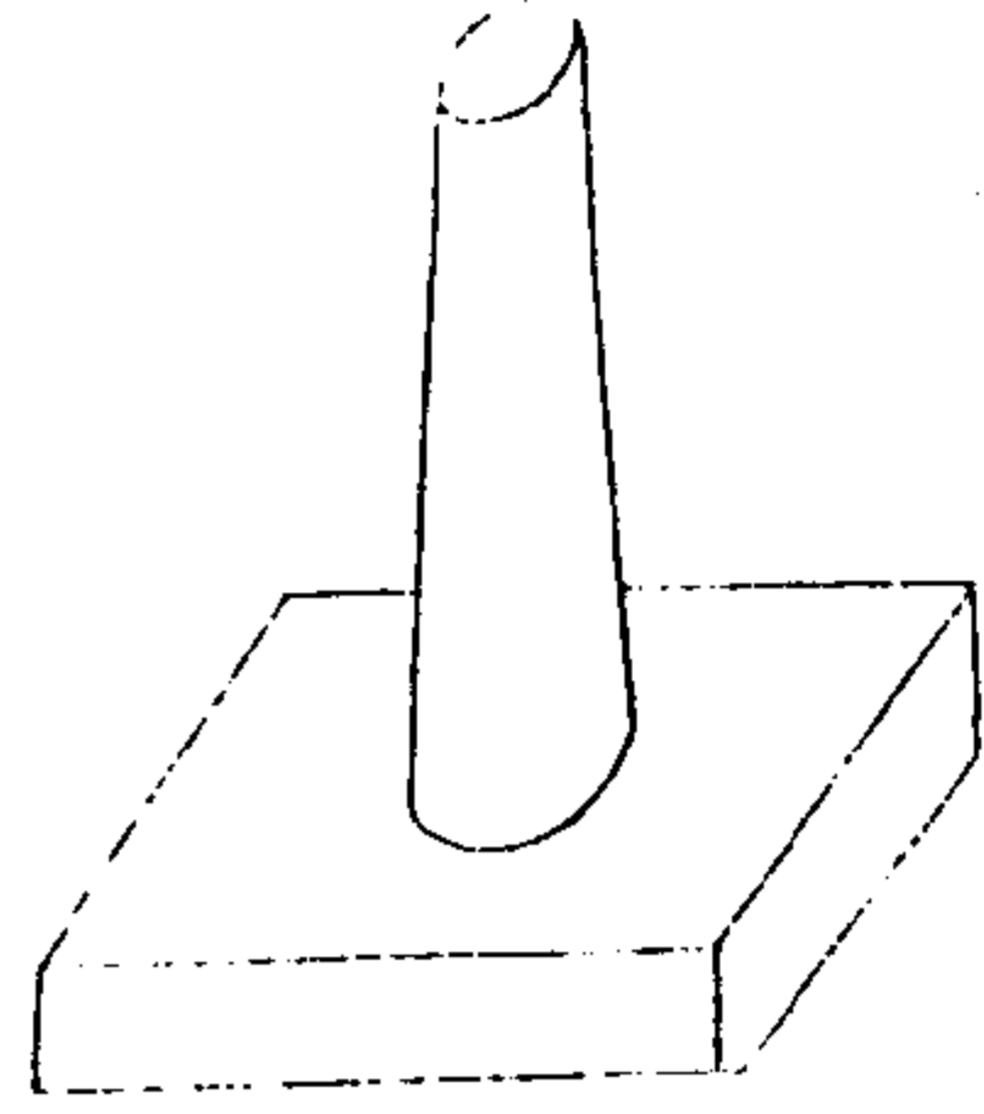

西清續鑑

甲編附錄

三十三



藏卜浪千戶之印

右通高三寸直鈕二寸五分厚五分方二寸四分重二十八兩篆文藏卜浪千戶所之印背右鑄藏卜浪千戶所之印左鑄禮部造天順元年十二月日左側鑄大字五百二十四號乾隆四十年

平定金川所俘器

西清續鑑

甲編附錄

三十四

海努銅印

此印乃成吉思汗所製，其文曰：成吉思汗。此印之文，乃蒙古文之古體，其文之義，即成吉思汗之尊號也。此印之文，乃蒙古文之古體，其文之義，即成吉思汗之尊號也。此印之文，乃蒙古文之古體，其文之義，即成吉思汗之尊號也。

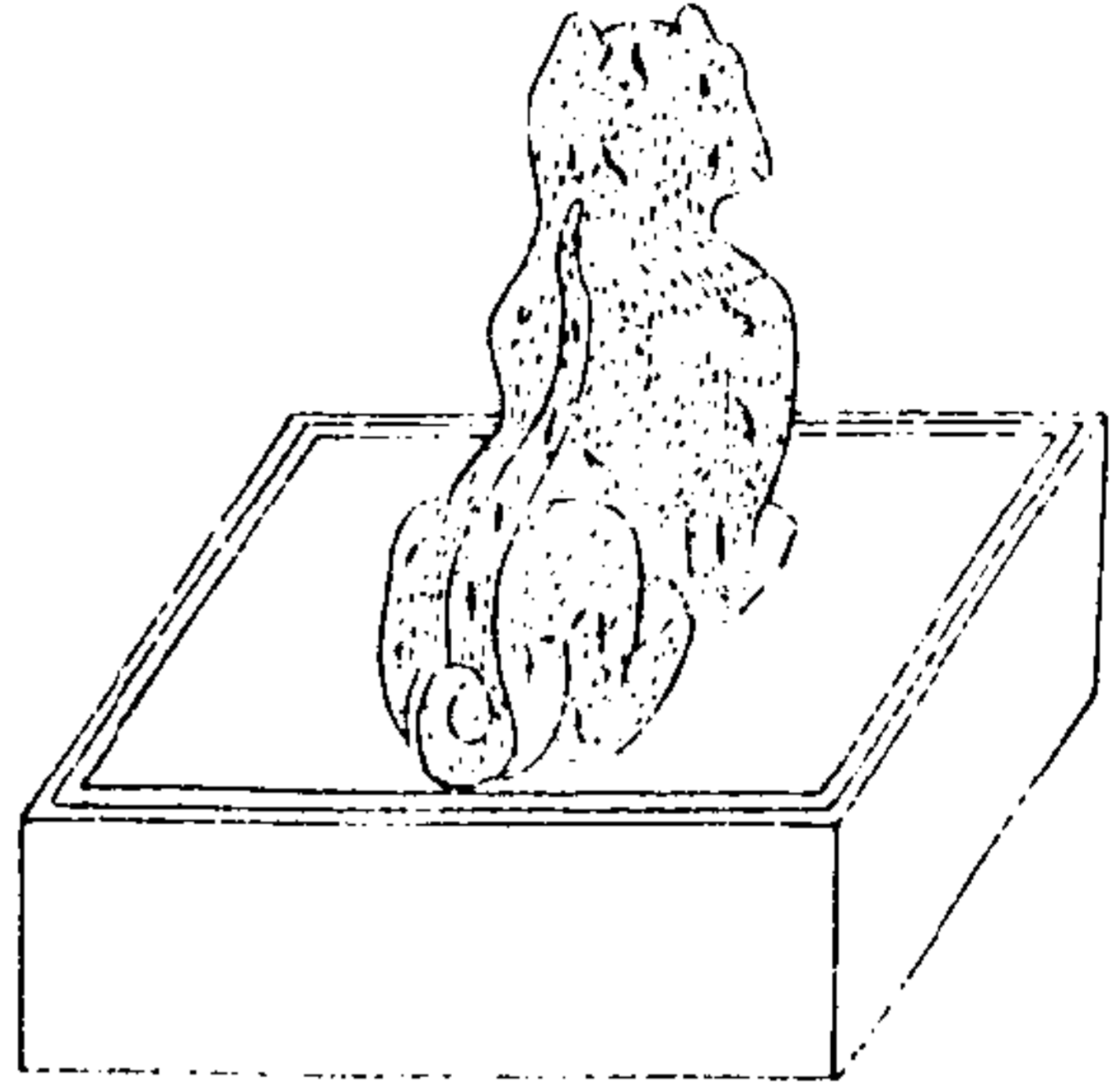

西清續鑑

甲編附錄

三十五

右通高三寸八分，虎鈕高二寸七分，厚一寸一分，方三寸四分，重一百十六兩。



西清續鑑甲編 附錄

準噶爾鐵章

此章乃乾隆二十六年所製，其文曰：乾隆二十六年。此章之文，乃蒙古文之古體，其文之義，即乾隆二十六年之歲次也。此章之文，乃蒙古文之古體，其文之義，即乾隆二十六年之歲次也。此章之文，乃蒙古文之古體，其文之義，即乾隆二十六年之歲次也。



西清續鑑

甲編附錄

三十六

右尺寸文式俱見御製記，乾隆二十年平定伊犁所俘器。



三八五



平定伊犁新鑄錢



西清續鑑

申編附錄

三十七

右伊犁新鑄錢乾隆四十年伊犁將軍伊勒圖奏請於伊犁設局鑄錢以給兵餉準內地錢式用紅銅鉛錫配鑄面文漢字曰乾隆通寶幕文國書曰寶伊重一錢一分有奇

平定回部新鑄錢

命奔新疆呈樣錢文仍叠原辰命瑞臣排次回部錢文持額準部回城久定功銅鑄國府布泉通背鑄本家名殊製面鑄乾隆大同一呈樣各看來自外聚錄以非於中開疆守器均非易既幸天恩既暢躬乾隆戊中新正御題



錢聞和



錢毛爾葉



錢爾噶什噶



錢什烏



錢蘇克阿

西清續鑑

申編附錄

三十八

右回部新鑄錢回部舊用普爾大兵平定西域葉爾羌諸城以次奉正朔隸版圖乃因回民之請易普爾舊式為圓法於阿克蘇烏什喀什噶爾葉爾羌和闐五城節次設鑪鼓鑄面文漢字曰乾隆通寶幕文分紀其地左為國書右為回字重二錢三分有奇至一錢五分不等

回部普爾錢



西清續鑑

甲編附錄

三十九

右回部舊錢回語謂之普爾面文曰葉爾羌幕文準噶爾字曰噶爾丹策凌為裏蹠形無穿重二錢  
大兵平定西域諸回部皆內屬改鑄圜法供賦給餉此其向所行用也

西藏新鑄銀錢

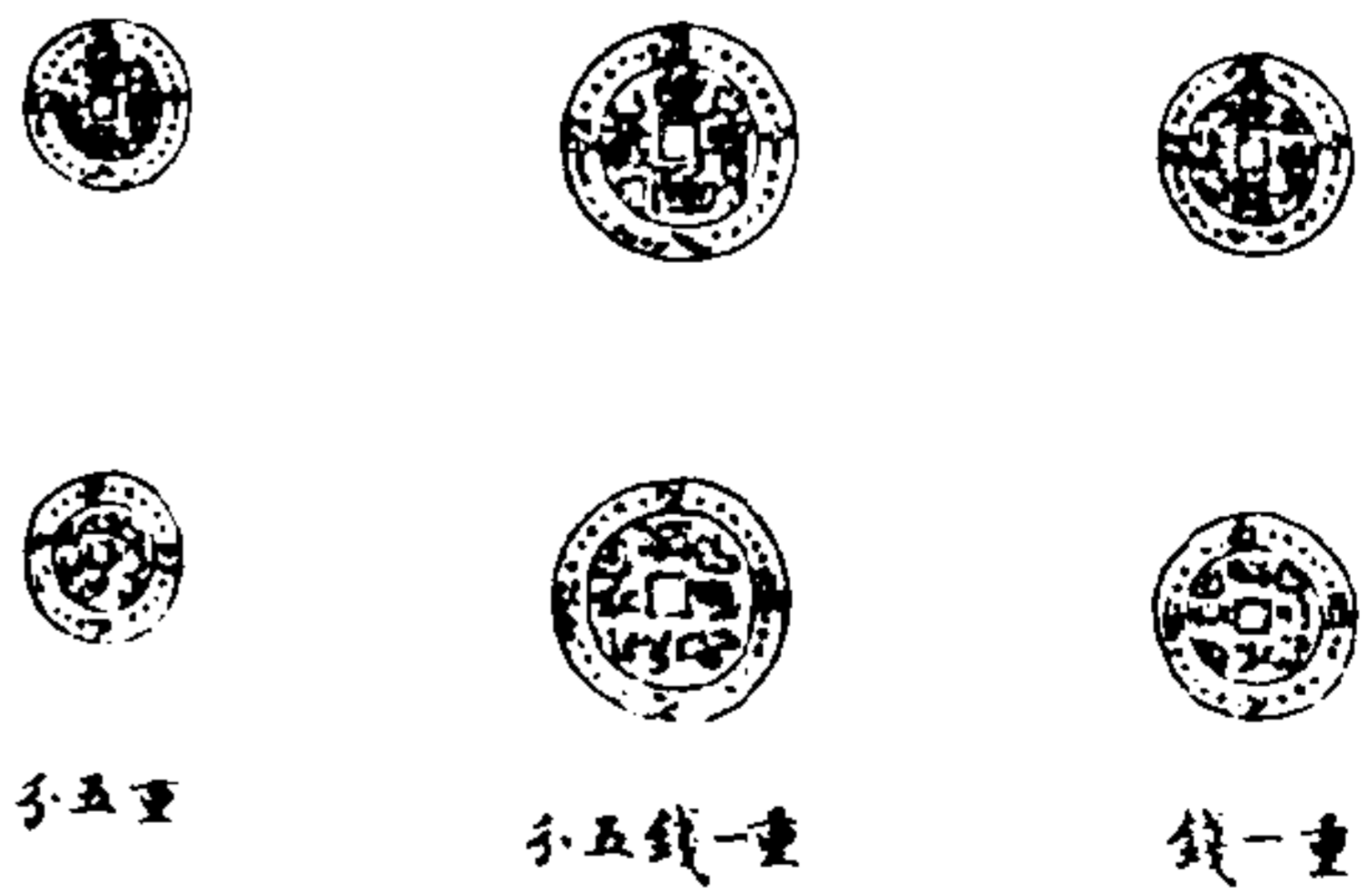

西清續鑑

甲編附錄

四十

右西藏新鑄銀錢藏地素不產銅先是行使廓爾喀銀錢  
大兵既定廓爾喀  
特命於西藏設局鼓鑄面文漢字曰乾隆寶藏幕文唐古特字邊匡識鑄造年分凡三品大者重一錢五分次一錢次五分

西清古鑑書成越三十年  
諭纂內府續得諸器為

西清續鑑未載事載越十三年

命臣等校補繕續全帙既具謹級言於後竊惟  
前書之意取諸則古稱先以証經史辨名  
義釐傳習區疑信匪僅為博古之資也茲  
所編輯間系以說一循前書為指歸如元  
水黑水可以核地理司成司土可以察官  
制兕觥和鐘可以印經說釋曾鼎毛叔而  
氏族可辨釋師斝伯斝杜媯龔姑而遺佚

西清續鑑

甲編恭跋

一

可補因周錢范以知國府之法因漢方鏡  
以追儀衛之式因漢素鼎大官鏡以品古  
今權衡之輕重皆有闕學問典制或引前  
書之緒餘或增前書之未備章程具在其  
義一也然而

福慶所萃

功德所昭時會所際則是編有特感者哉

國家建極致福錫美延洪自庚午辛未之後  
叠遇

慈慶

聖壽及舉行盛禮臣下之藉將芹曝者或荷  
鑒存百之一二事涉文雅情聯上下初非有控  
求訪購之為凡吉余良治之羅敷皆

繁祉多福之嘉會斯特感者一也前代陶象之  
學類皆髣髴規撫日不親名物心不能制  
作以故犧鳳互駁釜鏡改脩食進牙盤盥  
充適豆求之古則太繁考之今則已非曲  
學專門斷斷聚訟維我  
皇上心精效法手訂典章  
欽定禮器圖內簿圖復古而不泥古彬彬隆隆

西清續鑑

甲編恭跋

二

觀象對勘凡斟酌損益皆足掩三代之彛  
則垂

萬年之法型斯特感者二也八音以金為始自  
聲韻不作察甬無存後世或求之古尺或  
求之遺斗索音牛解闕響啞鐘議者遂謂  
樂失其傳迺乾隆辛巳西江得古鐃鐘適  
當

治定功成之會天道地寶輯轉

昌期

御製補其一闕等其旋宮仿鑄和鈞儷以特磬



郊廟

三紀以來

廟朝會條理宮懸茲之繪入書中者實為

鴻典正聲最古最重之器斯特威者三也古者

三股俘玉紀作典寶肅慎奇矢列在明堂

三代盛王由此其選我

皇上四知決幾

十全著績西盪玉隴南帖銅柱荐兩歲外咸播

天聲揚武德于是元璽出於屯田明印收於土

部曰統之壺四喜土尾之刀七寶閣鎔騰

西清續鑑

甲編恭跋

三

格銀範衰蹄應奇踵來俘獲靡至或為前

朝之分器或其先世所珍歲莫不登諸武

庫幕在寶書斯特威者四也凡皆

福壽並隆

德業兼茂用致茲諸福之物大備之祥即一

述中而仰為未有垂為不刊者

皇上秉德謙沖宅心敬慎寓道于器即小見大

臣等恭讀

御製續纂秘殿珠林石渠寶笈序諄諄于慎好

惡鑿去取不特僅以為寄情而且引以為

誌過

謂西清古鑑可以類推事感於伊尹之獻令理

貫乎保真之旅藝大哉

聖人之心無時而不凜敬

天勤民之幾

聖人之言無適而不闡妙道精義之蘊臣等舞

蹈之餘彌深敬服真名言所莫罄矣是編

成於乾隆癸丑小春凡著錄之器九百七

十有五計書二十卷附錄一卷是為甲編

其歲之

西清續鑑

甲編恭跋

四

盛京者釐為乙編云臣王六臣董誥臣彭元

瑞臣金士松臣玉保臣瑚圖禮臣那彥成

拜手稽首恭跋







西清續鑑乙編總目

卷一

四十一器

五十器

四十六器

卷四

鼎四 三十七器

卷五

西清續鑑乙編總目

尊一 五十器

卷六

尊二 二十六器

壘六器

彝一 二十器

卷七

彝二 五十一器

卷八

舟三器

卣二十器

西清續鑑乙編 總目

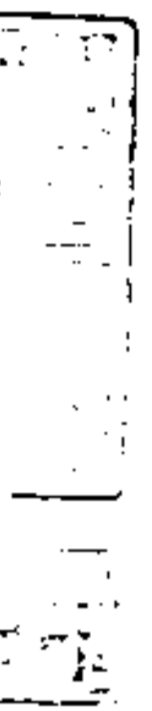

瓶八器

壺一 二十器

卷九

壺二 五十二器

卷十

壺三 六十四器

卷十一

爵二器

筭五器

觚三十六器

西清續鑑乙編總目

卷十二

觶十器

角一器

卮三器

敦二十九器

卷十三

簠一器

簋二器

豆六器

鋪三器



三九一

瓶	二十一器
鉸	一器
鐙	三器
卷十四	
鬲	十四器
鏡	八器
盃	十二器
冰鑑	五器
匣	九器
卷十五	
西清續鑑	
乙編總目	
盤	十五器
洗	二十八器
卷十六	
盃	七器
鐘	一器
甌	二十八器
卷十七	
缶	二器
盃	一器
簠	三器

奩	六器
罐	四器
鐘	十六器
鐸	三器
鈴	一器
鏡	一器
卷十八	
鼓	五器
劔	一器
弩機	一器
西清續鑑	
乙編總目	
扛頭	二器
鍍	四器
硯滴	二器
書鎮	三器
鑪	十器
帶鈎	一器
卷十九	
鑑	四十五器
卷二十	
鑑	五十五器

西清續鑑乙編卷一目錄

鼎一

商

父己鼎 有銘

父癸鼎 有銘

庚鼎 有銘

周

文王鼎一 有銘

文王鼎二 有銘

成王鼎 有銘

西清續鑑

乙編卷一目錄一

太師鼎 有銘

友史鼎 有銘

召夫鼎 有銘

父癸鼎 有銘

父乙鼎一 有銘

父乙鼎二 有銘

乙公鼎 有銘

仲偃鼎 有銘

伯和鼎 有銘

祖辛鼎 有銘



史鼎一 有銘

史鼎二 有銘

仲鼎 有銘

單鼎 有銘

樊鼎 有銘

豐鼎 有銘

韋鼎 有銘

己鼎 有銘

貫鼎 有銘

寶鼎 有銘

西清續鑑

乙編卷一目錄二

宜鼎 有銘

鴈鼎 有銘

山鼎 有銘

伯鼎 有銘

子鼎一 有銘

子鼎二 有銘

子孫鼎 有銘

亞鼎一 有銘

亞鼎二 有銘

舉鼎一 有銘

舉鼎二 有銘

舉鼎三 有銘

女鼎 有銘

孟姬鼎 有銘

婦鼎 有銘

西清續鑑

乙編卷一

目錄三

商父己鼎

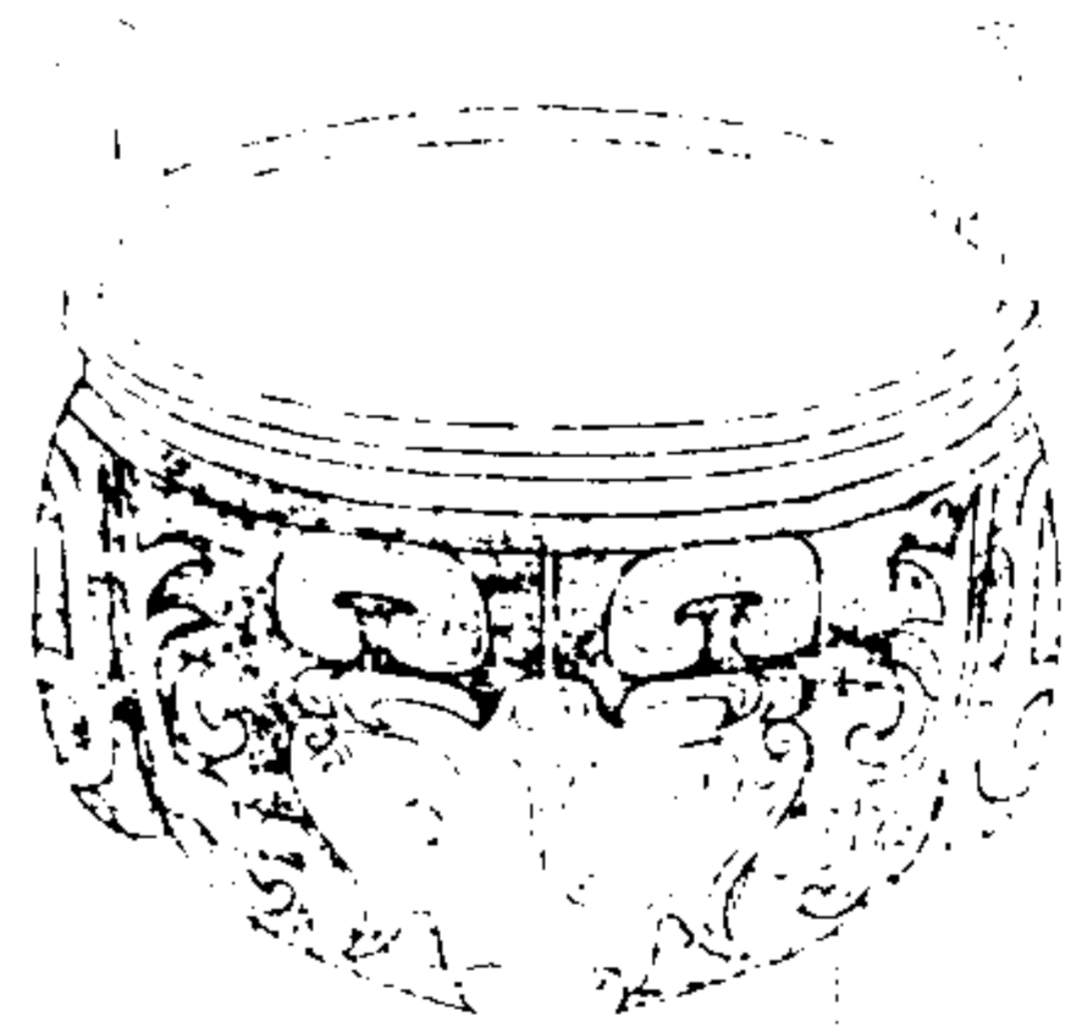

西清續鑑

乙編卷一

鼎



父己

右高四寸八分深三寸一分耳高一寸二分濶  
一寸三分口徑五寸三分腹圍一尺六寸五分  
重六十六兩

商父癸鼎

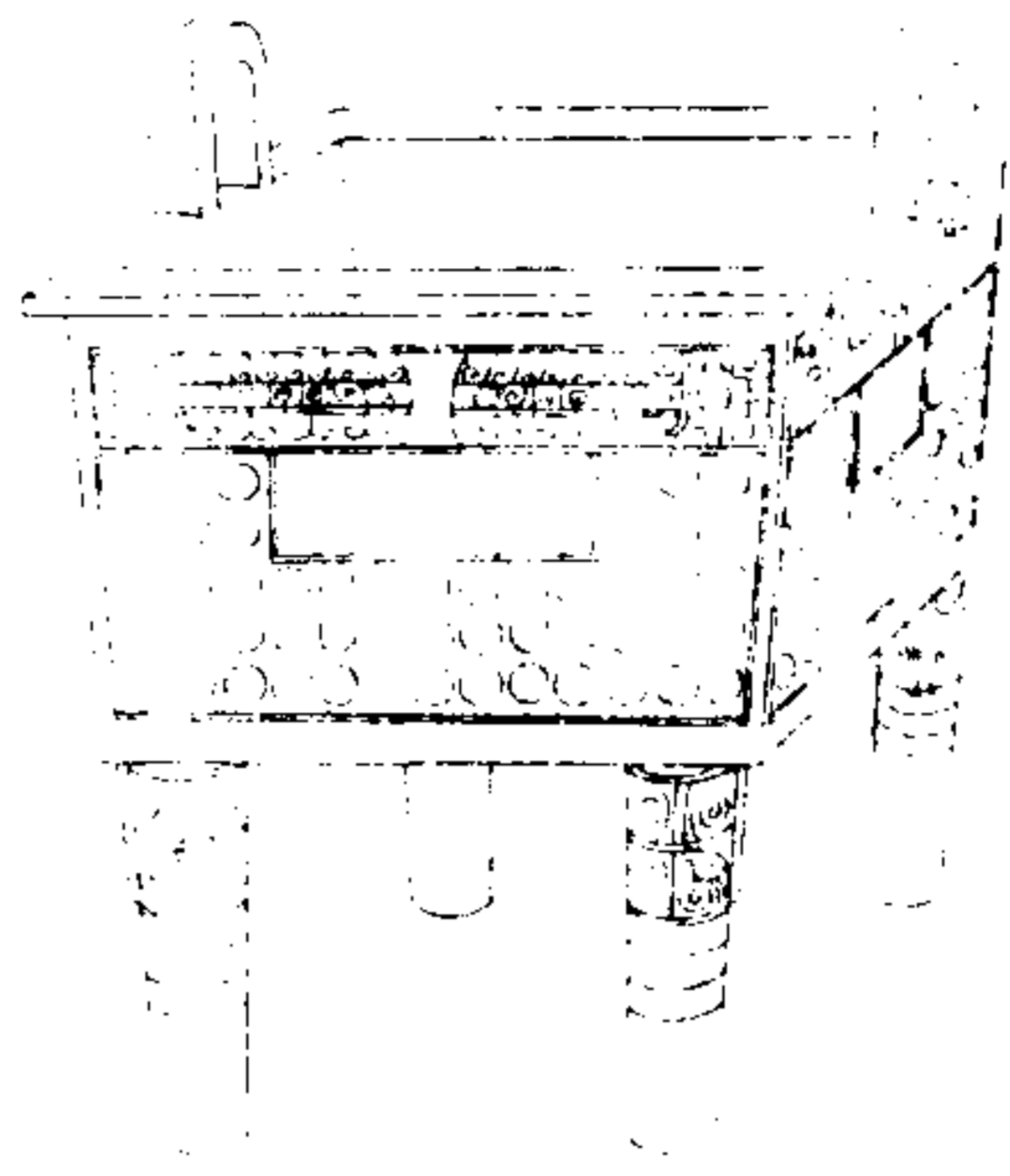

西清續鑑

乙編卷一 鼎

二



子孫父癸

右高五寸八分深三寸四分耳高一寸四分濶一寸五分口縱四寸九分橫五寸八分腹縱三寸六分橫四寸七分重八十八兩

商庚鼎

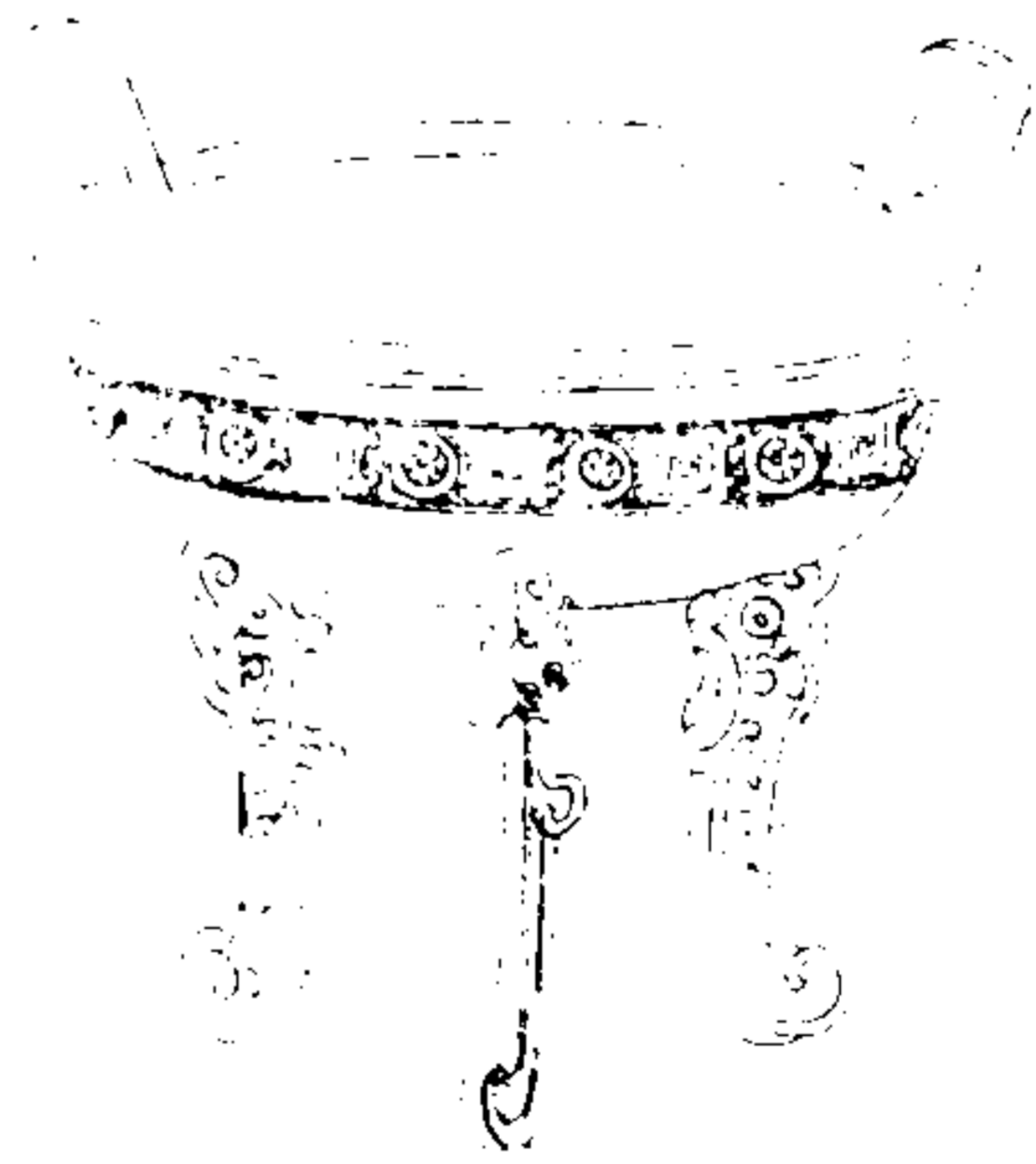

西清續鑑

乙編卷一 鼎

三



庚

右高三寸深一寸一分耳高九分濶一寸口徑三寸七分腹圍一尺八分重十五兩



周文王鼎一

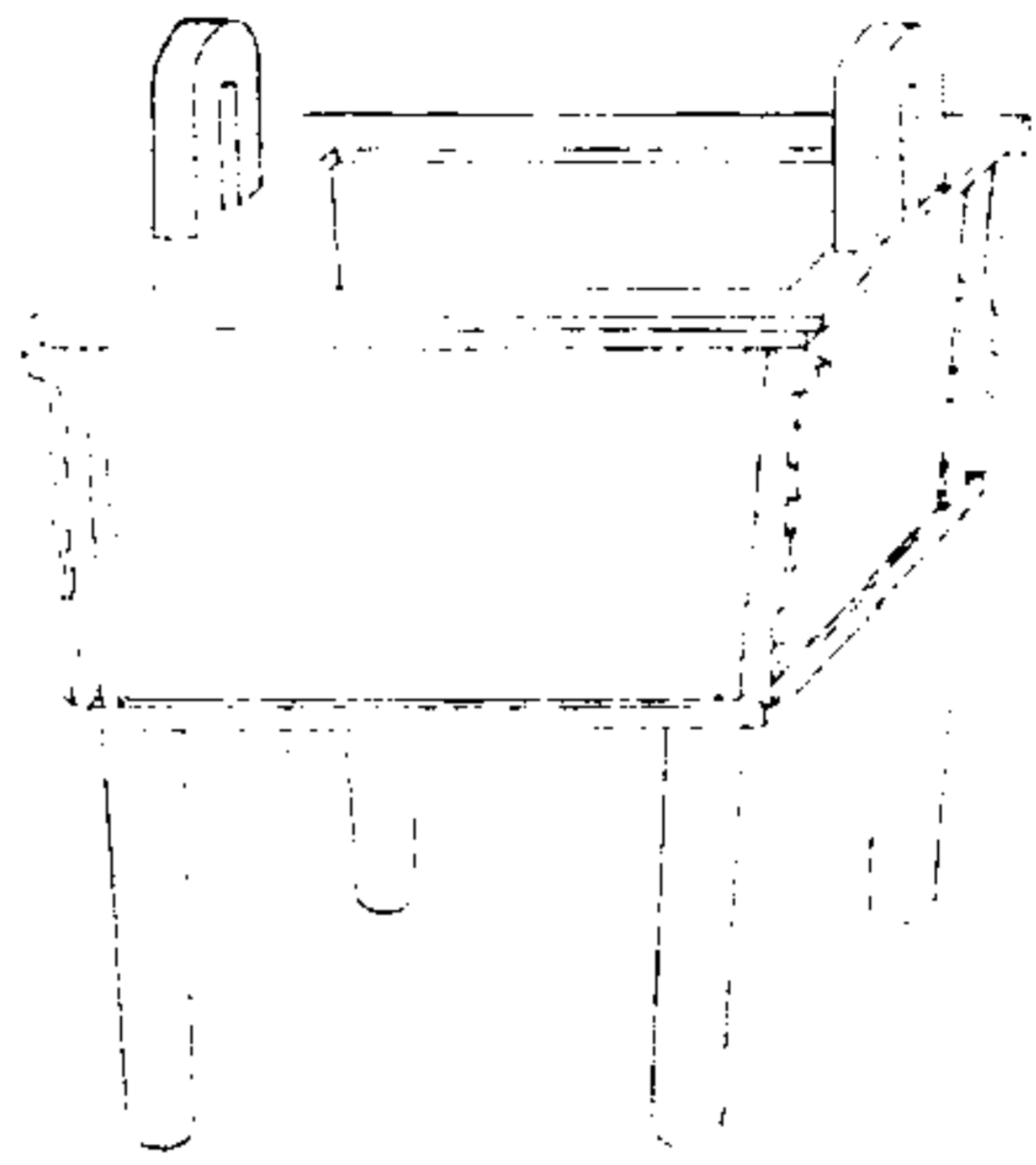

西清續鑑

乙編卷一 鼎

四

田○止文  
王樽彝

魯公作文  
王尊彝

右高四寸深一寸八分耳高九分濶一寸口縱三寸橫四寸腹縱二寸五分橫三寸四分重四十四兩說見寧壽鑑古文王鼎

周文王鼎二

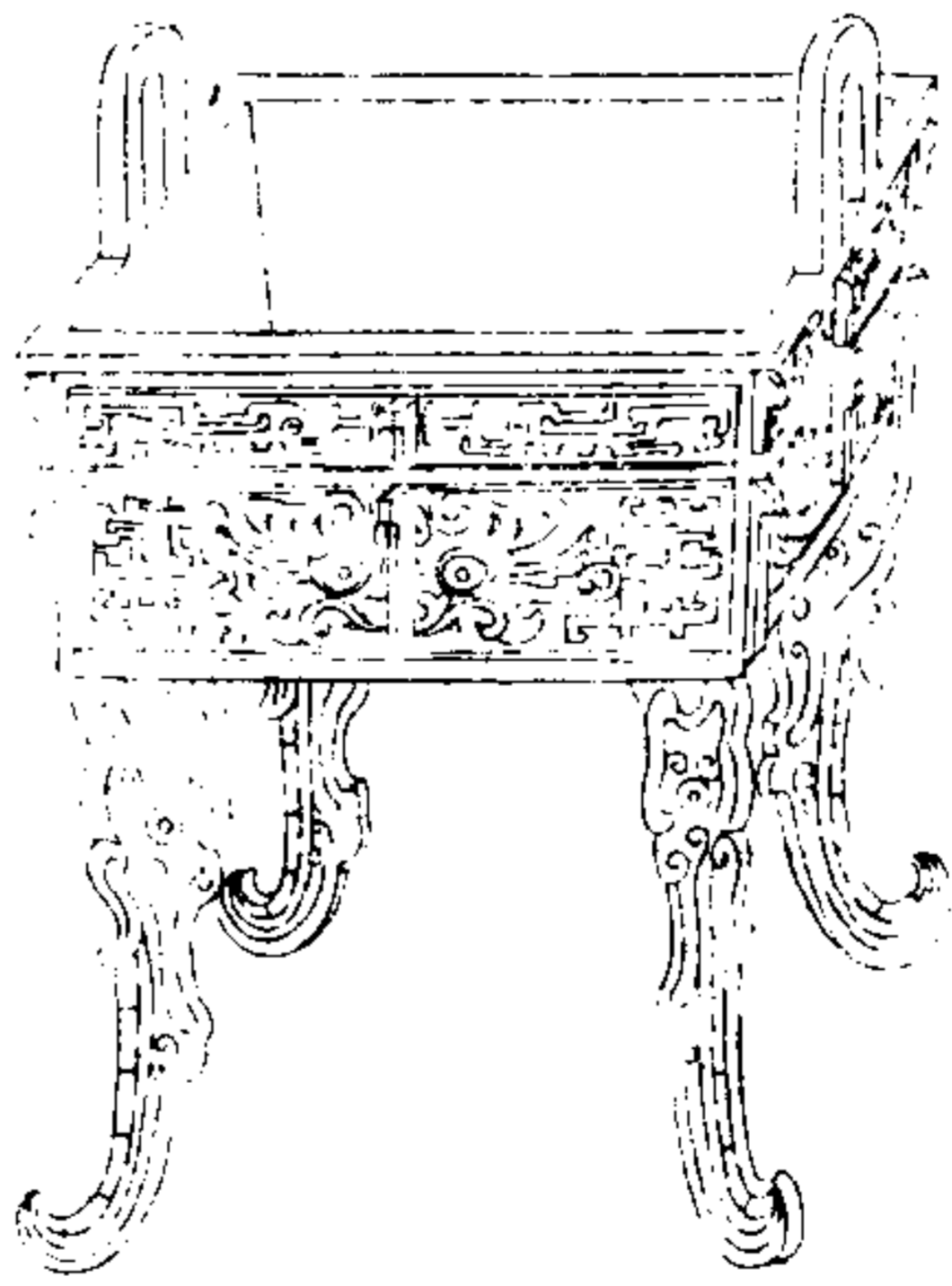

西清續鑑

乙編卷一 鼎

五

田○止文  
王樽彝

魯公作文  
王尊彝

右高六寸三分深二寸六分耳高一寸一分濶一寸二分口縱四寸橫五寸腹縱三寸四分橫四寸八分重六十八兩

周成王鼎

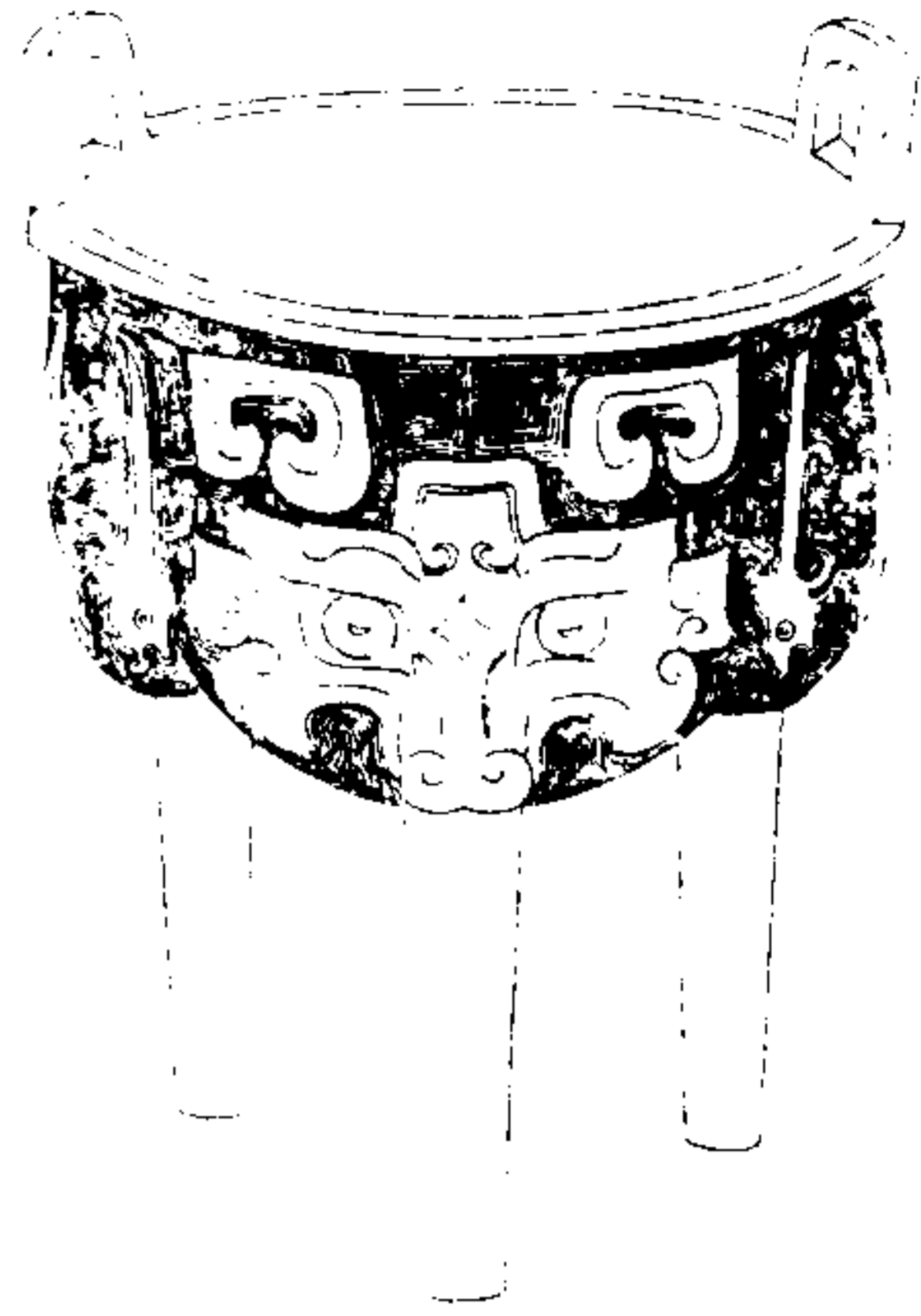

西清續鑑

乙編卷一鼎

六

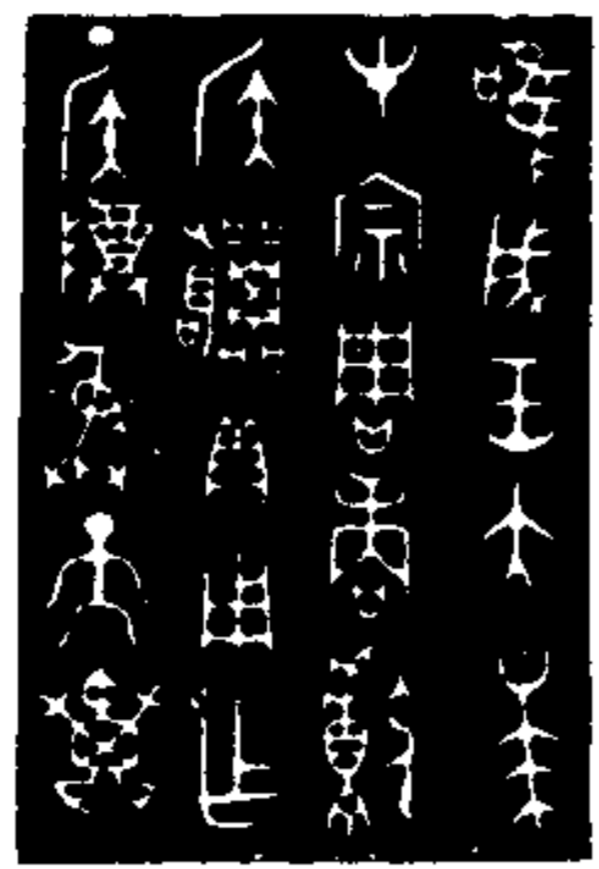

唯成王太。  
在宗魯廣獻  
侯。貝用作  
丁侯尊彝子孫

右高五寸八分深三寸六分耳高一寸六分濶一寸五分口徑五寸四分腹圍一尺四寸九分重七十兩周之諸侯以魯為宗國故稱宗魯廣獻侯貝用作丁侯尊彝廣韻訓賡有酬報之義貝上一字應獻侯之名蓋是時王在魯國錫獻

侯貝而製此祭器曰宗魯其非魯國之器可知史記齊世家丁公之曾孫為獻公然非成王之時且此器似是後人追述君寵之詞不然當成王時不應有成王謚也

西清續鑑

乙編卷一鼎

七

周太師鼎

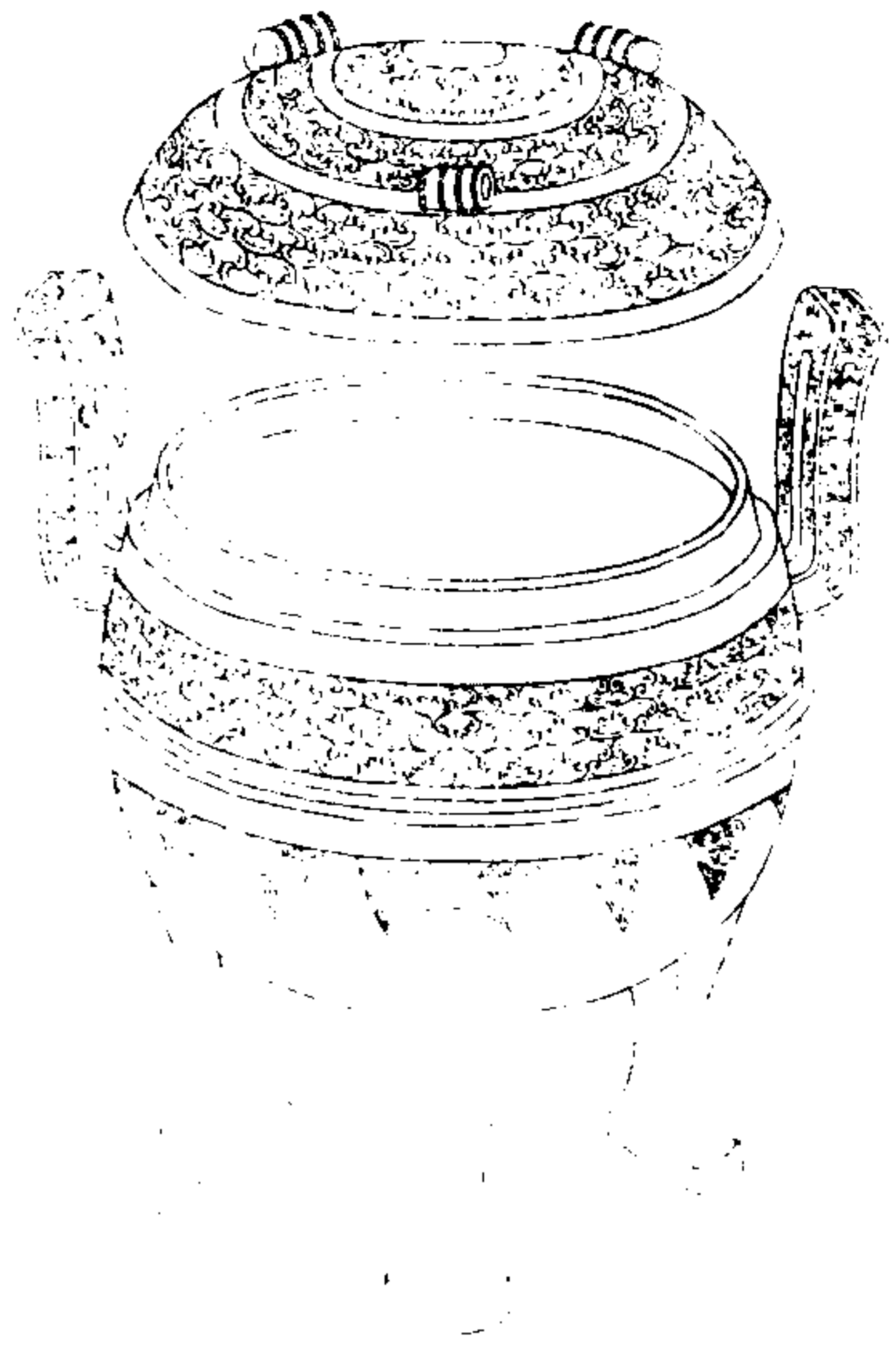

西清續鑑

乙編卷一鼎

八

蓋 大師望  
作鼎彝

大師望  
作鼎彝

器 大師望  
作鼎彝

音釋同前

右通蓋高一尺五分深五寸五分耳高三寸濶二寸二分口徑七寸二分腹圍二尺九寸五分重二百八兩鐘鼎款識有師望敦師望簋銘詞相同薛尚功皆以為齊太公之器太師者紀其

官也望則稱其號耳此鼎而曰鼎彝玉篇鼎與鶻同按史記封禪書皆嘗烹鶻上帝鬼神徐廣注曰鶻烹煮也韓詩引采蘋曰予以鶻之唯錡及釜鼎彝之義蓋取此

西清續鑑

乙編卷一鼎

九

周友史鼎

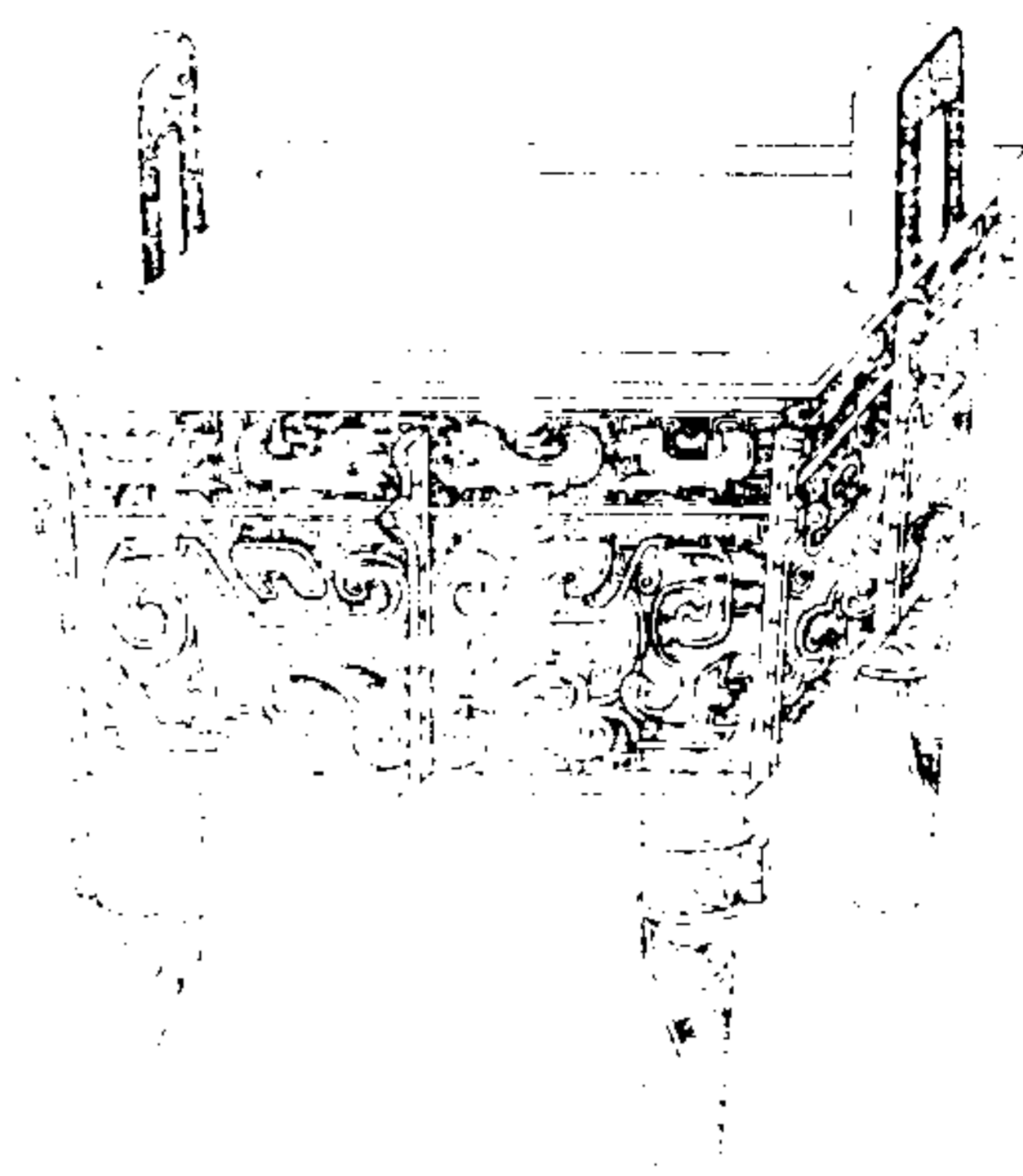

西清續鑑

乙編卷一鼎

十



庚午壬命寢廟辰  
見北田四品十二月作  
冊友史錫賴貝  
用作父乙尊。冊

右高九寸七分深五寸五分耳高二寸五分濶  
二寸一分口縱七寸八分橫九寸八分腹縱六  
寸三分橫八寸二分重三百三十六兩金銀錯  
銘與博古圖商父乙鼎同宋人以有父乙二字  
遽定為商器案友史如太史友內史友皆周人

也辰見者說文以房星為辰為田候亦如木見  
龍見農當舉趾之時也

西清續鑑

乙編卷一鼎

十一



周召夫鼎

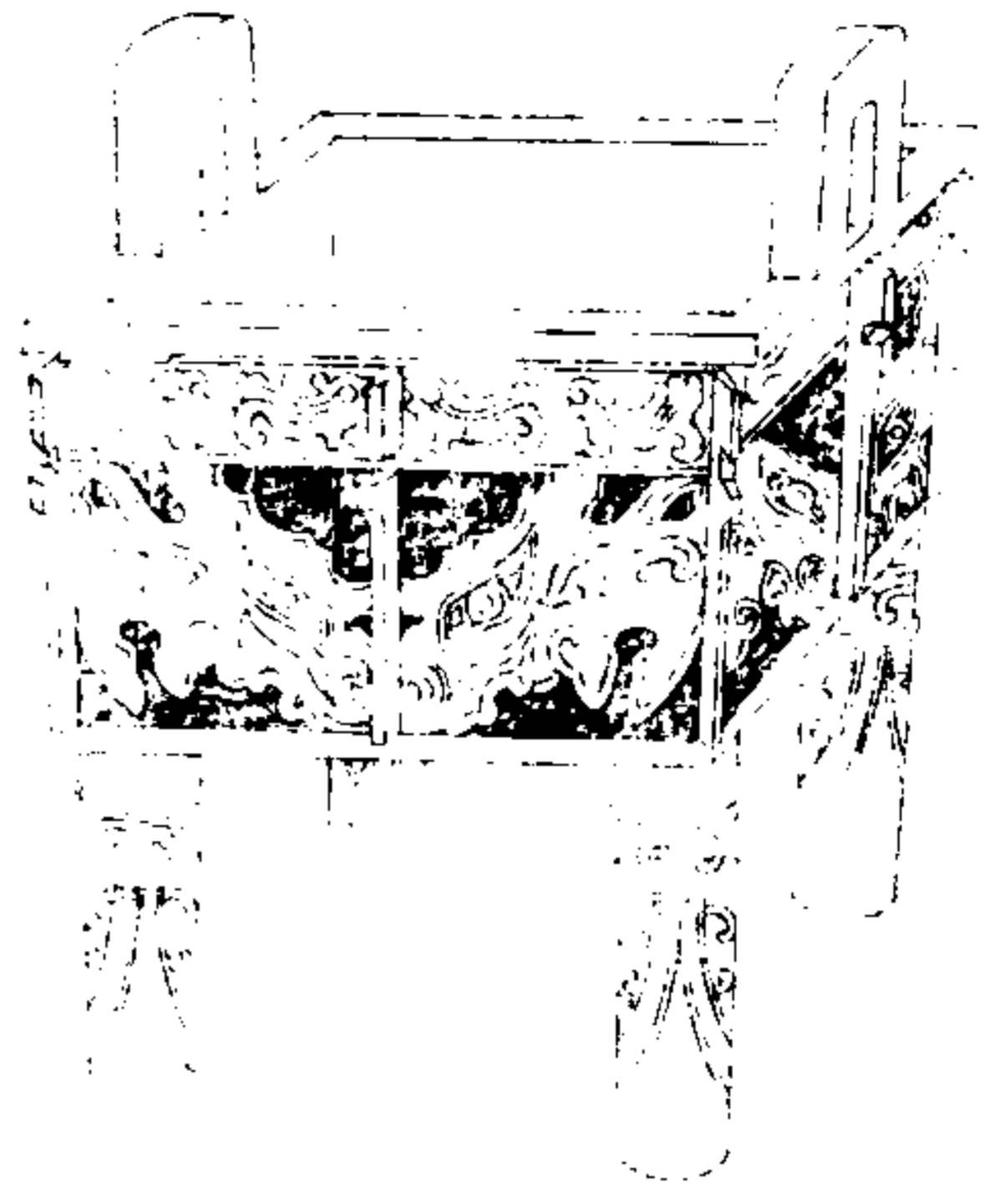

西清續鑑

乙編卷一鼎

三

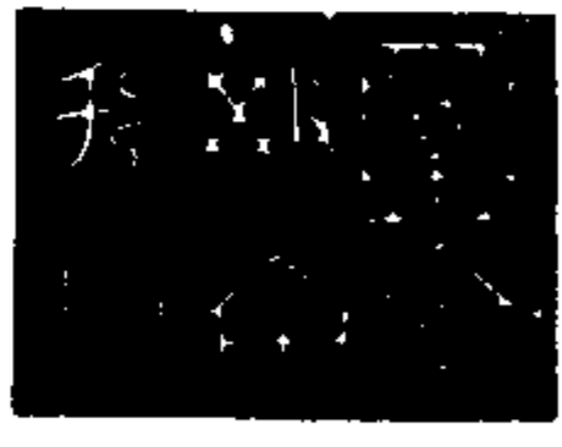

中亞形召夫室  
癸父 午  
刊。

右高五寸五分深三寸耳高一寸三分濶如之  
口縱四寸二分橫五寸腹縱三寸一分橫四寸  
一分重七十八兩與博古圖冊命鼎西清古鑑  
召夫鼎銘款皆同惟少冊命二字

周父癸鼎

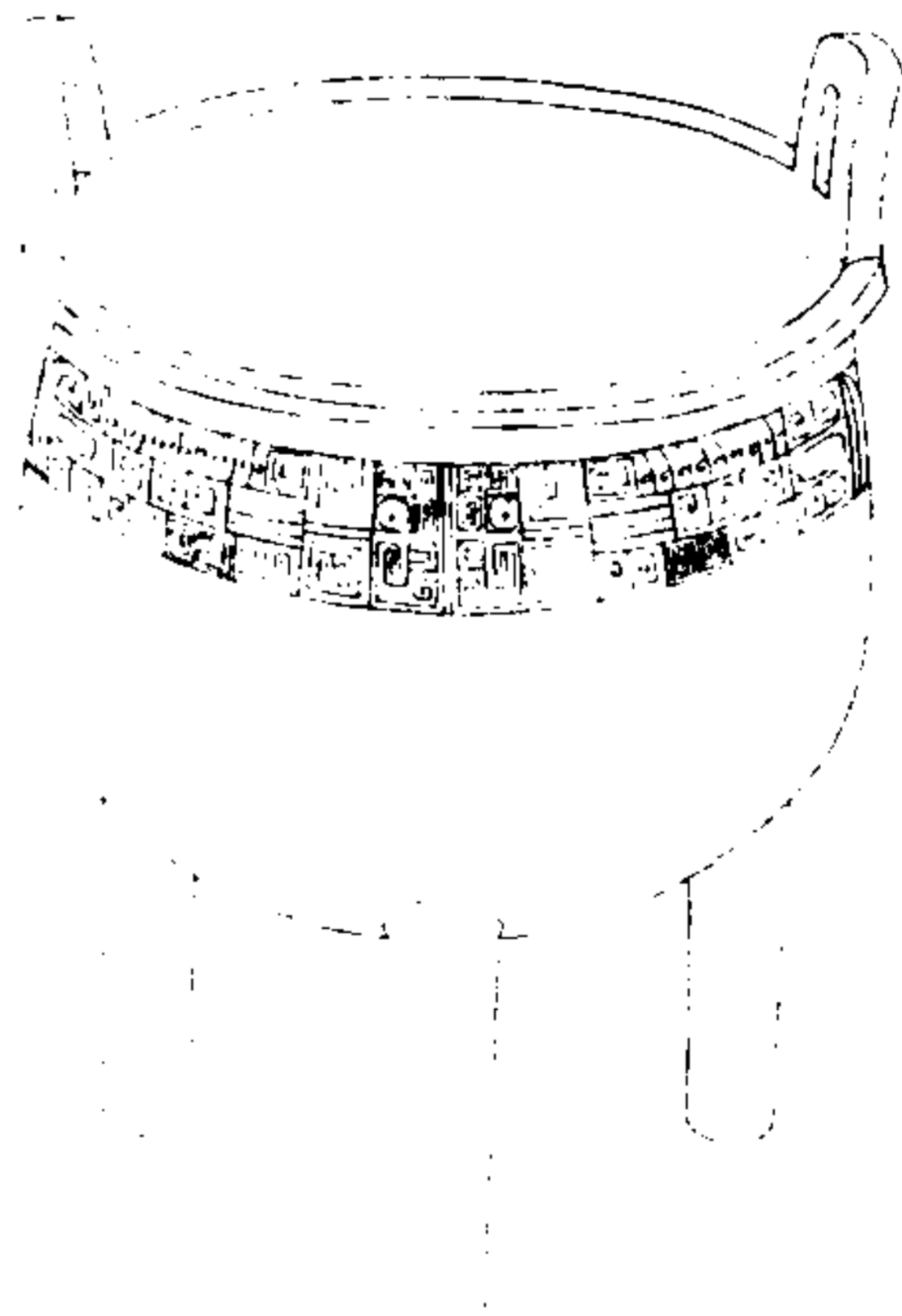

西清續鑑

乙編卷一鼎

三



尊父癸

右高六寸三分深四寸二分耳高一寸二分濶  
一寸四分口徑五寸八分腹圍一尺九寸重七  
十四兩銘上一字為尊案說文高稱也玉篇敬  
也與博古圖所載父己尊銘曰鬲父己同類又  
尊盧氏之後為尊姓彝器亦有以姓銘者如博  
古圖棊父乙鼎舊說以棊為國名廣韻以棊為  
姓也



周父乙鼎一

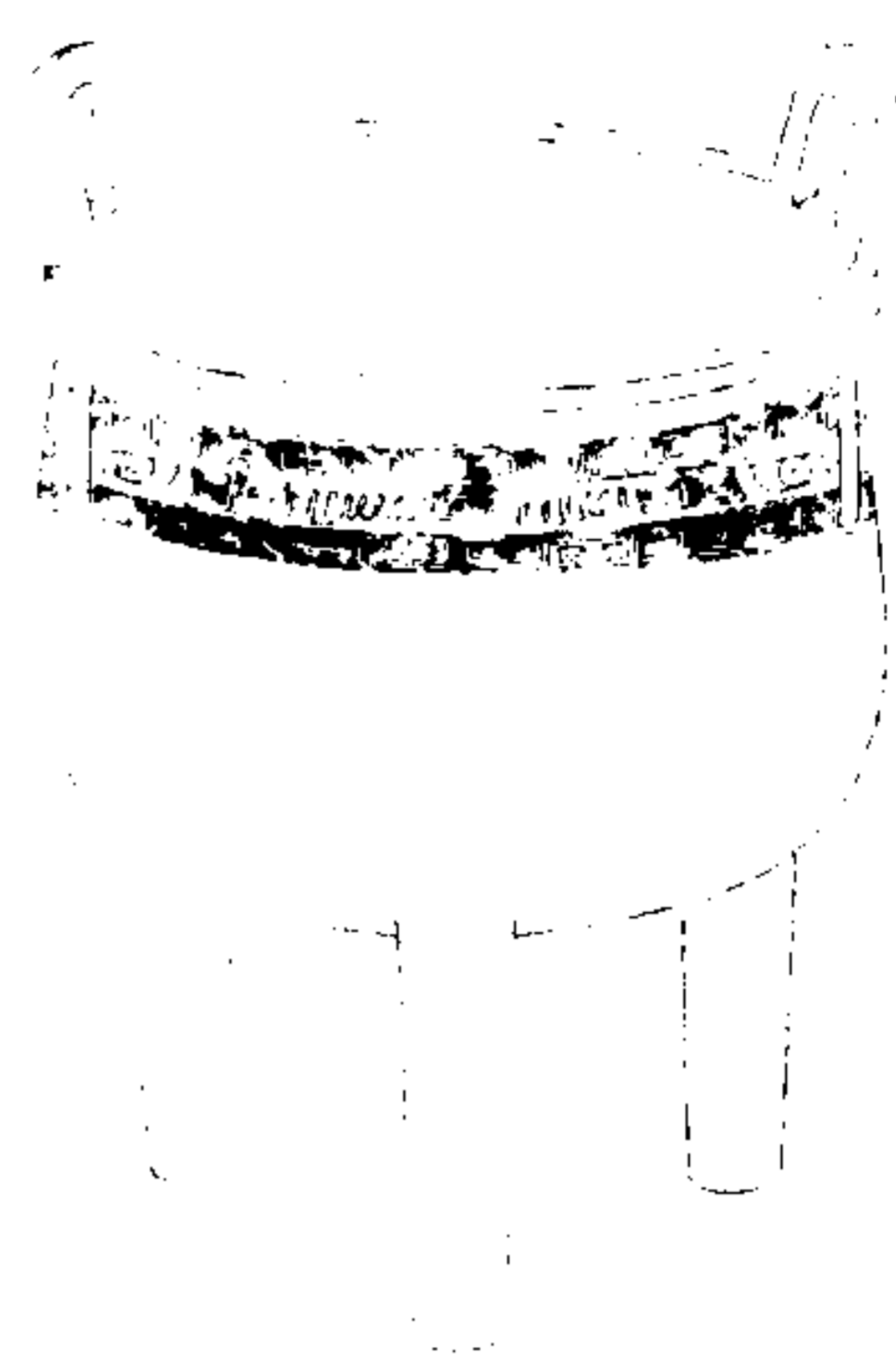

西清續鑑

乙編卷一鼎

古



右子  
左子  
乙父

右高六寸深四寸耳高一寸一分濶一寸四分  
口徑六寸一分腹圍一尺九寸四分重七十兩  
銘首一字不可辨兩子拱格有獻享之義上有  
二足跡形案薛尚功曰足跡有如左右手之狀  
商父已足跡彛為右足李伯時有一壘為左足  
蓋古之左右字也

周父乙鼎二

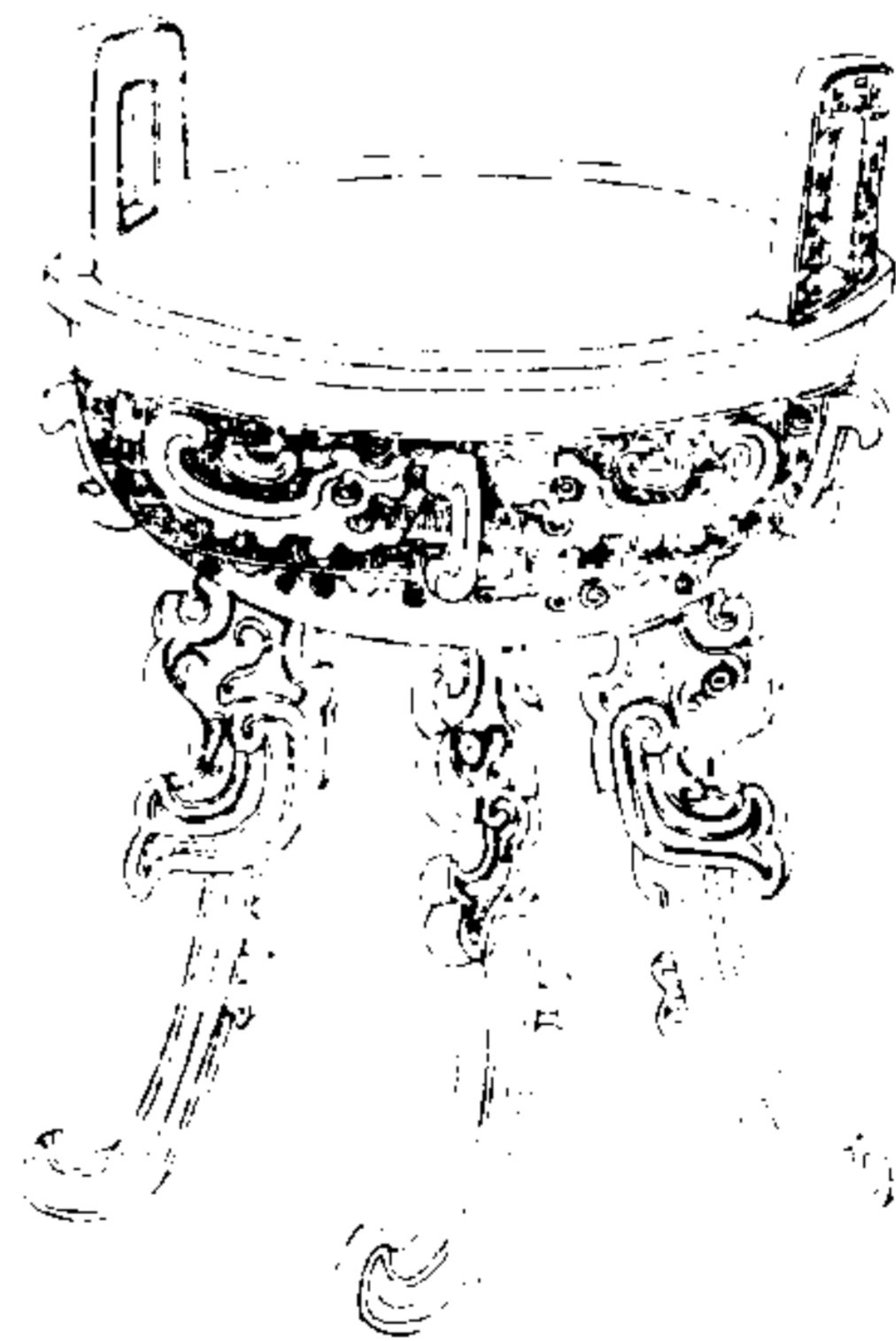

西清續鑑

乙編卷一鼎

古



乙父

右高四寸四分深一寸六分耳高一寸一分濶  
九分口徑四寸腹圍一尺二寸四分重二十七  
兩金銀錯

周乙公鼎

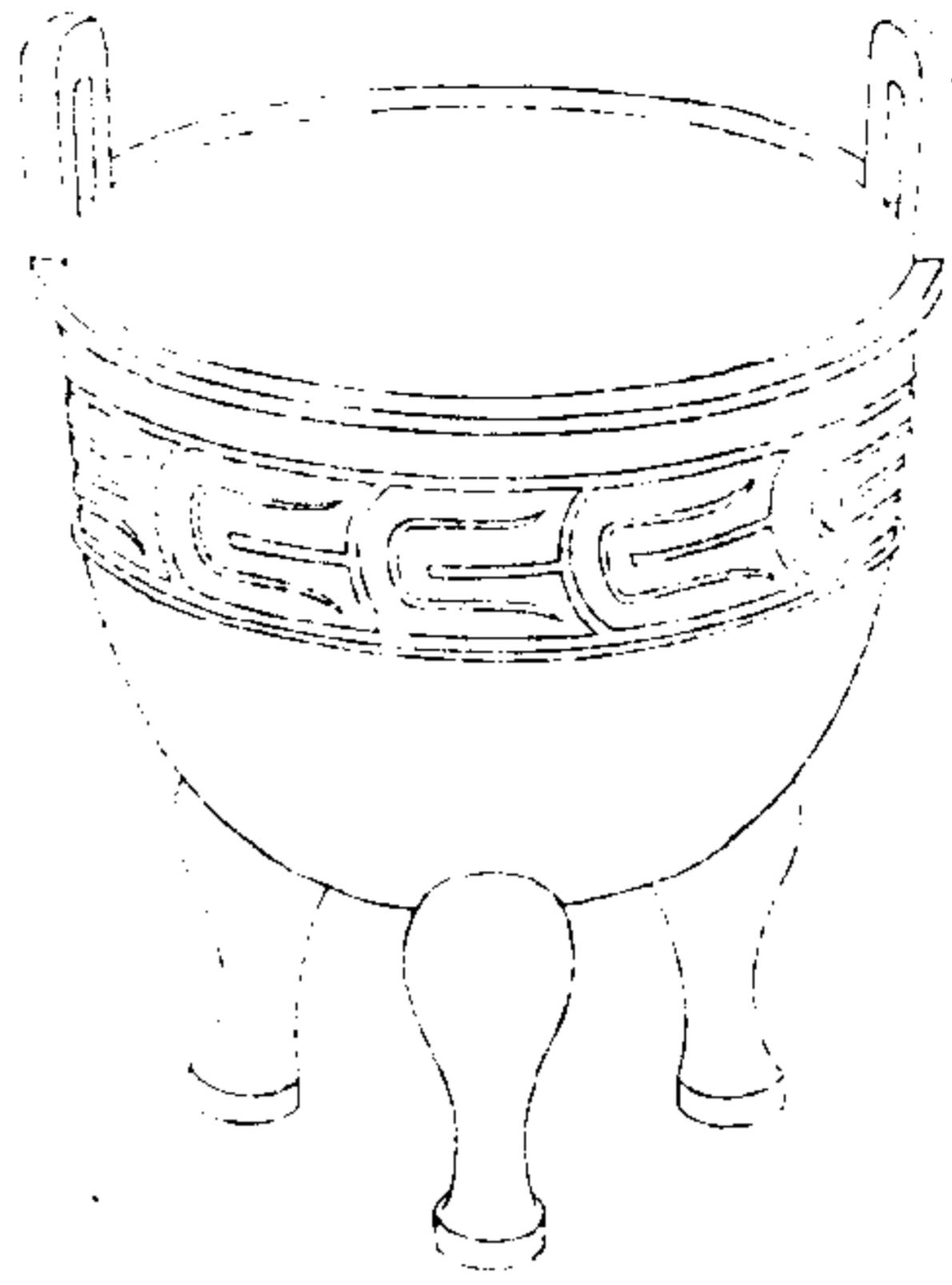

西清續鑑

乙編卷一鼎

七

乙公

右高七寸八分深四寸五分耳高一寸七分濶一寸九分口徑七寸八分腹圍二尺三寸六分重一百三十八兩案史記齊世家太公後百有餘年乙公得立則所謂乙公者太公之後而君于齊者也



周仲偁鼎

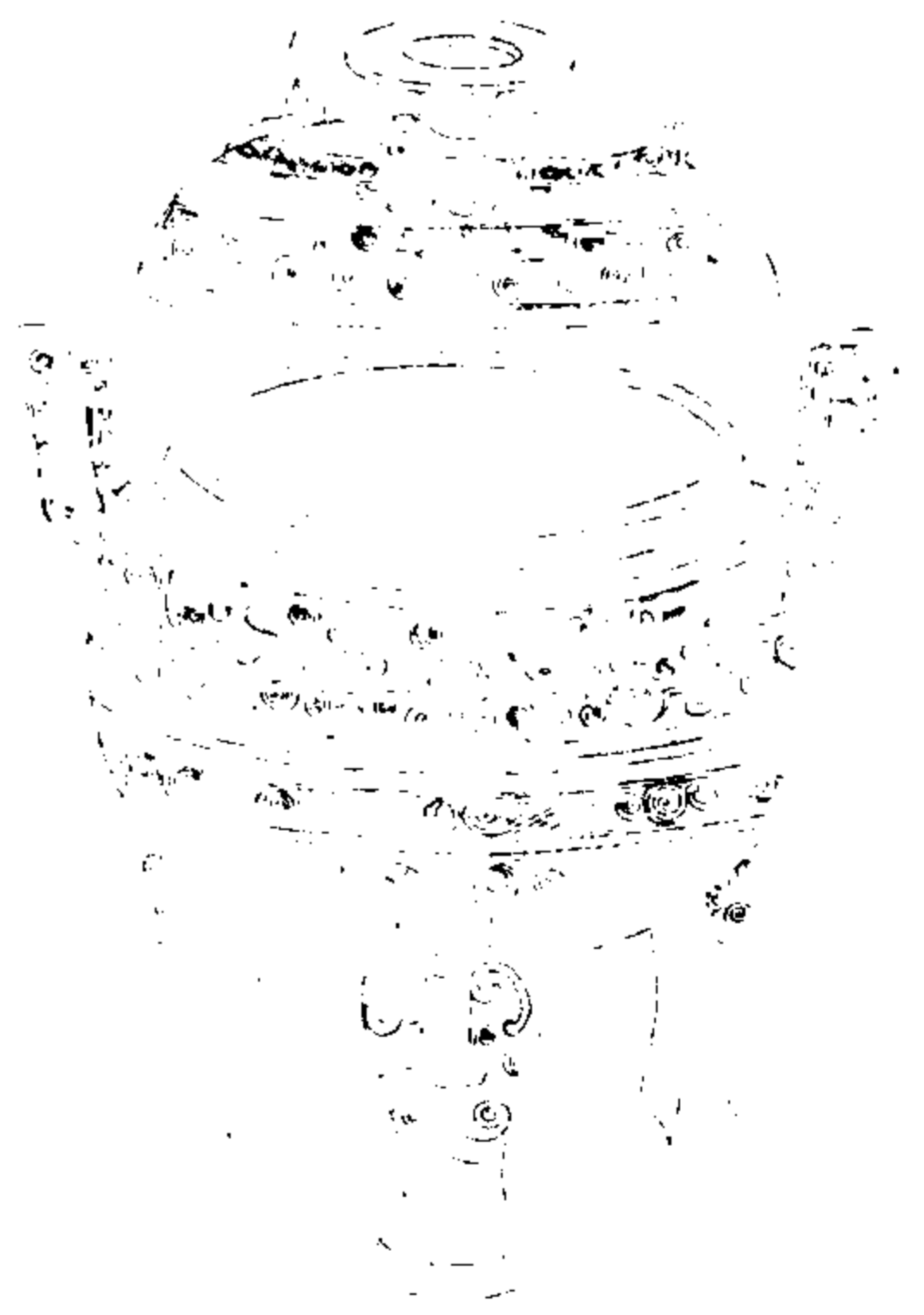

西清續鑑

乙編卷一鼎

七

唯五月初吉丁亥周伯臯及仲偁父伐南淮歸乎金用作寶鼎其萬年于孫永寶用

右通蓋高七寸九分深三寸五分耳高二寸二分濶一寸六分口徑五寸五分腹圍二尺一寸重一百三十五兩銀錯與博古圖鐘鼎款識所載仲偁父鼎銘款皆合薛尚功謂伯臯及仲偁父有伐南淮之勳故賜作寶鼎曰伯曰仲言其昆弟也昆弟皆知移孝以事其君于是有南淮



之烈亦如召席平淮夷詩曰釐爾圭瓚秬鬯一  
卣也

西清續鑑

乙編卷一 鼎

六

周伯和鼎

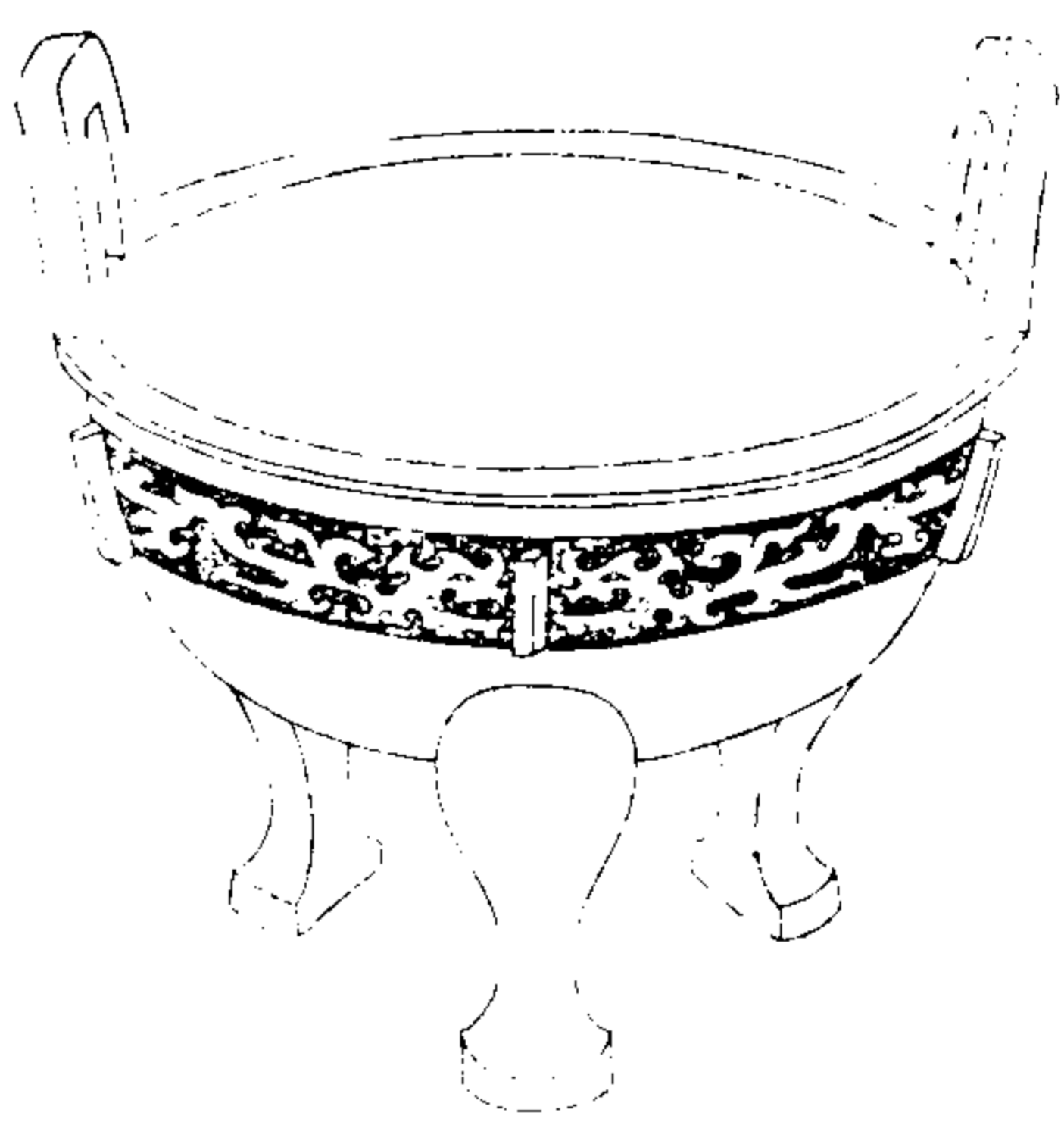

西清續鑑

乙編卷一 鼎

九

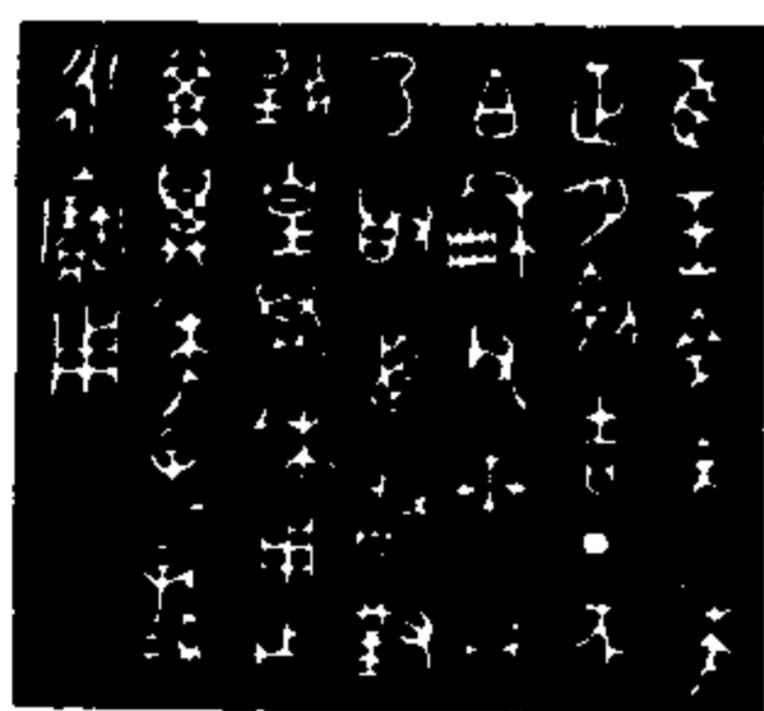

唯王命元年  
正月初吉丁亥  
伯和父若曰  
乃稽首敢對  
揚皇君休用作  
其萬年于孫  
永寶用

右高七寸四分深四寸一分耳高二寸五分濶  
二寸口徑一尺一寸五分腹圍三尺二寸八分  
重一百八十八兩

周祖辛鼎

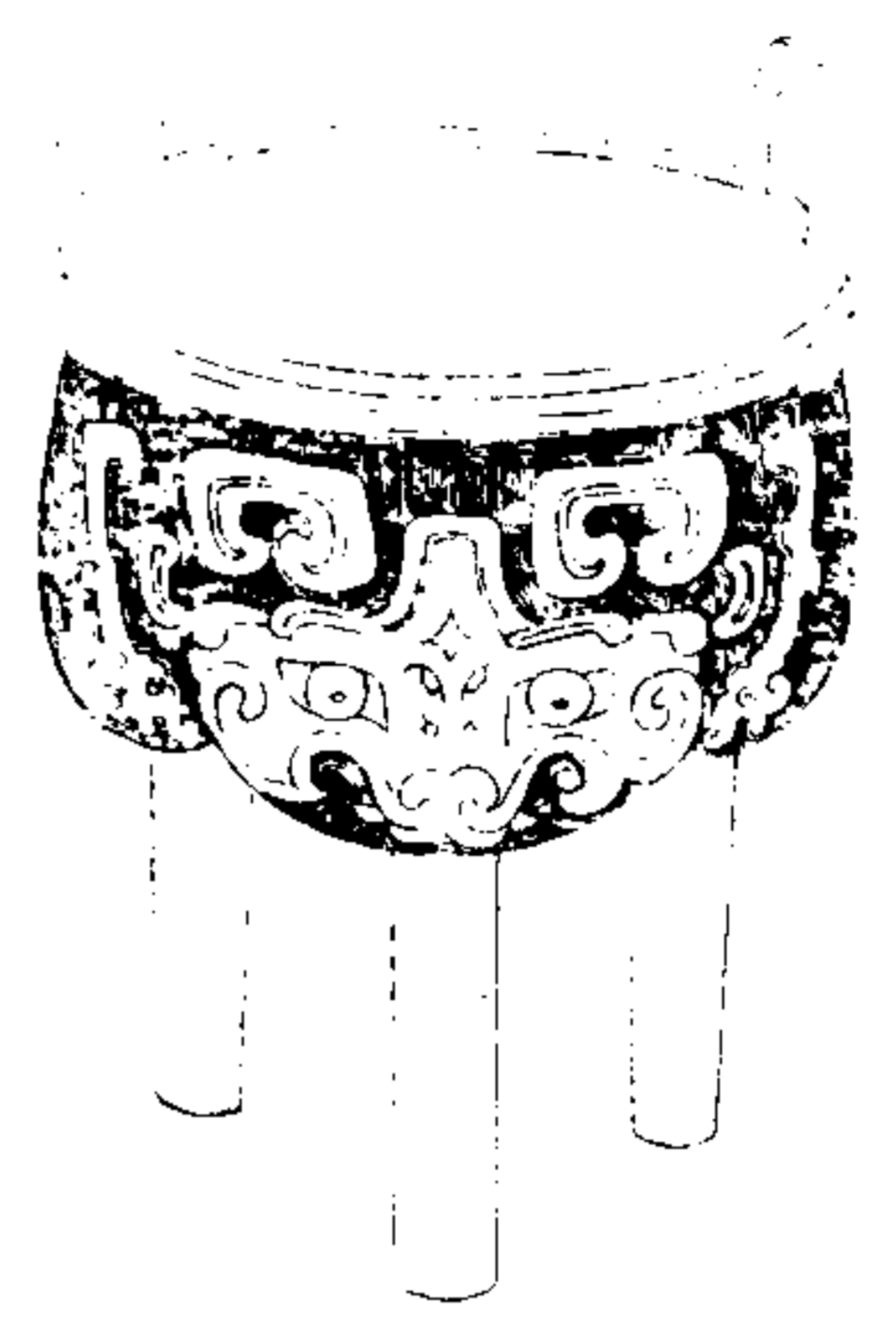

西清續鑑

乙編卷一鼎

注



癸祖辛

右高四寸八分深二寸四分耳高一寸濶一寸一分口徑四寸五分腹圍一尺三寸九分重三十兩銘與西清古鑑商祖辛鼎相同

周史鼎一

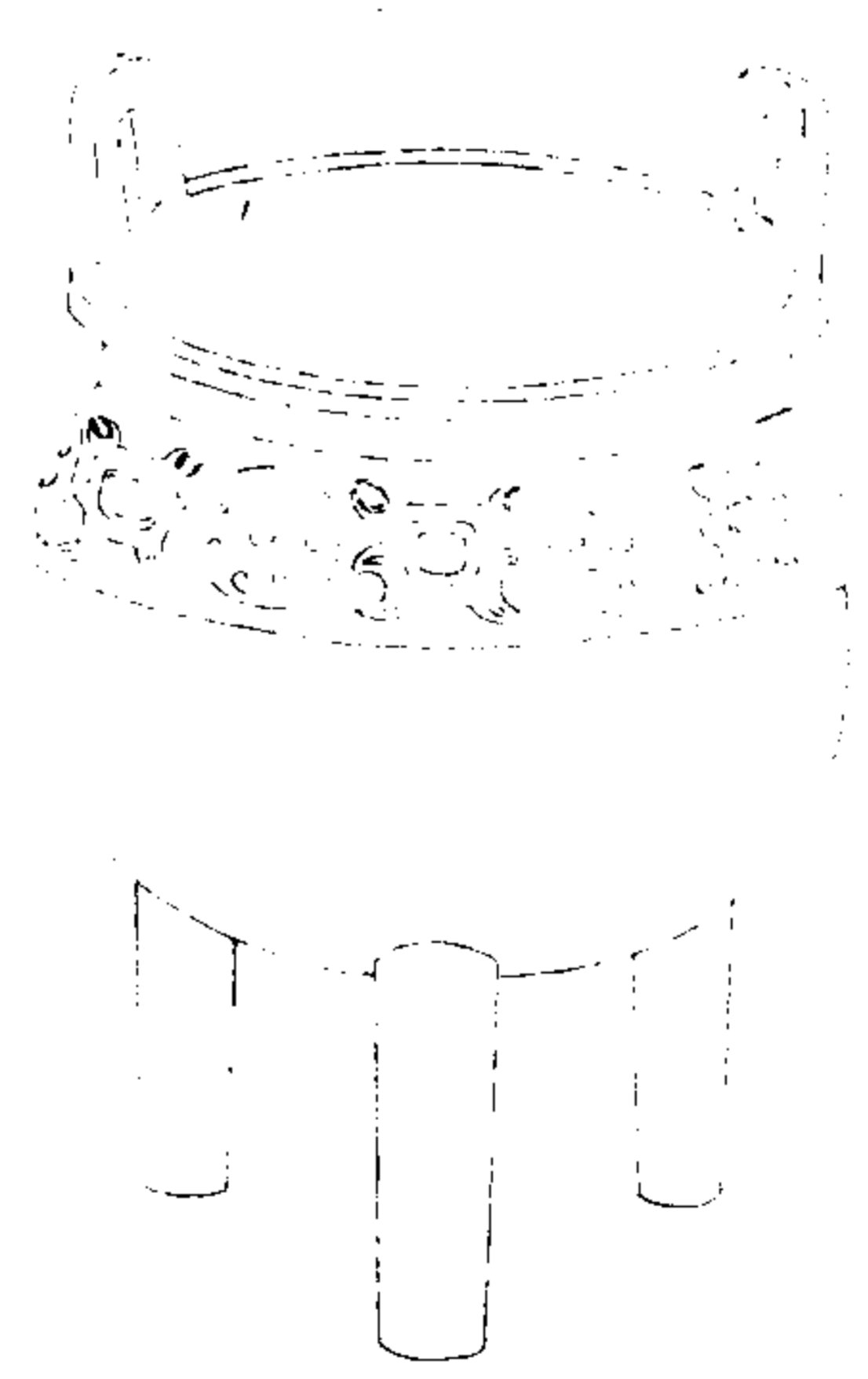

西清續鑑

乙編卷一鼎

注



史

右高六寸六分深四寸二分耳高一寸三分濶一寸五分口徑六寸四分腹圍二尺四分重六十八兩史皆周官後有以官為氏者說見西清古鑑史鼎考

周史鼎二

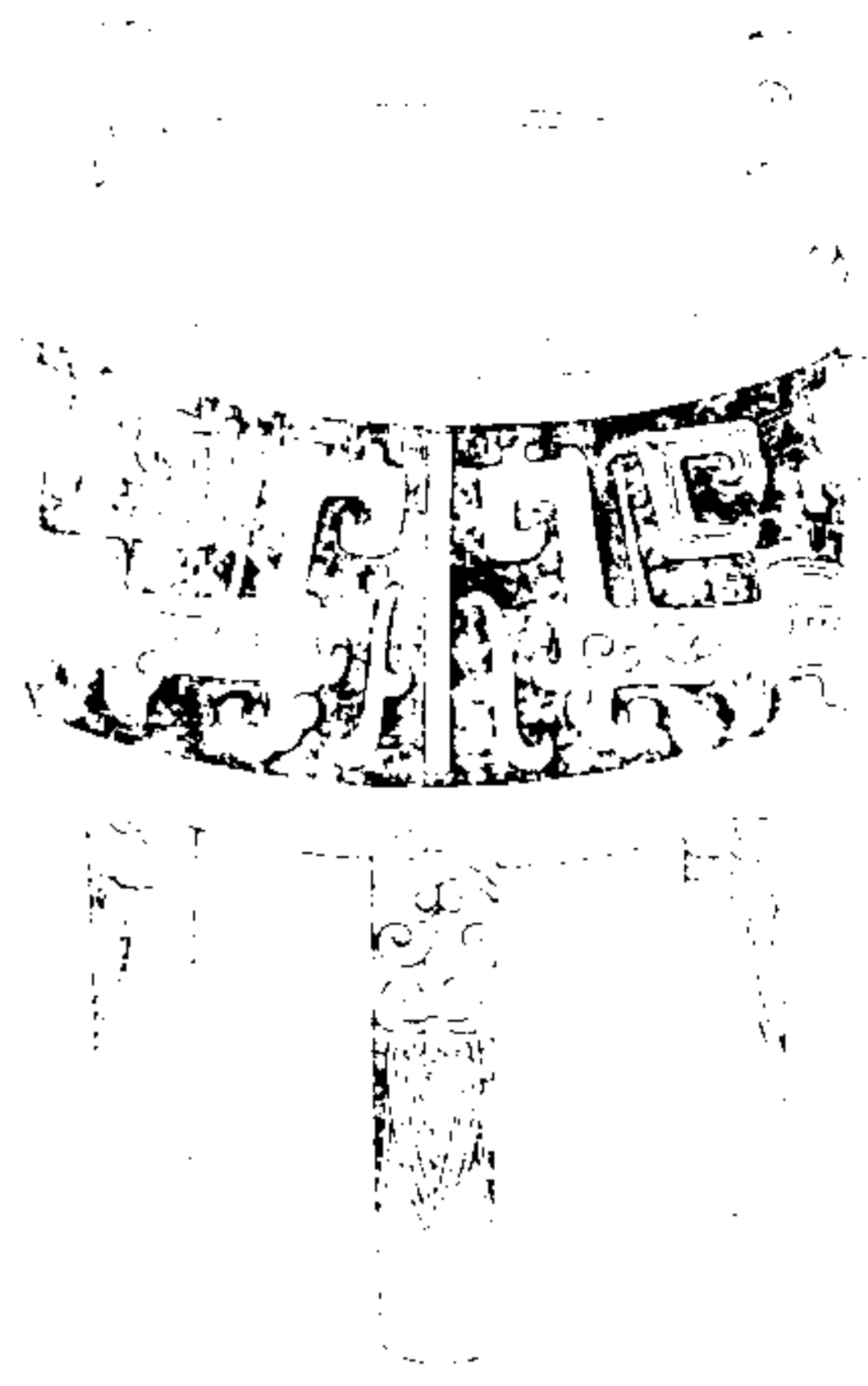

西清續鑑

乙編卷一 鼎

圭

中

史

右高六寸一分深三寸三分耳高一寸二分濶一寸五分口徑五寸五分腹圍一尺七寸八分重八十四兩

周仲鼎

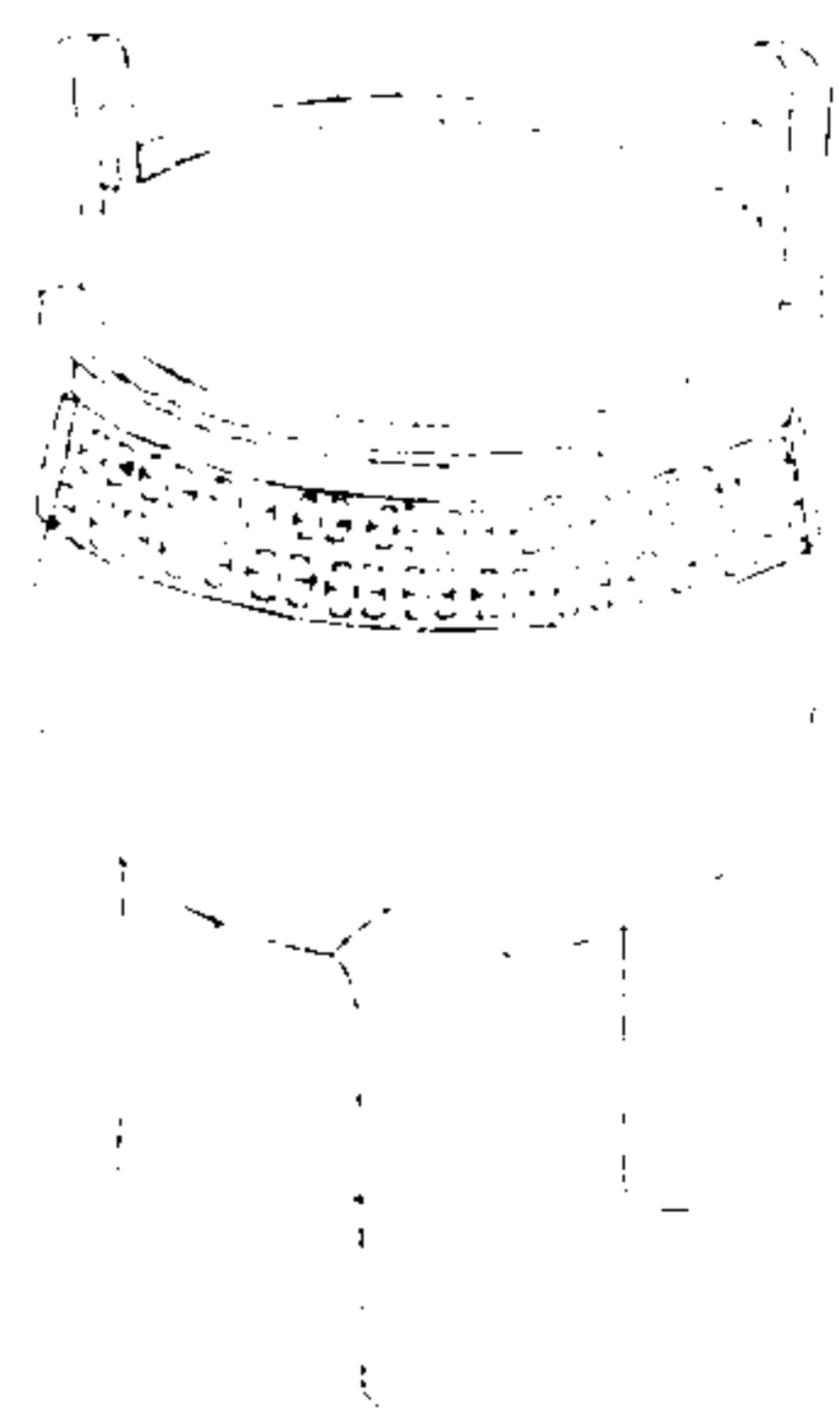

西清續鑑

乙編卷一 鼎

圭

中

仲

右高五寸四分深二寸八分耳高一寸二分濶一寸四分口徑四寸六分腹圍一尺四寸六分重五十六兩



周單鼎

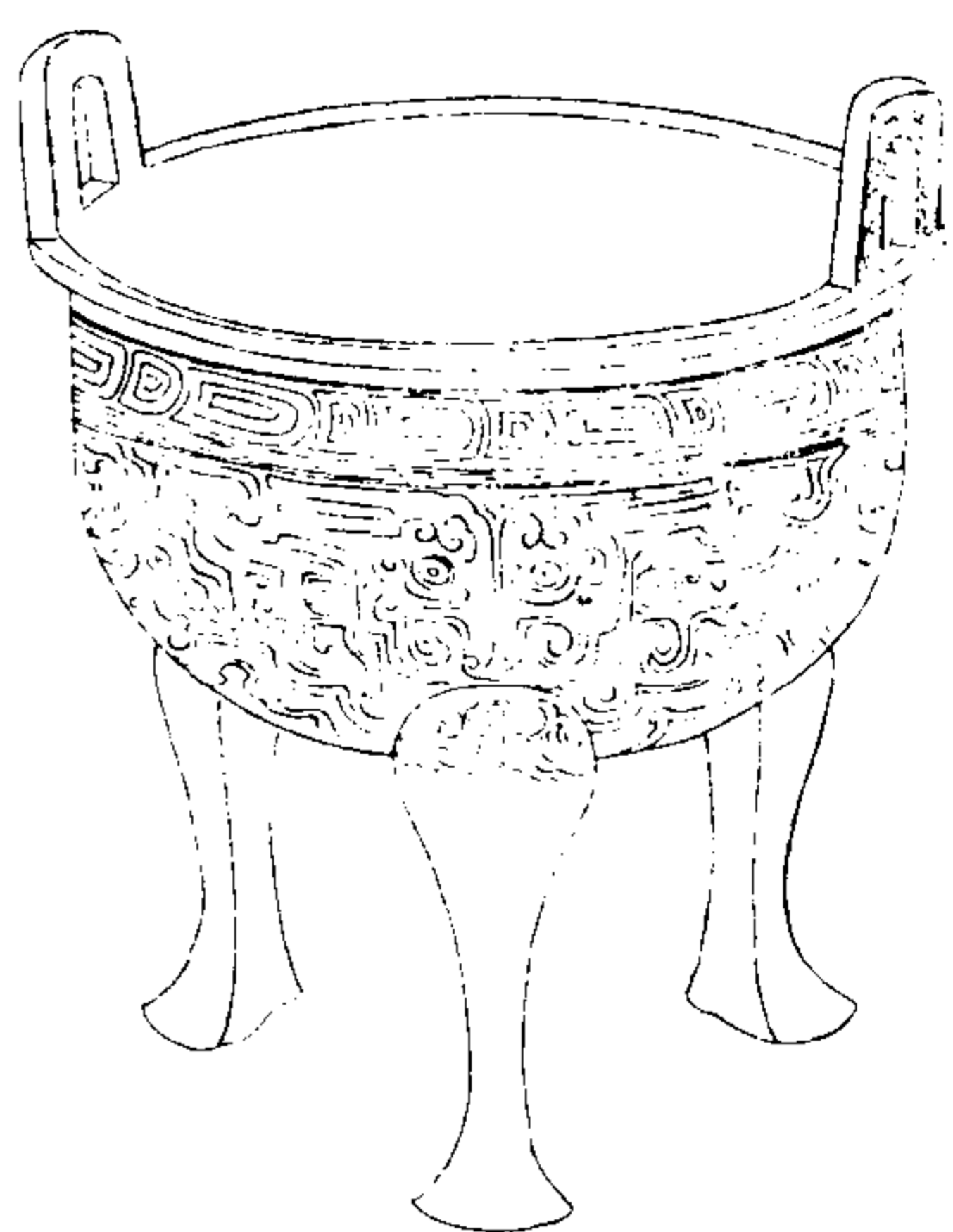

西清續鑑

乙編卷一鼎

五



唯黃孫子。  
君叔單自作鼎。  
其萬年無疆。  
子孫永實用享。

右高七寸深四寸三分耳高二寸濶如之口徑八寸九分腹圍二尺六寸重二百十二兩左傳楚子合諸侯于沈鹿黃隨不會杜預注曰黃國今弋陽縣又魯僖公十二年楚人滅黃其時在周襄王之四年此銘曰唯黃孫子豈其後裔追

述之詞耶叔單蓋作器者之名而君字上一字湯德義不可考

西清續鑑

乙編卷一鼎

五

周樊鼎

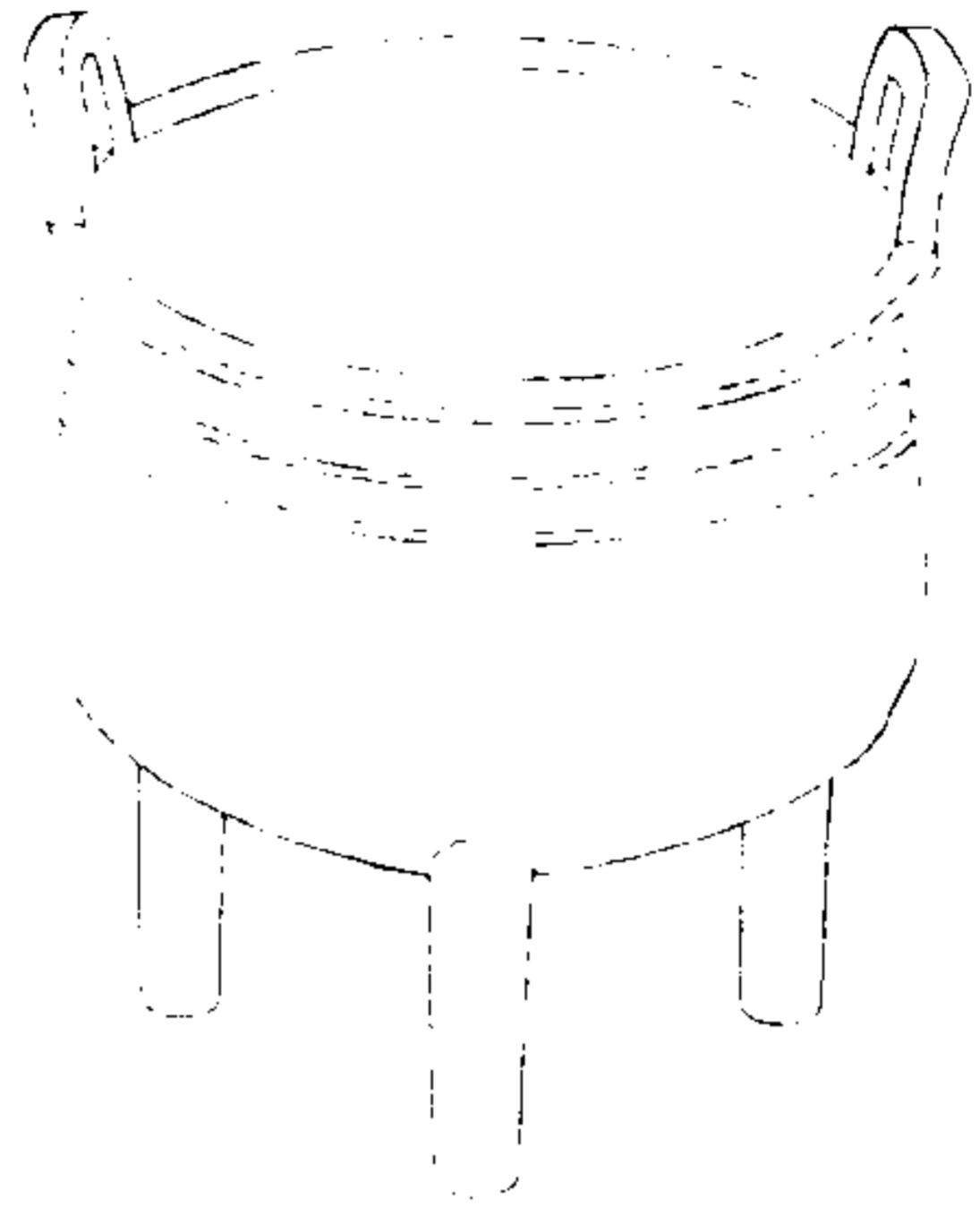

西清續鑑

乙編卷一鼎

七



小臣節樊尹  
作寶用

右高四寸九分深三寸三分耳高九分濶一寸一分口徑五寸腹圍一尺七寸九分重五十四兩銘曰小臣節樊尹周禮天官之屬有內小臣儀禮賈疏諸侯小臣當天子太僕之事鐘鼎款識季婦鼎銘曰王從于楚釐命小臣陵又曰遣小臣陵錫貝小臣雖屬周禮官名而對揚天子之詞亦稱小臣也節蓋小臣之名樊為國名詩

傳仲山甫樊侯也又左傳溫原締樊樊又為邑名樊尹者樊邑之尹如楚之沈尹武城尹杜預皆以為縣尹也

西清續鑑

乙編卷一鼎

七

周豐鼎



西清續鑑

乙編卷一鼎

五



癸亥王徒刊作冊  
收新室王廣作冊  
豐貝天子錫練大  
貝用作父已寶。

右高一尺深四寸九分耳高四寸濶三寸口徑一尺三寸二分腹圍四尺四寸重六百二十四兩銘詞與鐘鼎款識癸亥父已鼎同薛尚功曰銘末一字為鬲今此字漫漶不可辨曰作冊者因君有練大貝之錫然後享於祖廟故言作冊

以紀君命也

西清續鑑

乙編卷一鼎

五

周韋鼎

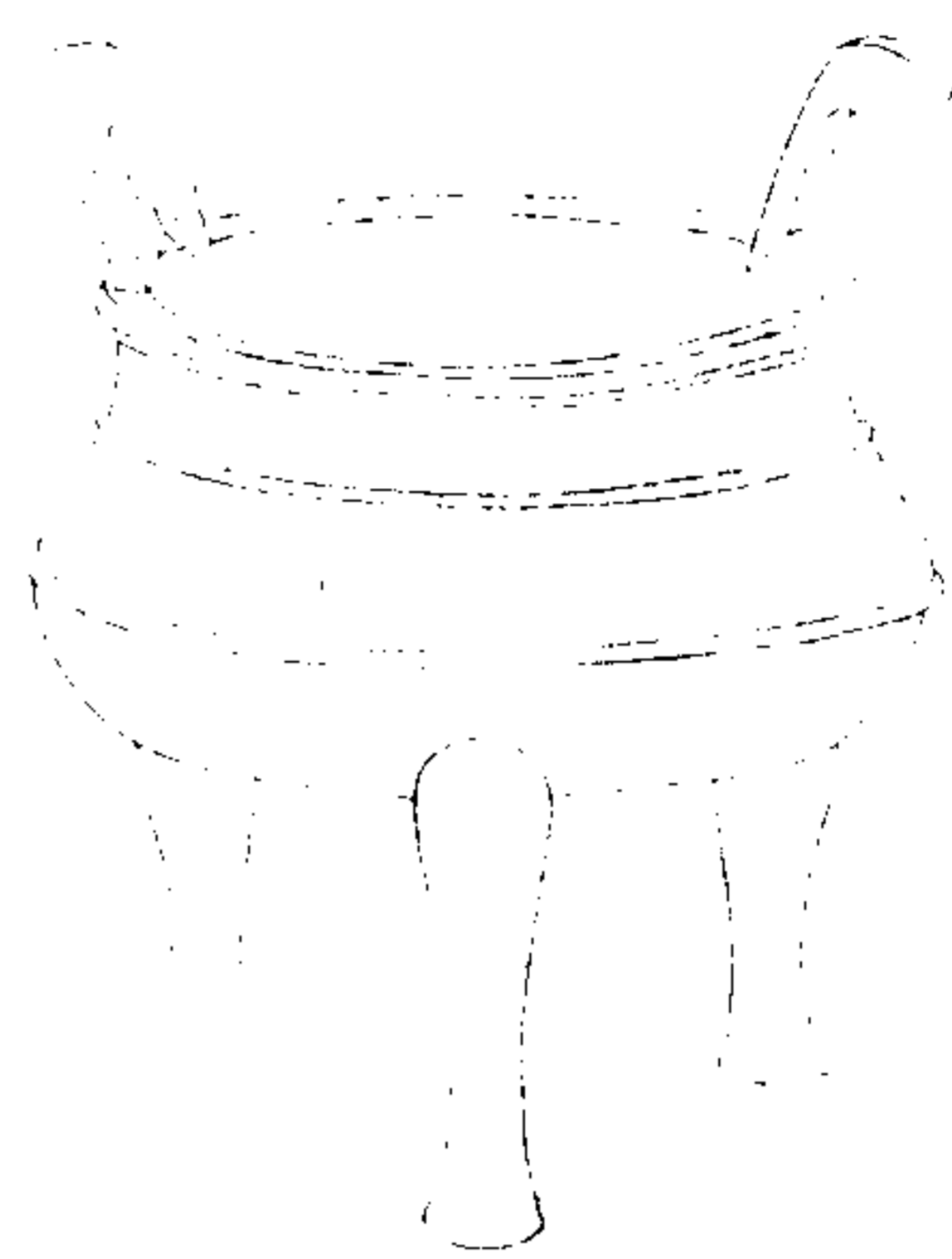

西清續鑑

乙編卷一鼎

辛



序  
韋

右高五寸七分深三寸三分耳高一寸四分濶一寸八分口徑六寸一分腹圍二尺二寸一分重九十八兩銘詞漫漶惟序字韋字可辨商有豕韋國至周復承其國為豕韋氏此器為國為姓皆莫考

周己鼎

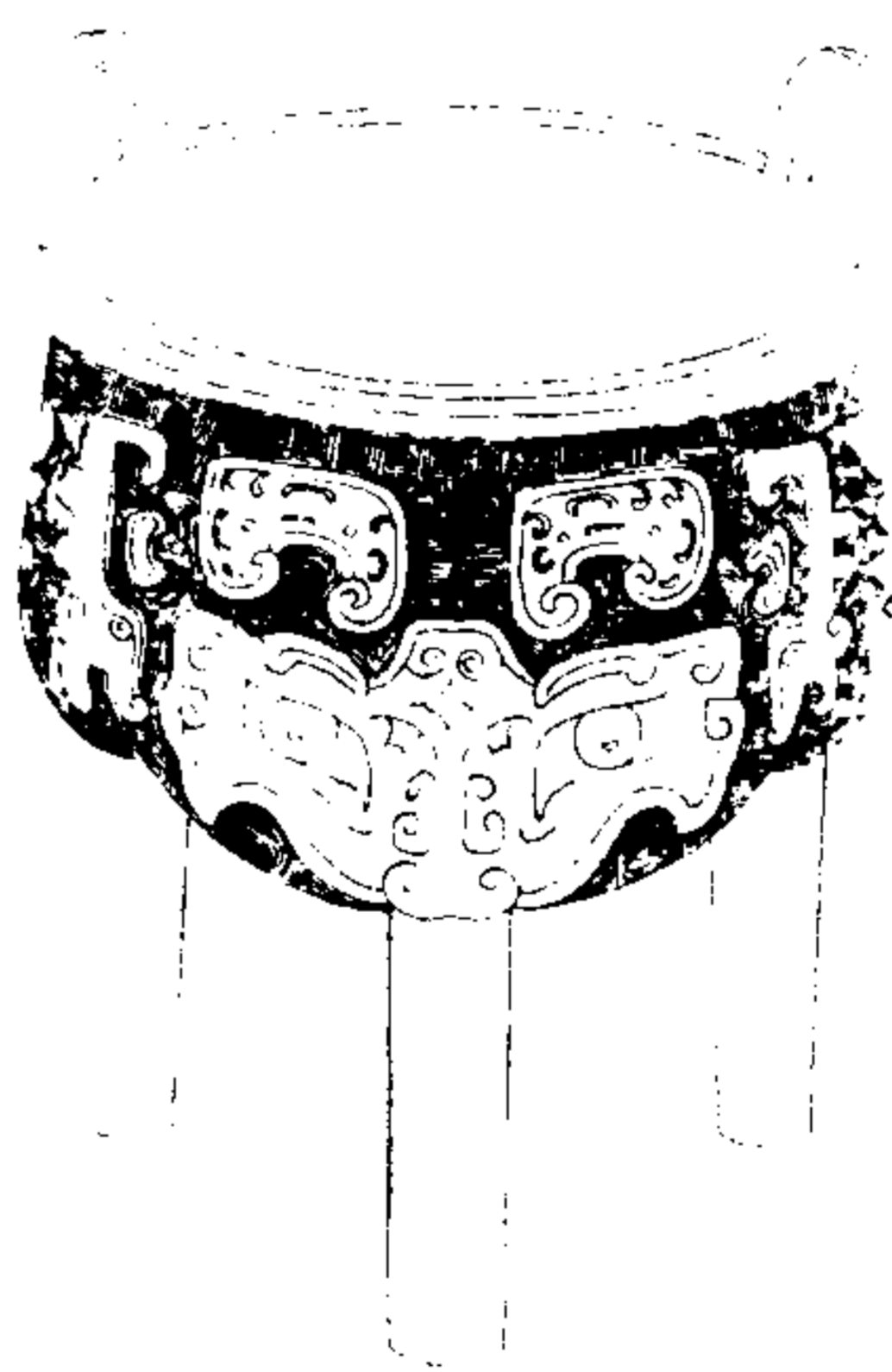

西清續鑑

乙編卷一鼎

注



己  
立戈穿  
貝形

右高五寸六分深三寸耳高一寸三分濶如之口徑五寸四分腹圍一尺六寸六分重六十八兩博古圖載商父癸鼎作戈穿貝形與此同又見西清古鑑商己尊

周貫鼎

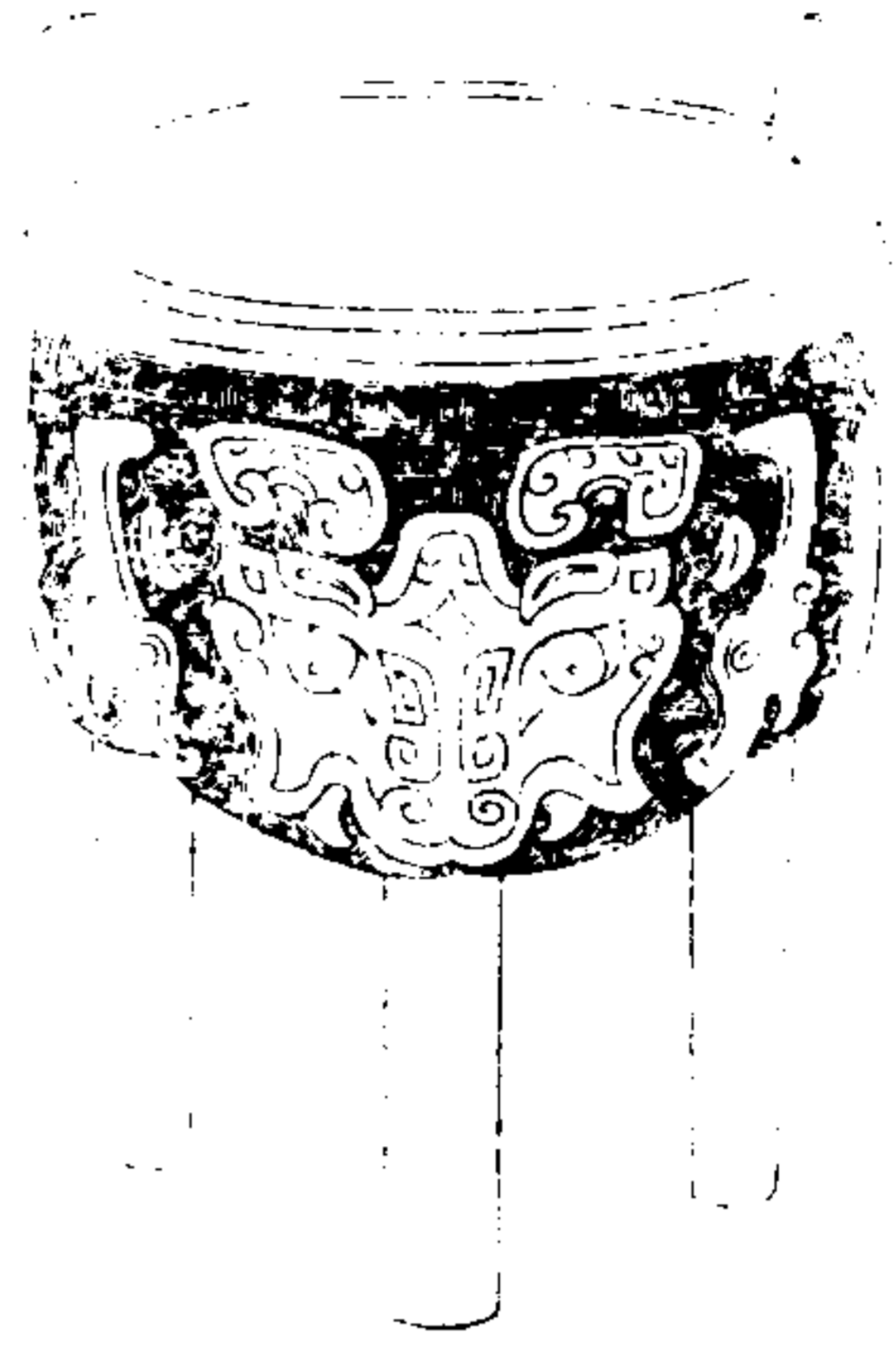

西清續鑑

乙編卷一 鼎

壺



癸父 貫

右高五寸四分深三寸一分耳高一寸一分濶一寸三分口徑五寸三分腹圍一尺七寸六分重六十四兩案西清古鑑有周貫彝銘曰貫父辛與此同類

周寶鼎

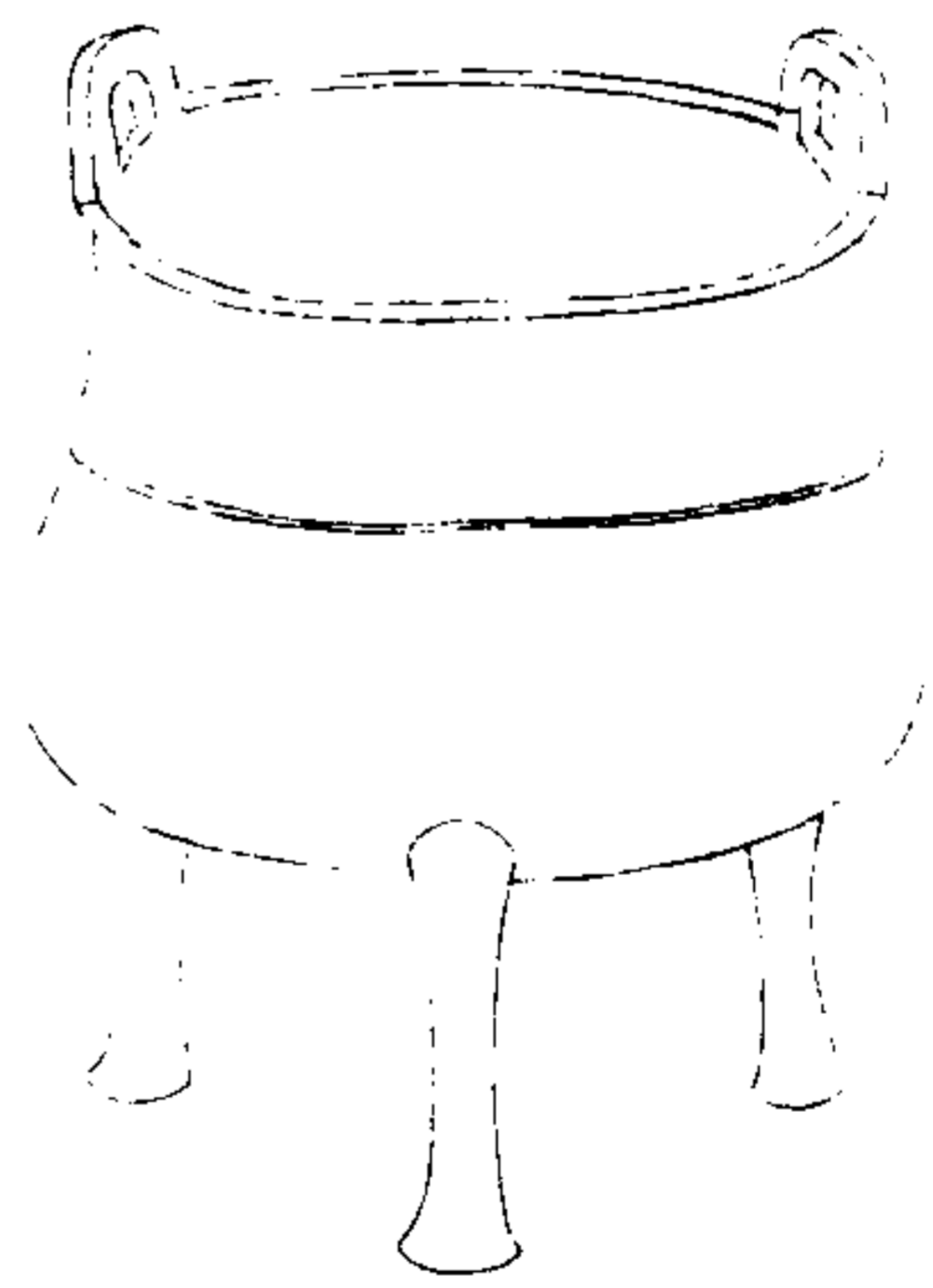

西清續鑑

乙編卷一 鼎

壺



養作寶。

右高五寸深三寸三分耳高一寸濶一寸一分口徑五寸四分腹圍一尺七寸七分重五十四兩案古人以養為姓者養由基見左氏傳養奮見孝子傳此銘養作為姓為名皆莫考



周宜鼎

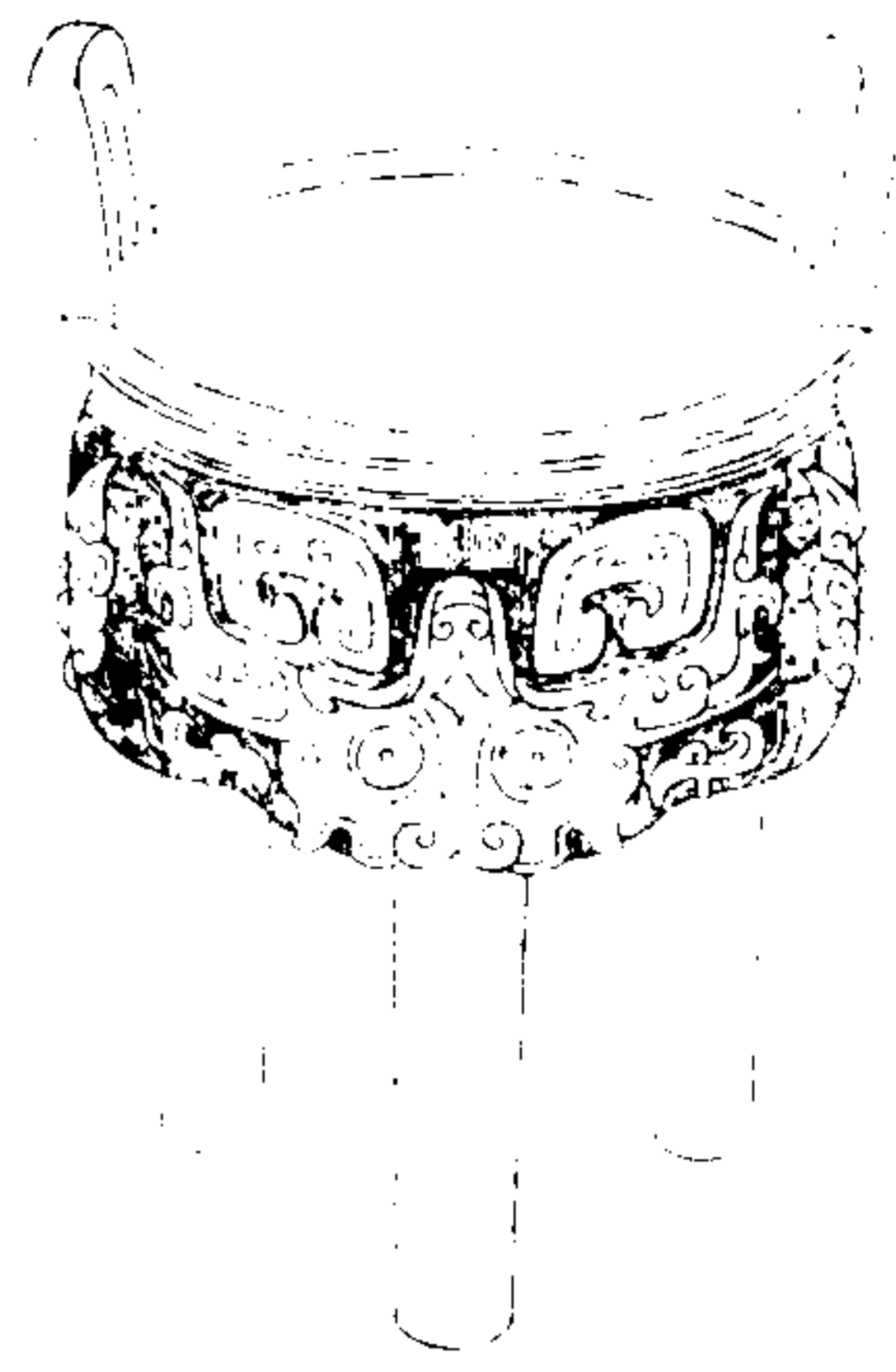

西清續鑑

乙編卷一鼎

書

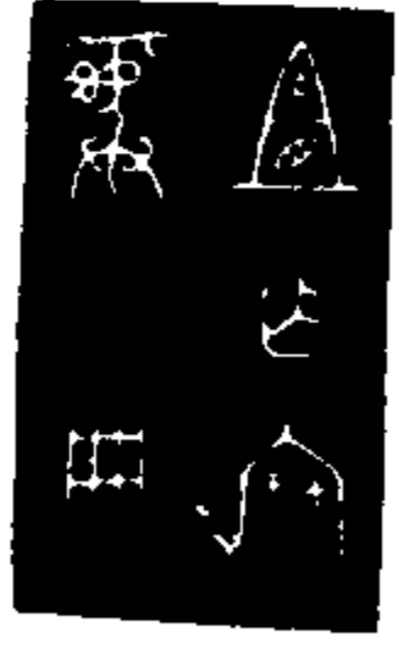

宜作寶  
彝冊

右高五寸八分深二寸九分耳高一寸四分濶一寸五分口徑五寸五分腹圍一尺六寸五分重五十六兩案王侏嘯堂集古錄周己酉方彝宜字篆法與此同春秋時宋有向宜銘曰宜作盖作器者之名也

周鵝鼎

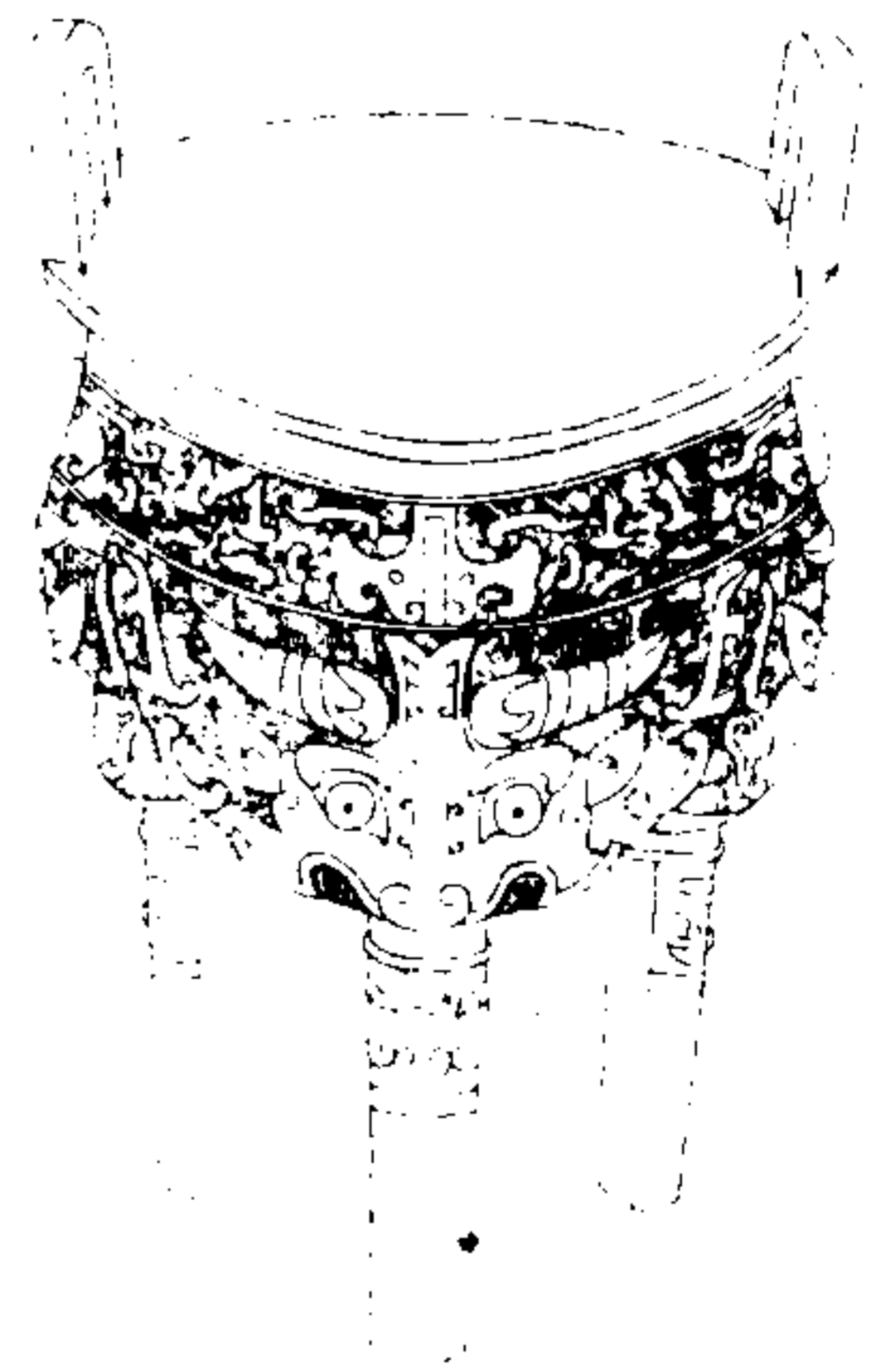

西清續鑑

乙編卷一鼎

書



鵝作  
尊彝

右高五寸七分深二寸九分耳高一寸二分濶一寸五分口徑五寸三分腹圍一尺六寸五分重六十兩首一字不可辨下曰鵝作尊彝案左傳秦伯使士鵝乞師於楚豈其人歟

周山鼎



西清續鑑

乙編卷一 鼎

五

○女  
作山鼎

右高六寸五分深四寸耳高一寸四分濶一寸六分口徑六寸五分腹圍二尺八分重八十二兩款首字不可識西清古鑑所載商父乙鼎父丁鼎俱有此字山作三峯象形篆也案禮有山尊山壘此銘山鼎其有取於仁壽之義歟

周伯鼎

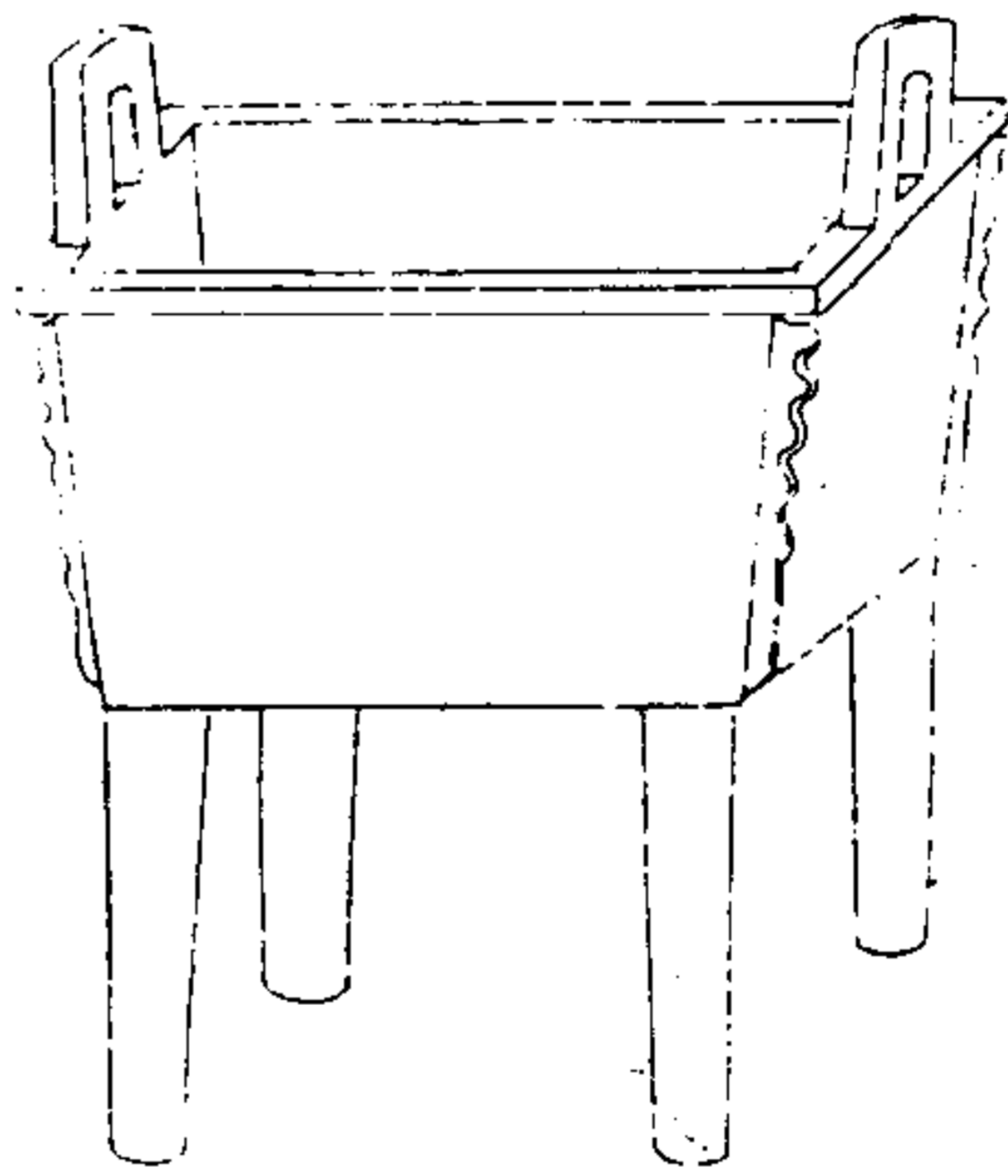

西清續鑑

乙編卷一 鼎

五

伯作文  
尊英

右高四寸七分深二寸一分耳高一寸一分濶如之口縱三寸六分橫四寸五分腹縱三寸五分橫四寸重五十兩說見寧壽鑑古周伯鼎考

周子鼎一



西清續鑑

乙編卷一 鼎

美

子金命

子享京

右高六寸深三寸八分耳高一寸二分濶一寸五分口徑六寸一分腹圍一尺九寸七分重八十四兩

周子鼎二



西清續鑑

乙編卷一 鼎

美

子孫寶用

子

子孫寶用

右高八寸八分深四寸五分耳高二寸濶二寸六分口徑九寸五分腹圍三尺重三百二十兩

周子孫鼎

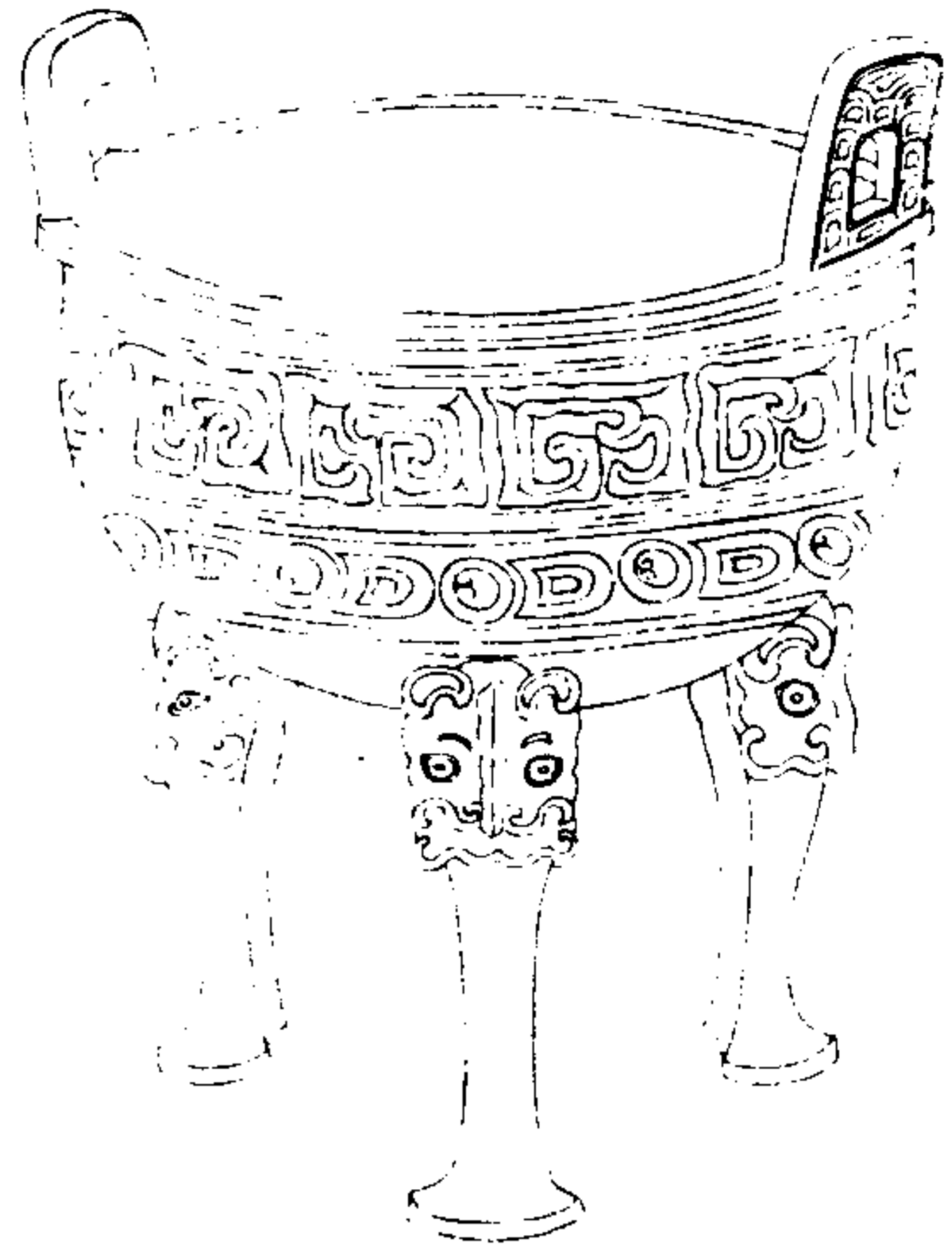

西清續鑑

乙編卷一 鼎

單



子孫  
永寶用

右高九寸深五寸二分耳高二寸二分濶二寸七分口徑一尺二寸五分腹圍三尺六寸六分重三百五十二兩

周亞鼎一

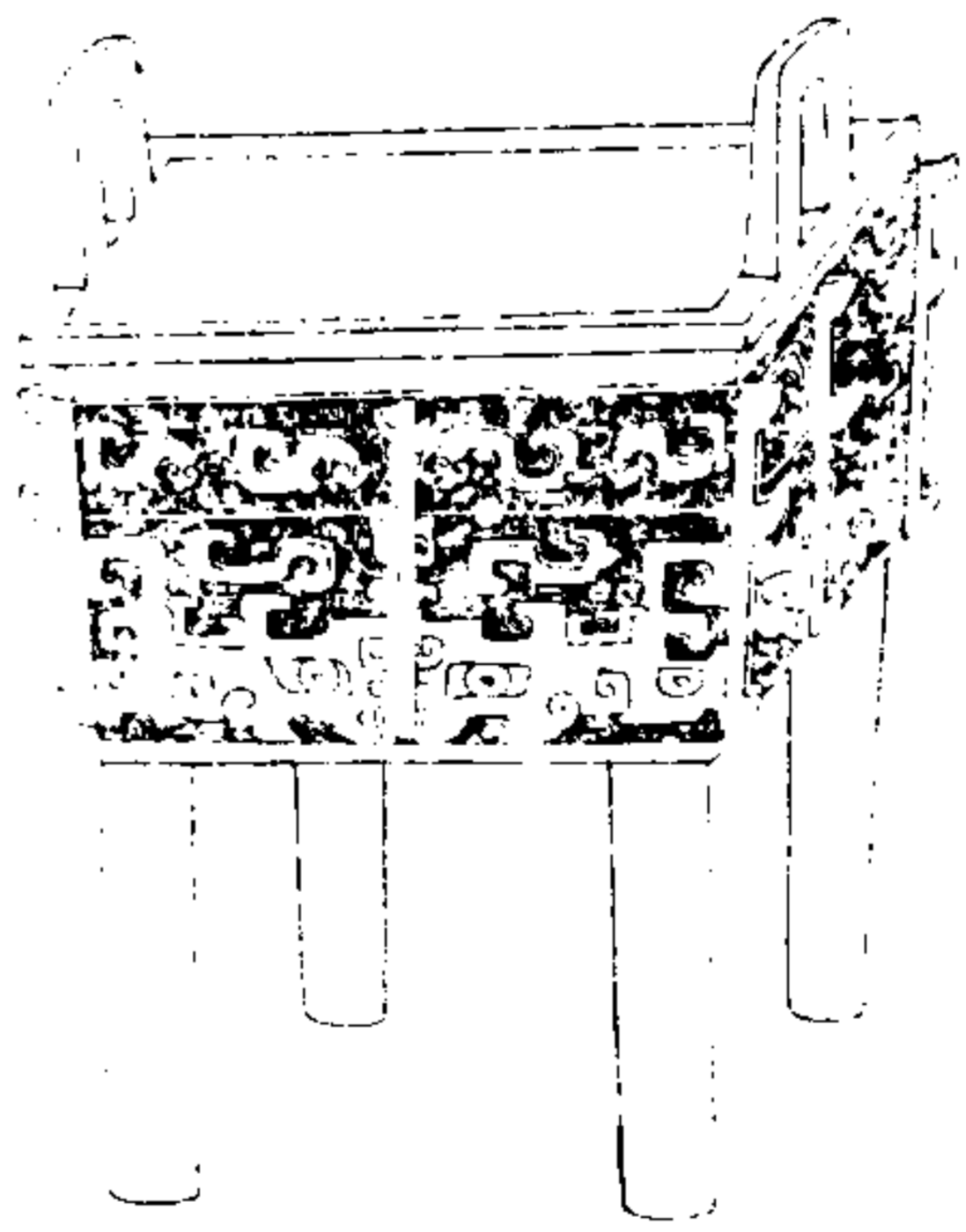

西清續鑑

乙編卷一 鼎

單



亞形虎父丁  
中

右高六寸四分深三寸五分耳高一寸七分濶一寸五分口縱四寸二分橫五寸四分腹縱四寸橫五寸二分重一百兩說見西清古鑑虎鼎



周亞鼎二

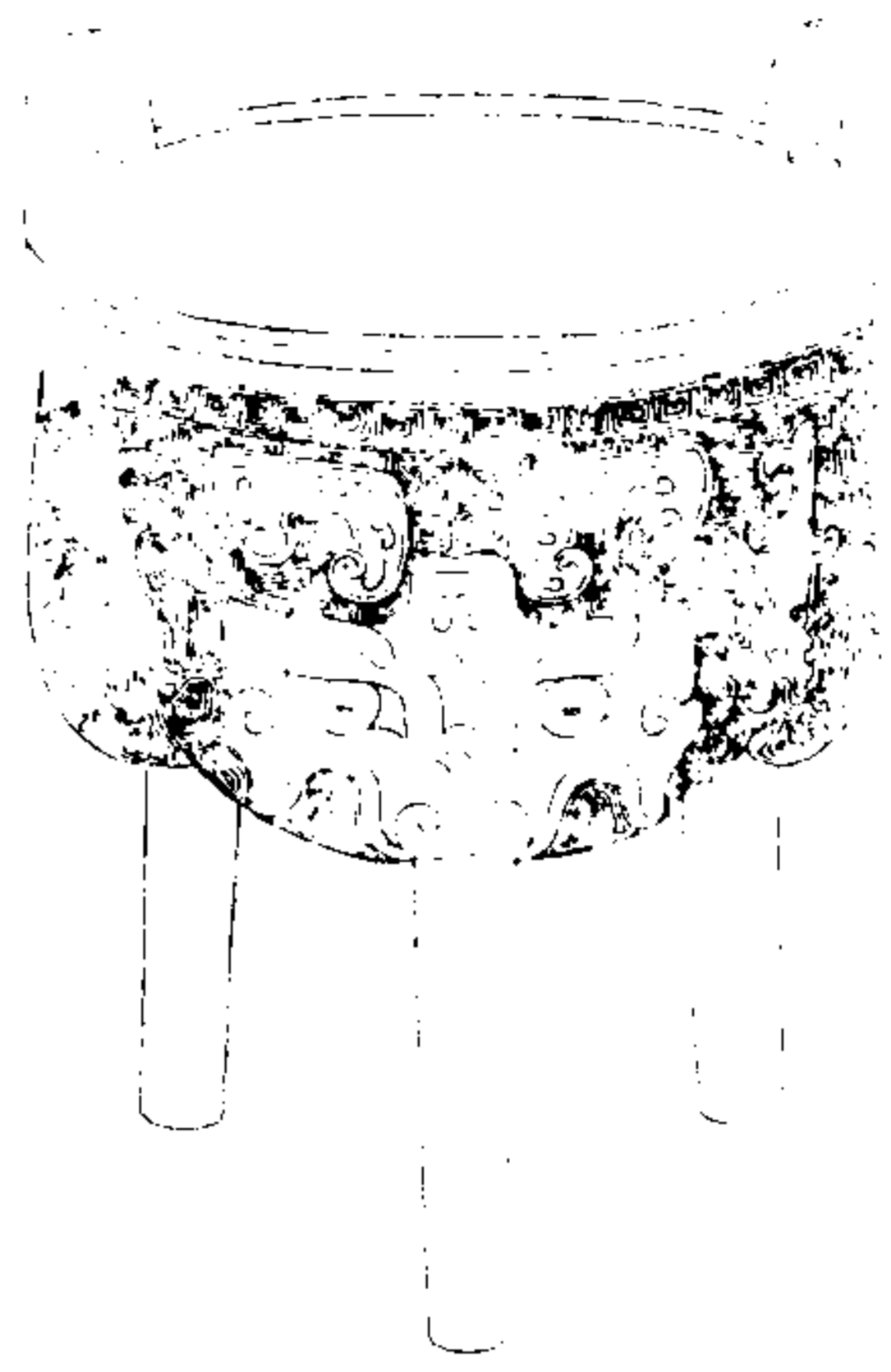

西清續鑑

乙編卷一 鼎

望



亞形。  
中。

右高五寸三分深二寸八分耳高一寸一分濶  
一寸二分口徑五寸二分腹圍一尺六寸二分  
重五十二兩亞形中字不可辨

周舉鼎一

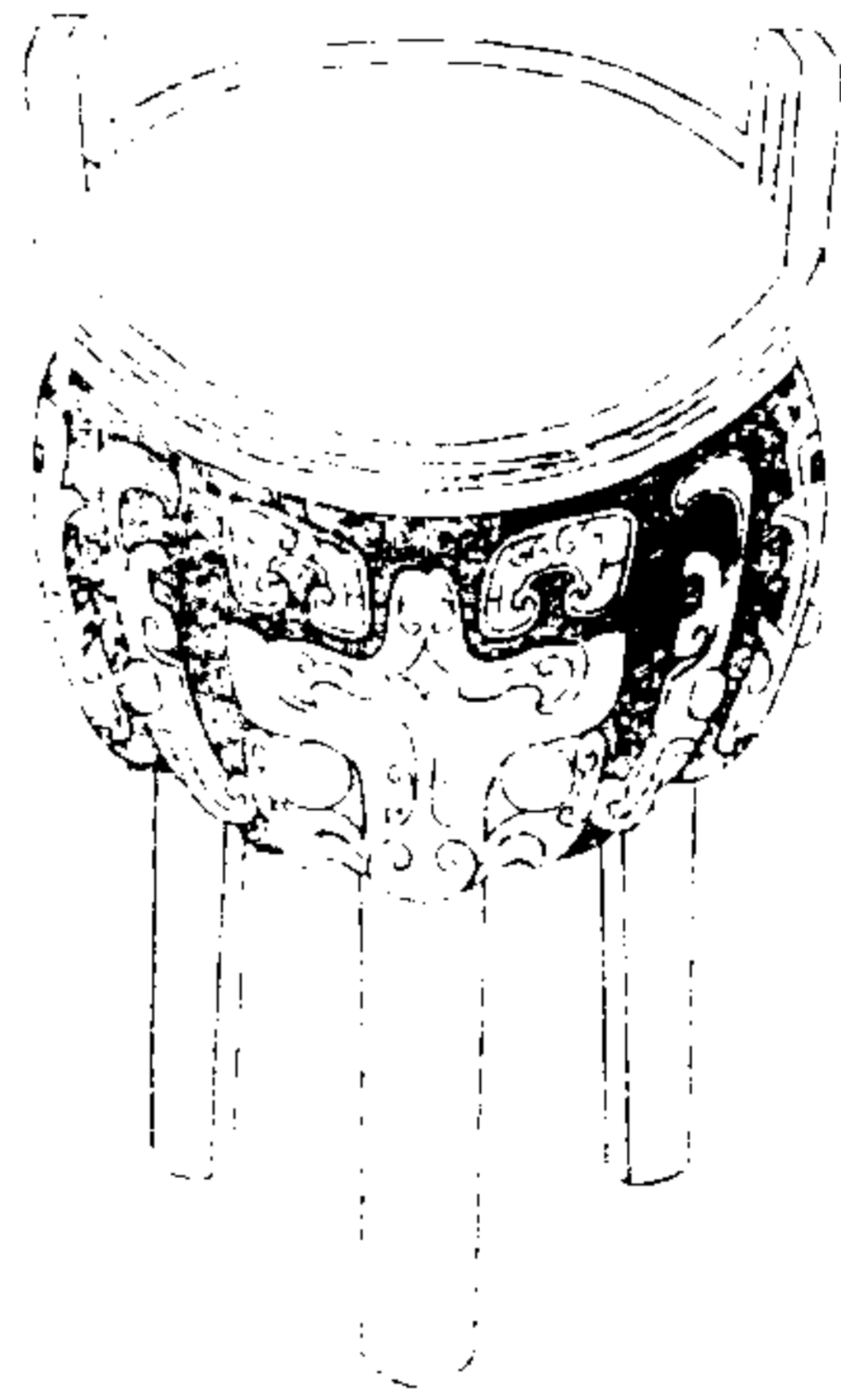

西清續鑑

乙編卷一 鼎

望



舉父丁

右高五寸八分深二寸七分耳高一寸一分濶  
一寸二分口徑五寸三分腹圍一尺八寸重七  
十二兩案鐘鼎款識載舉冊父癸卣舉冊字篆  
法與此同薛尚功曰兩人四手共舉之狀欽敬  
之義也



周舉鼎二

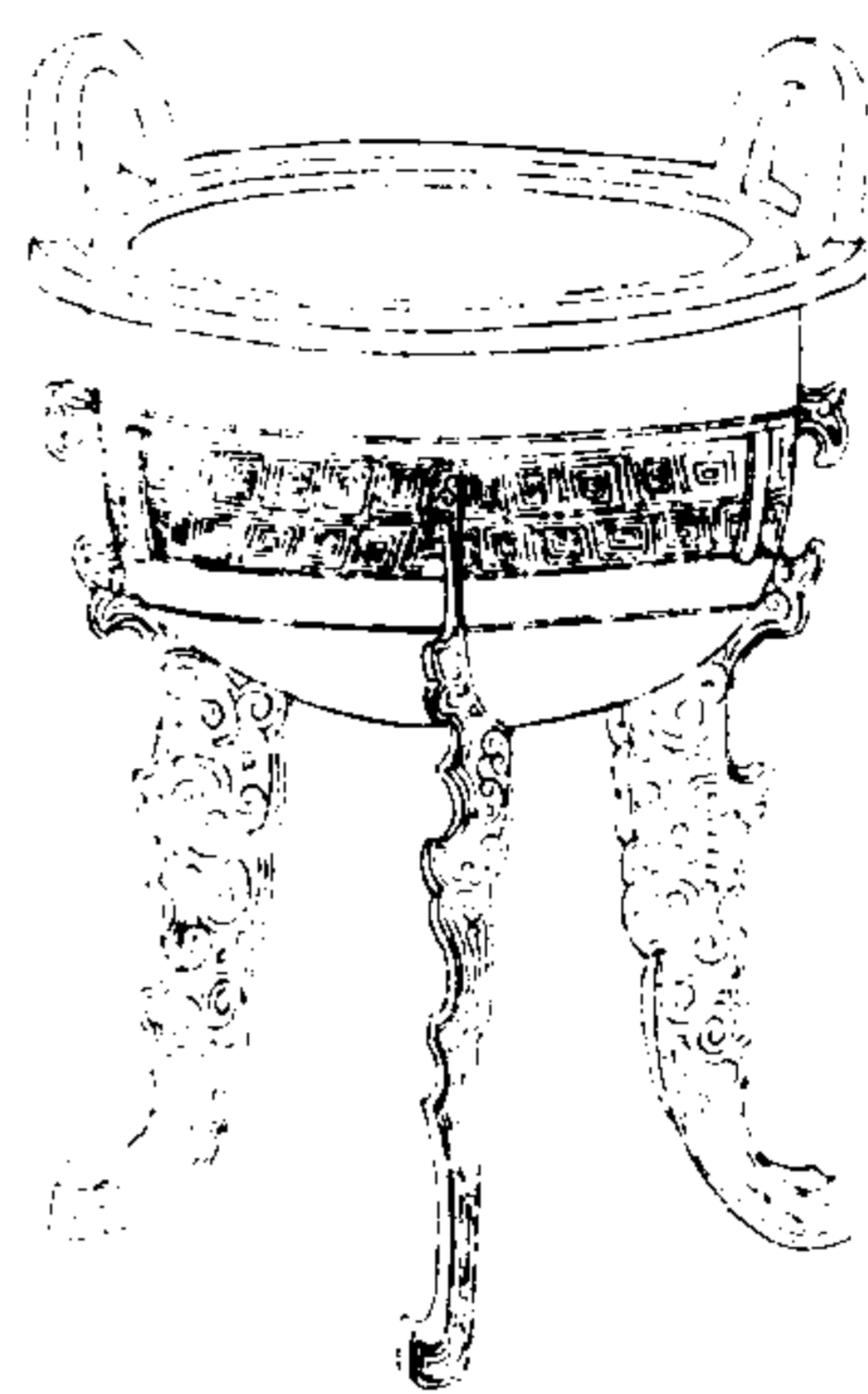

西清續鑑

乙編卷一 鼎

器



子父舉

右高七寸深二寸六分耳高一寸五分濶一寸六分口徑五寸四分腹圍一尺七寸四分重七十二兩說見西清古鑑舉鼎中銘詞亦無異

周舉鼎三

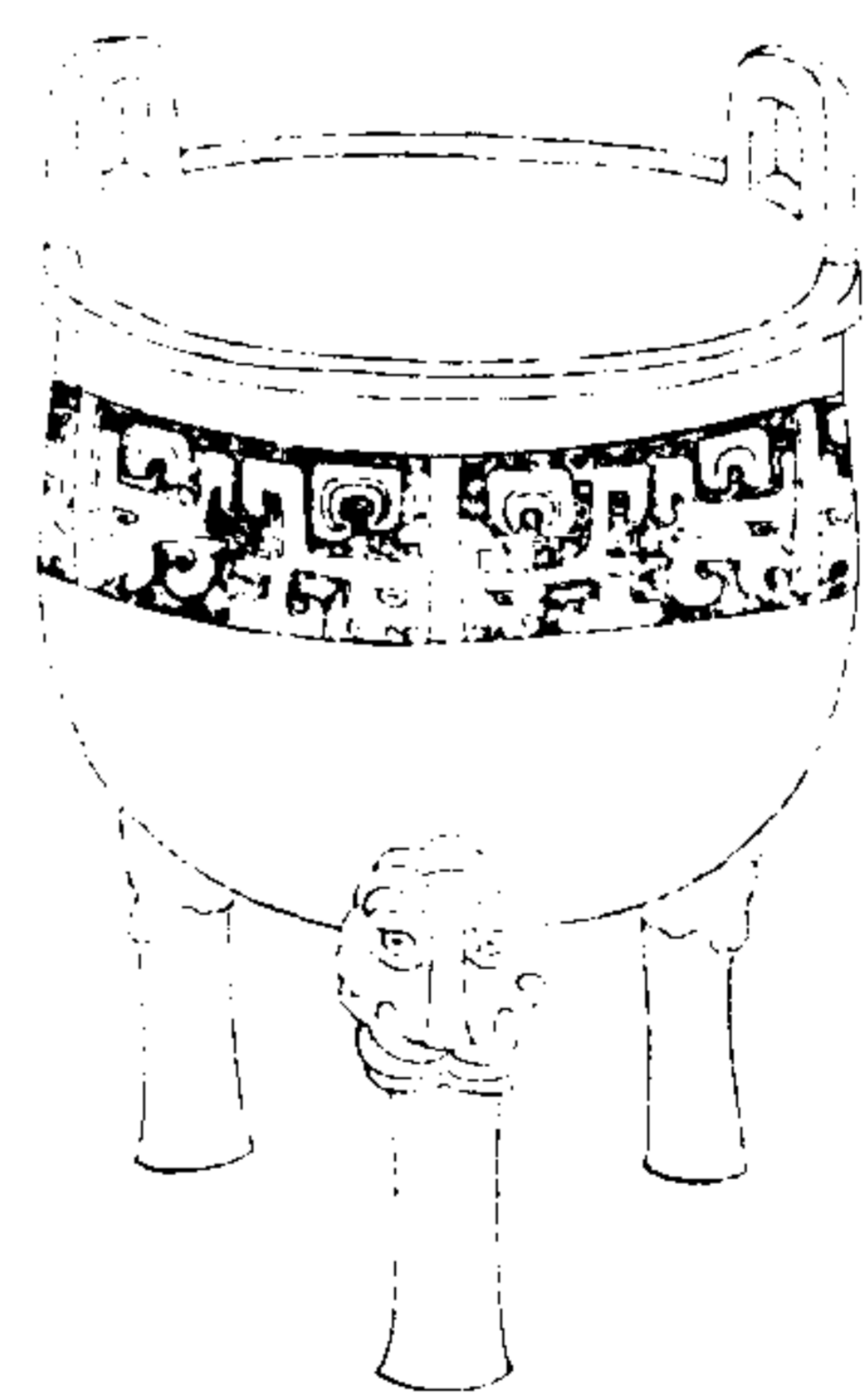

西清續鑑

乙編卷一 鼎

器



舉父辛

右高八寸深五寸四分耳高一寸五分濶一寸八分口徑七寸五分腹圍二尺五寸一分重一百三十六兩

周女鼎



西清續鑑

乙編卷一鼎

巽

鼎

女

右高三寸三分深一寸九分可高一寸濶如之  
口徑四寸腹圍一尺二寸九分重十六兩案鐘  
鼎款識有女乙觚薛尚功引詩曰誰其尸之有  
齊季女蓋女指主婦言預祀事者也此鼎亦與  
同類

周孟姬鼎



西清續鑑

乙編卷一鼎

巽

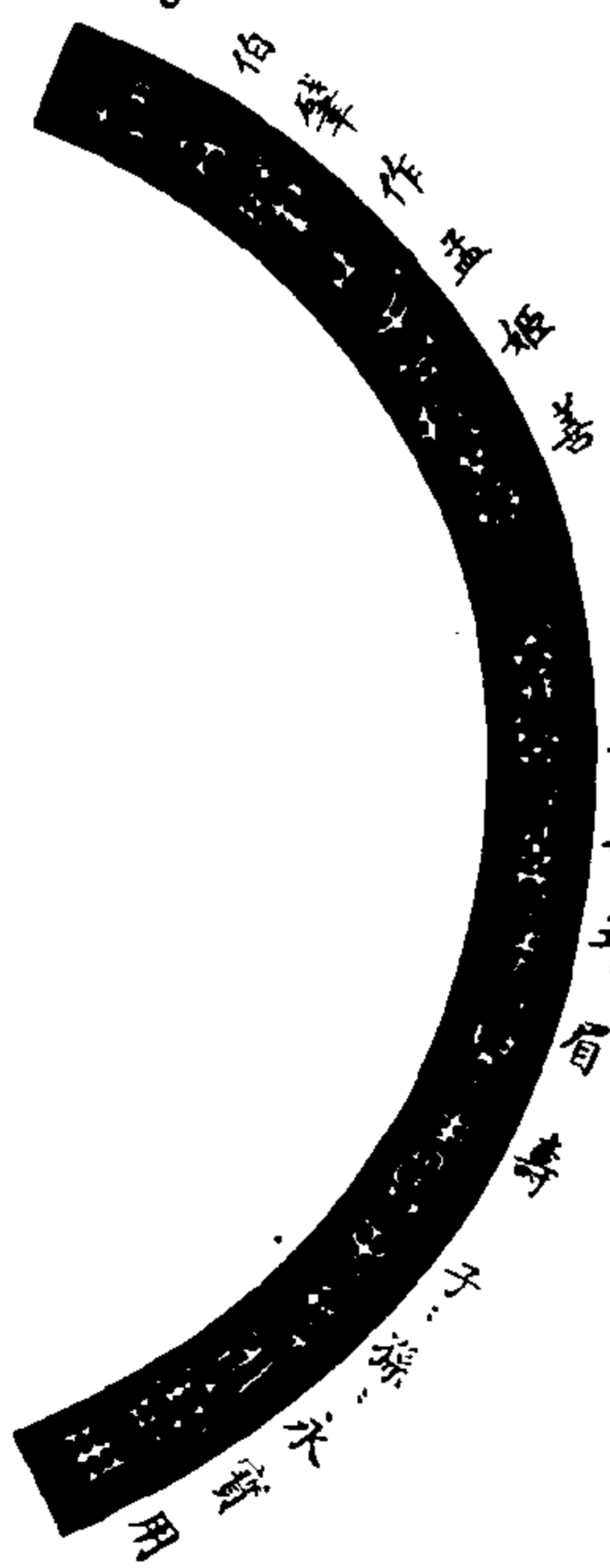

鼎其萬年有

右高七寸八分深四寸四分可高二寸八分濶  
二寸四分口徑一尺一寸三分腹圍三尺二寸  
重二百七十二兩伯上一字不可辨蓋製此器

者之名曰孟姬與伯姬鼎季姬匱同類乃其所祀也

西清續鑑

乙編卷一 鼎

巽

周婦鼎

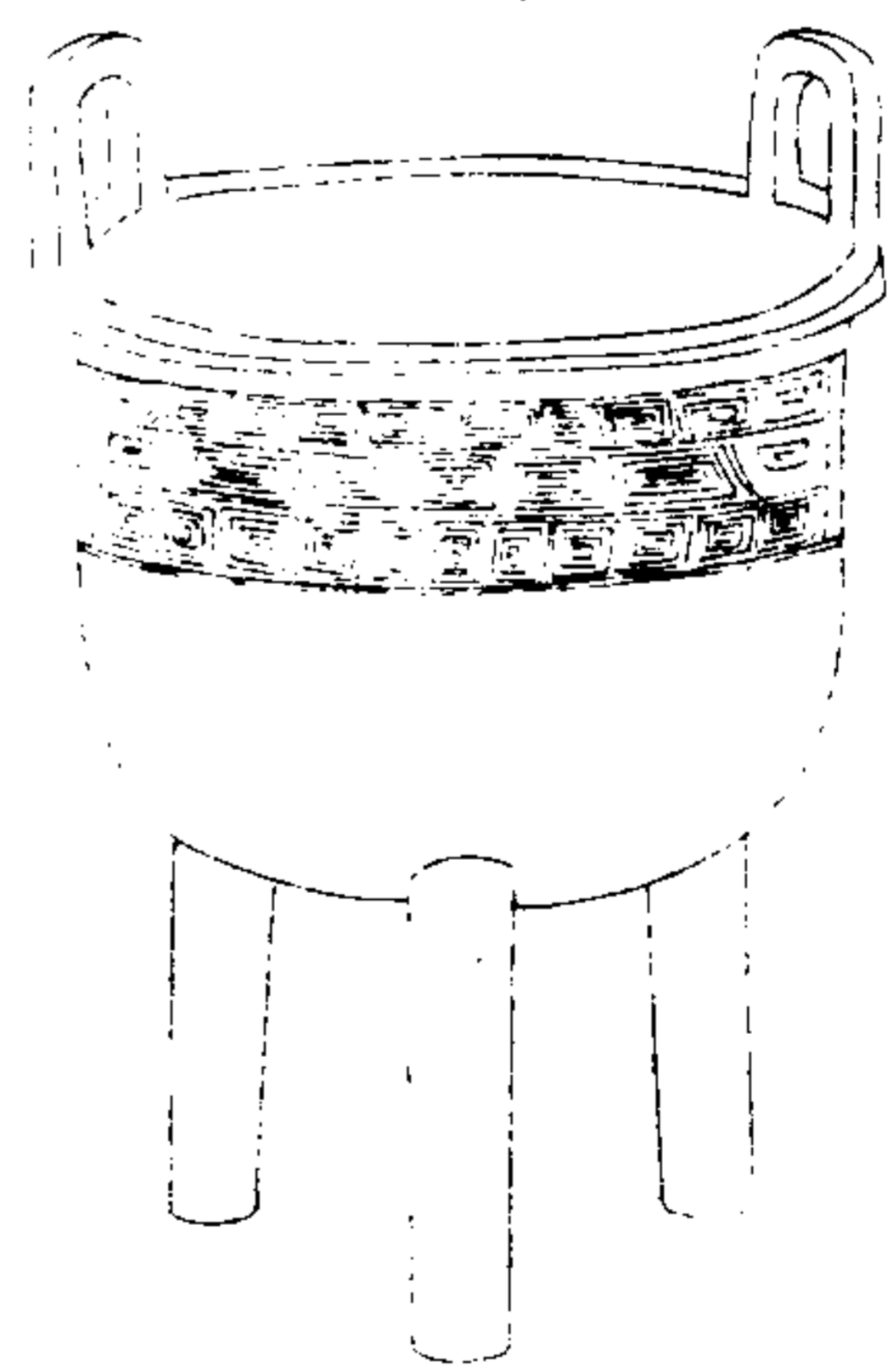

西清續鑑

乙編卷一 鼎

巽

婦女  
彝

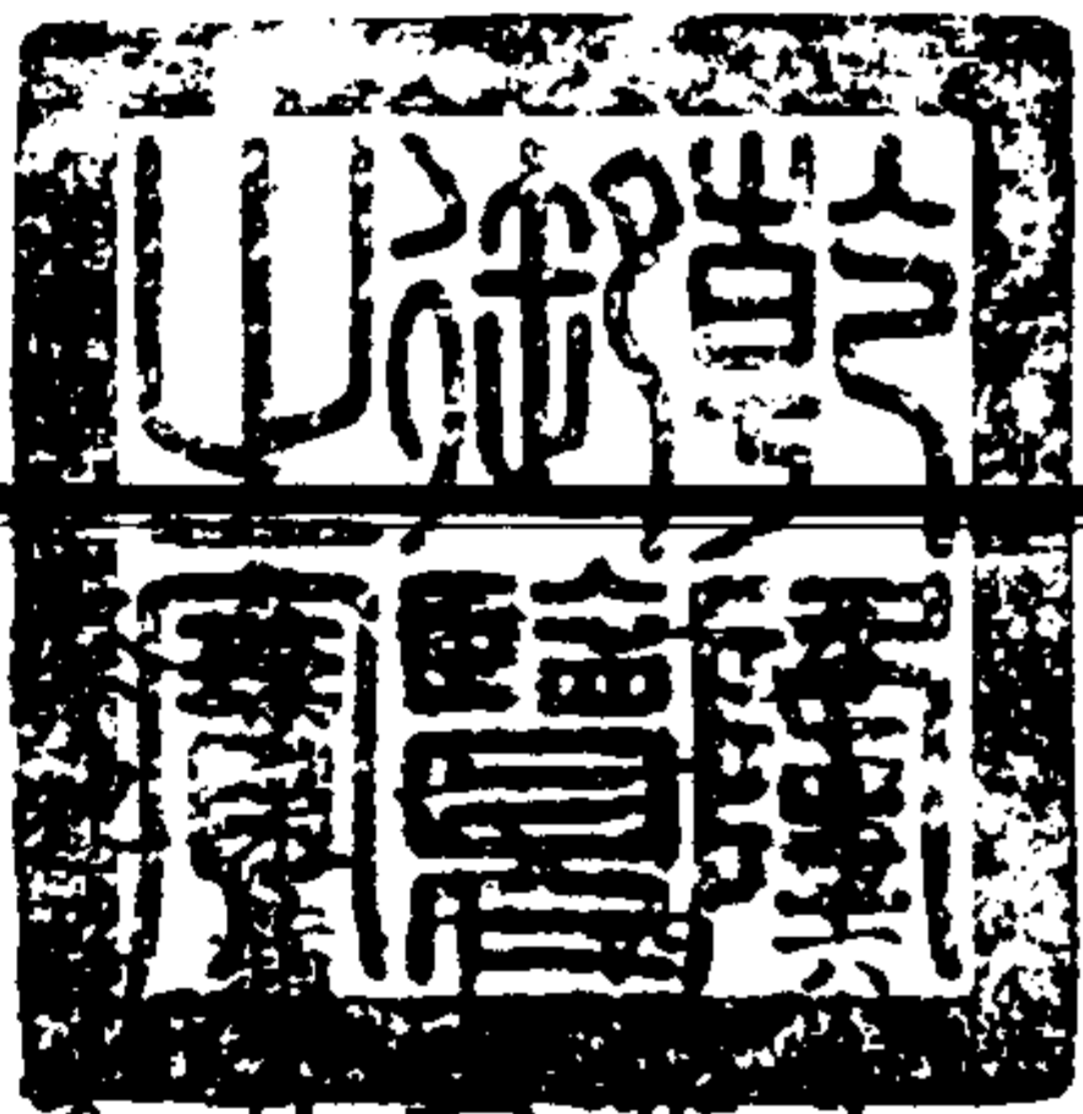

三分深三寸九分耳高一寸五分濶  
口徑五寸四分腹圍一尺八寸三分  
兩案禮婦人預宗廟之祭如詩之采  
芣諸侯夫人以至大夫妻莫不皆以供  
先詩言君婦莫莫為豆孔庶是也周禮  
曰主婦自東房執一金敦此銘婦彝或其所執  
如金敦之類

西清續鑑乙編卷二目錄

西清續鑑乙編卷二目錄

鼎二

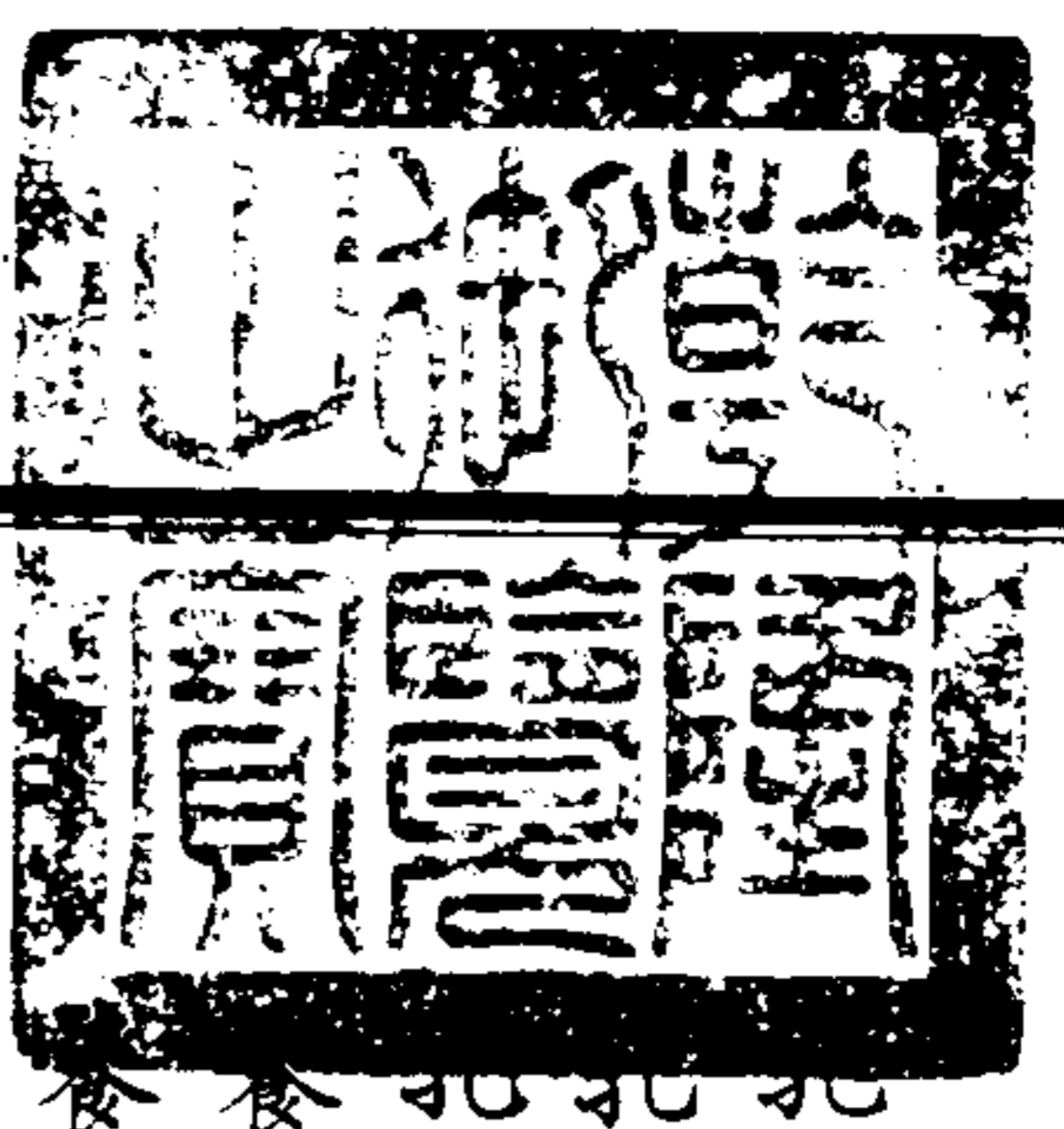

- 北鼎一
- 北鼎二
- 北鼎三
- 養養鼎一 有銘
- 養養鼎二
- 養養鼎三
- 養養鼎四

西清續鑑 乙編卷二 目錄一

- 養養鼎五
- 養養鼎六
- 養養鼎七
- 養養鼎八
- 養養鼎九
- 養養鼎十
- 養養鼎十一
- 養養鼎十二
- 夔鳳鼎一
- 夔鳳鼎二

西清續鑑乙編 卷二



夔鳳鼎三

- 蟠夔鼎一
- 蟠夔鼎二
- 蟠夔鼎三
- 蟠夔鼎四
- 蟠夔鼎五
- 蟠夔鼎六
- 蟠夔鼎七
- 蟠夔鼎八
- 蟠夔鼎九

西清續鑑 乙編卷二 目錄二

- 蟠夔鼎十
- 蟠夔鼎十一
- 蟠虬鼎
- 蟠虬鼎一
- 蟠虬鼎二
- 三犧鼎一
- 三犧鼎二
- 盤雲鼎一
- 盤雲鼎二

四一九



- 盤雲鼎三
- 雲雷鼎一
- 雲雷鼎二
- 雲紋鼎一
- 雲紋鼎二
- 雷紋鼎一
- 雷紋鼎二
- 雷紋鼎三
- 雷紋鼎四
- 雷紋鼎五

- 雷紋鼎六
- 雷紋鼎七
- 雷紋鼎八

西清續鑑

乙編卷二 目錄三

周乳鼎一

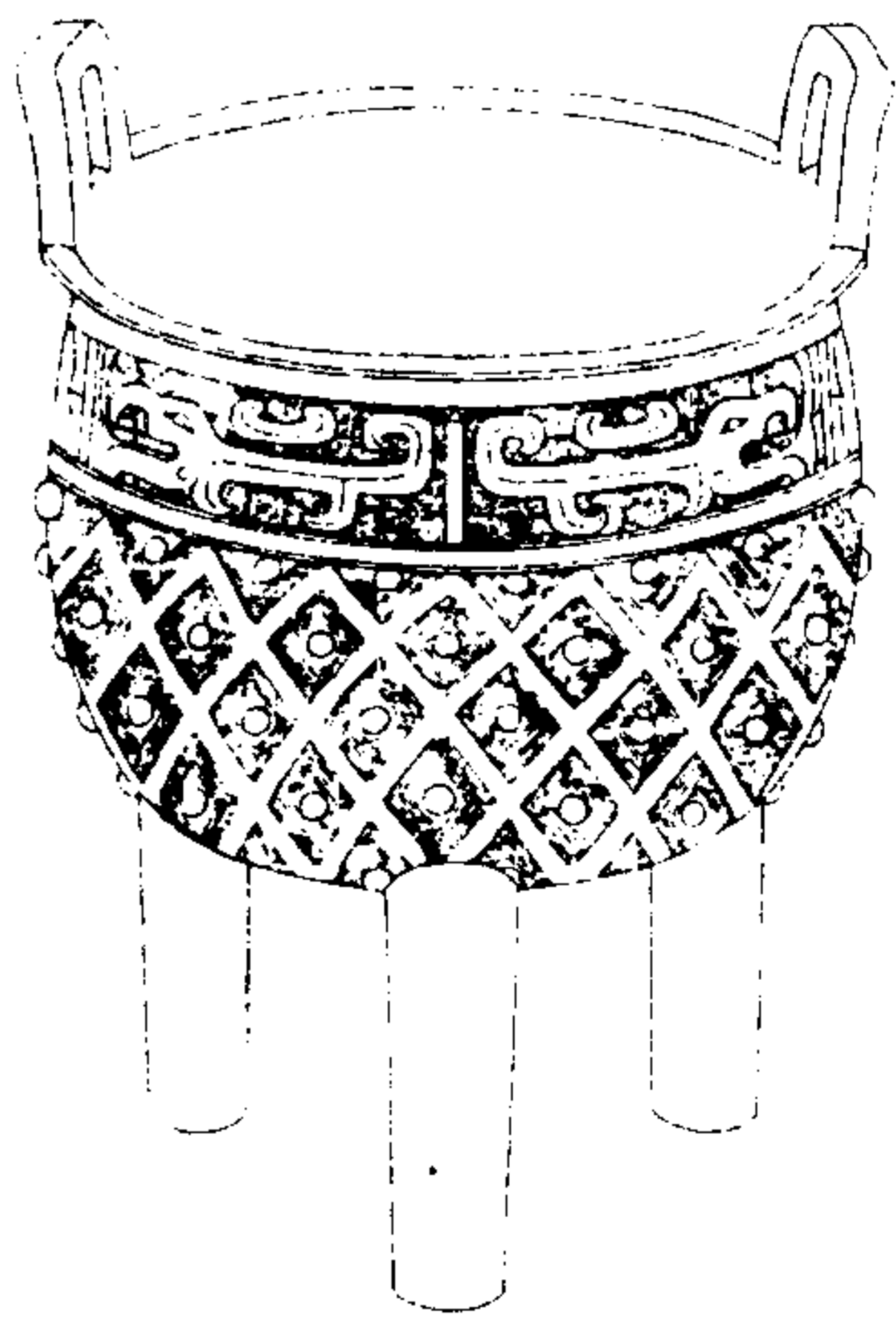

西清續鑑

乙編卷二 鼎

右高六寸七分深四寸二分耳高一寸三分濶  
 一寸五分口徑五寸九分腹圍二尺六分重六  
 十六兩

續修四庫全書 子部 譜錄類



周乳鼎二



西清續鑑

乙編卷二鼎

二

右高六寸五分深四寸耳高一寸三分濶一寸七分口徑五寸八分腹圍二尺八分重六十八兩

周乳鼎三

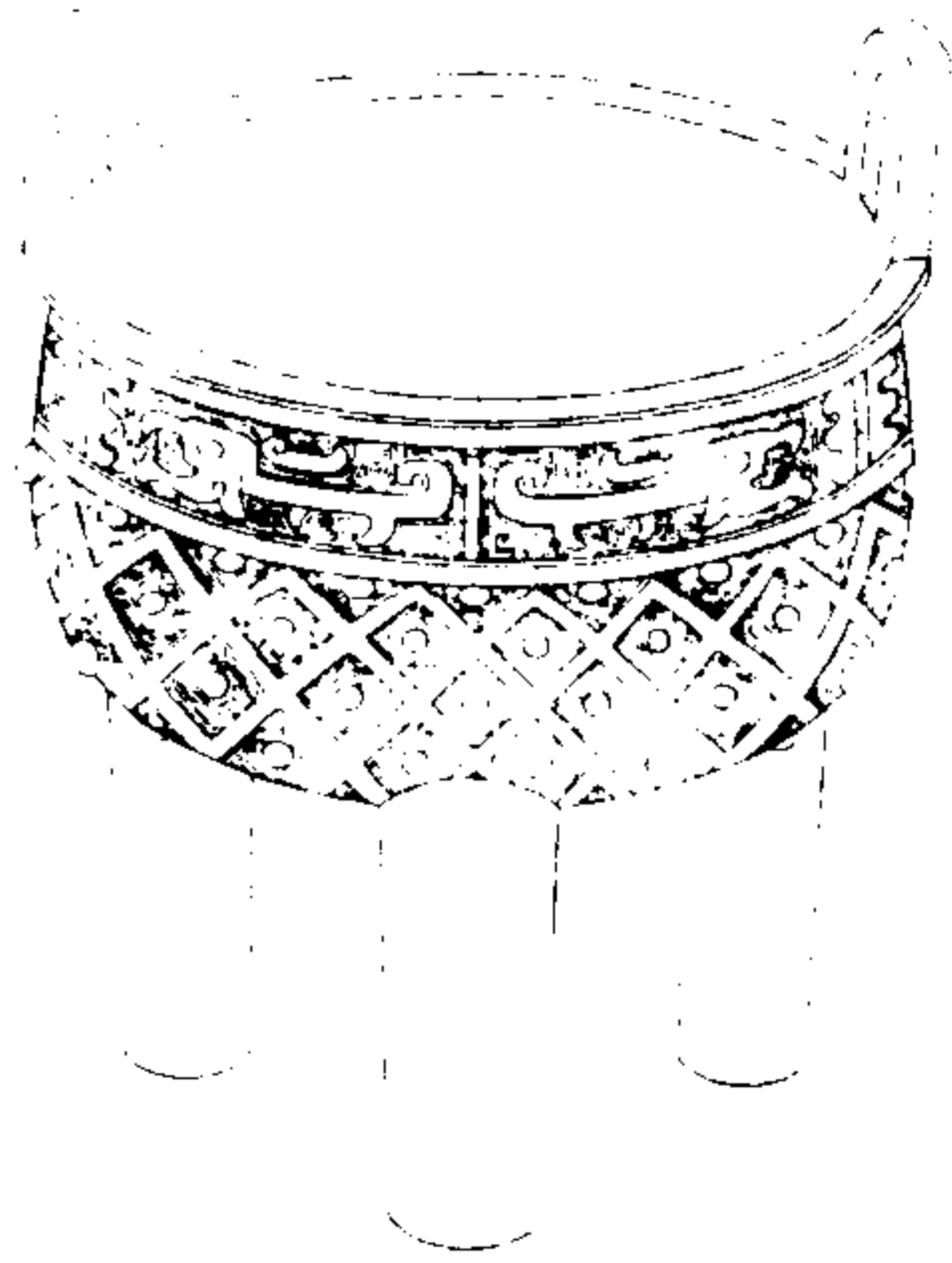

西清續鑑

乙編卷二鼎

三

右高六寸五分深三寸九分耳高一寸三分濶一寸六分口徑六寸腹圍二尺一寸重七十六兩

周饗養鼎一

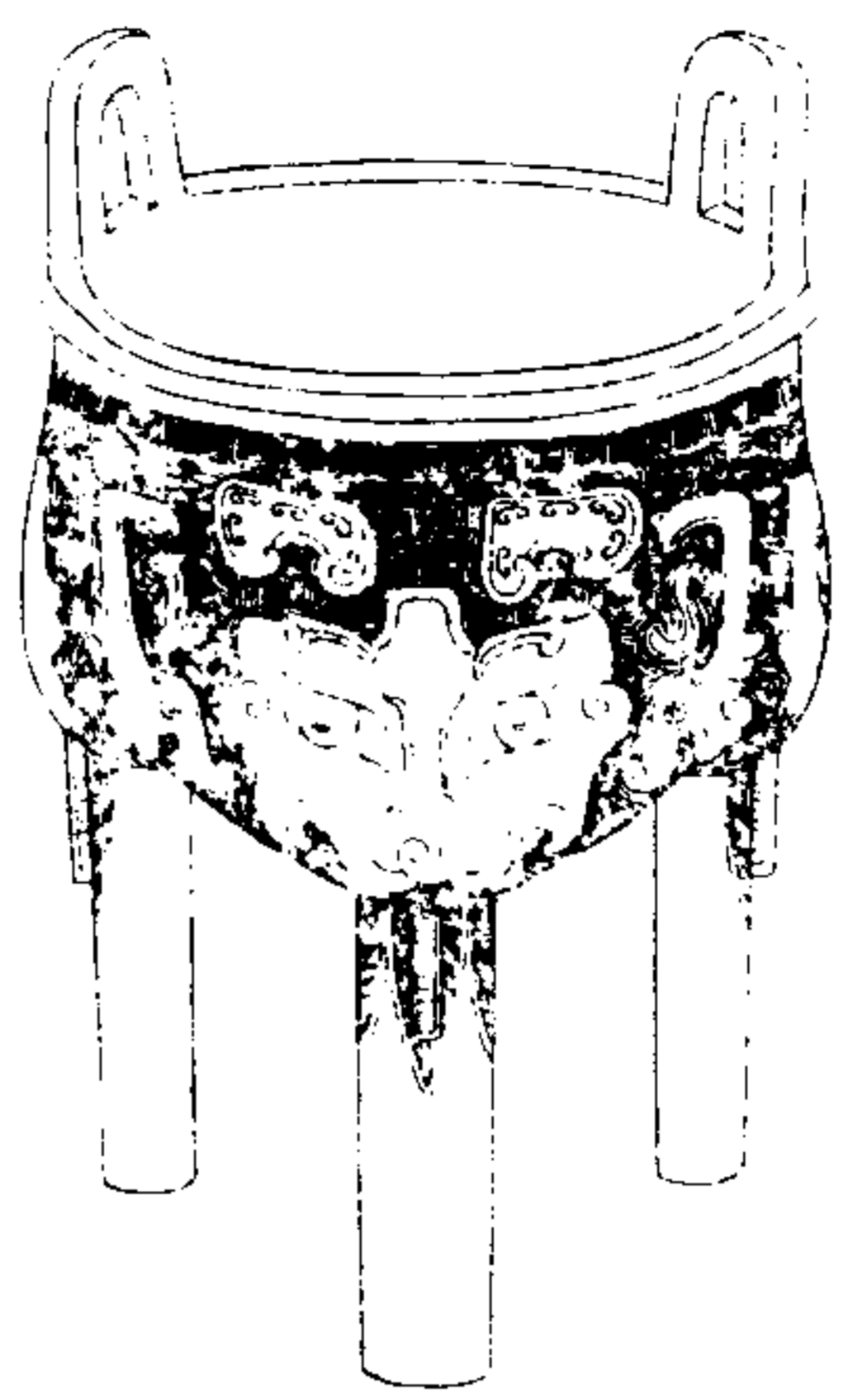

西清續鑑

乙編卷二 鼎

四

右高六寸一分深三寸可高一寸五分濶一寸三分口徑五寸腹圍一尺五寸九分重七十兩銘字不可辨



周饗養鼎二

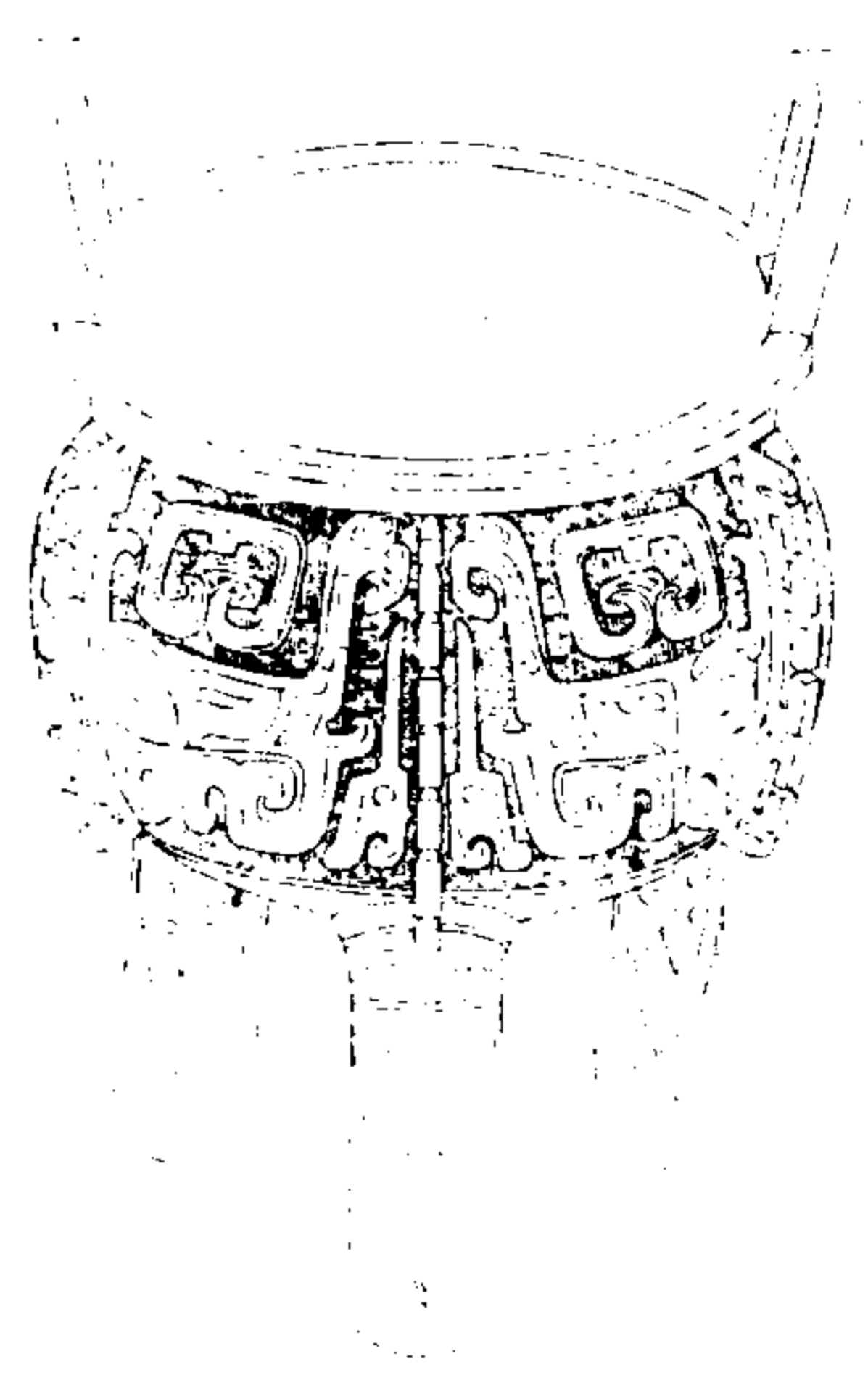

西清續鑑

乙編卷二 鼎

五

右高六寸二分深三寸六分可高一寸七分濶一寸八分口徑五寸四分腹圍一尺九寸重一百八兩

周饗餐鼎三

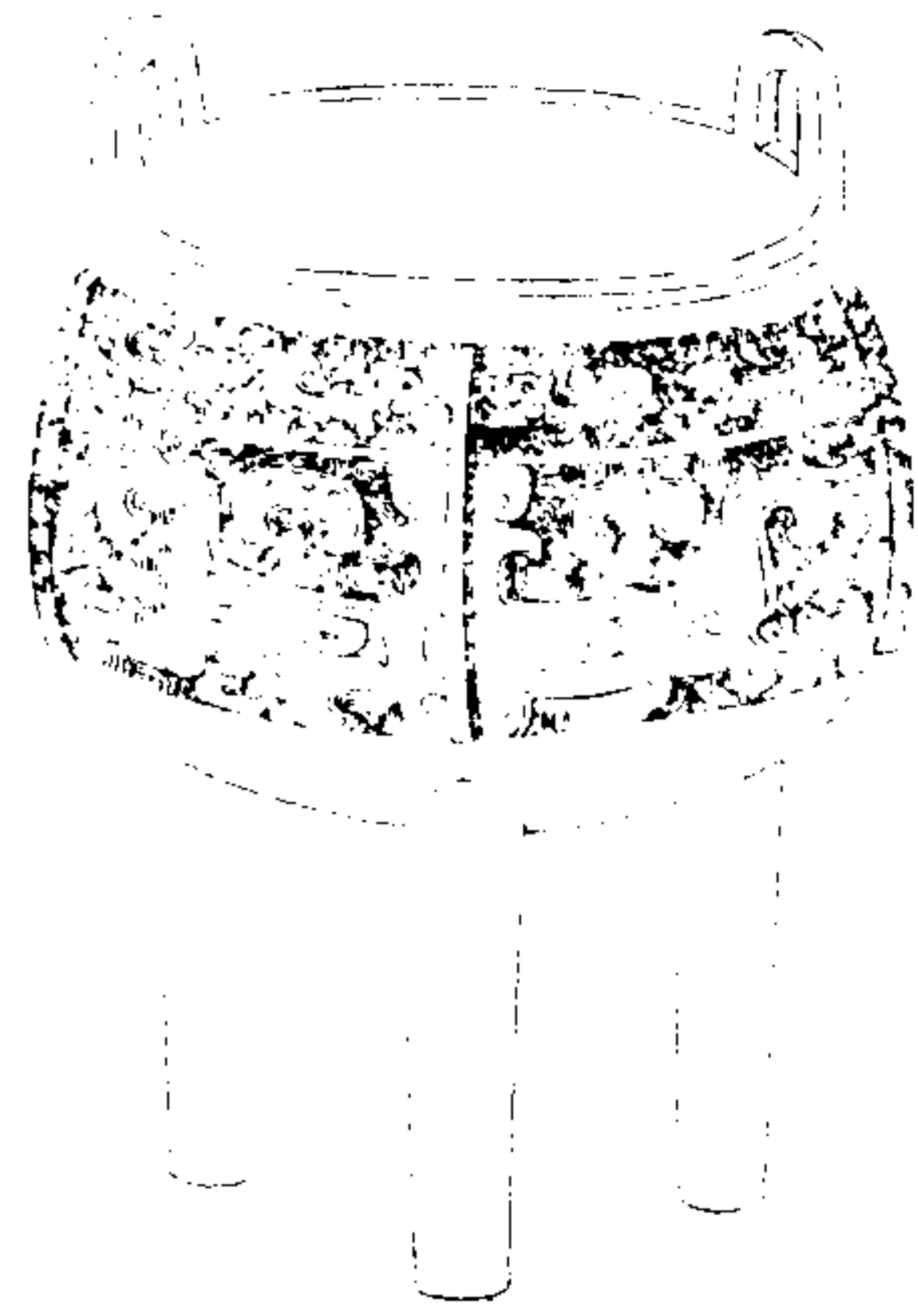

西清續鑑

乙編卷二 鼎

六

右高六寸深三寸四分耳高一寸三分濶一寸五分口徑四寸五分腹圍一尺八寸二分重五十八兩

周饗餐鼎四



西清續鑑

乙編卷二 鼎

七

右高五寸六分深三寸耳高一寸二分濶一寸四分口徑五寸三分腹圍一尺七寸重五十八兩

周饗養鼎五

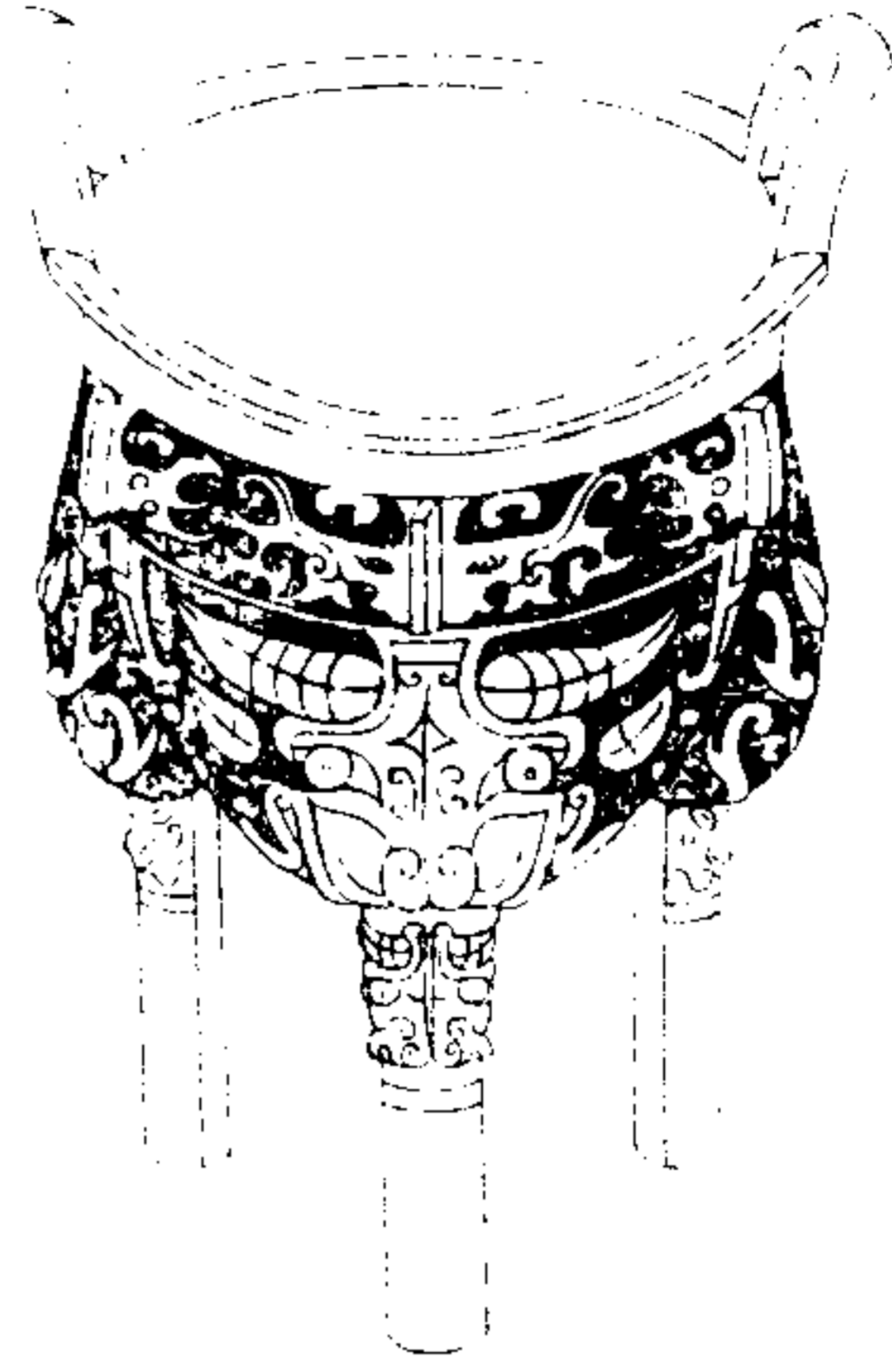

西清續鑑

乙編卷二鼎

八

右高五寸六分深二寸九分耳高一寸二分濶一寸五分口徑四寸八分腹圍一尺六寸八分重五十四兩

周饗養鼎六

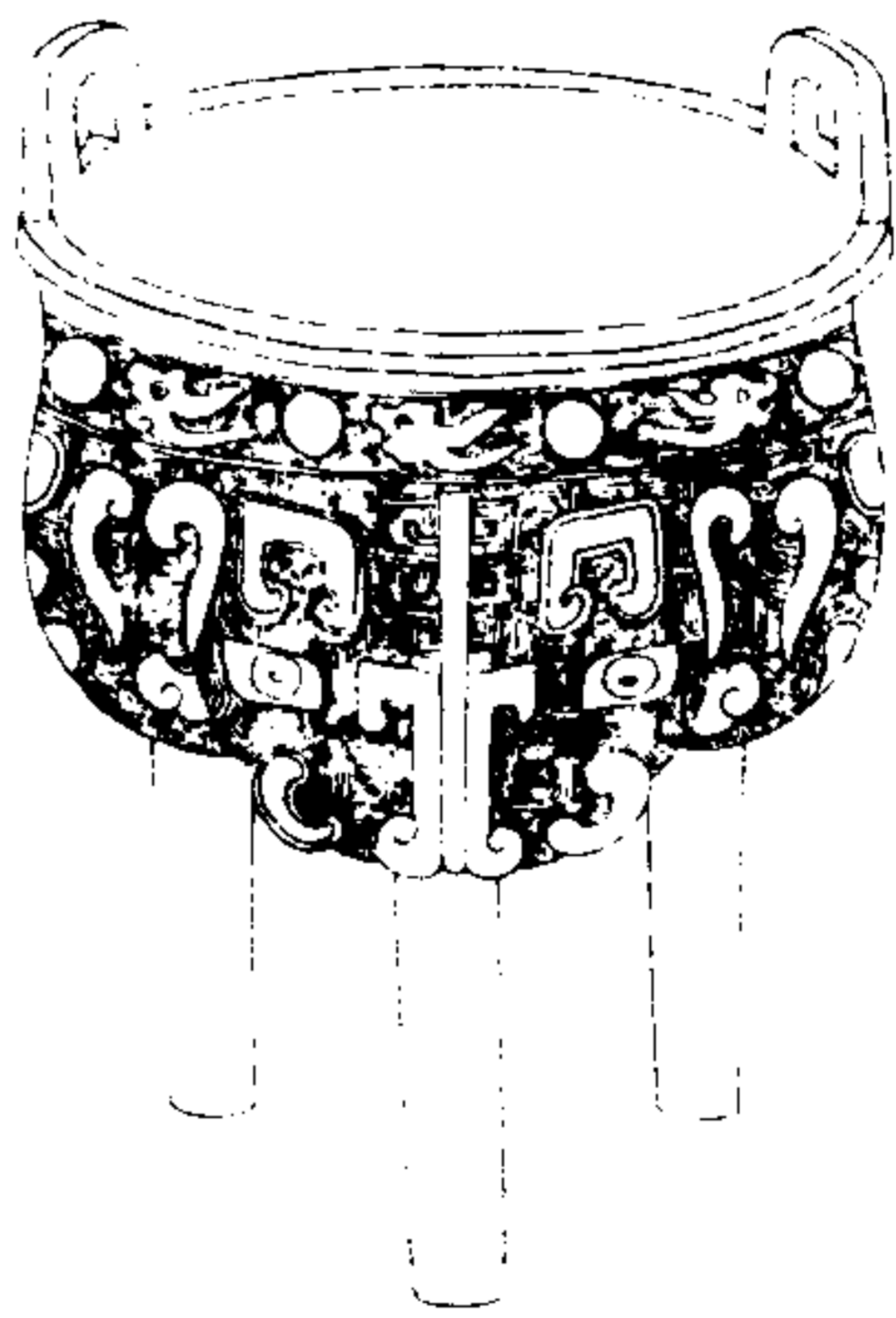

西清續鑑

乙編卷二鼎

九

右高五寸二分深二寸六分耳高一寸濶一寸三分口徑四寸九分腹圍一尺六寸二分重五十兩

周饗饗鼎七



西清續鑑

乙編卷二 鼎

十

右高六寸深三寸耳高一寸五分濶一寸一分  
口徑五寸一分腹圍一尺八寸二分重七十四  
兩鑿金

周饗饗鼎八

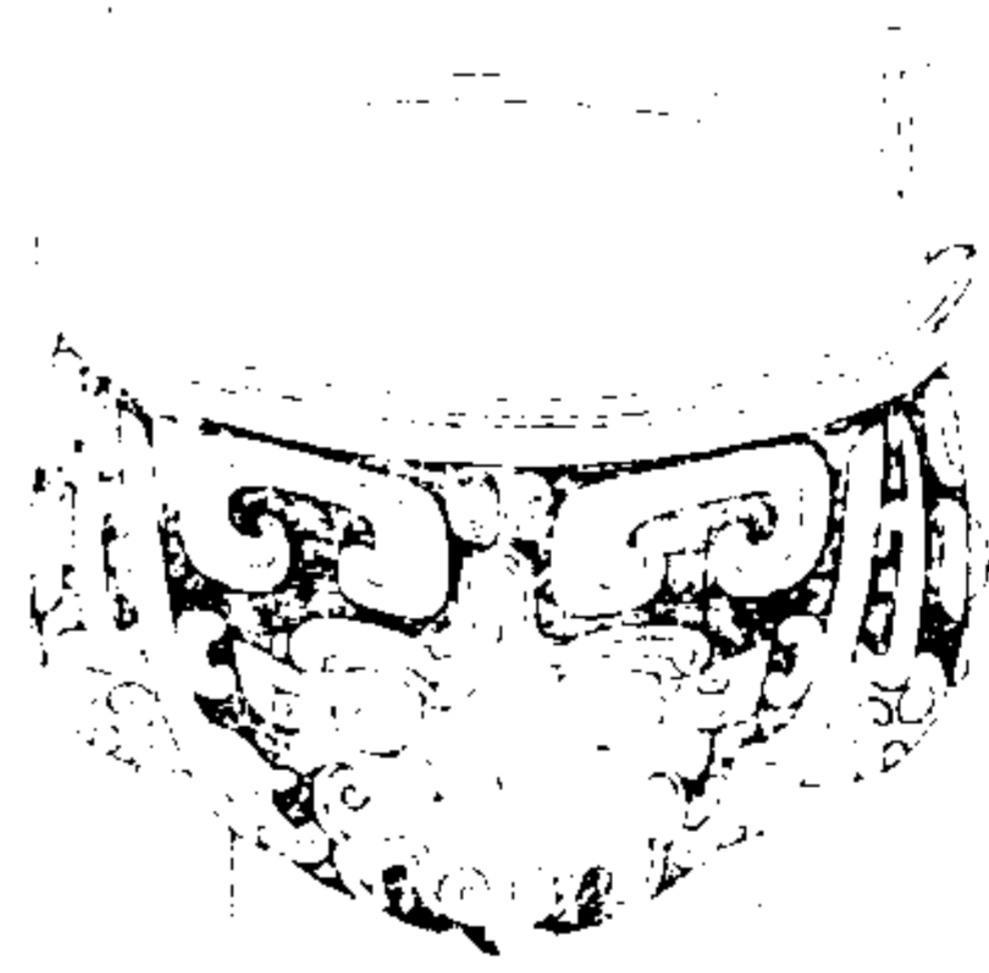

西清續鑑

乙編卷二 鼎

十一

右高五寸一分深二寸九分耳高一寸二分濶  
一寸三分口徑五寸二分腹圍一尺六寸五分  
重三十兩



周饗饗鼎九



西清續鑑

乙編卷二 鼎

五

右高五寸四分深二寸六分耳高一寸二分濶一寸五分口徑五寸二分腹圍一尺六寸九分重五十六兩

周饗饗鼎十

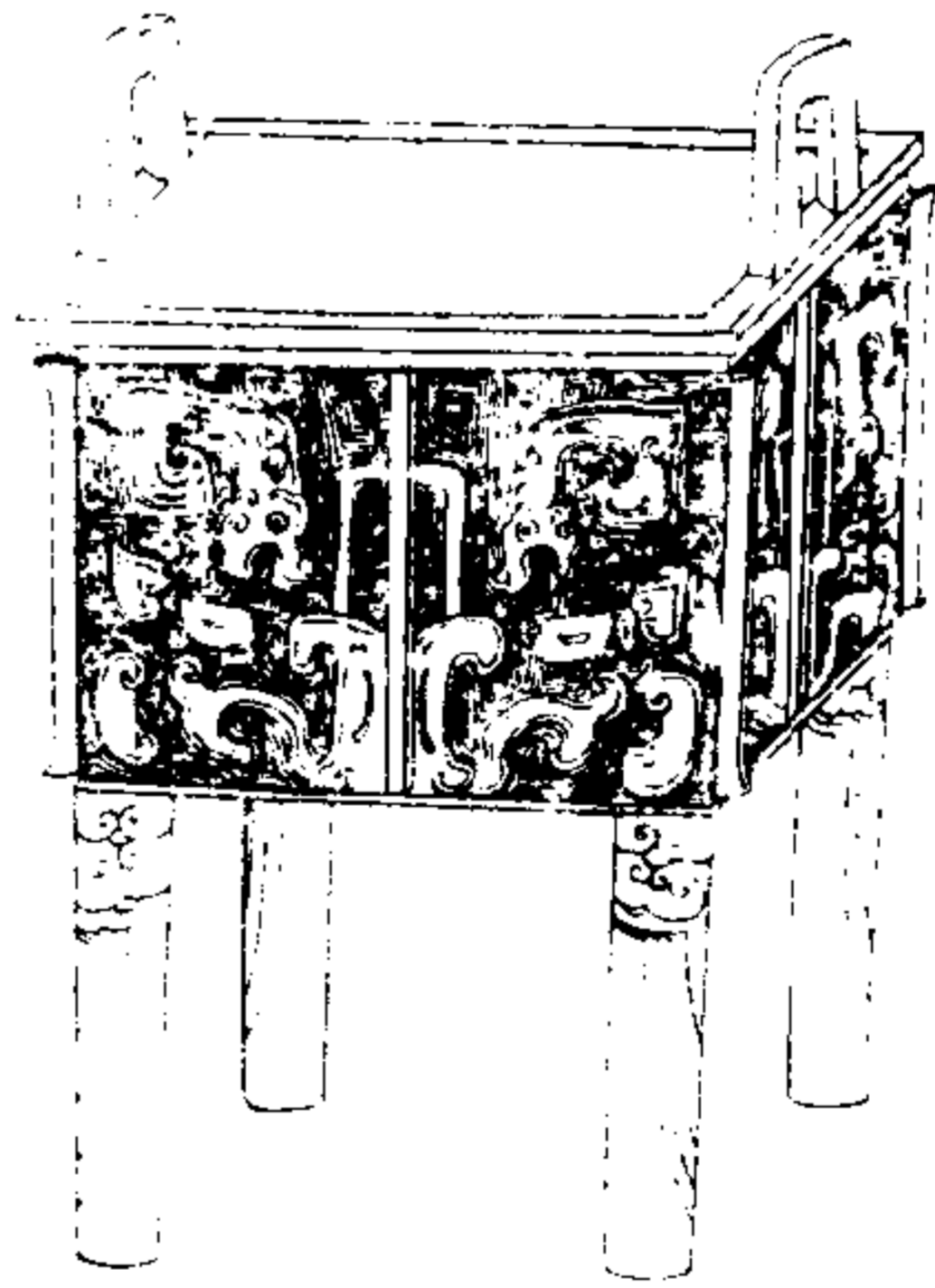

西清續鑑

乙編卷二 鼎

五

右高六寸四分深三寸六分耳高一寸五分濶如之口縱四寸一分橫五寸一分腹縱四寸橫五寸重五十六兩

周饗饗鼎十一



西清續鑑

乙編卷二 鼎

四

右高六寸四分深二寸七分耳高一寸五分濶  
一寸四分口縱四寸一分橫五寸二分腹縱三  
寸二分橫四寸二分重六十八兩

周饗饗鼎十二

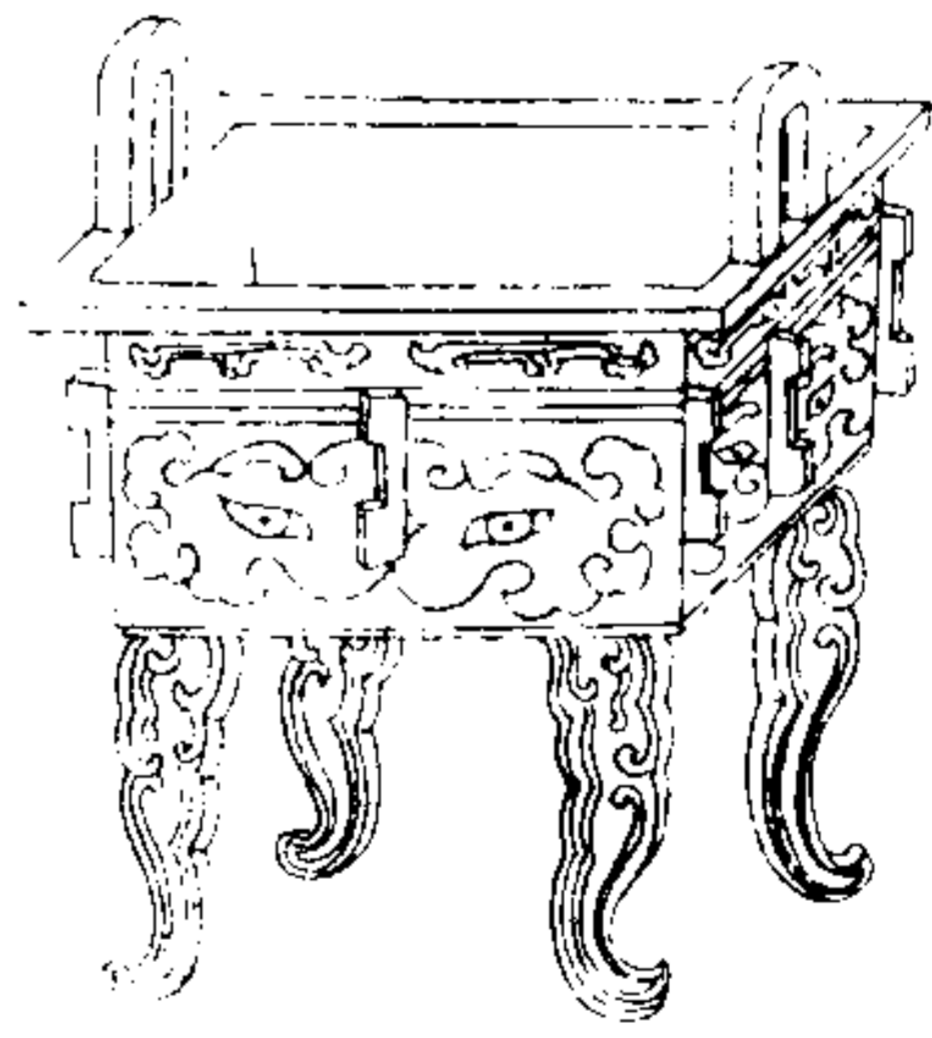

西清續鑑

乙編卷二 鼎

五

右高二寸六分深一寸四分耳高八分濶七分  
口縱二寸六分橫三寸二分腹縱一寸八分橫  
一寸六分重二十兩

周夔鳳鼎一

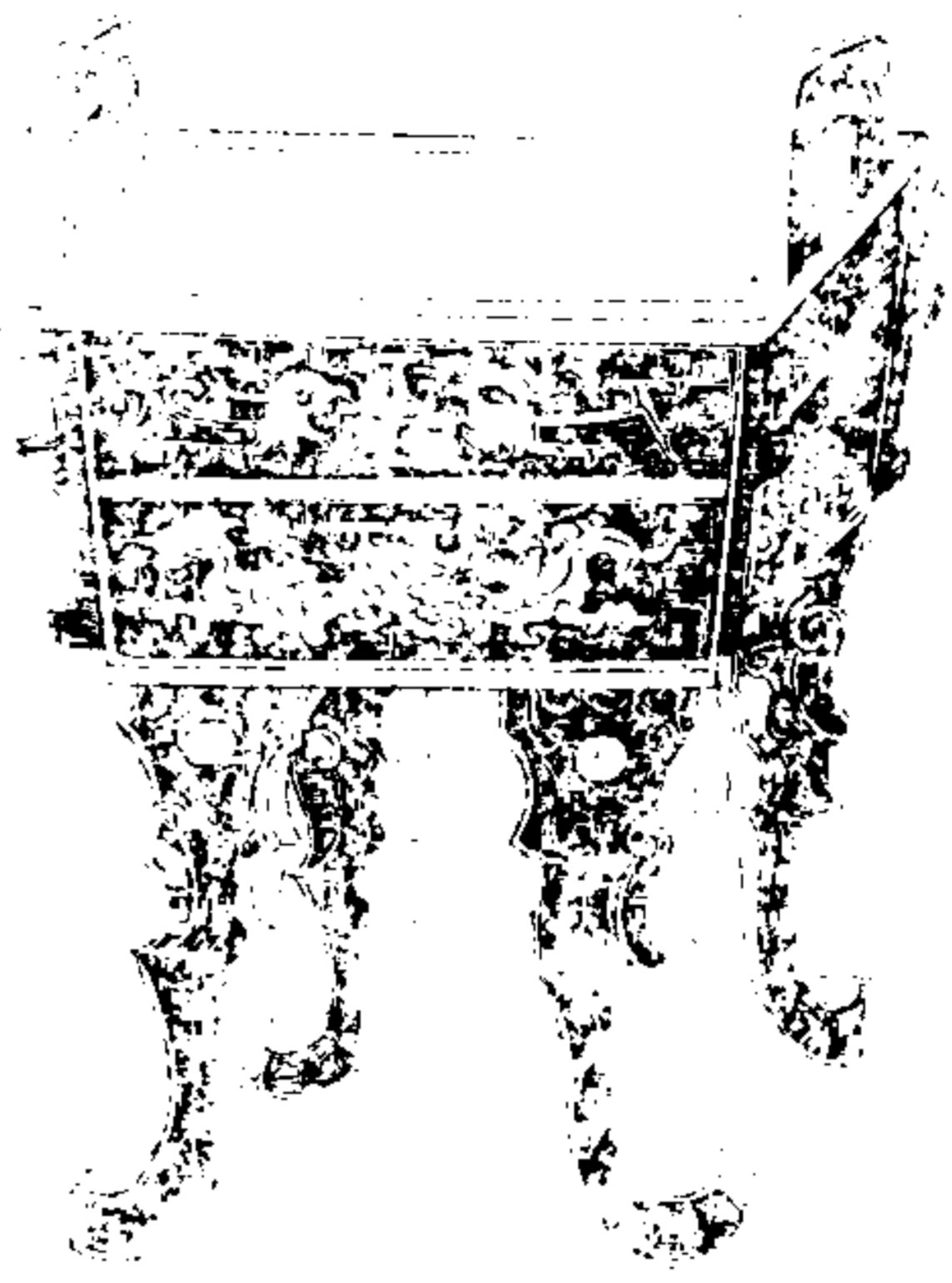

西清續鑑

乙編卷二 鼎

六

右高八寸二分深三寸六分耳高一寸九分濶一寸八分口縱五寸三分橫六寸八分腹縱四寸七分橫六寸一分重二百二十四兩

周夔鳳鼎二

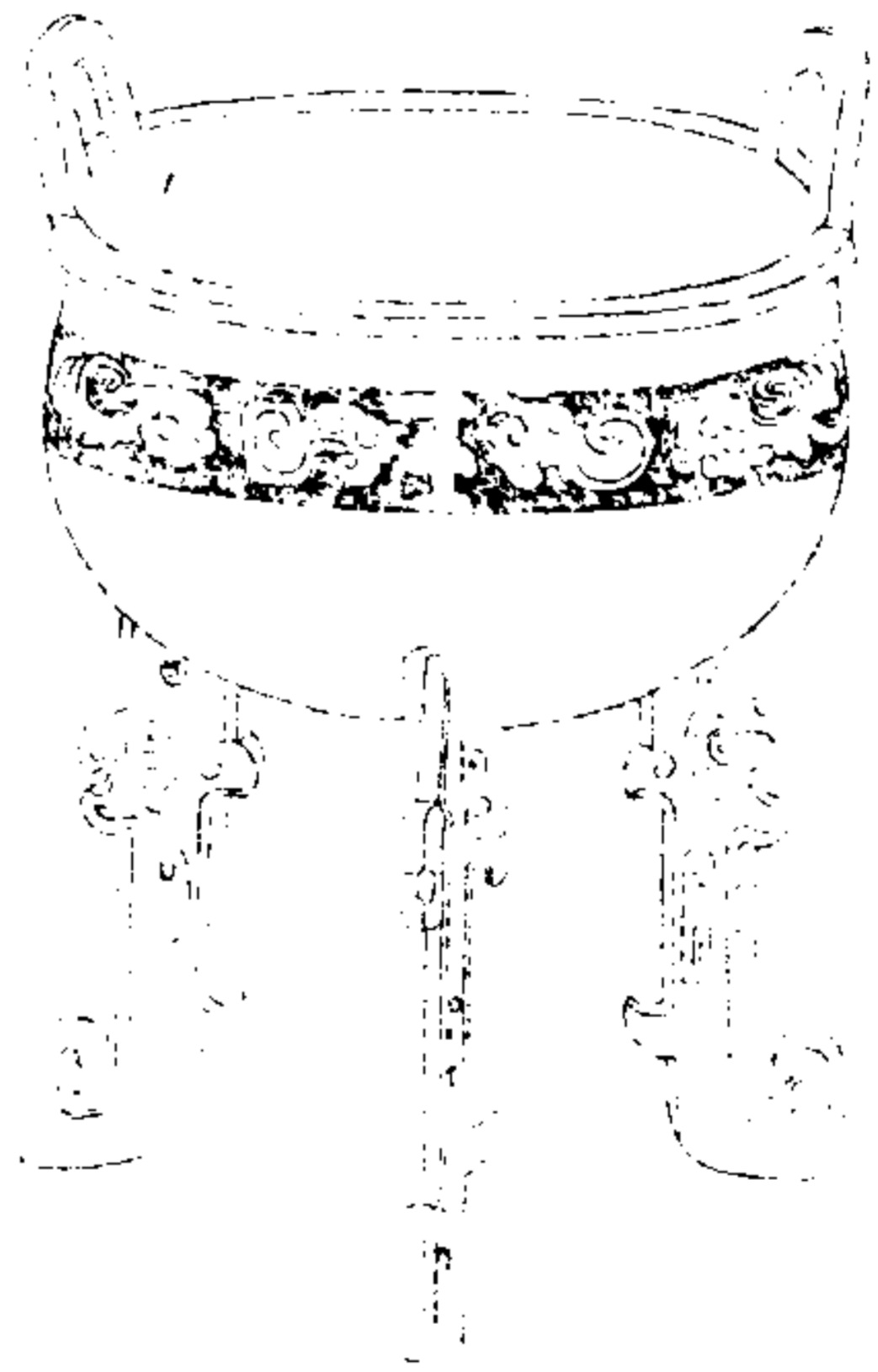

西清續鑑

乙編卷二 鼎

七

右高六寸四分深二寸六分耳高一寸一分濶一寸七分口徑五寸四分腹圍一尺七寸一分重八十兩

周夔鳳鼎三

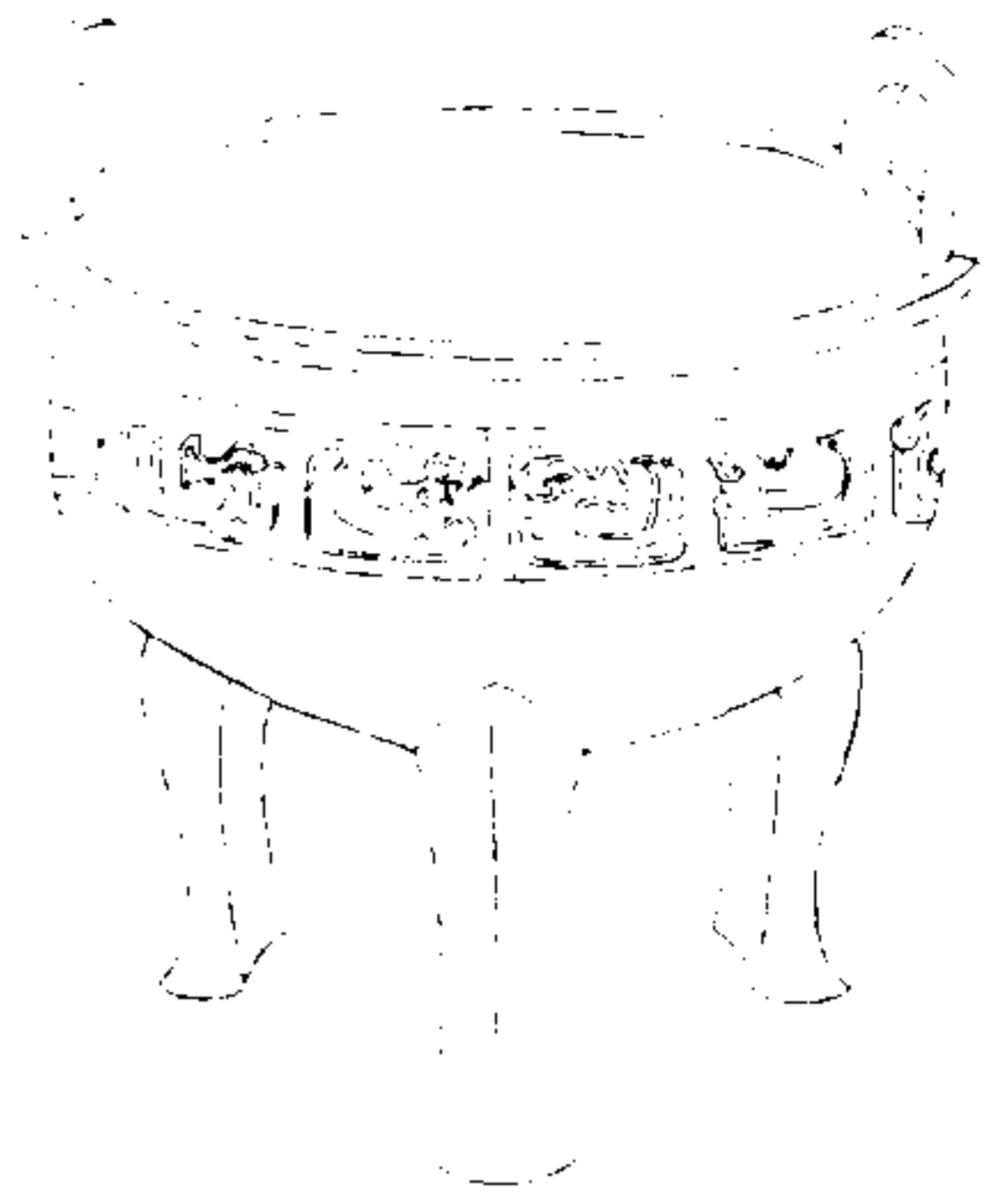

西清續鑑

乙編卷二 鼎

六

右高四寸九分深二寸八分耳高一寸二分濶一寸五分口徑六寸一分腹圍一尺九寸九分重六十八兩

周蟠夔鼎一

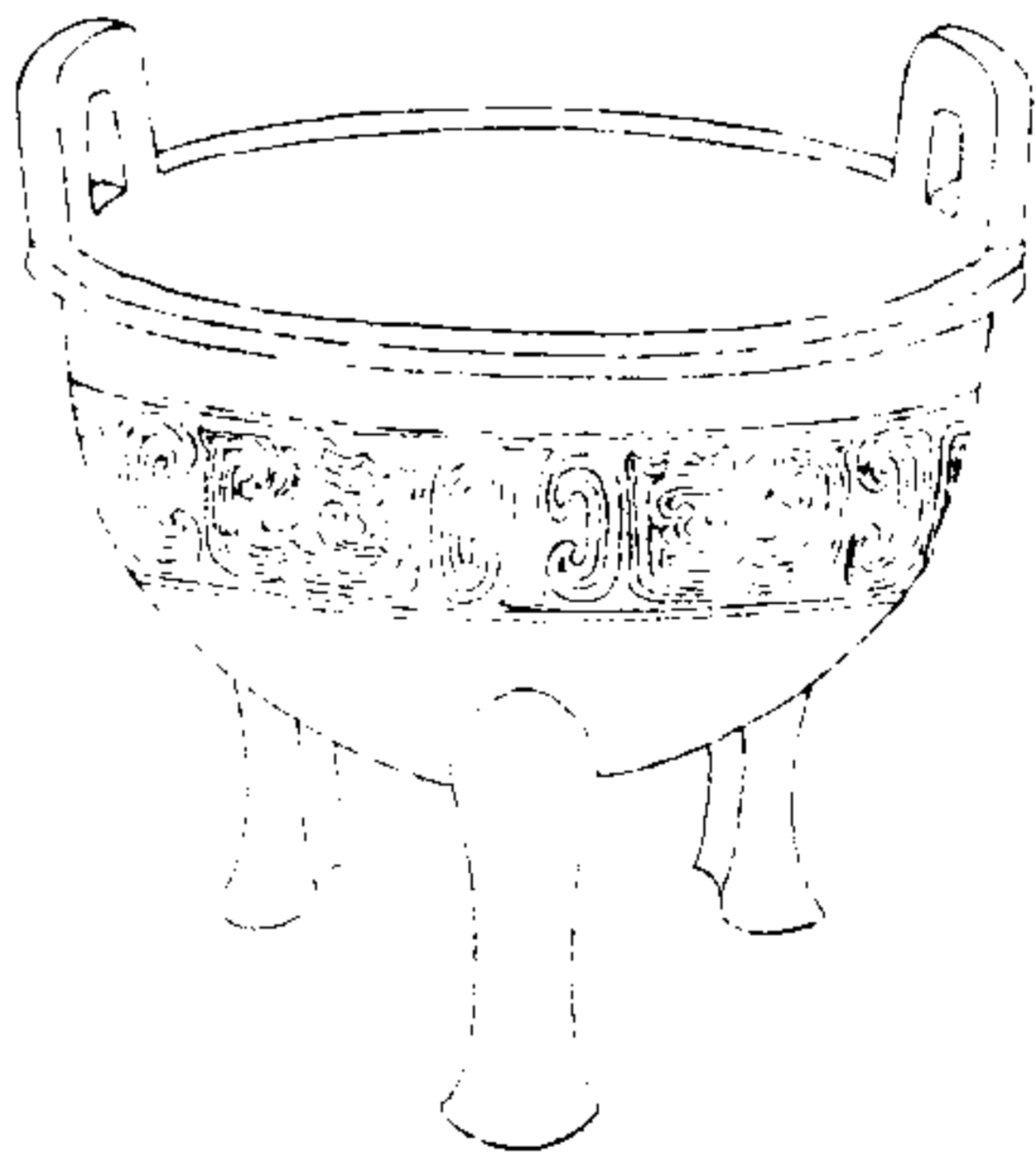

西清續鑑

乙編卷二 鼎

九

右高八寸深四寸九分耳高一寸六分濶二寸三分口徑一尺一寸三分腹圍三尺四寸重三百三十六兩

周蟠夔鼎二

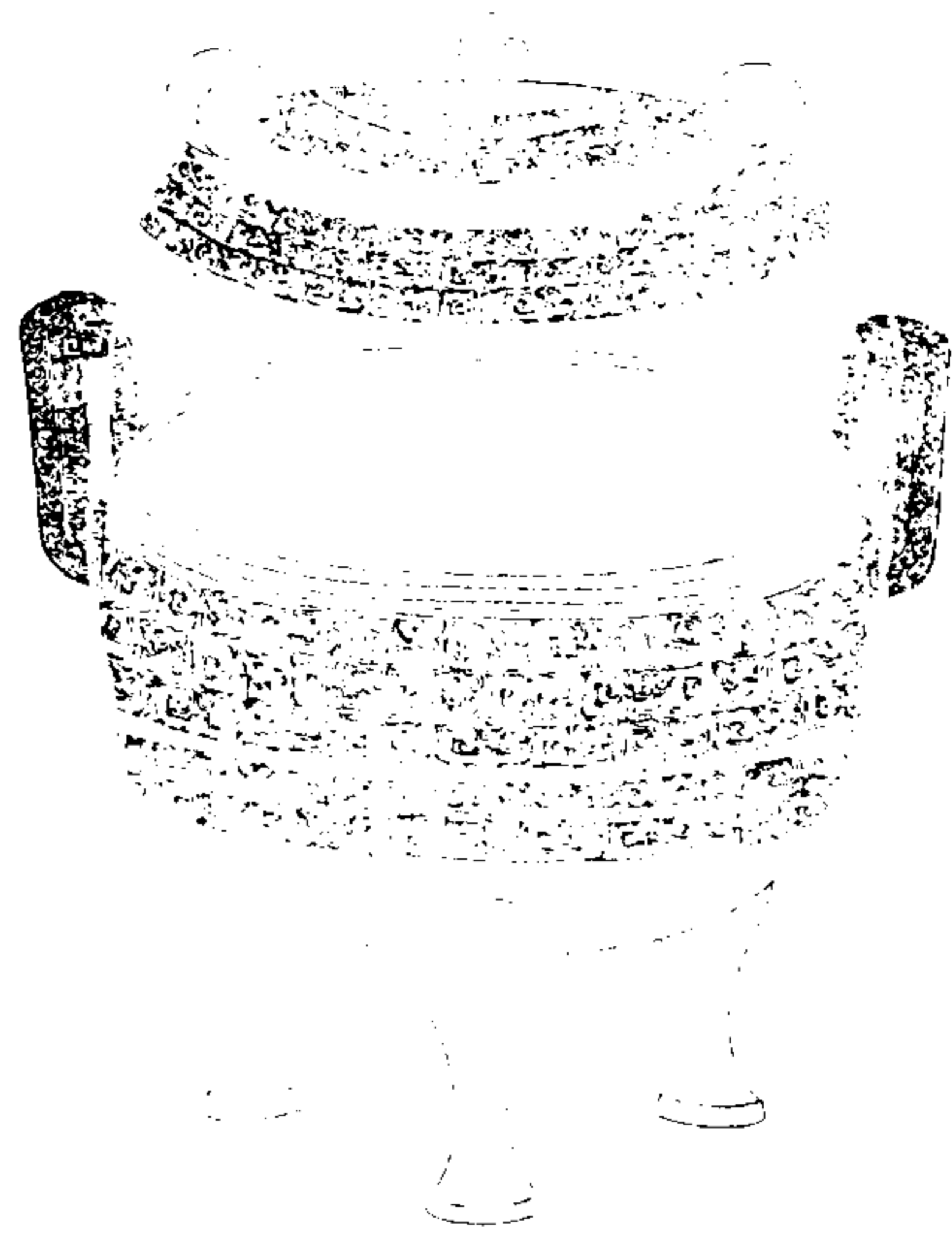

西清續鑑

乙編卷二 鼎

三

右通蓋高七寸七分深四寸一分耳高二寸五分濶二寸一分口徑七寸五分腹圍二尺二寸五分重一百四十兩

周蟠夔鼎三

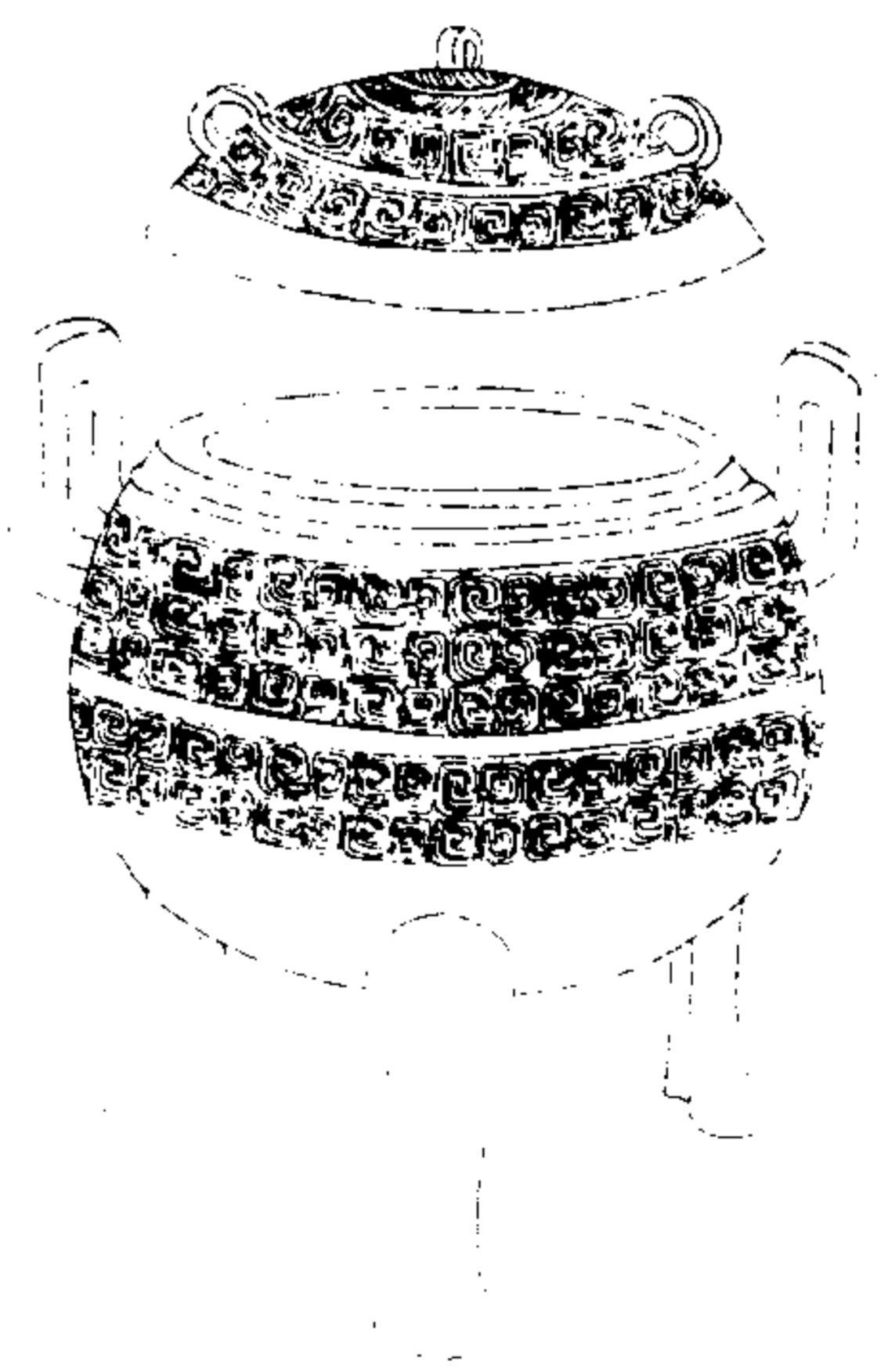

西清續鑑

乙編卷二 鼎

三

右通蓋高八寸四分深四寸八分耳高二寸二分濶一寸九分口徑七寸二分腹圍二尺五寸八分重一百十七兩



周蟠夔鼎四



西清續鑑

乙編卷二 鼎

圭

右通蓋高六寸五分深一寸四分可高二寸四分  
分濶一寸九分口徑六寸八分腹圍二尺五寸  
一分重一百十六兩

周蟠夔鼎五



西清續鑑

乙編卷二 鼎

圭

右通蓋高七寸五分深四寸七分可高二寸濶  
一寸六分口徑七寸二分腹圍二尺五寸重七  
十二兩

周蟠夔鼎六



西清續鑑

乙編卷二 鼎

五

右通蓋高六寸七分深四寸二分耳高二寸四分濶一寸七分口徑六寸一分腹圍二尺一寸六分重八十五兩

周蟠夔鼎七



西清續鑑

乙編卷二 鼎

五

右高六寸四分深三寸四分耳高二寸一分濶如之口徑六寸七分腹圍二尺六寸三分重一百二十二兩

周蟠夔鼎八



西清續鑑

乙編卷二鼎

五

右高五寸二分深三寸耳高一寸六分濶二寸  
口徑七寸六分腹圍二尺四寸二分重九十四  
兩

周蟠夔鼎九

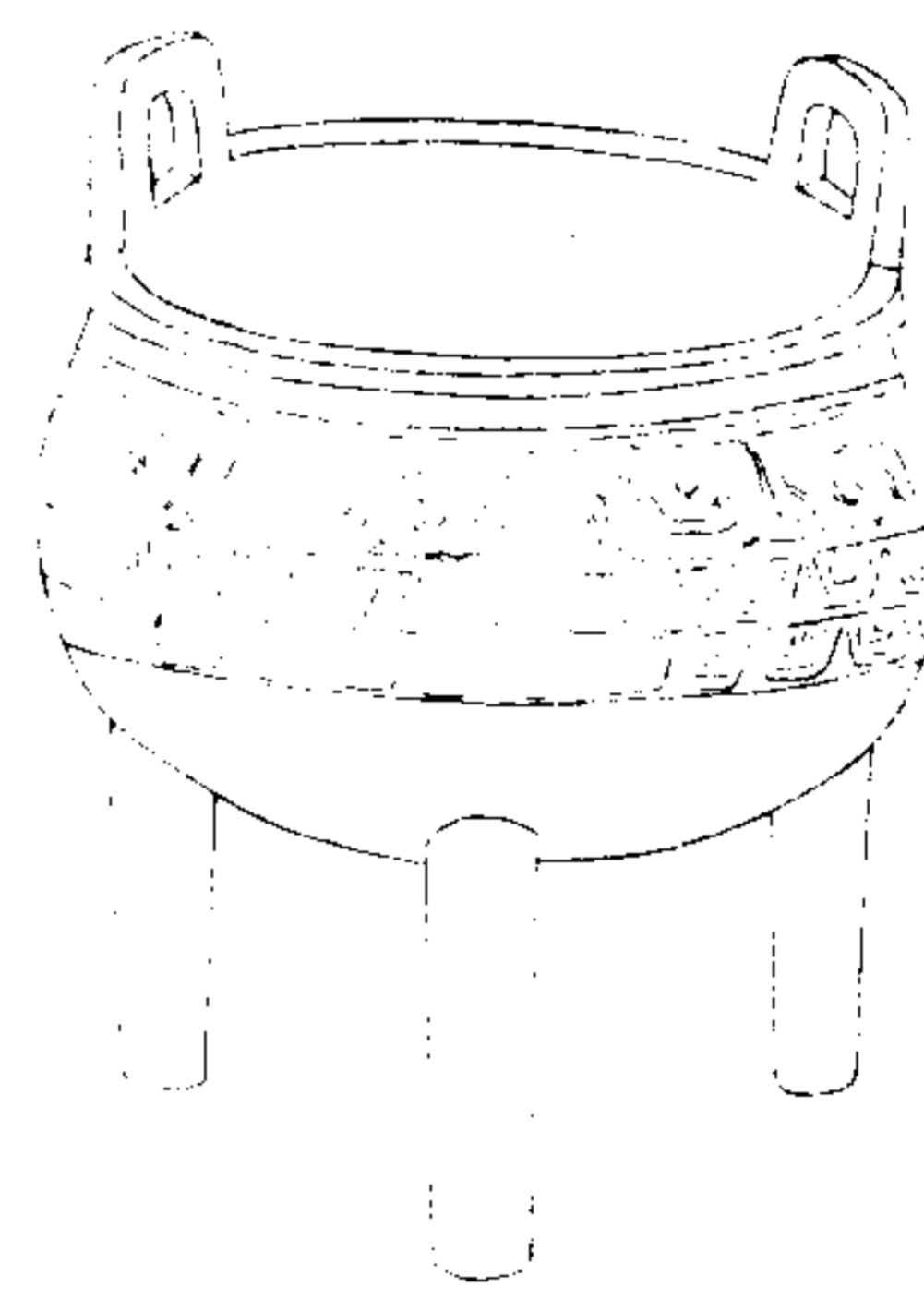

西清續鑑

乙編卷二鼎

五

右高五寸深二寸九分耳高一寸二分濶一寸  
五分口徑五寸二分腹圍一尺八寸三分重六  
十四兩

周蟠夔鼎十

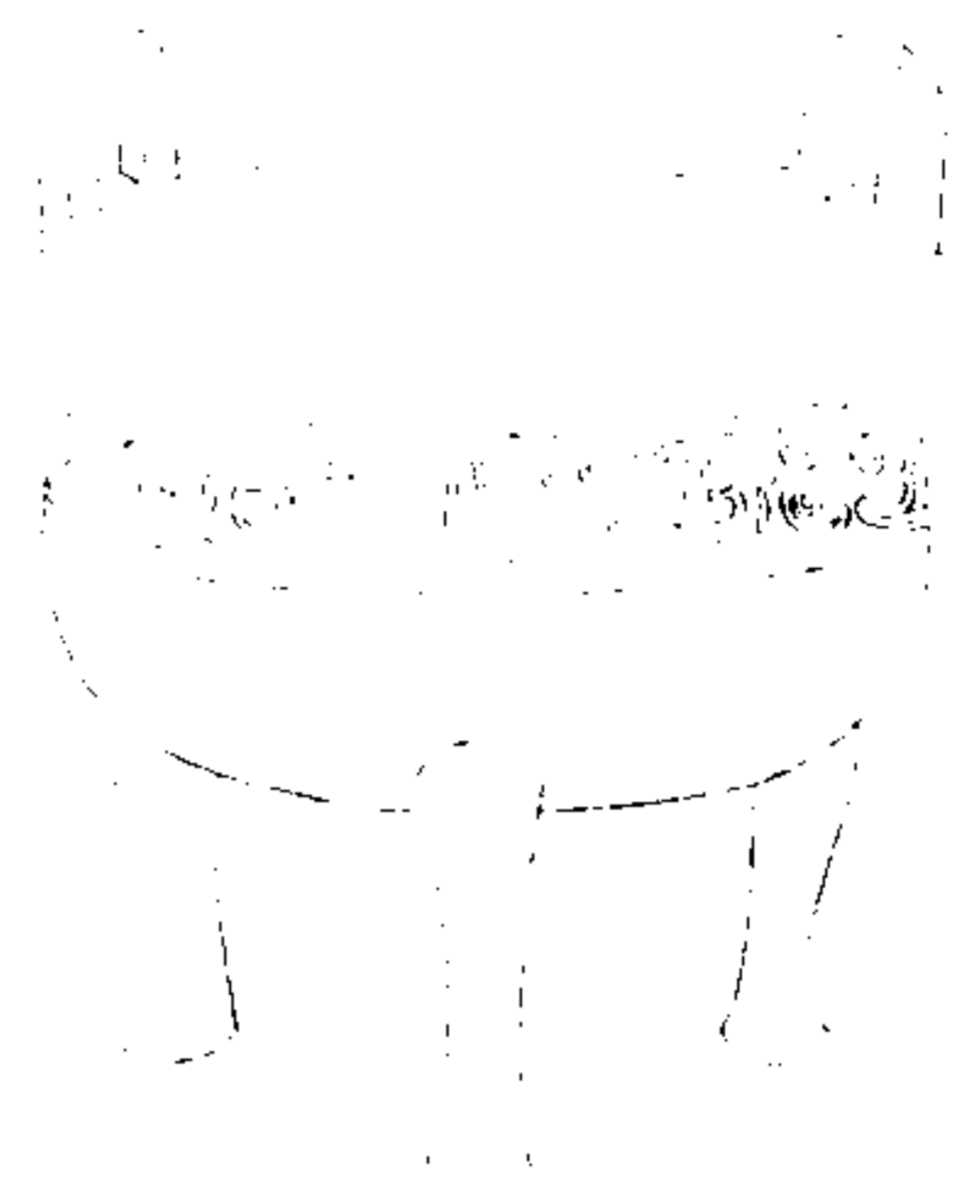

西清續鑑

乙編卷二鼎

无

右高五寸深三寸二分耳高一寸五分濶如之口徑五寸五分腹圍二尺七分重五十四兩

周蟠夔鼎十一

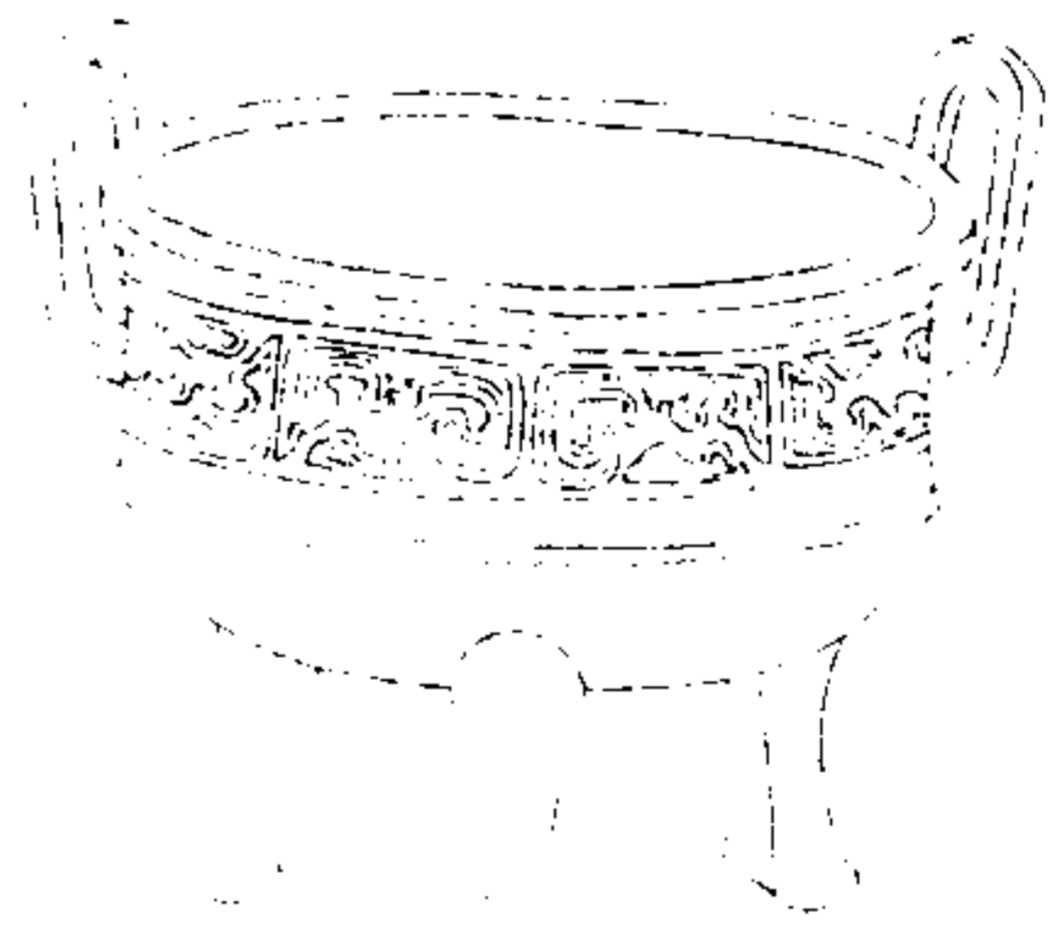

西清續鑑

乙編卷二鼎

无

右高四寸五分深二寸九分耳高一寸二分濶一寸三分口徑五寸腹圍一尺七寸三分重四十六兩

周蟠螭鼎

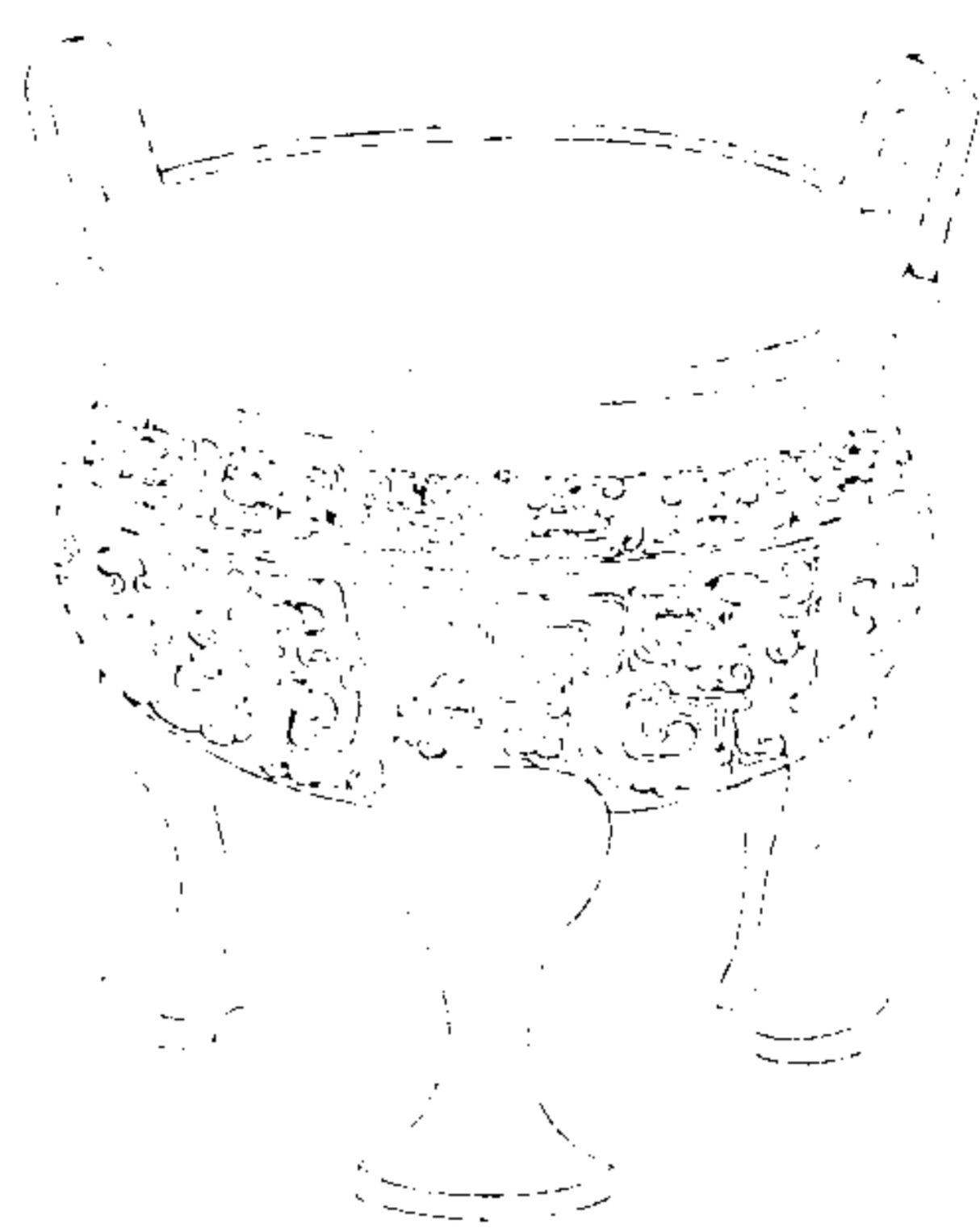

西清續鑑

乙編卷二鼎

手

右高七寸深四寸二分耳高一寸八分濶如之口徑八寸七分腹圍二尺七寸五分重一百五十五兩

周蟠虬鼎



西清續鑑

乙編卷二鼎

圭

右通蓋高四寸六分深二寸六分耳高一寸四分濶一寸一分口徑三寸五分腹圍一尺三寸一分重二十四兩



周蟠虺鼎一



西清續鑑

乙編卷二 鼎

三

右高七寸五分深五寸三分耳高二寸五分濶一寸六分口徑七寸二分腹圍二尺五寸五分重一百四兩

周蟠虺鼎二

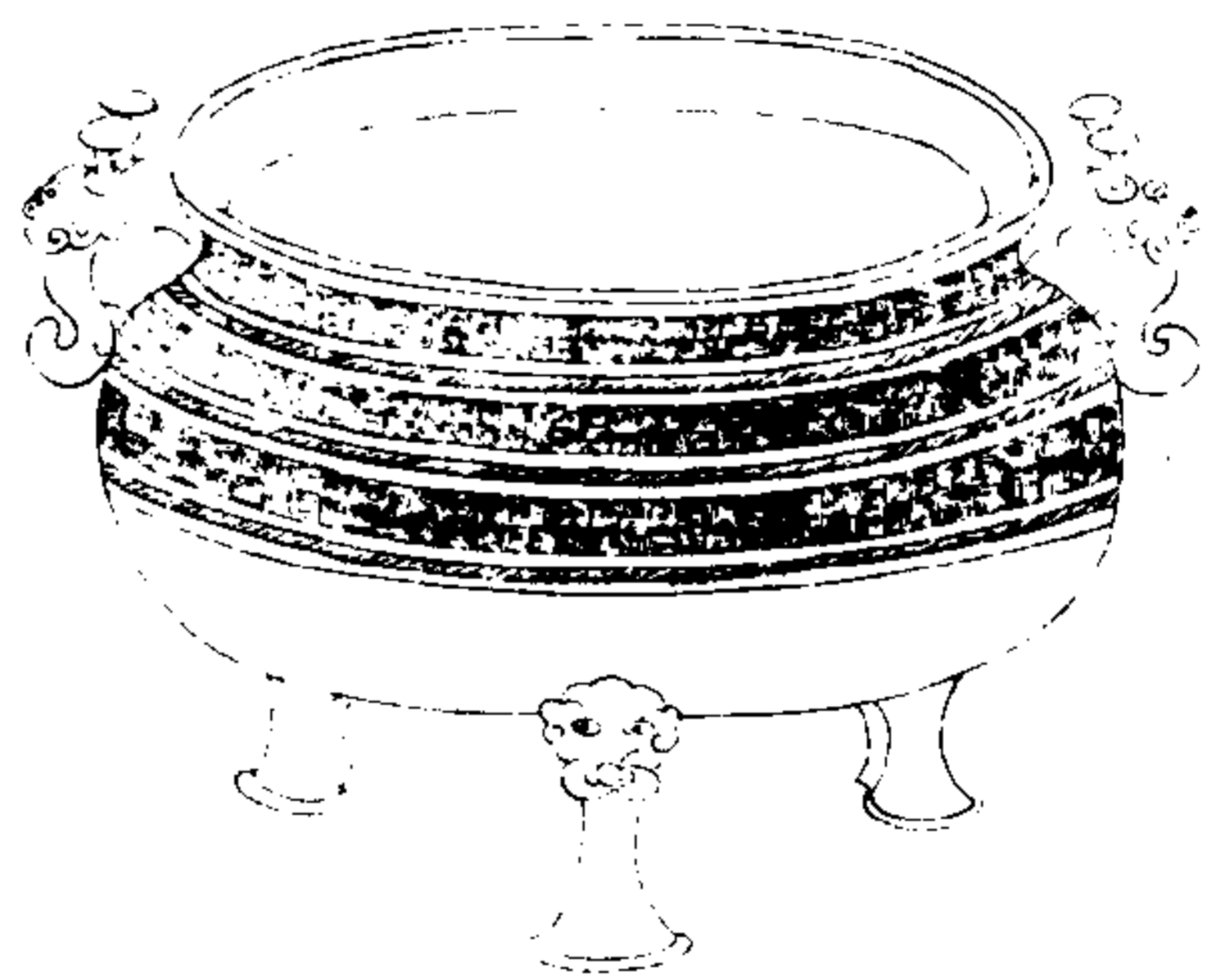

西清續鑑

乙編卷二 鼎

圭

右高三寸九分深三寸二分兩耳在旁口徑六寸八分腹圍二尺二寸重四十八兩

周三犧鼎一

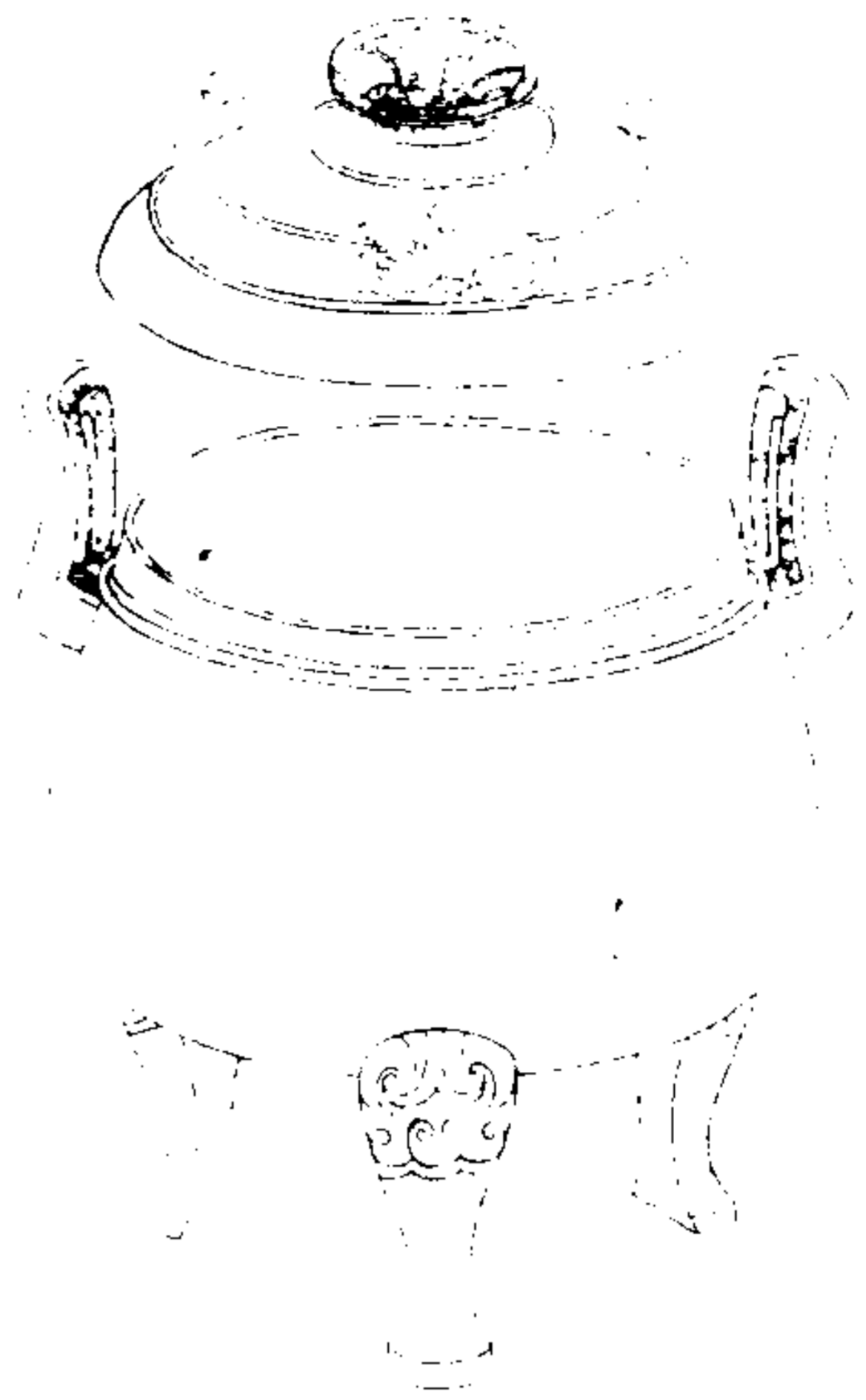

西清續鑑

乙編卷二鼎

諸

右通蓋高一尺三分深五寸三分耳高二寸六分濶二寸口徑八寸四分腹圍三尺八分重一百九十六兩

周三犧鼎二

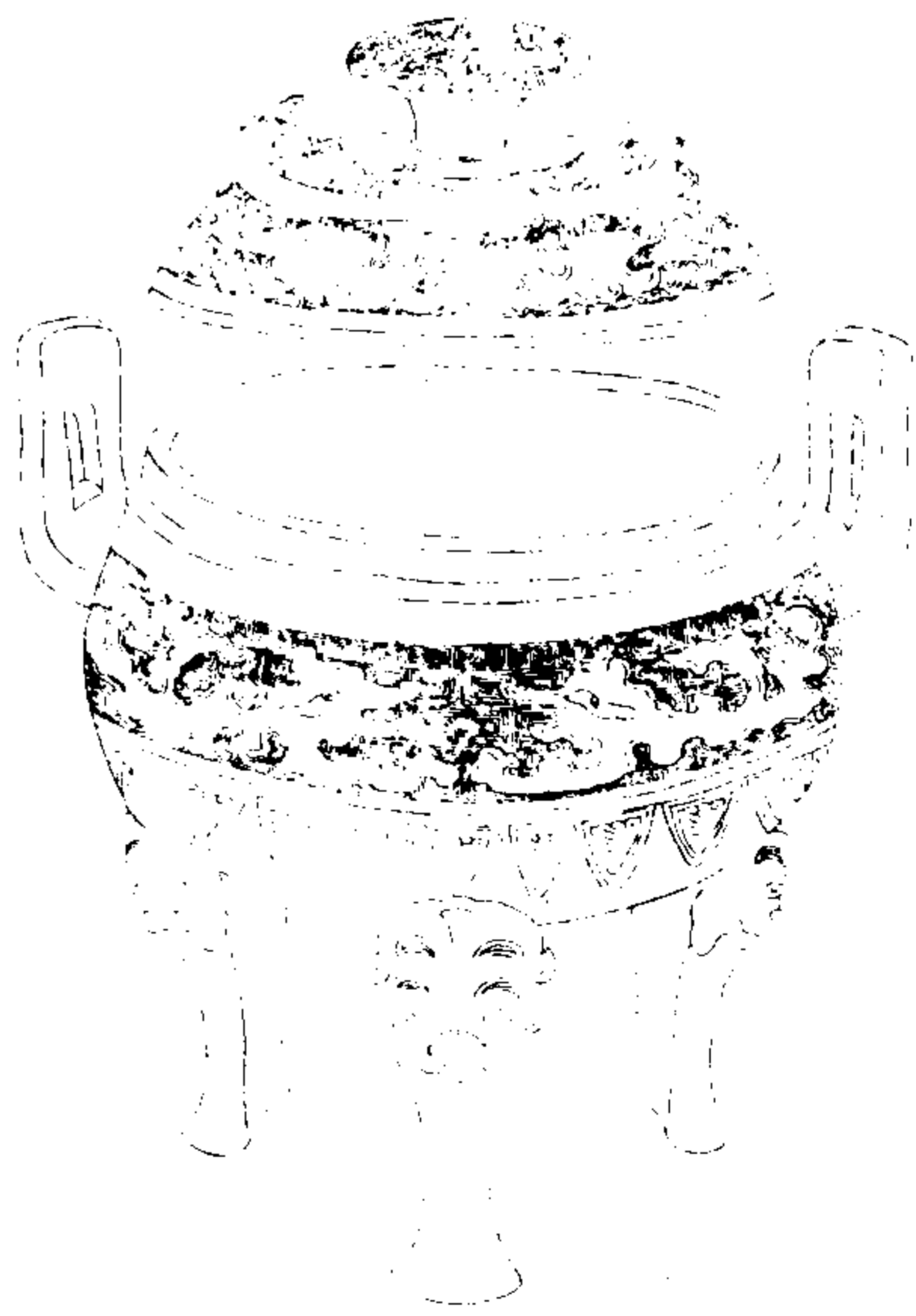

西清續鑑

乙編卷二鼎

諸

右通蓋高一尺一寸二分深四寸五分耳高二寸九分濶二寸口徑七寸九分腹圍二尺八寸九分重二百五十四兩

周盤雲鼎一



西清續鑑

乙編卷二鼎

庚

右高七寸四分深四寸八分耳高一寸七分濶二寸口徑七寸七分腹圍二尺五寸八分重一百六十兩

周盤雲鼎二

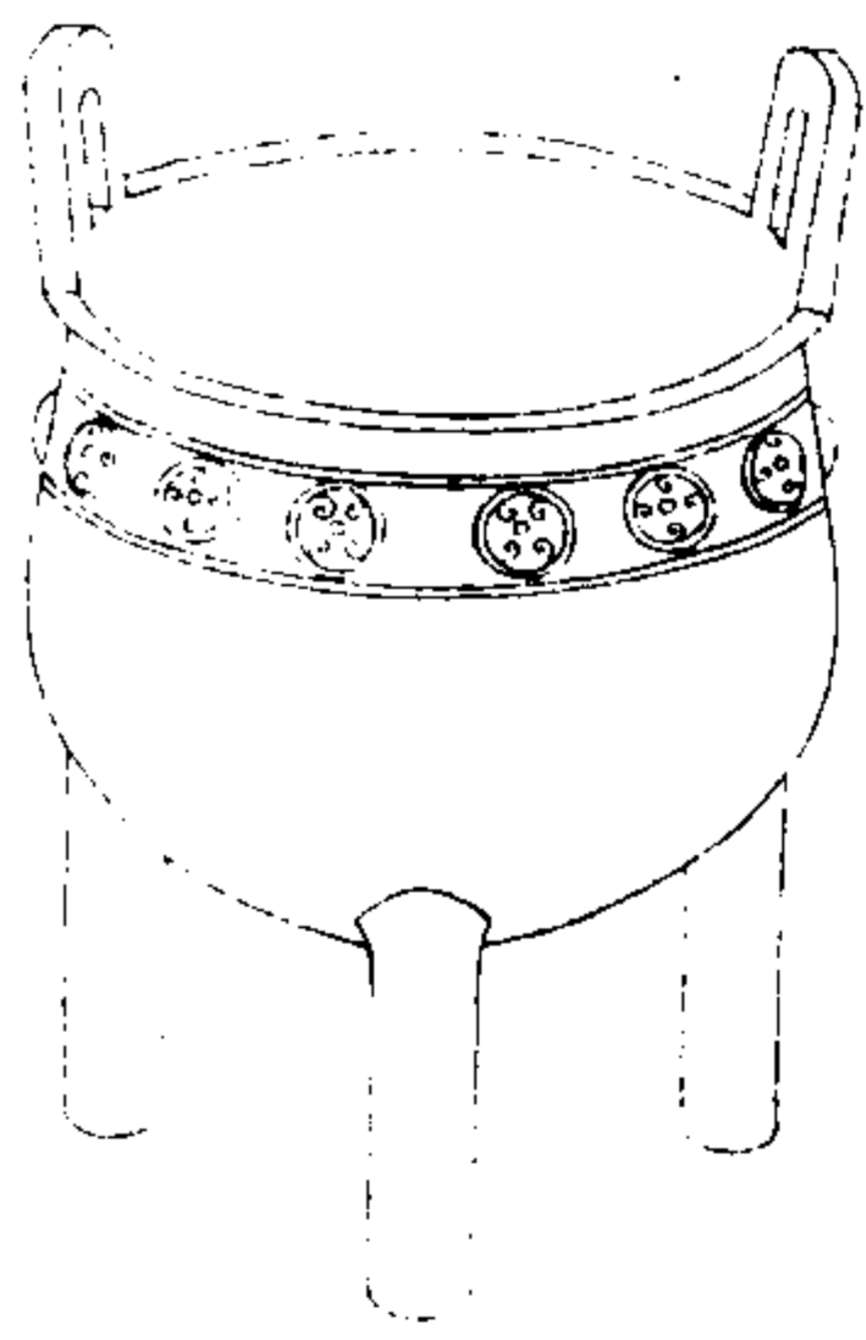

西清續鑑

乙編卷二鼎

庚

右高五寸七分深三寸三分耳高一寸二分濶一寸三分口徑五寸腹圍一尺七寸五分重五十四兩

周盤雲鼎三

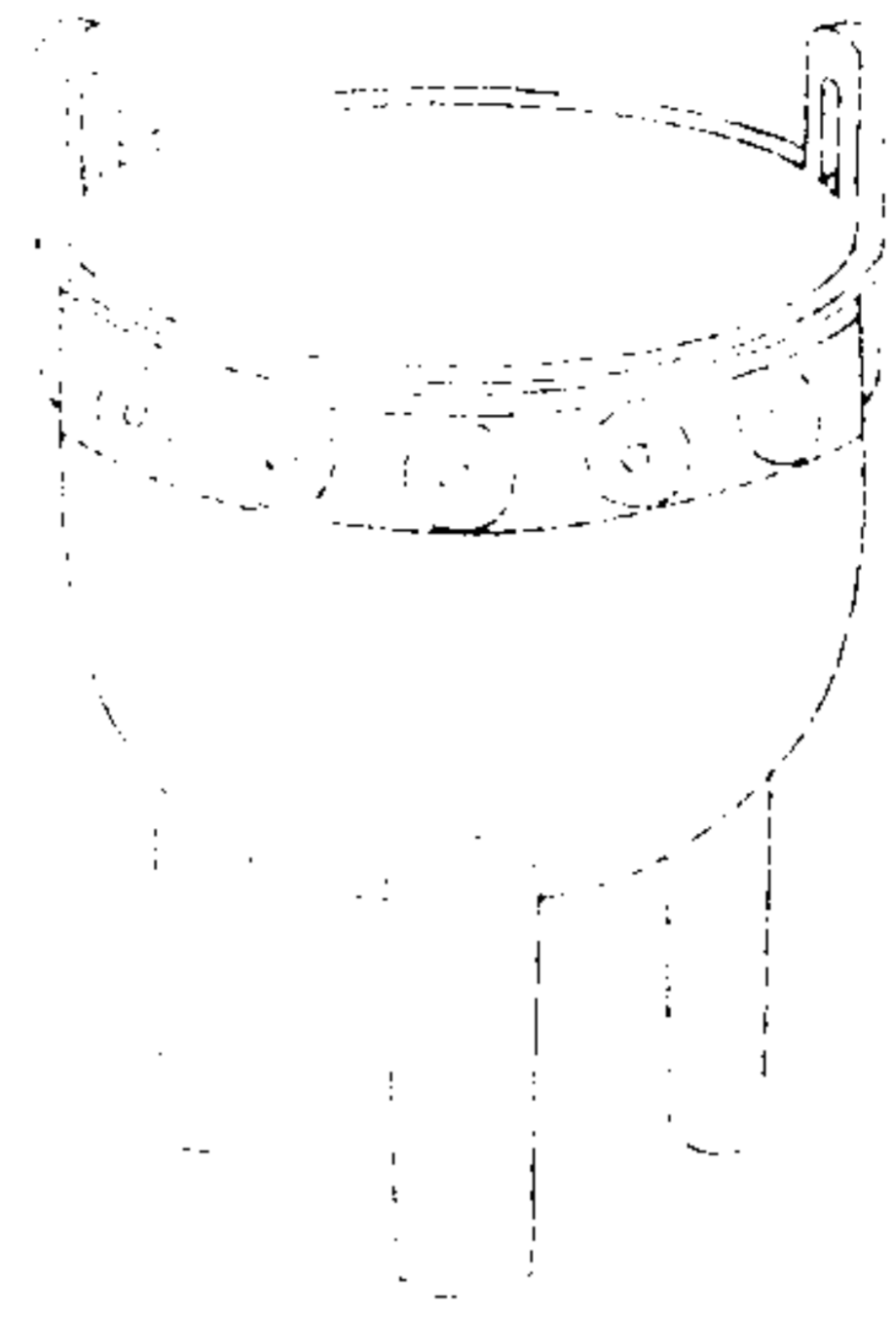

西清續鑑

乙編卷二鼎

完

右高五寸深三寸二分耳高一寸三分濶一寸四分口徑四寸五分腹圍一尺六寸三分重四十四兩

周雲雷鼎一

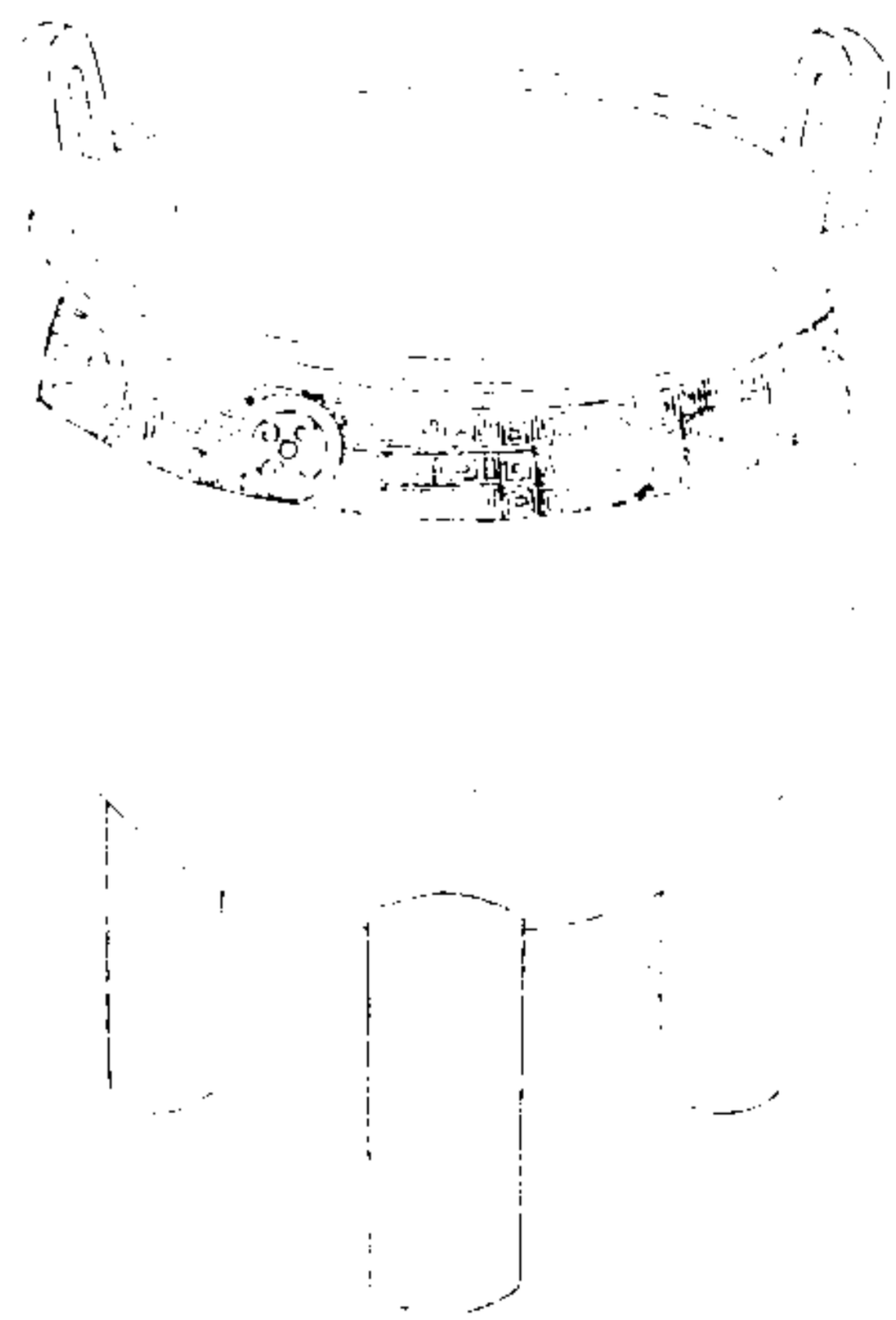

西清續鑑

乙編卷二鼎

完

右高六寸二分深四寸耳高一寸二分濶一寸五分口徑五寸九分腹圍一尺九寸一分重九十二兩

周雲雷鼎二

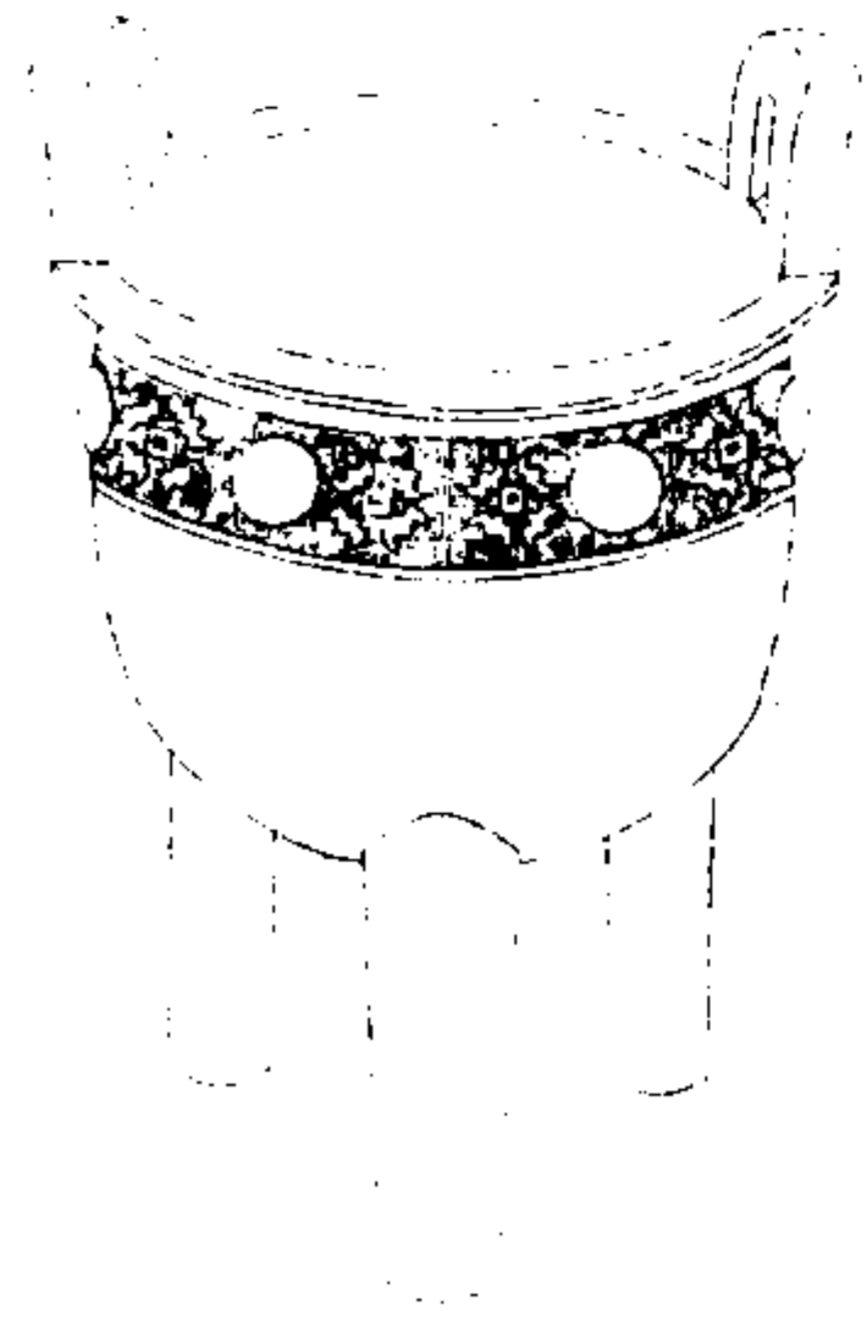

西清續鑑

乙編卷二鼎

四

右高五寸八分深三寸四分耳高一寸三分濶一寸六分口徑四寸九分腹圍一尺六寸六分重五十兩

周雲紋鼎一

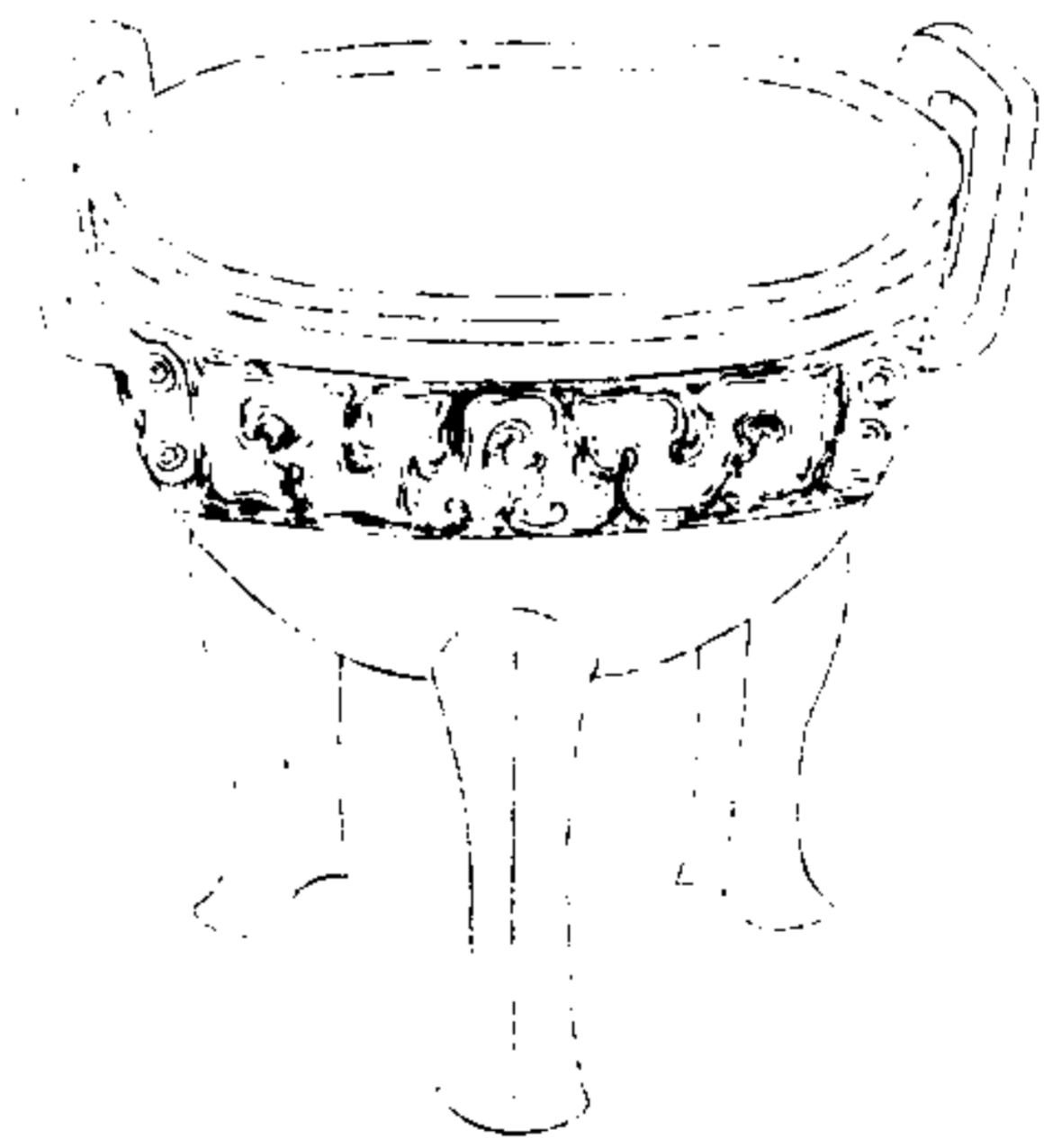

西清續鑑

乙編卷二鼎

望

右高六寸六分深三寸八分耳高二寸三分濶二寸口徑九寸五分腹圍一尺六寸五分重一百十六兩



周雲紋鼎二



西清續鑑

乙編卷二鼎

望

右高四寸四分深二寸五分兩耳在旁口徑五寸四分腹圍一尺六寸八分重三十九兩缺蓋

周雷紋鼎一



西清續鑑

乙編卷二鼎

望

右高六寸六分深四寸一分耳高一寸四分濶一寸五分口徑六寸五分腹圍二尺一寸重七十兩

周雷紋鼎二

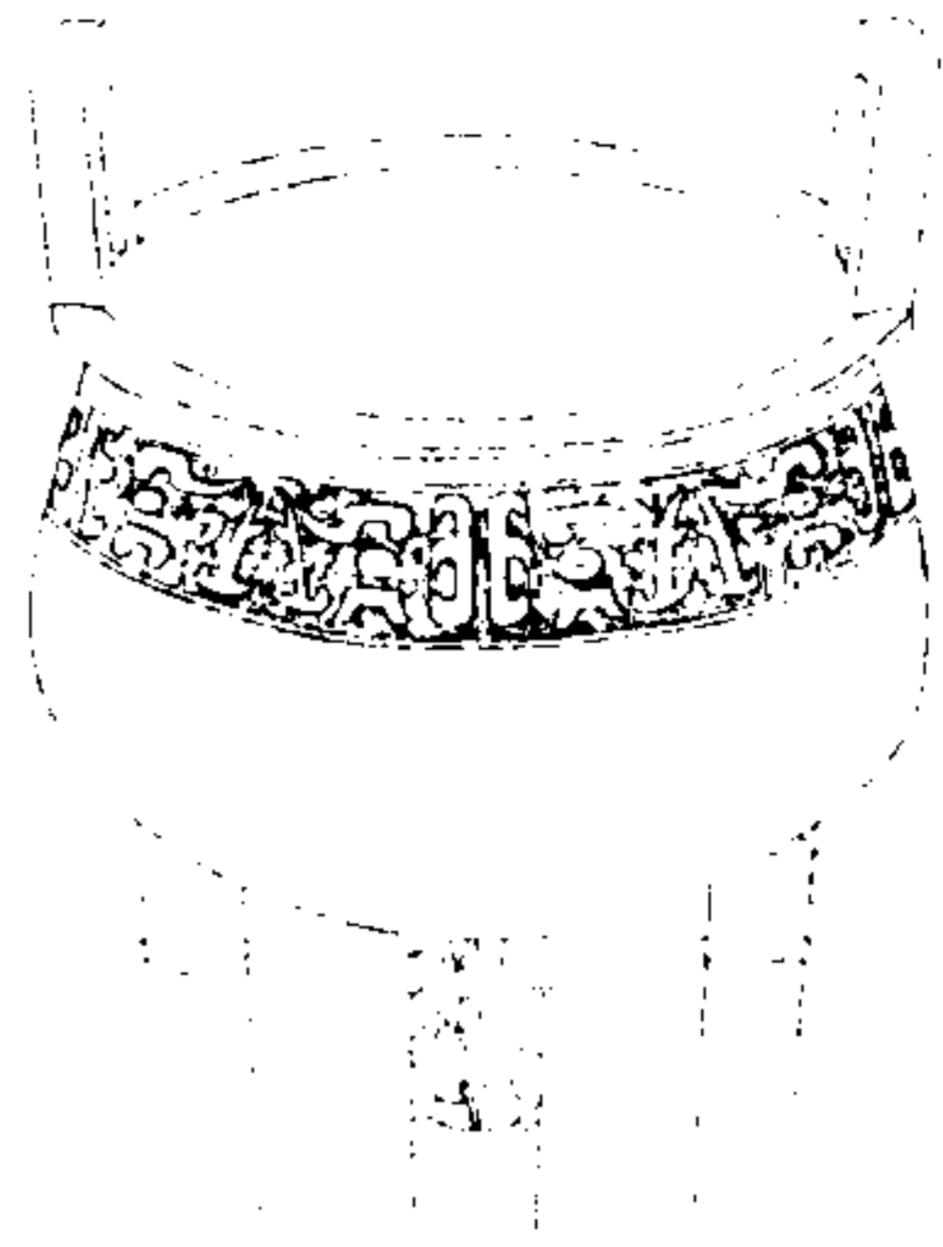

西清續鑑

乙編卷二鼎

雷

右高六寸一分深三寸五分耳高一寸五分濶二寸口徑五寸一分腹圍一尺八寸重五十六兩蓋金

周雷紋鼎三

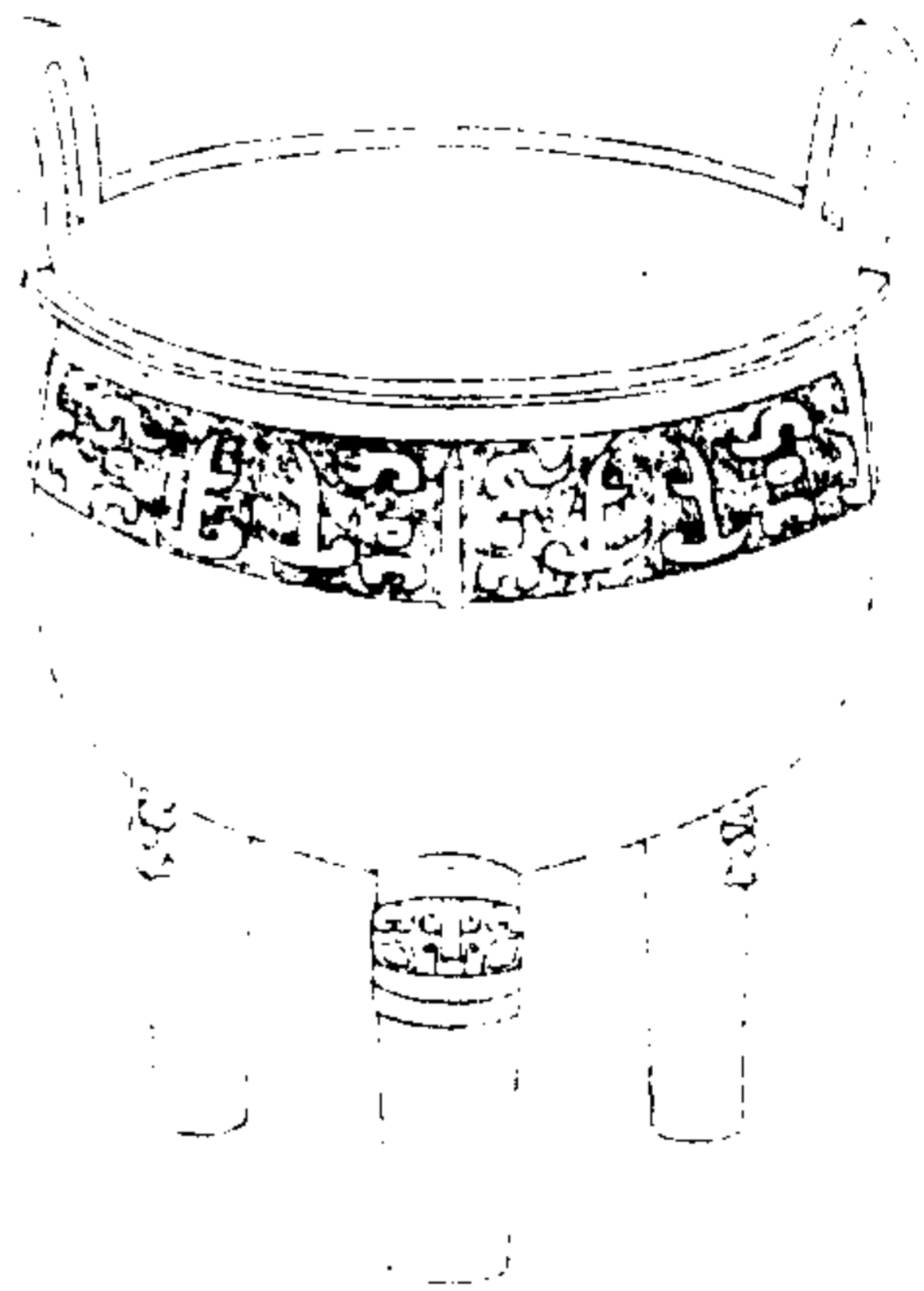

西清續鑑

乙編卷二鼎

雷

右高六寸深三寸四分耳高一寸六分濶一寸七分口徑六寸腹圍一尺八寸五分重五十六兩

周雷紋鼎四

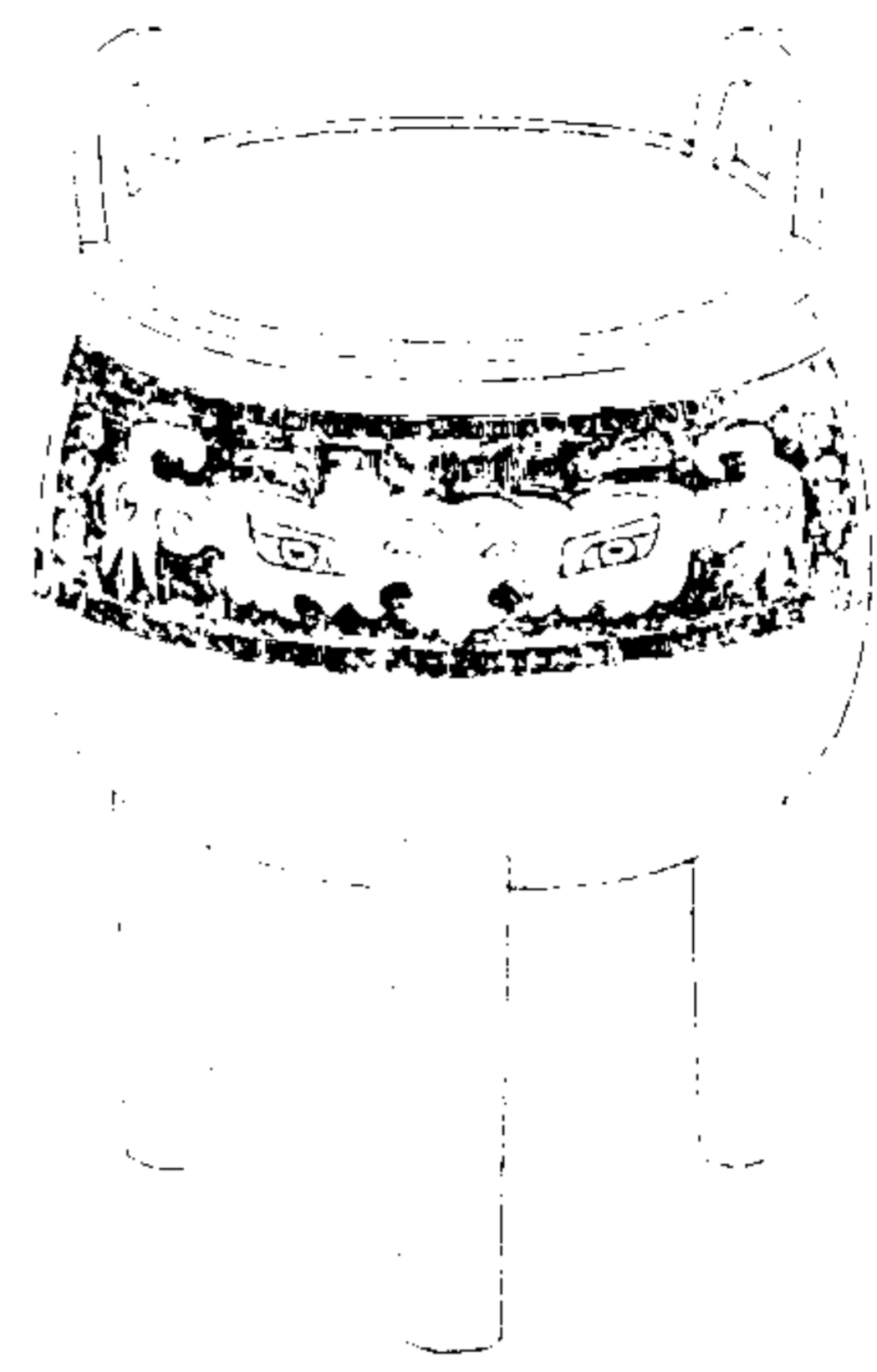

西清續鑑

乙編卷二鼎

器

右高六寸五分深三寸七分耳高一寸二分濶一寸六分口徑五寸二分腹圍一尺七寸四分重六十八兩

周雷紋鼎五

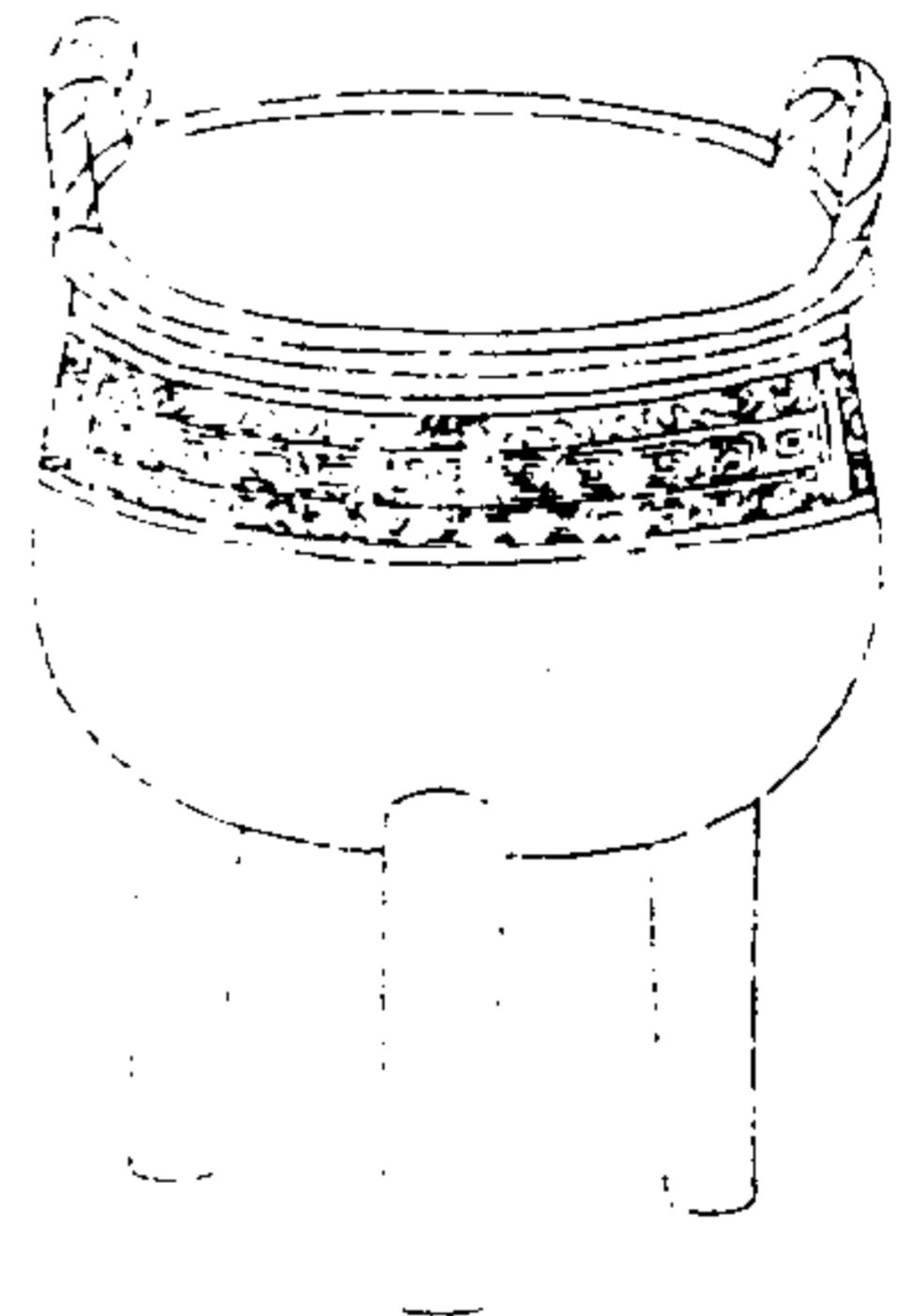

西清續鑑

乙編卷二鼎

器

右高五寸五分深三寸一分耳高一寸三分濶如之口徑四寸七分腹圍一尺六寸四分重三十八兩

周雷紋鼎六

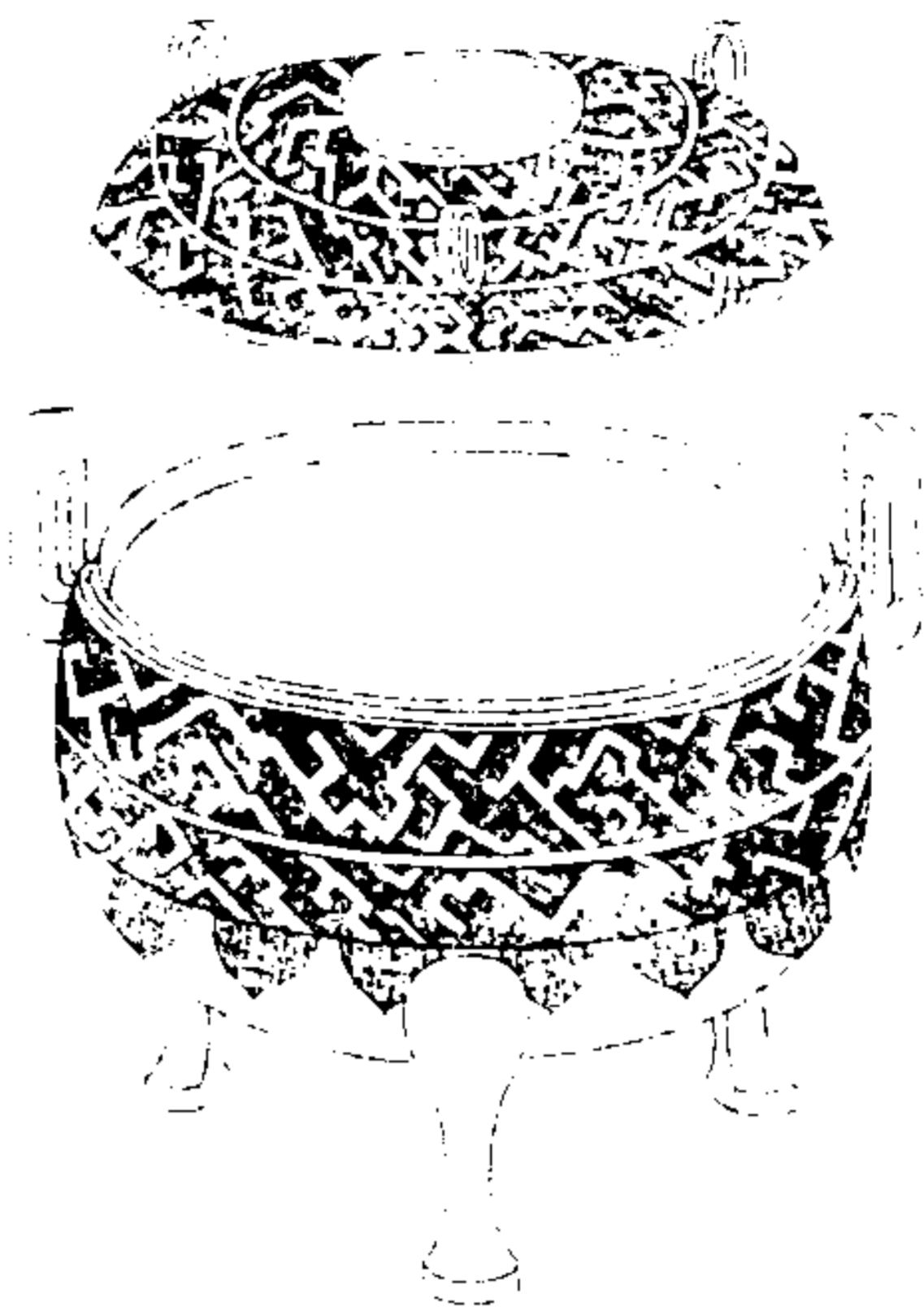

西清續鑑

乙編卷二鼎

罍

右通蓋高六寸六分深四寸一分耳高二寸濶一寸五分口徑六寸五分腹圍二尺二寸重九十六兩

周雷紋鼎七

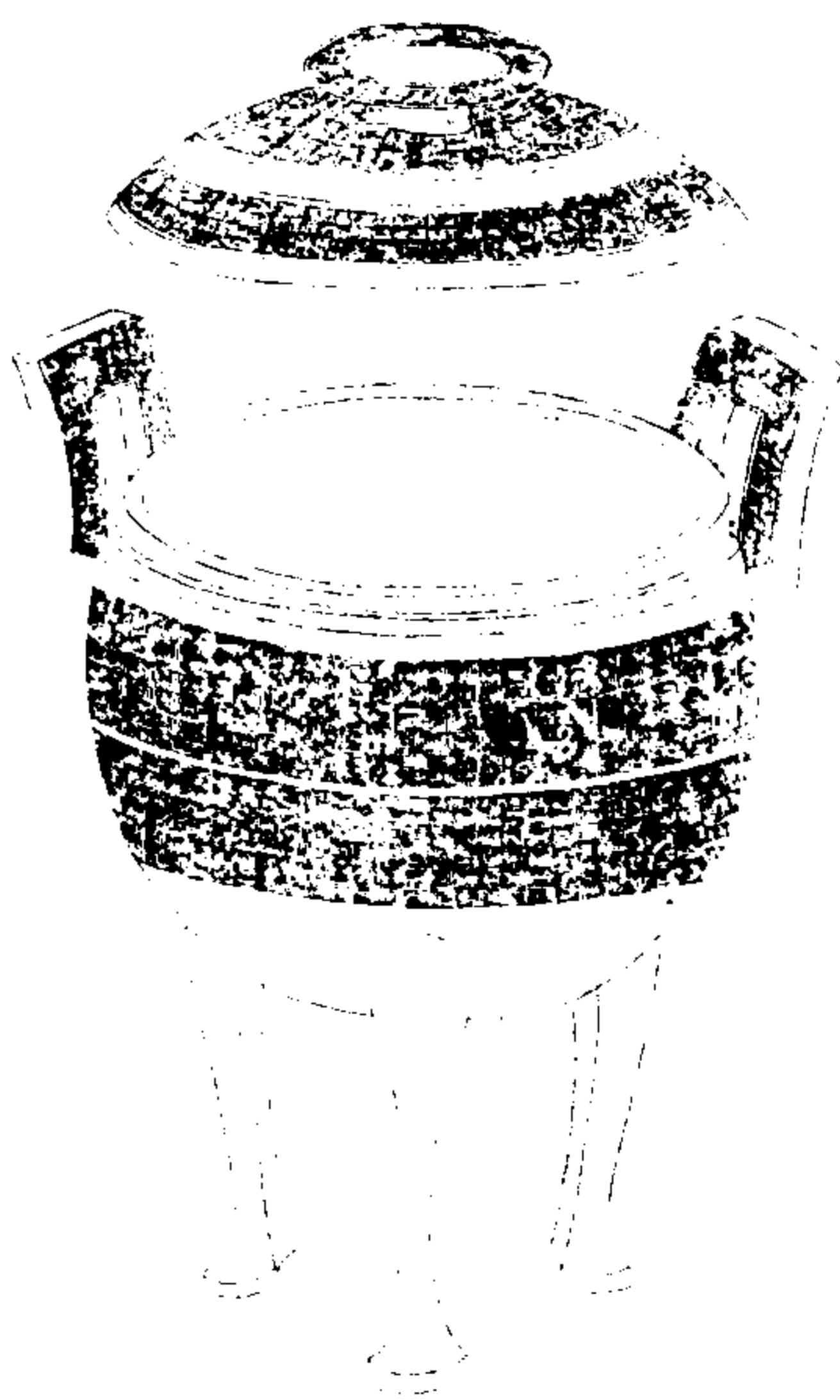

西清續鑑

乙編卷二鼎

罍

右通蓋高一尺深五寸一分耳高三寸一分濶一寸九分口徑八寸二分腹圍二尺九寸重一百三十一兩



周雷紋鼎八

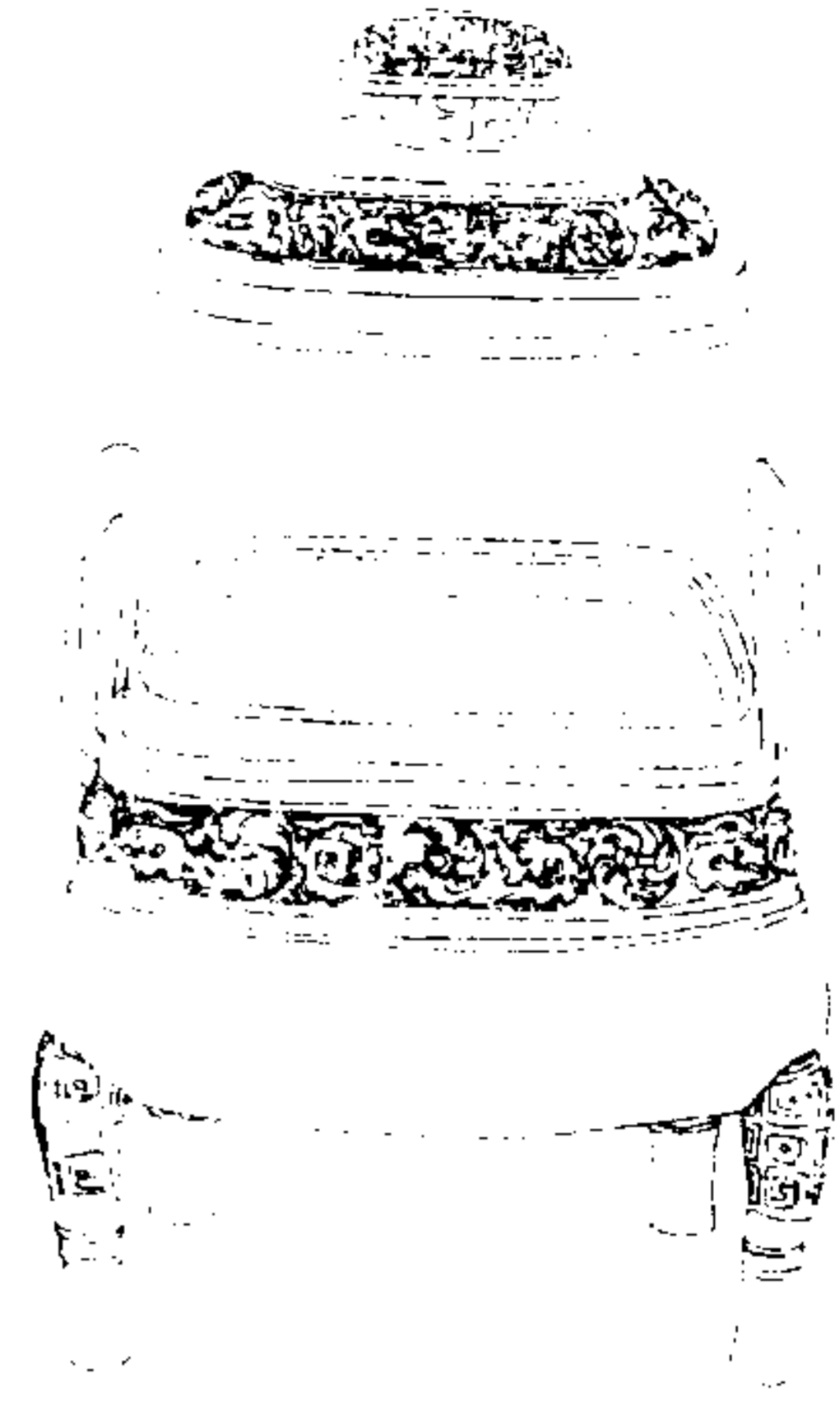

西清續鑑

乙編卷二鼎

五

右通蓋高七寸三分深三寸九分耳高二寸四分潤一寸口縱三寸三分橫四寸三分腹縱四寸四分橫五寸四分重八十八兩



西清續鑑乙編卷三目錄  
鼎三

- 環雲鼎
- 夔紋鼎一
- 夔紋鼎二
- 夔紋鼎三
- 夔紋鼎四
- 夔紋鼎五
- 夔紋鼎六



西清續鑑

乙編卷三

目錄一

- 夔紋鼎七
- 蟬紋鼎一
- 蟬紋鼎二
- 弦紋鼎一
- 弦紋鼎二
- 弦紋鼎三
- 弦紋鼎四
- 環紋鼎一
- 環紋鼎二
- 環紋鼎三



素鼎一

素鼎二

漢

乳鼎

饗饗鼎

夔夔鼎

蟠夔鼎一

蟠夔鼎二

蟠夔鼎三

蟠夔鼎四

西清續鑑

乙編卷三 目錄二

蟠夔鼎五

蟠夔鼎六

蟠夔鼎七

蟠夔鼎八

蟠夔鼎九

蟠夔鼎十

蟠虬鼎一

蟠虬鼎二

蟠虬鼎一

蟠虬鼎二

蟠虬鼎三

蟠虬鼎四

蟠虬鼎五

蟠虬鼎六

三犧鼎一

三犧鼎二

三犧鼎三

三犧鼎四

三犧鼎五

三犧鼎六

西清續鑑

乙編卷三 目錄三

周環雲鼎

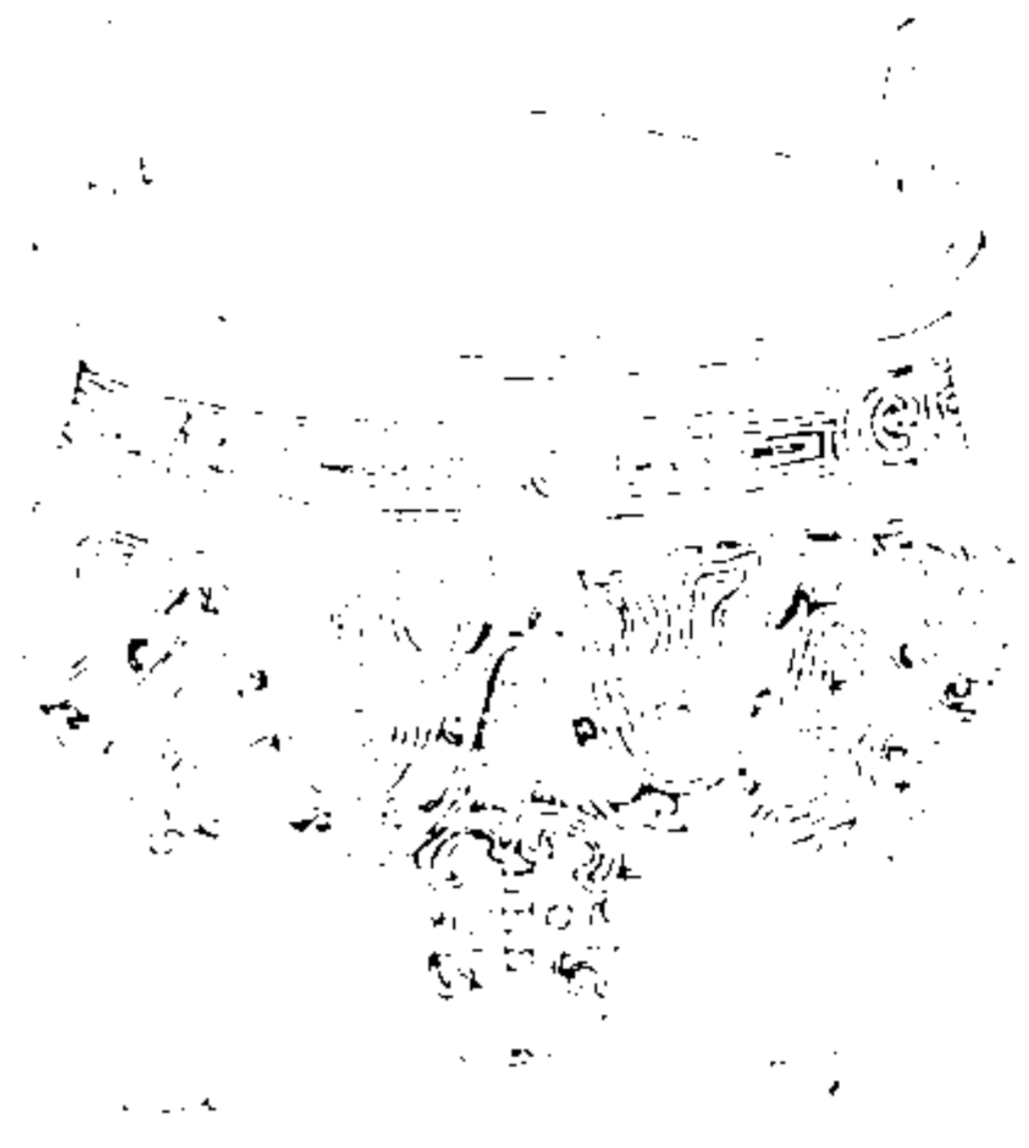

西清續鑑

乙編卷三

一

右高七寸五分深四寸四分耳高一寸九分濶二寸口徑八寸六分腹圍二尺六寸重二百兩

周夔紋鼎一

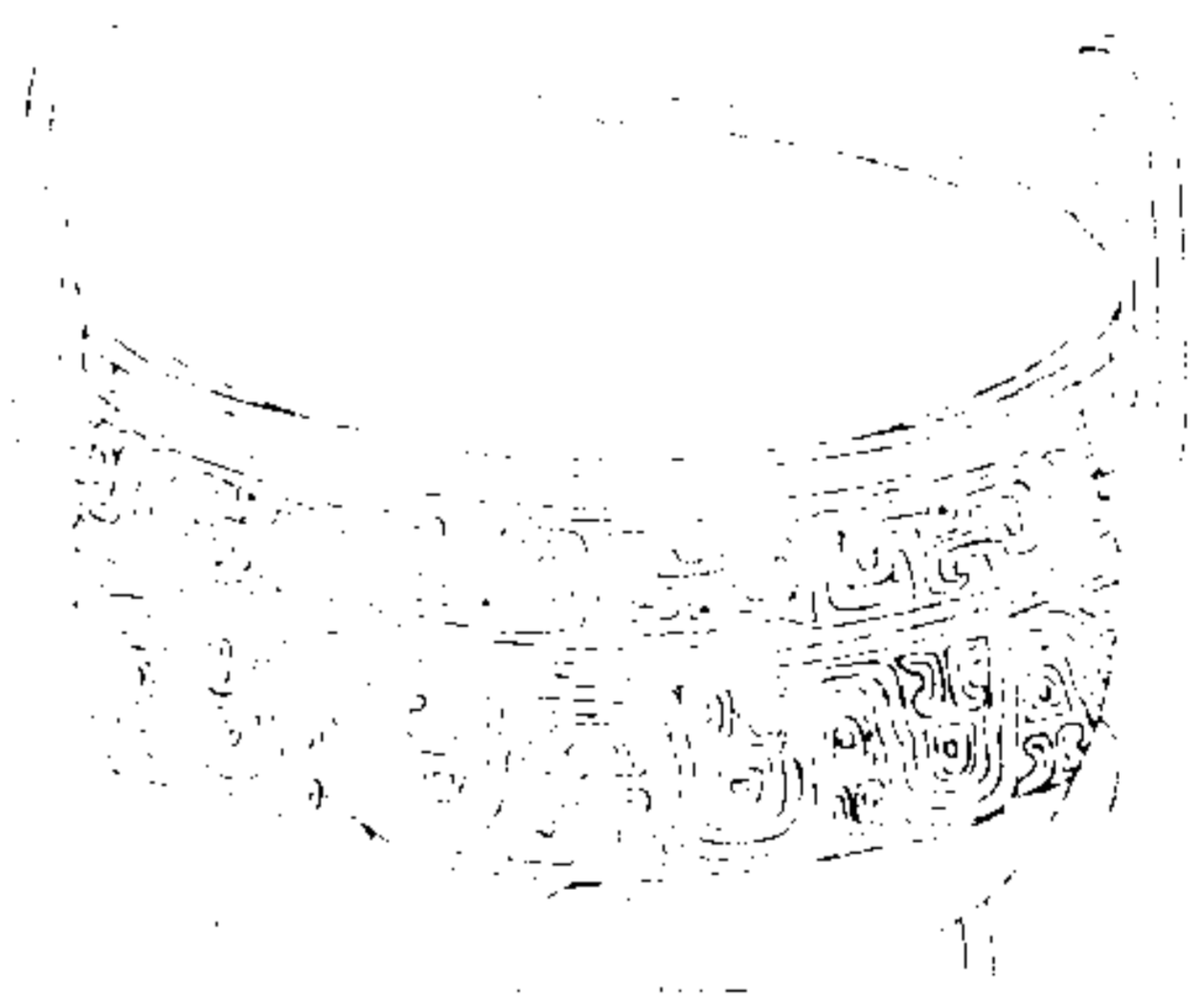

西清續鑑

乙編卷三

二

右高八寸九分深五寸九分耳高三寸濶二寸二分口徑一尺二分腹圍三尺三寸七分重三百六十八兩

周夔紋鼎二

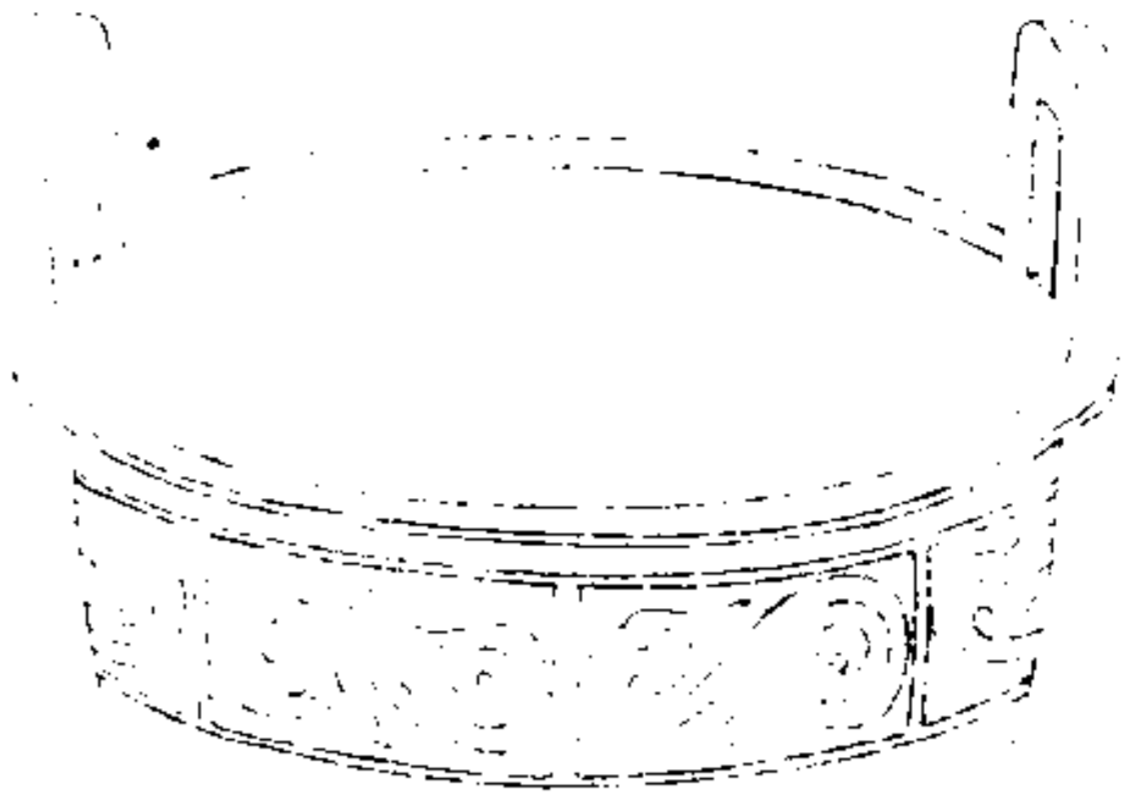

西清續鑑

乙編卷三

三

右高五寸九分深四寸耳高一寸五分濶二寸一分口徑八寸腹圍二尺三寸八分重一百三十兩

周夔紋鼎三

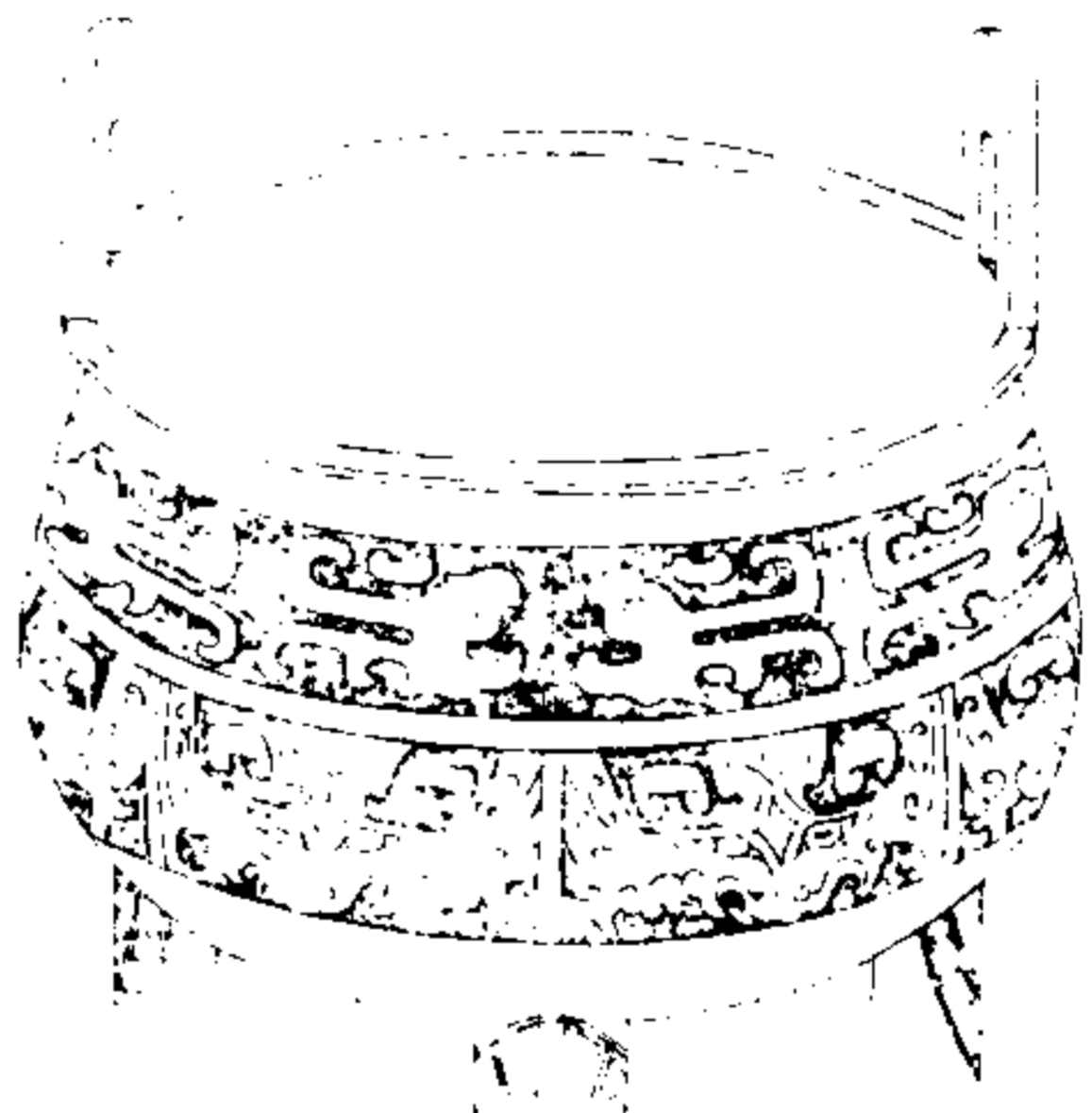

西清續鑑

乙編卷三

四

右高七寸四分深四寸六分耳高一寸七分濶如之口徑七寸八分腹圍二寸六分重一百二十兩

周夔紋鼎四

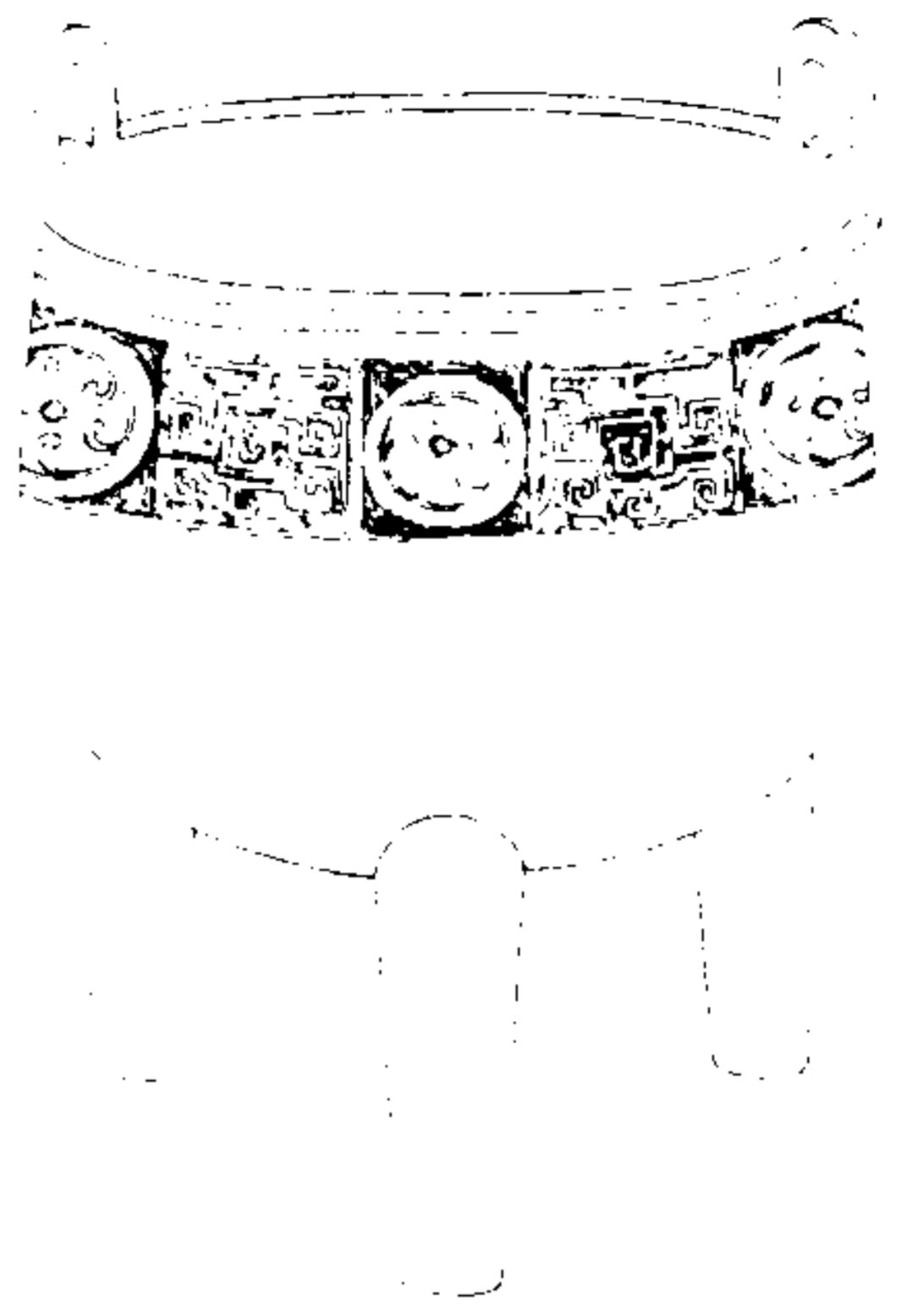

西清續鑑

乙編卷三鼎

五

右高六寸六分深四寸五分耳高一寸四分濶  
一寸七分口徑五寸九分腹圍二尺六分重七  
十八兩

周夔紋鼎五

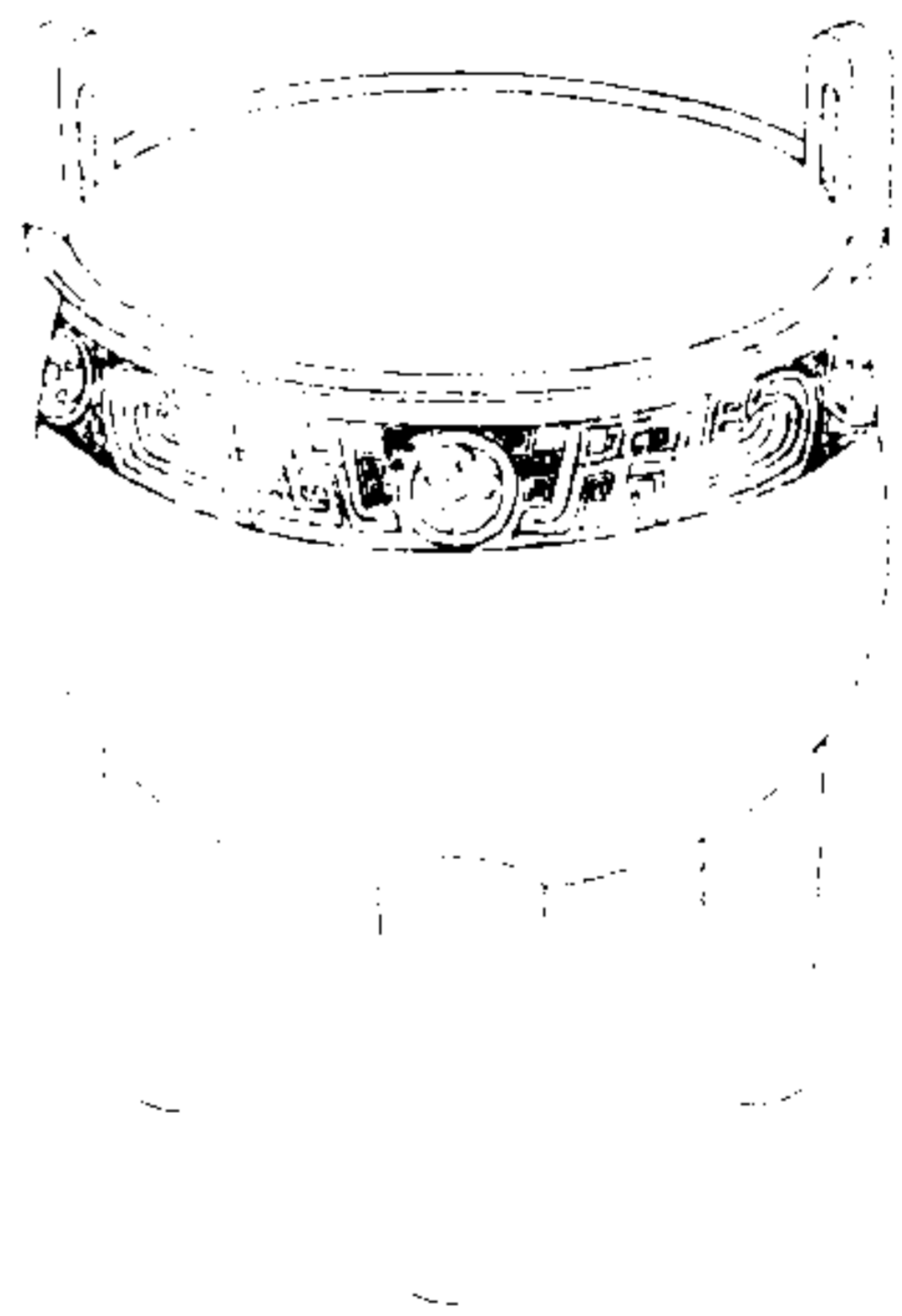

西清續鑑

乙編卷三鼎

六

右高六寸五分深四寸一分耳高一寸二分濶  
一寸七分口徑五寸三分腹圍二尺四分重六  
十八兩

周夔紋鼎六

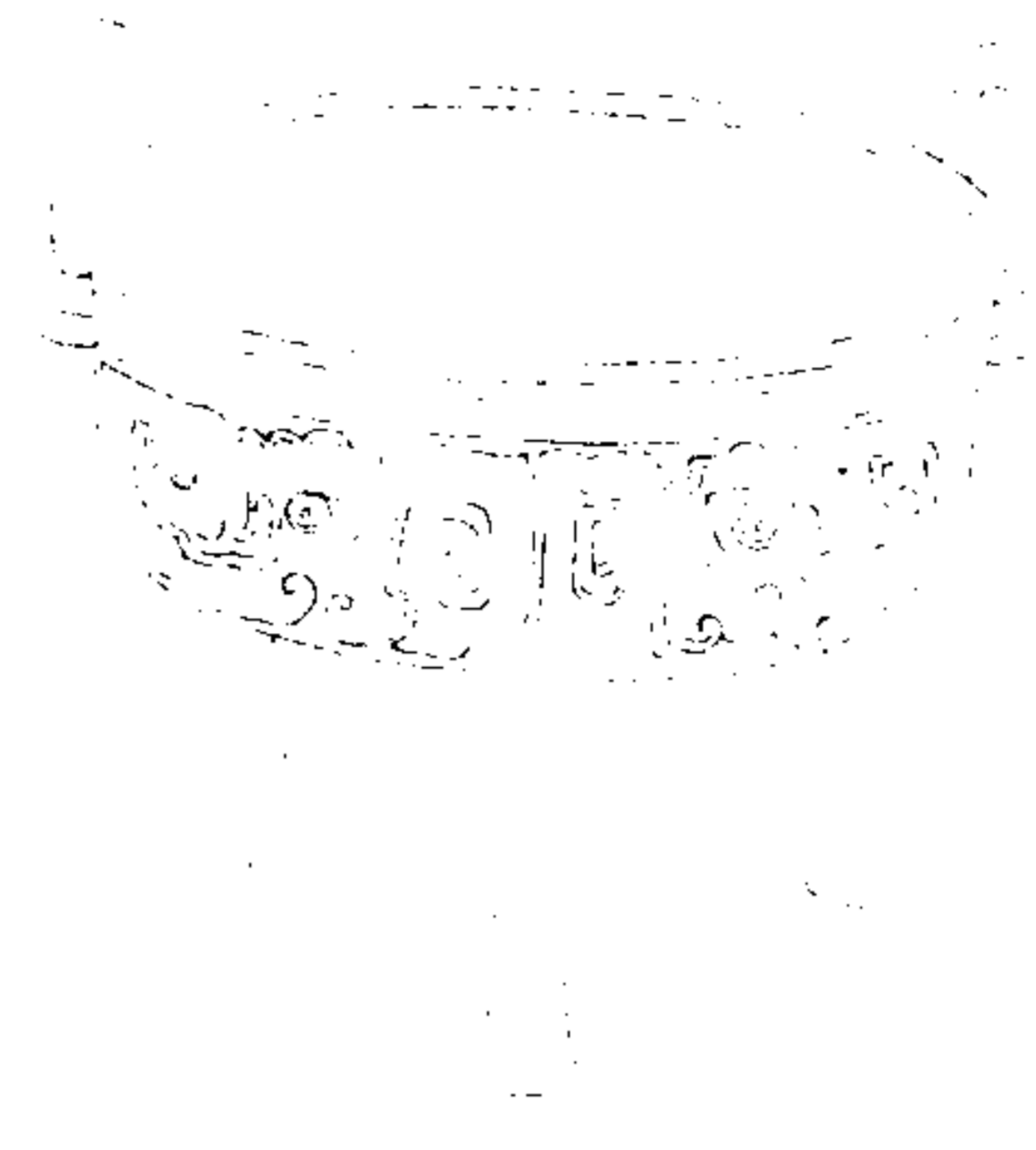

西清續鑑

乙編卷三鼎

七

右高二寸四分深一寸四分耳高八分濶如之  
口徑四寸腹圍一尺二寸一分重十八兩

周夔紋鼎七



西清續鑑

乙編卷三鼎

八

右通蓋高八寸一分深四寸七分耳高三寸六  
分濶一寸九分口徑六寸八分腹圍二尺八寸  
七分重二百十九兩



周蟬紋鼎一



西清續鑑

乙編卷三鼎

九

右高八寸五分深五寸六分耳高二寸濶二寸五分口徑八寸腹圍二尺八寸七分重一百五十四兩

周蟬紋鼎二



西清續鑑

乙編卷三鼎

一

右高六寸四分深三寸四分耳高一寸四分濶一寸三分口徑五寸六分腹圍一尺八寸六分重六十二兩

周弦紋鼎一

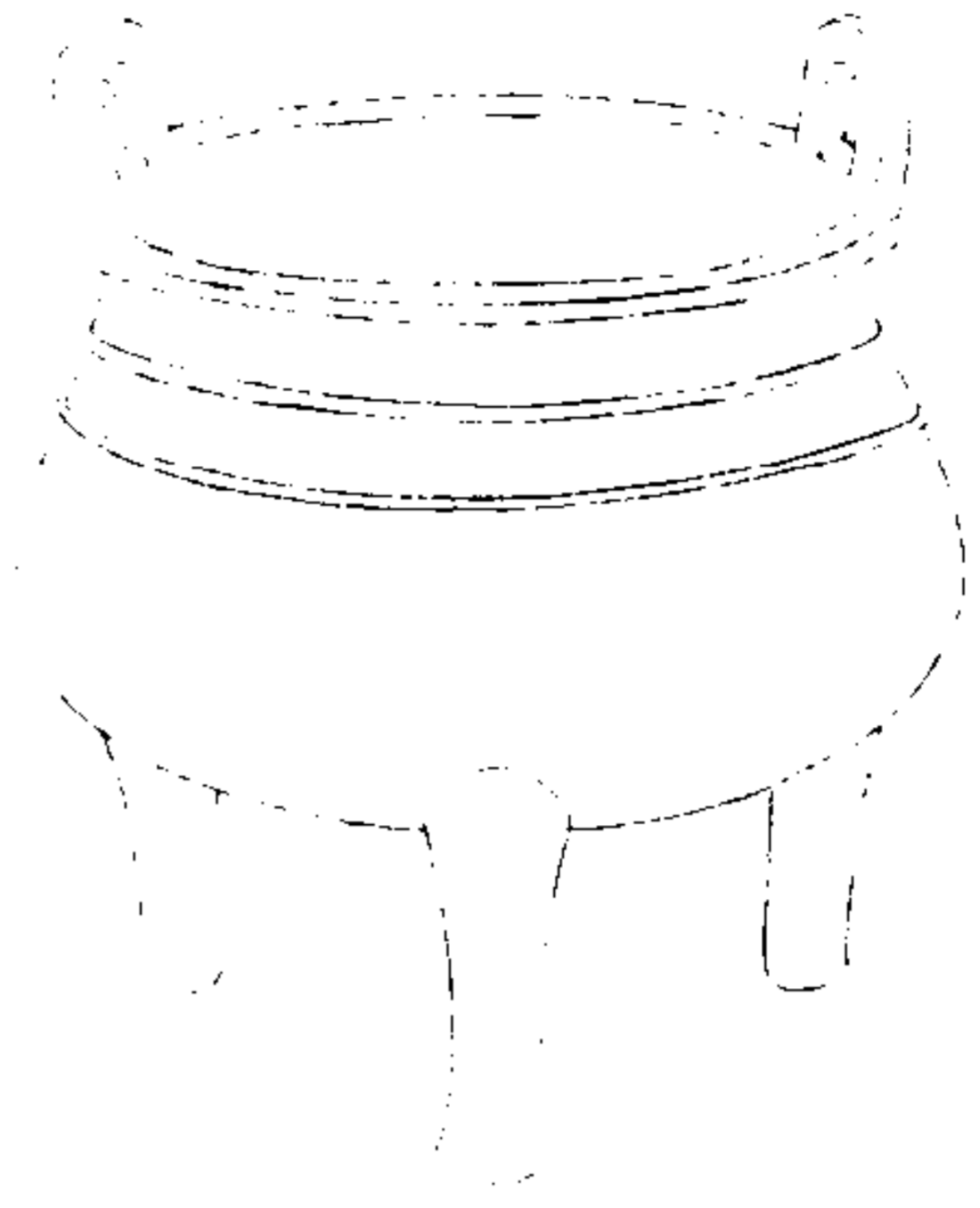

西清續鑑

乙編卷三 鼎

七

右高五寸五分深三寸六分耳高一寸三分濶一寸五分口徑五寸六分腹圍二尺五分重八十八兩

周弦紋鼎二

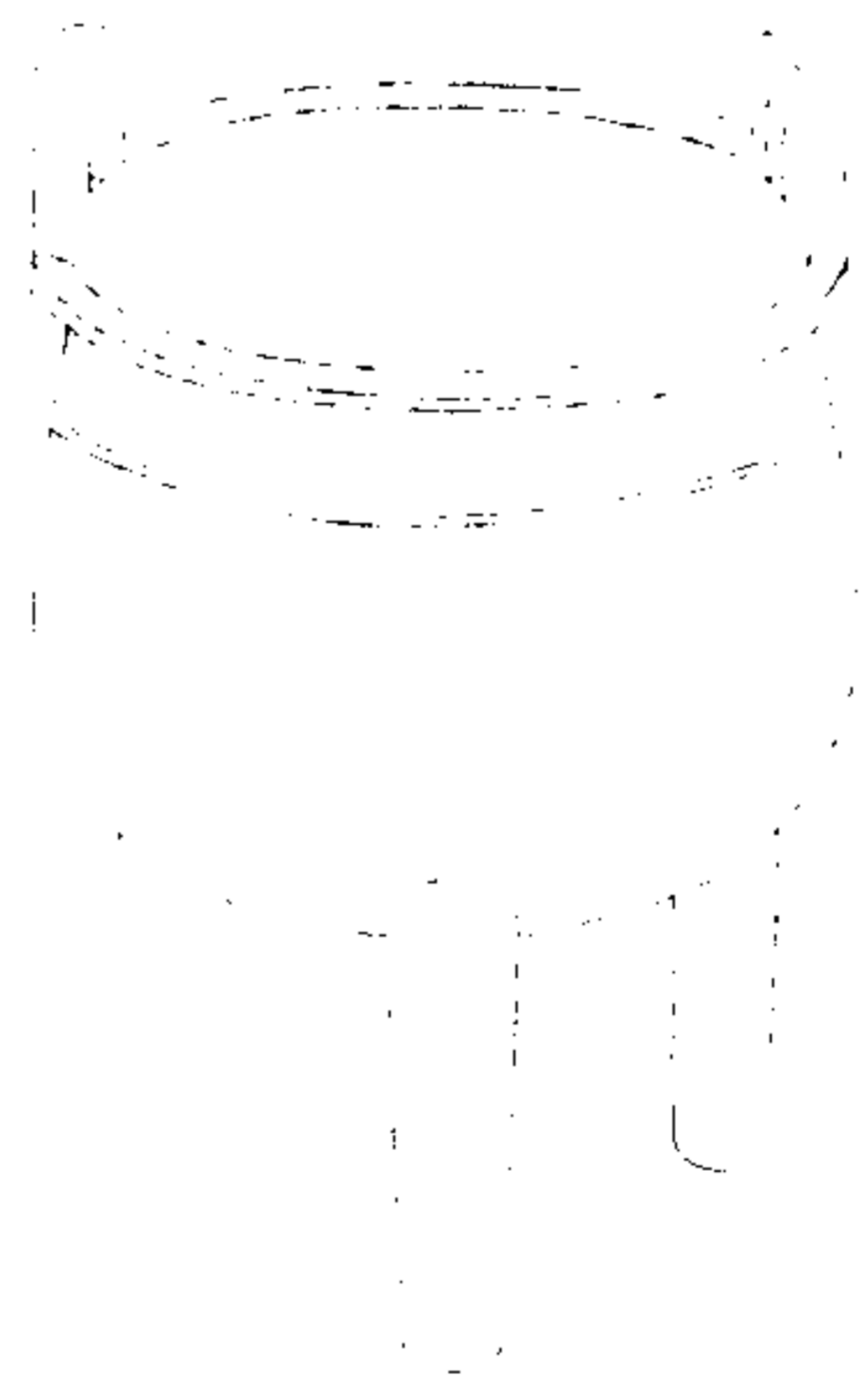

西清續鑑

乙編卷三 鼎

七

右高五寸四分深三寸五分耳高一寸濶一寸二分口徑五寸三分腹圍一尺七寸四分重七十兩

周彥紋鼎三

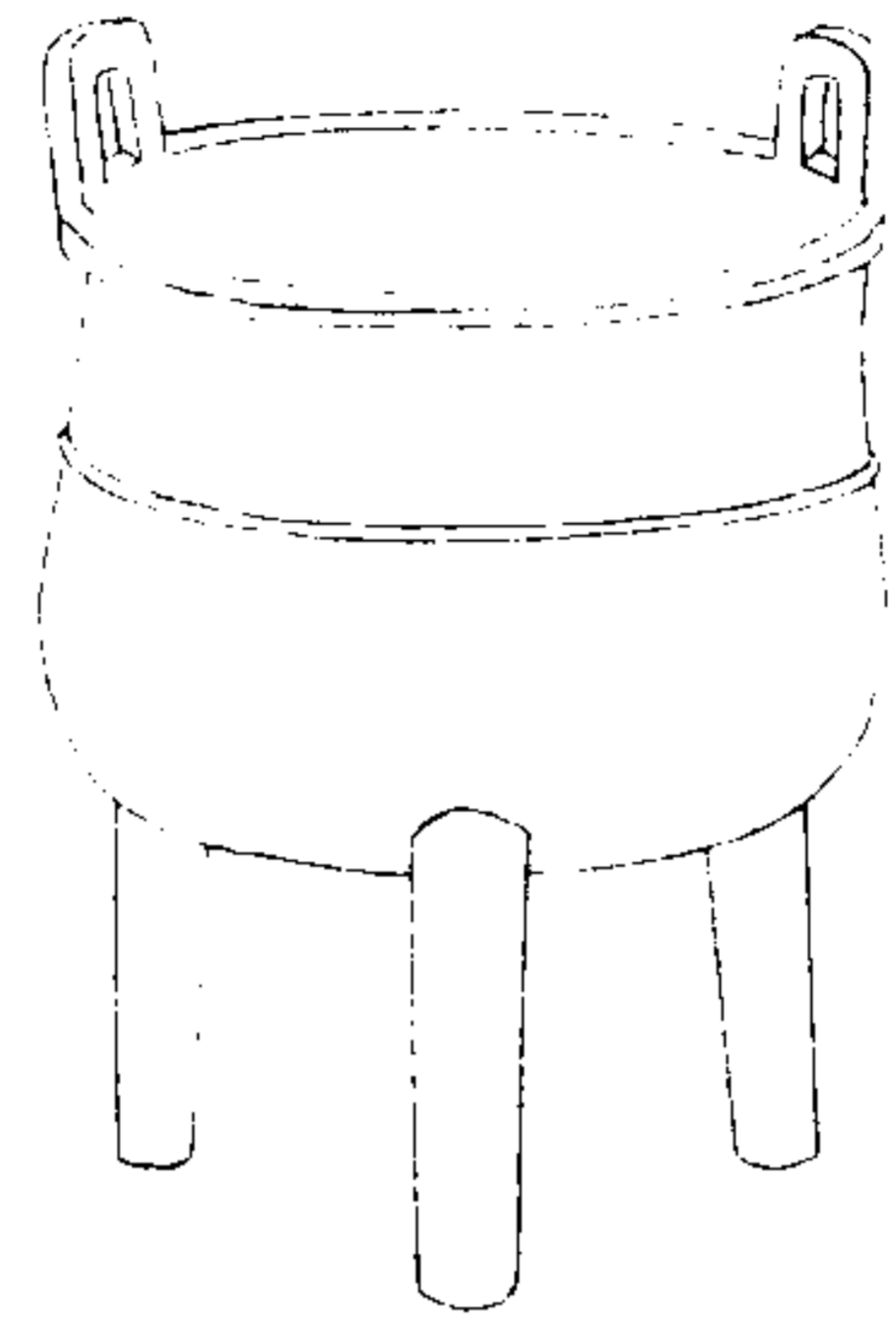

西清續鑑

乙編卷三鼎

五

右高四寸三分深二寸八分耳高一寸濶一寸一分口徑四寸三分腹圍一尺五寸八分重四十六兩

周彥紋鼎四

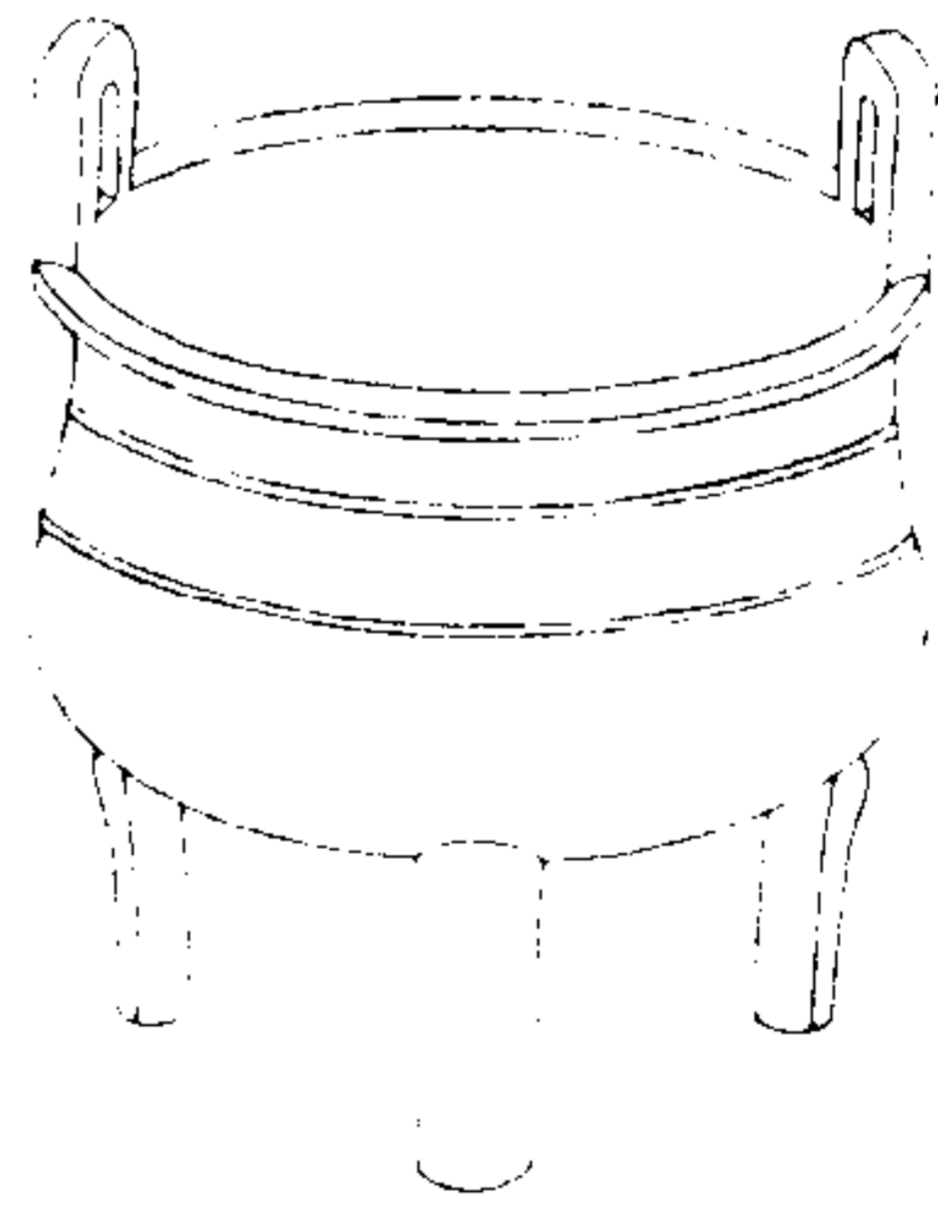

西清續鑑

乙編卷三鼎

四

右高四寸五分深二寸六分耳高一寸濶如之口徑四寸八分腹圍一尺五寸五分重四十四兩

周環紋鼎一

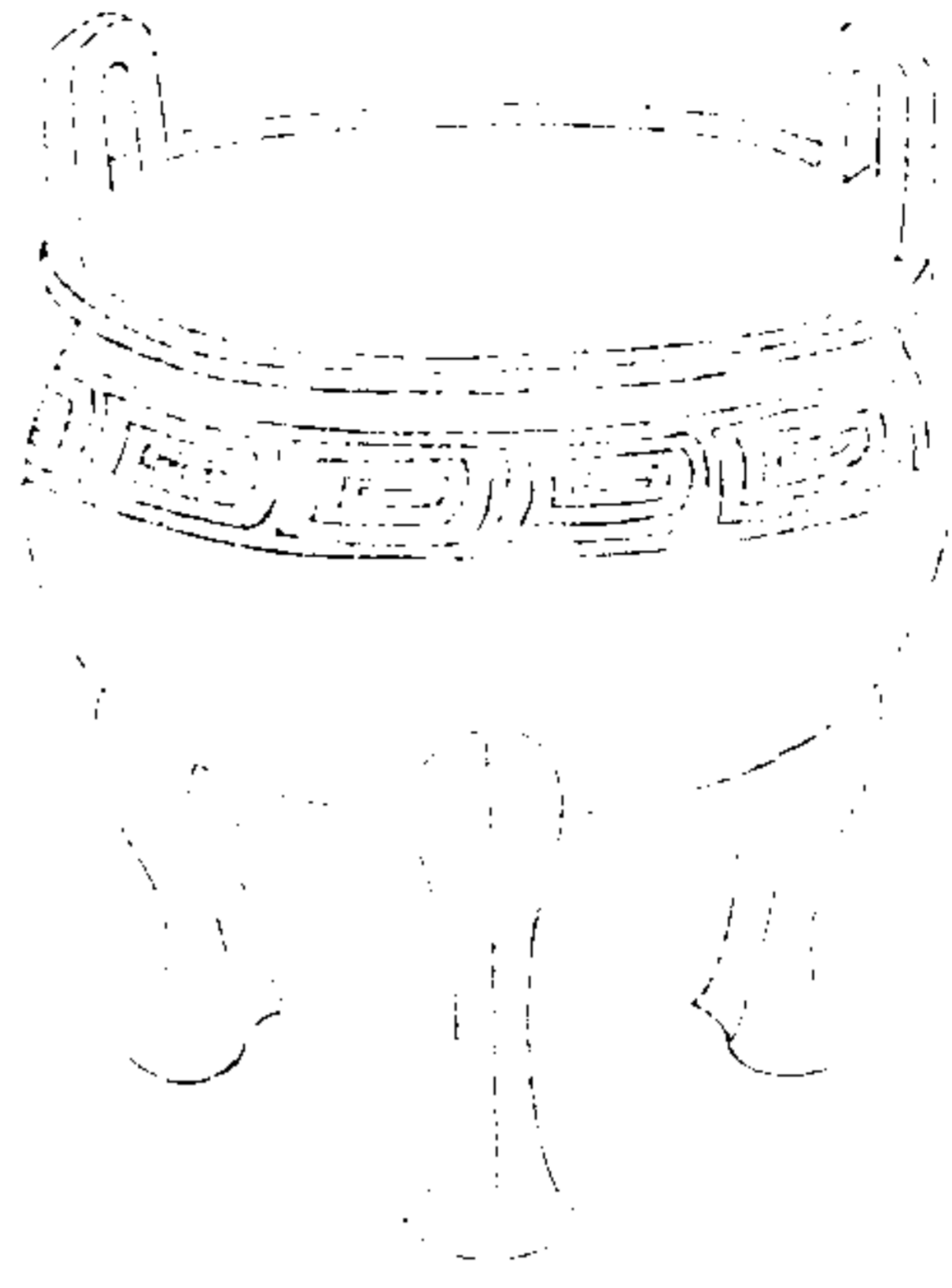

西清續鑑

乙編卷三

蓋

右高五寸八分深三寸九分耳高一寸七分濶一寸九分口徑六寸八分腹圍二尺三寸三分重八十兩

周環紋鼎二

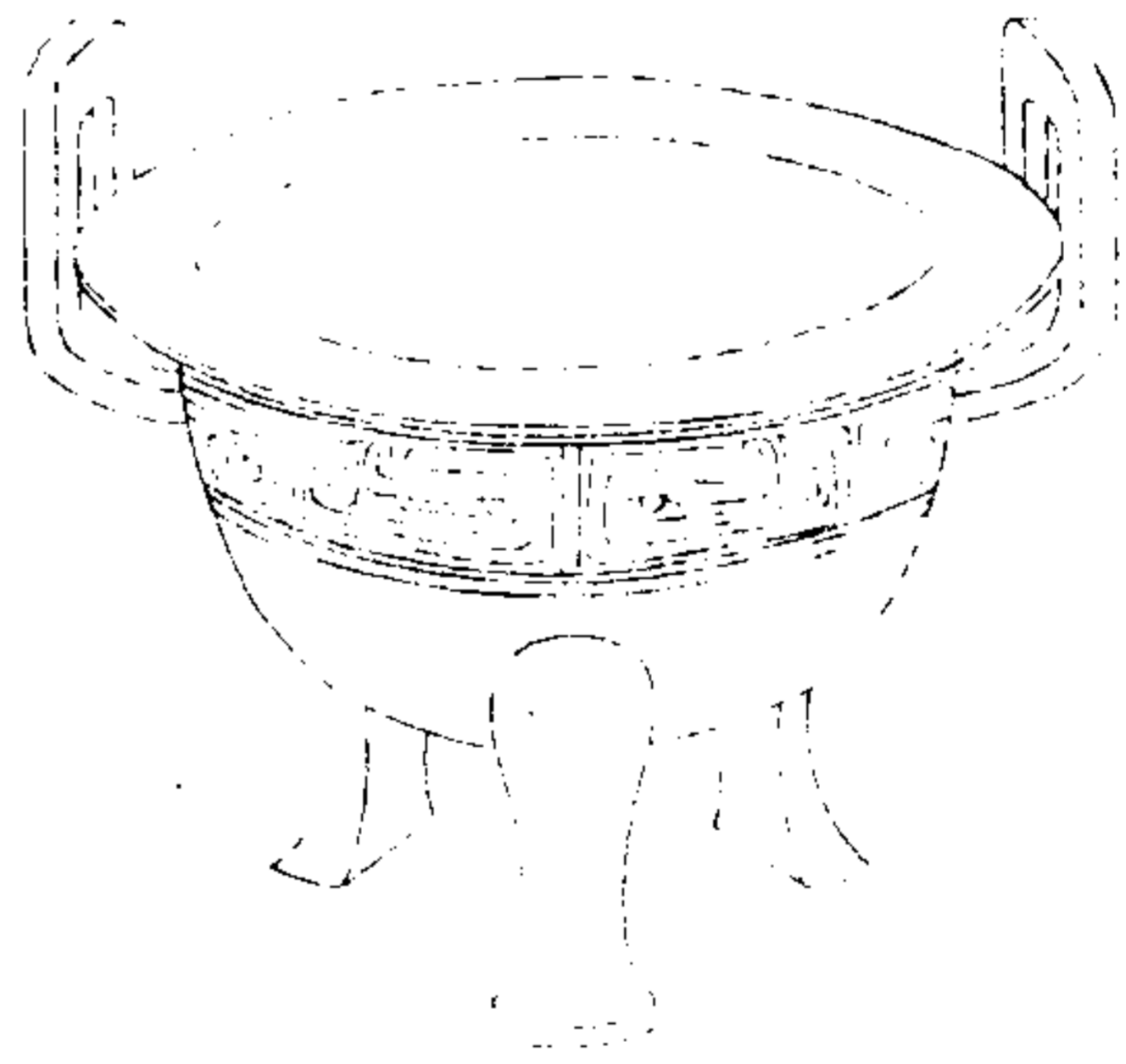

西清續鑑

乙編卷三

六

右高五寸一分深三寸三分耳高二寸二分濶一寸五分口徑六寸七分腹圍二尺二寸重九十八兩

周環紋鼎三

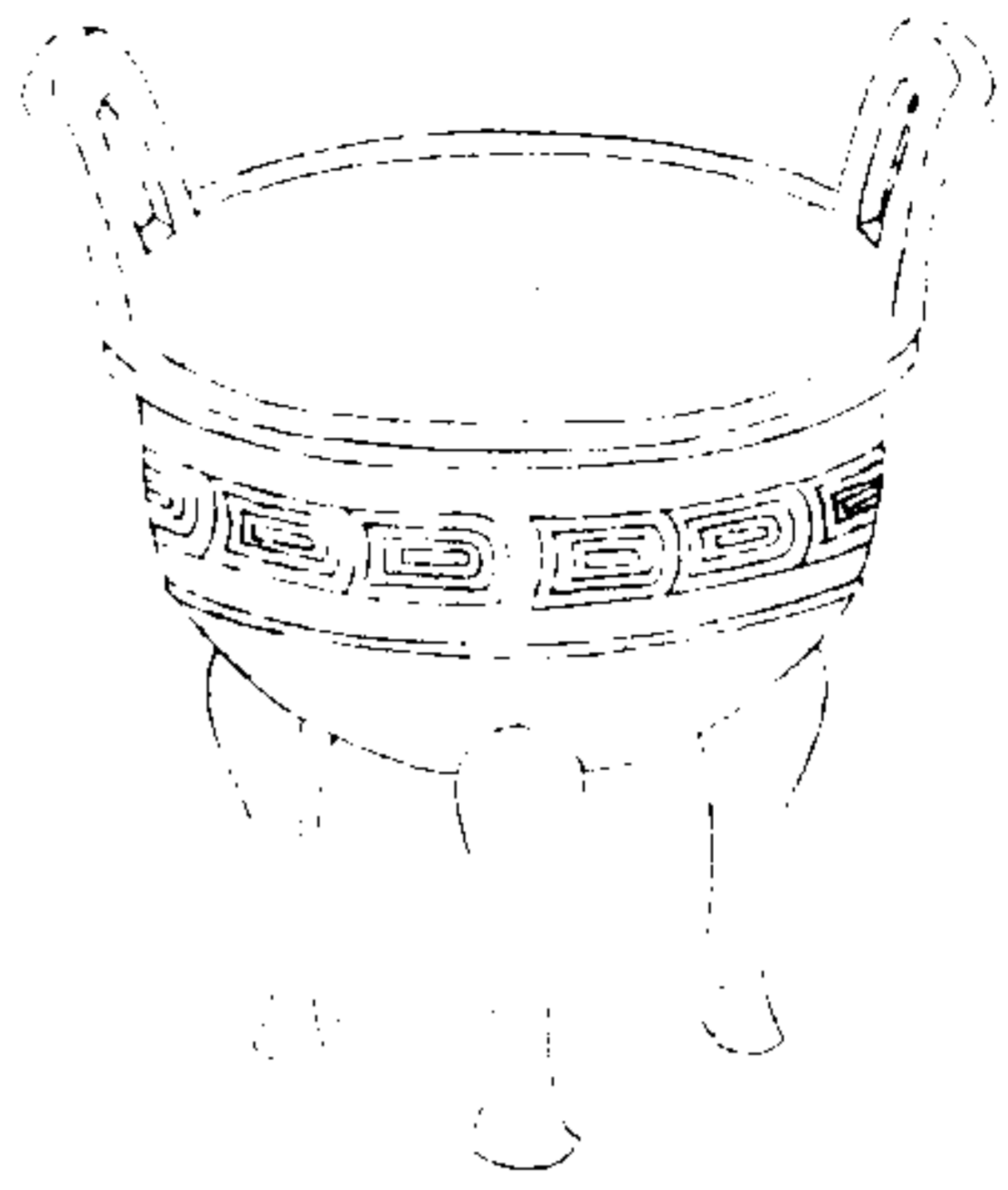

西清續鑑

乙編卷三鼎

七

右高六寸一分深三寸五分耳高一寸八分濶二寸三分口徑八寸五分腹圍二尺四寸七分重一百十二兩

周素鼎一

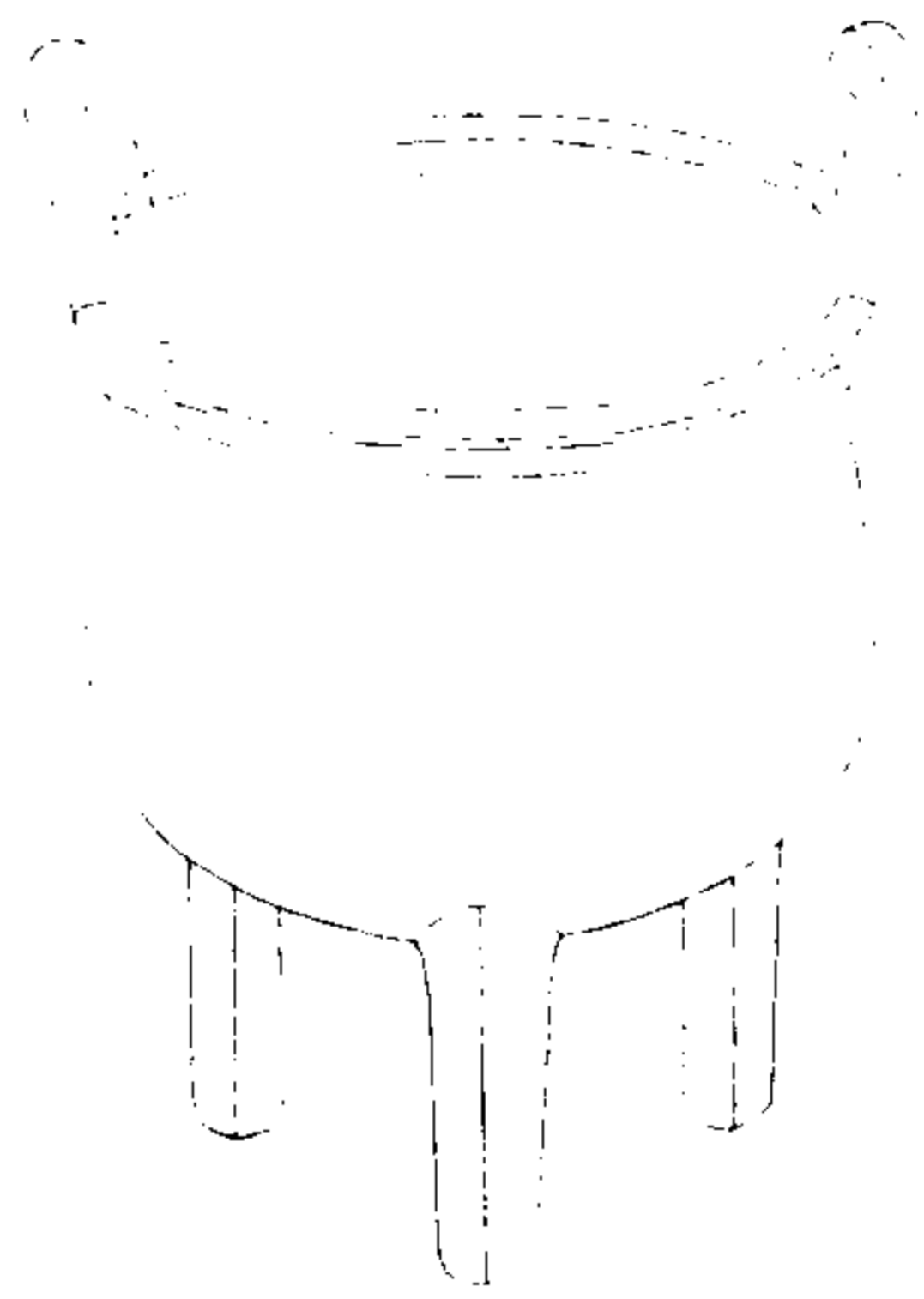

西清續鑑

乙編卷三鼎

六

右高六寸五分深四寸一分耳高一寸五分濶一寸七分口徑五寸七分腹圍二尺四分重八十兩



周素鼎二

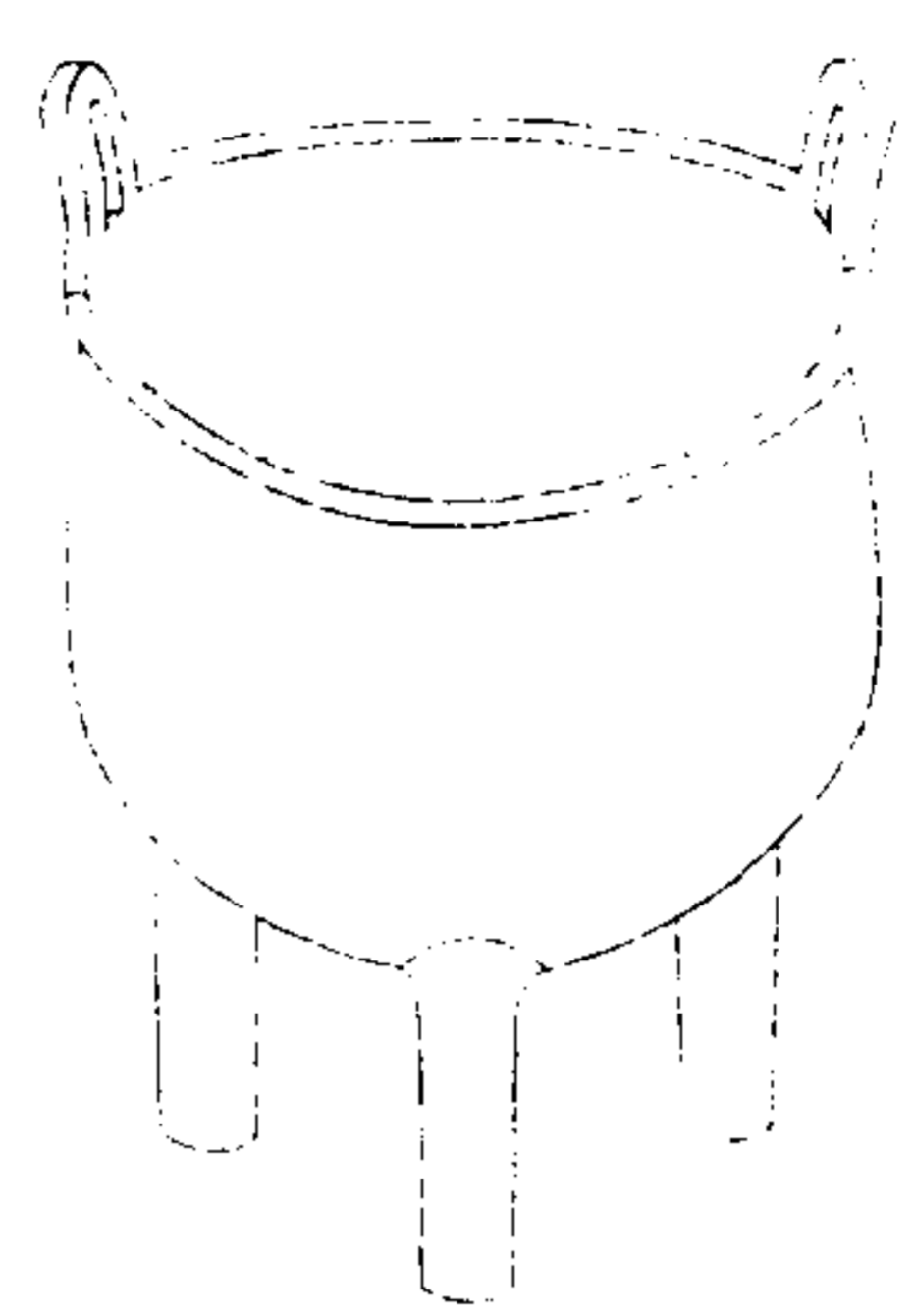

西清續鑑

乙編卷三 鼎

九

右高五寸三分深三寸四分耳高一寸濶一寸三分口徑五寸腹圍一尺八寸一分重五十四兩

漢乳鼎



西清續鑑

乙編卷三 鼎

十

右高八寸四分深五寸四分耳高一寸七分濶一寸九分口徑七寸七分腹圍二尺六寸七分重一百八十兩

漢饗養鼎

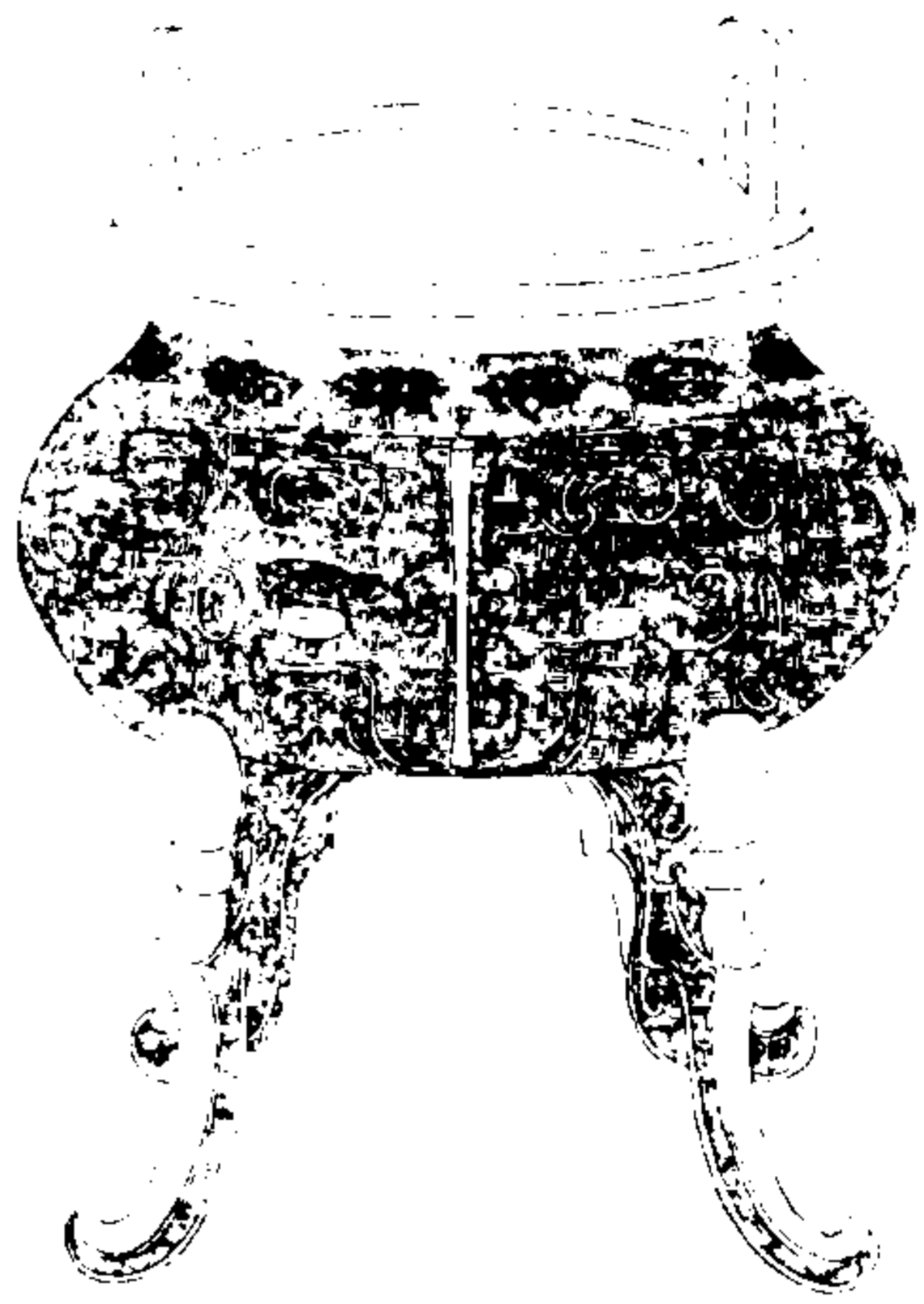

西清續鑑

乙編卷三

鼎

右高五寸六分深二寸六分耳高一寸一分濶如之口徑四寸四分腹圍一尺五寸一分重七十一兩

漢夔鳳鼎



西清續鑑

乙編卷三

鼎

右高四寸深二寸四分耳高九分濶一寸四分口徑四寸四分腹圍一尺四寸三分重二十二兩

漢蟠夔鼎一



西清續鑑

乙編卷三 鼎

五

右通蓋高九寸八分深六寸三分可高二寸八分濶二寸九分口徑九寸一分腹圍三尺四寸二分重三百二十八兩

漢蟠夔鼎二

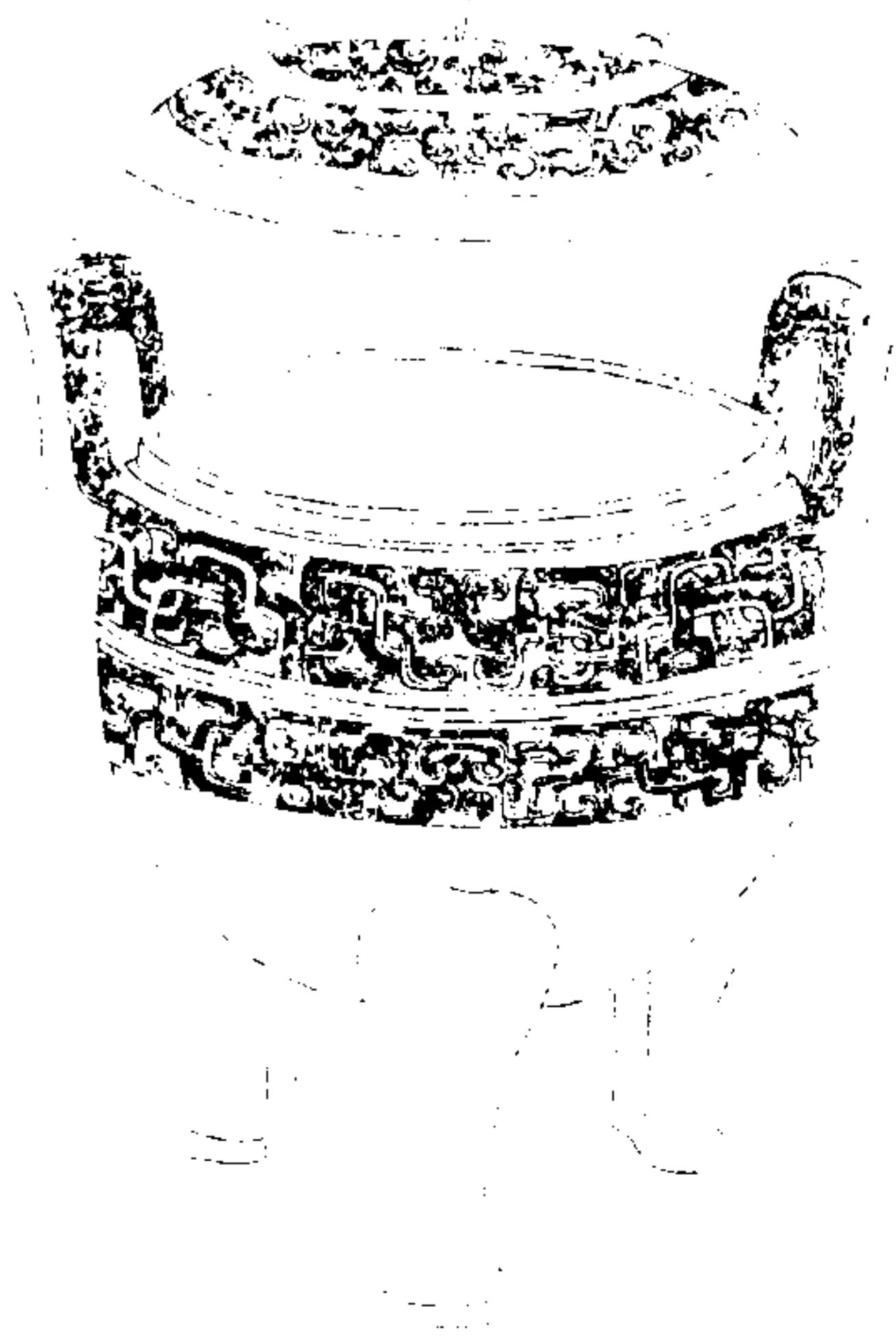

西清續鑑

乙編卷三 鼎

言

右通蓋高八寸四分深五寸三分可高二寸二分濶二寸口徑八寸四分腹圍二尺九寸四分重一百五十兩

漢蟠夔鼎三

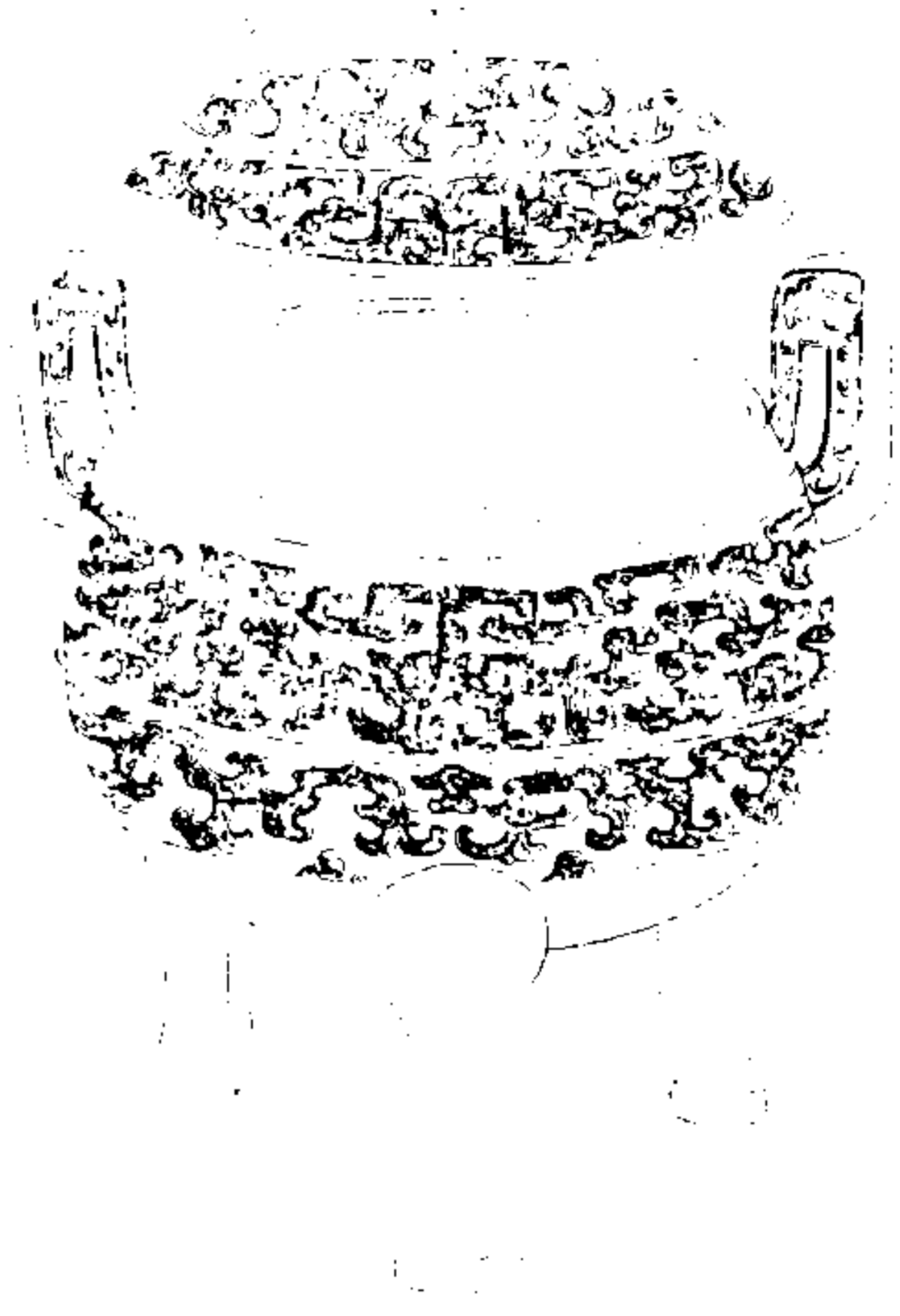

西清續鑑

乙編卷三

五

右通蓋高七寸三分深四寸六分耳高二寸一分濶一寸九分口徑七寸三分腹圍二尺五寸七分重一百二十九兩

漢蟠夔鼎四

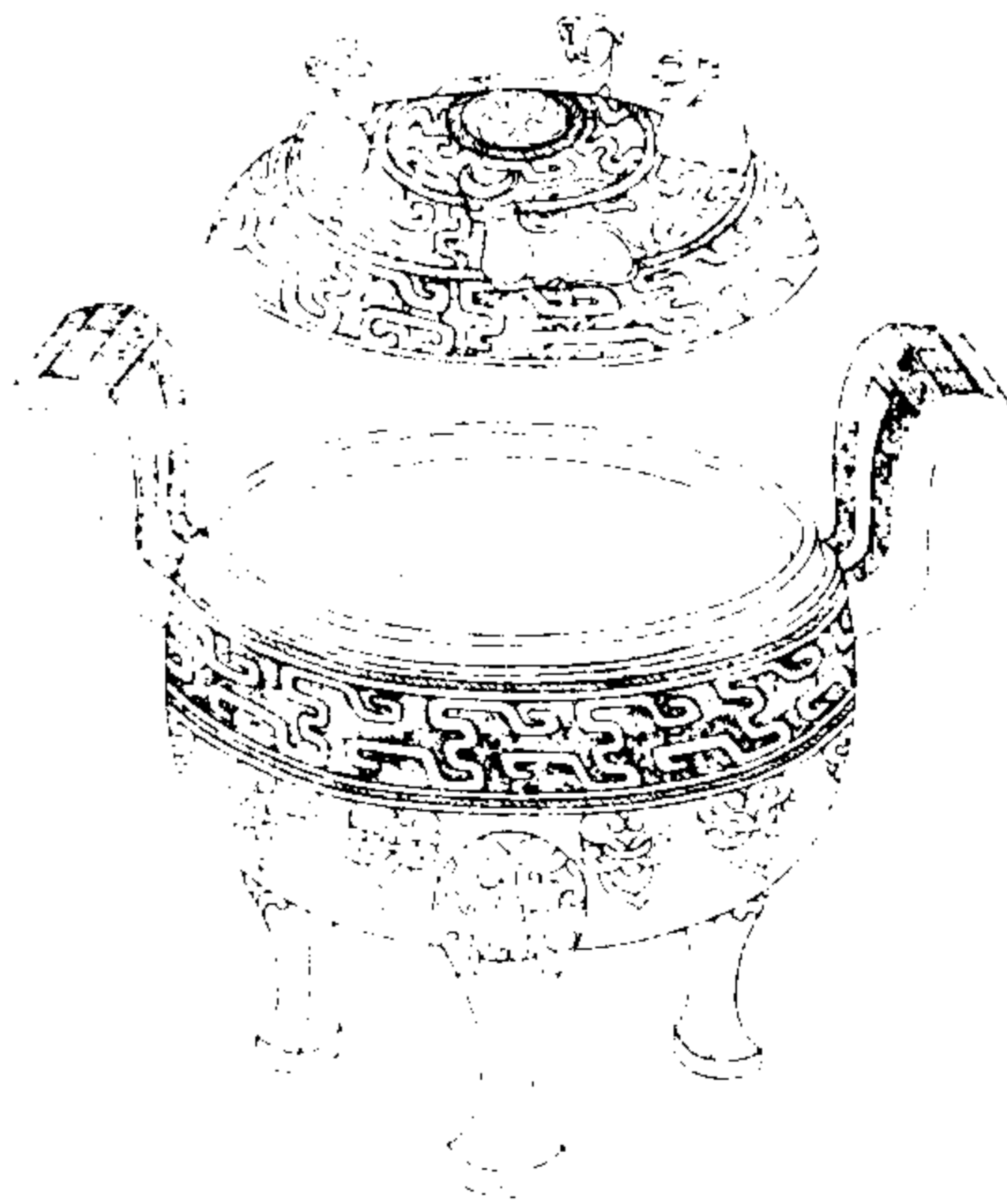

西清續鑑

乙編卷三

五

右通蓋高七寸五分深四寸一分耳高二寸七分濶二寸口徑六寸七分腹圍二尺三寸六分重一百六十七兩



漢蟠夔鼎五

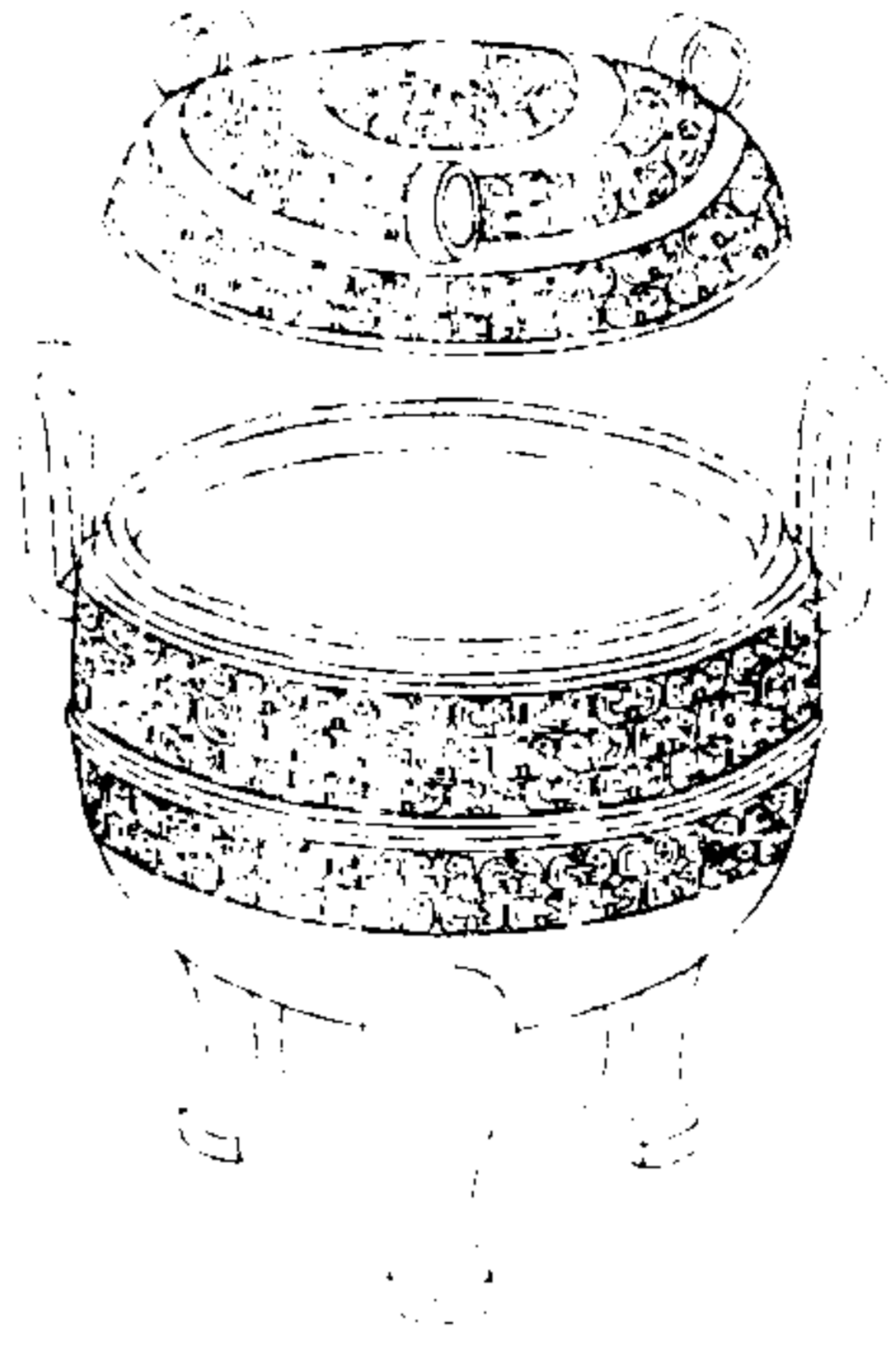

西清續鑑

乙編卷三

鼎

右通蓋高七寸四分深四寸耳高二寸一分濶一寸六分口徑六寸五分腹圍二尺三寸二分重九十三兩

漢蟠夔鼎六

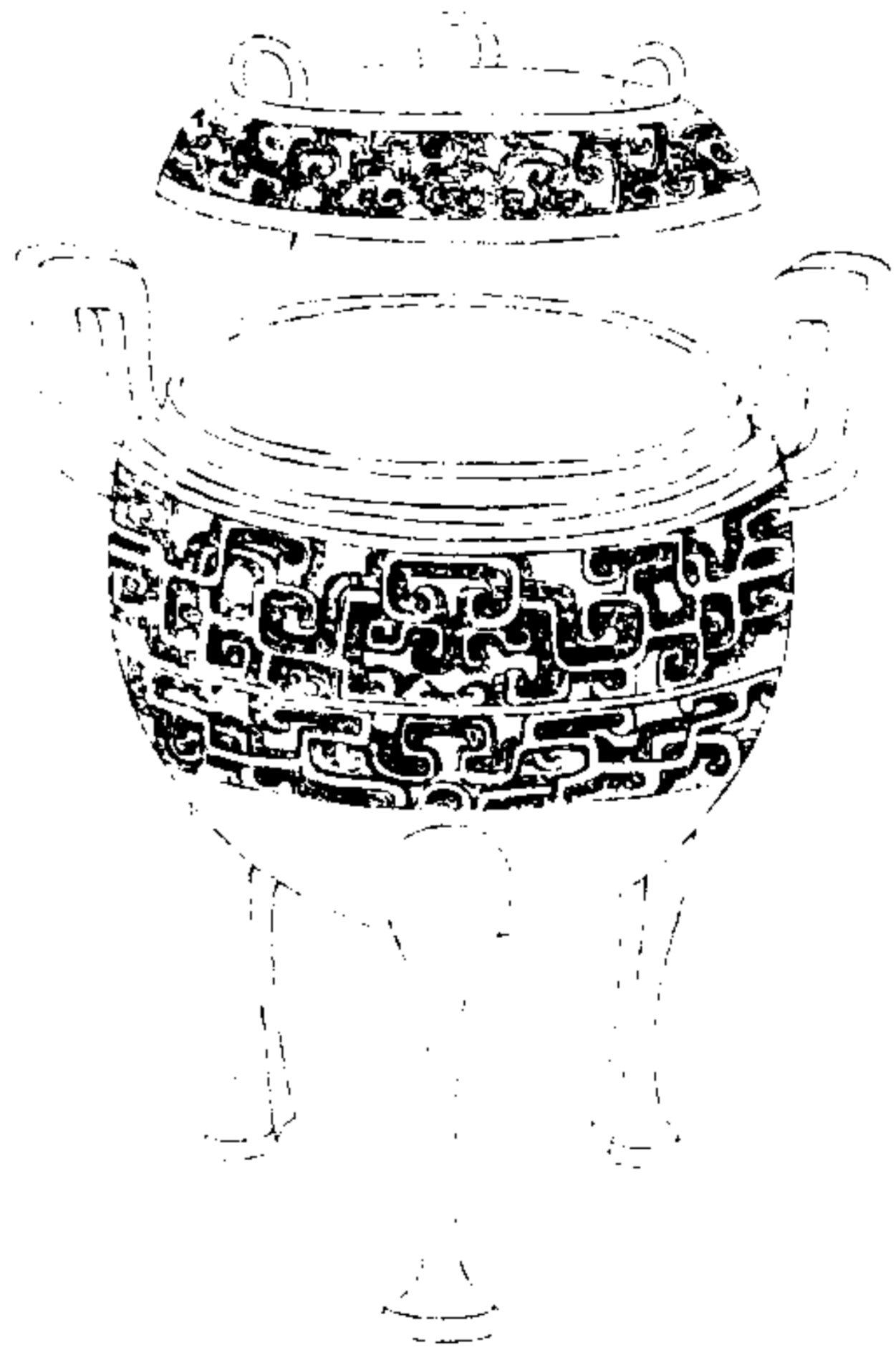

西清續鑑

乙編卷三

鼎

右通蓋高七寸二分深三寸七分耳高一寸七分濶一寸五分口徑六寸腹圍二尺七分重八十兩



漢蟠夔鼎七

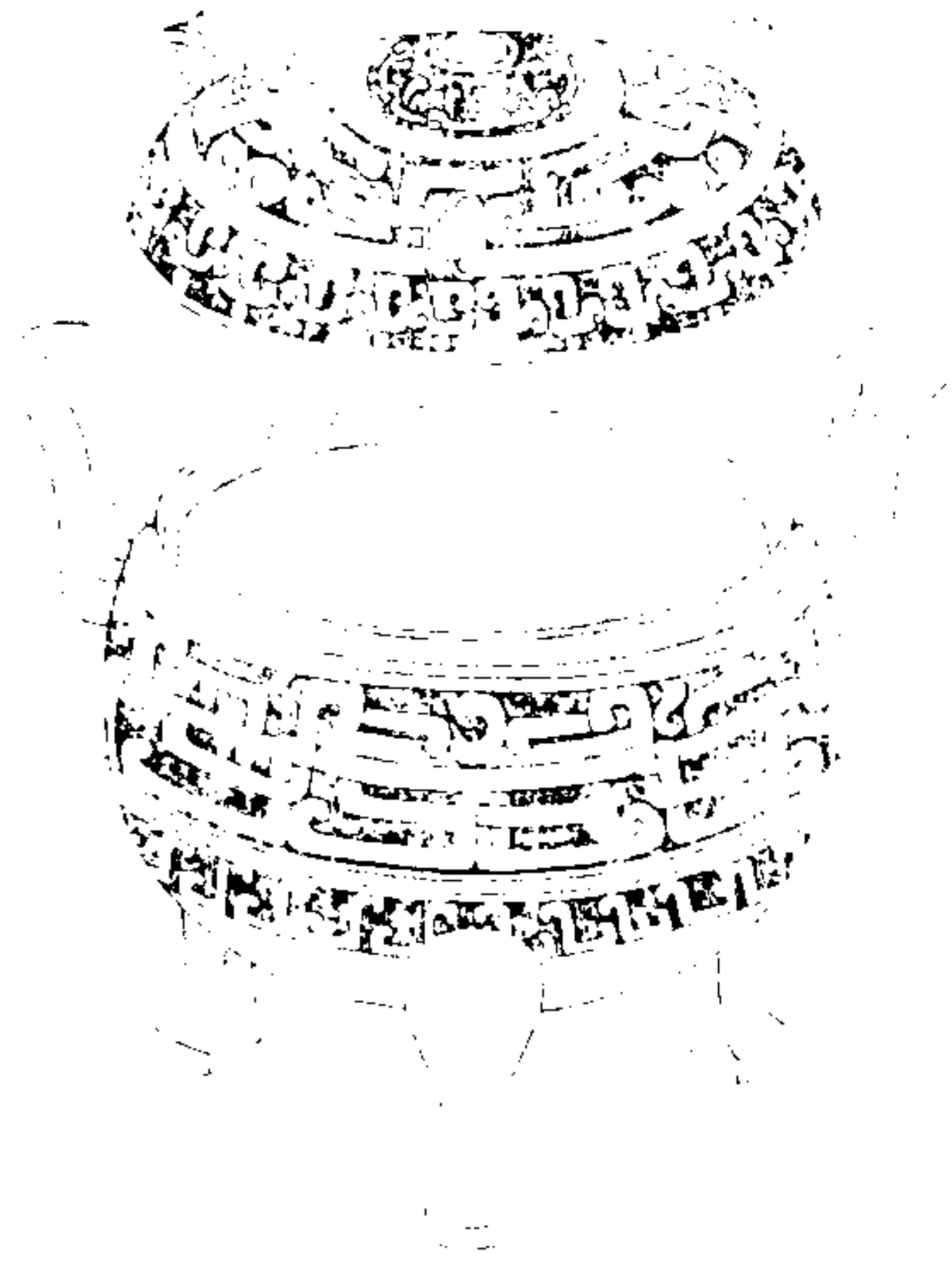

西清續鑑

乙編卷三 鼎

七

右通蓋高六寸七分深四寸二分耳高二寸濶一寸六分口徑六寸三分腹圍二尺二寸七分重七十四兩

漢蟠夔鼎八



西清續鑑

乙編卷三 鼎

八

右通蓋高五寸七分深四寸四分耳高一寸七分濶一寸六分口徑六寸六分腹圍二尺四寸一分重九十六兩

漢蟠夔鼎九



西清續鑑

乙編卷三 鼎

圭

右通蓋高六寸三分深三寸八分耳高一寸九分潤一寸六分口徑五寸二分腹圍一尺九寸五分重五十八兩

漢蟠夔鼎十

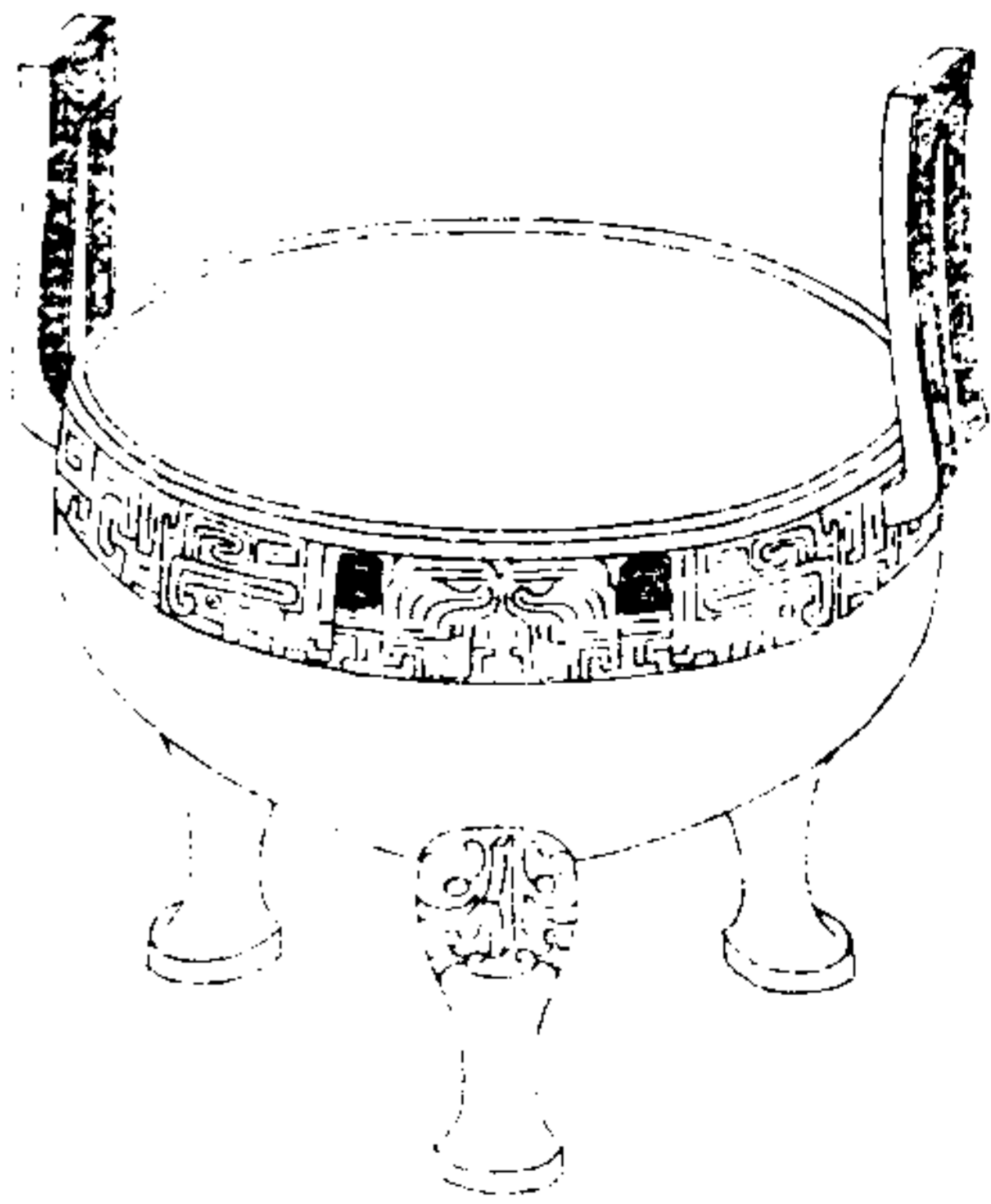

西清續鑑

乙編卷三 鼎

圭

右高六寸四分深三寸五分耳高二寸六分潤一寸五分口徑八寸七分腹圍二尺九寸三分重一百二十二兩

漢蟠虬鼎一

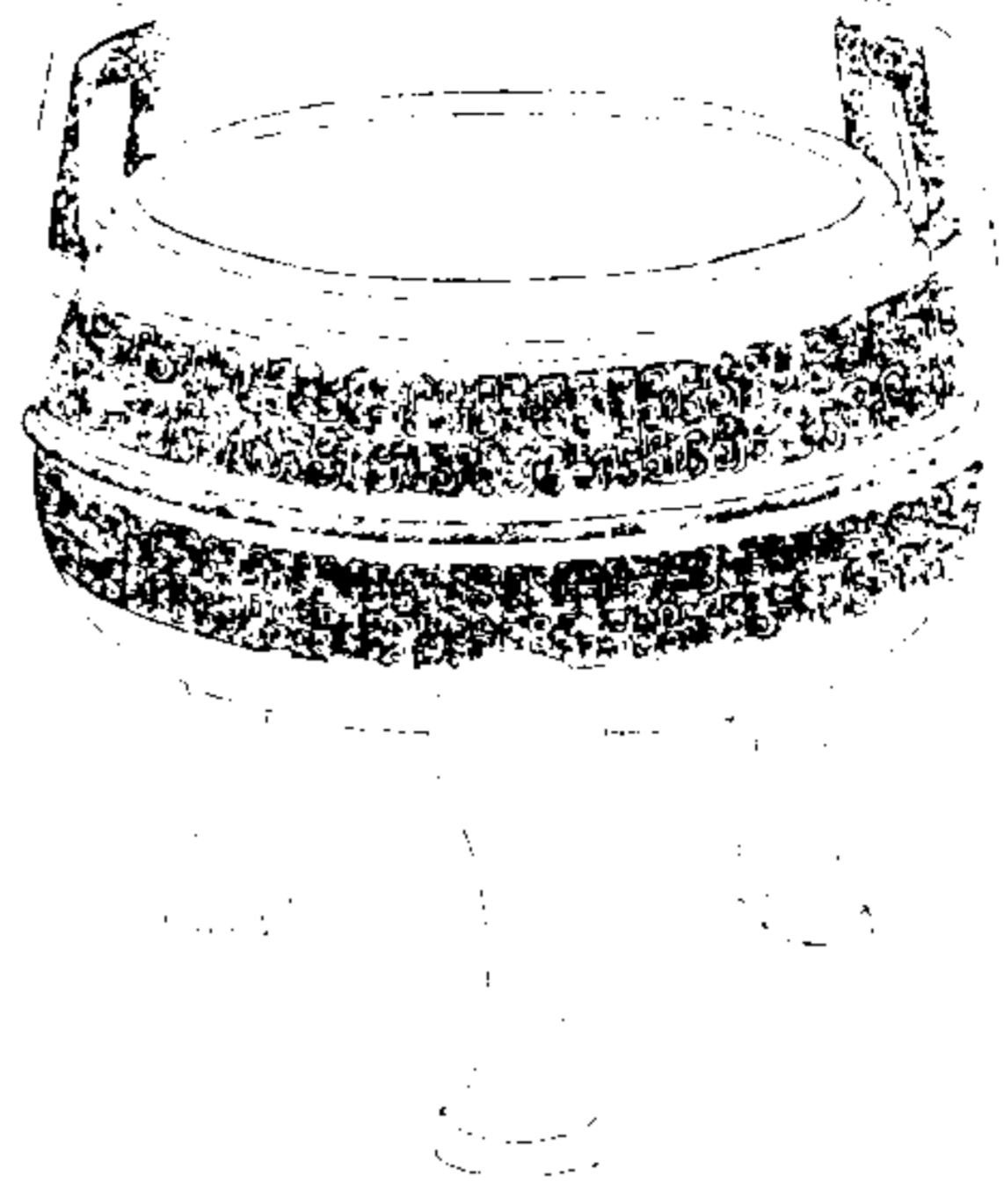

西清續鑑

乙編卷三 鼎

垂

右高六寸三分深三寸六分耳高二寸三分濶一寸七分口徑七寸八分腹圍二尺六寸一分重六十六兩

漢蟠虬鼎二

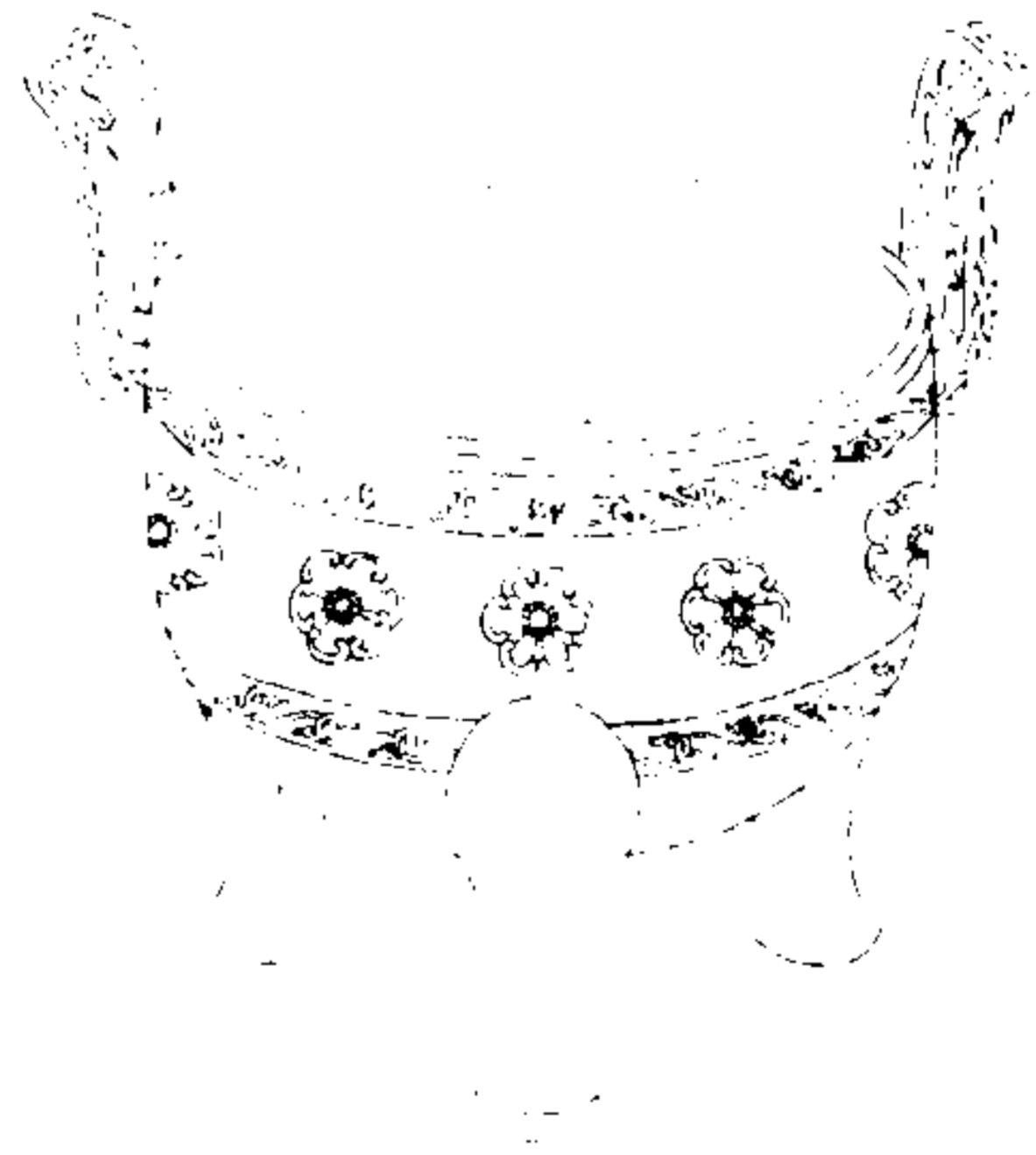

西清續鑑

乙編卷三 鼎

雷

右高四寸六分深三寸三分耳高二寸濶一寸一分口徑五寸八分腹圍二尺三分重七十二兩

漢蟠虺鼎一

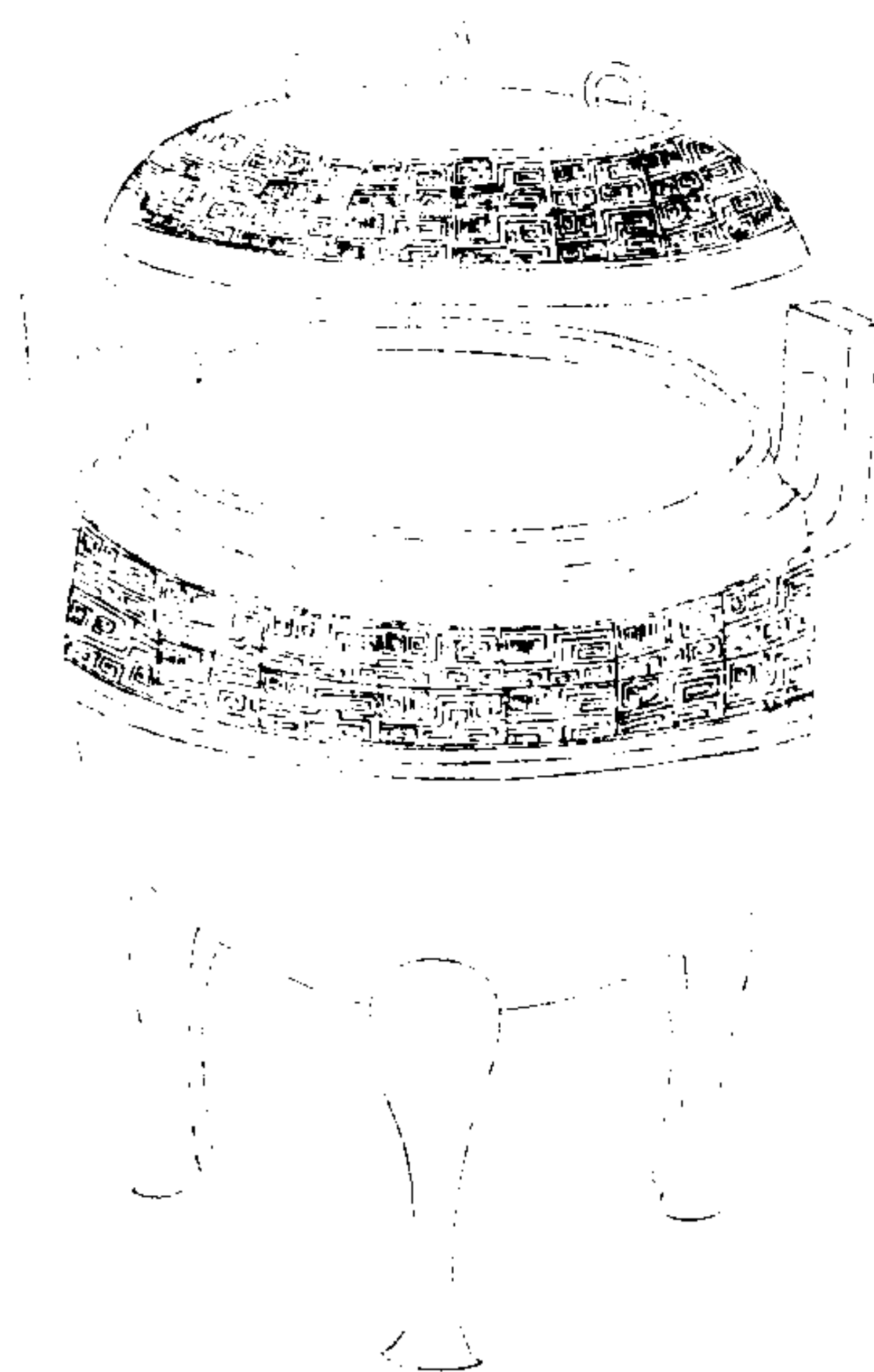

西清續鑑

乙編卷三 鼎

圭

右通蓋高七寸深三寸九分耳高二寸濶一寸五分口徑六寸腹圍二尺一寸五分重九十七兩

漢蟠虺鼎二

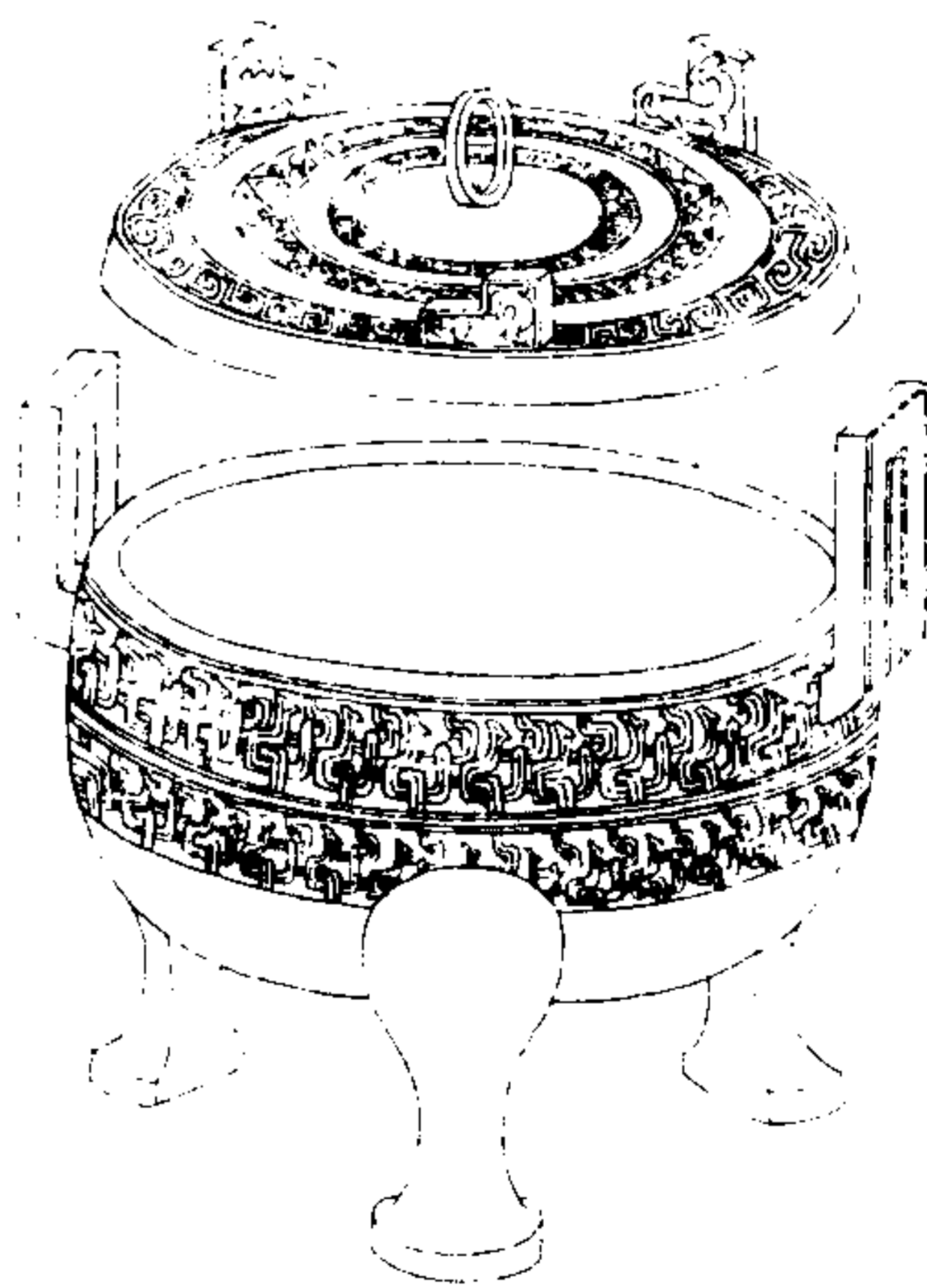

西清續鑑

乙編卷三 鼎

圭

右通蓋高六寸一分深三寸一分耳高一寸九分濶一寸五分口徑六寸五分腹圍二尺二寸五分重九十七兩



漢蟠虺鼎三

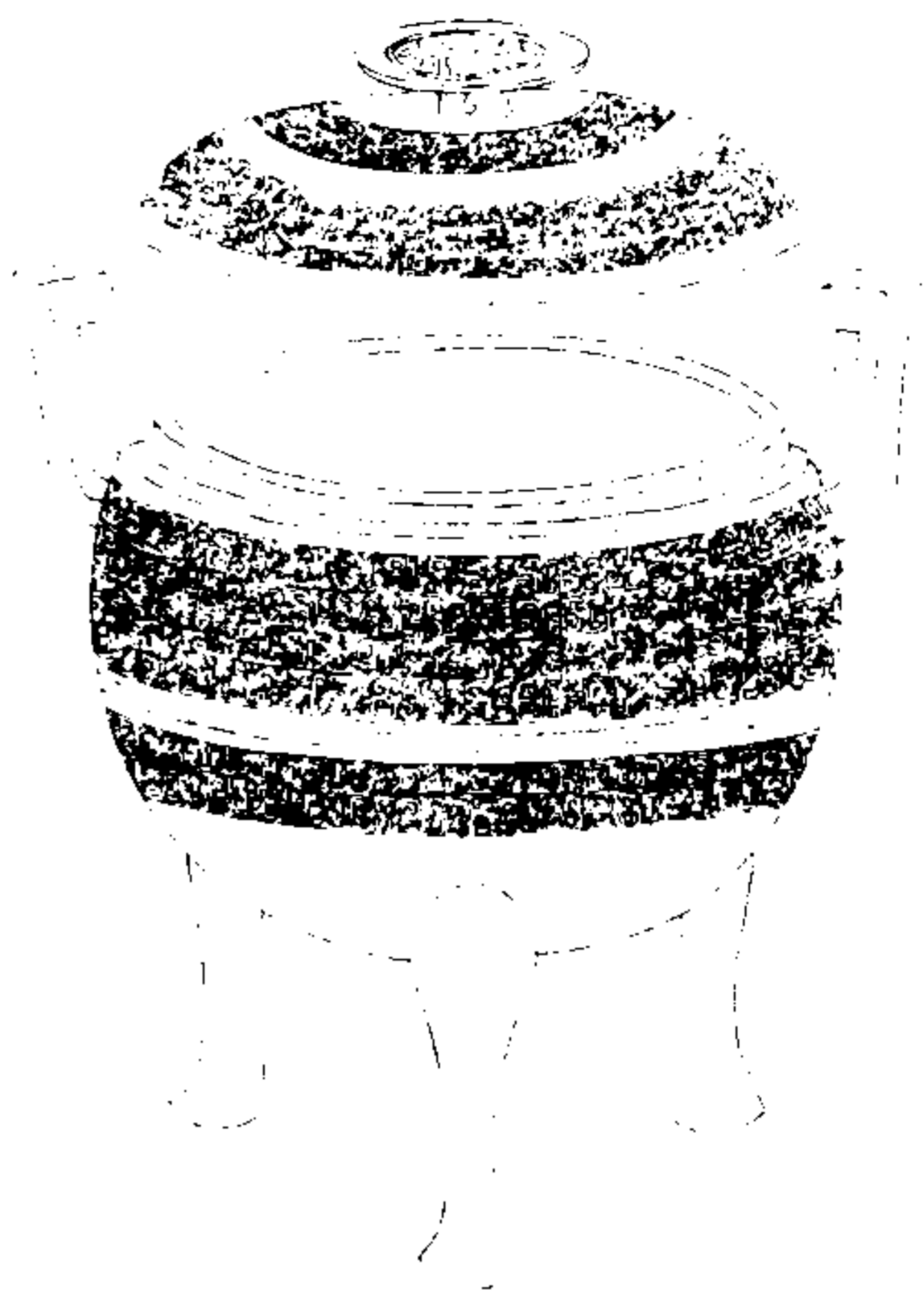

西清續鑑

乙編卷三

鼎

右通蓋高七寸一分深三寸八分耳高二寸濶一寸四分口徑五寸七分腹圍一尺九寸六分重五十五兩

漢蟠虺鼎四

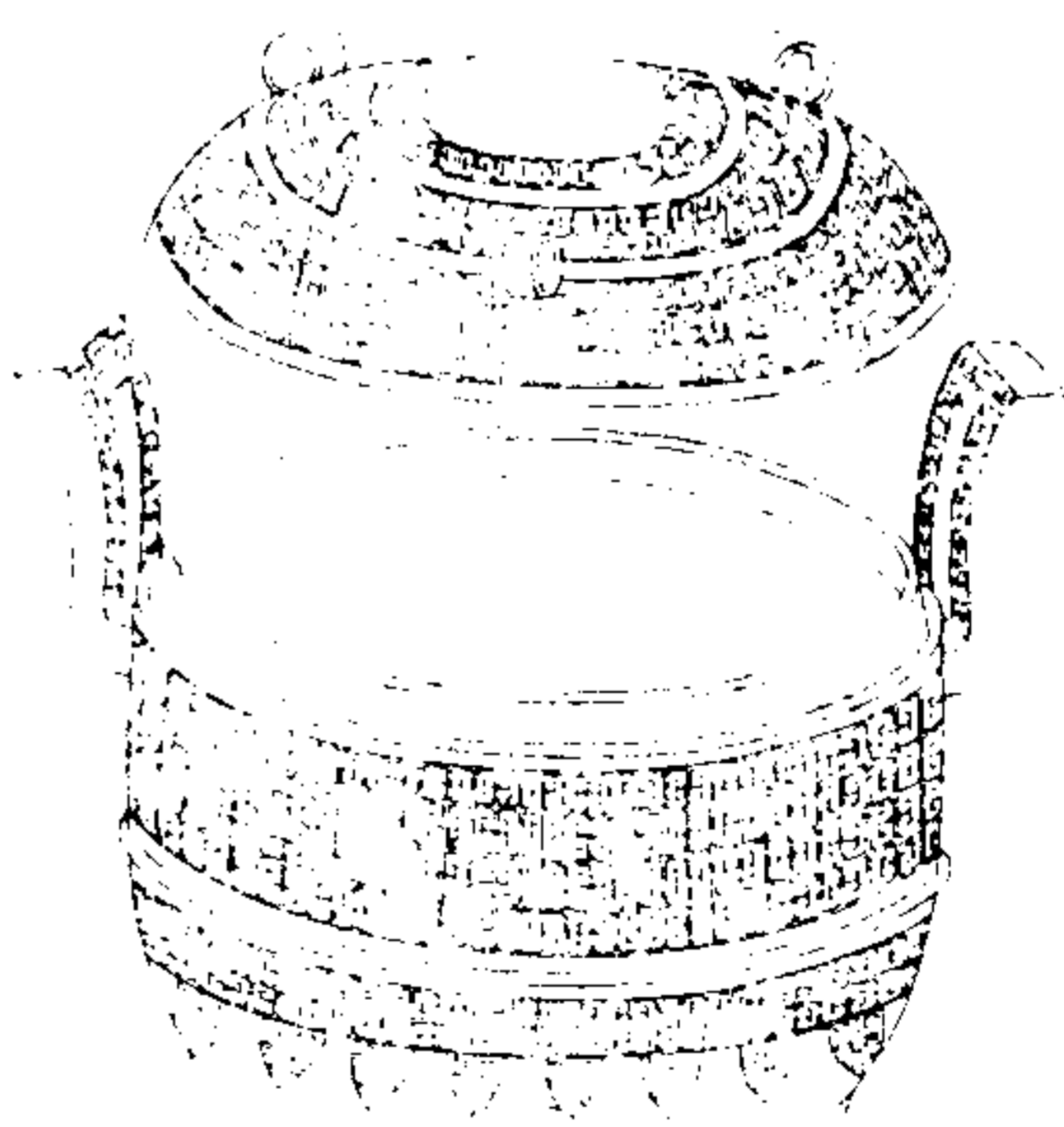

西清續鑑

乙編卷三

鼎

右通蓋高七寸四分深四寸四分耳高二寸一分濶一寸四分口徑六寸一分腹圍二尺七分重八十兩



漢蟠虺鼎五



西清續鑑

乙編卷三 鼎

羌

右高四寸深三寸一分兩可在旁口徑四寸六分腹圍一尺八寸五分重二十四兩缺蓋

漢蟠虺鼎六

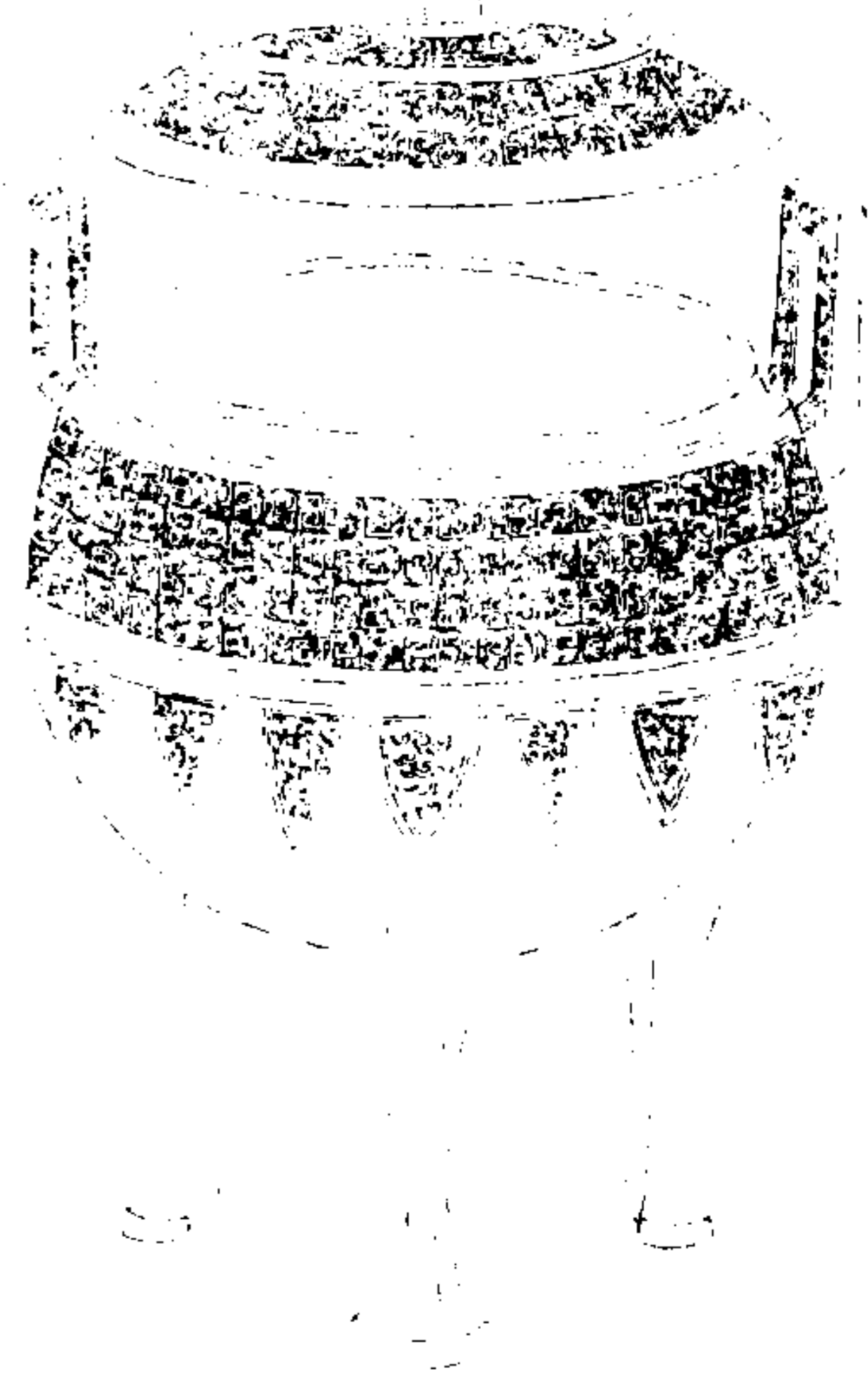

西清續鑑

乙編卷三 鼎

罕

右通蓋高五寸七分深四寸耳高九分濶三分口徑五寸八分腹圍二尺七分重五十五兩

一五二八 子部 續修四庫全書 子部 譜錄類

漢三犧鼎一

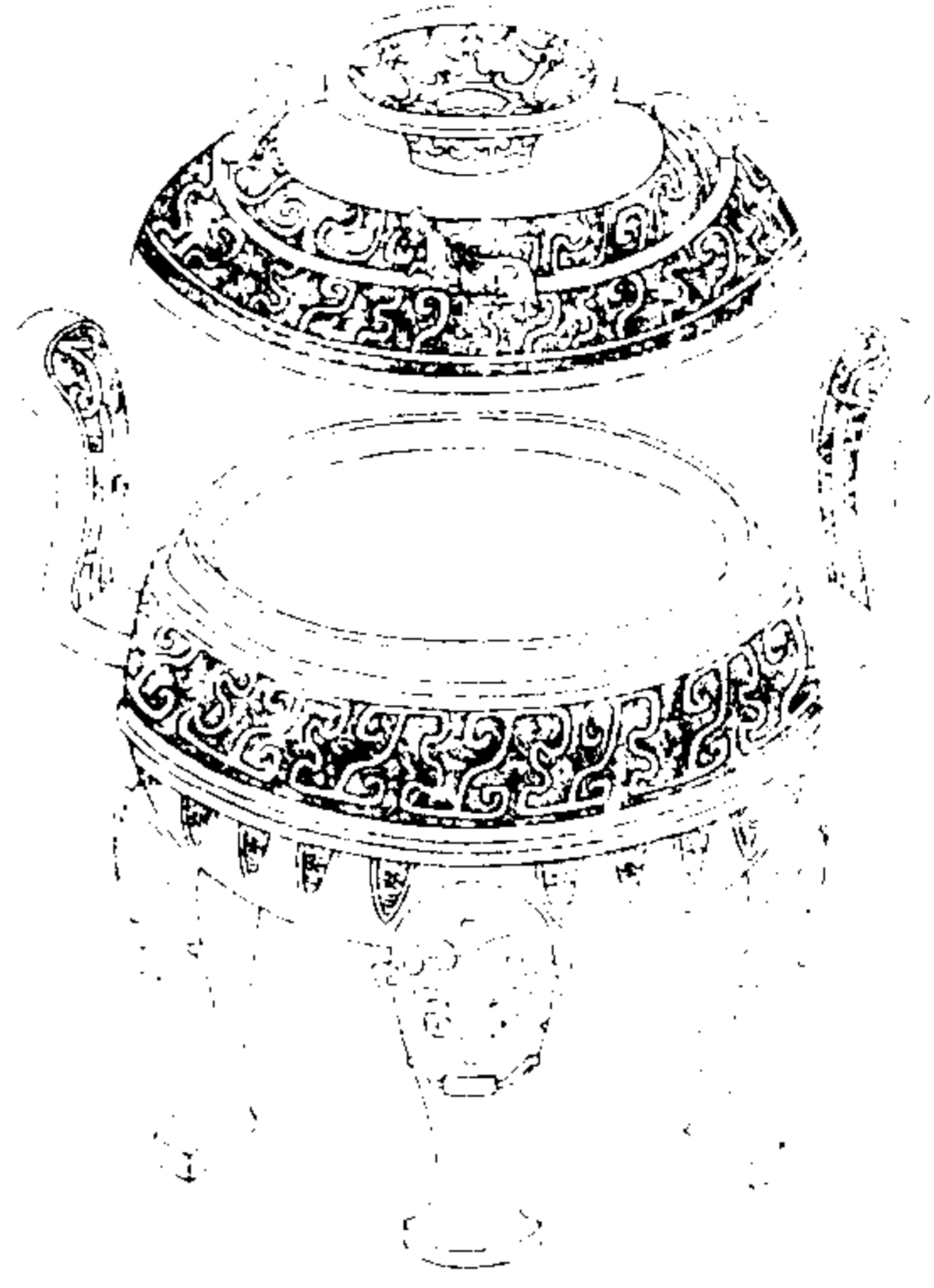

西清續鑑

乙編卷三

鼎

右通蓋高一尺一寸六分深六寸可高三寸三分  
濶二寸四分口徑八寸八分腹圍三尺二寸  
五分重四百三十六兩

漢三犧鼎二

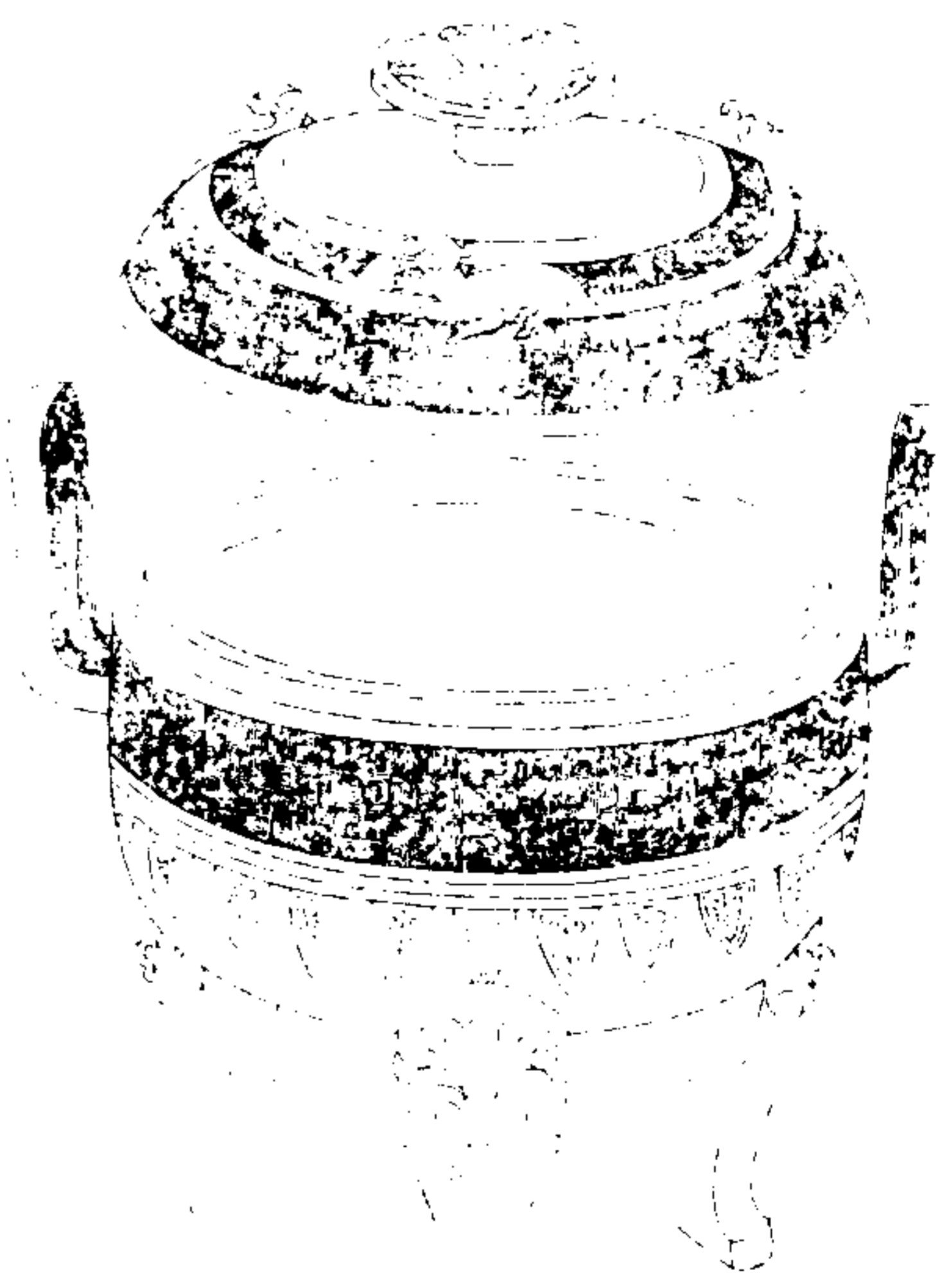

西清續鑑

乙編卷三

鼎

右通蓋高一尺一寸深四寸八分耳高三寸濶  
二寸口徑八寸六分腹圍三尺一寸七分重三  
百二十兩

漢三犧鼎三

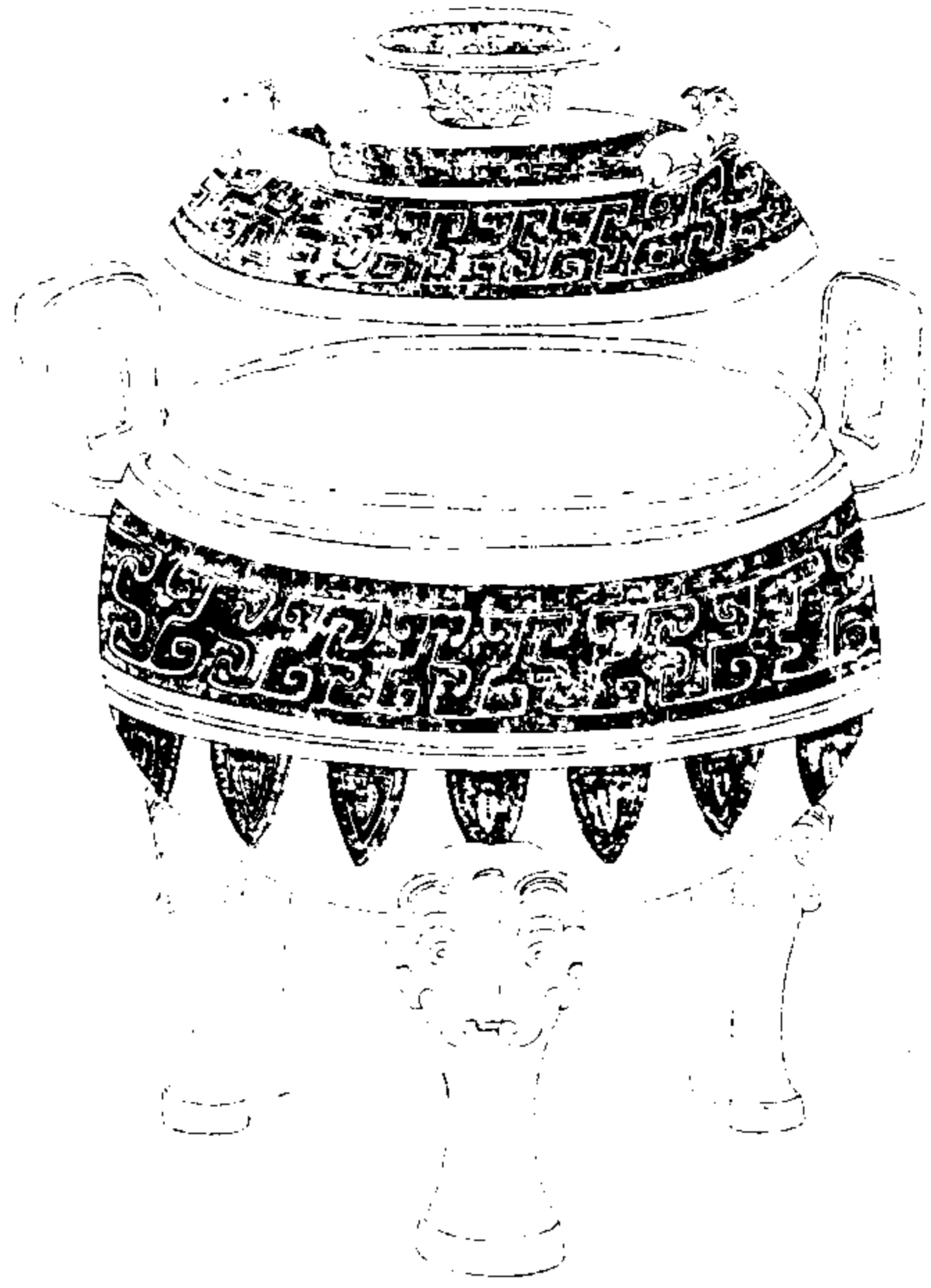

西清續鑑

乙編卷三

鼎

右通蓋高一尺一寸深五寸一分耳高三寸四分濶二寸四分口徑八寸六分腹圍三尺一寸七分重二百八十兩

漢三犧鼎四

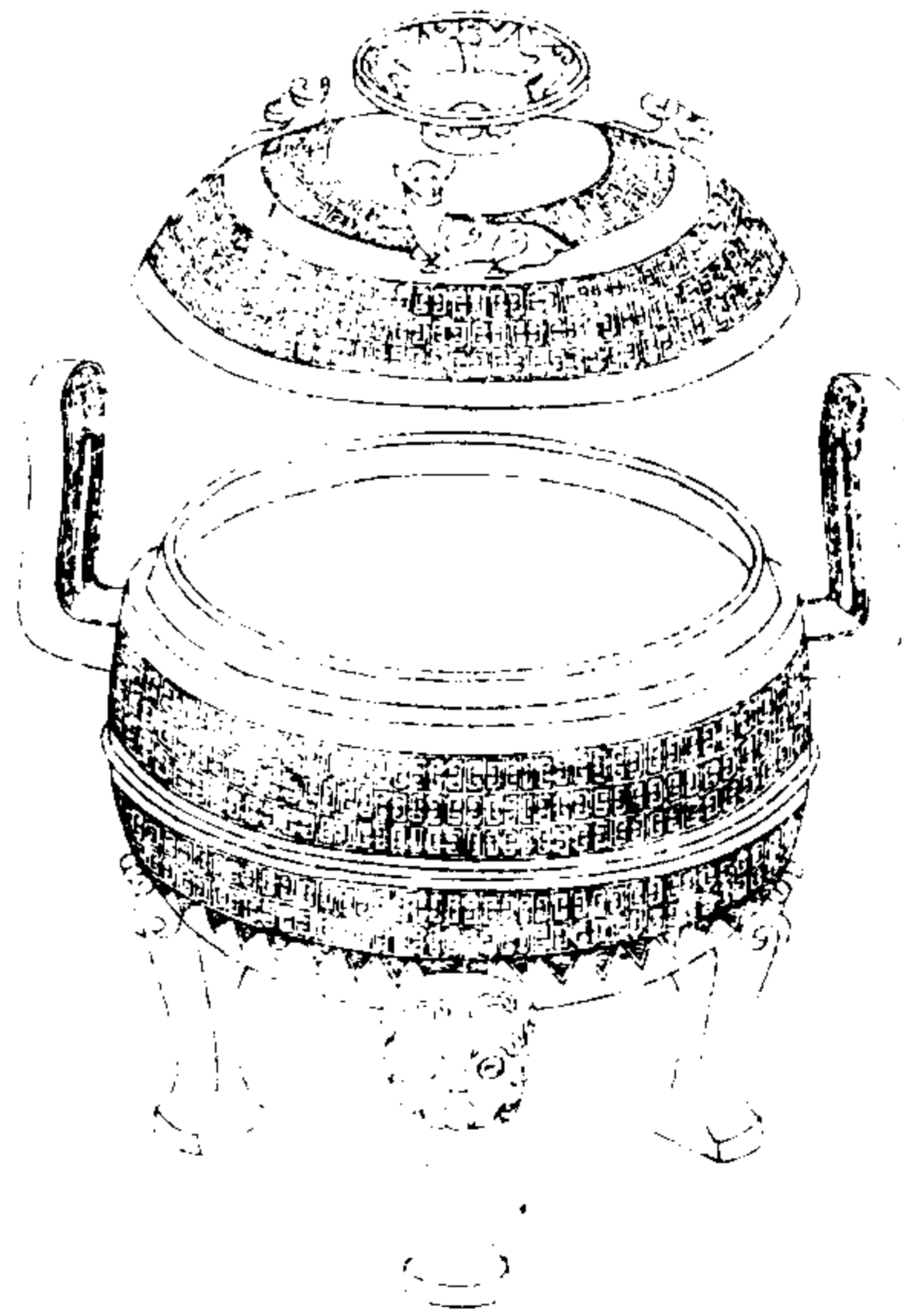

西清續鑑

乙編卷三

鼎

右通蓋高一尺一寸六分深五寸二分耳高三寸二分濶二寸一分口徑八寸六分腹圍三尺一寸四分重三百三十二兩



漢三犧鼎五

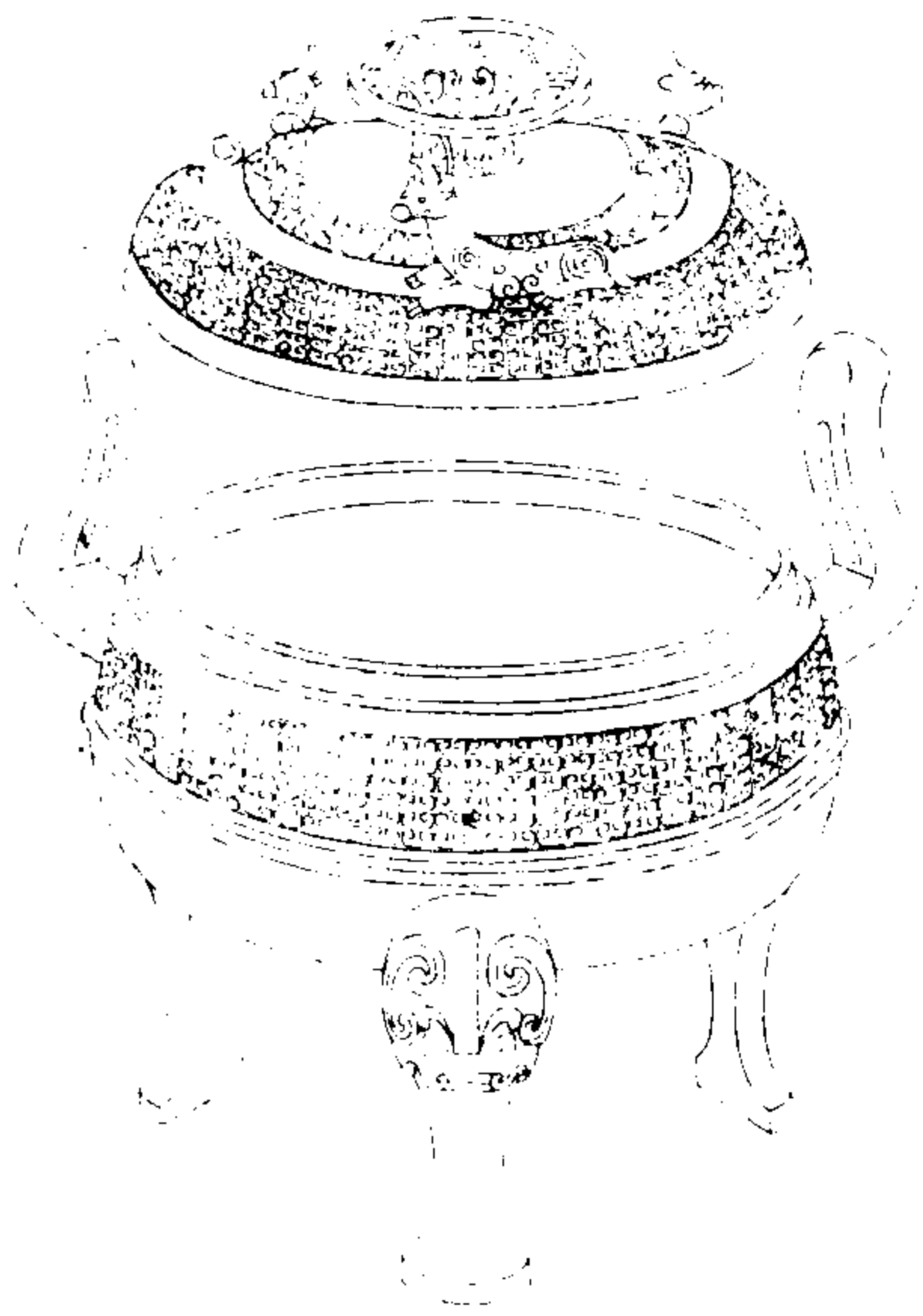

西清續鑑

乙編卷三鼎

鼎

右通蓋高一尺六分深四寸五分耳高三寸五分濶二寸三分口徑八寸八分腹圍三尺八分重二百八十三兩

漢三犧鼎六



西清續鑑

乙編卷三鼎

鼎

右通蓋高七寸四分深四寸三分耳高二寸二分濶一寸七分口徑六寸五分腹圍二尺四寸一十六兩



西清續鑑乙編卷四目錄

鼎四

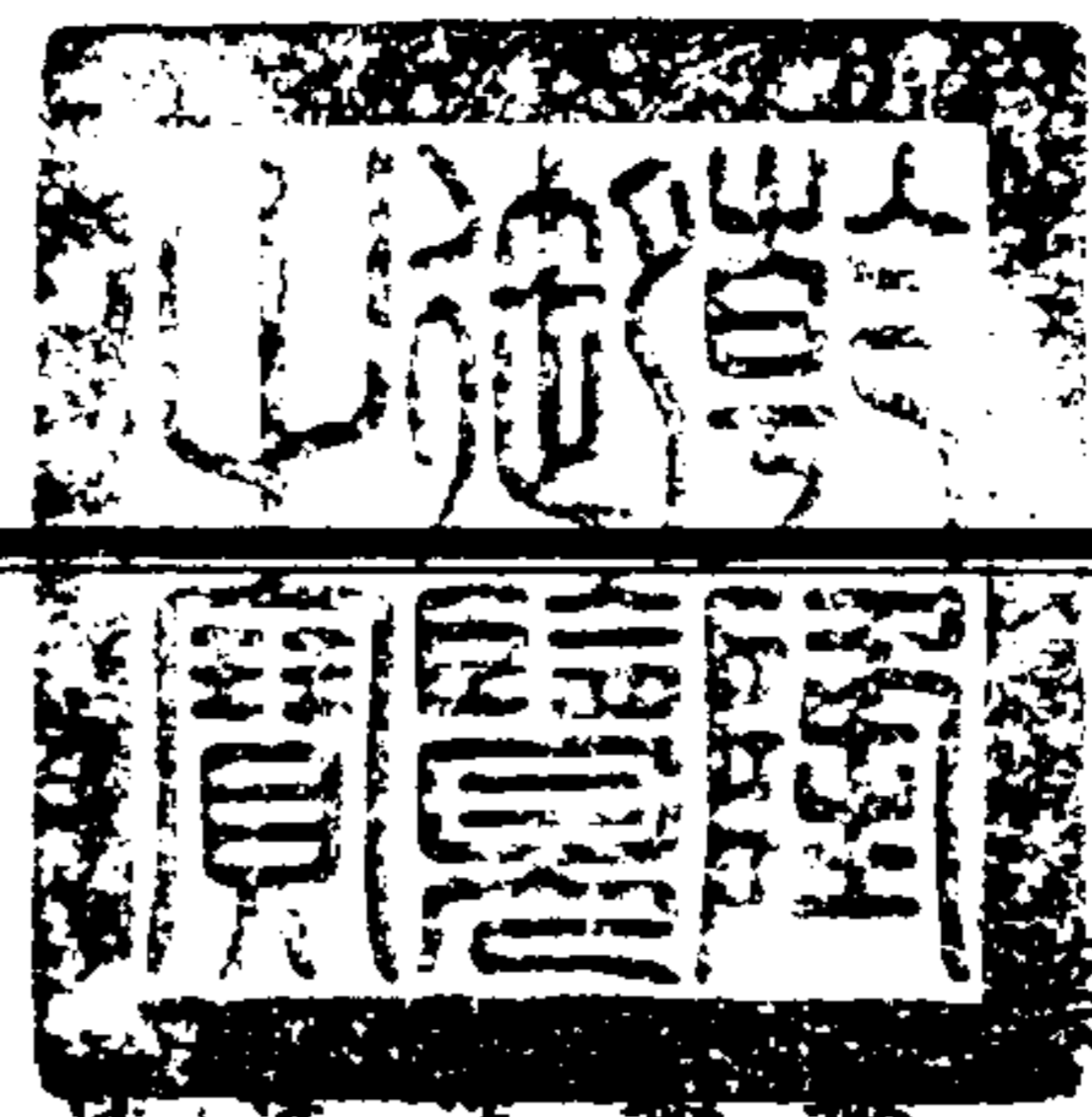

- 益雲鼎一
- 益雲鼎二
- 云紋鼎
- 雷紋鼎一 有銘
- 雷紋鼎二
- 雷紋鼎三
- 雷紋鼎四

西清續鑑 乙編卷四 目錄一

- 夔紋鼎一
- 夔紋鼎二
- 夔紋鼎三
- 弦紋鼎一
- 弦紋鼎二
- 弦紋鼎三
- 弦紋鼎四 有銘
- 弦紋鼎五
- 弦紋鼎六
- 弦紋鼎七



西清續鑑乙編卷四目錄二

- 弦紋鼎八
- 弦紋鼎九
- 弦紋鼎十
- 弦紋鼎十一
- 弦紋鼎十二
- 弦紋鼎十三
- 弦紋鼎十四
- 弦紋鼎十五
- 弦紋鼎十六
- 弦紋鼎十七

西清續鑑 乙編卷四 目錄二

- 弦紋鼎十八
- 環紋鼎一
- 環紋鼎二
- 繩紋鼎
- 環耳鼎
- 素鼎一
- 素鼎二
- 素鼎三
- 素鼎四

唐



塗金方鼎

西清續鑑

乙編卷四 目錄三

西清續鑑乙編 卷四

漢盤雲鼎一

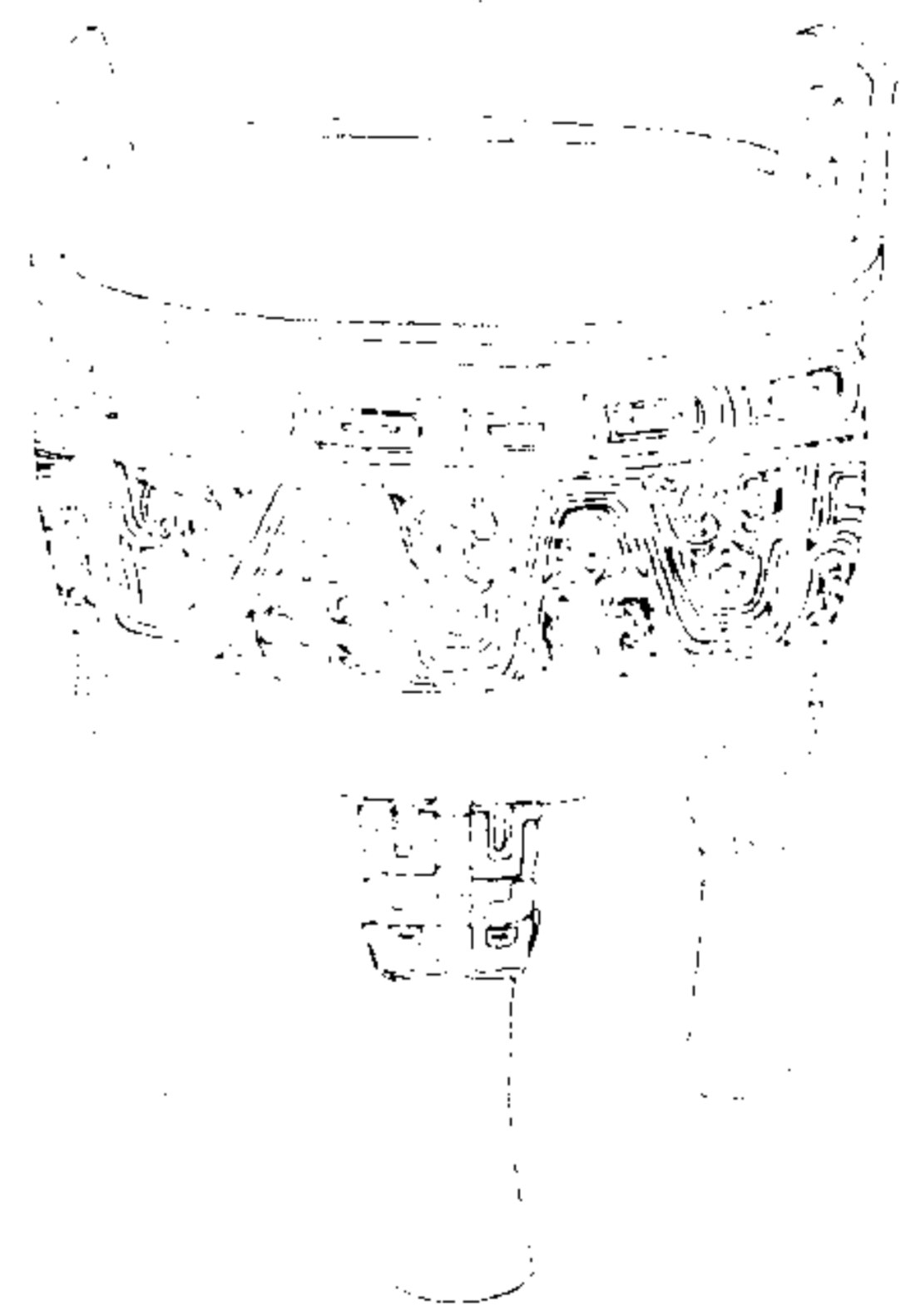

西清續鑑

乙編卷四 鼎

一

右高六寸八分深四寸耳高一寸五分濶一寸八分口徑七寸九分腹圍二尺五寸七分重一百九十兩

漢盤雲鼎二



西清續鑑

乙編卷四

二

右通蓋高六寸深三寸五分耳高一寸六分濶一寸四分口徑五寸六分腹圍一尺九寸七分重六十二兩

漢雲紋鼎

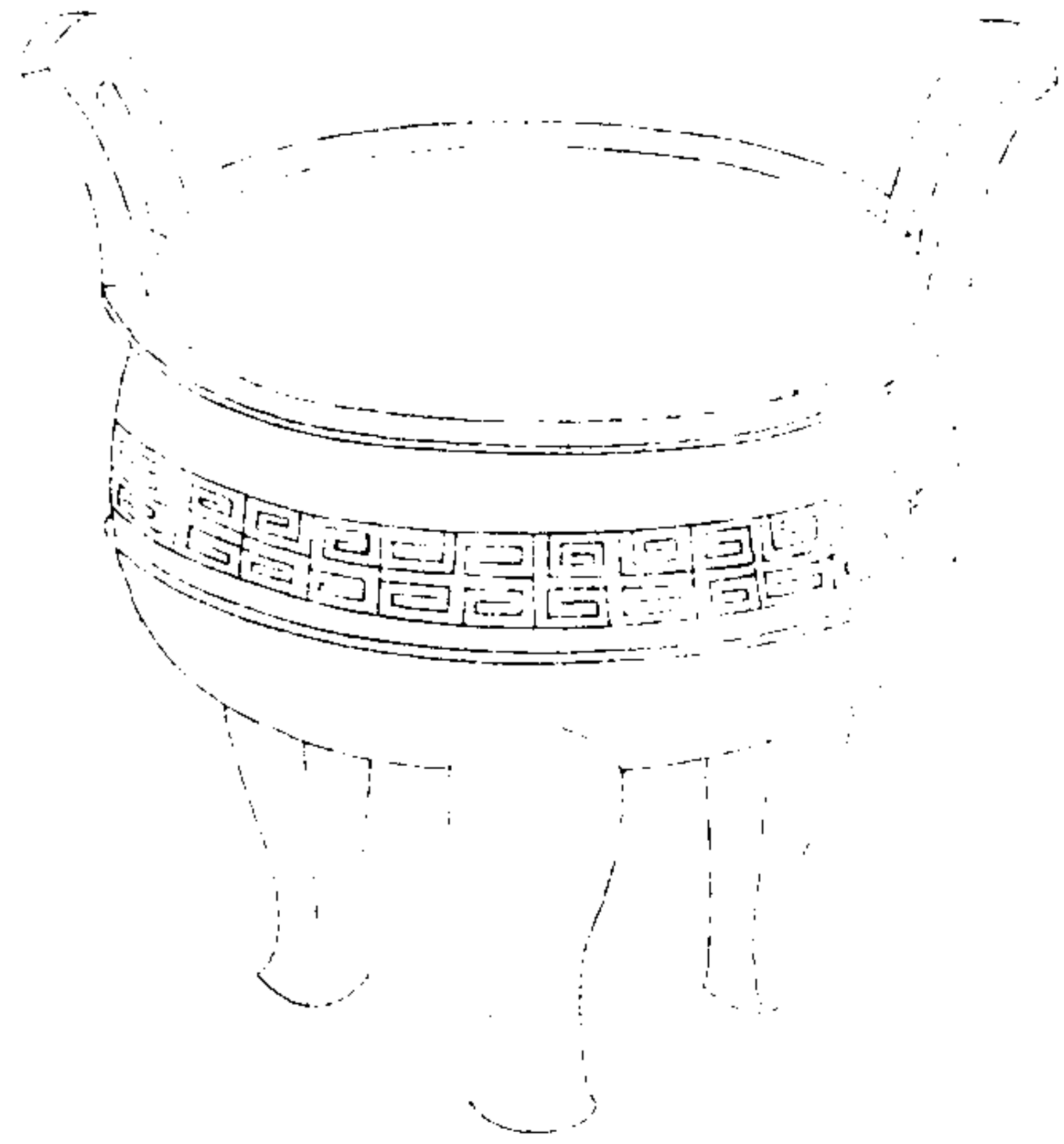

西清續鑑

乙編卷四

三

右高七寸五分深四寸二分耳高二寸三分濶如之口徑九寸八分腹圍三尺重三十八兩

漢雷紋鼎一

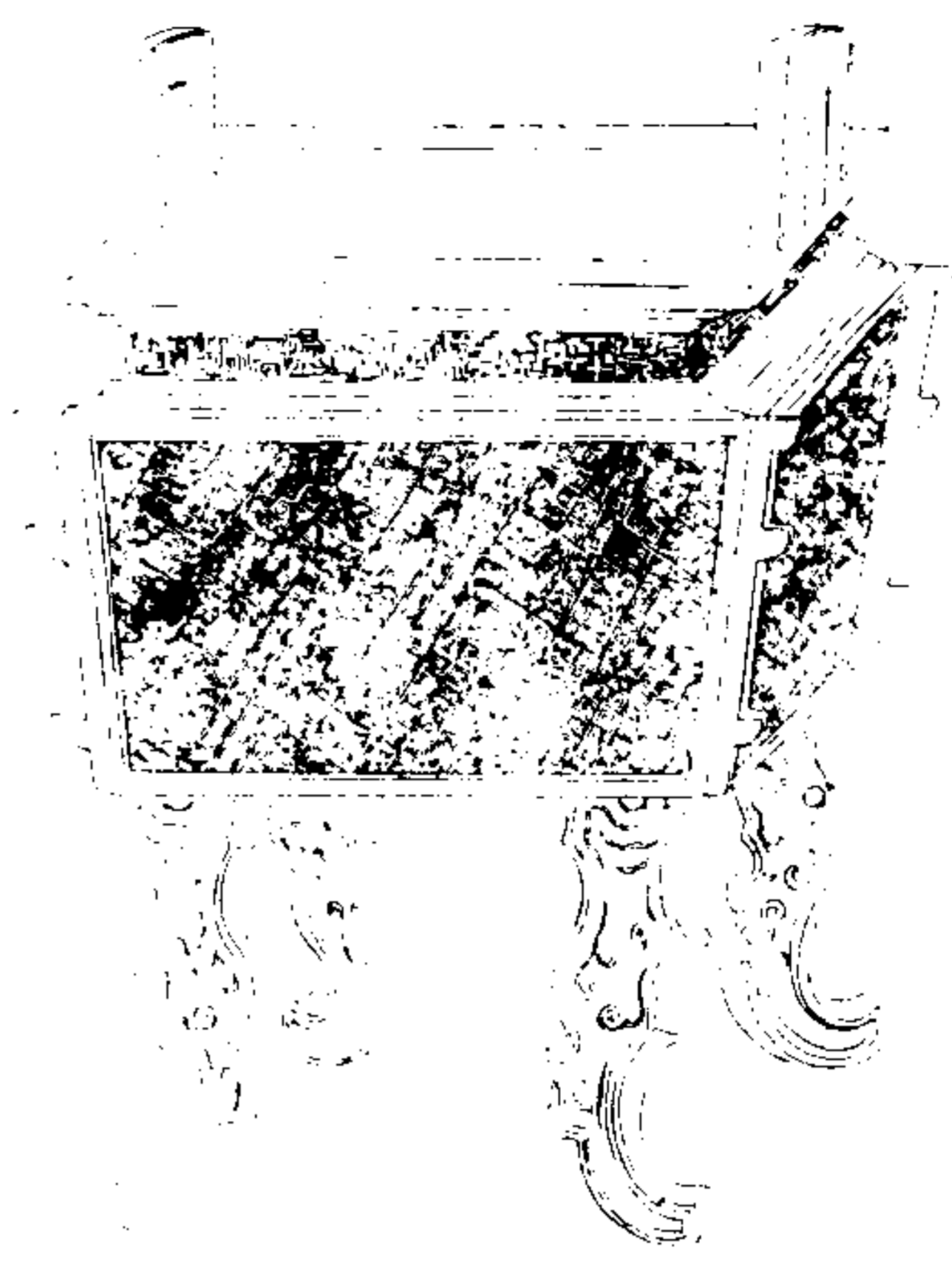

西清續鑑

乙編卷四 鼎

四

世  
鼎

作。鼎  
。節

右高九寸六分深五寸三分耳高二寸一分濶  
二寸一分口縱四寸七分橫七寸六分腹縱五  
寸四分橫七寸重四百十六兩銘惟作鼎節三  
字可辨餘漫漶

漢雷紋鼎二



西清續鑑

乙編卷四 鼎

五

右通蓋高九寸四分深五寸七分耳高三寸二  
分濶二寸一分口徑七寸八分腹圍二尺七寸  
七分重一百五十五兩

漢雷紋鼎三

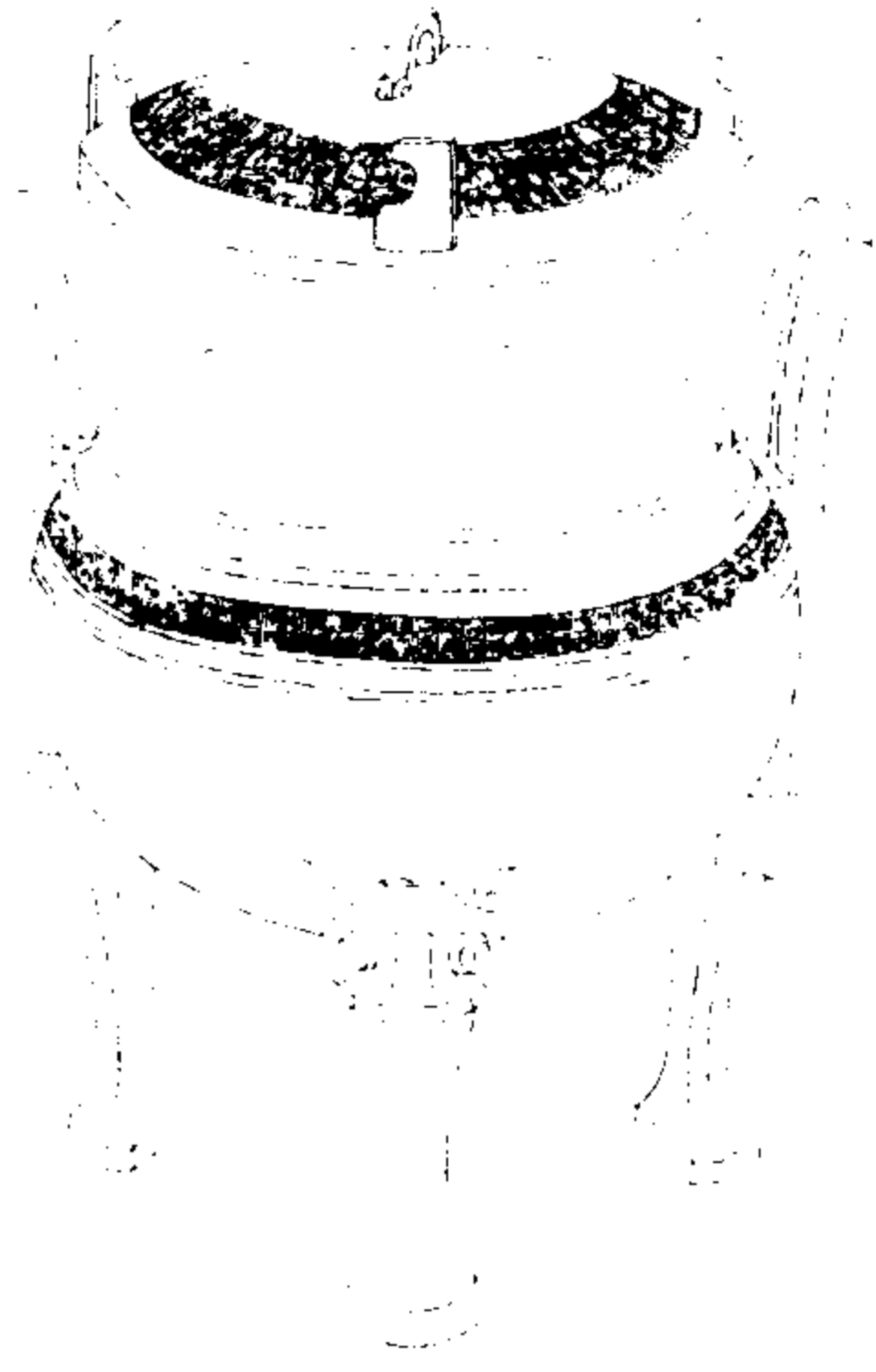

西清續鑑

乙編卷四 鼎

六

右通蓋高六寸八分深三寸八分可高二寸二分濶一寸七分口徑五寸七分腹圍二尺二寸重八十一兩

漢雷紋鼎四

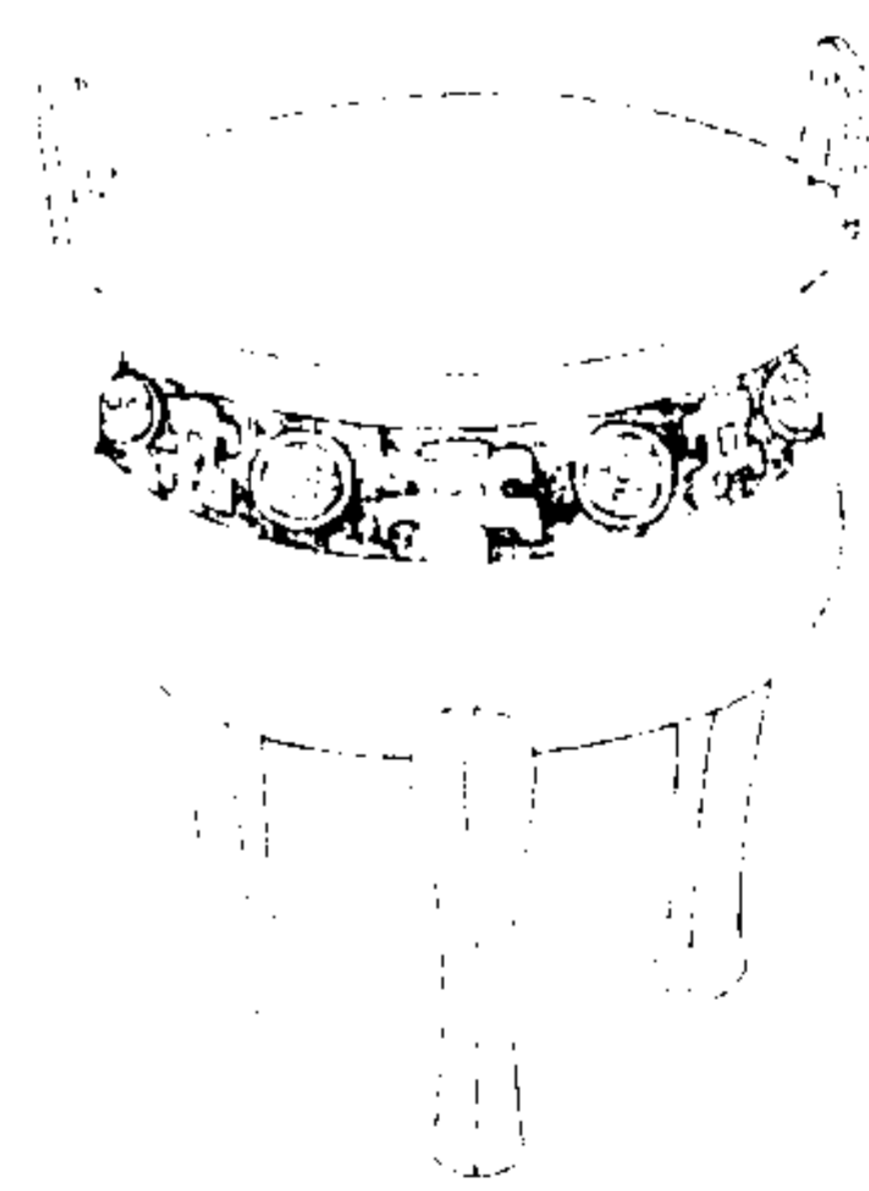

西清續鑑

乙編卷四 鼎

七

右高五寸二分深二寸八分耳高一寸一分濶一寸五分口徑五寸五分腹圍一尺七寸三分重四十六兩

漢夔紋鼎一

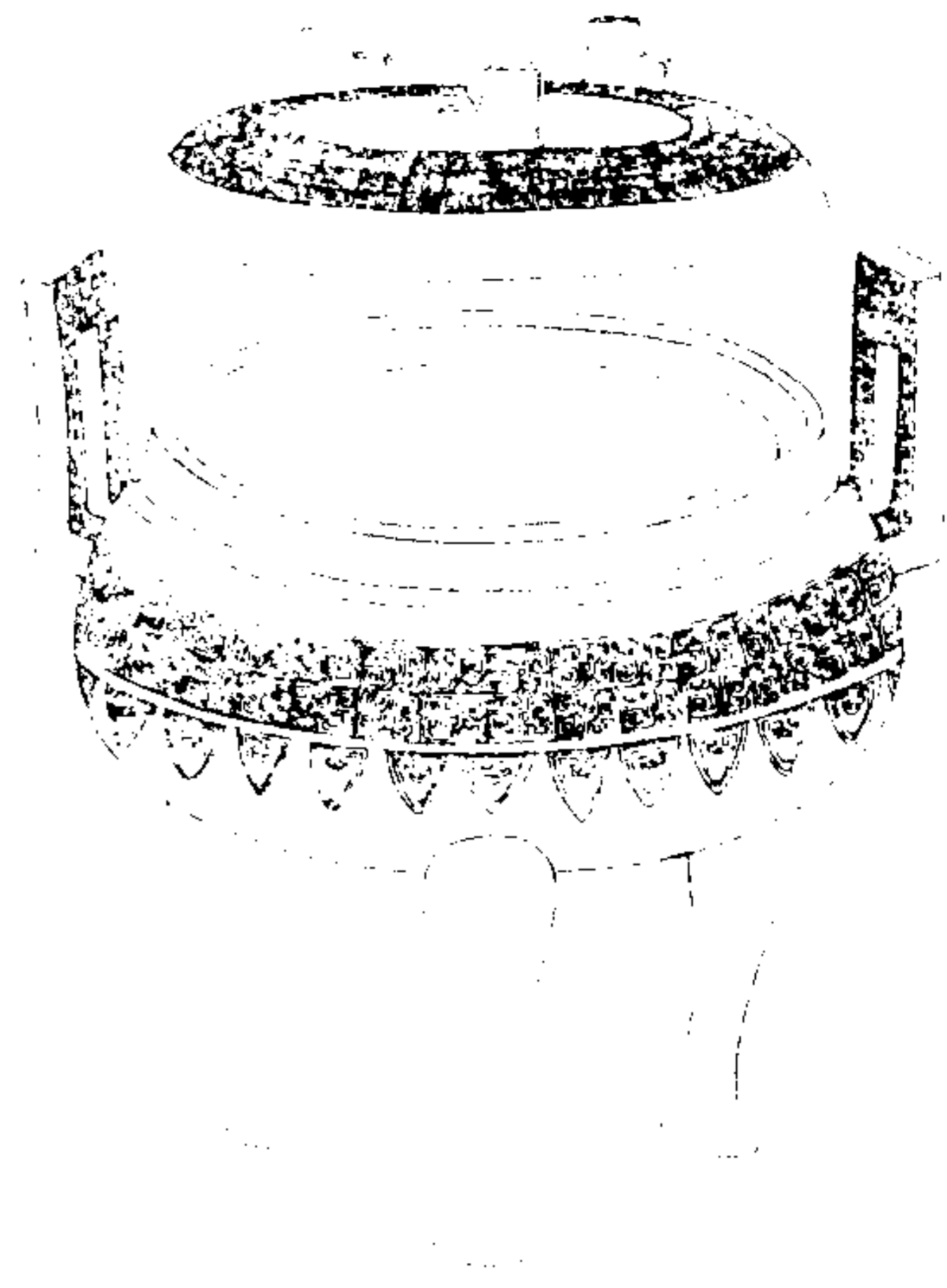

西清續鑑

乙編卷四

鼎

右通蓋高六寸八分深三寸五分耳高三寸一分濶二寸口徑六寸腹圍二尺五寸三分重一百七十四兩

漢夔紋鼎二

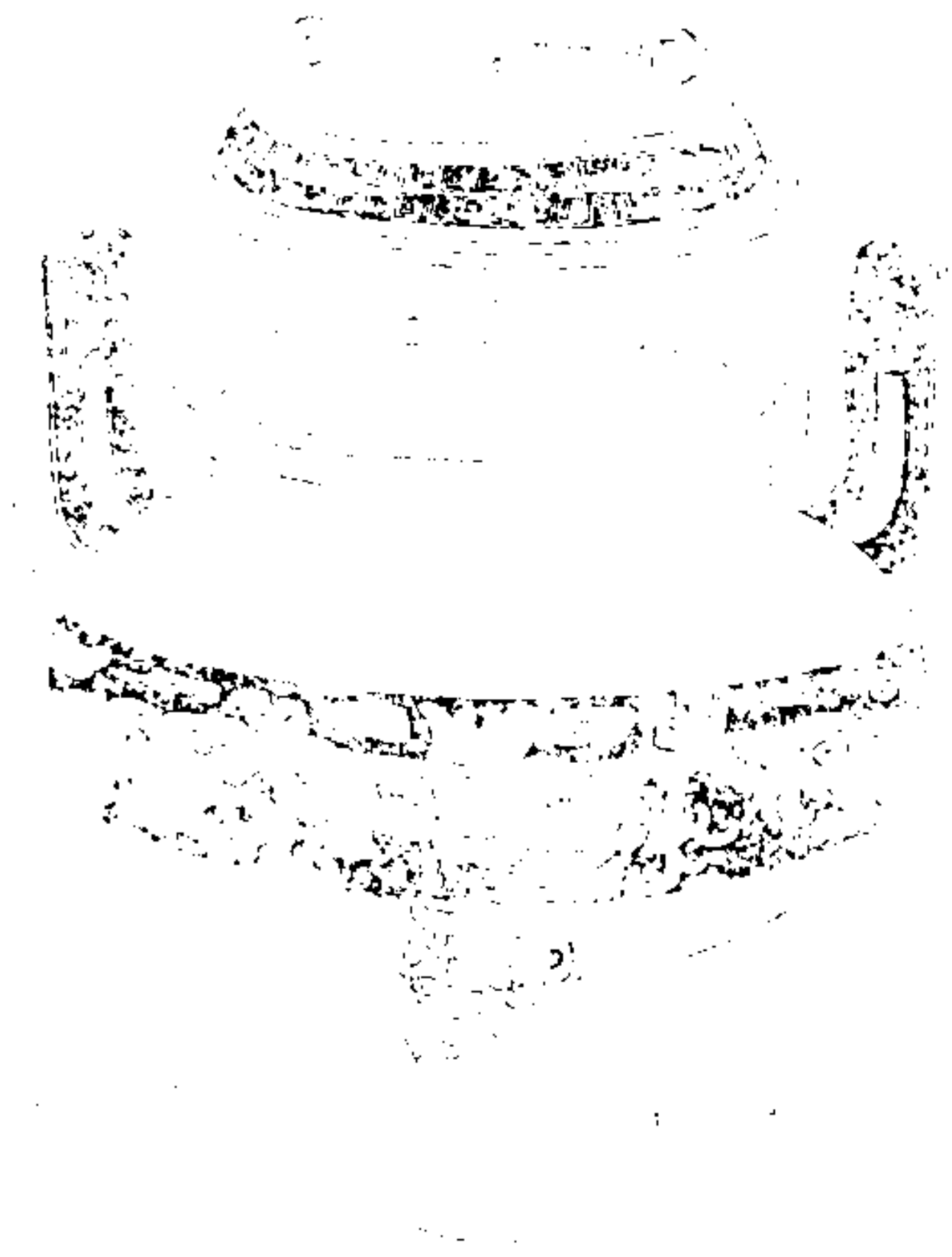

西清續鑑

乙編卷四

鼎

右通蓋高七寸四分深四寸二分耳高二寸四分濶一寸八分口徑六寸二分腹圍二尺三寸四分重一百九十五兩



漢蔓紋鼎三

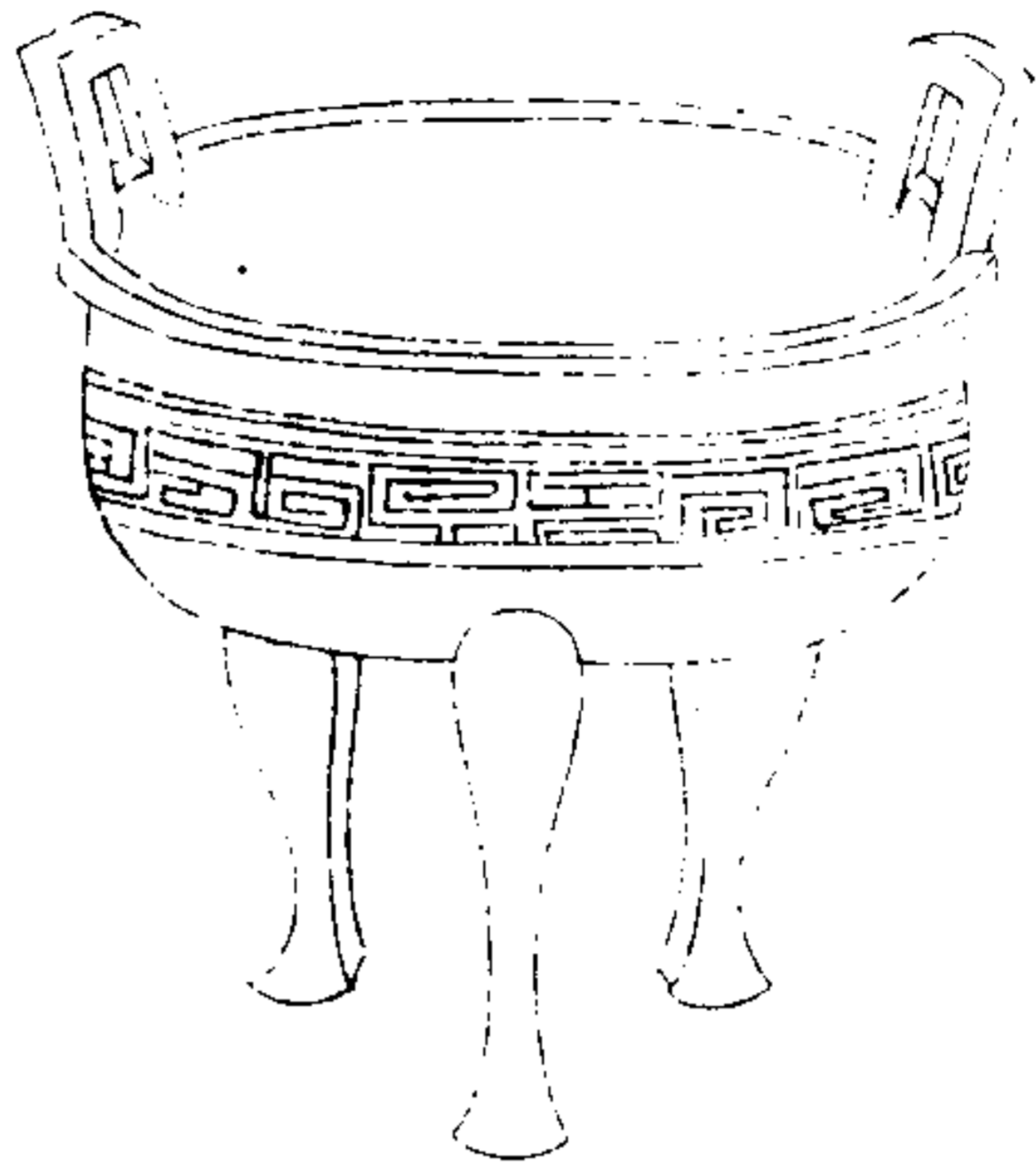

西清續鑑

乙編卷四 鼎

十

右高六寸二分深三寸一分耳高二寸濶如之  
口徑七寸四分腹圍二尺四寸二分重九十八  
兩

漢弦紋鼎一

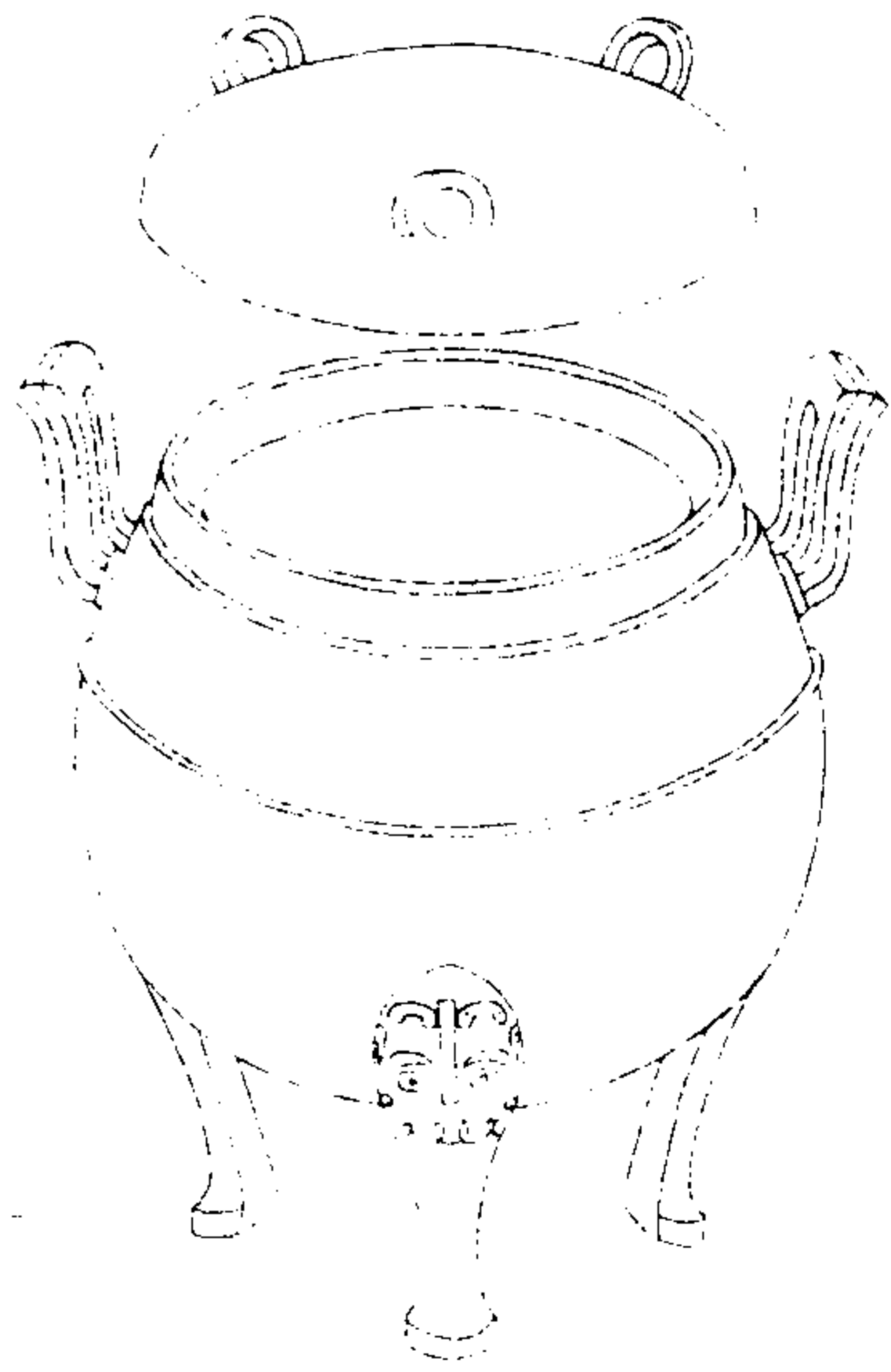

西清續鑑

乙編卷四 鼎

十一

右通蓋高一尺一寸四分深七寸四分耳高三  
寸四分濶二寸五分口徑八寸六分腹圍三尺  
四寸三分重二百三十四兩

一五二〇〇 丹 廣 日 庫 全 書 一 文 下

漢弦紋鼎二

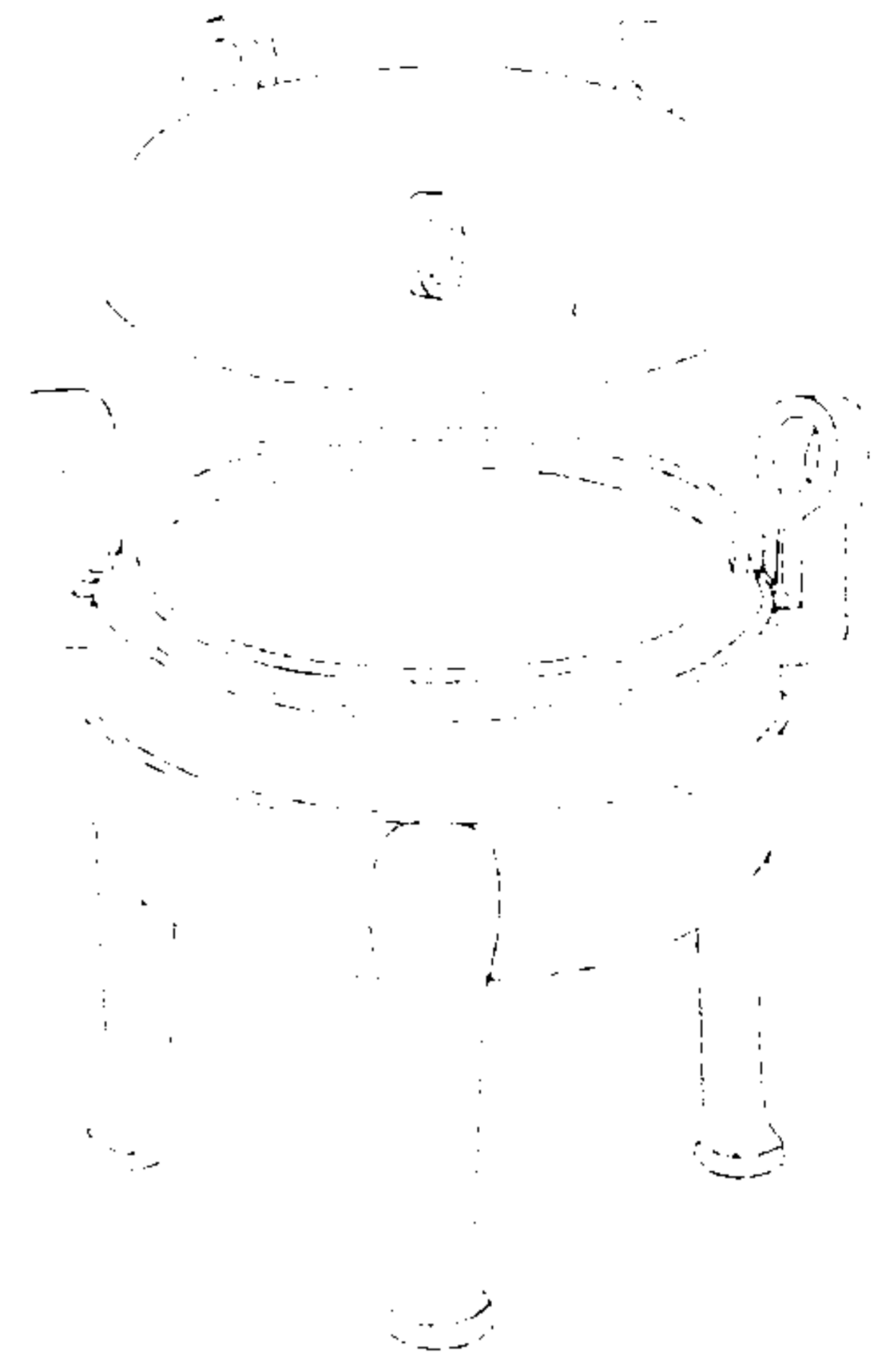

西清續鑑

乙編卷四 鼎

五

右通蓋高七寸七分深三寸七分耳高二寸五分濶二寸口徑六寸四分腹圍二尺四寸六分重一百五十五兩

漢弦紋鼎三

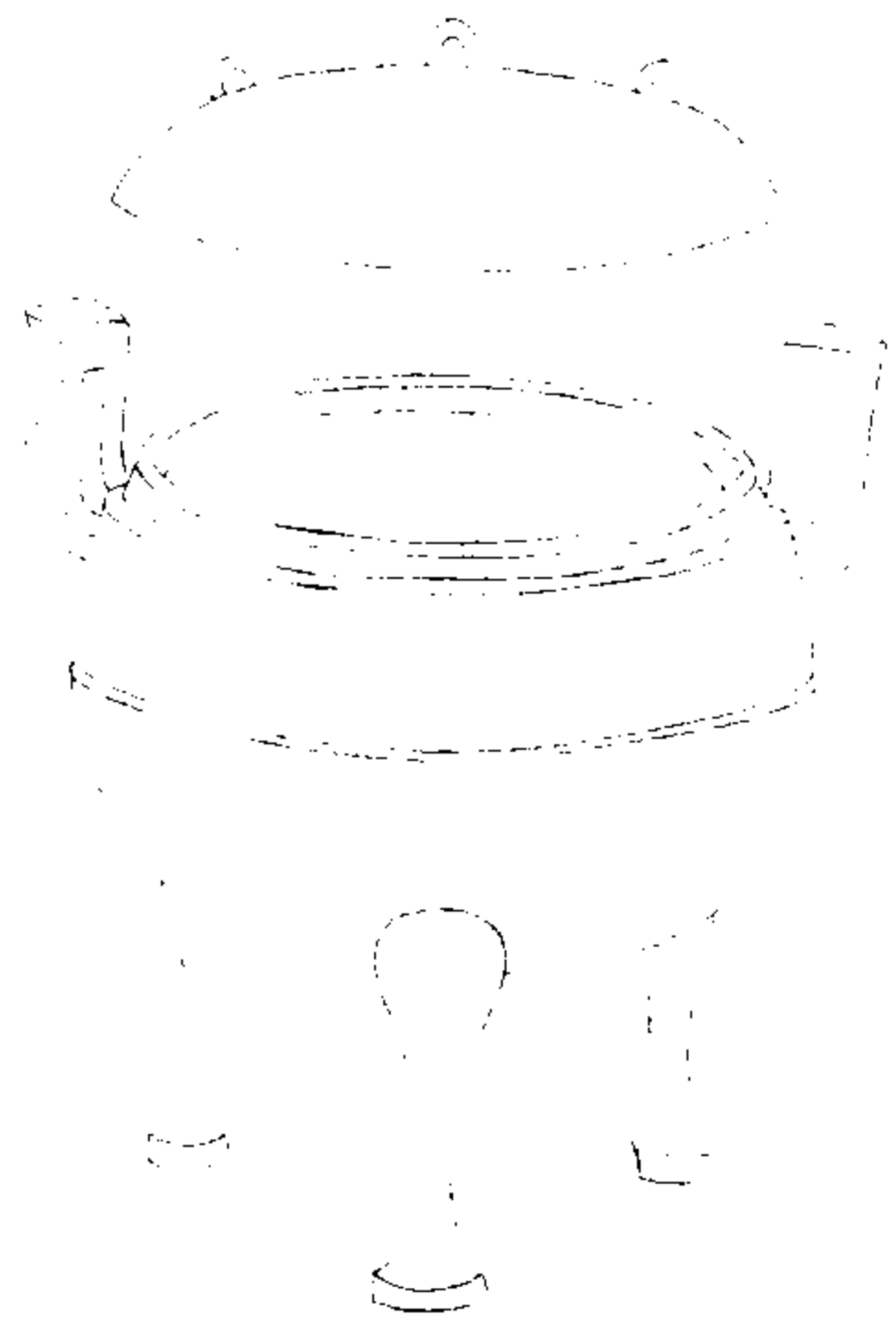

西清續鑑

乙編卷四 鼎

五

右通蓋高七寸深三寸八分耳高二寸一分濶一寸七分口徑六寸六分腹圍二尺二寸四分重五十六兩

漢弦紋鼎四

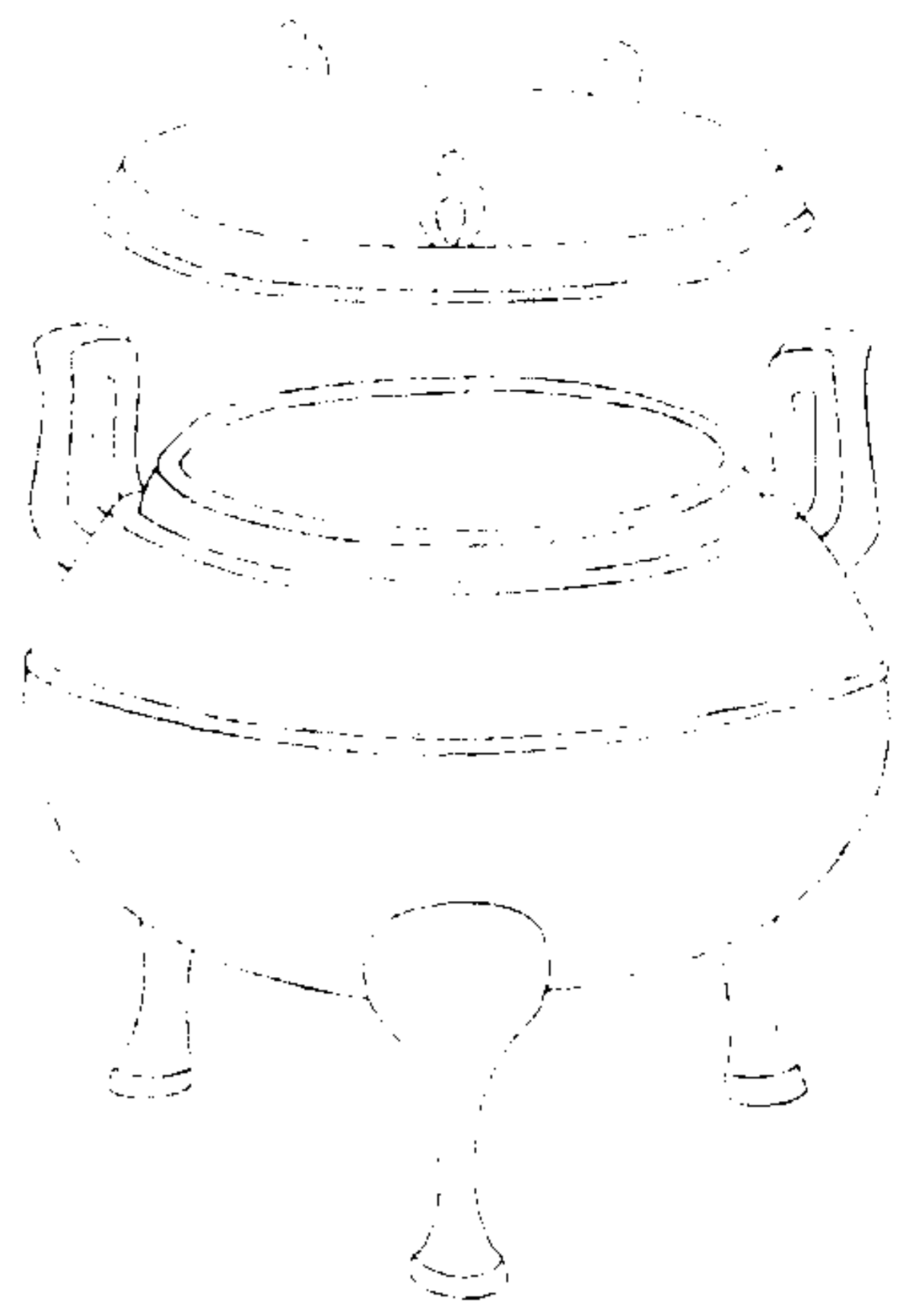

西清續鑑

乙編卷四 鼎

四

右通蓋高六寸深四寸耳高二寸二分濶一寸三分口徑五寸七分腹圍二尺二寸五分重九十五兩

漢弦紋鼎五



西清續鑑

乙編卷四 鼎

五

右通蓋高五寸五分深三寸八分耳高一寸七分濶一寸四分口徑五寸二分腹圍二尺三寸七分重一百三十兩銘惟作齊日享四字可辨餘俱漫漶



作齊日享

漢弦紋鼎六



西清續鑑

乙編卷四 鼎

六

右通蓋高五寸八分深三寸五分耳高一寸七分濶一寸二分口徑五寸二分腹圍二尺一寸重八十一兩

漢弦紋鼎七

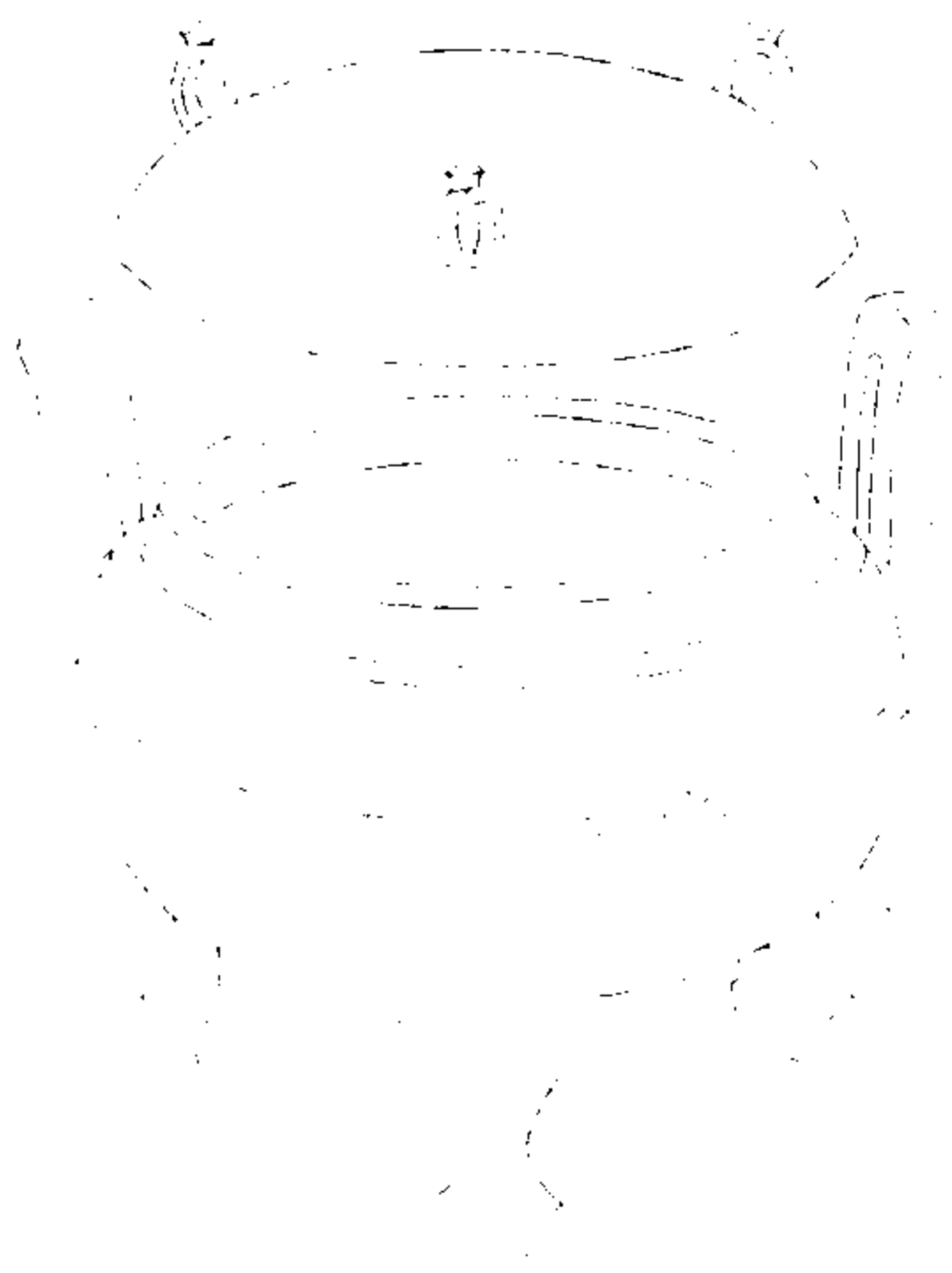

西清續鑑

乙編卷四 鼎

七

右通蓋高五寸七分深三寸八分耳高一寸九分濶一寸四分口徑四寸七分腹圍二尺一寸重四十六兩

漢弦紋鼎八

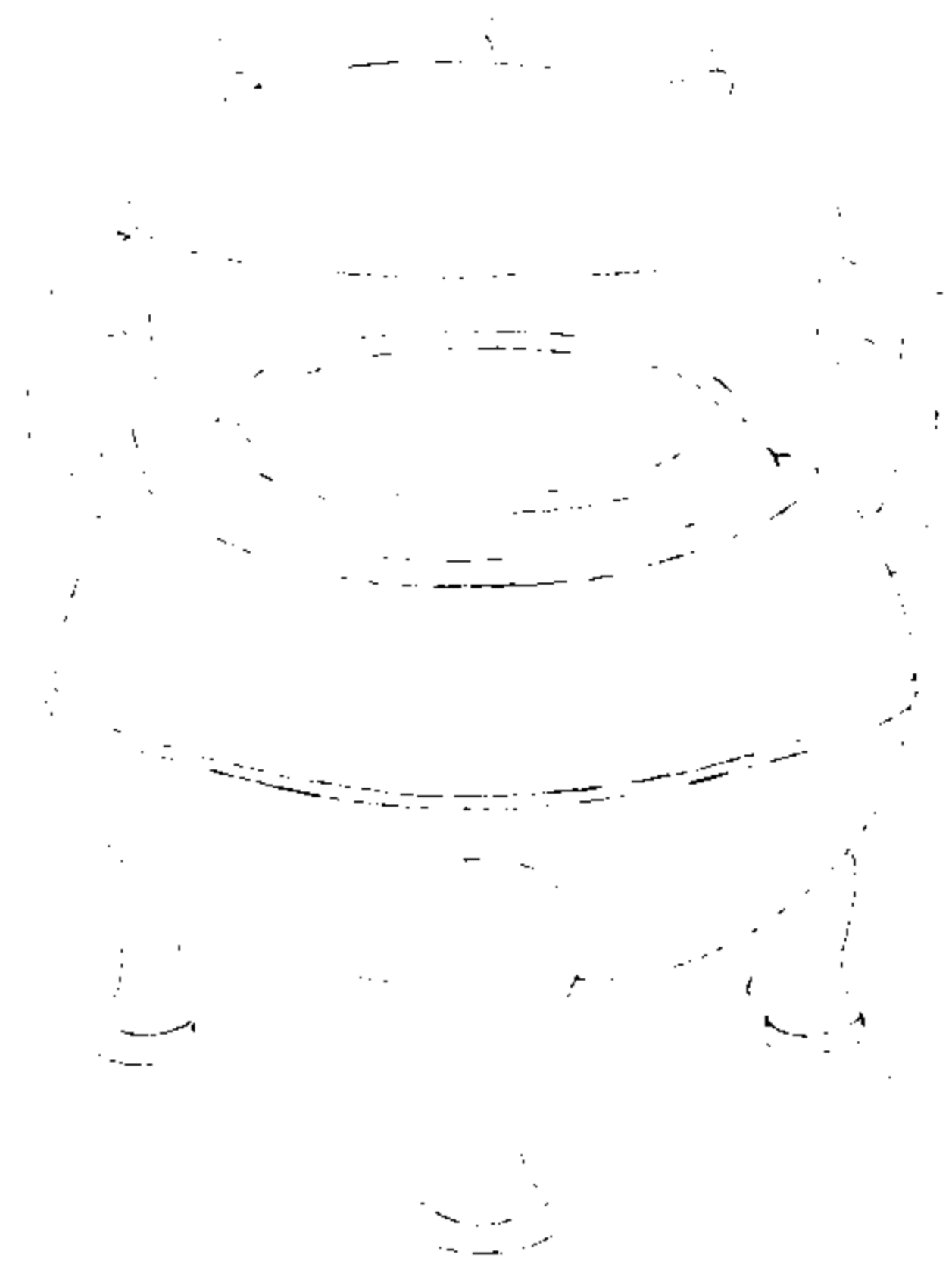

西清續鑑

乙編卷四 鼎

八

右通蓋高四寸八分深三寸三分耳高一寸七分濶一寸三分口徑四寸三分腹圍一尺八寸一分重三十七兩

漢弦紋鼎九

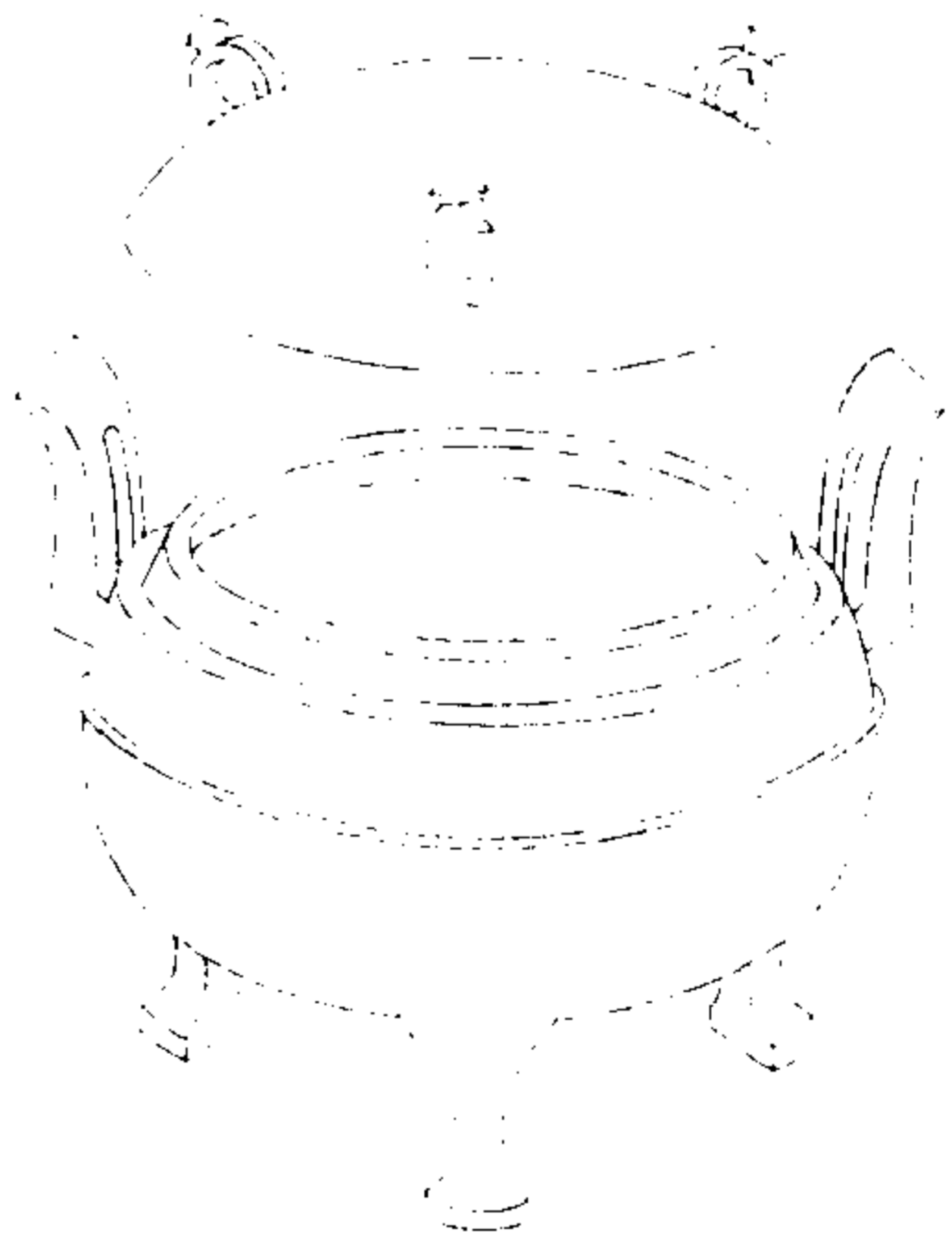

西清續鑑

乙編卷四 鼎

九

右通蓋高五寸深三寸三分耳高一寸八分濶一寸二分口徑四寸五分腹圍一尺八寸四分重四十二兩



漢弦紋鼎十

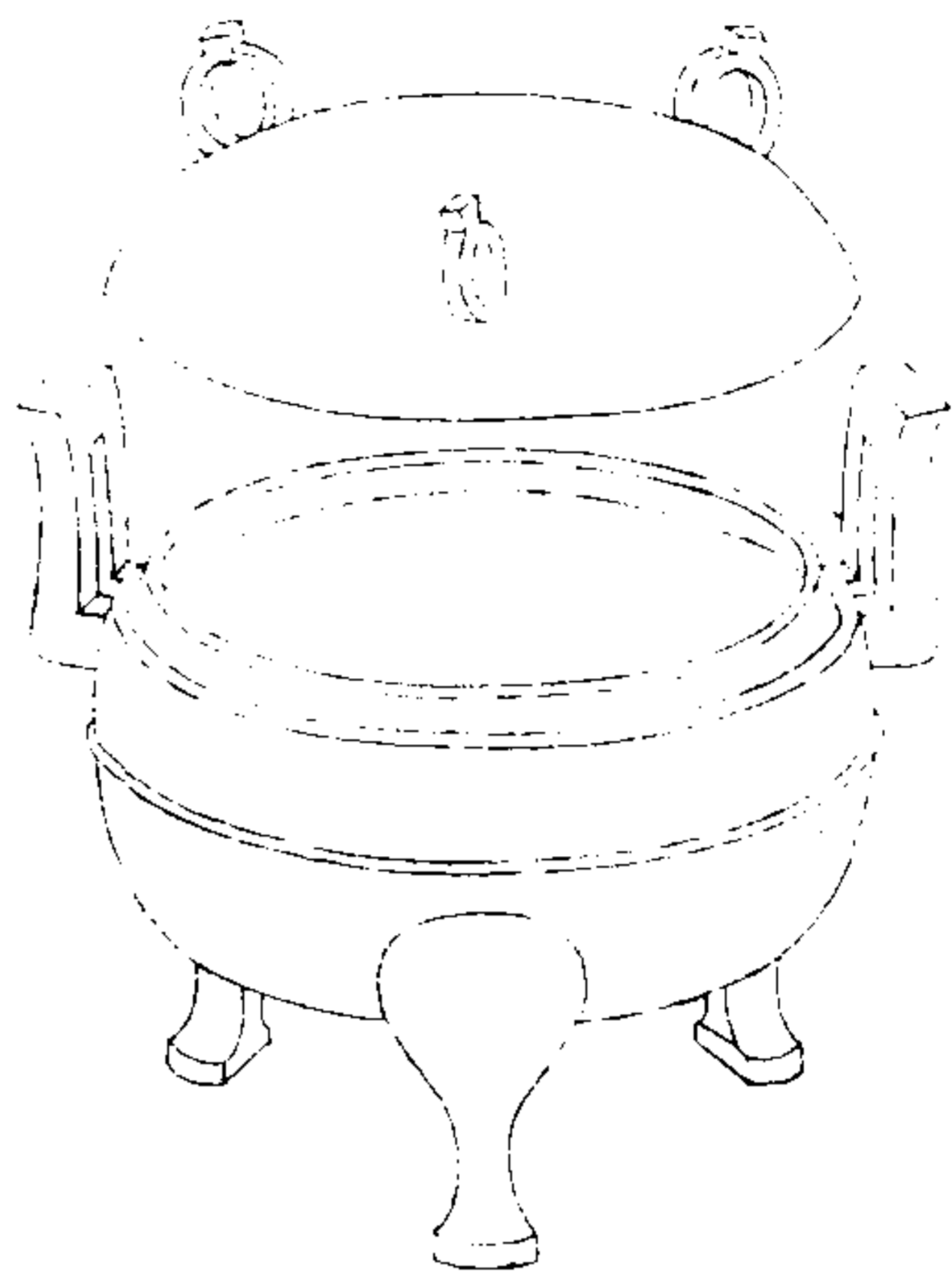

西清續鑑

乙編卷四 鼎

字

右通蓋高四寸八分深三寸耳高一寸七分濶一寸二分口徑四寸九分腹圍一尺九分重六十六兩

漢弦紋鼎十一

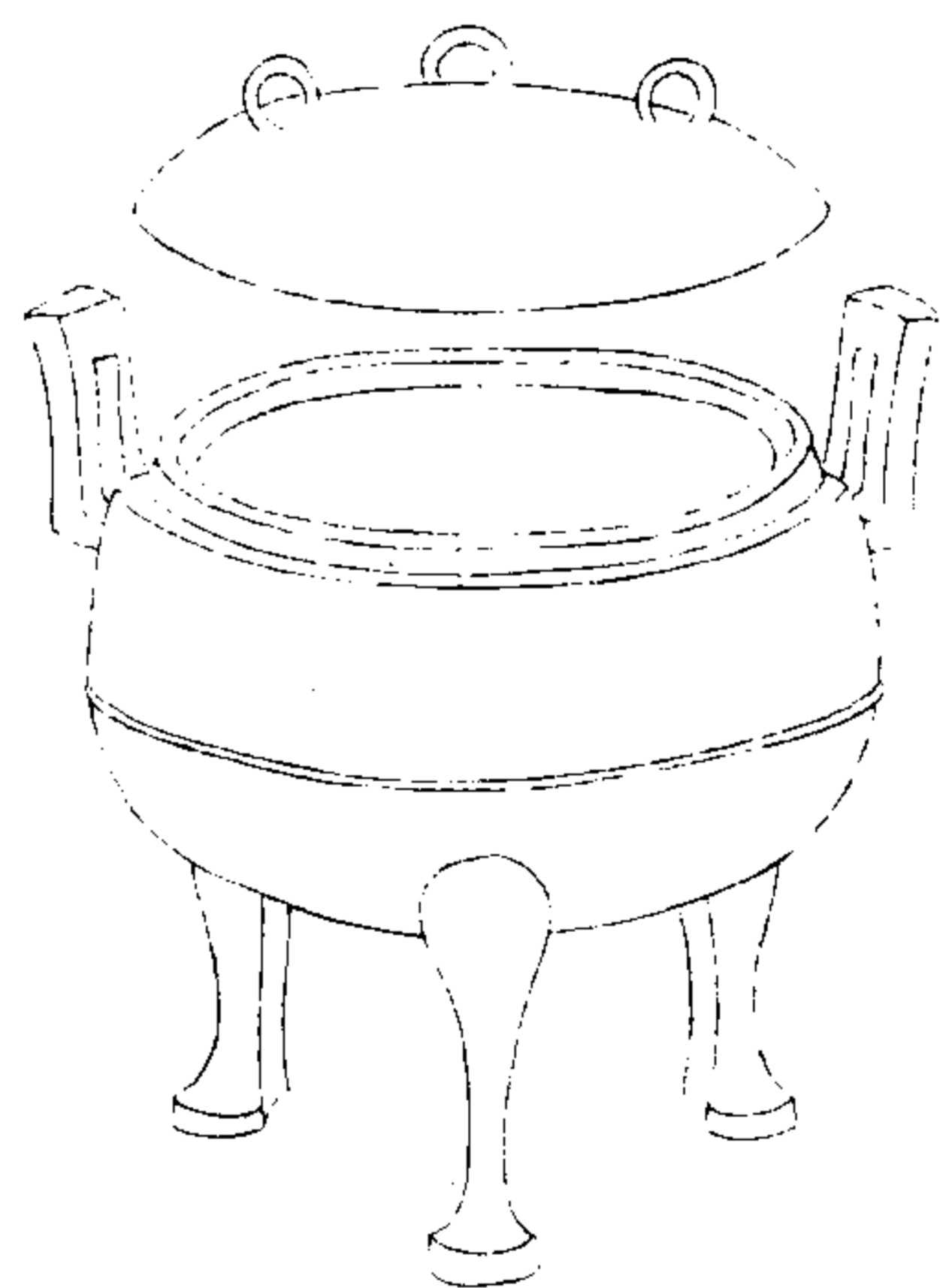

西清續鑑

乙編卷四 鼎

字

右通蓋高五寸深二寸七分耳高一寸五分濶一寸二分口徑五寸二分腹圍一尺八寸二分重三十九兩

漢弦紋鼎十二

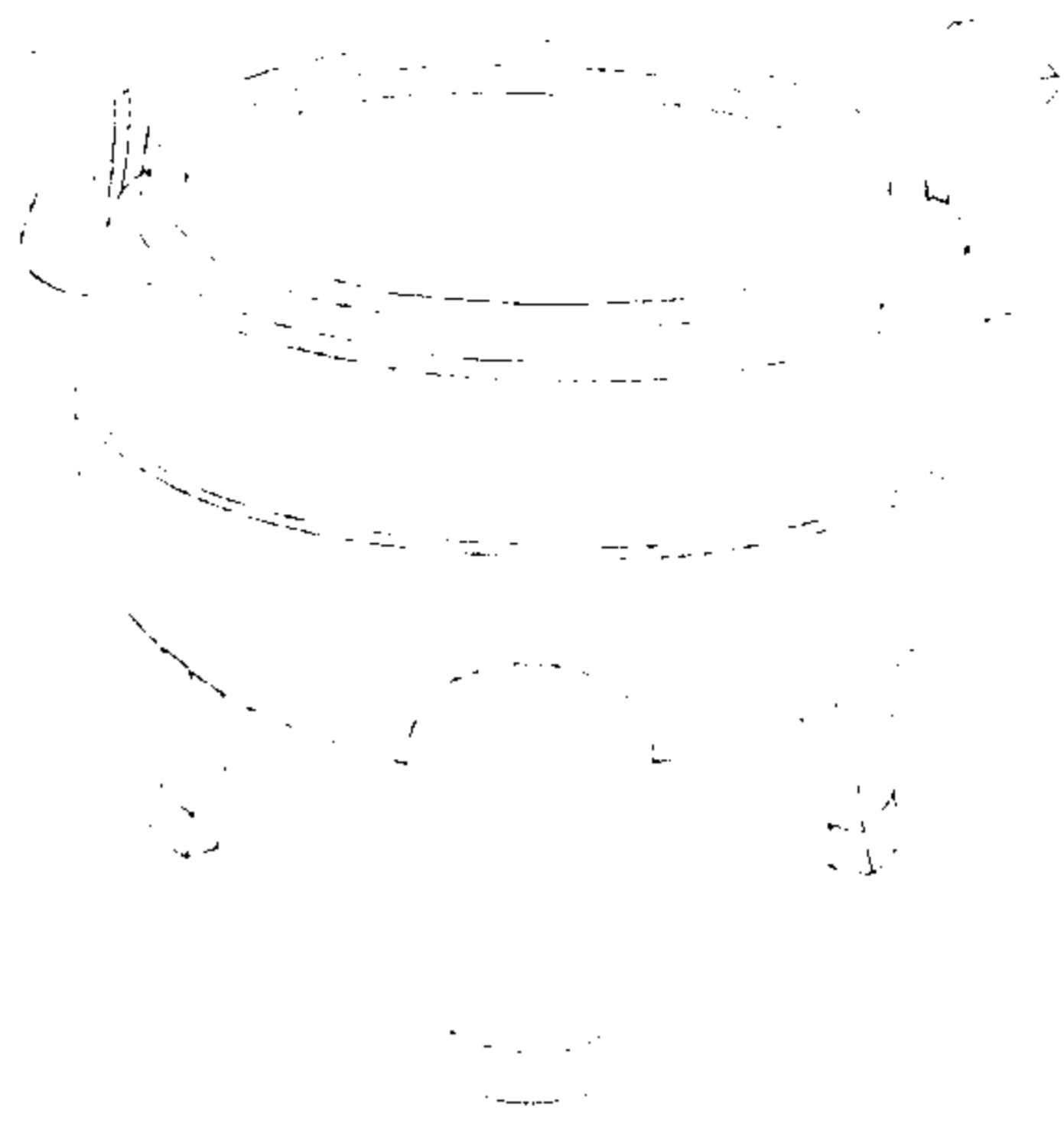

西清續鑑

乙編卷四 鼎

重

右高五寸五分深三寸七分耳高二寸濶一寸四分口徑五寸九分腹圍二尺三寸二分重七十六兩

漢弦紋鼎十三

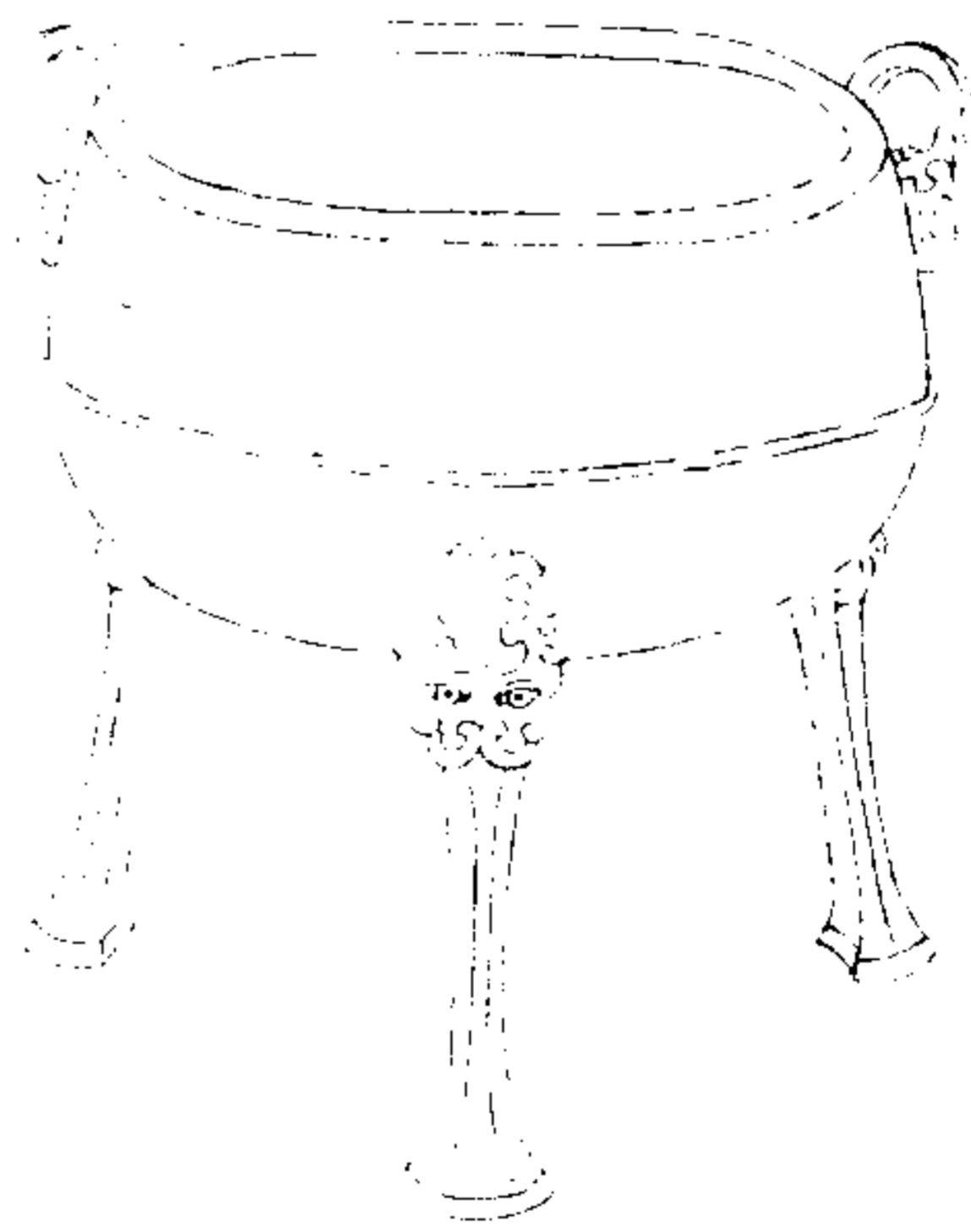

西清續鑑

乙編卷四 鼎

重

右高六寸五分深三寸二分耳高一寸八分濶一寸五分口徑五寸七分腹圍二尺九分重九十八兩缺蓋

漢弦紋鼎十四

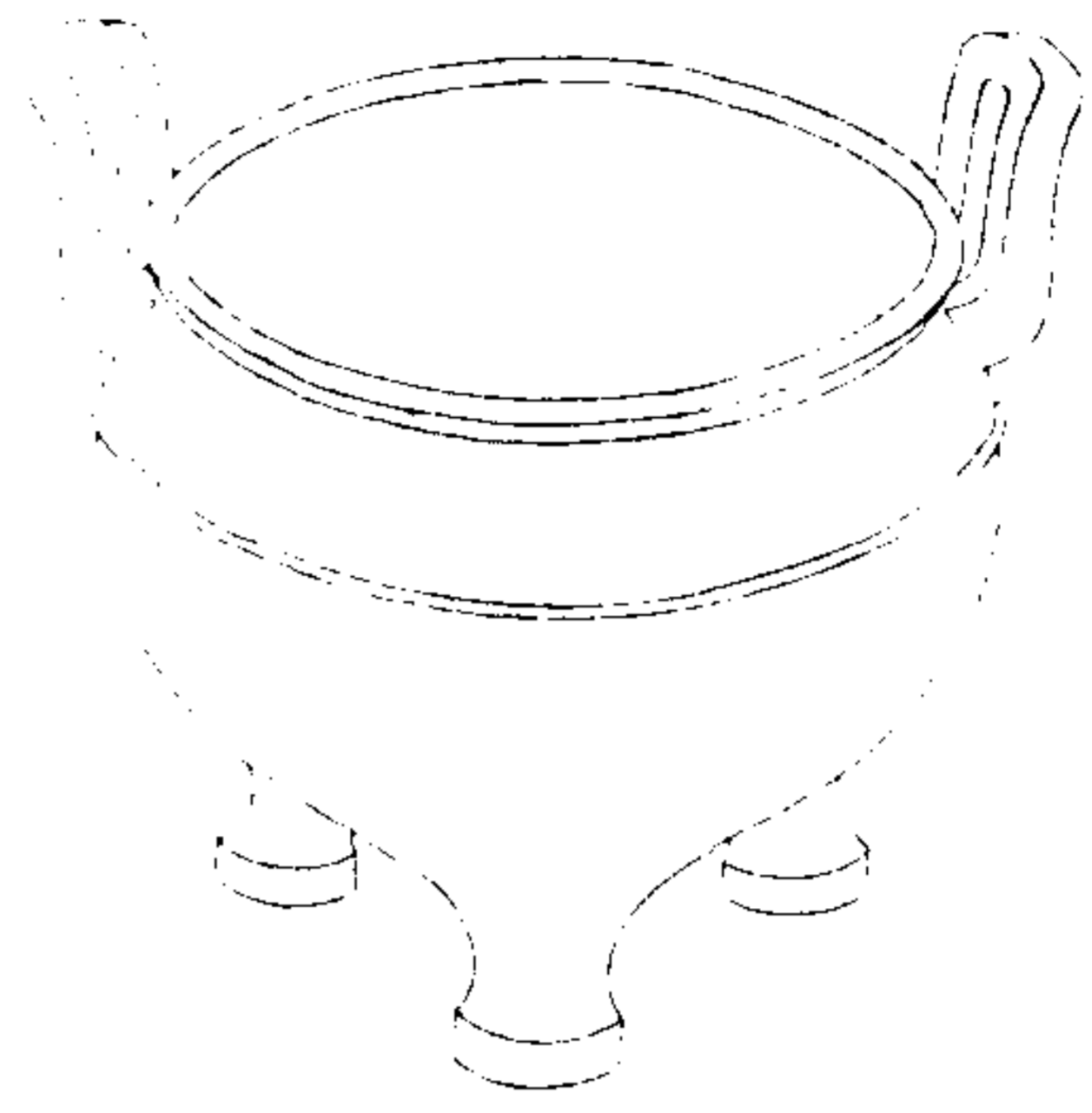

西清續鑑

乙編卷四 鼎

雷

右高四寸七分深三寸九分耳高二寸濶一寸六分口徑五寸九分腹圍二尺二寸五分重七十四兩

漢弦紋鼎十五



西清續鑑

乙編卷四 鼎

雷

右高四寸三分深三寸耳高一寸六分濶一寸三分口徑四寸八分腹圍一尺六寸七分重三十兩缺蓋

漢弦紋鼎十六

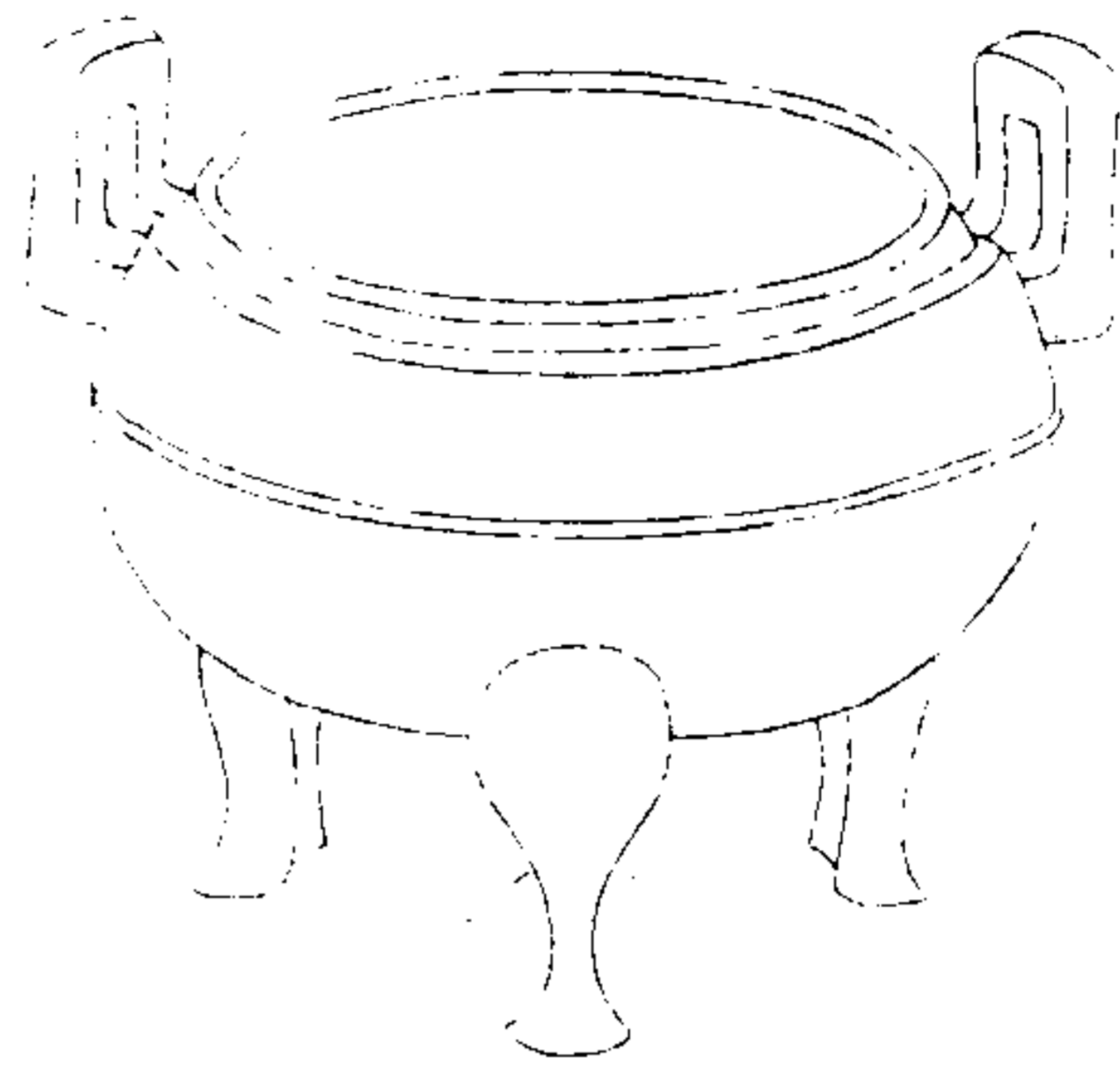

西清續鑑

乙編卷四 鼎

六

右高四寸一分深三寸耳高二寸濶二寸二分  
口徑五寸腹圍二尺重七十六兩

漢弦紋鼎十七

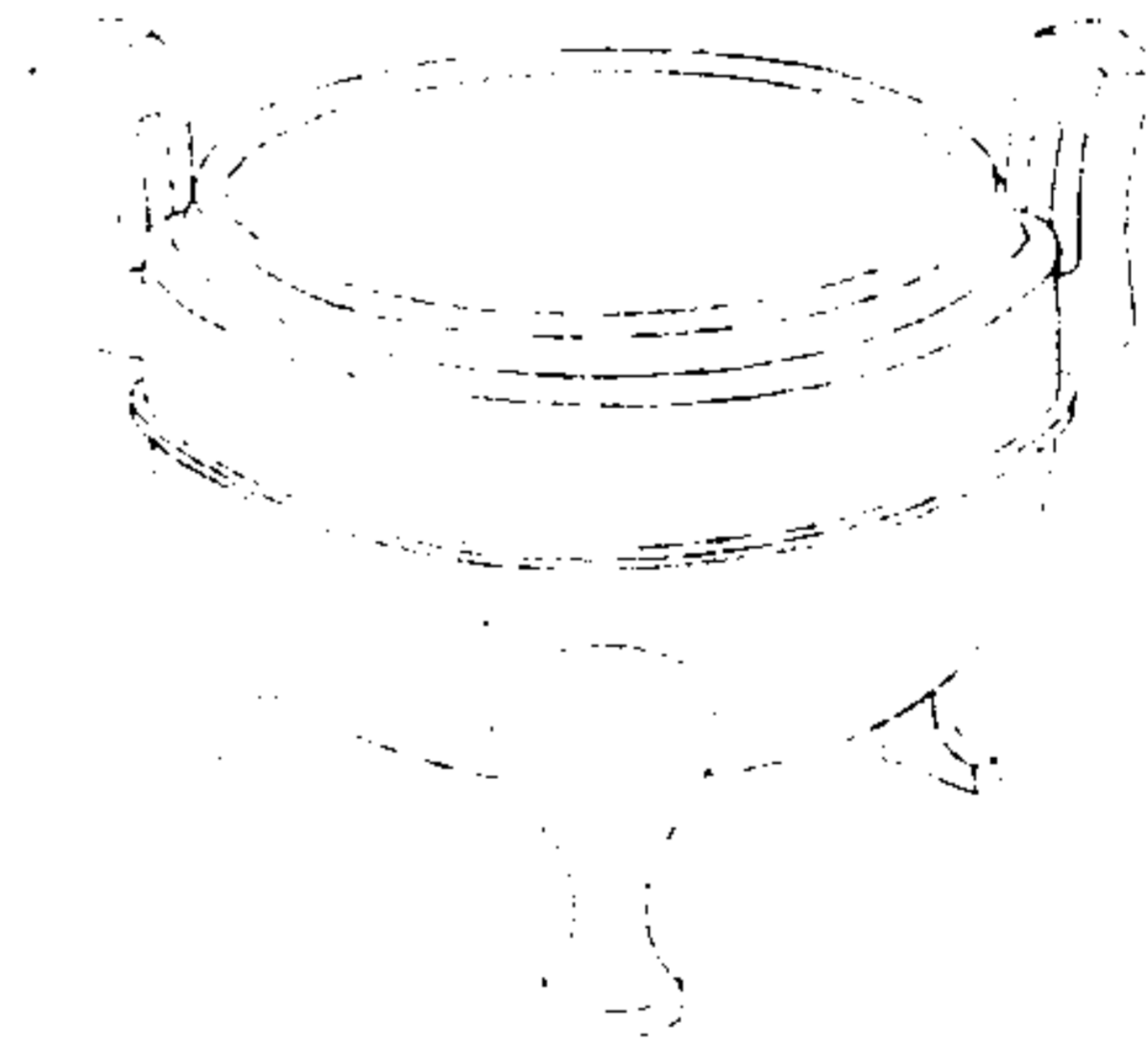

西清續鑑

乙編卷四 鼎

七

右高三寸九分深三寸一分耳高一寸五分濶  
一寸一分口徑四寸一分腹圍一尺九寸一分  
重五十兩缺蓋

續修四庫全書 子部 譜錄類

漢弦紋鼎十八

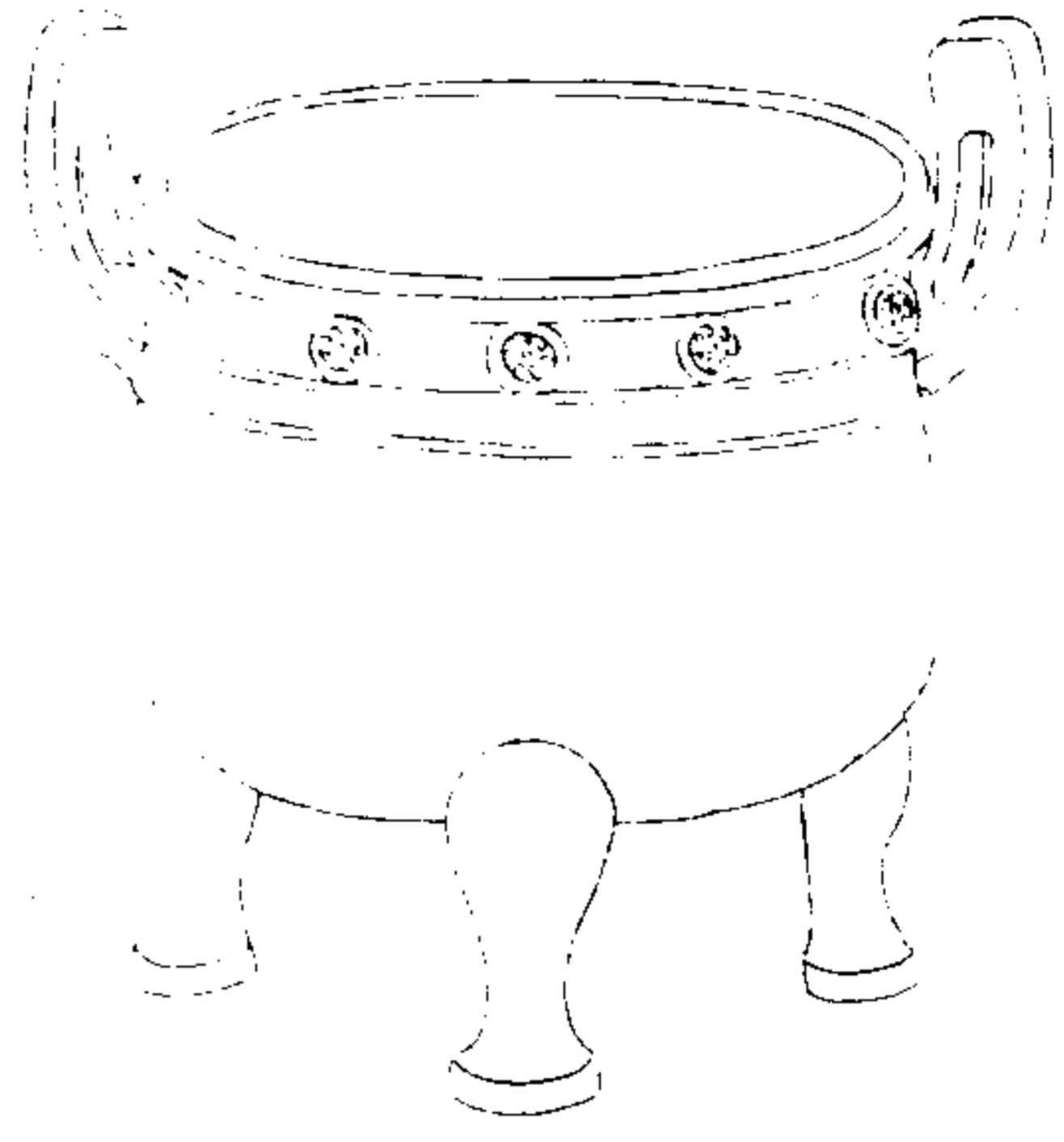

西清續鑑

乙編卷四 鼎

六

右高四寸五分深三寸四分耳高二寸三分濶一寸一分口徑五寸七分腹圍一尺七寸重五十八兩鑿金

漢環紋鼎一

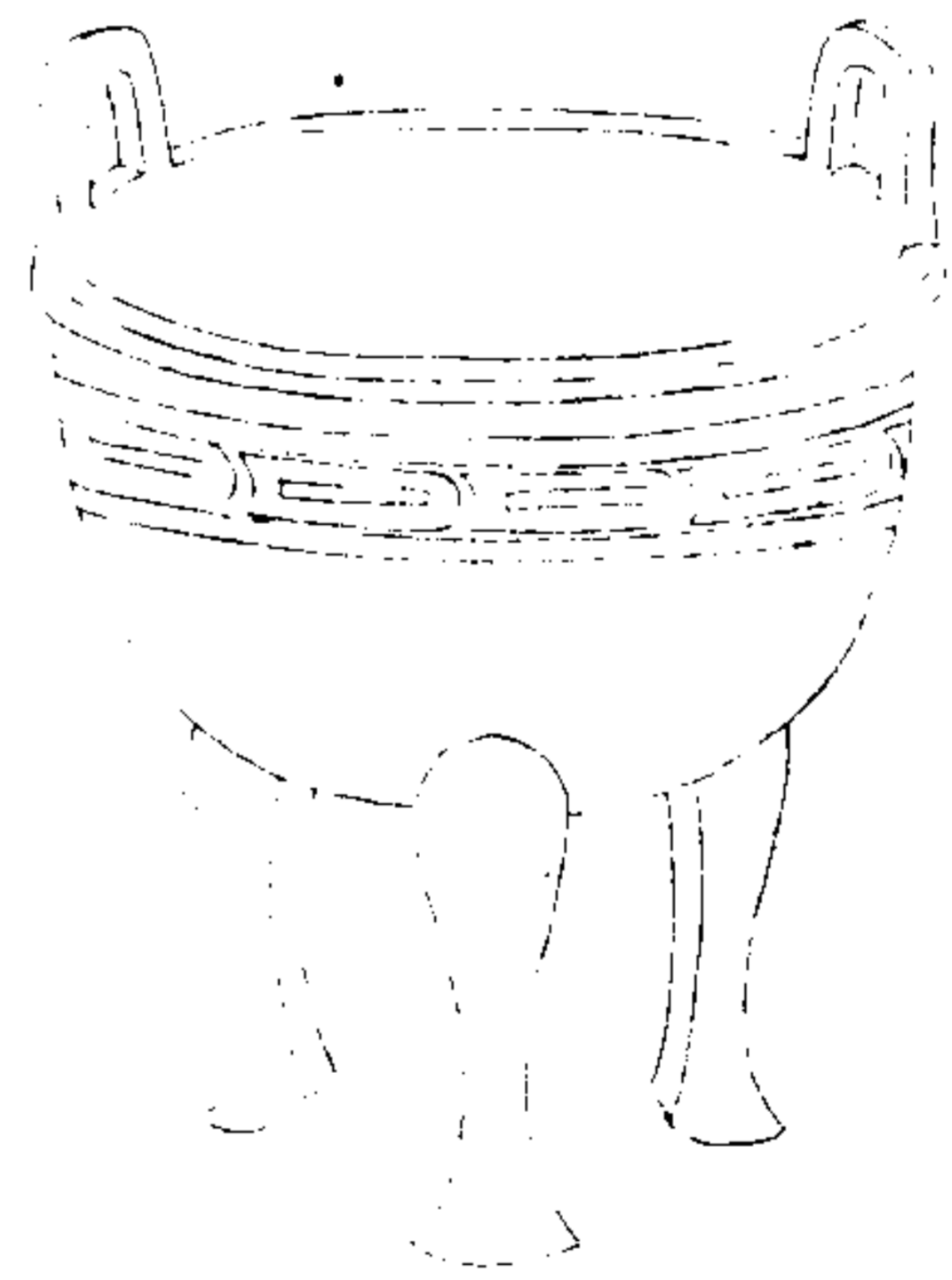

西清續鑑

乙編卷四 鼎

完

右高六寸深三寸五分耳高一寸五分濶一寸九分口徑八寸腹圍二尺二寸七分重六十六兩



漢環紋鼎二

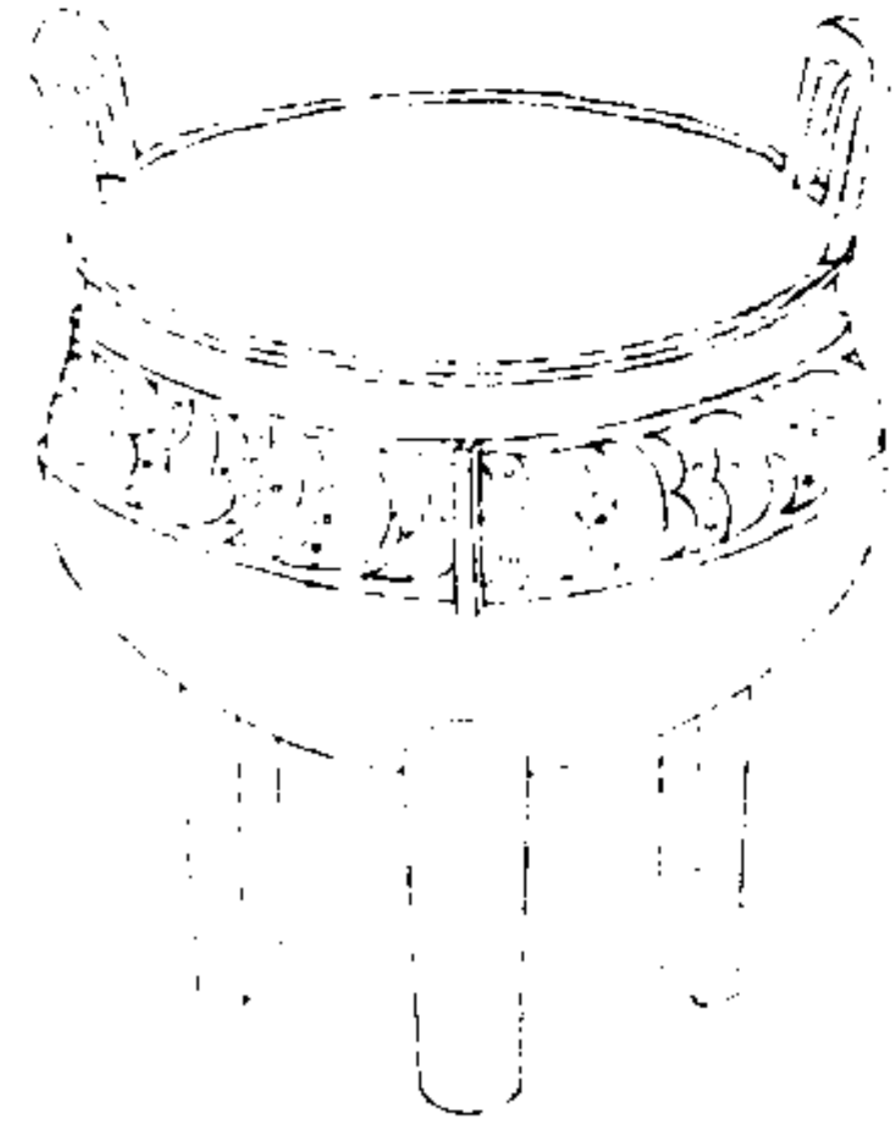

西清續鑑

乙編卷四 鼎

三

右高四寸七分深三寸七分耳高一寸三分濶一寸七分口徑五寸一分腹圍一尺八寸重四十八兩

漢繩紋鼎

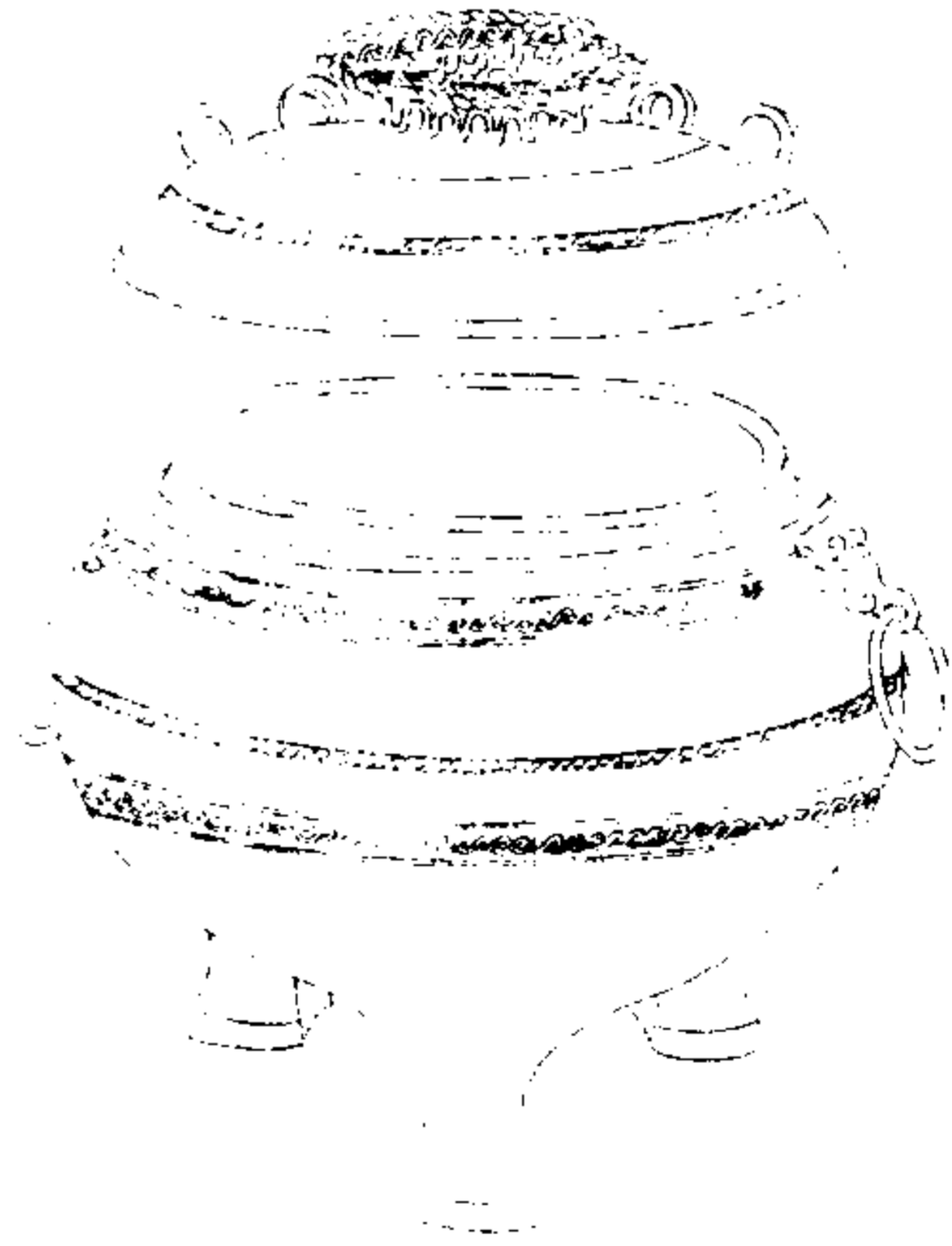

西清續鑑

乙編卷四 鼎

三

右通蓋高六寸六分深四寸耳在旁連環口徑五寸一分腹圍二尺一寸六分重六十四兩

漢環耳鼎

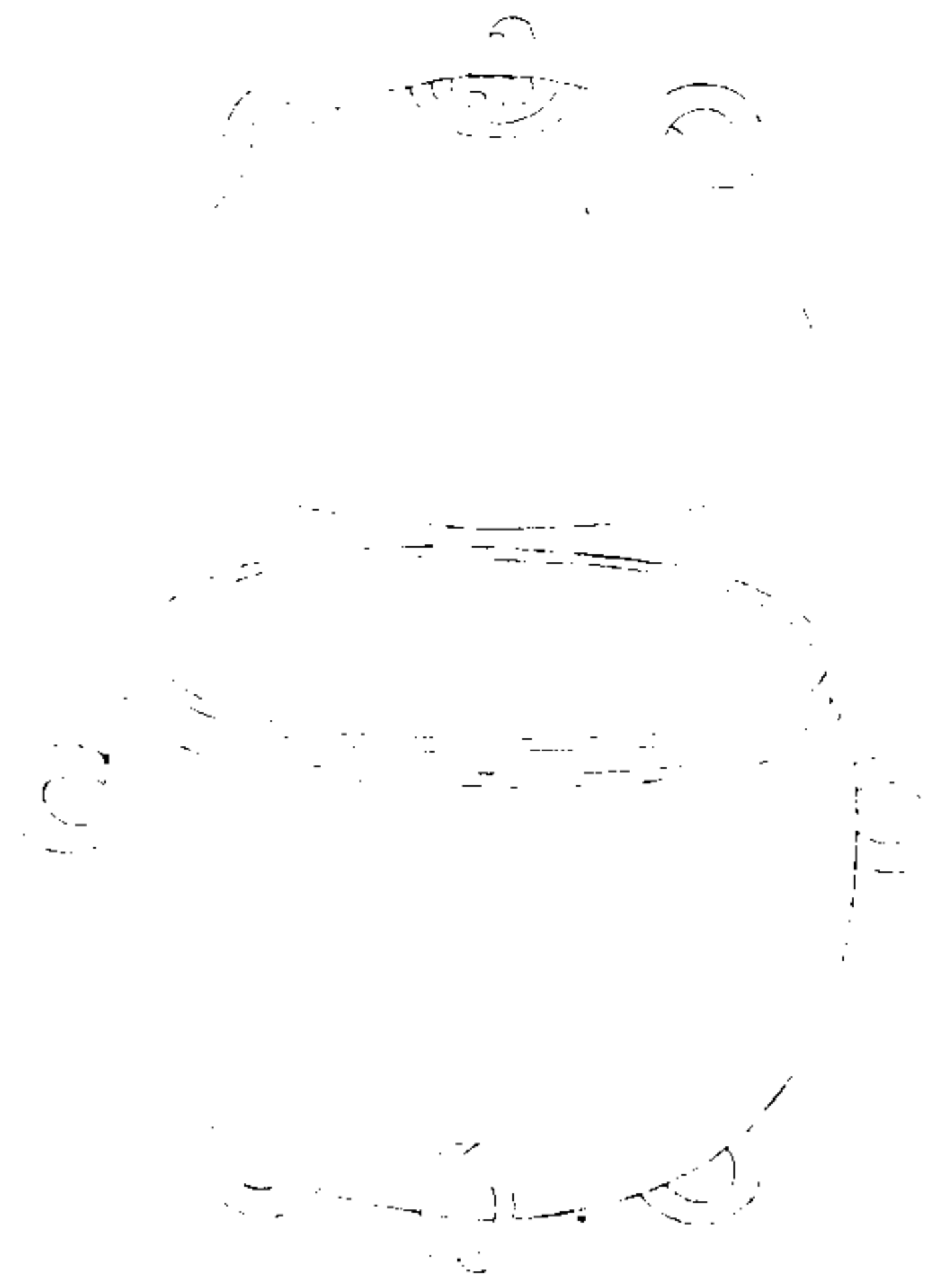

西清續鑑

乙編卷四 鼎

壹

右通蓋高六寸三分深三寸四分兩耳在旁口徑五寸二分腹圍一尺七寸七分重六十八兩

漢素鼎一

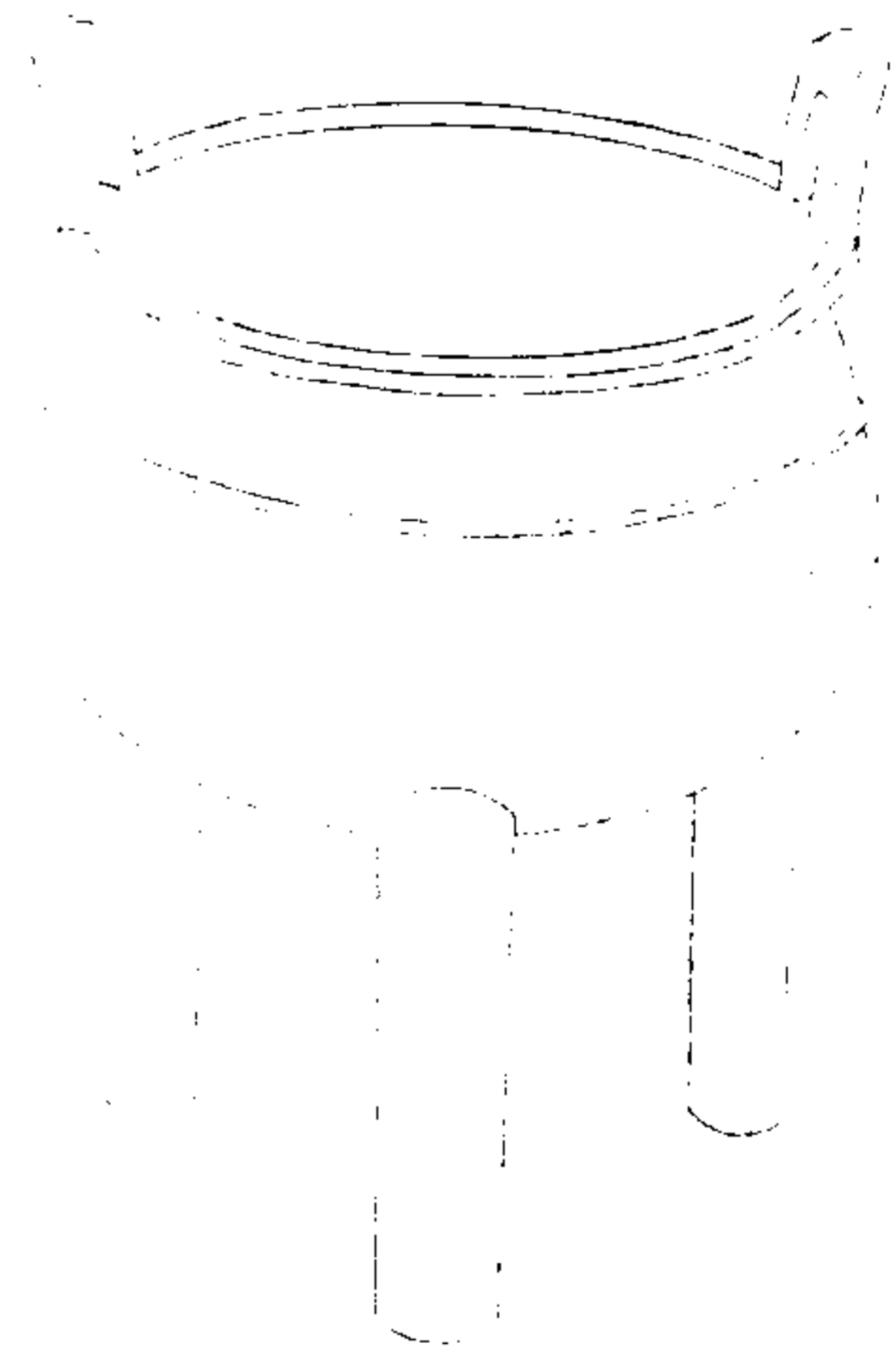

西清續鑑

乙編卷四 鼎

壹

右高七寸八分深四寸三分耳高一寸四分濶一寸八分口徑六寸一分腹圍二尺重八十兩

漢素鼎二

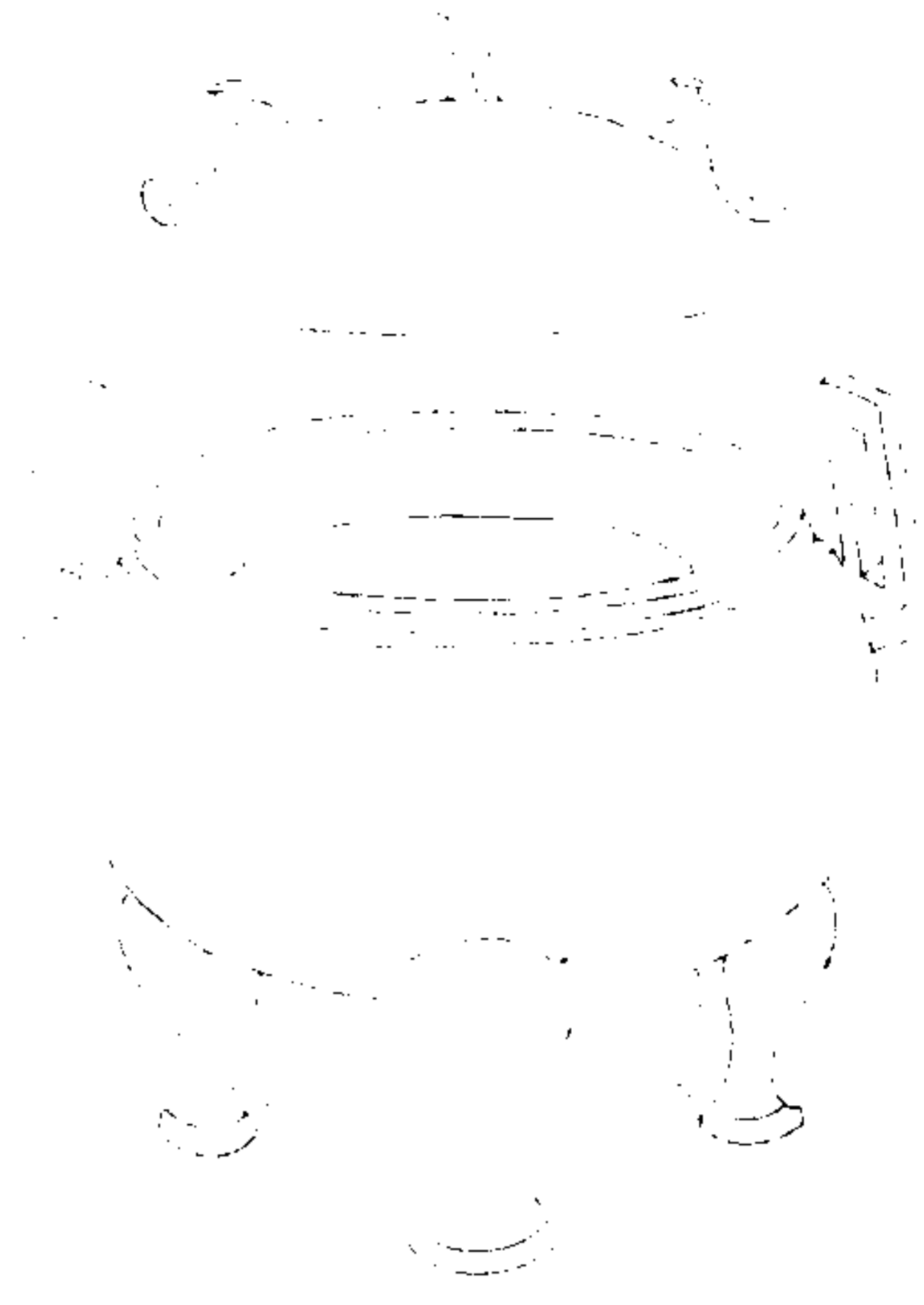

西清續鑑

乙編卷四 鼎

畫

右通蓋高五寸五分深三寸一分耳高二寸濶九分口徑四寸九分腹圍一尺九寸重八十四兩

漢素鼎三

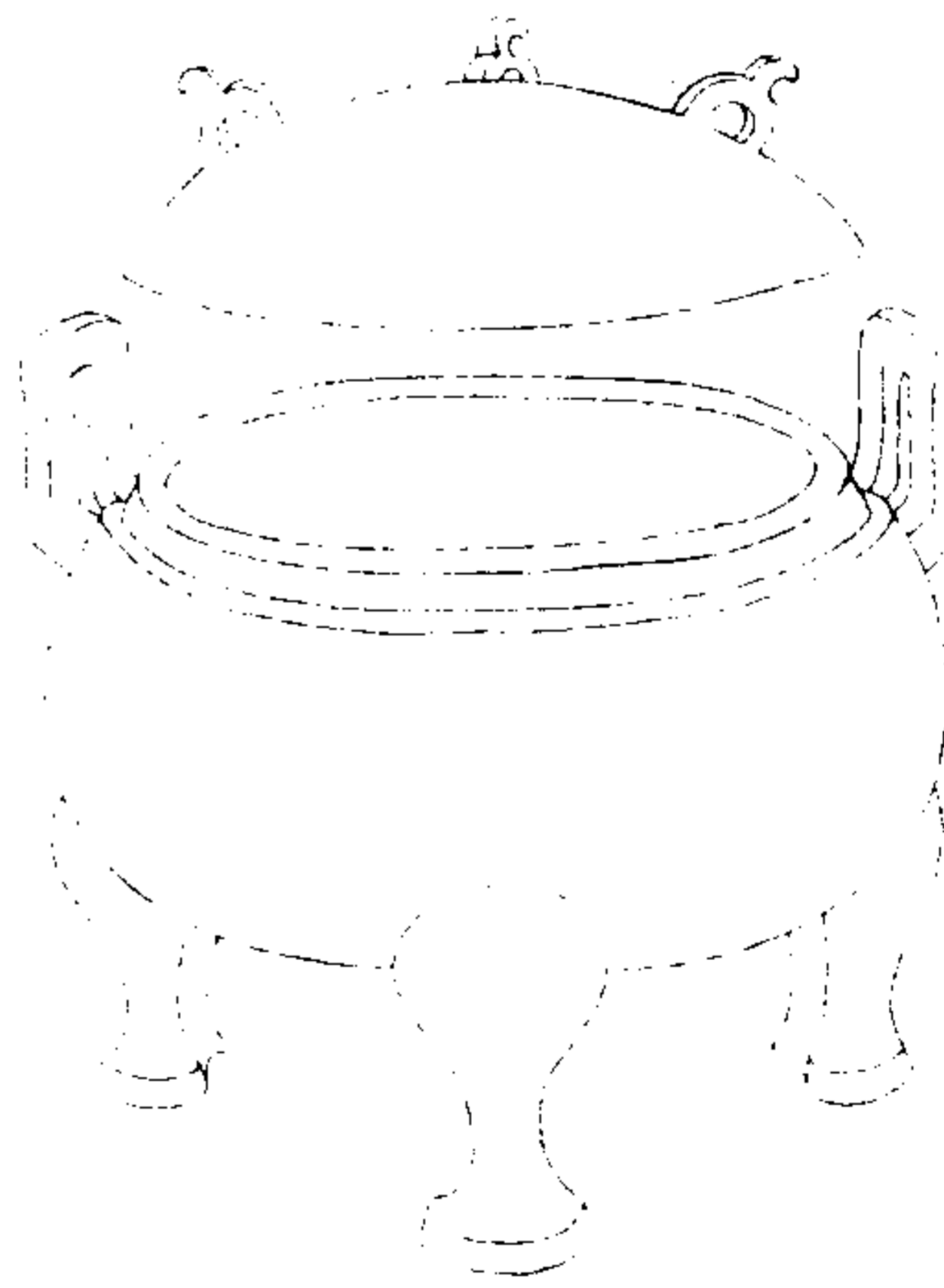

西清續鑑

乙編卷四 鼎

畫

右通蓋高五寸三分深三寸二分耳高一寸八分濶一寸二分口徑四寸七分腹圍一尺九寸九分重七十兩

漢素鼎四

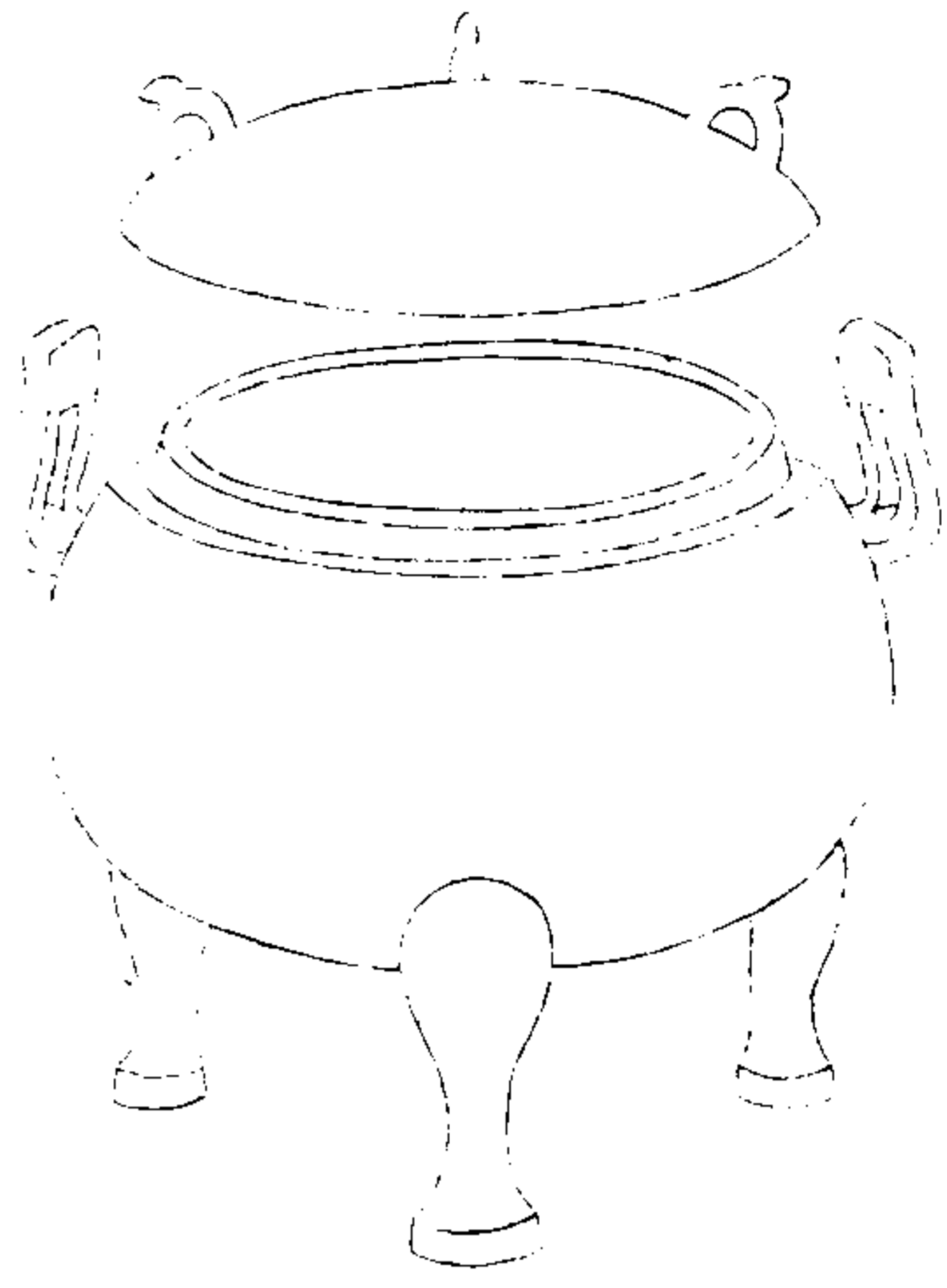

西清續鑑

乙編卷四

鼎

右通蓋高四寸九分深三寸耳高一寸五分濶九分口徑四寸五分腹圍一尺八寸一分重四十八兩

唐塗金方鼎

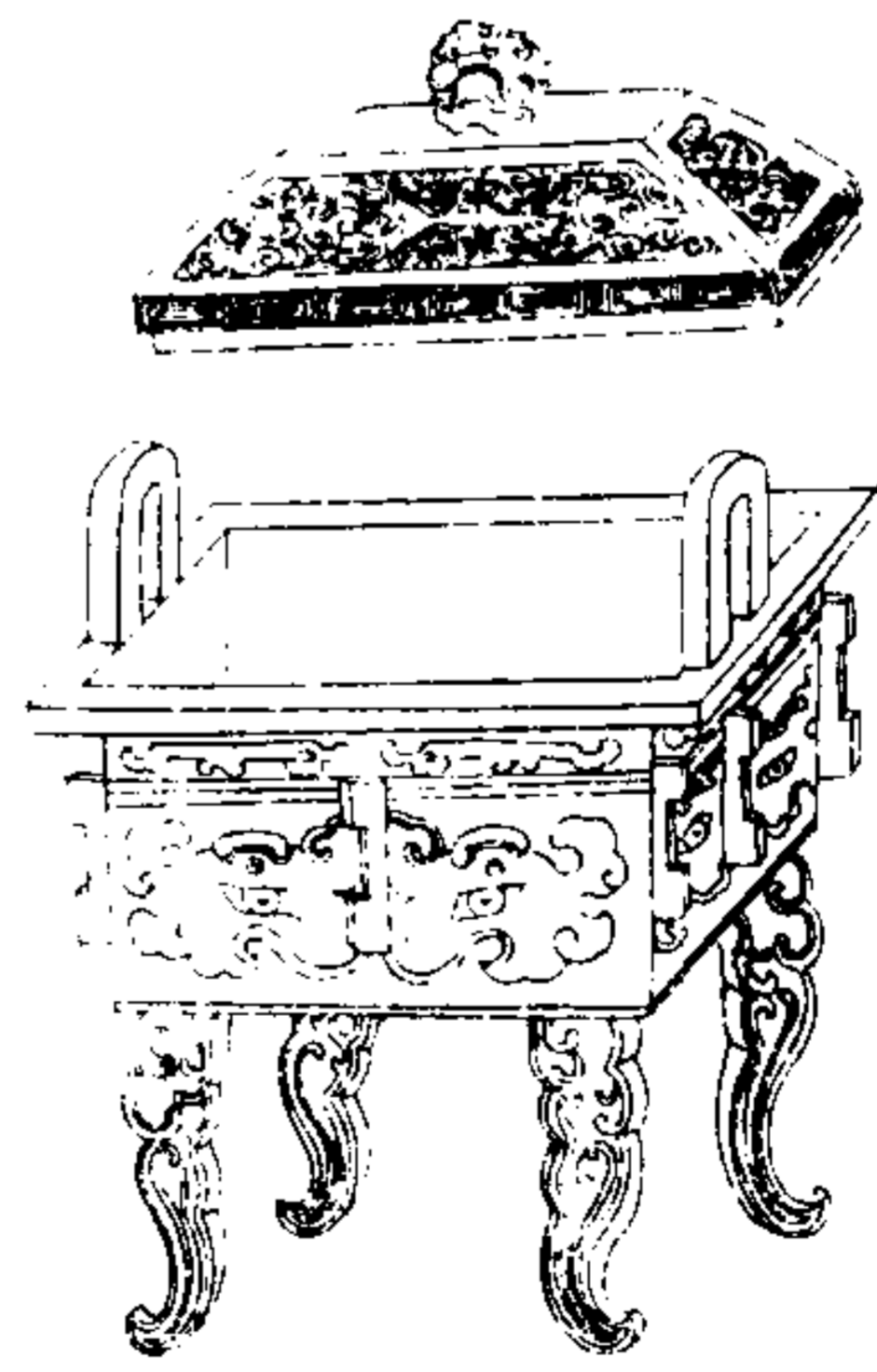

西清續鑑

乙編卷四

鼎

右通蓋高四寸八分深一寸七分耳高九分濶八分口縱二寸五分橫三寸三分腹縱二寸橫一分重二十二兩



西清續鑑乙編卷五目錄

尊一

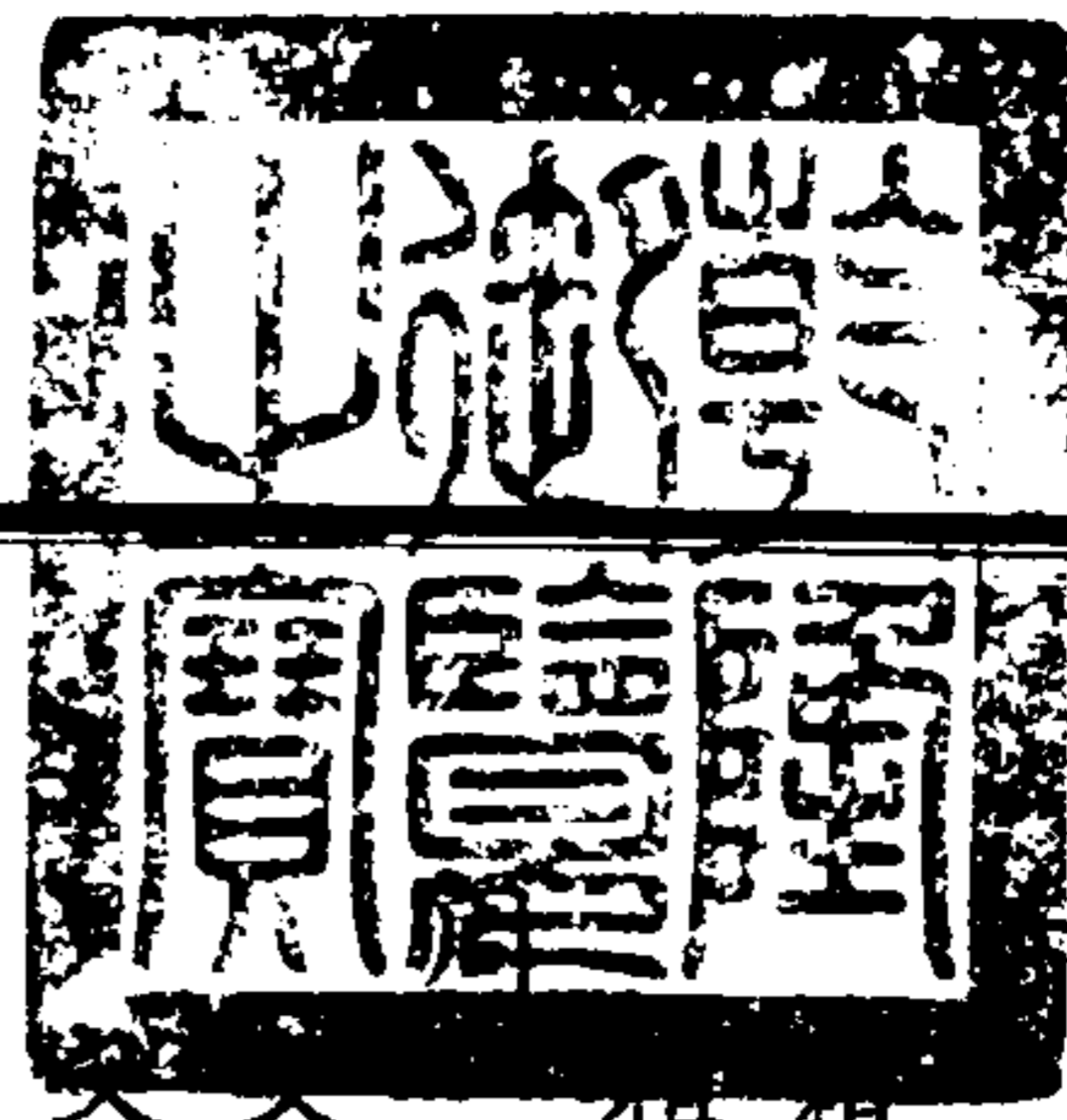

祖戊尊一 有銘  
祖戊尊二 有銘

父乙尊 有銘

父丁尊 有銘

父癸尊 有銘

伯和尊 有銘

西清續鑑乙編卷五目錄一

名仲尊 有銘

仲駒尊 有銘

叔孫尊一 有銘

叔孫尊二 有銘

子尊 有銘

仲尊 有銘

車尊 有銘

亞尊一 有銘

亞尊二 有銘

亞尊三 有銘



亞方尊 有銘

舉尊 有銘

高尊 有銘

寶尊 有銘

婦尊 有銘

犧尊

犧首尊一

犧首尊二

天雞尊

夔鳳尊

西清續鑑乙編卷五目錄二

鱗紋尊

饗饗尊一

饗饗尊二

饗饗尊三

饗饗尊四

饗饗尊五 有銘

饗饗尊六

饗饗尊七

饗饗尊八

饗饗尊九



饗饗尊十

饗饗尊十一

盤雲尊一

盤雲尊二

蟠夔尊

蟠虬尊

夔紋尊一

夔紋尊二

夔紋尊三

獸耳尊

西清續鑑 乙編卷五 目錄三

帶耳尊

漢

戊己尊 有銘

犧尊

犧首尊

西清續鑑乙編 卷五

商祖戊尊一

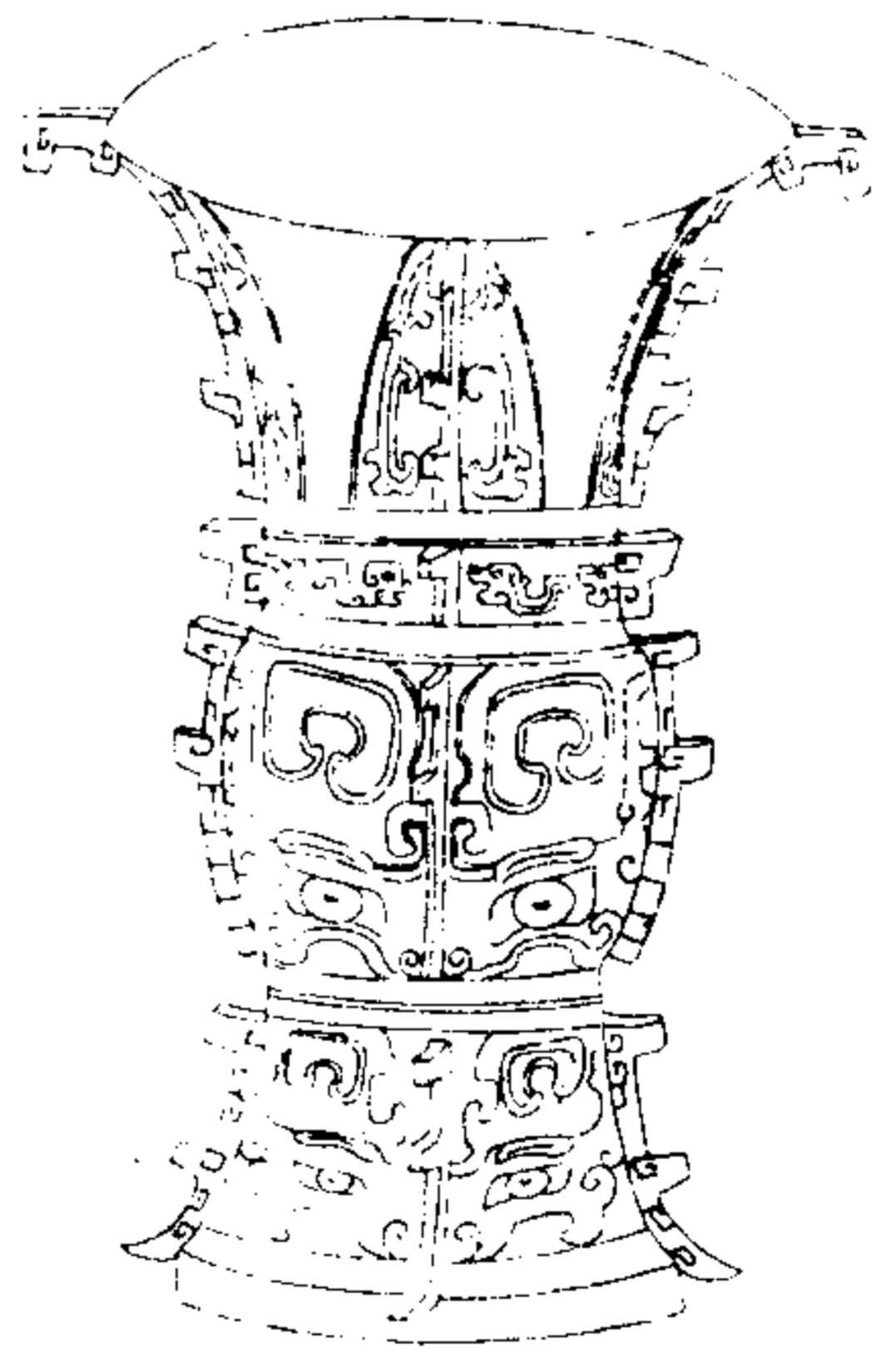

西清續鑑 乙編卷五 尊



作祖戊 尊 異

右高八寸二分深六寸口徑六寸二分腹圍一尺二寸七分重八十五兩銘與鐘鼎款識祖戊尊同薛尚功曰是尊為太戊作不書名尊其祖也按商器有文戊祖丁尊父戊丁爵說者又不以戊為太戊故黃長睿張掄謂十干紀日或以次第不必如薛氏之必舉殷之中宗以實之也

四九一

商祖戊尊二

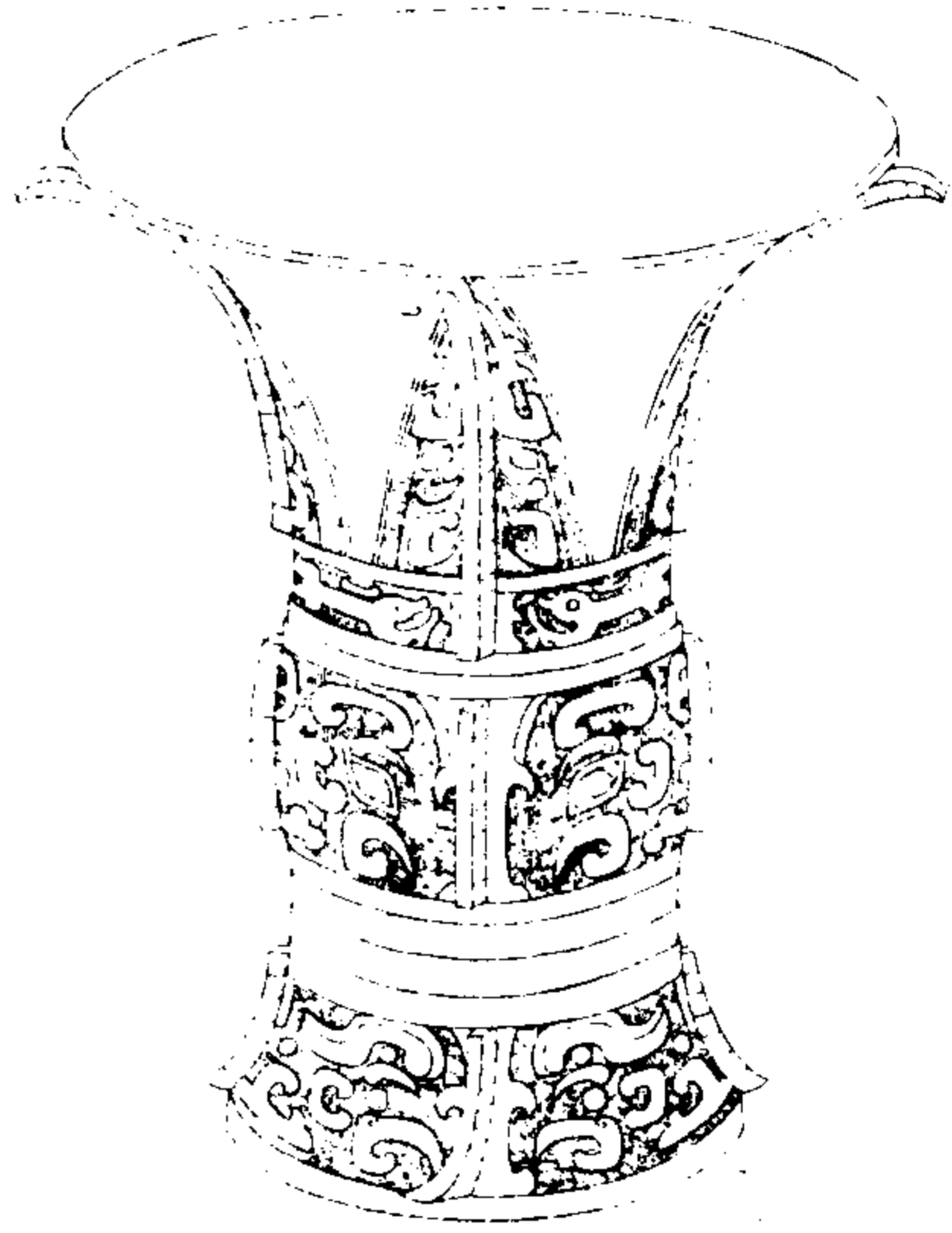

西清續鑑

乙編卷五 尊

二



尊 癸  
作祖戊

右高一尺一寸二分深九寸二分口徑九寸四分腹圍一尺五寸重二百六十七兩文左旋讀說見前

周父乙尊

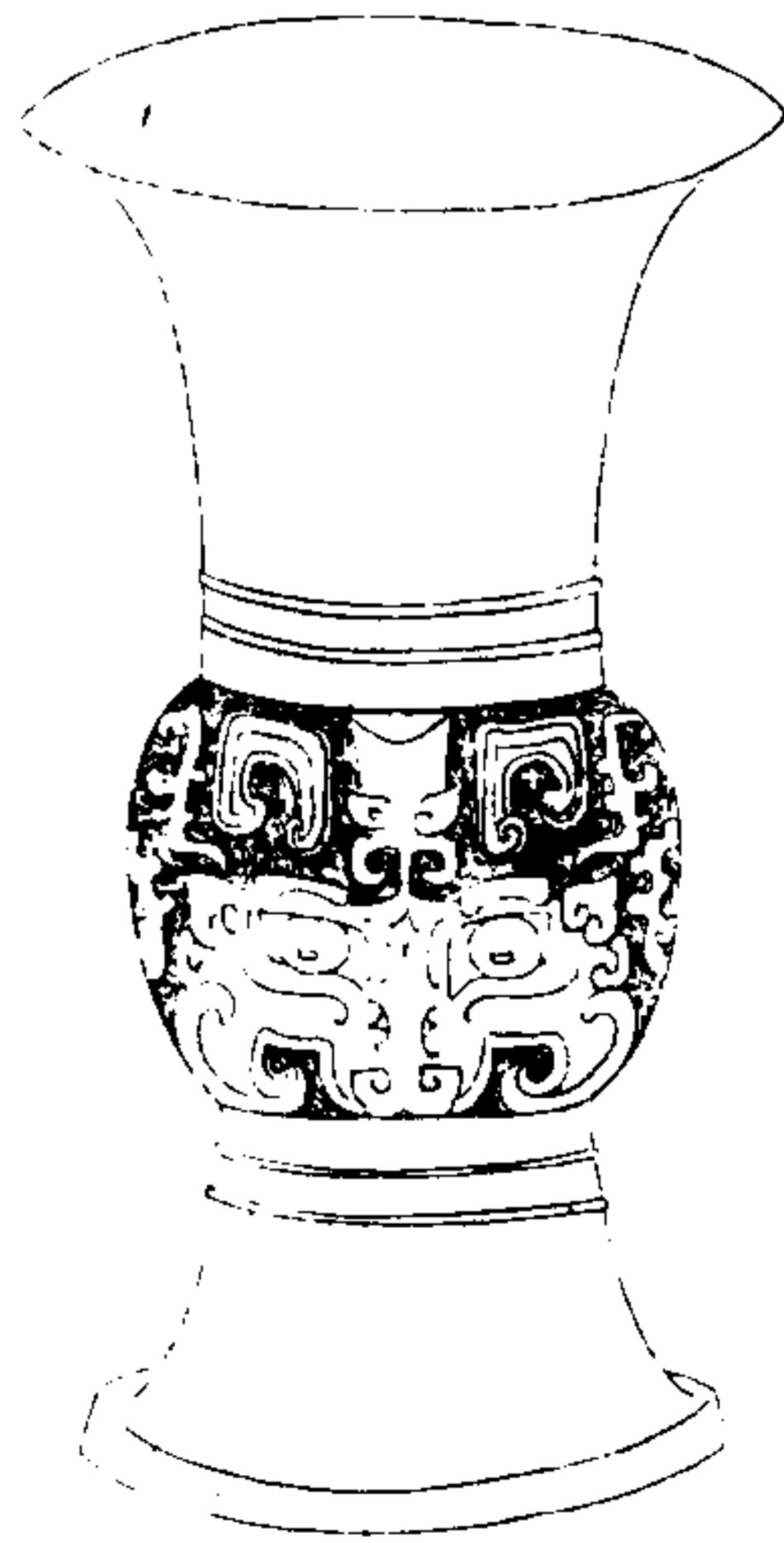

西清續鑑

乙編卷五 尊

三



亞形雞 父乙

右高八寸七分深七寸口徑六寸八分腹圍一尺三寸重六十三兩鐘鼎款識有兄丁尊銘作雞形降尚功以為雞彝之類西清古鑑有雞鼎周禮雞人疏曰雞人大祭祀夜呼旦雞又屬木在春銘作雞形義或取此

周父丁尊

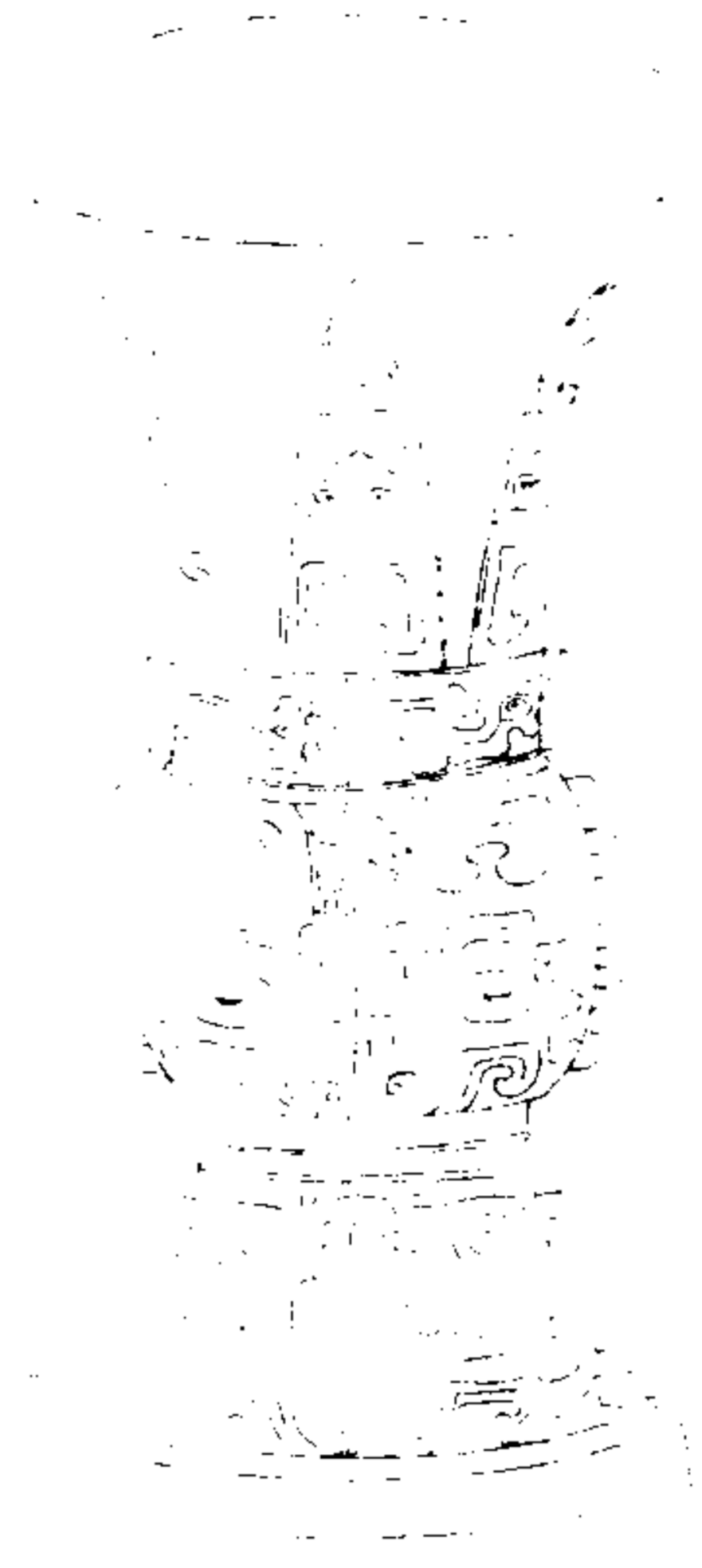

西清續鑑

乙編卷五 尊

四



父 丁  
析子孫

右高一尺深七寸八分口徑七寸六分腹圍一尺三寸三分重一百三兩

周父癸尊



西清續鑑

乙編卷五 尊

五



子執  
父 癸

右高一尺四寸深一尺二寸五分口縱四寸橫四寸七分腹縱七寸橫八寸重五百二十八兩銘作子執弓矢薛尚功以為旌武功或其先人所嗜好子孫用以享祖考也

周伯和尊



西清續鑑

乙編卷五 尊

六

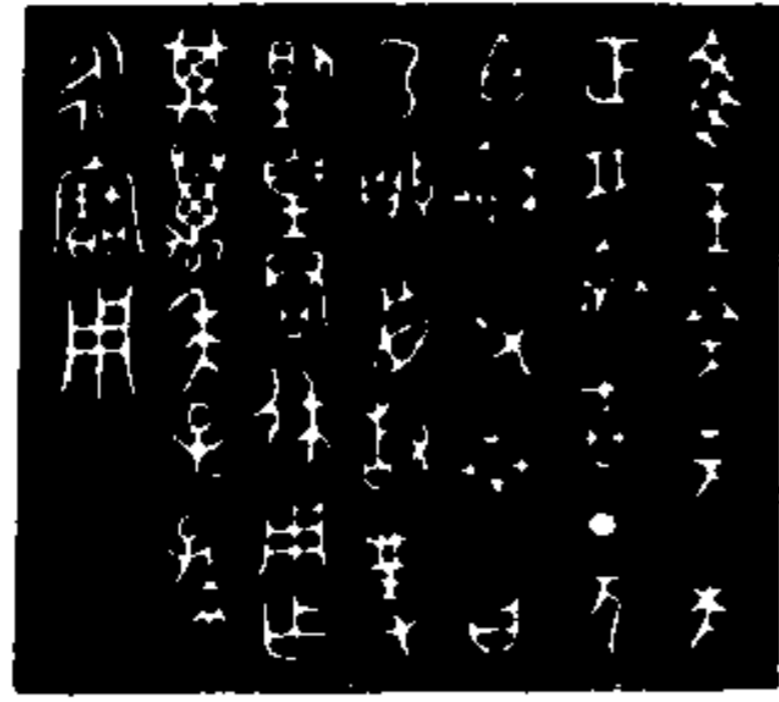

唯王命元年  
正月初吉丁亥  
伯和父若曰  
乃稽首敢對  
揚皇君休用作  
其萬年子孫  
永寶用

右通蓋高一尺九寸深一尺三寸二分口縱四寸三分橫五寸二分腹縱七寸三分橫八寸五分重二百三十二兩銘與西清古鑑同

周名仲尊

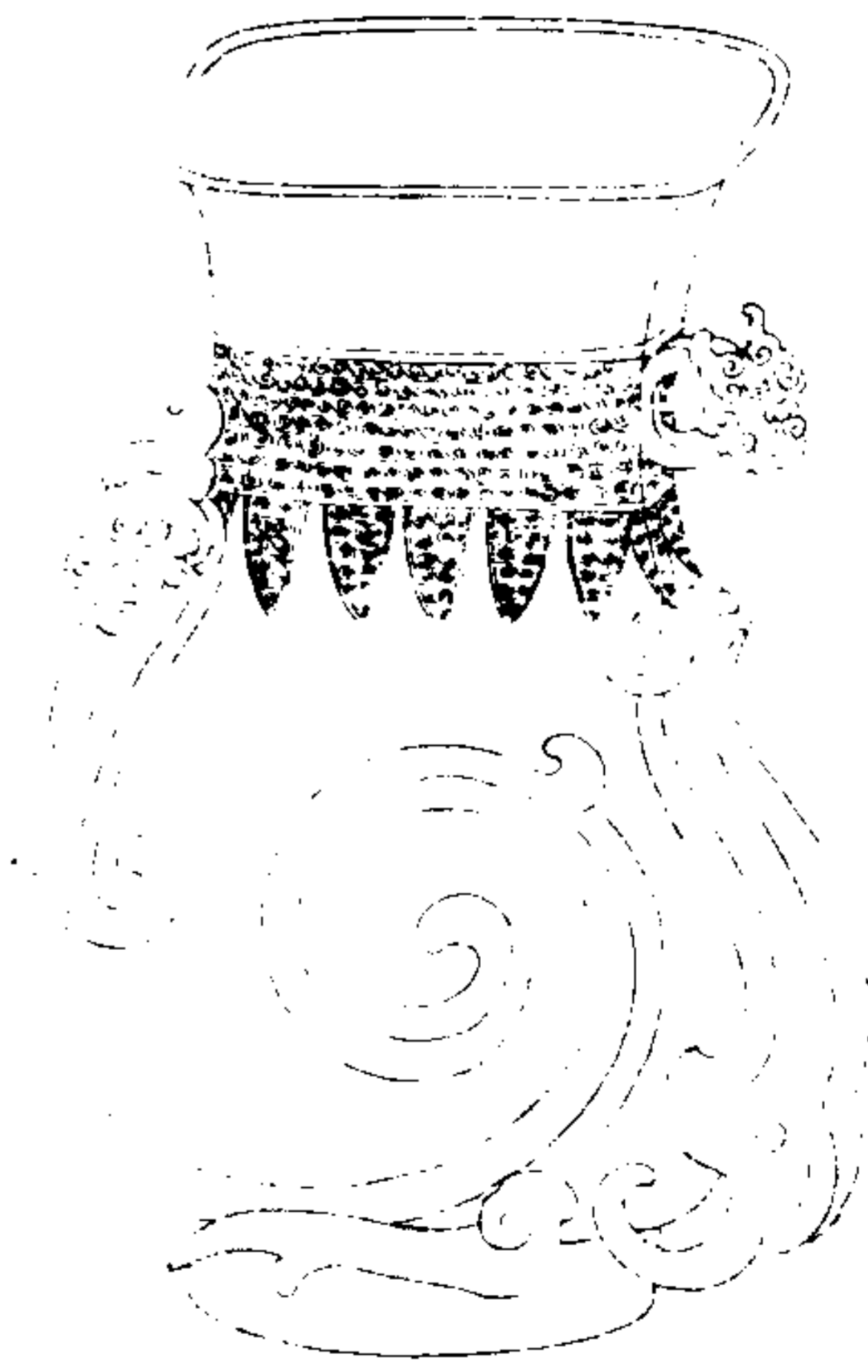

西清續鑑

乙編卷五 尊

七

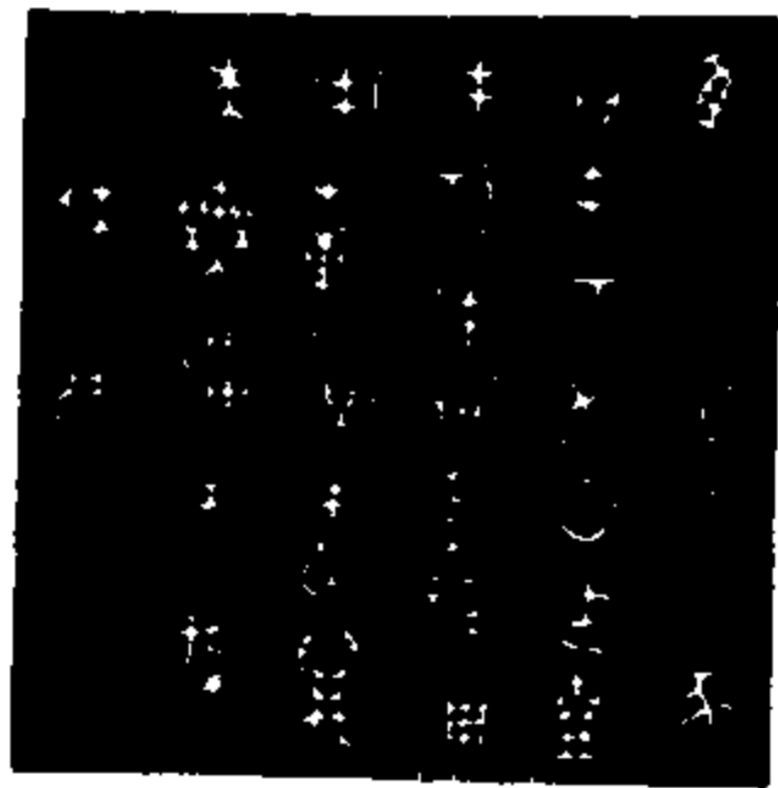

唯月亥  
名仲考父自作壺  
用祀用。多福。  
用斲眉壽萬  
年無疆子孫  
休。

右高一尺深八寸二分口縱四寸九分橫七寸腹縱四寸五分橫七寸九分重一百十六兩銘與寧壽鑑古名仲壺同此尊也而亦銘曰作壺周禮朝踐用兩壺尊左傳尊以魯壺禮記明堂



位曰壺者以壺為尊鄭注周禮亦然然則尊與壺古人可通用也

西清續鑑

乙編卷五

八

西清續鑑乙編 卷五

周仲駒尊

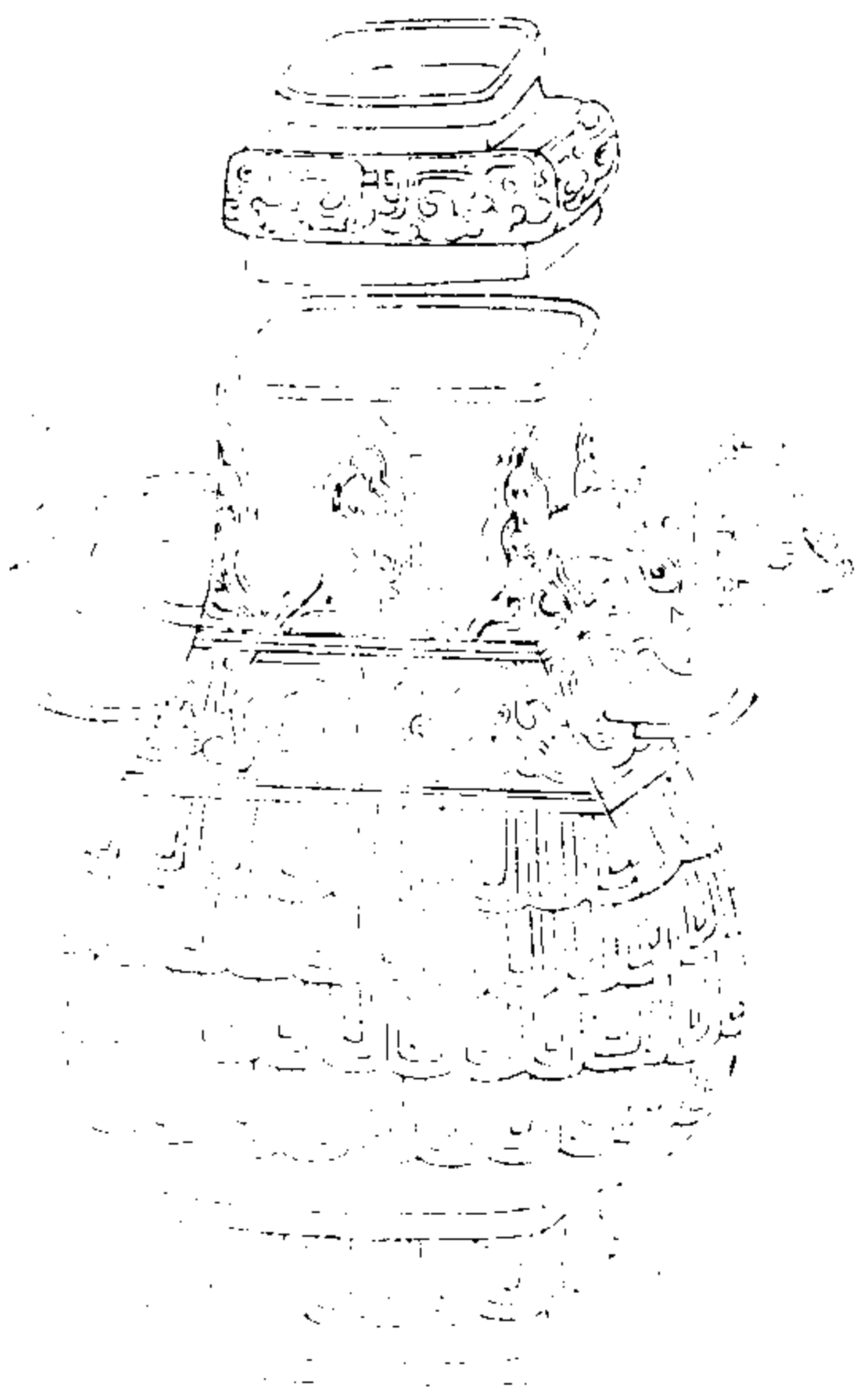

西清續鑑

乙編卷五

九



祿旁中駒  
父作中姜  
敦于孫永  
實用其孝



音釋同前

右通蓋高一尺一寸六分深八寸一分口縱三寸三分橫四寸五分腹縱五寸七分橫七寸一

四九五



分重一百七十一兩說見西清古鑑仲駒尊

西清續鑑

乙編卷五 尊

十

周叔孫尊一

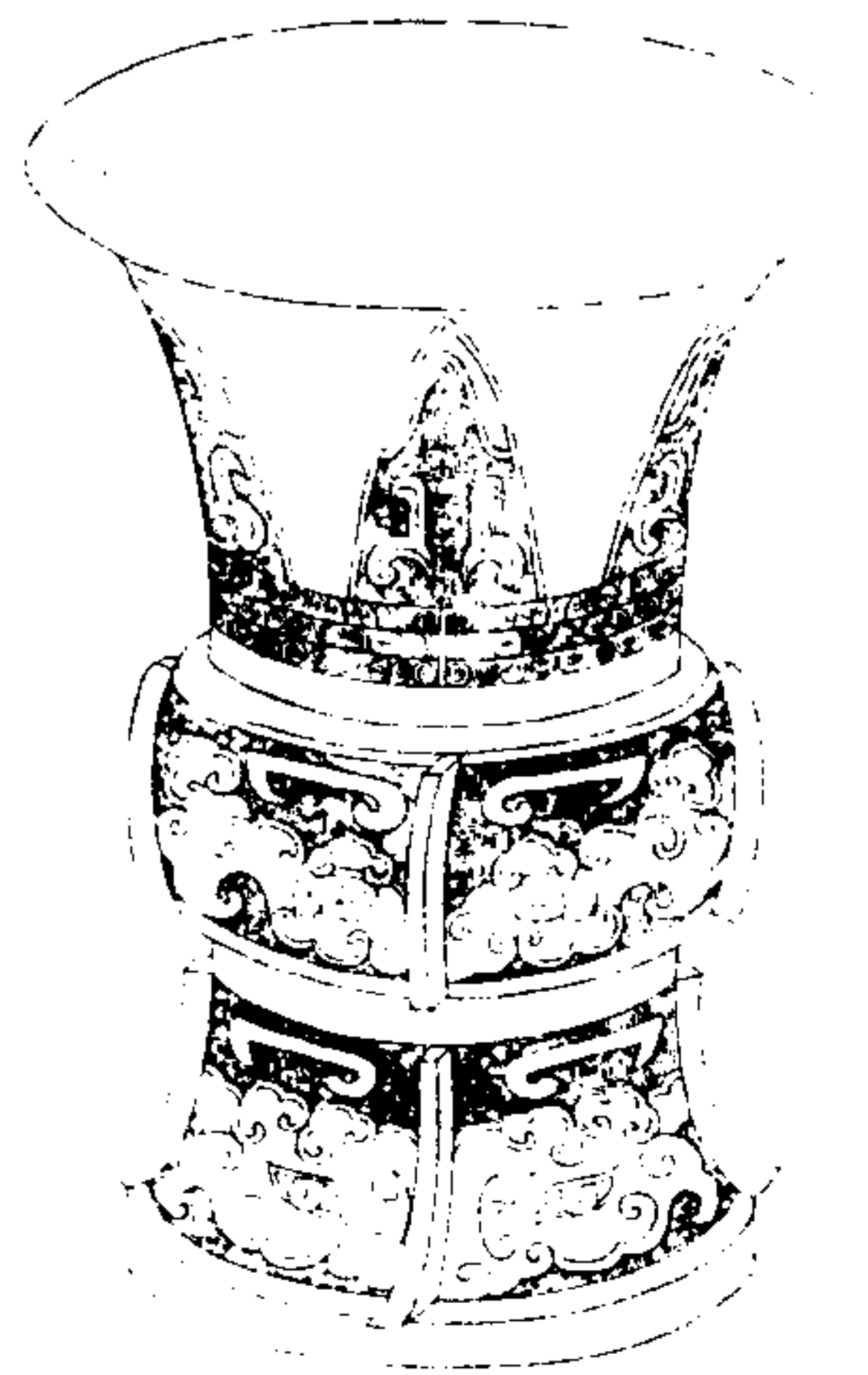

西清續鑑

乙編卷五 尊

十一

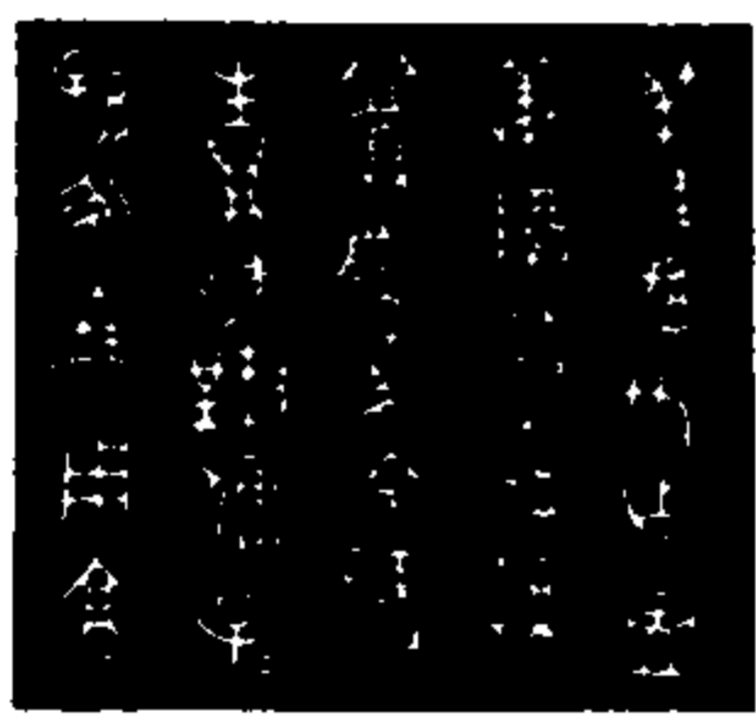

叔孫父作孟  
姜尊敦給綽  
眉壽永命彌久  
生萬年無疆子  
孫永寶用享

右高一尺三分深七寸四分口徑八寸七分腹  
圍一尺九寸二分重一百七十五兩銘與鐘鼎  
款識孟姜敦同薛尚功曰仲孫者仲孫氏出于  
桓公之後曰父者尊之也作孟姜尊敦姜齊姓

也齊魯婚姻之國孟則長矣以別於叔季于詩  
所稱孟姜同義銘中綰綽字案晉姜鼎銘作綽  
綰眉壽伯碩父鼎銘作眉壽綰綽博古圖舊說  
綰綽者祝以優裕之辭也

西清續鑑

乙編卷五

五

周叔孫尊二

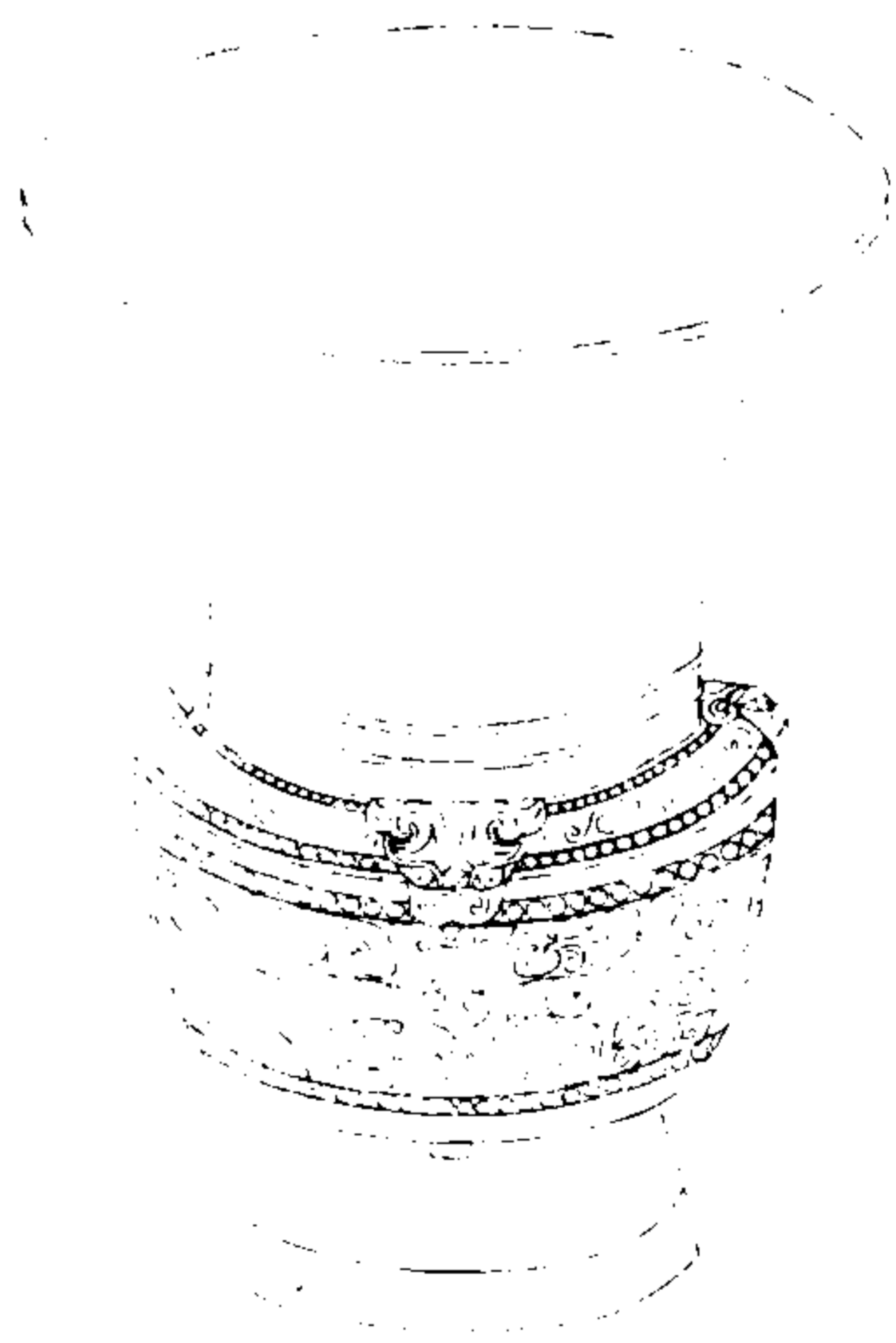

西清續鑑

乙編卷五

五

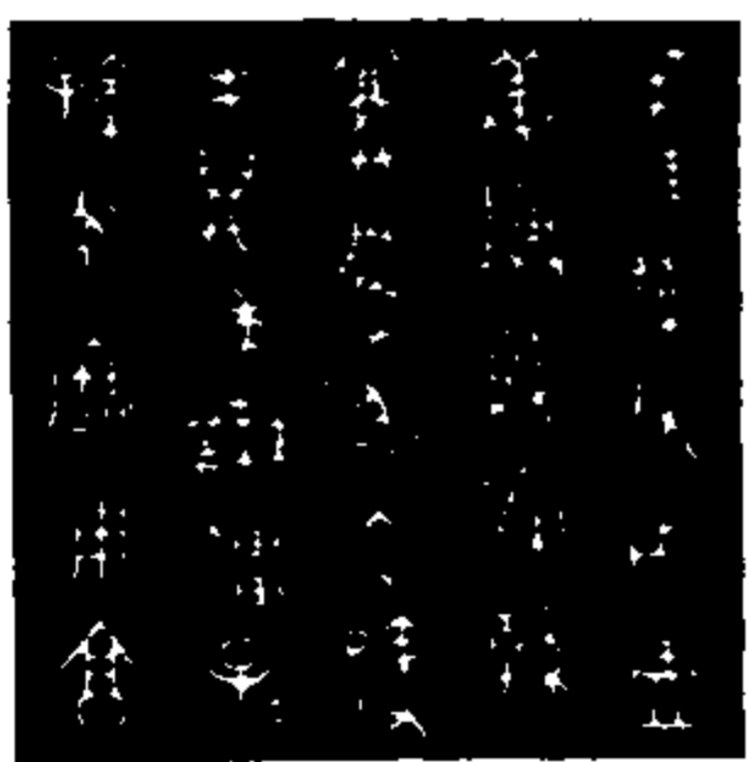

叔孫父作孟  
姜尊敦綽綽  
眉壽永命彌久  
生萬年無疆子  
孫永寶用享

右高八寸九分深七寸四分口徑八寸二分腹  
圍一尺九寸重九十五兩說見前

周子尊



西清續鑑

乙編卷五 尊

五



子  
丁父

右高八寸六分深七寸八分口徑六寸四分腹  
圍一尺三寸二分重九十五兩

周仲尊

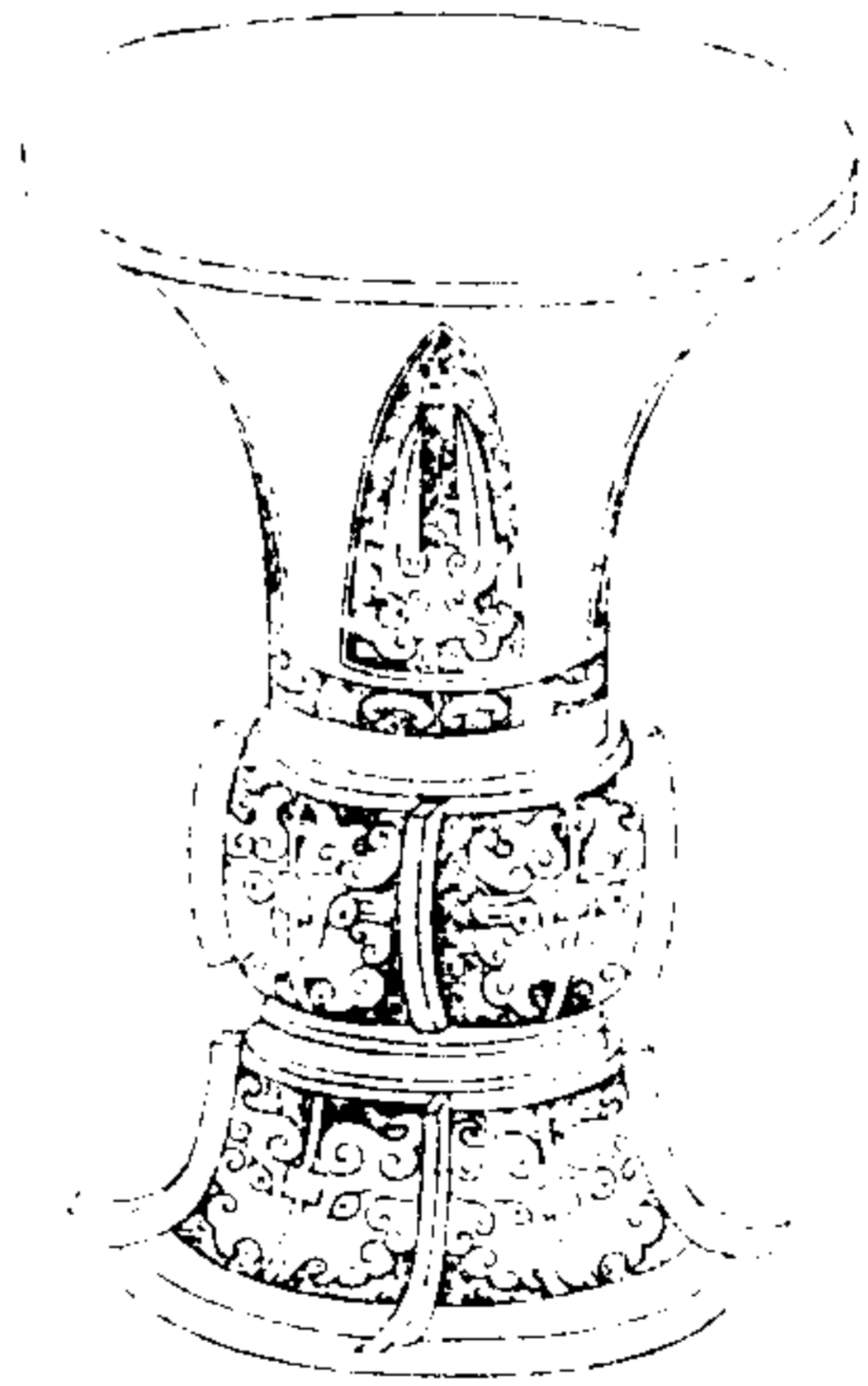

西清續鑑

乙編卷五 尊

五



中作。

右高七寸四分深六寸五分口徑六寸六分腹  
圍一尺二寸五分重九十九兩鑿金

周車尊

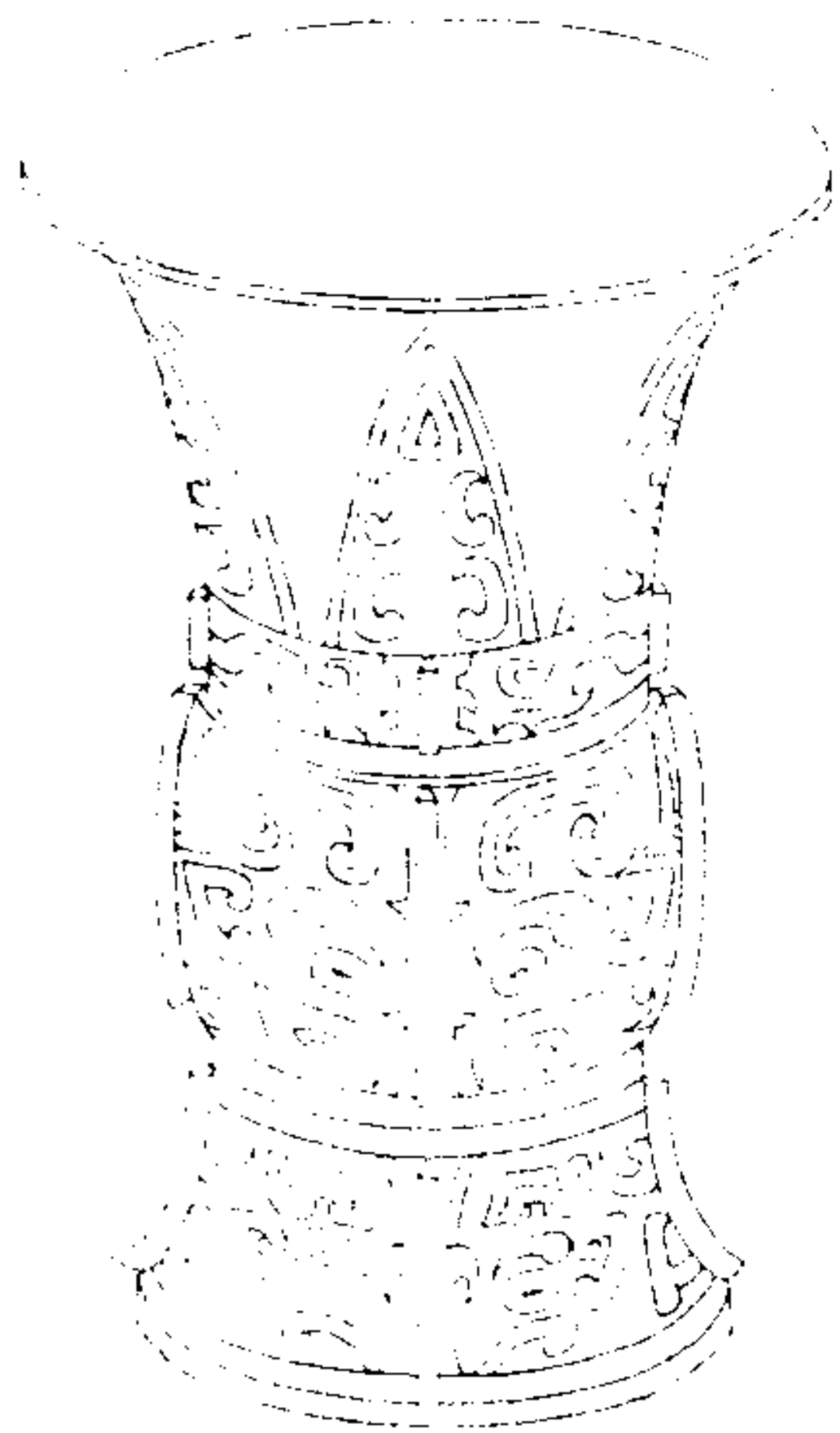

西清續鑑

乙編卷五 尊

六



車乙父

右高九寸四分深七寸五分口徑七寸一分腹圍一尺五寸一分重一百七兩尊以車銘舊說以為取車軼致敗之義昭酒戒也

周亞尊一

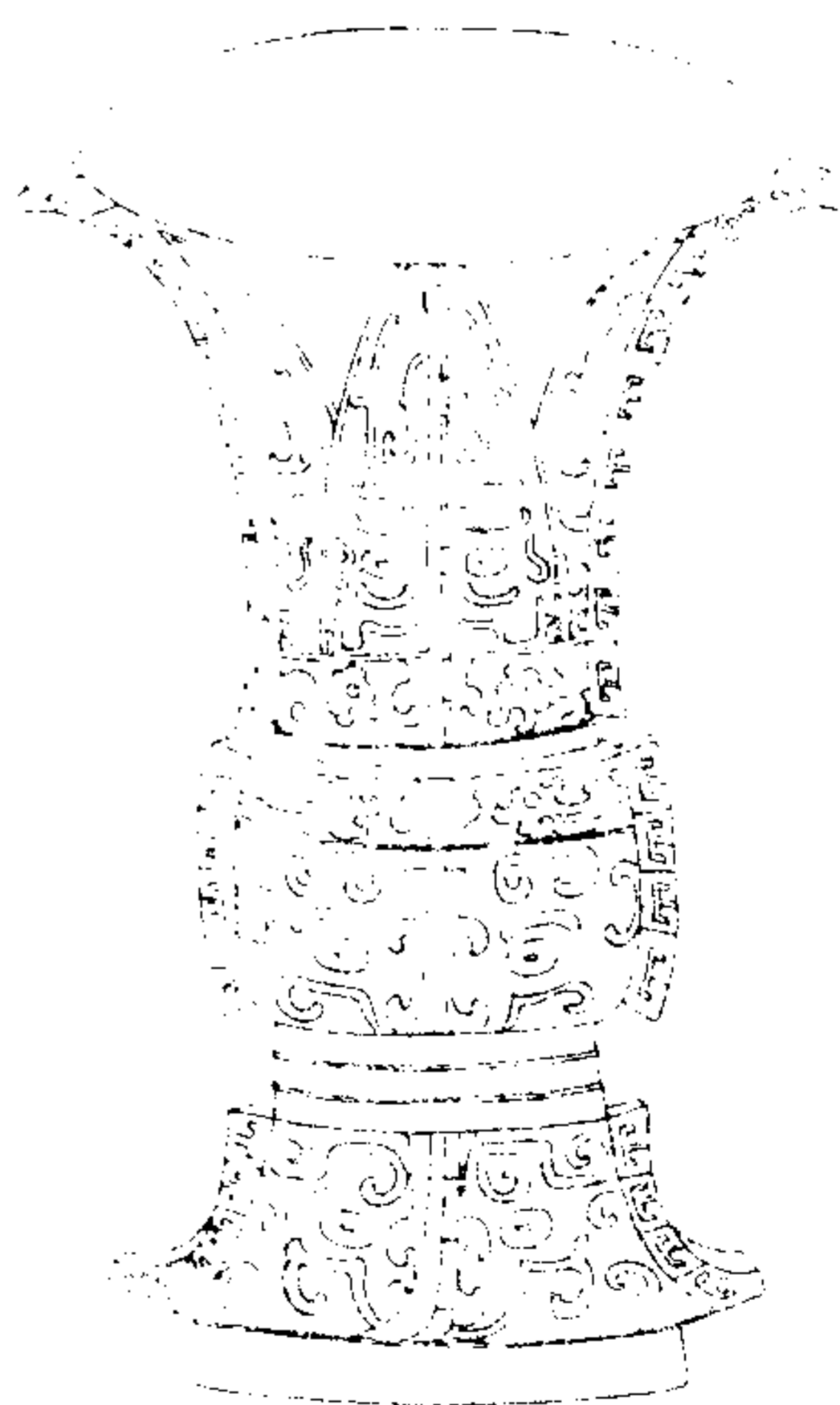

西清續鑑

乙編卷五 尊

七



亞形 格上三天  
中 尊 祭

右高一尺深七寸八分口徑七寸腹圍一尺三寸八分重一百三十一兩



周亞尊二

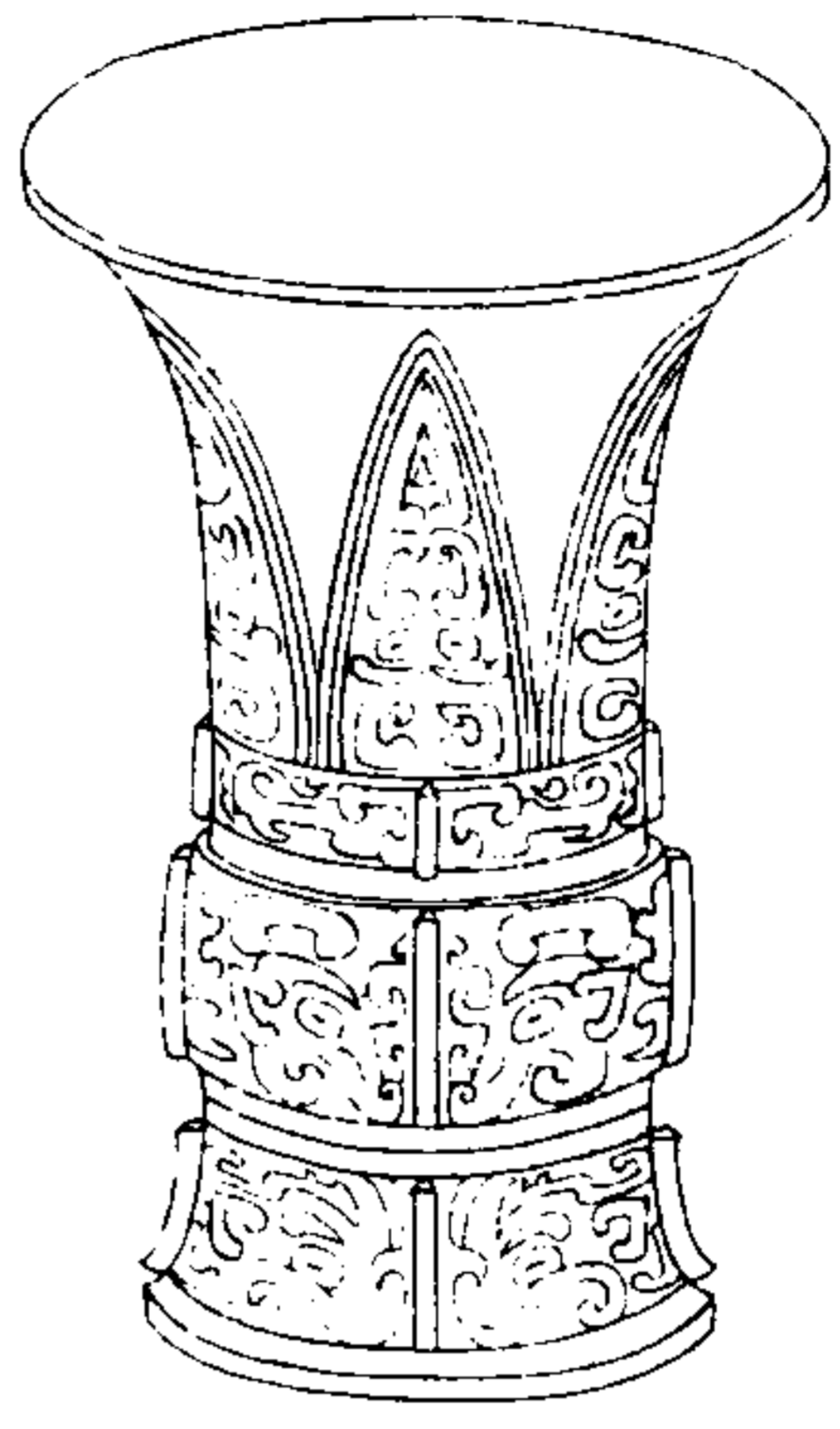

西清續鑑

乙編卷五尊

六



亞形。恭

右高八寸三分深七寸一分口徑五寸三分腹圍一尺一寸四分重七十四兩

周亞尊三

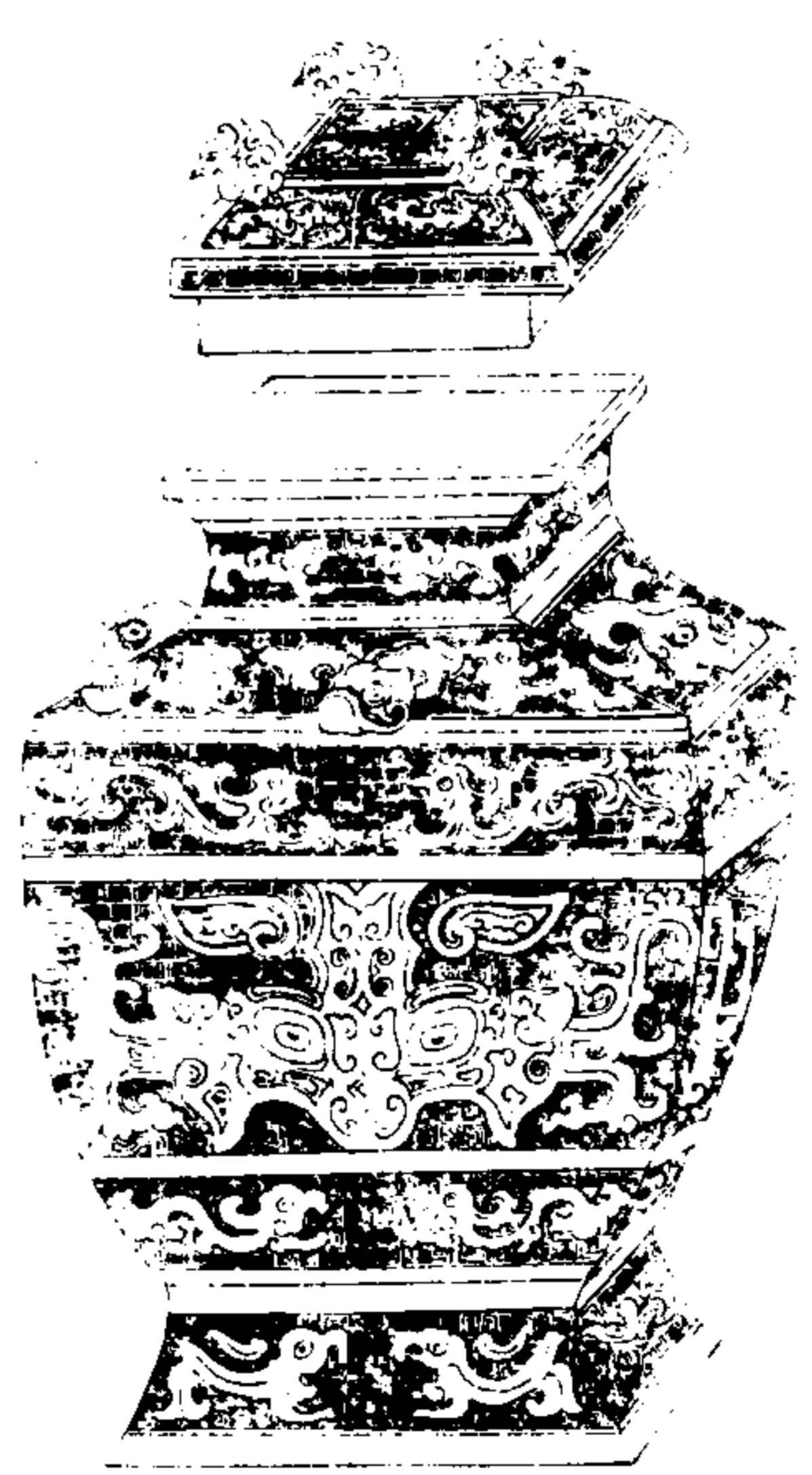

西清續鑑

乙編卷五尊

六



亞形 格上三天尊恭



音釋同前

右通蓋高一尺二寸五分深八寸七分口縱五寸五分橫如之腹縱八寸橫亦如之重三百六十三兩金銀錯



周亞方尊

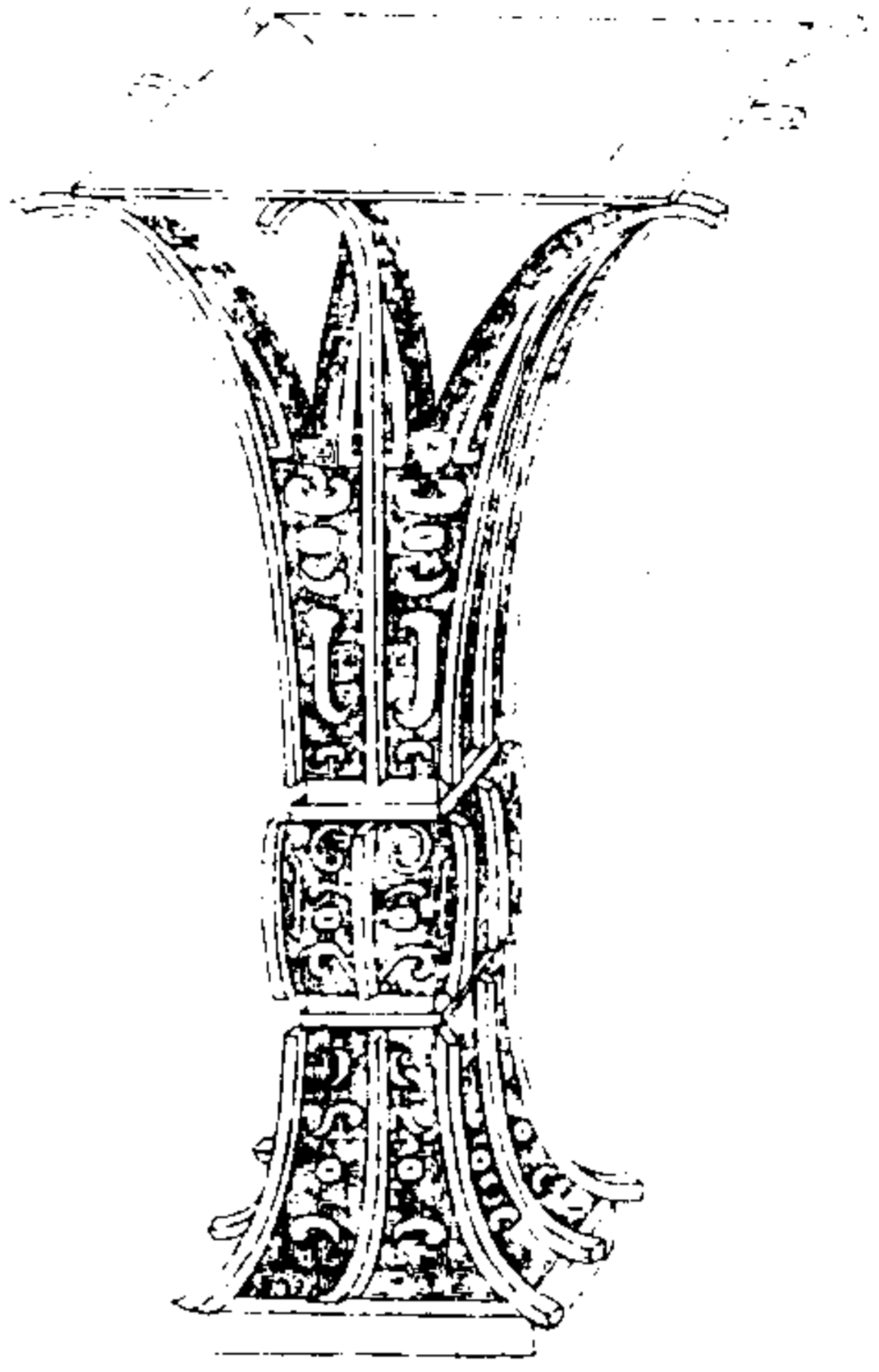

西清續鑑

乙編卷五尊

五



亞形橫戈。中。

右高一尺三分深六寸九分口徑五寸四分腹圍七寸重七十八兩亞形中惟橫戈及癸字可辨餘漫漶

周舉尊

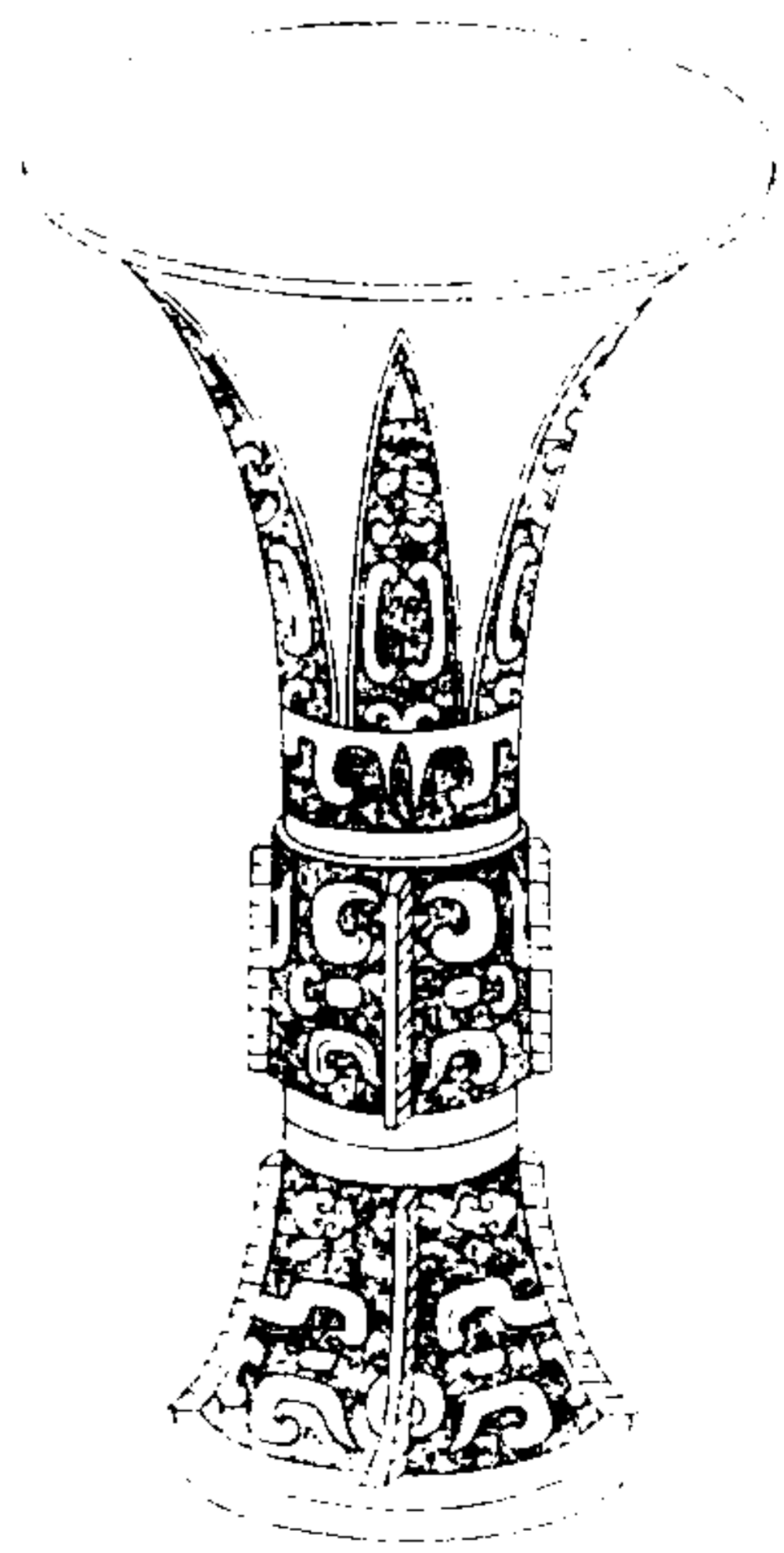

西清續鑑

乙編卷五尊

五



乙舉

右高一尺一寸九分深八寸二分口徑七寸二分腹圍九寸八分重一百七兩

周鬲尊

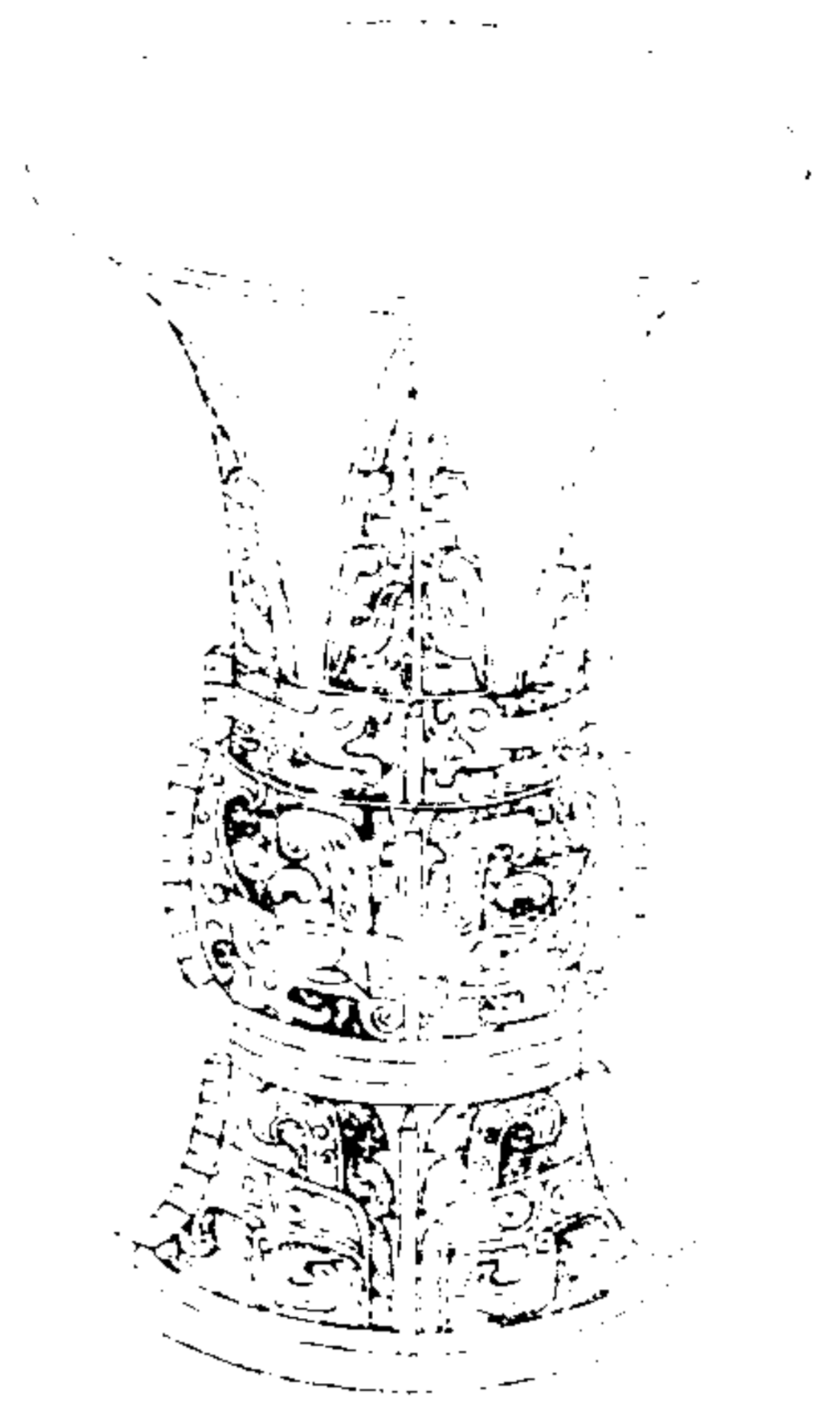

西清續鑑

乙編卷五尊

五



鬲

右高九寸七分深七寸四分口徑七寸三分腹圍一尺二寸六分重九十一兩按古有鬲姓舉陶之後也茲銘鬲為姓為名皆莫考

周寶尊

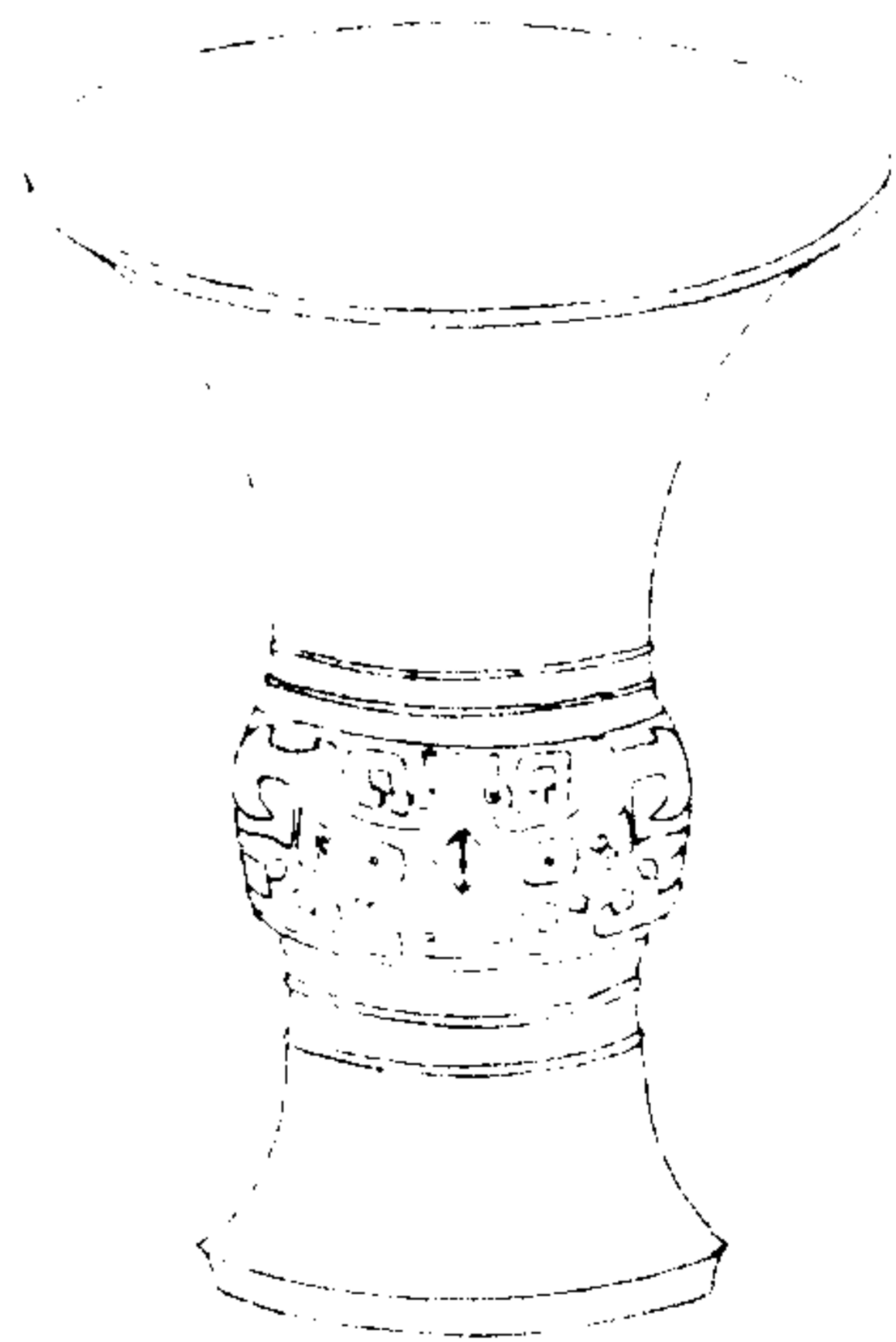

西清續鑑

乙編卷五尊

五



子孫作寶用

右高九寸五分深七寸三分口徑七寸腹圍一尺二寸重六十一兩

周婦尊

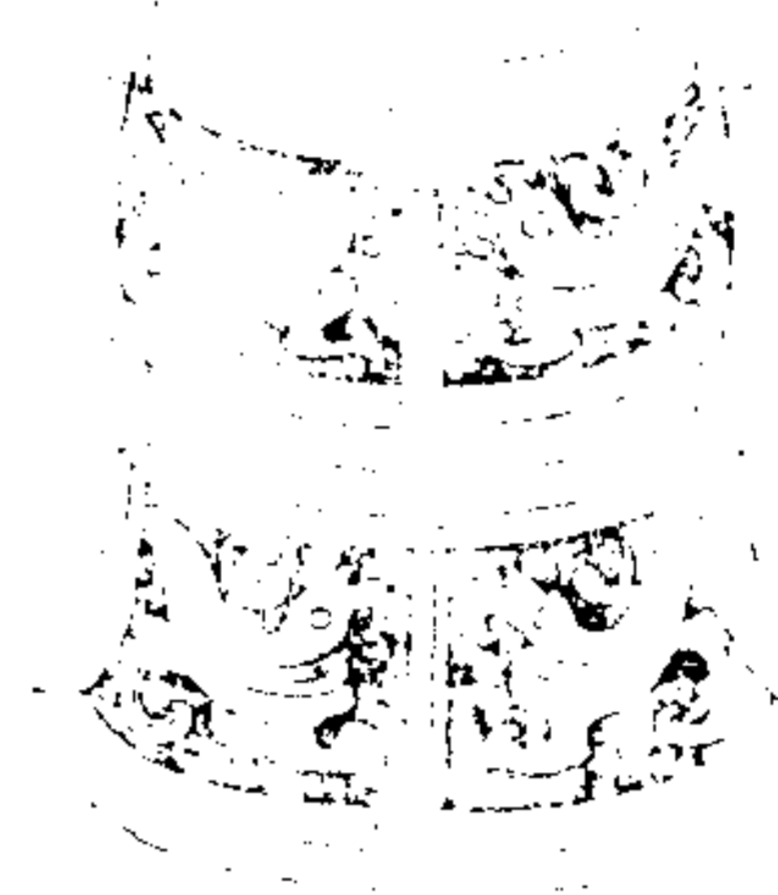

西清續鑑

乙編卷五

諸



婦

右高九寸深六寸九分口徑七寸二分腹圍一尺四寸二分重一百十三兩銘曰婦彛明為主婦之所執說見西清古鑑婦鼎

周犧尊

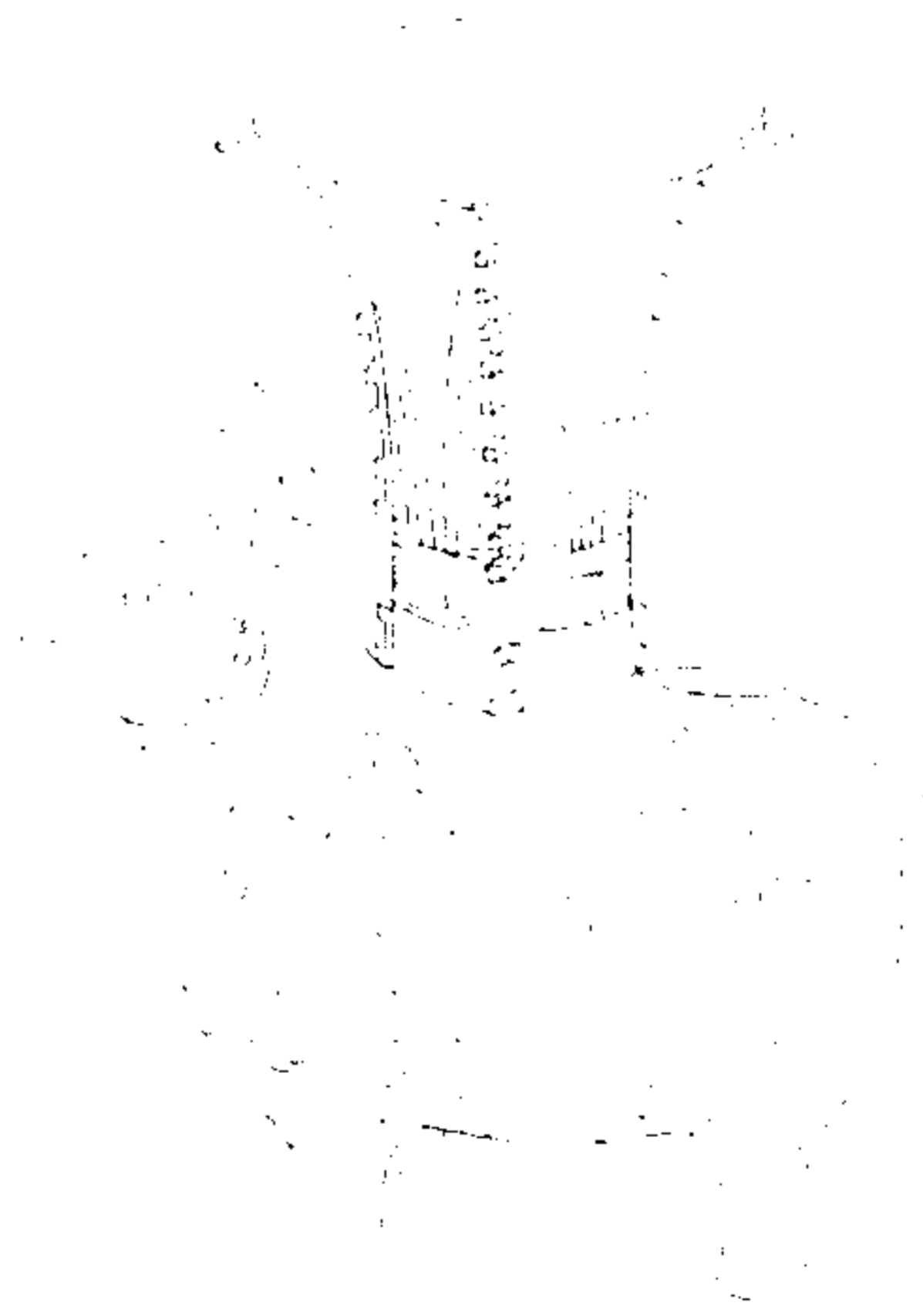

西清續鑑

乙編卷五

諸

右高六寸七分深六寸口徑三寸二分通長六寸重三十五兩

周犧首尊一

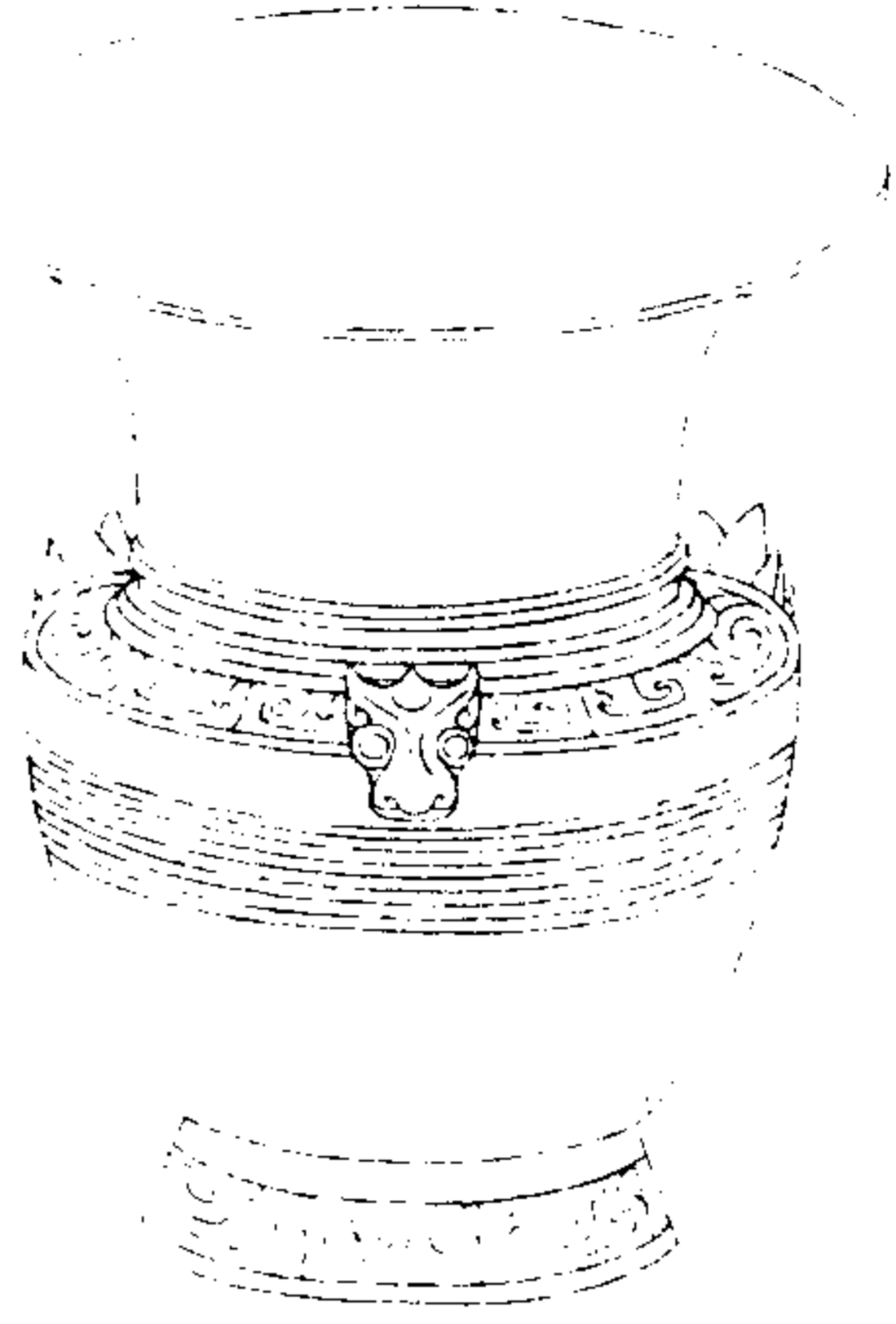

西清續鑑

乙編卷五

五

右高八寸九分深七寸一分口徑八寸八分腹圍二尺四寸三分重一百七十二兩

周犧首尊二

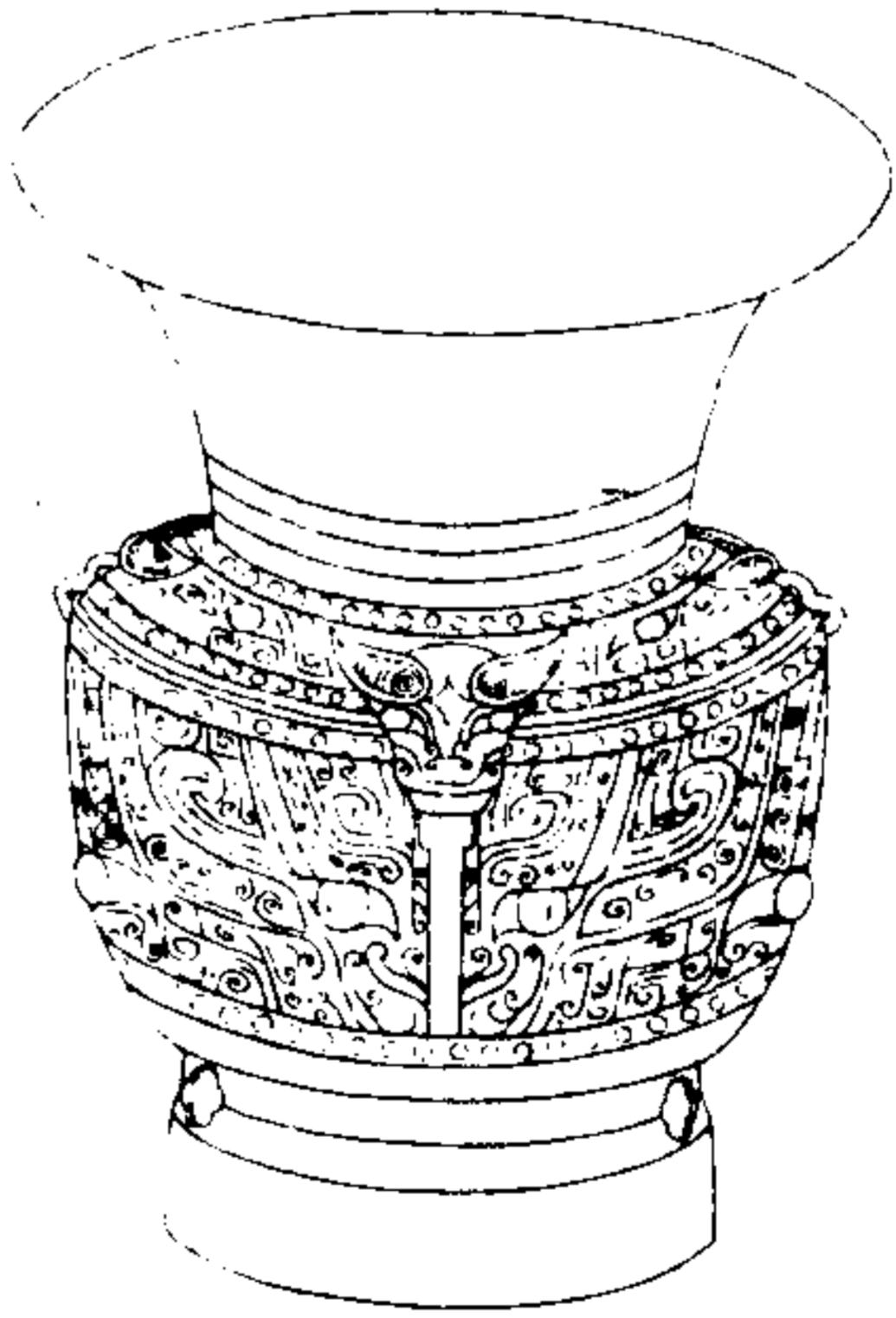

西清續鑑

乙編卷五

五

右高七寸九分深六寸六分口徑七寸一分腹圍一尺九寸八分重七十五兩

周天雞尊



西清續鑑

乙編卷五尊

五

右高六寸深五寸口徑一寸五分通長五寸五分潤三寸重三十四兩金銀錯

周夔鳳尊

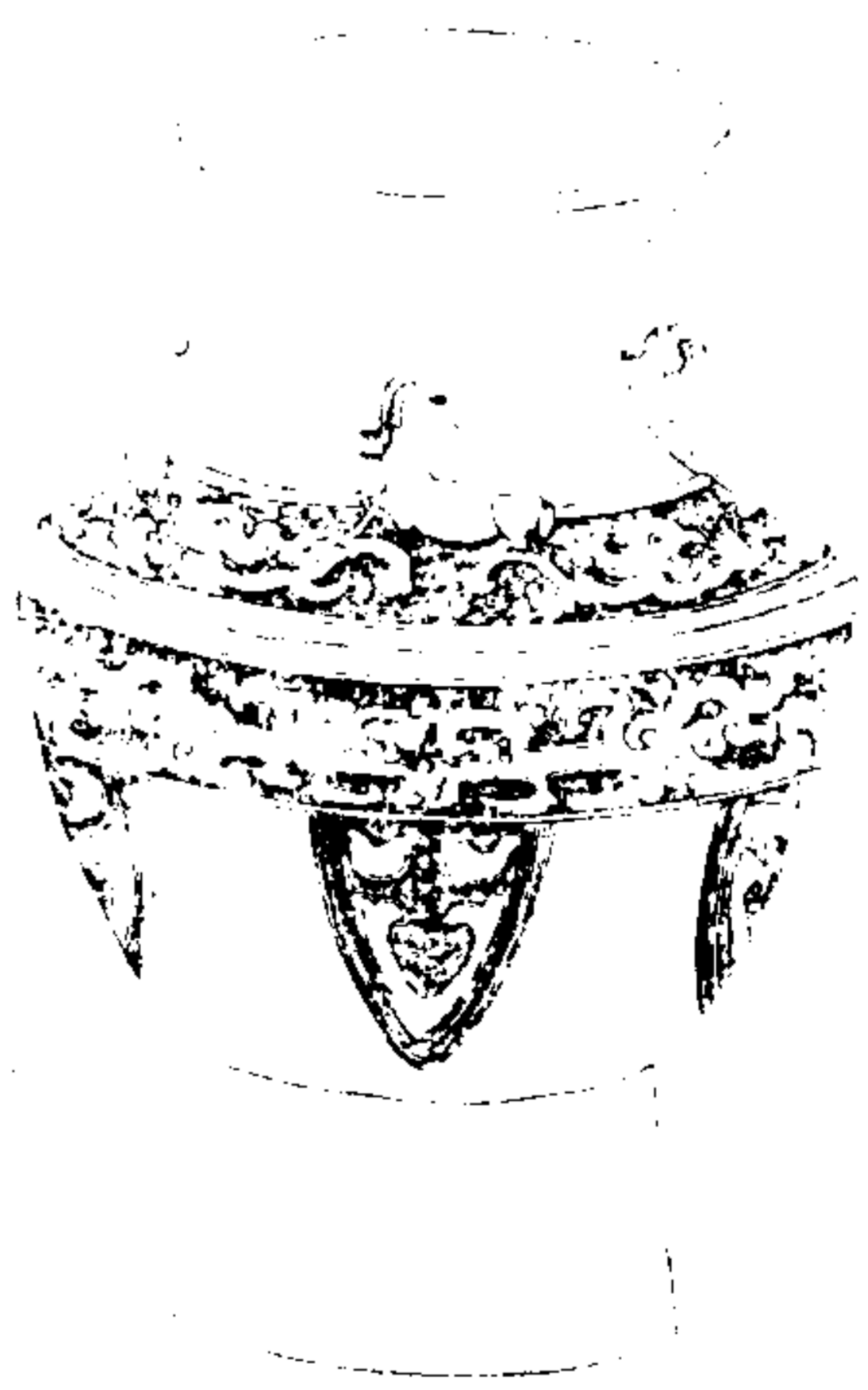

西清續鑑

乙編卷五尊

五

右高一尺七分深八寸六分口徑五寸五分腹圍二尺六寸九分重二百十九兩



周鱗紋尊



西清續鑑

乙編卷五

五

右高九寸二分深八寸二分口縱三寸一分橫四寸三分腹縱四寸三分橫五寸八分重一百三十六兩

周饗饗尊一

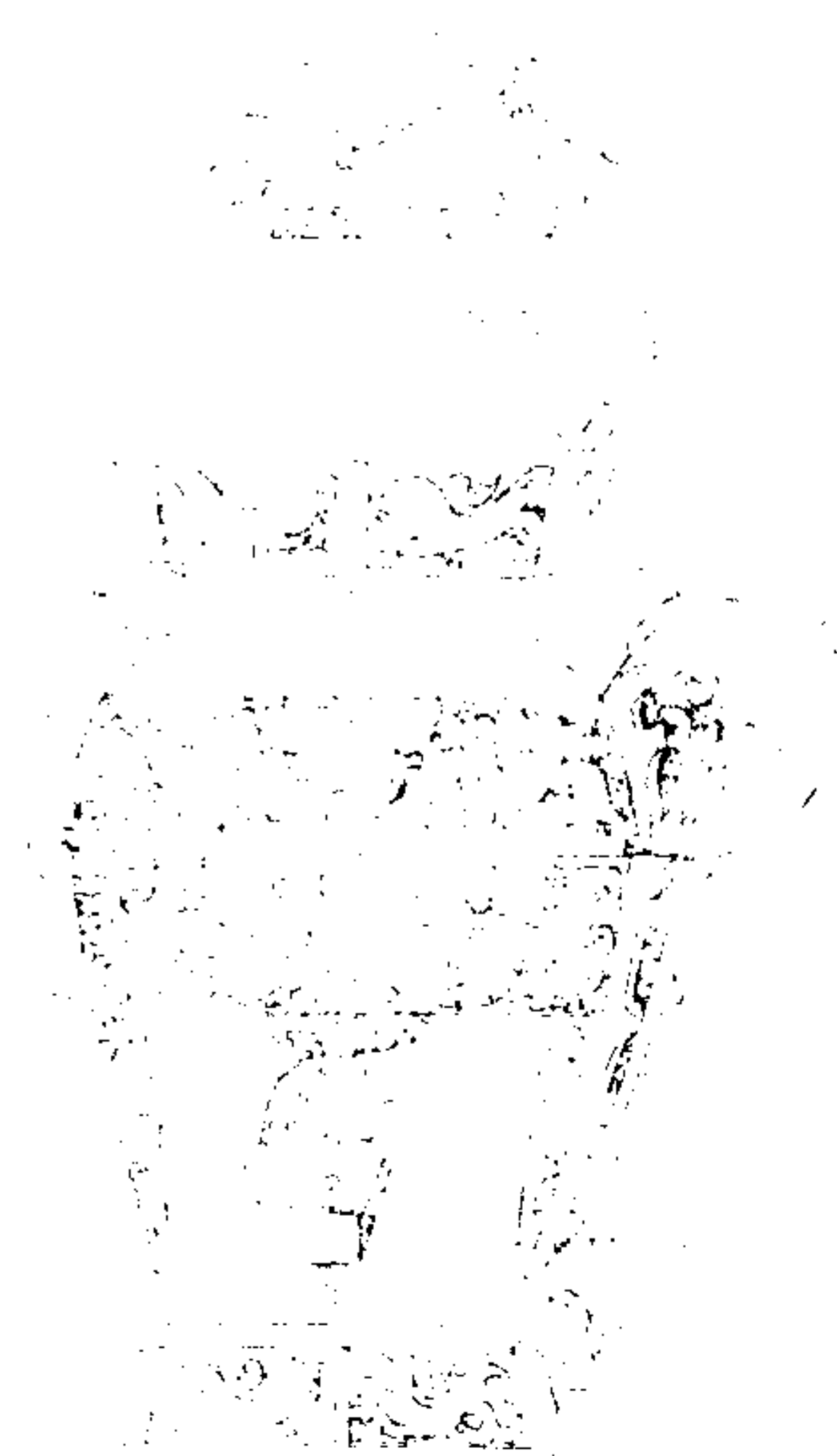

西清續鑑

乙編卷五

五

右通蓋高一尺六寸九分深一尺一寸五分口縱三寸六分橫四寸三分腹縱六寸橫七寸重三百十五兩

周饗養尊二

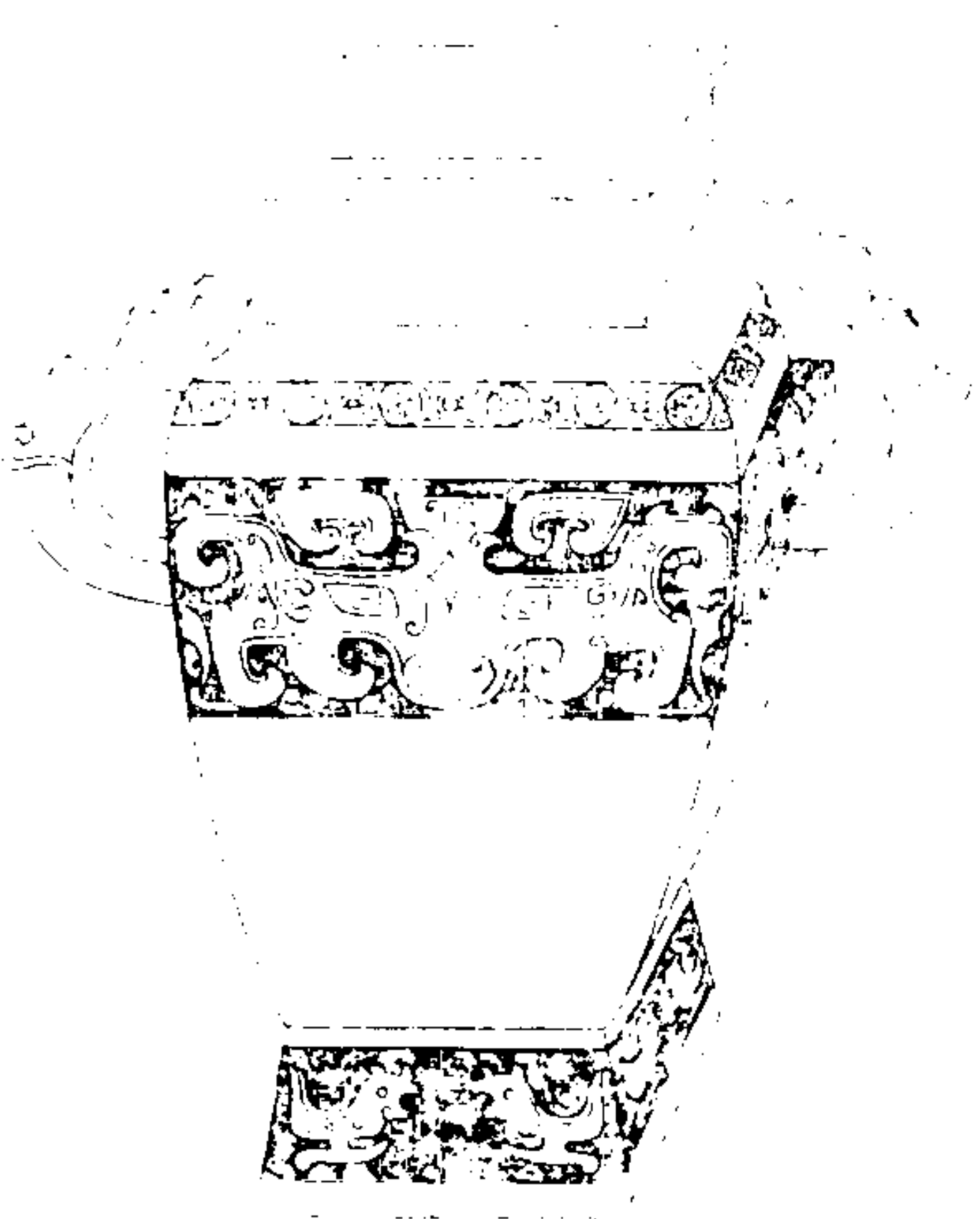

西清續鑑

乙編卷五

五

右高一尺二寸六分深一尺六寸一分橫四寸  
八分腹圍二尺四寸八分重二百四十八兩

周饗養尊三

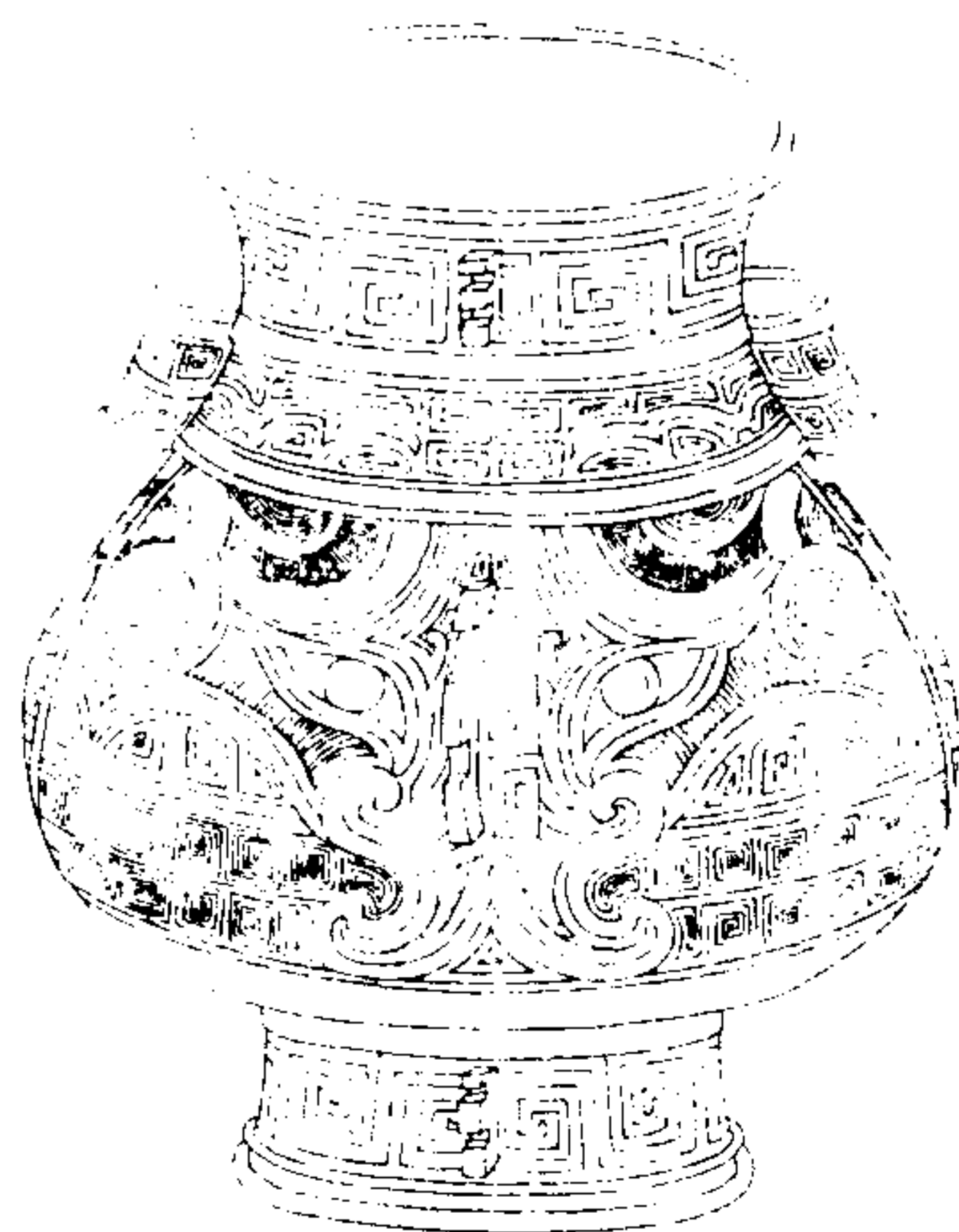

西清續鑑

乙編卷五

五

右高一尺二寸一分深一尺二寸分口縱六寸橫  
六寸八分腹圍二尺九寸二分重三百五十二  
兩

周饗養尊四

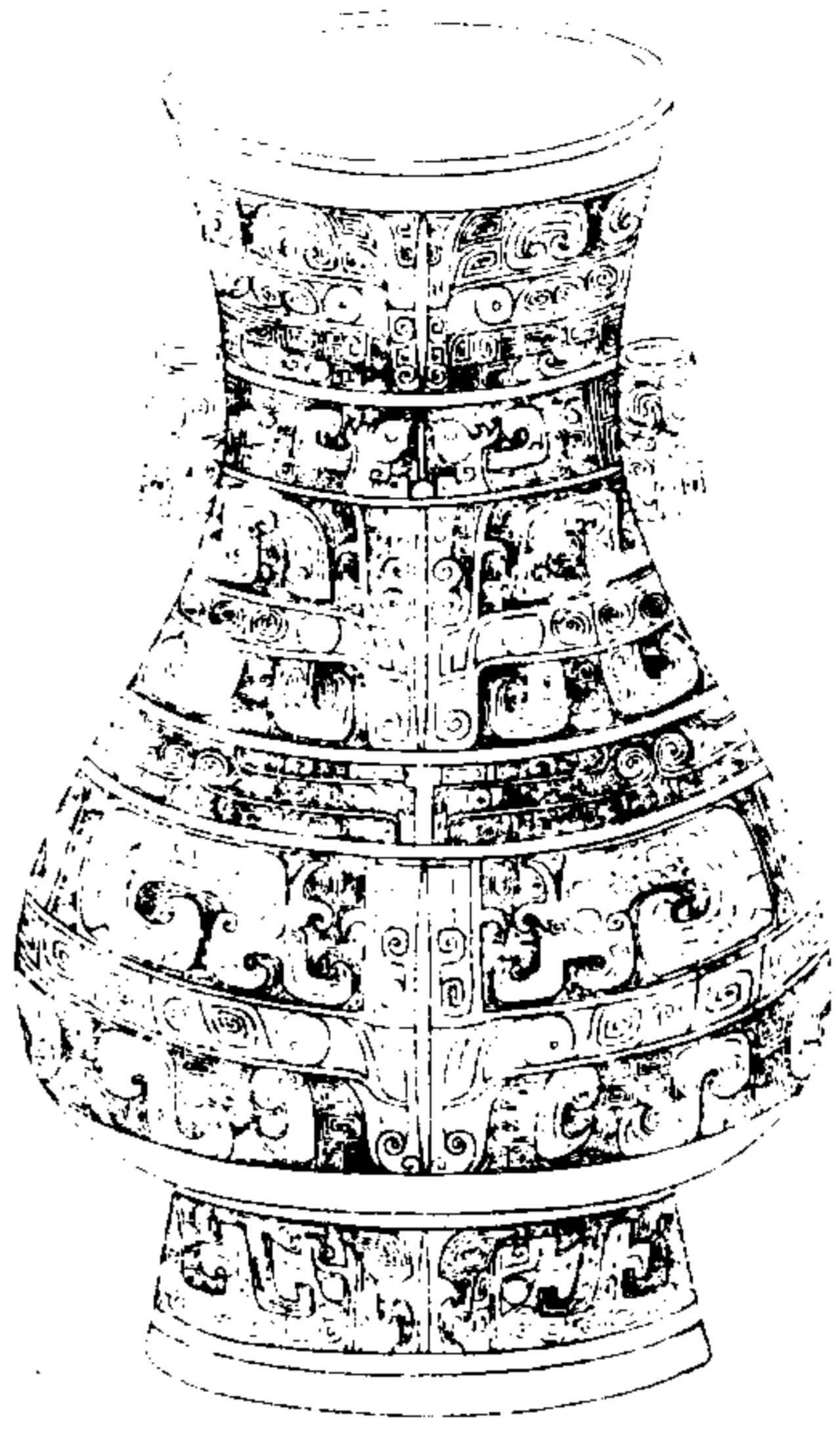

西清續鑑

乙編卷五 尊

番

右高一尺二寸四分深一尺四分口縱四寸六分橫六寸二分腹縱六寸橫八寸四分重一百六十八兩

周饗養尊五



西清續鑑

乙編卷五 尊

三



子孫作寶用

右高一尺三分深七寸五分口縱四寸二分橫五寸腹縱五寸六分橫六寸八分重一百五十三兩金銀錯

周饗饗尊六

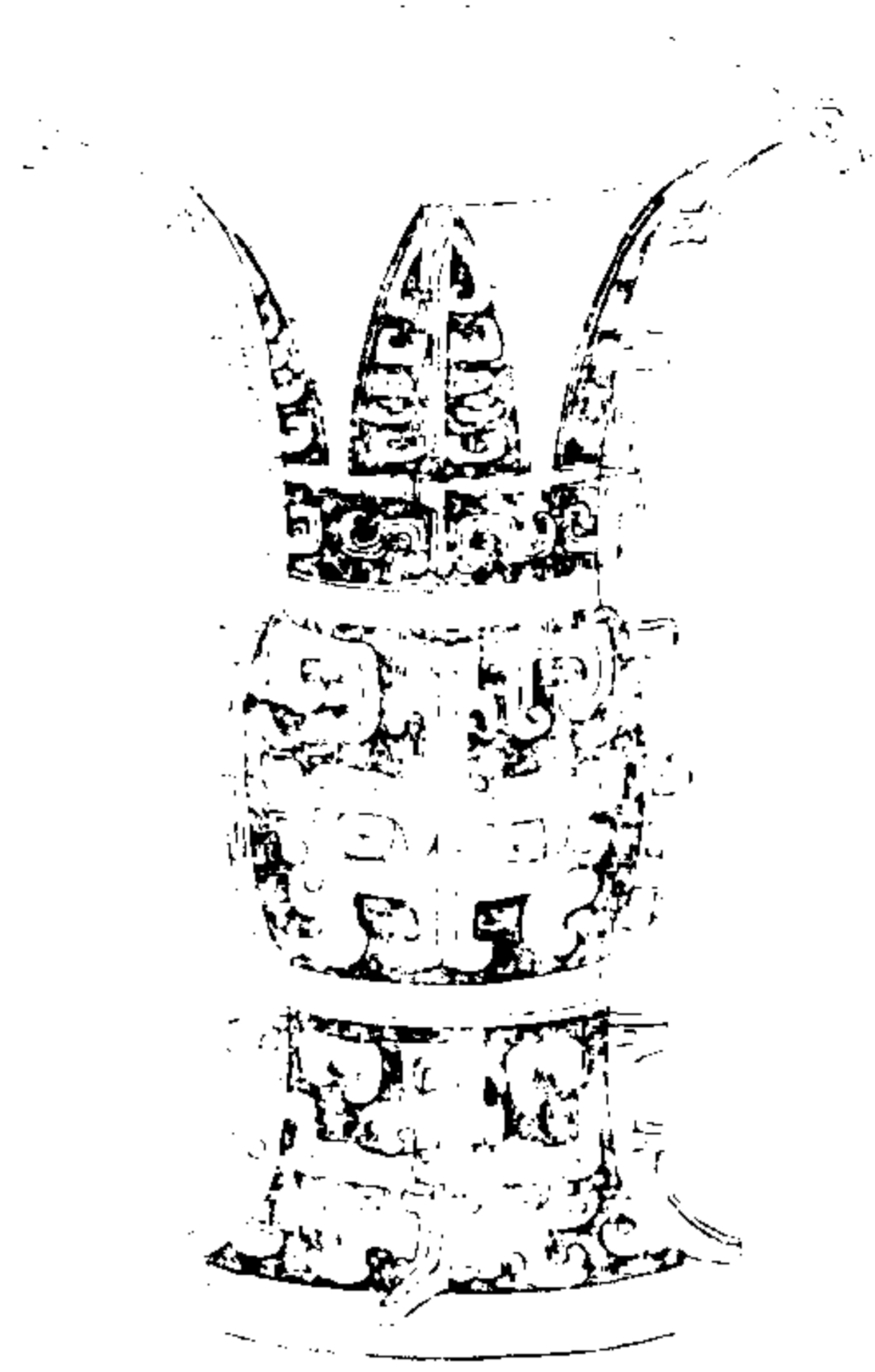

西清續鑑

乙編卷五尊

五

右高八寸六分深六寸四分口徑六寸六分腹圍一尺三寸三分重八十五兩

周饗饗尊七

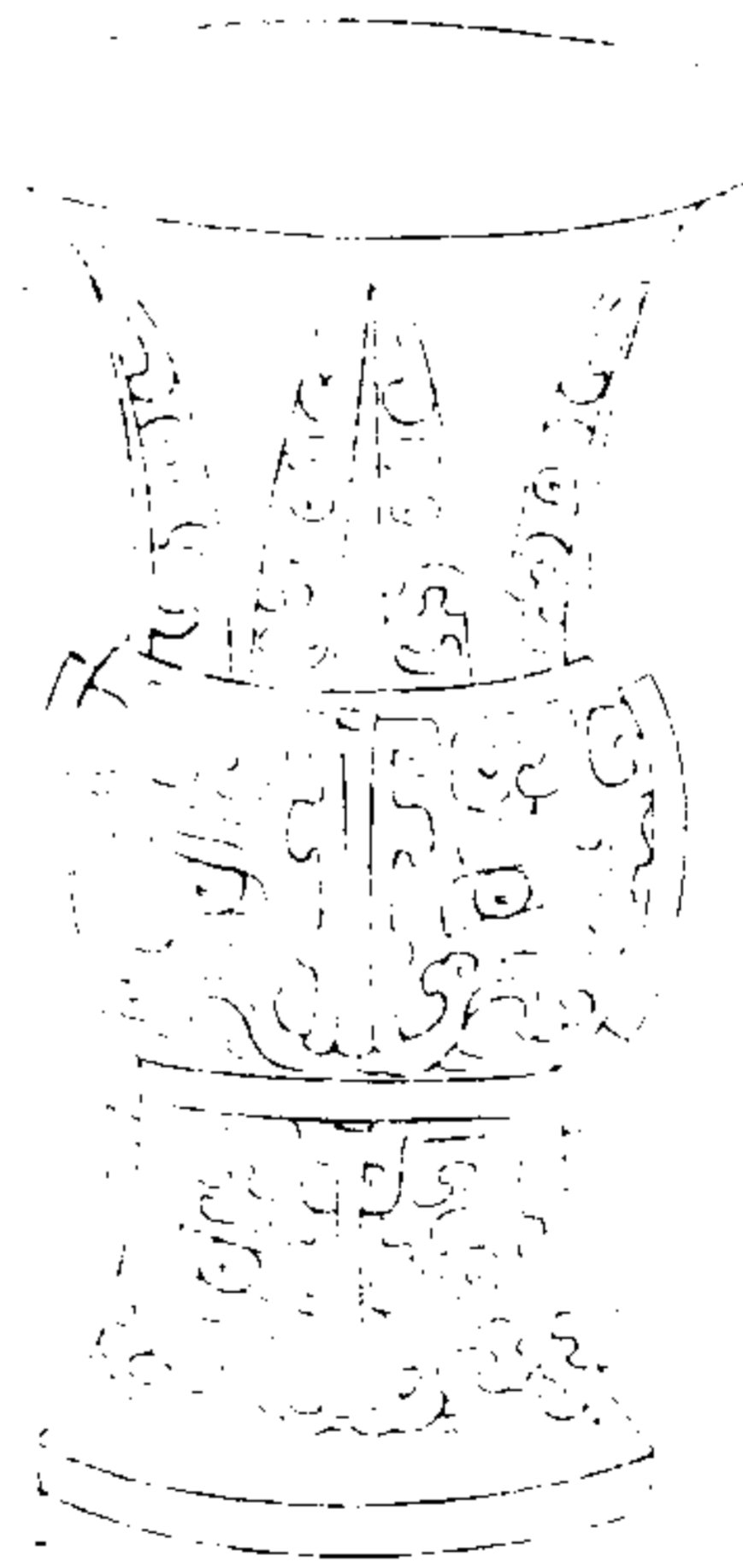

西清續鑑

乙編卷五尊

五

右高八寸二分深六寸七分口徑六寸七分腹圍一尺三寸四分重七十五兩



周饗養尊八

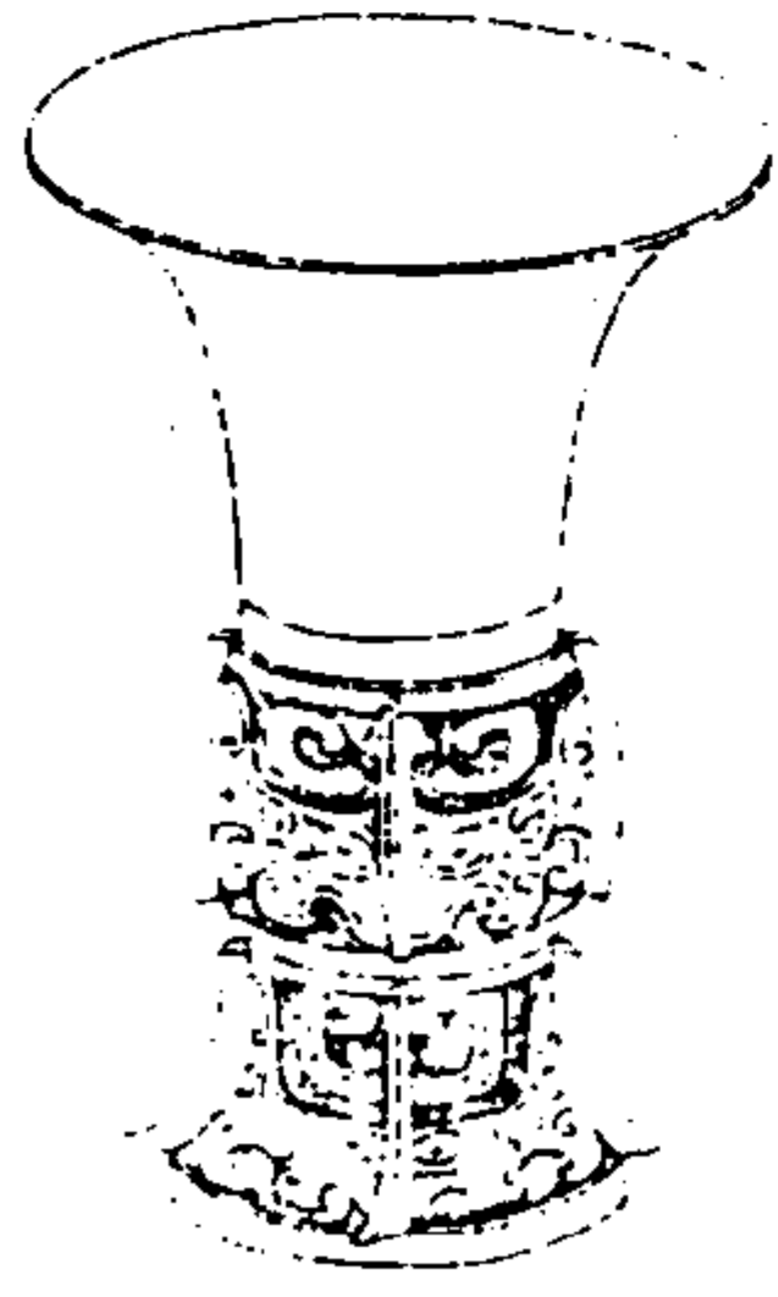

西清續鑑

乙編卷五

五

右高六寸七分深五寸八分口徑五寸腹圍九寸三分重四十八兩

周饗養尊九

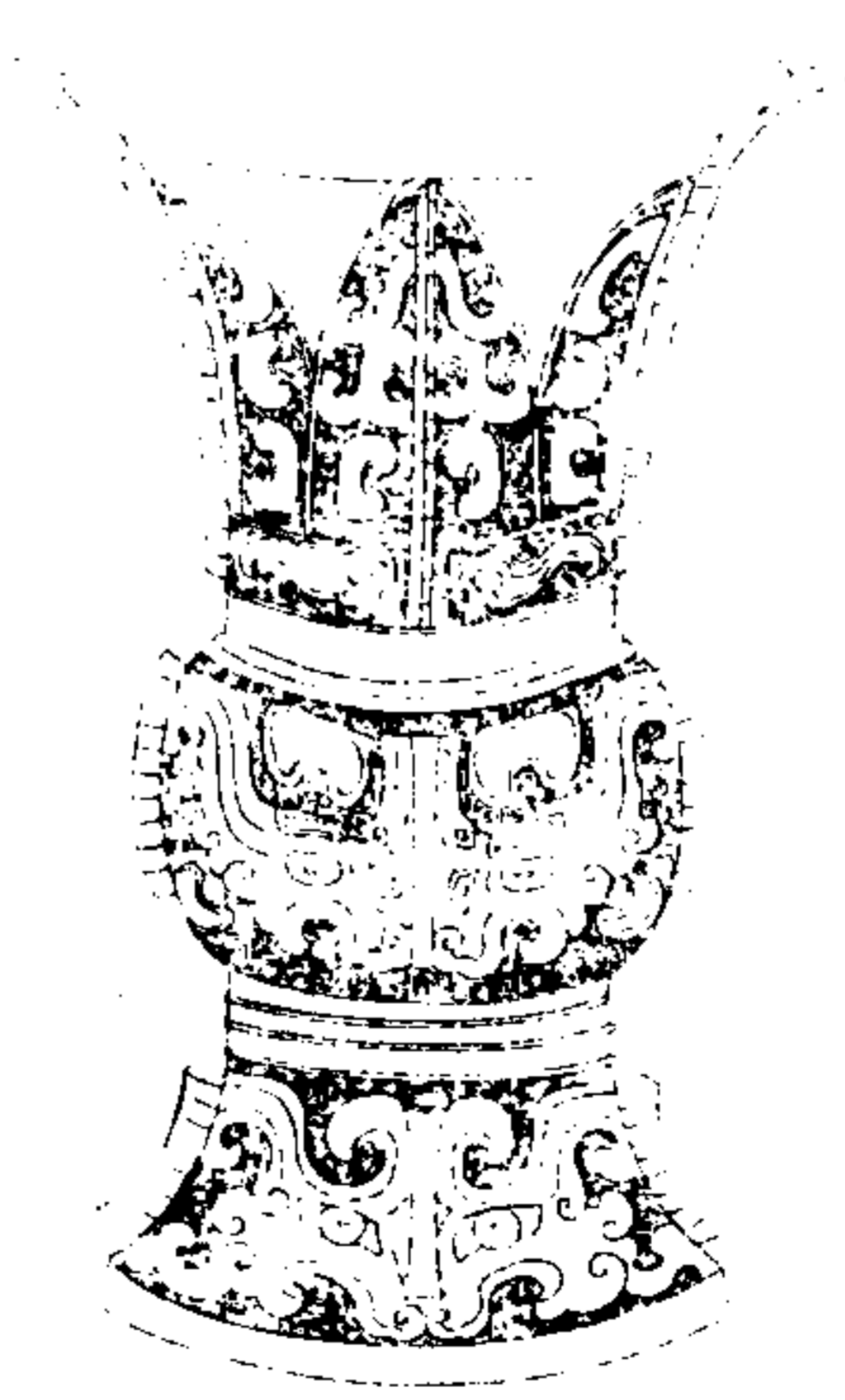

西清續鑑

乙編卷五

五

右高五寸九分深四寸五分口徑四寸一分腹圍八寸九分重二十六兩



周饗養尊十

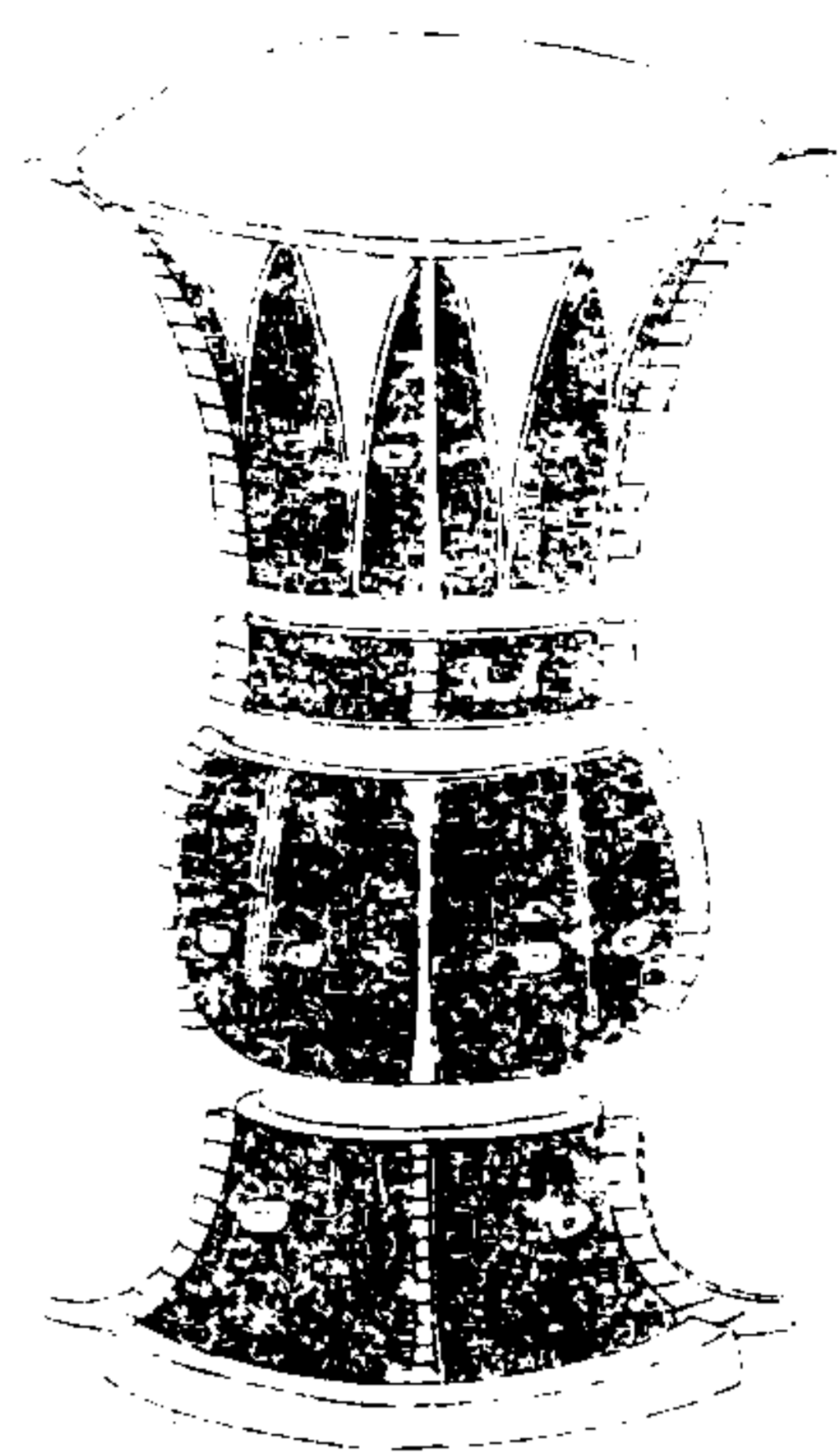

西清續鑑

乙編卷五尊

早

右高五寸六分深四寸一分口徑三寸五分腹  
圍九寸三分重二十四兩

周饗養尊十一



西清續鑑

乙編卷五尊

里

右高一尺深七寸九分口徑八寸二分腹圍一  
尺五寸二分重一百三十九兩

周盤雲尊一

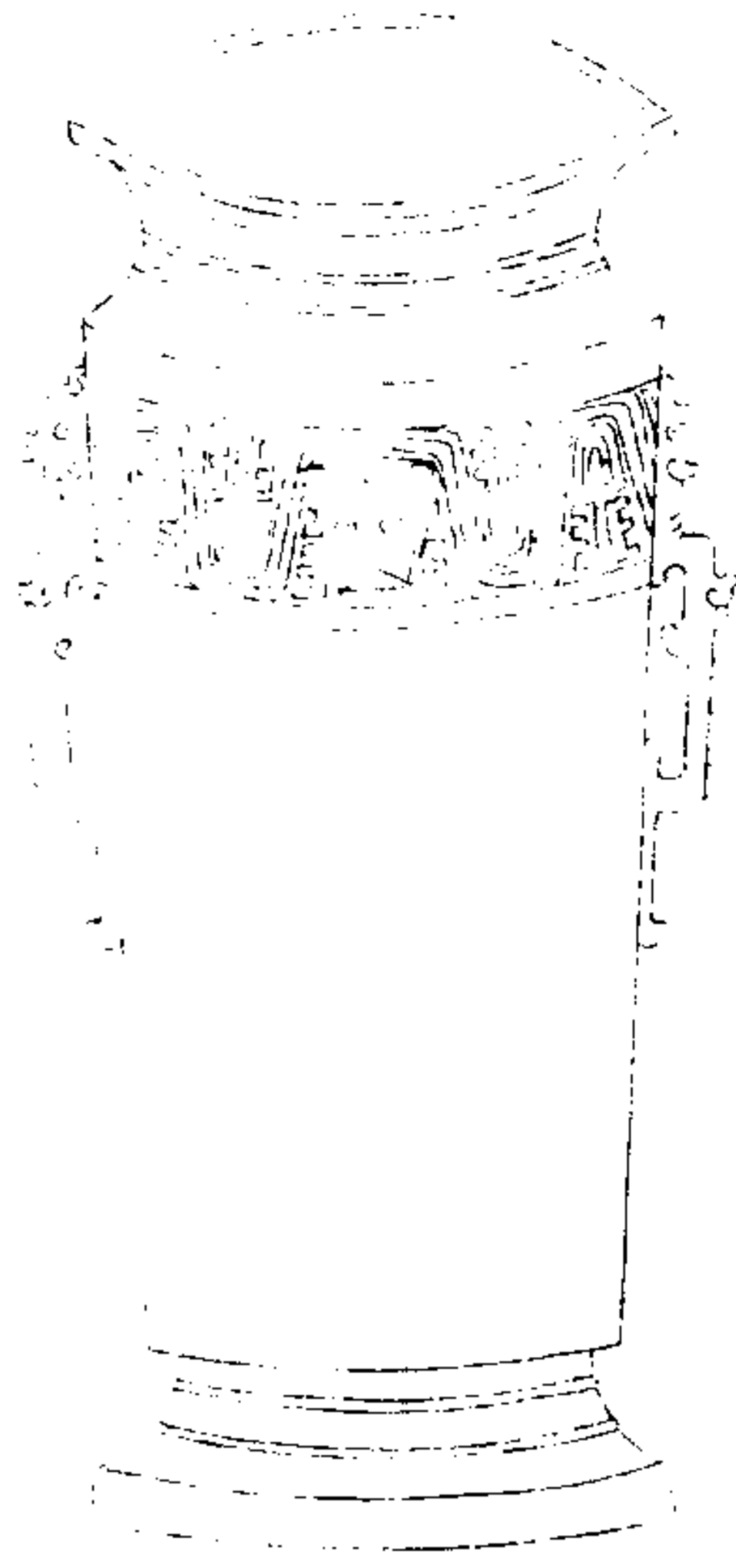

西清續鑑

乙編卷五 尊

罍

右高一尺二寸四分深一尺五分口縱五寸二分橫六寸九分腹縱五寸二分橫六寸四分重二百五十六兩

周盤雲尊二

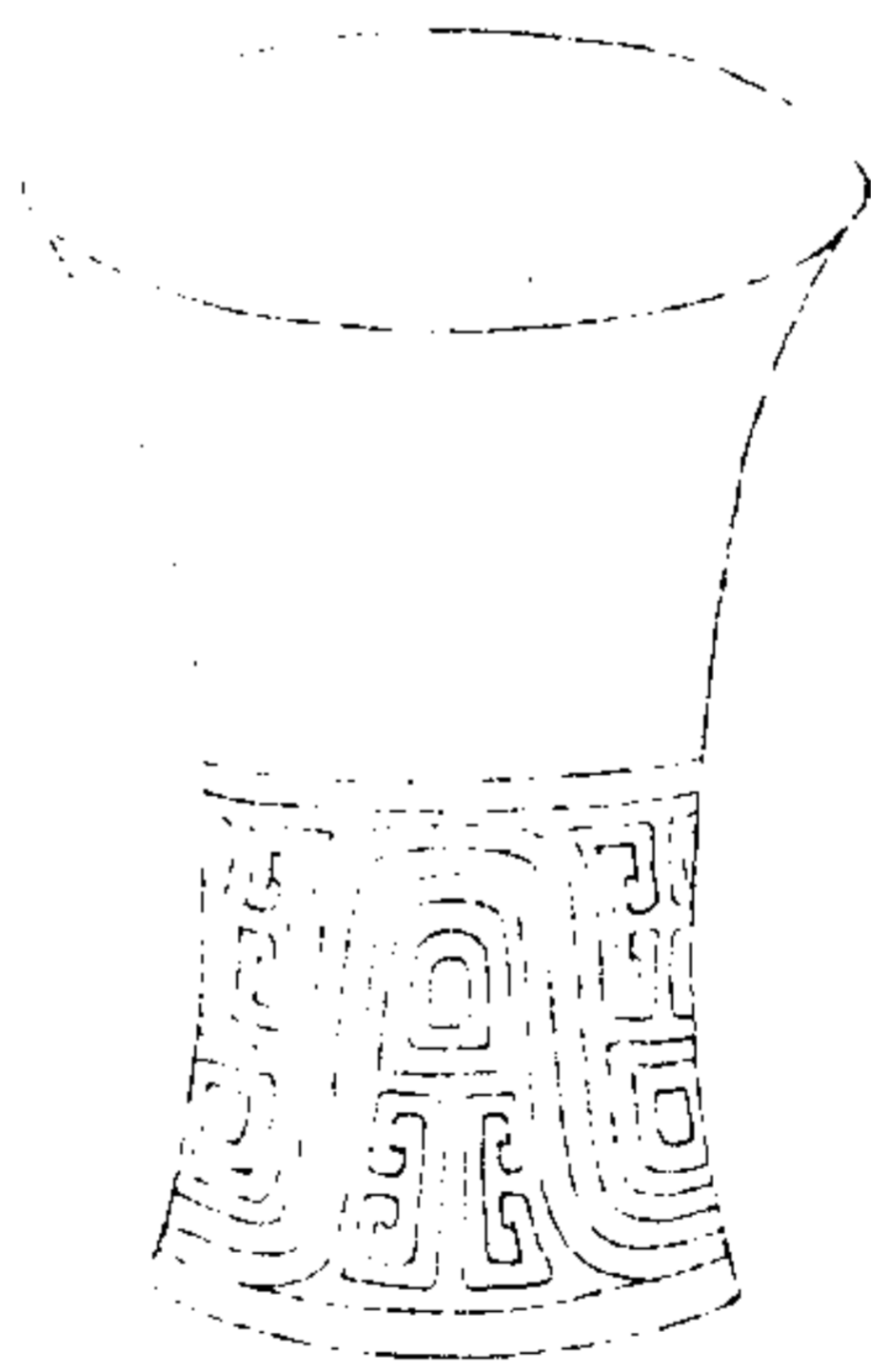

西清續鑑

乙編卷五 尊

罍

右高四寸九分深四寸五分口徑四寸七分腹圍七寸八分重二十八兩

周蟠夔尊

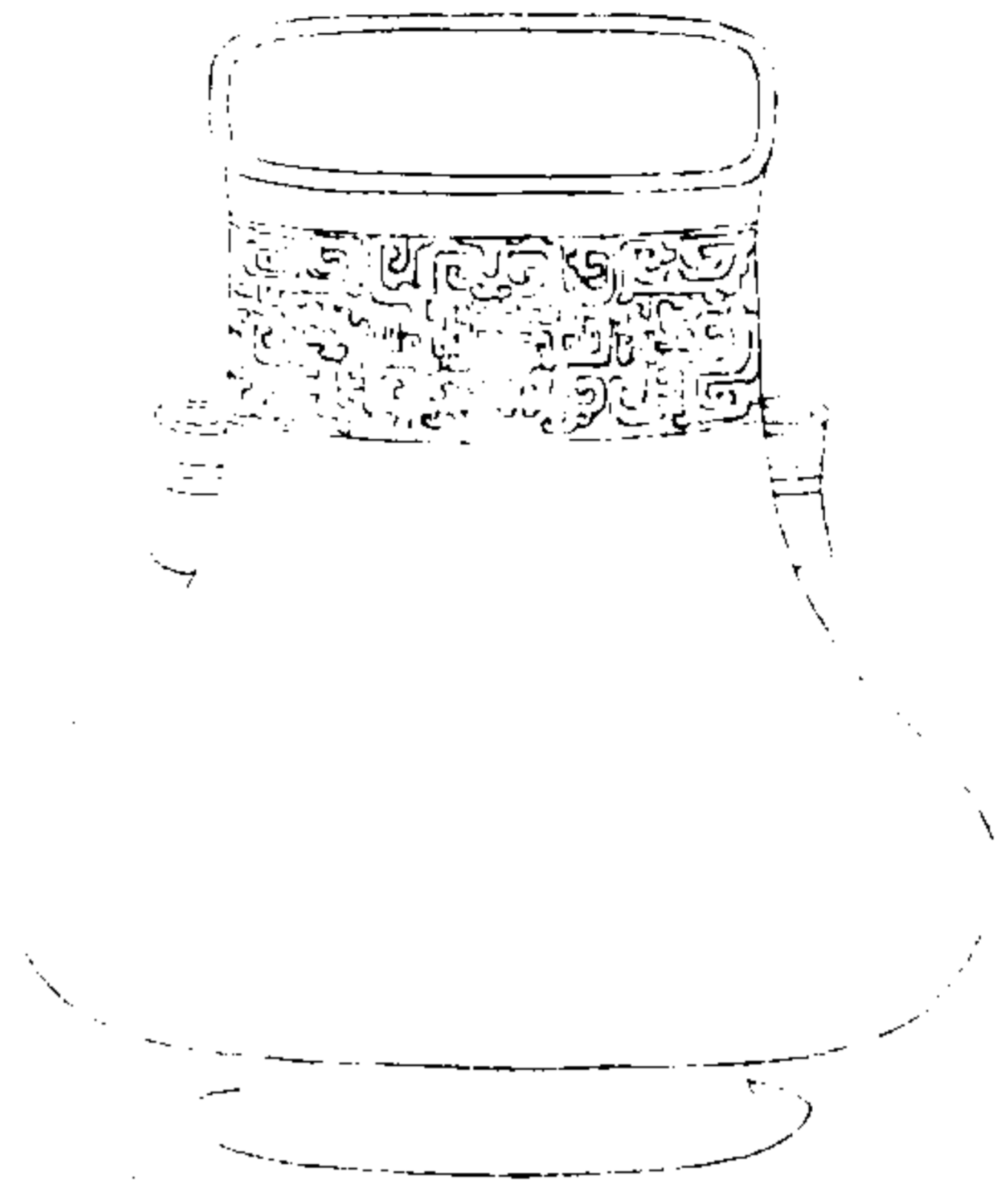

西清續鑑

乙編卷五

器

右高一尺七分深一尺口縱五寸九分橫七寸  
腹縱八寸二分橫一尺重一百四十四兩

周蟠虬尊



西清續鑑

乙編卷五

器

右高一尺二寸九分深一尺一寸六分口縱四  
寸七分橫五寸六分腹縱七寸六分橫八寸五  
分重三百三十二兩

周夔紋尊一

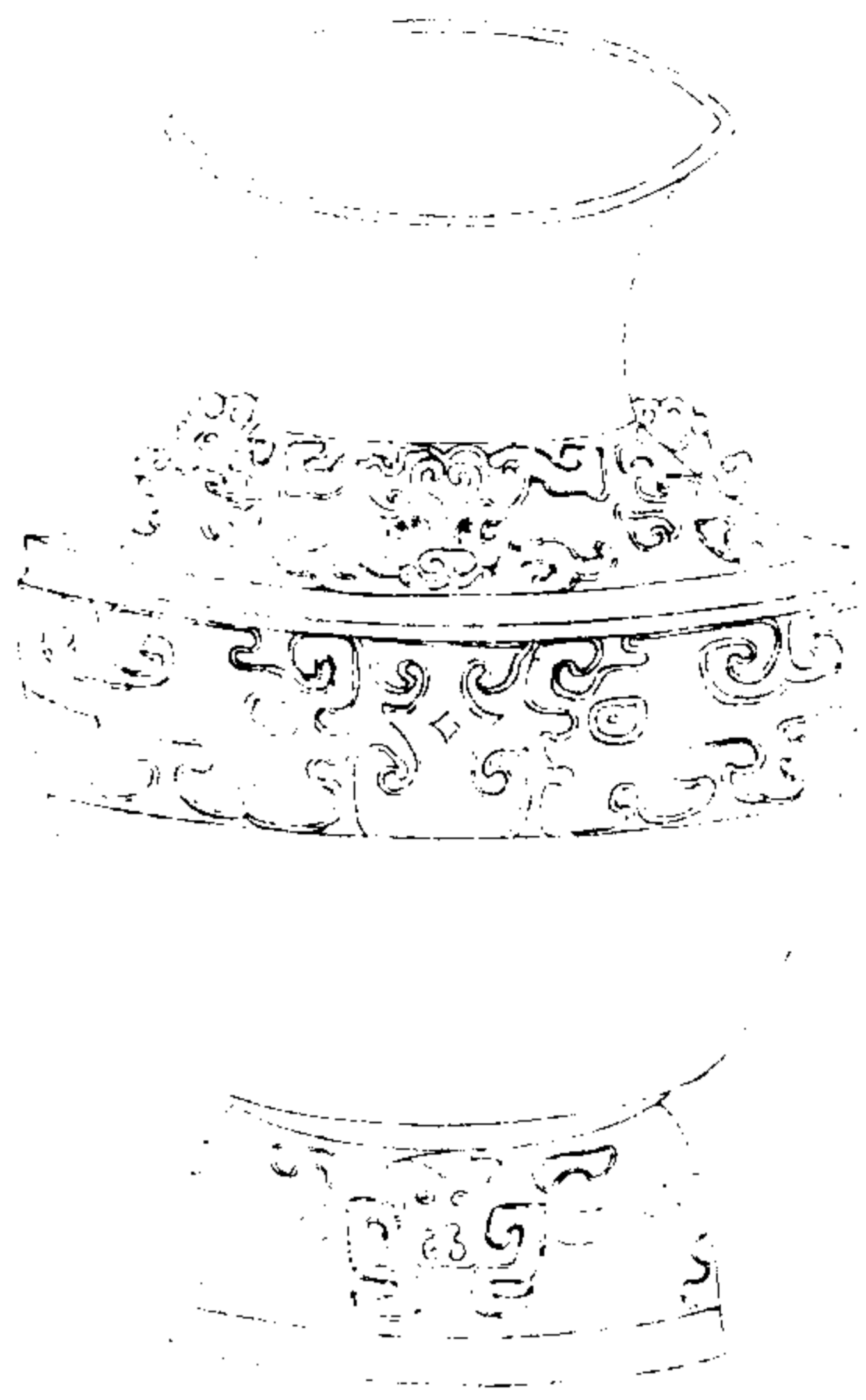

西清續鑑

乙編卷五 尊

異

右高一尺三寸四分深一尺五分口徑九寸五分腹圍三尺六寸一分重三百六十三兩

周夔紋尊二

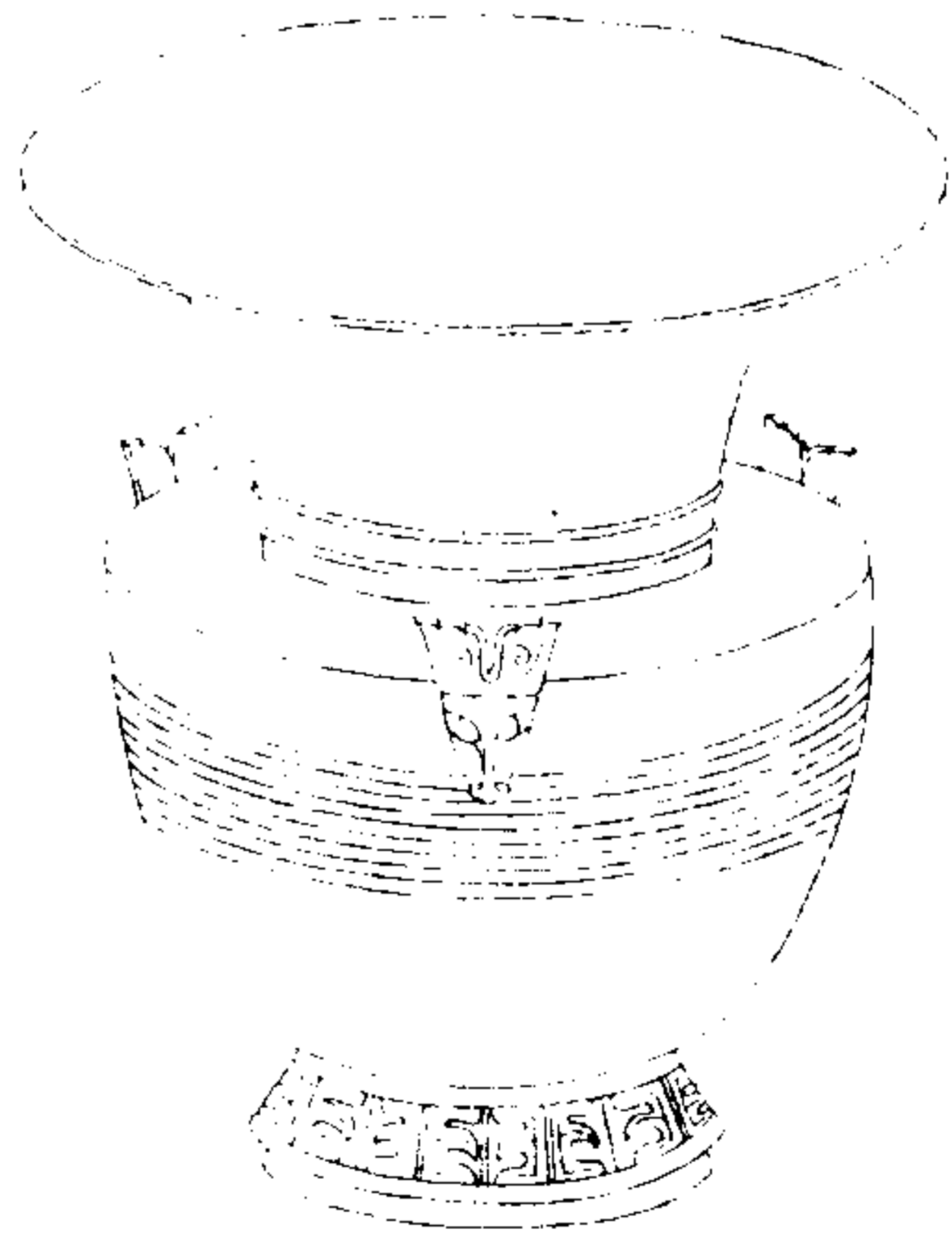

西清續鑑

乙編卷五 尊

異

右高七寸五分深六寸五分口徑八寸四分腹圍二尺二寸五分重九十五兩

周夔紋尊三



西清續鑑

乙編卷五

三

右高七寸九分深六寸七分口徑七寸九分腹圍二尺五寸一分重一百七十兩

周獸耳尊

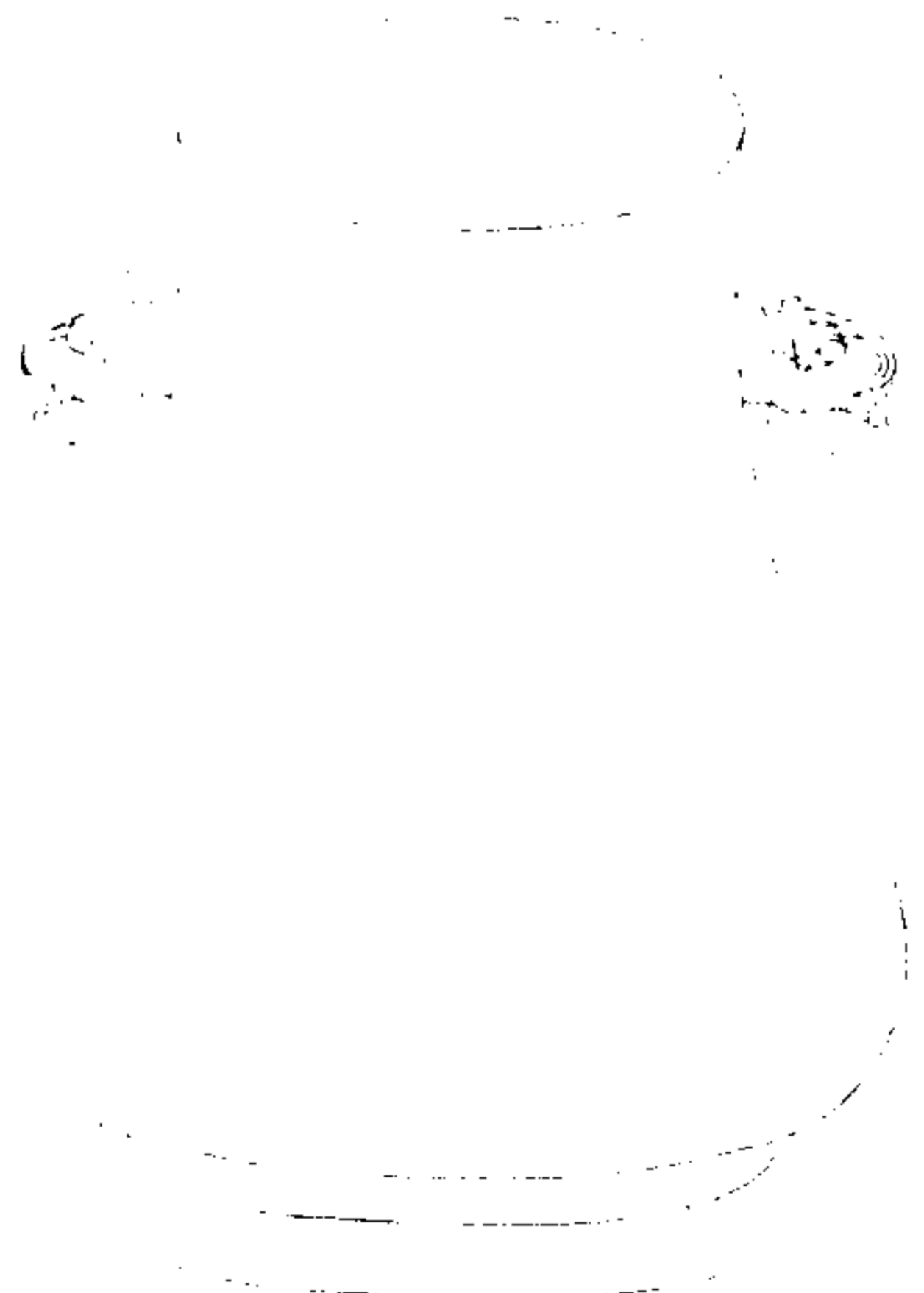

西清續鑑

乙編卷五

五

右高九寸四分深八寸九分口縱四寸五分橫五寸一分腹圍二尺三寸一分重一百三兩



周帶耳尊

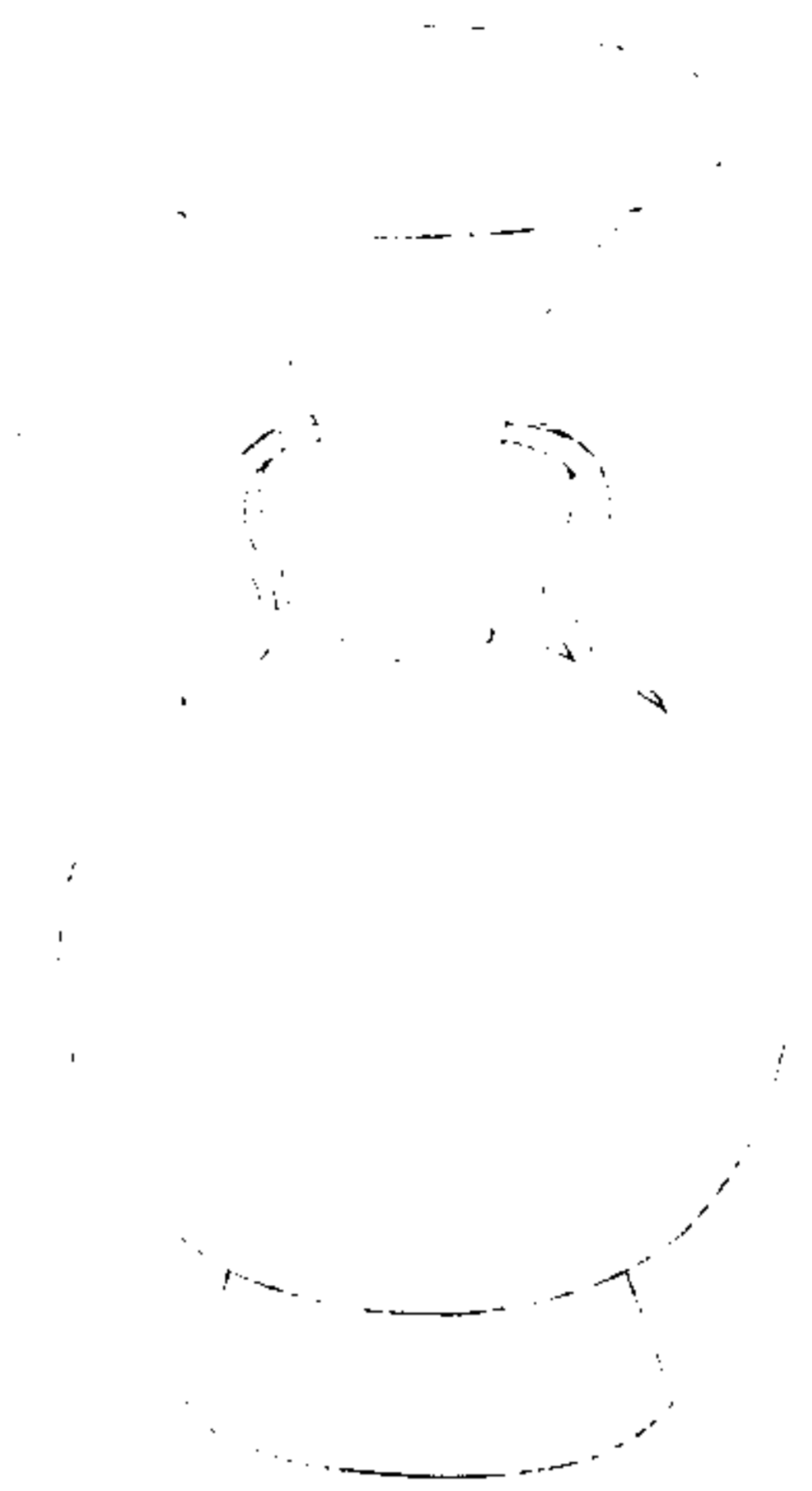

西清續鑑

乙編卷五 尊

辛

右高九寸九分深九寸二分口徑五寸三分腹  
縱三寸一分橫五寸七分重四十三兩

漢戊巳尊

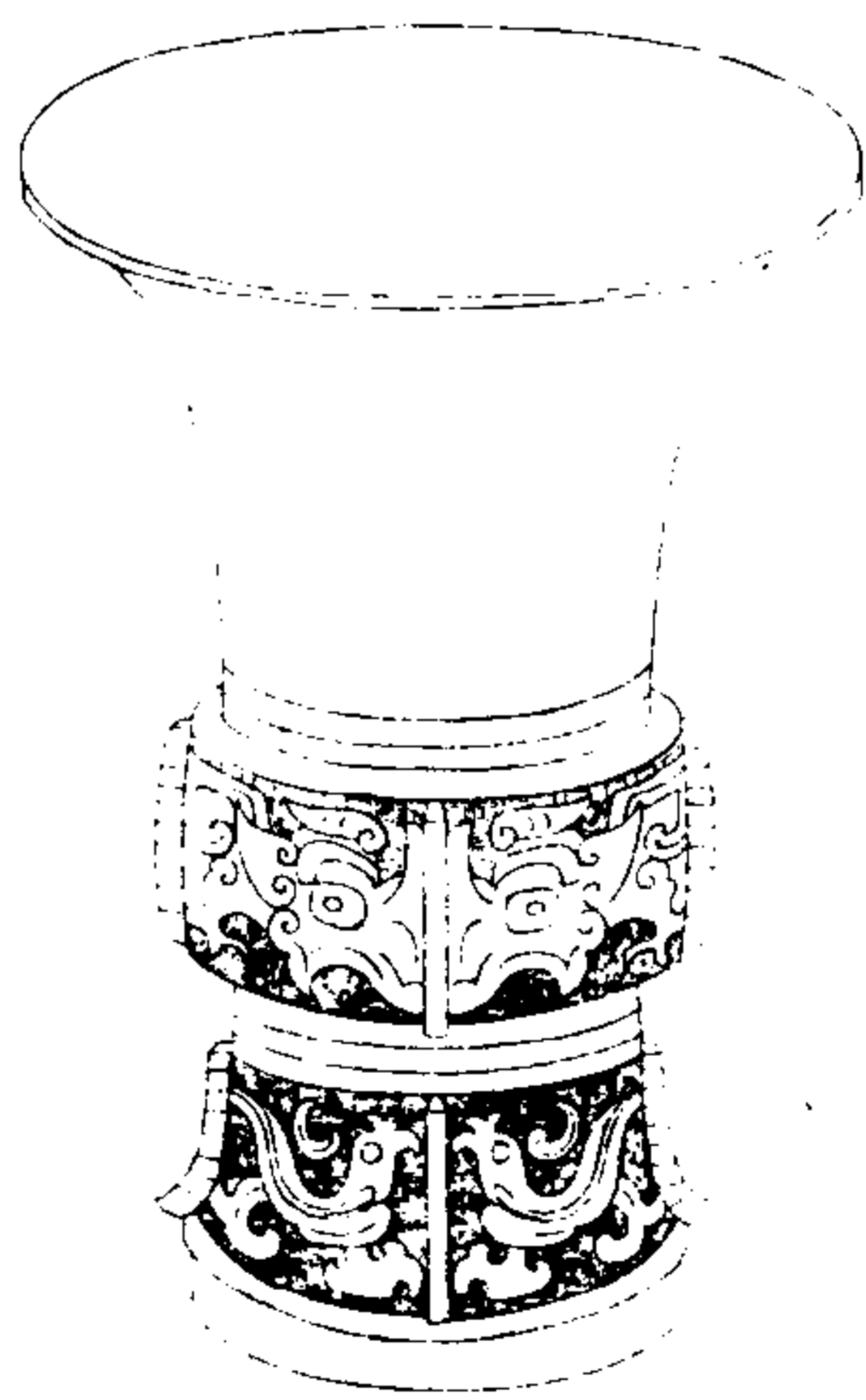

西清續鑑

乙編卷五 尊

註

右高九寸六分深七寸二分口徑七寸五分腹  
圍一尺四寸七分重九十五兩銘左二字不可  
辨戊巳居十干之中於五行屬土主養萬物銘  
之取義或以此又攷漢元帝時置戊巳校尉則  
以官名釋之亦可



○ 作戊巳實  
異

漢犧尊

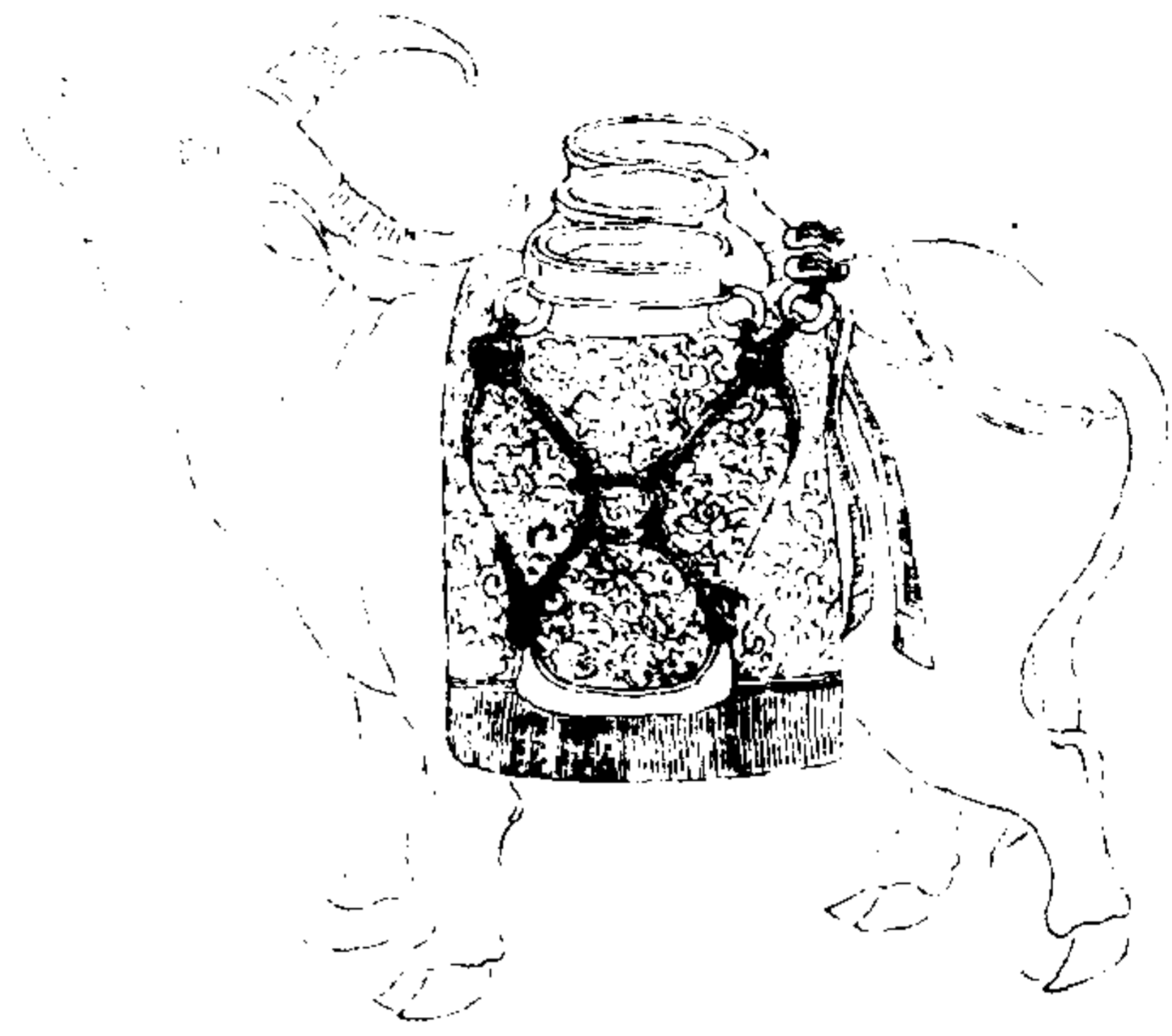

西清續鑑

乙編卷五尊

五

右高六寸深四寸七分口徑二寸七分通長一尺二寸七分重二百九十六兩

漢犧首尊

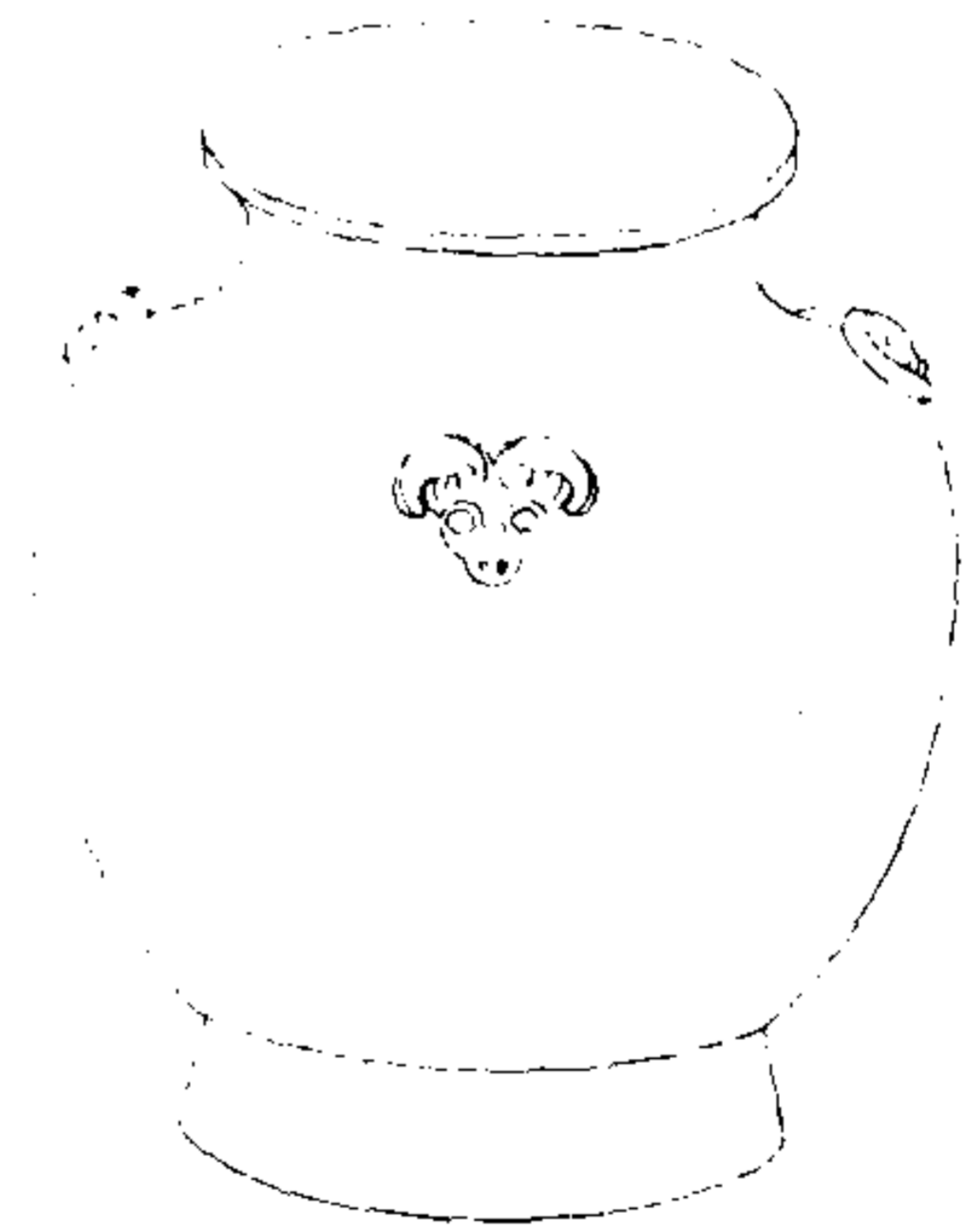

西清續鑑

乙編卷五尊

五

右高七寸一分深五寸九分口徑四寸三分腹圍二尺一寸重一百十七兩

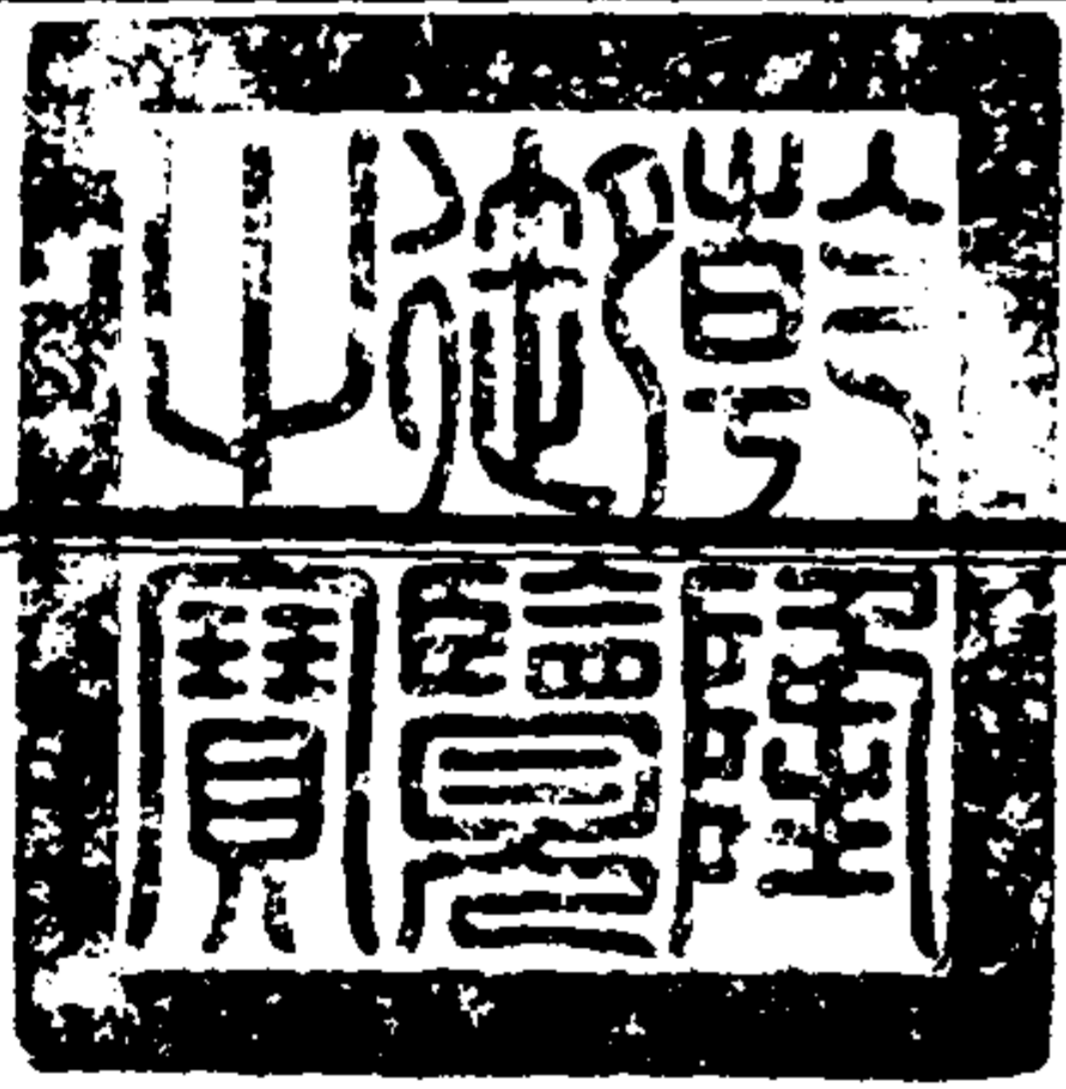

西清續鑑乙編卷六目錄

尊二

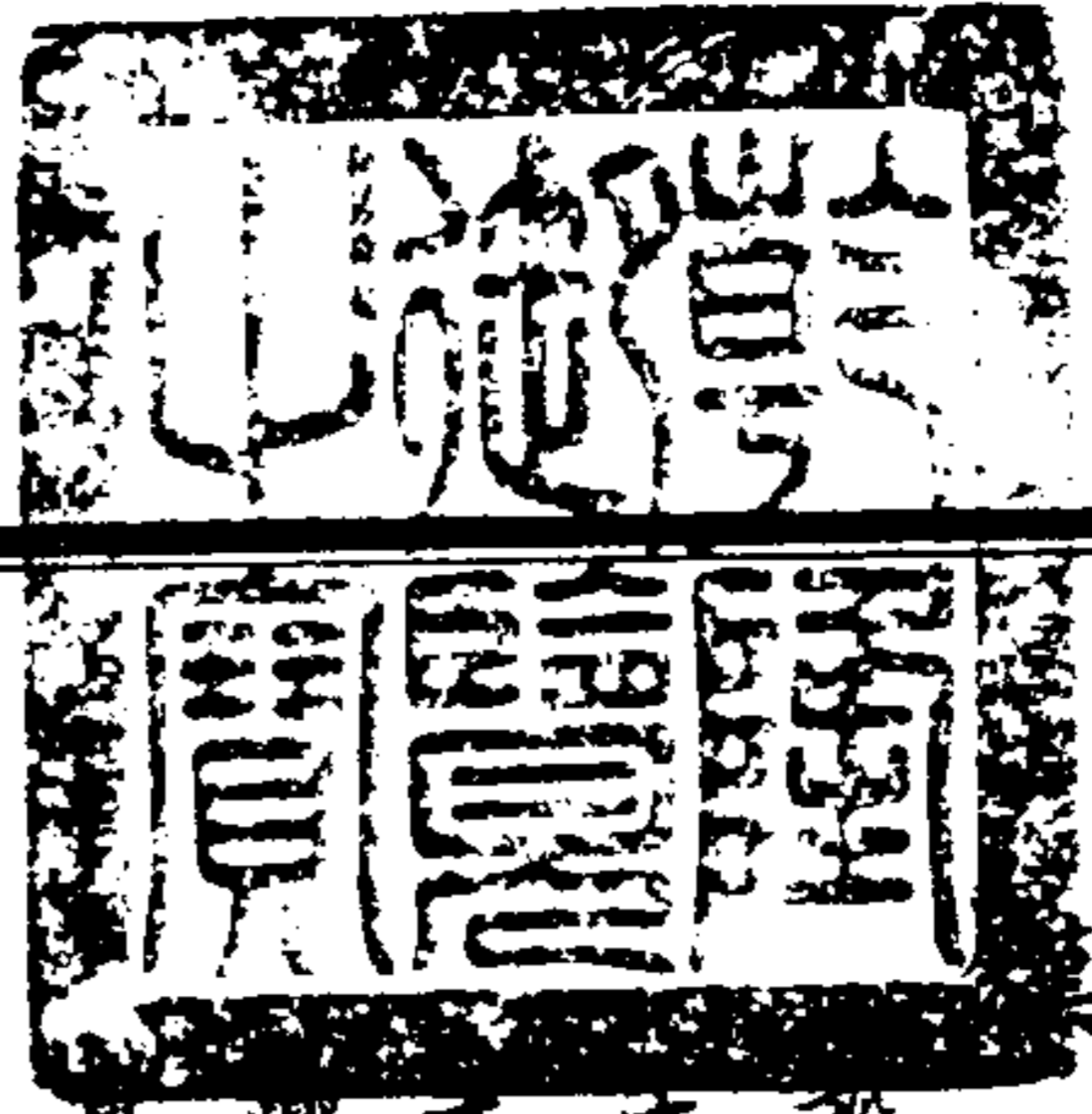

養養尊

大雞尊一

大雞尊二

雙鳳尊

虎尊

蟠夔尊一

蟠夔尊二 有銘

西清續鑑乙編卷六目錄一

蟠夔尊三

夔紋尊

雷紋尊一

雷紋尊二

蟬紋尊

獸耳尊

環耳尊

著尊

唐

夔紋尊



罍

周

亞罍 有銘

犧首罍

蟠夔罍一

蟠夔罍二

蟠螭罍

盤雲罍

彝一

商

西清續鑑乙編卷六目錄二

父己彝 有銘

甲彝 有銘

周

乙公彝 有銘

伯彝一 有銘

伯彝二 有銘

申彝 有銘

箕彝 有銘

單問彝 有銘

卣畚彝 有銘

徐伯彝 有銘

曼仲彝 有銘

主孫彝 有銘

父乙彝 有銘

父辛彝 有銘

史彝 有銘

貫彝 有銘

高彝 有銘

爵彝 有銘

舉彝一 有銘

西清續鑑

乙編卷六

目錄三

舉彝二 有銘

漢養養尊

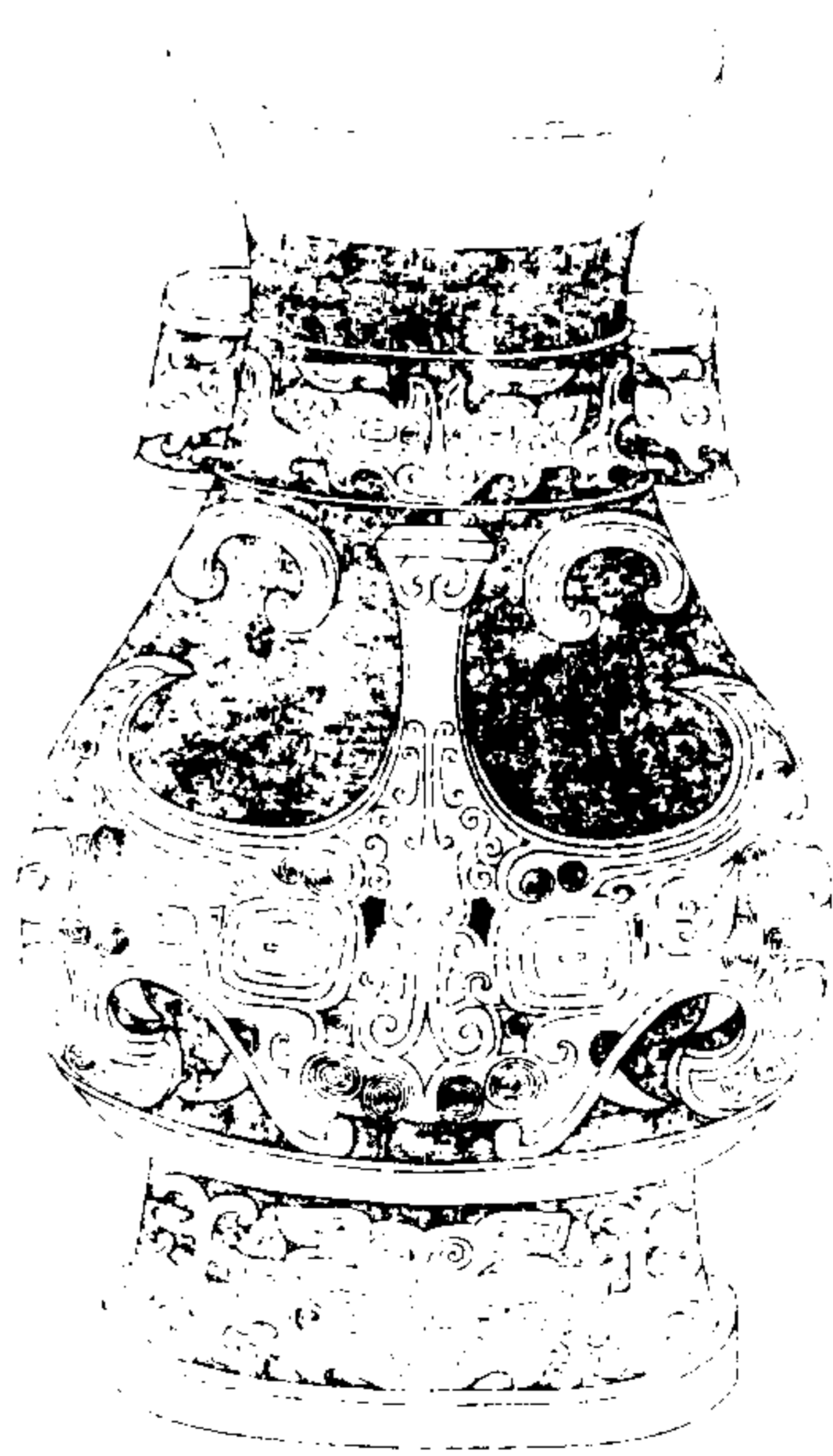

西清續鑑

乙編卷六

一

右高一尺七寸二分深一尺四寸二分口縱五寸八分橫七寸三分腹圍二尺八寸八分重三百六十八兩



漢天雞尊一



西清續鑑

乙編卷六

尊

右高九寸九分深四寸六分口縱三寸二分橫三寸五分通長一尺一寸四分濶四寸八分重一百四十六兩金銀錯

漢天雞尊二



西清續鑑

乙編卷六

尊

右高七寸四分深五寸口縱一寸三分橫一寸八分通長六寸五分重七十八兩金銀錯



漢夔鳳尊



西清續鑑

乙編卷六 尊

四

右高四寸四分深三寸六分口縱一寸九分橫二寸三分腹縱二寸四分橫三寸二分重二十一兩

漢鳧尊

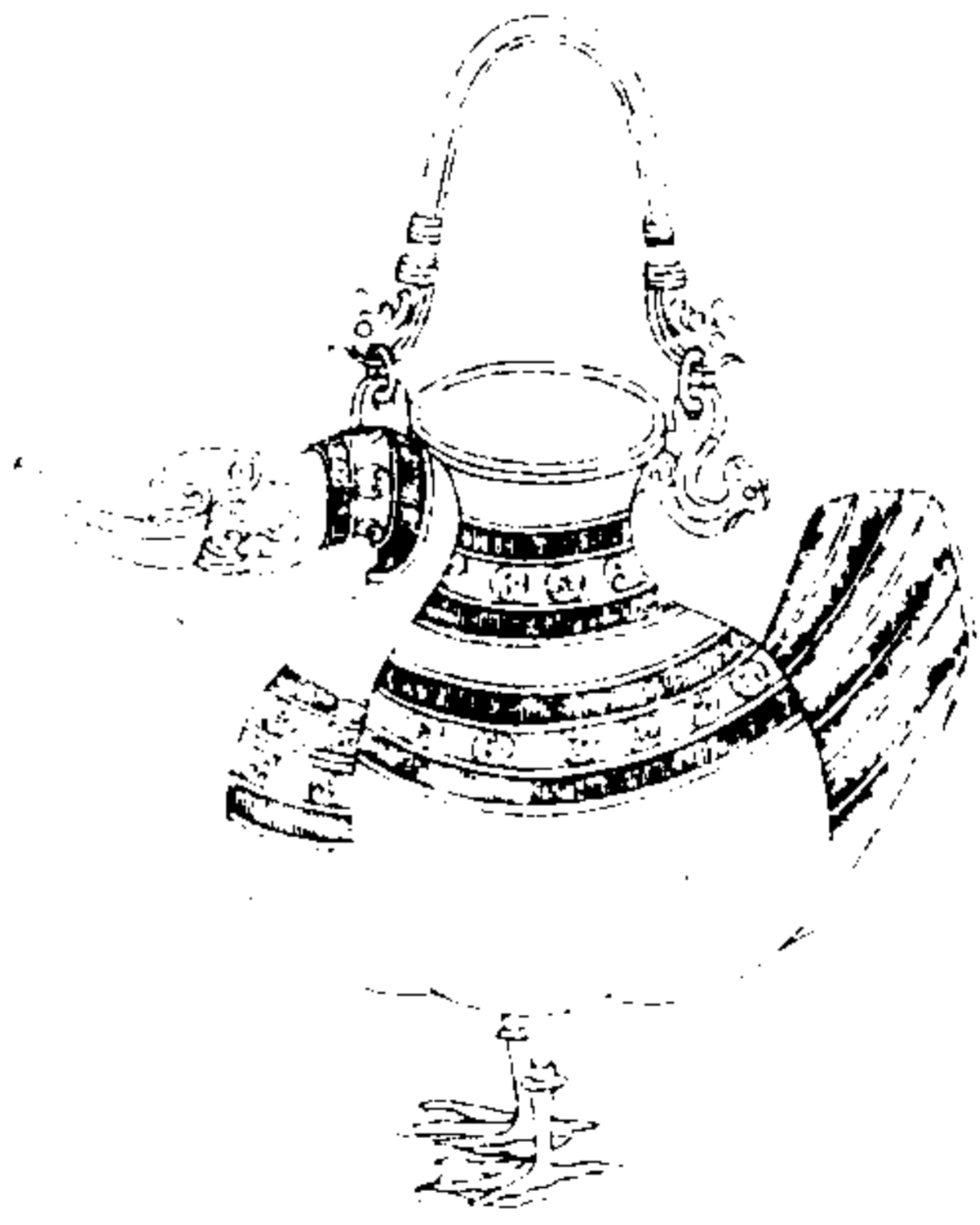

西清續鑑

乙編卷六 尊

五

右高五寸深三寸九分口徑一寸七分通長六寸二分濶二寸五分重四十兩有流有提梁

漢蟠夔尊一

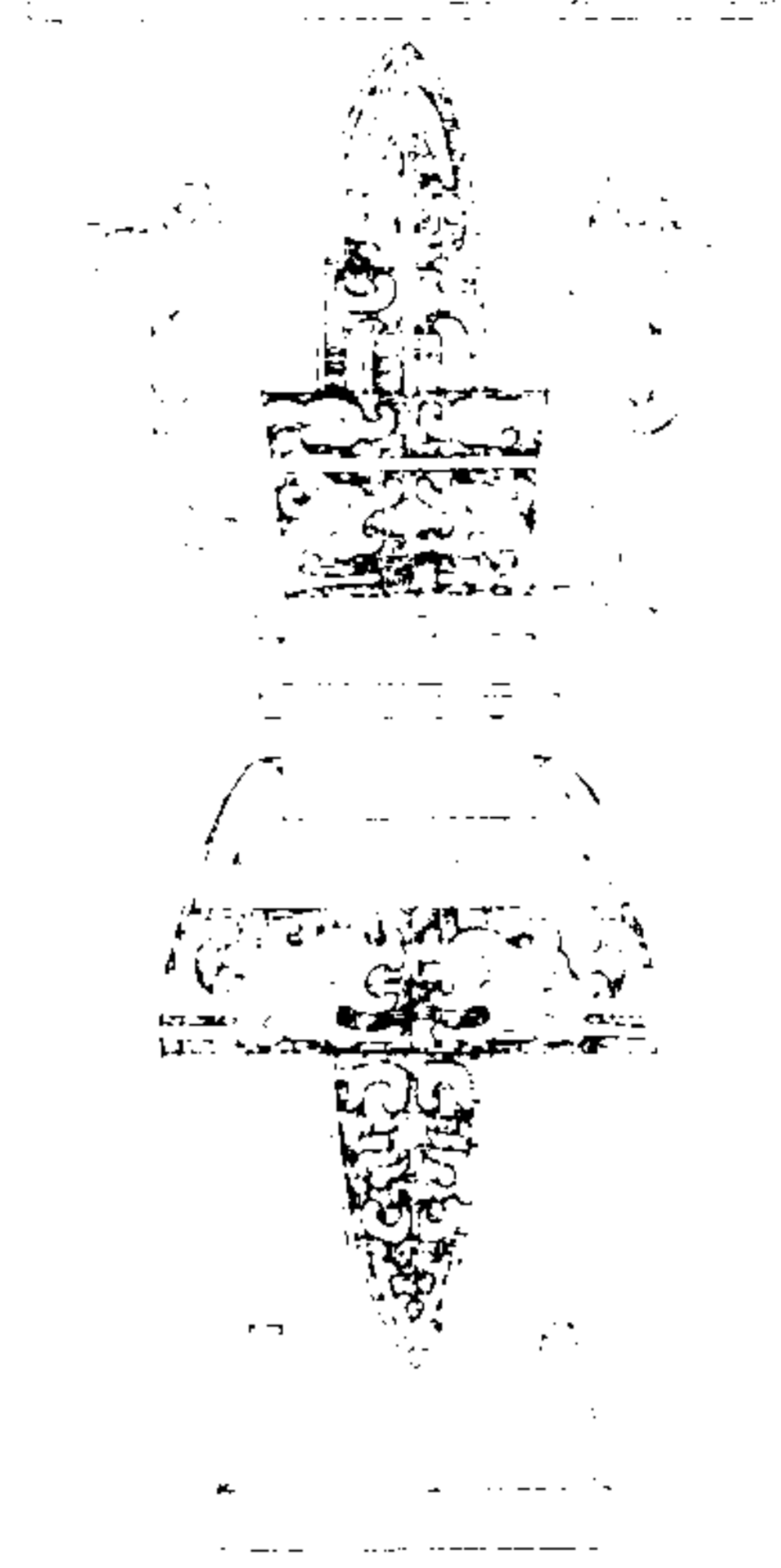

西清續鑑

乙編卷六 尊

六

右高一尺八寸九分深一尺七寸二分口徑九寸四分腹圍六寸二分重三百七兩

漢蟠夔尊二

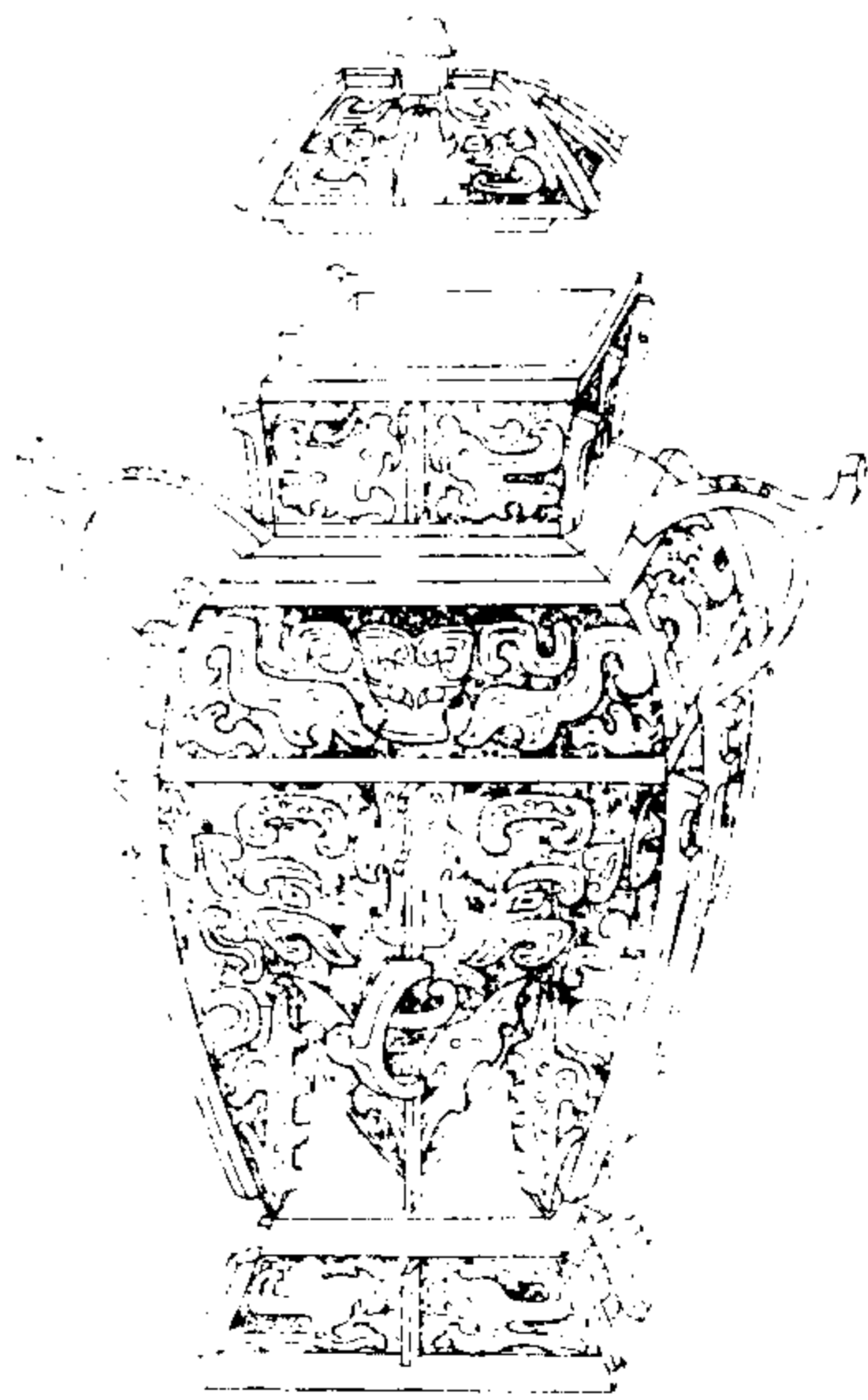

西清續鑑

乙編卷六 尊

六

右通蓋高一尺三寸六分深九寸四分口縱二寸八分橫四寸腹縱五寸三分橫六寸八分重一百八十七兩



子孫  
作寶用

漢蟠夔尊三

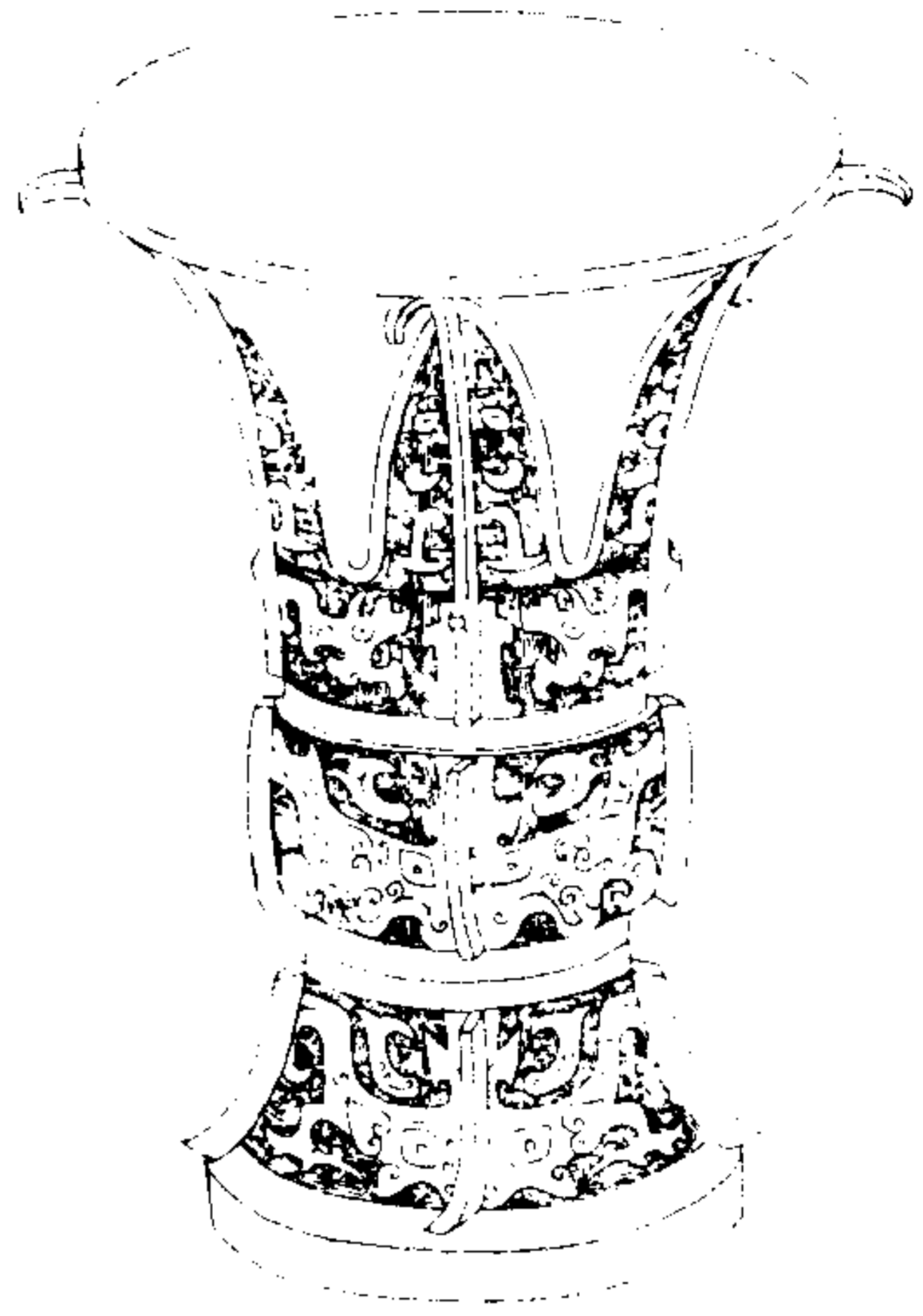

西清續鑑

乙編卷六尊

八

右高九寸六分深六寸九分口徑七寸五分腹  
圍一尺三寸一分重一百七兩

漢夔紋尊



西清續鑑

乙編卷六尊

九

右高三寸五分深二寸八分口徑三寸八分腹  
圍一尺四寸二分重二十四兩塗金

漢雷紋尊一

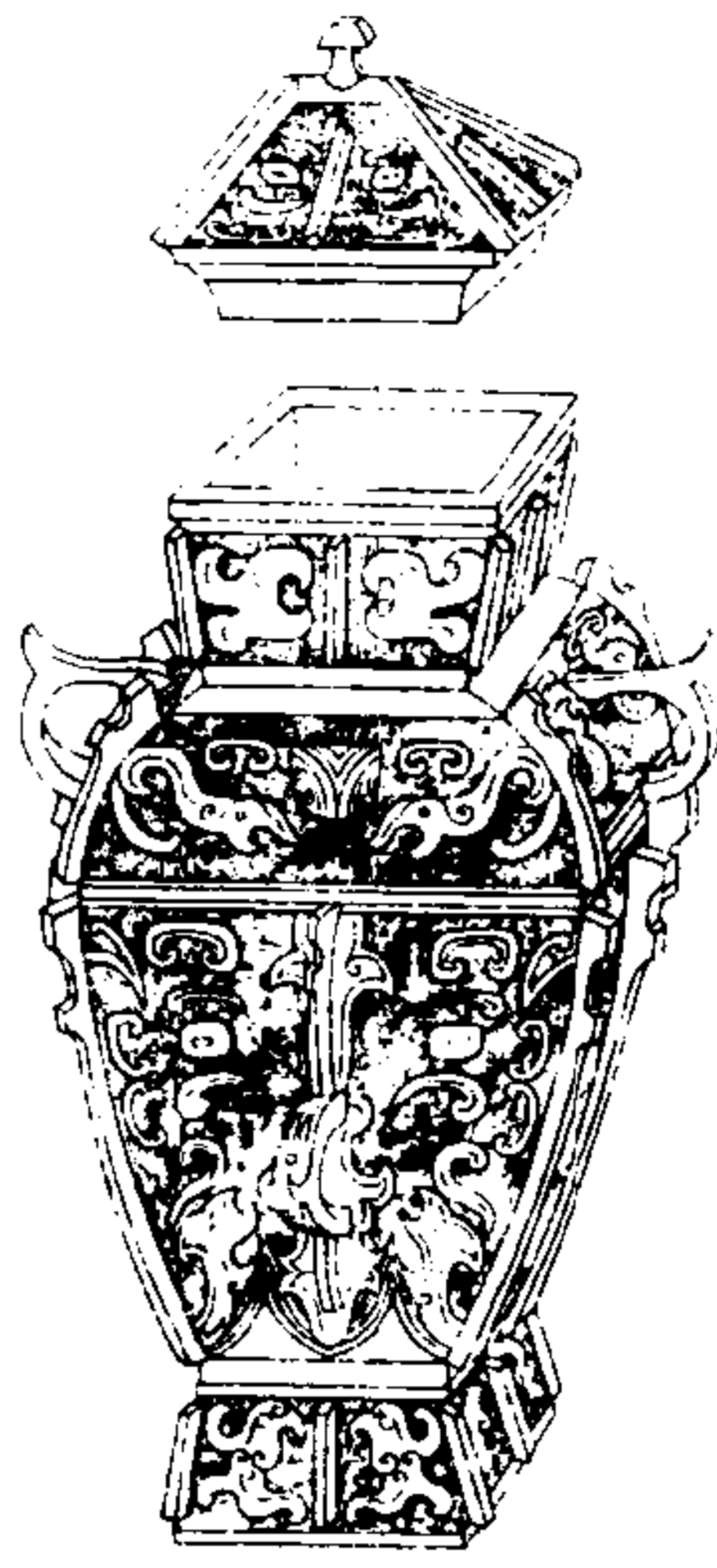

西清續鑑

乙編卷六 尊

十

右通蓋高八寸一分深五寸二分口縱一寸三分橫一寸六分腹縱二寸七分橫三寸二分重三十九兩金銀錯

漢雷紋尊二

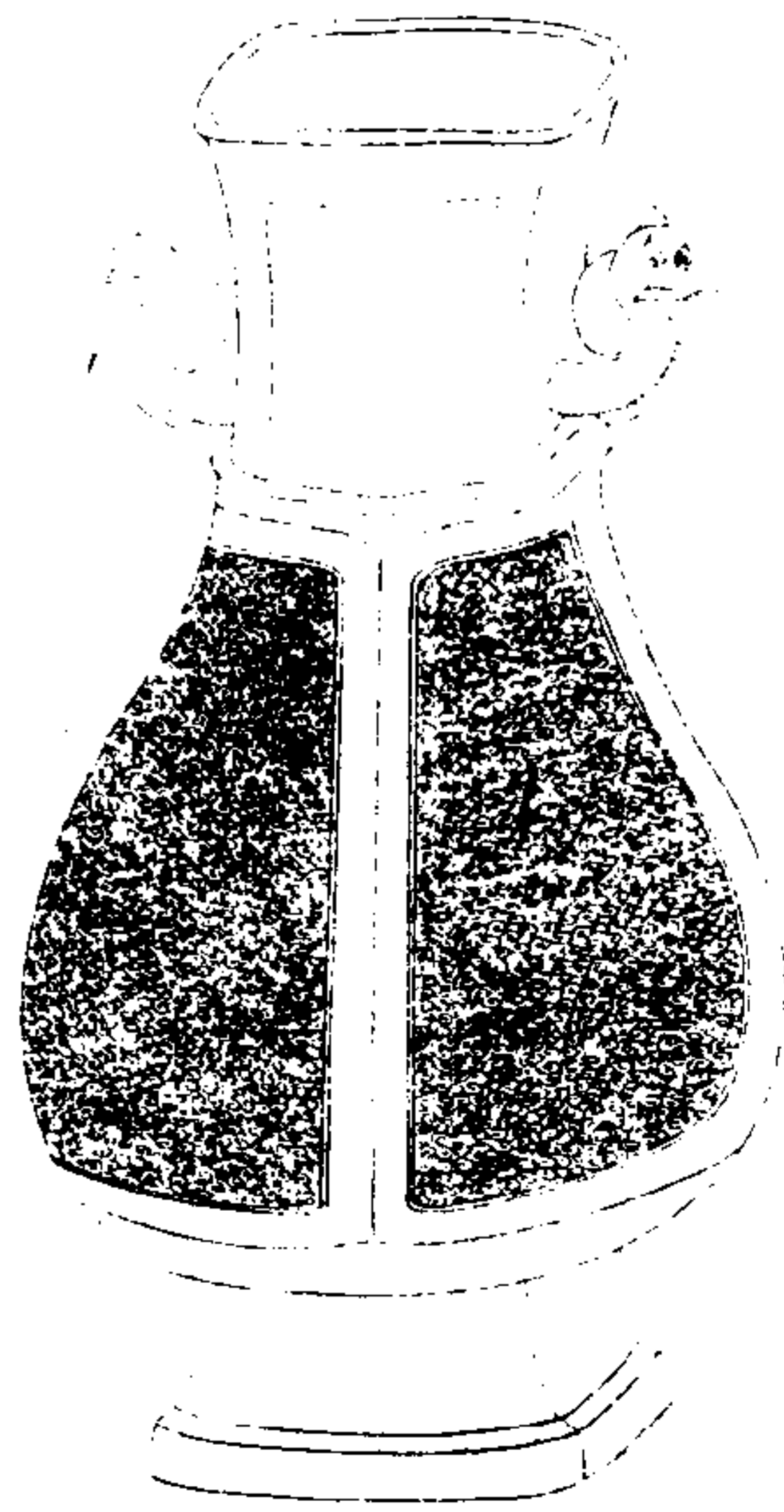

西清續鑑

乙編卷六 尊

十一

右高一尺二寸深一尺口縱三寸七分橫四寸二分腹縱六寸橫七寸重一百五十五兩

漢蟬紋尊

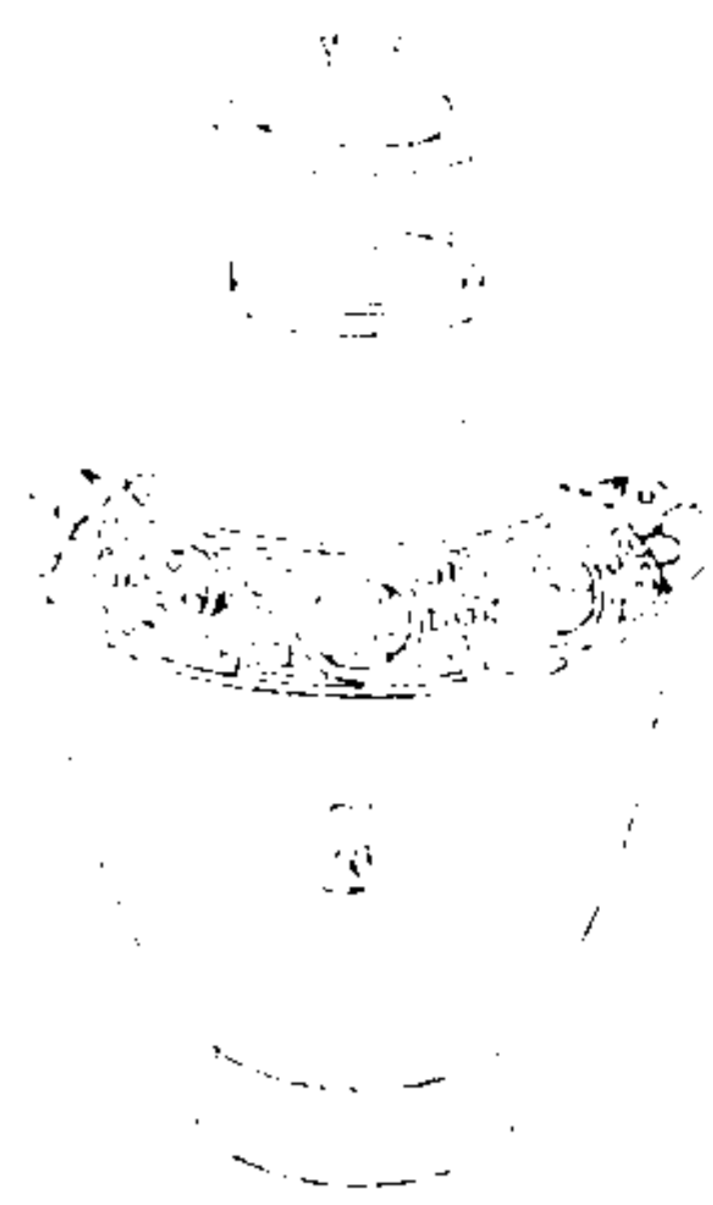

西清續鑑

乙編卷六

五

右通蓋高三寸八分深二寸八分口徑一寸二分腹圍七寸八分重九兩

漢獸耳尊

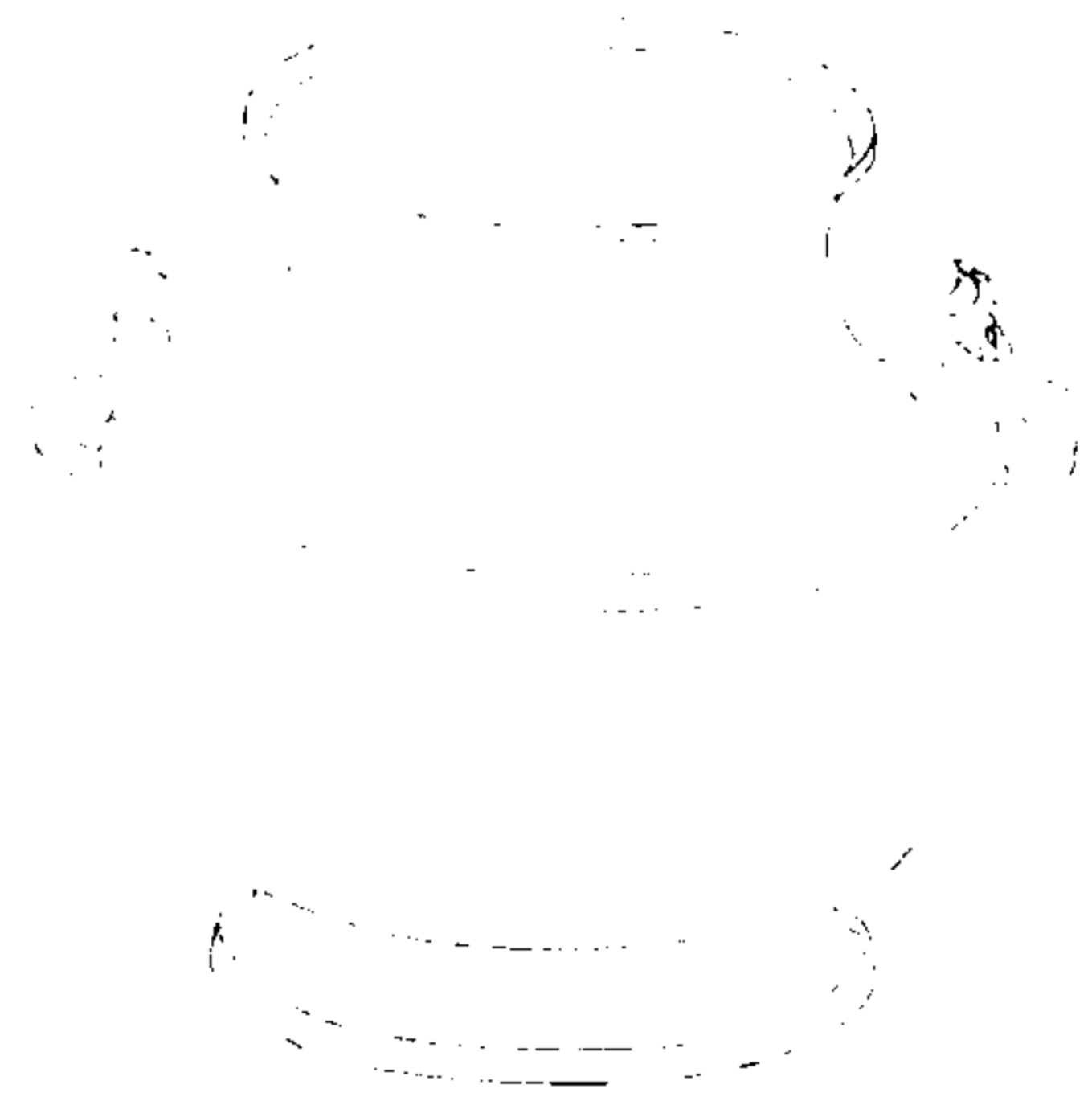

西清續鑑

乙編卷六

五

右高五寸深四寸四分口徑三寸九分腹圍一尺七寸六分重二十八兩



漢環耳尊

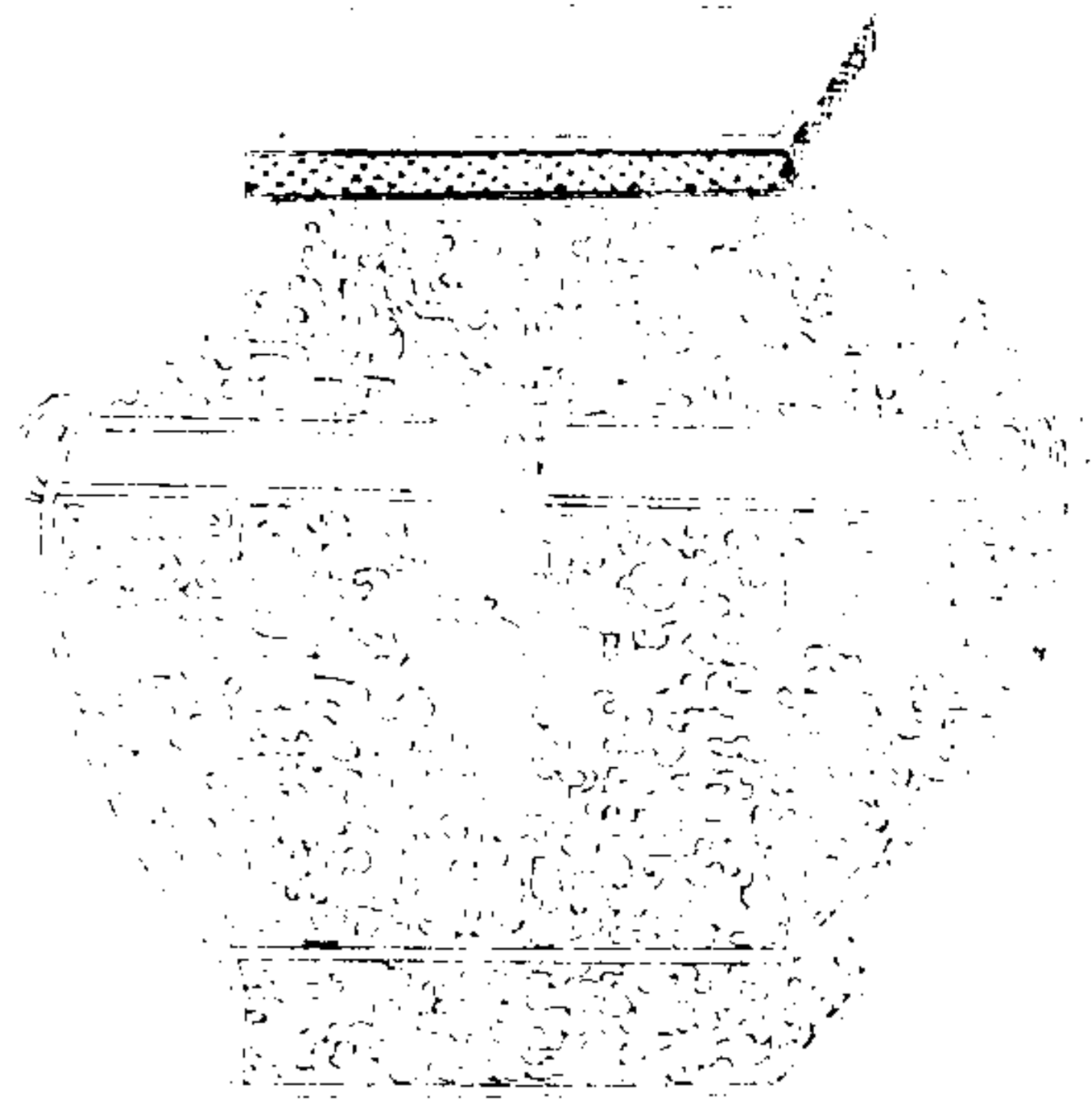

西清續鑑

乙編卷六尊

四

右高一尺六分深九寸六分口縱六寸四分橫如之腹縱九寸六分橫亦如之重四百八十兩

漢著尊



西清續鑑

乙編卷六尊

五

右高四寸深三寸七分口徑二寸八分腹圍一尺六寸五分重二十兩

唐夔紋尊



西清續鑑

乙編卷六 尊

六

右高一尺四分深八寸六分口縱二寸七分橫一寸五分腹縱四寸一分橫五寸二分重一百五十二兩塗金

周亞壘

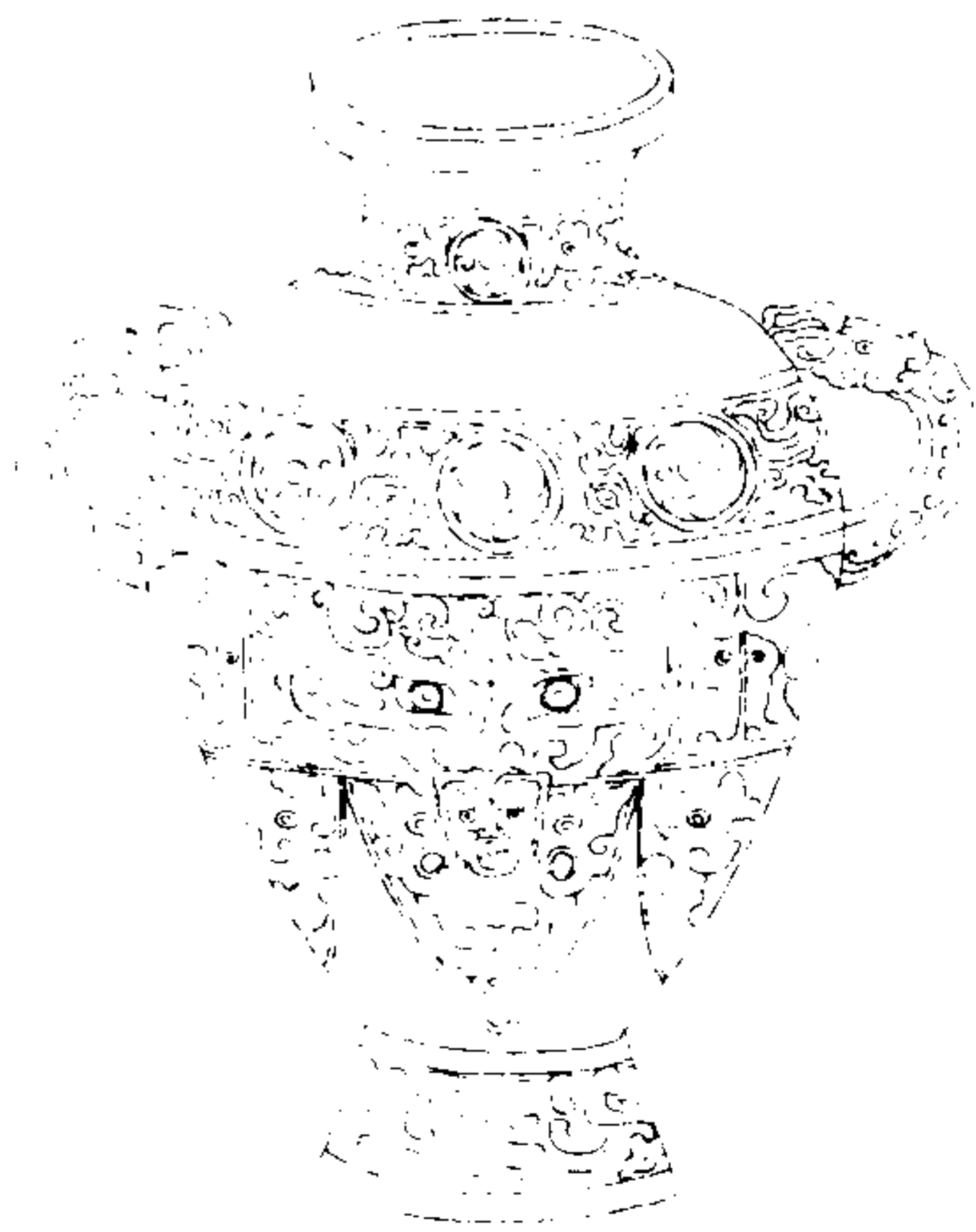

西清續鑑

乙編卷六 壘

七

右高八寸四分深七寸二分口徑三寸六分腹圍二尺六分重八十兩



亞形格上三矢  
中尊壘

周犧首罍

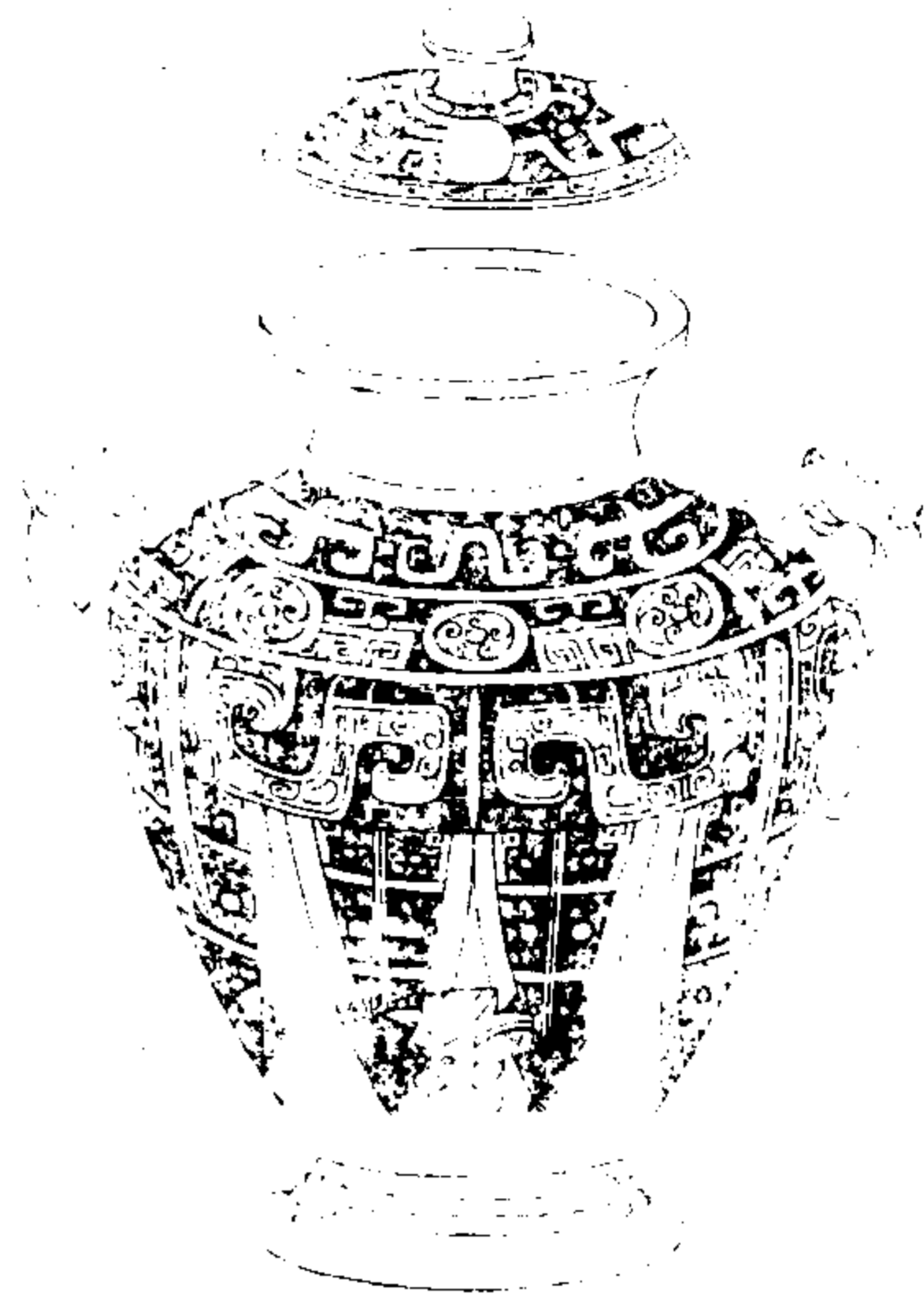

西清續鑑

乙編卷六

六

右通蓋高一尺六寸深一尺二寸口徑六寸二分腹圍三尺四寸重三百十五兩

周蟠夔罍一

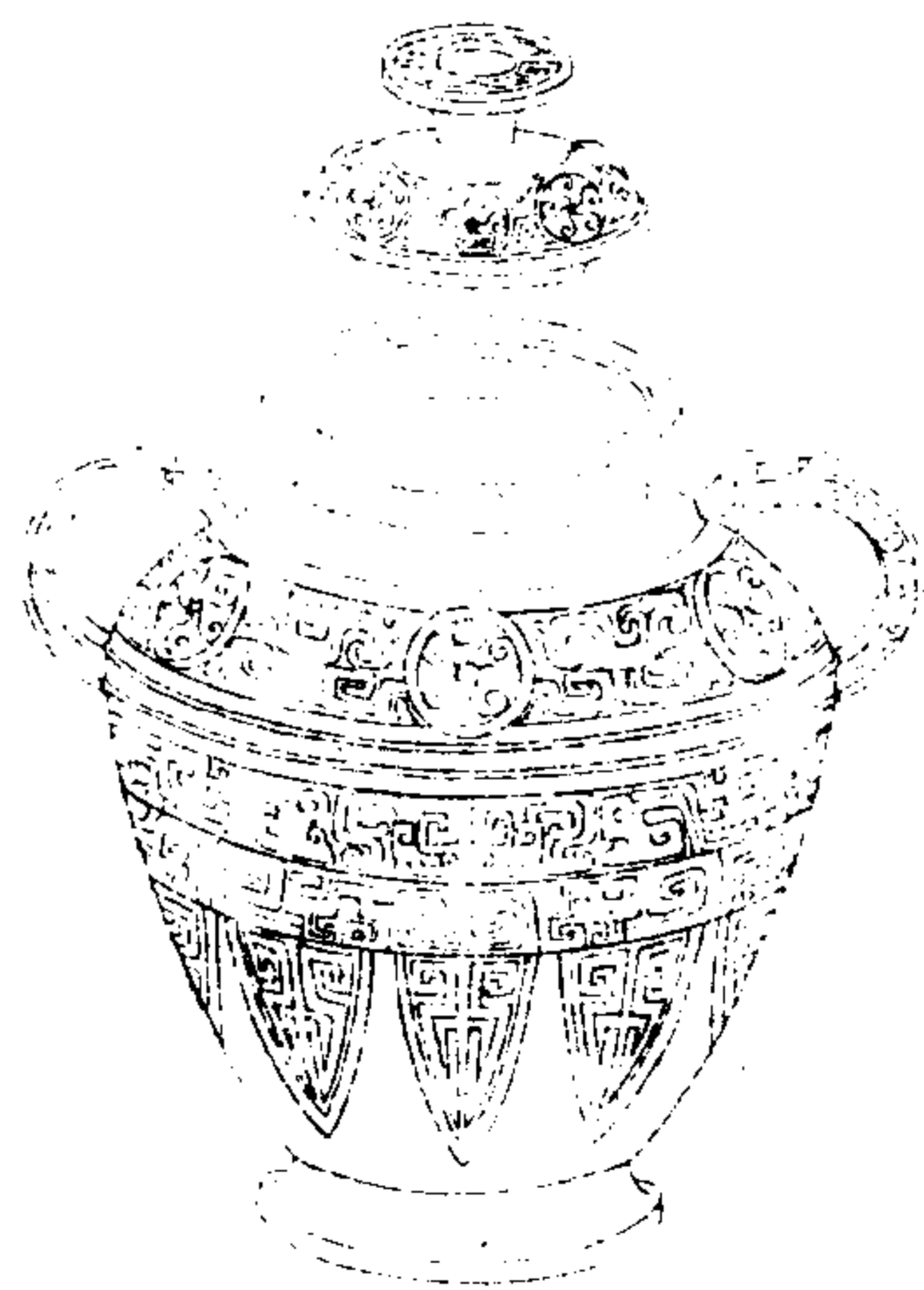

西清續鑑

乙編卷六

九

右通蓋高一尺二寸五分深九寸五分口徑五寸四分腹圍二尺九寸五分重三百九十五兩

周蟠夔罍二

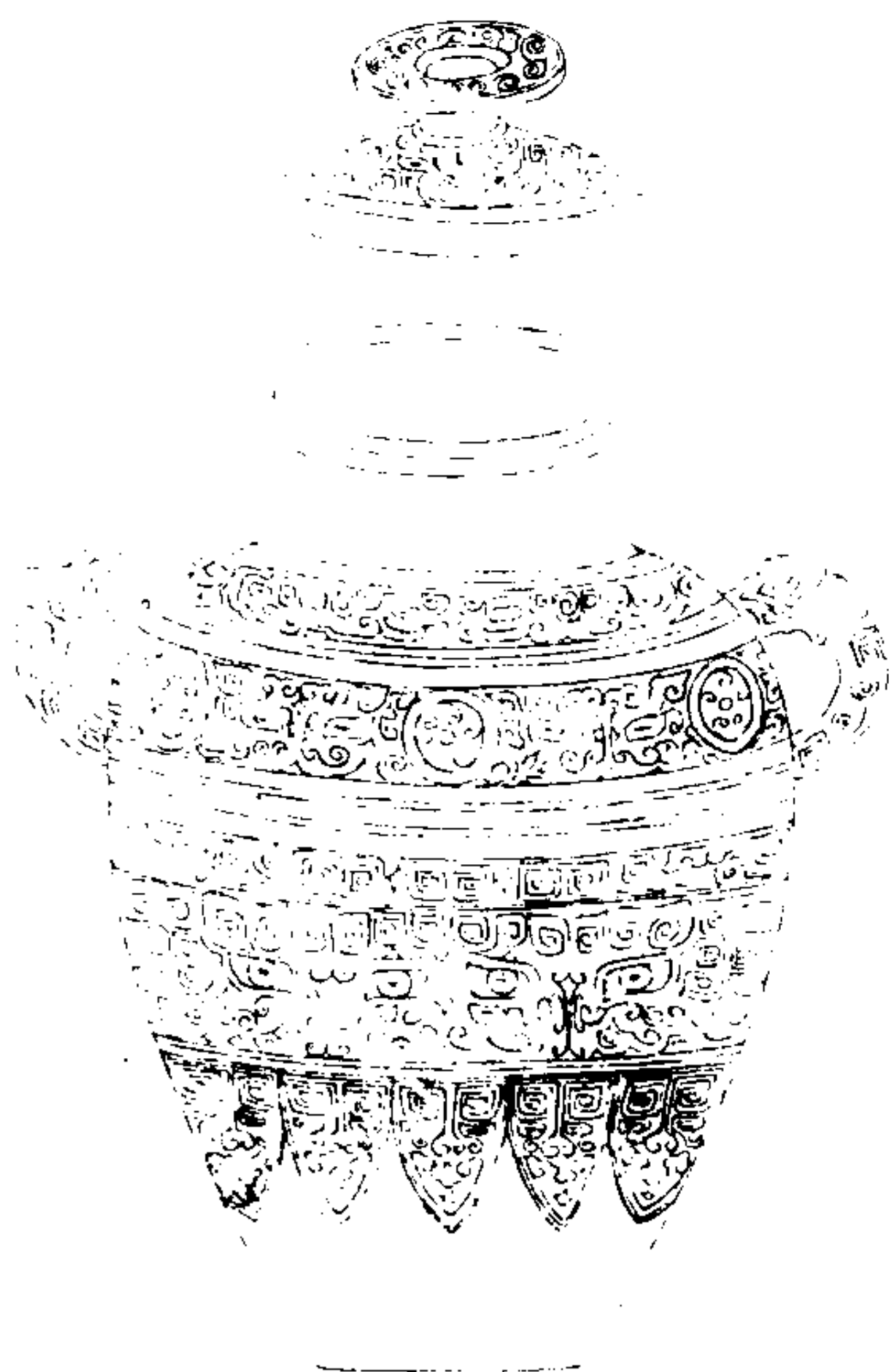

西清續鑑

乙編卷六

五

右通蓋高一尺八分深九寸七分口徑五寸腹圍三尺重一百八十七兩金銀錯

周蟠螭罍

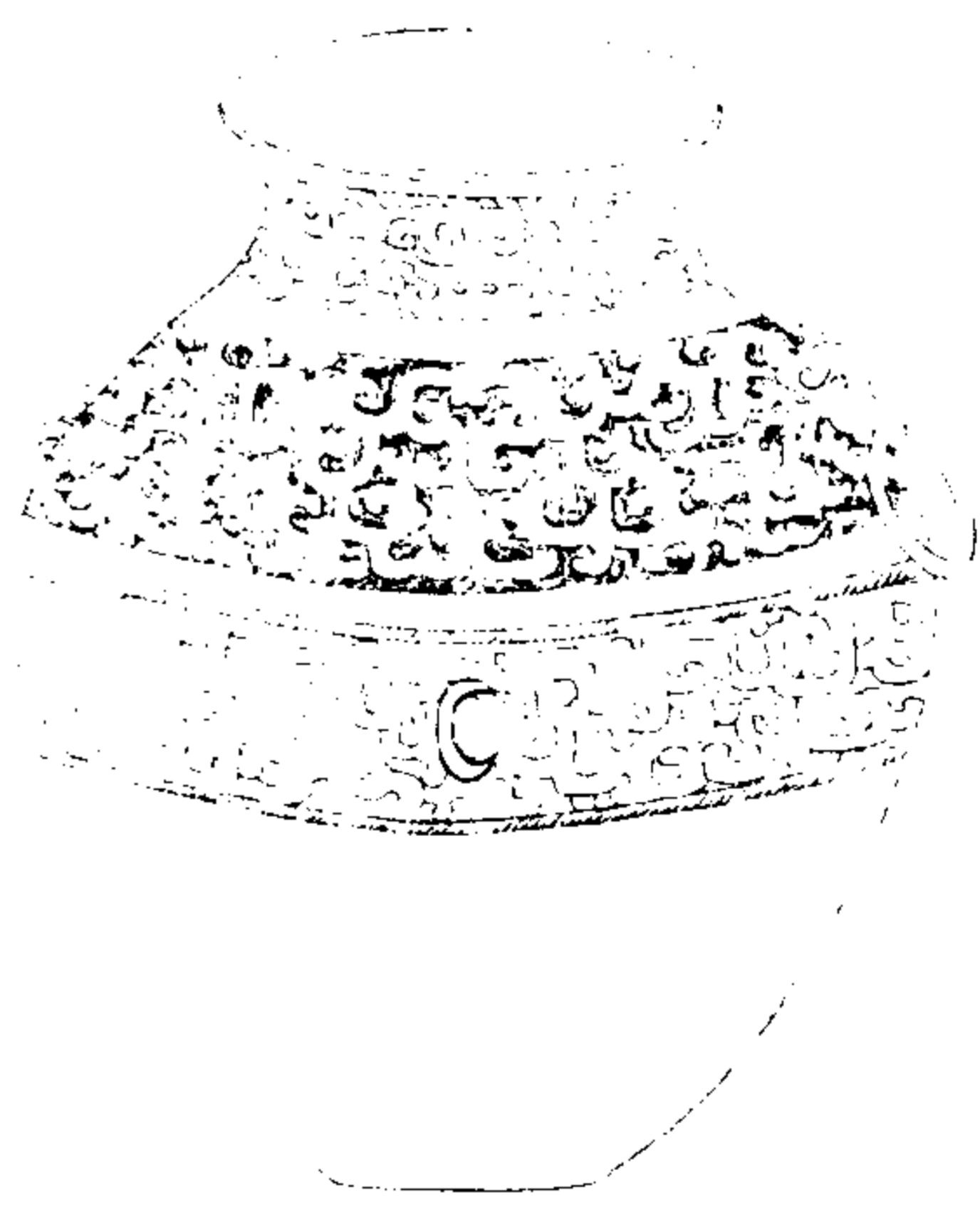

西清續鑑

乙編卷六

五

右高九寸八分深九寸二分口徑五寸腹圍三尺重一百四十七兩

周盤雲壘

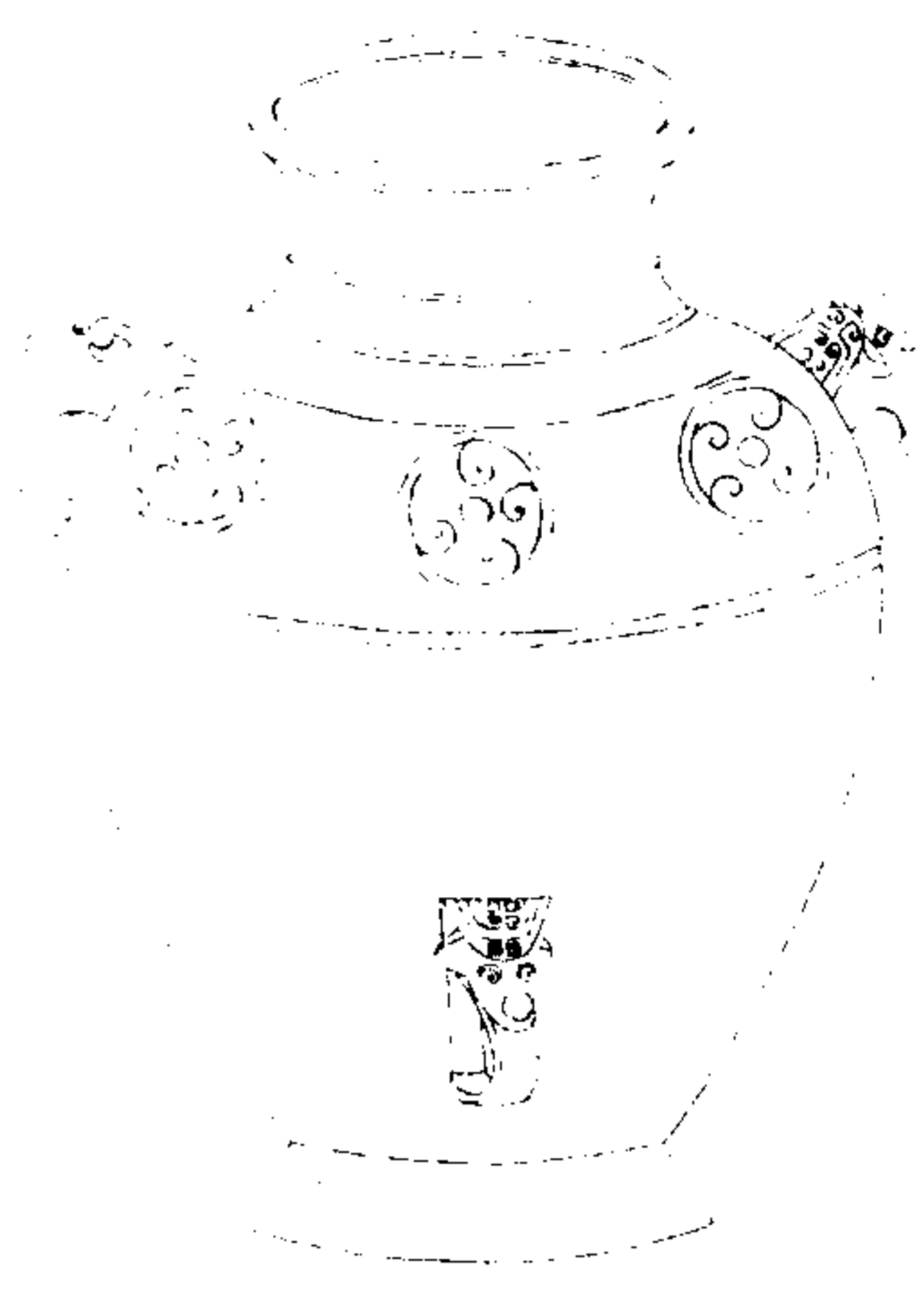

西清續鑑

乙編卷六

壘

右高一尺一寸九分深一尺五分口徑五寸二分腹圍三尺重一百七十六兩兩耳

商父己彝

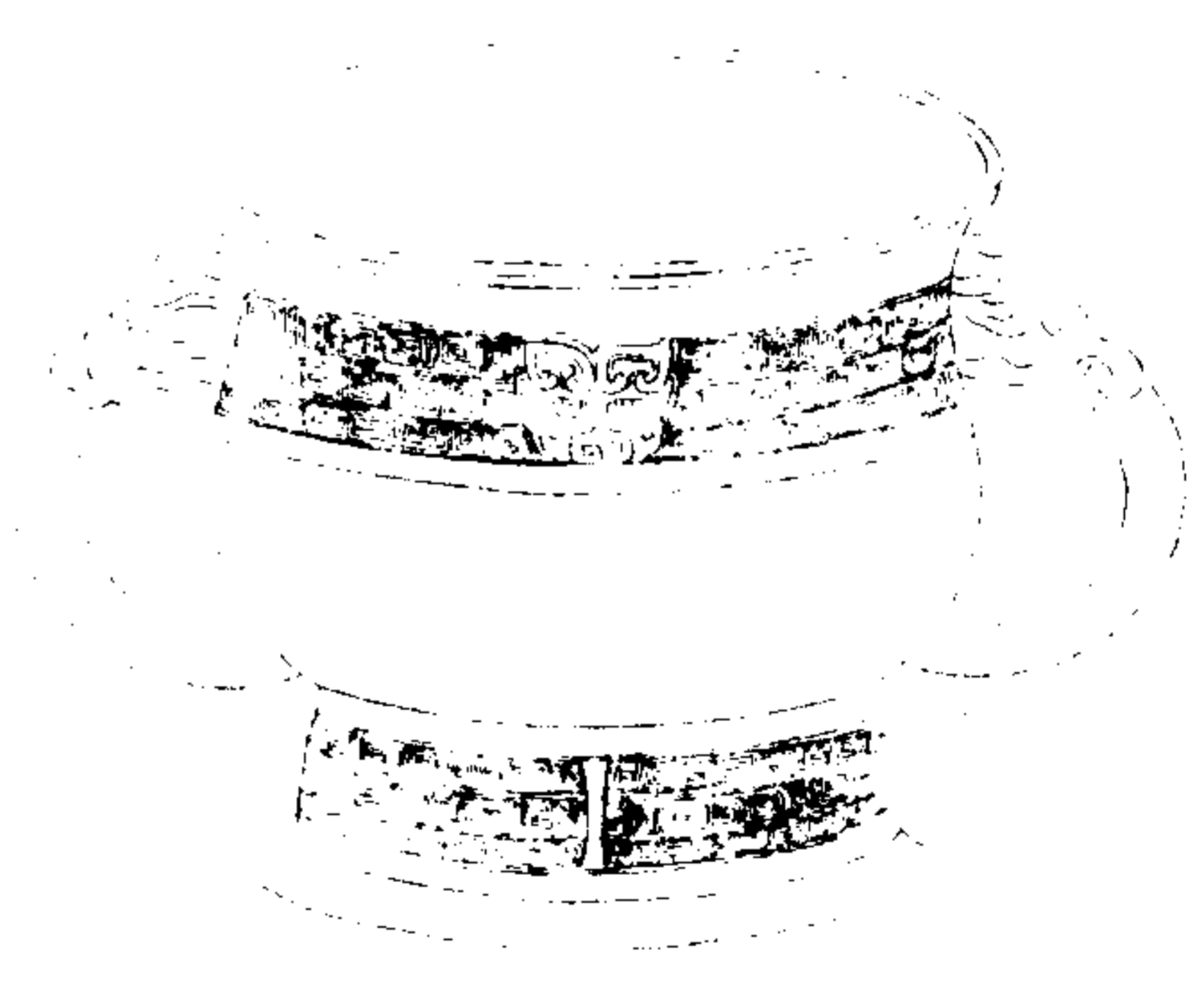

西清續鑑

乙編卷六

彝

右高四寸八分深三寸六分口徑六寸三分腹圍二尺重六十四兩兩耳有珥



。作父己  
彝



商甲彝

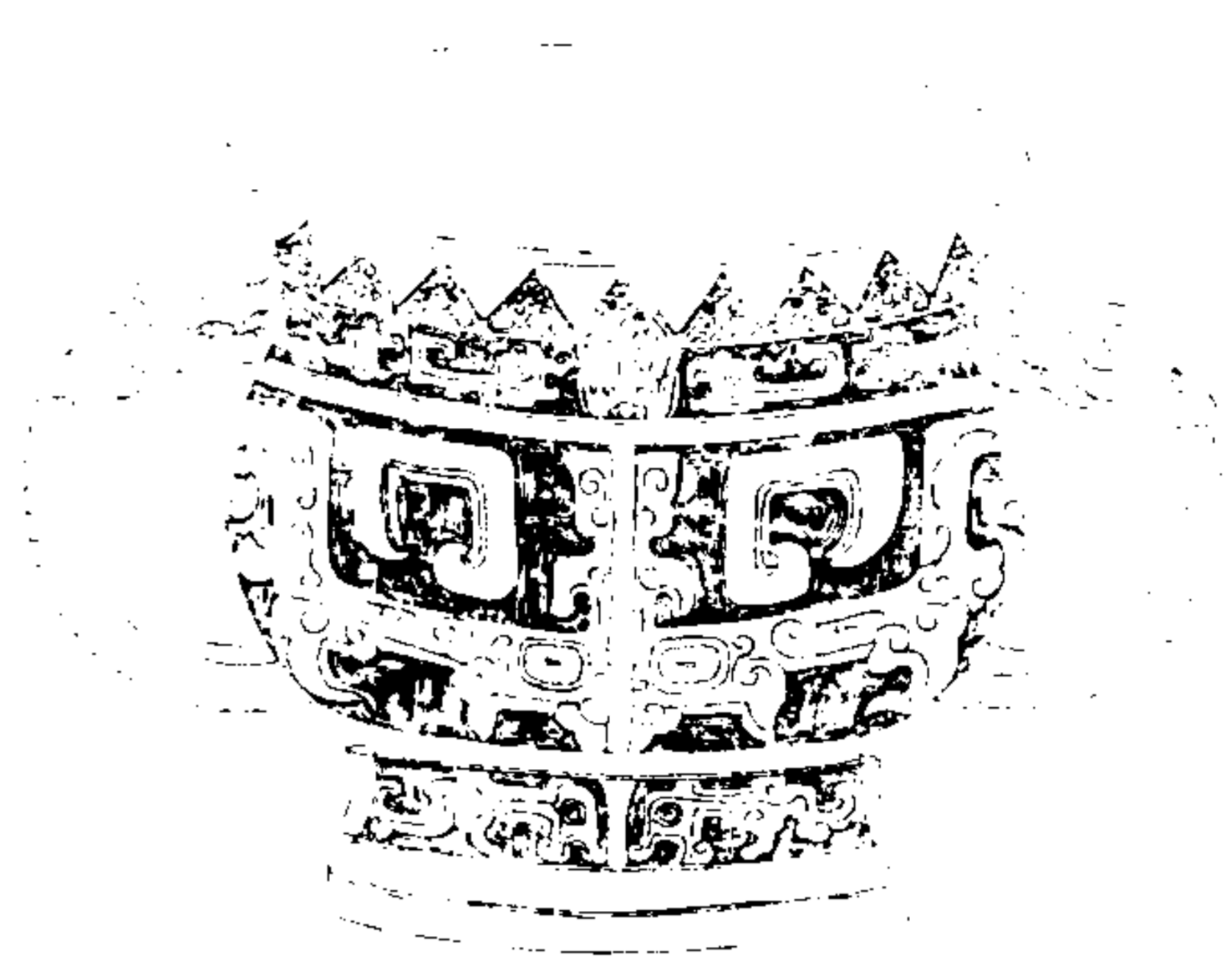

西清續鑑

乙編卷六 彝

五



甲丁

右高四寸六分深三寸四分口徑二寸二分腹圍一尺九寸五分重七十八兩兩耳

周乙公彝

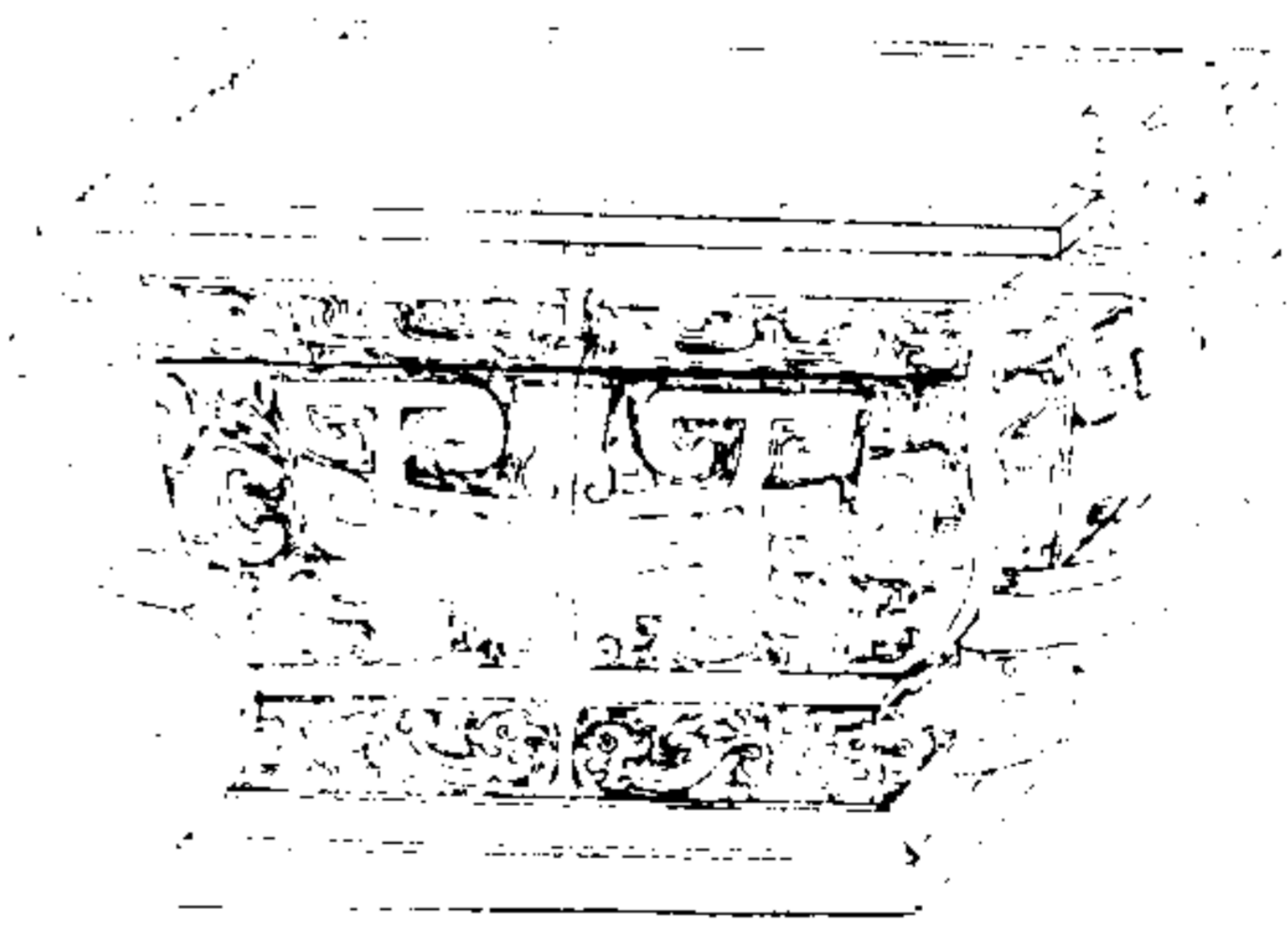

西清續鑑

乙編卷六 彝

五



乙公作  
尊鼎于  
孫永寶

右高三寸一分深二寸三分口縱四寸橫四寸九分腹圍一尺七寸二分重五十四兩兩耳有珥按乙公二字見西清古鑑乙公尊舊說以為齊國之器

周伯彝一

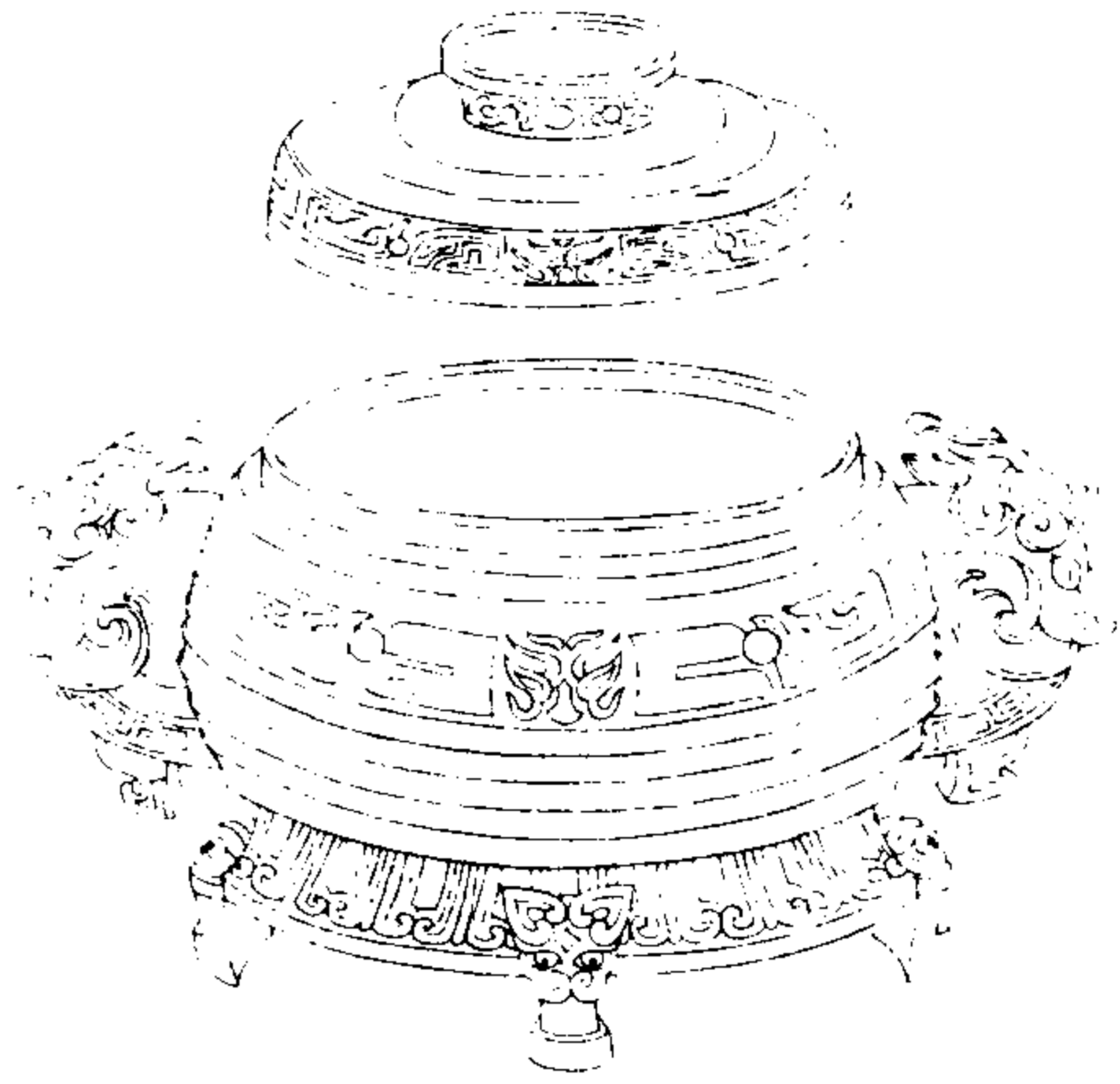

西清續鑑

乙編卷六 彝

三

作伯父  
彝

右通蓋高六寸八分深三寸五分口徑五寸五分腹圍二尺一寸八分重二百十九兩兩耳有珮按劉熙釋名父之兄為伯父則此為弟之子所作又古者天子稱同姓諸侯之齒長者亦曰伯父如春秋時齊許請器王予之爵之類則此又為天子作以賜懿親者矣

周伯彝二

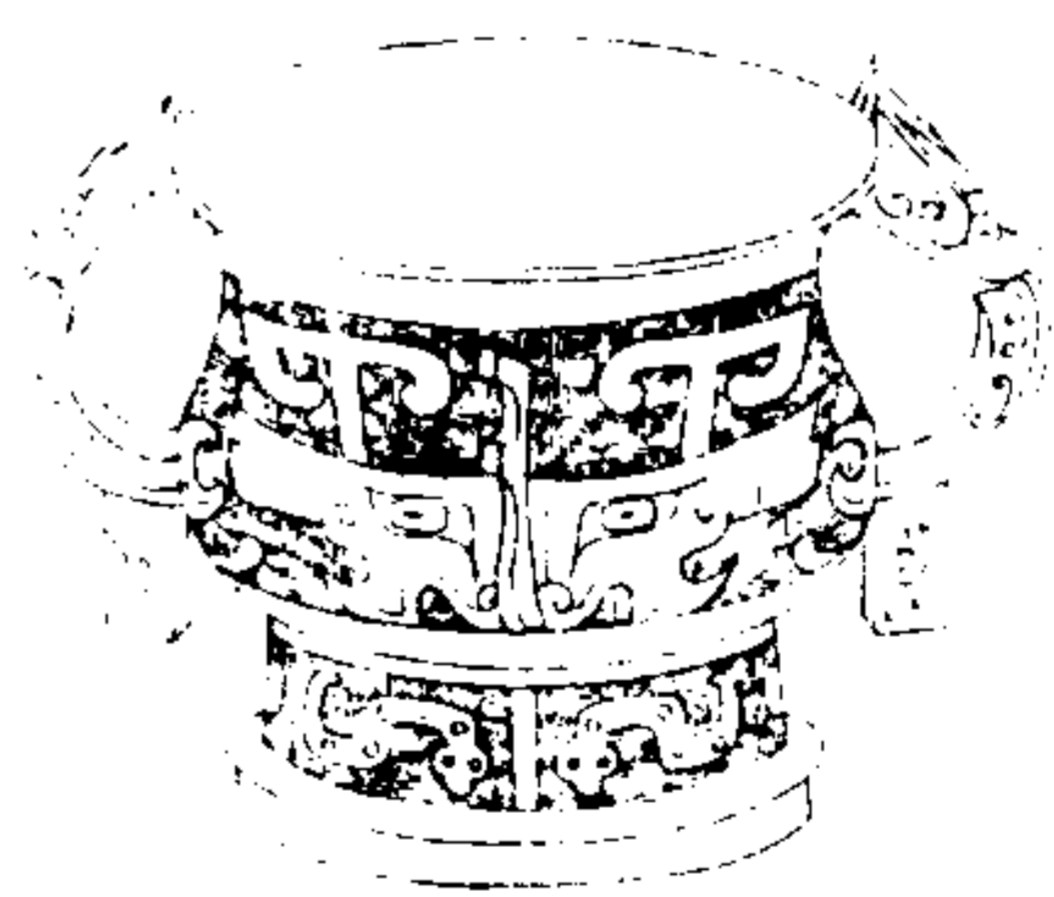

西清續鑑

乙編卷六 彝

三

伯作彝

右高三寸一分深二寸三分口徑三寸六分腹圍一尺一寸一分重二十六兩兩耳有珮

周申彝



西清續鑑

乙編卷六 吳

五



申

右高四寸五分深三寸三分口徑五寸九分腹圍一尺七寸五分重六十四兩兩耳有珥款與石鼓文日惟丙申申字及博古圖伯申鼎篆法相似申為國名見於詩著於春秋又申姓為周時巨族魯則有申續申棠申棖楚則有申舟申屏申包胥之屬又為人名魯僖公楚子西皆名申他如季申曾申屈申之類不可遍舉此銘蓋

未知其為國為姓為名也

西清續鑑

乙編卷六 吳

五

周箕彝

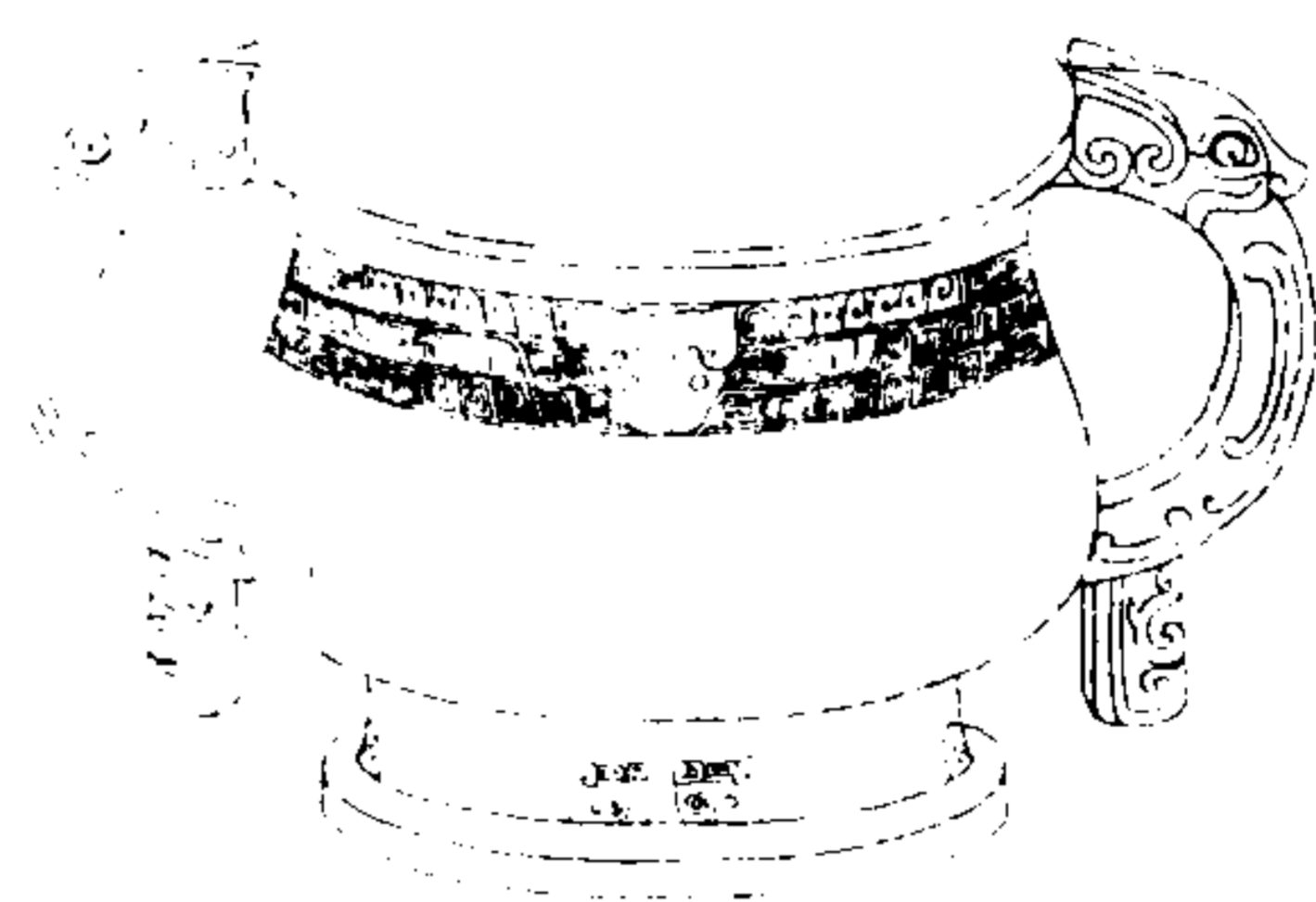

西清續鑑

乙編卷六 彝

五



箕子：

右高四寸深三寸二分口徑五寸五分腹圍一尺七寸二分重五十一兩兩耳有珥銘上一字與鐘鼎款識箕鼎銘同薛尚功攷古器物銘定作箕字疑為人名按周時晉有大夫箕鄭箕鄭以箕為姓若援鐘鼎款識所載單爵名例之則此為作器者之姓於義亦順下二子字據博古圖錄云銘之子者以傳子子孫孫之義蓋期後

人之世守勿失不必聯屬上文附會作箕子時物也

西清續鑑

乙編卷六 彝

五



周單因彝

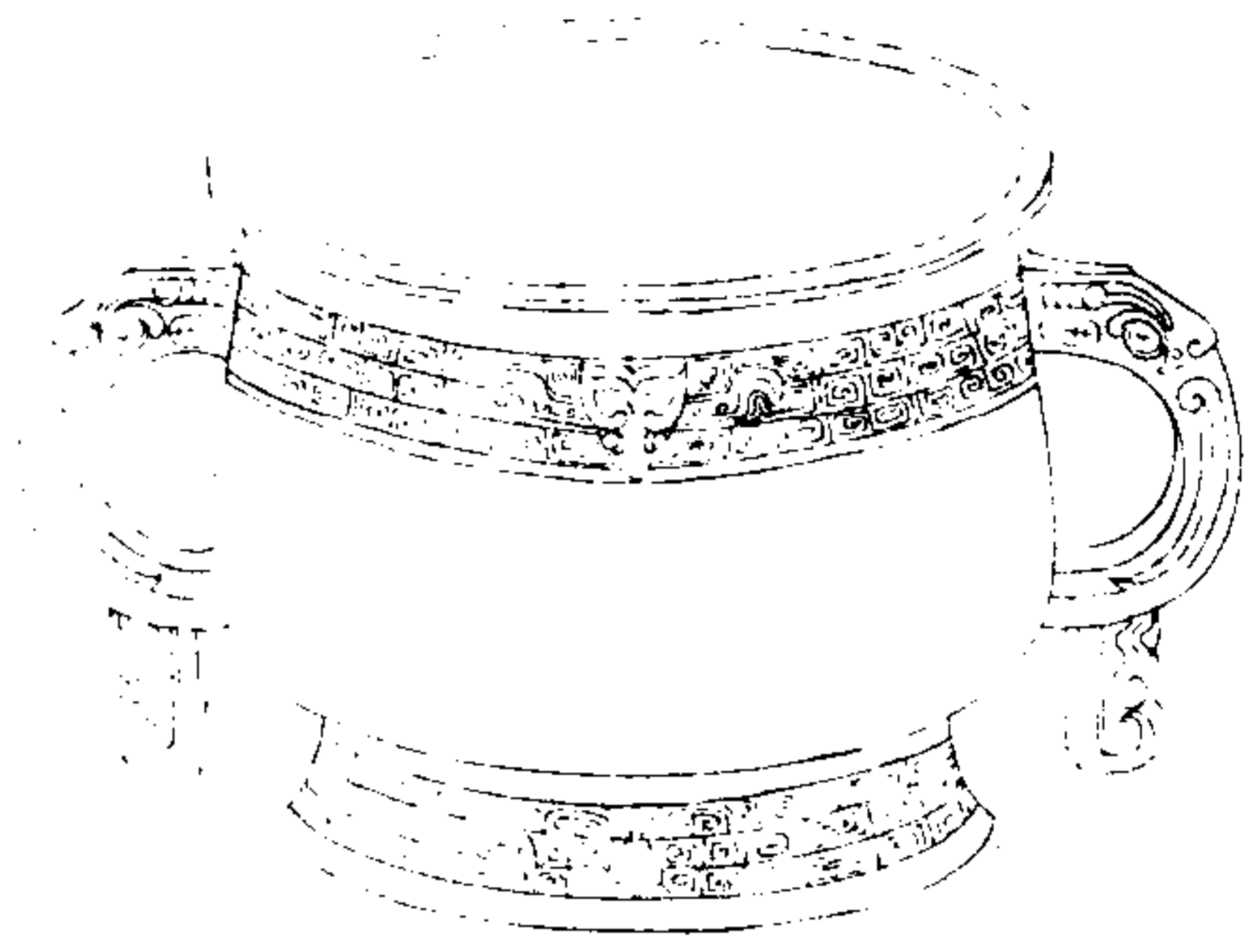

西清續鑑

乙編卷六

五

○單因祖已

右高四寸七分深三寸七分口徑四寸三分腹圍一尺九寸六分重八十八兩兩耳有珥按博古圖單因鼎中二字與此同上作旗字下作父乙宋人說曰單者周之族為王卿士庶世不絕有襄公頃公靖公獻公穆公凡數世特因者不見經傳而旗者穆公之名也此銘首一字絕類



旗形或即旗字下曰祖已又與父乙同義彼則用之考廟此則用之王考廟其為同時所作無疑

西清續鑑

乙編卷六

五



周叔奮彝



西清續鑑

乙編卷六 彝

五



叔奮父  
子孫

右高四寸五分深三寸五分口徑七寸腹圍二尺重六十二兩兩可塗金按爾雅田一歲曰菑三歲曰畬周人有以菑名者春秋時晉人納接菑于邾是也銘曰赫奮父當亦人名

周徐伯彝

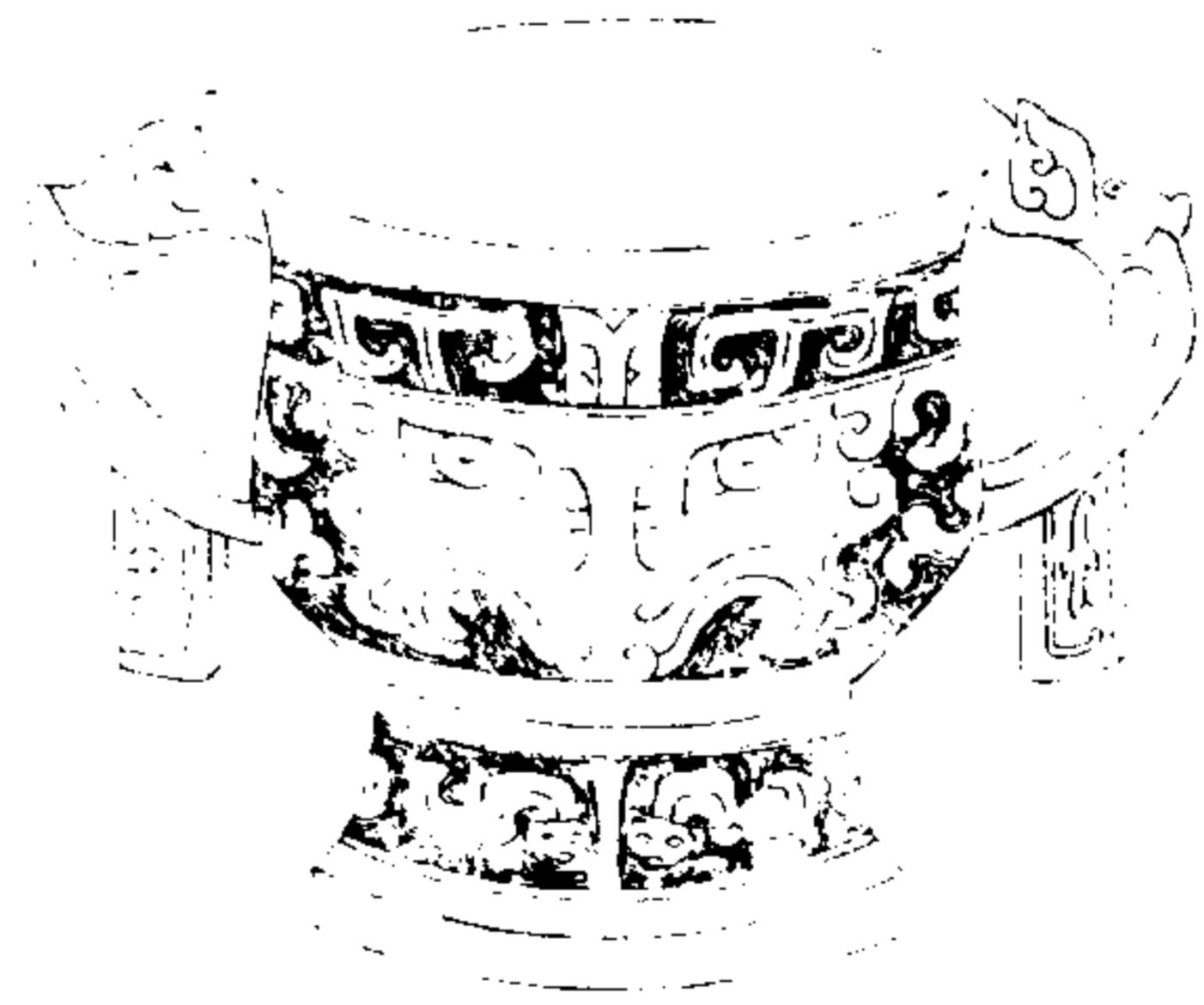

西清續鑑

乙編卷六 彝

五



作寶。  
徐伯

右高三寸二分深二寸口徑三寸七分腹圍一尺一寸重三十六兩兩可有珥徐為國名見於左傳杜預以為嬴姓而於五等封爵則未經詳注按嬴姓之國如秦之先始封伯爵此云徐伯或亦以嬴姓而封爵故相等歟

周曼仲彝

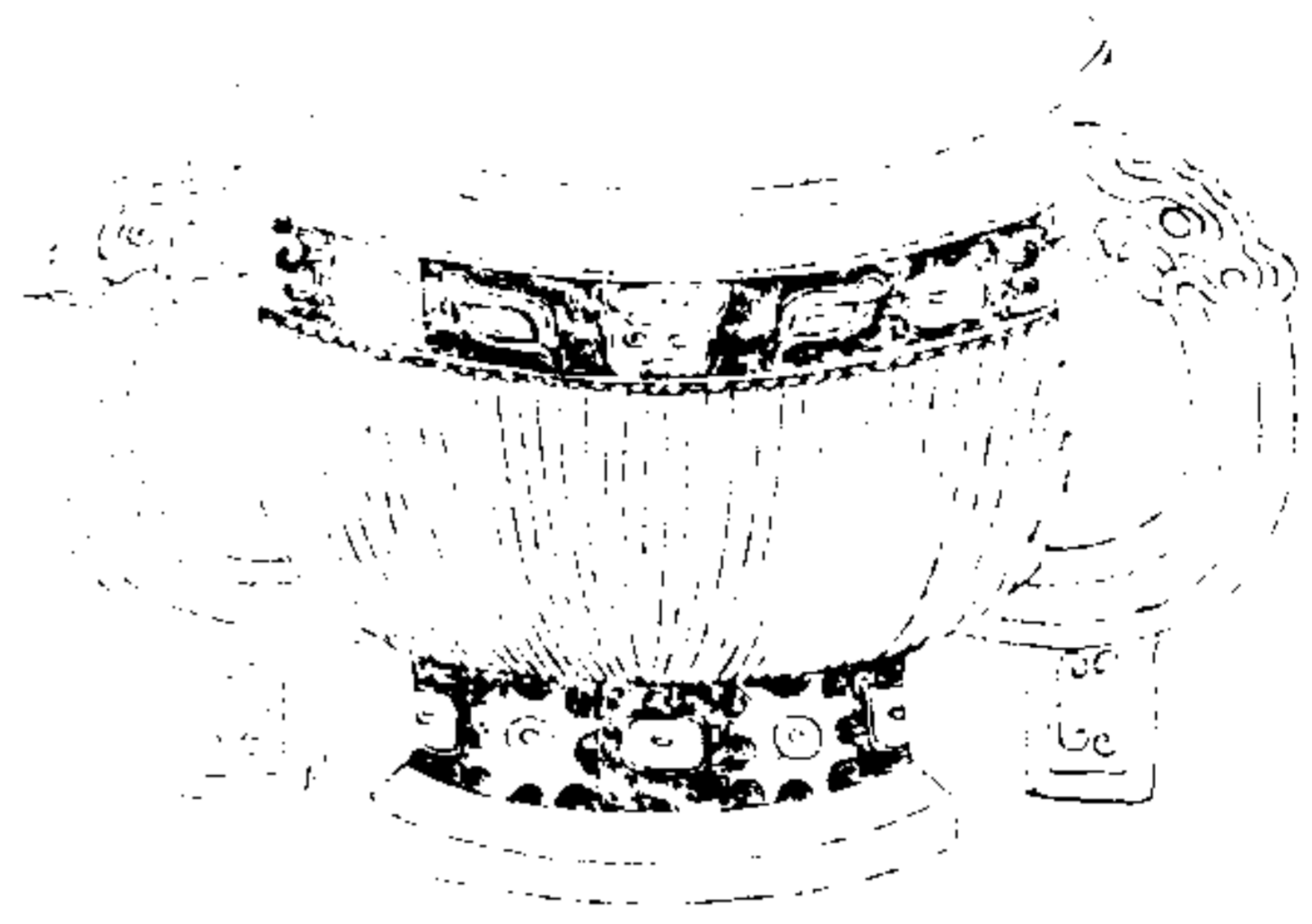

西清續鑑

乙編卷六 彝

五



阜為曼  
仲實彝

右高四寸九分深三寸七分口徑六寸八分腹圍二尺一寸重七十二兩兩耳有珥銘與西清古鑑曼仲鼎同舊說以壽曼為晉厲公名頭曼為宋景公名又楚武王夫人曰鄧曼銘稱曼仲未詳其人

周主孫彝

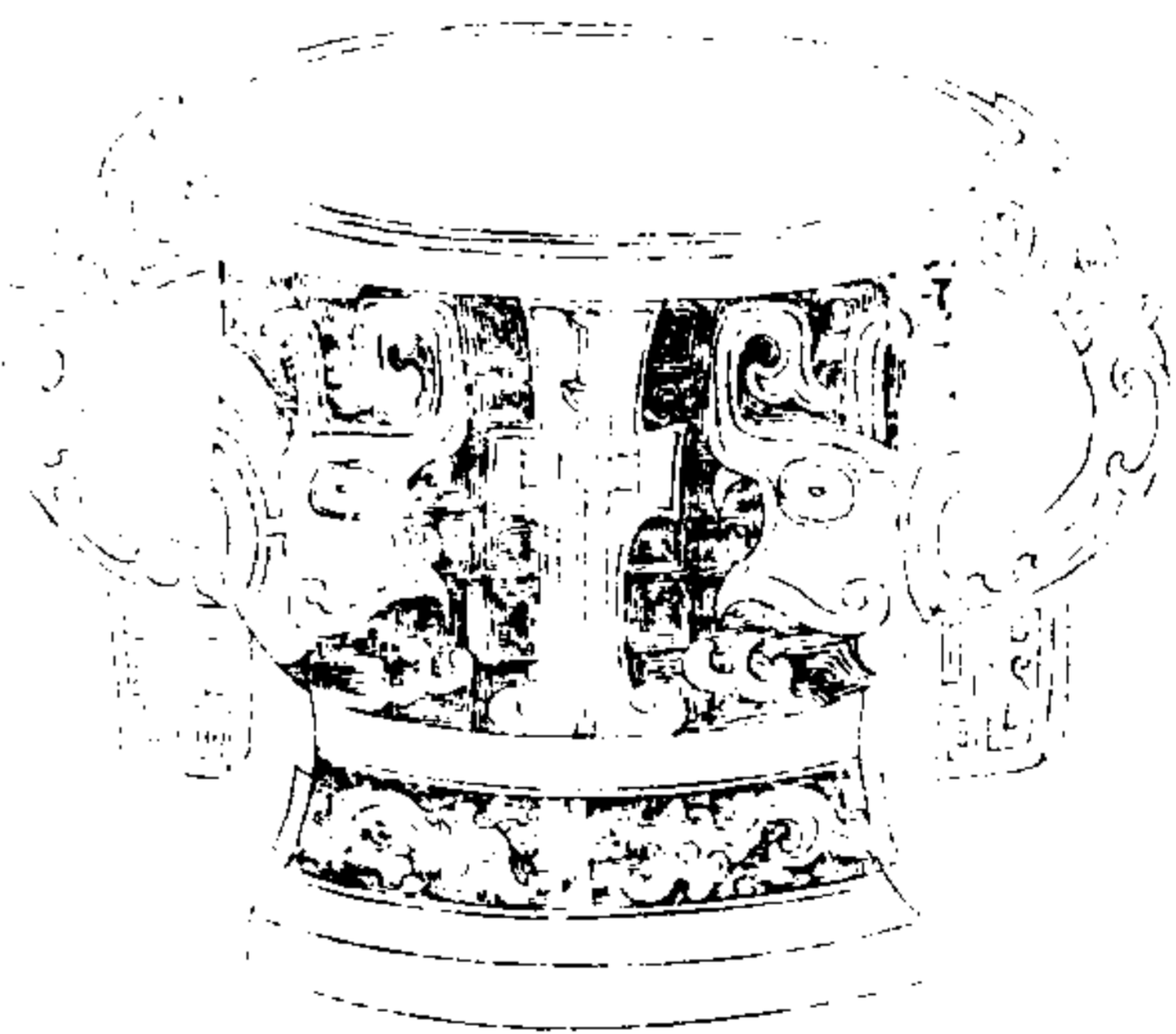

西清續鑑

乙編卷六 彝

五



主孫

右高四寸七分深三寸三分口徑六寸腹圍一尺七寸三分重五十八兩兩耳有珥金錯銘與鐘鼎款識主孫彝同薛尚功曰主孫者明其主祭者為孫也

周父乙彝

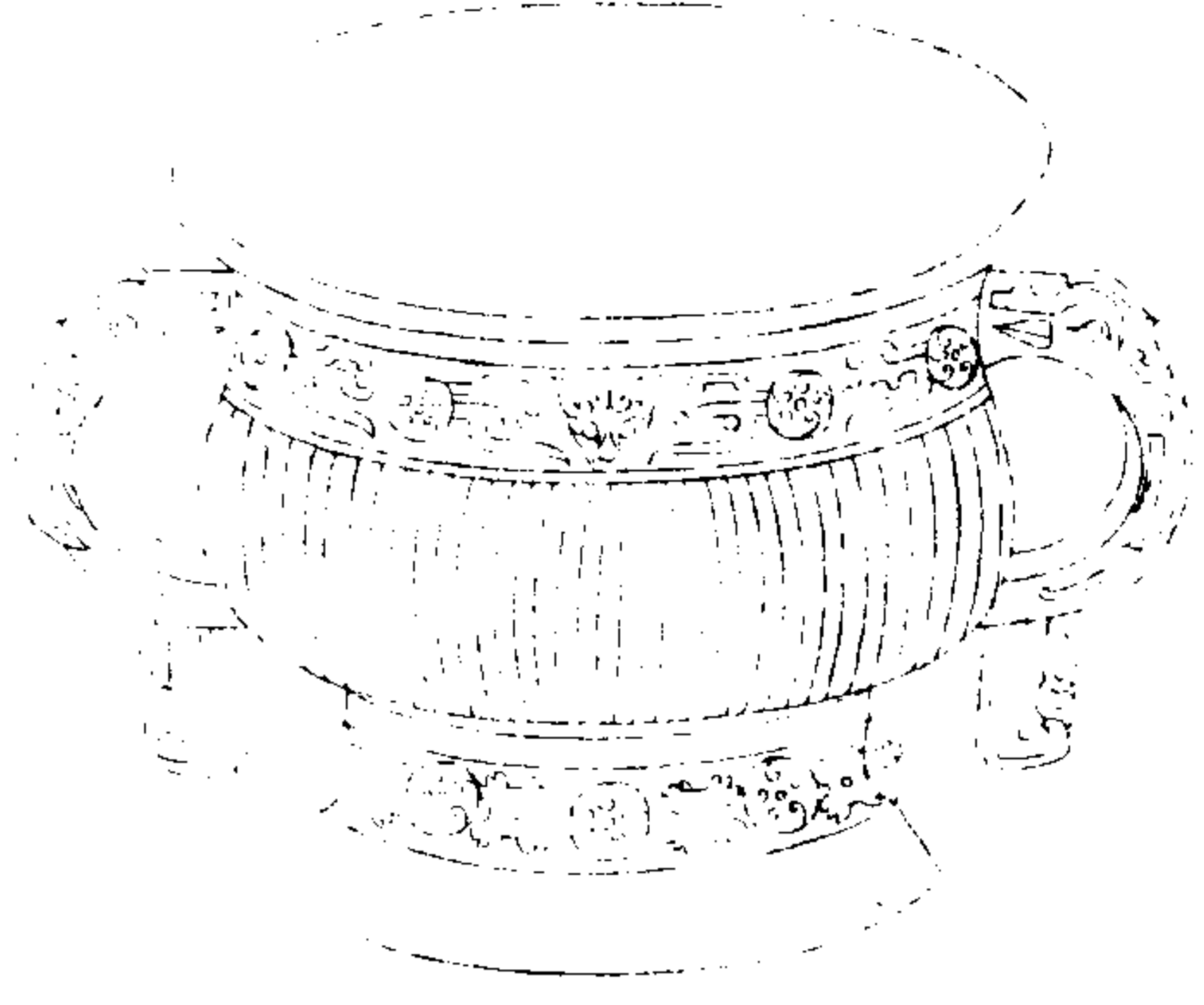

西清續鑑

乙編卷六 彝

五

乙

父乙

右高五寸六分深四寸二分口徑七寸三分腹圍二尺一寸八分重一百兩兩耳有珥

周父辛彝

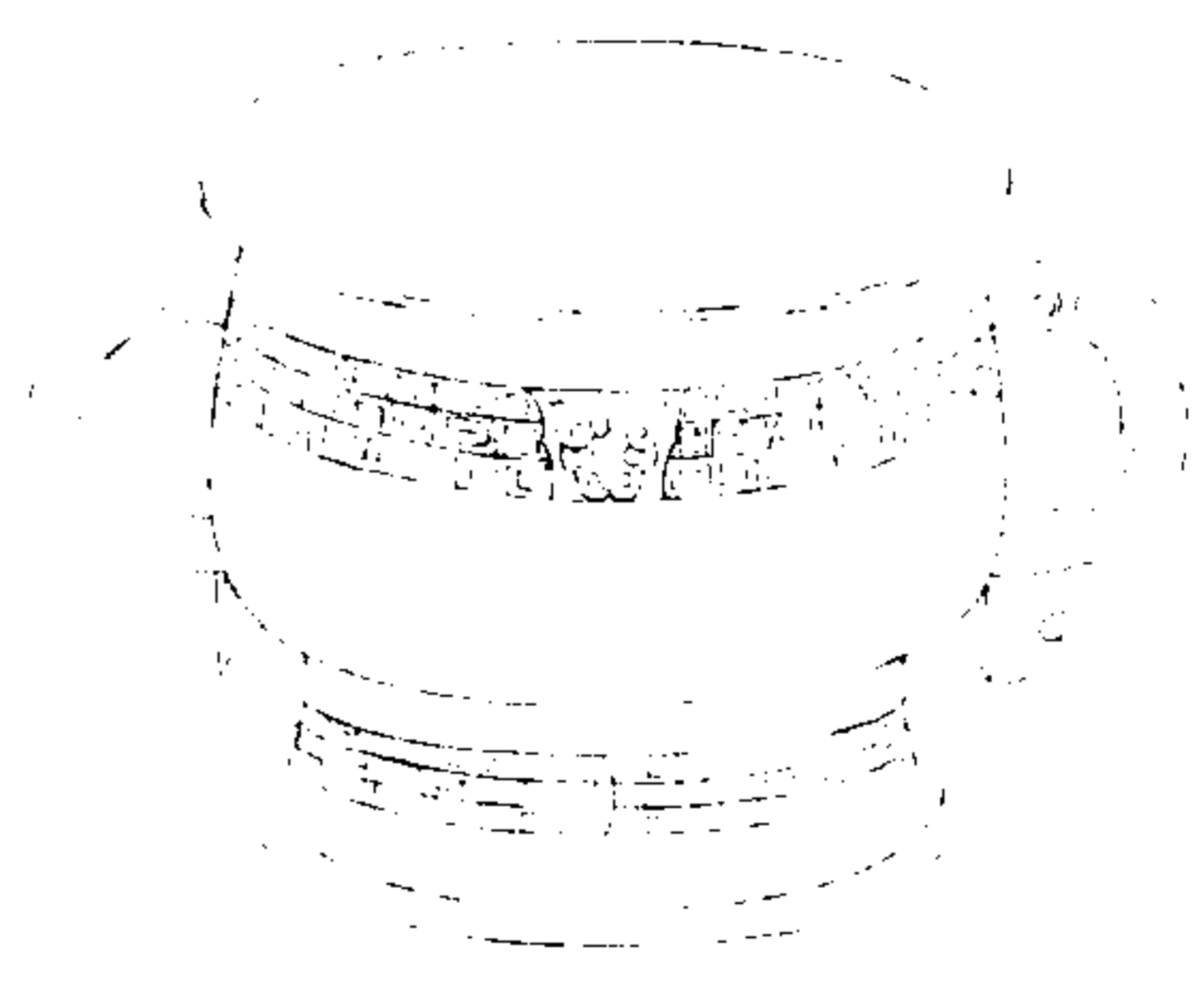

西清續鑑

乙編卷六 彝

五

乙

作父辛彝

右高三寸九分深二寸五分口徑五寸三分腹圍一尺六寸二分重四十八兩兩耳有珥

周史彝



西清續鑑

乙編卷六 彝

單



史作父  
寶彝  
子

右高四寸六分深四寸口徑七寸腹圍二尺七分重六十八兩兩耳可按西清古鑑周史鼎說曰史皆周官而後世有史佚史舖史趙遂以官為氏此銘史字當釋為氏

周貫彝



西清續鑑

乙編卷六 彝

單



貫彝

右高三寸一分深二寸一分口徑三寸八分腹圍一尺一寸六分重十九兩兩耳有珥塗金



周鬲彝

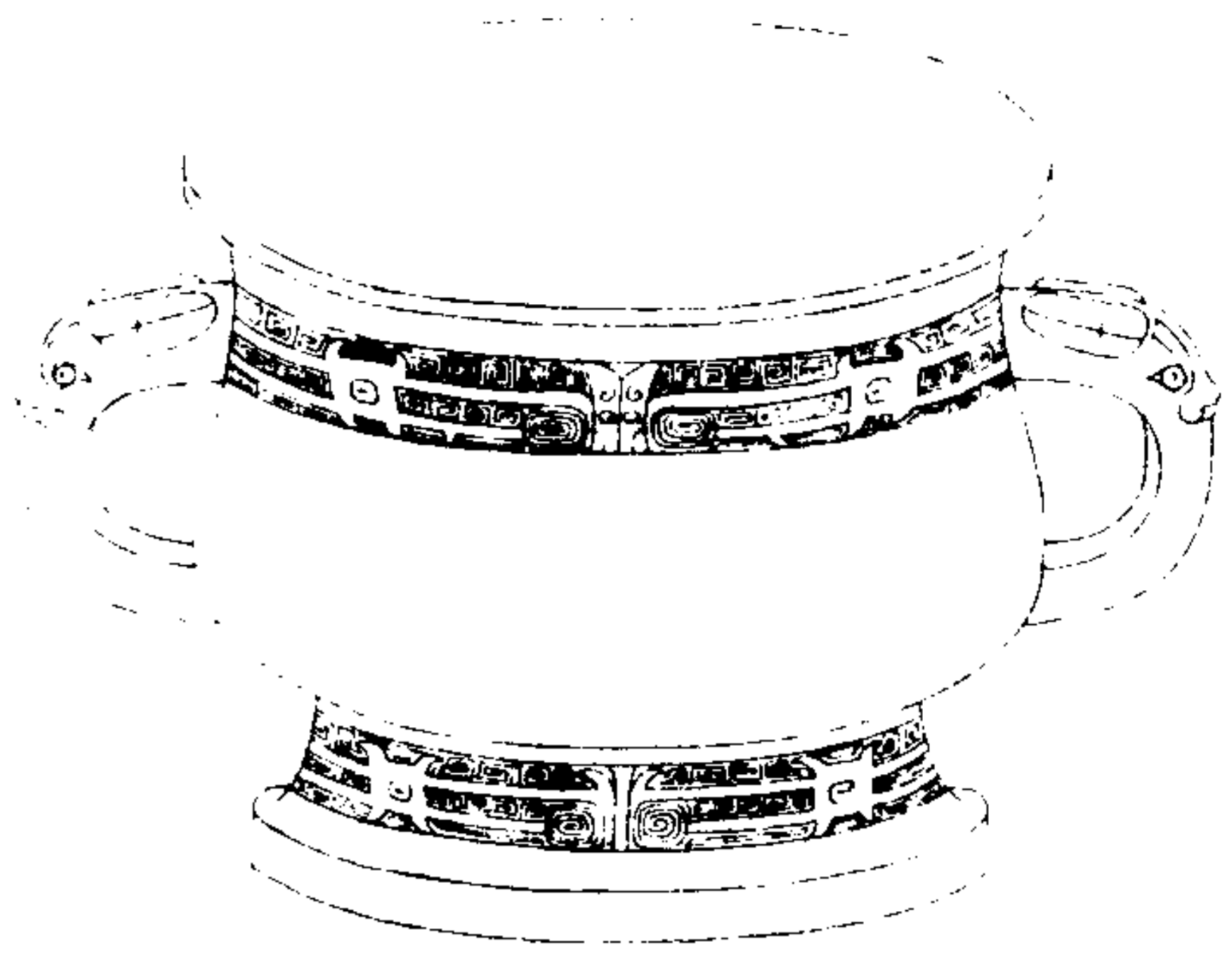

西清續鑑

乙編卷六 彝

三



兩

右高五寸深三寸九分口徑七寸腹圍二尺一寸重八十四兩兩耳說見前周鬲尊

周爵彝



西清續鑑

乙編卷六 彝

三



爵

右高四寸五分深三寸六分口徑六寸三分腹圍一尺八寸重四十二兩兩耳有珥塗金按爵為飲器夏曰琖商曰斝周曰爵名雖殊而用則一此彝也何以銘之曰爵考博古圖總說有曰爵之為器至微而禮天地交鬼神和賓客以至冠婚喪祭朝聘鄉射無所不用其為設施也至廣銘之取義或以此歟



周舉彝一

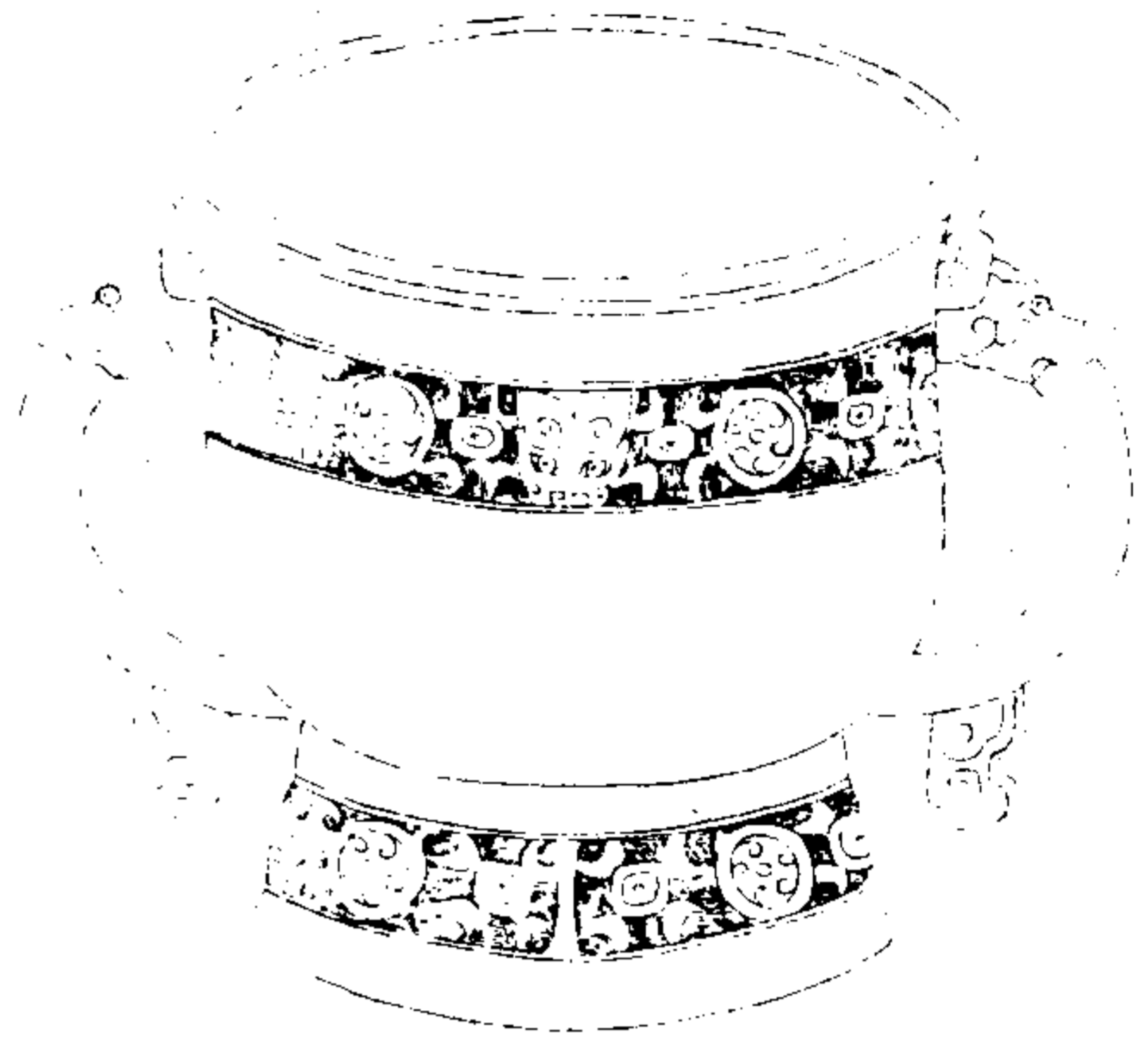

西清續鑑

乙編卷六 彝

器



舉父丁

右高五寸九分深四寸七分口徑八寸四分腹圍二尺四寸七分重一百三十七兩兩耳有珥

周舉彝二

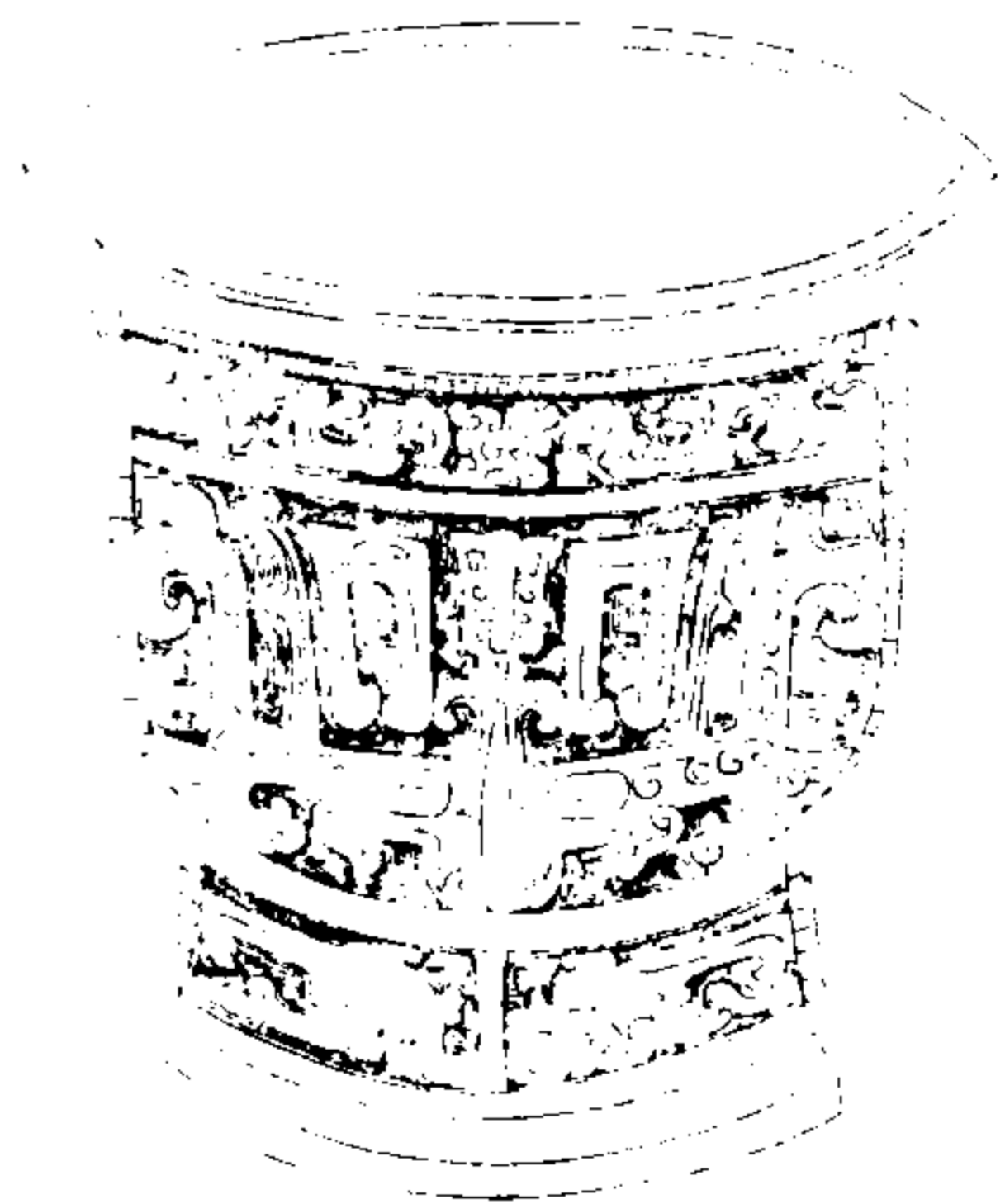

西清續鑑

乙編卷六 彝

器



舉

右高五寸三分深四寸一分口徑七寸九分腹圍二尺五分重八十三兩

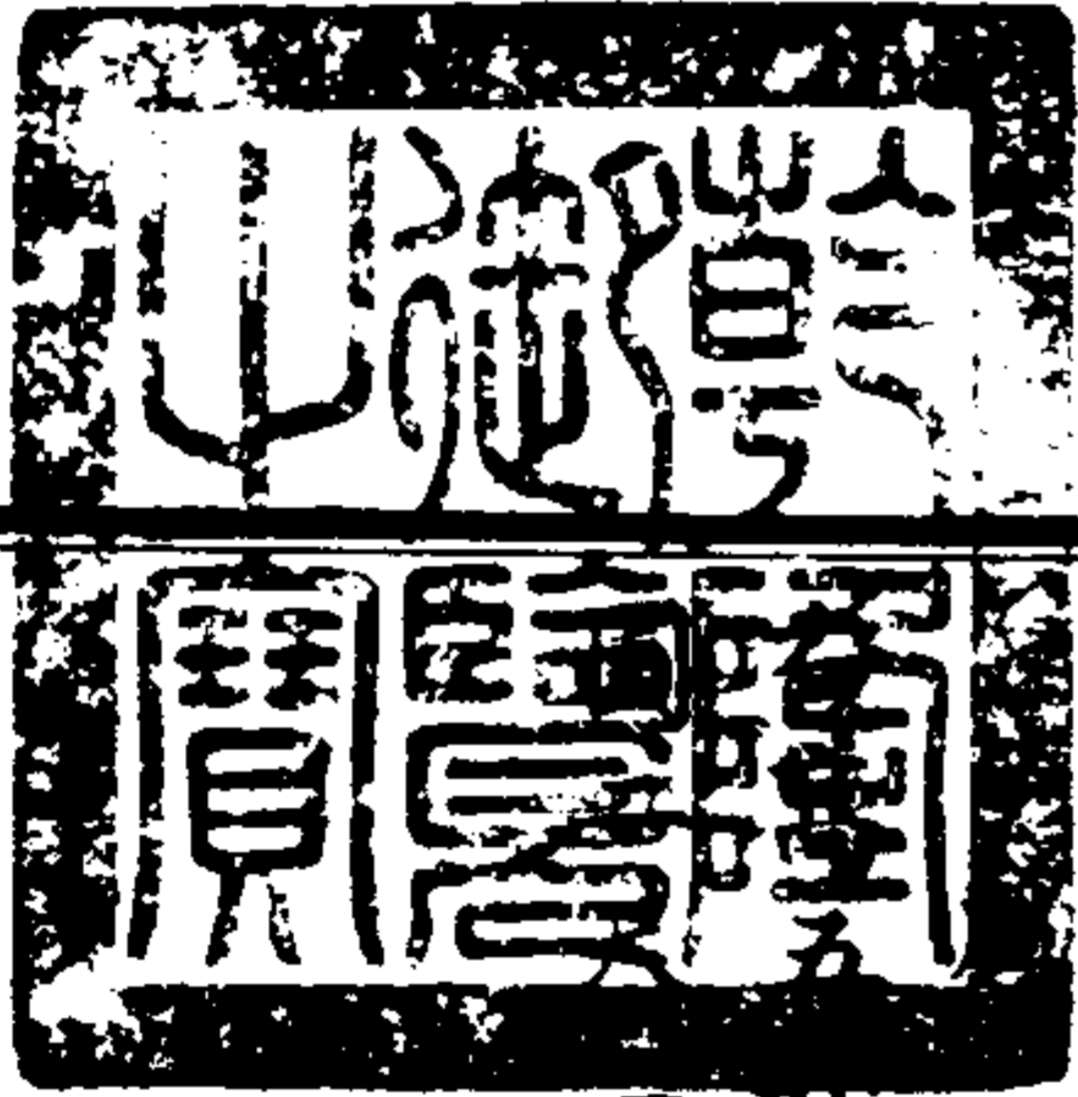

西清續鑑乙編卷七目錄

彝二

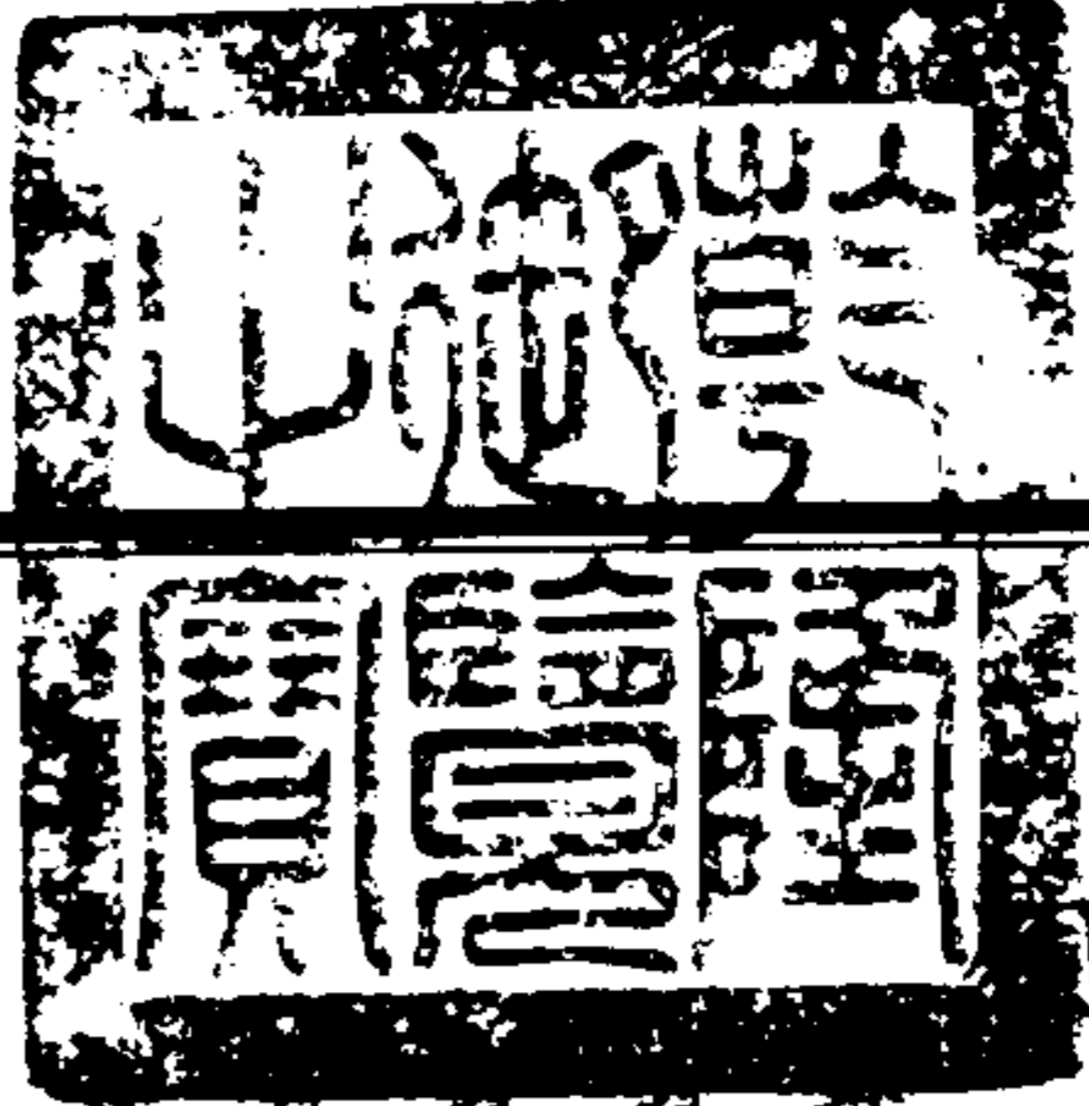

- 寶彝一 有銘
- 寶彝二 有銘
- 寶彝三 有銘
- 寶彝四 有銘
- 寶彝五 有銘
- 寶彝六 有銘
- 席彝 有銘

西清續鑑

乙編卷七 目錄一

- 冀彝 有銘
- 冊彝 有銘
- 子孫拱日彝 有銘
- 子彝 有銘
- 婦彝 有銘
- 百乳彝
- 乳彝一
- 乳彝二
- 乳彝三
- 乳彝四



乳彝五

乳彝六

- 饗饗彝一
- 饗饗彝二
- 饗饗彝三
- 饗饗彝四
- 饗饗彝五
- 饗饗彝六
- 饗饗彝七
- 饗饗彝八

西清續鑑

乙編卷七 目錄二

- 夔鳳彝
- 蟠夔彝 有銘
- 蟠虬彝
- 雲雷彝一
- 雲雷彝二
- 鳳紋彝
- 夔紋彝一
- 夔紋彝二 有銘
- 夔紋彝三
- 夔紋彝四

夔紋彝五

雲紋彝

雷紋彝一

雷紋彝二

雷紋彝三

雷紋彝四

雷紋彝五

雷紋彝六

雷紋彝七

雷紋彝八

西清續鑑

乙編卷七 目錄三

弦紋彝

環紋彝

漢

夔紋彝

雷紋彝

周寶彝一



西清續鑑

乙編卷七 彝



作寶彝

右高六寸一分深四寸三分口徑八寸六分腹圍二尺五寸六分重一百五十八兩兩耳有珥

周寶彝二

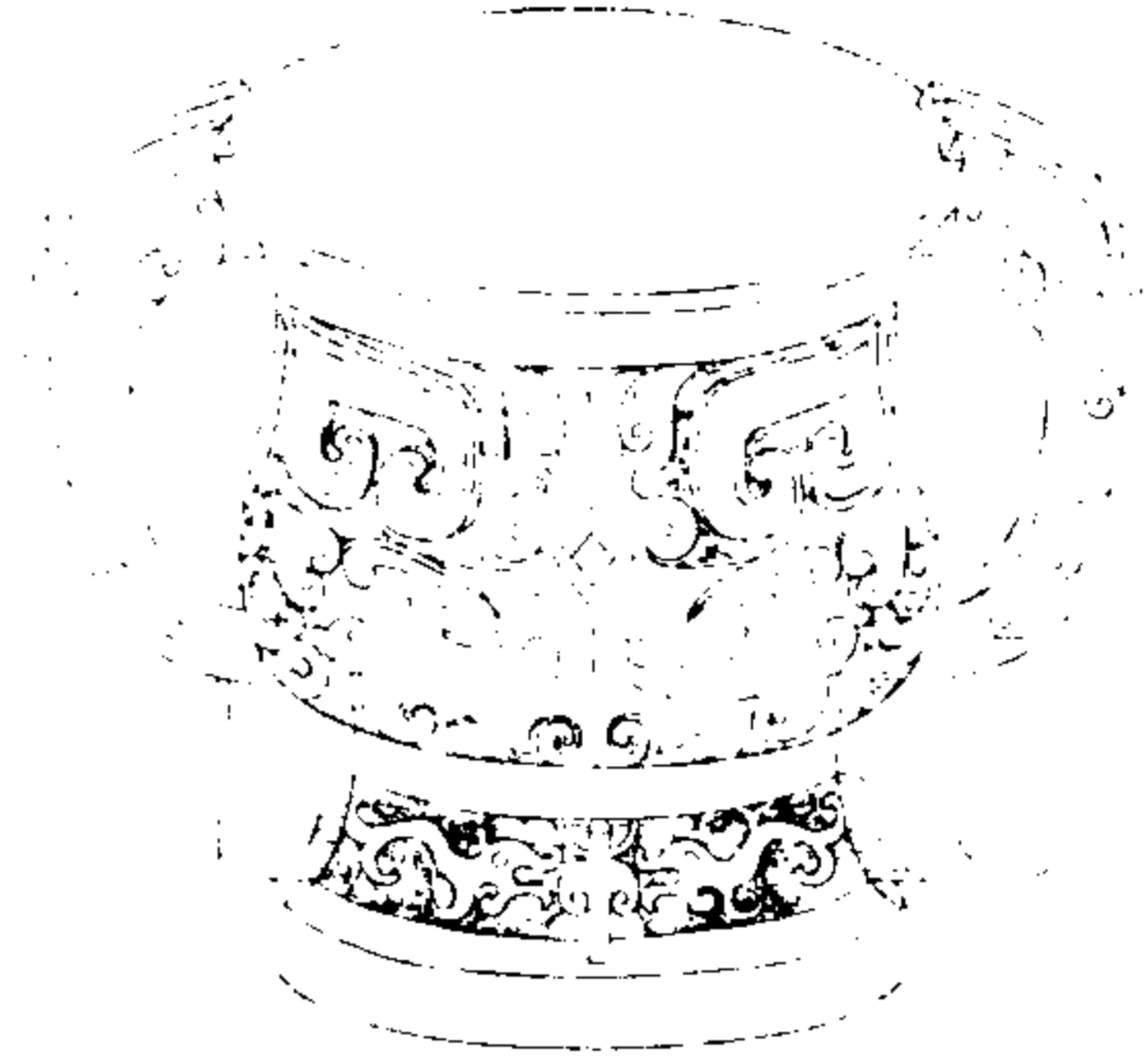

西清續鑑

乙編卷七 彝

二



作寶彝

右高五寸一分深三寸五分口徑五寸三分腹圍一尺五寸五分重九十三兩兩耳有珥

周寶彝三

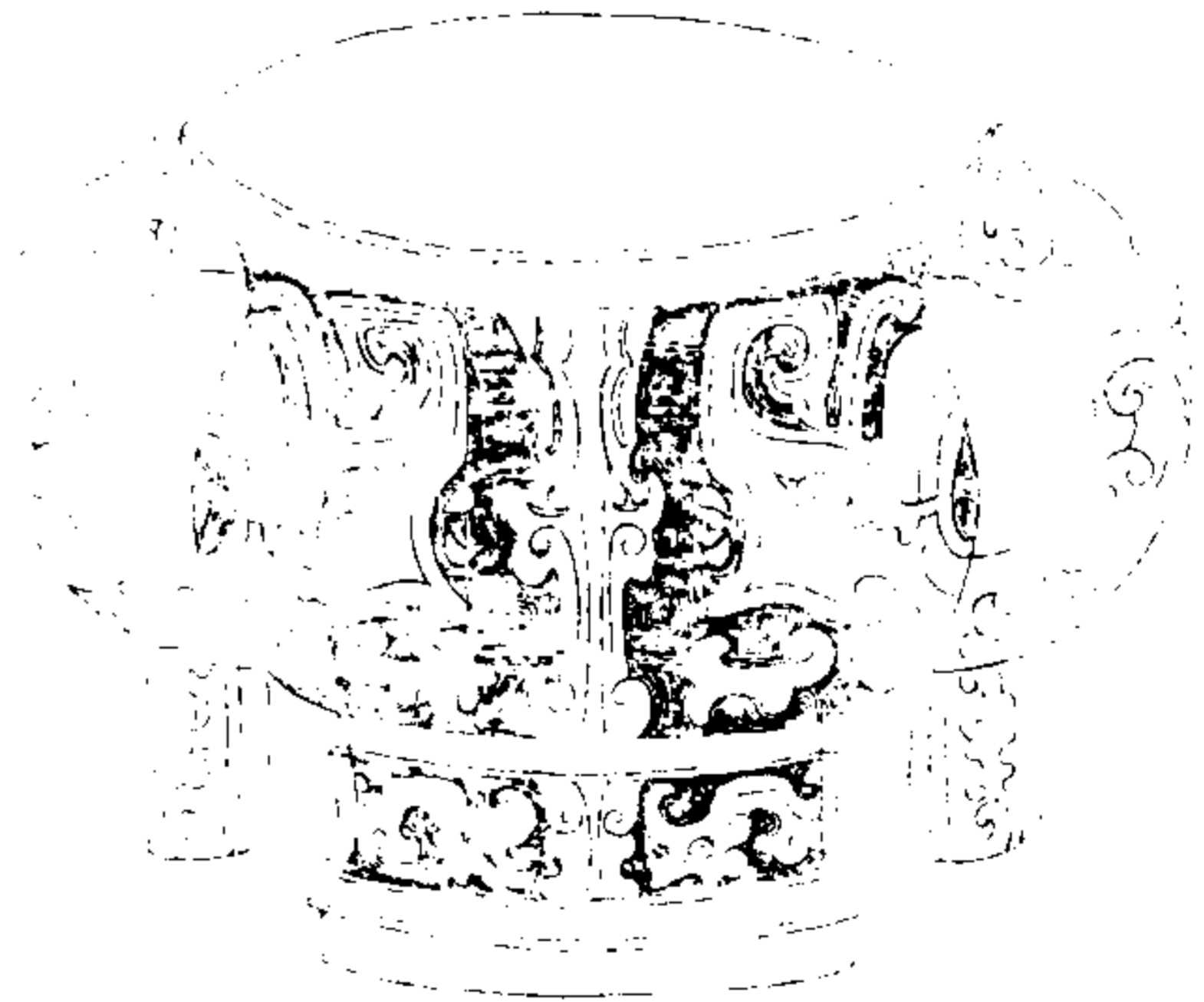

西清續鑑

乙編卷七 彝

三



作寶彝

右高四寸五分深三寸口徑六寸腹圍一尺七寸三分重七十兩兩耳有珥

周寶彝四

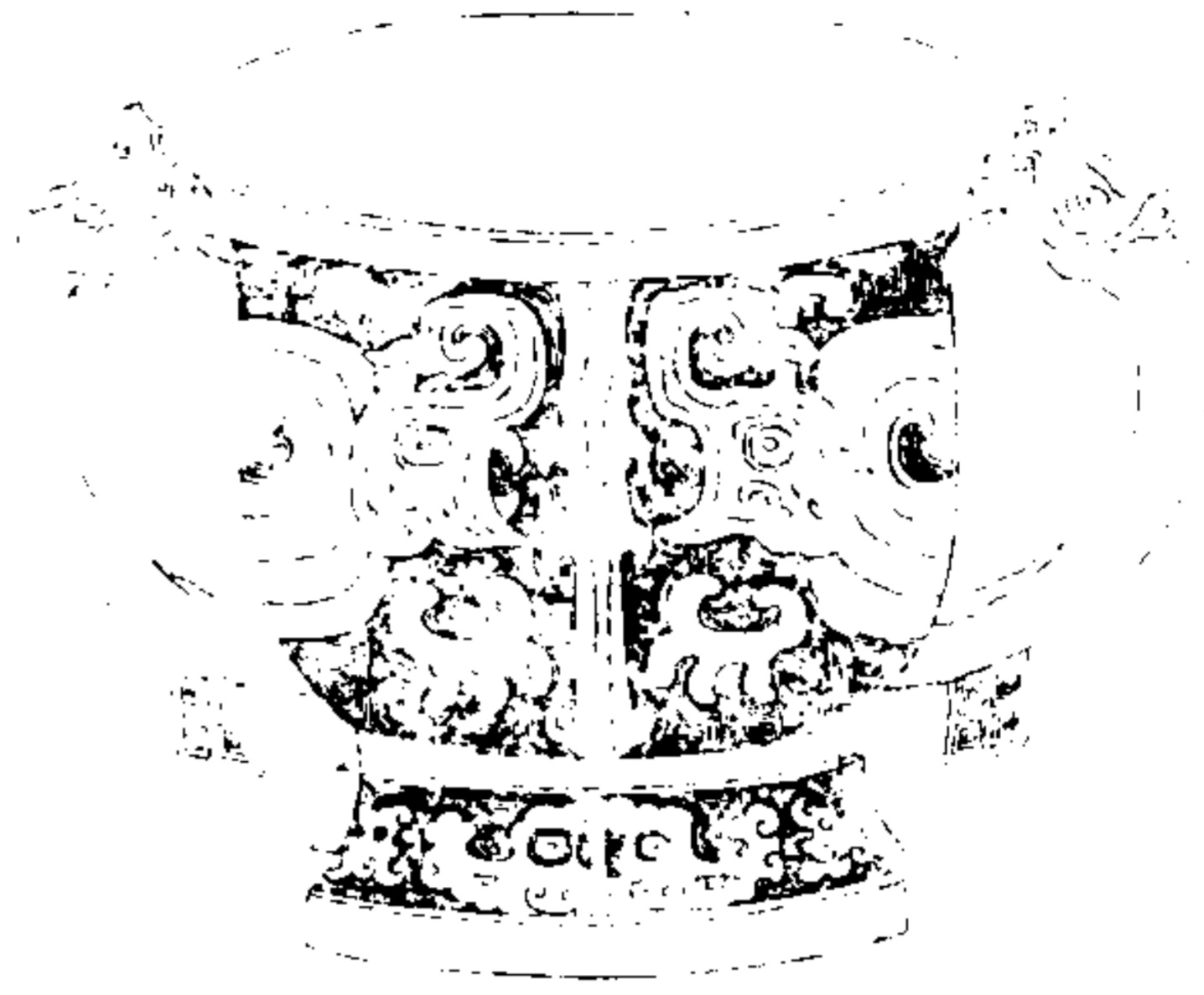

西清續鑑

乙編卷二

四

山陰

作寶彝

右高四寸二分深二寸九分口徑五寸八分腹圍一尺六寸二分重四十四兩兩耳有珥

周寶彝五



西清續鑑

乙編卷七

五

山陰

作寶彝

右高五寸深三寸六分口徑五寸腹圍一尺七寸五分重六十五兩兩耳有珥



周寶彝六



西清續鑑

乙編卷六 彝

六



寶彝

右高四寸深二寸七分口徑四寸三分腹圍一尺三寸四分重五十六兩兩耳有珥

周虎彝

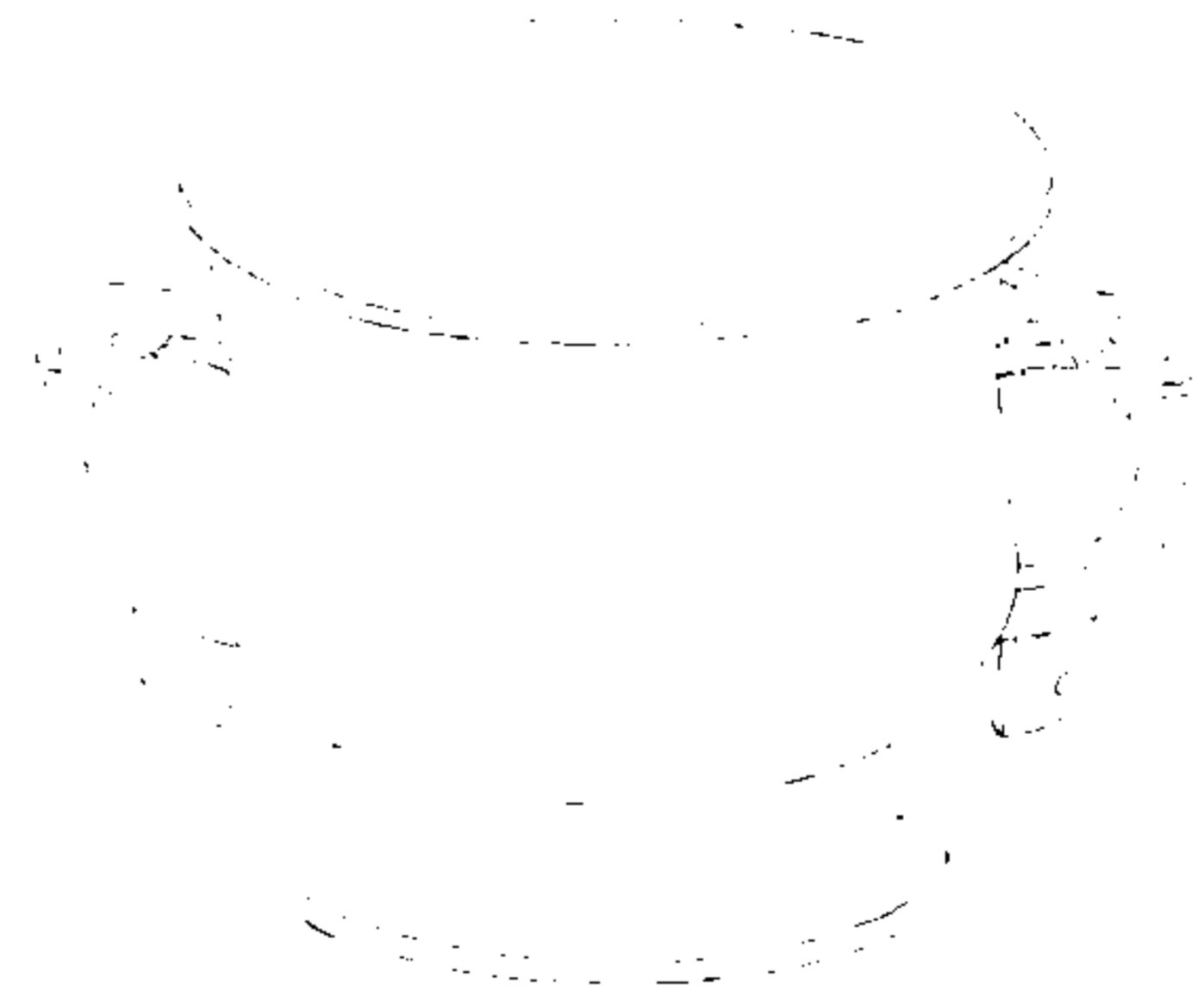

西清續鑑

乙編卷六 彝

六



辛未。天子  
錫虎貝。  
虎用作父丁  
尊彝

右高五寸深四寸二分口徑六寸九分腹圍二尺二寸重八十七兩兩耳有珥按西清古鑑有虎彝虎貞其銘一作虎父一作暮虎父辛以為周人名虎者甚衆不必附會作名虎此銘辛未以紀時天子錫虎貝以紀恩虎用作父尊彝則

紀其得作彝器以薦饗其先雖較前數器銘詞特詳然亦不必以詩有釐爾圭瓚秬鬯一卣之文遂泥為召穆公所作也

西清續鑑

乙編卷七

八

周冀彝

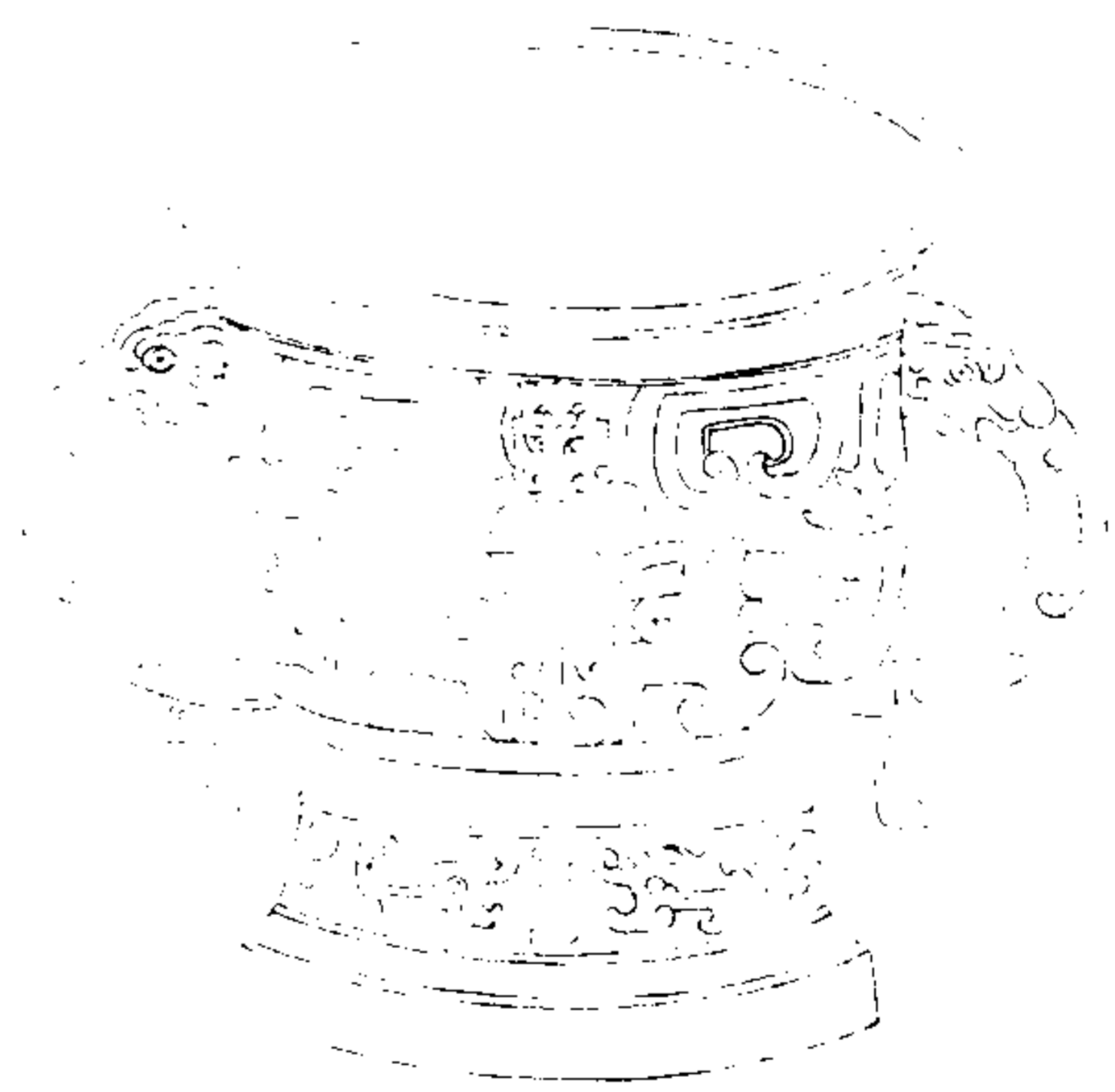

西清續鑑

乙編卷七

九



冀龍父作  
寶尊彝

右高四寸五分深三寸四分口徑六寸一分腹圍一尺七寸四分重六十四兩兩耳有珥古文冀作𠄎此銘作冀蓋省文耳冀姓以晉大夫郤芮食采于冀遂以為氏而龍父之名則不可考矣

周冊彝

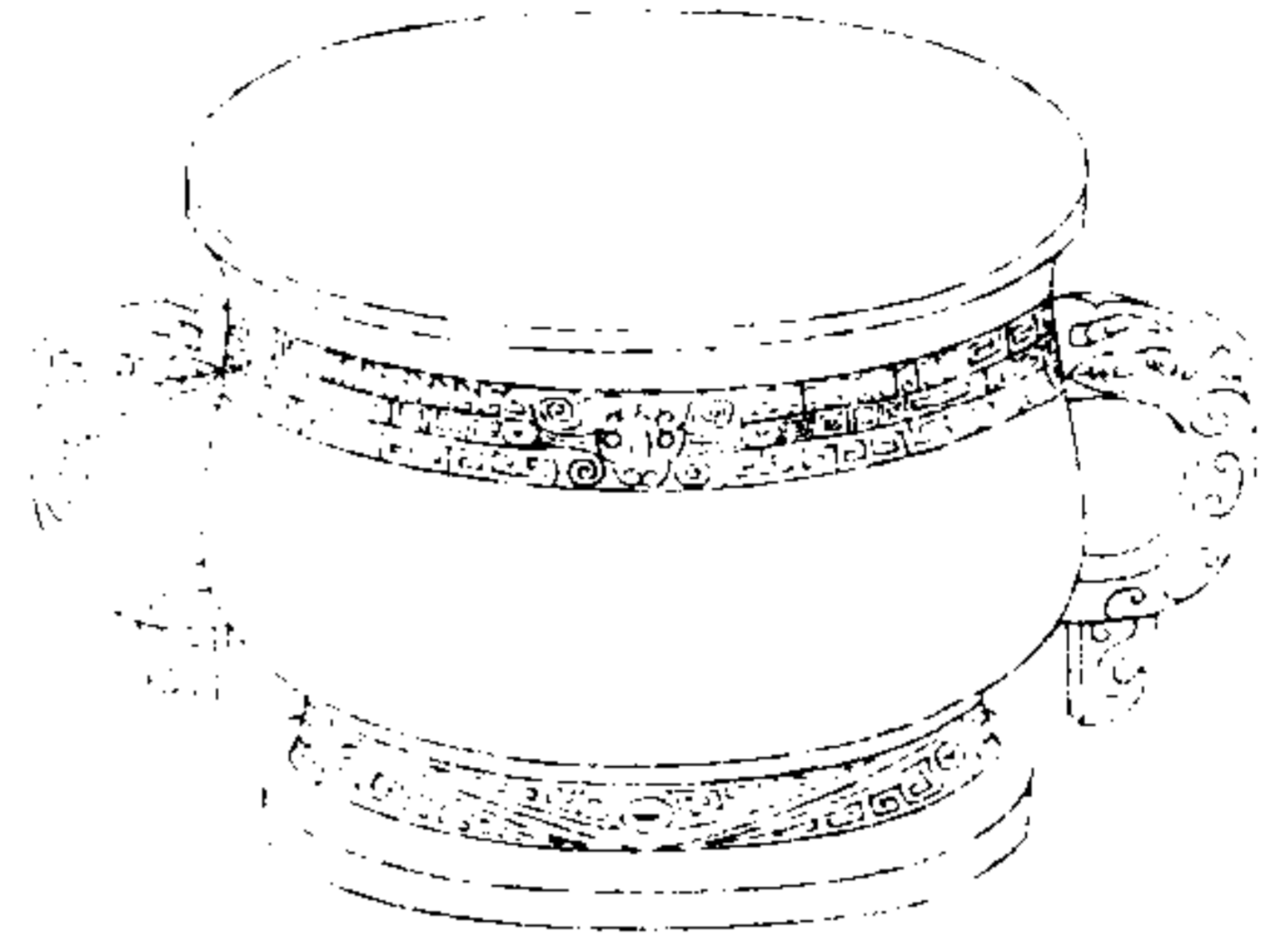

西清續鑑

乙編卷七 彝

一



冊。

右高三寸八分深二寸八分口徑五寸七分腹圍一尺七寸七分重四十二兩兩耳有珮

周子孫拱日彝

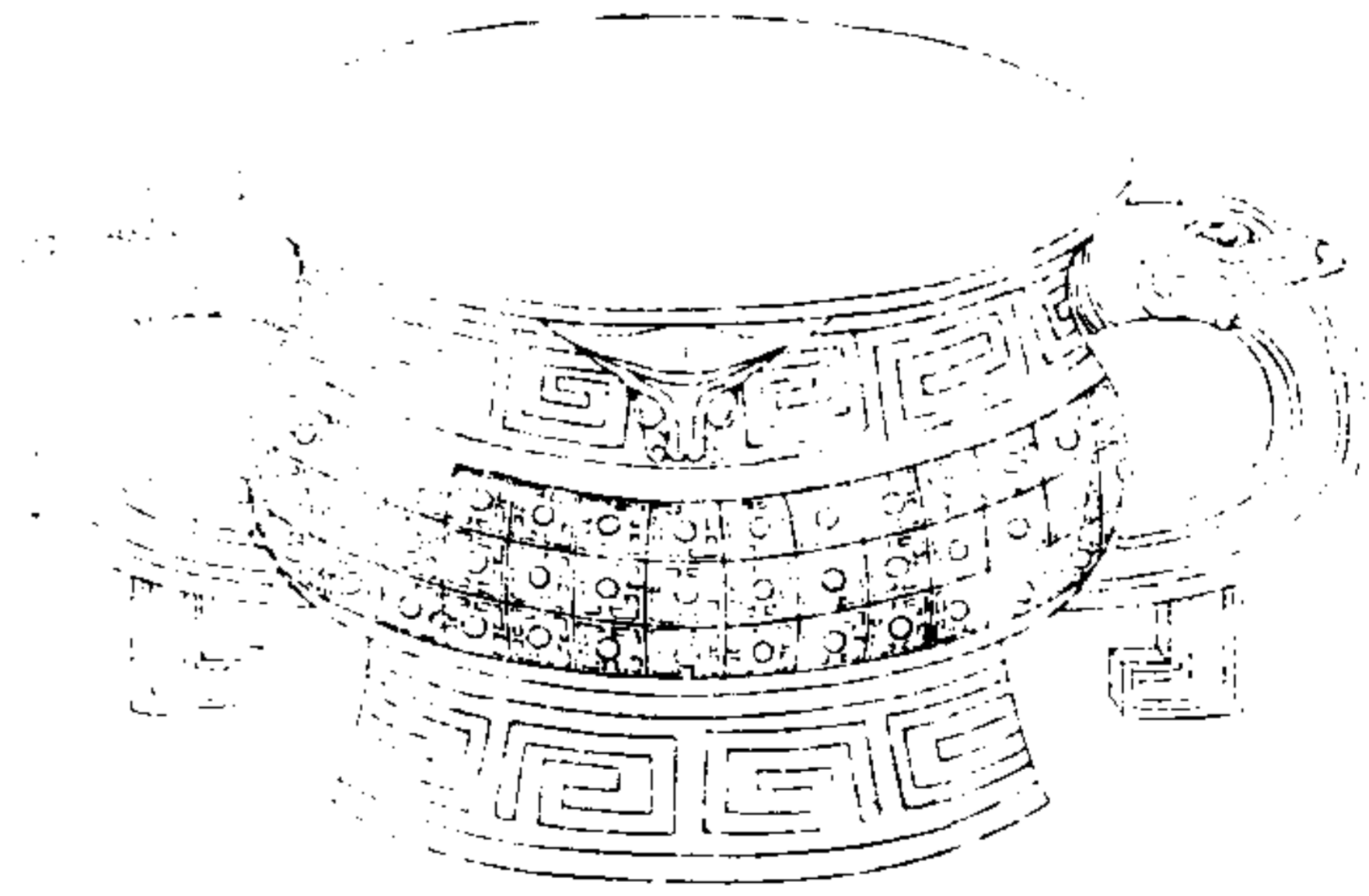

西清續鑑

乙編卷七 彝

二



子孫拱日

右高六寸一分深四寸口徑九寸六分腹圍三尺五分重三百五十六兩兩耳有珮孫字作兩手拱日之狀博古圖錄以為取日以象君道尊君道則知盡臣子之禮斯言得之矣

周子彝

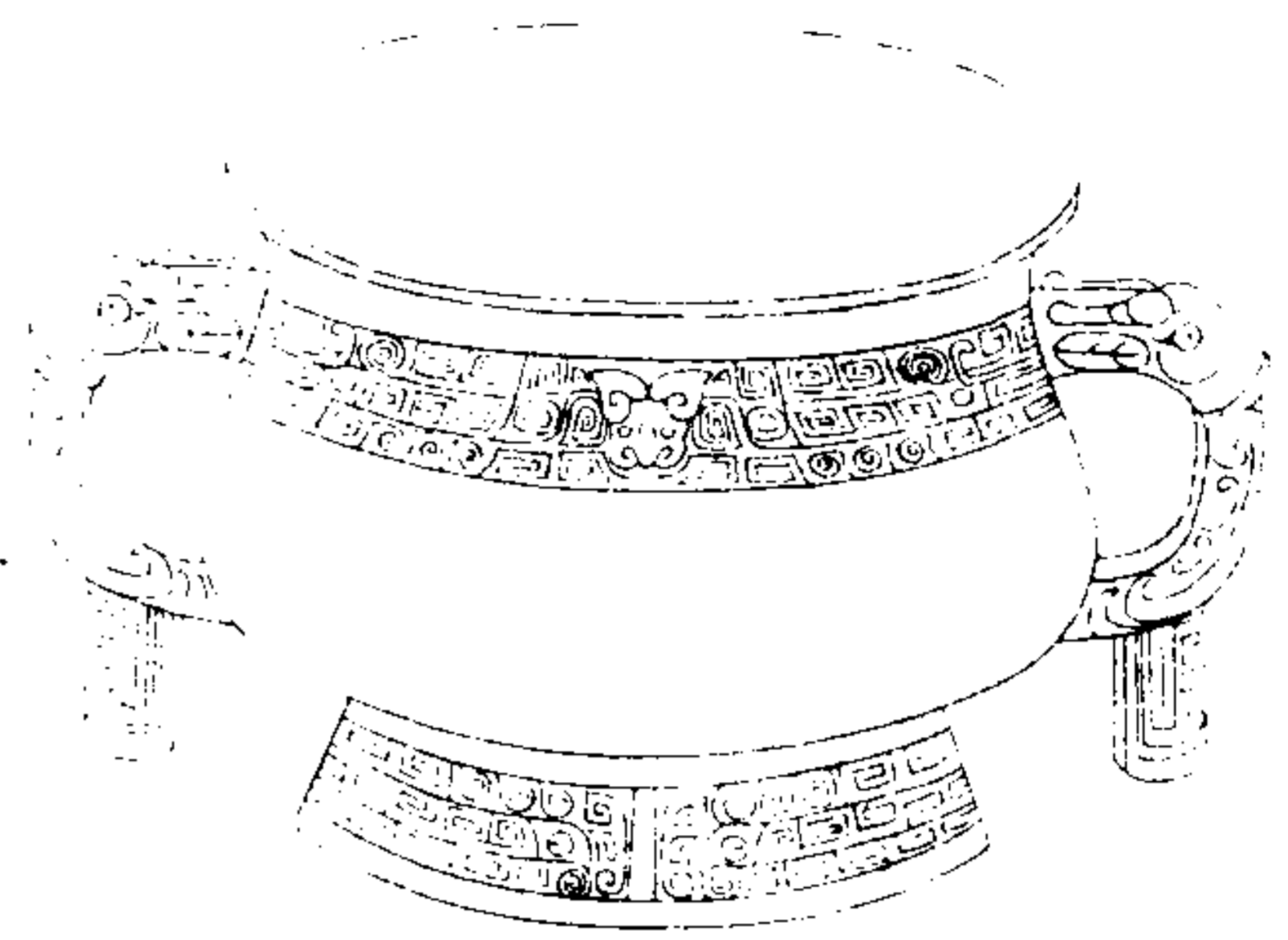

西清續鑑

乙編卷七 彝

三



子文成

右高四寸五分深三寸七分口徑五寸九分腹圍一尺九寸四分重五十二兩兩耳有珥

周婦彝



西清續鑑

乙編卷七 彝

三



守婦

右高三寸九分深二寸八分口徑五寸五分腹圍一尺七寸二分重五十三兩按博古圖於婦庚貞曰中饋之職從其夫以相祀事婦之於姑舅禮所不廢又擇守父丁爵曰守者示其持盈守成易所謂守器者莫若長子是也此銘守婦殆以冢婦而預祭于宗廟者歟

周百乳彝



西清續鑑

乙編卷二 彝

百

右高四寸八分深三寸五分口徑七寸一分腹圍二尺一寸六分重六十八兩兩耳

周乳彝一

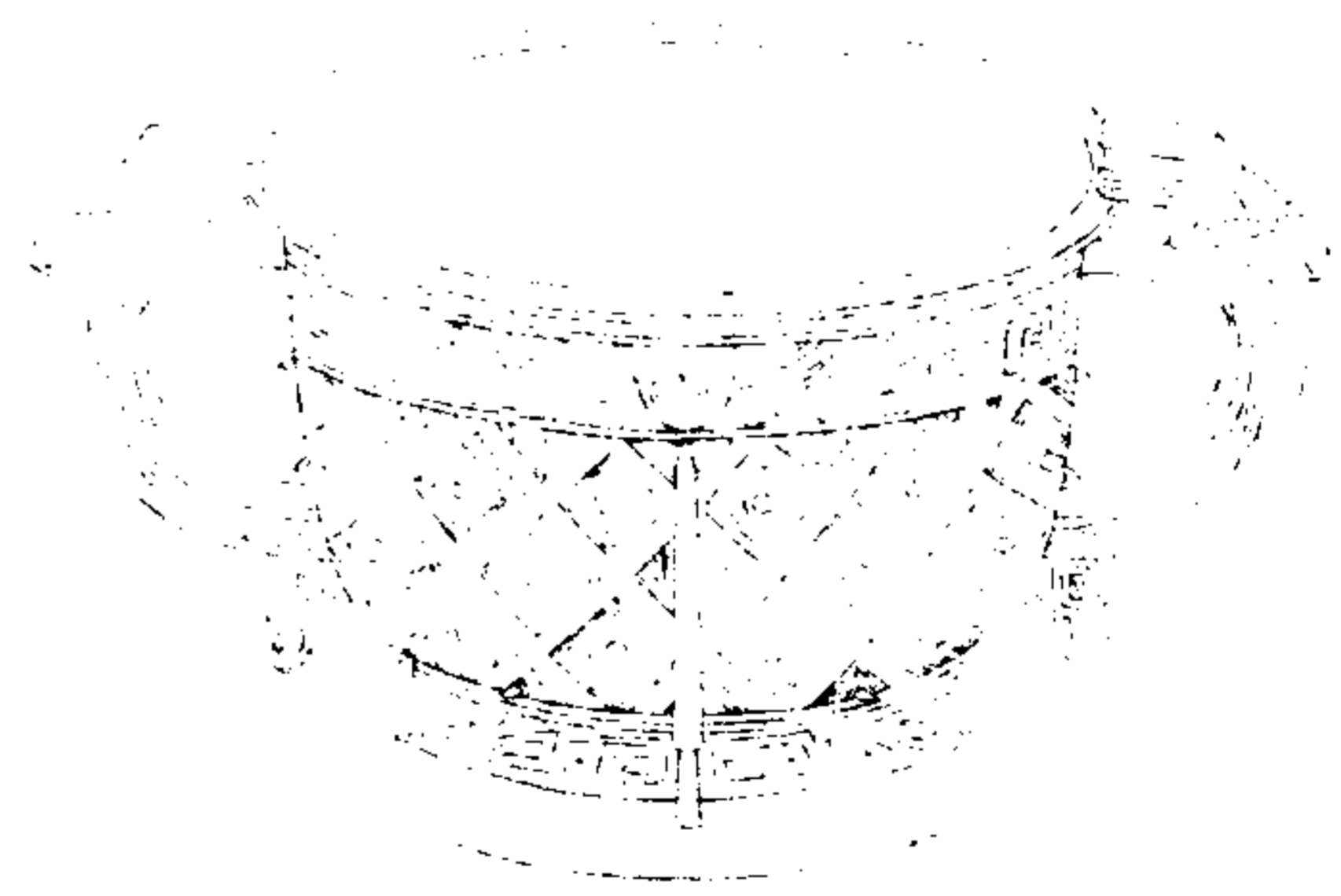

西清續鑑

乙編卷二 彝

一

右高五寸深三寸六分口徑七寸五分腹圍二尺二寸重五十五兩兩耳有珮



周乳彝二

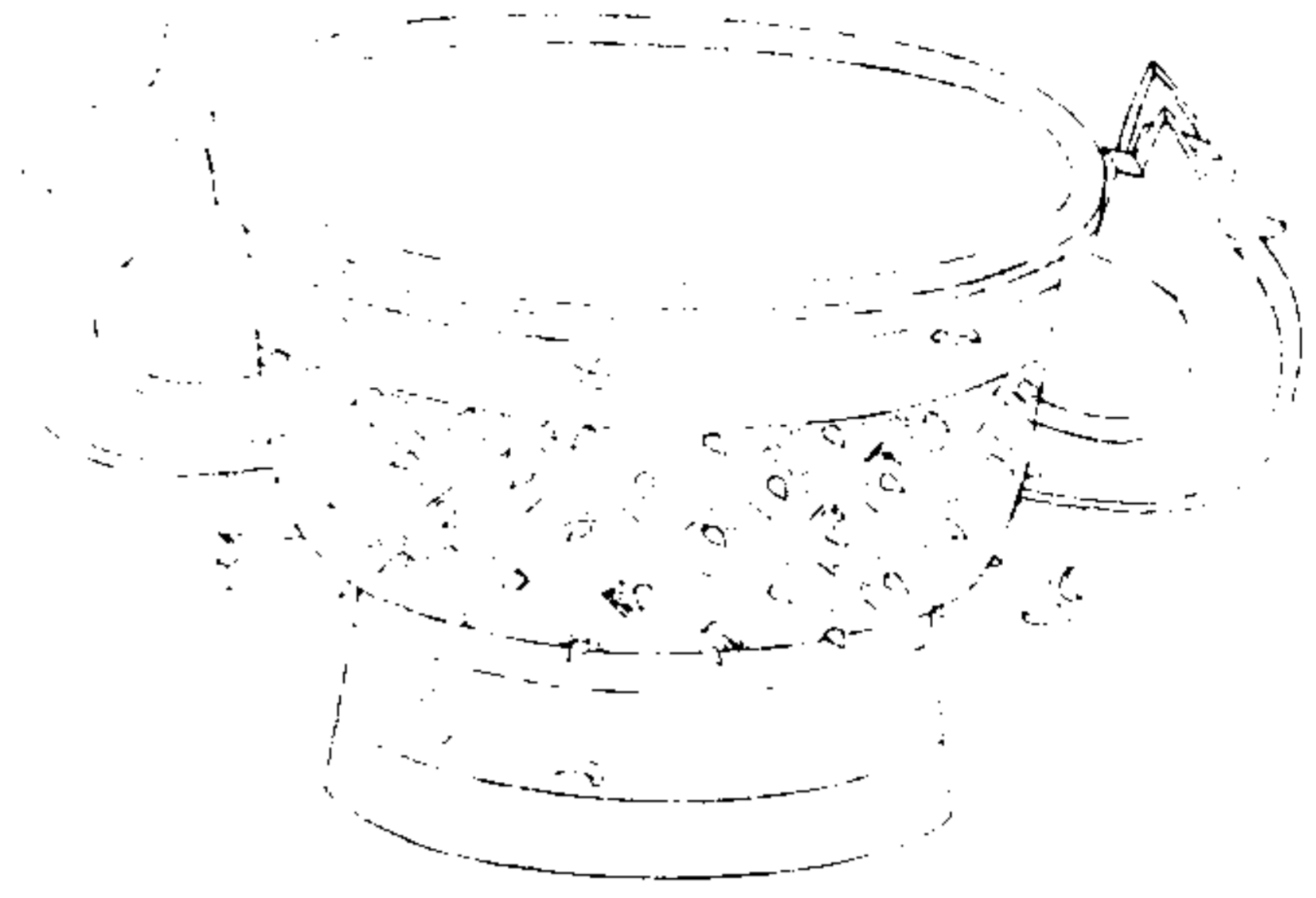

西清續鑑

乙編卷二 彝

六

右高五寸深三寸七分口徑七寸八分腹圍二尺一寸八分重八十兩兩耳有珥

周乳彝三

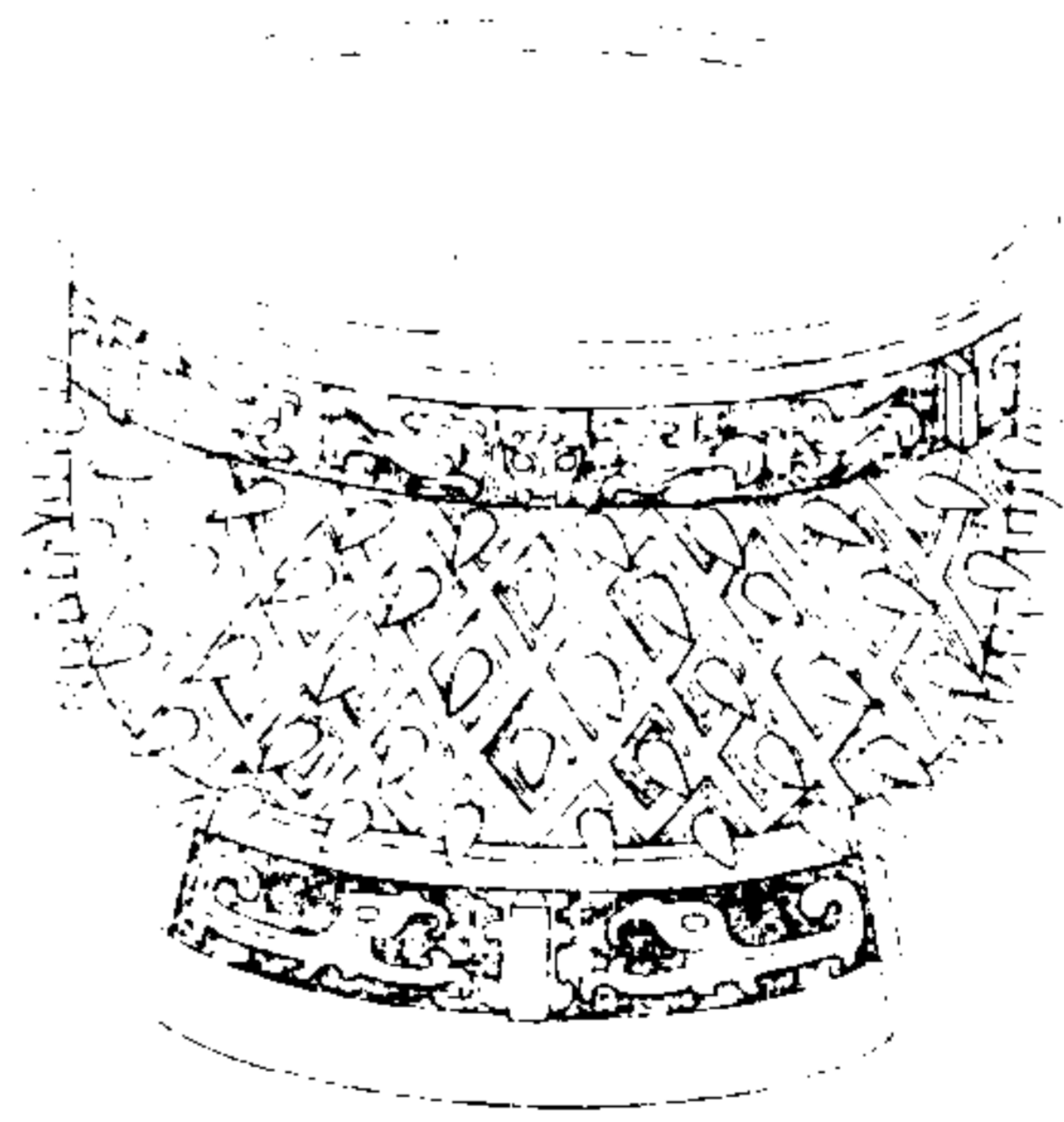

西清續鑑

乙編卷二 彝

三

右高五寸二分深四寸口徑七寸九分腹圍二尺五寸五分重七十五兩

周乳彝四

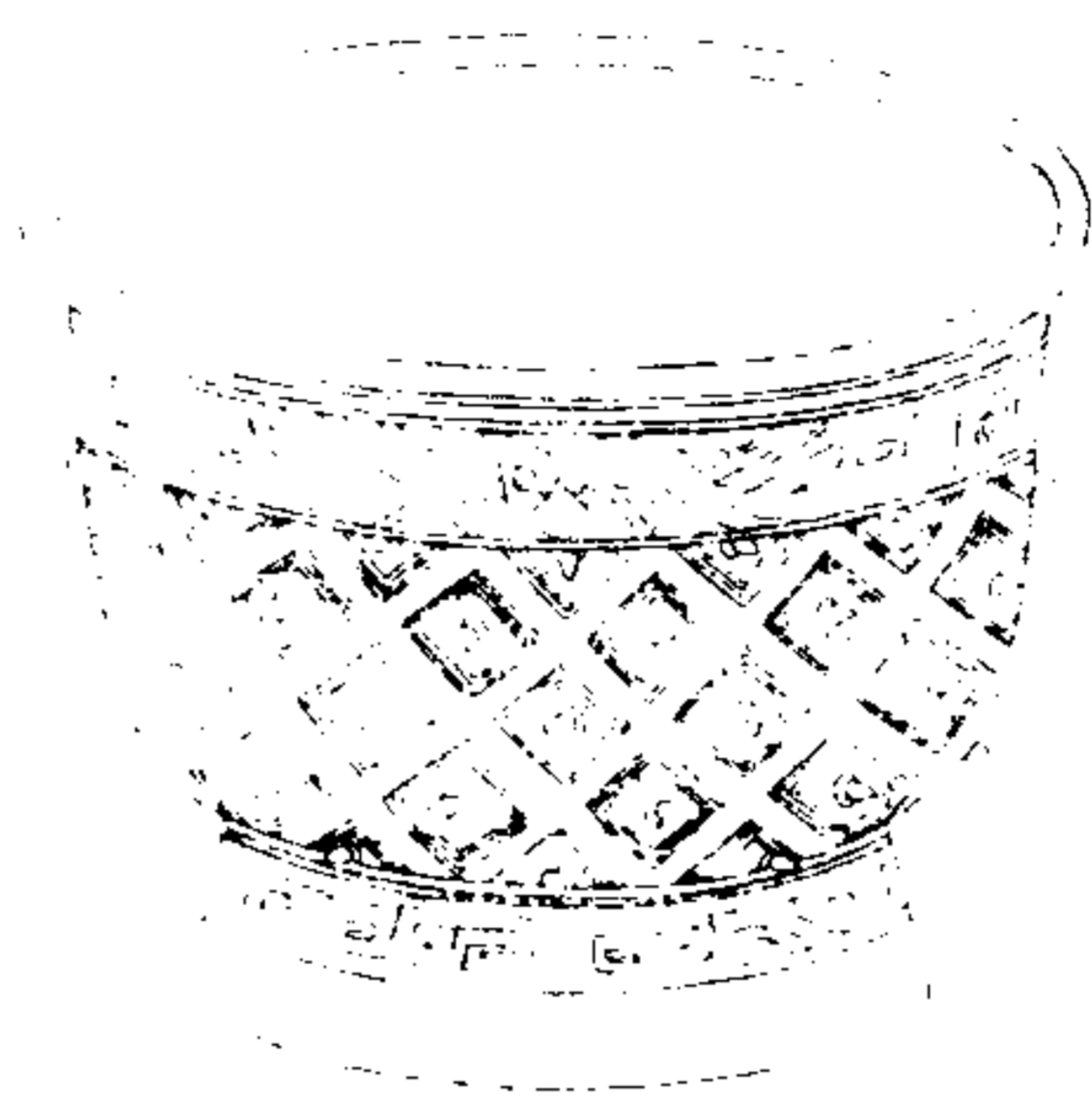

西清續鑑

乙編卷之五

六

右高五寸深三寸八分口徑七寸五分腹圍二尺三寸重七十四兩

周乳彝五



西清續鑑

乙編卷之五

七

右高五寸五分深四寸五分口徑八寸七分腹圍二尺五寸九分重一百六兩

周乳鼻六

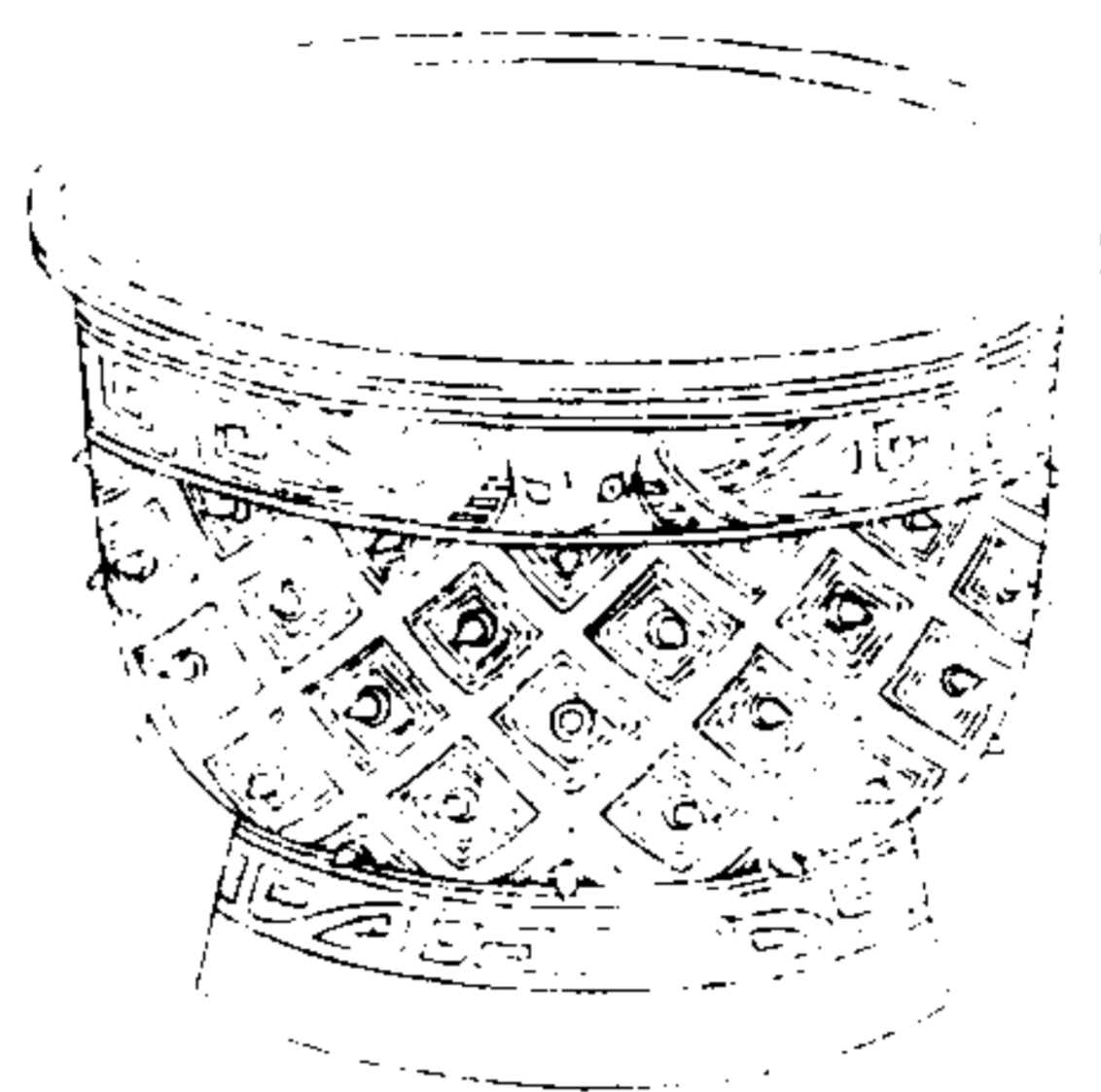

西清續鑑

乙編卷一

三

右高四寸三分深三寸六分口徑七寸五分腹圍二尺一寸五分重四十七兩

周饗饗鼻一



西清續鑑

乙編卷一

三

右高五寸深三寸七分口徑六寸三分腹圍二尺重九十兩兩耳有珥塗金

周饗饗彝二



西清續鑑

乙編卷七 彝

三

右高三寸九分深三寸一分口徑五寸八分腹圍一尺七寸九分重四十四兩兩耳有珥

周饗饗彝三

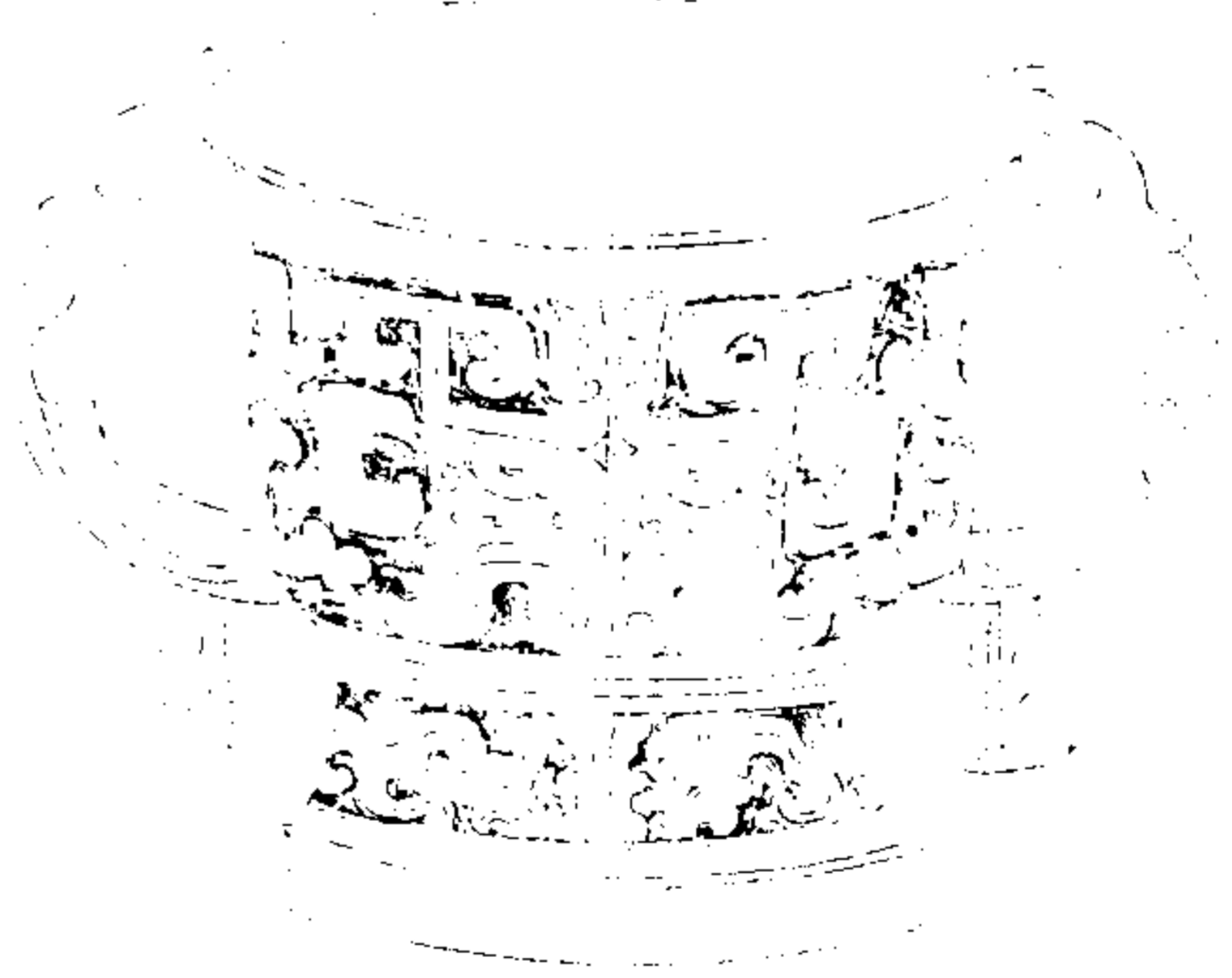

西清續鑑

乙編卷七 彝

三

右高四寸七分深三寸三分口徑五寸五分腹圍一尺六寸五分重六十兩兩耳有珥

周饗養彝四

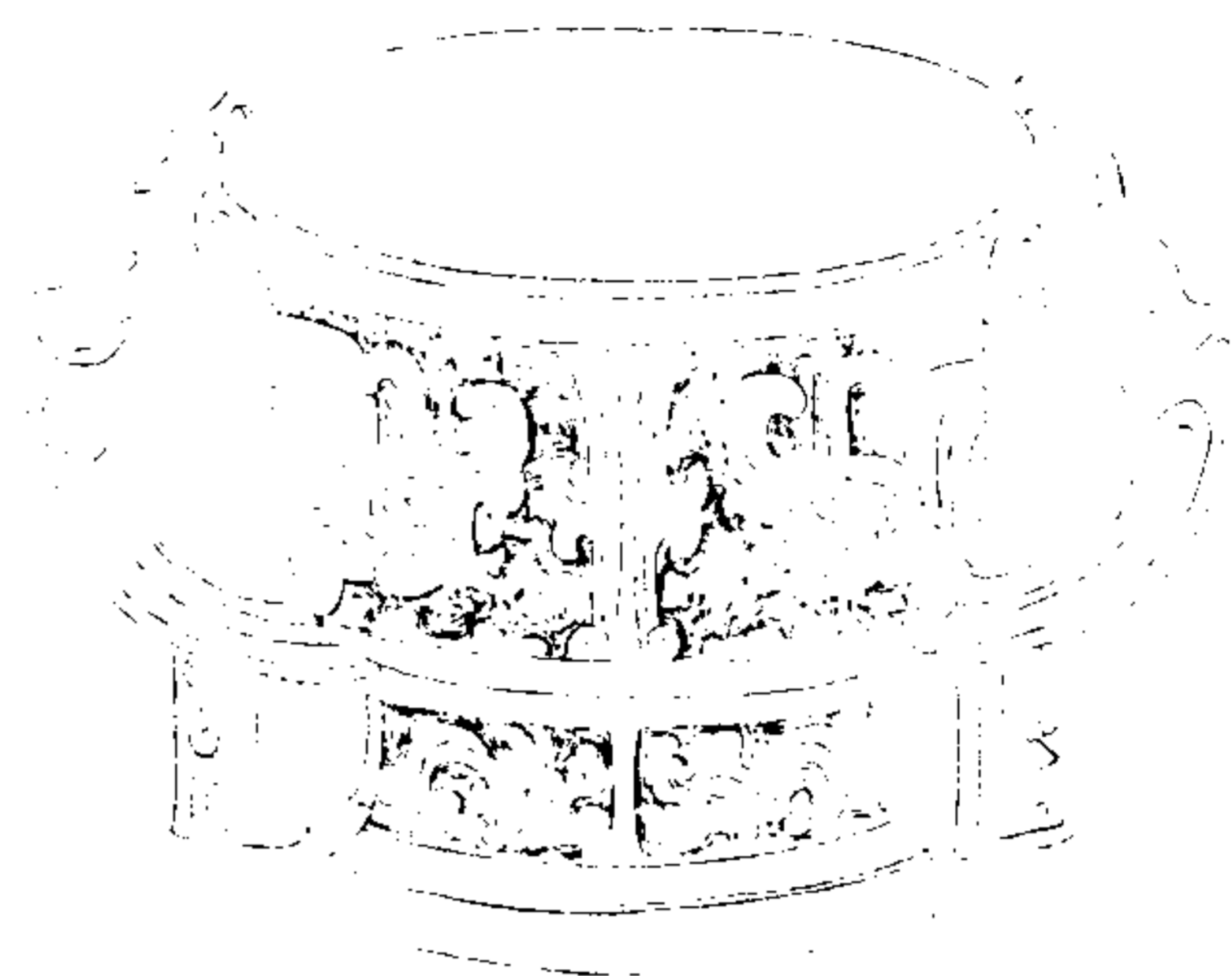

西清續鑑

乙編卷七

五

右高四寸七分深三寸二分口径五寸九分腹  
圍一尺七寸五分重六十三兩兩耳有珥

周饗養彝五

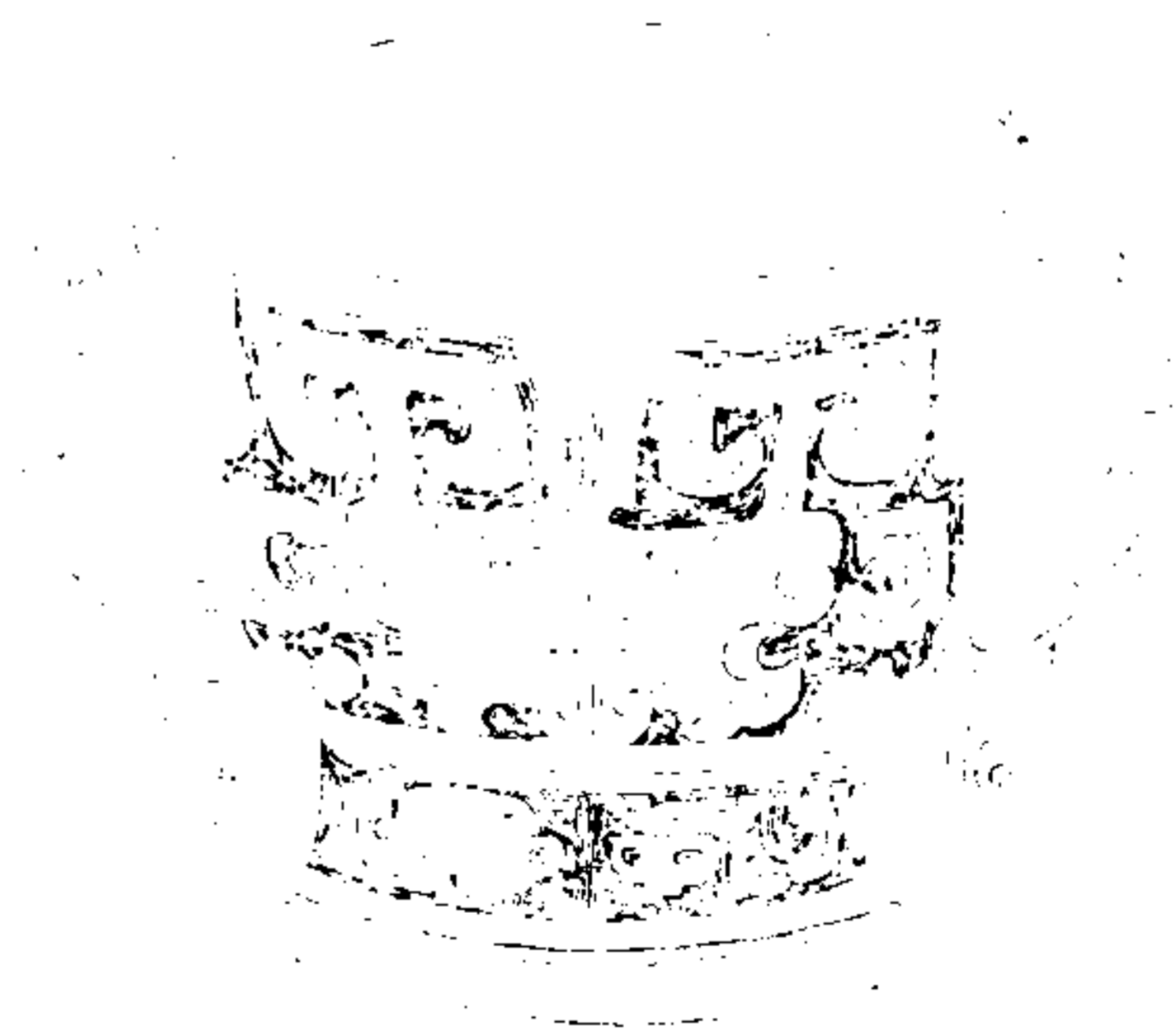

西清續鑑

乙編卷七

五

右高四寸六分深三寸一分口径五寸六分腹  
圍六寸五分重五十四兩兩耳有珥



周饗養彝六

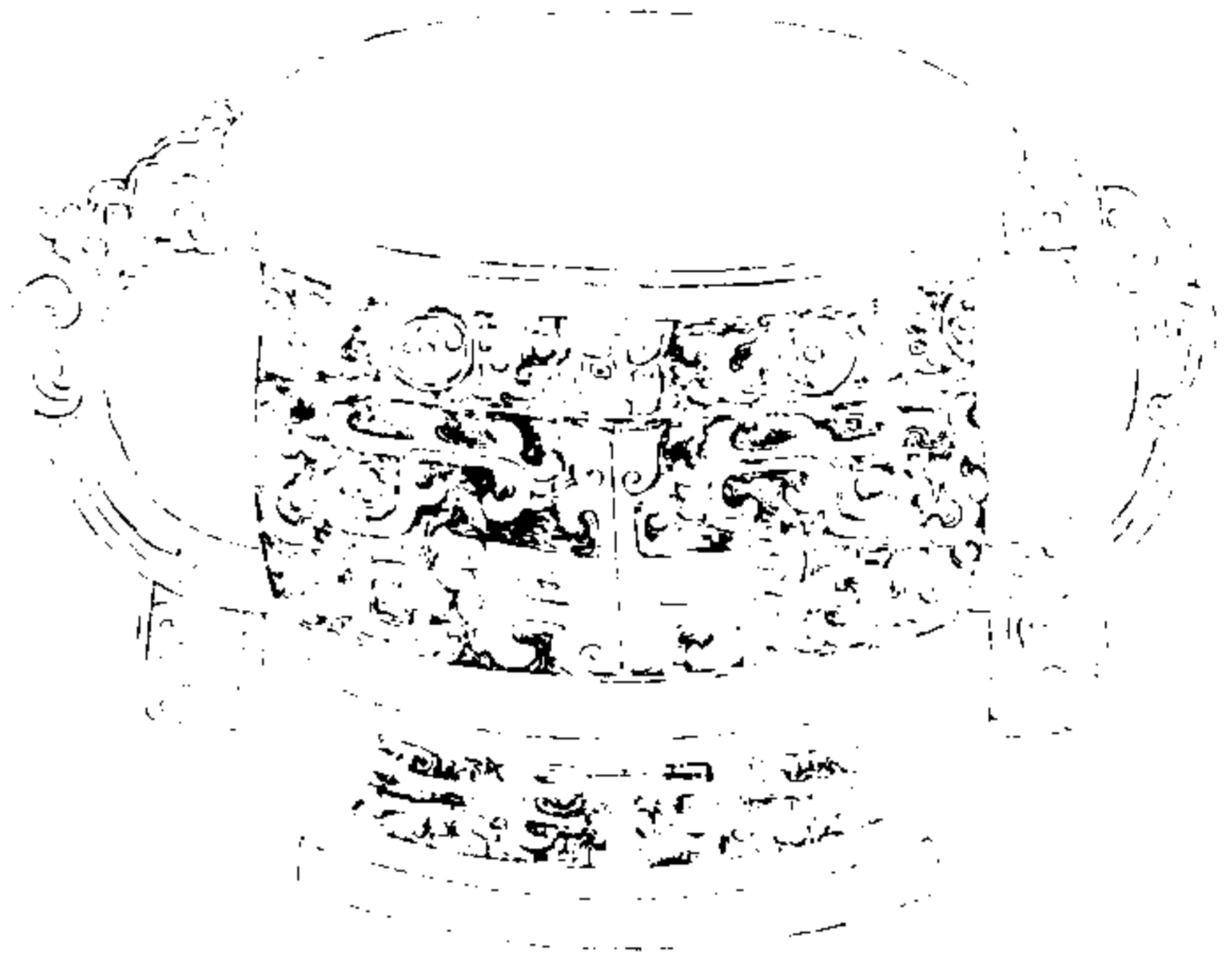

西清續鑑

乙編卷七 彝

六

右高四寸深三寸二分口徑五寸七分腹圍一尺六寸七分重四十八兩兩耳有珮

周饗養彝七

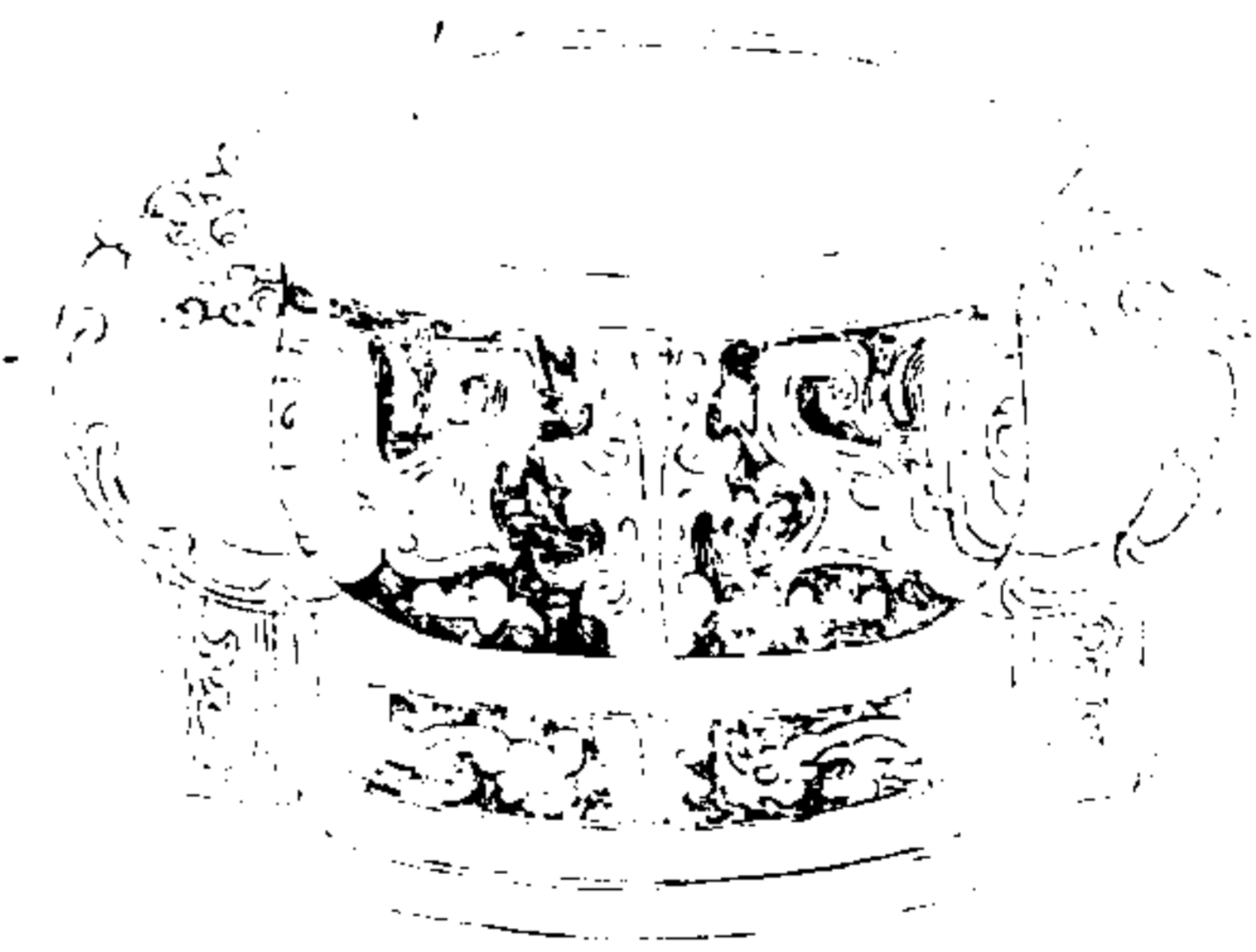

西清續鑑

乙編卷七 彝

七

右高三寸六分深二寸六分口徑五寸一分腹圍一尺五寸重六十三兩兩耳有珮

周饗饗彝八



西清續鑑

乙編卷七

六

右高二寸六分深二寸口徑三寸四分腹圍一尺七分重二十兩兩耳有珥

周夔鳳彝

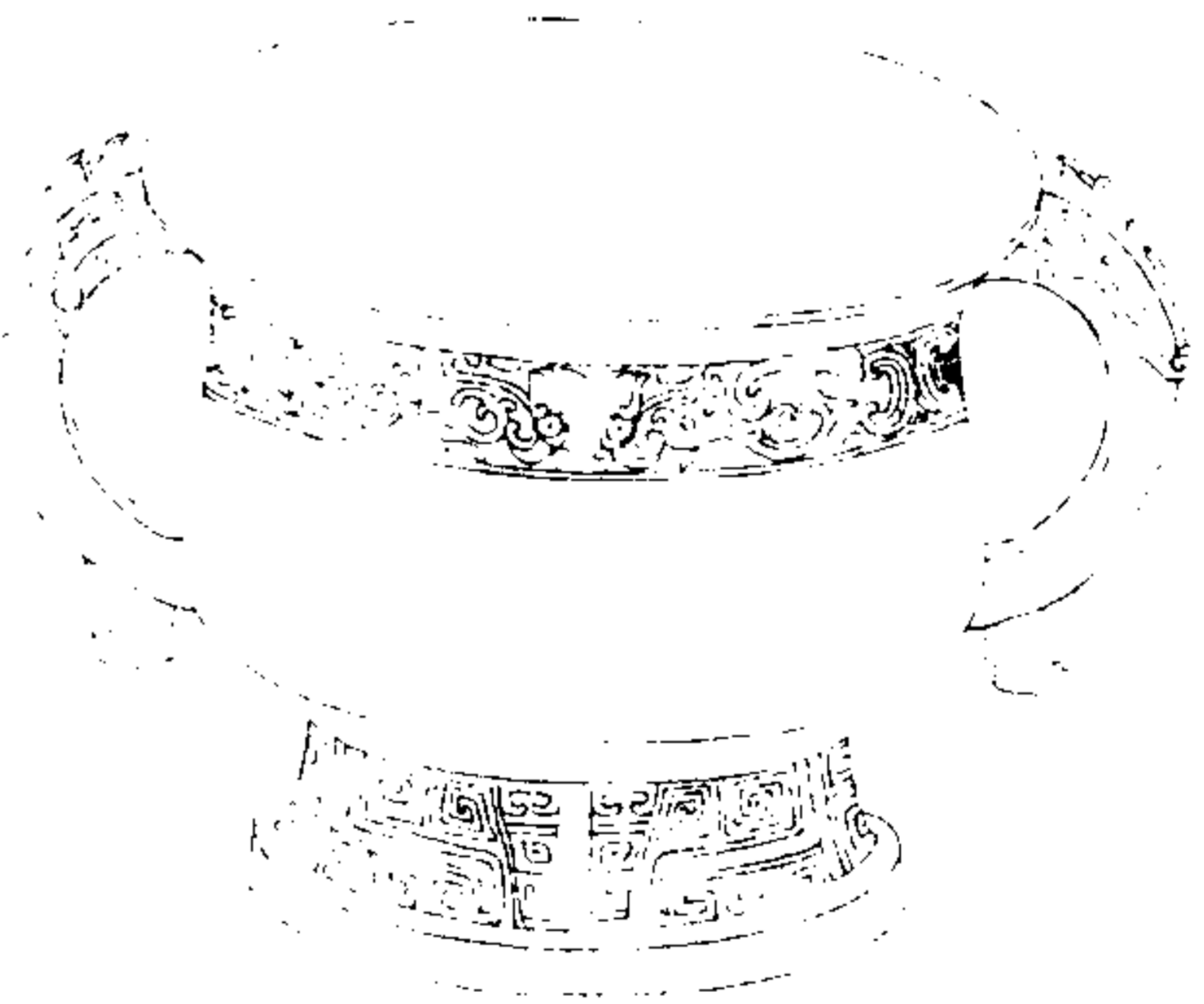

西清續鑑

乙編卷七

五

右高四寸八分深三寸六分口徑六寸一分腹圍一尺八寸二分重五十一兩兩耳有珥

周蟠夔彝

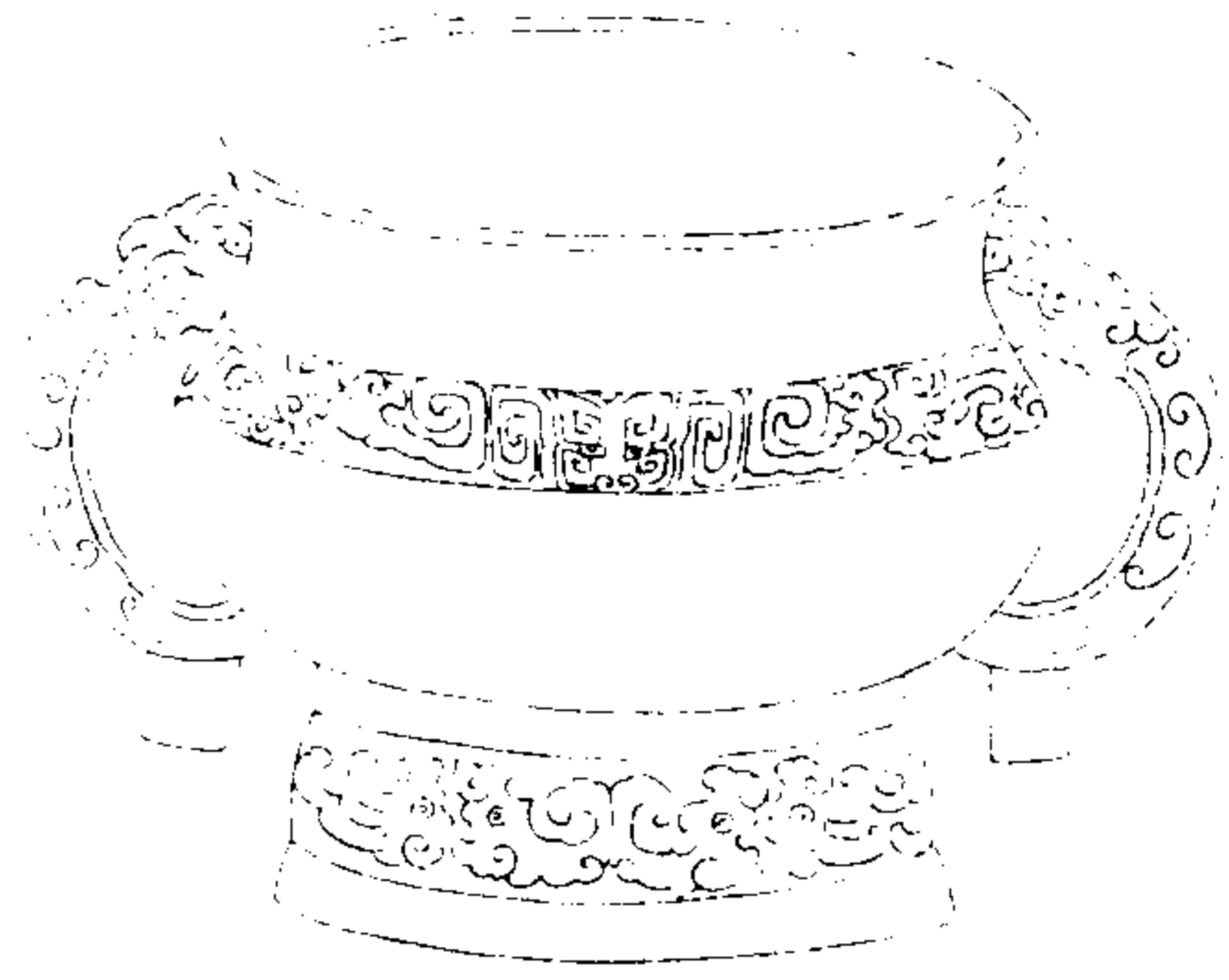

西清續鑑

乙編卷六 彝

三

右高五寸深四寸口徑八寸二分腹圍二尺五寸五分重九十六兩兩耳有珥銘二字漫漶不可辨



。

周蟠虬彝

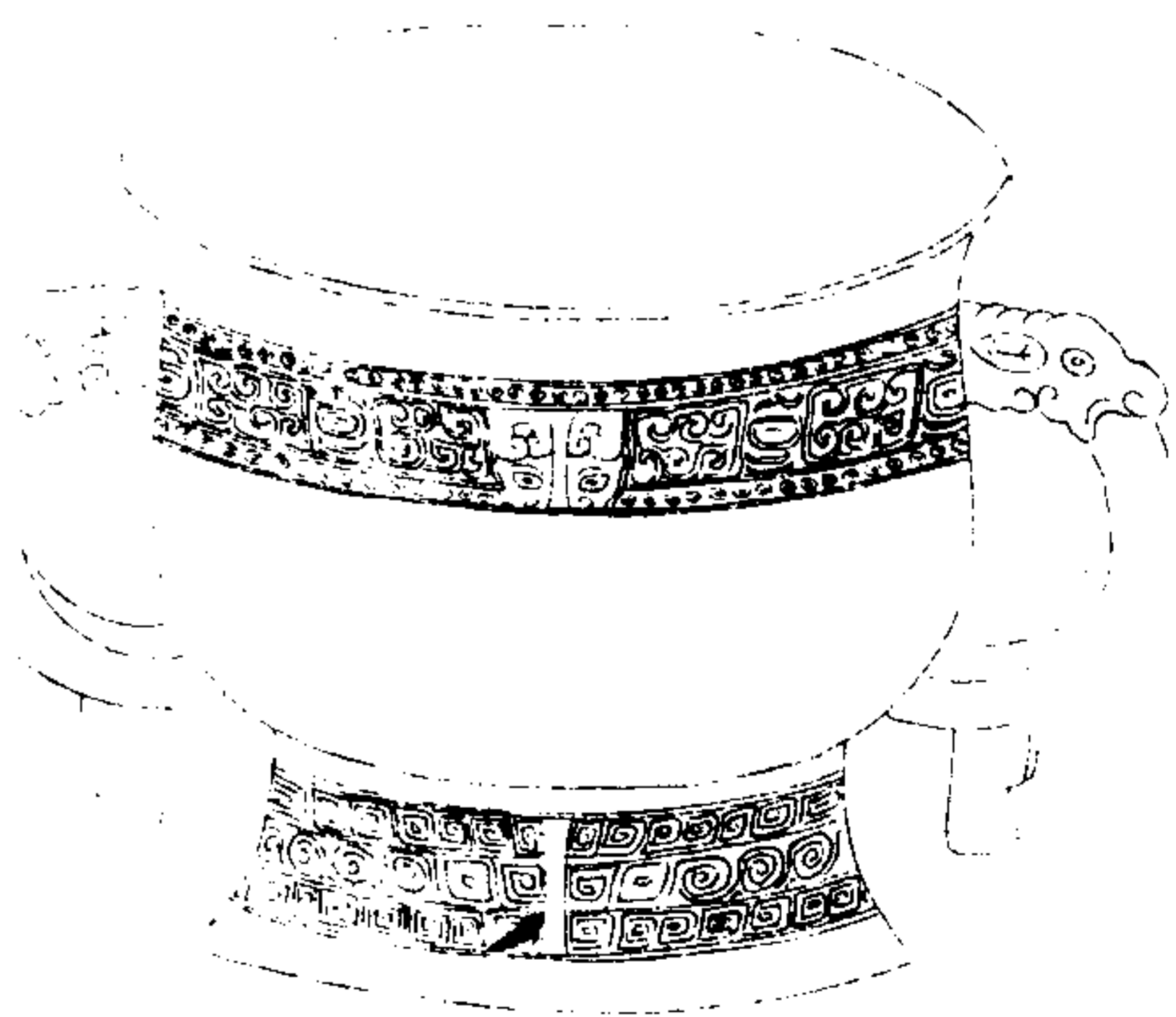

西清續鑑

乙編卷六 彝

三

右高五寸深三寸九分口徑六寸九分腹圍二尺四分重七十四兩兩耳有珥

周雲雷彝一

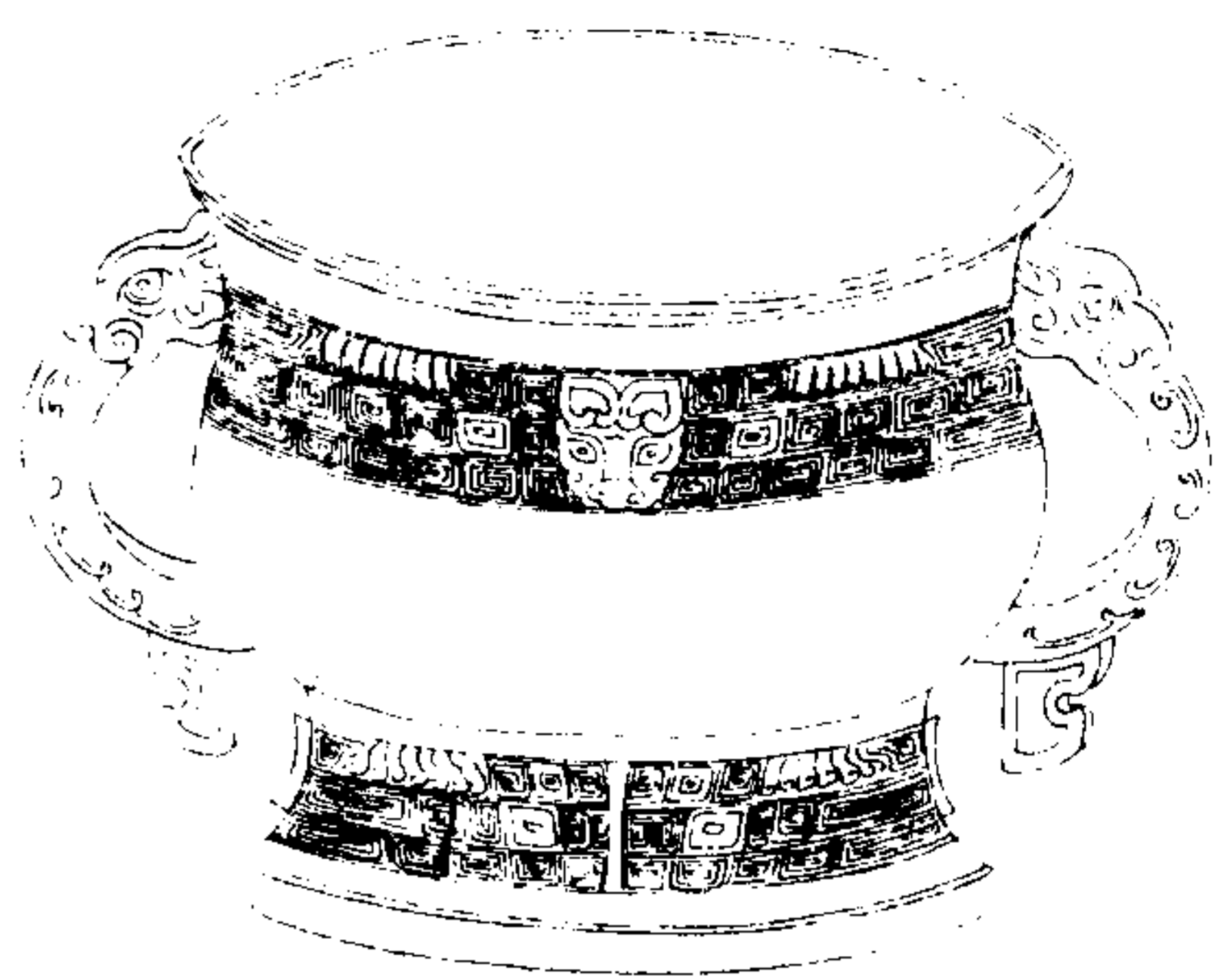

西清續鑑

乙編卷七 彝

三

右高五寸深三寸九分口徑七寸三分腹圍二尺一寸重七十兩兩耳有珥

周雲雷彝二

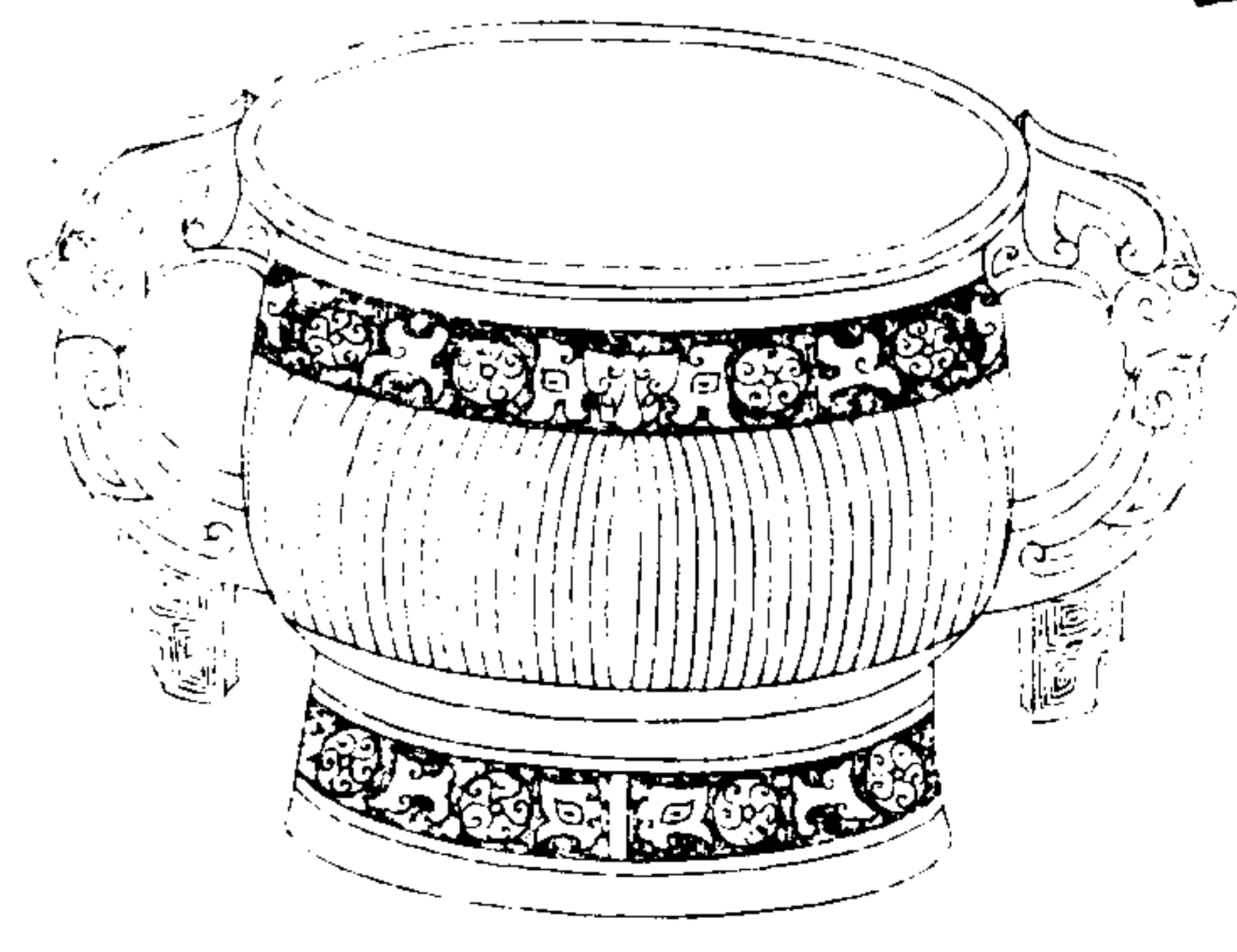

西清續鑑

乙編卷六 彝

三

右高四寸九分深三寸三分口徑六寸五分腹圍二尺三分重八十兩兩耳有珥

周鳳紋彝



西清續鑑

乙編卷二

音

右高四寸三分深三寸口徑五寸六分腹圍一尺七寸重四十七兩兩耳有珮

周夔紋彝一

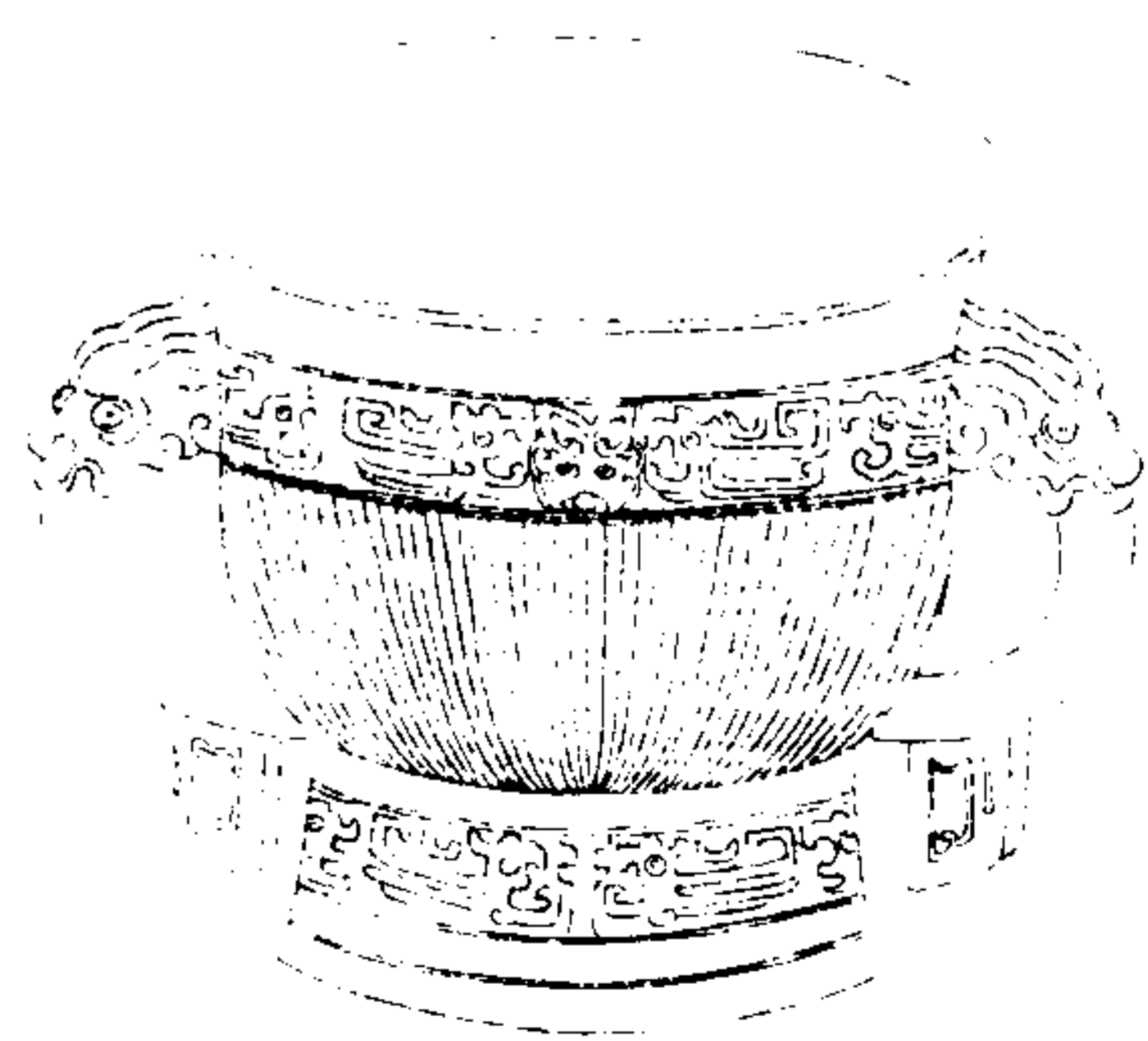

西清續鑑

乙編卷七

音

右高四寸八分深三寸六分口徑六寸七分腹圍二尺重八十四兩兩耳有珮



周夔紋彝二

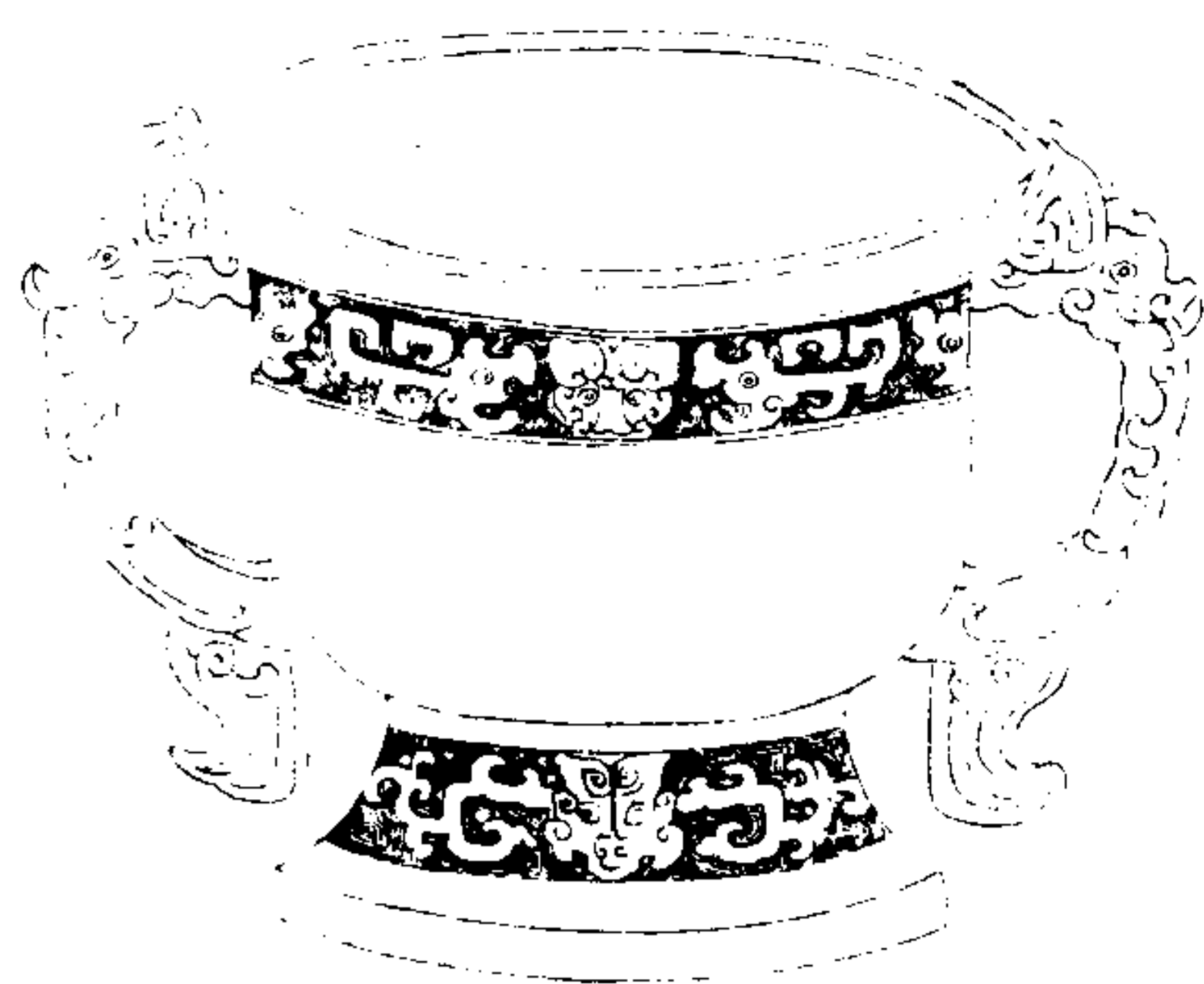

西清續鑑

乙編卷七 彝

五

右高四寸三分深三寸四分口徑六寸腹圍一尺七寸八分重六十四兩兩耳有珥銘字不可辨



。

周夔紋彝三

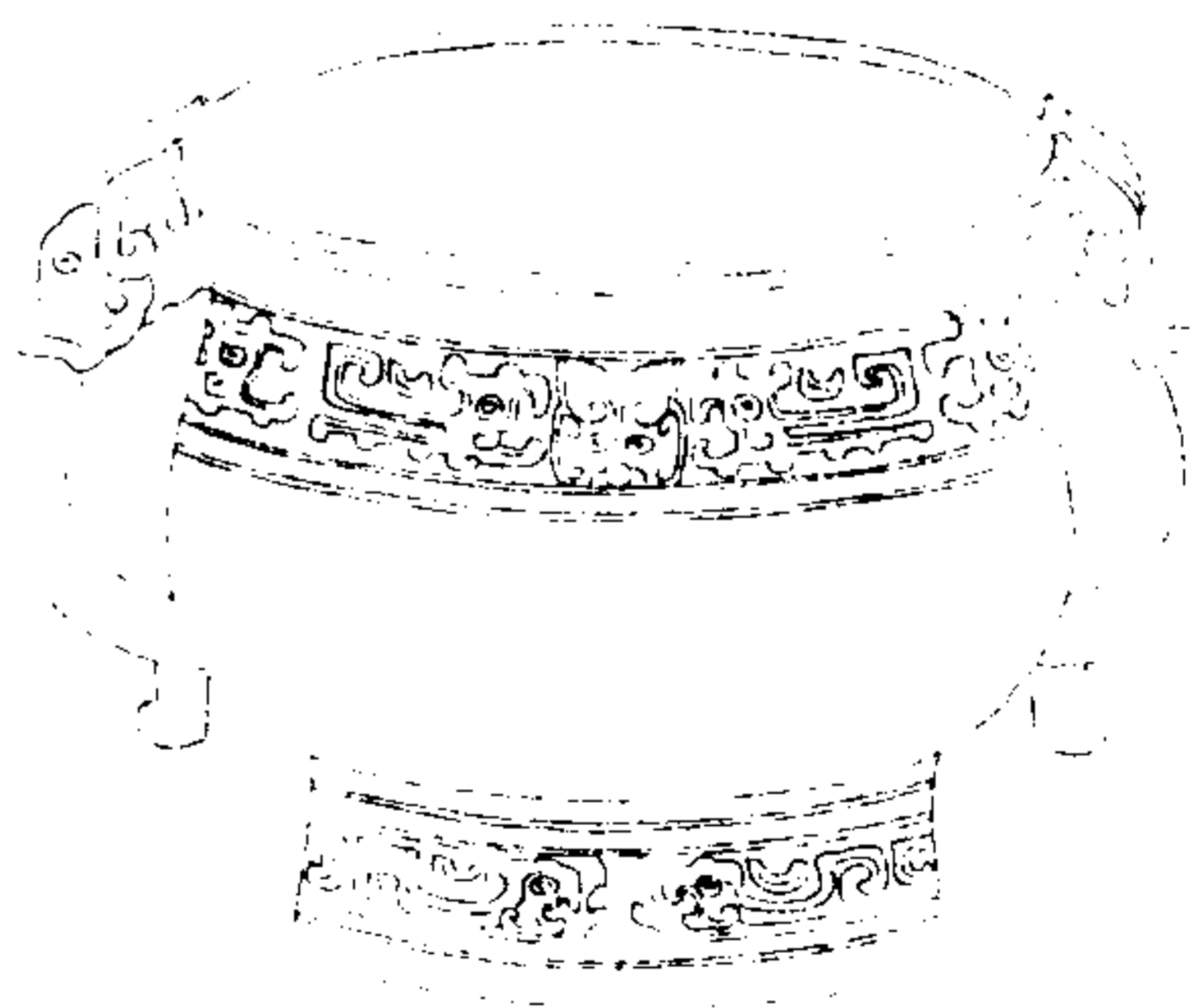

西清續鑑

乙編卷七 彝

五

右高五寸深三寸八分口徑七寸腹圍二尺一寸二分重六十八兩兩耳有珥

周夔紋彝四

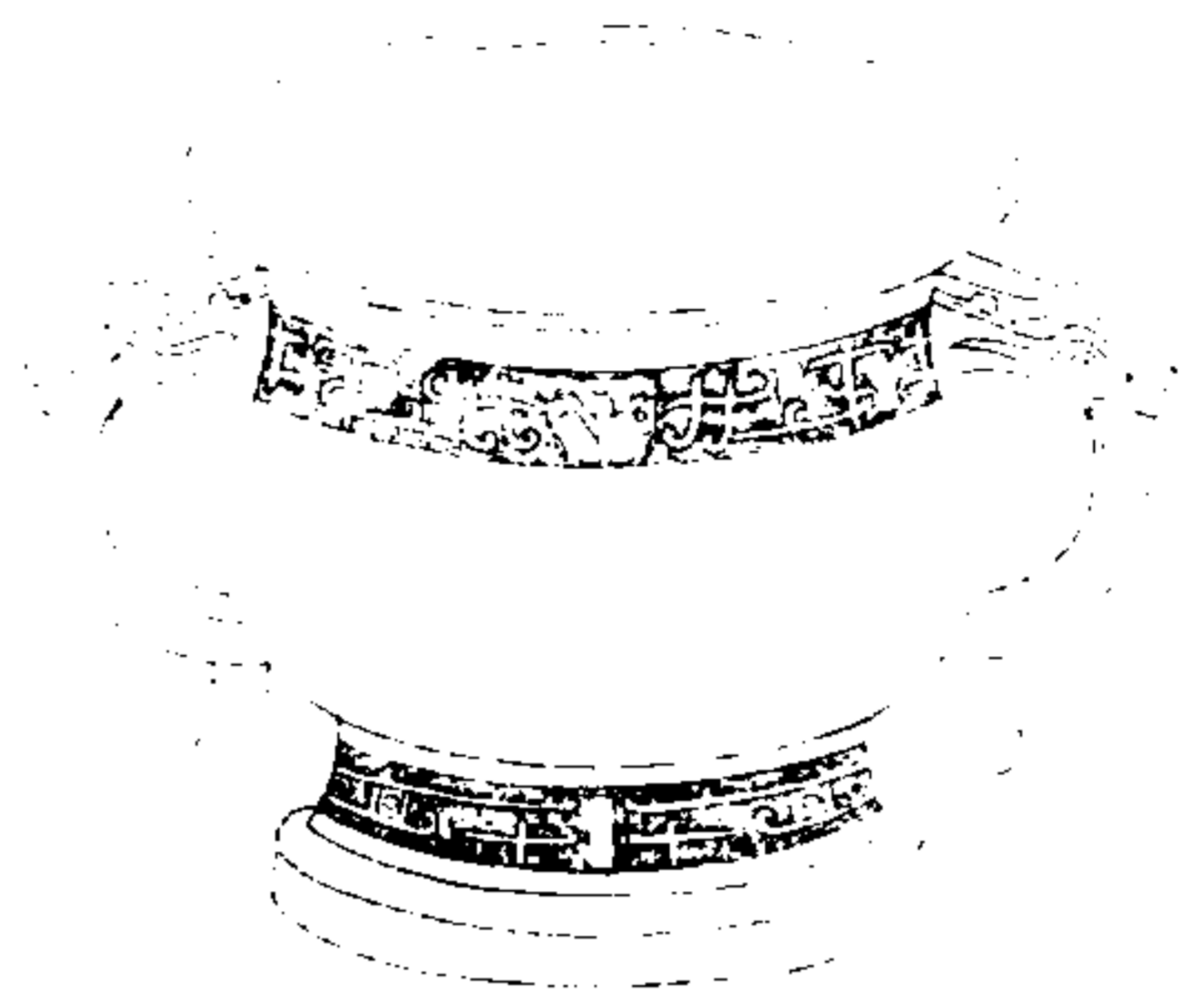

西清續鑑

乙編卷七 彝

六

右高四寸三分深三寸口徑五寸四分腹圍一尺七寸重三十三兩兩耳有珥

周夔紋彝五

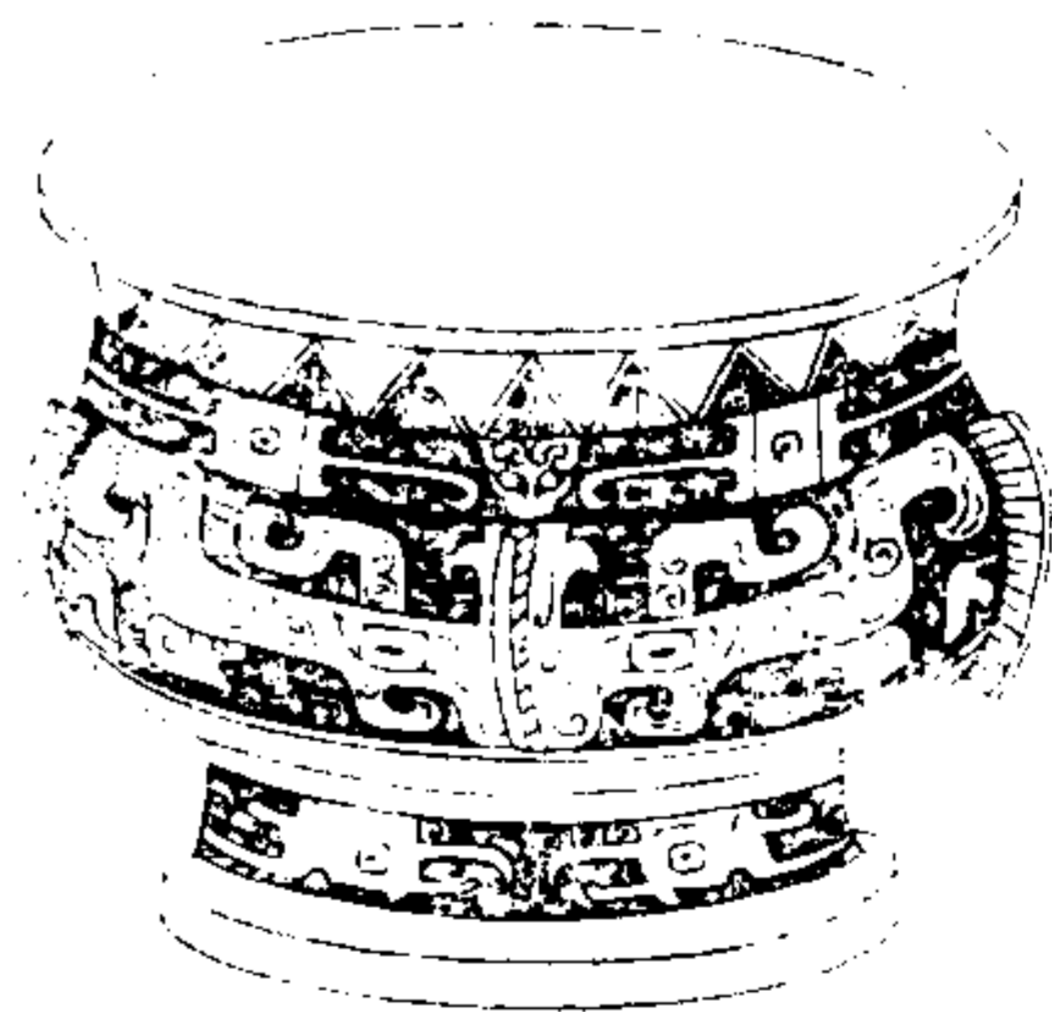

西清續鑑

乙編卷七 彝

七

右高三寸八分深二寸七分口徑五寸五分腹圍一尺七寸四分重三十七兩

周雲紋彝

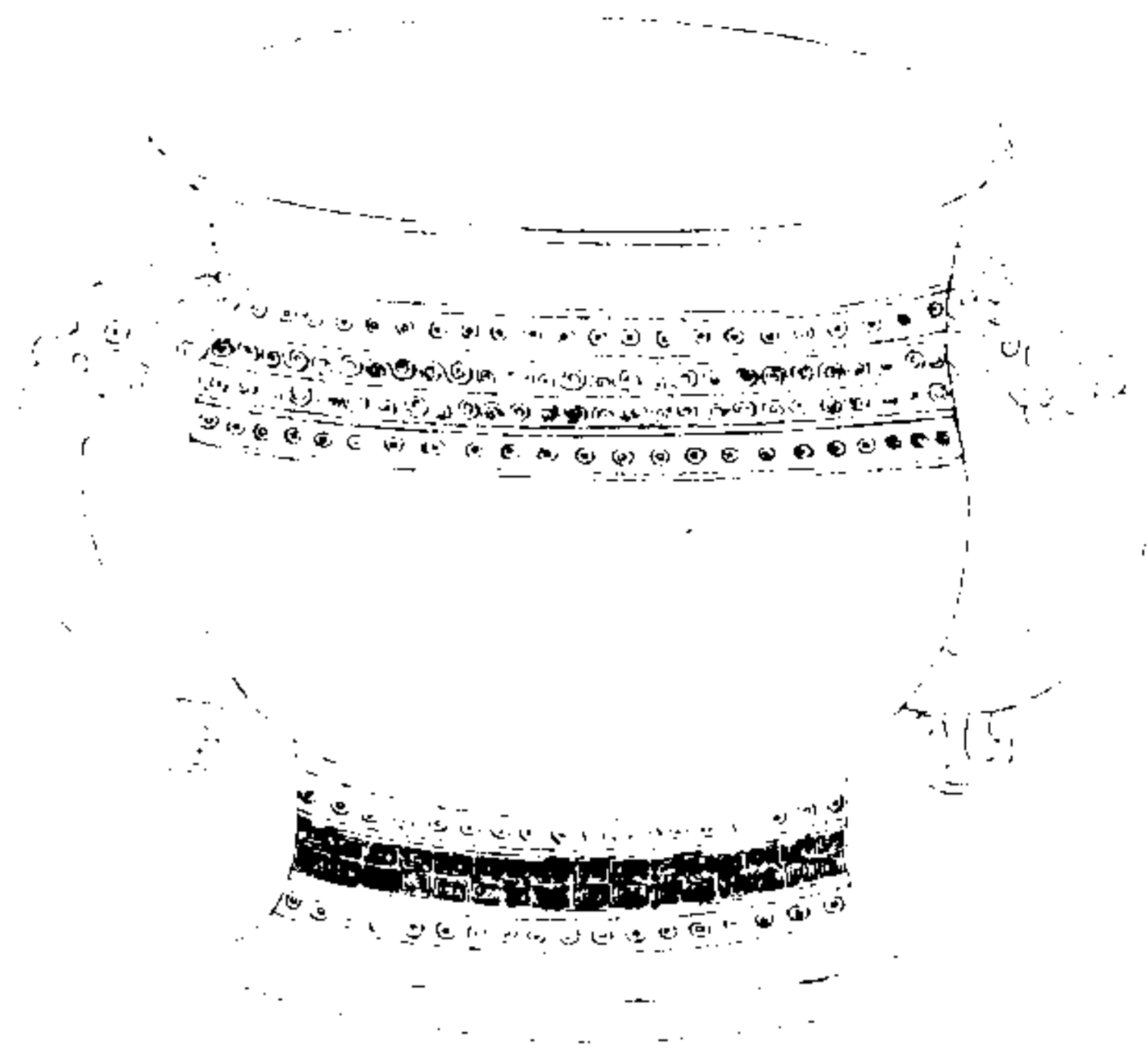

西清續鑑

乙編卷七 彝

四

右高五寸一分深三寸九分口徑七寸腹圍二尺二分重九十兩兩耳有珥

周雷紋彝一

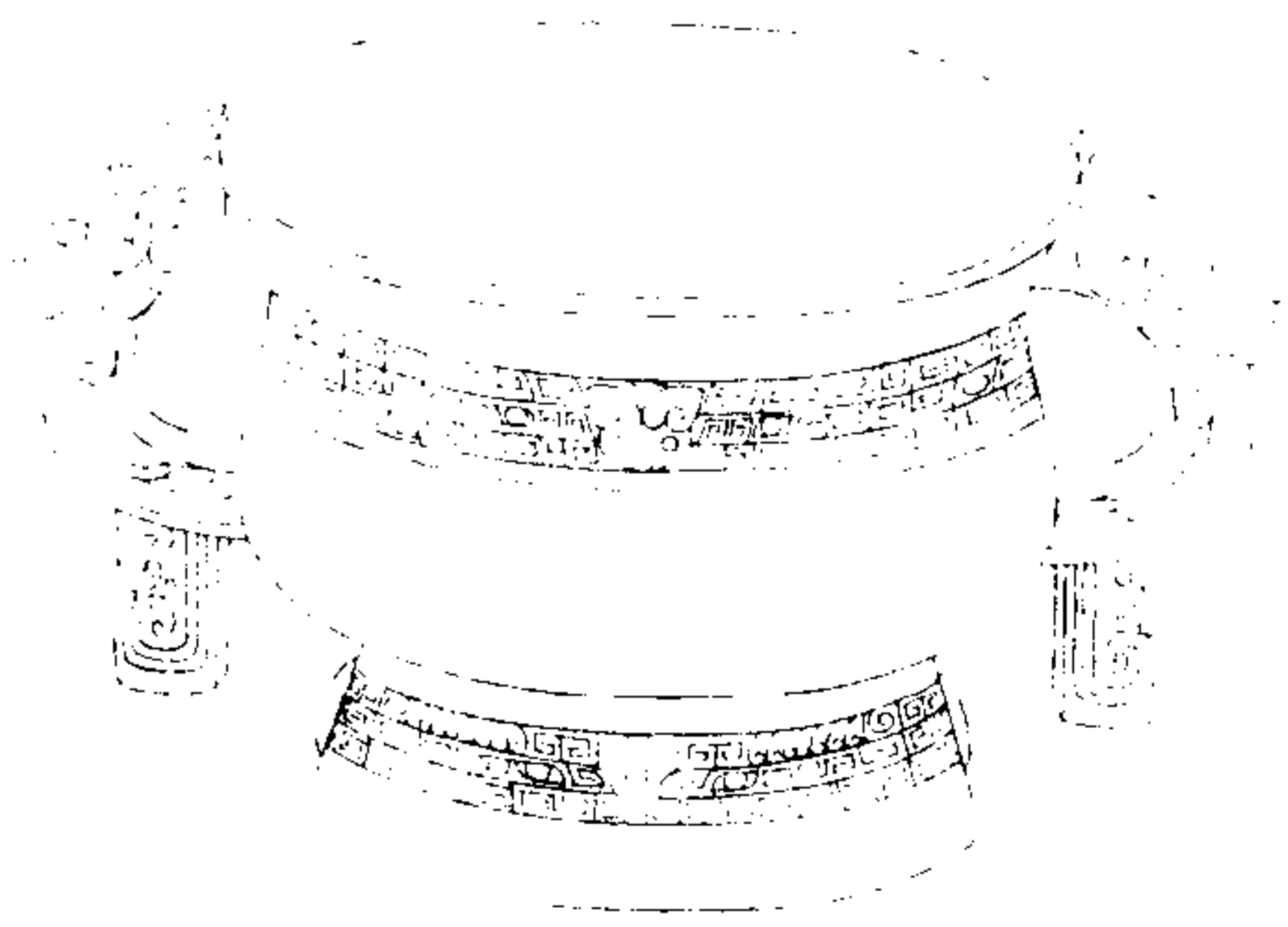

西清續鑑

乙編卷七 彝

四

右高四寸九分深三寸七分口徑六寸四分腹圍一尺四寸一分重九十六兩兩耳有珥

周雷紋彝二

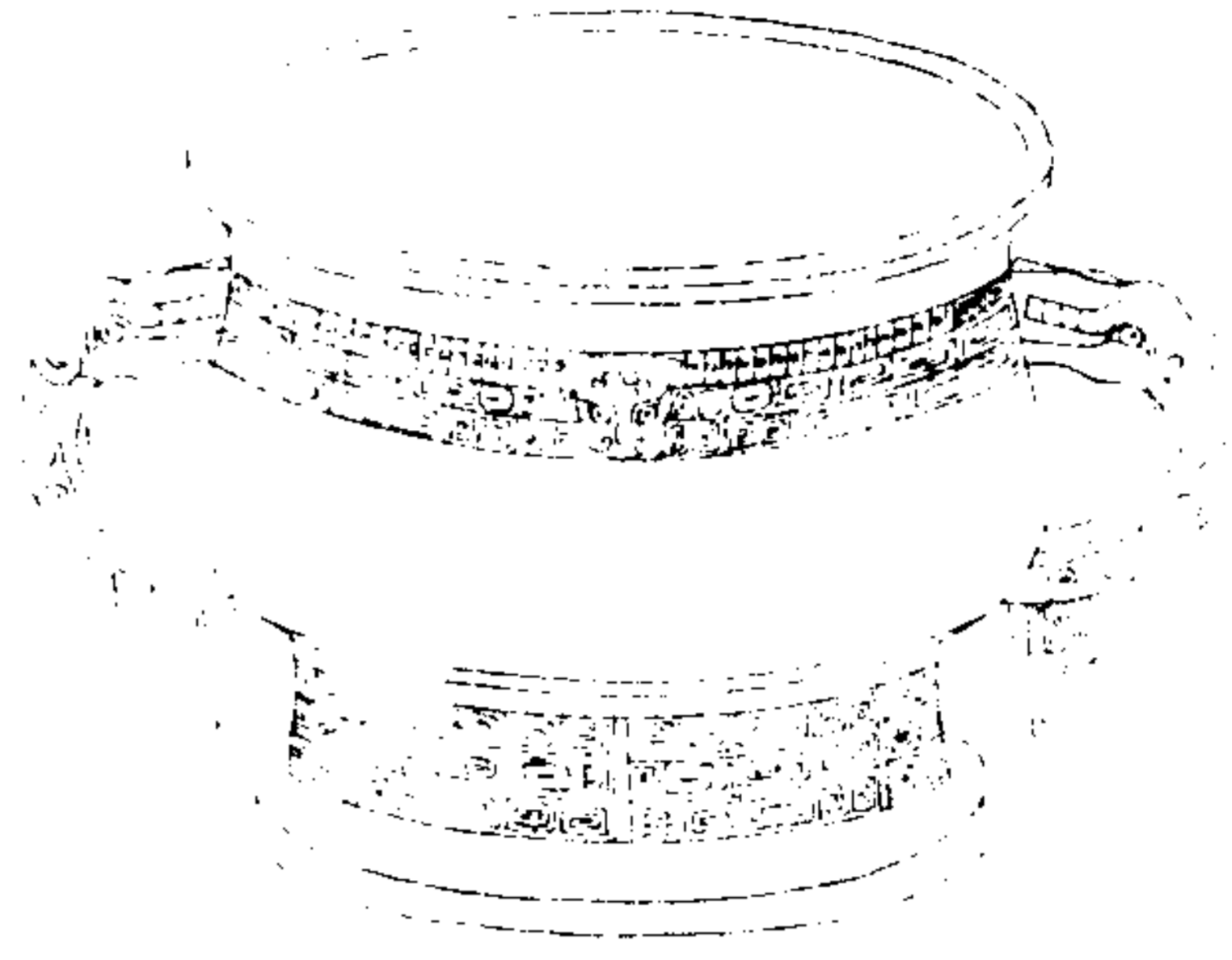

西清續鑑

乙編卷七 異

三

右高四寸八分深三寸五分口徑五寸八分腹圍一尺八寸重五十二兩兩耳有珥

周雷紋彝三

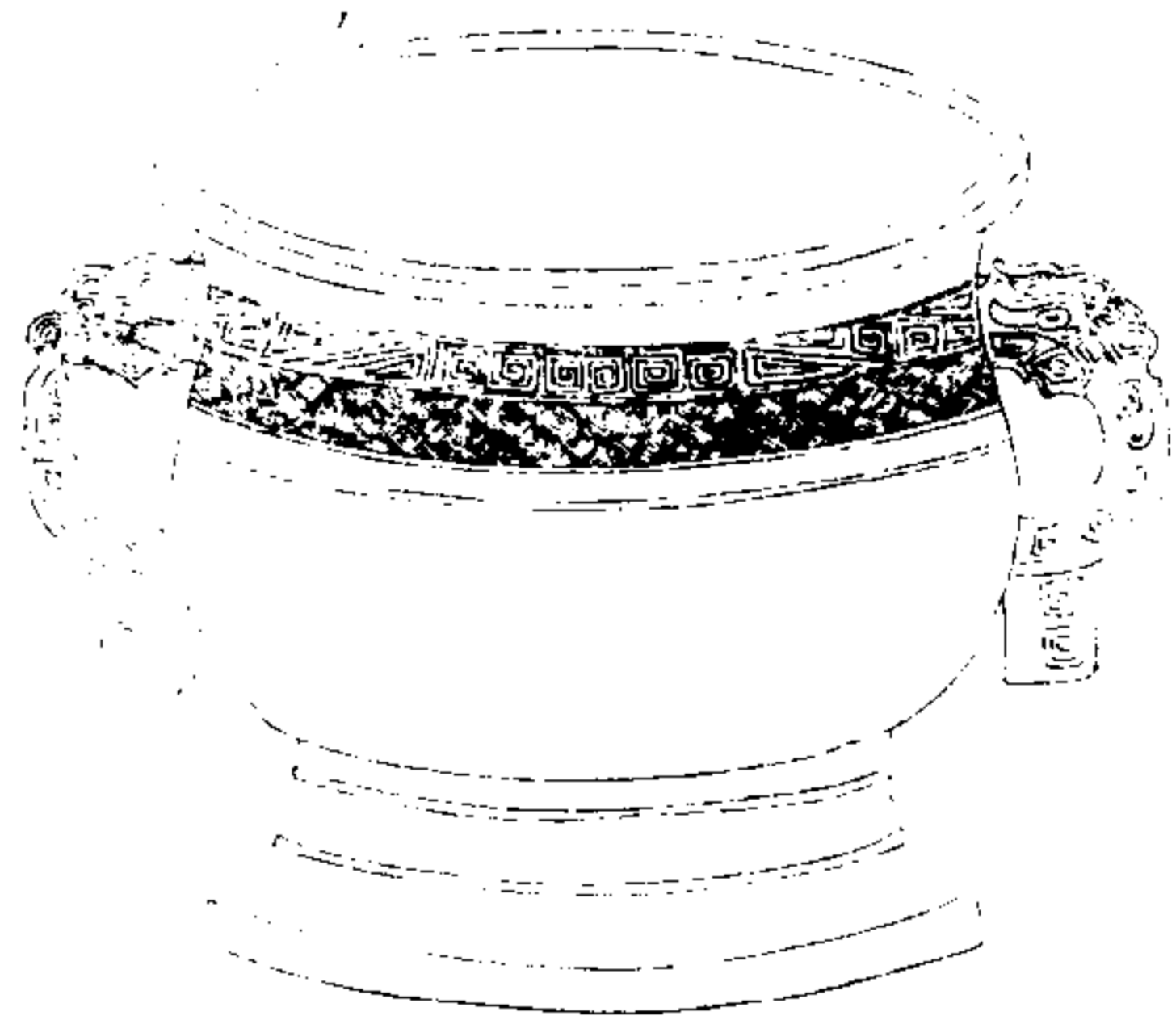

西清續鑑

乙編卷七 異

三

右高四寸二分深三寸三分口徑六寸二分腹圍一尺九寸三分重五十二兩兩耳有珥

周雷紋彝四

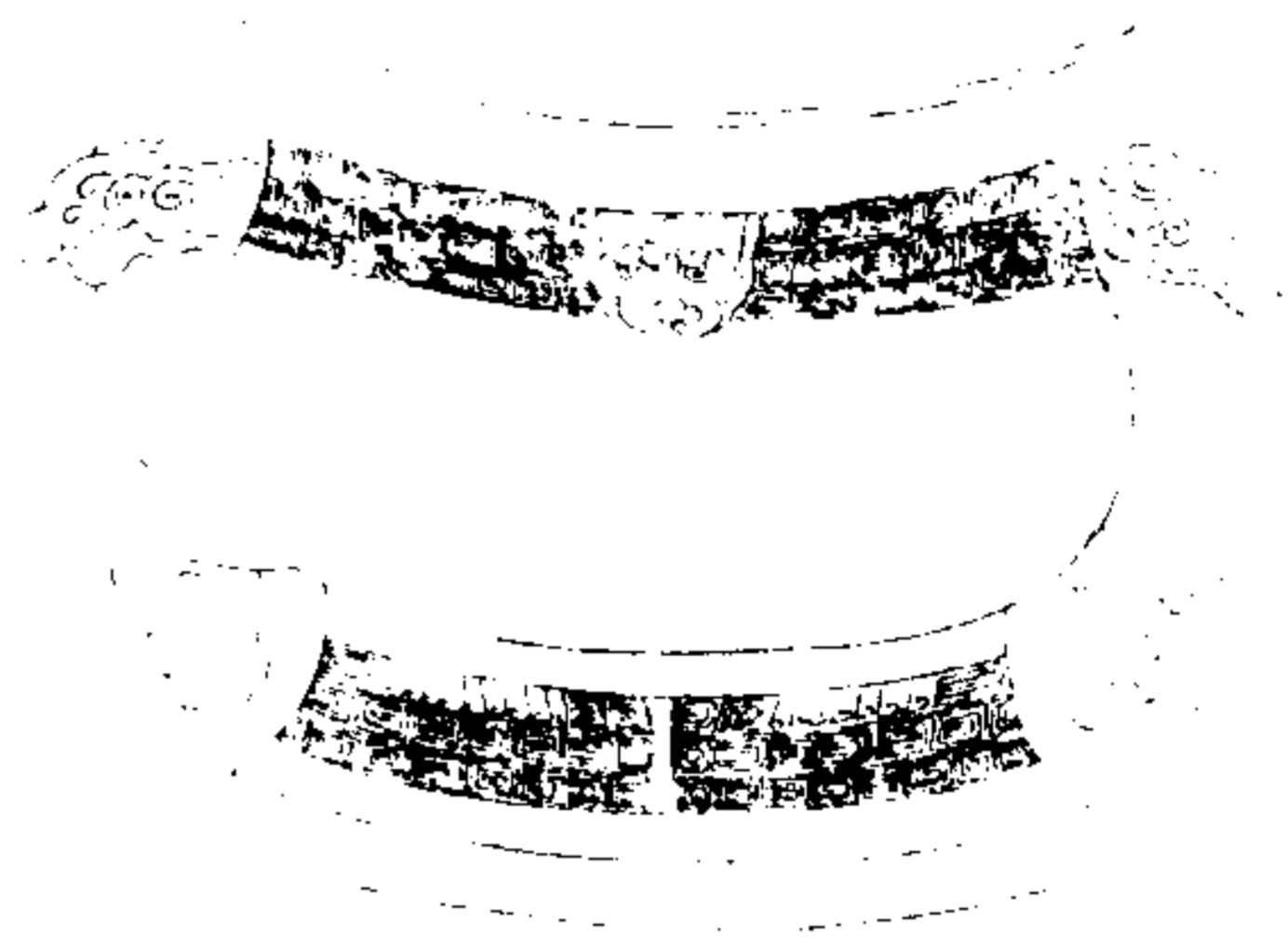

西清續鑑

乙編卷七

四

右高四寸一分深三寸口徑五寸六分腹圍一尺七分重五十二兩兩耳有珮

周雷紋彝五

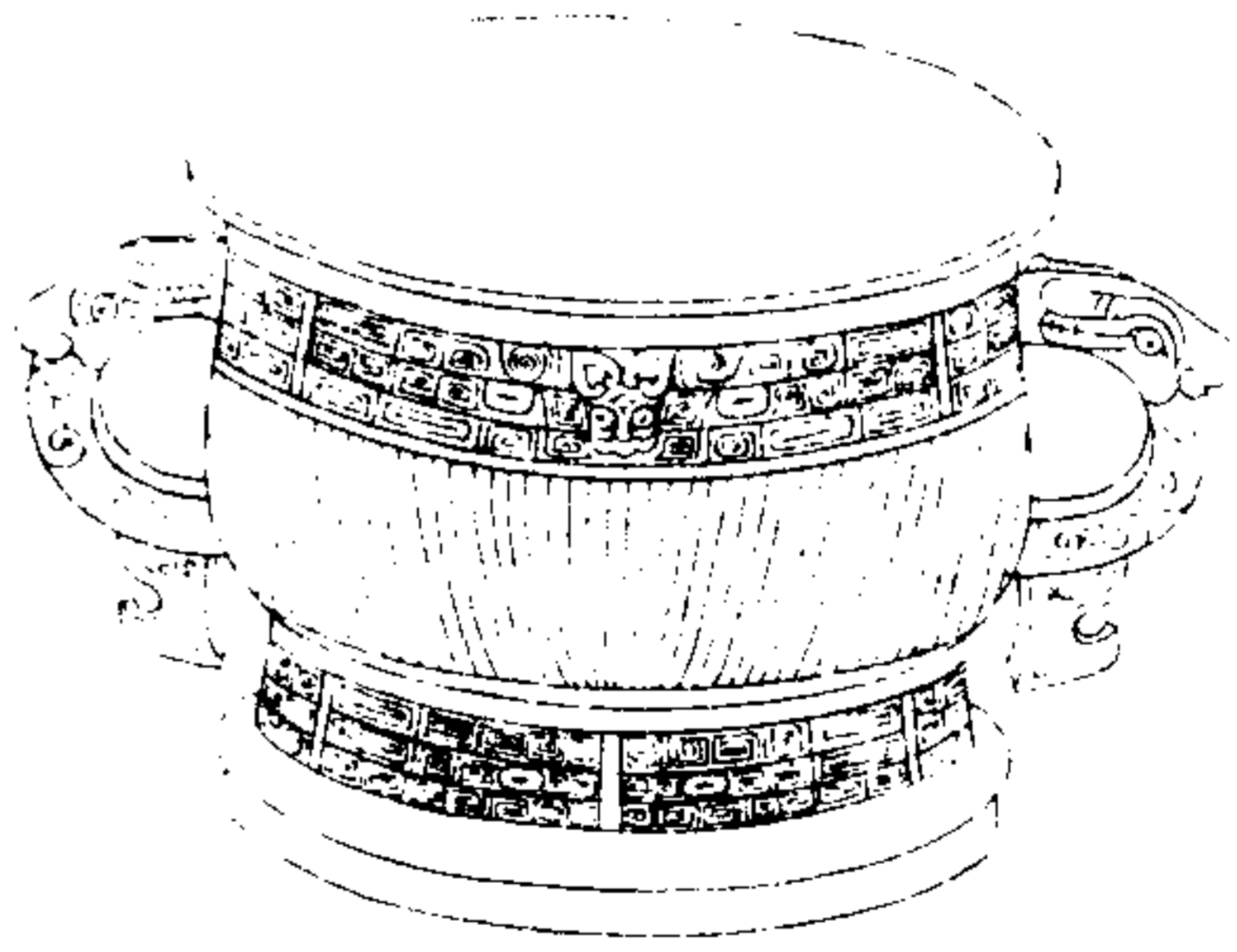

西清續鑑

乙編卷七

五

右高四寸二分深三寸一分口徑五寸八分腹圍一尺六寸七分重三十六兩兩耳有珮



周雷紋彝六

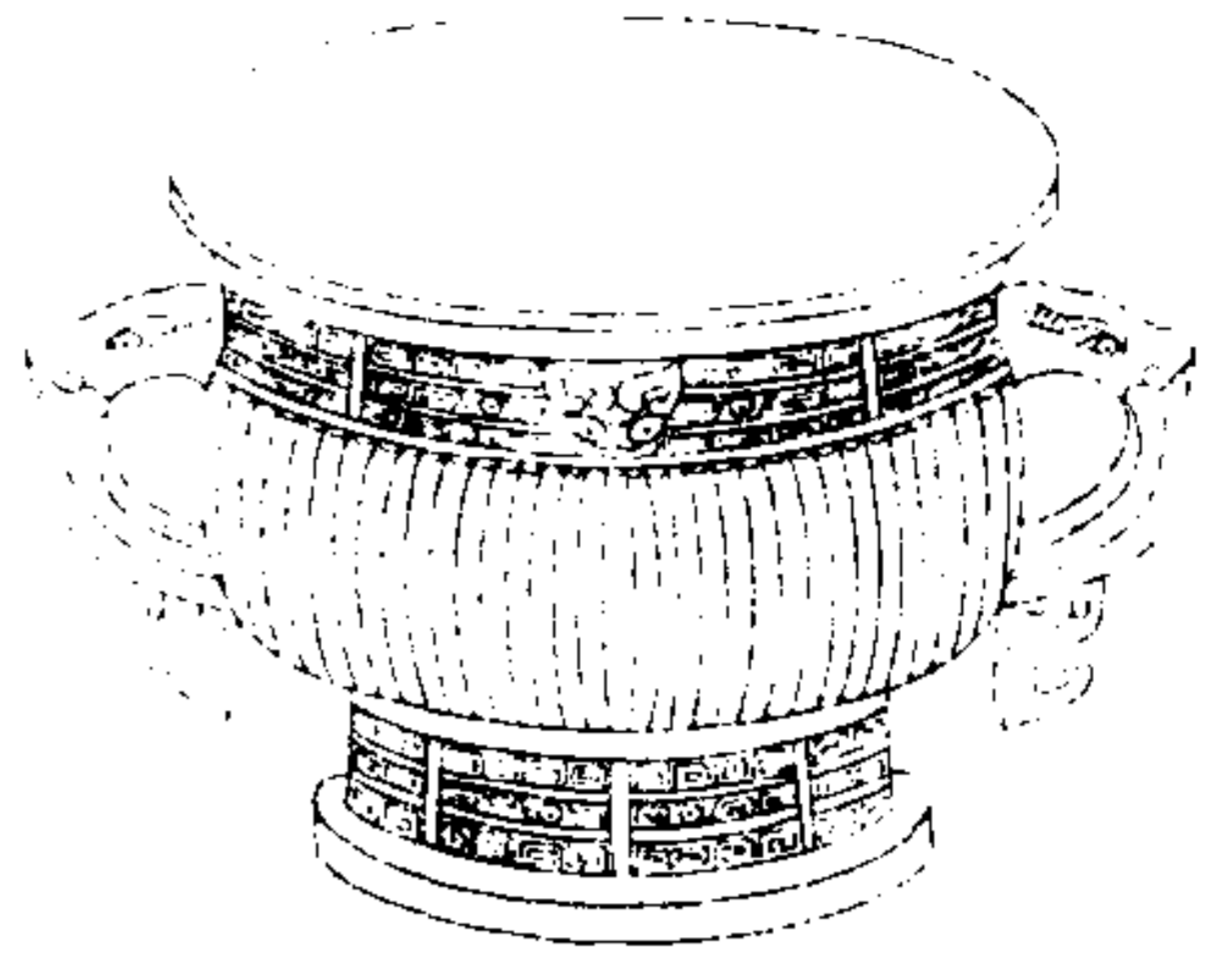

西清續鑑

乙編卷七

異

右高四寸四分深三寸二分口徑六寸腹圍一尺七寸七分重五十六兩兩耳有珥

周雷紋彝七

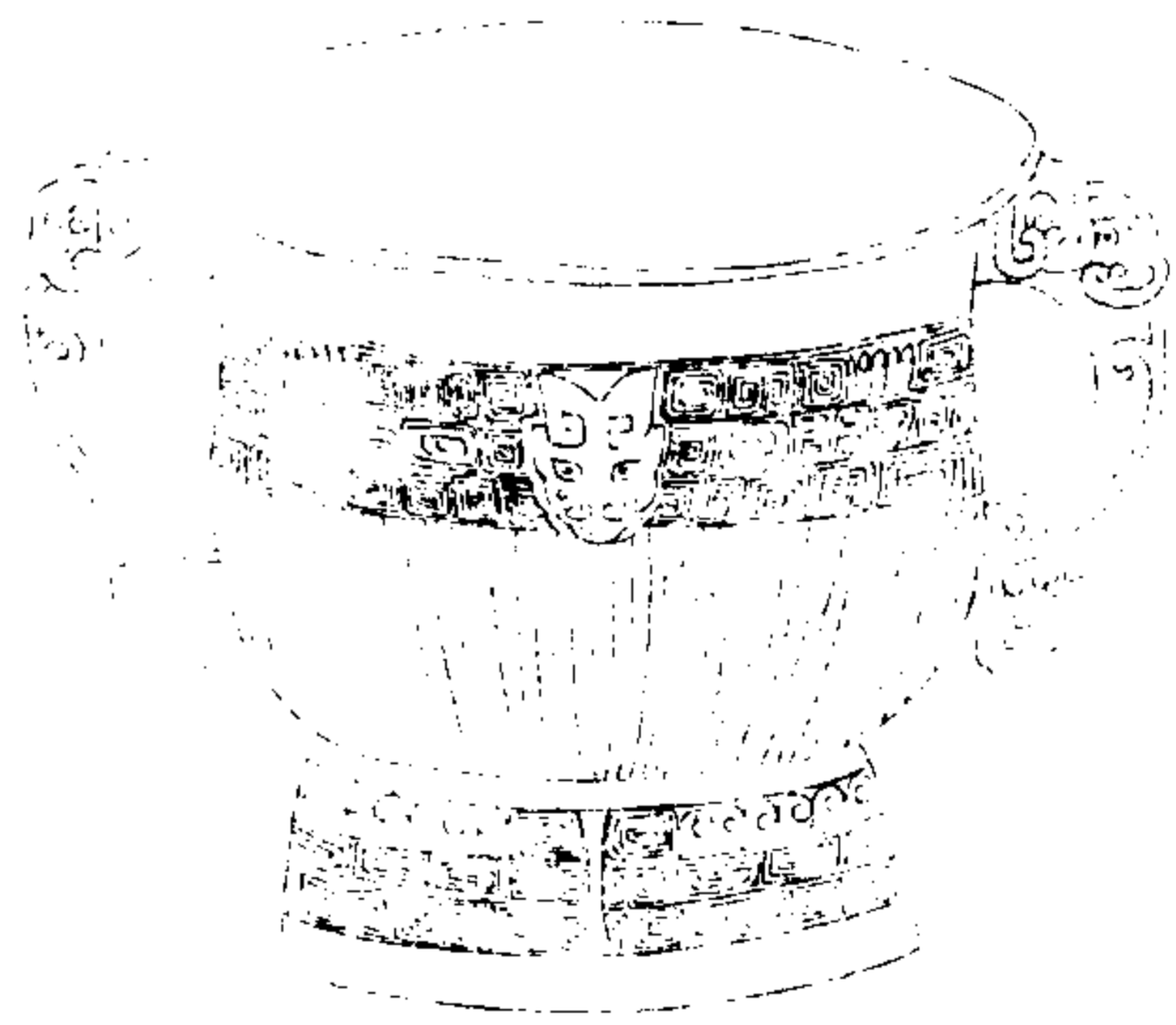

西清續鑑

乙編卷一

異

右高四寸二分深三寸二分口徑五寸七分腹圍一尺九寸七分重九十六兩兩耳有珥

周雷紋彝八

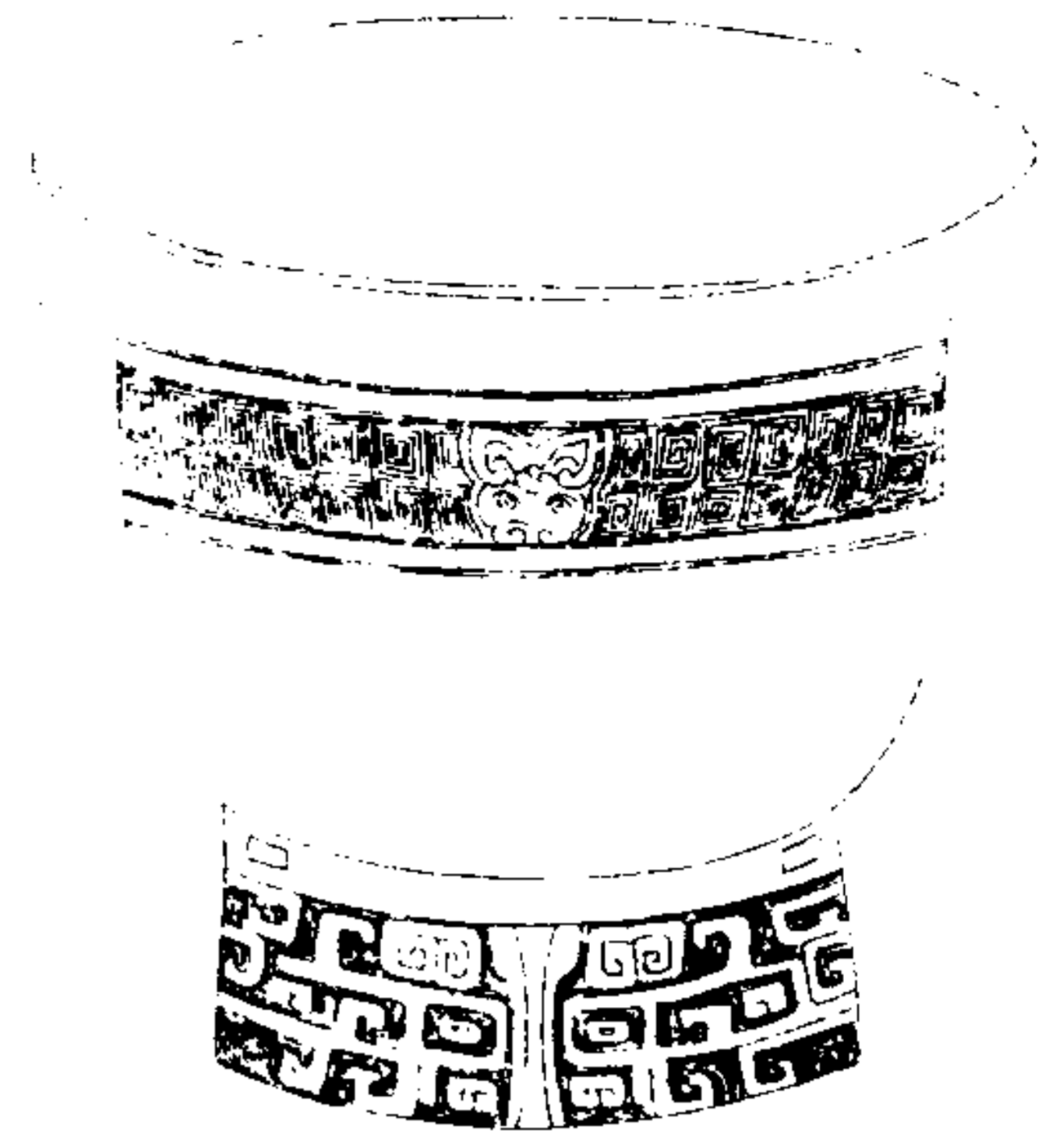

西清續鑑

乙編卷七 彝

四

右高五寸七分深四寸五分口徑七寸七分腹  
圍二尺二寸七分重八十五兩

周弦紋彝

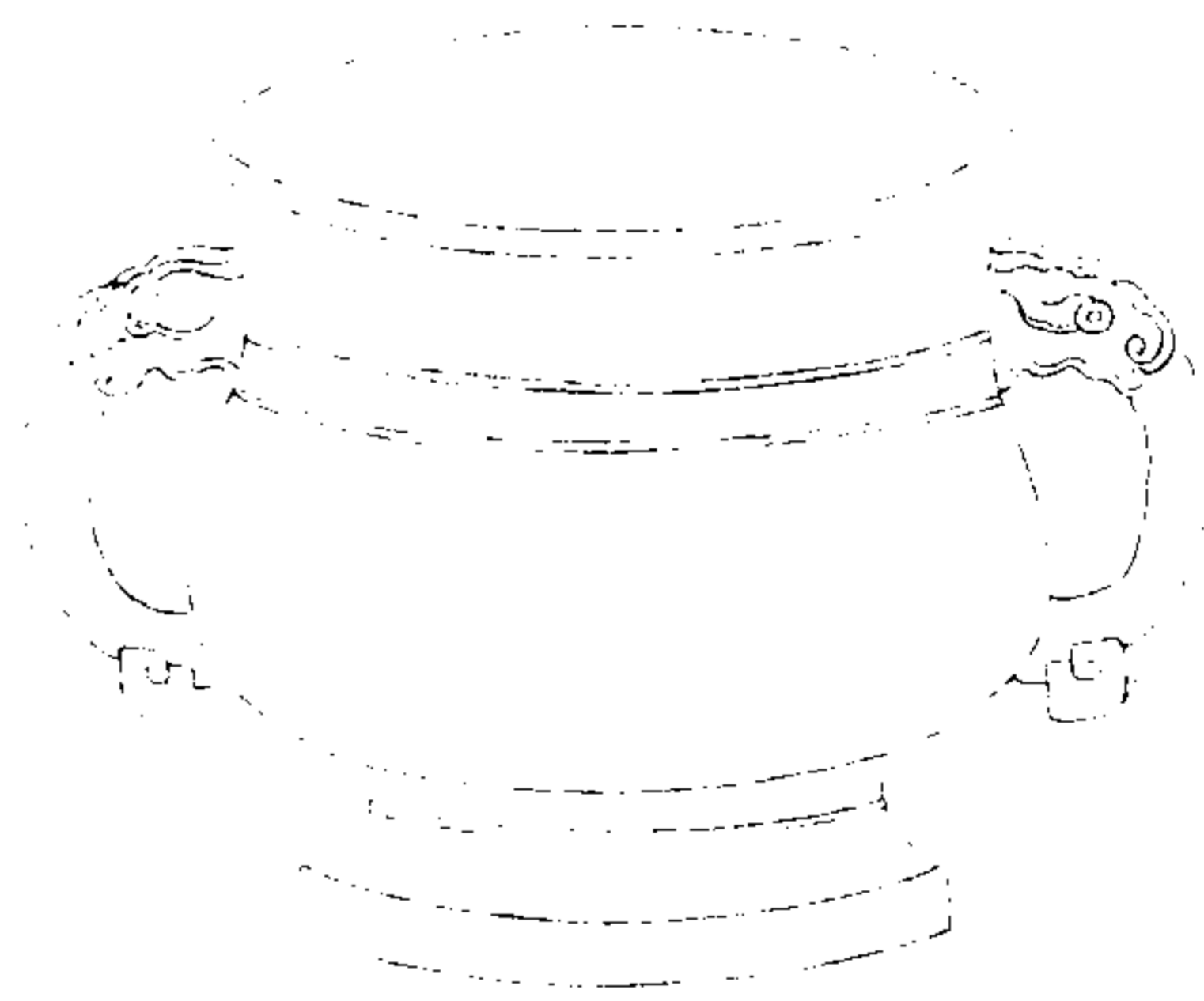

西清續鑑

乙編卷七 彝

四

右高三寸八分深二寸九分口徑五寸五分腹  
圍一尺八寸重五十八兩兩可

周環紋彝

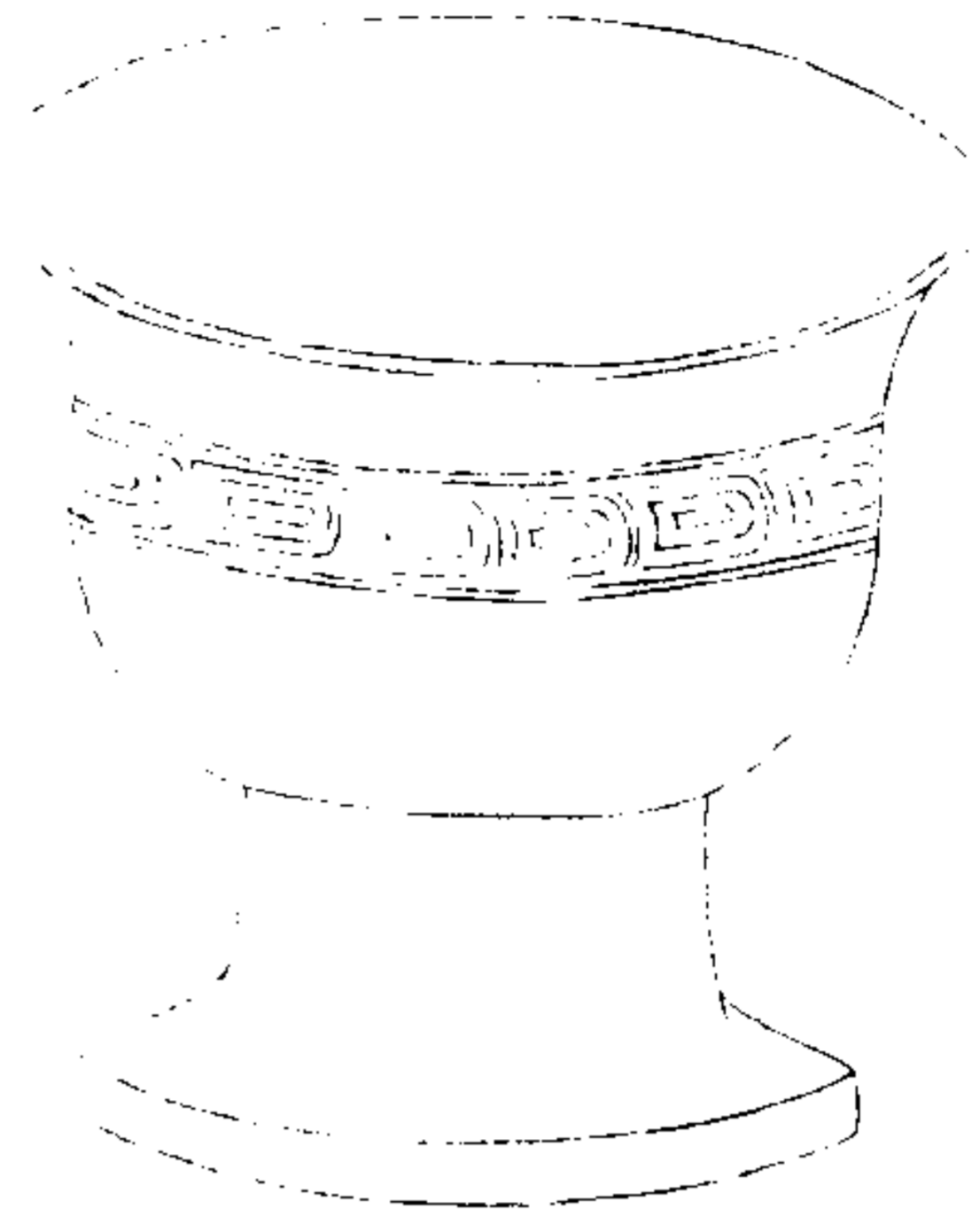

西清續鑑

乙編卷七 彝

五

右高四寸二分深二寸四分口徑五寸七分腹圍一尺四寸重三十二兩

漢夔紋彝

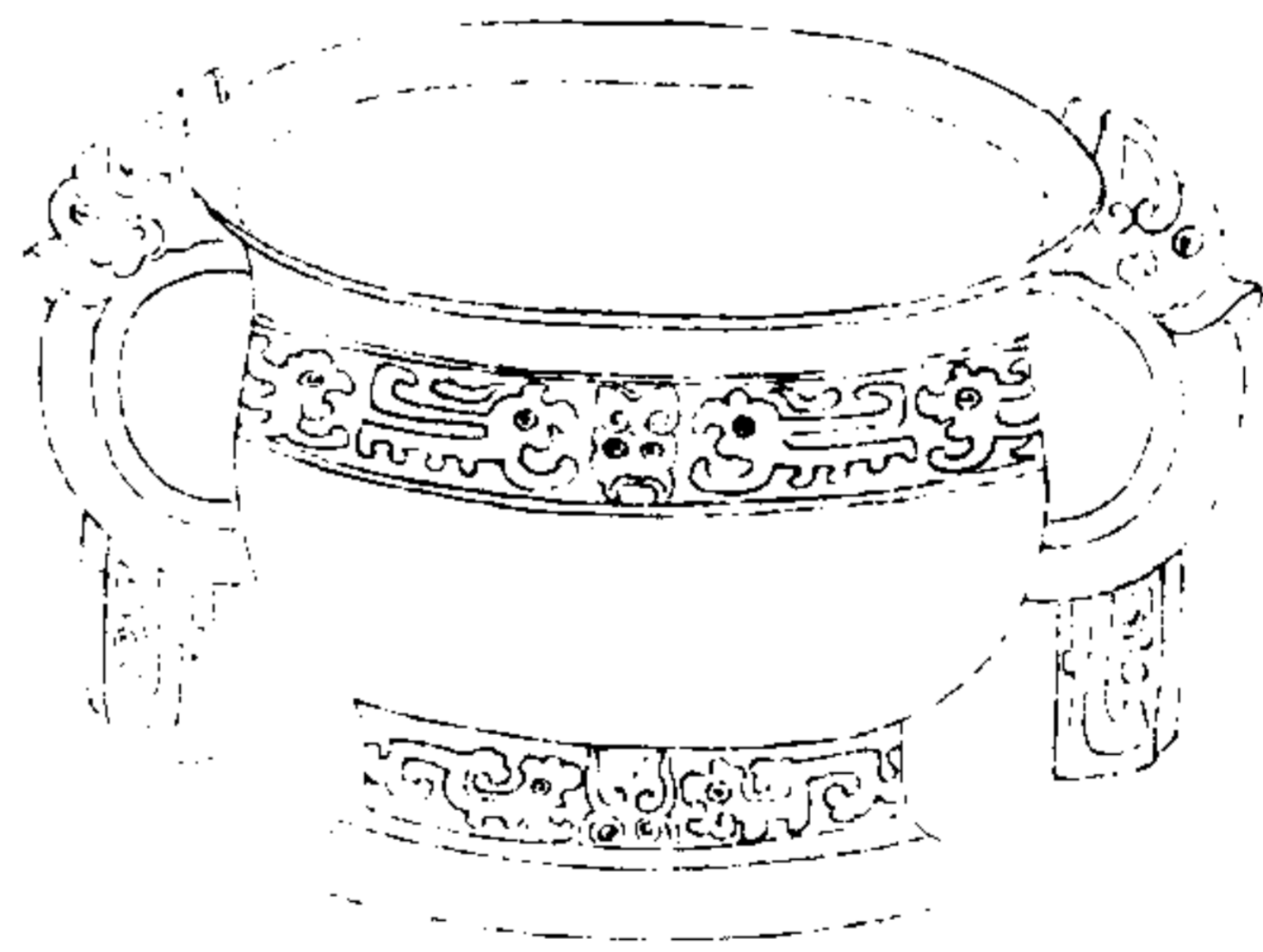

西清續鑑

乙編卷七 彝

五

右高四寸八分深三寸八分口徑七寸腹圍二尺五分重七十兩耳有珮

漢雷紋彝

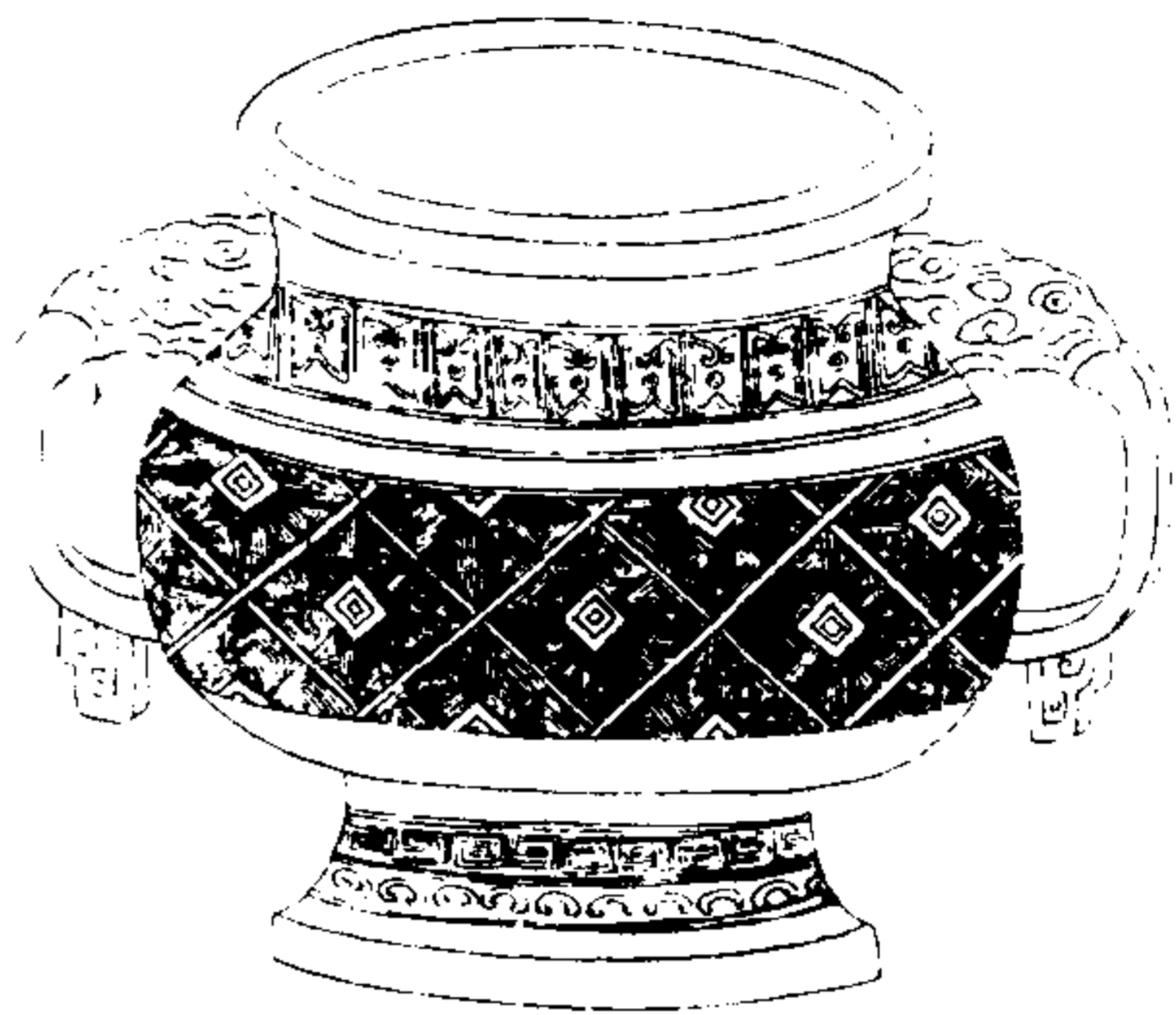

西清續鑑

乙編卷八

十一

右高四寸三分深三寸三分口徑四寸六分腹  
圍一尺五寸七分重六十兩兩耳有珥塗金



西清續鑑乙編 卷八

西清續鑑乙編卷八目錄

舟

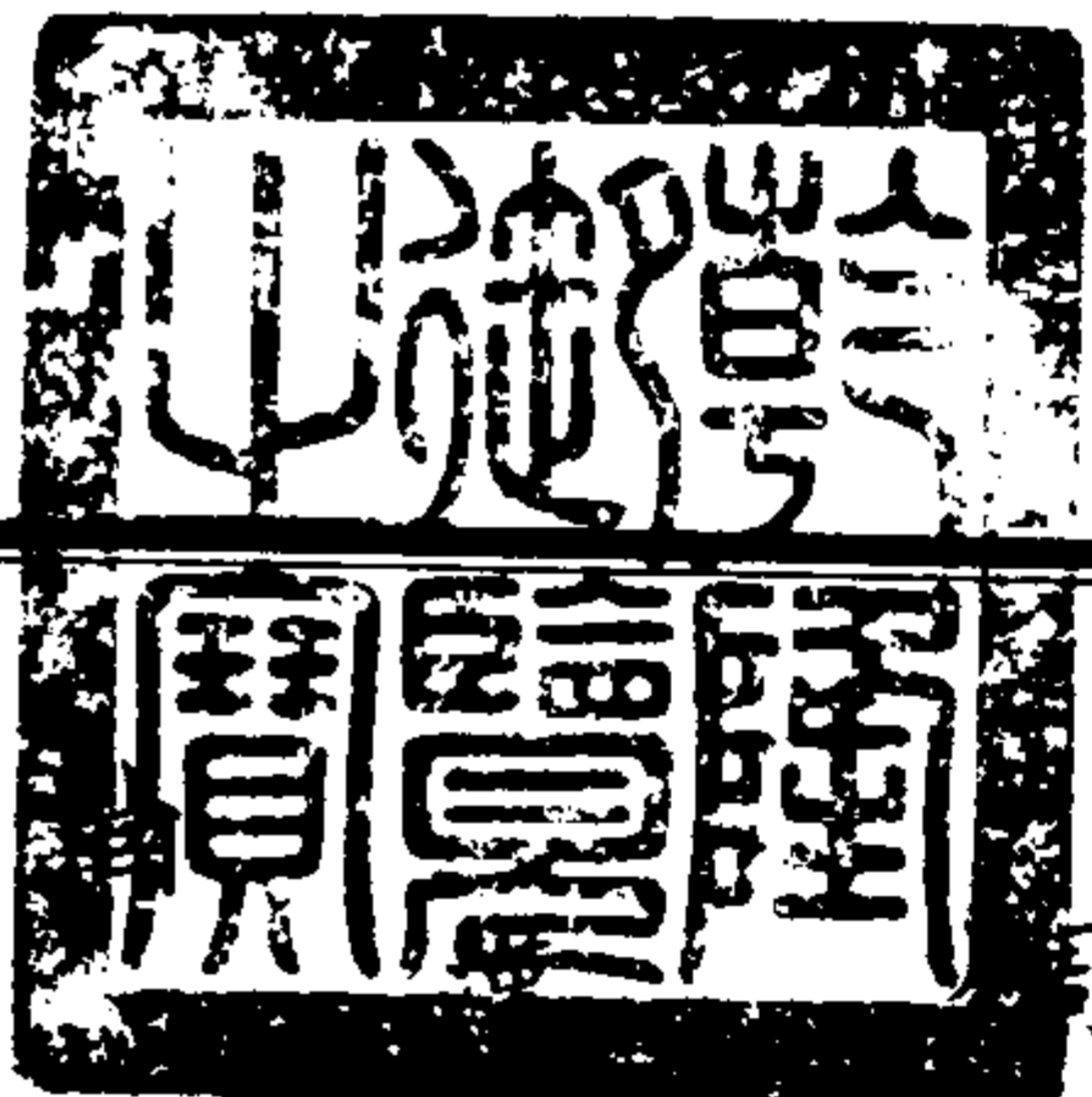

孔舟

素舟

雙紋舟

周

對孫貞 有銘

西清續鑑

乙編卷八 目錄一

仲駒貞 有銘

父乙貞 有銘

父辛貞 有銘

世貞 有銘

立戈貞 有銘

子貞一 有銘

子貞二 有銘

婦貞一 有銘

婦貞二 有銘

寶貞一 有銘

五六九

寶卣二 有銘  
寶卣三 有銘  
饗卣 有銘  
夔紋卣  
雷紋卣一  
雷紋卣二  
環梁卣一  
環梁卣二  
繩梁卣

西清續鑑 乙編卷八 目錄二

周 素瓶  
漢 帶紋瓶  
龍鳳雙管瓶  
素瓶一  
素瓶二  
唐 獸環瓶  
貫耳瓶

素瓶

壺一

神獸壺  
夔鳳壺  
蟠夔壺一  
蟠夔壺二  
蟠虺壺  
蟠虺方壺  
盤雲壺一  
盤雲壺二  
夔紋壺一  
夔紋壺二  
仲駒壺 有銘  
寶壺一 有銘  
寶壺二 有銘  
祖壺 有銘  
舉壺 有銘  
亞壺 有銘

西清續鑑 乙編卷八 目錄三

神獸壺  
夔鳳壺  
蟠夔壺一  
蟠夔壺二  
蟠虺壺  
蟠虺方壺  
盤雲壺一  
盤雲壺二  
夔紋壺一  
夔紋壺二



雲紋壺一  
雲紋壺二  
雷紋壺

西清續鑑

乙編卷八 目錄四

西清續鑑乙編 卷八

周乳舟

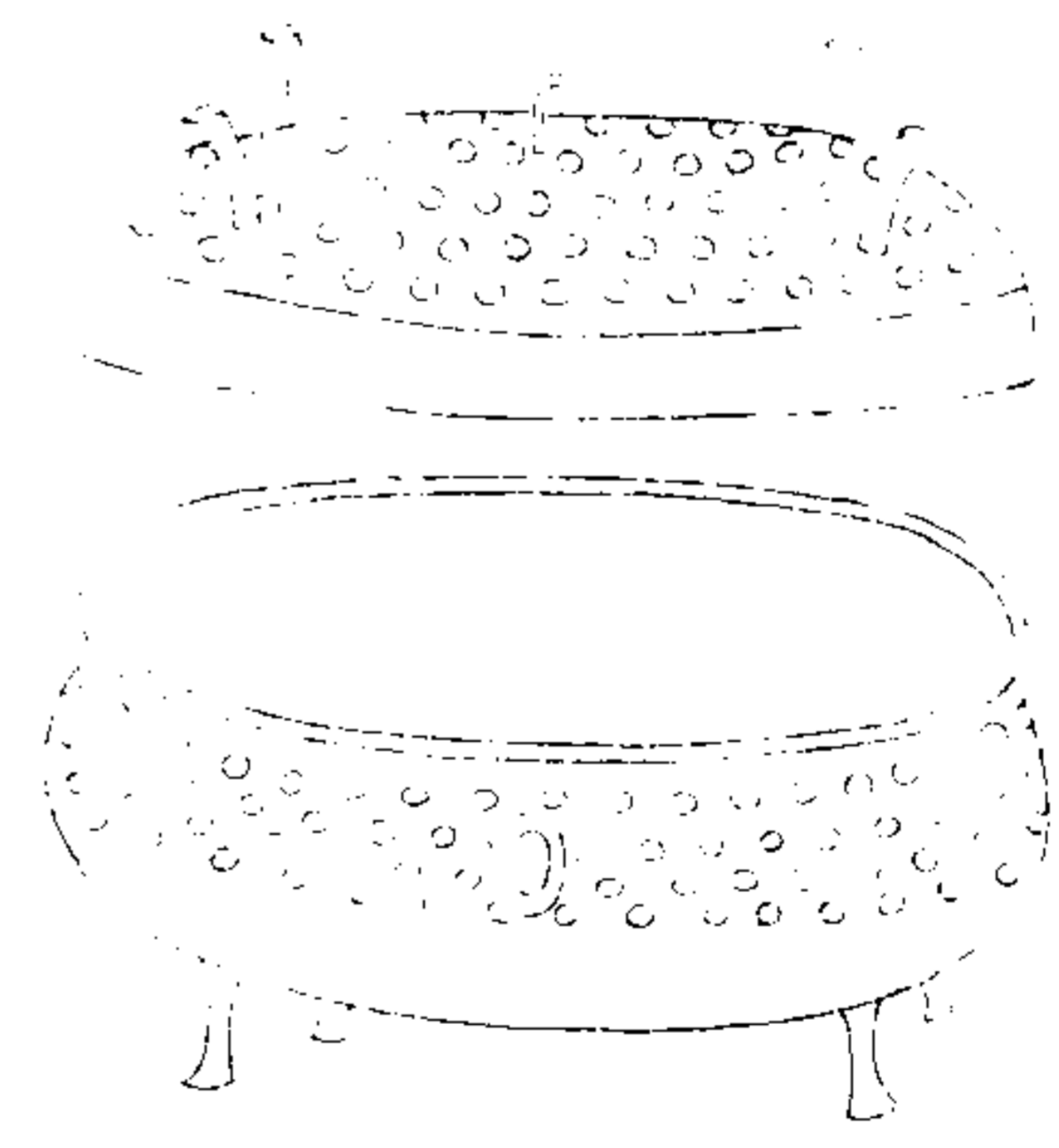

西清續鑑

乙編卷八 舟

右通蓋高三寸七分深二寸一分口縱四寸橫五寸腹圍一尺五寸五分重十八兩兩耳

五七一

周素舟

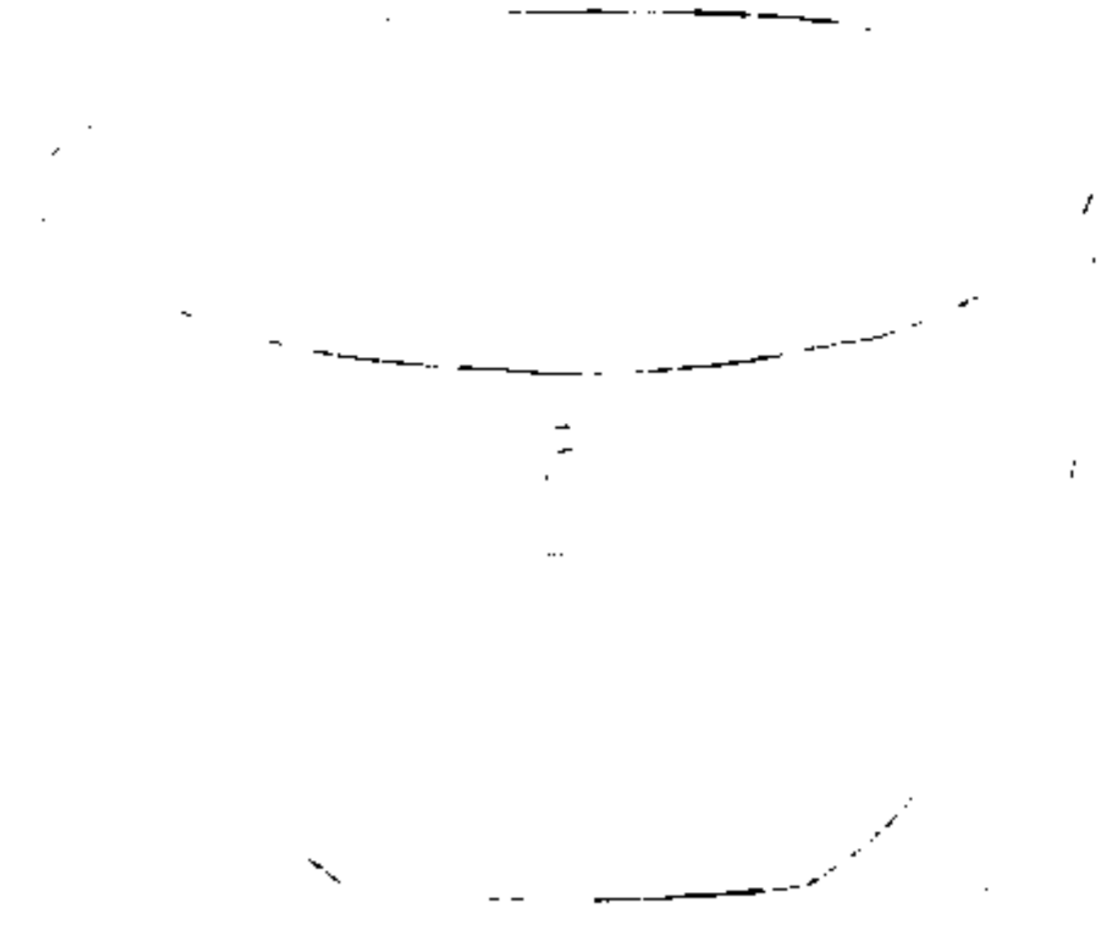

西清續鑑

乙編卷八舟

二

右高一寸九分深一寸八分口縱二寸二分橫三寸三分腹圍九寸五分重十一兩

漢夔紋舟



西清續鑑

乙編卷八舟

三

右高二寸五分深一寸七分口縱三寸橫三寸九分腹圍一尺一寸重二十二兩

周叔孫卣

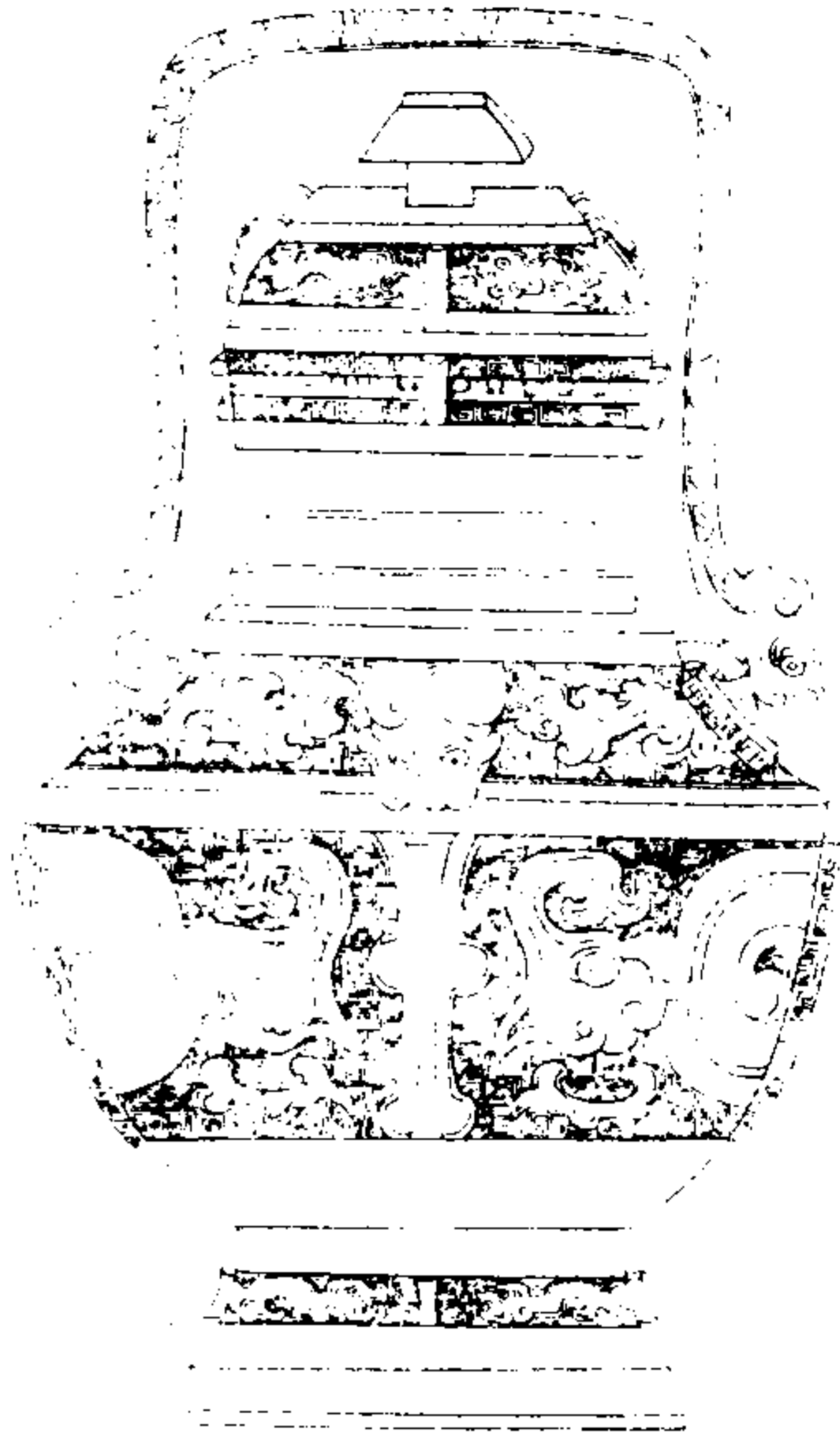

西清續鑑

乙編卷八

四

蓋



叔孫父  
姜尊敦。  
眉壽永

器



壽永命。  
年無疆子。  
寶用享

右通蓋高一尺一寸一分深六寸三分口徑三寸二分腹圍二尺八寸二分重三百二十兩兩耳有提梁按銘與前卣孫尊略同當合器與蓋

西清續鑑乙編 卷八

讀之但彼云作孟姜尊敦此少作孟二字而上下文亦不相睽貫疑同時所作不止一器遂致互易舛錯可

西清續鑑

乙編卷八

五

周仲駒卣

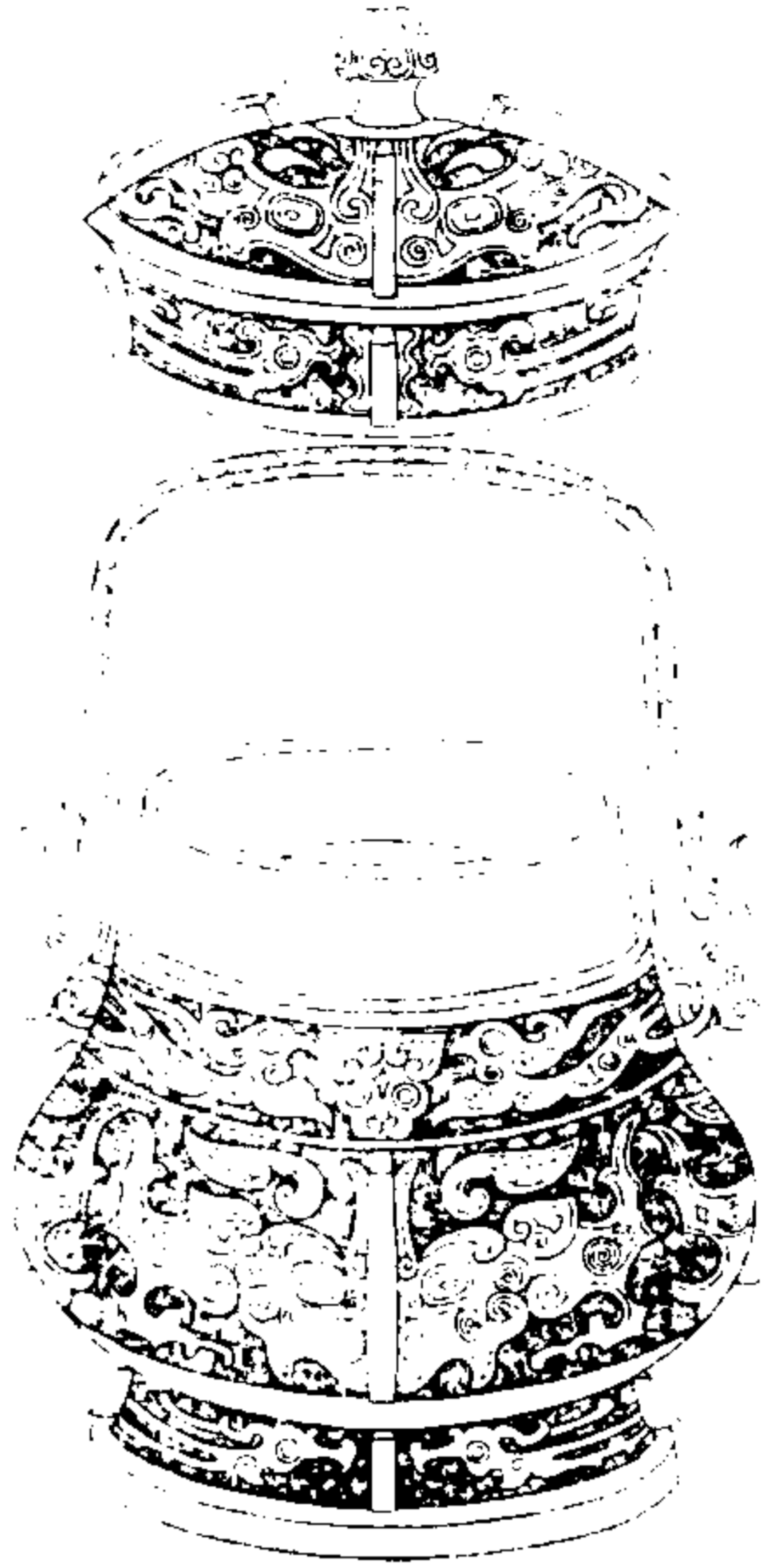

西清續鑑

乙編卷八 卣

六

蓋



採旁仲駒  
父作仲姜  
敦于孫永  
寶用享孝

器



音釋同前

右通蓋高八寸四分深五寸口縱二寸七分橫四寸腹圍一尺九寸重一百二十四兩兩耳有提梁金銀錯說見西清古鑑仲駒尊

周父乙卣

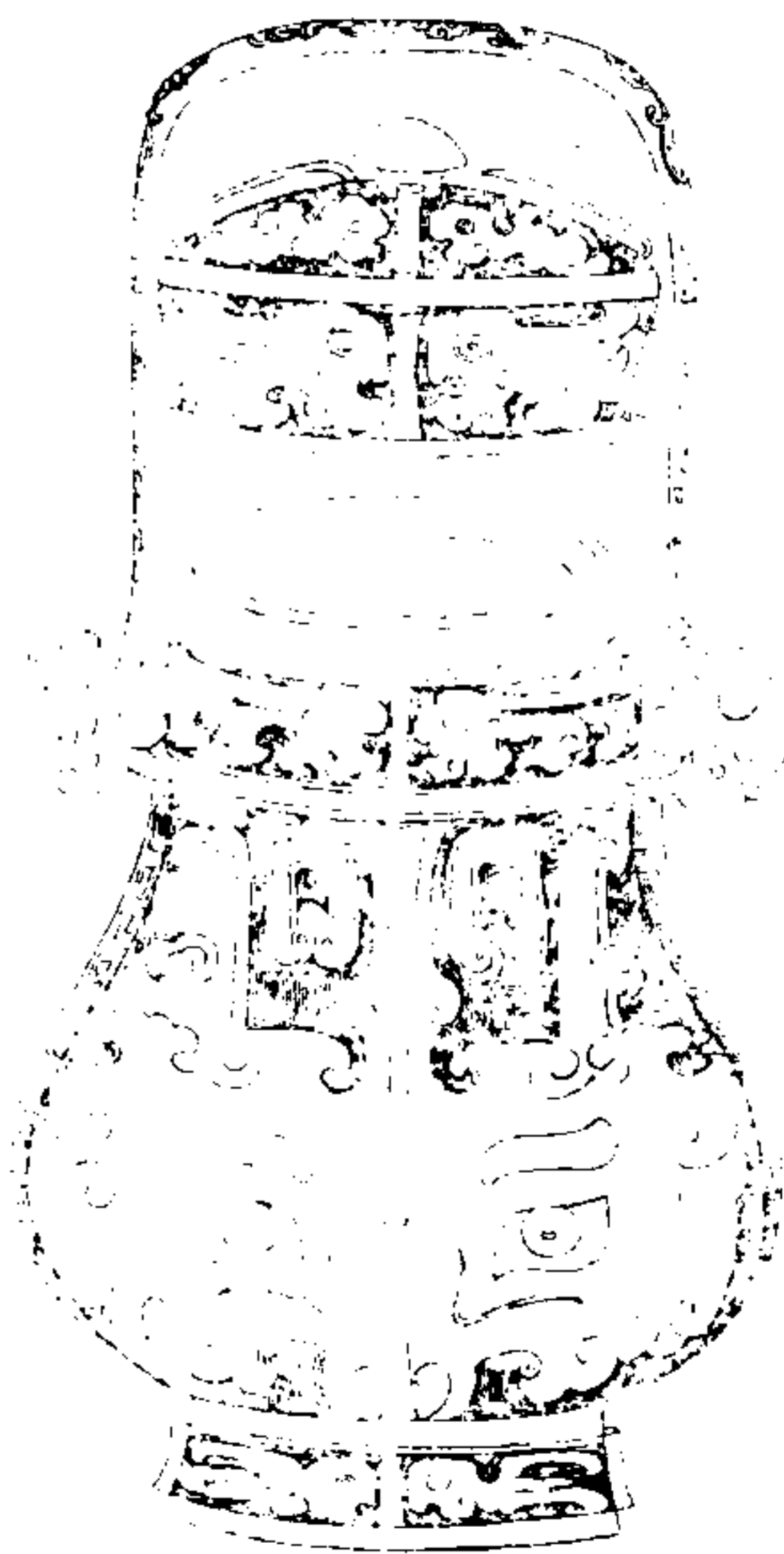

西清續鑑

乙編卷八 卣

七

蓋



亞形  
中乙父

器



音釋同前

右通蓋高一尺三分深七寸口縱二寸五分橫三寸四分腹圍一尺八寸五分重二百八兩兩耳有提梁

周父辛卣

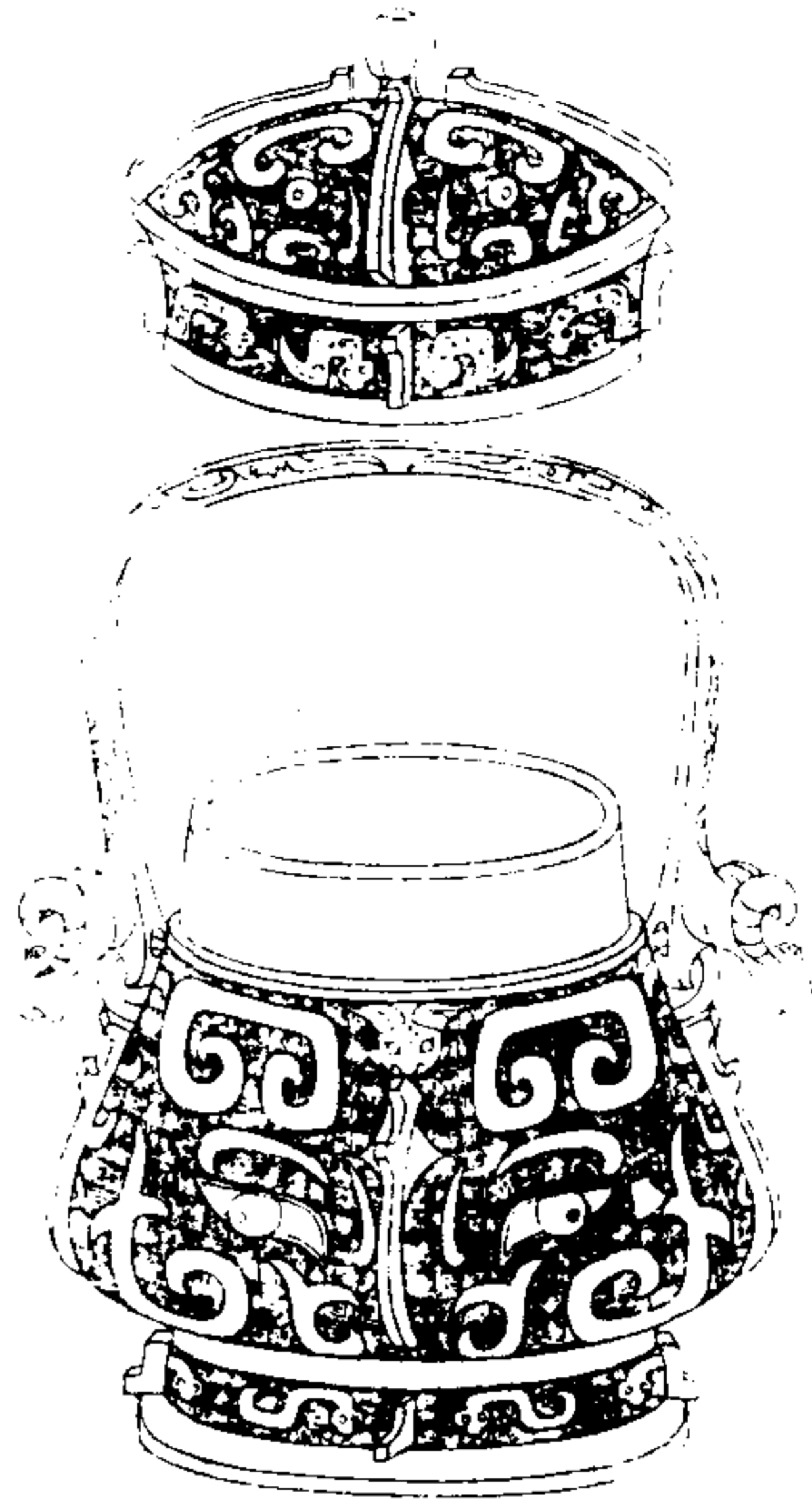

西清續鑑

乙編卷八

八

蓋



。作父辛  
尊異  
中亞形  
引失

器



音釋同前

右通蓋高九寸七分深五寸一分口縱三寸六分橫四寸四分腹圍一尺九寸九分重一百五十四兩兩耳有提梁銘首一字不可識

周世卣

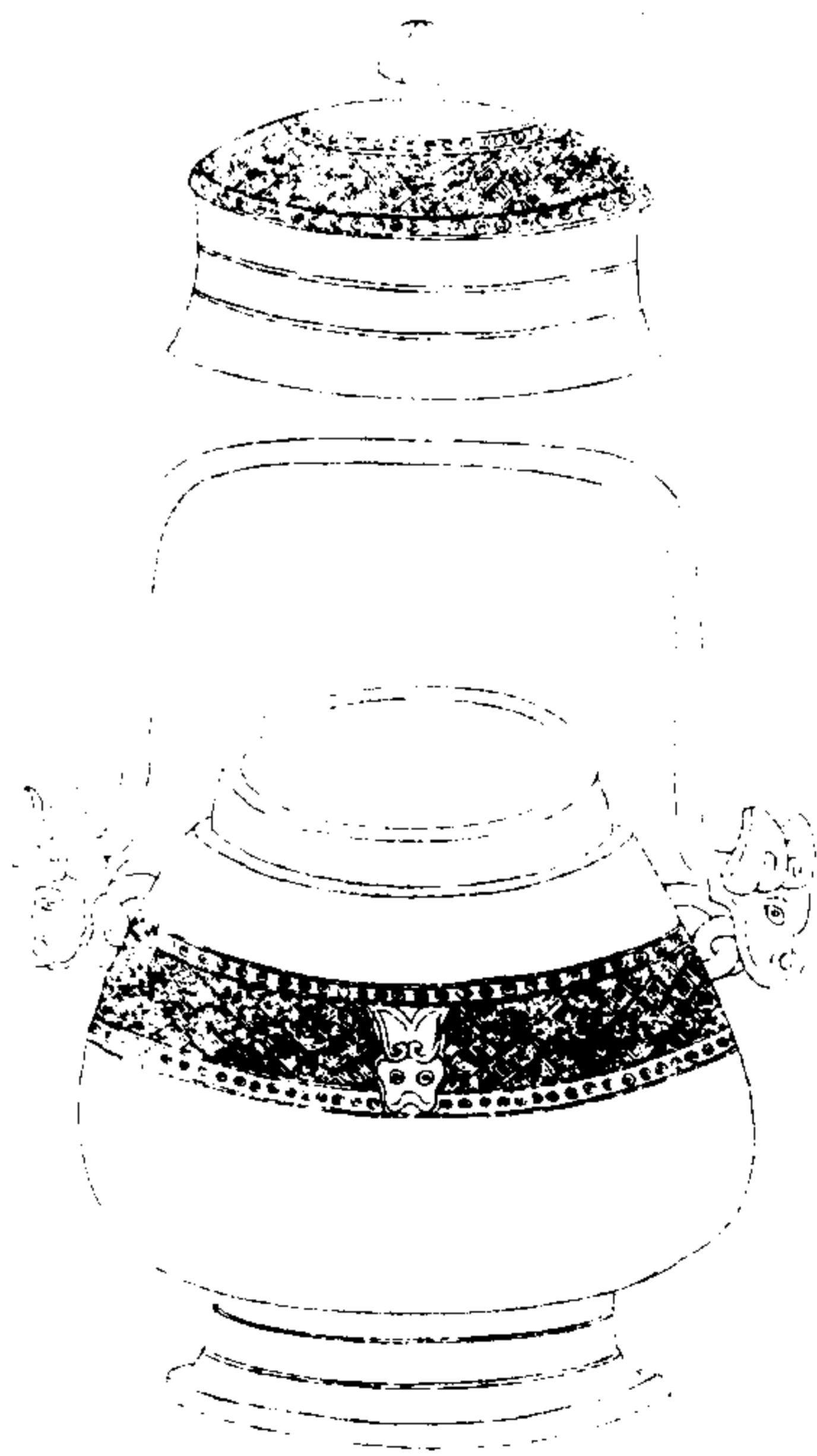

西清續鑑

乙編卷八

九



世

右通蓋高八寸三分深四寸七分口縱三寸橫三寸八分腹圍一尺八寸二分重一百四兩兩耳有提梁銘之曰世按博古圖錄曰以世為銘者蓋欲世世傳之子孫不絕也



周立戈白

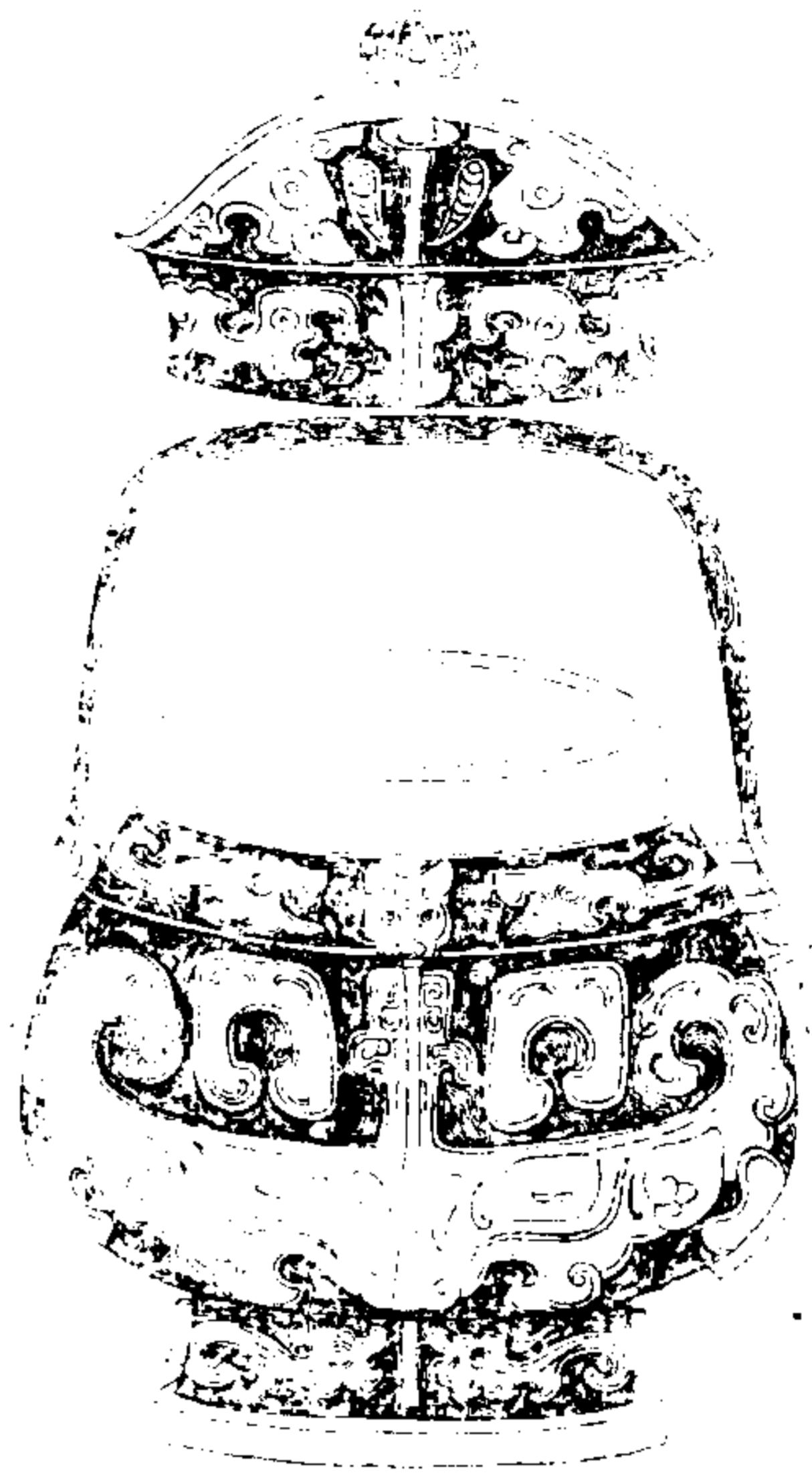

西清續鑑

乙編卷八

十

蓋



立戈形

器



音釋同前

右通蓋高九寸七分深五寸九分口縱三寸二分橫四寸五分腹圍二尺六分重一百五十兩耳有提梁

周子白一

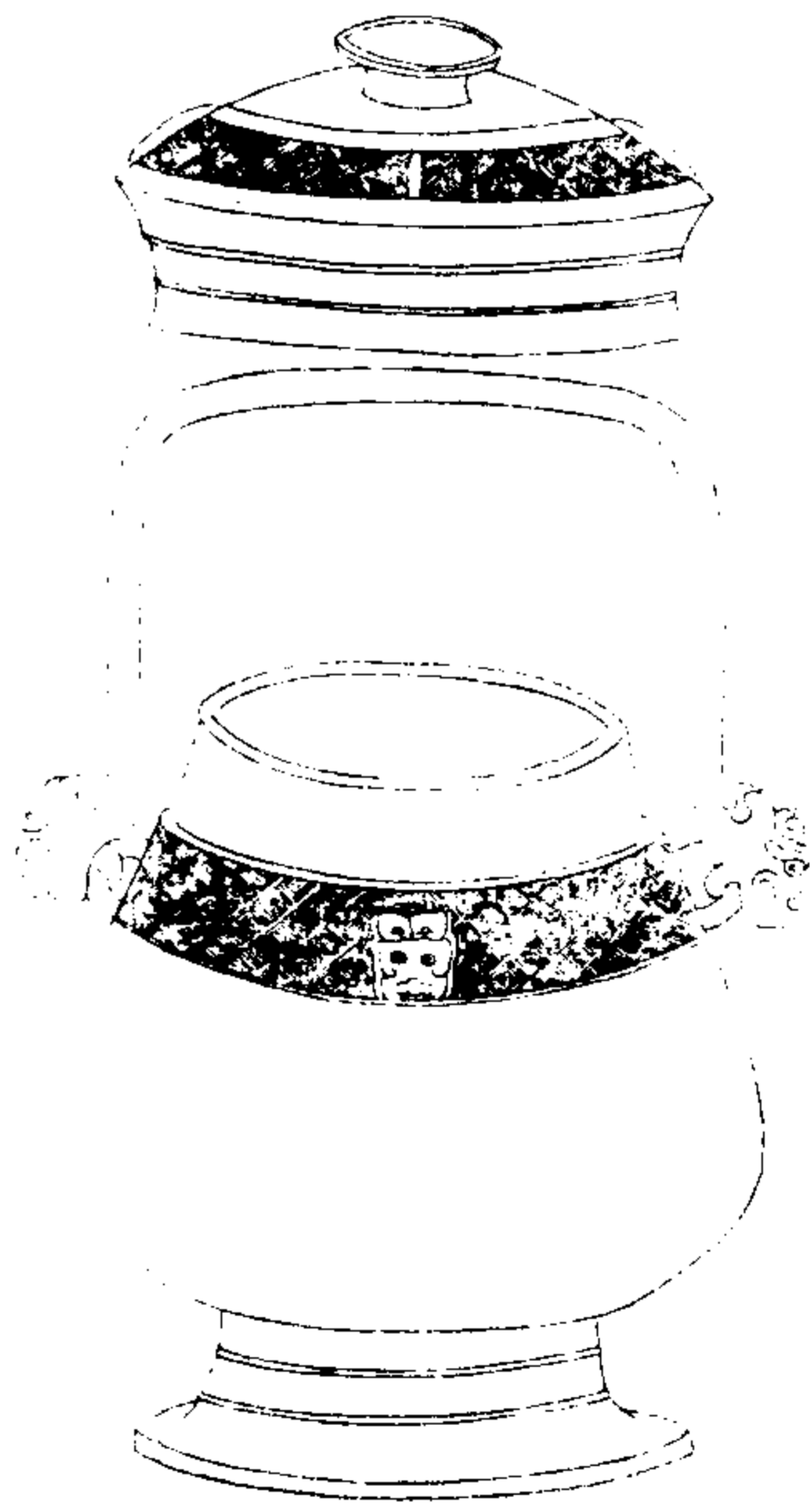

西清續鑑

乙編卷八

士



子

右通蓋高八寸五分深五寸八分口縱三寸五分橫四寸五分腹圍二尺重一百五十二兩耳有提梁

周子貞二

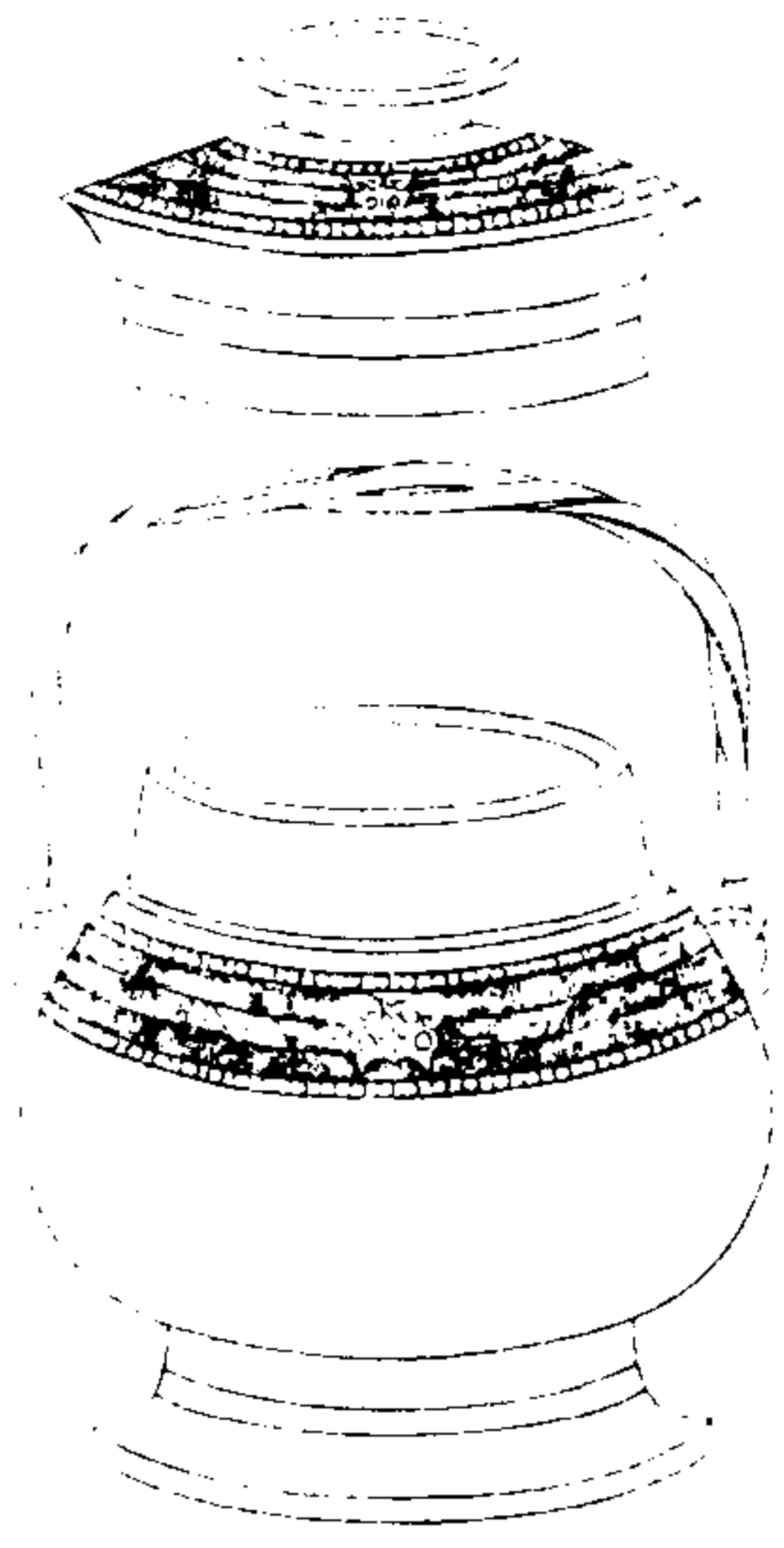

西清續鑑

乙編卷八

三

盖



子己丁

器



音釋同前

右通盖高七寸八分深四寸六分口縱二寸二分横四寸三分腹圍一尺五寸九分重九十四兩兩耳有提梁

周婦貞一

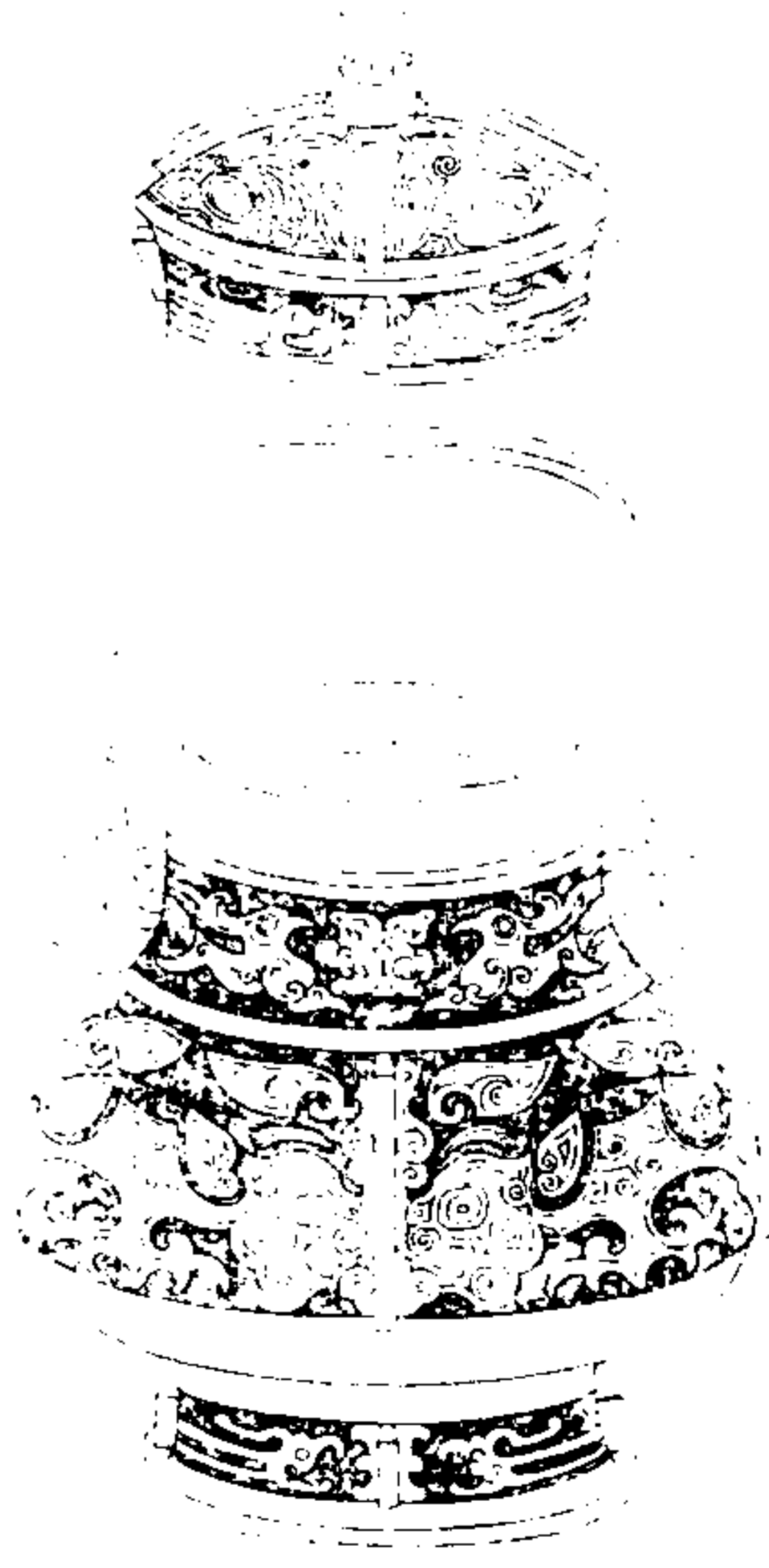

西清續鑑

乙編卷八

三

盖



婦

器



音釋同前

右通盖高九寸七分深六寸三分口縱二寸四分横三寸八分腹圍二尺重一百八十兩兩耳有提梁金銀錯

周婦卣二



西清續鑑

乙編卷八

卣



婦

右通蓋高九寸一分深六寸一分口徑二寸八分腹圍一尺七寸二分重七十二兩兩耳有提梁

周寶卣一

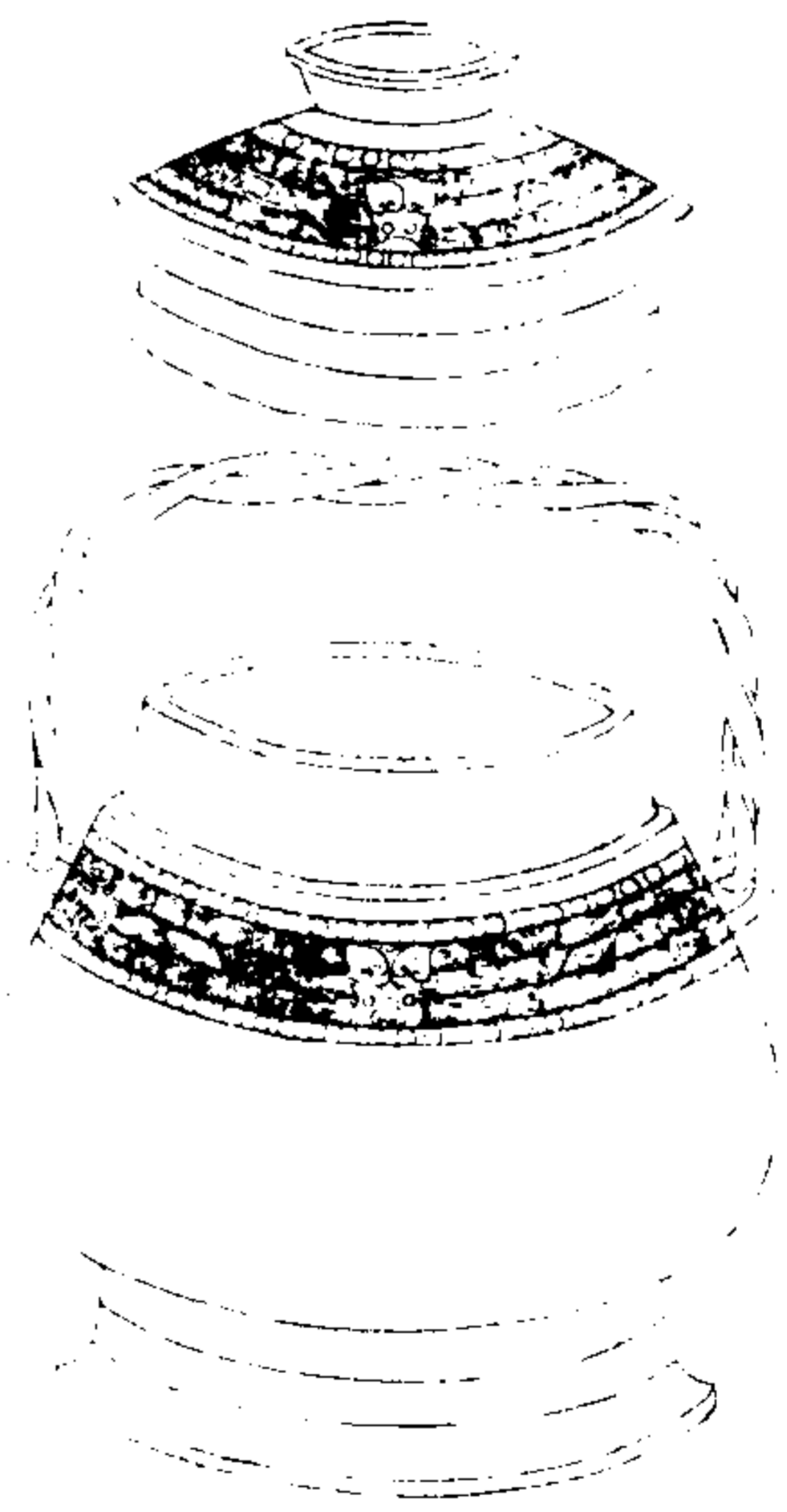

西清續鑑

乙編卷八

卣

蓋



子孫作寶用

器



音釋同前

右通蓋高八寸深五寸四分口縱二寸橫四寸腹圍一尺六寸八分重八十兩兩耳有提梁

周寶卣二

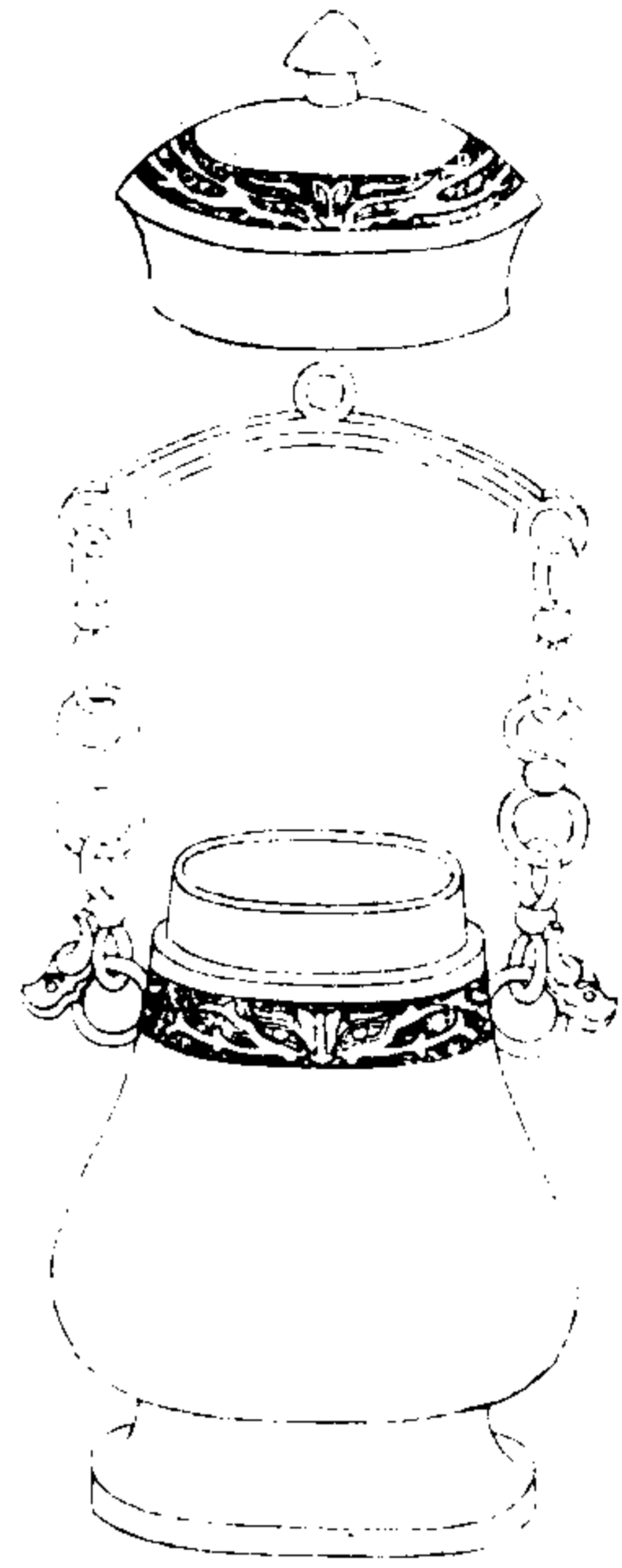

西清續鑑

乙編卷八頁

六

盖



子：孫  
作實用

器



音釋同前

右通盖高六寸五分深五寸七分口縱二寸六分橫三寸六分腹圍一尺八寸重一百兩兩耳有提梁

周寶卣三

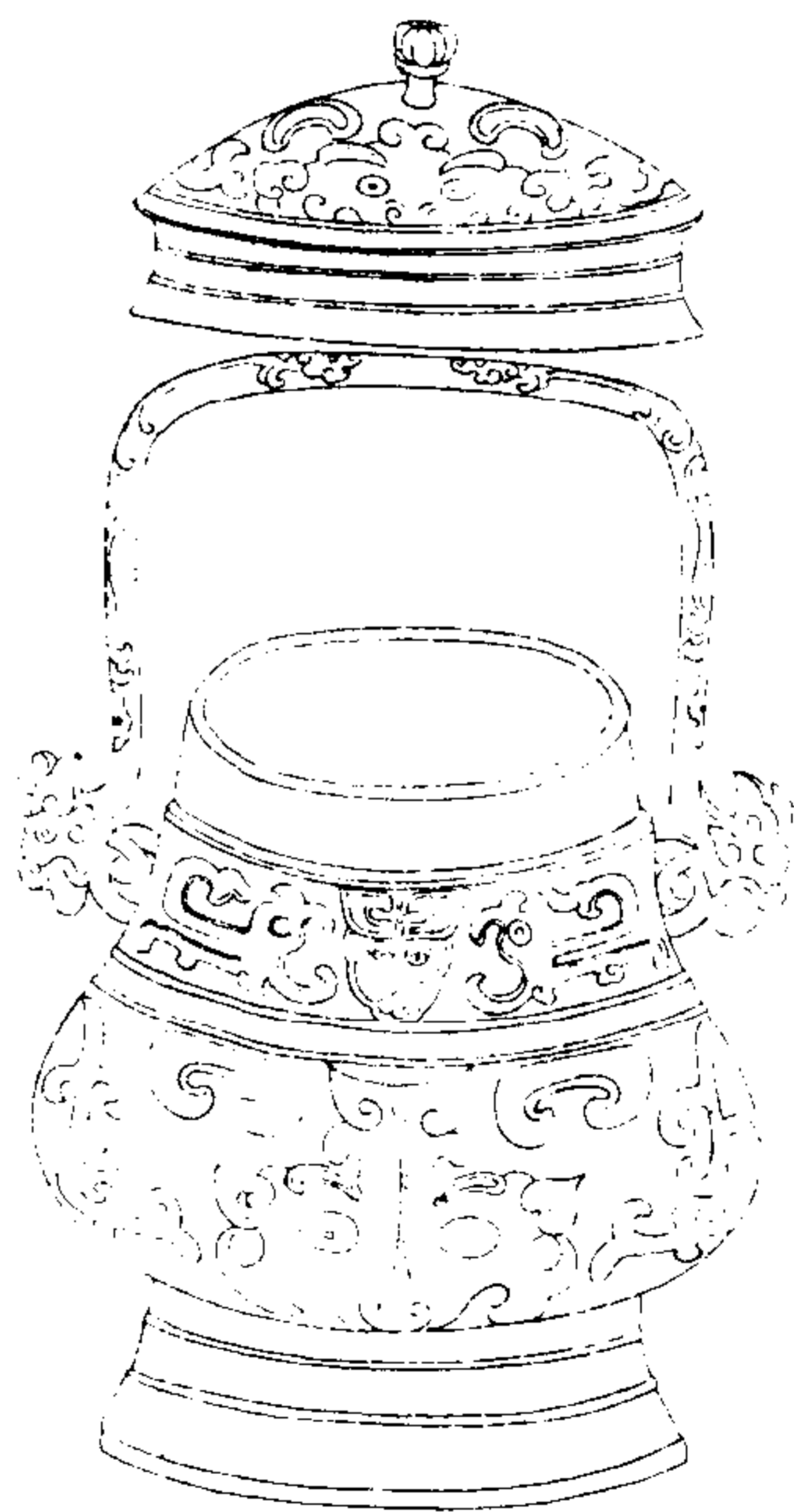

西清續鑑

乙編卷八頁

七

盖



子：孫  
作實用

器



音釋同前

右通盖高八寸三分深四寸三分口縱二寸九分橫四寸一分腹圍一尺九寸重一百六十四兩兩耳有提梁



周養養卣

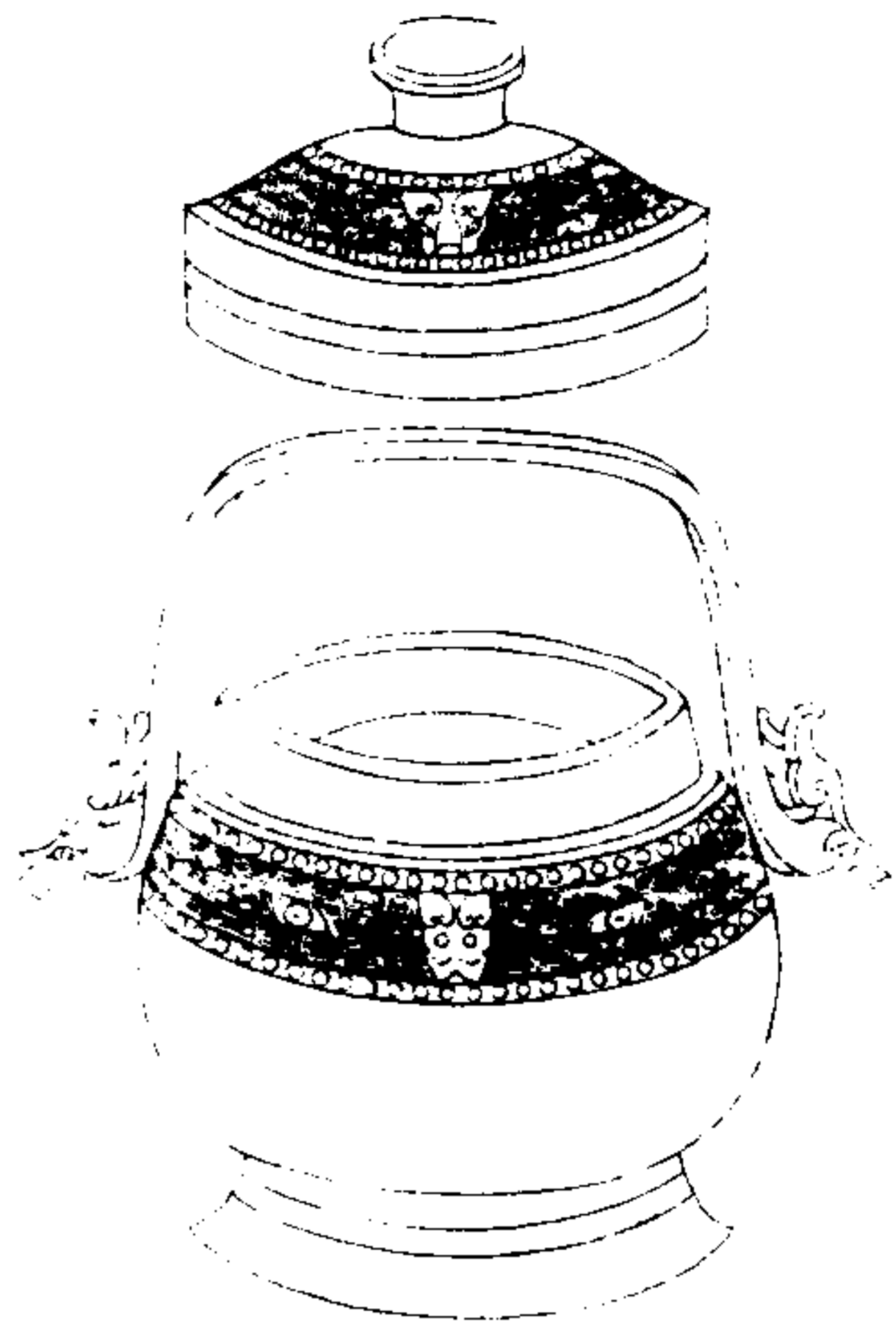

西清續鑑

乙編卷八

六

蓋



器



右通蓋高六寸五分深三寸八分口縱二寸四分橫四寸腹圍一尺五寸五分重六十八兩兩可有提梁器蓋銘皆漫漶不可辨

周夔紋卣

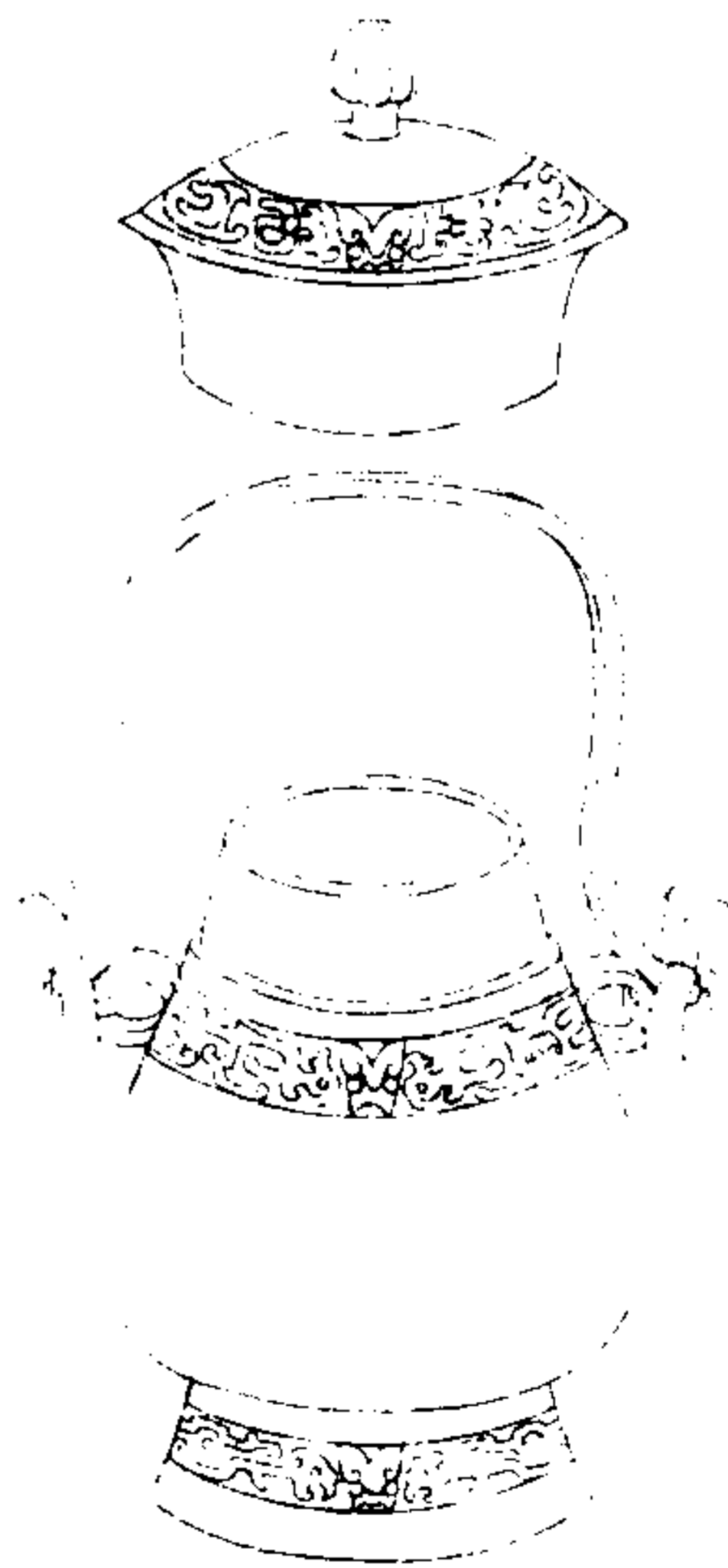

西清續鑑

乙編卷八

九

右通蓋高九寸九分深六寸口縱二寸五分橫三寸三分腹圍一尺七寸六分重一百五十八兩兩可有提梁

1511233



周雷紋卣一

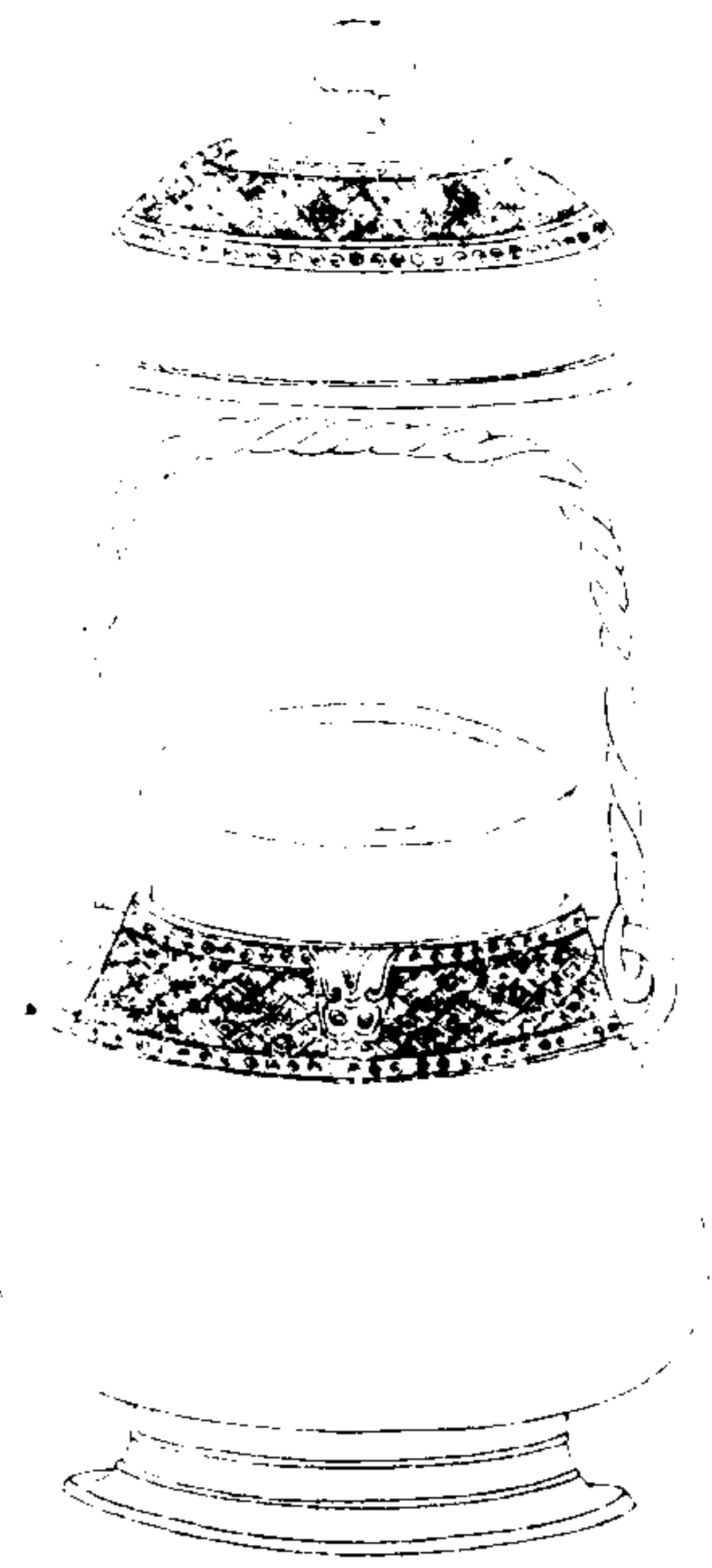

西清續鑑

乙編卷八

卣

右通蓋高九寸深六寸二分口縱三寸五分橫四寸五分腹圍一尺九寸五分重一百四十二兩兩耳有提梁

周雷紋卣二

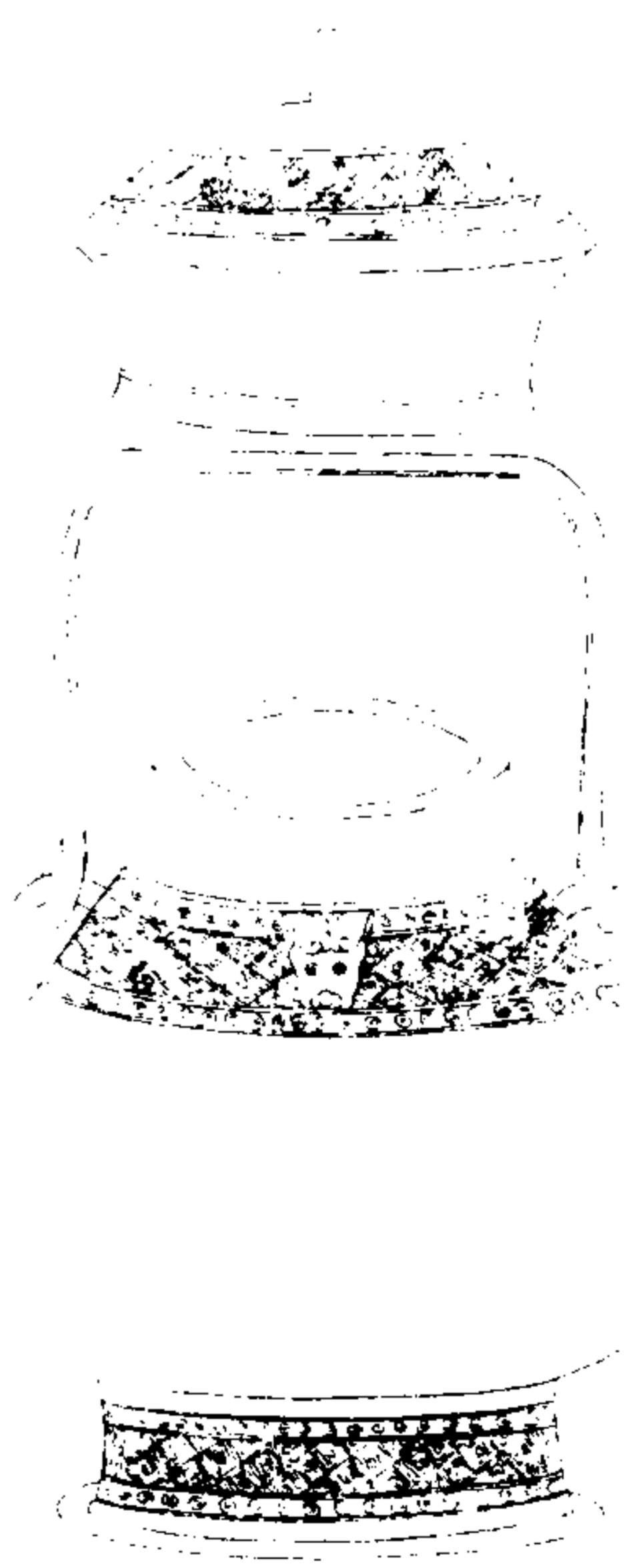

西清續鑑

乙編卷八

卣

右通蓋高九寸一分深五寸七分口縱三寸六分橫四寸四分腹圍一尺九寸四分重一百三十六兩兩耳有提梁

周環梁卣一

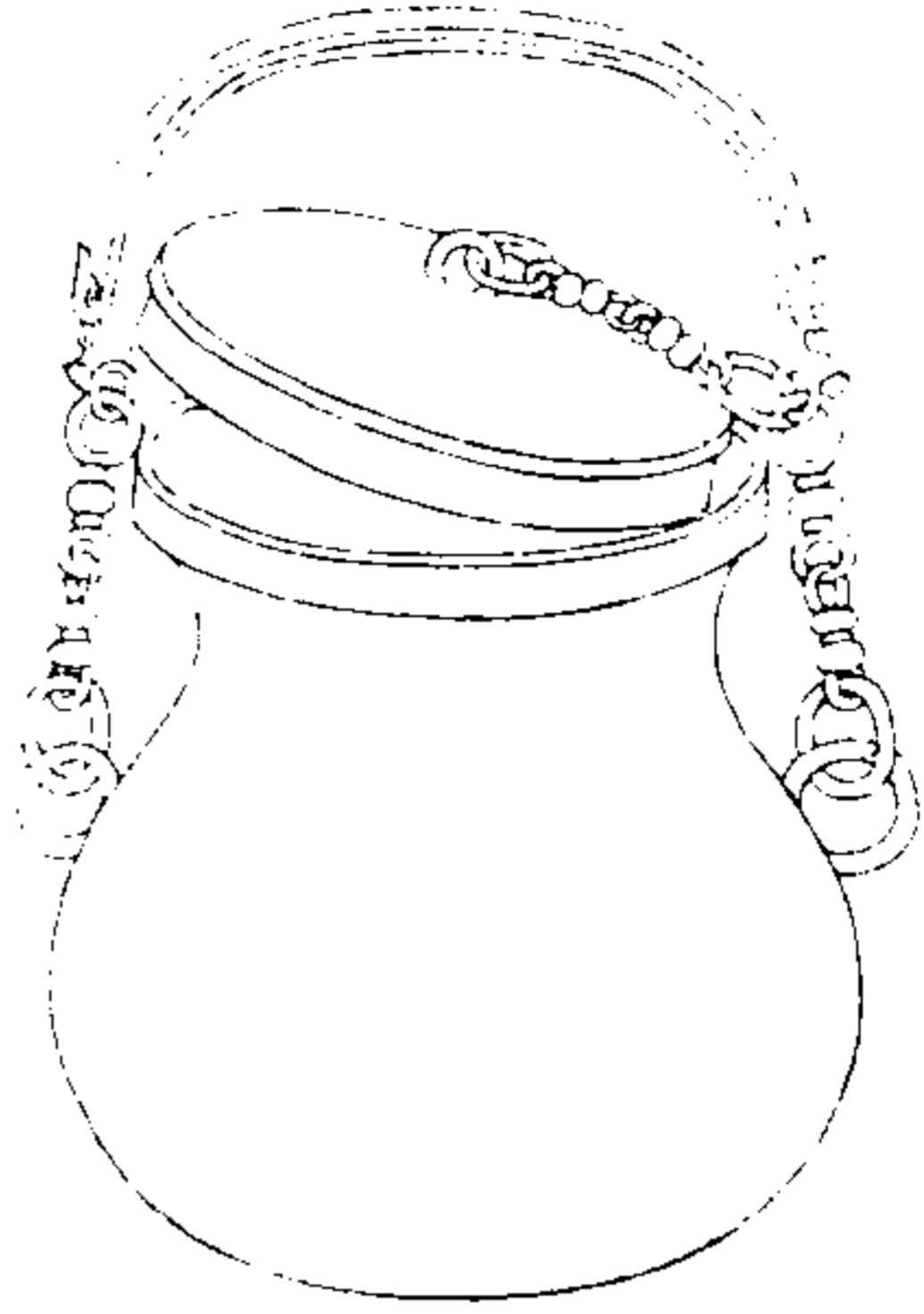

西清續鑑

乙編卷八

卣

右通蓋高五寸五分深五寸二分口徑四寸二分腹圍一尺七寸五分重六十六兩兩耳有提梁

周環梁卣二

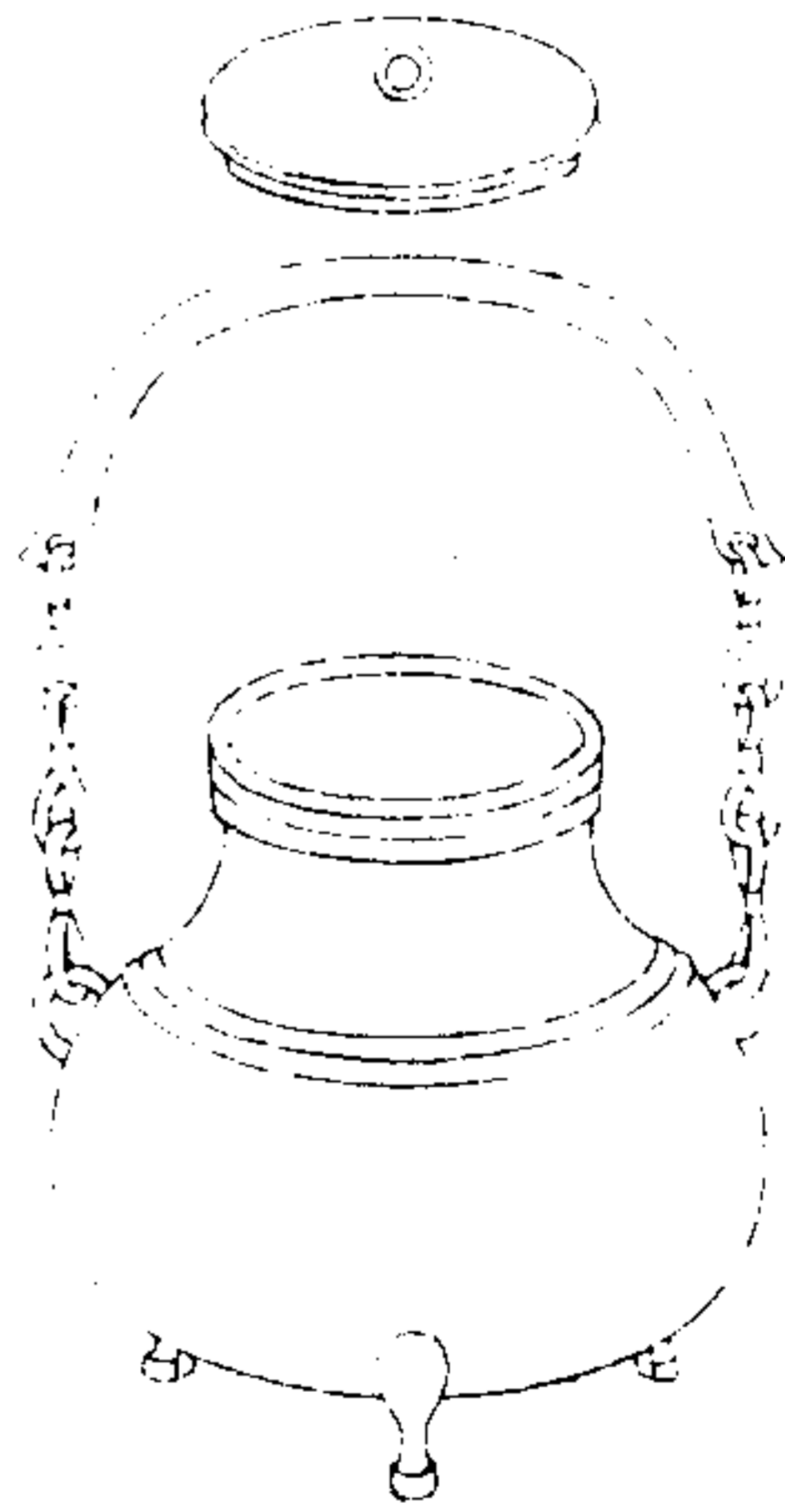

西清續鑑

乙編卷八

卣

右通蓋高五寸四分深四寸九分口徑二寸八分腹圍一尺七寸重三十七兩兩耳有提梁

周繩梁卣



西清續鑑

乙編卷八

卣

右通蓋高一尺六分深八寸口徑三寸一分腹圍二尺七分重一百七十六兩兩耳有提梁

周素瓶

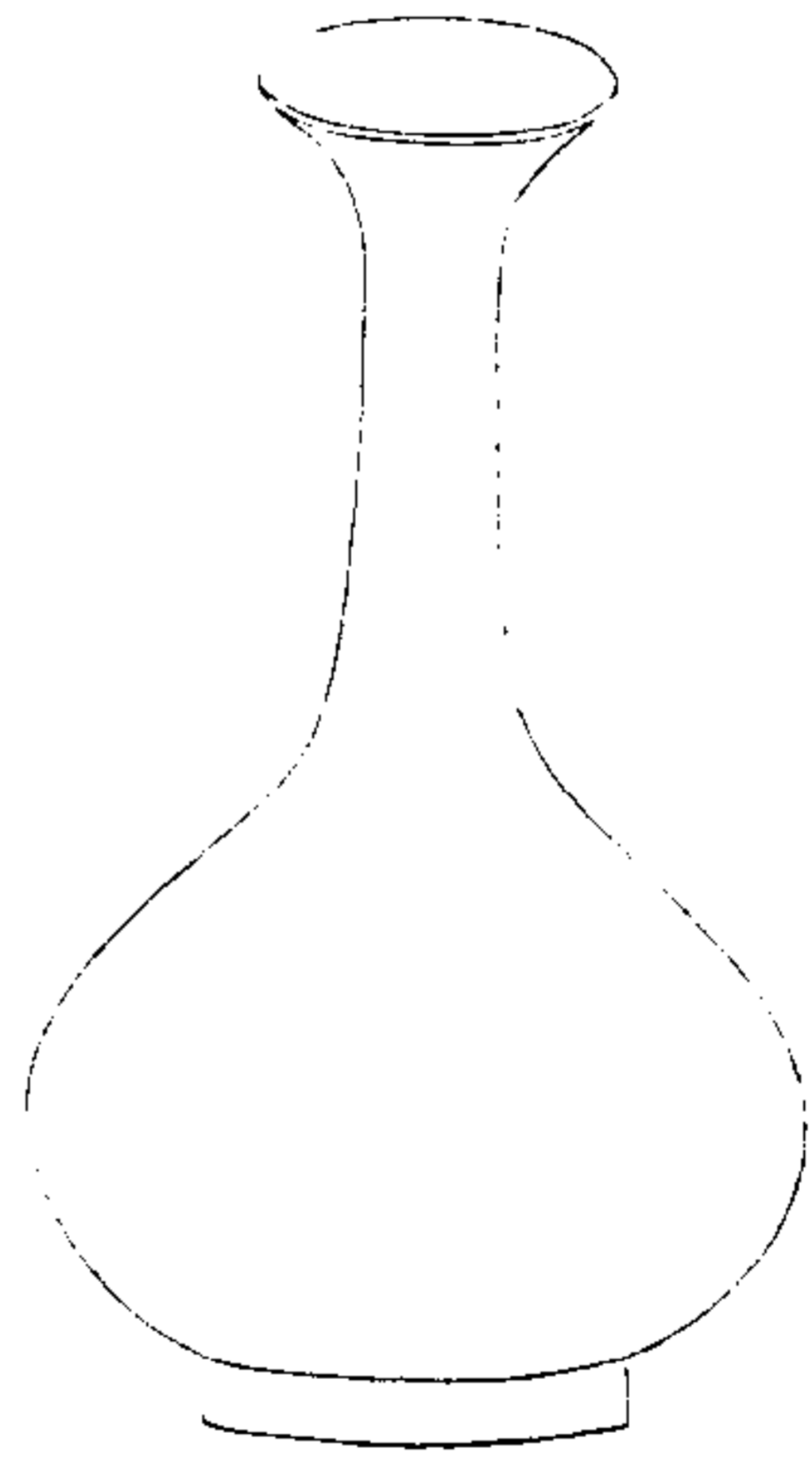

西清續鑑

乙編卷八

瓶

右高一尺八分深一尺四分口徑三寸五分腹圍二尺重七十一兩

漢帶紋瓶

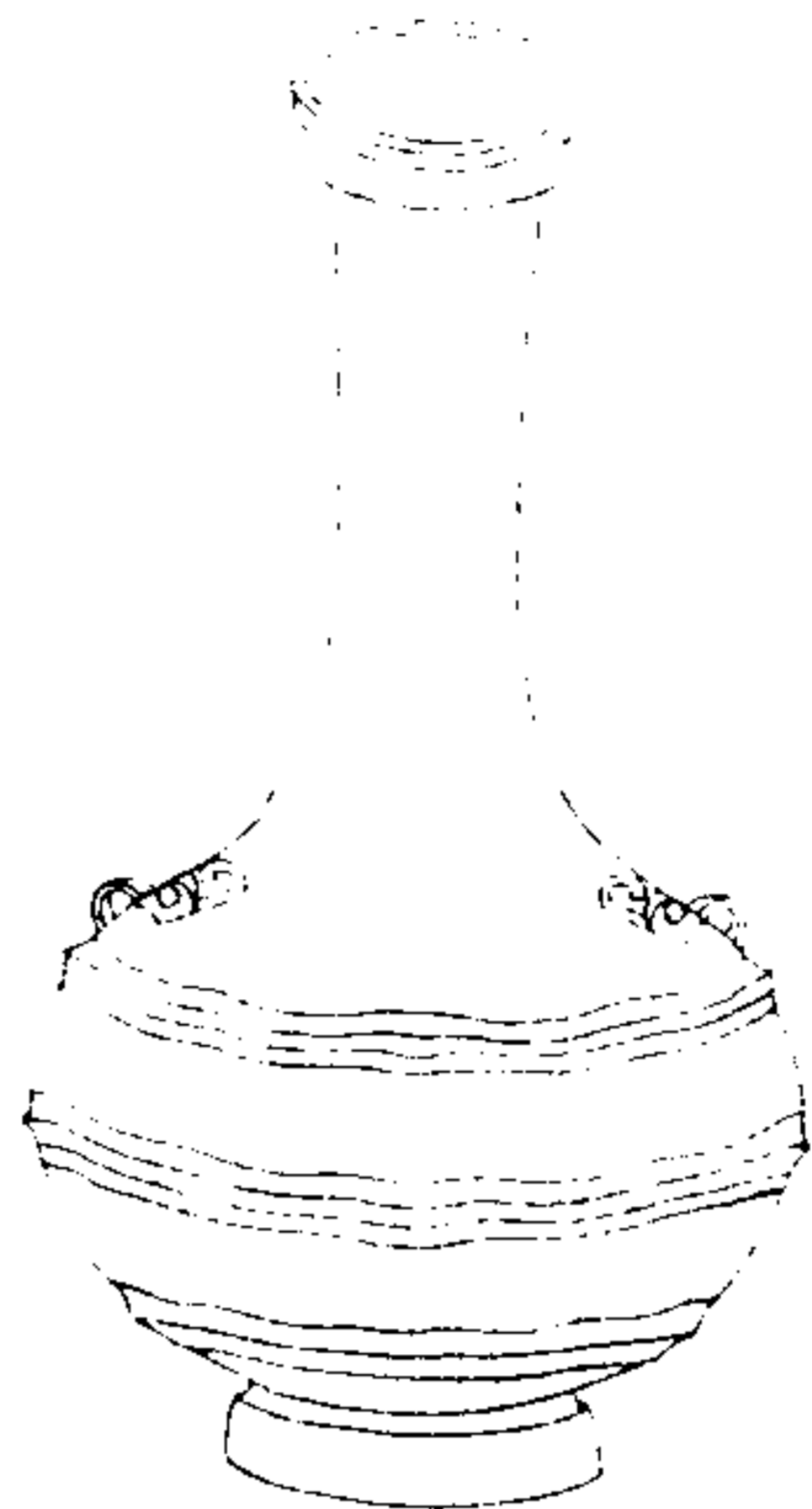

西清續鑑

乙編卷八瓶

三

右高一尺二寸深一尺一寸口徑一寸九分腹圍二尺重五十六兩

漢龍鳳雙管瓶



西清續鑑

乙編卷八瓶

三

右高七寸六分深七寸一分口徑各二寸三分腹圍各七寸三分重七十八兩金銀錯

漢素瓶一

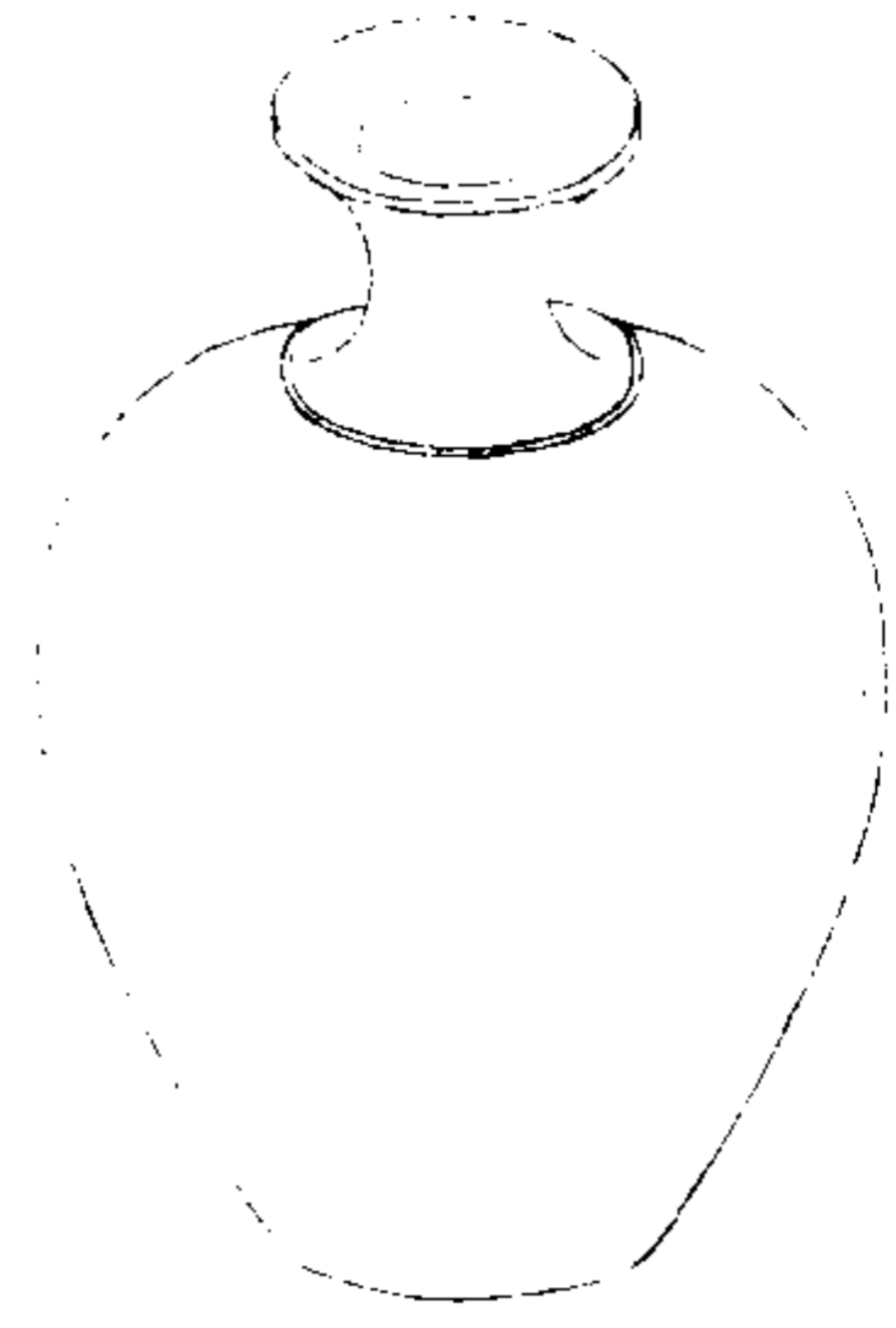

西清續鑑

乙編卷八瓶

六

右高五寸一分深四寸八分口徑一寸八分腹  
圍一尺二寸六分重二十二兩有半

漢素瓶二

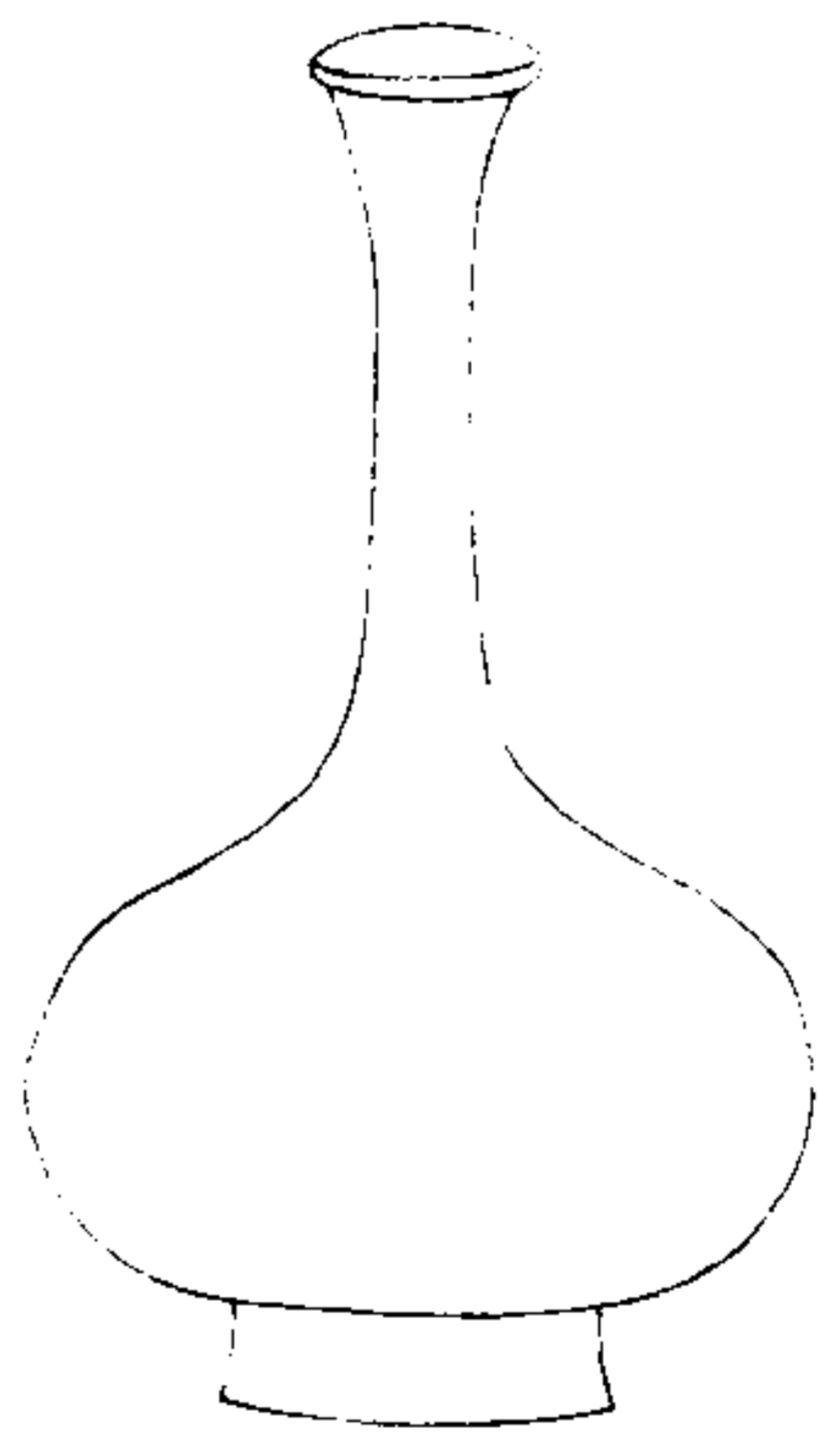

西清續鑑

乙編卷八瓶

完

右高七寸一分深六寸八分口徑一寸五分腹  
圍一尺一分重十八兩



唐獸環瓶



西清續鑑

乙編卷八瓶

三

右高一尺六分深一尺一分口徑二寸三分腹圍一尺六寸七分重三十兩

唐貫耳瓶



西清續鑑

乙編卷八瓶

圭

右高五寸二分深四寸七分口徑八分腹圍七寸一分重十一兩兩耳

唐素瓶

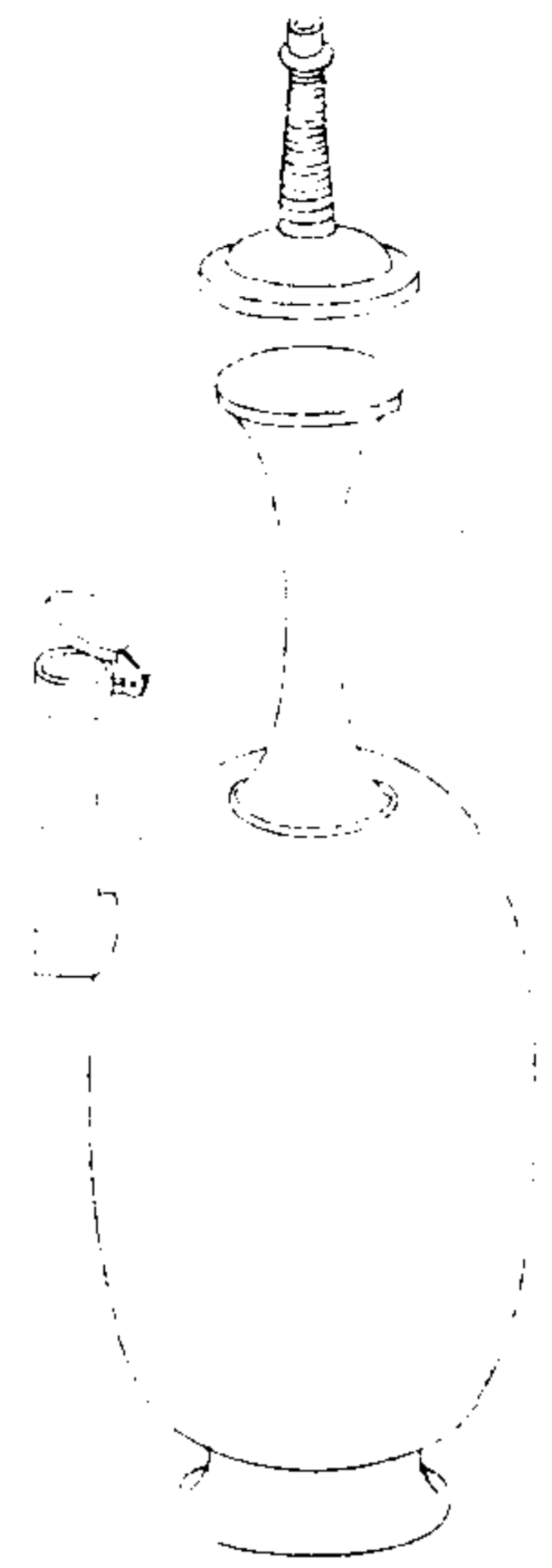

西清續鑑

乙編卷八

壺

右通蓋高九寸五分深七寸一分口徑一寸七分腹圍一尺一寸重二十五兩有流

周叔孫壺



西清續鑑

乙編卷八

壺

右高一尺六寸七分深一尺四寸一分口縱五寸三分橫六寸腹圍二尺三寸七分重三百零八兩兩耳



叔孫 五  
。 解  
永命爾久  
年無疆  
永用享

周仲駒壺

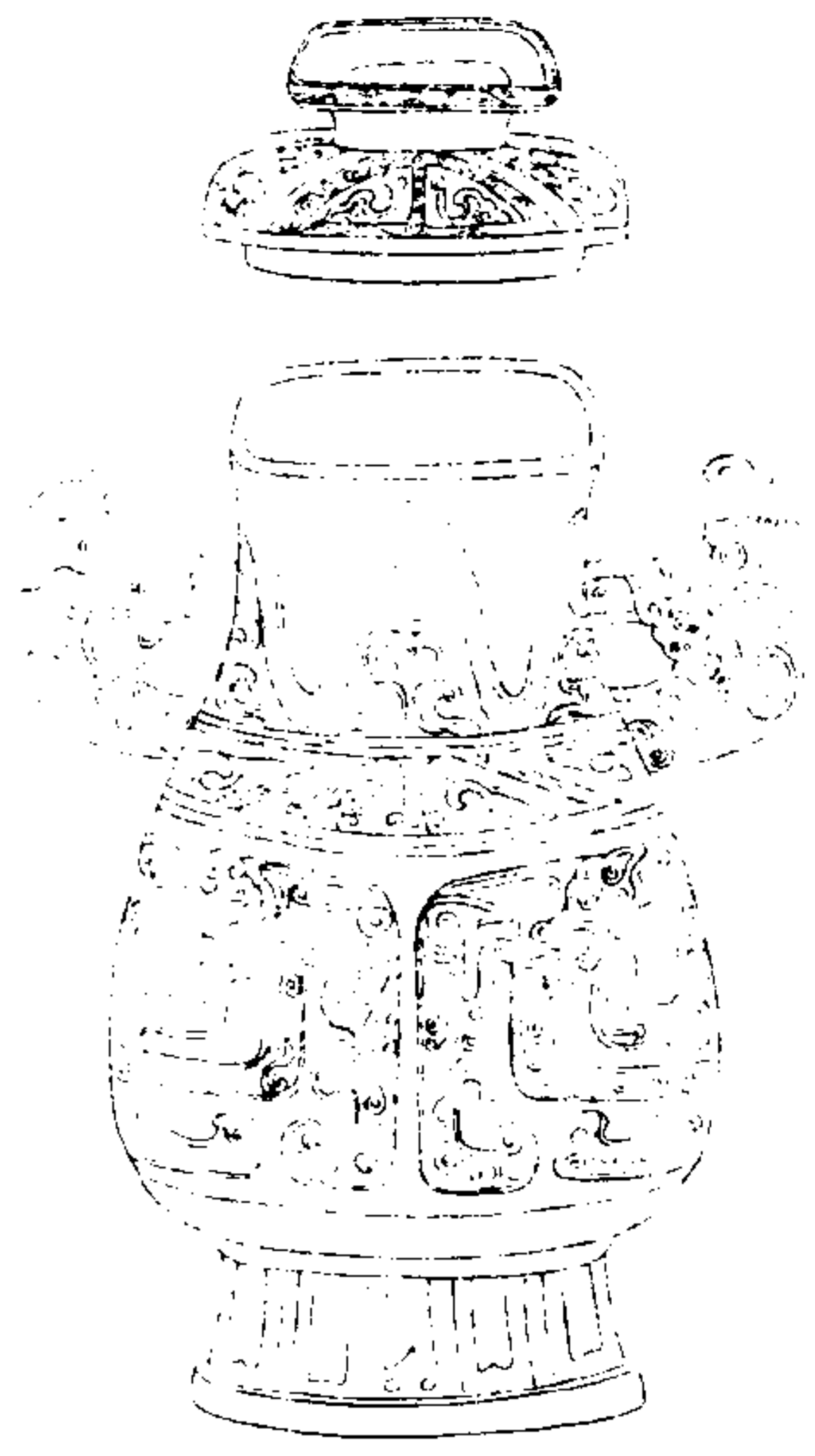

西清續鑑

乙編卷八 壺

音

蓋



實用享考  
敦子孫永  
父作仲姜  
祿旁仲駒

器



音釋同前

右通蓋高一尺二寸八分深九寸口縱三寸六分橫四寸六分腹圍二尺五寸重二百十六兩兩耳金銀錯蓋銘左旋讀

周寶壺一

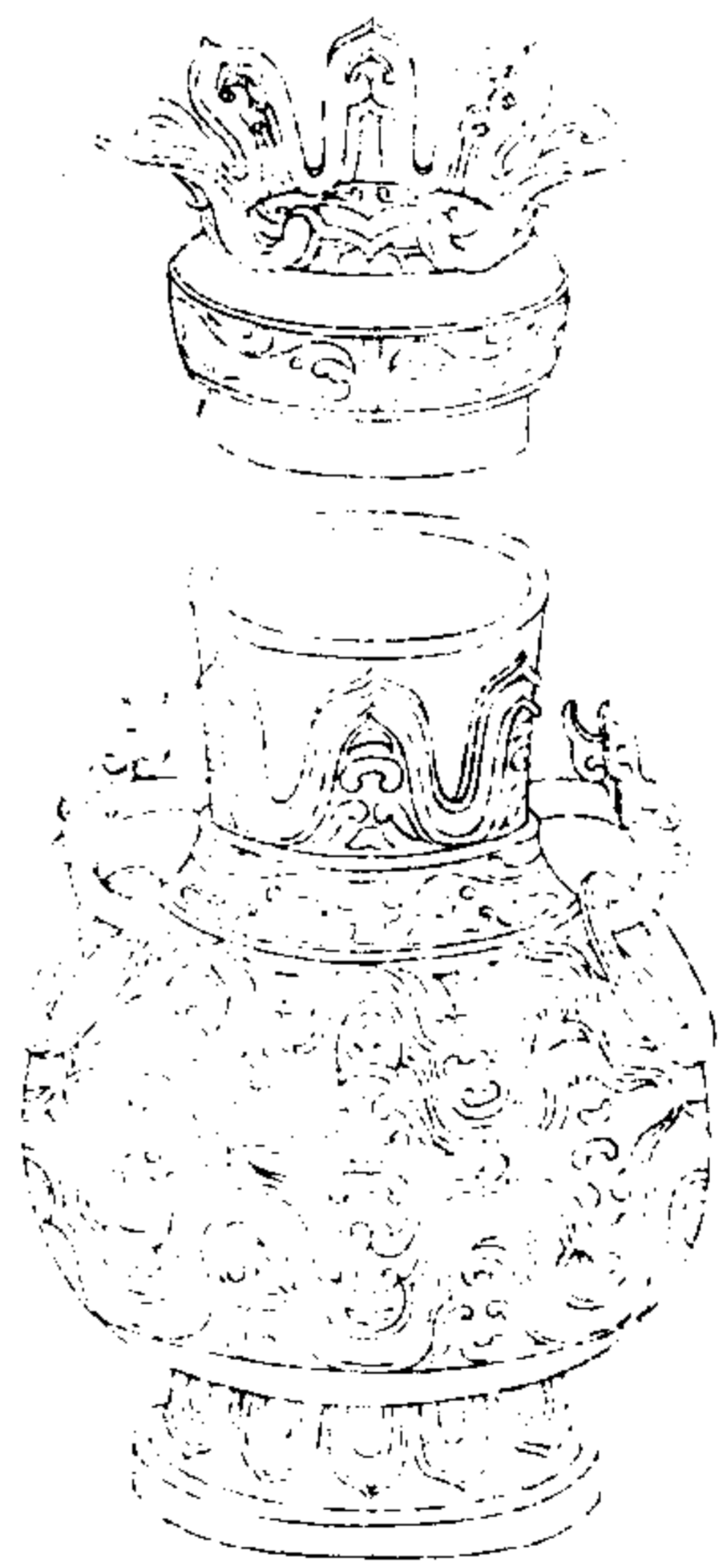

西清續鑑

乙編卷八 壺

音

蓋



子孫  
作寶用

器



音釋同前

右通蓋高一尺六寸三分深一尺一寸四分口徑四寸六分腹圍二尺九寸重三百二十八兩兩耳連環

周寶壺二

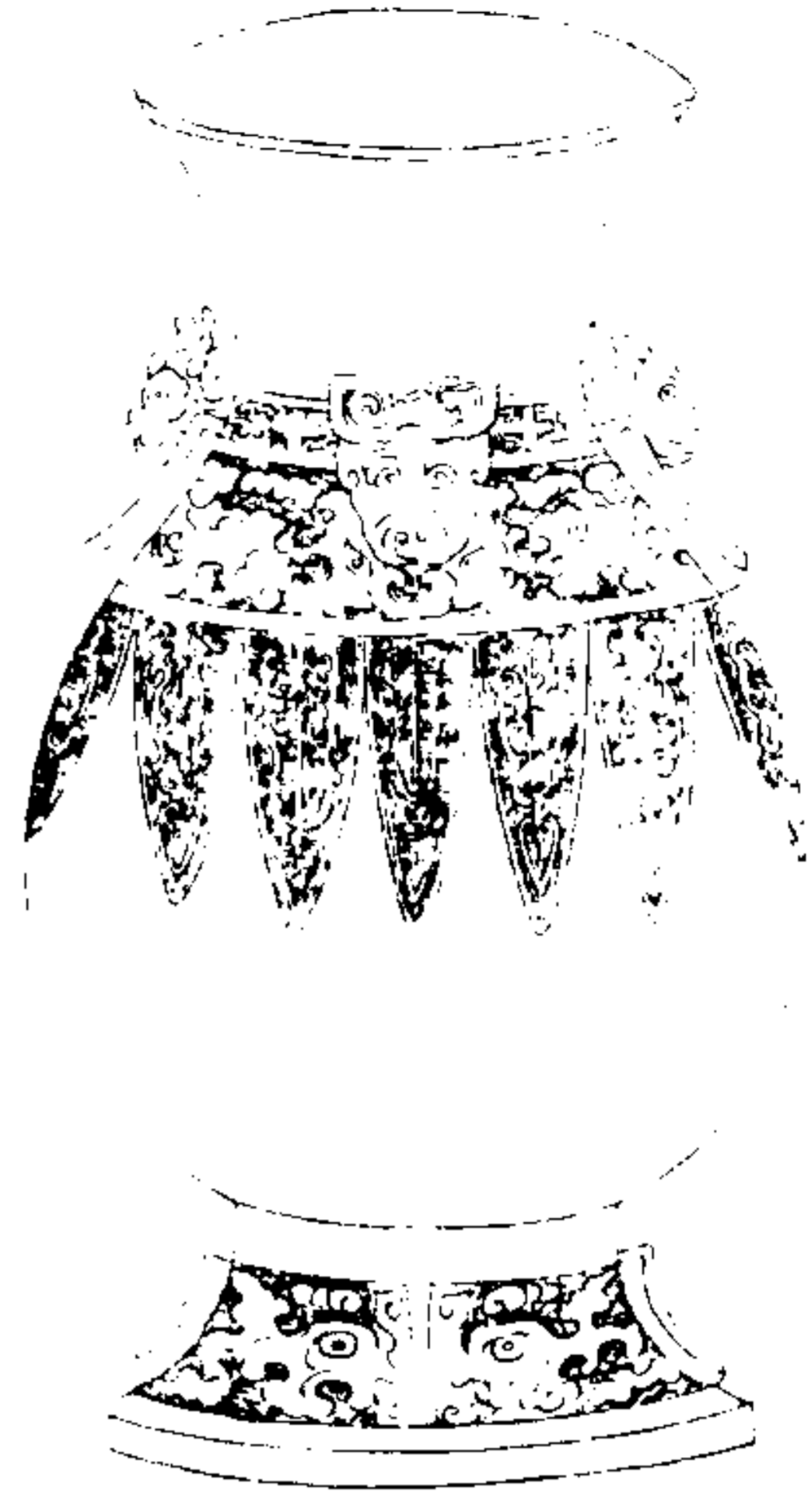

西清續鑑

乙編卷八

壺

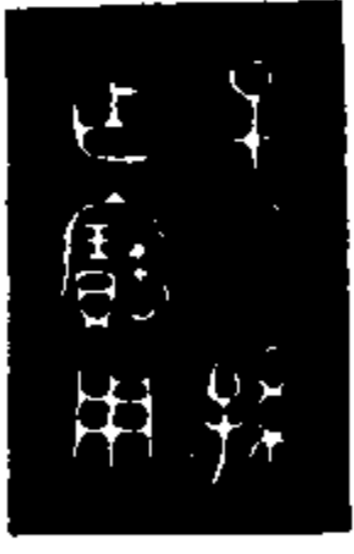

子：孫  
作寶用

右高一尺一寸二分深一尺口徑六寸二分腹  
圍二尺三寸七分重一百三十四兩三釐耳

周祖壺

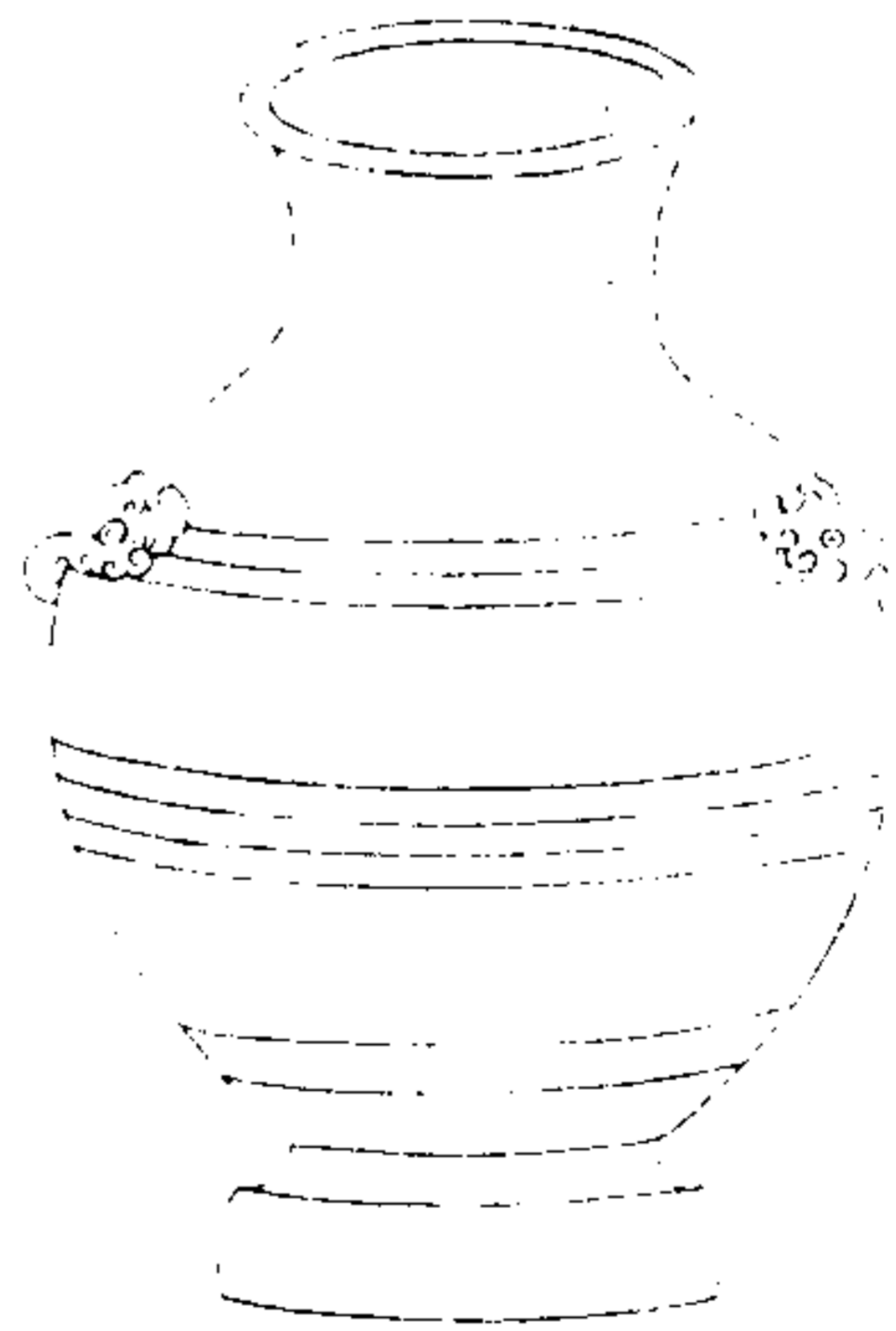

西清續鑑

乙編卷八

壺



祖尊

右高七寸七分深六寸六分口徑三寸腹圍二  
尺重七十二兩耳

周舉壺

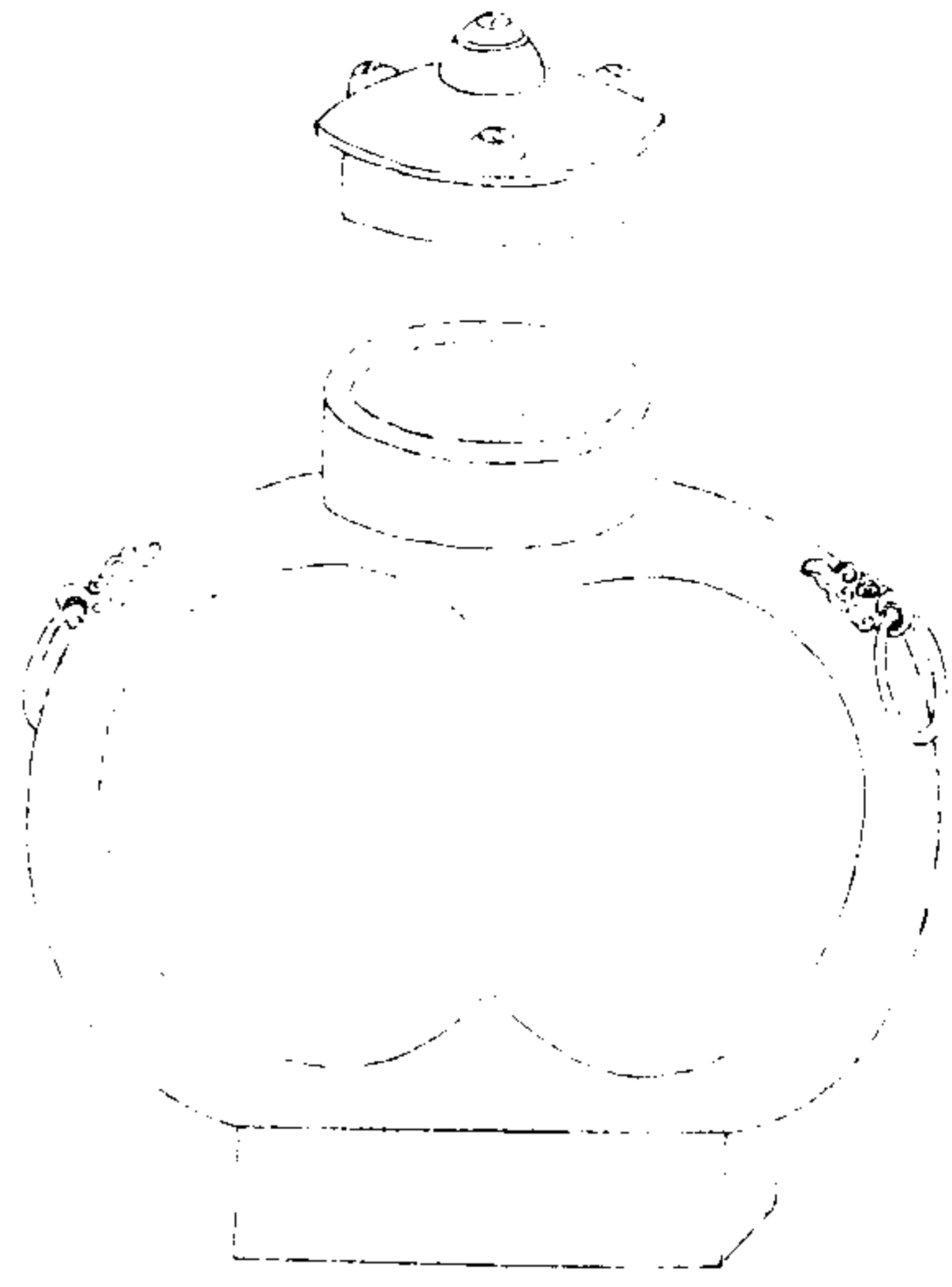

西清續鑑

乙編卷八

六



子父舉

右通蓋高一尺七分深八寸九分口徑三寸腹圍二尺四寸七分重一百三十四兩兩耳連環

周亞壺



西清續鑑

乙編卷八

堯



亞形 格上三矢 中 尊恭

右高一尺五分深一尺口徑三寸九分腹圍二尺重一百十二兩兩耳



周神獸壺

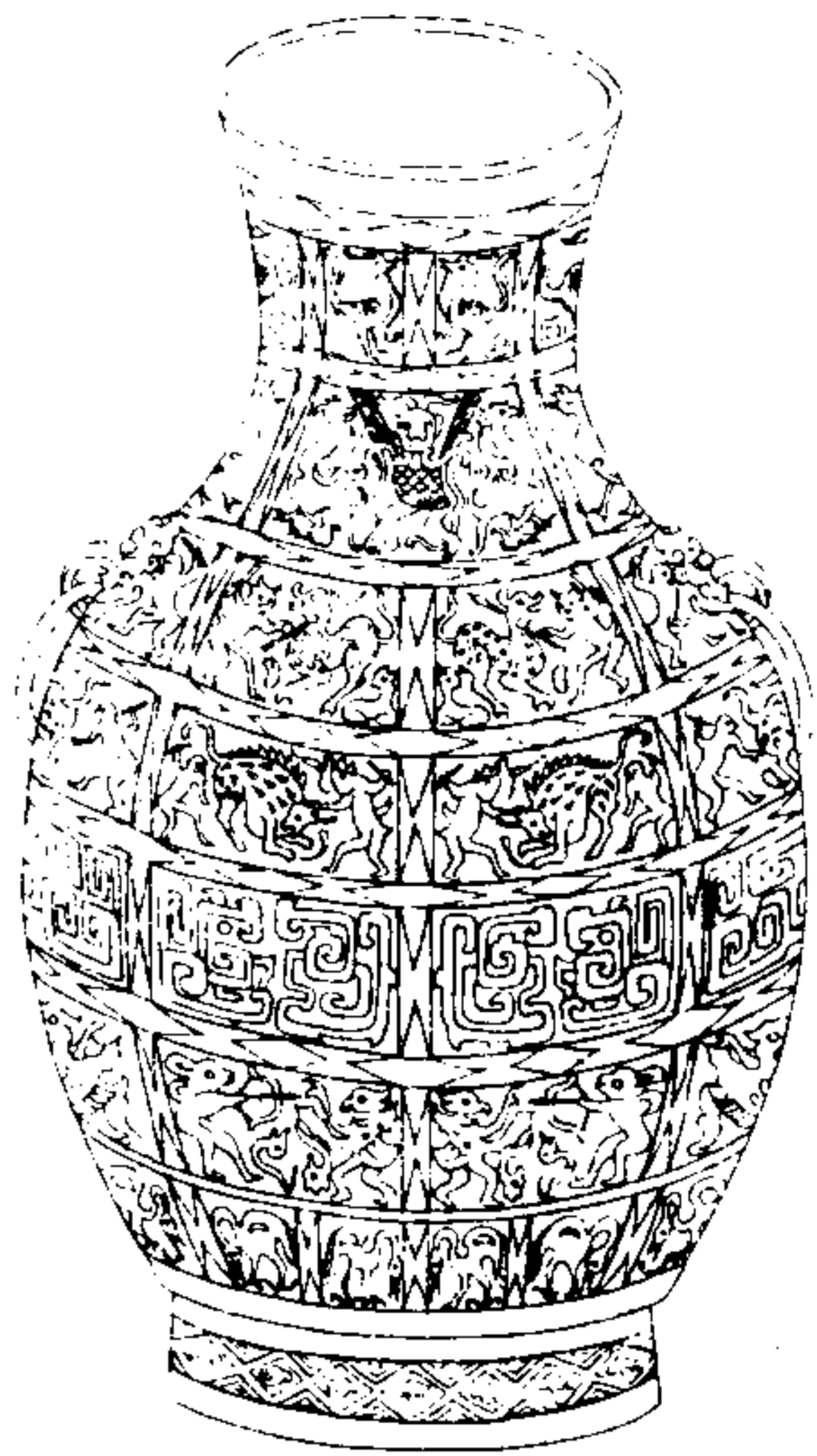

西清續鑑

乙編卷八壺

四

右高一尺一寸五分深一尺八分口徑三寸七分腹圍二尺五寸重八十兩兩耳連環

周夔鳳壺



西清續鑑

乙編卷八壺

四

右高一尺九分深九寸二分口徑四寸一分腹圍一尺四寸七分重一百三十兩兩耳連環

周蟠夔壺一

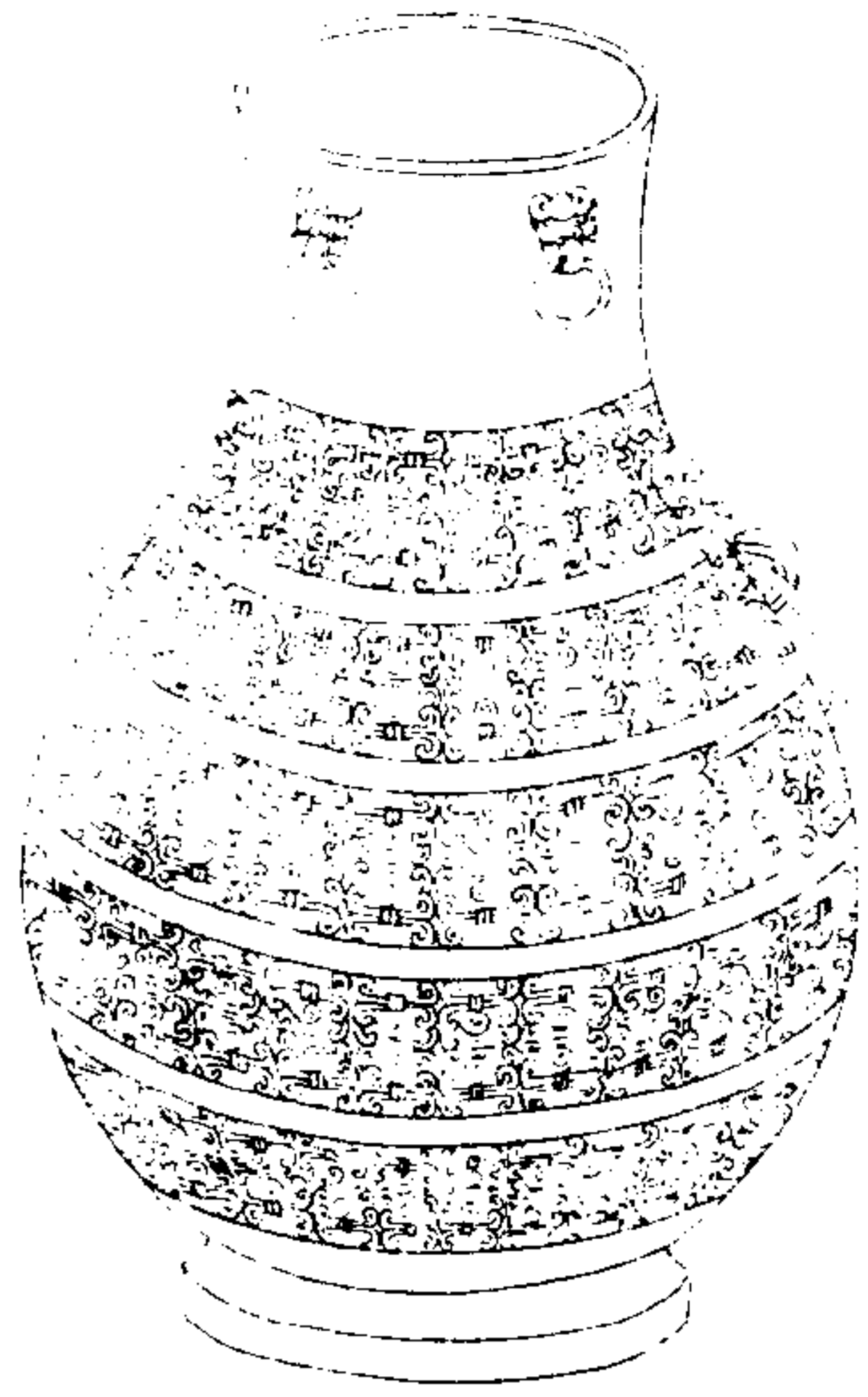

西清續鑑

乙編卷八 壺

里

右高一尺一寸四分深一尺五分口徑四寸腹  
圍二尺五寸二分重一百九十六兩兩耳連環  
環鼻四

周蟠夔壺二

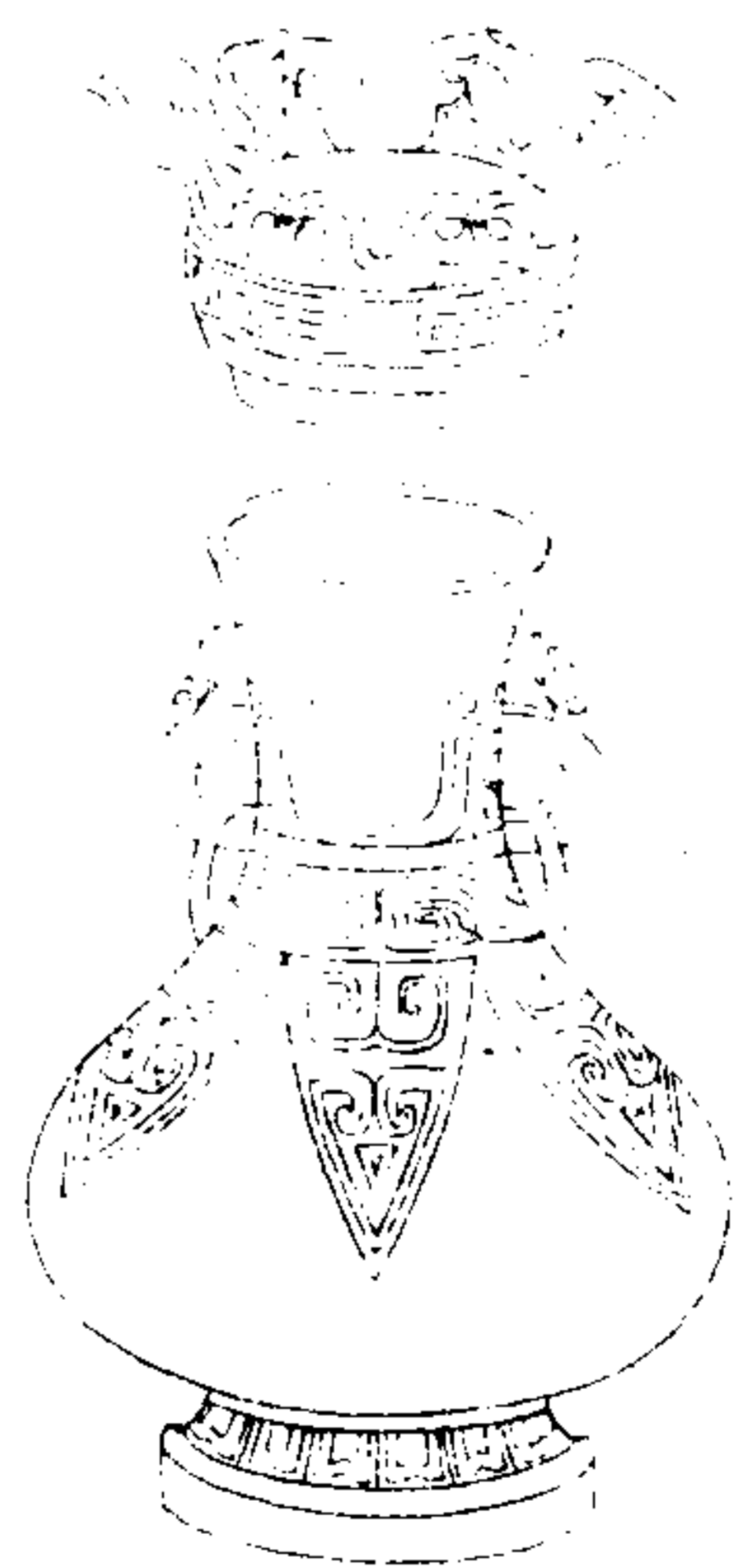

西清續鑑

乙編卷八 壺

里

右通蓋高一尺一寸深七寸九分口徑三寸五  
分腹圍一尺九寸二分重一百十八兩兩耳連  
環



周盤雲壺一

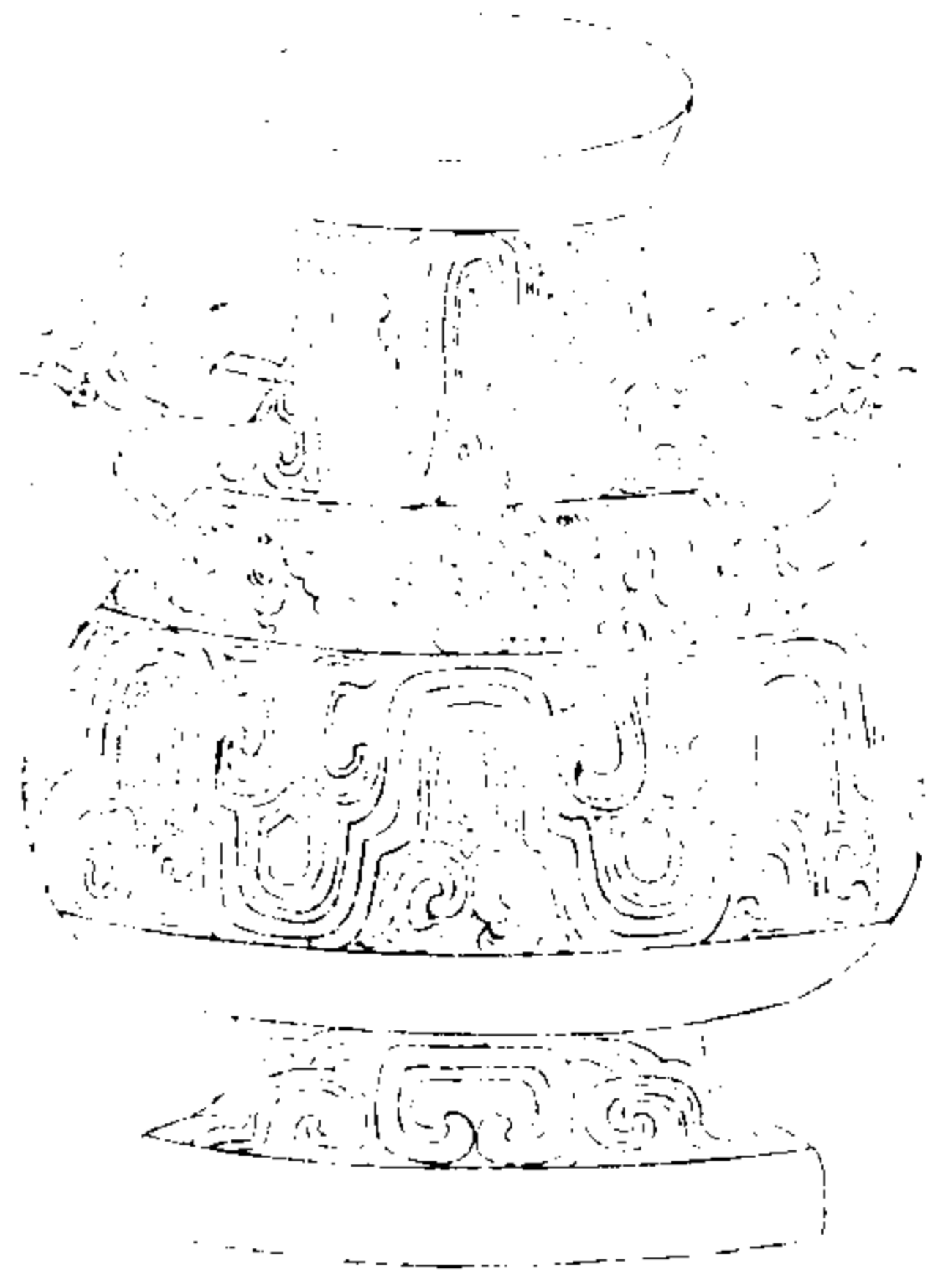

西清續鑑

乙編卷八壺

異

右高九寸九分深八寸四分口徑五寸三分腹圍二尺三寸八分重一百六十四兩兩耳金錯

周盤雲壺二



西清續鑑

乙編卷八壺

異

右通蓋高一尺二寸九分深九寸三分口徑四寸腹圍二尺三寸六分重二百四十兩兩耳連環翡翠飾



周夔紋壺一

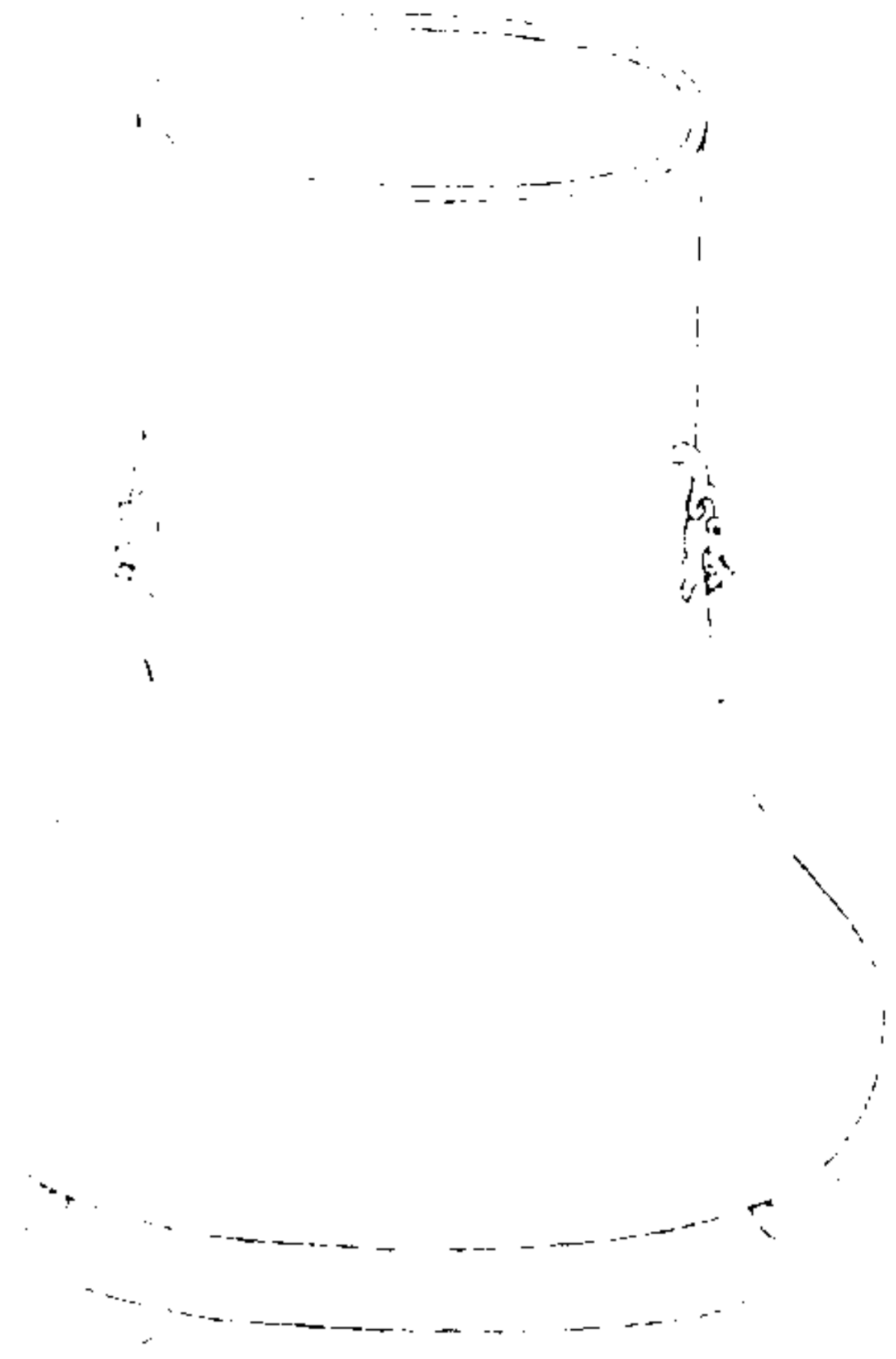

西清續鑑

乙編卷八壺

巽

右高一尺一寸四分深一尺一寸口縱四寸三分橫五寸一分腹圍二尺三寸一分重一百四兩兩耳連環

周夔紋壺二



西清續鑑

乙編卷八壺

巽

右高一尺一寸深九寸口徑三寸四分腹圍二尺六分重一百十六兩耳



周雲紋壺一

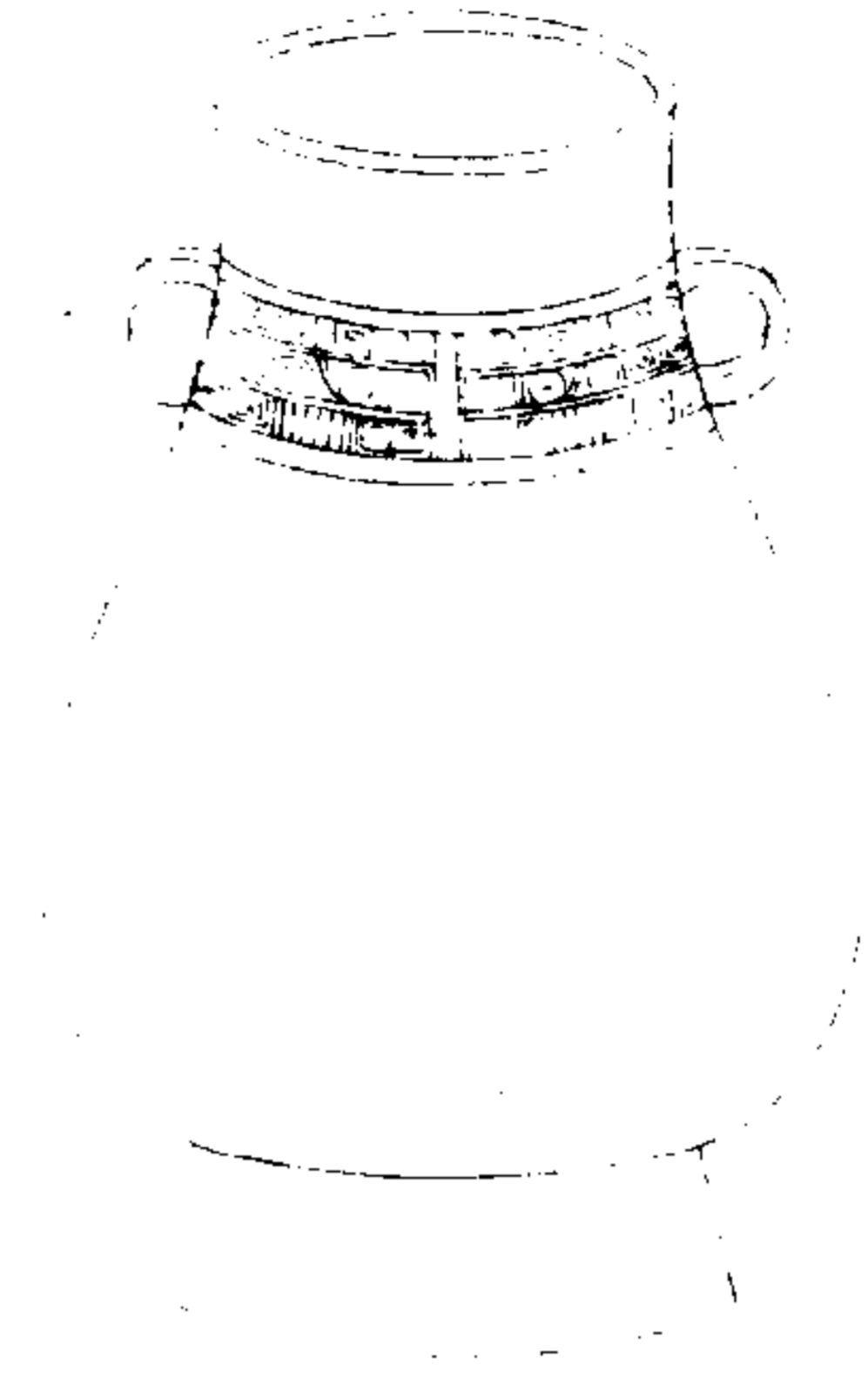

西清續鑑

乙編卷八

壺

右高九寸一分深八寸二分口徑三寸三分腹圍一尺九寸五分重一百兩兩可塗金

周雲紋壺二



西清續鑑

乙編卷八

壺

右高一尺一寸深一尺二分口徑四寸腹圍二尺三寸八分重二百八兩兩可連環銀錯

周雷紋壺

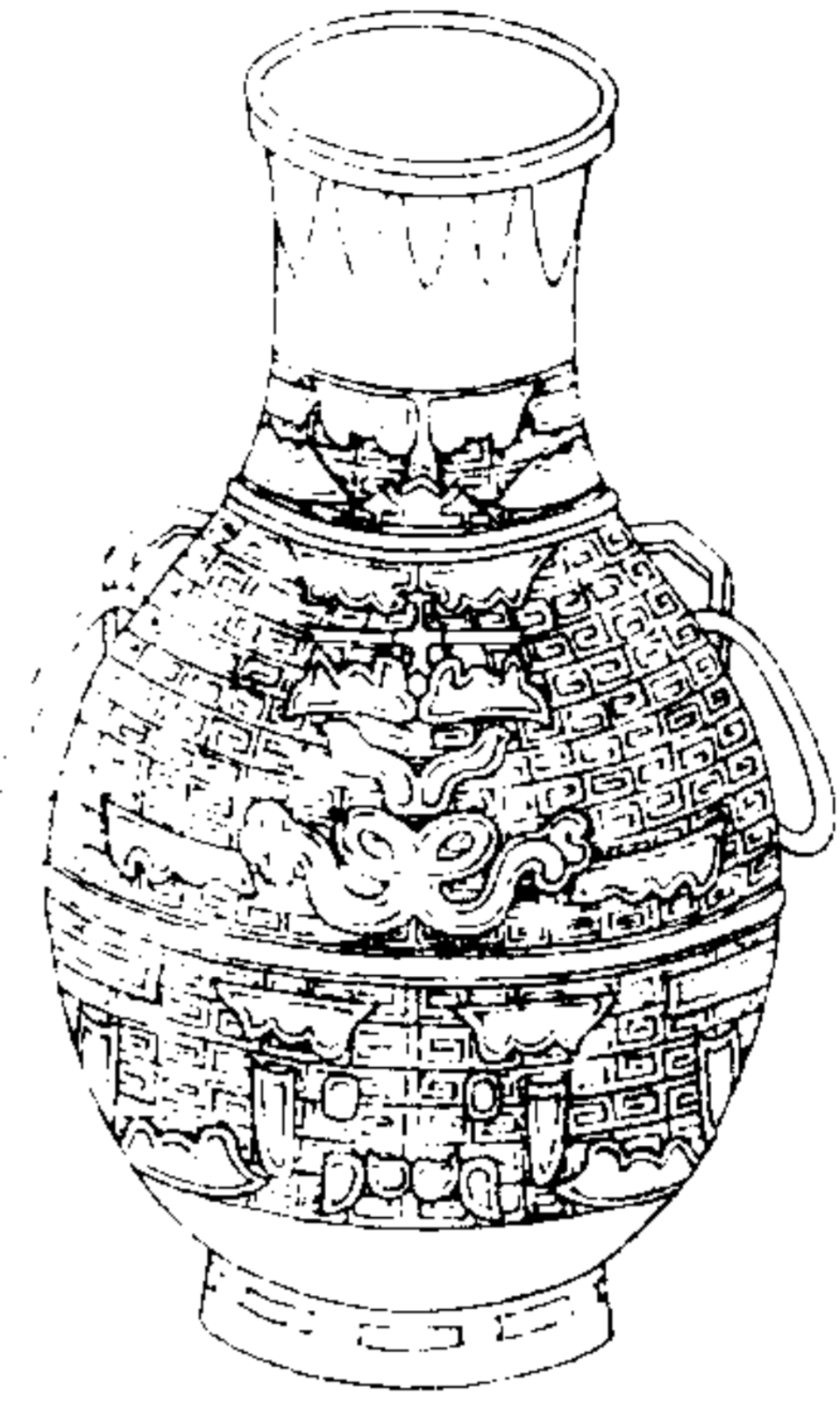

西清續鑑

乙編卷八壺

垂

右高一尺三寸五分深一尺二寸九分口徑五寸五分腹圍三尺七分重二百五十六兩兩耳

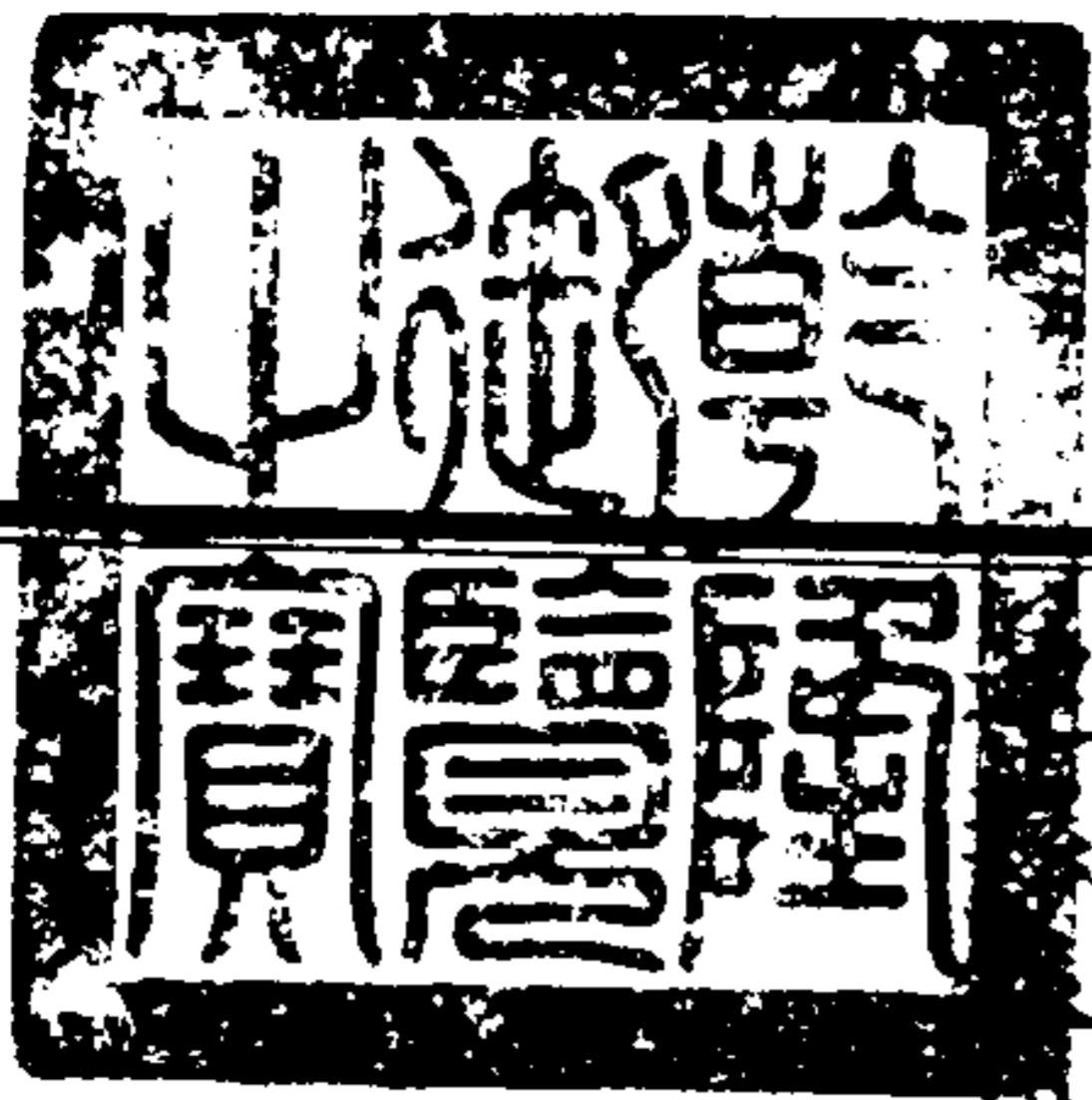

西清續鑑乙編 卷九

西清續鑑乙編卷九目錄

壺二

環紋壺

絡紋壺一

絡紋壺二

獸環壺一

獸環壺二

獸環壺三

獸環壺四

西清續鑑

乙編卷九 目錄一

獸環壺五

獸環壺六

獸環壺七

獸環壺八

獸環壺九

貫耳壺

素壺

漢

饗饗方壺

五九七

螭鹿壺  
蟠夔壺一  
蟠夔壺二  
蟠夔壺三  
蟠夔壺四  
蟠夔匾壺  
蟠虺壺一  
蟠虺壺二  
蟠虺壺三  
蟠虺壺四

西清續鑑

乙編卷九 目錄二

盤雲壺一  
盤雲壺二  
垂雲壺  
鳧壺  
鳧首曲項壺  
夔紋壺一  
夔紋壺二  
夔紋壺三  
夔紋壺四  
夔紋壺五

夔紋壺六  
夔紋方壺  
雲紋壺  
蟬紋壺一  
蟬紋壺二  
蟬紋壺三  
弦紋壺一  
弦紋壺二  
弦紋壺三  
帶紋壺一

西清續鑑

乙編卷九 目錄三

帶紋壺二  
帶紋壺三  
帶紋壺四  
粟紋壺一  
粟紋壺二  
絡紋壺

周環紋壺

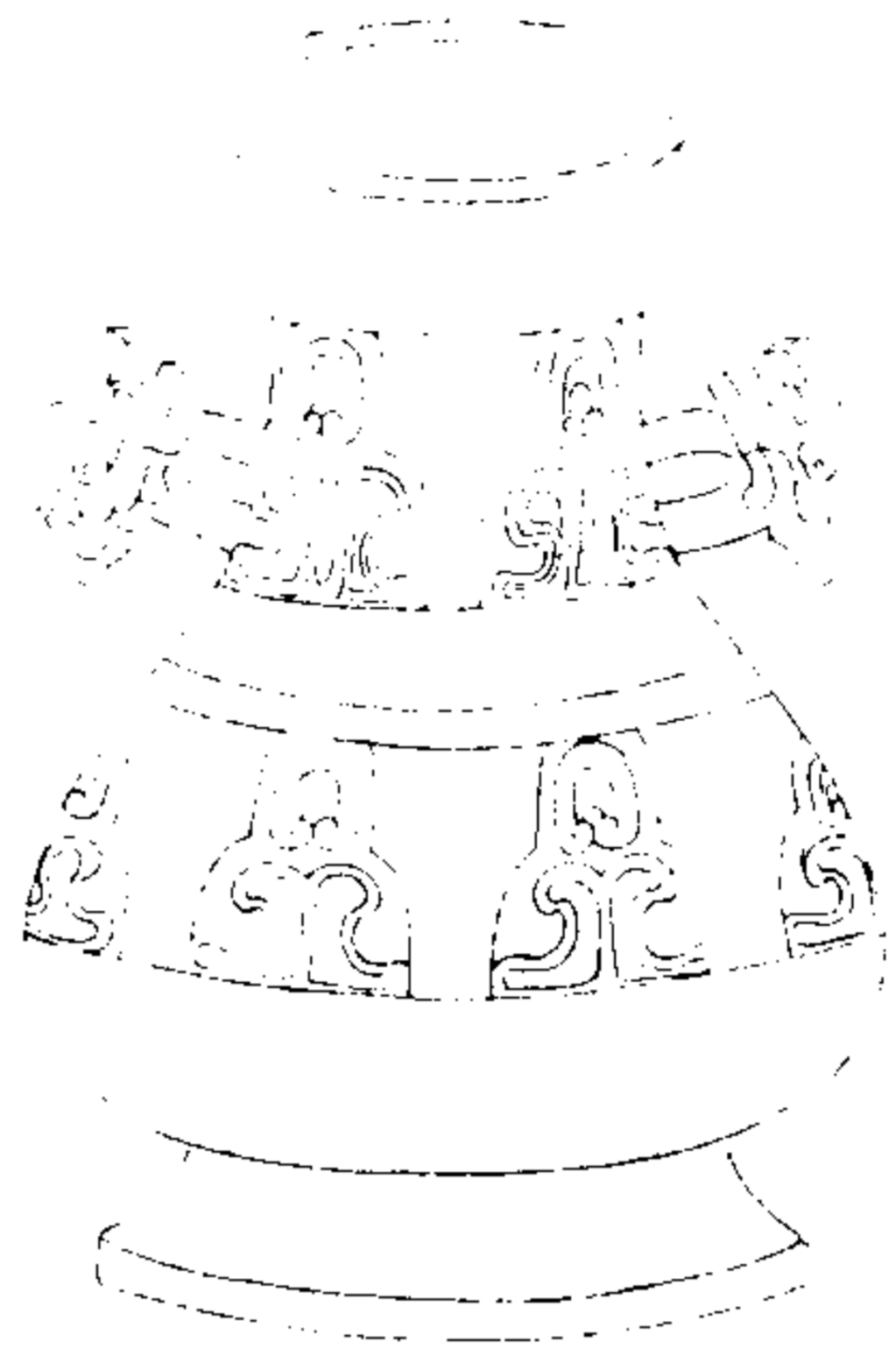

西清續鑑卷九

西清續鑑

乙編卷九 壺

一

右高七寸九分深七寸一分口徑三寸五分腹圍一尺八寸重一百三十二兩兩耳

周絡紋壺一

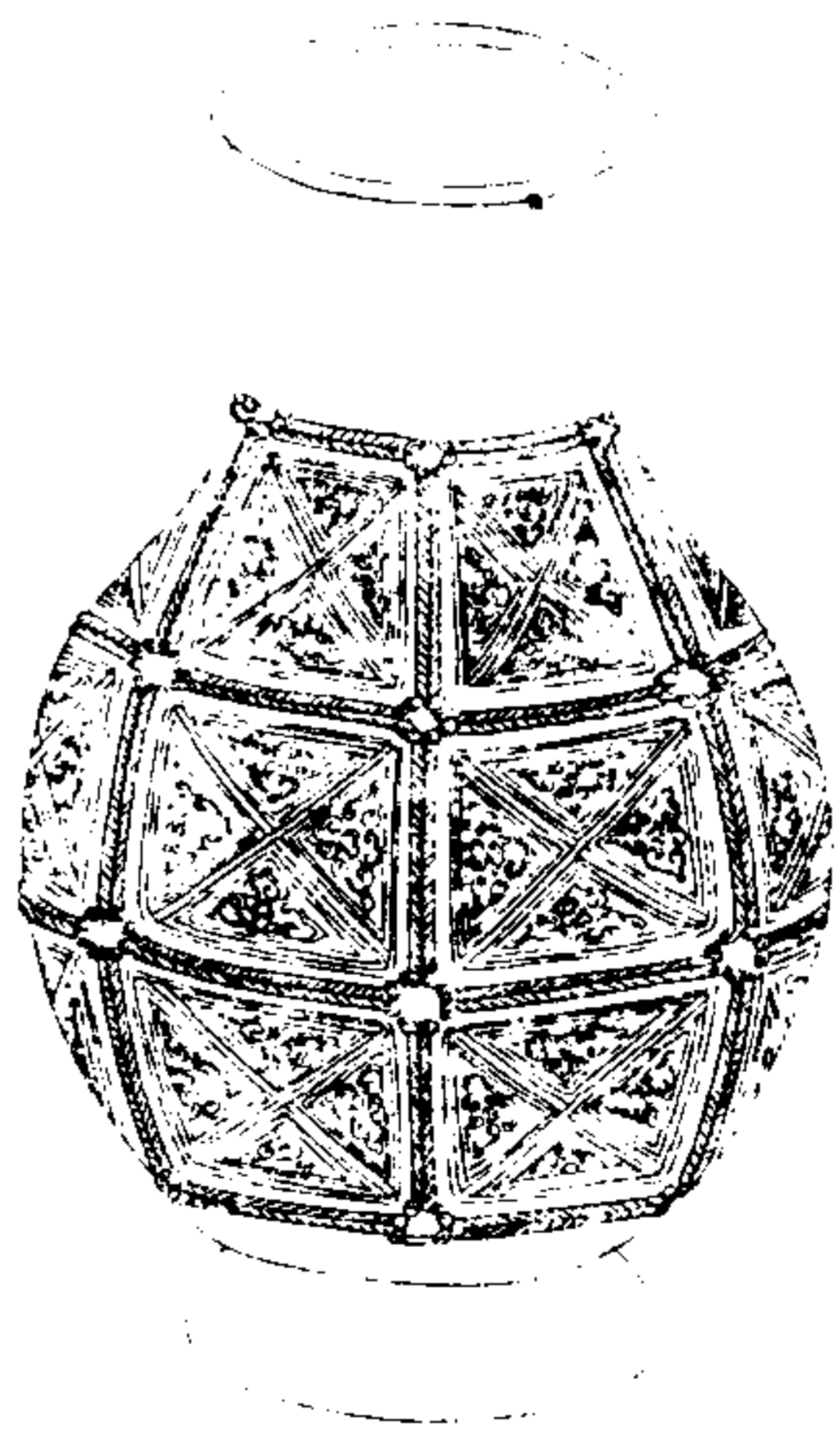

西清續鑑

乙編卷九 壺

二

右高九寸八分深九寸口徑三寸四分腹圍二尺一寸七分重一百十七兩



周絡紋壺二



西清續鑑

乙編卷九 壺

三

右高一尺五寸五分深一尺二寸九分口縱五寸七分橫四寸六分腹圍二尺五寸四分重二百三十六兩可

周獸環壺一

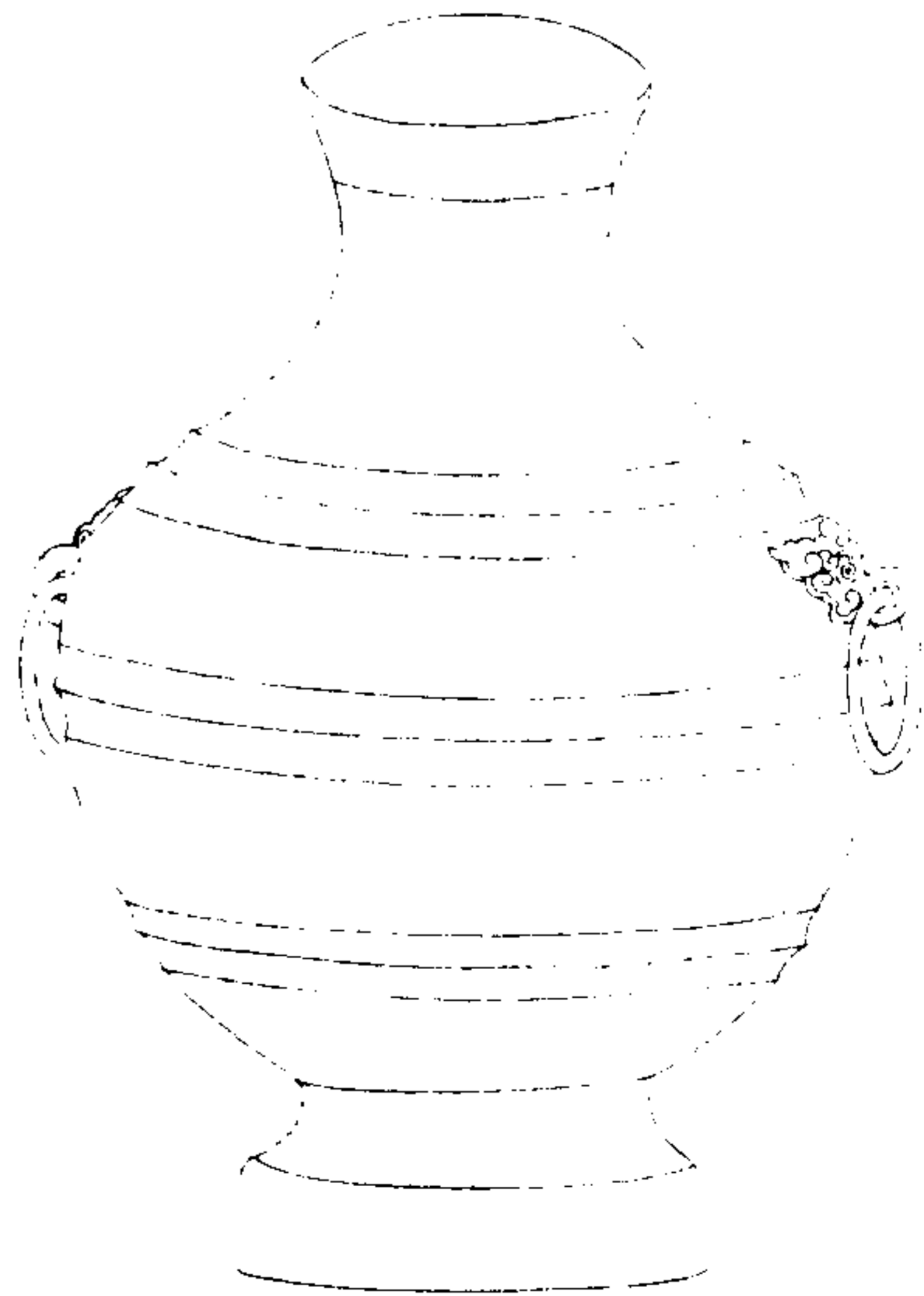

西清續鑑

乙編卷九 壺

四

右高一尺三寸七分深一尺二寸口径五寸三分腹圍三尺二寸五分重二百四十兩可連環



周獸環壺二



西清續鑑

乙編卷九 壺

五

右高一尺五寸一分深一尺四寸二分口徑六寸七分腹圍三尺七寸五分重二百八十四兩兩耳連環

周獸環壺三

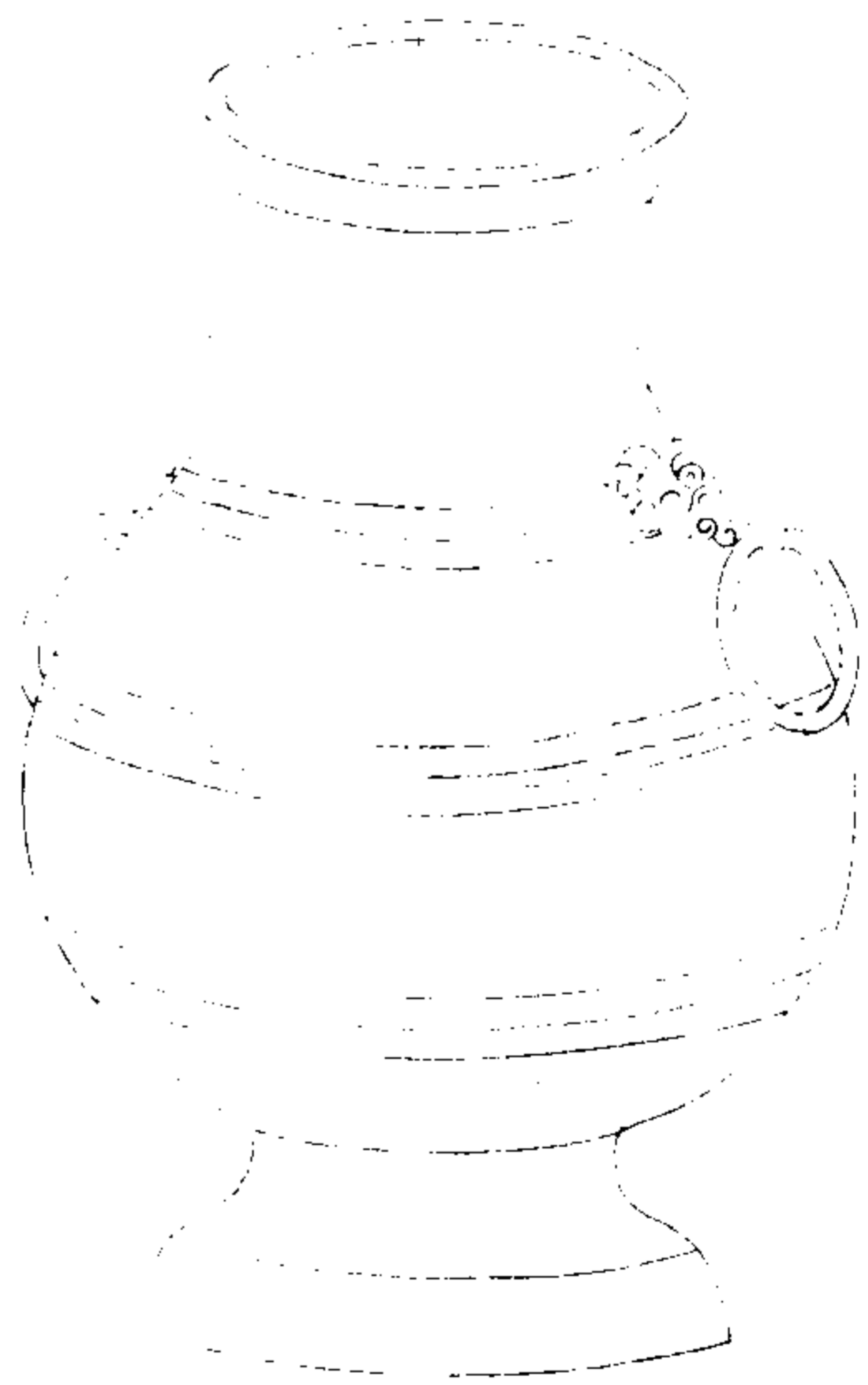

西清續鑑

乙編卷九 壺

六

右高一尺三寸五分深一尺二寸口徑五寸四分腹圍三尺六分重二百四十四兩兩耳連環

周獸環壺四



西清續鑑

乙編卷九 壺

七

右通蓋高一尺二寸二分深九寸四分口徑三寸五分腹圍二尺三寸八分重一百三十八兩兩可連環

周獸環壺五



西清續鑑

乙編卷九 壺

八

右高一尺九分深九寸一分口徑四寸八分腹圍二尺五寸六分重一百二兩兩可連環

周獸環壺六

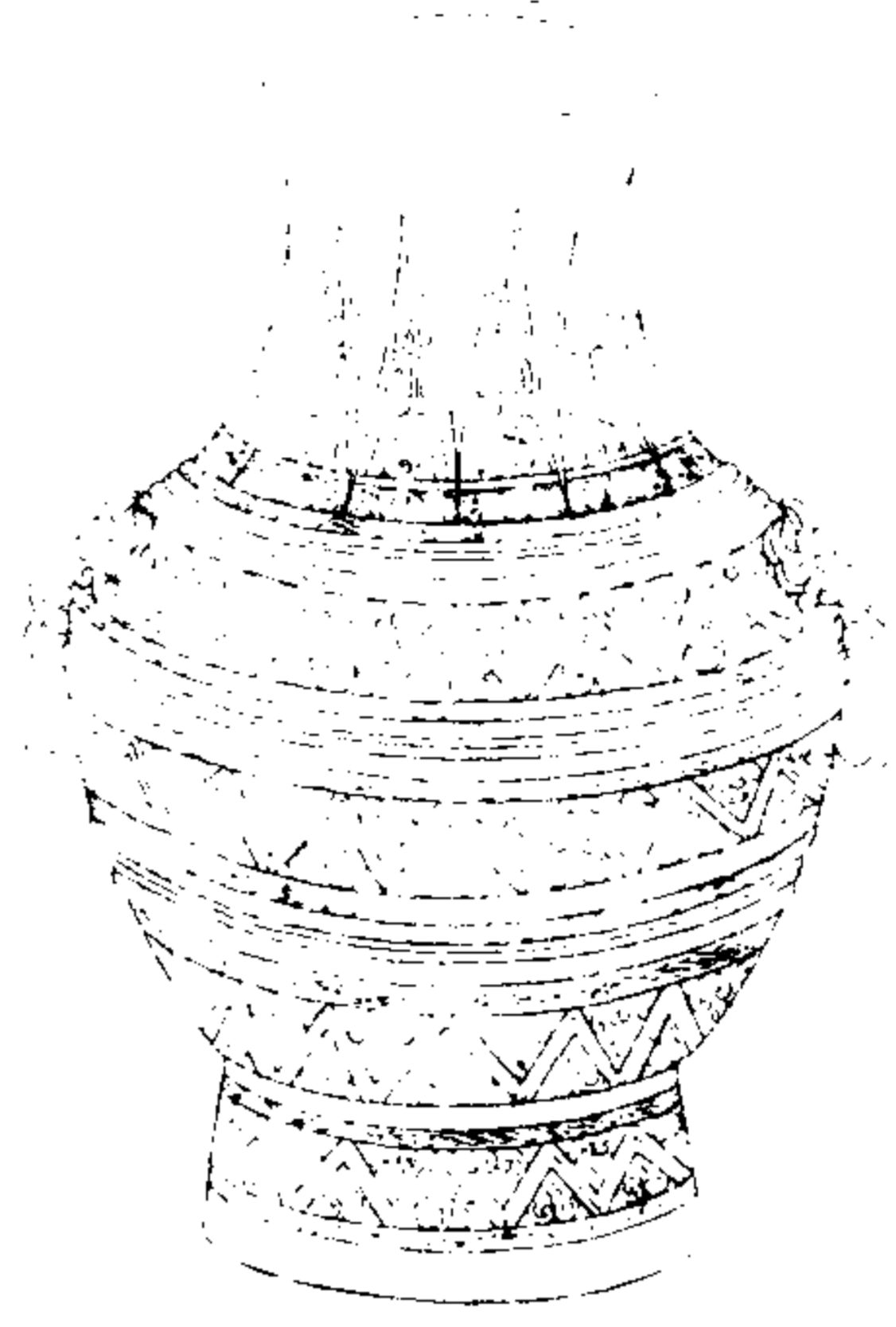

西清續鑑

乙編卷九 壺

九

右高九寸五分深七寸九分口徑三寸四分腹圍二尺一寸重七十兩兩耳連環

周獸環壺七

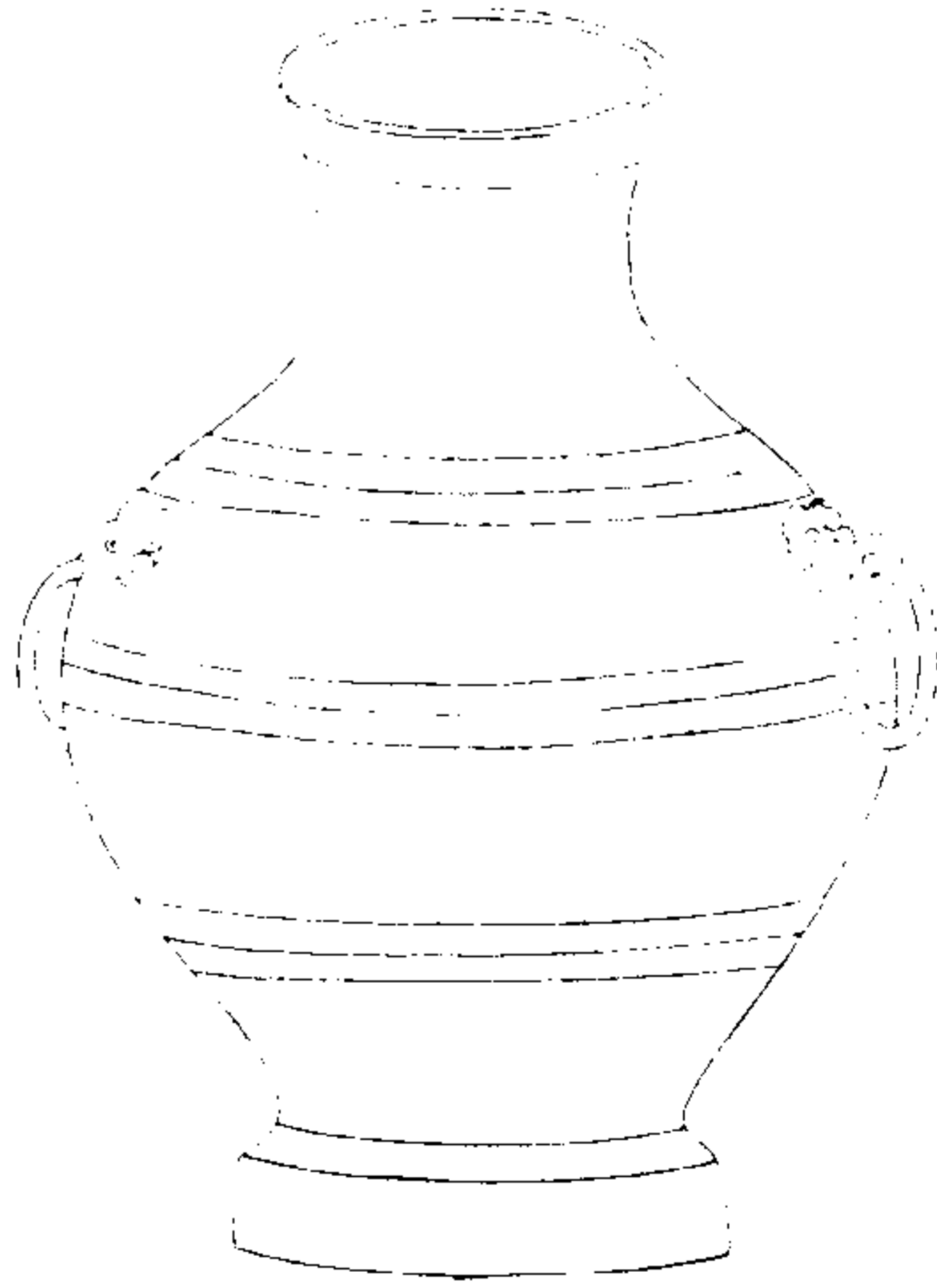

西清續鑑

乙編卷九 壺

一

右高一尺三寸七分深一尺一寸八分口徑五寸二分腹圍三尺三寸六分重一百兩兩耳連環

周獸環壺八

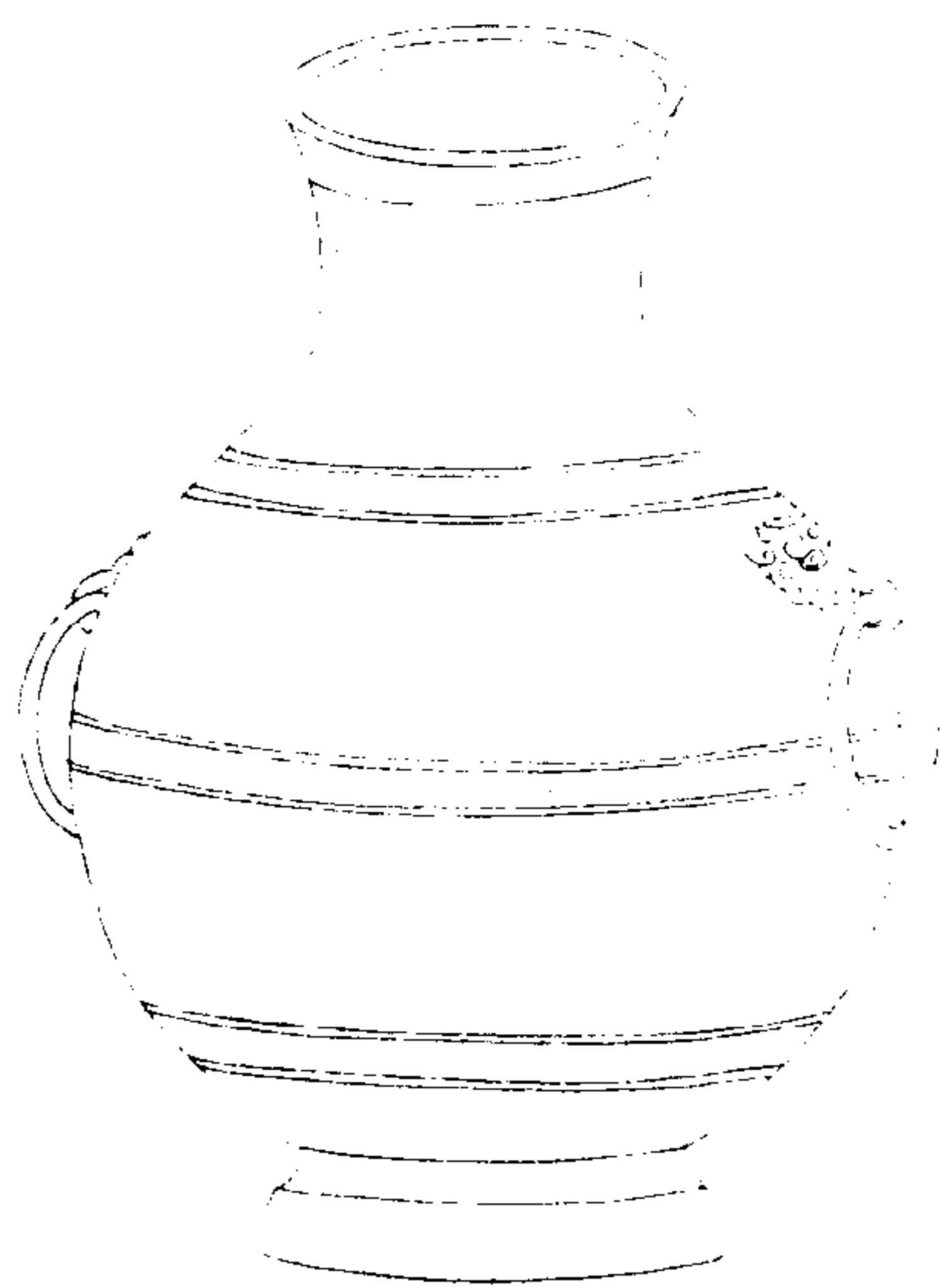

西清續鑑

乙編卷九 壺

二

右高一尺四寸深一尺二寸九分口徑五寸五分腹圍三尺四寸四分重一百九十二兩兩耳連環

周獸環壺九

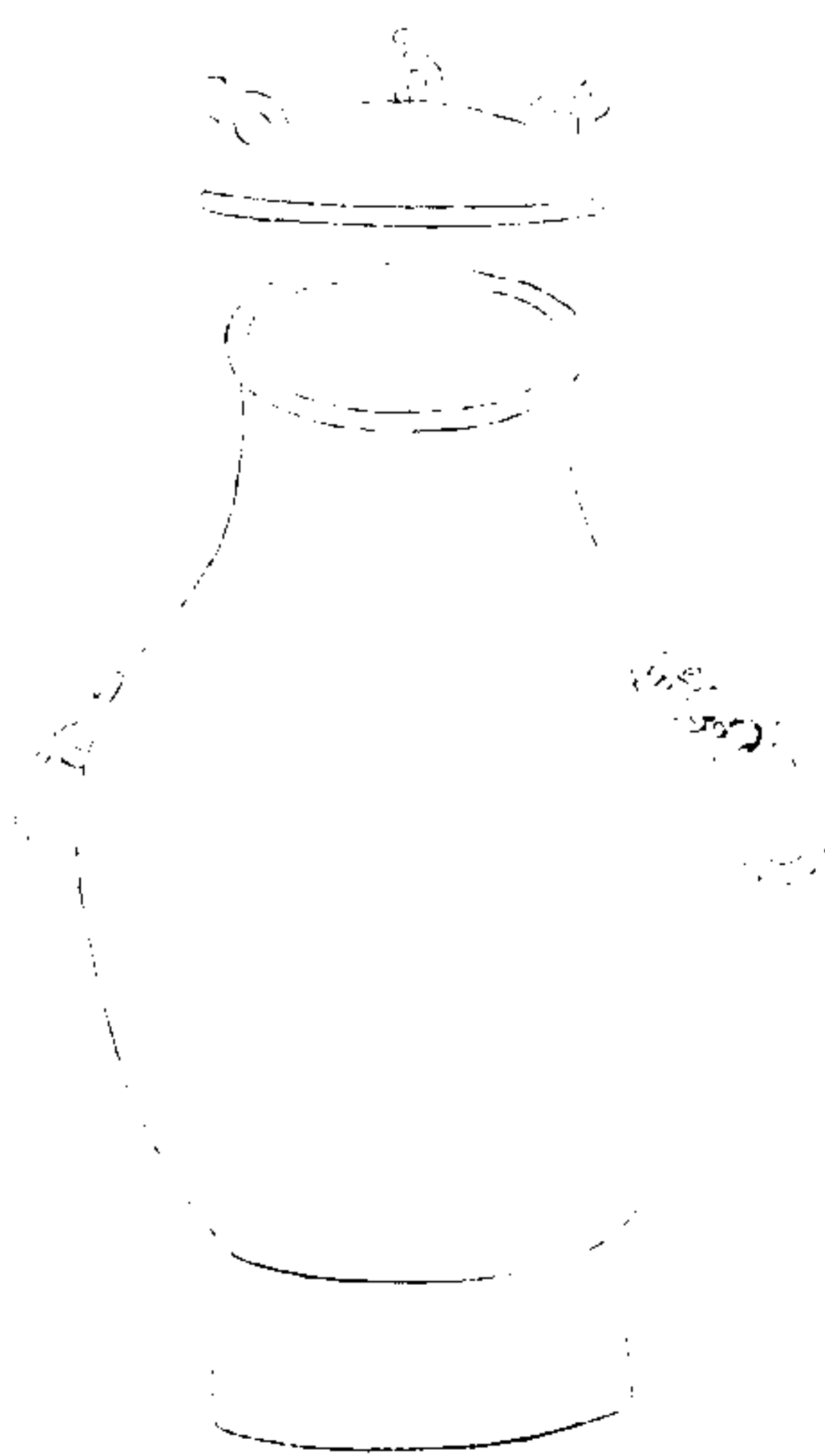

西清續鑑

乙編卷九 壺

三

右通蓋高一尺深八寸一分口徑三寸六分腹圍二尺二寸五分重七十四兩兩耳連環

周獸環匾壺

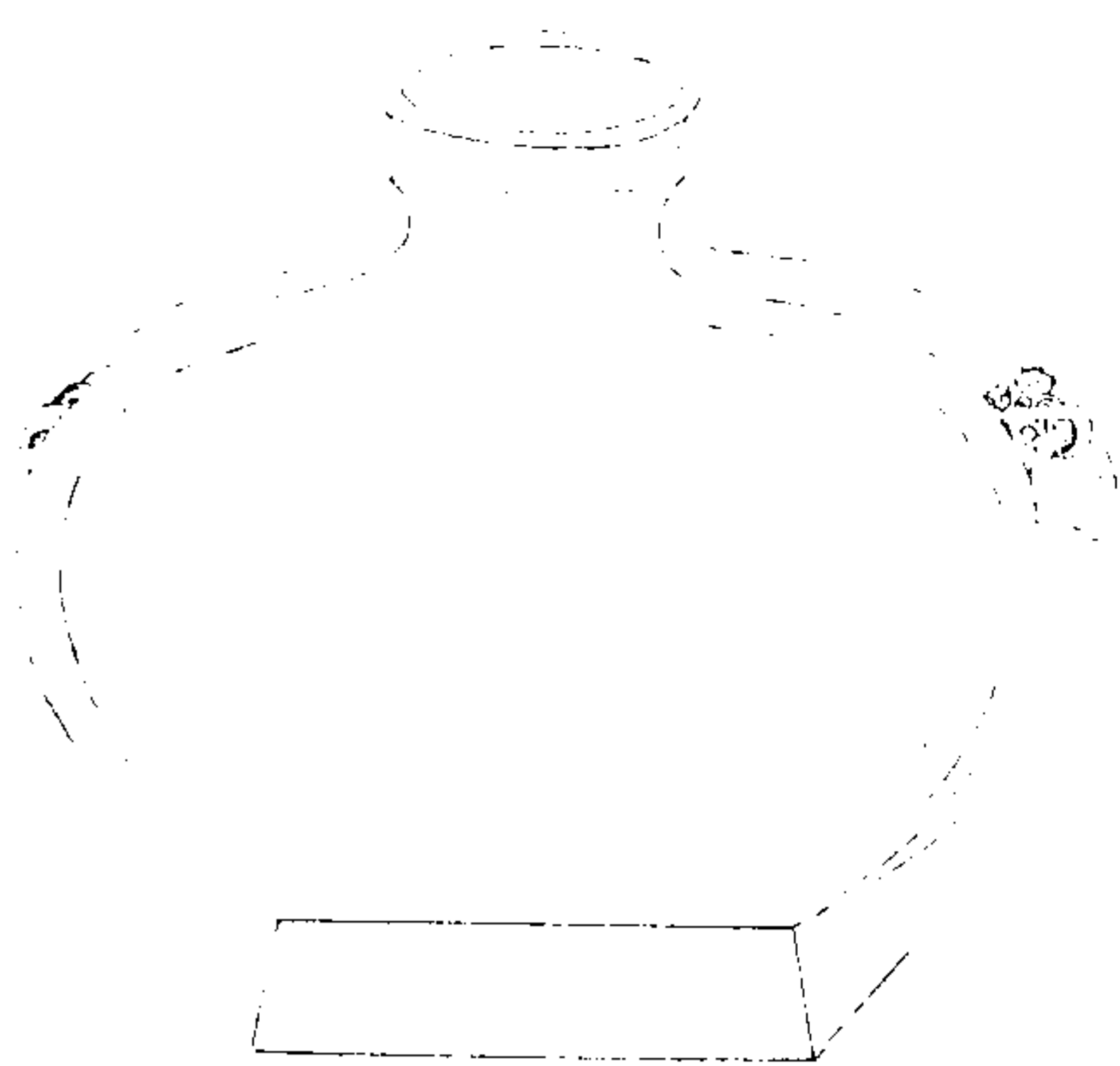

西清續鑑

乙編卷九 壺

五

右高九寸深七寸九分口徑二寸四分腹圍二尺三寸重八十六兩兩耳連環

周貫耳壺

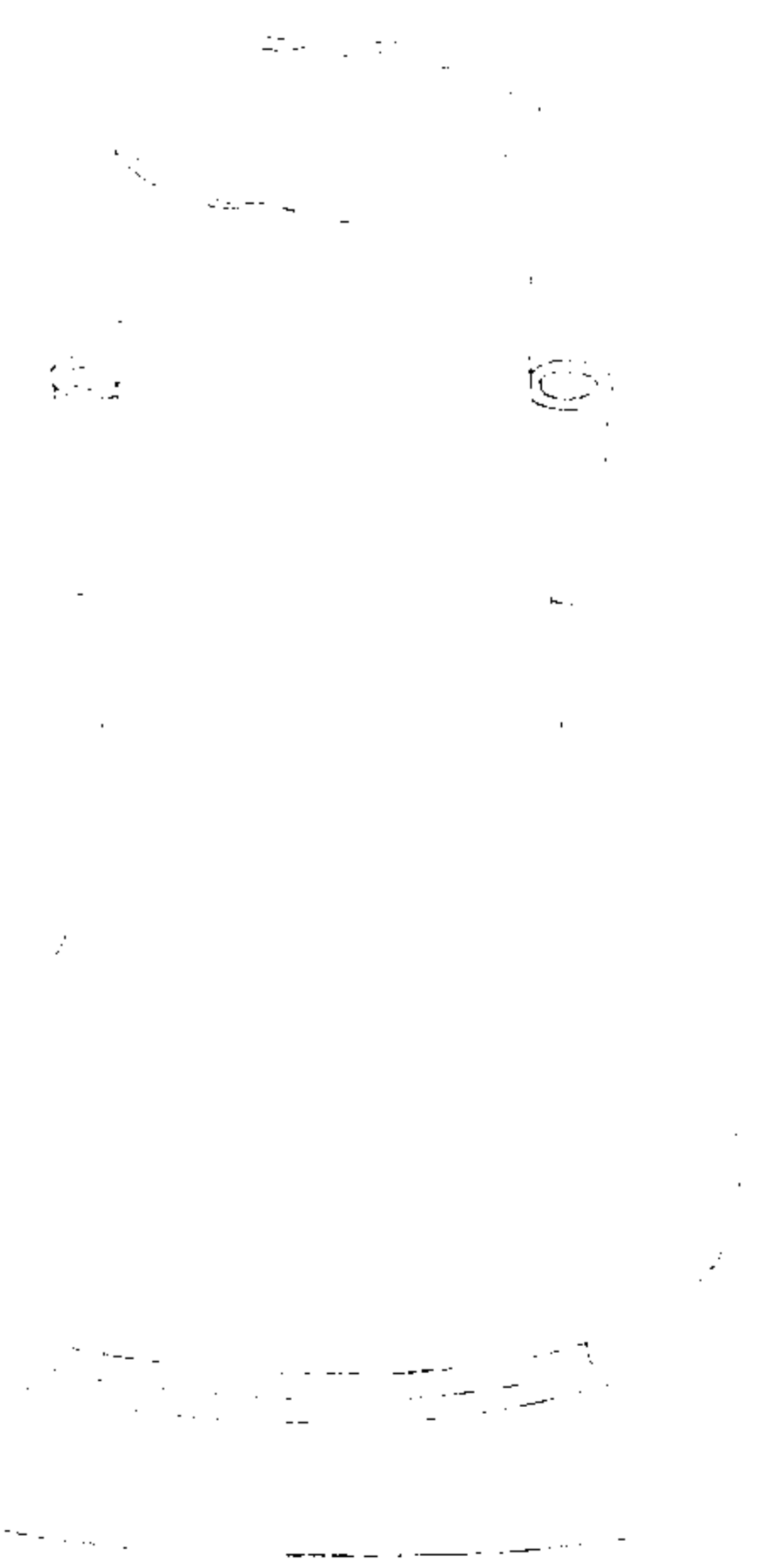

西清續鑑

乙編卷九 壺

五

右高一尺三寸二分深一尺一寸五分口縱四寸五分橫五寸腹圍二尺四寸九分重二百八十八兩兩耳



周素壺

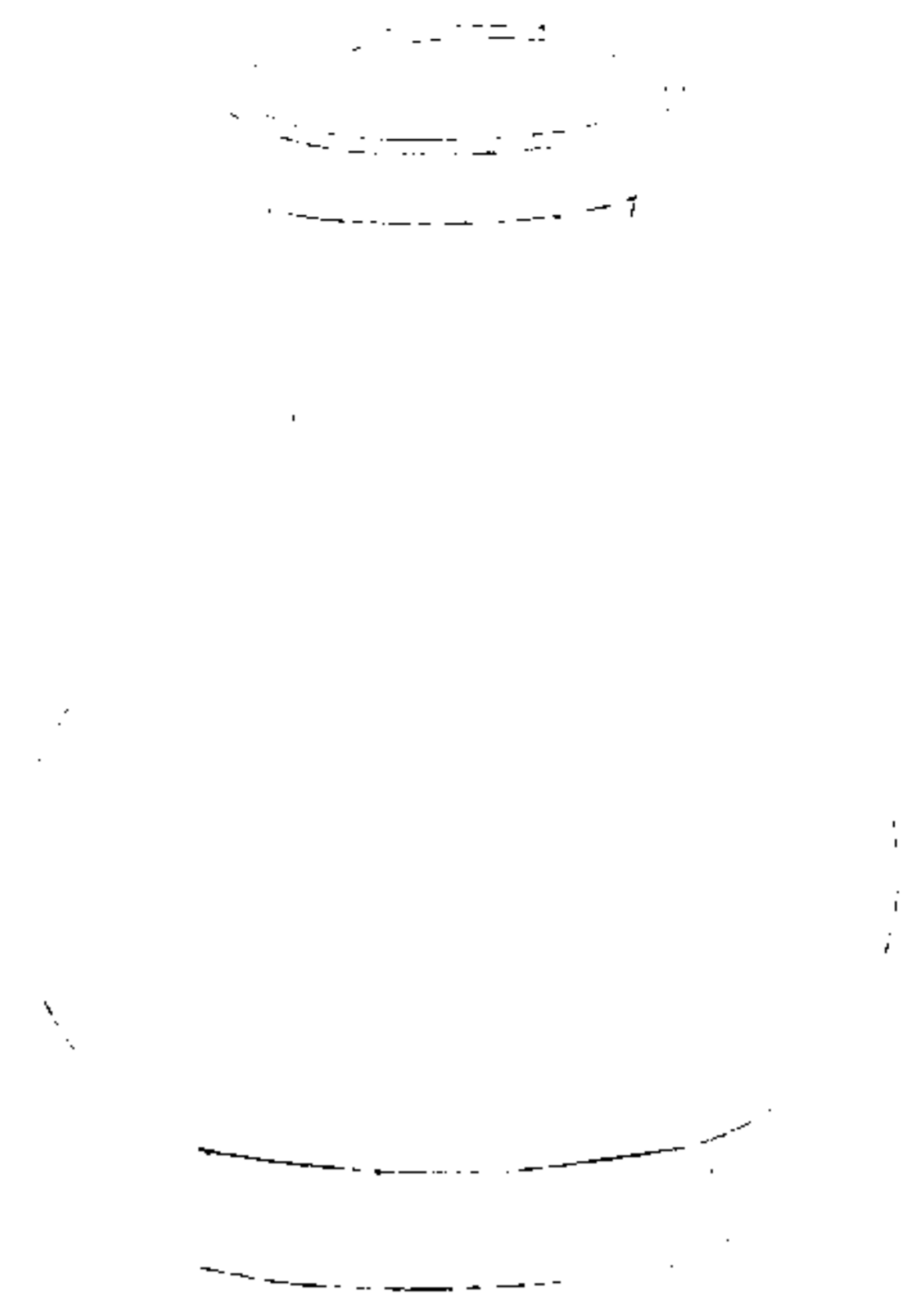

西清續鑑

乙編卷九 壺

五

右高七寸九分深七寸四分口徑二寸八分腹圍一尺九寸一分重七十五兩

漢饗饗方壺

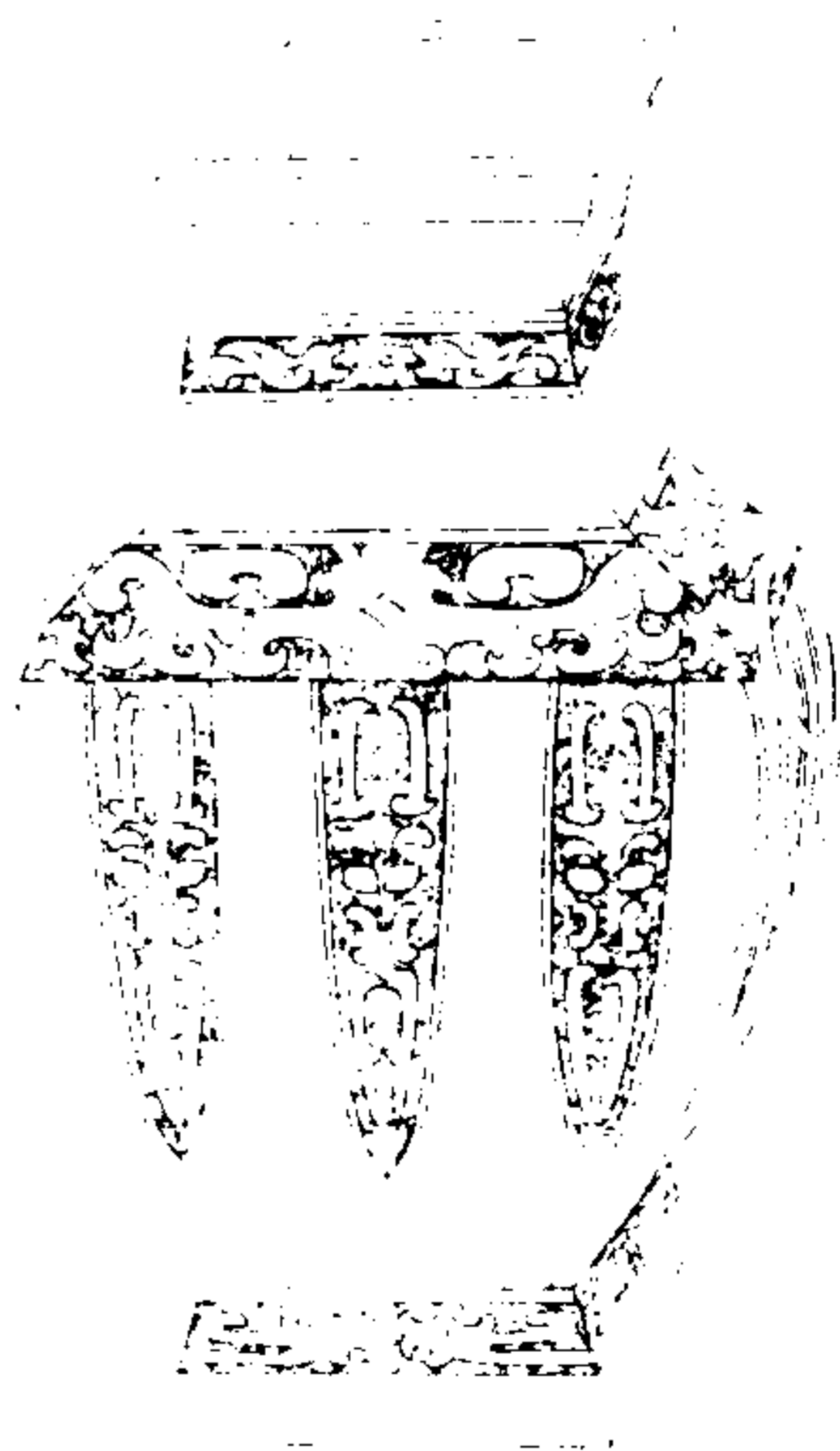

西清續鑑

乙編卷九 壺

六

右高一尺六分深九寸四分口徑三寸三分腹圍二尺二寸五分重一百三十四兩耳連環

漢螭鹿壺

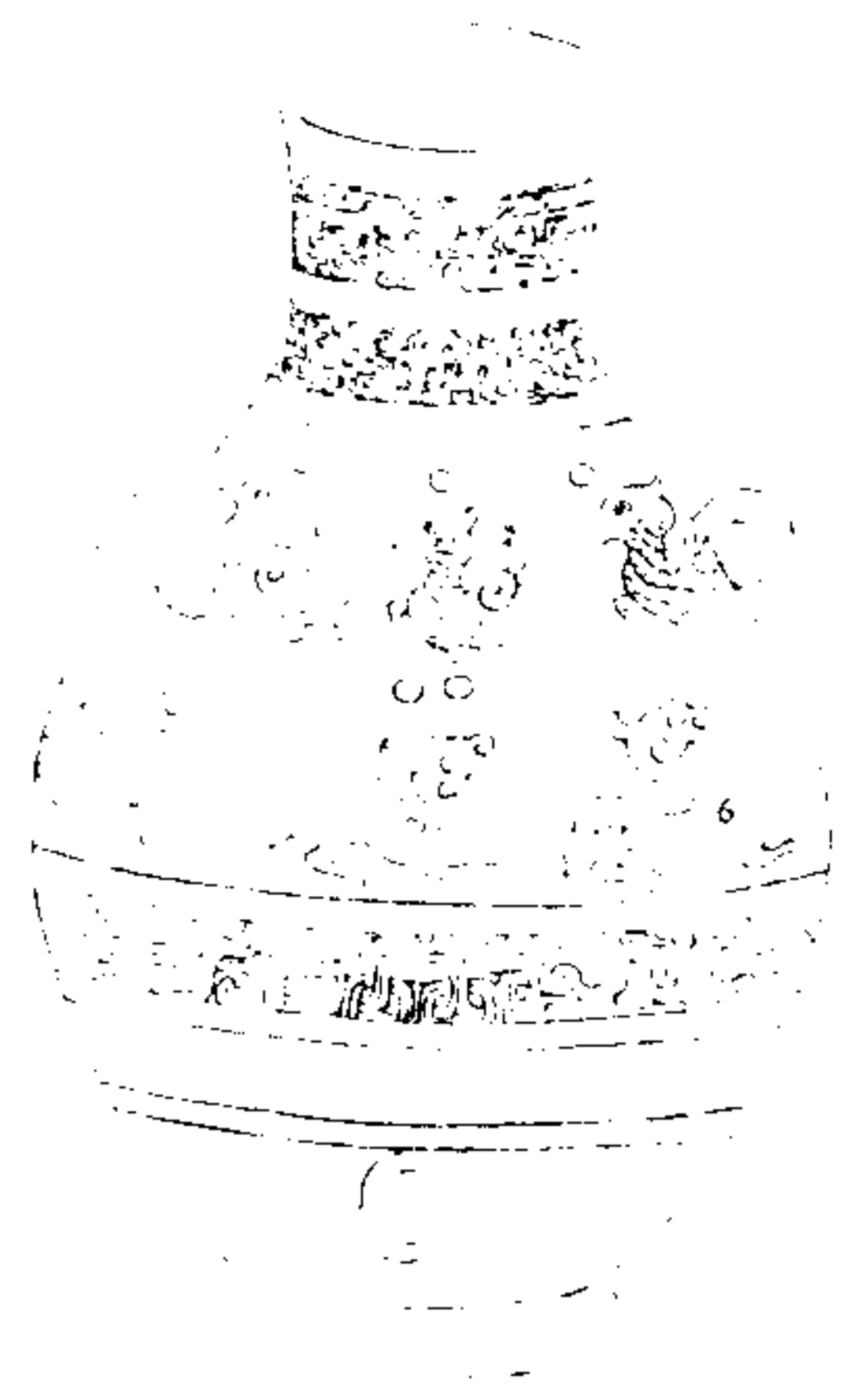

西清續鑑

乙編卷九 壺

七

右高一尺三分深九寸五分口徑三寸四分腹圍二尺二寸重六十二兩兩耳有鼻金銀錯

漢蟠夔壺一

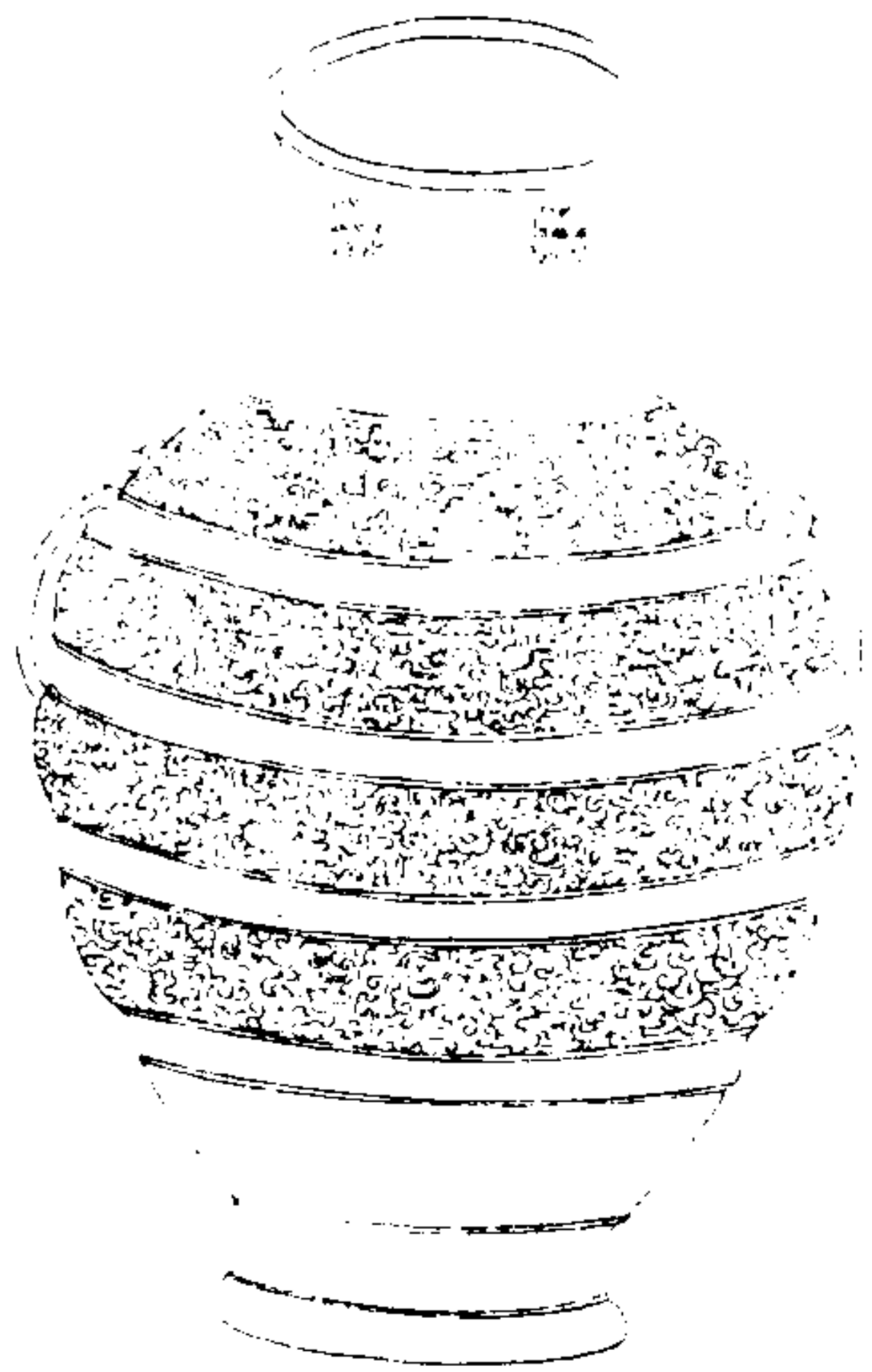

西清續鑑

乙編卷九 壺

六

右高一尺一寸八分深一尺一分口徑四寸四分腹圍二尺四寸九分重一百七十五兩兩耳連環環鼻四

漢蟠夔壺二



西清續鑑

乙編卷九 壺

九

右高一尺一寸一分深九寸四分口徑四寸二分腹圍二尺一寸六分重一百十四兩耳

漢蟠夔壺三



西清續鑑

乙編卷九 壺

三

右高九寸一分深八寸四分口徑三寸三分腹圍二尺一寸八分重八十二兩耳連環

漢蟠夔壺四



西清續鑑

乙編卷九 壺

五

右高九寸二分深八寸三分口徑三寸三分腹圍二尺二寸七分重一百二十兩兩耳連環

漢蟠夔區壺

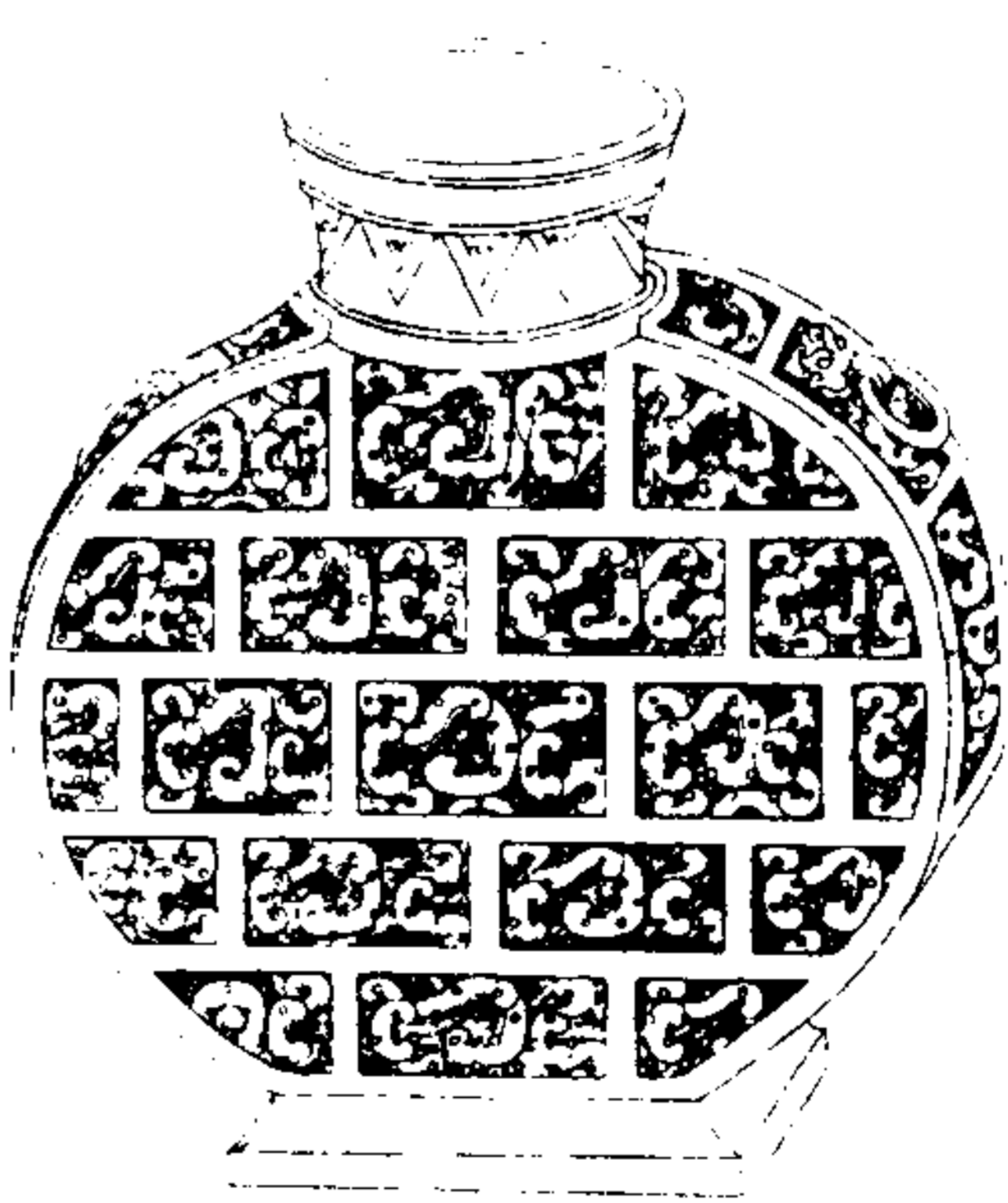

西清續鑑

乙編卷九 壺

五

右高一尺深九寸二分口徑三寸四分腹圍二尺五寸重九十四兩兩耳連環



漢蟠虺壺一

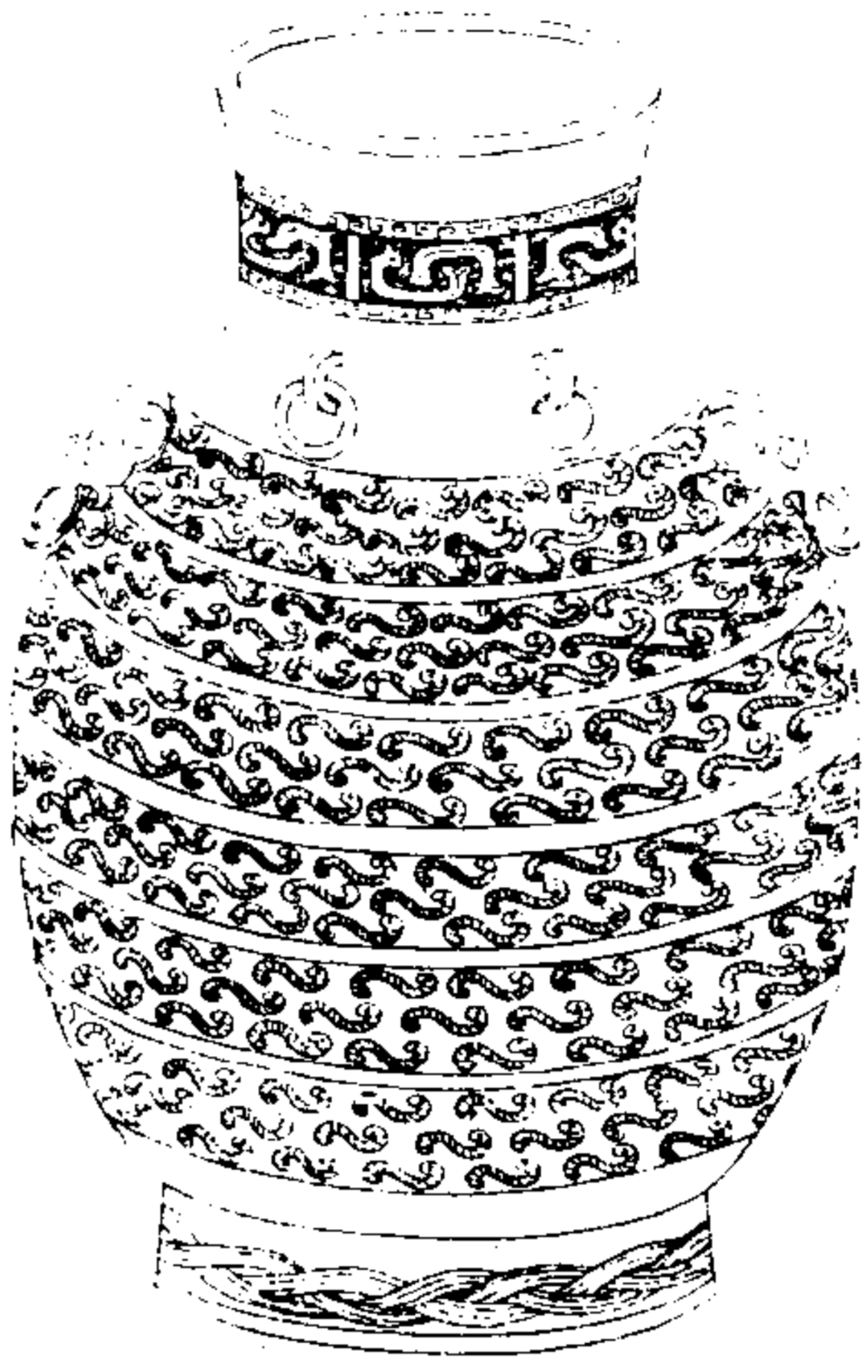

西清續鑑

乙編卷九 壺

重

右高一尺二寸深一尺七分口徑四寸四分腹  
圍二尺七寸五分重一百八十四兩兩耳環真  
四

漢蟠虺壺二

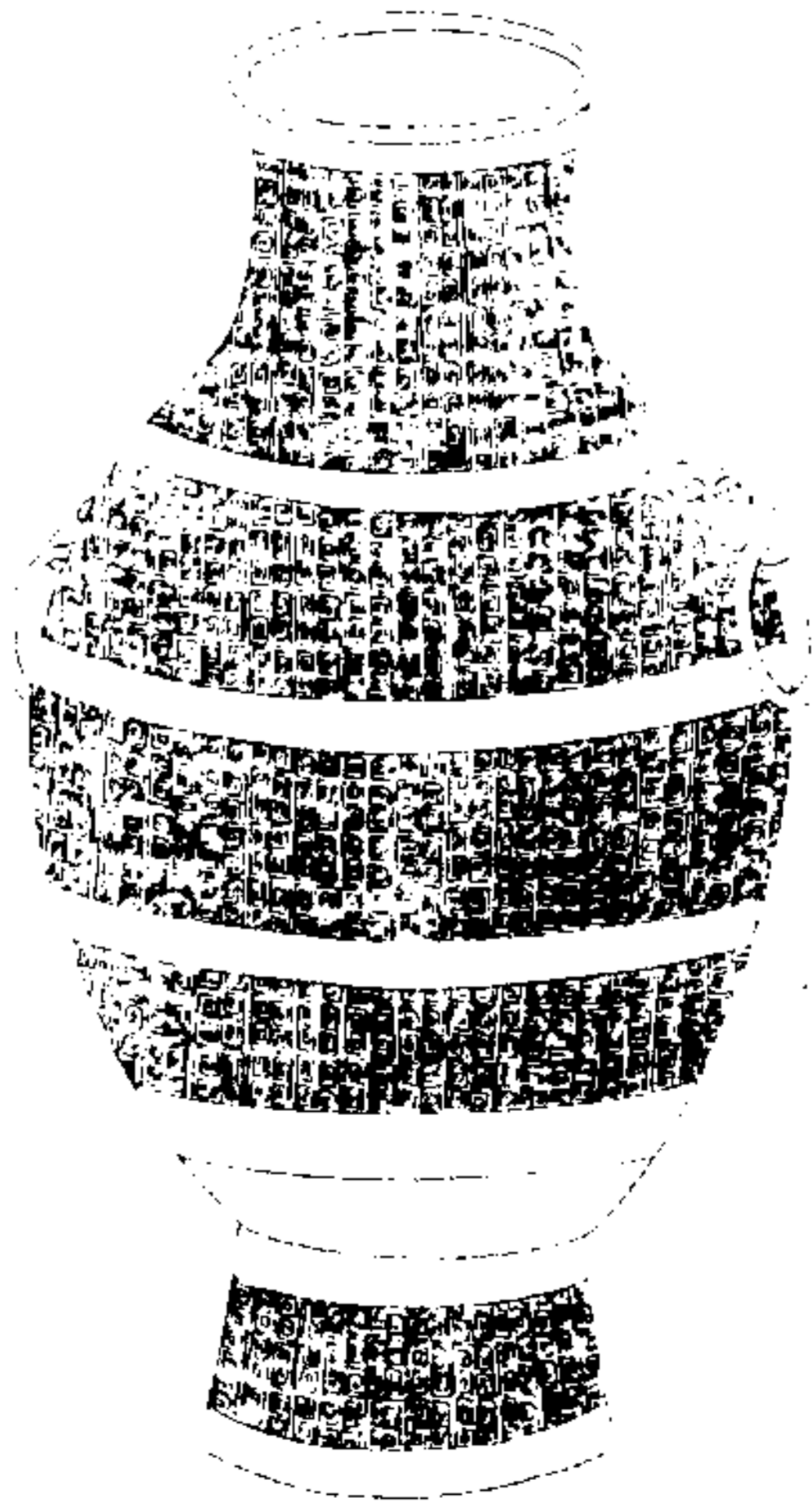

西清續鑑

乙編卷九 壺

譜

右高一尺二寸六分深一尺五分口徑四寸二  
分腹圍二尺五寸三分重一百十六兩兩耳連  
環



漢蟠虺壺三

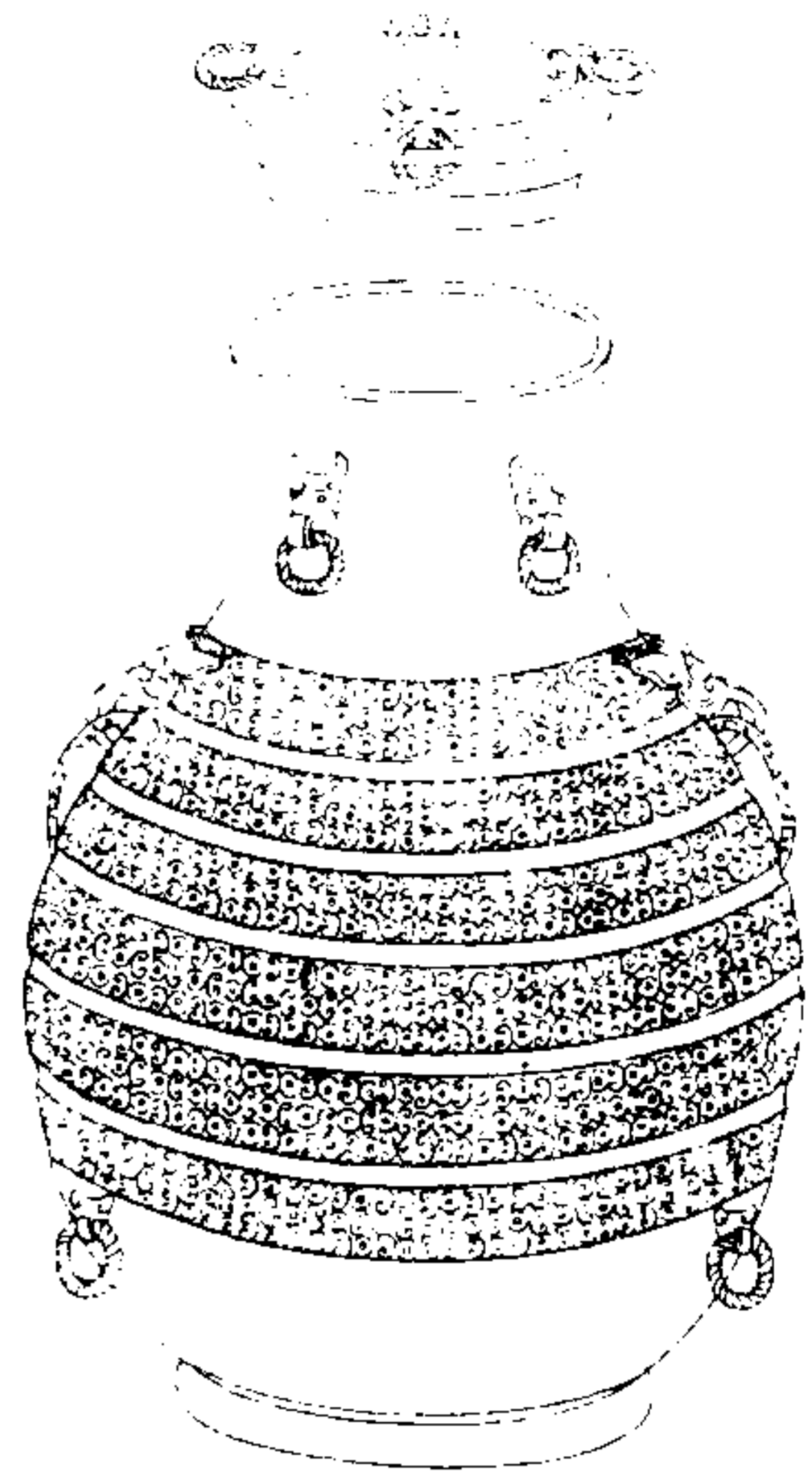

西清續鑑

乙編卷九 壺

五

右通蓋高一尺八分深九寸四分口徑三寸二分腹圍二尺二寸八分重九十六兩兩耳連環環鼻八

漢蟠虺壺四

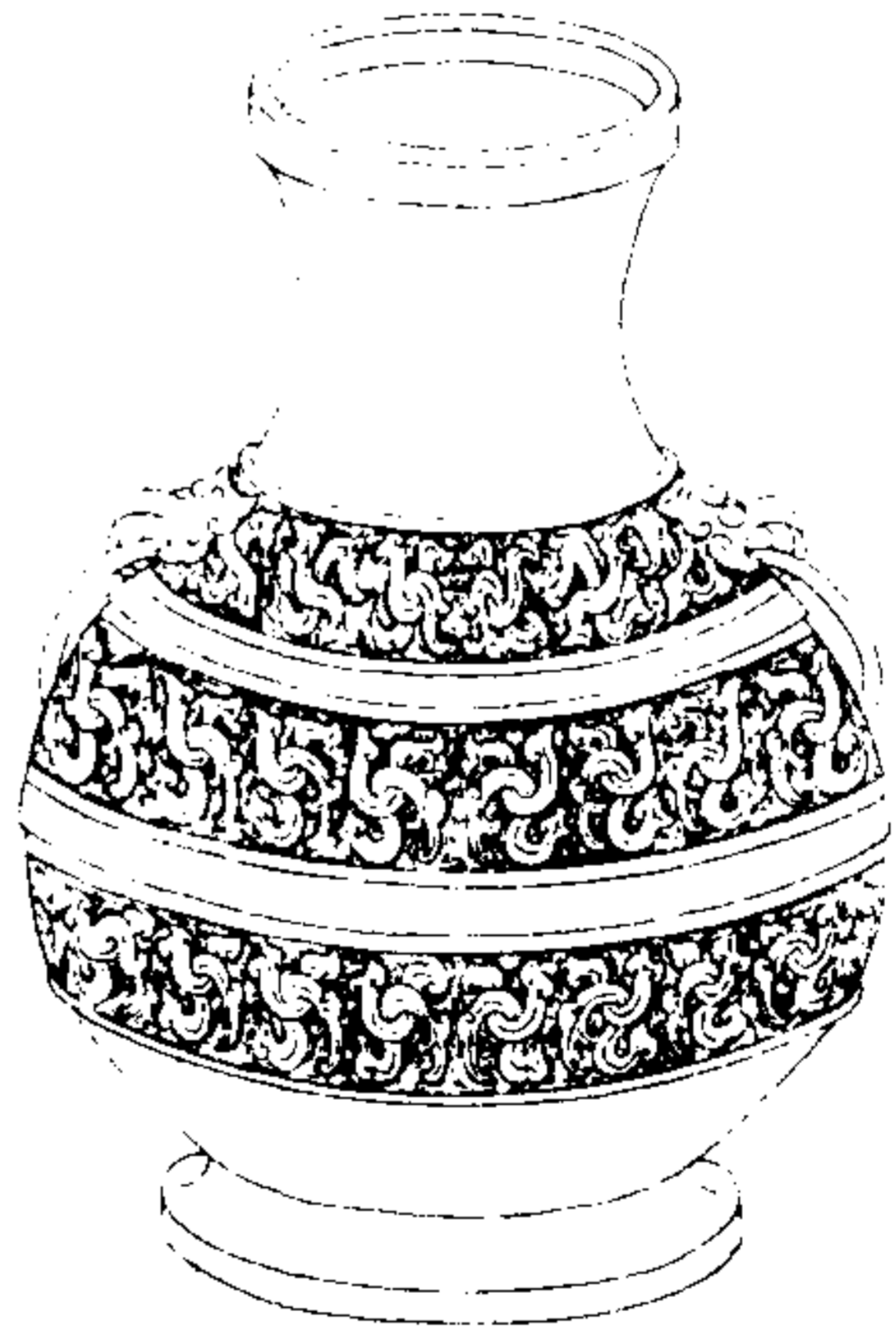

西清續鑑

乙編卷九 壺

六

右高九寸四分深八寸四分口徑三寸三分腹圍二尺一寸九分重八十兩兩耳連環

漢盤雲壺一

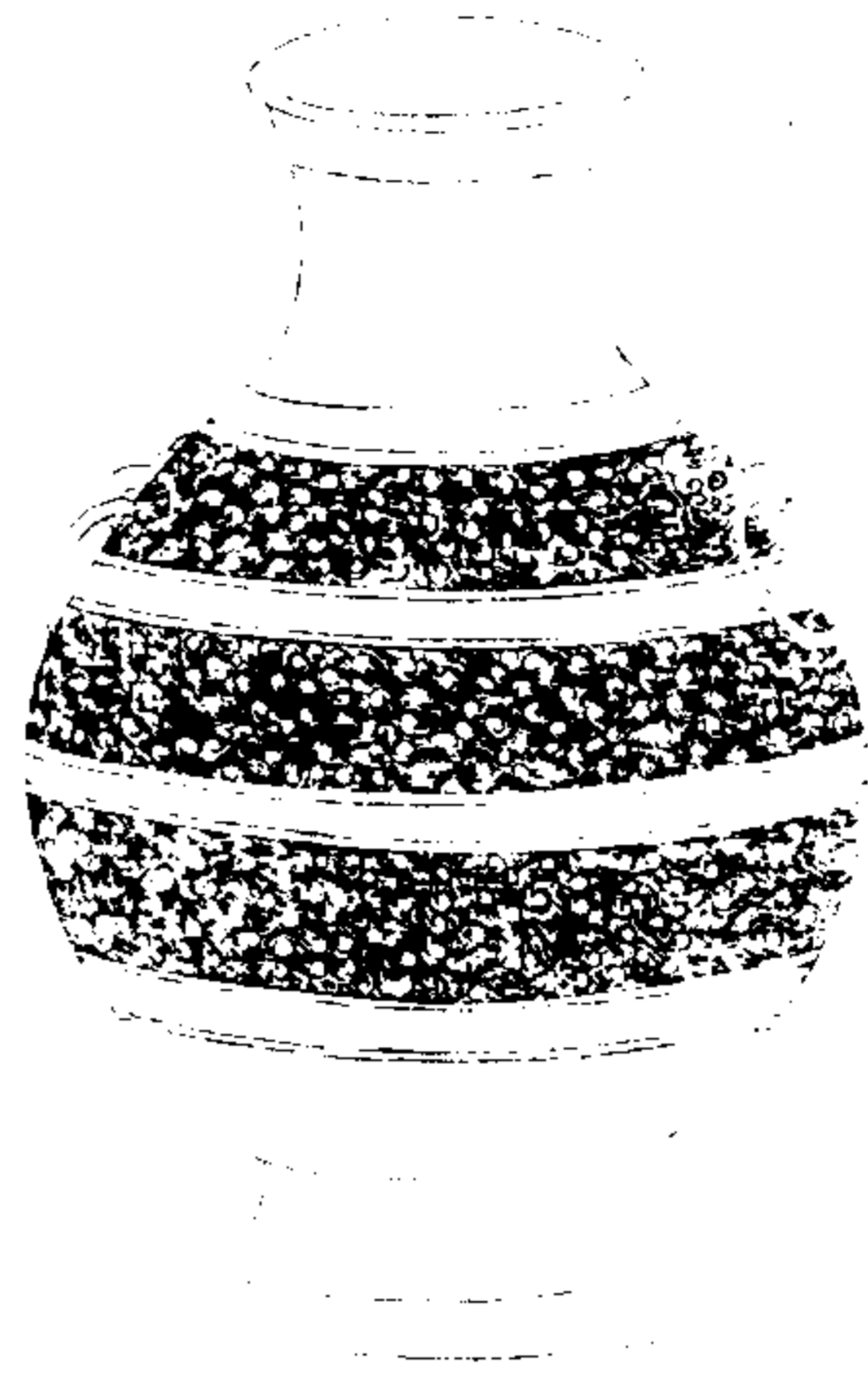

西清續鑑

乙編卷九 壺

三

右高九寸六分深八寸六分口徑三寸六分腹  
腹二尺三寸重一百兩兩耳連環

漢盤雲壺二

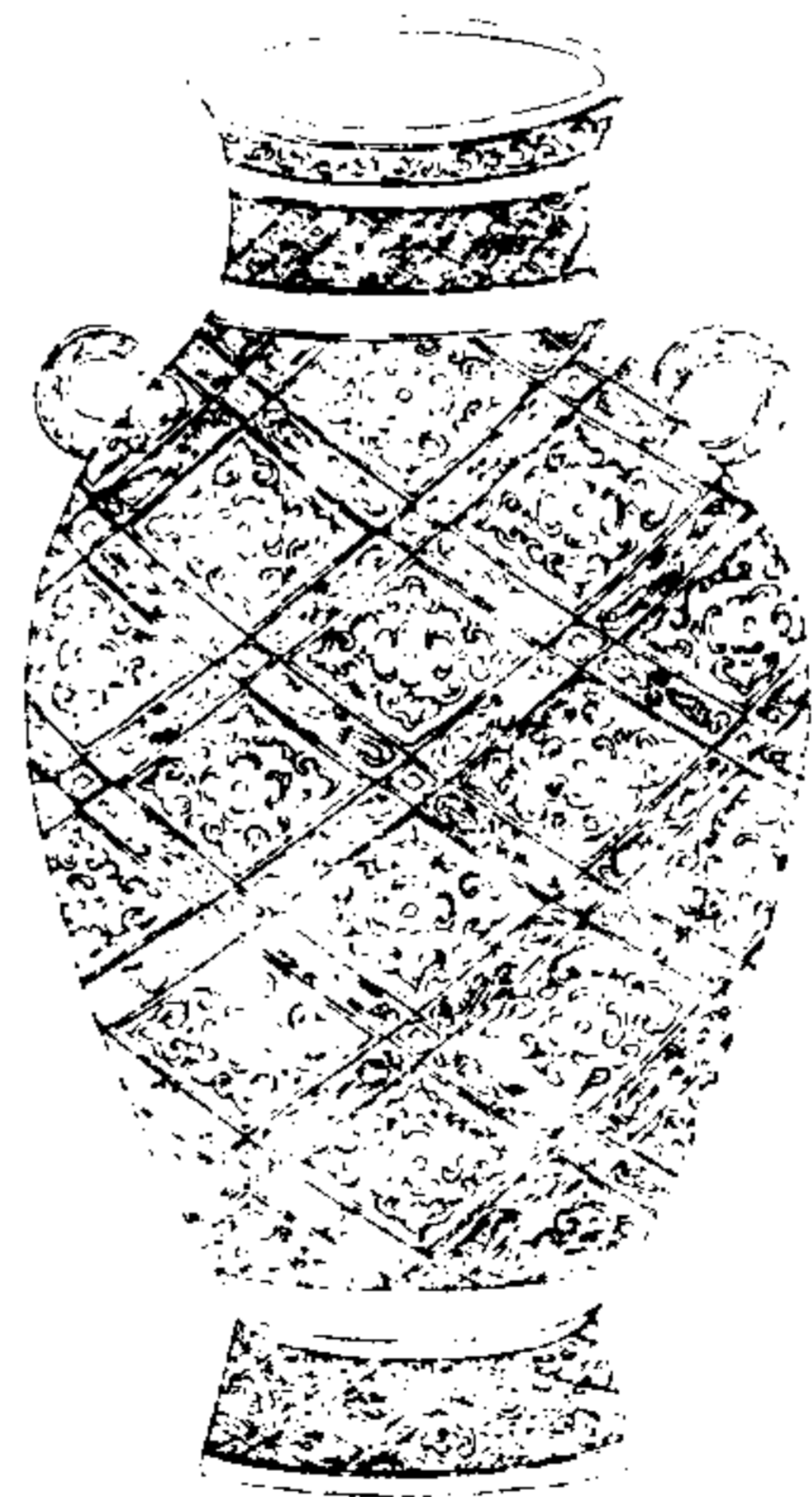

西清續鑑

乙編卷九 壺

六

右高八寸七分深七寸五分口徑三寸二分腹  
圍一尺七寸四分重七十八兩兩耳金銀錯

續修四庫全書

漢垂雲壺



西清續鑑

乙編卷九 壺

七

右高九寸四分深八寸四分口徑二寸九分腹圍一尺九寸三分重七十二兩兩耳連環

漢鳧壺

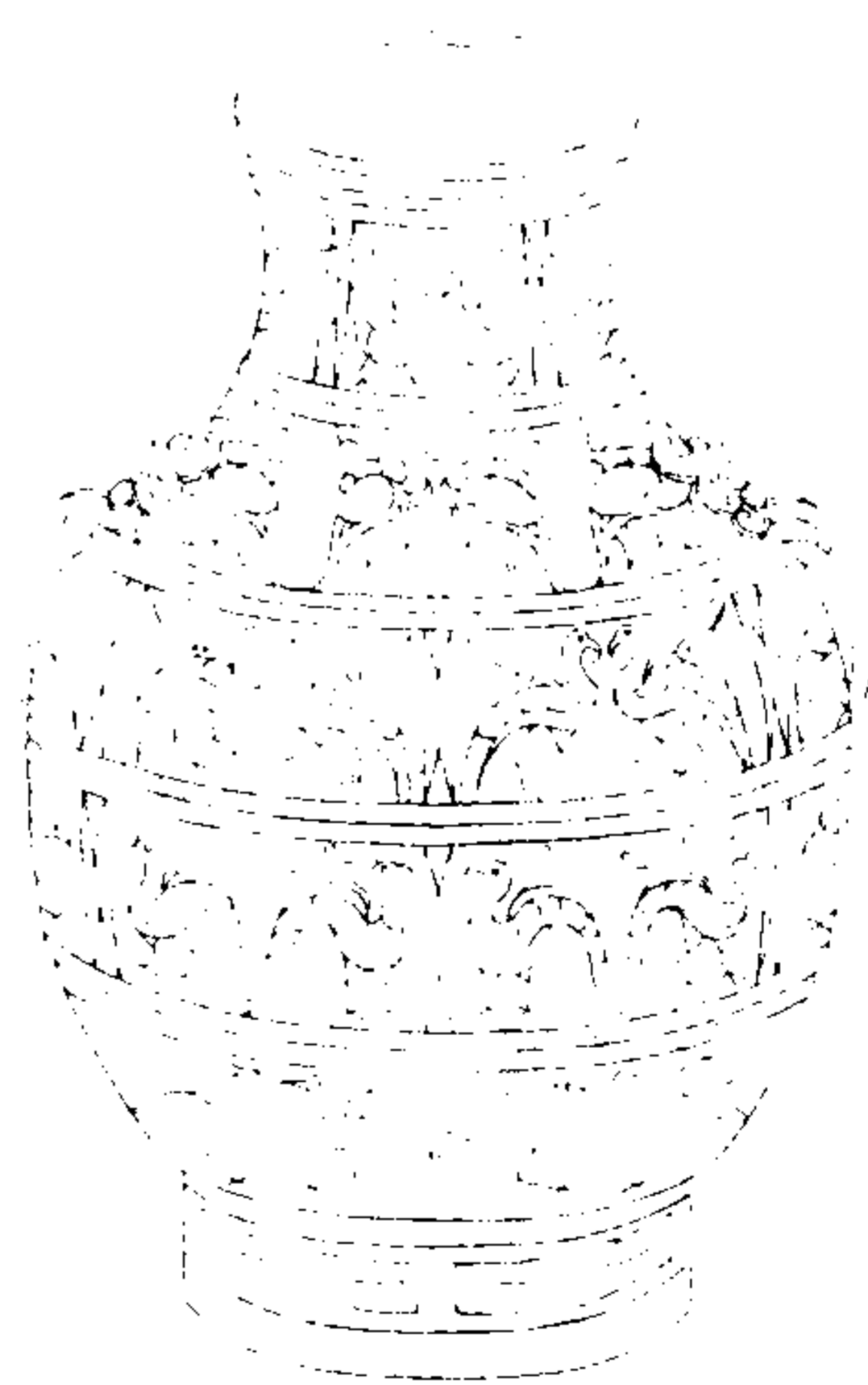

西清續鑑

乙編卷九 壺

七

右高一尺九寸六分深九寸七分口徑三寸四分腹圍二尺三寸六分重一百十六兩兩耳連環

漢鳧首曲項壺

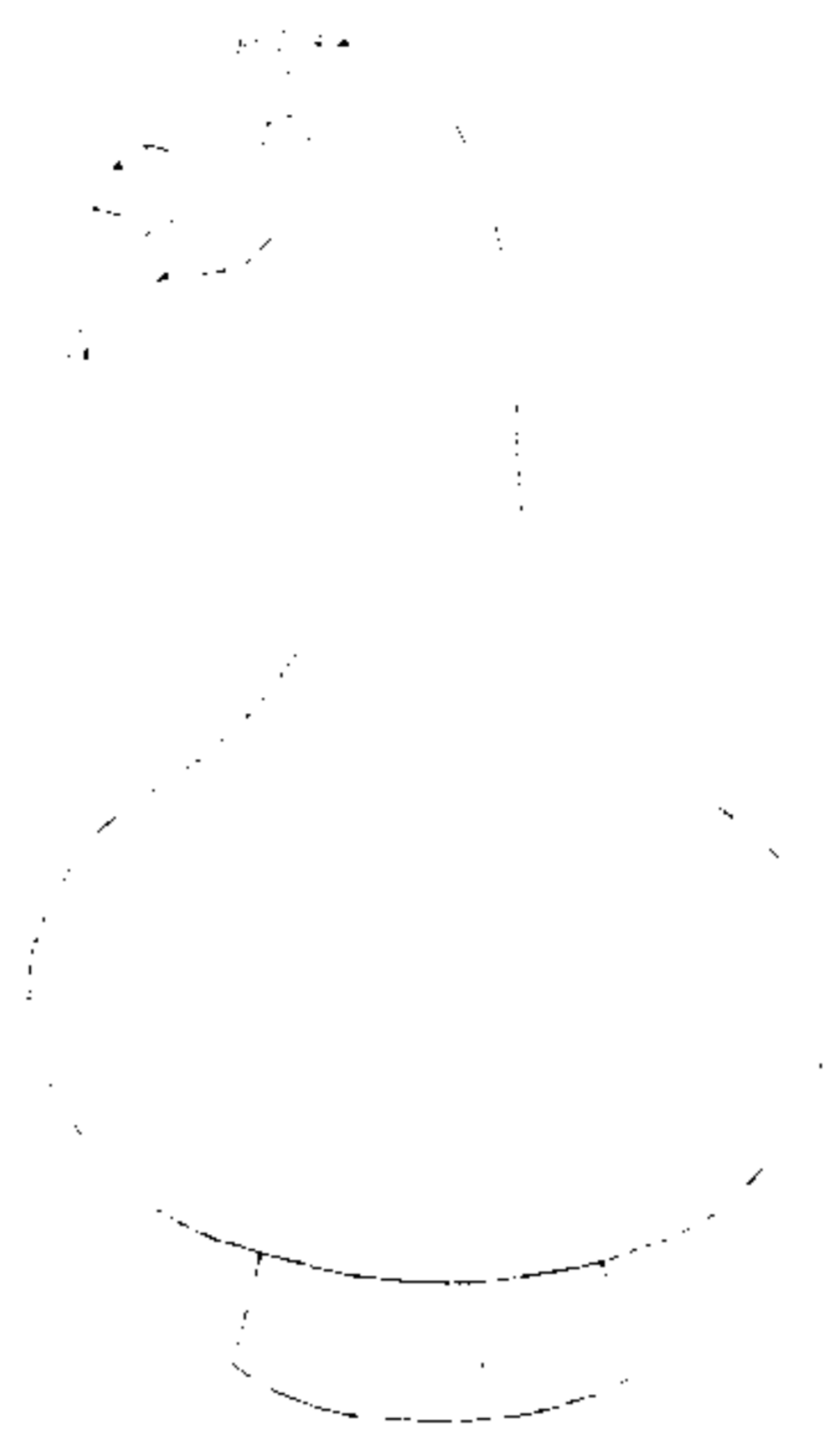

西清續鑑

乙編卷九 壺

三

右高九寸四分深八寸七分口徑一寸腹圍一尺八寸一分重四十兩

漢夔紋壺一

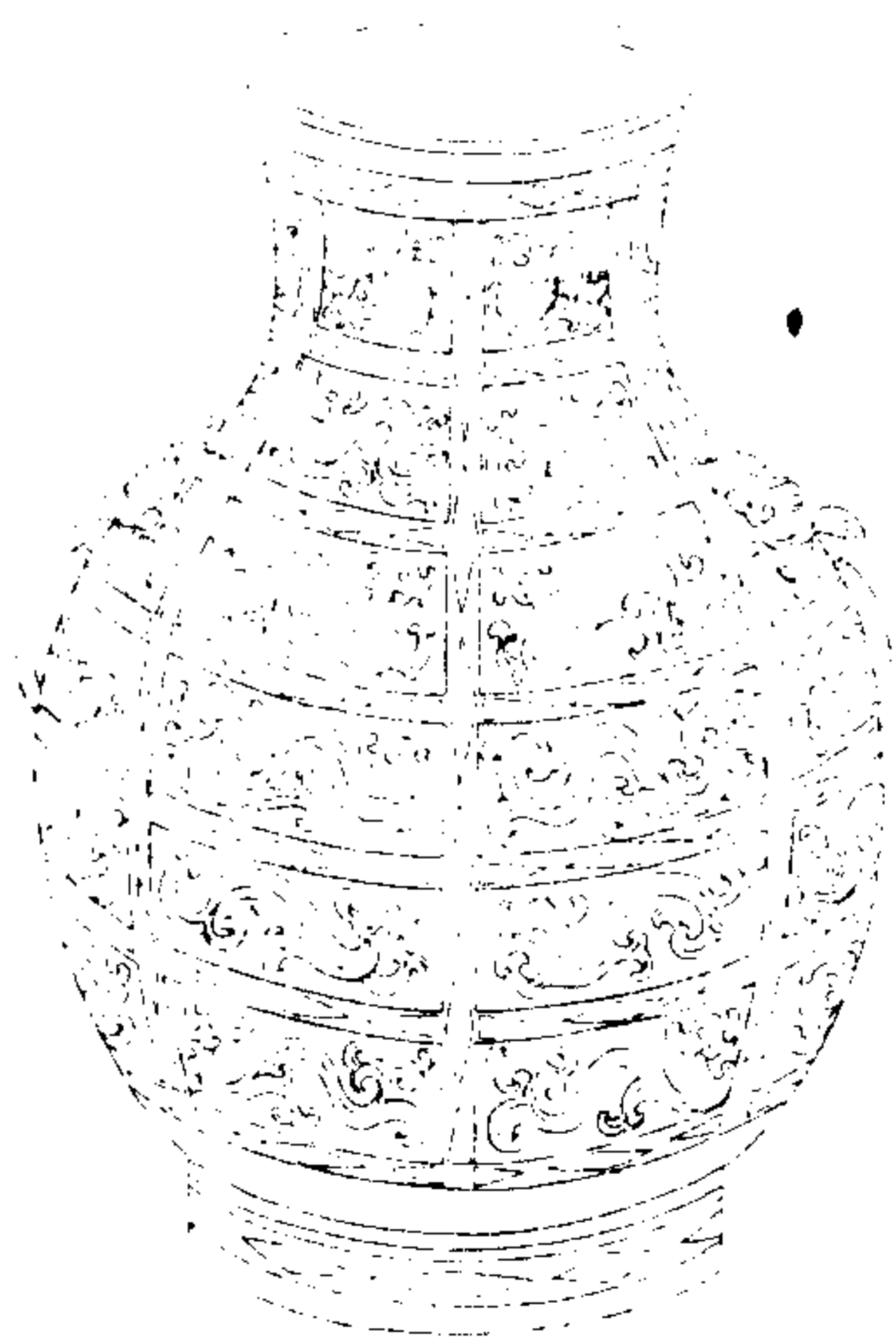

西清續鑑

乙編卷九 壺

三

右高一尺三寸五分深一尺二寸六分口徑四寸二分腹圍二尺九寸六分重一百五十兩可連環



漢夔紋壺二

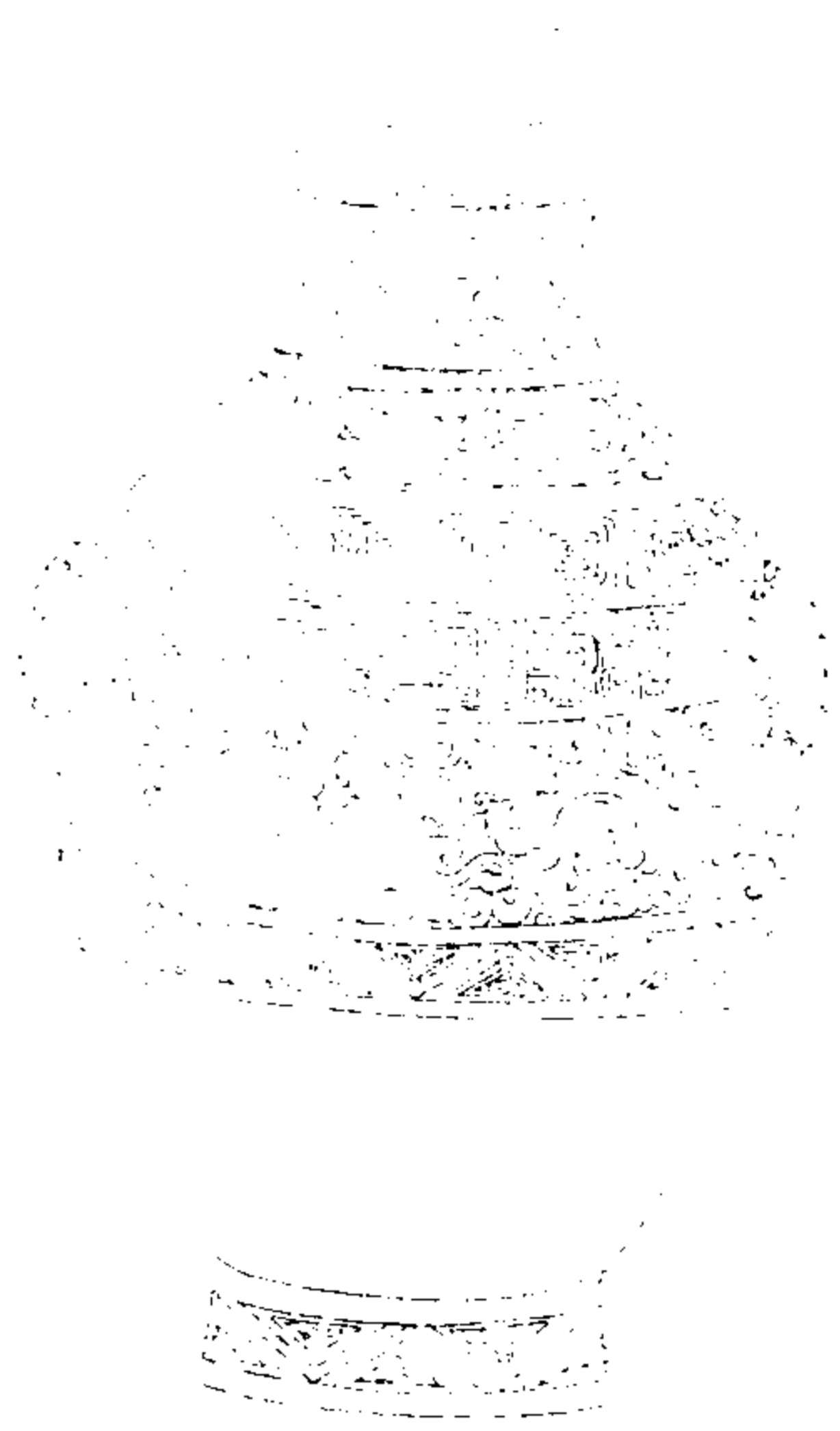

西清續鑑

乙編卷九 壺

壺

右高一尺三寸四分深一尺二寸三分口徑四寸三分腹圍二尺八寸三分重一百二十二兩兩耳連環

漢夔紋壺三

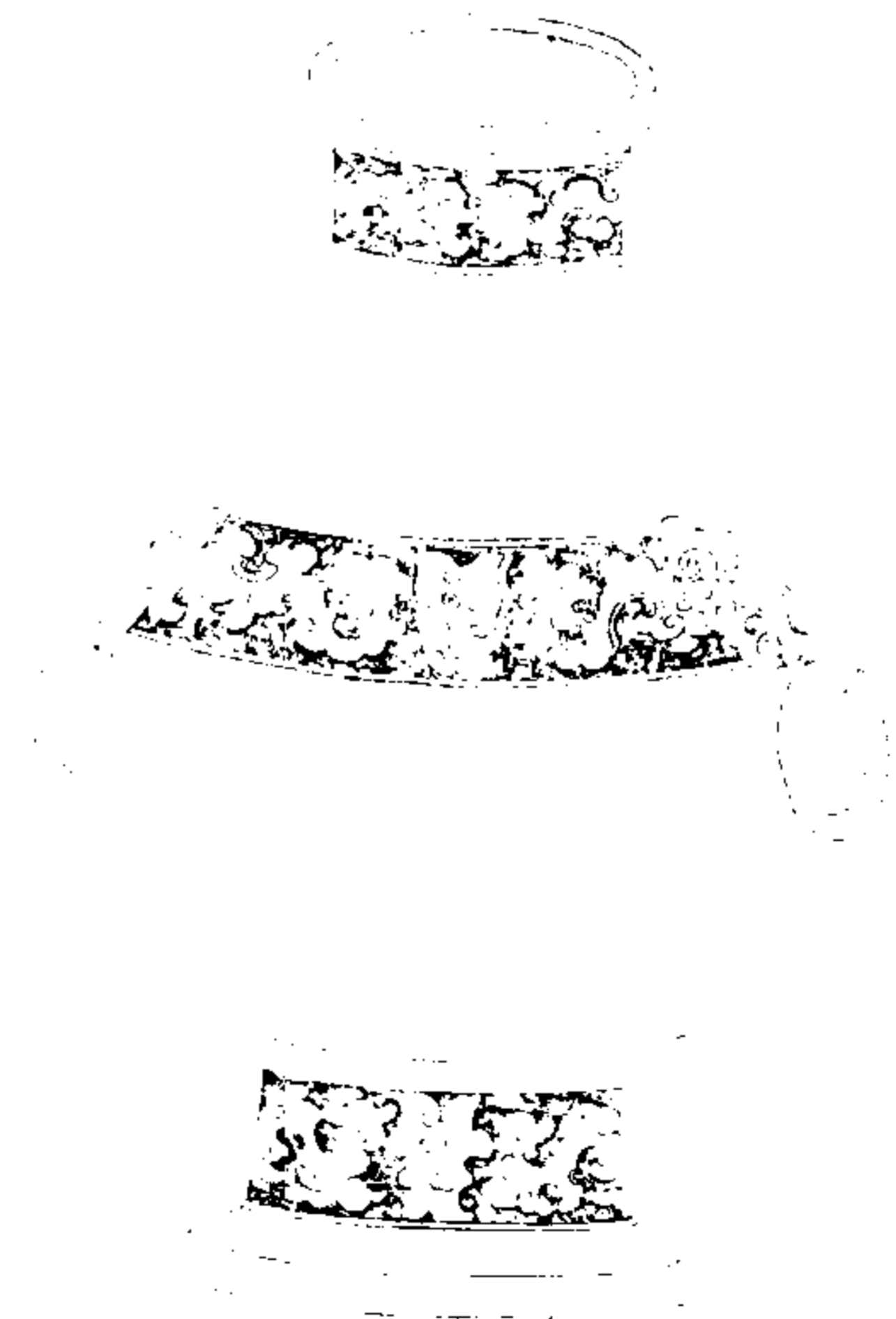

西清續鑑

乙編卷九 壺

壺

右高一尺一寸二分深九寸口徑四寸二分腹圍二尺二寸四分重一百五十八兩兩耳連環塗金



漢夔紋壺四

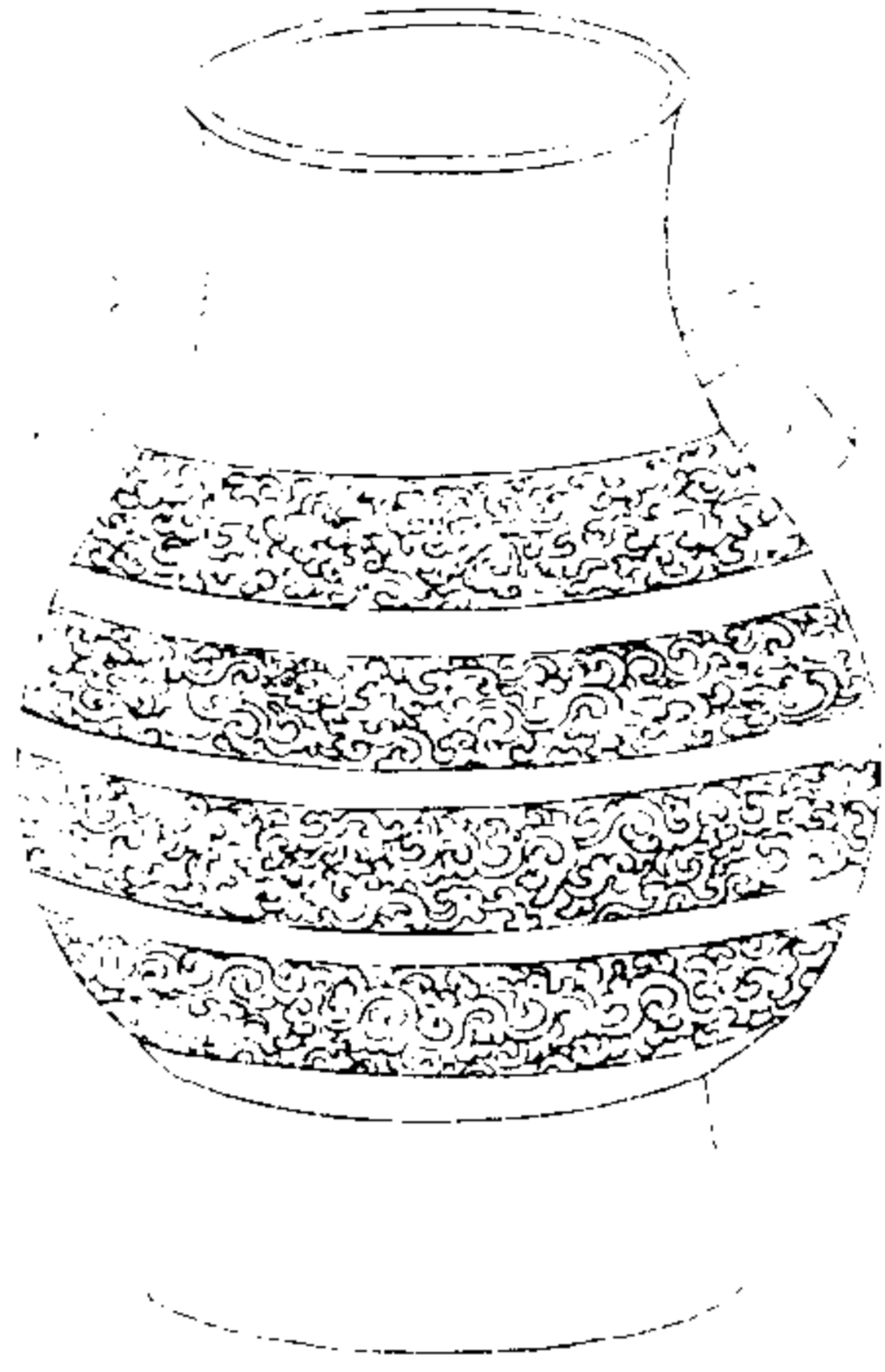

西清續鑑

乙編卷九 壺

壺

右高九寸三分深七寸口徑三寸八分腹圍二尺一寸八分重一百十兩可

漢夔紋壺五



西清續鑑

乙編卷九 壺

壺

右通蓋高一尺一分深八寸口徑三寸四分腹圍二尺一寸二分重七十五兩可連環

漢夔紋壺六



西清續鑑

乙編卷九 壺

六

右高一尺一分深八寸五分口徑三寸六分腹  
圍二尺一寸七分重一百四十四兩兩耳金銀  
錯

漢夔紋方壺

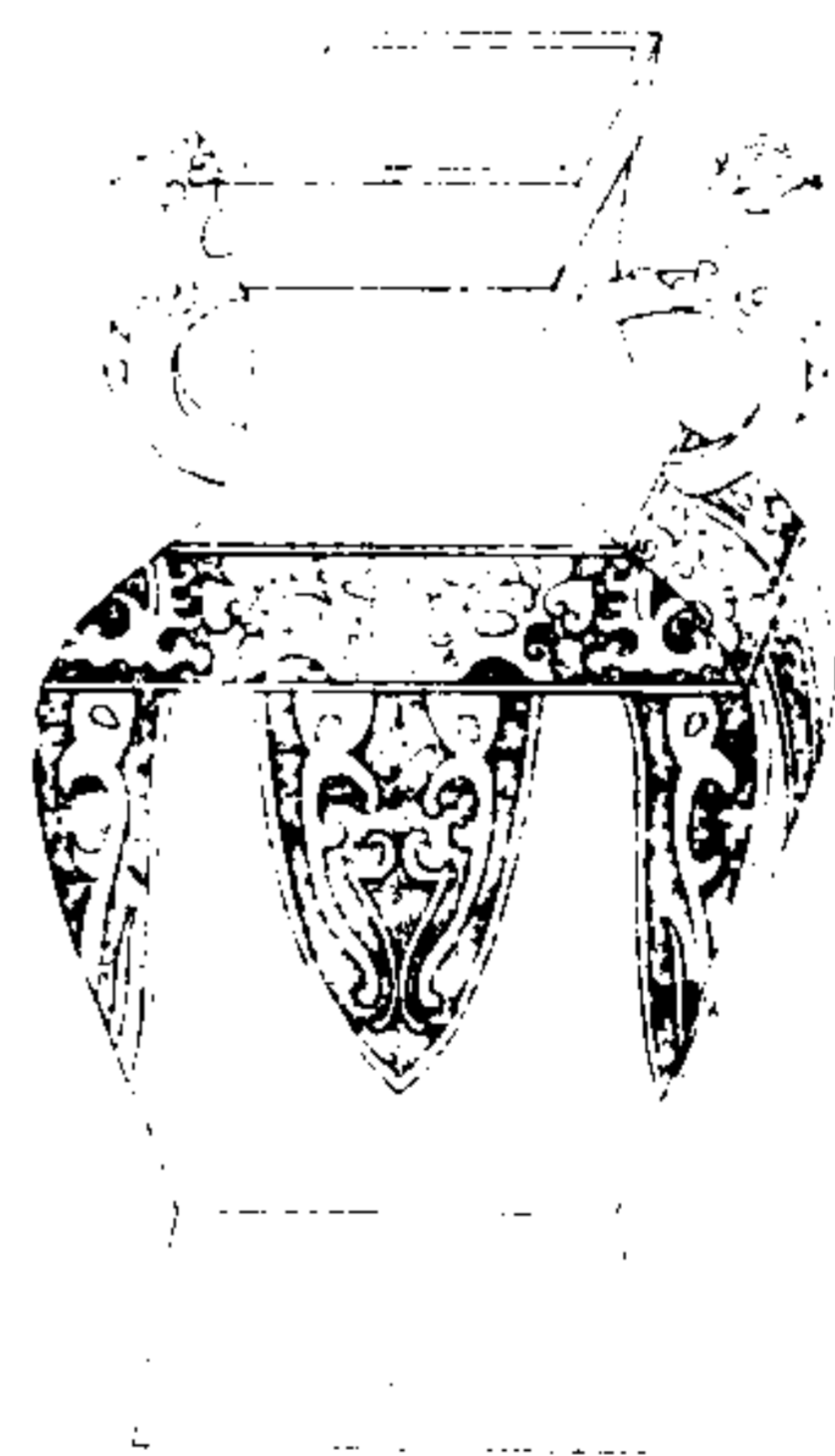

西清續鑑

乙編卷九 壺

六

右高八寸八分深七寸四分口徑二寸四分腹  
圍一尺七寸八分重五十八兩兩耳

漢雲紋壺

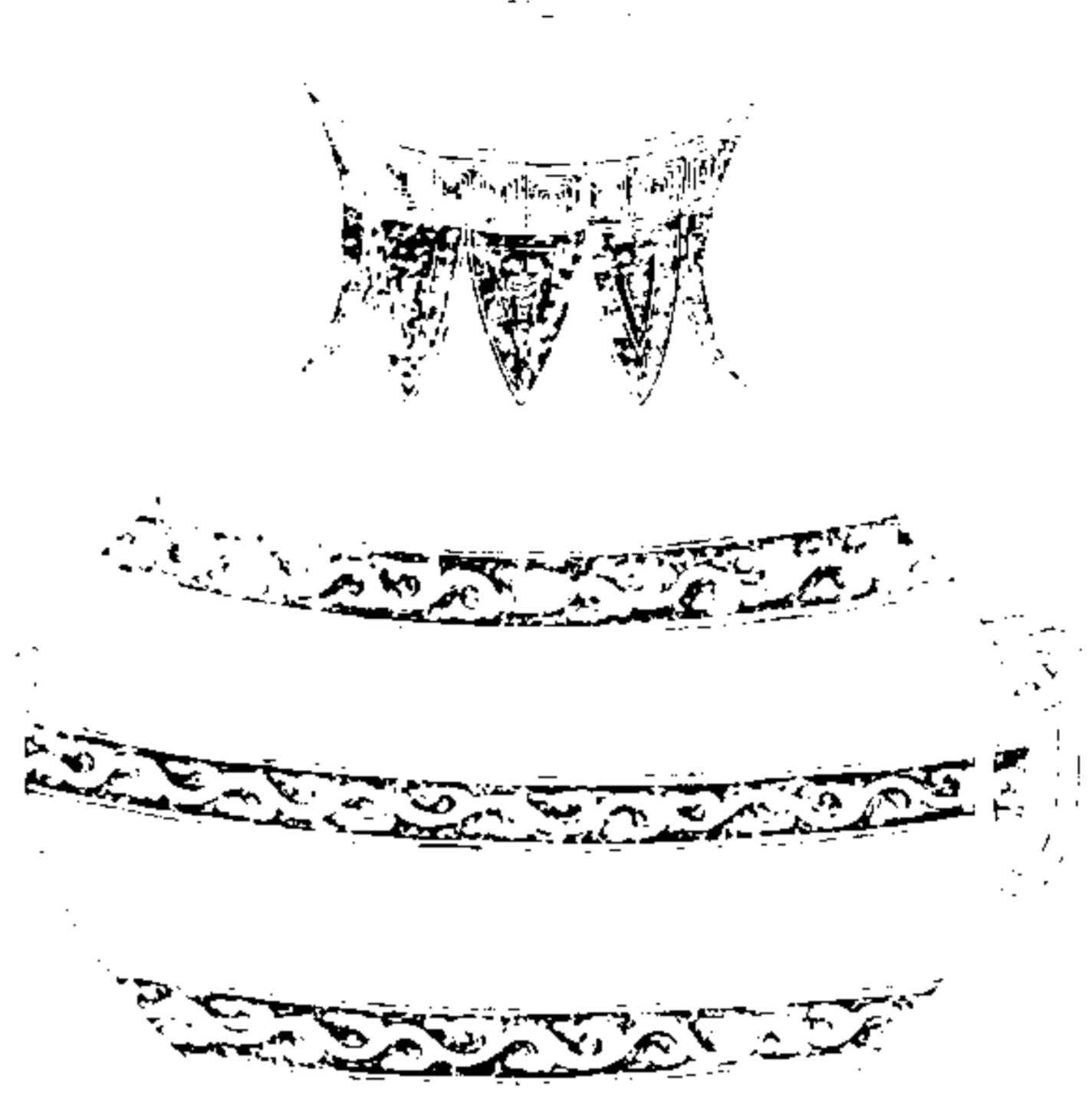

西清續鑑

乙編卷九壺

七

右高一尺一分深九寸四分口徑四寸五分腹圍二尺七寸四分重二百五十六兩兩耳連環

漢蟬紋壺一

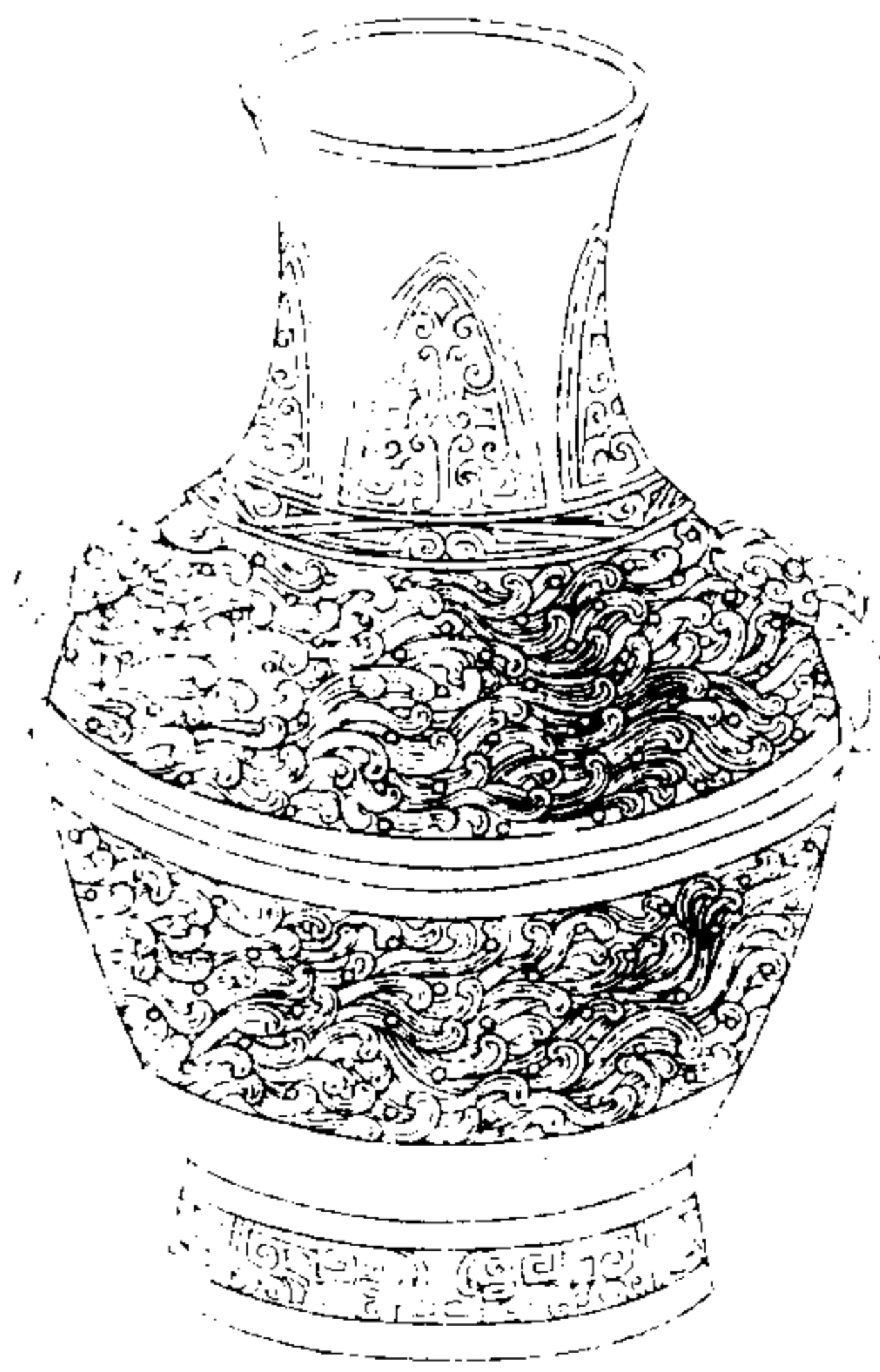

西清續鑑

乙編卷九壺

四

右高一尺一寸四分深九寸九分口徑四寸腹圍二尺五寸五分重一百七十六兩兩耳連環金銀錯

漢蟬紋壺二



西清續鑑

乙編卷九 壺

三

右高五寸五分深四寸八分口徑三寸八分腹  
圍一尺七寸九分重三十兩兩耳連環

漢蟬紋壺三

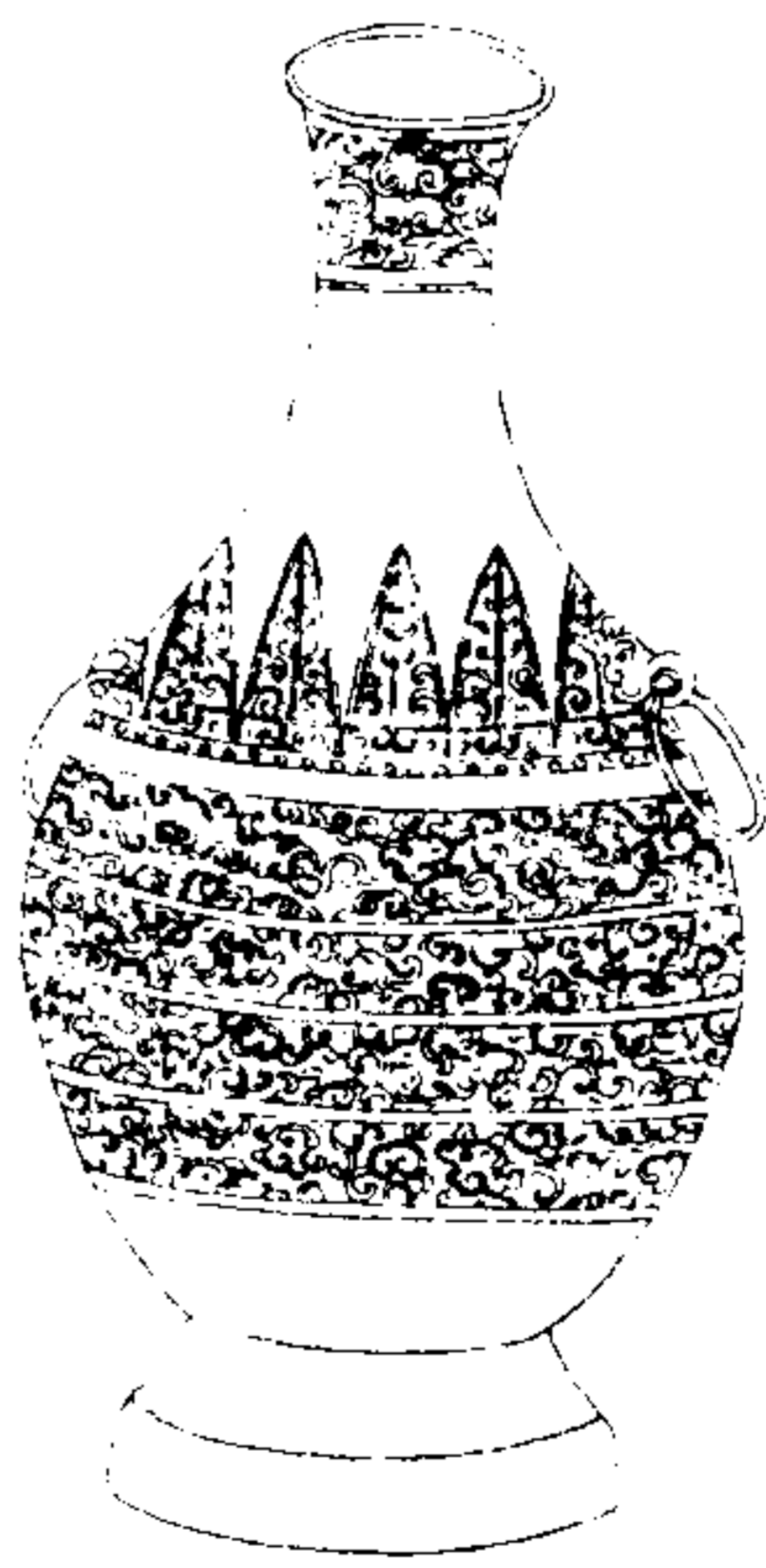

西清續鑑

乙編卷九 壺

四

右高一尺七分深九寸八分口徑二寸二分腹  
圍一尺七寸九分重六十四兩兩耳連環

漢瓦紋壺一

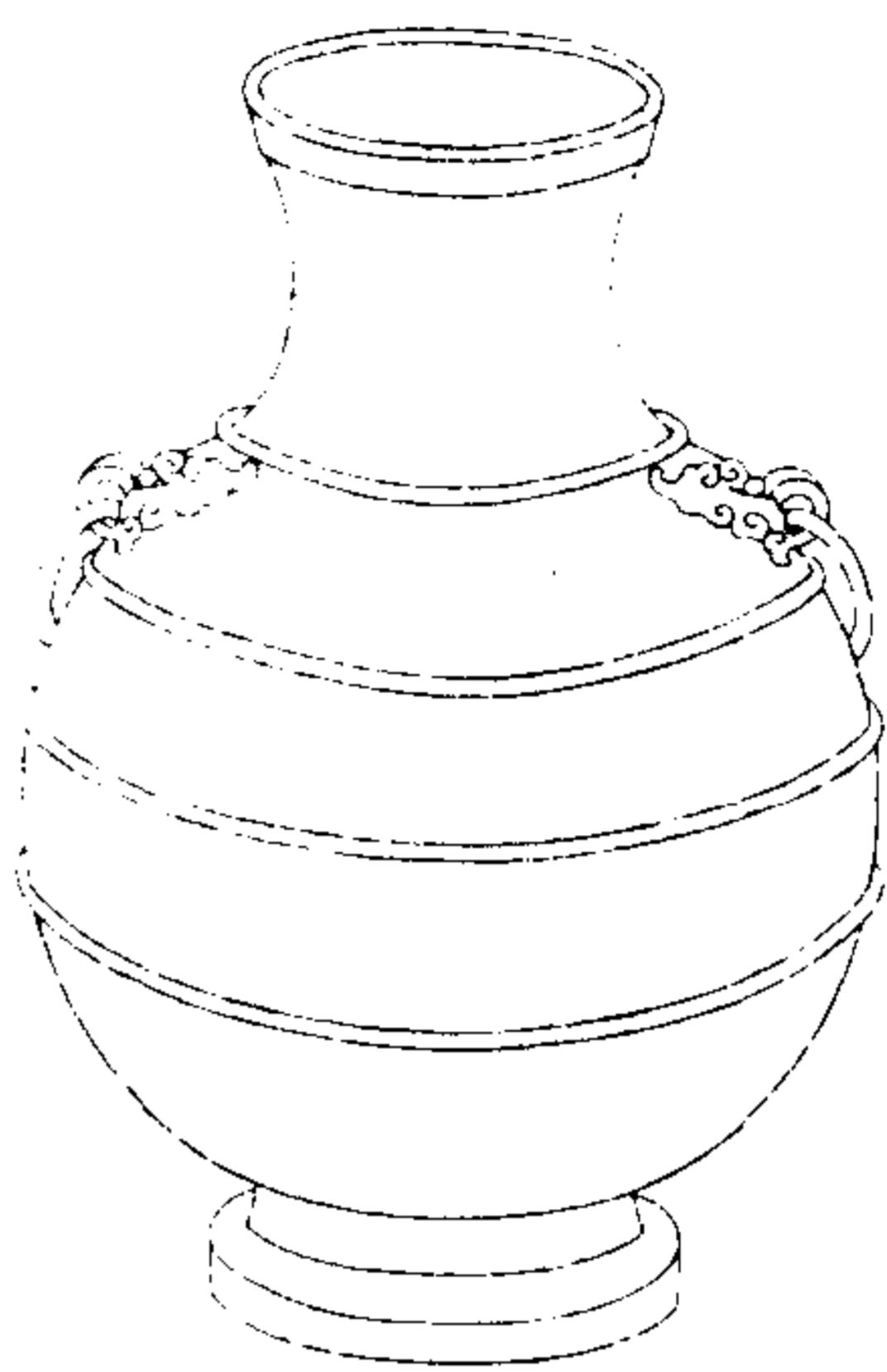

西清續鑑

乙編卷九 壺

星

右高九寸八分深八寸六分口徑三寸七分腹圍二尺三寸四分重一百十兩兩耳連環

漢瓦紋壺二

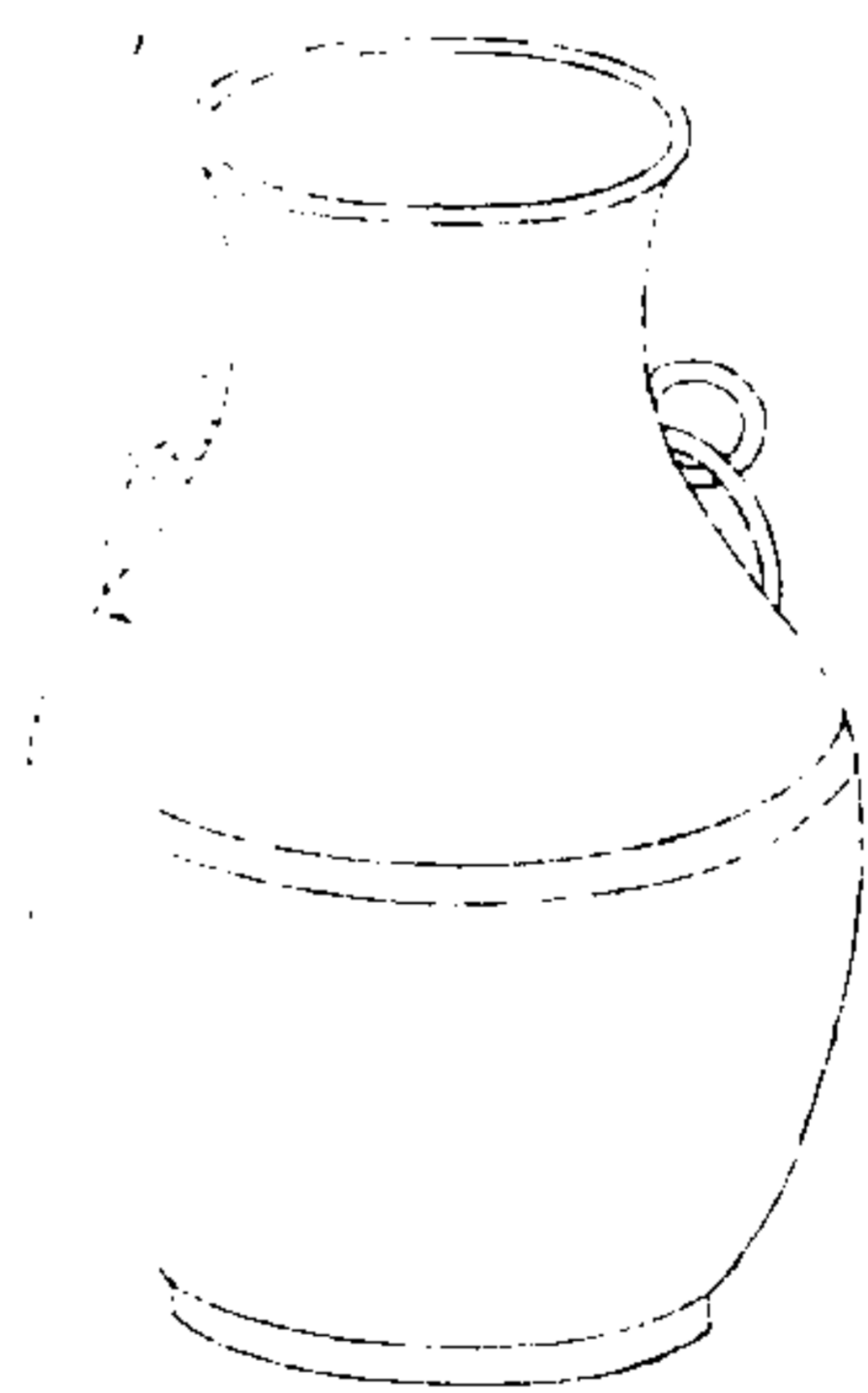

西清續鑑

乙編卷九 壺

昌

右高八寸二分深七寸九分口徑二寸三分腹圍一尺九寸八分重五十二兩兩耳連環



漢瓦紋壺三

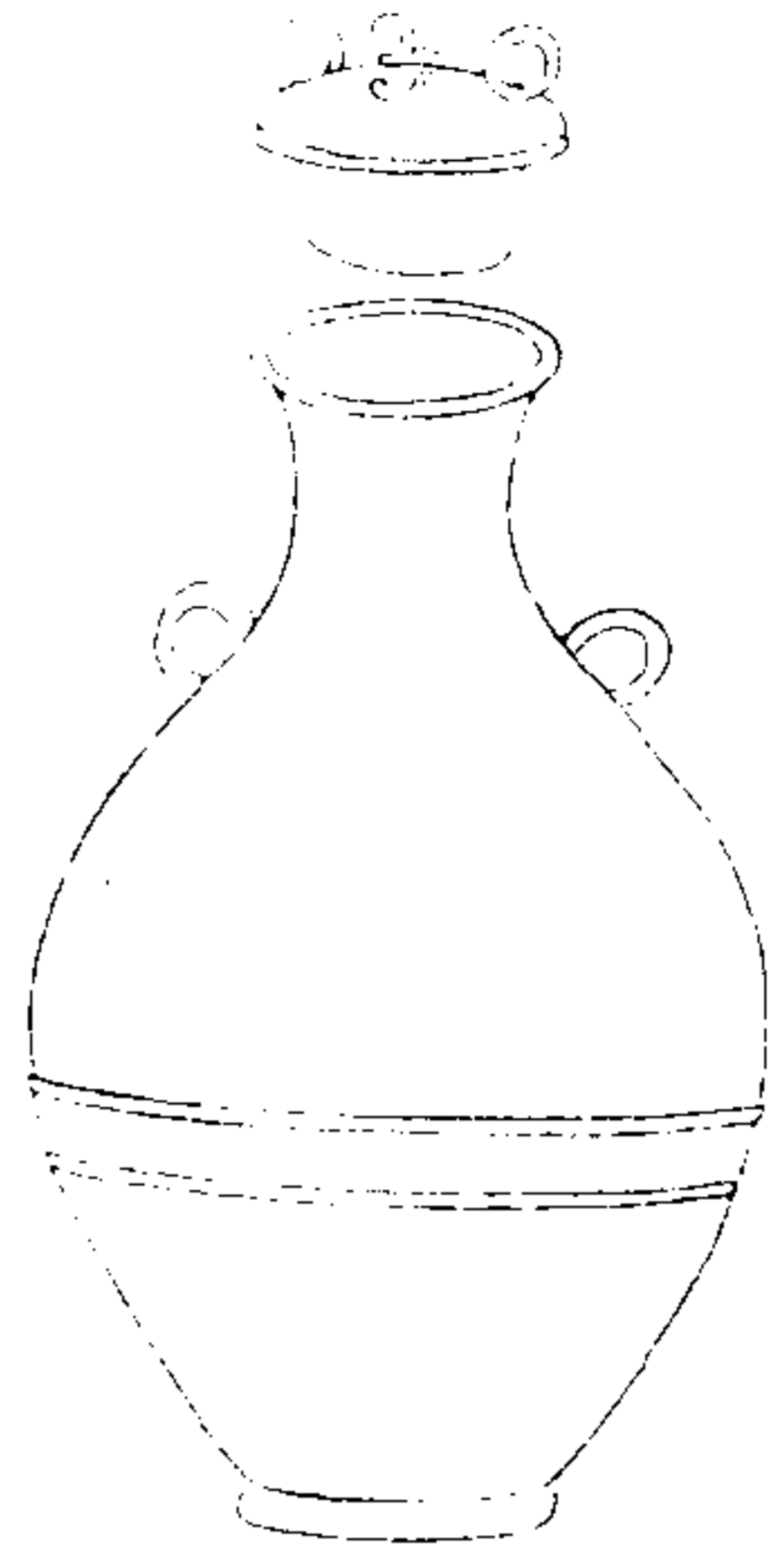

西清續鑑

乙編卷九 壺

罍

右通蓋高八寸八分深八寸二分口徑二寸九分腹圍一尺九寸二分重八十八兩兩耳

漢帶紋壺一



西清續鑑

乙編卷九 壺

罍

右高一尺一寸一分深九寸五分口徑四寸九分腹圍二尺八寸三分重一百十六兩兩耳連環

漢帶紋壺二

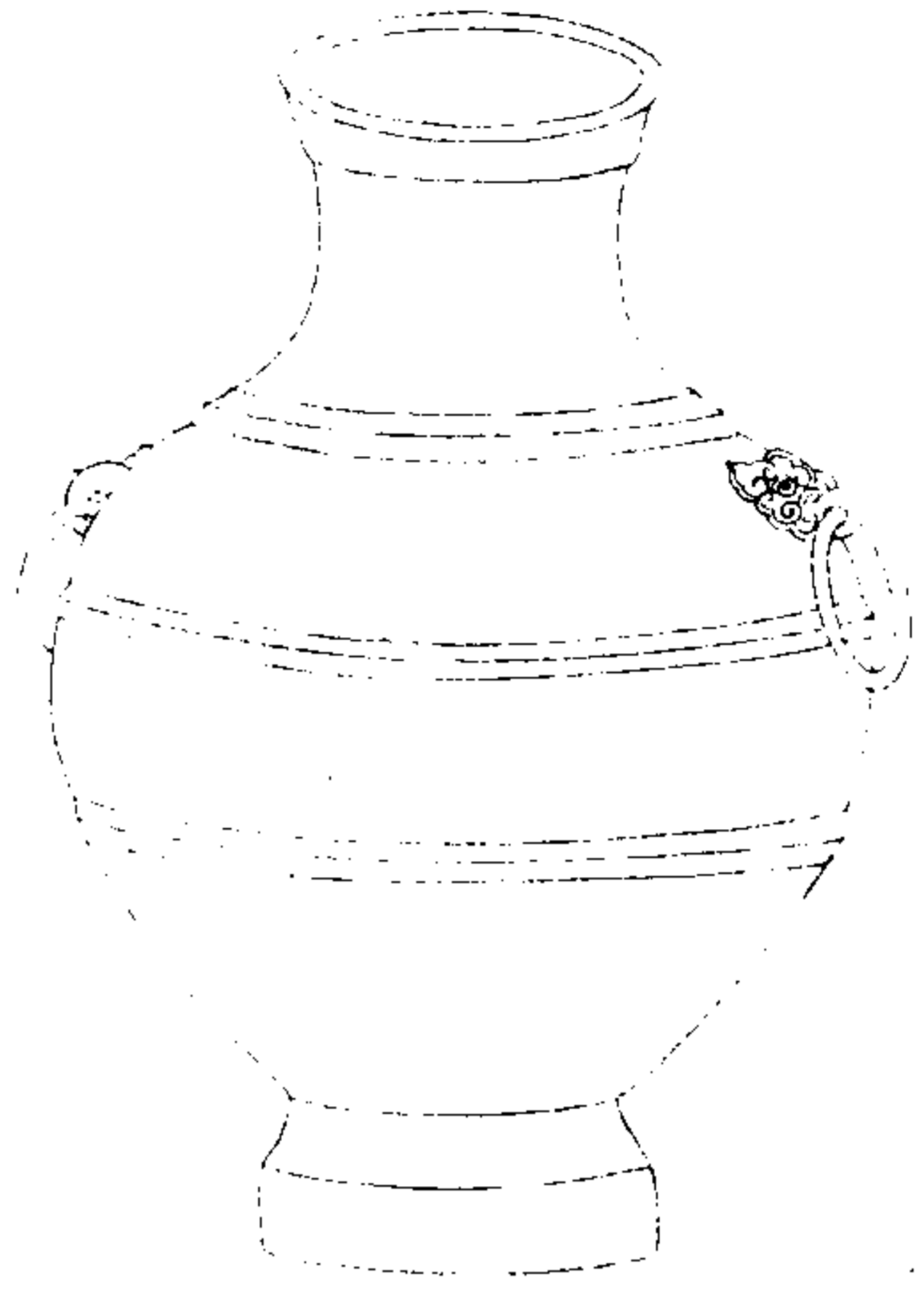

西清續鑑

乙編卷九 壺

畢

右高九寸五分深八寸四分口徑三寸五分腹  
圍二尺二寸重七十二兩兩耳連環

漢帶紋壺三

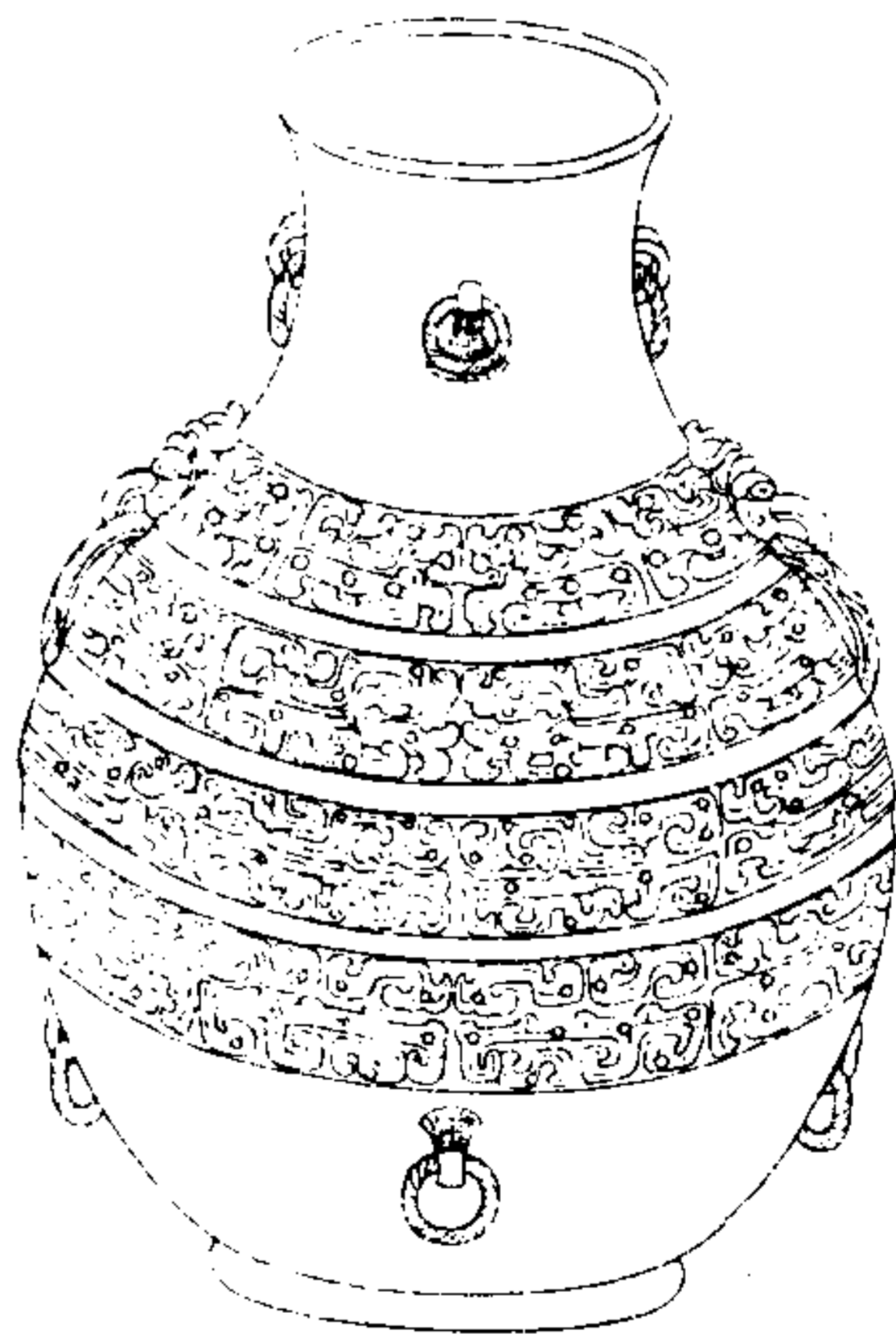

西清續鑑

乙編卷九 壺

吳

右高九寸八分深九寸一分口徑三寸二分腹  
圍二尺三寸九分重九十八兩兩耳連環環鼻  
八

漢帶紋壺四

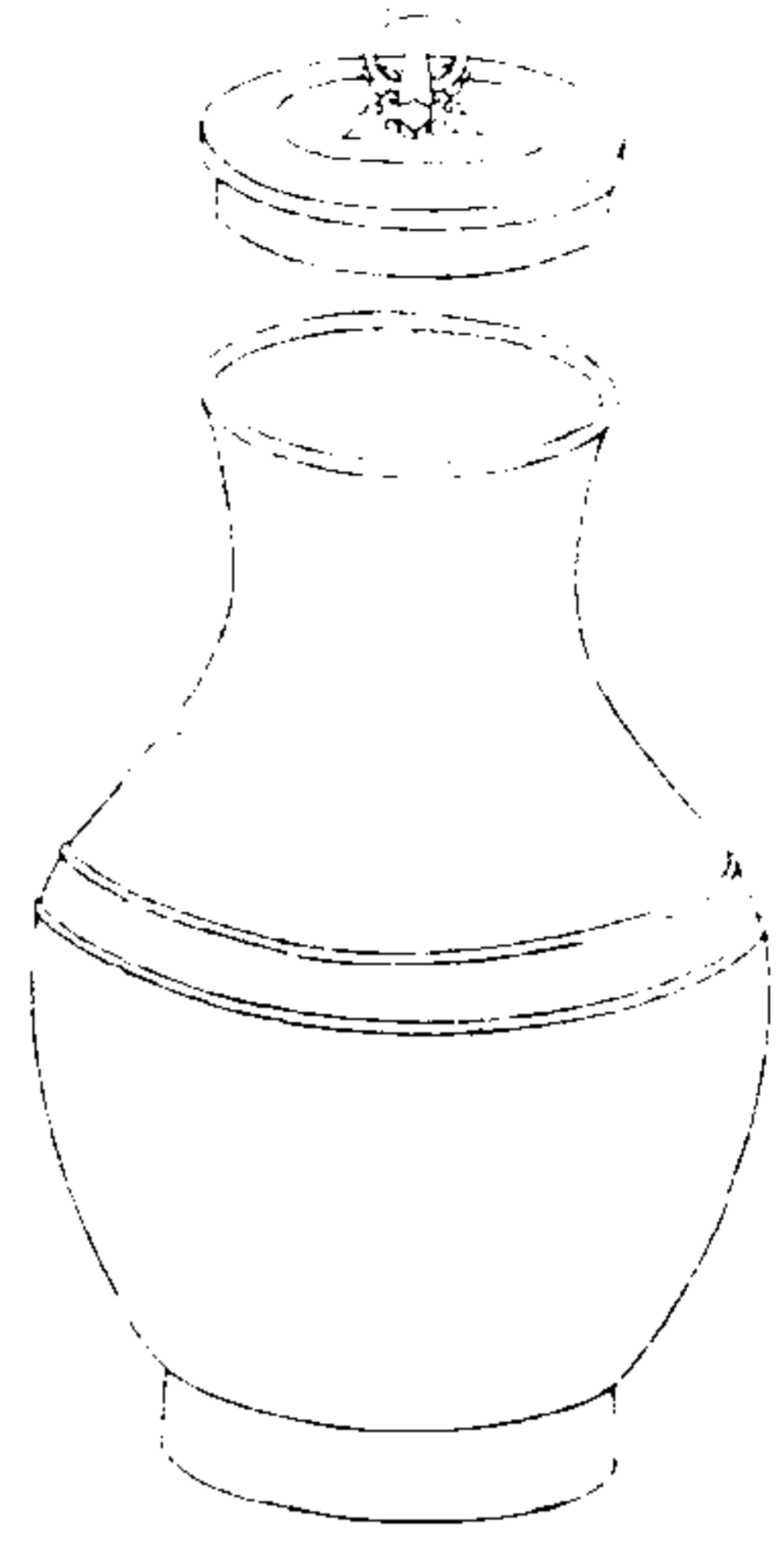

西清續鑑

乙編卷九壺

四

右通蓋高八寸八分深七寸四分口徑三寸三分腹圍一尺九寸二分重五十五兩兩耳一鼻

漢粟紋壺一

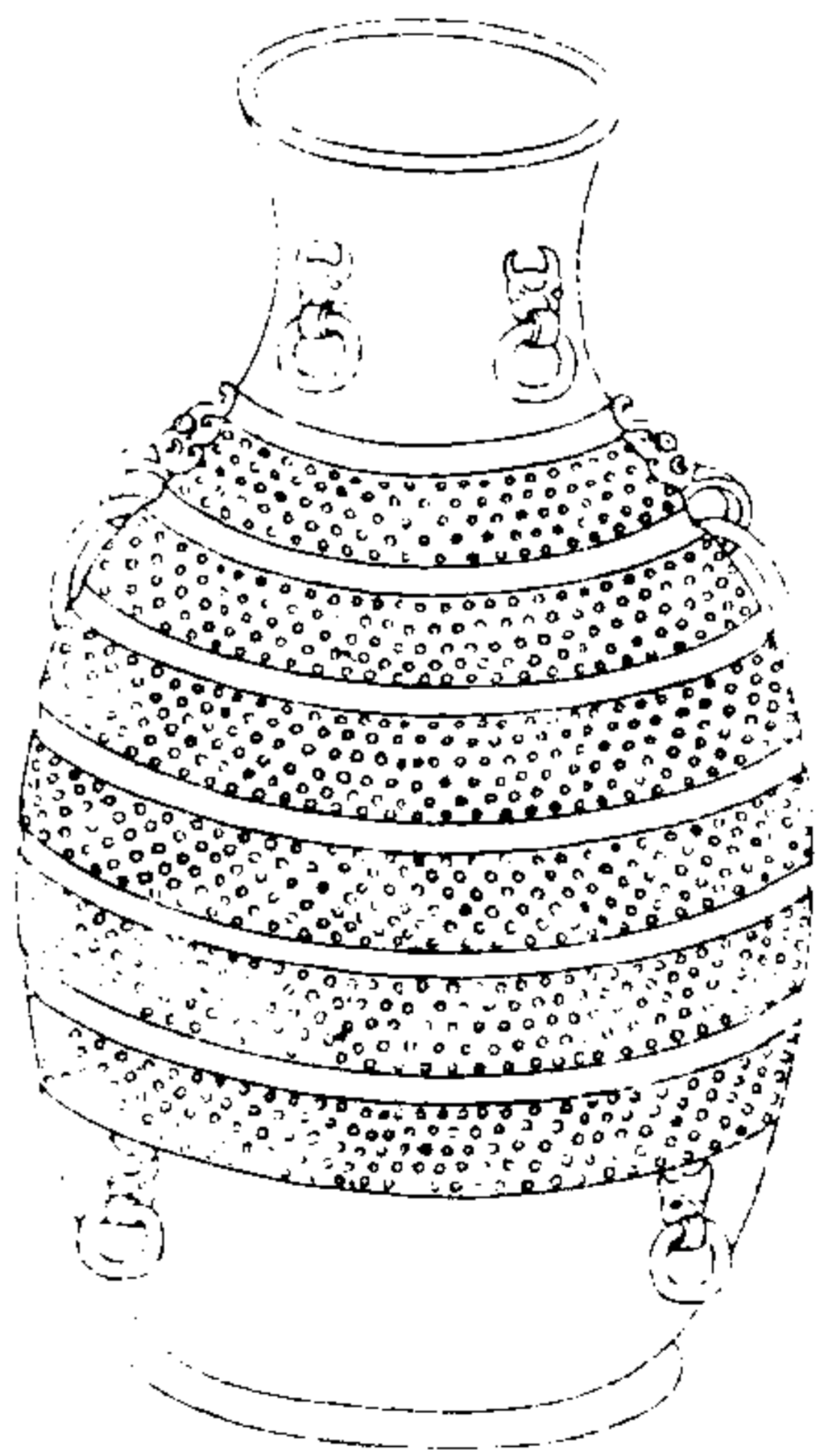

西清續鑑

乙編卷九壺

一

右高一尺五分深九寸六分口徑三寸四分腹圍二尺四寸重九十兩兩耳環鼻八

漢粟紋壺二

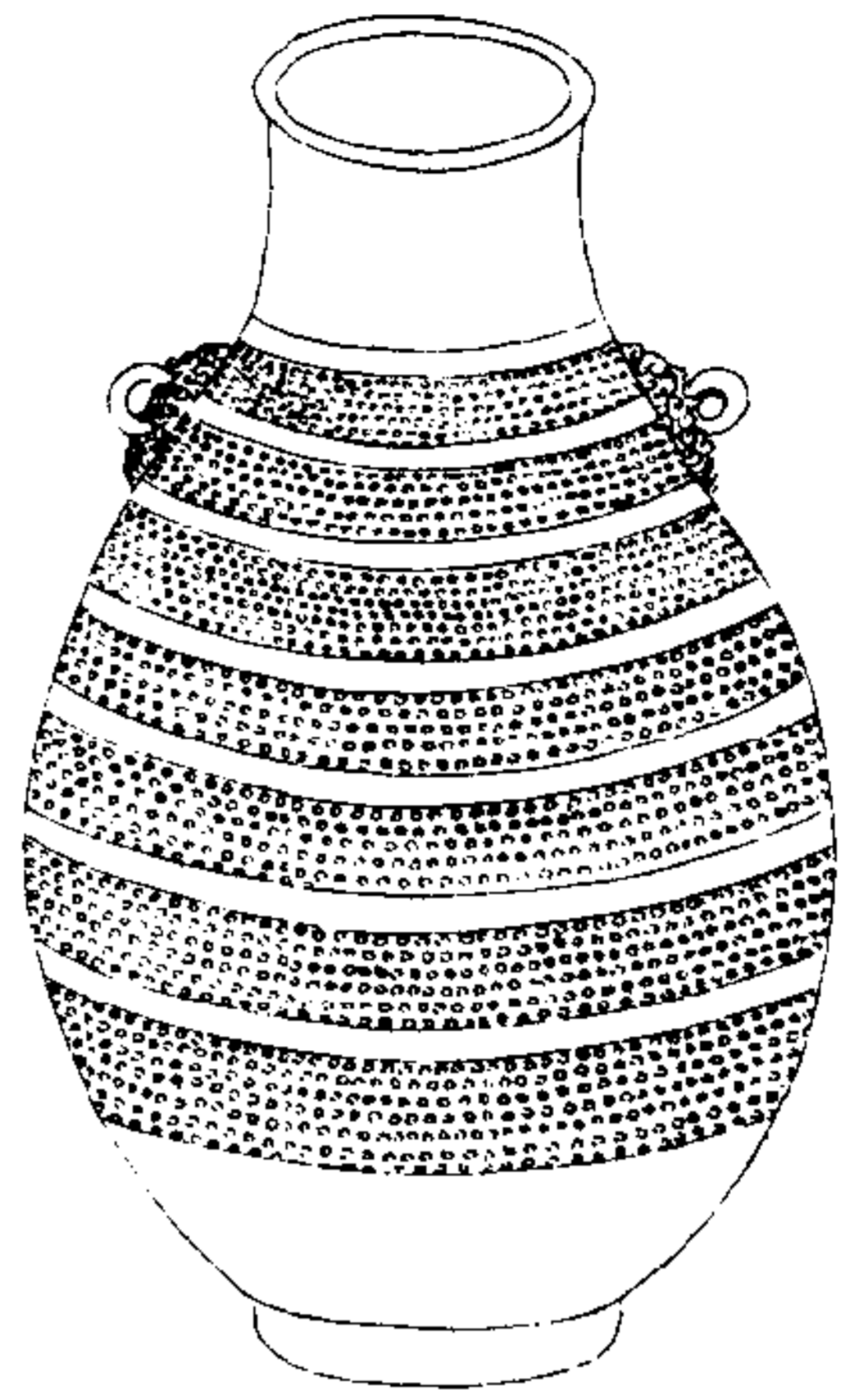

西清續鑑

乙編卷九 壺

三

右高一尺一分深九寸五分口徑三寸五分腹圍二尺二寸六分重八十六兩兩可

漢絡紋壺

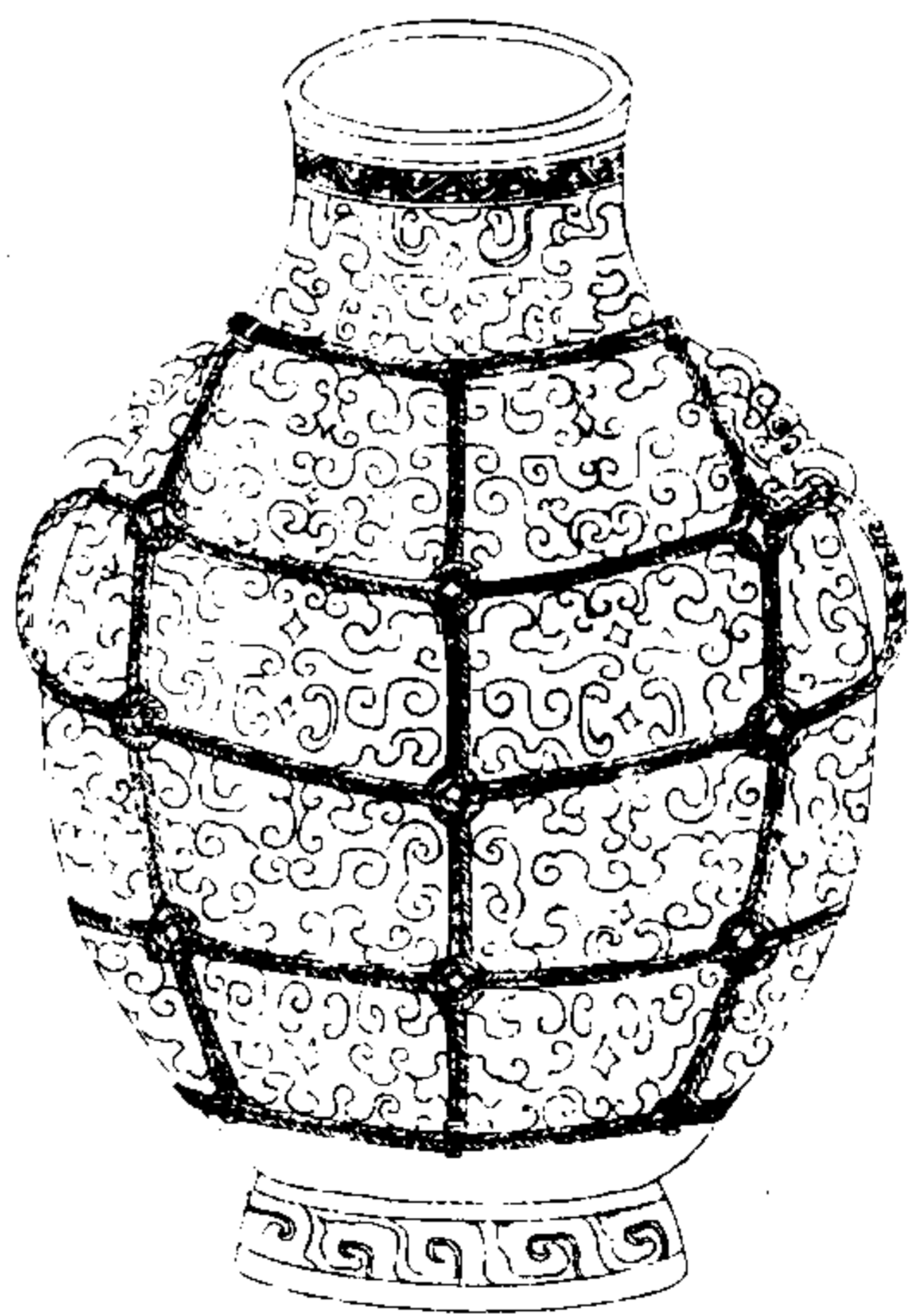

西清續鑑

乙編卷九 壺

三

右高一尺一寸二分深一尺二分口徑三寸九分腹圍二尺六寸重二百二兩兩可連環

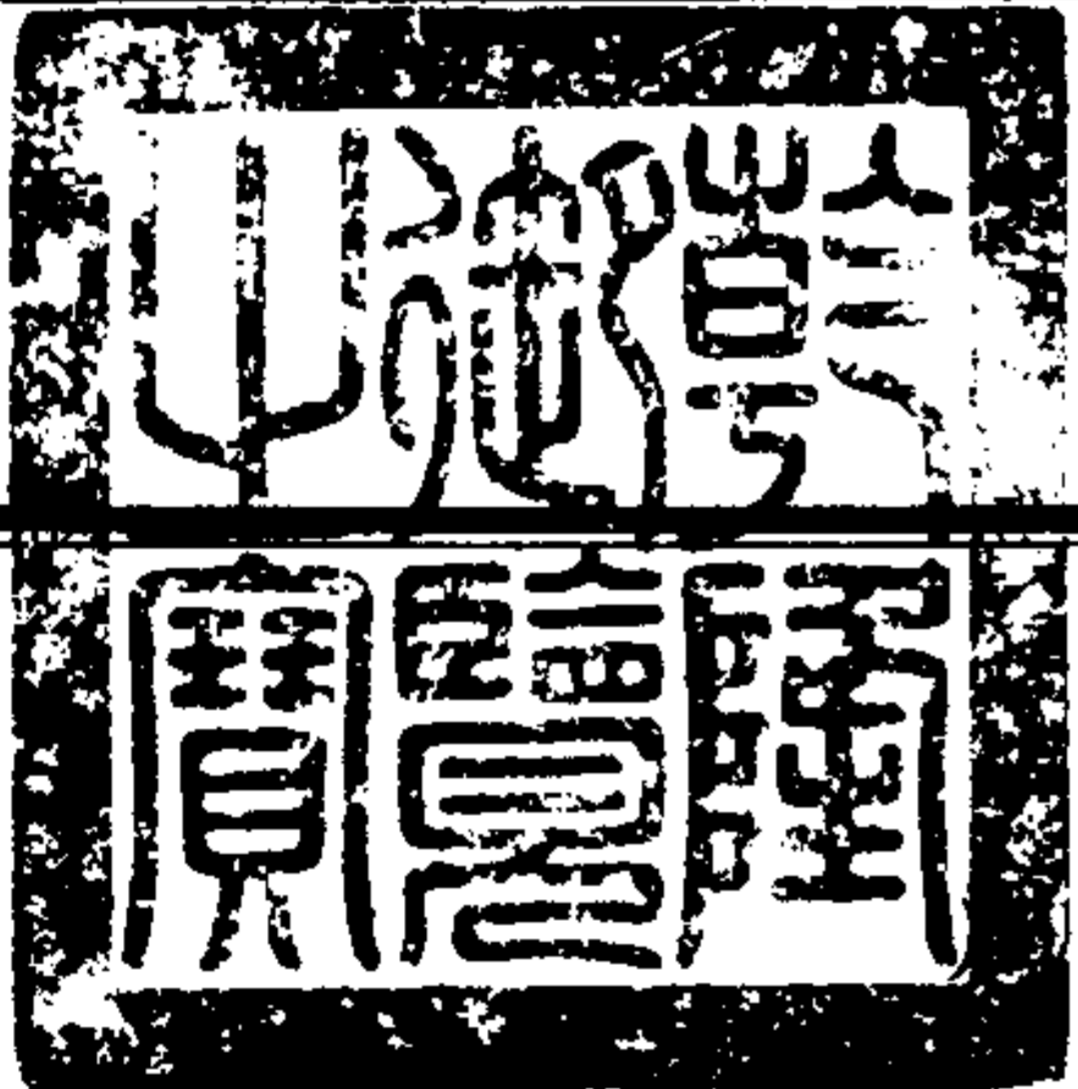



西清續鑑乙編卷十目錄

壺三

- 獸環壺一
- 獸環壺二
- 獸環壺三
- 獸環壺四
- 獸環壺五
- 獸環壺六
- 獸環壺七

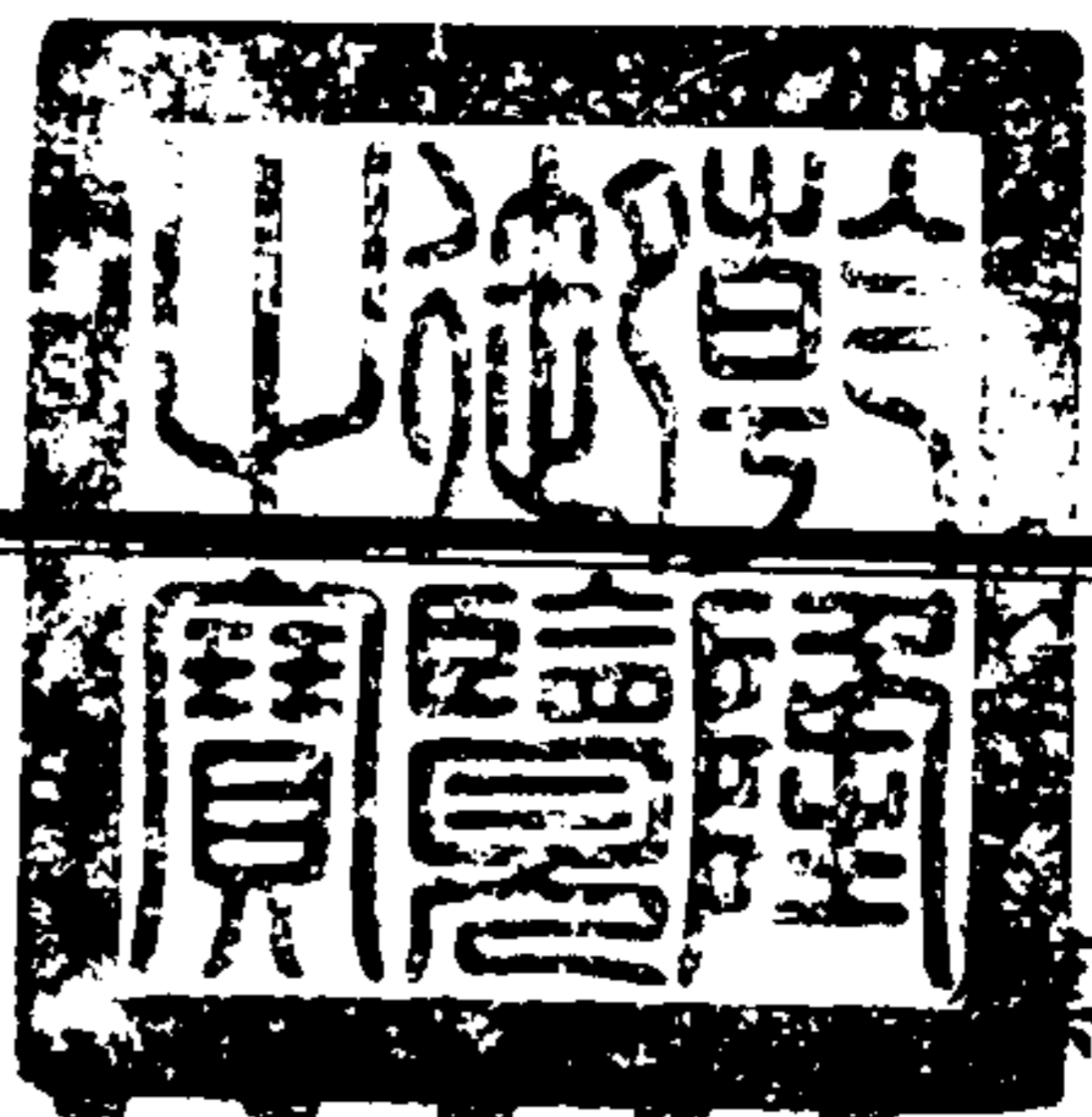

西清續鑑

乙編卷十 目錄一

- 獸環壺八
- 獸環壺九
- 獸環壺十
- 獸環壺十一
- 獸環壺十二
- 獸環壺十三
- 獸環壺十四
- 獸環壺十五
- 獸環壺十六
- 獸環壺十七



獸環壺十八

- 獸環壺十九
- 獸環壺二十
- 獸環壺二十一
- 獸環壺二十二
- 獸環壺二十三
- 獸環壺二十四
- 獸環壺二十五
- 獸環壺二十六
- 獸環壺二十七

西清續鑑

乙編卷十一 目錄二

- 獸環方壺一
- 獸環方壺二
- 獸環方壺三
- 獸環方壺四
- 獸環方壺五
- 獸環方壺六
- 獸環方壺七
- 獸環方壺八
- 獸環方壺九
- 獸環方壺十



獸環方壺十一

獸環方壺十二

獸環方壺十三

獸環方壺十四

獸環方壺十五

獸環匾壺一

獸環匾壺二

獸環匾壺三

獸環匾壺四

獸環匾壺五

獸環匾壺六

獸環匾壺七

獸環匾壺八

獸環匾壺九

獸環匾壺十

獸耳方壺一

獸耳方壺二

獸耳方壺三

環耳匾壺

素壺一

西清續鑑

乙編卷十日錄三

素壺二

素匾壺

溫壺一

溫壺二

溫壺三

溫壺四

溫壺五

西清續鑑

乙編卷十日錄四

漢獸環壺一



西清續鑑

乙編卷一 壺

右通蓋高一尺四寸八分深一尺三寸一分口徑四寸六分腹圍三尺重二百六十兩兩耳連環

漢獸環壺二



西清續鑑

乙編卷十 壺

右高一尺三寸六分深一尺二寸六分口徑五寸四分腹圍三尺一寸七分重二百八十兩兩耳連環

漢獸環壺三

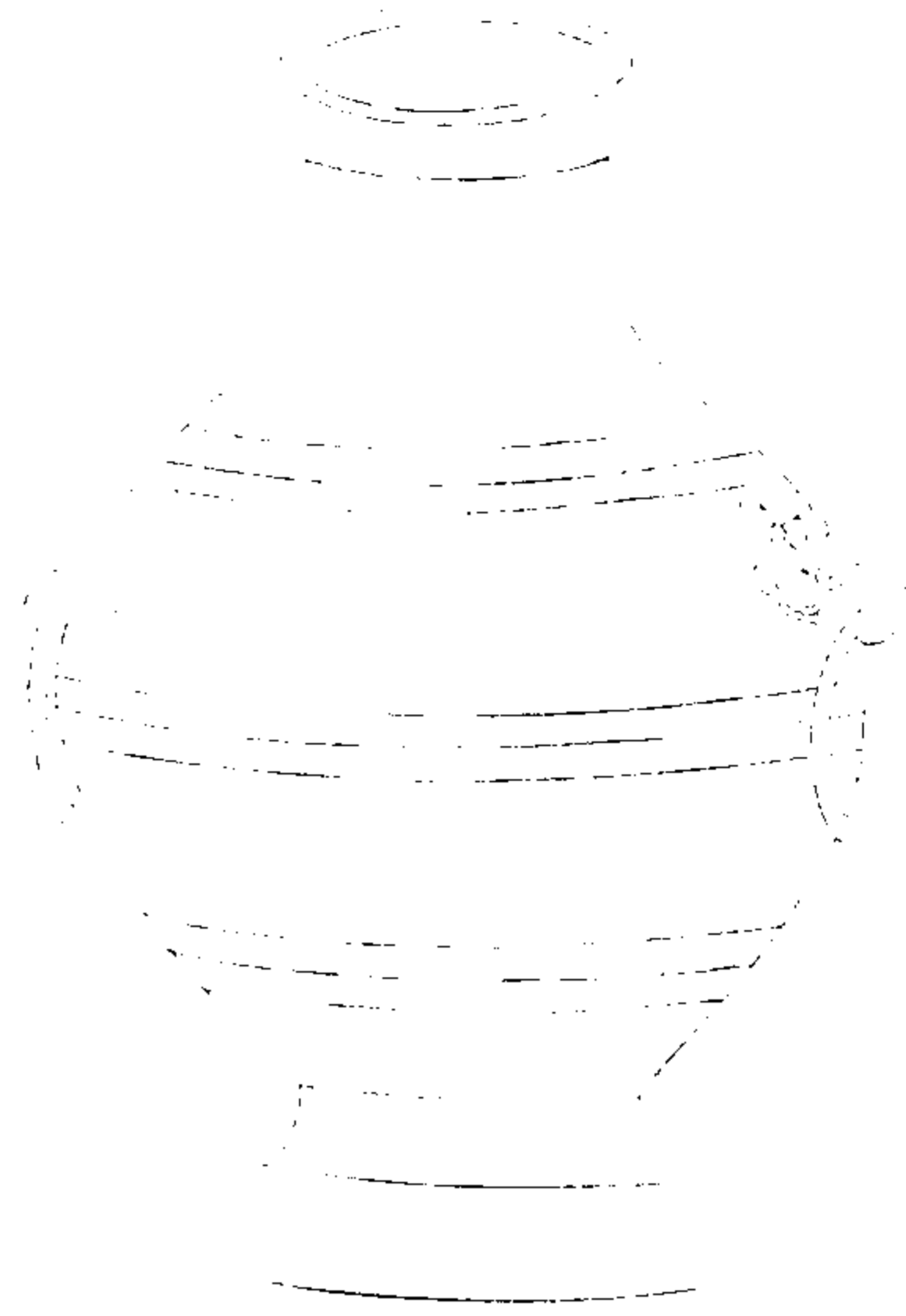

西清續鑑

乙編卷一 壺

三

右高一尺三寸五分深一尺二寸一分口徑五寸四分腹圍三尺四寸五分重一百七十二兩兩耳連環

漢獸環壺四

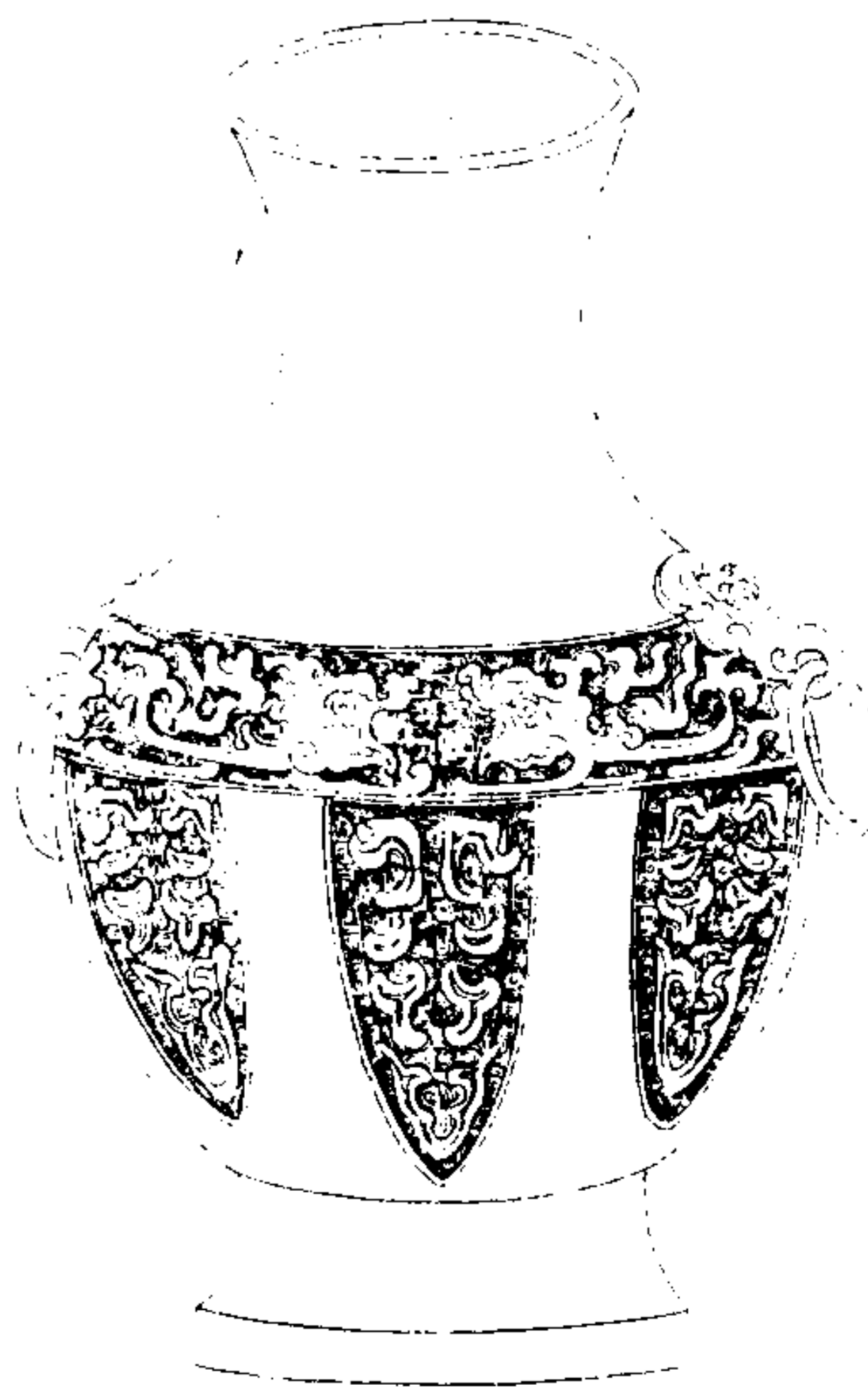

西清續鑑

乙編卷一 壺

四

右高一尺三寸五分深一尺一寸四分口徑五寸八分腹圍三尺二分重一百六十八兩兩耳連環

漢獸環壺五



西清續鑑

乙編卷一 壺

五

右高一尺四寸二分深一尺二寸六分口徑六寸腹圍三尺五寸五分重二百二十四兩兩耳連環

漢獸環壺六



西清續鑑

乙編卷十 壺

六

右高一尺二寸三分深一尺一寸四分口徑四寸九分腹圍二尺七寸五分重一百六十四兩兩耳連環

漢獸環壺七



西清續鑑

乙編卷一 壺

七

右通蓋高一尺一寸八分深一尺口径一寸九分腹圍一尺一寸七分重六十四兩兩耳連環有繫環鼻凡三

漢獸環壺八

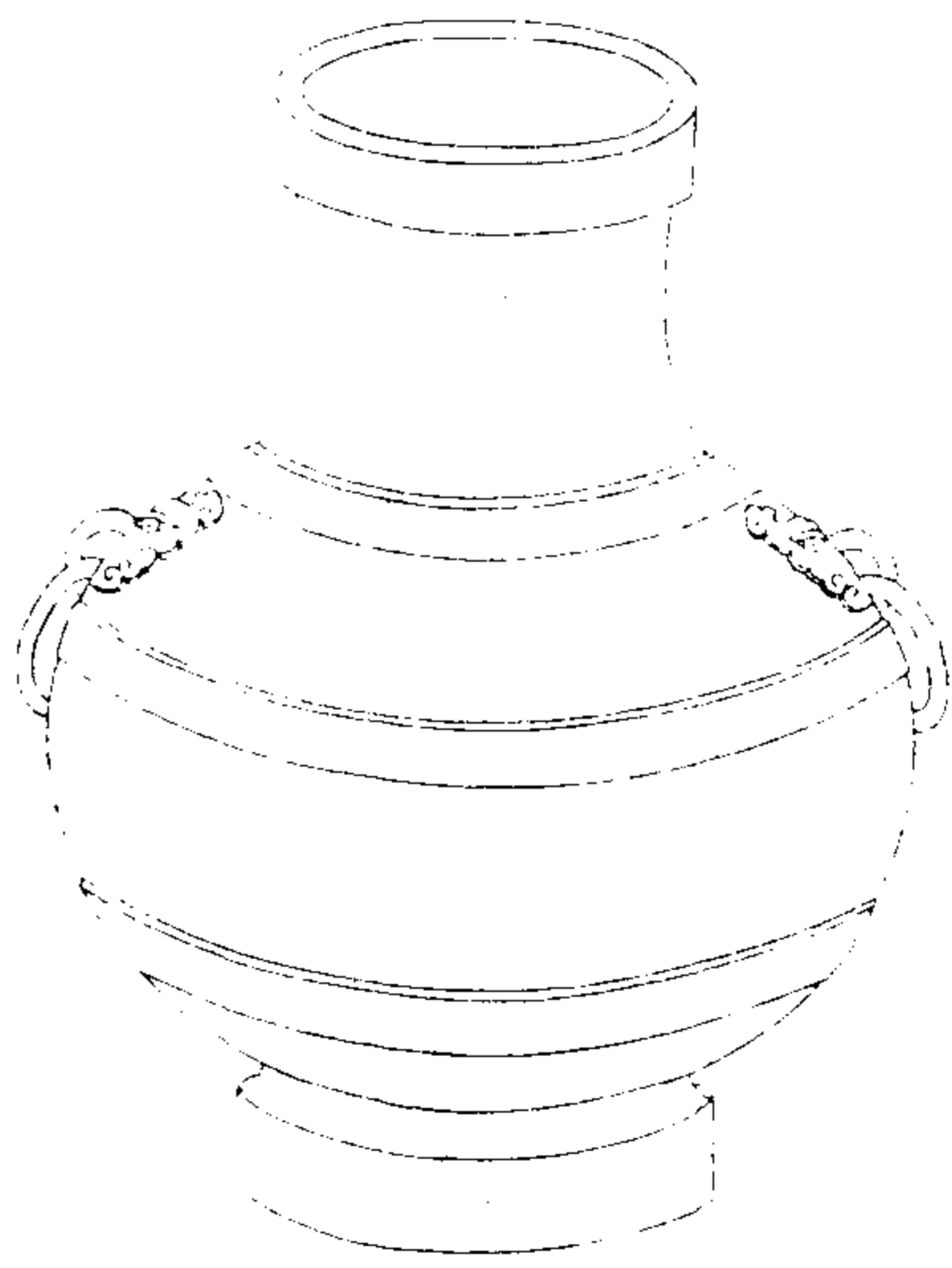

西清續鑑

乙編卷一 壺

八

右高一尺三寸九分深一尺二寸四分口径五寸六分腹圍三尺六寸重三百三十兩兩耳連環



漢獸環壺九



西清續鑑

乙編卷一 壺

九

右高一尺一寸四分深九寸四分口徑四寸六分腹圍一尺七寸六分重一百十二兩兩耳連環

漢獸環壺十

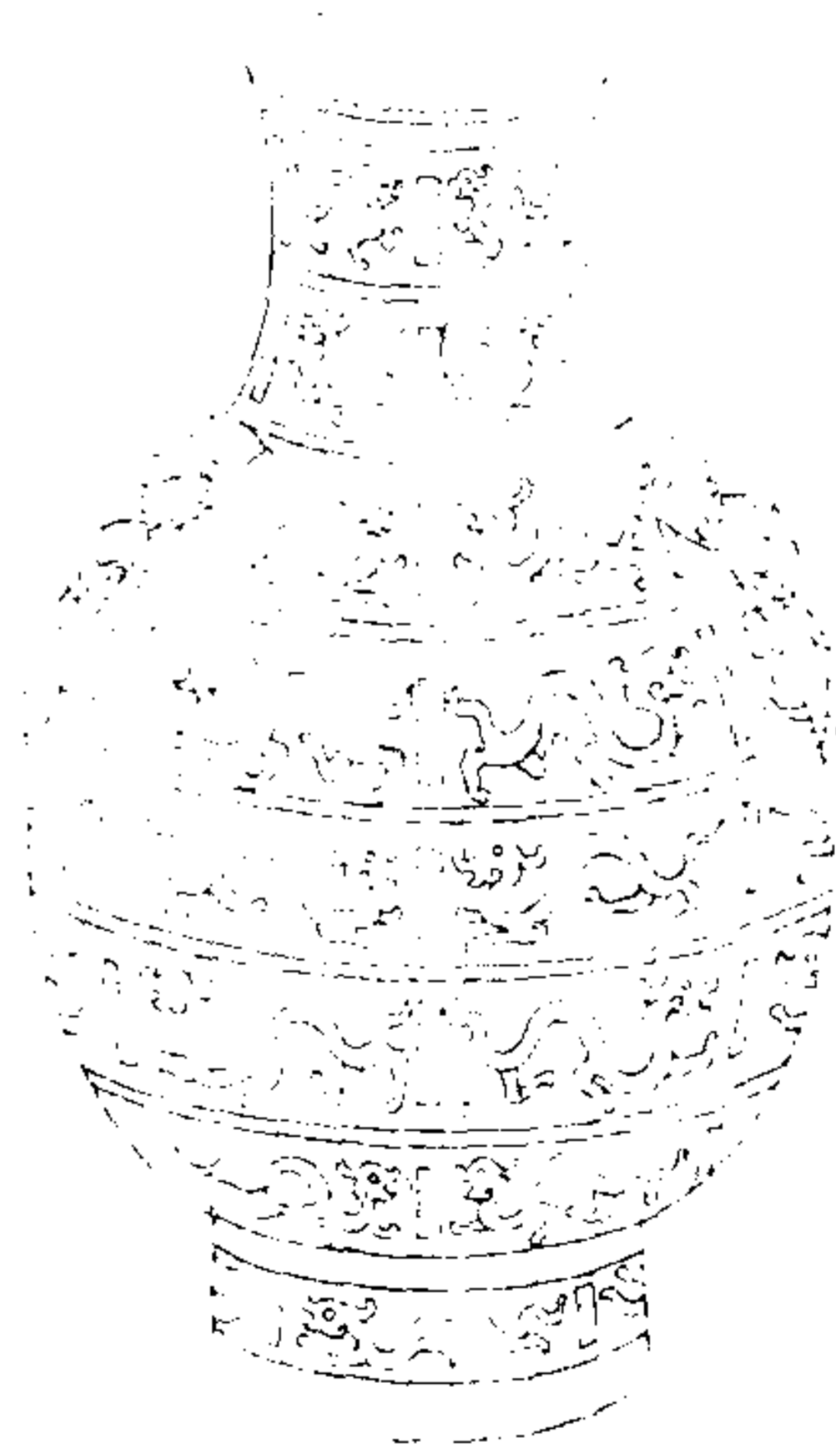

西清續鑑

乙編卷十 壺

十

右高一尺二寸九分深一尺一寸七分口徑三寸九分腹圍二尺五寸八分重一百九十兩兩耳連環

漢獸環壺十一

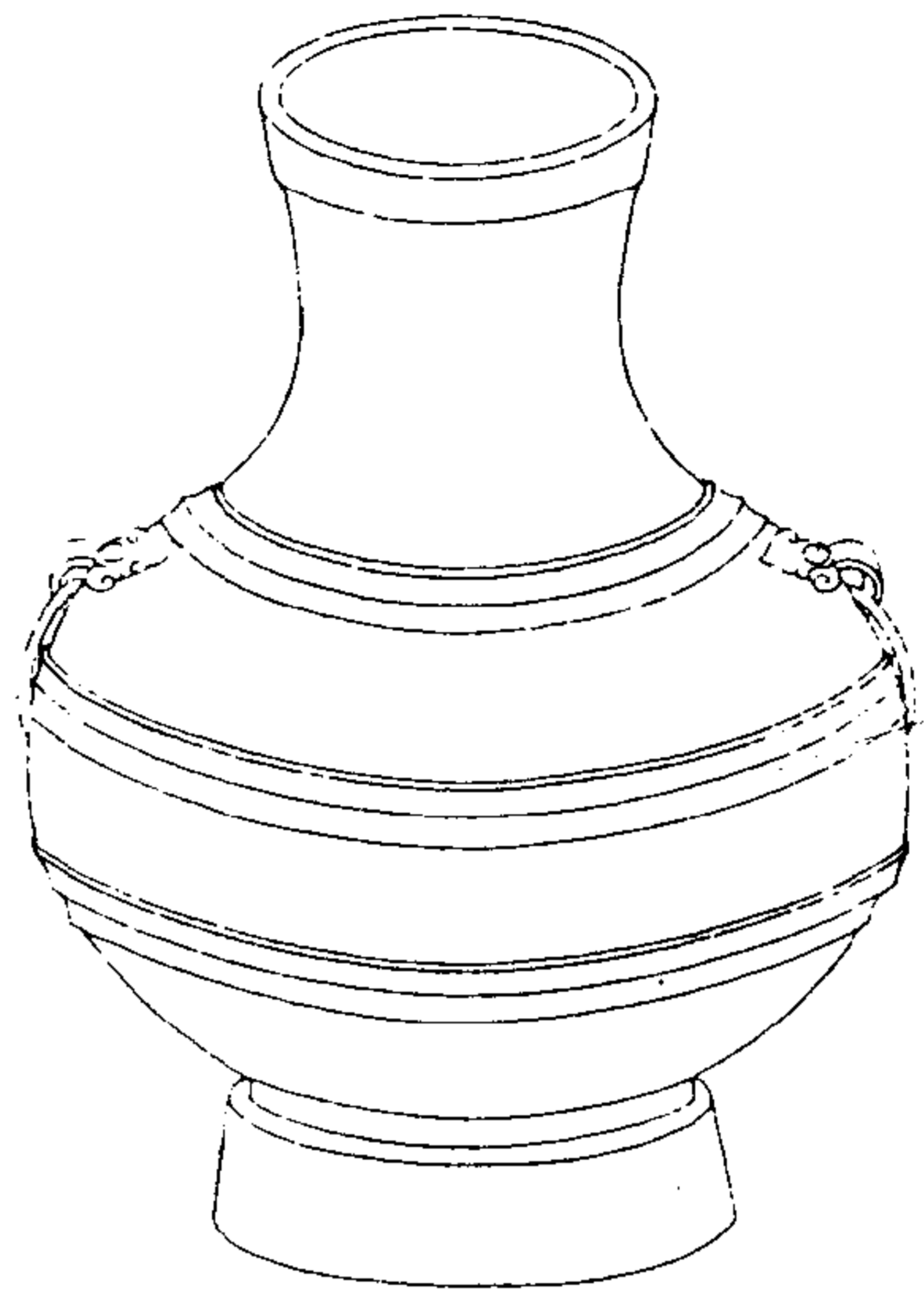

西清續鑑

乙編卷十

壺

右高一尺一寸三分深九寸九分口徑四寸一分腹圍二尺八寸一分重一百四十八兩兩耳連環

漢獸環壺十二

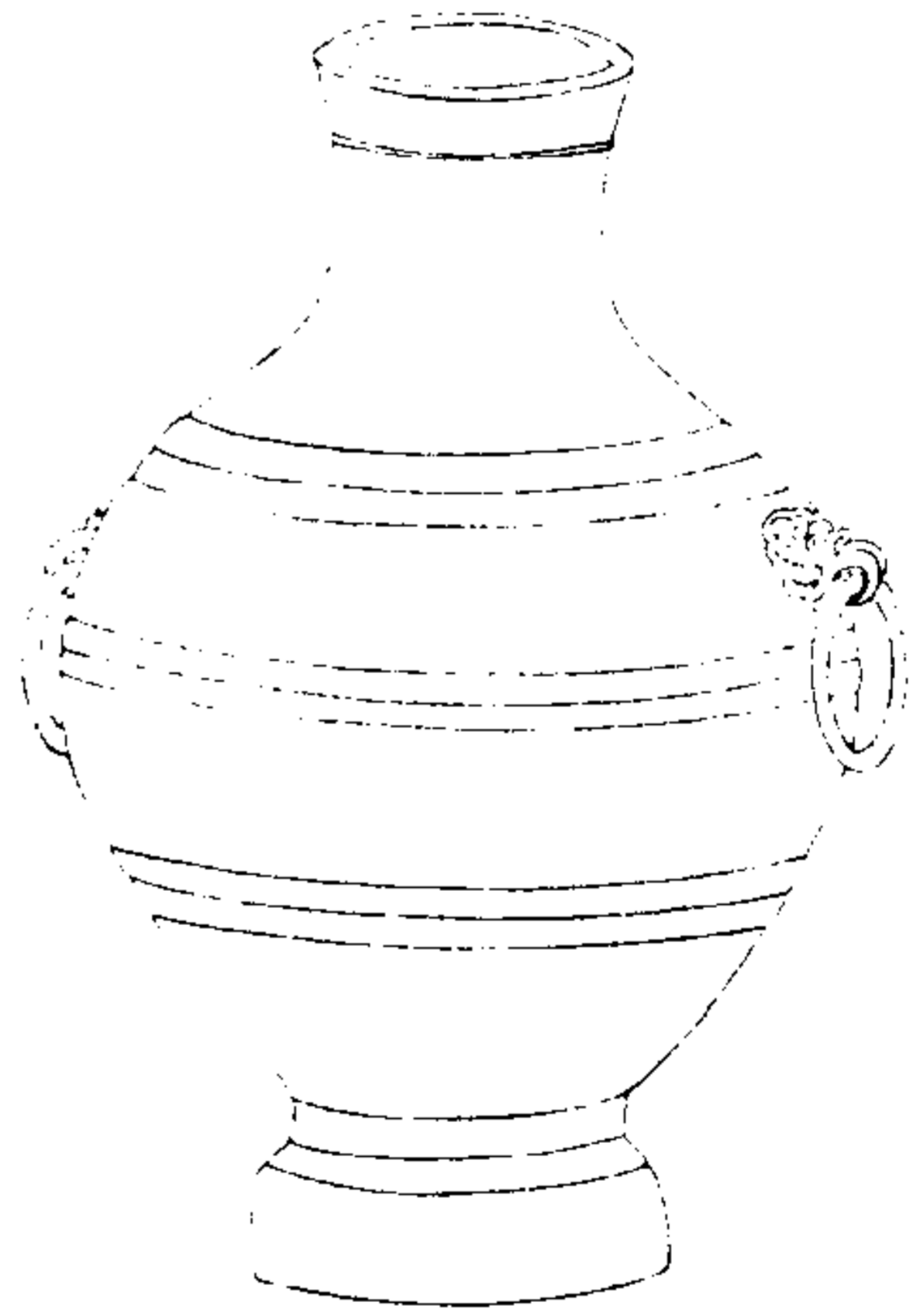

西清續鑑

乙編卷十

壺

右高一尺一寸三分深九寸六分口徑四寸腹圍二尺六寸重二百兩兩耳連環

漢獸環壺十三

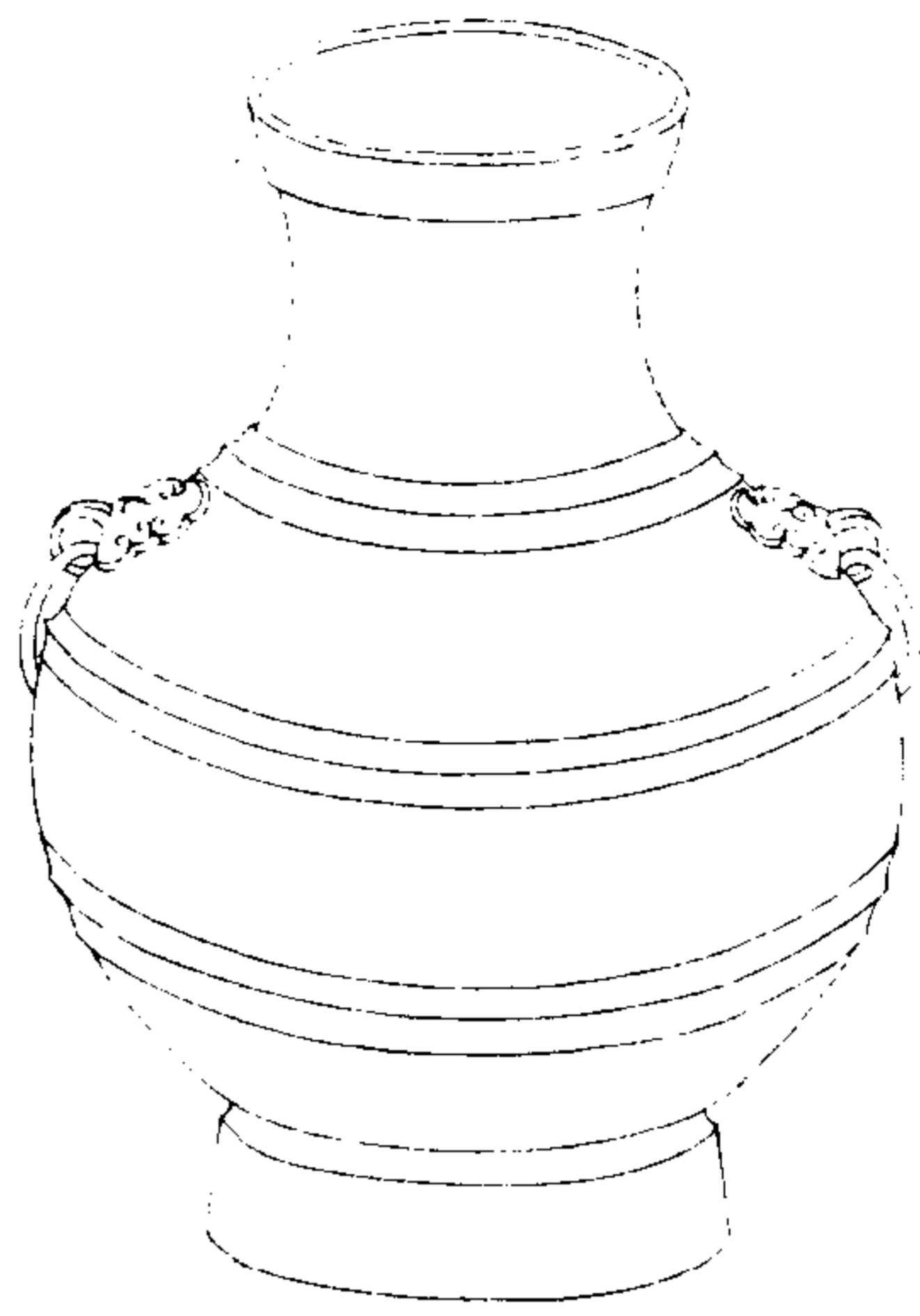

西清續鑑

乙編卷一 壺

三

右高一尺八分深九寸四分口徑四寸一分腹圍二尺七寸三分重一百二十八兩兩可連環

漢獸環壺十四

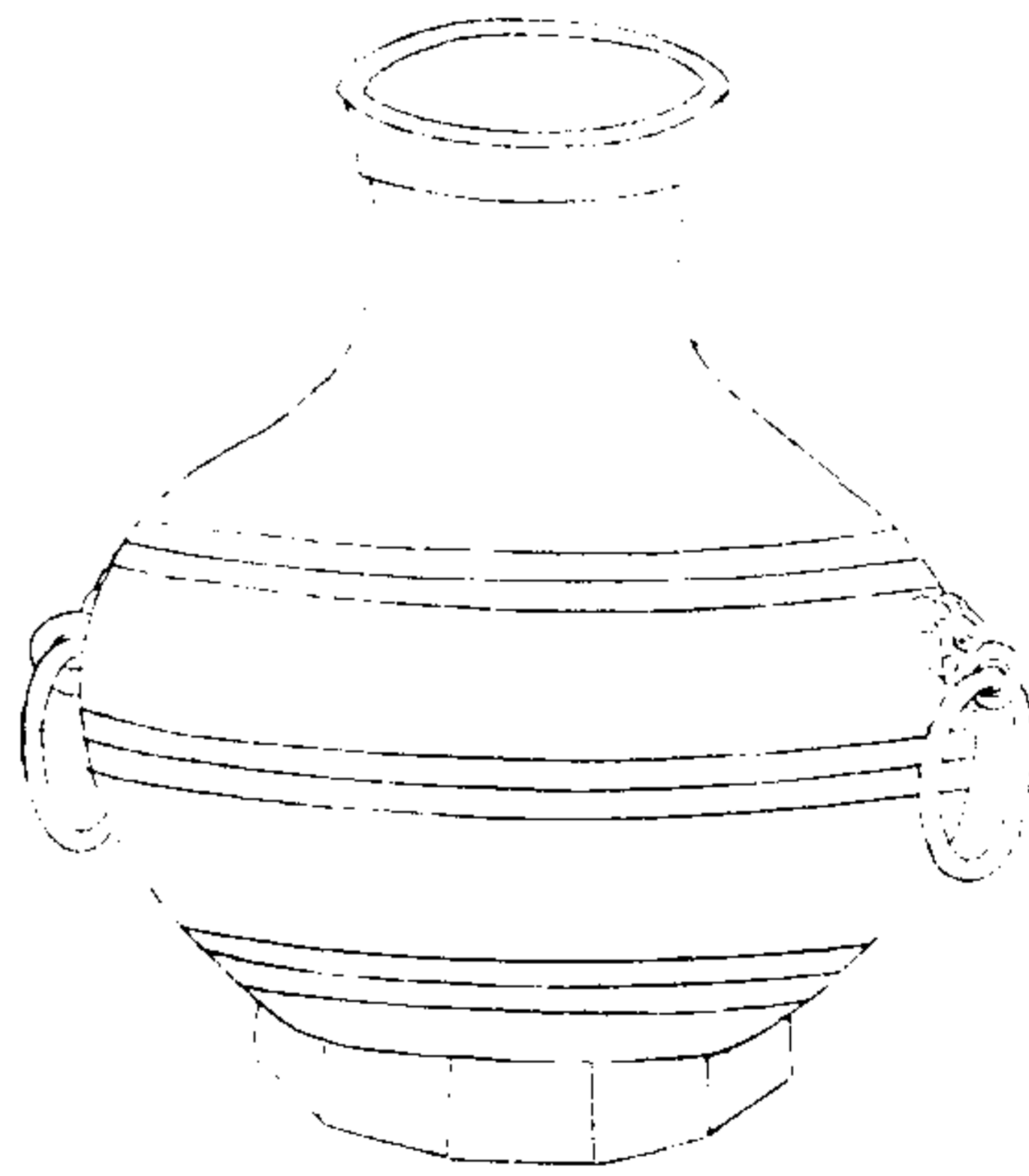

西清續鑑

乙編卷一 壺

四

右高一尺一寸二分深九寸七分口徑四寸五分腹圍二尺八寸重一百八十八兩兩可連環

漢獸環壺十五

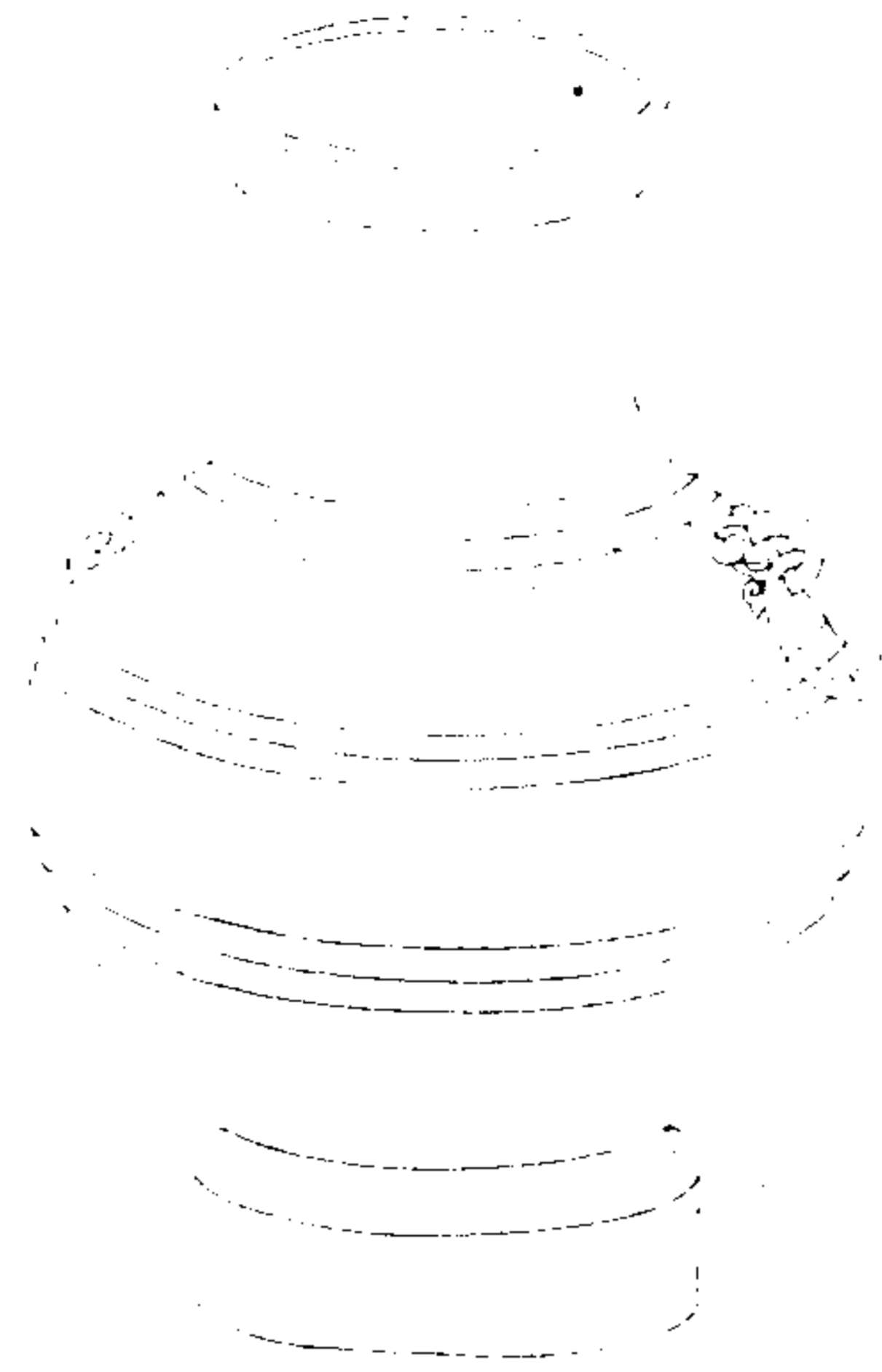

西清續鑑

乙編卷一 壺

五

右高一尺一寸三分深九寸七分口徑四寸腹圍二尺五寸八分重一百兩兩耳連環塗金

漢獸環壺十六



西清續鑑

乙編卷十 壺

六

右高一尺深八寸八分口徑三寸二分腹圍二尺一寸九分重一百四兩兩耳連環

漢獸環壺十七



西清續鑑

乙編卷一壺

三

右高一尺五寸深九寸一分口徑三寸四分腹圍二尺三寸重一百十兩兩耳連環

漢獸環壺十八



西清續鑑

乙編卷十壺

六

右高一尺六寸深九寸四分口徑三寸七分腹圍二尺四寸六分重一百四十六兩兩耳連環



漢獸環壺十九

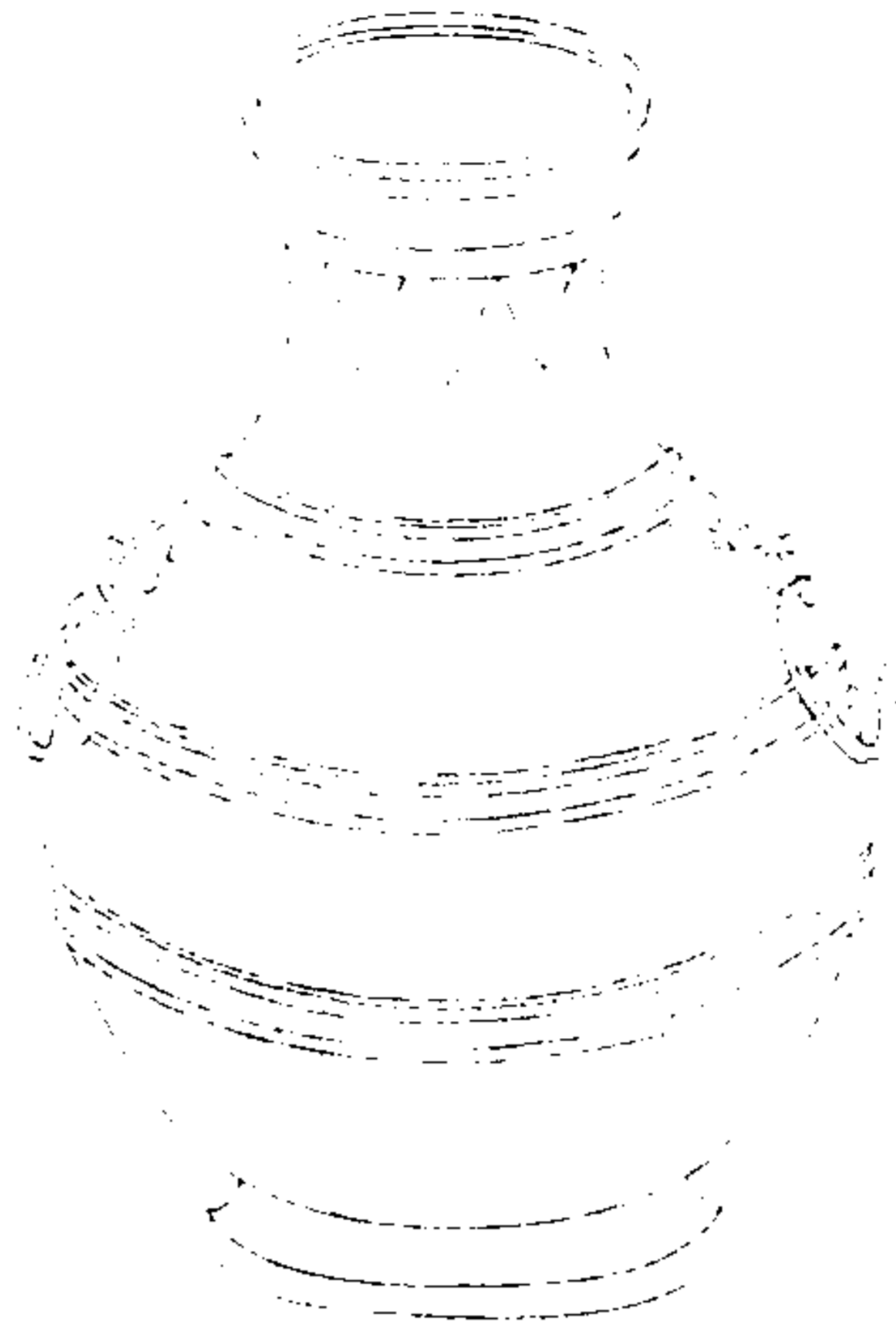

西清續鑑

乙編卷十 壺

九

右高九寸七分深八寸八分口徑三寸六分腹圍二尺三寸重九十二兩兩耳連環塗金

漢獸環壺二十

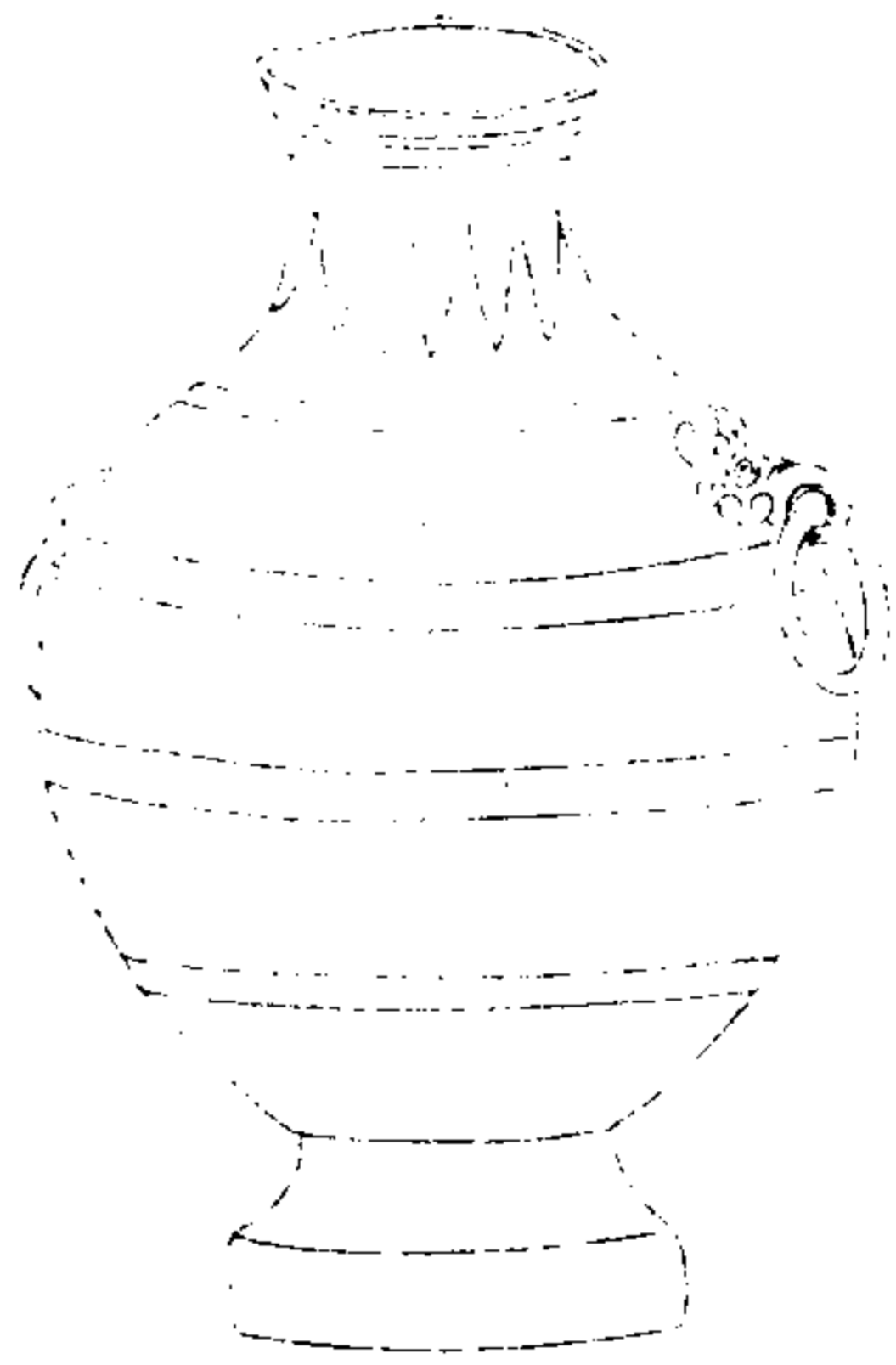

西清續鑑

乙編卷十 壺

二

右高九寸四分深八寸四分口徑三寸四分腹圍二尺一寸四分重九十二兩兩耳連環

漢獸環壺二十一

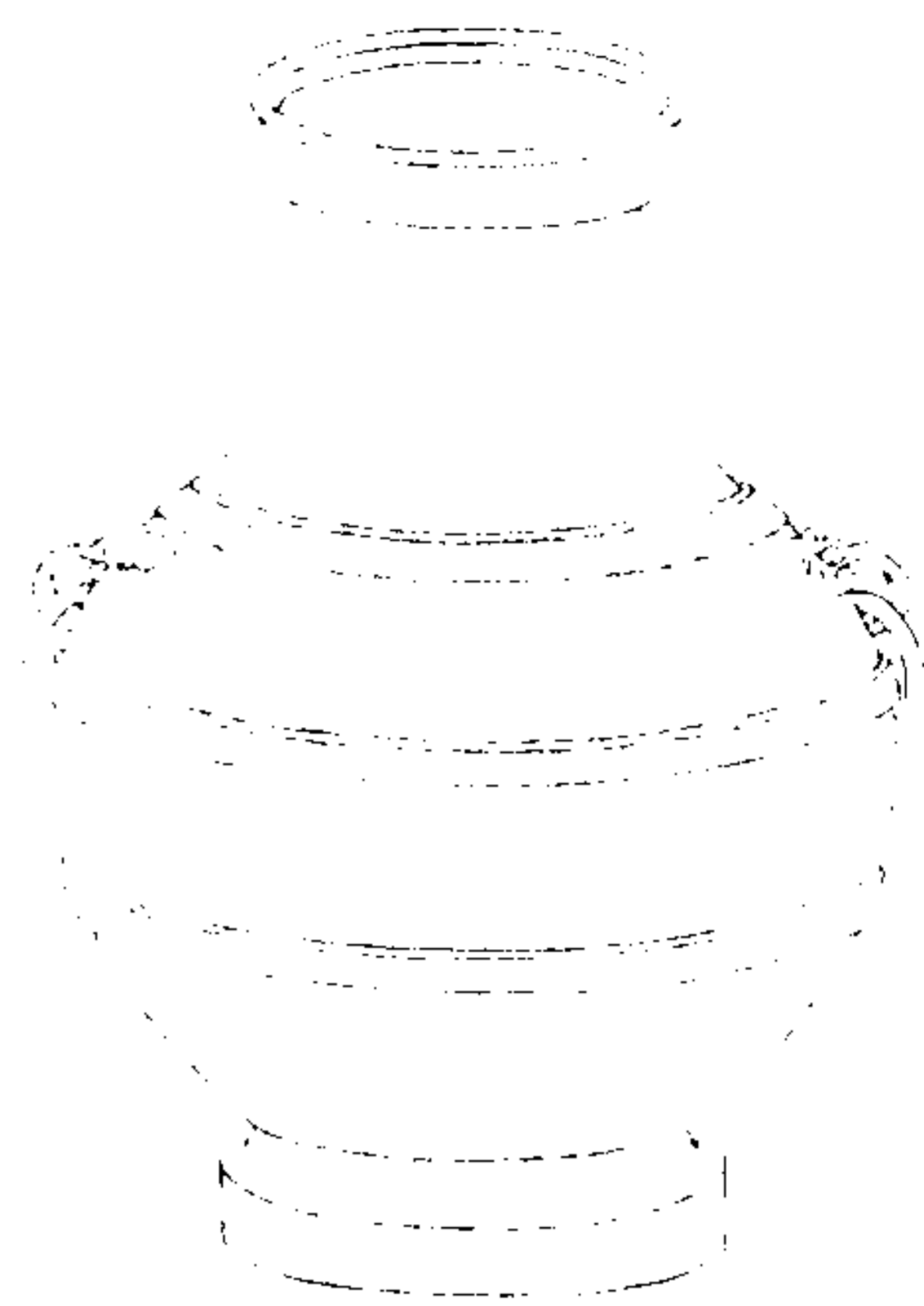

西清續鑑

乙編卷十 壺

五

右高九寸四分深八寸三分口徑三寸五分腹  
圍二尺二寸重六十八兩兩耳連環

漢獸環壺二十二

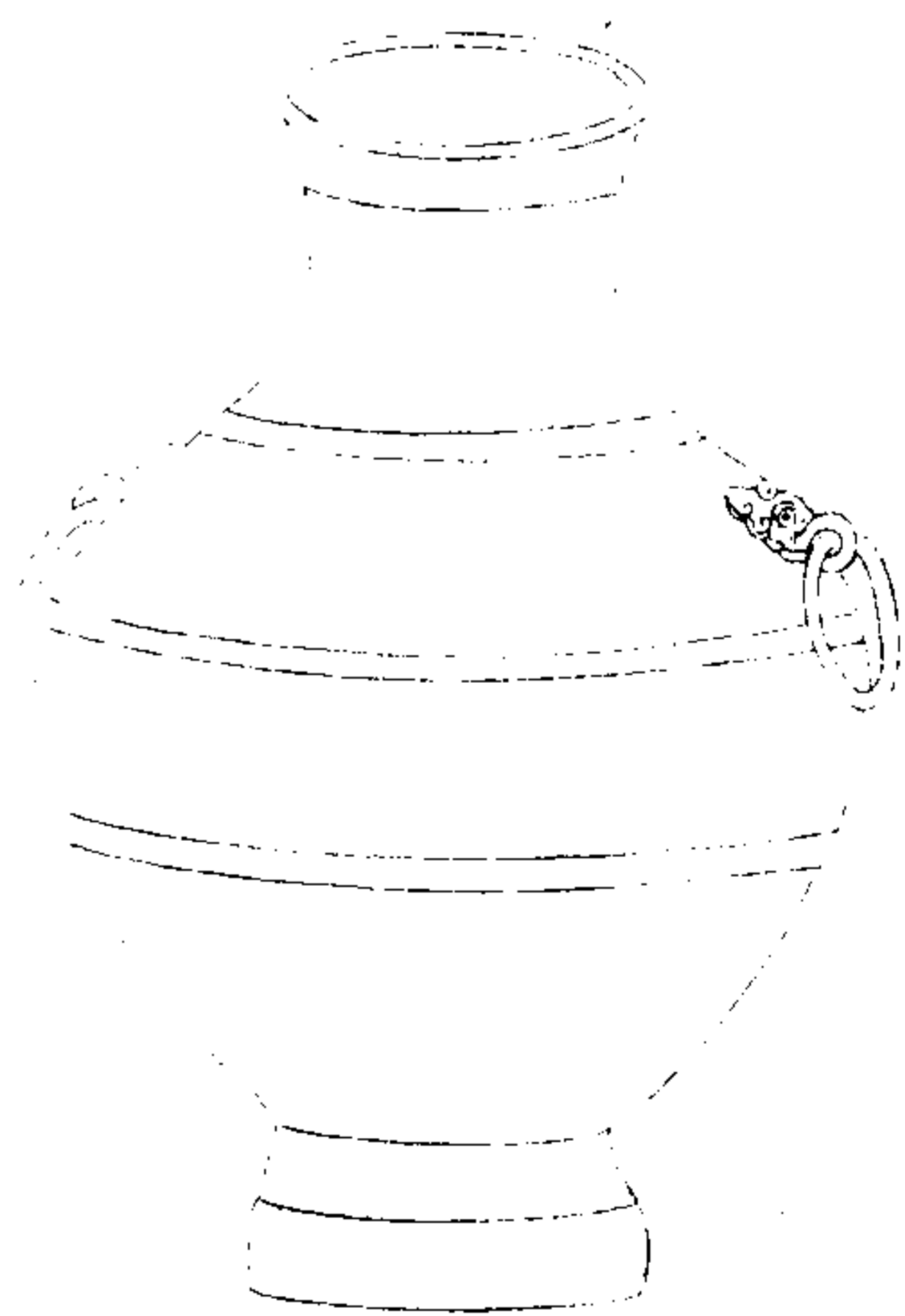

西清續鑑

乙編卷十 壺

五

右高九寸五分深八寸六分口徑三寸七分腹  
圍二尺二寸四分重九十八兩兩耳連環

漢獸環壺二十三



西清續鑑

乙編卷一 壺

壺

右高一尺九分深八寸八分口徑二寸八分腹圍二尺重六十六兩兩耳連環

漢獸環壺二十四



西清續鑑

乙編卷一 壺

壺

右高九寸三分深八寸口徑三寸二分腹圍二尺二分重六十二兩兩耳連環

漢獸環壺二十五



西清續鑑

乙編卷一 壺

三

右高九寸深七寸七分口径三寸二分腹圍二尺重九十兩兩耳連環

漢獸環壺二十六

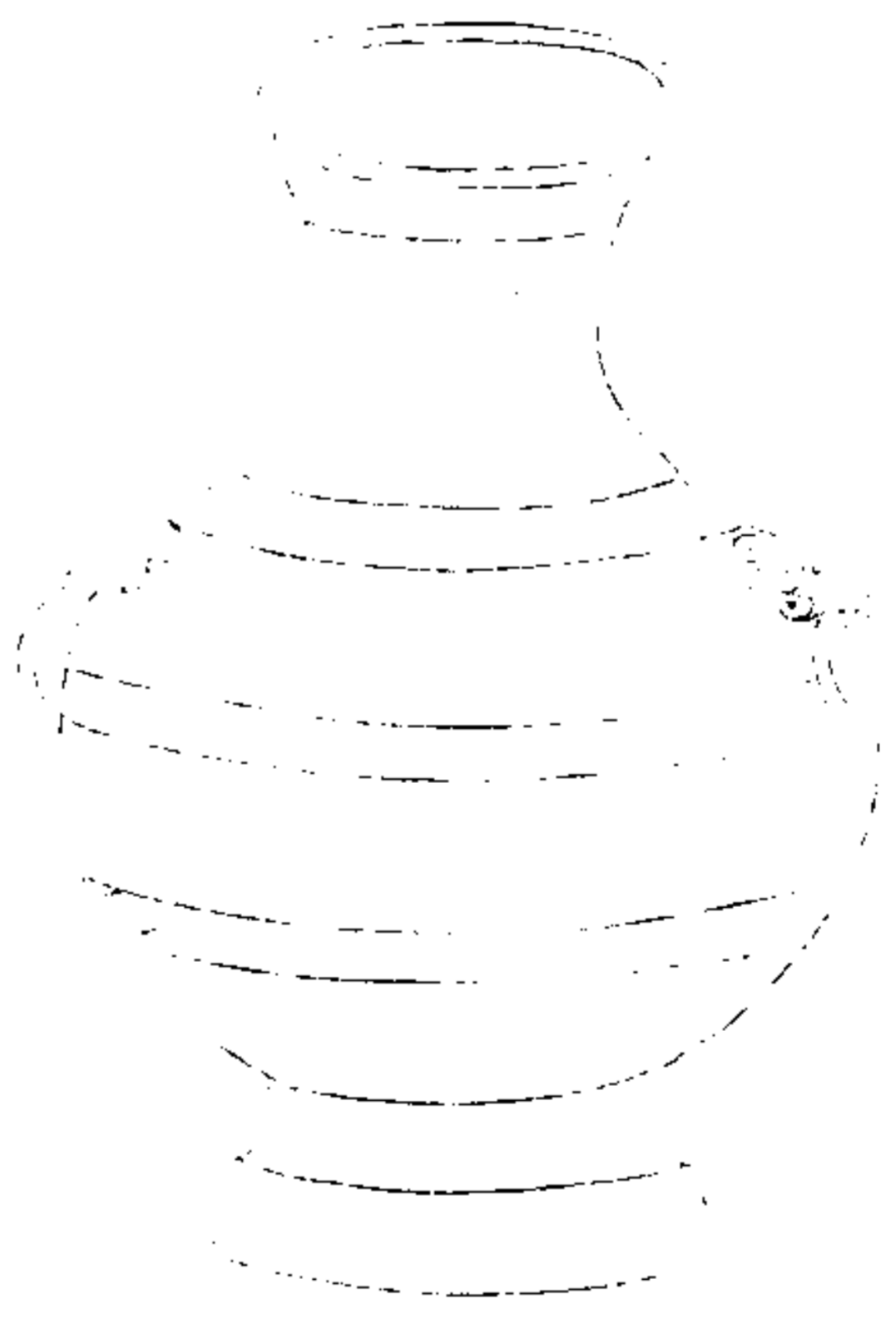

西清續鑑

乙編卷一 壺

三

右高六寸一分深五寸五分口径五寸八分腹圍三尺三寸七分重三百三十六兩兩耳連環

漢獸環壺二十七



西清續鑑

乙編卷一 壺

三

右高五寸五分深五寸口徑二寸三分腹圍一尺四寸四分重三十兩兩耳連環

漢獸環方壺一



西清續鑑

乙編卷一 壺

六

右高一尺二寸二分深一尺一分口徑三寸七分腹圍二尺六寸九分重一百十兩兩耳連環



漢獸環方壺二

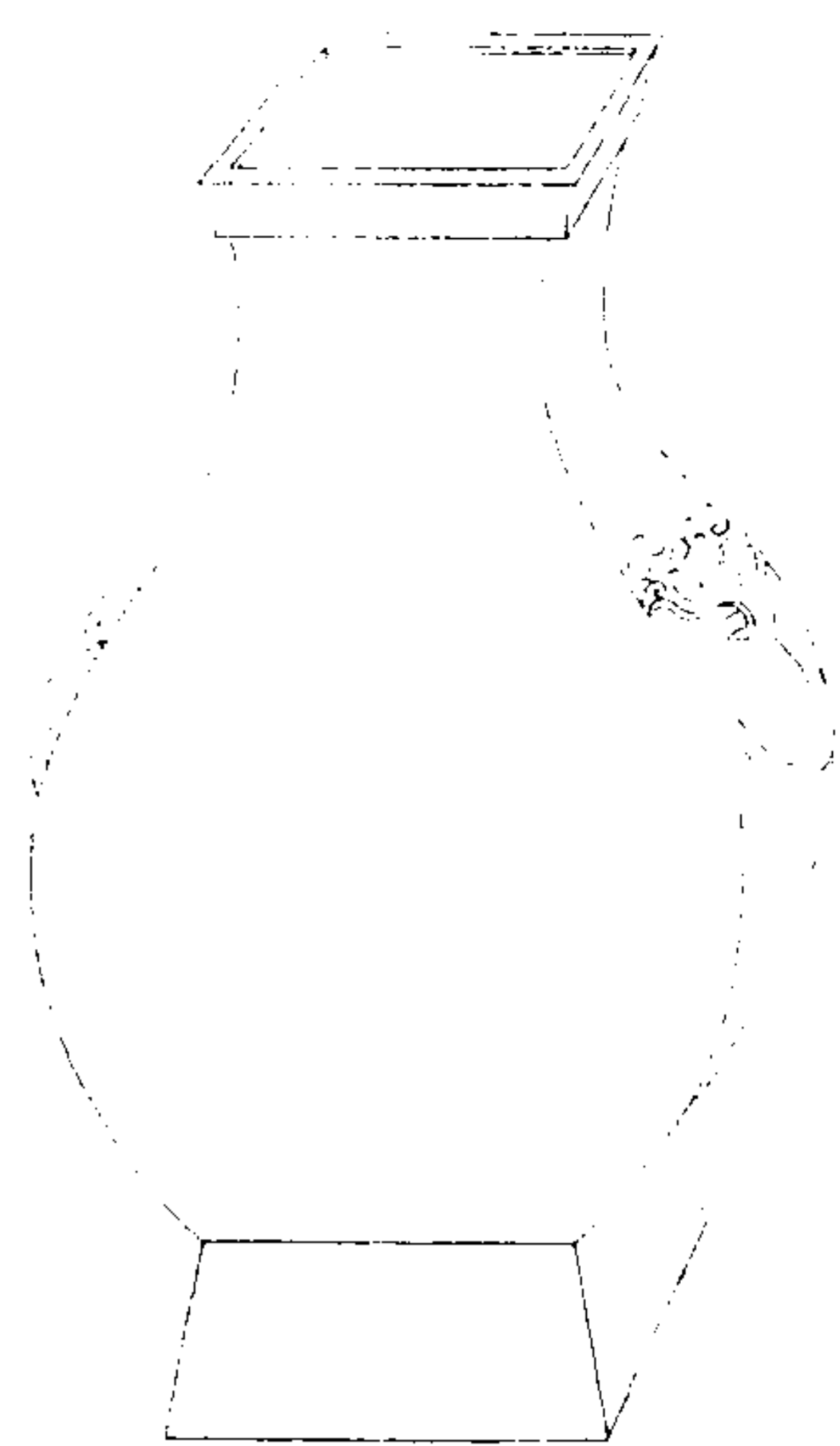

西清續鑑

乙編卷一 壺

完

右高一尺一寸八分深一尺一分口徑三寸五分腹圍二尺六寸四分重一百十兩兩耳連環

漢獸環方壺三



西清續鑑

乙編卷十 壺

非

右通蓋高一尺四寸七分深一尺三分口徑三寸五分腹圍二尺六寸重一百二十四兩兩耳連環

漢獸環方壺四

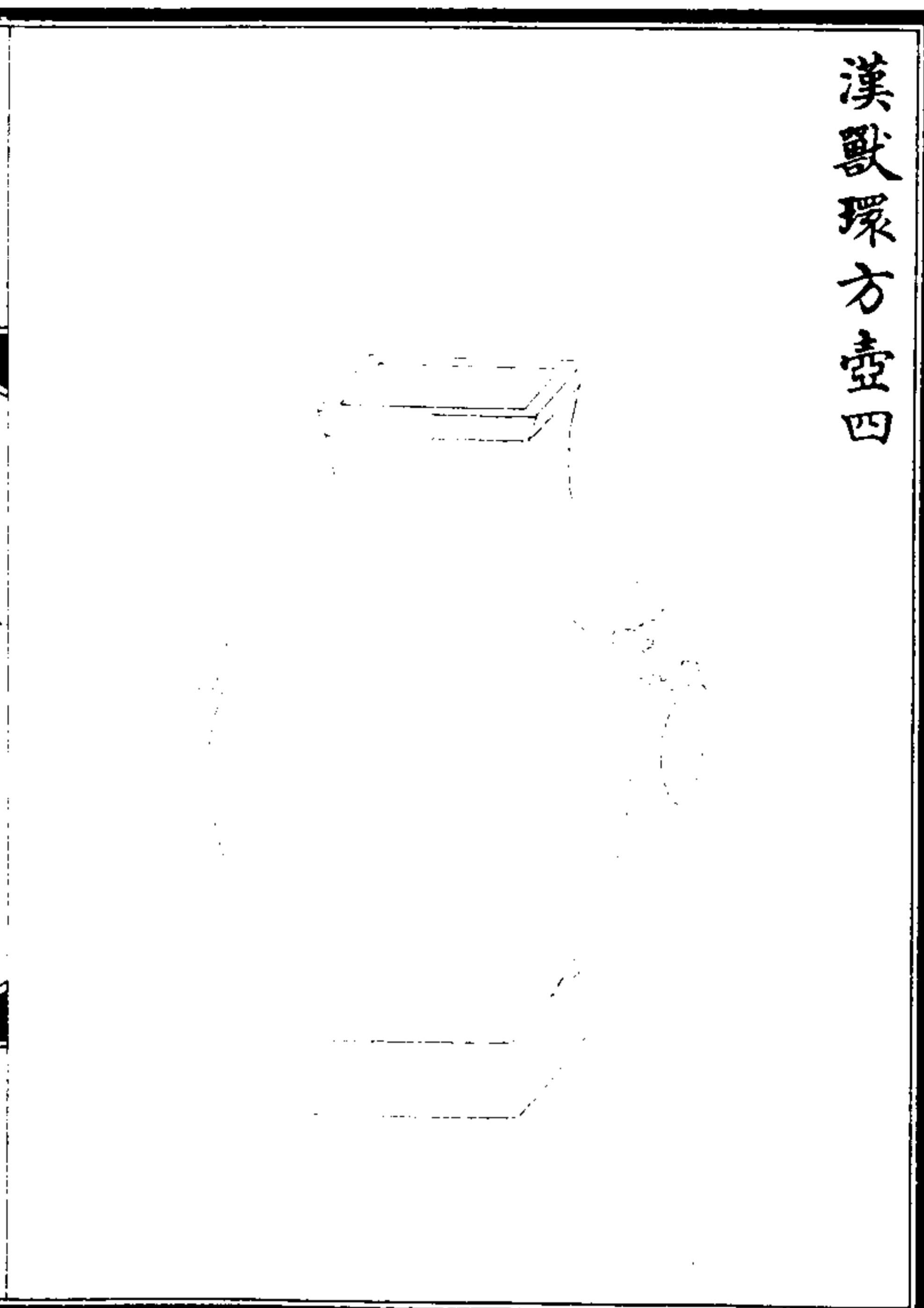

西清續鑑

乙編卷一 壺

三

右高一尺一寸深九寸六分口徑三寸四分腹  
圍二尺七寸五分重一百十四兩兩耳連環塗  
金

漢獸環方壺五

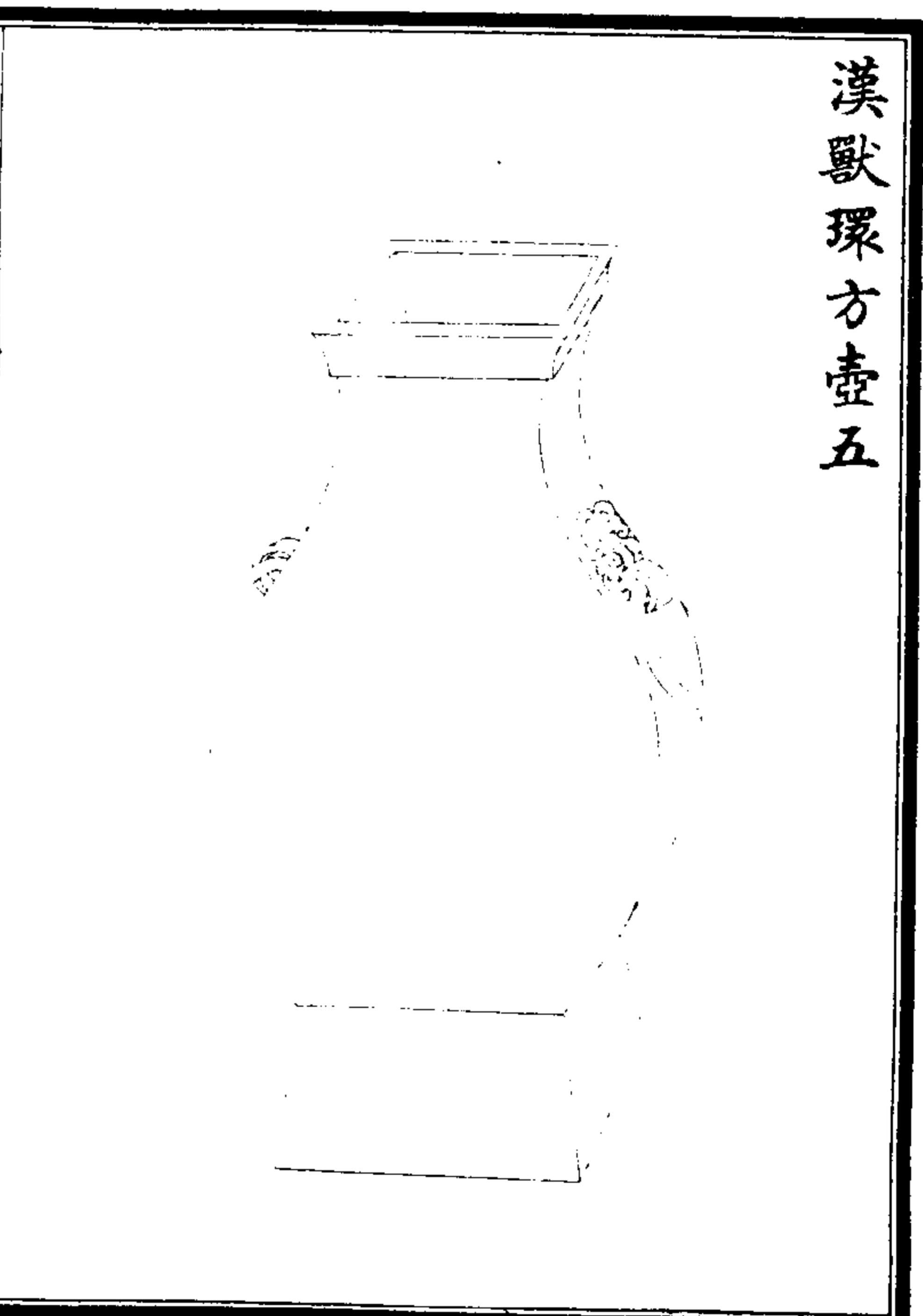

西清續鑑

乙編卷一 壺

三

右高一尺二寸四分深一尺一分口徑三寸七  
分腹圍二尺六寸三分重一百二十兩兩耳連  
環

漢獸環方壺六



西清續鑑

乙編卷二 壺

三

右高一尺八分深九寸四分口徑三寸四分腹圍二尺四寸八分重七十八兩兩耳連環

漢獸環方壺七

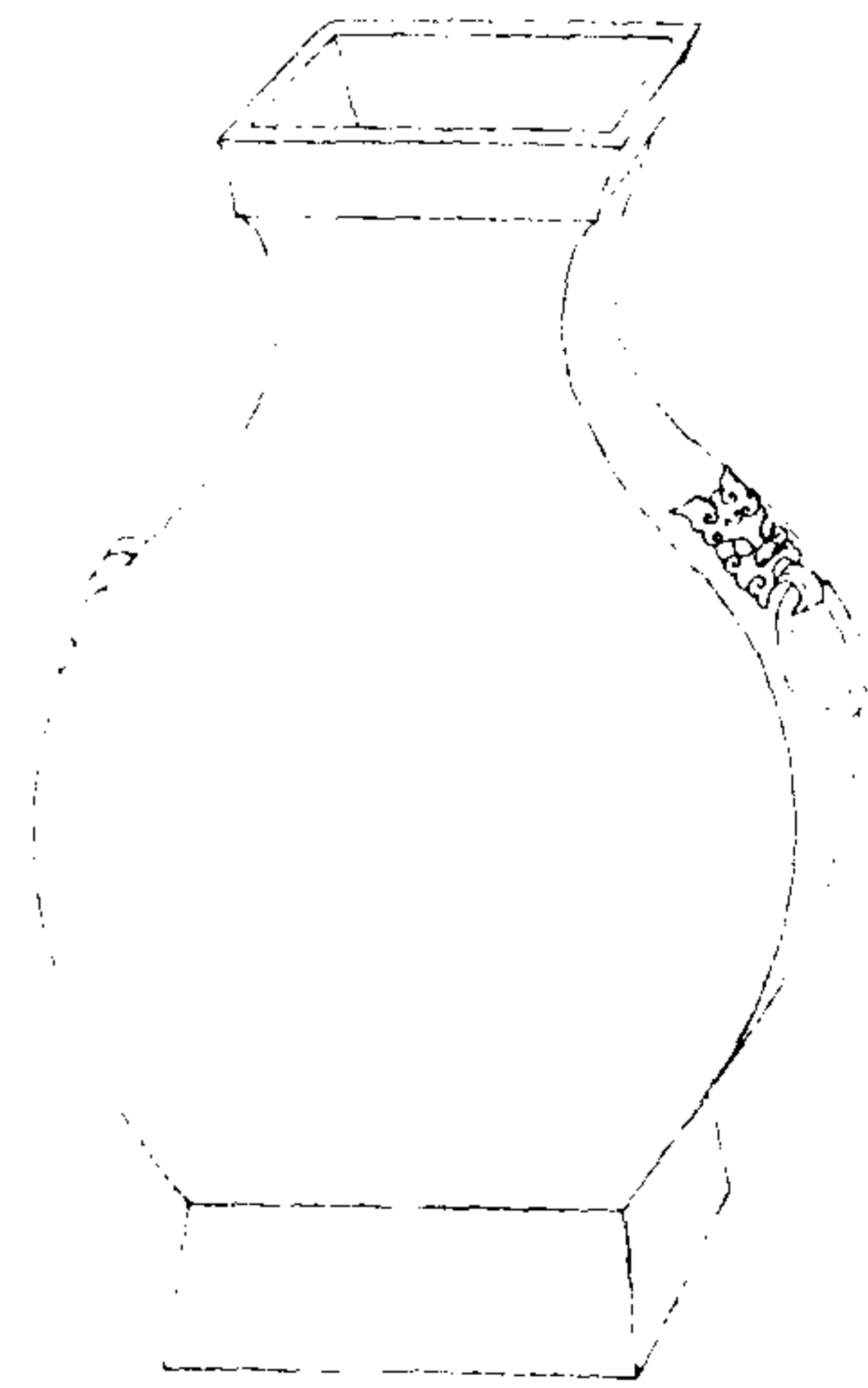

西清續鑑

乙編卷十 壺

言

右高一尺一寸一分深九寸五分口徑三寸五分腹圍二尺六寸八分重八十六兩兩耳連環

漢獸環方壺八



西清續鑑

乙編卷十 壺

壺

右高一尺一寸四分深一尺二分口徑三寸五分腹圍二尺四寸八分重九十兩兩耳連環

漢獸環方壺九



西清續鑑

乙編卷十 壺

壺

右高一尺一寸四分深一尺八分口徑三寸六分腹圍二尺五寸重一百三十二兩兩耳連環  
塗金

漢獸環方壺十



西清續鑑

乙編卷十 壺

五

右高一尺一寸二分深九寸三分口徑三寸四分腹圍二尺七寸二分重九十兩兩耳連環

漢獸環方壺十一

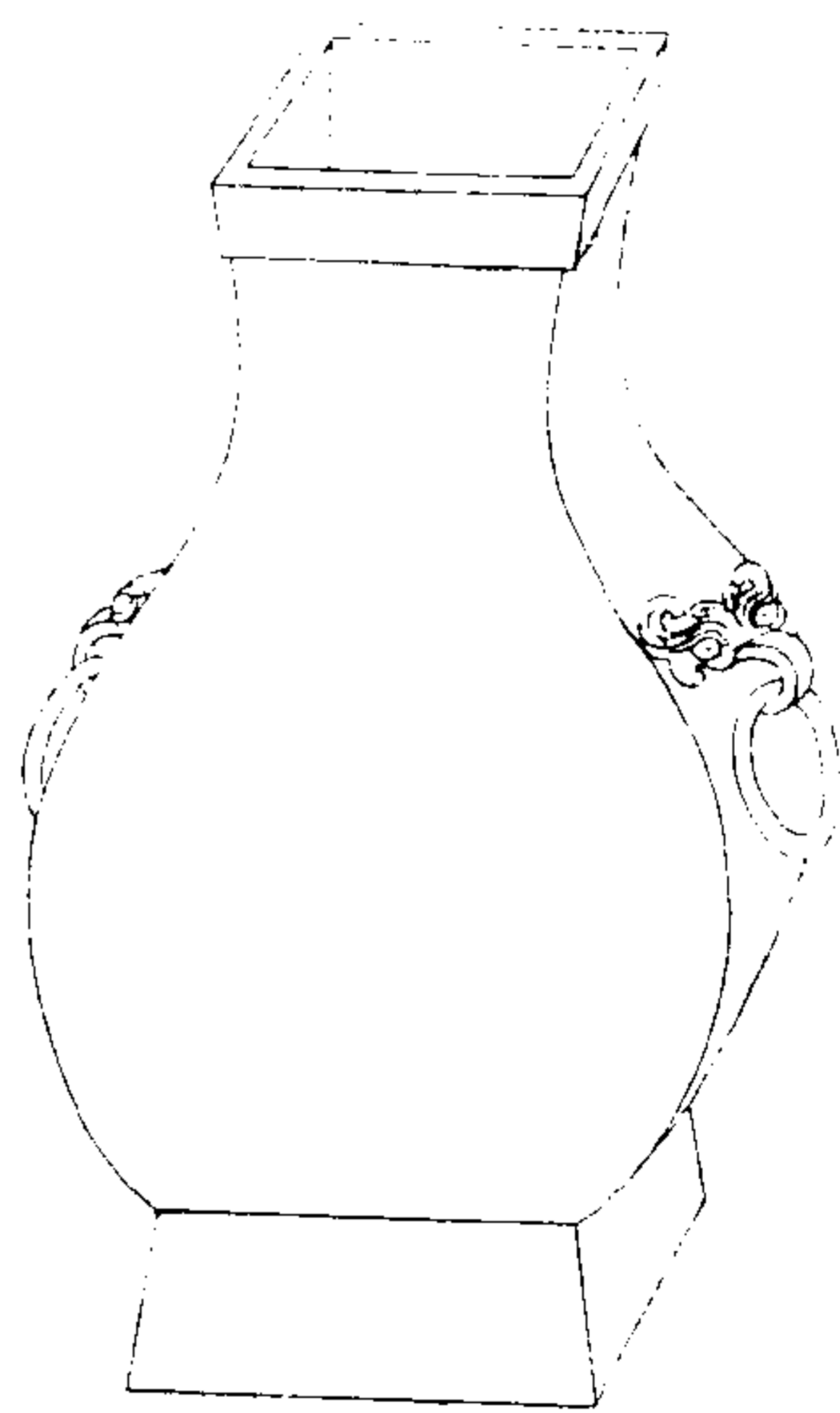

西清續鑑

乙編卷十 壺

六

右高一尺一寸深九寸四分口徑三寸六分腹圍二尺五寸六分重一百二兩兩耳連環



漢獸環方壺十二



西清續鑑

乙編卷十 壺

記

右高九寸八分深九寸口徑三寸腹圍二尺三寸重七十六兩兩耳連環

漢獸環方壺十三



西清續鑑

乙編卷十 壺

甲

右高一尺一分深九寸口徑三寸三分腹圍二尺四寸二分重七十六兩兩耳連環

漢獸環方壺十四

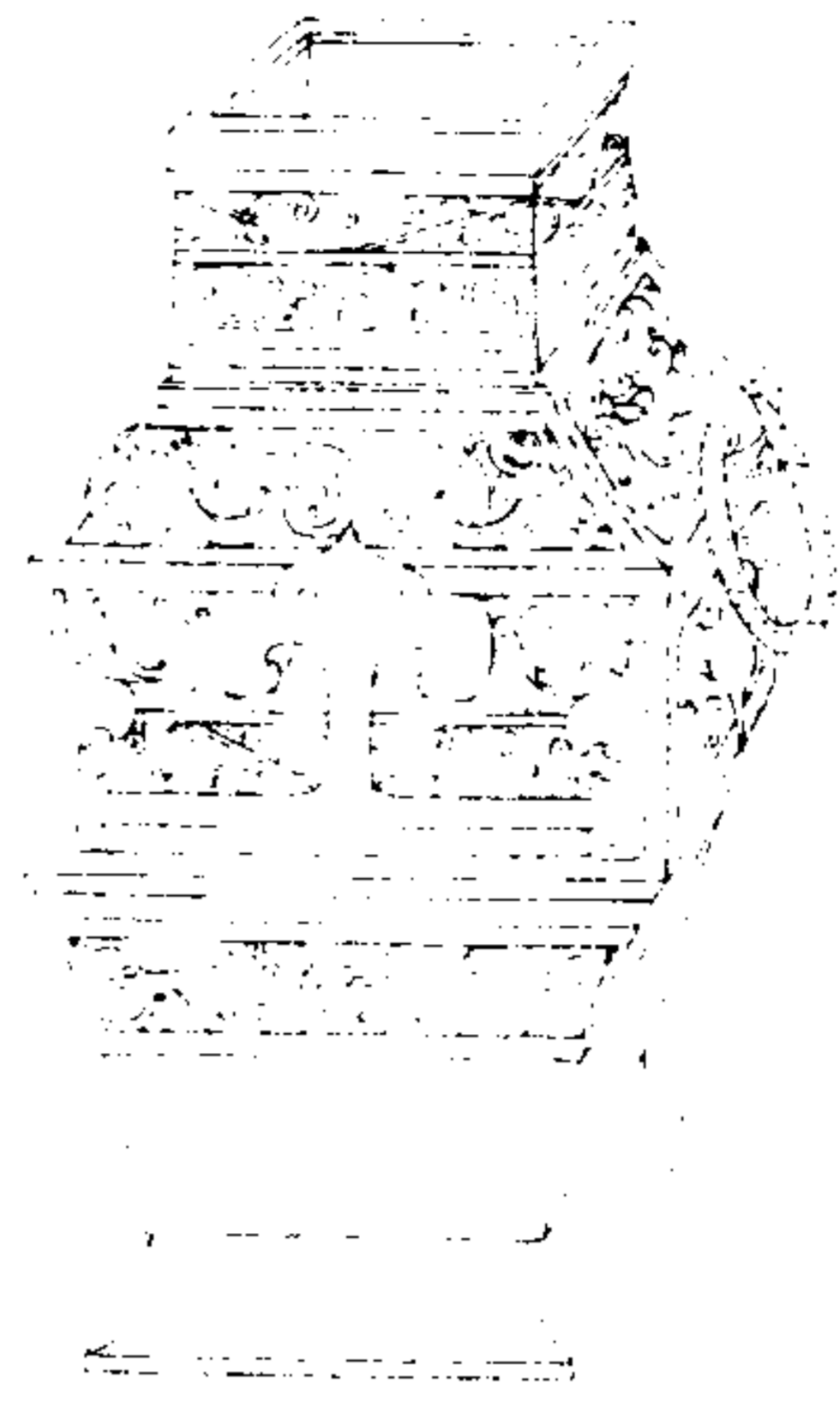

西清續鑑

乙編卷十壺

單

右高一尺一分深八寸七分口徑二寸八分腹圍一尺九寸八分重九十八兩兩耳連環

漢獸環方壺十五



西清續鑑

乙編卷十壺

單

右高九寸四分深七寸八分口徑二寸八分腹圍一尺八寸八分重六十兩兩耳連環

漢獸環區壺一

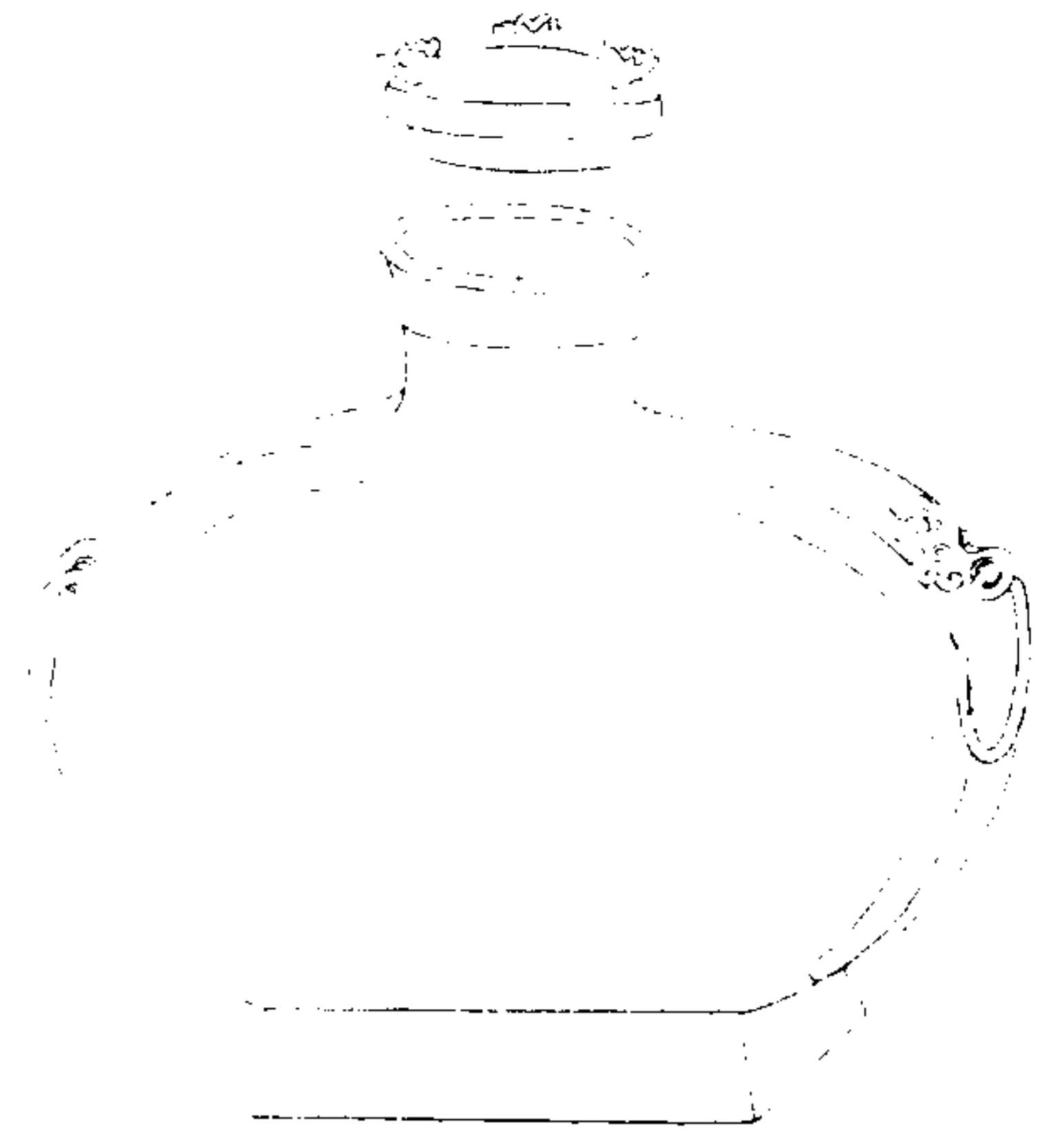

西清續鑑

乙編卷一 壺

器

右通蓋高九寸二分深七寸八分口徑二寸五分腹圍二尺二寸重八十兩兩耳連環

漢獸環區壺二

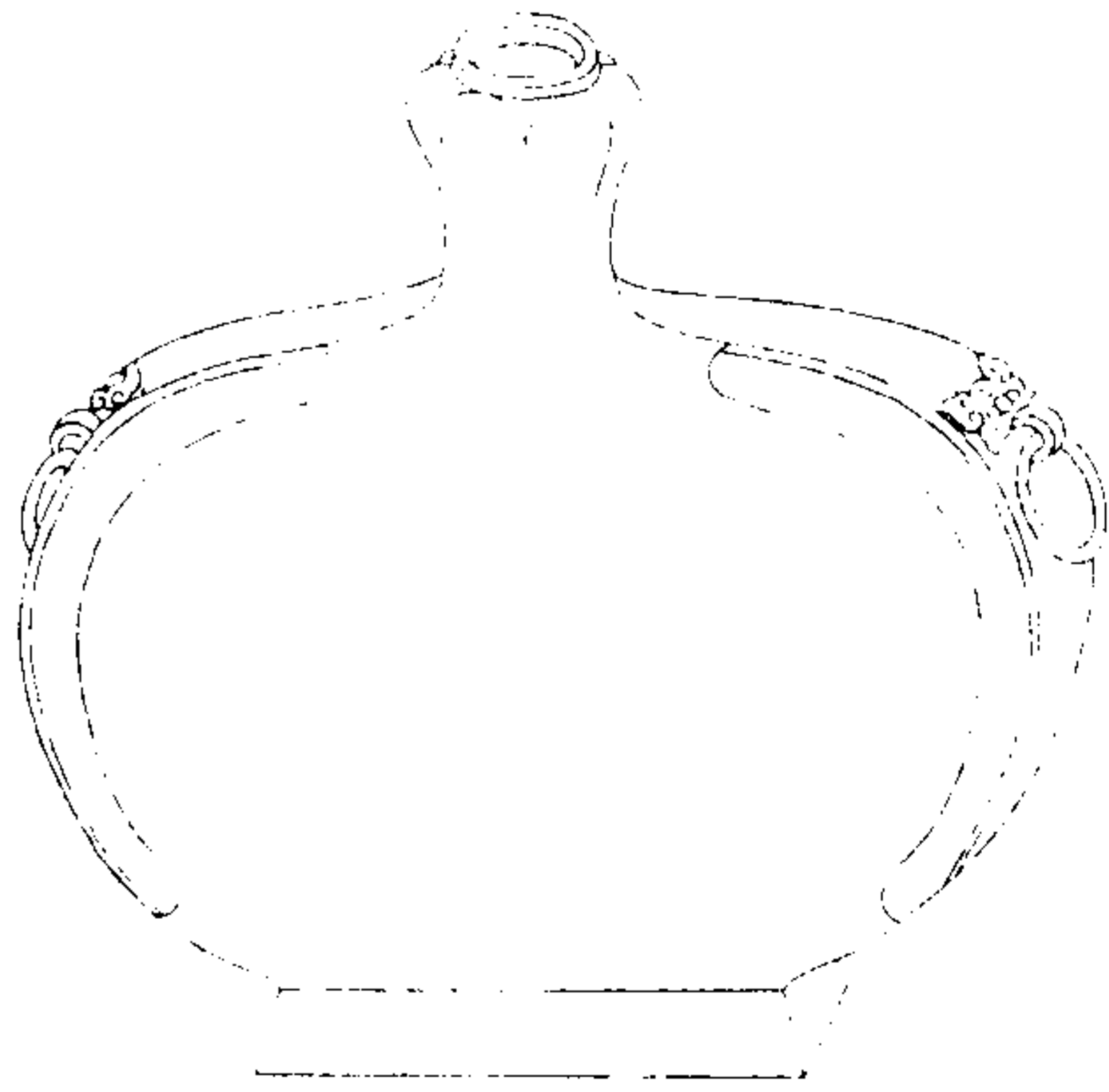

西清續鑑

乙編卷十 壺

器

右高九寸深八寸四分口徑一寸一分腹圍二尺二寸八分重七十兩兩耳連環

漢獸環匾壺三

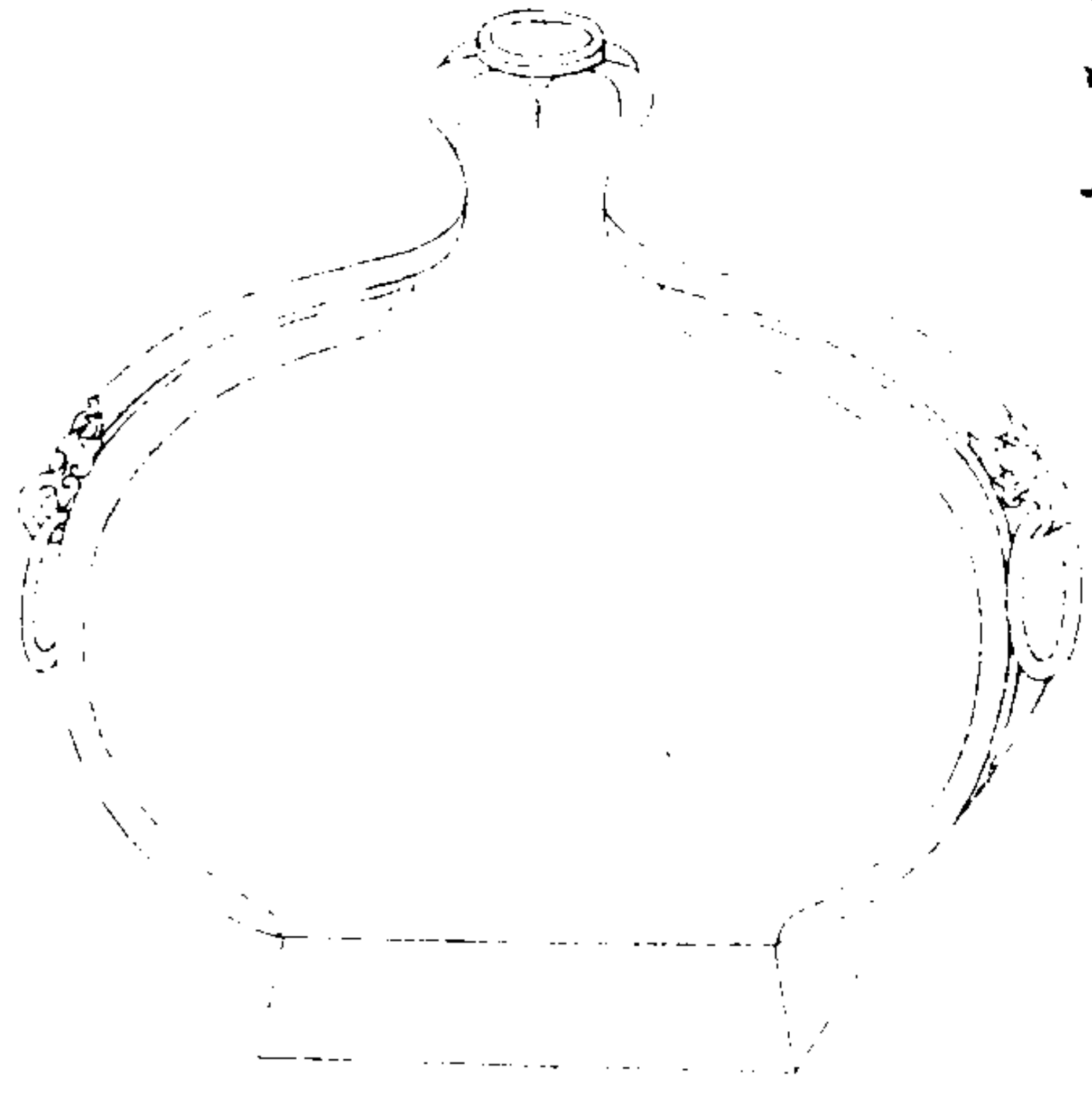

西清續鑑

乙編卷十 壺

罍

右高九寸九分深八寸八分口径一寸二分腹  
圍二尺三寸六分重七十六兩兩耳連環

漢獸環匾壺四

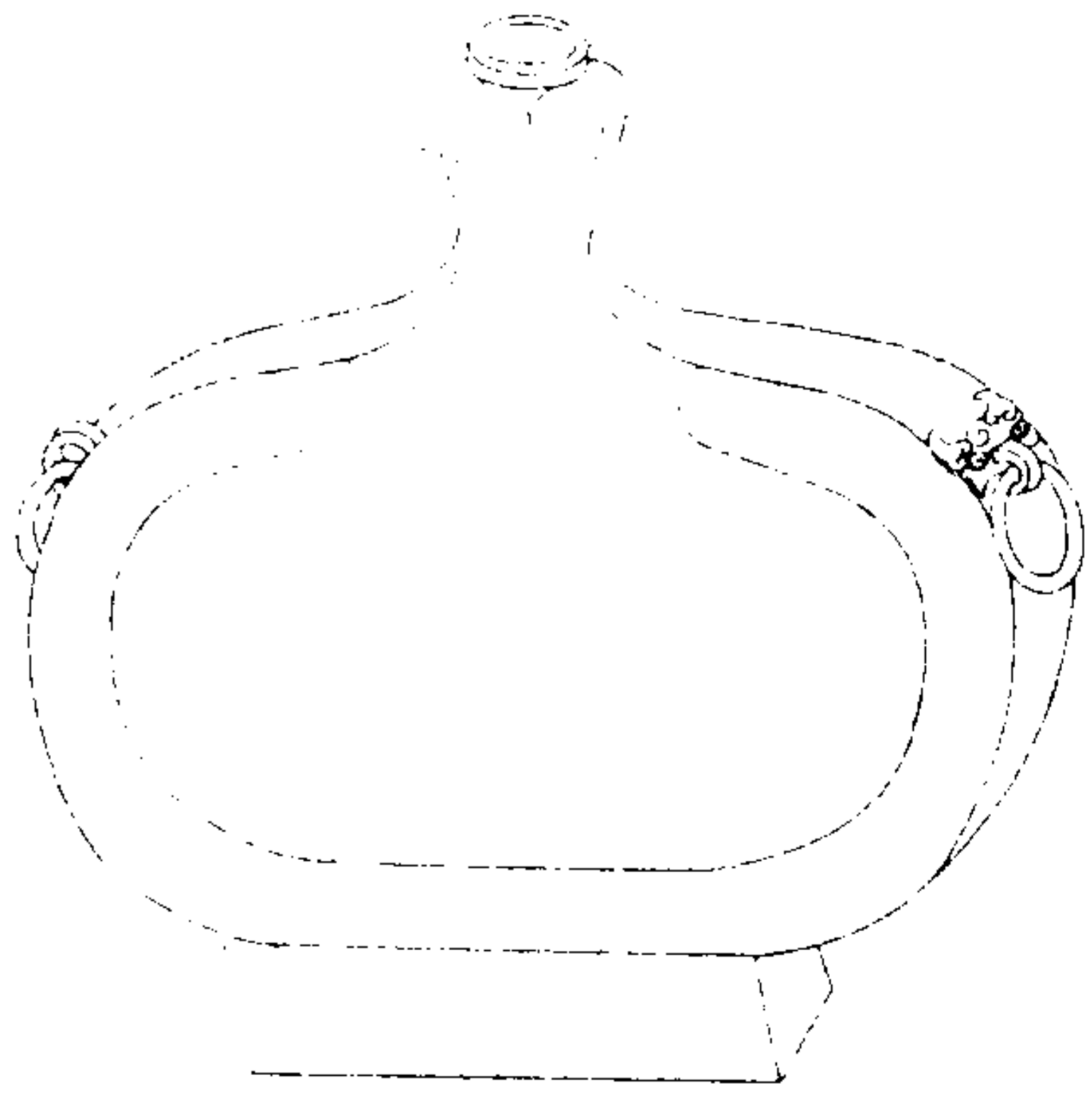

西清續鑑

乙編卷十 壺

罍

右高九寸二分深八寸四分口径一寸腹圍二  
尺三寸三分重七十二兩兩耳連環

漢獸環區壺五

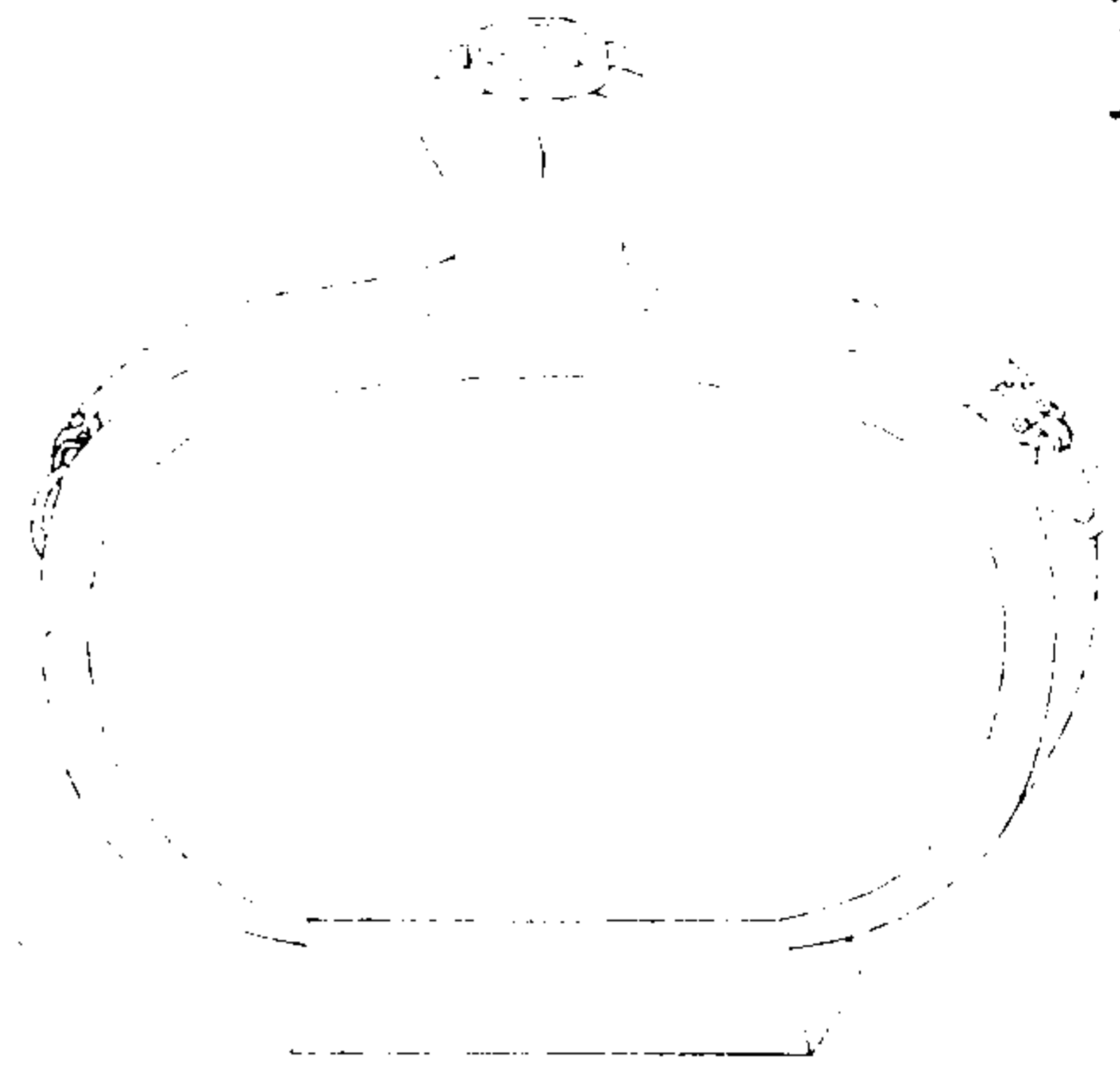

西清續鑑

乙編卷十

壺

右高九寸三分深八寸五分口径一寸二分腹圍二尺三寸三分重六十二兩兩耳連環

漢獸環區壺六

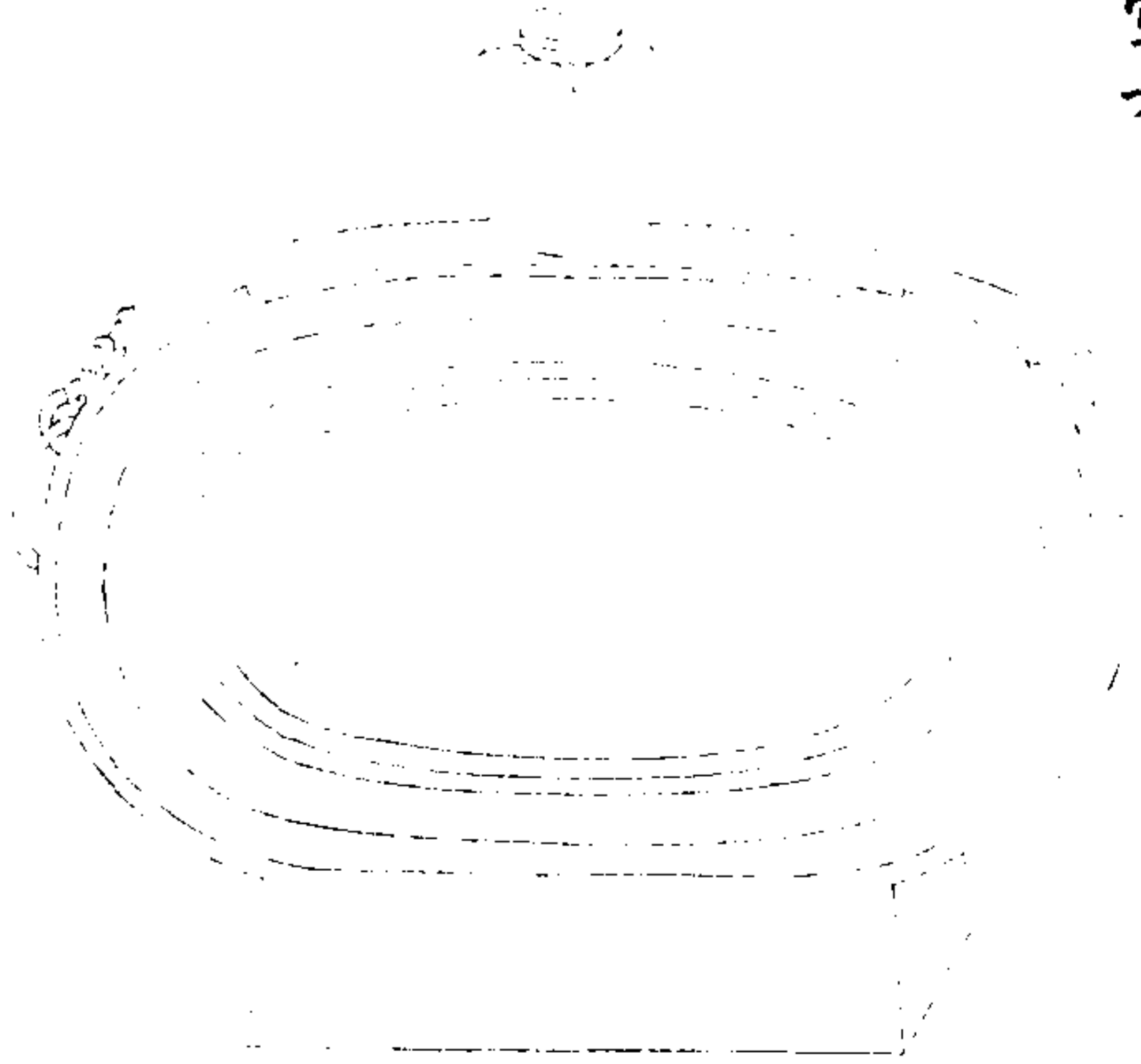

西清續鑑

乙編卷一

壺

右高八寸五分深七寸七分口径一寸腹圍二尺五寸五分重七十二兩兩耳連環



漢獸環匾壺七

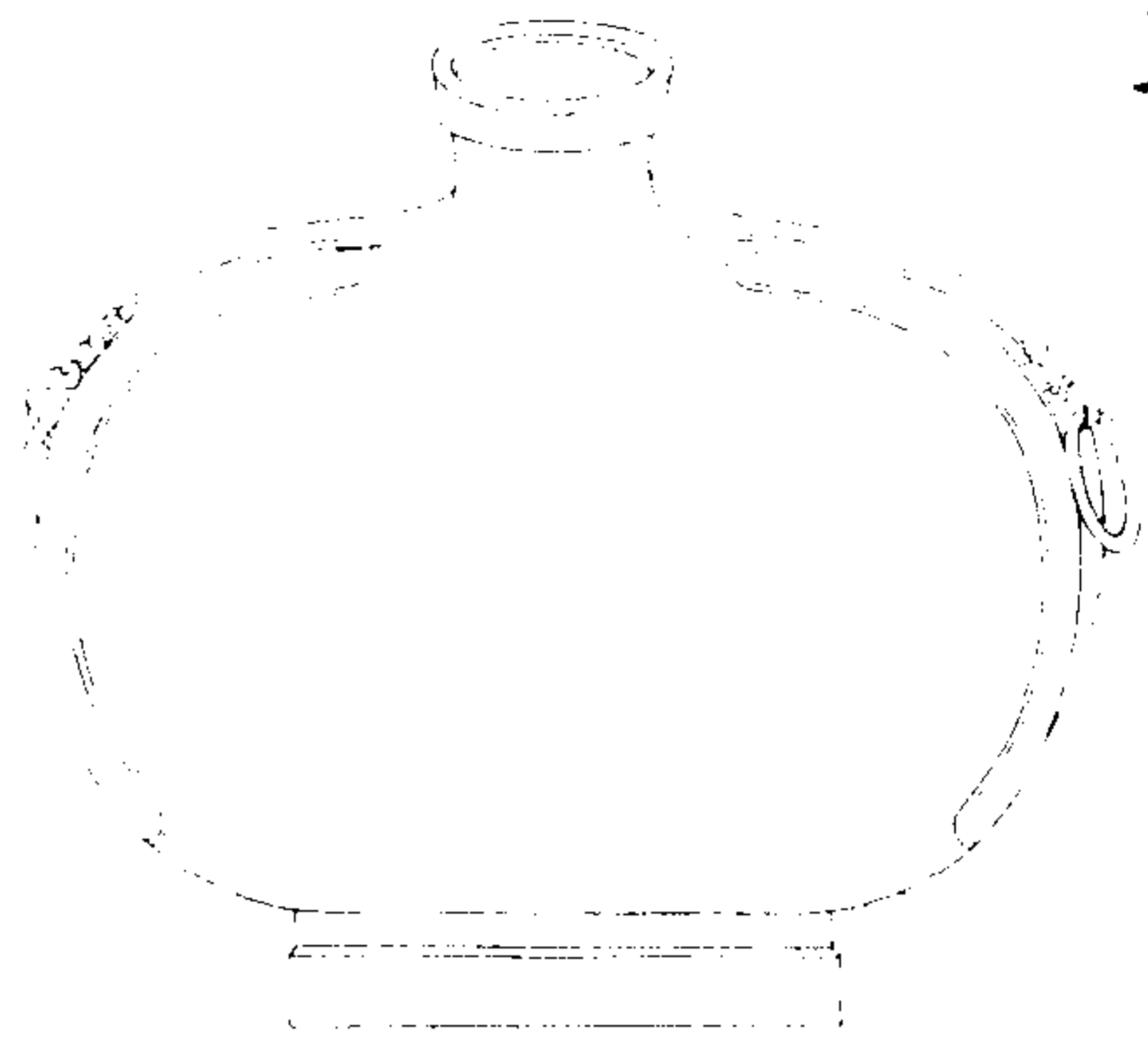

西清續鑑

乙編卷十一 壺

七

右高八寸三分深七寸七分口徑二寸二分腹圍二尺三寸重六十二兩兩耳連環

漢獸環匾壺八



西清續鑑

乙編卷十一 壺

八

右高八寸六分深七寸四分口徑二寸三分腹圍二尺三寸重六十六兩兩耳連環

漢獸環匾壺九



西清續鑑

乙編卷十 壺

壺

右通蓋高九寸深八寸口徑二寸二分腹圍二尺三寸重六十四兩兩耳連環

漢獸環匾壺十

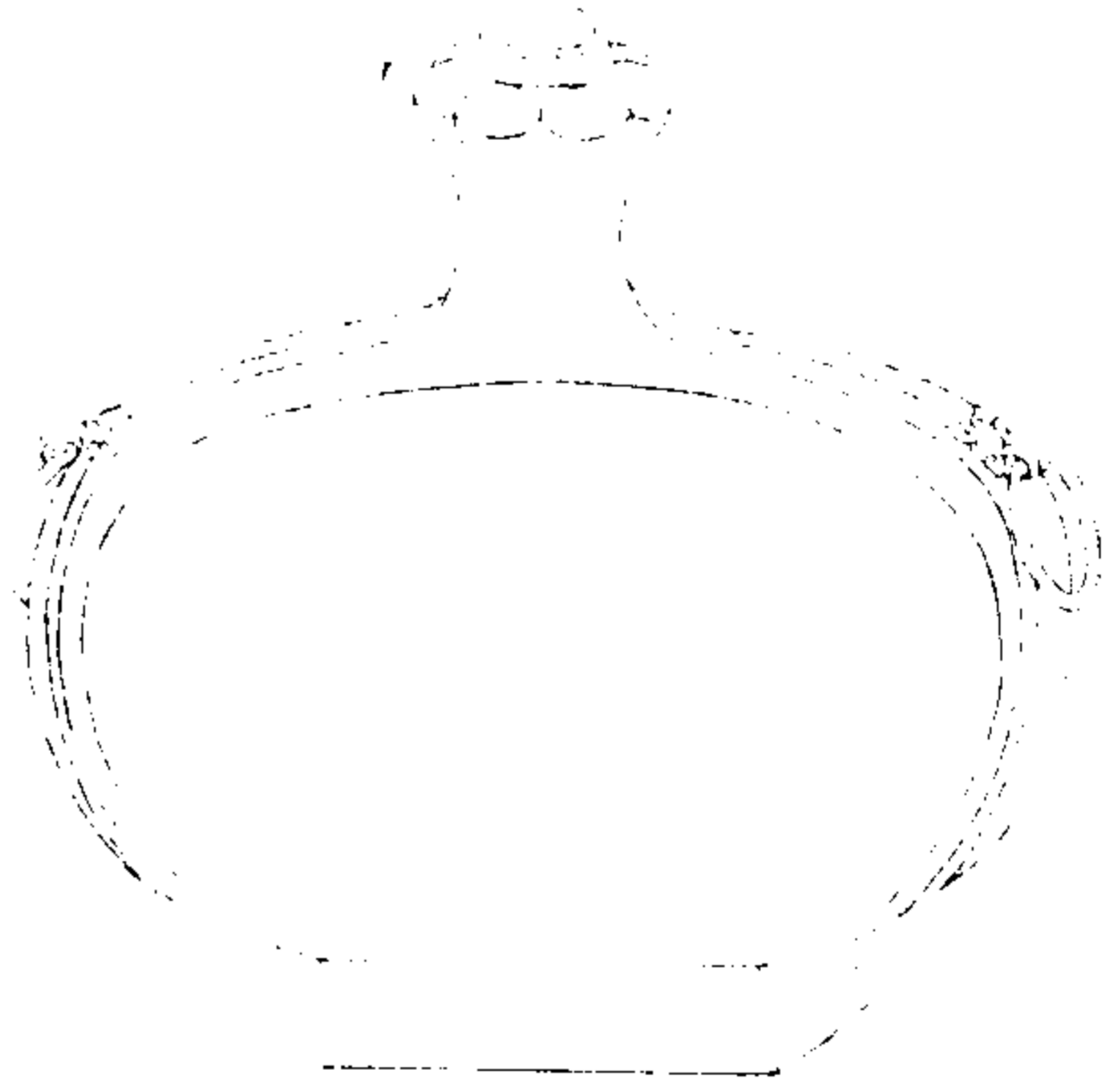

西清續鑑

乙編卷一 壺

壺

右高九寸一分深八寸口徑一寸一分腹圍二尺二寸二分重六十八兩兩耳連環塗金

漢獸耳方壺一



西清續鑑

乙編卷十 壺

業

右通蓋高一尺三寸六分深九寸五分口徑二寸六分腹圍一尺五寸八分重三百二十兩兩耳

漢獸耳方壺二



西清續鑑

乙編卷一 壺

吉

右高一尺一寸一分深九寸九分口徑三寸一分腹圍二尺五寸三分重一百兩兩耳

漢獸耳方壺三



西清續鑑

乙編卷十 壺

壺

右通蓋高一尺二寸深七寸八分口縱二寸九分橫四寸腹圍一尺八寸六分重一百六十四兩兩耳塗金

漢環耳匾壺



西清續鑑

乙編卷一 壺

壺

右高七寸七分深七寸口徑二寸四分腹圍二尺二寸一分重六十兩兩耳連環

漢素壺一

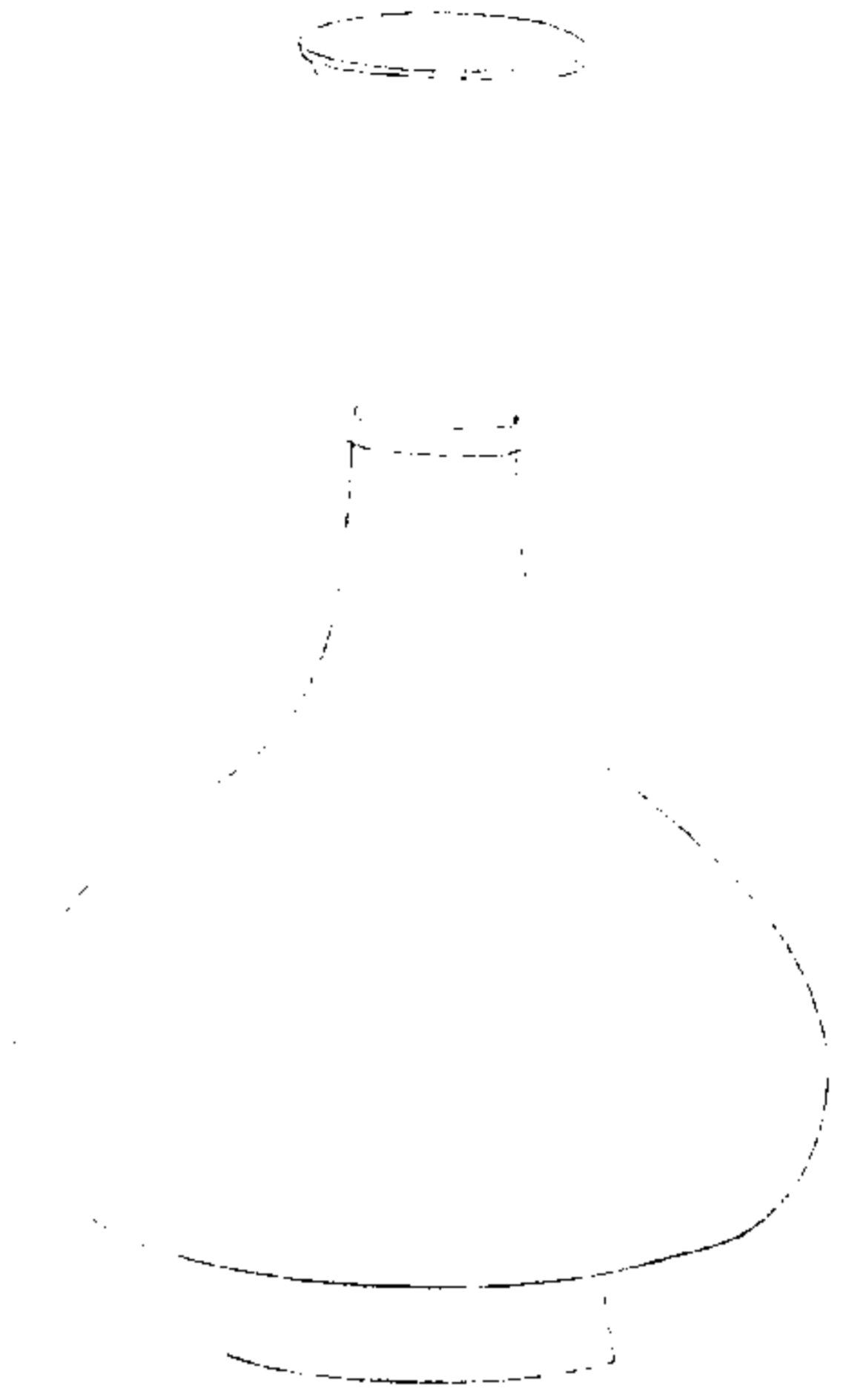

西清續鑑

乙編卷十 壺

壺

右高一尺一寸三分深一尺三分口徑三寸腹圍二尺一寸重六十四兩

漢素壺二

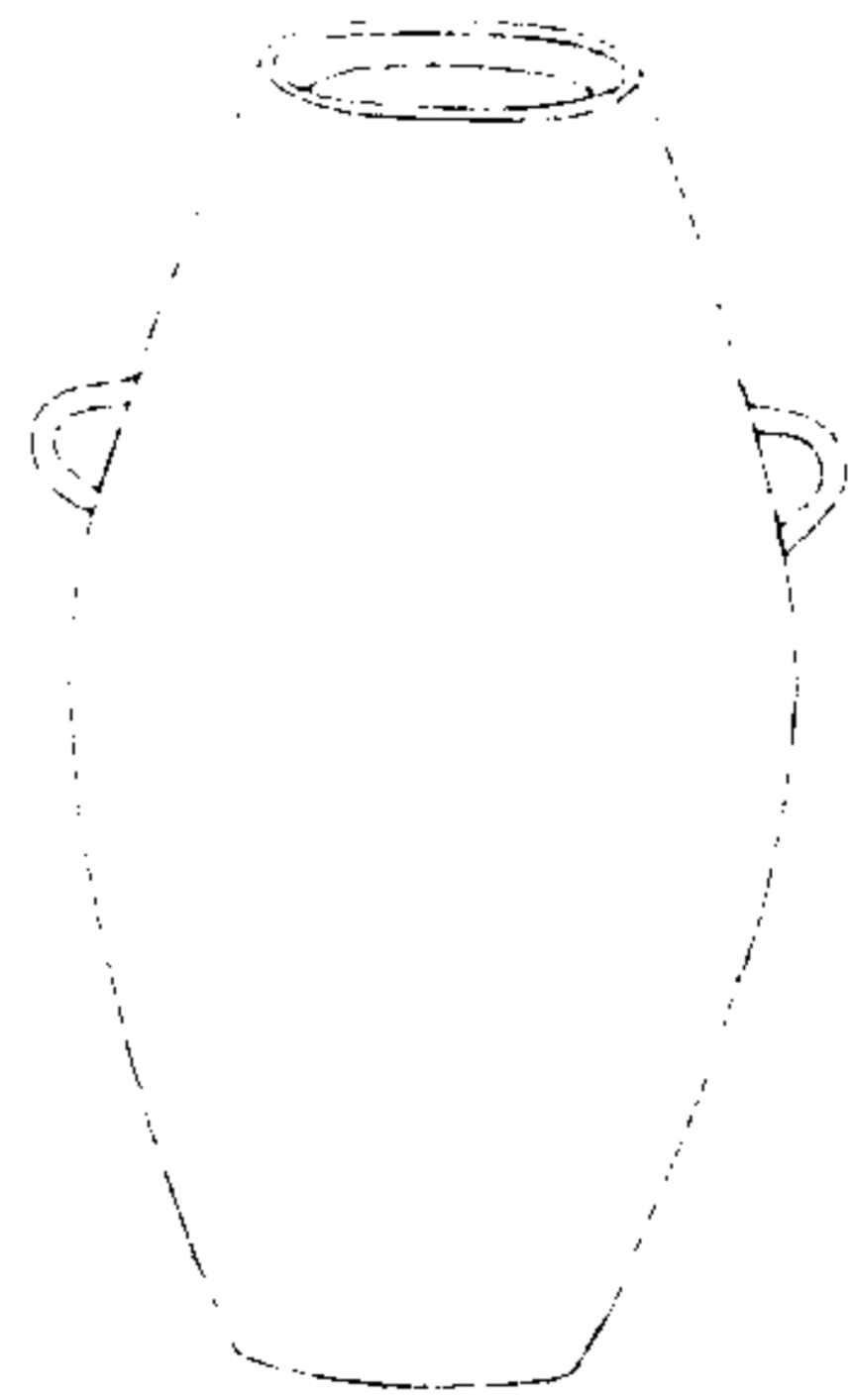

西清續鑑

乙編卷十 壺

壺

右高九寸深八寸七分口縱二寸一分橫二寸八分腹圍一尺四寸八分重三十六兩耳



漢素匾壺

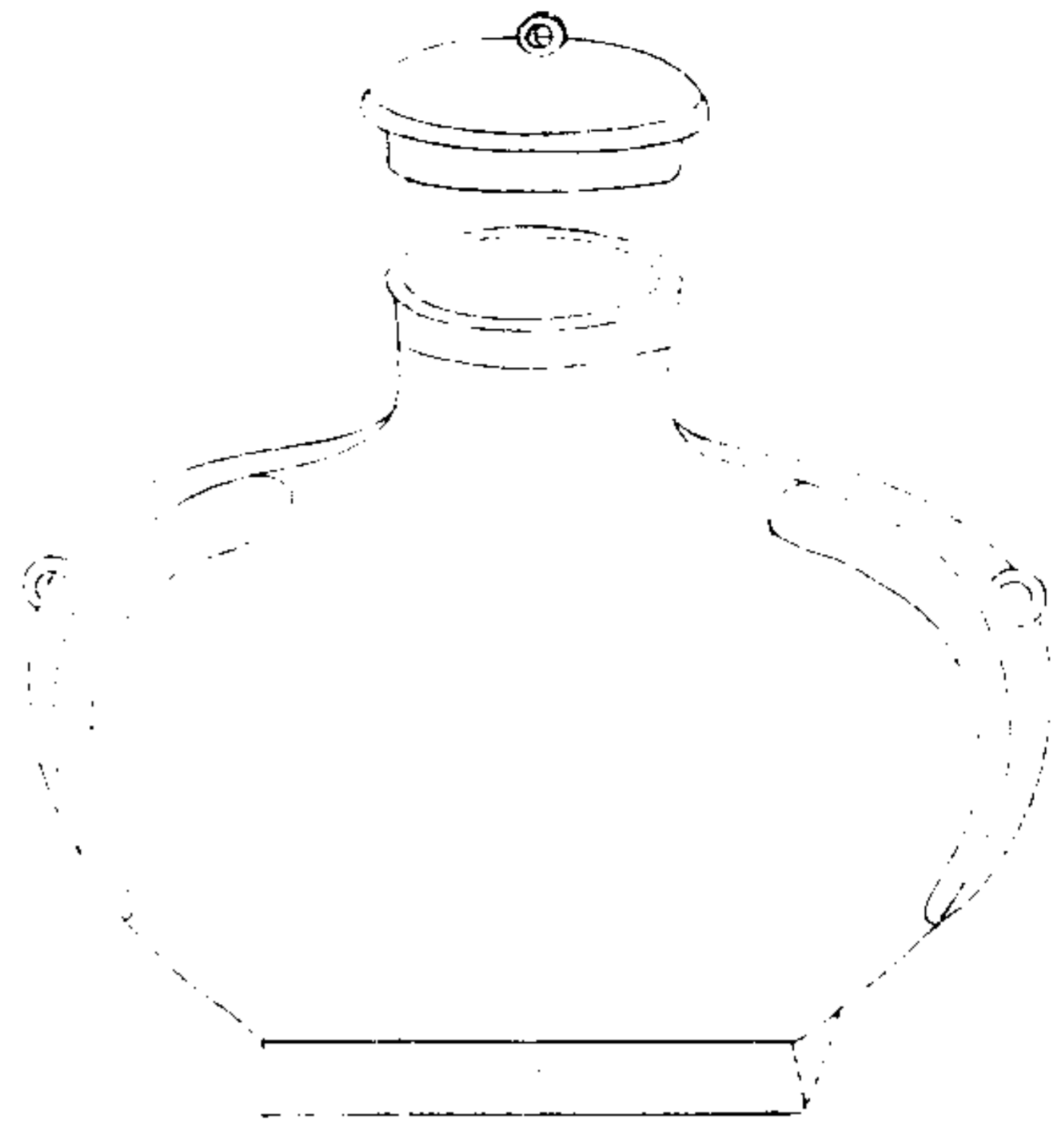

西清續鑑

乙編卷一 壺

七

右通蓋高九寸深七寸八分口徑二寸四分腹圍二尺一寸三分重九十四兩兩可

漢溫壺一

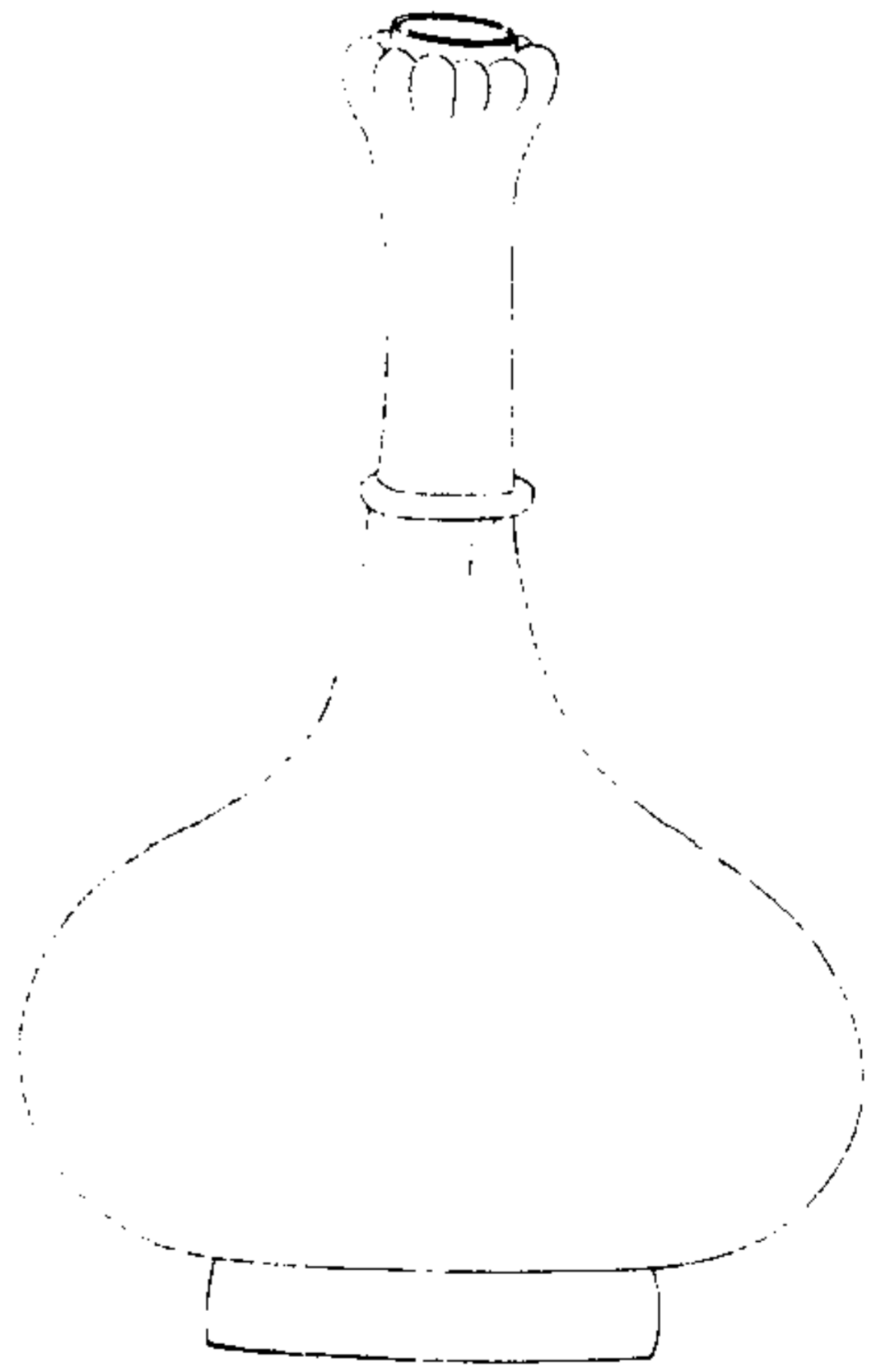

西清續鑑

乙編卷十 壺

五

右高一尺二寸五分深一尺一寸五分口徑一寸一分腹圍二尺二寸二分重六十六兩

漢溫壺二



西清續鑑

乙編卷一 壺

三

右高一尺一寸九分深一尺一寸一分口徑一寸腹圍二尺二寸六分重六十九兩

漢溫壺三

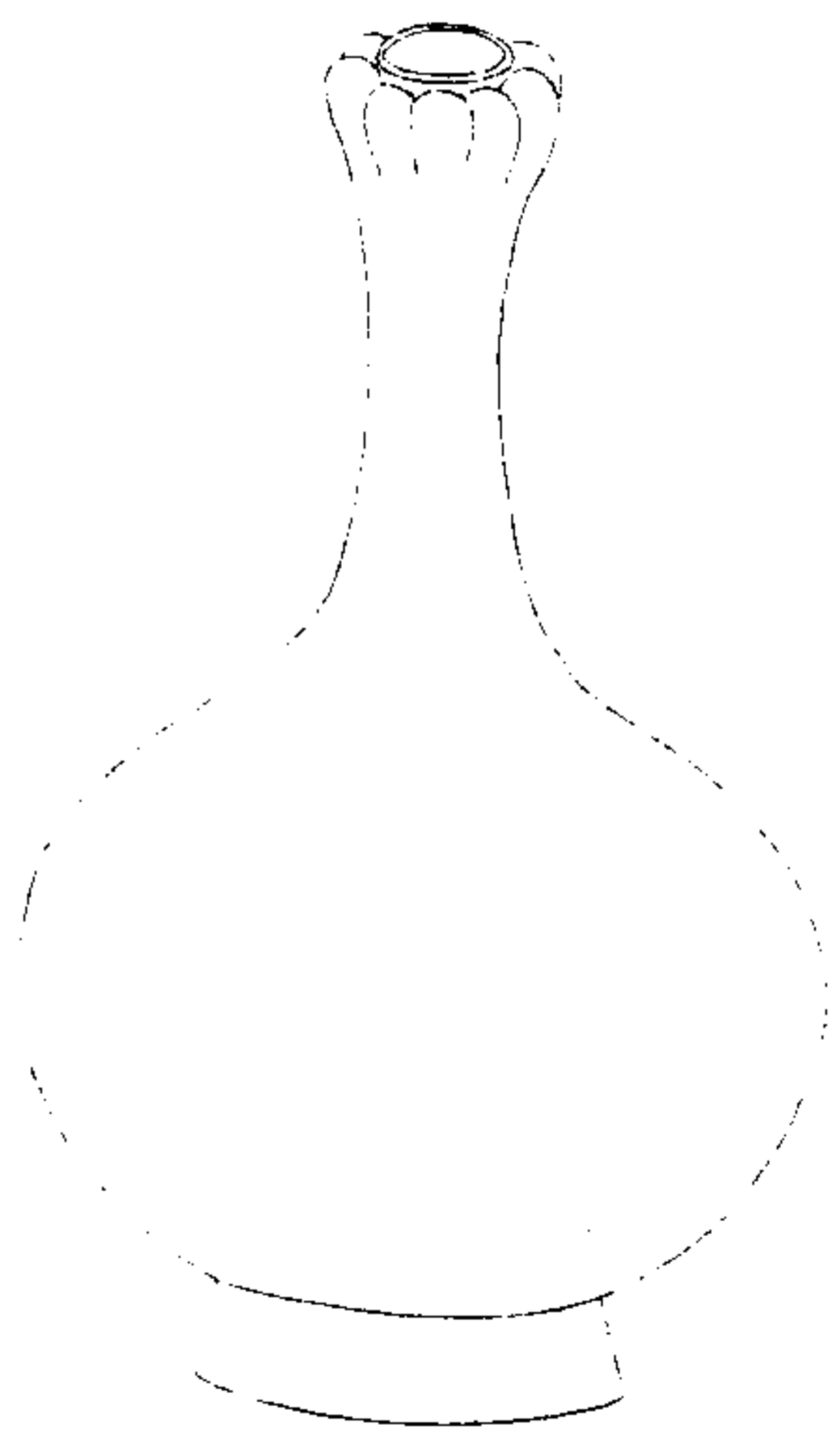

西清續鑑

乙編卷一 壺

三

右高一尺一寸五分深一尺七分口徑一寸腹圍二尺一寸重七十二兩

漢温壺四



西清續鑑

乙編卷十 壺

至

右高一尺二寸深一尺一寸口径一寸腹圍二尺二寸五分重七十八兩

漢温壺五



西清續鑑

乙編卷一 壺

至

右高一尺一寸二分深一尺三分口径一寸腹圍二尺一寸四分重六十四兩

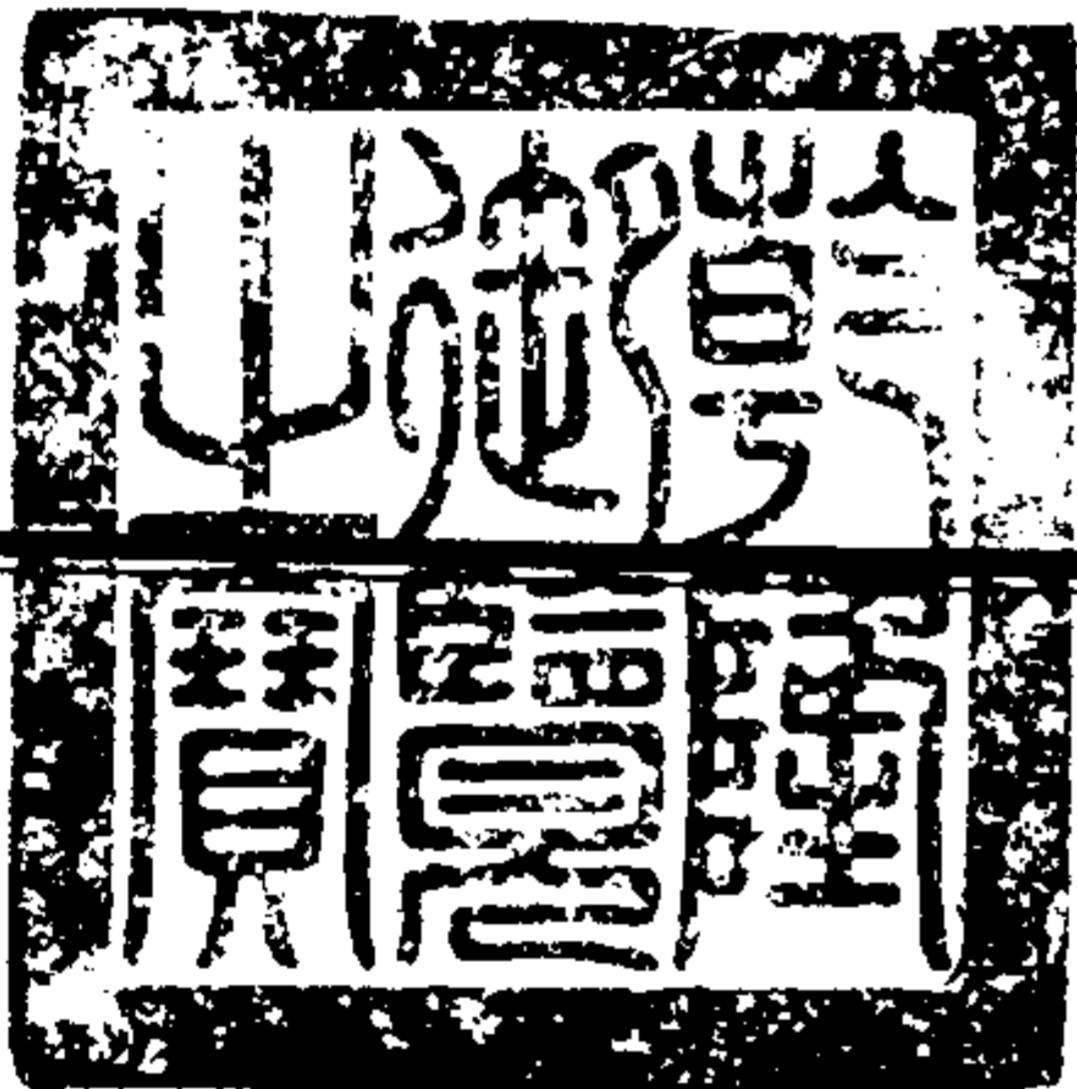

西清續鑑乙編卷十一目錄

爵

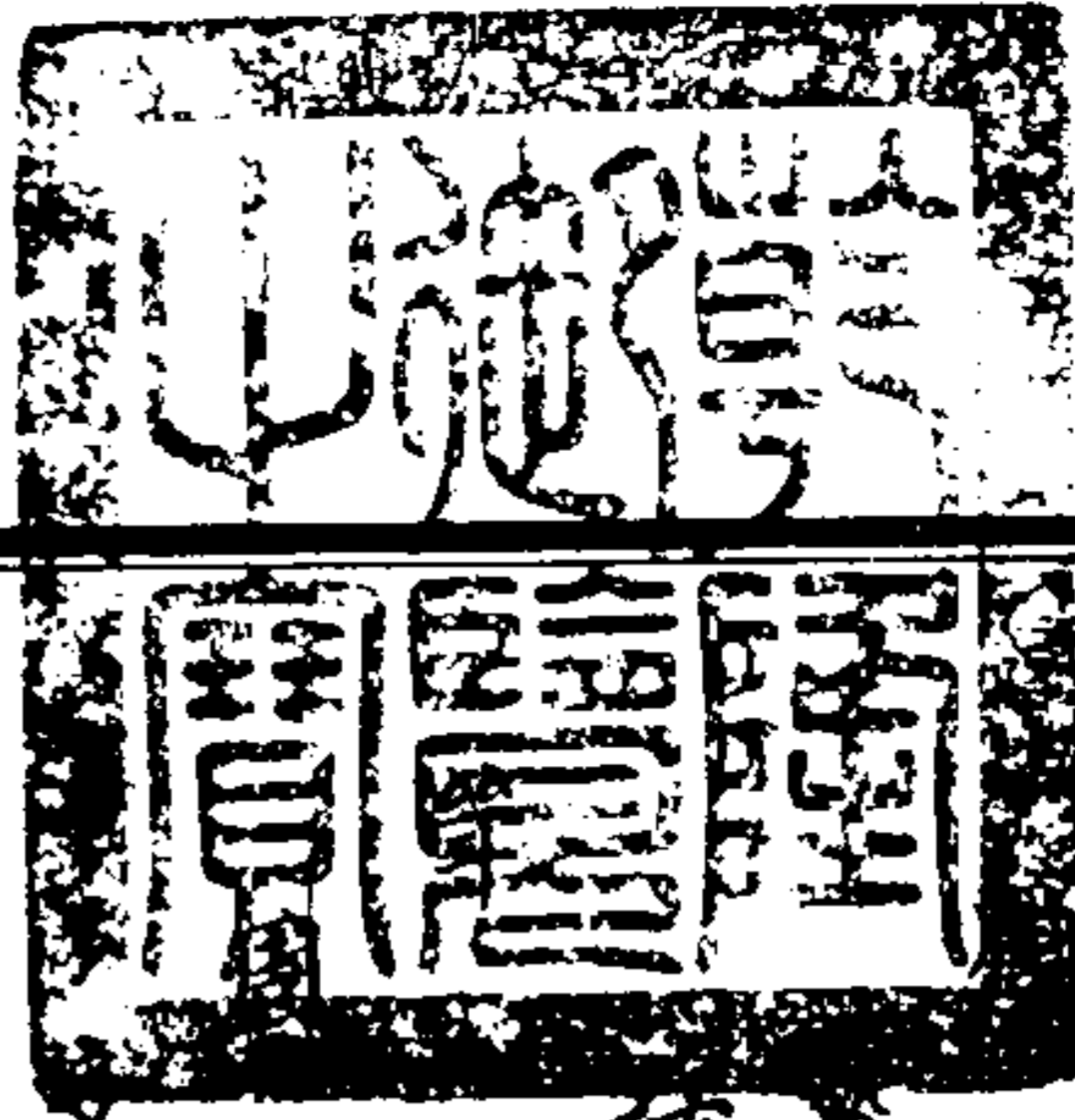

養餽爵  
弦紋爵

父癸竿 有銘

父竿 有銘

養餽竿 有銘

西清續鑑乙編卷十一目錄一

蟠夔竿

夔紋竿

觚

商

蟬紋觚

周

父癸觚 有銘

癸觚 有銘

綦觚 有銘

父觚 有銘



子觚 有銘

子孫觚 有銘

亞觚 有銘

寶觚 有銘

犧觚 有銘

養餽觚一

養餽觚二

養餽觚三

養餽觚四

養餽觚五

西清續鑑乙編卷十一目錄二

養餽觚六

養餽觚七 有銘

養餽觚八

夔紋觚

雷紋觚一

雷紋觚二

雷紋觚三

雷紋觚四

雷紋觚五

雷紋觚六

雷紋觚七

雷紋觚八

雷紋觚九

雷紋觚十

蟬紋觚

漢

饗饗觚

蟬紋觚一

蟬紋觚二

蟬紋觚三

西清續鑑

乙編卷十一 目錄三

素觚

唐

饗饗觚

周饗饗爵

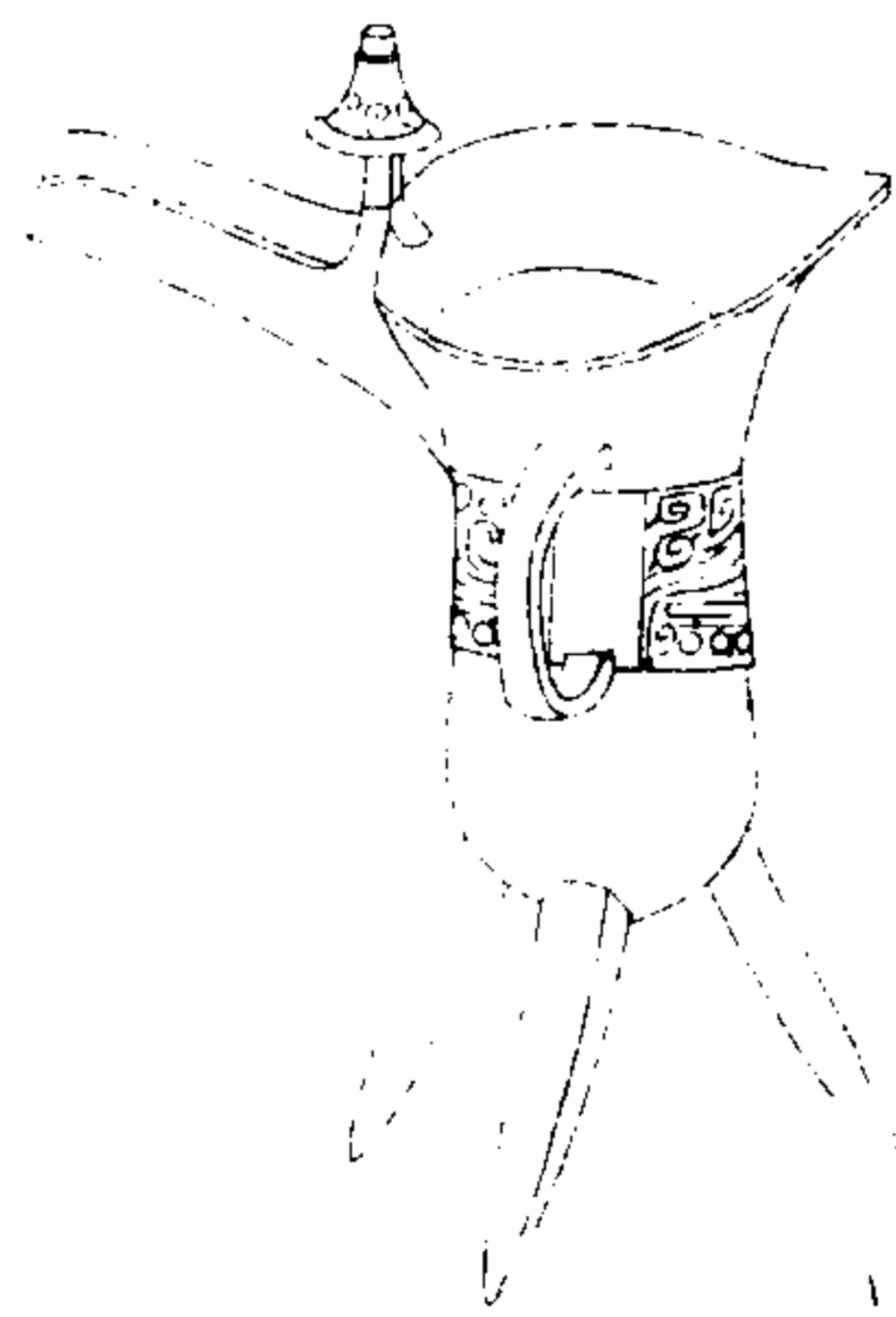

西清續鑑

乙編卷十一 爵

一

右高五寸深二寸九分口縱二寸二分橫四寸六分重十一兩有半一柱三足有流有鑿



周姪紋爵



西清續鑑

乙編卷十一爵

二

右高五寸一分深二寸八分口縱二寸三分橫四寸六分重十五兩兩柱三足有流有鑿

周父癸尊

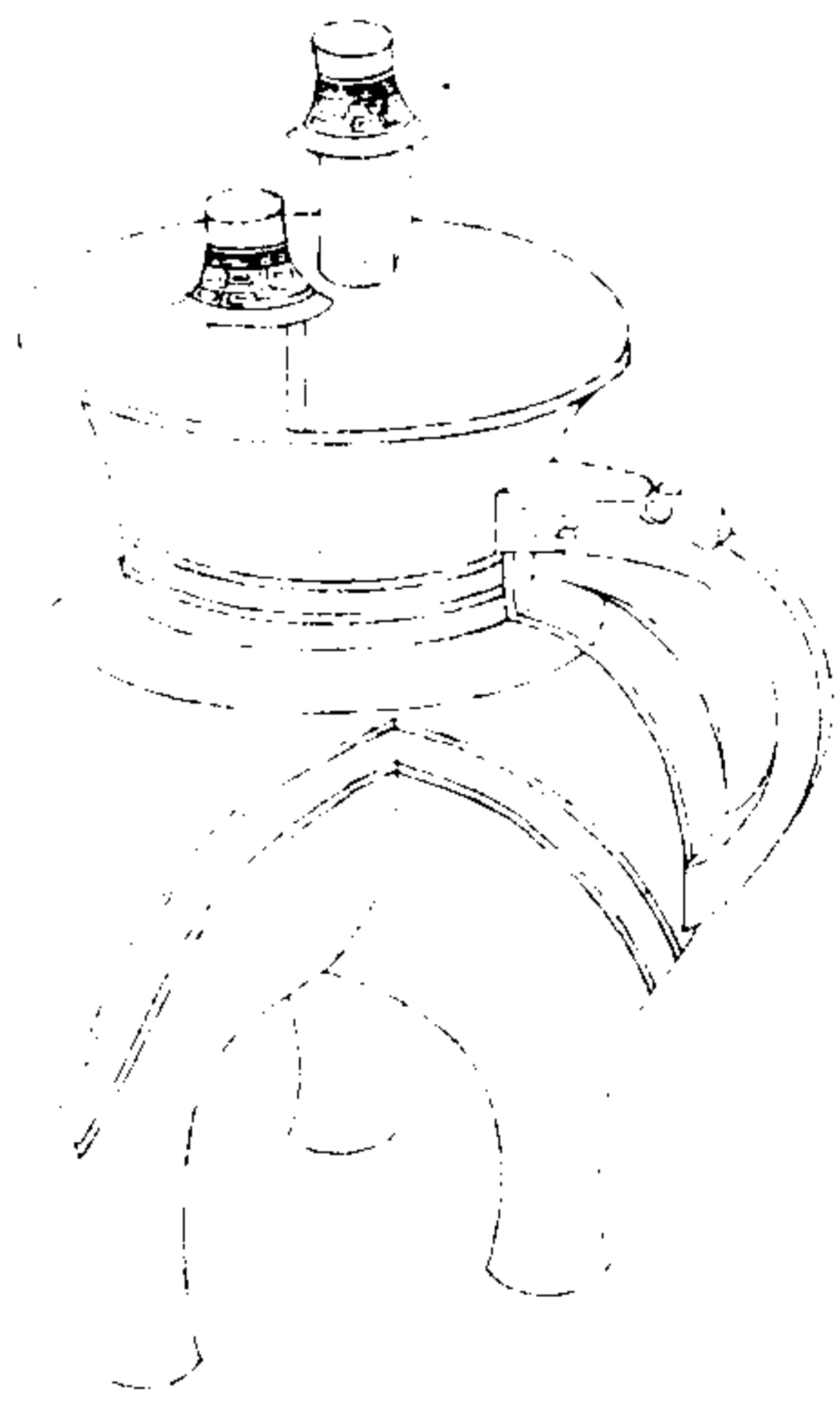

西清續鑑

乙編卷十一尊

三

右高一尺六分深五寸四分口徑五寸七分重一百十兩兩柱三足有鑿銘首於魯字兩旁以雙手拱之蓋著其尊戴之義猶拱日葵之尊君道則知盡臣子之禮也



魯字父癸

周父罍

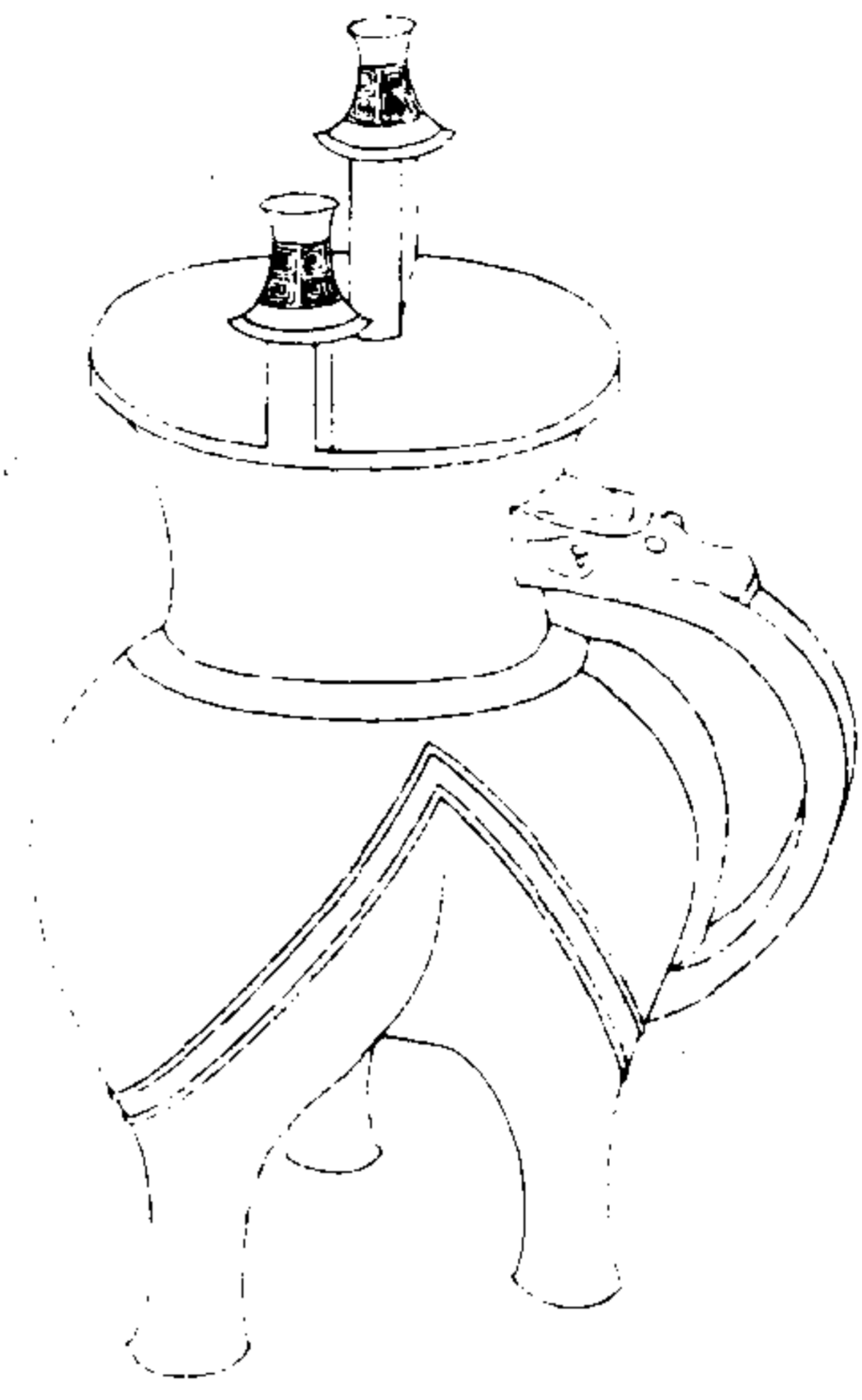

西清續鑑

乙編卷十一 罍

四



。父

右高一尺二分深五寸一分口徑五寸四分重一百十八兩兩柱三足有蓋

周饗饗罍

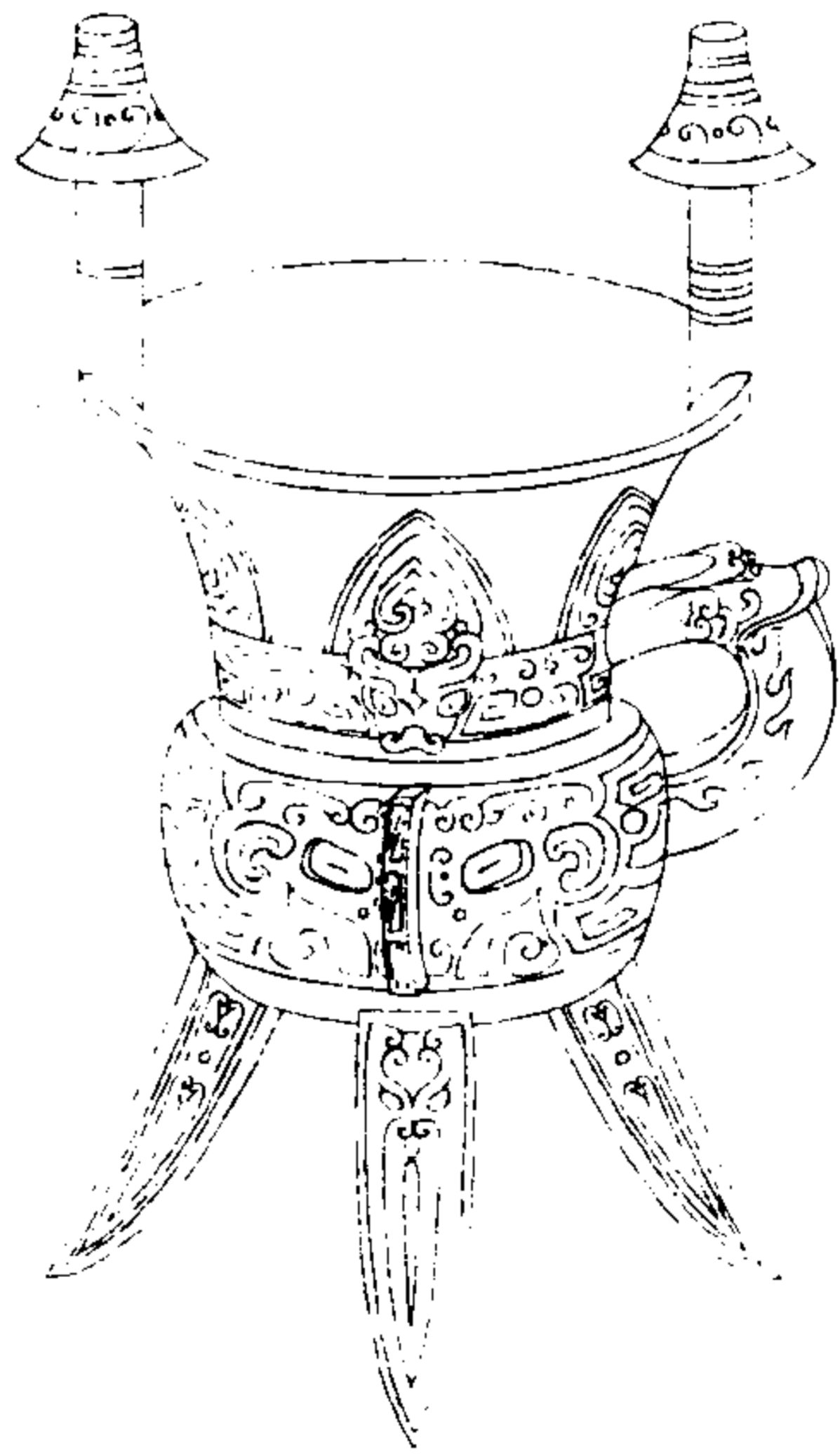

西清續鑑

乙編卷十一 罍

五



。 。 。 。  
作

右高一尺五寸六分深五寸六分口徑六寸五分重一百五十六兩兩柱三足有蓋金銀錯款皆漫漶惟作字可辨

周蟠夔尊

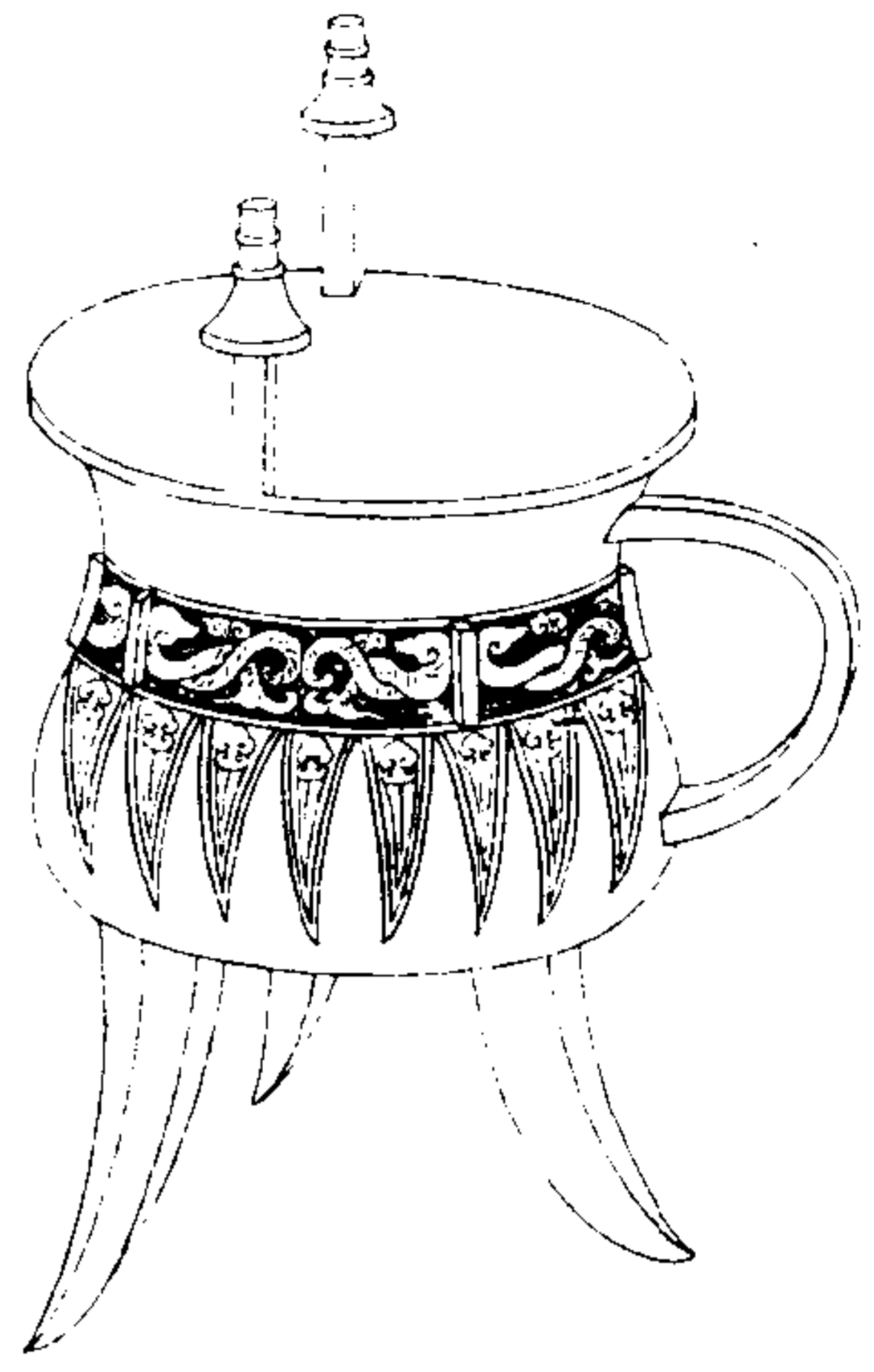

西清續鑑

乙編卷十一

六

右高一尺五分深四寸八分口徑六寸一分重六十八兩兩柱三足有蓋

周夔紋尊

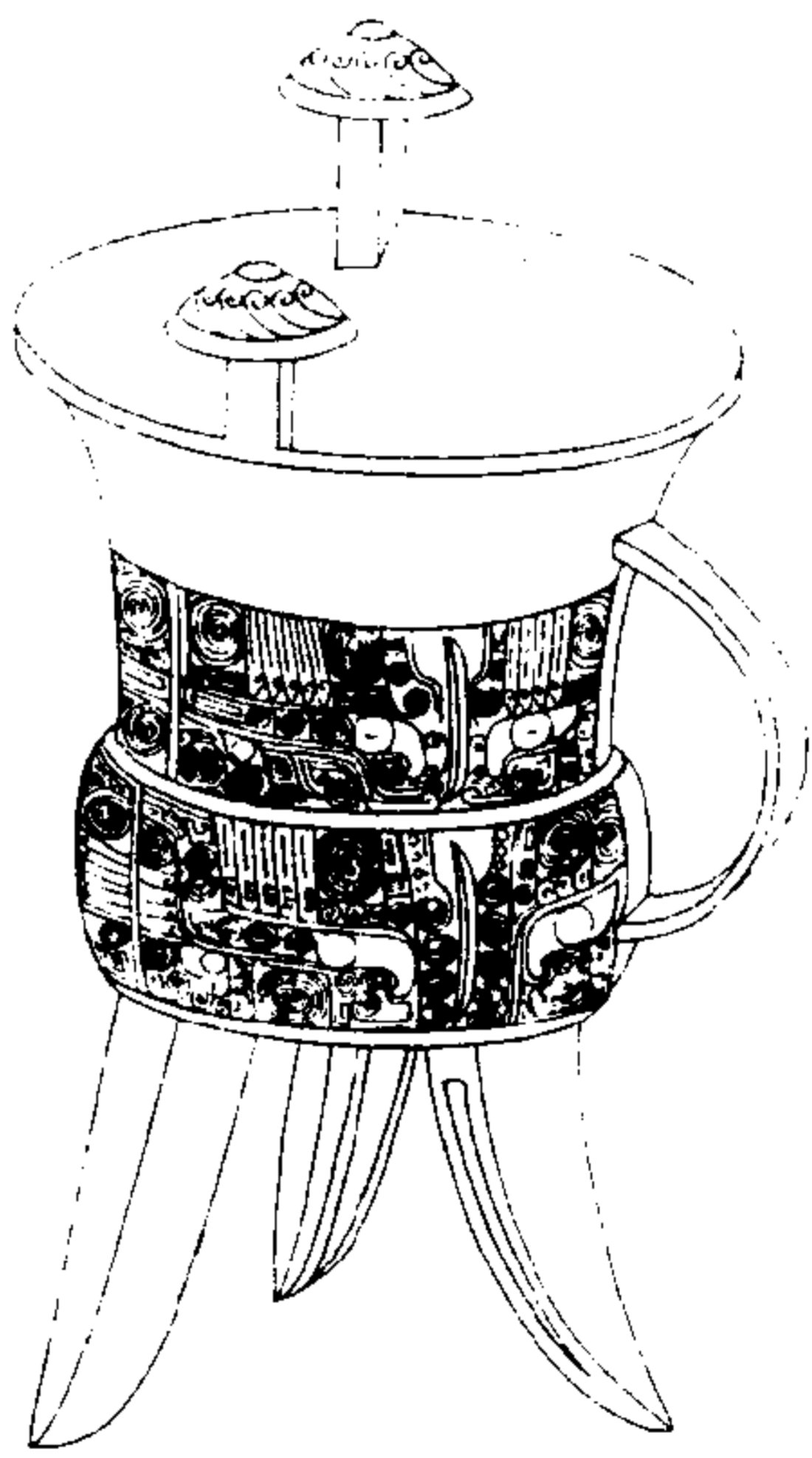

西清續鑑

乙編卷十一

七

右高一尺六分深五寸四分口徑六寸八分重一百二十二兩兩柱三足有蓋

商蟬紋觚

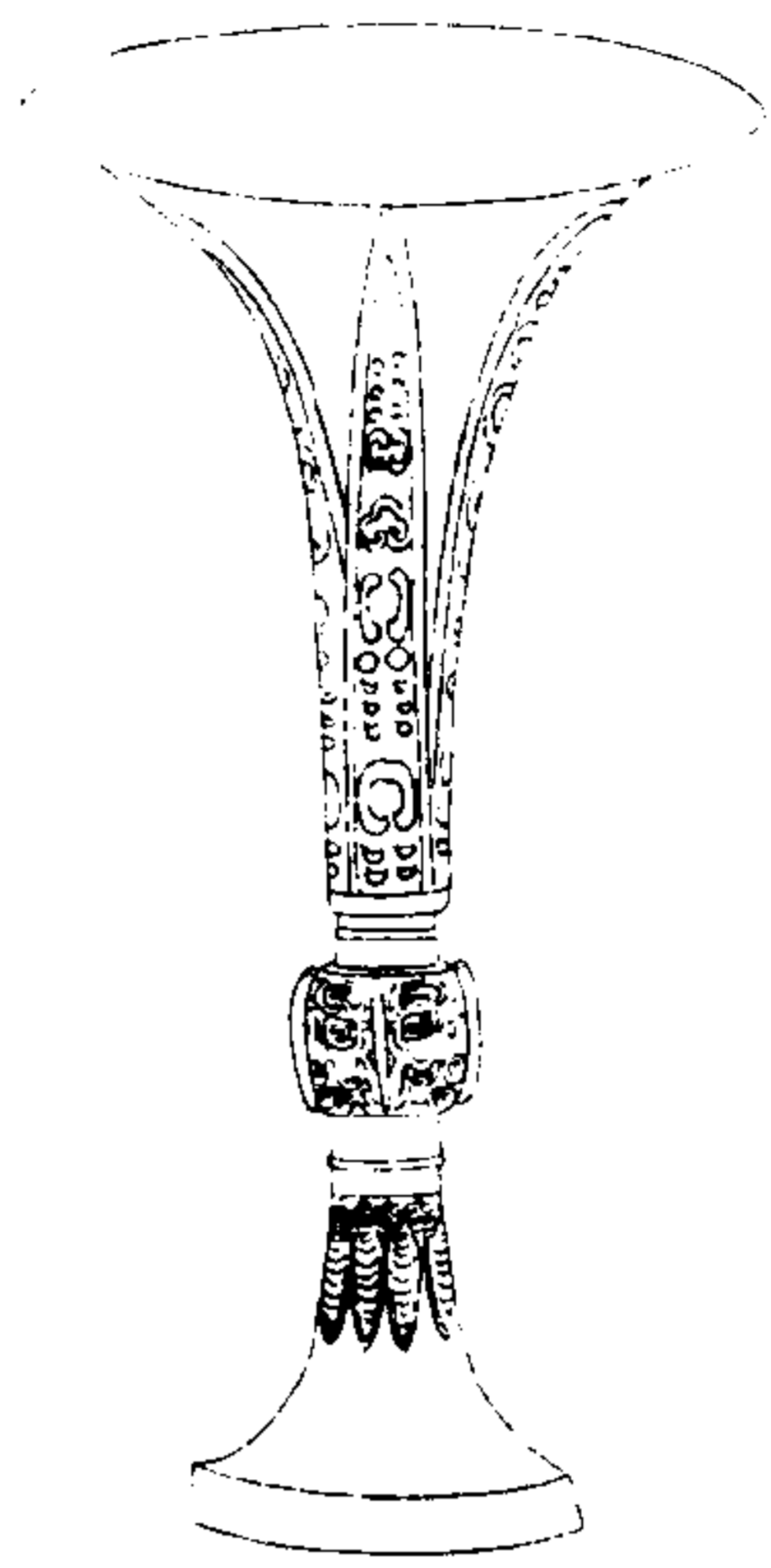

西清續鑑

乙編卷十一

八

右高七寸深四寸五分口徑四寸五分重三十兩銀錯

周父癸觚

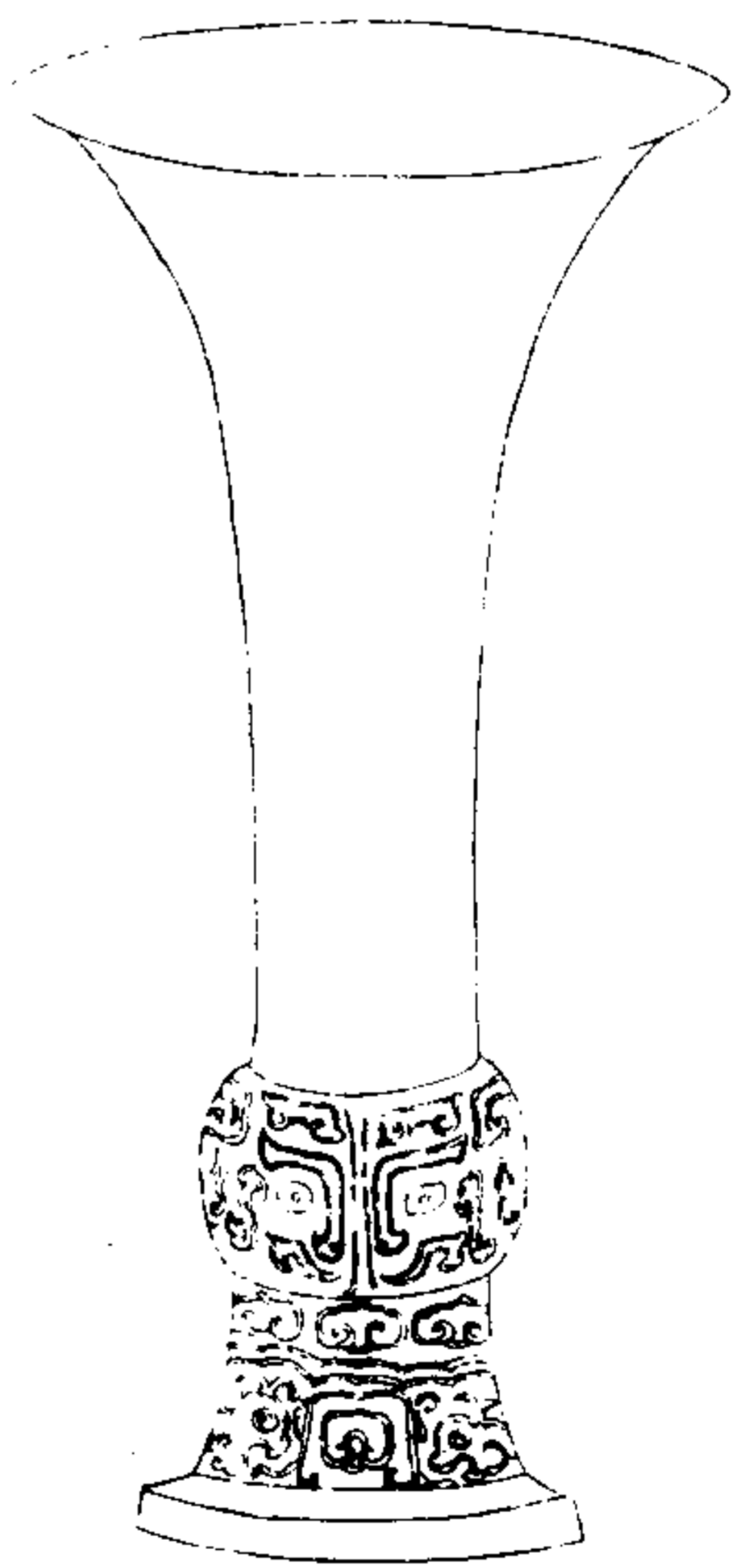

西清續鑑

乙編卷十一

九

右高八寸六分深六寸五分口徑五寸重二十八兩



子孫癸父

周癸觚

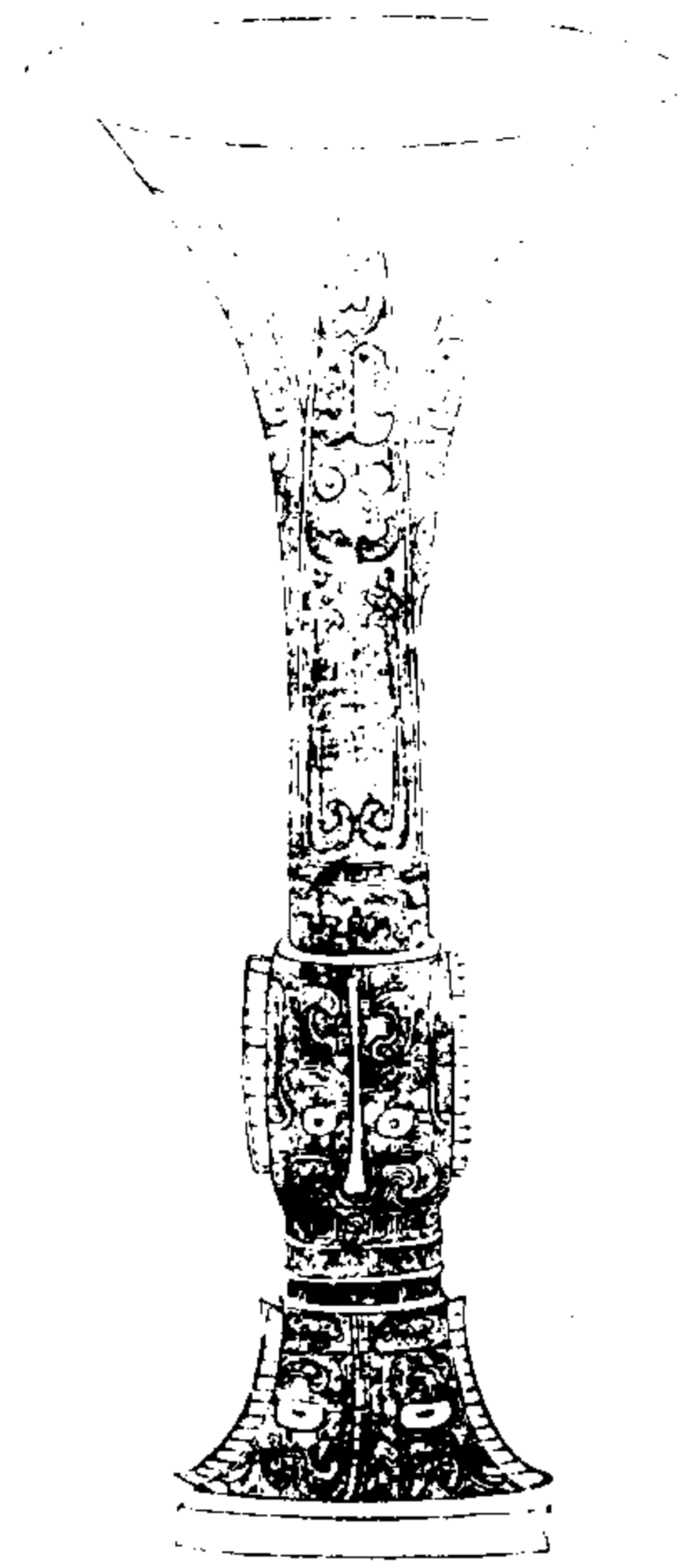

西清續鑑

乙編卷十一 觚

十



立戈形  
。癸

右高一尺四分深七寸七分口徑五寸重四十七兩銘款與前商丁癸尊及鐘鼎款識人癸尊大略相似說已見前

周棊觚

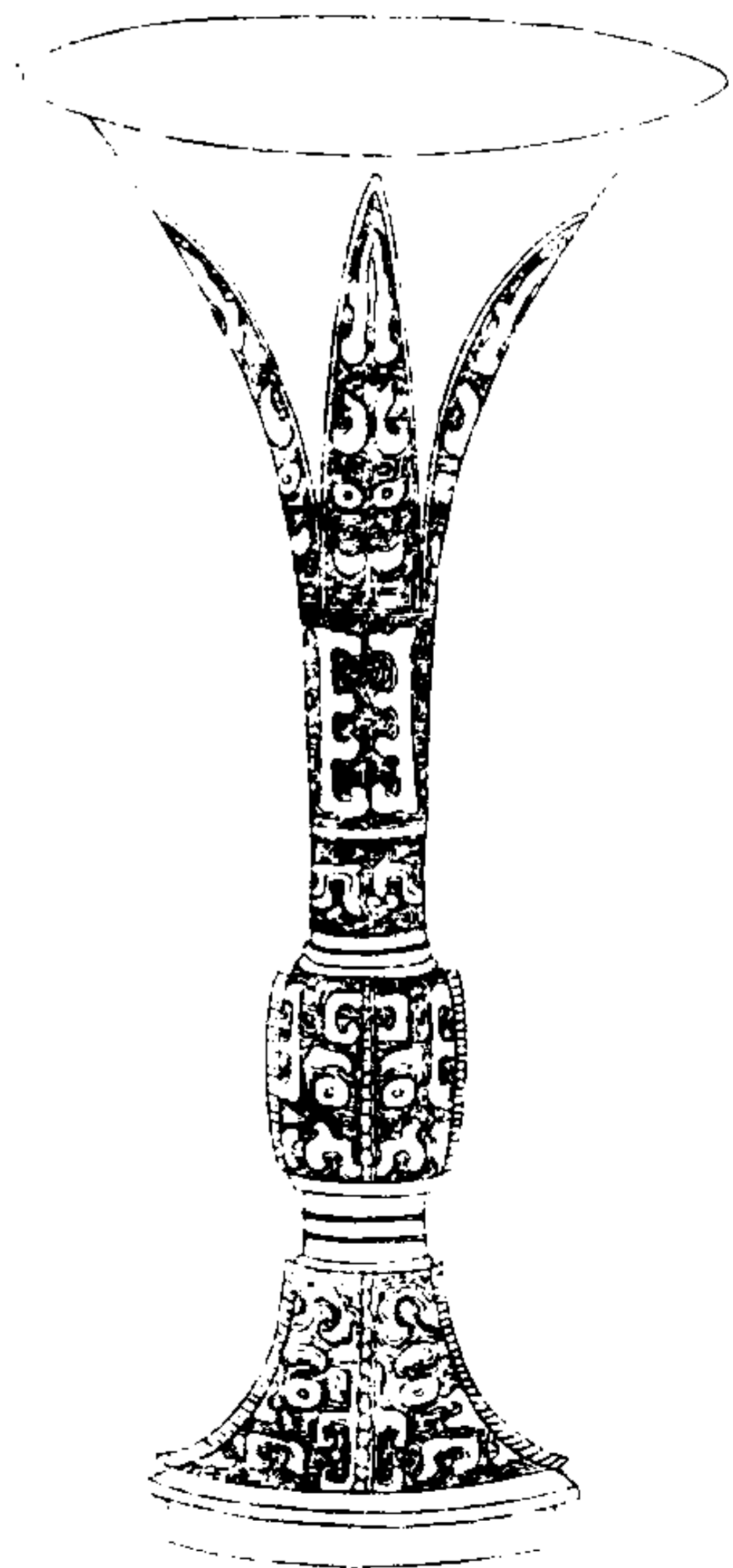

西清續鑑

乙編卷十一 觚

十一



棊

右高一尺四分深七寸二分口徑五寸四分重四十二兩按舊說以棊為國名廣韻以棊為姓此銘棊字為國為姓皆莫考



周父觚

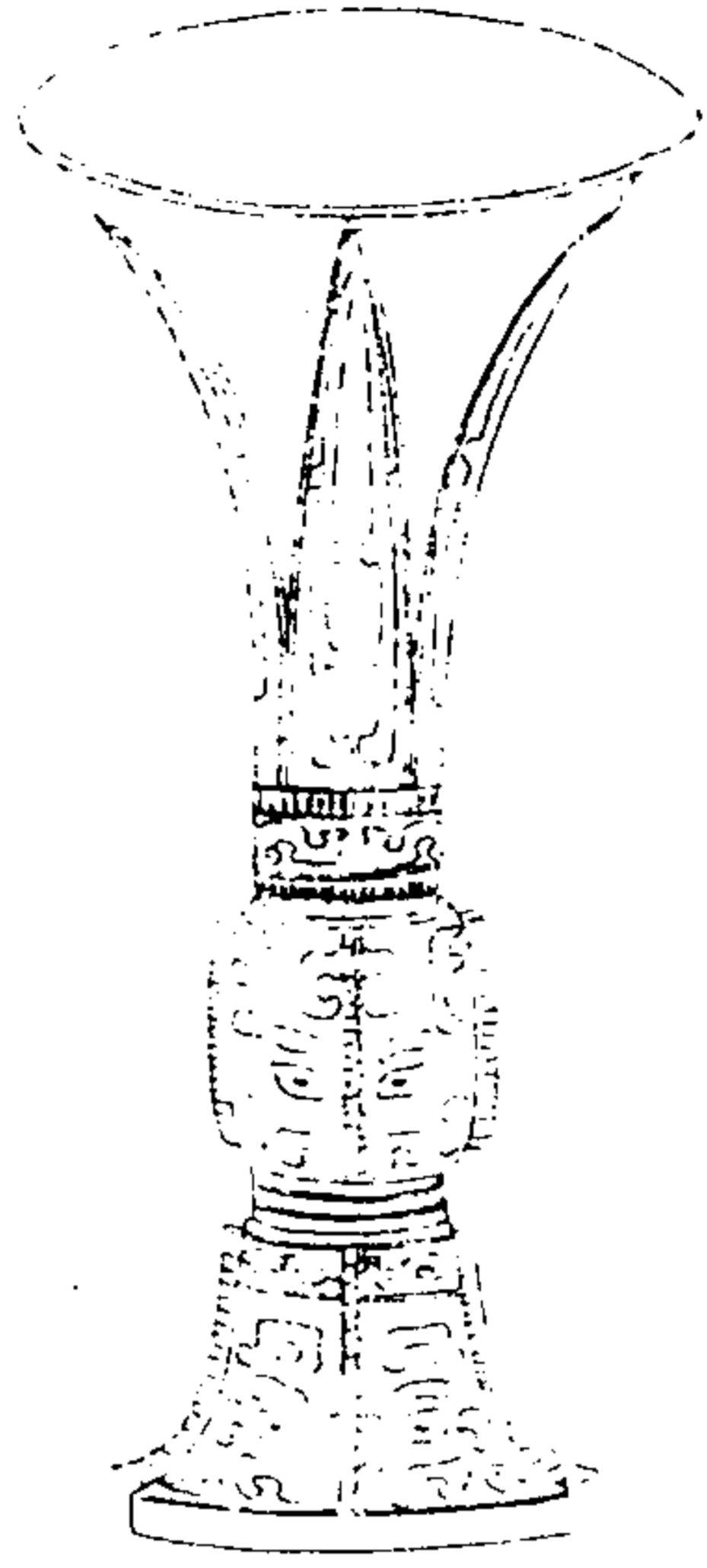

西清續鑑

乙編卷十一 觚

三



父

右高九寸深五寸九分口径五寸一分重二十八兩

周子觚

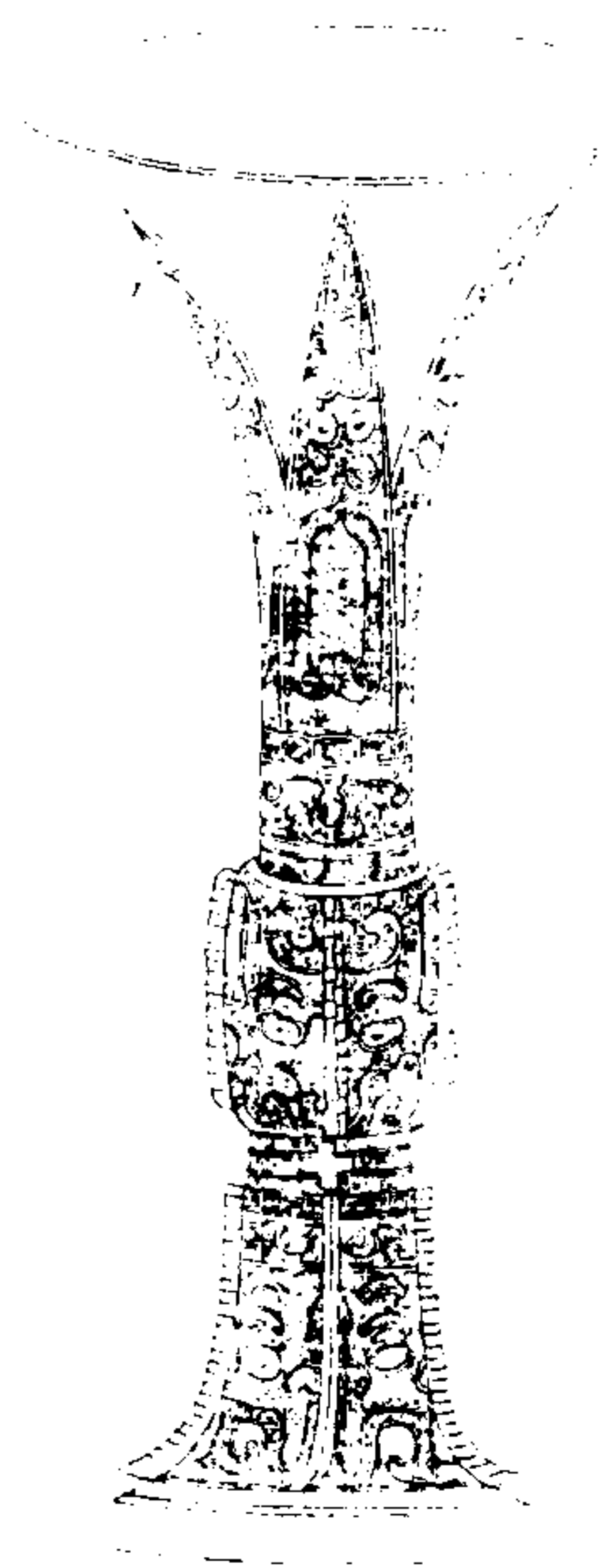

西清續鑑

乙編卷十一 觚

三



主橫文形子

右高一尺深六寸六分口径五寸五分重四十三兩

周子孫觚

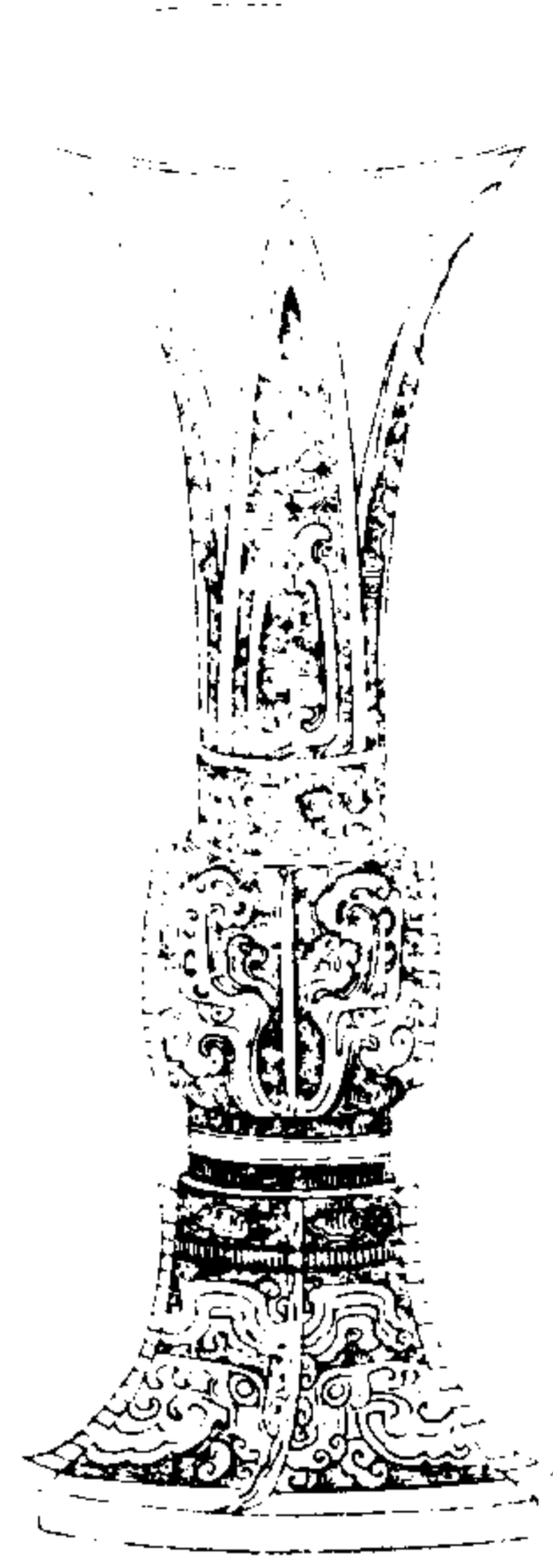

西清續鑑

乙編卷十一

古

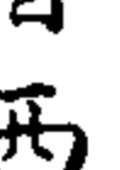

子孫

右高八寸五分深六寸口徑四寸八分重三十七兩孫字古篆作此銘筆畫較省西清古鑑商素觚說以孫字反正增減隨時變易故彙器款識篆法每多不同

周亞觚

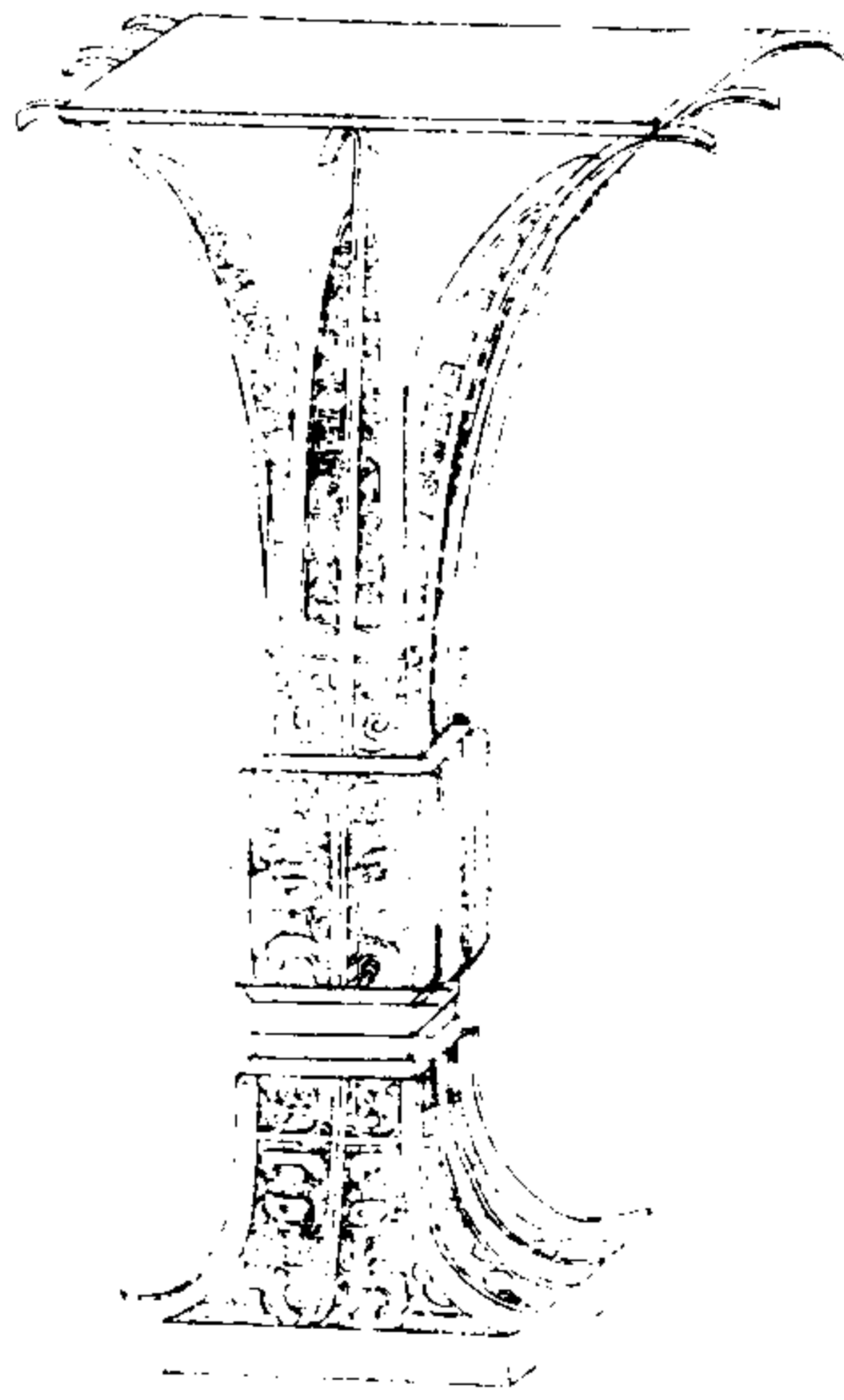

西清續鑑

乙編卷十一

古



亞形。立斝形中。

右高九寸六分深六寸六分口徑四寸九分重五十三兩銘於亞形中作立斝形取書功太常之義餘字漫漶不可辨

周寶觚

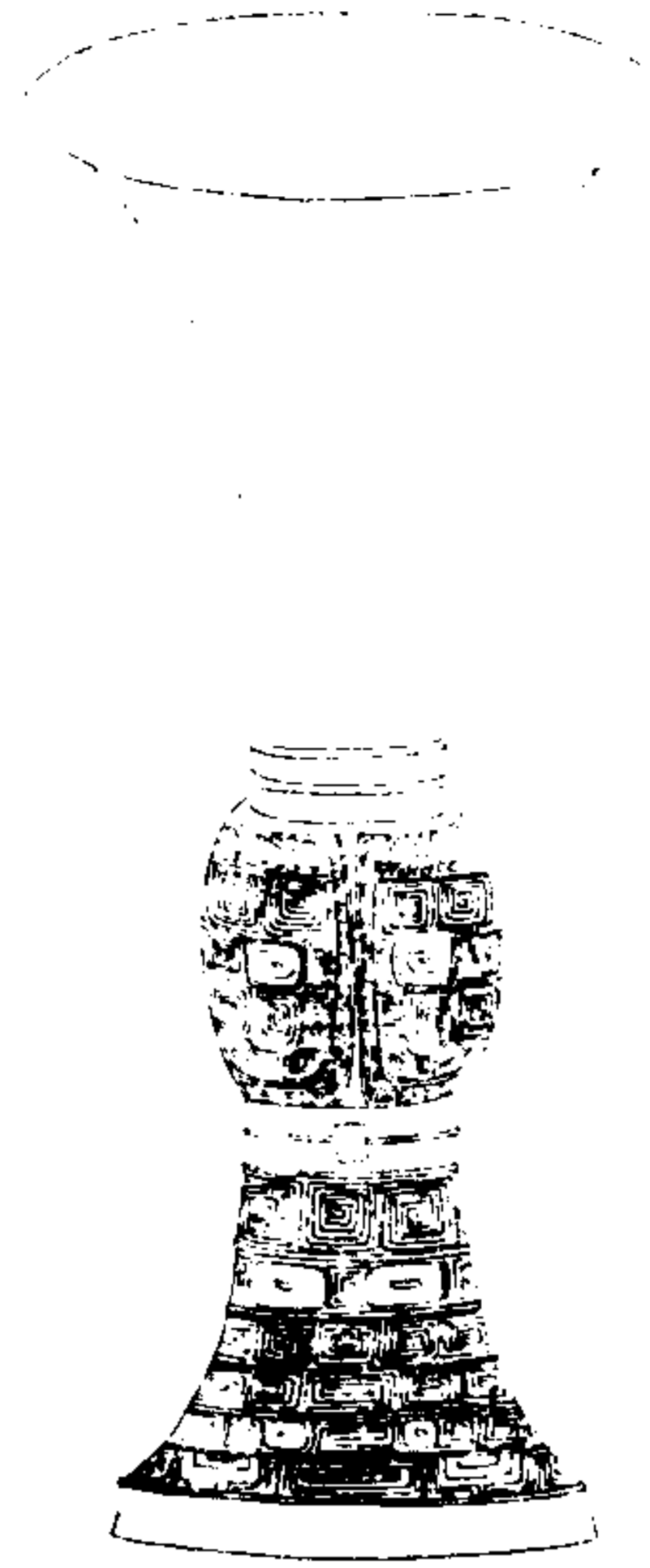

西清續鑑

乙編卷十一

共



永寶用

右高九寸二分深六寸三分口徑四寸九分重三十三兩

周犧觚

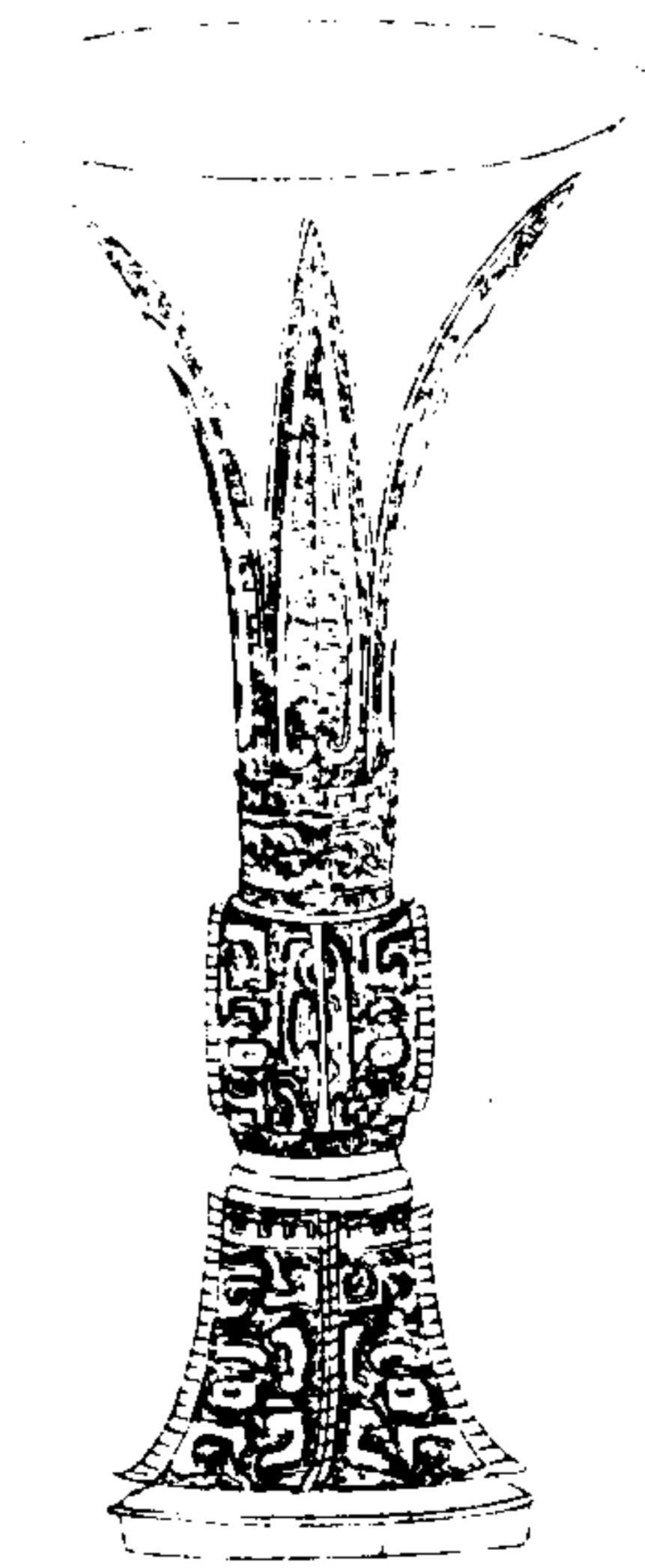

西清續鑑

乙編卷十一

七



手犧

右高九寸五分深七寸口徑五寸三分重三十五兩按西清古鑑所載周犧尊銘有作兩手字犧形者舊說以為明子職故此款于犧形側亦作手字以寓寧執之義

周養養觚一

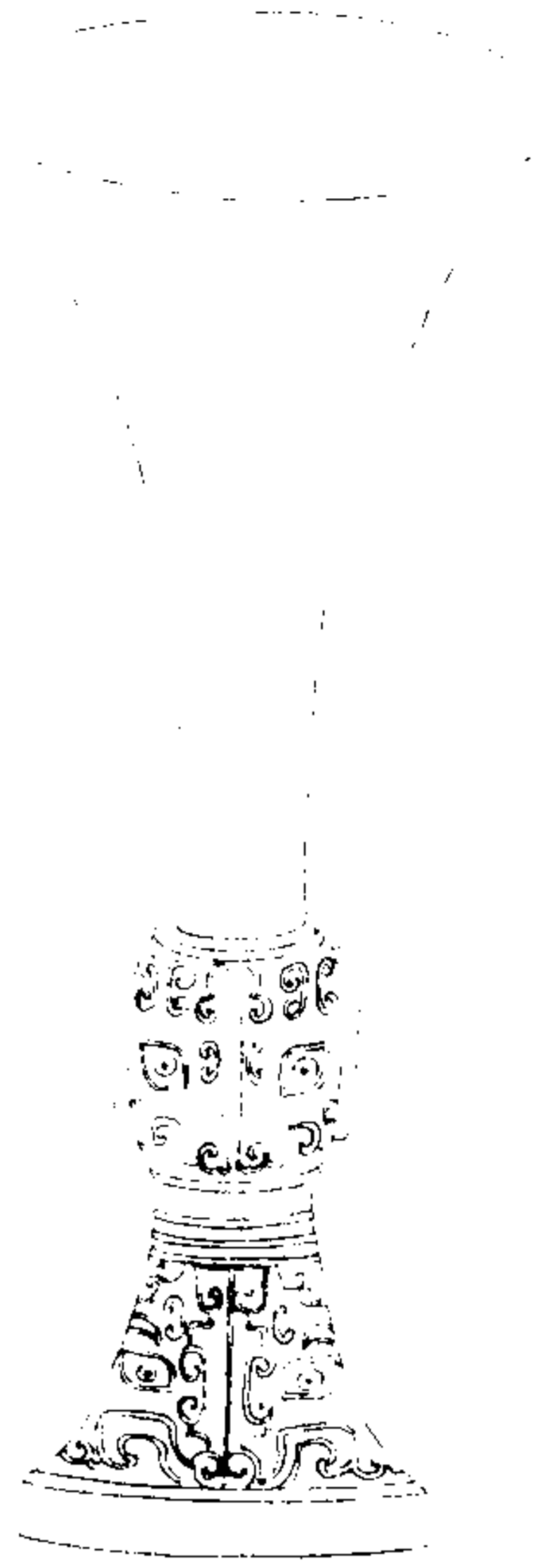

西清續鑑

乙編卷十一 觚

木

右高九寸四分深六寸七分口徑五寸二分重三十兩

周養養觚二

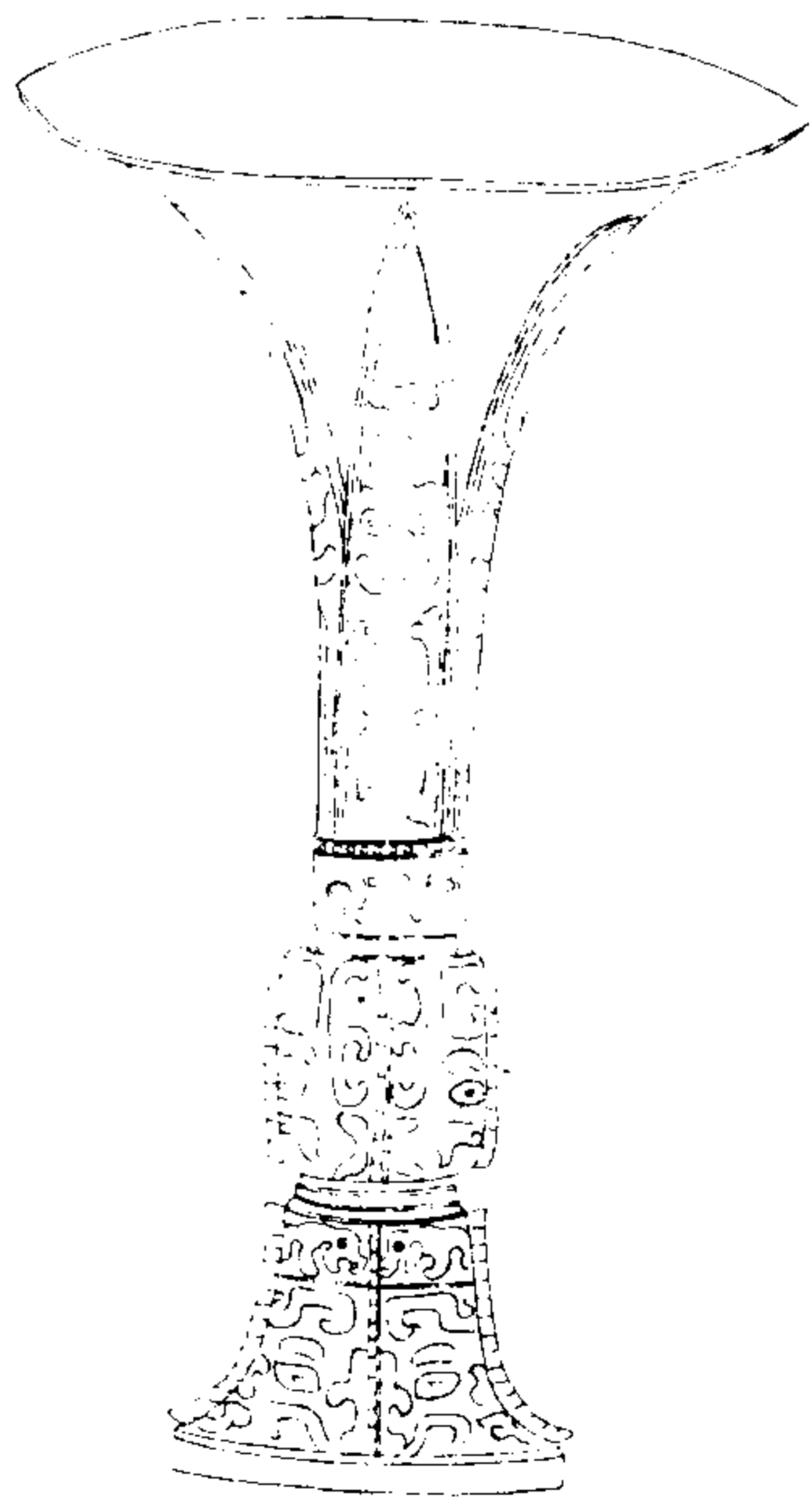

西清續鑑

乙編卷十一 觚

木

右高九寸五分深七寸口徑五寸四分重三十二兩

周養養觚三

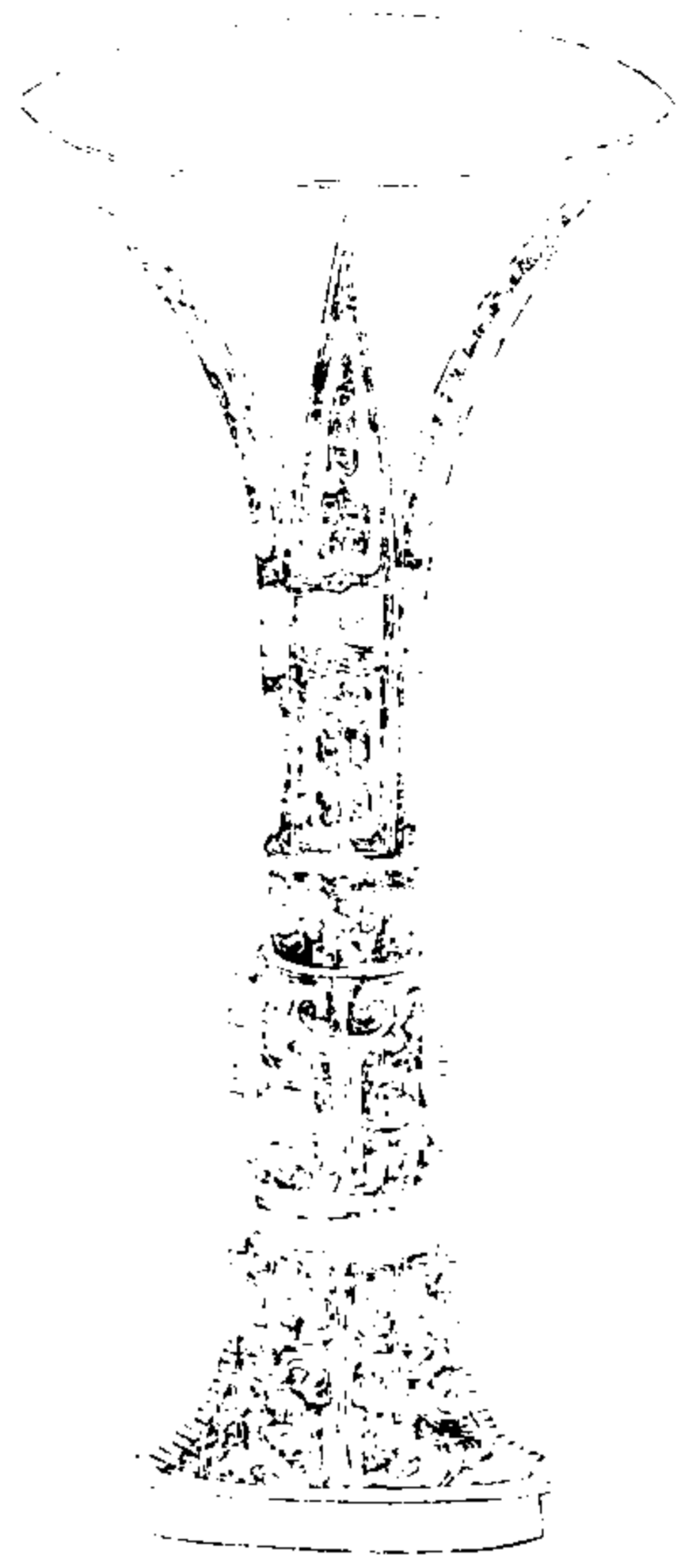

西清續鑑

乙編卷十一 觚

三

右高九寸四分深七寸四分口徑五寸一分重二十八兩

周養養觚四

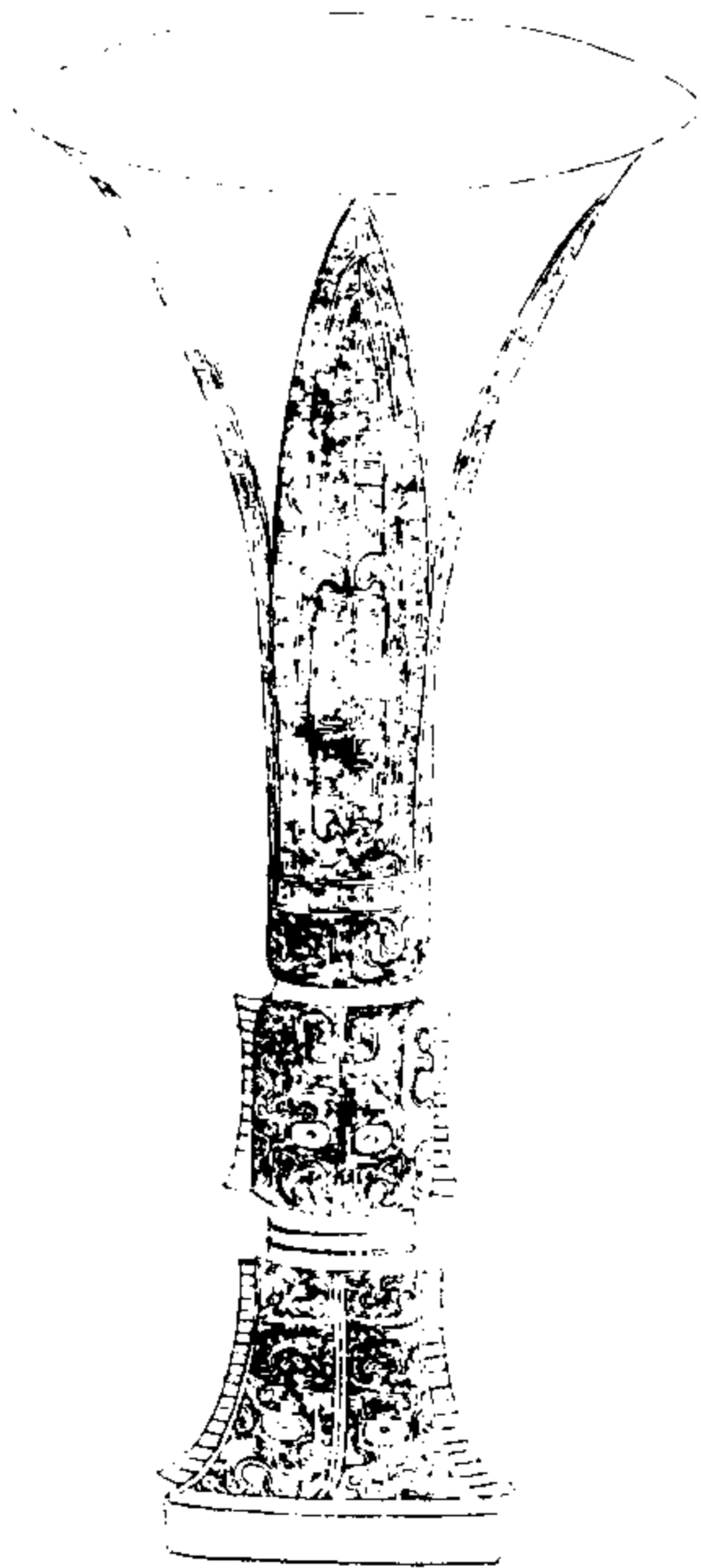

西清續鑑

乙編卷十一 觚

四

右高一尺深七寸口徑五寸一分重三十二兩



周饗饗觚五

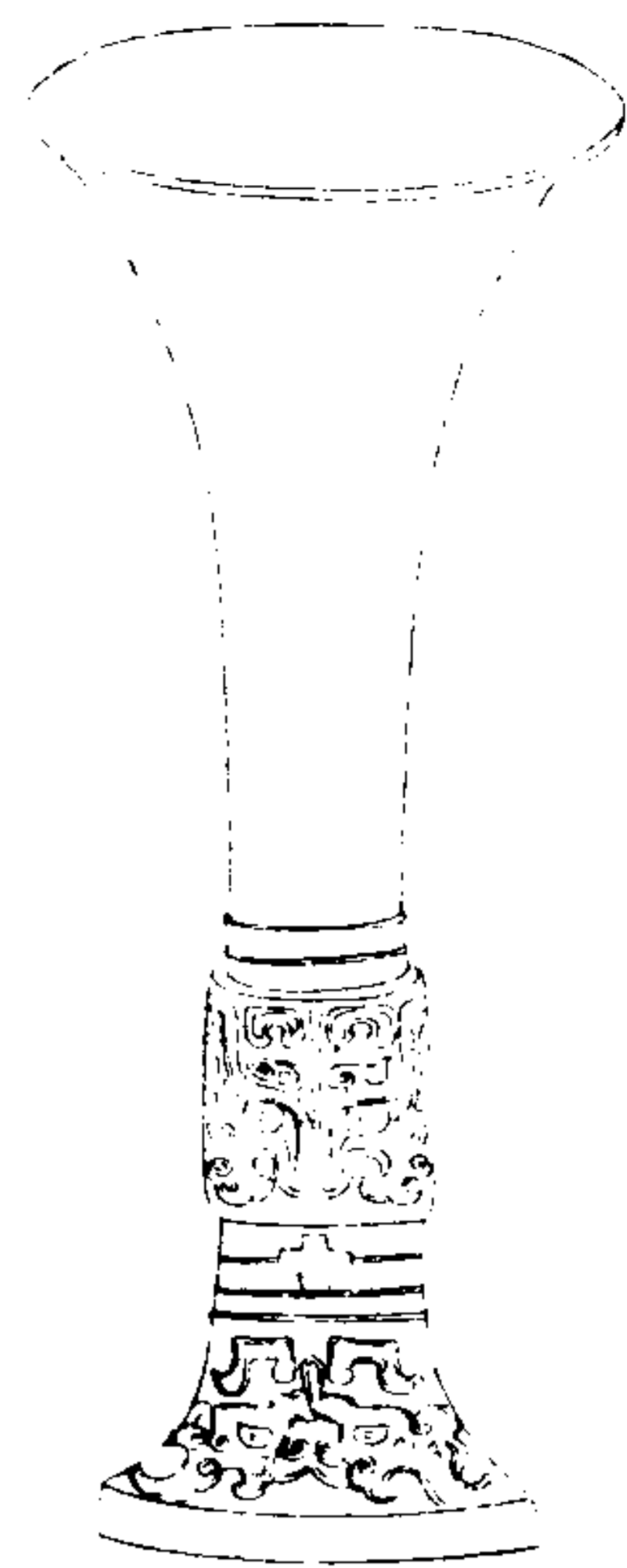

西清續鑑

乙編卷十一

圭

右高九寸深六寸四分口徑四寸五分重二十三兩

周饗饗觚六

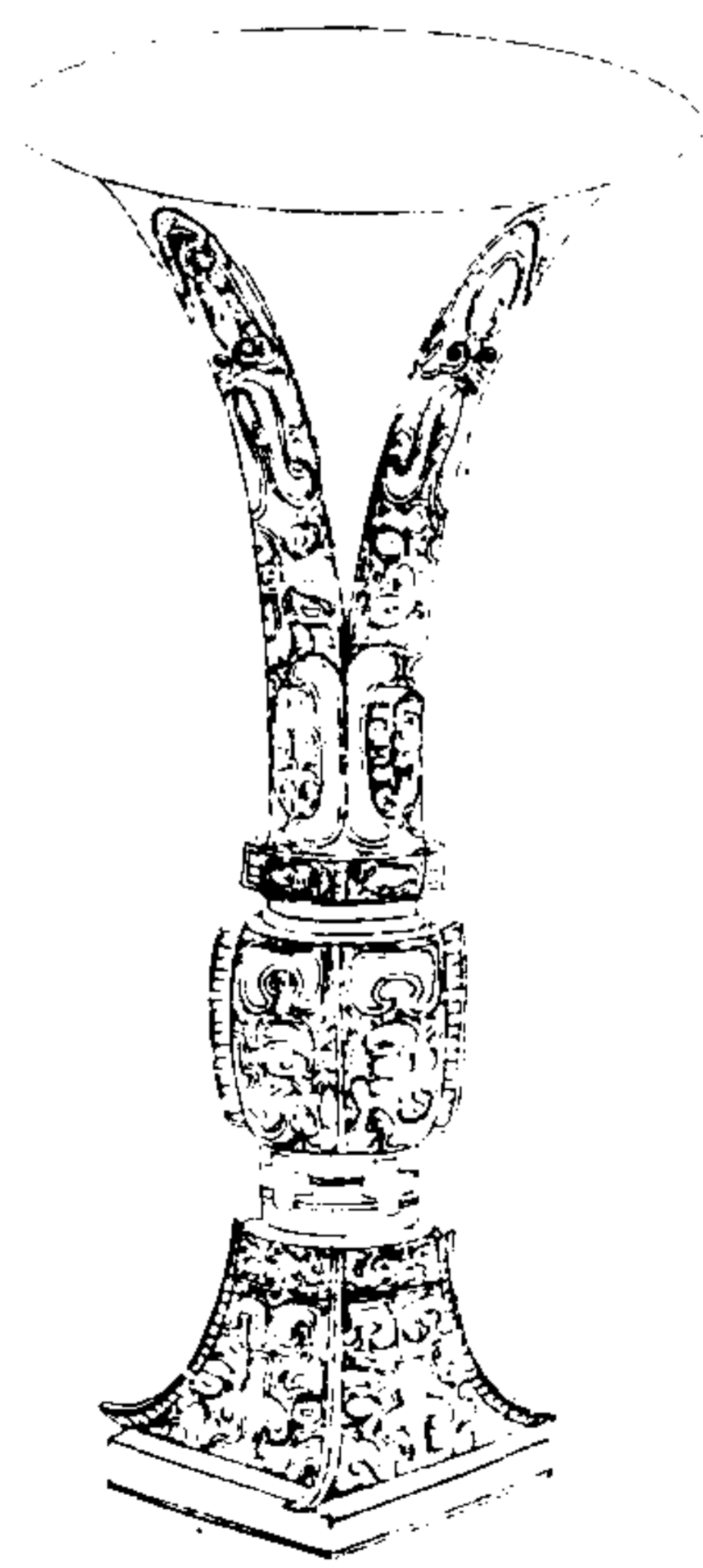

西清續鑑

乙編卷十一

圭

右高九寸深六寸三分口徑四寸七分重四十三兩

周饗饗觚七

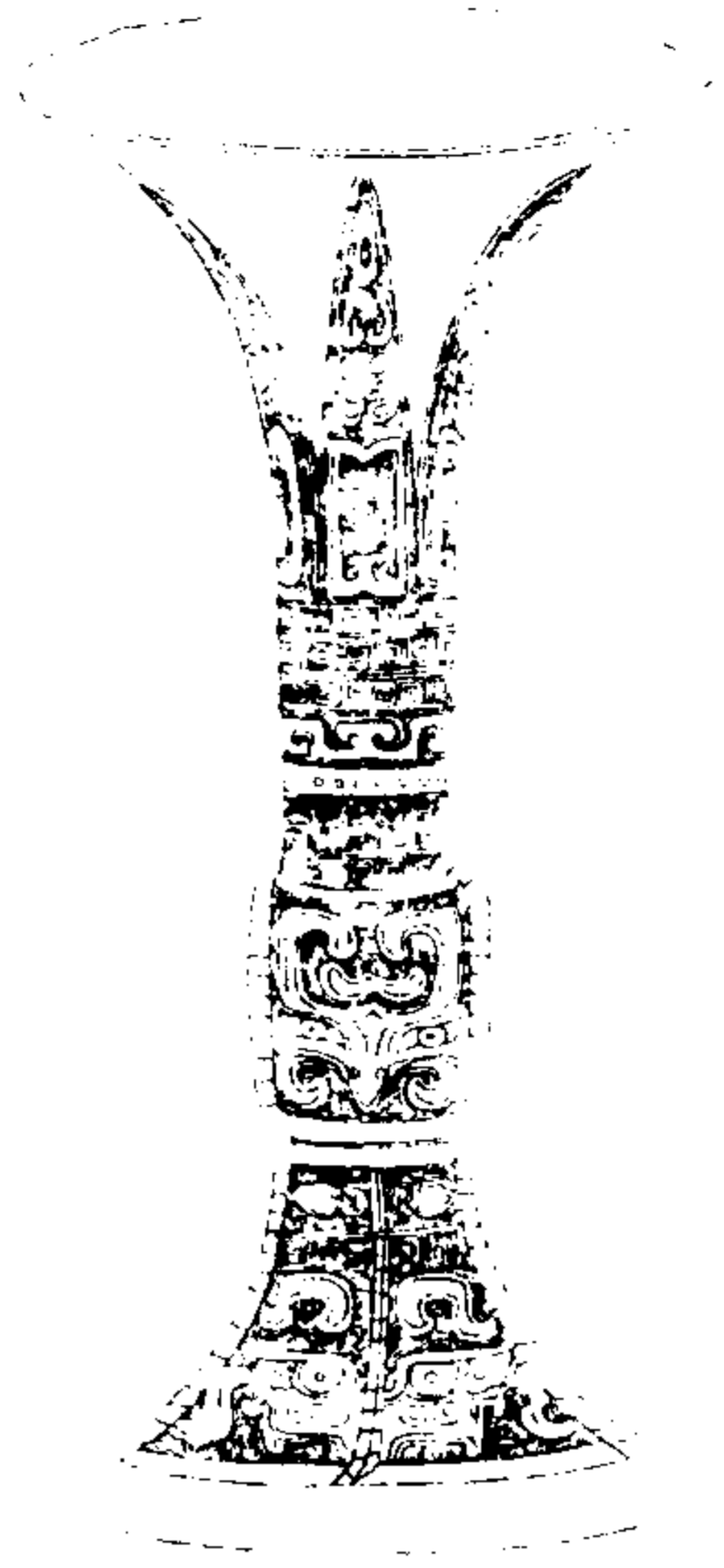

西清續鑑

乙編卷十一 觚

音

永寶用

右高九寸六分深六寸八分口徑五寸一分重二十七兩

周饗饗觚八

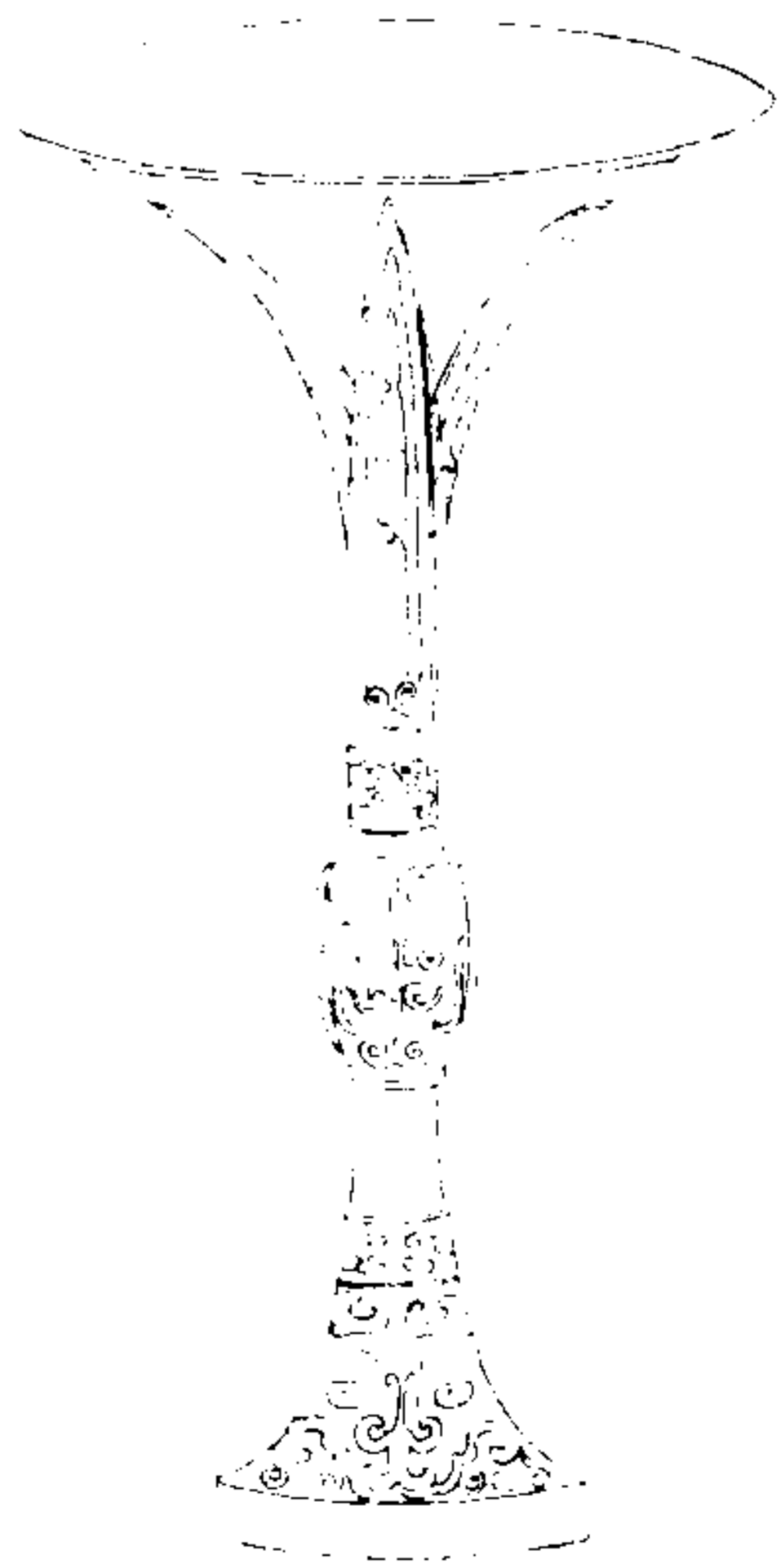

西清續鑑

乙編卷十一 觚

音

右高八寸三分深五寸四分口徑四寸四分重二十五兩金銀錯

周夔紋觚

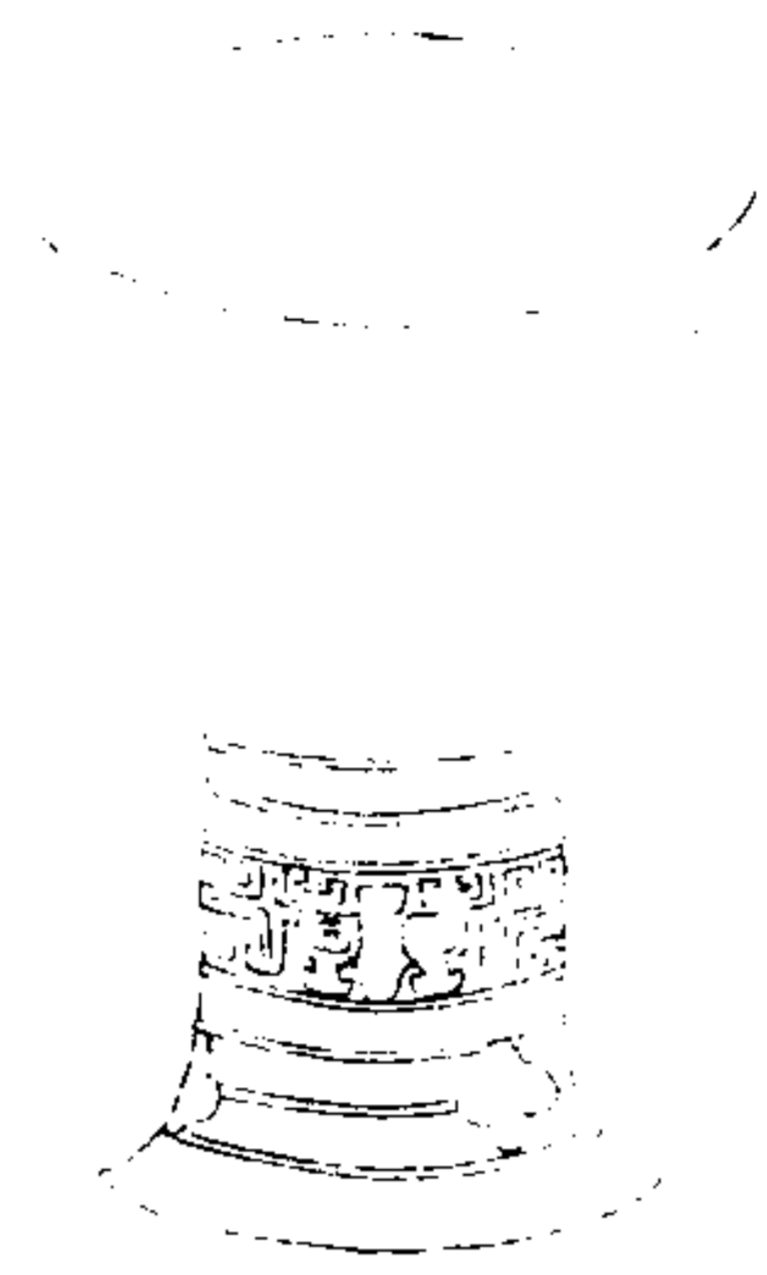

西清續鑑

乙編卷十一 觚

三

右高四寸八分深三寸七分口徑三寸七分重十四兩有半

周雷紋觚一

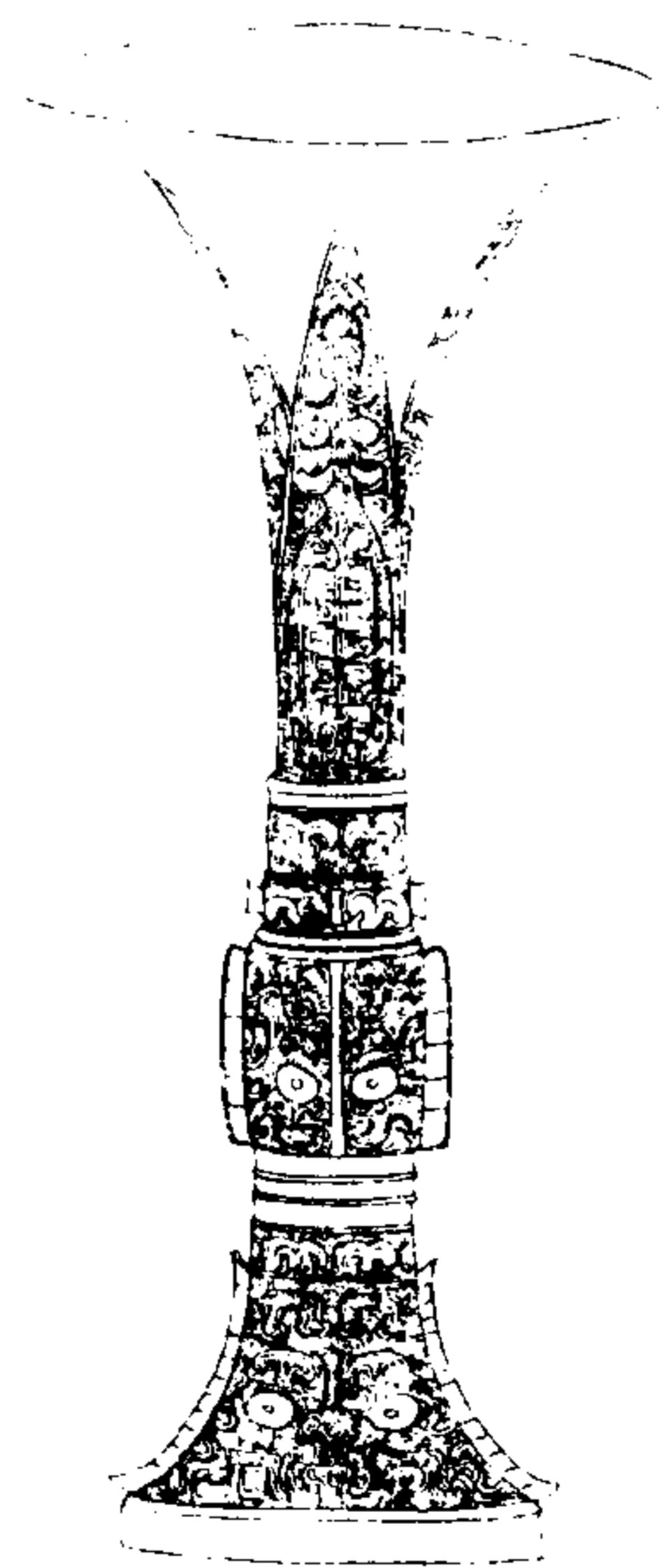

西清續鑑

乙編卷十一 觚

三

右高一尺三分深七寸二分口徑五寸六分重三十二兩

周雷紋觚二



西清續鑑

乙編卷十一 觚

二

右高九寸四分深六寸三分口徑六寸五分重七十八兩

周雷紋觚三

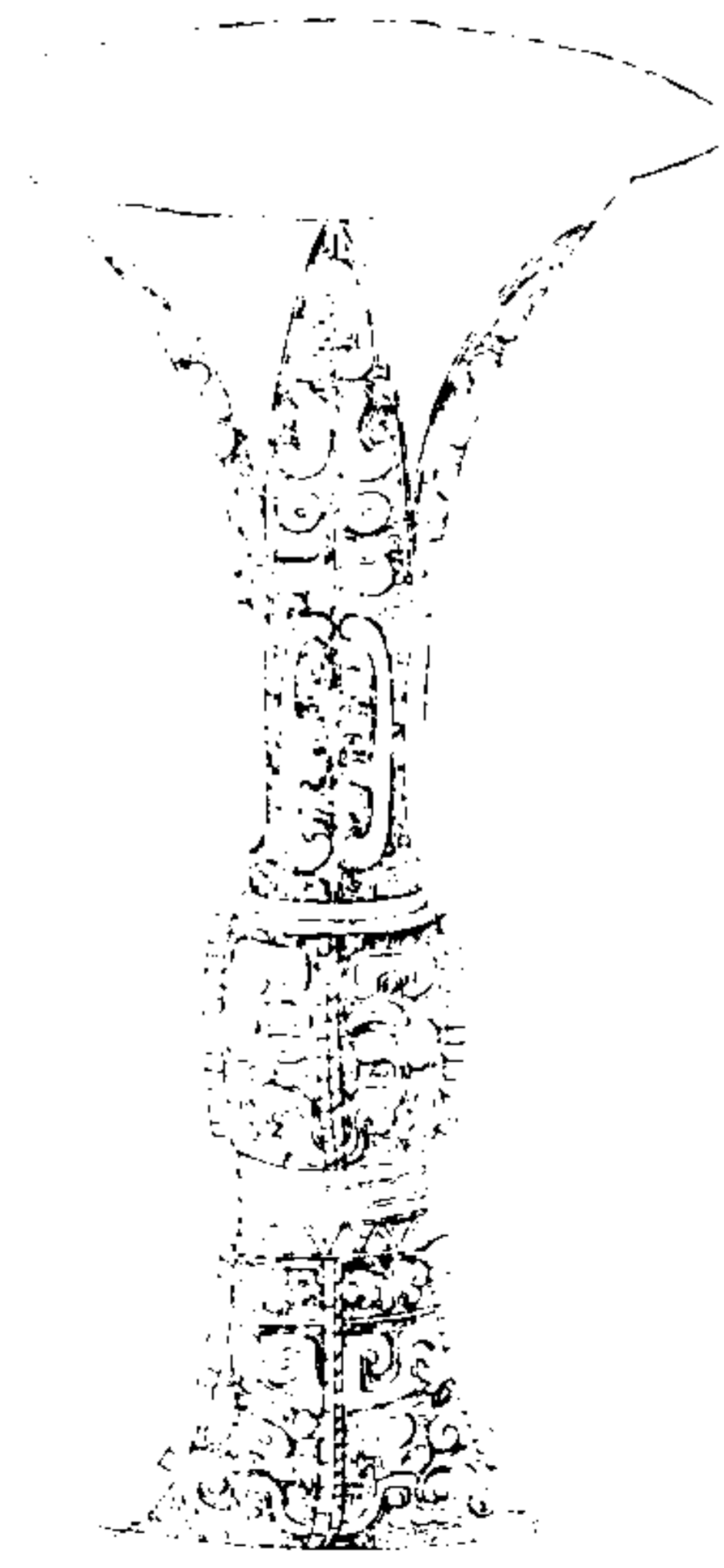

西清續鑑

乙編卷十一 觚

三

右高九寸九分深七寸三分口徑四寸九分重三十兩

周雷紋觚四

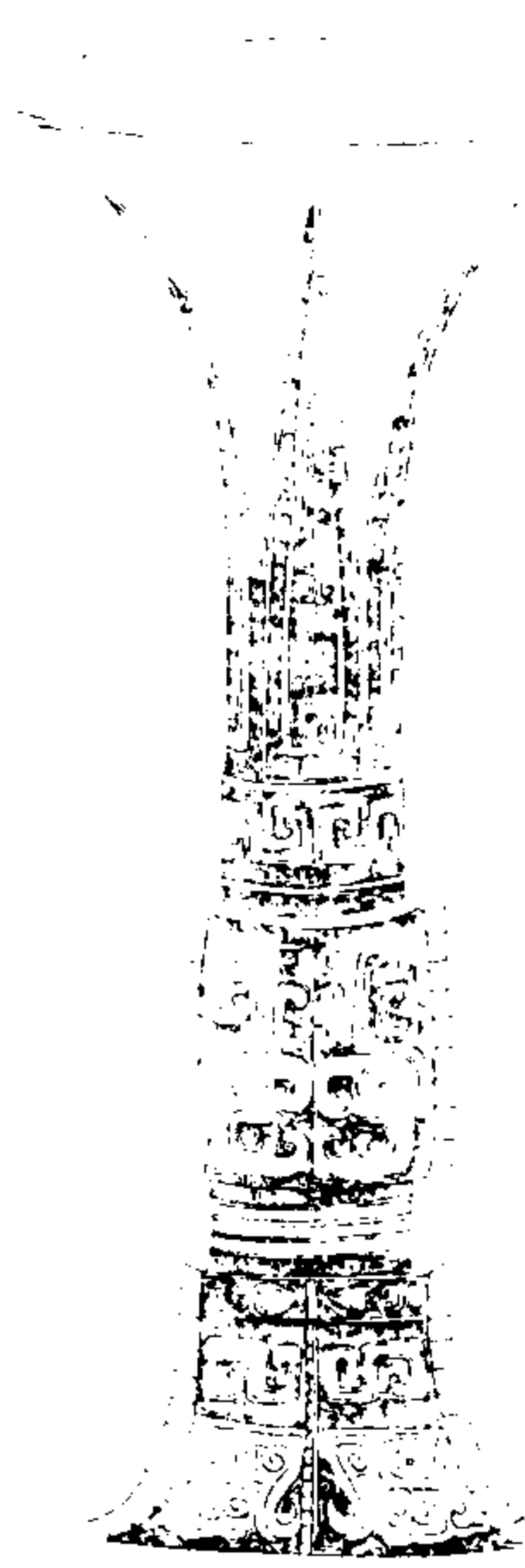

西清續鑑

乙編卷十一 觚

辛

右高九寸四分深六寸四分口徑五寸三分重三十三兩

周雷紋觚五



西清續鑑

乙編卷十一 觚

壬

右高八寸五分深六寸三分口徑四寸六分重二十九兩



周雷紋觚六

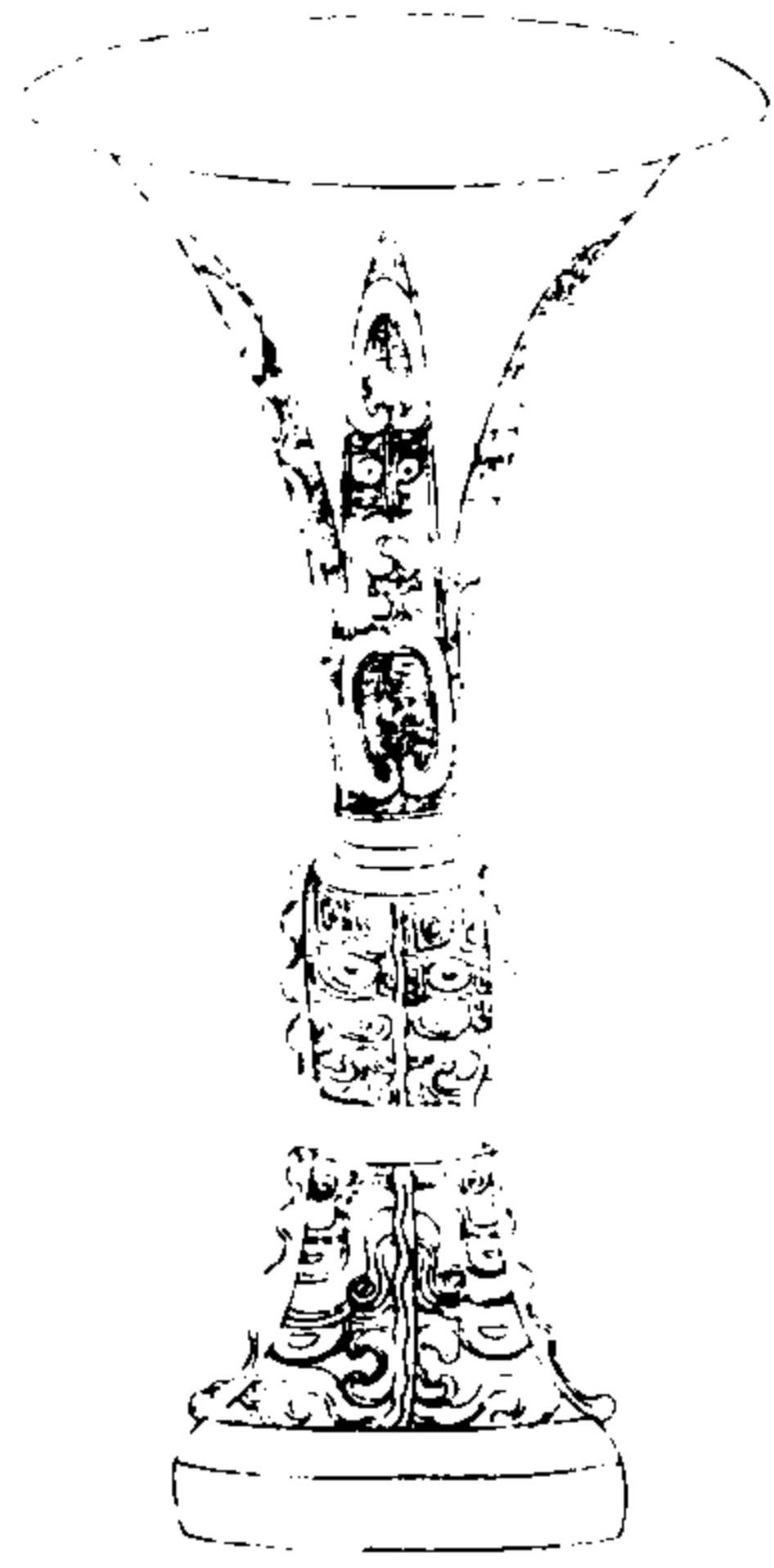

西清續鑑

乙編卷十一 觚

畫

右高八寸八分深四寸三分口徑五寸重三十兩

周雷紋觚七

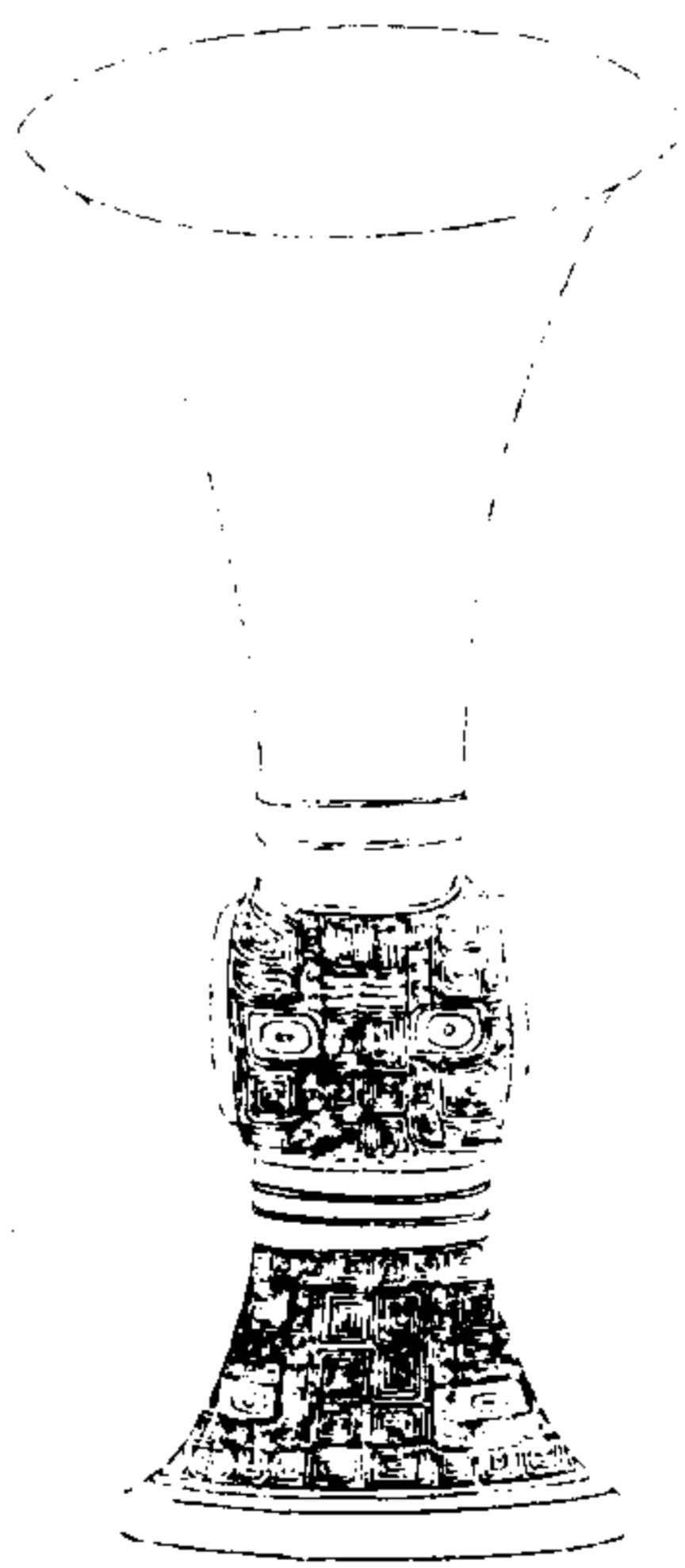

西清續鑑

乙編卷十一 觚

畫

右高八寸一分深五寸四分口徑四寸七分重二十五兩

周雷紋觚八



西清續鑑

乙編卷十一

雷

右高七寸七分深五寸口徑四寸四分重二十二兩

周雷紋觚九

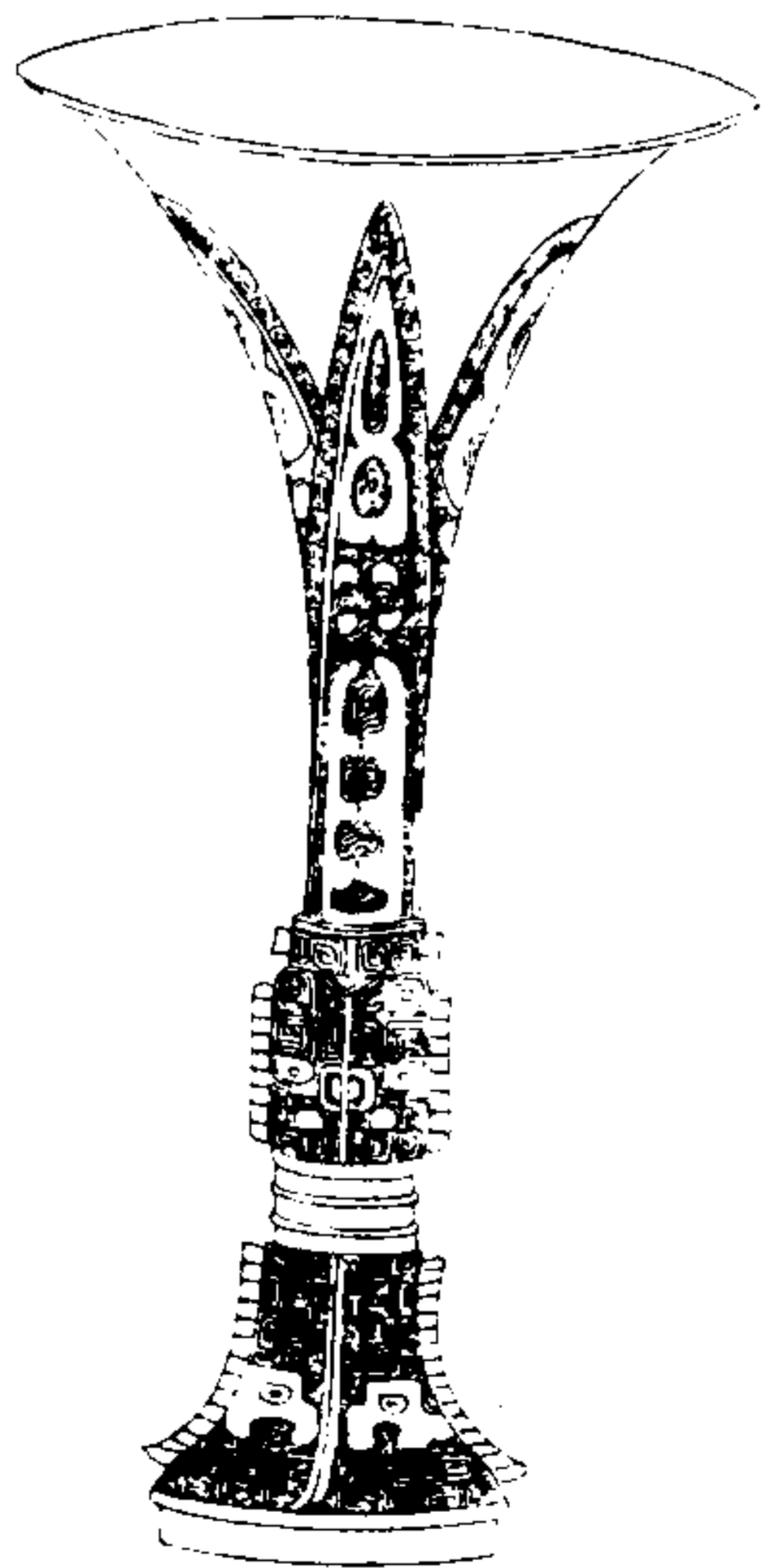

西清續鑑

乙編卷十一

雷

右高八寸三分深五寸九分口徑四寸六分重二十兩

周雷紋觚十

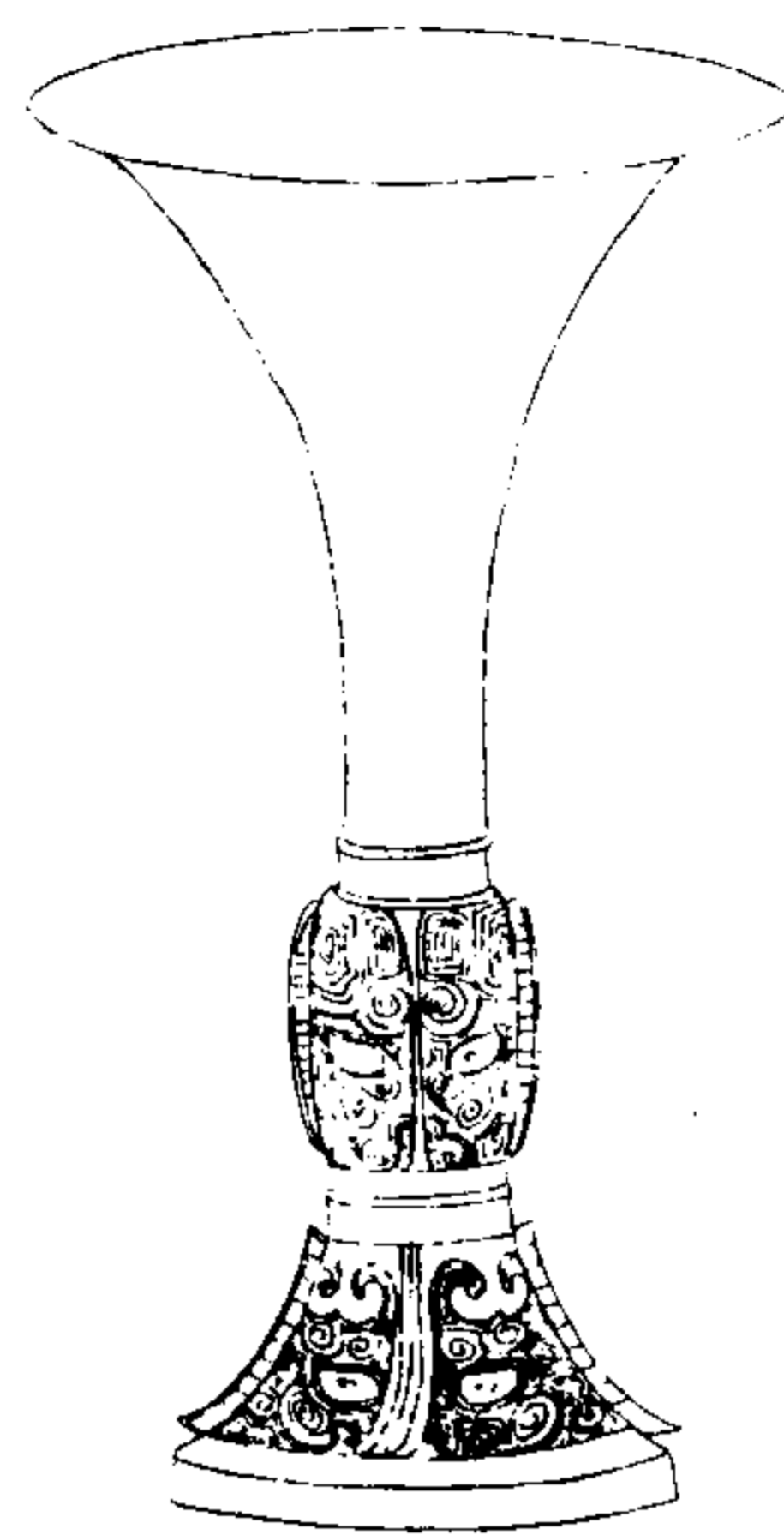

西清續鑑

乙編卷十一

癸

右高六寸九分深四寸九分口徑四寸二分重十三兩

周蟬紋觚

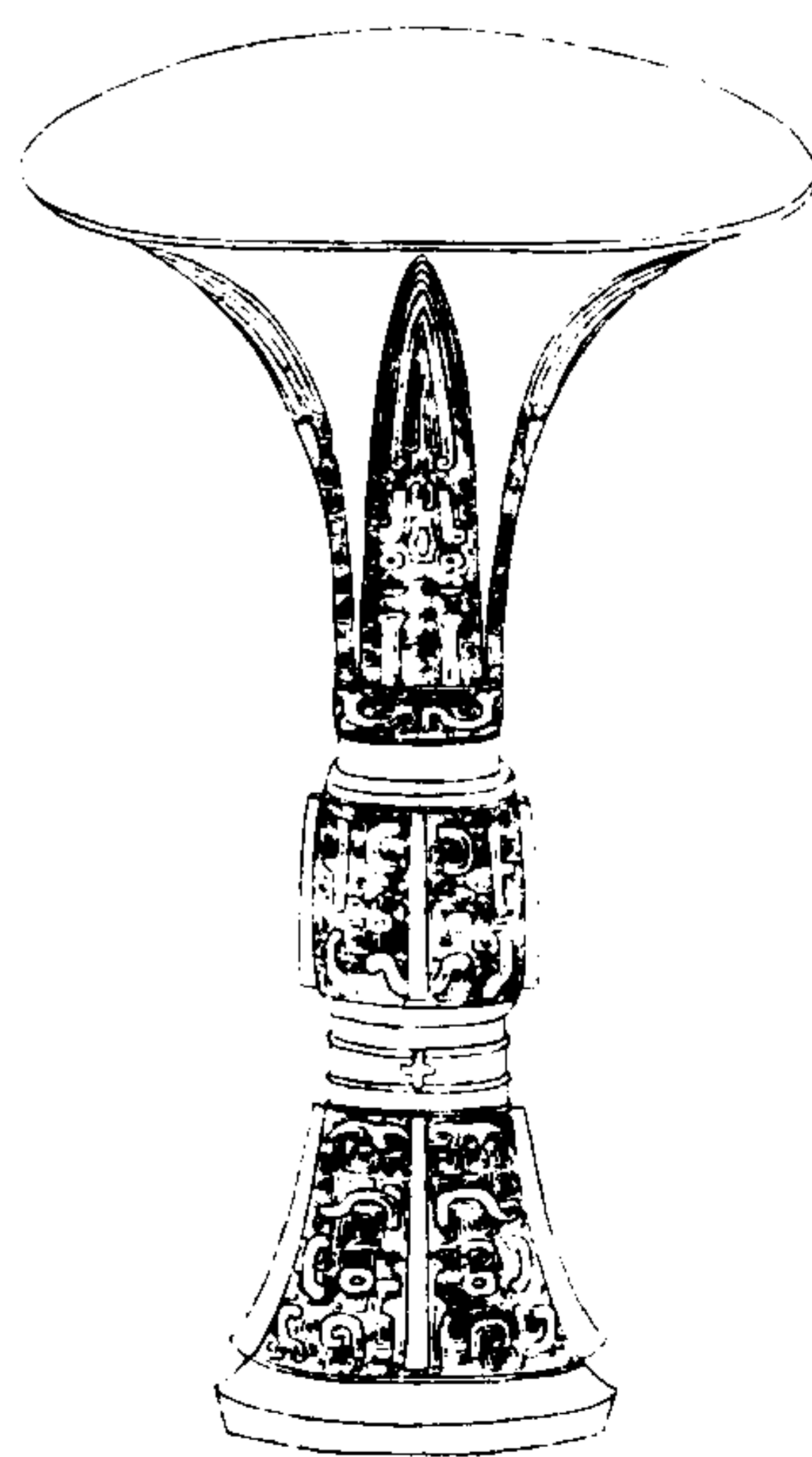

西清續鑑

乙編卷十一

癸

右高九寸一分深六寸一分口徑五寸五分重三十二兩

漢養養觥

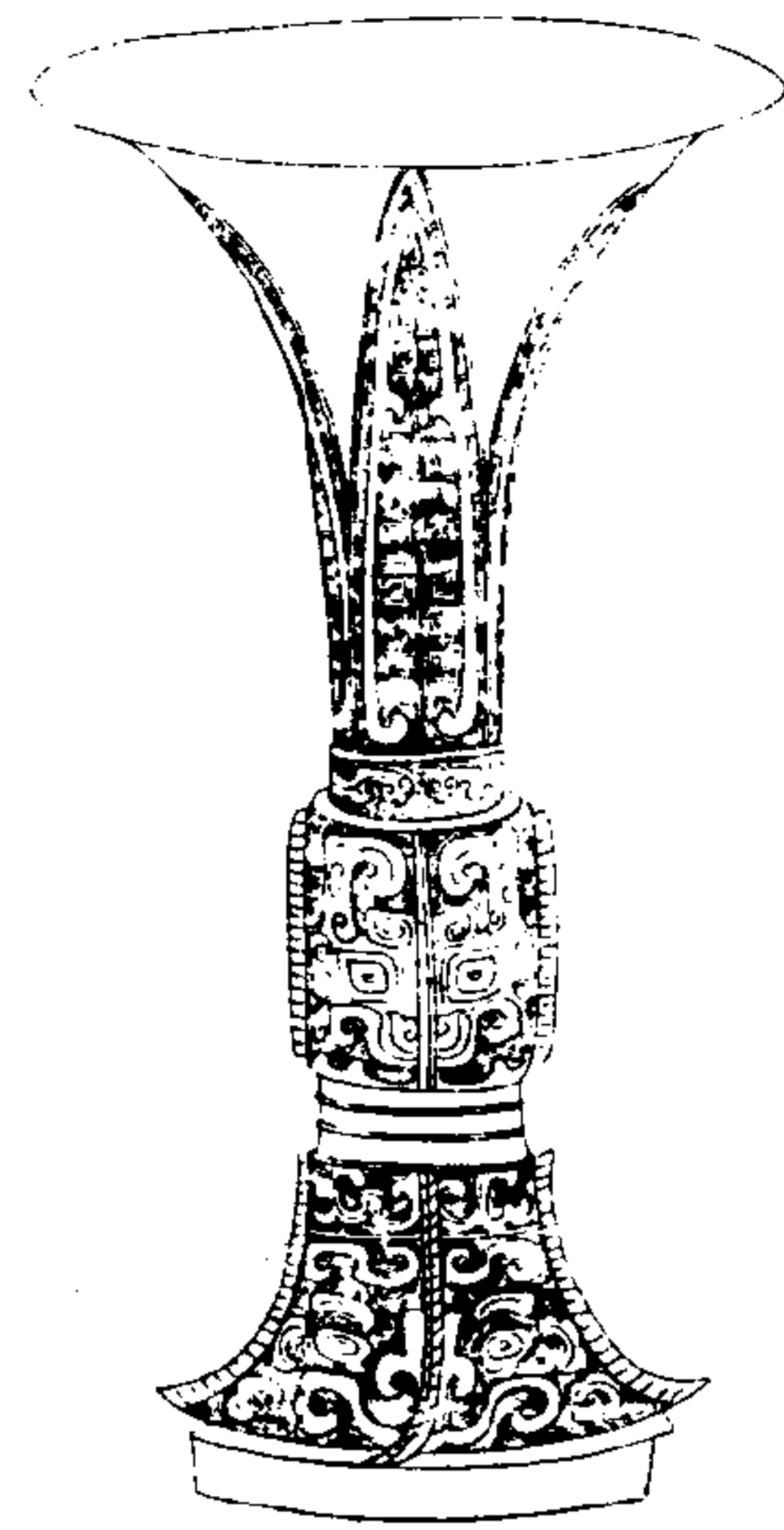

西清續鑑

乙編卷十一 觥

美

右高九寸深七寸六分口径五寸重三十八兩

漢蟬紋觥一

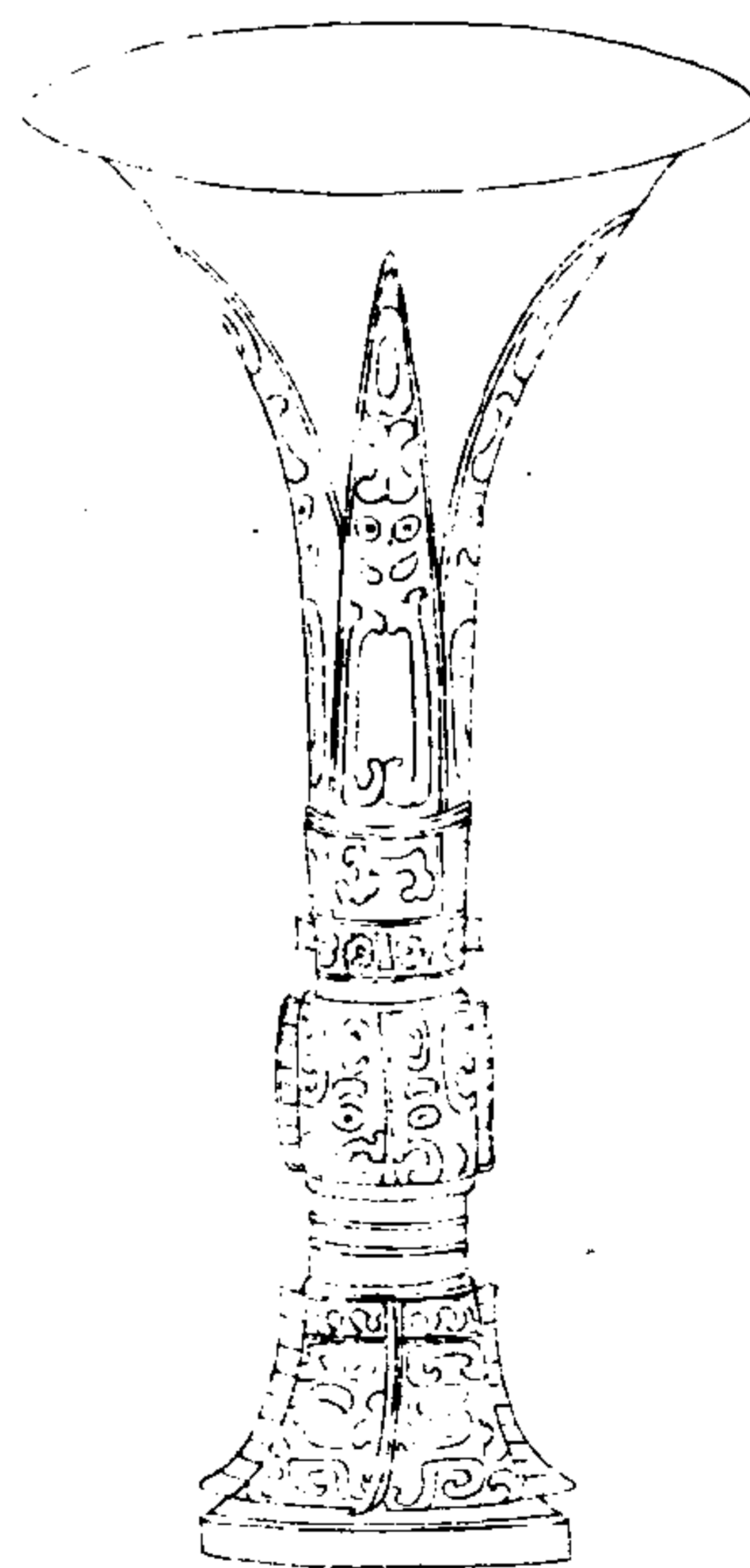

西清續鑑

乙編卷十一 觥

美

右高一尺四分深七寸五分口径五寸八分重三十兩

漢蟬紋觚二

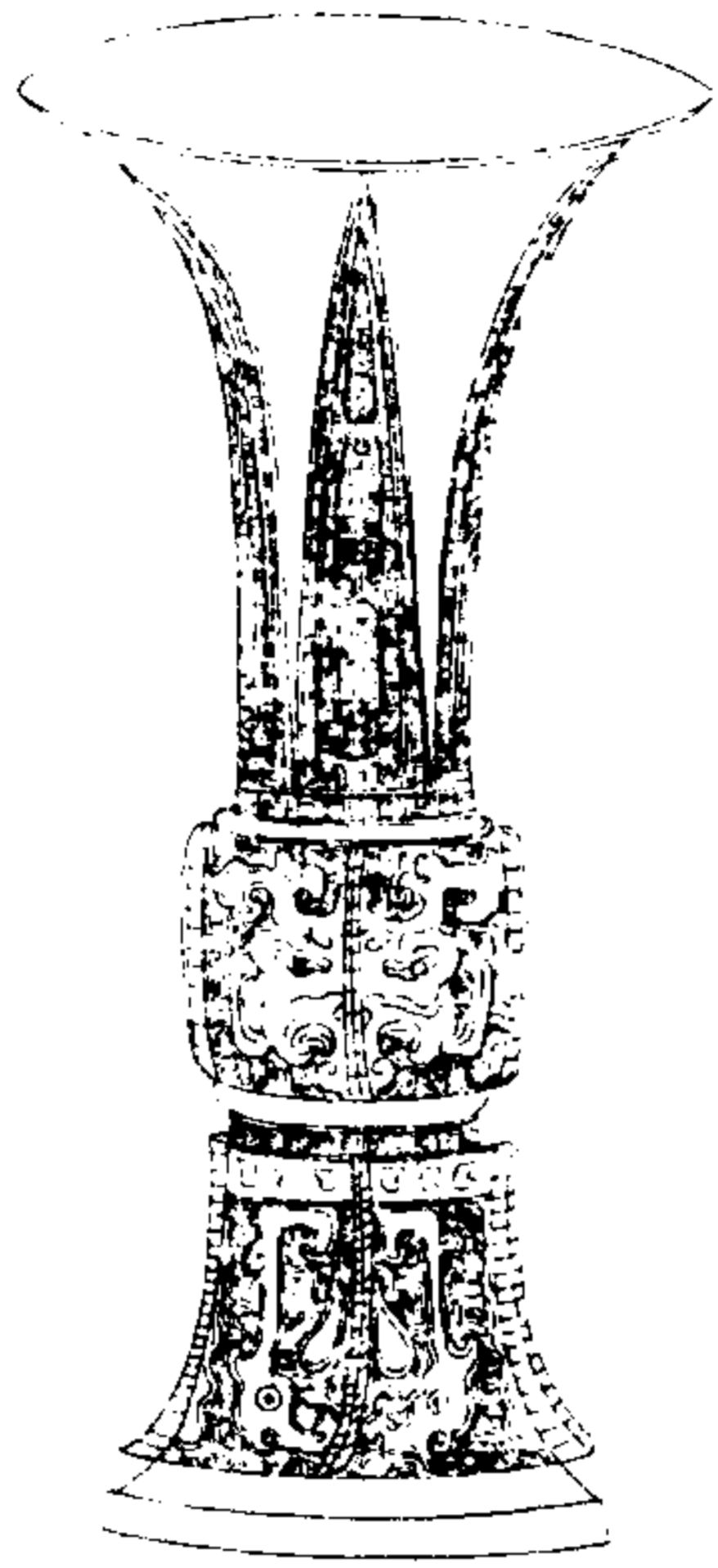

西清續鑑

乙編卷十一

甲

右高八寸四分深五寸六分口徑四寸五分重四十兩

漢蟬紋觚三



西清續鑑

乙編卷十一

甲

右高八寸二分深六寸二分口徑四寸二分重二十六兩塗金



漢素觚

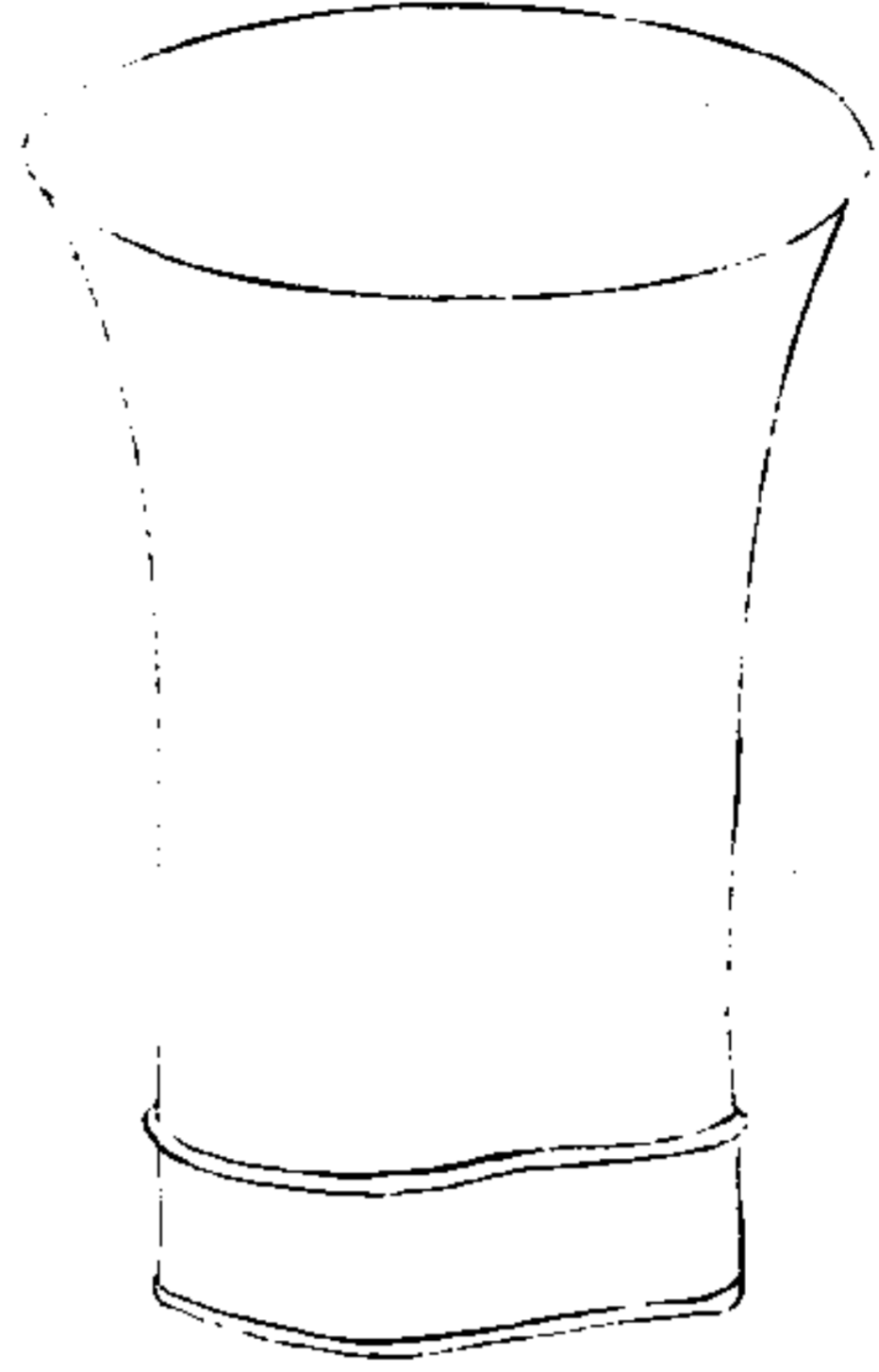

西清續鑑

乙編卷十一

罍

右高四寸三分深三寸六分口徑三寸二分重十九兩

唐饗饗觚

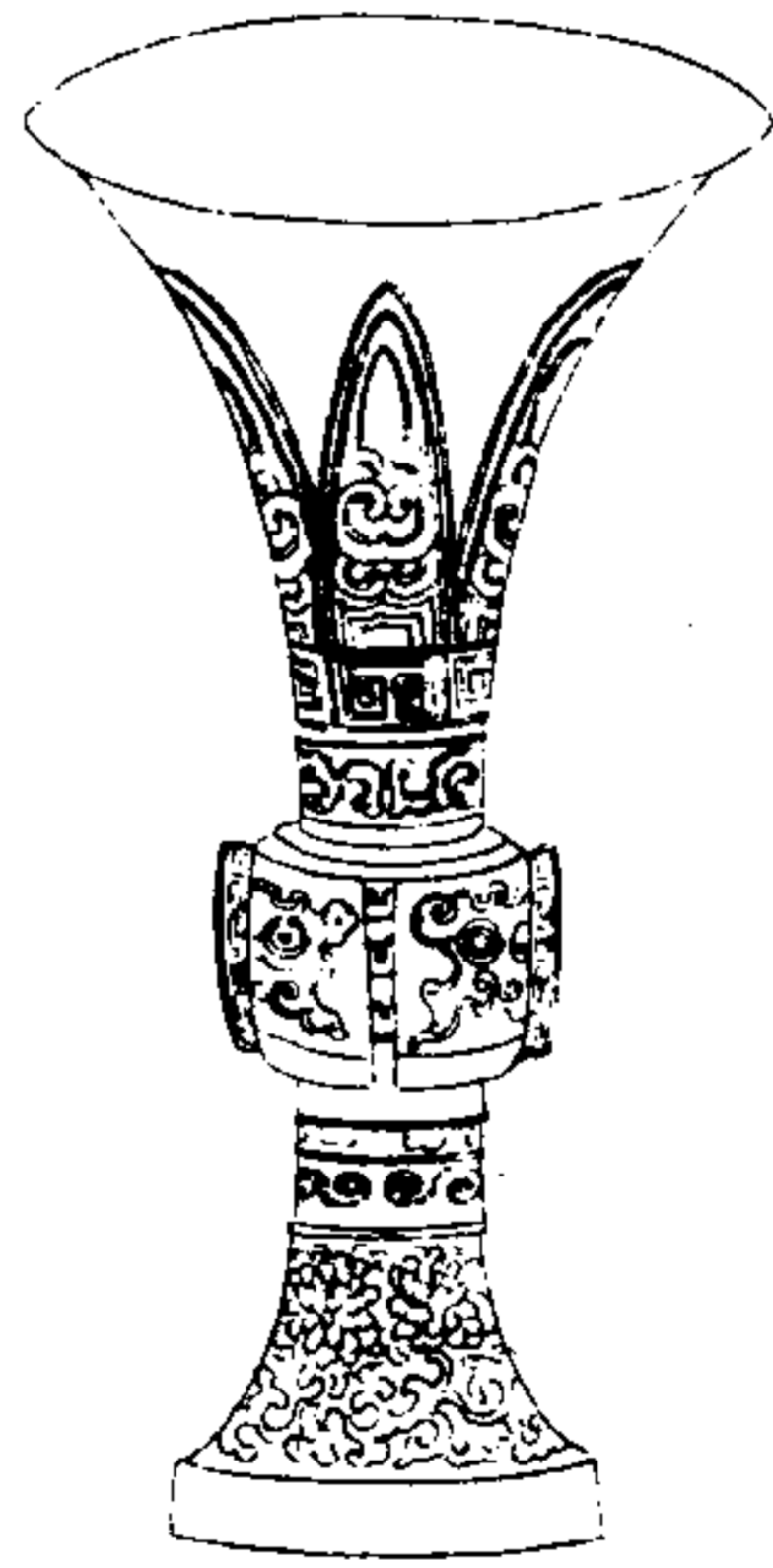

西清續鑑

乙編卷十一

罍

右高五寸四分深四寸八分口徑三寸重十四兩銀錯



西清續鑑乙編卷十二目錄

解

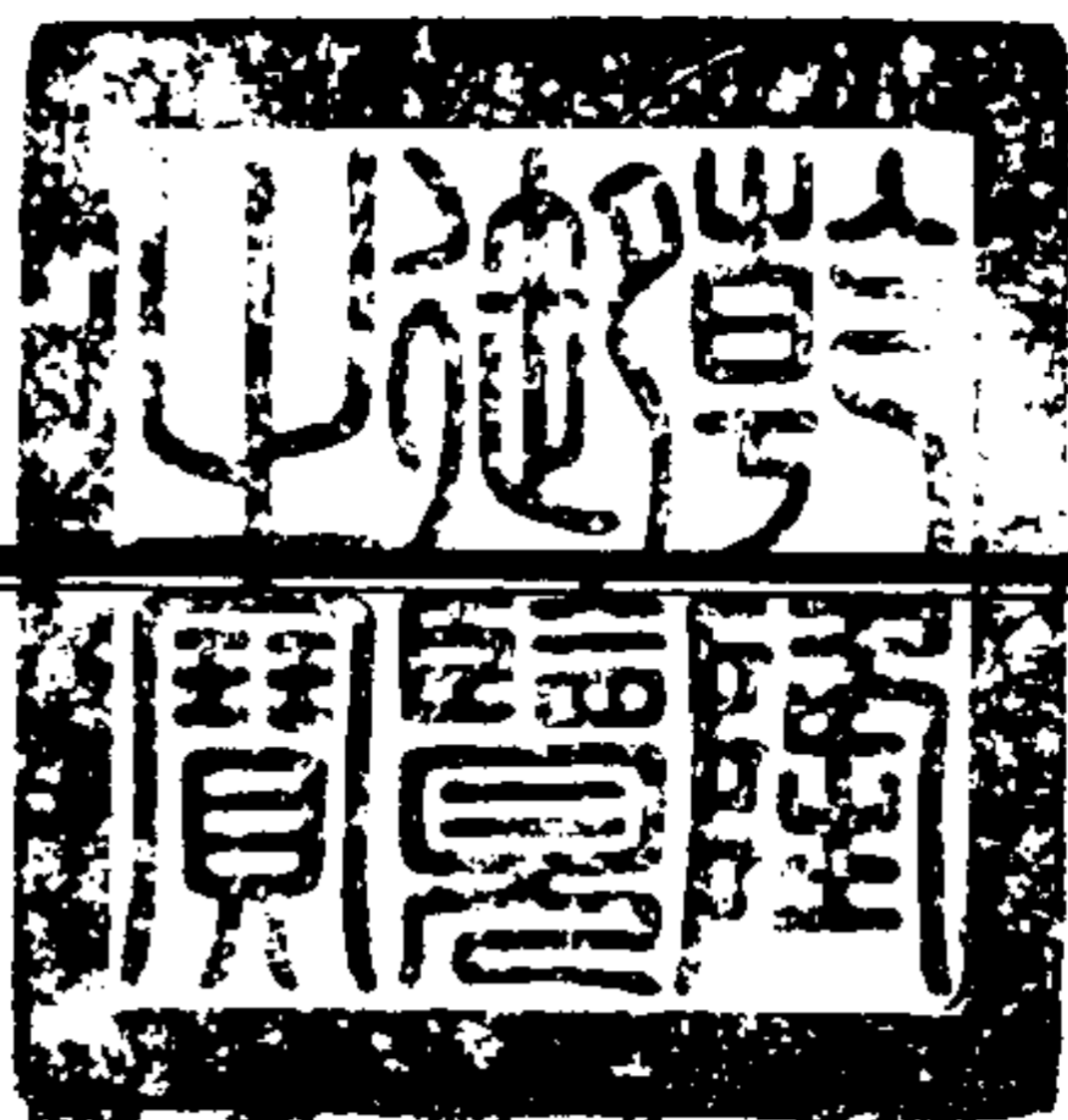

析子孫解 有銘  
亞解 有銘  
餐餐解  
變紋解  
雷紋解  
弦紋解  
素解

西清續鑑

乙編卷十二

目錄一

漢

鳳紋解  
雷紋解  
弦紋解

角

周

亞角 有銘

危

漢

弦紋危



敦

素危一  
素危二

周

伯駒敦 有銘  
仲駒敦一 有銘  
仲駒敦二 有銘  
仲駒敦三 有銘  
仲駒敦四 有銘  
仲駒敦五 有銘

西清續鑑

乙編卷十二

目錄二

晏敦 有銘

封孫敦 有銘

伯敦 有銘

光敦 有銘

師寘敦 有銘

孟鄭父敦 有銘

魯伯敦 有銘

宋君夫人敦 有銘

旅敦 有銘

寶敦 有銘

周析子孫解

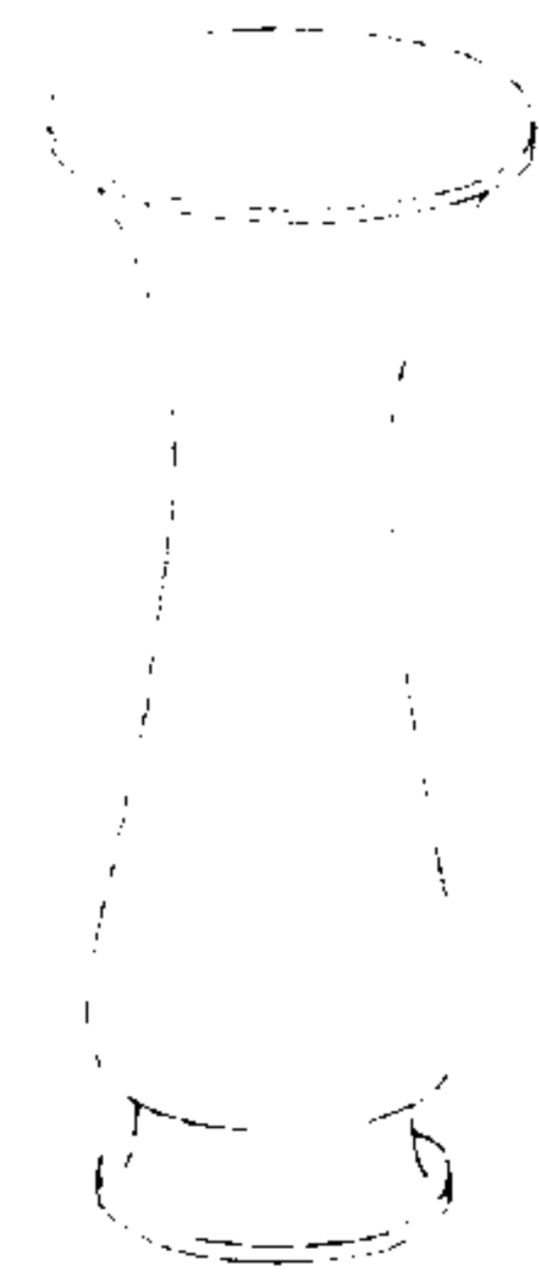

西清續鑑

乙編卷五

一



析子孫  
父乙

右高五寸一分深四寸五分口徑二寸四分重  
十一兩

蟠夔敦一

蟠夔敦二

蟠夔敦三

蟠夔敦四

蟠夔敦五

盤雲敦

環雲敦

夔紋敦

雲紋敦

環紋敦一

環紋敦二

環紋敦三

弦紋敦

西清續鑑

乙編卷十二 目錄三

周亞解



西清續鑑

乙編卷十三

二

亞形 格上三矣  
中尊恭

右高三寸二分深二寸七分口徑二寸六分重  
十六兩



周養養解



西清續鑑

乙編卷十三

三

右高四寸四分深三寸五分口縱二寸一分橫  
二寸六分重十三兩

周夔紋解



西清續鑑

乙編卷十二

四

右高五寸三分深四寸口徑二寸六分重二十三兩

周雷紋解



西清續鑑

乙編卷十三

五

右高三寸六分深三寸三分口縱二寸五分橫三寸腹圍八寸八分重十一兩



周弦紋解



西清續鑑

乙編卷十二

六

右高四寸五分深三寸七分口徑二寸四分重八兩

周素解



西清續鑑

乙編卷十二

七

右高四寸七分深三寸九分口徑二寸三分重十兩

漢鳳紋解

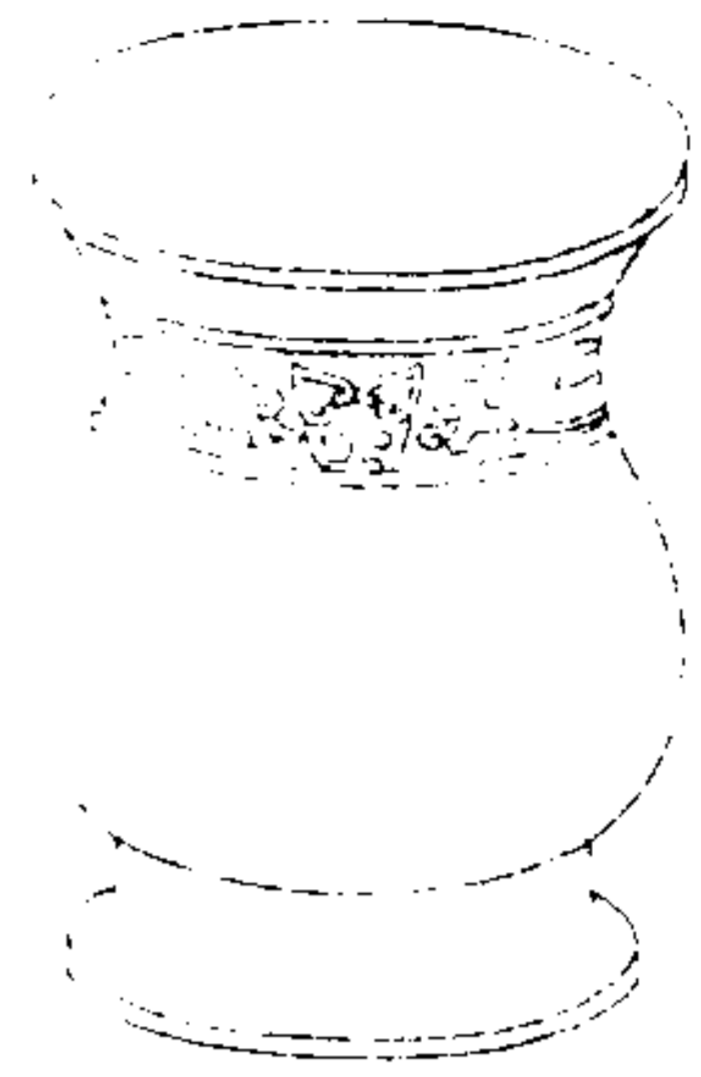

西清續鑑

乙編卷十二

八

右高三寸六分深三寸一分口縱二寸七分橫三寸三分重二十三兩塗金

漢雷紋解



西清續鑑

乙編卷十二

九

右高四寸九分深三寸八分口縱二寸橫二寸四分重十二兩

漢弦紋解

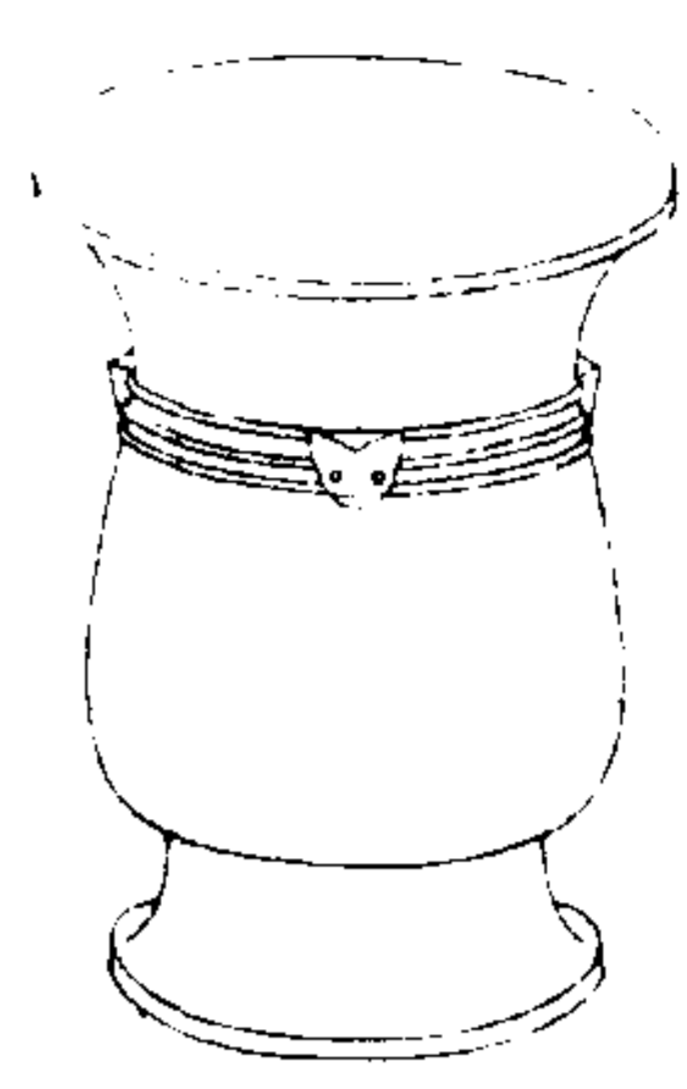

西清續鑑

乙編卷十三

十

右高三寸七分深三寸口徑三寸一分重十四兩

周亞角

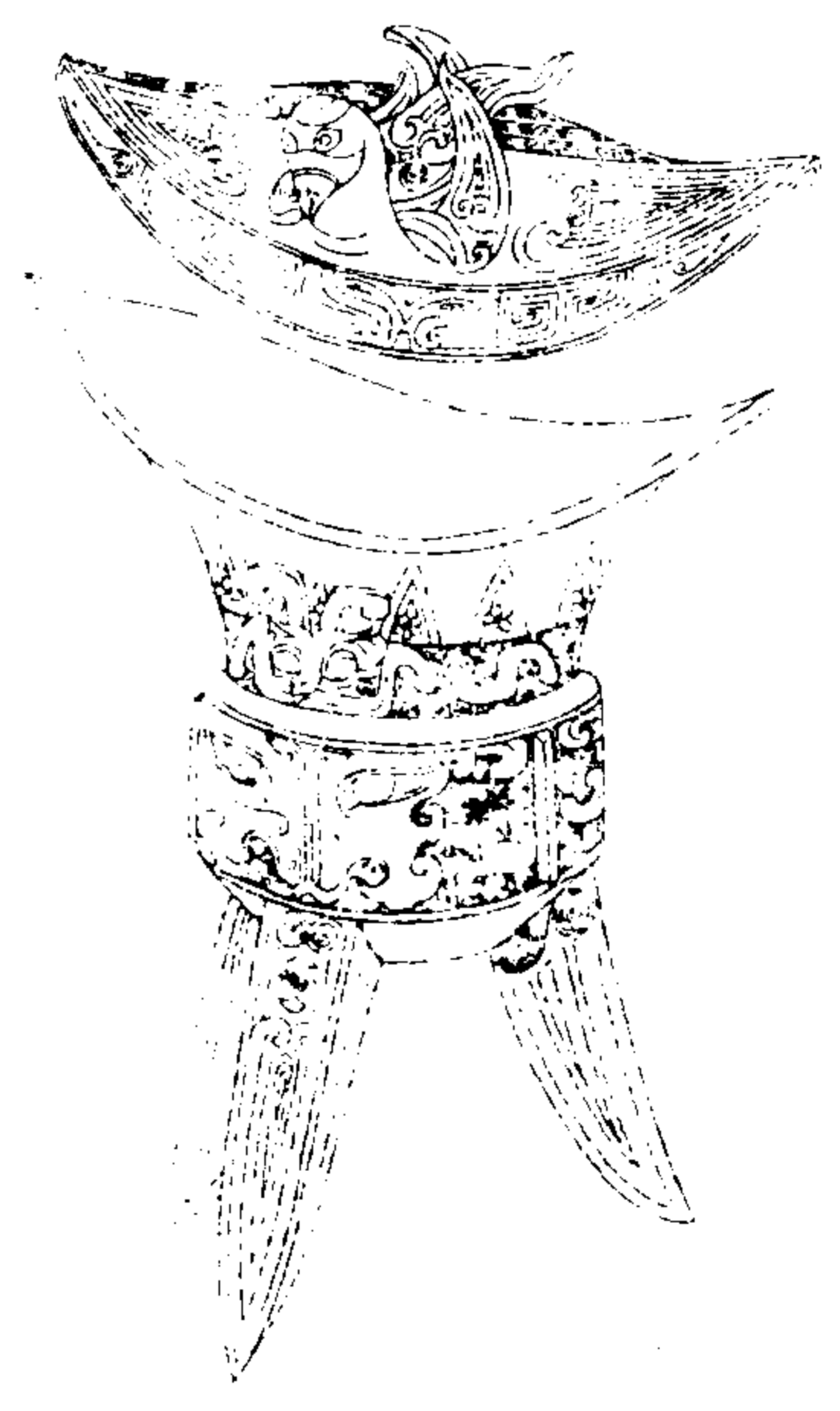

西清續鑑

乙編卷十三

十二

蓋



亞形 格上三天  
中 尊 泰

器



音釋同前

右通蓋高一尺一寸九分深五寸二分口縱五寸六分橫一尺三分重一百七十五兩三足金銀錯按酒器容四升曰角壁角以玉為之故又

謂之瑤爵若此器則如禮器所云卑者舉角是也餘說已詳西清古鑑周子孫角

西清續鑑

乙編卷三 角

三

漢弦紋卮

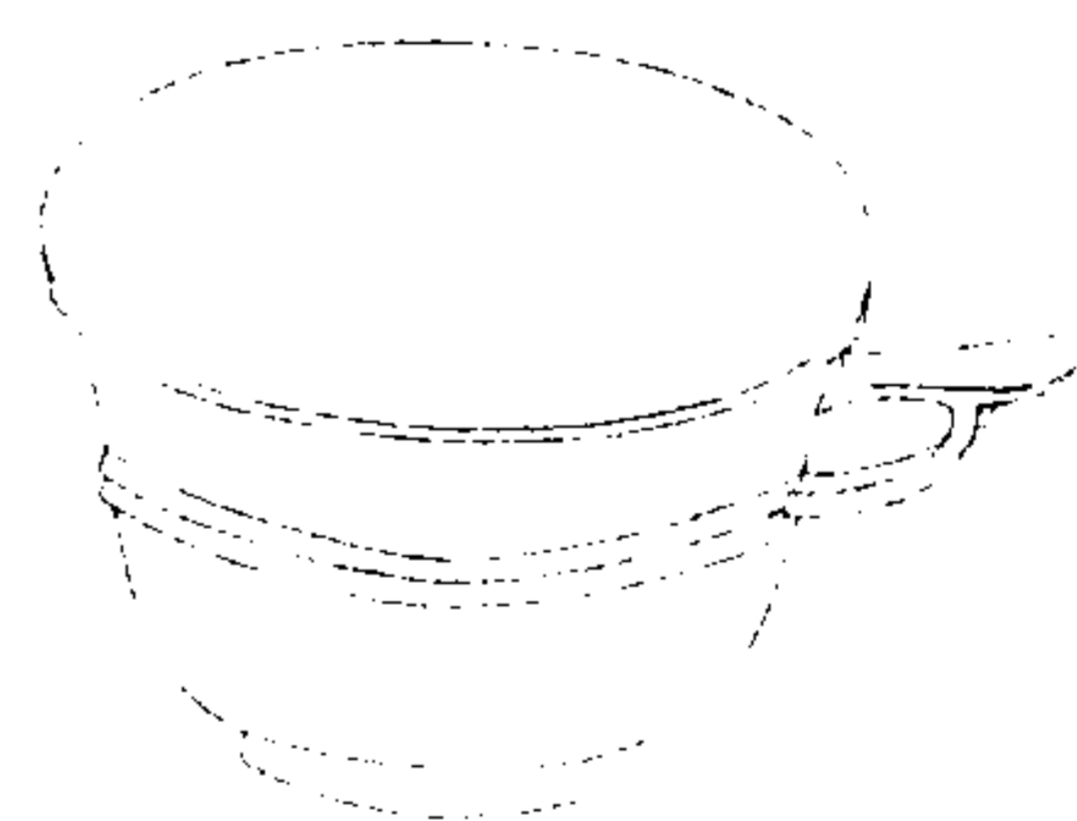

西清續鑑

乙編卷三 卮

三

右高二寸深一寸八分口径三寸六分腹圍一尺一寸九分重十一兩有蓋

漢素卮一

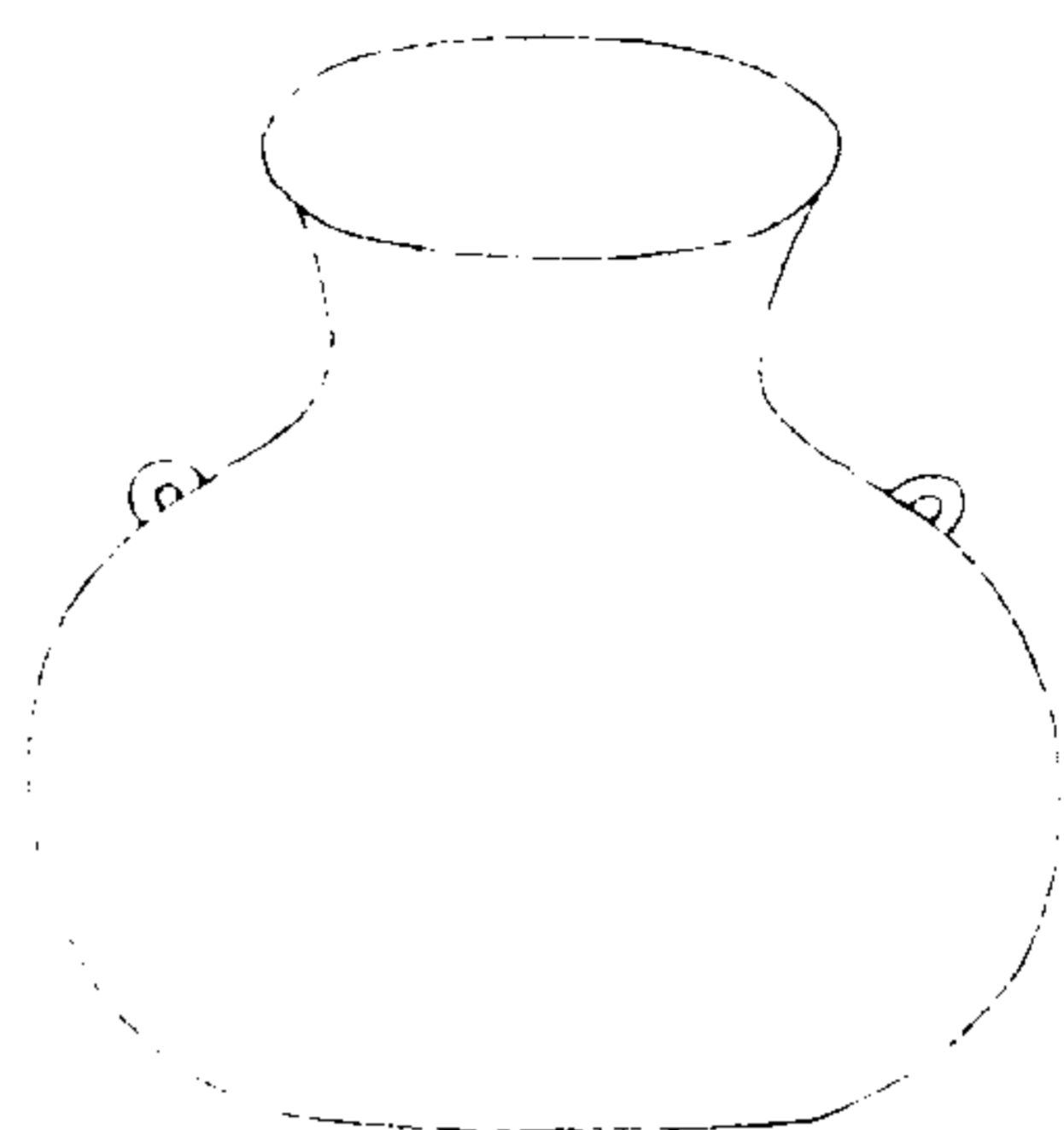

西清續鑑

乙編卷十二 卮

酉

右高五寸深四寸八分口徑三寸八分腹圍一尺七寸五分重三十五兩

漢素卮二



西清續鑑

乙編卷十二 卮

丑

右高二寸深一寸九分口縱二寸七分橫三寸一分腹圍一尺重五兩



周伯駒敦



西清續鑑

乙編卷十二 敦

六

蓋  
半日 豐 以 止  
中 伯 駒 敦  
萬 年 無 疆 子  
孫 永 寶 用 享

○伯駒父作  
仲姬寶敦其  
萬年無疆子  
孫永寶用享

器  
半日 豐 以 止  
中 伯 駒 敦  
萬 年 無 疆 子  
孫 永 寶 用 享

音釋同前

右通蓋高八寸深四寸口径六寸腹圍二尺六寸六分重一百六十八兩兩耳有珥按博古圖

仲駒父敦說以駒為姓晉有駒伯嘗為卻克軍佐又以駒為名齊有公子駒於魯哀公五年奔衛此銘駒字未知其為姓為名周時婦人皆以字配姓仲姬云者猶伯姬仲子季姜之謂也

西清續鑑

乙編卷十二 敦

七

周仲駒敦一

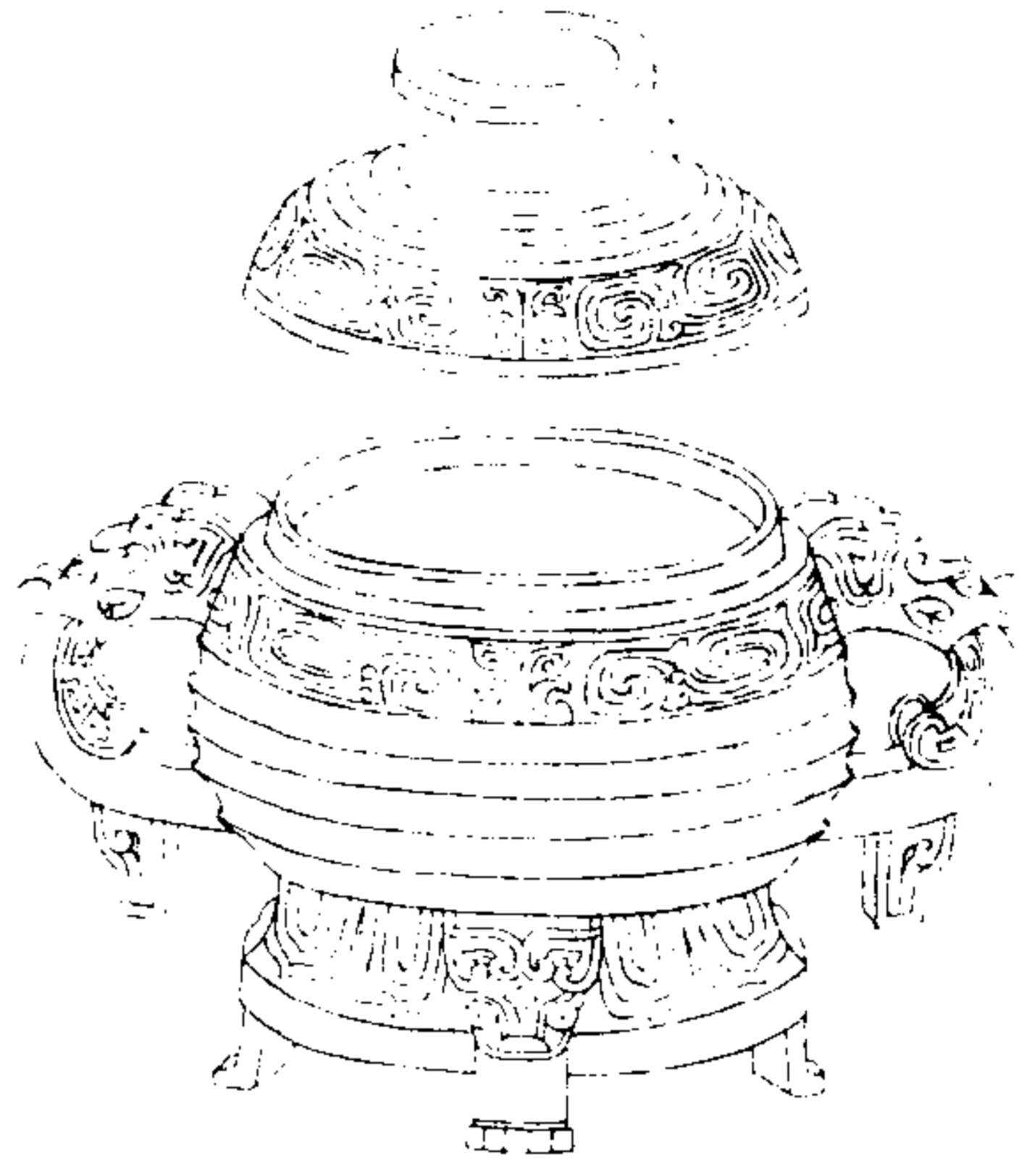

西清續鑑

乙編卷十二 敦

六



祿旁仲駒  
父作仲姜  
敦子孫永  
實用享考

右通蓋高七寸四分深三寸七分口徑五寸八分腹圍二尺五寸重一百七十一兩兩耳有珥

周仲駒敦二

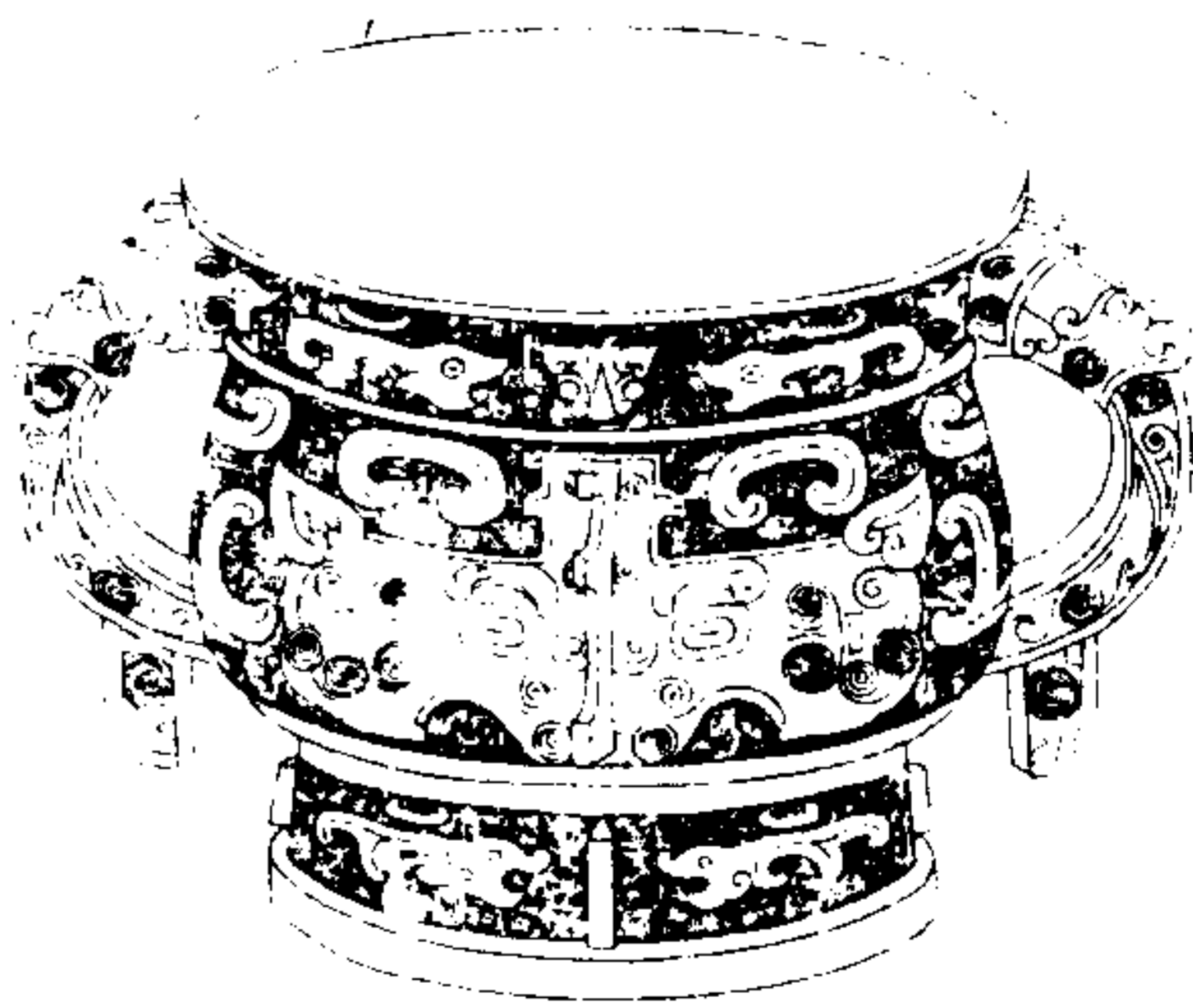

西清續鑑

乙編卷十三 敦

九



實用享考  
敦子孫永  
父作仲姜  
仲駒

右高六寸九分深五寸一分口徑八寸八分腹圍二尺六寸五分重二百四十五兩兩耳有珥金銀錯銘左旋讀

周仲駒敦三

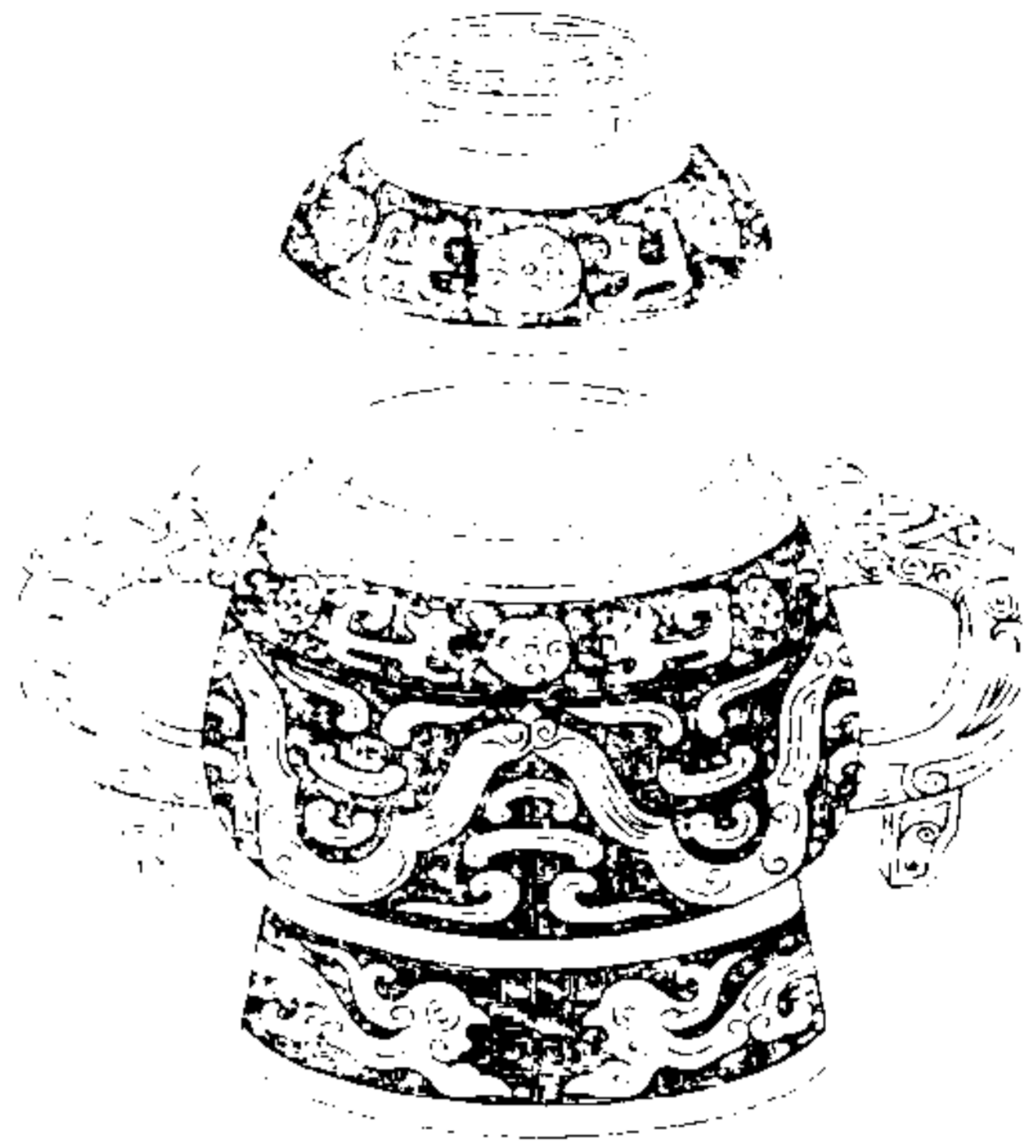

西清續鑑

乙編卷十二 敦

三

蓋  
周仲駒  
敦三  
中  
銘

寶用享考  
敦子孫永  
父作仲姜  
祿旁仲駒

器  
周仲駒  
敦三  
中  
銘

音釋同前

右通蓋高七寸五分深四寸三分口徑四寸六分腹圍二尺五分重一百四十七兩兩耳有珥金銀錯銘左旋讀

周仲駒敦四

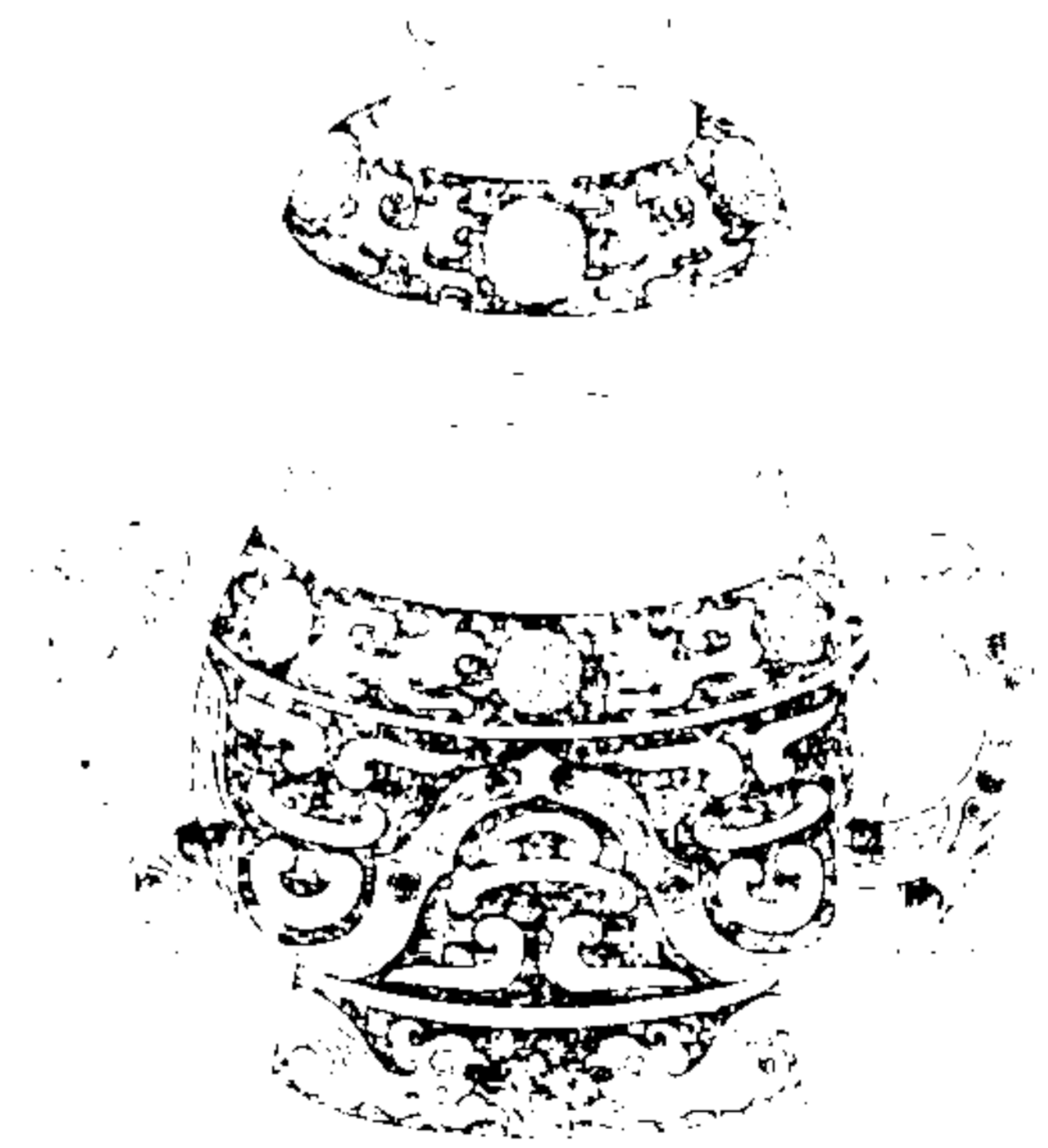

西清續鑑

乙編卷十二 敦

三

蓋  
周仲駒  
敦四  
中  
銘

寶用享考  
敦子孫永  
父作仲姜  
祿旁仲駒

器  
周仲駒  
敦四  
中  
銘

音釋同前

右通蓋高七寸二分深四寸四分口徑四寸六分腹圍二尺一寸三分重二百一兩兩耳有珥金銀錯銘左旋讀

周仲駒敦五



西清續鑑

乙編卷三 敦

圭

蓋  
周仲駒敦蓋  
文曰  
仲駒  
父作  
仲姜  
祿  
旁  
仲  
駒

實用尊考  
敦于孫水  
父作仲姜  
祿旁仲駒

器  
周仲駒敦  
文曰  
仲駒  
父作  
仲姜  
祿  
旁  
仲  
駒

音釋同前

右通蓋高七寸三分深四寸二分口徑四寸五分腹圍二尺八分重一百三十九兩兩耳銘左旋讀

周翼敦

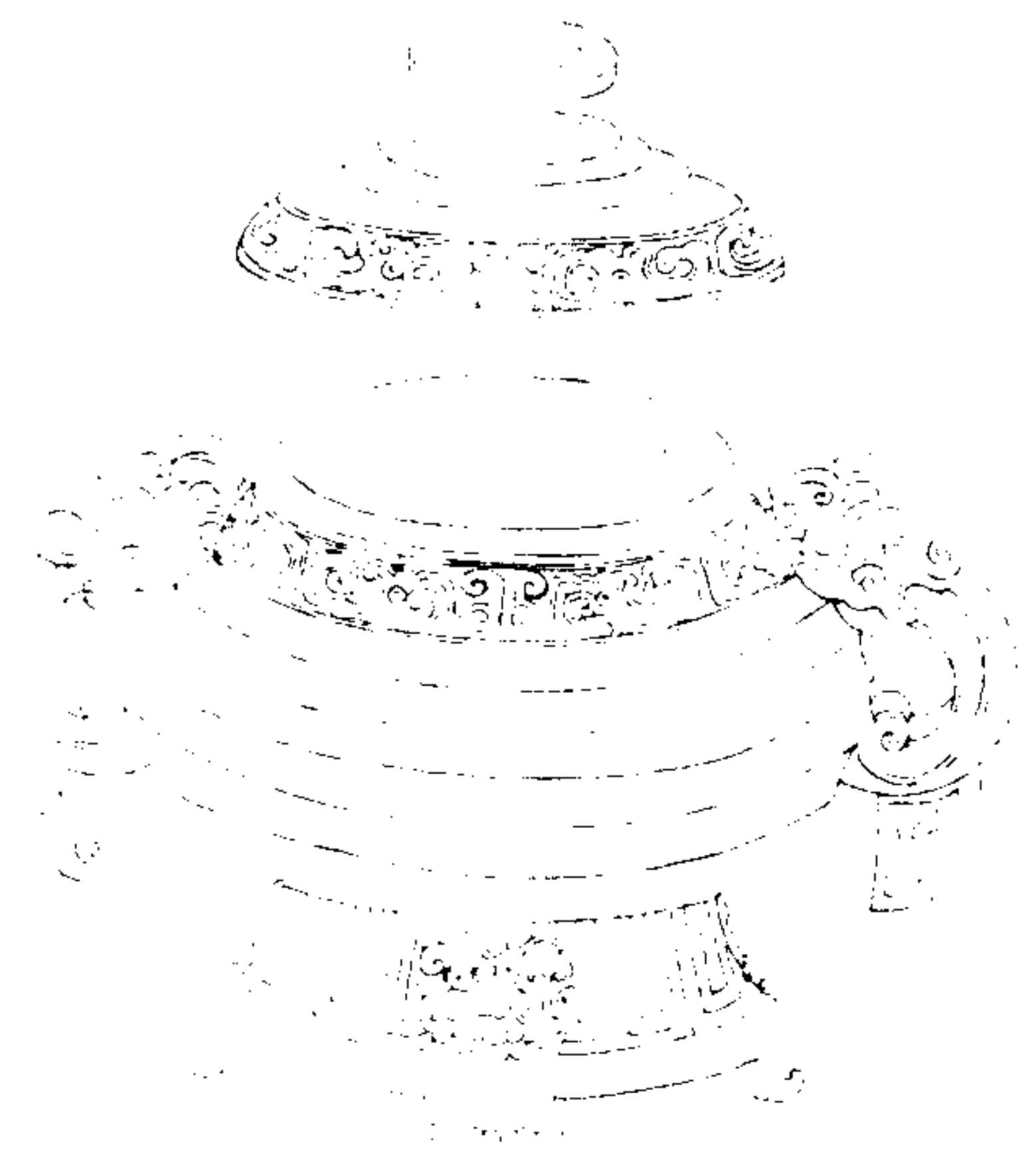

西清續鑑

乙編卷三 敦

圭

蓋  
周翼敦蓋  
文曰  
翼  
父作  
武伯  
翼  
終  
今  
其  
子

翼作皇祖益  
文公武伯皇  
伯翼翼累  
終今其子

器  
周翼敦  
文曰  
翼  
父作  
武伯  
翼  
終  
今  
其  
子

音釋同前



右通蓋高七寸六分深三寸六分口径四寸七分腹圍二尺四寸四分重一百七十一兩兩可有珥按博古圖錄鐘鼎款識及歐陽永對集古錄志載此器銘全文曰巽作皇祖益公文公武伯皇考龔伯龔巽其熙萬年無疆令終令命其子子孫孫永寶用享于宗室舊說以巽為諸侯故祭及四世今此銘上下剝蝕以致文義不屬又巽即古頡字蓋從大篆省文也

西清續鑑

乙編卷十二 敦

雷

周彝孫敦

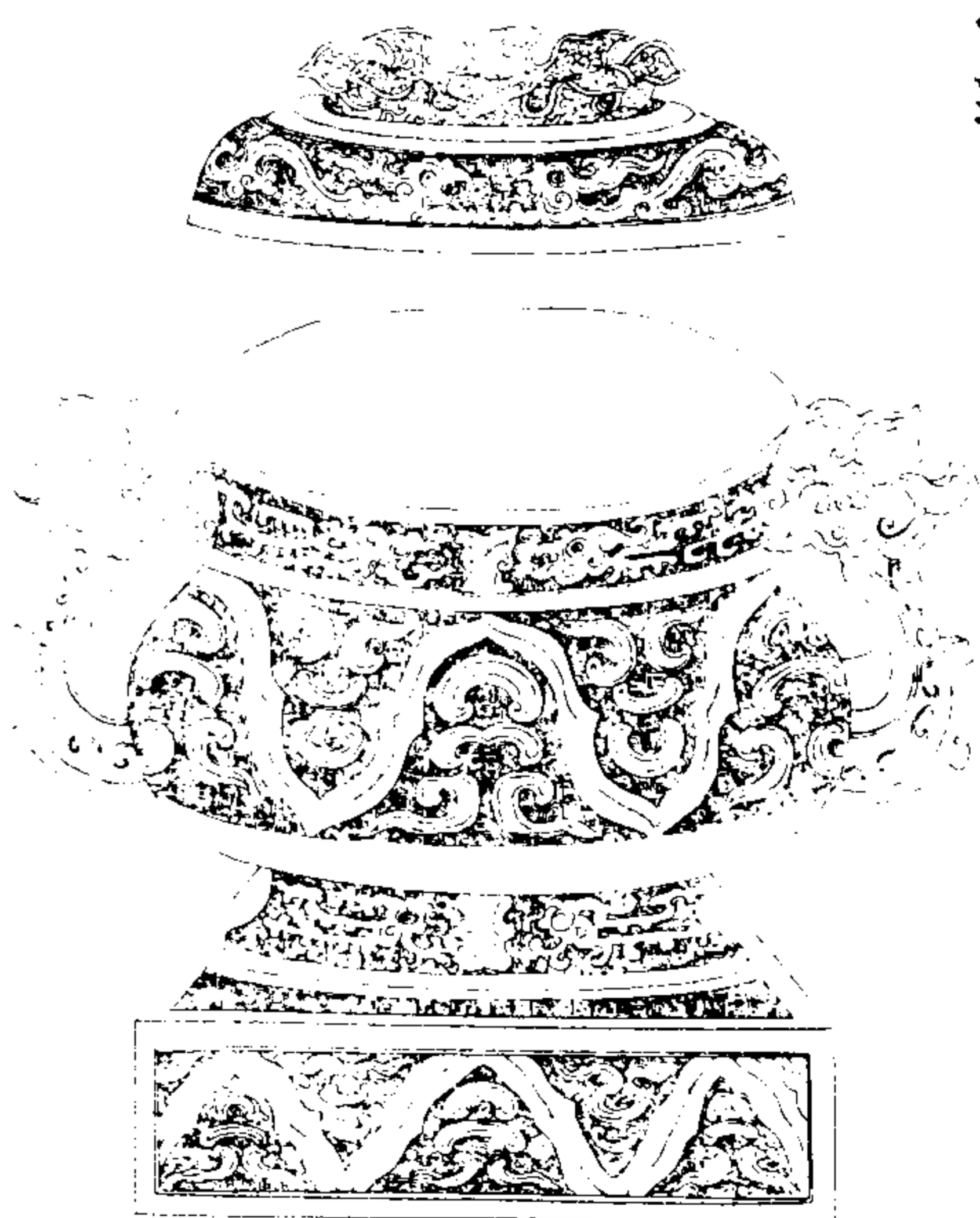

西清續鑑

乙編卷十二 敦

雷

蓋  
 右彝孫敦蓋  
 其銘曰  
 周彝孫敦  
 其子孫孫  
 永寶用享  
 于宗室  
 舊說以  
 巽為諸  
 侯故祭  
 及四世  
 今此銘  
 上下剝  
 蝕以致  
 文義不  
 屬又巽  
 即古頡  
 字蓋從  
 大篆省  
 文也

叔孫父作孟  
 姜壽敦銘  
 眉壽永命  
 彌又  
 生萬年無  
 疆子  
 孫永寶用  
 享

器  
 右彝孫敦  
 其銘曰  
 周彝孫敦  
 其子孫孫  
 永寶用享  
 于宗室  
 舊說以  
 巽為諸  
 侯故祭  
 及四世  
 今此銘  
 上下剝  
 蝕以致  
 文義不  
 屬又巽  
 即古頡  
 字蓋從  
 大篆省  
 文也

音釋同前



右通蓋高一尺六分深四寸口径七寸二分腹圍二尺四寸六分重三百三十一兩兩耳銘與對孫尊同說見前

西清續鑑

乙編卷十二 敦

非

周伯敦

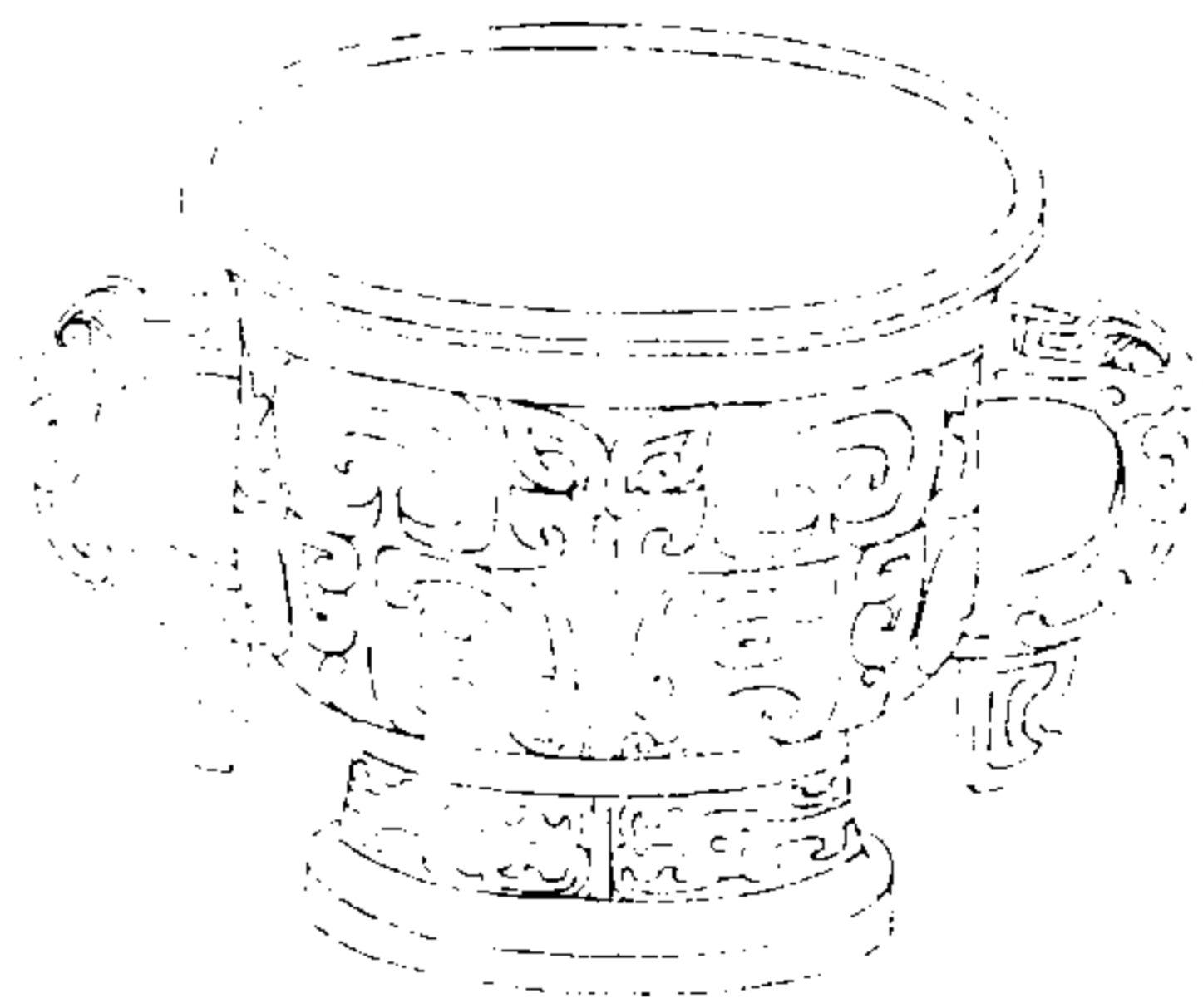

西清續鑑

乙編卷十二 敦

老

伯作寶敦

伯作寶敦

右高五寸三分深三寸九分口径七寸一分腹圍二尺二分重八十五兩兩耳有珥

周光敦

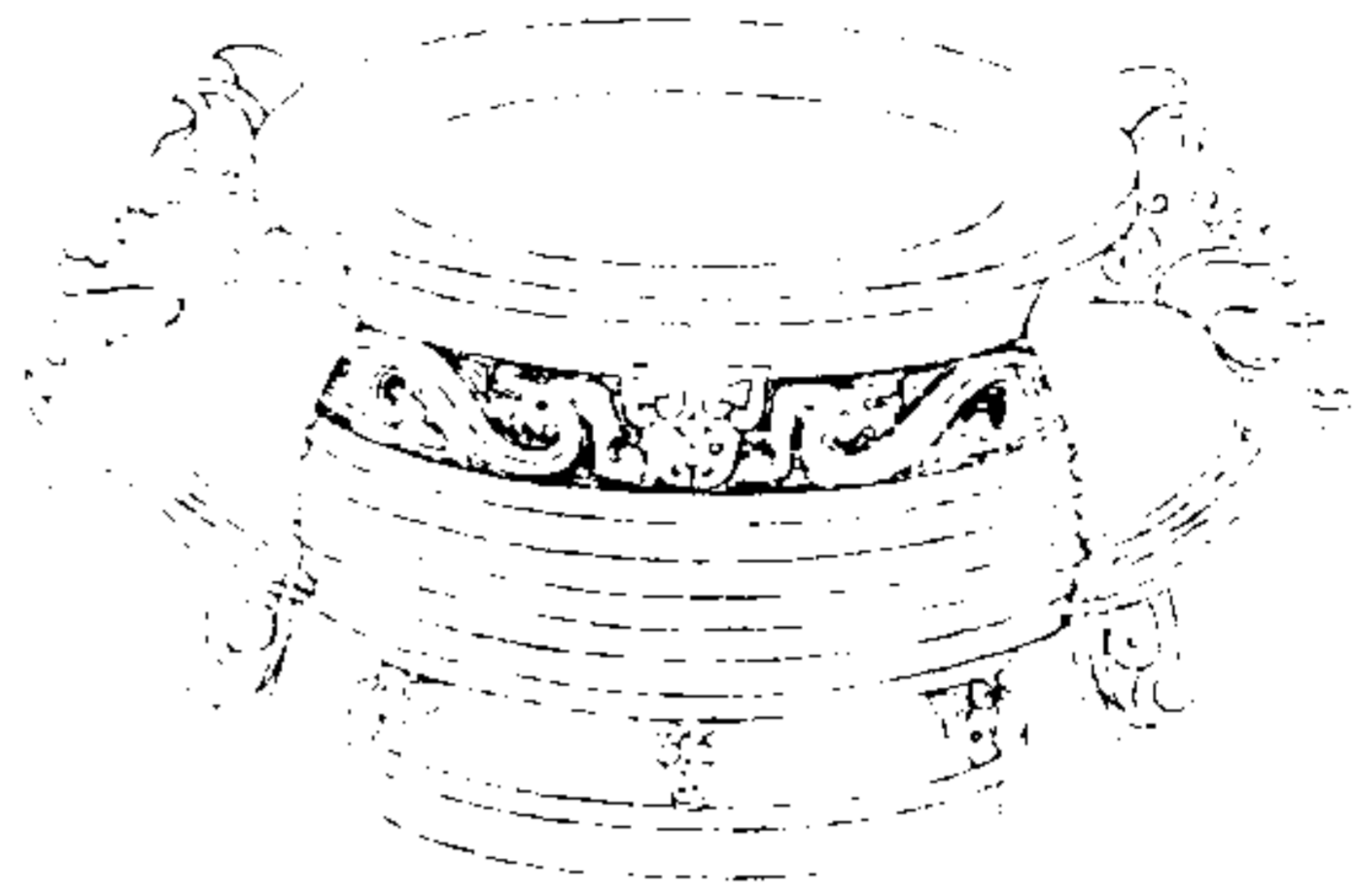

西清續鑑

乙編卷十二敦

三六

光作尊敦其  
壽考實用

光作尊敦其  
壽考實用

右高四寸七分深三寸六分口径七寸七分腹  
圍二尺四寸八分重一百六十七兩兩耳有珥  
按光姓為田光後裔始于秦漢之際周時尚無  
此姓銘首光字當係人名如齊莊公與吳王闔  
閭皆名光也

周師寘敦

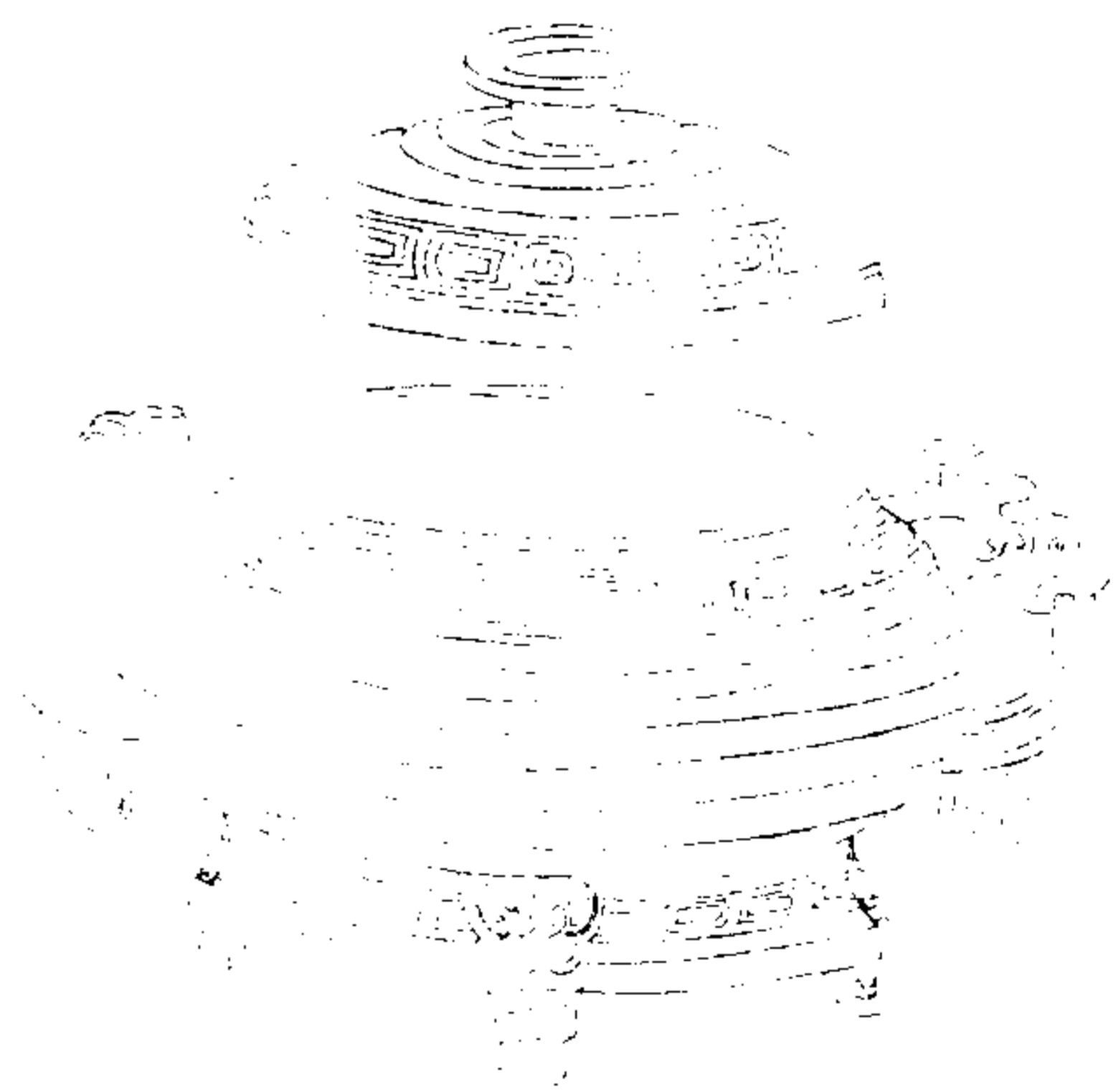

西清續鑑

乙編卷十二敦

完

師寘父作叔  
姑實尊敦

師寘父作叔  
姑實尊敦

師寘父作叔  
姑實尊敦

音釋同前

右通蓋高六寸五分深三寸一分口径五寸四  
分腹圍二尺二寸六分重一百二十九兩兩耳  
有珥博古圖有師寘父鼎鐘鼎款識有師寘父  
蓋舊說俱以師為官寘為名姑為姓而鼎銘所

戴曰李姑此曰姝姑殆一時器也

西清續鑑

乙編卷十二 敦

辛

周孟鄭父敦

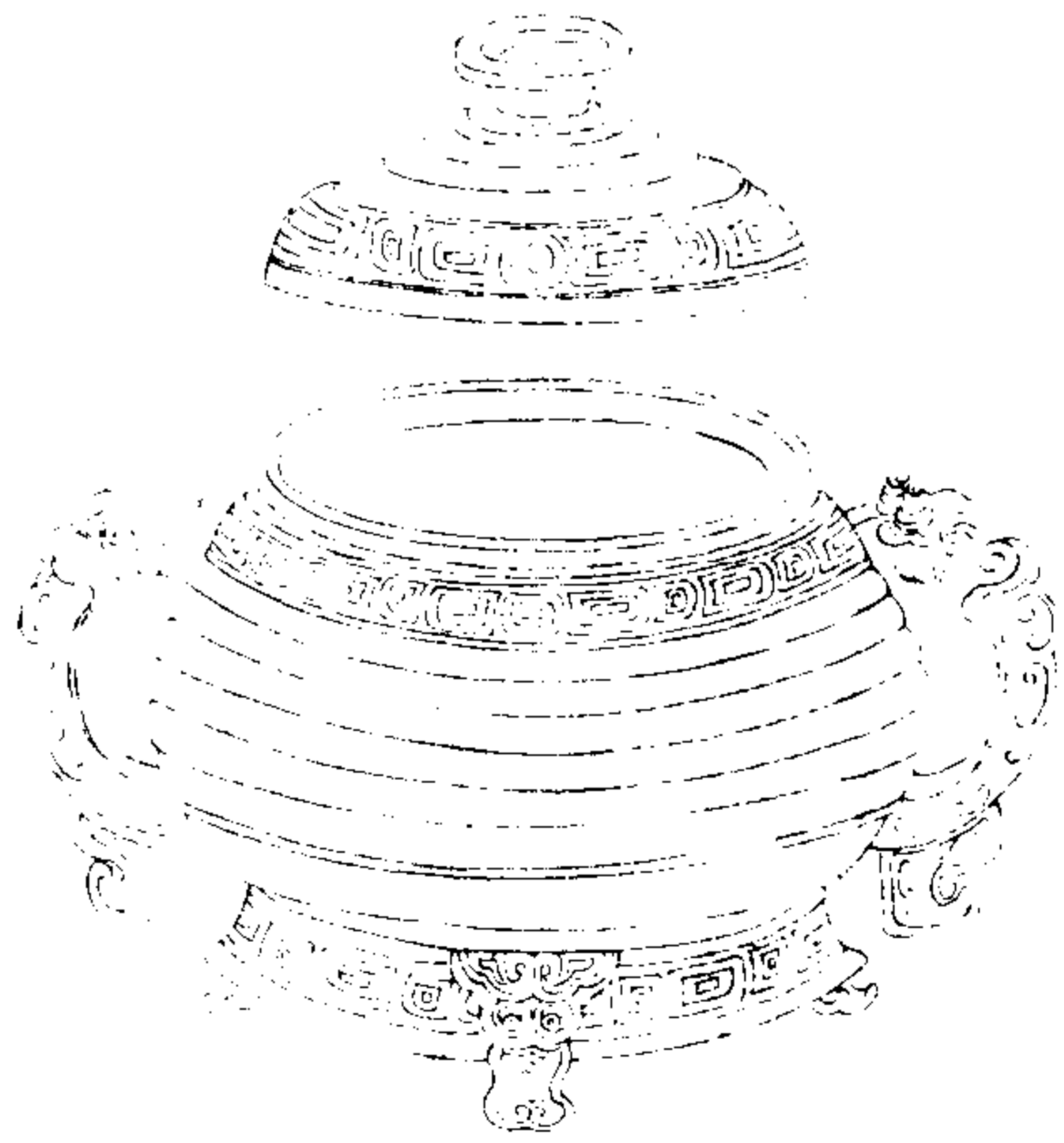

西清續鑑

乙編卷十二 敦

壬



孟鄭父 敦  
其萬年子  
孫承寶用

右通蓋高六寸八分深三寸九分口径五寸六分腹圍二尺四寸八分重一百二十三兩兩耳有珥按禮緯嫡長曰伯庶長曰孟銘首孟字蓋序次之詞可周人名鄭者惟晉國為最多平鄭慶鄭箕鄭程鄭皆見於春秋者也

周魯伯敦

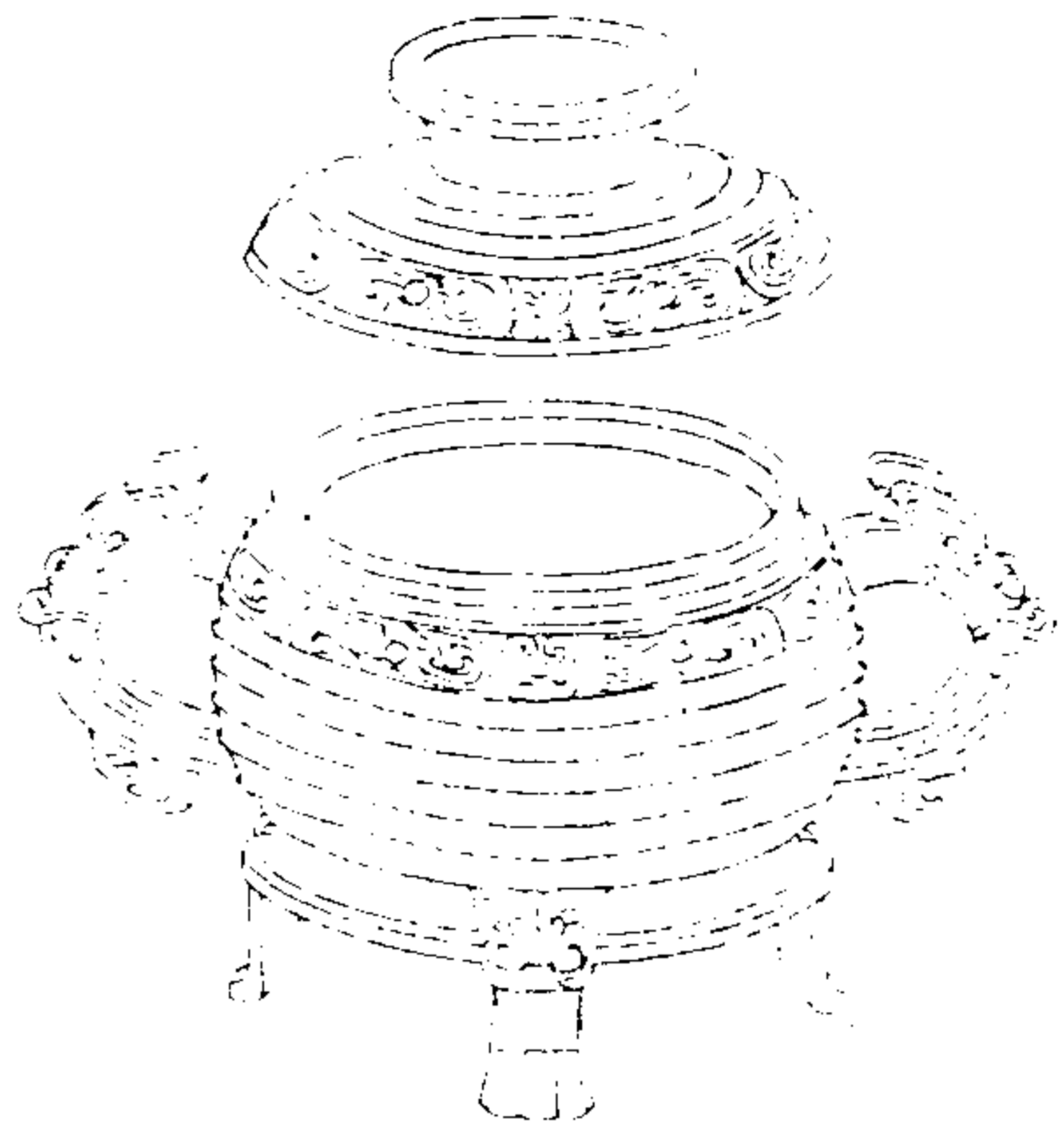

西清續鑑

乙編卷十二 敦

五

魯伯。父作孟  
姜。厥敦其萬年  
眉壽永寶用

魯伯。父作孟  
姜。厥敦其萬年  
眉壽永寶用

右通蓋高七寸五分深三寸四分口徑六寸四分腹圍二尺四寸八分重一百六十七兩兩耳有珥魯字作小篆周器物銘多有之賸敦二字見鐘鼎款識肇父敦宋儒未詳其義攷許慎說文曰賸物相增加也則或取附益之義又賸賸字古人通用徐鼎臣賸字注曰古者一國嫁女

二國往賸之賸之為言送也此云作孟姜賸敦即指為送女之器義亦可通

西清續鑑

乙編卷十二 敦

五

周宋君夫人敦

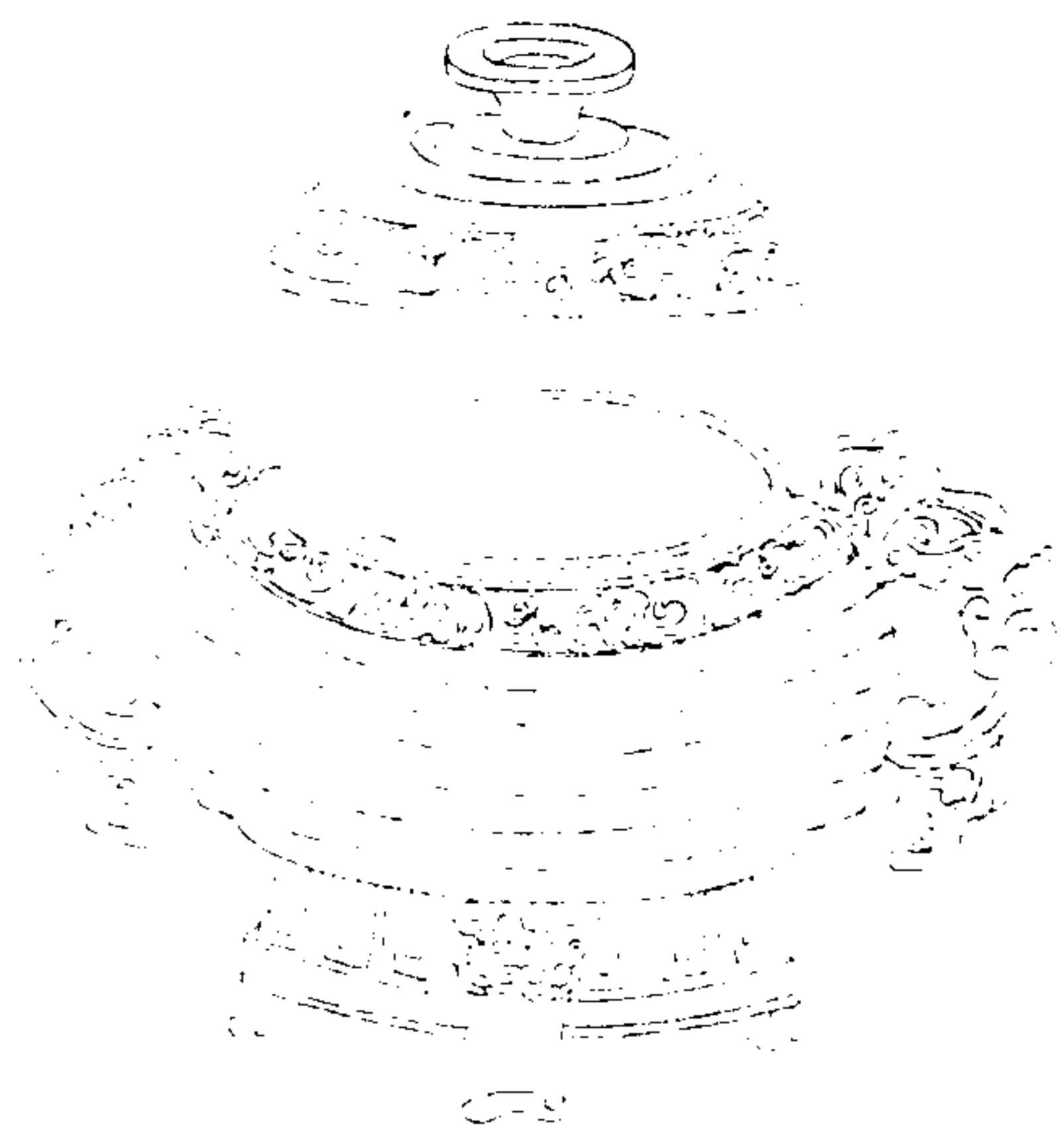

西清續鑑

乙編卷十二 敦

畫

蓋

宋君夫人之錡  
針 錡

宋君夫人之錡  
針 錡

器

宋君夫人之錡  
針 錡

音釋同前

右通蓋高六寸七分深三寸一分口徑四寸五分腹圍二尺重一百五十五兩兩耳有珥按博古圖有宋君夫人鼎蓋款與此同其說以宋君

夫人者邦人稱之而錡為鼎實也錡字薛尚功讀作錡蓋錡為飯器而錡為羹器其義並通也

西清續鑑

乙編卷十二 敦

畫





二字不可識下曰子癸父甲與鐘鼎款識所載子乙父丁銘意正同然宋人以丁乙為商君之號其說甚泥不必據以釋癸甲二字也

西清續鑑

乙編卷十二

數

美

周蟠夔敦一



西清續鑑

乙編卷十二

數

美

右通蓋高七寸二分深三寸六分口徑六寸二分腹圍二尺四寸五分重一百七十一兩兩可有珥

周蟠夔敦二

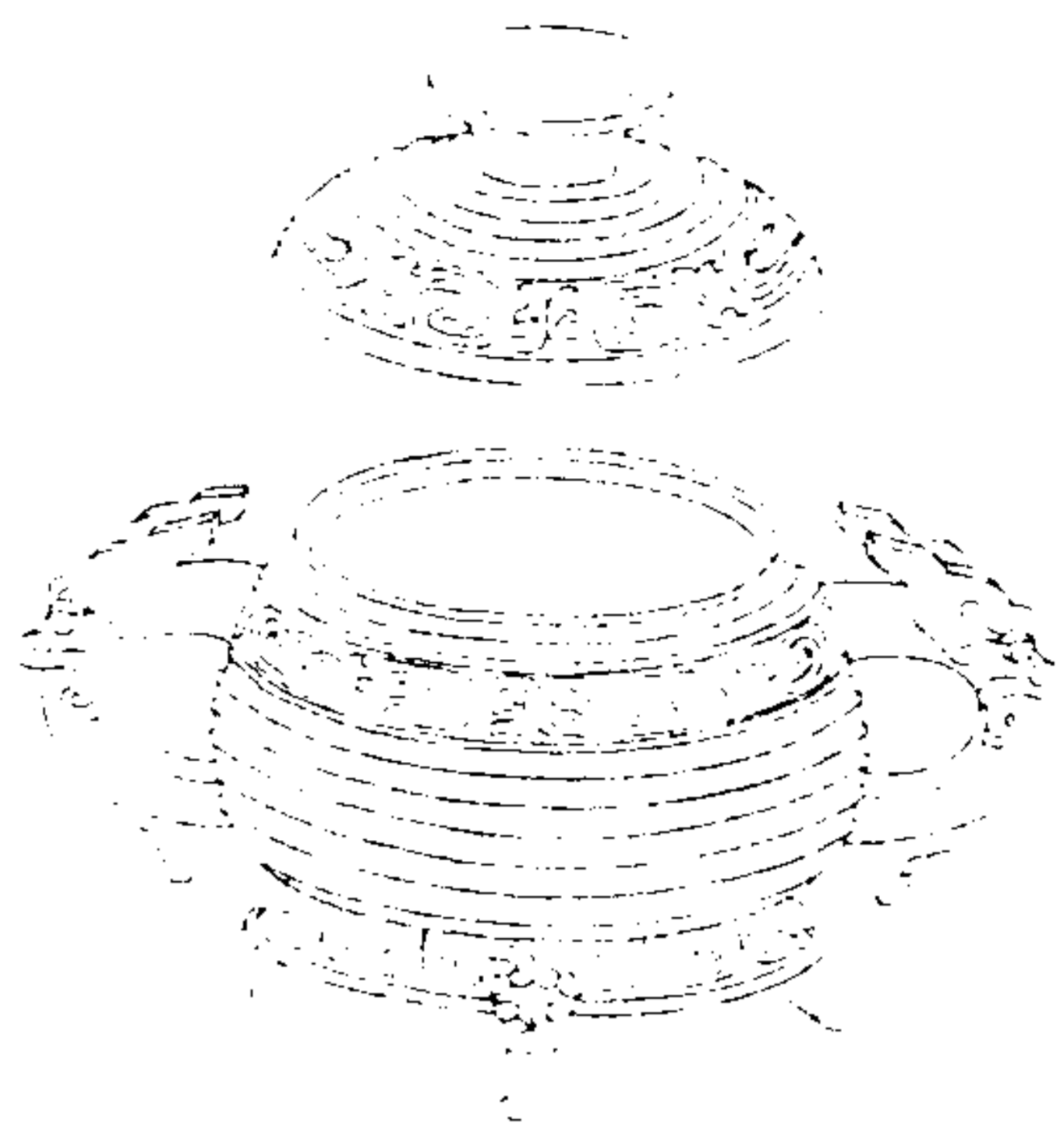

西清續鑑

乙編卷十二

早

右通蓋高六寸深三寸一分口徑五寸五分腹圍二尺二寸重一百二十三兩兩耳有珥

周蟠夔敦三

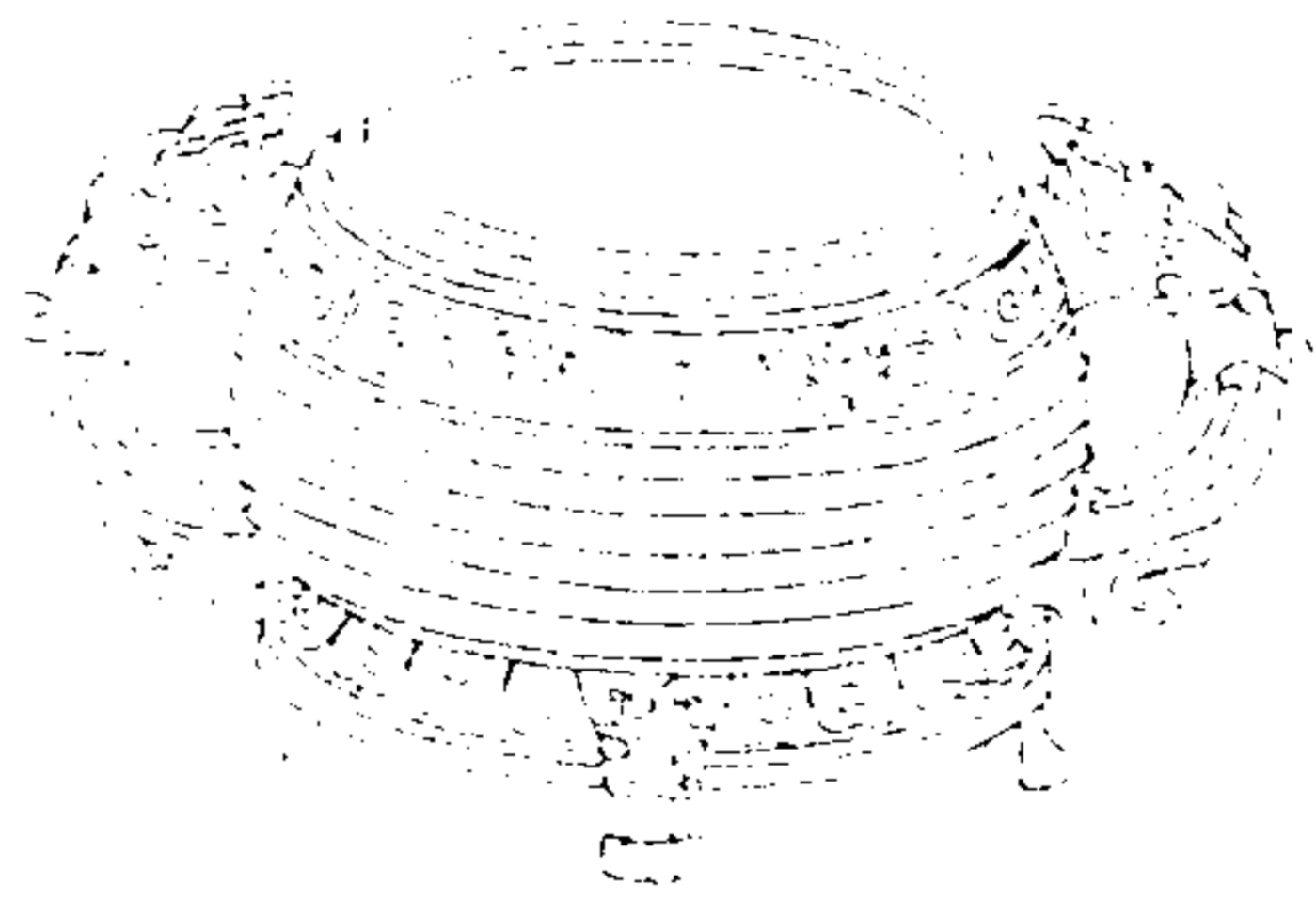

西清續鑑

乙編卷十二

早

右高四寸九分深三寸四分口徑六寸一分腹圍二尺三寸五分重一百二十五兩兩耳有珥

周蟠夔敦四

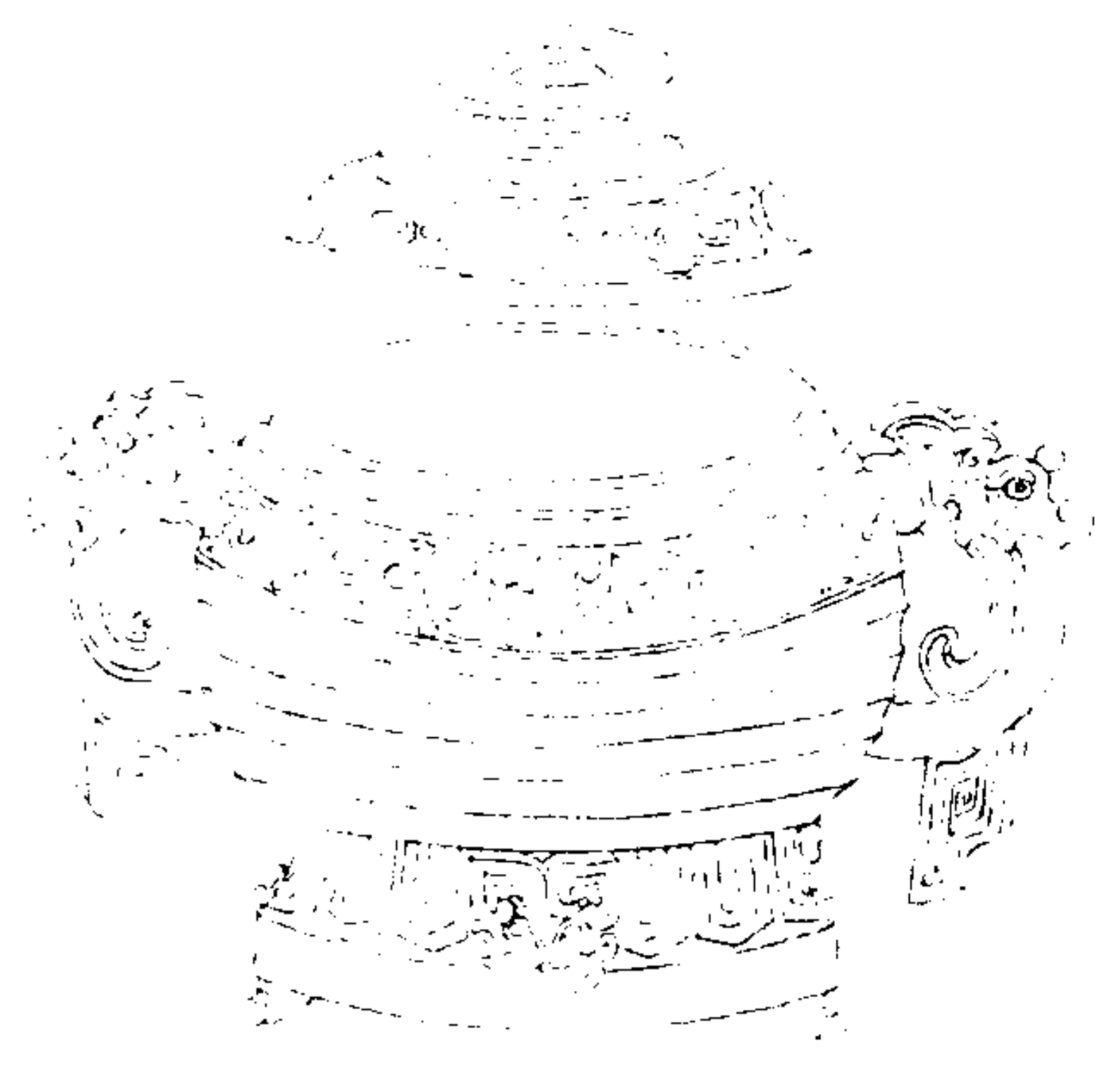

西清續鑑

乙編卷十二 敦

聖

右通蓋高五寸六分深三寸口徑五寸七分腹  
圍二尺一寸重九十一兩兩耳有珮金錯

周蟠夔敦五

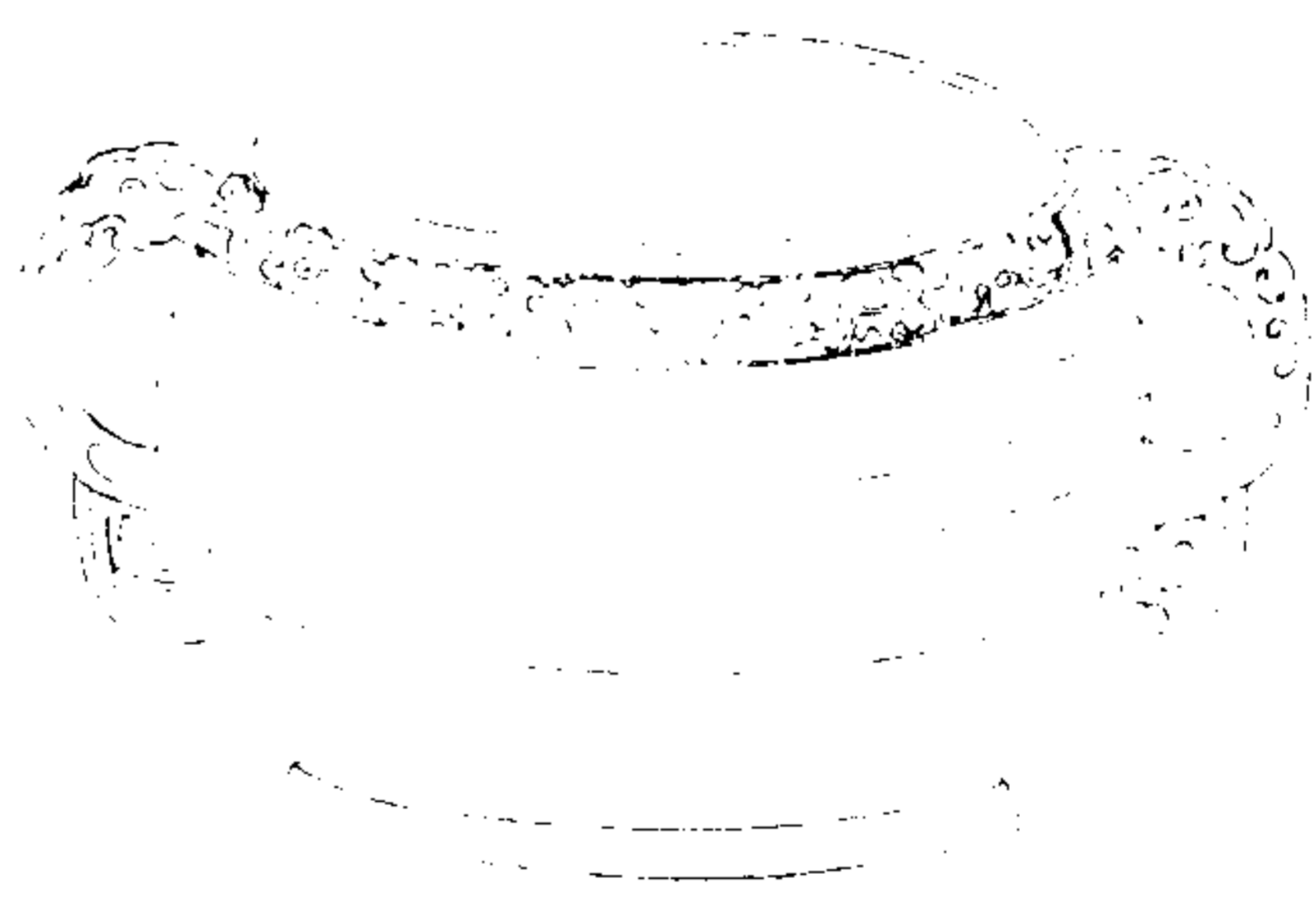

西清續鑑

乙編卷十二 敦

聖

右高四寸深三寸四分口徑五寸五分腹圍二  
尺二寸三分重七十二兩兩耳有珮

周盤雲敦

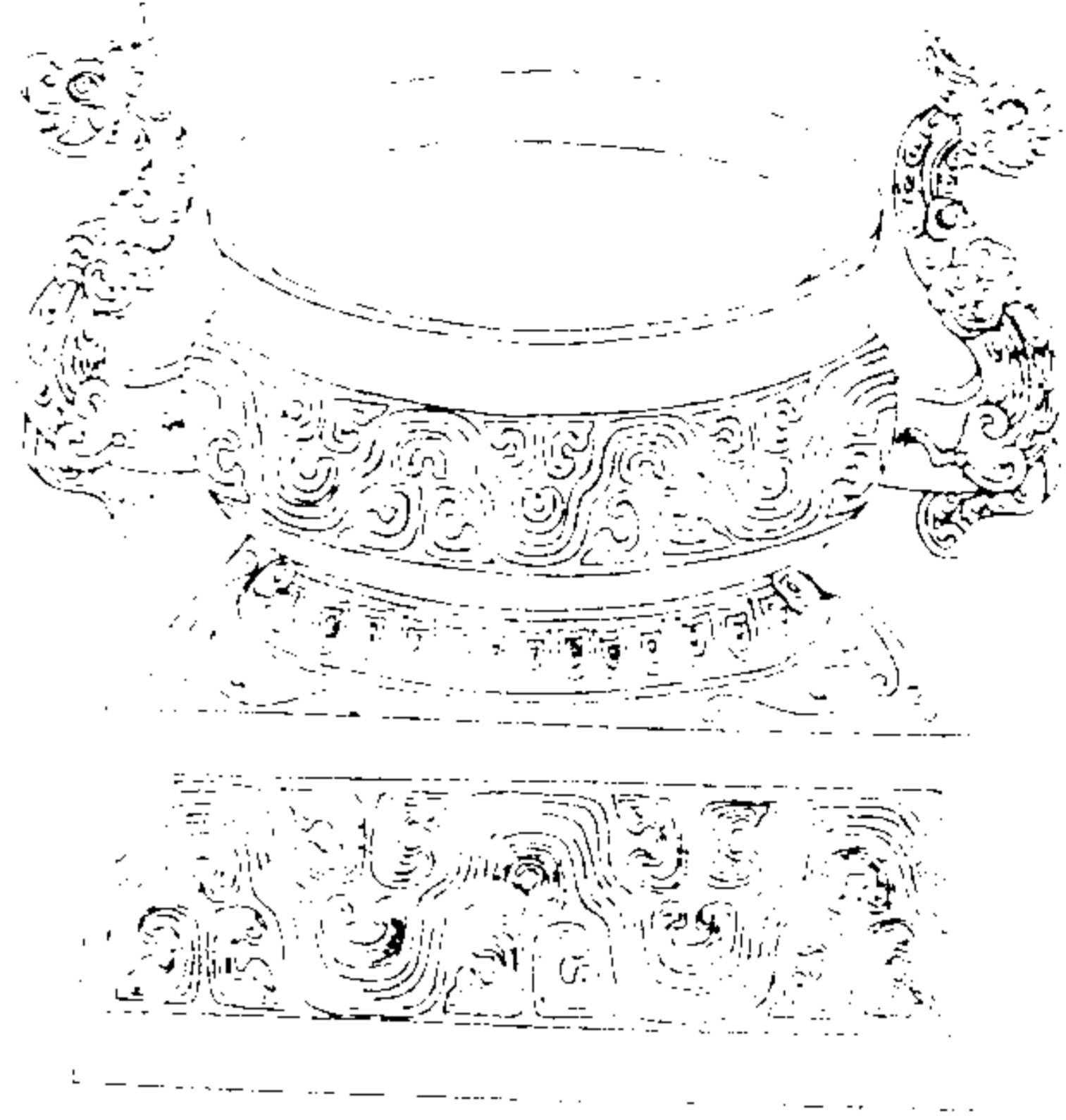

西清續鑑

乙編卷十二

罍

右高八寸一分深三寸五分口径八寸腹圍二尺六寸四分重五百十二兩兩耳有珥

周環雲敦



西清續鑑

乙編卷十二

罍

右高七寸五分深三寸六分口径七寸四分腹圍二尺二寸重一百七十九兩耳



周夔紋敦



西清續鑑

乙編卷十一 敦

巽

右高四寸七分深三寸六分口徑五寸三分腹圍二尺二寸六分重九十兩兩耳有珥

周雲紋敦

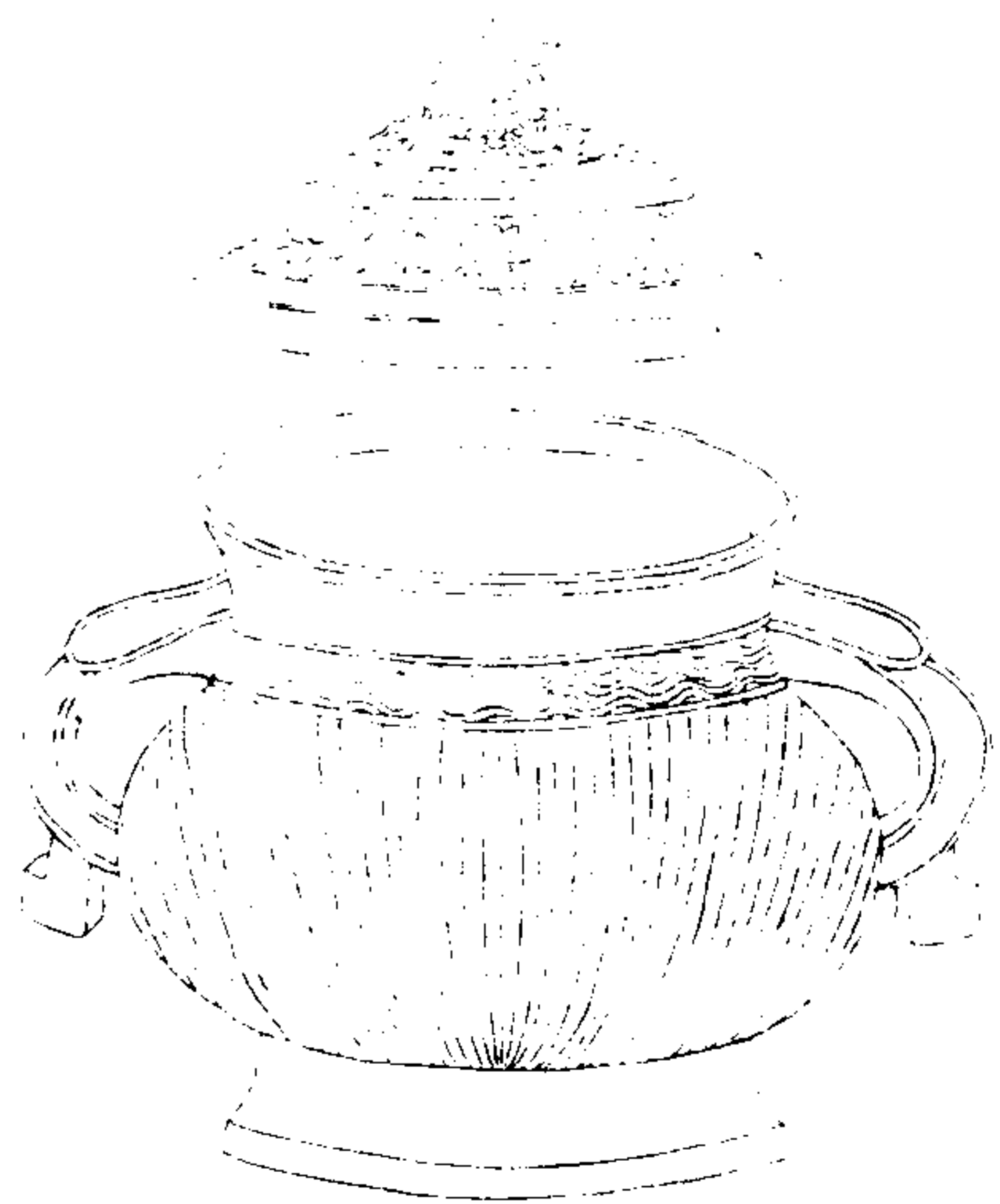

西清續鑑

乙編卷十一 敦

巽

右通蓋高七寸七分深四寸六分口徑七寸二分腹圍二尺五寸七分重二百十九兩兩耳有珥

周環紋敦一

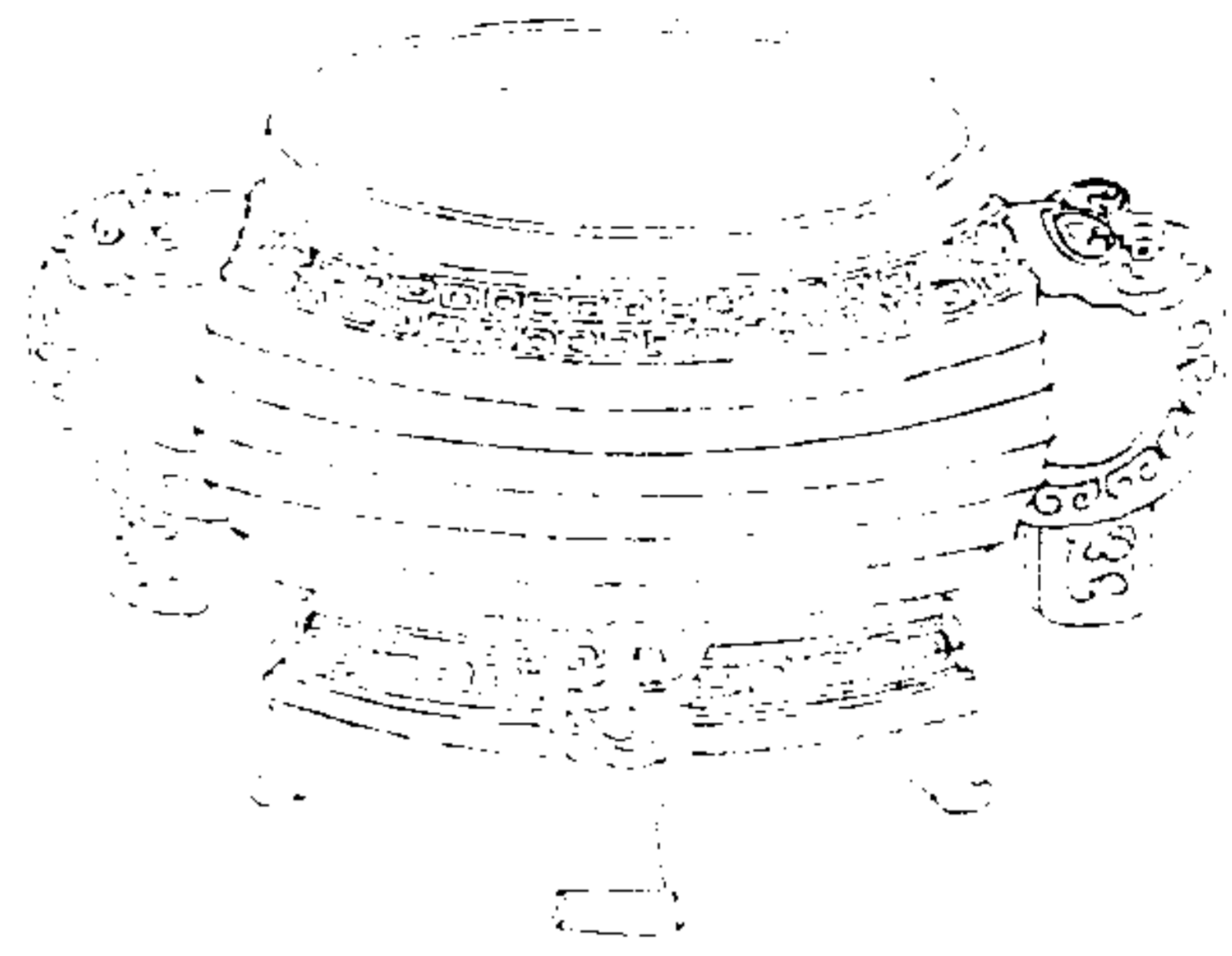

西清續鑑

乙編卷十二

巽

右高四寸五分深三寸七分口径五寸八分腹圍二尺三寸五分重九十兩兩耳有珥

周環紋敦二

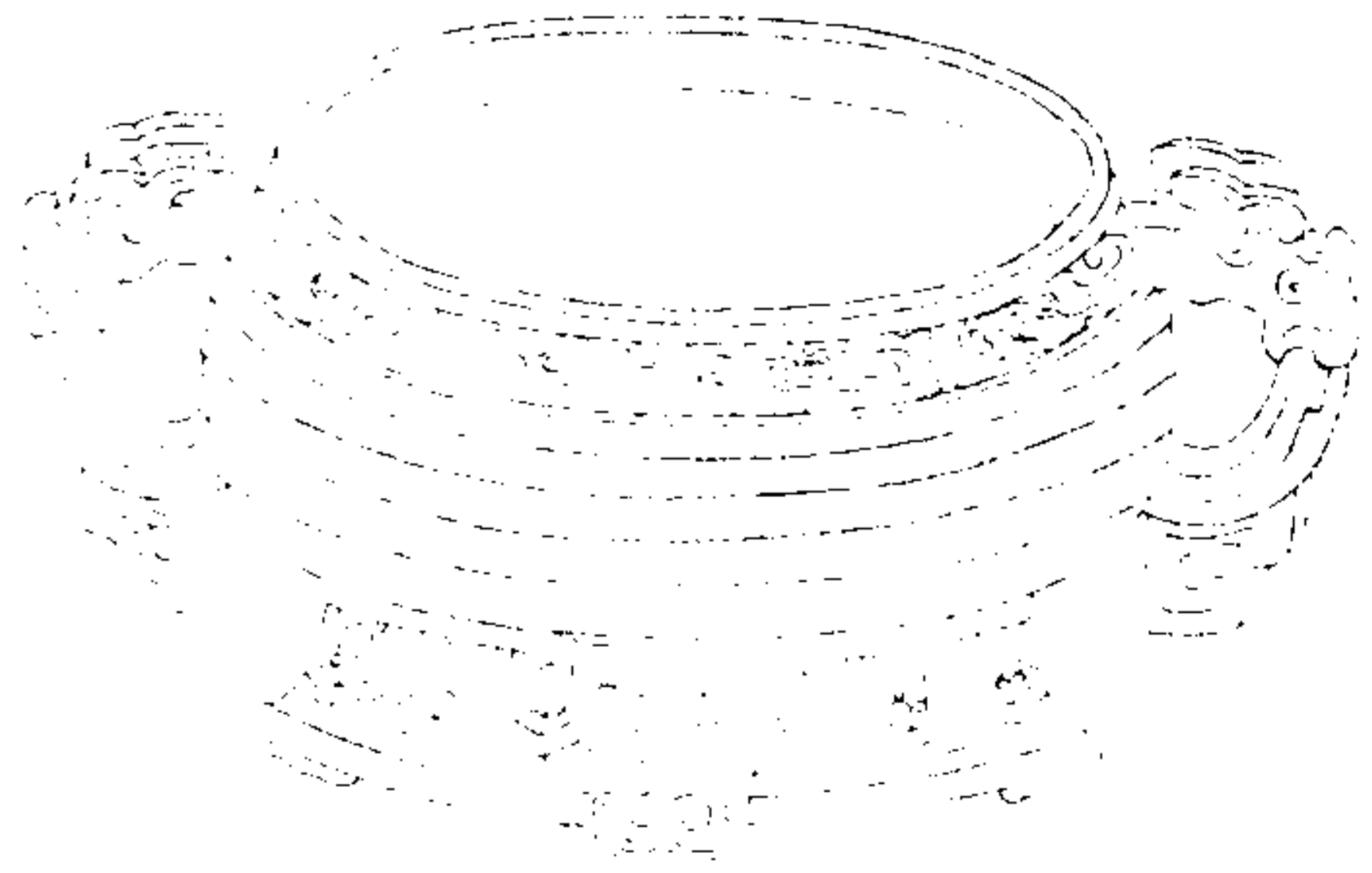

西清續鑑

乙編卷十三

巽

右高四寸深三寸口径七寸腹圍二尺四寸重一百五十四兩兩耳有珥



ZW 21101000784529

續修四庫全書 子部 譜錄類

周環紋敦三



西清續鑑

乙編卷三 敦

三

右通蓋高五寸六分深三寸六分口徑六寸腹圍二尺三寸八分重八十六兩兩耳

周弦紋敦



西清續鑑

乙編卷三 敦

三

右高四寸六分深三寸口徑六寸九分腹圍二尺四寸六分重一百四十五兩兩耳有珥

