

庶人喪儀式

特56

896

館

函

架

號

館蔵書目次			
一	二	三	四
冊	號	架	函

014135-000-9

特56-896

庶人喪儀式

古川 躬行/著

M5

ABB-0410



庶人喪儀式序

予はるる喪儀畧をあらわし其喪美乃松原  
 むね新らむるこふあひのむらうらむら  
 なる師葬まきとてかゝる國あるをねむらむ  
 其古しうたむるを原るるもあはむる  
 捨よわはらうらむらむらむらむらむらむら  
 の喪儀一着むらむらむらむらむらむらむら  
 らむらむらむらむらむらむらむらむらむら  
 らむらむらむらむらむらむらむらむらむら

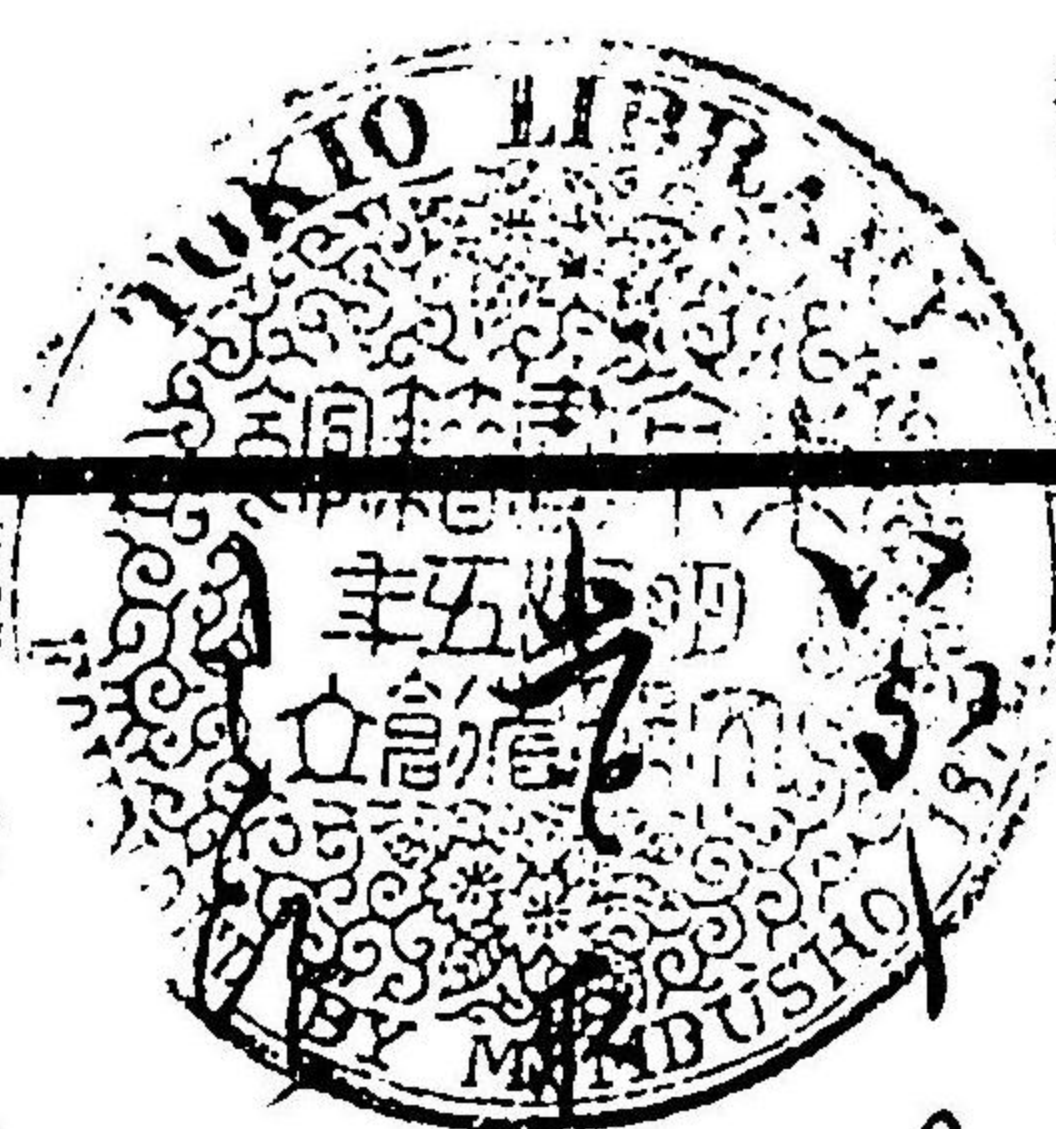

庶人

之は... (vertical calligraphy)

書

行

庶人喪儀式

起神葬トハ我國ノ風儀ニテ莫祭ヲ行ヲ云
我國ノ古風ハ莫祭ノミナラズ諸事煩雜カラ
ズ質直ニ簡易カリシヲ儒佛ノ教起テ華飾
ヲノミ尚ブ事トハ成タリサレバ莫祭モ古昔ニ
復シテ簡便ニ敦厚ク行ベキ事第一ノ心得ナリ
又恣ニ肉ヲ食ヒ酒ヲ飲無頼ナルヲ神莫ト
思フ事勿レ父母近親ハサラ也人ノ喪ニ違テ
哀情ナキハ人タルモノ、道ニ非ズ

庶人

〇一

父母妻子兄弟等病アリテ随分ニ看一病ヲ  
 盡セドモ猶疾危カラバ言遣ベキ事聞置ベキ  
 事ヲ問ヒ大事アラバ書置ベシ已ニ終旨ニ近  
 カラバ親族ニ訃告セ家人一類卧内ニ集リ水  
 ヲ進メテ永訣スベシ見女啼又冬家内ヲ齋ニセヨサテ氣息絶  
 ナバ先喪主喪主トハ葵祭ヲ主體ル人ヲ云ヲ定ムベシ父母ノ喪  
 ニハ家督ノ嫡子喪主タル事勿論也其餘ノ親  
 族家内ニ在テ死ハ其家ノ主人或ハ血族ノ厚  
 キ者喪主ト成ベシ但父母ノ喪トイヘドモ嫡子病ニ卧シ或ハ却ガタキ故障アラバ親族ノ中代リテ

喪主トナルベシ

時刻遷ラハ東首北面ニ卧セシメ面ニ白布ヲ覆ヒ屏風ヲ  
 引メグラシ親族代ルガハル侍座側ヲ離ルベカラズ縁讀  
 命命ハ息息ハ目目ハ陀羅尼ノ教一切禁止ベシ

尔後ニ送奠ノ諸具ヲ造シ其品目ハ但美未ニ

靈主或ハ冥金神主トモ書短脚果主ヲ載ス

机五六脚土器三四十

供物

衣服入葬用春冬ハ白布ノ裾装秋ハ白布ノ單衣視衣白布ヲ尋常ノ襦袢ナリ

帯 オビ 白布 長六尺一幅ヲ四ツニ  
襷 タビ 附棺ハ本儀也或ハ堅楯

元 ツメ 布マダハ紙袋ニ綿ヲ入ツモソト  
襷 タビ 附棺ハ本儀也或ハ堅楯

輦 ヒツキノコシ 肩妻ヲ用ルルハ筆ヲ造ス

兜 カブト 一雙

木標 ハカケ

杖草履 ツヅ

白飯浄水 イヒ 供物土器机神遊ホ  
櫃ニ入摺ハシムベシ

夕新 タキキ

松明 タケマツ 多少ハ途ノ遠近ニヨルベシ

提灯 チヤウテン 白張  
負ハ喪ノ侍ニヨル

神枝 サカキ

盥 タラシ

水桶 テラケ 水杓 ヒサク

手巾 テノゴヒ 白布長二尺許  
并横切ナリ

麻上下 マ 女ハ鏡

守刀 ウケ

留者ハ象褌ヲ作レイツモ白布三幅長六尺  
両面綿ヲ実レ楯中ニ褌ヲシキ象ヲ覆フ

上佛ノ請具 カミタリ 貧者ハ冥主ト楯トヲ造リ  
其他ハスベテ有ニ任セヨ

喪主 モトメ 盥嗽 アラシ 華視 ハナミ 草 クサ 死者ノ枕上ニ机ヲ才キ

冥主 メタメ 携 ヒキ ヘテ在名實名 ナノリ  
實名知サルモノ婦人少兒等ハ  
通稱ヲ用テ人ノ妻ハソノ実

家ノ苗字ヲ用テヨ某氏某妻某氏ノ  
教ナリ夫ノ苗字ヲ用ルハ非礼ナリ

記 キ シ再机 マシ 上ス正死者ニ向ヒテ一拜シテ諱詞

白 シラ 白 シラ

體 カミ 且 ナニ 請 コヒ 白 シラ 須 ス 世 ヨ 乃 ノ 靈主 ニタマ 神 ミタマ 灵 マヲ 手 テ 苗 トメ 給 タヒ 氏 ヒ 遠 トホク 久 トホク

祭 マツリ 卒 ソク 亨 ケ 給 タヒ 友 トモ 刀 ヤ 申 マウ 演 ス

度テ如狀申了テ再拜拍手セヨ 再拜トハ二度拜ムヲ云 拍手トハ手ニツ打ナリ

我下輩ノ者ニハ

其乃靈与量無久生命盡 母如刀 冥冥乃冥

主 留 遠長 祠堂 鎮坐 白

一拜拍手

即冥主ニ飯水塩燈火ヲ供ヘテ祀レ

夜ニ入ラバ盥ニ水ヲ盛手巾ヲ浸シ頭後ヨリ

初メテ身體ヲ洗ヒ拭ヒ着下部ニ汚アラハ

腰ヨリ下ヲ洗ヒ瓜ヲ剪リ後ヲ梳リ 礼礼相ヲ 他人ニ示

ルハ是亡者ニ耻辱ヲ与フル也況保体ヲヤ重キ罪アルモノハ死骸ヲ曝サルハ即耻ヲ示サル也是ニテ解ルベシ近頃空棺トテ諸人ヲ内ニ呼入レ死体ヲ保形ニシテ水浴スルハ有 新衣ヲ着セ 貧者ハ有

褥ヲ敷キ柩ニ飲メ充囊ヲ入レ死尸ヲ固メ

階梯ナラハ男ハ右ヲ下ニ左ヲ上ニ側ニ坐シメ女ハ左ヲ下ニ右ヲ

上ニ坐シメムベシ坐棺男ハ足ヲ右ヲ下左ヲ上ニ組合セテ安坐セシメ

女ハ膝ヲ後ロガイニ前テ蓋ヲ釘メ瀝青ヲ添シ肥ヲカケ

席上ニ蓆ヲ敷キテ安置シ 南面ヲ 前ニ机ヲ置

酒飯菜蔬ヲ供ヘ 他ヨリノ賻物ハ又別ニ 喪主以十來

會セル親族家人悉再拜拍手シテ拜 但世時用瓦 物桶盥手巾

樽オノ敷スベテ屋後ニ炊テ 新オキテ埋メカクスベシ

疾表

〇四

出棺ハ夜ヲ用テヨ遠路モ日中先ツ喪主衣服ヲ  
穿メ柩ノ前ニ進ミテ再拜拍手シ度テ諄諄  
ヲ申ス

是乃冥コトニ白コトニ世ヨノ態ナレバ在シ方ニ不知シ空ナキ骸カラ手テ伐キ

今如斯親戚來集野邊イカク奉送オウリ此狀コノ手テ

手テ家カ聞キ者コト冥ミタマ靈ヲ無疆トコロ世コト家ノ留トメ坐マセ祈カヒ

請奉マツラフ刀タガ良ヨク久キウ白シロ頭カビ再拜マタ拍手ウチ

又後輩ノ喪ニハ前ニ再拜

吾妻某女ワガメ某ナニ子コ某ナニ靈ミタマ與ヨシ聞キ食ク世ナキ空ナキ骸カラ波ナミ得エ

留トメ不ズ教メ今イマ野邊ノ出立イダタ須ス礼レ冥ミタマ靈ヲ長トシ途チ此コト書ニ

駐トメ米メ吐マサ友トモ刀タガ白シロ頭カビ一拜イチ拍手ウチ

家人親族悉皆別ヤウチシテ但藍イロ染ゾメヲ用ヨウテ此時トキ喪モトヲ席ガシ中ニ

門前ニ庭燎ヲ焚キ先ツ松明マツ市チ中ニ白シロ張テ次ツギニ祭マツル引ヒク

者次ニ供物クモツ櫃ヒツ次ニ柩ヒツヲ昇カセ况絲シ子コ弟テイ親族シン

通家僕從等トウ後ノチニ陸續シベシ親族ヲ集ツク會ヒシテ

夜中竊ニ行キベキ事コトナルヲ白マ登ルニ他人タノ集ツク會ヒテ

柩ヒツ出イ了リテ後竹タケ篋カヲ執ニテ家中ニ

掃ハフベシ留主ス者ノ役ニマラ

無職

〇五





左<sup>サ</sup>右<sup>ウ</sup>左<sup>サ</sup>下<sup>カ</sup>二<sup>ニ</sup>度<sup>ド</sup>左<sup>サ</sup>ヨリ右<sup>ウ</sup>へ<sup>ヘ</sup>神<sup>カミ</sup>ヲ打<sup>ウ</sup>テ身<sup>ミ</sup>侍<sup>ツチ</sup>  
ヲ<sup>ヲ</sup>後<sup>ノチ</sup>ヒ名<sup>ナ</sup>次<sup>ツギ</sup>第<sup>ダイ</sup>ニ如<sup>カク</sup>世<sup>セ</sup>後<sup>ノチ</sup>ヒ了<sup>マツル</sup>テ神<sup>カミ</sup>ハ即<sup>ス</sup>川<sup>カハ</sup>水<sup>ミヅ</sup>ニ流<sup>ナ</sup>  
スベシ路<sup>ミチ</sup>次<sup>ツギ</sup>ニ若<sup>ニモレ</sup>河<sup>カハ</sup>ナクハ便<sup>タヨリ</sup>宜<sup>ヨシ</sup>ノ路<sup>ミチ</sup>頭<sup>カビ</sup>ニ水<sup>ミヅ</sup>塩<sup>シホ</sup>ヲ設<sup>テ</sup>  
オキ手<sup>テ</sup>洗<sup>アラ</sup>ヒ口<sup>クチ</sup>スギ神<sup>カミ</sup>ヲ以<sup>モテ</sup>前<sup>マエ</sup>ノ如<sup>カク</sup>身<sup>ミ</sup>體<sup>タマ</sup>ヲ後<sup>ノチ</sup>  
神<sup>カミ</sup>ハ其所<sup>ココ</sup>ニ奔<sup>ハシ</sup>ベシ

家<sup>イ</sup>ニ歸<sup>カ</sup>ラバ皆<sup>モト</sup>来<sup>キ</sup>主<sup>ヌシ</sup>ヲ拜<sup>ウガ</sup>三<sup>ミ</sup>喪<sup>モウ</sup>中<sup>ウチ</sup>ハ慎<sup>シ</sup>三<sup>ミ</sup>甫<sup>ヒラ</sup>  
墓<sup>ハカ</sup>拜<sup>ウガ</sup>ノ外<sup>ホカ</sup>ハ穢<sup>ケガレ</sup>ニ他<sup>タ</sup>行<sup>ユク</sup>スベカラズ喪<sup>モウ</sup>中<sup>ウチ</sup>ハ神<sup>カミ</sup>事<sup>コト</sup>ニ関<sup>ケ</sup>ラズ  
吉<sup>キチ</sup>凶<sup>クウ</sup>トモニ願<sup>ノゾ</sup>ラヌナリ  
靈<sup>タマシロ</sup>主<sup>ヌシ</sup>ハ朝<sup>アサ</sup>暮<sup>ユル</sup>ニ酒<sup>サケ</sup>飯<sup>イハ</sup>腊<sup>ハク</sup>蔬<sup>ソウ</sup>ヲ奠<sup>ツナ</sup>テ祀<sup>ヒ</sup>リ三十<sup>スウジ</sup>日<sup>ニチ</sup>過<sup>ス</sup>

ナハ祠堂<sup>タマヤ</sup> 奉<sup>ホウ</sup>舍<sup>シヤ</sup>家<sup>カ</sup>産<sup>サン</sup>モタマヤニオナシ毎<sup>マ</sup>朝<sup>アサ</sup>  
飯<sup>イハ</sup>ヲ奠<sup>ツナ</sup>メ且<sup>ナ</sup>燈<sup>チ</sup>火<sup>カ</sup>ヲモ燭<sup>ソク</sup>スベシ 二<sup>ニ</sup>安<sup>ヤス</sup>措<sup>サ</sup>メ酒<sup>サケ</sup>饌<sup>シ</sup>魚<sup>イサ</sup>  
蔬<sup>ソウ</sup>ヲ供<sup>ケ</sup>ヘ再<sup>イ</sup>拜<sup>ウガ</sup>相<sup>サウ</sup>守<sup>シ</sup>シテ

某<sup>ニ</sup>灵<sup>タマシ</sup>尔<sup>ニ</sup>言<sup>コト</sup>頭<sup>カビ</sup>奉<sup>ホウ</sup>別<sup>ベツ</sup>氏<sup>シ</sup>由<sup>ユ</sup>朝<sup>アサ</sup>述<sup>ツ</sup>歎<sup>タ</sup>仗<sup>ツ</sup>夕<sup>ユフ</sup>仁<sup>ニ</sup>慕<sup>ボ</sup>既<sup>イ</sup>都<sup>ト</sup>  
乘<sup>キ</sup>经<sup>ケ</sup>行<sup>ユク</sup>月<sup>ツキ</sup>日<sup>ヒ</sup>乃<sup>ノ</sup>不<sup>フ</sup>駐<sup>チ</sup>傳<sup>デン</sup>忽<sup>トク</sup>果<sup>ケ</sup>日<sup>ヒ</sup>昔<sup>ムカシ</sup>追<sup>オヒ</sup>故<sup>コト</sup>今<sup>イマ</sup>日<sup>ヒ</sup>  
手<sup>テ</sup>吉<sup>キチ</sup>日<sup>ヒ</sup>迺<sup>ノ</sup>是<sup>シ</sup>日<sup>ヒ</sup>乃<sup>ノ</sup>定<sup>サダ</sup>豆<sup>マメ</sup>酒<sup>サケ</sup>饌<sup>シ</sup>供<sup>ケ</sup>友<sup>トモ</sup>灵<sup>タマシ</sup>主<sup>ヌシ</sup>表<sup>ウラ</sup>世<sup>セ</sup>乃<sup>ノ</sup>靈<sup>タマシ</sup>  
舍<sup>ヤニ</sup>尔<sup>ニ</sup>奉<sup>ホウ</sup>遷<sup>ケン</sup>安<sup>ヤス</sup>雅<sup>ヤ</sup>尔<sup>ニ</sup>鎮<sup>チン</sup>坐<sup>ザ</sup>乃<sup>ノ</sup>白<sup>ハク</sup>頭<sup>カビ</sup>

言<sup>コト</sup>別<sup>ベツ</sup>豆<sup>マメ</sup>遠<sup>トホ</sup>近<sup>チカ</sup>祖<sup>ソ</sup>等<sup>トウ</sup>能<sup>ニ</sup>灵<sup>タマシ</sup>乃<sup>ノ</sup>前<sup>マヘ</sup>尔<sup>ニ</sup>申<sup>マウ</sup>頭<sup>カビ</sup>今<sup>イマ</sup>日<sup>ヒ</sup>某<sup>ニ</sup>君<sup>キミ</sup>迺<sup>ノ</sup>  
靈<sup>タマシ</sup>主<sup>ヌシ</sup>世<sup>セ</sup>乃<sup>ノ</sup>家<sup>カ</sup>廟<sup>ムウ</sup>尔<sup>ニ</sup>奉<sup>ホウ</sup>遷<sup>ケン</sup>乃<sup>ノ</sup>立<sup>タテ</sup>奉<sup>ホウ</sup>流<sup>リウ</sup>御<sup>ミ</sup>饗<sup>ケ</sup>  
相<sup>アヒ</sup>嘗<sup>ニ</sup>尔<sup>ニ</sup>閑<sup>ケン</sup>食<sup>シク</sup>豆<sup>マメ</sup>諸<sup>モト</sup>共<sup>トモ</sup>尔<sup>ニ</sup>相<sup>アヒ</sup>守<sup>シ</sup>豆<sup>マメ</sup>那<sup>ナ</sup>以<sup>ヨリ</sup>相<sup>アヒ</sup>助<sup>トク</sup>那<sup>ナ</sup>家<sup>カ</sup>

祭典 〇七

門高<sup>カド</sup>九<sup>タカク</sup>廣<sup>ヒロク</sup>久<sup>キウ</sup>商<sup>ハツコ</sup>孫<sup>ララ</sup>等<sup>ラ</sup>守<sup>マモリ</sup>恤<sup>ヒタシ</sup>給<sup>タマフ</sup>刀<sup>タガ</sup>言<sup>コト</sup>頂<sup>タマフ</sup> 再<sup>マタ</sup>拜<sup>イハス</sup>

拍手

又<sup>マタ</sup>後<sup>ノチ</sup>輩<sup>ノヒト</sup>ノ第<sup>タビ</sup>ニ一<sup>ヒト</sup>拜<sup>イハス</sup>拍<sup>ヒキ</sup>手<sup>テ</sup>ニテ

今<sup>イマ</sup>日<sup>ノヒ</sup>の吉<sup>ヨキ</sup>日<sup>ヒノ</sup>能<sup>ノ</sup>夕<sup>ユフ</sup>日<sup>ノ</sup>降<sup>クダス</sup>者<sup>ノ</sup>良<sup>ヨキ</sup>時<sup>トキ</sup>在<sup>ニ</sup>我<sup>ニ</sup>灵<sup>タマシ</sup>主<sup>ノ</sup>手<sup>ヲ</sup>成<sup>ス</sup>乃<sup>レ</sup>

祠<sup>タマヤニ</sup>堂<sup>ノ</sup>亦<sup>モ</sup>遷<sup>ウツテ</sup>互<sup>ニ</sup>配<sup>マツケ</sup>享<sup>ス</sup>年<sup>ノ</sup>自<sup>イマ</sup>今<sup>ノ</sup>行<sup>ユク</sup>末<sup>スエ</sup>遙<sup>トホク</sup>久<sup>ク</sup>所<sup>コ</sup>廣<sup>ニ</sup>鎮<sup>シメ</sup>

坐<sup>マド</sup>友<sup>トモ</sup>刀<sup>タガ</sup>申<sup>マウ</sup>頂<sup>タマフ</sup> 一<sup>ヒト</sup>拜<sup>イハス</sup>拍<sup>ヒキ</sup>手<sup>テ</sup>

何<sup>ナニ</sup>レモ神<sup>タマシ</sup>主<sup>ノ</sup>ヲ遷<sup>ウツ</sup>サハ家<sup>ヤツチ</sup>人<sup>ノ</sup>悉<sup>シテ</sup>次<sup>ツギ</sup>弟<sup>ニ</sup>家<sup>タマヤ</sup>庶<sup>ヲ</sup>ヲ拜<sup>イハス</sup>

メ

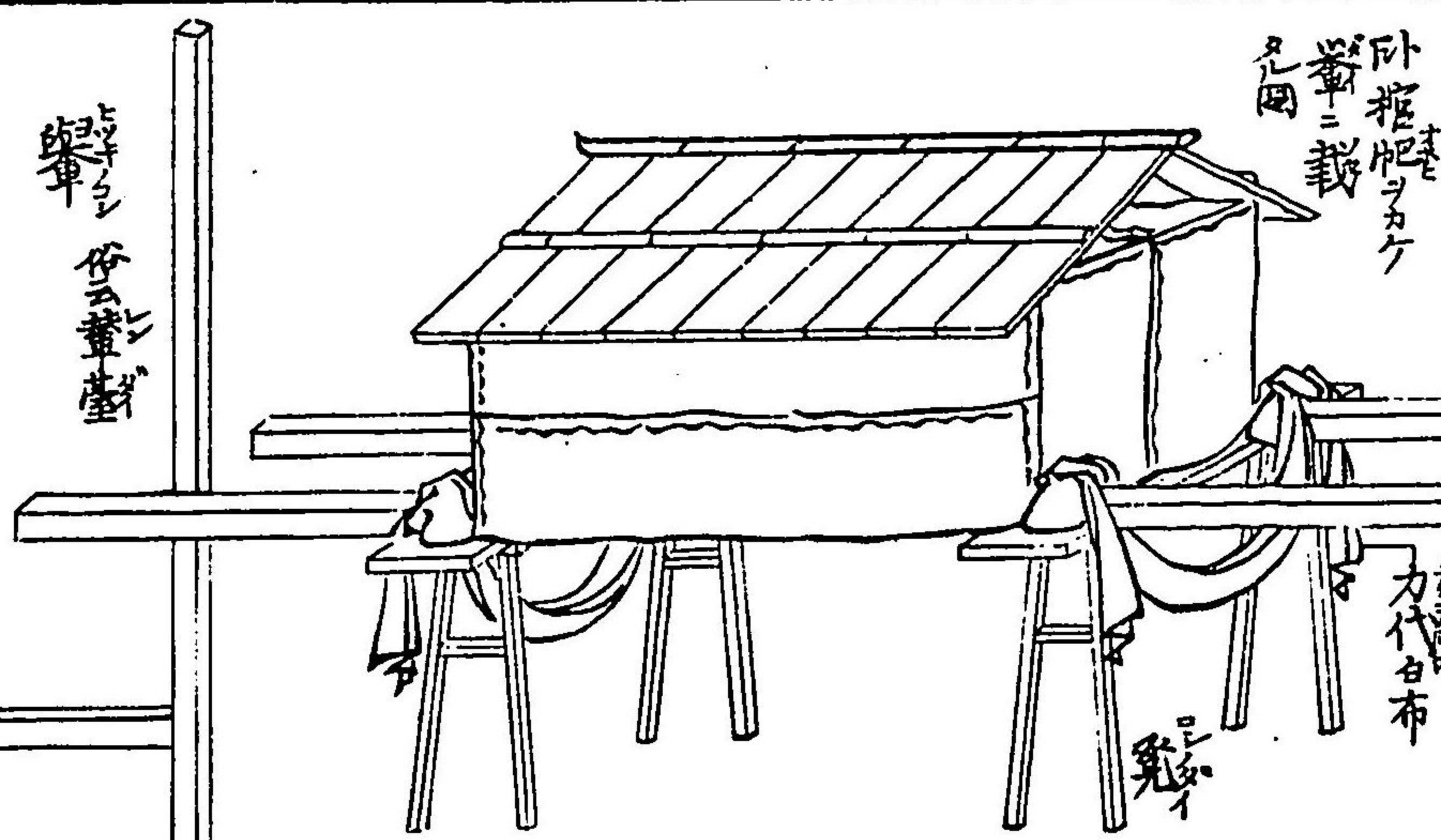

カ者<sup>カ</sup>前<sup>マエ</sup>後<sup>ノチ</sup>ノ二<sup>ニ</sup>人<sup>ニ</sup>ハ<sup>ハ</sup>兼<sup>カミ</sup>ノ内<sup>ノ</sup>ニ<sup>ニ</sup>オ<sup>オ</sup>カ<sup>カ</sup>代<sup>ト</sup>ノ布<sup>フ</sup>ヲ<sup>ヲ</sup>首<sup>カビ</sup>ニ<sup>ニ</sup>カ<sup>カ</sup>ケ<sup>ケ</sup>左<sup>サ</sup>右<sup>ミダリ</sup>ノ<sup>ノ</sup>手<sup>テ</sup>ニ<sup>ニ</sup>兼<sup>カミ</sup>ヲ<sup>ヲ</sup>兼<sup>カミ</sup>シ<sup>シ</sup>余<sup>ノ</sup>カ<sup>カ</sup>力<sup>カ</sup>者<sup>ノ</sup>ハ<sup>ハ</sup>兼<sup>カミ</sup>ノ外<sup>ノ</sup>ニ<sup>ニ</sup>タ<sup>タ</sup>手<sup>テ</sup>左<sup>サ</sup>右<sup>ミダリ</sup>ヨリ<sup>ヨリ</sup>兼<sup>カミ</sup>ニ<sup>ニ</sup>ト<sup>ト</sup>リ<sup>リ</sup>ス<sup>ス</sup>

近<sup>チカ</sup>末<sup>ノチ</sup>極<sup>ノチ</sup>ヲ<sup>ヲ</sup>力<sup>カ</sup>者<sup>ノ</sup>ノ<sup>ノ</sup>肩<sup>カ</sup>上<sup>ノ</sup>ニ<sup>ニ</sup>兼<sup>カミ</sup>ア<sup>ア</sup>リ<sup>リ</sup>シ<sup>シ</sup>甚<sup>シ</sup>キ<sup>キ</sup>毎<sup>ツネ</sup>礼<sup>レ</sup>也<sup>ナリ</sup>モ<sup>モ</sup>ノ<sup>ノ</sup>心<sup>ココロ</sup>得<sup>エ</sup>ル<sup>ル</sup>人<sup>ノ</sup>サ<sup>サ</sup>ハ<sup>ハ</sup>ス<sup>ス</sup>ニ<sup>ニ</sup>キ<sup>キ</sup>ナ<sup>ナ</sup>リ<sup>リ</sup>

神主ノカケ

カケノカケ

カケノカケ

神

神

神

木標 於三四寸 燈 某年号月日ヲ記ス

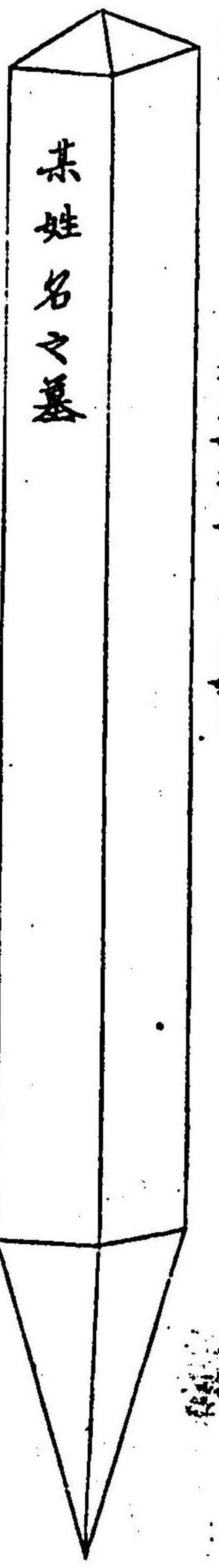

某姓名之墓

木標之銘  
九寸半ノ八石碑ノ要ニ三丁八寸

諸謝 料紙奉書抄紙等ニ折又寸三折

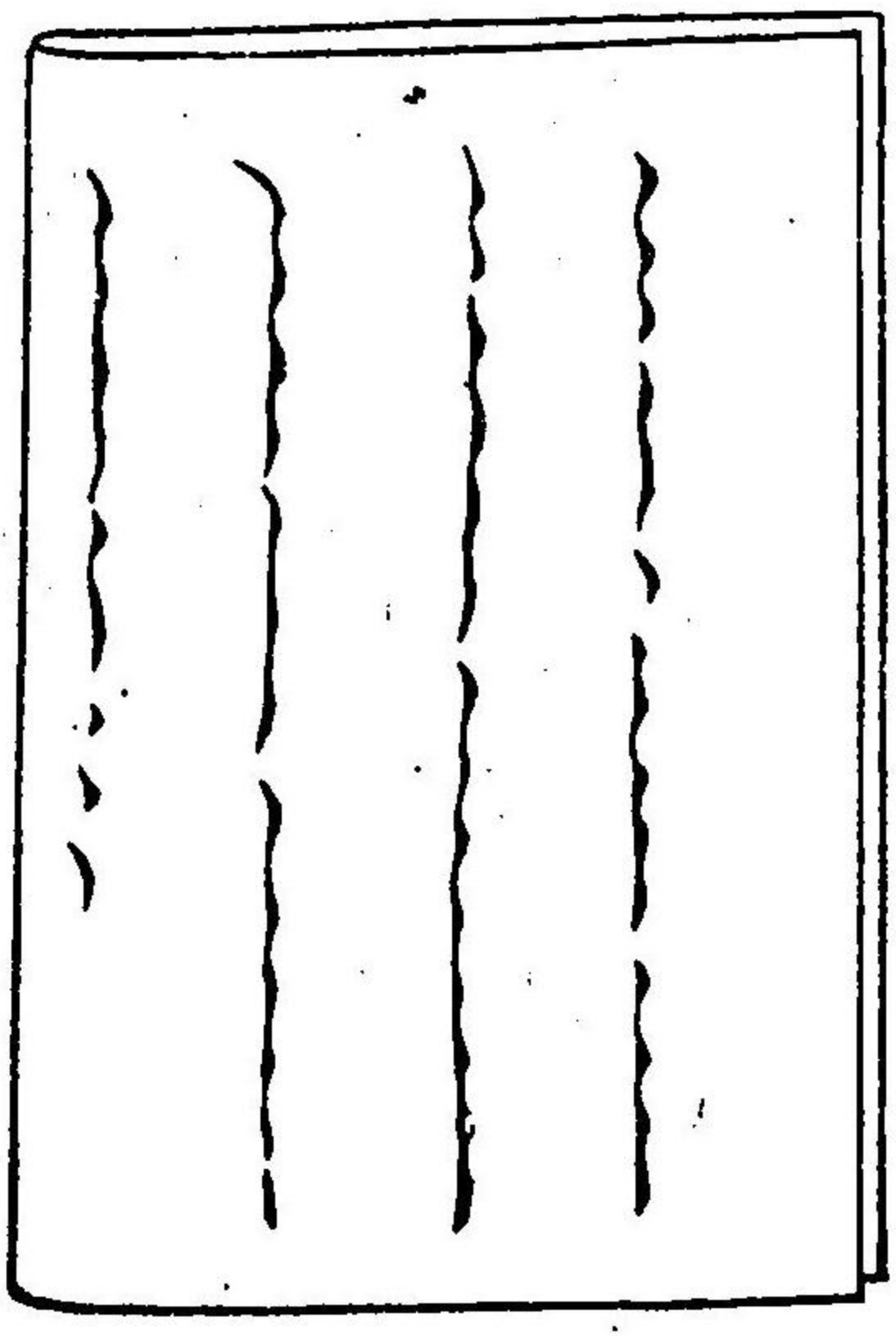

折了テ焼納シ

神

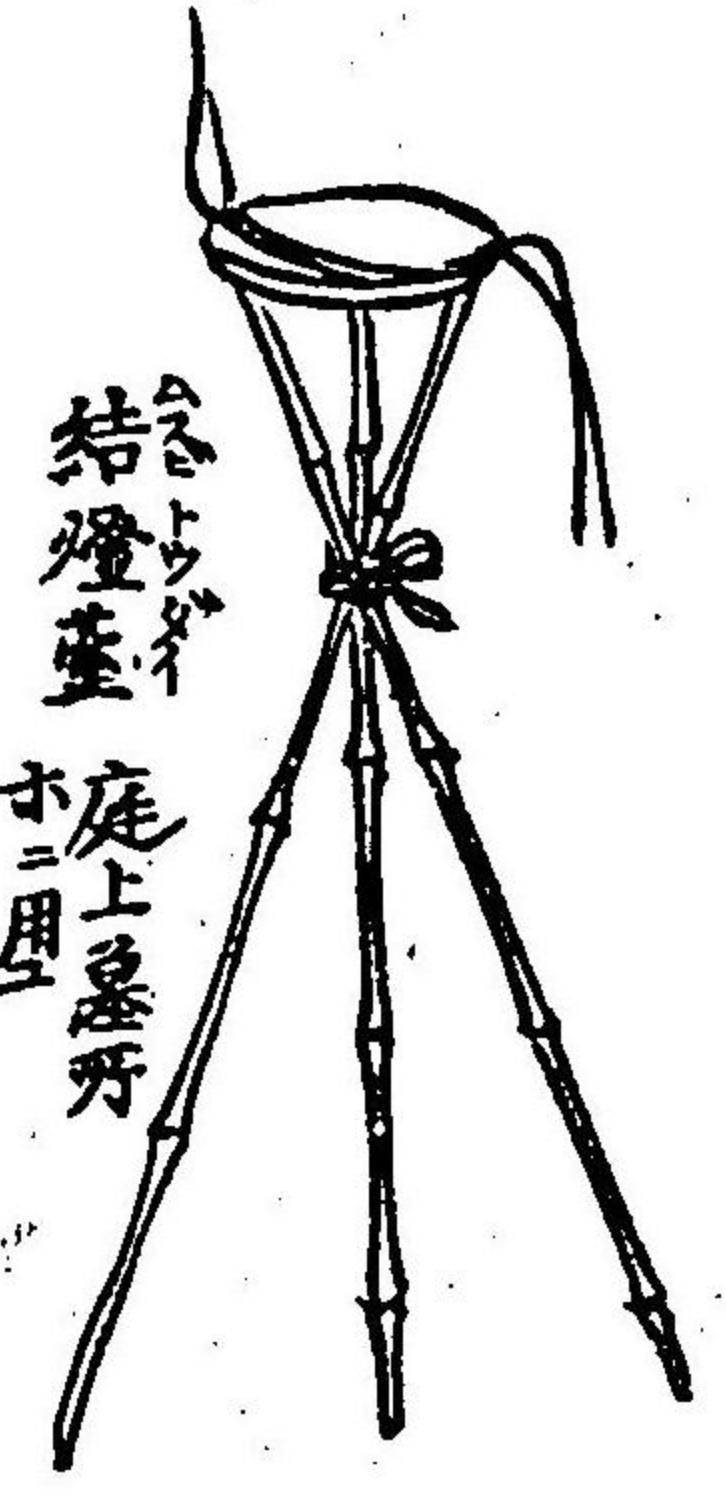

結燈臺 庭上ニ置テ  
ホニ用ス

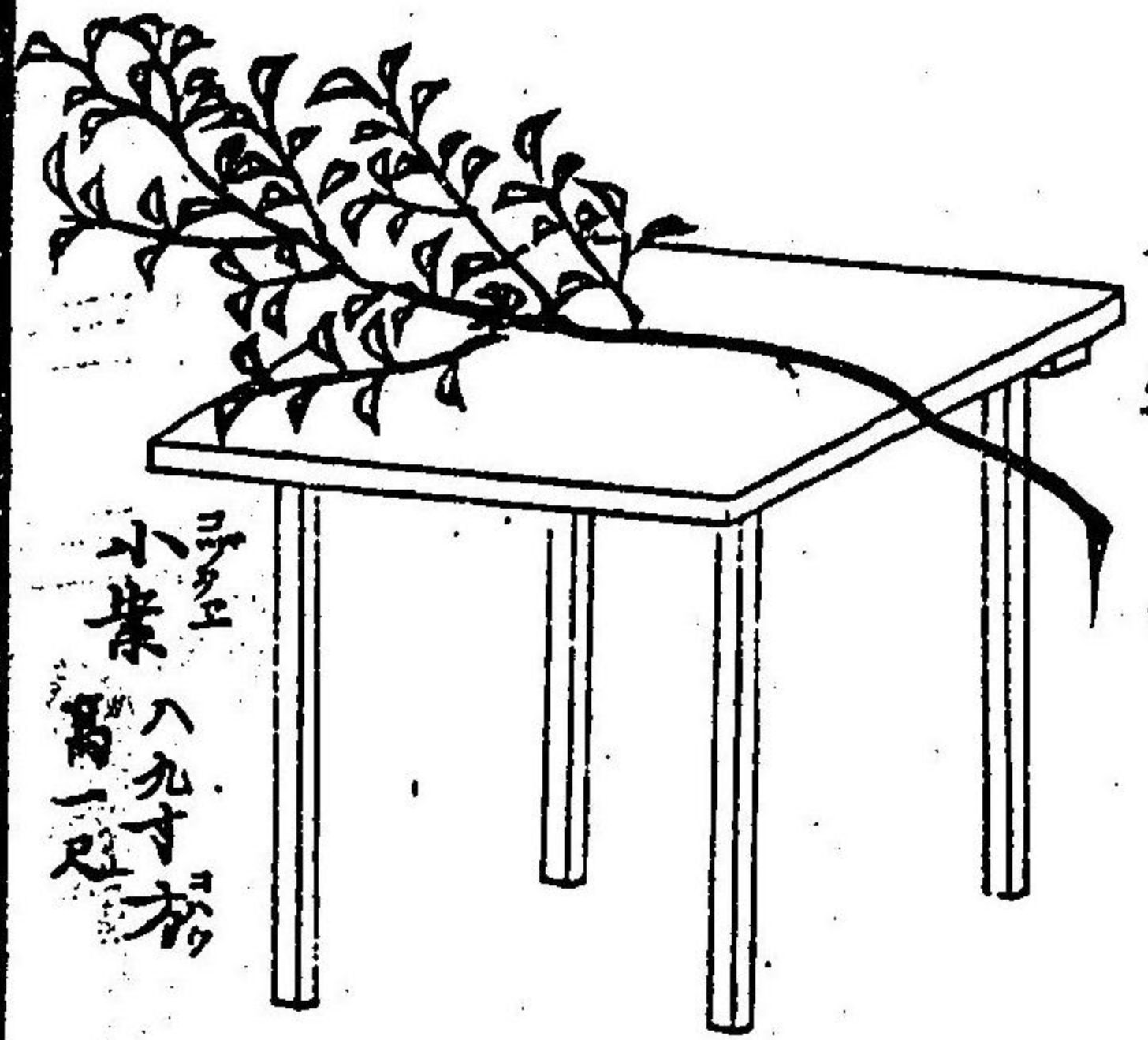

小柴 八九寸  
高一尺

冥主 檜桌

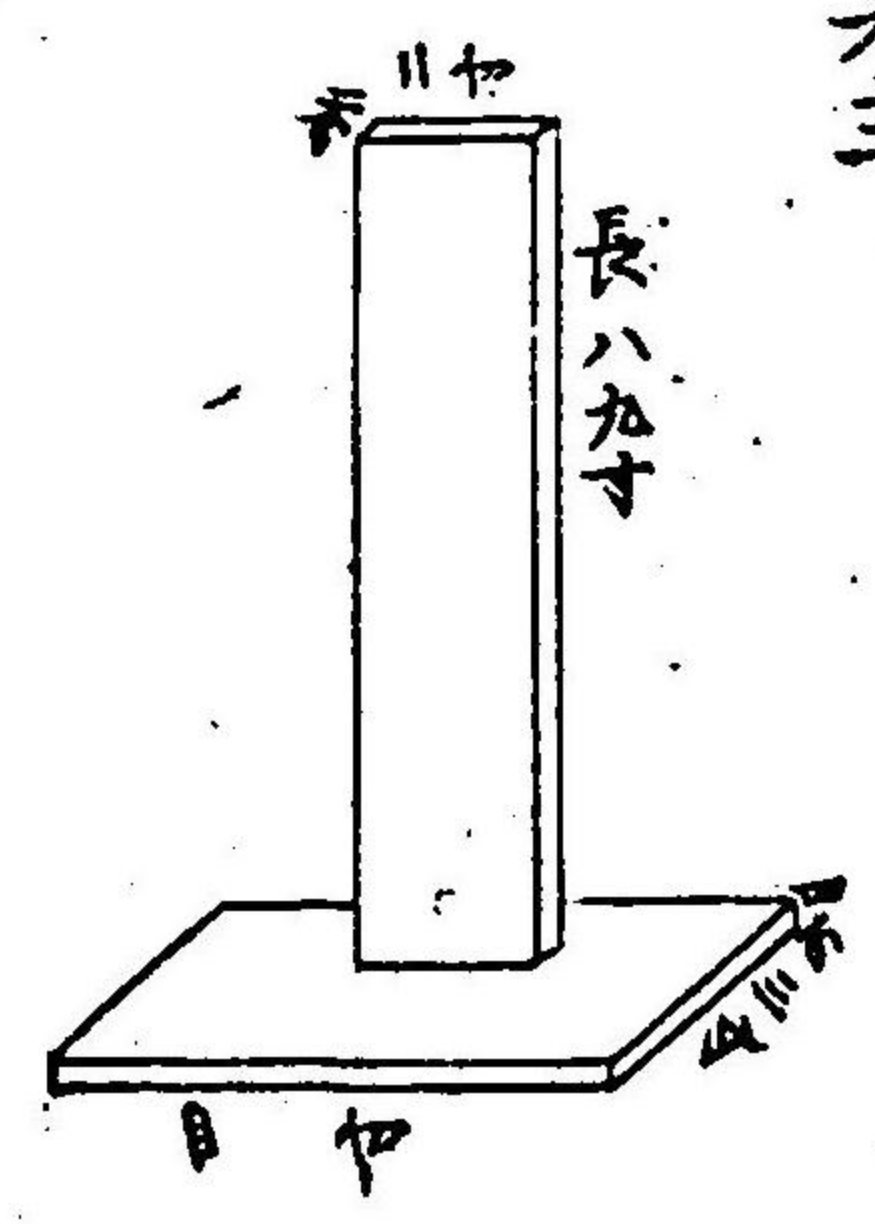

長八九寸

冥主

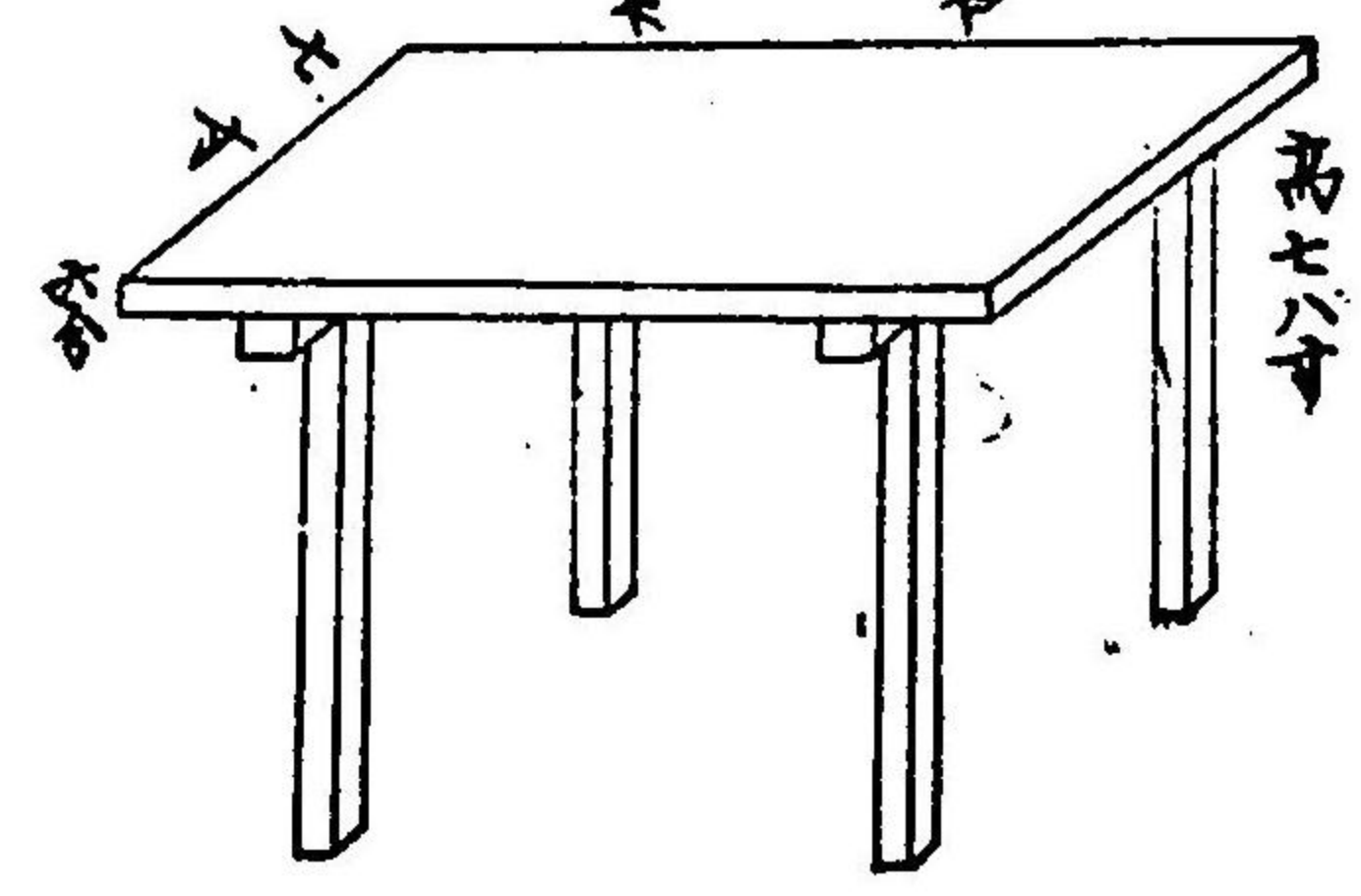

高七八寸

机 檜或杉  
八尺ヲモ用

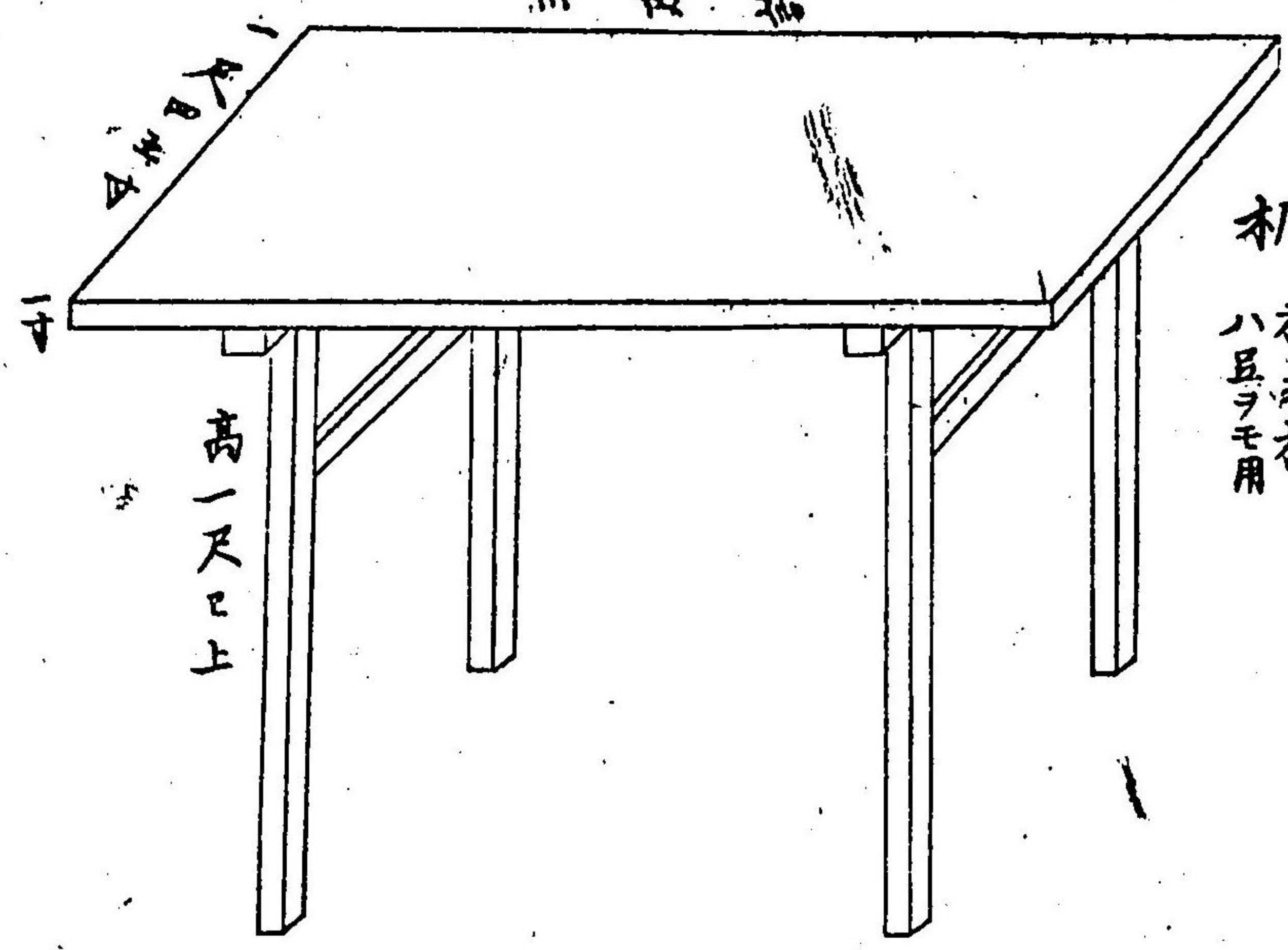

高一尺以上

家

〇九

新築園

灰表

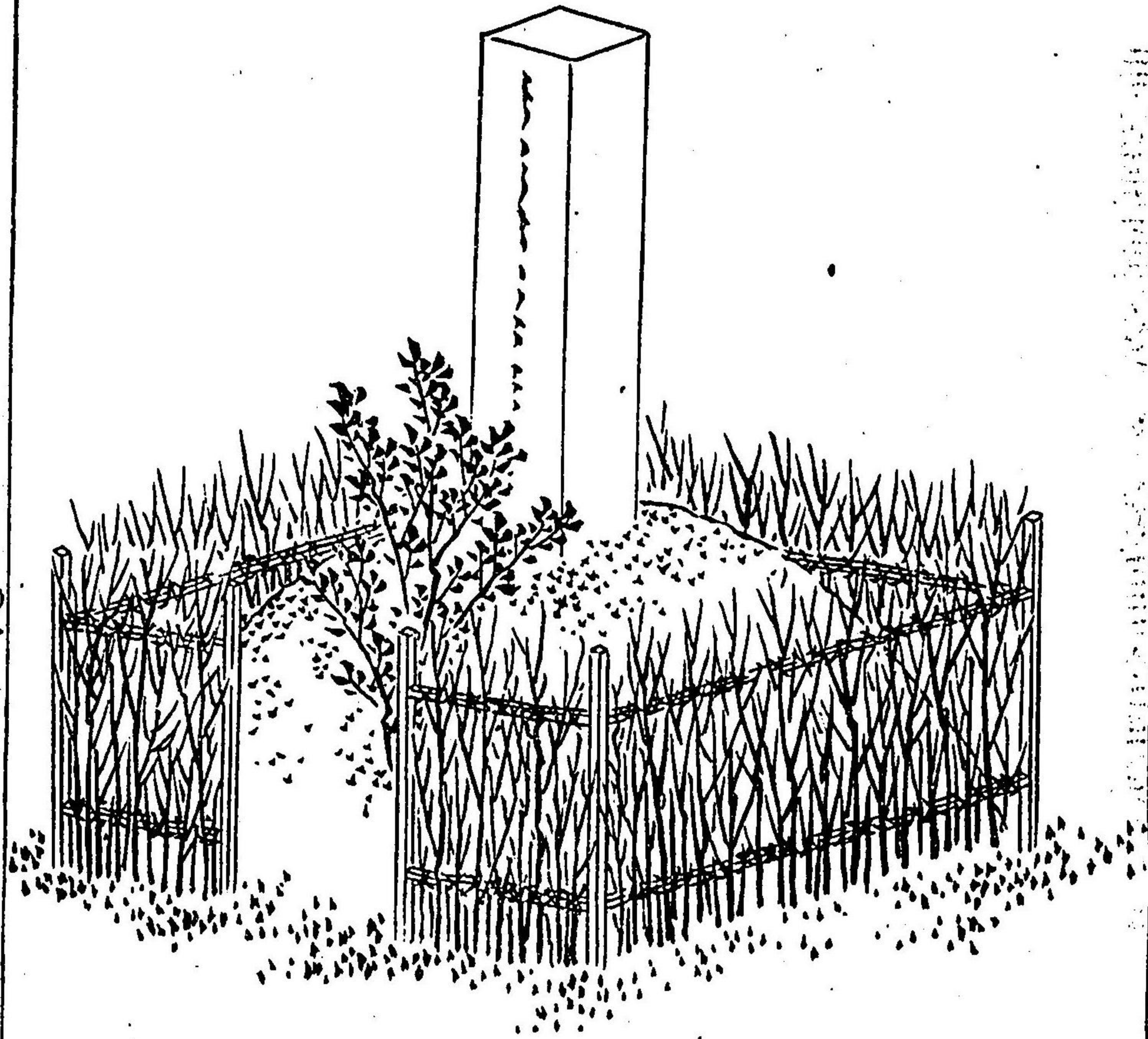

〇十

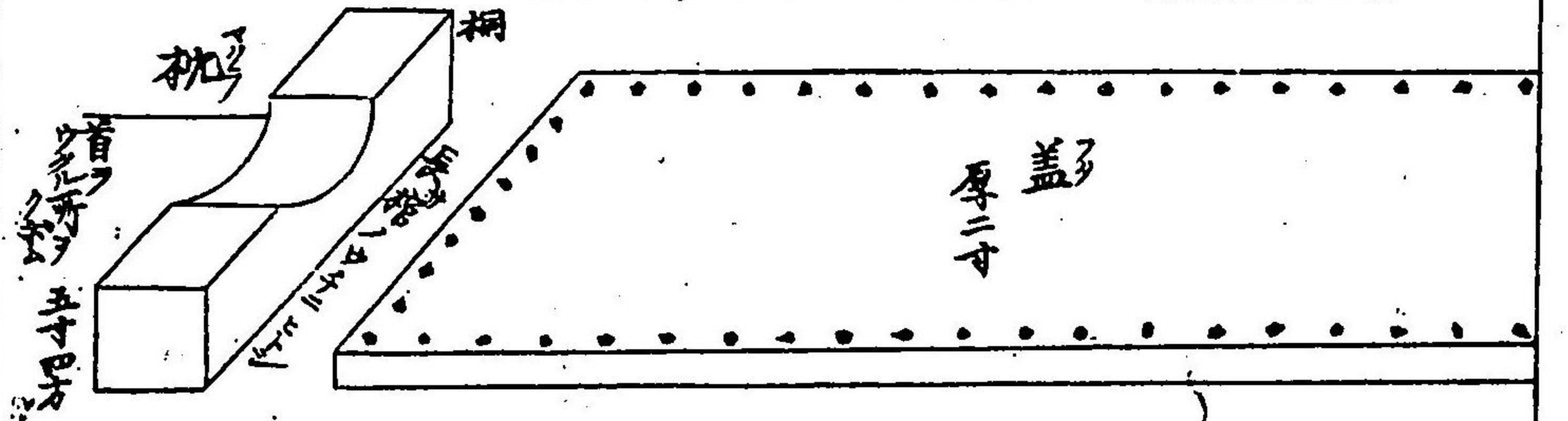
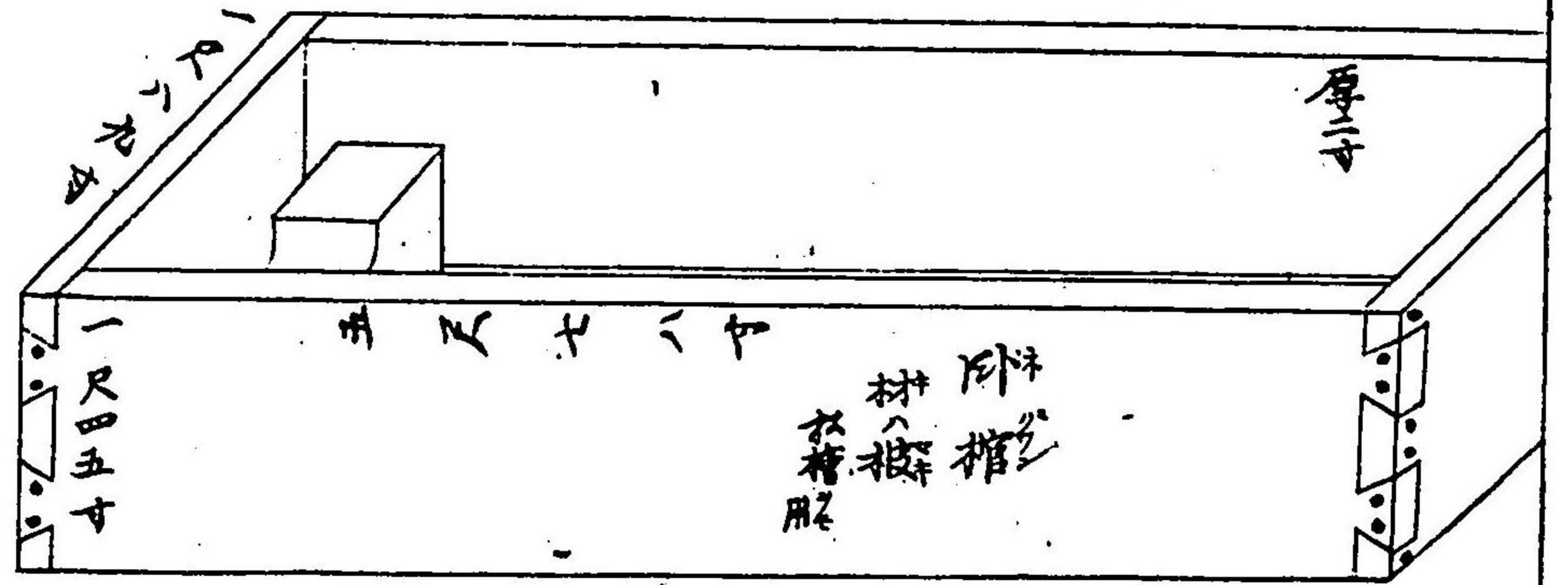

外箱ハ吾古風ニテ支那西洋モ用之  
坐箱ハ佛法ヨリ起リ

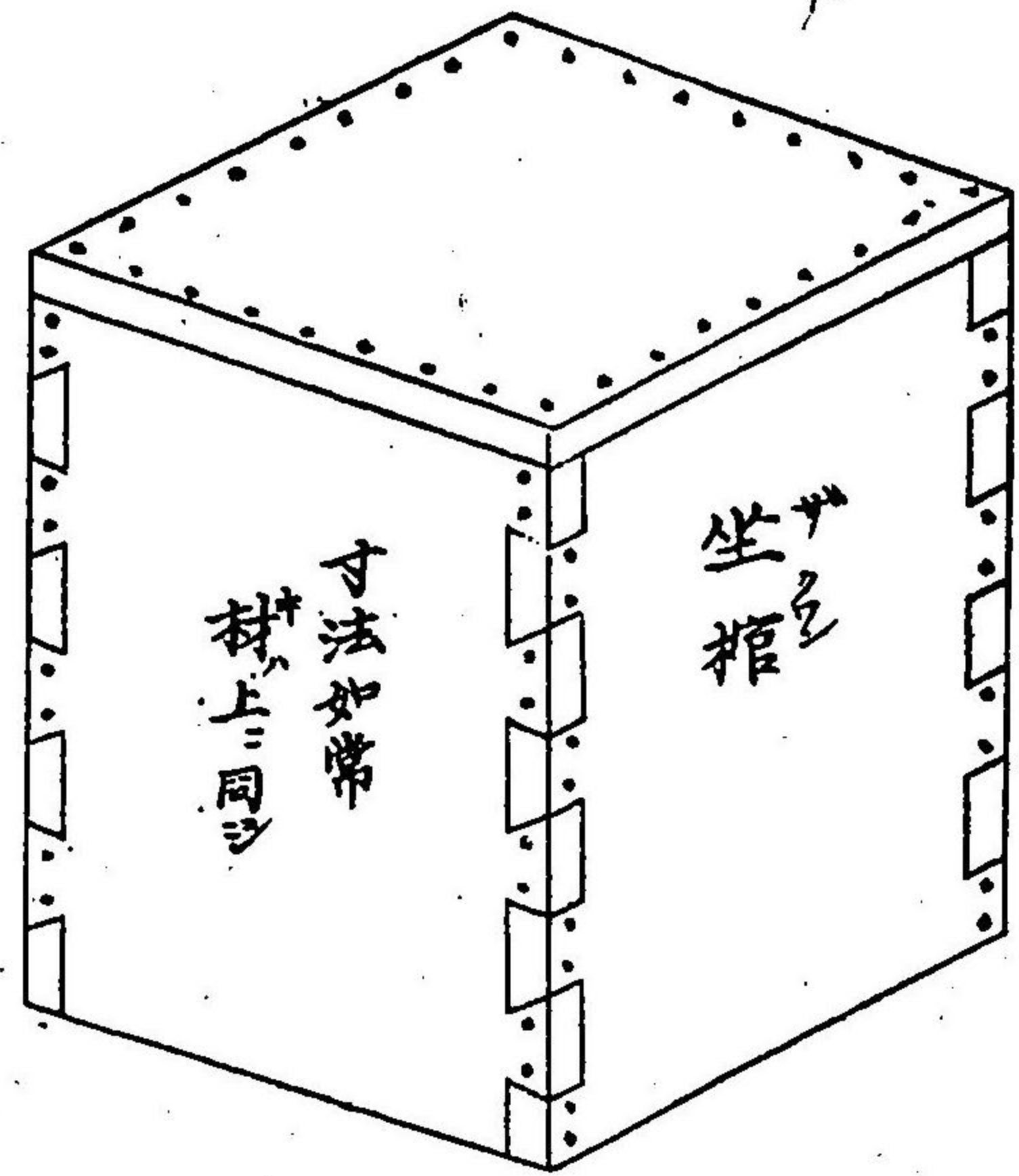

灵祭圖

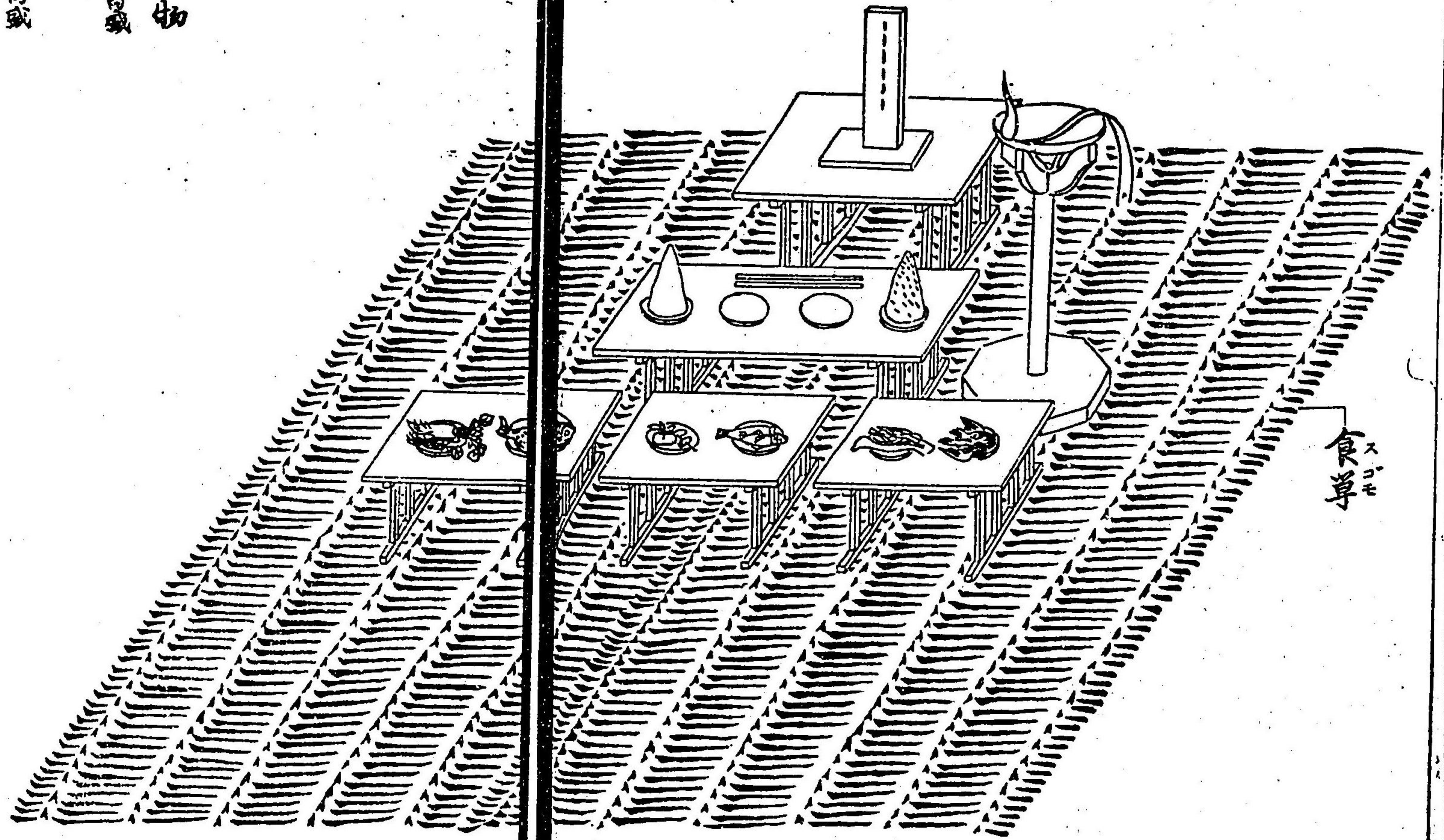

食卓  
スゴモ

供物  
飯 高藏  
酒  
塩 高藏  
鳥  
海藻  
乾魚  
菓子  
魚  
野菜

野菜 海苔 干貝 魚 菓子

庶務

〇十一

碑墓

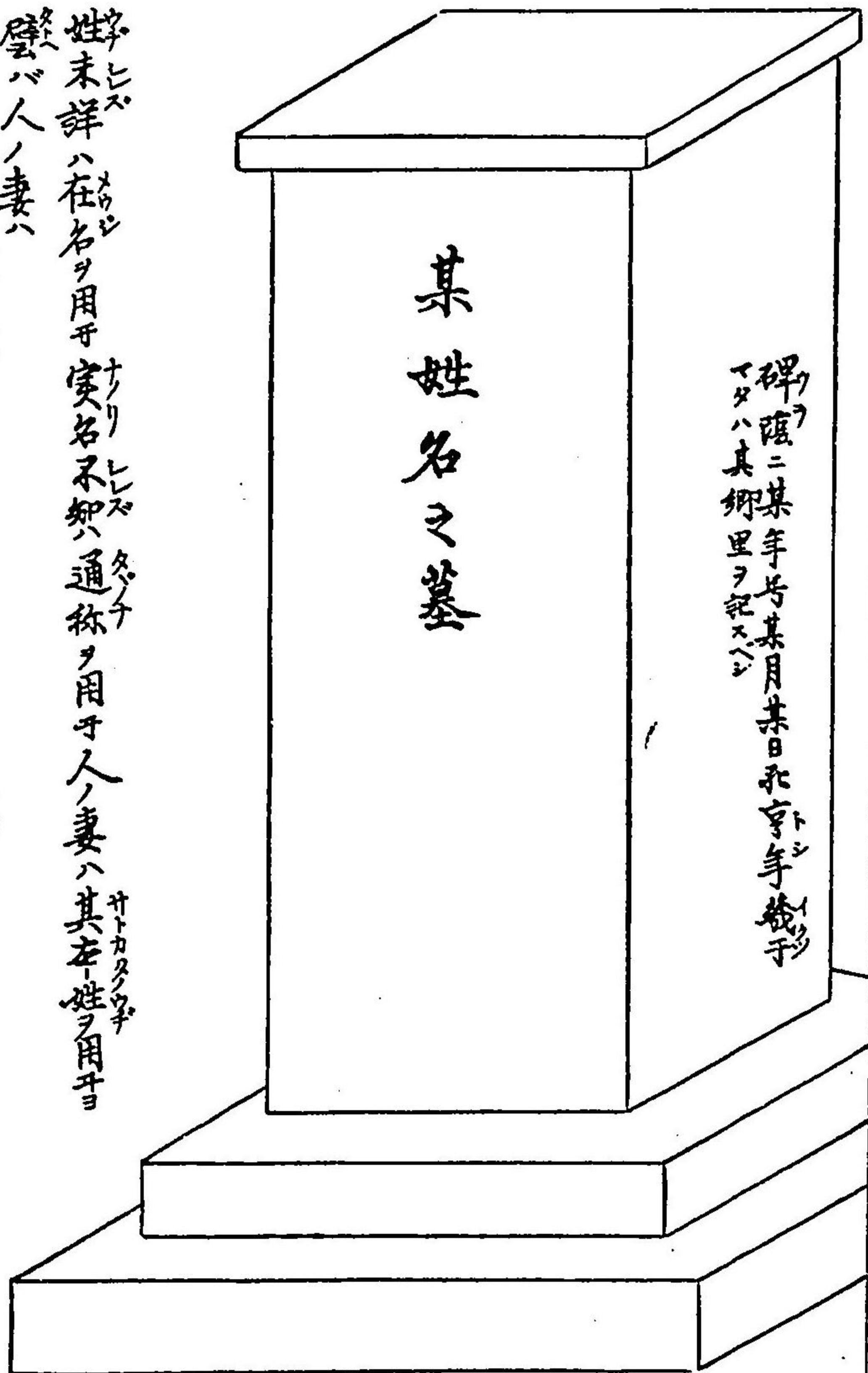

某姓名之墓

碑隱ニ某年号某月某日某年終ニ  
マダハ其郷里ヲ記スベシ

姓未詳ハ在名ヲ用テ實名不知通稱ヲ用テ人ノ妻ハ其在姓ヲ用テ  
 壁ハ人ノ妻ハ  
 某姓名妻某氏某女之墓マダハ某姓名妻某氏之墓  
 某姓名男某之墓女子ハ某姓名女某之墓  
 父早世シテ祖父某云々  
 某姓名孫某之墓女兒ハ某姓名孫某女之墓

家ニ喪アラハ事ニ慣タル人ヲシテ諸般ノ喪具ヲ造ラ  
 シメ又薄紀ヲ化リテ吊客ノ姓名親賓ノ賻物會葬  
 ノ姓名皂隸力者ノ負數ヲ記シ富家ハ一人ヲ点  
 メテ財貨ノ出納オモヒ諸物價ニ至ルマテ細記シツノ  
 亡者ノ姓名奉贖父母行年誕日輩行おヲモ詳  
 ニ載テ後勸ニ借フベシ  
 親戚朋友ニ喪アラバ速ク行吊ヒテ諸事ヲ營  
 辦ケ喪家モシ貧カラバ財刀ヲ補添テ喪儀ヲ全  
 カラシメヨ



黎明ニ酒飯魚蔬藻果ノ類ヲ奠ヘ再拜拍手シテ

畏父君カシキニ 畏前カシキニ 不肖其拜カシキニ 申マウス 頃今日マウス

波トシノ 年ハノ 乃ニ 忌日マヒニ 途マヒニ 坐マヒニ 追遠情難過マヒニ 故酒饌マヒニ

海山ウミヤマ 乃ニ 御饗奉マツリ 御醜奉事マツリ 乎マツリ 平マツリ 景久マツリ 安マツリ

聞食キコシメサト 申マウス 再拜拍手マウス

終日トモモス 籠居コモリキ テ外イデアサキ 出スイデアサキ ヘカラスイデアサキ

先祖ノ祭ハ二月十一日キサラキ 毎年トモモス 日ニ ツニ 宮ニ 又ニ 買ニ ベシニ 然トモ モモ 家ニ 職ニ

前日ニタマヤ 更舍ハキ ヲ掃キヨ 清ニ メ酒饌ニ 鳥魚菜藻等トイイラ ヲ供サイ

へ再拜拍手シテ

遠祖世トホ 乙祖ニ 等タチ 及マヒニ 配享ニ 矣マヒニ 乃マヒニ 前ハツコ 尔ハツコ 嗣孫ハツコ 其膝折ヒサ 伏フリ 豆フツ

言マツリ 佐久マツリ 今日ケフ 者ハ 遍年トシマ 御祭マツリ 奉事マツリ 日ヒナ 在ハ 伐コ 此レ 乃タ

舍ヤラ 乎ハ 掃ハラヒ 淨キヨメ 米ニ 酒ニ 食ニ 種ニ 物モノ 等ニ 表イモヒ 齋ヒ 清サヤ 米メ 措オキ

豆タラシ 滋マ 立タテ 奉マツラフ 乎ハ 良キヨク 九ニ 乎ハ 可カ 尔ニ 甘ウツ 良ニ 尔ニ 閉キヨク 食ニ 氏ニ 諸モ 人ヒト 束キ

會ツドヒ 乎ハ 掌ナソ 茂コモ 摺ヤラ 亮ニ 尔ニ 酒ヤラ 喫フル 状サマ 乎ハ 面オム 向カ 止ト 所ミ 看ソ 之ノ 親カタ

族親ウヂ 毗ヒ 賑ニ 以ヒ 家門イハノカド 廣ヒロクニ 良途ヒロクニ 蒙モ 無ナク 久コト 事ナク 无ナク 乎ハ 平ヒラ 令サカシ

榮シメ 給タメ 友ト 刀カミ 拜マツリ 未カシキニ 畏カシキニ 美母カシキニ 言マウス 頃マウス 再拜拍手マウス

妻子親戚家人等皆次第ニ拜ニ了テ會集マツリ へル

庶務

〇十四



諸人ト共ニ魚蔬ヲ割烹シテ相飲ニ歡ヲ盡シテ  
邊ト祖世俗年居ト云テ七等十三年ヨリ防メテ次シニ  
儀祭ハ後ノ世ノ仁徳ノ世出シ歎ニレハ用ル事勿レ

汲古堂著書弘通所

大阪心齋橋筋本町

赤志忠七

同所安土町

鹿田静七

