

**舶来各種ベアリング**

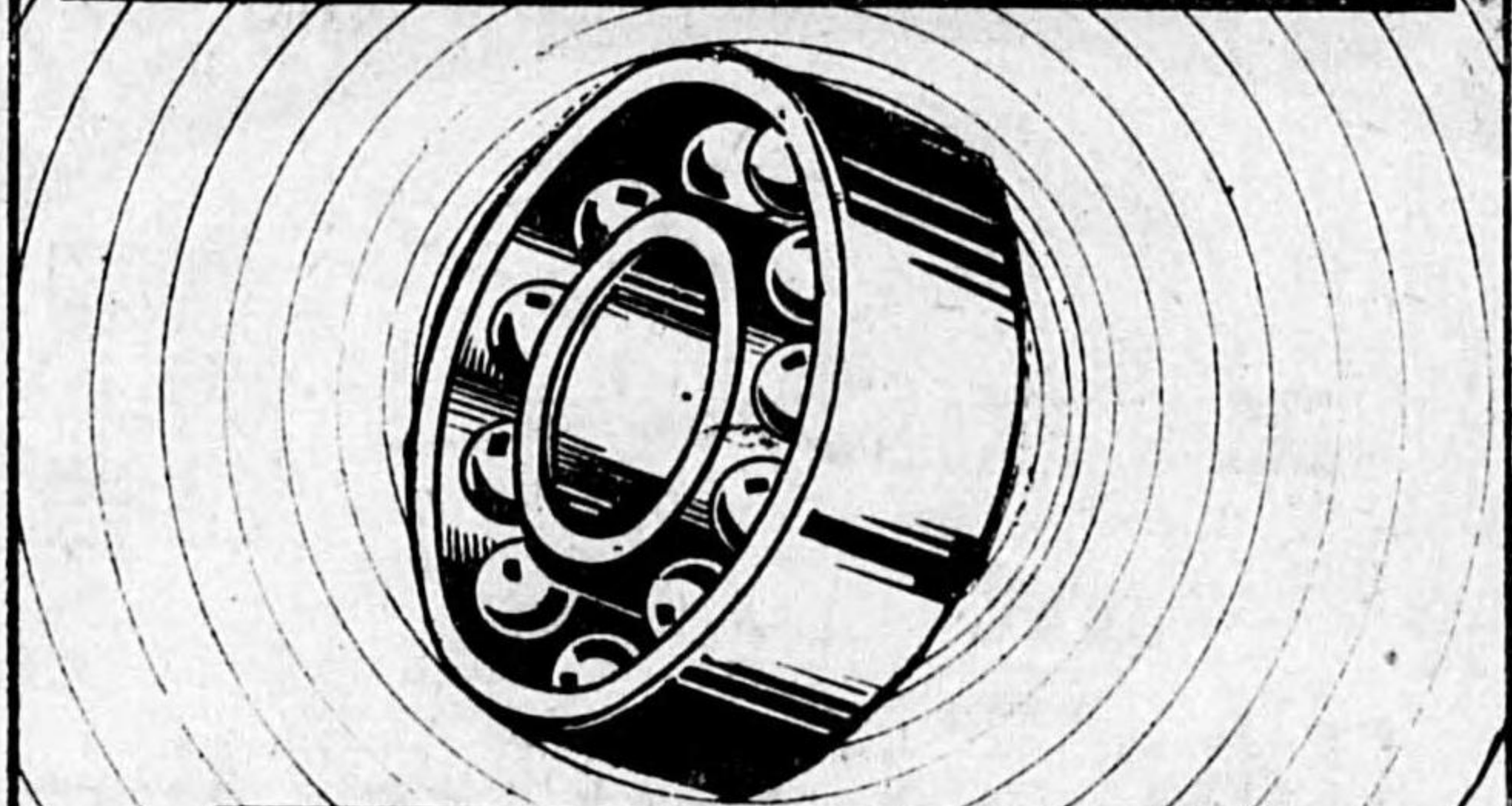

**ア力中商店**

東京市澁谷區宮下町三十七番地  
電話青山 一五三八番

代用ベルトとして  
耐久力無比

太古織に  
合成樹脂を加せし  
新興ベルト耐水熱酸油  
にして伸度少し

純植物性代用油

日本の  
カツキングオイル

日本の  
洗油

日本公認  
特許  
太古織

日吉  
三栄  
025

発売元 **マルフジ商會**

東京市日本橋區蛸殼町一丁目八番地 電話茅場町(66)三四二一

後八一

斯界の最優良品

特許124017 高周波耐熱用

**エボナイト**

**日本エボナイト株式會社**

東京市蒲田區西六郷三丁目五四

電話 大森 5081 番

蒲田 5754 番

**鑛山機械各種**

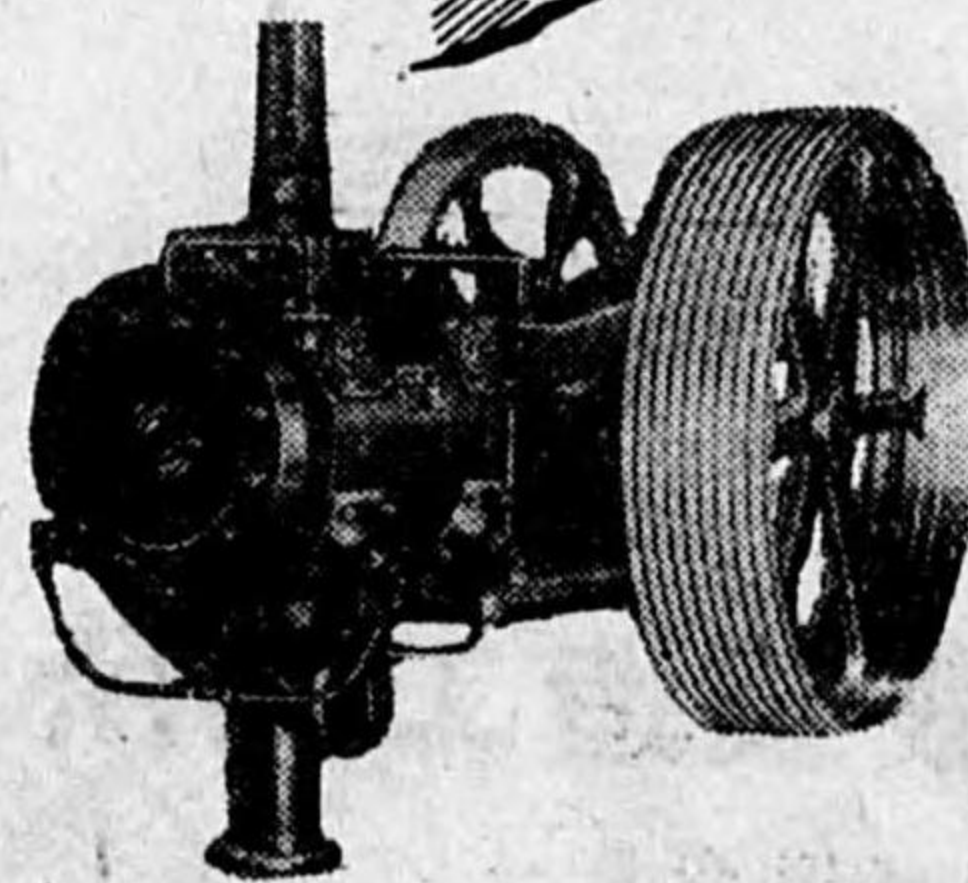

土木鑛山用諸機械  
各種諸機械  
製作



**福井化鋁機製作所**

營業所 東京市芝區田村町一丁目三番地  
國際觀光ビル四階一號室  
電話銀座四八八〇番  
工場 横浜市神奈川區子安通三ノ三五七  
電話神奈川三八〇五番

後八〇

# 國産螺旋管の權威

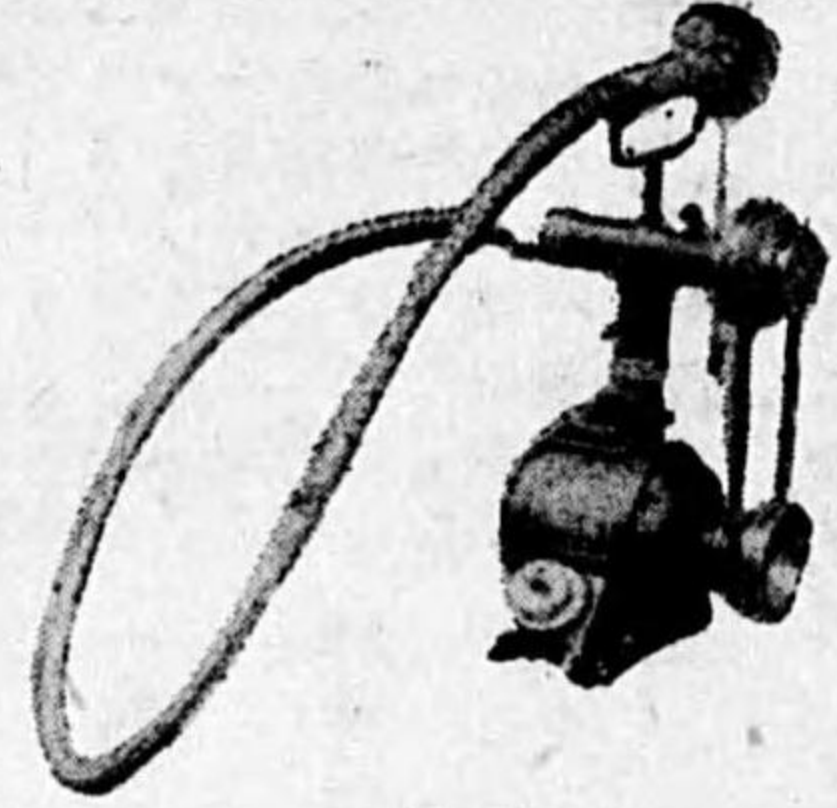

(型錄進呈)

## 國産螺旋管製作所

東京市京橋區銀座西五ノ二 電話銀座(57)一八八三・五二三七  
工場 東京市淀橋區西落合一ノ三〇一 電話落合長崎二七七四・三〇三三

カタログ進呈

# トピネーションとスクロール

精度性能  
絶対保證

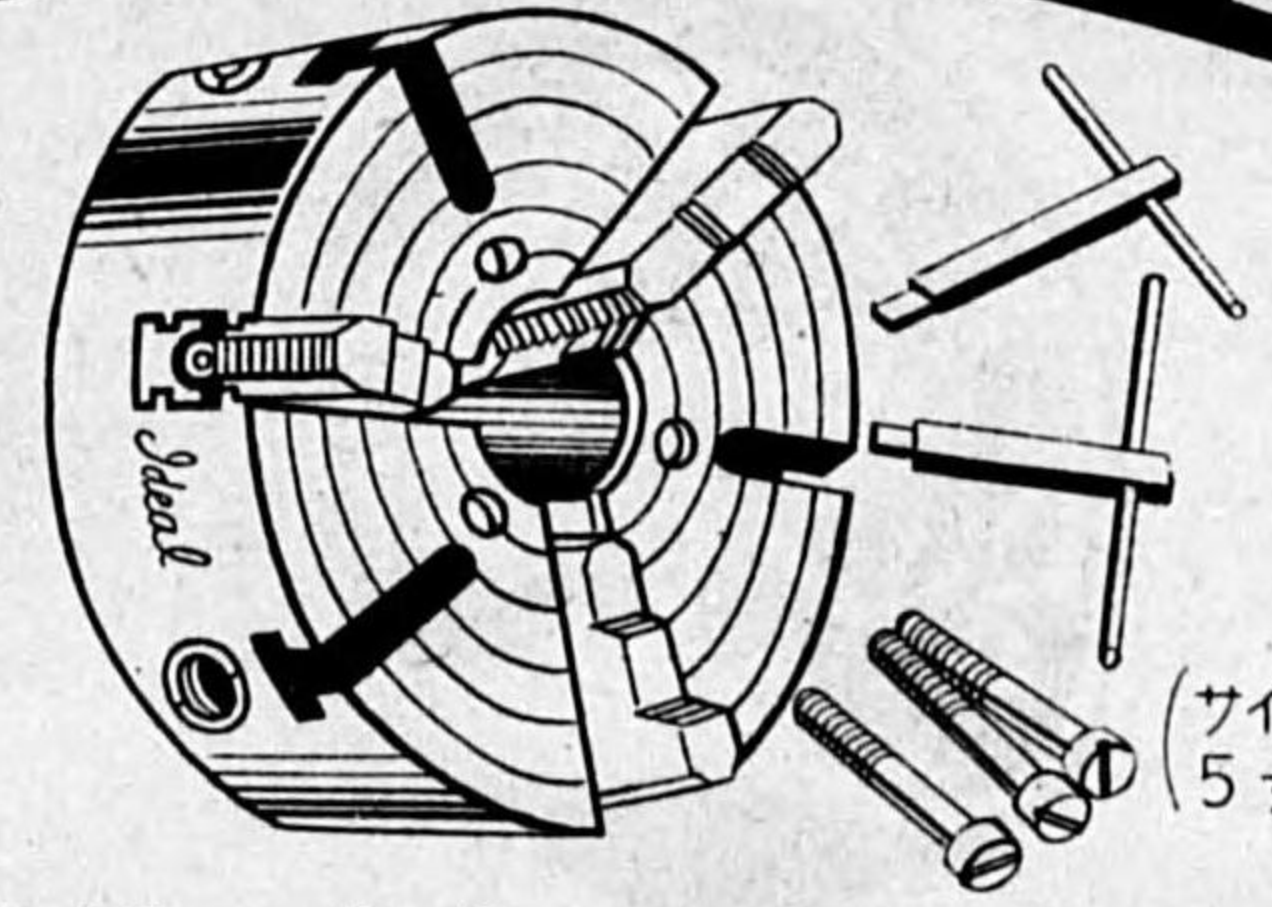

優國  
秀品  
産

(サイズ  
5寸~12寸製作)

経歴十五年

## 松井製作所

東京市品川區大崎本町二ノ四〇四(電話局前)  
電話大崎(49)一四一四番  
イキイキヨイ

明治三十年創業  
イチビシ印各種チエーンと  
ROX印ケリスカップ  
高級マリエブル(ホワイトハイト)鑄造  
チエンホヰル及バケツト各種  
鐵製品一般製造加工

## 小早川可鍛工業株式會社

本社第一工場 東京市本所區麻橋三ノ廿八番地 電話墨田二二七五番・四二六二番  
第二工場 東京市江戸川區西小松川一ノ元四番地  
第三工場 東京市荒川區尾久町一ノ二九七番地  
機械工場 東京市本所區麻橋二ノ九番地  
代理店 山本電動機株式會社  
東京市神田區岩井町一五六  
電話浪花三二七一・三一七五番  
徳 東京市京橋區京橋二ノ三  
電話京橋 六五二・八四二・八八番

後八三

## (地質試験器)

本器は地表面の電氣抵抗を測定することに依つて地下に於ける地質の状態を推察せんとするもので地下水、鐵層、巖石、油層又炭層等より土壤と其電氣抵抗を異にするもの石在位置を探知することに利用せらるものなり其他「アース」板の測定は正確に測定なし得るものなり型錄贈呈!

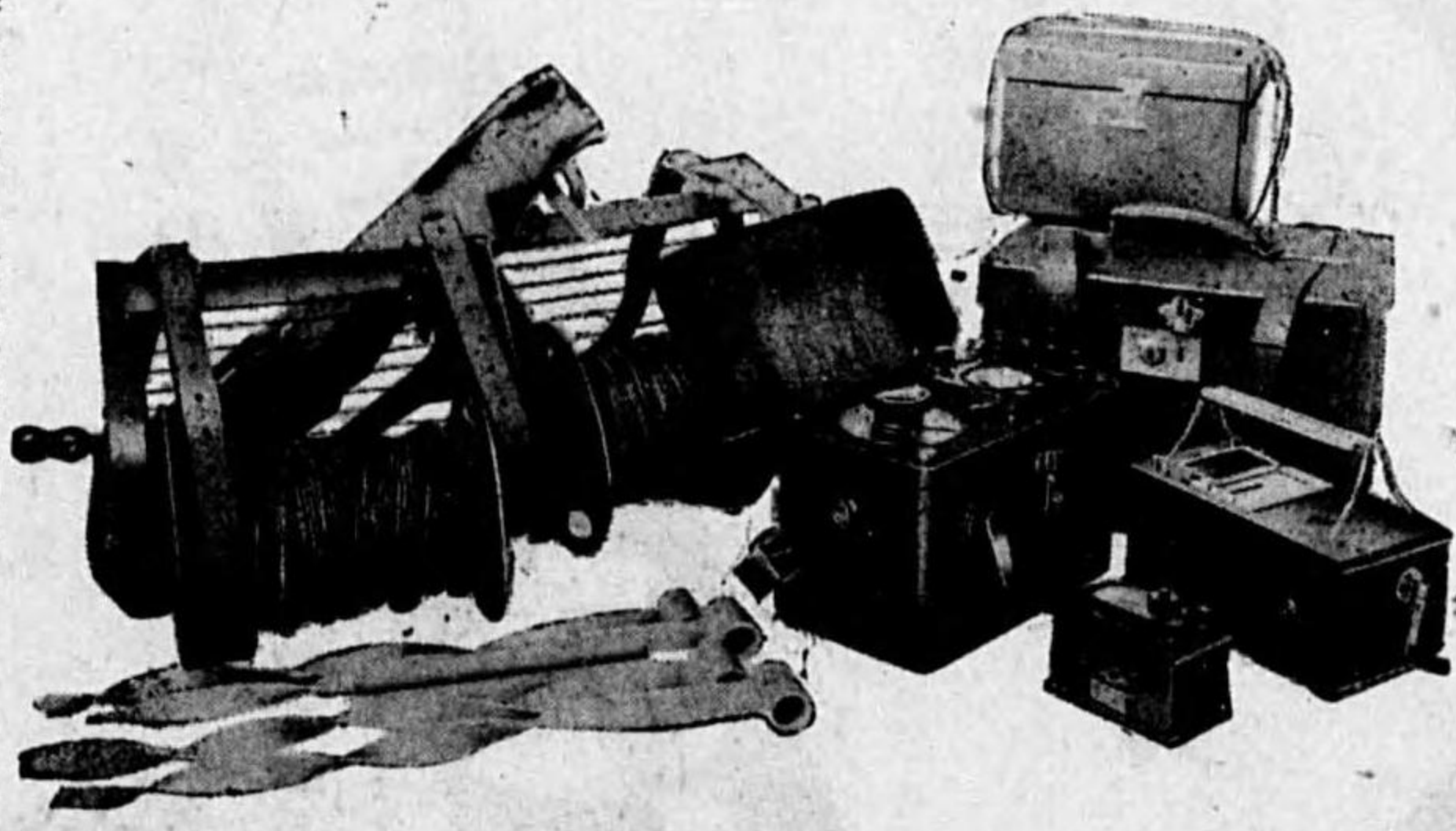

接地抵抗測定  
地質探査(絶縁試験器には北光電機研究所製品を  
調査)

## 北光電機研究所

營業所 東京市蒲田區東蒲田一ノ二五番地  
工場 東京市蒲田區東蒲田一ノ二六番地ノ一  
電話蒲田五五九二番

後八二

鐵管に代る.....

# ヒューム管

日本ヒューム管株式會社

支店	東京市京橋區銀座六丁目賑橋際	電話銀座代表長5426番
	大阪市西區土佐堀通二丁目九番地	電話土佐堀代表 5462番
	京城府古市町一二(片倉ビル内)	電話本局代表 1533番
	奉天市大和區千代田通四〇(奉天貿易會館内)	電話春日 3665番
工場	川崎市下作延字西谷一三五八番	電話漢口 20番
	尼ヶ崎市外大庄村中濱北西ノ切五四	電話尼ヶ崎代表 998番
	京城府外始興郡東面九老里	電話永登浦 716番
	奉天市商埠地南三經路	電話本局 1544番
營業所	八幡市大字藤田字妙見地先	電話八幡代表 462番
出張所	八幡市大字藤田字妙見地先	電話八幡代表 462番
	札幌市北三條東四丁目一	電話札幌代表 598番

後八五

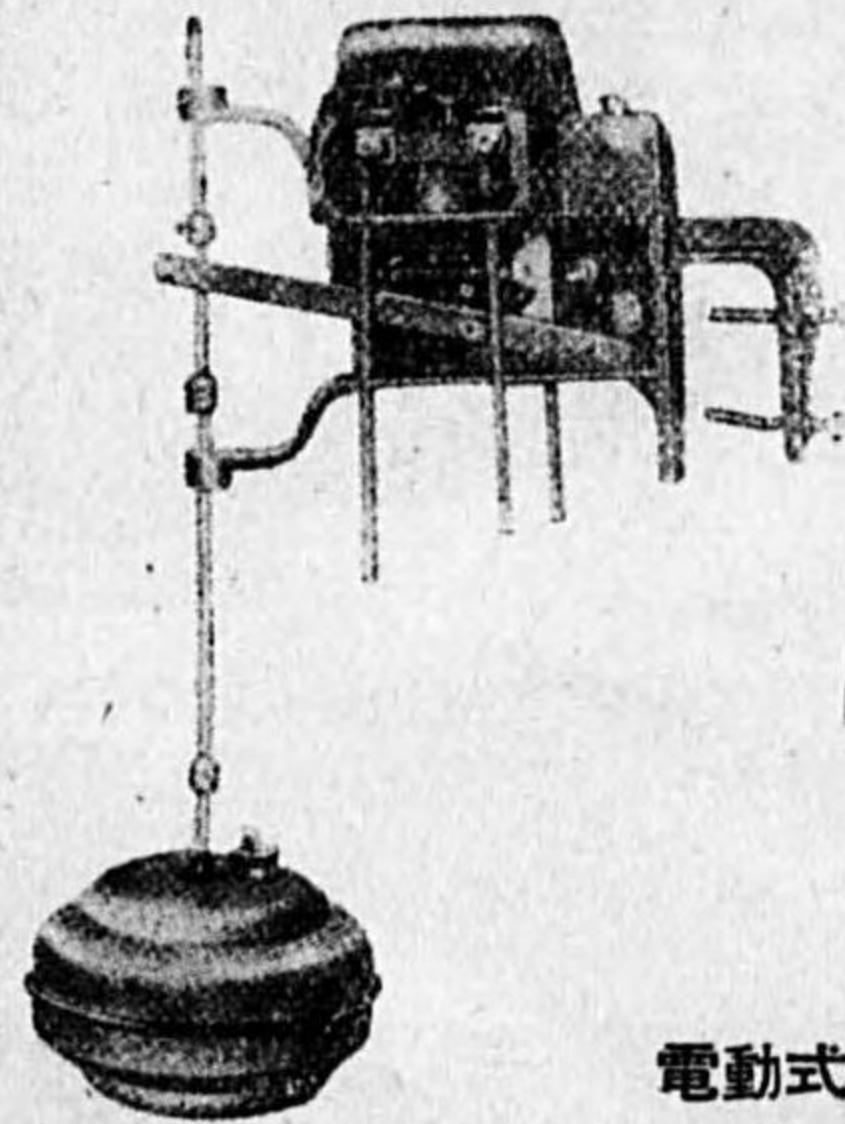

## PIONEER

パイオニア印のスキツチ

排水・給水・水槽用.....フロートスキツチ  
ポンプ用・コンプレッサー用...圧力スキツチ

電動式ポンプ用各種スキツチ

所 佐 積 善 社 言 資 云

大阪市東區京橋三丁目六十一番地(市電八軒家下車)  
電話東四一五一・四二一三

五分間ニテ製造シ得ル  
純正定規試薬原薬  
ファイキザナル



商標

## 島田幾商店

店主 吉岡 一郎

電話北濱(長)五一三三四番  
振替口座大阪九三三七二番  
文書宛先 大阪東局私書函八二番  
電信宛名 オサカファイキザナル

大阪市東區伏見町二丁目四

### 目種業營

窯業用品	電球用品	電機用品	火薬用品	製版用品	油脂用品	燒入用品	皮革用品	寫真用品	分析用品
其ノ他一般藥品	染料用品	工業用品	農薬用品	セラミクス用品	陶磁器用品	木材防腐用品	レジン工業用品	調味料工業用品	冶金用品

特殊工業用藥品  
一般分析用藥品

ファイキザナル定期試薬 發賣元  
靛旗印化學用品

## DIAMOND-TOOLS

For Truing Grinding-Wheels

圓型砥石修正用ダイヤモンドツール(ダイヤモンドドレッサー)

No. 72 HAND TOOL 手操用

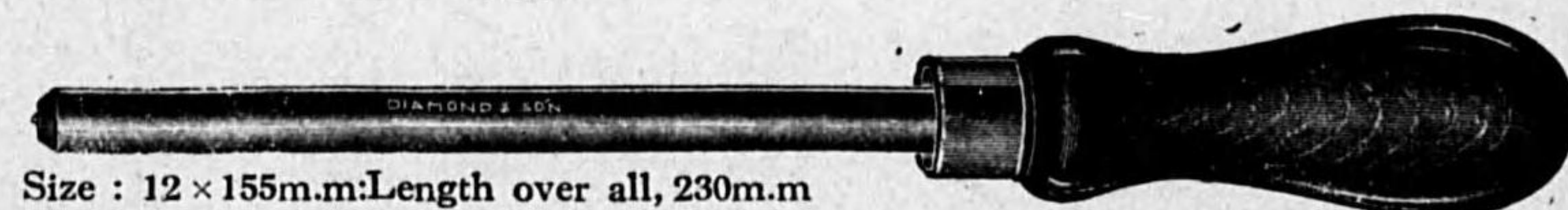

Size : 12 x 155m.m Length over all, 230m.m

No.75 FORNORTON GRINDERS No.76 FOR LANDIS GRINDERS 9mm x 5mm



ノルトン型  
No.73 HAND TOOL

ランヂス型  
手操用

レース用ツール



Size : Diameter, 12mm ; Length over all 200mm

— 修理迅速 —

父子商會 **ダイヤモンドコンパニー**

大阪市天王寺區大道三丁目一五〇 電話天王寺七三四二番・振替大阪八二九二三  
工場 天王寺區大道三丁目(電停前)

後八四

冷熱絶縁  
炭化コルク  
パッキン用  
コルクシート

耐油  
耐水性

旭コルク工業株式会社

東京市葛飾区本田澁江町五一五 電話本用四五六番 振替東京五〇一四〇番

ケ-ニヒアイゼン

耐酸 ◆ 合金

- ◎化学用諸機械
- ◎高級硅素鑄鐵
- ◎モネルメタル
- ◎各種耐酸用ポンプ
- ◎ニッケルクローム
- ◎シルジンプロンズ
- ◎其他各種合金製作品  
(型録進呈)

齋藤貞二工場

東京市澁谷区幡ヶ谷原町九一九番地  
電話四谷(35)6075・1066

後 八七

三重式チェンブロック

營業種目

機械・金物・工具・鐵工具  
航空機附屬品製作並ニ  
度量衡・計量器販賣  
フアルコン印工具發賣元



合名會社 曾根商店

東京市京橋區銀座西六ノ二  
電話銀座(57)6751-4

片倉絹製  
インドレスベルト

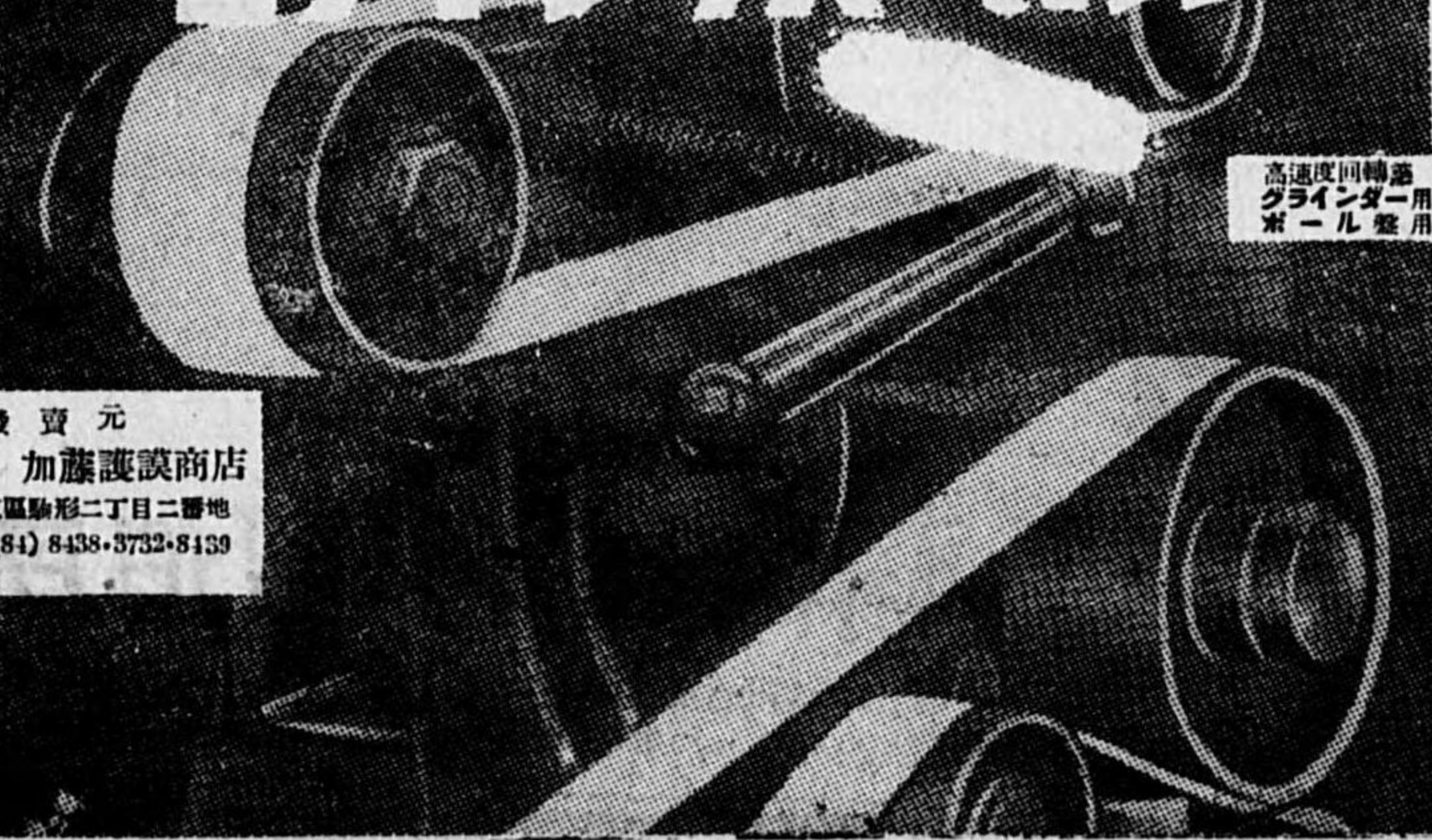

高速回転用  
グライダー用  
ボール盤用

發賣元  
合資會社 加藤護謨商店  
東京市淺草區船形二丁目二番地  
電話淺草(84)8438・3732・8139

後 八六

自動車代用燃料用瓦斯壓縮機 横串型四段壓縮機

酸素、炭素瓦斯製造装置其他

附属品  
水壓式全瓦  
真空填充ス  
ボンベ装タ  
ン

所用馬力  
五〇馬力  
調車傳動

容量  
一〇〇立方  
米  
二〇〇氣壓  
回轉數  
一四〇回  
(每分)

高壓瓦斯壓縮機 各種水壓機

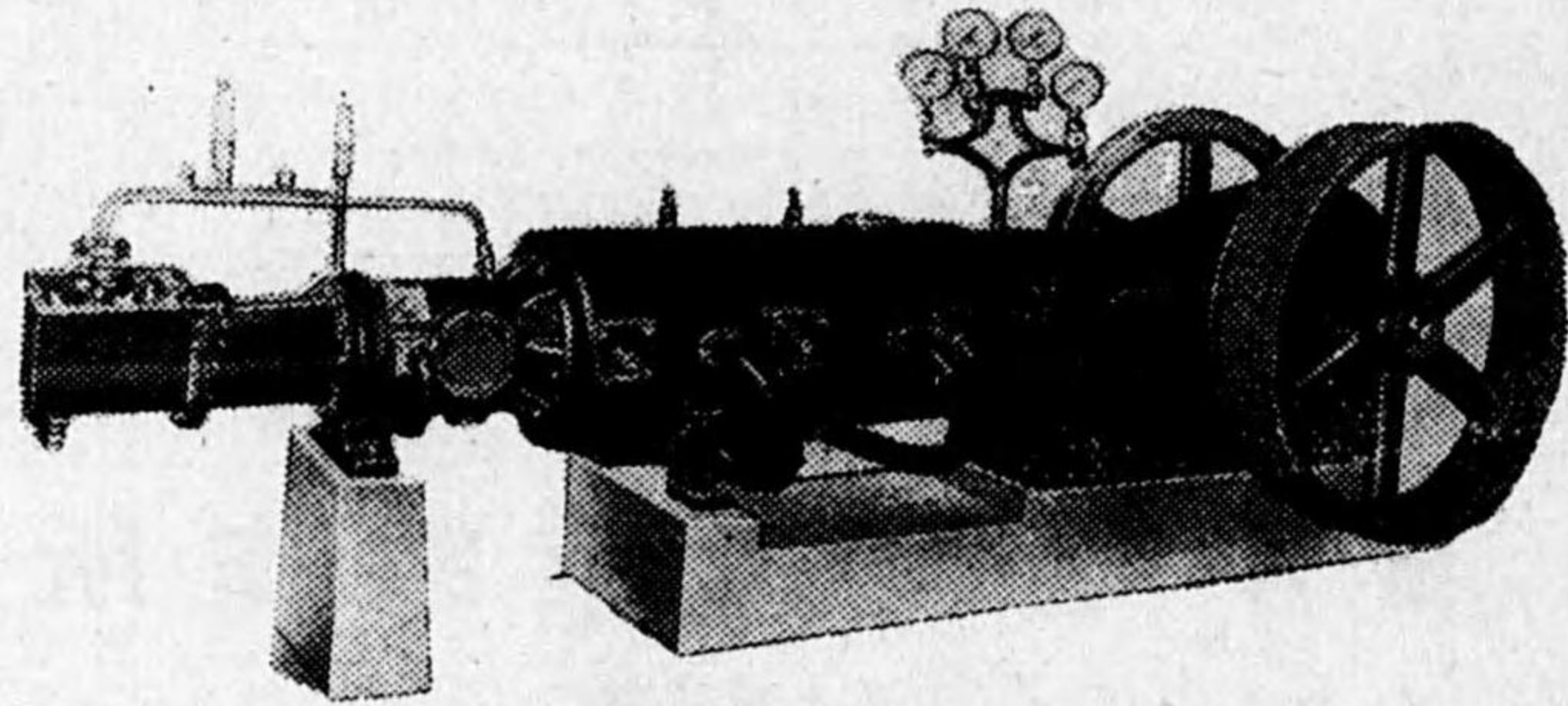

高壓工機株式會社

川崎市小倉東耕地五四〇番地 電話川崎四〇九〇番

營業  
種目  
鑛業 金、銀、銅、硫化鑛、磷鑛石、石炭  
工業 苛性曹達、面粉、液體鹽素、硫酸、研磨材  
肥料 過磷酸肥料、化成肥料、配合肥料

資本金 七千五百萬圓

本社 大阪市西淀川區高見町一丁目六四番地  
支店 東京市京橋區京橋一丁目二番地

三井工業株式會社

取締役社長 小野義夫

事業所

大阪工場 大阪市  
田老鑛山 岩手縣  
大梁鑛山 朝鮮忠清南道  
慶良鑛山 沖繩縣  
大崎鑛山 岩手縣

事務所

ラサ島鑛山 沖繩縣  
宮古製煉所 岩手縣  
田川炭山 山形縣  
白糠炭山 北海道

TSK

營業品目

酸素製造並  
熔接器具材料販賣

東京酸素株式會社

本社 東京市板橋區志村前野町1270番地  
電話 赤羽2377番 板橋0489番  
營業所 東京東荒川區尾久町五丁目816番地  
電話 下谷 (83) 4766

後八九

脚車 PATENT SOCKET

Rockford TRADE MARK REG

カタク 進呈

特許キャスター製造元  
會社 中島安太郎商店  
東京市神田區東福田町二 電話浪花5477番

後八八

# 工作機械

OR-S-Type 8' x 8" motor Driven

High Speed Lathe, with Quick Traverse of Carriage

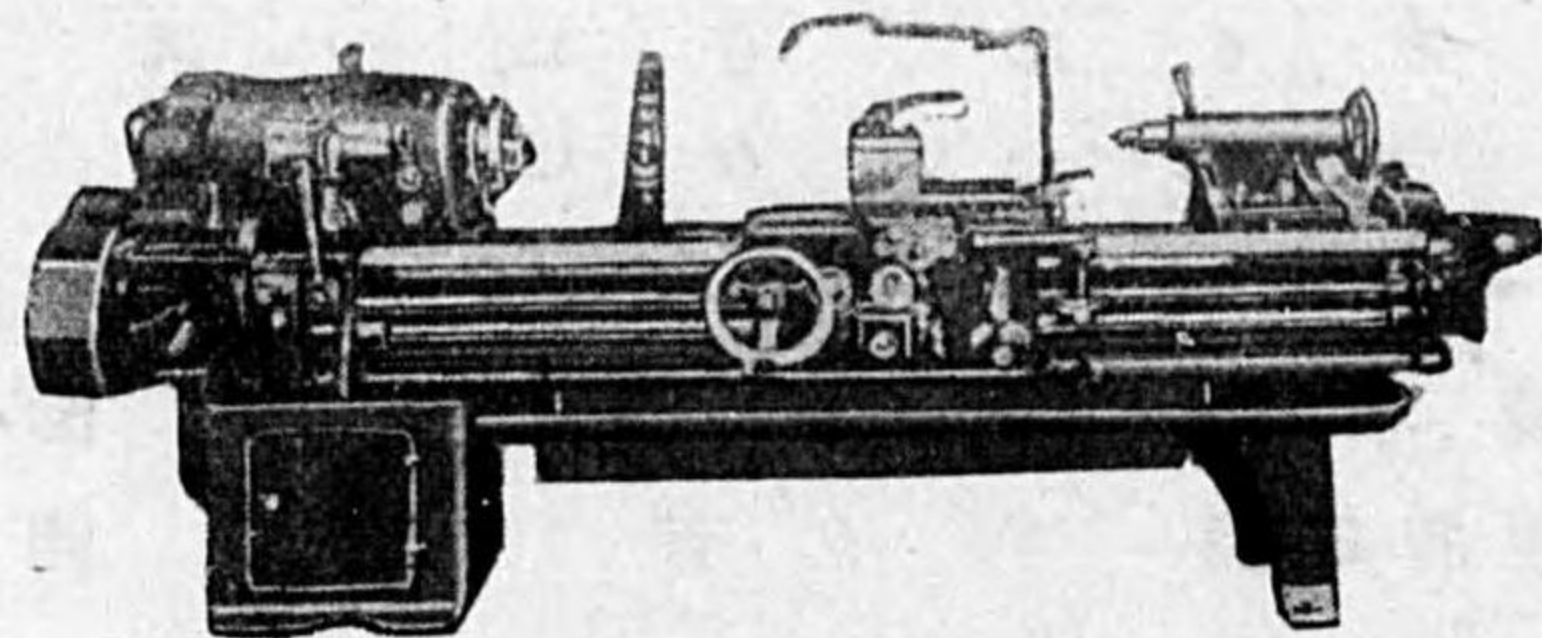

株式會社 大隈鐵工所 關西代理店

日本精機商會

大阪市北區曾根崎上三丁目八番地  
電話北一八七七番

# 各種新古 變壓器

モートル 發電機 配電盤

配電函 制御器 抵抗器

サイレン ポンプ 其他電機器具

新古賣買製作改造

# 日本電機工業製作所

大阪市此花區上福島南二丁目二三五

電話福島六一九六番 振替大阪七〇一六九四番

# 各種乾燥機

人生 亞細亞 粉類 藥料 染料 各種  
用用用用用用用用

乾燥用途

弊店 實績 最古 歷史 豐富 經驗 技術 精巧 以テ 御探 用先 有ス

皮革 木材 粘炭 顏料 合成 樹脂 其他 用用用用用用

各種乾燥機製作專門

大和三光商會

大阪此花區玉川町四丁目(前藤田野)  
電話此花六二三番

後九一

(御報型錄進呈)



# 高級鎮銚挽物專門

日本標準規格挽物ボルトナット  
捻子鉸類、電氣、鐵道、紡績、造船  
車輛、建築其他諸機械器具一般



藤田製作所

大阪市東成區鶴橋北町二丁目  
電話天王寺641・振替大阪25715

後九〇

國產工具の最高權威

MSM螺旋工具製造元  
三齋螺範製作所  
製品一手販賣

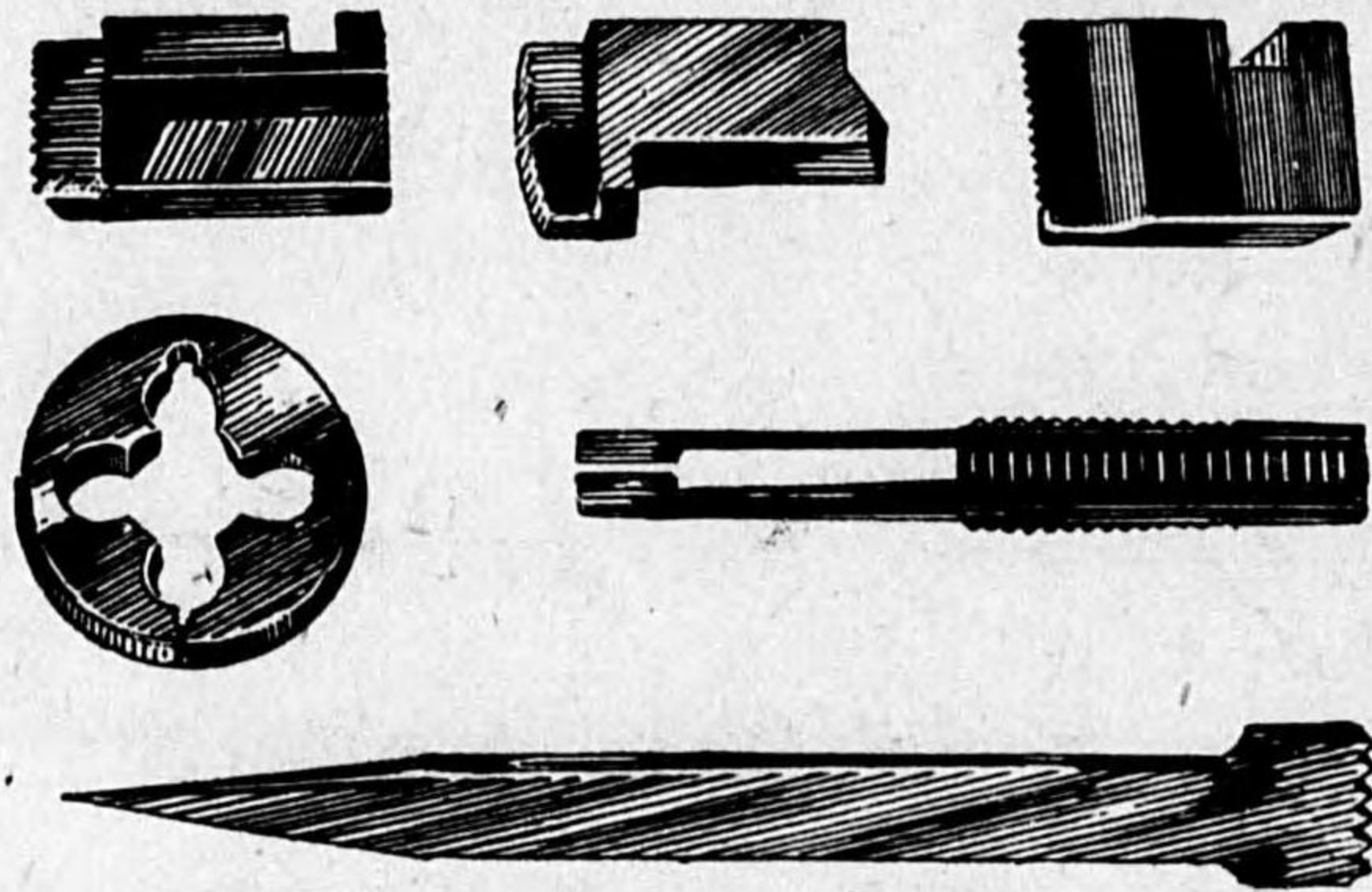

諸官署  
太田鐵工所總代理店

高級螺旋型工具・タップ・ダイス・チエザー・リーマー  
カッター・エンドミル・ハンドチエザー専門製作販賣

MSM 三隅商店

東京市芝區田村町三ノ九 電話芝(43)二一三二番

粉砕機

池上鐵工所

東京市芝區三田豐岡町一四番地  
電話三田(45)八七八番

營業科目

レザー クロース  
レザー ベーパース  
オイル クロース  
ラバー クロース

資本金 貳百五十萬圓  
生産年額 六百萬圓

共和レザー株式會社

本社 東京市向島區寺島町四丁目  
東京販賣部 東京市向島區寺島町四丁目  
大阪販賣部 大阪市西淀川區高見町一丁目

ステンレス製品一般

森岡 鋸接棒

森岡 ステンレス工業株式會社

製所 東京市日本橋區江戸橋一ノ二  
電話 日本橋二四四一番・三三〇一番⑧  
工場 川崎市四谷上町二四七  
電話 川崎三七九四番

# 各種キップン

加五製造販売

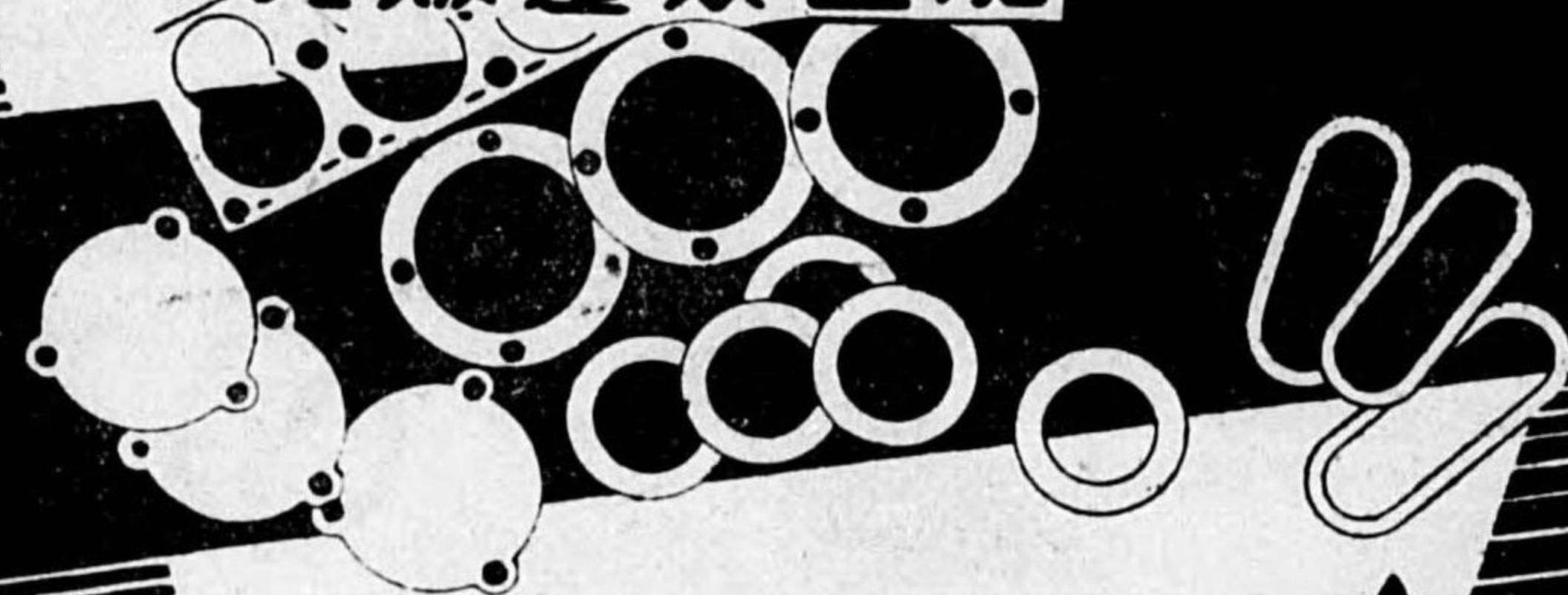

## 大野商會

東京市品川区大井元芝町七五番地  
電話高輪一七二一

# ル ド ロ ー ル

營業科目  
各種合金鑄物  
耐熱耐酸鑄物  
セミスチール鑄物

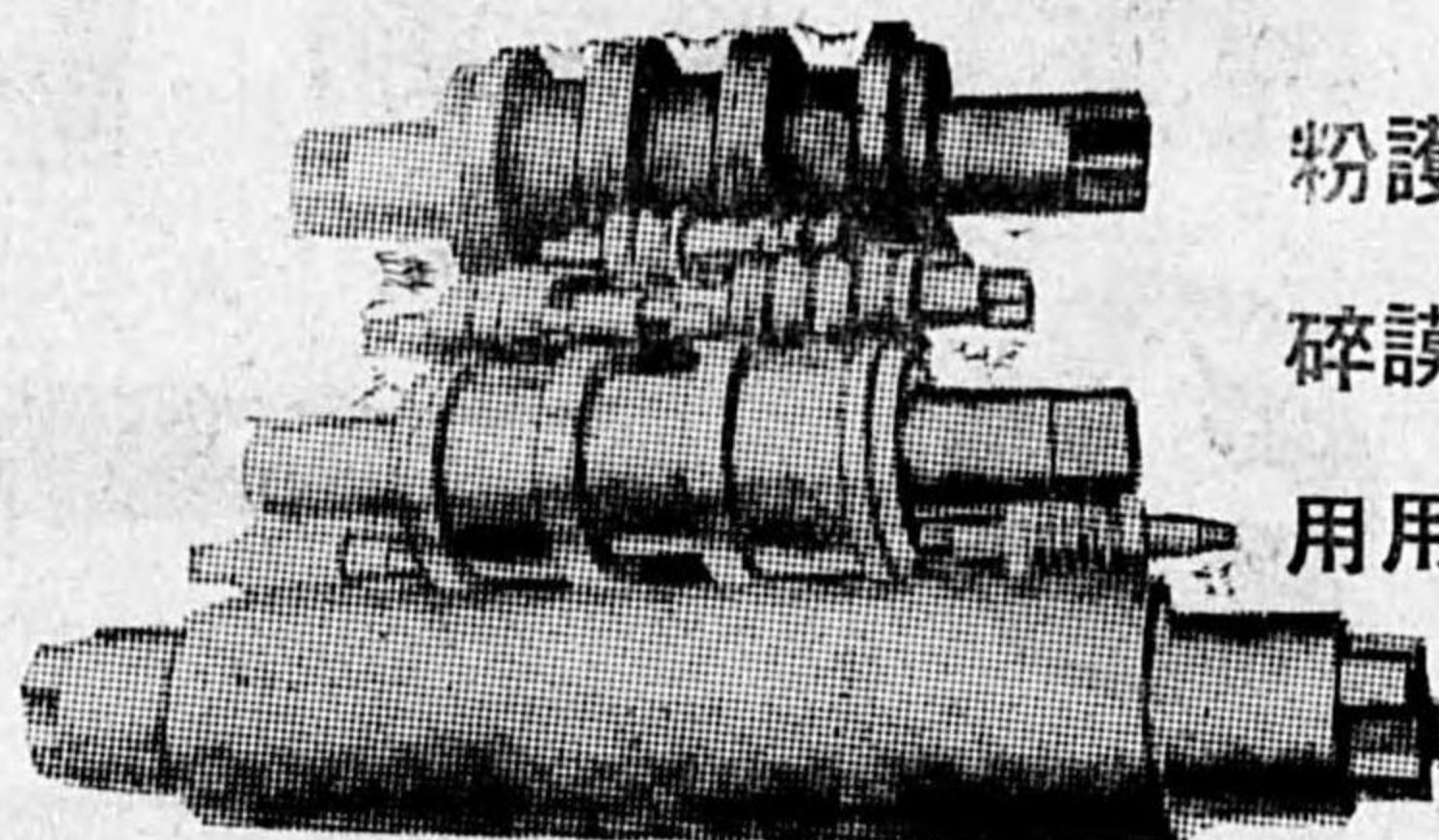

製伸護粉  
鐵鋼謨碎  
用用用用

創業明治拾七年

## 中村鑄物工場

東京市本所區柳原町拾番地・電話本所(73)一三四三番

會社資  
**增田製作所**

目 螺子ゲージ  
科 テーパーゲージ  
業 限界ゲージ  
營 各種板ゲージ

東京市蒲田區古市町四六番地

電話蒲田 (三三六六二番)  
(四六六八番)

工 新 竣  
場 築 成

專門製作

## 中里合名會社

工場  
東京市本所區麻橋一丁目三十四番地  
電話墨田(74)二七三九・五一五五番  
東京市城東區龜戶町二丁目  
電話墨田(74)三五一八番







陸軍省 } 納入  
海軍省 }  
鉄道省 }  
各種フェルト 製造販売

營業種目  
各種牛毛フェルト  
各種羊毛フェルト  
保冷、保温工事  
設計及施行

合資会社 大阪フェルト工業所  
大阪市此花区上福島北二丁目八六番地  
電話福島④二二六五・七〇二八・七三二七番  
工場 阪神沿線鳴尾 電話西宮二八八八・五〇四七番

後九七

理化学・電気炉・電熱器・瓦斯炉  
**高級耐火物**

**HSB**  
多孔性耐火保温煉瓦  
**大石爐材商會**

大阪市此花区北安治川通一丁目八一番地  
電話此花五〇一二番 振替口座大阪二六八七五番

耐火煉瓦  
アルミナ・アランダム  
カーボランダム・シリカ  
カーボン・グラファイト  
アスベスト各製品  
【カタログ進呈】

# エンドレスシルクベルト

ENDLESS SILK BELT

(無端調帯)

1. 内面、外面研磨盤の高速回転用
2. 各種精密工作機械の回転軸
3. 遠心分離器の駆動用
4. 力織器其の他紡織機
5. 其の他直径の小なる特殊プーレー駆動用等



## 内外精機工業社

本社 大阪市東區淡路町三丁目六番地(船場ビル内)  
電話北區23)二七五一・二七六〇番  
名古屋出張所 名古屋市中區松ヶ枝町二三  
電話中(3)三一七八・三一七九番  
工場 大阪市旭區左専道町九〇八(電話旭三四一四)

各種鑛山機・燃料機械製作

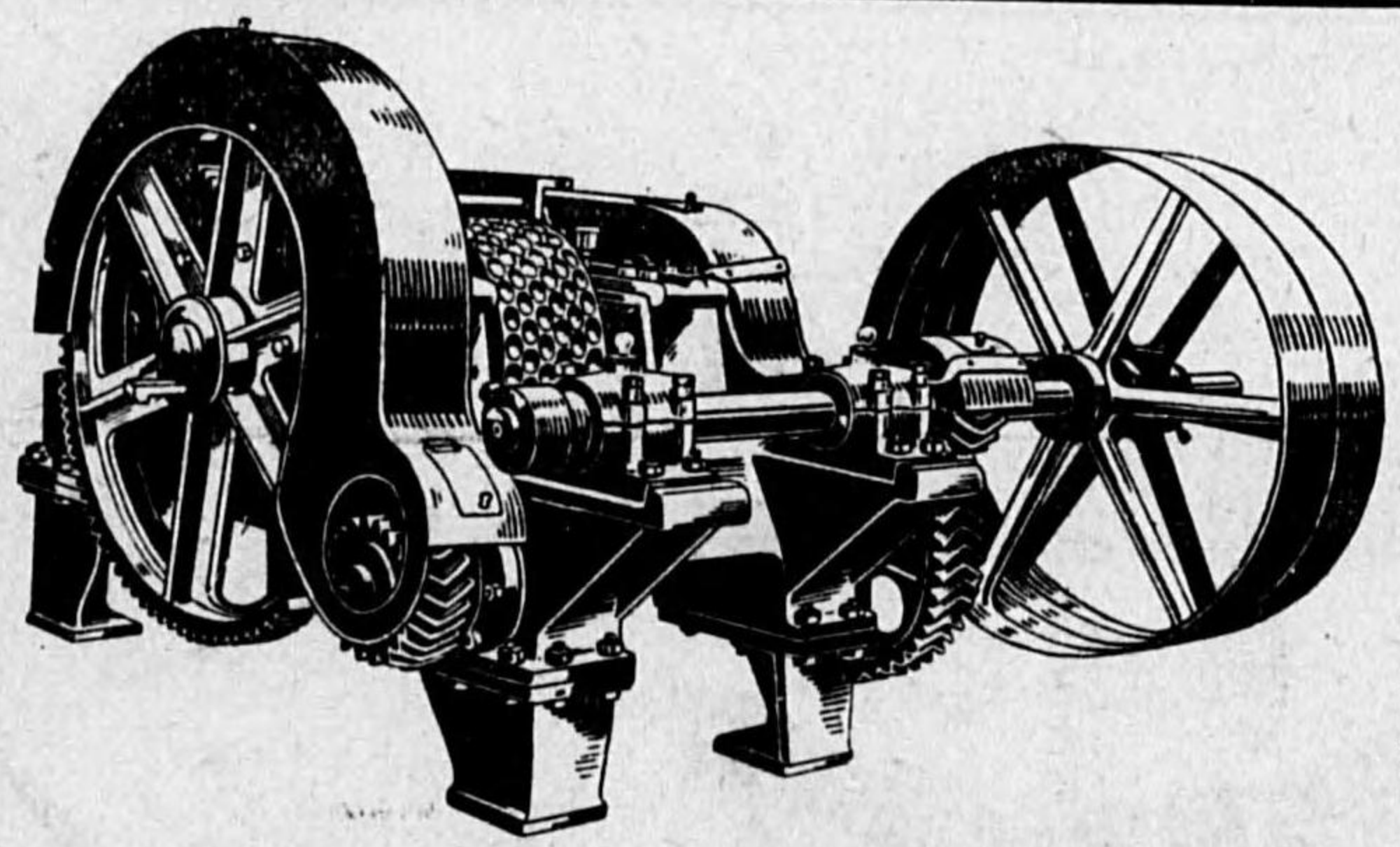

砂鐵  
團鑛成型機

## 棚橋鐵工所

大阪工場 大阪市港區境川町三ノ九  
電話西(43)五二〇九番  
京都工場 京都市下京區九條豐田町三五  
電話下(5)五四七八番

後九六

# ゴム

工業用各種ゴムホース  
 ゴムベルト、Vベルト一式  
 エポナイト材料其他加工品  
 石綿製品各種パツキンク

資合社

池田貫一商店

東京市本所區東兩國一ノ一三  
 電話本所(73)六九七一  
 番 振替口座東京一六四八三〇番

# 大量 炭焚(揚物機 魚肉焼機)

工場炊事用

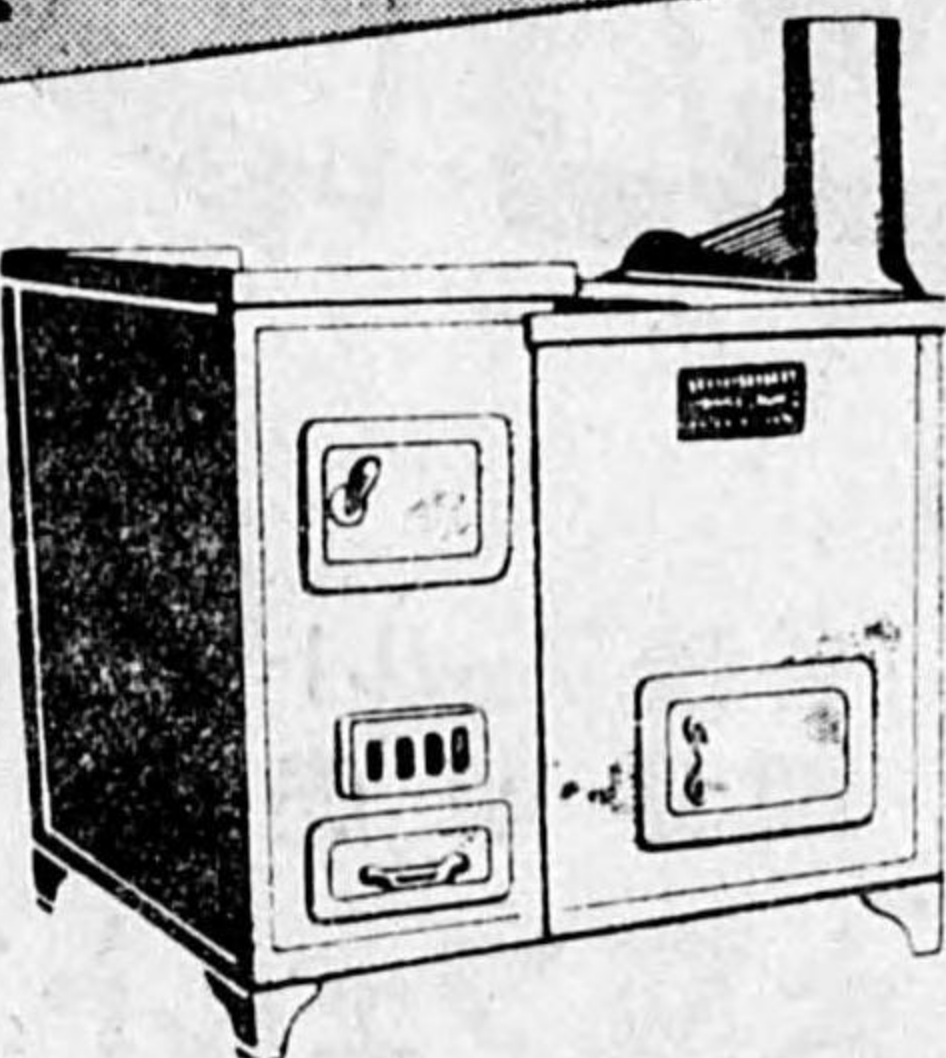

營業課目  
 其ノ他厨房用器具専門  
 蒸気呑湯沸器  
 各種料理用ストーブ

型録進呈

橋本大量炊事器具工場

東京市本所區大平町1ノ16 電話墨田(74)5888番 振替口座東京94849番

# ゴム

工業用ゴム製品  
 高圧ホース  
 酸素送水用  
 パツキンク  
 Vベルト  
 ゴム板  
 醫理化用  
 軟性ゴム



# 山一護謨商会

東京市本所區吾妻橋三丁目四番地  
 電話墨田(74)1027番  
 工場 東京市城東區龜戸町六丁目103番地



エメリペーパー  
 カーボランダムペーパー  
 ガーネットペーパー

現在御使用の紙  
 やスリに御不便  
 御不満の點は御  
 座いませんか。  
 我社の製品は御  
 値段が安く、し  
 かも品質の優秀  
 な點に於ては外  
 國製品を遙かに  
 凌駕してゐると  
 評判されてをり  
 ます。

金剛砂ペーパー  
 グラスペーパー  
 エンドレスベルト(塗替)

# 島田研磨紙布製造所

東京市板橋區板橋町四ノ一九四  
 電話板橋(95)一〇〇五番

專賣特許

製材機械・木工機械

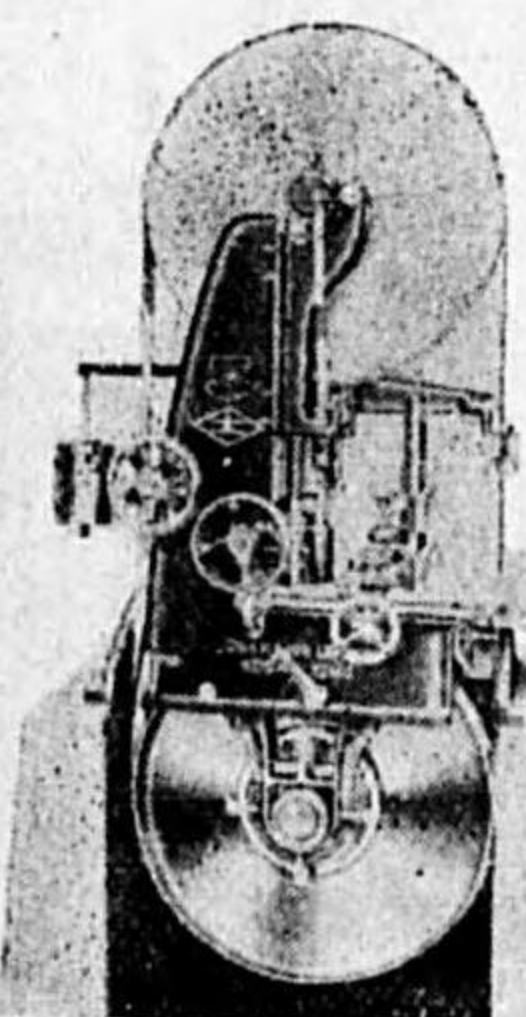
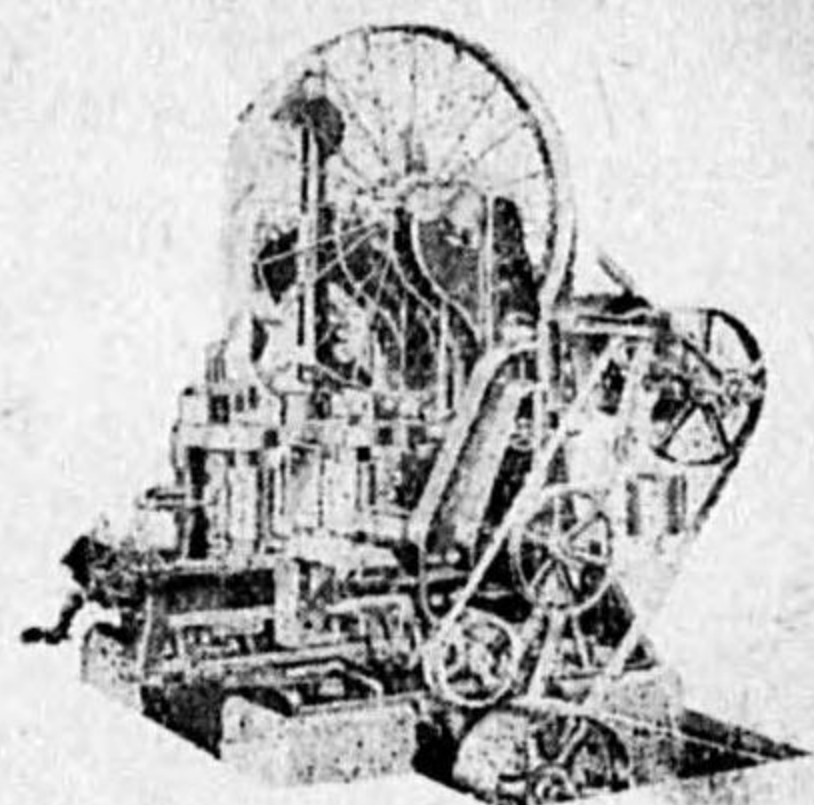

大菱製所

大阪西區幸町(沙見橋前)  
電話櫻川三〇七三番  
振替大阪一五七五番

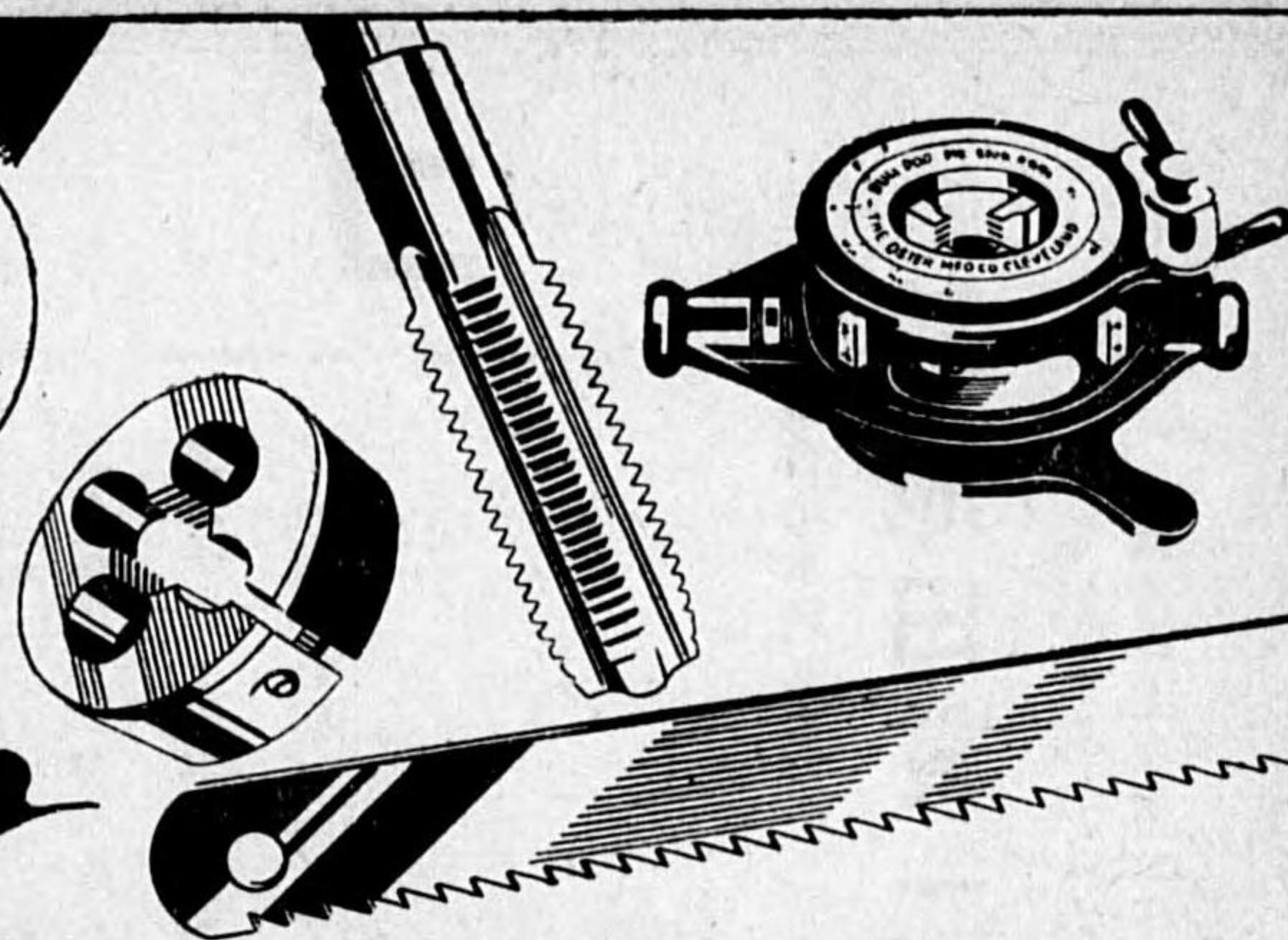

會商工業金屬藤内

十一丁目一都久南區東市大阪  
番四三九二(83)場船電話

具具具具類作  
工工工工  
工工工工  
械制定密ナ  
機切測精捻  
刻



牛印 フエルト

滿鐵省御指定

防濕保溫用フエルト  
客車用第三種フエルト  
各種車輻用フエルト  
松下式耐熱保溫用フエルト  
松下式黃麻布入フエルト  
松下式網目フエルト  
松下式縞目フエルト  
建築用フエルト  
保溫保冷用フエルト  
其の他各種  
牛毛羊毛フエルト

專門製作  
生產量第一  
價格低廉

鐵道省指定工場  
松下フエルト工業會社  
大阪市浪速區西濱北通四丁目二四番地  
電話櫻川(64)二三五一  
本店 大阪市浪速區榮町三丁目一一番地  
電話櫻川(64)一八番

鋼製クローム 鍛造製品販売

各種ベアリックワッパ



大野真製作所

大阪西區靱南通三丁目二〇 電話工佐堀(4)2008

ユニバーサルライデングマシン

650m/m~~1300m/m

No. 1. 2. 3

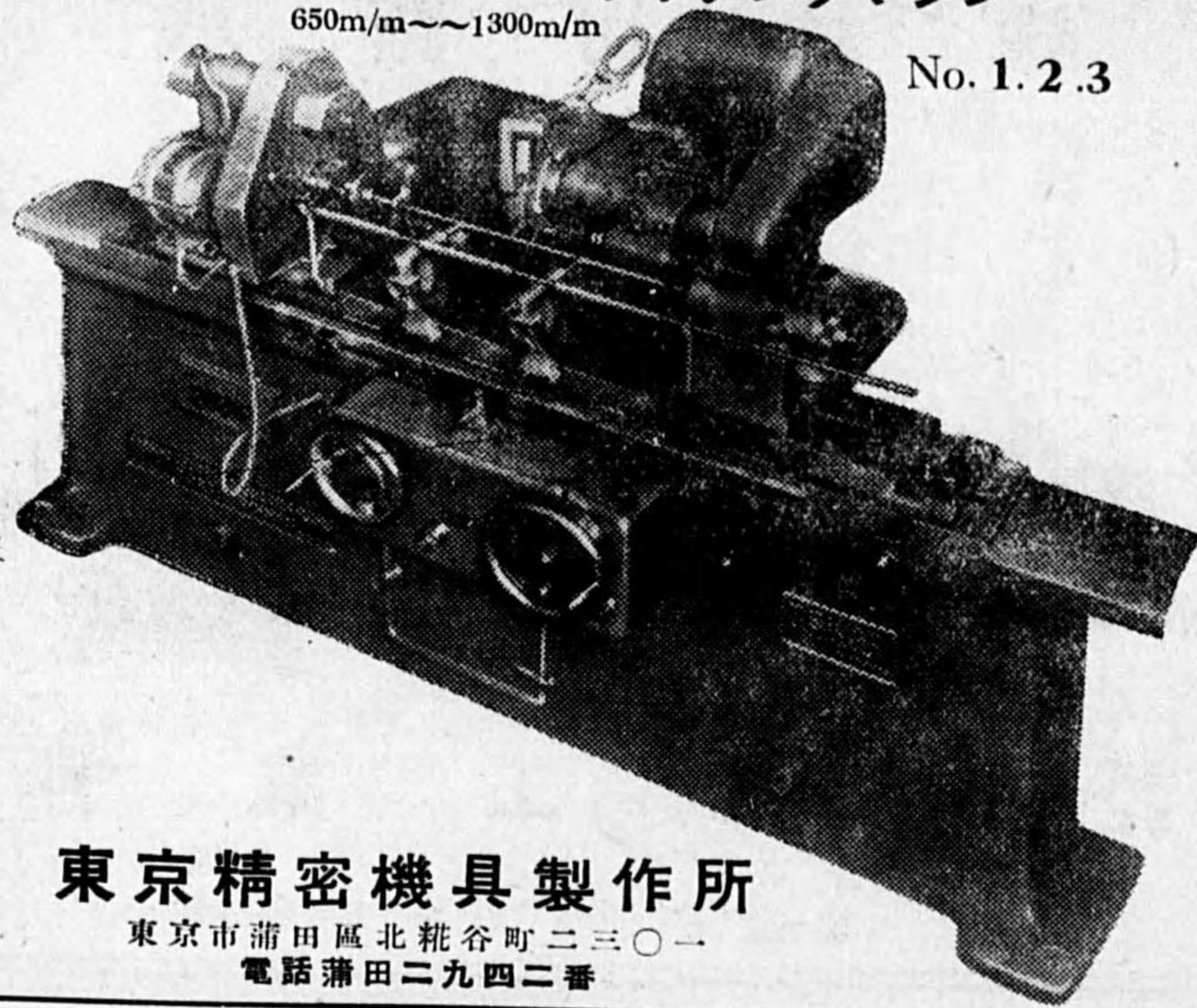

東京精密機具製作所

東京市蒲田區北糞谷町二三〇一  
電話蒲田二九四二番

プレッシャーブロー

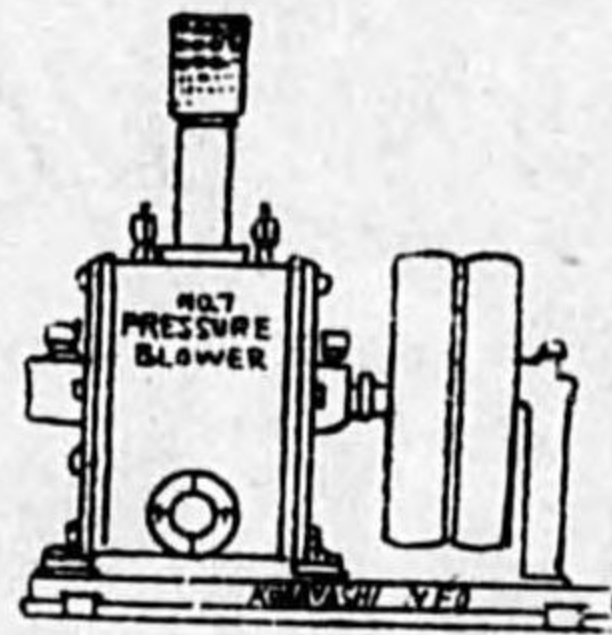

目種業營

諸 機 械 設 計 製 作	鐵 山 機 械	特 殊 高 熱 バ ル ブ コ ツ ク	特 殊 高 壓 バ ル ブ コ ツ ク	特 殊 高 壓 ロ ー タ リ ー ホ ン プ	ラ イ ト ス チ ー ム ト ラ ム ブ	ブ レ ッ シ ャ ー ブ ロ ー ワ ー	ハ イ ド ロ リ ツ ク ホ ン ク	眞 空 機 械	眞 空 機 械	眞 空 機 械
---------------------------------	------------------	--	--	--	---	---	--	------------------	------------------	------------------

眞空機

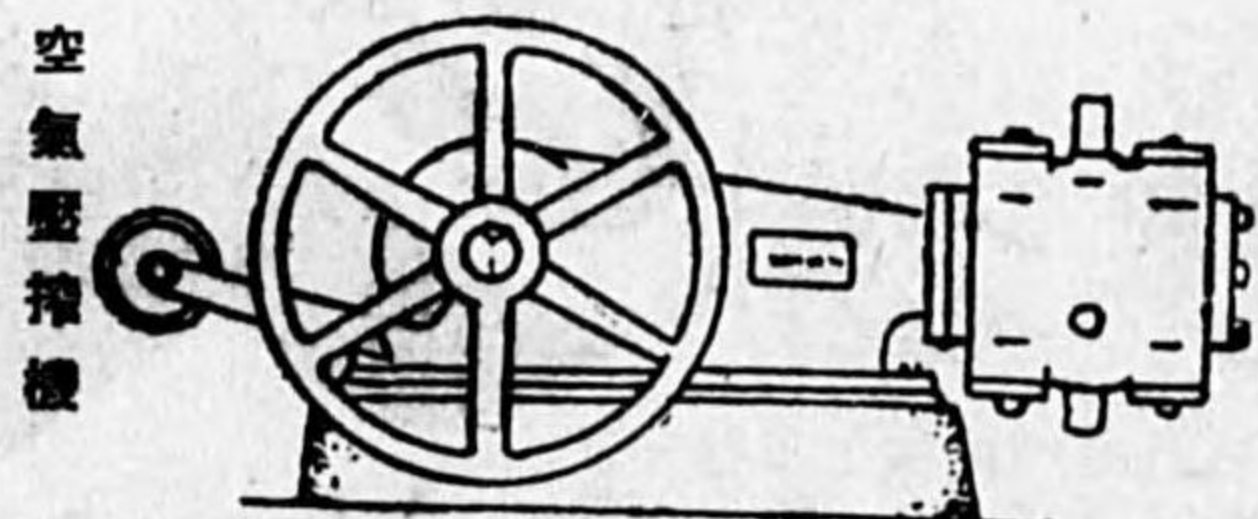

眞  
空  
機  
械

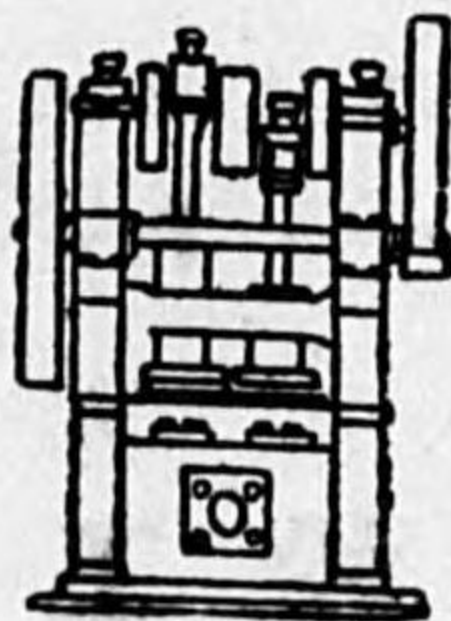

所作製械機林小

七ノ二町川枝區川深市京東 所業營  
番〇五〇三④川深話電

後  
一〇三

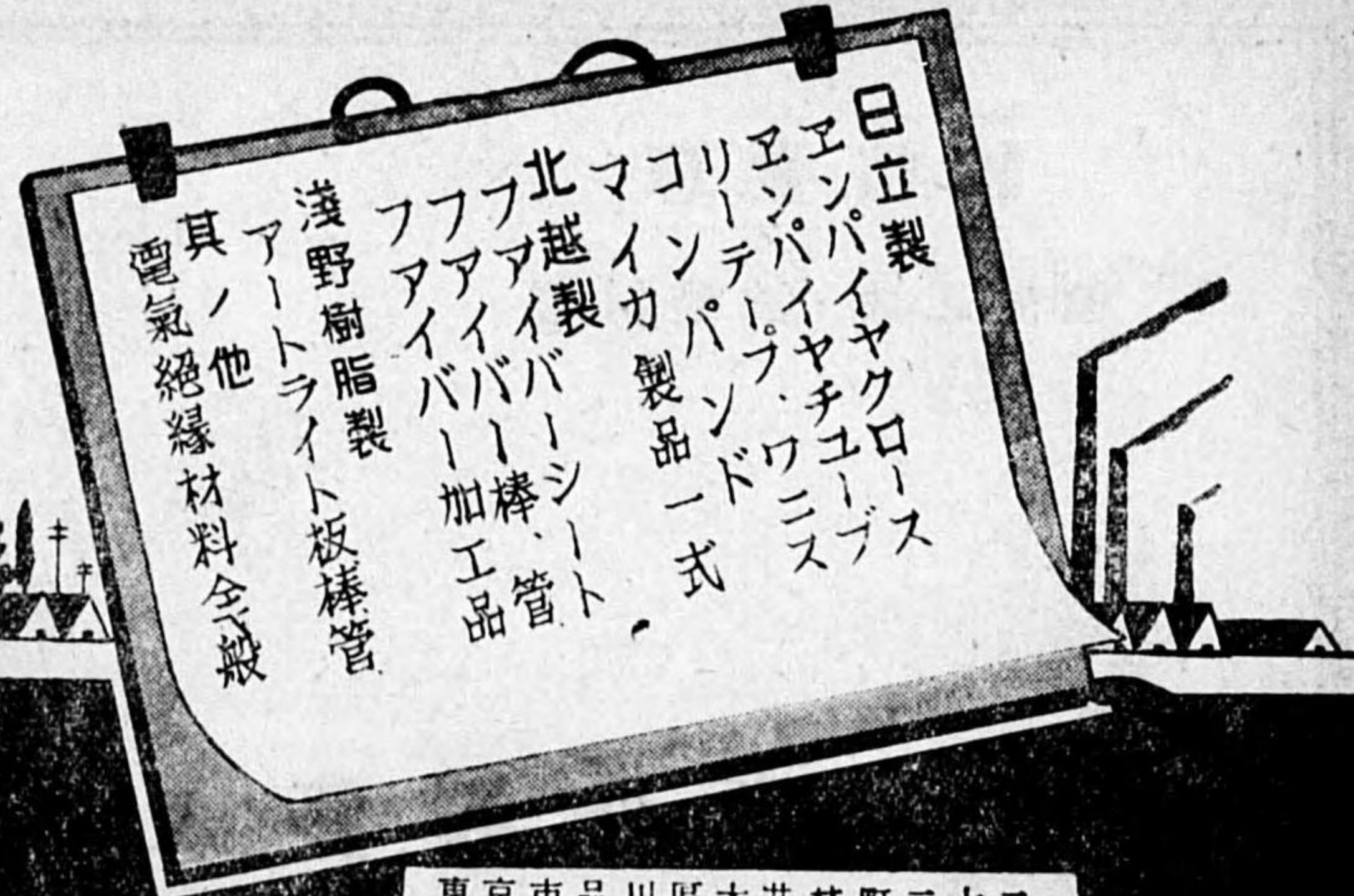

東京市品川區大井林町二七二

三洋電氣産業株式會社

電話高輪(44) 6570番 700番

ワアナー  
一車一台愛車の備へ、ガレージジャッキ

TK-WANER  
ハンドオイルジャツキ  
6TON  
9TON

5TON

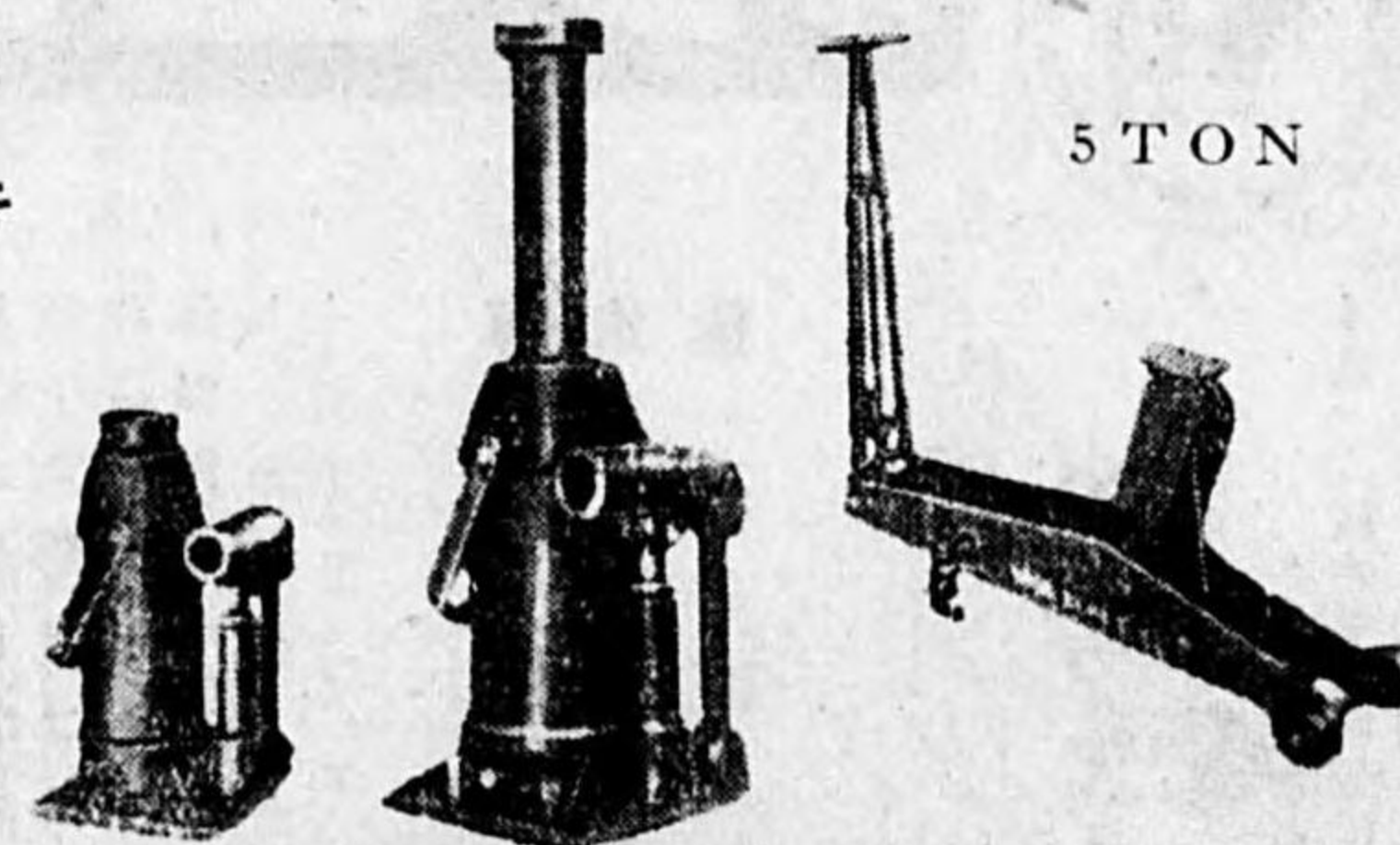

自動車用機械工具類一式

合名会社 末廣商會

東京市日本橋區蛸殼町一ノ六 電話茅場町(66)一七一八・二〇九二

後  
一〇二

# テーパージェジ 螺子ゲージ

栓ゲージ  
板ゲージ

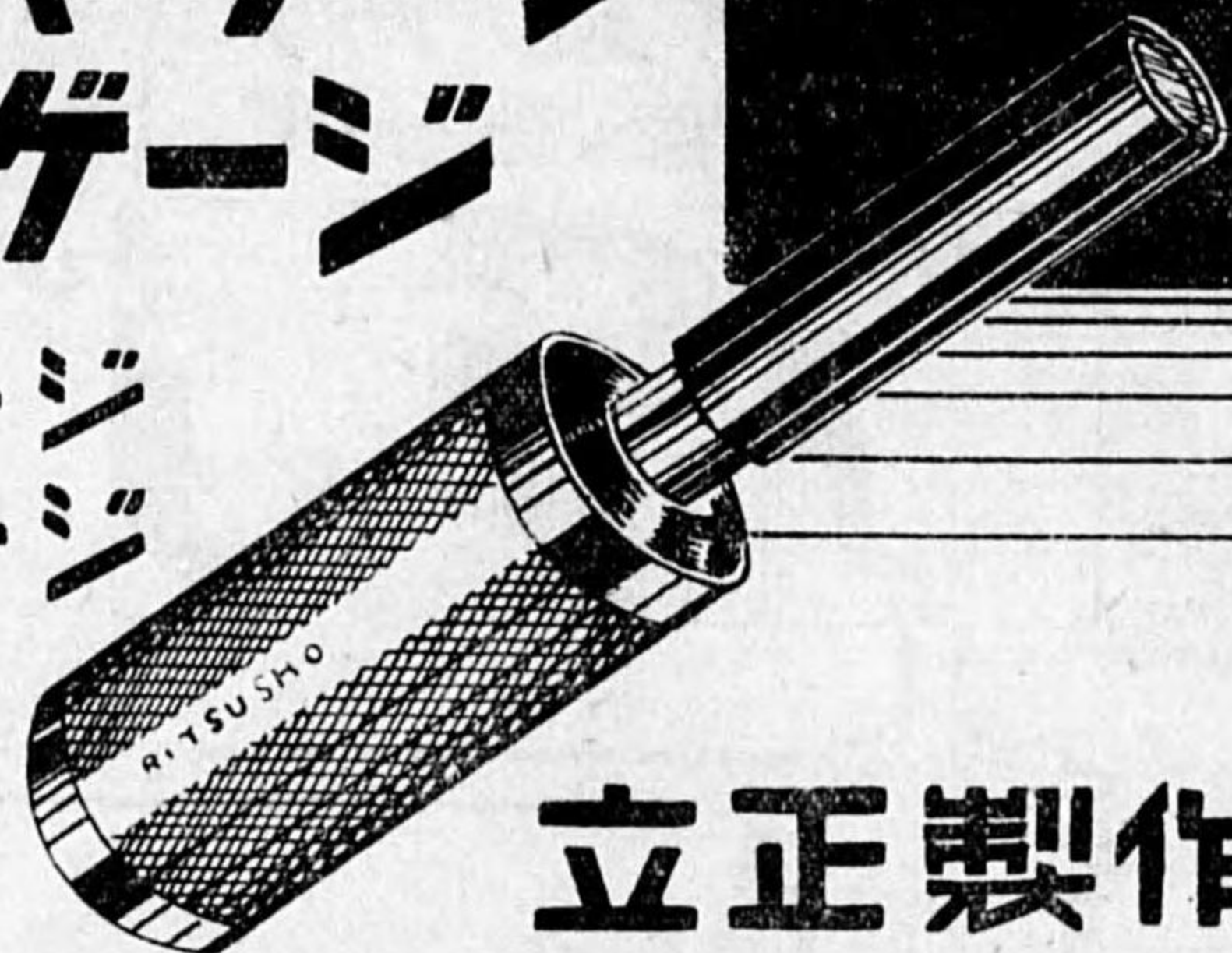

## 立正製作所

東京市大森區大森町1の66番地  
電話大森(06)7290番

# 鐵材切斷機

コレサヘアレバ鬼ニ金棒

特許  
リミットゲージ

七分マデ丸棒切斷

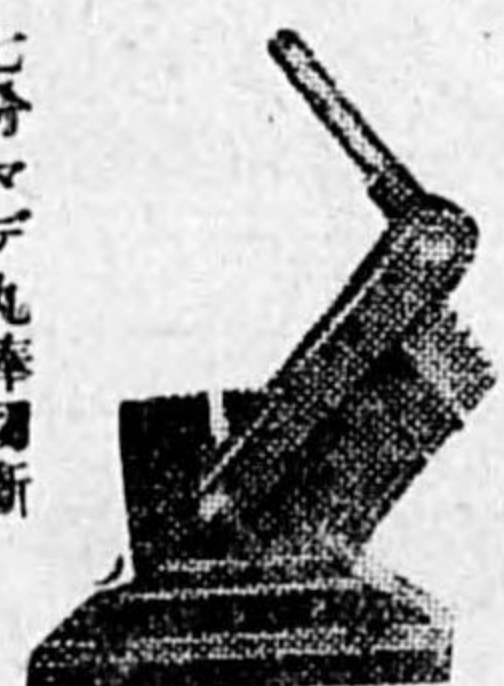

速射型切斷機

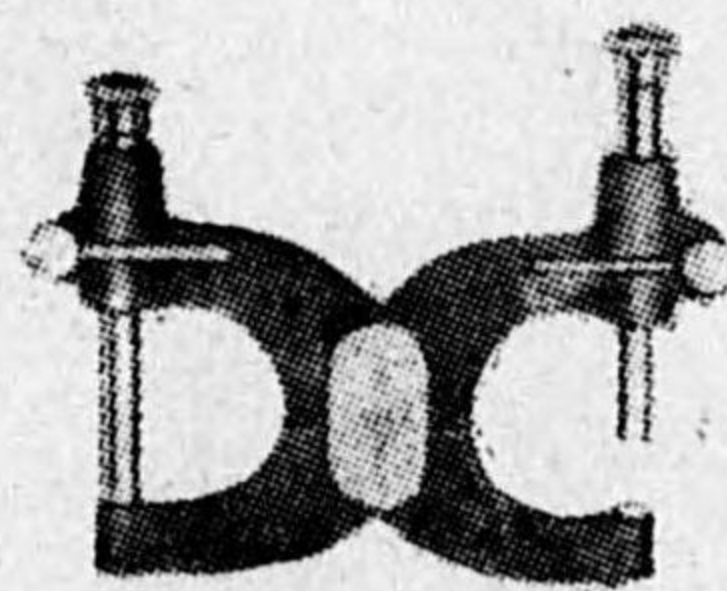

【各種在庫】

鐵板切斷  
二分五厘マデ



半車型切斷機

## 株式會社 小泉工業所

東京市芝區濱松町三ノ四  
電話芝(43)二九八五番

# D型電動萬能工具研磨盤

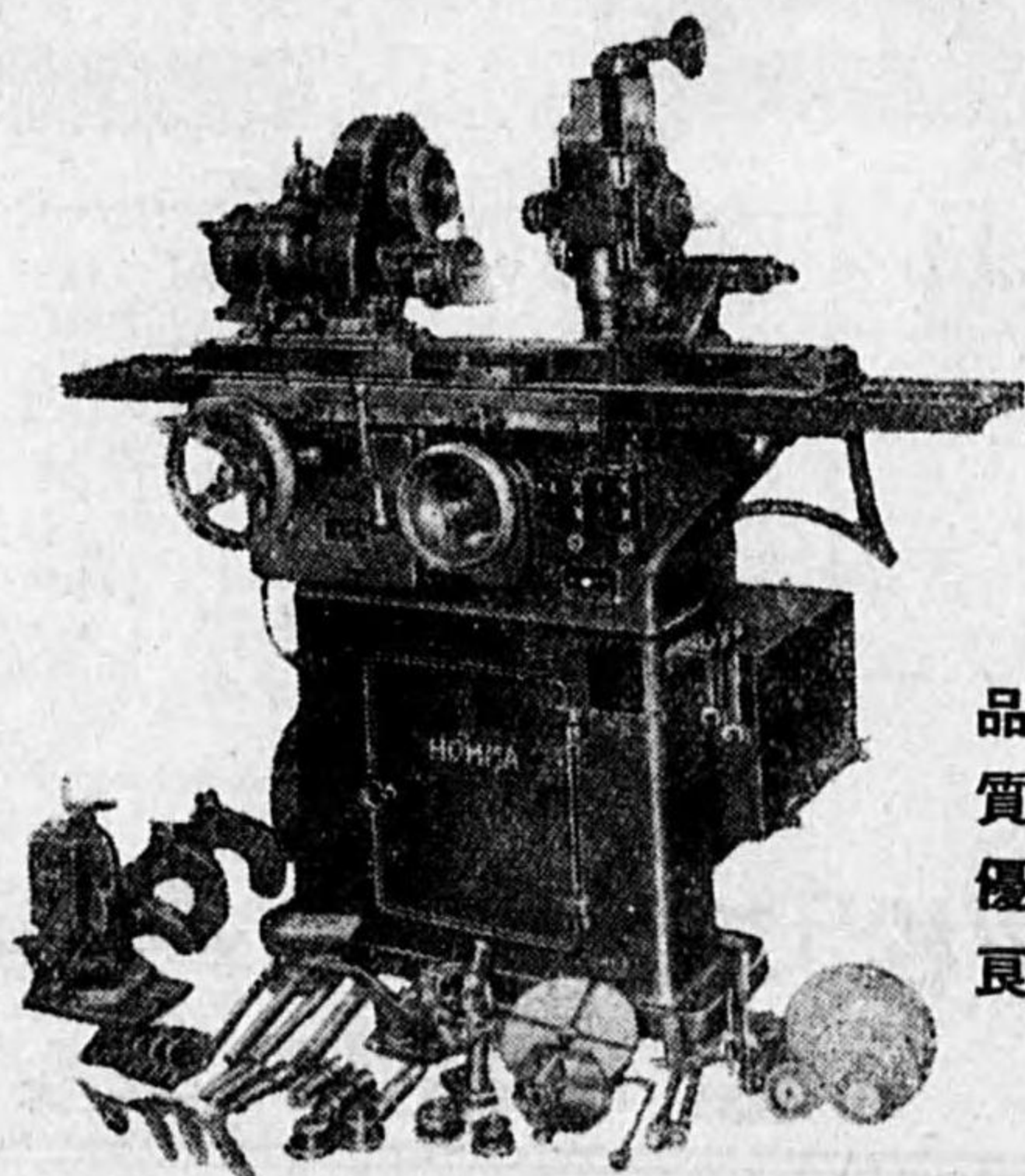

研磨機械並附帶品専門製作

品質優良

價格低廉

## 本間工作所

東京市本所區龜澤町一ノ一  
電話墨田(74)二八七三番  
振替口座東京一〇七七四九番

後一〇五

# ボールベアリング



ヴェラムオイル  
シートパツキング

發賣元

## 高松工業株式會社

東京市芝區濱松町一ノ十三  
電話芝(43)一四五五番・一〇五三番

後一〇四

# 各種 磨ナットボルト 精密螺子鉸製作販売



材料支給  
証明書付 歓迎

## 中元製作所

〔カタログ進呈〕

営業所 大阪市港区抱月町三丁目四番地  
電話西(43)6868・7007 番振替大阪26995番

## 日本鉸螺製造所

第一工場 (大阪市港区抱月町三丁目四番地)  
第二工場 (大阪市東成区大友町二丁目一五五番地)  
電話天王寺(77)2122番 振替大阪14802

キヤツスルナツト  
ブレインナツト  
機械工具販賣



乞御照會型録送呈

## 久保庄商店

大阪市西區立賣堀北通五丁目七番地  
電話新町四三七〇・四六八〇番

# JYS

國産各社製造

各種ボールベアリング  
各種ローラー

V型ベルト  
機械工具

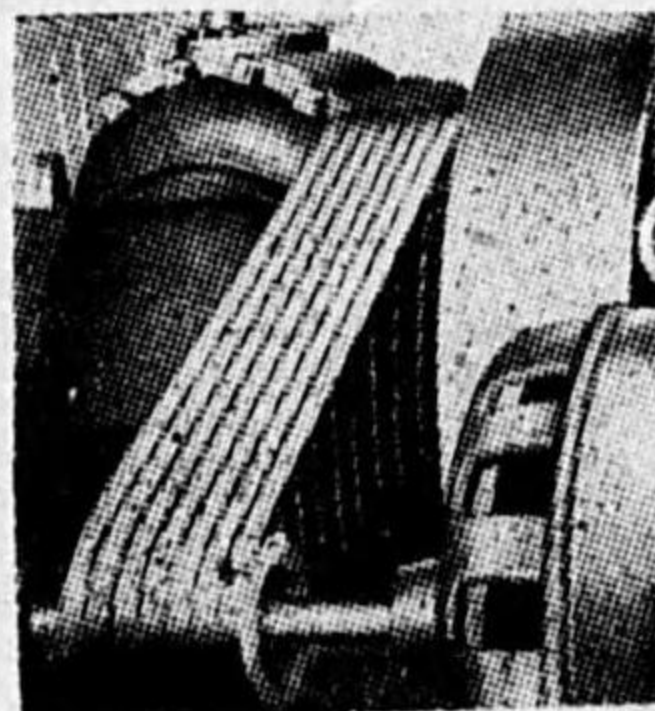
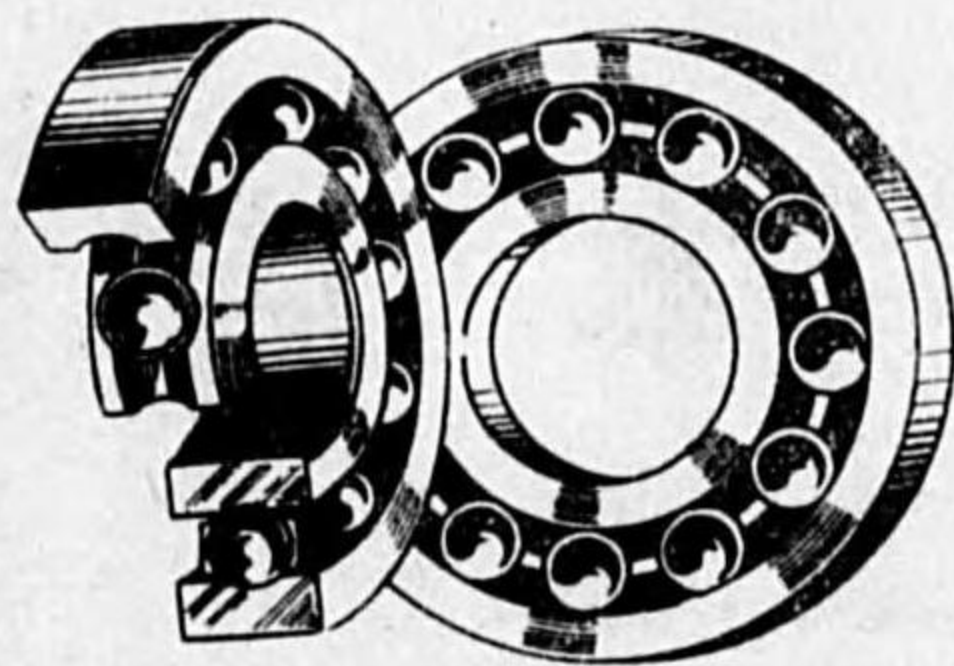

## 五郷サト商会

大阪市浪速區櫻川町3丁目1361番地  
電話櫻川(64)3469・7993番 振替口座大阪85103番

後一〇七

# ムゴ

公認大阪工業用  
ゴム製品商業組合員

雨合羽、ゴム前掛	ゴム手袋、布前掛	フアイヤコ	エボナヤコ	キヤブタイヤ	V型ベ	石綿製	ゴム(ホツキングス)	工場・機械・造船 鉄山・織物・建築 化学・電気・紡績
----------	----------	-------	-------	--------	-----	-----	------------	----------------------------------

螺旋管・ゴム裏草履・雨合羽・ゴム前掛  
工場用足袋・ウエス手袋・靴下  
荷造繩・細引・麻ロープ



## 中央ゴム工業所

大阪市此花區上福島北二丁目八〇番  
代表電話福島⑤七四一九番  
振替口座大阪一一二〇八〇番  
工業用護謄研究所

後一〇六

# 防濕・防水性 特殊包裝紙

## 新製品

機械、機器包裝用耐水紙  
機械、機器用防錆防水紙  
織物、織器用防水布

**製造課目**  
卷取包裝用防水紙  
輸出包裝用防濕紙  
粉末用防濕袋  
食料品用防濕化學紙袋

## 株式會社 野口太助商店

東京市日本橋區小傳馬町三ノ一 電話漢花2957・4928・5134  
第一工場 埼玉縣與野町 第二工場 埼玉縣大久保村  
第三工場 高崎市外下豐岡 第四工場 東京市本郷區駒込神明

# 東亞サワ岩機



## 東亞鑿岩機

各種	同部	シヤ	オイル	コイル	ゴム	附屬	製作
鑿	分	イ	フ	ル	ホ	品	販
岩	ナ	ン	ア	ビ	ー	一	賣
機	ー	ズ	ネ	ツ	ス	式	製
品	品	ス	ス	ク	ク	製	所

## 株式會社 東亞鑿岩機製作所

本社 東京市京橋區西八丁三ノ一〇番地 電話東京(56)九三一六番  
工場 東京市豊野川區昭和町二ノ二五番地 電話東京(トサク)常盤橋込(52)〇八六三番  
松本市上池川町一四番地

弘中商工株式會社  
代表 2040 2141 2142 2143 2144 2303  
東京 電話 5413  
大阪 電話 5418  
日本橋 電話 5419  
東京 電話 5419  
大阪 電話 5419  
東京 電話 5419  
大阪 電話 5419

# 鑛山、土木、建築用諸機械 一般機械製作販賣

## 京橋機械株式會社

東京市京橋區銀座二丁目三番地  
電話京橋 (56) 1606・5729  
電略 (キヨ) 又ハ (キヨキ)

諸機械工具  
打刃物卸商

## 井坂屋本店

東京市淺草區雷門一丁目三番地  
電話淺草 (84) 3280・3281  
電信略號 (トウケイコウダ)  
發信略號 (イザ) 又は (イ)

アメリカン社製  
ハクソー

各種工具製作販売

スターレット社製  
マイクロメーター

クリーブランド社製  
ドリル

**武神商會**

東京市京橋區以橋三丁目拾一番地  
電話京橋(56)九一八二・〇一一番

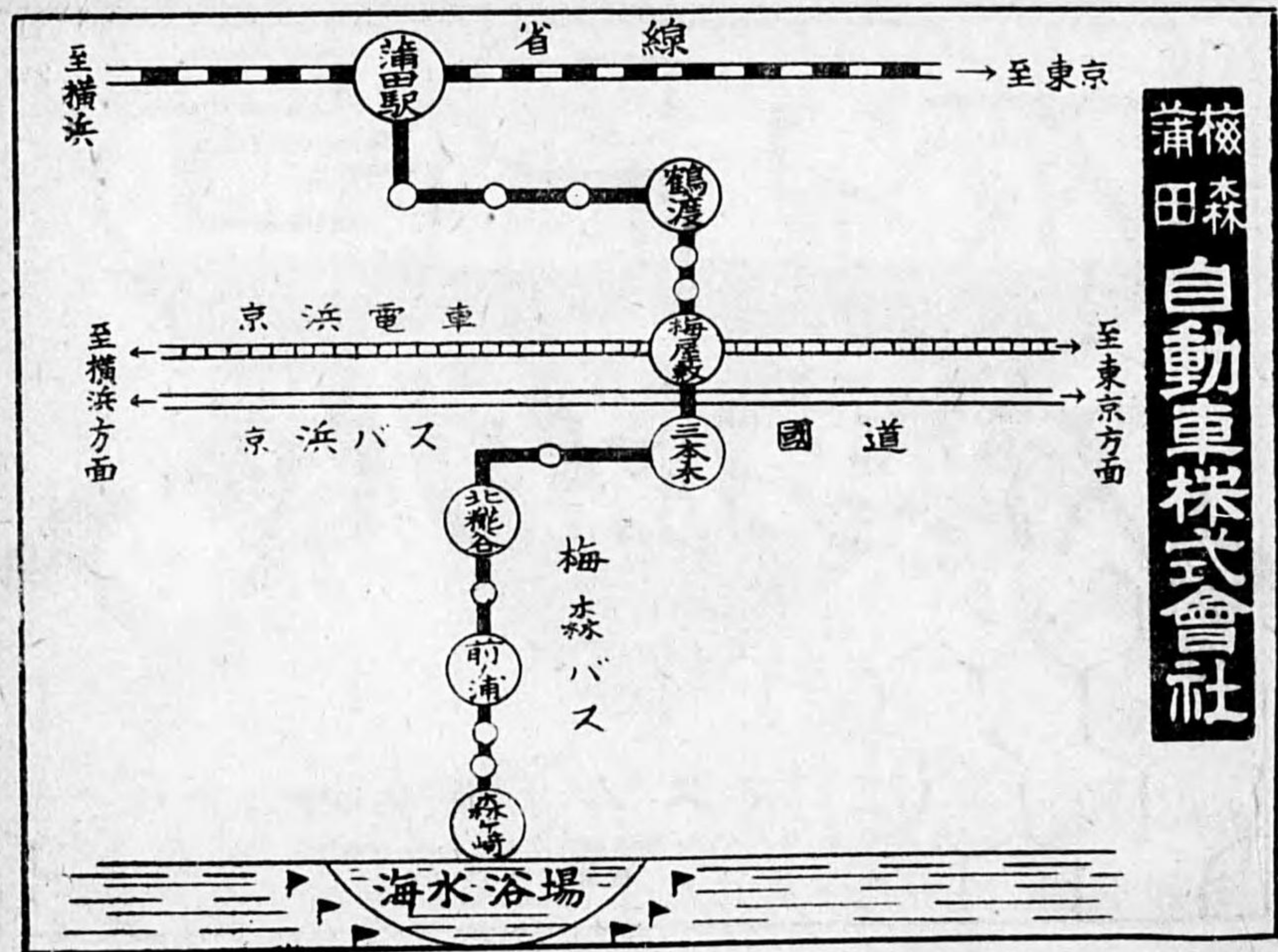

後一一

ベアリング  
グッツ  
特殊含油合金  
永久無注油性

本邦嚙矢オライト製品  
グラフオイル製品

ワッシャー  
パーツ

使用

飛行機ノ機關及ビ  
機體部品  
自動車  
オート三輪車  
各種軌條車電動機  
及ビ各種電氣  
機械器具類  
昇降機及ビ各種  
輸送機  
紡織機械  
及ビ紡績機  
工作機械一般  
其ノ他

**昭和新興工業株式會社**

東京市京橋區銀座八丁目二番地 電話銀座(57)4044

**ステンレス(8-8)金網**

平織 5MESHヨリ 70MESH迄 耐酸用ニ  
苳織 20MESHヨリ 350MESH迄 耐アルカリ用ニ

**ステンレス(8-8)ワイヤー**

DIA 1.5 耗ヨリ 0.14 耗(B&S 35)迄製作  
日規本標準格 カーボン 0.08%以下

**マスノリ商店金網部**

東京市京橋區銀座西五ノ三(對鶴館)  
電話銀座(57)4097

後一〇



# 保温保冷断熱用材界の雄

日鐵(八幡製鐵所)  
副製 品

## 鑛滓綿



関西一手販売

### 大阪鑛滓綿商會

大阪市西区北堀江一番五六  
電話 新町(53)五(六〇)番

# 工業用各種ゴム製品ベークライト製品

**ゴム部**  
工業用各種ゴム製品  
耐酸・耐油用諸ゴム  
各種ゴムロール・ゴム板  
船舶・自動車用ゴム全般  
鉄山・各種機械用ゴム類



**ベークライト部**  
代用新案ベークライト  
各種ベークライト成型品  
エポキシ・ナイロン・板・棒  
フッ素・ナイロン・板・棒  
ベークライト・板・棒  
マテリアル・加工板・棒

◎ 在 庫 豊 富 ◎  
 乞 御 照 會

◎ 納 期 迅 速 ◎  
 價 格 低 廉

MY 合資 會社  
営業所  
ゴム工場  
ベークライト工場  
加工場

**東邦合成化学工業所**  
大阪市西区京町堀上通五丁目三番地  
電話 土佐堀 ④ 四四七八番  
大阪市東成区深江中三丁目  
大阪市東淀川区十三西之町  
大阪市港区市岡元町二丁目四八

後一三三

# 高級精密バネ・スプリング



## 新興發條製作所

大阪市西淀川区佃町二丁目一二七  
電話 福島 7187 番

# KPS 品製革皮用業工



## 金井バッキング製造所

大阪市住吉区杭全町二四四番地  
電話(77)4615\*(64)8224



後一三三



磨ナツト

(飛行機印) (當り矢印)

捻子・鋸・問屋

**株式会社 浦田商店**

新住所 東京市日本橋區通リ一ノ六  
電話日本橋(24)三七五七・四九〇〇番 振替口座東京八一一八六  
大崎營業所 品川區東大崎一ノ八八一 電話大崎(47)三三〇二  
工場 王子區東十條六ノ十一 電話王子四一一一

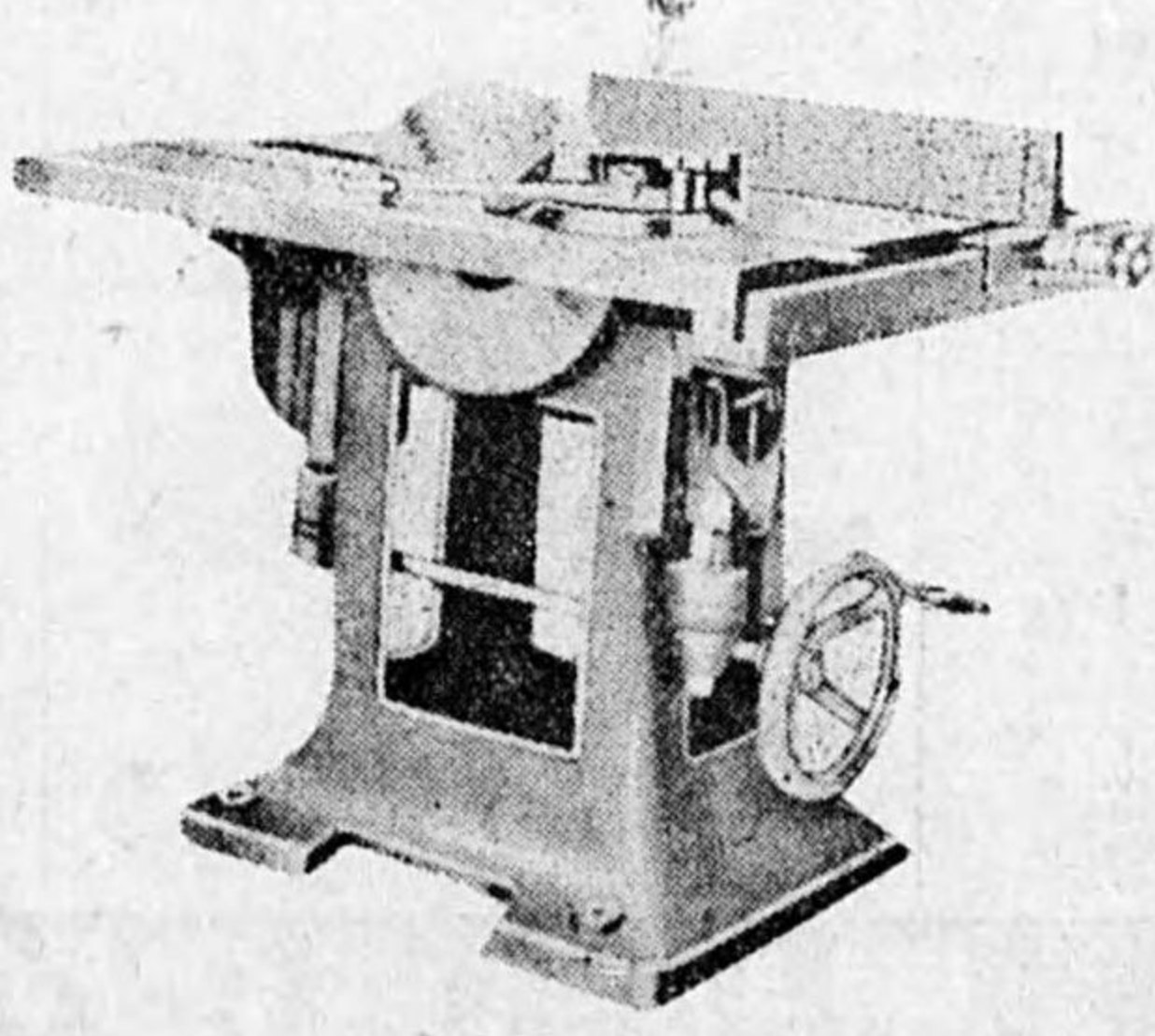

會社 川橋屋商店

營業所 東京市京橋區銀座西四ノ三

丸鋸一 堅鋸一 帶鋸  
鉋 雙一 角 鑿一 砥石

本店 橫濱市中區日本大通四二番地  
電話本局(2)〇〇六六・五三〇一  
支店 東京市京橋區銀座西四ノ三  
電話京橋(56)五二一四・七  
振替口座東京六一四六番

發電機 山機 鐵機 鐵機  
N T 本 ン プ 械 械

其ノ他一般機械類製作販賣

**吉富商會**

東京店 東京市京橋區銀座西五丁目五(秀吉ビル)  
電話銀座(4)八三一(專用)三三〇・三六五二  
岐阜店 岐阜市蕪城町三番地  
電話一五九九番  
張家口店 蒙疆張家口東安街三八番地  
電話二七四一

水力・火力發電工事請負  
一般機械類据付取除工事請負

**興亞動力工業所**

吉富吉郎

東京店 東京市京橋區銀座西五丁目五(秀吉ビル)  
電話銀座(4)八三一(專用)三三〇・三六五二  
岐阜店 岐阜市蕪城町三番地 電話一五九九番  
張家口店 蒙疆張家口東安街三八番地 電話二七四一

**優秀機械工具**

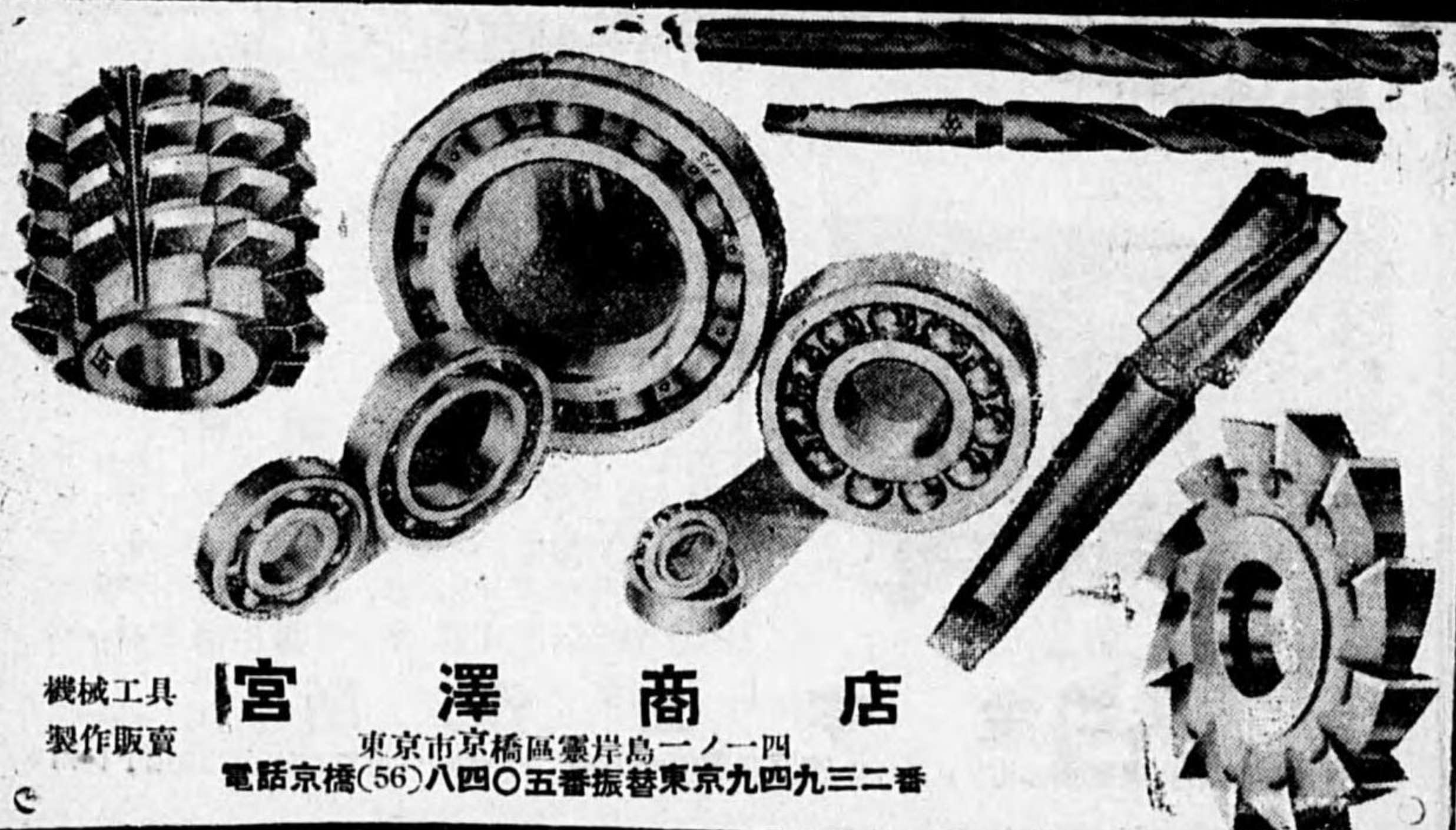

宮澤商店

東京市京橋區靈岸島一ノ一四  
電話京橋(56)八四〇五番 振替東京九四九三二番

機械工具 製作販賣

後一五

後一四

**製品種目**

硅石煉瓦、シヤモツト煉瓦  
 蠟石煉瓦、マグナイト煉瓦  
 各種モルタル  
 生産高 年産参拾萬廻



**黒崎窯業株式会社**

本社 八幡市藤田五三五 電話八幡長二四六〇番  
 工場 右 同 所

東京支店 東京市京橋區銀座西三丁目一  
 大阪出張所 大阪市北區堂島濱通り一丁目  
 委任管理工場 株式昭和製鋼所窯業工場  
 直系會社 昭和耐火材料株式會社  
 直系會社 大阪市北區堂島濱通り一丁目  
 直系會社 大星耐火煉瓦株式會社  
 傍系會社 岡山縣和氣郡伊里村  
 傍系會社 鶴見窯業株式會社  
 傍系會社 日本煉瓦製造株式會社  
 東京市麹町區丸の内二丁目

**取扱品目**

◎高級金剛砂砥石各種並に各種研削材料  
 ◎D・I・F自働石炭燃焼機  
 ◎N・T・Nボールベアリング  
 ◎鯨印ベルトレシング  
 ◎トウテイヤバイト  
 ◎軍艦印研布  
 ◎月編印研布  
 ◎清編印研布  
 ◎排送風機  
 ◎電氣ドリル、電氣グラインダ  
 ◎機械用チェーン各種  
 ◎帶鋸、丸鋸、堅鋸、鋸  
 ◎調帯並ニ傳導用鋸  
 ◎各種機械工具  
 ◎各種板式品

代理店  
 日本洋行 東京  
 本會社 東京  
 石大社 東京  
 株式會社 東京  
 株式會社 東京  
 株式會社 東京

日本プライウッド株式会社代理店

ベニヤ板部 神戸市兵庫區芦原通四丁目  
 電話兵庫一二八四番

**光 砥 商 會**

二八七一・六一七宮三話電 三四目丁五町納加區戶神市戶神

**最新大型強力旋盤**

10"-0"1 ~ 4"-0"

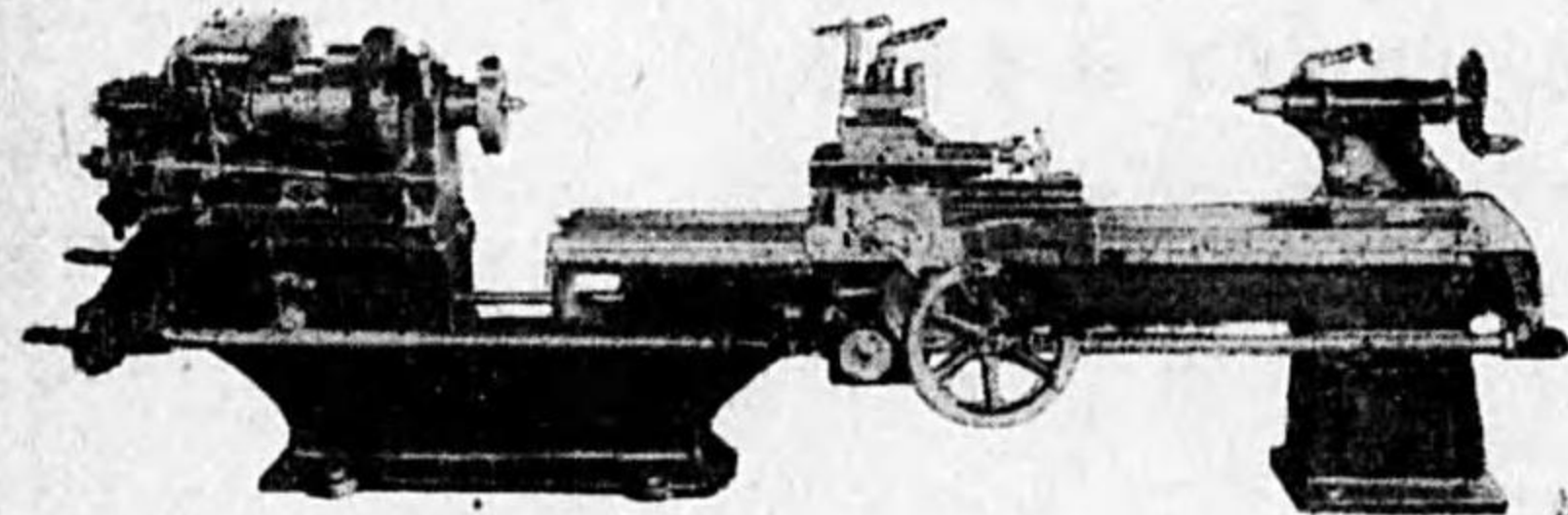

**九州重工業商事營業所**

八幡市通町十七丁目  
 電話八幡七七八七番  
 取引銀行 安田銀行八幡支店  
 工場 戸畑市沖臺通

ベアリングケース  
 精密スケーヤ  
 各種トウスカン  
 大量應御注文

**營業種目**

機械器具製作  
 工作機  
 工用器  
 山密導  
 高鐵傳  
 並設備計製  
 機械設計製

後一七

**一式材料器具切断熔接瓦斯**

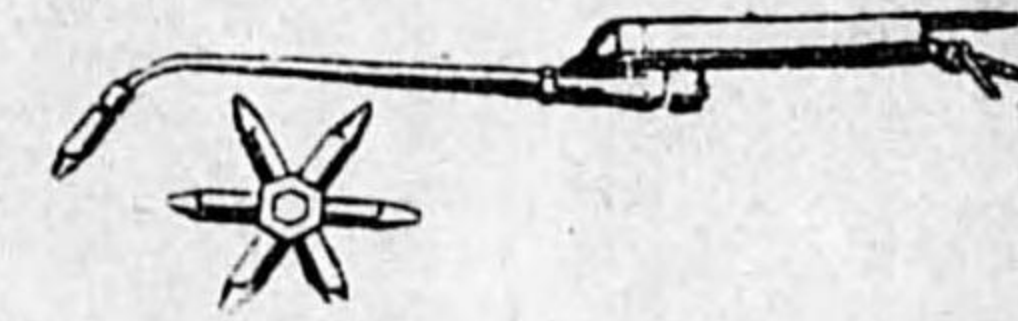
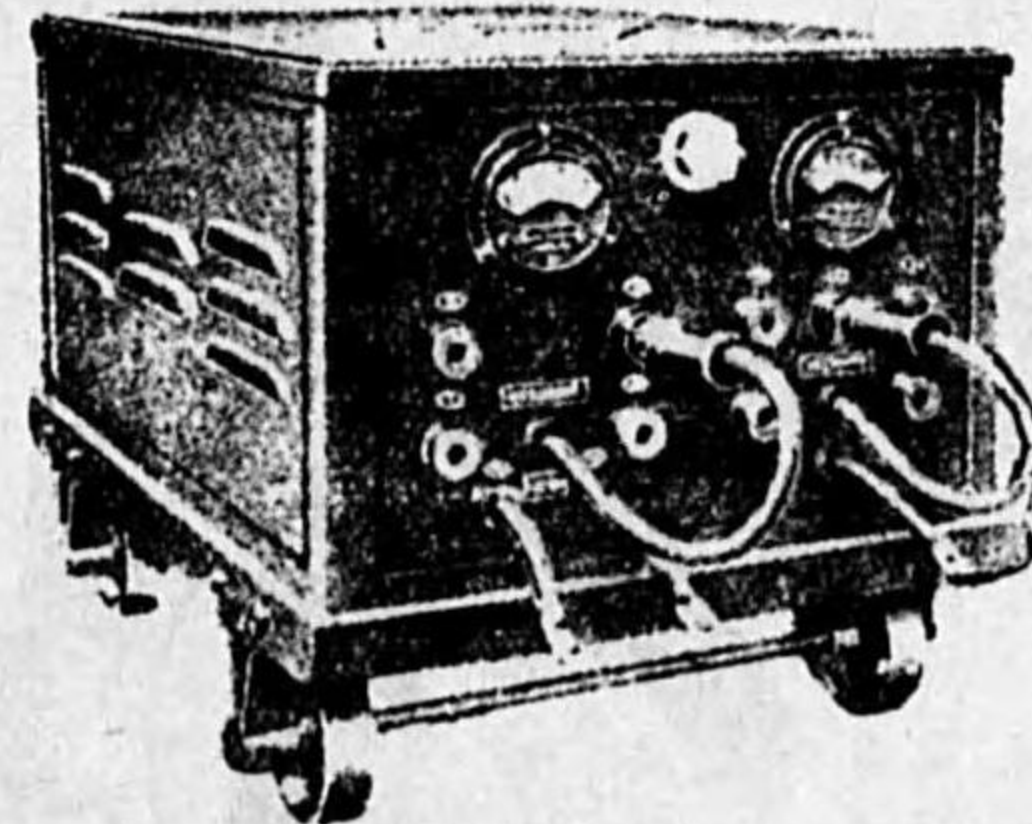

カタログ進呈

**營業種目**

電氣熔接器製造販賣  
 瓦斯熔接、切断器、瓦斯發生器、鋸着棒  
 及熔接劑、安全器、各種計壓器、酸素調  
 整器、(減壓弁) 作業用具材料一式

**金本工作所**

營業所神戸市兵庫區東出町2丁目192・電話兵庫(6)4478番 工場神戸市兵庫區東出町2丁目216

後一六

東 京 金 物 部  
鐵 鋼 部  
特 殊 鋼 部



湯 淺 金 物 株 式 會 社

東 京 市 日 本 橋 區 大 傳 馬 町 三 丁 目  
電 話 浪 花 671・3151 圓 3150

大 阪 金 物 部

大 阪 市 南 區 長 堀 橋 北 詰 角  
電 話 船 場 2810・2813

營 業 種 目

- 一、ポンプ部門 (渦巻ポンプ、ターボポンプ、ホーローポンプ)
- 二、水車部門 (ペルトン水車、フランシス水車、自動油圧调速機、自動壓力調整機)
- 三、其他水及空氣ニ關スル装置ノ設計及施行一式

東京第一ポンプ製造工業組合員

株式會社 六王製作所

東京市蒲田區矢口町五七七  
電話蒲田 (四) 六一三七五

直 輸 出 入 商  
日 本 鋼 材 販 賣 株 式 會 社  
(線材取扱店)  
日 本 フ ェ ロ ア ロ イ 協 議 會  
合 金 鐵 指 定 問 屋  
再 製 銑 鐵 指 定 問 屋  
製 鐵 副 產 物

株式會社 森 岡 商 會

東京市日本橋區江戸橋一ノ二

電話日本橋 { 一六四四番  
四四〇番  
四五〇番  
四五〇番

ダイガスト  
鑄 型 は

合資會社

出雲製作所  
東京市蒲田區南六郷二丁目三三

井上製作所  
東京市大森區大森九ノ四二三六

電話 大森 (06) 五九九三

所主行田剛道

# 合成樹脂成型工業

- ・耐電耐熱成型一般・
- ・自動車用イグニッションパーツ・
- ・石炭酸系尿素系合成樹脂縮粉・



(本社) 明石市東戎町190 電代表明石 46  
 (第一工場) 明石市西王子町1丁目16 電明石 138  
 (第二工場) 明石市外林崎村船上140 電明石 1264

株式會社 水田商店 水田製作所



株式會社 東洋電機具製作所

合成樹脂工業

東洋  ライト

1. 電氣配線器具一式(スワン式・エチソン式)
1. 高級絶縁耐熱耐電成型品各種

本社及工場 兵庫縣明石市船町 電話明石 567・661  
 分工場 兵庫縣明石市一番町  
 出張所及 名古屋 大阪 東京  
 代理店 電話東7543 電話新町4654 電話神田1606

後三二

登録 商標



三相誘導電動機

電光舎モートル

能力ノ良イ力ノ強イ

製作・修理

【型録送呈】

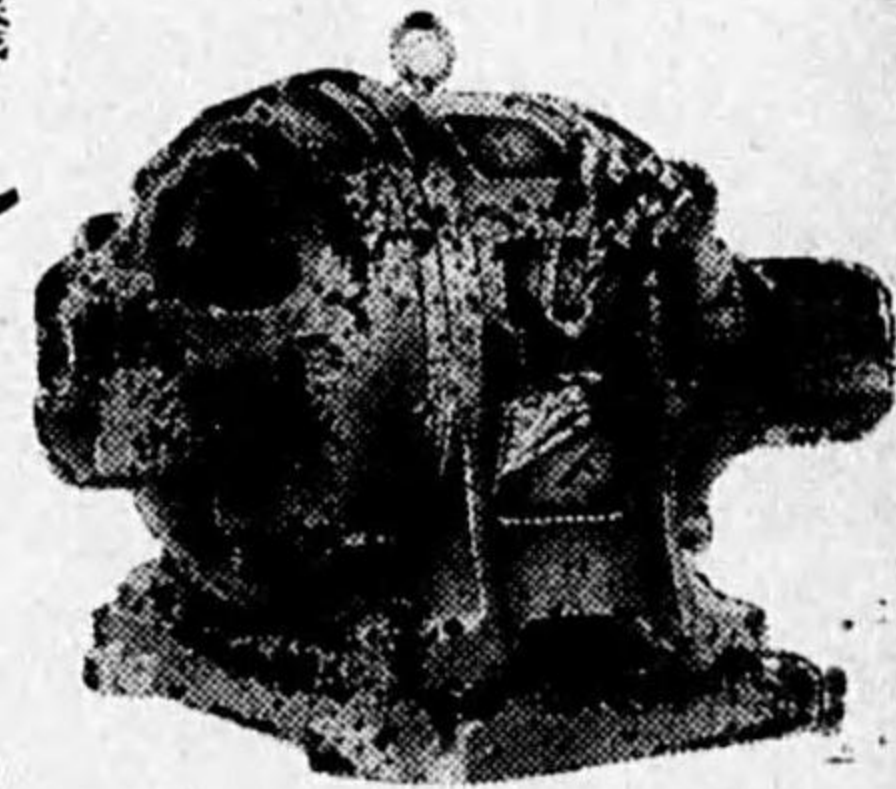

製造發賣元

## 電光舎電機製作所

神戸市葺合區東雲通四丁目八ノ一七 電話葺合三七八二番

# ボイラーチューブ クリーナー



最古歴史 最高權威

日英滿特許  
TK 電 動 式

合資會社 クリーナー工業所

神戸市兵庫區須佐野通八ノ一〇 電話湊川2748番

後三二

**TOKYO-FLEX**

優秀ナル技術ト設備ヲ有スル極東ニ於ケル唯一ノ  
フレキシブルシャフト専門製作

フレキシブルシャフトと  
其ノ應用機械

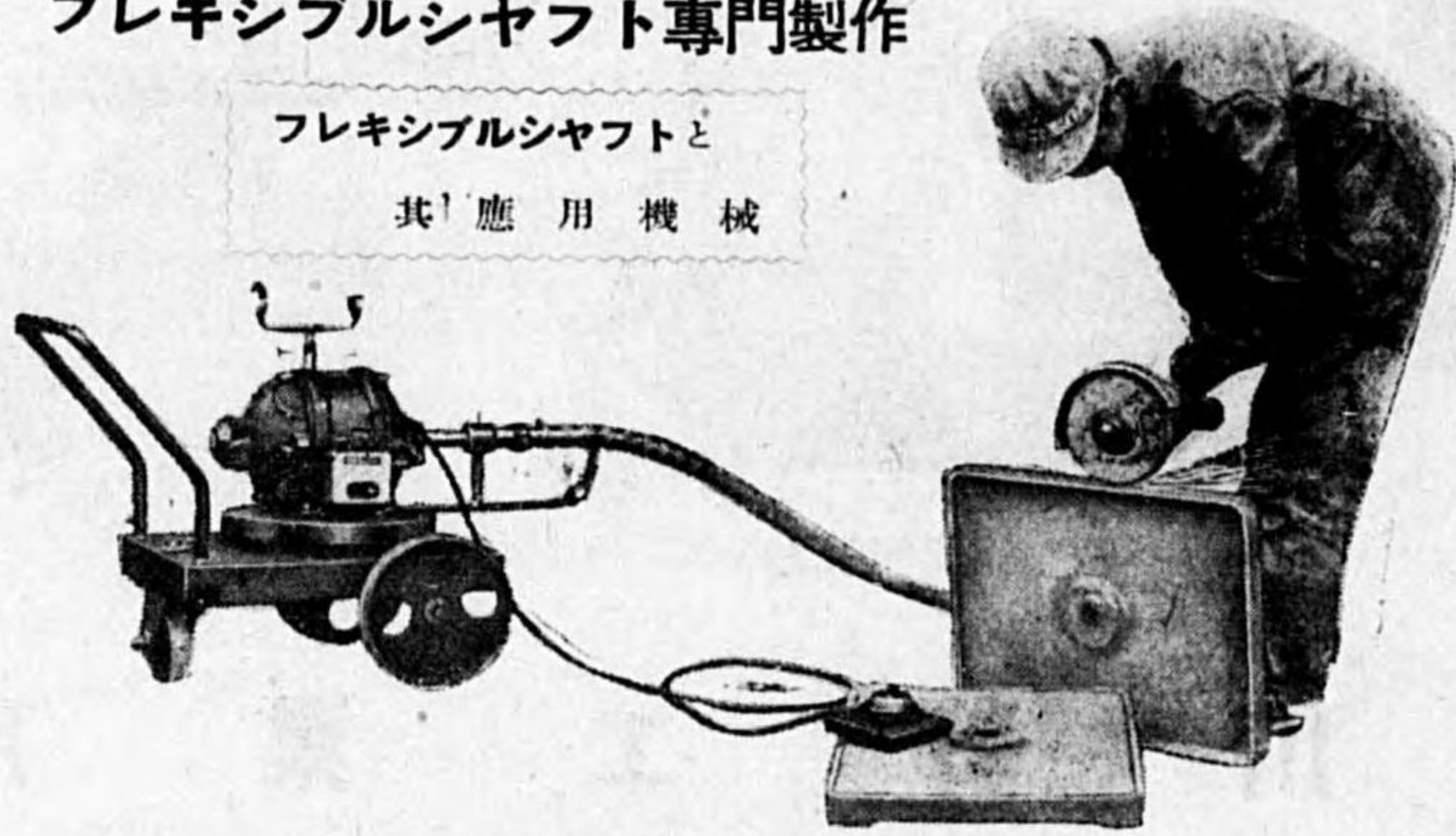

東京市蒲田區糞谷二丁目

東京フレキシブルシャフト製作所

總代理店 淺野物産株式会社機械部 東京・丸ノ内海上ビル 大阪・東區瓦町三和ビル

**各種木管及木口一般専門製作  
其他木製品**

應  
見  
積

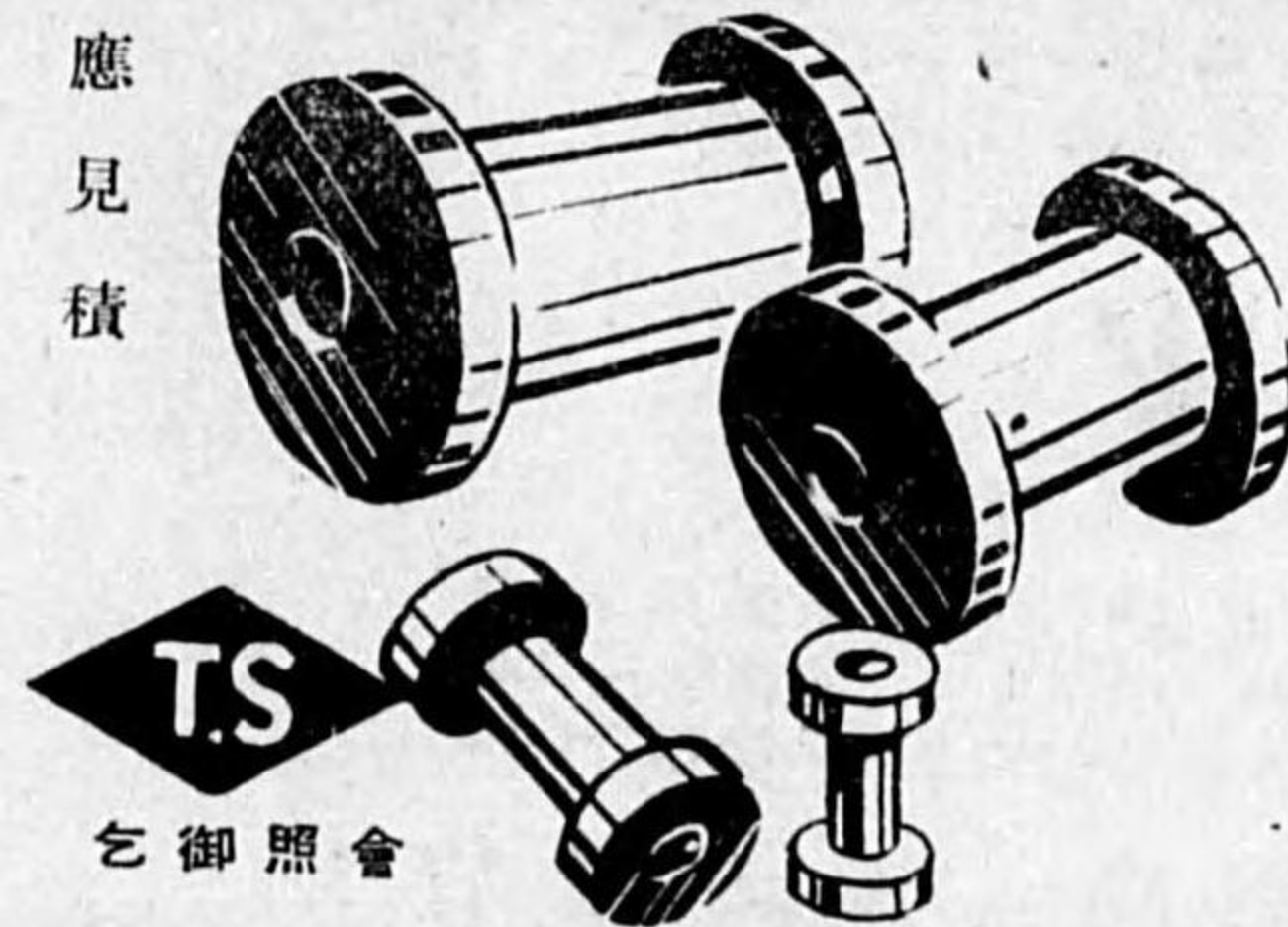

TS

乞御照會

主ナル製作品目

諸器部分品・航空機部品

紡績用木管  
捲取用製紙用ロール  
電線用荷造ドラム  
電線用具卷棒  
電線用綿抗棒  
馬各種製箱  
其他精密木製品一式

事務所 東京市城東區大島町5ノ49番  
電話本所(73)8458番  
本工場 東京市城東區大島町5ノ49番  
分工場 東京市城東區南砂町1ノ281

**鈴木木管製作所**

**KPI 引抜鋼管**

各種パイプ  
各種ラール接  
各種パイプ手デフ管  
各種自動車用モール

**京浜パイプ工業所**

東京市蒲田區東蒲田一ノ三〇 電話蒲田4439・5242

特許品 印チャックバイス製作發賣元

製作並ニ  
取扱品目

各種工作機械及工具  
各種計器並ニ試験器  
サンエム回轉計  
各種チャッキ機械  
各種チエンプロツク  
特殊バインド検査器

東京市芝區新橋三ノ一

**興亞機器株式會社**

電話銀座(57)三五〇二・六四〇四番

工作諸機械 電動工具 在庫豊富

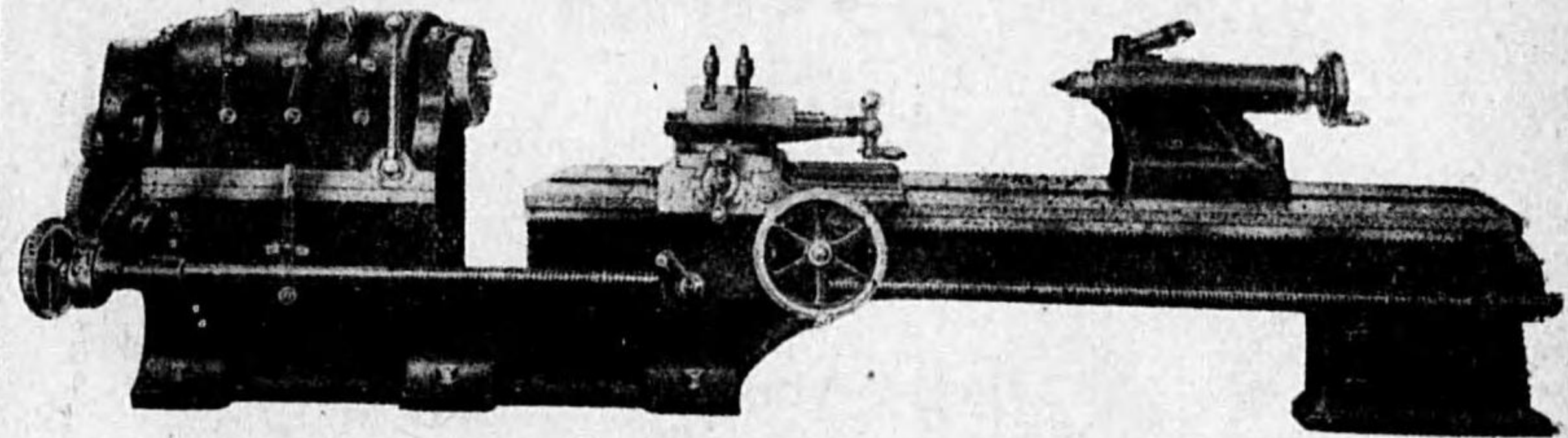

拾四呎全齒車型高速度強力旋盤

川野工業所

大阪市西區京町堀通四丁目(電停前)  
電話土佐堀七一六番



井上齒車製作所

齒切齒車専門

ダブルヘリカルギヤ、ジグザクギヤ、  
ベベルギヤ、スパイラルギヤ、  
スパーギヤ、減速装置  
ウオーム、捻子切

神戸市兵庫區須佐野通五丁目  
電話兵庫一四四〇番

熔接切断

器具は

KB印を御愛用下さい  
計量器販賣修理

製専門  
作門



株式会社 神田工業株式会社  
神戸市兵庫區須佐野通五丁目  
電話兵庫一四四〇番  
大阪市西區京町堀通四丁目  
電話土佐堀七一六番  
東京市神田區錦町一丁目  
電話神田三三九番  
工場 大阪市西區川浦江北三ノ三五  
電話福島六三九番

進型録  
進屋

二宮電動ポンプ  
工作機械用電装品

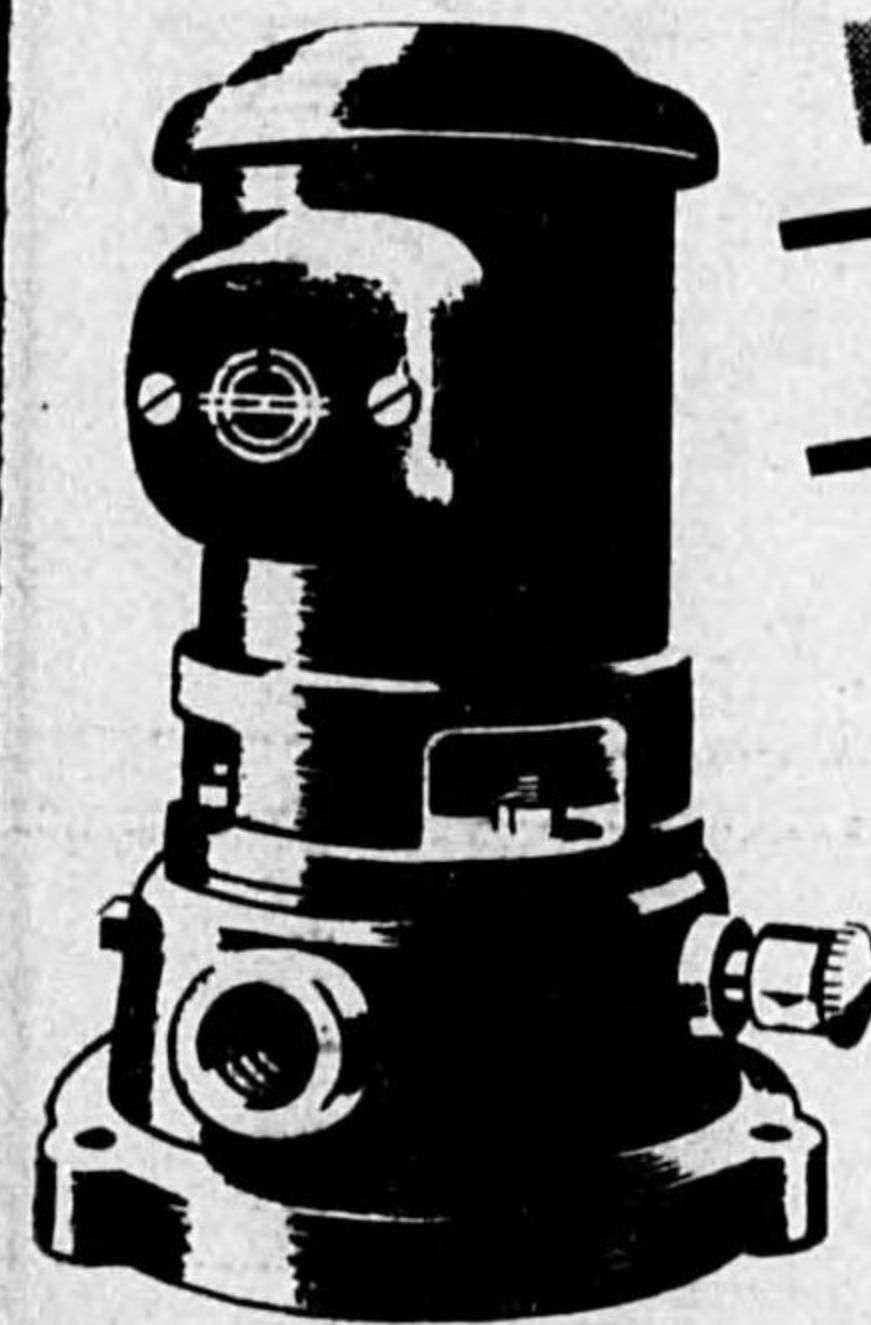

二宮工業所

大阪市北區曾根崎上一ノ四七 電話北7819番  
出張所 東京市神田區錦町一ノ一 電話神田3349番  
工場 大阪市西區川浦江北三ノ三五 電話福島6396番

**中川**  
冷機工業所

**中川冷機工業所**

〒100 東京都千代田区日置通六(六)反電停前  
電話西⑤六四七五番

アンモニア圧縮機

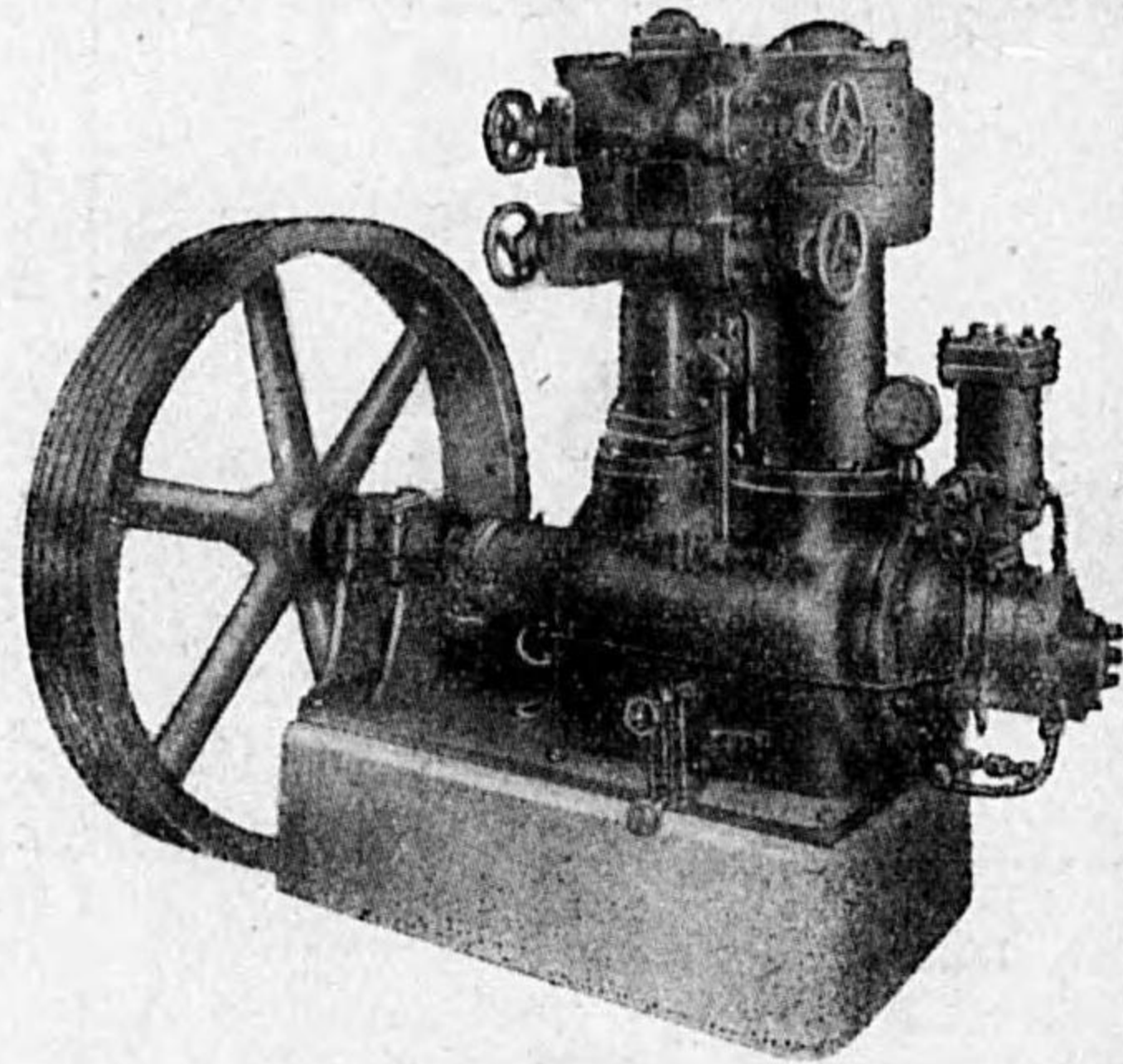

營業科目

冷凍、冷蔵庫 防熱工事一般 塗装材料  
 化学冷却装置 建設工事請負 大理石タイル  
 食品冷却装置 塗装機械 店舗美装工事

工業用

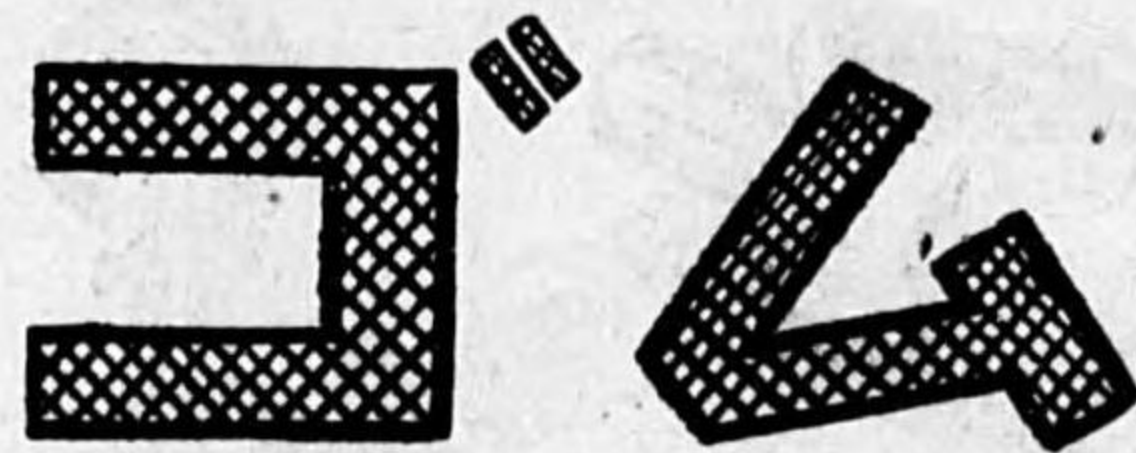

規格品 歡迎



營業品目

各種サクシオンホース・耐酸耐熱ホース  
 高圧エアホース・パッキング類各種  
 各種布巻ホース・各種ゴム板類  
 コンベアーベルト・平ベルト  
 Vベルト・工業用ゴム手袋

アジアゴム製造所營業部

**大倉ゴム本店**

本社 神戸市葺合區琴緒町三丁目三七  
 電話葺合⑥六三七・七〇三七番  
 七二六一番

振替口座神戸一五六七九番  
 發信略語(オ)又ハ(オクラ)  
 受信略語(コウベゴムオオクラ)

支店 札幌・新濱・天津  
 工場 神戸市林田區苅薬通二丁目一一

後二二七

**カーボン電極**

電極

「カーボン」  
「電極」

「カーボン」  
「電極」

**宇山カーボン株式会社**

本社・工場 川崎市下並木町三〇番地 電話川崎三三五〇番  
 大阪工場 大阪市東淀川区三國本町 電話三國二六五番

理化学用耐酸珐瑯器  
 珐瑯看板  
 食器鐵器  
 寫真用バット  
 料理用器具  
 其ノ他珐瑯  
 (セトビキ全般)

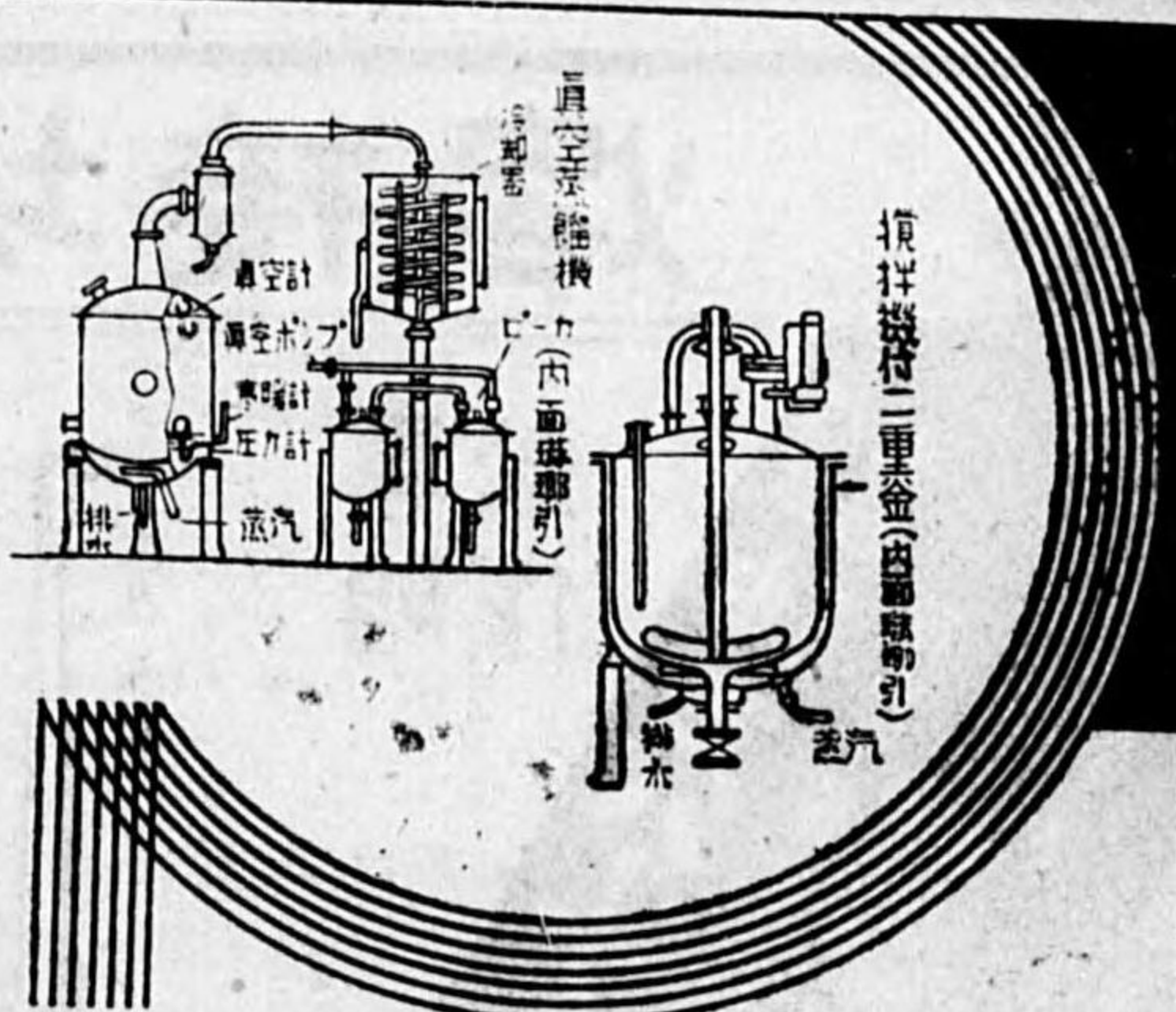

**廣榮社珐瑯製作所**

東京市蒲田區仲蒲田一丁目十九番地  
 電話蒲田三五七六番・振替口座東京一一九三五番

後二二六



品質優秀



切味保証

# 鐵工用ヤスリ及組鑢

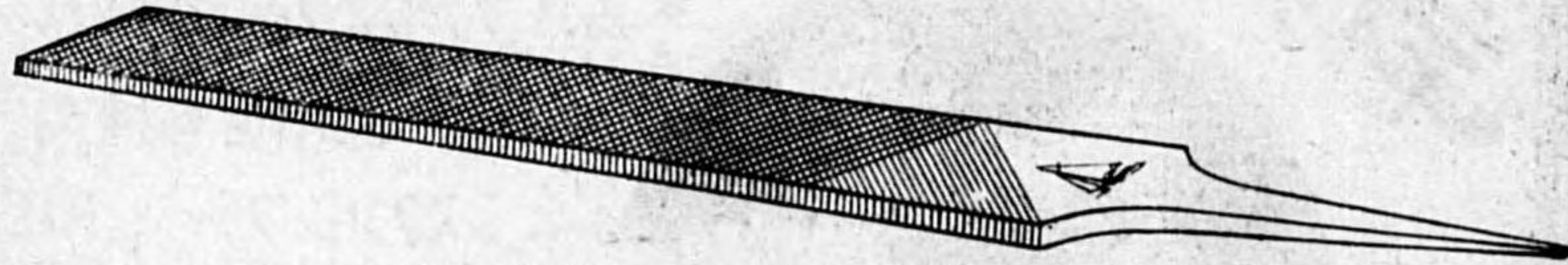

鐵工鑢、精密鑢、組鑢製造

## 太陽鑢製作所

工場 廣島縣加茂郡川尻町電話34番  
營業所 大阪市西區西長堀南通五丁目二 電話新町1462番  
5482番

後一二九

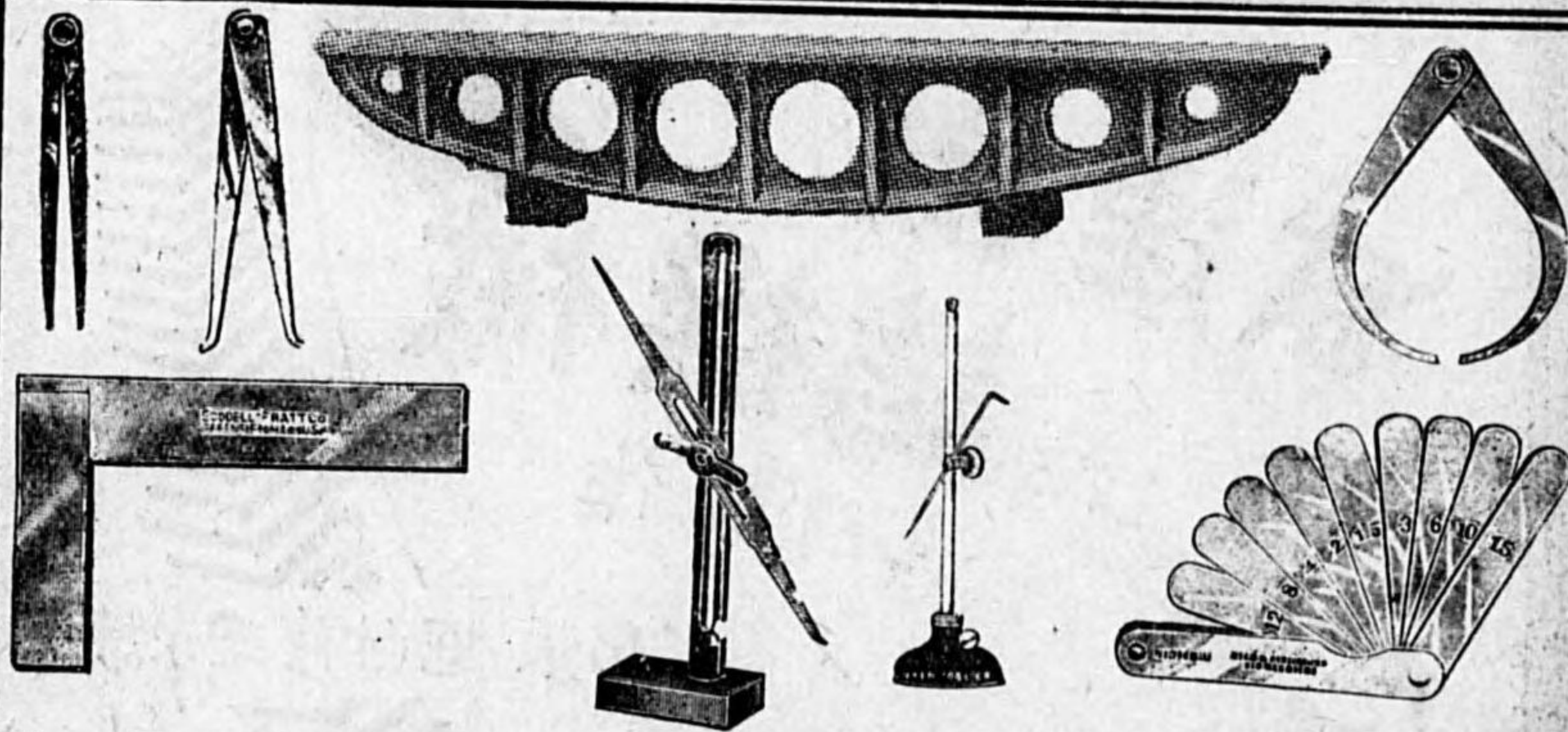

## 山陽機械工具製作所

大阪市西區西長堀南通五丁目二  
電話新町1462・5482番

製鋼原料  
鑢合金  
石鐵料

乞御照會 型錄進呈

## 古矢商店

大阪市北區中之島四丁目(中之島ビル別館)  
電話土佐堀(44) 四四三三  
四五〇二 五五〇二  
番番番

鑢石

滿掩鑢石・クローム鑢石・鐵鑢・重石・水鉛鑢・螢石・砂鑢・苦灰石・石灰石・マグネシヤクリンカー・燒結鑢・スケール

特殊金屬

モンドニツケル・エフニツケル・電氣ニツケルカソド・金屬クローム・金屬マンガン・金屬シリコン・金屬コバルト・金屬マグネシウム・金屬カドミウム・金屬アルミニウム・

合金鑢

滿掩鑢・硅素鑢・クローム鑢・磷鑢・鏡鑢・チタン鑢・低炭素滿掩鑢・低炭素クローム鑢・バナチウム鑢・ニツケル鑢・タンクステン鑢・モリブデン鑢・ウラニウム鑢

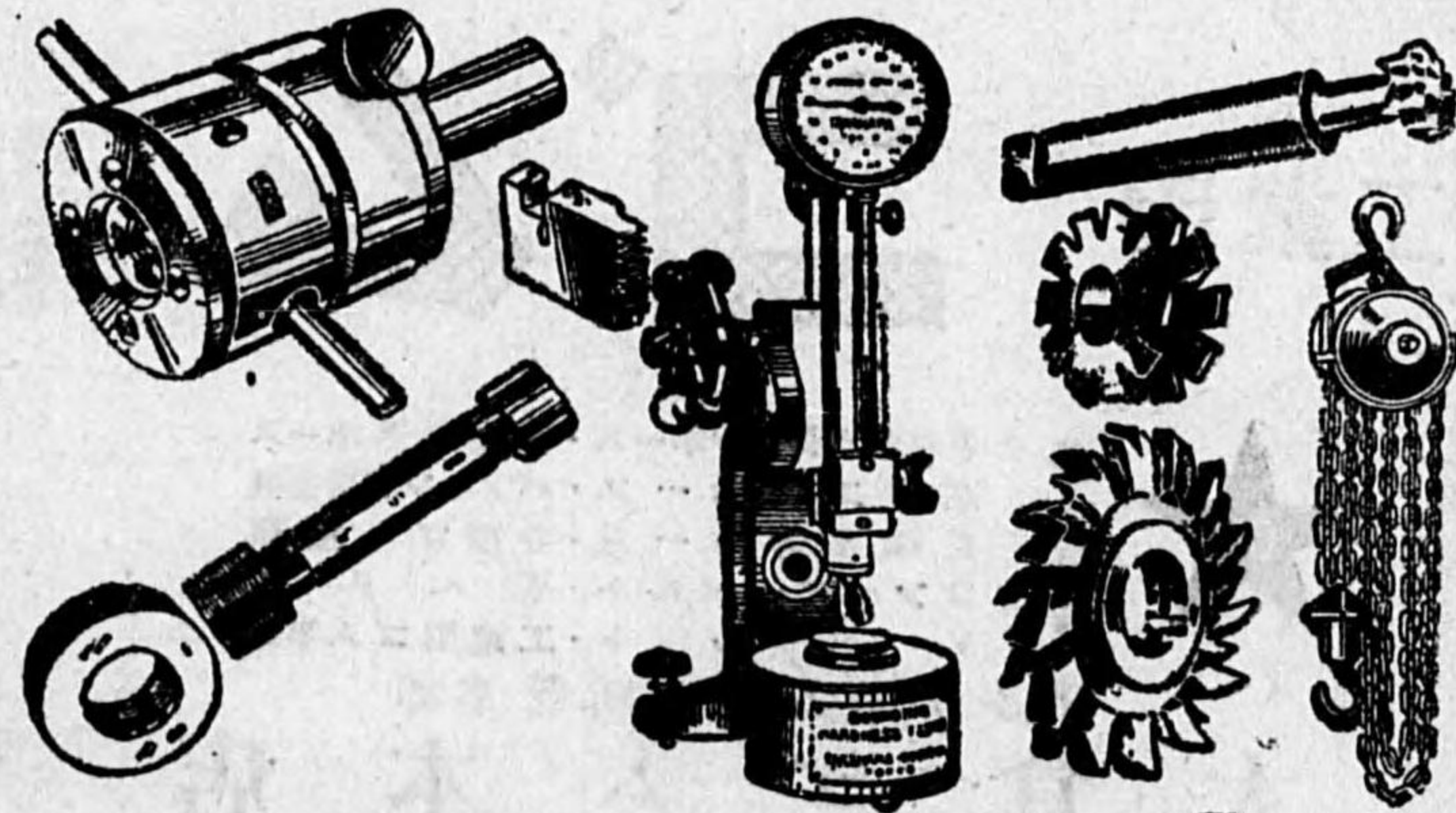

日丁一町治明市畑戸縣岡

## 店商吉兼上川

番〇五三八一關下替振 番七九四話電

後一二八

# 蠟

密蠟・和洋蠟  
流動パラフィン  
代用カルナバ  
ワツクス  
ベトクタラム  
スピナム  
其ノ他

# 油脂



商易種藥

## 尾崎彌商店

大阪市東区平野町二丁目  
電話北浜(23)879・5996

後一三一

### 高級 精密

## カンペルA 切削油

戦時化学の精鋭

## カンペルB 洗油

### 油脂一般

製造發賣元

## 第一油脂工業所

大阪市東区伏見町二丁目十三  
電話北浜(23)5621番

尊売特許 実用新案 商標登録

# 富久フラッシュバルブ

- ・富久小便フラッシュバルブ
- ・富久手洗フラッシュバルブ

3/4" 吋小型各種有  
システム用フラッシュバルブ  
(アングル式 立式自由)

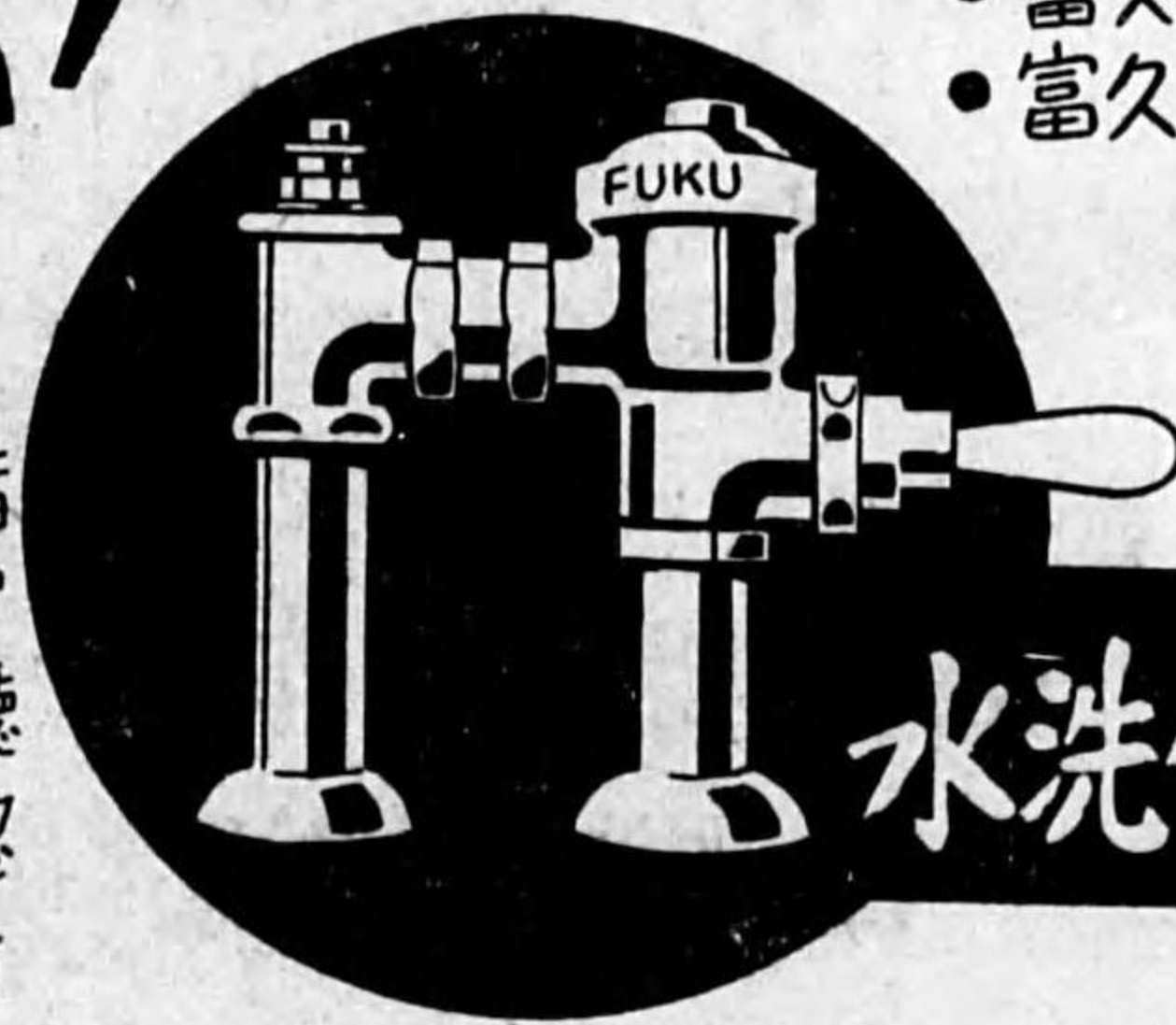

## 水洗便所洗滌弁

諸官廳認可  
大阪市役所認可

## 減速機 諸機械

並ニ 専門製作

出張 据付修理及請負

大阪市西淀川区野里町1115

## 福田製作所

電話 福島(45) 5516  
振替大阪 109076

工場 東淀川区西町320番 電話(長) 1143

後一三〇

特殊鋼指定特約店  
 中間鋼指定特約店  
 硬鋼板特約問屋  
 硬鋼線指定問屋  
 ゲージ用特殊磨鋼板問屋

# 山一鋼商店

名古屋市昭和區東郊通り九丁目  
 電話瑞穂(73)八一五、八一六番  
 振替口座名古屋一六四五〇番  
 昭和郵便局私書函第壹壹號

ネームプレート  
 航空機銘板  
 夜光銘板  
 航光銘板

名古屋市昭和區堀田通一ノ二六番

## 湯原標記製作所

電話瑞穂(73)二五三三八番  
 振替名古屋二三五六二番

## 合名目黒電機酸素工業所

府公認 目黒工業青年學校

第一工場 東京市目黒區中目黒一丁目九〇八番地  
 電話大崎(49)二二九九番  
 振替口座東京一三三三〇番

第二工場 東京市目黒區中目黒一丁目八二一八番地  
 電話大崎(49)二二八八番  
 代理店 大同生命 山形縣村山郡津山村大字下貫津一九四番地  
 株式會社

營業項目 無線通信機。筐體及フレーム。特殊自動車部分品。ステンレス。アルミニウム。  
 其他特殊鋼。銅。鐵。鍍鍍。精密鍍金加工。航空機。自動車計器電機用。  
 精密螺子並ニ挽物一般製作。

## 東京會社加藤製作所

本工場 東京市目黒區下目黒二丁目二七〇番地  
 電話大崎(49)四四三六番  
 第一工場 東京市目黒區下目黒二丁目二六二番地  
 電話大崎(49)二一七五番  
 振替口座東京一七五三八番

最古の歴史と特優の技術を誇る唯一のメーカー

# 菊水の錠剤機

試験機より  
大量製産機まで各種

觸媒工業用  
タブレットマシン

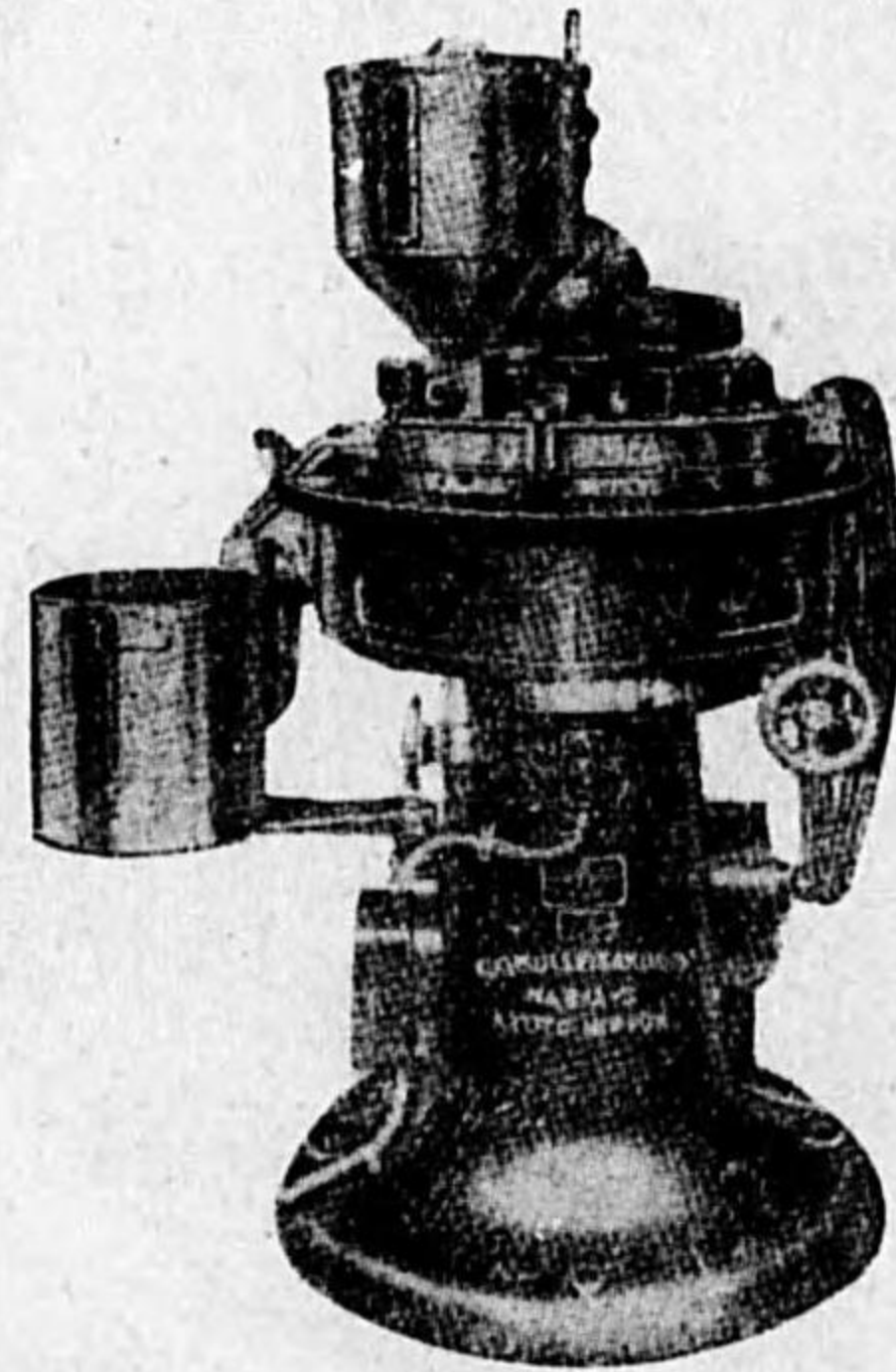

No.8-A-5 廻轉錠剤機(モーター直結)

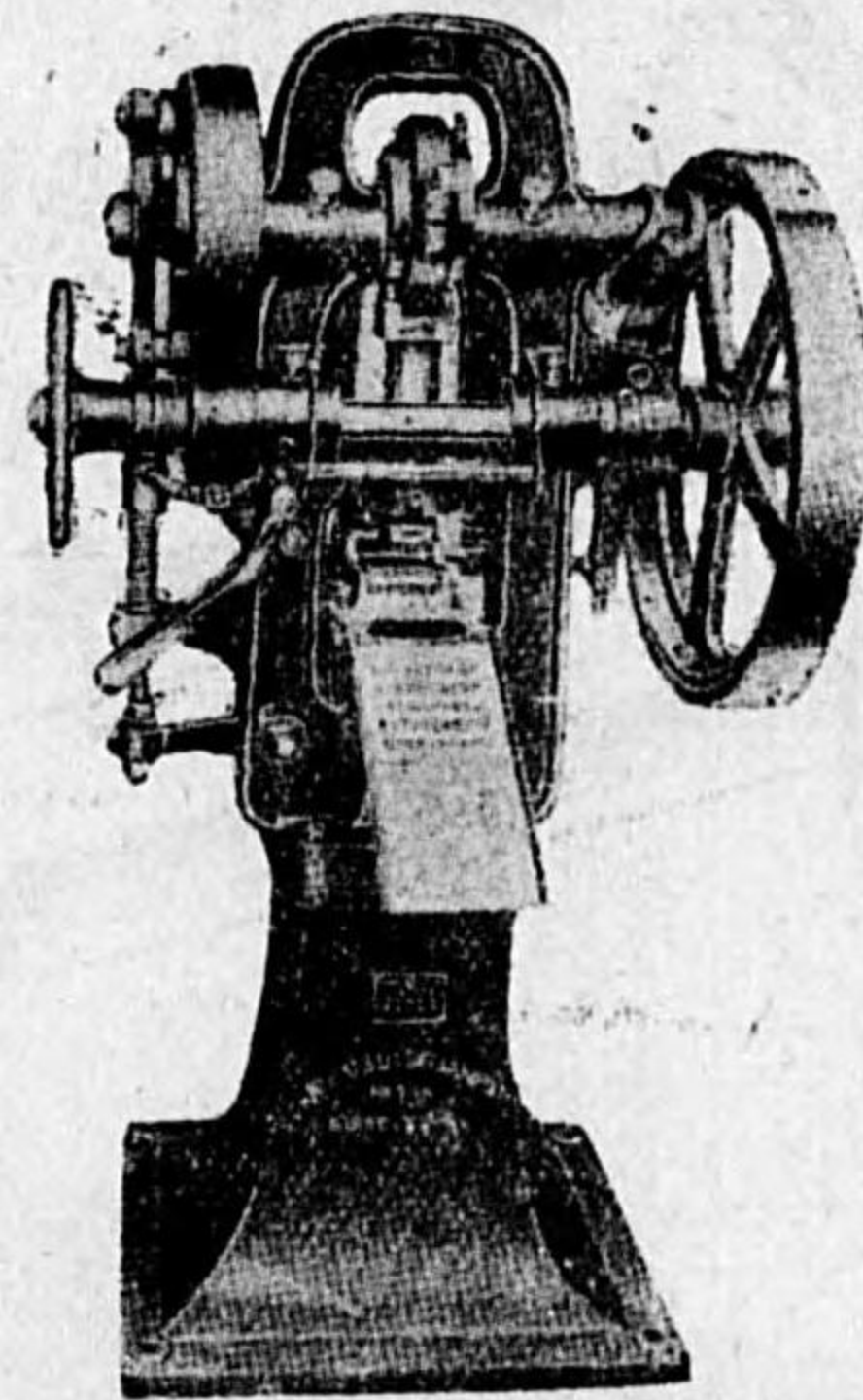

No. 7-A 自動壓搾錠剤機

(カタログ進呈)



## 合名会社 菊水製作所

京都市中京區西大路通押小路 電話壬生(84) 2321番  
東京出張所  
東京市本郷區湯島二丁目二 電話小石川(85) 6133番

後一三五

# 日東研削砥石

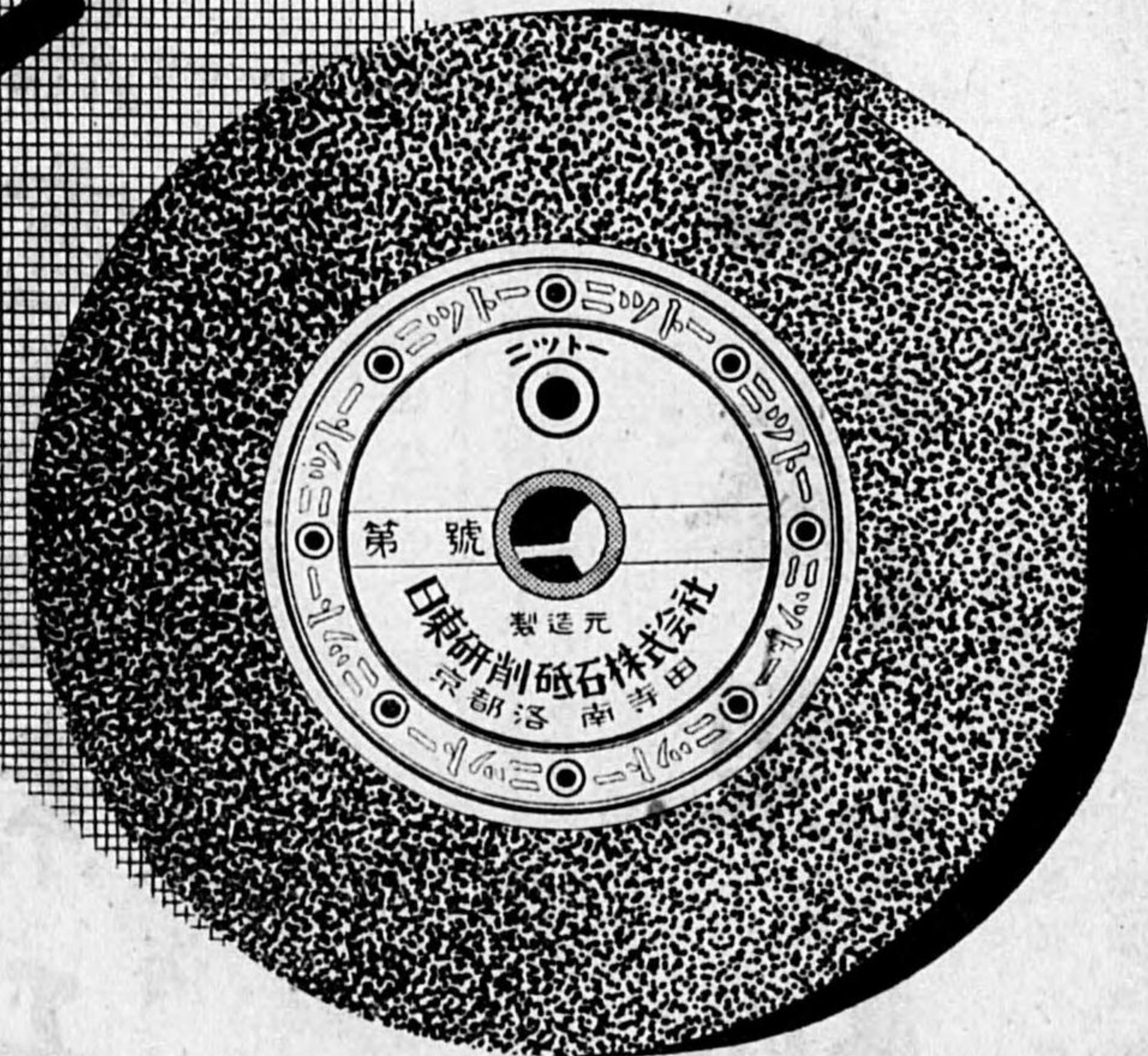

## 日東研削砥石株式会社

京都市外洛南寺田 電話寺田七番

後一三四

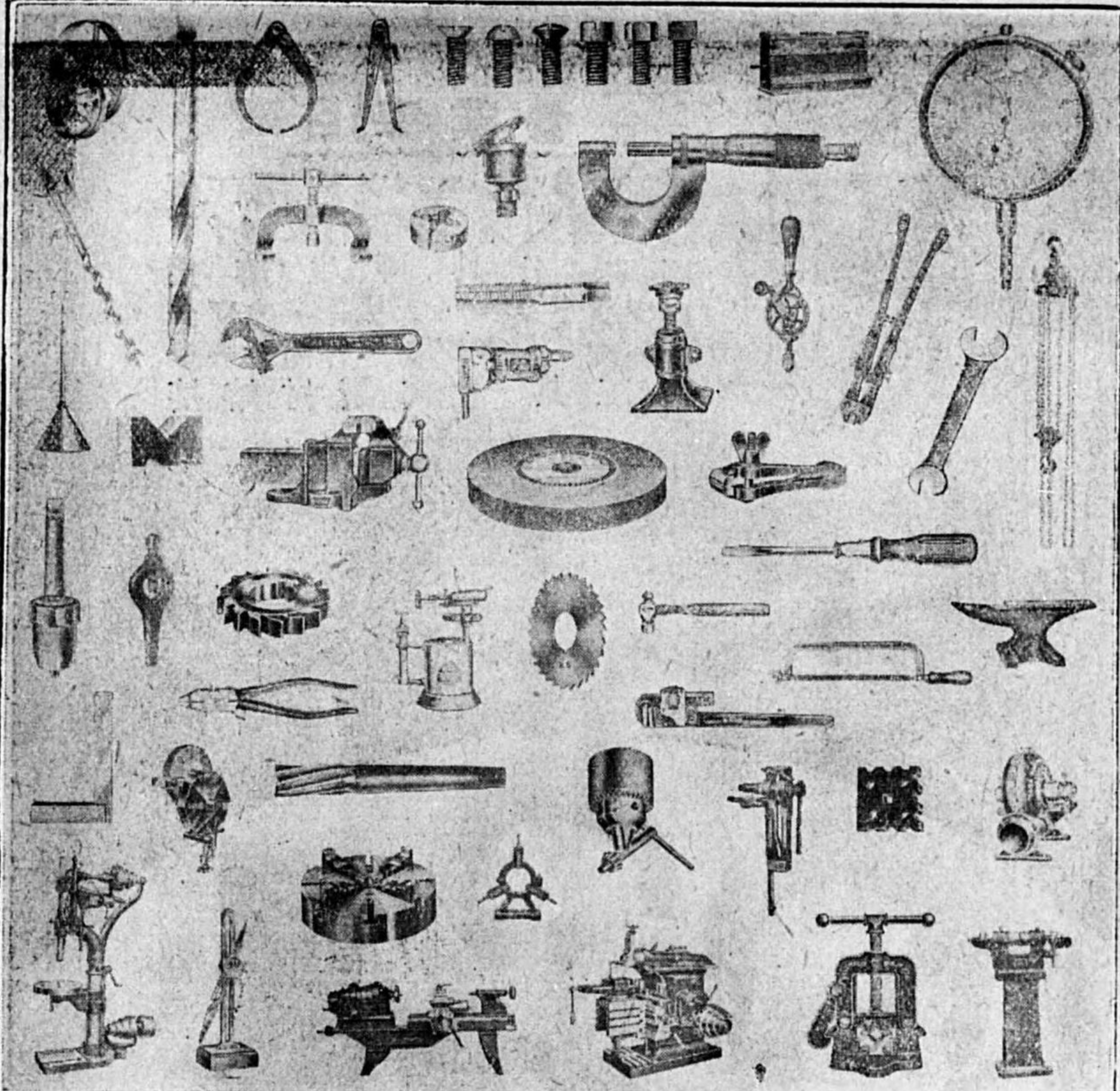

營業科目

ドリル、サイドカッター、メタルソー、金床、リーマー、エンドミル  
 金切鋸刃、トースカン、限界ゲージ、センタードリル、ローレットハンドル  
 旋盤チャック、ボールパンチャック、マイクロメーター、タップ、丸駒  
 パス、スバナ、横萬力類其他諸工具類製作販賣

名古屋市熱田區新尾頭町(十三間道路)

機械  
 工具  
 金物

六 秀 商店

六 浦 秀 雄  
 電話南⑥三〇七六番・六三六〇番  
 振替名古屋一八七〇七番

電報發信略號(六七)・電報受信略號(ナゴヤコウグ六ヒテ)  
 取引銀行 三菱銀行熱田支店・愛知銀行古渡支店・住友銀行名古屋支店  
 名古屋銀行古渡支店・伊藤銀行尾頭支店・住友銀行門前町支店

後一三七

斯界の権威

營業科目

電信・電話・電氣用諸材料  
 碍子ピン・ボルト・アームタイ類  
 鉄道用金物及諸材料・土木建築用  
 諸金物類各種・陶磁器類  
 亜鉛鍍金金物一式

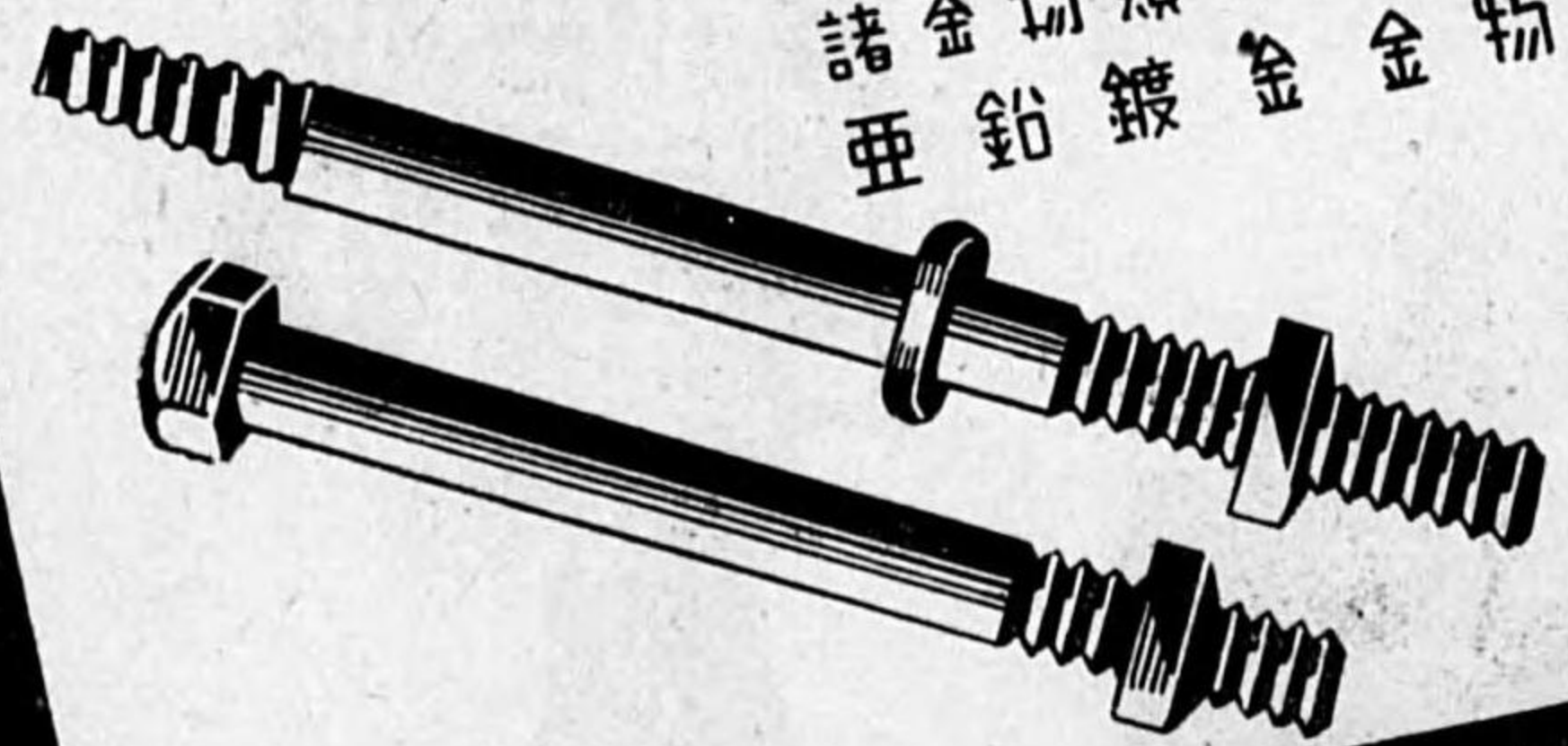

カゴロコ進口

碍子ピン・ボルト・アームタイ  
 足場釘亜鉛鍍金請負

熱處理 (鋼調管)

名古屋市中區禰宜町四丁目  
 八木源六商店

振替名古屋三〇五二番

工場 名古屋市中川區清船町二丁目

八木製作所

電話南七二四五・六三五五



後一三六

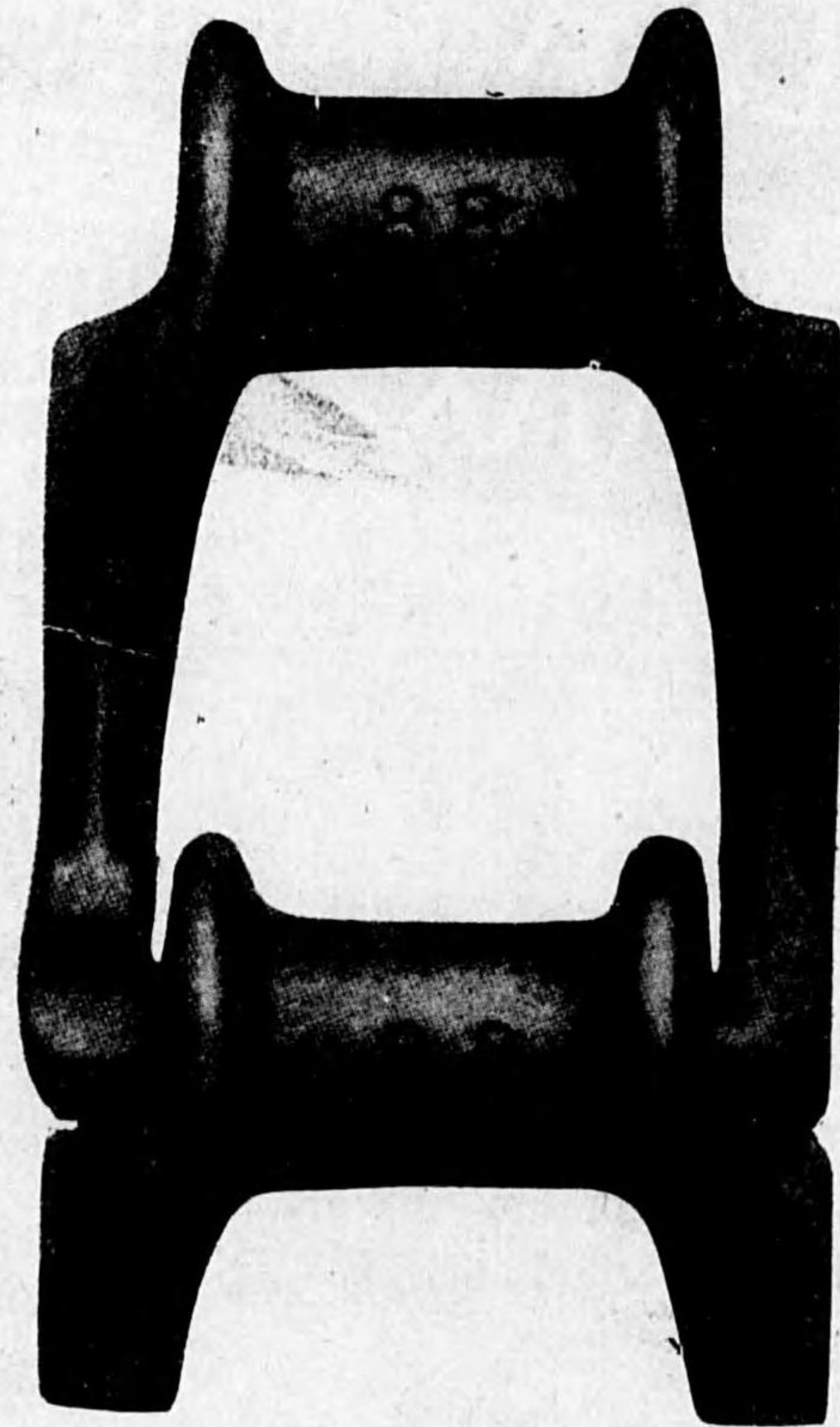

〇印リンクチエーン

株式会社 日立製作所製  
 リンクチエーン  
 ピントルチエーン  
 マルエプルバケツト

特約店  
 株式会社 高木チエイン商店

大阪市西區立賣堀北通六丁目  
 電話新町(53)五九〇番五九三番五九四番

營業課目

電氣フラツシユバツト熔接工事  
 諸工具製作・各種付双バイド  
 切損工具再生熔接  
 ロツクドリル・ドリル・カッタ  
 リーマー・タツプ・各種ゲージ  
 諸工具一式素材熔接



↓印ハ熔接箇所

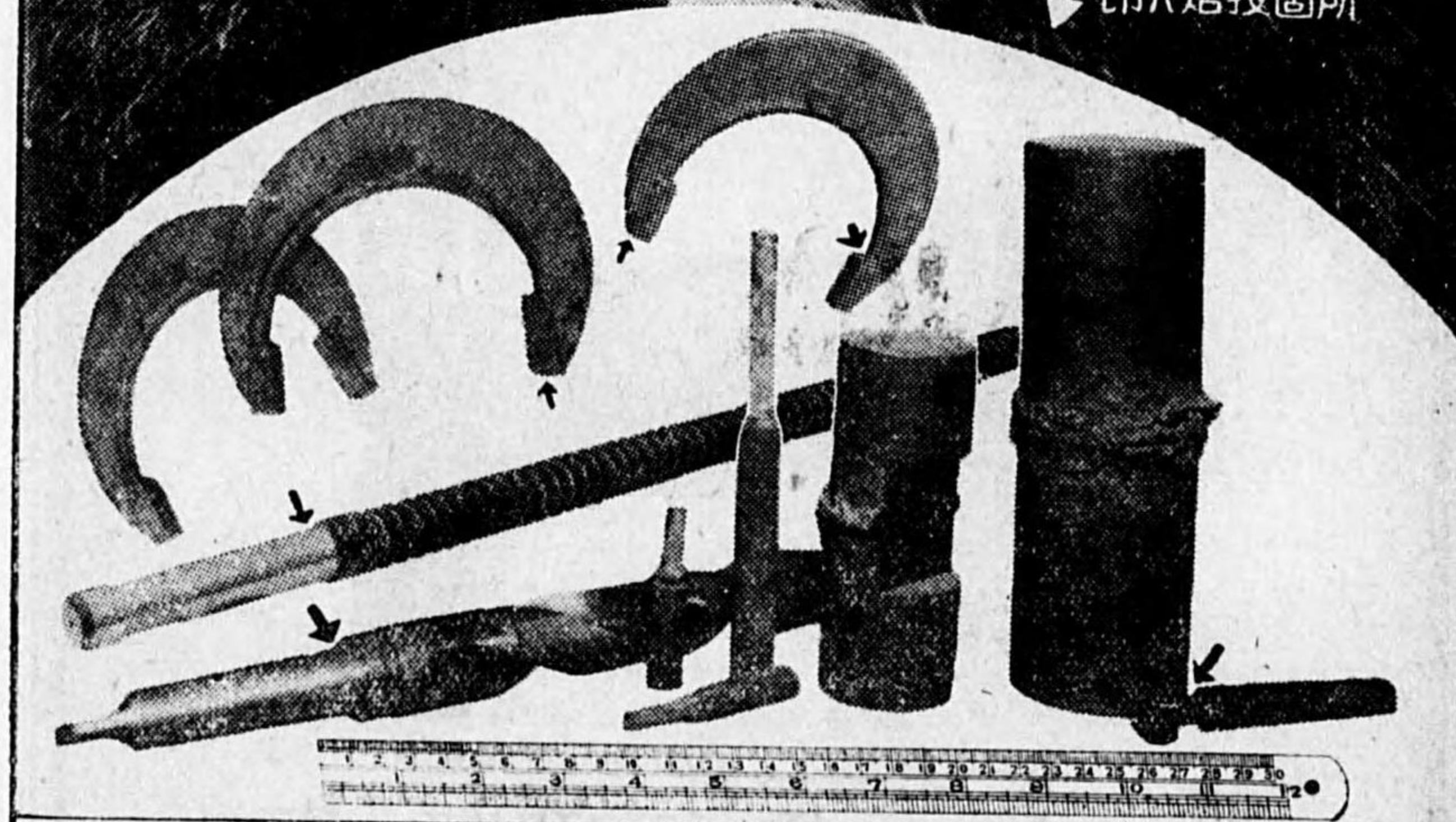

東亞電工株式會社

本社工場 大阪市西淀川區加島町七七〇番地  
 電話福島(45)5624・7396・7397番  
 東京出張所 東京市京橋區寶町二丁目五番地  
 電話京橋(56)5984・2344番  
 金澤出張所 金澤市上堤町一五番地  
 電話金澤477・1904番

# 株式會社 中央電機製作所

## 主要品目

電發電機 油精モ配開電  
 濾密ターモ配開電  
 過機 電閉調壓  
 空氣機 電氣機  
 電動機 扇機  
 電機 油精モ配開電

取締役社長 島田多計 勉治  
 專務取締役工場長 島田多計 勉治

本社工場 大阪市旭區今福北一丁目一八

東京支店 東京市丸の内海上ビル (電話九〇一七七番)  
 名古屋支店 名古屋市中區廣小路通二ノ三 (電話一五九六四番)  
 九州支店 京小倉市大坂日生ビル (電話本局六〇八番)  
 京城支店 京府黃金町日生ビル (電話本局六〇八番)

## 株式會社 朝鮮中央電機製作所

營業所 京城府黃金町(日生ビル)(電話本局六〇八番)  
 工場 仁川府鶴翼町五一〇(電話一五〇九番)

後一四一

純國産最優秀品

# サンエム式瞬時回転計

(タコメーター)  
 定置式・手持式

# サンエム式ハスラー型回転計

納期迅速

回転五段變速装置(毎分)

A三方回転	B-方五千轉	C-方面轉
60-300	30-150	20-100
180-900	90-450	60-300
600-3,000	300-1,500	200-1,000
1,800-9,000	900-4,500	600-3,000
6,000-30,000	3,000-15,000	2,000-10,000

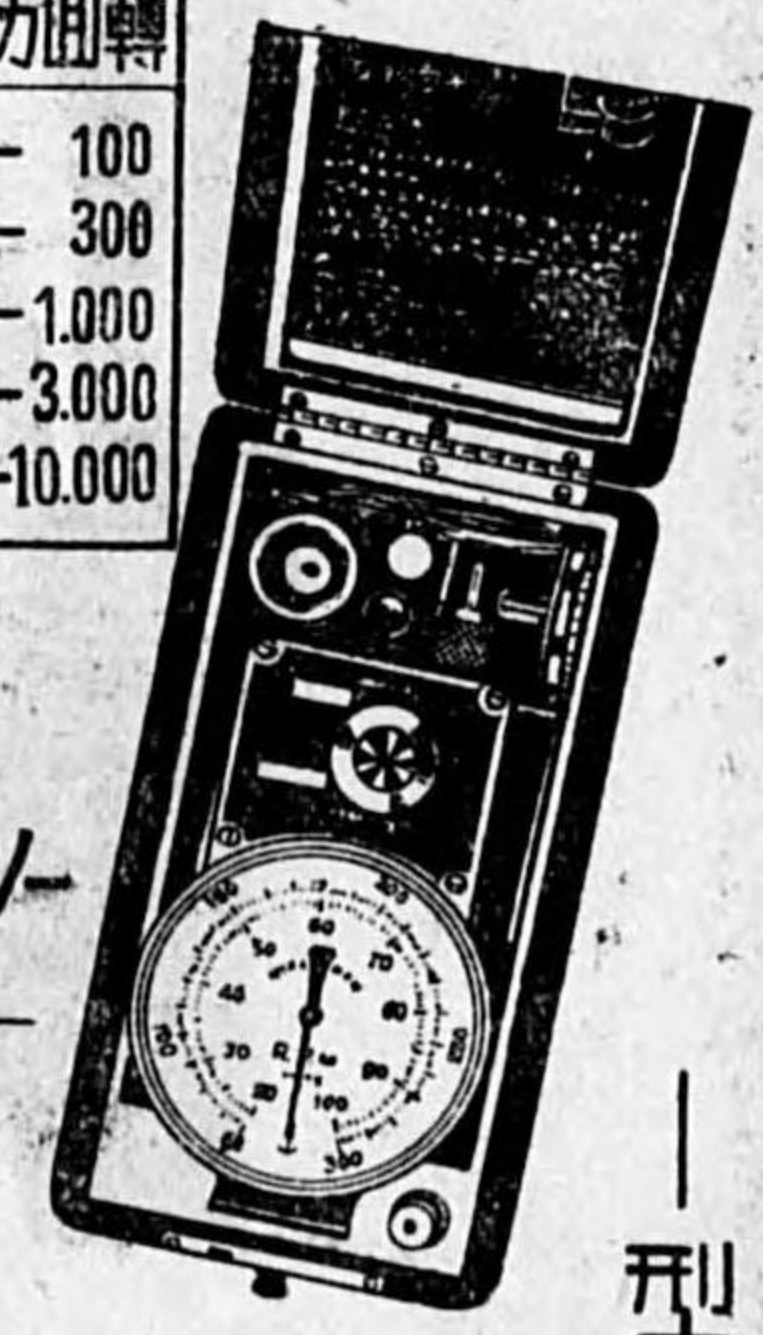

舶來完成バト・ドリル・ハブ  
 - 其他一般切削互具 -

精密光學測定器製作販賣

## 三菱商會

東京市京橋區京橋二丁目十一番地(富莊ビル)  
 電話京橋(56)6.455番

型録進呈

後一四〇

來白船

ベアリング

在庫豊富

井上巳一商店

大阪市西區阿波堀通三丁目三八

電話新町(53)3216番

後一四三

水栓器具  
バルブ・コック



釣矢印  
バルブコック  
元売

製造販売  
釣矢製作所營業部

大阪市北区信保町二丁目十  
電話 堀川 ㊦ 5343 番

後一四二



# 高級切削工具

及規格ゲージ

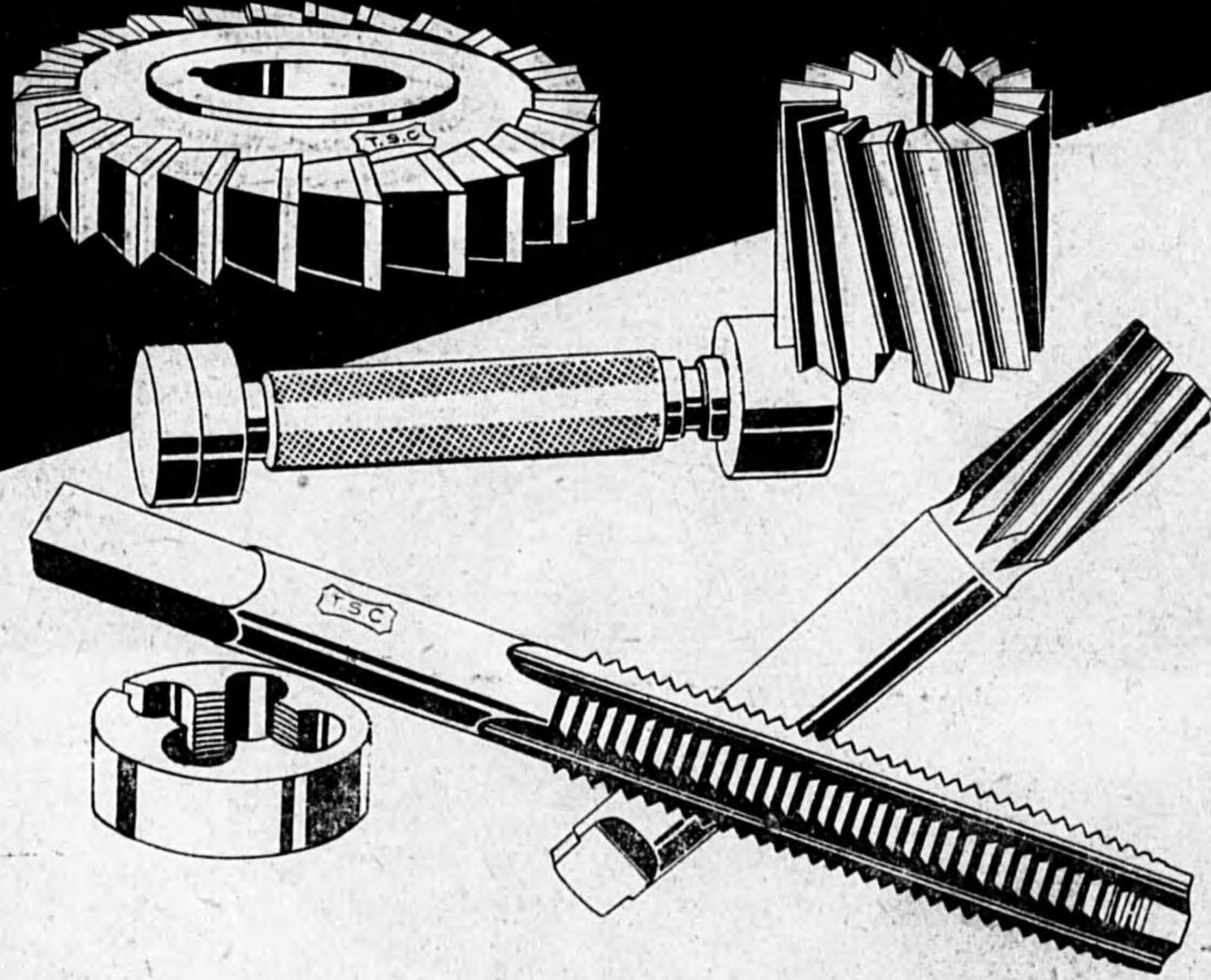

専門製作販賣

合名會社

## 田中製作所

大阪市西區立賣堀南通貳丁目一三  
電話新町 二七四七・五四三三

後一四五

★此の製品!!

る 誇 に 界 斯 新 斬

CHオートヴァル  
↓ブアレスター



↓柱上用油入閉閉器

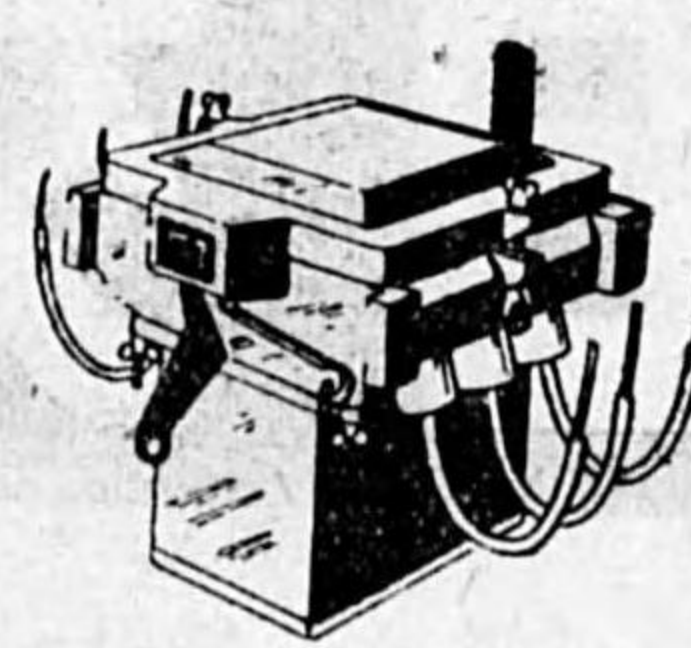

↓マグネチックスイッチ

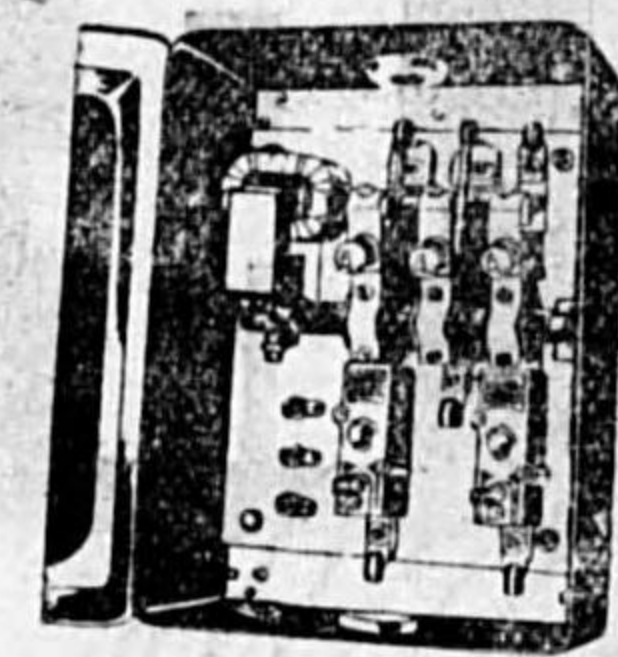

サーキット

↓ブレーカー

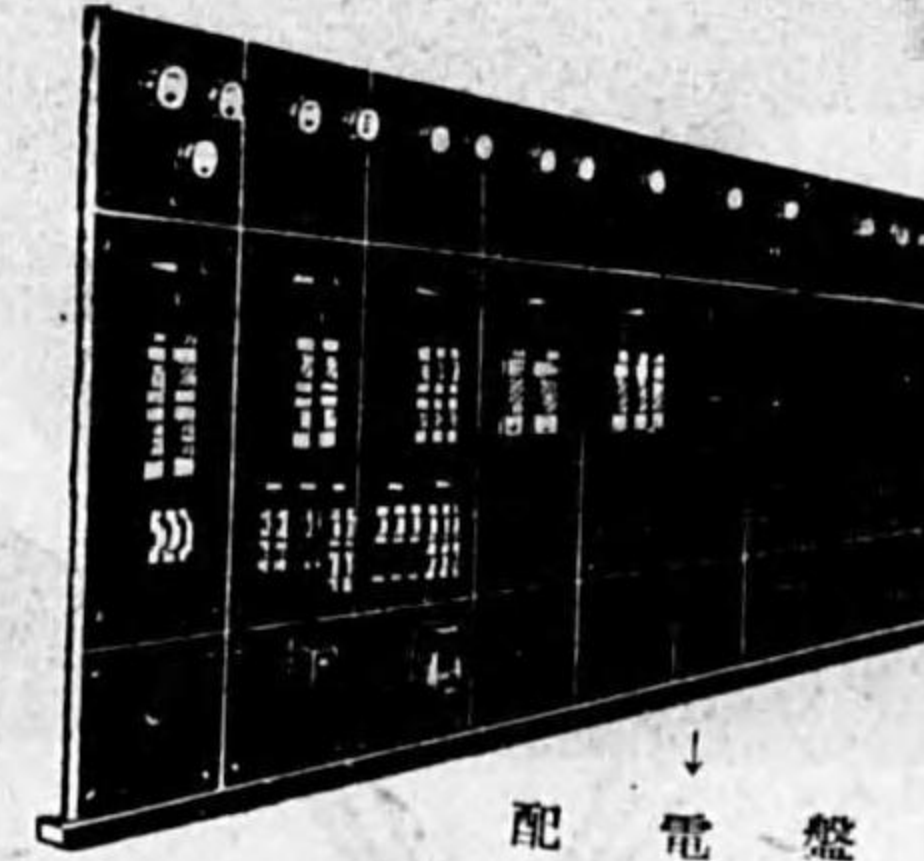
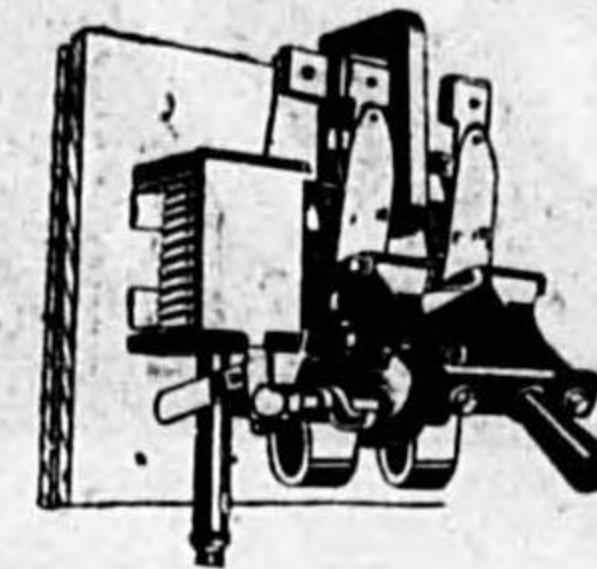

↓配電盤



↑キングスイッチ

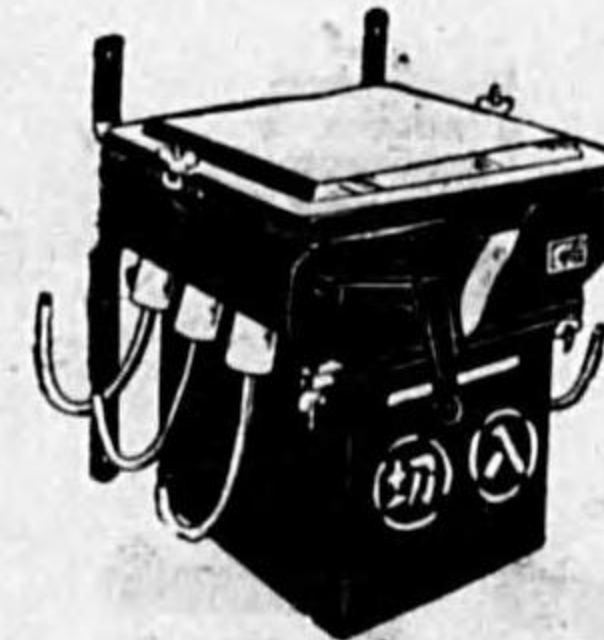

↑實用新案二件  
柱上用過負荷油入  
遮断器

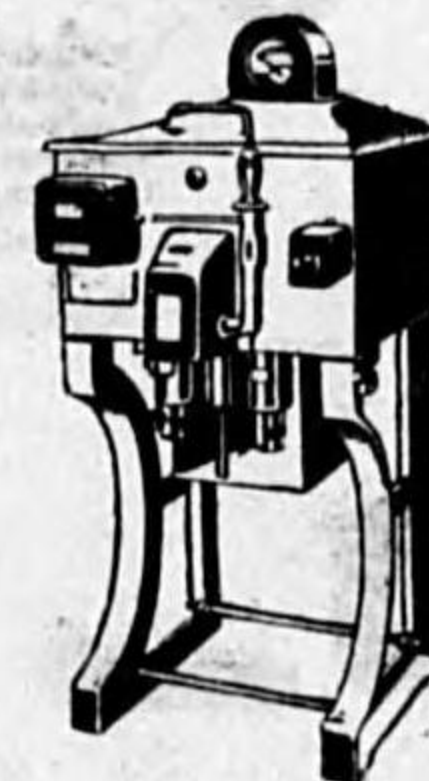

HOF-1型  
油入配電函

キングフューズ

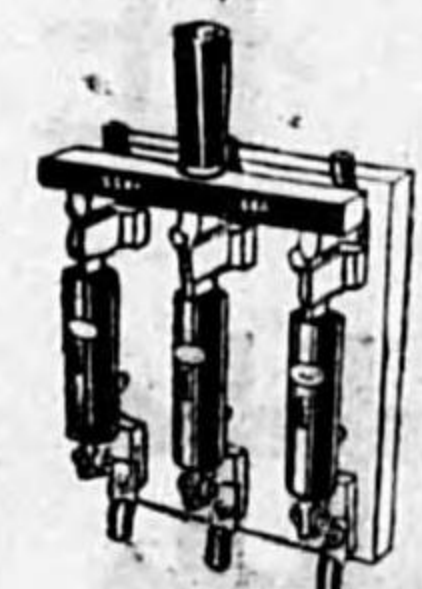

大阪市西淀川區塚本町六六八



## 黒澤電機製作所

電話福島(45) 二二三三番

後一四四

織込  
平ハイル

筒井調帯護謄業所

性能強靱  
多量生産  
價格低廉

發動機用ニ  
農機昇降機用ニ

福岡市因幡町二〇(電停前)

電話西(2) 二〇七五番

福岡郵便局私書函第三號

各地販賣店募集

GRINDING WHEELS

TRADE HAYASI MARK

ヒロケン

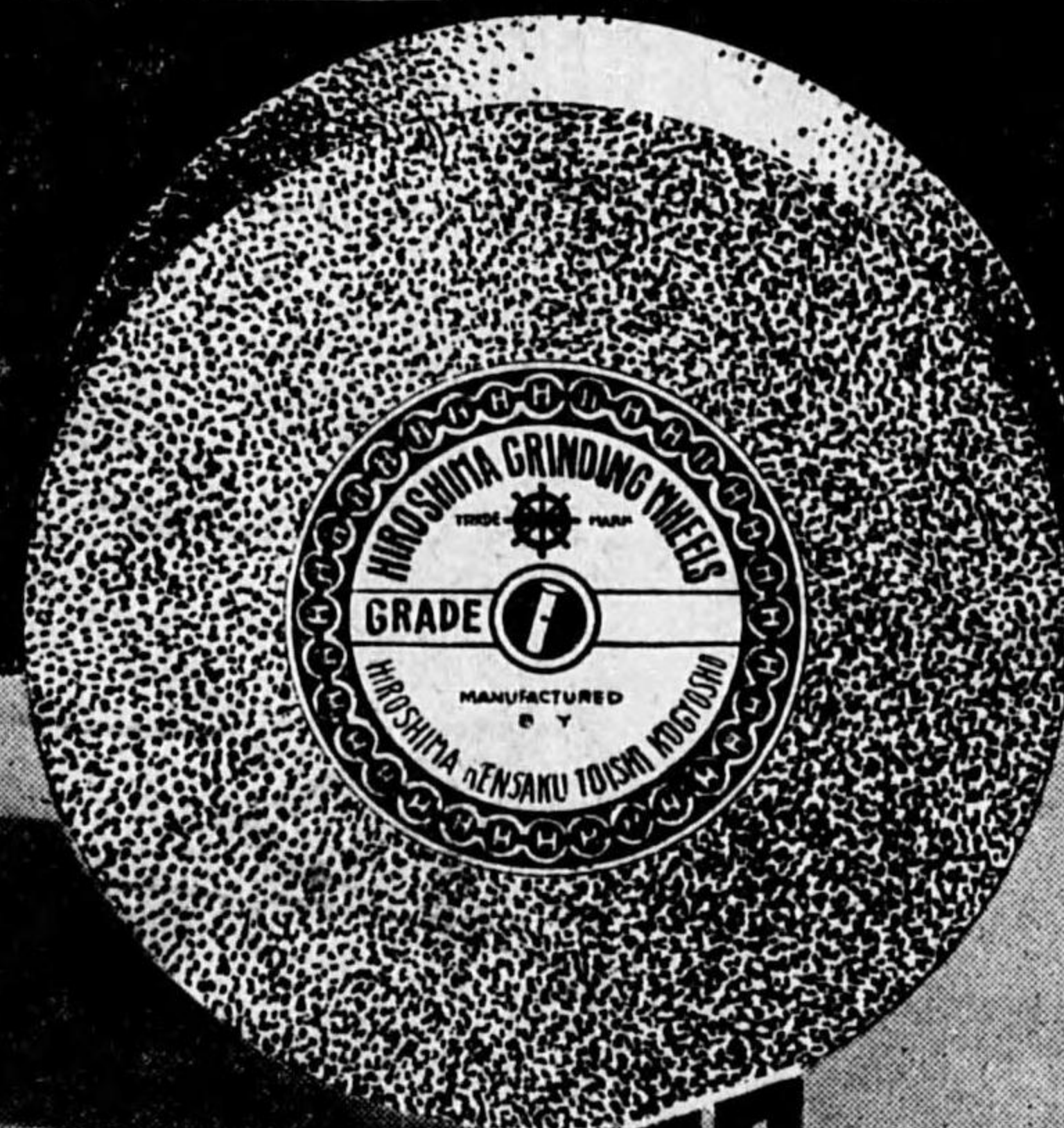

納期迅速

カタログ進呈

ハンドル印

廣島研削砥石工業所

本社及工場 廣島市中廣町七六九 電話西一一四一番  
 第二工場 廣島市舟入川口町 電話西二四六九番  
 東京出張所 東京市品川区大井元芝町八五八 電話高輪四二五一番

新古軌條 **OS** チルド車輪製造

鐵道、鑛山、土工  
建築、材料、金物  
坑木代用レール

株式會社 **大島商店**

大阪市西區立賣堀北通六丁目  
電話新町 **四九六**  
振替口座大阪 **三三〇一**番

工場  
大阪市浪速區櫻川壹丁目一〇五二  
電話櫻川 **四三八・四三九**番

鑄造工場  
大阪市西成區玉出新町通五丁目拾壹番地  
電話天下茶屋 **三二五六**番

其他 陶土用 鑛山用 製藥用 顔料用 染料用 塗料用 製油用 釀造用 製糖用 人絹用

**各種フィルタープレス**

多年の研究と練磨に依りて  
完成せられたる

各種濾過機専門製作  
栗田式フィルタープレス



—(型錄進呈)—

**栗田機械製作所**

大阪市港區九條南通四丁目三三四番地  
(但市電汐千橋停留所前) 電話西二六一三番



○ローラー、チェーン  
○ピン、トル、チェイン  
○リント、ク、チエーン

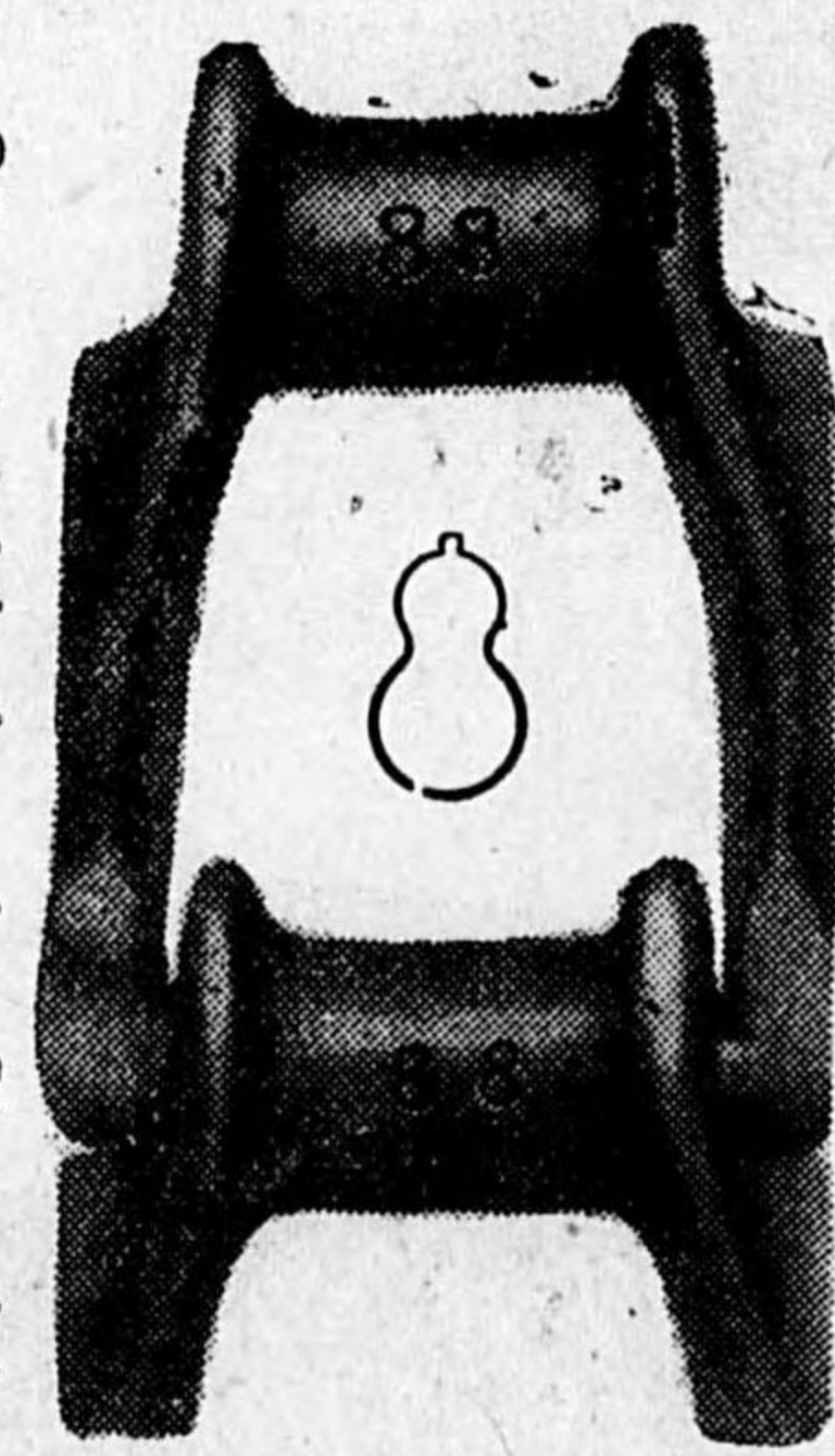

○特型リンク、チエーン  
○F型コンマ、チエーン  
○Hク拉斯ピントルチエーン

○マリエブル、グリンスカッフ  
○ボール型レールインクフキテング  
○スプロケツ、パケツ、ホキル

【株式会社 日立製作所 戸畑工場】  
特約販賣店  
銅鐵機械工具商

### 刃田中商店機械部

東京・銀座・四ノ四  
電話京橋(56)455-521-842番

後一五一

# 機 揚 捲

## 森 藤



**營業科目**

鑛山用・土木用  
各種標準型  
捲揚機設計製作

土木用式十馬力  
單胴電動捲揚機

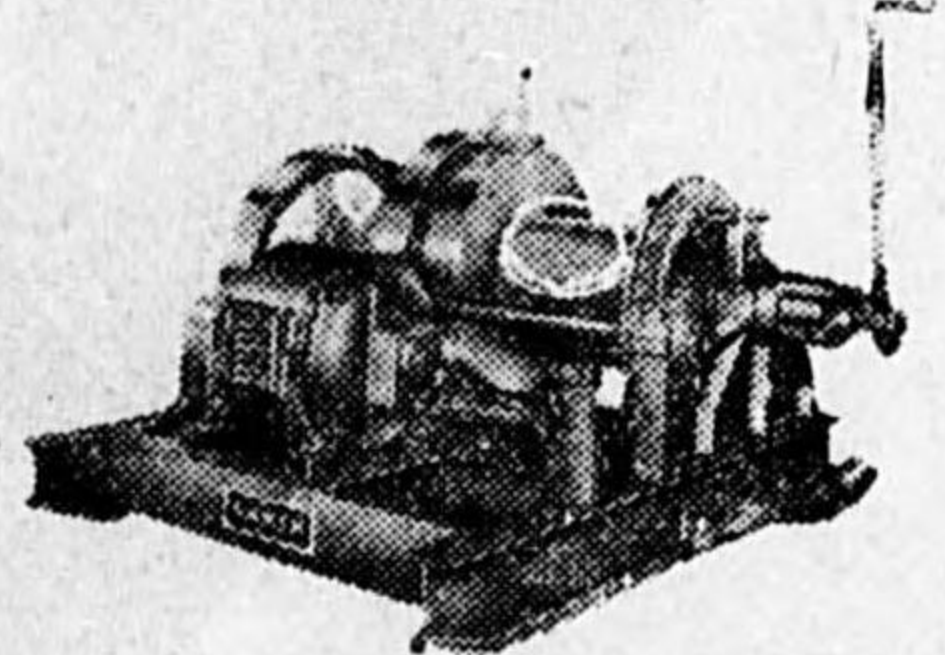

縱坑用五拾馬力  
同心複胴捲揚機

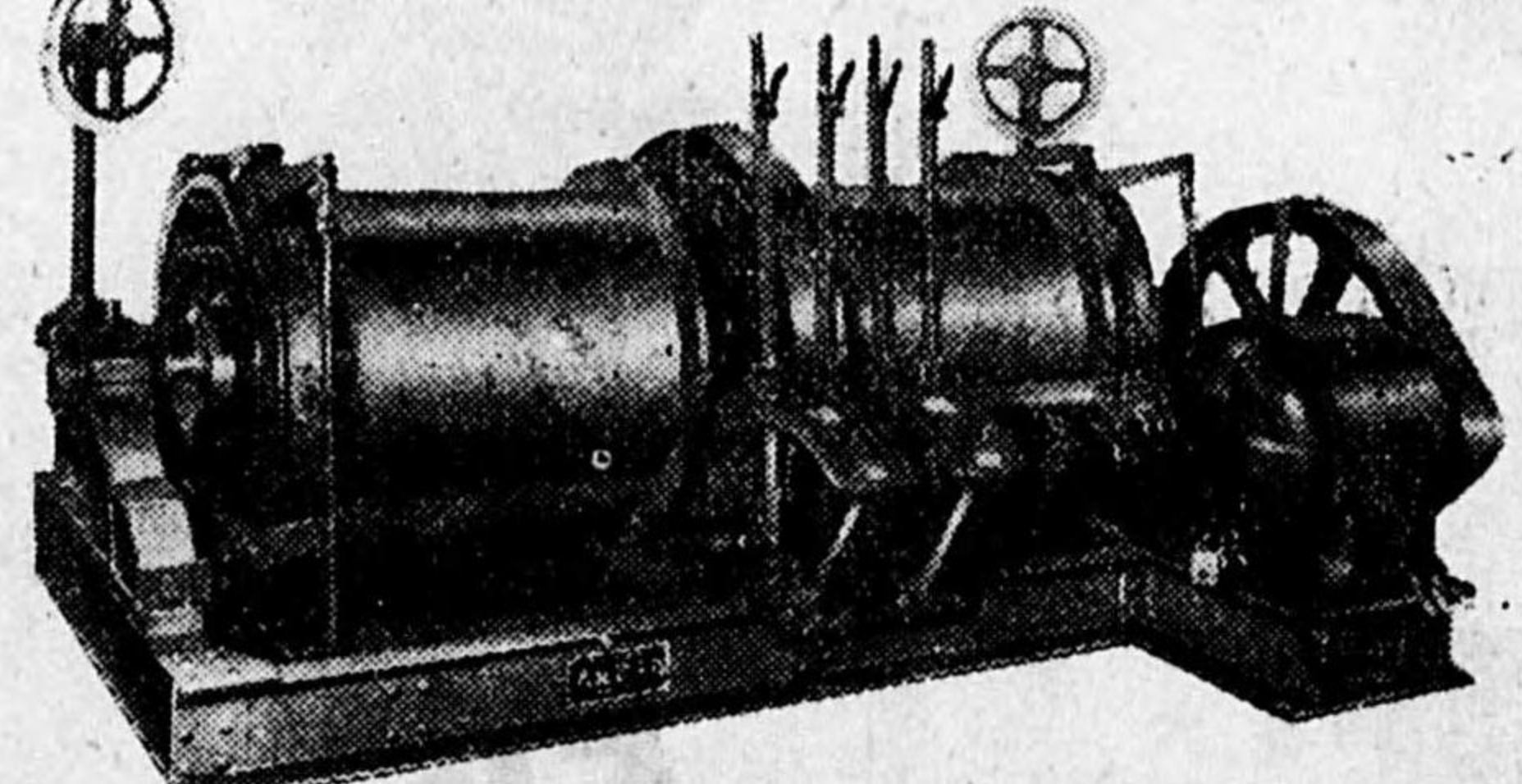

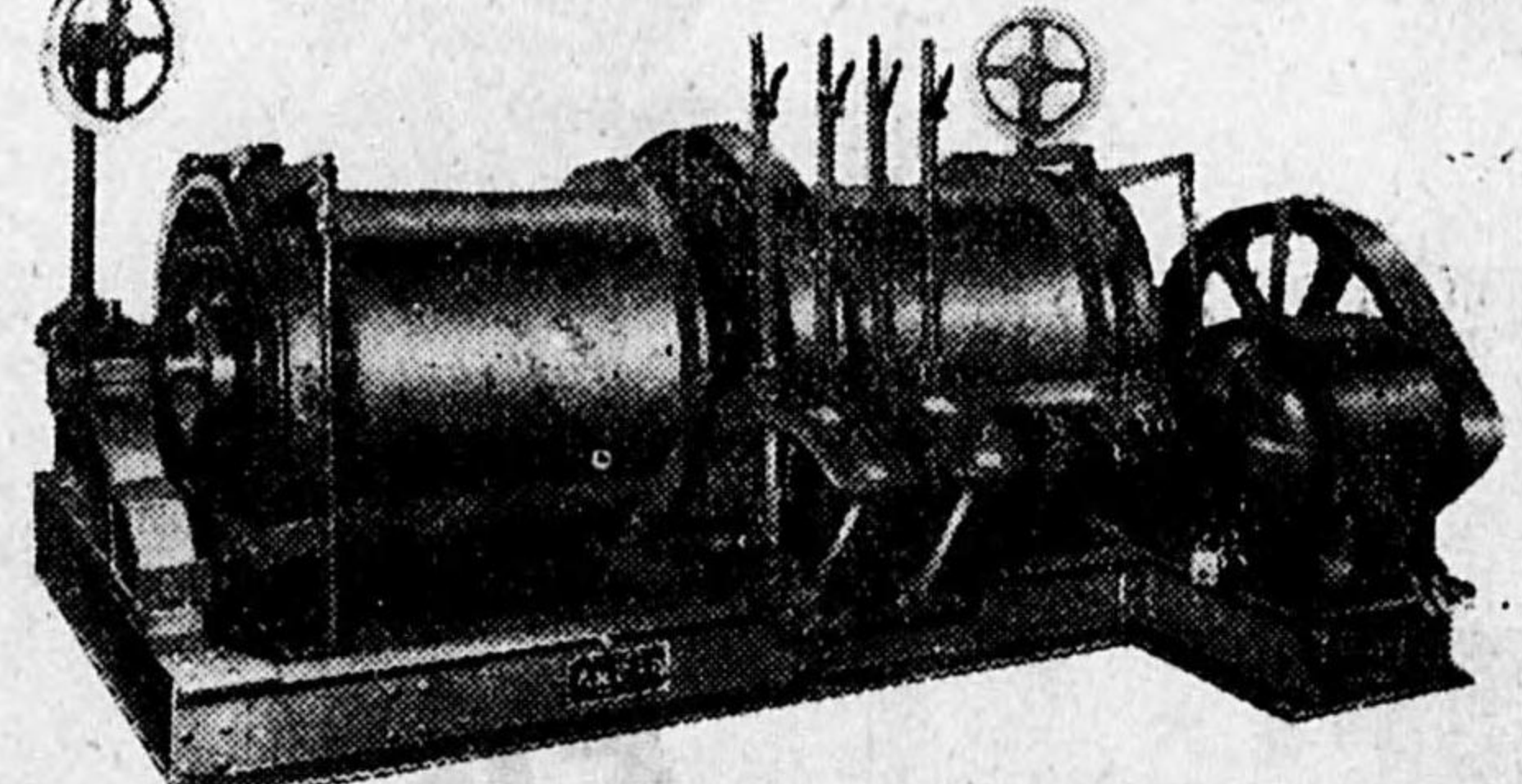

# 所 互 鐵 藤 森

大正五年 川口市本町三丁目一六番地  
創 業 電話川口二二四一・三二二二番

後一五〇

NSK SKF



ボール及ローラー  
ベアリング

S.B.S.  
S.&B.

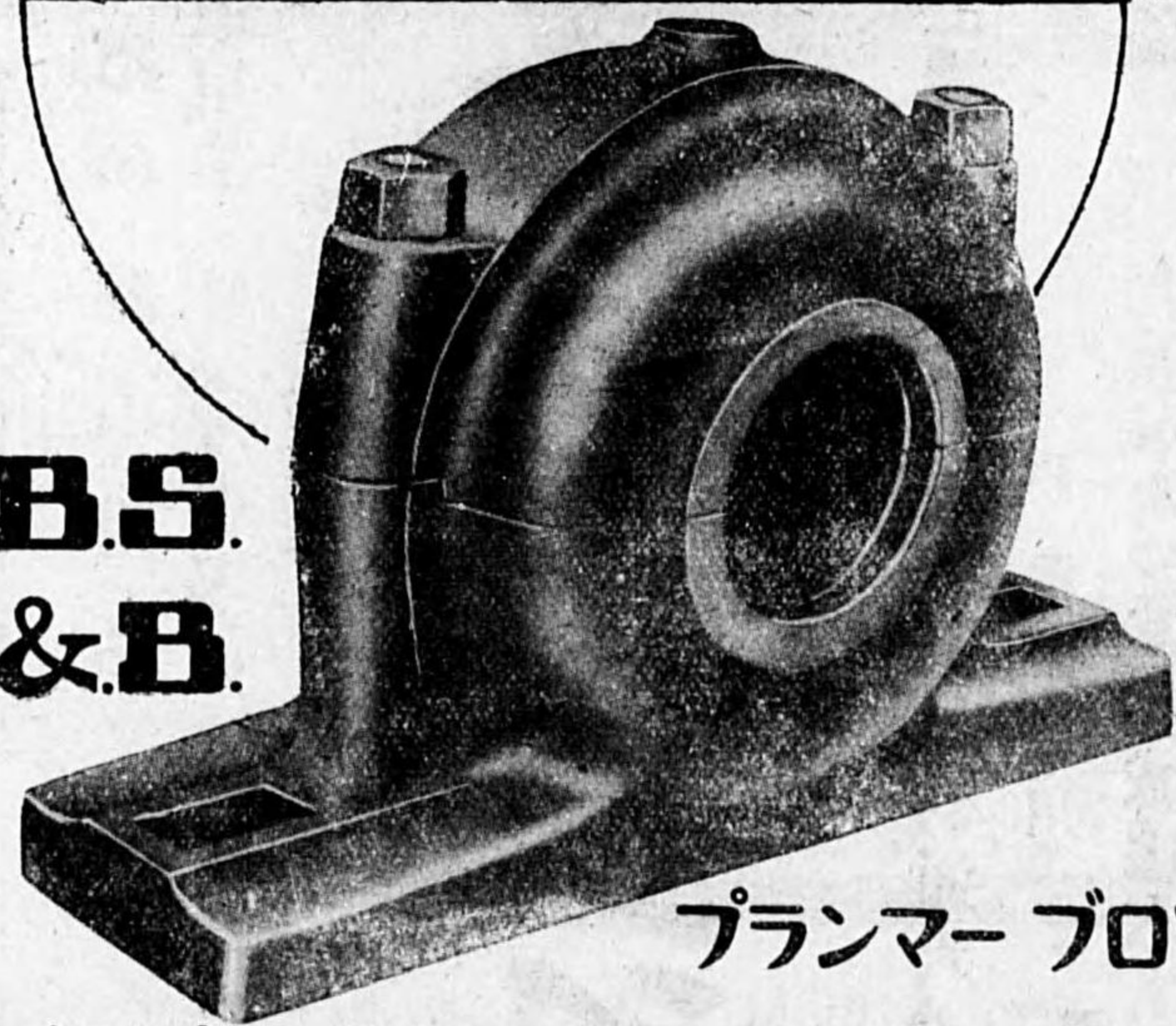

プランマーブロック

神崎ベアリング商會

大阪市南区内安堂寺町一丁目  
電話 東 六六五番・四〇五九番

後一五三

カール プラック  
カール <sup>エキスパンション</sup> ボルト  
ロイヤル プラック



木捻子用  
特殊合金製



(コーチスクリュー用)

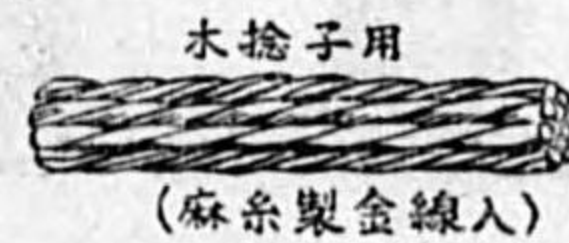

木捻子用

(麻糸製金線入)

改良型ホルダー (錐柄)  
ジャンピング (完明用錐先)

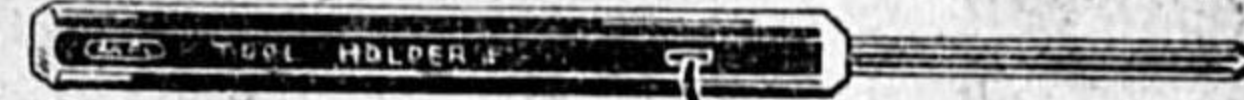

クサビ

長穴 (特許)

日本標準規格  
JES スパナ

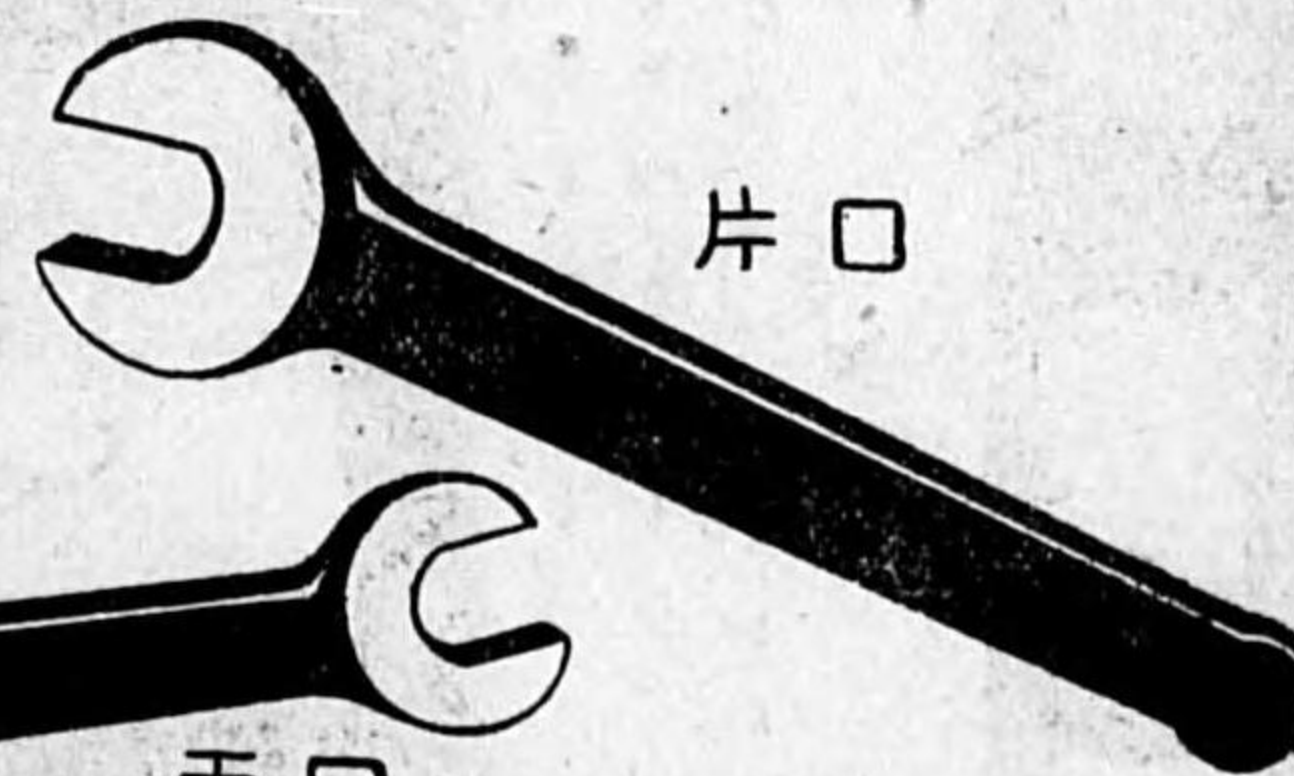

片口



両口

四角・六角穴



ボックススパナ

ソケットヘッド  
キャップスクリュー

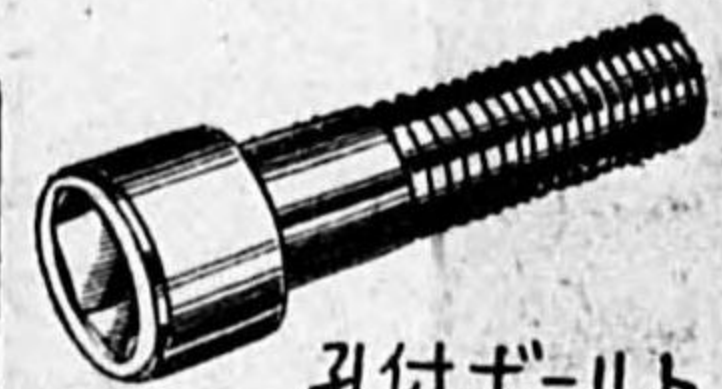

孔付ボルト

焼入完全  
最高級鐵工鍍



ハタ印

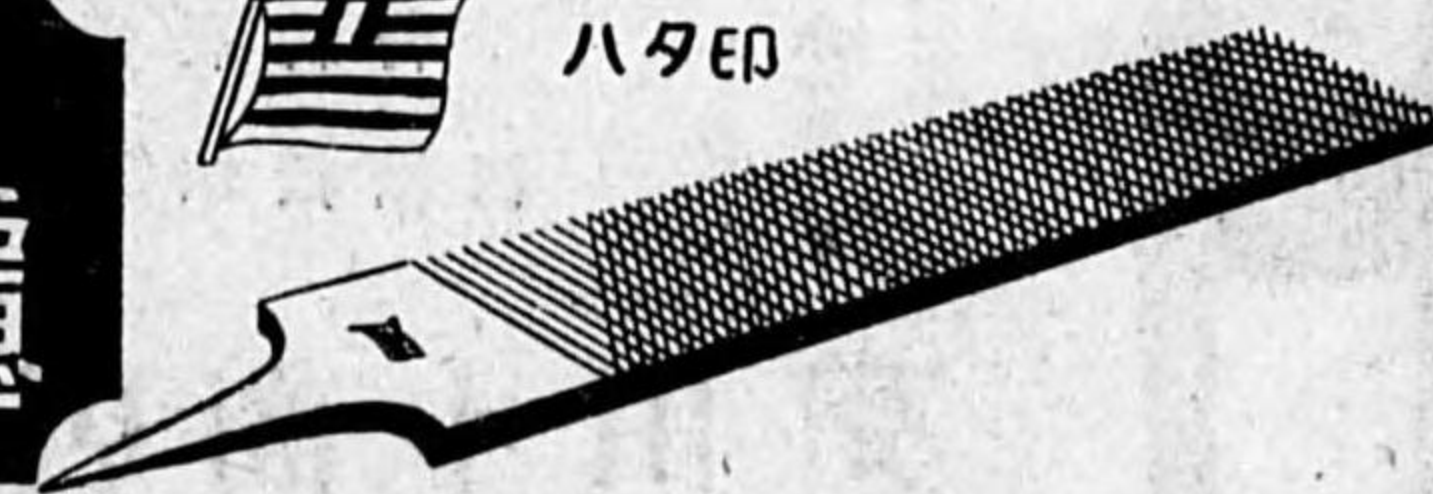

大阪市西區立賣堀北通四丁目  
電話新町 53 二五八五・三五八八・五四三九番

小野 逞 三 商店

後一五二



弧光式電気爐  
 金屬抵抗式電気爐  
 低周波誘導式電気爐  
 ソルトバス電気爐  
 電気爐 各種 変圧器

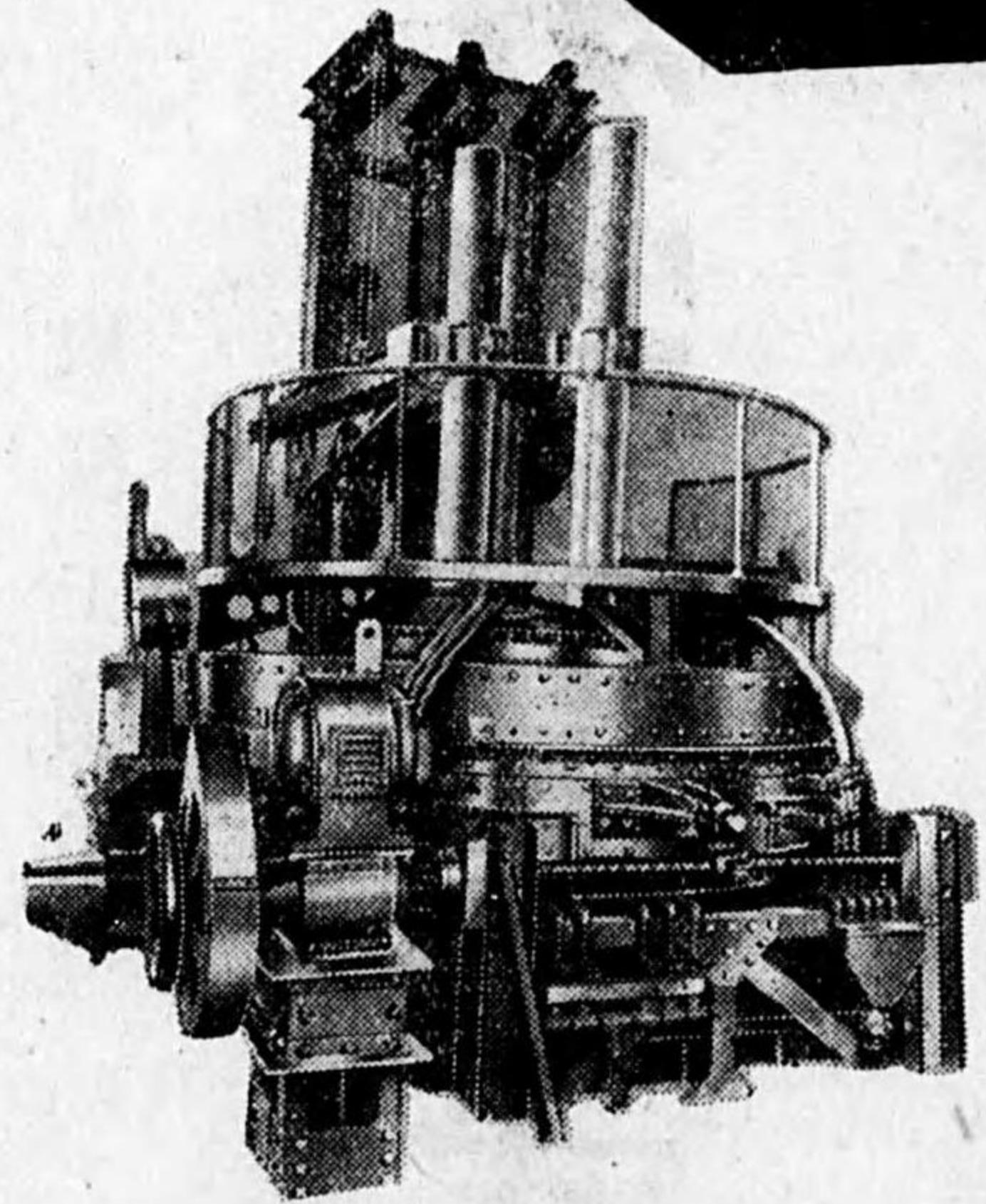

# 明治電機製作所

大阪市東成区中本町三六二  
 電話東(94)一二八三・一八〇八番

後一五五



商標 寢牛印 製品

# 可鍛鑄鐵製品

電氣燒鈍—電氣溶解  
 鐵道用品・船舶用品・鑛山用品  
 工作機用品・自動車用品・リングチエン

# 東洋可鍛鑄工所

本社・工場

大阪市西成區長橋通六丁目二

電話 櫻川 一五二番  
 九九五番

第二工場

大阪市西成區出城通六丁目二

後一五四

TUNO 高級工作諸機械 MACHINE TOOLS

電動直結20吋形削盤

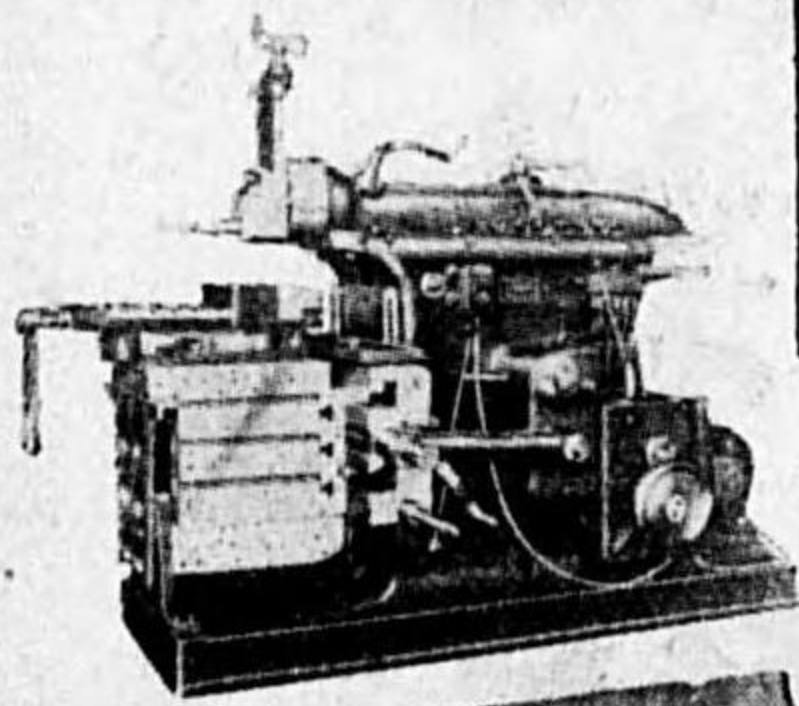

特許名光引出萬力

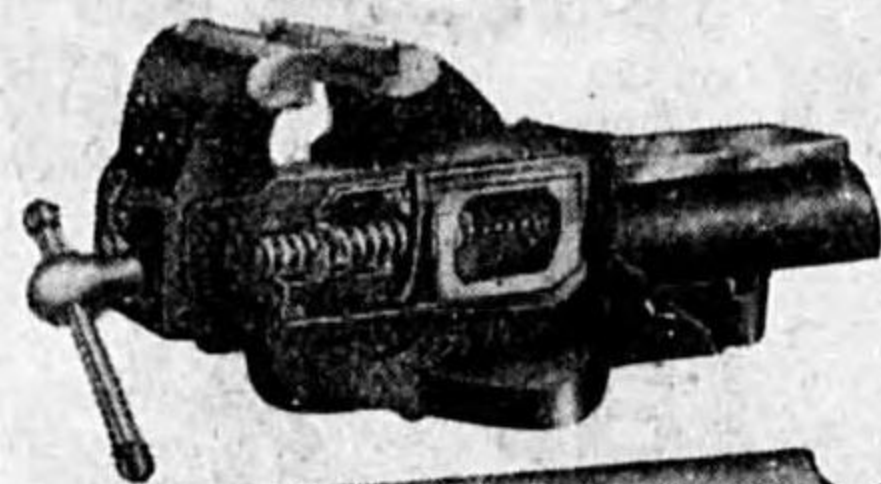

二〇型  
時ボルト直結

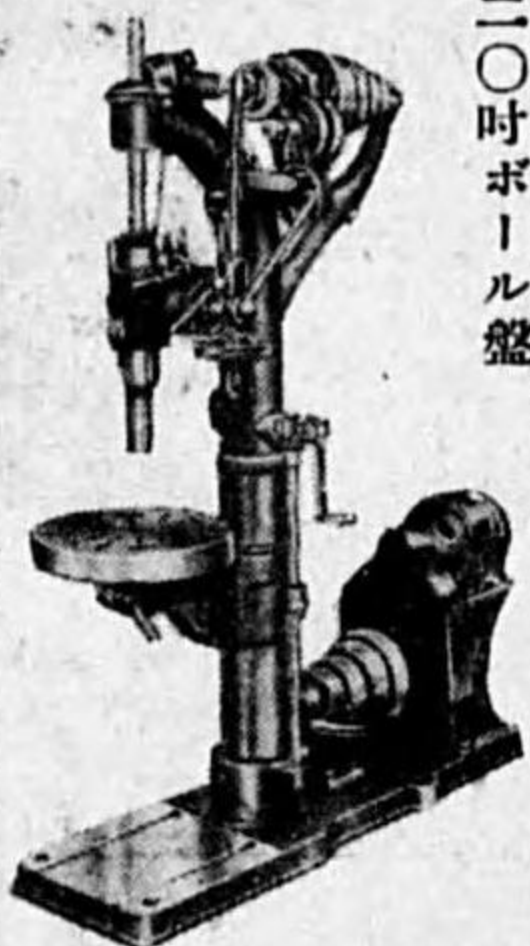

(名光) 高速度金切鋸機

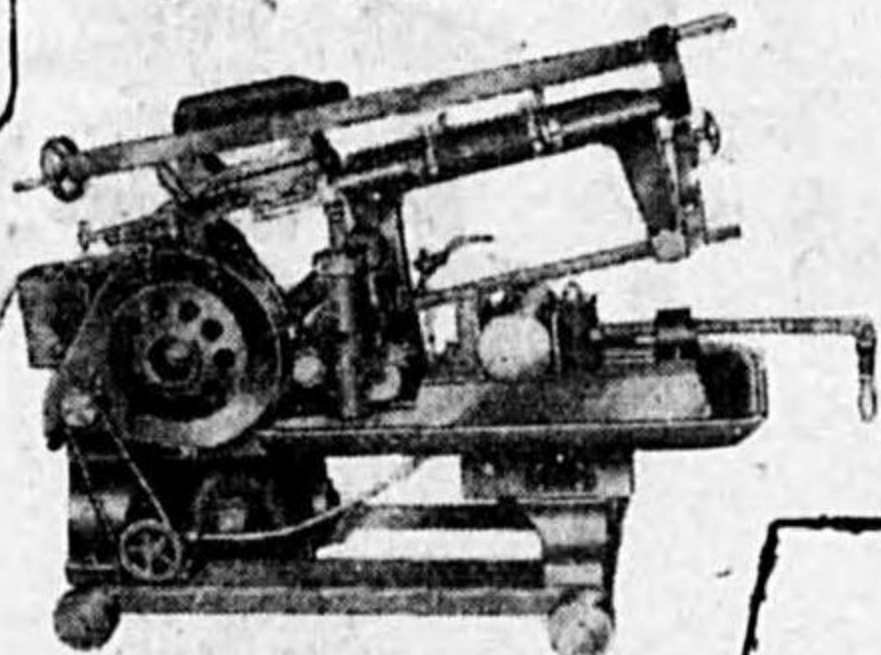

3H型内面研磨機

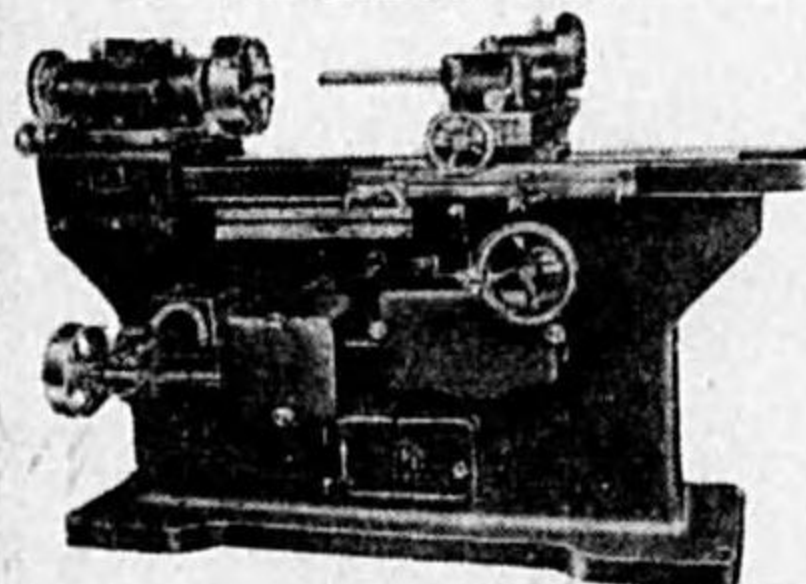

20呎平削盤

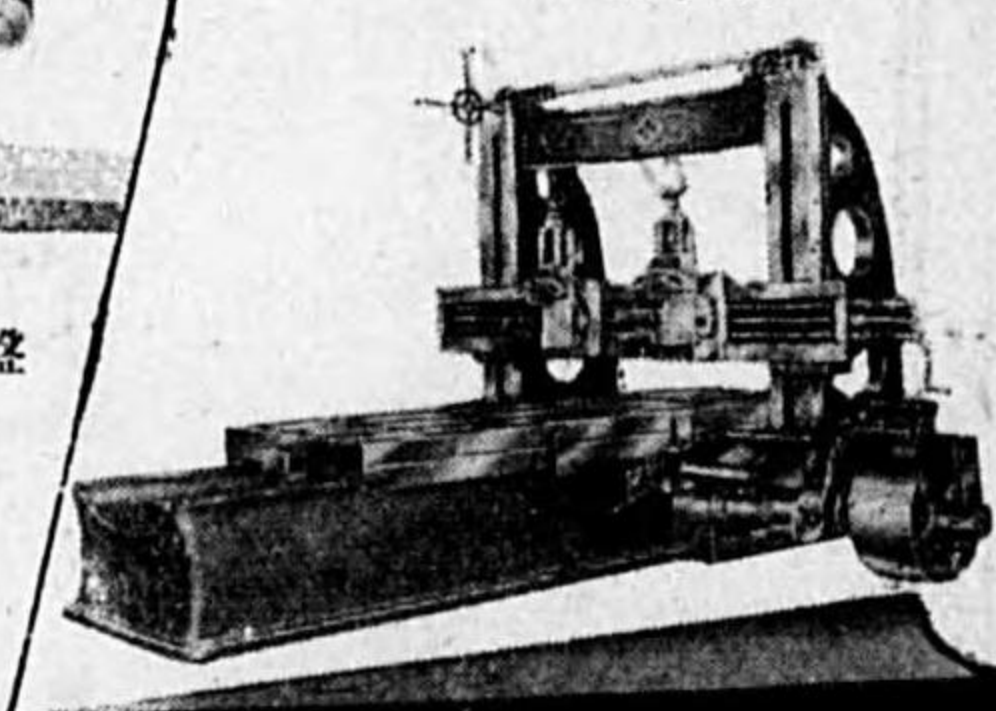

T.S型六呎  
米式旋盤

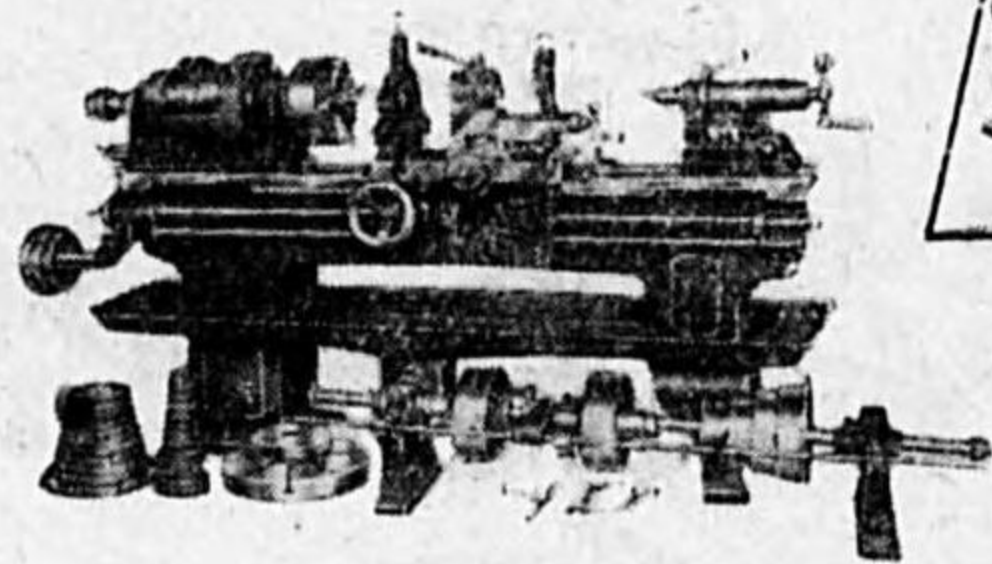

精度嚴正

型錄進呈  
之御照會



津野商店 資社 合會

名古屋市中區春日町(上前津交叉點南) 電話南(6)1978・1979・3479番  
工場 名古屋市熱田區熱田新田東組(電話南⑥3562番)  
東京市芝區片門前町(電話芝1690・4488番)  
大阪市西區北堀江一番町51番(電話新町6023番)  
富山市櫻町(電話4909)小倉市室町五(電話1506)

後一五七

營業種目

斷截庖丁・木工鉋及・ベニヤナイフ  
鐵板切斷及・製紙用刃物・セルロイドナイフ  
煙草庖丁・其他機械工業用刃物

木村及物製造株式會社

名古屋市昭和區瑞穂町鹽田五十二番地

電話 瑞穂(73)六二八番

後一五六

登録商標

# オリエンタルメタル

國産 專賣特許  
防錆耐久被覆鋼鉄板

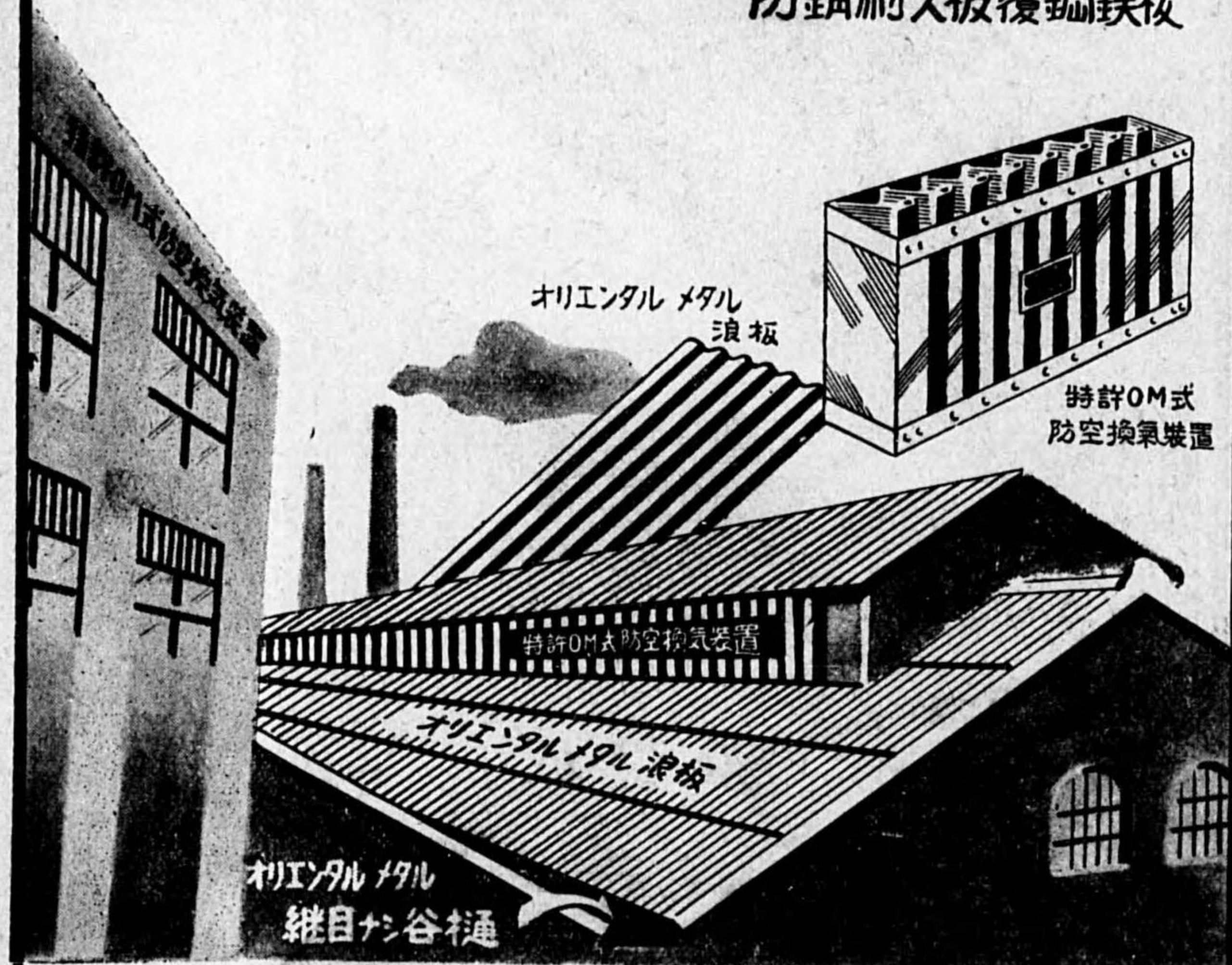

### 營業品目

特許波板、平板  
各種雨仕舞類  
特許各種雨樋類  
特許大鳥式通風器  
特許O.M式天窗  
特許O.M式防空  
遮光換氣裝置  
特許各種耐酸排氣ダクト  
特許設計並ニ施工  
特許屋根材セラクタイト

### オリエンタルメタル製造所

本社及工場 兵庫縣尼ヶ崎市大物北口 電話尼崎736・1446番  
東京出張所 東京市日本橋區通二丁目大同生命館  
東京工場 埼玉縣蕨町省線蕨駅前 電話蕨252番  
廣島出張所 廣島市袋町六富國館内 電話廣島(中)2245番  
京城出張所 京城府御成町27番地 電話本局(2)739番  
北京出張所 北京内四區西四北小拐棒胡同24號 電話北京西局2016番  
滿洲販賣店 株式會社 福昌公司  
海外出張所 シヤトル U. S. A

後一五九

# 各種中間物 製藥原料 顏料工業藥品

## EHC

### 株式會社 堀端榮一商店

本店 大阪市東區道修町四ノ三六  
電話北濱(23)二四八三・五一七二・五八七七番  
振替口座大阪二八三九番  
支店 東京市日本橋區小舟町一ノ三  
電話茅場町(66)三八四五番

後一五八



# KK5精密工具

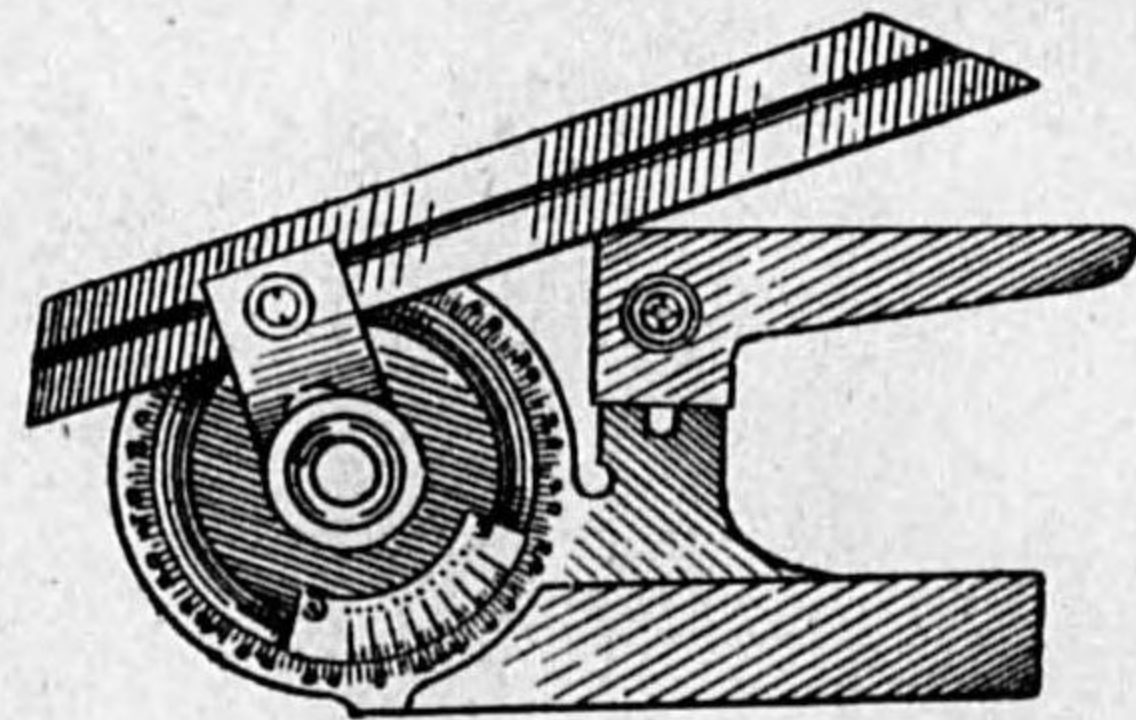

KKSマイクロメーター  
 ユニバーサルベベル  
 プロトラクター  
 各種精密水準器  
 角度器各種  
 バイトホルダー  
 高級工具製作

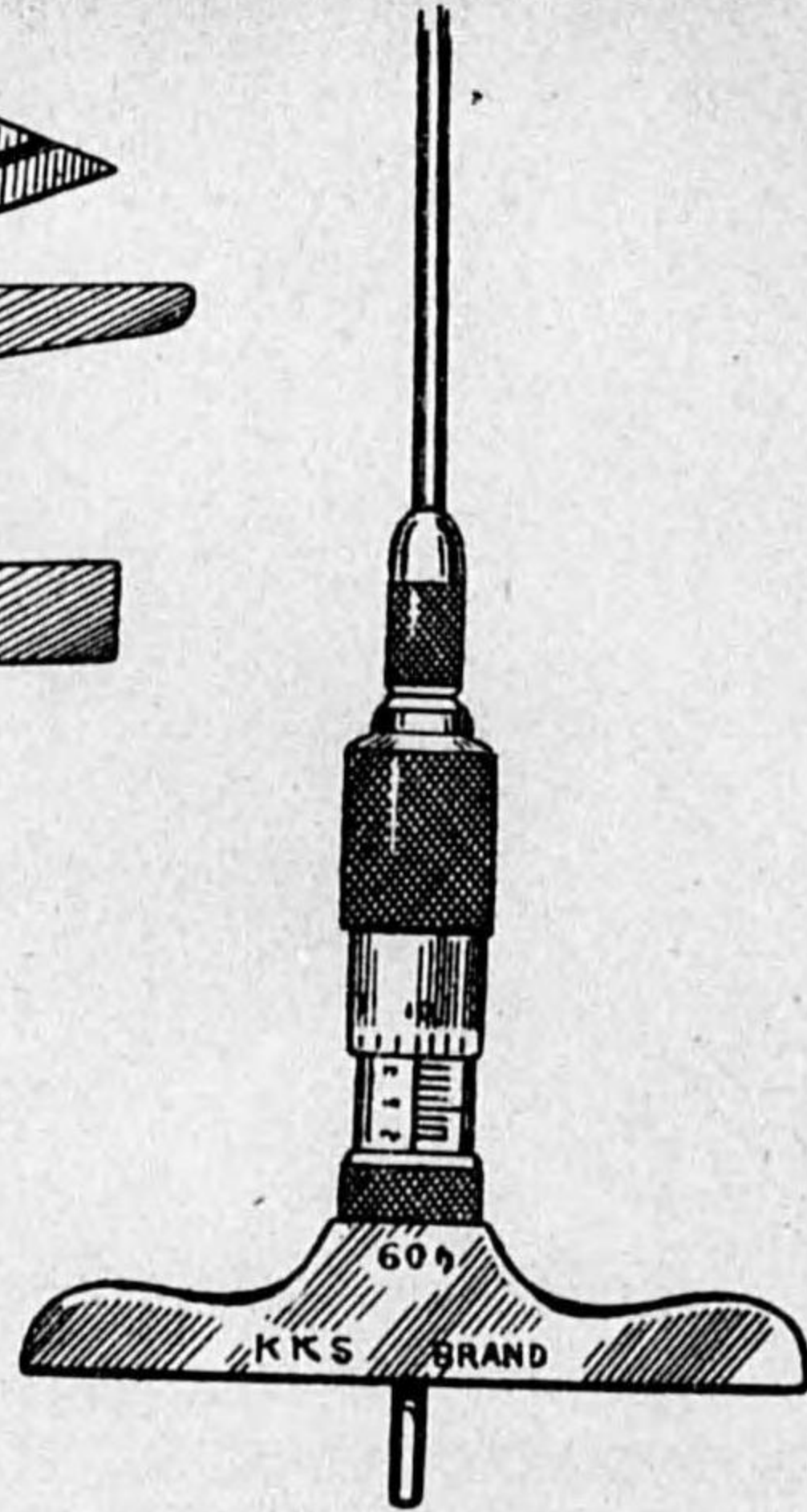

## 栗本精密測定工具製作所

東京市城東區龜戸町一丁目百二〇番地  
 電話墨田(74)五九三四番 振替口座東京九一三六八番  
 第二工場 江戸川區小松川町一ノ四五  
 第三工場 江戸川區小松川町一ノ一〇四

後一六一

# マツダ バイト



営業品目  
 各種カッター類  
 完全成  
 合金刃及ハイト  
 合金刃及カッター  
 付及  
 バイト  
 バイト  
 ト

**東亜工器株式会社**  
 東京市蒲田区本蒲田一ノ二ノ四  
 電話蒲田 5667番

## ライネッカー歯切シェパード用カッター



実用新案

**東亜工器株式会社**  
 東京市蒲田区本蒲田一ノ二番地五 電話蒲田5667番

國産

工具界、  
 曉星

新手法製作ニ依ル

後一六〇



ヤンキー

丹理化学工業

節油時代  
最高性能

新興製品

興亞

**洗剤**

製造発売元

**興亞理化学工業所**

大阪市浪速区新川町二丁目00。電話戎(75) 2275

後一六三

**IKE SKF**  
ボールベアリング



其他各社  
ベアリング販売

各種ボールローラーベアリング販賣  
スチールローラー製作

**浪速興業所**

大阪市東成區大今里町七九六番地  
電話南(75)七二五〇番

後一六二

# 日本電氣株式會社

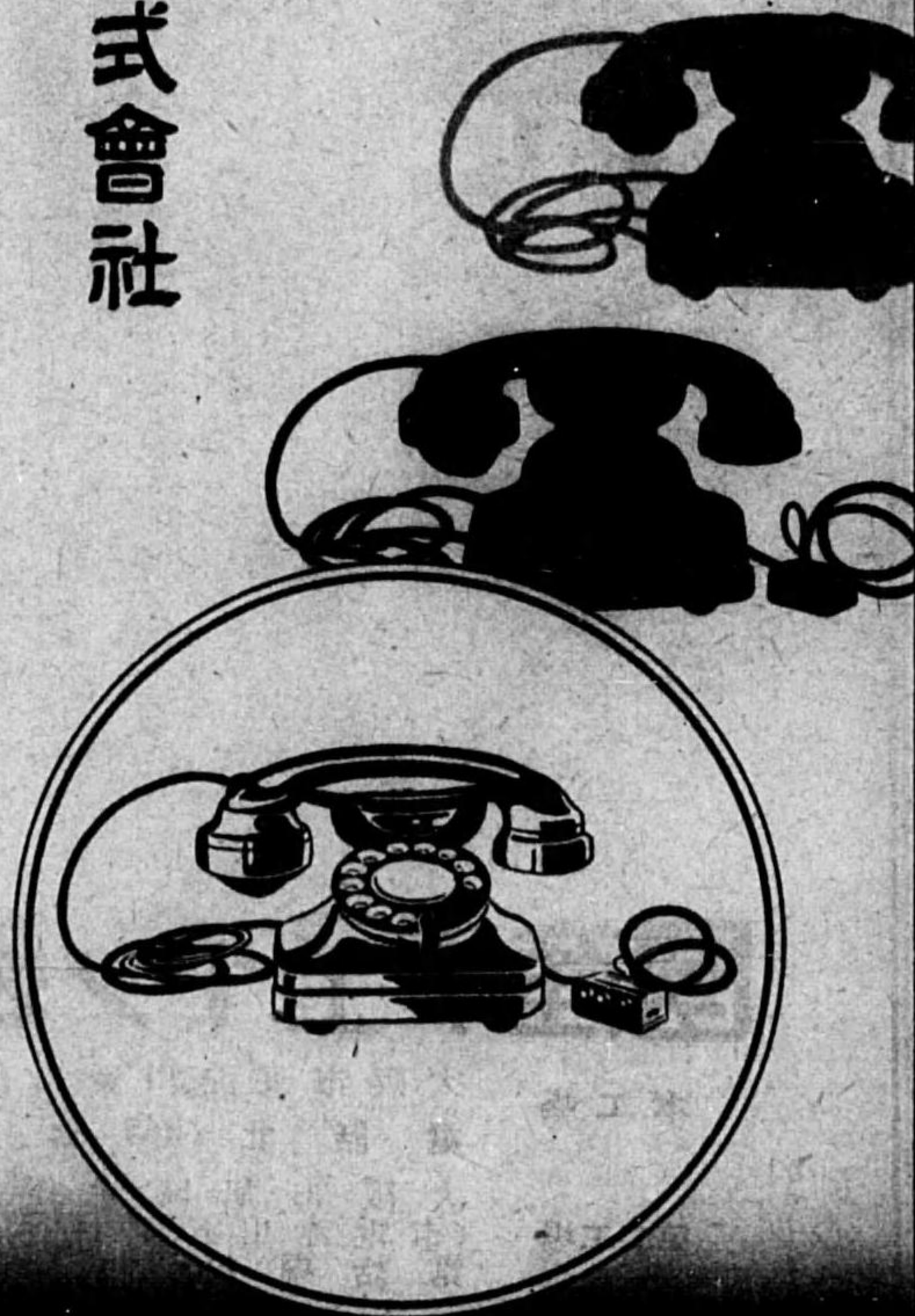

**本社及三田工場** 東京市芝區三田四國町二番地  
**玉川向工場** 川崎市下沼部玉川向一七五三番地  
**支店及出張所** 大・阪・蓬 北・天 津  
**代理店**  
 奉天、新京、大連、哈爾濱、各滿洲通信機株式會社  
 札幌、仙臺、横須賀、名古屋、神戸、福岡  
 京城、上海、各株式會社住友本社販賣店  
 佐世保、長崎、各住友金屬工業株式會社出張所

リンク商標

## 優秀 KOKUSAN 國產

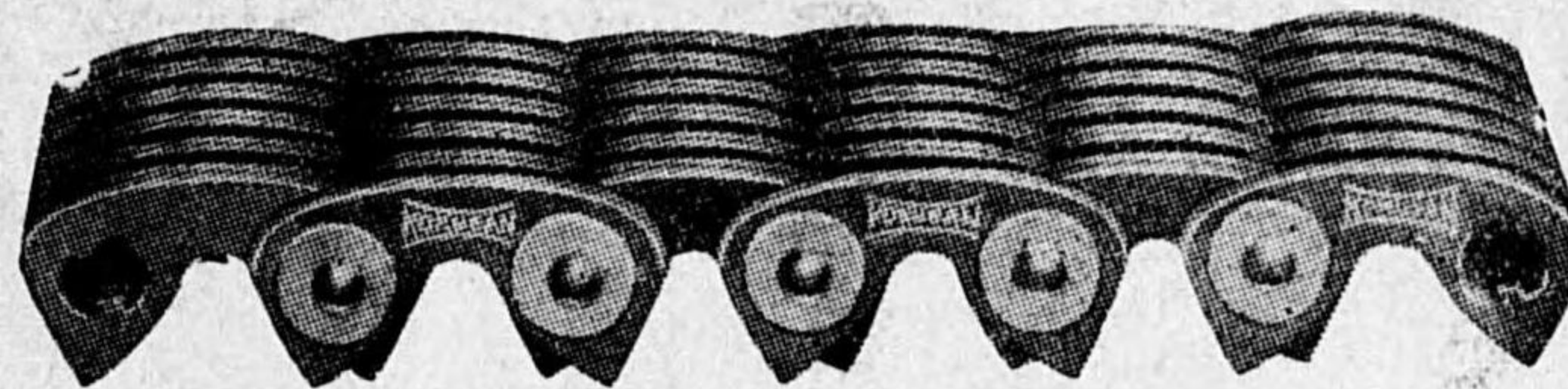

高速度サイレントライナーチェーン

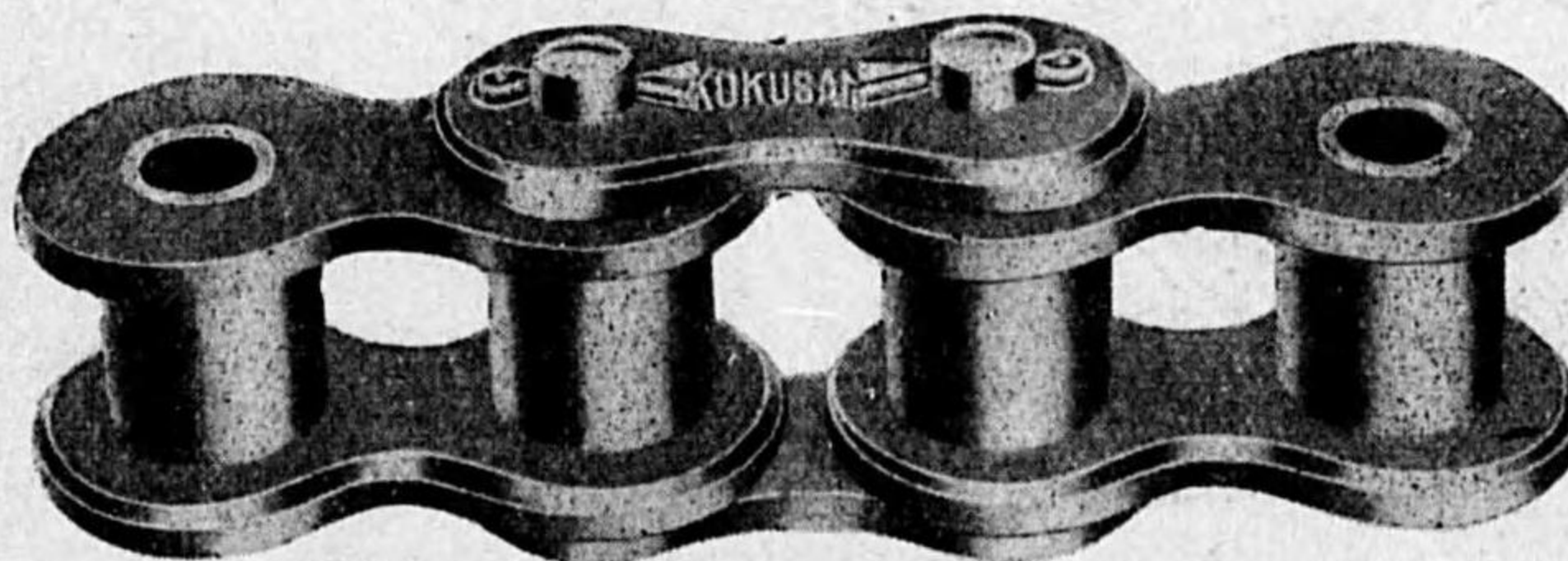

傳導用及機關車用ローラーチェーン



輸送装置用コンベヤーチェーン

諸機械用チェーン・一般スプロケットホキル製作

### 國產チェーン製作工場

**本工場** 大阪市東淀川區田川通四ノ三七  
 電話 北 (36) 七 五 二 二 番  
**第二工場** 大阪市旭區赤川町一二五五  
 (市電赤川五丁目電停東へ一丁)  
 電話 堀川 (35) 五 九 七 八 番

高度効率、保力、確實傳動、動力節減、革新設計 生産力擴充

# チエイン傳動



ローラーチェーン傳動

- 設計並ニ  
傳動用ローラーチェーン  
高速度用サイレントチェーン  
エレベーター・リフトチェーン  
コンベヤーチェーン各種  
スプロケット・ホキール各種  
トラクター・エンジン

石炭・砂利・鑛石輸送用バケツト・エレベーター

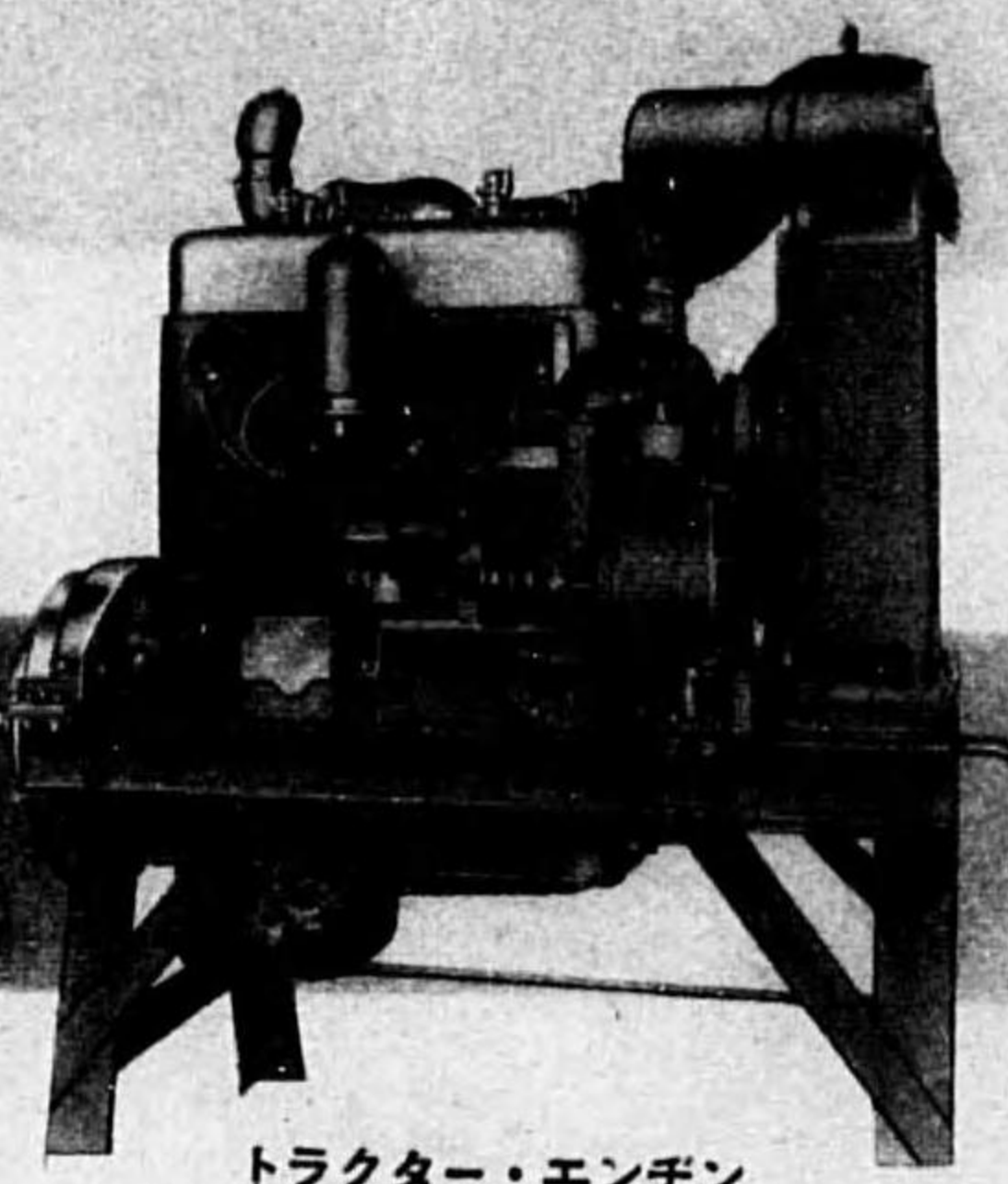
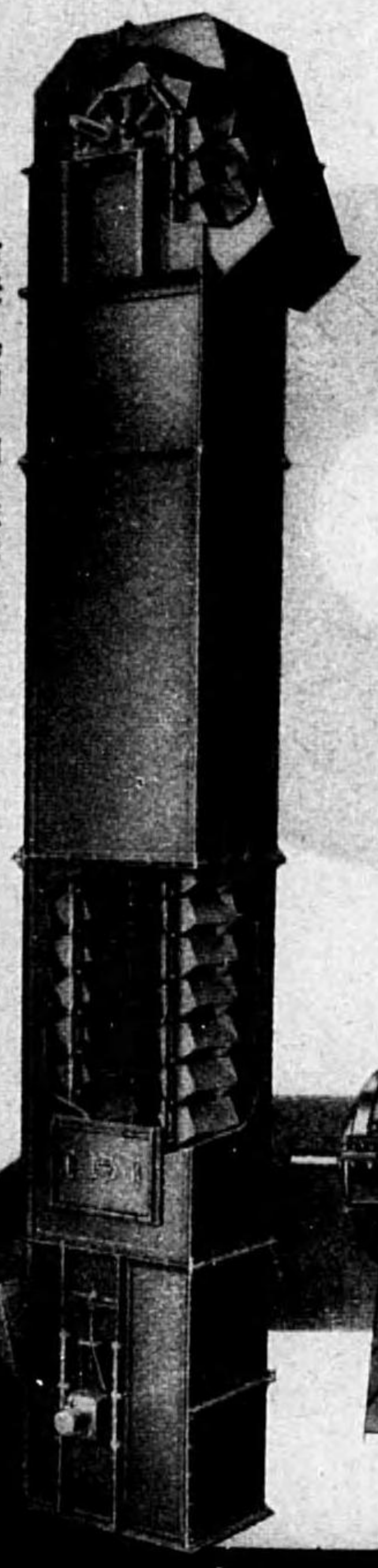

トラクター・エンジン

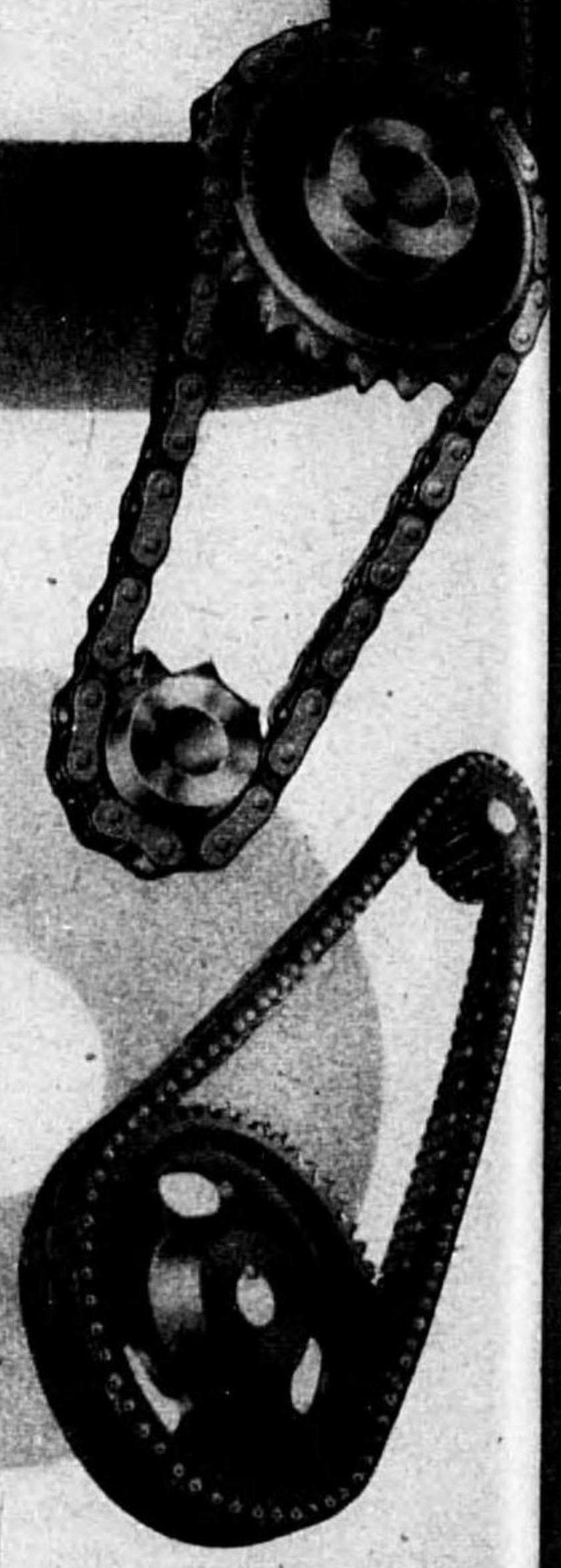

サイレント・チェーン傳動裝置  
(高速度傳導用)

## 株式 椿本チエイン製作所

大阪市旭区鶴見町六二〇番地  
電話堀川 4948番 旭 3219番 3924-6番  
東京營業所 東京市京橋區銀座西一丁目 電話京橋 2898番



## 廣島金剛砥石製造所

本社工場 廣島市楠木町二丁目 電話西三六二七番  
東京出張所 東京市芝區三田小山町二 電話三田一九二五番  
大阪出張所 大阪市住吉區旭町二ノ五 電話戎六七八一番  
大連出張所 大連市榮町二 電話伏見一三八三番

# 中島式 表面検査器

仕 上 面	粗度
ローラーベアリング	15
気筒 胴内面	25
ピストン リング	40
上 研 磨	80
中 研 磨	150

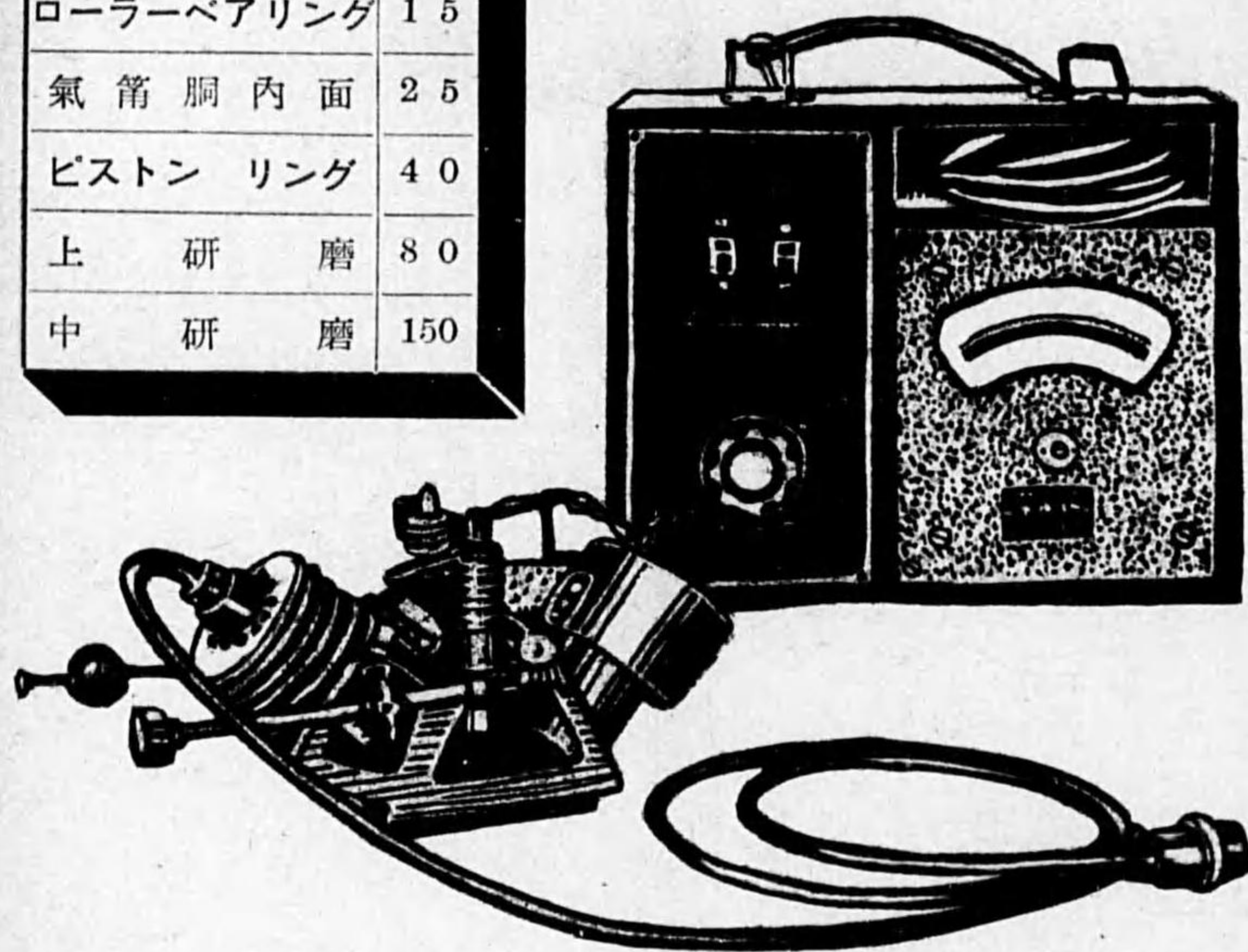

1. 現場に於て機械部品の仕上程度が直に数量的に決定される
2. 真空管、電池を用ひ堅牢にして使用簡単なり

— 用 途 —  
 機械仕上、塗装類表面紙及び印畫紙の粗さ  
 電気絶縁物表面の仕上

## 中島飛行機株式会社東京製作所

東京市杉並區宿町八八番地  
 電話荻窪三九一一・四二一一  
 本 社 丸ノ内・有樂館内

五 後



諸官署・鐵道省御用達工場

# 廣島製砥所

廣島市南蟹尾町七八七番地

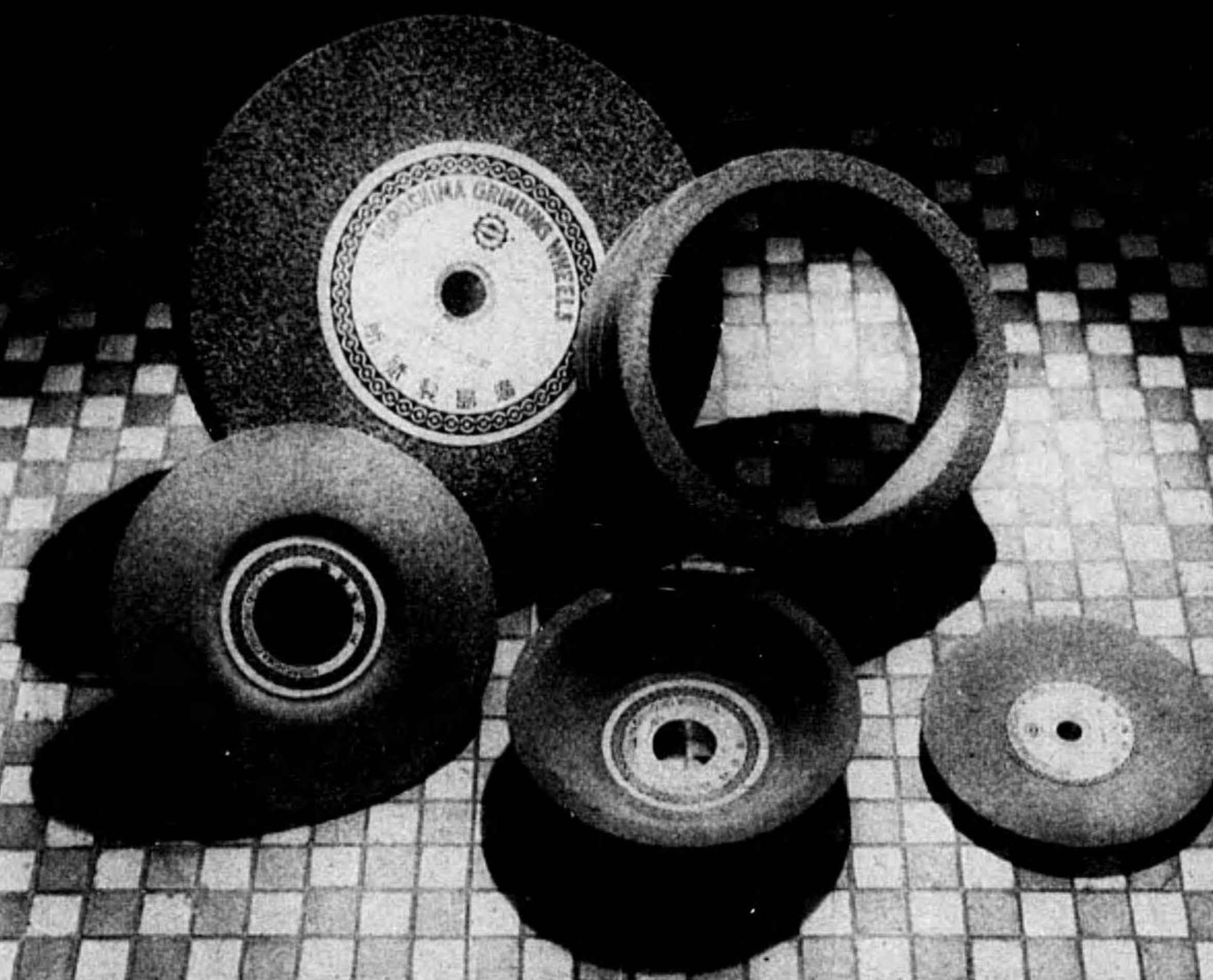

東京營業所 東京市京橋區横濱二ノ七 電話京橋二七七一  
 大阪營業所 大阪市西長堀通五ノ六 電話新町五〇五番  
 名古屋營業所 名古屋市中區錦三ノ九 電話南一五番



・精密工具 専門製作

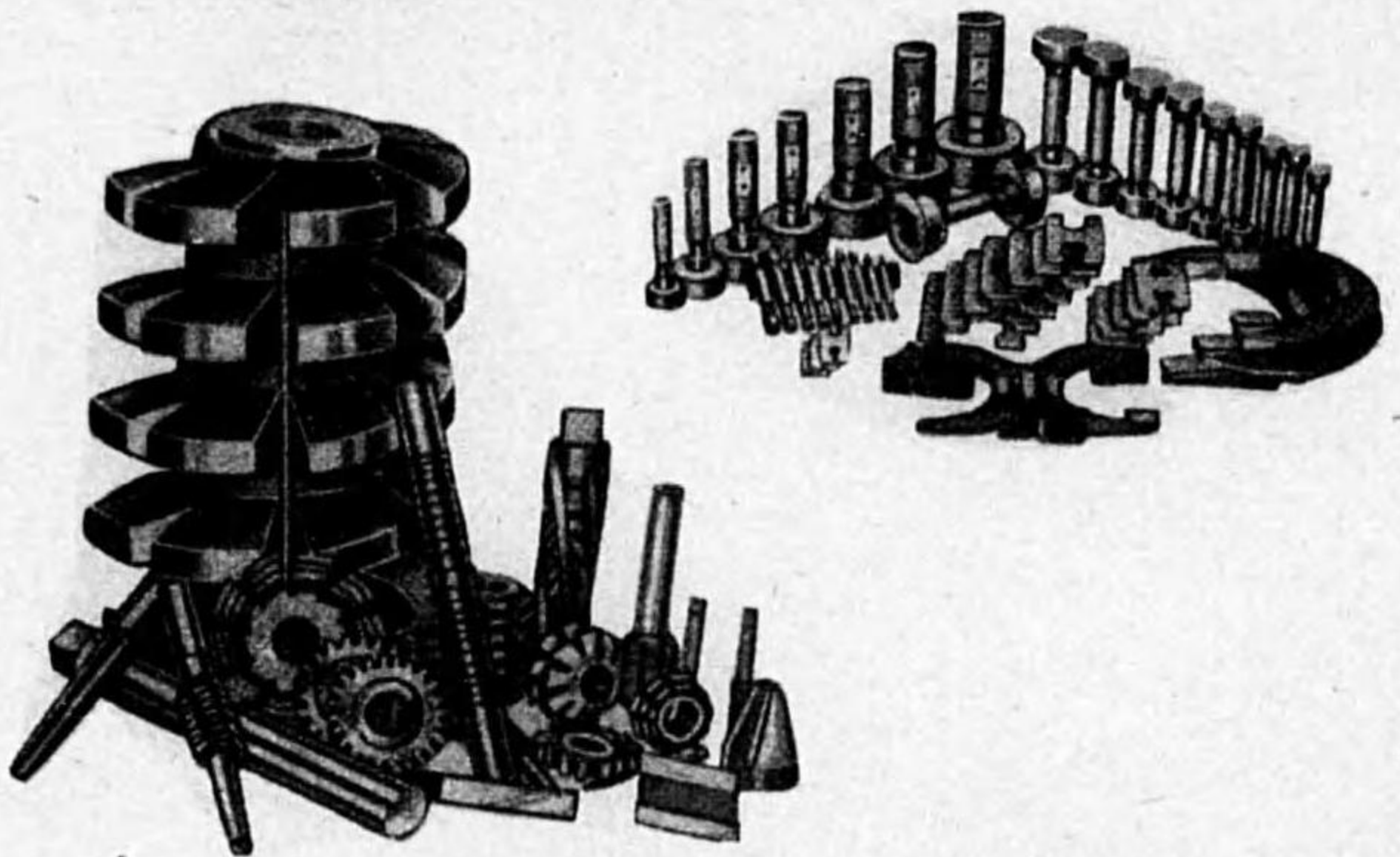

# 安積製作所

大阪市旭区赤川町一六七二 電話堀川④四一三三番・四二三二番  
 東京代理店 堂島商會 電話芝六五番

・型録進呈

# 三菱電機株式会社

**目種業營**  
 工機 土木 航空 船工 鐵道 各種 礦山 發電 所用 電氣 機器  
 作機 建築 設備 用電 氣並 空機 鐵器  
 具器 需器 械器 器器  
 電氣 庭業 各種 礦石 熔接 鑄造 電  
 氣用 用電 用電 並並 並並 並並 並並  
 工電 氣氣 氣氣 氣氣 氣氣 氣氣  
 事器 器機 器機 器機 器機 器機  
 請器 器機 器機 器機 器機 器機  
 具具 器針 器針 器針 器針 器針

本店 東京市麹町區丸の内二丁目四番地(三菱本館内)  
 電話丸の内②二二三一—二二六九・四一五一—四一五九  
 一手販賣店 三菱商事株式会社  
 (支店、出張所及特約店全國各地ニアリ)

神戶製作所 神戶市兵庫區和田崎町三丁目  
 名古屋製作所 名古屋市中區矢田町十八丁目  
 長崎製作所 長崎縣市東區平戸小幡町  
 大阪工場 大阪府東區立花村塚口  
 大船工場 神奈川縣大船町

本邦最古の歴史、最大の工場、最新、  
最高の技術に依りて製産される精穀機王

專賣特許

# 佐竹式精穀機

農林省及諸官署御用達機  
帝國發明協會表彰最高賞受領  
農林省比較審査最高位入選

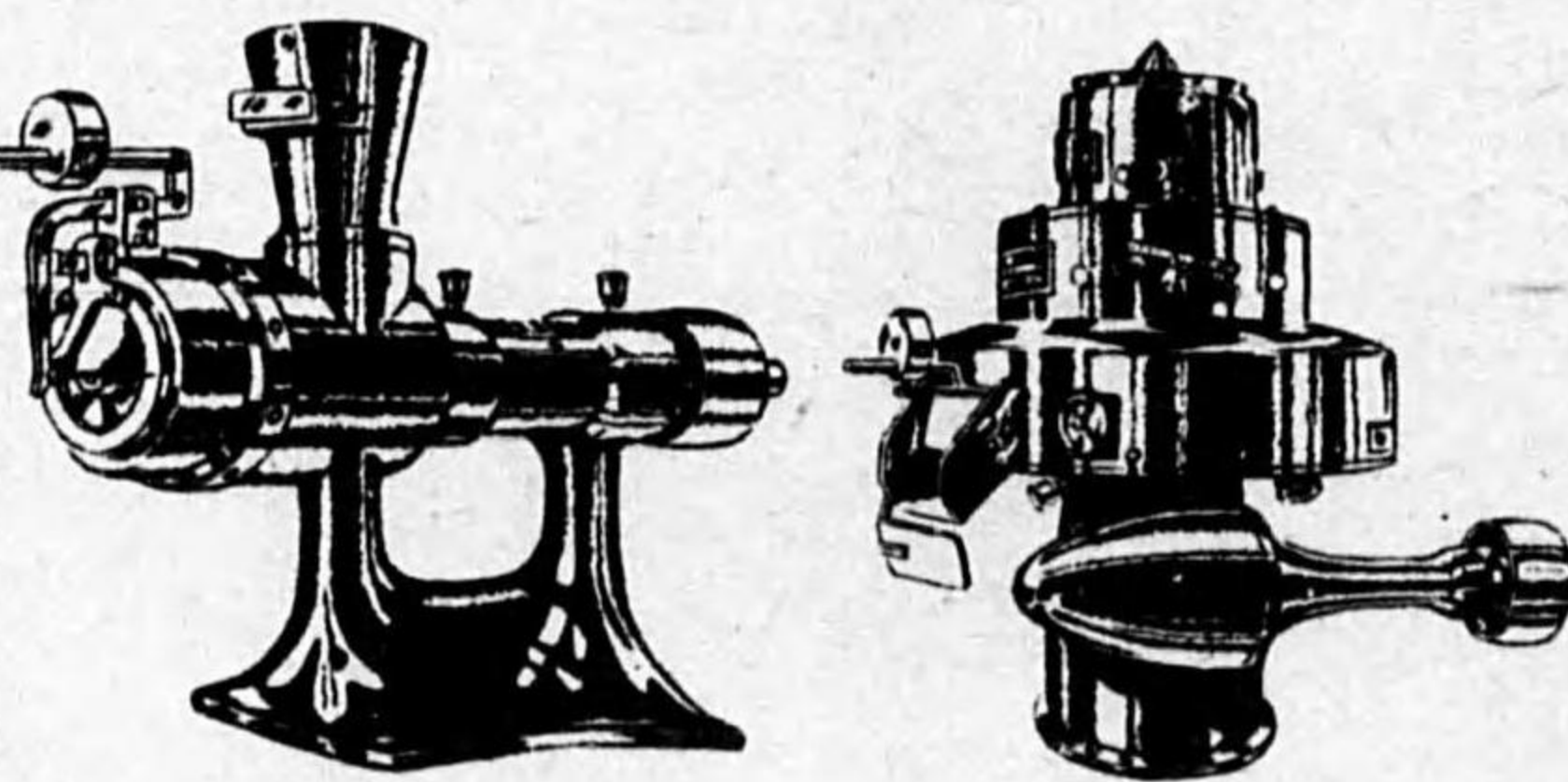

滿洲拓殖公社指定機  
滿洲國精穀機單一指定工場  
滿洲國比較審査最高位入選

用途

米、麥、高粱、粟、黍、稗、大豆  
小豆、玉蜀黍、蕎麥、雜穀精白

農林省及諸官署御用達  
株式會社 佐竹製作所

廣島縣西條町  
電話長一〇番・長一九番・一四四番  
東京市日本橋區茅場町一丁目  
電話茅場町九五五番・三八七六番  
滿洲國奉天市鐵西

九後

# IKF

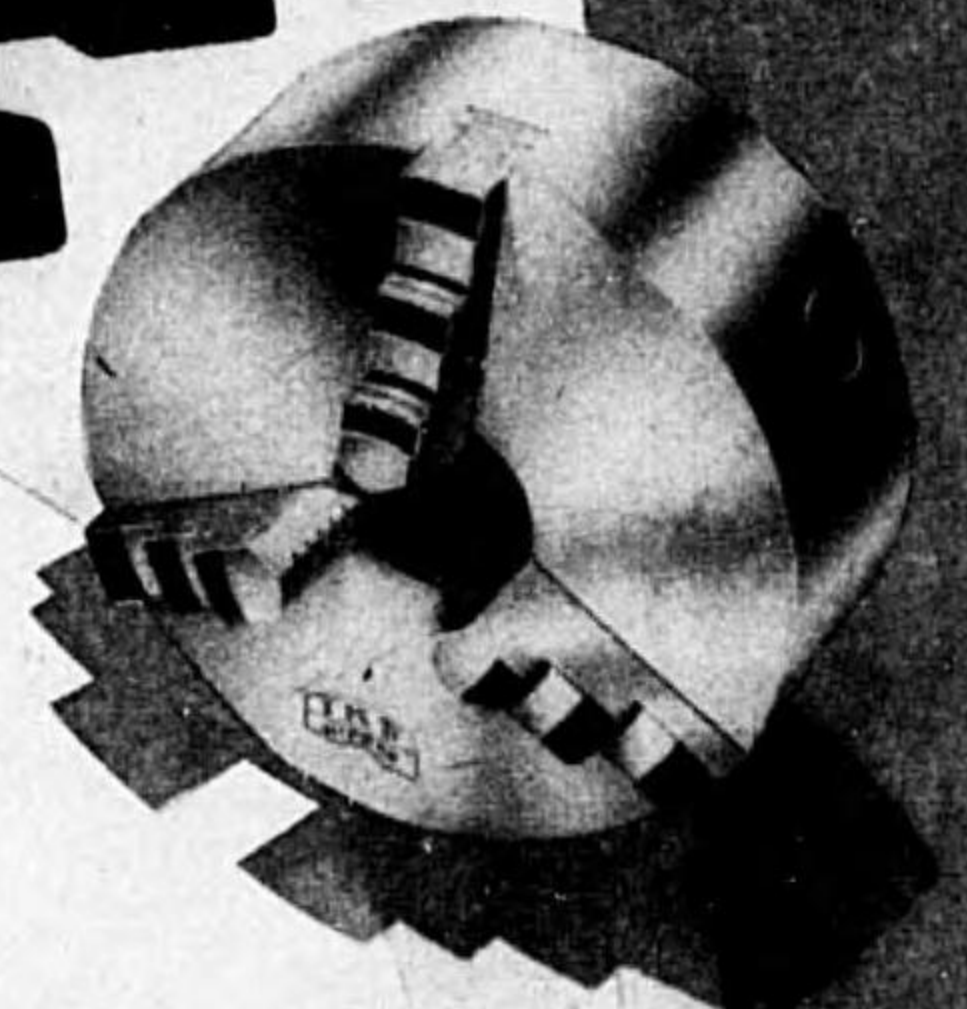

カタログ進呈

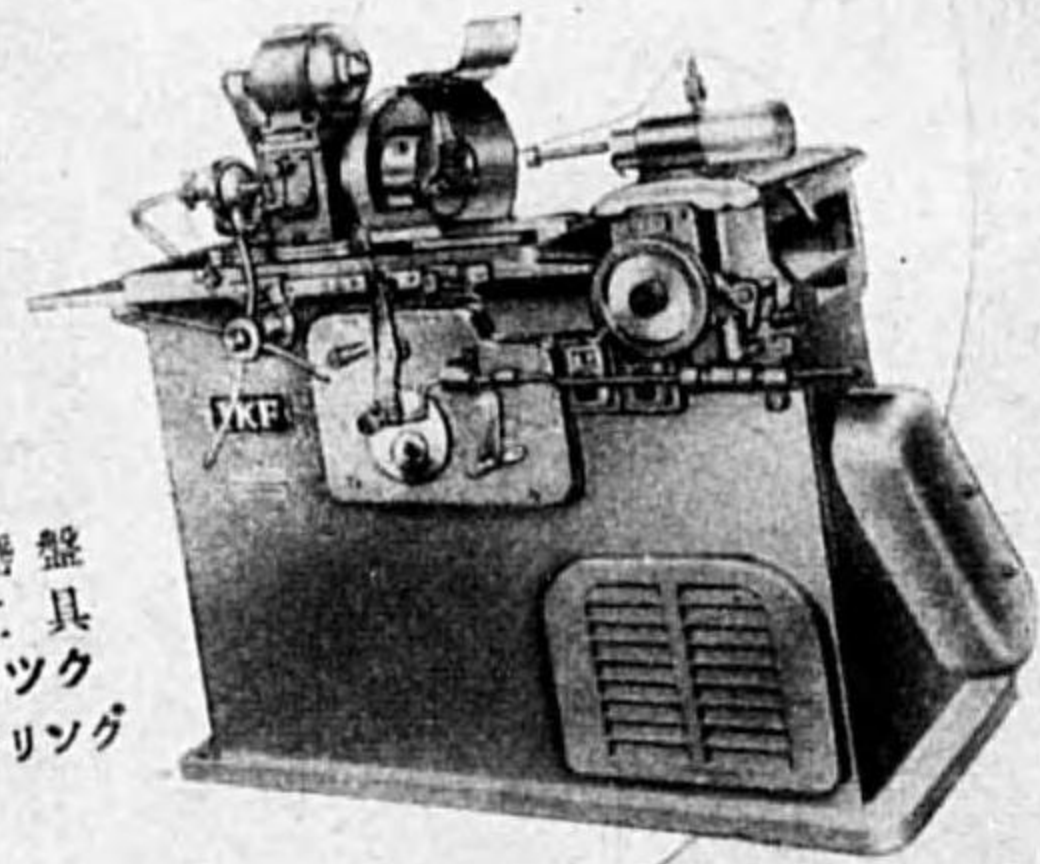
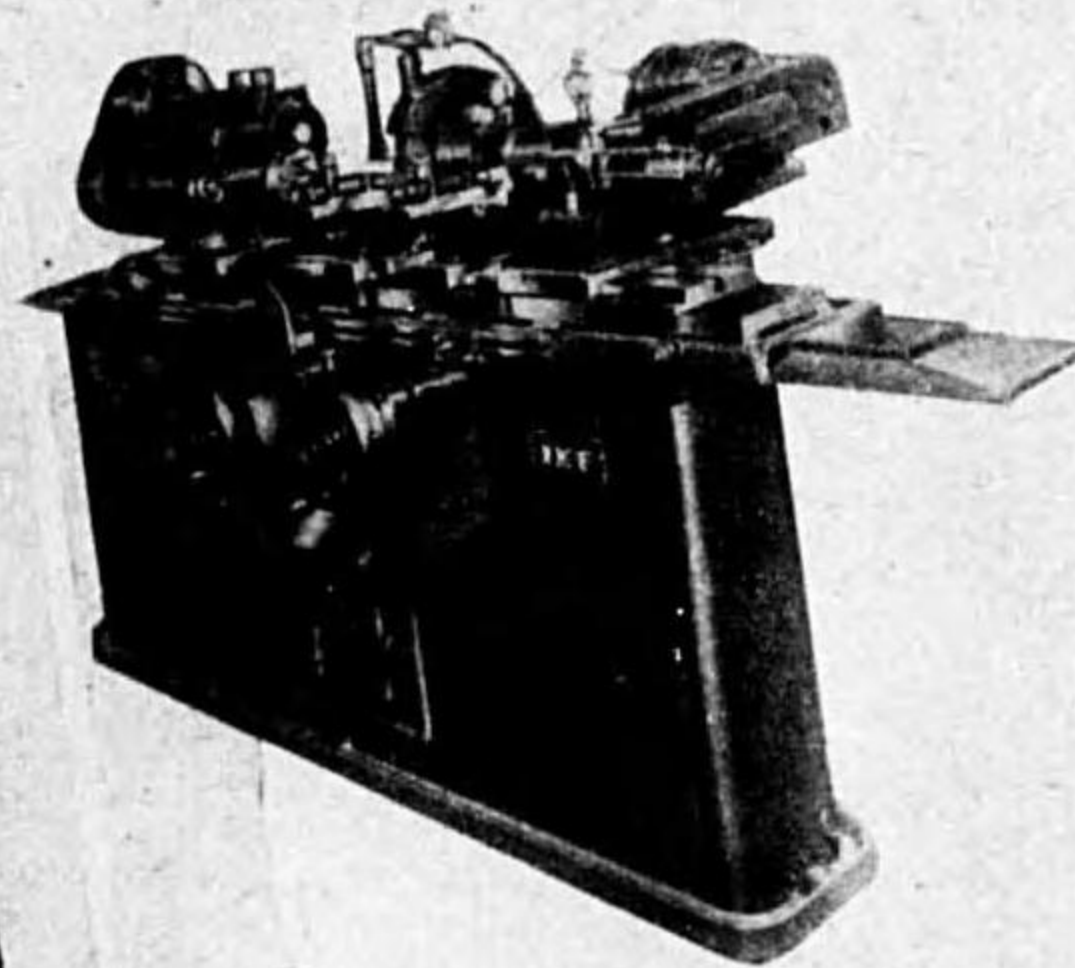

營業課目  
各種高級精密研磨盤  
各種精密測定工具  
IKF スクロールチャック  
IKF ホールローラーベアリング

## 光洋鋼機株式會社

本社 大阪市南區御堂筋新橋南詰・電話南877・3369・9345-6  
東京營業所 京橋區銀座七丁目三番・電話銀座 6040  
小倉營業所 小倉市大阪町八丁目・電話 796  
京都營業所 京都市南區大門通五丁目・電話本局 3824

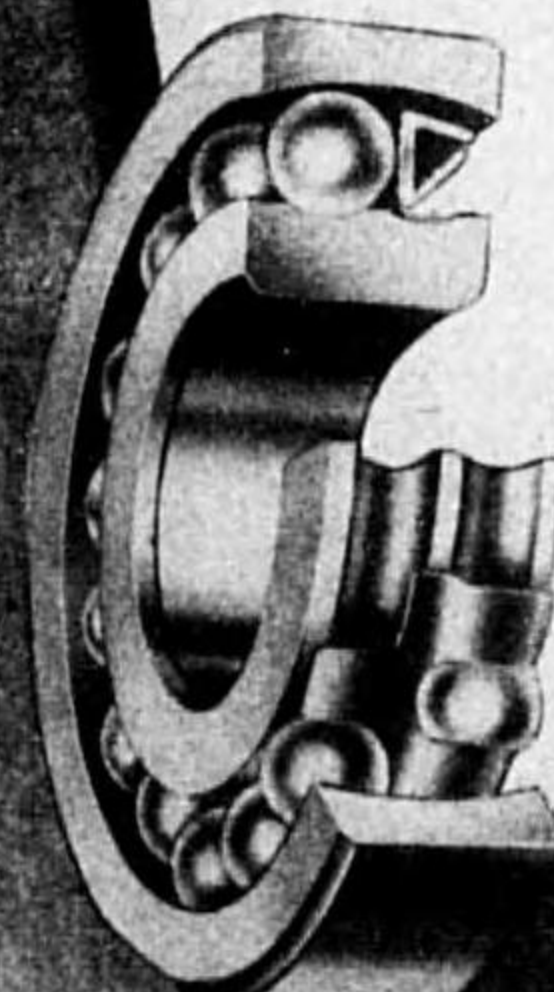

# 木槽と木管

## 木槽ノ部

バルフ工業用  
 金屬製煉用  
 電解工業用  
 油脂工業用  
 人造肥料工業用

## 木管ノ部

藥液輸送用  
 排液排水用  
 各種瓦斯拔用  
 各種埋立用  
 港灣引湯用  
 給水用

## 鑛山ノ部

ドルシツクナー  
 ファイルン  
 ワールド浮選機  
 S・W浮選機  
 K・K型浮選機  
 コンデিশヨナー



## 中央木槽木管株式會社

川崎市藤崎町二の六十六番地  
 電話 川崎 4 0 3 2 番

MICRO

# 精密彫刻機

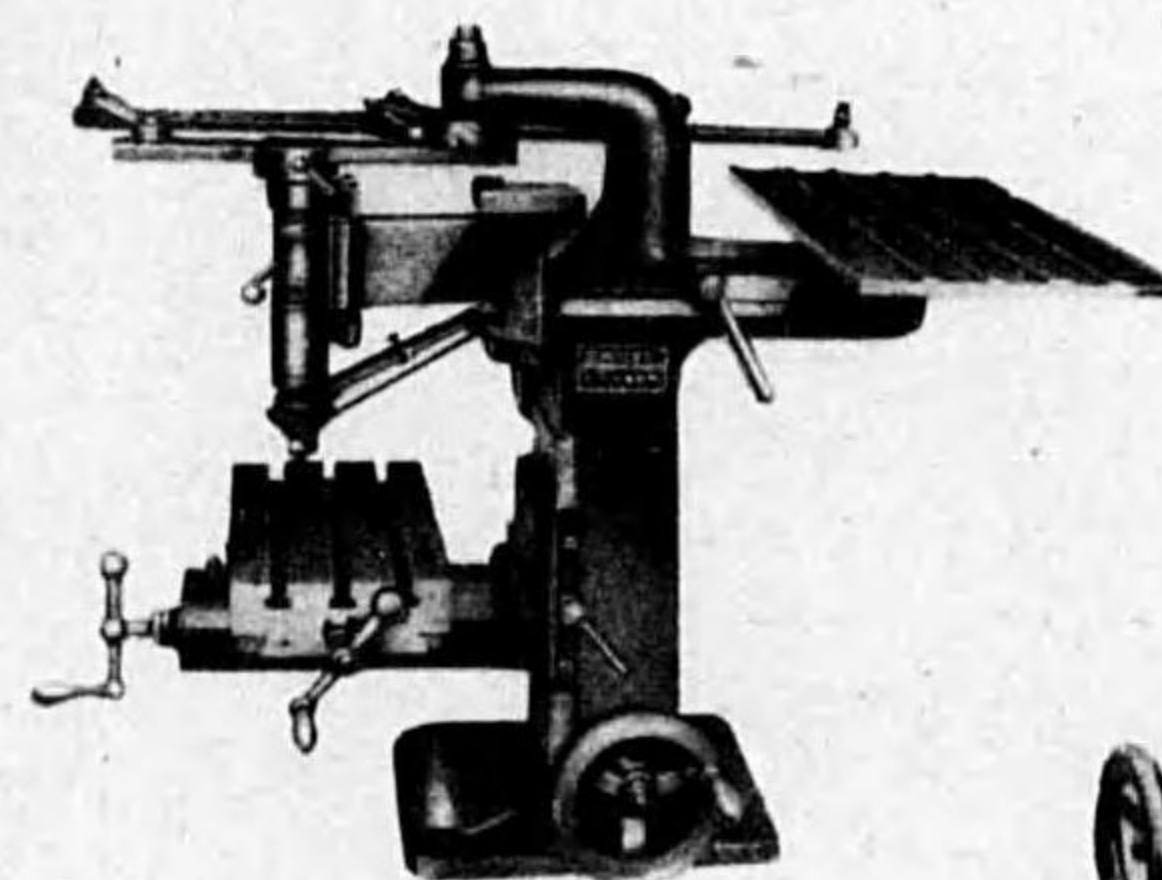

DO型彫刻機

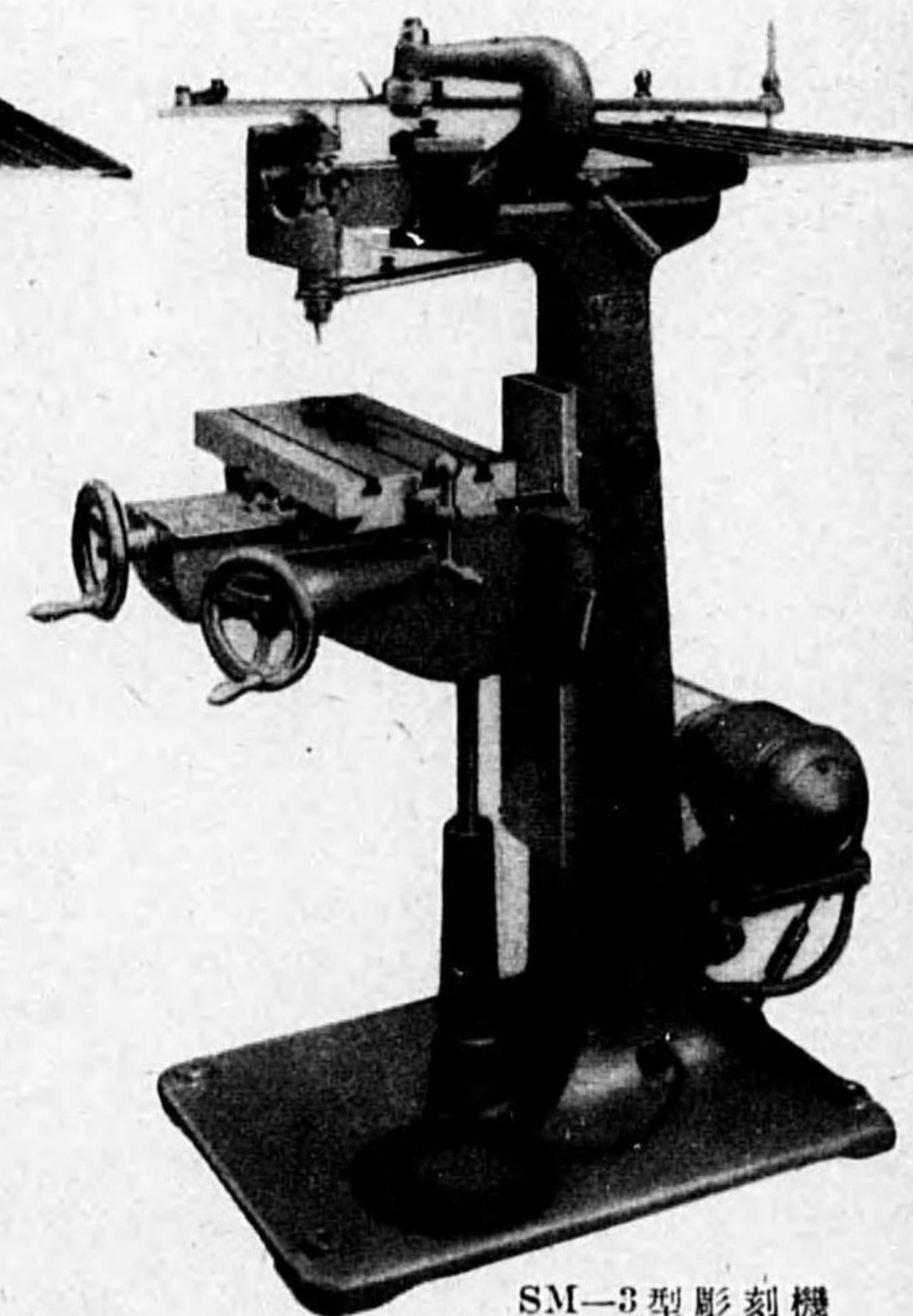

SM-3型彫刻機

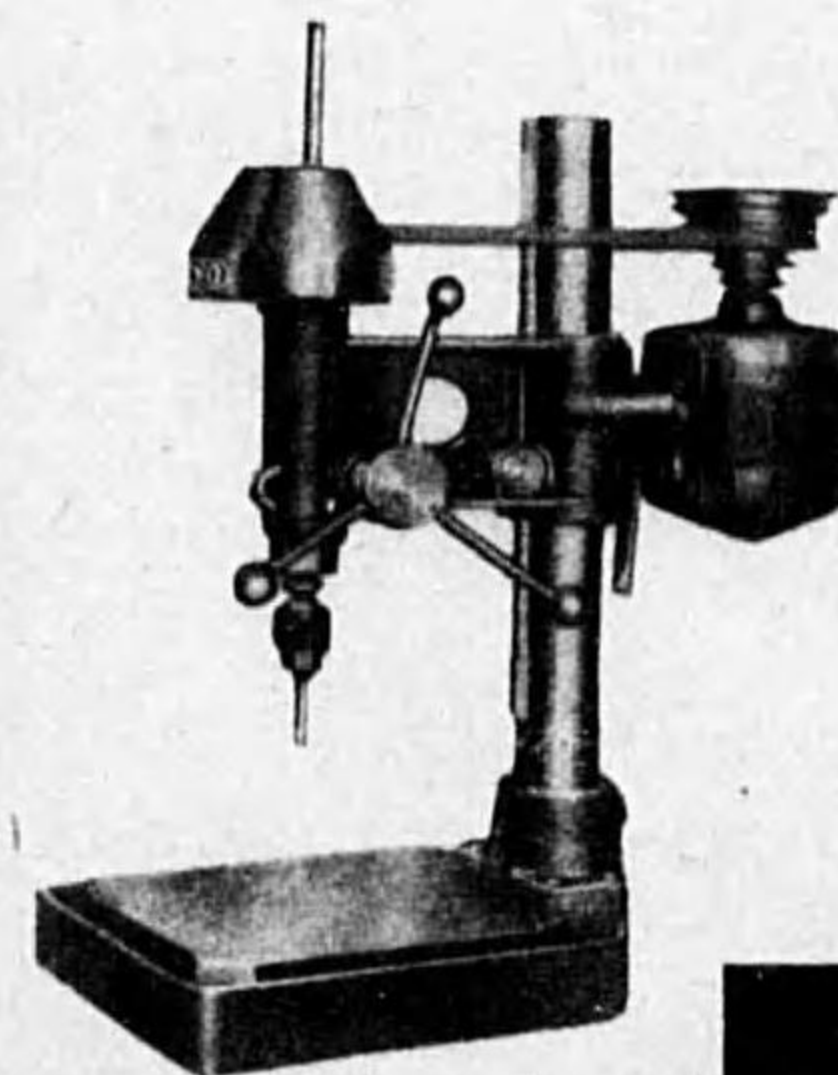

M.D.型高速電動  
 卓上鑽孔機

ミクロ製作所

東京市蒲田区仲六郷一ノ七  
 電話 蒲田 三三三・五二八四・五五五二



# 輸入品を凌ぐ國産の王者!! 移動ボックス

## 移動ボックス



本器ハ治具ボ—リング盤及フライス盤等ニ取付ケ穿孔作業ニ使用シ用途擴人能率増進工具質節約ヲ主眼トシ尙マイクロメーター調節装置ニ因ツテ精度確保ニ萬全ヲ期セル理想的國産品ナリ、而モ下記ノ如キ特徴ヲ有スルヲ以ツテ穿孔寸法ヲ變ヘル度ニ、リーマー、エンドミル等ヲ使用スル事ナク作業ヲ爲ス事ヲ得ル。

**特 徴** 本器ハ穿孔所要寸法ニ應ジ自在且ツ任意ニ半徑ノ寸法ダケ調節装置ニ因リテバイトノ位置ヲ移動調節ナシ容易ニ所要寸法ノ穿孔作業ヲ爲ス。

**調節装置** マイクロメーター目盛 1/50mm調節ニテ穿孔ノ精度ヲ期セリ。

**塵埃防止** 本器ハ塵埃ノ侵入防止、堆積防止装置ヲ施シ磨耗等ヲ最少ナラシメ耐久力甚大ナリ。

**附 屬 品** 1 最上高速度鋼バイト一本 2 調節装置及バイト取付用「ハンドル」1 個ヲ附ス。

**製品種類** 移動寸法 10mm、20mm、30mm ノ三種製作セリ。

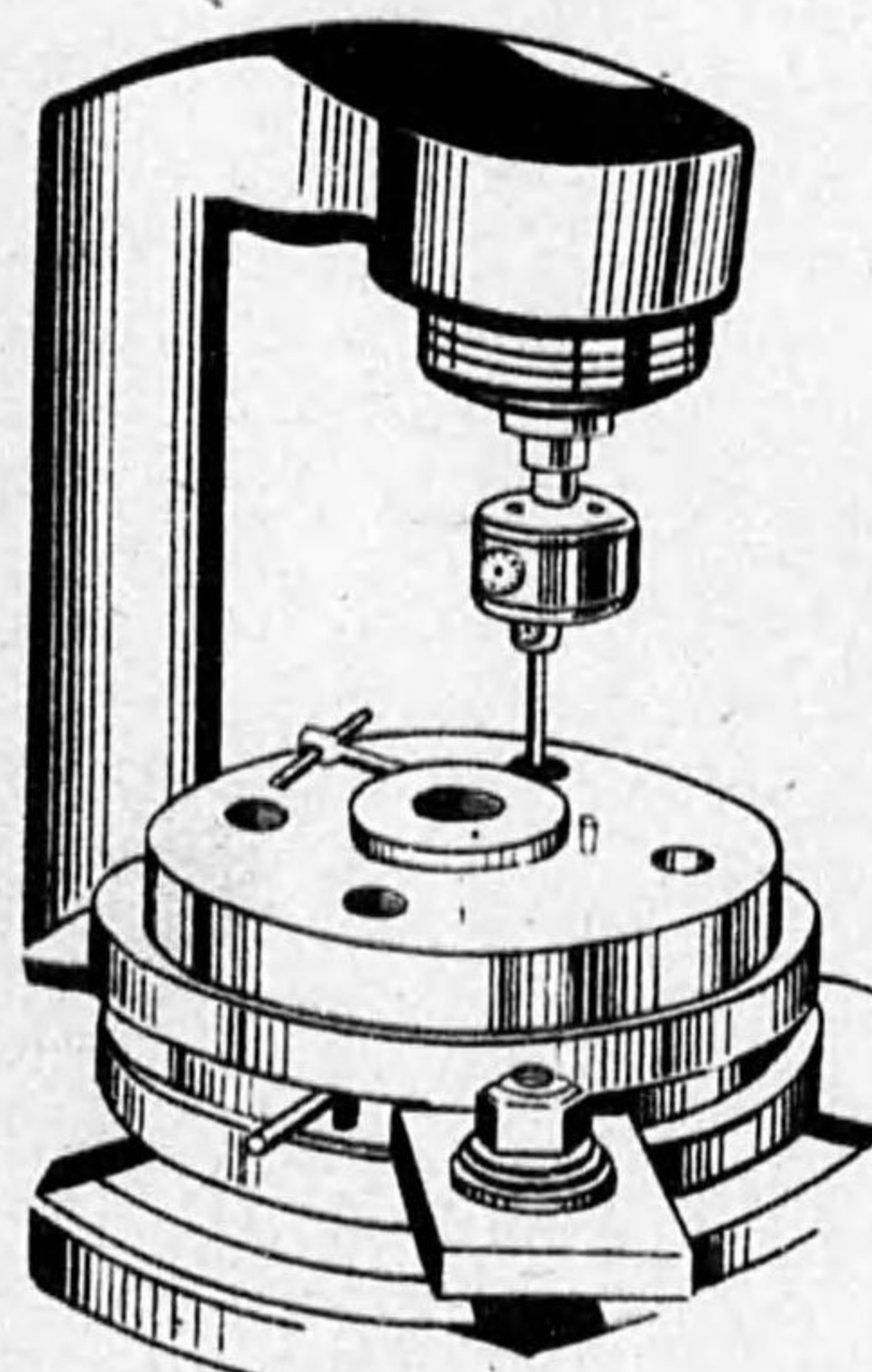

總發賣元 **小川機五商事株式會社**

本 社 東京市京橋區銀座一丁目六  
電話 京橋(56) 9132・3063

大阪營業所 大阪市西區北堀江一番丁五〇  
電話 新町 6602

滿洲營業所 奉天市大和區江島町四  
電話 長(3) 6664・7189

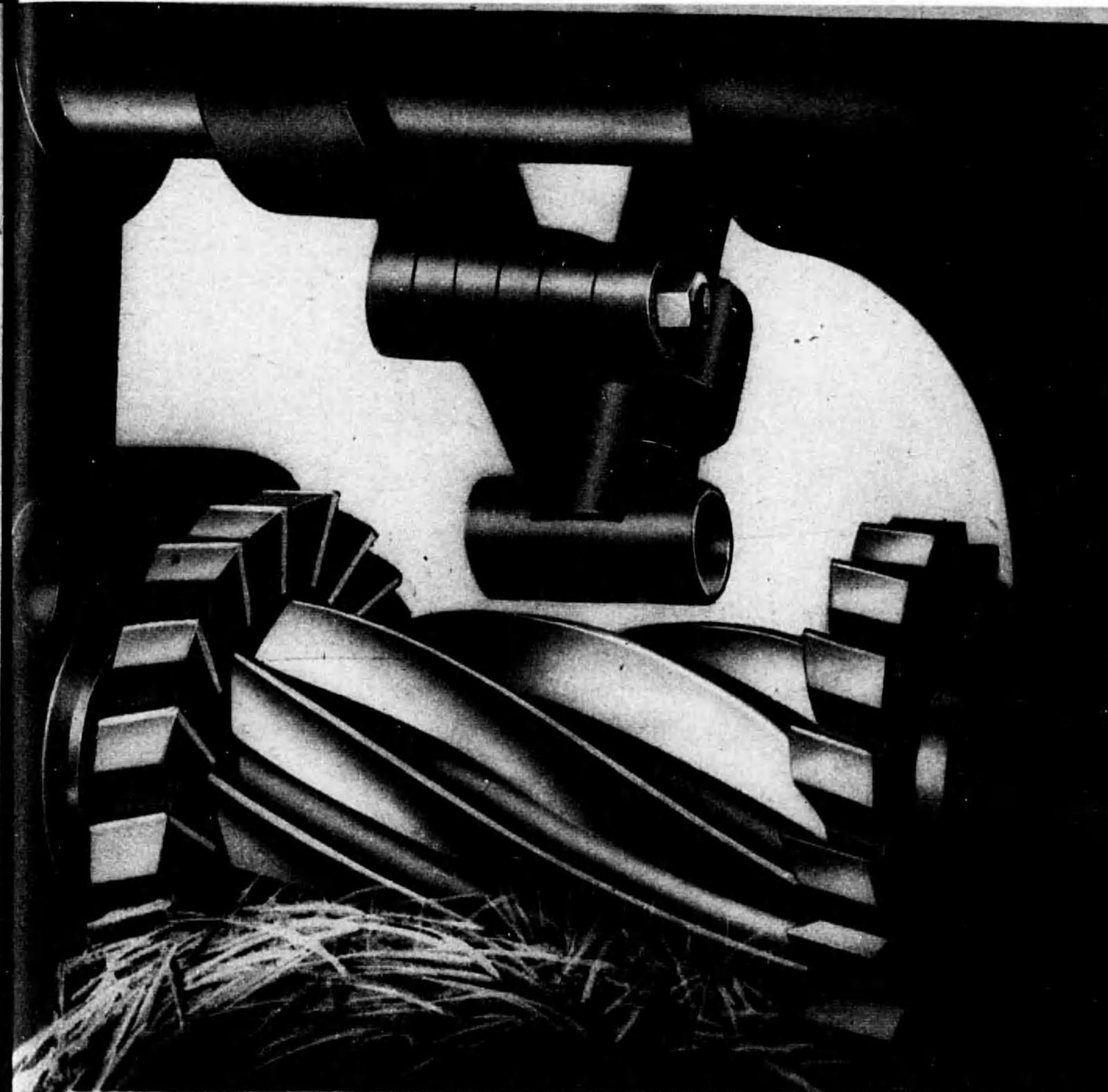

### 製 作 品 目

専	インポリコート	ギャ	カッター	製
門	ベベル	ギャ	カッター	作
	サイド	ニ—リング	カッター	
	メタルソー	エンドミル	ホップ	
	其他 特殊成形カッター			

### 東洋スチール株式會社名古屋工場

名古屋市千種區菊場町四丁目九四  
電話 千 種(86) 392番

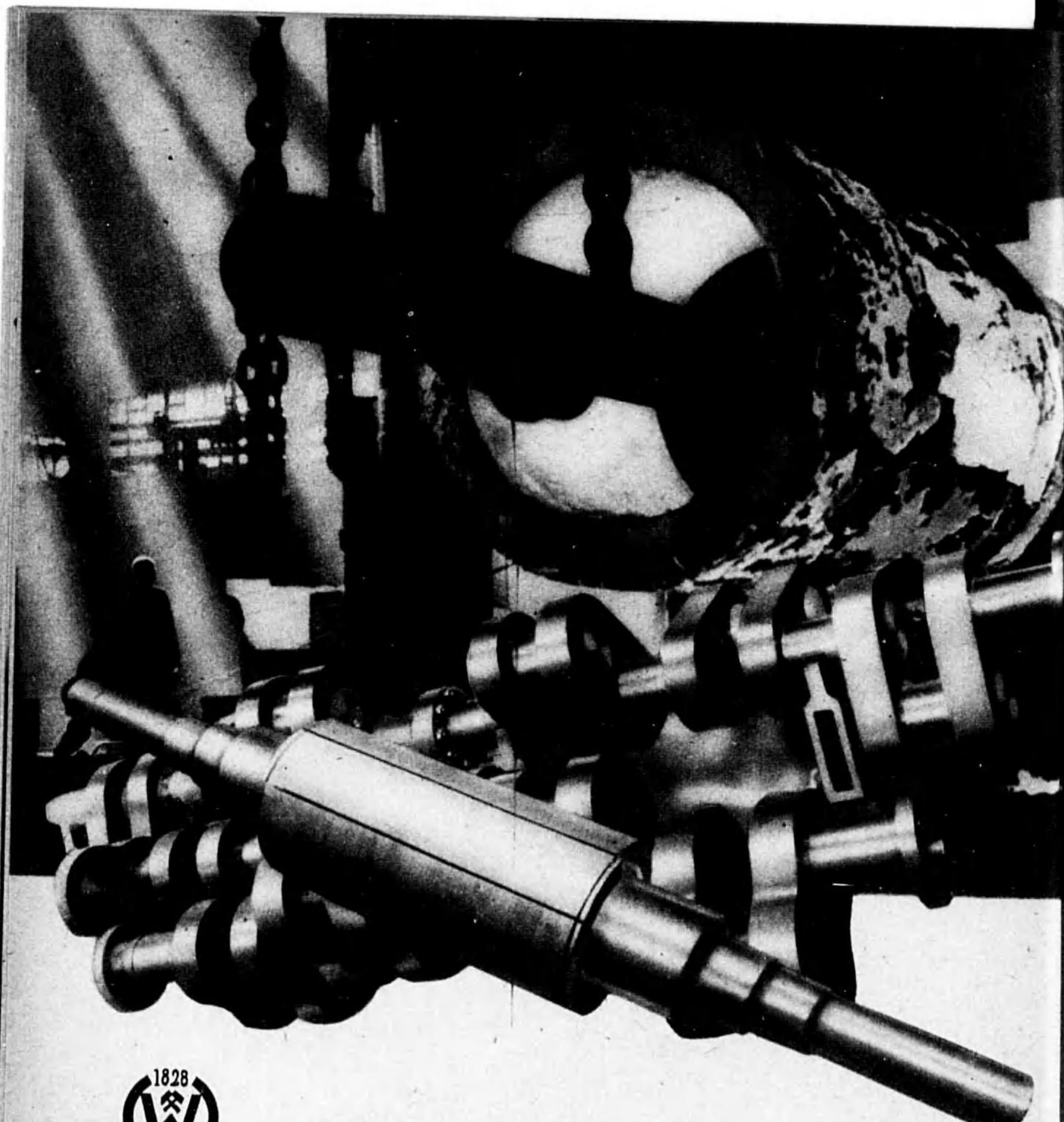

獨乙グイトコビツツ/會社總代理

大倉商事株式會社電氣部  
滿洲大倉商事株式會社



主要製品

配電線用自動切替開閉器  
配電線用柱上油入開閉器  
鑛山用各種耐爆開閉器  
紡績・人絹用各種開閉器  
工作機械用各種開閉器  
配電盤用各種計器具  
配電盤並特高器

株式會社 戶上電機製作所

本社	佐賀市佐賀驛東側	電話長	1610-1616	番
東京出張所	東京市芝區新橋驛前	電話銀座長	1650,1966	番
大阪出張所	大阪市北區梅田新道	電話北長	3677,3678,3710	番
名古屋出張所	名古屋市中區廣小路通	電話本局	1978	番
廣島出張所	廣島市上流川町	電話	5688	番
京城出張所	朝鮮京城府長谷川町	電話本局長	555	番
大連出張所	大連市山縣通り	電話本局	7669	番
新京駐在所	新京特別市天安北胡同三二六番地	電話	2-1481	番
奉天駐在所	奉天市大和區青葉町	電話	3-8429	番
札幌駐在所	札幌市南九條西十五丁目	電話	561	番

國産ベアリング界の王座

# KBK



大阪市西區立賣堀北通四丁目一四番地  
電話新町 ㊦ 3001・3065 番

本社工場 大阪府南河内郡長野町字木戸  
電話長野 77・106 番

七一後

# ニッポン調帯

專賣特許

特殊纖維製

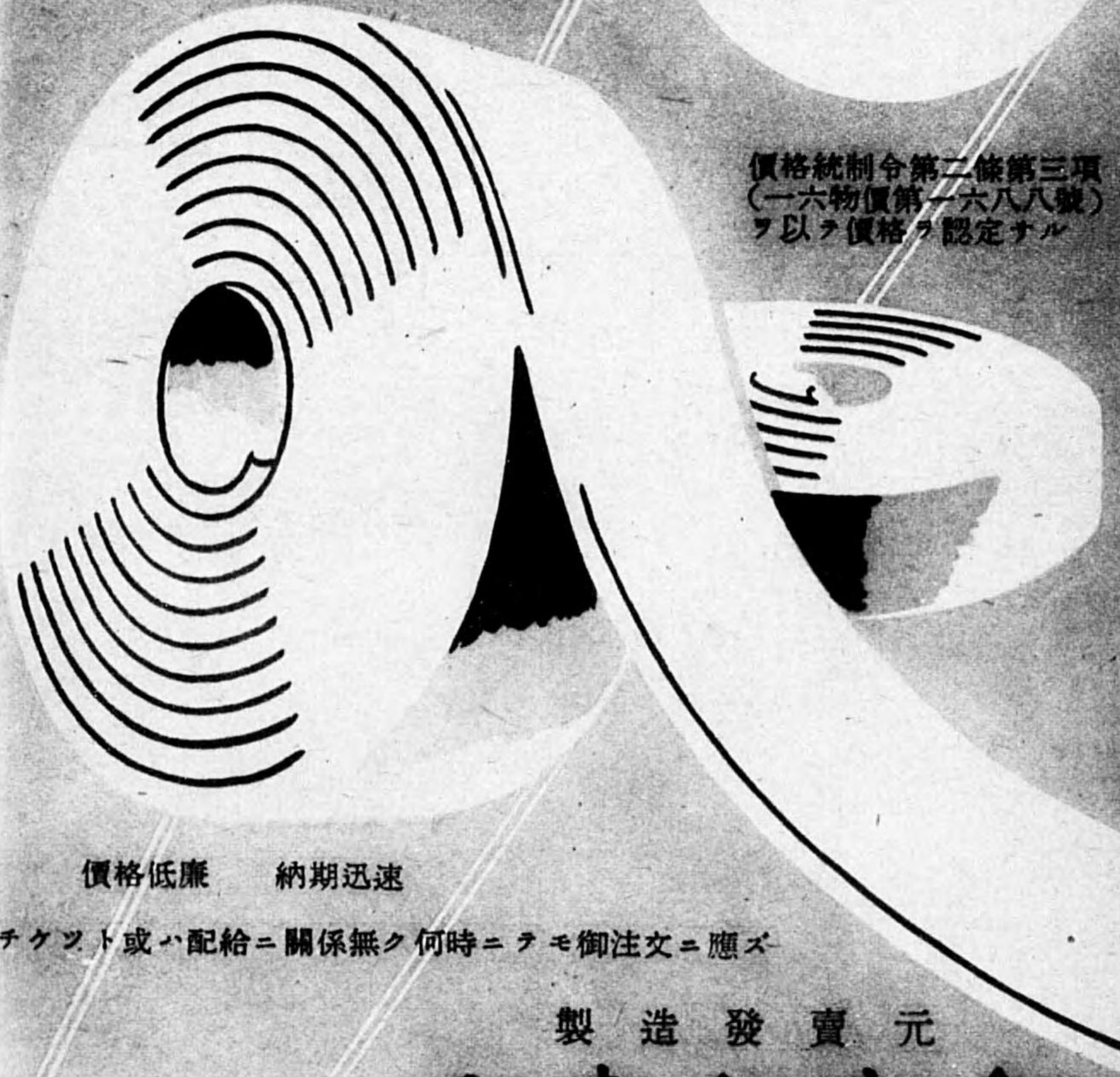

價格統制令第二條第三項  
(一六物價第一六八八號)  
ヲ以テ價格ヲ認定ナル

價格低廉 納期迅速

チケット或ハ配給ニ關係無ク何時ニテモ御注文ニ應ズ

製造發賣元

## 登喜和商會

本社 東京市神田區錦町一丁目四番地  
電話神田 ㊦ 四九三〇 番  
大阪營業所 大阪市浪速區新川二丁目六六五 (協和ビル内)  
電話戎 ㊦ 六四五五 番

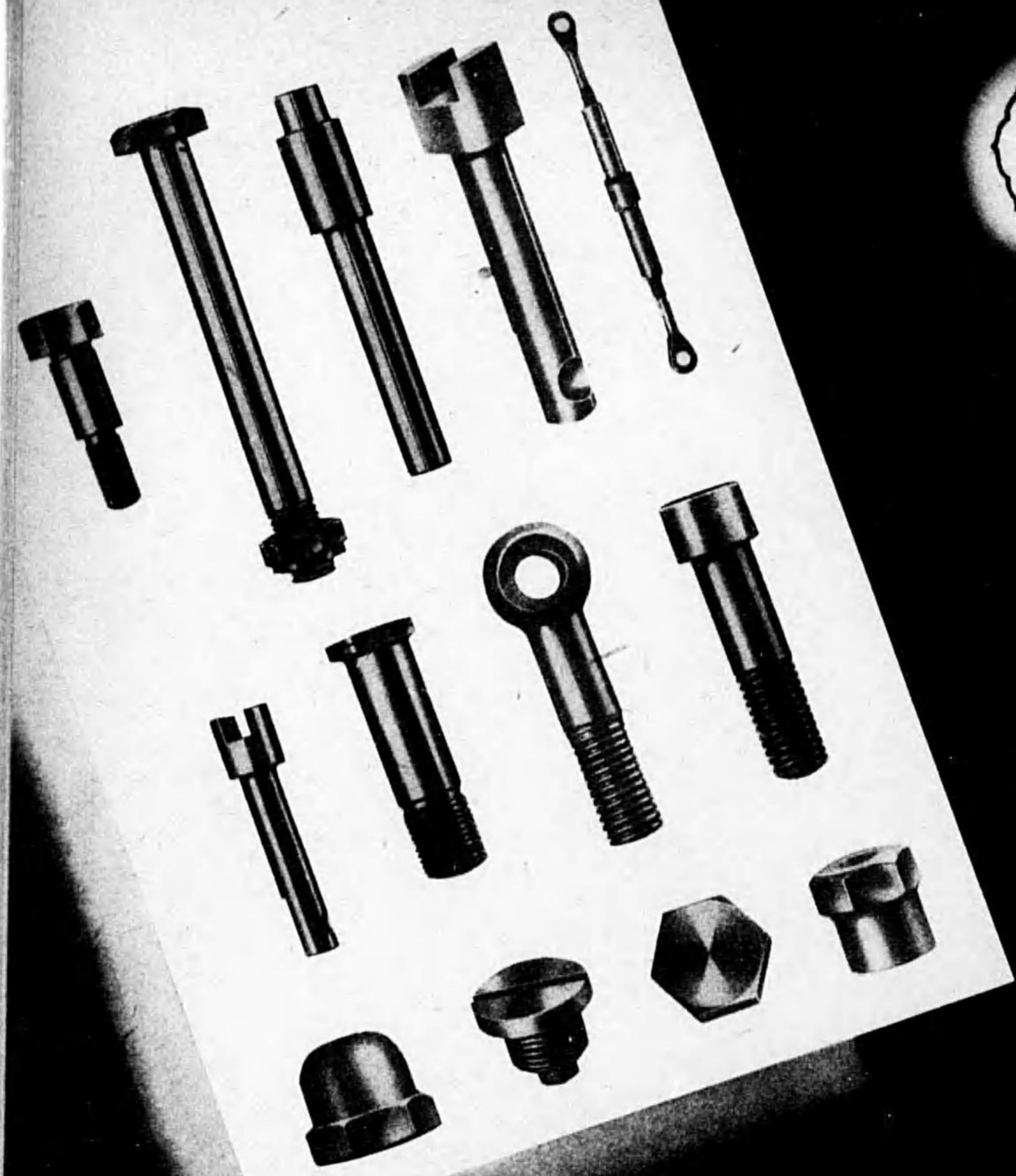

# 精密螺子

株式会社

本城金属製作所

大阪市港区北境川町2丁目27  
電話西2315. 8103. 振替大阪72102



## 國產石油



潤滑油  
絶縁油  
アマルト  
パラフィン

揮発油  
燈油  
重油  
軽油

日本石油株式会社

營業種目 染料・塗料・工業用藥品・農藝藥品

福岡市下魚町拾參番地

株式會社 井上喜商店

電話東③ { 0001・0519・2476・2478  
1058・3155・4648

支店所在地 { 久留米・熊本・小倉・鹿兒島・直方・佐賀  
大分・宮崎・長崎・大阪・京城・釜山

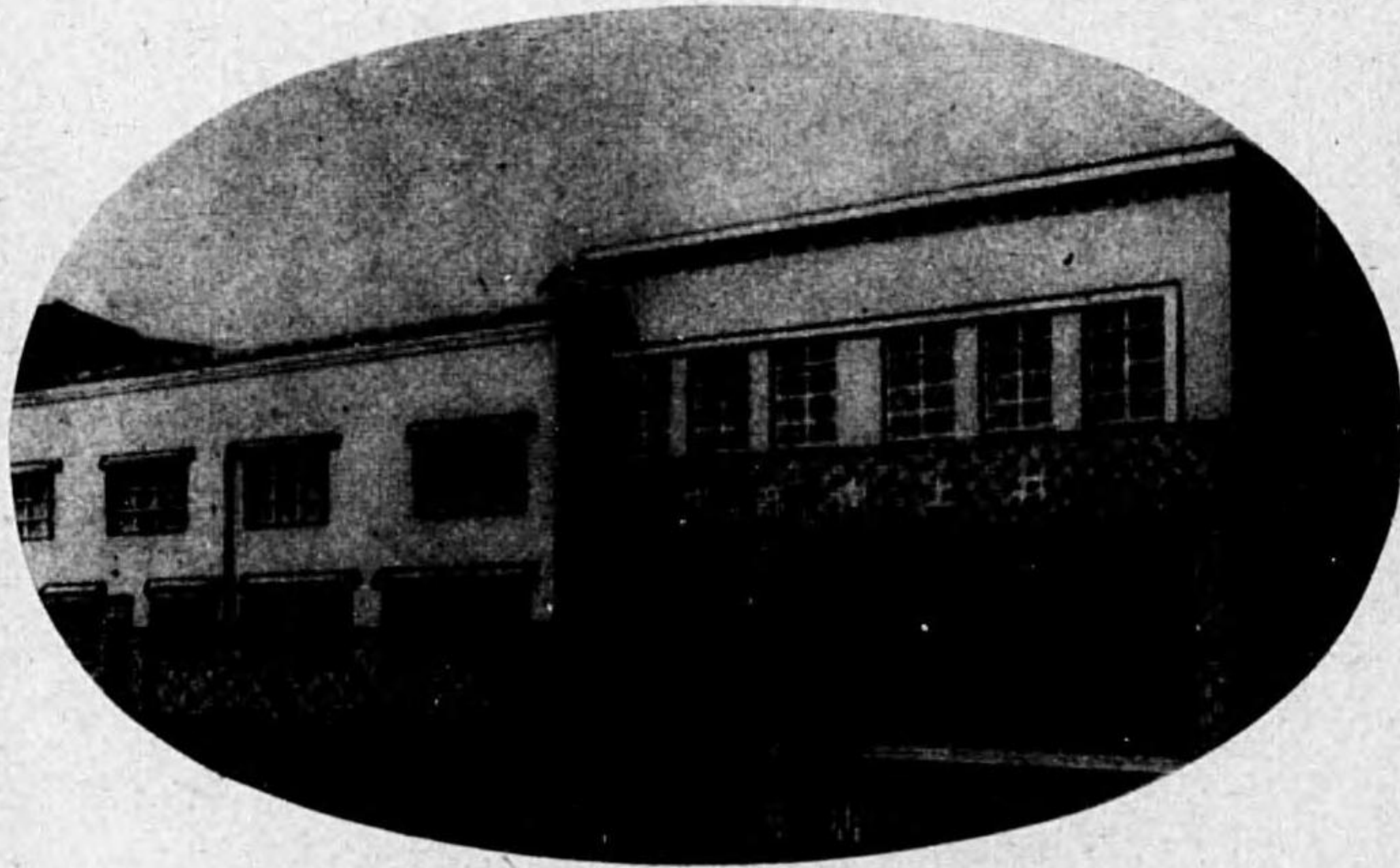

合資會社 滿洲井上喜商店

所在地 奉天・安東

合資會社 三笠商會

工場所在地 福岡・甘木

# KAK電動ホイスト 起重機

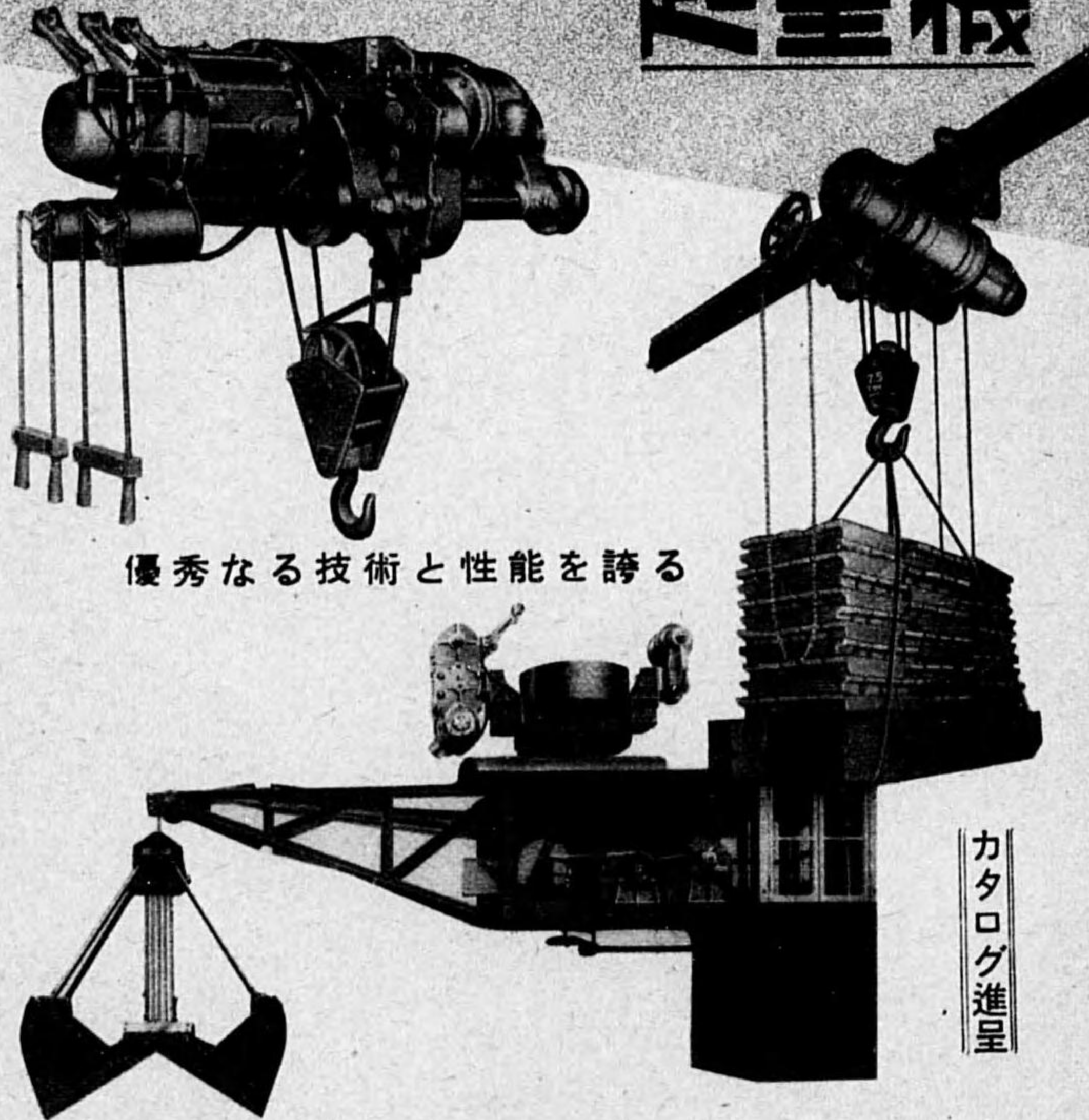

優秀なる技術と性能を誇る

カ  
タ  
ロ  
グ  
進  
呈

株式會社 天野商店機械部

營業所 兵庫縣武庫郡鳴尾村上田字中川  
並工場 電話西宮一七三二・二五三六番  
本 店 大阪市西區西道頓堀通三丁目  
電話櫻川七六〇七・七六〇八・七六〇九番



# 東京瓦斯株式會社

本社 東京・丸ノ内

純國產優秀品

# スズキピアノ線

## 營業品目

スズキピアノ線・鋼・不銹鋼・銅・合金鋼  
 フル・ワイヤ・コイル・ワイヤ・コイル・ワイヤ・コイル  
 上記品線、管、板、管、棒、製作並加工及び鍛造一般

スズキピアノ線ハ本邦唯一ヲ誇ル弊社工場ニテ研究部・技  
 術部ノ協力苦心ノ作品ヲ輸入品ニ秀ル優良純國産品デアリマ  
 ス。

特ニ優秀ナ諸點ハ

1. 弊社特許ノ電気熱處理爐ニヨリ完全無酸化焼入ニ成功シ  
 タコト。
2. 製品ノ組織ハ均一ソルバイト組織デアアルコト。
3. ゲージ正確、輕差微少デアアルコト。
4. 抗張、屈曲、捻回、捲解、耐疲勞、剛性率、等ノ嚴密ナ  
 諸試験ニ合格シタ製品デアアル等デアリマス。

營業所・工場・東京市王子區神谷町一ノ六三六・電赤羽3308・2596

# 鈴木金属工業株式會社

本社・東京市下谷區入谷町二六〇・電根岸777・831・1819  
 龜戶工場・城東區龜戶町一ノ八〇……澁谷工場・澁谷區代官山町九

高級  
測定・切削・精密  
機械工具

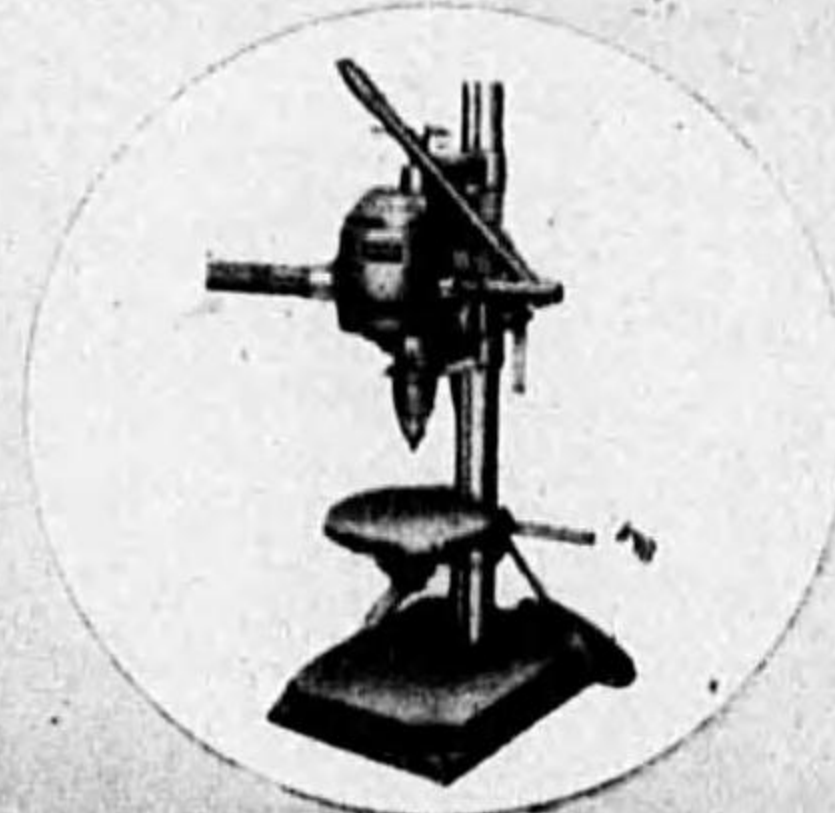
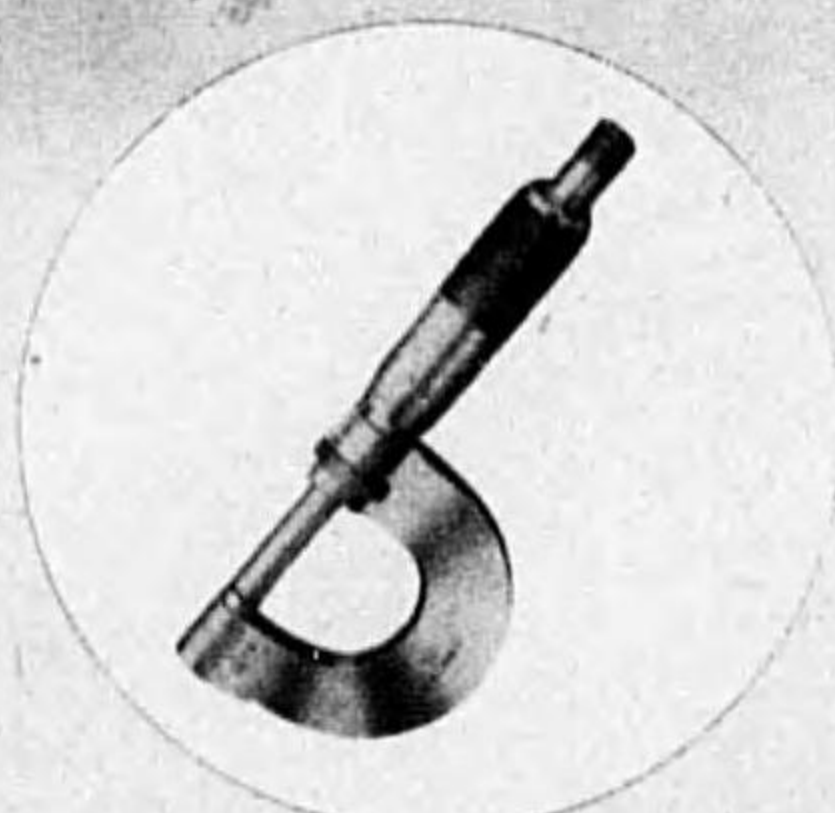
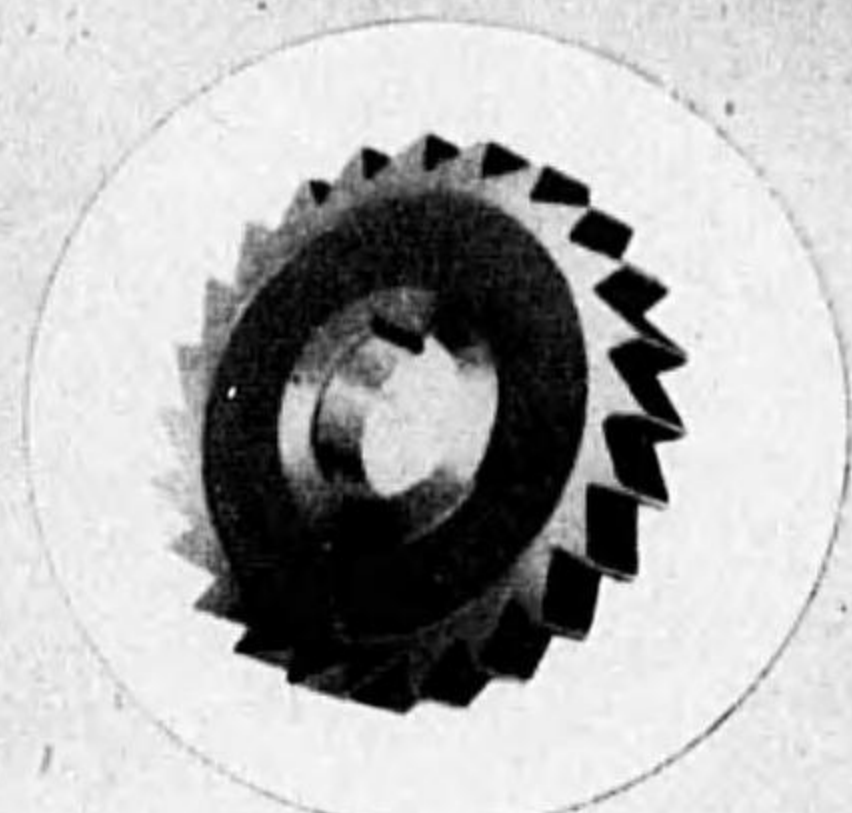
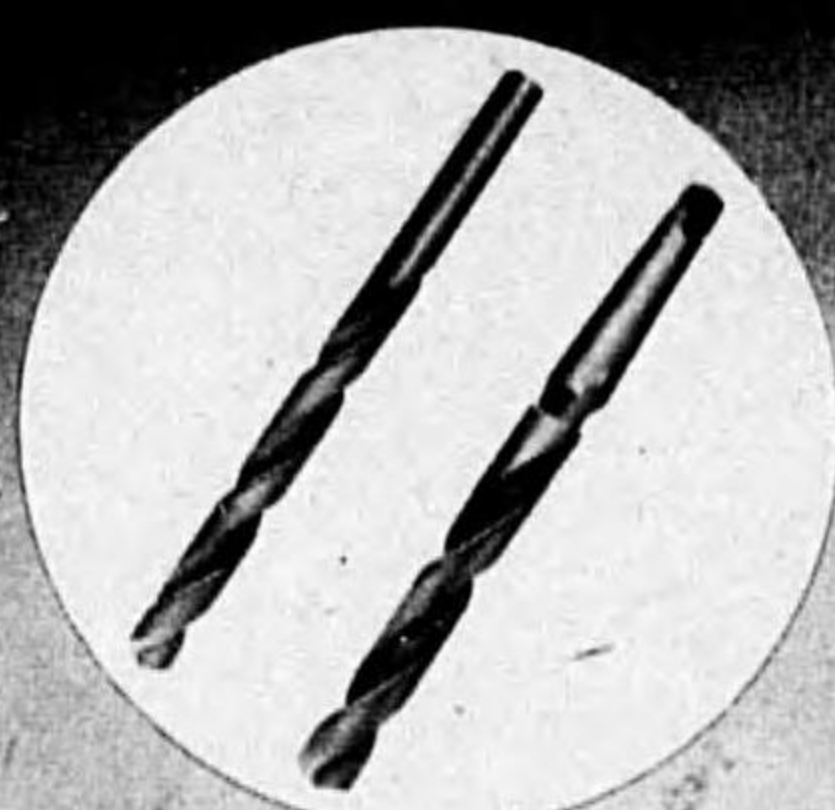
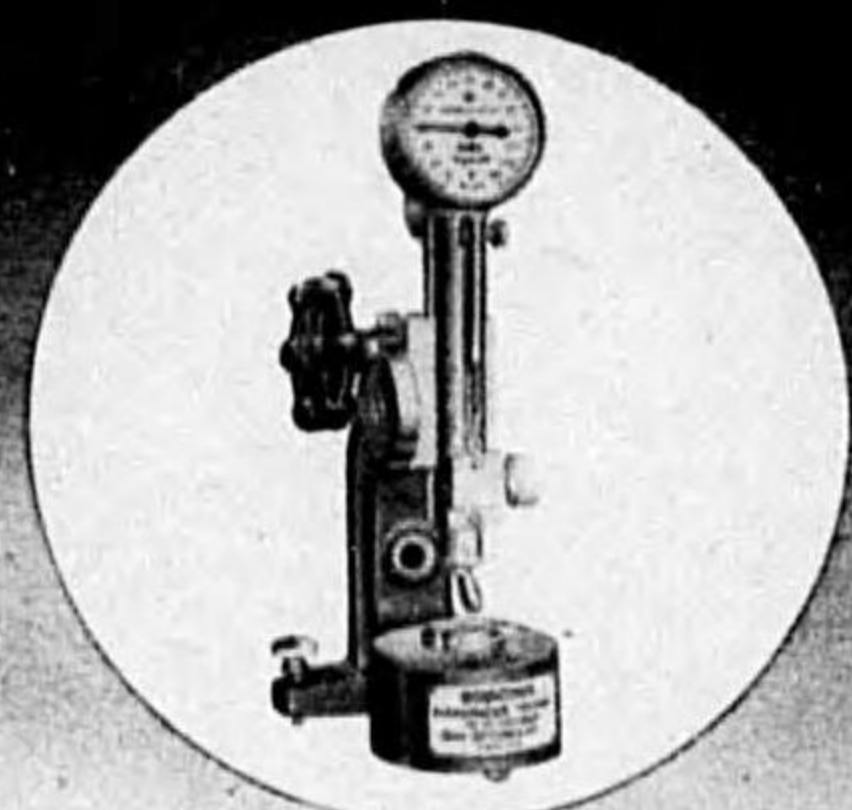

ISHI  
石川政善商店

東京市京橋区本橋町一ノ七

電話京橋(50)  
三三九三五番  
三三九五五番  
三三九一八番  
三三九一八番  
振替東京一五〇四四九番

營業品目

御法川式多條線糸機  
御法川式二九式燃燒機  
I M 式自動給炭機  
ニューデルタ、ベンチドリル、シエパー  
御法川マリンストーカー

合名會社 御法川工場

本社 東京市小石川區初音町四番地  
電話小石川(8)二四一番(代表)  
工場 埼玉縣川口市金山町  
電話川口二四三六番(代表)



燃料節約は保温より

# トンボ印岩綿

管内径 3"  
 内部温度 200°C  
 大気温度 20°C  
 ニ於テ 30mm 厚  
 ノ保温ニヨリ  
 燃料節約  
 88%

ロツク ファイバー

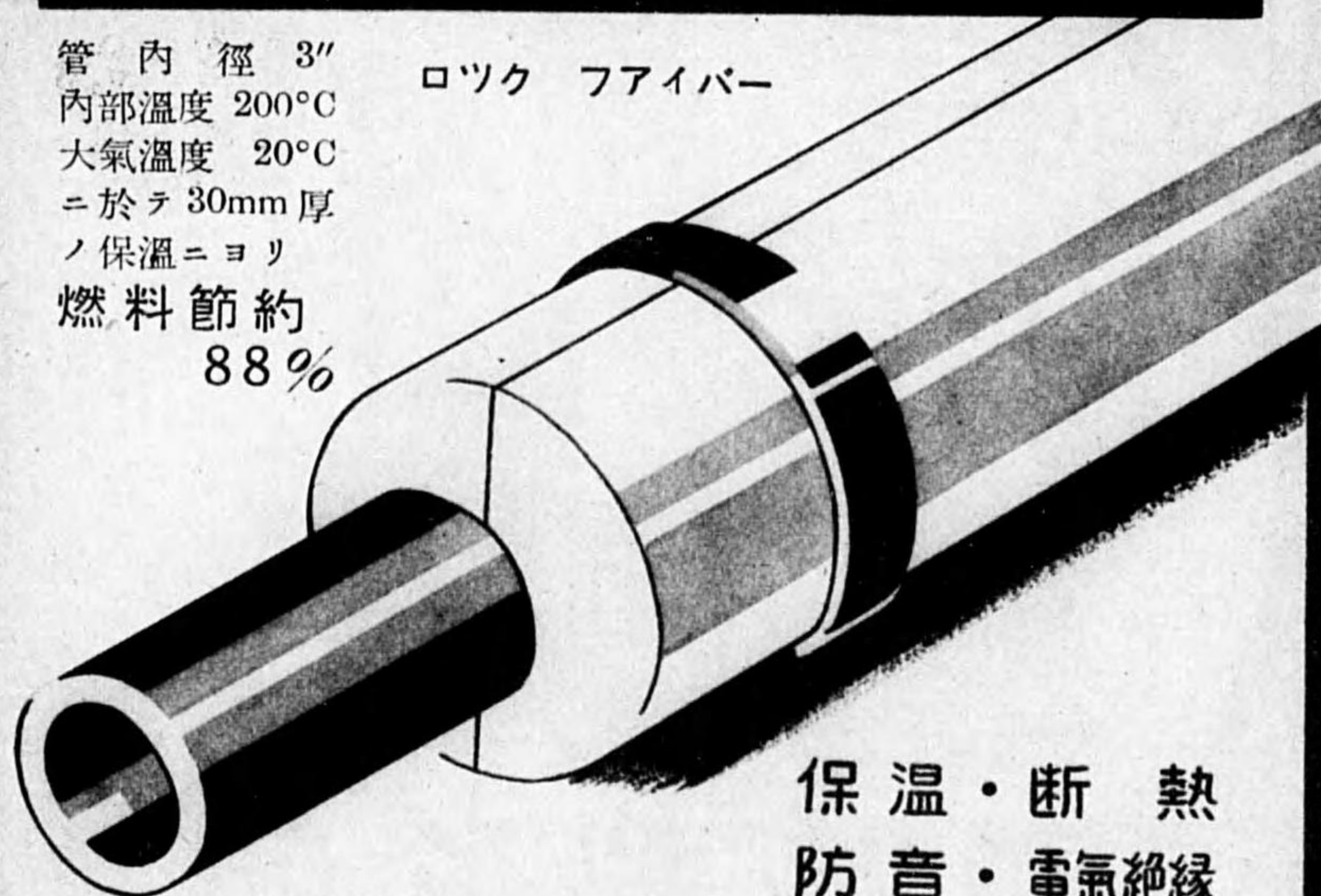

保温・断熱  
 防音・電気絶縁

## 日本アスベスト株式会社

東京市京橋區銀座西六丁目 大阪此花區下福島五丁目  
 名古屋 福岡 小倉 長崎 大連 北京

標商録登 府政本日



印トツケロ  
 具五定測

絶對  
 正確強剛  
 焼入  
 スコヤ  
 エー  
 エー

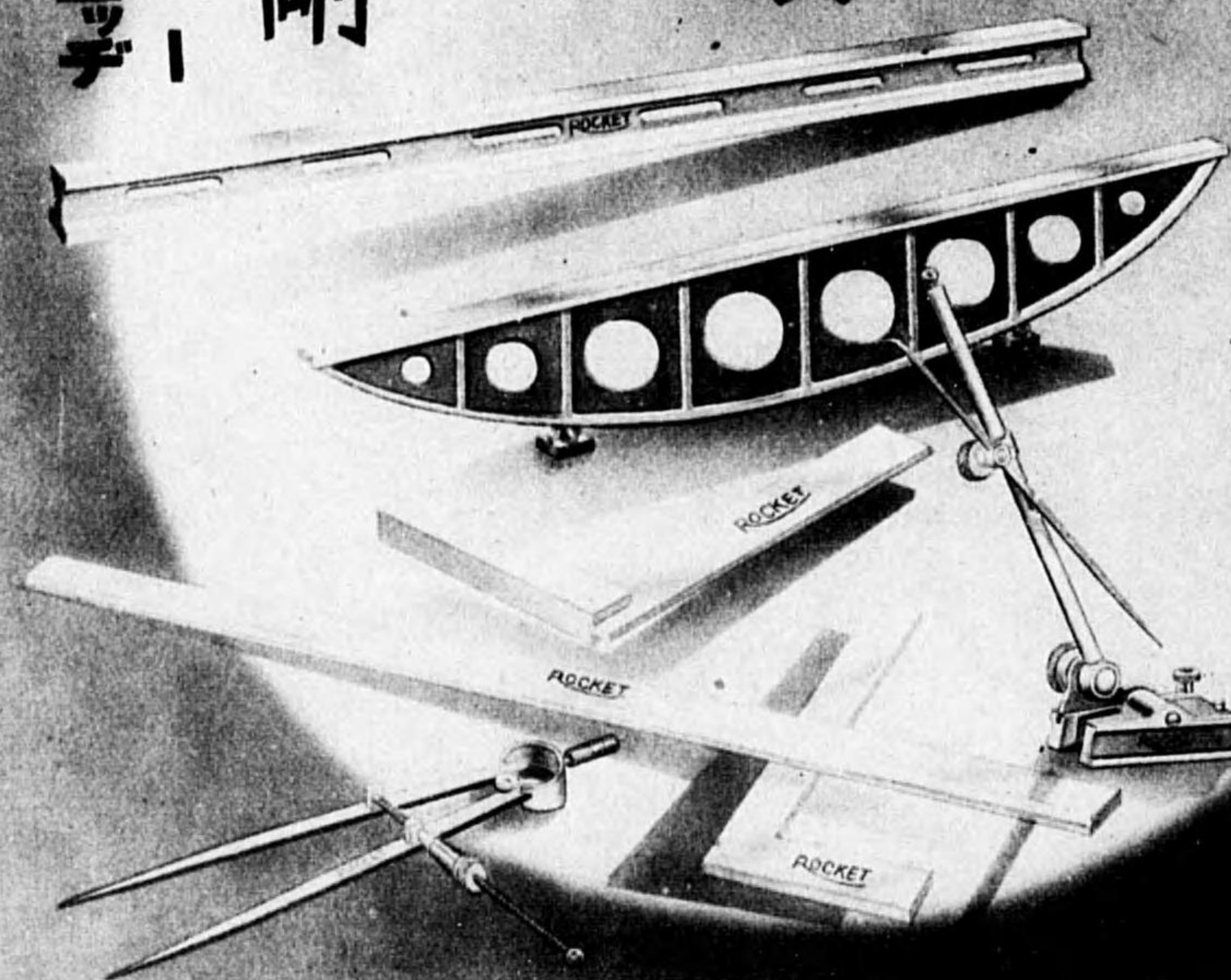

元賣發造製  
 店商治軍田前

地番五一目丁六リ通南堀賣立區西市阪大  
 番五 一五六  
 番三 一五六  
 番三 一五六  
 地番四一目丁六リ通南堀賣立區西京



# 國報刃鋸



帶鋸及丸鋸  
(金屬切斷用木工用)

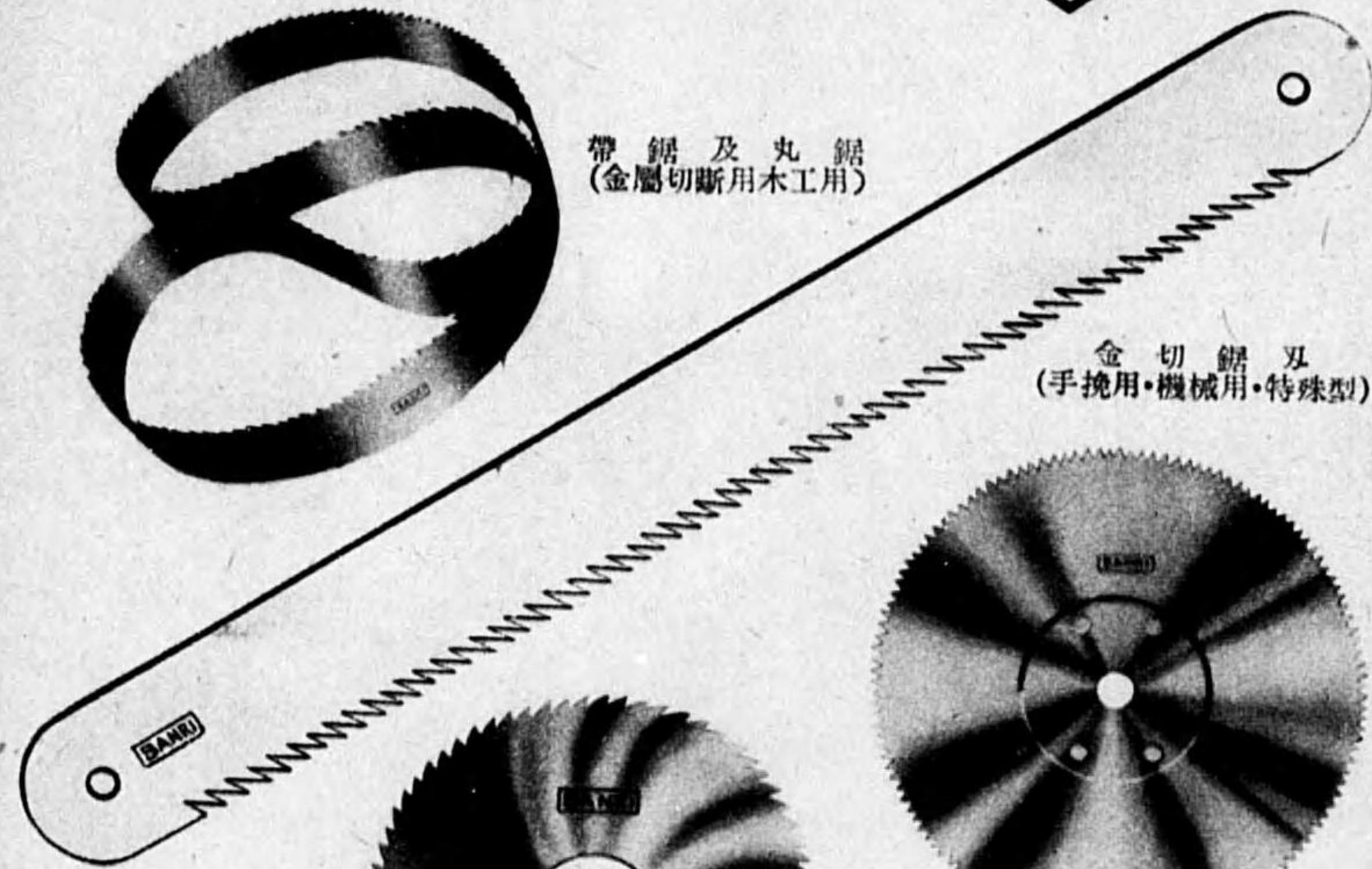

金切鋸刃  
(手挽用・機械用・特殊型)

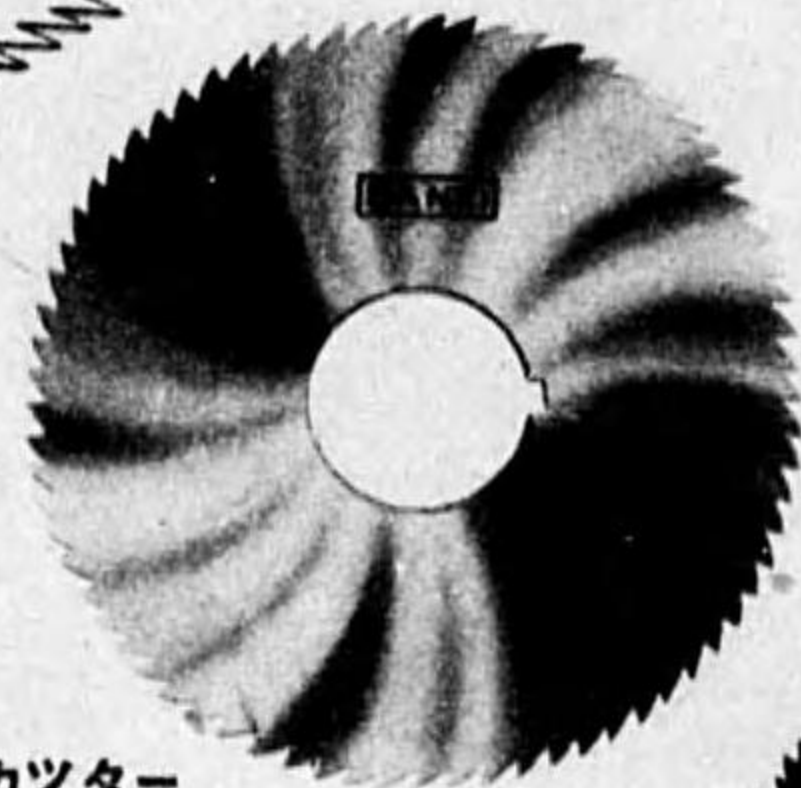

スクリュースロットチングカツター

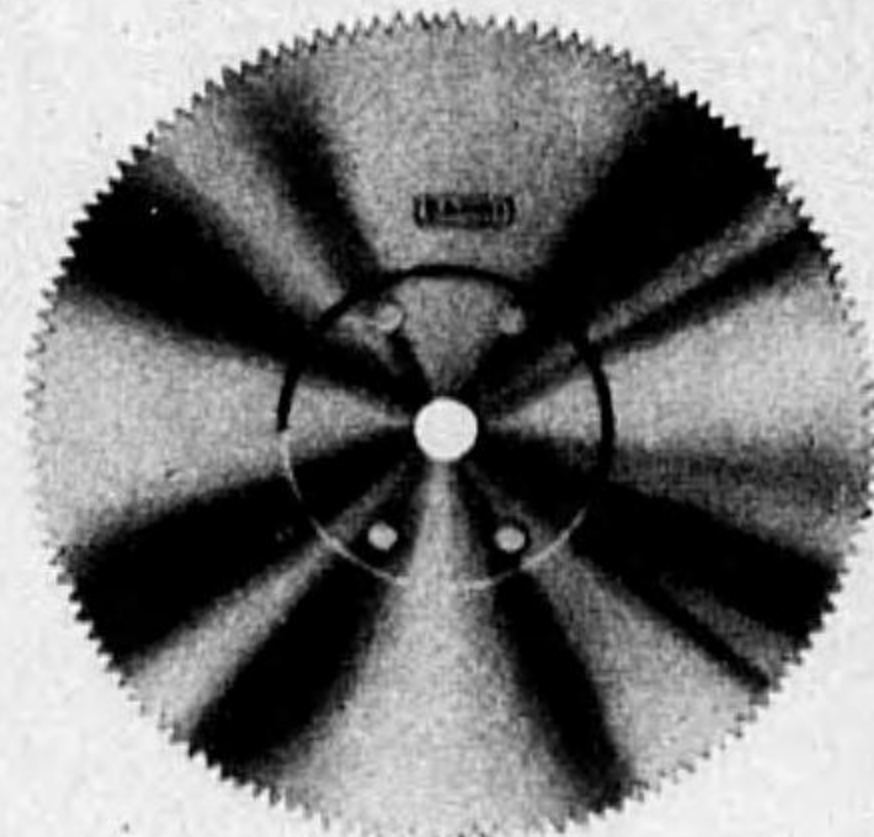

ホット・ソー

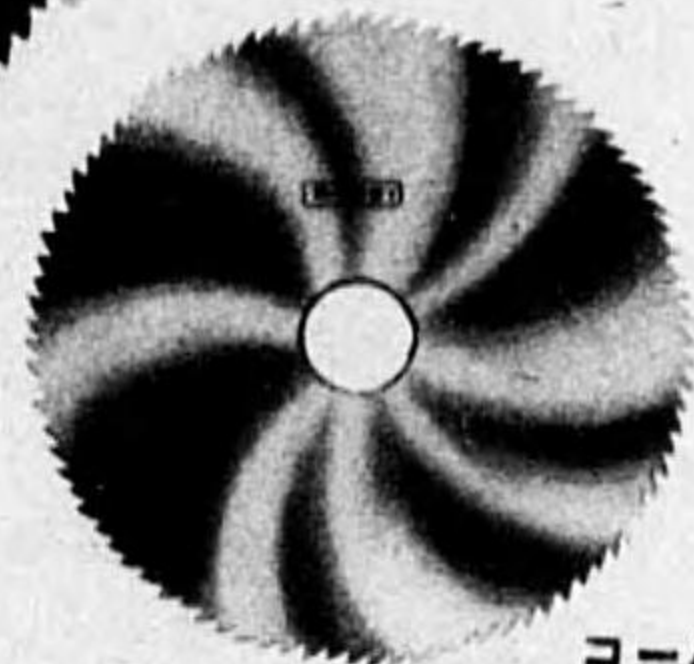

コールド・ソー

萬里印 BANRI

パイロット印

G P 印 型録進呈

# 昭和製鋸所

營業所 大阪市東區北濱二丁目(片倉ビル) 電話北濱3444番  
振替大阪96682番 發信(セ)又ハ(セウワ)  
工場 兵庫縣西宮市今津末月町一八二 電話西宮4759番

# アライポンプ

## AP FACTORY

### 各種ポンプ

主ナル製作品

- 電動タービンポンプ
- 渦巻ポンプ、ピストンポンプ
- ブランジャーポンプ
- 堅軸タービンポンプ

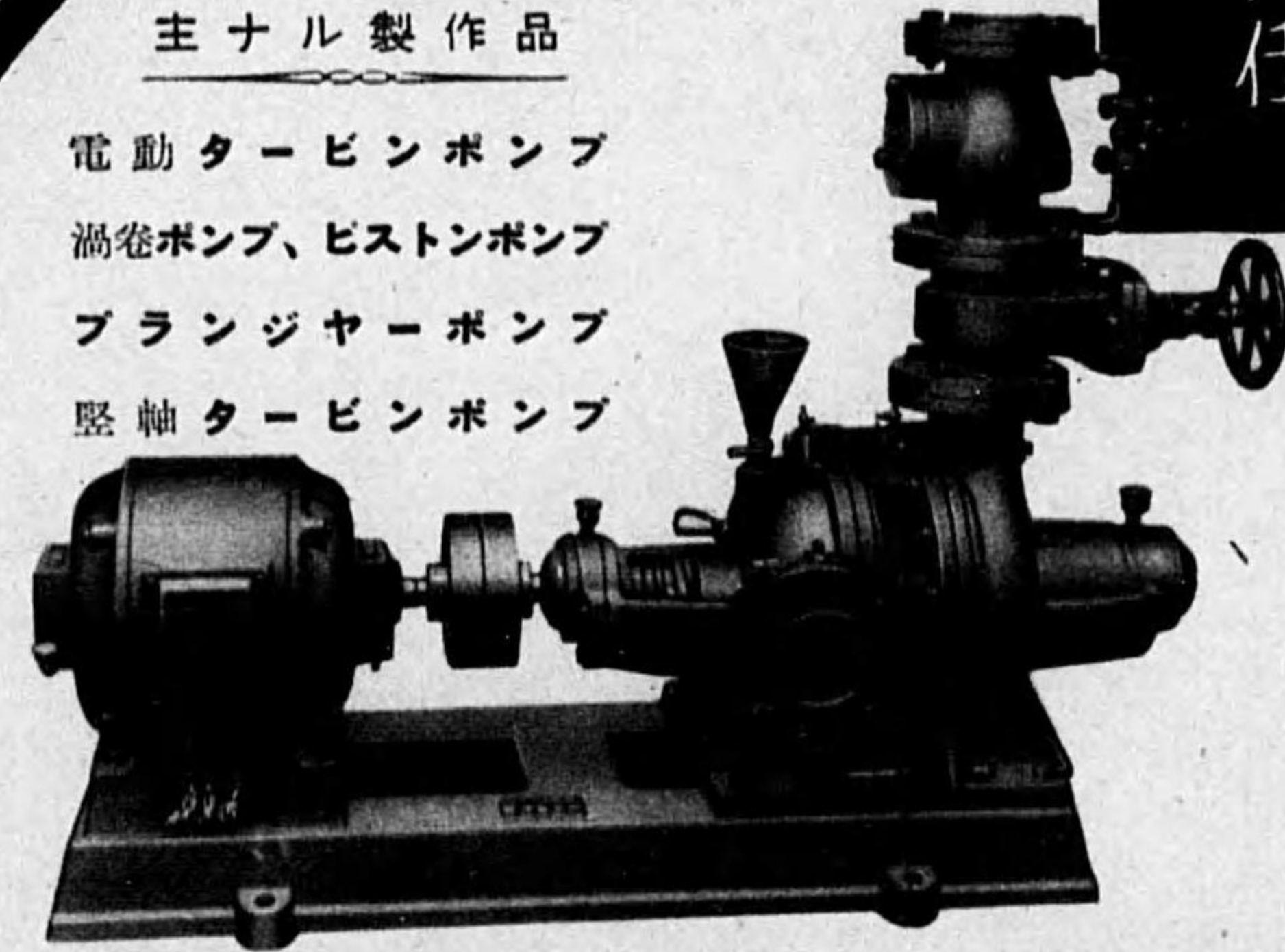

精巧ナル工化  
絶対責任

## 新井製機所

大阪市西成區津守町四三二番地  
電話櫻川五六二六・五一四九番

代理店 福島製機合名會社

大阪市西區幸町四丁目汐見橋驛前  
電話櫻川二四一七・七五六二番

# 三徳工業株式會社

本社  
 東京市芝区田村町六丁目七ノ四  
 電話芝(43)代表4171(6)



大阪事務所  
 大阪市東區備後學二第二野村ビル  
 電話東町(24)0997

高級輕合金、脱酸脱空用

**アルミチタン**

**アルミチタン銅**

**フェロチタン**

**フェロボロン**

特殊金属

**金属ベリリウム**

**ベリリウム銅**

超硬質合金工具材料

**金属チタン**

**金属クローム**

真空管脱互斯用

**金属カルシウム**

**アルミバリウム**

特殊高速度鋼

**モリブデン鋼**

各種工具材料  
 各種切削工具

スチロール系樹脂

**デルタリヒト**

耐水耐酸耐アルカリ塗料  
 高周波電気絶縁材料

各種精密仕上用

研削 砥石

深江金属工場 三川越特殊製鋼工場 秋田純鉄工場 三川越成樹脂工場 特殊業工場

陸海航空機用精密工具

# タツブダイス・切削工具

營業種目

タツブダイス  
 リーマー  
 メタルソー  
 サイドカッター  
 ドリル  
 ダイヤモンドツール  
 其他各種精密工具一式

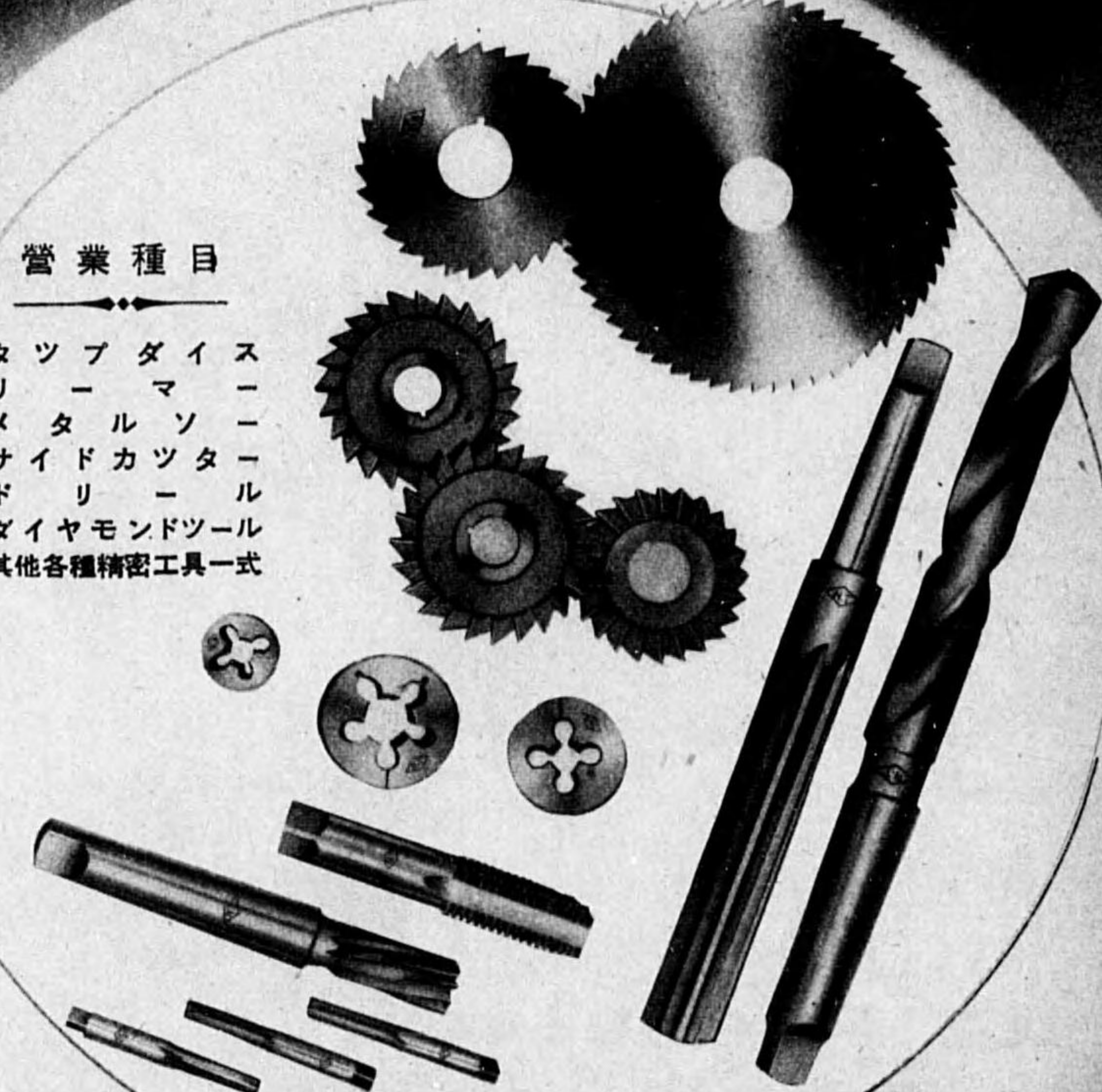

**日東ダイヤモンド工具製作所**

所主 肥後盛秀

營業所 東京市芝區新橋三丁目一六

電話芝(代表)2743・3833・677番・振替口座東京155-582

工場 東京市大森區新橋

14 8

235

GK

タンガロイブレード  
カッター

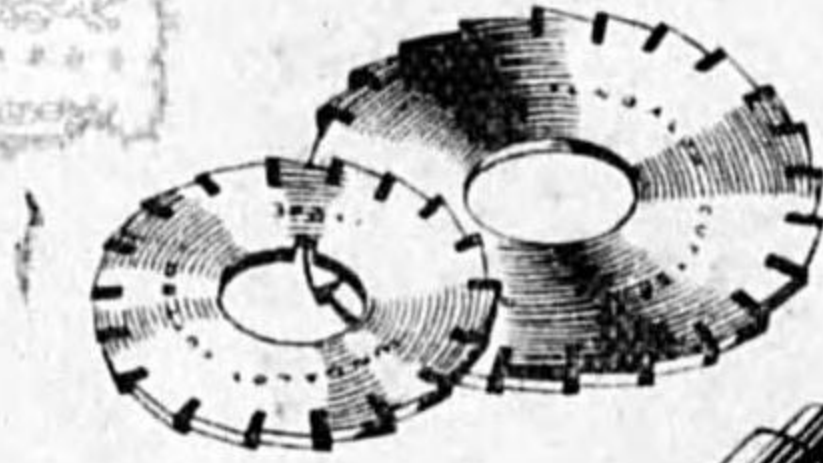
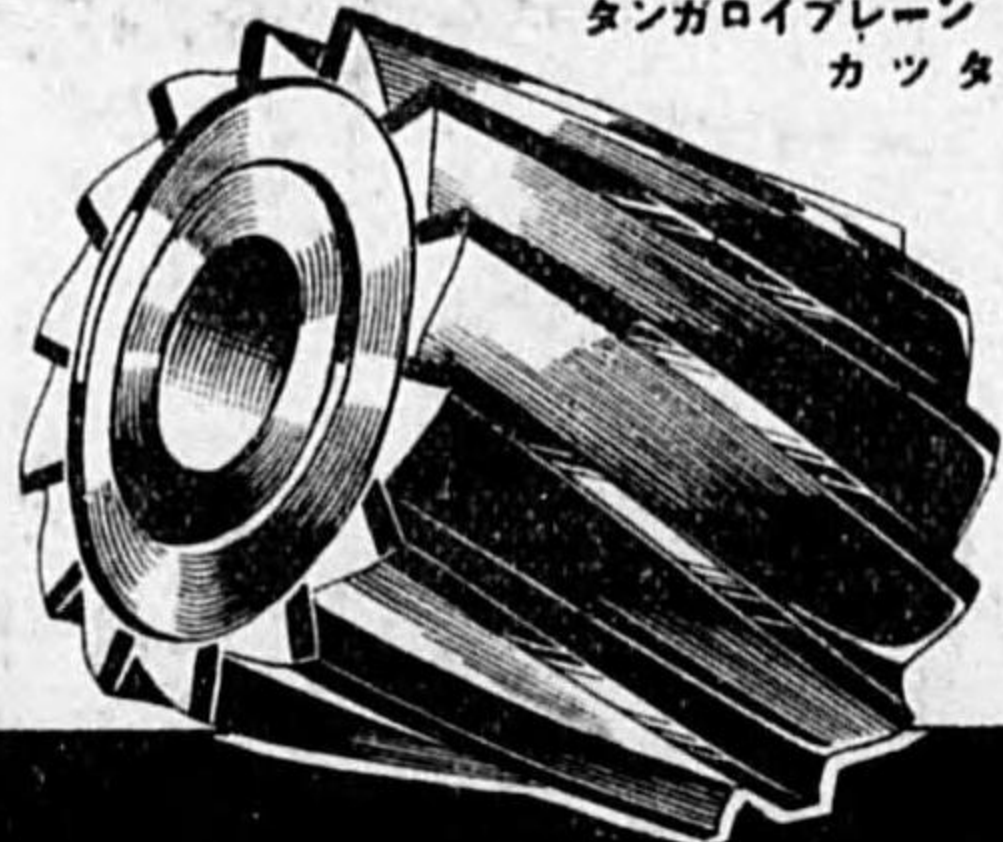

タンガロイメタル  
スリットングソー



タンガロイ  
リーマー

タンガロイレースセンター

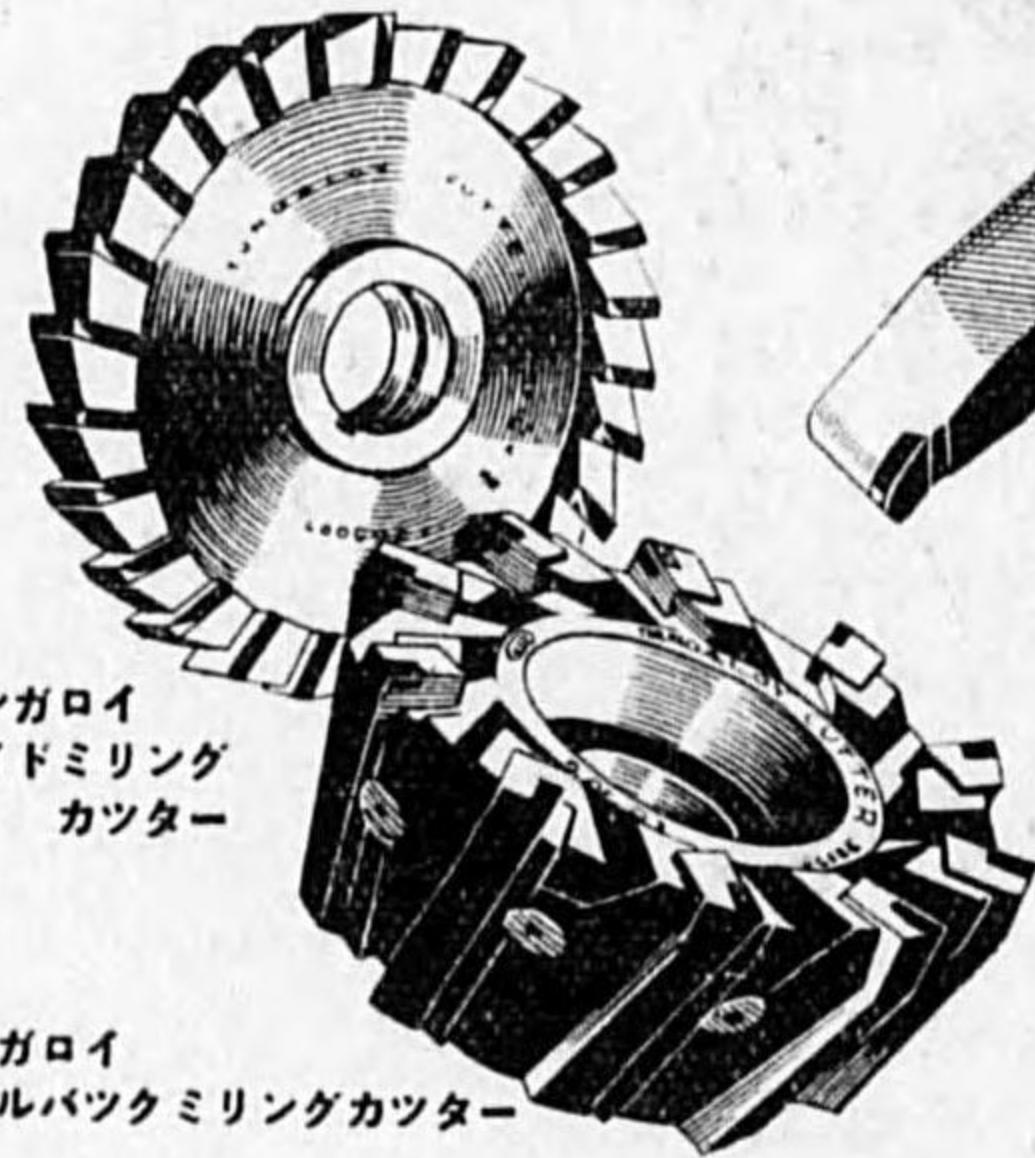

タンガロイ  
サイドミリング  
カッター

タンガロイ  
フルバツクミリングカッター

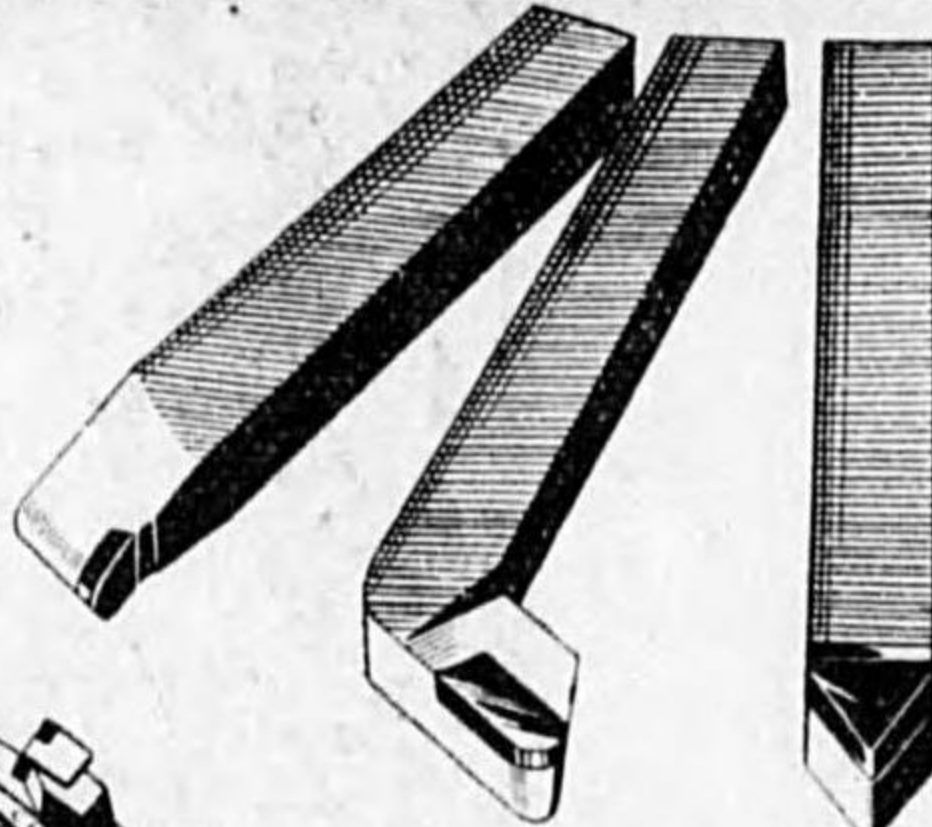

タンガロイバイト

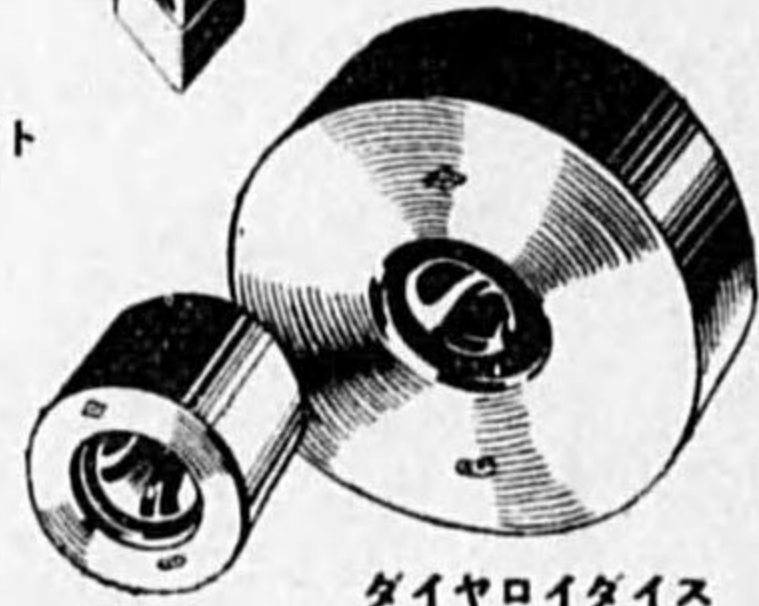

ダイヤモンド

超硬質合金工具  
**タンガロイ  
ダイヤモンド**

芝浦マツダ工業株式会社  
**特殊合金工具製作所**

営業部 東京・神田・今川橋(大洋ビル)

(型録贈呈)

高級  
**切削・測定・精密**  
機械工具

主要營業品目

雪印工具  
タツプレッチ。ドリルチャック。  
モンキーレンチ。キャホツプ。  
インボリユイトカッタ。各種  
各種硬度計。パイト。  
フライスカッター。ゲート。  
フタバス印工具。  
オスター型鋸管捻子型及チエザ

サンゴ印工具。  
高級精密ヤスリ及  
各種高級精密組  
T、D、T印タツブダイス。  
日立電動工具  
G、S、S印マイクローメーター。  
T、KW印HSSストレイトドリル。  
S、K印、HSSストレイトドリル。

**鈴木工具株式会社**

代表取締役 **鈴木重一**

營業所

東京市京橋區木挽町三丁目二番地

電話京橋(56)

五九八

四三三

三二二

一三四

蒲田工場

東京市蒲田區東六郷三丁目一番地

電話蒲田

三〇〇

四〇四

番番番

江戸川工場

東京市江戸川區西一之江一ノ四五七

電話江戸川

九二番



終

