

175
1723

葬祭器具便覽 全

從四位丸山作樂閣
權大教正伊藤國義著



新編 皇代史略
全

神道丸山教會本院蔵版

葬祭器具便覽

神葬儀式には専ら祭式を主とあて置きたれば器具の事は大まかになりて見易からず依りて茲に毎祭事に入用の器具名を摘出で、便に供せり但し甲式に用ひしものを乙式に用ふるも妨無し然れども一々摘出す事も中に煩はしからむと思ひて一所にのみ用ふるものには○印を附置き二所以上に用ふるものには◎印を附置けり見む人其の心してよ

殯式用

○燈臺一對 ○皿二枚 ○覆面布一枚 ○中案一脚 ○松二
本 ○竹筒二 ○二本 ○小案一脚 ○水碗一口 ○葉盆二 ○二口

地鎮祭用

○忌竹四 ○神籬一本 ○神籬臺一枚 ○松二本 ○竹筒二本 ○神床一脚 ○高杯五 ○盃二 ○高机一脚 ○盃一口 ○水碗一口 ○葉盆二 ○端出繩十尋 ○辛櫃一具 ○新薦六 ○枚

同祭祓戸用

○神籬一本 ○神籬臺一枚 ○中案一脚 ○大幣一本 ○竹筒一本 ○小案一脚

遷靈祭用

○靈臺一 ○鉢 ○靈舍一棟 ○靈案一脚 ○靈床一脚 ○松二本 ○竹筒二本 ○燈臺一對 ○皿二 ○小案六 ○神托劍一本 ○水碗一口 ○凳子二 ○中案二 ○幃一張 ○箒櫃一個 ○松葉六束 ○割箸三 ○高杯七 ○高机二 ○盃二 ○盃一口 ○葉盆二 ○平盃二 ○大水碗二 ○拭器布三 ○小松枝二本 ○新薦拾五 ○枚

喪家ノ望ノ靈臺

○鏡玉石 ○短刀 ○小柄 ○目貫 ○鏝 ○印章 ○曲玉 ○櫛 ○并 ○橡 ○髮 ○櫛 ○靈臺袋一 ○掛 ○同禱一枚 ○同衾一枚 ○桶代一個 ○同吧一 ○掛 ○船代一

個

遷靈祭祓戸用

○神籬一本 ○同臺一枚 ○高机一脚 ○大幣一本 ○同筒二尺

斂棺用

○忌湯桶一個 ○拭屍布四枚 ○襯一領 ○內衣一領 ○表衣一領 ○禪一筋 ○帶一筋 ○襪一足 ○枕一個 ○覆面布一枚 ○松農冠一筋 ○水心守一封 ○身守一封 ○上靈心一枚 ○扇子一本 ○褥一枚 ○衾一枚 ○禮服一領 ○袴一腰 ○冠烏帽子一頭 ○草履一足 ○充綿茶又若干 ○銘一枚 ○小案二脚 ○柩一

個 ○柩吧一掛 ○釘鐵鏈白絹白布紙類

終祭用

○新薦廿枚 ○凳子二脚 ○高机二脚 ○松二本 ○燈臺一對 ○皿二口 ○高坏十五臺 ○甕二口 ○葉盆小大二口 ○盃三口 ○水碗一口 ○平瓮二口 ○中案三脚 ○太玉串三本 ○竹筒許カ三本 ○小玉串若干 ○同指一口 ○大水碗一口 ○小松枝向カ手二本 ○小案三脚 ○端出繩卅尋

送葬裝飾用

○熊手一本 ○帶一本 ○根堀松二本 ○五色旗拾旒 ○同竿拾本 ○辛櫃一具 ○同吧一掛 ○導旗一旒 ○竿一本 ○松四五

一對 同臺二基 造花若干 生花若干 鐵炮若干 銚一本 太刀一口 弓一張 矢二筋 系旗一旒 同竿一本 勳功臺若干 神托劍一本 烏帽子一頭 素服一領 喪服一具 藁沓一足 竹杖二本 撞木杖一木 沓三足 胡床三脚 繆乾魚六枚 小案一脚 掛一具 中啓一本 木履一足 大傘二本 大鑿一具 小松枝四枝 端出繩五尋 蓋一本 凳子二脚 墓標一本 墓覆竹二本 草覆若干 兩掛若干 籠長持若干

假喪屋及祭舍用

太柱二本 小柱廿五本 青竹廿五本 二挂繩五六束

祭舍 一棟 新薦五十枚 忌竹 拾本 端出繩拾尋許

幔幕廿四間許 手桶二個 柄朽二本 胡床若干

埋祭祭用

埋祭祭用

凳子二脚 高机四脚 松二本 竹筒二本 高杯十五臺 甕二口 盃一口 葉盆二口 水碗一口 平甕二口 太玉串三本 同筒三本 小玉串若干 同指一口 大中案三脚 小案三脚 割箸三膳 松葉三束

埋式用

太繩四筋 炭粉若干 石灰若干 木銚一本

新墓裝飾用

○太柱二本 ○小柱若干 ○門扉二枚 ○青竹五十本許 ○朱呂
繩廿束許 ○竹筒二尺二本 ○高机一脚 ○大水碗一口 ○小松
枝二本 ○燈籠一對

葬後祓用

○帚一本 ○掃一本 ○新薦六枚 ○神床一尺一脚 ○神籠一本 ○
同臺一枚 ○大幣一本 ○同筒一本 ○小幣一本 ○同筒一本 ○
幣案一尺一脚 ○葉盆大一口 ○大水碗一口 ○小松枝一枝

同立關前祓用

○中案一脚 ○葉盆大一口 ○大水碗一口 ○小松枝一枝

葬後靈祭用

○燈臺一對 ○同皿二口 ○高机二脚 ○甕二口 ○盃一口 ○葉
盆大二口 ○水碗一口 ○平登二口 ○高杯七臺 ○小案一脚 ○
大水碗一口 ○小松枝二本

送葬行列次第
最上等次第

同	護衛兵	第一號
同	前驅 <small>禮服</small>	第二號
同	前衛 <small>禮服</small>	第三號
同	第四號	第五號
同	前衛 <small>禮服</small>	第六號
同	大松 <small>白丁</small>	第七號
同	裝束師 <small>直垂</small>	第八號
同	前衛 <small>禮服</small>	第九號
同	黃旗 <small>白丁</small>	第十號
同	白旗 <small>白丁</small>	第十一號
同	赤旗 <small>白丁</small>	

第三十八號	典儀 <small>コトノハ</small> 淨衣	第三十九號	女喪人 <small>メノモト</small> 白衣掛	第四十號	同	第四十一號	同
贊者 <small>サマシ</small> 同	男喪人 <small>オノモト</small> 喪服	第四十二號	同	同	同	同	同
以下何人ニテモ之ニ 濫シテ行列スベシ	喪事 <small>モトメ</small> 長禮服	第四十三號	後衛 <small>ノチノモリ</small> 禮服	同	同	第四十四號	同
第四十五號	喪事 <small>モトメ</small> 補同	第四十七號	同	同	同	第四十八號	同
會葬人 <small>カウゴウジン</small>	後驅 <small>ノチノカマ</small> 禮服 馬上	第四十六號	兩掛 <small>フタツケ</small> 白丁	同	同	籠長持 <small>カゴナガシ</small> 白丁	

以下護衛兵

上等次第

第一號	先追袴 <small>マツオヒハカマ</small> 衛兵 <small>モリウデ</small> フレ ハ除ク	第二號	熊手 <small>クマデ</small> 白丁	第三號	前衛 <small>マエノモリ</small> 禮服	第四號	大松 <small>オオマツ</small> 或ハ白丁 大松 <small>オオマツ</small> 四人
第五號	裝束師 <small>ソウソクシ</small> 直垂	第六號	青旗 <small>アヲノハ</small> 白丁	第七號	黃旗 <small>ワウノハ</small> 白丁	第八號	黑旗 <small>クロノハ</small> 白丁
第九號	同	第十號	同	第十一號	同	第十二號	同
白旗 <small>シロノハ</small> 白丁	赤旗 <small>アカノハ</small> 白丁	辛櫃 <small>シノクビ</small> 白丁 二人	調饌師 <small>テウケンシ</small> 直垂	同	同	同	同

第十三號	樂人水子	第十四號	同	第十五號	同	第十六號	齊部淨衣
第十七號	同	第十八號	同	第十九號	同	第二十號	同
系旗白丁	齊部淨衣	同	同	小松 <small>五色ノ和帶白丁</small>	同	造花白丁	同
第廿一號	同	第廿二號	同	第廿三號	同	第廿四號	同
生花白丁	弓箭白丁	同	同	導旗白丁	齊主 <small>明衣香</small>	從者禮服 <small>胡床</small>	同
同	同	太刀同	同	第廿五號	第廿六號	第廿七號	同
第廿五號	護衛禮服	章喪人喪服	喪主 <small>素服</small>	喪婦 <small>喪服</small>	婢女 <small>白衣</small>	傘	木履
護衛禮服	從者禮服	香	香	介拵 <small>婦白衣</small>	同	同	同

第廿八號	齊部淨衣	第廿九號	柩 <small>大塞</small>	第三十號	蓋 <small>陪者禮服</small>	第卅一號	齊部淨衣
同	同	同	同	同	同	同	同
第三十二號	副齊主 <small>明衣</small>	第三十三號	齊部淨衣	第三十四號	墓標白丁	第三十五號	典儀 <small>實垂</small>
從者禮服	香	同	同	同	贊者同	同	同
第三十六號	女喪人 <small>白衣</small>	第三十七號	以下何人ニテモ	第三十八號	喪事長禮服	第三十九號	後衛禮服
男喪人 <small>喪服</small>	之二 <small>傲</small>	第四十號	第四十一號	第四十二號	喪事補同	同	同
兩掛白丁	兩掛同	籠長持白丁	後押符	衛兵有ラハ是	次ト爲ヘシ	同	同

第廿七號	第廿八號	第廿九號	第三十號
後衛禮服 同	兩掛白丁 兩掛同	籠長持白丁	後押袴
同 二			
第一號	第二號	第三號	第四號
先追袴	熊手白丁 帶同	前衛禮服	青旗白丁 黃旗白丁
第五號	第六號	第七號	第八號
黑旗白丁	白旗白丁 赤旗同	辛櫃白丁	調饌師直垂

第九號	第十號	第十一號	第十二號
系旗白丁	齋部直垂	松 <small>五色ノ和幣</small> 白丁 松 <small>ヲ掛タル</small> 同	導旗白丁
第十三號	第十四號	第十五號	第十六號
齋主明衣香	喪主素服	喪婦喪服	柩 <small>大疊白丁四人</small> 同同
第十七號	第十八號	第十九號	第二十號
堯子白丁	副齋主淨衣	齋部淨衣	墓標白丁
同	同	同	
第廿一號	第廿二號	第廿三號	
女喪人喪服 男喪人喪服	以下何人ニ テモ傲之	喪事長禮服	會葬人

第廿四號	第廿五號	下等次第			
籠長持 白丁	後押				
第一號	第二號	第三號	第四號	先追 袴	熊手 白丁
第五號	第六號	第七號	第八號	松 <small>四垂ノ幣 喪人</small> 松 <small>ヲ掛タル 同</small>	導旗 白丁
					齊部 直垂
					齊主 淨衣
					喪主 素服

第九號	第十號	第十一號	第十二號	喪婦 喪服	柩 <small>妻副喪人喪服</small> 柩 <small>妻丁 四人</small>	堯子 白丁	齊部 直垂
第十三號	第十四號	第十五號		墓標 白丁	女喪人 喪服	以下倣之	喪事長 袴
第十六號	第十七號				男喪人 喪服		
籠長持 白丁	後押						

葬祭器具圖

ムケミガヘシブミ
報恩録

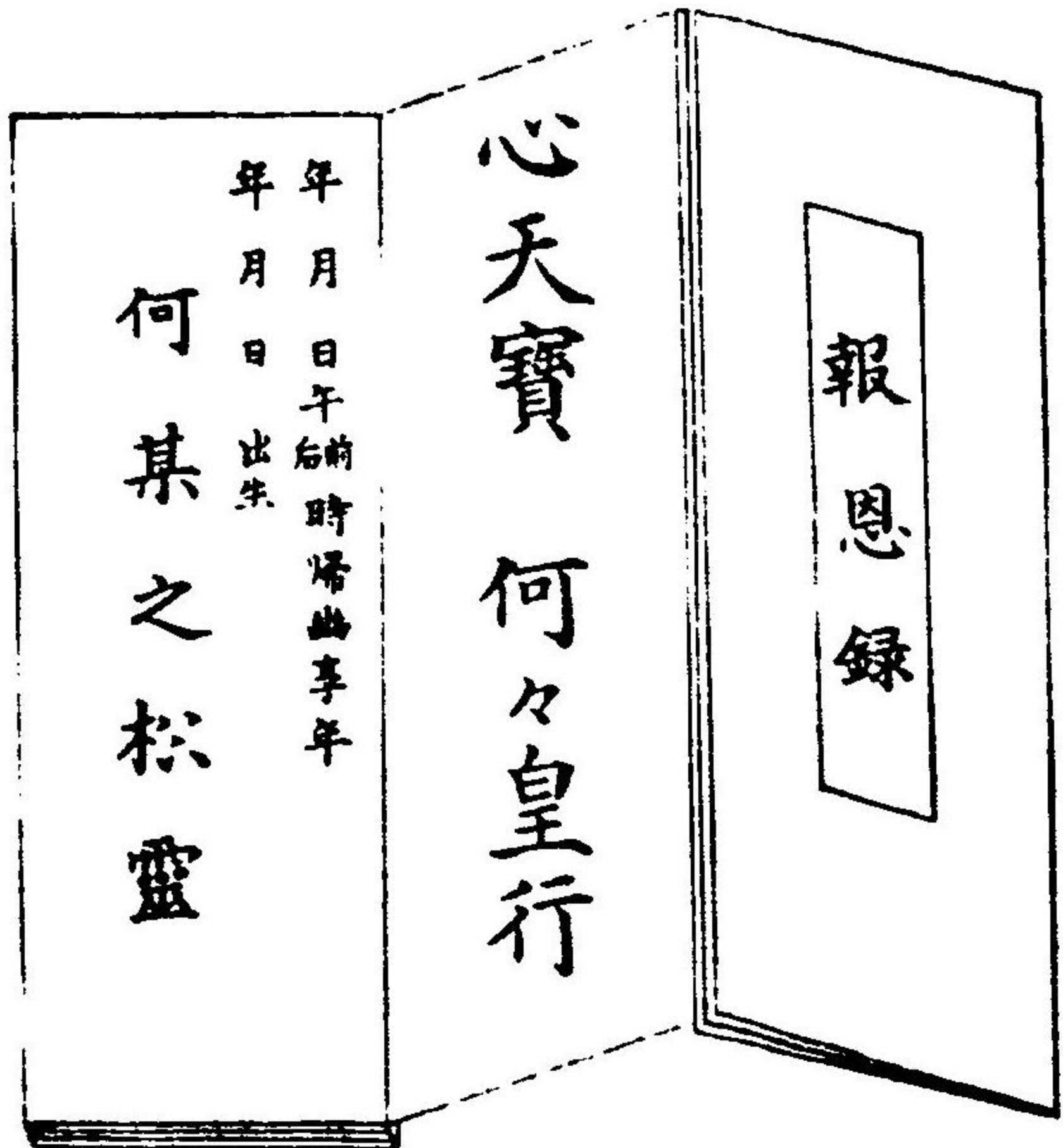

モクゲノミチ
百身生

此ノ報恩録ハ本書ニモ
 言ヒシ如ク百日祭ノ時ハ
 必ズ分教會所ヲ經テ
 本院ヨリ受クベシ又百身
 ノ生ハ改祭ノ時報恩録
 ト共ニ要用ノモノナリ故ニ此
 ニ品ハ教祖ノ定メ置シ中
 ニモ最モ重ラカナルモノナレ
 バ殊別ケテ始ニ舉グルト
 為レツ

拭器布
白麻ス
白木綿

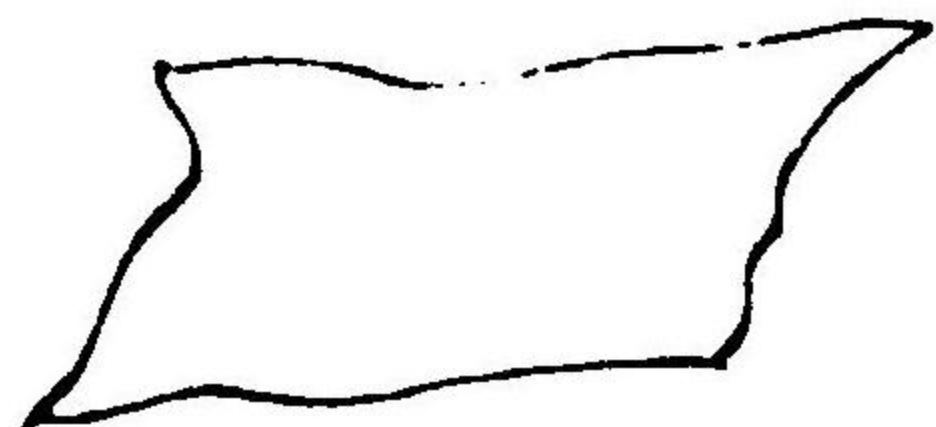

大



葉盆

小

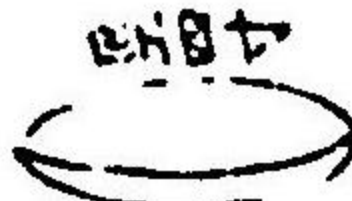

盃

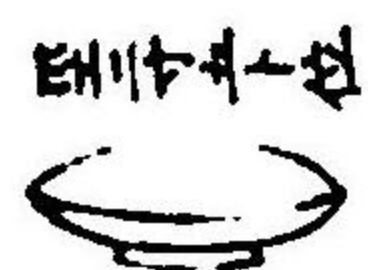

平盆

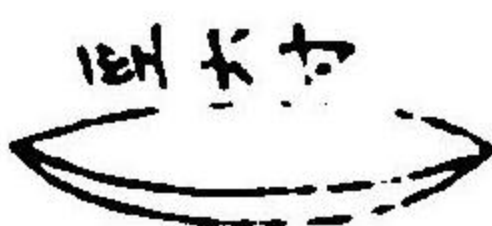

甕

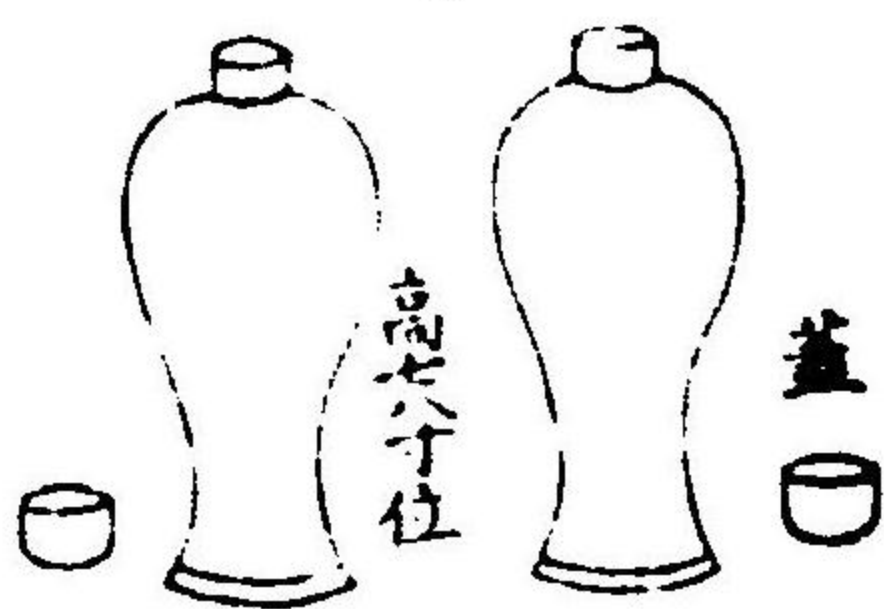

水碗

三方

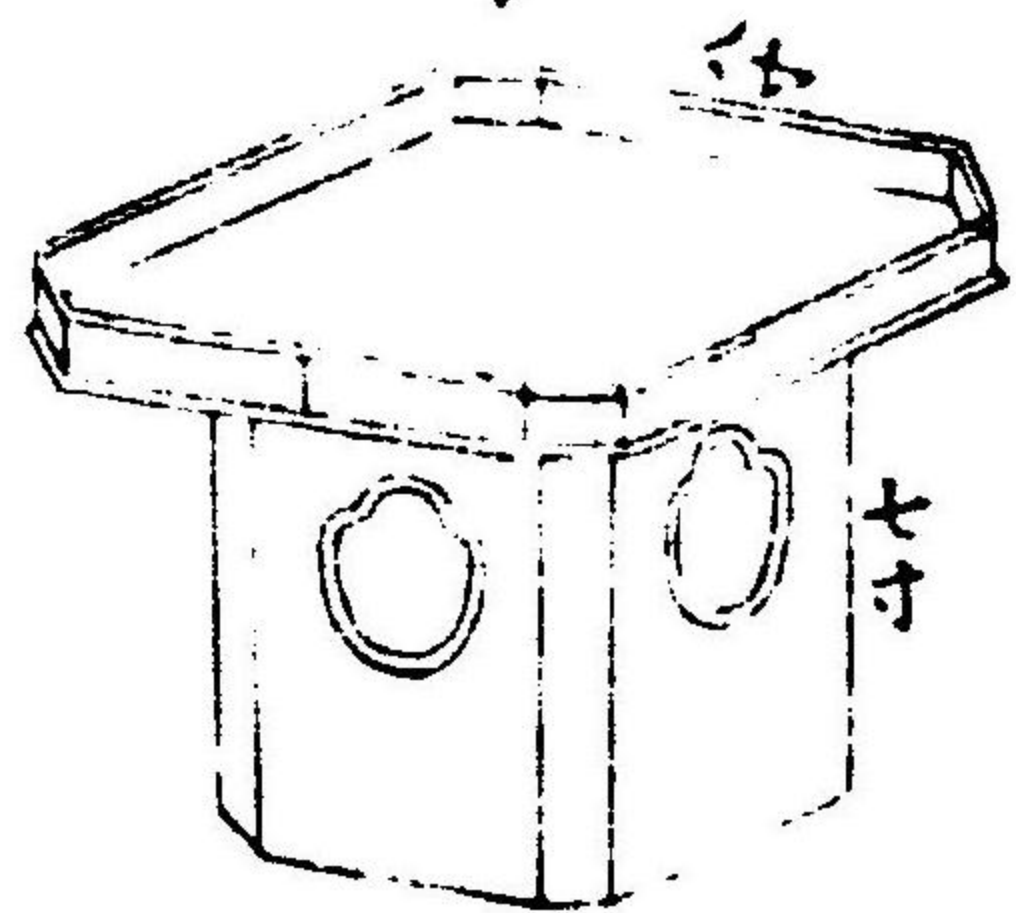

高坏

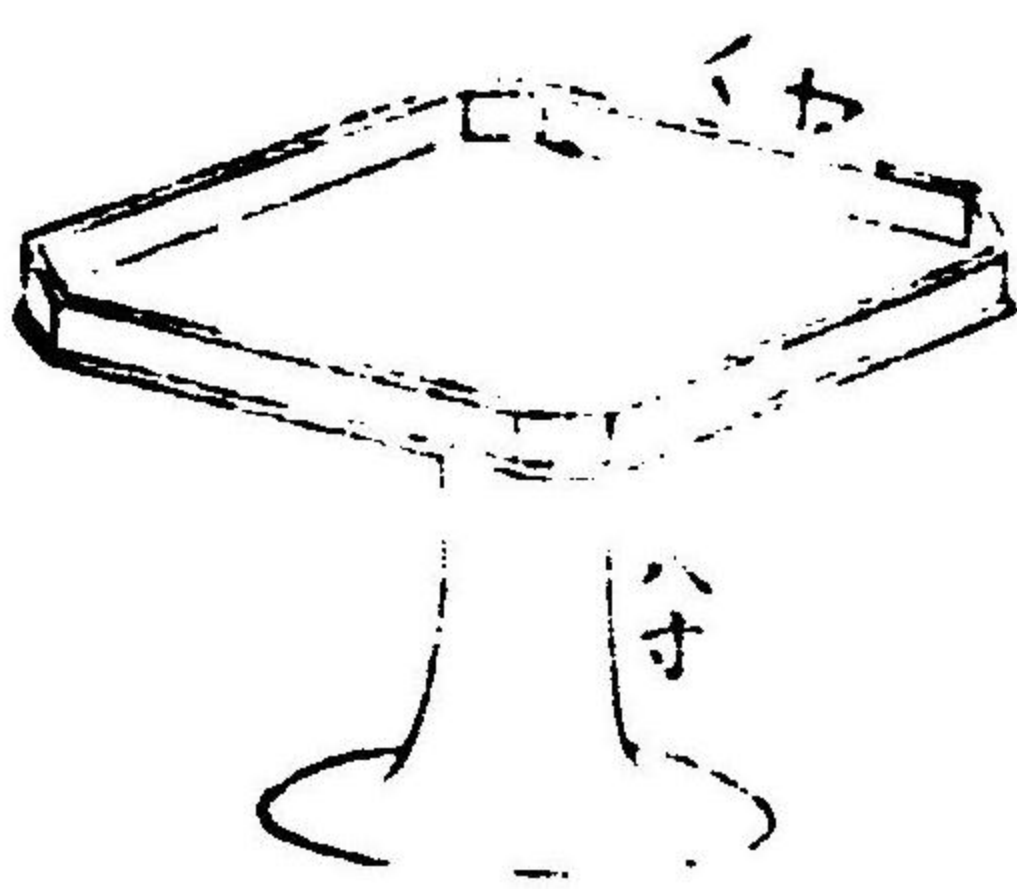

小案

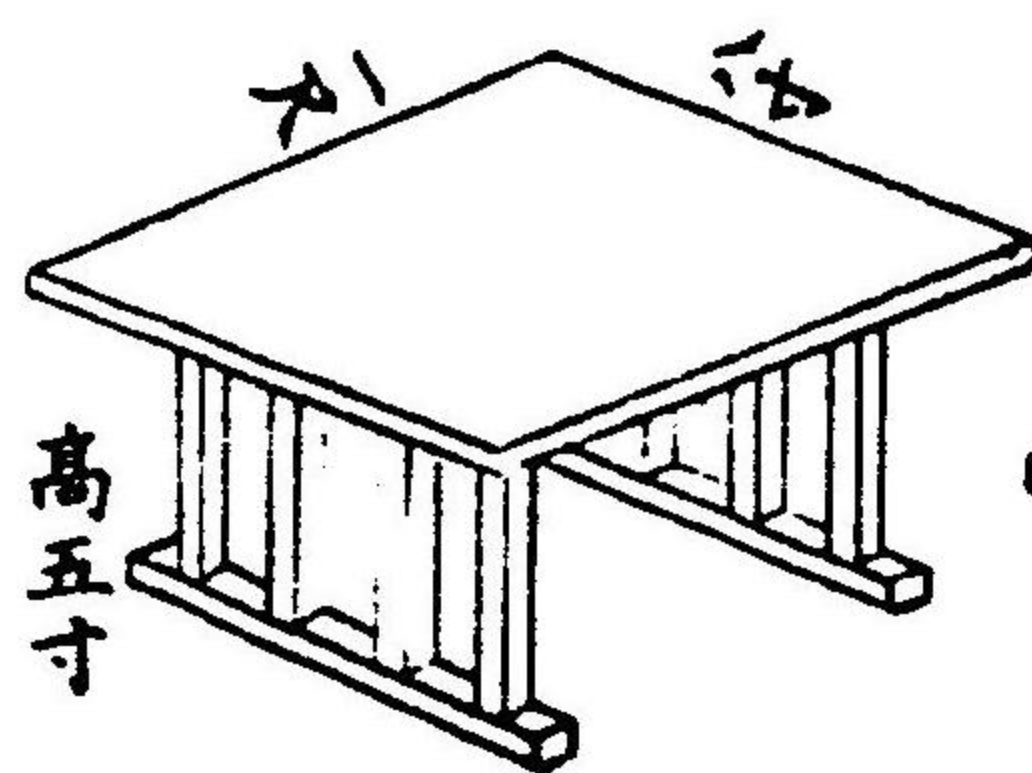

高五寸

中案

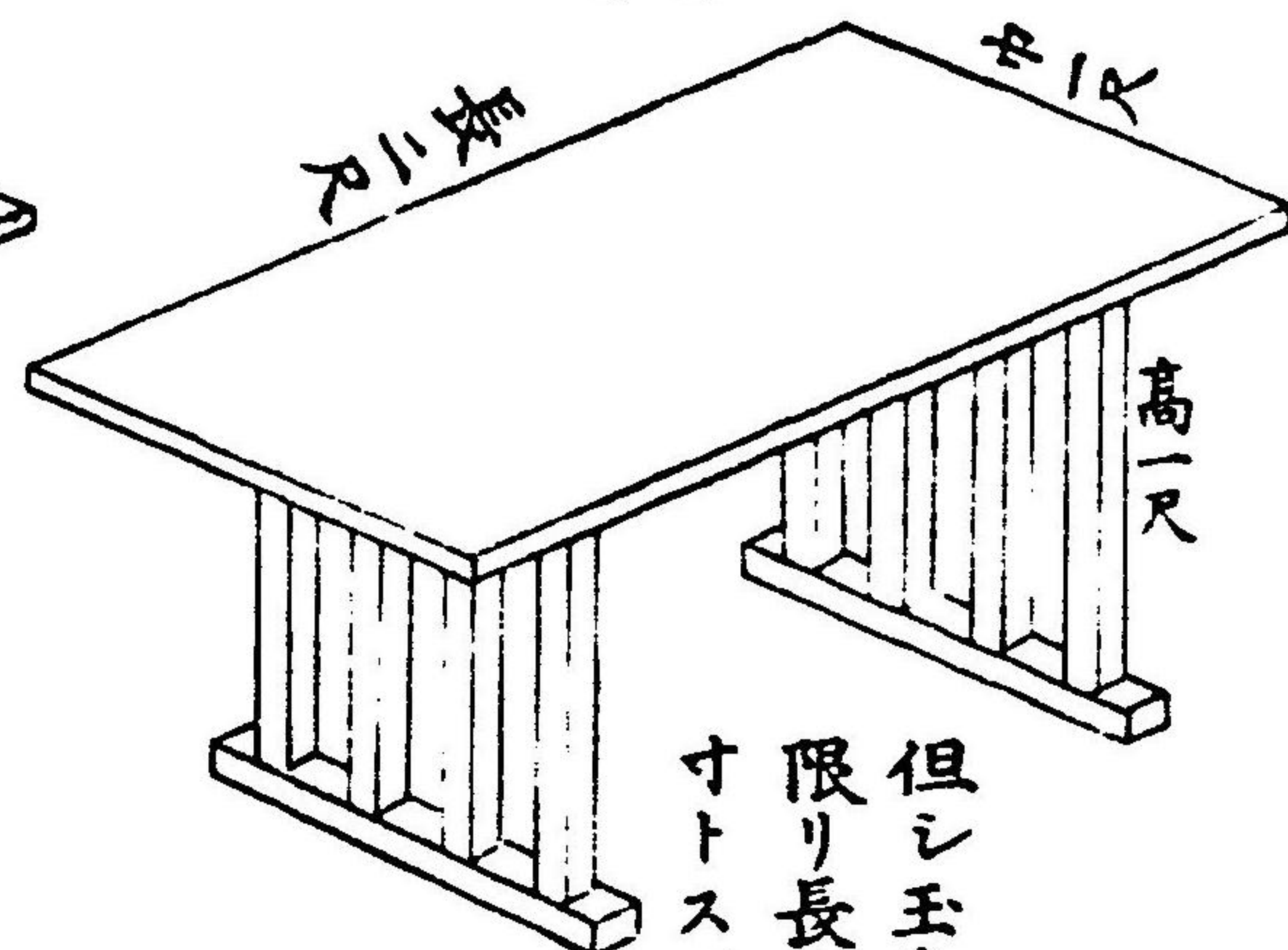

高一尺

但シ玉串用ニ
限リ長二尺五
寸トスベシ

松

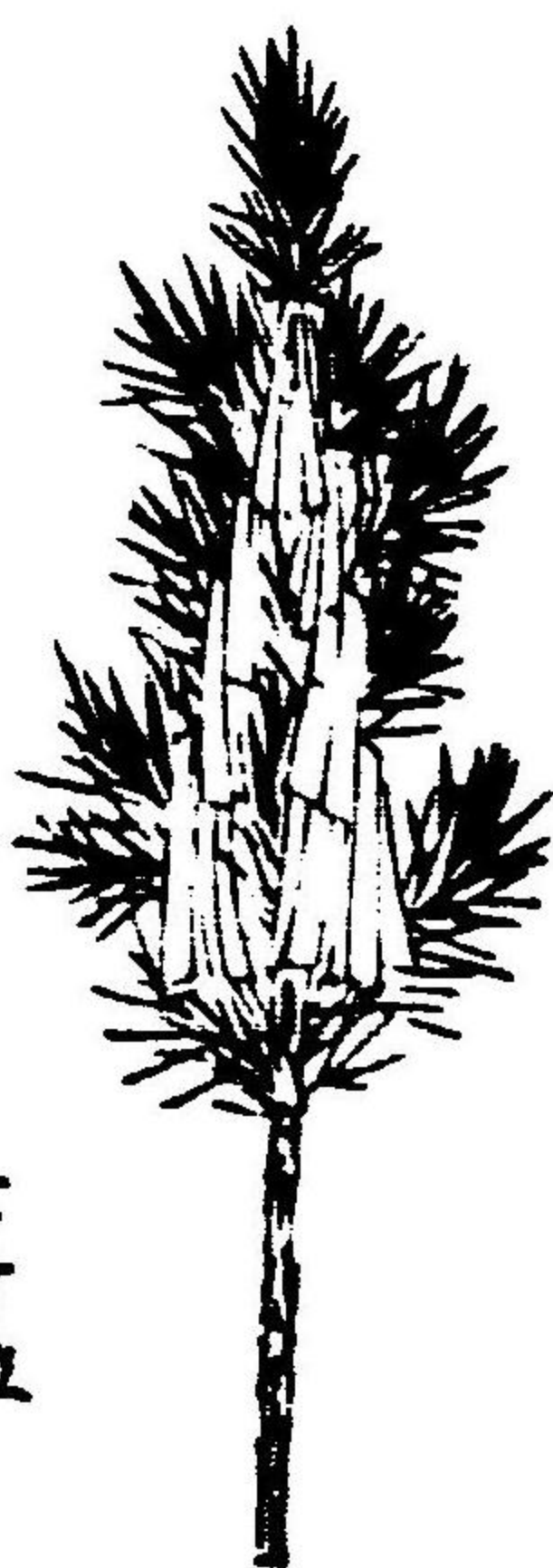

長三尺許
白幣ヲ掛クル



七寸位

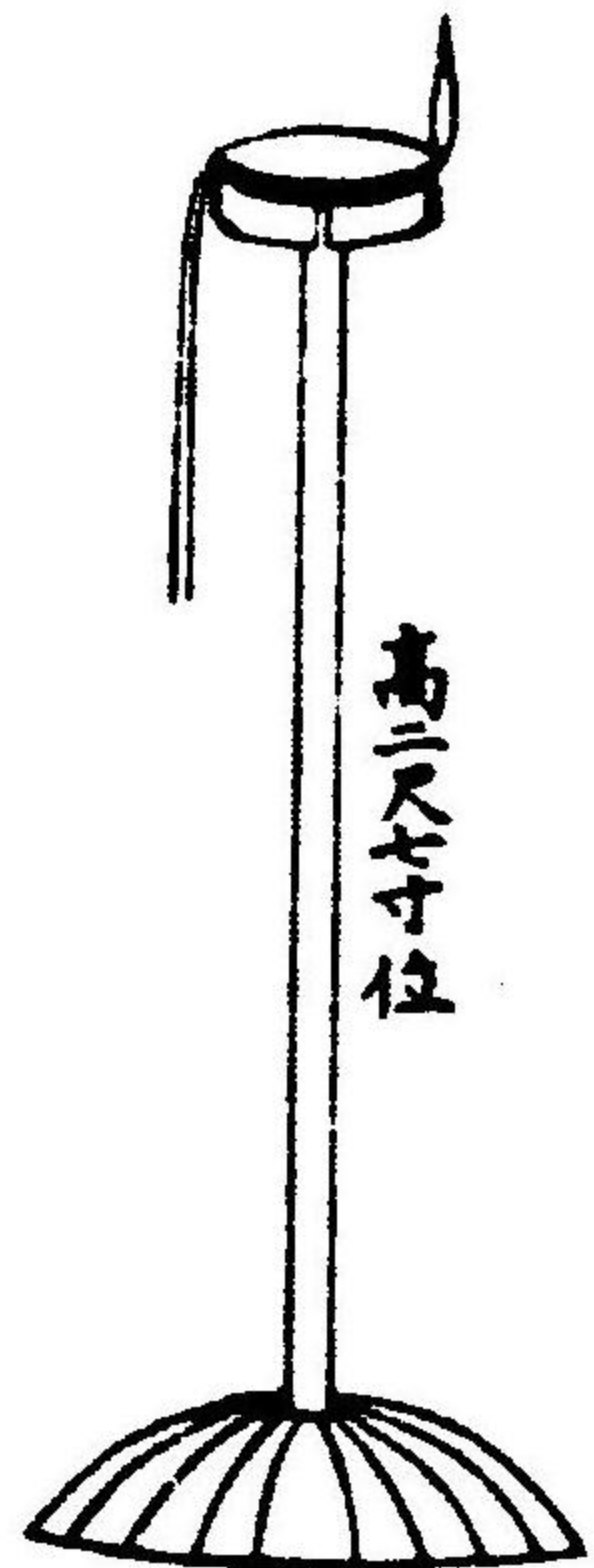

高三尺七寸位

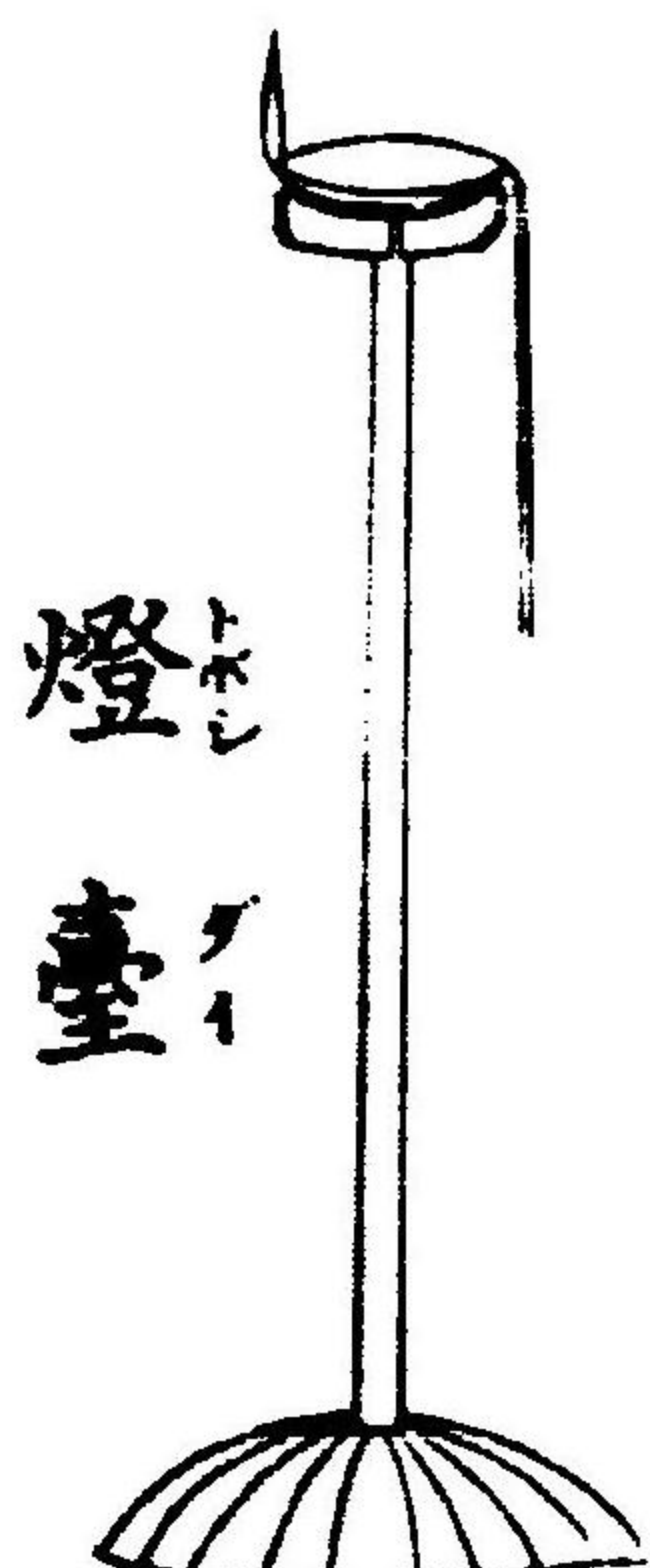

燈臺

辛櫃

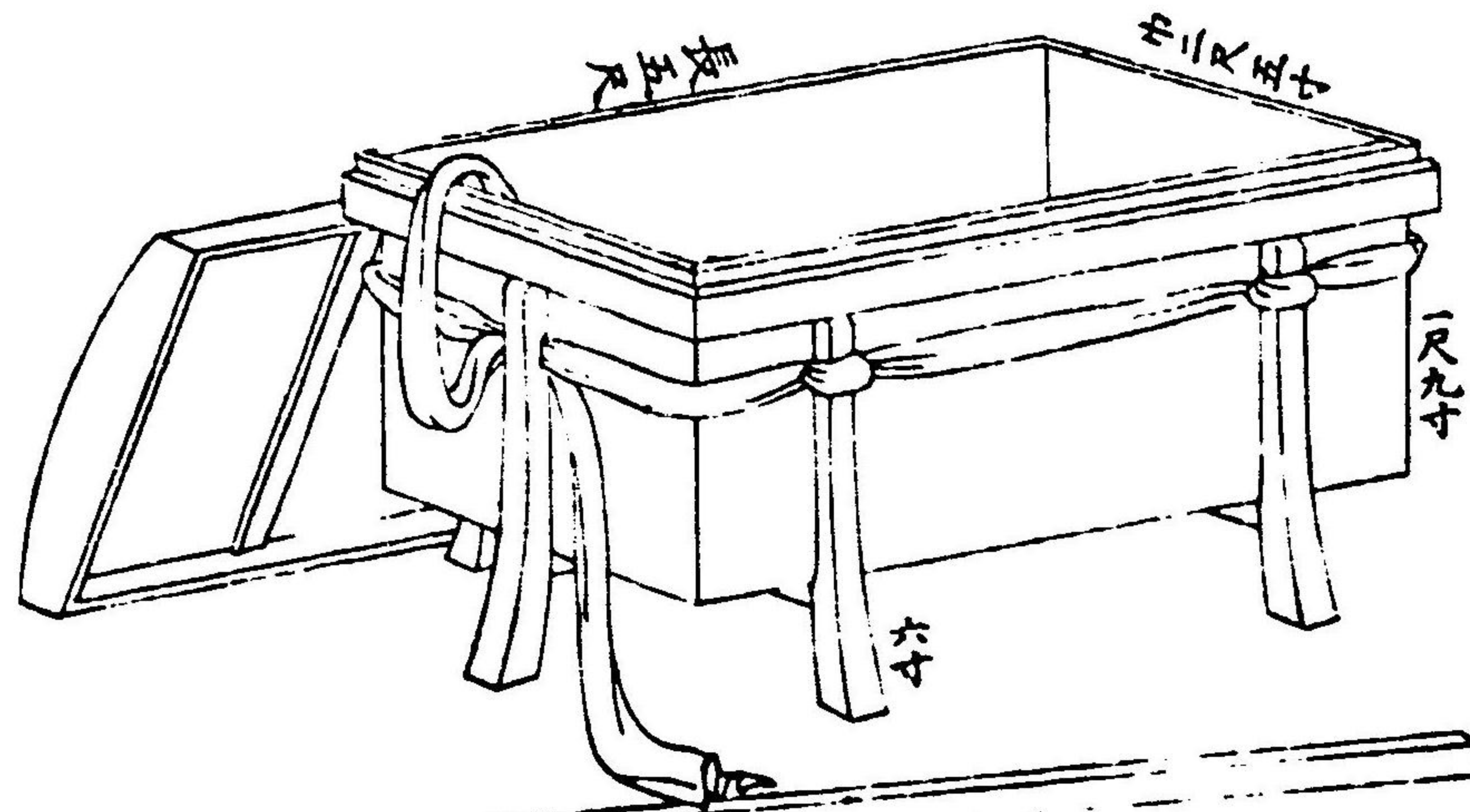

辛櫃ニ付テ
掛ケ七五三ヲ
曳キ丸圖

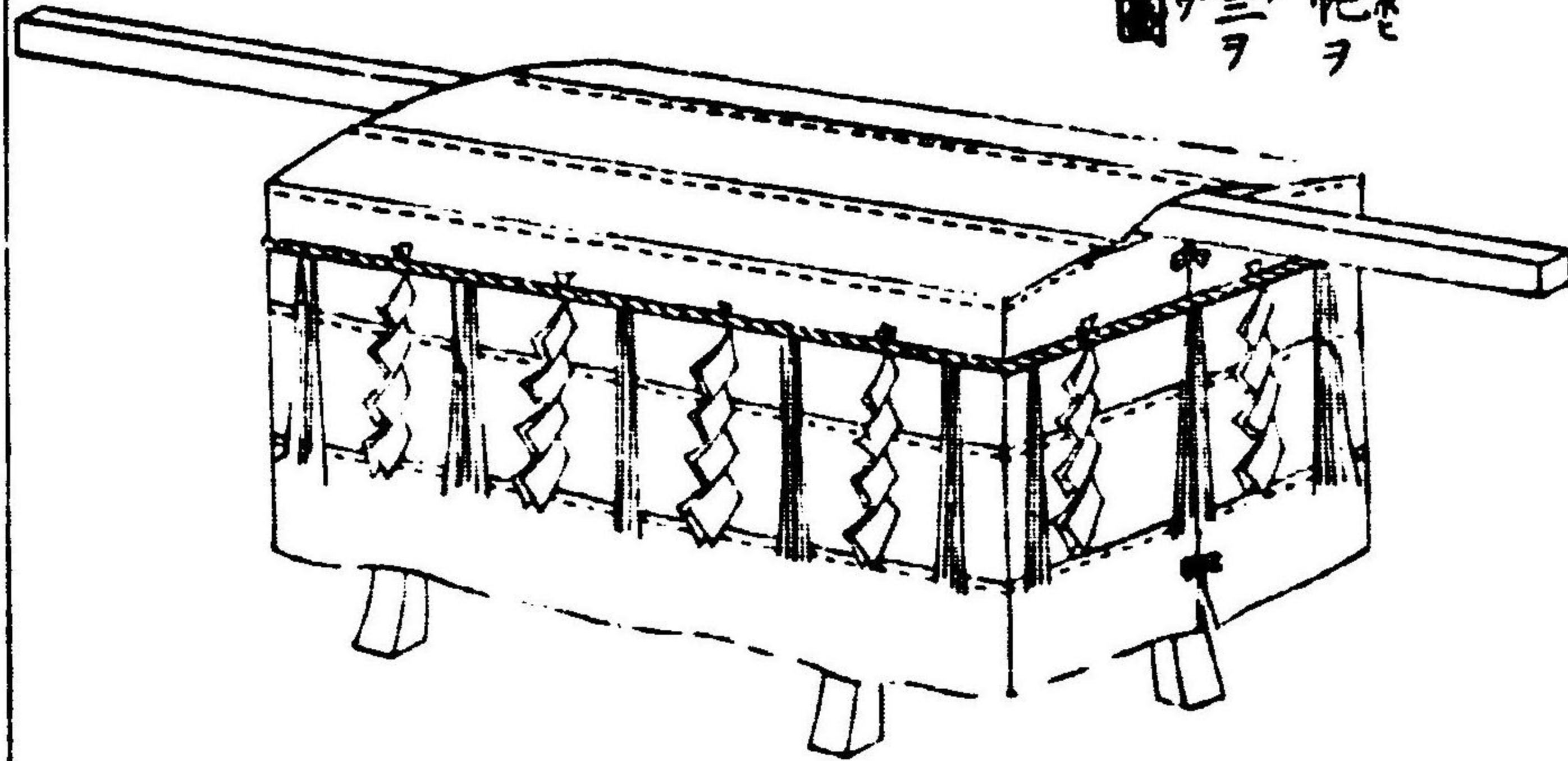

高机

二尺五寸

神籬

大 長三尺位
小 同二尺五寸位

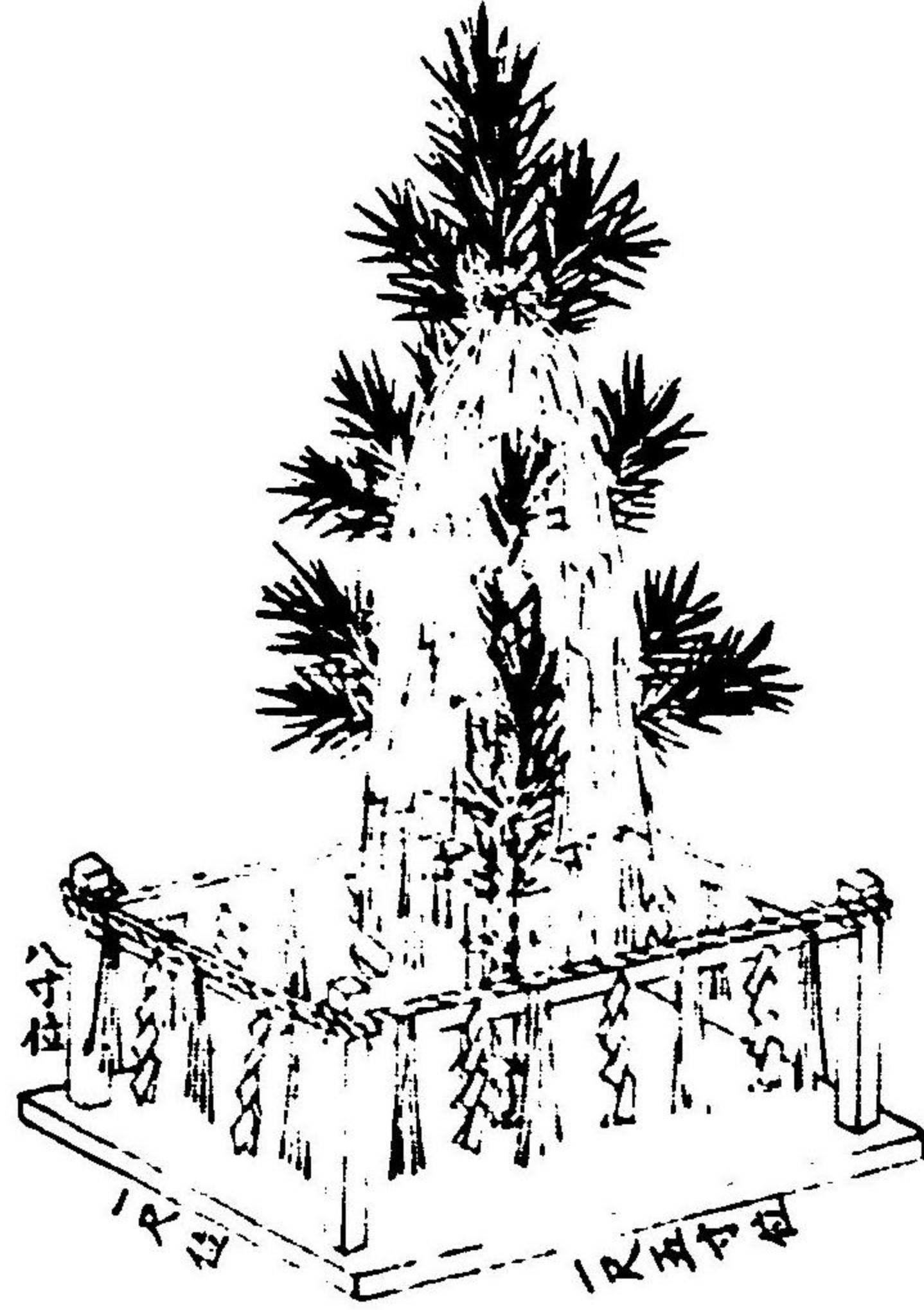

神籬臺

長尺二寸
小 中八寸
高六寸

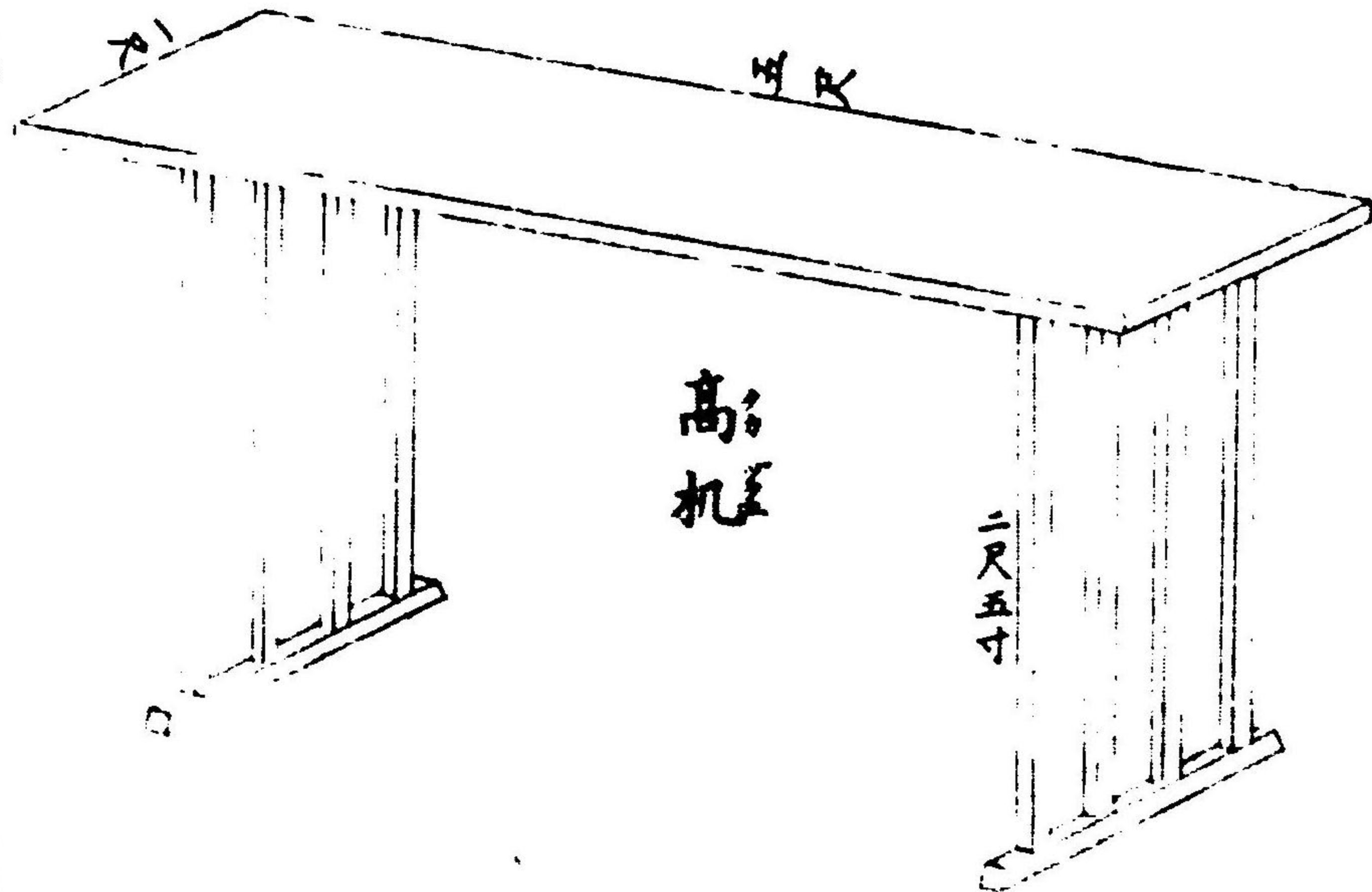

地鎮祭之圖



大麻 大四尺位
小三尺位

三尺位

被戸

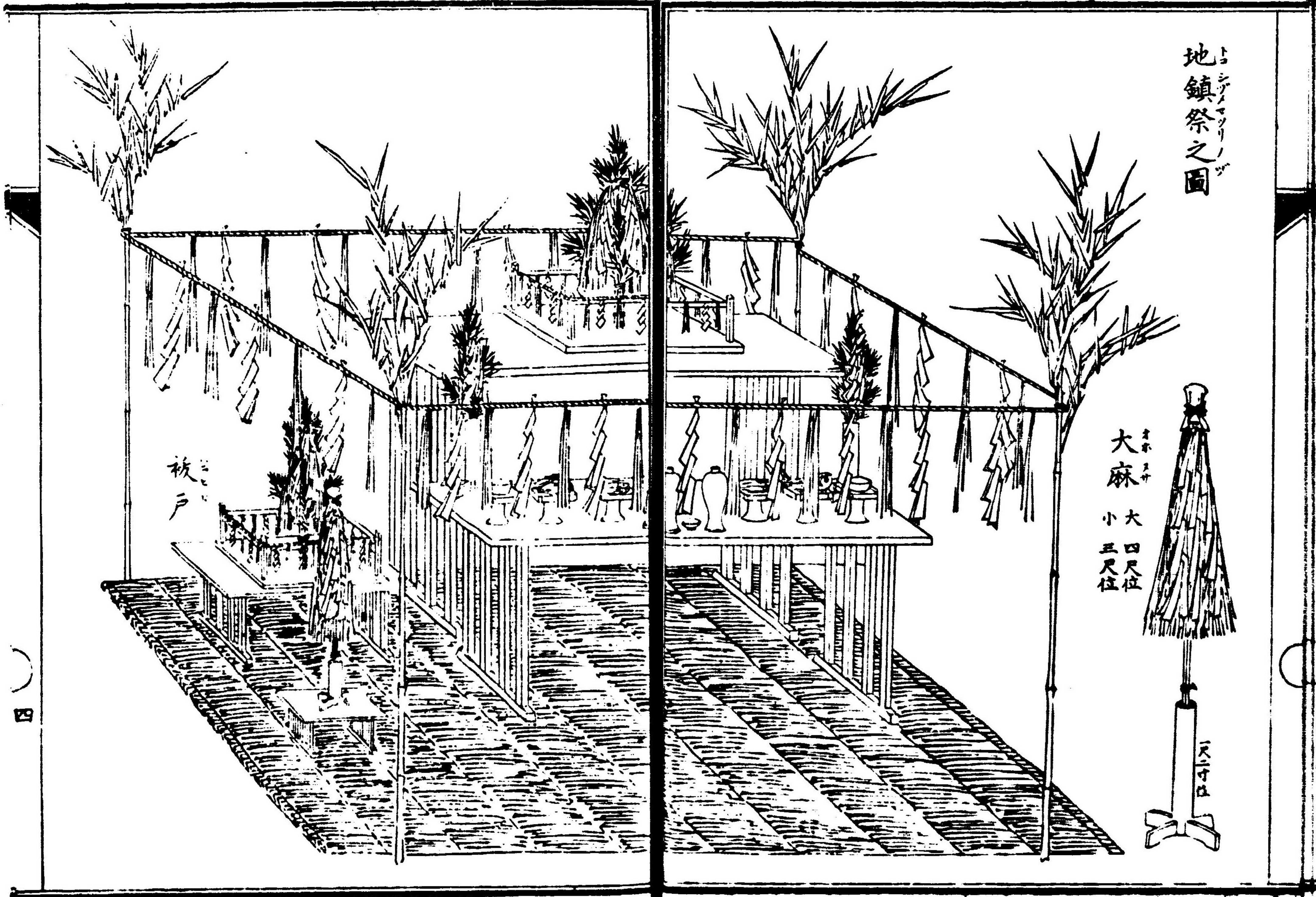

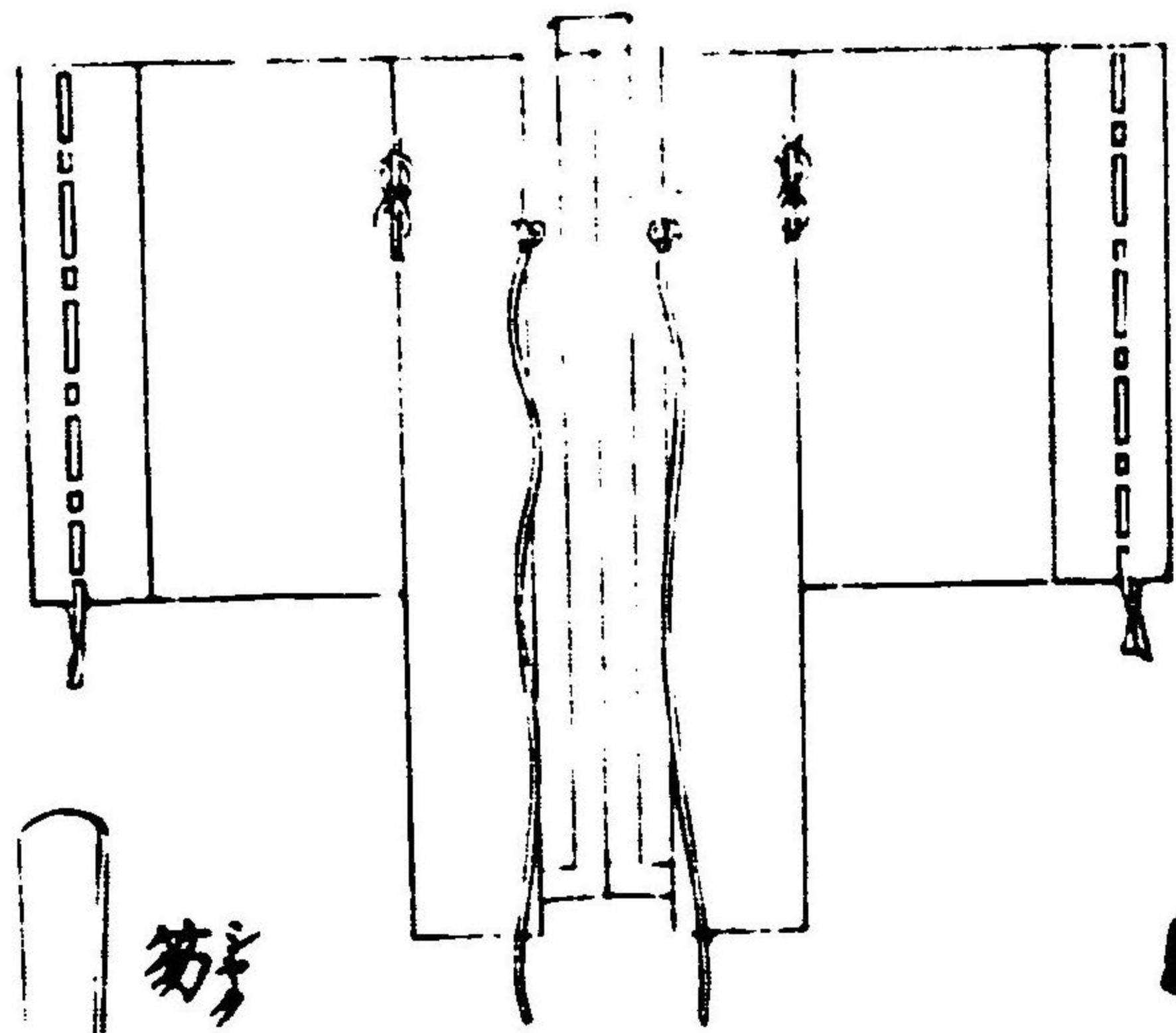

直垂



笏

袴

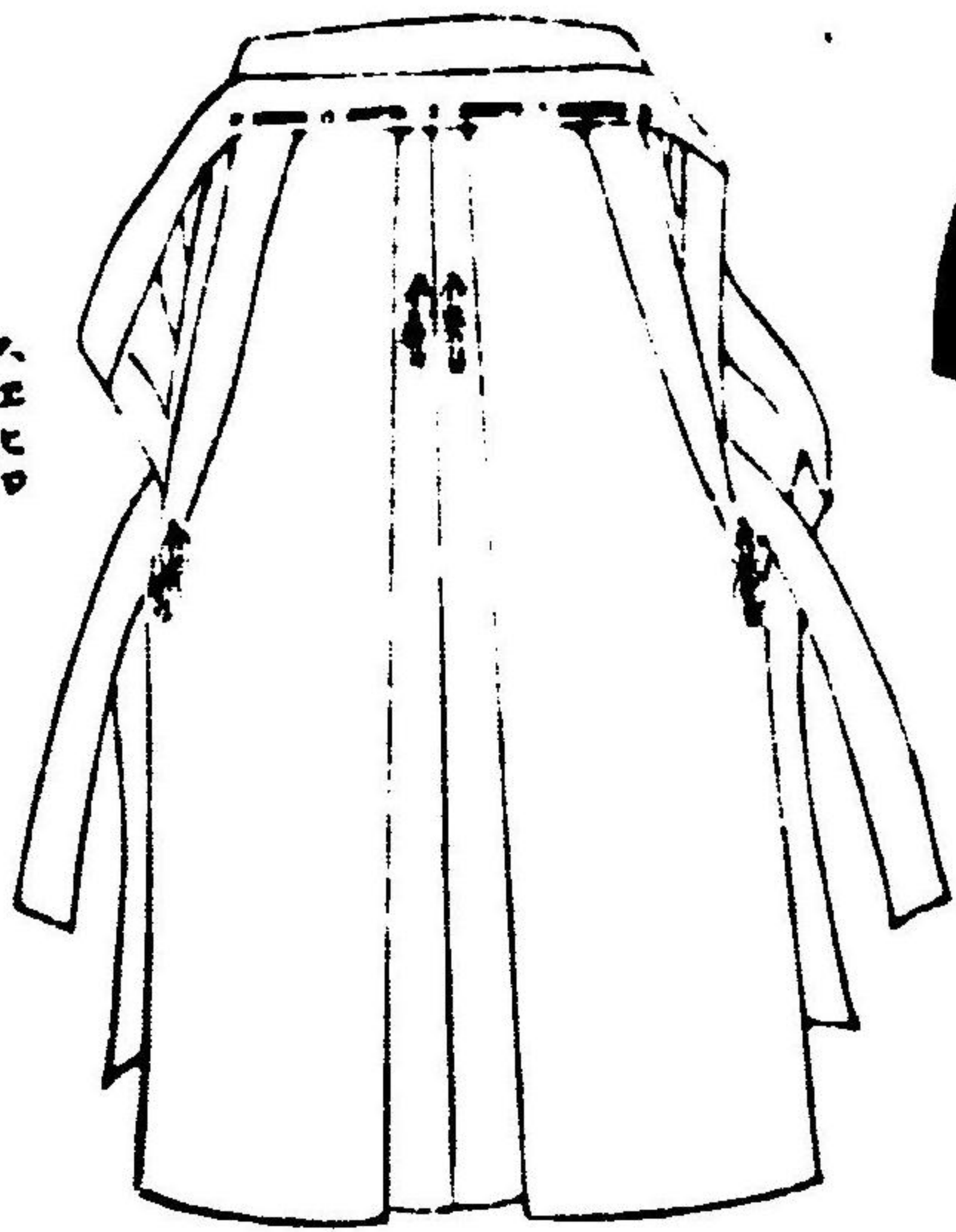

中啓

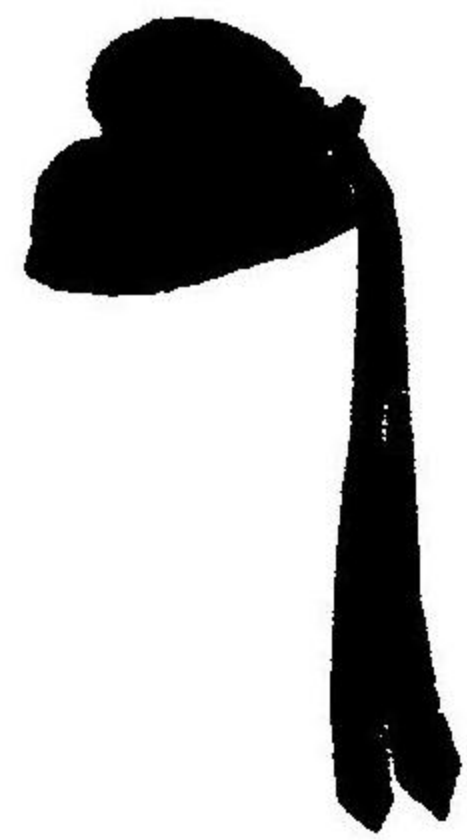

古代帽

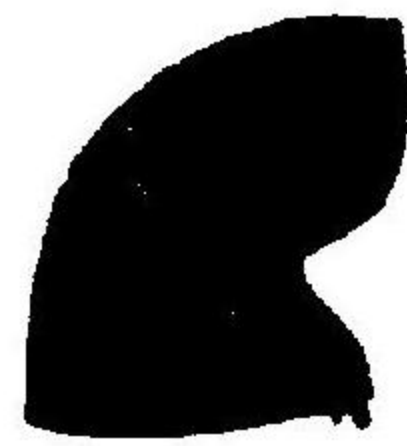

高帽子



草履

類白絹、木綿、白麻、白綿、塙綿

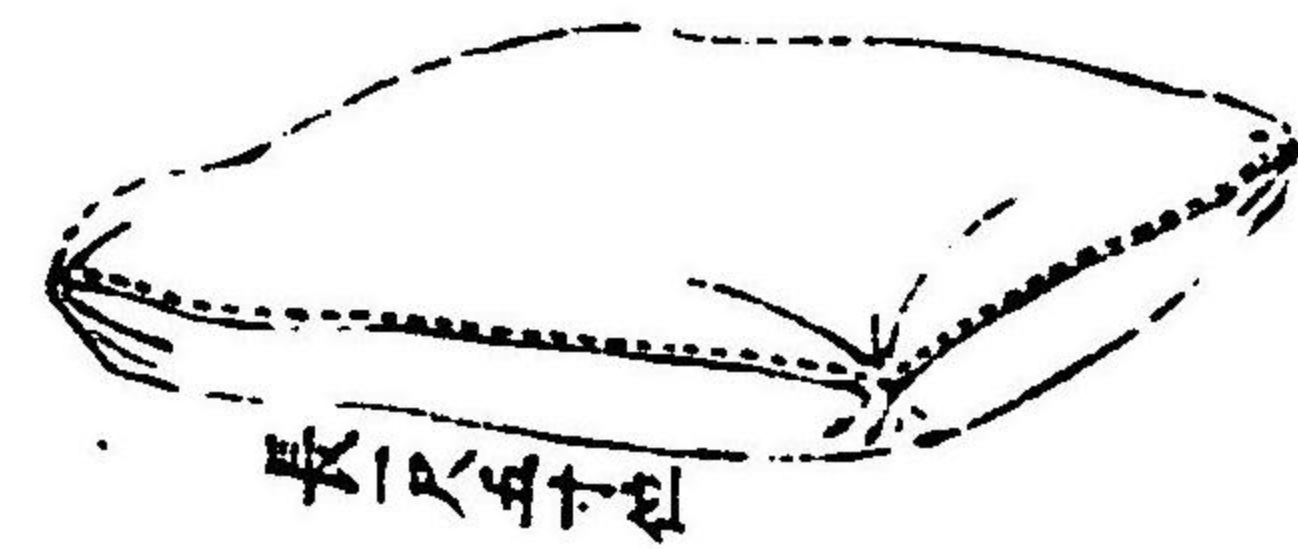

枕

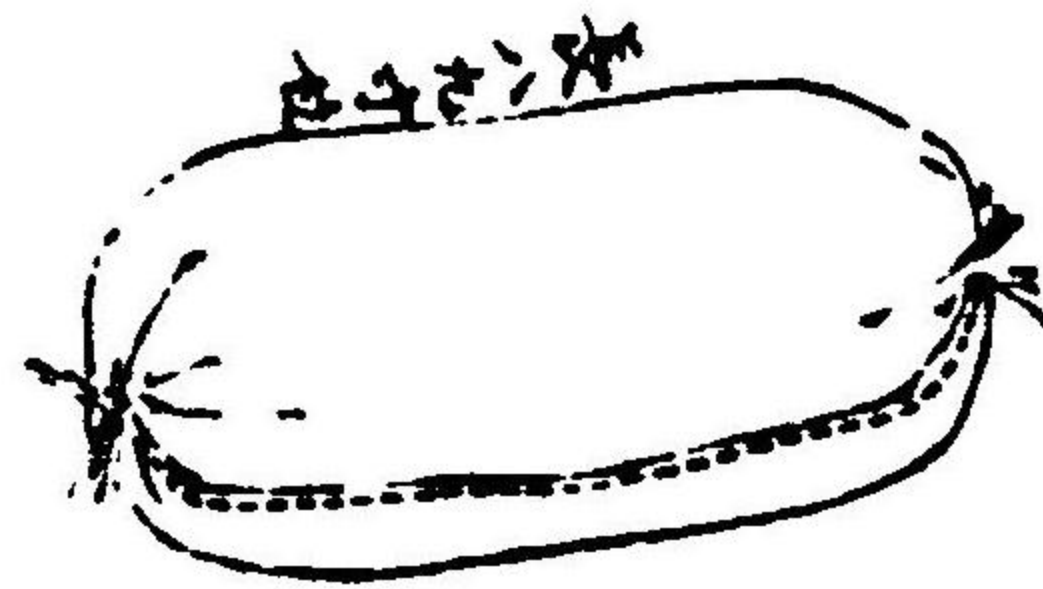

拭尻布、白木綿、白麻、白絹、覆面布、二重類

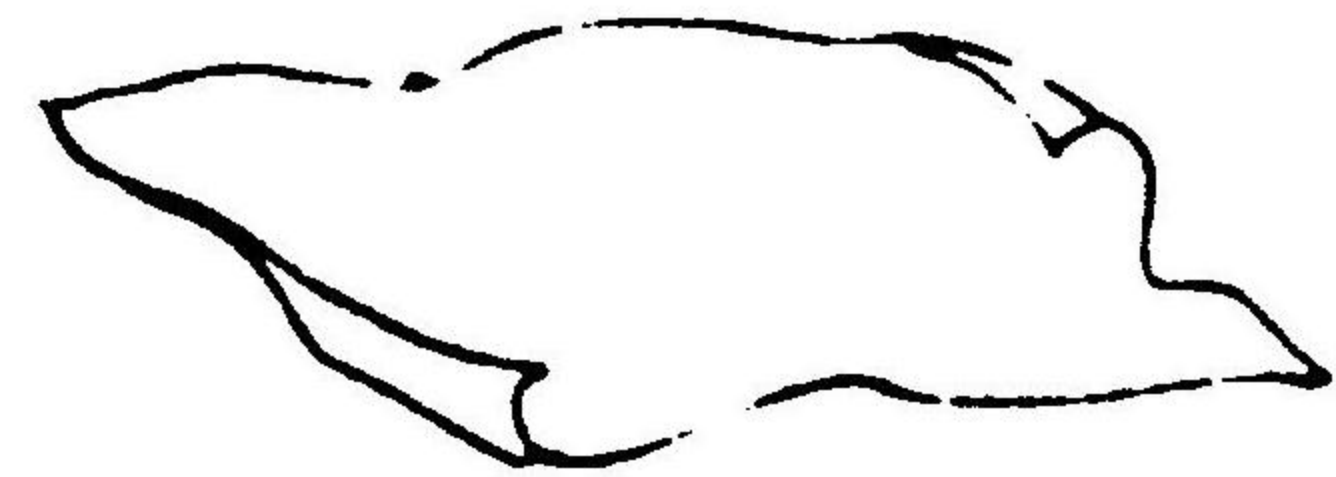

胡床

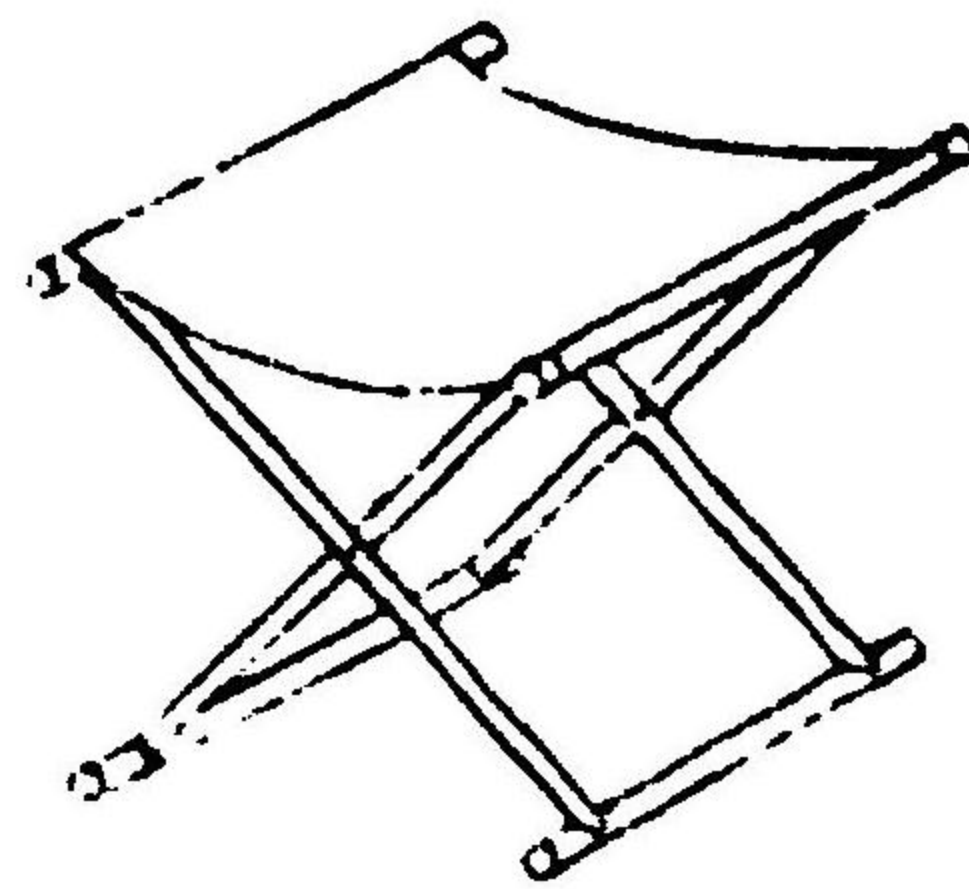

手桶



大トヨ杷
クモ一長
作一寸位宛
ルベシ高
法

杷 オホヒ

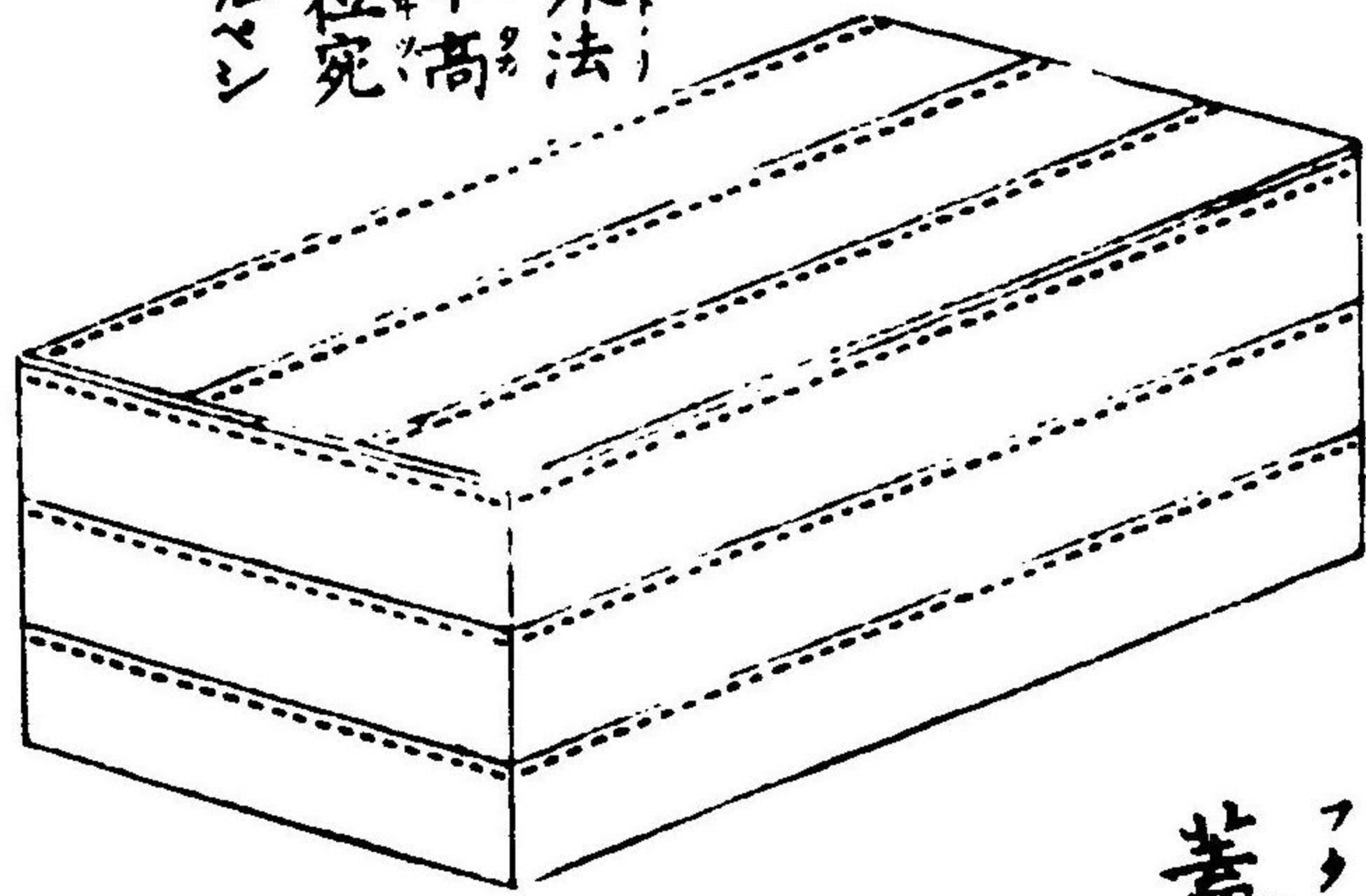

蓋 フタ

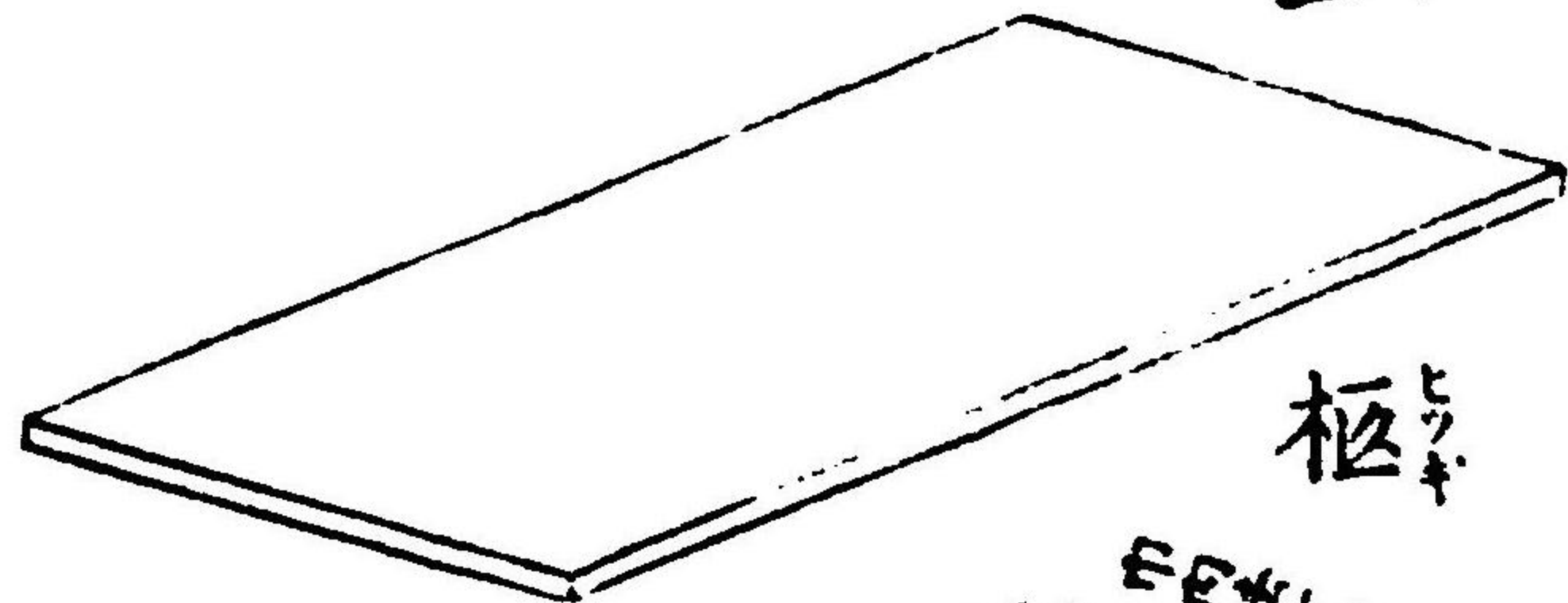

杷 ヒツキ

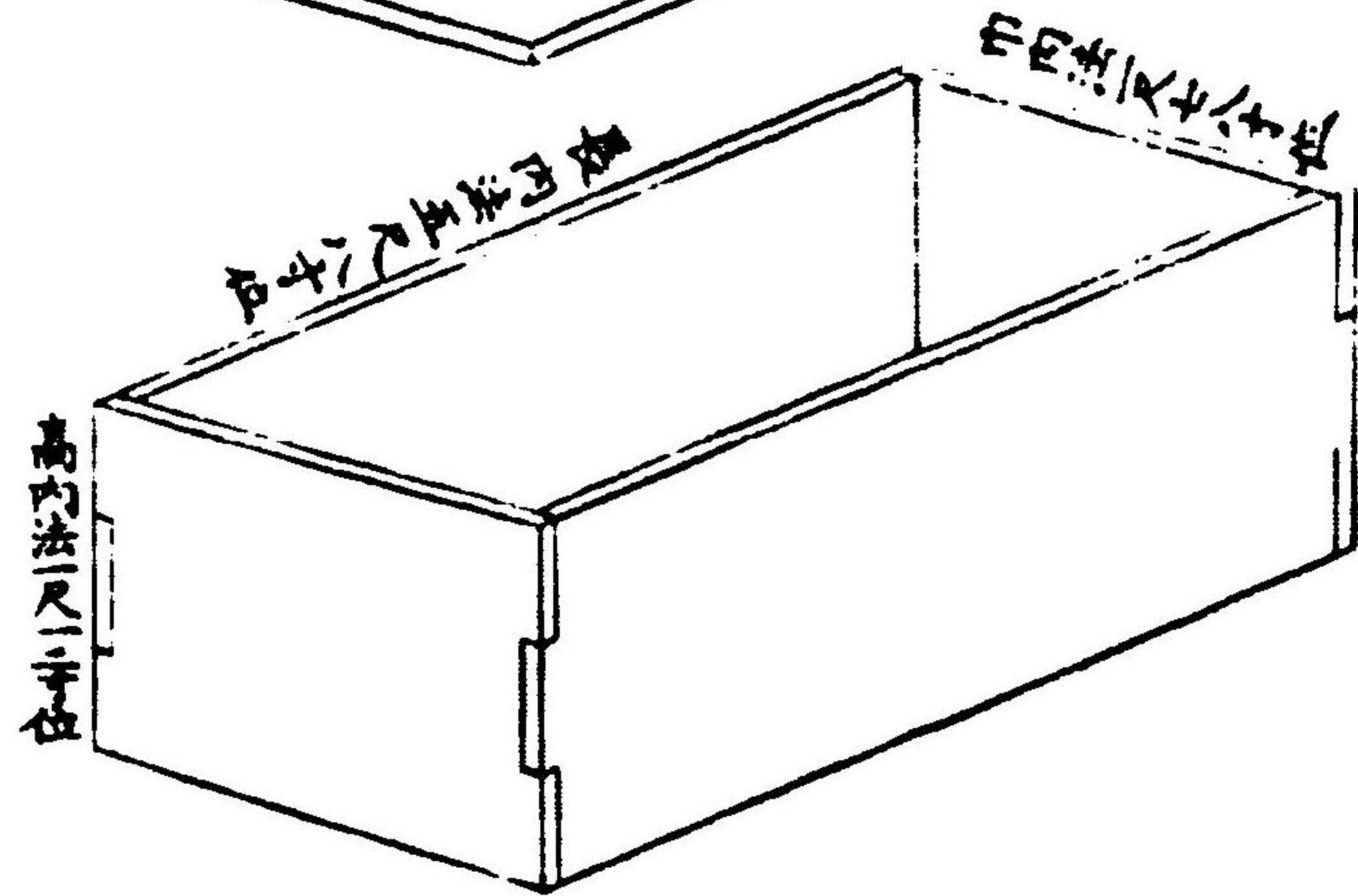

高内法二寸位

扇

冠 農松



長サハ一尺八寸ヲ定メトスレバ時依リテ増スアルベシ

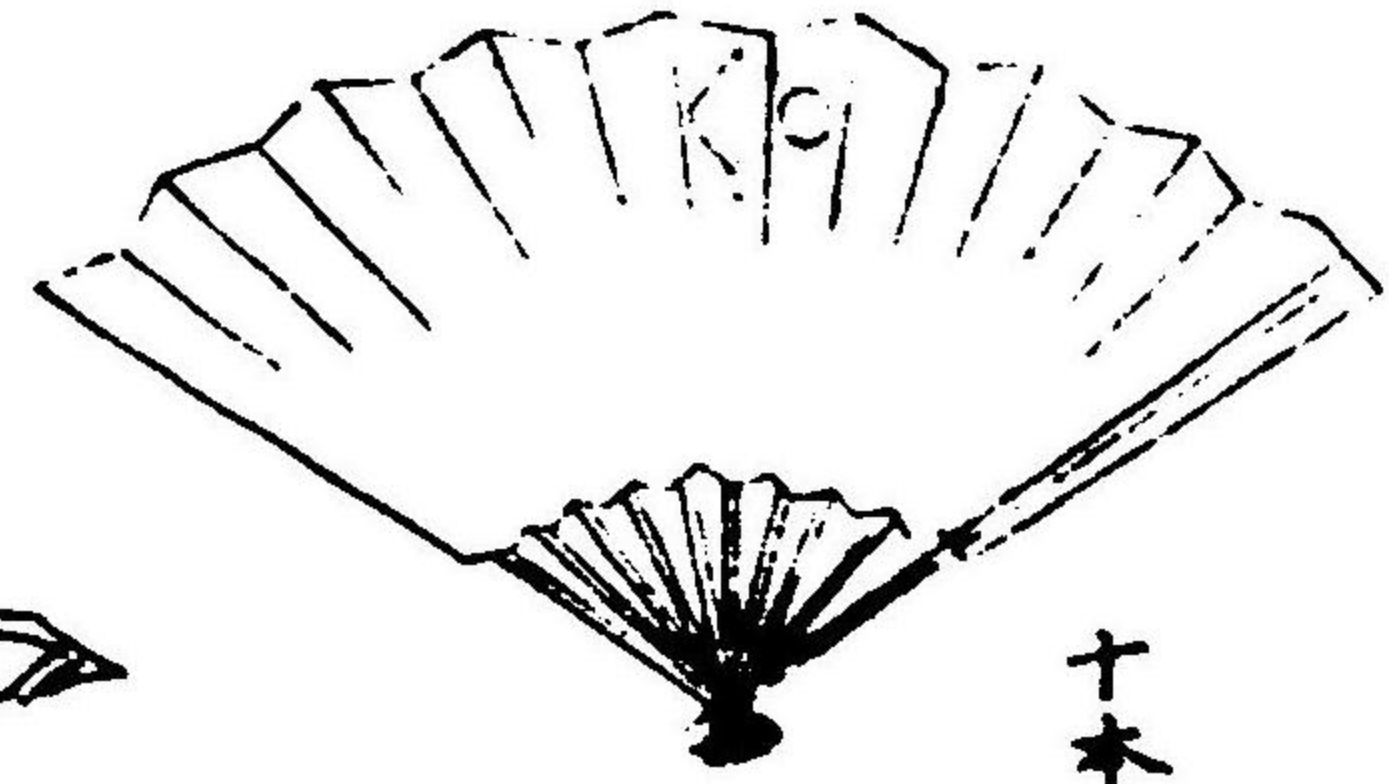

十本骨ノ白扇

上蓋心

水心守



身守



座棺

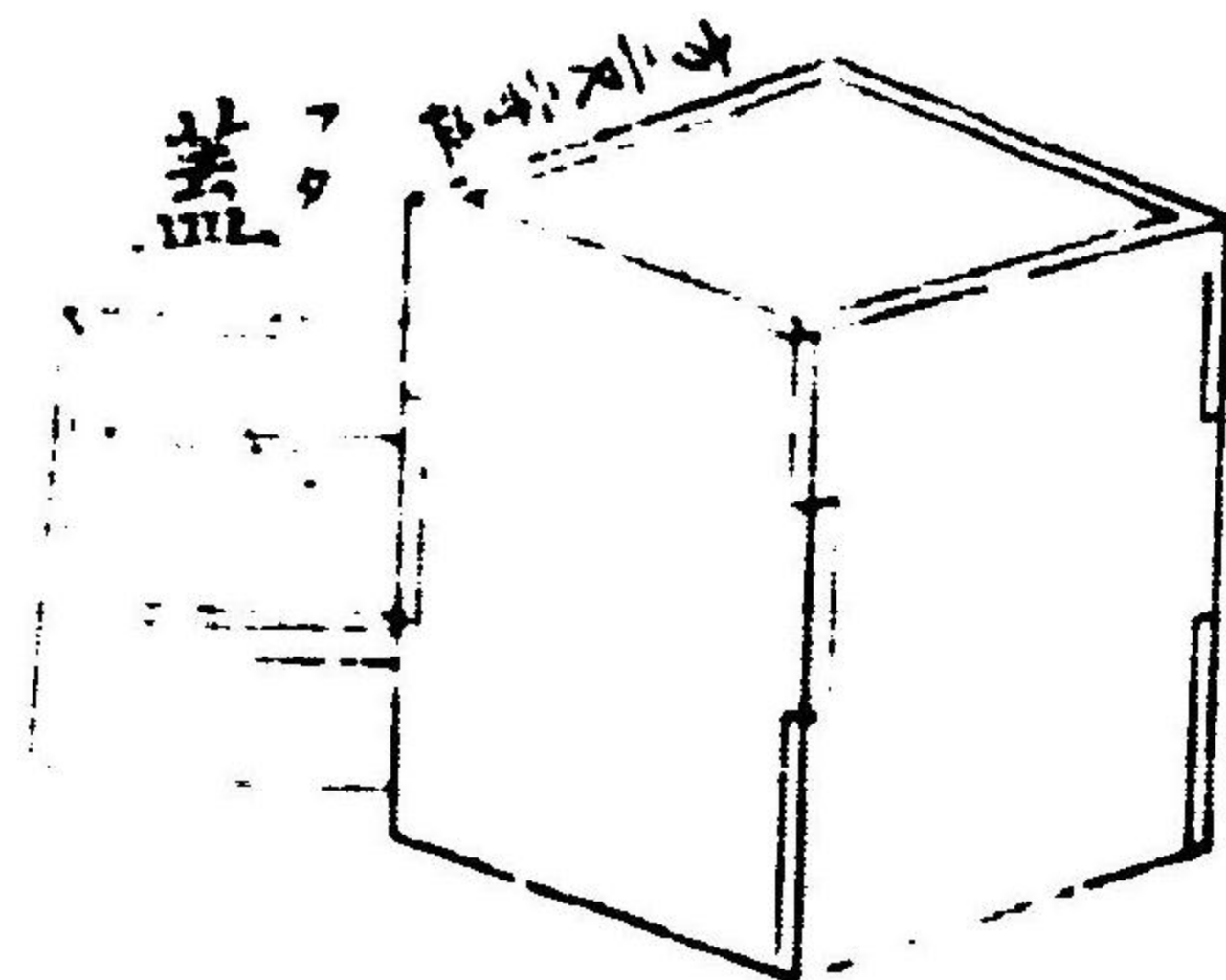

蓋

高三尺位

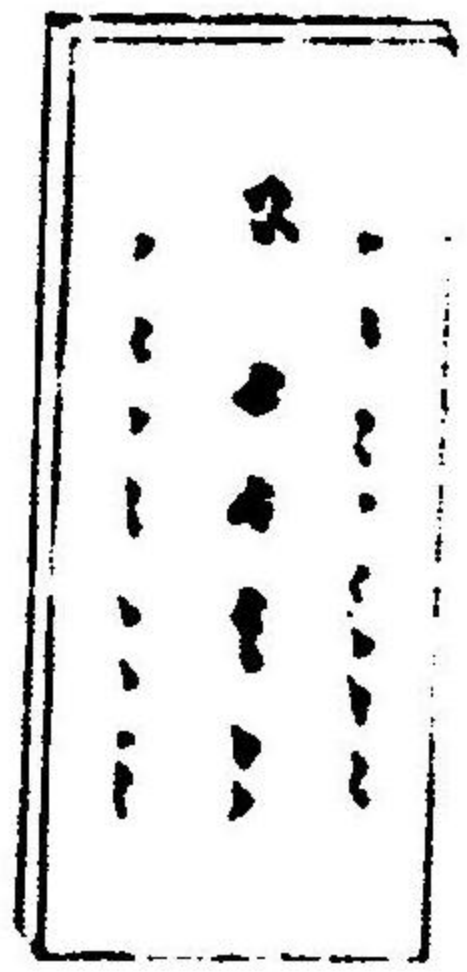

銘 銅又ハ石

靈舎

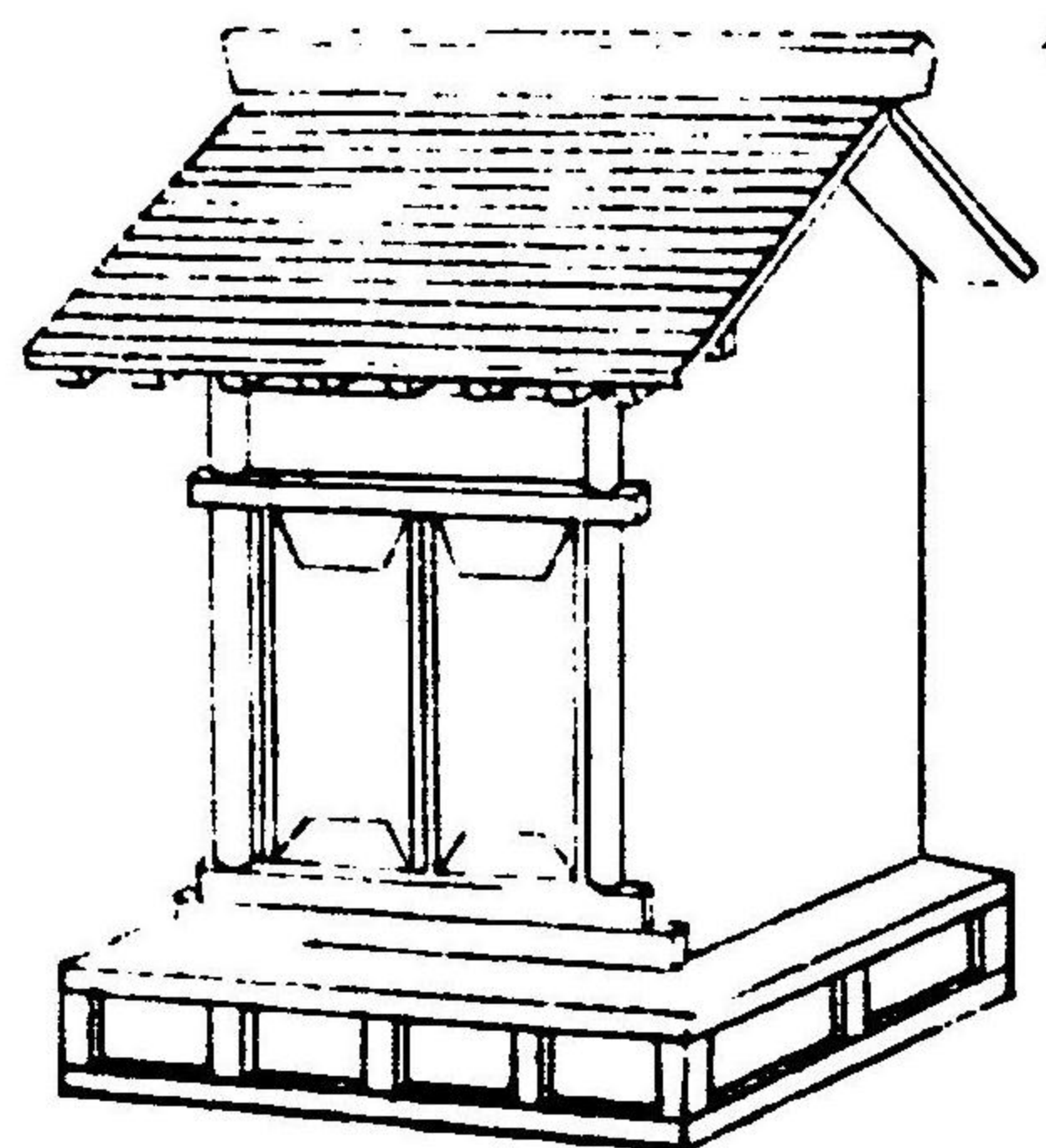

カミコロツルヤ
神托劔
此寸法モ
布尺也

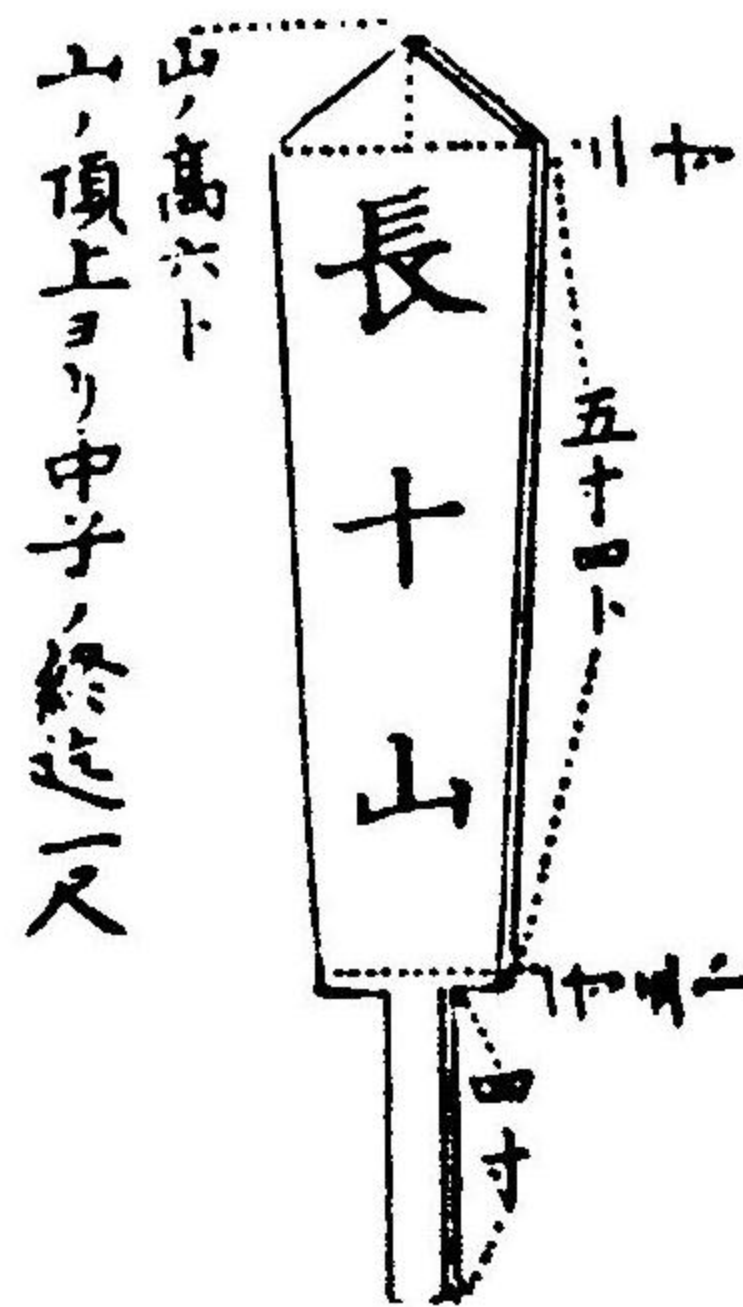

長十山

山ノ高六ト
五十四ト
川カ
山ノ頂上ヨリ中子ノ終迄一尺

靈舎

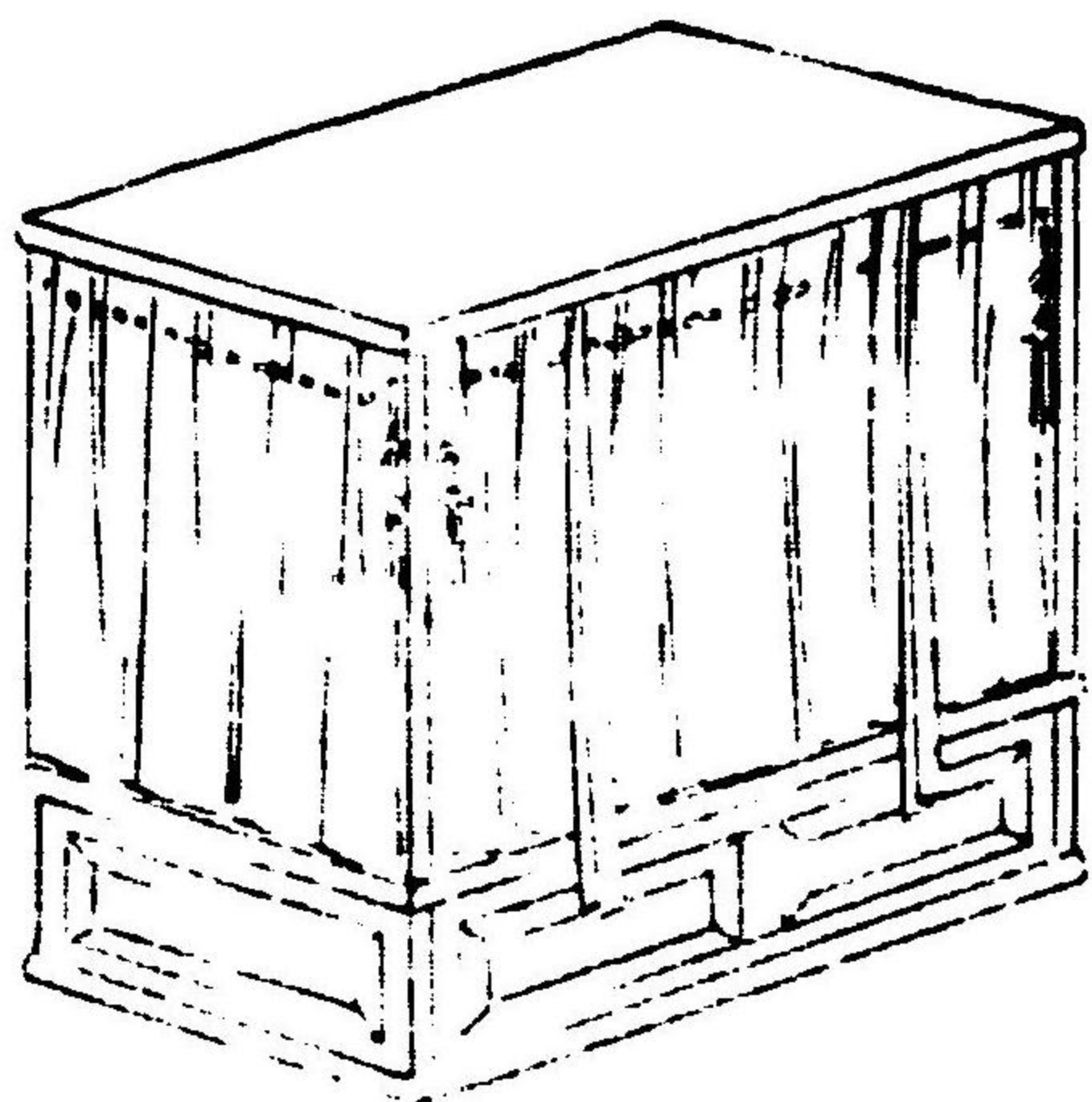

鏡

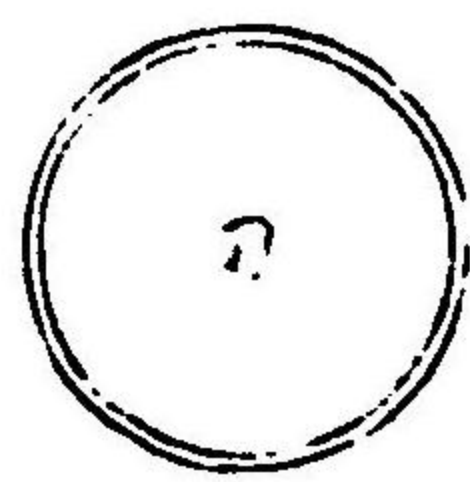

裏

裏官位性年
月日ヲ彫セヨシ



表

蓋



納袋
丸圓



褥

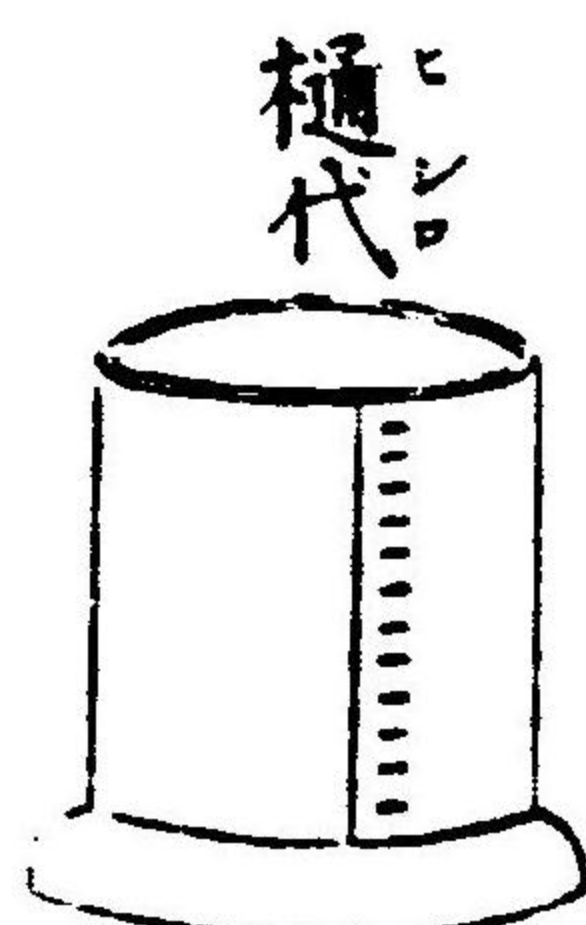
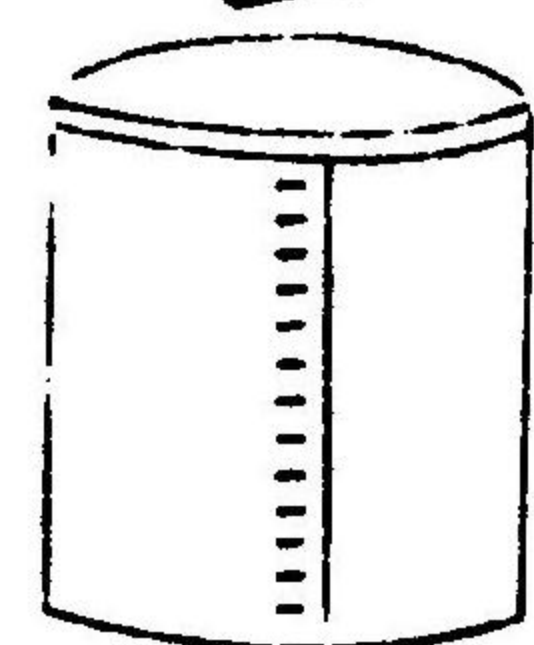

代台船子

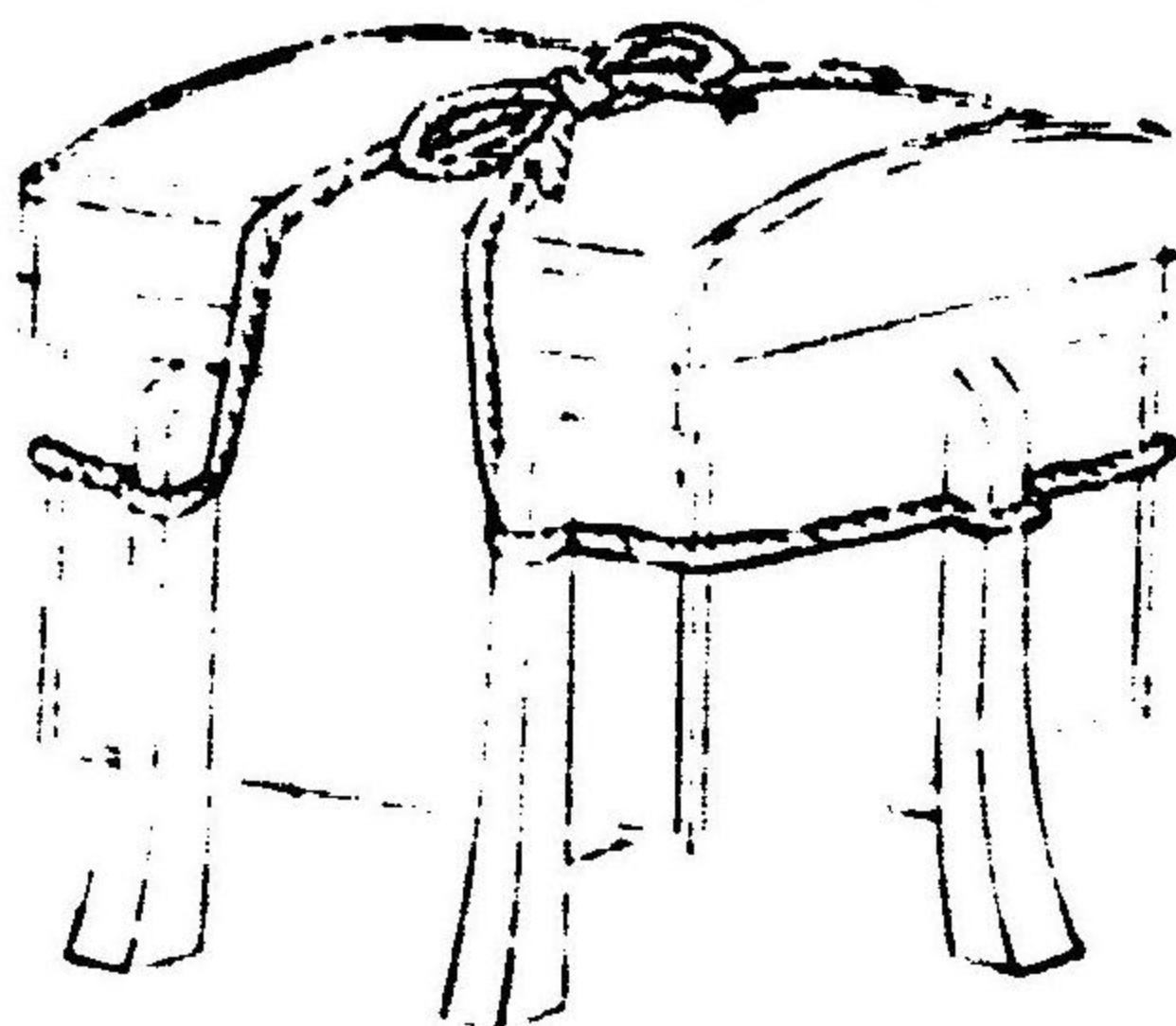

納袋
丸圓

靈

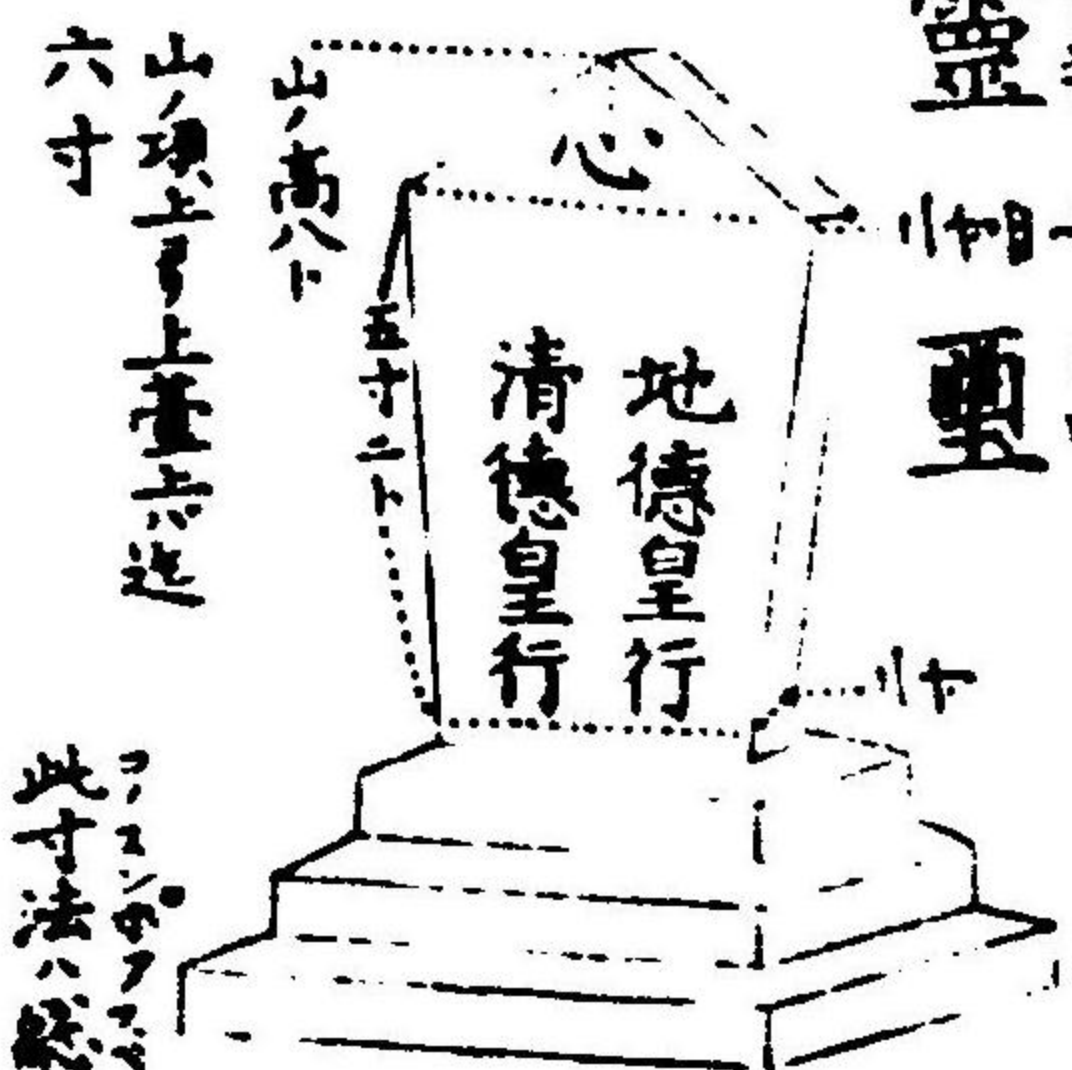

山ノ高六ト
山ノ頂上ヨリ中子ノ終迄一尺

此寸法ハ総テ布尺也

上臺
長一尺二寸
中一尺七寸
厚七寸

中臺
長一尺二寸
中一尺七寸
厚七寸

代台靈
納袋
丸圓



業松

箒櫃

着割

小松枝
附向

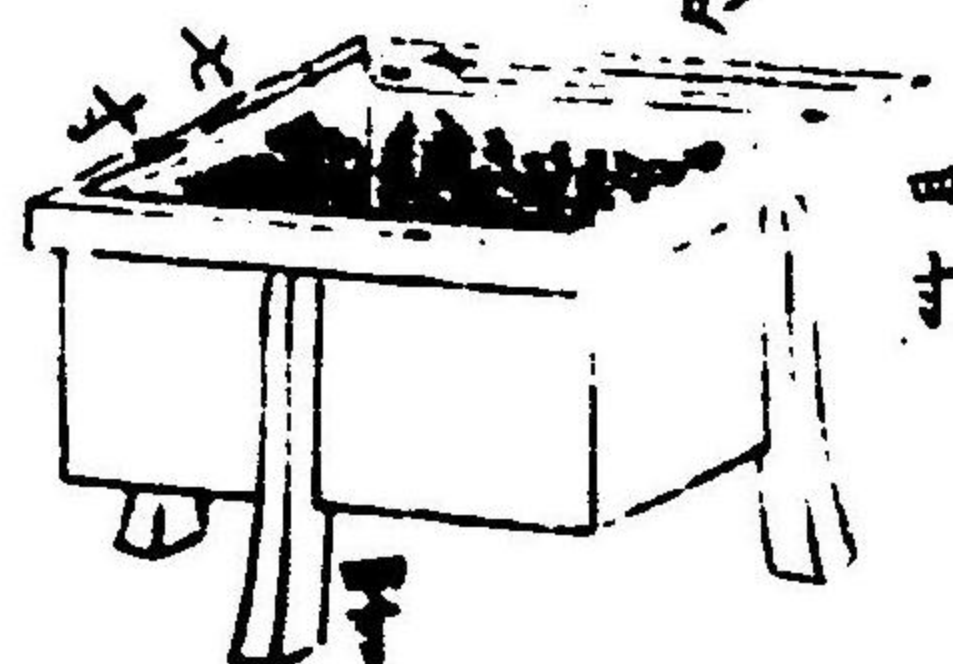

大鉢水盆



小玉串
長尺五寸位

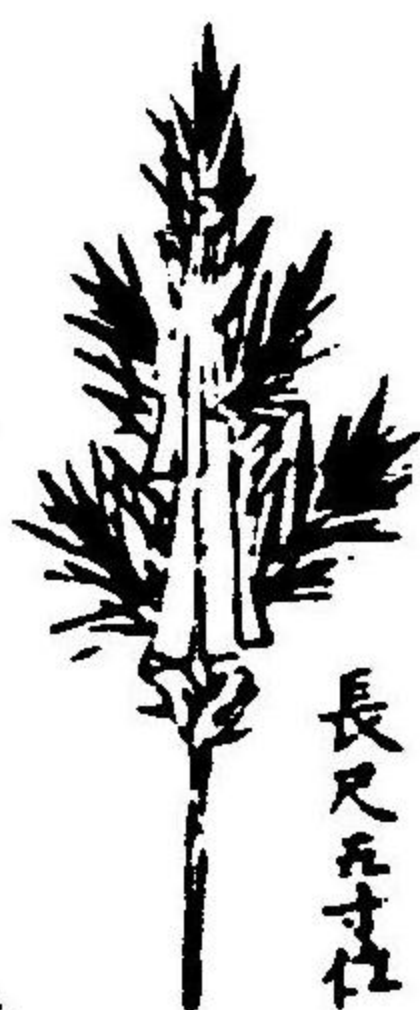

太玉串

長二尺位

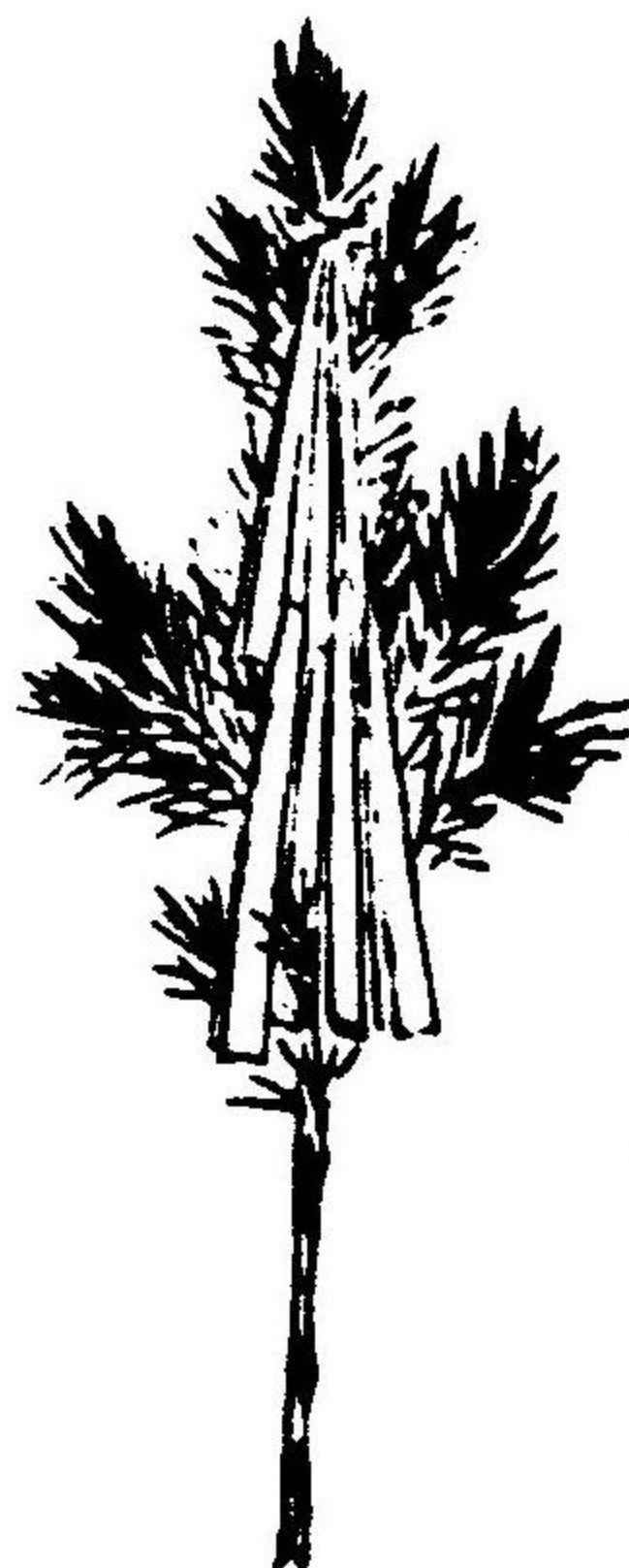

小玉串指
コトマシヤレ
堅一尺深五寸位木曲物
又ハ瀧戸物ヲ用ニ

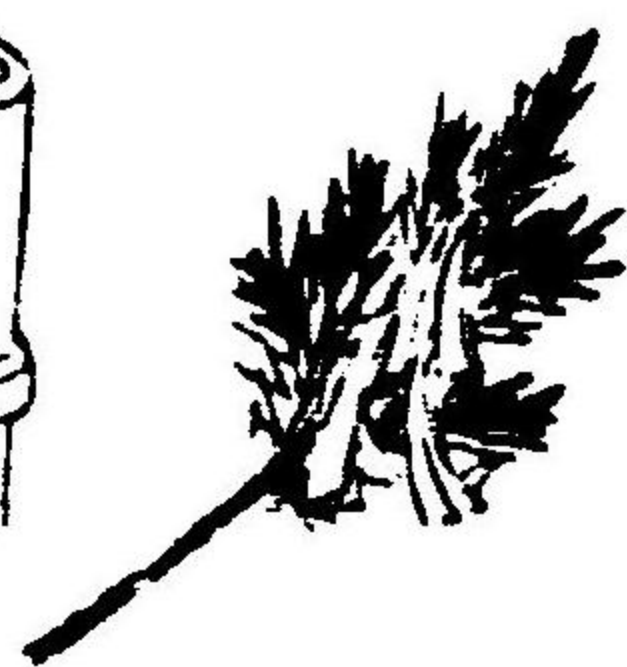
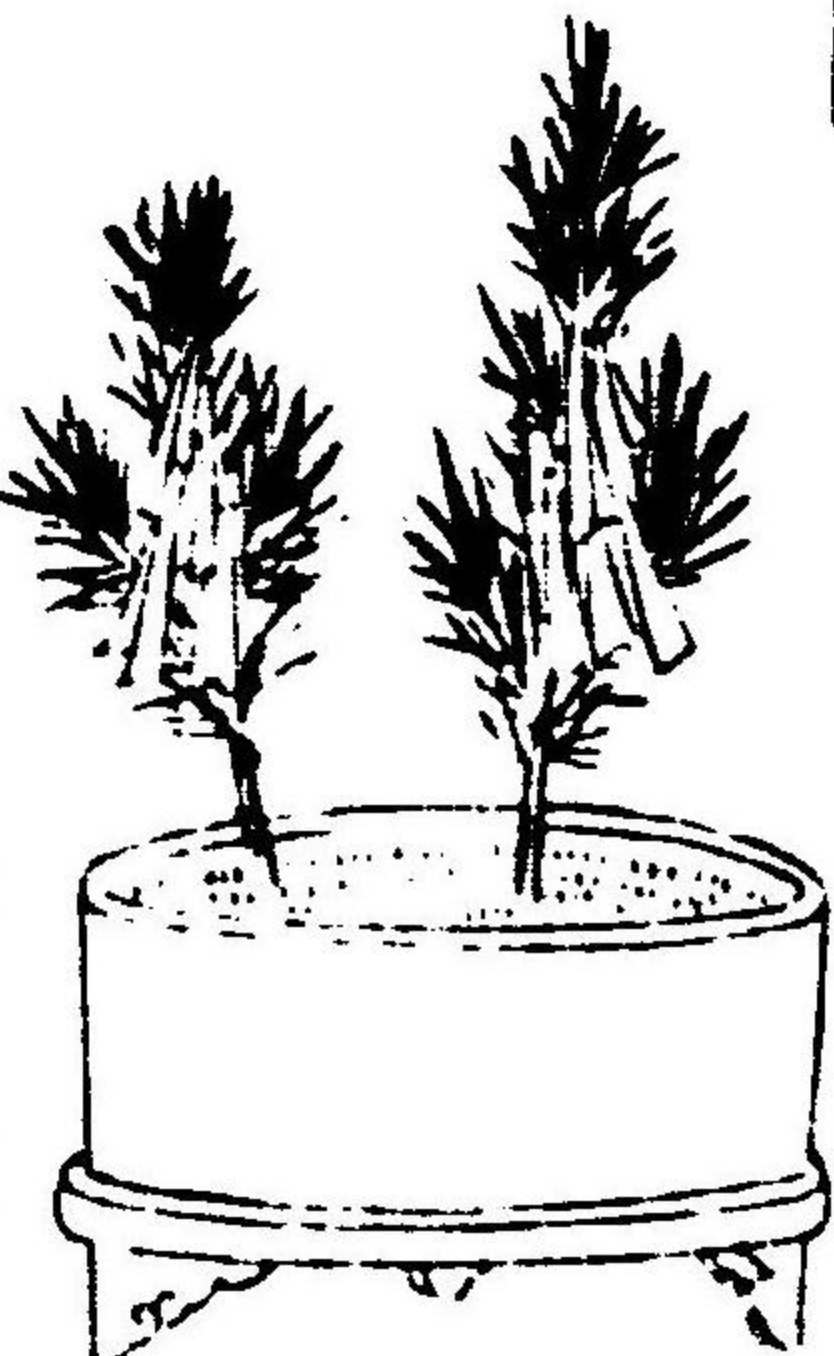

長四尺位

長二尺位

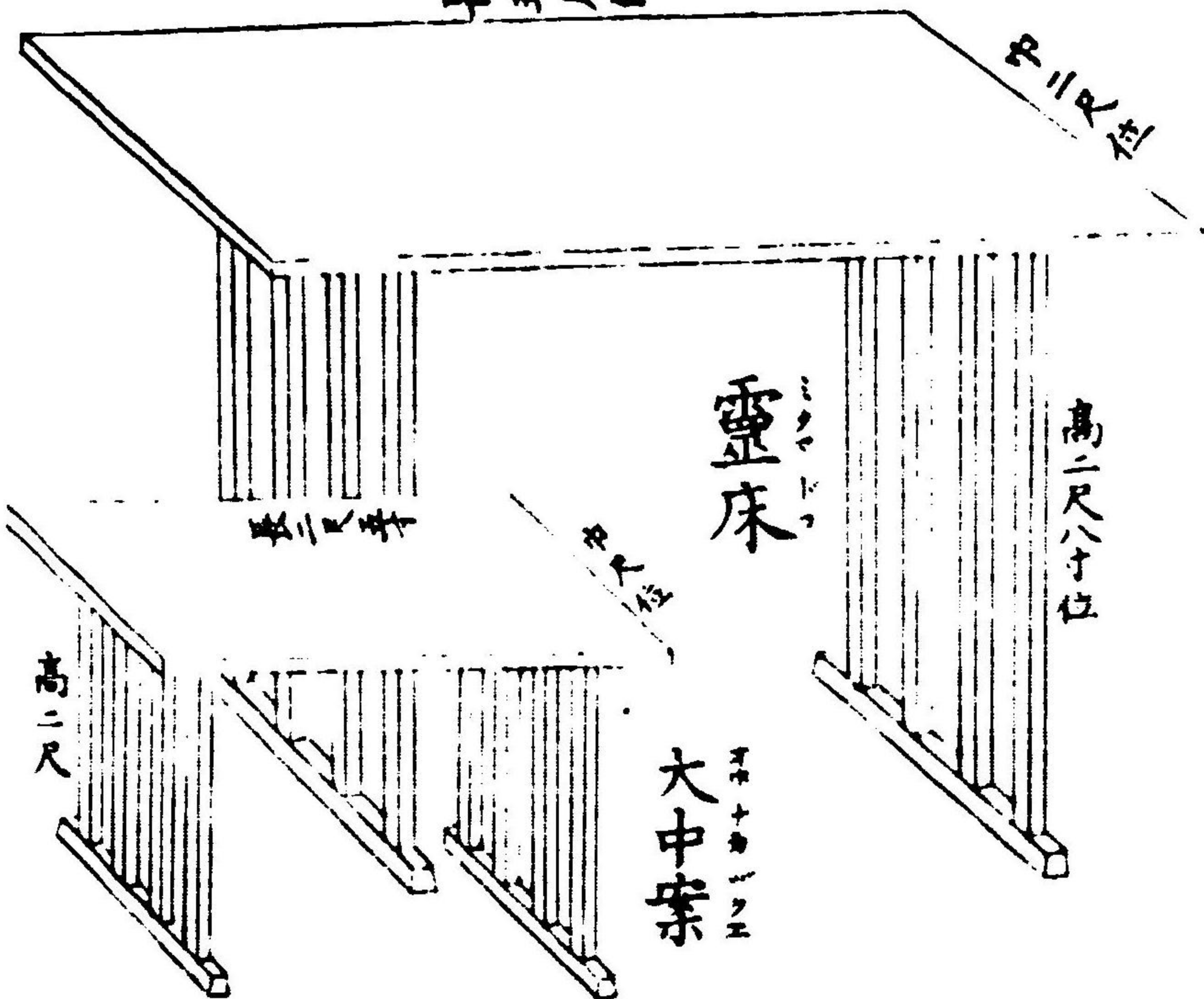

靈床

高二尺八寸位

大中案

高二尺

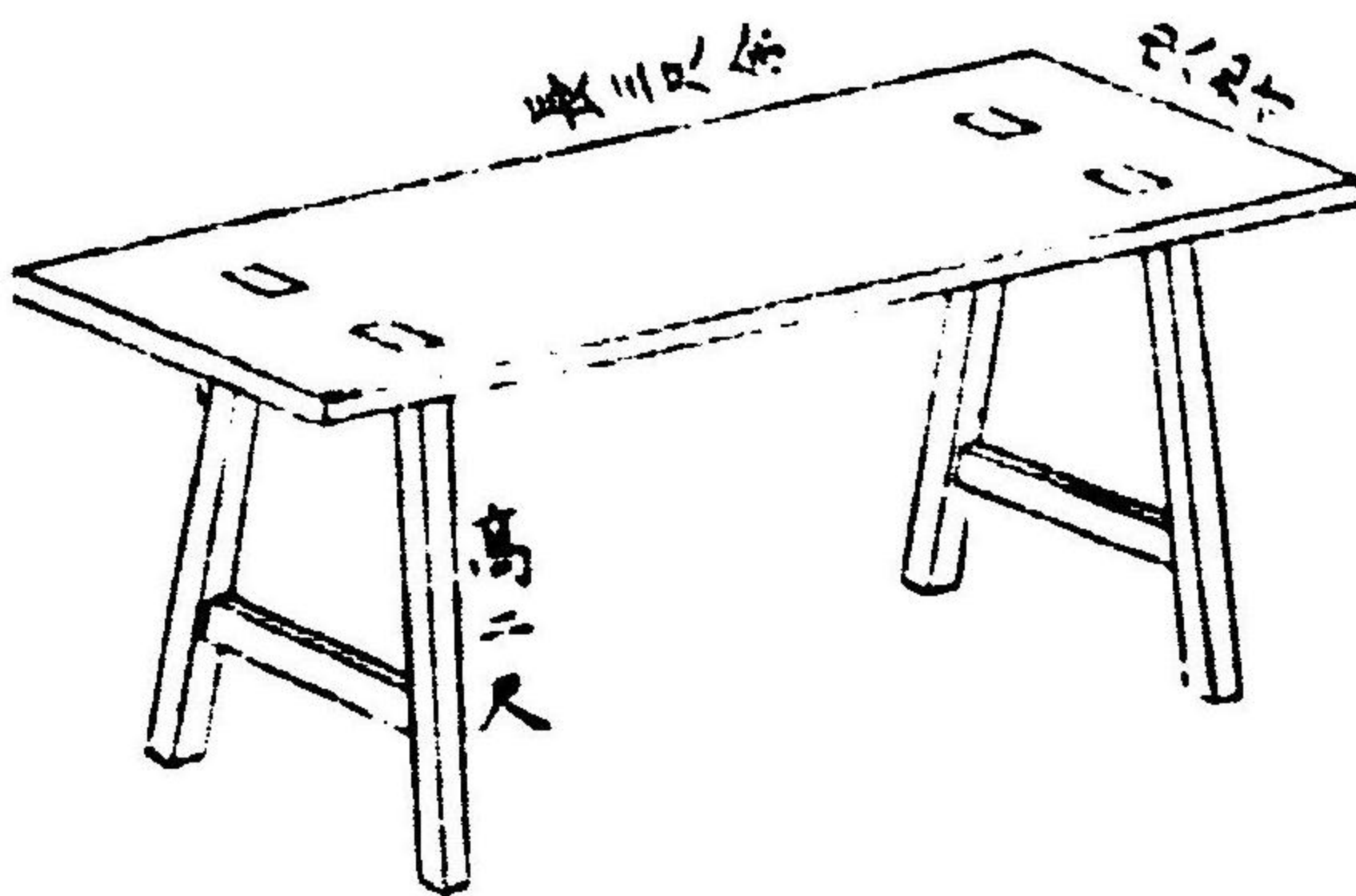

小玉串指

高二尺

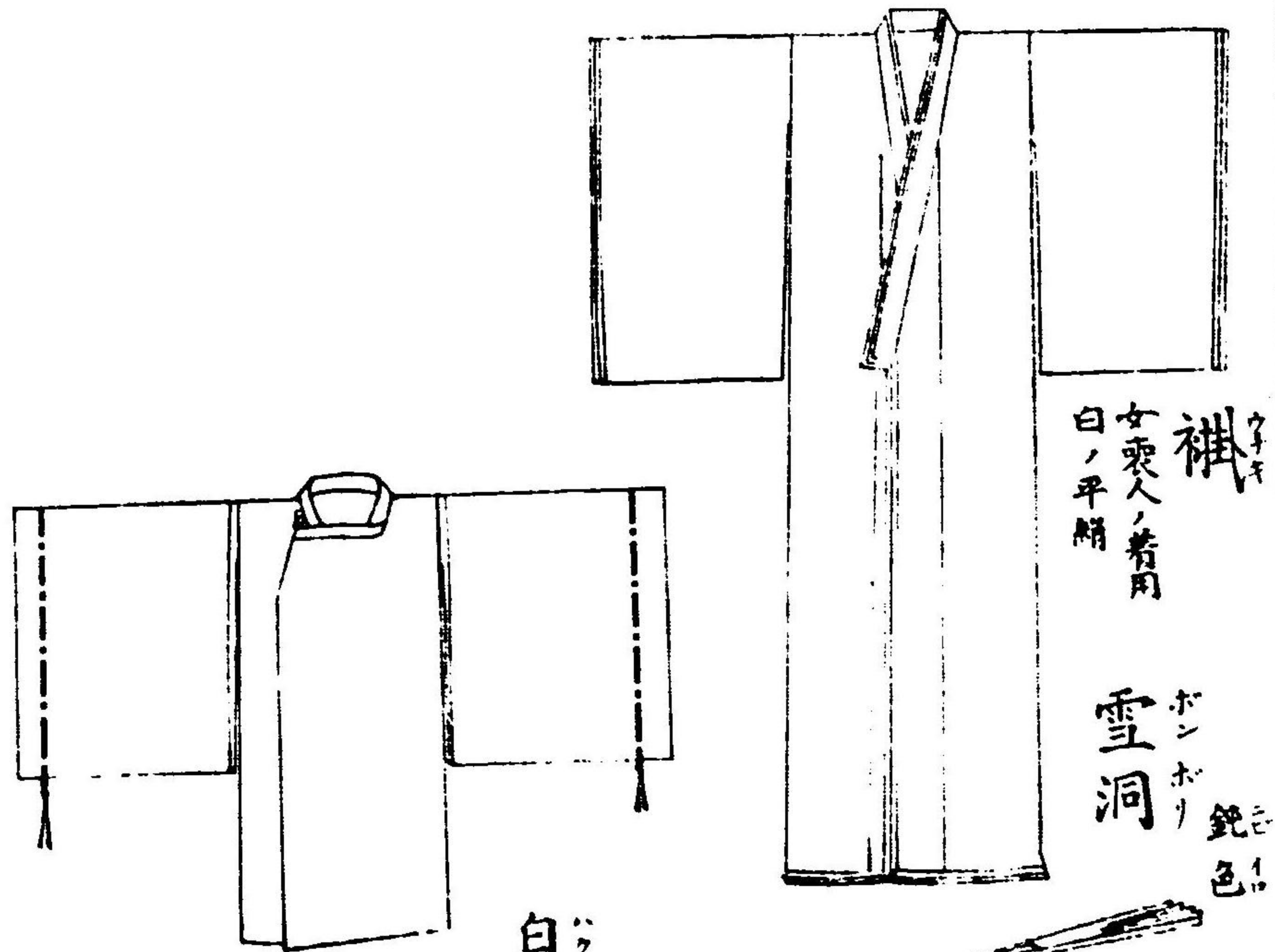

襦スズメ子コ
女メ乗ノ人ノ着キ用ヨウ
白シロノ平ヘイ絹キヌ

雪洞ユキホトリ
鉞シ色イロ

白シロ丁テイ下カ上ウ

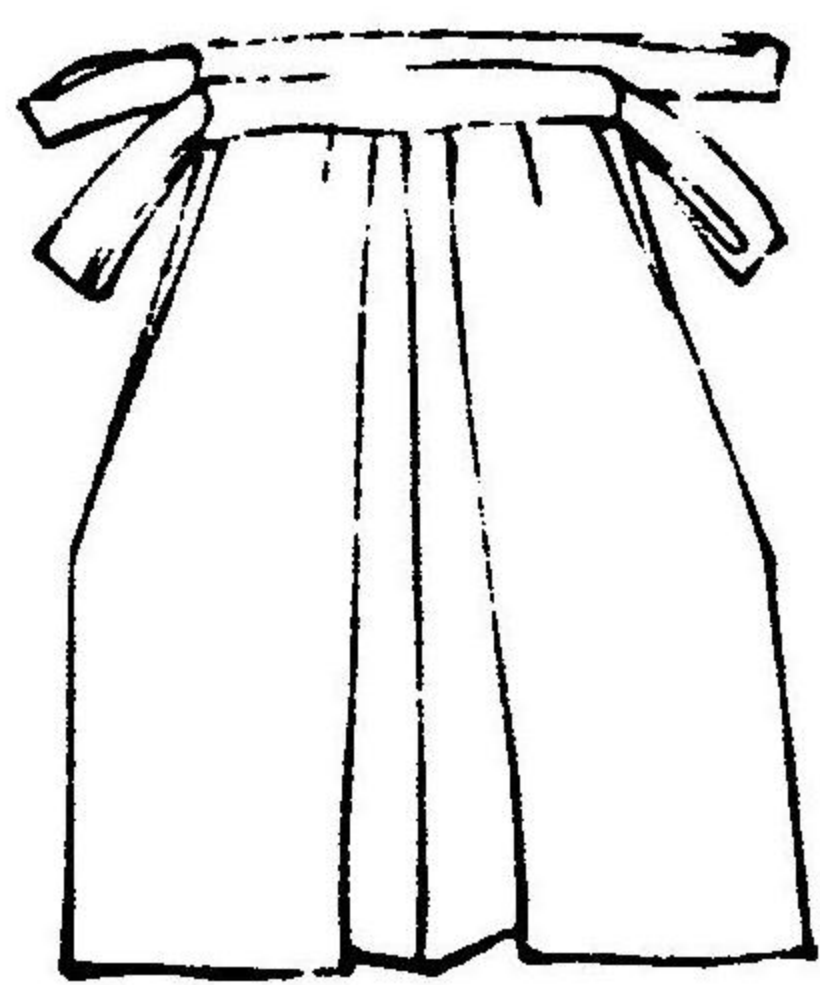

福草履フククサジ



袴ハカマ
大口オウチ

烏帽子カウバシ
墨スミ塗ニ

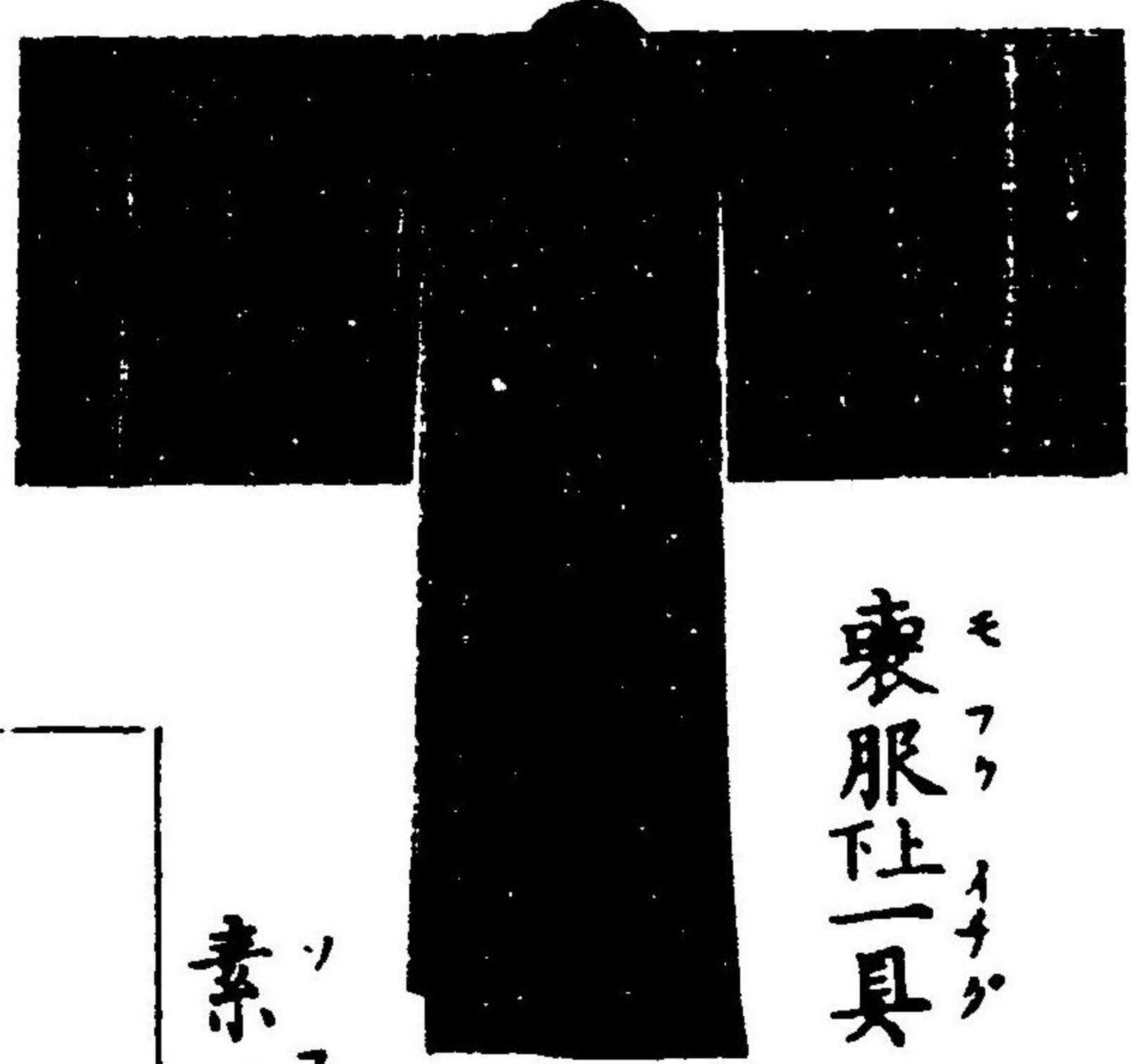
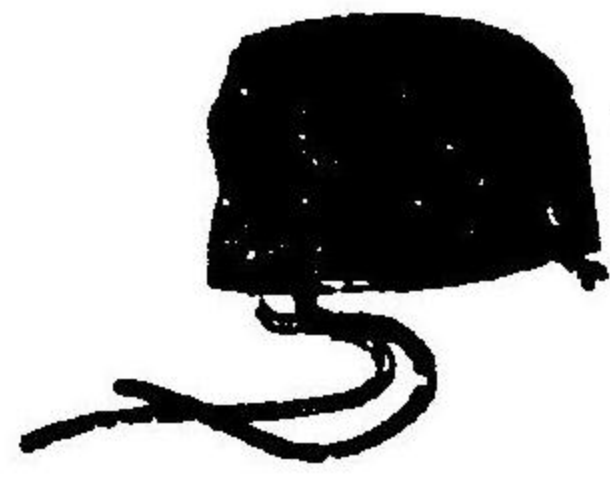

素服ソフク上ウ一イチ具ク

素服ソフク

帯オビ當タマ

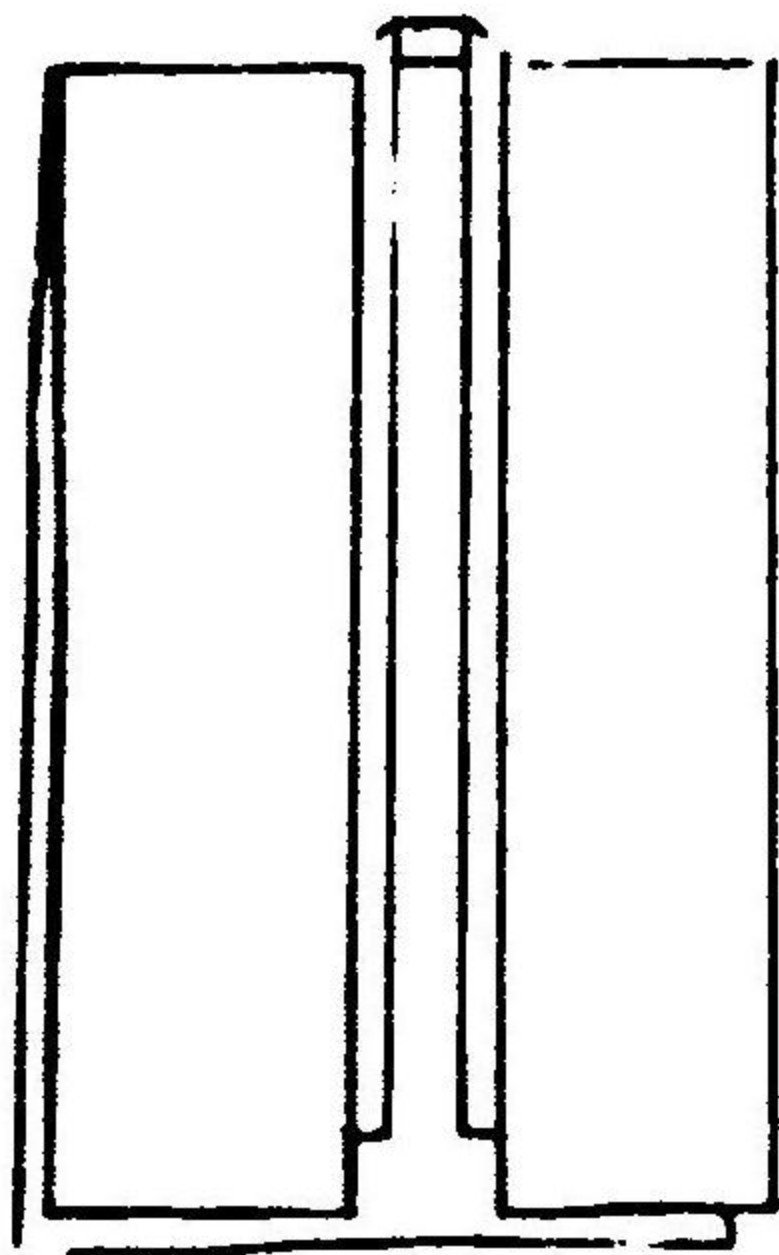

中啓ナカケ
鉞シ色イロ

竹杖タケヅエ



藁沓ワラジ



此コノ一イチ身ミ主ヌシ用ヨウ也ナリ

祭場ニテハ
 頭ノ方ヲ向
 テ右トシ出
 棺ノ時ハ足
 ノ方ヲ前ト
 スベシ、

頭方

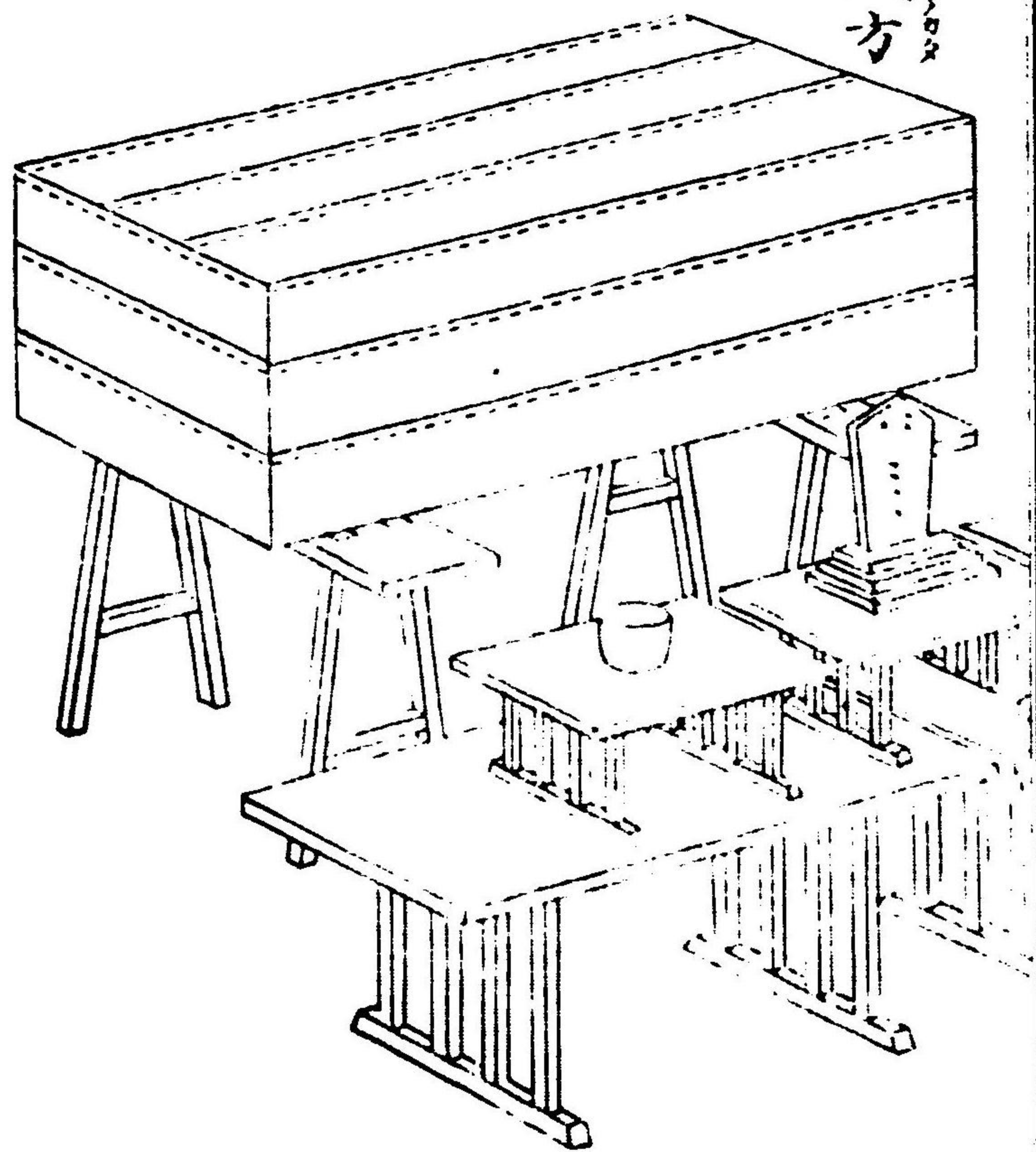

遷靈式場

柩前ニ靈璽神
 托劍塩水ヲ装
 飾シタル圖

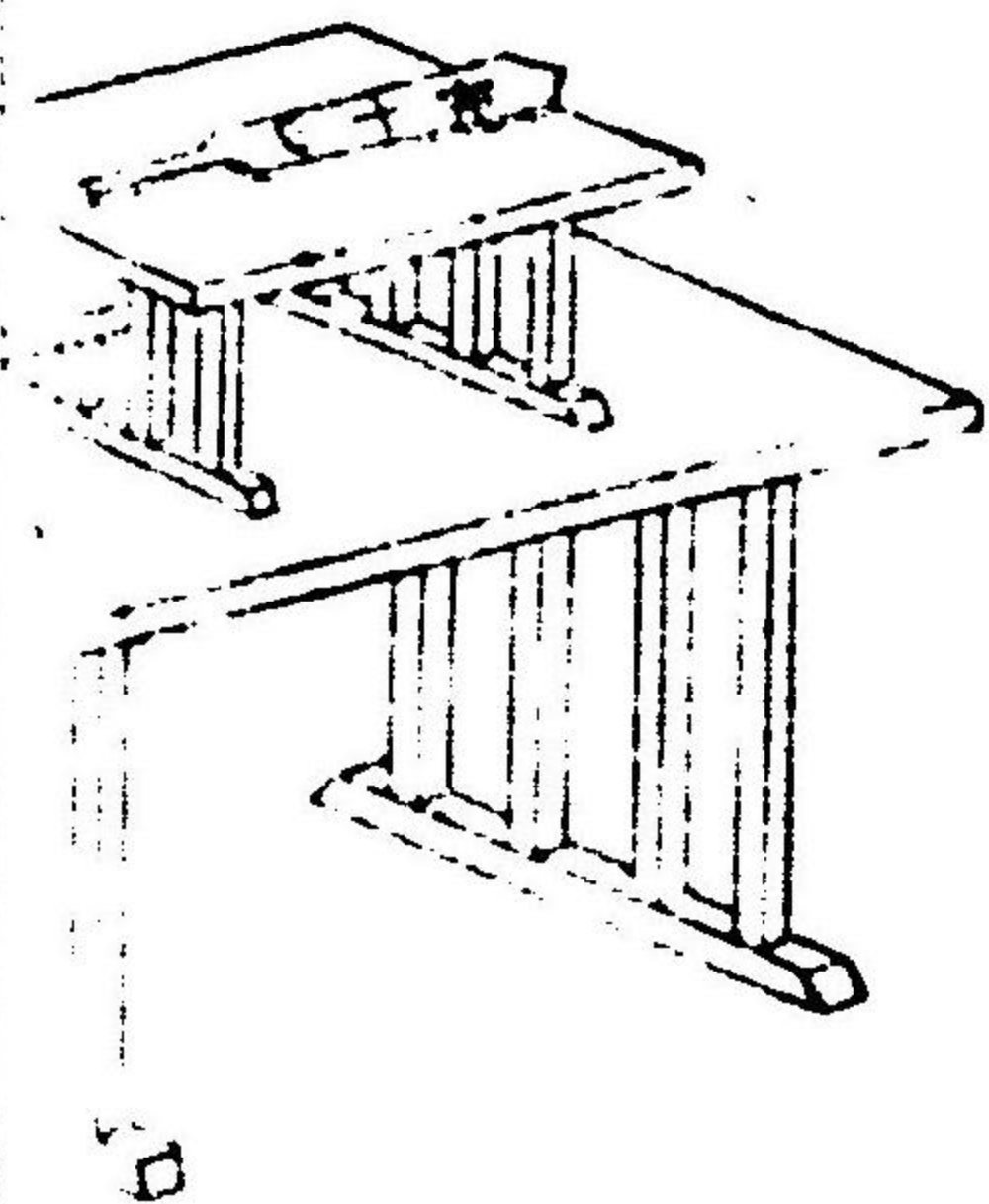

勳章臺

勳章ヲ載
 セタル圖

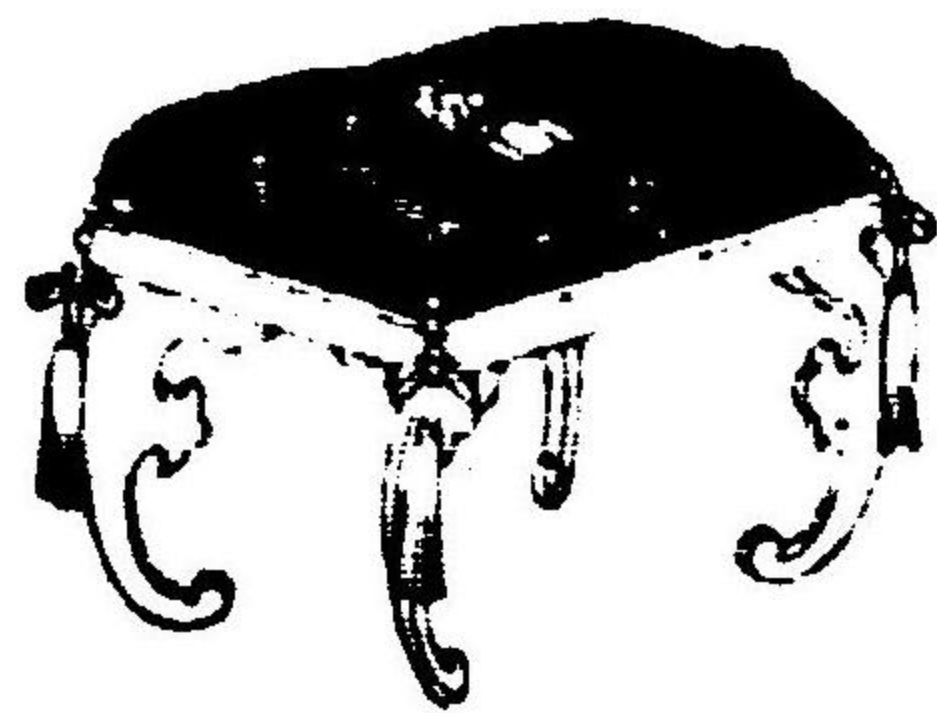

靈脚臺ニ長
 一尺巾一尺高
 一尺位
 勳章臺ニ長
 九寸巾八寸
 厚四寸位黒色
 ノ絹ヲ綿ノ人
 レ紐ヲ附テ背
 ニ掛ケ採製

レイサイジヤウサリシヨクノツ
靈祭場裝飾之圖

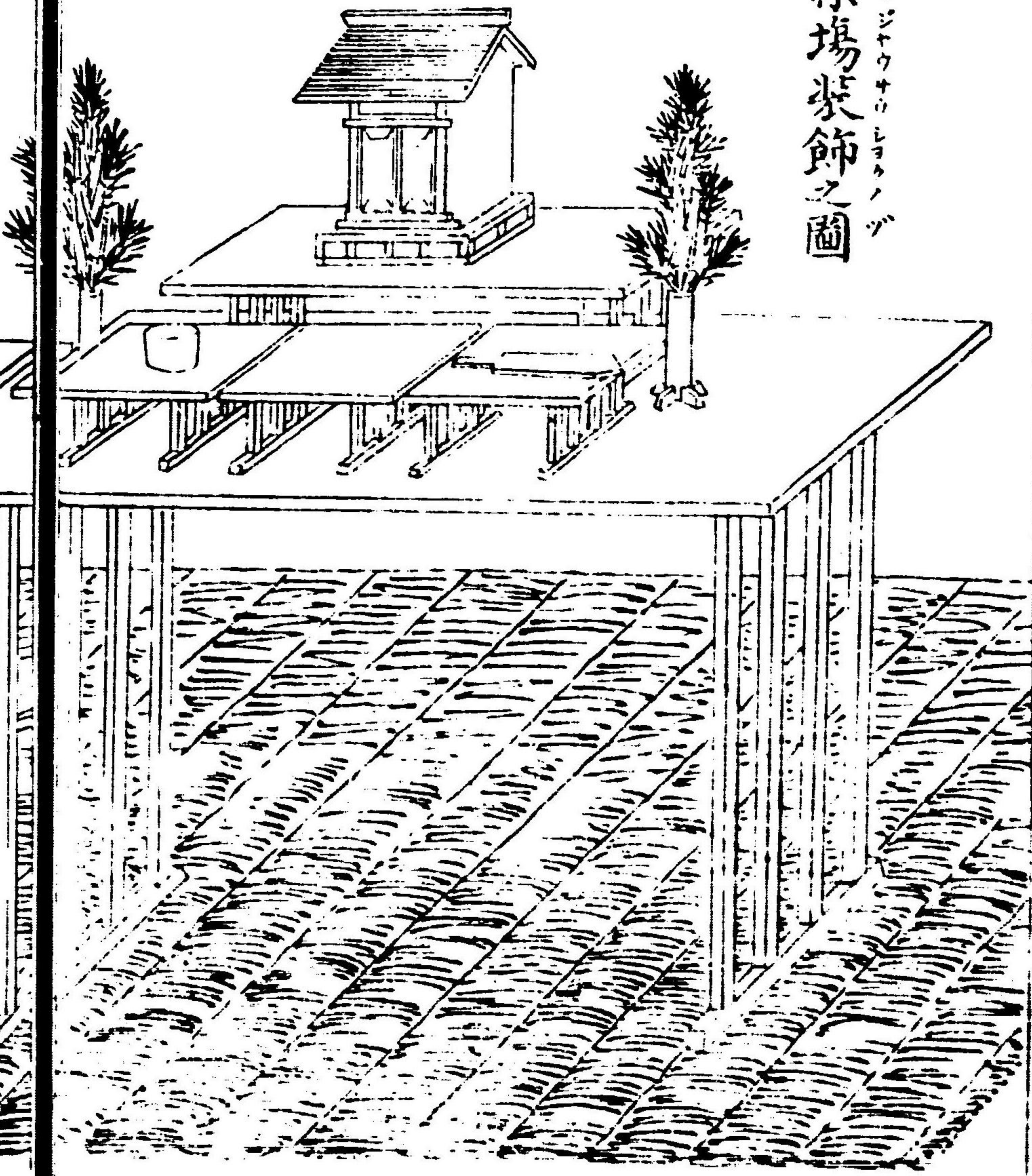

ハラヒドサクシヨクノツ
被戸裝飾之圖

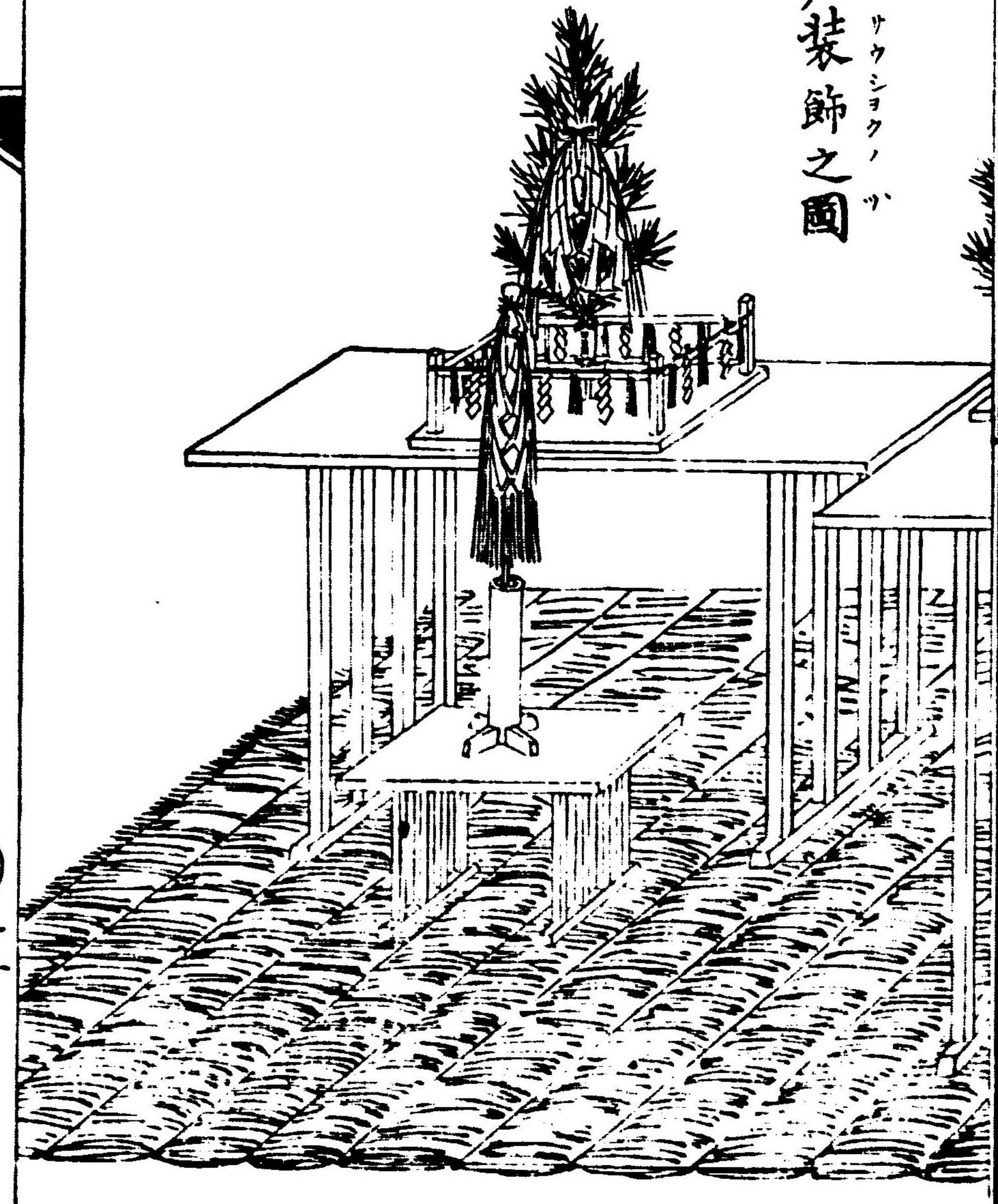

+) |

シカサイジヤウサウシヨウ
終祭場裝飾之圖

マツ
五色
掛ケル

生花

カシラ
頭ノ方

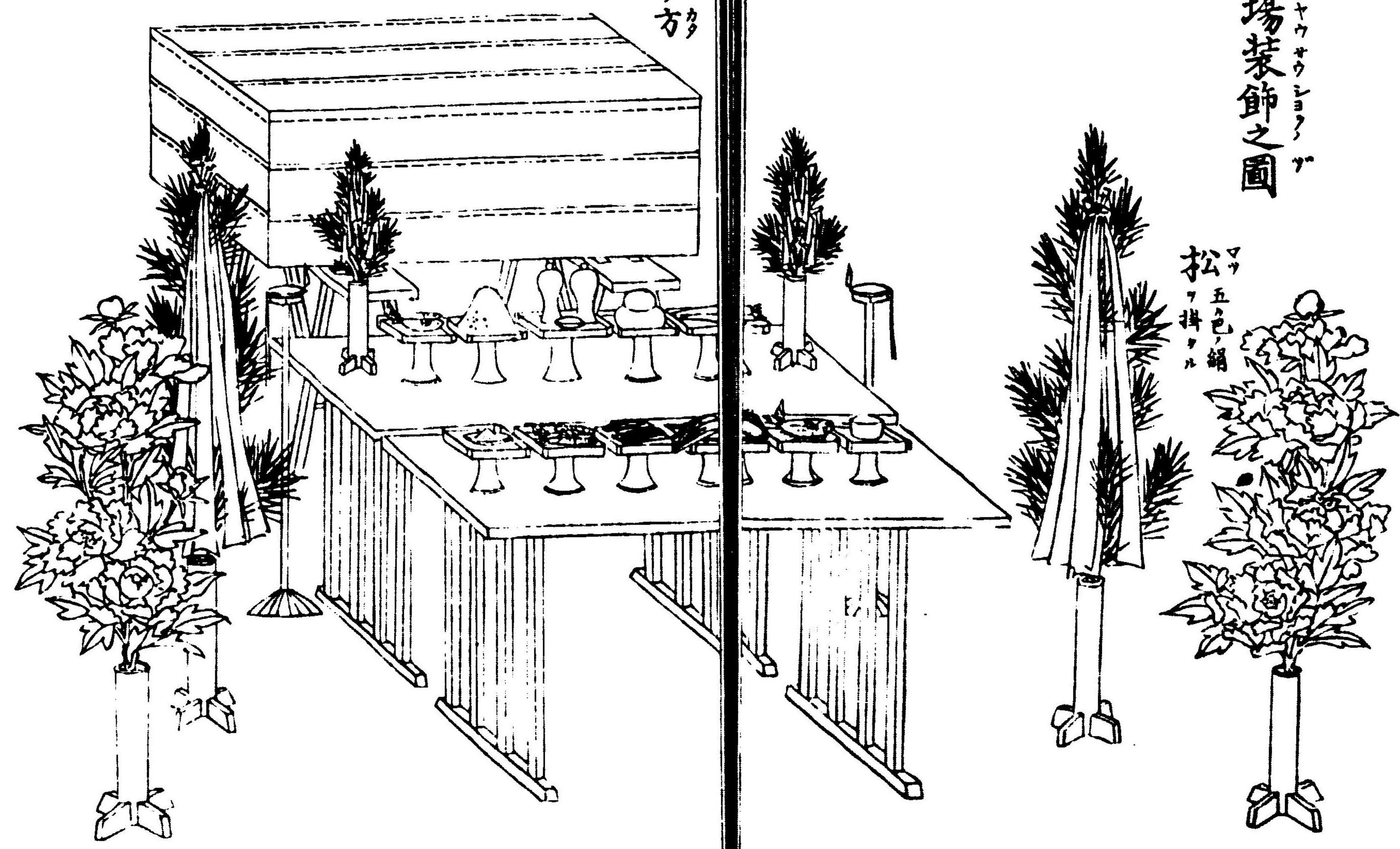

根堀松ネコリマツ 柵マシ 長一丈許



松マツ 長六尺許



此松コノマツ 三何ミナナニレモ
五色絹イロイロヌイ 掛垂カケタリ

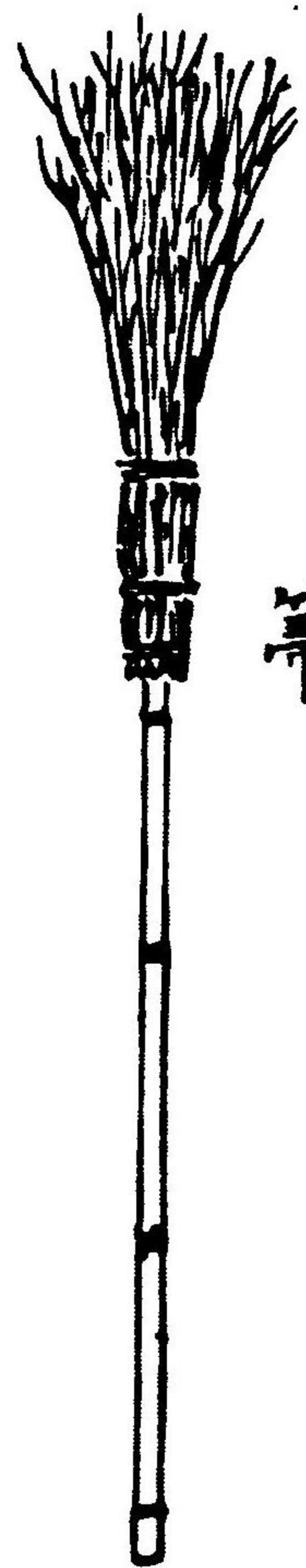

箒ハキ

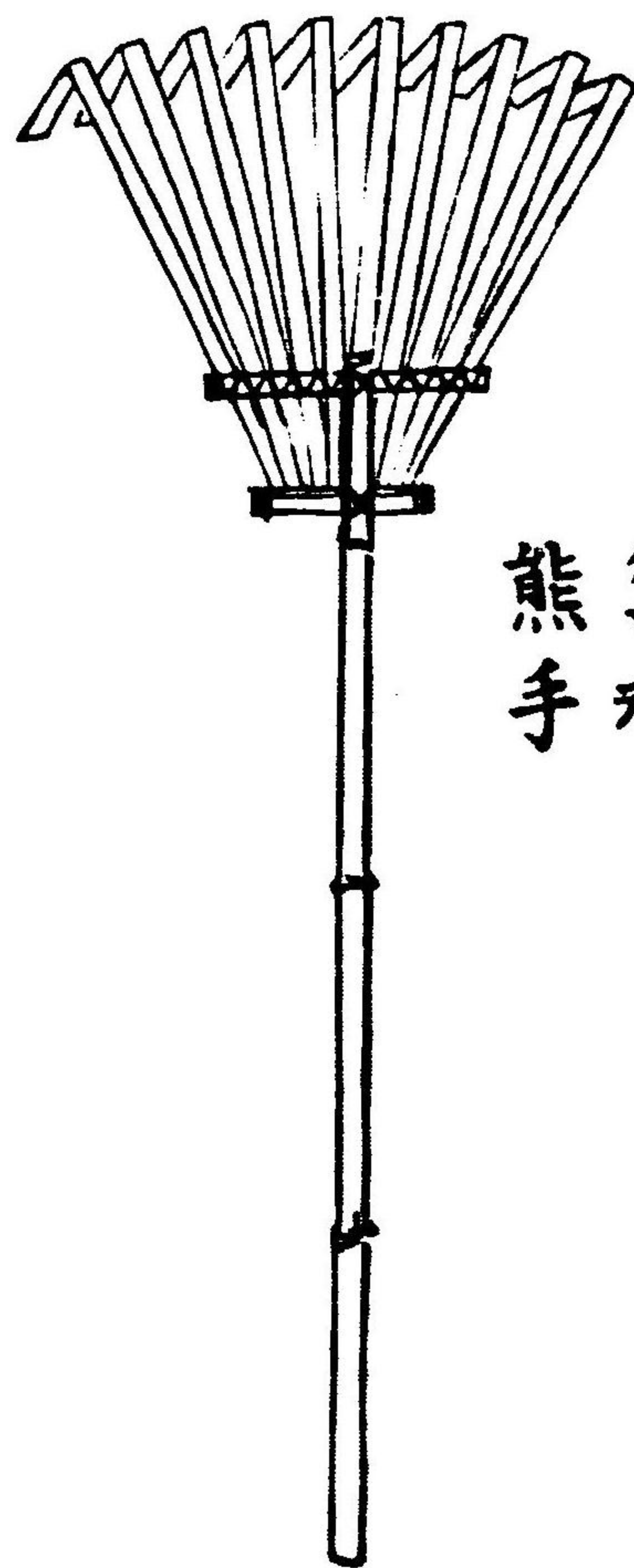

熊手クマデ

旗色五

旗導

ツクリバナ
作花
紅葉

ツクリバナ
作花
梅

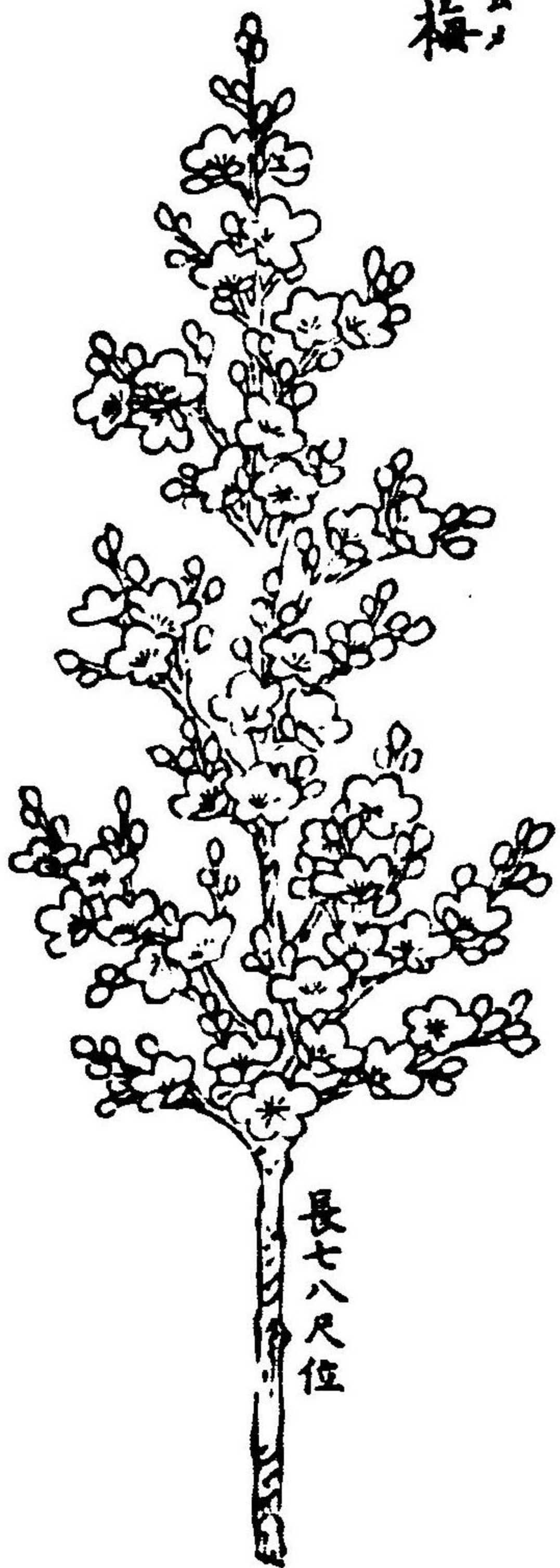
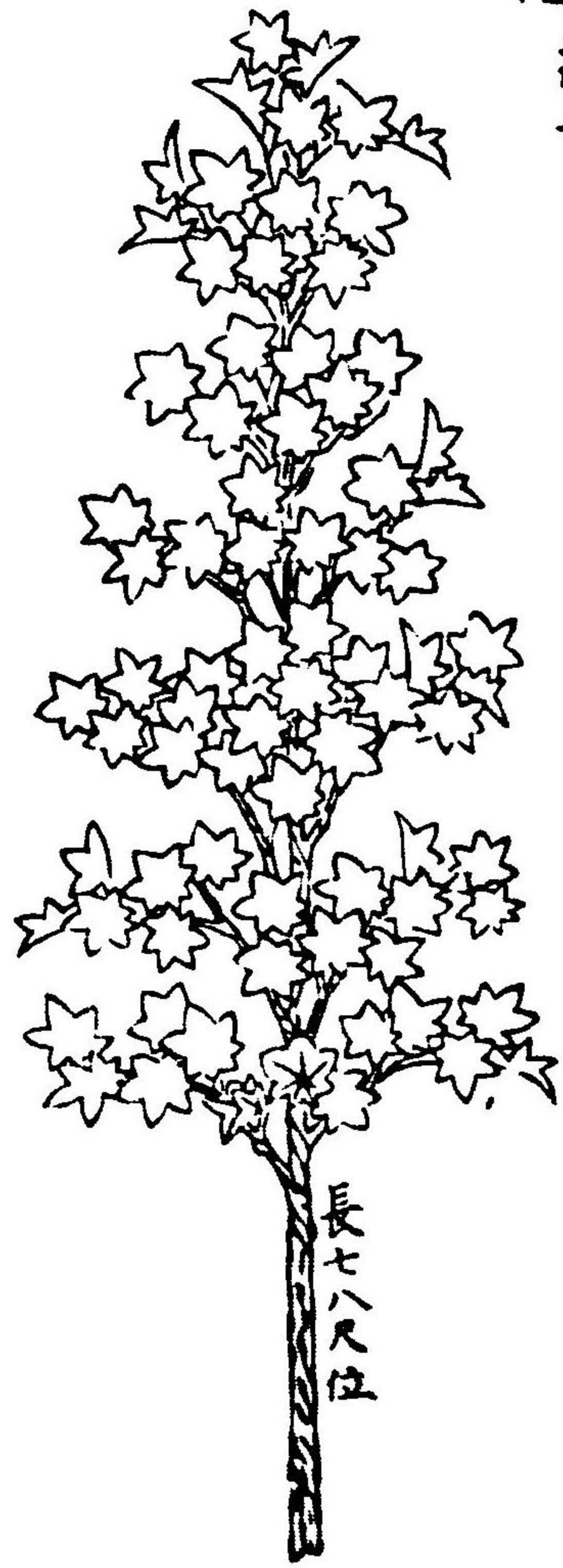

十日

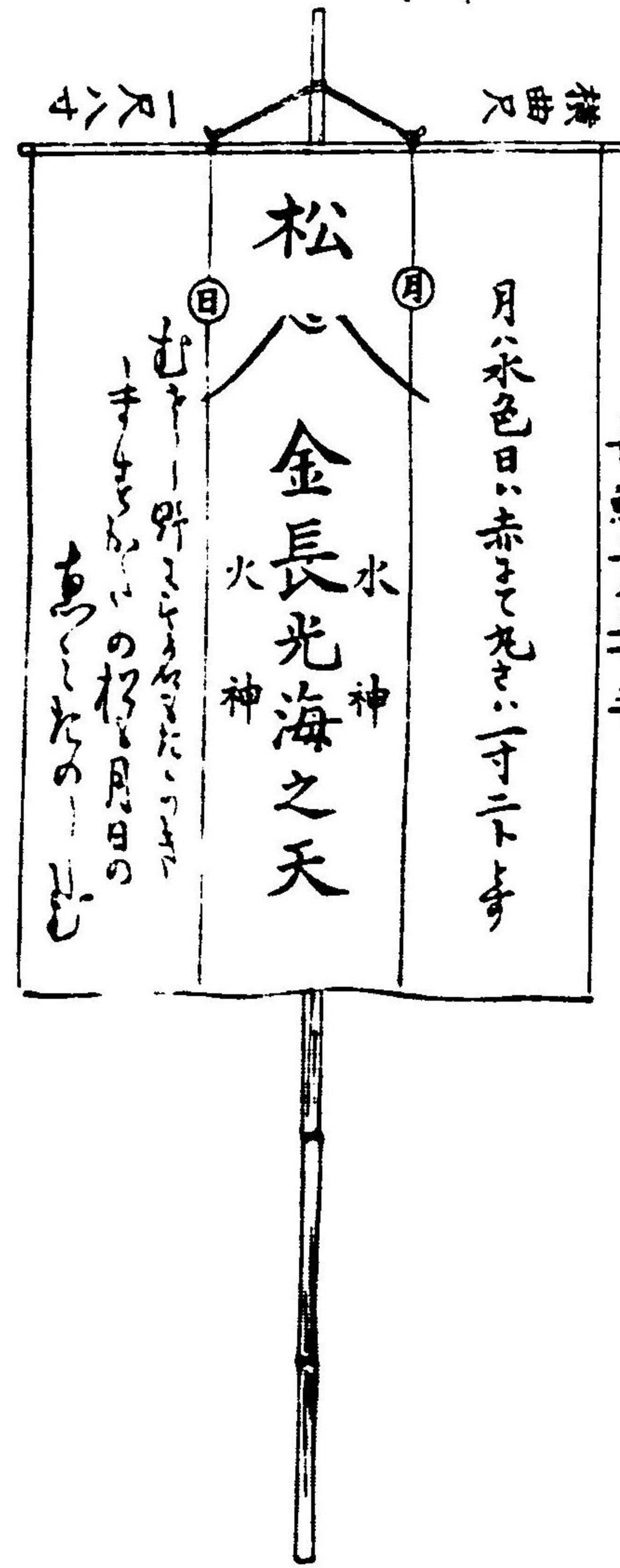
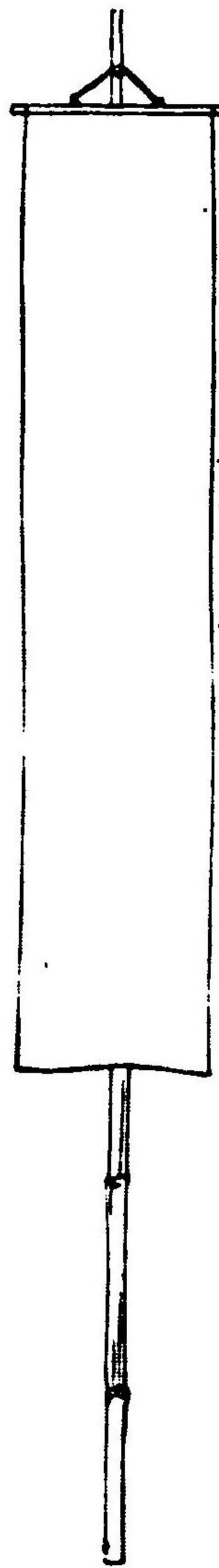

長鯨三尺寸五下

長七八尺位

ツクリバナ
松ニ鬚
作花

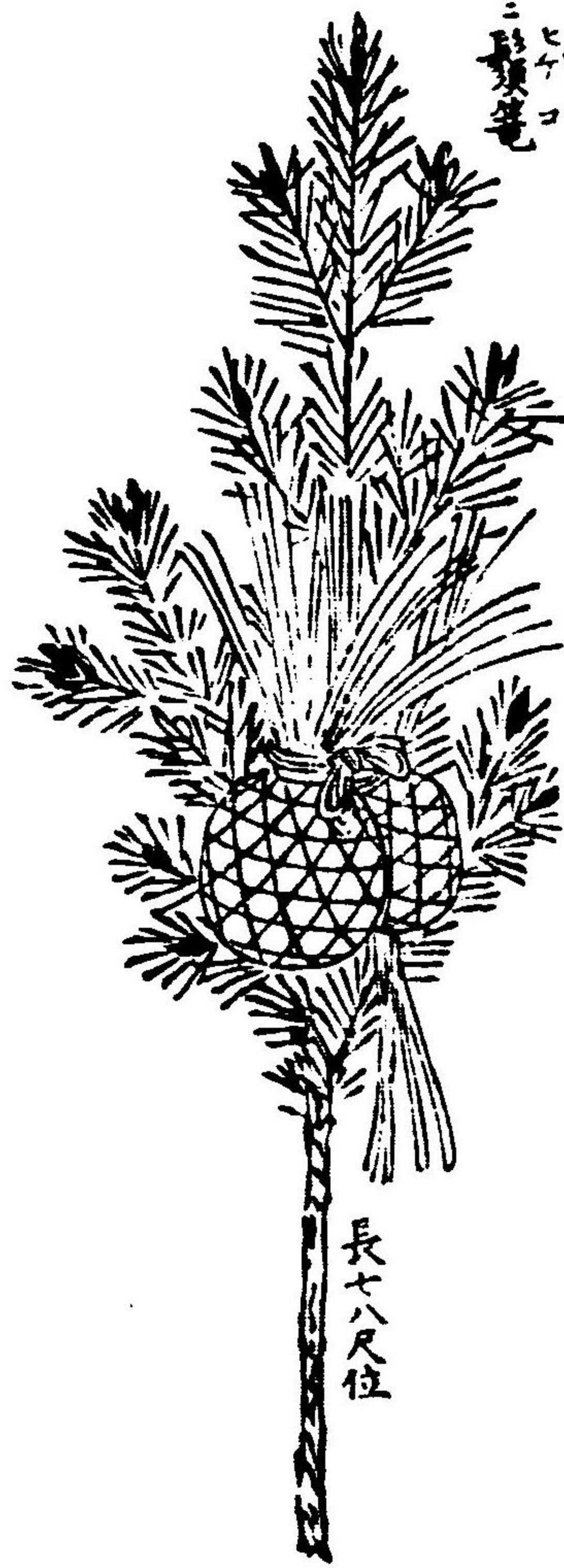

長七八尺位

イケバナ
時候ノ花
生花



筒長二尺余

太刀鐵炮雜刀
ヲ袋ニ入レ弓矢
ヲ臺ニ掛ケル圖

ナギナメ
雜刀

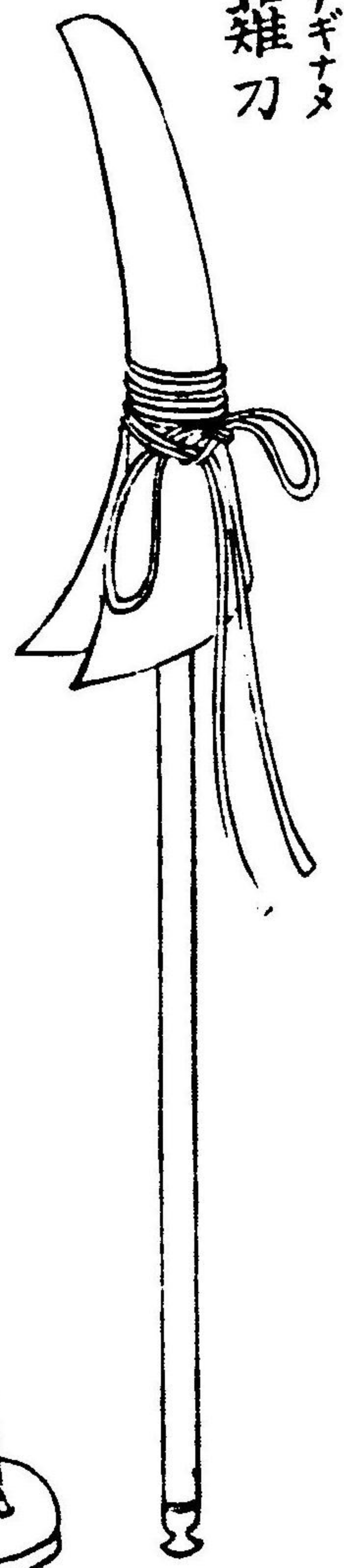

コミヤ
弓矢

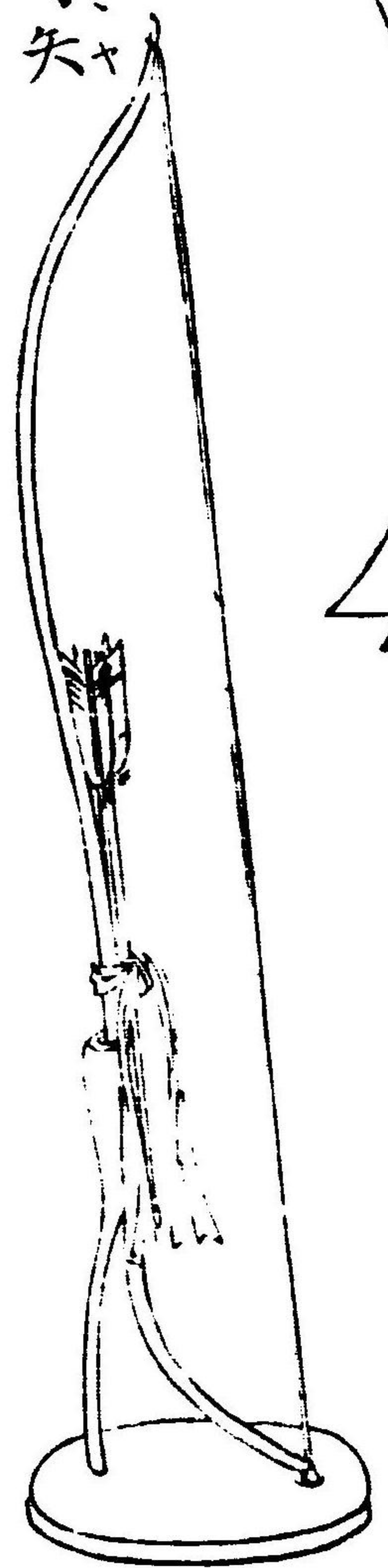

カタチ
太刀
カタチ
鐵炮



大舉オホゴレ

寸尺棺又ハ擲ノ大小ニ随フベト
 虽モ卧棺ノ時ハ大概長六尺四寸
 位(但シ棹ノ総長ハ一丈九尺位)横三
 尺位屋ノ高サハ桁迄ニ尺三四寸位トス
 又座棺ノ時ハ長三尺位種々総長ハ一
 丈位横二尺七寸位屋ノ高サハ桁
 迄ニ尺八九寸位九ベシ何レモ棺擲
 ノ外法ヨリ割出スベシ

棺屋ヒツギヤネ

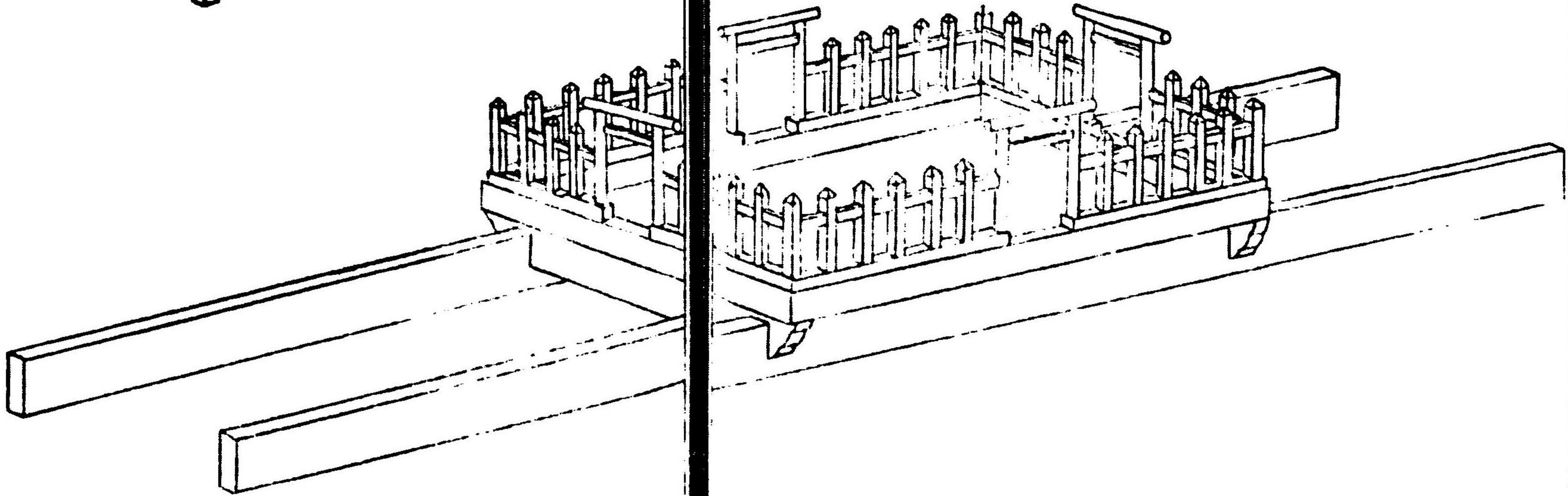
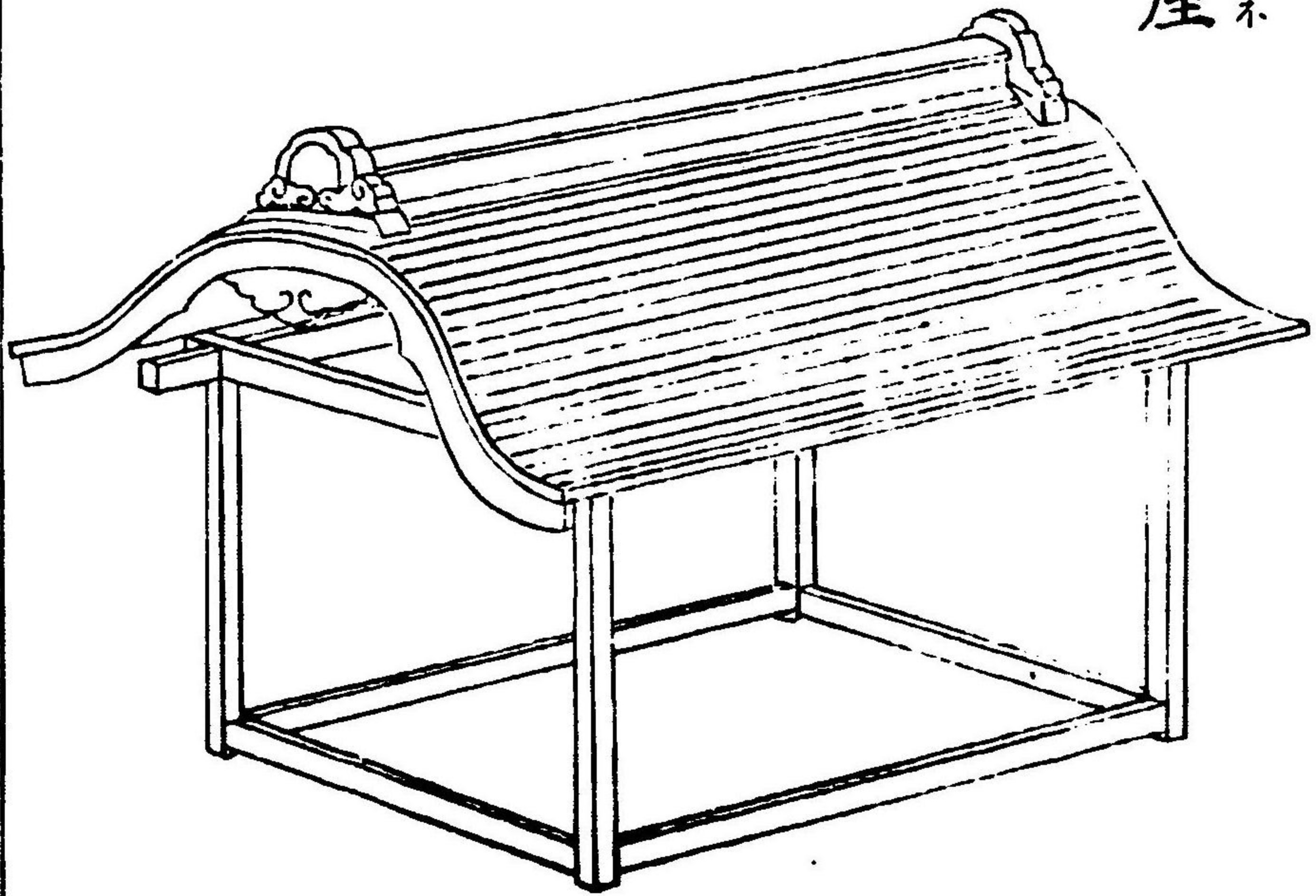

ツリ
旗バタ 長八尺余

竿一丈二尺余



故官位勲爵(職名)姓名之柩

大輦オホゴレンニ棺ヒツヲ載セ
屋ヤヲ覆フヒ幕ヒヲ張
リ端出繩シロクダヒヲ曳ヒキ
松マツヲ結附ユビヒツケタル圖

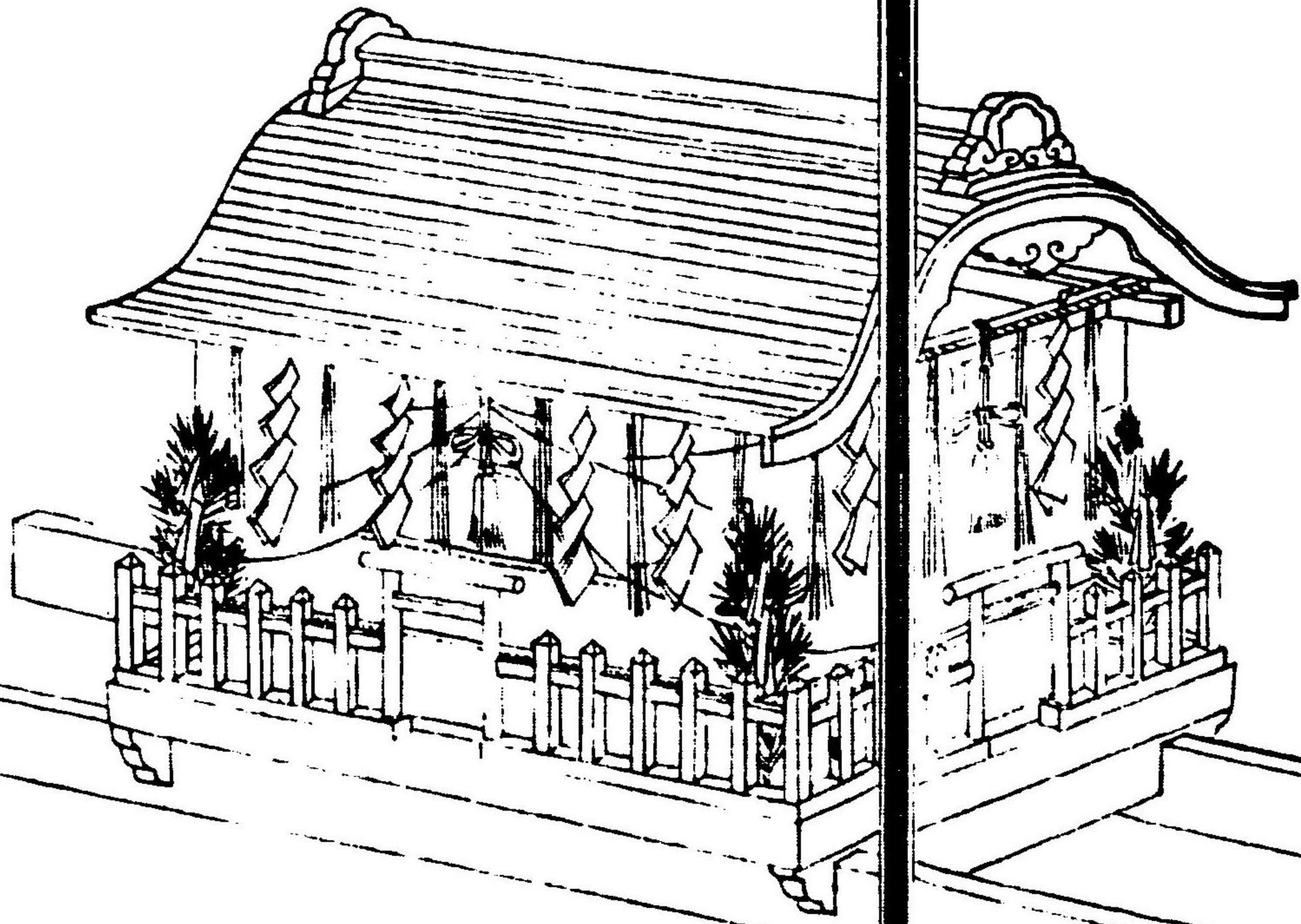

蓋 キタ
キタ 白絹又白
 紙ニテ張

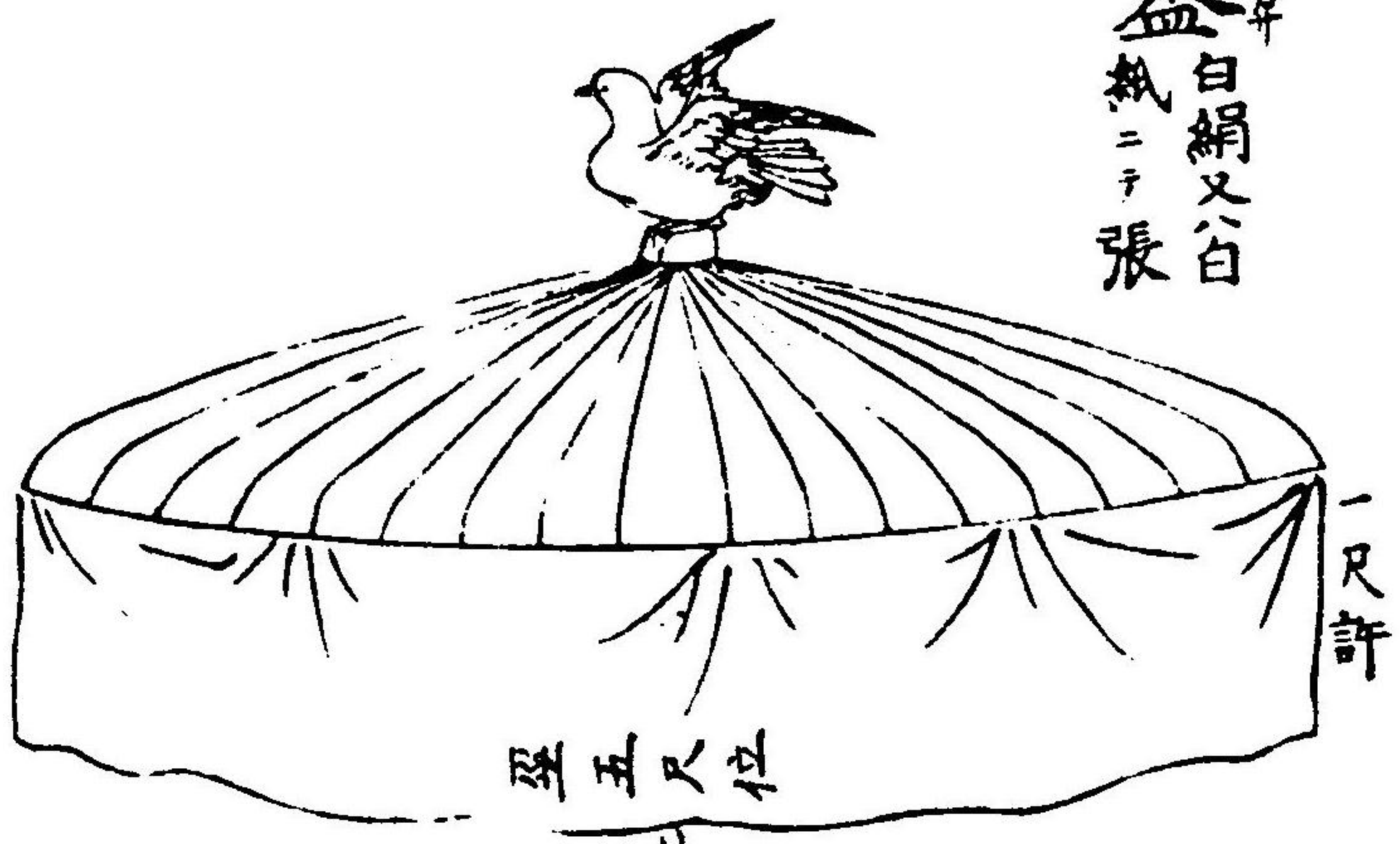

柄八尺許

撞木杖 シキ
 長三四尺位



ハカオホト
 墓覆竹
 三寸廻リ身
 竹ヨ布尺七尺
 ニ切リニ割リ
 スル

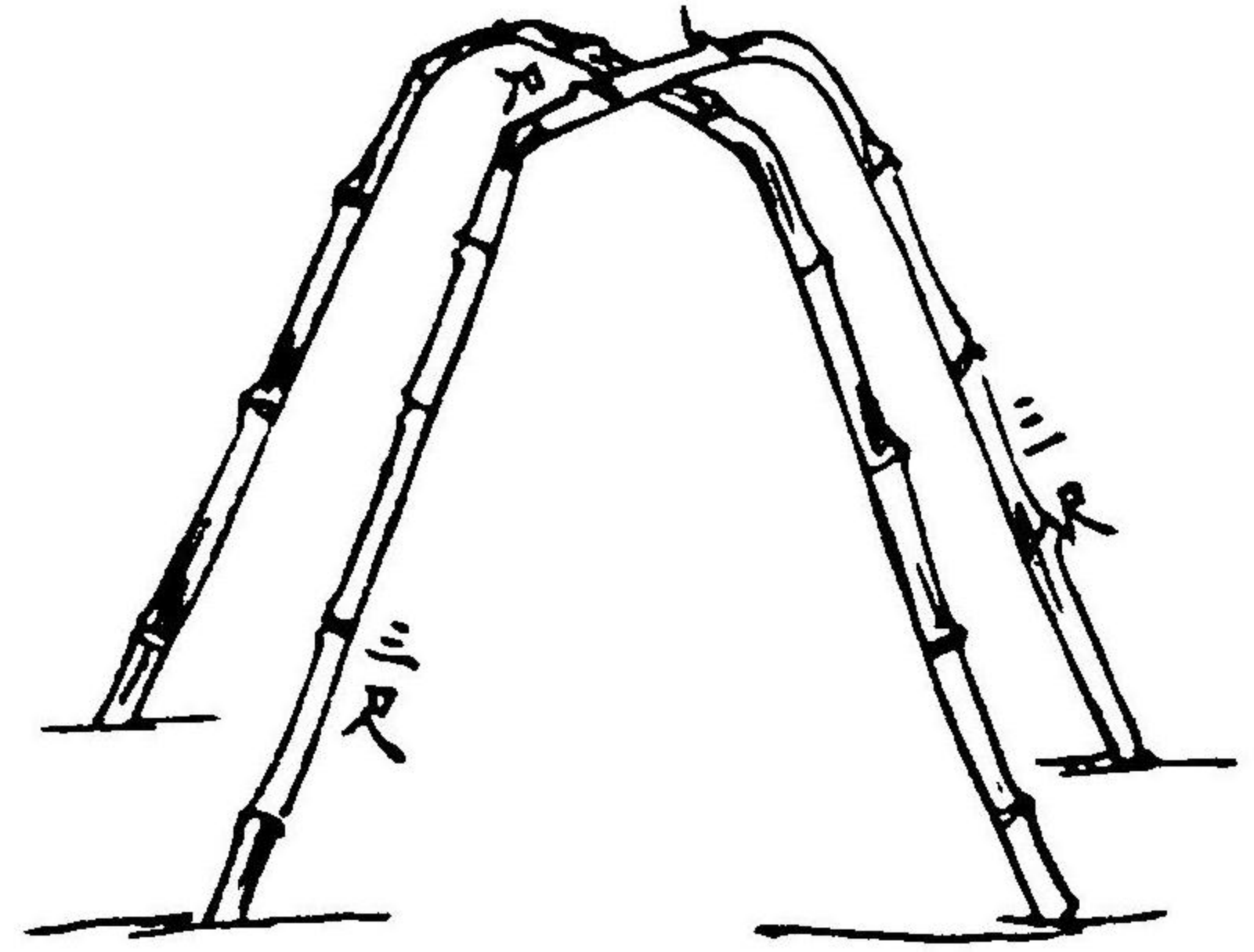

沓臺 カ

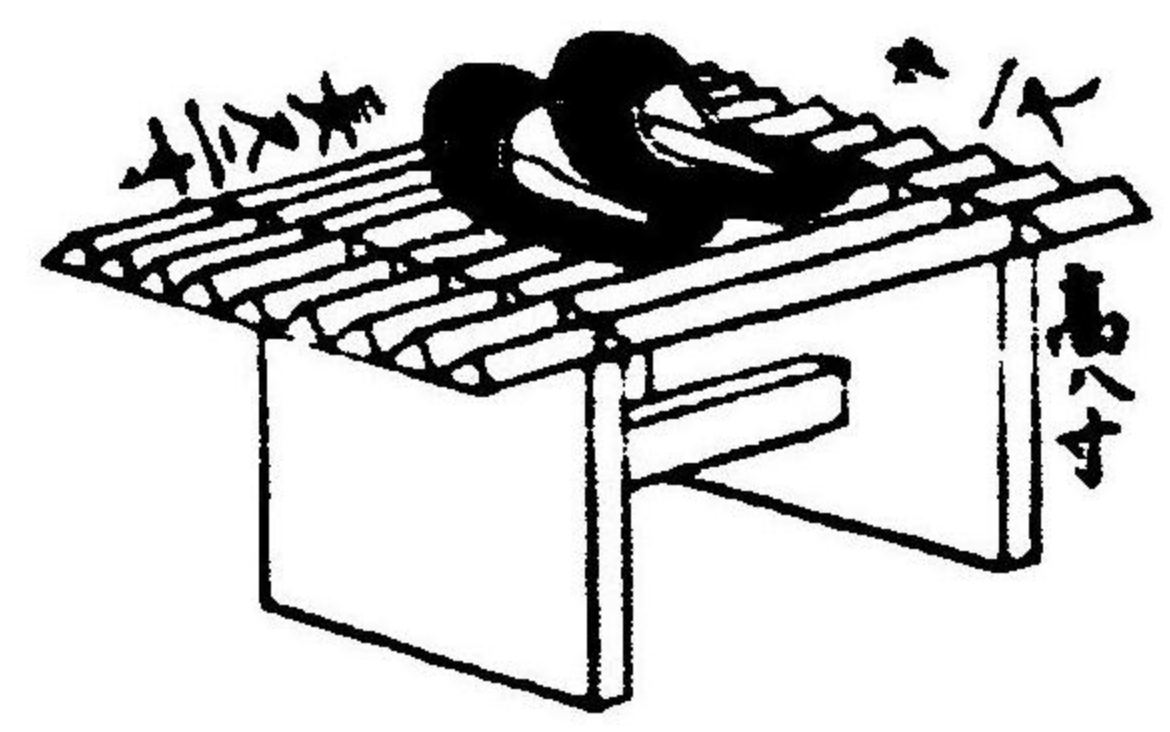

ハカシレ
 墓標

長一丈位

故官位勲爵姓名之奥墓

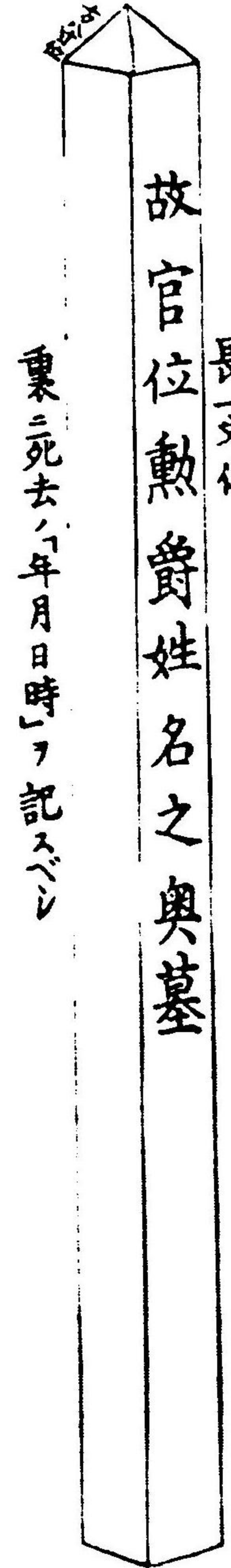

裏ニ死去ノ年月日時ヲ記スベシ

埋葬祭場
外部裝飾
之圖

幔幕ハ木綿
若クハ絹

祭屋

是ヨリ祭屋ノ四隅
ニ忌竹ヲ立テ端出
繩ヲ曳キ廻シ場
内ニ薦ヲ敷詰ム
内部ノ裝飾ハ次ノ
圖ヲ見テ知ルベシ

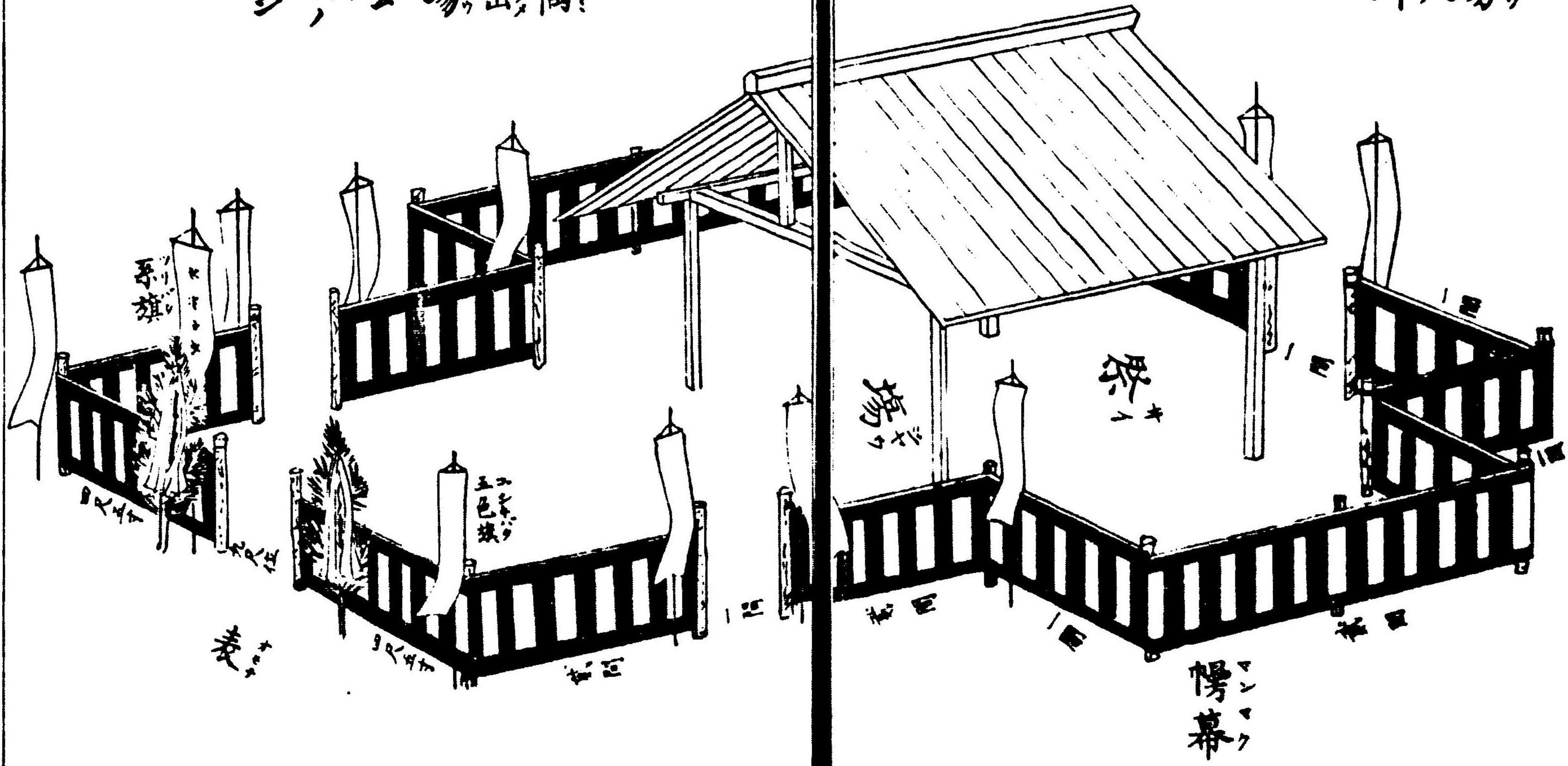

マイソウキイジヤウナイ
 埋祭祭場内
 部裝飾之圖
 此ノ圖ノ他裝
 飾品多カレド
 所狹キ為略
 ス、故ニ實際
 カカリカタ、ホシ
 配置ハ本書
 就テ知ルベシ

後

前

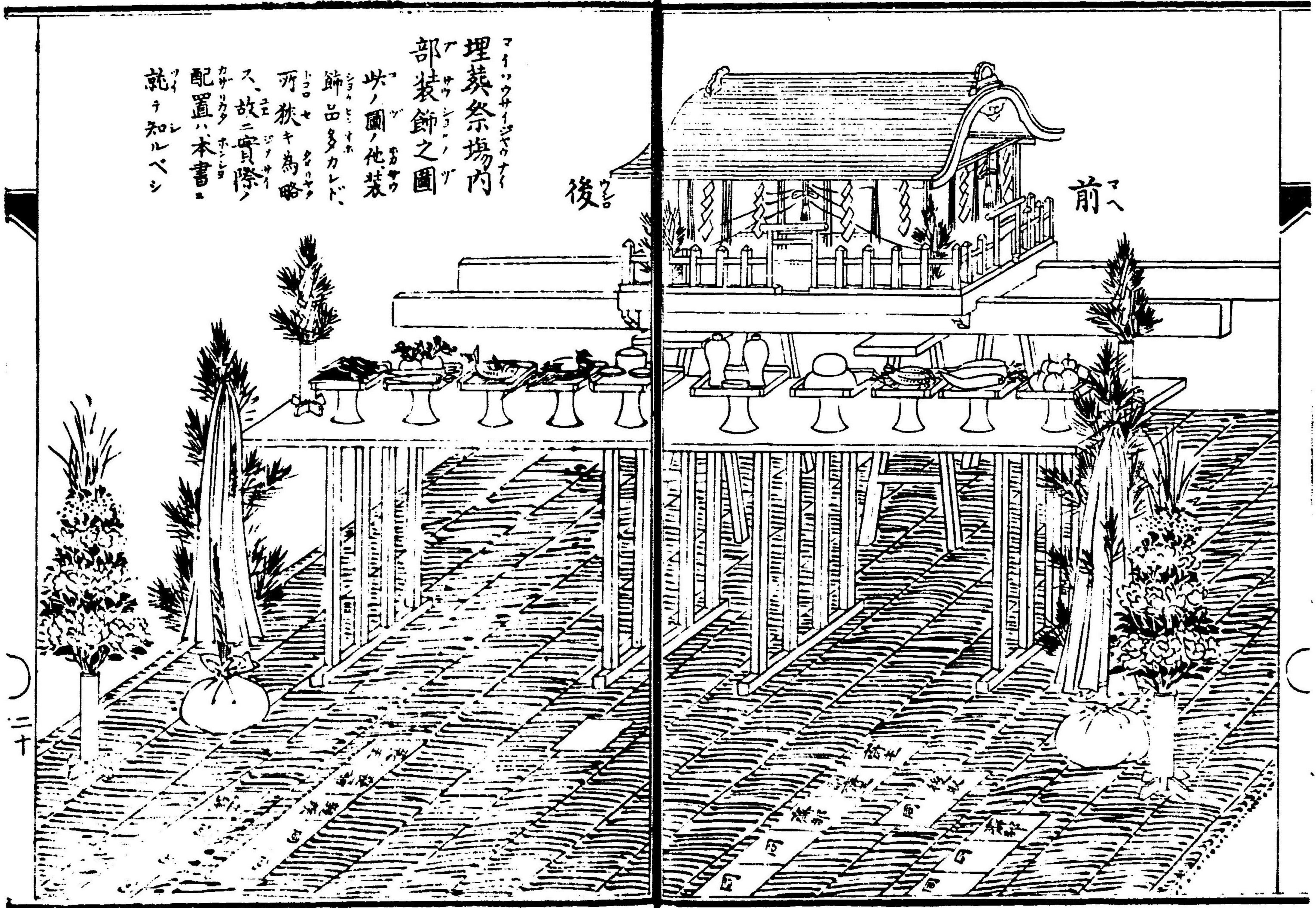

新墓所之圖

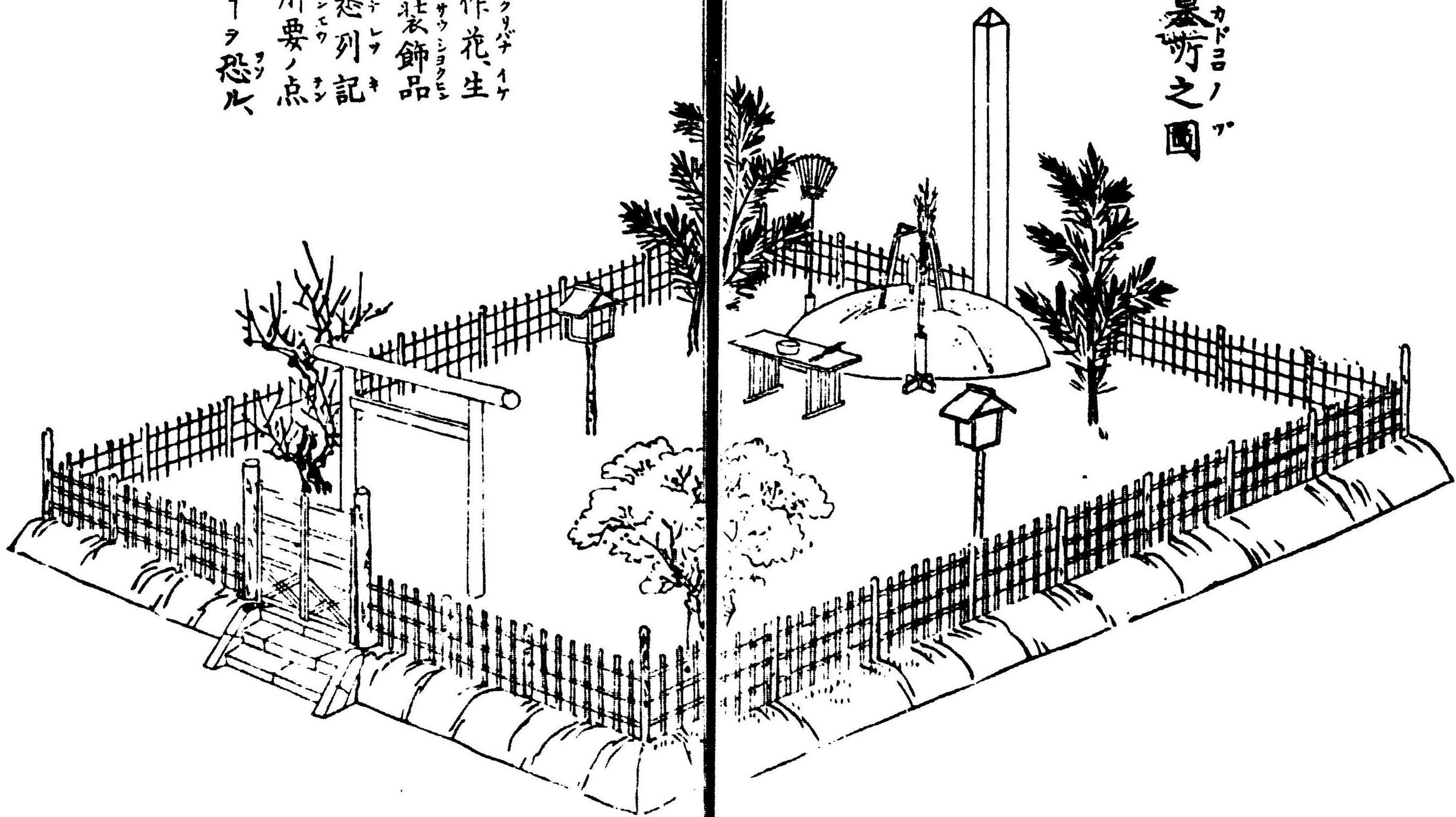

コツホカツラリチイケ
 此ノ圖ノ外作花、生
 花松其他、裝飾品
 オホカレド、悉列記
 多カレド、悉列記
 セバ、却テ肝要ノ点
 不明ナラシテ、恐ル
 故ニ略ス

ソウゴブレイサイジヤウノ
葬後靈祭場之圖

初七日祭及年祭等

モ之ニ倣ヘ

但シ御饌ノ内少

カハモソ
ツ、更ル者アリ、其

都度々々本書ヲ

見テ知ルベシ

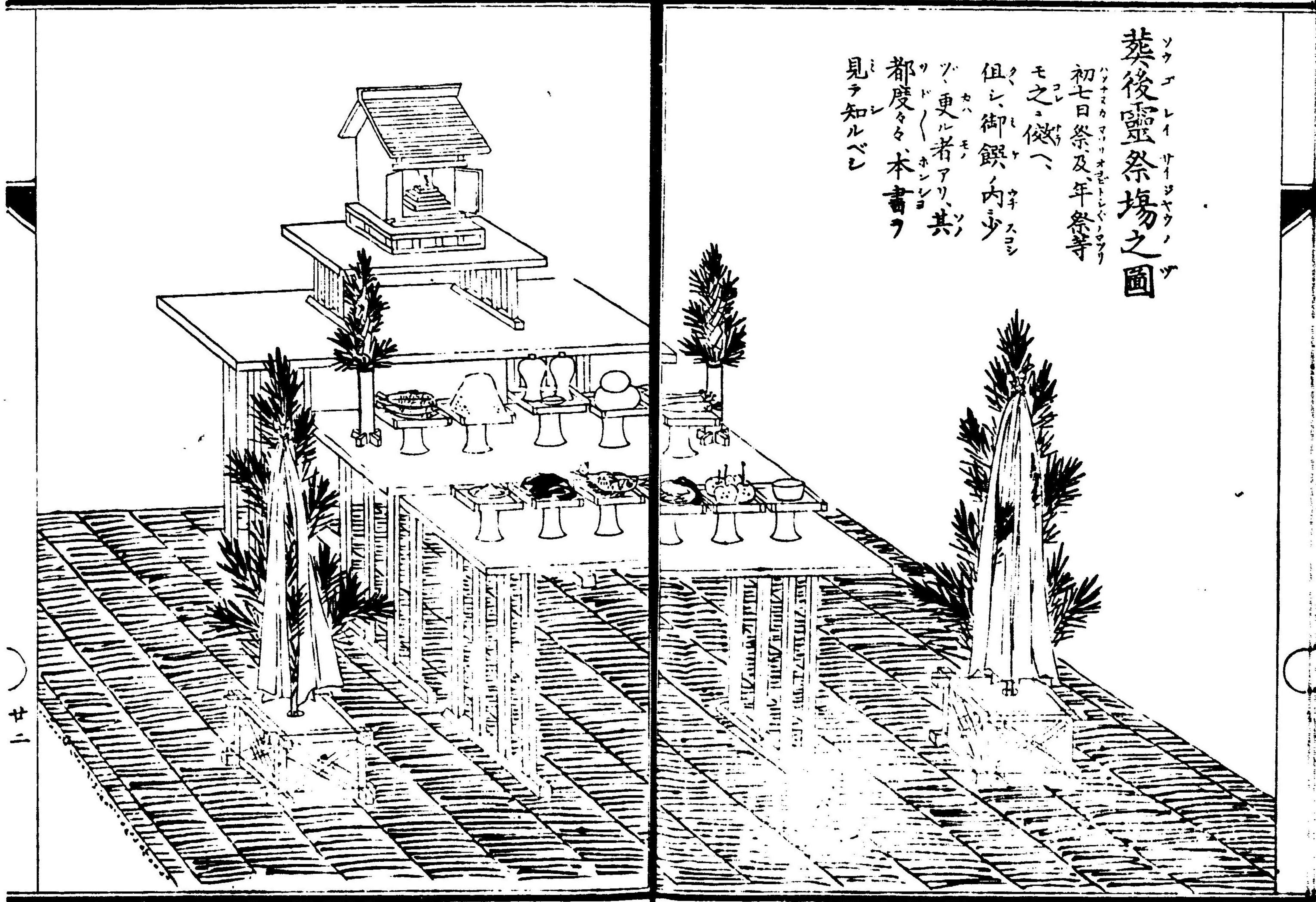

ツルギ
製松ノ白木ニテ

此ノ劍ノ寸法ハ

総テ布尺

ナリ

劍ノ裏ニハ

年月日何々

祭ト記スベシ

七日祭用

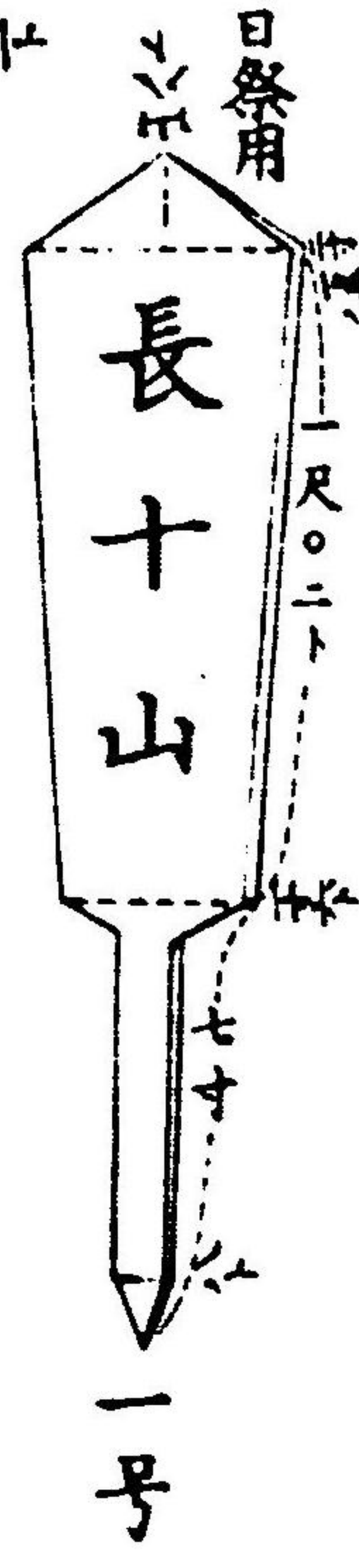

七七日祭用

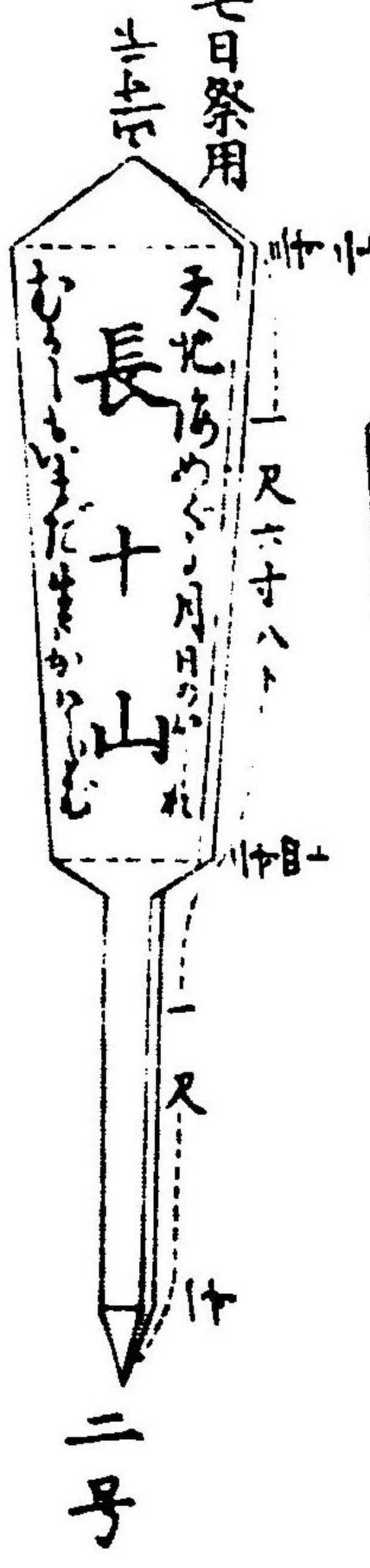

百日祭用

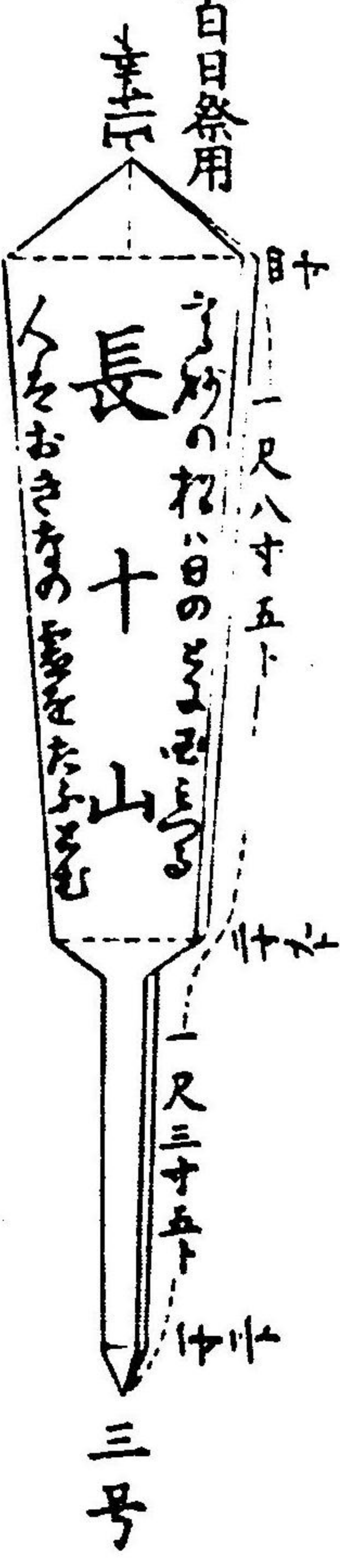

三年祭用

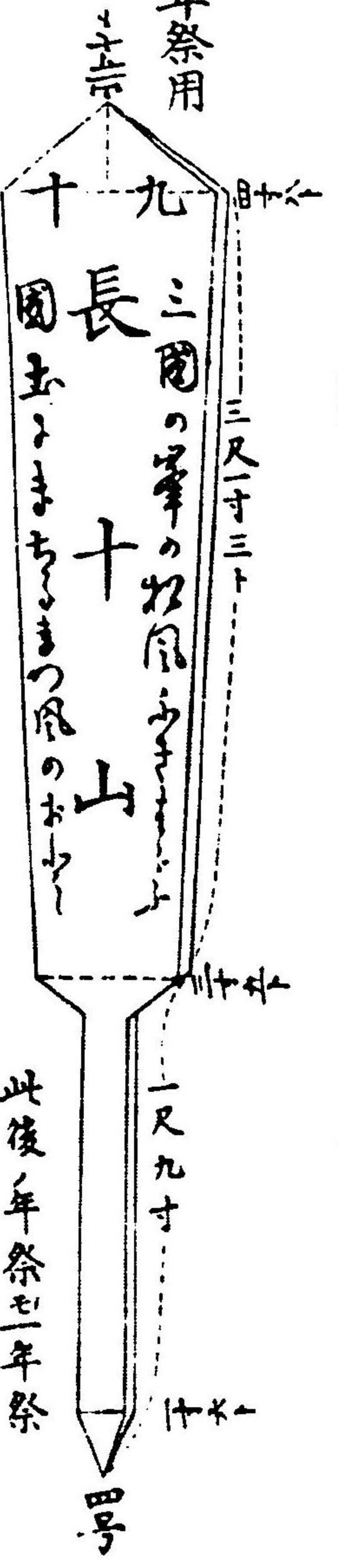

此後ノ年祭至三年祭ノ劍ト同モノヲ立ベシ

此第四号ノ劍ニ限り有位勲爵者又ハ教正及同寺職者又ハ徳望衆ニ優レタル人ハ(長十山皇明遍照九十年安清)ト記スレ

墓碑ノ裏又横ヲ何段何行ト別テ死去ノ年月日姓名年齢ヲ記スベシ若シ祖先ヨリ彫刻シテ余地無キ時ハ側ニ一石ヲ建設シテ(以石ニ表ニ御法ノ文字ヲ彫ルニ及ハズ)是亦何段ト別チテ彫刻スベシ

墓 碑

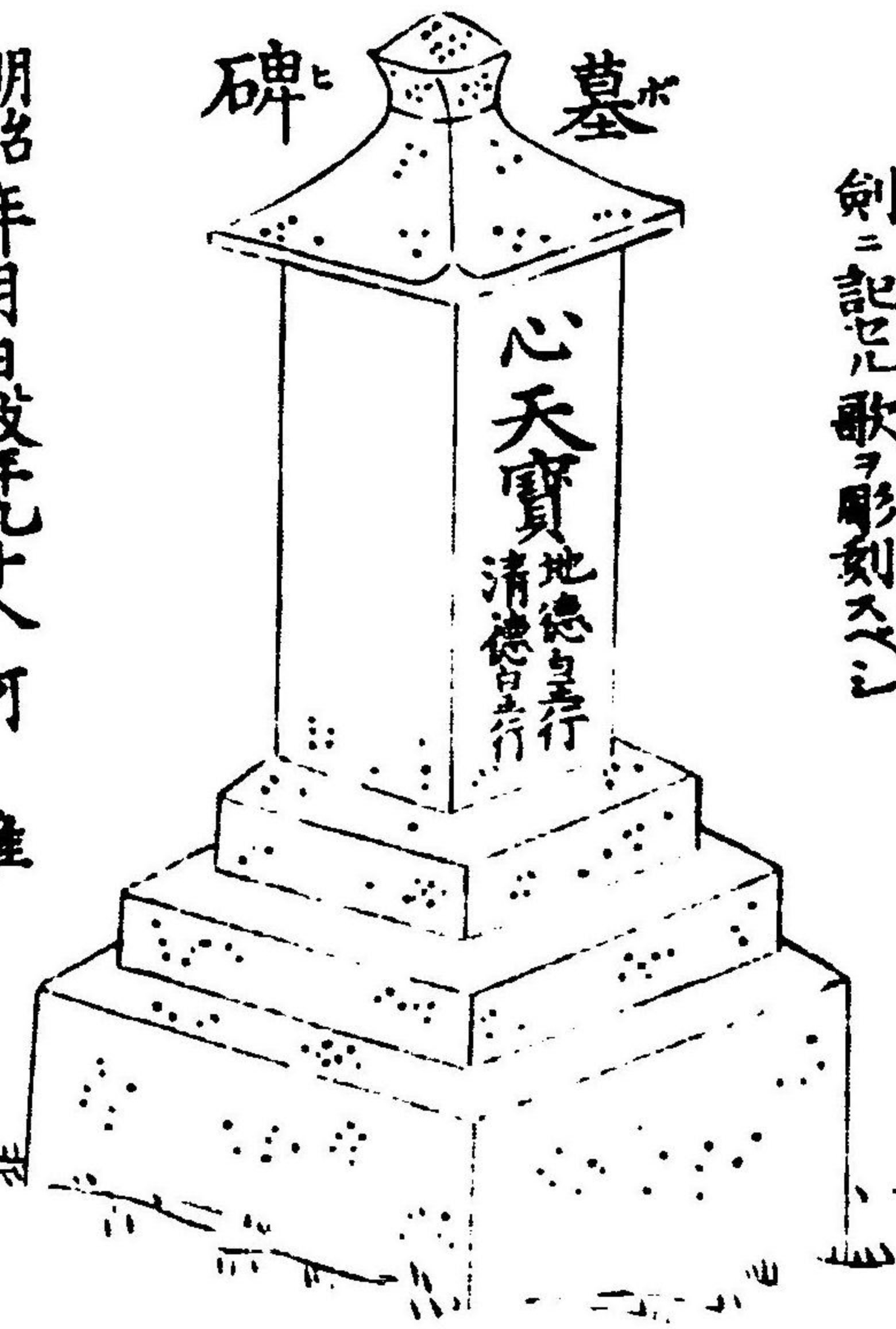

明治年月日没年九十八何 誰

125
172

明治三十二年一月廿三日印刷
明治三十二年一月廿六日發行

丸山教會本院藏版

神奈川県平民

著者 伊藤國義

神奈川県武藏國相模郡相模田村
登戸千二百七十四番地

印刷者 吉岡嚴八

東京市牛込區市ヶ谷加賀町
一丁目十番

東京府平民

發行者 増田英治

東京市神田區美路町三丁目二番地

印刷所 饒秀英舎工場

東京市牛込區市ヶ谷加賀町
一丁目十番

改式
墓標

相生
水徳國十安國止平今久知食愈上心

利年何月何日改式神道何教 住所 姓名
又時依り六一年祭ノ刻ノ如ク造ルモロシ

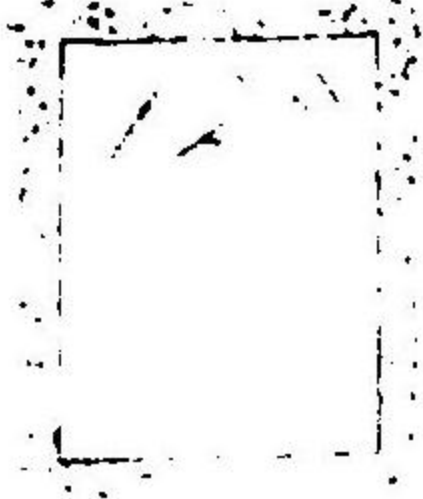

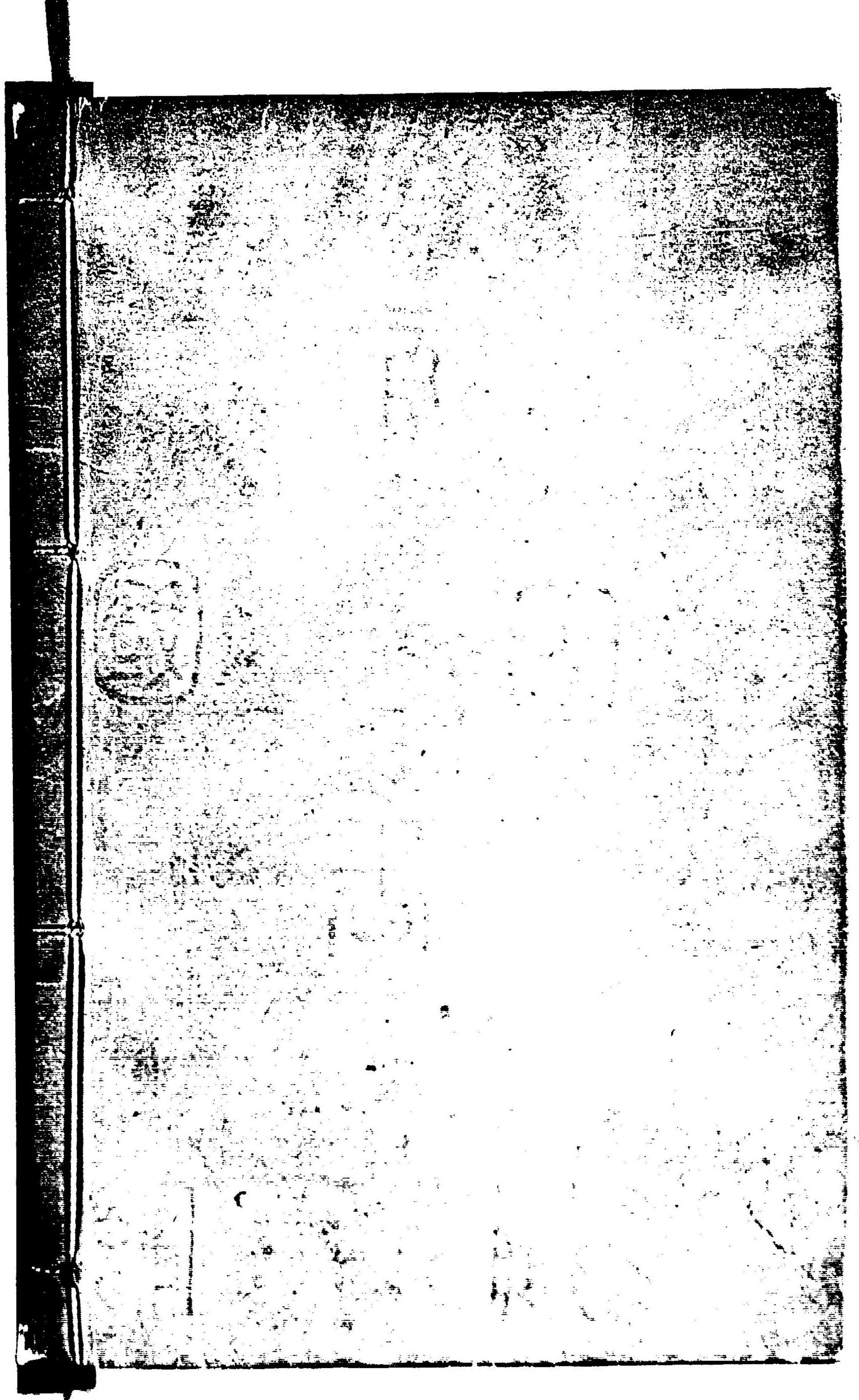

祭器便覽

全

172

014331-000-1

125-172

葬祭器具便覽

伊藤 国義 / 著

M32

ABB-0679

|||||