



This is a digital copy of a book that was preserved for generations on library shelves before it was carefully scanned by Google as part of a project to make the world's books discoverable online.

It has survived long enough for the copyright to expire and the book to enter the public domain. A public domain book is one that was never subject to copyright or whose legal copyright term has expired. Whether a book is in the public domain may vary country to country. Public domain books are our gateways to the past, representing a wealth of history, culture and knowledge that's often difficult to discover.

Marks, notations and other marginalia present in the original volume will appear in this file - a reminder of this book's long journey from the publisher to a library and finally to you.

Usage guidelines

Google is proud to partner with libraries to digitize public domain materials and make them widely accessible. Public domain books belong to the public and we are merely their custodians. Nevertheless, this work is expensive, so in order to keep providing this resource, we have taken steps to prevent abuse by commercial parties, including placing technical restrictions on automated querying.

We also ask that you:

- + *Make non-commercial use of the files* We designed Google Book Search for use by individuals, and we request that you use these files for personal, non-commercial purposes.
- + *Refrain from automated querying* Do not send automated queries of any sort to Google's system: If you are conducting research on machine translation, optical character recognition or other areas where access to a large amount of text is helpful, please contact us. We encourage the use of public domain materials for these purposes and may be able to help.
- + *Maintain attribution* The Google "watermark" you see on each file is essential for informing people about this project and helping them find additional materials through Google Book Search. Please do not remove it.
- + *Keep it legal* Whatever your use, remember that you are responsible for ensuring that what you are doing is legal. Do not assume that just because we believe a book is in the public domain for users in the United States, that the work is also in the public domain for users in other countries. Whether a book is still in copyright varies from country to country, and we can't offer guidance on whether any specific use of any specific book is allowed. Please do not assume that a book's appearance in Google Book Search means it can be used in any manner anywhere in the world. Copyright infringement liability can be quite severe.

About Google Book Search

Google's mission is to organize the world's information and to make it universally accessible and useful. Google Book Search helps readers discover the world's books while helping authors and publishers reach new audiences. You can search through the full text of this book on the web at <http://books.google.com/>

Princeton University Library



32101 073965145

TALKO-HRYNCEWICZ

SUDZHINSKOE DOISTORICHESKOE KLADBISHCHE
V IL'MOVOI PADI

P

LIBRARY
OF
PRINCETON UNIVERSITY

ТРУДЫ

Троицкосавско-Кяхтинскаго Отдѣленія Приамурскаго Отдѣла
Императорскаго Русскаго Географическаго Общества.

Томъ I. Выпускъ 2. 1898.

Travaux de la Sous-Section Troitzkossawsk-Kiakhta Séction du pays
d'amour de la société Imperiale Russe de Géographie.

Tome I, livraison 2. 1898.

МОСКВА

ТОВАРИЩЕСТВО ТИПОГРАФИИ А. П. МАМОНТОВА
ЛЕОНТЬЕВСКИЙ ПЕР., ДОМЪ МАМОНТОВА
1899



о serial
орс

Труды Троицкосавско-Кяхтинскаго Отдѣленія Приамурскаго Отдѣла
Императорскаго Русскаго Географическаго Общества.

Томъ I. Выпускъ 2. 1898.

Travaux de la Sous-Section Troitzkossawsk-Kiakhta Section du pays d'Amour
de la Société Imperiale Russe de Géographie.

Tome I, livraison 2. 1898.

**СУДЖИНСКОЕ ДОИСТОРИЧЕСКОЕ КЛАДВИЩЕ
ВЪ ИЛЬМОВОЙ ПАДИ**

Троицкосавскаго округа, Забайкальской области.

ПАЛЕОЭТНОЛОГИЧЕСКОЕ ИЗСЛѢДОВАНИЕ

Ю. Талько-Грынцевича.

Cimetière préhistorique de Soudji dans la vallée d'ormes
(Ilmowaja pad')

(District de Troitzkossawsk, Transbaikalie).

Recherche paléoethnologique

par J. de Talko-Grynsewicz.



МОСКВА

ТОВАРИЩЕСТВО ТИПОГРАФИИ А. И. МАМОНТОВА
ЛЕОНТЬЕВСКИЙ ПЕР., Д. МАМОНТОВА

1899

Печатано по распоряженію Троицкосавско-Вяхтинскаго Отдѣленія Приамурскаго
Отдѣла Императорскаго Русскаго Географическаго Общества.

ОГЛАВЛЕНИЕ.

	<i>Стр.</i>
I. Суджинское доисторическое кладбище въ Ильмовой пади, палеонтологическій очеркъ.	
1. Общій обзоръ мѣстности, устройство кладбища, могилъ и обрядъ погребенія.	1
2. Издѣлія: металлическія	8
3. „ костяныя	10
4. „ глиняныя	11
5. „ стеклянныя	13
6. „ кожаныя	—
7. Ткань.	14
8. Кости животныхъ	—
9. Кости человѣческія	15
10. Заключение	34
II. Дневникъ раскопокъ.	41—77
III. Приложенія.	
Табл. I. а) Карта Суджинскаго кладбища.	
б) Изображеніе чаще встрѣчающихся могилъ.	
„ II. Планъ кладбища.	
„ III—XI. Рисунки изслѣдованныхъ могилъ.	
„ XII—XX. Рисунки находокъ.	
„ XXI. Измѣренія костей туловища.	
„ XXII. Измѣренія череповъ.	
„ XXIII—XXVI. Черепа мужскіе и женскіе.	

TABLE DE MATIÈRES.

	<i>Page.</i>
I. Cimetière préhistorique de Soudji dans la vallée d'ormes (Ilmowaja pad'), esquisse paléoethnologique.	
1. Coup d'oeil sur le pays, construction du cimetière, des tombes et la cérémonie funéraire	1
2. Industrie: des métaux	8
3. „ des os	10
4. „ de terre grasse.	11
5. „ de verre.	13
6. „ de cuir.	—

NB 1293
RECAP

	<i>Page.</i>
7. Tissu.	14
8. Les restes des animaux.	—
9. Les restes humains.	15
10. Conclusion.	34
II. Journal des recherches	41—77
III. Appendices.	
Tabl. I. a) Carte du cimetière de Soudji.	
b) Vue des tombes plus fréquentes.	
„ II. Plan du cimetière.	
„ III—XI. Vue des tombes sondées.	
„ XII—XX. Les dessins des trouvailles.	
„ XXI. Recherches anthropométriques du tronc.	
„ XXII. Recherches anthropométriques du crâne.	
„ XXXIII—XXVI. Les crânes des hommes et des femmes.	



I.

Суджинское доисторическое кладбище въ Ильмовой пади.

ПАЛЕОЭТНОЛОГИЧЕСКИЙ ОЧЕРКЪ.

1. Общій обзоръ мѣстности. Устройство кладбища, могилъ и обрядъ погребенія.

Cimetière préhistorique de Soudji dans la vallée d'ormes
(Ильмовая пада).

Esquisse paléoethnologique.

1. Coup d'oeil sur le pays. La construction du cimetière, des tombees et la cérémonie funeraire.

Доисторическое кладбище въ Ильмовой пади, такъ прозванной отъ растущихъ здѣсь ильмовыхъ деревьевъ, лежитъ въ Троицко-савскомъ округѣ Забайкальской области по среднему теченію рѣки Суджи, въ 10 килом. на В. отъ слободы Усть-Кяхты, въ казенномъ лѣсу, въ 20 килом. на С.-В. отъ г. Троицкосавска и въ 2-хъ килом. отъ праваго берега высохшей рѣки Малой Суджи. Сама же р. Суджи беретъ начало на С.-В. въ 10 килом. отъ Троицкосавска и течетъ сперва къ С.-В. отъ города, а потомъ повертывается на З. и въ мѣстности Кипріяновка, въ 5 килом. отъ Усть-Кяхты, впадаетъ въ р. Саву, имѣя протяженія до 15 килом.; по среднему почти ея теченію, а именно на 8 килом. отъ ея начала,

лежитъ описываемое нами кладбище. Въ вершинѣ теченія этой рѣчки, въ 6 килом. отъ Ильмовой пади, лежитъ другое такое кладбище.

Р. Суджи лежитъ въ районѣ монгольской исторической мѣстности, почти въ 400 килом. отъ треугольника, образуемаго началами 3 рѣкъ: Тола, Керулена и Орхона, считающагося колыбелью монгольского народа и усыпальницей древнихъ монгольскихъ хановъ и въ такомъ же разстояніи отъ развалинъ Каракорума на Орхонѣ, древней столицы тѣхъ же хановъ. При такомъ географическомъ положеніи очень возможно, что въ древности, во время безпрестанныхъ войнъ, покрытые густыми лѣсами берега р. Суджи были нѣкогда мѣстомъ междоусобій и театромъ военныхъ дѣйствій. Съ названіемъ *Суджи* встрѣчаемся у древнихъ авторовъ. Баронъ d'Ohsson въ своей исторіи монголовъ ¹⁾, приводя слова извѣстнаго персидскаго историка Рашидъ-Эдина („Джами-Уть-Теварихъ“), говоритъ, что во время похода Темучина, извѣстнаго подъ именемъ Чингис-хана, противъ найманскаго царя Баярука, наслѣдовавшаго престолъ послѣ своего брата Таянъ-хана, Баярукъ былъ пойманъ въ 1205 году на охотѣ въ лѣсахъ подлѣ р. Суджи въ окрестностяхъ горъ, называемыхъ по-тюркски Улугъ-Тагъ (Большія горы), составляющихъ, какъ говоритъ историкъ, на западѣ за Байкаломъ продолженіе цѣпи Малаго Алтая, отдѣляющей Сибирь отъ древней Татаріи. Баярукъ былъ убитъ, его семья, стада и все, что онъ имѣлъ, досталось въ руки Чингисъ-хана.

Мѣсто, на которомъ расположено кладбище, тянется возвышенною площадью въ 3 килом., длиною съ В. на З., и упирающеюся къ С. въ подошву горы Убыръ-хода (холодное мѣсто), а къ Ю. прилегающею къ узкой пади, имѣющей видъ русла высохшей рѣчки. За нею возвышаются крутыя, каменистыя высокія горы Баинъ-дцурху (Богатое сердце). Площадь могилы съ сѣв. стороны поросшая деревьями, осинникомъ и мелкими кустарниками, а въ другихъ мѣстахъ сосной, ильмой и березой. Мѣсто это, по словамъ старожиловъ - бурятъ, живущихъ въ ближайшихъ улусахъ, лѣтъ полтора ста тому назадъ было займкой нѣкоего русскаго поселенина, прозываемаго Липкой, и, по преданію, будто бы на одной

¹⁾ M. le baron d'Ohsson. Histoire de Mongols depuis Tchinguiz-Khan jusqu'à Timour-Bey ou Tamerlan. 1834. T. I, стр. 101.

изъ самыхъ большихъ могилъ показывался по вечерамъ пѣтухъ. Липко заподозрилъ тогда, что въ этой могилѣ долженъ быть зарытъ кладъ, и сталъ ее раскапывать. Говорятъ тѣ же буряты, что на Средня Суджи лѣтъ болѣе 40 тому назадъ прїѣзжалъ изъ Монголіи какой-то знатный лама и привезъ съ собою древніе документы, писанные на бараньей кожѣ (пергаментъ) красными чернилами, въ которыхъ подробно излагалось и указывалось мѣсто, гдѣ находился закопанный кладъ. Буряты, желая воспользоваться этими документами, набросились на ламу, чтобы ихъ у него отнять, но лама, не желая открыть мѣста клада, документы съѣлъ, а потомъ былъ ими убитъ. Въ 1889 году говорятъ, что прїѣзжалъ опять другой лама монгольскій и раскапывалъ могилы на верхнемъ Суджи, гдѣ нашелъ много человѣческихъ костей, бронзовыхъ предметовъ, камней съ надписями и проч. Участвовали въ раскопкахъ преимущественно русскіе рабочіе, такъ какъ буряты, по предрасудкамъ, могилъ боятся раскапывать. Русскіе рабочіе, бывшіе при раскопкахъ съ ламой, тоже уклоняются отъ прямого отвѣта, тѣмъ болѣе что и жители Усть-Кяхты на раскопки могилъ смотрятъ со страхомъ, приписывая заболѣваніе нѣкоторыхъ рабочихъ вліянію нечистыхъ силъ, что имѣло будто бы мѣсто послѣ раскопокъ на верхнемъ Суджи.

Кладбище по среднему теченію р. Суджи, въ сторонѣ отъ большаго тракта, среди лѣса, многимъ даже окрестнымъ русскимъ жителямъ не было извѣстно. Членъ отдѣленія Я. С. Смоленевъ, всю жизнь проживающій въ Усть-Кяхтѣ, узналъ лишь тогда о существованіи кладбища отъ вблизи живущихъ бурятъ, когда мы стали интересоваться мѣстными памятниками старины и подыскивали могилы для раскопокъ. Вскорѣ послѣ того, лѣтомъ 1896 года я съ моимъ неотступнымъ товарищемъ по изслѣдованію Я. С. Смоленевымъ предпринялъ раскопки этихъ могилъ, однако не могъ за одно лѣто, за недостаткомъ рабочихъ и времени, окончить и пришлось таковыя продолжить лѣтомъ въ слѣдующемъ 1897 году. Какъ недостатокъ рабочихъ, такъ и разстояніе кладбища отъ ближайшихъ населенныхъ мѣстъ Троицкосавска и Усть-Кяхты, дожди и неустойчивая погода, какъ это было лѣтомъ въ 1897 году, затрудняли работы, которыя могли быть производимы лишь по нѣсколько дней за каждымъ разомъ и съ большими перерывами. Впрочемъ, и самый періодъ времени для работъ въ Забайкальѣ весьма непродолжителенъ.

Весна, которая вездѣ считается самымъ благопріятнымъ временемъ для археологическихъ работъ по причинѣ обилія рабочихъ рукъ и долготы дня, здѣсь задерживаетъ работу мерзлостью почвы до первыхъ чиселъ іюня. При началѣ работъ 5—7 іюня мы еще находили во многихъ могилахъ почву на глубинѣ 1 метра замерзшею, кромѣ того, затрудняло раскопку большое число въ могилахъ огромныхъ каменныхъ плитъ и глыбъ, которыя приходилось вмѣстѣ съ глыбами льда разбивать съ большимъ усиліемъ ломами. Съ конца іюня или начала іюля продолжительные ливни задерживали раскопки вплоть до полевыхъ работъ. Лишь въ началѣ сентября, если ранніе морозы не препятствовали, мы могли въ теченіе двухъ—трехъ дней работать, но и то работа была мало успѣшная за короткостью дня и отдаленностью жилыхъ помѣщеній, изъ которыхъ рабочіе должны были ежедневно совершать 20 верстъ впередъ и обратно. Эта дальность разстоянія не позволила намъ доставить въ городъ всѣхъ добываемыхъ костей животныхъ изъ могилъ, много изъ нихъ пришлось оставлять на мѣстѣ.

Мѣстность, на которой раскинуто кладбище, нынѣ безводно, ближайшія рѣчки высохли, а лишь изъ горъ вытекаютъ два небольшихъ ключа. Почва здѣсь состоитъ изъ древнѣйшихъ кристаллическихъ горныхъ породъ, въ обнаженіяхъ горъ выступаютъ гнейсы и гнейсо-граниты. Коренныя породы покрыты мѣстами толстымъ слоемъ песка, а мѣстами суглинкой и болотными отложеніями. Кладбище тянется съ В. на З. на протяженіи 3 килом. длиною и $\frac{1}{2}$ килом. шириною, состоя какъ бы изъ 5 площадей, окруженныхъ болѣе или менѣе глубокими рвами, открывающимися въ вышеописанную падь, окружающую съ южной стороны площадь кладбища. На всемъ этомъ пространствѣ помѣщается до 212 могилъ, а, можетъ быть, и больше, потому что не всѣ могли быть распознаны помимо многократнаго сосчитыванія, такъ какъ многія изъ нихъ закрыты между деревьями и кустами, внѣдрены въ землю или заросли травой и совсѣмъ ускользаютъ отъ глазъ изслѣдователя. Пять могильныхъ площадей, начиная съ В. на З., идутъ въ слѣдующемъ порядкѣ:

Площадь А самая крайняя, раздѣленная малымъ рвомъ съ восточной стороны, за которымъ лежатъ 2 могилы. Площадь эта, густо заросшая деревьями, приблизительно съ 40 могилами, длина ея $\frac{3}{4}$ килом., а ширина $\frac{1}{2}$ килом.

Площадь В тоже покрыта деревьями, длиною и шириною до 1 килом. съ наибольшимъ числомъ, а именно до 60, могилъ.

Слѣдующія за ними площади значительно меньше, заросшія деревьями, лежатъ ниже предыдущихъ на склонѣ горы и тянутся не съ В. на З., а съ С. на Ю. Площадь С, шириною болѣе 1 килом. и длиною отъ $\frac{1}{8}$ до $\frac{1}{2}$ килом., заключаетъ до 40 могилъ. Въ южной сторонѣ этой площади найдено 5 маленькихъ желѣзныхъ сошниковъ. За нею слѣдуетъ площадь D шириной и длиною до $1\frac{1}{2}$ килом., заключающая самое меньшее, а именно до 30, могилъ, и, наконецъ, площадь E длиною и шириною лишь въ $\frac{1}{4}$ килом., съ 40 могилами. Въ средней своей части площадь эта образуетъ какъ бы долину, густо усѣянную могилами, числомъ до 15.

Прежде чѣмъ приступить къ подробному изложенію нашихъ изслѣдованій, каковыя читатель найдетъ въ прилагаемомъ дневникѣ раскопокъ и въ приложеніяхъ (состоящихъ изъ: плана мѣстности, плана кладбища, наружнаго вида могилъ, подробныхъ рисунковъ изслѣдованія ихъ, рисунковъ находокъ и таблицъ антропологическихъ измѣреній костей туловища и череповъ), мы въ краткомъ очеркѣ постараемся обобщить результаты нашихъ изслѣдованій. Въ дневникѣ мы описали наши изслѣдованія по площадямъ въ той послѣдовательности, въ какой они были производимы, ссылаясь на таблицы приложенія. Въ настоящемъ же очеркѣ мы рассмотримъ какъ распредѣленіе, такъ и форму могилъ въ Ильмовой пади, встрѣтившіяся въ нихъ находки, кости животныхъ и человѣческія и, наконецъ, родъ погребенія вмѣстѣ съ нѣкоторыми общими замѣчаніями по отношенію къ изслѣдованному нами кладбищу.

Всѣхъ могилъ, изслѣдованныхъ нами на кладбищѣ въ Ильмовой пади, было 33, въ томъ числѣ 1 большая и 32 меньшихъ. По площадямъ онѣ распредѣляются слѣдующимъ образомъ: на площади А могилъ 5, на В—10 (въ томъ числѣ 1 большая), на С—12, на D и E по 3 могилы. Относительно наружнаго вида этихъ могилъ, онѣ значительно разнятся отъ болѣе древнихъ каменнаго вѣка, нами раскопанныхъ, гораздо болѣе высокихъ, усыпанныхъ преимущественно камнями (Цаганъ-Усупскій и въ Сухомъ-Ключѣ). Могилы въ Ильмовой пади состоятъ изъ большихъ и малыхъ, и оба вида сдѣланы изъ земли и камней. Первыхъ мы насчитали 4. Двѣ изъ нихъ на площади А и двѣ на площади В. Онѣ своею громадною величиною значительно отличаются отъ меньшихъ могилъ. Всѣ

большія могилы отличаются одна отъ другой лишь размѣрами. Самая большая изъ нихъ на площади оказалась раскопанною, почему измѣнила первоначальную свою форму. Кругомъ ея усыпанъ какъ бы валъ изъ камней, добытыхъ изъ могилы, такъ что мѣстами онъ возвышается до 4 м. Окружность ея доходить до 60 метровъ. Посерединѣ могилы яма въ видѣ круглаго воронкообразнаго на 6 метр. углубленія, заросшая деревьями, диаметръ ея 20 метр. Одна изъ большихъ могилъ на площади В, раскопанная нами, имѣла почти такую же форму, какъ и двѣ другія. Она представляла посерединѣ нѣкоторое воронкообразное углубленіе въ центрѣ, 4 метр. въ диаметрѣ, кругомъ обнесенное высокою каменною въ $1\frac{1}{2}$ м. площадкой съ отвѣсными боками, шириной въ 3 метра. Съ южной стороны аллея въ два ряда, вымощенная, ведетъ въ могилу. Хотя раскопки этой большой могилы, кромѣ нѣкоторыхъ осколковъ человѣческихъ костей, и то найденныхъ не въ особенно глубокихъ слояхъ почвы, и не дала никакихъ находокъ, тѣмъ болѣе, что за обваломъ могилы работы въ ней должны были быть прекращены, а вторичная очистка земли при дороговизнѣ рабочихъ требовала бы большихъ затратъ; однако, могила эта, раскопанная на глубину слишкомъ 7 метр., показала, что вся она сдѣлана, какъ и меньшія могилы, изъ большихъ камней, перемѣшанныхъ съ землей, и что при раскопкѣ на такой глубинѣ не достигли еще грунтовой земли, что указываетъ, что и большія насыпи не памятники, по-монгольски прозываемые „субурганамъ“, а служили, вѣроятно, тоже мѣстомъ погребенія.

Что же касается меньшихъ могилъ, то онѣ всѣ очень схожія: мало или совсѣмъ не выдаются надъ поверхностью земли, кругомъ выложены какъ бы площадкою изъ камней отъ 1—2 м. шириною съ наугольниками и посерединѣ съ воронкообразнымъ углубленіемъ отъ $\frac{1}{4}$ — $\frac{1}{2}$ м. въ диаметрѣ, форма могилъ четырехугольная или квадратная, рѣдко круглая. Съ южной стороны ведетъ въ могилу аллея, выложенная камнями. — Однимъ словомъ, меньшія могилы являются какъ бы типомъ большихъ въ миниатюрѣ. Вообще изъ 31 могилы, которыхъ форму можно было различить, наибольшее число ихъ приходилось на квадратную (14), изъ которыхъ 6 имѣли по $4\frac{1}{2}$ м. по сторонамъ, 2 могилы по 4, 5 и по 6 м. и по 1 могилѣ по $3\frac{1}{2}$ и по 7 м. по сторонамъ. Четырехугольной формы 12 могилъ, изъ нихъ 3 могилы по 4 и 5 м. по сторонамъ, 2 по 5

и 6 м. и 2 по 3 и $3\frac{1}{2}$ м. и по 1 могилѣ по 3 и 4 м., по 6 и $4\frac{1}{2}$ м., по 6 и 8 м., по $4\frac{1}{4}$ и $3\frac{1}{2}$ м. и по $4\frac{1}{2}$ и $5\frac{1}{2}$ м. Круглой формы мы насчитали всего 5 могилъ: 2 могилы съ діаметромъ по 3 м., по 1 могилѣ съ діаметромъ по $4\frac{1}{2}$ м., 5 м. и $7\frac{1}{2}$ м.

Перейдемъ теперь къ внутреннему строенію могилъ. При изслѣдованіи мы раскапывали могилы въ видѣ четырехугольниковъ, имѣющихъ стороны длиною отъ 3—4 метровъ и шириною отъ 2—3 метровъ, сообразно величинѣ гроба. Углубленная середина могилъ обыкновенно сверху была прикрыта небольшимъ слоемъ земли, дальше попадались камни и чѣмъ глубже, тѣмъ они были больше, въ видѣ огромныхъ каменныхъ глыбъ и плитъ, перемежанныхъ съ землею. Середина могилы часто бывала обставленною отвѣсно стоящими каменными плитами. На 1—2 м. вглубь попадались кусочки угля въ большемъ или меньшемъ количествѣ, а въ двухъ могилахъ огромныхъ размѣровъ листовничныя бревна, на половину обугленные (№№ 22 и 27). Дальше часто бывали находимы уголь, перемежанный съ пепломъ, а на глубинѣ отъ $1\frac{1}{2}$ —4 м. гробъ. Что же касается глубины нахождения гробовъ, то изъ 32—14 находилось на глубинѣ 3 м., 8—на $2\frac{1}{2}$ м., 4—на $1\frac{1}{2}$ м., 3—на 2 м., 2 на $3\frac{1}{2}$ м. и 1 на глубинѣ 4 м. Гробъ состоялъ изъ сруба, обыкновенно изъ очень толстыхъ листовничныхъ бревенъ въ одинъ, два или три ряда. Срубъ имѣлъ досчатое листовничное дно, а сверху накатникъ изъ толстыхъ бревенъ, поперечно идущихъ на разстояніи $\frac{1}{2}$ м. отъ дна сруба. Длина и ширина сруба при погребеніи зависѣла, вѣроятно, отъ роста покойника и предметовъ, вмѣстѣ съ нимъ погребенныхъ. Длина сруба, чаще всего встрѣчаемая, была отъ 2— $2\frac{1}{2}$ м., а рѣдко больше или меньше. Самая большая длина сруба, встрѣчаемая по одному разу, была 3 и $3\frac{1}{4}$ м. Ширина сруба бывала различная. Самою частою отъ 50—80 сан., иногда она достигала до 1 м. Не всегда ширина сруба въ обоихъ концахъ бывала одинаковою, что измѣняло и самую его форму, придавая видъ теперешнихъ гробовъ. Изъ 30 случаевъ въ 14 ширина сруба въ головахъ и ногахъ встрѣчалась одинаковою отъ 40—80 сан. въ 16 въ головахъ шире иногда почти два раза столько, сколько въ ногахъ (въ головахъ отъ 50 сан.—1 м., въ ногахъ отъ 25—75 сан.). Изъ 30 случаевъ въ 5 въ срубахъ были находимы поперечныя перекладины по одной, а иногда, смотря по длинѣ сруба, и по двѣ, раздѣляющія срубъ на 2 или на 3 камеры. Концы пере-

кладяиъ клиномъ входили въ длинныя бревна сруба. Въ самой большой камерѣ помѣщались покойникъ и предметы, съ нимъ найденныя, въ меньшихъ—животныя. Срубъ лежалъ въ могилахъ въ направленіи съ сѣвера на югъ. Помѣщенію сруба въ могилѣ соответствовала и наружная ея форма съ вылощеннымъ входомъ съ южной стороны. Кругомъ срубъ внутри могилы, какъ я уже упомянулъ выше, былъ обставленъ часто каменными плитами, а иногда, кромѣ того, обкладывался большими глыбами красной и желтой глины, какъ, напр., мы это видѣли въ могилѣ № 12.

Отъ описанія устройства могилъ мы переходимъ къ находкамъ, встрѣтившимся въ срубахъ. Къ нимъ относятся: 1) металлическія издѣлія: а) желѣзныя, б) бронзовыя, с) серебряныя и d) золотыя. 2) Костяныя издѣлія. 3) Глиняныя издѣлія. 4) Стекланныя издѣлія. 5) Кожа. 6) Ткань и, наконецъ, 7) а) кости животныхъ и б) кости человѣческія. Разсмотримъ таковыя по порядку.

2) Металлическія издѣлія.

Industrie des métaux.

а) Желѣзныя. Самымъ распространеннымъ изъ металловъ у жителей Ильмовой пади было желѣзо. Изъ 32 могилъ оно найдено въ 19. Жаль, что непрочность этого металла не позволила сохраниться вещамъ, изъ него приготовляемымъ, до нашихъ дней. Большинство этихъ предметовъ измѣнено до неузнаваемости и представляется въ видѣ комковъ расплывшейся твердой, крупной, безформенной ноздреватой шлакообразной массы подъ вліяніемъ сырости и отчасти огня. Мѣстами въ массу эту вѣдрилились куски дерева, кожи, ткани, кремня, а иногда выступаютъ крупинки золота. Желѣзные предметы, которые сколько-нибудь сохранили свою первоначальную форму, это—гвозди, клинки саблей и рукоятка, обложенная кожей съ инкрустаціей золотомъ, представляющей въ видѣ крупинокъ (мог. №№ 4 и 13). Во многихъ могилахъ мы встрѣчаемъ еще сохранившіяся пряжки, удила и кольца или осколки ихъ. Желѣзо представлялось для жителей настолько сподручнымъ металломъ, что примѣнялось вездѣ: гвоздями сколачивали бревна срубовъ (мог. № 1), прикрѣпляли многія костяныя издѣлія (мог. №№ 32 и 33) и даже золотыя мелкіе предметы (№№ 1 и 33).

б) Бронзовые. Послѣ желѣза чаще встрѣчаемымъ металломъ въ похоронномъ обрядѣ Ильмовой пади является бронза. Бѣлый сплавъ этого металла встрѣтился въ одной могилѣ (№ 1) въ видѣ двухъ предметовъ, а именно: двухъ осколковъ тонкой круглой пластинки длиной 57 мм., одна ея сторона гладкая, полированная, другая же штампованная. Къ сожалѣнію, пластинкѣ недостаетъ полного узора. Насколько можно судить по оставшимся частямъ, середина пластинки имѣла рисунокъ звѣзды, а кругомъ нея проходили двѣ узкія каймы съ поперечными линиями, а между ними полоска, украшенная знаками, отличающимися отъ т. н. средне-азіатскихъ рунъ, снятыхъ съ надписей на камняхъ съ древнихъ могилъ Монголіи. Знаки, приведенные нами, имѣютъ слѣдующее очертаніе:

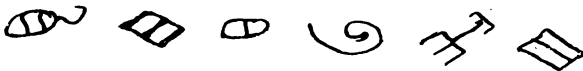

Другой предметъ изъ бѣлой бронзы есть значительная часть круглаго небольшого полированного зеркала. Его полная величина должна была имѣть свыше 100 мм. въ діаметрѣ. Одна сторона полированная, другая съ орнаментацией, штампованная, съ зигзагообразными узорами, напоминающими нѣсколько разъ повторяющуюся латинскую букву S. По четыремъ сторонамъ зеркала находятся выдающіеся бугорки, и одинъ побольше посерединѣ, съ поперечнымъ отверстіемъ.

Изъ предметовъ желтой бронзы (въ могилѣ № 24) найдена четырехугольная пластинка, прорѣзанная съ четырехъ сторонъ, что придаетъ ей видъ звѣздообразный, съ отверстіями посерединѣ. Другой маленькій предметъ неопредѣленнаго назначенія, въ видѣ тонкаго кольца, изъ котораго изъ четырехъ сторонъ исходитъ родъ лучей: три короткихъ, а четвертый удлиняется въ палочку. Предметъ этотъ покрытъ окисью мѣди (мог. № 26). Кромѣ того, найдены пряжки въ видѣ пуговицъ отъ лошадиной сбруи, черезъ которыя продѣты ремни (мог. № 27). Въ нѣкоторыхъ могилахъ значительные натѣки мѣди съ органическими частями въ видѣ зеленой мягкой массы (мог. № 8); кромѣ того, въ зеленый цвѣтъ окрашены нѣкоторыя человѣческія кости (мог. № 30).

с) Серебряныя издѣлія. Изъ серебра были найдены лишь маленькіе кусочки тонкой штампованной пластинки, потемнѣвшей и

приставшей къ кусочкамъ дерева. Узоръ на пластинкѣ трудно разобрать, какъ и ея назначеніе (мог. № 1).

d) Золотыя издѣлія. Золото, насколько можно судить по находкамъ, хотя и рѣдко встрѣчалось какъ металлъ цѣнный, но все-таки чаще серебра. Въ первой могилѣ, раскопанной нами въ Ильмовой пади, въ верхнемъ бревнѣ накатника сруба найдена прикрѣпленная къ нему золотая пластинка, формой листка дерева (мог. № 1). Случайности мы обязаны, что послѣдняя могила, раскопанная нами на этомъ кладбищѣ, была украшена на перегородкѣ сруба тоже золотою тонкою пластинкой, формой полукруга (мог. № 33). Отдѣлка этихъ пластинокъ самая примитивная, черезъ отверстіе ихъ продѣтъ желѣзный гвоздь. Кромѣ того, крупинки золота попадались въ пеплѣ и между частичками желѣза, какъ равно въ видѣ крупинокъ на рукояткѣ сабли (мог. № 3).

3. Костяныя издѣлія.

Industrie des os.

Издѣлія изъ костей были въ большомъ употребленіи у похороненныхъ въ Ильмовой пади. Они найдены въ 15 могилахъ, т.-е. почти въ половинѣ. Самымъ распространеннымъ является родъ ножей одинаковой ширины въ обоихъ концахъ и съ небольшою круглою выемкой съ одной стороны, какъ бы у рукоятки. Длина ихъ до 350 мм. Такихъ ножей встрѣчалось отъ 1 — 3 въ одной могилѣ (№№ 1, 2, 3, 4, 8, 13, 16, 22, 24 и 32). Длинные до 360 мм. пластинки, съ одной стороны нѣсколько выпуклыя и полированныя, а съ другой, вогнутыя, посерединѣ широкія, а къ концамъ суживающіяся, у нѣкоторыхъ одинъ край оканчивается тупо, со срѣзанною сверху внизъ поверхностью. Пластинки эти, неизвѣстнаго назначенія, своими контурами напоминаютъ нѣсколько рыбъ; были находимы по 2 или по 3 экземпляра, большею частью въ тѣхъ же могилахъ, гдѣ и вышеописанные ножи (№№ 8, 13, 16, 22, 32). Палочки полированныя съ поверхности, тонкія, толще посерединѣ и съ болѣе утонченными концами, наподобіе вязальныхъ иголокъ, встрѣчались по 2 и больше въ могилѣ (№№ 1, 3, 4, 13, 29, 30), миниатюрныя ложечки разной формы; двѣ изъ нихъ, чрезвычайно маленькія, формой напоминаютъ курительную трубку,

употребляемую нынѣ китайцами и монголами, — „ганза“; ручка одной изъ нихъ граненая съ отверстіемъ на краю (№ 1); плоская маленькая ложечка, употребляемая нынѣ ламами монгольскими для лѣкарствъ (№ 9); другая маленькая ложечка въ сравненіи съ вышеописанными весьма грубой отдѣлки съ отверстіемъ въ ручкѣ (№ 13). Довольно часто попадались въ могилахъ разныя пластинки, то круглой формы, то продолговатой, съ дырками по краямъ, черезъ которыя продѣты желѣзныя проволоки, посредствомъ которыхъ онѣ, вѣроятно, прикрѣплялись къ другому предмету. Одна изъ пластинокъ круглая, съ выдающимся съ одной стороны кружкомъ, служила, вѣроятно, крышкой банки, другія, какъ бы съ шейками короткими, какъ можно судить, имѣли такое же употребленіе (№№ 12, 32). Двѣ пластинки продолговатой формы, одна съ округленнымъ концомъ и съ вырѣзкой посерединѣ, другая нѣсколько длиннѣе съ отверстіемъ, въ которое вставленъ костяной гвоздь; въ концѣ гвоздя провинчена дырка, черезъ которую проходила, вѣроятно, засовка или веревочка для удержанія гвоздя на мѣстѣ. Употребленіе пластинки неизвѣстно (№ 33). Изъ другихъ предметовъ найдены: еще одна половинка оправы черенка ножа съ провинченнымъ въ краю отверстіемъ (№ 16), толстая рукоятка въ видѣ колодки съ болѣе широкимъ концомъ внизу и болѣе суженнымъ къ клинку, очень напоминающая современныя оправы кухонныхъ ножей. Съ одного конца рукоятки замѣтенъ клинокъ, а съ нижняго конца желѣзный шпиль, посредствомъ котораго клинокъ прикрѣплялся къ рукояткѣ (№ 17). Далѣе небольшой предметъ грушевидной формы, насаженный на деревянный шпиль (№ 2), другой такой же формы предметъ (№ 3), округленная съ одного конца пластинка, съ другого вилообразно расходящаяся и напоминающая собою принадлежность лука (№ 8), и небольшая трубка съ тонкими стѣнками, съ рѣзнымъ изображеніемъ на ней дракона, отличающаяся большимъ изяществомъ отдѣлки въ сравненіи съ другими предметами.

4. Глиняныя издѣлія.

Poterie.

Глиняныя издѣлія были въ большомъ употребленіи въ видѣ сосудовъ разной формы и величины. Они приготовлялись изъ раз-

ной глины: сѣрой, черной и красной. Находимъ большое различіе какъ въ качествѣ матеріала и въ способѣ приготовленія, такъ равно въ изяществѣ отдѣлки, отъ самыхъ неуклюжихъ и тяжелыхъ до хорошо отдѣланныхъ, съ тонкими отдѣлками, горшковъ. Форма ихъ разнообразна, отъ маленькихъ, низкихъ и широкихъ съ узкими отверстиями (какъ, на примѣръ, въ могилахъ №№ 26, 27, 29 и проч.), такихъ же высокихъ и узкихъ, очень грубой отдѣлки, (№ 28) до широкихъ и большихъ съ значительными отверстиями (№ 13). Вместимость ихъ колеблется отъ $\frac{1}{4}$ стакана до 2 ведеръ.

Всѣ горшки или осколки, добытые изъ кладбища, принадлежали къ 29 отдѣльнымъ сосудамъ. У большинства изъ найденныхъ поверхность была обгорѣлая, испачканная пепломъ и углемъ. По цвѣту глины они были изъ свѣтло-сѣрой—3, темно-сѣрой, почти до чернаго цвѣта—16 и красной—10. Можно полагать, что количество горшковъ въ могилахъ было больше, но, какъ извѣстно, по числу горшковъ они были преимущественно изготовлены изъ темной глины, хуже выжженной и подвергавшейся значительной порчѣ въ землѣ. Изящностью отдѣлки горшки изъ черной и красной глины уступаютъ сѣрымъ. Между встрѣчающимися сосудами мы различаемъ: самый большой, низкій, широкий, съ узкимъ отверстиемъ изъ сѣрой глины. Высота 452 мм. Наибольшій объемъ посерединѣ 1360 мм. (№ 28 б). Другой высокій сосудъ (470 мм.) довольно узкій, изъ сѣрой глины, объемъ наибольшій его внизу 500 мм., изъ сѣрой глины, съ широкимъ отверстиемъ и съ рѣзною кругомъ орнаментаціей въ видѣ густо идущихъ внизъ полосокъ. Форма его много напоминаетъ изготовляемые нынѣ сосуды (№ 28 а). Сосудъ изъ глины высокій (420 мм.), съ узкимъ отверстиемъ и наибольшимъ объемомъ посерединѣ 1060 мм., кверху и книзу суживающійся и по формѣ напоминающій греческую амфору (№ 13). Прототипомъ для среднихъ и малыхъ горшковъ могутъ служить низкіе и толстые горшки (№ 26 а и б), высокіе выше 100 мм., съ узкимъ отверстиемъ и невысокою шейкой, отъ которой объемъ горшка сразу расширяется, достигая наибольшаго объема до 305 мм., а потомъ постепенно суживаясь ко дну. Этого типа горшки встрѣчались изъ темно-сѣрой и красной глины; отдѣлка ихъ довольно грубая. Единственнымъ въ своемъ родѣ является сосудъ изъ темно-сѣрой глины, представляющій типъ предыдущій, но нѣсколько измѣненный (№ 26 е). Онъ такихъ же размѣровъ, широкий и низ-

кій, съ длинною шейкой, горшокъ отъ шейки расширяется постепенно, образуя прежде плоскую поверхность, какъ бы площадку довольно широкую, а потомъ, суживаясь, опускается внизъ, образуя выпуклый карнизъ, переходящій ко дну наподобіе удлиненной шейки, на которой стоитъ сосудъ, представляющійся, такимъ образомъ, съ двумя шейками, вверху и внизу. Есть еще очень маленькіе сосуды изъ свѣтло-красной глины, узкіе и высокіе отъ 115—120 мм., съ наибольшимъ объемомъ въ окружности до 330 мм., съ очень толстыми стѣнками и грубой отдѣлки (№ 27 *b, c*, № 29 *a* и др.). Нужно еще упомянуть о сосудѣ изъ темной глины, низкомъ (45 мм.), средней величины, съ двойными стѣнками и однимъ общимъ дномъ на тонкой ножкѣ въ видѣ шейки (№ 6 *b*).

По размѣрамъ найденныхъ сосудовъ мы ихъ раздѣляемъ на 3 разряда: 5 большихъ, высотой отъ 470—280 мм. и наибольшимъ объемомъ въ окружности отъ 1360—500 мм. (въ могилахъ № 28 *a, b*, № 13, № 17 и № 4 *c*), 11 среднихъ, высотой отъ 240—120 мм. съ наибольшимъ объемомъ отъ 620—330 мм. (№ 4 *a, b, d*, № 6 *a, b*, № 18, № 27 *a, b, c*), и 14 маленькихъ, высотой отъ 115—70 мм. и наибольшимъ объемомъ отъ 395—200 мм. (№ 22, № 26 *a, b, c, d, e, f*, № 27 *d, e, f*, № 28 *c, d*, и № 29 *a, d*).

Что же касается размѣщенія сосудовъ, то таковыя найдены въ 11 могилахъ, т.-е. почти въ $\frac{1}{3}$. По количеству они размѣщаются въ слѣдующихъ могилахъ: по 6 сосудовъ въ №№ 26 и 27, по 4 въ №№ 6 и 29, по 2 въ №№ 3, 13, 17 и 18 и 1 въ № 22.

Б. Стекланія издѣлія.

Industrie de verre.

Изъ стекла найденъ лишь одинъ предметъ—буса средней величины съ замѣтною, хотя и нѣсколько стертою позолотою (№ 17).

6. Кожанія издѣлія.

Industrie de cuir.

Сюда нужно отнести кожу, приставшую плотно къ желѣзной рукояткѣ сабли (№ 4), и сгнившіе ремешки лошадиной сбруи, прорванутые черезъ бронзовыя въ видѣ пуговиць пряжки (№ 27).

7. Ткань.

Tissu.

Между находками, встрѣтившимися въ Ильмовой пади, заслуживаетъ упоминанія ткань, находимая большею частью въ могилахъ подлѣ человѣческихъ костей. Она представлялась въ видѣ очень малыхъ лоскутьевъ, рыхлыхъ и рвущихся подѣ пальцами, то въ видѣ красной толстой или тонкой ткани съ ясно различимыми волокнами въ родѣ рогожи, то въ видѣ красной или черной матеріи съ красными на ней, по 3 въ рядъ идущими, короткими линиями, безъ волокнистаго строенія наподобіе бумаги.

8. Кости животныхъ.

Les restes des animaux.

Кости, или осколки, добытыя изъ могилъ, были тутъ же нами отмѣчаемы. Онѣ принадлежали къ 7 видамъ, а по числу къ 47 экземплярамъ животныхъ и распредѣлялись по отдѣльнымъ могиламъ слѣдующимъ образомъ: барана экз. 13 (въ могилахъ №№ 5, 8, 9, 7, 19, 20, 26), быка экз. 19 (въ могилахъ №№ 3, 4, 5, 9, 19, 21, 22, 27, 28, 30, 31, 33), козы экз. 8 (№№ 19, 21, 25, 27, 29), кулана экз. 1 (въ могилѣ № 25), оленя экз. 2 (въ могилахъ №№ 1, 12), птицы экз. 1 (въ могилѣ № 27) и собаки экз. 3 (въ могилахъ №№ 26, 27, 30).

Кости животныхъ найдены въ 20 могилахъ. Самыми частыми изъ встрѣчающихся въ могилахъ животныхъ были: быкъ (19), баранъ (13), коза (8), собака (3) и олень (2).

Изъ множества добытыхъ костей и ихъ осколковъ, по разрушенности, хрупкости и трудности ихъ перевозки, къ сожалѣнію, только часть могла сохраниться до музея, каковую коллекцію привелъ въ надлежащій порядокъ и опредѣлил В. С. Моллесонъ.

Въ числѣ костей млекопитающихъ животныхъ, найденныхъ въ доисторическомъ кладбищѣ, по словамъ почтеннаго изслѣдователя, въ музеѣ находятся:

а) Три черепа собаки (*Canis domesticus*) изъ могилъ №№ 26, 27 и 30 и въ послѣднемъ еще нижняя ея челюсть; черепа довольно хорошо сохранились и принадлежатъ старымъ животнымъ, типа современныхъ монгольскихъ собакъ.

b) 15 образцовъ костей рогатаго скота, изъ которыхъ полный черепъ изъ могильника № 28 довольно близко къ черепамъ помѣсей домашняго быка (*Bovis tauri*) съ якомъ (*Poerhagus grunniens L.*); остальные образцы представляютъ плохо сохранившіеся обломки череповъ (№№ 4, 5, 7, 22, 19 полный черепъ), верхнихъ челюстей съ частью носовыхъ костей (могила №№ 5, 21), нижнихъ челюстей (могила №№ 5, 21, 27), *metacarpus* и ложное ребро (могила № 3); всѣ эти кости принадлежатъ мѣстной разновидности *Bos taurus*.

с) Наибольшее количество найденныхъ остатковъ (26) принадлежитъ баранамъ (*Ovis agies*); три черепа изъ могилы № 8 и два изъ № 7. Одинъ сохранился хорошо, хотя у нихъ, какъ и у прочихъ, роговые чехлы отсутствуютъ; остальные кости плохо сохранились и состоятъ изъ обломковъ затылочныхъ костей съ частями лба (мог. №№ 5, одинъ съ рогами, 8), верхнихъ челюстей (могила № 7), нижнихъ челюстей (могила №№ 5, 8, 9, 19, 20), ребра (могила № 7) и *metacarpus* (могила №№ 5, 7).

d) Изъ костей козъ (*Capra hircus*) есть только обломки череповъ изъ могилъ №№ 19, 21, 25, 27, 29.

e) Изъ могилы № 12 находится обломокъ сброшеннаго рога оленя (*Cervus pagal*), состоящій изъ вѣнчика съ надглазнымъ отросткомъ и части ствола. По степени разрушенія рогового вещества обломокъ этотъ кажется древнѣе остальныхъ костей, происходящихъ изъ Ильмовой пади.

f) Черепъ кулана (*Asinus hemionus Pall.*), происходящій изъ могилы № 25, ничѣмъ не отличается отъ черепа современнаго кулана, присланнаго музею Д. А. Клеменцомъ изъ Монголии, и сохранился очень хорошо.

g) Единственный во всемъ кладбищѣ (могила № 27) обломокъ птичьихъ костей, это—дужка (*Furuncula*); по величинѣ и формѣ она ближе всего къ дужкѣ глухаря, но за неимѣніемъ въ музеѣ скелетовъ (*T. urogallus* и *T. urogalloides*) трудно рѣшить, къ которому изъ этихъ видовъ надо ее отнести.

9. Кости человѣческія.

Les restes humains.

Изъ 33 раскопанныхъ могилъ были найдены человѣческія кости въ 30. Онѣ принадлежали 34 индивидуумамъ. Изъ 30 могилъ 26 были

похоронены поодиночно (№№ 1—10, 12—14, 16—19, 21, 22, 25—27, 30—33), въ остальныхъ 4 похоронено по-двое, взрослый и ребенокъ. Изъ нѣкоторыхъ скелетовъ остались лишь нѣкоторыя кости и часто лишь ихъ осколки, что не дозволило изслѣдовать ихъ. Однако въ общемъ кости, помимо очевидной ихъ давности, хорошо сохранились. Кости, которыми мы могли воспользоваться для изслѣдованія, принадлежали къ 26 взрослымъ индивидуумамъ, 13 къ мужскому и 13 къ женскому полу и 2 къ дѣтскому возрасту безъ опредѣленія пола.

Прежде разсмотримъ кости туловища. По размѣрамъ длинныхъ костей мы опредѣлили средний ростъ для мужчинъ = 166,3 снт., а для женщинъ = 153 снт. Ростъ этотъ для обоихъ половъ — средний. У мужчинъ maximum роста было 177 снт. minimum 158 снт., у женщинъ maximum 160 снт., minimum 145 снт. Въ среднемъ мужчины превосходятъ ростомъ женщинъ на 13 снт. По даннымъ, собраннымъ мною и еще не печатаннымъ въ работѣ „Курганное населеніе Украины“ (Кіевск. губ.), мужское населеніе какъ древнихъ кургановъ каменнаго и бронзоваго вѣка (173,1 снт.), такъ и, такъ называемыхъ, скифскихъ (172,7 снт.) превышаетъ ростомъ на 7 снт. населеніе Ильмовой пади. Мужчины относительно женщинъ въ этихъ курганахъ отличаются высшимъ ростомъ отъ 17—18 снт. Древніе же кіевскіе славяне имѣютъ ростъ, ближе подходящій къ населенію Ильмовой пади, древляне, по моимъ измѣреніямъ выше лишь на 1 снт. (167,2 снт.), а по Гамченку на 2 снт. (165 снт.). Поляне, какъ извѣстно, ростомъ значительно ихъ превышаютъ.

Отдѣльныя числа роста по принятымъ группамъ для обоихъ половъ, начиная съ низкаго до высокаго у мужчинъ и женщинъ, представляются слѣдующимъ образомъ:

М у ж ч и н ы.

Ростъ въ снт.	Въ абс. чис.	Въ %.
150—159 низкій	1	8,3
160—169 умѣренный	8	66,6
170—179 высокій	3	25,0

Ж е н щ и н ы.

145—154 умѣренный	9	64,3
155—164 высокій	5	35,7

Изъ приведеннаго видимъ, что какъ у мужчинъ, такъ и у женщинъ наибольшее число, а именно $\frac{2}{3}$, приходится на ростъ умѣренный и рѣже на высокій; низкій ростъ у мужчинъ встрѣчался весьма рѣдко, а у женщинъ совсѣмъ не наблюдался.

Въ древнихъ скиѣскихъ кѣвскихъ курганахъ случаи роста распределены равномерно между двумя категоріями, умѣреннымъ и высокимъ, тогда какъ у славянъ - древлянъ между низкимъ и высокимъ.

Размѣры отдѣльныхъ длинныхъ костей туловища какъ въ абсолютныхъ числахъ, такъ и по отношенію къ росту представляетъ слѣдующая таблица:

М у ж ч и н ы .

Кости:	Плечевая.		Лучевая.		Локтевая.		Бедренная.		Бол. берц.		Мал. берц.		
	Число набл.	Снт.	Число набл.	Снт.	Число набл.	Снт.	Число набл.	Снт.	Число набл.	Снт.	Число набл.	Снт.	
Въ абсолютныхъ числахъ.													
Ростъ.	166,3	13	31,1	10	24,6	9	26,3	12	44	12	36,1	6	35,6
Въ % роста.													
		18,7		14,8		15,8		26		21,7		21,4	

Ж е н щ и н ы .

Въ абсолютныхъ числахъ.													
Ростъ.	153,0	9	29,1	6	23,0	9	24,5	10	39,6	13	33,0	8	33,0
Въ % роста.													
		19,1		15,0		16,0		25,9		21,6		21,6	

Изъ приведенной таблицы мы видимъ, что мужскіе скелеты ничѣмъ не отличаются отъ женскихъ въ пропорціональности строенія, т.-е. въ размѣрахъ длинныхъ костей по отношенію роста. Не замѣчаемъ тоже разницы размѣровъ длинныхъ костей скелетовъ съ таблицей Orfila ¹⁾, какъ равно съ приводимыми нами выше курганскими скелетами Кѣвской губерніи. Для болѣе нагляднаго сравненія мы сопоставляемъ рядомъ съ доисторическимъ человѣкомъ Ильмовой пади и Кѣвской губерніи размѣры бедра по отношенію роста у доисторическаго человѣка разныхъ мѣстностей Европы ²⁾.

1) Topinard. Elem. d'anthrop générale. Paris. 1885, стр. 473.

2) Тамъ же, стр. 475.

Число наблюдений.		мм.	Соотвѣт. ростъ.
12	Ильмовая падь	440	166,3
16	Курганы украинскіе древніе (каменнаго и бронзоваго вѣка)	453	173,1
5	Курганы украинскіе сѣвнскіе	448	172,7
1	Пещера Cro-Magnon	490	190,0
1	„ Магдалины (камен. вѣка)	460	170,5
1	„ de Laugerie.	451	168,5
13	Дольмены въ Lozère	447	167,5
14	Пещера жертваго человѣка (камен. вѣка)	431	162,5
15	„ Beaumes-chaudes	423	160,0
9	„ de Bray, Seine-et-Marne.	429	160,5
11	„ d'Ourgrou, Oise.	424	160,0

Изъ приведенныхъ измѣреній мы видимъ, что человѣкъ Ильмовой пади занимаетъ среднее мѣсто по отношенію роста въ средѣ другихъ доисторическихъ скелетовъ. Его превосходитъ ростомъ доисторическій человѣкъ пещеръ Cro-Magnon, Магдалины, de Laugerie, дольменовъ въ Lozère и украинскихъ кургановъ.

Современные европейцы по отношенію пропорцій отдѣльныхъ костей какъ высокаго, такъ и средняго роста отличаются значительно какъ отъ высокаго роста населенія кургановъ украинскихъ, такъ и отъ умѣреннаго роста древнихъ жителей далекой окраины восточной Азіи, имѣющихъ по отношенію $\%$ роста длиннѣе какъ бедра, ($27,7\%$), такъ и голени ($22,4\%$), почему у нихъ длиннѣе ноги на $2,5\%$ роста и настолько короче туловище. По Humphry ¹⁾, европейцы имѣютъ болѣе значительную длину бедра, относительно роста ($27,5\%$), чѣмъ люди Ильмовой пади и украинскихъ кургановъ, при одинаковой длинѣ голени ($22,1\%$). Относительно другихъ народовъ по таблицамъ, собраннымъ Topinard'омъ ²⁾, они имѣютъ отъ $1-2\%$ роста короче бедра ($27,9 - 26,9\%$) и такія же или длиннѣе отъ $1-2\%$ голени ($21,8-23,8\%$), имѣя вообще, какъ и европейцы, длиннѣе ноги и короче туловище. Сюда относятся многіе народы: татары, арабы, эстонцы, негры индійскіе и африканскіе, австралійцы, ново-каледонцы, тасманцы и южно-американцы. Исключеніе въ этомъ отношеніи составляютъ лишь китайцы, съ длиною бедра ($26,3\%$) и голени ($21,7\%$), и самоѣды, съ

¹⁾ Тамъ же, I. с., стр. 474.

²⁾ L. с., стр. 1041.

длиною бедра (26⁰/₀) и голени 20,8⁰/₀. Изъ сказаннаго оказывается, что по длинѣ ногъ Ильмовые скелеты ближе всего къ курганнымъ украинскимъ и къ китайскимъ, а потомъ къ самоѣдскимъ, и разнятся отъ другихъ какъ Европы, такъ и Азіи и Америки, имѣя отъ 1¹/₂—4¹/₂⁰/₀ роста, болѣе короткія ноги и настолькоъ длиннѣе туловище.

Длина плеча у жителей Ильмовой пади составляетъ отъ 18,7—19⁰/₀ роста, почему мало отличается отъ скелетовъ курганныхъ Юго-Западной Руси. Лучевая кость только нѣсколько короче у скиескихъ скелетовъ (на 0,5⁰/₀), чѣмъ въ Ильмовой пади, почему населеніе пади отличалось вообще болѣе короткими руками отъ 0,5—2⁰/₀ роста отъ населенія древнихъ украинскихъ кургановъ, современныхъ европейцевъ, эскимосовъ и самоѣдовъ, съ длиною плеча отъ 19,7—20,7⁰/₀ и лучевой кости отъ 14,8—15,5⁰/₀. Они мало отличаются отъ полинезійцевъ, южныхъ американцевъ, австралійцевъ, негровъ индійскихъ, татаръ и египтянъ и имѣютъ размѣры рукъ (плечевой и лучевой костей) по отношенію роста такіе же, какъ китайцы и ананиты.

Кромѣ размѣровъ длинныхъ костей, къ другимъ особенностямъ ихъ строенія прежде всего нужно отнести тѣ рѣдкія измѣненія, которыя еще недавно, лѣтъ 30 тому назадъ, анатомы причисляли къ аномаліямъ, и которыя нынѣ считаютъ особыми признаками, присущими низшимъ человѣческимъ расамъ, какъ прободеніе одной или обѣихъ плечевыхъ костей въ локтевой впадинѣ (*fossae olecrani*), столбообразная форма бедра (*femur à pilastre*) и выдающіяся острия линіи (*lineae asperae*), сплюсненіе больше-берцовой (*plactynemia*) и, наконецъ, искривленіе мало-берцовой кости. Въ помѣщенной въ концѣ настоящаго труда таблицѣ измѣреній костей туловища вышеописанныя измѣненія длинныхъ костей обозначены особыми тремя знаками при числахъ измѣреній каждой кости: \perp \neq \equiv , изъ которыхъ первый обозначаетъ наименьшую, второй среднюю, а третій самую сильную деформацию кости. Разсмотримъ всѣ встрѣтившіяся измѣренія, начиная съ прободенія плеча въ локтевой впадинѣ.

На 23 случая прободенія плеча встрѣтилось въ 6 случаяхъ (т.-е. въ 26,1⁰/₀); изъ нихъ приходится на значительное—2, среднее—1 и слабое прободеніе—3 случая. Случаи прободенія плеча были встрѣчаемы какъ въ скелетахъ, происходящихъ изъ доисто-

рическихъ могилъ, такъ у низшихъ современныхъ намъ человѣческихъ расъ. Для указанія частоты встрѣчающагося прободенія мы рядомъ со случаями въ Ильмовой пади сопоставляемъ доисторическаго человѣка Украины и данныя, собранныя въ таблицѣ Торпгард'а ¹⁾.

Чис. наб.		въ %	
23	Населеніе Ильмовой пади	26,1	} 45,9
25	} 37 Древн. украин. курганы	36,0	
12		Скифск. " "	
66	Пещера мертваго человѣка (каменнаго вѣка) (Lozège).	10,6	
388	Дольмены (Lozège) (камен. вѣка)	10,6	
30	" Quiberon	12,1	
156	" и пещера въ окрестностяхъ Парижа (камен. вѣка)	21,8	
30	Long-barrons въ Англіи (бронз. вѣка)	0,0	
122	Большіе Канарскіе острова	25,6	
200	Парижане отъ IV—XII вѣка	5,5	
218	" среднихъ вѣковъ (Broca и Bataillard).	4,1	
150	" кладбища des Innocents (Namy и Sauvages).	4,6	
52	Европейцы въ Америкѣ (Wumann)	3,8	
80	Мундъ въ Соед. Штатахъ "	31,2	
30	Желтыя расы и американцы	36,2	
32	Полинезійцы	34,3	
28	Меланезійцы	14,1	
97	Африканскіе негры	21,7	

Изъ приведенной таблицы мы замѣчаемъ, что по частотѣ встрѣчаемаго прободенія плеча первое мѣсто занимаетъ доисторическій человѣкъ Украины (45,9%) и наполовину рѣже человѣкъ Ильмовой пади (26,1%). По частотѣ встрѣчаемаго прободенія онъ превосходитъ многіе доисторическіе скелеты Запада Европы (эпохи камня) и уступаетъ лишь нѣсколько многимъ низшимъ расамъ, въ особенности полинезійцамъ (34,3%), желтымъ расамъ и американцамъ (36,2%).

Столбообразная форма бедра встрѣчалась иногда особо, но чаще одновременно съ выдающеюся *linea aspera*, которая на 22 наблюденія найдена въ 15 случаяхъ (68,2%). Измѣненія эти выступаютъ постоянно въ мужскихъ скелетахъ въ связи съ болѣе крѣпкимъ строеніемъ костей; итакъ, оно найдено изъ 13 случаевъ въ

¹⁾ L. c , стр. 1016.

12, изъ которыхъ въ 5 единовременно выступала столбообразность съ выдающимися *lineae asperae* бедра, у женщинъ же на 10 наблюдений эти измѣненія найдены въ 5. По силѣ измѣненія таковыя выступали значительнѣе въ 4, въ средней степени въ 5 и въ слабой въ 6 случаяхъ. По частотѣ и силѣ встрѣчающихся измѣненій бедра, скелеты Ильмовой пади превосходятъ значительно населеніе украинскихъ кургановъ съ 44% и занимаютъ одно изъ первыхъ мѣстъ среди какъ доисторическихъ, такъ и современныхъ человѣческихъ расъ.

Сплощеніе большой берцовой кости встрѣчалось гораздо рѣже предыдущихъ измѣненій бедра, а именно оно встрѣчалось въ 7 случаяхъ на 25 наблюдений (28%) и преимущественно въ женскихъ костяхъ. По силѣ измѣненія 4 случая принадлежали къ первой степени, 2 ко второй и 1 къ третьей степени. Въ доисторическихъ скелетахъ Украины это измѣненіе равняется 41,7%. По *Torinard'y*¹⁾ оно чаще всего встрѣчается у доисторическихъ расъ, а потомъ у ново-каледонцевъ.

Слѣдуетъ еще упомянуть объ искривленіи малой берцовой кости, отмѣченномъ нами въ 14 случаяхъ лишь одинъ разъ (7%), которое нѣсколько чаще встрѣчается въ скелетахъ украинскихъ кургановъ.

Измѣненія эти встрѣчались или въ одной или одновременно въ двухъ, трехъ и болѣе костяхъ скелета. Изъ отдѣльныхъ костей они были найдены 8 разъ въ большой берцовой, 2 раза въ малой берцовой и 1 разъ въ плечевой кости. Одновременно въ нѣсколькихъ заразахъ костяхъ наблюдались: 4 раза въ плечевой и бедренной, 3 раза въ бедренной и больше-берцовой, 1 разъ въ плечевой и больше-берцовой и 1 разъ въ плечевой, бедренной, больше- и мало-берцовой костяхъ.

Оканчивая описаніе костей туловища, мы остановимся нѣсколько на строеніи таза у жителей Ильмовой пади. Къ сожалѣнію, мы могли лишь измѣрить 8 тазовъ, добытыхъ изъ могилъ, въ томъ числѣ 5 мужскихъ и 3 женскихъ. Если мы изъ числа ихъ исключимъ 1 тазъ женскій, вслѣдствіе его ненормальности, значительнаго суженія, то для наблюденія останется всего 7 тазовъ. Средніе размѣры мужского и женскаго таза представляются слѣдующимъ образомъ:

¹⁾ L. c., стр. 1021.

Входъ въ тазъ.	Мужск.	Женск.
Прямой размѣръ (Diam. rect.)	10,5 снт.	9,7 снт.
Попереч. „ („ transv)	12,2 „	12,7 „
Косой „ („ obl.)	12,0 „	12,1 „
Разст. мыса отъ области надъ вертлужн. впадиной (Dist. sacro-cotyloid.)	8,6 „	8,8 „
Широкая часть полости таза.		
Прямой размѣръ (Diam. rect.)	11,4 „	11,4 „
Попереч. „ („ trans.)	11,5 „	12,1 „
Узкая часть полости таза.		
Прямой размѣръ (Diam. rect.)	11,4 „	10,7 „
Попереч. „ („ trans.)	10,6 „	11,6 „
Выходъ таза.		
Прямой размѣръ (Diam. rect.)	12,7 снт.	11,1 снт.
Окружн. подъ подвздошн. гребешками.	62,0 „	60,7 „
Разст. между Sp. Ant. super. обѣихъ сторонъ.	23,0 „	22,0 „
Наибольшая ширина таза, т.-е. разст. между самыми выдающ. точками		
Oss. ilei.	26,1 „	24,5 „
Наибольшая длина таза	19,2 „	17,0 „
Указатель тазовой.	135,9 „	144,0 „
„ входа въ тазъ	86,1 „	76,4 „

При значительномъ колебаніи размѣровъ таза, какъ извѣстно, не только у одной расы, но и у отдѣльныхъ народовъ, гдѣ значительную роль играетъ индивидуальность, наши тѣмъ болѣе весьма ограниченныя наблюденія не позволяютъ сдѣлать общихъ выводовъ. Однако, если принять, какъ это обыкновенно дѣлаютъ, за исходную точку тазъ европейца, то средній тазъ чловѣка въ Ильмовой пади отличается отъ него значительно меньшими размѣрами и узкостью у обѣихъ половъ. Размѣръ входа въ тазъ поперечный, по отношенію къ прямому, значительно меньшій. Это еще болѣе бросается въ глаза по формѣ тазоваго входа, приближающагося къ формѣ эллипса, котораго поперечный діаметръ, хотя и шире прямого, не достигаетъ, однако, тѣхъ размѣровъ, какъ у европейцевъ, что считается, какъ извѣстно, особенностью кавказской расы.

Половое различіе между тазами у жителей Ильмовой пади состоитъ въ томъ, что женскій тазъ, хотя значительно и меньше размѣрами, но за-то шире и глубже мужского; распознаваніе та-

зовъ мы основывали не только на ихъ строеніи и формѣ, но вмѣстѣ съ тѣмъ и на другихъ соотвѣтственныхъ признакахъ принадлежности къ тому или другому полу какъ череповъ, такъ и длинныхъ костей. Указатель наибольшей тазовой, у мужчинъ 135,9, а у женщинъ 144,1, представляетъ такую же разницу, какъ между европейцами и ихъ женщинами. Другой же указатель входа въ тазъ, т.-е. отношеніе передне-задняго діаметра къ наибольшему поперечному, на 10 меньше у женщинъ (76,4), чѣмъ у мужчинъ (86,1), почему жители Ильмовой пади обоихъ половъ больше разнятся между собою, нежели это замѣчаемъ между европейцами (80) и ихъ женщинами.

Изъ всего, что было сказано о костяхъ туловища, истекаетъ характерная разница для обоихъ половъ. Мужчины при умѣренномъ ростѣ отличаются отъ женщинъ болѣе значительными размѣрами костей, ихъ крѣпостью, сильно-развитыми шероховатостями для прикрѣпленія мышцъ на плечевыхъ, локтевыхъ и бедренныхъ костяхъ, что указываетъ на сильно развитую мускулатуру и придаетъ имъ атлетическое строеніе. Тазъ у нихъ значительно больше и уже. Что же касается особенности костей, состоящихъ въ ихъ деформаци, то таковая опять больше выражена тоже у мужчинъ и какъ бы имѣетъ связь съ ихъ болѣе крѣпкимъ строеніемъ, какъ: прободеніе плеча въ локтевыхъ впадинахъ, большая или меньшая степень столбообразности бедеръ съ выдающимися острыми линиями (*lineae asperae*) и, наконецъ, сплющеніе больше-берцовыхъ костей.

Перехожу теперь къ характеристикѣ черепа и лица.

Прежде всего остановимся на строеніи черепа. Средніе размѣры его представляются слѣдующимъ образомъ у обоихъ половъ:

	Н а и б о л ь ш а я		
	Длина.	Ширина.	Гориз. окр.
Мужскіе.	186,6 мм.	146,2 мм.	530 мм.
Женскіе.	179,0 „	144,2 „	519 „

По размѣрамъ мужскіе черепа значительно больше женскихъ. Они, почти при одинаковой ширинѣ, на 8 мм. длиннѣе и на 11 мм. больше въ горизонтальной окружности. Мужскіе черепа древнихъ кургановъ Кіевской губерніи, при одинаковой длинѣ (186,7 мм.), на 3,5 мм. уже (142,8 мм.), а на 7,6 мм. меньше въ окружности (535,4 мм.), скиѣскіе черепа той же губерніи при одинаковой

длинѣ (185 мм.) уже на 5,5 мм. (140,7 мм.) и на 17 мм. меньше въ горизонтальной окружности (513 мм.). Древне-славянскіе черепа отличаются значительно меньшими размѣрами отъ череповъ Ильмовой пади. Меньше это замѣтно на полянскихъ черепахъ, короче на 4 мм. (182,7 мм.), уже на 6 мм. (140 мм.), а въ горизонтальной окружности на 15 мм. (515,1 мм.), а больше на древлянскихъ черепахъ, короче на 9 мм. (177,5 мм.), уже на 7 мм. (139 мм.) и на 26 мм. меньше въ горизонтальной окружности (504,3 мм.).

Тоже большими размѣрами отличаются женскіе черепа въ Ильмовой пади. Они лишь нѣсколько уступаютъ по величинѣ скиѣскимъ женскимъ при одинаковой длинѣ (178 мм.) и ширинѣ (144 мм.), больше на 21 мм. въ горизонтальной окружности (540 мм.); за-то древніе, хотя и на 4 мм. длиннѣе (183,1 мм.) при одинаковой ширинѣ (143,5 мм.) на 24 мм., меньше въ горизонтальной окружности (495 мм.). Полянскіе и древлянскіе женскіе черепа меньше отъ 3—5 мм. въ длину (174 мм. и 176,7 мм.), до 12 мм. въ ширину (132,6—133 мм.) и отъ 17—24 мм. въ окружности (495—503,5 мм.).

Форма черепа у мужчинъ и женщинъ слѣдующая:

	Длина.	Ширина.	Черепной указат.
Мужчины	186,6 мм.	146,2 мм.	78,3
Женщины	179,0 „	144,2 „	80,5

По головному указателю они среднеголовые (mesocephale), однако мужчины ближе къ длинноголовому типу, чѣмъ женщины. Они по строенію черепа мало отличаются отъ череповъ кievскихъ, какъ древнихъ (муж.=76,5, жен.=78,4), такъ и скиѣскихъ (муж.=76,5, жен.=80,9), древлянскихъ (муж.=78,3, жен.=76,4) и полянскихъ (муж.=76,6, жен.=75). При чемъ замѣчаемъ, что, насколько при среднеголовомъ типѣ мужскіе черепа Ильмовой пади, какъ и кievскіе обoихъ обрядовъ погребенія, имѣютъ наклонность къ длинноголовости, настолько женскіе къ короткоголовости. Противоположное мы замѣчаемъ на черепахъ древне-славянскихъ ¹⁾.

¹⁾ Въ современныхъ черепахъ моей коллекціи головные указатели были слѣдующіе: Въ 19 бурятскихъ=84,7 (въ 14 муж.=84,6, 5 жен.=85,2). Въ 48 монгольск.=85,2 (въ 12 муж.=85,6, 19 жен.=84,9). Въ 15 черепахъ метистовъ ургинскихъ (китайцевъ съ монголами)=78,1 (въ 7 муж.=77,4, жен.=78,5, а въ китайскихъ кяхтинскаго маймачена=81.

Частоту встрѣчаемыхъ отдѣльныхъ черепныхъ указателей у населенія Ильмовой пади, начиная отъ низшаго къ высшему, показываетъ приводимая таблица:

Указатели.	Мужчины.	Женщины.
73	2	—
74	1	—
76	1	2
78	2	1
80	2	—
81	1	—
82	1	1
85	1	—
86	—	1

Мы видимъ, что числа разсѣиваются между указателями отъ '73—'86.

Для большей наглядности разсѣянные указатели собираемъ въ отдѣльныя краниологическія группы, системы Вгоса, сопоставляя рядомъ для сравненія числа черепныхъ указателей какъ кургановъ украинскихъ, древне-славянскихъ, Маліева, финскихъ и черемисскихъ ¹⁾ и, наконецъ, Богданова, кургановъ Московской губерніи съ VIII—X вѣка ²⁾, съ XVI—XVII ³⁾ (см. табл. на стр. 26).

Изъ приведенной таблицы видимъ, что у жителей Ильмовой пади не выступаетъ одинъ какой-нибудь типъ черепа, но что всѣ три типа одинаковы съ нѣскольکو лишь преобладающимъ длинно-головымъ, чѣмъ они отличаются отъ череповъ курганныхъ украинскихъ съ значительно преобладающимъ типомъ длинноголовымъ надъ короткоголовымъ, отъ древлянскихъ, полянскихъ, московскихъ курганныхъ съ VIII—X вѣка и черемисскихъ, преимущественно длинноголовыхъ, и наконецъ отъ болѣе позднихъ московскихъ череповъ съ XVI—XVII вѣка и вотяковъ, у которыхъ типъ короткоголовый уже значительно преобладаетъ надъ другими.

Высотой черепа оба пола значительно разнятся: въ мужскихъ она = 131,9 мм., въ женскихъ = 122,2 мм. Высотный указатель,

¹⁾ Маліевъ. Матер. для сравн. антроп. (Груды Общ. Естеств. при Импер. Казан. Унив. за 1874 г.).

²⁾ Богдановъ. Антр. выставка. Т. III, ч. 2, вып. 3, стр. 16. 1879.

³⁾ Того же. Матер. для антр. кург. пер. Москов. губ. 1867 (вычислено мною по таблицамъ).

т.-е. отношеніе высоты черепа къ наибольшей длинѣ его, въ мужскихъ черепахъ въ сред. мѣрѣ = '73, тогда какъ въ женскихъ =

Ильмовая падь.	Украин. курганы.		Слав. кург.		Московскіе Воляк. Черем.							
	муж	жен.	муж.	жен.	мург. (кладб.)	мург. (кладб.)						
Форма череповъ.	11	5	16	32	13	45	59	20	96	202	15	16
	муж жен. всего. муж. жен. всего. ялянь. ялянь. Х в.) XVII в.) XVIII в.) (Богдановъ). (Мялевъ).											
	В ъ а б с о л ю т н ы х ъ ч и с л а х ъ .											
Длинноголове	4	2	6	23	4	27	57	16	—	—	—	—
Настоящ. длинноголов. до 74.	3	—	3	19	3	22	11	9	—	—	—	—
Поддлинноголов. 75—77	1	2	3	4	1	5	46	7	—	—	—	—
Среднеголовые	4	1	5	1	1	2	2	2	—	—	—	—
Подкороткоголов. 81—84	2	1	3	5	5	10	—	2	—	—	—	—
Настоящ. коротког. 85 и выше.	1	1	2	3	3	6	—	—	—	—	—	—
Короткоголов.	3	2	5	8	8	16	—	2	—	—	—	—
	В ъ % .											
Длинноголове	36,4	40	37,5	71,9	30,7	60,0	96,6	80	86,4	19	26,7	81,2
Настоящ. длинноголов. до 74.	27,2	—	18,7	59,4	23,0	48,9	18,6	45	61,9	—	20,0	56,2
Поддлинноголов. 75—77	9,1	40	18,7	12,5	7,7	11,1	78,0	35	24,5	—	6,7	25,0
Среднеголовые	36,4	20	31,2	3,1	7,7	4,4	3,4	10	6,4	27	26,6	18,7
Подкороткоголов. 81—84	18,5	20	18,7	15,6	38,5	22,2	—	10	6,1	—	33,3	—
Настоящ. коротког. 85 и выше.	9,1	20	12,6	9,4	23,0	13,3	—	—	1,0	—	13,3	—
Короткоголов.	27,2	40	31,3	25,0	61,6	35,5	—	10	7,1	53	46,6	—

= '67,9. Мужскіе черепа поэтому значительно выше женскихъ, что, впрочемъ, соотвѣтствуетъ особенностямъ строенія женскихъ череповъ, по наблюденіямъ Welcker'a, Weisbach'a, Montegazza и дру-

гихъ. Однако, придавать особеннаго значенія этимъ числамъ не можемъ въ виду измѣчивости указателя въ отдѣльныхъ черепахъ обоихъ половъ. Въ мужскихъ они встрѣчались отъ '65,1 (1 разъ) и '80,5 (1 разъ), въ женскихъ равномернѣе отъ '66 до '69. Значеніе средняго высотнаго указателя умалется еще и тѣмъ, что онъ не выражаетъ собою самой частой черепной высоты. Такъ, напр., въ мужскихъ черепахъ указатели '80,7, '76,5, '75,1, '70 и '65 встрѣчаются по 1 разу и '72,4 по 4 раза. Въ женскихъ—указатели '66 и '69 по 2 раза.

По отношенію къ наибольшей ширинѣ черепа высота его меньше; а именно, въ % отношеніи къ ширинѣ высотный указатель въ среднемѣрѣ въ черепахъ мужскихъ = '90,2, а въ женскихъ = '84,7. Изъ этого слѣдуетъ, что женскіе черепа значительно ниже мужскихъ.

Перейдемъ теперь къ частностямъ, характеризующимъ строеніе черепа, какъ-то: ширинѣ лба, затылка, строенію свода и основанія.

Ширина лба и затылка представляетъ слѣдующее:

Нижняя ширина лба, или наименьшій лобный діаметръ, въ ср. м. въ мужскихъ черепахъ = 101,5 мм., женскихъ = 101,8 мм., что въ сотыхъ доляхъ длины этихъ же череповъ дастъ нижній лобный указатель въ мужскихъ = '54,5, женскихъ = '56,9.

Ширина лба верхняя, или наибольшій лобный діаметръ, въ ср. м. = 117,2 мм., что составляетъ для мужскихъ череповъ 116,7 мм., а для женскихъ 118,4 мм., при верхнемъ лобномъ указателѣ для мужскихъ = '62,5 и для женскихъ череповъ = '65,5.

Ширина затылка, или затылочный поперечный діаметръ, въ ср. м. въ мужскихъ черепахъ = 131,7 мм., въ женскихъ = 125,2 мм., или затылочный указатель въ мужскихъ = '70,6, а въ женскихъ = '69,6.

Изъ сказаннаго слѣдуетъ, что:

1. Мужскіе черепа отличаются значительно большими размѣрами, въ особенности длиною и горизонтальною окружностью, выше женскихъ и при одинаковой нижней лобной ширинѣ имѣютъ нѣсколько меньшую верхнюю лобную ширину.

2. Разница въ ширинѣ лобной нижней и верхней въ мужскихъ черепахъ 15,7 мм., а въ женскихъ 14,9 мм., что составитъ въ указателяхъ лишь отъ '8 до '8,6.

3. Характерною чертой этихъ череповъ служить узкій лобъ,

нижняя ширина котораго, переходя спереди назадъ къ мѣсту наибольшей черепной ширины, составляетъ разницу отъ 44,7—42,4 мм. или указателями отъ '23,8—'23,6, а отъ верхней ширины лба къ такому же мѣсту отъ 29—25,8, или указателями='15,8 въ мужскихъ и столько же почти='15 въ женскихъ черепахъ.

4. Суженіе отъ мѣста наибольшей ширины черепа къ ширинѣ затылка очень незначительно, въ мужскихъ='7,7, а въ женскихъ черепахъ='9,6.

Не только данныя среднихъ измѣреній указываютъ на среднеголовое строеніе этихъ череповъ, въ мужскихъ приближающихся къ болѣе длинноголовому, а въ женскихъ къ короткоголовому типу, такими, какъ представляются отдѣльные индивидуальныя типы помимо выше приведенной краниологической группировки. Для выясненія послѣдняго мы собираемъ черепа въ три группы по указателямъ, расширяя нѣсколько границы среднеголовости, а именно, причисляя къ длинноголовому типу черепа съ указателемъ до '74, къ среднеголовому отъ '75—'84 и къ короткоголовому отъ '85 и выше. Указатели черепные, лобные и затылочные каждой изъ данной группъ въ среднихъ числахъ представляются слѣдующимъ образомъ:

М у ж с к і е=11.

	Черепной указатель.	Лобные указат. Нижній.	Верхній. указатель.	Затылочн. указатель.
3. Длинноголов	73,6	52,1	59,7	68,9
7. Среднеголов	79,8	54,6	62,7	71,1
1. Короткоголов	85,2	59,0	66,7	74,9

Ж е н с к і е=5.

	Черепной указатель.	Лобные указат. Нижній.	Верхній. указатель.	Затылочн. указатель.
Длинноголов	—	—	—	—
4. Среднеголов	78,5	57,2	65,4	69,6
1. Короткоголов	86,2	55,4	69,1	—

Изъ приведенной таблицы мы видимъ, что длинноголовые, среднеголовые и короткоголовые черепа отличаются одни отъ другихъ равномерно увеличивающимися черепными указателями отъ '6—'7. Что же касается другихъ указателей, то среднеголовые черепа

превосходятъ на '3 длинноголовые, короткоголовые опять превосходятъ на '4 среднеголовые, кромѣ въ женскихъ короткоголовыхъ черепахъ нижняго лобного указателя, который меньше средняго среднеголового на '2.

Въ женскихъ черепахъ хотя черепные указатели и меньше мужскихъ, но за-то лобные, исключая нижнелобнаго короткоголового и затылочнаго среднеголового указателей, отъ '2—'3 больше мужскихъ, другіе же на '2—'3 меньше. Это указываетъ на относительно большее суженіе затылка въ женскихъ черепахъ и постепенное расширеніе, идущее отъ лба къ затылку; суженіе затылка идетъ равномернo съ удлиненіемъ черепа. Изъ сказаннаго проистекаетъ, что въ строеніи череповъ Ильмовой пади существуетъ по отношенію ширины лба и затылка, безъ сомнѣнія, два типа, одинъ выступающій постояннѣе въ мужскихъ черепахъ, а другой болѣе въ женскихъ.

Строеніе черепного свода въ направленіи лобно-затылочной дуги и ея трехъ частей, лобной, теменной и затылочной, представляетъ намъ слѣдующія данныя:

Полная лобно-затылочная дуга свода въ ср. м. имѣетъ длины въ черепахъ мужскихъ 360 мм., а въ женскихъ 343 мм. Разница поэтому соотвѣтствуетъ почти преобладанію размѣровъ длины и высоты въ мужскихъ черепахъ = 17 мм.

Подраздѣленіе дуги на отдѣльныя части различается въ мужскихъ и женскихъ черепахъ. Въ мужскихъ лобная часть дуги (115 мм.) на 10 мм. меньше теменной (125 мм.), а эта послѣдняя на 5 мм. превышаетъ затылочную (120 мм.), при чемъ затылочная нижняя (52,5 мм.) на 15 мм. короче верхней (67,7 мм.). Въ женскихъ же лобная часть (10 мм.) на 8 мм. меньше теменной (118 мм.), при чемъ теменная едва на 3 мм. длиннѣе затылочной (115 мм.), а верхняя ея часть (68 мм.) на 21 мм. превышаетъ нижнюю (47 мм.). Разница эта выступаетъ еще нагляднѣе при сравненіи тѣхъ же череповъ разныхъ типовъ, которые мы разсматривали выше:

М у ж с к і е .

Черепа.	Лобно-затылочн. дуга.	Лобная часть.	Теменная часть.	Затылочная часть.	
				Верхн.	Нижн.
Длинноголов . .	366,7	113,3	136,7	65,0	55,0
Среднеголов . .	360,0	114,2	124,3	69,2	52,6
Короткоголов . .	360,0	120,0	120,0	75,0	45,0

Ж е н с к і е.

Ч е р е п а.	Лобно-затылочн. дуга.	Лобная часть.	Теменная часть.	Затылочная часть.	
				Верхн.	Нижн.
Длинноголов. . . .	—	—	—	—	—
Среднеголов. . . .	340,7	110,0	115,0	70,0	45,0
Короткоголов. . . .	355,0	110,0	130,0	60,0	55,0

Разбираясь въ этихъ числахъ, очень замѣтнымъ становится преобладаніе длины лобно - затылочной дуги череповъ мужскихъ въ сравненіи съ женскими, которая выступаетъ сильнѣе въ среднеголовомъ типѣ, чѣмъ въ короткоголовомъ. Въ мужскихъ черепахъ, представляющихъ большее количество наблюденій, замѣтно выступаетъ болѣе значительная длина лобно-затылочной дуги въ длинно-головыхъ черепахъ, чѣмъ въ средне- и короткоголовыхъ. Преобладаніе длины теменной части надъ лобною выступаетъ съ значительною силой въ длинноголовыхъ мужскихъ и короткоголовыхъ женскихъ, слабѣе въ среднеголовыхъ мужскихъ и женскихъ, а въ короткоголовыхъ мужскихъ / черепахъ лобная часть равна теменной. Вообще большее развитіе теменной части по сравненію съ лобною и затылочною въ большинствѣ череповъ какъ мужскихъ, такъ и женскихъ выступаетъ замѣтно. Что же касается затылочной части, то во всѣхъ черепахъ верхняя ея часть длиннѣе нижней; однако, изъ имѣющихся данныхъ мы не можемъ прийти къ какому-либо выводу, насколько эта длина стоитъ въ зависимости отъ извѣстнаго черепного типа. Характернымъ поэтому признакомъ строенія черепного свода есть преобладаніе въ лобно-затылочной дугѣ теменной части, что замѣтнѣе выступаетъ на длинноголовыхъ черепахъ.

Горизонтальная окружность черепа, о которой мы упоминали при описаніи величины черепа, тоже не представляетъ однообразія по отношенію размѣровъ ея лобной части къ затылочной. Въ большинствѣ случаевъ въ мужскихъ черепахъ лобная часть ея преобладаетъ надъ затылочною, а именно въ 1 короткоголовомъ, 2 длинноголовыхъ и 3 среднеголовыхъ. Обѣ части равны въ 1 длинноголовомъ. Преобладаетъ же затылочная надъ лобною въ 4 среднеголовыхъ черепахъ. Изъ женскихъ же 4 среднеголовыхъ въ 1 преобладала лобная часть, а въ 3, хотя и незначительно, но преобладала затылочная.

Поперечная окружность от одного ушного козелка до другого через брегма въ мужскихъ черепахъ = 304,5 мм., въ женскихъ 290,7 мм. По своей длинѣ она принадлежитъ къ среднимъ размѣрамъ и въ мужскихъ черепахъ она на 14 мм. больше. Размѣры ея въ отдѣльныхъ черепахъ колеблются въ мужскихъ отъ 320—290 мм., тогда какъ въ женскихъ лишь отъ 300—290 мм.

Затылочное отверстіе имѣетъ длину въ мужскихъ черепахъ = 37,6 мм., женскихъ = 35,3 мм. Ширина у первыхъ = 30,3 мм., а у вторыхъ = 28,7 мм. По этимъ измѣреніямъ указатель затылочнаго отверстія, или отношеніе его ширины къ длинѣ, въ мужскихъ черепахъ = '80,6, женскихъ = '81,3. Принимая по указателямъ за узкохребетные черепа (микроземы) такіе, которыхъ указатели не превышаютъ '81,9, за среднехребетные (мезоземы), у которыхъ они колеблются отъ '82—'85,9, и широкохребетные (мегаземы) съ указателемъ '86 и болѣе, мы видимъ, что какъ мужскіе, такъ и женскіе черепа относятся къ узкохребетнымъ (микроземы). По отдѣльнымъ указателямъ въ мужскихъ приходится 6 череповъ на микроземы и по 2 на мезоземы и мегаземы (при чемъ на послѣдніе очень высокіе указатели '91,4 и '90); въ женскихъ же 1 на микроземы и 2 на мегаземы. Изъ сказаннаго видно, что изъ 13 череповъ числа разсѣиваются между 3 типами.

Для окончанія изслѣдованія черепа мы еще упомянемъ о длинѣ основанія его, которое въ мужскихъ черепахъ = 120,9 мм., въ женскихъ = 118,3 мм., почему въ мужскихъ длина на 3 мм. больше, чѣмъ въ женскихъ.

Форма лица. Для характеристики лица изслѣдованныхъ нами череповъ изъ Ильмовой пади мы обладали еще меньшими матеріалами для изученія. Лицевыя кости черепа болѣе подвергаются порчѣ, почему во многихъ черепахъ были значительно разрушенными или совершенно ихъ недоставало, отчего и выводы наши будутъ болѣе короткими.

Длина лица отъ основанія до бородки, измѣренная на 8 мужскихъ черепахъ и на 4 женскихъ, показала въ ср. м. у первыхъ = 118,3 мм., у вторыхъ = 111,5 мм.

Наибольшая ширина лица 8 мужскихъ череповъ = 139,9 мм. и 4 женскихъ = 132,2 мм.

По этимъ измѣреніямъ лицевой указатель для мужскихъ череповъ = '84,6 и для женскихъ = '84,3. Лица по нимъ были бы круг-

лыя у обоихъ половъ. На отдѣльные лицевые указатели приходится въ мужскихъ черепахъ по 1 на указатели: '89,0, '88,1, '86,5, '86,2, '82,1, '81,9 и '78,0, а въ женскихъ на '95,2, '85,5, '85,3 и '71,7. Изъ этого выясняется, что средніе лицевые указатели какъ въ мужскихъ, такъ и въ женскихъ черепахъ выпали такъ малыми потому, что у первыхъ на 7 указателей два представлялись очень низкими ('81,9 и '78,0), а въ женскихъ одинъ съ указателемъ чрезвычайно уже низкимъ ('71,7), но и одинъ высокій (съ '95,2), значительно уравнивающій среднюю сумму. Между тѣмъ одиночные указатели изъ 11 череповъ въ 7 колебались отъ '95,2—'85,3, соотвѣтствующіе круглымъ. Однако, форма эта находится въ значительной степени въ зависимости отъ очень умѣренныхъ въ большинствѣ нижнихъ челюстей, а, напротивъ, довольно высокихъ въ мужскихъ черепахъ верхнихъ челюстей въ ср. м. = 74,7 мм., и нѣсколько низшихъ въ женскихъ, '66 мм. высоты, въ отношеніи наибольшей ширины лица по Virchow'у и Kollmann'у, дающій указатель для мужскихъ череповъ = '53,4, а для женскихъ нѣсколько меньшій = '49,9. По этимъ даннымъ они принадлежали бы къ узколицымъ (*leptoprosopae*), т. - е. соотвѣтствующіе продолговатымъ. По отдѣльнымъ, однако, лицевымъ указателямъ, черепа эти представляются принадлежащими къ разнымъ типамъ такъ же само, какъ и по отношенію главнаго типа собственнаго черепа.

На болѣе округленный типъ лица въ мужскихъ черепахъ влияетъ еще довольно значительная ширина въ углахъ нижней челюсти, ибо выраженная въ сотыхъ доляхъ длины черепа она равняется (или указатель ея будетъ въ мужскихъ черепахъ) въ ср. м. = '53,6, а въ женскихъ = '52,2.

Сравнивая указатели нижней челюсти съ лобными, мы видимъ, что указатель нижней челюсти въ мужскихъ черепахъ меньше на '1 отъ нижняго лобнаго и на '10 отъ лобнаго верхняго, въ женскихъ же черепахъ разница выступаетъ еще рѣзче: онъ меньше отъ нижне-лобнаго на '4,7 и отъ верхне-лобнаго на '13,3.

Форму носа представляютъ слѣдующія измѣренія. Высота носовой полости въ мужскихъ черепахъ въ ср. м. = 55,6 мм., а въ женскихъ = '49,5 мм. Ширина носоваго отверстія у первыхъ = 25,2 миллиметр., а у вторыхъ = 26 мм. По этимъ измѣреніямъ носовой указатель въ мужскихъ черепахъ ср. м. = '45,3, а въ женскихъ = '52,5. Поэтому мужскіе черепа принадлежать къ узконосымъ

(лепторины), тогда какъ женскіе къ умѣренно носовымъ (мезорины). Но и здѣсь находимъ большое непостоянство отдѣльныхъ указателей, колеблющихся въ очень большихъ предѣлахъ, у мужчинъ отъ '53,5—'43 (одинъ даже '34,4), у женщинъ менѣе значительное ('54,9—'51), указывающихъ, однако, на существованіе очень многихъ отдѣльныхъ типовъ.

Форма глазницъ. Высота ихъ въ ср. м. въ черепахъ мужскихъ и женскихъ=35 мм., а ширина въ обоихъ=39 мм., почему указатель глазницъ будетъ='89,7, изъ котораго видно, что въ ср. м. принадлежать къ т. н. широко-глазничнымъ (мегаемы). Всмотриваясь въ отдѣльные указатели глазницъ, мы замѣчаемъ, что между 9 мужскими и 4 женскими черепами находятся по указателямъ, у первыхъ: 7 широко-глазничныхъ (мегаемы) и 2 узко-глазничныхъ (микроремы), а у вторыхъ: 2 широко- и 2 умѣренно-глазничныхъ. Поэтому и здѣсь нельзя усмотрѣть полной однородности типа.

Межглазничное пространство въ мужскихъ черепахъ=28,2 мм., а въ женскихъ=25,2 мм., почему у первыхъ на 3 мм. шире, чѣмъ у вторыхъ. Если мы по величинѣ распредѣлимъ встрѣченные случаи на малое до 20 мм., среднее отъ 21—25 мм. и большое отъ 26 мм. и болѣе, то убѣдимся, что въ ср. м. величина межглазничнаго пространства въ мужскихъ черепахъ соотвѣтствуетъ большому, а въ женскихъ среднему размѣру. Въ отдѣльныхъ черепахъ на среднее межглазничное пространство приходится 5, а на большее 8 череповъ.

Главные краниологическія черты, описанныя въ нашихъ изслѣдованіяхъ, будутъ слѣдующими:

Черепъ, особенно мужскіе, отличаются огромными размѣрами, формой, удлиненною въ зависимости отъ значительной абсолютной длины, которая нѣсколько уменьшается большою шириною. Поэтому типъ въ строеніи черепа есть среднеголовый, который вмѣстѣ съ длинноголовымъ значительно преобладаетъ надъ короткоголовымъ, выступающимъ нѣсколько постоянноѣе въ женскихъ черепахъ.

Значительная ширина черепа выступаетъ замѣтнѣе въ заднихъ частяхъ его при переходѣ отъ узкаго лба къ слуховымъ отверстиямъ, а потомъ суживается постепенно къ затылку, какъ это присуще черепахъ формы длинноголовой.

Высота череповъ хотя и меньше ихъ ширины, однако, по от-

ношенію длины, черепной сводъ умѣренно приподнять, при чемъ въ мужскихъ теменная часть его преобладаетъ надъ другими, тогда какъ въ женскихъ лобная, затылочная верхняя часть преобладаетъ надъ нижнею у обоихъ половъ, признакъ типичный длинноголовости.

Скелеть лица, хотя подвергающійся значительнымъ индивидуальнымъ измѣненіямъ и менѣе оправдывающійся при данныхъ краниометрическихъ, но при наглядномъ осмотрѣ болѣе приближается къ удлинненнымъ. Изъ другихъ подробностей помимо ихъ непостоянства, замѣтно, что мужскіе черепа по преимуществу узконосые, а женскіе умѣренно-носовые, и всѣ съ широкими глазами, съ большими межглазничными пространствами въ мужскихъ и средними въ женскихъ черепахъ.

10. Заключение.

Conclusion.

Въ заключеніе мы постараемся резюмировать нашу работу, подводя окончательные ея выводы и высказывая наши нѣкоторыя соображенія:

Помимо ограниченныхъ нашихъ свѣдѣній по археологіи Сибири, извѣстно еще было въ прошломъ столѣтіи, что кладочискатели во многихъ могилахъ, состоящихъ изъ земли и камней, находили деревянные срубы съ накатниками, скрѣпленные гвоздями, и въ нихъ отъ 2—3 покойниковъ. Устройство могилъ, по описанію Gmelin'a и Pallas'a, представляло родъ горницы русской избы, сверху засыпанной землей. Въ каждой могилѣ находили по нѣсколько срубовъ, отдѣленныхъ одинъ отъ другого землею. По даннымъ этихъ путешественниковъ грабители могилъ въ западной Сибири находили въ нихъ золотые листочки и пластинки, серебра не было, но зато мѣдные ножи, пластинки, глиняную посуду, изображенія изъ камня, человѣческія головы изъ фарфора, раскрашенные, кусочки шелковой или затканной золотомъ матеріи, собольи и другіе мѣха, иногда жженныя кости и т. д. Желѣзо при этомъ попадалось чрезвычайно рѣдко ¹⁾.

Д. А. Клеменць ²⁾ говоритъ, что самыми богатыми могилами въ

¹⁾ Pallas. Reise d. verschied. Provinz. III Bd. S. 384.

²⁾ Д. А. Клеменць. Древности Минусинскаго музея. Томскъ. 1883 стр. 26.

Минусинскомъ краѣ при раскопкахъ г. Адрианова въ 1883 году были тѣ, которыя состояли изъ насыпей и камней, при чемъ плиты образовали замкнутый четырехугольникъ, едва выдающійся изъ земли, такъ что насыпь отчасти состояла изъ земли, отчасти изъ камней. Курганы эти, по словамъ г. Клеменца, образуютъ сплошныя кладбища и по описанію весьма напоминаютъ наши могилы въ Ильмовой пади; г. Адриановъ, по словамъ г. Клеменца, подраздѣляетъ минусинскіе курганы на 2 группы, рѣзко различающіяся по наружному устройству: курганъ и чаотасъ. Курганы состоятъ изъ насыпей различной величины, обставлены чаще всего при основаніи 4 большими камнями по угламъ. Другой видъ кургановъ, чаотасъ, по р. Уйбату состоитъ изъ небольшихъ насыпей изъ камней 15, 20 и болѣе, обставленныхъ по всей площади узкими и высокими плитами; г. Адриановъ, изслѣдовавши первую группу кургановъ, находилъ на 1 — 3 арш. отъ поверхности земли четырехугольную яму, обложенную плитами. На днѣ ямъ лежали гробницы, обдѣланныя плитами, или же срубы, прикрытыя плитами. Костякъ лежалъ на спинѣ съ вытянутыми ногами и головой, обращенною на В. или З. Изъ предметовъ здѣсь попадались горшки глиняные, разной величины и формы, стоящіе чаще въ головахъ, рѣже въ ногахъ. Мѣдные ножи, булавки, маленькія трубочки, бляхи разной формы для украшенія пояса; предметовъ этихъ вообще очень мало. Желѣзные издѣлія не встрѣчались. Изъ костей животныхъ: лошади, барана и иногда подъ ними во всѣхъ слояхъ земли кости грызуновъ. Между человѣческими костями попадались и сожженные.

Обрядъ погребенія въ срубахъ вообще былъ очень распространенъ въ Сибири. Еще недавно, въ прошломъ и нынѣшнемъ вѣкѣ, въ срубахъ хоронили своихъ покойниковъ якуты, вкладывая въ гробъ принадлежности умершихъ ¹⁾).

Погребеніе въ срубахъ, какъ видимъ, тянется длиною полосой черезъ всю южную Сибирь отъ Минусинскаго края съ Алтая черезъ восточную Сибирь въ южное Забайкалье, достигая р. Онона, а, можетъ быть, и дальше. Племя или племена, хоронившія себя въ деревянныхъ срубахъ, были довольно многочисленными, какъ можно судить по множеству такихъ могилъ, такъ равно и по качеству

¹⁾ Н. Геккеръ. „Три якутскія могилы“. (Изв. Восточн. Сибир. Отд. И. Р. Г. О.). Т. XXVI, №№ 4—5, 1896.

труда и времени, котораго для своего устройства онъ требовали. Нужно полагать скорѣе, что похороны въ срубѣхъ примѣнялись многими народами въ Сибири. На это указываетъ намъ и характеръ находимыхъ въ срубѣхъ предметовъ. Въ однихъ, напр., западно-сибирскихъ могилахъ, по описанію еще Pallas'a, находимы были такіе же золотые листочки, въ другихъ, какъ въ большинствѣ могилъ, раскопанныхъ въ Минусинскомъ краѣ гг. Радловымъ, Адриановымъ, Амелинымъ и Клеменцомъ, самыми частыми являются мѣдныя издѣлія въ видѣ ножей, пластинокъ, стрѣлъ, кинжаловъ и т. д., изъ которыхъ многія напоминаютъ сохраняющіяся въ нашемъ музеѣ и случайно находимыя въ большомъ количествѣ какъ въ южной Сибири, такъ и въ Забайкальѣ. В. В. Радловъ въ своихъ работахъ помѣстилъ рядомъ съ описаніемъ много таблицъ, рисунковъ, мѣдныхъ предметовъ, находимыхъ въ разныхъ мѣстахъ Сибири¹⁾. Между тѣмъ въ могилахъ кладбища Ильмовой пади находки такого типа не встрѣчаются, за-то много костяныхъ орудій и желѣза, которыя въ большинствѣ минусинскихъ могилъ отсутствуютъ. Желѣзныя находки, какъ кинжалы, описанные г. Радловымъ, относятся къ случайнымъ находкамъ западной Сибири и не были найденными въ срубѣхъ могилъ. Изъ этого видно, что у племени, хоронившаго себя въ минусинскихъ могилахъ, въ общемъ употребленіи была преимущественно мѣдь, тогда какъ въ Ильмовой пади и, вѣроятно, во многихъ другихъ могилахъ той эпохи въ Забайкальѣ—желѣзо. Хотя преобладаютъ здѣсь могилы, усыпанные преимущественно камнями, болѣе высокія и гораздо древнѣе, однако весьма распространены въ Троицкосавскомъ и смежныхъ съ нимъ округахъ Верхнеудинскомъ и Селенгинскомъ могилы типа Ильмовой пади, представляющіяся въ видѣ обширныхъ кладбищъ. Насколько густо было населеніе, хоронившее себя по обряду Ильмовой пади, указываетъ существованіе такого же кладбища на Увалѣ противъ Дюрбэнскаго хутора²⁾, изслѣдованнаго нами и отстоящаго въ 15 километрахъ отъ кладбища Ильмовой пади. Кромѣ того, при наружномъ исчезновеніи слѣдовъ могилъ часто случайно жители нападаютъ на срубы; между прочимъ, въ 10 километрахъ

1) В. В. Радловъ. Сибирскія древности. Т. I., вып. 1—3 (Матер. по Археол. Россіи, изд. Импер. Археол. комиссіей. Спб. 1888—1891—1894 гг.).

2) Прилож. къ прот. общ. собр. Троицк.-Кяхт. Отд. Приам. Отд. И. Р. Г. О. № 7. 1897 г.

отъ нашего кладбища въ Усть-Кяхтѣ, при выкапываніи колодца на базарѣ, въ 1892 году, наткнулись на листовничный срубъ на глубинѣ 2 метровъ. Въ срубѣ, кромѣ скелета, найдены и горшки. Говорятъ, что срубы были находимы въ землѣ и въ Троицкосавскѣ. Видно изъ этого, насколько часто встрѣчается здѣсь этотъ обрядъ погребенія.

Изъ изслѣдованнаго нами кладбища легко уяснить себѣ и погребальный обрядъ. Чаще всего хоронили одного покойника въ срубѣ съ накатникомъ, скрѣпленнымъ желѣзными гвоздями, и рѣдко двоихъ, взрослога съ индивидуумомъ юношескаго или дѣтскаго возраста. Скелеть покойнаго находимъ былъ чаще всего обращеннымъ головой на сѣверъ, иногда лежалъ на лѣвой щекѣ, съ вытянутыми руками и ногами. Подлѣ костей лоскутки красной матеріи. Чаще всего подлѣ ногъ и рѣже подлѣ головы сосуды и разный добытокъ, преимущественно состоящій изъ костяныхъ и желѣзныхъ издѣлій, рѣже попадались мѣдь, золото и одинъ разъ серебро. Въ срубѣ хоронили вмѣстѣ съ покойнымъ и домашнихъ животныхъ, часто за отдѣльною перегородкой сруба, образующею родъ особой камеры. Изъ животныхъ чаще всѣхъ были находимы быкъ, баранъ и коза, рѣже собака, одинъ разъ куланъ и два раза олень. Въ обрядѣ погребенія немалую роль игралъ и огонь. На это указываютъ не только во всѣхъ могилахъ находимые въ большемъ или меньшемъ количествѣ угли и пепель, но и обожженные часто сосуды, желѣзо, подъ вліяніемъ огня и сырости превращенное въ шлакообразную, часто безформенную массу, и, наконецъ, одинъ разъ найдены нами обгорѣвшія кости запястья руки. Нужно полагать, что послѣ выкопанія могилы, обставленной кругомъ каменными плитами, опускался срубъ съ покойникомъ, на который бросали горящее бревно, какъ въ этомъ въ двухъ случаяхъ при раскопкѣ могилъ мы убѣдились.

Изъ обряда погребенія можно предположить, что племя, хоронившее своихъ покойниковъ въ Ильмовой пади, было пастушеское, и что главное занятіе его было скотоводство. Лошади ни одной мы не встрѣчали, кромѣ слѣдовъ сбруи, которая была найдена одинъ разъ.

Желѣзо, въ такомъ изобиліи употребляемое въ обиходѣ жителями Ильмовой пади, указываетъ на ихъ культуру, до извѣстной степени. При погребеніи мы легко можемъ различить два кумента: мѣстный, болѣе первобытный, и принесенный изъ-внѣ. Рядомъ съ

глиняною посудой, весьма грубой и первобытной отдѣлки, выжженной изъ плохой глины, легко портящейся и рассыпчатой, мы находимъ сосуды изъ весьма крѣпкой и устойчивой глины, въ отдѣлкѣ которой, какъ видно, примѣнено было знаніе и опытъ. Рядомъ съ неуклюжею маленькою ложечкой или другими костяными орудіями, какъ, напр., рукояткой отъ ножей мѣстнаго, вѣроятно, издѣлія, мы встрѣчаемъ очень изящной отдѣлки маленькія разной формы миниатюрныя ложечки, которыя могли лишь имѣть употребленіе лѣкарственное для дозировки, указывающее, что и забота о здоровьѣ была присуща въ то время мѣстнымъ обитателямъ; рядомъ съ костяными пластинками грубой отдѣлки, могущими служить покрывками сосудовъ, или тонкими листками золота, грубо обдѣланными и скрѣпленными самымъ употребительнымъ въ то время металломъ — желѣзомъ, мы находимъ издѣлія изъ бѣлой бронзы, полированное зеркало, штампованную пластинку или трубку костяную съ рѣзнымъ на ея стѣнкахъ изображеніемъ дракона. Наконецъ, ткань матеріи для одежды, какую мы во многихъ могилахъ встрѣтили, могла быть то же привозною. Видно изъ этого, что жители Ильмовой пади заимствовали многое отъ сосѣднихъ южныхъ странъ, цвѣтущаго въ то время культурою Китая, откуда и происходили многіе предметы, какъ равно вошло въ употребленіе желѣзо. Извѣстно, что въ странахъ Азіи, какъ въ Вост. Индіи, Персіи и Китаѣ, существовало еще въ глубокой древности высокое развитіе металлической промышленности, и если въ Европѣ считаютъ, что оно появилось за 1000 лѣтъ до исторіи, то въ Азіи употребленіе его было гораздо раньше.

А. А. Спицынъ, основываясь на изслѣдованіяхъ могилъ въ Минусинскомъ краѣ гг. Клеменца, Проскурякова, Адрианова, Амелина и Радлова, находитъ въ нихъ общее или коллективное погребеніе со многими костями мужскими, женскими и дѣтскими въ срубѣ съ накатомъ сверху изъ бревень. Въ такомъ погребеніи г. Спицынъ усматриваетъ родовое или юртовое владбище и сравниваетъ такія общія могилы съ русскими божедомками, которыя въ прошломъ столѣтіи были въ русскихъ деревняхъ для помѣщенія въ нихъ труповъ утопленниковъ или найденныхъ убитыми, а во время эпидеміи въ нихъ складывались трупы для общаго погребенія¹⁾. Въ

¹⁾ Коллективныя могилы Минусинскаго края. (Докладъ въ Импер. русск. Археолог. Обществѣ въ засѣд. 4 марта 1897 г.).

нашихъ раскопкахъ мы не встрѣчали такого общаго погребенія, за исключеніемъ 4 срубовъ, въ которыхъ покоилось по 2 скелета, взрослого и молодого или ребенка (№№ 20, 24, 28 и 29). Въ нихъ рядомъ съ дѣтскими лежали въ 2 могилахъ по одному мужскому и въ 2 по одному женскому скелету, а во всѣхъ почти въ большемъ или меньшемъ количествѣ домашнія животныя и домашняя утварь покойнаго.

По антропологическимъ даннымъ скелеты населенія Ильмовой пади носятъ на себѣ всѣ признаки весьма древней и вмѣстѣ съ тѣмъ смѣшанной расы, по типу различной отъ монгольской. Это былъ народъ средняго роста, съ крѣпкою мышечною системою, мужчины даже съ атлетическимъ сложеніемъ, типа среднеголоваго, который у мужчинъ приближается къ длинноголовому, а у женщинъ — къ короткоголовому. Частности отдѣльныхъ типовъ указываютъ на значительное смѣшеніе, что подтверждаютъ историческія свѣдѣнія относительно прошлаго пастушескихъ племенъ Центральной Азіи, безпрестанно кочевавшихъ съ мѣста на мѣсто по далекимъ степямъ, постоянно воевавшихъ съ собою и смѣшавшихся еще посредствомъ плѣнныхъ женщинъ смежныхъ народовъ, которыя, по азіатскимъ обычаямъ, дѣлались большею частью достояніемъ побѣдителей. Въ болѣе сильномъ выдающемся типѣ длинноголовомъ, выступающемъ въ смѣшанномъ среднеголовомъ у мужчинъ, можно видѣть основной чистый первоначальный типъ, уступающій приливу короткоголоваго, вносимаго женщинами. Эти антропологическія особенности, обрядъ погребенія, какъ и особенности культа, приводятъ насъ къ убѣжденію, что кладбище въ Ильмовой пади, усыпано какою-то смѣшанною расой, можетъ быть, тюркскаго происхожденія, вѣроятно, еще до XIII вѣка, т.-е. до покоренія монголами Азіи и до пришествія Чингисъ-хана, и это тѣмъ вѣроятнѣе, что народъ этотъ обиталъ въ области, занятой во время великаго передвиженія эзотіатскихъ народовъ монгольскими племенами.

Приступая къ подробному изложенію моей работы, я долженъ выразить благодарность Н. Н. Петрову и И. А. Лушникову, исполнившихъ любезно фотографическіе снимки найденныхъ нами при раскопкахъ предметовъ.

Троицкосавскъ,
февраля 6 дня, 1898 г.

II.

ДНЕВНИКЪ РАСКОПОКЪ.

II.

JOURNAL DES RECHERCHES.

ПЛОЩАДЬ А.

Могила № 1 не возвышается надъ поверхностью земли, выложена камнями въ видѣ квадрата, образующаго по сторонамъ площадку, шириною до 1 метра, а по угламъ каменные наугольники. Каждая изъ сторонъ квадрата имѣетъ 4 метра. Посерединѣ могилы замѣчается круглое, безъ камней, углубленіе на 18 снт., имѣющее въ діаметрѣ 2 метра. Могила изслѣдована 8 іюня 1896 г. и раскопана на $2\frac{1}{2}$ м. длиною и на 2 м. шириною. Земля въ могилѣ перемѣшана съ значительнымъ количествомъ камней. На $2\frac{1}{2}$ м. глубины найдены въ трехъ мѣстахъ могилы поперечныя толстыя лиственничныя бревна, совсѣмъ разрушенныя, а на $\frac{1}{2}$ м. пониже лиственничный срубъ, въ $2\frac{1}{2}$ м. длиною и 50 снт. шириною. Въ серединѣ сруба двѣ поперечныя перекладины. Одна въ 30 снт., отъ сѣверной стороны сруба, а другая отъ нея на разстояніи почти 95 снт. Дно сруба выстлано досками. Срубъ поэтому представляетъ гробъ, крышку котораго составляютъ вышеописанныя верхнія поперечныя бревна. Перекладины же, проходящія въ серединѣ сруба, раздѣляютъ его на три неровныя по величинѣ камеры, двѣ меньшія и одну большую (табл. III, № 1). Въ первой камерѣ, считая таковую съ сѣверной стороны, найдена тонкая золотая пластинка, напоминающая формой продолговатый листокъ дерева, по концамъ котораго замѣчаются отверстія, одно покое, а черезъ другое продѣтъ желѣзный гвоздь. Длина листка 29 мм., наибольшая ширина посерединѣ 14 мм. (см. табл. XII, рис. 3 а). Въ этой же камерѣ у сѣв.-зап. угла и въ третьей большой, ближе къ юго-вост. углу, найдено много шлакообразнаго желѣза съ приставшими къ нимъ кусками дерева и ткани, разной формы, то въ видѣ гвоздя, длиною до 200 мм., острія ножа, пряжекъ, удиль, колець и дру-

гой безформенной массы, которой значеніе распознать трудно (табл. XIX). Въ первой камерѣ, въ вост. ея части, найдены кусочки штампованной тонкой серебряной пластинки, наложенной на дерево, распознать на ней рисунокъ весьма трудно (табл. XII, № 1), а въ сѣв.-зап. углу сруба рядомъ съ большимъ количествомъ углей и пепла пережженных кости запястья человѣка. Въ средней камерѣ, почти посерединѣ, слѣды роговъ оленя (*Cervus magal*). Въ самой большой южной, кромѣ вышеописаннаго шлакообразнаго желѣза, въ сѣв.-вост. части разныя костяныя издѣлія: 1) осколки трехъ длинныхъ какъ бы ножей, коробящихся, разрыхленныхъ, хрупкихъ и распадающихся подъ пальцами, лишенныхъ связывающаго ихъ органическаго вещества, частицы ихъ легко пристають къ губамъ. Ножи эти, на одномъ концѣ заостренные, на другомъ болѣе широкіе, образуютъ рукоятку съ вырѣзкою съ боку въ двухъ съ правой, а въ одномъ съ лѣвой стороны. Одна ихъ поверхность плоская, а другая выпуклая. Послѣ сложенія осколковъ мы получили слѣдующіе размѣры ножей: длина отъ 30 до 350 мм., ширина же одинакова у всѣхъ. Въ рукояткѣ 20 мм., посерединѣ 13 мм., а оттуда постепенно заостряется къ концу (табл. XV, № 1). 2) Палочка съ граненою поверхностью, посерединѣ нѣсколько шире и суживающаяся къ концамъ. Длина ея 250 мм., ширина до 4 мм. (табл. XV, № 1с). 3) Двѣ хорошо сохранившіяся граненыя палочки: *a* длиною 160 мм., *b* длиною 40 мм., съ двумя провинченными дырками. Обѣ палочки оканчиваются круглыми чашечками, наподобіе китайскихъ и монгольскихъ трубокъ „ганза“. Въ чашечкахъ замѣтны слѣды бѣлой глины (табл. XV, № 1 *a* и *b*). Въ этой же камерѣ найденъ человѣческой скелетъ съ вытянутыми руками и ногами. Хотя черепа не было, но по положенію голова была обращена на Ю. Изъ особенностей длинныхъ костей плечевая кость съ продыравленною локтевою впадиной. Всѣ онѣ довольно крѣпкаго строенія, угловаты, съ шероховатостями, указывающими на хорошее развитіе мышечной системы, и по своимъ размѣрамъ говорятъ за принадлежность мужчинѣ роста выше средняго (168 снт.).

Могила № 2 въ десяти метрахъ на С.-В. отъ № 1, квадратная, 5 метровъ каждая изъ сторонъ, выложенная изъ камней, съ наугольниками, съ неровнымъ углубленіемъ посерединѣ, достигающимъ 20 снт. Изслѣдована 8 іюня 1896 года. Могила раскопана

въ длину и въ ширину на 180 снт. Послѣ значительнаго количества камней на глубинѣ $2\frac{1}{2}$ метровъ встрѣтились слѣды поперечно идущихъ бревенъ, а далѣе вглубь на $\frac{1}{2}$ м. лиственничный срубъ, длиной до 180 снт.; поперечныя его бревна были значительно сгнившими. Разстояніе между продольными бревнами въ обоихъ концахъ по 60 снт. Въ серединѣ сруба въ 20 снт. отъ сѣверной стороны его проходила сгнившая перекладина, раздѣлявшая срубъ на двѣ неровныя половины, сѣверную малую и южную большую камеру. Срубъ, стоя въ могилѣ косвенно и наклонно, напоминалъ фигурой дверную раму дома. На днѣ сруба замѣтны были слѣды досокъ (табл. III, № 2). Въ малой камерѣ найдены вмѣстѣ съ перегнившимъ деревомъ, углемъ и пепломъ шлаки желѣза, подобные описаннымъ при могилѣ № 1, въ видѣ обломленныхъ пряжекъ, колецъ и кусковъ безформенной массы. Въ большой камерѣ съ восточной стороны сруба костяныя издѣлія въ видѣ осколковъ разрыхленныхъ ножей (см. табл. XV, № 1) и кольца грушевидной формы до 15 мм. длиной, насаженнаго на деревянную палочку (табл. XV, № 2), и человѣческій скелетъ, согнутый въ колѣняхъ, съ приподнятыми вверхъ ногами и головой, обращенною на Ю. Изъ костей скелета изъ этого гроба мы получили лишь нижнюю челюсть, хорошо сохранившуюся, крѣпкаго строенія, тѣло ея широкое, суставные отростки невысокіе, подбородокъ круглый и длинныя кости съ тазомъ. По строенію нижней челюсти, размѣрамъ длинныхъ костей и развитію на нихъ мускулатуры мы зачисляемъ скелетъ къ мужскому крѣпкаго сложенія, роста средняго (165 снт.), а по нестертымъ и хорошо сохранившимся зубамъ видно, что онъ былъ молодого возраста.

Могилы № 3—9 метровъ въ квадратѣ. Кругомъ площадка до 1 м. шириной, посерединѣ углубленіе на $\frac{1}{2}$ м. Могилы вся поросшая молодыми деревьями, осинами и соснами. Раскопана 9 июня 1896 года. Могилы состояла, особенно въ нижнихъ своихъ частяхъ, изъ большого количества значительной величины камней и каменныхъ плитъ. Раскопана въ длину и ширину на $2\frac{1}{2}$ м. На глубинѣ $2\frac{1}{2}$ м. появились слѣды сгнившихъ поперечныхъ бревенъ, а на $\frac{1}{2}$ м. ниже лиственничный срубъ, стоящій косвенно въ гробу по направленію съ С.-В. на Ю.-З. Длина сруба 2 м. Поперечное бревно съ сѣверной стороны почти сгнившее, разстояніе между

срубомъ въ обоихъ концахъ по 55 снт. Слѣдовъ дна незамѣтно (табл. III, № 3). Въ срубѣ лежали: 1) Желѣзные издѣлія въ шлакообразномъ видѣ, въ сѣв.-зап. углу сруба формой напоминающія ножны, кольца, пряжки, но большею частью въ видѣ безформенныхъ кусковъ. Къ нимъ пристають мѣстами ткань, куски кремня, дерева, а иногда попадались мелкія частички золота въ видѣ крупинокъ (табл. XIX). 2) Вблизи отъ вышеописанныхъ металлическіе предметы изъ бѣлой бронзы, а именно: а) два осколка круглой пластинки, по сложенію которой получилась часть круга длиной 57 мм., шириной 23 мм.; одна сторона пластинки гладкая, другая штампованная; къ сожалѣнію, узоръ на пластинкѣ не видно, кромѣ двухъ узкихъ коймъ съ густо идущими кругомъ поперечными линиями, между которыми проходитъ болѣе широкая, на которой располагаются знаки, нѣсколько напоминающіе рунические; въ серединѣ же круга, насколько по оставшимся краямъ можно судить, была фигура звѣздообразнаго очертанія (табл. XII, № 3 б); б) большая часть круглаго зеркала; величина цѣлаго зеркала имѣла 102 мм. въ діаметрѣ и толщина 4 мм. Одна сторона полированная, другая съ штампованнымъ узоромъ, помѣщающимся въ углубленіи зеркала. Въ кругѣ между двумя узкими коймами съ нарѣзанными на нихъ поперечными линиями проходитъ болѣе широкая, имѣющая въ четырехъ противолежащихъ мѣстахъ четыре бугорка, между которыми четыре раза повторяются одни и тѣ же узоры зигзагообразные, въ видѣ латинской буквы S. Въ центрѣ круга, въ каймѣ заключенъ большой бугоръ съ провинченною поперечною дыркой (табл. XII, № 3 в). 3) Костяныя орудія: а) Осколокъ ножа безъ нижняго конца съ вырѣзкой на краю, похожій на упомянутый въ могилѣ № 1 (см. табл. XV, № 1). б) Двѣ гладко полированныя палочки длиной 215 мм. (табл. XIV, № 3). в) Два предмета съ отверстиемъ посерединѣ, а въ видѣ трубки длиной 25 мм., одинъ конецъ нѣсколько шире (табл. XV, № 3 а), и б) грушеобразной формы, длиной 42 мм. Діаметръ: наибольшій 38 мм., средній 35 мм., наименьшій 17 мм. (табл. XV, № 3 б). 4) Изъ глиняныхъ издѣлій осколки сосуда темно-сѣраго цвѣта грубой работы. Склеенная часть дала нѣкоторое понятіе о величинѣ и формѣ горшка. У основанія онъ всего уже и расширяется все болѣе и болѣе къ серединѣ, опять суживаясь къ шейкѣ. На немъ замѣтны слѣды узора въ видѣ двойной линіи, отъ которой идутъ внизъ продольные нарѣзы (табл.

XVII, № 3), въ верхней части стѣнки горшка какъ на наружной, такъ и на внутренней поверхности обгорѣвшіе. Размѣры его слѣдующіе:

Высота	180 мм.
Окружность нижняя	230 „
„ средняя	510 „
„ верхняя	405 „
Діаметръ отверстія	120 „

5) Изъ костей животныхъ около западной стороны сруба найдены хорошо сохранившіяся ребро, правая голень и крестцовая кость быка (*Bos taurus*). 6) Въ южной части сруба скелетъ человѣка въ сидячемъ положеніи; голова наклонена внизъ. Значительную часть длинныхъ костей скелета удалось вынуть изъ гроба, хотя рыхлыя, коробящіяся и съ отломленными концами.

Черепъ, если смотрѣть на него сверху, имѣетъ видъ эллипсоида, теменные и лобные бугры умѣренно выдаются, височныя стороны нѣсколько сплюснуты. Въ профилѣ лобъ высокій, переходитъ постепенно правильною дугою на высокое темя и также правильною полукружною линіей спускается постепенно на умѣренно вытянутый затылокъ; сосцевидные отростки, небольшіе, широкіе. Если смотрѣть спереди, лобъ узкій съ значительно выдающимся надпереносьемъ и надбровными дугами. Скелетъ лица пропорціонально удлиненный, нѣсколько прогнатиченъ, и то лишь въ частяхъ зубныхъ впадинъ. Вырѣзка надносовая умѣренно углубленная, носъ выдающийся, но узкій, глазныя впадины широкія, четырехугольныя и округленныя, развиты въ косомъ направленіи извнутри и сверху, внизъ и кнаружи, скулы умѣренно выдаются, нижняя челюсть довольно широкая, отростокъ ея широкій и довольно низкій, борода круглая. Сзади черепъ имѣетъ видъ высокаго пятиугольника съ значительно возвышающимся среднимъ угломъ, образующимся высокимъ теменемъ, нѣсколько выдающіеся высокіе бока упираются на довольно узкое и плоское основаніе, затылочный бугоръ небольшой, остро выдается, съ умѣренно выступающими поперечно-дугообразными затылочными линіями. На основаніи выдается затылокъ узкій и незначительно вытянутый, яйцевидное отверстіе большаго затылочнаго отверстія, глубокая и широкія суставныя поверхности для нижней челюсти и длинное нѣбо.

Черепъ, во всѣхъ своихъ частяхъ пропорціоналенъ и стройный,

принадлежитъ къ настоящимъ короткоголовымъ (85,2) и къ довольно высокимъ (76,5). Выдающіяся на немъ надпереносица и надбровныя дуги, шероховатость затылка и широкая борода говорятъ, что черепъ мужской. Заросшіе швы черепа, стертые зубы и отчасти заросшныя зубныя луночки опредѣляютъ возрастъ пожилой. Ростъ былъ средній (163 снт.) при очень крѣпкомъ сложеніи и сильно развитой мускулатурѣ, какъ это указываетъ строеніе трубчатыхъ костей съ значительною шероховатостью для прикрѣпленія мышцъ и выдающимися костяными гребешками на беренныхъ, больше-и мало-берцовыхъ костяхъ.

Могилы № 4 четырехугольной формы, длиною 6 м., шириною $4\frac{1}{2}$ м., съ углубленіемъ посерединѣ на $\frac{1}{4}$ м. Лежитъ въ 15 м. отъ могилы предыдущей. Изслѣдована 9 іюня 1897 года. Могила выкопана длиною 3 м. и шириною 2 м. Послѣ значительнаго количества большихъ каменныхъ глыбъ и плитъ, которыми гробъ былъ заваленъ, на глубинѣ $2\frac{1}{2}$ м. стали попадаться кусочки углей и пепель, и найденъ срубъ длиною 2 м.; разстояніе между бревнами въ обоихъ концахъ по 80 снт. Поперечная перекладина въ $\frac{1}{4}$ м. отъ сѣвернаго поперечнаго бревна раздѣляла гробъ на двѣ камеры, меньшую сѣверную, въ которой ничего не найдено, и южную (табл. III, № 4), въ которой лежали: 1) Костяныя издѣлія въ юго-зап. углу сруба и у поперечной перекладины: а) палочка, описанная въ могилѣ № 1 (табл. XIV, № 1), б) два узкіе ножа сломанные, съ вырѣзкою при рукояткѣ, описанные уже при могилѣ № 1 (табл. XV, № 1), в) два кружка (одного осколокъ), имѣющихъ 29 мм. въ діаметрѣ, съ отверстіемъ посерединѣ и выемкою въ кружкѣ квадратной формы (табл. XIV, а и б). 2) Шлакообразное желѣзо въ восточной сторонѣ сруба. Между большимъ количествомъ безформенной массы найдены осколки, которые по склееніи оказались рукояткою сабли. Она раздѣдена ржавчиною, обложена отчасти отстающею и коробящеюся кожей мѣстами чернаго, а мѣстами краснаго цвѣта, значительно измѣнившей свое строеніе, гнувшейся и ломавшейся межъ пальцами. Въ верхнемъ концѣ въ желѣзѣ выступаютъ слѣды инкрустации золота въ видѣ крупинокъ. Для сохраненія отъ распаденія рукоятка наведена клеємъ. Длина рукоятки 180 мм., ширина 20 мм. (табл. XIX, № 4). 3) Рядомъ съ шлакообразнымъ желѣзомъ найдены осколки четырехъ глиняныхъ

сосудовъ, изъ осколковъ удалось лишь возстановить отчасти три горшка, по которымъ можно судить о бывшей ихъ величинѣ и формѣ: а) Изъ темной глины съ значительнымъ дефектомъ верхней его половины имѣеть форму у основанія, уже все болѣе расширяющуюся къ серединѣ, опять суживающуюся кверху въ шейкѣ и снова расширяющуюся у отверстія. Съ наружной поверхности горшокъ значительно обгорѣлъ, однако замѣтны на немъ вертикально идущія рѣзныя линіи въ видѣ полосокъ (табл. XVII, 4, а).

Размѣры его:

	Высота	240 мм.
ОКРУЖН.	{ Верхняя	520 " (?)
	{ Средняя	620 " (?)
	{ Нижняя	360 "
	Діаметръ отверстія	150 " (?)

б) Сосудъ изъ темной глины, значительно меньшій предыдущаго, удалось лишь возстановить одну верхнюю его половину. Форма его напоминаетъ горшокъ а. У шейки проходитъ орнаментація въ видѣ волнообразной кривой линіи, а начиная съ середины, идутъ внизъ вертикальныя линіи, какъ и въ предыдущемъ сосудѣ. Поверхность стѣнокъ обгорѣвшая (табл. XVII, № 4, б). Изъ размѣровъ возможно только опредѣлить приблизительно діаметръ отверстія этого горшка 100 мм. и окружность его въ шейкѣ 350 мм. (?)

Изъ осколковъ темной глины сосуда с склеено дно сосуда съ прилежащими къ нему боковыми стѣнками. По формѣ сосудъ превосходилъ своими размѣрами оба вышеописанные. Стѣнки его значительно стертые. Размѣры: діаметръ основанія 140 мм., объемъ нижній 530 мм. (табл. XVII, № 4, с).

Въ углу сруба найденъ черепъ быка безъ роговъ и нижней части (*Bos taurus*). Посерединѣ сруба кости человѣческія, до того разрушенныя, что изъ нихъ ничего не удалось вынуть изъ могилы,

Могилы № 14 лежитъ на Ю.-В. въ 30 м. отъ большой раскопанной могилы, имѣеть форму четырехугольную съ наугольниками, длина сторонъ $3\frac{1}{2}$ и $4\frac{1}{2}$ м.; по краямъ его площадка, выложенная камнями, шириною въ 1 м., посерединѣ круглое углубленіе на $\frac{1}{4}$ м. и на 2 м. въ діаметрѣ; раскопана 4 июня 1897 года. Могилы выкопаны на 2 м. шириною и на 3 м. длиною. На глубинѣ 1 м. стали попадаться угли и далѣе подъ большими каменными

плитами на глубинѣ $2\frac{1}{2}$ м. найденъ лиственничный срубъ, длиною въ 2 м. Разстояніе между бревнами въ обоихъ концахъ по $\frac{1}{2}$ м. (табл. VII, № 14). Кромѣ безформенныхъ кусковъ шлакообразнаго желѣза въ сѣв.-зап. углу гроба, никакихъ другихъ предметовъ не найдено. Дно гроба выстлано досками. Посерединѣ гроба лежитъ покойникъ на спинѣ съ вытянутыми руками и ногами, переложеными въ колѣняхъ, правая нога проходитъ черезъ лѣвую. Голова повернута лицомъ на С.-В., лежитъ на лѣвой щекѣ и обращена на С. Изъ этого гроба добытъ черепъ съ дефектомъ нижней задней части лѣвой теменной кости и мало отличается отъ описанныхъ въ могилѣ № 3. Онъ подкороткоголовый (82,7) и менѣе высокій (69,9); теменные бугры выдаются, менѣе значительная затылочная выпуклость и болѣе округленные контуры черепа, невыдающееся подпереносье и надбровныя дуги, нѣжное строеніе скуловыхъ отростковъ, незначительные сосцевидные отростки, округленная бородка и небольшіе размѣры черепа позволяютъ отнести его къ женскимъ. Судя по неполнѣ заросшимъ швамъ, здоровымъ, крѣпко осажденнымъ и мало стертымъ зубамъ, онъ молодого возраста. Длиныя кости округленной формы съ умѣренно выраженнымъ развитіемъ мускулатуры, ростомъ до 153 снт.

ПЛОЩАДЬ В.

Могила № 5, самая восточная на площади В, выложена камнями и едва возвышается надъ поверхностью земли, формы круглой съ наугольниками. Діаметръ могилы 5 м. 30 снт. Посерединѣ ея воронкообразное углубленіе, покрытое сверху землею, въ діаметрѣ 2 м. 70 снт. и наибольшимъ углубленіемъ 12 снт. Могила, поросшая молодыми осинами, раскопана 21 іюля 1896 года. Послѣ рубки деревьевъ выкопанъ гробъ, длиною въ $3\frac{1}{2}$ м. и шириною въ 2 м. Послѣ значительнаго количества камней, перемѣшанныхъ съ землею, на глубинѣ 1 м. въ сѣверной сторонѣ могилы найдены 4 толстыхъ бревна, какъ бы идущія въ длину, еще глубже на $1\frac{1}{2}$ м., въ сѣв.-зап. части ея найдены уголь и пепель и кости быка (*Bos taurus*), а въ сѣв.-вост. два бараньи скелета (*Ovis aries*), и лишь на глубинѣ 3 м. отъ поверхности земли срубъ; длиною 2 м.

87 снт., идущій съ С. на Ю.; разстояніе въ обоихъ концахъ между бревнами сруба 83 снт. Посерединѣ сруба проходитъ перегнившая перекладина, а на днѣ его замѣтны слѣды досокъ (табл. IV, № 5). Въ срубѣ найдены: въ большой южной камерѣ почти посерединѣ человѣческія кости въ беспорядкѣ; по положенію ихъ, однако, можно судить, что черепъ былъ обращенъ на С. Подлѣ скелета найдено много мелкихъ кусковъ красной какъ бы переплетенной волоконцами матеріи, насколько можно судить по истлѣвшей ткани, довольно плотной.

Изъ вынутыхъ изъ гроба осколковъ нижней челюсти, послѣ склеенія оказавшеюся нѣжнаго строенія съ закругленною бородкой, небольшихъ вообще размѣровъ, низкимъ отросткомъ и небольшимъ разстояніемъ между углами нижней челюсти можно считать кости эти за принадлежащія женщинѣ. Это подтверждаютъ небольшіе размѣры и округленность добытыхъ длинныхъ костей, по которымъ ростъ былъ для женщины средній (157 сантим.?). Хорошо сохранившіеся и нестертые зубы позволяютъ допустить, что была молодого возраста.

Могила № 6 отстоитъ отъ предыдущей къ В.-С. въ 20 м. Формы круглой $4\frac{1}{2}$ м. въ діаметрѣ, выложена камнями съ наугольниками. Посерединѣ ея воронкообразное углубленіе на 10 снт. и въ 2 м. въ діаметрѣ, покрытое землей. Углубленіе съ западной стороны заросло молодыми осинами. Могила изслѣдована 21 іюля 1896 года и выкопана въ видѣ четырехугольника, длиной въ 3 м. и шириной въ 2 м. 35 снт. На $1\frac{1}{2}$ м. отъ поверхности земли найдены куски углей и зола, а въ сѣв.-вост. углу могилы нѣсколько перегнившихъ бревенъ; на $\frac{1}{2}$ м. еще глубже срубъ, идущій съ С. на Ю., длиной въ 112 снт. и шириной между бревнами въ обоихъ концахъ въ 40 снт., посерединѣ поперекъ сруба проходила сгнившая перекладина (табл. IV, № 6). Всѣ находки лежали въ сѣверной камерѣ. Изъ нихъ: 1) Глиняныя издѣлія подлѣ западнаго бревна сруба. Горшокъ *a* въ сѣв.-зап. углу изъ темной глины небольшой величины, обожженный съ поверхности и запачканный золой, съ разбѣденнымъ отверстіемъ въ одной изъ боковыхъ стѣнокъ. При осмотрѣ наружныхъ стѣнокъ горшка никакихъ узоровъ не оказалось. Самая объемистая часть его посерединѣ, затѣмъ онъ суживается постепенно нѣсколько внизу, а еще больше кверху и въ шейкѣ опять нѣсколько расширяется. Размѣры горшка:

окружность нижняя 250 мм., наибольшая 330 мм., въ шейкѣ 280 мм., діаметръ отверстія 90 мм., высота 120 мм. (табл. XVII, 6, а). Горшокъ *b* въ юго-зап. углу камеры изъ темной глины, низкій, средней величины, какъ бы съ двойными стѣнками и однимъ общимъ дномъ. Внутреннія стѣнки горшка переходятъ внизъ, удлиняясь какъ бы въ узкую ножку, мѣшающую ему для стоянія. Трудно судить по формѣ сосуда, каково было его назначеніе. Размѣръ его: высота 45 мм., весь діаметръ 150 мм., внутренней только части 90 мм., разстояніе между внутренними и наружными стѣнками 25 мм. (табл. XVII, 6 б). 2) Въ юго-вост. части камеры шлакообразные куски желѣза безъ опредѣленной формы, а посерединѣ камеры скелетъ съ вытянутыми руками и ногами. Консистенція костей хрупкая, бѣлаго цвѣта; кости лишены связывающаго ихъ органическаго вещества. По доставшимся изъ этой могилы осколкамъ височныхъ и длинныхъ костей можно судить, что они принадлежали очень молодому субъекту лѣтъ отъ 10—12, ростомъ до 102 снт.

Могилы № 7, выложенная камнями въ видѣ круга съ наугольниками, имѣетъ 6 м. въ діаметрѣ. Края могилы возвышаются на 20 снт. надъ поверхностью земли, а посерединѣ ея воронкообразное углубленіе на 10 снт., покрытое землею въ 3 м. 87 снт. въ діаметрѣ. Середина могилы обставлена камнями. Вся поверхность ея покрыта молодыми осинами и старыми стволами деревьевъ. Могилы раскопана 21 іюля 1896 года. Послѣ вырубкі деревьевъ и удаленія значительнаго количества камней огромной величины, которые были разбиваемы, могила раскопана въ видѣ четырехугольника на 2¹/₂ м. длиною и на 1 м. 40 снт. шириною. На глубинѣ 2¹/₂ м. появились слѣды двухъ сгнившихъ стоячихъ лиственничныхъ бревенъ въ сѣв.-вост. сторонѣ могилы, а далѣе на ¹/₂ м. внизъ лиственничный срубъ длиною въ 2¹/₄ м., лежащій по направленію съ С. на Ю. Разстояніе въ сѣверномъ концѣ сруба 70 снт., а въ южномъ—60 снт. Дно сруба выстлано досками (табл. IV, № 7). Найдено въ срубѣ: 1) шлакообразное желѣзо въ видѣ безформенныхъ кусковъ ближе къ серединѣ и восточной сторонѣ сруба и рядомъ съ ними, 2) кости двухъ быковъ (*Bos taurus*), 3) въ сѣв.-зап. углу кости барана (*Ovis arles*) и 4) въ сѣверной части сруба кости человѣка, сваленныя въ кучу Нижняя челюсть найдена отдѣльно отъ черепа въ противоположномъ концѣ сруба. Черепъ лежалъ на правой щекѣ и обращенъ

на С. Подъ костями человѣка и животныхъ найдены груды углей и зола, а подъ ними слѣды перегнившего деревяннаго дна.

Черепъ съ нижнею челюстью небольшихъ размѣровъ. Если смотрѣть на черепъ сверху, то онъ представляется яйцевидной формы съ умѣренно выдающимися теменными буграми. Лобъ невысокій, поднимается постепенно правильною дугообразною линіею на высокое темя, опускаясь на умѣренно-выдающійся затылокъ. Сзади онъ имѣетъ видъ пятиугольника съ тупо-обозначенными верхними 3 углами и съ плоскимъ основаніемъ. По типу строенія черепъ принадлежитъ къ подлинноголовымъ (76) и невысокимъ (66,3). По небольшимъ размѣрамъ и нѣжному строенію черепа, незначительно выдающимся надпереносью и надбровными дугами, небольшой шероховатости на затылкѣ, нѣжнымъ скуловымъ, неширокимъ и короткимъ сосцевиднымъ отросткамъ, остро-очерченной бородкѣ и по размѣрамъ длинныхъ костей заключаемъ, что имѣемъ костякъ женщины средняго роста (до 152 снт.). По заросшему стрѣловидному отчасти вѣчному и затылочному шву и хотя сохранившимся, но стертымъ зубамъ, можно предположить, что возрастъ ея средній.

Могила № 8, въ 25 м. на С.-В. отъ № 7. Камни, которыми выложена могила, значительно осѣвшіе въ землю, такъ что не только размѣры, но даже форму ея опредѣлить можно приблизительно. Могила представляется въ видѣ круга 5 м. (?) въ діаметрѣ. Посерединѣ ея воронкообразное углубленіе на $\frac{1}{2}$ м. и въ діаметрѣ на 3 м. Южная сторона могилы нѣсколько выше съ болѣе значительно выдающимися на поверхности камнями и покрыта осинами. Могила раскопана 22 іюля 1896 года. Середина могилы оказалась выложенною обставленными большими каменными плитами, а насыпь состояла изъ камней, перемѣшанныхъ съ землею, а чѣмъ глубже, тѣмъ камни большей величины. Могила разрыта на $3\frac{1}{2}$ м. длиной и на $2\frac{1}{2}$ м. шириной. На глубинѣ 3 м. стали попадаться зола и угли, и найденъ листовенничный срубъ, значительно сгнившій и прилегающій къ западной сторонѣ раскопанной могилы. Длина сруба $3\frac{1}{4}$ м., ширина въ обоихъ концахъ 60 снт. Въ срубѣ найдено въ сѣв.-зап. углу: 1) Шлакообразное желѣзо въ значительномъ количествѣ, въ видѣ пряжекъ, колець и кусковъ безформенной массы. 2) Осколки двухъ горшковъ до того мелкіе, что нельзя было судить о формѣ сосудовъ. 3) Костяныя издѣлія: а) Двѣ длинныя

пластинки, широкія по срединѣ и суживающіяся по концамъ, одинъ край ровный, другой округленный, а въ одной с сверху сръзанный, какъ равно одна поверхность полированная и выпуклая, другая неотдѣланная. Пластинки эти напоминаютъ формой рыбу. Длина пластинокъ 360 мм., наибольшая ширина посерединѣ 41 мм. (табл. XIV, № 8 а, б и с). б) Два ножа съ вырѣзкою у рукоятки, длиной 350 мм. и наибольшею шириной 10 мм. Подробно описаны въ могилѣ № 1 (табл. XIV, с и д). с) Пластинка грушевидной формы, округленная съ одного конца и расходящаяся вилообразно съ другого, напоминающая принадлежность лука. Длина пластинки 80 мм., а ширина 35 мм. (таблица XV, № 8). 4) Въ юго-западной сторонѣ сруба черепа трехъ барановъ (*Ovis aries*). 5) Человѣческія кости, разбросанныя въ безпорядкѣ въ сѣверо-восточной части сруба; черепъ обращенъ на сѣверъ. По своему строенію онъ принадлежитъ къ настоящимъ длинноголовымъ (74,1) и довольно высокимъ (72,5). Если смотрѣть на него сверху, имѣетъ видъ эллипсоида, съ достаточно развитыми теменными буграми и съ выдающимся затылкомъ. Надъ сильно выдающимися надбровными дугами поднимается лобъ широкій и высокій съ мало развитыми лобными буграми, покато-переходящій на удлинненное темя, приподнятое посерединѣ въ видѣ гребня и сплюснутое по сторонамъ, а потомъ довольно круто спускающееся на затылокъ. Околоушные области довольно выпуклыя. Смотри спереди, лицо умѣренно-удлинненное; посерединѣ лба отъ надпереносицы до вѣчнаго шва проходитъ выпуклое въ видѣ валика возвышеніе. Середина лобной кости значительно окрашена въ зеленый цвѣтъ окисью мѣди. Вслѣдствіе выступающей впередъ надпереносицы вырѣзка носовая представляется очень углубленною. Скелетъ лица умѣренно выдается впередъ, лицевыя впадины неглубокія, скуловыя дуги тонкія и незначительно выдающіяся, носовое отверстіе довольно низкое, глазницы суженныя и лежатъ горизонтально, борода широкая, плоско сръзанная. По значительнымъ размѣрамъ черепа, выдающимся надбровнымъ дугамъ, значительной шероховатости на затылочномъ бугрѣ и оттискахъ для прикрѣпленія мышцъ на затылкѣ, большихъ сосцевидныхъ отросткахъ, широкой бородакѣ и, наконецъ, по размѣрамъ, формѣ и крѣпкому сложенію длинныхъ костей, видно, что костякъ этотъ принадлежалъ мужчинѣ крѣпкаго сложенія и высокаго роста (176 снт.). По заросшимъ швамъ, вѣчному, стрѣло-

видному и затылочному, и хотя сохранившимся, но стертým зу-
бамъ можно предположить, что онъ принадлежалъ къ человѣку,
возраста уже немолодого.

Могила № 9 отстоитъ отъ № 8 въ 24 м. на С.-В. Выложена
изъ камней въ видѣ круга съ наугольниками въ $7\frac{1}{4}$ м. въ діаме-
метрѣ, съ воронкообразнымъ въ 67 снт. углубленіемъ и $5\frac{1}{2}$ въ
діаметрѣ. Кругомъ углубленія возвышается невысокій валикъ. Мо-
гила покрыта довольно большими соснами, осинами и старыми ство-
лами срубленныхъ деревьевъ. Раскопана 22 іюля 1896 года. Послѣ
вырубки деревьевъ и удаленія верхнихъ слоевъ земли, перемѣшан-
ной съ камнями, найдено было, что середина могилы, соответствую-
щая углубленію, обставлена каменными плитами Могила выко-
пана длиною $4\frac{1}{2}$ м. и шириной въ 2 м. Чѣмъ глубже, тѣмъ ве-
личина камней была больше, какъ равно и количество ихъ; на
глубинѣ $2\frac{1}{2}$ м. стали попадаться куски угля и зола, а на 3 м.
найденъ срубъ изъ двойныхъ бревенъ, прилежащій къ зап. сторонѣ
могилы. Длина сруба $2\frac{3}{4}$ м., ширина между бревнами въ обоихъ
концахъ по 80 снт. Дно сруба выстлано досками (табл. IX, № 9).
Изъ найденныхъ предметовъ: Костяная ложечка плоской формы,
длинною 100 мм., напоминаетъ формой ложечки лѣкарственные, упо-
требляемыя монгольскими ламами; найдена въ сѣв.-вост. углу сруба
(табл. XV, № 9). Къ зап. сторонѣ сруба прилегали кости двухъ
барановъ (*Ovis agies*) и двухъ быковъ (*Bos taurus*), за разрушеніемъ
которыхъ удалось лишь добыть частички совершенно раз-
рыхленного рога и два осколка верхней челюсти. Въ серединѣ сѣ-
верной части сруба лежали въ безпорядкѣ человѣческія кости, зна-
чительно разрушенныя, изъ которыхъ удалось добыть лишь нѣко-
торыя: черепъ съ дефектомъ лѣвой половины основанія, теменной,
затылочной и лица, осколки верхней челюсти и лѣвая половина
нижней. Кости черепа плохо сохранившіяся и коробящіяся. Восста-
новленная отчасти крышка черепа позволяетъ сдѣлать хотя прибли-
зительный выводъ объ его формѣ. Онъ—подкороткоголовый и близко
подходить къ типу среднеголовому (81,5?), довольно высокій (72,8).
Сверху имѣетъ видъ эллипсоида съ довольно развитыми теменными
буграми, значительно приподнятою серединою темени въ видѣ бугра,
покато-переходящаго на бока, съ сильно выраженнымъ затылоч-
нымъ бугромъ. Высокій лобъ съ выдающимися надбровными ду-

гами, надпереносемъ и съ умѣренной носовою вырѣзкою поднимается вверхъ, сначала прямо, а потомъ покато на темя. Смотря сбоку, контуры черепа обрисовываются еще рѣзче. Прямая линия очерчиваетъ лобъ до половины, а оттуда покато переходить на темя, гдѣ достигаетъ своей наивысшей точки, а потомъ обрывисто спускается на заднюю часть темени и нѣсколько вытянутый затылокъ. Такимъ образомъ, самая высокая точка на темени придаетъ черепу видъ пирамиды. По выдающимся надбровнымъ дугамъ и надпереносью, шероховатости затылка и толстыхъ сосцевидныхъ отростковъ видно, что черепъ принадлежитъ мужчинѣ. По осколкамъ длинныхъ костей ростъ его приблизительно низкій (155 снт.). Заросшіе швы вѣчный и въ значительной части стрѣловидный, какъ равно заросшія нѣкоторыя зубныя луночки и стертые зубы указываютъ на пожилой возрастъ.

Могила № 10, наименьшая изъ четырехъ самыхъ большихъ Суджинскихъ могилъ въ Ильмовой пади, въ 20 м. на В. отъ № 8. Могила имѣетъ видъ четырехугольника, длиною 17 м. и шириною 15 м., окружена отвѣсно стоящею надъ землею площадкою изъ камней, возвышающеюся надъ поверхностью земли на $1\frac{1}{4}$ м., шириною въ 3 м. Середина его представляетъ круглое сходящееся внизъ воронкообразное углубленіе, выстланное камнями; глубина центра его $2\frac{3}{4}$ м. Диаметръ круга 4 м. Съ южной стороны покато вверхъ ведетъ въ могилу дорожка, вымощенная съ двухъ сторонъ рядомъ камней, длина ея $13\frac{1}{2}$ м., ширина 3 м. Въ юго.-зап. сторонѣ могилы замѣтно было еще небольшое воронкообразное углубленіе, имѣющее въ діаметрѣ до 3 м. и глубиною въ $1\frac{1}{4}$ м. (табл. VI, № 10). Вся могила заросшая большими деревьями, соснами и осинами. Раскопка ея начата 22 іюля 1896 года и была продолжаема 4, 5 и 6 іюля 1897 года и, среднимъ, занимала въ день 13 рабочихъ. Послѣ удаленія массы камней изъ ямы, на глубинѣ $3\frac{1}{4}$ м. отъ поверхности земли стали попадаться угли. Количество каменныхъ глыбъ и плитъ значительно превосходило другія могилы. На глубинѣ $5\frac{1}{2}$ м. отъ поверхности земли стали попадаться человѣческія кости, а именно—нижняя треть правой берцовой, а на 6 м. верхняя треть правой мало-берцовой и небольшой осколокъ затылочной. Кости эти очень большихъ размѣровъ. Еще дальше на 1 м., т.-е. на 7 м. отъ поверхности земли, попадались каменные плиты,

перемѣшанныя съ землею, и введенный ломъ на 1 м. глубже показывалъ мягкую землю. Вечеромъ во время работы 6 іюля обвалившаяся стѣна раскопанной могилы чуть не убила одного изъ рабочихъ, а ночью обвалъ былъ настолько значительный, что засыпалъ камнями часть могилы. Этотъ непріятный случай заставилъ прекратить дальнѣйшее изслѣдованіе этой могилы. Могила была раскопана сверху на 7 м. въ квадратъ, вдвое суживаясь книзу. Хотя описанная могила не дала никакихъ результатовъ, а, можетъ быть, и не заключала никакихъ находокъ, будучи ограбленною, тѣмъ не менѣе нетронутая почва на такой значительной глубинѣ доказываетъ, что и большія насыпи на кладбищѣ Ильмовой пади являются не памятниками или другими религіозными сооруженіями, а могилами, что подтверждаютъ и найденныя кости; по признакамъ кости принадлежали мужчинѣ, крѣпкаго сложенія.

Могила № 11 лежитъ на разстояніи около 60 м. на С. отъ № 10 и на $\frac{1}{2}$ м. выше послѣдней, въ 6 м. отъ глубокаго рва, окружающаго площадь В. Могила почти не возвышается надъ поверхностью земли; по камнямъ выступающимъ можно судить о четырехугольной ея формѣ; длина боковъ по 4 и по 3 метра. Углубленія посерединѣ могилы не существуетъ. Она изслѣдована 4 іюня 1897 года и разрыта на 3 м. въ ширину, 2 м. въ длину и на $2\frac{1}{2}$ м. въ глубь; вичего ни найдено, кромѣ слѣдовъ углей, мелкихъ сгнившихъ кусковъ дерева и безформеннаго шлакообразнаго желѣза съ приставшими къ нему частицами дерева и матеріи.

Могила № 12 въ 20 м. на В.-С. отъ предыдущей, возвышается на $\frac{1}{4}$ м. Камни могилы выступаютъ изъ-подъ земли съ сѣв. стороны, съ другихъ сторонъ они незамѣтны, почему судить о формѣ могилы невозможно. Она раскопана 4 іюня 1897 года, на $4\frac{1}{2}$ м. длиною и $1\frac{1}{2}$ м. шириною. На $\frac{1}{2}$ м. отъ поверхности земли найденъ изобровый рогъ (*Cervus pal.*), значительно поврежденный, а на $1\frac{1}{2}$ м. подъ большими каменными плитами куски угля и глыбы желтой и красной глины, въ которые какъ бы вставленъ лиственничный срубъ. Длина его 2 м., ширина въ обоихъ концахъ по $\frac{1}{2}$ м. Срубъ имѣлъ направленіе съ С.-З. на Ю.-В. (табл. V, № 12) Кости человѣка лежали въ безпорядкѣ; по положенію ихъ голова должна была быть обращенною на С.-З. Подлѣ костяка найдены

слѣдующія костяныя издѣлія: Двѣ продолговатыя пластинки съ ровно срѣзанными на одномъ узкомъ концѣ краями, постепенно расширяющіяся и закругленныя на другомъ. Въ верхней и нижней части пластинокъ отверстія съ проложенными желѣзными проволоками. Размѣры пластинокъ: а—длина 76 мм., ширина: наибольшая при округленномъ краѣ 66 мм., наименьшая при ровно срѣзанномъ краѣ 47 мм. (табл. XVI, 12, а). в—длина 52 мм., ширина: наибольшая при округленномъ краѣ 59 мм., наименьшая при срѣзанномъ 36 мм. (табл. XVI, 12, б). Толщина обѣихъ пластинокъ 3 мм. Осколокъ крупной пластинки с съ круглою вырѣзкой по срединѣ, одинъ конецъ нѣсколько удлинень, ровно срѣзанный, съ отверстіемъ, черезъ которое проложено желѣзо. Приблизительная длина цѣлой пластинки была бы 47 мм., а ширина ея 55 мм. (табл. XVI, 12, с). Всѣ описанныя пластинки имѣютъ одну поверхность болѣе выпуклую и полированную, а другую неровную и неотдѣланную. Хотя трудно судить о назначеніи пластинокъ, однако, по отверстіямъ на нихъ можно думать, что таковыя или имѣли значеніе привѣсокъ, или прикрѣплялись къ бревнамъ сруба.

Изъ человѣческихъ костей намъ досталась небольшая нижняя челюсть съ довольно широкимъ тѣломъ, низкими отростками и широкою бородкой, и длинныя кости, крѣпкія и шероховатыя. По размѣрамъ костей можно предполагать, что онѣ принадлежали женщинѣ средняго роста (158 снт.), крѣпкаго сложенія. Стертые зубы говорятъ за возрастъ болѣе пожилой субъекта.

Могилы № 13—на самомъ сѣв.-зап. краю площади В, подъ проваломъ, въ 50 м. на С.-З. отъ могилы № 11 и на 1 м. повыше ея. Могилы съ возвышенными краями и съ углубленіемъ на $\frac{1}{2}$ м., формы четырехугольной, стороны ея по $3\frac{1}{2}$ и по 3 м. Она выложена камнями и съ южной стороны имѣла какъ бы входъ въ видѣ высланной камнями въ два ряда аллеи, длиною въ 1 м. и шириною въ $1\frac{1}{2}$ м. Раскопана 4 іюня 1897 года. Могилы раскопана на $2\frac{1}{2}$ м., длиною и на 3 м. шириною. Послѣ все чаще и чаще попадавшихся большихъ каменныхъ глыбъ и плитъ, кусковъ углей и пепла, на глубинѣ 3 м. найденъ листовничный срубъ въ 2 м. длиною, а поперечное разстояніе между бревнами въ обоихъ концахъ по $\frac{1}{2}$ м. Дно сруба выстлано деревомъ. Срубъ лежалъ въ могилѣ по направленію съ В. на З. (табл. V, № 13). Около восточнаго попе-

речнаго сруба найдены: 1) Шлакообразное желѣзо въ видѣ безформенной вондреватой массы съ приставшими къ нему частицами дерева и матеріи; среди кусковъ различаются осколки рукоятки и острія ножа (табл. XX, № 13). 2) Глиняныя издѣлія; осколки горшка изъ темной глины, найденнаго лежащимъ на боку, удалось склеить и получить его первоначальный видъ. Формою онъ напоминаетъ нѣсколько древнюю греческую амфору, хотя съ маленькимъ, но плоскимъ дномъ. Сосудъ высотой 420 мм.: посерединѣ широкій, 1060 мм. въ объемѣ, кверху и книзу значительно суживается. Въ шейкѣ 410 мм. въ объемѣ. Диаметры: отверстія 110 мм. дна 150 мм. Посерединѣ сосуда кругомъ замѣчается рѣзная орнаментація, состоящая изъ двухъ прямыхъ линій, внутри которыхъ проходятъ двѣ кривыя (табл. XVIII, № 13). 3) Костяныя издѣлія. а) Трубка съ вырѣзаннымъ изображеніемъ дракона. Длина ея 47 мм., діаметръ отверстія 16 мм., толщина стѣнокъ 2 мм. (табл. XIII, № 13, а и а'). б) Ложечка довольно грубой отдѣлки съ отверстіемъ въ ручкѣ, особенной формы. Длина ея 50 мм., ширина чашечки 50 мм., ручки 14 мм. (таблица XVI, 13, а) в) Палочка круглая, выточенная, напоминающая описанную въ могилѣ № 1 (см. таблицу XIV, № 1). д) Осколки ножей, уже описанныхъ въ могилахъ №№ 1, 4 и 8 (см. таблицы XIV и XV). е) Одна половина черенка отъ ножа съ провинченнымъ отверстіемъ на краю. На внутренней поверхности замѣчается выдолбленное мѣсто для желѣза. Длина черенка 160 мм., ширина его 31 мм. (табл. XVI, 13, б) и 4) Посерединѣ сруба, подлѣ костяка, найдены лоскутки совершенно истлѣвшей кожи съ приставшими къ ней частицами довольно плотной красной матеріи.

Человѣческія кости въ беспорядкѣ. Верхняя челюсть на $\frac{1}{2}$ м. выше праваго бревна сруба. Костякъ посерединѣ гроба въ сидячемъ положеніи съ согнутыми ногами, черепъ отдѣленъ отъ туловища, позади его. Голова обращена на С. Черепъ, если смотрѣть на него сверху, имѣетъ видъ эллипсоида съ сильно выраженными теменными буграми, лобъ умѣренно высокій и прямой. Съ боку правильно дугообразною линіей лобъ переходитъ на умѣренное темя, опускаясь постепенно на незначительно выпуклый затылокъ. Смотря спереди, замѣчаемъ значительно выдающуюся надпереносицу и надбровныя дуги. Лицо умѣренно-вытянутое, незначительно выдающіяся скулы и надушныя окрестности, глазницы

нѣсколько сужены и лежатъ горизонтально, носъ выдающійся и нѣсколько горбатый; лицо оканчивается широкою бородкой съ значительно расходящимися углами нижней челюсти, что придаетъ ему особенную широту. Сзади черепъ имѣетъ видъ пятиугольника. Верхушка округленная, бока отвѣсно стоячіе, основаніе широкое съ очень слабо выраженною выпуклостью, сосцевидные отростки короткіе. Черепъ въ общемъ представляется очень стройнымъ, по отношенію отдѣльныхъ частей довольно высокимъ (72,3) и значительно длинноголовымъ (73,3), чѣмъ превосходитъ другіе. Крѣпкое строеніе черепа, большіе размѣры его и длинныхъ костей съ значительными шероховатостями для прикрѣпленія мышцъ, выдающіяся надпереносица и надбровныя дуги, затылочная шероховатость и широкая бородка позволяютъ причислить этотъ костякъ къ мужскимъ, крѣпкаго сложенія, роста средняго (163 снт.). Судя по заросшимъ въ значительной степени черепнымъ швамъ и стертымъ зубамъ, возраста былъ пожилого.

Могила № 15 лежитъ въ западной части площади въ 20 м. на Ю.-З. отъ большой могилы № 10. Форма квадратная, стороны по $4\frac{1}{2}$ м. Раскопана 4 июня 1897 г., въ длину на 4 м. и въ ширину на 2 м. Въ верхнихъ слояхъ почвы попадались въ значительномъ количествѣ угли, а на $1\frac{1}{2}$ м. глубины подъ большими каменными плитами найдены слѣды листовничнаго сруба, длиною 2 м., ширина между ними въ обоихъ концахъ 80 снт. Никакихъ предметовъ не найдено. Посерединѣ сруба лежалъ покойникъ на правомъ боку, лѣвая нога согнута въ колѣнѣ, правая выпрямлена, костей верхнихъ конечностей, какъ и черепа, не найдено. По положенію костяка можно думать, что головой былъ обращенъ на С. По размѣрамъ и нѣжному строенію длинныхъ костей можно предполагать, что костякъ принадлежалъ женщинѣ, небольшого роста (145 снт.).

ПЛОЩАДЬ С.

Могила № 16 самая восточная на площади. Формы четырехугольной съ наугольниками изъ камней, стороны длиною 3 и $3\frac{1}{2}$ м. Площадка кругомъ выложена камнями въ $\frac{1}{2}$ м. шириною,

посерединѣ круглое углубленіе въ $\frac{1}{4}$ м. въ діаметрѣ. Могила покрыта молодыми деревьями. Раскопана 5 іюля 1897 года, въ 3 м. длиною и на 3 м. шириною и на 2 м. въ глубь. Послѣ удаленія значительнаго количества большихъ каменныхъ глыбъ и плитъ, перемѣшанныхъ послойно съ землей, между которою попадались кусочки углей, лежалъ листовничный срубъ, длиною въ 2 м. и шириною: въ головахъ $\frac{3}{4}$ м. а въ ногахъ $\frac{1}{2}$ м. (табл. VII, № 16). Въ сѣв.-вост. углу сруба найдены: 1) Шлакообразное желѣзо, представляющее форму кольца и другихъ безформенныхъ кусковъ (табл. XX, 16). 2) Костяные осколки ножей болѣе узкихъ и въ видѣ пластинокъ, какъ было описано выше при другихъ могилахъ (табл. XIV, № 8, с и d, XV, №№ 1 и 4), и костяной кружокъ, выпуклый съ одной поверхности отъ краевъ къ центру, имѣющій въ діаметрѣ до 10 мм. (табл. XVI, 16). 3) Человѣческія кости лежатъ разбросанными посерединѣ сруба; голова нѣсколько подальше, ближе къ сѣверному концу, обращена на С., лежала на лѣвой щекѣ. Черепъ восстановленъ отчасти изъ осколковъ, безъ основанія и лѣвой половины лица, представляется небольшихъ размѣровъ съ заросшими швами въ особенности вѣнечнымъ, по типу длинноголовый (76,4), съ значительно приплюснутыми височными областями, съ отсутствующими теменными буграми, но за-то съ рѣзко выраженными надпереносьемъ и надбровными дугами и небольшими тонкими сосцевидными отростками. Низкое и короткое темя дугообразною линіей переходить спереди, опускаясь постепенно назадъ на умѣренно-выпуклый затылокъ. Судя по сохранившимся отчасти костямъ, лицо съ довольно выдающимися скулами, нѣжными скуловыми отростками, широко раскрытыми глазами, умѣреннымъ остистымъ носовымъ отросткомъ и остро-срѣзанною бородкой. Хотя нѣкоторые признаки и говорятъ за принадлежность этого черепа мужчинѣ, какъ выпуклость надпереносья и надбровныхъ дугъ, рѣзко выраженные отпечатки на поверхности длинныхъ костей для прикрѣпленія мышцъ и длинные шиловидные отростки, между тѣмъ нѣжные скуловые и сосцевидные отростки, красиво очерченная бородка и ростъ (158 смт., средній для женщинъ), склоняютъ больше къ тому, что это костякъ женщины съ сильно развитою мускулатурой. Бедра посерединѣ дугообразно выпуклы. По заросшимъ швамъ и стертымъ зубамъ можно опредѣлить немолодой возрастъ субъекта.

Могила № 17 въ 8 м. на Ю.-З. отъ № 16, формы квадратной съ наугольниками, стороны длиною по 6 м., кругомъ обнесена каменною площадкой на 1 м. шириною, посерединѣ углубленіе на $\frac{1}{2}$ м. Раскопана 4 іюля 1897 года. Могила выкопана на 4 м. длиною и на 3 м. шириною (табл. VII, № 17). Подъ каменными плитами и часто попадавшимися кусками угля на глубинѣ 3 м. найденъ срубъ, длиною 2 м., шириною: въ головахъ $\frac{1}{2}$ м. и въ ногахъ $\frac{1}{4}$ м. Въ срубѣ найдено въ сѣв.-вост. сторонѣ: 1) безформенные куски шлакообразнаго желѣза, 2) осколки темнаго глинянаго горшка, котораго часть удалось возстановить. Напоминаетъ онъ нѣсколько формой современные горшки. Диаметръ его отверстія (200 мм.) немногимъ превышаетъ диаметръ дна (150 мм.). Высота горшка 280 мм. Объемъ: наибольшій посерединѣ 770 мм. (?), у шейки 600 мм., а у дна 515 мм. На поверхности сосуда замѣчаются двѣ вертикально рядомъ идущія нарѣзные линіи. Наружныя стѣнки сосуда, обожженные (табл. XVIII, № 17). 3) Костяной черенокъ длиною 96 мм. Нижний край его закругленъ, толще (21 мм.) и уже (23 мм.), верхній косо срѣзанъ, тоньше (18 мм.) и шире (33 мм.), такъ что получается видъ четырехугольника. Въ верхней части посерединѣ замѣчается щель съ остатками желѣза, въ которую было вставлено остріе ножа, въ нижней дыра, черезъ которую проходило остріе въ видѣ тонкой проволоки и закрѣплялось на черенкѣ (табл. XVI, № 17). 4) Стекланная буса со слѣдами стертой позолоты, высота ея 8 мм., ширина 12 мм. (табл. XIII, № 17). 5) Нѣсколько дальше отъ вышеописанныхъ предметовъ и ближе къ серединѣ сруба разбросаны человѣческія кости, голова лежала на лѣвой щекѣ, обращена къ С. Подлѣ черепа осколки вышеописаннаго горшка. Черепъ по своему строенію напоминаетъ описанный въ могилѣ № 13. Онъ съ весьма ясно выраженною длинноголовостью (73,3), нѣсколько нижеприведеннаго (65,1), съ умѣренно-выпуклымъ затылкомъ, съ сильно выдающимися надбровными дугами и надпереносьемъ, меньшими сосцевидными и длинными шиловидными отростками. Лицо вытянуто, глазницы небольшія, закрыты, бородка широкая и тупо срѣзанная. Швы заросшіе. Въ верхней челюсти зубныя луночки совсѣмъ сглажены, а въ нижней хотя нѣкоторые зубы и сохранились, но значительно стертые. Длинные кости крѣпкаго сложенія съ шероховатостью для прикрѣпленія мышцъ. Кости эти принадлежатъ мужчигѣ крѣпкаго сложенія, средняго роста (167 снт.), старческаго возраста.

Могила № 18 въ 7 м. на З. отъ предыдущей, формы квадратной съ наугольниками, стороны по $4\frac{1}{2}$ м. Кругомъ могилы каменная площадка на $\frac{1}{2}$ м. шириною, посерединѣ углубленіе на $\frac{1}{2}$ м. (табл. VII, № 18). Раскопана 4 іюля 1897 года въ видѣ четырехугольника, 4 м. длиною и $3\frac{1}{2}$ м. шириною. Послѣ попадавшихся кусковъ угля подъ камнями, на глубинѣ 3 м. подъ каменными плитами найденъ срубъ, длиною $2\frac{1}{4}$ м. и шириною: въ головахъ 80 снт., а въ ногахъ 50 снт. Подлѣ тазовыхъ костей человѣка съ лѣвой стороны сруба найдены: 1) Осколки темнаго глинянаго горшка, котораго форма послѣ восстановленія напоминаетъ горшокъ въ могилѣ № 17, хотя по величинѣ онъ меньше размѣрами. Высота горшка 220 мм., объемъ: наибольшій посерединѣ 530 мм., въ шейкѣ 460 мм. (?), внизу 340 мм. Діаметръ отверстія 120 мм. У шейки горшка кругомъ проходитъ кривая линія, а отъ нея внизъ идутъ вертикально густо нарѣзанныя полоски (табл. XVIII, № 18). 2) Посерединѣ сруба лежитъ человѣческій скелетъ на спинѣ, обѣ руки согнуты, правая на груди, лѣвая пониже ея. Черепъ и позвонки отсутствуютъ. По положенію видно, что костякъ головой былъ обращенъ на С. По строенію и размѣрамъ кости принадлежатъ женщинѣ, средняго роста.

Могила № 19 въ 20 м. на С. отъ № 17, формы четырехугольника, со сторонами длиною въ $4\frac{1}{2}$ и $5\frac{1}{2}$ м. Кругомъ площадка каменная, въ 1 м. шириною, посерединѣ углубленіе на $\frac{1}{2}$ м. На могилѣ растутъ молодыя деревья. Раскопана 6 іюня 1897 года, въ 3 м. длины и въ 2 м. ширины. Послѣ попадавшихся кусковъ углей на глубинѣ 3 м. подъ большими каменными плитами найденъ лиственничный срубъ, длиною въ $2\frac{1}{2}$ м. и шириною: въ головахъ 70 снт. и въ ногахъ 50 снт. (табл. VIII, № 19). Никакихъ предметовъ не найдено. Въ сѣверо-восточной части сруба найдены: 1) Кости быка (*Bos taurus*), козы (*Capra hircus*) и двухъ барановъ (*Ovis aries*). 2) Посерединѣ сруба человѣческій скелетъ съ вытянутыми руками и ногами. Черепъ его отдѣльно въ сѣв.-зап. углу сруба и обращенъ на С. Черепъ коробящійся, небольшихъ размѣровъ, съ значительно вытянутымъ затылкомъ, съ выдающимися теменными буграми и выпуклыми височными областями, выдающимися надпереносьемъ и надбровными дугами и незначительно развитыми сосцевидными отростками. Лобъ широкій, глазницы стоятъ прямо, бородака остроочерченная. Вѣнечный шовъ зарощенъ и отчасти стрѣловидный,

зубы нѣсколько стертые и каріозные. Черепъ по своему строенію представляется среднеголовымъ съ наклономъ къ короткоголовости (82,2) и довольно высокимъ (72,2). Костякъ этотъ принадлежитъ женщинѣ, среднихъ лѣтъ, роста довольно высокаго (160 снт.).

Могила № 20 лежитъ въ 30 почти метрахъ на В.-С. отъ № 19, напротивъ лежащей за ровомъ на площади В могилы № 13. Формы четырехугольной съ наугольниками, длина сторонъ 4 и 5 метровъ. Площадка выложена камнями на 1 м. шириною, посерединѣ могилы круглое на $\frac{1}{2}$ м. углубленіе и $1\frac{1}{2}$ м. въ діаметрѣ. Раскопана 5 іюля 1897 года, въ 3 м. длиною и $2\frac{1}{2}$ м. шириною. На глубинѣ 2 м. найденъ лиственничный срубъ подъ каменными плитами и кусками угля. Длина сруба $2\frac{1}{2}$ м., ширина: въ головахъ 70 снт., въ ногахъ 50 снт. Дно сруба выложено досками (табл. VIII, № 20). Находокъ никакихъ не найдено. 1) Кости барана (*Ovis agies*) лежатъ въ сѣв.-вост. углу сруба и 2) посерединѣ сруба два человѣческихъ скелета. а) Скелетъ взрослога человѣка лежитъ на спинѣ съ согнутыми руками и вытянутыми ногами. Послѣ склеенія осколковъ мы получили черепъ безъ лицевыхъ костей; по типу онъ короткоголовый (86,2), съ замѣтно выдающимися теменными буграми, съ выпуклыми височными областями, съ слегка вытянутымъ затылкомъ, съ еле замѣтными надбровными дугами, узкими и довольно длинными сосцевидными отростками, съ заросшими швами, вѣнечнымъ и стрѣловиднымъ. Нижняя челюсть довольно нѣжна, съ остро-оканчивающеюся бородакой, зубы нѣсколько стертые, на нѣкоторыхъ замѣтно начало каріознаго процесса. Костякъ принадлежалъ женщинѣ съ хорошо развитою мускулатурой, средняго роста (152 снт.), среднихъ лѣтъ. б) Между бедренными костями лежали въ безпорядкѣ осколки черепныхъ костей и длинныя кости ребенка, судя по ихъ размѣрамъ, въ возрастѣ около 10 лѣтъ.

Могила № 21 въ 12 м. на С.-З. отъ № 20, формы четырехугольной съ наугольниками, длина сторонъ $4\frac{1}{2}$ и $3\frac{1}{2}$ м.; кругомъ могилы каменная площадка въ $\frac{1}{2}$ м. ширины, посерединѣ ея круглое углубленіе на $\frac{1}{4}$ м. и на $1\frac{1}{2}$ м. въ діаметрѣ (табл. VIII, № 21). Раскопана 5 іюля 1897 года, въ 3 м. длиною и $2\frac{1}{2}$ м. шириною. На глубинѣ $3\frac{1}{2}$ м. подъ каменными плитами и разбросанными кусками угля лежалъ срубъ, длиною въ $2\frac{1}{4}$ м. и шириною: въ головахъ

80 снт. и въ ногахъ 50 снт. 1) Въ сруба найдены кости: а) двухъ быковъ (*Bos taurus*) и б) четырехъ козъ (*Capra hircus*). 2) Посерединѣ сруба человѣческой скелетъ, головою обращенный на С., съ руками, переложеными лѣвая на правую, ноги вытянуты, тазъ отдѣльно повыше остальныхъ костей, а къ нему прилегають кусочки истлѣвшей красной матеріи. Вынутые изъ гроба осколки черепа и верхней челюсти указываютъ на небольшіе размѣры и нѣжное строеніе черепа; за это говоритъ и нижняя челюсть съ красиво очерченною острою бородкой. Зубы все хорошо сохранившіеся и не стертые, а зубы мудрости въ періодъ роста. Длинные кости круглago очертанія съ весьма слабо выраженною мускулатурой. Скелетъ принадлежалъ женщинѣ очень молодого возраста, средняго роста (152 с.).

Могила № 22 лежитъ въ южной сторонѣ площади, заросла осиною, на ней попадаются и старые пни сосны. Формы квадратной съ наугольниками по $4\frac{1}{2}$ м. въ каждой сторонѣ. Кругомъ каменная площадка въ 1 м. шириною, посерединѣ круглое углубленіе на $\frac{1}{3}$ м. и на $1\frac{1}{2}$ м. въ діаметрѣ. Могила изслѣдована 6 іюля и 6 сентября 1897 года. Она раскопана на 3 м. длиною и на 2 м. шириною. Подъ наброшенными камнями на глубинѣ $1\frac{1}{4}$ м. найдено толстое листовничное бревно, обугленное со всѣхъ сторонъ, а подлѣ него масса углей. Длина бревна $2\frac{1}{2}$ м., толщина его отъ 20—25 снт. На $\frac{1}{4}$ м. отъ обугленного бревна вглубь лежалъ срубъ въ сѣв.-вост. сторонѣ выкопанной ямы. Длина его $1\frac{3}{4}$ м., ширина: въ головахъ 90 снт., въ ногахъ 40 снт. (табл. VIII, № 22). Найдены въ срубѣ слѣдующіе предметы: 1) Шлакообразное желѣзо, въ видѣ кольца, удила лошадиныя, хорошо сохранившіяся (табл. XX, № 22 а и б), и безформенные куски въ юго-вост. части сруба. 2) Костяныя издѣлія въ видѣ острыхъ ножей и пластинокъ широкихъ и длинныхъ, какъ описано при могилѣ № 8 (табл. XIV, № 8 а, б, с, d и e), найдены въ юго-зап. сторонѣ. 3) Осколки глинянаго темнаго сосуда найдены въ сѣв.-вост. углу. Удалось склеить и получить отчасти форму маленькаго горшка, широкаго и низкаго, съ недостающею шейкой. Размѣры его слѣдующіе: высота 105 мм., діаметръ входнаго отверстія 30 мм., объемъ: посерединѣ 330 мм., діаметръ дна 50 мм. (табл. XVIII, № 22). 4) Животныя кости: кости быка (*Bos taurus*) въ сѣв.-зап. углу. 5) Посерединѣ сруба найденъ скелетъ человѣческой, съ вытянутыми руками и ногами, съ нижнею челюстью, но безъ го-

ловы, которая по положенію скелета должна была бы быть обращенною на С. Нижняя челюсть съ широкимъ тѣломъ, толстыми суставными отростками, зубы, хорошо сохранившіеся и мало стертые. Длинные кости, толстыя, плоскія, съ сильно развитыми шероховатостями для прикрѣпленія мышцъ. Костякъ принадлежалъ мужчигѣ молодому, крѣпкаго сложенія и высокаго роста (177 снт.).

Могила № 23 почти въ 300 метрахъ на З.-Ю. отъ предыдущей, по склону горы съ восточной стороны. Формы четырехугольной съ наугольниками изъ камней, съ сторонами по 6 и 8 м., еле возвышающаяся надъ поверхностью земли, съ площадкой каменной вокругъ, шириною въ 2 м., круглымъ углубленіемъ на $\frac{1}{2}$ м. и 5 м. въ діаметрѣ. Посерединѣ могилы стояла каменная плита, обтесанная по сторонамъ, четырехугольной формы. Могила раскопана 6 іюля 1897 года, на $2\frac{1}{2}$ м. шириною и на 3 м. длиною. На глубинѣ только 4 м. стали попадаться куски угля, а затѣмъ каменные глыбы и плиты, перемѣшанные съ землей. Углубившись на $4\frac{1}{2}$ м., не нашедши никакихъ предметовъ и костей, пришлось подкапываться подъ одну изъ боковыхъ сторонъ могилы, такъ какъ земля была вездѣ нетронутая. Изъ подкопа обрушились камни большой величины съ землей и засыпали всю могилу и тѣмъ затруднили дальнѣйшее продолженіе работъ.

Могила № 24 на З. въ 20 м. отъ № 23, недалеко отъ отдѣляющаго площадь рва. Камни которыми могила выстлана съ одной стороны, настолько глубоко осѣли въ землю, что форму ея трудно опредѣлить. Приблизительное протяженіе ея 7 м. Площадка обложена камнями около $1\frac{1}{2}$ м. шириною. Посерединѣ чуть замѣтно круглое углубленіе на $\frac{1}{2}$ м. въ діаметрѣ. Раскопана 6 іюля 1897 года на 3 м. шириною и на 2 м. длиною. На глубинѣ $3\frac{1}{2}$ м., послѣ встрѣтившихся въ довольно большомъ количествѣ углей, подъ каменными плитами лежалъ листовничный срубъ. Длина его 180 снт., ширина: въ головахъ 58 снт., въ ногахъ 50 снт. (табл. VIII, № 24). Изъ находокъ: 1) шлакообразное желѣзо въ видѣ колець, палочекъ и безформенныхъ кусковъ посерединѣ восточной стороны сруба (табл. XX, № 24); 2) бронзовая квадратная пластинка, съ четырьмя разрѣзами по краямъ, что придаетъ ей форму звѣздообразную, съ четырьмя дырками посерединѣ, вѣроятно посред-

ствомъ ихъ прикрѣплялась къ какому-нибудь предмету, какъ украшеніе (табл. XIII, № 24); пластинка эта найдена посерединѣ сруба, ближе къ южному его концу; 3) костяныя издѣлія въ видѣ ножей посерединѣ сруба, поближе къ сѣверному концу; формой эти орудія ничѣмъ не отличаются отъ описанныхъ въ предыдущихъ могилахъ; 4) между человѣческими костями, разбросанными въ беспорядкѣ посерединѣ сруба, мы нашли два костяка безъ череповъ; одинъ по размѣрамъ и формѣ длинныхъ костей, принадлежащій, вѣроятно, женщинѣ, ростомъ 152 сантим., а другой ребенку, приблизительно 8 л.

Могилы № 25, на западной сторонѣ площади, въ 15 м. отъ рва, лежитъ на сѣверномъ склонѣ горы. Формы четырехугольной безъ наугольниковъ, стороны длиною въ 4 и 5 м., площадка каменная кругомъ, въ $1\frac{1}{2}$ м. шириною, посерединѣ углубленіе на $\frac{1}{4}$ м. Раскопана 7 іюля 1897 года, на 3 м. длиною и на 2 м. шириною. Подъ слоемъ углей и каменныхъ большихъ плитъ, на глубинѣ $2\frac{1}{2}$ м. лежалъ срубъ, длиною $2\frac{1}{4}$ м. и шириною въ обоихъ концахъ по $\frac{1}{2}$ м., дно сруба выстлано досками (табл. IX, № 25). Въ сѣверной части гроба внѣ сруба найденъ черепъ кулана (*Asinus hemionus* Pall.), а въ самомъ срубѣ: 1) въ сѣв.-зап. углу его шлакообразное желѣзо въ видѣ колецъ и безформенныхъ кусковъ, рядомъ съ ними 2) кости козы (*Capra hircus*) и 3) въ южной части сруба куча сброшенныхъ человѣческихъ костей безъ черепа. По строенію и размѣрамъ онѣ, вѣроятно, принадлежали женщинѣ малюго роста (148 снт.).

Могилы № 26, около 100 м. на С. - В. отъ предыдущей, формы четырехугольной, безъ наугольниковъ, со сторонами въ 5 и 6 м. Кругомъ каменная площадка шириною въ 1 м., посерединѣ круглое углубленіе на $\frac{1}{2}$ м. и въ діаметрѣ на $1\frac{1}{2}$ м. Раскопана 6 іюля 1897 года. Могилы разрыта въ длину на 3 м. и въ ширину на 180 снт. На глубинѣ 3 м. оказался срубъ. Длина его 185 снт., ширина: въ головахъ 78 снт., въ ногахъ 43 снт. (табл. IX, № 26). Изъ находокъ здѣсь оказались: 1) Безформенные куски шлакообразнаго желѣза посерединѣ сруба, часто съ приставшими къ нимъ частицами дерева, около лѣвой стороны костей таза. 2) Съ противоположной стороны сруба подлѣ праваго таза лежитъ маленький предметъ изъ желтой бронзы, длиною 40 мм., представляющійся

въ видѣ палочки въ 28 мм. длиною и до 4 мм. шириною, съ широкими поперечниками. Одинъ край переходитъ въ кольцо до 10 мм. въ діаметрѣ, изъ котораго съ трехъ противоположныхъ исходятъ какъ бы лучи, другой край кончается полулунной формы кружкомъ, съ одной стороны отломленнымъ (табл. XIII, № 26). Кромѣ вышеописаннаго, въ срубѣ есть слѣды и другихъ бронзовыхъ предметовъ, исчезнувшихъ съ теченіемъ времени, какъ на то указываетъ найденный довольно въ большомъ количествѣ, въ видѣ мягкихъ зеленого цвѣта кусковъ, натека окиси мѣди. 3) Глиняныя издѣлія весьма обильны въ настоящей могилѣ въ видѣ разной формы горшковъ. Въ сѣв.-зап. углу рядомъ лежало 6 маленькихъ горшковъ съ обожженными поверхностями. Изъ нихъ три цѣлыхъ изъ красной глины, два почти одинаковой формы, *a* и *b*, довольно толстые и грубой отдѣлки; начиная отъ дна, горшки расширяются постепенно и посерединѣ достигаютъ наибольшаго объема, а къ отверстию и къ шейкѣ значительно суживаются; края ихъ разворачиваются кнаружи. На шейкѣ проходитъ рѣзная кайма въ видѣ кривой линіи. Размѣры ихъ: высота 110 мм., объемъ нижній 210 мм., верхній 260 мм. и самый большой средній 305 мм.; діаметры дна 55 мм., отверстия 65 мм. (табл. XVIII, № 26 *a*). Третій горшокъ *c* ниже предыдущихъ, посерединѣ объемистѣе, съ болѣе узкими шейкою и отверстіемъ, окруженъ двумя рядомъ идущими рѣзными, прямыми линіями. Размѣры: высота горшка 95 мм., объемъ нижній 200 мм., верхній въ шейкѣ 200 мм. и наибольшій средній 320 мм. Діаметры: дна 50 мм., отверстия 55 мм.

Изъ другихъ мелкихъ осколковъ удалось воспроизвести нижнія части трехъ маленькихъ изъ темной глины горшковъ *d*, *e* и *f*. По уцѣлѣвшимъ частямъ невозможно было измѣрить сосуды, хотя по сохранившемуся дну и размѣрамъ видно, что они какъ величиной, такъ и формой напоминаютъ такіе же сосуды, лучше сохранившіеся въ могилѣ № 29 *b*. 4) Въ сѣв.-вост. углу сруба найдены кости собаки (*Canis domesticus*) и рядомъ кости барана (*Ovis aries*). 5) Человѣческій скелетъ лежитъ посерединѣ сруба съ вытянутыми руками и ногами на лѣвой щекѣ, головой обращенъ на Ю. Лѣвая височная кость и половина нижней челюсти, обѣ лѣвыя кости предплечія, а отчасти и нижній конецъ той же стороны плечевой кости окрашены значительно въ зеленый цвѣтъ. Подъ этими костями найдена мягкая масса натека окиси мѣди зеленого цвѣта, въ

соединеніи съ частичками дерева. Черепъ по типу среднеголовый (80,5), высокій (80,7); если смотрѣть на него сверху, представляетъ форму эллипсоида съ умѣренно-выпуклыми теменными буграми. Сбоку лобная линія переходитъ правильною дугою на невысокое темя, опускаясь постепенно на умѣренно-выдающійся затылокъ. Лобъ узкій, съ значительно развитыми надбровными дугами и надпереносемь. Скулы развиты незначительно, височныя области сплюснуты, сосцевидные отростки довольно длинные и толстые. Носъ большой, зубы рѣдкіе и немного стертые, бородака широкая; черепные швы не вполне заросшіе; замѣчаются при очень крѣпкомъ строеніи черепа значительныя шероховатости на сильно выраженной полукружной лобной линіи и на затылкѣ для прикрѣпленія мышцъ. Длиныя кости съ шероховатостями и съ значительными костными разращеніями въ мѣстахъ прикрѣпленія мышцъ. Костякъ принадлежалъ мужчинѣ очень крѣпкаго сложенія, средняго роста (164 снт.), въ возрастѣ возмужалости.

Могила № 27 лежитъ на сѣв.-зап. сторонѣ площади въ 200 м. на С.-В. отъ № 26 и въ 30 м. отъ рва, отдѣляющаго площадь. Формы четырехугольной, безъ замѣтныхъ наугольниковъ, стороны его по 5 и 6 м. Кругомъ каменная площадка, шириною на 1 м.; посерединѣ круглое углубленіе, 2 м. въ діаметрѣ. Раскопана 7 іюля и 6 сентября 1897 года, въ длину на $4\frac{1}{2}$ м. и въ ширину на 3 м. Послѣ встрѣтившихся на глубинѣ 2 м. огромныхъ размѣровъ обугленного бревна, кусковъ углей и пепла, на глубинѣ 3 м. найденъ срубъ, длиною въ 3 м., шириною: въ головахъ 1 м. и въ ногахъ 80 снт. (табл. IX, № 27). Въ срубѣ найдено: 1) Глиняные сосуды: въ сѣв.-зап. углу сруба въ пеплѣ горшокъ изъ темной глины *a*, напоминающій нѣсколько формой горшки въ могилахъ №№ 17 и 18. Размѣры его: высота 120 мм., діаметръ отверстія 55 мм., наибольшій объемъ посерединѣ 300 мм., въ шейкѣ 220 мм., у дна 180 мм. Въ юго-зап. углу 5 маленькихъ горшковъ изъ красной глины. Горшки *b* и *c* формою и размѣрами схожіе. Они напоминаютъ флаконы, необыкновенно широкіе, посерединѣ суживающіеся въ шейкѣ и ко дну, съ узкимъ отверстіемъ. Высота ихъ 120 мм., объемъ въ шейкѣ 150 мм., внизу у дна 190 мм., наибольшій посерединѣ, 335 мм.; діаметры дна 50 мм., отверстія 35 мм. (табл. XVIII, № 27 *b* и *c*). Горшокъ *d* формою своею ничѣмъ почти не отличается отъ вышеописан-

ныхъ и лишь немного меньше ихъ. Горшокъ *e* изъ темной глины съ выпавшимъ дномъ, по своей формѣ единственный изъ найденныхъ на кладбищѣ. Сосудъ этотъ съ довольно длинною шейкой, съ развернутыми краями у отверстія, низкій и широкій съ большимъ отверстіемъ. Отъ шейки внизъ сосудъ, расширяясь, образуетъ какъ бы плоскую поверхность въ видѣ площадки, по которой проходитъ рѣзная линія, а потомъ, округляясь и расширившись, суживается книзу и образуетъ какъ бы выпуклый карнизъ, отъ котораго сосудъ переходитъ въ удлиненную шейку, напоминающую верхнюю. Высота сосуда 105 мм., объемъ: верхній въ шейкѣ 235 мм., нижній у дна 230 мм., наибольшій посерединѣ, 395 мм. (табл. XVIII, № 27 *e*). Горшокъ *f* изъ красной глины, очень маленькій, формой напоминаетъ горшки *b* и *c*, но менѣе широкій въ объемѣ. Размѣры его: высота 85 мм., объемъ въ шейкѣ 120 мм., въ окружности дна 190 мм., наибольшій посерединѣ, 245 мм.; діаметры отверстія 20 мм., дна 48 мм. 2) Куски шлакообразнаго желѣза, ближе къ серединѣ сруба. 3) Въ юго-вост. части сруба обрывки лошадиной сбруи, состоящіе изъ кусковъ истлѣвшихъ ремней, на-крестъ переложенныхъ въ бронзовыя пряжки наподобіе пуговицъ. Насколько можно судить, части сбруи происходили отъ узды и нагрудника (потвей) (табл. XVII, № 27). 4) Подлѣ человѣческихъ костей частицы красного и коричневаго цвѣта, весьма тонкой и ломающейся подъ пальцами матеріи, лишенной волокнистаго строенія въ видѣ бумаги. 5) Кости животныхъ: а) у сѣв.-вост. угла сруба кости быка (*Bos taurus*), б) внѣ сруба за южной поперечной перекладиной кости козы (*Capra hircus*), собаки (*Canis domesticus*) и дужка птицы (*Furuncula*). 6) Въ южной половинѣ сруба человѣческія кости, разбросанныя въ безпорядкѣ. Черепъ найденъ обращеннымъ на С., лежалъ на правой щекѣ. Черепъ представляетъ сверху форму эллипсоида. Сбоку лобъ умѣренно-высокій, наклонно загибается на высокое темя и потомъ опускается обрывисто на довольно плоскій затылокъ. Виски сплюснутые, сосцевидные отростки довольно большіе, скулы выдающіяся. Смотря спереди, лобъ довольно высокий, съ значительно выдающимися надпереносьемъ и надбровными дугами, лицо длинное, съ умѣренно-углубленными лицевыми впадинами, глазницы стоятъ вертикально, носъ большой, подбородокъ широкій. Сзади онъ имѣетъ форму широкаго, низкаго четырехугольника, съ выдающеюся вершиной и боками, прямо спадающими внизъ. Че-

репъ принадлежитъ къ среднеголовымъ (78,9), высокимъ (75,3). Длинные кости очень крѣпкаго строенія, съ шероховатостями для прикрѣпленія мышцъ. Скелетъ мужчины очень крѣпкаго сложенія, высокаго роста (174 снт.). По заросшимъ швамъ и хотя хорошо сохранившимся, но истертымъ зубамъ, возраста старческаго.

ПЛОЩАДЬ D.

Могила № 28 лежитъ на западной сторонѣ площади, къ С. отъ предыдущей. Восточная часть могилы нѣсколько углубилась въ землю. Форма ея квадратная, по $4\frac{1}{2}$ м. съ каждой стороны. Площадка въ окружности мало замѣтна. Разрыта 6 и 7 сент. 1897 г. на 2 м. 80 снт. въ длину и на 2 м. въ ширину. На глубинѣ $1\frac{1}{2}$ м. стали показываться угли, а на 2 м. подъ каменными плитами оказался срубъ. Длина его 2 м. 70 снт., ширина: въ головахъ 85 снт., а въ ногахъ 75 снт. (табл. IX, № 28). Въ срубѣ найдены: 1) Глиняныя издѣлія: въ сѣв.-вост. углу сруба осколки двухъ большихъ сосудовъ. Горшокъ *a* изъ темной глины, высокій и неширокій, съ узкимъ отверстіемъ и дномъ. Высота его 470 мм., объемъ въ шейкѣ 400 мм., наибольшій внизу 500 мм. Диаметръ: дна 130 миллиметровъ, отверстія 120 мм. (табл. XVIII, № 28 *a*). Сосудъ *b* самый большой изъ найденныхъ на кладбищѣ, къ сожалѣнію, возстановленный лишь только отчасти для того, чтобы это дало понятіе о формѣ и величинѣ сосуда. Онъ изъ сѣрой глины, хорошо выжженный, съ тонкими стѣнками, относительно высоты очень объемистъ. Посерединѣ кругомъ проходятъ по двѣ двойныя рѣзныя линіи, между которыми идетъ кривая линія. Въ шейкѣ сосуда сдѣланы два отверстія, одно отъ другого на разстояніи до 80 мм. Еще замѣтны такія же два отверстія на осколкахъ, проходящія посерединѣ сосуда. Приблизительные его размѣры: высота 452 мм., объемъ въ шейкѣ 445 мм. (?), посерединѣ 1360 мм., диаметръ входа 140 мм. (табл. XVIII, № 28 *b*). Ближе къ юго-вост. части сруба осколки 3 маленькихъ изъ красной глины кирпичнаго цвѣта горшечковъ съ очень толстыми стѣнками, грубой отдѣлки и узкимъ входомъ. По возстановленіи нижнихъ частей двухъ горшечковъ *c* и *d* размѣры ихъ оказались слѣдующими: горшка *c* высота 75 мм. (?), объемъ посерединѣ 210 мм. (?), внизу 150 мм. (?) (табл. XVIII,

№ 28 с). Горшка *d* высота 90 мм. (?), объемъ наибольшій 250 мм. (?), внизу 130 мм. (?) (табл. XVIII, № 28 *d*). 2) Въ юго-зап. части сруба куски безформеннаго шлакообразнаго желѣза. 3) Изъ костей животныхъ одинъ полный черепъ быка (*Bos taurus*) и осколки трехъ другихъ найдены въ сѣверной части сруба. 4) Южнѣе нѣсколько середины сруба черепъ взрослога человѣка и кости туловища, разбросанныя въ безпорядкѣ. Сѣвернѣе осколки костей ребенка, по которымъ, однако, ни размѣровъ, ни возраста опредѣлить невозможно. Изъ костей взрослога человѣка черепъ представляетъ лишь верхнюю крышку безъ основанія и лица. Черепъ среднеголовый (80,5); смотря сверху, формы овальной съ значительно выпуклыми височными областями, сбоку лобъ высокій, круглою линіей поднимается на умѣренно-высокое темя, круто опускающееся на выпуклую бугристость затылка. Лобъ, умѣренно - широкий, незначительное развитіе надбровныхъ дугъ, маленькіе сосцевидные отростки, нѣжные скуловые, красиво очерченная бородка и округленные длинныя кости указываютъ на скелетъ женщины, крѣпкаго сложенія, высокаго роста (160 снт.). Хотя сохранившіеся, но значительно стертые зубы и заросшіе швы говорятъ за немолодой возрастъ субъекта.

Могила № 29 лежитъ въ 30 м. на С.-В. отъ предыдущей, съ углубленіемъ на $\frac{1}{4}$ м., представляетъ по формѣ квадратъ по 5 м. съ каждой стороны. Площадки, выложенной камнями, кругомъ ея незамѣтно. Раскопана 6 и 7 сентября 1897 года, въ длину на 3 м. 20 снт. и въ ширину $2\frac{1}{2}$ м. Послѣ удаленія поверхностнаго слоя камней, почва представляла мѣстный песокъ, перемѣшанный съ дресвой, послѣ котораго шли большія каменные глыбы и плиты. На глубинѣ 3 м. стали попадаться кусочки углей и найдены срубы. Длина его $2\frac{1}{2}$ м., ширина въ головахъ 75 снт., въ ногахъ 46 снт. (табл. X, № 29). Въ южномъ концѣ сруба найдены: глиняная посуда: горшокъ *a* большій, изъ красной глины, имѣетъ видъ флакона съ узкою шейкой, широкимъ объемомъ посерединѣ и болѣе узкимъ дномъ, напоминающій формою горшки *b* и *c* въ могилѣ № 27. Высота его 115 мм., объемъ: въ шейкѣ 180 мм., посерединѣ 340 мм., кругомъ дна 240 мм. Диаметръ входа 40 м. Меньшіе горшки *b* и *c* изъ темной глины, *b* — со сломанною шейкой съ граненою полосою посерединѣ, самаго значительнаго объема. Высота его 70 мм. (?), объемъ въ шейкѣ 120 мм., посерединѣ 220 мм., кругомъ

дна 125 мм. (табл. XVIII, № 29, b). 2) Изъ костяныхъ издѣлій, найденная подлѣ горшковъ полированная круглая палочка съ отломленнымъ концомъ, какъ описанная въ могилѣ № 1 (см. табл. XIV и XV, № 1). Изъ костей: 3) животныхъ—въ сѣверной части сруба черепъ овцы (*Sariga hircus*) и 4) посерединѣ сруба черепъ и длинныя кости человѣческія въ безпорядкѣ, къ сѣверу отъ которыхъ слѣды дѣтскаго скелета. Черепъ хорошо сохраненъ, лежитъ на лѣвой щекѣ и обращенъ на югъ. По строенію онъ—подлинноголовый (76,3) и умѣренно-высокій (72,6). Смотри сверху, черепъ имѣетъ форму эллиптическую, суживающуюся къ обоимъ концамъ, теменные бугры почти отсутствуютъ, въ профилѣ надъ надбровными дугами, умѣренно-выдающимися, низкій лобъ обрывисто закатывается назадъ, на довольно длинное и нѣсколько выпуклое темя, которое за теменными буграми и сосцевидными отростками обрывисто переходитъ на умѣренно-удлиненный и округленный затылокъ. Сводъ черепа незначительно приподнятъ, не отличается особенною плоскостью, ни поперечною покатостью, но постепенно загибается на выпуклые бока височной области. Сзади форма его напоминаетъ пятиугольникъ съ тупыми углами. Лицо длинное, съ умѣренно-выдающимися скулами, глазницы открытыя и стоятъ горизонтально, вырѣзка надносовая неглубокая, носъ умѣренно выдается, бородака широкая. Черепъ вообще большихъ размѣровъ, тяжелый, кости крѣпкія, очень толстыя, сосцевидные отростки, значительно шероховатыя полосы отъ мышечныхъ отисковъ на затылкѣ, на которомъ вмѣсто загорбка толстый затылочный валъ,— все это даетъ возможность причислить его къ мужскимъ. Мышцы развиты на скелетѣ незначительно, и развитіе длинныхъ костей некрѣпкое. Ростъ свыше 158 снт. Хотя мало стертые зубы, но заросшіе всѣ швы на черепѣ говорятъ за пожилой возрастъ.

Могила № 30 лежитъ на З. въ 30 метрахъ отъ предыдущей, съ углубленіемъ на $\frac{1}{4}$ м. посерединѣ, формы четырехугольной, длина каждой стороны 4 и 5 метровъ. Кругомъ каменная площадка въ 1 м. шириною. Могила раскопана 7 сентября 1897 года, длиною 3 м. и шириною $2\frac{3}{4}$ м. Послѣ слоя углей и пепла на глубинѣ 2 м. 37 снт., ближе къ западной сторонѣ раскопанной могилы, найденъ срубъ. Длина его 2 м. 57 снт., ширина: въ головахъ 67 снт., въ ногахъ 50 снт. (табл. X, № 30). Изъ находокъ

въ этой могилѣ найдены лишь: 1) Костяныя палочки въ восточной сторонѣ сруба. Форма палочекъ такая же, какъ описана въ могилѣ № 1 и др. (см. табл. XIV, № 1). 2) Изъ животныхъ костей въ сѣв.-вост. углу сруба кости быка (*Bos taurus*), окрашенныя въ темнозеленый цвѣтъ окисью мѣди, а посерединѣ, ближе къ южному концу, кости собаки (*Canis domesticus*). 3) Человѣческія кости. Черепъ въ сѣв.-зап. углу сруба, а отдѣльно кости туловища въ безпорядкѣ, ближе къ сѣверной сторонѣ сруба. Добытый черепъ изъ этой могилы оказался безъ лицевыхъ костей. По своему строенію онъ напоминаетъ описанный въ предыдущей могилѣ, исключая того, что сводъ его нѣсколько выше, лобъ прямѣе, затылокъ менѣе закругленъ и переходитъ въ удлиненную пирамидку. Черепъ большихъ размѣровъ, среднеголовый (78,8), умѣренно-высокій (70,3). Хотя небольшія надбровныя дуги и сосцевидные отростки, но за-то значительные оттиски на затылкѣ для прикрѣпленія мышцъ, длинныя кости, тонкія и небольшихъ размѣровъ, но за-то угловатой формы, съ выдающимися шероховатостями на своей поверхности, указываютъ на крѣпкую мускулатуру. Все это склоняетъ отнести этотъ скелетъ къ мужскимъ, роста невысокаго (158 снт.) Заросшіе отчасти вѣнечный и стрѣловидный швы и не вполне затылочный указываютъ на возрастъ возмужалый.

ПЛОЩАДЬ Б.

Могилы № 31 лежитъ въ долинѣ, тянущейся съ В. на З. и закрытой съ С. и Ю. невысокимъ хребтомъ. Могилы имѣетъ видъ квадрата, по 4 м. по сторонамъ. Посерединѣ едва замѣтное углубленіе, а кругомъ каменная площадка на $1\frac{1}{2}$ м. шириною. Могилы раскопана 10 сентября 1897 года на $2\frac{1}{4}$ м. длиною и на 2 м. шириною. Вглубь на 1 м. стали попадаться кусочки углей, большія каменные глыбы и плиты, на глубинѣ $2\frac{1}{2}$ м. найдены бревна накатника, а на 3 м. срубъ. Длина сруба 2 м. 40 снт., ширина въ головахъ 88 снт., въ ногахъ 52 снт. Срубъ въ могилѣ лежалъ косвенно съ С.-В. на Ю.-З. (табл. X, № 31). Никакихъ находокъ не найдено. Въ сѣв.-вост. углу сруба 1) кости быка (*Bos taurus*), а въ сѣв.-зап. 2) черепъ человѣка, отдѣльно отъ костей туло-

вища, сваленныхъ въ безпорядкѣ почти посерединѣ сруба. Черепъ, смотря сверху, имѣетъ очертаніе эллиптическое, умѣренно-удлиненное. Въ профилѣ лобъ прямой и высокій, надъ лобными буграми, довольно выдающимися, умѣренно поднимается на высокое темя, изъ котораго сводъ черепа очень постепенно склоняется на обѣ стороны и нѣсколько обрывисто къ затылку. Черепъ меньшихъ размѣровъ, чѣмъ предыдущіе, по типу среднеголовый (78,8), невысокій (66,1); помимо толстаго сосцевиднаго отростка, надбровныя дуги на немъ мало замѣтныя, загорбокъ (inion) отсутствуетъ, а мышечные оттиски на затылкѣ, а въ особенности на вискахъ едва замѣтны. Скелетъ лица умѣренно-вытянутый, ортогнатическій, вырѣзка носовая плоская, скуловые отростки, какъ и строеніе нижней челюсти, нѣжныя, отростокъ послѣдней высокій и узкій, борода острая, сохранившіеся зубы въ челюстяхъ мелкіе. Зубы нѣсколько стертые, швы вѣнечный и стрѣловидный почти заросшіе. По длиннымъ костямъ ростъ скелета 160 снт., съ хорошо развитою мускулатурой. По даннымъ изслѣдованія кости эти принадлежали женщицѣ, возраста около 40 лѣтъ, роста выше средняго.

Могила № 32 лежитъ въ вышеописанной долигѣ въ 22 м. на Ю.-З. отъ предыдущей и на $\frac{1}{4}$ м. ниже ея, формы круглой, 3 м. въ діаметрѣ, посерединѣ ея углубленіе на $\frac{1}{4}$ м., кругомъ площадка изъ камней на 1 м. шириной. Могила раскопана съ В. на З., длиной въ 3 м. и шириной въ $2\frac{1}{2}$ м. Послѣ встрѣчавшихся камней съ землей на глубинѣ $2\frac{1}{2}$ м. найдена нижняя челюсть человѣка и четыре костяныя бляшки, а еще дальше на $\frac{1}{2}$ м. листовничный срубъ длиной въ 2 м. и шириной: въ головахъ 1 м. и въ ногахъ 48 снт. Срубъ лежалъ въ могилѣ, обращенный съ С.-В. на Ю.-З., часть сруба въ 'головахъ на разстояніи 30 снт. оказалась отгороженною перекладиной, вдѣланною въ продольныя бревна (табл. X, № 32). Въ этой части сруба ничего не найдено. Къ предметамъ, добытымъ изъ этой могилы, относятся лишь костяныя издѣлія: осколки широкихъ и узкихъ ножей, напоминающихъ формой описанные въ могилахъ №№ 1, 8 и др. и лежащіе посерединѣ сруба, и четыре пластинки вышеописанныя — внѣ его. Изъ послѣднихъ пластинка *a*, круглой формы, съ одной стороны переходитъ какъ бы въ удлиненную короткую шейку. Толщина ея 6 мм., діаметръ 52 мм., ширина шейки 20 мм. Одна поверхность

пластинки гладкая, на другой посерединѣ выдается кругъ, имѣющій 24 мм. въ діаметрѣ, напоминающій своею формою крышку банки. По краямъ пластинки замѣчаются маленькія сквозныя дырки, несимметрично расположенныя одна къ другой. Черезъ нихъ, вѣроятно, проходили нитки или желѣзныя проволоки, посредствомъ которыхъ пластинка прикрѣплялась къ какому-нибудь предмету. Отъ нѣкоторыхъ дырокъ проходятъ сквозные желобки, соединяющіе ее съ краемъ пластинки. На двухъ краяхъ шейки замѣчаются нѣсколько большей величины дырки, черезъ которыя продѣты желѣзные гвозди (табл. XVI, № 32 *a*). Двѣ пластинки *b* и *c* продолговатой формы, одна изъ нихъ со сломанною стороною, толщина ихъ 7 мм. На одной половинѣ ихъ замѣчаются двѣ продолговатые, отъ края идущія вырѣзки, переходящія, какъ и пластинка *a*, въ короткую шейку, шириной въ 26 мм., по краямъ которой замѣчаются двѣ дырки съ проходящими черезъ нихъ желѣзными гвоздями (табл. XVI, № 32 *b* и *c*). Осколокъ пластинки *d*, по которому нельзя судить ни о первоначальной ея формѣ, ни о ея назначеніи. Длина осколка 44 мм.; въ пластинкѣ провинчено большое отверстіе (табл. XVI, *d*). Всѣ 3 пластинки имѣютъ одну поверхность полированную, другую шероховатую, неотдѣланную. 2) Человѣческой скелетъ безъ головы лежалъ за перекладной со сложенными руками и вытянутыми ногами, голова по положенію костьа была обращена на В. Около него найдены кусочки очень тонкой красной ткани, рвущейся подъ пальцами, въ видѣ бумаги, истлѣвшей и не имѣющей волоконцевъ. По костьаку видно, что длинныя кости округленныя, съ слабою мускулатурою, тазъ замѣчительно низкій, неразвитой (указ. 112), нѣжная нижняя челюсть съ острой бородкой. Зубныя луночки заросшія, а сохранившіеся зубы значительно стертые. Скелетъ принадлежалъ женщинѣ невысокаго роста (150 снт.), слабого сложенія, съ неразвитымъ тазомъ, молодого возраста.

Могила № 33, одна изъ самыхъ крайнихъ на площади Е, лежитъ въ южной части ея. Формы квадратной, каждая изъ сторонъ въ $4\frac{1}{2}$ м. длиной, безъ углубленія посерединѣ, каменная площадка по сторонамъ въ 1 м. шириной. Раскопана 10 сентября 1897 года на 3 м. 25 снт. длиной и на 3 м. шириной. На глубинѣ 2 м. 60 снт., послѣ попадающихся кусковъ угля, пепла, пережженной красной глины и безформеннаго шлакообразнаго желѣза,

найденъ срубъ въ 2 м. 25 снт. длиною и шириною: въ головахъ 42 снт., а въ ногахъ 40 снт. Срубъ лежитъ съ В. на З. Въ 40 снт. отъ восточнаго, болѣе узкаго конца сруба проходитъ поперечная перекладина, вдѣланная въ оба продольно-идущія бревна (табл. XI, № 33). На поверхности этой перекладины: 1) Золотая тонкая пластинка полулунной формы, съ малымъ отверстіемъ посерединѣ, черезъ которое проложенъ желѣзный гвоздь, посредствомъ котораго она прикрѣплялась, вѣроятно, къ прилежащему дереву. Пластинка длиной 33 мм. Наибольшій діаметръ полукруга 21 мм. (табл. XII, № 3). 2) За поперечною перекладиною въ срубѣ костяная пластинка *a* продолговатой формы, 3 мм. толщиной; одна поверхность ея полированная и выпуклая, усѣянная глубокими какъ бы изъѣденными вдавленіями, другая шероховатая и плоская. Одинъ конецъ округленный и болѣе широкій, посерединѣ его находится широкое продолговатой формы отверстіе, надъ которымъ черезъ дырку проходитъ желѣзный гвоздь. Пластинка суживается постепенно къ другому концу, ровно срѣзанному. Посерединѣ этого конца провинчено отверстіе, черезъ которое проложенъ круглый костяной гвоздь, оканчивающійся на одной сторонѣ головкой, а на другомъ находится отверстіе, черезъ которое проходила, вѣроятно, в еречка или штифтъ. Длина пластинки 83 мм., ширина: болѣе широкаго конца 55 мм., середины 48 мм., узкаго конца 38 мм. Длина продолговатаго отверстія въ широкомъ концѣ 23 мм., ширина его 7 мм. Діаметръ костяного гвоздя 7 мм. (табл. XVI, № 33). 3) За перекладиною въ вост.-сѣв. углу сруба кости быка (*Bos taurus*). 4) Посерединѣ сруба въ безпорядкѣ нѣсколько человѣческихъ костей безъ черепа. Правое бедро лежало отчасти за срубомъ. Длинныя кости отличаются округленностью и нѣжнымъ строеніемъ, указывающимъ на принадлежность ихъ женщинѣ, ростомъ до 148 снт. Плечевая кость въ локтевой ямкѣ въ обѣихъ рукахъ продырявлена двумя небольшими отверстіями, а локтевыя кости значительно выгнуты.

III.

ПРИЛОЖЕНІЯ.

III.

APPENDICES.

а) Карта Суджинскаго кладбища въ Ильмовой пади.

Carte du cimetièrre de Soudji.

б) Изображеніе одной изъ чаще встрѣчающихся могилъ кладбища.

Vue des tombes plus fréquentes.

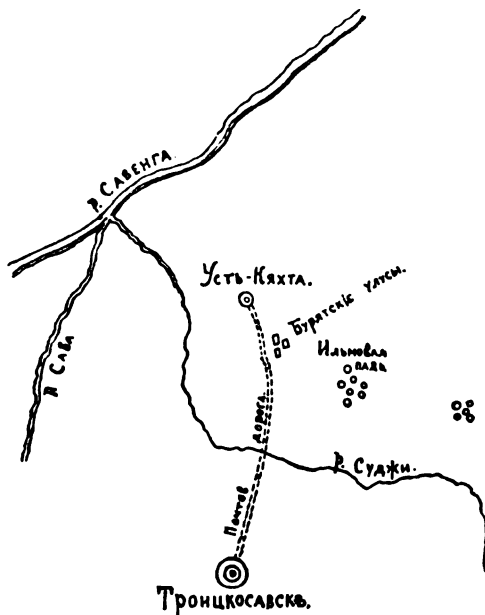

а) Планъ положенія доисторическаго кладбища въ Ильмовой пади.

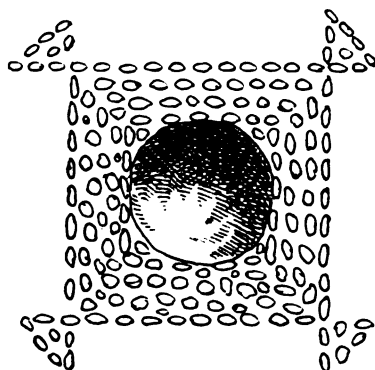

б) Одна изъ могилъ въ Ильмовой пади.

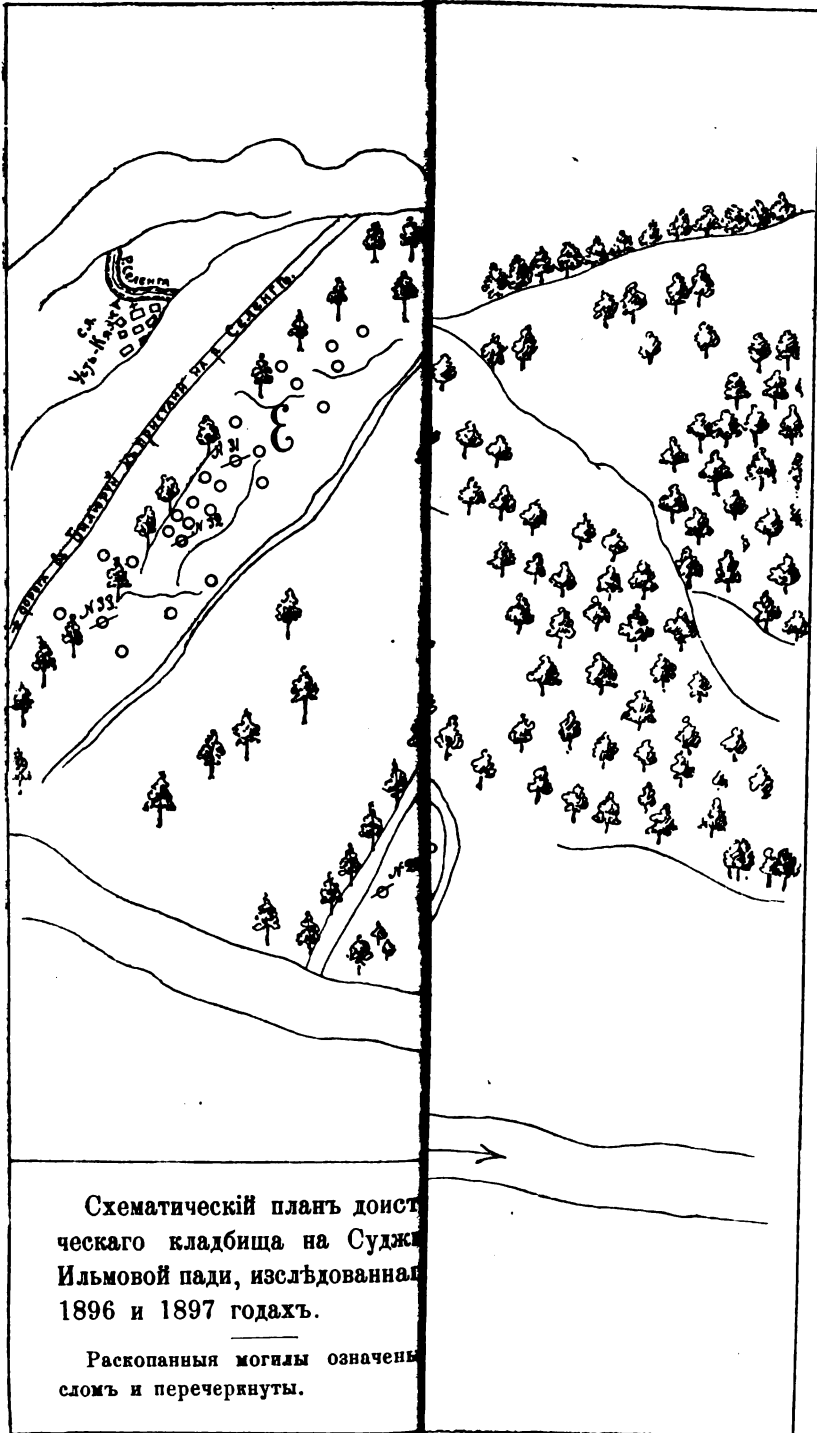

Рисунки изслѣдованныхъ могилъ Суджинскаго кладбища
въ Ильмовой пади. — Vue des tombes sondées.

Суджинское доисторическое кладбище.

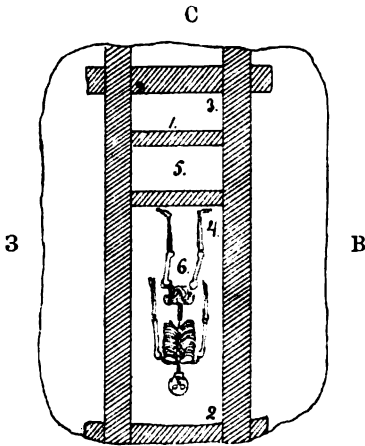

Ю

№ 1. Золотой листокъ; 2—2) шлакообразное жел.: гвозди, пряжка, кольцо, осколки ножа и т. д.; 3) куски серебряной штампованной пластинки; 4) кост. изд.: ножи, палочки граненныя и ложечки; 5) кости олени (славы?); 6) человѣческія кости.

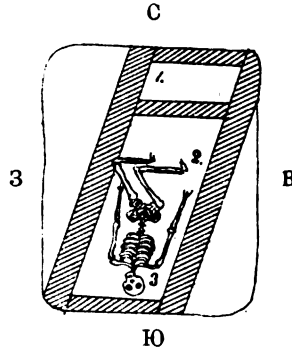

Ю

№ 2. Шлакообр. желъзо: пряжка, кольцо и т. д. 2); костяныя издѣлія: кружки, лопатки; 3) человѣческія кости.

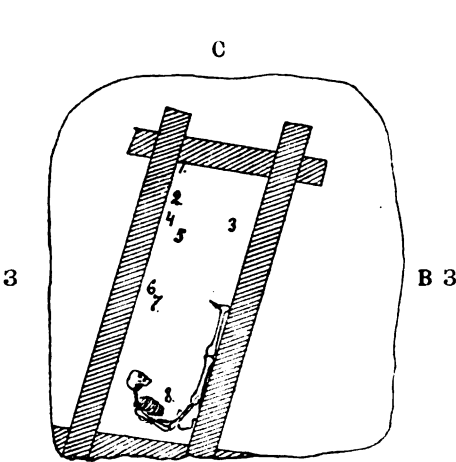

Ю

№ 3. 1) Шлакообр. жел.: куски ноженъ, кружки, пряжка и т. д.; 2—3) металл. предм.: осколки пласт. изъ блѣ. бронзы, полов. полир. зеркала; 4—5) кост. изд.: ножи, кружки и т. д.; 6) оск. глин. посуд.; 7) кости быка; 8) кости человѣка.

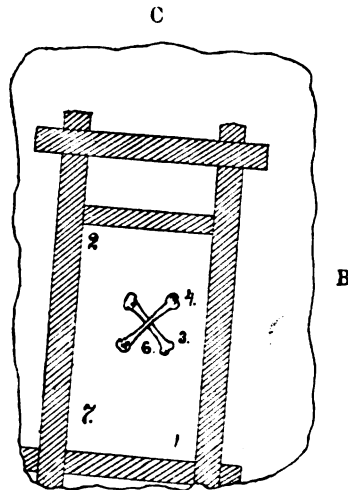

Ю

№ 4. 1—2) Кост. издѣлія: осколки пластинокъ, кружковъ и т. д.; 3) шлакообразное желъзо: рукоятка меча; 4) осколки четырехъ глиняныхъ сосудовъ; 5) черепъ быка; 6) человѣческія кости.

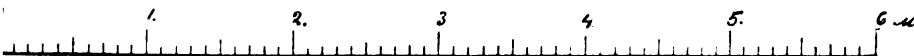

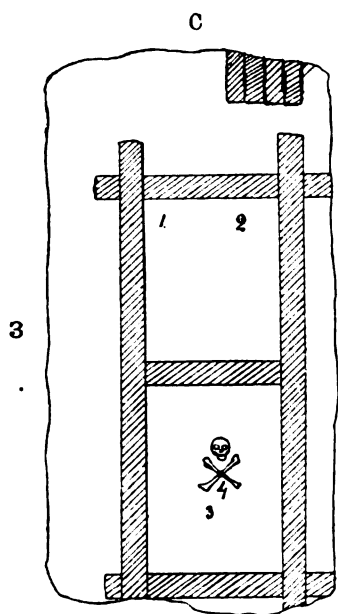

№ 5. 1) Быкъ; 2) два барана; 3) доски красной материи; 4) кости человеческия въ безпорядкѣ.

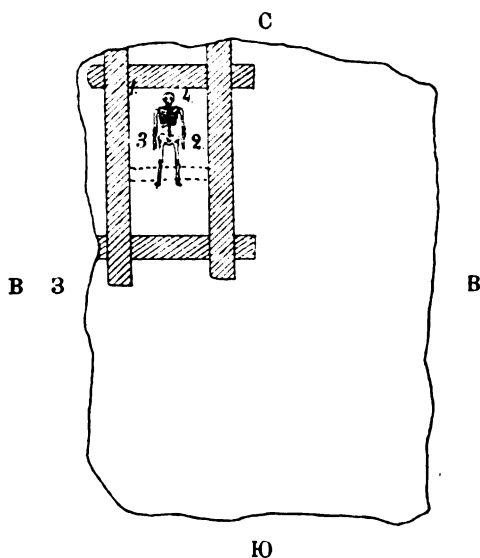

№ 6. 1—3) Глиняные горшки; 2) осколки шлакообразнаго желѣза; 4) человеческия кости.

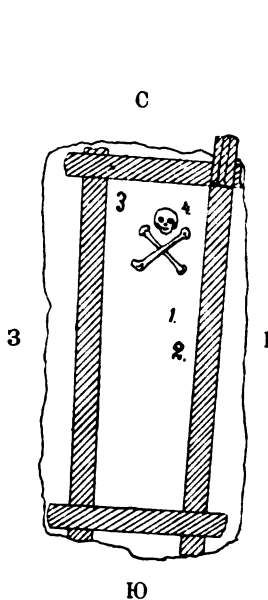

№ 7. 1) Следы шлакообразнаго желѣза; 2) два быка; 3) кости барана; 4) кости чело. въ безпор.

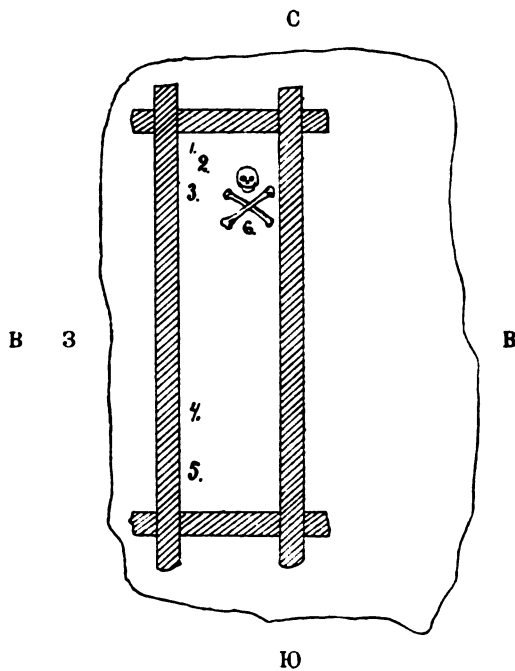

№ 8. 1) Шлакообразное желѣзо: пряжки, кольца и т. д.; 2) осколки горшковъ; 3) кост. издѣлья: пластины, ложечки и др.; 4—5) кости 3 баран.; 6) человеческия кости въ безпор.

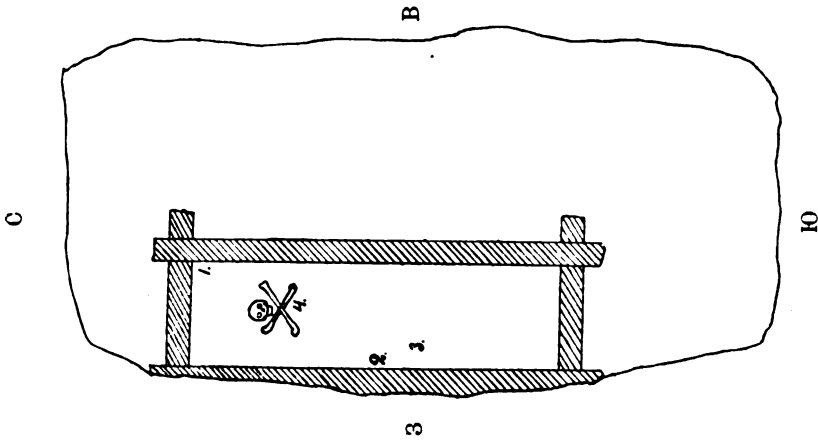

№ 9. 1) Костяныя издѣлія: ложечка; 2) баранъ; 3) два быка; 4) кости чловѣка въ безпорядкѣ.

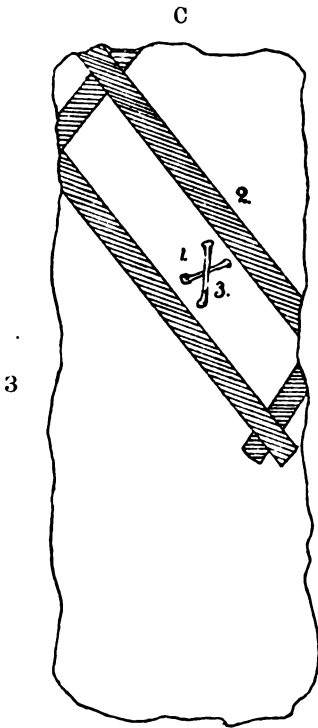

№ 12. 1) Костяныя изд.: 2) пластинки и часть кружка; 2) облом. рога оленя; 3) въкоторыя изъ чловѣческихъ костей въ безпор.

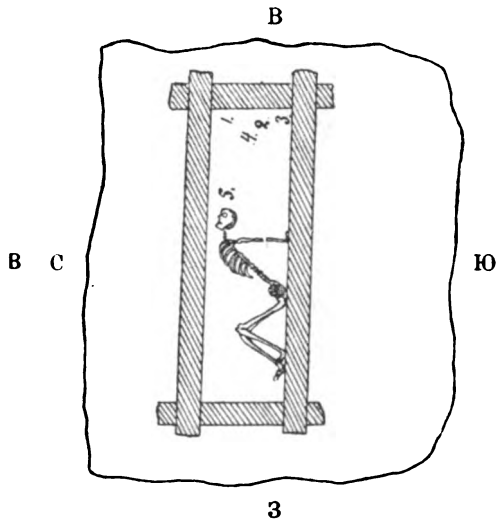

№ 13. 1) Шлакообразное желѣзо; 2) Глиняный горшокъ; 3) костяныя издѣлія: черепокъ ножа, трубка, съ вырѣзк. на стѣнкахъ ложечки, и осколки ножей; 4) локутля кожи и матеріи; 5—5) черепъ отдѣльно отъ сидячаго скелета.

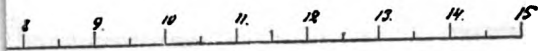

№ 10.

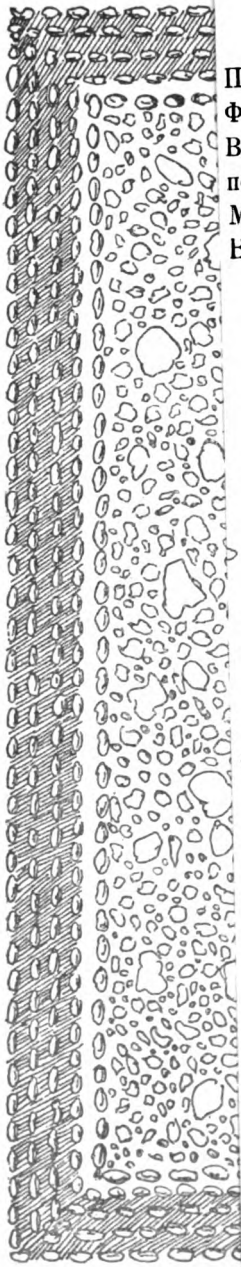

Площадка.

Фундамент могилы.

Воронкообразное углубление въ видѣ ямы посерединѣ.

Меньшее углубление.

Выложенная камнями дорожка.

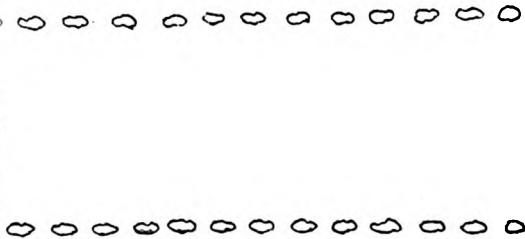

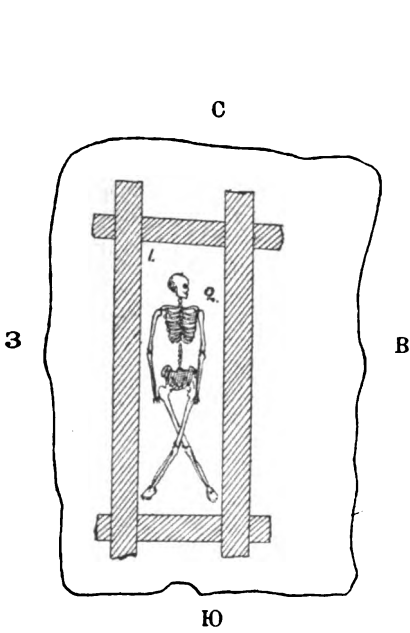

№ 14. 1) Куски шлакообразн. желва; 2) человеческий скелетъ.

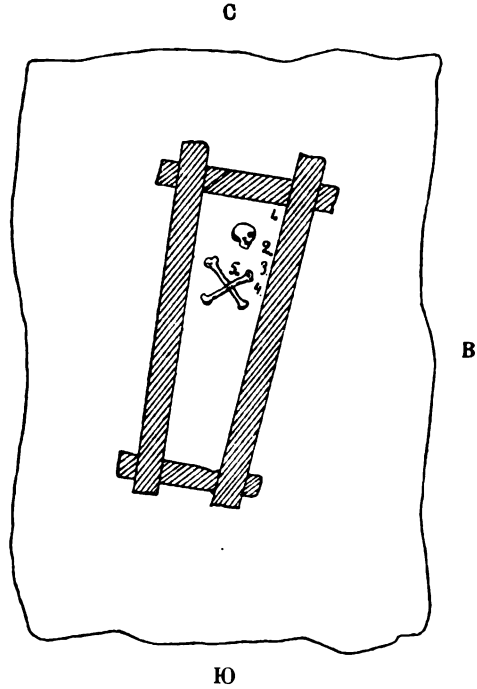

№ 17. 1) Куски желва; 2) осколки глин. горшка; 3) костяной черепъ; 4) стеклянная буса; 5) человеческія кости въ безпорядкѣ.

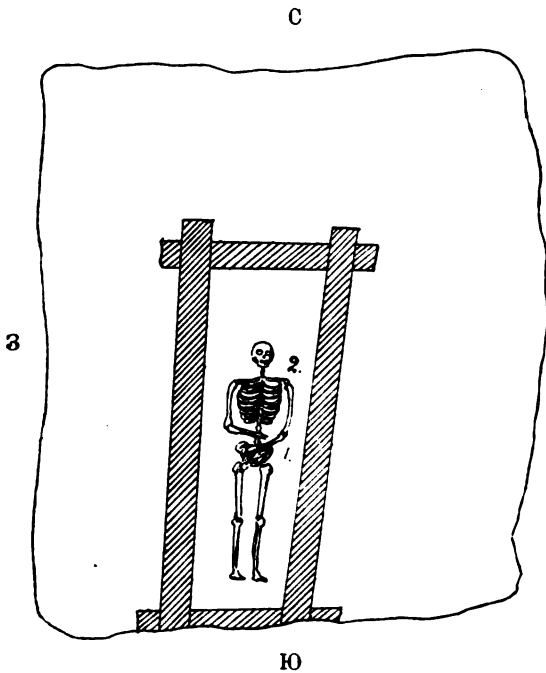

№ 18. 1) Горшокъ; 2) скелетъ человеческій.

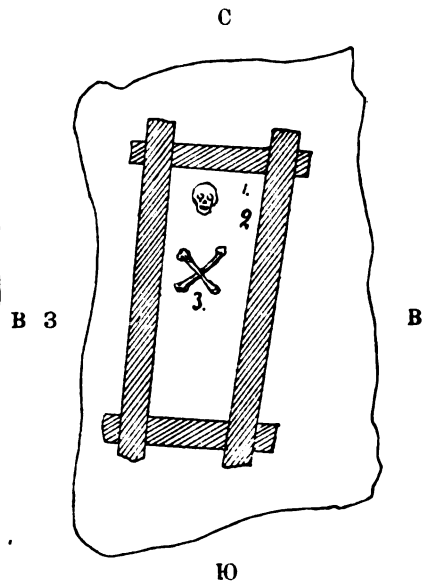

№ 16. 1) Куски шлак. желва; 2) костяныя издѣлія: осколки ножа; 3) кости человека въ безпорядкѣ.

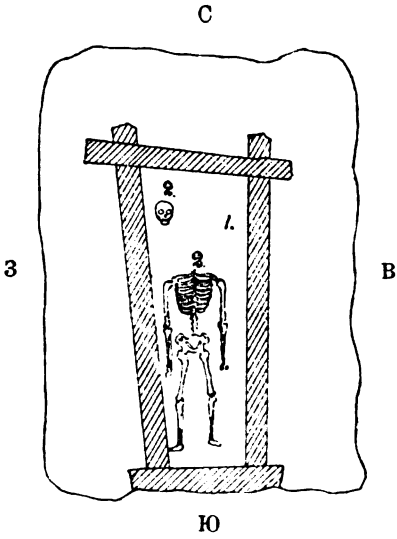

Ю

№ 19. 1) Быкъ, два барана и коза; 2) кости чел.; черепъ отдѣленъ отъ скел.

С

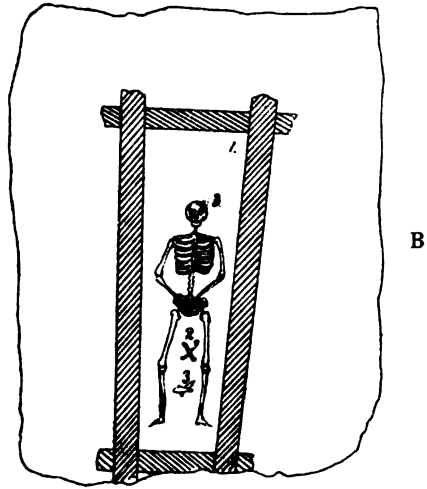

Ю

№ 20. 1) Баранъ; 2) кости ребенка; 3) кости взрослого человека.

С

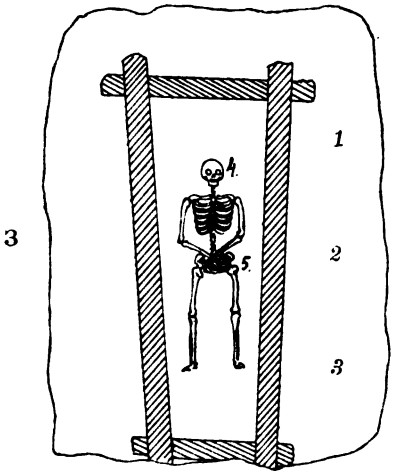

Ю

№ 21. 1—2) Два быка; 3) четыре ковы; 4) скелеть человека; 5) кусочки истрѣв-шей красной материи.

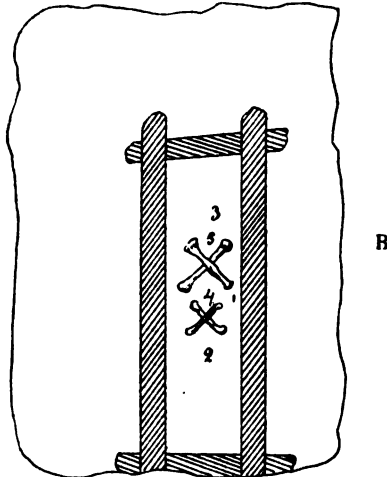

Ю

№ 24. 1) Шлакообр. жел., какъ въ друг.; 2) бронз. пласт.; 3) костян. изд.: осколки ножей; 4) кости реб.; 5) кости взросл. чел.

№ 22. 1) Осколки глинянаго горшка; 2) кости быка; 3) костяныя издѣлн: широкіе и тонкіе ножи; 4) шлако-образное желѣзо; 5) седесть чело-вѣка безъ черепн.

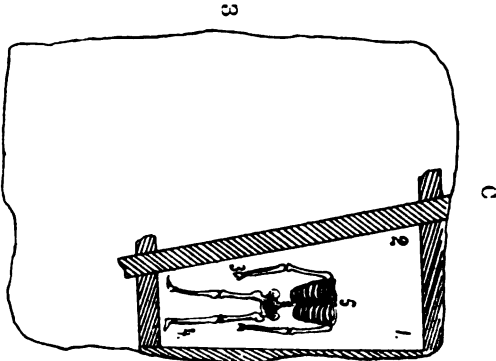

Ю

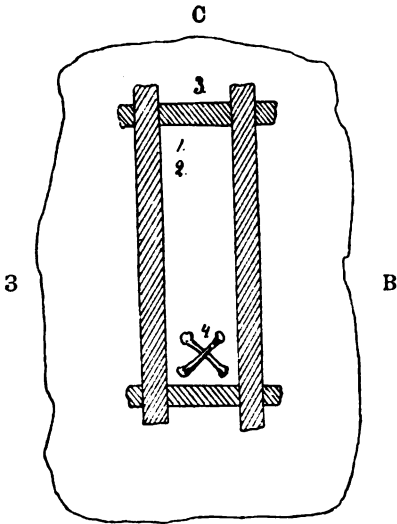

Ю
№ 25. 1) Частицы шлакообраз. желѣза; 2) коза; 3) кулань; 4) человѣскія кости въ беспорядкѣ.

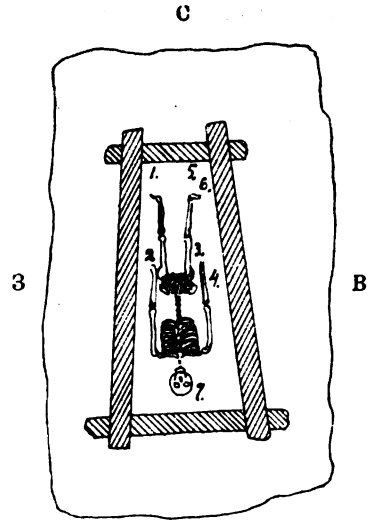

Ю
№ 26. 1) Шесть мален. глин. горшковъ (a—f); 2) шлакообр. жел.; 3) натежь окиси мѣди; 4) предметъ изъ желтой бронзы; 5) кости собаки; 6) кости барановъ; 7) скелеть человѣка.

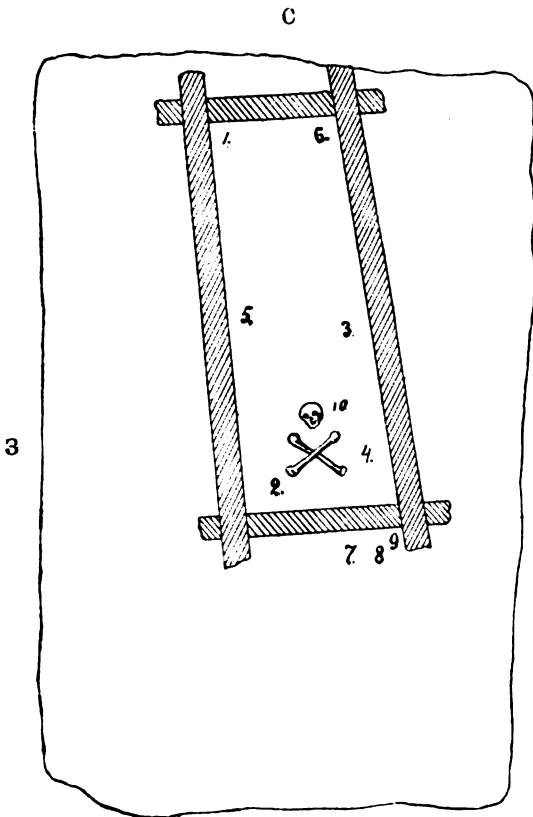

Ю
№ 27. 1) Сосудъ средн. разм.—a; 2) пять маленьких горшковъ—b; 3) частицы шлакообр. желѣза; 4) принадлежности бронз. лошади; 5) уголь; 6) черепъ молодого быка; 7) кости козы; 8) кости собаки; 9) дужка птицы; 10) кости человѣка.

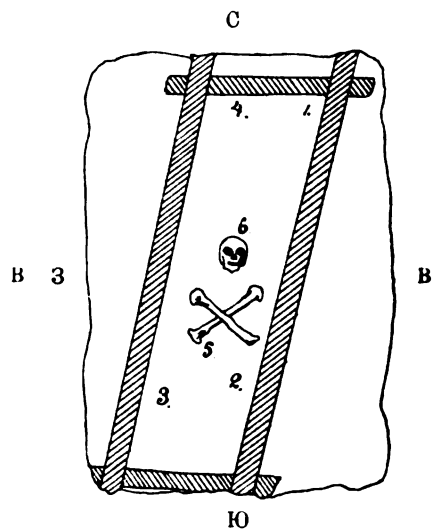

Ю
№ 28. 1) Осколки двухъ больш. сосудовъ—a и b; 2) оскол. 3-хъ мален. красн. горш. — c, d и e; 3) шлак. жел.; 4) четыре быка; 5) скелеть чел.; 6) осколки костей ребенка.

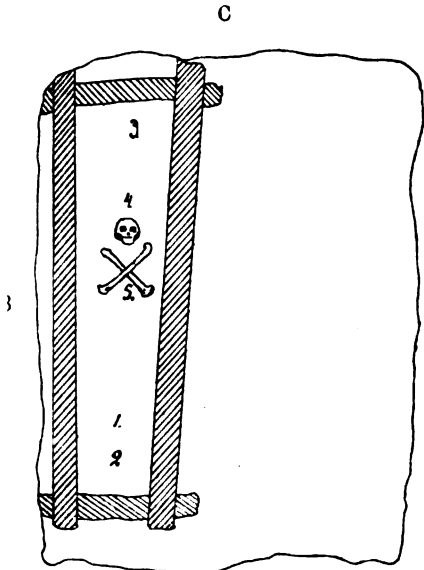

№ 29. 1) Горшокъ *a* изъ красной глины и *b*—изъ темной; 2) костяная палочка; 3) черепъ козы; 4) дѣтскія кости; 5) кости взрослого человѣка.

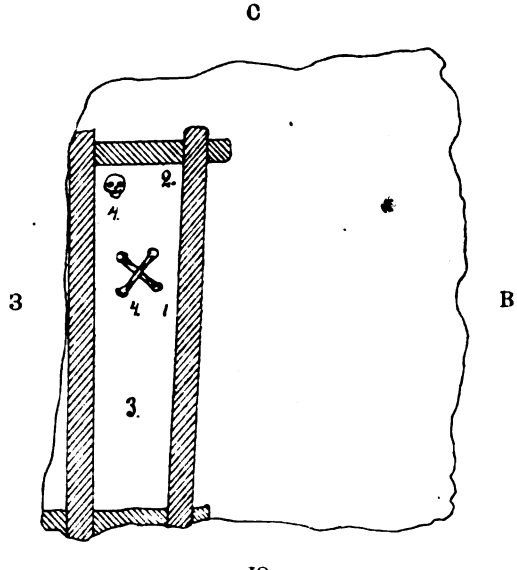

№ 30. 1) Двѣ костяныя палочки; 2) кости быка; 3) кости собакъ; 4—4) черепъ и кости человѣка.

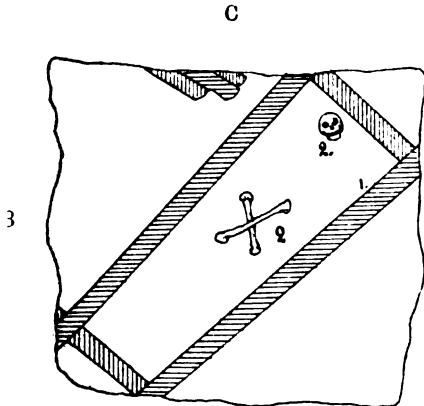

№ 31. 1) Кости быка; 2) черепъ и кости человѣка.

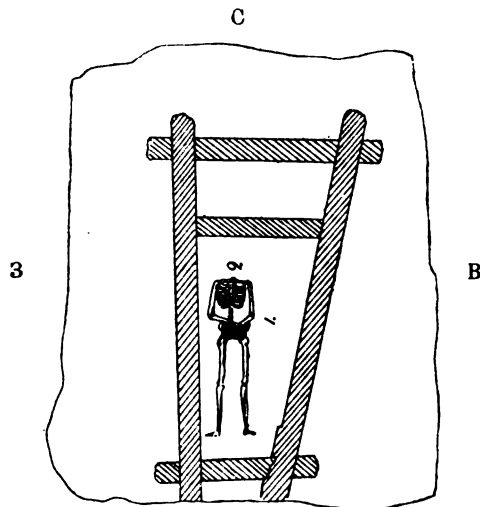

№ 32. 1) Костяныя издѣлія: осколки ножей узкихъ и широкихъ, пласт. *a*, *b*, *c* и *d*; 2) костякъ человѣка безъ черепа.

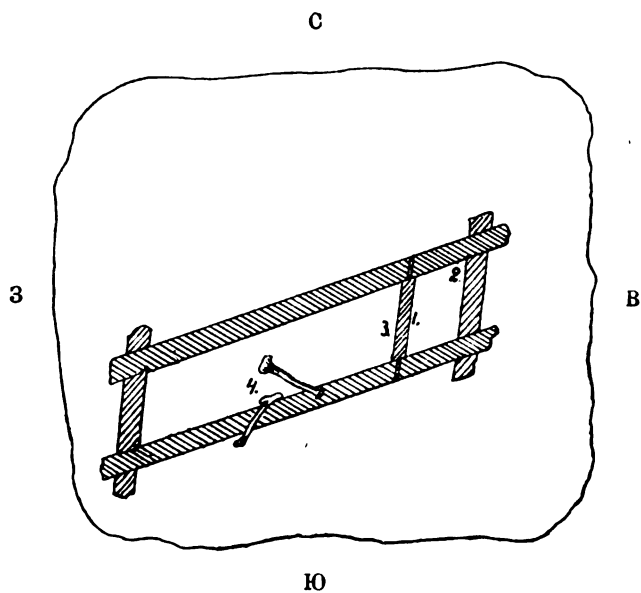

- № 33. 1) Тонкая золотая полукруглая пластинка—*a*.
2) Кости быка.
3) Костяная пластинка съ гвоздемъ *b*.
4) Кости человека, въ беспорядкѣ разбросанныя.

Рисунки находокъ Суджинскаго кладбища въ Ильмовой пади.

Les dessins des trouvailles.

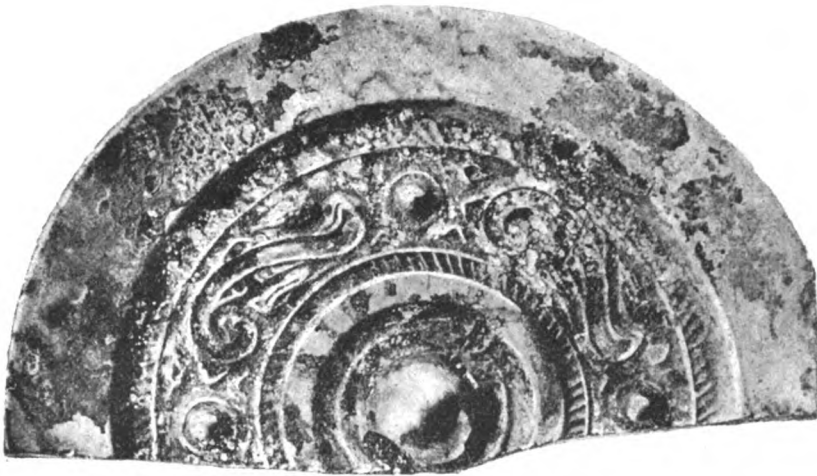

З. с.

З. а.



З. б.



Натуральной величины.

Табл. XIII.



13. a.



26.



33

17



13. a'



24



27.



Въ уменьшеномъ наполовину видѣ.

Разные предметы.

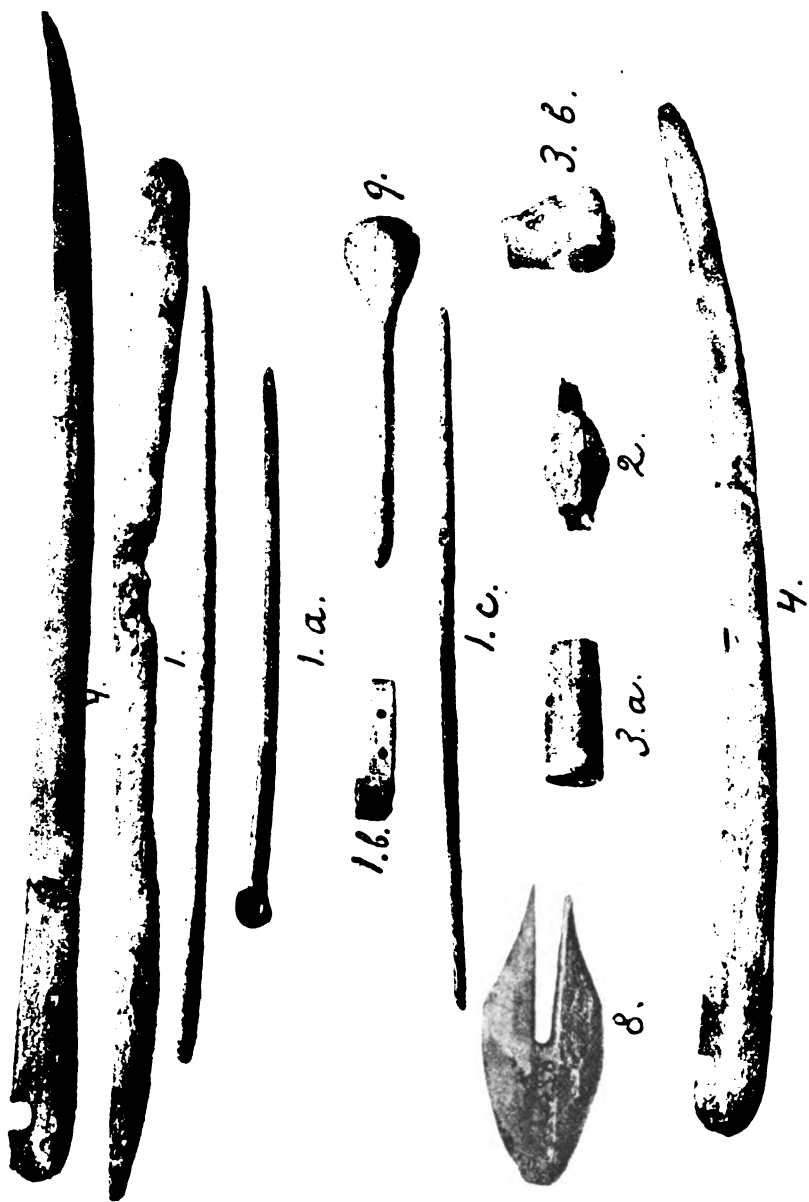

Судженскій могильникъ въ Ильмовой пяди. Костяныя издѣлія.



8. в.
Судыжінскій могильникъ въ Ильмовой падь. Костяныя издѣлія.

Табл. XVI.

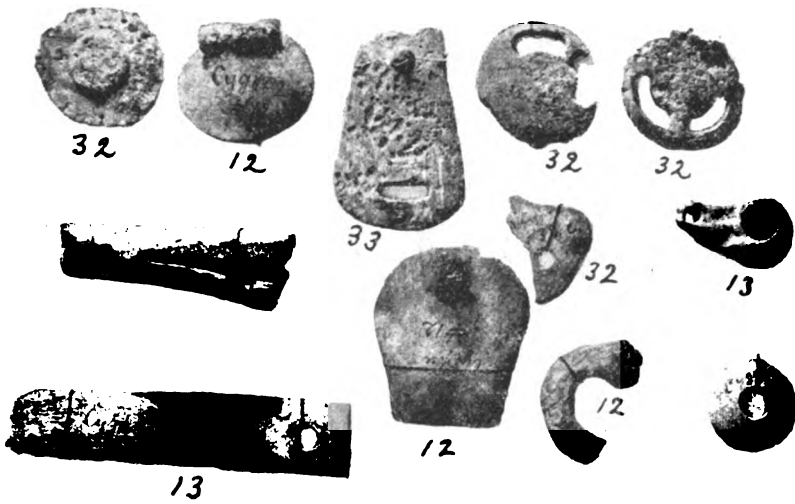

Костяныя издѣлія.

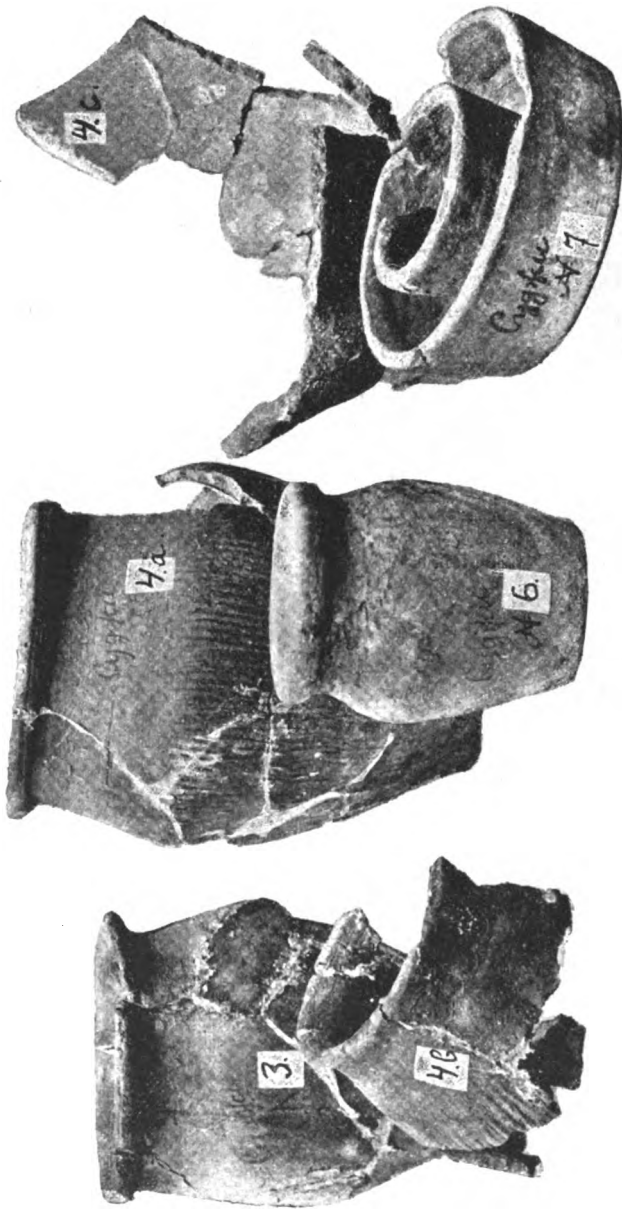

Суджинскій могильникъ въ Ильмовой пади. Глиняныя издѣлія.

Табл. XVIII.

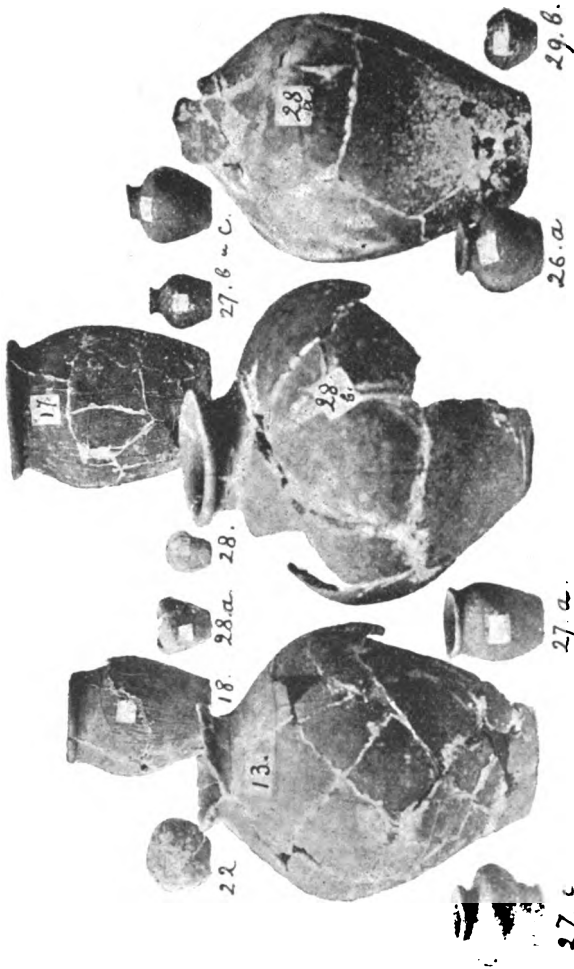

Глиняныя издѣлія.



Табл. XX.



Желѣзные издѣлія.

Табл. XXI.

Измѣренія костей туловища.

Recherches anthropometriques du tronc.

№№ по порядку.		ДЛИННЫЕ КОСТИ.							Р				
		№№ ногль.	Р о с т ь.	Плечевая.	Лучевая.	Локтевая.	Бедренная.	Больше-берцовая.	Мало-берцовая.	Входъ в			
										Diam. rect.	Diamètre.	Diam. объе.	
		В	Т	С	А	Н	Т						
М											У		Н
1	1	168	31,5	24	—	46	37	—	10	11	10,5		
2	2	165	31	25	27,5	45 卐卐	37	36,5	—	—	—		
3	3	163 ?	32	26	—	—	36	35	—	—	—		
4	8	176	34	27 ?	28	49 卐卐	39	—	—	—	—		
5	13	163	32 †	24	26	43,5 †卐	—	—	—	—	—		
6	17	167	30,5 卐	24,3	26	44 卐卐	36 卐	34,6 †	—	—	—		
7	19	160	32	24,3	25,8	42,8 卐	35,3	—	11,2	12,5	12,6		
8	22	177	31	25	28	47,5 †	39	37,5	—	—	—		
9	26	164	30,5	23,2	27	43,5 卐	35,5	—	9	10,5	11		
10	27	174	33	—	—	46 †卐卐	38	37,5	—	—	—		
11	28	160 ?	28 †	—	—	41,2 卐	34	—	—	—	—		
12	29	159	28,5	—	24	40,5 †	33,8	—	11,5	13,5	13		
13	30	158	30 †	23	25	40 †	33	32,3	11	13,7	13		
Ж											О		Н
1	5	157 ?	— 卐	—	24,5 ?	40 ?	32 †	31,5	—	—	—		
2	7	152	30	21,5	24,5	42	33,5 卐	32,5	—	—	—		
3	12	158	34,5	23,5	25,5	—	34,5 卐	34,2	—	—	—		
4	14	153	30,5	23	25	42,5 †	34,3 卐	33,5	—	—	—		
5	15	145 ?	—	—	—	40 †	33 卐	—	—	—	—		
6	16	158	—	—	—	44 卐	34 卐	35	—	—	—		
7	20	152	29	—	24,8	39	32,8	31,8	10,5 ?	13,2	12,8		
8	21	152	28,5	22	24,8	39 †	34,5	—	9	12,2	11,5		
9	24	152 ?	28	21,8	23,2	—	32	31,5	—	—	—		
10	25	148	24,5	—	—	34	29	—	—	—	—		
11	31	160	—	—	24	—	35	34 ?	—	—	—		
12	32	150	28 ?	—	—	38 ?	33 ?	—	11	10,8	11		
13	33	148	29 ? 卐	26,5	24 ?	38 ?	31	—	—	—	—		
Д											Ъ		Т
1	6	102 ?	16,5	12,5 ?	14,5 ?	—	19	18,5 ?	—	—	—		

М Ъ Р Ы Т а в а.

Широкая часть полости таза.	Узкая часть таза.		Выходъ таза.		Окружность таза подъ подвздошн. ребешк.	Разст. между sp. ant. super.	Разст. между са- мыми выдохц. ст. os. ilei или наиб. ширина таза.	Наибольшая длина таза.	Указатель тазовой	Указатель входа въ тазъ.
	Diam. vers.	Diam. trans.	Diam. rect.	Diam. trans.						
Е Т Р А Х Ъ.										
ж и о.										
11	10	10,2	9,6 ?	13,5	63	24	28	22	127,3	90,9
—	—	—	—	—	—	—	—	—	—	—
—	—	—	—	—	—	—	—	—	—	—
—	—	—	—	—	—	—	—	—	—	—
—	—	—	—	—	—	—	—	—	—	—
12,8	12,5	12,5	10,2	12 ?	62	23,5	25	19	131,6	89,6
—	—	—	—	—	—	—	—	—	—	—
9,2 ?	10	11	11	12,5	58	21	25	18	130,9	85,7
—	—	—	—	—	—	—	—	—	—	—
—	—	—	—	—	—	—	—	—	—	—
12	12	12,5	11 ?	11,5	64	22,5	26,5	18	147,2	85,2
12	13	11	11	13,8	63	24	26	19	137	80,3
ж и о.										
—	—	—	—	—	—	—	—	—	—	—
—	—	—	—	—	—	—	—	—	—	—
—	—	—	—	—	—	—	—	—	—	—
—	—	—	—	—	—	—	—	—	—	—
—	—	—	—	—	—	—	—	—	—	—
12,8 ?	13	11	12,8	11	62	22	26	18	144,4	79,3
10	11,3	10,5	10,5	11,2	59,5	22	23	16	143,7	73,8
—	—	—	—	—	—	—	—	—	—	—
—	—	—	—	—	—	—	—	—	—	—
—	—	—	—	—	—	—	—	—	—	—
11 ?	11 ?	10	10	10,5	47 ?	18 ?	19 ?	17 ?	112	101,8
—	—	—	—	—	—	—	—	—	—	—
ж и о.										
—	—	—	—	—	—	—	—	—	—	—

Табл. XXII.

Измѣренія череповъ.

Recherches anthropométriques du crâne.

№№ по порядку.	№№ когаль.	В о з р а с т ь.	Окружности и дуги.										Затыл. отверст.		Длина.		Ш и р и н а.						
			Горизонтальная.	Лобная часть ея.	Затылочн. часть ея.	Лобно-затыл. дуга.	Лобная часть.	Теменная.	Затылочн. верхн.	Затылочн. нижн.	Поперечно-ушн. дуга.	Длина.	Ширина.	Череп.	Основания.	Лба нижняя.	Лба верхняя.	Височная.	Наибольшая.	Затылочная.	Между сосцевидн. отростков.		
М у ж с к и е																							
1	2	мол.	—	—	—	—	—	—	—	—	—	—	—	—	—	—	—	—	—	—	—		
2	3	стар.	523	270	253	360	120	120	75	45	315	35	29	183	130	108	122	100	152	137	93		
3	8	сред.	540	270	270	360	110	130	70	50	300	43	33	193	145	102	118	93	143	131	96		
4	9	стар.	530	270	260	370?	110	120	85	55	305	39	28	184	—	102	112	100	150	136	104		
5	13	сред.	543	280	263	380	120	140	60	60	310	38	29	195	109	103	116	99	143	134	101	14	
6	17	стар.	540	280	260	360	110	140	65	55	305	36	29	195	129	102	114	110	143	132	103	12	
7	19	сред.	525	250	275	350	120	120	60	50	305	37	33	180	93	99	117	100	148	127	107	13	
8	22	сред.	—	—	—	—	—	—	—	—	—	—	—	—	—	—	—	—	—	—	—	—	
9	26	сред.	510	260	250	345	105	120	75	45	290	36	30	180	136	99	112	97	145	127	103	12	
10	27	стар.	530	260	270	355	110	120	75	50	300	35	32	190	132	105	121	105	150	138	102	11	
11	28	мол.	520	250	270?	—	120	100	60	—	305	—	—	179	—	100	113	90	144	125	110?	—	
12	29	стар.	525	260	265	365	120	125	60	60	295	38	30	186	119	95	113	93	142	130	105	13	
13	30	сред.	540	280	260	375	120	140	60	55	320	39	30	188	95	102	126	95	148	132	96	13	
Ж е н с к и е																							
1	5	?	—	—	—	—	—	—	—	—	—	—	—	—	—	—	—	—	—	—	—	—	
2	7	мол.	505	250	255	323	110	110	70	30	278	37	32	175	131	104	114	90	138	133	107	11	
3	12	сред.	—	—	—	—	—	—	—	—	—	—	—	—	—	—	—	—	—	—	—	—	
4	14	мол.	525	260	265	345	110	120	70	45	300	30	26	179	98	101	118	106	148	122	98	12	
5	16	стар.	525	270	255	355?	110	125	65	55?	295	—	—	186	—	108	121	94	142?	126	94	12	
6	20	сред.	525	—	—	355	110	130	60	55	—	—	—	175	—	97?	121	—	151?	—	—	—	
7	21	мол.	—	—	—	—	—	—	—	—	—	—	—	—	—	—	—	—	—	—	—	—	
8	31	сред.	515	255	260	340	110	105	75	50	290	39	28	180	126	99	118	93	142	120	100	11	
9	32	—	—	—	—	—	—	—	—	—	—	—	—	—	—	—	—	—	—	—	—	—	
Д ѣ т с к и е																							
1	24	—	—	—	—	—	—	—	—	—	—	—	—	—	—	—	—	—	—	—	—	—	

Указатели.	Лица.		Носов. отверст.		Полости носа.		Глазниц.		Межглазное пространство	Глазнич. диаметр.	Указатели.			Верхней челюсти.			Нижней челюсти.			
	Высотный.	Длина.	Ширина.	Высота.	Ширина.	Высота.	Ширина.	Высота.			Ширина.	Лицевой.	Носовой.	Глазничный.	Высота.	Наибол. ширина.	Ширина в зубных впадинах.	Длина.	Ширина.	Высота отростка.

Ч е р е н а.

5,2	76,5	141	122	31	26	55	26	40	41	26	108	86,5	47,3	102,5	77	108	59	89	34	73	107	97
4,1	72,5	143	126	24	27	54	27	31	40	25	100	88,1	50,0	75,6	76	100	71	110	36	73	106	89
1,5	72,8	—	—	—	—	—	—	31	41	28	103?	—	—	75,6	—	—	—	96	29	60	—	—
3,3	72,3	145	119	28	25	61	21	34	38	31	98	82,1	34,4	89,5	79	112	71	94	38	62	103	96
3,3	65,1	138	119	30	24	56	24	35	36	34	98	86,2	43,0	102,8	70	116	62	96	38	74	101	88
2,2	72,2	—	111	24	23	51	23	34	38	32	98	—	45,1	89,4	69	112	66	90	34	57	88	81
—	—	—	—	—	—	—	—	—	—	—	—	—	—	—	—	—	—	—	37	79	102	74
0,6	80,7	137	122	31	30	56	30	33	37	25	92	89	53,5	80,5	75	112	69	96	38	69	93	85
0,9	75,3	144	118	34	27	59	27	42	41	30	104	81,9	45,7	97,6	80	103	62	93	38	79	104	91
0,5	—	130?	—	—	25	—	25	—	—	—	—	—	—	—	72	—	—	90	38	64	97	84
0,3	72,6	141	110	28	25	53	25	36	39	23	95	78	47,2	92,3	74	117	66	93	36	65	94	84
0,8	70,3	—	—	—	—	—	—	—	—	—	—	—	—	—	—	—	—	—	—	—	—	—

Ч е р е н а.

—	—	—	—	—	—	—	—	—	—	—	—	—	—	—	—	—	—	88	31	60	85	79
0,0	66,3	125	119	21	26	47	25	33	37	26	92	95,2	53,2	89,2	62	103	69	82	34	47	90	85
—	—	—	—	—	—	—	—	—	—	—	—	—	—	—	—	—	—	94	32	60	101	92
7	69,9	131	112	22	25	49	25	32	36	22	88	85,5	51,0	88,9	71	114	65	100	30	64	98	83
4	69,4	138	99	25?	28?	51	28?	39	40	28	94?	71,7	54,9	97,5	72	102	63	86	36	64	100?	88?
2	—	—	—	—	—	—	—	—	—	—	—	—	—	—	—	—	—	90	29	59	93	82
—	—	—	—	—	—	—	—	—	—	—	—	—	—	—	—	—	—	90	29	59	93	82
9	66,1	135	116	29	26	51	26	36	42	25	98	85,3	51,0	85,7	71	112	65	82	30	65	94	88
—	—	—	—	—	—	—	—	—	—	—	—	—	—	—	—	—	—	86	33	56	89	83

Ч е р е н а.

—	—	—	—	—	—	—	—	—	—	—	—	—	—	—	—	—	—	56	20	39	69	69?
---	---	---	---	---	---	---	---	---	---	---	---	---	---	---	---	---	---	----	----	----	----	-----

Череп мужские и женские.—Les crânes des hommes et des femmes.

Череп на рисунках обозначены номерами могилъ.

1) Мужские.

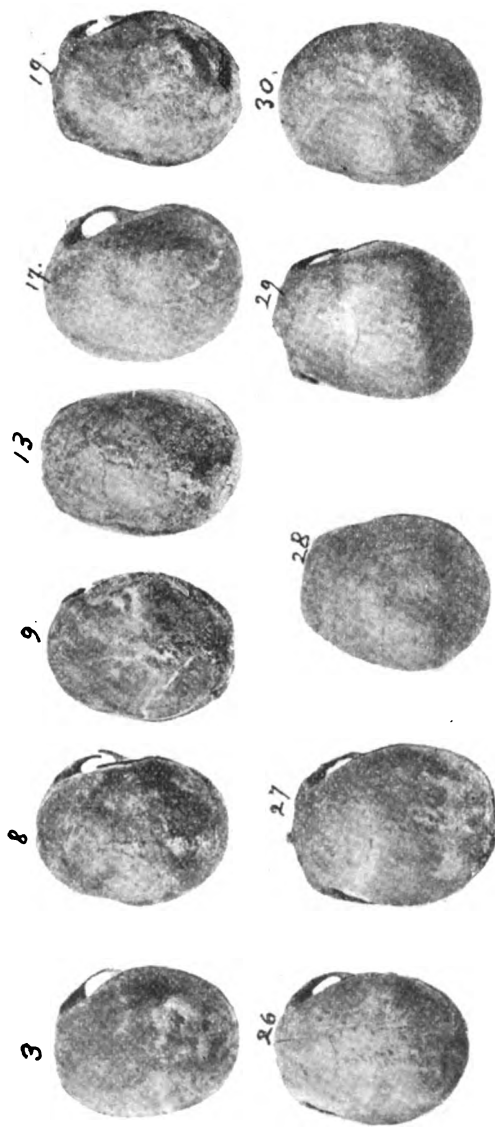

2) Женские.

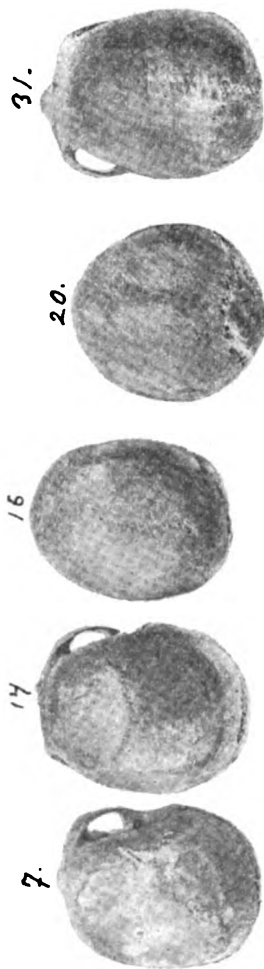

1) Мужские.

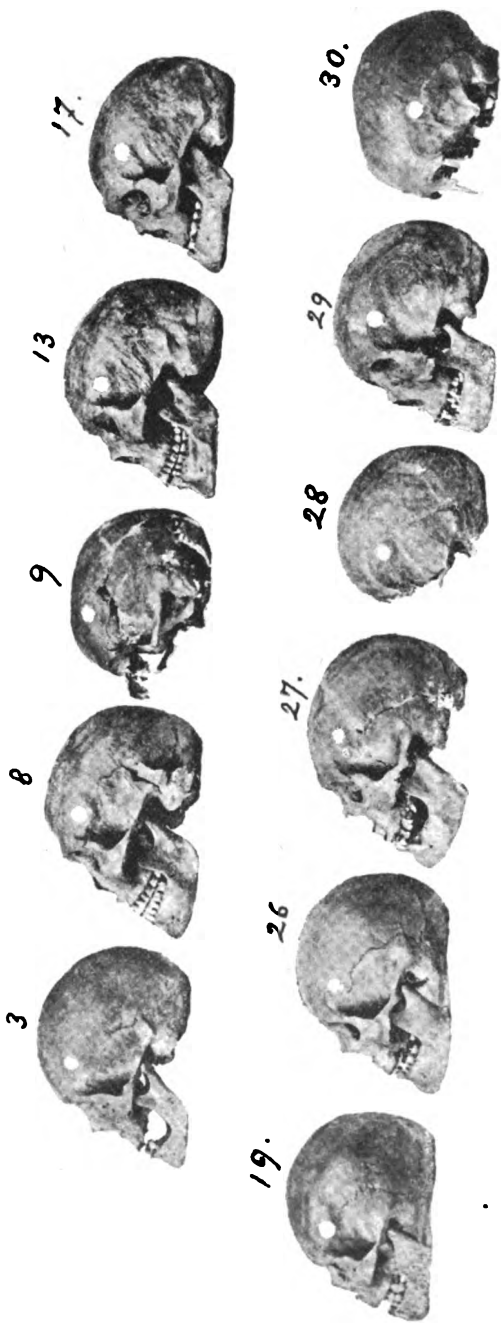

2) Женские.



1) Мужские.



2) Женские.

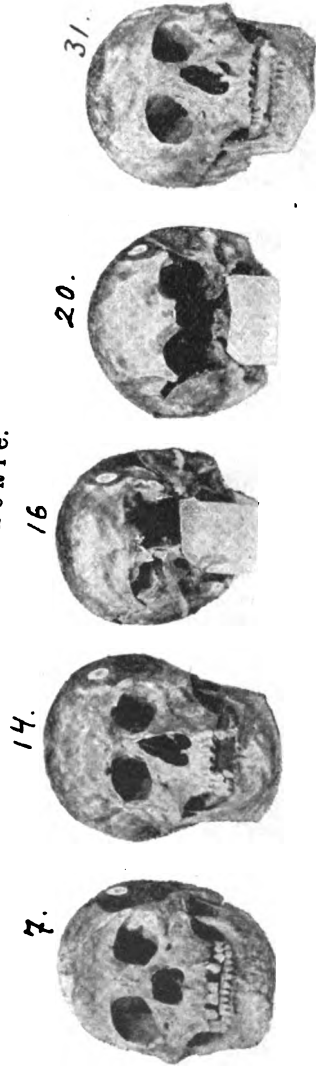

1) Мужские.

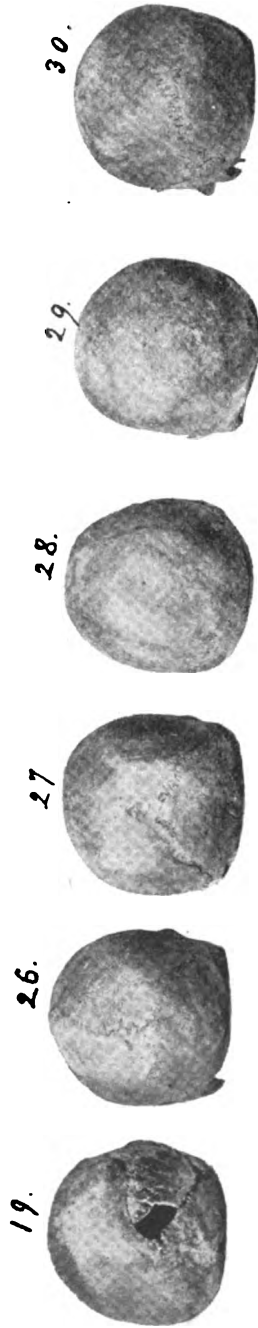

2) Женские.



Princeton University Library



32101 073965145