

ヨリ吹送スヘキ風ハ冷氣熱氣或ハ他ノ適宜ノ瓦斯ヲ
選定スルハ自由ナルヘク又其ノ風速モ流狀物ノ種類
ニヨリ變スル必要アルヲ以テ其ノ調節裝置ヲモ豫メ
設備スルヲ要スルモノトス。

五、特許請求ノ範圍

前文記載ノ目的ヲ以テ本文ニ詳記シ別紙圖面ニ示ス
如ク乾燥室内ニ廻轉セラルル如ク裝置セル流狀物噴
射器ノ周圍ニ其ノ廻轉方向ト反對方向ノ強速ナル風
ヲ發生セシメテ流狀物噴射器周圍ノ空氣ノ共轉作用
ヲ防キ或ハ激シキ逆旋風ヲ起サシメ以テ流狀物ノ分
散ヲ一層助長セシムル如ク構成シタルコトヲ特徴ト
スル流狀物乾燥裝置ノ改良

附記

流狀物噴射器(一)ノ嘴管(二)毎ニ先端ノ曲リタル送風嘴
管(三)ヲ其ノ先端ヲ流狀物噴射器(一)ノ廻轉方向ニ反對ニ
而モ切線方向ニ位置スル如ク近設シ又夫等送風嘴管
(三)ヲハ流狀物噴射器(一)ヲ定着セル廻轉軸(四)ニ設ケタ
ル送風道(五)ニ連通セシメ又該送風道ハ壓搾空氣槽或
ハ空氣唧筒ニ連通セシメ之ヨリ強速ノ風ヲ各送風嘴
管(三)ニ送ル如ク構成シタル特許請求範圍記載ノ流狀
物乾燥裝置ノ改良

ニ、流狀物噴射器(一)ノ下方ニ該器ニ接近セシメテ扇風翼

(二)ヲ設ケ之ヲ電動機其他ノ原動機ニテ流狀物噴射器

(一)ノ廻轉方向ト反對方向ニ廻轉セシメ逆旋風ヲ起ス



如夕構成セル特許請求範圍記載ノ流狀物乾燥裝置ノ改良。

陸軍大臣 林 銑十郎

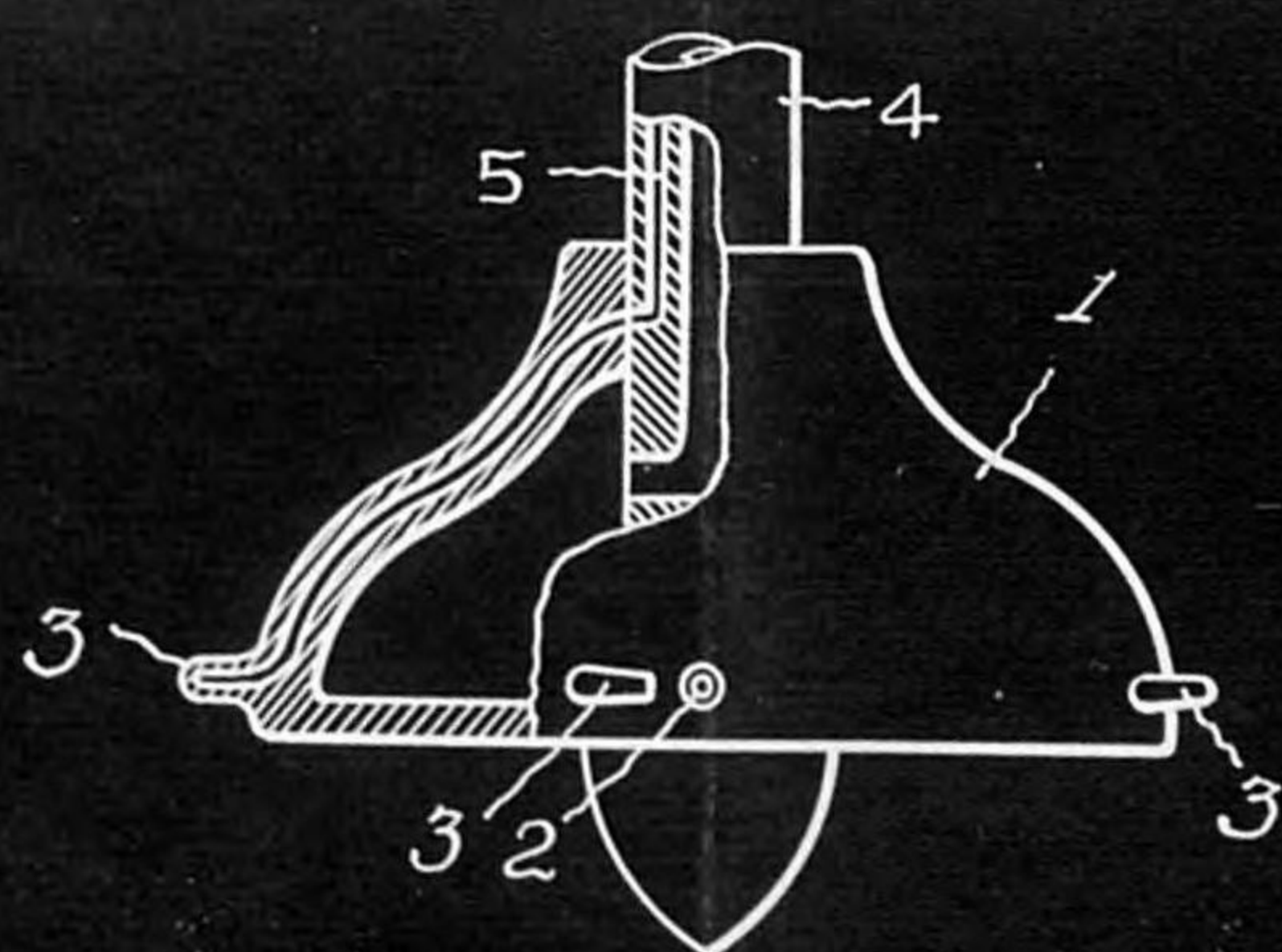

第一圖

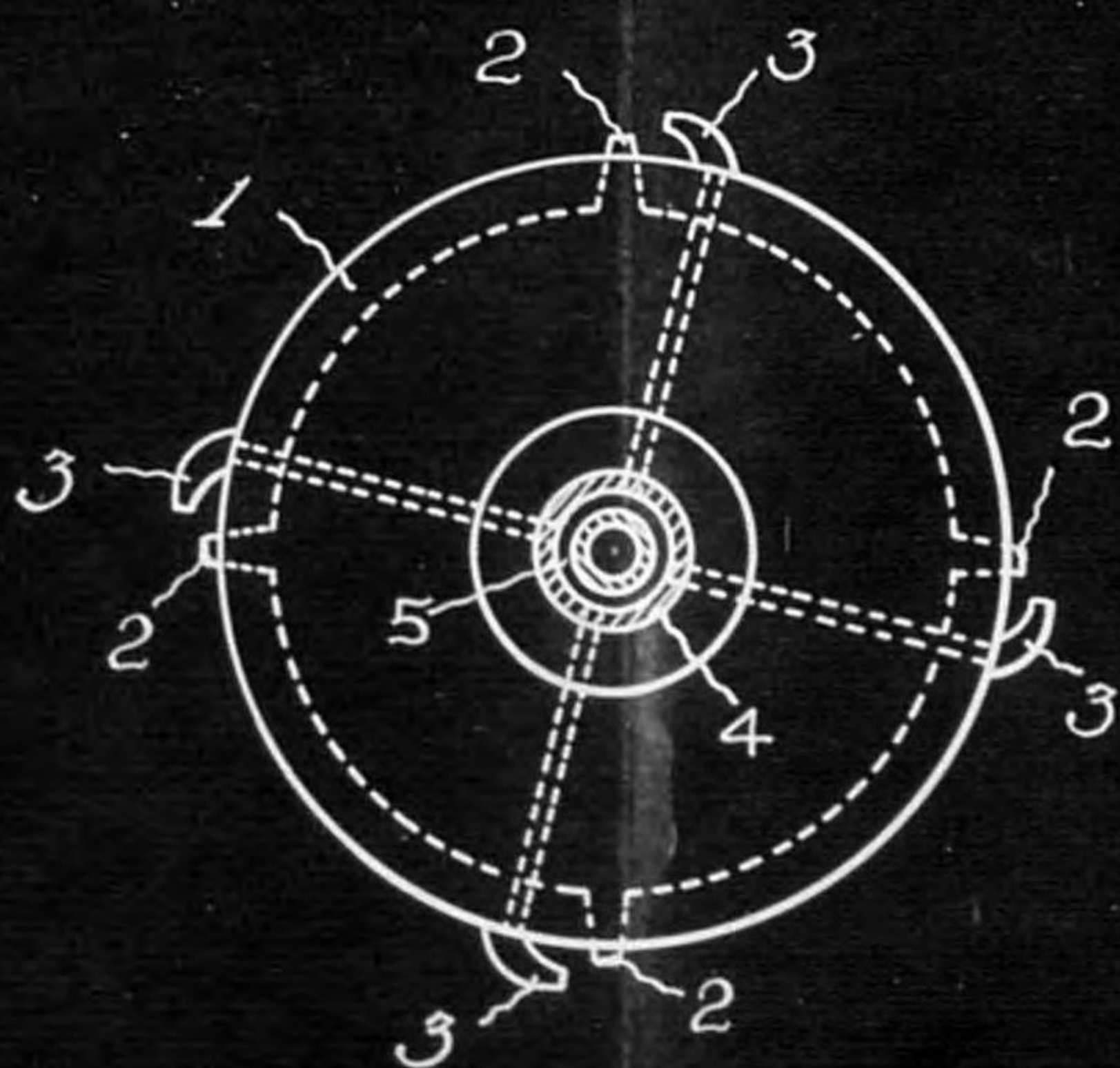

第二圖

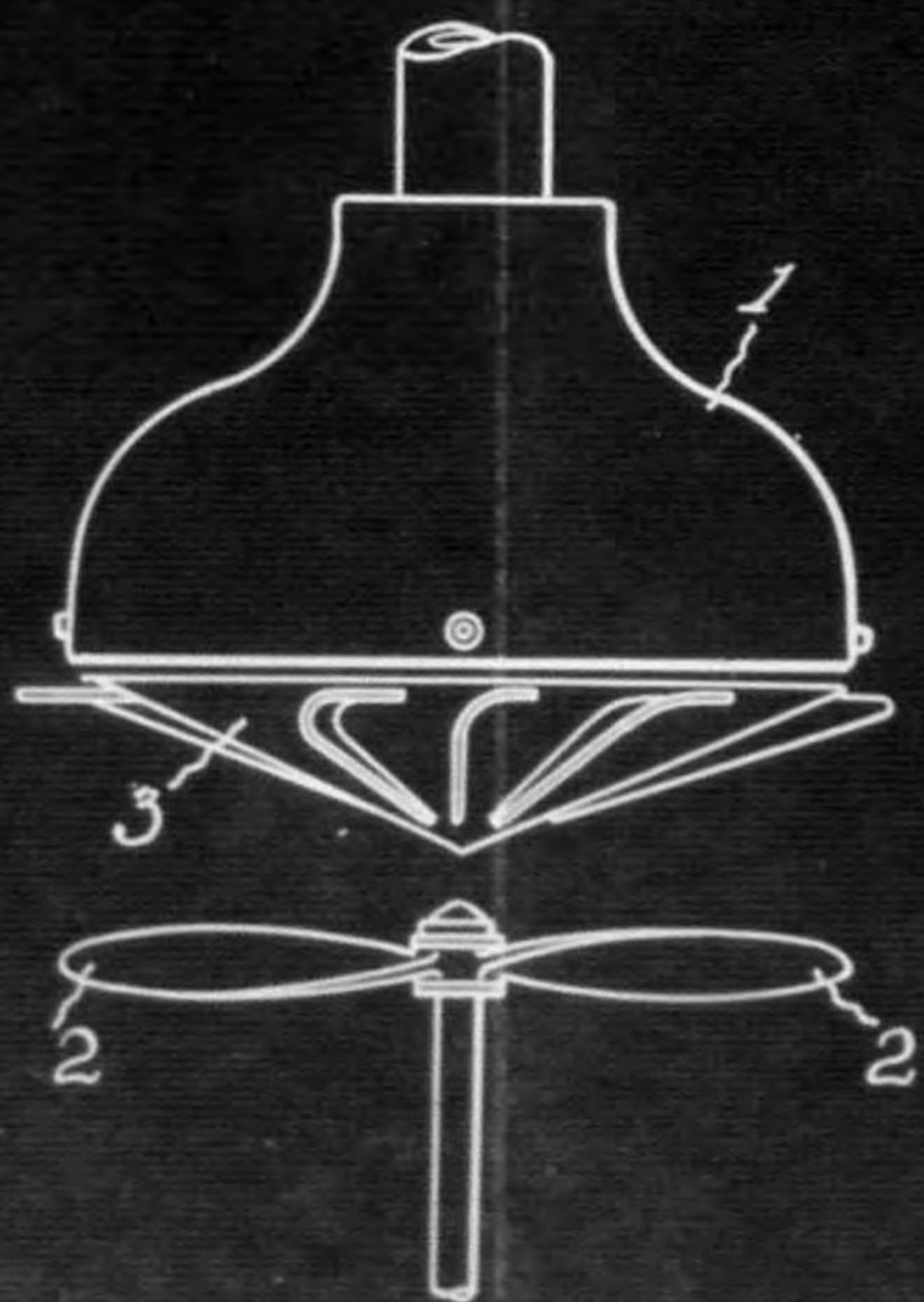

第三圖

陸軍

副官ヨリ陸軍糧秣本廠長へ通牒

客年十月十五日附糧本第一五二一號ニ係ル左記出

願特許ニ關シ別紙ノ通特許證送付ス

左記

陸軍第六〇一七號

昭和十年十月廿二日

流動物乾燥装置用噴霧器ノ改良

陸軍糧秣本廠長

大印

陸軍省

Vertical text on the left margin, including dates and administrative markings.

特許第一一三三六四號

特許證

陸軍大臣

發明者 東京市 向井重雄 橋本英一 小山榮二
發明ノ名稱 流動物乾燥裝置用噴霧器ノ改良

出願公告 昭和十年 六月十七日

前記發明ハ特許スヘキモノト確定シタリ仍テ特許原簿ニ登録シ本證ヲ
下付ス

昭和十年 九月十四日

特許局長官 中松眞卿

印

登記簿

願番書號	昭和 9 年特許願第 11558 號
出願公告年月日	昭和 10 年 6 月 17 日
納付者	陸軍大臣
代理人	
領年月日	
領金額	金三十圓也 第一年乃至特許料 第三年分
登年月日	昭和 10 年 9 月 14 日
特許號	第 112364 號

第四二〇號其四



注意
 ○第四年分以後ノ特許料ハ出願公告アリタルモノニ付テハ出願公告ノ日、出願公告ナキモノニ付テハ登録ノ日ニ應當スル日迄ニ毎年規定ノ金額ヲ前納スヘシ
 ○特許證ハ追テ交付ス

分分著發 第

陸



Handwritten notes in a grid format, likely a ledger or record book, containing numbers and characters.

伍 昭和拾年九月九日 第四二〇號 共三發



昭和九年特許願第一一五五八號
發明ノ名稱 改良流動物乾燥裝置用噴霧器

出願人 陸軍大臣

代理人

出願公告昭和十年六月十七日

右出願ニ付査定スルコト左ノ如シ

本願ニ付テハ拒絕ノ理由ヲ發見セサルヲ以テ本願ノ發明ハ
之ヲ特許スヘキモノトス

昭和十年九月六日 特許局審査官 加治 節

右謄本ハ原本ト相違ナキコトヲ認證ス

昭和 昭和拾年九月九日 特許局屬

高橋大太郎



(シヘス意注ニ項事載記ノ面裏)

Handwritten notes on the right margin, including the characters "進" and "十" repeated vertically.

保存期限 (Retention Period) 永久 (Forever)
 決裁指定 (Designated for Decision) 局長委任 (Director Appointment)
 決行指定 (Designated for Execution) 牛島 (Ushima)

號 四 三

大臣		主任局務		受領番		件名	
委		主務局長		號領		實用新案登録證送付件	
政務次官		局長		昭和三十七年		參第八六九號	
次官		主務課長		昭和三十七年		起元廳(課)名	
高級副官		課長		昭和三十七年		陸軍航空本部	
參與官		主務課員		昭和三十七年		審案者	
書記官		官房御用掛		昭和三十七年		筆記者	
參與官		主務課員		昭和三十七年			
書記官		主務課員		昭和三十七年			
書記官		主務課員		昭和三十七年			
書記官		主務課員		昭和三十七年			

政務次官 回付 決裁前連帶 (課名) 參

決行(決裁)後 回覽課名

陸軍航空本部 10.10.30 器材課

左頁

陸普

副官ヨリ陸軍航空本部總務部長へ通牒

客年十月十日附航甲第二二六號ニ係ル左記出願實
用新案ニ関シ別紙ノ通登錄證送付ス

左記

局部間接照明装置

陸普第六五〇四號 昭和十年十二月十一日

大目					
種別	實用	陸軍航空本部	總務部長	へ	通牒
件名	局部間接照明装置				
出願人	八木山				



Vertical text on the left margin, including the characters "水" and "行".

登録第二一三六ノ號

實用新案登録證

陸軍大臣

考案者 埼玉縣 綿谷忠太郎

實用新案ノ名稱 局部間接照明器

前記實用新案ハ登録スヘキモノト確定シタリ仍テ實用新案原簿ニ登録シ
本證ヲ下付ス

昭和十年十月五日

特許局長官 中松眞樹印



銃砲

閱

登録通知 領收證

願番書號	昭和 9 年實用新案登録願第 30386 號
納付者	陸軍大臣
代理人	
領年月收日	
領金收額	金二十一圓也 第一年乃至第三年分登録料
登年月錄日	昭和 10 年 10 月 5 日
登番錄號	第 213670 號

注意
 ○第四年分以後ノ登録料ハ登録ノ日ニ應當スル日迄ニ毎年規定ノ金額ヲ前納スヘシ
 ○登録證ハ追テ交付ス

第八六九號其六



分分著發

第

號



軍

第三師
第四師
第五師
第六師
第七師
第八師
第九師
第十師
第十一師
第十二師
第十三師
第十四師
第十五師
第十六師
第十七師
第十八師
第十九師
第二十師
第二十一師
第二十二師
第二十三師
第二十四師
第二十五師
第二十六師
第二十七師
第二十八師
第二十九師
第三十師

第八號
第九號
第十號
第十一號
第十二號
第十三號
第十四號
第十五號
第十六號
第十七號
第十八號
第十九號
第二十號
第二十一號
第二十二號
第二十三號
第二十四號
第二十五號
第二十六號
第二十七號
第二十八號
第二十九號
第三十號

登錄査定膳

昭和十年十月二日
陸軍省
10.10.2
後午
官臣

陸軍省
10.10.3
第37號
總包課

昭和九年實用新案登錄願第三〇三八六號
實用新案ノ名稱 局部間接照明器

出願人 陸軍大臣

代理人

出願公告昭和十年七月十三日

右出願ニ付査定スルコト左ノ如シ

本願ニ付テハ拒絕ノ理由ヲ發見セサルヲ以テ本願ノ實用新

案ハ之ヲ登錄スヘキモノトス

昭和十年九月二十七日 特許局審査官 白水常雄

右膳本八原本ト相違ナキコトヲ認證ス
昭和十年九月二十七日 特許局屬 高橋米太郎



(シヘス意注ニ項事載記ノ面裏)

特許局 中

別紙登録査定謄本ノ送達アリタル日ヨリ六十日以内ニ第一年乃至第三年ノ登録料(二十一圓)ヲ納付スヘシ

右ノ期間ヲ懈怠シタルトキハ本願ハ之ヲ無効ト爲スヘシ

又追テ前記登録料ノ納付ト同時ニ第四年以後ノ登録料ヲモ納付スルヲ妨ケス

スルヲ妨ケス

特許局長官

特許局
書 殿

本願書
登録料
査定謄本
送達アリタル日ヨリ六十日以内ニ第一年乃至第三年ノ登録料(二十一圓)ヲ納付スヘシ

本願書
登録料
査定謄本
送達アリタル日ヨリ六十日以内ニ第一年乃至第三年ノ登録料(二十一圓)ヲ納付スヘシ

川

月

日

年

時

分

秒

刻

分

秒

刻

分

秒

刻

分

秒

刻

分

秒

刻

分

秒

刻

分

秒

刻

分

秒

刻

分

秒

第三部
第四部
第五部
第六部
第七部
第八部
第九部
第十部
第十一部
第十二部
第十三部
第十四部
第十五部
第十六部
第十七部
第十八部
第十九部
第二十部
第二十一部
第二十二部
第二十三部
第二十四部
第二十五部

保存期限
永久
決裁指定
高長委任
決行指定

大臣	委	受領番	件名
局長	次官	九	出願公告決定騰本送付件
主務局長	政務次官	九	

局長	連帶	決行後	決行後
局長	局長	局長	局長
局長	局長	局長	局長

主務課長	高級副官	參與官	書記官
主務課員	主務副官	書記官	書記官
主務課員	主務副官	書記官	書記官

政務次官
參與官
回付
決裁前
連帶
課名

決行(決裁)後
回覽課名
器

特許局

陸軍省
10.6.27
第96號
器材課

主
軍

陸普副官 陸軍航空本部總務部長へ通牒

客年十月十日附航甲第二二六號ニ依ル左記出

願實用新案ニ関シ別紙寫ノ通出願公告ノ決定

謄本送付ス

陸普第三六一二號 昭和十年六月廿六日

左記

局部間接照明器

出願公告未定謄本送付ス

参考八六ノ謄本

Handwritten notes in a vertical column on the left margin, including numbers and characters.

第三師
 第四師
 第五師
 第六師
 第七師
 第八師
 第九師
 第十師
 第十一師
 第十二師
 第十三師
 第十四師
 第十五師
 第十六師
 第十七師
 第十八師
 第十九師
 第二十師
 第二十一師
 第二十二師
 第二十三師
 第二十四師
 第二十五師
 第二十六師
 第二十七師
 第二十八師
 第二十九師
 第三十師

銃砲

銃砲



昭和九年
 陸軍省
 第八六九號
 昭和九年六月十四日

昭和九年六月二十日
 陸軍省
 10.6.20
 前大臣
 大

陸軍省
 10.6.20
 第37號
 銃砲課

出願公告ノ決定騰本

昭和九年實用新案登録願第三〇三八六號

實用新案ノ名稱 局部間接照明器

出願人 陸軍大臣

代理人

本願ハ出願公告ヲ爲スヘキモノト決定ス

昭和十年六月十四日 特許局審査官 白水常雄

右謄本ハ原本ト相違ナキコトヲ認證ス

昭和 昭和拾年六月拾八日 特許局 屬 高橋米太郎

九
參
八
九

航甲第一二一號

三



陸



出願實用新案ニ關シ訂正書提出ノ件

昭和十年六月五日

陸軍航空本部總務部長 小笠原數夫

陸軍省副官 牛島

滿殿

五月二十二日陸普第二八八七號通牒ニ依ル左記出願實用新案ニ對シ訂正說明書四通提出ス

左記

局部間接照明裝置



訂正說明書提出ノ件 並訂正說明書
附印上特許局(送達)相成度

昭和拾年六月拾日

官房御中

銃砲課

昭和十年六月十日



陸省第三二八九號 昭和十年六月十日



訂正説明書差出ノ件

一、昭和九年實用新案登録願第三〇三八六號

一、實用新案ノ名稱 局部間接照明器



右出願ニ關シ昭和十年五月十四日附ノ通知ニ從ヒ別紙ノ通

訂正説明書差出候也

昭和十年 月 日

東京市麴町區永田町一丁目一番地

陸軍大臣 林 銑 十 郎

特許局長官 中松 眞 卿 殿

局
部
間
接
照
明
器
說
明
書

說明書

實用新案ノ名稱 局部間接照明器

圖面ノ略解

圖面ハ本案局部間接照明器ノ構造ヲ示ス線圖的圖面ニシテ第一圖ハ縱斷側面圖、第二圖ハ第一圖A B線上ニケル斷面正面圖ヲ示ス

實用新案ノ性質作用及效果ノ要領

圖中同符號ハ同部分ヲ示スモノトス本案ハ圖面ニ示ス如ク集光筒(7)ノ一端ニ光源(4)ヲ收容セル反射鏡(2)ヲ他端ニ半透明面(6)ヲ側面ニ有スル反射胴(1)ヲ夫々接続セシメ該反射胴(1)ノ他端ニ錐形ノ凸面反射鏡(3)ヲ内方ニ突出シテ接続セシメテナル構造ニシテ之ヲ支持器(5)ニ

テ支持セルモノナリ今光源(4)ヨリ發シタル光線ハ凹面反射鏡(2)及集光筒(7)ニヨリテ凸面反射鏡(3)ニ當リタルモノト反射胴(1)ノ内面ニ當リタルモノトカ反射サレテ半透明面(6)ノ粗面ニ照射サレ此所ニ於テ亂反射及屈折ヲナシ照射方向複雜ナル光線トナリテ半透明面(6)ノ全面ヨリ光東ノ密度均一ナル光線ヲ外部ニ透過セシメルナリ本器ニテ物體ヲ照ス時ハ物體ハ陰影ナク一様ニ照サル半透明面(6)ノ輪廓ハ明瞭ニシテ決シテ「ボケ」ノ部分ヲ生スル事ナク之ヲ見ル限ハ眩惑ヲ感スル事ナキヲ以テ指示燈ニ使用シテ效果大ナルノミナラス透過重直ニ用ウル時ハ眞實ヲシテ立體的感ヲ與ヘシム又燈火管制用制極照明器トシテ最モ有効ナリ猶之ヲ細小型ニ

作ル事ニヨリテ航空機上計器板ノ機上照明器ニ用ウル
時ハ各計器及地圖ヲ明瞭確實ニ讀ミ得ルノミナラス操
縦者ノ最モ厭フ所ノ眩惑ヲ生セシメサルニアリ

登録請求ノ範圍

圖面ニ示シ本文ニ説明スル如ク集光筒(7)ノ一端ニ光源
(4)ヲ收容セル反射鏡(2)ヲ他端ニ半透明面(6)ヲ側面ニ有
スル反射胴(1)ヲ夫々接続セシメ該反射胴(1)ノ他端ニ錐
形ノ凸面反射鏡(5)ヲ内方ニ突出シテ接続シタル局部間
接照明器ノ構造

陸軍大臣 林 銑十郎

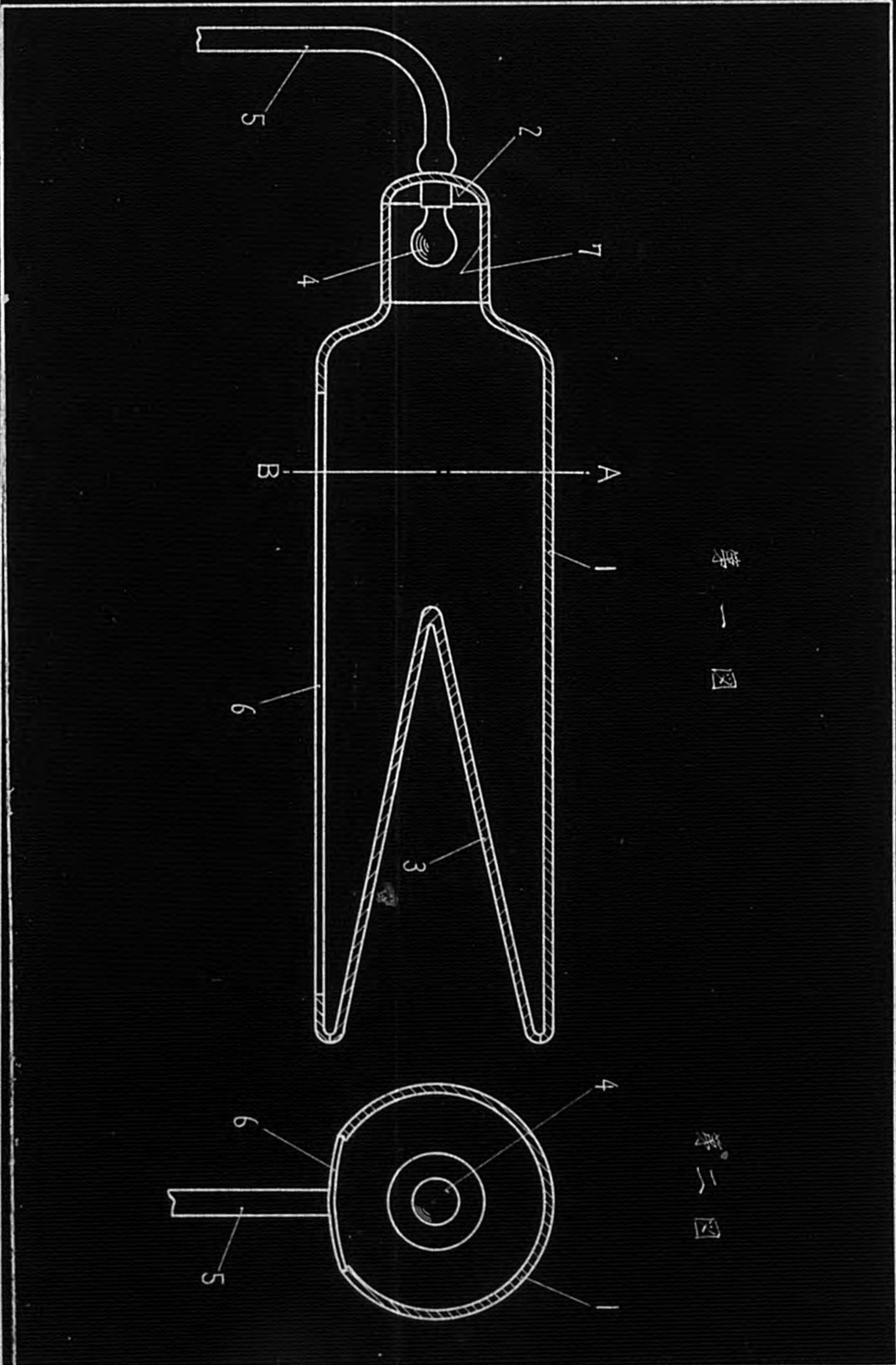

第一圖

第二圖

次者其他
 各部事務
 內務省事務
 陸軍
 海軍
 陸軍航空本部
 陸軍省
 陸軍省
 陸軍省
 陸軍省

保存期限
 永久
 決裁指定
 局長
 決行指定
 牛島

政務次官
 參與官
 回付
 決裁前後
 連帶
 課名

決行(決裁)後
 回覽
 課名

大臣	委員	政務次官	參與官	書記官	審案 筆者
局長	主務局長	高級副官	主務副官 官房御用掛		
主務局長	主務課長	主務課長	主務課員		
連帶局長	連帶局長				
決裁後 行回覽	決裁後 行回覽				
昭和三十七年五月十三日	昭和三十七年五月十三日				
昭和三十七年五月廿一日	昭和三十七年五月廿一日				
昭和三十七年五月廿一日	昭和三十七年五月廿一日				
了結	領受	出提	領受	號番	
大臣官房	主務局長	主務局長	主務局長	主務局長	
陸軍航空本部	陸軍航空本部	陸軍航空本部	陸軍航空本部	陸軍航空本部	

參第 第八六九號 其二
 起元廳(課)名
 陸軍航空本部
 出願實用新案之訂正說明書差出、件

433
 434

兵器其他類
兵器其他類
兵器其他類

兵器其他類

兵器其他類

兵器其他類

兵器其他類

兵器其他類

兵器其他類

兵器其他類

兵器其他類

兵器其他類



昭和十年五月十六日
昭和十年五月十六日
昭和十年五月十六日

發送

10: 陸軍省

昭和十年五月十六日

陸軍省
20.5.13
第371號
銃砲課

昭和十年五月十四日

特許局長官

陸軍大臣 殿

昭和九年實用新案登録 願第三〇三八大號ニ關シ

昭和十年六月十七日限り左記

訂正説明書正副各一通

ヲ差出スヘシ

右ノ期間ヲ懈怠シタルトキハ本願ハ之ヲ無効ト爲スヘシ

記

一登録請求範圍ノ記載不明瞭ニ付左記ニ倣フテ可然訂正スヘシ

「……如ク集光筒ノ一端ニ光源(カ)ヲ收容セル反射鏡(ニ)ヲ他端

ニ半透明面(ヨ)ヲ側面ニ有ル反射胴(リ)ヲ夫々接続セルメ該反射

胴(リ)ノ他端ニ錐形ノ凸面反射鏡(ヨ)ヲ外方ニ突出セルテ接続

スル局部間接照明器ノ構造

一名稱ヲ例ヘテ「局部間接照明器」トスヘシ

一隨ソテ右ニ倣ヒ説明書全文ヲ可然訂正スヘシ

(シヘス意注ニ項事載記ノ面裏)

一尚説明書左記各項ヲ再研討スヘシ

①説明書第二頁第四行「透^明面^のレ^リ……セルル^レ……シハ文意不明

略ナリ

②左才八行「暈^光ヲ……レハ如^何ナル意味ナリヤ

③左才九行「標^示燈^トシテ^リ区^割明^瞭……レ之亦了解シ難シ

※

以上

A large empty rectangular box with a double border, possibly for a drawing or additional notes.

Handwritten notes on the left margin, including names like '大推', '推地', and '外高'.

兵器製造
 防衛省
 庶務課
 造
 正
 部
 改
 十
 備考
 六
 三



考
 八
 六
 九
 一



願書番號通知

昭和九年實用新案登錄願第

30386 號

昭和九年十一月二十九日差出ニ係ル實用新案登錄願書
 追テ以後本件ニ關シ書類、雛形、見本等ヲ差出ストキハ
 必ス之ニ前記願書番號(昭和九年實用新案登錄願
 第 號)及實用新案ノ名稱ヲ記載シ印形ハ願書ニ押捺
 シタルモノヲ使用スヘシ

昭和九年 月 日 特許局

昭和八年十月廿六日

表
 電

陸軍省
航空部
庶務課
庶務課
庶務課

八六九

航甲第 二二六號

馬

實用新案登録出願ノ件上申

昭和九年十月十日

陸軍航空本部長

堀 丈 夫

陸軍大臣 林 銑 十 郎 殿

左記考案ニ對シ別紙願書及説明書各四通讓渡證二通送附セルニ付實用新案登録出願セラレ度

左 記

考案ノ名稱

局部間接照明装置

考 案 者

所澤陸軍飛行學校附

陸軍航空兵大尉 綿 谷 忠 太 郎



十月十七日
若村深
出願外ハ平章見

本文申越、通實用新案登録願及明細書(圖面)ニ大臣捺印、上讓渡證ト共ニ特許局送達セラレ度
官房御中
銃砲課

陸軍省
航空部
航空課

八六九

航甲第二二六號

實用新案登録

昭和九年十月十日

陸軍大臣 林 銑 十 郎

左記考案ニ對シ別紙願書及
用新案登録出願セラレ度

左記

考案ノ名稱

局部間接照明

考案者

所澤陸軍飛行場

陸軍航空兵大尉 綿谷忠太郎



Handwritten notes in Japanese, including a circular stamp and various characters.

實用新案登録ノ價値了ルニ
上ルルニ付テ是ノ如キ事ナラズ

十月十日

陸務部

岩村謙十郎

本省ニ関スル實情分ルニ

十月二十七日

岩村謙

航空本部出申

新案
航空
新案
航空
新案
航空
新案
航空
新案
航空

八六九

航甲第 二二六號

實用新案登錄

昭和九年十月十日

陸軍大臣 林 銑 十 郎

左記考案ニ對シ別紙願書及
用新案登錄出願セラレ度

左

考案ノ名稱

局部間接照明

考案者

所澤陸軍飛行

陸軍航

谷 忠 太 郎

願書
林 銑 十 郎
昭和九年十月十日
所澤陸軍飛行
谷 忠 太 郎

願書
林 銑 十 郎
昭和九年十月十日
所澤陸軍飛行
谷 忠 太 郎



本件ニ關シ御意見承知致度
十月十日
器材課御中

器材課
林 銑 十 郎



實用新案登録願

昭和九年十二月廿一日
國普第七〇一〇號

一 實用新案ノ名稱 局部間接照明裝置

一 考案者 埼玉縣入間郡所澤町大字所澤百四拾壹番地

編谷忠太郎

右出願ニ關シ別紙圖面ニ記載スル物品ニ付實用新案登録相受度候也

昭和九年十一月二十一日

東京市麴町區永田町一丁目一番地

陸軍大臣 林 銑 十 郎

特許局長官 中松真卿 殿

添附書類目錄

- 一 說明書 貳通
- 一 圖面 貳通
- 一 讓渡書 壹通

讓 渡 證

一實用新案ノ名稱 局 部 間 接 照 明 裝 置

右私ノ考案ニ付實用新案登録ヲ受クルノ權利
ヲ國ニ讓渡候也

昭和九年 月 日

埼玉縣入間郡所澤町大字所澤百四拾壹番地

綿 谷 忠 太 郎



陸軍大臣 林 銑 十 郎 殿

局部間接照明裝置說明書

說明書

實用新案ノ名稱 局部間接照明裝置

圖面ノ略解

圖面ハ本案局部間接照明裝置ノ構造ヲ示ス線圖的圖面ニシテ第一圖ハ縱斷側面圖、第二圖ハ第一圖A B線上ニ於ケル斷面正面圖ヲ示ス

實用新案ノ性質作用及效果ノ要領

圖中同符號ハ同部分ヲ示ス本案ハ圖面ニ示ス如ク凹面反射鏡(2)ノ焦點ニ光源(4)ヲ收容シ凹面反射鏡(2)ヲ嵌着セル集光筒(7)凹面反射鏡(2)ニ對向シテ長キ凸面反射鏡(3)ヲ置キ前記兩反射鏡等ヲ一部分ニ半透明面(6)ヲ有スル反射胴(1)ヲ以テ構成シ之等ヲ支持器(5)ニテ支持シタルモノニシテ光源(4)ヨリ發シタル光線ハ凹面反射鏡(2)及集光筒(7)ニヨリテ凸面反射鏡ニ當テ他ノ一部ノ光線ハ反射胴(1)ノ内面ニヨリ反射セラレ之等反射光線ハ半透明面(6)ヲ透過屈折セララル夫レ故半透明面(6)ヨリ透過屈折射出セラレタル間接光線ノ方向ハ極メテ複雜ニシテ從來ノ擴散光線トハ其趣ヲ異ニスルヲ以テ比較的細長キ照明面各部ニ均等ナル光束ノ密度ヲ有セシメ而モ陰影部ヲ生スルコトナク輝度少ク暈光ヲ發スル事ナキヲ以テ標示燈トシテノ區劃明瞭ニシテ眩惑ヲ生スルコトナク且透過寫眞ニ立體感ヲ與フル事大ナリ猶且本案ニヨレハ極メテ細少ナル間接照明器ヲ作り得ル事ニヨリテ飛行機ノ計器燈トナシテ最モ有效ナリ

登録請求ノ範圍

圖面ニ示ス如ク凹面反射鏡ト特殊凸面反射鏡ノ間ニ光源ヲ置キ之等ヲ集光筒及一部ニ半透明部ヲ有スル反射胴ニヨリテナレル局部間接照明裝置ノ構造

陸軍大臣 林 銑十郎

第一圖

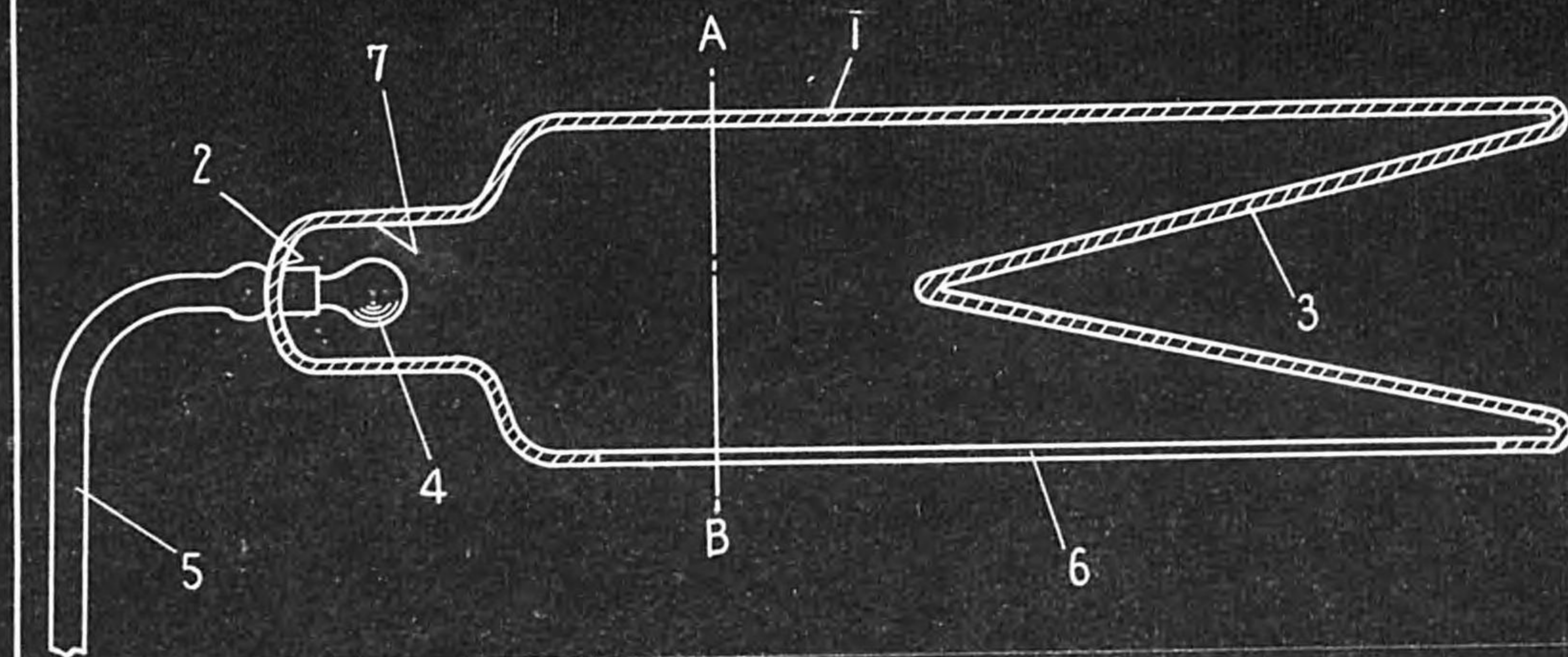

第二圖

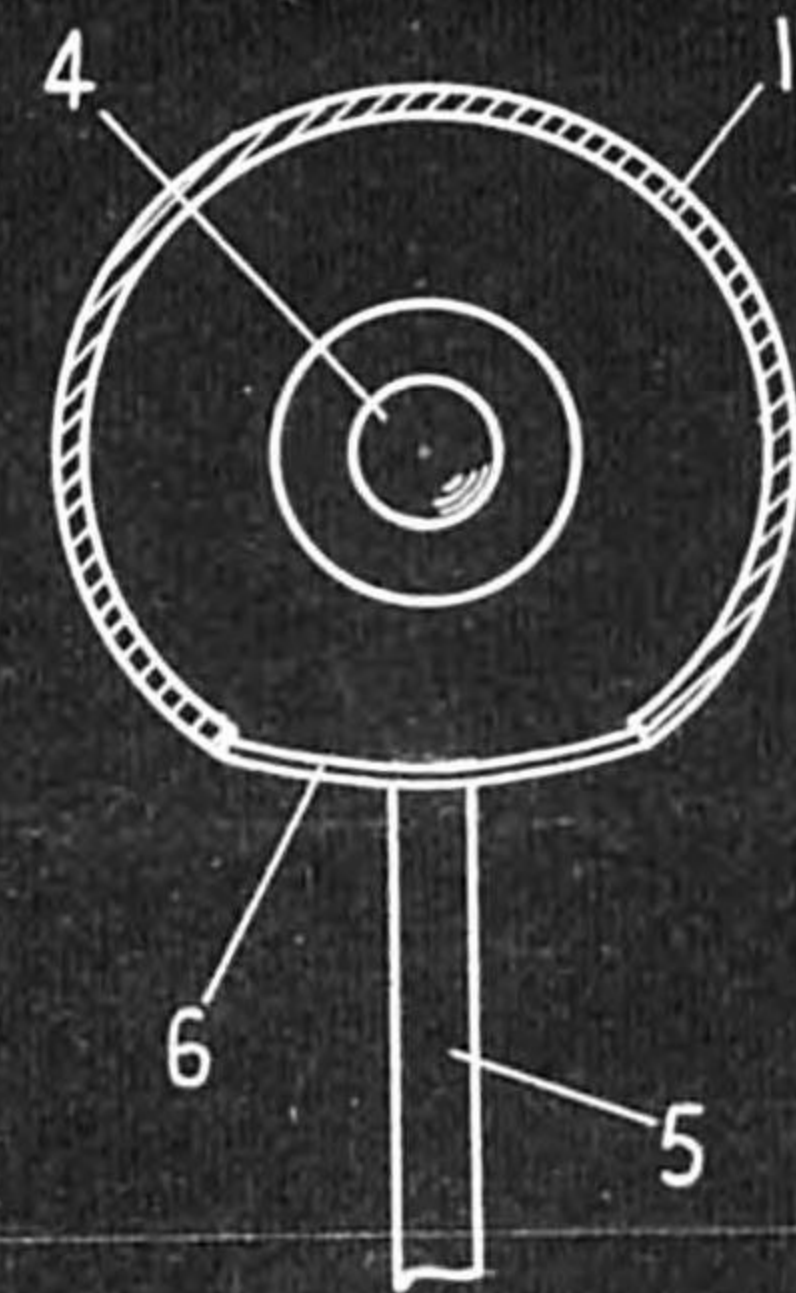

永野其也
 永野其也
 永野其也
 永野其也
 永野其也
 永野其也

保存期限		永久
決裁指定		富長委任
決行指定		牛島

房官臣大		課局務主		大臣 委	件名	受領 番號 九 參 第 四 二 三 號 四	
了結	領受	出提	領受				號番
昭和 年 十月 廿日	昭和 年 十月 廿二日	昭和 年 十月 十九日	昭和 年 十月 十九日				九 參 第 三 第 一 七 七 號
(裁決行決 覽回後)		帶連					
局長		局長		局長 主務 局長	政務 次官	特許證送付ノ件	
局長		局長		課長 主務 課長	參與官		
局長		局長		主務副官 官房御用掛	書記官		
局長		局長		主務課員	審案 筆記者		
局長		局長					

政務次官 同付
 決裁前後連帶
 決行(決裁)後
 回覽課名
 陸軍科學研究所
 永久甲 特許

111

陸軍 副官ヨリ陸軍科學研究所長へ通牒
客年五月八日附陸科研甲第二三四號ニ係ル
左記出願ニ関シ別紙ノ通特許證送付ス

左記

加硫ゴムノ日光亀裂防止法

陸軍第六七一五號 昭和十年七月廿二日

陸軍科學研究所



陸軍科學研究所
陸軍第六七一五號
昭和十年七月廿二日

特許第一〇二七六二號

特許證

陸軍大臣

發明者 東京府 國澤新太郎 其ノ澤忠治

發明ノ名稱 加硫「ゴム」ノ日光龜裂防止法

出願公告 昭和十年七月十七日

前記發明ハ特許スヘキモノト確定シタリ仍テ特許原簿ニ登録シ本證ヲ下付ス

昭和十年 一月 一日

特許局長官 中松眞卿

印

銃砲

開

特許通牒

願番書號	昭和 9 年特許願第 5629 號
出願年月日	昭和 10 年 7 月 17 日
納付者	陸軍大臣
代理人	
領年月日	
領金額	金三十圓也 第一年乃至第三年分特許料
登年月日	昭和 10 年 10 月 11 日
特許號	第 112762 號

第四二三號其四

陸軍省
和昭
10.10.19
前午
大臣官署

注意

- 第四年分以後ノ特許料ハ出願公告アリタルモノニ付テハ出願公告ノ日、出願公告ナキモノニ付テハ登録ノ日ニ應當スル日迄ニ毎年規定ノ金額ヲ前納スヘシ
- 特許證ハ追テ交付ス

分分 第
著發

陸軍省
10.10.19
第 112762 號
銃砲課

其器其他
其物
其物

其物
其物
其物
其物

其物
其物
其物
其物
其物

特許

昭和拾年拾月八日

三

特許査定
昭和 10.9 午後九時
陸軍省 10.10.11 第177號 銃砲課

陸軍省
10.10.11
第177號
銃砲課

昭和九年特許願第五六二九號
發明ノ名稱 加硫ゴム合日光老龜裂防止法

出願人 陸軍大臣

代理人

出願公告昭和九年七月十七日

右出願ニ付査定スルコト左ノ如シ

本願ニ付テハ拒絕ノ理由ヲ發見セサルヲ以テ本願ノ發明ハ之ヲ特許スヘキモノトス

昭和九年十月九日

特許局審査官

天谷次一

(印)

右謄本ハ原本ト相違ナキコトヲ認證ス

昭和 昭和拾年拾月八日

特許局屬

高橋米太郎

昭和拾年拾月八日

(シヘス意注ニ項事載記ノ面裏)



兵器其他
空施
部隊其他
備改
計
備考
本
二

保存期限
永久
決裁指定
決行指定

政務次官
參與官
回付
決裁前
後
連帶
決行(決裁)後
回覽課名

受領番號
九
參第四二三號其二
起元廳(課)名
陸軍科學研究所
件名
出願公告ノ決定謄本送付ノ件

大臣
委
委

政務次官
次官
政務
參與官
高級副官
書記官
主務副官
官房御用掛
主務課員
審案
筆記者

主務局長
主務課長
局長
局長
局長
局長
局長
局長
局長
局長
局長

受領
昭和十年七月十一日
提出
昭和十年七月十一日
受領
昭和十年七月十一日
了結
昭和十年七月十一日

號番
銃三第一七七號

大官
房官

111

陸普

副官ヨリ陸軍科學研究所長へ通牒

（右持方印
印由）

九年五月八日附陸科研甲第二三四號ニ係ル
左記出願特許ニ関シ別紙寫ノ通出願ハ公告
ノ決定謄本~~其~~送付ス

左記

加硫「ゴム」ノ日光龜裂防止法

陸普第三八三二號

昭和十年七月四日



出願ハ特許ノ先立謄本送付ノ事

陸軍第四二三號其ニ

陸普

Handwritten notes on the left margin, including characters like '大', '推', '進', '規', '則', '等'.

次者其...
 ...
 ...
 ...
 ...
 ...
 ...
 ...
 ...
 ...
 ...
 ...



砲

第九
 参
 第
 四
 三
 號
 其
 廿
 八
 日

出願公告ノ決定



昭和九年特許願第 五六一九 號
 發明ノ名稱 加硫ゴムノ日光龜裂防止法

出願人 陸軍大臣
 代理人 /

本願ハ出願公告ヲ爲スヘキモノト決定ス
 昭和十年 六月 廿六日 特許局審査官 天谷次一

右 贋本ハ原本ト相違ナキコト認證ス
 昭和 昭和拾年 六月 廿八日
 特許局 屬 高橋米太郎

十四年加二品
第十式備豫

十四年加二品
第十式備豫

十四年

三八式
(第二)

第四二二二號其



願書番號通知

昭和九年特許願第

5629

號

923

昭和九年五月廿四日差出ニ係ル特許願書ニ附
シタル番號右ノ通ニ付之ヲ通知ス
追テ以後本件ニ關シ書類、雛形、見本等ヲ差出ストキハ
必ス之ニ前記願書番號(昭和九年特許願第)及發明
ノ名稱ヲ記載シ印形ハ願書ニ押捺シタルモノヲ使用
スヘシ

昭和九年 五月十九日

特許局

十次線
十次線
十次線
十次線
十次線
十次線

陸軍技術本部經由

陸軍技術本部經由
九五月十二日
經由第五六號

陸科研甲第二三四

特許出願ノ件上申

昭和九年五月八日 陸軍科學研究所長 久村種樹

陸軍大臣 林 銑 十郎 殿

銃砲

左記品目ニ對シ別紙讓渡證二通特許願並明細書各四通添付進達セシニ付特許出願セラレ度

左記

- 一 發明ノ名稱 加硫ゴムノ日光龜裂防止法
- 一 發明者 東京市淀橋區百人町三丁目貳百七拾番地 國 澤 新太郎
- 一 同 東京市目黒區目黒四丁目九百五拾番地 芦 澤 忠 治

四二三

五月十日

陸軍 9.5.14 第 77 號 銃砲課

陸軍科學研究所

特許願及明細書口ニ大臣
捺印上特許願送達相
成度

昭和九年五月廿參日

銃砲

昭和九年五月廿四日

官房御

十
三
三
同
九
九
同
九
同
同
同
同
同
十
九
九
九
同

官房控

特許第三一七一號 昭和九年五月廿四日

特許願

一 發明ノ名稱 加硫ゴムノ日光龜裂防止法
一 發明者 東京市淀橋區百人町參丁目貳百七拾番地

一同 國澤新太郎
東京市目黒區下目黒四丁目九百五拾番地

右出願ニ關シ別紙明細書ニ記載スル發明ニ付特許相受
度候也 芦澤忠治

昭和九年五月 日

東京市麹町區永田町壹丁目壹番地

陸軍大臣 林 銑 十郎

特許局長官 中松真卿殿

添附書類目錄

一 明細書 貳通

一 讓渡證 壹通

一 同

一 同

一 同

一 同

一 同

一 同

一 同

一 同

一 同

一 同

一 同

一 同

一 同

一 同

一 同

...

...

式
騎
式
車
式
兵
式
糧
式
回
旋
重
式
兵
他
兵
式

讓渡證

一發明ノ名稱 加硫ゴムノ日光龜裂防止法
右私等ノ發明ニ付特許ヲ受クルノ權利ヲ國ニ讓渡致候
也

昭和九年五月七日

東京市淀橋區百人町參丁目貳百七拾番地

國澤新太郎

東京市目黒區下目黒四丁目九百五拾番地

竹澤忠治

陸軍大臣 林 銑十郎殿

露 = ヨリテ生スル表面ノ龜裂ヲ防止セントスルニ在リ

發明ノ詳細ナル説明

從來加硫ゴム製品ヲ日光ニ暴露スルトキ生スル表面龜

裂ノ防止法トシテハ溶融度低キセレン系物質ヲゴム

ニ添加スル方法アレトモセレンノ原料タルオゾケラ

イトハ國産品トシテ得ラレサル缺點アリ

又ゴムノ軟化劑トシテ市販セラルルスステアリン酸油酸

等ハ相當軟化性ヲ有スレト日光龜裂ヲ防止スル性質ヲ

殆ント有セス

然ルニ本發明ニヨルスステアリン酸パルミチン酸ノ如キ

高級飽和脂肪酸及油酸ノ如キ高級不飽和脂肪酸ノアミ

ド及ケトシハ之ヲ配合ノ初期ニゴムニ添加シ置クトキ

11/17	
11/18	
11/19	
11/20	
11/21	
11/22	
11/23	
11/24	
11/25	
11/26	
11/27	
11/28	
11/29	
11/30	
12/1	
12/2	
12/3	
12/4	
12/5	
12/6	
12/7	
12/8	
12/9	
12/10	
12/11	
12/12	
12/13	
12/14	
12/15	
12/16	
12/17	
12/18	
12/19	
12/20	
12/21	
12/22	
12/23	
12/24	
12/25	
12/26	
12/27	
12/28	
12/29	
12/30	
12/31	

ハ各種ゴム配合劑ノ分散ヲ良好ナラシムルト共ニ製品
加硫ゴムヲ日光ニ暴露スルトキ紫外線ノ影響ニヨリテ
生スル龜裂ヲ防止スル性能大ナリ

且前記ノステアリン酸、パルミチン酸、油酸ノ如キ高級脂
肪酸ハオゾケライトト異リ多量ニ國産品トシテ産出セ
ラルル上ニ是等ノ脂肪酸ノアミド及ケトンハ容易ニ且
廉價ニ製セラル

今本發明ニヨル是等脂肪酸ノアミド及ケトンノ代表物
市販ノ龜裂防止劑「サンポール」「フヘリオゾン」及蠟類ノ
各一種ヲ添加セル加硫ゴム及全然是等ノ龜裂防止劑ヲ
含まサル加硫ゴムノ暴露試験ノ結果ヲ示セハ左ノ如シ

添加セル龜裂防止劑ノ種類	龜裂防止劑ナシ	黃蠟	バラフィン	カンポルフ	ヘリオゾーレン	パルミチン酸ケトン	油酸アミド
龜裂發生迄ノ日數	一週間後ニ明カニ龜裂ノ發生ヲ認ム	二週間後ニ龜裂ノ發生ヲ認ム	三週間後ニ龜裂ノ發生ヲ認ム	七週間後ニ微細ナル龜裂ノ發生ヲ認ム	八週間後ニ僅クニ微細ナル龜裂發生ス	八週間後ニ龜裂發生ノ微ナシ	八週間後ニ僅クニ微細ナル龜裂發生ス
二箇月後ノ龜裂ノ状態	〇	六	九	十二	十三	十四	十三

而シテ本試験ニ供試セルゴムノ配合ハ

生ゴム
亞鉛華

一〇〇部
五〇部

11197
11077
10847
10627
10407
10187
9967
9747
9527
9307
9087
8867
8647
8427
8207
7987
7767
7547
7327
7107
6887
6667
6447
6227
6007
5787
5567
5347
5127
4907
4687
4467
4247
4027
3807
3587
3367
3147
2927
2707
2487
2267
2047
1827
1607
1387
1167
947
727
507
287
67

龜裂ノ發生セザリシモノヲ示ス

特許請求ノ範圍

本文記載ノ目的ニ於テ本文ニ詳記セル如クゴムニ硫黃
亞鉛華加硫促進劑及其他ノゴム配合劑ト共ニステアリ
ン酸、バルミチン酸、油酸等ノ如キ高級脂肪酸ノアミド又
ハケトンヲ添加シ捏和シ之ヲ加硫スルコトヲ特徴トス
ル加硫ゴム製品ノ日光龜裂防止法

陸軍大臣 林銑十郎

111	112	113	114	115	116	117	118	119	120	121	122	123	124	125	126	127	128	129	130	131	132	133	134	135	136	137	138	139	140	141	142	143	144	145	146	147	148	149	150	151	152	153	154	155	156	157	158	159	160	161	162	163	164	165	166	167	168	169	170	171	172	173	174	175	176	177	178	179	180	181	182	183	184	185	186	187	188	189	190	191	192	193	194	195	196	197	198	199	200
-----	-----	-----	-----	-----	-----	-----	-----	-----	-----	-----	-----	-----	-----	-----	-----	-----	-----	-----	-----	-----	-----	-----	-----	-----	-----	-----	-----	-----	-----	-----	-----	-----	-----	-----	-----	-----	-----	-----	-----	-----	-----	-----	-----	-----	-----	-----	-----	-----	-----	-----	-----	-----	-----	-----	-----	-----	-----	-----	-----	-----	-----	-----	-----	-----	-----	-----	-----	-----	-----	-----	-----	-----	-----	-----	-----	-----	-----	-----	-----	-----	-----	-----	-----	-----	-----	-----	-----	-----	-----

陸軍 副官ヨリ陸軍自動車學校長へ通牒
 客年十二月三日附自甲第六〇二號ニ係ル左記出
 願實用新案ニ関シ別紙ノ通實用新案登録證
 送付ス

陸軍第五四〇七號

昭和十年九月廿六

左記

自動車用「タイヤ」防沈装置

大引	受番	掛各	受番
	陸軍	陸軍	陸軍
	第一五三六號	實用新案	實用新案

陸軍 副官ヨリ陸軍自動車學校長へ通牒

陸軍第五四〇七號

昭和十年九月廿六

Handwritten notes on the left margin, including dates and administrative markings.

寫

登錄第二一八一七五號

實用新案登錄證

陸軍大臣

考案者 東京市白澤千元

實用新案ノ名稱 自動車用「タイヤ」防沈装置

前記實用新案ハ登録スヘキモノト確定シタリ仍テ實用新案原簿ニ登録シ
本證ヲ下付ス

昭和十年八月十五日

特許局長官

中松真卿

印



陸普

副官ヨリ陸軍自動車學校長へ通牒

客年十二月三日附自甲第六〇二號ニ係ル左記出願
實用新案ニ関シ別紙通實用新案登録證送付ス

左記

自動車用「タイヤ」防滑装置ニ於ケル取付具

陸普第五〇六六號

昭和十年九月十日



陸軍省
陸軍大臣
陸軍省
陸軍大臣

陸軍省
陸軍大臣

Vertical text on the left margin, including the characters '陸軍省' and '陸軍大臣' repeated in a column.

寫

登録第二一〇九三六號

實用新案登録證

陸軍大臣

考案者 東京市 白澤元

實用新案ノ名稱 自動車用「タイヤ」防滑装置ニ於テ取付具

前記實用新案ハ登録スヘキモノト確定シタリ仍テ實用新案原簿ニ登録シ

本證ヲ下付ス

昭和十一年八月八日

特許局長官

中松眞卿

印

武

代
砲

登録通知
領收證

願番 書號	昭和9年實用新案登録願第32431號
納付者	陸軍大臣
代理人	
領年月 收日	
領金 收額	金二十一圓也 第一年乃至第三年分登録料
登年月 錄日	昭和10年8月15日
登番 錄號	第 211175 號

注意
 第四年分以後ノ登録料ハ登録ノ日ニ應當
 スル日迄ニ毎年規定ノ金額ヲ前納スヘシ
 登録證ハ追テ交付ス

第三三五三號其一五

昭和10年8月15日
 陸軍省
 砲兵課

昭和十年八月廿六日

分分
著發
第
號
軍

陸軍省
 10.8.25
 第250號
 砲兵課

武
 砲
 兵
 課
 領
 收
 證
 第
 三
 三
 五
 三
 號
 其
 一
 五
 第
 二
 一
 一
 七
 五
 號
 軍

武各費
 彈藥費
 器材費
 糧食費
 兵備費
 兵備費
 運搬費
 臨時部
 的來費
 事務費
 建築費
 武各費
 彈藥費
 器材費
 糧食費
 兵備費
 兵備費
 運搬費
 臨時部
 的來費



昭和十年八月八日
 第二五三六號
 其一二三號

登録査定



昭和九年實用新案登録願第三二四三一號

實用新案ノ名稱 自動車用タイヤ

防沈特装置

出願人 陸軍大臣

代理人

出願公告昭和十年五月二十一日

右出願ニ付査定スルコト左ノ如シ

本願ニ付テハ拒絕ノ理由ヲ發見セサルヲ以テ本願ノ實用新

案ハ之ヲ登録スヘキモノトス

昭和十年八月七日

特許局審査官 山田健吉



右謄本ハ原本ト相違ナキコトヲ認證ス

昭和九年八月八日

特許局屬

高橋米太郎



(シヘス意注ニ項事載記ノ面裏)

注意

一 登録料ハ別紙納付書用紙ニ納付スヘキ登録料ノ金額ニ相當スル収入印紙ヲ貼附シテ特許局ニ之ヲ差出スヘシ(収入印紙ニハ消印ヲ爲スヘカラス)

二 登録料左ノ如シ

- (イ) 第一年乃至第三年 毎年 七 圓
- (ロ) 第四年乃至第六年 毎年 十五 圓
- (ハ) 第七年乃至第十年 毎年 二十五 圓

三

第一年乃至第三年ノ登録料(二十一圓)ハ別紙記載ノ期間内ニ一時ニ之ヲ納付スルコトヲ要ス
前記ノ登録料ヲ前項ノ期間内ニ納付スルコト能ハサルトキハ其ノ期間内ニ事由ヲ具シテ期間ノ延長ノ請求ヲ爲スコトヲ得(請求書ニハ一圓ニ相當スル収入印紙ヲ貼附スルコトヲ要ス)此ノ場合ニ於テハ三十日以内ヲ限り延長ヲ許可スルコトアルヘシ

四

第四年以後ノ登録料ハ各其ノ前年ニ之ヲ納付スルコトヲ要ス但シ數年分ヲ前納スルコトヲ妨ケス
利害關係人ハ登録料ヲ納付スヘキ者ニ代リ納付スルコトヲ得

Handwritten notes in vertical columns on the left side of the page, including names and dates.





登録通知證
領收

願番 書號	昭和9年實用新案登録願第22336號
納付者	陸軍大臣
代理人	
領年月 收日	
領金 收額	金二十一圓也 <small>第一年乃至 第三年分 登録料</small>
登年月 錄日	昭和10年 8月8日
登番 錄號	第 210936 號

注意 | ○第四年分以後ノ登録料ハ登録ノ日ニ應當
| スル日迄ニ毎年規定ノ金額ヲ前納スヘシ
| ○登録證ハ追テ交付ス

貳
第二五三六號共一四

昭和10年8月8日
陸軍省
第250號

昭和十年八月十番

分分 第
著發

陸軍省
昭和10年8月16日
第250號
砲課

武
彈
藥
庫
領
收
證
第
二
五
三
六
號
共
一
四
第
二
五
三
六
號
共
一
四
第
二
五
三
六
號
共
一
四

武者費
 彈藥費
 器材費
 糧食費
 被褥費
 火器費
 運搬費
 臨時部
 文書費
 醫務費
 衛生費
 奉給
 事務費
 建築費
 武者費
 彈藥費
 器材費
 糧食費
 被褥費
 火器費
 運搬費
 臨時部
 文書費
 醫務費
 衛生費
 奉給
 事務費
 建築費

貳

五三六

登録査定



昭和九年實用新案登録願第三二二三六號

實用新案ノ名稱 自動車用タイヤ
 防滑装置ニ於ケル取付具

出願人 陸軍大臣

代理人

出願公告昭和十年五月十六日

右出願ニ付査定スルコト左ノ如シ

本願ニ付テハ拒絕ノ理由ヲ發見セサルヲ以テ本願ノ實用新

案ハ之ヲ登録スヘキモノトス

昭和十年七月三十日 特許局審査官 山田健吉

右謄本ハ原本ト相違ナキコトヲ認證ス

昭和十年七月三十一日

特許局屬

高橋米太郎

(シヘス意注ニ項事載記ノ面裏)

特許局 中

別紙登録査定謄本ノ送達アリタル日ヨリ六十日以内ニ第一年

乃至第三年ノ登録料廿限三十一圓ヲ納付スヘシ

右ノ期間ヲ懈怠シタルトキハ本願ハ之ヲ無効ト爲スヘシ

追テ前記登録料ノ納付ト同時ニ第四年以後ノ登録料ヲモ納付

スルヲ妨ケス

特許局長官

此項ニ對シテハ
凡ソ明入ノ
ハ明入ノ
凡ソ明入ノ
凡ソ明入ノ

特許局 殿

本局ニ對シテハ
凡ソ明入ノ
凡ソ明入ノ
凡ソ明入ノ

Vertical text on the left margin, likely a list of names or entries, including characters like 大, 中, 小, 一, 二, 三, 四, 五, 六, 七, 八, 九, 十, 十一, 十二, 十三, 十四, 十五, 十六, 十七, 十八, 十九, 二十, 二十一, 二十二, 二十三, 二十四, 二十五, 二十六, 二十七, 二十八, 二十九, 三十, 三十一, 三十二, 三十三, 三十四, 三十五, 三十六, 三十七, 三十八, 三十九, 四十, 四十一, 四十二, 四十三, 四十四, 四十五, 四十六, 四十七, 四十八, 四十九, 五十.

武容部
 彈藥部
 森林部
 測量部
 衛生部
 兵器部
 運輸部
 臨時部
 技術部
 工務部
 兵務部
 兵備部
 奉天
 事務部
 建築部
 武容部
 彈藥部
 森林部
 測量部
 衛生部
 兵器部
 運輸部
 臨時部
 技術部
 工務部
 兵務部
 兵備部

閱



加
 心
 馬
 銃砲



昭和九年
 第二五三六
 一

昭和拾年四月廿五日
 發送



拒絶査定謄本

昭和九年實用新案登録願第三二四三二號

實用新案ノ名稱 自動車用タイヤノ防滑

仕立

出願人 陸軍大臣

代理人

右出願ニ付査定スルコト左ノ如シ

主文

本願ハ之ヲ拒絶スルヘキモノトス

理由

本願ハ昭和十年二月二十八日附ヲ以テ通知シタル理由

ニ依リ之ヲ拒絶スルヘキモノト認ム

(シヘス意注ニ項事載記ノ面裏)

武器部
 彈藥部
 器材部
 軍醫部
 軍需部
 大務部
 運輸部
 臨時部
 文書部
 事務部
 建築部
 武務部
 彈藥部
 器材部
 軍醫部
 軍需部
 大務部
 運輸部
 臨時部
 文書部

昭和九年

貳 第二五三六號第一〇
 昭和九年四月廿五日 發送

昭和 10.4.26
 大官 前午

陸軍省
 10.4.26
 第 250 號
 銃砲課

拒絕 查定 謄本

昭和九年實用新案登録願第三二四三三號

實用新案ノ名稱 自動車用タイヤ防滑

装置ニ於ケル取付具

出願人 陸軍大臣

代理人

右出願ニ付查定スルコト左ノ如シ

主文

本願ハ之ヲ拒絕スルヘキモノトス

理由

本願ハ昭和十年二月二十八日附ヲ以テ通知シタル理由

ニ依リ之ヲ拒絕スヘキモノト認ム

昭和十年三月二十一日 寺午 司 監 官

(シヘス意注ニ項事載記ノ面裏)

十二面
遊人印簿

遊人

山由使

一	持書者印簿
二	持書者印簿
三	持書者印簿
四	持書者印簿
五	持書者印簿
六	持書者印簿
七	持書者印簿
八	持書者印簿
九	持書者印簿
十	持書者印簿
十一	持書者印簿
十二	持書者印簿

右 膳本八原本ト相違ナキコトヲ認證ス
 昭和拾年四月廿五日 特許局 屬

高橋米太郎

Handwritten notes on the left margin, including names like 高橋米太郎 and other illegible characters.

武務費
 彈藥費
 器材費
 糧食費
 兵務費
 兵務費
 運搬費
 出臨部
 出臨部
 西區整理費
 西區整理費
 事務費
 建築費
 武務費
 彈藥費
 器材費
 糧食費
 兵務費
 兵務費
 土地費
 土地費
 土地費

保存期限
 決裁指定
 局長委任
 決行指定
 牛島

大臣 委		局長 主務		政務 次官		受領番號	件名
高級 副官		主務 課長		參典官			
書記官		主務 課員		書記官		起元廳(課)名	案
審案 筆記者		主務 課員		書記官			

出款實用新案取下件
 武務費
 彈藥費
 器材費
 糧食費
 兵務費
 兵務費
 運搬費
 出臨部
 出臨部
 西區整理費
 西區整理費
 事務費
 建築費
 武務費
 彈藥費
 器材費
 糧食費
 兵務費
 兵務費
 土地費
 土地費
 土地費

政務次官 回付 決裁前一連帶
 參與官 回付 決裁後一連帶

決行(決裁)後
 回覽課名

大官房
 了結 昭和 年 月 日
 領受 昭和 年 月 日
 提出 昭和 年 月 日
 領受 昭和 年 月 日

主務局長
 號番 統二第三五二
 昭和十年三月二十九日

決行(決裁)後
 回覽課名

局長
 局長

課長
 課長

局長
 高級副官
 書記官
 書記官
 書記官

主務課長
 主務副官
 書記官
 書記官
 書記官

參典官
 書記官
 書記官
 書記官
 書記官

主務課員
 主務課員
 書記官
 書記官
 書記官

書記官
 書記官
 書記官
 書記官
 書記官

書記官
 書記官
 書記官
 書記官
 書記官

書記官
 書記官
 書記官
 書記官
 書記官

書記官
 書記官
 書記官
 書記官
 書記官

書記官
 書記官
 書記官
 書記官
 書記官

陸普 大臣了持許乃翁聖友山田健吉入通條
大託生願、都令、依、取下可致、付此叔友
屈生准也

陸普第一七七一號

昭和十年四月二日

左託

昭和九年寅月新案卷錦願第三二四三二號
昭和九年寅月新案卷錦願第三二四三三號

山田健吉
陸普第一七七一號

陸普第一七七一號

第 二 五 三 六 號

自甲第一八四號

實用新案ニ對スル意見並訂正説明書提出ノ件回答

昭和十年三月二十八日

陸軍自動車學校長 佐々木吉

陸軍大臣 林 銑 十 郎 殿

三月十二日附陸普第一二四九號通牒ニ係ル首題ノ件別紙ノ通提出ス

追而昭和九年實用新案登録願第三二四三二號並同第三二四三三

號ニ對シテハ意見無之尙同願ハ都合ニ依リ取下ケ致度

別冊 一、實用新案登録願取下ノ件 四部

二、訂正説明書（圖面共） 四部



陸 軍



訂正書ニ差出ノ件及訂正書（圖面共）大臣捺印ノ上格許ヨリ（送達セラシ度）

昭和拾年四月壹日

（差出期ヨリ四月壹日限リ）

官房御中

昭和十年四月五日



銃砲課



陸軍第一八三七號

昭和十年四月五日

訂正圖面及訂正說明書差出ノ件

昭和九年費用新案登錄願第 \equiv \equiv \equiv 六號

費用新案ノ名稱 自動車用「 カヤ 」防滑装置 \equiv 於 カ 取付具(A)

右出願 \equiv 関 ノ 昭和十年二月二十八日附ノ通知 \equiv

從 ヒ 別紙 ノ 通 訂正圖面及訂正說明書正副二通差出
候也

昭和十年四月 日

東京市麹町区永田町一丁目一番地

陸軍大臣 林 銑十郎

特許局長官 中松真卿 殿

訂正書

一昭和九年實用新登録願第三二三三六号

右出願ニ関スル添附図面中左ノ通り訂正ス

一第貳図ヲ削除シ別紙添附図面ヲ第貳圖及

第參圖トス

一第參圖ヲ第四圖ト訂正ス

出願人 林 銑十郎

特許局長官

中松真卿殿

訂正説明書

實用新案ノ名稱

自動車用「タイヤ」防滑装置ニ於ケル取付具
図面ノ略解

別紙図面中第一図ハ本案ニヨル取付具ヲ擴大シテ示
セル正面図第二図ハ本案取付具ヲ有スル防滑装置ノ
側面図第三図ハ左上ノ平面図第四図ハ防滑装置ヲ「タ
イヤ」ニ取付ケタル場合ヲ示ス図トス

實用新案ノ性質作用及效果ノ要領

本案ハ自動車ノ「タイヤ」防滑装置ヲ構成スル各單位ヲ
互ニ連結スヘキ鎖ノ取付具ニ係リ図面中(1)ハ「L」字形
材ニシテ左右ノ両「L」字形材ハ底部ニ於テ枢軸(a)ニヨリ

互ニ螺着シテ一ツ單位ヲ形成スルモノトス各シ字形材
ハ兩側ニ「リッブ」(1)ヲ有シ此ノ「リッブ」ノ上部ニハ細長
孔(2)ガ穿設セラレ連結用鎖(3)ガ該孔(2)ヲ貫通ス(4)ハ
座金板ニシテ螺杆(5)ト共ニ鎖(3)ヲ左右兩「リッブ」(1)間ニ
緊着ス而レテ座金板ハ上下兩縁ニ於テ内方ニ彎曲
ルモノトス尚圓中(6)ハ「ダイヤ」ヲ示スモノトス
本案ハ敘上ノ如ク鎖(3)ヲ「リッブ」(1)ヲ貫通シ内方ニ於テ
螺杆(5)ニヨリ固定スヘクナルヲ以テ大ナル「ダイヤ」ノ
側圧ガ鎖(3)ニ加リタル場合鎖ノ側方移動ハ「リッブ」(1)ニ
ヨリ阻止セラレ從テ該側圧ヲ直接螺杆ニ加ルコトナキ
故螺杆ノ弛緩又ハ破損ヲ防止シ得ラルルモノトス加エ
本案ニ依レバ取外シ簡單ニシテ一個ノ單位ガ破損コル

場合全体ヲ取外スコトナク新品ト置換シ得ルモノトス
登録請求ノ範圍

- 図面ニ示ス如ケル字形材(1)ノリッブ(2)ノ上部ニ細長孔
(2)ヲ穿設シ該孔内ヲ通シテ兩側ヨリ挿入セル鎖ノ環
(3) (3)ヲ兩側ノリッブ内ニ於テ座金板(4)ヲ當テ螺杆(5)
ニヨリL字形材ニ緊着シテナル自動車用タイヤノ防
滑装置ニ於ケル取付具ノ構造

生願人 林 鏡十郎

第貳圖

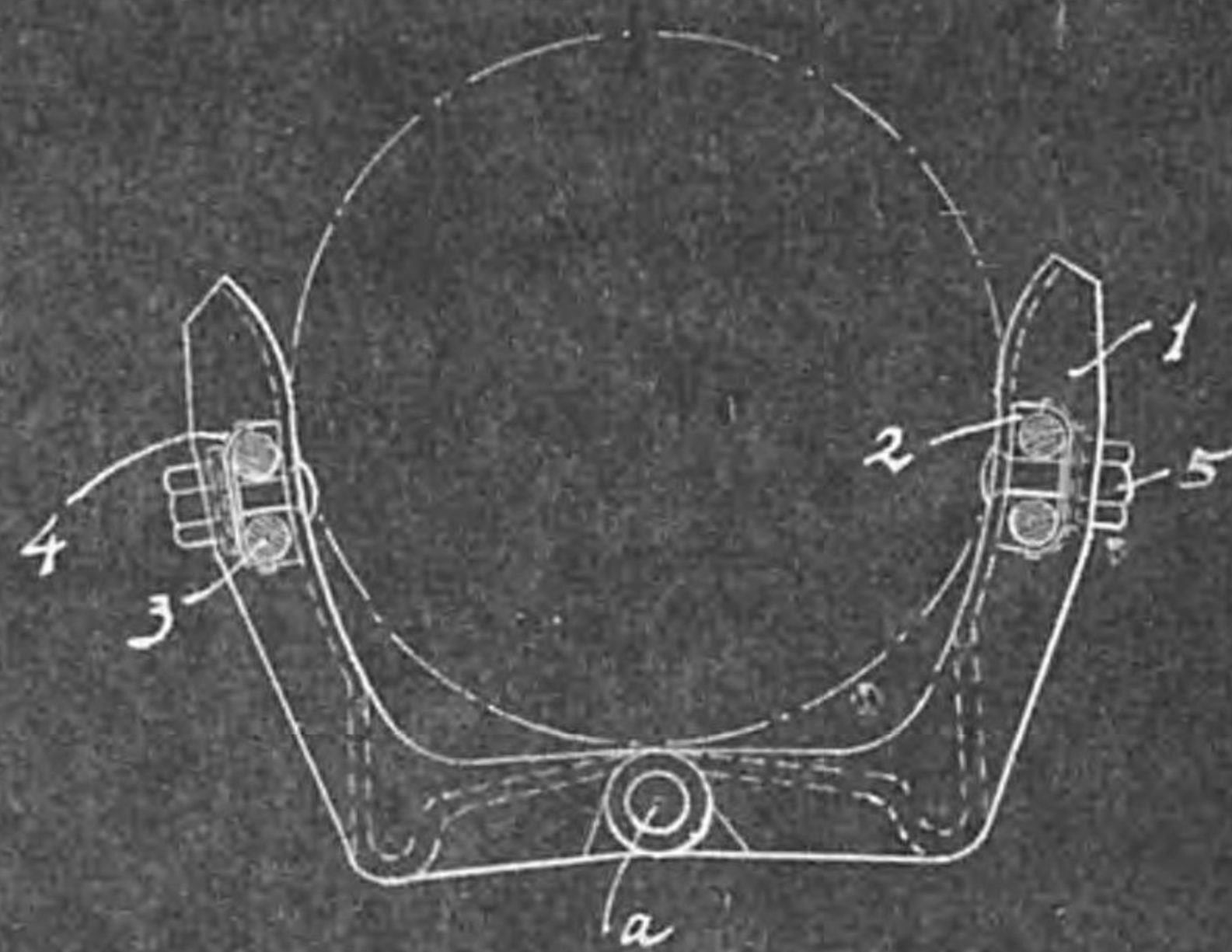

第參圖

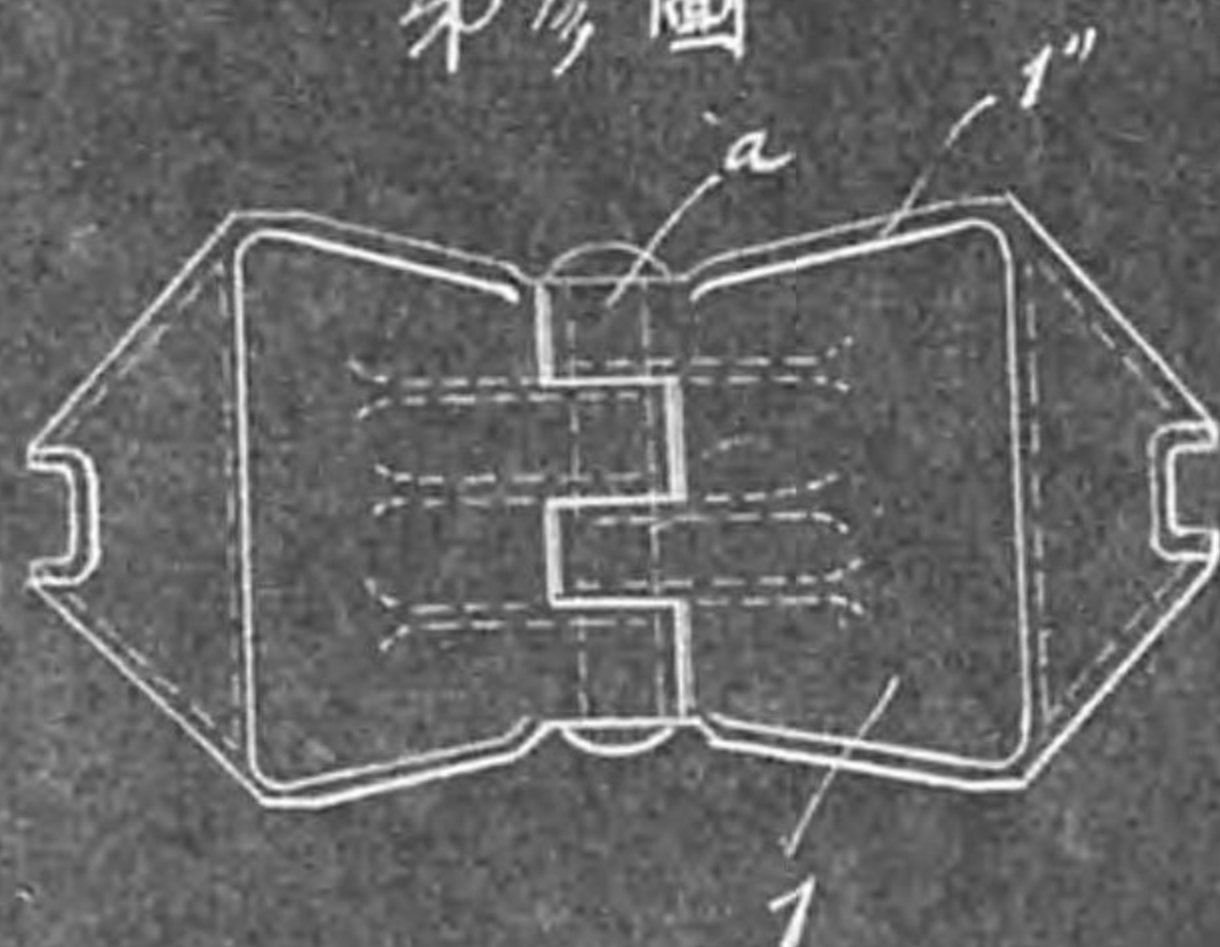

陸普

副官ヨリ陸軍自動車學校長へ通牒

客年十二月三日附自甲第六〇二號ニ依ル左記出願特許實用新案ニ関シ別紙寫ノ通出願公告ノ決定謄本送付ス

陸普第二三五九號

昭和十年四月廿四日

左記

自動車用タイヤノ防滑装置ニ於ケル取付具(A)

出願人 和米 氏 事務所 東京 市 区 丁目 番 号

代理人 小川 氏 事務所 東京 市 区 丁目 番 号

Vertical text on the left margin, likely a list or index of entries.

Handwritten notes in a grid format on the right margin, including numbers and characters.

九年、昭和十年四月十七日

武 三五三六九

出願公告ノ決定



昭和九年實用新案登録願第三二二三六號

實用新案ノ名稱 自動車用タイマー防溜

装置 三枚ケル取付具

出願人 陸軍大臣

代理人

本願ハ出願公告ヲ爲スヘキモノト決定ス

昭和十年四月十五日

特許局審査官

山田健吉



右謄本ハ原本ト相違ナキコトヲ認證ス

昭和十年四月十七日 特許局屬

高橋米太郎

昭和九年三月二十五日



(陸善字七四一九號)

昭和九年實用新案登錄第三二四三一

號二關シ面談ヲ要シ候條昭和十年三月

二十八日限り印形携帯ノ此種方式審査係頭相

成度候

昭和十年三月二十五日

東京市麴町區三年町一番地

特許局

本件の特許局より通牒に依り最長之出願は登録帳簿
二部より要する前所記より引換方更取アリタル付
右記登録帳簿(副回通)通牒年月日五番部より
大正捺印上特許局出願簿方式審査係頭相
送達切候 披 左記

昭和九年 陸善字七四一九號 自前車用外及止防滑装置ニ於テ
昭和九年 陸善字七四一九號 取付具(A)
昭和九年 陸善字七四一九號 自前車用外及止防滑装置
四月八日
昭和十年四月廿三日
銃砲課



陸普

副官司陸軍自專事學校長人通條

案年十二月三日自甲第六。二號。依左記實
用新案卷錄願。閣下別紙官通士願公告。
決定謄本送付又

左記

自動車用「クイヤ」防沈装置

陸軍第一三六三號

昭和十年三月十六日



附音限額
光緒三十三年
附音限額

陸軍省
陸軍部
陸軍省
陸軍部
陸軍省
陸軍部

自動車用「クイヤ」防沈装置
案年十二月三日自甲第六。二號。依左記實
用新案卷錄願。閣下別紙官通士願公告。
決定謄本送付又

Handwritten notes in a vertical column on the left side of the page, including characters like 亦, 據, 案, 用, 新, 案, 卷, 錄, 願, 閣, 下, 別, 紙, 官, 通, 士, 願, 公, 告, 決, 定, 謄, 本, 送, 付, 又.

第三師
第四師
第五師
第六師
第七師
第八師
第九師
第十師
第十一師
第十二師
第十三師
第十四師
第十五師
第十六師
第十七師
第十八師
第十九師
第二十師
第二十一師
第二十二師
第二十三師
第二十四師
第二十五師
第二十六師
第二十七師
第二十八師
第二十九師
第三十師

昭和十五年三月五日
第三師
第三十三師

出願公告

昭和九年實用新案登録願第三二四三一號

實用新案ノ名稱 自動車用タイヤ防沈

装置

出願人 陸軍大臣

代理人

本願ハ出願公告ヲ爲スヘキモノト決定ス

昭和十年二月二十八日

特許局審査官 山田健吉



右謄本ハ原本ト相違ナキコトヲ認證ス
昭和十年三月一日
特許局屬

高橋米太郎

此項其他
 依其範圍
 各該處
 仍應注意
 此施
 其
 修改
 十
 術考
 本
 成

保存期限
 永久
 決裁指定
 局長委任
 執行指定
 牛島

大臣		委員		局長		主務課長		主務課員	
政務		高級		主務		主務		主務	
次官		副官		局長		課長		課員	
參與官		書記官		主務副官		主務副官		書記官	
				官房御用掛		官房御用掛		書記官	
				主務課員		主務課員		書記官	
								書記者	

受領番號
 第九號
 件名
 實用新案之周之竟見書
 訂立親睦主提出件
 起元應(課)名
 法軍自勵李學校
 昭和三十年三月五日
 昭和三十年三月十日
 昭和三十年三月十一日

政務次官 回付
 決裁前 連帶
 決裁後 課名

執行(決裁)後
 回覽課名



陸普

別有陸普自動車学校長へ通條

昭和十一年三月三日附自甲第六。二號之依ル左記實
用新案之圖之別紙寫し通照會ありタル者三月
二十五日迄之意見見盡各三角及前之競取書並圖
面之別口通提出相成度依命通達之

左記

陸普第一二四九號 昭和十年三月十二日

名

稱

士願者席

昭和九年
第三三三三六
昭和九年
第三三三三二
昭和九年
第三三三三三

自動車用「多ヤ」防滑装置之於之取付具 (A)

自動車用「多ヤ」防滑装置

自動車用「多ヤ」防滑装置之於之取付具 (B)

Handwritten notes on the left margin, including dates like '昭和九年' and other illegible characters.

十一年式
三八年式
十一年式
三八年式
九〇式
三八式
三八式
九〇式
三八式
九〇式
三八式
九〇式
三八式
九〇式
三八式

昭和拾年参月 壹日

式 第二五三六號



昭和十年 二月二十八日

特許局審査官

山田

陸軍大臣 殿

昭和九年實用新案登録願第三二四三二號

本願ハ左ノ理由ニ依リ之ヲ拒絕スヘキモノト認ム之ニ對シ
 意見アラハ昭和十年 四月 二 日限り意見書ヲ提出ス
 ヘシ

理由

本願ノ實用新案ハ其ノ出願前帝國內ニ頒布セラレタル左記
 ノ刊行物ニ容易ニ實施スルコトヲ得ヘキ程度ニ於テ記載セ
 ラレタルモノト類似ナルヲ以テ實用新案法第三條第二號ノ
 規定ニ依リ同法第一條ニ規定スル新規ナル實用新案ト認ム
 ルコトヲ得ス



(シヘス意注ニ項事載記ノ面裏)

報和九軍 實用新案出願公告第一五二一九號公報

中華民國二十九年九月二十九日

林和九軍司令部

本司令部為便利各機關團體及個人出願起見特將本司令部...

一、出願之資格：凡中華民國國民及在中華民國境內設有營業所之外國人...

二、出願之種類：(一) 專利權出願 (二) 商標權出願 (三) 發明權出願...

三、出願之程序：(一) 申請 (二) 審查 (三) 核准 (四) 公告...

四、出願之費用：(一) 申請費 (二) 審查費 (三) 公告費...

五、出願之效力：(一) 優先權 (二) 權利之取得...

六、出願之保護：(一) 專利權 (二) 商標權 (三) 發明權...

七、出願之其他事項：(一) 代理人 (二) 代理人之資格...

八、出願之其他事項：(一) 代理人 (二) 代理人之資格...

出願	一、出願
專利權	二、專利權
商標權	三、商標權
發明權	四、發明權
出願之程序	五、出願之程序
出願之費用	六、出願之費用
出願之效力	七、出願之效力
出願之保護	八、出願之保護
出願之其他事項	九、出願之其他事項
代理人	十、代理人
代理人之資格	十一、代理人之資格
代理人之義務	十二、代理人之義務
代理人之權利	十三、代理人之權利
代理人之報酬	十四、代理人之報酬
代理人之解任	十五、代理人之解任
代理人之繼承	十六、代理人之繼承
代理人之遺囑	十七、代理人之遺囑
代理人之遺失	十八、代理人之遺失
代理人之遺棄	十九、代理人之遺棄
代理人之遺贈	二十、代理人之遺贈
代理人之遺留	二十一、代理人之遺留
代理人之遺囑執行	二十二、代理人之遺囑執行
代理人之遺囑繼承	二十三、代理人之遺囑繼承
代理人之遺囑繼承人	二十四、代理人之遺囑繼承人
代理人之遺囑繼承人資格	二十五、代理人之遺囑繼承人資格
代理人之遺囑繼承人權利	二十六、代理人之遺囑繼承人權利
代理人之遺囑繼承人義務	二十七、代理人之遺囑繼承人義務
代理人之遺囑繼承人報酬	二十八、代理人之遺囑繼承人報酬
代理人之遺囑繼承人解任	二十九、代理人之遺囑繼承人解任
代理人之遺囑繼承人繼承	三十、代理人之遺囑繼承人繼承

第	一
二	二
三	三
四	四
五	五
六	六
七	七
八	八
九	九
十	十
十一	十一
十二	十二
十三	十三
十四	十四
十五	十五
十六	十六
十七	十七
十八	十八
十九	十九
二十	二十
二十一	二十一
二十二	二十二
二十三	二十三
二十四	二十四
二十五	二十五
二十六	二十六
二十七	二十七
二十八	二十八
二十九	二十九
三十	三十
三十一	三十一
三十二	三十二
三十三	三十三
三十四	三十四
三十五	三十五
三十六	三十六
三十七	三十七
三十八	三十八
三十九	三十九
四十	四十
四十一	四十一
四十二	四十二
四十三	四十三
四十四	四十四
四十五	四十五
四十六	四十六
四十七	四十七
四十八	四十八
四十九	四十九
五十	五十
五十一	五十一
五十二	五十二
五十三	五十三
五十四	五十四
五十五	五十五
五十六	五十六
五十七	五十七
五十八	五十八
五十九	五十九
六十	六十
六十一	六十一
六十二	六十二
六十三	六十三
六十四	六十四
六十五	六十五
六十六	六十六
六十七	六十七
六十八	六十八
六十九	六十九
七十	七十
七十一	七十一
七十二	七十二
七十三	七十三
七十四	七十四
七十五	七十五
七十六	七十六
七十七	七十七
七十八	七十八
七十九	七十九
八十	八十
八十一	八十一
八十二	八十二
八十三	八十三
八十四	八十四
八十五	八十五
八十六	八十六
八十七	八十七
八十八	八十八
八十九	八十九
九十	九十
九十一	九十一
九十二	九十二
九十三	九十三
九十四	九十四
九十五	九十五
九十六	九十六
九十七	九十七
九十八	九十八
九十九	九十九
一百	一百
一百一	一百一
一百二	一百二
一百三	一百三
一百四	一百四
一百五	一百五
一百六	一百六
一百七	一百七
一百八	一百八
一百九	一百九
二百	二百
二百一	二百一
二百二	二百二
二百三	二百三
二百四	二百四
二百五	二百五
二百六	二百六
二百七	二百七
二百八	二百八
二百九	二百九
三百	三百
三百一	三百一
三百二	三百二
三百三	三百三
三百四	三百四
三百五	三百五
三百六	三百六
三百七	三百七
三百八	三百八
三百九	三百九
四百	四百
四百一	四百一
四百二	四百二
四百三	四百三
四百四	四百四
四百五	四百五
四百六	四百六
四百七	四百七
四百八	四百八
四百九	四百九
五百	五百
五百一	五百一
五百二	五百二
五百三	五百三
五百四	五百四
五百五	五百五
五百六	五百六
五百七	五百七
五百八	五百八
五百九	五百九
六百	六百
六百一	六百一
六百二	六百二
六百三	六百三
六百四	六百四
六百五	六百五
六百六	六百六
六百七	六百七
六百八	六百八
六百九	六百九
七百	七百
七百一	七百一
七百二	七百二
七百三	七百三
七百四	七百四
七百五	七百五
七百六	七百六
七百七	七百七
七百八	七百八
七百九	七百九
八百	八百
八百一	八百一
八百二	八百二
八百三	八百三
八百四	八百四
八百五	八百五
八百六	八百六
八百七	八百七
八百八	八百八
八百九	八百九
九百	九百
九百一	九百一
九百二	九百二
九百三	九百三
九百四	九百四
九百五	九百五
九百六	九百六
九百七	九百七
九百八	九百八
九百九	九百九
一千	一千



式第 二五三六 號 其 九

昭和拾年参月 壹日

昭和十年 二月二十八日

陸軍大臣 殿 特許局審査官 山田健吉

昭和九年實用新案登録願第三二四三三號

本願ハ左ノ理由ニ依リ之ヲ拒絶スヘキモノト認ム之ニ對シ
 意見アラハ昭和十年 四月 二 日限り意見書ヲ提出ス
 ヘシ

理 由

本願ノ實用新案ハ其ノ出願前帝國内ニ頒布セラレタル左記
 ノ刊行物ニ容易ニ實施スルコトヲ得ヘキ程度ニ於テ記載セ
 ラレタルモノト類似ナルヲ以テ實用新案法第三條第二號ノ
 規定ニ依リ同法第一條ニ規定スル新規ナル實用新案ト認ム
 ルコトヲ得ス



(シヘス意注ニ項事載記ノ面裏)

三

駐由中法郵船
第二
通知
九年實用新案出願公告第一五二二〇号公報

...

...

...

...

...

...

...

...

...

...

...

...

...

...

...

...

...

...

...

...

...

...

...

...

...

...

...

...

...

...

...

...

...

...

...

...

...

...

...

...

...

...

高
四十五
四十四
四五
五五
砲
四年
九〇式
九〇式砲
九〇式砲
砲
力
四
四
年五
第
四年
五種
四年
動

昭和拾年拾月 書

式 第二五三六號 送

昭和十年二月二十日

特許局長官

陸軍大臣 殿

昭和九年 實用新案登録 願第三三三三六號ニ關シ

昭和十年四月二日限り左記 ニヨリ新正田面

及新正説明書各正副ニ通テ差出スヘシ

右ノ期間ヲ懈怠シタルトキハ本願ハ之ヲ無効ト爲スヘシ

記



一、添付田面第一圖ニ於テハL字形材ニヨリテ構
成シタル「クワイヤ」ノ防滑裝置ノ構造ハ不明
瞭ナリ 仍テ新「クワイヤ」ニ取附ケタル状
態ニ於テ其構造ヲ明確トシタル田面ヲ
提出スヘシ

一、登録請取ノ範圍ハ「田面」ニ示ス如クL字形材ハ
ノリツバ」ノ一部ニ由ルカクテ「田面」ニ示ス如クL字形材ハ

(シヘス意注ニ項事載記ノ面裏)

豫第十
備十四
品二加年

豫第十
備十四
品二加年

豫第十
備十四
品二加年

合送第 13 號

		目		録		
昭和 10年 3月 1日	陸軍大臣	9 美	32433	美欠		
		" "	32032	"		
		" "	32336	訂正		
		" "	32431	公告		

陸軍大臣 特許局 殿

率	引
九	二
六	輸
乘	照
敷	常
六	輸
自	
供	奉
踏	外
個	庫
修	理
同	
自	動
自	
九	〇
	式
	藥
同	
輸	電
輸	電
	無
同	
	無
同	
	同

閱 貳 第二五三六九式 一



願書番號通知

昭和九年實用新案登錄願第

昭和九年十二月十一日差出ニ係ル實用新案登錄願書

ニ附シタル番號右ノ通ニ付之ヲ通知ス

追テ以後本件ニ關シ書類、難形、見本等ヲ差出ストキハ

必ス之ニ前記願書番號(昭和九年實用新案登錄願

第 號)及實用新案ノ名稱ヲ記載シ印形ハ願書ニ押捺

シタルモノヲ使用スヘシ

昭和九年

昭和九年十二月七日

特許局

陸普 7419 32431
陸普 7418 32432
陸普 7417 32433

哥 2536

送 頁



十一年式
三年式
二十六
十四年
一年
射砲
信管

一年
射砲
英藥

造
式砲



第 二 五 三 六 號 兵 二



願書番號通知

昭和九年實用新案登録願第

32336

號

昭和九年十一月十一日差出ニ係ル實用新案登録願書
 追テ以後本件ニ關シ書類、難形、見本等ヲ差出ストキハ
 必ス之ニ前記願書番號(昭和九年實用新案登録願
 第 號)及實用新案ノ名稱ヲ記載シ印形ハ願書ニ押捺
 シタルモノヲ使用スヘシ

昭和九年 特許局
 昭和九年九月拾七日

差
見

十六日 八十八日 九日 十日 十一日 十二日 十三日 十四日 十五日 十六日 十七日 十八日 十九日 二十日

二五三六號

目甲第九〇二號



陸軍

登録ヲ受クルノ権利讓渡ノ件上申

昭和九年三月拾壹日

陸軍自動車學校長佐々木吉良

陸軍大臣 林 銑十郎殿



左記ノ適當被職員考案ニ付之カ登録ヲ受クルノ権利ヲ國ニ讓渡シ度旨本人ヨリ申出タルニ付上申ス

左記

一、考案者

陸軍自動車學校附

陸軍校卒 白澤 元

二、考案名稱

一、自動半用「タイヤ」防滑裝置

一、自動半用「タイヤ」防沈裝置

本文申越、通實用新案登録願及明細書（圖面）ニ大臣捺印、上讓渡證ト共ニ特許局ニ送達セラルニ度

昭和九年三月拾壹日

昭和九年三月拾壹日

官房御中

銃砲課

