



TREATY SERIES

RECUEIL DES TRAITÉS

Volume 1404

Corrigendum

Rectificatif

On page 348, in the line reading:

A la page 348, dans la ligne :

“Entry into force of amendments to Regulation No. 7”

replace:

remplacer :

“No. 7”

with:

par :

“No. 7.””



Treaty Series

*Treaties and international agreements
registered
or filed and recorded
with the Secretariat of the United Nations*

VOLUME 1404

Recueil des Traités

*Traités et accords internationaux
enregistrés
ou classés et inscrits au répertoire
au Secrétariat de l'Organisation des Nations Unies*

United Nations • Nations Unies
New York, 1993

*Treaties and international agreements
registered or filed and recorded
with the Secretariat of the United Nations*

VOLUME 1404

1985

I. Nos. 23465-23484
II. No. 933

TABLE OF CONTENTS

I

*Treaties and international agreements
registered from 29 July 1985 to 15 August 1985*

	<i>Page</i>
No. 23465. Spain and German Democratic Republic:	
Basic Agreement on scientific and technical co-operation. Signed at Madrid on 13 January 1984	3
No. 23466. Spain and Mexico:	
Agreement on co-operation concerning the exchange of information on the laws of Spain and the United Mexican States. Signed at Madrid on 1 December 1984	17
No. 23467. Spain and Poland:	
Agreement on economic and industrial co-operation. Signed at Warsaw on 13 December 1984	27
No. 23468. Spain and Union of Soviet Socialist Republics:	
Protocol to the Convention on cultural and scientific co-operation between the Kingdom of Spain and the Union of Soviet Socialist Republics, signed at Moscow on 19 January 1979, concerning the preparation of a compendium of diplomatic documents concerning the relations between Spain and Russia in the period 1667-1917 (with annex). Signed at Madrid on 1 March 1985	45
No. 23469. Switzerland, Federal Republic of Germany, France, Luxembourg and Netherlands:	
Convention on the protection of the Rhine against pollution from chlorides (with annexes and exchanges of letters constituting an amendment dated at Neuilly on 29 April 1983, at Bonn on 4 May 1983, at The Hague on 4 May 1983, at Luxembourg on 13 May 1983 and at Berne on 13 May 1983). Concluded at Bonn on 3 December 1976	59
No. 23470. Brazil and Colombia:	
Treaty of friendship and co-operation. Signed at Bogotá on 12 March 1981	105

*Traités et accords internationaux
enregistrés ou classés et inscrits au répertoire
au Secrétariat de l'Organisation des Nations Unies*

VOLUME 1404

1985

I. Nos 23465-23484
II. N° 933

TABLE DES MATIÈRES

I

*Traités et accords internationaux
enregistrés du 29 juillet 1985 au 15 août 1985*

	<i>Pages</i>
N° 23465. Espagne et République démocratique allemande : Accord de base relatif à la coopération scientifique et technique. Signé à Madrid le 13 janvier 1984	3
N° 23466. Espagne et Mexique : Accord de coopération relatif à l'échange de documentation législative et réglementaire entre l'Espagne et les États-Unis du Mexique. Signé à Madrid le 1 ^{er} décembre 1984	17
N° 23467. Espagne et Pologne : Accord de coopération économique et industrielle. Signé à Varsovie le 13 décembre 1984	27
N° 23468. Espagne et Union des Républiques socialistes soviétiques : Protocole se rapportant à la Convention relative à la coopération culturelle et scientifique entre le Royaume d'Espagne et l'Union des Républiques socialistes soviétiques signée à Moscou le 19 janvier 1979 et prévoyant l'établissement d'un corpus de documents diplomatiques concernant les relations entre l'Espagne et la Russie entre les années 1667 et 1917 (avec annexe). Signé à Madrid le 1 ^{er} mars 1985	45
N° 23469. Suisse, République fédérale d'Allemagne, France, Luxembourg et Pays-Bas : Convention relative à la protection du Rhin contre la pollution par les chlorures (avec annexes et échanges de lettres constituant un amendement en date à Neuilly du 29 avril 1983, à Bonn du 4 mai 1983, à La Haye du 4 mai 1983, à Luxembourg du 13 mai 1983 et à Berne du 13 mai 1983). Conclue à Bonn le 3 décembre 1976	59
N° 23470. Brésil et Colombie : Traité d'amitié et de coopération. Signé à Bogotá le 12 mars 1981	105

	<i>Page</i>
No. 23471. Brazil and El Salvador:	
Exchange of notes constituting an agreement on the reciprocal granting of licences to amateur radio operators. San Salvador, 30 August 1984	115
No. 23472. Mexico and Ecuador:	
Agreement concerning cultural relations. Signed at Mexico City on 10 August 1948	
Termination (<i>Note by the Secretariat</i>)	121
No. 23473. International Atomic Energy Agency and Austria:	
Agreement regarding the laboratories at Seibersdorf. Signed at Vienna on 1 March 1982	129
No. 23474. Union of Soviet Socialist Republics and Kenya:	
Trade Agreement. Signed at Nairobi on 8 July 1983	141
No. 23475. Union of Soviet Socialist Republics and Yemen:	
Consular Convention (with protocol). Signed at Moscow on 9 October 1984	153
No. 23476. Union of Soviet Socialist Republics and Yemen:	
Trade Agreement (with annex). Signed at Moscow on 10 October 1984	213
No. 23477. United Kingdom of Great Britain and Northern Ireland and Brunei Darussalam:	
Treaty of friendship and co-operation. Signed at Bandar Seri Begawan on 7 January 1979	233
No. 23478. United Kingdom of Great Britain and Northern Ireland and Brunei Darussalam:	
Exchange of notes constituting an agreement terminating the special treaty relations between the United Kingdom and the State of Brunei. Bandar Seri Begawan, 7 January 1979	249
No. 23479. United Kingdom of Great Britain and Northern Ireland and Algeria:	
Agreement for the avoidance of double taxation of income derived from the operation of international air services. Signed at Algiers on 27 May 1981	257
No. 23480. United Kingdom of Great Britain and Northern Ireland and Federal Republic of Germany:	
Agreement concerning host nation support during crisis or war. Signed at Bonn on 13 December 1983	269
No. 23481. United Kingdom of Great Britain and Northern Ireland and Zambia:	
Agreement on certain commercial debts (with schedules). Signed at Lusaka on 30 December 1983	277

	<i>Pages</i>
N° 23471. Brésil et El Salvador :	
Échange de notes constituant un accord relatif à l'octroi réciproque de licences aux radioamateurs. San Salvador, 30 août 1984	115
N° 23472. Mexique et Équateur :	
Accord concernant les relations culturelles. Signé à Mexico le 10 août 1948	
Abrogation (<i>Note du Secrétariat</i>)	121
N° 23473. Agence internationale de l'énergie atomique et Autriche :	
Accord relatif aux laboratoires de Seibersdorf. Signé à Vienne le 1 ^{er} mars 1982 ...	129
N° 23474. Union des Républiques socialistes soviétiques et Kenya :	
Accord commercial. Signé à Nairobi le 8 juillet 1983	141
N° 23475. Union des Républiques socialistes soviétiques et Yémen :	
Convention consulaire (avec protocole). Signée à Moscou le 9 octobre 1984	153
N° 23476. Union des Républiques socialistes soviétiques et Yémen :	
Accord commercial (avec annexe). Signé à Moscou le 10 octobre 1984	213
N° 23477. Royaume-Uni de Grande-Bretagne et d'Irlande du Nord et Brunéi Darussalam :	
Traité d'amitié et de coopération. Signé à Bandar Seri Begawan le 7 janvier 1979 .	233
N° 23478. Royaume-Uni de Grande-Bretagne et d'Irlande du Nord et Brunéi Darussalam :	
Échange de notes constituant un accord mettant fin aux relations spéciales ayant existé en matière de traités entre le Royaume-Uni et l'État du Brunéi. Bandar Seri Begawan, 7 janvier 1979	249
N° 23479. Royaume-Uni de Grande-Bretagne et d'Irlande du Nord et Algérie :	
Convention tendant à éviter la double imposition des revenus provenant de l'exploitation de services aériens internationaux. Signée à Alger le 27 mai 1981	257
N° 23480. Royaume-Uni de Grande-Bretagne et d'Irlande du Nord et République fédérale d'Allemagne :	
Accord relatif à l'appui du pays hôte en cas de crise ou de guerre. Signé à Bonn le 13 décembre 1983	269
N° 23481. Royaume-Uni de Grande-Bretagne et d'Irlande du Nord et Zambie :	
Accord relatif à certaines dettes commerciales (avec annexes). Signé à Lusaka le 30 décembre 1983	277

	<i>Page</i>
No. 23482. United Kingdom of Great Britain and Northern Ireland and Liberia:	
Agreement on certain commercial debts (with schedules). Signed at London on 26 January 1984	289
No. 23483. Spain and United Kingdom of Great Britain and Northern Ireland:	
Exchange of notes constituting an agreement concerning the exportation of a certain quantity of nuclear material from the United Kingdom to Spain. Madrid, 18 October 1984	299
No. 23484. Cuba and Mongolia:	
Treaty on friendship and co-operation. Signed at Havana on 2 November 1984 ..	307

II

Treaties and international agreements filed and recorded from 22 June 1985 to 15 August 1985

No. 933. Mexico and Guatemala:	
Treaty on the delimitation of the frontier between Mexico and Guatemala. Signed at Mexico City on 27 September 1882	323
ANNEX A. Ratifications, accessions, prorogations, etc., concerning treaties and international agreements registered with the Secretariat of the United Nations	
No. 521. Convention on the privileges and immunities of the specialized agencies. Approved by the General Assembly of the United Nations on 21 November 1947:	
Application by the United Kingdom of Great Britain and Northern Ireland in respect of the Food and Agriculture Organization of the United Nations (second revised text of annex II) and the World Health Organization (third revised text of annex VII)	334
No. 709. Protocol to amend the Convention for the suppression of the circulation of and traffic in obscene publications, concluded at Geneva on 12 September 1923. Signed at Lake Success, New York, on 12 November 1947:	
Denunciation by the Netherlands	335
No. 972. Geneva Convention relative to the Treatment of Prisoners of War. Signed at Geneva on 12 August 1949:	
Objection by the United Kingdom of Great Britain and Northern Ireland to the reservation made by Angola upon accession	337

	<i>Pages</i>
N° 23482. Royaume-Uni de Grande-Bretagne et d'Irlande du Nord et Libéria :	
Accord relatif à certaines dettes commerciales (avec annexes). Signé à Londres le 26 janvier 1984	289
N° 23483. Espagne et Royaume-Uni de Grande-Bretagne et d'Irlande du Nord :	
Échange de notes constituant un accord relatif à l'exportation d'une certaine quantité de matières nucléaires du Royaume-Uni en Espagne. Madrid, 18 octobre 1984	299
N° 23484. Cuba et Mongolie :	
Traité d'amitié et de coopération. Signé à La Havane le 2 novembre 1984	307

II

*Traités et accords internationaux
classés et inscrits au répertoire du 22 juin 1985 au 15 août 1985*

N° 933. Mexique et Guatemala :	
Traité relatif à la délimitation de la frontière entre le Mexique et le Guatemala. Signé à Mexico le 27 septembre 1882	323
ANNEXE A. Ratifications, adhésions, prorogations, etc., concernant des traités et accords internationaux enregistrés au Secrétariat de l'Organisation des Nations Unies	
N° 521. Convention sur les privilèges et immunités des institutions spécialisées. Approuvée par l'Assemblée générale des Nations Unies le 21 novembre 1947 :	
Application par le Royaume-Uni de Grande-Bretagne et d'Irlande du Nord à l'Organisation des Nations Unies pour l'alimentation et l'agriculture (second texte révisé de l'annexe II) et à l'Organisation mondiale de la santé (troisième texte révisé de l'annexe VII)	334
N° 709. Protocole amendant la Convention pour la répression de la circulation et du trafic des publications obscènes, conclu à Genève le 12 septembre 1923. Signé à Lake Success (New York), le 12 novembre 1947 :	
Dénonciation des Pays-Bas	335
N° 972. Convention de Genève relative au traitement des prisonniers de guerre. Signée à Genève le 12 août 1949 :	
Objection du Royaume-Uni de Grande-Bretagne et d'Irlande du Nord à la réserve formulée par l'Angola lors de l'adhésion	337

	<i>Page</i>
No. 1613. Constitution of the International Rice Commission. Formulated at the International Rice Meeting at Baguio, 1-13 March 1948, and approved by the Conference of the Food and Agriculture Organization of the United Nations at its fourth session held in Washington from 15 to 29 November 1948:	
Acceptance by Senegal	338
No. 1734. Agreement on the importation of educational, scientific and cultural materials. Opened for signature at Lake Success, New York, on 22 November 1950:	
Accession by San Marino	339
No. 2932. Agreement between the Government of the Republic of the Philippines and the Government of the United Kingdom of Great Britain and Northern Ireland for air services between and beyond their respective territories. Signed at Manila on 31 January 1955:	
Exchange of notes constituting an agreement further amending the route schedules annexed to the above-mentioned Agreement, as amended (with annex). Manila, 21 and 22 October 1982	340
No. 4214. Convention on the International Maritime Organization. Done at Geneva on 6 March 1948:	
Acceptance by Colombia of the amendments to the above-mentioned Convention, adopted by the Intergovernmental Maritime Consultative Organization Assembly by resolutions A.358 (IX) of 14 November 1975 and A.371 (X) of 9 November 1977 (rectification of resolution A.358 (IX))	346
Acceptance by Colombia of the amendments to the above-mentioned Convention, adopted by the Intergovernmental Maritime Consultative Organization Assembly by resolution A.400 (X) of 17 November 1977 and by resolution A.450 (XI) of 15 November 1979	346
No. 4789. Agreement concerning the adoption of uniform conditions of approval and reciprocal recognition of approval for motor vehicle equipment and parts. Done at Geneva on 20 March 1958:	
36 Application by Luxembourg of Regulations Nos. 8, 19, 20, 32, 33, 37, 45, 48 and 59 annexed to the above-mentioned Agreement	348
46 Entry into force of amendments to Regulation No. 7 annexed to the above-mentioned Agreement	348
10 Entry into force of Regulation No. 63 (<i>Uniform provisions concerning the approval of mopeds with regard to noise</i>) as an annex to the above-mentioned Agreement of 20 March 1958	365
No. 864I. Convention on Transit Trade of Land-locked States. Done at New York on 8 July 1965:	
Accession by Senegal	407

	<i>Pages</i>
N° 1613. Acte constitutif de la Commission internationale du riz. Rédigé à la Conférence internationale du riz tenue à Baguio du 1^{er} au 13 mars 1948 et adopté par la Conférence de l'Organisation des Nations Unies pour l'alimentation et l'agriculture au cours de sa quatrième session tenue à Washington du 15 au 29 novembre 1948 :	
Acceptation du Sénégal	338
N° 1734. Accord pour l'importation d'objets de caractère éducatif, scientifique ou culturel. Ouvert à la signature à Lake Success, New York, le 22 novembre 1950 :	
Adhésion de Saint-Marin	339
N° 2932. Accord entre le Gouvernement de la République des Philippines et le Gouvernement du Royaume-Uni de Grande-Bretagne et d'Irlande du Nord relatif aux services aériens entre leurs territoires respectifs et au-delà. Signé à Manille le 31 janvier 1955 :	
Échange de notes constituant un accord modifiant à nouveau le tableau de routes annexé à l'Accord susmentionné, tel que modifié (avec annexe). Manille, 21 et 22 octobre 1982	343
N° 4214. Convention portant création de l'Organisation maritime internationale. Faite à Genève le 6 mars 1948 :	
Acceptation par la Colombie des amendements à la Convention susmentionnée, adoptés par l'Assemblée de l'Organisation maritime consultative intergouvernementale par les résolutions A.358(IX) du 14 novembre 1975 et A.371(X) du 9 novembre 1977 [rectificatif à la résolution A.358(IX)]	346
Acceptation par la Colombie des amendements à la Convention susmentionnée, adoptés par l'Assemblée de l'Organisation maritime consultative intergouvernementale par la résolution A.400(X) du 17 novembre 1977 et par la résolution A.450(XI) du 15 novembre 1979	346
N° 4789. Accord concernant l'adoption de conditions uniformes d'homologation et la reconnaissance réciproque de l'homologation des équipements et pièces de véhicules à moteur. Fait à Genève le 20 mars 1958 :	
Application par le Luxembourg des Règlements nos 8, 19, 20, 32, 33, 37, 45, 48 et 59 annexés à l'Accord susmentionné	377
Entrée en vigueur d'amendements au Règlement n° 7 annexé à l'Accord susmentionné	377
Entrée en vigueur du Règlement n° 63 (<i>Prescriptions uniformes relatives à l'homologation des cyclomoteurs en ce qui concerne le bruit</i>) en tant qu'annexe à l'Accord susmentionné du 20 mars 1958	395
N° 8641. Convention relative au commerce de transit des États sans littoral. Faite à New York le 8 juillet 1965 :	
Adhésion du Sénégal	407

	<i>Page</i>
No. 13408. Regional Co-operative Agreement for research, development and training related to nuclear science and technology. Opened for acceptance at Vienna on 29 February 1972:	
Acceptance by China of the Second Agreement of 1 April 1982 to extend the above-mentioned Agreement of 29 February 1972	408
No. 13668. Agreement establishing the European Molecular Biology Laboratory. Concluded at Geneva on 10 May 1973:	
Accession by Finland	409
No. 14668. International Covenant on Civil and Political Rights. Adopted by the General Assembly of the United Nations on 16 December 1966:	
Notifications by El Salvador and Peru under article 4 (3)	410
No. 15410. Convention on the prevention and punishment of crimes against internationally protected persons, including diplomatic agents. Adopted by the General Assembly of the United Nations, at New York, on 14 December 1973:	
Accession by Spain	414
No. 16510. Customs Convention on the international transport of goods under cover of TIR carnets (TIR Convention). Concluded at Geneva on 14 November 1975:	
Entry into force of amendments to annex 6 of the above-mentioned Convention ..	415
No. 17512. Protocol additional to the Geneva Conventions of 12 August 1949, and relating to the protection of victims of international armed conflicts (Protocol I). Adopted at Geneva on 8 June 1977:	
No. 17513. Protocol additional to the Geneva Conventions of 12 August 1949, and relating to the protection of victims of non-international armed conflicts (Protocol II). Adopted at Geneva on 8 June 1977:	
Ratifications by Senegal and accessions by Vanuatu	417
No. 19735. International Agreement for the Establishment of the University for Peace. Adopted by the General Assembly of the United Nations on 5 December 1980:	
Accession by Cuba	418
No. 20378. Convention on the Elimination of All Forms of Discrimination against Women. Adopted by the General Assembly of the United Nations on 18 December 1979:	
Accession by Thailand	419

	<i>Pages</i>
N° 13408. Accord régional de coopération sur le développement, la recherche et la formation dans le domaine de la science et de la technologie nucléaires. Ouvert à l'acceptation à Vienne le 29 février 1972 :	
Acceptation par la Chine du Deuxième Accord du 1 ^{er} avril 1982 portant prorogation de l'Accord susmentionné du 29 février 1972	408
N° 13668. Accord instituant le Laboratoire européen de biologie moléculaire. Conclu à Genève le 10 mai 1973 :	
Adhésion de la Finlande	409
N° 14668. Pacte international relatif aux droits civils et politiques. Adopté par l'Assemblée générale des Nations Unies le 16 décembre 1966 :	
Notifications d'El Salvador et du Pérou en vertu du paragraphe 3 de l'article 4	410
N° 15410. Convention sur la prévention et la répression des infractions contre les personnes jouissant d'une protection internationale, y compris les agents diplomatiques. Adoptée par l'Assemblée générale des Nations Unies, à New York, le 14 décembre 1973 :	
Adhésion de l'Espagne	414
N° 16510. Convention douanière relative au transport international de marchandises sous le couvert de carnets TIR (Convention TIR). Conclue à Genève le 14 novembre 1975 :	
Entrée en vigueur d'amendements à l'annexe 6 à la Convention susmentionnée	415
N° 17512. Protocole additionnel aux Conventions de Genève du 12 août 1949 relatif à la protection des victimes des conflits armés internationaux (Protocole I). Adopté à Genève le 8 juin 1977 :	
N° 17513. Protocole additionnel aux Conventions de Genève du 12 août 1949 relatif à la protection des victimes des conflits armés non internationaux (Protocole II). Adopté à Genève le 8 juin 1977 :	
Ratifications du Sénégal et adhésions de Vanuatu	417
N° 19735. Accord international portant création de l'Université pour la paix. Adopté par l'Assemblée générale des Nations Unies le 5 décembre 1980 :	
Adhésion de Cuba	418
N° 20378. Convention sur l'élimination de toutes les formes de discrimination à l'égard des femmes. Adoptée par l'Assemblée générale des Nations Unies le 18 décembre 1979 :	
Adhésion de la Thaïlande	419

	<i>Page</i>
No. 20403. (a) Agreement between the European Free Trade Association countries and Spain relating to trade. Concluded at Madrid on 26 June 1979:	
Termination by Spain pursuant to article 27 (2) of the above-mentioned Agreement	421
No. 20403. (b) Agreement between the European Free Trade Association countries, Spain and Liechtenstein on the validity for Liechtenstein of the Agreement relating to trade. Concluded at Madrid on 26 June 1979:	
Termination	421
No. 20404. Agreement relating to trade in agricultural products between Sweden and Spaiu. Signed at Madrid on 26 June 1979:	
Termination	422
No. 20669. Protocol to the Agreement on the importation of educational, scientific and cultural materials of 22 November 1950. Concluded at Nairobi on 26 November 1976:	
Accession by San Marino	423
No. 23225. International Sugar Agreement, 1984. Concluded at Geneva on 5 July 1984:	
Accession by Iraq	424
Objection by the European Economic Community to a declaration made by the Union of Soviet Socialist Republics upon signature and confirmed upon acceptance	424
No. 23317. International Tropical Timher Agreement, 1983. Concluded at Geneva on 18 November 1983:	
Approval by France	426
Objection by the European Economic Community to a declaration made by the Union of Soviet Socialist Republics upon signature and confirmed upon acceptance	426
No. 23432. Constitution of the United Nations Industrial Development Organization. Concluded at Vienna on 8 April 1979:	
Ratifications by Morocco, Angola and the Islamic Republic of Iran	428
Notifications by various countries under article 25 (2)(b)	428
 <i>Universal Postal Union</i>	
No. 8844. Constitution of the Universal Postal Union. Signed at Vienna on 10 July 1964:	
Ratification by Benin in respect of the Additional Protocol to the Constitution of the Universal Postal Union, done at Tokyo on 14 November 1969	432
Ratification by Benin in respect of the Second Additional Protocol to the Constitution of the Universal Postal Union, done at Lausanne on 5 July 1974 ...	432

	<i>Pages</i>
N° 20403. a) Accord entre les pays de l'Association européenne de libre-échange et l'Espagne relatif au commerce. Conclu à Madrid le 26 juin 1979 :	
Abrogation de l'Espagne conformément aux dispositions du paragraphe 2 de l'article 27 de l'Accord	421
N° 20403. b) Accord entre les pays de l'Association européenne de libre-échange, l'Espagne et le Liechtenstein concernant l'application au Liechtenstein de l'Accord relatif au commerce. Conclu à Madrid le 26 juin 1979 :	
Abrogation	421
N° 20404. Accord relatif au commerce des produits agricoles entre la Suède et l'Espagne. Signé à Madrid le 26 juin 1979 :	
Abrogation	422
N° 20669. Protocole à l'Accord pour l'importation d'objets de caractère éducatif, scientifique et culturel du 22 novembre 1950. Conclu à Nairobi le 26 novembre 1976 :	
Adhésion de Saint-Marin	423
N° 23225. Accord international de 1984 sur le sucre. Conclu à Genève le 5 juillet 1984 :	
Adhésion de l'Iraq	424
Objection de la Communauté économique européenne à une déclaration formulée par l'Union des Républiques socialistes soviétiques lors de la signature et confirmée lors de l'acceptation	424
N° 23317. Accord international de 1983 sur les bois tropicaux. Conclu à Genève le 18 novembre 1983 :	
Approbation de la France	426
Objection de la Communauté économique européenne à une déclaration formulée par l'Union des Républiques socialistes soviétiques lors de la signature et confirmée lors de l'acceptation	426
N° 23432. Acte constitutif de l'Organisation des Nations Unies pour le développement industriel. Conclu à Vienne le 8 avril 1979 :	
Ratifications du Maroc, de l'Angola et de la République islamique d'Iran	428
Notifications de divers pays en vertu de l'alinéa b du paragraphe 2 de l'article 25	428

Union postale universelle

N° 8844. Constitution de l'Union postale universelle. Signée à Vienne le 10 juillet 1964 :	
Ratification du Bénin à l'égard du Protocole additionnel à la Constitution de l'Union postale universelle, fait à Tokyo le 14 novembre 1969	433
Ratification du Bénin à l'égard du Deuxième Protocole additionnel à la Constitution de l'Union postale universelle, fait à Lausanne le 5 juillet 1974	433

	<i>Page</i>
Approvals by Indonesia and Romania in respect of the General Regulations of the Universal Postal Union concluded at Rio de Janeiro on 26 October 1979 .	432
Ratifications by Benin and Iceland in respect of the General Regulations of the Universal Postal Union concluded at Rio de Janeiro on 26 October 1979	434
No. 19985. Universal Postal Convention. Concluded at Rio de Janeiro on 26 October 1979:	
No. 19986. Postal Parcels Agreement: Concluded at Rio de Janeiro on 26 October 1979:	
No. 19987. Money Orders and Postal Traveller's Cheques Agreement. Concluded at Rio de Janeiro on 26 October 1979:	
Ratifications by Benin and Iceland and approvals by Indonesia and Romania	436
No. 19988. Giro Agreement. Concluded at Rio de Janeiro on 26 October 1979:	
No. 19989. Cash-on-Delivery Agreement. Concluded at Rio de Janeiro on 26 October 1979:	
Ratifications by Benin and Iceland and approvals by Indonesia	438
No. 19990. Collection of Bills Agreement. Concluded at Rio de Janeiro on 26 October 1979:	
No. 19991. International Savings Agreement. Concluded at Rio de Janeiro on 26 October 1979:	
No. 19992. Subscriptions to Newspapers and Periodicals Agreement. Concluded at Rio de Janeiro on 26 October 1979:	
Ratifications by Benin and approvals by Indonesia	440
ANNEX C. <i>Ratifications, accessions, prorogations, etc., concerning treaties and international agreements registered with the Secretariat of the League of Nations</i>	
No. 685. International Convention for the Suppression of the Circulation of and Traffic in Obscene Publications, open for signature at Geneva from September 12, 1923, to March 31, 1924:	
Denunciation by the Netherlands	444

	<i>Pages</i>
Approbations de l'Indonésie et de la Roumanie à l'égard du Règlement général de l'Union postale universelle conclu à Rio de Janeiro le 26 octobre 1979	433
Ratifications du Bénin et de l'Islande à l'égard du Règlement général de l'Union postale universelle conclu à Rio de Janeiro le 26 octobre 1979	435
N° 19985. Convention postale universelle. Conclue à Rio de Janeiro le 26 octobre 1979 :	
N° 19986. Arrangement concernant les colis postaux. Conclu à Rio de Janeiro le 26 octobre 1979 :	
N° 19987. Arrangement concernant les mandats de poste et les bons postaux de voyage. Conclu à Rio de Janeiro le 26 octobre 1979 :	
Ratifications du Bénin et de l'Islande et approbations de l'Indonésie et de la Roumanie	437
N° 19988. Arrangement concernant le service des chèques postaux. Conclu à Rio de Janeiro le 26 octobre 1979 :	
N° 19989. Arrangement concernant les envois contre remboursement. Conclu à Rio de Janeiro le 26 octobre 1979 :	
Ratifications du Bénin et de l'Islande et approbations de l'Indonésie	439
N° 19990. Arrangement concernant les recouvrements. Conclu à Rio de Janeiro le 26 octobre 1979 :	
N° 19991. Arrangement concernant le service international de l'épargne. Conclu à Rio de Janeiro le 26 octobre 1979 :	
N° 19992. Arrangement concernant les abonnements aux journaux et écrits périodiques. Conclu à Rio de Janeiro le 26 octobre 1979 :	
Ratifications du Bénin et approbations de l'Indonésie	441
ANNEXE C. Ratifications, adhésions, prorogations, etc., concernant des traités et accords internationaux enregistrés au Secrétariat de la Société des Nations	
N° 685. Convention internationale pour la répression de la circulation et du trafic des publications obscènes, ouverte à la signature, à Genève, du 12 septembre 1923 au 31 mars 1924 :	
Dénonciation des Pays-Bas	444

NOTE BY THE SECRETARIAT

Under Article 102 of the Charter of the United Nations every treaty and every international agreement entered into by any Member of the United Nations after the coming into force of the Charter shall, as soon as possible, be registered with the Secretariat and published by it. Furthermore, no party to a treaty or international agreement subject to registration which has not been registered may invoke that treaty or agreement before any organ of the United Nations. The General Assembly, by resolution 97 (I), established regulations to give effect to Article 102 of the Charter (see text of the regulations, vol. 859, p. VIII).

The terms "treaty" and "international agreement" have not been defined either in the Charter or in the regulations, and the Secretariat follows the principle that it acts in accordance with the position of the Member State submitting an instrument for registration that so far as that party is concerned the instrument is a treaty or an international agreement within the meaning of Article 102. Registration of an instrument submitted by a Member State, therefore, does not imply a judgement by the Secretariat on the nature of the instrument, the status of a party or any similar question. It is the understanding of the Secretariat that its action does not confer on the instrument the status of a treaty or an international agreement if it does not already have that status and does not confer on a party a status which it would not otherwise have.

*
* *

Unless otherwise indicated, the translations of the original texts of treaties, etc., published in this *Series* have been made by the Secretariat of the United Nations.

NOTE DU SÉCRÉTARIAT

Aux termes de l'Article 102 de la Charte des Nations Unies, tout traité ou accord international conclu par un Membre des Nations Unies après l'entrée en vigueur de la Charte sera, le plus tôt possible, enregistré au Secrétariat et publié par lui. De plus, aucune partie à un traité ou accord international qui aurait dû être enregistré mais ne l'a pas été ne pourra invoquer ledit traité ou accord devant un organe des Nations Unies. Par sa résolution 97 (I), l'Assemblée générale a adopté un règlement destiné à mettre en application l'Article 102 de la Charte (voir texte du règlement, vol. 859, p. IX).

Le terme «traité» et l'expression «accord international» n'ont été définis ni dans la Charte ni dans le règlement, et le Secrétariat a pris comme principe de s'en tenir à la position adoptée à cet égard par l'Etat Membre qui a présenté l'instrument à l'enregistrement, à savoir que pour autant qu'il s'agit de cet Etat comme partie contractante l'instrument constitue un traité ou un accord international au sens de l'Article 102. Il s'ensuit que l'enregistrement d'un instrument présenté par un Etat Membre n'implique, de la part du Secrétariat, aucun jugement sur la nature de l'instrument, le statut d'une partie ou toute autre question similaire. Le Secrétariat considère donc que les actes qu'il pourrait être amené à accomplir ne confèrent pas à un instrument la qualité de «traité» ou d'«accord international» si cet instrument n'a pas déjà cette qualité, et qu'ils ne confèrent pas à une partie un statut que, par ailleurs, elle ne posséderait pas.

*
* *

Sauf indication contraire, les traductions des textes originaux des traités, etc., publiés dans ce *Recueil* ont été établies par le Secrétariat de l'Organisation des Nations Unies.

I

Treaties and international agreements

registered

from 29 July 1985 to 15 August 1985

Nos. 23465 to 23484

Traités et accords internationaux

enregistrés

du 29 juillet 1985 au 15 août 1985

N^{os} 23465 à 23484

No. 23465

**SPAIN
and
GERMAN DEMOCRATIC REPUBLIC**

**Basic Agreement on scientific and technical co-operation.
Signed at Madrid on 13 January 1984**

*Authentic texts: Spanish and German.
Registered by Spain on 29 July 1985.*

**ESPAGNE
et
RÉPUBLIQUE DÉMOCRATIQUE ALLEMANDE**

Accord de base relatif à la coopération scientifique et technique. Signé à Madrid le 13 janvier 1984

*Textes authentiques : espagnol et allemand.
Enregistré par l'Espagne le 29 juillet 1985.*

[SPANISH TEXT — TEXTE ESPAGNOL]

CONVENIO BÁSICO DE COOPERACIÓN CIENTÍFICA Y TÉCNICA ENTRE EL GOBIERNO DE ESPAÑA Y EL GOBIERNO DE LA RE- PÚBLICA DEMOCRÁTICA ALEMANA

El Gobierno de España y el Gobierno de la República Democrática Alemana, Animados del deseo de fomentar y ampliar la cooperación científica y técnica entre ambos países,

Considerando las mutuas ventajas de esta cooperación y que ésta contribuirá al fortalecimiento de las relaciones entre ambos países,

Teniendo presente el espíritu del Acta Final de la Conferencia sobre Seguridad y Cooperación en Europa,

Han decidido concluir el presente Convenio de Cooperación Científica y Técnica.

Artículo 1º. 1. Las Partes Contratantes fomentarán la cooperación científica y técnica entre ambos países.

2. La Comisión Mixta, establecida conforme al artículo 4º de este Convenio Básico, definirá, por acuerdo de las respectivas Delegaciones, los sectores en los que se desarrollará la cooperación, teniendo en cuenta las posibilidades existentes en cada uno de los sectores.

3. Los sectores concretos de cooperación serán objeto de Acuerdos Complementarios que se concertarán entre las Partes Contratantes o — con aprobación de éstas — entre los Organismos designados por ellas.

4. Las Partes Contratantes facilitarán el establecimiento de relaciones directas entre los Organismos designados para la preparación de Acuerdos Complementarios y la realización de la cooperación prevista. De dichas relaciones los citados Organismos mantendrán constantemente informados a los Ministerios competentes en cada país.

Artículo 2º. Las Partes Contratantes, de acuerdo con sus respectivas legislaciones vigentes, favorecerán la ejecución de la cooperación científica y técnica, especialmente a través de las siguientes formas:

1. Conversaciones y consultas entre científicos y expertos acerca de sectores y temas de interés mutuo.
2. Intercambio de información, documentación y películas técnicas entre organismos e instituciones científicas y técnicas.
3. Invitaciones recíprocas para la participación en conferencias científicas y simposia, realización de cursos conjuntos y de actividades científicas específicas.
4. Realización de estudios comunes de problemas referentes a las ciencias aplicadas, incluyendo la aplicación eventual de los resultados conforme a las respectivas legislaciones nacionales.
5. Intercambio de científicos y expertos para la realización de proyectos conjuntos de investigación, prácticas y trabajos experimentales de interés mutuo.
6. Intercambio de resultados científico-técnicos entre organismos e instituciones científicas y técnicas de ambos países sobre la base de acuerdos complementarios.

Artículo 3°. 1. Cada Parte Contratante concederá, de acuerdo con su respectiva legislación vigente, las facilidades necesarias para el cumplimiento de su misión a los científicos y expertos que lleven a cabo los proyectos de cooperación acordados por ambas Partes.

2. Cada Parte Contratante abonará los gastos de los científicos y expertos que envíe, incluyendo los gastos de alojamiento y alimentación. La Parte receptora sufragará los gastos de viaje por el interior del país relacionados con la ejecución del proyecto.

3. En el seno de la Comisión Mixta establecida en el artículo 4°, podrán fijarse, de mutuo acuerdo y para proyectos concretos, modalidades financieras diferentes cuando una de las Partes así lo proponga.

Artículo 4°. 1. Para facilitar la aplicación del presente Convenio Básico y de los Acuerdos Complementarios previstos en el artículo 1°, se creará una Comisión Mixta España-República Democrática Alemana de Cooperación Científica y Técnica.

2. La Comisión Mixta se reunirá alternativamente en Berlín y Madrid al menos cada dos años y estará compuesta por representantes de las autoridades y organismos e instituciones científicas y técnicas de las Partes Contratantes. Caso de que una de las Partes Contratantes solicitara una reunión extraordinaria de la Comisión Mixta, ésta deberá reunirse en un plazo no superior a tres meses a contar desde la fecha de esta solicitud. Cada Parte comunicará oportunamente a la otra la composición de su Delegación y el Presidente de la misma.

3. Entre las funciones de la Comisión Mixta figurarán principalmente:

- a) La definición de los sectores y los temas en los que se desarrollará la cooperación científica y técnica.
- b) El examen de las cuestiones relacionadas con la ejecución del presente Convenio Básico y de los Acuerdos Complementarios.
- c) La propuesta de medidas para facilitar la ejecución de la cooperación.

4. Al final de cada sesión de la Comisión Mixta se levantará un Acta de las conversaciones que será firmada por los Presidentes de ambas Delegaciones. En el Acta se hará referencia a los nuevos sectores y temas objeto de cooperación así como a los Acuerdos Complementarios en vigor.

Artículo 5°. 1. El presente Convenio Básico entrará en vigor en la fecha en que ambas Partes Contratantes se notifiquen recíprocamente por vía diplomática el cumplimiento de sus requisitos constitucionales internos para la entrada en vigor.

2. La duración de este Convenio Básico será de cinco años, prorrogándose tacitamente por iguales periodos de tiempo, a no ser que una de las Partes Contratantes lo denuncie por escrito con una antelación mínima de seis meses a la fecha del inmediato vencimiento.

3. Si el Convenio Básico fuera denunciado, sus disposiciones seguirán en vigor durante el periodo y en la medida que sean necesarias para asegurar la rápida terminación de los programas y proyectos establecidos en los Acuerdos Complementarios que expirarán a la terminación de dichos programas y proyectos.

HECHO en Madrid, el 13 de enero de 1984 en dos ejemplares, en los idiomas español y alemán, haciendo fé igualmente los dos textos.

Por el Gobierno
de la República Popular Alemana:

[*Signed — Signé*]

OSKAR FISCHER
Ministro de Asuntos Exteriores
Alemania

Por el Gobierno
de España:

[*Signed — Signé*]

FERNANDO MORÁN
Ministro de Asuntos Exteriores
España

[GERMAN TEXT — TEXTE ALLEMAND]

RAHMENABKOMMEN ZWISCHEN DER REGIERUNG SPANIENS UND DER REGIERUNG DER DEUTSCHEN DEMOKRATISCHEN REPUBLIK ÜBER WISSENSCHAFTLICH-TECHNISCHE ZUSAM- MENARBEIT

Die Regierung Spaniens und die Regierung der Deutschen Demokratischen Republik haben,

geleitet von dem Wunsch, die wissenschaftlich-technische Zusammenarbeit zwischen beiden Ländern zu fördern und zu erweitern,

unter Beachtung der gegenseitigen Vorteile einer solchen Zusammenarbeit sowie der Tatsache, daß diese zur Stärkung der Beziehungen zwischen beiden Ländern beitragen wird,

den Geist der Schlußakte der Konferenz über Sicherheit und Zusammenarbeit in Europa beachtend,

beschlossen, dieses Rahmenabkommen über wissenschaftlich-technische Zusammenarbeit abzuschließen.

Artikel 1. 1. Die vertragschließenden Seiten fördern die wissenschaftlich-technische Zusammenarbeit zwischen beiden Ländern.

2. Die in Übereinstimmung mit Artikel 4 dieses Rahmenabkommens gebildete Gemischte Kommission legt durch Vereinbarung zwischen den Delegationen die Gebiete der Zusammenarbeit fest und berücksichtigt dabei die auf jedem Gebiet bestehenden Möglichkeiten.

3. Die konkreten Gebiete der Zusammenarbeit sind Gegenstand von speziellen Vereinbarungen, die zwischen den vertragschließenden Seiten, beziehungsweise in ihrem Auftrag zwischen den von ihnen bestimmten Einrichtungen abgeschlossen werden.

4. Die vertragschließenden Seiten fördern die Aufnahme direkter Beziehungen zwischen den beauftragten Einrichtungen zur Vorbereitung spezieller Vereinbarungen und zur Realisierung der vorgesehenen Zusammenarbeit.

Über diese Beziehungen werden die genannten Einrichtungen die zuständigen Ministerien in jedem Land ständig informieren.

Artikel 2. Die vertragschließenden Seiten fördern die Durchführung der wissenschaftlich-technischen Zusammenarbeit in Übereinstimmung mit den in beiden Ländern geltenden Gesetzen vor allem über folgende Formen:

1. Gespräche und Konsultationen zwischen Wissenschaftlern und Experten zu Gebieten und Themen von beiderseitigem Interesse
2. Austausch von Informationen, Dokumentationen und technischen Filmen zwischen wissenschaftlich-technischen Organen und Einrichtungen
3. Gegenseitige Einladung zur Teilnahme an wissenschaftlichen Konferenzen und Symposien, Durchführung von gemeinsamen Kursen und speziellen wissenschaftlichen Veranstaltungen

4. Durchführung gemeinsamer Studien zu Problemen der angewandten Wissenschaften, einschließlich der möglichen Anwendung der Ergebnisse in Übereinstimmung mit den jeweiligen nationalen Gesetzen
5. Austausch von Wissenschaftlern und Experten zur Durchführung gemeinsamer Forschungsprojekte, Praktika und experimenteller Arbeiten von gegenseitigem Interesse
6. Austausch wissenschaftlich-technischer Ergebnisse zwischen den wissenschaftlich-technischen Organen und Einrichtungen beider Länder auf der Grundlage spezieller Vereinbarungen.

Artikel 3. 1. Jede der vertragschließenden Seiten gewährt den Wissenschaftlern und Experten, die mit der Realisierung der zwischen beiden Seiten vereinbarten Projekte der Zusammenarbeit befaßt sind, in Übereinstimmung mit den jeweils geltenden Gesetzen die zur Erfüllung ihrer Aufträge erforderlichen Erleichterungen.

2. Jede der vertragschließenden Seiten trägt die Kosten für die von ihr entsandten Wissenschaftler und Experten einschließlich der Kosten für Unterbringung und Verpflegung. Die empfangende Seite trägt im Zusammenhang mit der Durchführung des Projektes die Reisekosten innerhalb ihres Landes.

3. Im Rahmen der Gemischten Kommission gemäß Artikel 4 können im gegenseitigen Einvernehmen für konkrete Projekte andere finanzielle Modalitäten festgelegt werden, wenn es eine Seite vorschlägt.

Artikel 4. 1. Zur Erleichterung der Verwirklichung dieses Rahmenabkommens und der in Artikel 1 genannten speziellen Vereinbarungen wird eine Gemischte Kommission Spanien — DDR für wissenschaftlich-technische Zusammenarbeit gebildet.

2. Die Gemischte Kommission tritt mindestens alle zwei Jahre abwechselnd in Berlin und Madrid zusammen, ihre Mitglieder sind Vertreter der wissenschaftlich-technischen Behörden, Organe und Einrichtungen der vertragschließenden Seiten.

Falls eine der vertragschließenden Seiten eine außerordentliche Beratung der Gemischten Kommission beantragt, tritt diese nicht später als drei Monate nach Vorlage dieses Antrages zusammen. Jede Seite informiert rechtzeitig die andere Seite über die Zusammensetzung ihrer Delegation und deren Vorsitzenden.

3. Zu den Aufgaben der Gemischten Kommission gehören vor allem folgende:

- a) Festlegung der Gebiete und Themen der wissenschaftlich-technischen Zusammenarbeit
- b) Prüfung von Fragen im Zusammenhang mit der Durchführung des vorliegenden Rahmenabkommens und der speziellen Vereinbarungen
- c) Vorschlagen von Maßnahmen zur Erleichterung der Durchführung der Zusammenarbeit.

4. Bei Abschluß jeder Tagung der Gemischten Kommission wird ein Protokoll über die Gespräche angefertigt und durch die Vorsitzenden beider Delegationen unterzeichnet. In dem Protokoll sind neue Gebiete und Themen der Zusammenarbeit sowie die gültigen speziellen Vereinbarungen aufzuführen.

Artikel 5. 1. Dieses Rahmenabkommen tritt an dem Tag in Kraft, an dem sich beide vertragschließenden Seiten gegenseitig auf diplomatischem Wege mitteilen, daß die innerstaatlichen Voraussetzungen für das Inkrafttreten des Abkommens erfüllt sind.

2. Das vorliegende Rahmenabkommen wird für die Dauer von fünf Jahren abgeschlossen und verlängert sich automatisch um jeweils den gleichen Zeitraum, wenn nicht eine der vertragschließenden Seiten mindestens sechs Monate vor Ablauf der Geltungsdauer eine schriftliche Kündigung unterbreitet.

3. Nach Kündigung des Rahmenabkommens bleiben seine Bestimmungen für den Zeitraum und in dem Umfang in Kraft, wie das für die Sicherung eines schnellen Abschlusses der Programme und Projekte erforderlich ist, die in den speziellen Vereinbarungen festgelegt wurden, die mit Abschluß dieser Programme und Projekte auslaufen.

AUSGEFERTIGT in Madrid am 13. Januar 1984 in zwei Originalen, in deutscher und spanischer Sprache, wobei beide Texte gleichermaßen gültig sind.

Für die Regierung
der Deutschen Demokratischen Republik:

[Signed — Signé]

OSKAR FISCHER
Ministro de Asuntos Exteriores
República Democrática Alemana

Für die Regierung
Spaniens:

[Signed — Signé]

FERNANDO MORÁN
Ministro de Asuntos Exteriores
España

[TRANSLATION — TRADUCTION]

BASIC AGREEMENT¹ ON SCIENTIFIC AND TECHNICAL CO-OPERATION BETWEEN THE GOVERNMENT OF SPAIN AND THE GOVERNMENT OF THE GERMAN DEMOCRATIC REPUBLIC

The Government of Spain and the Government of the German Democratic Republic,

Prompted by the desire to promote and extend scientific and technical co-operation between the two countries,

Considering the mutual advantages of such co-operation and the fact that it will help strengthen relations between the two countries,

Bearing in mind the spirit of the Final Act of the Conference on Security and Co-operation in Europe,²

Have decided to conclude this Agreement on Scientific and Technical Co-operation.

Article 1. 1. The Contracting Parties shall promote scientific and technical co-operation between the two countries.

2. The Joint Commission, established in accordance with article 4 of this Basic Agreement, shall identify, by agreement between the respective delegations, the sectors in which co-operation shall be developed, taking into account the potential existing in each of the areas concerned.

3. The individual sectors of co-operation shall be covered by supplementary agreements to be concluded between the Contracting Parties or, with their approval, between the bodies designated by them.

4. The Contracting Parties shall facilitate the establishment of direct contacts between the bodies designated for the preparation of supplementary agreements and the implementation of the co-operation in question. The aforementioned bodies shall keep the competent ministries in each country constantly informed with regard to such contacts.

Article 2. In accordance with the laws in force in their respective territories the Contracting Parties shall promote the implementation of scientific and technical co-operation, in particular, through:

1. Discussions and consultations between scientists and experts with regard to sectors and topics of mutual interest;
2. Exchanges of technical information, documentation and films, between scientific and technical bodies and institutions;
3. Invitations to participate in each other's scientific conferences and symposia, and undertaking joint courses and specific scientific activities;
4. The execution of joint studies of problems in the applied sciences, including possible application of results in accordance with their respective national laws;

¹ Came into force on 22 May 1985, the date on which the Parties had notified each other (on 29 March 1984 and 22 May 1985) of the completion of the internal constitutional formalities required, in accordance with article 5 (1).

² *International Legal Materials*, vol. 14 (1975), p. 1292 (American Society of International Law).

5. Exchanges of scientists and experts to perform joint research projects, practical training and experimental work of mutual interest;
6. Exchanges of scientific and technical results between scientific and technical bodies and institutions of the two countries on the basis of supplementary agreements.

Article 3. 1. Each Contracting Party shall, in accordance with the laws in force in its own territory, grant the scientists and experts conducting the co-operation projects agreed upon by both Parties the necessary facilities for carrying out their tasks.

2. Each Contracting Party shall meet the expenses of any scientists and experts it may send, including the cost of accommodation and meals. The host Party shall defray the cost of journeys undertaken within the country in connection with the execution of the project.

3. Within the Joint Commission set up under article 4, different financial arrangements may be established, by mutual agreement and for specific projects, at the suggestion of either Party.

Article 4. 1. To facilitate implementation of this Basic Agreement and of the supplementary agreements provided for in article 1, a Spanish-German Joint Commission for Scientific and Technical Co-operation shall be set up.

2. The Joint Commission shall meet at least every two years alternately in Berlin and Madrid. It shall be composed of representatives of the scientific and technical authorities, bodies and institutions of the Contracting Parties. If one of the Contracting Parties requests a special meeting of the Joint Commission, the latter must meet within three months of the date of the request. Each Party shall notify the other in a timely manner of the composition of its delegation, indicating who is the head thereof.

3. The most important duties of the Joint Commission shall be to:

- (a) Identify sectors and topics suitable for scientific and technical co-operation;
- (b) Discuss matters related to implementation of this Basic Agreement and of the supplementary agreements;
- (c) Propose measures to facilitate realization of the co-operation.

4. At the end of each meeting of the Joint Commission, a record of the proceedings shall be drawn up and signed by the heads of the two delegations. The record shall list new sectors and topics of co-operation, and the supplementary agreements in force.

Article 5. 1. This Basic Agreement shall enter into force on the date on which the two Contracting Parties notify each other via the diplomatic channel that they have completed the internal constitutional formalities required for its entry into force.

2. This Basic Agreement shall remain in force for a period of five years and shall be renewed automatically for equal periods of time unless one of the Contracting Parties denounces it in writing at least six months before it expires.

3. If the Basic Agreement is so denounced, its provisions shall remain in force during the period and for as long as is necessary to ensure rapid completion of the programmes and projects established pursuant to the supplementary agreements, which shall expire upon the completion of such programmes and projects.

DONE at Madrid, on 13 January 1984, in duplicate, in the Spanish and German languages, both texts being equally authentic.

For the Government
of the German Democratic Republic:

[Signed]

OSKAR FISCHER
Minister for Foreign Affairs
German Democratic Republic

For the Government
of Spain:

[Signed]

FERNANDO MORÁN
Minister for Foreign Affairs
Spain

[TRADUCTION — TRANSLATION]

ACCORD¹ DE BASE RELATIF À LA COOPÉRATION SCIENTIFIQUE
ET TECHNIQUE ENTRE LE GOUVERNEMENT DE L'ESPAGNE
ET LE GOUVERNEMENT DE LA RÉPUBLIQUE DÉMOCRA-
TIQUE ALLEMANDE

Le Gouvernement de l'Espagne et le Gouvernement de la République démocratique allemande,

Animés du désir de promouvoir et d'élargir la coopération scientifique et technique entre leurs deux pays,

Considérant les avantages mutuels de cette coopération et la contribution qu'elle apportera au renforcement des relations entre leurs deux pays,

Conscients de l'esprit de l'Acte final de la Conférence sur la sécurité et la coopération en Europe²,

Ont décidé de conclure le présent Accord de coopération scientifique et technique.

Article premier. 1. Les Parties contractantes favorisent la coopération scientifique et technique entre les deux pays.

2. La Commission mixte, créée conformément à l'article 4 du présent Accord de base, définit, par accord des délégations respectives, les secteurs dans lesquels se déroulera la coopération, en tenant compte des possibilités existantes dans chacun des secteurs.

3. Les secteurs particuliers de coopération font l'objet d'accords complémentaires conclus entre les Parties contractantes ou, avec leur approbation, entre les organismes qu'elles désignent.

4. Les Parties contractantes facilitent l'établissement de relations directes entre les organismes désignés pour la préparation d'accords complémentaires et la réalisation de la coopération prévue. Les organismes précités tiennent les Ministères compétents de chaque pays constamment informés desdites relations.

Article 2. Les Parties contractantes, conformément à leurs législations respectives en vigueur, favorisent l'exécution de la coopération scientifique et technique, en particulier sous les formes suivantes :

1. Conversations et consultations entre scientifiques et experts sur des secteurs et questions d'intérêt mutuel.
2. Echange d'informations, documentation et films techniques entre organismes et institutions scientifiques et techniques.
3. Invitations réciproques à participer à des conférences scientifiques et à des symposiums; organisation de cours conjoints et d'activités scientifiques spécifiques.

¹ Entré en vigueur le 22 mai 1985, date à laquelle les Parties contractantes se sont informées (les 29 mars 1984 et 22 mai 1985) de l'accomplissement des conditions requises par leur législation interne, conformément au paragraphe 1 de l'article 5.

² *Notes et études documentaires*, nos 4271-4272 (15 mars 1976), p. 48 (La Documentation française).

4. Exécution d'études communes de problèmes relatifs aux sciences appliquées, y compris l'application éventuelle des résultats, conformément aux législations nationales respectives.
5. Echange de scientifiques et d'experts pour l'exécution de projets conjoints de recherche, essais et travaux expérimentaux d'intérêt mutuel.
6. Echange de résultats scientifiques et techniques entre organismes et institutions scientifiques et techniques des deux pays sur la base d'accords complémentaires.

Article 3. 1. Chaque Partie contractante accorde, conformément à sa législation en vigueur, les facilités nécessaires pour permettre aux scientifiques et experts qui exécutent les projets de coopération convenus entre les deux Parties d'accomplir leur mission.

2. Chaque Partie contractante assume les frais des scientifiques et experts qu'elle envoie, y compris leurs frais de logement et de repas. La Partie qui reçoit assume les frais des déplacements à l'intérieur du pays en rapport avec l'exécution du projet.

3. Sur proposition de l'une des Parties, la Commission mixte créée conformément à l'article 4 peut fixer, d'un commun accord et pour des projets précis, des modalités financières différentes.

Article 4. 1. Pour faciliter l'application du présent Accord de base et des accords complémentaires prévus à l'article premier, il est créé une Commission mixte de coopération scientifique et technique entre l'Espagne et la République démocratique allemande.

2. La Commission mixte se réunit alternativement à Berlin et à Madrid au moins tous les deux ans et est composée de représentants des autorités et organismes et institutions scientifiques et techniques des Parties contractantes. Si l'une des Parties contractantes demande la convocation d'une réunion extraordinaire de la Commission mixte, celle-ci doit se réunir dans un délai maximum de trois mois à compter de la date de cette demande. Chaque Partie communique à l'autre en temps utile la composition de sa délégation et le nom du Président de celle-ci.

3. Les principales fonctions de la Commission mixte sont :

- a) La définition des secteurs et des questions sur lesquelles portera la coopération scientifique et technique.
- b) L'examen des questions relatives à l'exécution du présent Accord de base et des accords complémentaires.
- c) La proposition de mesures pour faciliter l'exécution de la coopération.

4. A la fin de chaque séance de la Commission mixte est dressé un procès-verbal des conversations qui est signé par les Présidents des deux délégations. Ce procès-verbal fait état des nouveaux secteurs et questions faisant l'objet de la coopération ainsi que des accords complémentaires en vigueur.

Article 5. 1. Le présent Accord de base entre en vigueur à la date à laquelle les deux Parties contractantes s'informent mutuellement par voie diplomatique qu'elles ont rempli les conditions requises pour cette entrée en vigueur par leur législation interne.

2. Le présent Accord de base est conclu pour une durée de cinq ans et peut-être prorogé tacitement pour une période d'égale longueur, à moins que l'une des Parties

contractantes ne le dénonce par écrit, au moins six mois avant la date d'expiration de la période en cours.

3. Si l'Accord de base est dénoncé, ses dispositions restent en vigueur pendant la période et dans la mesure nécessaires pour assurer l'achèvement rapide des programmes et projets fixés par les accords complémentaires, qui arriveront à expiration à l'achèvement desdits programmes et projets.

FAIT à Madrid le 13 janvier 1984, en deux exemplaires en langues espagnole et allemande, les deux textes faisant également foi.

Pour le Gouvernement
de la République démocratique
allemande :

Le Ministre des affaires étrangères,

[Signé]

OSKAR FISCHER
République démocratique allemande

Pour le Gouvernement
de l'Espagne :

Le Ministre des affaires étrangères,

[Signé]

FERNANDO MORÁN
Espagne

No. 23466

**SPAIN
and
MEXICO**

Agreement on co-operation concerning the exchange of information on the laws of Spain and the United Mexican States. Signed at Madrid on 1 December 1984

Authentic text: Spanish.

Registered by Spain on 29 July 1985.

**ESPAGNE
et
MEXIQUE**

Accord de coopération relatif à l'échange de documentation législative et réglementaire entre l'Espagne et les États-Unis du Mexique. Signé à Madrid le 1^{er} décembre 1984

Texte authentique : espagnol.

Enregistré par l'Espagne le 29 juillet 1985.

[SPANISH TEXT — TEXTE ESPAGNOL]

ACUERDO DE COOPERACIÓN PARA EL INTERCAMBIO DE INFORMACIÓN SOBRE LOS ORDENAMIENTOS JURÍDICOS DE ESPAÑA Y DE LOS ESTADOS UNIDOS MEXICANOS

España y los Estados Unidos Mexicanos, en adelante denominados las Partes, Conscientes del papel que desempeña, en el desarrollo armónico y amistoso de sus relaciones bilaterales, el conocimiento de sus respectivos ordenamientos jurídicos,

Han convenido en lo siguiente:

Artículo I. Las Partes se comprometen a cooperar para realizar el intercambio de información sobre sus respectivos ordenamientos jurídicos, según las disposiciones del presente Acuerdo.

Artículo II. Cada cuatro meses, y por la vía diplomática, las Partes se comprometen a intercambiar:

- a) En el caso de España, el *Boletín Oficial del Estado*.
- b) En el caso de los Estados Unidos Mexicanos, el *Diario Oficial del Estado*.
- c) En el caso de los Estados Unidos Mexicanos, el *Semanario Judicial de la Federación*.
- d) Una relación de los tratados bilaterales o multilaterales que hayan suscrito, ratificado o a los que se hayan adherido cada una de las Partes con otros Estados.

Artículo III. Las Partes se comprometen a intercambiar, dentro de un periodo de cuatro meses a partir de la entrada en vigor del presente Acuerdo, la siguiente legislación:

- a) Por lo que se refiere a la legislación de España:
 1. Constitución Española.
 2. Código Civil.
 3. Ley de enjuiciamiento Civil.
 4. Código Penal.
 5. Ley de enjuiciamiento Criminal.
 6. Código de Comercio.
 7. Ley Orgánica del Poder Judicial.
 8. Ley Orgánica Tribunal Constitucional.
 9. Ley Orgánica Consejo General del Poder Judicial.
 10. Ley de Régimen Jurídico de la Administración del Estado.
 11. Ley de Procedimiento Administrativo.
 12. Ley Jurisdicción Contencioso-Administrativa.
 13. Estatuto de los Trabajadores.
 14. Ley de Bases de la Sanidad Nacional.
 15. Ley General de la Seguridad Social.

16. Ley del Patrimonio del Estado.
 17. Ley y Reglamento Notarial.
 18. Ley y Reglamento Registro Civil.
 19. Ley de Protección del Consumidor.
 20. Ley de Extradición.
 21. Ley reguladora de las Inversiones Extranjeras en España.
 22. Ley de Protección Jurisdiccional de los Derechos Fundamentales.
 23. Ley de *Habeas Corpus*.
 24. Ley Reguladora del Derecho al honor, a la intimidad personal y a la propia imagen.
 25. Ley de Reunión y Manifestación.
 26. Ley Reguladora del Derecho de Rectificación.
 27. Ley de control de Cambios.
 28. Ley de Procedimiento Laboral.
 29. Estatutos de Autonomía.
 30. Cualquier otra legislación básica de carácter general que pueda considerarse imprescindible para un mejor conocimiento recíproco de los ordenamientos jurídicos respectivos.
- b) Por lo que hace a los Estados Unidos Mexicanos:
1. La Constitución Política de los Estados Unidos Mexicanos.
 2. El Código Civil para el Distrito Federal en Materia Común y para toda la República en Materia Federal.
 3. El Código de Procedimientos Civiles para el Distrito Federal.
 4. El Código Penal para el Distrito Federal en Materia de Fuero Común y para toda la República en Materia de Fuero Federal.
 5. El Código Federal de Procedimientos Penales.
 6. El Código de Comercio.
 7. Ley General de Población y su Reglamento.
 8. Ley de Nacionalidad y Naturalización.
 9. Ley de Extranjería.
 10. Ley de navegación y Comercio Marítimos.
 11. Ley de Vías Generales de Comunicación.
 12. Ley General de Bienes Nacionales.
 13. Ley de Amparo.
 14. Ley Reglamentaria de la Fracción 1 del Artículo 27 Constitucional.
 15. Ley para promover la Inversión Mexicana y Regular la Inversión Extranjera.
 16. Ley Federal de Turismo.
 17. Ley de Extradición Internacional.
 18. Ley Orgánica de la Administración Pública Federal.
 19. Ley General de Salud.
 20. Ley Orgánica del Poder Judicial de la Federación.
 21. Ley Federal de Protección al Consumidor.

22. Ley del Notariado para el Distrito Federal.
23. Ley Federal de Derechos.
24. Ley Federal del Trabajo.
25. Ley del Seguro Social.
26. Cualquier otra legislación básica de carácter general que pueda considerarse imprescindible para un mejor conocimiento recíproco de los ordenamientos jurídicos respectivos.

Artículo IV. Dentro de un periodo de cuatro meses a partir de la entrada en vigor del presente Acuerdo, las Partes intercambiarán una compilación de los Tratados Internacionales de los que sean parte.

Artículo V. Los instrumentos jurídicos y publicaciones a los que se refiere el presente Acuerdo serán intercambiados gratuitamente.

Artículo VI. El presente Acuerdo entrará en vigor en la fecha de su firma por las Partes, y permanecerá en vigor indefinidamente, pudiendo cualquiera de las Partes denunciarlo con notificación previa de seis meses.

Madrid, 1 de diciembre de 1984

Por el Gobierno
de España:

[Signed — Signé]

FERNANDO MORÁN LÓPEZ
Ministro de Asuntos Exteriores

Por el Gobierno
de los Estados Unidos Mexicanos:

[Signed — Signé]

BERNARDO SEPÚLVEDA AMOR
Secretario de Relaciones Exteriores

[TRANSLATION — TRADUCTION]

AGREEMENT¹ ON CO-OPERATION CONCERNING THE EXCHANGE
OF INFORMATION ON THE LAWS OF SPAIN AND THE UNITED
MEXICAN STATES

Spain and the United Mexican States, hereinafter referred to as the Parties,
Aware of the role played in the harmonious and friendly development of their
bilateral relations by knowledge of their respective laws,
Have agreed as follows:

Article I. The Parties undertake to co-operate with a view to exchanging
information on their respective laws, in accordance with the provisions of this Agree-
ment.

Article II. The Parties undertake to send each other every four months,
through the diplomatic channel:

- (a) In the case of Spain, the *Boletín Oficial del Estado*;
- (b) In the case of the United Mexican States, the *Diario Oficial del Estado*;
- (c) In the case of the United Mexican States, the *Semanario Judicial de la Federación*;
- (d) A list of the bilateral or multilateral treaties with other States that have been
signed, ratified or acceded to by each of the Parties.

Article III. The Parties undertake to send each other, within a period of four
months after the entry into force of this Agreement, the following legislation:

- (a) With regard to the legislation of Spain:
 - 1. The Spanish Constitution;
 - 2. The Civil Code;
 - 3. The Civil Procedure Act;
 - 4. The Penal Code;
 - 5. The Criminal Procedure Act;
 - 6. The Commercial Code;
 - 7. The Organic Act relative to the Judiciary;
 - 8. The Organic Act relative to the Constitutional Court;
 - 9. The Organic Act relative to the General Counsel of the Judiciary;
 - 10. The Act relating to the legal regime of the administration of the State;
 - 11. The Administrative Procedure Act;
 - 12. The Administrative Jurisdiction Act;
 - 13. The workers' Statute;
 - 14. The Act relating to the Bases of National Health;
 - 15. The General Act relating to Social Security;
 - 16. The State Property Act;

¹ Came into force on 1 December 1984 by signature, in accordance with article VI.

17. The Act and Regulations relating to the Notaries;
 18. The Act and Regulations relative to the Register of Births, Marriages and Deaths;
 19. The Consumer Protection Act;
 20. The Extradition Act;
 21. The Act governing Foreign Investments in Spain;
 22. The Act relating to the Jurisdictional Protection of Fundamental Rights;
 23. The *Habeas Corpus* Act;
 24. The Act regulating the Right to Honour, to Personal Privacy and to Personal Reputation;
 25. The Assembly and Demonstration Act;
 26. The Act regulating the Right of Redress;
 27. The Exchange Control Act;
 28. The Labour Procedure Act;
 29. The Statutes of Autonomy;
 30. Any other basic legislation of a general nature that may be considered essential to a better understanding by each Party of the other's laws;
- (b) With regard to the United Mexican States:
1. The Political Constitution of the United Mexican States;
 2. The Civil Code for the Federal District (Common Matters) and the Republic (Federal Matters);
 3. The Code of Civil Procedure for the Federal District;
 4. The Penal Code for the Federal District (Common Matters) and the Republic (Federal Matters);
 5. The Federal Code of Penal Procedure;
 6. The Commercial Code;
 7. The General Act relating to Population and its Regulation;
 8. The Nationality and Naturalization Act;
 9. The Alien Status Act;
 10. The Maritime Navigation and Trade Act;
 11. The Act relating to General Means of Communication;
 12. The General Act relating to National Property;
 13. The Act relating to the Protection of Civil and Political Rights (Amparo);
 14. The Act regulating article 27, section I, of the Constitution;
 15. The Act relating to the Promotion of Mexican Investment and the Regulations of Foreign Investment;
 16. The Federal Tourism Act;
 17. The International Extradition Act;
 18. The Organic Act relating to Federal Public Administration;
 19. The General Act relating to Health;
 20. The Organic Act relating to the Federal Judiciary;
 21. The Federal Consumer Protection Act;
 22. The Act relating to Notaries in the Federal District;

23. The Federal Rights Act;
24. The Federal Labour Act;
25. The Social Security Act;
26. Any other basic legislation of a general nature that may be considered essential to a better understanding by each Party of the other's laws.

Article IV. Within a period of four months after the entry into force of this Agreement, the Parties shall exchange compilations of the international treaties to which they are parties.

Article V. The legal instruments and publications referred to in this Agreement shall be exchanged free of charge.

Article VI. This Agreement shall enter into force on the date of its signature by the Parties and shall remain in force indefinitely, each Party being empowered to denounce it with six months' prior notice.

Madrid, 1 December 1984

For the Government
of Spain:

[Signed]

FERNANDO MORÁN LÓPEZ
Minister for Foreign Affairs

For the Government
of the United Mexican States:

[Signed]

BERNARDO SEPÚLVEDA AMOR
Secretary for Foreign Affairs

[TRADUCTION — TRANSLATION]

ACCORD¹ DE COOPÉRATION RELATIF À L'ÉCHANGE DE DOCUMENTATION LÉGISLATIVE ET RÉGLEMENTAIRE ENTRE L'ESPAGNE ET LES ÉTATS-UNIS DU MEXIQUE

L'Espagne et les Etats-Unis du Mexique, ci-après dénommés les «Parties»,
Conscients qu'il importe, pour le développement harmonieux et amical de leurs relations, que chacun connaisse les textes législatifs et réglementaires de l'autre,
Sont convenus de ce qui suit :

Article premier. Les Parties s'engagent à collaborer pour procéder à l'échange d'informations sur leurs textes juridiques et réglementaires, selon les dispositions du présent Accord.

Article II. Les Parties s'engagent à échanger, tous les quatre mois, par voie diplomatique :

- a) Dans le cas de l'Espagne, le *Boletín Oficial del Estado*;
- b) Dans le cas des Etats-Unis du Mexique, le *Diario Oficial del Estado*;
- c) Dans le cas des Etats-Unis du Mexique, le *Semanario Judicial de la Federación*;
- d) Un exposé des traités bilatéraux ou multilatéraux avec des Etats tiers que l'une ou l'autre aurait souscrits ou ratifiés ou auxquels elle aurait adhéré.

Article III. Les Parties s'engagent à échanger dans les quatre mois suivant l'entrée en vigueur du présent Accord, les documentations suivantes :

- a) Pour ce qui est de la législation espagnole :
 1. Constitution espagnole;
 2. Code civil;
 3. Code de procédure civile;
 4. Code pénal;
 5. Code de procédure criminelle;
 6. Code du commerce;
 7. Loi organique du pouvoir judiciaire;
 8. Loi organique du tribunal constitutionnel;
 9. Loi organique du conseil général du pouvoir judiciaire;
 10. Loi fixant le régime juridique de l'administration de l'Etat;
 11. Code de procédure administrative;
 12. Loi de juridiction contentieuse et administrative;
 13. Statuts des travailleurs;
 14. Loi fondamentale de la santé publique nationale;
 15. Code général de la sécurité sociale;
 16. Loi du patrimoine national;

¹ Entré en vigueur le 1^{er} décembre 1984 par la signature, conformément à l'article VI.

17. Code notarial et règlements;
 18. Loi et règlement de l'état civil;
 19. Loi de protection du consommateur;
 20. Régime d'extradition;
 21. Régime des investissements étrangers en Espagne;
 22. Loi de protection juridictionnelle des droits de l'homme;
 23. Loi de l'*habeas corpus*;
 24. Loi garantissant le droit à l'honneur, à la vie privée et à l'image de la personne;
 25. Loi des réunions et manifestations;
 26. Régime du droit de rectification;
 27. Loi du contrôle des changes;
 28. Code de procédure du travail;
 29. Statuts d'autonomie;
 30. Tout autre texte législatif fondamental de caractère général qui semblerait indispensable à une meilleure connaissance des structures juridiques de chaque Partie;
- b) Pour ce qui est des Etats-Unis du Mexique :
1. Constitution politique des Etats-Unis du Mexique;
 2. Code civil pour le District fédéral pour ce qui est du droit commun, et pour toute la République pour ce qui est du droit fédéral;
 3. Code de procédure civile du District fédéral;
 4. Code pénal du District fédéral en matière de for commun, et pour toute la République en matière de for fédéral;
 5. Code fédéral de procédure pénale;
 6. Code du commerce;
 7. Loi générale de la population et règlements;
 8. Loi sur la nationalité et la naturalisation;
 9. Loi sur les étrangers;
 10. Loi de la navigation et du commerce maritimes;
 11. Loi des voies de communication;
 12. Loi générale du patrimoine national;
 13. Loi d'*Amparo* (Loi de protection des droits civils et politiques);
 14. Loi réglementaire de la partie I de l'article 27 de la Constitution;
 15. Loi de promotion des investissements mexicains et régime des investissements étrangers;
 16. Loi fédérale du tourisme;
 17. Loi d'extradition internationale;
 18. Loi organique de l'administration publique fédérale;
 19. Loi générale de la santé publique;
 20. Loi organique du pouvoir judiciaire de la Fédération;
 21. Loi fédérale de la protection du consommateur;
 22. Code notarial du District fédéral;

23. Loi fédérale des droits de l'homme;
24. Code fédéral du travail;
25. Code de la sécurité sociale;
26. Tout autre texte législatif fondamental de caractère général qui semblerait indispensable à une meilleure connaissance des structures juridiques de chaque Partie.

Article IV. Dans les quatre mois suivant l'entrée en vigueur du présent Accord, les Parties échangeront une compilation des traités internationaux auxquels elles sont parties.

Article V. L'échange des instruments juridiques et des publications visés dans le présent Accord se fera gratuitement.

Article VI. Le présent Accord entrera en vigueur à la date de sa signature par les deux Parties; il restera indéfiniment en vigueur à moins que l'une ou l'autre Partie ne le dénonce, avec un préavis de six mois.

Madrid, le 1^{er} décembre 1984

Pour le Gouvernement
de l'Espagne :
Le Ministre des affaires extérieures,

[Signé]

FERNANDO MORÁN LÓPEZ

Pour le Gouvernement
des Etats-Unis du Mexique :
Le Secrétaire aux relations extérieures,

[Signé]

BERNARDO SEPÚLVEDA AMOR

No. 23467

**SPAIN
and
POLAND**

**Agreement on economic and industrial co-operation.
Signed at Warsaw on 13 December 1984**

*Authentic texts: Spanish and Polish.
Registered by Spain on 29 July 1985.*

**ESPAGNE
et
POLOGNE**

**Accord de coopération économique et industrielle. Signé à
Varsovie le 13 décembre 1984**

*Textes authentiques : espagnol et polonais.
Enregistré par l'Espagne le 29 juillet 1985.*

[SPANISH TEXT — TEXTE ESPAGNOL]

ACUERDO ENTRE EL GOBIERNO DE ESPAÑA Y EL GOBIERNO DE
LA REPÚBLICA POPULAR DE POLONIA DE COOPERACIÓN
ECONÓMICA E INDUSTRIAL

El Gobierno de España y el Gobierno de la República Popular de Polonia,
En el deseo de desarrollar la cooperación económica e industrial mutuamente
beneficiosa entre los dos países,

Teniendo en cuenta la posibilidad de utilizar más profundamente sus recursos
económicos para el desarrollo de ambos países dentro del marco de una cooperación
amplia y a largo plazo,

Entendiendo que los convenios y acuerdos a largo plazo son especialmente útiles
para asegurar una cooperación estable y mutuamente ventajosa,

Guiados por los fines y principios del Acuerdo General sobre aranceles y comer-
cio (GATT),

Respetando los principios y las estipulaciones del Acta Final de la Conferencia
sobre la Seguridad y Cooperación en Europa, firmada en Helsinki el 1 de Agosto de
1975, así como de los posteriores encuentros de los países signatarios de dicha Confe-
rencia, en Belgrado y Madrid,

Han convenido lo siguiente:

Artículo 1. Las Partes Contratantes promoverán el desarrollo de la coopera-
ción económica e industrial entre las empresas y organismos competentes en ambos
países, con el objetivo de incrementar y diversificar sus relaciones económicas.

Con referencia a dicha cooperación las Partes Contratantes se otorgarán mutua-
mente un tratamiento lo más favorable posible. Igualmente, las Partes Contratantes
estimularán y facilitarán la cooperación entre las personas físicas y jurídicas compe-
tentes en ambos países en el marco de sus respectivas legislaciones internas.

Artículo 2. Ambas Partes determinarán, de acuerdo con las necesidades y
posibilidades de cooperación económica e industrial entre los dos países, los sectores
que consideren más apropiados para ampliar y profundizar la cooperación.

Ambas Partes estimularán la cooperación entre los organismos y empresas com-
petentes españolas y polacas en los sectores que, sin caracter limitativo, se exponen a
continuación:

- Sector energético
- Siderurgia
- Industria química, industria petroquímica e industria farmacéutica
- Maquinaria y bienes de equipo
- Construcción naval
- Transportes y comunicaciones
- Industria de telecomunicaciones, electrónica e informática
- Minería
- Industria de automoción

- Ingeniería
- Industria de bienes de consumo
- Otros sectores de interés para ambas Partes.

Artículo 3. La cooperación económica e industrial entre España y la República Popular de Polonia se podrá desarrollar principalmente a través de:

- establecimiento, ampliación y modernización de instalaciones industriales, suministro y montaje de plantas completas o líneas tecnológicas, así como equipos y máquinas,
- elaboración de estudios sobre proyectos de inversión y suministro de plantas, puesta a disposición de documentaciones, así como concesión de la asistencia técnica necesaria,
- venta o adquisición y concesión de licencias y know-how, así como el desarrollo de la cooperación científico-técnica,
- cooperación en los campos de investigación, exploración, tecnología, elaboración y venta de materias primas y productos energéticos de importancia para ambos países,
- otras formas y métodos que acuerden las Partes Contratantes.

Artículo 4. Las condiciones concretas de la cooperación económica e industrial se establecerán en acuerdos y contratos entre las empresas y organizaciones económicas de las Partes Contratantes de acuerdo con sus respectivas legislaciones internas.

Artículo 5. Las Partes Contratantes se informarán recíprocamente y en forma apropiada sobre las posibilidades existentes de cooperación económica en los diversos sectores de la economía o en la realización de proyectos concretos.

Asímismo contribuirán a mejorar el existente intercambio de información, especialmente en lo que se refiere a los planes y programas económicos, prioridades establecidas en dichos programas, condiciones del acceso al mercado y otras disposiciones legales que sean de importancia para facilitar el desarrollo de la cooperación mutua.

Artículo 6. Dentro del marco de las disposiciones legales vigentes en ambos países, las Partes Contratantes promoverán y apoyarán, en base a su interés mutuo, proyectos y acciones de cooperación entre empresas y organizaciones económicas de España y de la República Popular de Polonia en terceros países.

Artículo 7. Las Partes Contratantes, considerando la importancia de la financiación para el desarrollo de proyectos de cooperación económica, se esforzarán para que los créditos, que puedan instrumentarse para financiar los proyectos de interés mutuo, tengan las condiciones más favorables posibles, dentro del marco de sus respectivas leyes y regulaciones.

Artículo 8. Las Partes Contratantes apoyarán la realización de estudios comunes en los sectores de interés para ambas Partes y especialmente en los relacionados con su cooperación industrial.

Asímismo facilitarán la ejecución de los compromisos relativos a asistencia técnica establecidos en los contratos entre empresas al amparo del presente Acuerdo.

Artículo 9. A fin de promover la cooperación económica e industrial, ambas Partes concederán una atención especial a los problemas específicos que plantea la cooperación en el ámbito de la pequeña y mediana empresa.

Artículo 10. Las Partes Contratantes concederán una importancia especial a aquellas manifestaciones que tiendan a estimular el desarrollo de la cooperación económica e industrial, tales como exposiciones especializadas, intercambio de misiones económicas e industriales, simposios y otros encuentros empresariales. Con tal fin facilitarán la organización de tales manifestaciones y promoverán la participación en las mismas de empresas y organismos de ambos países.

Artículo 11. La cooperación a que se refiere el presente Acuerdo se desarrollará en conformidad con los compromisos internacionales asumidos por las Partes Contratantes, quienes tratarán de que sus obligaciones internacionales no deterioren las relaciones de cooperación entre ambos países.

Artículo 12. En el caso de que se planteen dificultades en el funcionamiento de este Acuerdo se llevarán a cabo consultas dentro de la Comisión Mixta establecida en el Artículo 13 del Presente Acuerdo con vistas a buscar las soluciones más favorables en el espíritu de la cooperación que anima el presente Acuerdo.

Artículo 13. Para controlar y examinar el cumplimiento del presente Acuerdo de Cooperación Económica e Industrial, las Partes Contratantes constituirán una Comisión Mixta, integrada por representantes de ambos Gobiernos.

Podrán incorporarse a las actividades de dicha Comisión Mixta, en calidad de asesores, representantes de empresas y organismos de ambos países.

La Comisión Mixta estará encargada especialmente de las funciones siguientes:

- elaborar y presentar recomendaciones para la ampliación y profundización de la cooperación económica e industrial,
- elaborar programas para el desarrollo de dicha cooperación en determinados sectores de la economía y definir las áreas prioritarias de la cooperación,
- controlar el cumplimiento del presente Acuerdo,
- examinar las dificultades que puedan obstaculizar el crecimiento y la diversificación de las relaciones económicas e industriales entre ambos países y analizar los medios para la superación de tales obstáculos,
- promover los medios necesarios para favorecer entre las Partes Contratantes una mayor cooperación económica e industrial susceptible de contribuir al desarrollo y a la diversificación de sus relaciones.

La Comisión Mixta podrá constituir grupos de trabajo para deliberar sobre temas determinados y proponer la negociación de convenios o acuerdos, en campos específicos de la economía, entre las empresas interesadas o los organismos competentes de ambas Partes.

La Comisión Mixta elevará a los gobiernos respectivos las propuestas y recomendaciones que considere necesarias.

La Comisión Mixta se reunirá anualmente o a petición de una de las Partes Contratantes alternativamente en la República Popular de Polonia y en España.

Artículo 14. El presente Acuerdo entrará en vigor el día en el que las Partes se notifiquen recíprocamente el cumplimiento de la tramitación exigida en sus respectivas legislaciones internas.

Artículo 15. El presente Acuerdo tendrá una vigencia de dos años. El Acuerdo se prorrogará automáticamente por periodos anuales salvo denuncia por escrito de cualquiera de las Partes seis meses antes del fin de cada prórroga.

Artículo 16. La Expiración del presente Acuerdo no afectará a la ejecución de contratos y convenios concertados y no concluidos durante el periodo de vigencia del mismo.

HECHO Y FIRMADO en Varsovia el día 13 diciembre 1984 en dos originales, en los idiomas español y polaco, siendo ambos igualmente auténticos.

Por el Gobierno
de España:

[Signed — Signé]

JAVIER VILLACIEROS
Embajador de España

Por el Gobierno
de la República Popular
de Polonia:

[Signed — Signé]

RYSZARD STRZELECKI
Viceministro de Comercio Exterior

[POLISH TEXT — TEXTE POLONAIS]

UMOWA MIĘDZY RZĄDEM HISZPANII A RZĄDEM POLSKIEJ RZECZYPOSPOLITEJ LUDOWEJ O WSPÓŁPRACY GOSPODARCZEJ I PRZEMYSŁOWEJ

Rząd Hiszpanii i Rząd Polskiej Rzeczypospolitej Ludowej
pragnąc rozwijać wzajemnie korzystną w współpracę gospodarczą i przemysłową
między obu krajami,

mając na względzie możliwość pełniejszego wykorzystania ich potencjałów go-
spodarczych dla rozwoju obu krajów w ramach szerokiej i długoterminowej
współpracy,

rozumiejąc, że porozumienia i umowy długoterminowe są szczególnie użyteczne
dla zapewnienia trwałej i wzajemnie korzystnej współpracy,

kierując się celami i zasadami Układu Ogólnego w sprawie Taryf Celnych i
Handlu (GATT),

uwzględniając zasady i postanowienia Aktu Końcowego Konferencji Bez-
pieczeństwa i Współpracy w Europie, podpisanego w Helsinkach dnia 1 sierpnia
1975 roku, jak również następnych spotkań sygnatariuszy tej konferencji w Belgrad-
zie i Madrycie,

uzgodniły, co następuje:

Artykuł 1. Umawiające się Strony będą popierać rozwój współpracy gospo-
darczej i przemysłowej między kompetentnymi przedsiębiorstwami i organizacjami
obu krajów w celu intensyfikacji i dywersyfikacji wzajemnych stosunków gospo-
darczych.

W odniesieniu do tej współpracy Umawiające się Strony będą udzielać sobie —
na zasadzie wzajemności — najbardziej uprzywilejowanego traktowania.

Jednocześnie Umawiające się Strony będą pobudzać i ułatwiać w współpracę
między kompetentnymi osobami fizycznymi i prawnymi w obu krajach w ramach
swoich odpowiednich ustawodawstw wewnętrznych.

Artykuł 2. Obie Strony określa — zgodnie z potrzebami i możliwościami
współpracy gospodarczej i przemysłowej między obu krajami — dziedziny, które uz-
nają za najwłaściwsze dla rozszerzania i pogłębiania współpracy. Obie strony będą
popierać współpracę między kompetentnymi organizacjami i przedsiębiorstwami
hiszpańskimi i polskimi w dziedzinach, które w sposób indykatywny — wymienia się
poniżej:

- energetyka,
- hutnictwo,
- przemysł chemiczny, przemysł petrochemiczny i przemysł farmaceutyczny,
- maszyny i urządzenia,
- przemysł stoczniowy,
- transport i łączność,
- telekomunikacja, elektronika i informatyka,

- górnictwo,
- przemysł motoryzacyjny,
- engineering,
- przemysł dóbr konsumpcyjnych,
- inne dziedziny będące przedmiotem zainteresowania obu Stron.

Artykuł 3. Współpraca gospodarcza i przemysłowa, między Hiszpanią i Polską Rzeczpospolitą Ludową będzie mogła się rozwijać głównie poprzez:

- budowę, rozbudowę i modernizację zakładów przemysłowych, dostawy i montaż kompletnych obiektów względnie linii technologicznych, a także pojedynczych maszyn i urządzeń,
- opracowywanie studiów w zakresie projektów inwestycyjnych i dostaw obiektów, udostępnianie dokumentacji, a także udzielanie niezbędnej pomocy technicznej,
- sprzedaż lub nabywanie i przekazywanie licencji i know-how, jak również rozwój w współpracy naukowo-technicznej,
- współpracę w dziedzinie poszukiwań, odkrywania, technologii, przetwarzania i sprzedaży surowców i produktów energetycznych, ważnych dla obu krajów,
- inne formy i sposoby uzgodnione przez Umawiające się Strony.

Artykuł 4. Konkretny warunki współpracy gospodarczej i przemysłowej będą ustalane w porozumieniach i kontraktach między przedsiębiorstwami i organizacjami gospodarczymi obu Umawiających się Stron — zgodnie z ich odpowiednimi ustawodawstwami wewnętrznymi.

Artykuł 5. Umawiające się Strony będą się wzajemnie informować — w odpowiedniej formie — o istniejących możliwościach współpracy gospodarczej w różnych dziedzinach gospodarki względnie przy realizacji konkretnych projektów. Będą one także przyczyniać się do polepszenia istniejącej wymiany informacji, w szczególności w odniesieniu do planów i programów gospodarczych, priorytetów ustanowionych w tych programach, warunków dostępu do rynku oraz innych przepisów prawnych, mogących mieć znaczenie dla ułatwienia rozwoju wzajemnej współpracy.

Artykuł 6. W ramach obowiązujących w obu krajach przepisów prawnych Umawiające się Strony będą promować i popierać na zasadzie wspólnego zainteresowania projekty i przedsięwzięcia współpracy między przedsiębiorstwami i organizacjami gospodarczymi Hiszpanii i Polskiej Rzeczypospolitej Ludowej w krajach trzecich.

Artykuł 7. Umawiające się Strony — biorąc pod uwagę znaczenie finansowania dla rozwoju przedsięwzięć współpracy gospodarczej i przemysłowej — czynić będą starania, aby kredyty, które mogą być udzielane na sfinansowanie projektów będących przedmiotem wspólnego zainteresowania, miały najkorzystniejsze warunki — w ramach ich odnośnych ustawodawstw i przepisów.

Artykuł 8. Umawiające się Strony będą popierać realizację wspólnych badań w dziedzinach będących przedmiotem zainteresowania obu Stron, a w szczególności w tych, które są związane z ich współpracą przemysłową.

Jednocześnie ułatwić one będą realizację zobowiązań w zakresie pomocy technicznej, wynikających z kontraktów zawartych między przedsiębiorstwami w ramach niniejszej Umowy.

Artykuł 9. W celu popierania współpracy gospodarczej i przemysłowej obydwie Strony poświęcać będą szczególną uwagę specyficznym problemom, które przedstawia współpraca małych i średnich przedsiębiorstw.

Artykuł 10. Umawiające się Strony poświęcać będą szczególną uwagę tym przedsięwzięciom, które służyć będą popieraniu rozwoju współpracy gospodarczej i przemysłowej takim, jak: wystawy specjalistyczne, wymiana misji gospodarczych i przemysłowych, sympozja i inne imprezy organizowane przez przedsiębiorstwa. W tym celu ułatwiać one będą organizowanie takich imprez i popierać będą udział w nich przedsiębiorstw i instytucji obu krajów.

Artykuł 11. W współpraca, do której odnosi się niniejsza Umowa będzie rozwijać się zgodnie z zobowiązaniami międzynarodowymi przyjętymi przez Umawiające się Strony, które będą postępowały tak, aby ich zobowiązania międzynarodowe nie szkodziły stosunkom współpracy między obu krajami.

Artykuł 12. W przypadku wystąpienia trudności w funkcjonowaniu tej Umowy przeprowadzone będą konsultacje w ramach Komisji Mieszanej powołanej w Art. 13 niniejszej Umowy dla znalezienia najbardziej sprzyjających rozwiązań w duchu współpracy tej Umowy.

Artykuł 13. Dla kontrolowania i oceny realizacji niniejszej Umowy o Współpracy Gospodarczej i Przemysłowej — Umawiające się Strony powołują Komisję Mieszaną, składającą się z przedstawicieli obu Rządów.

Do działalności wspomnianej Komisji Mieszanej mogą być włączeni w charakterze doradców przedstawiciele przedsiębiorstw i instytucji obu krajów.

Zadaniem Komisji Mieszanej będzie w szczególności:

- opracowywanie i zgłaszanie zaleceń dotyczących rozszerzania i pogłębiania współpracy gospodarczej i przemysłowej,
- opracowywanie programów rozwoju tej współpracy w wybranych dziedzinach gospodarki i określanie priorytetowych dziedzin współpracy,
- nadzorowanie realizacji postanowień niniejszej Umowy,
- badanie przeszkód mogących utrudniać rozwijanie i dywersyfikację stosunków gospodarczych i przemysłowych między obu krajami i poszukiwanie środków do przezwycięzania tych przeszkód,
- popieranie przedsięwzięć niezbędnych dla promowania jak najszerzej współpracy gospodarczej i przemysłowej między Umawiającymi się Stronami, mogącej się przyczynić do rozwoju i dywersyfikacji ich stosunków.

Komisja Mieszana będzie mogła powołać grupy robocze dla rozpatrywania określonych tematów i proponowania negocjowania umów lub porozumień w specyficznych dziedzinach gospodarki między zainteresowanymi przedsiębiorstwami lub kompetentnymi organizacjami obu Stron.

Komisja Mieszana przedstawiać będzie swoim Rządom propozycje i zalecenia, które uzna za niezbędne.

Komisja Mieszana będzie się zbierać corocznie lub na wniosek jednej z Umawiających się Stron — na przemian w Hiszpanii i w Polskiej Rzeczypospolitej Ludowej.

Artykuł 14. Umowa niniejsza wejdzie w życie w dniu, w którym Strony notyfikują sobie wzajemnie spełnienie formalnych wymogów przewidzianych w ich odnośnych ustawodawstwach wewnętrznych.

Artykuł 15. Niniejsza Umowa zawarta jest na okres 2 lat. Będzie ona automatycznie przedłużana na okresy roczne, o ile żadna z Umawiających się Stron nie wypowie jej w formie pisemnej na 6 miesięcy przed upływem każdego przedłużenia.

Artykuł 16. Wygaśnięcie niniejszej Umowy nie będzie miało wpływu na realizację kontraktów i porozumień zawartych ale nie wykonanych w okresie ważności Umowy.

UMOWĘ NINIEJSZĄ SPORZĄDZONO w Warszawie, dnia w dwóch oryginalnych egzemplarzach, każdy w językach hiszpańskim i polskim, przy czym obydwie teksty posiadają jednakową moc.

Z upoważnienia
Rządu Hiszpanii:

[Signed — Signé]

JAVIER VILLACIEROS
Embajador de España

Z upoważnienia
Rządu Polskiej Rzeczypospolitej
Ludowej:

[Signed — Signé]

RYSZARD STRZELECKI
Viceministro de Comercio Exterior

[TRANSLATION — TRADUCTION]

AGREEMENT¹ ON ECONOMIC AND INDUSTRIAL CO-OPERATION
BETWEEN THE GOVERNMENT OF SPAIN AND THE GOVERNMENT OF THE POLISH PEOPLE'S REPUBLIC

The Government of Spain and the Government of the Polish People's Republic,
Wishing to develop mutually beneficial economic and industrial co-operation
between their two countries,

Having regard to the possibility of making fuller use of their economic resources
for the development of both countries, under a comprehensive long-term programme
of co-operation,

Aware of the particular value of long-term conventions and agreements for
ensuring stable and mutually beneficial co-operation,

Guided by the aims and principles of the General Agreement on Tariffs and
Trade (GATT),²

Respecting the principles and provisions of the Final Act of the Conference on
Security and Co-operation in Europe, signed at Helsinki on 1 August 1975,³ and of
the subsequent meetings of the status signatories to the Final Act of the Conference,
held at Belgrade and Madrid,

Have agreed as follows:

Article 1. The Contracting Parties shall promote the development of economic and industrial co-operation between the competent enterprises and agencies of their two countries, with the aim of expanding and diversifying their economic relations.

With respect to such co-operation, the Contracting Parties shall accord each other the most favourable treatment possible. Further, the Contracting Parties shall promote and facilitate co-operation between competent individuals and legal entities in the two countries, under their respective domestic legislation.

Article 2. The Parties shall identify, in consonance with the need and opportunities for economic and industrial co-operation between the two countries, those sectors in which they deem it most appropriate to expand and extend co-operation.

The Parties shall promote co-operation between the competent Spanish and Polish agencies and enterprises in the following general sectors:

- Energy;
- Iron and steel;
- Chemical, petrochemical and pharmaceutical industries;
- Machinery and capital goods;
- Shipbuilding;

¹ Came into force on 27 May 1985, the date on which the Parties had notified each other (on 15 April and 27 May 1985) of the completion of the formalities required under their respective domestic legislation, in accordance with article 14.

² United Nations, *Treaty Series*, vol. 55, p. 187.

³ *International Legal Materials*, vol. 14 (1975), p. 1292 (American Society of International Law).

- Transport and communications;
- The telecommunications, electronics and data-processing industry;
- Mining;
- The automobile industry;
- Engineering;
- Consumer goods industry;
- Other sectors of interest to both Parties.

Article 3. Economic and industrial co-operation between Spain and the Polish People's Republic shall, in particular, take the form of:

- Establishment, expansion and modernization of industrial installations, and the supply and construction of complete plants or assembly lines and of equipment and machines;
- Preparation of studies on investment projects and the supply of plants, the provision of documentation and the granting of the requisite technical assistance;
- Sale or acquisition and granting of licences and know-how, and the development of scientific and technical co-operation;
- Co-operation in the areas of research, exploration, technology, processing and sales with regard to raw materials and energy products of importance to both countries;
- Other ways and means to be agreed on by the Contracting Parties.

Article 4. The specific details of economic and industrial co-operation shall be established in agreements and contracts between the enterprises and economic organizations of the Contracting Parties, in accordance with their respective domestic legislation.

Article 5. The Contracting Parties shall notify each other in due form of the opportunities that exist for economic co-operation in the various sectors of the economy or in the execution of specific projects.

They shall also seek to improve the existing exchanges of information, particularly with regard to economic plans and programmes, the priorities established under such programmes, market access conditions and other legal provisions of importance for facilitating the development of mutual co-operation.

Article 6. Within the framework of the legal provisions in force in both countries, the Contracting Parties shall promote and support, in their common interest, co-operation projects and activities in third countries between enterprises and economic organizations of Spain and the Polish People's Republic.

Article 7. In view of the importance of financing for the development of economic co-operation projects, the Contracting Parties shall endeavour to ensure that credits for the financing of projects of mutual interest are offered on the most favourable terms possible, within the framework of their respective laws and regulations.

Article 8. The Contracting Parties shall promote the preparation of joint studies in sectors of interest to both Parties and, in particular, in sectors relating to industrial co-operation between them.

The Parties shall also expedite fulfilment of the commitments relating to technical assistance made further to this Agreement in contracts between enterprises.

Article 9. In promoting economic and industrial co-operation, both Parties shall give particular attention to the specific problems posed by co-operation with small and medium-sized enterprises.

Article 10. The Contracting Parties shall accord particular importance to events organized to promote the development of economic and industrial co-operation, for instance, specialized exhibitions, the exchange of economic and industrial missions, symposia and other trade events. To that end, they shall facilitate the organization of such events and shall promote participation in them by enterprises and agencies of both countries.

Article 11. The co-operation which is the subject of this Agreement shall be conducted in conformity with the international commitments entered into by the Contracting Parties, which shall seek to ensure that their international obligations do not restrict co-operation between the two countries.

Article 12. Should difficulties arise in the implementation of this Agreement, consultations shall be held in the Joint Commission established under article 13 of this Agreement with a view to finding the most favourable solution in keeping with the spirit of co-operation underlying this Agreement.

Article 13. To monitor and review compliance with this Agreement on Economic and Industrial Co-operation, the Contracting Parties shall establish a Joint Commission comprising representatives of both Governments.

Representatives of enterprises and agencies of the two countries may take part in the activities of the Joint Commission as advisers.

The Joint Commission shall, in particular, perform the following functions:

- Formulate and submit recommendations for the extension and expansion of economic and industrial co-operation;
- Formulate programmes for the development of such co-operation in selected sectors of the economy, and determine priority areas of co-operation;
- Monitor compliance with this Agreement;
- Review difficulties which may hinder the growth and diversification of economic and industrial relations between the two countries and analyse ways of overcoming such difficulties;
- Promote the necessary measures to encourage greater economic and industrial co-operation between the Contracting Parties, so as to contribute to the development and diversification of relations between them.

The Joint Commission may establish working groups to discuss specific issues and propose the negotiation of conventions and agreements, in specific areas of the economy, between the relevant enterprises and competent agencies of the two Parties.

The Joint Commission shall submit to both Governments such proposals and recommendations as it deems necessary.

The Joint Commission shall meet annually or at the request of either Contracting Party, in the Polish People's Republic and in Spain alternately.

Article 14. This Agreement shall enter into force on the date on which the Parties notify each other that they have completed the formalities required under their respective domestic legislation.

Article 15. This Agreement shall remain in effect for two years. It shall be automatically renewed for one-year periods, unless it is denounced in writing by either Party six months prior to the expiration of any such a period.

Article 16. Expiration of this Agreement shall not affect the implementation of contracts and agreements concluded but not completed during the period for which it is in force.

DONE AND SIGNED at Warsaw on 13 December 1984, in two original copies, in the Spanish and Polish languages, both texts being equally authentic.

For the Government
of Spain:

[Signed]

JAVIER VILLACIEROS
Ambassador of Spain

For the Government
of the Polish
People's Republic:

[Signed]

RYSZARD STRZELECKI
Deputy Minister of Foreign Trade

[TRADUCTION — TRANSLATION]

ACCORD¹ DE COOPÉRATION ÉCONOMIQUE ET INDUSTRIELLE
ENTRE LE GOUVERNEMENT DE L'ESPAGNE ET LE GOUVERNEMENT DE LA RÉPUBLIQUE POPULAIRE DE POLOGNE

Le Gouvernement de l'Espagne et le Gouvernement de la République populaire de Pologne,

Désireux de développer une coopération économique et industrielle mutuellement avantageuse entre les deux pays,

Tenant compte de la possibilité d'utiliser davantage leurs ressources économiques pour le développement des deux pays dans le cadre d'une coopération large et à long terme,

Conscients que les traités et accords à long terme sont particulièrement utiles pour assurer une coopération stable et mutuellement avantageuse,

Guidés par les buts et principes de l'Accord général sur les tarifs douaniers et le commerce (GATT)²,

Respectant les principes et les dispositions énoncés dans l'Acte final de la Conférence sur la sécurité et la coopération en Europe, signé à Helsinki le 1^{er} août 1975³, ainsi que lors des rencontres ultérieures des représentants des pays signataires dudit Acte final à Belgrade et à Madrid,

Sont convenus de ce qui suit :

Article premier. Les Parties contractantes favorisent le développement de la coopération économique et industrielle entre les entreprises et organismes compétents des deux pays, en vue d'accroître et de diversifier leurs relations économiques.

En ce qui concerne ladite coopération, les Parties contractantes s'accordent mutuellement le traitement le plus favorable possible. De même, les Parties contractantes encouragent et facilitent la coopération entre les personnes physiques et morales compétentes des deux pays dans le cadre de leurs législations internes respectives.

Article 2. Les deux Parties déterminent, conformément aux besoins et aux possibilités de coopération économique et industrielle entre les deux pays, les secteurs qu'elles jugent les plus appropriés pour élargir et approfondir la coopération.

Les deux Parties favorisent la coopération entre les entreprises et organismes compétents espagnols et polonais, notamment dans les secteurs indiqués ci-après :

- Le secteur énergétique;
- La sidérurgie;
- Les industries chimique, pétrochimique et pharmaceutique;
- Les machines et biens d'équipement;
- La construction navale;
- Les transports et communications;

¹ Entré en vigueur le 27 mai 1985, date à laquelle les Parties se sont notifié (les 15 avril et 27 mai 1985) l'accomplissement des conditions exigées par leurs législations internes respectives, conformément à l'article 14.

² Nations Unies, *Recueil des Traités*, vol. 55, p. 187.

³ *Notes et études documentaires*, nos 4271-4272 (15 mars 1976), p. 48 (La Documentation française).

- Les industries des télécommunications, de l'électronique et de l'informatique;
- Le secteur minier;
- L'industrie automobile;
- L'ingénierie;
- L'industrie des biens de consommation;
- Les autres secteurs d'intérêt mutuel pour les deux Parties.

Article 3. La coopération économique et industrielle entre l'Espagne et la République populaire de Pologne pourra se développer principalement par :

- L'établissement, l'élargissement et la modernisation des installations industrielles, la fourniture et le montage d'usines complètes ou d'installations technologiques, ainsi que d'équipements et de machines;
- L'élaboration d'études sur des projets d'investissement et de construction d'usines, la fourniture de documentation, ainsi que la prestation des services d'assistance technique nécessaires;
- La vente ou la fourniture de connaissances techniques et l'octroi de licences, ainsi que le développement de la coopération scientifique et technique;
- La coopération dans les domaines de la recherche, de l'exploration, de la technologie et de la conception, et la vente de matières premières et de produits énergétiques importants pour les deux pays;
- D'autres formes et méthodes convenues entre les Parties contractantes.

Article 4. Les conditions précises de la coopération économique et industrielle sont établies dans des accords et contrats entre les entreprises et organisations économiques des Parties contractantes, conformément à leurs législations internes respectives.

Article 5. Les Parties contractantes s'informent mutuellement et de façon appropriée des possibilités de coopération économique dans les divers secteurs de l'économie ou dans la réalisation de projets donnés.

Elles contribuent également à améliorer les échanges d'informations, notamment en ce qui concerne les plans et programmes économiques, les priorités fixées dans lesdits programmes, les conditions d'accès au marché et autres dispositions légales importantes pour le développement de la coopération mutuelle.

Article 6. Dans le cadre des dispositions légales en vigueur dans les deux pays, les Parties contractantes favorisent et appuient, conformément à leur intérêt mutuel, les projets et actions de coopération entre entreprises et organisations économiques de l'Espagne et de la République populaire de Pologne dans des pays tiers.

Article 7. Les Parties contractantes, considérant qu'il importe de financer l'exécution de projets de coopération économique, font en sorte que les crédits, qui peuvent être mobilisés pour financer les projets d'intérêt mutuel, soient assortis des conditions les plus favorables possibles, conformément à leurs lois et règlements respectifs.

Article 8. Les Parties contractantes appuient la réalisation d'études conjointes dans les secteurs d'intérêt mutuel, et en particulier dans les secteurs sur lesquels porte leur coopération industrielle.

Elles facilitent en outre l'exécution des engagements relatifs à l'assistance technique stipulés dans les contrats entre les entreprises couvertes par le présent Accord.

Article 9. Afin de promouvoir la coopération économique et industrielle, les deux parties accordent une attention spéciale aux problèmes spécifiques que pose la coopération dans le cadre de la petite et de la moyenne entreprise.

Article 10. Les Parties contractantes accordent une importance particulière aux manifestations qui tendent à stimuler le développement de la coopération économique et industrielle, telles qu'expositions spécialisées, échange de missions économiques et industrielles, symposiums et autres rencontres de dirigeants d'entreprise. A cette fin, elles facilitent l'organisation de telles manifestations et encouragent la participation à celles-ci d'entreprises et d'organismes des deux pays.

Article 11. La coopération visée par le présent Accord se déroule conformément aux engagements internationaux souscrits par les Parties contractantes, qui veillent à ce que leurs obligations internationales ne nuisent pas aux relations de coopération entre les deux pays.

Article 12. Au cas où se présenteraient des difficultés dans le fonctionnement du présent Accord, il sera procédé à des consultations au sein de la Commission mixte créée aux termes de l'article 13 du présent Accord en vue de rechercher les solutions les plus favorables dans l'esprit de coopération qui anime le présent Accord.

Article 13. Aux fins de contrôler et de vérifier l'application du présent Accord de coopération économique et industrielle, les Parties contractantes constituent une Commission mixte composée de représentants des deux Gouvernements.

Des représentants d'entreprises et d'organismes des deux pays peuvent participer, en qualité de conseillers, aux travaux de ladite Commission mixte.

La Commission mixte est chargée spécialement des fonctions suivantes :

- Elaborer et présenter des recommandations visant à élargir et à approfondir la coopération économique et industrielle;
- Elaborer des programmes pour le développement de cette coopération dans des secteurs donnés de l'économie et définir les domaines prioritaires de la coopération;
- Contrôler l'exécution du présent Accord;
- Examiner les difficultés pouvant faire obstacle à la croissance et à la diversification des relations économiques et industrielles entre les deux pays, et analyser les moyens de surmonter de tels obstacles;
- Promouvoir les moyens nécessaires pour favoriser entre les Parties contractantes une plus grande coopération économique et industrielle, susceptible de contribuer au développement et à la diversification de leurs relations.

La Commission mixte peut constituer des groupes de travail pour examiner certains thèmes donnés et proposer la négociation de conventions ou d'accords dans des domaines spécifiques de l'économie, entre les entreprises intéressées ou les organismes compétents des deux Parties.

La Commission mixte présente aux Gouvernements respectifs les propositions et recommandations qu'elle juge nécessaires.

La Commission mixte se réunit une fois par an ou à la demande de l'une des Parties contractantes, alternativement en République populaire de Pologne et en Espagne.

Article 14. Le présent Accord entre en vigueur à la date à laquelle les Parties se notifient réciproquement qu'elles ont rempli les conditions exigées par leurs législations internes respectives.

Article 15. Le présent Accord est conclu pour une durée de deux ans. Il est reconduit automatiquement d'année en année, à moins que l'une ou l'autre des Parties ne le dénonce par écrit moyennant préavis de six mois avant l'expiration de la période de reconduction en cours.

Article 16. L'expiration du présent Accord n'affecte pas l'exécution des contrats ou conventions conclus mais non achevés pendant la période de validité du présent Accord.

FAIT ET SIGNÉ à Varsovie le 13 décembre 1984, en deux exemplaires originaux, en langues espagnole et polonaise, les deux textes faisant également foi.

Pour le Gouvernement
de l'Espagne :

L'Ambassadeur d'Espagne,

[Signé]

JAVIER VILLACIEROS

Pour le Gouvernement
de la République populaire
de Pologne :

Le Vice-Ministre du commerce extérieur,

[Signé]

RYSZARD STRZELECKI

No. 23468

SPAIN
and
UNION OF SOVIET SOCIALIST REPUBLICS

Protocol to the Convention on cultural and scientific co-operation between the Kingdom of Spain and the Union of Soviet Socialist Republics, signed at Moscow on 19 January 1979, concerning the preparation of a compendium of diplomatic documents concerning the relations between Spain and Russia in the period 1667-1917 (with annex). Signed at Madrid on 1 March 1985

Authentic texts: Spanish and Russian.

Registered by Spain on 29 July 1985.

ESPAGNE
et
UNION DES RÉPUBLIQUES SOCIALISTES
SOVIÉTIQUES

Protocole se rapportant à la Convention relative à la coopération culturelle et scientifique entre le Royaume d'Espagne et l'Union des Républiques socialistes soviétiques signée à Moscou le 19 janvier 1979 et prévoyant l'établissement d'un corpus de documents diplomatiques concernant les relations entre l'Espagne et la Russie entre les années 1667 et 1917 (avec annexe). Signé à Madrid le 1^{er} mars 1985

Textes authentiques : espagnol et russe.

Enregistré par l'Espagne le 29 juillet 1985.

[SPANISH TEXT — TEXTE ESPAGNOL]

PROTOCOLO AL CONVENIO DE COOPERACIÓN CULTURAL Y CIENTÍFICA ENTRE EL REINO DE ESPAÑA Y LA UNIÓN DE LAS REPÚBLICAS SOCIALISTAS SOVIÉTICAS, HECHO EN MOSCÚ EL 19 DE ENERO DE 1979, PARA LA ELABORACIÓN DE UN CORPUS DIPLOMÁTICO RELATIVO A LAS RELACIONES ENTRE ESPAÑA Y RUSIA ENTRE LOS AÑOS 1667 Y 1917

El Reino de España y la Unión de las Repúblicas Socialistas Soviéticas;

Deseosos de incrementar la cooperación bilateral en el campo de la cultura y la investigación científica dentro del marco establecido por el Convenio de Cooperación Cultural y Científica entre el Reino de España y la Unión de las Repúblicas Socialistas Soviéticas, hecho en Moscú el 19 de enero de 1979;

Persuadidos de que un mejor conocimiento de las relaciones entre ambos países ha de contribuir a fortalecer las relaciones amistosas entre ambas Partes Contratantes;

Considerando que la elaboración de un Corpus diplomático relativo a las relaciones entre Rusia y España entre los años 1667 y 1917 podría contribuir a alcanzar tal objetivo;

Han acordado lo siguiente:

Artículo 1. Las Partes Contratantes acuerdan preparar conjuntamente y editar un Corpus diplomático relativo a las relaciones entre España y Rusia entre los años 1667 y 1917 que llevará por título, “España y Rusia, 1667-1917”.

Artículo 2. Los documentos objeto de la publicación a que se refiere el Artículo 1 procederán de los archivos españoles y soviéticos a partes iguales. Cada una de las Partes Contratantes seleccionará los documentos de sus propios archivos sobre las relaciones mutuas entre los dos países. La selección de dichos documentos deberá contar con la aprobación de la otra Parte.

Artículo 3. Las Partes Contratantes prepararán la edición y publicarán dos versiones del Corpus—una en español y otra en ruso—; su publicación correrá a cargo de cada una de las Partes Contratantes, las cuales deberán dar su aprobación sobre la totalidad de su contenido. Sin perjuicio de que el texto debe ser el mismo en ambas versiones, pueden admitirse ciertas variaciones en la presentación de las mismas de acuerdo con las tradiciones editoriales de cada una de las Partes.

Artículo 4. La Parte española se hará cargo de la traducción al español de los documentos procedentes de los archivos soviéticos. La Parte soviética se hará cargo de la traducción al ruso de los documentos procedentes de los archivos españoles.

Artículo 5. El calendario tentativo para la publicación del Corpus diplomático “España y Rusia, 1667-1917” se ajustará al plazo establecido en el anejo al presente Protocolo.

Artículo 6. Por cada una de las Partes Contratantes se creará una comisión de redactores de la obra cuya composición será comunicada a la otra Parte Contratante por vía diplomática.

Artículo 7. El presente Protocolo entrará en vigor en el día de su firma.

HECHO en Madrid el 1 de marzo de 1985 en dos ejemplares, cada uno de ellos en español y en ruso, haciendo ambos textos igual fé.

Por el Reino de España:

[Signed — Signé]

FERNANDO MORÁN
Ministro de Asuntos Exteriores

Por la Unión
de las Repúblicas Socialistas
Soviéticas:

[Signed — Signé]

ANDREI GROMYKO
Ministro de Asuntos Exteriores

ANEXO

PLAN TENTATIVO DE LA PREPARACIÓN DEL CORPUS DIPLOMÁTICO HISPANO-SOVIÉTICO "ESPAÑA Y RUSIA, 1667-1917"

- | | |
|--------------------------------|--|
| 1. Enero-Octubre de 1985 | Búsqueda de los materiales del Corpus en los archivos y en otros depósitos documentales españoles y soviéticos. Intercambio, a través de las Embajadas, de las fotocopias de los documentos seleccionados. |
| 2. Octubre de 1985 | Reunión de trabajo en Madrid con el fin de efectuar una primera selección de materiales para el Corpus, coordinar las tareas encaminadas a la selección por las Partes de materiales adicionales y redacción del prefacio, notas e índices del Corpus. |
| 3. Noviembre-Diciembre de 1985 | Búsqueda de la bibliografía referente a los materiales seleccionados; comprobación de la autenticidad de los documentos seleccionados y si han sido publicados anteriormente, preparación de las notas, elección de palabras y términos que figurarán en los índices del Corpus. |
| 4. Enero-Mayo de 1986 | Traducción y comprobación de traducciones de documentos; preparación de los textos del prefacio, de la introducción bibliográfico, notas e índices. Intercambio de proyectos de las referencias del Corpus y de materiales gráficos a través de las Embajadas. Aprobación por vía postal de las referencias y materiales gráficos. |
| 5. Junio de 1986 | Reunión de trabajo en Moscú para examinar y aprobar los materiales del Corpus. |
| 6. Julio-Agosto de 1986 | Preparación para la imprenta del manuscrito del Corpus, de acuerdo con las condiciones elaboradas conjuntamente. |

-
- | | |
|----------------------|---|
| 7. Diciembre de 1986 | Seguimiento de los trabajos realizados por las respectivas imprentas. |
| 8. Enero de 1987 | Publicación simultánea del Corpus en Madrid y Moscú. |
| 9. Febrero de 1987 | Intercambio solemne de ejemplares especiales del expresado Corpus, en Madrid y Moscú. |
-

[RUSSIAN TEXT — TEXTE RUSSE]

ПРОТОКОЛ К СОГЛАШЕНИЮ МЕЖДУ КОРОЛЕВСТВОМ ИСПАНИИ И СОЮЗОМ СОВЕТСКИХ СОЦИАЛИСТИЧЕСКИХ РЕСПУБЛИК О КУЛЬТУРНОМ И НАУЧНОМ СОТРУДНИЧЕСТВЕ, ПОДПИСАННОМУ В МОСКВЕ 19 ЯНВАРЯ 1979 Г., О ПОДГОТОВКЕ СБОРНИКА ДИПЛОМАТИЧЕСКИХ ДОКУМЕНТОВ ОБ ОТНОШЕНИЯХ МЕЖДУ ИСПАНИЕЙ И РОССИЕЙ В 1667-1917 ГГ

Королевство Испании и Союз Советских Социалистических Республик, желая расширять двустороннее сотрудничество в области культуры и научных исследований в рамках, установленных Соглашением между Королевством Испанией и Союзом Советских Социалистических Республик о культурном и научном сотрудничестве, подписанным в Москве 19 января 1979 г.,

будучи убеждены, что лучшее знание отношений между двумя странами призвано содействовать укреплению дружеских отношений между Договаривающимися Сторонами,

считая, что подготовка сборника дипломатических документов об отношениях между Испанией и Россией в 1667-1917 гг. могла бы содействовать достижению этой цели,

договорились о нижеследующем:

Статья 1. Договаривающиеся Стороны согласились о совместной подготовке и издании сборника дипломатических документов об отношениях между Испанией и Россией в 1667-1917 гг. под названием «Испания и Россия. 1667-1917 гг.».

Статья 2. Документы, подлежащие публикации в соответствии со Статьей 1, будут отобраны поровну из испанских и советских архивов. Каждая из Договаривающихся Сторон отберет в своих архивах документы о взаимоотношениях между двумя странами. Отобранные для публикации документы должны быть одобрены другой Стороной.

Статья 3. Договаривающиеся Стороны обеспечат подготовку к печати и опубликуют два издания сборника — одно на испанском, другое на русском языках; каждое издание будет осуществляться на средства соответствующей из Договаривающихся Сторон, которые должны будут одобрить в целом его содержание. Без ущерба для аутентичности текста обоих изданий могут быть допущены некоторые отличия в изданиях в соответствии с издательскими традициями каждой из Сторон.

Статья 4. Испанская сторона обеспечит перевод на испанский язык документов, полученных из советских архивов. Советская Сторона обеспечит перевод на русский язык документов, полученных из испанских архивов.

Статья 5. Примерные сроки опубликования сборника дипломатических документов «Испания и Россия. 1667-1917 гг.» определены в приложении к настоящему Протоколу.

Статья 6. Каждая из Договаривающихся Сторон образует редакционную коллегию сборника и информирует о ее составе другую Сторону по дипломатическим каналам.

Статья 7. Настоящий Протокол вступит в силу со дня его подписания.

Совершено в Мадриде [1]¹ марта 1985 года в двух экземплярах, каждый на испанском и русском языках, причем оба текста имеют одинаковую силу.

За Королевство Испании:

[Signed — Signé]

FERNANDO MORÁN
Ministro de Asuntos Exteriores

За Союз Советских
Социалистических Республик:

[Signed — Signé]

ANDREI GROMYKO
Ministro de Asuntos Exteriores

ПРИЛОЖЕНИЕ

Примерный график подготовки испано-советского сборника дипломатических документов «Испания и Россия. 1667-1917 гг.»

1. Январь-октябрь 1985 г. выявление материалов для сборника в испанских и советских архивах и других хранилищах; обмен копиями выявленных документов (через посольства).
2. Октябрь 1985 г. рабочая встреча в Мадриде с целью первичного отбора материалов для сборника и распределения обязанностей Сторон по выявлению материалов, а также по подготовке предисловия, примечаний, указателей к сборнику.
3. Ноябрь-декабрь 1985 г. археографическая обработка отобранных материалов, проверка документов на степень подлинности и на опубликованность, разметка примечаний, выделение слов и терминов для указателей.
4. Январь-май 1986 г. перевод и редактирование переводов документов; подготовка текстов предисловия, археографического введения, примечаний и указателей; обмен проектами текстов справочного аппарата сборника и иллюстративных материалов (через посольства); согласование путем переписки текстов справочного аппарата и иллюстративных материалов.
5. Июнь 1986 г. рабочая встреча в Москве для рассмотрения и утверждения состава сборника.
6. Июль-август 1986 г. подготовка рукописи сборника к печати в соответствии с совместно разработанными условиями.

¹ The date between brackets appears in the Spanish authentic text only — La date entre crochet ne figure que dans le texte authentique espagnol.

-
7. Декабрь 1986 г. работа с издательскими редакторами.
 8. Январь 1987 г. выход сборника в свет одновременно в Мадриде и Москве.
 9. Февраль 1987 г. торжественный обмен подарочными экземплярами сборника в Мадриде и Москве.
-

[TRANSLATION — TRADUCTION]

PROTOCOL¹ TO THE CONVENTION ON CULTURAL AND SCIENTIFIC CO-OPERATION BETWEEN THE KINGDOM OF SPAIN AND THE UNION OF SOVIET SOCIALIST REPUBLICS, SIGNED AT MOSCOW ON 19 JANUARY 1979,² CONCERNING THE PREPARATION OF A COMPENDIUM OF DIPLOMATIC DOCUMENTS CONCERNING THE RELATIONS BETWEEN SPAIN AND RUSSIA IN THE PERIOD 1667-1917

The Kingdom of Spain and the Union of Soviet Socialist Republics,

Desiring to increase their bilateral co-operation in the field of culture and scientific research within the framework established by the Convention on Cultural and Scientific Co-operation between the Kingdom of Spain and the Union of Soviet Socialist Republics, done at Moscow on 19 January 1979,²

Convinced that a better knowledge of the relations between the two countries will help to strengthen the friendly relations between the two Contracting Parties,

Considering that the preparation of a compendium of diplomatic documents concerning the relations between Russia and Spain in the period 1667-1917 could contribute to the attainment of this objective,

Have agreed as follows:

Article 1. The Contracting Parties have agreed to prepare jointly and to publish a compendium of diplomatic documents concerning the relations between Spain and Russia in the period 1667-1917 to be entitled "Spain and Russia, 1667-1917".

Article 2. The documents to be published referred to in article 1 shall be taken in equal parts from the Spanish and Soviet archives. Each Contracting Party shall choose documents from its own archives concerning the mutual relations between the two countries. The chosen documents shall require the approval of the other Party.

Article 3. The Contracting Parties shall prepare for printing and shall publish two versions of the compendium — one in Spanish and the other in Russian; each Contracting Party shall be responsible for the publication of its version, and they must both give their approval to the overall content. Although the text must be the same in both versions, some variations may be allowed in their presentation, in accordance with the publishing traditions of each Party.

Article 4. The Spanish Party shall be responsible for the translation into Spanish of the documents taken from the Soviet archives. The Soviet Party shall be responsible for the translation into Russian of the documents taken from the Spanish archives.

¹ Came into force on 1 March 1985 by signature, in accordance with article 7.

² United Nations, *Treaty Series*, vol. 1145, p. 205.

Article 5. The provisional timetable for the publication of the compendium of diplomatic documents entitled "Spain and Russia, 1667-1917" shall be specified in the Annex to this Protocol.

Article 6. Each Contracting Party shall establish an editorial board for this work and shall communicate its membership to the other Contracting Party through the diplomatic channel.

Article 7. This Protocol shall enter into force on the date of its signature.

DONE at Madrid on 1 March 1985 in two copies, in the Spanish and Russian languages, both texts being equally authentic.

For the Kingdom of Spain:

[Signed]

FERNANDO MORÁN
Minister for Foreign Affairs

For the Union
of Soviet Socialist Republics:

[Signed]

ANDREI GROMYKO
Minister for Foreign Affairs

ANNEX

PROVISIONAL TIMETABLE FOR THE PREPARATION OF THE COMPENDIUM OF DIPLOMATIC DOCUMENTS ENTITLED "SPAIN AND RUSSIA 1667-1917"

- | | |
|---------------------------|--|
| 1. January-October 1985 | Identification of the materials for the compendium in the Spanish and Soviet archives and other depositories. Exchange of photocopies of the chosen documents through the embassies. |
| 2. October 1985 | Working meeting in Madrid to make a first selection of materials for the compendium, to co-ordinate the selection by the Parties of additional materials, and to draft the foreword, notes and indexes of the compendium. |
| 3. November-December 1985 | Bibliographical referencing of the chosen documents; verification of the authenticity of the chosen documents and determination of any previous publication thereof; preparation of the notes and selection of the words and terms to appear in the indexes of the compendium. |
| 4. January-May 1986 | Translation and verification of the translations of the documents; preparation of the texts of the foreword, the introduction to the bibliography, and the notes and indexes. Exchange of drafts of the compendium's reference materials and illustrations through the embassies. Approval of the reference materials and illustrations by post. |
| 5. June 1986 | Working meeting in Moscow to review and approve the materials for the compendium. |
| 6. July-August 1986 | Preparation of the manuscript of the compendium for printing, in accordance with jointly established conditions. |

7. December 1986 Follow-up work with the publishing houses.
8. January 1987 Simultaneous publication of the compendium in Madrid and Moscow.
9. February 1987 Ceremonial exchange of presentation copies of the compendium in Madrid and Moscow.
-

[TRADUCTION — TRANSLATION]

PROTOCOLE¹ SE RAPPORTANT À LA CONVENTION RELATIVE À LA COOPÉRATION CULTURELLE ET SCIENTIFIQUE ENTRE LE ROYAUME D'ESPAGNE ET L'UNION DES RÉPUBLIQUES SOCIALISTES SOVIÉTIQUES SIGNÉE À MOSCOU LE 19 JANVIER 1979² ET PRÉVOYANT L'ÉTABLISSEMENT D'UN CORPUS DE DOCUMENTS DIPLOMATIQUES CONCERNANT LES RELATIONS ENTRE L'ESPAGNE ET LA RUSSIE ENTRE LES ANNÉES 1667 ET 1917

Le Royaume d'Espagne et l'Union des Républiques socialistes soviétiques,

Désireux de renforcer leur coopération bilatérale dans le domaine de la culture et de la recherche scientifique, dans le cadre de la Convention relative à la coopération culturelle et scientifique entre le Royaume d'Espagne et l'Union des Républiques socialistes soviétiques, signée à Moscou le 19 janvier 1979²,

Convaincus qu'une connaissance plus approfondie des rapports entre les deux pays ne peut que contribuer à renforcer les relations amicales entre les deux Parties contractantes,

Considérant que l'élaboration d'un corpus de documents diplomatiques concernant les relations entre la Russie et l'Espagne de 1667 à 1917 est susceptible de contribuer à la réalisation de cet objectif,

Sont convenus de ce qui suit :

Article premier. Les Parties contractantes décident d'élaborer conjointement et de publier un corpus de documents diplomatiques concernant les relations entre l'Espagne et la Russie de 1667 à 1917, qui sera intitulé «l'Espagne et la Russie, 1667-1917».

Article 2. Les documents qui feront l'objet de la publication visée à l'article premier proviendront, à parts égales, des archives espagnoles et soviétiques. Chacune des Parties contractantes sélectionnera dans ses propres archives les documents concernant les relations mutuelles entre les deux pays. La sélection de ces documents devra recevoir l'approbation de l'autre Partie.

Article 3. Les Parties contractantes éditeront les textes et publieront deux versions du corpus, l'une en espagnol, l'autre en russe, dont la publication incombera à chacune des Parties contractantes et dont le contenu devra être approuvé en totalité par lesdites Parties. Certaines différences de présentation pourront être admises, compte tenu des pratiques propres à chacune des Parties en matière d'édition, étant entendu que le texte doit être le même dans les deux versions.

Article 4. La traduction en espagnol des documents provenant des archives soviétiques incombera à la Partie espagnole. La traduction en russe des documents provenant des archives espagnoles incombera à la Partie soviétique.

¹ Entré en vigueur le 1^{er} mars 1985 par la signature, conformément à l'article 7.

² Nations Unies, *Recueil des Traités*, vol. 1145, p. 205.

Article 5. Il sera tenu compte des délais fixés en annexe au présent Protocole pour établir un calendrier provisoire pour la publication du corpus de documents diplomatiques intitulé «l'Espagne et la Russie, 1667-1917».

Article 6. Chacune des Parties contractantes constituera un comité de rédaction chargé de composer l'ouvrage, qui communiquera ses travaux à l'autre Partie par la voie diplomatique.

Article 7. Le présent Protocole entrera en vigueur le jour de sa signature.

FAIT à Madrid, le 1^{er} mars 1985, en deux exemplaires, l'un en espagnol, l'autre en russe, les deux textes faisant également foi.

<p>Pour le Royaume d'Espagne :</p> <p>Le Ministre des relations extérieures,</p> <p style="text-align: center;">[Signé]</p> <p style="text-align: center;">FERNANDO MORÁN</p>	<p>Pour l'Union des Républiques socialistes soviétiques :</p> <p>Le Ministre des relations extérieures,</p> <p style="text-align: center;">[Signé]</p> <p style="text-align: center;">ANDREI GROMYKO</p>
---	--

ANNEXE

CALENDRIER PROVISOIRE ENVISAGÉ POUR L'ÉLABORATION DU CORPUS DE DOCUMENTS DIPLOMATIQUES HISPANO-SOVIÉTIQUE, INTITULÉ «L'ESPAGNE ET LA RUSSIE, 1667-1917»

- | | |
|---------------------------|---|
| 1. Janvier-octobre 1985 | Recherche des documents destinés au corpus dans les archives et autres dépôts de documentation espagnols et soviétiques. Echange, par l'intermédiaire des ambassades, des photocopies des documents sélectionnés. |
| 2. Octobre 1985 | Réunion de travail à Madrid en vue de procéder à une première sélection de documents à intégrer dans le corpus et de coordonner les tâches de sélection par les Parties de documents supplémentaires et de rédaction de la préface, des notes et des index du corpus. |
| 3. Novembre-décembre 1985 | Recherche de la bibliographie correspondant aux documents sélectionnés; vérification de l'authenticité des documents sélectionnés et recherche de ceux qui ont déjà été publiés, préparation des notes, choix des termes et expressions à faire figurer dans les index du corpus. |
| 4. Janvier-mai 1986 | Traduction et vérification des documents traduits; mise au point des textes de la préface, de la notice bibliographique, des notes et des index. Echange de projets de références et de documents graphiques par l'intermédiaire des ambassades; approbation par voie postale des références et des documents graphiques. |
| 5. Juin 1986 | Réunion de travail à Moscou en vue d'examiner et d'approuver les documents devant constituer le corpus. |

-
6. Juillet-août 1986 Préparation du manuscrit du corpus en vue de l'impression, conformément aux conditions fixées d'un commun accord.
 7. Décembre 1986 Suivi des travaux d'imprimerie effectués dans les deux pays.
 8. Janvier 1987 Publication simultanée du corpus à Madrid et à Moscou.
 9. Février 1987 Echange solennel des exemplaires spéciaux du corpus, à Madrid et à Moscou.
-

No. 23469

**SWITZERLAND, FEDERAL REPUBLIC OF GERMANY,
FRANCE, LUXEMBOURG and NETHERLANDS**

Convention on the protection of the Rhine against pollution from chlorides (with annexes and exchanges of letters constituting an amendment dated at Neuilly on 29 April 1983, at Bonn on 4 May 1983, at The Hague on 4 May 1983, at Lnxemhourg on 13 May 1983 and at Berne on 13 May 1983). Concluded at Bonn on 3 December 1976

Authentic texts: German, French and Dutch.

Registered by Switzerland on 31 July 1985.

**SUISSE, RÉPUBLIQUE FÉDÉRALE D'ALLEMAGNE,
FRANCE, LUXEMBOURG et PAYS-BAS**

Convention relative à la protection du Rhin contre la pollution par les chlorures (avec annexes et échanges de lettres constituant un amendement en date à Neuilly dn 29 avril 1983, à Bonn du 4 mai 1983, à La Haye du 4 mai 1983, à Luxemhonrg du 13 mai 1983 et à Berne du 13 mai 1983). Conclue à Bonn le 3 décembre 1976

Textes authentiques : allemand, français et néerlandais.

Enregistrée par la Suisse le 31 juillet 1985.

[GERMAN TEXT — TEXTE ALLEMAND]

UEBEREINKOMMEN ZUM SCHUTZ DES RHEINS GEGEN VERUNREINIGUNG DURCH CHLORIDE

Die Regierung der Bundesrepublik Deutschland, die Regierung der Französischen Republik, die Regierung des Grossherzogtums Luxemburg, die Regierung des Königreichs der Niederlande und die Regierung der Schweizerischen Eidgenossenschaft,

unter Bezugnahme auf die Vereinbarung vom 29. April 1963 über die Internationale Kommission zum Schutze des Rheins gegen Verunreinigung,

im Hinblick auf die derzeitige Belastung des Rheins durch Chlorid-Ionen,

im Bewusstsein der Schäden, die sich hieraus ergeben könnten,

bezugnehmend auf die Erkenntnisse und Ergebnisse der am 25. und 26. Oktober 1972 in Den Haag abgehaltenen Ministerkonferenz über die Verunreinigung des Rheins, auf der der Wunsch geäußert worden ist, die Güte des Rheinwassers stufenweise so zu verbessern, dass an der deutsch-niederländischen Grenze der Gehalt von 200 mg/l Chlorid-Ionen nicht überschritten wird,

sind wie folgt übereingekommen:

Artikel 1. (1) Die Vertragsparteien verstärken ihre Zusammenarbeit zur Bekämpfung der Verunreinigung des Rheins durch Chlorid-Ionen in einer ersten Stufe auf der Grundlage dieses Uebereinkommens.

(2) Anhang A dieses Uebereinkommens umschreibt, was die Vertragsparteien bei dessen Durchführung unter „Rhein“ verstehen.

Artikel 2. (1) Die Ableitungen von Chlorid-Ionen in den Rhein werden zumindest um 60 kg/s Chlorid-Ionen (Jahresdurchschnitt) verringert. Dieses Ziel wird im französischen Hoheitsgebiet schrittweise verwirklicht.

(2) Zum Zweck der Durchführung der Verpflichtung aus Absatz 1 wird die französische Regierung nach Massgabe des Anhangs I dieses Uebereinkommens eine Anlage zum Einbringen in den elsässischen Untergrund errichten lassen, um die Ableitung der Elsässischen Kaligruben um eine erste Menge in Höhe von 20 kg/s Chlorid-Ionen für eine Dauer von zehn Jahren zu verringern. Die Anlage wird so bald wie möglich, spätestens jedoch achtzehn Monate nach Inkrafttreten des Uebereinkommens errichtet. Die französische Regierung unterrichtet davon regelmässig die Internationale Kommission zum Schutze des Rheins gegen Verunreinigung (im folgenden als „Internationale Kommission“ bezeichnet).

(3) Die Vertragsparteien sind übereingekommen, dass die französische Regierung unter Berücksichtigung der Ergebnisse, die bei der Durchführung der ersten Phase nach Absatz 2 gewonnen werden, alle Massnahmen treffen wird, damit das Ziel nach Absatz 1 bis zum 1. Januar 1980 durch Einbringen in den elsässischen Untergrund oder durch andere Mittel erreicht wird, vorbehaltlich einer Einigung über die technischen Modalitäten des Vorhabens und die Finanzierung der damit verbundenen Kosten.

(4) Die französische Regierung legt ein Gesamtkonzept über die technischen Modalitäten und die Kosten der nach Absatz 3 zu treffenden Massnahmen vor.

Artikel 3. (1) Die Vertragsparteien treffen in ihrem Hoheitsgebiet die erforderlichen Massnahmen zur Verhinderung einer Steigerung der im Rheineinzugsgebiet abgeleiteten Chlorid-Ionen-Mengen. Die Werte der nationalen Frachten sind in Anhang II aufgeführt.

(2) Steigerungen der Chlorid-Ionen-Mengen aus Einzelableitungen sind nur insoweit zulässig, als in den Hoheitsgebieten der betreffenden Vertragsparteien ein Frachtausgleich herbeigeführt wird oder wenn ein Gesamtausgleich im Rahmen der Internationalen Kommission gefunden werden kann. Diese Bestimmung lässt Artikel 6 unberührt.

(3) Ausnahmsweise kann eine Vertragspartei aus zwingenden Gründen nach Einholung der Stellungnahme der Internationalen Kommission eine Steigerung bewilligen, ohne dass ein sofortiger Ausgleich vorgenommen wird.

(4) Die Vertragsparteien überwachen alle Chlorid-Ionen-Ableitungen von mehr als 1 kg/s im Rheineinzugsgebiet in ihrem Hoheitsgebiet.

(5) Jede Vertragspartei übersendet der Internationalen Kommission einmal jährlich einen Bericht, aus dem die Entwicklung der Chlorid-Ionen-Fracht des Rheinwassers so genau wie möglich entnommen werden kann. Dieser Bericht beruht auf allen relevanten Daten der vorgesehenen nationalen Messprogramme und unterscheidet zwischen den Ableitungen von mehr als 1 kg/s und den übrigen Ableitungen. Ist eine solche Unterscheidung nicht möglich, so ist der Internationalen Kommission darüber zu berichten.

(6) Der in Absatz 1 genannte Anhang sowie der Grenzwert von 1 kg/s Chlorid-Ionen werden jährlich von der Internationalen Kommission im Hinblick auf die Entwicklung überprüft. Falls erforderlich schlägt sie den Regierungen eine Anpassung des Anhangs vor.

Artikel 4. (1) Die französische Regierung kann von sich aus oder auf Ersuchen einer anderen Vertragspartei das Einbringen oder die Rückhaltung der Chlorid-Ionen unterbrechen lassen, wenn erhebliche Gefahren für die Umwelt und insbesondere für das Grundwasser auftreten.

(2) Die französische Regierung oder jede andere ersuchende Vertragspartei unterrichtet die Internationale Kommission sofort über die Lage und macht Angaben über Ausmass und Art der Gefahren.

(3) Die französische Regierung trifft sofort die auf Grund der Lage erforderlichen Massnahmen. Sie unterrichtet hierüber die Internationale Kommission. Wird die Lage nicht mehr als gefährlich erachtet, so ist das Einbringen oder die Rückhaltung der Chlorid-Ionen unverzüglich wieder aufzunehmen.

(4) Auf Antrag einer Vertragspartei konsultieren die Vertragsparteien einander in der Internationalen Kommission mit dem Ziel, gegebenenfalls zusätzliche Massnahmen zu treffen.

Artikel 5. Verursacht das Einbringen oder die Rückhaltung der Chlorid-Ionen Schäden, für die nicht die Erbauer des Werkes oder Dritte ganz oder teilweise in Anspruch genommen werden können, so beraten die Vertragsparteien auf Antrag einer von ihnen über einen etwaigen Beitrag, der an die französische Regierung geleistet werden könnte.

Artikel 6. Die Internationale Kommission wird innerhalb von vier Jahren nach Inkrafttreten des Uebereinkommens den Vertragsparteien Vorschläge darüber

unterbreiten, wie die Chlorid-Ionen-Fracht auf der Gesamtstrecke des Rheins stufenweise weiter beschränkt werden kann.

Artikel 7. (1) Die sich aus dem in Artikel 2 Absatz 2 vorgesehenen Einbringen einschliesslich der Vorarbeiten ergebenden Kosten werden von der französischen Seite übernommen.

(2) Die nachstehenden Vertragsparteien leisten einen pauschalen Beitrag zu den Gesamtkosten in Höhe von einhundertzweiunddreissig Millionen Französischen Franken, die wie folgt aufgeteilt werden:

Bundesrepublik Deutschland	dreissig Prozent
Königreich der Niederlande	vierunddreissig Prozent
Schweizerische Eidgenossenschaft	sechs Prozent

Die Beiträge werden spätestens drei Monate nach Inkrafttreten dieses Uebereinkommens geleistet.

(3) Die Vertragsparteien beraten nach Vorlage eines Gesamtkonzepts gemäss Artikel 2 Absatz 4 auf Antrag der französischen Regierung über die Finanzierung der im Hinblick auf die Anwendung des Artikels 2 Absatz 3 vorzunehmenden Massnahmen auf der Grundlage des Schlüssels nach Absatz 2 dieses Artikels. In den Finanzierungsplan gehören auch Kosten für die vorbereitenden Untersuchungen, insbesondere diejenigen für Studien und Explorationen, und ausserdem die unvorhersehbaren Kosten, soweit diese nicht durch die Finanzierung der ersten Phase abgedeckt werden konnten.

Artikel 8. Die Zahlungen nach Artikel 7 Absatz 2 werden in Französischen Franken auf das Konto Nr. 440-09/ligne 1 bei der Agence Comptable Centrale du Trésor français geleistet.

Artikel 9. Stellt die Internationale Kommission nach Inkrafttreten dieses Uebereinkommens fest, dass an einer der Messstellen Chlorid-Ionen-Fracht und Chlorid-Ionen-Konzentration anhaltend steigende Tendenz aufweisen, so ersucht sie die Vertragspartei, in deren Hoheitsgebiet die Ursache dieser Entwicklung liegt, die erforderlichen Massnahmen zu ihrer Beendigung zu treffen.

Artikel 10. (1) Bereitet die Durchführung des Artikels 9 Schwierigkeiten und sind sechs Monate seit deren Feststellung durch die Internationale Kommission verstrichen, so kann sie, um den Regierungen Bericht zu erstatten, auf Antrag einer Vertragspartei einen unabhängigen Sachverständigen beiziehen.

(2) Die Kosten der Untersuchung einschliesslich des Sachverständigenhonorars werden zwischen den nachstehenden Vertragsparteien in folgendem Verhältnis aufgeteilt:

Bundesrepublik Deutschland	zwei Siebtel (2/7)
Französische Republik	zwei Siebtel (2/7)
Königreich der Niederlande	zwei Siebtel (2/7)
Schweizerische Eidgenossenschaft	ein Siebtel (1/7)

Die Internationale Kommission kann in bestimmten Fällen eine andere Verteilung beschliessen.

Artikel 11. Stellt eine Vertragspartei im Rheinwasser ein plötzliches erhebliches Ansteigen von Chlorid-Ionen fest oder erhält sie von einem Unfall Kenntnis,

dessen Auswirkungen geeignet sind, die Güte dieses Wassers ernstlich zu bedrohen, so unterrichtet sie nach einem von der Internationalen Kommission ausarbeitenden Verfahren unverzüglich die Internationale Kommission und die Vertragsparteien, die hiervon betroffen sein können.

Artikel 12. (1) Jede betroffene Vertragspartei übernimmt an den vereinbarten Messstationen die Aufstellung und den Betrieb der Messsysteme und -geräte zur Kontrolle der Chlorid-Ionen-Konzentration im Rheinwasser.

(2) Die Chlorid-Ionen-Frachten werden auf der Grundlage der Messungen ermittelt, die nach den Empfehlungen der Internationalen Kommission vorgenommen werden.

(3) Die Vertragsparteien unterrichten die Internationale Kommission regelmäßig, und zwar mindestens halbjährlich, über die Ergebnisse der nach Absatz I durchgeführten Kontrollen.

Artikel 13. Jede Streitigkeit zwischen Vertragsparteien über die Auslegung oder die Durchführung dieses Uebereinkommens, die nicht durch Verhandlungen beigelegt werden kann, wird, sofern die Streitparteien nichts anderes beschliessen, auf Antrag einer Streitpartei dem Schiedsverfahren nach Massgabe des Anhangs B unterworfen. Dieser Anhang sowie die Anhänge A, I und II sind Bestandteil dieses Uebereinkommens.

Artikel 14. Jede Unterzeichnerpartei notifiziert der Regierung der Schweizerischen Eidgenossenschaft, dass ihre Verfahren zum Inkrafttreten dieses Uebereinkommens durchgeführt sind. Das Uebereinkommen tritt am ersten Tag des übernächsten Monats nach Eingang der letzten Notifikation in Kraft.

Artikel 15. Dieses Uebereinkommen kann nach Ablauf von drei Jahren nach seinem Inkrafttreten jederzeit von jeder Vertragspartei durch eine Erklärung an die Regierung der Schweizerischen Eidgenossenschaft gekündigt werden. Die Kündigung wird für die kündigende Vertragspartei sechs Monate nach Eingang der Erklärung bei der Regierung der Schweizerischen Eidgenossenschaft wirksam. Die Fortführung der Aufgaben, für die eine internationale Finanzierung erfolgt ist, wird durch eine solche Kündigung nicht berührt.

Artikel 16. Die Regierung der Schweizerischen Eidgenossenschaft unterrichtet die Vertragsparteien vom Zeitpunkt des Eingangs jeder Notifikation oder Erklärung nach den Artikeln 14 und 15.

Artikel 17. (1) Wird die Vereinbarung vom 29. April 1963 über die Internationale Kommission zum Schutze des Rheins gegen Verunreinigung von einer ihrer Vertragsparteien gekündigt, so nehmen die Vertragsparteien unverzüglich Konsultationen über die erforderlichen Massnahmen auf, um die Fortführung der Aufgaben zu gewährleisten, die der Internationalen Kommission nach diesem Uebereinkommen obliegen.

(2) Wird innerhalb von sechs Monaten nach Aufnahme der Konsultationen keine Einigung erzielt, so kann jede Vertragspartei dieses Uebereinkommen jederzeit nach Artikel 15 kündigen, ohne den Ablauf der Frist von drei Jahren abzuwarten.

Artikel 18. Dieses Uebereinkommen, das in einer Urschrift in deutscher, französischer und niederländischer Sprache abgefasst ist, wobei jeder Wortlaut glei-

chermassen verbindlich ist, wird im Archiv der Regierung der Schweizerischen Eidgenossenschaft hinterlegt; diese übermittelt jeder Vertragspartei eine beglaubigte Abschrift.

GESCHEHEN zu Bonn am 3. Dezember 1976.

Für die Regierung der Bundesrepublik Deutschland:

[PETER HERMES]¹

[MAIHOFFER]

Für die Regierung der Französischen Republik:

[V. ANSQUER]

Für die Regierung des Grossherzogtums Luxemburg:

[J. WOHLFART]

Für die Regierung des Königreichs der Niederlande:

[WESTERTERP]

Für die Regierung der Schweizerischen Eidgenossenschaft:

[HANS HÜRLIMANN]

ANHANG A

Für die Durchführung dieses Uebereinkommens beginnt der Rhein am Ausfluss des Untersees und umfasst die Arme, durch die sein Wasser frei in die Nordsee fliesst, bis zur Süswassergrenze, einschliesslich der IJssel bis Kampen.

Süswassergrenze ist die Stelle im Wasserlauf, an der bei Ebbe und zu einer Zeit schwachen Süswasserzuflusses auf Grund des Vorhandenseins von Meerwasser eine erhebliche Zunahme des Salzgehalts festzustellen ist. Diese Stelle liegt für die Nieuwe Maas bei Rheinkilometer 1000 unterhalb der Rheinbrücke in Konstanz. Die weiteren Süswassergrenzpunkte werden von der Internationalen Kommission in entsprechender Weise festgelegt.

ANHANG B

SCHIEDSVERFAHREN

(1) Sofern die Streitparteien nichts anderes beschliessen, bestimmt sich das Schiedsverfahren nach diesem Anhang.

(2) Das Schiedsgericht besteht aus drei Mitgliedern; jede Streitpartei bestellt einen Schiedsrichter; die beiden so bestellten Schiedsrichter bestimmen einvernehmlich den dritten Schiedsrichter, der als Obmann des Schiedsgerichts tätig wird.

¹ Names of signatories appearing between brackets were not legible and have been supplied by the Government of Switzerland — Les noms des signataires donnés entre crochets étaient illisibles et ont été fournis par le Gouvernement suisse.

Ist der Obmann des Schiedsgerichts nicht binnen zwei Monaten nach Ernennung des zweiten Schiedsrichters bestellt worden, so bestellt ihn der Präsident des Europäischen Gerichtshofs für Menschenrechte auf Antrag der zuerst handelnden Partei binnen weiterer zwei Monate.

(3) Hat eine der Streitparteien nicht binnen zwei Monaten nach Eingang des Antrags nach Artikel 13 des Uebereinkommens einen Schiedsrichter bestellt, so kann die andere Partei den Präsidenten des Europäischen Gerichtshofs für Menschenrechte hiermit befasen, der den Obmann des Schiedsgerichts binnen weiterer zwei Monate bestellt. Sobald der Obmann des Schiedsgerichts ernannt ist, fordert er die Partei, die noch keinen Schiedsrichter bestellt hat, auf, dies binnen zwei Monaten zu tun. Nach Ablauf dieser Frist befasst er den Präsidenten des Europäischen Gerichtshofs für Menschenrechte, der diese Ernennung binnen weiterer zwei Monate vornimmt.

(4) Ist der Präsident des Europäischen Gerichtshofs für Menschenrechte in den in den vorstehenden Absätzen erwähnten Fällen verhindert oder ist er Staatsangehöriger einer der Streitparteien, so obliegt die Bestellung des Obmanns des Schiedsgerichts oder die Ernennung des Schiedsrichters dem Vizepräsidenten des Gerichtshofs oder dem dienstältesten Mitglied des Gerichtshofs, die nicht verhindert und nicht Staatsangehörige einer Streitpartei sind.

(5) Diese Bestimmungen finden sinngemäss bei der Besetzung frei werdender Stellen Anwendung.

(6) Das Schiedsgericht entscheidet nach den Regeln des Völkerrechts und insbesondere nach den Vorschriften des Uebereinkommens.

(7) Die Entscheidungen des Schiedsgerichts sowohl in Verfahrens- als auch in materiellen Fragen werden mit der Mehrheit der Stimmen seiner Mitglieder getroffen; die Abwesenheit oder die Stimmenthaltung eines von den Parteien bestellten Mitglieds des Gerichts hindert das Gericht nicht, zu entscheiden. Bei Stimmengleichheit gibt die Stimme des Obmanns den Ausschlag. Die Entscheidungen des Gerichts sind für die Parteien bindend. Diese tragen die Kosten für den von ihnen bestellten Schiedsrichter und teilen sich zu gleichen Teilen in die anderen Kosten. Für die weiteren Fragen gibt sich das Schiedsgericht eine Verfahrensordnung.

ANHANG I. TECHNISCHE GRUNDLAGEN FÜR DIE ANLAGE ZUM EINBRINGEN NACH ARTIKEL 2 ABSATZ 2

Das Einbringen der gelösten Rückstandssalze in den Untergrund wird in eine Schicht kalkigen Speichergesteins in einer Tiefe von 1500 bis 2000 m, bezeichnet als „Grosser Oolith“, im Südwesten von Mülhausen vorgenommen.

Unter Berücksichtigung der bisherigen Studien und Versuche wird das Einbringen mit einer Anlage durchgeführt, die der folgenden Beschreibung entspricht:

1. Eine Anlage für das Herstellen konzentrierter Sole auf dem Gelände der Uebertageanlagen der Grube „Amélie“; die Anlage ist in der Lage, eine Solemenge zu liefern, die 20 kg/s Chlorid-Ionen (Jahresdurchschnitt) entspricht;
2. Wasserdichte Speicherbecken für die konzentrierte Sole und das dem Speichergestein entzogene Wasser;
3. Ein Leitungsnetz zur Beförderung der Sole vom Speicherbecken bis zu den Bohrlöchern für das Einbringen über eine Entfernung von etwa 10 km mit der entsprechenden Pumpstation unterhalb des Speicherbeckens der Sole;

4. Zwei neue Bohrlöcher, die ebenso wie das Bohrloch von Schweighausen mit einem Doppelsystem ausgerüstet werden, welches das Einbringen der Sole entweder durch Schwerkraft allein oder mit einer Pumpe ermöglicht;
5. Drei Entnahmebohrlöcher mit Tauchpumpen in grosser Tiefe für die Entnahme des Wassers aus dem Speichergestein;
6. Ein etwa 22 km langes Leitungsnetz für Wasser aus dem Speichergestein von den Entnahmebohrlöchern bis zum Speicherbecken für dieses Wasser;
7. Ein Fernbedienungs- und Fernüberwachungsnetz für Leitung und Ueberwachung des Betriebs.

Der Betrieb der Anlage umfasst das Einbringen von Chlorid-Ionen gemäss den in dem Uebereinkommen vorgesehenen Bedingungen, die Lieferung der Energie, die Wartungsarbeiten und die Ueberwachung des unterirdischen Speichers.

ANHANG II. NATIONALE FRACHTEN AUS CHLORID-IONEN-ABLEITUNGEN
VON MEHR ALS 1 KG/S IN EINZELNEN STROMABSCHNITTEN

Stromabschnitt	In der Schweiz		In Frankreich		In Deutschland		In den Niederlanden	
	Mittelwert(1)	Maximalwert(2)	Mittelwert(1)	Maximalwert(2)	Mittelwert(1)	Maximalwert(2)	Mittelwert(1)	Maximalwert(2)
Stein am Rhein - Kems	10							
Kems - Seltz/Maxau			130 ⁽³⁾		4,2	4,2		
Seltz/Maxau - Mainz					15,8	17,5		
Mainz - Braubach/Koblentz					9,9	10,0		
Braubach/Koblentz - Bimmen/Lobith			38 ⁽⁴⁾		105	123,6		
Bimmen/Lobith - Mündung	10		168 ⁽³⁾		134,9			

(1) Mittelwert bedeutet das langjährige Jahresmittel nach Messungen an den Ableitungen.

(2) Maximalwert bedeutet die genehmigte maximale Fracht (die zeitweise z.B. bei einer höheren Wasserführung erreicht wird).

(3) Dieser Wert verringert sich entsprechend der Durchführung der Massnahmen nach Artikel 2.

(4) Die Chlorid-Ionen-Ableitungen werden so reguliert, dass die Konzentration, die sich aus den Ableitungen von mehr als 1 kg/s Chlorid-Ionen ergibt, an der Messstation Hauconcourt an der Mosel 400 mg/l Chlorid-Ionen nicht überschreitet. Die angegebene mittlere Jahresfracht darf nicht überschritten werden.

CONVENTION¹ RELATIVE À LA PROTECTION DU RHIN CONTRE LA POLLUTION PAR LES CHLORURES

Le Gouvernement de la République fédérale d'Allemagne, le Gouvernement de la République Française, le Gouvernement du Grand-Duché de Luxembourg, le Gouvernement du Royaume des Pays-Bas et le Gouvernement de la Confédération Suisse,

Se référant à l'Accord du 29 avril 1963 concernant la Commission Internationale pour la protection du Rhin contre la pollution²,

Considérant la charge actuelle du Rhin en ions-chlore,

Conscients des dommages qui pourraient en résulter,

Se référant aux constatations et aux résultats de la conférence ministérielle sur la pollution du Rhin des 25 et 26 octobre 1972 à La Haye, au cours de laquelle avait été exprimé le souhait d'une amélioration progressive de la qualité des eaux du Rhin, de sorte que la teneur de 200 mg/l d'ions-chlore ne soit pas dépassée à la frontière germano-néerlandaise,

Sont convenus de ce qui suit :

Article 1^{er}. 1. Les Parties contractantes renforcent leur collaboration en vue de lutter contre la pollution du Rhin par les ions-chlore sur la base, dans une première étape, des dispositions de la présente Convention.

2. L'annexe A à la Convention précise ce que les Parties contractantes entendent par «Rhin» pour l'application de ladite Convention.

Article 2. 1. Les rejets d'ions-chlore dans le Rhin seront réduits d'au moins 60 kg/s d'ions-chlore (moyenne annuelle). Cet objectif sera réalisé progressivement et sur le territoire français.

2. Pour mettre en œuvre l'engagement prévu au paragraphe précédent, le Gouvernement français fera réaliser dans des conditions prévues à l'annexe I de la présente Convention une installation d'injection dans le sous-sol alsacien en vue de réduire pendant une durée de dix ans les rejets des Mines de Potasse d'Alsace d'une première quantité de l'ordre de 20 kg/s d'ions-chlore. L'installation est mise en place

¹ La Convention et les échanges de lettres constituant un amendement sont entrés en vigueur le 5 juillet 1985, date de la réception par le Gouvernement suisse de la dernière des notifications relatives auxdits échanges de lettres.

Aux termes de l'article 14 de la Convention, celle-ci aurait dû entrer en vigueur le premier jour du deuxième mois suivant la réception par le Gouvernement suisse de la dernière des notifications confirmant l'accomplissement par les Parties des procédures internes requises. Cependant, la France n'a pas immédiatement approuvé la Convention dans sa version du 3 décembre 1976, mais a proposé aux autres Parties d'amender la Convention. L'amendement ainsi proposé a été accepté par échanges de lettres entre les Parties, étant précisé qu'il entrerait en vigueur lorsque toutes les Parties contractantes auraient notifié au Gouvernement suisse l'accomplissement des procédures internes requises pour l'entrée en vigueur desdits échanges de lettres. Les notifications dont il s'agit ont été effectuées comme suit :

	<i>Date</i> <i>de la notification relative</i> <i>à la Convention</i>	<i>Date</i> <i>de la notification relative</i> <i>aux échanges de lettres</i>
Etat		
Allemagne, République fédérale d'	7 décembre 1978	1 ^{er} février 1985
France	2 février 1984	2 février 1984
Luxembourg	3 mai 1978	12 juin 1984
Pays-Bas	18 septembre 1978	5 juillet 1985
Suisse	28 novembre 1977	13 mai 1983

² Nations Unies, *Recueil des Traités*, vol. 994, p. 3.

dès que possible, au plus tard dans un délai de dix-huit mois après l'entrée en vigueur de la Convention. Le Gouvernement français en informe régulièrement la Commission Internationale pour la protection du Rhin contre la pollution (ci-après dénommée «la Commission Internationale»).

3. Les Parties contractantes sont convenues que le Gouvernement français prendra, après considération des résultats obtenus dans la première phase prévue au paragraphe 2, toutes les mesures pour faire atteindre avant le 1^{er} janvier 1980, par injection dans le sous-sol alsacien ou par d'autres moyens, l'objectif fixé au paragraphe I, sous réserve d'un accord sur les modalités techniques du projet et sur le financement des coûts y afférents.

4. Le Gouvernement français présente un plan global sur les modalités techniques et les coûts des mesures à prendre pour l'application du paragraphe 3.

Article 3. 1. Les Parties contractantes prennent, sur leur territoire, les dispositions requises pour éviter l'augmentation des quantités d'ions-chlore rejetées dans le bassin du Rhin. Les valeurs des charges nationales figurent à l'annexe II.

2. Les augmentations des quantités d'ions-chlore provenant de rejets isolés ne sont admissibles que dans la mesure où les Parties contractantes concernées procèdent sur leur territoire à une compensation de la charge ou si une compensation globale peut être trouvée dans le cadre de la Commission internationale. Cette disposition ne fait pas obstacle à l'application de l'article 6.

3. Une Partie contractante peut exceptionnellement, pour des raisons impératives et après avoir demandé l'avis de la Commission Internationale, autoriser une augmentation sans qu'une compensation immédiate soit opérée.

4. Les Parties contractantes contrôlent tous les rejets d'ions-chlore supérieure à 1 kg/s dans le bassin du Rhin sur leur territoire.

5. Chaque Partie contractante adresse une fois par an à la Commission Internationale un rapport qui fait ressortir de façon aussi précise que possible l'évolution de la charge en ions-chlore des eaux du Rhin. Ce rapport est fondé sur toutes les données significatives des programmes nationaux de mesure prévus, et distingue les rejets supérieure à 1 kg/s des autres rejets. S'il est impossible d'établir une telle distinction, il doit en être rendu compte à la Commission Internationale.

6. L'annexe mentionnée au paragraphe I ainsi que la valeur-limite de 1 kg/s d'ions-chlore sont examinées chaque année par la Commission Internationale en fonction de l'évolution de la situation. En cas de besoin elle propose aux Gouvernements une adaptation de l'annexe.

Article 4. 1. Le Gouvernement français, de sa propre initiative ou à la requête d'une autre Partie contractante, peut faire interrompre l'opération d'injection ou de résorption d'ions-chlore lorsque de graves dangers se manifestent pour l'environnement et notamment la nappe phréatique.

2. Le Gouvernement français, ou toute autre Partie requérante, informe immédiatement la Commission Internationale de la situation et lui communique des données sur l'étendue et la nature des dangers.

3. Le Gouvernement français prend immédiatement les mesures que la situation rend nécessaires. Il en informe la Commission Internationale. Lorsque la situation n'est plus estimée dangereuse, l'opération d'injection ou de résorption d'ions-chlore est à reprendre sans délai.

4. Les Parties contractantes, à la demande de l'une d'entre elles, se consultent au sein de la Commission Internationale en vue de prendre le cas échéant des mesures complémentaires.

Article 5. Si l'opération d'injection ou de résorption d'ions-chlore donne lieu à des dommages dont l'indemnisation ne peut être assurée en tout ou en partie par les constructeurs de l'ouvrage ou des tiers, les Parties contractantes se consultent à la demande de l'une d'entre elles sur une contribution éventuelle qu'il pourrait y avoir lieu de verser au Gouvernement français.

Article 6. La Commission Internationale présentera aux Parties contractantes dans un délai de quatre ans après l'entrée en vigueur de la Convention des propositions concernant les moyens de réaliser progressivement une nouvelle limitation de la charge en ions-chlore sur l'ensemble du cours du Rhin.

Article 7. 1. Les dépenses résultant de l'injection prévue au paragraphe 2 de l'article 2 et des travaux préparatoires sont prises en charge par la partie française.

2. Les Parties contractantes ci-dessous mentionnées contribuent, par le versement d'une somme forfaitaire, aux coûts totaux d'un montant de cent trente-deux millions de francs français selon la répartition suivante :

République fédérale d'Allemagne	trente pour cent
Royaume des Pays-Bas	trente-quatre pour cent
Confédération Suisse	six pour cent

Les contributions sont versées au plus tard trois mois après l'entrée en vigueur de la présente Convention.

3. Les Parties contractantes délibèrent, après présentation du plan global prévu au paragraphe 4 de l'article 2 et à la demande du Gouvernement français, du financement des mesures à réaliser en vue de l'application du paragraphe 3 de l'article 2, sur la base de la clé utilisée au paragraphe 2 ci-dessus. Sont également compris dans le plan de financement les coûts des recherches préparatoires notamment ceux qui sont relatifs aux études et aux explorations, et d'autre part les dépenses imprévisibles pour autant qu'elles n'ont pas pu être couvertes par le financement de la première phase.

Article 8. Les versements prévus à l'article 7, paragraphe 2, sont effectués, en francs français, au compte n° 440-09/ligne 1 auprès de l'Agence Comptable Centrale du Trésor français.

Article 9. Lorsque, après l'entrée en vigueur de la présente Convention, la Commission Internationale constate qu'à l'un des points de mesure la charge et la concentration en ions-chlore présentent une tendance continue à s'accroître, elle demande à chaque Partie contractante sur le territoire de laquelle se situe la cause de cet accroissement de prendre les dispositions nécessaires pour y mettre fin.

Article 10. 1. Si des difficultés résultent de l'application de l'article 9, et qu'un délai de six mois s'est écoulé depuis leur constatation par la Commission Internationale, celle-ci, aux fins de présenter un rapport aux Gouvernements, peut recourir, sur la demande d'une Partie contractante, aux services d'un expert indépendant.

2. Les frais afférents à l'enquête, y inclus les honoraires de l'expert, sont répartis entre les Parties contractantes ci-dessous mentionnées de la manière suivante :

République fédérale d'Allemagne	deux septièmes (2/7)
République Française	deux septièmes (2/7)
Royaume des Pays-Bas	deux septièmes (2/7)
Confédération Suisse	un septième (1/7)

La Commission Internationale peut, dans certains cas, déterminer une autre répartition.

Article 11. Lorsqu'une Partie contractante constate dans les eaux du Rhin un accroissement soudain et notable en ions-chlore ou a connaissance d'un accident dont les conséquences sont susceptibles de menacer gravement la qualité de ces eaux, il en informe sans retard la Commission Internationale et les Parties contractantes susceptibles d'en être affectées selon une procédure à élaborer par la Commission Internationale.

Article 12. 1. Chaque Partie contractante concernée prend à sa charge aux stations de mesure convenues l'installation et le fonctionnement des appareils et des systèmes de mesure servant à contrôler la concentration en ions-chlore dans les eaux du Rhin.

2. Les charges en ions-chlore seront déterminées sur la base des mesures effectuées conformément aux recommandations de la Commission Internationale.

3. Les Parties contractantes informent régulièrement et au moins tous les six mois la Commission Internationale des résultats des contrôles effectués en application du paragraphe 1 ci-dessus.

Article 13. Tout différend entre des Parties contractantes relatif à l'interprétation ou à l'application de la présente Convention et qui n'aura pu être réglé par voie de négociation est, sauf si les Parties au différend en disposent autrement, soumis, à la requête de l'une d'entre elles, à l'arbitrage conformément aux dispositions de l'annexe B. Celle-ci, ainsi que les annexes A, I et II, fait partie intégrante de la présente Convention.

Article 14. Chaque Partie signataire notifiera au Gouvernement de la Confédération Suisse l'exécution des procédures requises en ce qui la concerne pour l'entrée en vigueur de la présente Convention. Celle-ci entrera en vigueur le premier jour du deuxième mois suivant la réception de la dernière notification.

Article 15. A l'expiration d'un délai de trois ans après son entrée en vigueur, la présente Convention pourra être dénoncée à tout moment par chacune des Parties contractantes par une déclaration adressée au Gouvernement de la Confédération Suisse. La dénonciation prendra effet, pour la Partie qui dénonce, six mois après réception de la déclaration par le Gouvernement de la Confédération Suisse. Elle n'aura pas pour effet de compromettre la continuité de l'exécution des tâches, pour lesquelles un financement international aura été acquis.

Article 16. Le Gouvernement de la Confédération Suisse informera les Parties contractantes de la date de réception de toute notification ou déclaration reçue en application des articles 14 et 15.

Article 17. 1. Si l'Accord du 29 avril 1963 concernant la Commission Internationale pour la protection du Rhin contre la pollution est dénoncé par l'une des Parties audit Accord, les Parties contractantes procéderont sans délai à des consultations au sujet des dispositions nécessaires en vue d'assurer la continuité de l'exécution des tâches qui, aux termes de la présente Convention, incombent à la Commission Internationale.

2. Si un accord n'est pas intervenu dans les six mois suivant l'ouverture des consultations, chacune des Parties contractantes pourra dénoncer à tout moment la présente Convention conformément à l'article 15, sans attendre l'expiration du délai de trois ans.

Article 18. La présente Convention rédigée en un exemplaire unique, en langues allemande, française et néerlandaise, les trois textes faisant également foi, sera déposée dans les archives du Gouvernement de la Confédération Suisse qui en remettra une copie certifiée conforme à chacune des Parties contractantes.

FAIT à Bonn, le 3 décembre 1976.

Pour le Gouvernement de la République fédérale d'Allemagne :

[PETER HERMES]¹

[MAIHOFFER]

Pour le Gouvernement de la République Française :

[V. ANSQUER]

Pour le Gouvernement du Grand-Duché de Luxembourg :

[J. WOHLFART]

Pour le Gouvernement du Royaume des Pays-Bas :

[WESTERTERP]

Pour le Gouvernement de la Confédération Suisse :

[HANS HÜRLIMANN]

ANNEXE A

Pour l'application de la présente Convention, le Rhin commence à la sortie du Lac inférieur et il inclut les bras, jusqu'à la limite des eaux douces, par lesquels il écoule librement ses eaux dans la mer du Nord, y compris l'IJssel jusqu'à Kampen.

La limite des eaux douces est l'endroit dans le cours d'eau où, à marée basse et en période de faible débit d'eau douce, une augmentation notable de la teneur en chlorures est à constater du fait de la présence de l'eau de mer. Cet endroit se trouve pour le Nieuwe Maas à 1000 kilomètres-Rhin en aval du Pont de Constance sur le Rhin. Les autres points de la limite des eaux douces seront fixés par la Commission Internationale, en tenant compte des modalités de détermination de la limite définie ci-dessus.

¹ Les noms des signataires donnés entre crochets étaient illisibles et ont été fournis par le Gouvernement suisse.

ANNEXE B

ARBITRAGE

1. A moins que les parties au différend n'en disposent autrement, la procédure d'arbitrage est conduite conformément aux dispositions de la présente annexe.

2. Le tribunal arbitral est composé de trois membres — chacune des parties au différend nomme un arbitre, les deux arbitres ainsi nommés désignent d'un commun accord le troisième arbitre qui assume la présidence du tribunal.

Si, au terme d'un délai de deux mois à compter de la désignation du deuxième arbitre, le Président du tribunal n'a pas été désigné, le Président de la Cour Européenne des Droits de l'Homme procède, à la requête de la partie la plus diligente dans un nouveau délai de deux mois, à sa désignation.

3. Si, dans un délai de deux mois après la réception de la requête prévue à l'article 13 de la Convention, l'une des parties au différend n'a pas procédé à la désignation qui lui incombe d'un membre du tribunal, l'autre partie peut saisir le Président de la Cour Européenne des Droits de l'Homme qui désigne le Président du tribunal arbitral dans un nouveau délai de deux mois. Dès sa désignation le Président du tribunal arbitral demande à la partie qui n'a pas nommé d'arbitre de le faire dans un délai de deux mois. Passé ce délai, il saisit le Président de la Cour Européenne des Droits de l'Homme qui procède à cette nomination dans un nouveau délai de deux mois.

4. Si, dans les cas visés aux paragraphes précédents, le Président de la Cour Européenne des Droits de l'Homme se trouve empêché ou s'il est le ressortissant de l'une des parties au différend, la désignation du Président du tribunal arbitral ou la nomination de l'arbitre incombe au vice-président de la Cour, ou au membre le plus ancien de la Cour qui ne se trouve pas empêché et qui n'est pas le ressortissant de l'une des parties au différend.

5. Les dispositions qui précèdent s'appliquent; selon le cas, pour pourvoir aux sièges devenus vacants.

6. Le tribunal arbitral décide selon les règles du droit international et, en particulier, selon les dispositions de la présente Convention.

7. Les décisions du tribunal arbitral, tant sur la procédure que sur le fond, sont prises à la majorité des voix de ses membres, l'absence ou l'abstention d'un des membres du tribunal désignés par les parties n'empêchant pas le tribunal de statuer. En cas de partage égal des voix, la voix du Président est prépondérante. Les décisions du tribunal lient les parties. Celles-ci supportent les frais de l'arbitre qu'elles ont désigné et se partagent à parts égales les autres frais. Sur les autres points le tribunal arbitral règle lui-même sa procédure.

ANNEXE 1. ÉLÉMENTS TECHNIQUES POUR L'INSTALLATION D'INJECTION PRÉVUE
AU PARAGRAPHE 2 DE L'ARTICLE 2

L'injection des saumures résiduelles dans le sous-sol est réalisée dans un horizon de roches-magasin calcaires, dénommé «Grande Oolithe», à une profondeur de 1500 à 2000 m, au sud-ouest de Mulhouse.

Compte tenu des études et essais déjà effectués, l'injection est réalisée à l'aide d'une installation conforme à la description suivante :

1. Un atelier de fabrication de saumure concentrée situé à l'intérieur du périmètre des installations de surface de la Mine «Amélie» et capable de fournir un volume de saumure correspondant à 20 kg/s d'ions-chlore (moyenne annuelle);

2. Des bassins de stockage étanches pour la saumure concentrées et les eaux de gisement soutirées;
3. Un réseau de conduites pour le transport de saumure depuis le bassin jusqu'aux puits d'injection, sur une distance de 10 km environ, avec la station de pompage correspondante, située en aval du bassin de stockage de saumure;
4. Deux nouveaux puits d'injection qui, avec celui de Schweighouse, seront équipés d'un système double permettant l'injection de saumure soit par simple gravité, soit avec l'appoint d'une pompe;
5. Trois puits de soutirage équipés de pompes immergées à grande profondeur pour l'extraction des eaux de gisement;
6. Un réseau de conduites d'eaux de gisement soutirées, sur une distance de 22 km environ, à partir des puits de soutirage jusqu'au bassin de stockage de ces eaux;
7. Un réseau de télécommande et télécontrôle, nécessaire pour la conduite et la surveillance de l'exploitation.

L'exploitation de l'installation comprend la mise en œuvre de l'injection d'ions-chlore dans les conditions prévues par la Convention, la fourniture de l'énergie, l'exécution des travaux d'entretien et la surveillance du réservoir souterrain.

ANNEXE II. CHARGES NATIONALES RÉSULTANT DES REJETS EN IONS-CHLORE SUPÉRIEURS
À 1 KG/S DANS DIFFÉRENTES SECTIONS DU FLEUVE

Sections du fleuve	En Suisse		En France		En Allemagne		Aux Pays-Bas	
	Valeur moyenne 1)	Valeur maximale 2)	Valeur moyenne 1)	Valeur maximale 2)	Valeur moyenne 1)	Valeur maximale 2)	Valeur moyenne 1)	Valeur maximale 2)
Stein am Rhein - Kembs	10							
Kembs - Seltz/Maxau		130 ³⁾	4,2	4,2				
Seltz/Maxau - Mayence			15,8	17,5				
Mayence - Braubach/Coblence			9,9	10,0				
Braubach/Coblence - Bimmen/Lobith		38 ⁴⁾	105	123,6				
Bimmen/Lobith - embouchure	10	168 ³⁾	134,9					

1) La valeur moyenne s'entend de la valeur moyenne annuelle de longue durée après mesures sur les rejets.

2) La valeur maximale s'entend de la charge maximale admise (atteinte de temps à autre, par exemple à l'occasion d'un débit plus élevé).

3) Cette valeur diminue en fonction de la réalisation des mesures prévues à l'article 2.

4) Les rejets en ions-chlore sont modulés de façon telle que la concentration résultant des rejets supérieurs à 1 kg/s d'ions-chlore ne dépasse pas 400 mg/l d'ions-chlore à la station de mesure d'Hauconcourt sur la Moselle. La charge moyenne annuelle indiquée ne doit pas être dépassée.

[DUTCH TEXT — TEXTE NÉERLANDAIS]

OVEREENKOMST INZAKE DE BESCHERMING VAN DE RIJN TEGEN VERONTREINIGING DOOR CHLORIDEN

De Regering van de Bondsrepubliek Duitsland; de Regering van de Franse Republiek; de Regering van het Groothertogdom Luxemburg; de Regering van het Koninkrijk der Nederlanden en de Regering van de Zwitserse Bondsstaat;

verwijzend naar de Overeenkomst van 29 april 1963 nopens de Internationale Commissie ter bescherming van de Rijn tegen verontreiniging,

in aanmerking nemende de huidige belasting van de Rijn met chloride-ionen, zich bewust van de schade die daaruit zou kunnen voortvloeien,

verwijzend naar de bevindingen tijdens, en de resultaten van de op 25 en 26 oktober 1972 te 's-Gravenhage gehouden ministersconferentie over de verontreiniging van de Rijn, bij gelegenheid waarvan de wens is geuit de kwaliteit van het Rijnwater trapsgewijs zodanig te verbeteren dat aan de Nederlands-Duitse grens het gehalte van 200 mg/l chloride-ionen niet wordt overschreden,

zijn overeengekomen als volgt:

Artikel 1. 1. De Overeenkomstsluitende Partijen versterken hun samenwerking met het oog op de bestrijding van de verontreiniging van de Rijn door chloride-ionen in een eerste stap op grond van de bepalingen van deze Overeenkomst.

2. In Bijlage A bij de Overeenkomst wordt omschreven wat de Overeenkomstsluitende Partijen voor de toepassing van deze Overeenkomst onder „Rijn” verstaan.

Artikel 2. 1. De lozingen van chloride-ionen in de Rijn worden verminderd met ten minste 60 kg chloride-ionen per seconde (jaargemiddelde). Dit doel wordt op het grondgebied van de Franse Republiek in fasen verwezenlijkt.

2. Ten dienste van de nakoming van de in het voorgaande lid vervatte verplichting zal de Franse Regering, volgens het gestelde in Bijlage I bij deze Overeenkomst een inrichting ten behoeve van de injectie in de diepe ondergrond van de Elzas doen oprichten, teneinde de lozing van de kalimijnen van de Elzas gedurende een periode van 10 jaar met een eerste hoeveelheid ter grootte van 20 kg chloride-ionen per seconde te verminderen. De inrichting wordt zo spoedig mogelijk doch uiterlijk binnen achttien maanden na de inwerkingtreding van de Overeenkomst geïnstalleerd. De Franse Regering houdt de Internationale Commissie ter Bescherming van de Rijn tegen verontreiniging (hierna te noemen „Internationale Commissie”) terzake regelmatig op de hoogte.

3. De Overeenkomstsluitende Partijen zijn overeengekomen dat de Franse Regering met inachtneming van de resultaten verkregen tijdens de eerste fase zoals bedoeld in het tweede lid, alle maatregelen zal nemen opdat het in het eerste lid vervatte doel vóór 1 januari 1980 door injectie in de ondergrond van de Elzas of op andere wijze wordt bereikt, onder voorbehoud van overeenstemming over de technische modaliteiten van het project en de financiering van de daaraan verbonden kosten.

4. De Franse Regering legt een totaalplan voor inzake de technische modaliteiten en de kosten verbonden aan de maatregelen die krachtens het derde lid genomen dienen te worden.

Artikel 3. 1. De Overeenkomstsluitende Partijen nemen op hun grondgebied de nodige maatregelen teneinde een toename van de hoeveelheden van de in het stroomgebied van de Rijn geloosde chloride-ionen te voorkomen. De waarden van de nationale vrachten zijn vervat in Bijlage II.

2. Een toename van de hoeveelheden chloride-ionen afkomstig uit individuele lozingen, wordt slechts toegelaten voor zover elders op het grondgebied der betrokken Overeenkomstsluitende Partij een compensatie voor deze vrachten tot stand wordt gebracht of in het kader van de Internationale Commissie een compensatie in totaliteit kan worden goevonden. Deze bepaling laat de toepassing van artikel 6 onverlet.

3. Een Overeenkomstsluitende Partij kan bij uitzondering op grond van dwingende redenen, na de Internationale Commissie om een oordeel te hebben verzocht, een toename toestaan zonder dat onmiddellijk voor compensatie wordt gezorgd.

4. De Overeenkomstsluitende Partijen controleren alle chloride-ionenlozingen van meer dan 1 kg/s in het stroomgebied van de Rijn op hun grondgebied.

5. Iedere Overeenkomstsluitende Partij doet de Internationale Commissie eenmaal per jaar een verslag toekomen waaruit de ontwikkeling van de chloride-ionenvracht van het Rijnwater zo nauwkeurig mogelijk kan worden opgemaakt. Dit verslag is gebaseerd op alle relevante gegevens van de voorziene nationale meetprogramma's en maakt een onderscheid tussen lozingen van meer dan 1 kg/s en overige lozingen. In geval het niet mogelijk is een dergelijk onderscheid te maken, dient hiervan aan de Internationale Commissie rekenschap te worden afgelegd.

6. De in het eerste lid genoemde Bijlage, alsmede de grenswaarde van 1 kg chloride-ionen per seconde worden jaarlijks door de Internationale Commissie in het licht van de ontwikkelingen aan een onderzoek onderworpen. Zonodig stelt zij de Regeringen een aanpassing van de Bijlage voor.

Artikel 4. 1. De Franse Regering kan eigener beweging of op verzoek van een andere Overeenkomstsluitende Partij de injectie of het terughouden van chloride-ionen doen onderbreken wanneer zich ernstige gevaren voordoen voor het milieu, en met name voor het grondwater.

2. De Franse Regering, of iedere andere Partij die erom verzoekt, stelt onmiddellijk de Internationale Commissie op de hoogte van de situatie en doet opgave van de omvang en de aard der gevaren.

3. De Franse Regering neemt onmiddellijk de maatregelen die de situatie vereist. Zij stelt de Internationale Commissie hiervan in kennis. Wanneer de situatie niet langer geacht wordt gevaarlijk te zijn, dient de injectie of het terughouden van chloride-ionen onverwijld te worden hervat.

4. De Overeenkomstsluitende Partijen raadplegen elkaar op verzoek van één hunner in de Internationale Commissie teneinde, zonodig, aanvullende maatregelen te treffen.

Artikel 5. Indien de injectie of de inhouding van chloride-ionen schade veroorzaakt waarvan de vergoeding niet geheel of gedeeltelijk op de stichters van het

werk of op derden kan worden verhaald, plegen de Overeenkomstsluitende Partijen op verzoek van één van hen overleg over een eventuele bijdrage die aan de Franse Regering zou kunnen worden verleend.

Artikel 6. De Internationale Commissie zal binnen vier jaar na inwerking-treding van de Overeenkomst voorstellen aan de Overeenkomstsluitende Partijen doen over de wijze waarop trapsgewijze een verdergaande beperking van de chloride-ionenvracht over de gehele loop van de Rijn kan worden verwezenlijkt.

Artikel 7. 1. De kosten welke voortvloeien uit de in artikel 2, tweede lid, bedoelde injectie en uit de voorbereidende werkzaamheden, neemt men aan Franse zijde op zich.

2. De hieronder vermelde Overeenkomstsluitende Partijen dragen in de vorm van een forfaitair vastgesteld bedrag bij in de totale kosten van honderd twee en dertig miljoen Franse franken, volgens de volgende verdeelsleutel:

De Bondsrepubliek Duitsland	dertig procent
Het Koninkrijk der Nederlanden	vierendertig procent
De Zwitserse Bondsstaat	zes procent

De bijdragen worden uiterlijk drie maanden na de inwerkingtreding van deze Overeenkomst gestort.

3. Nadat overeenkomstig artikel 2, vierde lid, een totaalplan is voorgelegd, plegen de Overeenkomstsluitende Partijen op verzoek van de Franse Regering overleg over de financiering van de, met het oog op de ten uitvoerlegging van artikel 2, derde lid, te nemen maatregelen, op basis van de in het tweede lid van het onderhavige artikel gebruikte verdeelsleutel. In het financieringsplan worden eveneens verwerkt de kosten van het voorbereidend onderzoek, met name van de studies en exploraties, en bovendien de onvoorziene kosten voor zover deze niet door de financiering van de eerste fase konden worden gedekt.

Artikel 8. De betalingen bedoeld in artikel 7, tweede lid, worden verricht in Franse franken, op rekeningnummer 440-09/ligne 1 bij het Agence Comptable Centrale du Trésor français.

Artikel 9. Wanneer de Commissie na inwerkingtreding van deze Overeenkomst vaststelt dat op één van haar meetpunten de chloride-ionenvracht en -concentratie een stijgende lijn blijft vertonen, verzoekt zij de Overeenkomstsluitende Partij op wier grondgebied zich de oorzaak van deze ontwikkeling bevindt, de nodige maatregelen te treffen om aan deze toestand een einde te maken.

Artikel 10. 1. Indien de toepassing van artikel 9 aanleiding geeft tot moeilijkheden, en zes maanden zijn verstreken nadat de Internationale Commissie deze moeilijkheden heeft vastgesteld, kan zij, teneinde aan de Regeringen terzake rapport uit te brengen op verzoek van een Overeenkomstsluitende Partij de diensten van een onafhankelijk deskundige inroepen.

2. De kosten van het onderzoek, met inbegrip van het honorarium van de deskundige worden over de hieronder vermelde Overeenkomstsluitende Partijen als volgt verdeeld:

De Bondsrepubliek Duitsland	tweezevende (2/7)
De Franse Republiek	tweezevende (2/7)

Het Koninkrijk der Nederlanden tweezevende (2/7)

De Zwitserse Bondsstaat eenzevende (1/7)

De Internationale Commissie kan in bepaalde gevallen tot een andere verdeling besluiten.

Artikel 11. Wanneer één der Overeenkomstsluitende Partijen een plotselinge en aanzienlijke toeneming van chloride-ionen in het water van de Rijn vaststelt, of wanneer zij kennis draagt van een ongeval, waarvan de gevolgen de kwaliteit van dit water ernstig kunnen bedreigen, stelt zij hiervan de Internationale Commissie en de Overeenkomstsluitende Partijen die hierdoor kunnen worden getroffen, onverwijld in kennis volgens een door de Internationale Commissie vast te stellen procedure.

Artikel 12. 1. Iedere betrokken Overeenkomstsluitende Partij neemt op de overeengekomen meetstations de installatie en het in bedrijf houden van meetapparaten en -systemen voor zijn rekening, die dienen om de concentratie van chloride-ionen in het Rijnwater te controleren.

2. De chloride-ionenvrachten worden bepaald op basis van de metingen, die volgens de aanbevelingen van de Internationale Commissie worden verricht.

3. De Overeenkomstsluitende Partijen stellen de Internationale Commissie regelmatig en tenminste elke zes maanden op de hoogte van de resultaten van de controles die op grond van het bepaalde in het eerste lid worden verricht.

Artikel 13. Ieder geschil tussen de Overeenkomstsluitende Partijen met betrekking tot de uitlegging of de toepassing van deze Overeenkomst dat niet door onderhandelingen kan worden beslecht, wordt, tenzij de partijen bij het geschil anders beslissen, op verzoek van één van hen, voorgelegd aan een scheidsgerecht overeenkomstig de bepalingen vervat in Bijlage B. Deze Bijlage evenals Bijlagen A, I en II vormen een integrerend bestanddeel van deze Overeenkomst.

Artikel 14. Elk der ondertekenende Partijen deelt de Regering van de Zwitserse Bondsstaat mede wanneer aan de vereiste procedures voor de inwerkingtreding van deze Overeenkomst is voldaan. Deze treedt in werking op de eerste dag van de tweede maand die volgt op de ontvangst van de laatste kennisgeving.

Artikel 15. Na het verstrijken van een tijdvak van drie jaar na de inwerkingtreding van deze Overeenkomst, kan zij te allen tijde door elk van de Overeenkomstsluitende Partijen worden opgezegd, door middel van een kennisgeving aan de Regering van de Zwitserse Bondsstaat. De opzegging wordt voor de opzeggende Partij van kracht zes maanden na ontvangst van de kennisgeving door de Regering van de Zwitserse Bondsstaat. Geen enkele opzegging kan tot gevolg hebben dat de continuïteit van de taken, waarvoor een internationale financiering heeft plaatsgevonden, in gevaar wordt gebracht.

Artikel 16. De Regering van de Zwitserse Bondsstaat stelt de Overeenkomstsluitende Partijen in kennis van de datum van ontvangst van elke kennisgeving die is ontvangen krachtens de artikelen 14 en 15.

Article 17. 1. Indien de Overeenkomst van 29 april 1963 nopens de Internationale Commissie ter bescherming van de Rijn tegen verontreiniging wordt opgezegd door één van de Partijen bij die Overeenkomst, treden de Overeenkomstslui-

tende Partijen onverwijld in overleg betreffende de maatregelen die nodig zijn om de continuïteit te verzekeren bij de uitvoering van de taken die ingevolge deze Overeenkomst rusten op de Internationale Commissie.

2. Indien binnen zes maanden na het begin van dit overleg geen overeenstemming is bereikt, kan elk der Overeenkomstsluitende Partijen te allen tijde deze Overeenkomst opzeggen, overeenkomstig artikel 15, zonder te wachten tot er een tijdvak van drie jaar is verstreken.

Artikel 18. Deze Overeenkomst, die is opgesteld in één exemplaar, in de Duitse, de Franse en de Nederlandse taal, zijnde de drie teksten gelijkelijk authentiek, zal worden nedergelegd in het archief van de Regering van de Zwitserse Bondsstaat, die daarvan een voor eensluidend gewaarmerkt afschrift zal doen toekomen aan elk van de Overeenkomstsluitende Partijen.

GEDAAN te Bonn op 3 december 1976.

Voor de Regering van de Bondsrepubliek Duitsland:

[PETER HERMES]¹

[MAIHOFER]

Voor de Regering van de Franse Republiek:

[V. ANSQUER]

Voor de Regering van het Groothertogdom Luxemburg:

[J. WOHLFART]

Voor de Regering van het Koninkrijk der Nederlanden:

[WESTERTERP]

Voor de Regering van de Zwitserse Bondsstaat:

[HANS HÜRLIMANN]

BIJLAGE A

Voor de toepassing van deze Overeenkomst begint de Rijn bij de uitstroming uit het Bodenmeer en omvat de rivierarmen door welke hij vrijelijk in de Noordzee uitstroomt, tot aan de zoetwatergrens, met inbegrip van de IJssel tot aan Kampen.

De zoetwatergrens is de plaats in de waterloop waar bij laagwater en ten tijde van geringe toevloed van zoetwater een aanzienlijke toename van het zoutgehalte is waar te nemen als gevolg van de aanwezigheid van zeewater. Deze plaats bevindt zich voor de Nieuwe Maas bij Rijnkilometer 1000 benedenstrooms van de Rijnbrug bij Konstanz. De andere punten van de zoetwatergrens zullen worden vastgesteld door de Internationale Commissie, rekening houdend met de wijze van vaststelling van de hierboven omschreven grens.

¹ Names of signatories appearing between brackets were not legible and have been supplied by the Government of Switzerland — Les noms des signataires donnés entre crochets étaient illisibles et ont été fournis par le Gouvernement suisse.

BIJLAGE B

SCHEIDSRECHTSPRAAK

1. Tenzij de Partijen bij het geschil anders besluiten, wordt de scheidsrechterlijke procedure gevoerd met inachtneming van de bepalingen van deze Bijlage.

2. Het scheidsgerecht bestaat uit drie leden; ieder der Partijen bij het geschil wijst een scheidsman aan; de beide aldus aangewezen scheidsmannen wijzen in onderlinge overeenstemming de derde scheidsman aan, die het voorzitterschap van het gerecht op zich neemt. Indien binnen twee maanden na de aanwijzing van de tweede scheidsman de voorzitter van het scheidsgerecht niet is aangewezen, gaat de President van het Europese Hof voor de Rechten van de Mens, op verzoek van de meest gereede Partij binnen een volgende periode van twee maanden, over tot de benoeming.

3. Indien binnen twee maanden na de ontvangst van het verzoek bedoeld in artikel 13 van de Overeenkomst, één van de Partijen bij het geschil niet is overgegaan tot de door haar te verrichten benoeming van een lid van het gerecht, kan de andere Partij zich wenden tot de President van het Europese Hof voor de Rechten van de Mens, die de Voorzitter van het scheidsgerecht aanwijst binnen een volgende termijn van twee maanden. Zodra de Voorzitter van het scheidsgerecht is aangewezen, verzoekt hij de Partij die geen scheidsman heeft benoemd dit te doen binnen een termijn van twee maanden. Na het verstrijken van deze termijn, wendt hij zich tot de President van het Europese Hof voor de Rechten van de Mens, die binnen een volgende termijn van twee maanden overgaat tot de benoeming.

4. Indien in de in de voorgaande leden bedoelde gevallen de President van het Europese Hof voor de Rechten van de Mens verhinderd mocht zijn of indien hij onderdaan is van één van de Partijen bij het geschil, dient de aanwijzing van de Voorzitter van het scheidsgerecht of de benoeming van de scheidsman te geschieden door de Vice-President van het Hof of door het in dienstjaren oudste lid van het Hof dat niet verinderd is en dat geen onderdaan is van één van de Partijen bij het geschil.

5. De voorgaande bepalingen zijn van overeenkomstige toepassing om in vacatures te voorzien.

6. Het scheidsgerecht beslist overeenkomstig de regels van het internationale recht en, in het bijzonder, overeenkomstig de bepalingen van deze Overeenkomst.

7. Het scheidsgerecht beslist, zowel ten aanzien van de procedure als van de zaak zelf, met meerderheid van stemmen van zijn leden; wanneer één van de door Partijen aangewezen leden van het gerecht niet aanwezig is of zich van stemming onthoudt, verhindert dit het gerecht niet uitspraak te doen.

Indien de stemmen staken, is de stem van de Voorzitter doorslaggevend. De beslissingen van het gerecht zijn bindend voor de Partijen. Deze dragen de kosten van de scheidsman die zij hebben aangewezen en verdelen de andere kosten gelijkelijk. Ten aanzien van de andere punten stelt het scheidsrecht zelf zijn proceduresregels vast.

BIJLAGE I. TECHNISCHE ELEMENTEN VOOR DE IN ARTIKEL 2,
TWEDE LID, BEDOELDE INJECTIE-INRICHTING

De injectie van oplossingen van afvalzout in de ondergrond vindt plaats in een laag kalkachtig poreus gesteente genaamd „Grande Oolithe”, op een diepte van 1500 tot 2000 meter, ten zuidwesten van Mulhouse.

Rekening houdend met de reeds uitgevoerde studies en proefnemingen wordt de injectie verricht met behulp van een inrichting die beantwoordt aan de volgende beschrijving:

1. Een installatie voor de bereiding van geconcentreerde zoutoplossingen, die zich bevindt op het terrein van het bovengrondse complex van de mijn „Amélie” en die in staat is een hoeveelheid zoutoplossing te leveren overeenkomend met 20 kg chloride-ionen per seconde (jaargemiddelde);
2. Waterdichte bekkens voor de berging van de geconcentreerde zoutoplossing en het aan het gesteente onttrokken water;
3. Een leidingnet voor het transport van de zoutoplossing vanaf het bekken naar de injectieputten, over een afstand van ongeveer 10 km, met het bijbehorende pompstation, dat lager gelegen is dan het opslagbekken voor de zoutoplossing;
4. Twee nieuwe injectieputten, die, tezamen met die van Schweighouse, zullen worden toegerust met een dubbel systeem, zodat de zoutoplossing hetzij enkel door zwaartekracht, hetzij met behulp van een pomp kan worden geïnjecteerd;
5. Drie onttrekkingsputten, toegerust met dompelpompen om het water aan het poreuse gesteente te onttrekken;
6. Een leidingnet met een lengte van ongeveer 22 km voor het aan het gesteente onttrokken water, vanaf de onttrekkingsputten naar het spaarbekken voor dit water;
7. Een afstandbedienings- en controlenet, nodig voor de besturing en de bewaking van de bedrijfsvoering.

De bedrijfsvoering van de installatie omvat het injecteren van chloride-ionen volgens de in de Overeenkomst vastgestelde voorwaarden, de levering van energie, de uitvoering van de onderhoudswerkzaamheden en het toezicht op het onderaardse reservoir.

**BIJLAGE II. NATIONALE VRACHTEN VOORKOMEND UIT CHLORIDE-IONENLOZINGEN
VAN MEER DAN 1 KG/S IN AFZONDERLIJKE RIVIERGEDELTEN**

Riviergedeelte	In Zwitserland		In Frankrijk		In Duitsland		In Nederland	
	Gemidd. waarde(1)	Max. waarde(2)	Gemidd. waarde(1)	Max. waarde(2)	Gemidd. waarde(1)	Max. waarde(2)	Gemidd. waarde(1)	Max. waarde(2)
Stein a. Rh.-Kembs.....	10							
Kembs - Seltz/Maxau.....			130 ⁽³⁾		4,2	4,2		
Seltz/Maxau - Mainz.....					15,8	17,5		
Mainz - Braubach/Koblentz.....					9,9	10		
Braubach/Koblentz - Bimmen/Lobith.....			38 ⁽⁴⁾		105	123,6		
Bimmen/Lobith - Monding.....	10				134,9			

(1) Onder gemiddelde waarde wordt verstaan het jaarlijkse gemiddelde bepaald over lange duur en op grond van metingen bij de lozingspunten.

(2) Onder maximumwaarde wordt verstaan de toegestane maximumvracht die van tijd tot tijd wordt bereikt (b.v. bij hogere waterstand).

(3) Deze waarde vermindert naar gelang van de toepassing van de in artikel 2 bedoelde maatregelen.

(4) De chloride-ionenlozingen worden op zodanige wijze gereguleerd dat de concentraties die ontstaan als gevolg van lozingen met meer dan 1 kg chloride-ionen per seconde, bij het meetstation Hauconcourt aan de Moezel niet meer bevatten dan 400 mg/l chloride-ionen. De aangegeven gemiddelde jaarlijkse vracht mag niet worden overschreden.

ÉCHANGES DE LETTRES — EXCHANGES OF LETTERS

Ia

LE SECRÉTAIRE D'ÉTAT AUPRÈS DU PREMIER MINISTRE
CHARGÉ DE L'ENVIRONNEMENT ET DE LA QUALITÉ DE LA VIE

Neuilly, le 29 avril 1983

Monsieur le Ministre,

Me référant aux discussions de la 6^e Conférence ministérielle du 17 novembre 1981 et aux travaux qui ont eu lieu au sein de la Commission Internationale pour la Protection du Rhin contre la Pollution depuis lors pour la mise à jour de la Convention relative à la protection du Rhin contre la pollution par les chlorures, signée à Bonn le 3 décembre 1976, j'ai l'honneur, d'ordre de mon Gouvernement, de vous proposer ce qui suit :

1. Dans le respect des délais prévus au paragraphe 2 de l'article 2, l'annexe I de la Convention pourra être adaptée avec l'accord des Parties contractantes au vu des conclusions que le comité scientifique, dont la constitution a été annoncée par la partie française lors de la 6^e Conférence ministérielle, a formulées dans son rapport du mois de juillet 1982 et de celles qu'il tirera des études complémentaires qu'il a recommandées. Ces adaptations ne devront entraîner aucune nuisance, aucun inconvénient ou autre conséquence pour le territoire de chacune des Parties contractantes.

2. Pour tenir compte du retard apporté à l'entrée en vigueur de la Convention, la seconde phase dont l'article 2, paragraphe 3, de la Convention prévoit le départ le 1^{er} janvier 1980, débutera dans les deux ans qui suivront le démarrage de la 1^{re} phase.

Je vous serais obligée de me faire savoir si les dispositions qui précèdent recueillent l'agrément de votre Gouvernement. Dans l'affirmative, la présente lettre ainsi que votre réponse et les lettres identiques échangées entre le Gouvernement français et les trois autres Gouvernements signataires de la Convention constitueront un Accord entre les cinq Gouvernements concernés. Cet Accord sera déposé auprès du Gouvernement de la Confédération suisse par les soins du Gouvernement français. Il entrera en vigueur lorsque tous les Gouvernements signataires de la Convention auront notifié au Gouvernement de la Confédération suisse l'accomplissement des procédures requises pour l'entrée en vigueur des dispositions de la présente lettre, et des lettres identiques échangées entre le Gouvernement français et les autres Gouvernements signataires, et lorsque la Convention sera elle-même entrée en vigueur.

Cet Accord pourra être dénoncé dans les conditions prévues à l'article 15 de la Convention. En cas de dénonciation du présent Accord, la Convention sera considérée comme dénoncée.

Je vous prie, Monsieur le Ministre, d'agréer l'assurance de ma considération distinguée.

[Signé]

HUGUETTE BOUCHARDEAU

Monsieur Friedrich Zimmermann
Ministre de l'Intérieur
Bonn

IIa

[GERMAN TEXT — TEXTE ALLEMAND]

DER BUNDESMINISTER DES INNEREN

Bonn, den 4. Mai 1983

Frau Staatssekretär,

ich beehre mich, den Empfang Ihres Schreibens vom 29. April 1983 zu bestätigen, mit dem Sie im Namen Ihrer Regierung eine Anpassung des Übereinkommens zum Schutz des Rheins gegen Verunreinigung durch Chloride vom 3. Dezember 1976 durch gleichlautende Briefwechsel zwischen der Regierung der Französischen Republik und den übrigen Unterzeichnerregierungen des Übereinkommens vorschlagen.

Ihr Schreiben lautet in deutscher Übersetzung wie folgt:

„Ich beziehe mich auf die Beratungen in der 6. Ministerkonferenz vom 17. November 1981 und auf die Arbeiten, die seitdem in der Internationalen Kommission zum Schutze des Rheins gegen Verunreinigung zur Anpassung des Übereinkommens zum Schutz des Rheins gegen Verunreinigung durch Chloride, am 3. Dezember 1976 in Bonn unterzeichnet, durchgeführt wurden, und beehre mich, Ihnen namens meiner Regierung folgendes vorzuschlagen:

1. Unbeschadet der in Artikel 2 Absatz 2 des Übereinkommens genannten Fristen kann Anhang 1 des Übereinkommens im Lichte der Schlußfolgerungen, die der wissenschaftliche Ausschuß, dessen Einsetzung von französischer Seite in der 6. Ministerkonferenz angekündigt worden ist, aus seinem Bericht vom Juli 1982 gezogen hat und die er aus den von ihm empfohlenen zusätzlichen Untersuchungen ziehen wird, mit Zustimmung der Vertragsparteien angepaßt werden. Diese Anpassungen dürfen keine Umweltbelastungen, keine Unannehmlichkeiten oder andere Auswirkungen für das Hoheitsgebiet einer jeden Vertragspartei nach sich ziehen.

2. Die zweite Phase, deren Anfang Artikel 2 Absatz 3 des Übereinkommens für den 1. Januar 1980 vorsieht, wird, um dem verspäteten Inkrafttreten des Übereinkommens Rechnung zu tragen, innerhalb von zwei Jahren nach Anlaufen der ersten Phase beginnen.

Ich wäre Ihnen sehr verbunden, wenn Sie mir mitteilen würden, ob die vorstehenden Bestimmungen die Zustimmung Ihrer Regierung finden. In diesem Fall bilden dieses Schreiben und Ihre Antwort und die gleichlautenden Schreiben, die zwischen der französischen Regierung und den drei anderen Unterzeichnerregierungen des Übereinkommens ausgetauscht wurden, eine Vereinbarung zwischen den betreffenden fünf Regierungen. Diese Vereinbarung wird durch Vermittlung der französischen Regierung bei der Regierung der schweizerischen Eidgenossenschaft hinterlegt. Sie tritt in Kraft, wenn alle Unterzeichnerregierungen des Übereinkommens der Regierung der schweizerischen Eidgenossenschaft die Erfüllung der verfassungsrechtlichen Verfahren zum Inkrafttreten der Bestimmungen dieses Schreibens und der zwischen der französischen Regierung und den anderen Unterzeichnerregierungen ausgetauschten gleichlautenden Schreiben notifiziert haben und wenn das Übereinkommen selbst in Kraft getreten sein wird. Diese Vereinbarung kann unter den in Artikel 15 des Überein-

kommens vorgesehenen Bedingungen gekündigt werden. Wird die vorstehende Vereinbarung gekündigt, gilt auch das Übereinkommen als gekündigt.“

Ich beehre mich, Ihnen mitzuteilen, daß die Regierung der Bundesrepublik Deutschland mit den in Ihrem Schreiben enthaltenen Vorschlägen einverstanden ist. Ihr Schreiben und dieses Antwortschreiben zusammen mit den gleichlautenden Schreiben, die zwischen der französischen Regierung und den drei anderen Unterzeichnerregierungen des Übereinkommens ausgetauscht wurden, bilden eine Vereinbarung zwischen den Unterzeichnerregierungen des Übereinkommens zum Schutz des Rheins gegen Verunreinigung durch Chloride, die nach den in Ihrem Schreiben vorgesehenen Bestimmungen in Kraft treten wird und auch für das Land Berlin gilt, sofern nicht die Regierung der Bundesrepublik Deutschland gegenüber der Regierung der Französischen Republik innerhalb von drei Monaten nach diesem Briefwechsel eine gegenteilige Erklärung abgibt.

Genehmigen Sie, Frau Staatssekretär, die Versicherung meiner ausgezeichneten Hochachtung.

[Signed — Signé]

Dr. FRIEDRICH ZIMMERMANN

Staatssekretär für Umweltfragen
beim Ministerpräsidenten
Frau Huguette Bouchardeau
Paris

[TRADUCTION¹ — TRANSLATION²]

LE MINISTRE FÉDÉRAL DE L'INTÉRIEUR

Le 4 mai 1983

Madame le Secrétaire d'Etat,

J'ai l'honneur d'accuser réception de votre lettre du 29 avril 1983 par laquelle vous proposez, au nom de votre Gouvernement, une mise à jour de la Convention relative à la protection du Rhin contre la pollution par les chlorures, en date du 3 décembre 1976, par un échange de lettres identiques entre le Gouvernement de la République française et les autres Gouvernements signataires de la Convention.

Les termes de votre lettre, dans leur traduction allemande, sont les suivants :

[Voir lettre Ia]

J'ai l'honneur de vous faire savoir que les propositions contenues dans votre lettre recueillent l'agrément du Gouvernement de la République Fédérale d'Allemagne. Votre lettre et la présente, ainsi que les lettres identiques échangées entre le Gouvernement français et les trois autres Gouvernements signataires de la Convention, constituent un Accord entre les Gouvernements signataires de la Convention relative à la protection du Rhin contre la pollution par les chlorures, accord qui entrera en vigueur selon les modalités prévues dans votre lettre et qui sera également applicable au Land de Berlin, sauf déclaration contraire notifiée par le Gouvernement de la

¹ Traduction fournie par le Gouvernement suisse.

² Translation supplied by the Government of Switzerland.

République Fédérale d'Allemagne au Gouvernement de la République française, dans les trois mois qui suivront le présent échange de lettres.

Je vous prie, Madame le Secrétaire d'Etat, d'agréer l'assurance de ma très haute considération.

[Signé]

Dr. FRIEDRICH ZIMMERMANN

Le Secrétaire d'Etat auprès du Premier Ministre
chargé de l'Environnement et de la Qualité de la Vie
Madame Huguette Bouchardeau
Paris

I b

LE SECRÉTAIRE D'ÉTAT AUPRÈS DU PREMIER MINISTRE
CHARGÉ DE L'ENVIRONNEMENT ET DE LA QUALITÉ DE LA VIE

Neuilly, le 29 avril 1983

Monsieur le Ministre,

[Voir lettre Ia]

Je vous prie, Monsieur le Ministre, d'agréer l'assurance de ma considération distinguée.

[Signé]

HUGUETTE BOUCHARDEAU

Monsieur W. F. van Eekelen
Secrétaire d'Etat aux Affaires étrangères

II b

MINISTÈRE DES AFFAIRES ÉTRANGÈRES
LA HAYE

La Haye, le 4 mai 1983

Madame le Secrétaire d'Etat,

J'ai l'honneur d'accuser réception de votre lettre du 29 avril 1983, dont la teneur est la suivante :

[Voir lettre Ib]

J'ai l'honneur de vous faire savoir que les dispositions contenues dans votre lettre rencontrent l'agrément du Gouvernement du Royaume des Pays-Bas et que votre lettre ainsi que cette réponse et les lettres identiques échangées entre le Gouvernement français et les trois autres Gouvernements signataires de la Conven-

tion constituent un accord entre les cinq Gouvernements concernés, lequel sera déposé auprès du Gouvernement de la Confédération suisse et entrera en vigueur lorsque tous les Gouvernements signataires de la Convention auront notifié au Gouvernement de la Confédération suisse l'accomplissement des procédures requises pour l'entrée en vigueur des dispositions de la présente lettre et des lettres identiques échangées entre le Gouvernement français et les autres Gouvernements signataires, et lorsque la Convention sera elle-même entrée en vigueur.

Veillez agréer, Madame le Secrétaire d'Etat, les assurances de ma très haute considération.

[Signé]

W. F. VAN EEKELÉN

Secrétaire d'Etat aux Affaires étrangères

Son Excellence Madame H. Bouchardeau
Secrétaire d'Etat auprès du Premier Ministre
Paris

Ic

LE SECRÉTAIRE D'ÉTAT AUPRÈS DU PREMIER MINISTRE
CHARGÉ DE L'ENVIRONNEMENT ET DE LA QUALITÉ DE LA VIE

Neuilly, le 29 avril 1983

Monsieur le Ministre,

[Voir lettre Ia]

Je vous prie, Monsieur le Ministre, d'agréer l'assurance de ma considération distinguée.

[Signé]

HUGUETTE BOUCHARDEAU

Monsieur J. Barthel
Ministre de l'Environnement
Luxembourg

II c

MINISTÈRE DE L'AGRICULTURE,
DE LA VITICULTURE ET DES EAUX ET FORÊTS

Luxembourg, le 13 mai 1983

N° 753/83

Annexes

Madame le Secrétaire d'Etat,

J'ai l'honneur d'accuser réception de votre lettre du 29 avril 1983, transmise par l'Ambassade de France à Luxembourg en date du 4 mai 1983, ayant pour objet la mise à jour de la Convention relative à la protection du Rhin contre la pollution par les chlorures, signée à Bonn le 3 décembre 1976, dont le contenu est le suivant :

[Voir lettre Ic]

J'ai l'honneur de porter à votre connaissance que le Gouvernement du Grand-Duché de Luxembourg marque son accord à cette mise à jour.

Je vous prie, Madame le Secrétaire d'Etat, d'agréer l'assurance de ma considération distinguée.

Le Ministre de l'agriculture,
de la viticulture et des eaux et forêts,

[Signé]

ERNEST MUHLEN

Madame Huguette Bouchardeau
Secrétaire d'Etat auprès du Premier Ministre
chargé de l'Environnement
et de la Qualité de la Vie

Id

LE SECRÉTAIRE D'ÉTAT AUPRÈS DU PREMIER MINISTRE
CHARGÉ DE L'ENVIRONNEMENT ET DE LA QUALITÉ DE LA VIE

Neuilly, le 29 avril 1983

Monsieur le Ministre,

[Voir lettre Ia]

Je vous prie, Monsieur le Ministre, d'agréer l'assurance de ma considération distinguée.

[Signé]

HUGUETTE BOUCHARDEAU

Monsieur Alfons Egli
Chef du Département fédéral de l'Intérieur
Berne

Id

LE CHEF DU DÉPARTEMENT FÉDÉRAL DE L'INTÉRIEUR

Berne, le 13 mai 1983

Madame,

J'ai l'honneur d'accuser réception de votre lettre du 29 avril 1983 qui a la teneur suivante :

[Voir lettre Id]

J'ai l'honneur de vous confirmer l'accord du Conseil fédéral sur ce qui précède. De ce fait, votre lettre et cette réponse et les lettres identiques échangées entre le Gouvernement français et les trois autres gouvernements signataires de la Convention constitueront un accord entre les cinq Gouvernements concernés qui entrera en vigueur selon les dispositions prévues dans votre lettre.

Veillez agréer, Madame le Secrétaire d'Etat, l'assurance de ma très haute considération.

[Signé]

A. EGLI

Madame Huguette Bouchardeau
Secrétaire d'Etat auprès du Premier Ministre
chargé de l'Environnement
et de la Qualité de la Vie
Neuilly-sur-Seine

[TRANSLATION — TRADUCTION]

CONVENTION¹ ON THE PROTECTION OF THE RHINE AGAINST POLLUTION BY CHLORIDES

The Government of the Federal Republic of Germany, the Government of the French Republic, the Government of the Grand Duchy of Luxembourg, the Government of the Kingdom of the Netherlands, and the Government of the Swiss Confederation,

Referring to the Agreement of 29 April 1963 concerning the International Commission for the Protection of the Rhine against Pollution,²

Considering the present concentration of chloride ions in the Rhine,

Mindful of the damage that could result therefrom,

Referring to the findings and results of the ministerial conference on the pollution of the Rhine, which took place at The Hague from 25 to 26 October 1972, during the course of which the desire was expressed to improve progressively the quality of the Rhine waters so that at the German-Netherlands border the chloride ion content should not be greater than 200 mg/l,

Have agreed as follows:

Article 1. 1. The Contracting Parties shall strengthen their co-operation for the purpose of fighting pollution of the Rhine by chloride ions on the basis, during an initial stage, of the provisions of this Convention.

2. Annex A specifies what the Contracting Parties understand by the terms "Rhine" for the purposes of the application of the said Convention.

Article 2. 1. The discharge of chloride ions into the Rhine shall be reduced by at least 60 kg/s of chloride ions (annual average). This objective shall be achieved gradually and in French territory.

2. In order to achieve the objective indicated in the preceding paragraph, the French Government shall, under the conditions set forth in annex I of this Convention, install an injection system in the subsoil of Alsace in order to reduce over a

¹ The Convention and the exchanges of letters constituting an amendment entered into force on 5 July 1985, the date of receipt by the Government of Switzerland of the last of the notifications in respect of the said exchanges of letters.

According to article 14 of the Convention, it should have entered into force on the first day of the second month following receipt by the Government of Switzerland of the last of the notifications by which the Parties confirmed the completion of the required internal procedures. However, France did not immediately approve the Convention in its version of 3 December 1976, but proposed to the other Parties to modify the Convention. The amendment thus proposed was accepted by exchanges of letters between the Parties with the understanding that it would enter into force when all the Contracting Parties had notified the Government of Switzerland of the completion of the required internal procedures for the entry into force of the said exchanges of letters. The notifications in question were effected as follows:

<i>State</i>	<i>Date of the notification in respect of the Convention</i>	<i>Date of the notification in respect of the exchanges of letters</i>
France	2 February 1984	2 February 1984
Germany, Federal Republic of	7 December 1978	1 February 1985
Luxembourg	3 May 1978	12 June 1984
Netherlands	18 September 1978	5 July 1985
Switzerland	28 November 1977	13 May 1983

² United Nations, *Treaty Series*, vol. 994, p. 3.

period of 10 years the discharges from the Alsace Potassium Mines by an initial quantity of 20 kg/s of chloride ions. The system shall be installed as soon as possible, no later than 18 months after the entry into force of the Convention. The French Government shall report regularly to the International Commission for the Protection of the Rhine against Pollution (hereinafter designated "the International Commission").

3. The Contracting Parties are agreed that the French Government shall, after consideration of the results obtained during the initial stage described in paragraph 2, take all steps necessary to achieve before 1 January 1980 the objective set forth in paragraph 1, by injection into the Alsation subsoil or by other means, subject to an agreement on the technical modalities of the project and on the financing of the costs relating thereto.

4. The French Government shall present a comprehensive plan on the technical modalities and the costs of the measures to be taken pursuant to paragraph 3.

Article 3. 1. The Contracting Parties shall take in their own territory the necessary measures to prevent an increase in the quantities of chloride ions discharged into the Rhine Basin. The national concentration figures are shown in annex II.

2. An increase in the quantities of chloride ions from isolated discharges shall be permissible only to the extent that the Contracting Parties concerned offset such concentration in their respective territories or if a general offsetting method is found within the framework of the International Commission. This provision shall not hinder the application of article 6.

3. A Contracting Party may, by way of exception and for imperative reasons, after having requested the opinion of the International Commission, authorize an increase in concentration without immediately offsetting it.

4. The Contracting Parties shall monitor all discharges of chloride ions greater than 1 kg/s into the Rhine Basin in their territory.

5. Each Contracting Party shall send an annual report to the International Commission which shall indicate as precisely as possible the increase in the chloride-ion concentration in the waters of the Rhine. This report shall be based on all significant data from pertinent national programmes and shall distinguish discharges greater than 1 kg/s from other discharges. If it is impossible to make such a distinction, the International Commission shall be so informed.

6. The annex mentioned in paragraph 1 above and the maximum concentration of 1 kg/s of chloride ions shall be reviewed each year by the International Commission as the situation develops. If necessary, the International Commission shall propose changes in the annex to the Governments.

Article 4. 1. The French Government may, on its own initiative or at the request of another Contracting Party, halt the chloride-ion injection or resorption process when there is evidence of serious danger to the environment and particularly to the water table.

2. The French Government, or any other requesting Party, shall immediately inform the International Commission of the situation and shall provide it with data on the extent and nature of the danger.

3. The French Government shall immediately take the steps required by the situation and shall report them to the International Commission. When the situation

is no longer considered dangerous, the chloride-ion injection or resorption process shall be resumed without delay.

4. The Contracting Parties shall, at the request of one of them, consult among themselves within the International Commission with a view to taking additional measures, should the need arise.

Article 5. If the process of injection or resorption of chloride ions causes damage for which compensation cannot be guaranteed fully or in part by the works contractors or by third parties, the Contracting Parties shall consult among themselves at the request of one of them regarding a possible contribution that may be paid to the French Government.

Article 6. The International Commission shall present to the Contracting Parties within four years of the entry into force of the Convention proposals concerning the means of gradually achieving a new maximum chloride-ion concentration over the entire course of the Rhine.

Article 7. 1. The expenses resulting from the injection operation outlined in article 2, paragraph 2, and from the preliminary work shall be borne by the French Party.

2. The Contracting Parties mentioned below shall contribute to the total cost of 132 million French francs by means of a lump-sum payment apportioned as follows:

Federal Republic of Germany	30 per cent
Kingdom of the Netherlands	34 per cent
Swiss Confederation	6 per cent

The payments shall be made no later than three months after the entry into force of this Convention.

3. The Contracting Parties shall deliberate, following the presentation of the comprehensive plan provided for in article 2, paragraph 4, and at the request of the French Government, on the financing of the measures to be carried out in application of article 2, paragraph 3, on the basis of the apportionment outlined in paragraph 2 above. The costs of preliminary research, particularly that which relates to studies and exploration, as well as the unforeseen expenses not covered by the financing of the first stage, shall also be included in the financing plan.

Article 8. The payments specified in article 7, paragraph 2, shall be made in French francs to Account No. 440-09/ligne I at the General Accounting Agency of the French Treasury.

Article 9. If, following the entry into force of this Convention a continuing upward trend in the load and concentration of chloride ions is noted at one of the measuring points, the International Commission shall request each Contracting Party in whose territory the cause of such increase is located to take the necessary steps to halt it.

Article 10. 1. If any difficulties should result from the application of article 9, and a period of six months has elapsed since such difficulties were noted by the International Commission, it may, at the request of a Contracting Party, call upon the services of an independent expert for the purpose of presenting a report to the Government.

2. The expenses relating to the investigation, including the expert's fee, shall be apportioned among the Contracting Parties mentioned below, as follows:

Federal Republic of Germany	two sevenths (2/7)
French Republic	two sevenths (2/7)
Kingdom of the Netherlands	two sevenths (2/7)
Swiss Confederation	one seventh (1/7)

The International Commission may, in certain cases, establish a different method for apportioning the expenses.

Article 11. When a Contracting Party discovers in the waters of the Rhine a sudden and large increase of chloride ions, or becomes aware of an accident which may result in a serious threat to the quality of those waters, it shall immediately inform the International Commission and those Contracting Parties which may be affected, using a procedure to be established by the International Commission.

Article 12. 1. Each Contracting Party concerned shall be responsible at the agreed measuring stations for the installation and operation of the measuring equipment and system used to monitor the concentration of chloride ions in the waters of the Rhine.

2. The chloride-ion concentrations shall be determined on the basis of the measurements carried out according to the recommendations of the International Commission.

3. The Contracting Parties shall inform the International Commission regularly, and at least every six months of the results of the monitoring operation carried out pursuant to paragraph 1 above.

Article 13. Any dispute between the Contracting Parties relating to the interpretation or implementation of this Convention which cannot be settled by negotiation shall, unless the Parties to the dispute decide otherwise, be submitted, at the request of either of them, to arbitration in accordance with the provisions of annex B. The latter forms an integral part of this Convention, as do annexes A, 1 and II.

Article 14. Each signatory Party shall notify the Government of the Swiss Confederation of the completion of the procedures incumbent on such Party for the entry into force of this Convention. The Convention shall enter into force on the first day of the second month following receipt of the final notification.

Article 15. Upon the expiry of a period of three years after its entry into force, this Convention may be denounced at any time by any of the Contracting Parties by means of a declaration addressed to the Government of the Swiss Confederation. The denunciation shall take effect, for the denouncing Party, six months after receipt of the declaration by the Government of the Swiss Confederation. Denunciation shall not jeopardize the continued execution of operations for which international financing has been obtained.

Article 16. The Government of the Swiss Confederation shall inform the Contracting Parties of the date of receipt of each notification or declaration received in pursuance of articles 14 and 15.

Article 17. 1. If the Agreement of 29 April 1963 on the International Commission for the Protection of the Rhine against Pollution is denounced by one of the Parties to that Agreement, the Contracting Parties shall immediately consult each other concerning the measures required to ensure the continued execution of operations to which the International Commission is responsible under this Convention.

2. If no agreement has been reached within six months of the start of these consultations, each of the Contracting Parties may at any time denounce this Convention in accordance with article 15, without waiting for the three-year period to expire.

Article 18. This Convention, drawn up in a single copy in the German, French and Dutch languages, all three texts being equally authentic, shall be deposited in the archives of the Government of the Swiss Confederation, which shall transmit an authenticated copy thereof to each of the Contracting Parties.

DONE at Bonn on 3 December 1976.

For the Government of the Federal Republic of Germany:

[PETER HERMES]

[MAIHOFFER]

For the Government of the French Republic:

[V. ANSQUER]

For the Government of the Grand Duchy of Luxembourg:

[J. WOHLFART]

For the Government of the Kingdom of the Netherlands:

[WESTERTERP]

For the Government of the Swiss Confederation:

[HANS HÜRLIMANN]

ANNEX A

For the purposes of this Convention, the Rhine begins at the point at which it leaves Lake Constance, and includes those branches of the river through which its waters freely flow into the North Sea as far as the fresh-water limit, including the Ijssel as far as Kampen.

The fresh-water limit is the area where at low tide and at a time when the discharge of fresh water is low, a sizeable increase in the chloride content is noted owing to the presence of sea water. This area is, for the Nieuwe Maas, 1,000 kilometres downstream from the bridge over the Rhine at Constance. The other fresh-water limit points shall be established by the International Commission, bearing in mind the methods for determining the limit as defined above.

ANNEX B

ARBITRATION

1. Unless the Parties to the dispute decide otherwise, the arbitration procedure shall be carried out in accordance with the provisions of this annex.

2. The Arbitration Tribunal shall consist of three members: each Party to the dispute shall appoint one arbitrator and the two arbitrators thus appointed shall designate, by mutual agreement, the third arbitrator who shall be Chairman of the Tribunal.

If, two months after the appointment of the second arbitrator, the Chairman of the Arbitration Tribunal has not been designated, the President of the European Court of Human Rights shall proceed at the request of the Party which first took action, to make the designation within a further two-month period.

3. If, within two months of receiving the request referred to in article 13 of this Convention, one of the Parties to the dispute has not appointed a member of the Tribunal as required, the other Party may bring the matter before the President of the European Court of Human Rights, who shall designate the Chairman of the Arbitration Tribunal within a further period of two months. As soon as he has been designated, the Chairman of the Arbitration Tribunal shall request the Party that has not appointed an arbitrator to do so within a period of two months. At the end of this period, he shall bring the matter before the President of the European Court of Human Rights, who shall make the designation within a further period of two months.

4. If the President of the European Court of Human Rights is unable to act in the cases referred to in the foregoing paragraphs, or if he is a national of one of the Parties to the dispute, responsibility for designating the Chairman of the Arbitration Tribunal or appointing the arbitrator shall fall to the Vice-President of the Court or to the most senior member of the Court who is not prevented from acting and who is not a national of one of the Parties to the dispute.

5. The foregoing provisions shall apply, *mutatis mutandis*, to the filling of vacancies as they occur.

6. The Arbitration Tribunal shall take its decisions on the basis of the rules of international law and, in particular, the provisions of this Convention.

7. The Arbitration Tribunal shall take its decisions, on both procedural and substantive matters, by a majority vote; the absence or abstention of one of the members of the Tribunal appointed by the Parties shall not prevent the Tribunal from reaching a decision. In the event of a tie the Chairman shall have the casting vote. The decisions of the Tribunal shall be binding on the Parties. The Parties shall defray the expenses of the member whom they have appointed and shall share the other costs equally. In all other respects the Arbitration Tribunal shall establish its own rules of procedure.

ANNEX I. TECHNICAL FACTORS INVOLVED IN THE INSTALLATION
OF THE INJECTION SYSTEM REFERRED TO IN ARTICLE 2, PARAGRAPH 2

Residual brines shall be injected into the sub-soil and stored in a layer of limestone called "Great Oolite" at a depth of 1,500 to 2,000 m south-west of Mulhouse.

Taking into account the studies and tests already carried out, the injection process shall be carried out by means of an installation conforming to the following description:

1. A concentrated brine manufacturing plant located within the perimeter of the surface installations of the Amélie mine and capable of supplying a volume of brine equivalent to 20 kg/s of chloride ions (annual average);
2. Watertight storage for the concentrated brine and for the waste water extracted from the injection site;
3. A network of pipes to conduct the brine from the storage basin to the injection wells, a distance of approximately 10 km, with a corresponding pumping station located downstream from the brine storage basin;
4. Two new injection wells which, together with the Schweighouse well, shall be equipped with a dual system permitting the injection of brine either by simple gravity or by means of a pump;
5. Three extraction wells equipped with pumps sunk at great depth for extracting the waste water from the injection site;
6. A network of pipes for carrying the extracted water a distance of approximately 22 km from the extraction wells to the waste water storage basin;
7. A remote-control and remote-monitoring network, required for conducting and supervising the operation.

The operation of the installation includes injection of chloride ions under the conditions provided for by the Convention, supply of energy, and maintenance and supervision of the underground reservoir.

ANNEX II. NATIONAL CONCENTRATIONS RESULTING FROM CHLORIDE-ION DISCHARGES
GREATER THAN 1 KG/S IN DIFFERENT SEGMENTS OF THE RIVER

Segments of the river	In Switzerland		In France		In the Federal Republic of Germany		In the Netherlands	
	Average(1)	Maximum(2)	Average(1)	Maximum(2)	Average(1)	Maximum(2)	Average(1)	Maximum(2)
Stein am Rhein - Kembs		10						
Kembs - Seltz/Maxau			130 ⁽³⁾		4.2	4.2		
Seltz/Maxau - Mainz					15.8	17.5		
Mainz - Braubach/Coblentz					9.9	10.0		
Braubach/Coblentz - Bimmen/Lobith .			38 ⁽⁴⁾		105	123.6		
Bimmen/Lobith - mouth of the river . .		10					134.9	

(1) Long-term average concentration after measurements of the discharges.

(2) Maximum permissible concentration (reached from time to time, for example at a time of increased flow).

(3) This value diminishes as the measures referred to in article 2 are carried out.

(4) The chloride-ion discharges are modulated so that the concentration resulting from discharges greater than 1 kg/s of chloride ions does not exceed 400 mg/l of chloride ions at the Hauconcourt measuring station on the Moselle River. The indicated annual average load must not be exceeded.

EXCHANGES OF LETTERS

Ia

SECRETARY OF STATE FOR THE ENVIRONMENT AND QUALITY OF LIFE,
ATTACHED TO THE OFFICE OF THE PRIME MINISTER

Neuilly, 29 April 1983

Sir,

With reference to the discussions at the sixth ministerial conference of 17 November 1981, and to the deliberations which have been held since that occasion within the International Commission for the Protection of the Rhine against Pollution with a view to updating the Convention on the Protection of the Rhine against Pollution by Chlorides, signed at Bonn on 3 December 1976, I have the honour, on behalf of my Government, to propose the following:

1. Bearing in mind the time periods specified in article 2, paragraph 2, annex I of the Convention may be changed by agreement of the Contracting Parties in the light of the conclusions presented by the scientific committee, whose establishment was announced by the French Party during the sixth ministerial conference, in its report of July 1982, and any conclusions it may draw in future from the additional studies it has recommended. These changes should not entail any nuisance, inconvenience or other consequences for the territory of each of the Contracting Parties.

2. In view of the delay in the entry into force of the Convention, the second phase, which pursuant to article 2, paragraph 3 of the Convention is due to begin on 1 January 1980, will begin within two years following the onset of the initial phase.

I should be grateful if you would let me know if the foregoing provisions are acceptable to your Government. In such case, this letter and your reply and the identical letters exchanged between the French Government and the three other Governments which are signatories to the Convention shall constitute an Agreement among the five Governments concerned. This Agreement shall be deposited with the Government of the Swiss Confederation by the French Government. It shall enter into force when all the Governments which are signatories to the Convention have notified the Government of the Swiss Confederation of the completion of the procedures necessary for the entry into force of the provisions of this letter and of the identical letters exchanged between the French Government and the other signatory Governments, and when the Convention itself has entered into force.

This Agreement may be denounced under the conditions provided for in article 15 of the Convention. If this Agreement is denounced, the Convention shall also be deemed to be denounced.

Accept, Sir, etc.

[Signed]

HUGUETTE BOUCHARDEAU

Mr. Friedrich Zimmermann
Minister of the Interior
Bonn

IIa

FEDERAL MINISTER OF THE INTERIOR

Bonn, 4 May 1983

Madam,

I have the honour to acknowledge receipt of your letter of 29 April 1983 in which you propose, on behalf of your Government, an updating of the Convention on the Protection of the Rhine against Pollution by Chlorides dated 3 December 1976, by means of an exchange of identical letters between the Government of the French Republic and the other Governments which are signatories to the Convention.

Your letter, translated into German, reads as follows:

[See letter Ia]

I have the honour to inform you that the Government of the Federal Republic of Germany accepts the proposals contained in your letter. Your letter and this reply, together with the identical letters exchanged between the French Government and the three other Governments which are signatories to the Convention, shall constitute an Agreement among the Governments which are signatories to the Convention on the Protection of the Rhine against Pollution by Chlorides. This Agreement shall enter into force pursuant to the stipulations in your letter and shall be applicable also to *Land Berlin*, unless the Government of the French Republic receives notice of a statement to the contrary from the Government of the Federal Republic of Germany within three months following this exchange of letters.

Accept, Madam, etc.

[Signed]

Dr. FRIEDRICH ZIMMERMANN

The Secretary of State for the Environment and Quality of Life
attached to the Office of the Prime Minister Mrs. Huguette Bouchardeau
Paris

Ib

SECRETARY OF STATE FOR THE ENVIRONMENT AND QUALITY OF LIFE,
ATTACHED TO THE OFFICE OF THE PRIME MINISTER

Neuilly, 29 April 1983

Sir,

[See letter Ia]

Accept, Sir, etc.

[Signed]

HUGUETTE BOUCHARDEAU

Mr. W. F. van Eekelen
Minister for Foreign Affairs

II b

MINISTRY OF FOREIGN AFFAIRS
THE HAGUE

The Hague, 4 May 1983

Madam,

I have the honour to acknowledge receipt of your letter of 29 April 1983, which reads as follows:

[See letter Ib]

I have the honour to inform you that the provisions contained in your letter are acceptable to the Government of the Kingdom of the Netherlands and that your letter together with this reply and the identical letters exchanged between the French Government and the three other Governments which are signatories to the Convention shall constitute an Agreement among the five Governments concerned. This Agreement shall be deposited with the Government of the Swiss Confederation and shall enter into force when all the Governments which are signatories to the Convention have notified the Government of the Swiss Confederation of the completion of the procedures necessary for the entry into force of the provisions of this letter and of the identical letters exchanged between the French Government and the other signatory Governments, and when the Convention itself has entered into force.

Accept, Madam, etc.

[Signed]

W. F. VAN EEKELLEN
Minister for Foreign Affairs

Her Excellency Mrs. Huguette Bouchardeau
Secretary of State attached to the Office of the Prime Minister
Paris

Ic

SECRETARY OF STATE FOR THE ENVIRONMENT AND QUALITY OF LIFE,
ATTACHED TO THE OFFICE OF THE PRIME MINISTER

Neuilly, 29 April 1983

Sir,

[See letter Ia]

Accept, Sir, etc.

[Signed]

HUGUETTE BOUCHARDEAU

Mr. J. Barthel
Minister of the Environment
Luxembourg

II c

MINISTRY OF AGRICULTURE, VITICULTURE, AND WATER AND FORESTS

Luxembourg, 13 May 1983

No. 753/83

Annexes

Madam,

I have the honour to acknowledge receipt of your letter of 29 April 1983, transmitted by the Embassy of France in Luxembourg on 4 May 1983, concerning the updating of the Convention on the Protection of the Rhine against Pollution by Chlorides, signed at Bonn on 3 December 1976, which letter reads as follows:

[See letter Ic]

I have the honour to inform you that the Government of the Grand Duchy of Luxembourg accepts these proposals.

Accept, Madam, etc.

[Signed]

ERNEST MUHLEN
Minister of Agriculture,
Viticulture, and Water and Forests

Mrs. Huguette Bouchardeau
Secretary of State for the Environment and Quality of Life
attached to the Office of the Prime Minister

Id

SECRETARY OF STATE FOR THE ENVIRONMENT AND QUALITY OF LIFE,
ATTACHED TO THE OFFICE OF THE PRIME MINISTER

Neully, 29 April 1983

Sir,

[See letter Ia]

Accept, Sir, etc.

[Signed]

HUGUETTE BOUCHARDEAU

Mr. Alfons Egli
Chief of the Federal Department of the Interior
Berne

Id

CHIEF OF THE FEDERAL DEPARTMENT OF THE INTERIOR

Berne, 13 May 1983

Madam,

I have the honour to acknowledge receipt of your letter of 29 April 1983 which reads as follows:

[See letter Id]

I have the honour to confirm that the Federal Council agrees to the foregoing. Accordingly, your letter and this reply and the identical letters exchanged between the French Government and the three other Governments which are signatories to the Convention shall constitute an Agreement among the five Governments concerned, which shall enter into force pursuant to the stipulations in your letter.

Accept, Madam, etc.

[Signed]

A. EGLI

Mrs. Huguette Bouchardeau
Secretary of State for the Environment and Quality of Life
attached to the Office of the Prime Minister
Neuilly-sur-Seine

No. 23470

**BRAZIL
and
COLOMBIA**

**Treaty of friendship and co-operation. Signed at Bogotá on
12 March 1981**

*Authentic texts: Portuguese and Spanish.
Registered by Brazil on 31 July 1985.*

**BRÉSIL
et
COLOMBIE**

**Traité d'amitié et de coopération. Signé à Bogotá le 12 mars
1981**

*Textes authentiques : portugais et espagnol.
Enregistré par le Brésil le 31 juillet 1985.*

[PORTUGUESE TEXT — TEXTE PORTUGAIS]

TRATADO DE AMIZADE E COOPERAÇÃO ENTRE O GOVERNO DA REPÚBLICA FEDERATIVA DO BRASIL E O GOVERNO DA REPÚBLICA DA COLÔMBIA

O Governo da República Federativa do Brasil e o Governo da República da Colômbia,

Inspirados pelo propósito de reafirmar os fraternos laços de amizade que unem o Brasil e a Colômbia;

Conscientes dos esforços que desenvolvem ambos os países no sentido de incrementar a cooperação entre países em vias de desenvolvimento;

Empenhados em tornar ainda mais fortes os vínculos que unem as nações da América Latina e em assim contribuir para a solidariedade e integração regionais;

Desejosos de ampliar a cooperação política, econômica, comercial, cultural, científica e técnica entre os dois Estados;

Persuadidos da fecundidade do diálogo político, entre os dois Governos, sobre temas de interesse comum,

Resolvem concluir o presente Tratado:

Artigo I. As Partes Contratantes convêm em instaurar e aperfeiçoar mecanismos de entendimento e cooperação sobre assuntos de interesse comum, tanto no plano bilateral como no regional e multilateral.

Artigo II. Para alcançar os objetivos previstos no Artigo I, as Partes estabelecem uma Comissão de Coordenação Brasileiro-Colombiana, sem prejuízo da utilização de outros mecanismos de mutua conveniência.

Artigo III. A Comissão de Coordenação Brasileiro-Colombiana terá por finalidade fortalecer a cooperação entre os dois países, analisar e acompanhar assuntos de interesse comum referentes à política bilateral, regional ou multilateral, e igualmente propor aos respectivos Governos as medidas que julgar pertinentes, especialmente nos seguintes campos:

- a) projetos econômicos de importância para as relações bilaterais e multilaterais, como os relativos a infra-estrutura, complementação industrial e programas de inversões mútuas ou conjuntas em outros países;
- b) intercâmbio comercial e medidas para assegurar seu incremento e diversificação, tanto do ponto de vista global como do relacionado com o comércio fronteiriço, tendo em conta, para este último, os compromissos derivados dos acordos sobre cooperação amazônica;
- c) aperfeiçoamento dos meios de transporte entre os dois países;
- d) cooperação técnica, especialmente no setor agropecuário, e intercâmbio cultural, científico e tecnológico.

Artigo IV. A Comissão de Coordenação se comporá de uma secção de cada Parte, presidida pelos Ministros das Relações Exteriores ou seus Representantes Especiais, e integrada por Delegados designados pelos respectivos Governos. A Co-

missão de Coordenação reunir-se-á alternadamente no Brasil e na Colômbia, em data acordada por via diplomática.

A Comissão de Coordenação incorporará, como Subcomissões, as Comissões Mistas Específicas e poderá ademais estabelecer grupos de trabalho nos campos que estime conveniente. As Subcomissões e os grupos de trabalho submeterão seus relatórios e os resultados de suas atividades à Comissão de Coordenação.

Artigo V. As Partes Contratantes celebrarão, sempre que as circunstâncias o aconselharem, protocolos adicionais ou outros tipos de atos internacionais sobre assuntos de interesse comum.

Artigo VI. O presente Tratado entrará em vigor na data da troca dos Instrumentos de Ratificação e terá vigência indefinida. Qualquer das Partes Contratantes poderá denunciá-lo; a denúncia surtirá efeito noventa dias após o recebimento da notificação respectiva.

FEITO em Bogotá, D.E., aos 12 dias do mês de março de 1981, em dois exemplares originais, nos idiomas português e espanhol, sendo ambos os textos igualmente autênticos.

Pelo Governo
da República Federativa
do Brasil:

[Signed — Signé]

RAMIRO SARAIVA GUERREIRO

Pelo Governo
da República da Colômbia:

[Signed — Signé]

DIEGO URIBE VARGAS

[SPANISH TEXT — TEXTE ESPAGNOL]

TRATADO DE AMISTAD Y COOPERACIÓN ENTRE EL GOBIERNO DE LA REPÚBLICA FEDERATIVA DEL BRASIL Y EL GOBIERNO DE LA REPÚBLICA DE COLOMBIA

El Gobierno de la República Federativa del Brasil y el Gobierno de la República de Colombia,

Inspirados por el propósito de reafirmar los fraternos lazos de amistad que unen al Brasil con Colombia;

Concientes de los esfuerzos de ambos países encaminados a incrementar la cooperación entre países en vías de desarrollo;

Empeñados en fortalecer los vínculos que unen a las naciones de América Latina y de contribuir a la solidaridad e integración regionales;

Deseosos de ampliar la cooperación política, económica, comercial, cultural, científica y técnica entre los dos Estados;

Persuadidos de la fecundidad del diálogo político entre los dos Gobiernos sobre temas de interés común;

Resuelven concluir el presente Tratado:

Artículo I. Las Partes Contratantes convienen en instaurar y perfeccionar mecanismos de entendimiento y cooperación sobre asuntos de interés común, tanto en el plano bilateral como en el regional y multilateral.

Artículo II. Para alcanzar los objetivos previstos en el Artículo primero las Partes establecen una Comisión de Coordinación Brasileño-Colombiana, sin perjuicio de la utilización de otros mecanismos de mutua conveniencia.

Artículo III. La Comisión de Coordinación Brasileño-Colombiana tendrá por finalidad fortalecer la cooperación entre los dos países, analizar y seguir asuntos de interés común atinentes a la política bilateral regional o multilateral, e igualmente proponer a los respectivos Gobiernos las medidas que juzgue pertinentes especialmente en los siguientes campos:

- a) proyectos económicos de importancia para las relaciones bilaterales y multilaterales como los relativos a infraestructura, complementación industrial y programas de inversiones mutuas o conjuntas en otros países;
- b) intercambio comercial y medidas para asegurar su incremento y diversificación tanto desde el punto de vista global como en el relacionado con el comercio fronterizo teniendo en cuenta para este último los compromisos derivados de los acuerdos sobre cooperación amazónica;
- c) perfeccionamiento de los medios de transporte entre los dos países;
- d) cooperación técnica, especialmente en el sector agropecuario, e intercambio cultural, científico y tecnológico.

Artículo IV. La Comisión de Coordinación estará formada por una sección de cada Parte presidida por los Ministros de Relaciones Exteriores e por sus Repre-

sentantes Especiales, e integrada por delegados designados por los respectivos Gobiernos. La Comisión de Coordinación se reunirá alternativamente en Brasil y en Colombia en fecha que se acuerde por vía diplomática.

La Comisión de Coordinación incorporará como Subcomisiones las Comisiones Mixtas específicas y podrá además, conformar grupos de trabajo en los campos que estime conveniente. Las Subcomisiones y grupos de trabajo someterán sus informes y los resultados de sus actividades a la Comisión de Coordinación.

Artículo V. Las Partes Contratantes celebrarán, siempre que las circunstancias lo aconsejen, protocolos adicionales u otros tipos de actos internacionales sobre asuntos de interés común.

Artículo VI. El presente Tratado entrará en vigor en la fecha del canje de los Instrumentos de Ratificación y tendrá vigencia indefinida. Cualquiera de las Partes Contratantes podrá denunciarlo; la denuncia surtirá efecto noventa (90) días después del recibo de la notificación respectiva.

HECHO en Bogotá, D.E., a los 12 días del mes de marzo de 1981, en dos ejemplares originales, en los idiomas portugués y español, siendo ambos textos igualmente auténticos.

Por el Gobierno
de la República Federativa
del Brasil:

[Signed — Signé]

RAMIRO SARAIVA GUERREIRO

Por el Gobierno
de la República de Colombia:

[Signed — Signé]

DIEGO URIBE VARGAS

[TRANSLATION — TRADUCTION]

TREATY¹ OF FRIENDSHIP AND CO-OPERATION BETWEEN THE
GOVERNMENT OF THE FEDERATIVE REPUBLIC OF BRAZIL
AND THE GOVERNMENT OF THE REPUBLIC OF COLOMBIA

The Government of the Federative Republic of Brazil and the Government of the Republic of Colombia,

Motivated by the desire to reaffirm the fraternal bonds of friendship between Brazil and Colombia;

Aware of the efforts being made by the two countries to increase co-operation among developing countries;

Determined to strengthen the ties that bind the Latin American nations and to contribute to regional solidarity and integration;

Desiring to expand political, economic, commercial, cultural, scientific and technical co-operation between the two States;

Convinced of the usefulness of political dialogue between the two Governments on matters of common interest;

Have decided to conclude this Treaty:

Article I. The Contracting Parties hereby agree to establish and develop machinery for understanding and co-operation on matters of common interest, both bilaterally and regionally and multilaterally.

Article II. To achieve the objectives set forth in article I, the Parties hereby establish a Brazilian-Colombian Co-ordinating Commission, without prejudice to the use of other mutually acceptable machinery.

Article III. The purpose of the Brazilian-Colombian Co-ordinating Commission shall be to strengthen co-operation between the two countries, to discuss and follow up matters of common interest relating to bilateral, regional or multilateral policy and also to recommend to the respective Governments, whatever measures it deems appropriate especially in the following fields:

- (a) Economic projects of importance to bilateral and multilateral relations, such as those relating to infrastructure, industrial complementarity, reciprocal investment programmes or joint investment programmes in other countries;
- (b) Trade, and measures to increase and diversify trade in general and border trade, taking into account for the latter the commitments deriving from agreements on co-operation in the Amazon region;
- (c) Improving transport systems between the two countries;
- (d) Technical co-operation, especially in the agricultural sector, and cultural, scientific and technological exchanges.

Article IV. The Co-ordinating Commission shall comprise a section from each Party, presided over by respective Minister for Foreign Affairs and his special

¹ Came into force on 10 July 1985 by the exchange of the instruments of ratification, in accordance with article VI.

representative and consisting of delegates appointed by the respective Governments. The Co-ordinating Commission shall meet alternately in Brazil and Colombia, on a date agreed on through the diplomatic channel.

The Co-ordinating Commission shall incorporate the specific Joint Commission as sub-commissions and may also establish working groups in whatever fields it deems appropriate. The sub-commissions and working groups shall submit their reports and the results of their activities to the Co-ordinating Commission.

Article V. The Contracting Parties shall conclude, wherever circumstances so recommend, additional protocols or other kinds of international instruments on matters of common interest.

Article VI. This Treaty shall enter into force on the date of exchange of the instruments of ratification and shall remain in effect indefinitely. Either Contracting Party may denounce it; the denunciation shall take effect ninety (90) days following receipt of the corresponding notification.

DONE at Bogotá on 12 March 1981, in two original copies in the Portuguese and Spanish languages, both texts being equally authentic.

For the Government
of the Federative Republic
of Brazil:

[Signed]

RAMIRO SARAIVA GUERREIRO

For the Government
of the Republic of Colombia:

[Signed]

DIEGO URIBE VARGAS

[TRADUCTION — TRANSLATION]

TRAITÉ¹ D'AMITIÉ ET DE COOPÉRATION ENTRE LE GOUVERNEMENT DE LA RÉPUBLIQUE FÉDÉRATIVE DU BRÉSIL ET LE GOUVERNEMENT DE LA RÉPUBLIQUE DE COLOMBIE

Le Gouvernement de la République fédérative du Brésil et le Gouvernement de la République de Colombie,

Animés du désir de renforcer les liens fraternels d'amitié qui unissent le Brésil et la Colombie,

Conscients des efforts fournis par les deux pays pour développer la coopération entre les pays en voie de développement,

Engagés à renforcer les liens qui unissent les nations de l'Amérique latine et à contribuer à la solidarité et à l'intégration régionales,

Désireux d'élargir la coopération politique, économique, commerciale, culturelle, scientifique et technique entre les deux Etats,

Convaincus de l'utilité du dialogue politique entre les deux Gouvernements sur des sujets d'intérêt commun,

Décident de conclure le présent Traité :

Article premier. Les Parties contractantes conviennent d'instaurer et de perfectionner des mécanismes d'entente et de coopération sur des questions d'intérêt commun, tant sur le plan bilatéral que sur le plan régional et multilatéral.

Article II. Pour réaliser les objectifs prévus à l'article premier, les Parties établissent une Commission de coordination brésilo-colombienne sans préjudice de l'utilisation d'autres mécanismes de convenance mutuelle.

Article III. La Commission de coordination brésilo-colombienne a pour mission de renforcer la coopération entre les deux pays, d'analyser et de suivre les questions d'intérêt commun relatives à la politique bilatérale, régionale ou multilatérale et de proposer aux Gouvernements respectifs les mesures qu'elle juge pertinentes, particulièrement dans les domaines suivants :

- a) Projets d'intérêt économique pour les relations bilatérales et multilatérales tels que ceux concernant l'infrastructure, l'échange complémentaire dans le domaine de l'industrie et les programmes d'investissement réciproques ou communs dans d'autres pays;
- b) Echanges commerciaux et mesures à prendre pour les développer et les diversifier tant sur le plan global qu'au niveau du commerce frontalier, pour lequel on tiendra compte des obligations découlant des accords de coopération amazonienne;
- c) Perfectionnement des moyens de transport entre les deux pays;
- d) Coopération technique, notamment dans le domaine de l'agriculture et de l'élevage, et échanges culturels, scientifiques et technologiques.

¹ Entré en vigueur le 10 juillet 1985 par l'échange des instruments de ratification, conformément à l'article VI.

Article IV. La Commission de coordination se compose de deux sections, une pour chaque Partie, présidées par les Ministres des relations extérieures ou leurs représentants spéciaux et composées de délégués nommés par les Gouvernements respectifs. La Commission de coordination se réunit alternativement au Brésil et en Colombie à une date fixée par la voie diplomatique.

La Commission de coordination constitue en Sous-Commissions les Commissions spéciales mixtes et peut aussi créer des groupes de travail dans les domaines qu'elle juge utile. Les Sous-Commissions et les groupes de travail présentent leurs rapports et les résultats de leurs activités à la Commission de coordination.

Article V. Les Parties contractantes concluent, si les circonstances s'y prêtent, des protocoles additionnels ou d'autres types d'instruments internationaux sur des questions d'intérêt commun.

Article VI. Le présent Traité entrera en vigueur à la date de l'échange des instruments de ratification et le restera pour une durée indéfinie. L'une ou l'autre Partie contractante pourra le dénoncer; la dénonciation prendra effet 90 jours après la réception de la notification correspondante.

FAIT à Bogotá le 12 mars 1981, en deux exemplaires originaux, en langues portugaise et espagnole, les deux textes faisant également foi.

Pour le Gouvernement
de la République fédérative
du Brésil :

[Signé]

RAMIRO SARAIVA GUERREIRO

Pour le Gouvernement
de la République de Colombie :

[Signé]

DIEGO URIBE VARGAS

No. 23471

**BRAZIL
and
EL SALVADOR**

Exchange of notes constituting an agreement on the reciprocal granting of licences to amateur radio operators. San Salvador, 30 August 1984

Authentic text: Spanish.

Registered by Brazil on 31 July 1985.

**BRÉSIL
et
EL SALVADOR**

Échange de notes constituant un accord relatif à l'octroi réciproque de licences aux radioamateurs. San Salvador, 30 août 1984

Texte authentique : espagnol.

Enregistré par le Brésil le 31 juillet 1985.

EXCHANGE OF NOTES CONSTITUTING AN AGREEMENT¹ BETWEEN THE GOVERNMENT OF BRAZIL AND THE GOVERNMENT OF EL SALVADOR ON THE RECIPROCAL GRANTING OF LICENCES TO AMATEUR RADIO OPERATORS

ÉCHANGE DE NOTES CONSTITUANT UN ACCORD¹ ENTRE LE GOUVERNEMENT BRÉSILIEN ET LE GOUVERNEMENT SALVADORIEN RELATIF À L'OCTROI RÉCIPROQUE DE LICENCES AUX RADIOAMATEURS

I

[SPANISH TEXT — TEXTE ESPAGNOL]

San Salvador, 30 de agosto de 1984

No. 974

Señor Ministro,

Tengo el honor de dirigirme a Vuestra Excelencia, en complemento a la Nota N° 45, del 3 de julio próximo pasado, y referirme a la Nota N° 9177, del 15 de agosto en curso, con la cual me comunica que el Ministerio del Interior por la Nota 890, del 19 de julio del corriente año, manifestó su interés en que se lleve a cabo un acuerdo de reciprocidades, de Radio Aficionados entre Brasil y El Salvador, con la condición de que el mismo sea dirigido en la forma indicada en el anexo.

En respuesta, mucho me complace comunicar a Vuestra Excelencia que, al concordar con las modificaciones propuestas por el Ministerio del Interior de El Salvador, sométome el texto definitivo que pasa a ser el siguiente:

I. Cualquier persona, de nacionalidad de una de las Partes Contratantes puede ser autorizada a efectuar emisiones de radiofrecuencia por intermedio de una estación de radioaficionado en el territorio de la otra Parte, con la condición de que sea titular de una licencia emitida por sus autoridades nacionales competentes.

II. La solicitud de autorización debe ser dirigida a las autoridades competentes de la Parte Contratante en el territorio de la cual la estación será utilizada.

III. Las autoridades administrativas competentes de cada Parte Contratante pueden emitir la autorización en cuestión, bajo reserva del derecho de que, en todo momento y por cualquier causa, puedan rechazar una solicitud, suspender o revocar toda la autorización y realizar modificaciones en las condiciones de emisión de la referida autorización, sin que estén obligadas a dar a conocer el motivo de su decisión.

IV. El radioaficionado que haya obtenido una licencia para operar su estación en el territorio de la otra Parte Contratante, de acuerdo con el numeral I, está obligado a obedecer los requisitos referentes al servicio, previstos en la legislación interna del país en cuyo territorio la estación es utilizada.

Asimismo, propongo que la presente Nota y la respuesta de Vuestra Excelencia, de igual contenido y misma fecha, constituya un Acuerdo entre los dos Gobiernos, a

¹ Came into force on 30 August 1984 by the exchange of the said notes.

¹ Entré en vigueur le 30 août 1984 par l'échange desdites notes.

entrar en vigencia el día de hoy. El Acuerdo podrá ser suspendido, por cualquiera de las Partes, mediante comunicación por vía diplomática con antelación de 6 (seis) meses.

Aprovecho la oportunidad para reiterar a Vuestra Excelencia el testimonio de mi más alta consideración.

[Signed — Signé]

MARIO LOUREIRO DÍAS COSTA
Embajador

Al Excelentísimo Doctor Jorge Eduardo Tenorio
Ministro de Relaciones Exteriores
Presente

[TRANSLATION]

San Salvador, 30 August 1984

No. 974

Sir,

Further to Note No. 45 of 3 July 1984 and with reference to Note No. 9177 of 15 August 1984, in which you informed me that the Ministry of the Interior, by Note No. 890 of 19 July 1984, expressed interest in the conclusion of a reciprocal agreement between Brazil and El Salvador, concerning amateur radio operators provided that it is worded on the lines indicated in the annex.

In reply, I am pleased to inform you that I agree to the changes proposed by the Ministry of the Interior of El Salvador, and submit herewith the final text which reads as follows:

I. Any person having the nationality of either Contracting Party may be authorized to make radio transmissions by means of an amateur station in the territory of the other Party, provided that he holds a licence issued by his competent national authorities.

II. Applications for authorization shall be submitted to the competent authorities of the Contracting Party in whose territory the station is to be operated.

[TRADUCTION]

San Salvador, le 30 août 1984

Nº 974

Monsieur le Ministre,

Comme suite à la note n° 45 du 3 juillet dernier, j'ai l'honneur de me référer à la note n° 9177 du 15 août par laquelle vous m'indiquez que le Ministère de l'intérieur, par la note n° 890 du 19 juillet, s'est déclaré favorable à la conclusion d'un accord de réciprocité entre le Brésil et El Salvador concernant les radio-amateurs, sous réserve que cet accord soit rédigé conformément à l'annexe.

En réponse, je suis heureux de vous faire savoir que, conformément aux modifications proposées par le Ministère de l'intérieur d'El Salvador, je suggère que le texte définitif soit le suivant :

I. Toute personne ayant la nationalité de l'une des Parties contractantes peut être autorisée à effectuer des émissions radio à l'aide d'une station d'amateur sur le territoire de l'autre Partie, à condition qu'elle soit titulaire d'une licence délivrée par les autorités nationales compétentes.

II. La demande d'autorisation doit être adressée aux autorités compétentes de la Partie contractante sur le territoire de laquelle le poste sera utilisé.

III. The competent administrative authorities of each Contracting Party may issue the authorization in question, subject to the right at any time and for any reason to reject an application, to suspend or revoke any authorization and to make any change in the conditions of issue of the said authorization without any obligation to divulge the reason for their decision.

IV. An amateur radio operator who has obtained a licence to operate a station in the territory of the other Contracting Party, in accordance with paragraph I, shall comply with the regulations governing such operation provided for under the domestic laws of the country in whose territory the station is operated.

Accordingly, I propose that this Note and your reply, in the same terms and of the same date, should constitute an Agreement between the two Governments, to enter into force on today's date. The Agreement may be terminated by either Party giving six months' notice through the diplomatic channel.

I take this opportunity, etc.

[Signed]

MARIO LOUREIRO DÍAS COSTA
Ambassador

His Excellency

Dr. Jorge Eduardo Tenorio
Minister for Foreign Affairs
San Salvador

III. Les autorités administratives compétentes de chaque Partie contractante peuvent délivrer l'autorisation dont il s'agit, sous réserve du droit, à tout moment et pour quelque cause que ce soit, de rejeter une demande, de suspendre ou de révoquer toute autorisation, d'apporter toute modification aux conditions de délivrance de ladite autorisation et sans que lesdites autorités ne soient tenues de faire connaître le motif de leur décision.

IV. Le radioamateur qui a obtenu une licence en vue d'opérer sur le territoire de l'autre Partie contractante, conformément au paragraphe I ci-dessus, est tenu de suivre les règles d'utilisation établies par la législation interne du pays sur le territoire duquel la station est installée.

Je propose donc que la présente note et votre réponse de même teneur et de même date constituent entre les deux Gouvernements un accord qui entrera en vigueur à compter de ce jour. L'Accord pourra être suspendu par chacune des deux Parties moyennant préavis de six mois adressé par la voie diplomatique.

Je saisis cette occasion, etc.

[Signé]

MARIO LOUREIRO DÍAS COSTA
Ambassadeur

Son Excellence

Monsieur Jorge Eduardo Tenorio
Ministre des relations extérieures
San Salvador

II

[SPANISH TEXT — TEXTE ESPAGNOL]

SECRETARIA DE ESTADO

San Salvador, 30 de agosto de 1984

No. 9741

Señor Embajador:

Tengo el honor de dirigirme a Vuestra Excelencia, en relación a las conversaciones sostenidas entre representantes del Ministerio del Interior y de esta Cancillería y los representantes de su Gobierno, en relación con la posibilidad de concluir un acuerdo entre los dos gobiernos, con miras a conceder reciprocidad de radioaficionados entre Brasil y El Salvador.

En respuesta, mucho me complace comunicarle a Vuestra Excelencia que, nuestro gobierno esta de acuerdo con el texto de la propuesta brasileña, que es el siguiente:

[See note I — Voir note I]

Por lo que, la presente nota y la de Vuestra Excelencia, de igual contenido y de esta misma fecha, constituyen un acuerdo entre los dos gobiernos, a entrar en vigencia el día de hoy.

El Acuerdo podrá ser suspendido, por cualquiera de las Partes, mediante comunicación por vía diplomática com antecedencia de seis meses.

Aprovecho la oportunidad para reiterar a Vuestra Excelencia el testimonio de mi más alta y distinguida consideración.

[Signed — Signé]

JORGE EDUARDO TENORIO
Ministro de relaciones exteriores

Excelentísimo Señor Don Mario Días Costa
Embajador Extraordinario y Plenipotenciario
de la República Federativa del Brasil
Presente

[TRANSLATION]

MINISTRY OF FOREIGN AFFAIRS

San Salvador, 30 August 1984

No. 9741

Sir,

I have the honour to refer to the talks held between representatives of the Ministry of the Interior and this Ministry and the representatives of your Govern-

[TRADUCTION]

SECRETARIAT D'ÉTAT

San Salvador, le 30 août 1984

Nº 9741

Monsieur l'Ambassadeur,

J'ai l'honneur de me référer aux entretiens tenus entre les représentants du Ministère de l'intérieur et du Ministère des relations extérieures et les représen-

ment concerning the possibility of concluding an Agreement between the two Governments with a view to granting reciprocity for amateur radio operators as between Brazil and El Salvador.

In reply, I am pleased to inform you that our Government agrees to the text of the Brazilian proposal, which reads as follows:

[*See note I*]

Accordingly, this note and your note, in the same terms and of the same date, shall constitute an Agreement between the two Governments, to enter into force on today's date.

The Agreement may be terminated by either Party giving six months' notice through the diplomatic channel.

I take this opportunity, etc.

[*Signed*]

JORGE EDUARDO TENORIO
Minister of Foreign Affairs

His Excellency
Mr. Mario Díaz Costa
Ambassador Extraordinary and Plenipotentiary of the Federative Republic of Brazil
San Salvador

tants de votre Gouvernement au sujet de la possibilité de conclure entre les deux Gouvernements un accord de réciprocité concernant les radioamateurs au Brésil et en El Salvador.

En réponse, j'ai le plaisir de vous informer que notre Gouvernement souscrit au texte de la proposition brésilienne qui figure ci-après :

[*Voir note I*]

La présente note et celle de Votre Excellence de même teneur et de même date constituent donc un accord entre les deux Gouvernements qui entrera en vigueur ce jour.

L'Accord pourra être suspendu par chacune des Parties moyennant préavis de six mois adressé par la voie diplomatique.

Je saisis cette occasion, etc.

[*Signé*]

JORGE EDUARDO TENORIO
Ministre des relations extérieures

Son Excellence
Monsieur Mario Díaz Costa
Ambassadeur extraordinaire et plénipotentiaire de la République fédérative du Brésil
San Salvador

No. 23472

—

**MEXICO
and
ECUADOR**

**Agreement concerning cultural relations. Signed at Mexico
City on 10 August 1948**

Termination (*Note by the Secretariat*)

Authentic text: Spanish.

Registered by Mexico on 1 August 1985.

—

**MEXIQUE
et
ÉQUATEUR**

**Accord concernant les relations culturelles. Signé à Mexico
le 10 août 1948**

Abrogation (*Note du Secrétariat*)

Texte authentique : espagnol.

Enregistré par le Mexique le 1^{er} août 1985.

[SPANISH TEXT — TEXTE ESPAGNOL]

CONVENIO SOBRE RELACIONES CULTURALES ENTRE LOS ESTADOS UNIDOS MEXICANOS Y LA REPÚBLICA DEL ECUADOR

El Gobierno de los Estados Unidos Mexicanos y el Gobierno del Ecuador, deseados de estrechar los tradicionales lazos de amistad entre ambos pueblos, han decidido concertar un Convenio sobre Relaciones Culturales y con este propósito han designado sus Plenipotenciarios, a saber:

El Gobierno de los Estados Unidos Mexicanos, a Su Excelencia el Señor Jaime Torres Bodet, Secretario de Relaciones Exteriores; y

El Gobierno del Ecuador, al Excelentísimo Señor Alberto Puig Arosemena, Embajador Extraordinario y Plenipotenciario del Ecuador en México;

quienes, después de haberse comunicado sus plenos poderes y de haberlos hallado en buena y debida forma, han convenido en los siguientes Artículos:

Artículo I. Los Gobiernos de las Altas Partes contratantes convienen en cooperar, por conducto de sus órganos competentes, en la forma que en cada caso se estime adecuada y previa celebración de los arreglos técnicos necesarios, en la pronta realización de los propósitos que a continuación se enumeran:

- 1) Concesión recíproca, cada año, de becas en Institutos y Centros docentes de Enseñanza Técnica y Superior;
- 2) Intercambio anual de dos profesores de enseñanza primaria y uno de enseñanza secundaria, con la finalidad de que dicten cursos en los países respectivos;
- 3) Intercambio anual de especialistas para dictar cursos breves o conferencias sobre materias científicas, técnicas, artísticas y literarias;
- 4) Publicación por intermedio de las respectivas Dependencias de Educación Pública, de libros y folletos acerca de la historia de cada país, así como de biografías de las personalidades más salientes de ellos;
- 5) Canje de publicaciones oficiales y realización de gestiones para establecer, con la cooperación de los editores privados, un intercambio de libros, periódicos y revistas, con destino a las principales Bibliotecas Públicas de una y otra nación;
- 6) Facilidades para el intercambio, distribución y venta de publicaciones, periódicos, libros y revistas;
- 7) Mutuas facilidades para la exposición, en sus respectivas Capitales y Ciudades de importancia, de colecciones de pinturas y esculturas, de museos públicos y privados;
- 8) Intercambio de copias de los documentos existentes en los archivos y Bibliotecas Oficiales de cualquiera de los dos países, que sean de interés para el otro;
- 9) Cooperación entre las Estaciones Radiodifusoras oficiales de sus respectivos países, para transmitir periódicamente programas culturales y artísticos de mutuo interés;
- 10) Estudio para la unificación de los respectivos procedimientos para el registro de la propiedad intelectual y artística, y posibilidad de que el mismo, al hacerse en cualquiera de los dos países, surta efecto simultáneo en el otro sin más trámite;

- 11) Fomento, en ambos países, de la cinematografía silente o hablada en español; y facilidades especiales para la exhibición de películas, así como colaboración estrecha en la acción contra aquellas que denigren a cualquiera de los dos países o a las demás Repúblicas Panamericanas;
- 12) Mutuas facilidades para la actuación de artistas, tanto individualmente como en conjunto, en los respectivos países.

Artículo II. La Secretaría de Educación Pública de los Estados Unidos Mexicanos y el Ministerio de Educación Pública del Ecuador fijarán de común acuerdo las bases a que deba sujetarse la ejecución de este Convenio.

Ante ellos actuarán como asesores y con capacidad para proponer iniciativas, en México, una Comisión que presidirá el Embajador de la República del Ecuador y se integrará con él y con los dos representantes mexicanos que designen las Secretarías de Relaciones Exteriores y de Educación Pública, y en Ecuador, una Comisión que presidirá el Embajador de México y se integrará con él y con los dos representantes ecuatorianos que designen los Ministerios de Relaciones y Educación.

La primera se llamará Comisión Mexicana Ecuatoriana de Intercambio Cultural, y la segunda Comisión Ecuatoriana Mexicana de Intercambio Cultural.

Artículo III. El presente Convenio será aprobado y ratificado con arreglo a la Constitución de cada una de las dos Partes.

Las ratificaciones serán canjeadas en la Ciudad de Quito, tan pronto como sea posible. El Convenio entrará en vigor en la fecha del canje de las ratificaciones y podrá ser denunciado por cualquiera de las Partes con un año de anticipación, en la inteligencia de que, al extinguirse el Convenio la situación de que estén disfrutando sus diversos beneficiarios, continuará hasta la terminación del año natural, y, por lo que se refiere a los becados, hasta la del año escolar correspondiente a la fecha de la denuncia.

EN FE DE LO CUAL, los Plenipotenciarios arriba mencionados, firman y sellan el presente Convenio, hecho en dos ejemplares, en la Ciudad de México, a los diez días del mes de agosto de mil novecientos cuarenta y ocho.

[Signed — Signé]¹

[Signed — Signé]²

¹ Signed by Jaime Torres Bodet — Signé par Jaime Torres Bodet.

² Signed by Alberto Puig Arosemena — Signé par Alberto Puig Arosemena.

[TRANSLATION — TRADUCTION]

AGREEMENT¹ CONCERNING CULTURAL RELATIONS BETWEEN
THE UNITED MEXICAN STATES AND THE REPUBLIC OF
ECUADOR

The Government of the United Mexican States and the Government of Ecuador, desirous of strengthening the traditional bonds of friendship between the two countries, have decided to conclude an Agreement on cultural relations and to this end have appointed as their Plenipotentiaries:

The Government of the United Mexican States: His Excellency Mr. Jaime Torres Bodet, Minister for Foreign Affairs; and

The Government of Ecuador: His Excellency Mr. Alberto Puig Arosemena, Ambassador Extraordinary and Plenipotentiary of Ecuador to Mexico;

who, having exchanged their full powers found in good and due form, have agreed as follows:

Article I. The Governments of the High Contracting Parties agree to co-operate, through their competent bodies, in the manner deemed appropriate in each case and subject to the establishment of the necessary technical regulations, for the prompt attainment of the goals enumerated below:

1. Reciprocal award, each year, of scholarships to institutions and centres of technical and advanced education;
2. Annual exchange of two teachers of primary education and one teacher of secondary education, who shall give courses in the respective countries;
3. Annual exchange of specialists to give brief courses or lectures on scientific, technical, artistic and literary topics;
4. Publication, through the respective Departments of Public Education, of books and pamphlets on the history of each country, and biographies of the most prominent personalities of each country;
5. Exchange of official publications and implementation of measures to establish, with the co-operation of private publishers, an exchange of books, newspapers and magazines, to be distributed to the main public libraries of each country;
6. Facilities for the exchange, distribution and sale of publications, newspapers, books and magazines;
7. Mutual facilities for the exhibition, in their respective capitals and major cities, of collections of paintings and sculptures from public and private museums;
8. Exchange of copies of documents kept in the archives and official libraries of either of the two countries, which may be of interest to the other;
9. Co-operation between the official radio stations of the respective countries in order to transmit periodically cultural and artistic programmes of mutual interest;

¹ Came into force on 18 September 1952 by the exchange of the instruments of ratification, which took place at Quito, in accordance with article III.

10. A study of the possible standardization of the respective procedures for the registering of intellectual and artistic property, and of the feasibility of giving such registration in either of the two countries immediate effect in the other country, without the need for further procedures;
11. Development, in both countries, of silent or Spanish sound-track film production and of special facilities for showing films, as well as close co-operation in taking action against those who denigrate either of the two countries or any of the other of the Pan-American republics;
12. Mutual facilities for both individual and collective artists' performances in the respective countries.

Article II. The Ministry of Public Education of the United Mexican States and the Ministry of Public Education of Ecuador shall determine by mutual agreement the procedures for the implementation of this Agreement.

They shall be assisted in this task, in Mexico, by an advisory Commission which shall be authorized to propose initiatives, and shall be presided over by the Ambassador of the Republic of Ecuador and be composed of the Ambassador and two Mexican representatives appointed by the Ministries of Foreign Affairs and Public Education, and in Ecuador, by a Commission which shall be presided over by the Ambassador of Mexico and shall be composed of the Ambassador and two Ecuadorian representatives appointed by the Ministries of Foreign Affairs and Education.

The first shall be called the Mexican-Ecuadorian Commission for Cultural Exchange, and the second the Ecuadorian-Mexican Commission for Cultural Exchange.

Article III. This Agreement shall be approved and ratified in accordance with the Constitution of each of the two Parties.

The exchange of the instruments of ratification shall take place as soon as possible in the city of Quito. The Agreement shall enter into force on the date of the exchange of the instruments of ratification and may be denounced by either Party with notice of one year, on the understanding that, upon the termination of the Agreement, its various benefits shall continue until the end of the calendar year and, in the case of scholarships, until the end of the academic year in which the date of the denunciation falls.

IN WITNESS WHEREOF, the above-mentioned Plenipotentiaries have signed this Agreement in two copies and have affixed thereto their seals in Mexico City, on 10 August 1948.

[JAIME TORRES BODET]

[ALBERTO PUIG AROSEMENA]

[TRADUCTION — TRANSLATION]

ACCORD¹ CONCERNANT LES RELATIONS CULTURELLES ENTRE LES ÉTATS-UNIS DU MEXIQUE ET LA RÉPUBLIQUE DE L'ÉQUATEUR

Le Gouvernement des États-Unis du Mexique et le Gouvernement de l'Équateur, désireux de renforcer les liens traditionnels d'amitié qui unissent leurs deux peuples, ont décidé de conclure un accord concernant les relations culturelles et à cette fin ils ont désigné pour plénipotentiaires :

Le Gouvernement des États-Unis du Mexique : Son Excellence Monsieur Jaime Torres Bodet, Secrétaire aux relations extérieures;

Le Gouvernement de l'Équateur : Son Excellence Monsieur Alberto Puig Arosemena, Ambassadeur extraordinaire et plénipotentiaire de l'Équateur au Mexique;

lesquels, après avoir échangé leurs pleins pouvoirs, trouvés en bonne et due forme, sont convenus des dispositions suivantes :

Article premier. Les Gouvernements des Hautes Parties contractantes s'engagent à coopérer, par le canal de leurs organes compétents, dans les formes que chacun jugera opportunes et après entente préalable sur les dispositions techniques, à réaliser sans délai les objectifs ci-dessous énumérés :

- 1) Octroi réciproque, chaque année, de bourses d'études dans les instituts et centres de l'enseignement technique et supérieur;
- 2) Echange annuel de deux professeurs de l'enseignement primaire et d'un professeur de l'enseignement secondaire, qui seront chargés de donner des cours sur leurs pays respectifs;
- 3) Echange annuel de spécialistes qui seront chargés de donner de brèves séries de cours ou des conférences sur des sujets scientifiques, techniques, artistiques et littéraires;
- 4) Publication par les services de l'enseignement public des deux pays de livres et fascicules sur l'histoire de chaque pays et de biographies sur les personnalités nationales les plus éminentes de chacun d'eux;
- 5) Echange de publications officielles et adoption de mesures pour établir, avec la collaboration des éditeurs privés, des échanges de livres, périodiques et revues destinés aux principales bibliothèques publiques de chacun de ces pays;
- 6) Octroi de facilités d'échange, de diffusion et de vente des publications, périodiques, livres et revues;
- 7) Octroi réciproque de facilités pour l'exposition, dans les capitales et chefs-lieux de chaque pays, de collections de tableaux et sculptures des musées publics et privés;
- 8) Echange des copies des documents existant dans les archives et bibliothèques officielles de l'un des pays et pouvant intéresser l'autre;

¹ Entré en vigueur le 18 septembre 1952 par l'échange des instruments de ratification, qui a eu lieu à Quito, conformément à l'article III.

- 9) Coopération entre les stations de radiodiffusion officielles, aux fins d'émettre périodiquement des émissions culturelles et artistiques présentant un intérêt commun;
- 10) Etude de l'uniformisation des procédures d'enregistrement du droit d'auteur sur les œuvres intellectuelles et artistiques, en envisageant que cet enregistrement, une fois réalisé dans l'un des deux pays, puisse valoir simultanément dans l'autre sans autre formalité;
- 11) Soutien, dans les deux pays, du cinéma muet ou de langue espagnole; octroi de facilités spéciales pour la projection de films et collaboration étroite dans la répression de ceux qui dénigrent l'un ou l'autre pays ou les autres républiques panaméricaines;
- 12) Octroi réciproque de facilités pour les représentations d'artistes, isolément ou en groupe, des deux pays.

Article II. Le Secrétariat de l'enseignement public des Etats-Unis du Mexique et le Ministère de l'éducation publique de l'Equateur s'entendront sur les bases de l'exécution du présent Accord.

Il sera créé auprès d'eux, à titre consultatif et habilités à proposer des initiatives, au Mexique, une Commission présidée par l'Ambassadeur de la République de l'Equateur, composée de lui-même et de deux représentants mexicains désignés par le Secrétariat aux relations extérieures et le Secrétariat de l'éducation publique et, en Equateur, une Commission présidée par l'Ambassadeur du Mexique, composée de lui-même et de deux représentants équatoriens désignés par le Ministère des relations extérieures et le Ministère de l'éducation.

La première Commission sera appelée «Comisión Mexicana-Ecuatoriana de intercambia cultural», la seconde «Comisión Ecuatoriana-Mexicana de intercambio cultural».

Article III. Le présent Accord est sujet à approbation et ratification, selon les dispositions constitutionnelles de chacune des Parties.

Les instruments de ratification seront échangés à Quito dans les plus brefs délais. L'Accord entrera en vigueur à la date de l'échange; il pourra être dénoncé par l'une ou l'autre Partie, avec un préavis d'un an, étant entendu qu'à l'expiration de l'Accord, la situation de ses divers bénéficiaires sera maintenue jusqu'à la fin de l'année civile et, en ce qui concerne les boursiers, jusqu'à la fin de l'année scolaire correspondant à la date de la dénonciation.

EN FOI DE QUOI, les Plénipotentiaires susmentionnés ont signé le présent Accord en deux exemplaires, et y ont apposé leur sceau, à Mexico (DF) le 10 août 1948.

[JAIME TORRES BODET]

[ALBERTO PUIG AROSEMENA]

TERMINATION OF THE AGREEMENT CONCERNING CULTURAL RELATIONS OF 10 AUGUST 1948¹ (*NOTE BY THE SECRETARIAT*)

The Government of Mexico registered on 26 April 1984 the Agreement on cultural exchanges between the United Mexican States and the Republic of Ecuador signed at Quito on 13 July 1974.²

The said Agreement, which came into force on 31 March 1975, provides, in its article IX, for the termination of the above-mentioned Agreement of 10 August 1948.

(1 August 1985)

ABROGATION DE L'ACCORD CONCERNANT LES RELATIONS CULTURELLES DU 10 AOÛT 1948¹ (*NOTE DU SECRÉTARIAT*)

Le Gouvernement mexicain a enregistré le 26 avril 1984 l'Accord relatif aux échanges culturels entre les États-Unis du Mexique et la République de l'Équateur signé à Quito le 13 juillet 1974².

Ledit Accord, qui est entré en vigueur le 31 mars 1975, stipule, à son article IX, l'abrogation de l'Accord susmentionné du 10 août 1948.

(1^{er} août 1985)

¹ See p. 124 of this volume.

² United Nations, *Treaty Series*, vol. 1355, No. I-22887.

¹ Voir p. 126 du présent volume.

² Nations Unies, *Recueil des Traités*, vol. 1355, no I-22887.

No. 23473

**INTERNATIONAL ATOMIC ENERGY AGENCY
and
AUSTRIA**

**Agreement regarding the laboratories at Seibersdorf. Signed
at Vienna on 1 March 1982**

Authentic texts: English and German.

Registered by the International Atomic Energy Agency on 1 August 1985.

**AGENCE INTERNATIONALE DE L'ÉNERGIE
ATOMIQUE
et
AUTRICHE**

**Accord relatif aux laboratoires de Seibersdorf. Signé à
Vienne le 1^{er} mars 1982**

Textes authentiques : anglais et allemand.

Enregistré par l'Agence internationale de l'énergie atomique le 1^{er} août 1985.

AGREEMENT¹ BETWEEN THE INTERNATIONAL ATOMIC ENERGY AGENCY AND THE REPUBLIC OF AUSTRIA REGARDING THE LABORATORIES AT SEIBERSDORF

Considering that the International Atomic Energy Agency (hereinafter called “the IAEA”) and the Republic of Austria have agreed in Section 3 of the Agreement between the International Atomic Energy Agency and the Republic of Austria of 11 December 1957² regarding the Headquarters of the International Atomic Energy Agency (hereinafter called “the Headquarters Agreement”) that the headquarters seat shall be defined in supplemental agreements,

Bearing in mind that in accordance with Section 5 of the Headquarters Agreement the IAEA may establish and operate research and other technical facilities subject to appropriate safeguards which, in the case of facilities which might create hazards to health or safety or interfere with property, shall be agreed with the appropriate Austrian authorities,

Being aware that in accordance with Section 6 of the Headquarters Agreement the appropriate Austrian authorities shall, at the request of the IAEA, make arrangements, on such terms and in such manner as may be agreed upon by supplemental agreement, for the acquisition or use by the IAEA of appropriate premises for such purposes and for the inclusion of such premises in the headquarters seat,

Realizing that according to Section 8(c) of the Headquarters Agreement the particular status of the headquarters seat shall not prevent the application of the fire protection or sanitary regulations of the appropriate Austrian authorities,

Recognizing the IAEA’s duty under Section 11 of the Headquarters Agreement to take all reasonable steps to ensure that the amenities of the land in the vicinity of the headquarters seat are not prejudiced by any use made of the land or buildings in the headquarters seat,

The IAEA and the Republic of Austria (hereinafter called “the Parties”) have agreed as follows:

Article I. (1) The Laboratories operated by the IAEA at Seibersdorf (hereinafter called “the Laboratories”) are considered part of the headquarters seat within the meaning of Section 1(f) and Section 3 of the Headquarters Agreement.

(2) In accordance with Section 3 of the Headquarters Agreement the Laboratories shall be defined in technical agreements to be concluded under Article II, paragraph 2, of the present Agreement.

Article II. (1) The IAEA undertakes, as provided for in Section 5 of the Headquarters Agreement, to operate the Laboratories in accordance with appropriate safeguards.

(2) To the extent provided for in Section 5 of the Headquarters Agreement the competent Austrian authorities and the IAEA shall agree on these safeguards and ac-

¹ Came into force on 1 August 1985, i.e., the first day of the third month following the day (14 May 1985) on which the Republic of Austria notified the International Atomic Energy Agency of the completion of the constitutional requirements, in accordance with article VIII.

² United Nations, *Treaty Series*, vol. 339, p. 110.

cordingly conclude appropriate technical agreements based on the relevant Austrian legislation and corresponding international standards.

(3) The technical agreements referred to in paragraph 2 above shall be amended at the request of either Party, in order to adapt them to changes in the relevant Austrian legislation and corresponding international standards and to take account of new scientific developments and the experience gained during the operation of the Laboratories.

(4) The operation of the Laboratories shall be conducted in such a manner that handled amounts of radioactive material and waste of such material will be kept to the minimum possible, with regard to radioactivity and radiotoxicity, taking into account the objectives of the Laboratories. Should accumulation of waste containing nuclear material occur which, from the point of view of either quality or quantity might be considered a matter of concern, consultations shall be entered into at any time at the request of either Party with a view to agreeing upon appropriate measures to be taken.

Article III. In addition to regular inspections which are carried out by the IAEA in accordance with its own rules and procedures and in which Austrian experts may participate, joint inspection tours shall be conducted by representatives of the competent Austrian authorities and officials of the IAEA at the request of either Party with a view to ensuring that the relevant safeguards are duly implemented. Both sides may be accompanied by experts.

Article IV. Pursuant to the provisions of Section 10 of the Headquarters Agreement the competent Austrian authorities shall exercise due diligence to protect the Laboratories against unauthorized entry or disturbance in their immediate vicinity.

Article V. (1) In case of incidents which may involve radiation danger to persons or property, the IAEA shall inform the competent Austrian authorities without delay and, if necessary, request assistance from them in order to bring the situation under control. Such assistance shall be given immediately. The IAEA shall render all necessary assistance to the Austrian authorities in the exercise of their functions under this paragraph.

(2) If the IAEA is unable to bring under control an incident requiring immediate action for the protection of persons or property from grave and imminent danger, the representatives of the Austrian authorities may enter the Laboratories to take the necessary measures. In that case, appropriate consultations of the Austrian authorities with the IAEA will take place as soon as possible.

Article VI. (1) All questions concerning liability for nuclear damage shall be governed by Austrian law.

(2) The IAEA shall take out adequate insurance to cover its financial liability for nuclear damage, which insurance shall also provide that any claim concerning the IAEA's liability for nuclear damage may be brought directly against the insurer. Austrian courts shall have jurisdiction over such cases.

(3) Without prejudice to the liability of the IAEA for nuclear damage the Republic of Austria shall assume the guarantee for compensation (*Bürge und Zahler* in accordance with Austrian law) in respect of any such nuclear damage.

(4) Insofar as a payment which the Republic of Austria is ordered to make in accordance with paragraph 3 by virtue of a decision of an Austrian court is not reim-

bursed by the insurer to the Republic of Austria, the Republic of Austria shall be entitled to claim indemnification directly from the IAEA.

(5) Section 5I of the Headquarters Agreement shall apply to any dispute arising in connection with a claim of the Republic of Austria under paragraph 4 against the IAEA.

Article VII. The legal relations between the IAEA and the Republic of Austria with regard to the Laboratories insofar as they are not regulated by this Agreement shall be regulated by the Headquarters Agreement.

Article VIII. This Agreement shall enter into force on the first day of the third month following the day on which the Republic of Austria notifies the IAEA that the necessary requirements under the Austrian Constitution for entry into force have been fulfilled.

[GERMAN TEXT — TEXTE ALLEMAND]

ABKOMMEN ZWISCHEN DER INTERNATIONALEN ATOMENERGIE-ORGANISATION UND DER REPUBLIK ÖSTERREICH BETREFFEND DIE LABORATORIEN IN SEIBERSDORF

In Anbetracht der Tatsache, dass die Internationale Atomenergie-Organisation (in der Folge „die IAEO“ genannt) und die Republik Österreich in Abschnitt 3 des Abkommens zwischen der Internationalen Atomenergie-Organisation und der Republik Österreich vom 11. Dezember 1957 betreffend den Amtssitz der Internationalen Atomenergie-Organisation (in der Folge „das Amtssitz-Abkommen“ genannt) vereinbart haben, dass der Amtssitzbereich in Zusatzabkommen näher umschrieben wird,

Eingedenk dessen, dass die IAEO, gemäss Abschnitt 5 des Amtssitz-Abkommens Forschungs- und andere technische Einrichtungen errichten und betreiben kann, die den entsprechenden Sicherheitsvorschriften unterliegen, die für Einrichtungen, durch welche Gefahren für Gesundheit und Sicherheit oder Einwirkungen auf Vermögen entstehen können, mit den zuständigen österreichischen Behörden festzulegen sind,

Im Bewusstsein, dass gemäss Abschnitt 6 des Amtssitz-Abkommens die zuständigen österreichischen Behörden, über Ersuchen der IAEO, gemäss den in einem Zusatzabkommen zu vereinbarenden Bestimmungen und Modalitäten, für den Erwerb oder die Benützung entsprechender Räumlichkeiten durch die IAEO für derartige Zwecke und für die Einbeziehung derselben in den Amtssitzbereich Vorsorge zu treffen haben,

In der Erkenntnis, dass gemäss Abschnitt 8(c) des Amtssitz-Abkommens der besondere Status des Amtssitzbereichs der Anwendung der Feuerschutz- bzw. Gesundheitsvorschriften der zuständigen österreichischen Behörden nicht entgegensteht,

In Anerkennung der in Abschnitt 1 des Amtssitz-Abkommens festgelegten Verpflichtung der IAEO, entsprechend Vorkehrungen zu treffen, um zu gewährleisten, dass die mit den Grundstücken in der Umgebung des Amtssitzbereiches verbundenen Annehmlichkeiten nicht durch die Verwendung des Geländes oder der Gebäude des Amtssitzbereiches beeinträchtigt werden,

Haben die Republik Österreich und die IAEO (in der Folge „die Vertragsparteien“ genannt) folgendes vereinbart:

Artikel I. (1) Die von der IAEO in Seibersdorf betriebenen Laboratorien (in der Folge „die Laboratorien“ genannt) gelten als Teil des Amtssitzbereiches im Sinne von Abschnitt 1(f) und Abschnitt 3 des Amtssitz-Abkommens.

(2) In Übereinstimmung mit Abschnitt 3 des Amtssitz-Abkommens werden die Laboratorien in technischen Abkommen, die gemäss Artikel II Absatz 2 des vorliegenden Abkommens abzuschliessen sind, näher umschrieben werden.

Artikel II. (1) Wie in Abschnitt 5 des Amtssitz-Abkommens vorgesehen, verpflichtet sich die IAEO, die Laboratorien im Einklang mit entsprechenden Sicherheitsvorschriften zu betreiben.

(2) In dem Ausmasse, wie dies in Abschnitt 5 des Amtssitz-Abkommens vorgesehen ist, werden die zuständigen österreichischen Behörden und die IAE0 diese Sicherheitsvorschriften vereinbaren und demgemäss geeignete technische Abkommen auf der Grundlage der einschlägigen österreichischen Rechtsvorschriften und der entsprechenden internationalen Normen abschliessen.

(3) Die im obigen Absatz 2 genannten technischen Abkommen sind auf Verlangen jeder der beiden Vertragsparteien abzuändern, um sie Änderungen in den einschlägigen österreichischen Rechtsvorschriften und entsprechenden internationalen Normen anzupassen und um neuen wissenschaftlichen Entwicklungen und den beim Betrieb der Laboratorien gewonnenen Erfahrungen Rechnung zu tragen.

(4) Der Betrieb von Laboratorien wird in einer Weise geführt, dass der Durchsatz von radioaktiven Stoffen und der Abfall an solchen Stoffen in bezug auf Aktivität und Radiotoxizität unter Bedachtnahme auf die Zielsetzungen der Laboratorien so gering wie möglich gehalten werden. Sollte eine Anhäufung von nuklearem Material enthaltenden Abfällen entstehen, die ihrer Art oder Menge nach als bedenklich angesehen werden könnte, werden auf Verlangen einer Vertragspartei jederzeit Verhandlungen eingeleitet werden, um entsprechende Massnahmen zu vereinbaren.

Artikel III. Zusätzlich zu den regelmässigen Inspektionen, die von der IAE0 entsprechend ihren eigenen Vorschriften und Verfahren durchgeführt werden und an denen österreichische Sachverständige teilnehmen können, werden von Vertretern der zuständigen österreichischen Behörden und Angestellten der IAE0 auf Verlangen einer der beiden Vertragsparteien gemeinsame Inspektionsgänge abgehalten, um zu gewährleisten, dass die einschlägigen Sicherheitsvorkehrungen ordnungsgemäss durchgeführt werden. Beide Teile können dabei Sachverständige zuziehen.

Artikel IV. Gemäss den Bestimmungen des Abschnitts 10 des Amtssitz-Abkommens werden die zuständigen österreichischen Behörden entsprechend Vorsorge treffen, um die Laboratorien vor unerlaubtem Betreten oder Störungen in ihrer unmittelbaren Umgebung zu schützen.

Artikel V. (1) Bei Zwischenfällen, die eine Strahlungsgefährdung für Personen oder Sachen mit sich bringen können, unterrichtet die IAE0 unverzüglich die zuständigen österreichischen Behörden und fordert erforderlichenfalls ihre Hilfe an, um die Lage unter Kontrolle zu bringen. Diese Hilfe wird unverzüglich gewährt. Die IAE0 wird den österreichischen Behörden jede erforderliche Hilfe bei der Ausübung ihrer Funktionen gemäss diesem Absatz leisten.

(2) Ist die IAE0 nicht in der Lage, einen Zwischenfall unter Kontrolle zu bringen, der ein sofortiges Eingreifen zum Schutz von Personen oder Sachen vor schwerer und unmittelbarer Gefahr erfordert, so können die Vertreter der österreichischen Behörden die Laboratorien betreten, um die nötigen Massnahmen zu ergreifen. In diesem Fall finden so bald wie möglich entsprechende Konsultationen der österreichischen Behörden mit der IAE0 statt.

Artikel VI. (1) Auf alle Fragen betreffend die Haftung für nukleare Schäden ist österreichisches Recht anzuwenden.

(2) Die IAE0 geht eine angemessene Versicherung ein, um ihre finanzielle Haftung für nukleare Schäden zu decken, wobei diese Versicherung auch vorzusehen hat, dass jeder Anspruch betreffend die Haftung der IAE0 für nukleare Schäden un-

mittelbar gegen den Versicherer geltend gemacht werden kann. Diese Rechtssachen unterliegen der österreichischen Gerichtsbarkeit.

(3) Unbeschadet der Haftung der IAEO für nukleare Schäden haftet die Republik Österreich als Bürge und Zahler im Sinne des österreichischen Rechts für alle derartigen nuklearen Schäden.

(4) Soweit eine Zahlung, zu der die Republik Österreich aufgrund des Absatz 3 durch eine von österreichischen Gerichten gefällte Entscheidung verurteilt worden ist, der Republik Österreich vom Versicherer nicht erstattet wird, ist die Republik Österreich zur Geltendmachung eines Regressanspruches gegenüber der IAEO berechtigt.

(5) Auf Meinungsverschiedenheiten hinsichtlich von Ansprüchen der Republik Österreich gegen die IAEO gemäss Absatz 4 ist Abschnitt 51 des Amtssitz-Abkommens anzuwenden.

Artikel VII. Die rechtlichen Beziehungen zwischen der IAEO und der Republik Österreich hinsichtlich der Laboratorien werden, soweit sie nicht durch dieses Abkommen geregelt sind, durch das Amtssitz-Abkommen geregelt.

Artikel VIII. Dieses Abkommen tritt am ersten Tag des dritten Monats nach dem Tag in Kraft, an dem die Republik Österreich der IAEO mitteilt, dass das für das Inkrafttreten von der österreichischen Bundesverfassung vorgesehene Verfahren abgeschlossen wurde.

DONE at Vienna, in duplicate, in the English and German languages, both texts being equally authentic, on 1 March 1982.

GESCHEHEN zu Wien, am 1. März 1982, in zwei Urschriften in englischer und in deutscher Sprache, wobei beide Wortlaute gleichermassen authentisch sind.

[Signed — Signé]¹

For the International
Atomic Energy Agency

Für die Internationale
Atomenergie-Organisation

[Signed — Signé]²

For the Republic of Austria

Für die Republik Österreich

¹ Signed by Hans Blix — Signé par Hans Blix.

² Signed by Willibald Pahr — Signé par Willibald Pahr.

[TRADUCTION¹ — TRANSLATION²]

ACCORD³ RELATIF AUX LABORATOIRES DE SEIBERSDORF
ENTRE L'AGENCE INTERNATIONALE DE L'ÉNERGIE ATOMIQUE
ET LA RÉPUBLIQUE D'AUTRICHE

Considérant que l'Agence internationale de l'énergie atomique (ci-après dénommée «AIEA») et la République d'Autriche ont convenu dans la section 3 de l'Accord relatif au Siège de l'Agence internationale de l'énergie atomique conclu le 11 décembre 1957⁴ entre l'Agence internationale de l'énergie atomique et la République d'Autriche (ci-après dénommé «l'Accord relatif au Siège») que le district du Siège serait défini dans des accords complémentaires,

Ayant présent à l'esprit que, aux termes de la section 5 de l'Accord relatif au Siège, l'AIEA peut établir et exploiter des installations de recherche et autres installations techniques soumises à des mesures de sécurité appropriées qui, dans le cas d'installations pouvant présenter des dangers pour la santé ou la sécurité ou des inconvénients pour l'intégrité des biens, doivent être arrêtées en accord avec les autorités autrichiennes compétentes,

Conscientes du fait que, aux termes de la section 6 de l'Accord relatif au Siège, les autorités autrichiennes compétentes prennent des dispositions, à la demande de l'AIEA, en vue de l'acquisition ou de l'utilisation par l'AIEA, dans les conditions et selon les modalités convenues dans un accord complémentaire, de locaux appropriés à cet effet, ainsi que de l'incorporation de ces locaux au district du Siège,

Reconnaissant que, en vertu de l'alinéa c de la section 8 de l'Accord relatif au Siège, le statut particulier du district du Siège ne fait pas obstacle à l'application des règlements de protection contre l'incendie et des règlements sanitaires édictés par les autorités autrichiennes compétentes,

Reconnaissant que, aux termes de la section 11 de l'Accord relatif au Siège, l'AIEA est tenue de prendre toute mesure raisonnable pour que l'usage qui pourrait être fait des terrains et bâtiments situés dans le district du Siège ne diminue pas les agréments des terrains situés dans le voisinage de ce dernier,

L'AIEA et la République d'Autriche (ci-après dénommées «les parties») sont convenues de ce qui suit :

Article premier. 1) Les laboratoires exploités par l'AIEA à Seibersdorf (ci-après dénommés «les laboratoires») sont considérés comme faisant partie du district du Siège au sens de l'alinéa f de la section 1 et de la section 3 de l'Accord relatif au Siège.

2) Conformément à la section 3 de l'Accord relatif au Siège, les laboratoires seront définis dans des accords techniques conclus en vertu du paragraphe 2 de l'article II du présent Accord.

¹ Traduction fournie par l'Agence internationale de l'énergie atomique.

² Translation provided by the International Atomic Energy Agency.

³ Entré en vigueur le 1^{er} août 1985, soit le premier jour du troisième mois qui a suivi le jour (14 mai 1985) auquel la République d'Autriche a notifié à l'Agence internationale de l'énergie atomique l'accomplissement des procédures constitutionnelles requises, conformément à l'article VIII.

⁴ Nations Unies, *Recueil des Traités*, vol. 339, p. 111.

Article II. 1) L'AIE s'engage, conformément aux dispositions de la section 5 de l'Accord relatif au Siège, à exploiter les laboratoires en appliquant des mesures de sécurité appropriées.

2) Dans la mesure prévue à la section 5 de l'Accord relatif au Siège, les autorités autrichiennes compétentes et l'AIEA arrêtent lesdites mesures d'un commun accord et concluent à cet effet des accords techniques appropriés, compte tenu de la législation autrichienne pertinente et des normes internationales applicables.

3) Les accords techniques mentionnés au paragraphe 2 ci-dessus sont modifiés à la demande de l'une ou l'autre des parties, afin d'y incorporer les modifications éventuelles de la législation autrichienne pertinente et des normes internationales applicables, et de tenir compte du progrès scientifique et de l'expérience acquise du fait de l'exploitation des laboratoires.

4) Les laboratoires sont exploités de telle sorte que les quantités de matières et de déchets radioactifs qui y sont manipulés soient maintenus au niveau le plus bas possible, du point de vue de la radioactivité et de la radiotoxicité, compte tenu des objectifs des laboratoires. S'il se produit une accumulation de déchets contenant des matières nucléaires qui, soit par leur qualité soit par leur quantité, peuvent être considérés comme présentant un risque, les parties se consultent à tout moment, à la demande de l'une ou de l'autre, afin de prendre les mesures appropriées.

Article III. Outre les inspections régulières auxquelles l'AIEA procède conformément à ses propres règlements et procédures et auxquelles peuvent participer des experts autrichiens, des représentants des autorités autrichiennes compétentes et des fonctionnaires de l'AIEA procèdent, à la demande de l'une ou l'autre des parties, à des inspections communes afin de s'assurer que les mesures de sécurité appropriées sont dûment appliquées. Les représentants des deux parties peuvent être accompagnés par des experts.

Article IV. Conformément aux dispositions de la section 10 de l'Accord relatif au Siège, les autorités autrichiennes compétentes prennent toutes mesures appropriées pour protéger les laboratoires contre les personnes cherchant à y pénétrer sans autorisation ou contre les troubles pouvant se produire dans leur voisinage immédiat.

Article V. 1) En cas d'incident risquant d'exposer des personnes ou des biens à un danger radiologique, l'AIEA informe sans retard les autorités autrichiennes compétentes et, le cas échéant, leur demande assistance pour remédier à la situation. Cette assistance est fournie immédiatement. L'AIEA prête toute l'assistance nécessaire aux autorités autrichiennes dans l'exercice de leurs fonctions en vertu du présent paragraphe.

2) Si l'AIEA est incapable de maîtriser un incident requérant une action immédiate pour la protection des personnes ou des biens contre un danger grave et imminent, des représentants des autorités autrichiennes peuvent pénétrer dans les laboratoires pour prendre les mesures nécessaires. Dans ce cas, les autorités autrichiennes consultent l'AIEA aussi rapidement que possible.

Article VI. 1) Toutes les questions relatives à la responsabilité en cas de dommage nucléaire sont régies par le droit autrichien.

2) L'AIEA souscrit une assurance appropriée couvrant sa responsabilité financière en cas de dommage nucléaire, laquelle assurance prévoit aussi que toute demande

d'indemnisation impliquant la responsabilité de l'AIEA en cas de dommage nucléaire peut être adressée directement à l'assureur. Les tribunaux autrichiens sont compétents en la matière.

3) Sans préjudice de la responsabilité de l'AIEA en cas de dommage nucléaire, la République d'Autriche garantit le paiement des indemnités (*Bürge und Zahler*) conformément au droit autrichien) pour tout dommage nucléaire de ce type.

4) Lorsqu'un paiement que la République d'Autriche est tenue de faire conformément au paragraphe 3 en vertu d'une décision d'un tribunal autrichien n'est pas remboursé par l'assureur à la République d'Autriche, la République d'Autriche est en droit d'adresser une demande d'indemnisation directement à l'AIEA.

5) La section 51 de L'Accord relatif au Siège s'applique à tout différend pouvant naître d'une demande d'indemnisation adressée par la République d'Autriche à l'AIEA en vertu du paragraphe 4.

Article VII. Les relations juridiques entre l'AIEA et la République d'Autriche en ce qui concerne les laboratoires sont régies par l'Accord relatif au Siège dans la mesure où elles ne le sont pas par le présent Accord.

Article VIII. Le présent Accord entre en vigueur le premier jour du troisième mois suivant le jour auquel la République d'Autriche notifie à l'AIEA qu'il a été satisfait aux conditions requises par la Constitution autrichienne pour son entrée en vigueur.

FAIT à Vienne, le 1^{er} mars 1982, en deux exemplaires, en langues anglaise et allemande, les deux textes faisant également foi.

[HANS BLIX]

Pour l'Agence internationale
de l'énergie atomique

[WILLIBALD PAHR]

Pour la République d'Autriche

No. 23474

**UNION OF SOVIET SOCIALIST REPUBLICS
and
KENYA**

Trade Agreement. Signed at Nairobi on 8 July 1983

Authentic texts: Russian and English.

Registered by the Union of Soviet Socialist Republics on 1 August 1985.

**UNION DES RÉPUBLIQUES SOCIALISTES
SOVIÉTIQUES
et
KENYA**

Accord commercial. Signé à Nairobi le 8 juillet 1983

Textes authentiques : russe et anglais.

*Enregistré par l'Union des Républiques socialistes soviétiques le 1^{er} août
1985.*

[RUSSIAN TEXT — TEXTE RUSSE]

ТОРГОВОЕ СОГЛАШЕНИЕ МЕЖДУ ПРАВИТЕЛЬСТВОМ СОЮЗА СОВЕТСКИХ СОЦИАЛИСТИЧЕСКИХ РЕСПУБЛИК И ПРА- ВИТЕЛЬСТВОМ РЕСПУБЛИКИ КЕНИИ

Правительство Союза Советских Социалистических Республик и Правительство Республики Кении, желая укреплять и развивать торговые отношения между обеими странами на основе равенства и взаимной выгоды, договорились о нижеследующем:

Статья 1. 1. Договаривающиеся Стороны предоставляют друг другу режим наиболее благоприятуемой нации во всех вопросах, относящихся к их взаимным торговым отношениям и мореплаванию.

2. Компетентные органы обеих стран будут выдавать импортные и экспортные лицензии до тех пор, пока такие лицензии требуются или будут необходимы в дальнейшем в соответствии с законами и правилами, действующими в каждой из стран. Лицензии будут выдаваться на условиях не менее благоприятных, чем те, на которых они выдаются любой третьей стране.

3. Постановления предыдущих абзацев настоящей статьи не будут, однако, распространяться на преимущества:

- (а) которые одна из Договаривающихся Сторон предоставила или может предоставить соседним странам в целях облегчения приграничной торговли;
- (б) вытекающие из таможенного союза или зоны свободной торговли, членом которых является или могла бы стать в будущем каждая из Договаривающихся Сторон.

Статья 2. 1. Обе Договаривающиеся Стороны будут, в рамках их законов и правил, облегчать и способствовать самому широкому развитию торговли между двумя странами. Предметом импорта и экспорта по настоящему Соглашению могут быть любые товары, о которых договорятся советские внешнеторговые организации и кенийские физические лица и торговые предприятия.

2. Обе Договаривающиеся Стороны примут меры к тому, чтобы торговля между обеими странами осуществлялась на основе принципа разумно сбалансированной торговли.

Статья 3. Импорт и экспорт товаров в рамках настоящего Соглашения будут осуществляться в соответствии с действующими в СССР и Кении внутренними законами и правилами в отношении импорта, экспорта и валютного контроля и на основе контрактов, заключаемых между советскими внешнеторговыми организациями, с одной стороны, и кенийскими физическими лицами и торговыми предприятиями, с другой стороны.

Статья 4. Для целей настоящего Соглашения товары, происходящие из Союза Советских Социалистических Республик, будут рассматриваться как советские товары, а товары, происходящие из Республики Кении — как кенийские товары.

Страной происхождения товара будет считаться страна, где товар был произведен и изготовлен или прошел окончательную существенную переработку, или, в случае необработанных сельскохозяйственных продуктов — страна, где товар был фактически произведен. Обе Договаривающиеся Стороны сохраняют право в отношении импорта некоторых товаров потребовать сертификат о происхождении от организации, уполномоченной для этого Правительством страны происхождения.

Статья 5. Договаривающиеся Стороны согласились, что все платежи между СССР и Кенией, вытекающие из настоящего соглашения, будут осуществляться в свободно конвертируемой валюте.

Статья 6. На товары, являющиеся предметом торговли в рамках настоящего Соглашения, будут устанавливаться текущие цены основных мировых рынков по таким товарам.

Для тех товаров, на которые не может быть установлена такая цена, будут применяться конкурентные цены на аналогичные товары подобного качества.

Статья 7. Товары, происходящие из территории одной из Договаривающихся Сторон, импортированные на территорию другой Договаривающейся Стороны, могут быть реэкспортированы в третью страну без предварительного одобрения компетентных властей той Договаривающейся Стороны, на территории которой такие товары были приобретены. Каждая из Договаривающихся Сторон может, однако, в отношении какого-либо отдельного товара не дать согласие на его реэкспорт или может разрешить реэкспортировать такой товар при соблюдении требуемых ею условий.

Статья 8. Каждая Договаривающаяся Сторона будет предоставлять, в соответствии со своими действующими законами и правилами, свободу транзита через территорию своей страны по путям, наиболее удобным для международного транзита, товарам, следующим на территорию или из территории другой Договаривающейся Стороны, на условиях не менее благоприятных, чем те, которые предоставляются любой третьей стране.

Товары каждой из обеих стран после их транзита через территорию одной или более третьих стран не будут при их ввозе на территорию другой страны облагаться более высокими пошлинами или сборами, чем те, которыми они облагались бы при непосредственном ввозе из территории такой страны.

Постановления предыдущего абзаца настоящей статьи также будут применяться к товарам, которые во время их транспортировки через территорию третьей страны подвергались перегрузке, переупаковке или складированию.

Статья 9. Каждая из Договаривающихся Сторон будет поощрять участие в торговых ярмарках и выставках, организуемых на территории другой Договаривающейся Стороны.

Статья 10. Договаривающиеся Стороны предоставляют друг другу режим наиболее благоприятствуемой нации во всех вопросах, относящихся к ввозу из территории другой Договаривающейся Стороны образцов товаров и рекламных материалов. Образцы товаров и рекламные материалы при ввозе из территории любой из Договаривающихся Сторон на территорию другой

Договаривающейся Стороны будут освобождаться от пошлин и сборов в соответствии с законами и правилами, действующими в соответствующей стране.

В соответствии с действующими в каждой из стран внутренними законами и правилами каждая из Договаривающихся Сторон предоставляет режим наиболее благоприятствуемой нации в отношении освобождения от пошлин и сборов товаров другой Договаривающейся Стороны, которые временно импортируются или завозятся на ее территорию и в дальнейшем вывозятся из ее территории:

- (а) товаров, предназначенных для испытаний и экспериментов;
- (б) товаров, предназначенных для выставок, конкурсов и ярмарок;
- (в) инструментов, которыми будут пользоваться монтажники при монтаже и сборке оборудования;
- (г) товаров для их переработки или ремонта и материалов, необходимых для переработки или ремонта;
- (д) тары экспортированных или импортированных товаров.

Статья 11. Торговые суда каждой из обеих стран с находящимися на них грузами будут пользоваться при их входе, пребывании и выходе из портов другой страны режимом наиболее благоприятствуемой нации в отношении условий, предоставляемых судам любой третьей страны.

Статья 12. Договаривающиеся Стороны будут консультироваться друг с другом по просьбе любой из Договаривающихся Сторон в отношении мероприятий, направленных на расширение взаимных торгово-экономических отношений, а также в решении вопросов, относящихся к выполнению настоящего Соглашения.

Статья 13. Со дня подписания настоящего Соглашения прекращается применение Торгового Соглашения между Союзом Советских Социалистических Республик и Кенией от 29 апреля 1964 года.

Статья 14. По истечении срока действия настоящего Соглашения его постановления будут применяться ко всем контрактам, заключенным в период его действия и не исполненным к моменту истечения срока действия Соглашения.

Статья 15. 1. Настоящее Соглашение подлежит одобрению в соответствии с конституционной процедурой каждой Договаривающейся Стороны и вступает в силу в день обмена нотами, подтверждающими такое одобрение Соглашения.

2. Соглашение будет действовать в течение двух лет, начиная со дня вступления его в силу, и после этого периода оно будет оставаться в силе впредь до истечения шести месяцев, считая с того дня, когда одна из Договаривающихся Сторон получит от другой Договаривающейся Стороны письменное уведомление о ее намерении прекратить действие настоящего Соглашения.

3. Договаривающиеся Стороны согласились, однако, что постановления настоящего Соглашения будут временно применяться со дня его подписания.

В удостоверение чего уполномоченные обеих Договаривающихся Сторон подписали настоящее Соглашение и скрепили его своими печатями.

Совершено в Найроби 8 июля 1983 года в двух экземплярах, каждый на русском и английском языках, причем оба текста имеют одинаковую силу.

По уполномочию
Правительства Союза Советские
Социалистических Республик:

По уполномочию
Правительства Республики
Кении:

[Signed — Signé]¹

[Signed — Signé]²

¹ Signed by G. Jouravlev — Signé par G. Jouravlev.

² Signed by D. Ukwanyo — Signé par D. Ukwanyo.

TRADE AGREEMENT¹ BETWEEN THE GOVERNMENT OF THE UNION OF SOVIET SOCIALIST REPUBLICS AND THE GOVERNMENT OF THE REPUBLIC OF KENYA

The Government of the Union of Soviet Socialist Republics, and the Government of the Republic of Kenya, desirous of strengthening and developing trade relations between the two countries on the basis of equality and mutual benefit, have agreed as follows:

Article 1. 1. The Contracting Parties shall accord each other most-favoured-nation treatment in all matters with respect to their mutual trade relations, and navigation.

2. The competent authorities of both countries shall issue import and export licences, as long as such licences are or shall be required, in accordance with the laws and regulations of either country. Licences shall be granted on terms no less favourable than those granted to any other third country.

3. The provisions of the preceding paragraphs of this article shall, however, not apply to advantages:

- (a) Which one of the Contracting Parties has granted or may grant to neighbouring countries in order to facilitate frontier traffic;
- (b) Which shall result from a customs union or a free trade area to which either Contracting Party may be or become a party.

Article 2. 1. Both Contracting Parties shall support and facilitate within the scope of their laws and regulations the widest possible trade between the two countries. Any goods to be agreed upon by Soviet foreign trade organisations, and Kenya's natural persons and trading enterprises may be the subject of import and export under this Agreement.

2. Both Contracting Parties shall take measures so that the trade between the two countries be made on the basis of reasonably balanced trade.

Article 3. Import and export of goods within the framework of this Agreement shall be effected in accordance with internal import, export and exchange control laws and regulations in force in the USSR and in Kenya, and on the basis of contracts concluded between Soviet foreign trade organisations on the one hand and Kenya's natural persons and trading enterprises on the other hand.

Article 4. For the purpose of this Agreement, goods originating in the Union of Soviet Socialist Republics shall be regarded as Soviet products and goods originating in the Republic of Kenya as Kenyan products.

The country of origin of the goods shall be deemed to be the country where a product was produced and manufactured or underwent its last substantial processing, or in the case of non-processed agricultural products, the country where the products were actually produced. Both Contracting Parties reserve the right to subject the importation of certain goods to the submission of a certificate of origin by an organization authorised in this respect by the Government of the country of origin.

¹ Came into force on 22 February 1985, the date of the exchange of notes confirming its approval, in accordance with article 15 (1).

Article 5. The Contracting Parties have agreed that all payments between the USSR and Kenya resulting from the present Agreement shall be effected in freely convertible currency.

Article 6. Prices for the goods which are the subject of trade within the framework of the Agreement shall be current prices at the principal world markets for such goods. Goods for which no such prices can be established shall be valued at competitive prices for analogous goods of similar quality.

Article 7. Goods originating in the country of one Contracting Party imported into the territory of the other Contracting Party may be re-exported to a third country without prior approval of the competent authorities of the Contracting Party from whose territory the goods have been purchased. Either Contracting Party may, however, in the case of any particular commodity, withhold approval for such re-export or grant approval for the re-export of such commodity, subject to any conditions imposed by that Party.

Article 8. Either Contracting Party shall accord, subject to laws and regulations in force in its country, freedom of transit through its territory by the routes most convenient for international transit for goods en route to and from the territory of the other Contracting Party on conditions not less favourable than those accorded to any third country.

The goods of either country after they have been conveyed in transit through the territories of one or more third countries shall not, upon their importation into the territory of the other country, be subject to duties or charges higher than those which they would be subject to if they were imported directly from the territory of such country.

The provisions of the preceding paragraph of this article are also applicable to goods which during their transportation through the territory of a third country underwent transshipment, repacking or storage.

Article 9. Each Contracting Party shall encourage participation in trade fairs and exhibitions organized in the territory of the other Contracting Party.

Article 10. The Contracting Parties shall accord each other most-favoured-nation treatment in all matters with respect to the importation of commercial samples and advertising materials from the territory of the other Contracting Party. Commercial samples and advertising materials shall, at their importation from the territory of either Contracting Party into the territory of the other Contracting Party, be exempt from duties and charges in accordance with the laws and regulations in force in the respective country.

Subject to the internal laws and regulations in force in either country, either Contracting Party shall accord most-favoured-nation treatment with respect to exemption from duties and charges on the articles of the other Contracting Party, temporarily imported or brought into and subsequently taken out of its territory:

- (a) Articles destined for tests and experiments;
- (b) Articles destined for exhibitions, contests, fairs;
- (c) Tools to be used by assemblers in assembling and installing equipment;

- (d) Articles to be processed or repaired and materials required for processing or repairing;
- (e) Containers of exported or imported goods.

Article 11. Merchant vessels, together with the cargoes thereon, of either country while entering, lying in or leaving the ports of the other country shall enjoy most-favoured-nation treatment regarding facilities granted to the vessels of any third country.

Article 12. The Contracting Parties shall consult each other at the request of either of the Contracting Parties in respect of measures aimed at expansion of mutual trade and economic relations, as well as in solving questions pertaining to the implementation of this Agreement.

Article 13. From the day of signature of this Agreement the Trade Agreement between the Union of Soviet Socialist Republics and Kenya of April 29th, 1964 shall cease to apply.

Article 14. Upon the expiry of the present Agreement its provisions shall apply to all contracts concluded in the period of its validity and outstanding at the moment of the expiry of the Agreement.

Article 15. 1. The present Agreement shall be approved in accordance with the constitutional procedures of either Contracting Party and shall come into force on the date of the exchange of notes confirming such approval of the Agreement.

2. The Agreement shall remain in force for a period of two years following the day of coming into force of the Agreement and shall continue in force thereafter until the expiration of six months from the date on which either Contracting Party receives from the other Contracting Party a written notice of its intention to terminate the present Agreement.

3. The Contracting Parties have, however, agreed that the provisions of this Agreement shall be applied provisionally as from the day of its signature.

IN WITNESS WHEREOF, the plenipotentiaries of the two Contracting Parties have signed this Agreement and have affixed their seals.

DONE in Nairobi this eighth day of July 1983 in duplicate, each in the Russian and English languages, both texts being equally authentic.

For the Government
of the Union of Soviet Socialist
Republics:

[Signed — Signé]¹

For the Government
of the Republic of Kenya:

[Signed — Signé]²

¹ Signed by G. Jouravlev — Signé par G. Jouravlev.

² Signed by D. Ukwanyo — Signé par D. Ukwanyo.

[TRADUCTION — TRANSLATION]

ACCORD¹ COMMERCIAL ENTRE LE GOUVERNEMENT DE L'UNION DES RÉPUBLIQUES SOCIALISTES SOVIÉTIQUES ET LE GOUVERNEMENT DE LA RÉPUBLIQUE DU KENYA

Le Gouvernement de l'Union des Républiques socialistes soviétiques et le Gouvernement de la République du Kenya, désireux de renforcer et de développer les relations commerciales entre les deux pays sur la base de l'égalité et des avantages réciproques, sont convenus de ce qui suit :

Article premier. 1. Les Parties contractantes s'accordent mutuellement le traitement de la nation la plus favorisée pour toutes les questions relatives à leurs relations commerciales mutuelles et à la navigation.

2. Les autorités compétentes des deux pays délivreront les licences d'importation et d'exportation si celles-ci sont ou seront nécessaires en vertu des lois et des règlements en vigueur dans chacun des pays. Les licences seront délivrées à des conditions qui ne seront pas moins favorables que celles qui sont accordées à d'autres pays tiers quels qu'ils soient.

3. Les dispositions des paragraphes précédents du présent article ne s'appliquent cependant pas aux avantages :

- a) Que l'une des Parties contractantes a accordés ou pourra accorder à des pays voisins en vue de faciliter le commerce frontalier;
- b) Qui résulteront de l'appartenance à une union douanière ou à une zone de libre-échange auxquelles l'une ou l'autre des Parties contractantes peut être ou devenir partie.

Article 2. 1. Les deux Parties contractantes encourageront et faciliteront autant que possible, dans le cadre de leurs lois et règlements, les échanges entre les deux pays. Toutes les marchandises dont conviendront les organismes soviétiques du commerce extérieur et les personnes physiques et entreprises commerciales du Kenya pourront être importées ou exportées en application du présent Accord.

2. Les deux Parties prendront des mesures pour assurer qu'il existe un équilibre raisonnable dans les échanges entre les deux pays.

Article 3. L'importation et l'exportation de marchandises dans le cadre du présent accord s'effectueront conformément aux lois et règlements relatifs à l'importation, à l'exportation et au contrôle des changes en vigueur en URSS et au Kenya, et sur la base de marchés passés entre les organismes soviétiques du commerce extérieur, d'une part, et les personnes physiques et les entreprises commerciales du Kenya, d'autre part.

Article 4. Aux fins du présent Accord, les marchandises provenant de l'Union des Républiques socialistes soviétiques seront considérées comme des produits sovié-

¹ Entré en vigueur le 22 février 1985, date de l'échange de notes confirmant qu'il avait été approuvé, conformément au paragraphe 1 de l'article 15.

tiques et les marchandises provenant de la République du Kenya, des produits kényens.

Le pays d'origine des marchandises sera considéré être soit le pays où ces marchandises ont été produites et fabriquées ou ont subi la dernière transformation substantielle, soit, dans le cas de denrées agricoles non traitées, le pays où cette denrée a été effectivement produite. Les deux Parties contractantes se réservent le droit de soumettre l'importation de certains biens à la présentation d'un certificat d'origine délivré par une organisation autorisée à cet effet par le Gouvernement du pays d'origine.

Article 5. Les Parties contractantes ont décidé que tous les paiements entre l'URSS et le Kenya découlant au présent Accord s'effectueront en devises librement convertibles.

Article 6. Les prix des marchandises qui font l'objet d'échanges commerciaux dans le cadre au présent Accord seront les prix en vigueur sur les principaux marchés mondiaux des marchandises correspondantes.

Les marchandises pour lesquelles ces prix ne peuvent être déterminés seront évaluées à des prix concurrentiels sur la base du prix de marchandises comparables de qualité similaire.

Article 7. Les marchandises importées du territoire de l'une des Parties contractantes dans le territoire de l'autre Partie contractante peuvent être réexportées vers un pays tiers, sans l'approbation préalable des autorités compétentes de la Partie contractante sur le territoire de laquelle ces marchandises ont été achetées. Chacune des Parties contractantes peut cependant, dans le cas d'un bien particulier, refuser de donner son autorisation pour la réexportation de ce bien ou n'accorder l'autorisation pour sa réexportation que sous réserve de conditions fixées par elle.

Article 8. L'une ou l'autre des Parties contractantes accordera, conformément aux lois et règlements en vigueur dans son pays, la liberté de transit à travers son territoire, selon l'itinéraire le plus convenable pour le transit international, des marchandises à destination ou en provenance du territoire de l'autre Partie contractante, à des conditions qui seront au moins aussi favorables que celles qui sont accordées à un pays tiers quel qu'il soit.

Après avoir transité par le territoire d'un ou de plusieurs Etats tiers, les marchandises de l'un ou l'autre des pays ne seront pas frappées, lors de leur importation dans l'autre pays, de droits ou autres impôts supérieurs à ceux auxquels elles seraient soumises si elles étaient importées directement du territoire de ce pays.

Les dispositions du paragraphe précédent du présent article s'appliquent également aux marchandises qui, au cours de leur transit par le territoire d'un Etat tiers, y ont été déchargées, reconditionnées ou entreposées.

Article 9. Chacune des Parties contractantes encouragera la participation à des foires et expositions commerciales organisées sur le territoire de l'autre Partie contractante.

Article 10. Les Parties contractantes s'accorderont mutuellement le traitement de la nation la plus favorisée pour toutes les questions touchant l'importation d'échantillons commerciaux et de matériel de publicité à partir du territoire de l'autre Partie contractante. Lors de leur importation du territoire de l'une ou l'autre des

Parties contractantes dans celui de l'autre Partie contractante, les échantillons commerciaux et le matériel de publicité seront exonérés de droits et autres impôts, conformément aux lois et règlements en vigueur dans le pays intéressé.

Sous réserve des lois et règlements en vigueur dans l'un ou l'autre des pays, chacune des Parties contractantes accordera à l'autre le traitement de la nation la plus favorisée en ce qui concerne l'exonération des droits et des charges frappant les marchandises de l'autre Partie contractante, qui sont importées à titre temporaire ou importées puis réexportées de son territoire. Cette disposition s'applique aux articles ci-après :

- a) Marchandises destinées à des essais ou des expériences;
- b) Marchandises prévues pour des expositions, des concours ou des foires;
- c) Outils destinés à être utilisés par les monteurs pour l'assemblage et l'installation du matériel;
- d) Marchandises devant être transformées ou réparées et matériel nécessaire pour cette transformation ou cette réparation;
- e) Conteneurs de marchandises exportées ou importées.

Article 11. Les navires marchands de chacune des Parties contractantes ainsi que leurs cargaisons bénéficieront à l'entrée et à la sortie des ports de l'autre Partie et pendant leur séjour dans ces ports du traitement de la nation la plus favorisée pour ce qui est des facilités accordées aux navires marchands de tout pays tiers.

Article 12. Les Parties contractantes se consulteront à la requête de l'une ou l'autre des Parties contractantes pour examiner des mesures visant à assurer l'expansion des échanges et des relations économiques entre leurs deux pays ainsi que pour régler des questions touchant l'application du présent Accord.

Article 13. A compter de la date de la signature du présent Accord, l'Accord commercial entre l'Union des Républiques socialistes soviétiques et le Kenya signé le 29 avril 1964 cessera de s'appliquer.

Article 14. A l'expiration du présent Accord, ses dispositions continueront de s'appliquer à tous les contrats conclus pendant qu'il était en vigueur qui n'auront pas été entièrement exécutés à la date de son expiration.

Article 15. 1. Le présent Accord devra être approuvé par chacune des Parties contractantes, conformément à sa procédure constitutionnelle, et entrera en vigueur à la date de l'échange de notes confirmant qu'il a été approuvé.

2. L'Accord s'appliquera pendant une période de deux ans à compter du jour de son entrée en vigueur puis restera en vigueur jusqu'à l'expiration d'une période de six mois à compter de la date de la réception, par l'une ou l'autre des Parties contractantes, d'une notification écrite de l'autre Partie indiquant son intention de le dénoncer.

3. Toutefois, les Parties contractantes sont convenues que les dispositions du présent Accord feront l'objet d'une application temporaire dès qu'il aura été signé.

EN FOI DE QUOI, les plénipotentiaires des deux Parties contractantes ont signé le présent Accord et y ont apposé leur sceau.

FAIT à Nairobi le 8 juillet 1983, en deux exemplaires, chacun en langues russe et anglaise, les deux textes faisant également foi.

Pour le Gouvernement
de l'Union des Républiques
socialistes soviétiques:

[G. JOURAVLEV]

Pour le Gouvernement
de la République du Kenya :

[D. UKWANYO]

No. 23475

**UNION OF SOVIET SOCIALIST REPUBLICS
and
YEMEN**

**Consular Convention (with protocol). Signed at Moscow on
9 October 1984**

Authentic texts: Russian and Arabic.

Registered by the Union of Soviet Socialist Republics on 1 August 1985.

**UNION DES RÉPUBLIQUES SOCIALISTES
SOVIÉTIQUES
et
YÉMEN**

**Convention consulaire (avec protocole). Signée à Moscou le
9 octobre 1984**

Textes authentiques : russe et arabe.

*Enregistrée par l'Union des Républiques socialistes soviétiques le 1^{er} août
1985.*

[RUSSIAN TEXT — TEXTE RUSSE]

КОНСУЛЬСКАЯ КОНВЕНЦИЯ МЕЖДУ СОЮЗОМ СОВЕТСКИХ СОЦИАЛИСТИЧЕСКИХ РЕСПУБЛИК И ЙЕМЕНСКОЙ АРАБСКОЙ РЕСПУБЛИКОЙ

Союз Советских Социалистических Республик и Йеменская Арабская Республика,

руководимые желанием дальнейшего развития существующих дружественных отношений и сотрудничества между обоими государствами,

желая урегулировать консульские связи между ними,

решили заключить настоящую Консульскую конвенцию и с этой целью согласились о нижеследующем.

РАЗДЕЛ I. ОПРЕДЕЛЕНИЯ

Статья 1. В настоящей Конвенции приводимые ниже термины имеют следующие значения:

1. «консульство» означает генеральное консульство, консульство, вице-консульство и консульское агентство;

2. «консульский округ» означает территорию государства пребывания, отведенную консульству для выполнения его функций;

3. «глава консульства» означает лицо, которому поручено руководить консульством;

4. «консульское должностное лицо» означает любое лицо, включая главу консульства, которому поручено выполнение консульских функций. В определение «консульское должностное лицо» включаются также лица, прикомандированные к консульству для обучения консульской службе;

5. «сотрудник консульства» означает любое лицо, не являющееся консульским должностным лицом и выполняющее в консульстве административные или технические обязанности или обязанности по обслуживанию консульства;

6. «консульские помещения» означает здания, части зданий, включая резиденцию главы консульства, подсобные помещения, а также земельные участки, обслуживающие эти здания, части зданий и подсобные помещения, используемые исключительно для консульских целей, независимо от того, чьей собственностью они являются;

7. «консульские архивы» означает всю служебную переписку, шифр, документы, книги, технические средства делопроизводства, а также оборудование, предназначенное для их хранения;

8. «судно представляемого государства» означает любое судно, плавающее под флагом этого государства;

9. «гражданин представляемого государства» в зависимости от контекста означает также юридическое лицо.

РАЗДЕЛ II. УЧРЕЖДЕНИЕ КОНСУЛЬСТВ, НАЗНАЧЕНИЕ КОНСУЛЬСКИХ
ДОЛЖНОСТНЫХ ЛИЦ И СОТРУДНИКОВ КОНСУЛЬСТВА

Статья 2. 1. Консульство может быть учреждено в государстве пребывания только с согласия этого государства.

2. Местонахождение консульства и границы его консульского округа определяются по соглашению между представляемым государством и государством пребывания.

Статья 3. Консульским должностным лицом может быть только гражданин представляемого государства.

Статья 4. 1. До назначения главы консульства представляемое государство должно убедиться дипломатическим путем в том, что данное лицо получит согласие государства пребывания на признание его в качестве главы консульства.

2. Представляемое государство через свое дипломатическое представительство направляет министерству иностранных дел государства пребывания консульский патент или другой документ о назначении главы консульства. В патенте или другом документе указывается полное имя и фамилия главы консульства, его ранг, консульский округ, в котором он будет исполнять свои обязанности, и местонахождение консульства.

3. По представлении патента или другого документа о назначении главы консульства государство пребывания выдает ему в возможно короткий срок и бесплатно экзекватуру или иное разрешение.

4. Глава консульства может приступить к исполнению своих обязанностей после того, как государство пребывания выдает ему экзекватуру или иное разрешение.

5. Государство пребывания до выдачи экзекватуры или иного разрешения может дать главе консульства временное согласие на выполнение им своих функций.

6. С момента признания, даже временного, власти государства пребывания принимают необходимые меры к тому, чтобы глава консульства мог выполнять свои функции.

Статья 5. 1. Представляемое государство сообщает министерству иностранных дел государства пребывания:

- а) полное имя, фамилию и должность консульского должностного лица, назначенного не в качестве главы консульства;
- б) имя и фамилию сотрудника консульства.

Государство пребывания будет считать их приступившими к исполнению своих обязанностей после получения таких сведений министерством иностранных дел.

2. Компетентные власти государства пребывания выдают консульским должностным лицам, сотрудникам консульства и членам их семей, проживающим вместе с ними, соответствующие удостоверения.

Статья 6. Государство пребывания может в любое время, не будучи обязанным мотивировать свое решение, уведомить представляемое госу-

дарство дипломатическим путем о том, что экзекватура или иное разрешение, данное главе консульства, взято обратно или что консульское должностное лицо или сотрудник консульства является неприемлемым. В таком случае представляемое государство должно отозвать такое консульское должностное лицо или сотрудника консульства, если он уже приступил к своей работе. Если представляемое государство не выполнит в течение разумного срока этого обязательства, то государство пребывания может отказаться признавать такое лицо консульским должностным лицом или сотрудником консульства.

Статья 7. 1. Если глава консульства в силу какой-либо причины не может выполнять свои функции или если должность главы консульства временно вакантна, представляемое государство может уполномочить консульское должностное лицо даниого или другого консульства в государстве пребывания или одного из членов дипломатического персонала своего дипломатического представительства в государстве пребывания для временного руководства консульством. Полное имя и фамилия этого лица предварительно сообщаются министерству иностранных дел государства пребывания.

2. Лицо, уполномоченное для временного руководства консульством, имеет право исполнять обязанности главы консульства и пользоваться теми же привилегиями и иммунитетами, которые предоставляются главе консульства в соответствии с положениями настоящей Конвенции.

3. Назначение члена дипломатического персонала дипломатического представительства представляемого государства в консульство в соответствии с пунктом I настоящей статьи не затрагивает привилегий и иммунитетов, которые предоставлены ему в силу его дипломатического статуса.

Статья 8. 1. На членов дипломатического персонала дипломатического представительства представляемого государства в государстве пребывания, на которых возложено осуществление консульских функций в этом представительстве, распространяются предусмотренные настоящей Конвенцией права и обязанности консульских должностных лиц.

2. Осуществление консульских функций лицами, указанными в пункте I настоящей статьи, не затрагивает привилегий и иммунитетов, которые предоставлены им в силу их дипломатического статуса.

Статья 9. 1. Представляемое государство может в соответствии с условиями и в форме, предусматриваемой законодательством государства пребывания, приобретать в собственность, владение или пользование земельные участки, здания, части зданий и подсобные помещения, строить и реконструировать здания и благоустраивать земельные участки, необходимые для размещения консульских помещений и жилых помещений консульских должностных лиц и сотрудников консульства. Государство пребывания в случае необходимости оказывает в этом соответствующую помощь представляемому государству.

2. Положения пункта I настоящей статьи не освобождают представляемое государство от необходимости соблюдать законы и правила по строительству и городскому планированию, применяемые в районе, где находятся соответствующие земельные участки, здания, части зданий и подсобные помещения.

РАЗДЕЛ III. Привилегии и иммунитеты

Статья 10. Государство пребывания обеспечивает консульскому должностному лицу свою защиту и принимает необходимые меры для того, чтобы консульское должностное лицо могло выполнять свои обязанности и пользоваться правами, привилегиями и иммунитетами, предусмотренными настоящей Конвенцией и законодательством государства пребывания. Государство пребывания принимает необходимые меры для обеспечения защиты консульских помещений и жилых помещений консульских должностных лиц.

Статья 11. 1. Консульский щит с гербом представляемого государства и названием консульства на языке представляемого государства и на языке государства пребывания может быть укреплен на внешней стороне здания, в котором размещено консульство.

2. На здании консульства, а также на резиденции главы консульства может вывешиваться флаг представляемого государства.

3. Глава консульства может вывешивать флаг представляемого государства на своих средствах передвижения.

Статья 12. 1. Консульские помещения неприкосновенны. Власти государства пребывания не могут вступать в консульские помещения без согласия на это главы консульства, главы дипломатического представительства представляемого государства или лица, назначенного одним из них.

2. Положения пункта I настоящей статьи применяются к жилым помещениям консульских должностных лиц и сотрудников консульства, являющихся гражданами представляемого государства.

Статья 13. Консульские архивы являются неприкосновенными в любое время и независимо от их местонахождения.

Статья 14. 1. Консульство имеет право сношения с правительством, дипломатическими представительствами и консульствами представляемого государства. С этой целью консульство может пользоваться всеми обычными средствами связи, шифром, дипломатическими и консульскими курьерами и вализами. При пользовании обычными средствами связи к консульству применяются те же тарифы, что и к дипломатическому представительству.

Консульство может устанавливать и эксплуатировать радиопередатчик и телекс лишь с согласия государства пребывания.

2. Служебная переписка консульства, независимо от того, какие средства связи им используются, и консульские вализы, имеющие видимые внешние знаки, указывающие на их официальный характер, являются неприкосновенными и не могут быть задержаны властями государства пребывания.

3. Консульские курьеры представляемого государства пользуются на территории государства пребывания теми же правами, привилегиями и иммунитетами, что и дипломатические курьеры.

4. Консульская вализа может быть вверена командиру судна или самолета. Этот командир снабжается официальным документом с указанием числа мест, составляющих вализу, но он не считается консульским курьером. Консульское должностное лицо может принять консульскую вализу непосредственно и беспрепятственно от командира судна или самолета, а также передать ему такую вализу.

Статья 15. 1. Консульские должностные лица, сотрудники консульства и члены их семей, проживающие вместе с ними, пользуются личной неприкосновенностью. Они не подлежат аресту или задержанию в какой бы то ни было форме. Эти положения не распространяются на лиц, являющихся гражданами государства пребывания, а также лиц, постоянно проживающих в нем.

2. Государство пребывания обязано относиться к консульским должностным лицам, сотрудникам консульства и членам их семей, проживающим вместе с ними, с должным уважением и принимать все надлежащие меры для предупреждения каких-либо посягательств на их личность, свободу и достоинство.

Статья 16. 1. Консульские должностные лица, сотрудники консульства и члены их семей, проживающие вместе с ними, пользуются иммунитетом от юрисдикции государства пребывания, кроме гражданских исков:

- а) относящихся к частному недвижимому имуществу, находящемуся на территории государства пребывания, если только они не владеют им от имени представляемого государства для консульских целей;
- б) касающихся наследования, когда они выступают в качестве исполнителя завещания, попечителя над наследственным имуществом, наследника или отказополучателя как частные лица, а не от имени представляемого государства;
- в) относящихся к профессиональной или коммерческой деятельности, осуществляемой ими в государстве пребывания за пределами своих официальных функций;
- г) вытекающих из договора, заключенного ими, по которому они прямо или косвенно не приняли на себя обязательства в качестве представителя представляемого государства;
- д) третьей стороны за вред, причиненный в государстве пребывания несчастным случаем, вызванным транспортным средством.

2. Никакие исполнительные меры не могут приниматься в отношении лиц, упомянутых в пункте 1 настоящей статьи, за исключением случаев, предусмотренных в подпунктах «а», «б», «в», «г» и «д», этого пункта и только при условии, что соответствующие меры могут приниматься без нарушения неприкосновенности их личности или их жилых помещений.

3. Иммунитеты, предусмотренные в настоящей статье, не распространяются на лиц, являющихся гражданами государства пребывания или постоянно проживающих в нем.

Статья 17. 1. Представляемое государство может отказаться от иммунитета консульских должностных лиц, сотрудников консульства и членов их семей, проживающих вместе с ними. Отказ во всех случаях должен быть определенно выражен в письменной форме.

Отказ от иммунитета от юрисдикции по гражданским и административным делам не означает отказа от иммунитета в отношении исполнения решения, для чего требуется особый отказ.

2. Если консульские должностные лица, сотрудники консульства или члены их семей, проживающие вместе с ними, предъявляют иск по делу, но ко-

тому они пользовались бы иммунитетом в соответствии со статьей 16 настоящей Конвенции, они не имеют права ссылаться на иммунитет от юрисдикции в отношении любого встречного иска, непосредственно связанного с основным иском.

Статья 18. 1. Консульское должностное лицо не обязано давать показания в качестве свидетеля перед судами или другими компетентными властями государства пребывания.

2. Сотрудник консульства является в суд для дачи свидетельских показаний. Он может отказаться давать свидетельские показания об обстоятельствах, касающихся служебной деятельности.

Однако во всех случаях принятие каких-либо принудительных мер к сотруднику консульства является недопустимым.

3. Положения настоящей статьи соответственно применяются к членам семей консульских должностных лиц и сотрудников консульства, если они проживают вместе с ними и не являются гражданами государства пребывания.

Статья 19. Консульские должностные лица, сотрудники консульства и члены их семей, проживающие вместе с ними, если они не являются гражданами государства пребывания и не проживают в нем постоянно, освобождаются в государстве пребывания от службы в вооруженных силах и от всех видов принудительных повинностей.

Статья 20. Консульские должностные лица, сотрудники консульства и члены их семей, проживающие вместе с ними, освобождаются от выполнения всех требований, предусмотренных законами и правилами государства пребывания относительно регистрации, получения разрешения на жительство и иных подобных требований, предъявляемых к иностранцам. Это положение не распространяется на лиц, являющихся гражданами государства пребывания, а также лиц, постоянно проживающих в нем.

Статья 21. 1. Консульские помещения и жилые помещения консульских должностных лиц и сотрудников консульства, если это имущество находится в собственности или арендуется от имени представляемого государства или какого-либо физического или юридического лица, действующего от имени этого государства, а также сделки или документы, касающиеся приобретения указанного имущества, освобождаются от обложения или взыскания каких-либо налогов или иных подобных сборов любого вида.

2. Положения пункта 1 настоящей статьи не относятся к уплате за конкретные виды обслуживания, в том числе муниципального.

Статья 22. Представляемое государство освобождается от налогов или иных подобных сборов любого вида с движимого имущества, являющегося собственностью этого государства или находящегося в его владении или пользовании и используемого для консульских целей, а также в связи с приобретением такого имущества.

Статья 23. 1. Консульские должностные лица и сотрудники консульства освобождаются от уплаты всех налогов и иных подобных сборов лю-

бого вида, налагаемых или взимаемых государством пребывания в отношении заработной платы, получаемой ими за исполнение служебных обязанностей.

2. Консульские должностные лица и сотрудники консульства, а также члены их семей, проживающие вместе с ними, освобождаются в государстве пребывания также от всех налогов и сборов, государственных и местных, включая налоги и сборы на принадлежащее им движимое имущество.

3. Предусмотренные в пункте 2 настоящей статьи освобождения не применяются в отношении:

- а) налогов и сборов на личное недвижимое имущество, находящееся в государстве пребывания;
- б) налогов и сборов на наследство и приобретение имущества в государстве пребывания, за исключением налогов и сборов, от уплаты которых применяется освобождение согласно статье 25 настоящей Конвенции;
- в) налогов и сборов на частные доходы, получаемые от источников в государстве пребывания;
- г) налогов и сборов на сделки и документы, оформляющие или касающиеся сделок, включая государственные пошлины всех видов, налагаемые или взимаемые в связи с такими сделками, за исключением налогов и сборов, от уплаты которых применяется освобождение согласно статье 21 настоящей Конвенции;
- д) платы за конкретные виды обслуживания.

4. Положения пунктов 1 и 2 настоящей статьи не распространяются на лиц, являющихся гражданами государства пребывания или постоянно проживающих в нем.

Статья 24. 1. Все предметы, включая транспортные средства, предназначенные для служебного пользования консульства, освобождаются от таможенных пошлин, так же как и предметы, предназначенные для служебного пользования дипломатического представительства.

2. Консульские должностные лица и члены их семей, проживающие вместе с ними, освобождаются от таможенного контроля, как и члены дипломатического персонала дипломатического представительства.

3. Консульские должностные лица, сотрудники консульства, а также проживающие вместе с ними члены их семей, если они не являются гражданами государства пребывания или постоянно проживающими в нем, освобождаются от таможенных пошлин, как и соответствующие категории персонала дипломатического представительства.

4. В пункте 3 настоящей статьи термин «соответствующие категории персонала дипломатического представительства» относится к членам дипломатического персонала, если речь идет о консульских должностных лицах, и к членам административно-технического персонала, если речь идет о сотрудниках консульства.

Статья 25. В случае смерти консульского должностного лица, сотрудника консульства или члена его семьи, проживавшего вместе с ним, государство пребывания разрешает вывоз движимого имущества умершего без оплаты таможенных пошлин, а также освобождает это имущество от налогов и сборов на наследство и приобретение имущества, если это имущество нахо-

дилось в государстве пребывания исключительно в связи с пребыванием умершего в этом государстве в качестве консульского должностного лица, сотрудника консульства или члена его семьи.

Положения настоящей статьи не распространяются на имущество, приобретенное в государстве пребывания, вывоз которого оговорен или запрещен.

Статья 26. Консульским должностным лицам и сотрудникам консульства разрешается свободно передвигаться в пределах консульского округа, за исключением районов, въезд в которые запрещается по соображениям государственной безопасности.

Статья 27. Все лица, которым согласно настоящей Конвенции предоставляются привилегии и иммунитеты, обязаны без ущерба для их привилегий и иммунитетов уважать законы и правила государства пребывания, включая законы и правила, регулирующие движение транспортных средств и их страхование.

РАЗДЕЛ IV. КОНСУЛЬСКИЕ ФУНКЦИИ

Статья 28. Консульское должностное лицо должно содействовать развитию и укреплению дружественных отношений между представляемым государством и государством пребывания и способствовать экономическим, торговым, научным и культурным связям между ними.

Статья 29. 1. Консульское должностное лицо имеет право выполнять функции, указанные в настоящем разделе, а также иные консульские функции, если они не противоречат законодательству государства пребывания.

2. Консульское должностное лицо имеет право выполнять свои функции в пределах консульского округа. За его пределами консульское должностное лицо может выполнять свои функции только с согласия властей государства пребывания.

3. В связи с исполнением своих функций консульское должностное лицо может обращаться письменно или устно к компетентным властям консульского округа.

Статья 30. Консульское должностное лицо имеет право защищать права и интересы представляемого государства, своих граждан и юридических лиц.

Статья 31. 1. Консульское должностное лицо имеет право:

- а) принимать любые заявления и документы по вопросам гражданства;
- б) вести учет граждан представляемого государства;
- в) выдавать, возобновлять, аннулировать паспорта, въездные, выездные и транзитные визы и другие аналогичные документы, а также вносить в них изменения;
- г) регистрировать и получать уведомления и документы о рождении или смерти граждан представляемого государства;

- д) если это не противоречит законодательству государства пребывания, регистрировать браки и расторжение их при условии, что оба лица являются гражданами представляемого государства;
- е) принимать любые заявления, касающиеся семейных отношений граждан представляемого государства;
- ж) взимать на территории государства пребывания консульский сбор в соответствии с законодательством и правилами представляемого государства;
- з) производить усыновление, если это не противоречит законодательству представляемого государства.

2. Консульское должностное лицо сообщает компетентным органам государства пребывания сведения о регистрации актов гражданского состояния, произведенной в консульстве в соответствии с подпунктами «г» и «д» пункта I настоящей статьи, если это требуется по местным законам.

3. Положения подпунктов «г» и «д» пункта I настоящей статьи не освобождают заинтересованных лиц от обязанностей соблюдать формальности, требуемые законодательством государства пребывания.

Статья 32. I. Консульское должностное лицо имеет право производить следующие действия:

- а) принимать, составлять и удостоверить заявления граждан представляемого государства, а также выдавать им соответствующие документы;
- б) составлять, удостоверить и принимать на хранение завещания граждан представляемого государства;
- в) составлять и удостоверить акты и сделки между гражданами представляемого государства, поскольку такие акты и сделки не противоречат законодательству государства пребывания и не касаются установления или передачи прав на недвижимое имущество;
- г) составлять или удостоверить сделки между гражданами представляемого государства и гражданами государства пребывания, если эти сделки касаются исключительно интересов, находящихся на территории представляемого государства, или подлежат исполнению на территории этого государства при условии, что эти сделки не противоречат законодательству государства пребывания;
- д) легализовать документы, выданные властями или официальными лицами представляемого государства или государства пребывания, а также удостоверить копии, переводы и выписки из этих документов;
- е) переводить документы и удостоверить правильность перевода;
- ж) удостоверить подписи граждан представляемого государства на всякого рода документах, если содержание этих документов не противоречит законодательству государства пребывания;
- з) принимать на хранение имущество и документы от граждан представляемого государства или для этих граждан, поскольку это не противоречит законодательству государства пребывания.

2. Составленные или удостоверенные, или переведенные консульским должностным лицом документы в соответствии с пунктом I настоящей статьи будут рассматриваться в государстве пребывания как документы, име-

ющие такое же юридическое значение и доказательную силу, как если бы они были составлены, удостоверены или переведены компетентными властями и учреждениями государства пребывания.

Статья 33. 1. Компетентные власти государства пребывания в возможно короткий срок уведомляют консульское должностное лицо о смерти гражданина представляемого государства и сообщают ему сведения о наследственном имуществе, о наследниках, отказополучателях, а также о наличии завещания.

2. Компетентные власти государства пребывания в возможно короткий срок извещают консульское должностное лицо об открытии наследства в государстве пребывания, когда наследником или отказополучателем является гражданин представляемого государства. Это относится и к случаям, когда компетентным властям государства пребывания станет известно об открытии наследства в пользу гражданина представляемого государства на территории третьего государства.

3. Консульское должностное лицо, если ему первому станет известно о смерти гражданина представляемого государства или об открытии наследства, в свою очередь, информирует об этом компетентные власти государства пребывания.

Статья 34. 1. В случае, если гражданин представляемого государства имеет право или претендует на долю в имуществе, оставшемся в государстве пребывания после смерти лица любого гражданства, и если он не находится в государстве пребывания и не представлен иным образом в этом государстве, то консульское должностное лицо имеет право представлять интересы такого гражданина в той же мере, как если бы им была выдана консульскому должностному лицу доверенность. Такое представительство прекращается с того момента, когда консульское должностное лицо получит сведения о том, что данный гражданин защищает свои интересы в государстве пребывания либо лично, либо через соответствующим образом назначенное доверенное лицо.

2. Если гражданин представляемого государства, не имевший местожительства в государстве пребывания, умер в этом государстве в период временного нахождения в нем, то консульское должностное лицо имеет право в соответствии с законодательством представляемого государства распоряжаться деньгами, документами, имуществом и вещами умершего.

Статья 35. Консульское должностное лицо может от имени гражданина представляемого государства, если такой гражданин не находится в государстве пребывания, принимать от суда, властей или отдельного лица деньги или иное имущество, причитающиеся этому гражданину вследствие смерти какого-либо лица, включая долю в наследстве, выплату компенсаций в соответствии с законодательством о несчастных случаях на производстве и суммы, причитающиеся по страхованию жизни. Соответствующий суд, орган власти или отдельное лицо могут требовать, чтобы консульское должностное лицо выполнило условия, которые могут быть предписаны в отношении:

- а) представления доверенности или иного полномочия от соответствующего гражданина представляемого государства;
- б) предъявления доказательств получения денег или иного имущества заинтересованным лицом;

- в) возвращения денег или иного имущества в случае отсутствия такого доказательства.

Статья 36. 1. Консульское должностное лицо имеет право предлагать судам или иным компетентным властям государства пребывания подходящих для этого лиц в качестве опекунов или попечителей для граждан представляемого государства или для имущества таких граждан, когда это имущество оставлено без надзора.

2. Если суд или компетентные власти сочтут, что предложенное лицо по каким-либо причинам неприемлемо, то консульское должностное лицо может предлагать новую кандидатуру.

Статья 37. 1. Консульское должностное лицо имеет право встречаться и сноситься с любым гражданином представляемого государства, давать ему советы и оказывать всяческое содействие, включая принятие мер для оказания ему правовой помощи.

Государство пребывания никоим образом не ограничивает сношение гражданина представляемого государства с консульством и доступ его в консульство.

2. Компетентные власти государства пребывания немедленно уведомляют консульское должностное лицо представляемого государства об аресте или задержании в иной форме гражданина представляемого государства.

3. Консульское должностное лицо имеет право незамедлительно посетить и снестись с гражданином представляемого государства, находящимся под арестом или задержанным в иной форме, или отбывающим срок тюремного заключения.

Права, указанные в настоящем пункте, осуществляются в соответствии с законами и правилами государства пребывания при условии, однако, что упомянутые законы и правила не должны аннулировать этих прав.

Статья 38. 1. Консульское должностное лицо имеет право оказывать всяческое содействие и помощь судну представляемого государства в портах, территориальных или внутренних водах государства пребывания.

2. Консульское должностное лицо может подняться на борт судна, а капитан и члены экипажа судна могут сноситься с консульским должностным лицом, как только судну разрешено свободное сношение с берегом.

3. Консульское должностное лицо может обращаться за помощью к компетентным властям государства пребывания по любым вопросам, касающимся выполнения его функций в отношении судов представляемого государства, капитана и членов экипажей этих судов.

Статья 39. Консульское должностное лицо имеет право:

- а) без ущерба для прав властей государства пребывания расследовать любые происшествия, имевшие место в пути и во время стоянки судна представляемого государства в портах опрашивать капитана и любого члена экипажа судна, проверять судовые документы, принимать заявления относительно плавания судна и места назначения, а также способствовать входу, выходу и пребыванию судна в порту;

- б) без ущерба для прав властей государства пребывания разрешать споры всякого рода между капитаном и любым членом экипажа, включая споры, касающиеся договора о найме и условий труда, поскольку это предусматривается законодательством представляемого государства;
- в) принимать меры по лечению в больнице и по репатриации капитана или любого члена экипажа судна;
- г) получать, составлять или заверять любую декларацию или другой документ, предусмотренный законодательством представляемого государства в отношении судов;
- д) выдавать временное свидетельство на право плавания под флагом представляемого государства для приобретенного или построенного судна.

Статья 40. 1. В случае, если суды или другие компетентные власти государства пребывания намерены предпринять какие-либо принудительные действия или начать какое-либо официальное расследование на борту судна представляемого государства, то компетентные власти государства пребывания уведомляют об этом консульское должностное лицо. Такое уведомление делается до начала этих действий с тем, чтобы консульское должностное лицо могло присутствовать при осуществлении таких действий. Если консульское должностное лицо не присутствовало, то по его просьбе компетентные власти государства пребывания представят ему полную информацию в отношении того, что имело место.

2. Положения пункта 1 настоящей статьи применяются и в том случае, если капитан или любой член экипажа судна должны допрашиваться на берегу властями государства пребывания.

3. Положения настоящей статьи не применяются, однако, к обычному паспортному, таможенному и санитарному контролю, а также к действиям, предпринятым по просьбе или с согласия капитана судна.

Статья 41. 1. Если судно представляемого государства потерпит кораблекрушение, сядет на мель или будет выброшено на берег, или потерпит какую-либо другую аварию в государстве пребывания, или если любой предмет, составляющий часть груза потерпевшего аварию судна, будучи собственностью гражданина представляемого государства, найден на берегу или вблизи от берега государства пребывания или доставлен в порт этого государства, то компетентные власти государства пребывания как можно скорее ставят об этом в известность консульское должностное лицо. Они также извещают консульское должностное лицо о мерах, которые уже приняты по спасению людей, судна, груза и иного имущества на борту судна и предметов, принадлежащих судну или составляющих часть его груза, которые отделились от судна.

2. Консульское должностное лицо может оказывать всяческую помощь судну, потерпевшему аварию, членам его команды и пассажирам. С этой целью оно может обращаться за содействием к компетентным властям государства пребывания.

Консульское должностное лицо может принимать меры, указанные в пункте 1 настоящей статьи, а также меры по ремонту судна или может обратиться к компетентным властям с просьбой принять или продолжать принимать такие меры.

3. Если потерпевшее аварию судно представляемого государства или любой предмет, принадлежащий такому судну, были найдены на берегу или вблизи от берега государства пребывания или доставлены в порт этого государства и ни капитан судна, ни собственник, ни его агент, ни соответствующие страховщики не в состоянии принять меры по сохранению или распоряжению таким судном или предметом, то консульское должностное лицо уполномочено принимать от имени собственника судна такие меры, которые мог бы принять для таких целей сам собственник.

Положения настоящего пункта применяются соответственно к любому предмету, составляющему часть груза судна представляемого государства и являющемуся собственностью гражданина этого государства.

4. Если любой предмет, составляющий часть груза потерпевшего аварию судна государства пребывания или третьего государства, является собственностью гражданина представляемого государства и найден на берегу или вблизи от берега государства пребывания или доставлен в порт этого государства и ни капитан судна, ни собственник предмета, ни его агент, ни соответствующие страховщики не в состоянии принять меры по сохранению или распоряжению таким предметом, то консульское должностное лицо уполномочено принимать от имени собственника такие меры, какие мог бы принять для таких целей сам собственник.

Статья 42. Статьи 38-41 применяются соответственно также и к гражданским воздушным судам.

РАЗДЕЛ V. ЗАКЛЮЧИТЕЛЬНЫЕ ПОСТАНОВЛЕНИЯ

Статья 43. 1. Настоящая Конвенция подлежит ратификации и вступает в силу на тридцатый день после обмена ратификационными грамотами, который состоится в Сане.

2. Настоящая Конвенция будет действовать впредь до истечения шести месяцев со дня, когда одна из Договаривающихся Сторон в письменной форме сообщит другой Договаривающейся Стороне о своем намерении прекратить ее действие.

В удостоверение чего Уполномоченные Договаривающихся Сторон подписали настоящую Конвенцию и скрепили ее своими печатями.

Совершено в Москве, «9» октября 1984 года в двух экземплярах, каждый на русском и арабском языках, причем оба текста имеют одинаковую силу.

За Союз Советских
Социалистических Республик:

[Signed — Signé]¹

За Йеменскую Арабскую
Республику:

[Signed — Signé]²

¹ Signed by A. A. Gromyko — Signé par A. A. Gromyko.

² Signed by A. M. Al-Asbahi — Signé par A. M. Al-Asbahi.

ПРОТОКОЛ К КОНСУЛЬСКОЙ КОНВЕНЦИИ МЕЖДУ СОЮЗОМ СОВЕТСКИХ СОЦИАЛИСТИЧЕСКИХ РЕСПУБЛИК И ЙЕМЕНСКОЙ АРАБСКОЙ РЕСПУБЛИКОЙ

При подписании сего числа Консульской конвенции между Союзом Советских Социалистических Республик и Йеменской Арабской Республикой, ниже именуемой «Конвенцией», Уполномоченные Договаривающихся Сторон согласились о нижеследующем:

1. Уведомление консульского должностного лица, предусмотренное в пункте 2 статьи 37 Конвенции, производится в течение трех дней со времени ареста или задержания в иной форме гражданина представляемого государства.

2. Права консульского должностного лица, упомянутые в пункте 3 статьи 37 Конвенции, посещать и сноситься с гражданином представляемого государства в то время, когда он находится под арестом или задержан в иной форме, предоставляются в течение семи дней со времени ареста или задержания.

3. Права консульского должностного лица, указанные в пункте 3 статьи 37 Конвенции, посещать и сноситься с гражданином представляемого государства в то время, когда он находится под арестом или задержан в иной форме, или отбывает срок тюремного заключения, предоставляются на периодической основе.

Настоящий Протокол является неотъемлемой частью Конвенции.

В удостоверение чего Уполномоченные Договаривающихся Сторон подписали настоящий Протокол и скрепили его своими печатями.

Совершено в Москве, 9 октября 1984 года в двух экземплярах, каждый на русском и арабском языках, причем оба текста имеют одинаковую силу.

За Союз Советских
Социалистических Республик:

[Signed — Signé]¹

За Йеменскую Арабскую
Республику:

[Signed — Signé]²

¹ Signed by A. A. Gromyko — Signé par A. A. Gromyko.

² Signed by A. M. Al-Asbahi — Signé par A. M. Al-Asbahi.

بروتوكول

للاتفاقية القنصلية بين اتحاد الجمهوريات السوفيتية الاشتراكية
والجمهورية العربية السورية

ابتداءً من تاريخ التوقيع على هذه الاتفاقية القنصلية من قبل اتحاد الجمهوريات السوفيتية الاشتراكية وجمهورية اليمن الديمقراطية الشعبية ، سيسار إليها ب " الاتفاقية " .

اتفق المفاوضان من الطرفين المتعاقدين على الاتي :-

- ١ - عملية اشعار الضابط القنصلى التى نصت عليها الفقرة (٢) من المادة (٣٧) من الاتفاقية يجب ان تتم خلال ثلاثة ايام من التاريخ الذى تم فيه القا القبض على اى من مواطنى الدولة الموفدة او حجزه بأى شكل .
- ٢ - يجب ان يتمتع الضابط القنصلى بحقوق الزيارة والاتصال بمواطنى الدولة الموفدة للمحتجز والمنصوص عليها فى المادة (٣٧) فقرة (٣) من الاتفاقية خلال سبعة ايام من تاريخ اتقاله او حجزه .
- ٣ - يجب منح الضابط القنصلى الصلاحيات التى وردت فى المادة (٣٧) - (٣) من الاتفاقية بشأن زيارة اى مواطن للدولة الموفدة او الاتصال به اذا ما القى القبض عليه او احتجز بأى شكل من الاشكال بصورة مستمرة . يعتبر هذا البروتوكول جزءاً لا يتجزأ من الاتفاقية واطراراً بذلك وقع المفاوضان من قبل الطرفين المتعاقدين على هذا البروتوكول وختماً عليه بختميهما .

حرر فى موسكو بتاريخ : ٩ اكتوبر ١٩٨٤ م

بمستختين كل منهما باللغتين الروسية والعربية ولكل منهما نفس القوه القانونية .

عن / الاتحاد الجمهوريات السوفيتية

الاشتراكية

عن / الجمهورية العربية السورية

A. S. ...

الفصل الخامس

الاحكام النهائية

المادة ((٤٣))

١ - هذه الاتفاقية خاضعة للتصديق عليها طبقاً للنظم المتبعة في البلدين المتعاقدين ويبدأ سريان مفعولها بعد ثلاثين يوماً من تاريخ تبادل وثائق التصديق عليها التي سيتم تبادل وثائق التصديق على هذه الاتفاقية في (صنعاء) .

٢ - تظل احكام هذه الاتفاقية سارية المفعول لمدة ستة اشهر ابتداءً من التاريخ الذي تبلغ فيه احد طرفي التعاقد الطرف الاخر كتابياً عن رغبته في الغاء هذه الاتفاقية .
واقرار بذلك وقع المفوضان من قبل الاطراف المتعاقده ، هذه الاتفاقية وختما عليها بختميهما .

حررت هذه الاتفاقية في موسكو بتاريخ : ٩ اكتوبر ١٩٨٤ م
من نسختين كل منهما باللغتين العربية والروسية ولكل منهما نفس القوه القانونية .

عن / اتحاد الجمهوريات السوفيتية
الاشتراكية

عن / الجمهورية العربية اليمنية

A. J. ...

[Signature]

- الدولة كما تقوم بإبلاغ الضابط القنصلي عن التدابير التي اتخذت لانقاذ الاشخاص والسفينة والحمولة واية ممتلكات على ظهر السفينة او اية اشياء تابعة للسفينة او تكون جزءاً من حمولتها ولكنها انفصلت عن السفينة .
- ٢ - يجوز للضابط القنصلي تقديم كافة المساعدات للسفينة المحطمة وملاحبيها وركابها ولهذا الغرض يحق له التماس المساعدة من السلطات المختصة في الدولة الموفد لديها .
- كما يجوز للضابط القنصلي اتخاذ نفس الاجراءات المشار اليها في الفقرة (١) من هذه المادة لترسيم واصلاح السفينة او ان يتقدم بطلب الى السلطات المختصة لاتخاذ هذه الاجراءات .
- ٣ - عند اكتشاف وجود سفينة محطمة تابعة للدولة الموفدة او بعض المواد التابعة لها في شاطئ الدولة الموفد لديها او بالقرب منه او تم قطرها الى احدى موانئ تلك الدولة ولم يكن في استطاعة قبطان السفينة ، مالكها ، وكيلها ، او وكيل التأمين القيام بتدبير امر السفينة وحراستها . وكذا بالنسبة للمواد التابعة لها فانه يخول للضابط القنصلي نيابة عن مالك السفينة القيام بتلك الترتيبات التي قد يمكن ان يتخذها مالك السفينة .
- تنطبق نصوص هذه المادة على المواد التي تكون جزءاً من شحنة سفينة الدولة الموفدة وكانت تابعة لاحد مواطني تلك الدولة .
- ٤ - عند اكتشاف وجود اية مادة تكون جزءاً من شحنة سفينة محطمة تابعة للدولة الموفد لديها او دولة ثالثة ، وكانت ملكاً لاحد مواطني الدولة الموفدة على شاطئ الدولة الموفد لديها او بالقرب منه او تم قطرها على احدى موانئ تلك الدولة ولم يكن في استطاعة قبطان السفينة او مالك تلك المادة او وكيلها او وكيل التأمين القيام بتدبير امر المادة او حراستها فانه يخول للضابط القنصلي نيابة عن المالك القيام بتلك الترتيبات التي قد يمكن ان يتخذها مالك السفينة .

المادة (٤٢)

تنطبق المواد من (٣٨) الى (٤١) على الطائرات المدنية أيضا .

- ج - ان يقوم بعملية الترتيبات لتطبيب رمان السفينة وافراد بحارتها
في المستشفيات وترحيلهم .
- د - ان يستلم وبعد وينجز اى اقرار او سند اخر منصوص عليه فى
قانون الدولة الموفدة فيما يخص السفن .
- هـ - ان يصرف شهادة مؤقتة يصرح بموجبها لسفينة تم شراؤها او بنائها ،
حديثا برفع علم الدولة الموفدة .

المادة (٤٠)

- ١ - يتوجب على المحاكم او السلطات المختصة فى الدولة الموفد لديها ان تبلغ
الضابط القنصلى اذا ما رغبت فى اخذ تحقيقات اولية او القيام باجراء الزام
على ظهر سفينة تابعة للدولة الموفدة على ان يتم هذا الاشعار قبيل
بدايه هذه الاجراءات حتى يتمكن الضابط القنصلى من الحضور أثناء تنفيذ
هذه الاجراءات وفى حالة عدم حضور الضابط القنصلى تقوم السلطات المختصة
فى الدولة الموفد لديها بموافاته بمعلومات كاملة حول ما تم فى الموضوع
فى حالة طلبه ذلك .
- ٢ - تنطبق نصوص الققرة (١) من هذه المادة على الحالات التى تقوم السلطات
المختصة فى الدولة الموفد لديها باستجواب رمان السفينة للدولة الموفدة او
بحارة تلك السفينة لدى وجودهم على الشاطئ .
- ٣ - لا تنطبق نصوص هذه المادة على الاجراءات الخاصة بجوازات السفر
والجمارك والصحة العامة او اية اجراءات اخرى تتخذ برغبة
او موافقة رمان السفينة .

المادة (٤١)

- ١ - تقوم السلطات المختصة للدولة الموفد لديها فى اقرب وقت بابلاغ الضابط
القنصلى فى حالة تعرض سفينة الدولة الموفدة لكارثة او ستجنح فى
الضحل او ستلقيها الامواج الى الشاطئ* او معرضة لاية كارثة اخرى
فى الدولة الموفد لديها او اذا وجدت اشياء* هى جزءا من حمولة السفينة
التي تعرضت للكارثة وكانت تلك الاشياء* ملك مواطن من الدولة الموفدة ووجدت
على شاطئ* او قرب شاطئ* الدولة الموفد لديها او نقلت بينا* هذه

- ٣ - يحق للضباط القنصلى دون ادنى تأخير ان يقوم بالزيارة والاتصال بأحد مواطنى الدولة الموفدة والذي تم اعتقاله او احتجازه او الذى يقضى فترة فى السجن أو بأى شكل آخر .
- يحق ممارسة هذه الصلاحيات التى وردت فى الفقرة هذه طبقا لقوانين وانظمة الدولة المضيفة شريطة الأتحرم القوانين والانظمة المتمتع بهذه الحقوق .

المادة (٣٨)

- ١ - يحق للضباط القنصلى ان يقدم كل معونة ومساعدة لاية سفينة تابعة للدولة الموفدة فى موانى الدولة الموفد لديها ومياها الاقليمية والداخلية .
- ٢ - يحق للضباط القنصلى الصعود على ظهر السفينة ويجوز لريان السفينة وملاحيها الاتصال بالضباط القنصلى حال استلام السفينة (براءة الحجز الصحى)
- ٣ - يجوز للضباط القنصلى الصعود على ظهر السفينة المختصة فى الدولة الموفد لديها بخصوص اية قضية متعلقة بتنفيذ واجبات بالنسبة لسفن الدولة الموفدة او لريان تلك السفينة وملاحيها .

المادة (٣٩)

- يحق للضباط القنصلى ما يلى :-
- أ - أن يقوم بالتحقيق فى اية حادثة وقعت خلال رحلة بحرية لسفينة تابعة للدولة الموفدة او ارسائها فى الموانى ، واستجواب ريان السفينة وادى من ملاحيها وفحص اوراق السفينة او اخذ الكشوفات الخاصة برحلتها والجهة التى ستغادر اليها كما يشمل ذلك ايضا تسهيل دخولها الى الميناء والبقاء فيها او مغادرتها مالم يتعارض ذلك مع نظم وقوانين وحقوق الدولة الموفد لديها .
- ب - ان يتولى الضابط القنصلى حل النزاعات المختلفة التى تحدث بين ريان السفينة وافراد البحارة والتى تشمل عقود الخدمة وشروط العمل والتى لا تتعدى ما يسمح به قانون الدولة الموفدة ، وبدون المساس بحقوق سلطة الدولة الموفد لديها .

- فرد نتيجة وفاة شخص ما ويشمل ذلك ايضاً نصيبه من العقار او دفعات مالية بموجب قوانين التمويض الخاص بحوادث العمل ولبصة التأمين على الحياة . . . قد تطلب المحكمة او السلطة او الافراد المصنيين من الضابط القنصلى اتباع بعض الاجراءات الضرورية بشأن التالى :-
- أ - ابراز التمويض القانونى او اى تصريح اخر من مواطن الدولة الموفدة المقصود .
- ب - ابراز اثبات لاستلام السبلغ النقدى او اية ملكية اخرى من قبيل الشخص المعنى .
- ج - اعادة السبلغ النقدى او اية مستلكات اخرى فى حالة عدم وجود مثل تلك الاثباتات .

المادة (٣٦)

- ١ - يحق للضابط القنصلى الاقتراح على المحاكم او السلطات المختصة الاخرى للدولة الموفدة لديها الشخصيات المناسبة كأوصياء او قوام على مواطنى الدولة الموفدة او اى مستلكات مثل هؤلا * المواطنين عندما تترك هذه المستلكات دون اشراف .
- ٢ - اذا ارتأت المحكمة او السلطات المختصة ان الشخصيات المقترحة غير مقبولة لاي سبب من الاسباب يمكن ان يقوم الضابط القنصلى بترشيح شخصيات اخرى .

المادة (٣٧)

- ١ - يحق للضابط القنصلى ان يقابل ويتصل وينصح ويساعد بكافة الوسائل الممكنة اى من مواطنى الدولة الموفدة ، كما سيقوم بالترتيبات الضرورية لتوفير المساعدات القانونية له .
- لا يجوز للدولة الموفدة لديها باى حال من الاحوال حظر اتصالات او مقابلات مواطنى الدولة الموفدة مع القنصلية أو وصوله الى القنصلية .
- ٢ - سيكون على السلطات المختصة للدولة الموفدة لديها ان تبلغ فى الحال الضابط القنصلى للدولة الموفدة حول القاء القبض على احد مواطنى الدولة الموفدة او احتجازه بأى شكل .

له معلومات حول ممتلكات المتوفى والورثاء والمنتفعين من بعده وما اذا كان قد ترك وصيه .

٢ - على السلطات المختصة في الدولة الموفد لديها ابلاغ الضابط القنصلي في اقرب وقت ممكن اذا ما وجدت تركة في الدولة الموفد لديها عندما يكون الوريث اوالمنتفع من مواطني الدولة الموفدة ، تنطبق هذه المعاملة ايضا في الحالات التي تكون فيها السلطات المختصة في الدولة الموفد لديها قد علمت بان تركة ما قد تركت لا حد مواطني الدولة الموفدة في اقليم دولة ثالثة .

٣ - اذا كان الضابط القنصلي اول من يعلم عن وفاة مواطني الدولة الموفدة او التركة سيشرح بدوره السلطات المختصة في الدولة الموفد لديها بذلك .

المادة (٣٤)

١ - عندما يدعى احد مواطني الدولة الموفدة او يحق له المطالبة بصلحة ما في ملكية متروكة في الدولة الموفد لديها بعد وفاة شخص من اية جنسية اخرى ولم يكن موجودا في الدولة الموفد لديها او من ينوبه فيها ، يحق للضابط القنصلي تشييل مصالح المواطن الانفا الذكر ويعتبر كانه صاحب التوكيل منه ويعتبر هذا التوكيل امرا منتهيا من التاريخ الذي سيبلغ فيه الضابط القنصلي ان ذلك المواطن قد قام بالدفاع عن مصالحه في الدولة الموفد لديها شخصا او انه قد عين مفوضا للقيام بذلك .

٢ - عند وفاة احد مواطني الدولة الموفدة خلال فترة بقاءه المؤقتة في الدولة الموفد لديها والتي لا يقيم فيها ، يحق للضابط القنصلي بموجب قانون الدولة الموفدة ان يتصرف في نقوده ووثائق والامتعة الشخصية التي كانت في حوزة المتوفى .

المادة (٣٥)

عند عدم وجود احد مواطني الدولة الموفدة في الدولة الموفد لديها يجوز للضابط القنصلي ان يقوم نيابة عنه باستلام مبالغ مالية او املاك اخرى كان يحق لذلك الشخص الحصول عليها من احد المحاكم او السلطات او اى

- ج - أن يعد وصدق على الوثائق والصفقات التي تتم بين مواطني الدولة الموفدة طالما أن هذه الوثائق والصفقات لا تتعارض قانون الدولة الموفد إليها ولا تتعلق باقرار او تحويل الحقوق على الملكية الثابتة .
- د - أن يعد ويصادق على العقود والصفقات بين مواطني الدولة الموفدة ومواطني الدولة الموفد لديها اذا كانت تلك العقود والصفقات تتعلق بكلية الصالح بالداخل اراضى الدولة الموفدة او يكون تنفيذها في اراضى هذه الدولة شريطة ان تلك العقود والصفقات لا تتعارض مع قانون الدولة الموفد لديها .
- هـ - ان يجهز الوثائق الصادرة من قبل السلطات والاشخاص الرسميين في الدولة الموفدة او الدولة الموفد لديها وان يوثق ايضا نسخ وترجمات اجزء من هذه الوثائق .
- و - ان يترجم الوثائق وان يشهد على صحة الترجمة .
- ز - ان يشهد على صحة امضاءات مواطني الدولة الموفدة في جميع انواع الوثائق شريطة ان محتويات الوثائق لا تتعارض مع قانون الدولة الموفد لديها .
- ح - ان يستلم من مواطن الدولة الموفدة اية وثائق او مستندات تتعلق بممتلكاتهم من اجل الاحتفاظ بها لصالح مواطني الدولة الموفدة شريطة ان لا يتعارض ذلك مع قوانين الدولة الموفد لديها .
- ٢ - يجب اعتبار الوثائق التي تم اعدادها والمصادقة عليها او ترجمتها من قبل الضابط القنصلى بموجب الفقرة (١) من هذه المادة وثائق لها نفس الحاجية والشرعية في الدولة الموفد لديها كتلك التي تم اعدادها والمصادقة عليها او ترجمتها من قبل السلطات المختصة في الدولة الموفد لديها .

المادة (٣٣)

- ١ - على السلطات المختصة في الدولة الموفد لديها ان تشعر الضابط القنصلى في اقرب وقت ممكن عن وفاة اى مواطن للدولة الموفدة كلما ستقدم

المادة (٣١)

- ١ - يحق للضابط القنصلي ان :
 - أ - يستلم اى عرائض ووثائق بشأن الجنسية .
 - ب - يحتفظ بسجل حاس بمواطنى الدولة الموفدة .
 - ج - يصرف ويمدل ويجدد ويلغى جوازات السفر وتأشيرات الدخول والخروج والمرور ووثائق اخرى مشابهة .
 - د - يسجل او يستلم اى اشعار ووثائق حول ميلاد او وفاة مواطنى الدولة الموفدة .
 - هـ - يسجل الزواج او الطلاق شريطة ان يكون كلا الشخصين المعنيين بالامر من مواطنى الدولة الموفدة وأن لا يكون ذلك مخالفا لقانون الدولة الموفد لديها .
 - و - يستلم اى قرار يتعلق بالصلات العائلية لمواطنى الدولة الموفدة .
 - ز - يحصل الرسوم القنصلية فى نطاق اراضى الدولة الموفد لديها وفقا لقوانين ونظم الدولة الموفدة .
 - ح - يجوز توثيق التبنى شريطة ان لا يتعارض ذلك مع قوانين ونظم الدولة الموفدة .
- ٢ - على الضابط القنصلي ان يشعر السلطات المختصة فى الدولة الموفد لديها بكافة التسجيلات الخاصة بالاحوال المدنية التى تمت فى القنصلية بمقتضى الفقرتين (د) هـ (هـ) من الفقرة (١) من هذه المادة اذا كان مثل هذا اشعار يتطلبه القانون المحلى .
- ٣ - لن تعفى نصوص البنود (د) هـ (هـ) من الفقرة (١) من هذه المادة الاشخاص المختصين باتمام الاجراءات المطلوبة فى قانون الدولة الموفد لديها .

المادة (٣٢)

- ١ - يحق للضابط القنصلي ما يلى :
 - أ - ان يستلم ويمد ويصادق على اقرارات مواطنى الدولة الموفدة وان يصرف بالتالى الوثائق والشهادات الضرورية لهم .
 - ب - ان يعد ويصدق ويستلم للحفاظ وضية احد مواطنى الدولة الموفدة .

المادة (٢٦)

يسمح للضباط القنصليون وموظفو القنصلية التجول بحرية ضمن المنطقة القنصلية عما المناطق المحظور دخولها للاجانب لدواعي أمن الدولة .

المادة (٢٧)

مع عدم المساس بما منح من حصانات وامتيازات للأشخاص القنصليين بموجب هذه الاتفاقية عليهم احترام قوانين وانظمة الدولة الموفد اليها بما في ذلك تعليمات المرور وتأمين وسائل المواصلات .

الفصل الرابع

الواجبات القنصلية

المادة (٢٨)

على الضابط القنصلي ان يعمل على تطوير وتوطيد علاقات الصداقة بين الدولة الموفدة والدولة الموفد اليها ، وتميز الروابط الاقتصادية ، التجارية العلمية والشقافية بينهما .

المادة (٢٩)

- ١ - يحق للضابط القنصلي ان يمارس كافة الاعمال المشار اليها في هذا الفصل وكذا بالنسبة للاعمال القنصلية الاخرى ، شريطة ان لا تكون مناقضة لقانون الدولة الموفد لديها .
- ٢ - يحق للضابط القنصلي ان يمارس اعماله في نطاق الدائرة القنصلية ويجوز له ان يقوم بواجباته خارج هذه الدائرة بعد اخذ موافقة السلطات في الدولة الموفد لديها .
- ٣ - فيما يتعلق بممارسة أعماله يمكن للضابط القنصلي ان يطلب ويتصل شفهيًا او كتابيًا بالسلطات المختصة في الدولة الموفد لديها في نطاق الدائرة القنصلية .

المادة (٣٠)

يحق للضابط القنصلي حماية حقوق وتميز مصالح الدولة الموفدة ومواطنيها والشخصيات القانونية .

٤ - لا تنطبق نصوص الفقرتين (١) و (٢) من هذه المادة على الاشخاص من مواطني الدولة الموفد اليها اومن يقيمون فيها اقامة دائمة .

المادة (٢٤)

١ - تعفى من الرسوم الجمركية المواد التي تستعملها البعثة القنصلية للاغراض الرسمية بما في ذلك وسائل النقل ، بنفس درجة الاعفاء للمواد التابعة للبعثة الدبلوماسية للاغراض الرسمية .

٢ - يعفى الضباط القنصليون وعائلاتهم المقيمون معهم من التفتيش الجمركي ويعاملون بنفس المعاملة التي يعامل بها اعضاء البعثة الدبلوماسية .

٣ - يمنح الضباط القنصليون موظفي القنصلية وافراد عائلاتهم المقيمون معهم شريطة ان لا يكونوا من مواطني الدولة الموفد لديها او من لهم اقامة دائمة فيها نفس الاعفاء من رسوم الجمارك التي تمنح لنظرائهم اعضاء البعثة الدبلوماسية .

٤ - تشير عبارة (نظرائهم من اعضاء البعثة الدبلوماسية) في الفقرة (٣) من هذه المادة بالنسبة للضباط القنصليين الموظفين الدبلوماسيين اما بالنسبة لموظفي القنصلية فيقابلهم الموظفين الاداريين والفنيين .

المادة (٢٥)

في حالة وفاة الضابط او الموظف القنصلي او احد افراد عائلته الذين يقيمون معه تقوم الدولة الموفد لديها بالصاح بتصدير منقولاته دون دفع اية رسوم جمركية عليها .

كما انها تعفيها من اية رسوم وراثية وشراء الممتلكات محلية اوبلدية او اهلية على التركة اذا كانت هذه الممتلكات مرتبطة بوجود المتوفى بوصفه ضابطا او موظفا قنصليا او اي فرد من افراد اسرهم المقيمين معهم الذين يعيشون في كفهم .

لا تنطبق نصوص هذه المادة على الممتلكات التي حازها في الدولة الموفد لديها والتي يعتبر تصديرها محظورا او مقيدا .

٢ - لا تطبق نصوص الفقرة (١) من هذه المادة على المستحقات التي يتطلبها من الخدمات المعينة بما فيها خدمات البلدية .

المادة (٢٢)

تعفى الدولة الموفدة من الضرائب او اية رسوم اخرى مشابهة ايا كان نوعها المتعلقة بالمتلكات المنقولة والتي تمتلكها او تحوزها او تستعملها للأغراض القنصلية وكذا ايضا بالنسبة لشراء تلك المتلكات .

المادة (٢٣)

- ١ - يعفى الضباط القنصليون وموظفوا القنصلية من جميع الضرائب والرسوم الاخرى المشابهة ، بكافة انواعها والتي تفرضها وتجمعها الدولة الموفدة لديها بالنسبة للرواتب التي يتلقونها مقابل قيامهم بواجباتهم الرسمية .
- ٢ - يعفى ايضا الضباط القنصليون وموظفو القنصلية وافراد عائلاتهم المقيون معهم في الدولة الموفدة لديها من كافة الضرائب والرسوم المحلية او القومية ويشمل ذلك الضرائب والرسوم على متلكاتهم المنقولة .
- ٣ - لا تنطبق الاعفاءات المنصوص عليها في الفقرة (٢) من هذه المادة على ما يلي : -

- أ - الضرائب والرسوم بالنسبة للمتلكات الشخصية الثابتة الواقعة في الدولة الموفدة لديها .
- ب - الضرائب والرسوم لعطلتي وراثة وشراء المتلكات في الدولة الموفدة لديها باستثناء الضرائب والرسوم التي شملها الاعفاء من الدخل في المادة (٢٥) من هذه الاتفاقية .
- ج - الضرائب والرسوم على الدخل الشخصي المحصل من مصادر داخل الدولة الموفدة لديها .
- د - الضرائب والرسوم المفروضة على التعامل التجاري او الوثائق المتعلقة به والمشابهة ويشمل ذلك رسوم الدمغة من جميع انواعها التي تفرض
- او تجمع مثل هذه الصفقات التجارية باستثناء الضرائب والرسوم التي شملها الاعفاء في المادة (٢١) من هذه الاتفاقية .
- هـ - ما يدفع مقابل تقديم خدمات معينة .

المادة (١٨)

- ١ - لا يلزم الضابط القنصلي بالحضور امام محكمة او اية سلطة مختصة مشابهة في الدولة الموفد لديها للادلاء بشهادته هناك .
- ٢ - يحضر الموظف القنصلي للادلاء بشهادته ، ويجوز له ان يرفض اذا تعلقت الشهادة بعمله الرسمى .
ولا يسمح في اية حالة من الحالات باتخاذ اجراءات قسرية ضد موظفى القنصلية .
- ٣ - تطبق نصوص هذه المادة ، الى الحد الذى يمكن معه تطبيقها على افراد اسر الضباط القنصليين وموظفى القنصلية اذا كانوا يقيمون معهم . وليسوا من مواطنى الدولة الموفد لديها .

المادة (١٩)

يعنى الضباط القنصليون وموظفوا القنصلية واعضاء اسرهم المقيمون معهم في الدولة الموفد لديها من الخدمات العسكرية ومن اى خدمة عامة اجبارية طالما انهم ليسوا من مواطنى الدولة الموفد لديها ومن يقيمون فيها اقامة دائمة .

المادة (٢٠)

يعنى الضباط القنصليون ، موظفوا القنصلية واعضاء اسرهم المقيمون معهم من جميع متطلبات القوانين والانظمة في الدولة الموفد لديها المتعلقة بتسجيل وتراخيص اقامتهم وغيرها من الشروط التى يخضع لها الاجانب او اى سائل اخرى مشابهة ولا تنطبق هذه المادة على مواطنى الدولة الموفد لديها او الاشخاص المقيمين فيها اقامة دائمة .

المادة (٢١)

- ١ - لا يجوز فرض او تجميع ضرائب او اية رسوم اخرى على مباني القنصلية او ساكن الضباط القنصليين شريطة ان يكون العقار المعنى ملوك او مؤجر باسم الدولة الموفدة او اى شخص طبيعى او معنوى توكله تلك الدولة وكذا بالنسبة لعمليات البيع او الوسائل المتعلقة بشراء الممتلكات الانفة الذكر .

- ب - المتعلقة بأمور الارث ، كمنغذى وصايا وكلاء عقارات او منتفعين من جراً أعمال خاصة وليست نيابة عن الدولة الموفدة في الدولـ الموفد اليها .
- ج - المتعلقة بنشاطات مهنية او تجارية في الدولة الموفد لديها خارج نطاق اعمالهم القنصلية .
- د - اثار الالتزامات من العقود التي ابرمها ولم يلتزموا بها صراحة اوضنا كمثليين للدولة الموفدة .
- هـ - التي رفعت من قبل طرف ثالث لضرر ناتج من جراً حادث تصادم بوسيلة نقل في البلد الموفدين لديها .
- ٢ - لا يجوز اتخاذ اية اجراءات تنفيذية بالنسبة للأشخاص المشار اليهم فسـ الفقرة (١) من هذه المادة باستثناء الحالات المنصوص عليها في البنود (١) ، (ب) ، (ج) ، (د) ، (هـ) ، من الفقرة المذكورة ، ويشترط في ذلك ان تتخذ الاجراءات اللازمة دون المساس بحصانتهم الشخصية وحرمة مساكنهم .
- ٣ - الحصانات الواردة في هذه المادة لا تنطبق على مواطني الدولة الموفد لديها او من يقيم فيها اقامة دائمة .

المادة ((١٧))

- ١ - يجوز للدولة الموفدة ان تسقط الحصانة القنصلية بالنسبة للضباط القنصليين او موظفي القنصلية او افراد اسرهم المقيمين معهم .
ويجب ان يكون الاسقاط في جميع الحالات كتابيا ، واسقاط الحصانة في الدعوى المدنية والادارية ولا يعنى اسقاط الحصانة بالنسبة لاجراءات تنفيذ الاحكام التي يجب الحصول لها على اسقاط خاص .
- ٢ - اذا رفع ضابط او موظف قنصلي او احد افراد اسرهم المقيمين معهم دعوى في موضوع يتمتع بالحصانة فيه طبقا للمادة (١٦) من هذه الاتفاقية فلا يجوز له بعد ذلك ان يستند الى الحصانة القضائية بالنسبة لاي طلب مضاد يرتبط مباشرة بدعواه الاصلية .

- اما بالنسبة للرسوم التي تفرض لاستعمال وسائل الاتصال العامة فستكون نفس الرسوم التي تدفعها البعثة الدبلوماسية، ويجوز للقنصلية تركيب الراديو او التلکس الاذاعي شريطة موافقة الدولة الموفد اليها .
- ٢ - تعتبر المراسلات الرسمية للقنصلية ايه كانت والحقائب البريدية التابعة للقنصلية والتي عليها علامات خارجية لسمتها الرسمية محصنة وليست خاضعة للحجز من قبل السلطات في الدولة الموفد لديها .
- ٣ - يتمتع حاملوا الحقبة القنصلية للدولة الموفدة في اراض الدولة الموفد لديها بنفس حقوق وامتيازات وحمايات حاملو الحقبة الدبلوماسية .
- ٤ - يجوز تسليم الحقبة القنصلية البريدية لدى قبطان السفينة او الطائرة والذي سيوزد بسند رسمي يشير الى عدد الطرود المحتوية في الحقبة ولا يمكن اعتبار قبطان السفينة او الطائرة هذا حامل حقبة قنصلية ، ويجوز للضابط القنصل استلام الحقبة مباشرة وبحرية من قبطان الباخرة او الطائرة وان يسلمها له .

المادة (١٥)

- ١ - يتمتع بالحصانة الشخصية الضباط القنصليين وموظفو القنصلية واطراف اسرهم المقيمين معهم كما لا يجبان يكونوا عرضة للاعتقال و الاحتجاز باى شكل من الاشكال . لا تنطبق هذه النصوص على رعايا الدولة الموفد لديها والاشخاص المقيمين فيها اقامة دائمة .
- ٢ - يجب على الدولة الموفد لديها الضباط القنصليين وموظفو القنصلية وافراد اسرهم المقيمين معهم ^{التعامل} بالاحترام اللائق وتتخذ جميع الاجراءات اللازمة لمنع حدوث اعتداء على اشخاصهم وحرمتهم وكرامتهم .

المادة (١٦)

- ١ - لا يخضع الضباط القنصليين وموظفو القنصلية وافراد اسرهم المقيمين معهم للسلطة القضائية ، ماعدا الدعاوى المدنية التالية : -
- ١ - المتعلقة بالممتلكات الخاصة الثابتة الواقعة في اقليم الدولة الموفد لديها الا اذا كانت في حوزتهم نيابة عن الدولة الموفدة لاستعمالها في الاغراض القنصلية .

الفصل الثالث

الامتيازات والحصانات

المادة (١٠)

تضمن الدولة الموفد لديها حماية الضابط القنصلي واتخاذ الاجراءات اللازمة لتكثينه من القيام بمهامه والتمتع بالحقوق والامتيازات والحصانات حسب ما ورد في هذه الاتفاقية وطبقا لقوانين الدولة الموفد لديها كما ستتخذ الدولة الموفد لديها الاجراءات اللازمة لضمان حماية القنصلية ومباني سكن الضباط القنصليين .

المادة (١١)

- ١ - يعلق على مبنى القنصلية الدرع القنصلي وعليه شعار الدولة الموفدة واسم القنصلية بلغة الدولة الموفدة وبلغة الدولة الموفد لديها خارج المبنى .
- ٢ - يجوز رفع العلم الوطني للدولة الموفدة على مبنى القنصلية وكذلك على سكن رئيس البعثة القنصلية .
- ٣ - يجوز لرئيس البعثة القنصلية ان يرفع علم الدولة الموفدة على وسائل تنقلاته .

المادة (١٢)

- ١ - لا يجوز انتهاك حرمة المباني القنصلية ولا يحق لسلطات الدولة الموفد لديها دخول مبنى القنصلية دون موافقة رئيس البعثة القنصلية او رئيس البعثة الدبلوماسية للدولة الموفدة او اى شخص يعين من قبل احدهما .
- ٢ - تنطبق نصوص الفقرة (١) من هذه المادة على الاماكن السكنية للضباط القنصليين وموظفي القنصلية والذين هم من رعايا الدولة الموفدة .

المادة (١٣)

للمحفوظات والوثائق القنصلية حرمتها في كل وقت اينما وجدت .

المادة (١٤)

- ١ - يحق للقنصلية الاتصال بحكومة الدولة الموفدة والبعثات الدبلوماسية والقنصليات التابعة لها وللقيام بذلك بجوز للقنصلية ان تمتثل كافة وسائل الاتصال العامة ، والرموز ، حاملي الحقبة الدبلوماسية والقنصلية والحقائب البريدية .

بعثتها الدبلوماسية في الدولة الموفد لديها للقيام باعمال رئيس البعثة القنصلية مؤقتا ويجب اشعار وزارة خارجية الدولة الموفد لديها مسبقا عن الاسم الكامل بهذا الشخص .

- ٢ - يحق للشخص المفوض بالقيام باعمال رئيس البعثة القنصلية مؤقتا ممارسة واجبات رئيس البعثة كما وأنه يتمتع بالحصانات والامتيازات الممنوحة لرئيس البعثة القنصلية بنا* على نصوص هذه الاتفاقية .
- ٣ - لا يؤثر تعيين احد اعضاء البعثة الدبلوماسية للدولة الموفدة في القنصلية بموجب الفقرة (١) من هذه المادة على الامتيازات والحصانات التي حصل عليها بموجب وضعه الدبلوماسي .

المادة (٨)

- ١ - لاعضاء البعثة الدبلوماسية للدولة الموفدة في الدولة الموفد لديها ، والذين فوضوا للقيام بالاعمال القنصلية في هذه البعثة حقوق وواجبات الضباط القنصليين المنصوص عليها في هذه الاتفاقية .
- ٢ - المهام القنصلية التي يقوم بها الاشخاص المشار اليهم في الفقرة (١) من هذه المادة لا تؤثر على الامتيازات والحصانات الدبلوماسية التي يتمتعون بها بموجب اوضاعهم الدبلوماسية .

المادة (٩)

- ١ - يحق للدولة الموفدة وفق لقوانين الدولة الموفد المباشرة او استئجار او استعمال قطع ارض مبانى ، او اجزاء من مبانى او مبانى فرعية او بنا* واعادة تشييد مبان او اصلاح قطعة ارض ضرورية للمبانى القنصلية وساكين للضباط القنصليين وموظفي القنصلية طبقا للشروط والنظم التي تقتضى قوانين الدولة الموفد لديها .
- وفي حالة الضرورة تقوم الدولة الموفد لديها بتقديم المساعدة اللازمة للدولة الموفدة فيها .
- ٢ - نصوص الفقرة (١) من هذه المادة لا تعفى الدولة الموفدة من الخضوع لاية نظم او قوانين تخطيطية للمدن او المبانى التي تطبق على المنطقة التي فيها قطع الارض ، المبانى ، اجزاء من المبانى والاماكن الاضافية المعنية .

- ٥ - يجوز للدولة الموفد لديها ان تمنح رئيس البعثة القنصلية تصريحاً مؤقتاً لمباشرة اعماله في انتظار صرف وثيقة (براءة التعمين) او اى تصريح اخر .
- ٦ - بمجرد السماح ولو بصفة مؤقتة لرئيس البعثة القنصلية بممارسة اعماله على السلطات المختصة في الدولة الموفد لديها اتخاذ كافة التدابير الضرورية لتمكينه من ممارسة اعماله .

المادة (٥)

- ١ - على الدولة الموفدة اشعار وزارة خارجية الدولة الموفد لديها بما يلي : -
 (ا) الاسماء الكاملة ورتب الضباط القنصليين باستثناء رئيس البعثة .
 (ب) الاسماء الكاملة للموظفين القنصليين .
 وبمجرد اشعار الدولة الموفد لديها يباشرون اعمالهم باعتبار انه قد تمت الموافقة عليهم .
- ٢ - على السلطات المختصة في الدولة الموفد لديها صرف الشهادات اللازمة للضباط القنصليين وموظفي القنصلية واعضاء عائلاتهم المقيمين معهم .

المادة (٦)

يحق للدولة الموفد لديها في اى وقت وبدون توضيح اسباب قرارها ان تبلغ الدولة الموفدة بالطرق الدبلوماسية بان وثيقة (براءة التعمين) أو أى مستند مشابه قد قدم لرئيس البعثة القنصلية تم سحبه او ان احد الضباط القنصليين او موظفي القنصلية يعتبر شخصا غير مرغوب فيه . وفي مثل هذه الحالة ستقوم الدولة الموفدة باستدعاء الضابط القنصلى أو الموظف القنصلى اذا كان قد باشر اعماله واذا تواتت الدولة الموفدة في تنفيذها الالتزام خلال فترة معقولة يجوز للدولة الموفد لديها رفض الاعتراف بذلك الشخص كضابط قنصلى او موظف قنصلى .

المادة (٧)

- ١ - اذا لم يتمكن رئيس البعثة من القيام باعماله لسبب ما او اذا شغل مركزه مؤقتاً يجوز للدولة الموفدة ان تفوض ضابطاً قنصلياً في نفس القنصلية او في قنصلية اخرى في الدولة الموفد لديها او احد اعضاء

- ٧ - محفوظات قنصلية : اى جميع المراسلات الرسمية ، دليل الرموز والمستندات والكتب والتسهيلات الفنية للإدارة واجهزة حفظها .
- ٨ - سفينة الدولة الموقدة : اية سفينة تبحر رافعة علم تلك الدولة .
- ٩ - مواطن الدولة الموقدة : كل مواطن يحمل جنسية الدولة الموقدة
تعنى ايضا اذا دلت القرينة على ذلك الشخصية القانونية .

الفصل الثانى

انشاء القنصليات ، تعيين ضباط قنصلين وموظفى القنصلية

المادة (٢)

- ١ - لانشاء قنصلية فى الدولة الموقد لديها الا بموافقة تلك الدولة .
- ٢ - يقرر موقع القنصلية وحدود الدائرة القنصلية باتفاق بين الدولتين الموقدة والدولة الموقد لديها .

المادة (٣)

- يجب ان يكون الضابط القنصلى من مواطنى الدولة الموقدة .

المادة (٤)

- ١ - قبل تعيين رئيس البعثة القنصلية يجب على الدولة الموقدة التأكيد عبر الطرق الدبلوماسية من ان ذلك الشخص سينال موافقة الدولة الموقد لديها على تعيينه رئيسا للبعثة القنصلية .
- ٢ - عند تعيين رئيس البعثة القنصلية تقوم الدولة الموقدة عبر بعثاتها الدبلوماسية بارسال براءة قنصلية او اية وثيقة اخرى الى وزارة خارجية الدولة التى سيمارس رئيس البعثة القنصلية اعماله على اراضيها تبين فيها اسمه الكامل ودرجته ومقر البعثة ودائرة اختصاص القنصلية .
- ٣ - عند تقديم البراءة او اية وثيقة اخرى لتعيين رئيس البعثة القنصلية ستصدر الدولة الموقد لديها وثيقة (براءة تعيين) او اى تصريح اخر فى اسرع وقت ممكن وبدون مقابل .
- ٤ - يجوز لرئيس البعثة القنصلية مباشرة اعماله بعد منحه (براءة التعيين) او اية وثيقة اخرى من الدولة الموقد لديها .

[ARABIC TEXT — TEXTE ARABE]

اتفاقية قنصلية
بين اتحاد الجمهوريات السوفيتية الاشتراكية
والجمهورية العربية اليمنية

ان اتحاد الجمهوريات السوفيتية الاشتراكية والجمهورية العربية اليمنية رغبة منها في تدعيم وتطوير علاقات التعاون والصداقة فقد عزم على تنظيم العلاقات القنصلية بينهما وقررا عقد هذه الاتفاقية القنصلية ولهذا الغرض اتفقا على ما يلي :

الفصل الاول

التعارف

المادة (١)

- لاغراض هذه الاتفاقية تكون للعبارات ادناه المعانى المخصصة ازا* كل منها مالم تدل القرينه على خلاف ذلك :
- ١ - قنصلية : اية قنصلية عامة ، قنصلية ، نياية قنصلية او وكالة قنصلية .
 - ٢ - الدائرة القنصلية : منطقة مخصصة في الدولة الموفد اليها لبعثة قنصلية لممارسة اعمالها فيها .
 - ٣ - رئيس بعثة قنصلية : اى شخص اسندت اليه مهمة ادارة قنصلية .
 - ٤ - ضابط قنصلى : اى شخص بما في ذلك رئيس البعثة القنصلية اسندت اليه مهمة تنفيذ الاعمال القنصلية ، كما يشمل هذا التعريف ايضا الاشخاص الذين التحقوا بالقنصلية للتدريب على الاعمال القنصلية .
 - ٥ - موظف قنصلى : اى شخص عدا الضابط القنصلى ، يقوم باعمال ادارية او فنية او خدمات في القنصلية .
 - ٦ - بنايات قنصلية : هى المباني او اجزاء* من المباني او اراضى ملحقة بها بما في ذلك سكن رئيس البعثة والمباني الفرعية المخصصة لاعمال القنصلية ، بصرف النظر عن مالكيها .

[TRANSLATION — TRADUCTION]

CONSULAR CONVENTION¹ BETWEEN THE UNION OF SOVIET SOCIALIST REPUBLICS AND THE YEMEN ARAB REPUBLIC

The Union of Soviet Socialist Republics and the Yemen Arab Republic,
Desiring further to develop the existing friendly relations and co-operation between the two States,

Wishing to regulate consular ties between them,

Have decided to conclude this Consular Convention and for that purpose have agreed as follows:

PART I. DEFINITIONS

Article 1. For the purposes of this Convention, the following expressions shall have the meanings hereunder assigned to them:

1. "Consulate" shall mean a consulate-general, consulate, vice-consulate or consular agency;
2. "Consular district" shall mean the area of territory of the receiving State assigned to a consulate for the exercise of its functions;
3. "Head of consulate" shall mean a person who is in charge of a consulate;
4. "Consular officer" shall mean any person, including the head of a consulate, who is authorized to exercise consular functions. The term "consular officer" shall also include persons assigned to the consulate for training in consular duties;
5. "Consular employee" shall mean any person, not a consular officer, performing administrative, technical or domestic service duties in the consulate;
6. "Consular premises" shall mean the buildings, parts of buildings, including the residence of the head of a consulate, auxiliary premises and land ancillary to such buildings, parts of buildings or auxiliary premises used exclusively for the purposes of the consulate, irrespective of ownership;
7. "Consular archives" shall mean all official correspondence, ciphers, documents, books, office equipment and supplies, and equipment intended for their safe keeping;
8. "Vessel of the sending State" shall mean any vessel flying the flag of that State;
9. "National of the sending State" shall also mean a legal entity, depending on the context.

PART II. ESTABLISHMENT OF CONSULATES AND APPOINTMENT
OF CONSULAR OFFICERS AND CONSULAR EMPLOYEES

Article 2. 1. The establishment of a consulate in the receiving State shall be subject to the consent of that State.

¹ Came into force on 27 February 1985, i.e., the thirtieth day following the exchange of the instruments of ratification, which took place in San'a on 28 January 1985, in accordance with article 43 (1).

2. The sending and receiving States shall determine by agreement the seat of the consulate and the limits of the consular district.

Article 3. Only a national of the sending State may be a consular officer.

Article 4. 1. Prior to the appointment of a head of consulate, the sending State shall establish, through the diplomatic channel, that the receiving State will consent to recognize the person in question as head of consulate.

2. The sending State shall transmit through its diplomatic mission to the Ministry of Foreign Affairs of the receiving State the consular commission or other document of appointment of the head of consulate. The commission or other document shall specify the full name of the head of consulate, his rank, the consular district in which he will perform his duties and the seat of the consulate.

3. On presentation of the commission or other document of appointment of the head of consulate, the exequatur or other authorization shall be granted as soon as possible and free of charge by the receiving State.

4. The head of consulate may take up his duties as soon as the receiving State has granted him the exequatur or other authorization.

5. Pending delivery of the exequatur or other authorization, the receiving State may permit the head of consulate to exercise his consular functions on a provisional basis.

6. As soon as the head of consulate has been recognized, even on a provisional basis, the authorities of the receiving State shall make the necessary arrangements to enable him to perform his functions.

Article 5. 1. The sending State shall notify the Ministry of Foreign Affairs of the receiving State of:

- a) The full name and function of consular officers appointed in a capacity other than that of head of consulate;
- b) The full name of consular employees.

The receiving State shall consider them to have taken up their duties after the receipt of such notification by the Ministry of Foreign Affairs.

2. The competent authorities of the receiving State shall issue appropriate identity documents to consular officers and consular employees and members of their families residing with them.

Article 6. The receiving State may at any time, and without having to explain the reason for its decision, notify the sending State through the diplomatic channel that the exequatur or other authorization granted to a head of consulate has been revoked or that a consular officer or consular employee is unacceptable. The sending State shall thereupon recall the consular officer or consular employee in question in the event that he has already taken up his appointment. If it fails to carry out this obligation within a reasonable period, the receiving State may decline to continue to recognize the person concerned as a consular officer or consular employee.

Article 7. 1. If a head of consulate is unable for any reason to act as such or if the post is temporarily vacant, the sending State may authorize a consular officer belonging to the same or another consulate in the receiving State or one of the members of the diplomatic staff of its diplomatic mission in the receiving State to act

as temporary head of consulate. The full name of the person concerned shall be notified in advance to the Ministry of Foreign Affairs of the receiving State.

2. A person authorized to act as temporary head of consulate shall be entitled to perform the duties of head of consulate and shall enjoy the same privileges and immunities as are accorded to a head of consulate under this Convention.

3. The appointment to the consulate of a member of the diplomatic staff of the diplomatic mission of the sending State in accordance with paragraph 1 of this article shall not affect the privileges and immunities accorded to him by virtue of his diplomatic status.

Article 8. 1. Members of the diplomatic staff of the diplomatic mission of the sending State in the receiving State who have been entrusted with the performance of consular functions in the diplomatic mission shall have the same rights and duties as are provided for in this Convention in respect of consular officers.

2. The performance of consular functions by the persons referred to in paragraph 1 of this article shall not affect the privileges and immunities accorded to them by virtue of their diplomatic status.

Article 9. 1. The sending State may, under the conditions and in the form provided for in the law of the receiving State, acquire as property, hold or occupy any land, buildings, parts of buildings and auxiliary premises, erect and reconstruct buildings and adapt any land required for the purposes of establishing consular premises and living quarters for consular officers and consular employees. Where necessary, the receiving State shall assist the sending State in this connexion.

2. Nothing in the provisions of paragraph 1 of this article shall be deemed to exempt the sending State from the obligation to comply with any building or town-planning laws or regulations applicable to the area in which the land, buildings, parts of buildings or auxiliary premises concerned are situated:

PART III. PRIVILEGES AND IMMUNITIES

Article 10. The receiving State shall afford protection to consular officers and shall make the necessary arrangements to enable them to perform their functions and to enjoy the rights, privileges and immunities to which they are entitled under this Convention and the laws of the receiving State. The receiving State shall make the necessary arrangements to ensure the protection of consular premises and the living quarters of consular officers.

Article 11. 1. A consular shield bearing the coat of arms of the sending State and designating the consulate in the language of that State and the language of the receiving State may be affixed to the outside of the building in which the consulate is situated.

2. The flag of the sending State may be flown from the consular building and also at the residence of the head of consulate.

3. A head of consulate may fly the flag of the sending State on his means of transport.

Article 12. 1. The consular premises shall be inviolable. The authorities of the receiving State may not enter such premises except with the consent of the head of

consulate, the head of the diplomatic mission of the sending State, or a person designated by one of them.

2. The provisions of paragraph 1 of this article shall apply to the living quarters of consular officers and consular employees who are nationals of the sending State.

Article 13. The consular archives shall be inviolable at all times and wherever they may be.

Article 14. 1. A consulate shall have the right to communicate with the Government and with the diplomatic missions and consulates of the sending State. For this purpose the consulate may use all ordinary means of communication, cipher, and diplomatic and consular couriers and bags. For the use of ordinary means of communication, the same rates shall apply to a consulate as to a diplomatic mission.

A consulate may install and operate a radio-transmitter or telex machine only with the consent of the receiving State.

2. The official correspondence of a consulate, regardless of the means of communication used, and consular bags bearing visible external marks of their official character shall be inviolable and shall not be subject to detention by the authorities of the receiving State.

3. Consular couriers of the sending State shall enjoy in the territory of the receiving State the same rights, privileges and immunities as diplomatic couriers.

4. A consular bag may be entrusted to the captain of a vessel or aircraft. He shall be provided with an official document indicating the number of packages constituting the bag, but he shall not be considered a consular courier. A consular officer may take possession of a consular bag directly and freely from the captain of the vessel or aircraft and may also hand a consular bag to him.

Article 15. 1. Consular officers and consular employees and members of their families residing with them shall enjoy personal inviolability. They shall not be subject to arrest or detention in any form. These provisions shall not apply to persons who are nationals or permanent residents of the receiving State.

2. The receiving State shall treat consular officers, consular employees and members of their families residing with them with due respect and shall take all appropriate steps to prevent any attack on their persons, freedom or dignity.

Article 16. 1. Consular officers, consular employees and members of their families residing with them shall be immune from the jurisdiction of the receiving State, except in the case of civil actions:

- (a) Relating to private immovable property situated in the territory of the receiving State, unless they hold it on behalf of the sending State for consular purposes;
- (b) Relating to successions in which they are involved in the capacity of executor, administrator, heir or legatee as private persons and not on behalf of the sending State;
- (c) Relating to professional or commercial activity exercised by them in the receiving State outside their official functions;
- (d) Arising out of a contract concluded by them in which they did not contract expressly or impliedly as representatives of the sending State;

(e) Instituted by a third party for damage arising in the receiving State from an accident caused by a means of transport.

2. No measures of execution may be taken in respect of the persons referred to in paragraph 1 of this article except in the cases covered by subparagraphs (a), (b), (c), (d) and (e) of the said paragraph, and only provided that the measures concerned can be taken without infringing the inviolability of their persons or living quarters.

3. The immunities provided for in this article shall not apply to persons who are nationals or permanent residents of the receiving State.

Article 17. 1. The sending State may waive the immunities of consular officers, consular employees and members of their families residing with them. Such waivers shall in all cases be express and shall be notified in writing.

Waivers of immunity from jurisdiction in respect of civil proceedings shall not be held to imply waiver of immunity in respect of execution of the judgement, for which a separate waiver must be made.

2. If a consular officer, a consular employee or a member of his family residing with him brings an action in a case in which he would enjoy immunity under article 16 of this Convention, he shall be entitled to invoke immunity from jurisdiction in respect of any counter-action directly related to the original action.

Article 18. 1. A consular officer shall not be required to give evidence as a witness before the courts or other competent authorities of the receiving State.

2. A consular employee shall appear in court to give evidence. He may refuse to give evidence concerning matters connected with official duties.

However, in no case may any coercive measures be applied against consular employees.

3. The provisions of this article shall apply, *mutatis mutandis*, to members of the families of consular officers and consular employees, provided that they reside with them and are not nationals of the receiving State.

Article 19. Consular officers, consular employees and members of their families residing with them shall, provided that they are not nationals of the receiving State and do not reside permanently therein, be exempt in the receiving State from service in the armed forces and from compulsory public service of any kind.

Article 20. Consular officers, consular employees and members of their families residing with them shall be exempt from all requirements under the laws and regulations of the receiving State relative to the registration of aliens, residence permits and other similar matters. This provision shall not apply to persons who are nationals or permanent residents of the receiving State.

Article 21. 1. No tax or other similar charge of any kind shall be imposed or collected in respect of consular premises or the living quarters of consular officers or consular employees, provided that the property in question is owned or leased in the name of the sending State or of any individual or body corporate acting on behalf of that State, or in respect of transactions or instruments relating to the acquisition of such property.

2. The provisions of paragraph 1 of this article shall not apply to payments due for specific services rendered, including municipal services.

Article 22. The sending State shall be exempt from taxes or other similar charges of any kind in respect of the acquisition, ownership, possession or use of movable property by that State for consular purposes.

Article 23. 1. Consular officers and consular employees shall be exempt from all taxes or other similar charges of any kind imposed or collected by the receiving State in respect of the salaries or wages received by them as compensation for their official duties.

2. Consular officers, consular employees and members of their families residing with them shall be exempt in the receiving State, in addition, from all State and local taxes and charges, including taxes and charges on their movable property.

3. The exemption provided for in paragraph 2 of this article shall not apply to:

- (a) Taxes and charges on personal immovable property situated in the receiving State;
- (b) Taxes and charges on the inheritance or acquisition of property in the receiving State, with the exception of taxes and charges subject to exemption under article 25 of this Convention;
- (c) Taxes and charges on private income derived from sources within the receiving State;
- (d) Taxes and charges on transactions or on instruments recording or relating to transactions, including State duties of any kind imposed or collected in connexion therewith, with the exception of taxes and charges subject to exemption under article 21 of this Convention;
- (e) Charges levied for specific services rendered.

4. The provisions of paragraphs 1 and 2 of this article shall not apply to persons who are nationals or permanent residents of the receiving State.

Article 24. 1. The same exemption from customs duties as is accorded in respect of articles intended for the official use of a diplomatic mission shall be accorded in respect of all articles, including means of transport, intended for the official use of a consulate.

2. Consular officers and members of their families residing with them shall be accorded the same exemption from customs inspection as is accorded to members of the diplomatic staff of a diplomatic mission.

3. Consular officers, consular employees and members of their families residing with them shall, provided that they are not nationals or permanent residents of the receiving State, be accorded the same exemption from customs duties as is accorded to members of the corresponding categories of staff of a diplomatic mission.

4. For the purposes of paragraph 3 of this article, the term “corresponding categories of staff of a diplomatic mission” refers, in relation to consular officers, to members of the diplomatic staff and, in relation to consular employees, to members of the administrative and technical staff.

Article 25. In the event of the death of a consular officer, a consular employee or a member of his family residing with him, the receiving State shall permit the export of the movable property of the deceased free of customs duties and shall exempt such property from taxes and charges on the inheritance or acquisition of property, provided that the presence of the property in the receiving State was due solely to the

presence in that State of the deceased in his capacity as a consular officer, consular employee or member of his family.

The provisions of this article shall not apply to property acquired in the receiving State whose export is restricted or prohibited.

Article 26. Consular officers and consular employees shall be permitted to travel freely within the limits of the consular district, except for areas entry into which is prohibited for reasons of national security.

Article 27. All persons to whom privileges and immunities are accorded under this Convention shall, without prejudice to the said privileges and immunities, be under an obligation to respect the laws and regulations of the receiving State, including those relative to the control of traffic and to the insurance of means of transport.

PART IV. CONSULAR FUNCTIONS

Article 28. A consular officer shall promote the development and strengthening of friendly relations between the sending State and the receiving State and shall contribute to economic, commercial, scientific and cultural relations between them.

Article 29. 1. A consular officer shall be entitled to perform the functions specified in this part and other consular functions, provided that they are not contrary to the law of the receiving State.

2. A consular officer shall be entitled to perform his functions within the limits of the consular district. Beyond those limits a consular officer may perform his functions only with the consent of the authorities of the receiving State.

3. In the performance of his functions, a consular officer shall be entitled to apply in writing or orally to the competent authorities of the consular district.

Article 30. A consular officer shall be entitled to protect the rights and interests of the sending State and of its nationals, both individuals and bodies corporate.

Article 31. 1. A consular officer shall be entitled:

- (a) To receive any declarations relative to nationality;
- (b) To keep a register of nationals of the sending State;
- (c) To issue, amend, renew and revoke passports, entry, exit and transit visas and other similar documents;
- (d) To register or receive notification of or documents concerning the birth or death of a national of the sending State;
- (e) To register marriages and the dissolution of marriages, provided that such action is not contrary to the law of the sending State and that both Parties are nationals of the sending State;
- (f) To receive any declarations pertaining to the family relationships of a national of the sending State;
- (g) To levy consular charges in the territory of the receiving State, in accordance with the laws and regulations of the sending State;
- (h) To carry out the formalities for adoption, provided that such action is not contrary to the law of the sending State.

2. A consular officer shall, where local law so requires, notify the competent authorities of the receiving State of the registration at the consulate of changes in civil status in accordance with paragraph 1 (*d*) and (*e*) of this article.

3. The provisions of paragraph 1 (*d*) and (*e*) of this article shall not exempt the persons concerned from the obligation to comply with the formalities imposed by the law of the receiving State.

Article 32. 1. A consular officer shall be entitled to perform the following acts:

- (*a*) To receive, draw up and certify declarations of nationals of the sending State and to issue to them the relevant documents;
- (*b*) To draw up, attest and accept for safe keeping the wills of nationals of the sending State;
- (*c*) To draw up and certify instruments and agreements between nationals of the sending State, provided that such instruments and agreements are not contrary to the law of the receiving State and do not relate to the establishment or transfer of rights to immovable property;
- (*d*) To draw up or certify agreements between nationals of the sending State and nationals of the receiving State, provided that such agreements relate exclusively to interests located in the territory of the sending State or are enforceable in the territory of the sending State, unless such agreements are contrary to the law of the receiving State;
- (*e*) To legalize documents issued by authorities or officials of the sending State or the receiving State and to certify copies and translations of such documents and extracts therefrom;
- (*f*) To translate documents and to certify the accuracy of the translation; to certify the signatures of nationals of the sending State on documents of any kind, provided that the content of such documents is not contrary to the law of the receiving State;
- (*g*) To accept for safe keeping property and documents from or for nationals of the sending State, provided that such action is not contrary to the law of the receiving State.

2. Documents drawn up, certified or translated by a consular officer in accordance with paragraph 1 of this article shall be regarded in the receiving State as documents having the same legal significance and evidentiary value as if they had been drawn up, certified or translated by the competent authorities or institutions of the receiving State.

Article 33. 1. The competent authorities of the receiving State shall notify a consular officer as soon as possible of the death of a national of the sending State and shall convey to him information concerning the estate, heirs and legatees and concerning the existence of a will.

2. The competent authorities of the receiving State shall notify a consular officer as soon as possible of the opening of a succession in the receiving State where an heir or legatee is a national of the sending State. This shall apply also in cases where the competent authorities of the receiving State learn of the opening of a succession in favour of a national of the sending State in the territory of a third State.

3. Where the consular officer is the first to learn of the death of a national of the sending State or of the opening of a succession, he shall, in turn, notify the competent authorities of the receiving State.

Article 34. 1. Where a national of the sending State holds or claims a right to property left in the receiving State after the death of a person of any nationality and is not present in the receiving State or otherwise represented in that State, the consular officer shall be entitled to represent the interests of the said national to the same extent as if powers of attorney had been executed by him in favour of the consular officer. Such representation shall end as soon as the consular officer is notified that the said national is defending his interests in the receiving State either personally or through a duly appointed agent.

2. Where a national of the sending State not domiciled in the receiving State dies in that State while temporarily present therein, the consular officer shall be entitled, in accordance with the law of the sending State, to dispose of the money, documents, property and effects of the deceased.

Article 35. A consular officer may, on behalf of a national of the sending State, where such national is not present in the receiving State, receive from a court, authority or individual, money or other property to which the said national is entitled as a consequence of the death of any person, including shares in a legacy, payments made in pursuance of industrial accident laws and sums payable for life insurance. The court, authority or individual in question may require the consular officer to satisfy any requirements which may be prescribed in respect of:

- (a) Execution of power of attorney or other authorization by the said national of the sending State;
- (b) Submission of proof that the money or other property has been received by the person in question;
- (c) Return of money or other property in the absence of such proof.

Article 36. 1. A consular officer shall be entitled to propose to a court or other competent authority of the receiving State the names of appropriate persons to act as guardians or trustees in respect of a national of the sending State or in respect of the property of such a national in any case where such property is left without supervision.

2. If the court or competent authority considers that a person who has been proposed is for any reason unacceptable, the consular officer may propose a new candidate.

Article 37. 1. A consular officer shall be entitled to meet and communicate with any national of the sending State and to advise and render any kind of aid to such national, including arrangements for providing him with legal assistance.

The receiving State shall do nothing to restrict communication between a national of the sending State and the consulate or the access of such national to the consulate.

2. Where a national of the sending State is arrested or otherwise detained, the competent authorities of the receiving State shall immediately so notify a consular officer of the sending State.

3. Where a national of the sending State has been arrested or otherwise detained or is serving a term of imprisonment, a consular officer shall be entitled to visit and communicate with him without delay.

The rights referred to in paragraph 3 of this article shall be exercised in accordance with the laws and regulations of the receiving State, with the proviso, however, that the said laws and regulations shall not invalidate these rights.

Article 38. 1. A consular officer shall be entitled to extend any kind of aid and assistance to a vessel of the sending State in the ports or the territorial or internal waters of the receiving State.

2. A consular officer may proceed on board the vessel, and the master and members of the crew of the vessel may communicate with a consular officer, as soon as the vessel has received pratique.

3. A consular officer may request assistance from the competent authorities of the receiving State on any matters relating to the performance of his functions with respect to vessels of the sending State and the master and members of the crew of such vessels.

Article 39. A consular officer shall be entitled:

- (a) Without prejudice to the rights of the authorities of the receiving State, to investigate any incident occurring on board a vessel of the sending State during its voyage or when it is in port, question the master and any member of the crew of such vessel, examine the vessel's papers, take statements with regard to its voyage and destination, and facilitate the vessel's entry into, departure from and stay in the port;
- (b) Without prejudice to the rights of the authorities of the receiving State, to settle disputes of any kind between the master and any member of the crew, including disputes as to contracts of service and conditions of work, to the extent that this is permitted under the law of the sending State;
- (c) To make arrangements for the treatment in hospital and the repatriation of the master or any member of the crew;
- (d) To receive, draw up or authenticate any declaration or other document prescribed by the law of the sending State in connexion with vessels;
- (e) To issue a provisional certificate of the right to fly the flag of the sending State in respect of a newly acquired or newly built vessel.

Article 40. 1. Where the courts or other competent authorities of the receiving State intend to take any coercive measures or to institute any formal inquiry on board a vessel of the sending State, the competent authorities of the receiving State shall so notify a consular officer. Such notification shall be made before such action is initiated so as to enable the consular officer to be present at the proceedings. If the consular officer has not been present, he shall, upon request, be provided by the competent authorities with full information with regard to what has taken place.

2. The provisions of paragraph 1 of this article shall apply also in any case where it is the intention of the authorities of the receiving State to question the master or any member of the crew ashore.

3. The provisions of this article shall not, however, apply to any routine passport, customs or public health inspection or to any action taken at the request, or with the consent, of the master of the vessel.

Article 41. 1. Where a vessel of the sending State is wrecked, runs aground, is stranded or is otherwise damaged in the receiving State or where any article forming part of the cargo of a damaged vessel, being the property of a national of the sending State, is found on or near the coast of the receiving State or is brought into a port of that State, the competent authorities of the receiving State shall as soon as possible notify a consular officer of the occurrence. They shall also notify him of measures already taken for the preservation of lives, the vessel, its cargo and other property on board and of articles belonging to the vessel or forming part of its cargo which have become separated from the vessel.

2. A consular officer may extend all possible assistance to the damaged vessel, the members of its crew and its passengers. For this purpose he may request assistance from the competent authorities of the receiving State.

A consular officer may take the measures referred to in paragraph 1 of this article as well as measures for the repair of the vessel, or may request the competent authorities to take, or continue to take, such measures.

3. Where a damaged vessel of the sending State or any article belonging thereto has been found on or near the coast of the receiving State or brought into a port of that State and neither the master of the vessel, the owner, his agent nor the underwriters concerned are in a position to make arrangements for the custody or disposal of the vessel or article, the consular officer shall be authorized to make, on behalf of the owner of the vessel, such arrangements as the owner himself could have made for such purpose.

The provisions of paragraph 3 of this article shall apply, as appropriate, to any article forming part of the cargo of the vessel of the sending State and belonging to a national of that State.

4. Where any article forming part of the cargo of a damaged vessel of that receiving State or of a third State is the property of a national of the sending State and is found on or near the coast of the receiving State or is brought into a port of that State and neither the master of the vessel, the owner of the article, his agent nor the underwriters concerned are in a position to make arrangements for the custody or disposal of the article, the consular officer shall be authorized to make, on behalf of the owner, such arrangements as the owner himself could have made for such purposes.

Article 42. Articles 38 to 41 shall also apply, *mutatis mutandis*, to civil aircraft.

PART V. FINAL PROVISIONS

Article 43. 1. This Convention shall be ratified and shall enter into force on the thirtieth day after the exchange of the instruments of ratification, which shall take place in San'a.

2. This Convention shall remain in force until the expiry of six months from the date on which one High Contracting Party gives notice in writing to the other of its intention to terminate it.

IN WITNESS WHEREOF, the Plenipotentiaries of the Contracting Parties have signed this Convention and have thereto affixed their seals.

DONE at Moscow on 9 October 1984 in duplicate in the Russian and Arabic languages, both texts being equally authentic.

For the Union of Soviet
Socialist Republics:

[A. A. GROMYKO]

For the Yemen Arab Republic:

[A. M. AL-ASBAHI]

PROTOCOL TO THE CONSULAR CONVENTION BETWEEN THE UNION OF SOVIET SOCIALIST REPUBLICS AND THE YEMEN ARAB REPUBLIC

At the time of signing the Consular Convention of today's date between the Union of Soviet Socialist Republics and the Yemen Arab Republic, hereinafter referred to as "the Convention", the Plenipotentiaries of the Contracting Parties have agreed as follows:

1. The notification to a consular officer provided for in article 37, paragraph 2, of the Convention shall take place within three days from the time at which the national of the sending State is arrested or otherwise detained.

2. The right of the consular officer, as provided for in article 37, paragraph 3, of the Convention, to visit and communicate with a national of the sending State while such national is under arrest or otherwise detained shall be accorded within four days from the time of arrest or detention.

3. The right of the consular officer, as provided for in article 37, paragraph 3, of the Convention, to visit and communicate with a national of the sending State while such national is under arrest or otherwise detained or is serving a term of imprisonment shall be accorded on a continuing basis.

This Protocol shall form an integral part of the Convention.

IN WITNESS WHEREOF, the Plenipotentiaries of the Contracting Parties have signed this Protocol and have thereto affixed their seals.

DONE at Moscow on 9 October 1984 in duplicate in the Russian and Arabic languages, both texts being equally authentic.

For the Union of Soviet
Socialist Republics:

[A. A. GROMYKO]

For the Yemen Arab Republic:

[A. M. AL-ASBAHI]

[TRADUCTION — TRANSLATION]

CONVENTION¹ CONSULAIRE ENTRE L'UNION DES RÉPUBLIQUES
SOCIALISTES SOVIÉTIQUES ET LA RÉPUBLIQUE ARABE DU
YÉMEN

L'Union des Républiques socialistes soviétiques et la République arabe du Yémen,
Désireuses de renforcer et de développer leurs rapports de coopération et d'amitié,
Soucieuses de régler les relations consulaires entre elles,
Ont résolu de conclure la présente Convention et à cette fin sont convenues des
dispositions suivantes :

TITRE I. DÉFINITIONS

Article premier. 1. Par «consulat», on entend tout consulat général, consulat, vice-consulat ou agence consulaire.

2. Par «circonscription consulaire», on entend le territoire de l'Etat de résidence attribué à un poste consulaire pour l'exercice de ses fonctions.

3. Par «chef de poste consulaire», on entend toute personne chargée d'administrer un consulat.

4. Par «fonctionnaire consulaire», on entend toute personne, y compris le chef du poste consulaire, chargée d'exercer des fonctions consulaires. Cette définition s'applique également aux personnes affectées au consulat pour y être formées à des fonctions consulaires.

5. Par «employé consulaire», on entend toute personne, autre qu'un fonctionnaire consulaire, qui exerce des fonctions administratives ou techniques ou des fonctions se rapportant au service du consulat.

6. Par «locaux consulaires», on entend les bâtiments, parties de bâtiments ou le terrain attenant qui, quel qu'en soit le propriétaire, sont utilisés aux fins du consulat, y compris la résidence du chef de poste consulaire et les bâtiments subsidiaires destinés aux activités du consulat.

7. Par «archives consulaires», on entend toute correspondance officielle, le matériel du chiffre, les documents, les livres, les équipements techniques nécessaires pour l'administration, et les meubles destinés à leur conservation.

8. Par «navire de l'Etat d'envoi», on entend tout navire battant le pavillon de cet Etat.

9. L'expression «ressortissant de l'Etat d'envoi» désigne toute personne ayant la nationalité de cet Etat. Elle désigne également une personne morale, quand le contexte l'implique.

TITRE II. ÉTABLISSEMENT DES CONSULATS ET NOMINATION
DES FONCTIONNAIRES ET EMPLOYÉS CONSULAIRES

Article 2. 1. Un consulat ne peut être établi dans l'Etat de résidence qu'avec le consentement de cet Etat.

¹ Entrée en vigueur le 27 février 1985, soit le trentième jour ayant suivi l'échange des instruments de ratification, qui a eu lieu à San'a le 28 janvier 1985, conformément au paragraphe 1 de l'article 43.

2. Le siège du consulat et sa circonscription consulaire sont fixés d'un commun accord par l'Etat d'envoi et l'Etat de résidence.

Article 3. Le fonctionnaire consulaire doit être un ressortissant de l'Etat d'envoi.

Article 4. 1. Avant de nommer le chef de poste consulaire, l'Etat d'envoi doit s'assurer, par la voie diplomatique, que la nomination comme chef de poste consulaire de la personne désignée aura l'agrément de l'Etat de résidence.

2. Lors de la nomination du chef de poste consulaire, l'Etat d'envoi transmet, par la voie de sa mission diplomatique, une lettre de commission consulaire, ou tout autre document, au Ministère des affaires étrangères de l'Etat sur le territoire duquel il exercera ses fonctions. La lettre de commission indique les nom et prénoms du chef de poste consulaire, son rang, le siège du poste consulaire ainsi que la circonscription consulaire.

3. Après présentation de la lettre de commission ou de tout autre document, l'Etat de résidence délivre l'*exequatur* ou toute autre autorisation, sans retard et sans frais.

4. Le chef de poste consulaire peut commencer à exercer ses fonctions dès que l'Etat de résidence lui a délivré l'*exequatur*.

5. En attendant la délivrance de l'*exequatur* ou de toute autre autorisation, l'Etat de résidence peut accorder au chef de poste consulaire une autorisation provisoire d'exercer ses fonctions.

6. Dès que le chef de poste consulaire est admis, même à titre provisoire, à l'exercice de ses fonctions, les autorités de l'Etat de résidence sont tenues de prendre toutes les mesures nécessaires pour lui permettre d'exercer ses fonctions.

Article 5. 1. L'Etat d'envoi est tenu de notifier au Ministère des affaires étrangères de l'Etat de résidence :

- a) Les nom, prénoms et rang des fonctionnaires consulaires autres que le chef de poste;
- b) Les nom et prénoms des employés consulaires.

Dès que notification est faite à l'Etat de résidence, les personnes susmentionnées peuvent exercer leurs fonctions en tant que personnes agréées.

2. Les autorités compétentes de l'Etat de résidence sont tenues de délivrer les attestations nécessaires aux fonctionnaires et employés consulaires ainsi qu'aux membres de leur famille vivant à leur foyer.

Article 6. L'Etat de résidence peut à tout moment, sans avoir à motiver sa décision, informer l'Etat d'envoi, par la voie diplomatique, que l'*exequatur* ou autre document analogue délivré au chef de poste consulaire a été retiré, ou qu'un fonctionnaire ou employé consulaire est considéré *persona non grata*. Dans ce cas, l'Etat d'envoi rappellera le fonctionnaire ou l'employé consulaire s'il avait déjà commencé à exercer ses fonctions. Si l'Etat d'envoi n'exécute pas cette obligation dans un délai raisonnable, l'Etat de résidence peut cesser de reconnaître à la personne en cause la qualité de fonctionnaire ou d'employé consulaire.

Article 7. 1. Si le chef de poste consulaire est, pour quelque raison que ce soit, empêché d'exercer ses fonctions, ou si son poste est temporairement vacant, l'Etat d'envoi peut désigner un fonctionnaire consulaire du même ou d'un autre

consulat, ou un membre de sa mission diplomatique dans l'Etat de résidence, comme chef par intérim de poste consulaire. Les nom et prénoms de cette personne doivent être notifiés au préalable au Ministère des affaires étrangères de l'Etat de résidence.

2. La personne chargée d'exercer provisoirement les fonctions du chef de poste consulaire jouit des droits du chef de poste ainsi que des privilèges et immunités accordés à celui-ci en vertu de la présente Convention.

3. La nomination d'un membre de la mission diplomatique de l'Etat d'envoi au consulat, conformément au paragraphe 1 du présent article, ne porte pas atteinte aux privilèges et immunités dont il jouit en vertu de son statut diplomatique.

Article 8. 1. Les membres de la mission diplomatique de l'Etat d'envoi dans l'Etat de résidence qui sont chargés d'exercer des fonctions consulaires dans cette mission ont les mêmes droits et devoirs qu'assigne aux fonctionnaires la présente Convention.

2. Les fonctions consulaires exercées par les personnes visées au paragraphe 1 du présent article ne portent pas atteinte aux privilèges et immunités diplomatiques dont elles jouissent en vertu de leur statut diplomatique.

Article 9. 1. L'Etat d'envoi a le droit, conformément aux lois et règlements de l'Etat de résidence, d'acheter, louer ou utiliser des terrains, bâtiments, parties de bâtiments et locaux subsidiaires, de construire et reconstruire des bâtiments, ou d'améliorer les terrains nécessaires aux locaux consulaires et logements des fonctionnaires et employés consulaires, conformément aux conditions et règlements prévus par la législation de l'Etat de résidence. En cas de besoin, l'Etat de résidence prête à l'Etat d'envoi l'assistance nécessaire.

2. Les dispositions du paragraphe 1 du présent article ne dispensent pas l'Etat d'envoi de l'obligation d'observer tous les règlements et lois en matière d'urbanisme et de construction qui s'appliquent à la zone où sont situés les terrains, bâtiments, parties de bâtiments et locaux subsidiaires en question.

TITRE III. PRIVILÈGES ET IMMUNITÉS

Article 10. L'Etat de résidence assure la protection du fonctionnaire consulaire et prend les mesures nécessaires pour lui permettre de s'acquitter de ses fonctions et de jouir des droits, privilèges et immunités prévus par la présente Convention et la législation de l'Etat de résidence. L'Etat de résidence prend également les mesures nécessaires pour assurer la protection du consulat et des résidences des fonctionnaires consulaires.

Article 11. 1. L'écusson aux armes de l'Etat d'envoi portant l'emblème et le nom du consulat dans la langue de l'Etat d'envoi et celle de l'Etat de résidence peuvent être placés à l'extérieur du bâtiment du consulat.

2. Le pavillon national de l'Etat d'envoi peut être arboré sur le bâtiment du consulat ainsi que sur la résidence du chef de poste consulaire.

3. Le chef de poste consulaire a le droit d'arborer le pavillon de l'Etat d'envoi sur ses moyens de transport.

Article 12. 1. Les locaux consulaires sont inviolables. Les autorités de l'Etat de résidence ne peuvent y pénétrer sans le consentement du chef de poste consulaire,

du chef de la mission diplomatique de l'Etat d'envoi ou de la personne désignée par l'un d'eux.

2. Les dispositions du paragraphe 1 du présent article s'appliquent aux résidences des fonctionnaires et employés consulaires qui sont ressortissants de l'Etat d'envoi.

Article 13. Les archives et documents consulaires sont inviolables à tout moment et en quelque lieu qu'ils se trouvent.

Article 14. 1. Le consulat est habilité à communiquer avec le gouvernement, les missions diplomatiques et les consulats de l'Etat d'envoi. A cette fin, le consulat peut utiliser tous les moyens ordinaires de communication, les messages chiffrés, les courriers ou valises diplomatiques ou consulaires. Les droits perçus pour l'utilisation des moyens ordinaires de communication sont identiques à ceux dont est redevable la mission diplomatique.

Le poste consulaire ne peut installer un poste émetteur de radio ou un télex qu'avec l'assentiment de l'Etat de résidence.

2. La correspondance officielle du consulat, de quelque sorte que ce soit, et ses valises consulaires portant des marques extérieures de leur caractère sont inviolables et ne peuvent pas être retenues par les autorités de l'Etat de résidence.

3. Les courriers consulaires de l'Etat d'envoi jouissent, sur le territoire de l'Etat de résidence, des mêmes droits, privilèges et immunités que les courriers diplomatiques.

4. La valise consulaire peut être confiée au capitaine d'un navire ou au commandant d'un aéronef. Le capitaine ou le commandant doit être muni d'un document officiel indiquant le nombre des colis constituant la valise; il n'est toutefois pas considéré comme un courrier consulaire. Le fonctionnaire consulaire peut prendre possession de la valise consulaire des mains du capitaine du navire ou du commandant de l'aéronef ou la lui remettre, directement et librement.

Article 15. 1. Les fonctionnaires et employés consulaires, ainsi que les membres de leur famille vivant à leur foyer, jouissent de l'immunité personnelle. Ils ne peuvent être détenus ou incarcérés de quelque manière que ce soit. Les présentes dispositions ne s'appliquent pas aux ressortissants et aux résidents permanents de l'Etat de résidence.

2. L'Etat de résidence est tenu de traiter les fonctionnaires et employés consulaires, ainsi que les membres de leur famille vivant à leur foyer, avec le respect qui leur est dû, et de prendre toutes les mesures nécessaires pour empêcher toute atteinte à leur personne, leur liberté et leur dignité.

Article 16. 1. Les fonctionnaires et employés consulaires, ainsi que les membres de leur famille vivant à leur foyer, ne sont pas justifiables des autorités judiciaires de l'Etat de résidence, sauf dans le cas des actions civiles suivantes :

- a) Actions réelles concernant des biens immobiliers privés sis sur le territoire de l'Etat de résidence, à moins qu'ils ne les possèdent pour le compte de l'Etat d'envoi et à des fins consulaires;
- b) Actions concernant des successions dans lesquelles lesdites personnes figurent comme exécuteurs testamentaires, administrateurs, héritiers ou légataires à titre privé et non pour le compte de l'Etat d'envoi;

- c) Actions concernant des activités professionnelles ou commerciales exercées dans l'Etat de résidence en dehors de leurs fonctions consulaires;
- d) Actions résultant des obligations découlant de contrats qu'ils n'ont pas conclus expressément ou implicitement en tant que mandataires de l'Etat d'envoi;
- e) Actions intentées par des tiers pour des dommages résultant des collisions causées par des moyens de transport dans l'Etat de résidence.

2. Aucune mesure d'exécution ne peut être prise à l'encontre des personnes visées au paragraphe 1 du présent article, sauf dans les cas prévus aux alinéas *a*, *b*, *c*, *d* et *e* dudit paragraphe, et à condition que les mesures nécessaires soient prises sans préjudice de leur immunité personnelle et de l'inviolabilité de leur domicile.

3. Les immunités prévues dans le présent article ne s'appliquent pas aux ressortissants ou aux résidents permanents de l'Etat de résidence.

Article 17. 1. L'Etat d'envoi peut renoncer à l'immunité consulaire des fonctionnaires et employés consulaires ou des membres de leur famille vivant à leur foyer. Cette renonciation doit toujours être communiquée par écrit.

La renonciation à l'immunité de juridiction pour une action civile et administrative n'est pas censée impliquer la renonciation à l'immunité quant aux mesures d'exécution des jugements, pour lesquelles une renonciation distincte est requise.

2. Si un fonctionnaire ou employé consulaire ou un membre de sa famille vivant à son foyer engage une procédure dans une affaire où il bénéficierait de l'immunité de juridiction en vertu de l'article 16 de la présente Convention, il n'est pas recevable à invoquer l'immunité de juridiction à l'égard de toute demande reconventionnelle directement liée à la demande principale.

Article 18. 1. Le fonctionnaire consulaire n'est pas tenu de répondre comme témoin devant un tribunal ou une autorité compétente analogue de l'Etat de résidence.

2. L'employé consulaire est tenu de répondre comme témoin. Il peut refuser de déposer sur des faits ayant trait à ses fonctions officielles.

Cependant, aucune mesure coercitive ne peut être appliquée à l'employé consulaire.

3. Les dispositions du présent article s'appliquent, dans la mesure du possible, aux membres des familles des fonctionnaires et employés consulaires si ceux-ci vivent à leur foyer et ne sont pas ressortissants de l'Etat de résidence.

Article 19. Les fonctionnaires et employés consulaires, ainsi que les membres de leur famille vivant à leur foyer dans l'Etat de résidence, sont exempts du service militaire et de tout service obligatoire d'intérêt public sous réserve qu'ils ne sont pas ressortissants ou résidents permanents de l'Etat de résidence.

Article 20. Les fonctionnaires et employés consulaires, ainsi que les membres de leur famille vivant à leur foyer, sont exempts de toutes les obligations prévues par les lois et règlements de l'Etat de résidence en matière d'immatriculation des étrangers, de permis de séjour et autres formalités applicables aux étrangers ou de toutes autres mesures analogues. Le présent article ne s'applique pas aux ressortissants ou résidents permanents de l'Etat de résidence.

Article 21. 1. Il n'est levé ni perçu aucun impôt ou autre taxe sur les locaux consulaires et logements des fonctionnaires et employés consulaires, à condition que l'immeuble en question soit possédé ou loué pour le compte de l'Etat d'envoi ou d'une

personne physique ou morale représentant ledit Etat. Il en va de même pour les opérations ou les questions ayant trait à l'achat desdits immeubles.

2. Les dispositions du paragraphe 1 du présent article ne s'appliquent pas aux redevances payables pour des services particuliers, y compris les services municipaux.

Article 22. L'Etat d'envoi est exempt des impôts ou autres droits analogues, de quelque nature que ce soit, visant les biens meubles que ledit Etat possède ou utilise aux fins consulaires, ainsi que l'achat de tels biens.

Article 23. 1. Les fonctionnaires et employés consulaires sont exonérés de tous impôts et droits analogues, de quelque nature que ce soit, que l'Etat de résidence lève et perçoit sur les traitements qu'ils reçoivent pour l'accomplissement de leurs fonctions officielles.

2. Les fonctionnaires et employés consulaires, ainsi que les membres de leur famille vivant à leur foyer dans l'Etat de résidence, sont exonérés de tous impôts et droits locaux et nationaux, y compris les impôts et droits sur leurs biens meubles.

3. Les exemptions prévues au paragraphe 2 du présent article ne s'appliquent pas lorsqu'il s'agit :

- a) Des impôts et droits sur des biens immobiliers privés situés sur le territoire de l'Etat de résidence;
- b) Des impôts et droits de succession et de mutation frappant des biens sis dans l'Etat de résidence, à l'exception des impôts et droits couverts par l'exemption prévue à l'article 25 de la présente Convention;
- c) Des impôts et droits sur les revenus privés ayant leur source dans l'Etat de résidence;
- d) Des impôts et droits sur les transactions commerciales ou sur les actes y relatifs et documents analogues, y compris les droits de timbre, de quelque nature que ce soit, qui sont imposés et perçus sur de telles transactions, à l'exception des impôts et droits bénéficiant de l'exemption prévue à l'article 21 de la présente Convention;
- e) Les droits perçus en rémunération de services particuliers rendus.

4. Les dispositions des paragraphes 1 et 2 du présent article ne s'appliquent pas aux ressortissants ou aux résidents permanents de l'Etat de résidence.

Article 24. 1. Les objets que le poste consulaire utilise à des fins officielles, y compris les moyens de transport, jouissent de la même exemption de droits de douane que les objets utilisés à des fins officielles par la mission diplomatique.

2. Les fonctionnaires et employés consulaires et les membres de leur famille vivant à leur foyer sont exempts de la visite douanière. Ils reçoivent le même traitement que celui qui est accordé aux membres de la mission diplomatique.

3. Les fonctionnaires et employés consulaires, ainsi que les membres de leur famille vivant à leur foyer, qui ne sont pas ressortissants ou résidents permanents de l'Etat de résidence, bénéficient de la même exemption de droits de douane que leurs homologues de la mission diplomatique.

4. L'expression «leurs homologues de la mission diplomatique» désigne les agents diplomatiques quant il s'agit des fonctionnaires consulaires. Pour ce qui est des employés consulaires, leurs homologues sont les employés administratifs et techniques.

Article 25. En cas de décès d'un fonctionnaire ou d'un employé consulaire ou d'un membre de sa famille vivant à son foyer, l'Etat de résidence est tenu de permettre l'exportation de ses biens meubles sans prélever aucun droit de douane sur ceux-ci. Il est tenu également d'exempter lesdits biens de tous droits de succession et de mutation, qu'ils soient locaux, municipaux ou nationaux, si la possession desdits biens est liée à la présence du défunt dans l'Etat de résidence en tant que fonctionnaire ou employé consulaire ou membre de sa famille vivant à son foyer.

Les dispositions du présent article ne sont pas applicables aux biens acquis dans l'Etat de résidence et qui font l'objet d'une prohibition ou de restrictions visant leur exportation.

Article 26. Les fonctionnaires et employés consulaires sont habilités à se déplacer librement dans la circonscription consulaire, à l'exception des zones dont l'accès est interdit aux étrangers pour des raisons de sécurité de l'Etat.

Article 27. Sans préjudice de leurs immunités et privilèges aux termes de la présente Convention, le personnel consulaire a le devoir de respecter les lois et règlements de l'Etat de résidence, y compris les règlements relatifs à la circulation et à l'assurance des véhicules.

TITRE IV. FONCTIONS CONSULAIRES

Article 28. Le fonctionnaire consulaire est tenu de veiller à développer et consolider les relations amicales entre l'Etat d'envoi et l'Etat de résidence et à renforcer les relations économiques, commerciales, scientifiques et culturelles entre eux.

Article 29. 1. Le fonctionnaire consulaire est habilité à exercer toutes les fonctions visées au présent titre ainsi que d'autres fonctions consulaires, sous réserve qu'elles ne soient pas contraires aux lois de l'Etat de résidence.

2. Le fonctionnaire consulaire est habilité à exercer ses fonctions dans la circonscription consulaire. Il peut également les exercer hors de sa circonscription, avec l'assentiment des autorités de l'Etat de résidence.

3. Dans l'exercice de ses fonctions, le fonctionnaire consulaire peut s'adresser, verbalement ou par écrit, aux autorités compétentes de l'Etat de résidence dans sa circonscription consulaire.

Article 30. Le fonctionnaire consulaire est habilité à protéger et à promouvoir les droits et intérêts de l'Etat d'envoi, ainsi que ceux de ses ressortissants et personnes morales.

Article 31. 1. Le fonctionnaire consulaire est habilité à :

- a) Recevoir toute pétition et tout document concernant la nationalité;
- b) Tenir un registre des ressortissants de l'Etat d'envoi;
- c) Délivrer, modifier, renouveler et annuler passeports, visas d'entrée, de sortie et de transit, et autres documents analogues;
- d) Enregistrer ou recevoir toute notification et tout document relatifs aux naissances et décès des ressortissants de l'Etat d'envoi;

- e) Enregistrer les mariages et divorces, sous réserve que les intéressés soient tous deux ressortissants de l'Etat d'envoi et que cela ne soit pas contraire aux lois de l'Etat de résidence;
- f) Recevoir toute décision relative aux relations familiales des ressortissants de l'Etat d'envoi;
- g) Percevoir les droits consulaires sur le territoire de l'Etat de résidence, conformément aux lois et règlements de l'Etat d'envoi;
- h) Légaliser les actes d'adoption, sous réserve que cela ne soit pas contraire aux lois et règlements de l'Etat d'envoi.

2. Le fonctionnaire consulaire est tenu de notifier aux autorités compétentes de l'Etat de résidence tous les enregistrements d'actes de l'état civil qui ont lieu au poste consulaire conformément aux alinéas *d* et *e* du paragraphe 1 du présent article, si cette notification est requise par les lois locales.

3. Les dispositions des alinéas *d* et *e* du paragraphe 1 du présent article ne dispensent pas les personnes compétentes de prendre les mesures prévues par la législation de l'Etat de résidence.

Article 32. 1. Le fonctionnaire consulaire est habilité à :

- a) Recevoir, dresser et authentifier les déclarations des ressortissants de l'Etat d'envoi, et partant, délivrer les documents et certificats nécessaires;
- b) Dresser, authentifier et recevoir en dépôt les testaments des ressortissants de l'Etat d'envoi;
- c) Dresser et authentifier les actes et transactions passés entre ressortissants de l'Etat d'envoi, si ces actes et transactions ne sont pas contraires aux lois de l'Etat de résidence et ne se rapportent pas à l'établissement et au transfert de droits réels;
- d) Dresser et authentifier les contrats et transactions visant exclusivement des biens situés sur le territoire de l'Etat d'envoi ou si leur exécution doit avoir lieu sur le territoire dudit Etat, sous réserve que ces contrats et transactions ne soient pas contraires aux lois de l'Etat de résidence;
- e) Légaliser les documents délivrés par les autorités et personnes officielles de l'Etat d'envoi ou de l'Etat de résidence et légaliser des copies et traductions de parties de ces documents;
- f) Traduire des documents et en authentifier la traduction;
- g) Authentifier les signatures des ressortissants de l'Etat d'envoi apposées sur divers documents, sous réserve que le contenu desdits documents ne soit pas contraire aux lois de l'Etat de résidence;
- h) Recevoir des mains de ressortissants de l'Etat d'envoi tous documents et titres se rapportant à leurs biens afin d'en assurer la garde, à condition que cela ne soit pas contraire aux lois de l'Etat de résidence.

2. Les documents dressés et authentifiés ou traduits par un fonctionnaire consulaire, conformément au paragraphe 1 du présent article, sont considérés comme ayant la même force probante et la même validité que les documents établis et authentifiés ou traduits par les autorités compétentes de l'Etat de résidence.

Article 33. 1. Les autorités compétentes de l'Etat de résidence sont tenues de notifier au fonctionnaire consulaire le décès de tout ressortissant de l'Etat d'envoi et de

lui fournir des informations sur les biens du défunt, ses héritiers, ses légataires et, s'il y a lieu, sur son testament.

2. Les autorités compétentes de l'Etat de résidence sont tenues d'informer, le plus tôt possible, le fonctionnaire consulaire des cas où une succession est ouverte dans l'Etat de résidence lorsque l'héritier ou le légataire est ressortissant de l'Etat d'envoi. Cela s'applique également aux cas où les autorités compétentes de l'Etat de résidence apprennent qu'une succession a échu à un ressortissant de l'Etat d'envoi sur le territoire d'un Etat tiers.

3. Si le fonctionnaire consulaire apprend, le premier, le décès d'un ressortissant de l'Etat d'envoi ou l'ouverture d'une succession, il est tenu d'en informer les autorités compétentes de l'Etat de résidence.

Article 34. 1. Lorsqu'un ressortissant de l'Etat d'envoi revendique ou est en droit de revendiquer un intérêt dans un bien laissé dans l'Etat de résidence à la suite du décès d'une personne de toute autre nationalité, le fonctionnaire consulaire est habilité, si ce ressortissant ne réside pas dans l'Etat de résidence ou s'il n'y a pas de mandataire, à représenter les intérêts dudit ressortissant, dont il est considéré comme le mandataire. Cette représentation prend fin quand le fonctionnaire consulaire est informé que le ressortissant en question s'est chargé de défendre lui-même ses intérêts dans l'Etat de résidence ou qu'il a désigné un mandataire à cette fin.

2. Lorsqu'un ressortissant de l'Etat d'envoi qui n'est pas résident de l'Etat de résidence décède pendant un séjour temporaire dans ce dernier Etat, le fonctionnaire consulaire a le droit, conformément aux lois de l'Etat d'envoi, de disposer des sommes d'argent, des documents et des effets personnels qui étaient en sa possession lors du décès.

Article 35. Lorsqu'un ressortissant de l'Etat d'envoi ne se trouve pas dans l'Etat de résidence, le fonctionnaire consulaire est habilité à recevoir — au nom dudit ressortissant — des tribunaux, des autorités ou de toute personne, les sommes d'argent ou autres biens que ledit ressortissant a le droit de recevoir à la suite du décès d'une personne quelconque, y compris sa part des biens immeubles ainsi que des sommes d'argent versées en vertu des lois en matière d'indemnisation pour les accidents du travail, ainsi qu'aux termes de polices d'assurance sur vie. Les tribunaux, les autorités ou les personnes susmentionnés peuvent exiger du fonctionnaire consulaire :

- a) Qu'il produise le mandat légal ou toute autre autorisation émanant dudit ressortissant de l'Etat d'envoi;
- b) Qu'il produise des reçus prouvant réception de sommes d'argent ou de tous autres biens par le ressortissant en question;
- c) Qu'il restitue les sommes d'argent ou tout autre bien, s'il n'est pas en mesure de produire les attestations susmentionnées.

Article 36. 1. Le fonctionnaire consulaire est habilité à proposer aux tribunaux ou autres autorités compétentes de l'Etat de résidence les personnes susceptibles d'être nommées tuteurs ou curateurs de ressortissants de l'Etat d'envoi ou gardiens de leurs biens si ceux-ci sont laissés sans surveillance.

2. Si le tribunal ou les autorités compétentes considèrent que la nomination des personnes proposées est inacceptable pour une raison quelconque, le fonctionnaire consulaire peut proposer d'autres personnes.

Article 37. 1. Le fonctionnaire consulaire est habilité à rencontrer tout ressortissant de l'Etat d'envoi, à communiquer avec lui, à lui fournir conseils et assistance par tous les moyens possibles et à prendre toutes les mesures nécessaires pour lui assurer une assistance juridique.

L'Etat de résidence ne peut en aucun cas interdire la communication et les rencontres de ressortissants de l'Etat d'envoi avec les membres du consulat, ni l'accès au consulat.

2. Les autorités compétentes de l'Etat de résidence sont tenues de notifier immédiatement au fonctionnaire consulaire de l'Etat d'envoi l'arrestation de tout ressortissant de l'Etat d'envoi ou son incarcération de quelque manière que ce soit.

3. Le fonctionnaire consulaire est habilité à rendre visite, sans délai, à tout ressortissant de l'Etat d'envoi qui est arrêté ou détenu, qui purge une peine de prison ou est soumis à toute autre forme d'incarcération, et à communiquer avec lui.

Les droits visés au présent paragraphe peuvent être exercés conformément aux lois et règlements de l'Etat de résidence, sous réserve que ces lois et règlements n'interdisent pas la jouissance de ces droits.

Article 38. 1. Le fonctionnaire consulaire est habilité à prêter toute forme d'aide et d'assistance à tout navire de l'Etat d'envoi se trouvant dans les ports de l'Etat de résidence et dans ses eaux territoriales et intérieures.

2. Le fonctionnaire consulaire a le droit de se rendre à bord d'un tel navire, et le capitaine et les membres de l'équipage peuvent communiquer avec le fonctionnaire consulaire dès l'admission du navire à la libre pratique.

3. Le fonctionnaire consulaire peut se rendre à bord d'un tel navire toutes les fois qu'il s'agit d'une question relative à l'accomplissement de ses fonctions à l'égard des navires de l'Etat d'envoi ou à l'égard du capitaine et de l'équipage dudit navire.

Article 39. Le fonctionnaire consulaire est habilité à :

- a) Mener une enquête sur tout incident qui se produit pendant le voyage d'un navire de l'Etat d'envoi, ou pendant son séjour dans les ports, interroger son capitaine et tout membre de son équipage, et examiner ses papiers de bord, ou recevoir les déclarations relatives à son itinéraire et à sa destination, ainsi que faciliter l'entrée et le séjour du navire dans le port et son départ, sous réserve que cela ne soit pas contraire aux lois, règlements et droits de l'Etat de résidence;
- b) Régler les litiges de toute nature entre le capitaine du navire et les membres de l'équipage, y compris ceux qui concernent les contrats d'enrôlement et les conditions de travail qui doivent être conformes aux lois de l'Etat d'envoi;
- c) Prendre les mesures nécessaires pour l'hospitalisation et le rapatriement du capitaine du navire et des membres de l'équipage;
- d) Recevoir, rédiger et authentifier toutes déclarations et autres documents concernant la navigation et prévus par la législation de l'Etat d'envoi;
- e) Délivrer une attestation provisoire autorisant un navire nouvellement acheté ou construit à battre pavillon de l'Etat d'envoi.

Article 40. 1. Si les tribunaux ou les autorités compétentes de l'Etat de résidence se proposent de mener une enquête préliminaire ou de prendre des mesures coercitives à bord d'un navire de l'Etat d'envoi, ils doivent en aviser le fonctionnaire consulaire préalablement à la prise de ces mesures, afin que ce dernier puisse être présent lors de leur exécution. Si le fonctionnaire consulaire n'a pu être présent, les

autorités compétentes de l'Etat de résidence lui fourniront, sur sa demande, des informations complètes sur ce qui s'est passé.

2. Les dispositions du paragraphe 1 du présent article sont applicables aux cas où les autorités compétentes de l'Etat de résidence veulent interroger à terre le capitaine du navire de l'Etat d'envoi ou les membres de son équipage.

3. Les dispositions du présent article ne sont pas applicables aux mesures relatives aux passeports, à la douane et à la santé publique ou à toutes autres mesures prises sur la demande ou avec le consentement du capitaine du navire.

Article 41. 1. Si un navire de l'Etat d'envoi subit une avarie, échoue, est rejeté au rivage ou subit toute avarie dans les eaux de l'Etat de résidence, ou si des objets quelconques faisant partie de la cargaison dudit navire et appartenant à un ressortissant de l'Etat d'envoi sont trouvés sur le rivage de l'Etat de résidence ou à proximité, ou sont amenés dans un port de cet Etat, les autorités compétentes de l'Etat de résidence en informent sans délai le fonctionnaire consulaire; elles l'informent également des mesures prises pour sauver les personnes, le navire, la cargaison et tout autre bien à bord du navire ou tout objet faisant partie du navire ou de sa cargaison et qui s'en est séparé.

2. Le fonctionnaire consulaire est habilité à prêter toute assistance voulue au navire naufragé, à son équipage et à ses passagers. A cette fin, il a le droit de demander l'assistance des autorités compétentes de l'Etat de résidence.

Le fonctionnaire consulaire peut également prendre les mesures visées au paragraphe 1 du présent article pour faire réparer le navire ou demander aux autorités compétentes de prendre lesdites mesures.

3. Si un navire naufragé de l'Etat d'envoi ou des objets appartenant à ce navire sont trouvés sur le rivage de l'Etat de résidence ou à proximité, ou si ce navire a été remorqué jusqu'à un port de l'Etat de résidence, et au cas où le capitaine du navire, son propriétaire, le mandataire de celui-ci ou le représentant des assureurs ne seraient pas en mesure de régler le problème du navire et des objets lui appartenant ni d'en assurer la garde, le fonctionnaire consulaire est habilité à prendre, au nom du propriétaire du navire, les mêmes mesures que celui-ci aurait pu prendre lui-même.

Les dispositions du présent paragraphe s'appliquent aux objets faisant partie de la cargaison d'un navire de l'Etat d'envoi et appartenant à un ressortissant de cet Etat.

4. Lorsqu'un objet faisant partie de la cargaison d'un navire naufragé de l'Etat d'envoi ou d'un Etat tiers, et appartenant à un ressortissant de l'Etat d'envoi, est trouvé sur le rivage de l'Etat de résidence ou à proximité, ou est amené dans un port dudit Etat, et que ni le capitaine du navire, ni son propriétaire, ni son mandataire, ni le représentant des assureurs, ne peuvent régler le problème de l'objet en question ni en assurer la garde, le fonctionnaire consulaire est habilité à prendre au nom du propriétaire les mesures que ce dernier aurait pu prendre.

Article 42. Les articles 38 à 41 sont également applicables aux aéronefs civils.

TITRE V. DISPOSITIONS FINALES

Article 43. 1. La présente Convention est sujette à ratification conformément aux procédures applicables dans chacun des deux pays. Elle entrera en vigueur 30 jours après l'échange des instruments de ratification, qui aura lieu à Sana.

2. Les dispositions de la présente Convention demeureront en vigueur pendant une période de six mois à compter de la date à laquelle l'une des Parties contractantes aura notifié à l'autre, par écrit, son intention de dénoncer la présente Convention.

EN FOI DE QUOI, les plénipotentiaires des Parties contractantes ont signé la présente Convention et y ont apposé leur sceau.

FAIT à Moscou le 9 octobre 1984, en double exemplaire, en langues russe et arabe, les deux textes faisant également foi.

Pour l'Union des Républiques
socialistes soviétiques :

[A. A. GROMYKO]

Pour la République arabe du Yémen :

[A. M. AL-ASBAHI]

PROTOCOLE RELATIF À LA CONVENTION CONSULAIRE ENTRE L'UNION DES RÉPUBLIQUES SOCIALISTES SOVIÉTIQUES ET LA RÉPUBLIQUE ARABE DU YÉMEN

A compter de la date de sa signature par l'Union des Républiques socialistes soviétiques et la République arabe du Yémen, la présente Convention sera désignée par le terme «la Convention». Les deux plénipotentiaires des Parties contractantes sont convenus de ce qui suit :

1. La notification du fonctionnaire consulaire prévue au paragraphe 2 de l'article 37 de la Convention doit se faire dans les trois jours suivant la date de l'arrestation ou de l'incarcération, sous quelque forme que ce soit, du ressortissant de l'Etat d'envoi.

2. Le fonctionnaire consulaire doit jouir des droits de se rendre auprès de tout ressortissant de l'Etat d'envoi incarcéré et de communiquer avec lui, prévus au paragraphe 3 de l'article 37 de la Convention, dans un délai de sept jours à compter de la date de son arrestation ou de son incarcération sous quelque forme que ce soit.

3. Les droits de rendre visite à tout ressortissant de l'Etat d'envoi et de communiquer avec lui, prévus au paragraphe 3 de l'article 37, doivent être accordés au fonctionnaire consulaire sur une base continue, lorsque ledit ressortissant fait l'objet d'une arrestation ou d'une incarcération.

Le présent Protocole fait partie intégrante de la Convention.

EN FOI DE QUOI, les plénipotentiaires des Parties contractantes ont signé le présent Protocole et y ont apposé leur sceau.

FAIT à Moscou le 9 octobre 1984, en double exemplaire en langues russe et arabe, les deux textes faisant également foi.

Pour l'Union des Républiques
socialistes soviétiques :

[A. A. GROMYKO]

Pour la République arabe du Yémen :

[A. M. AL-ASBAHI]

No. 23476

**UNION OF SOVIET SOCIALIST REPUBLICS
and
YEMEN**

Trade Agreement (with annex). Signed at Moscow on 10 October 1984

Authentic texts: Russian and Arabic.

Registered by the Union of Soviet Socialist Republics on 1 August 1985.

**UNION DES RÉPUBLIQUES SOCIALISTES
SOVIÉTIQUES
et
YÉMEN**

Accord commercial (avec annexe). Signé à Moscou le 10 octobre 1984

Textes authentiques : russe et arabe.

Enregistré par l'Union des Républiques socialistes soviétiques le 1^{er} août 1985.

[RUSSIAN TEXT — TEXTE RUSSE]

ТОРГОВОЕ СОГЛАШЕНИЕ МЕЖДУ ПРАВИТЕЛЬСТВОМ СОЮЗА СОВЕТСКИХ СОЦИАЛИСТИЧЕСКИХ РЕСПУБЛИК И ПРА- ВИТЕЛЬСТВОМ ЙЕМЕНСКОЙ АРАБСКОЙ РЕСПУБЛИКИ

Правительство Союза Советских Социалистических Республик и Правительство Йеменской Арабской Республики, именуемые в дальнейшем Договаривающиеся Стороны,

исходя из духа дружбы и сотрудничества между обеими странами, руководствуясь существующими и постоянно развивающимися дружественными отношениями между ними, основанными на принципах равенства, взаимной выгоды и общих интересов, договорились о нижеследующем.

Статья 1. Договаривающиеся Стороны обязуются принимать все зависящие от них меры по развитию товарооборота между обеими странами.

Статья 2. Договаривающиеся Стороны, исходя из наилучших устремлений, предоставляют друг другу режим наибольшего благоприятствования в отношении всех вопросов торговли между обеими странами.

Наибольшее благоприятствование будет также применяться в отношении всех вопросов, касающихся таможенных пошлин и сборов любого характера, налагаемых на импорт или экспорт, в отношении взимания вышеуказанных сборов и налогов, а также правил и формальностей по освобождению от обложения таможенными пошлинами и в отношении выдачи экспортных и импортных лицензий.

Статья 3. Товарооборот между обеими странами будет осуществляться на основе списков «А» и «Б». В списки «А» и «Б», приложенные к настоящему Соглашению, включены товары, которые каждая из Договаривающихся Сторон будет экспортировать в другую страну.

В списке «А» указаны товары, экспортируемые из Союза Советских Социалистических Республик в Йеменскую Арабскую Республику, а в списке «Б» указаны товары, экспортируемые из Йеменской Арабской Республики в Союз Советских Социалистических Республик.

Договаривающиеся Стороны оставляют за собой право в дальнейшем по взаимному согласованию вносить изменения в списки «А» и «Б».

Однако, это не препятствует торговле между странами предметами и товарами, не упомянутыми в списках «А» и «Б».

Экспорт и импорт товаров между обеими странами будет осуществляться в соответствии с действующими в СССР и ЙАР законами и постановлениями в отношении экспорта и импорта.

Статья 4. Торговые суда одной из стран и находящиеся на этих судах грузы будут пользоваться режимом наибольшего благоприятствования в отношении привилегий и прав по входу и выходу из портов другой страны, а

также в отношении судовых сборов и условий нахождения судна одной из стран в порту другой страны.

Статья 5. Торговые организации, юридические и физические лица каждой из стран обязаны подчиняться законам и местным порядкам и уважать религиозные традиции и местные обычаи страны пребывания, а также не будут вмешиваться во внутренние дела другой страны.

Статья 6. Режим наиболее благоприятствуемой нации, предусматриваемый настоящим Соглашением, не распространяется:

- (а) на особые права и преимущества, которые Правительство Йеменской Арабской Республики предоставило или предоставит одной из арабских стран;
- (б) на льготы, которые предоставлены или будут предоставлены одной из Договаривающихся Сторон соседнему государству в целях облегчения пограничной торговли.

Статья 7. Договаривающиеся Стороны будут стремиться к соблюдению равенства стоимости взаимных поставок товаров СССР и Йеменской Арабской Республики.

Статья 8. Платежи за товары, поставляемые по настоящему Соглашению, будут производиться в свободно конвертируемой валюте в соответствии с действующим в СССР и ЙАР законодательством.

Статья 9. Представители компетентных органов Договаривающихся Сторон будут встречаться, в случае необходимости, для урегулирования вопросов, возникающих в связи с выполнением настоящего Соглашения, и выработки по ним соответствующих рекомендаций.

Статья 10. Настоящее Соглашение вступит в силу в день обмена компетентными органами обеих стран ратификационными грамотами. Соглашение будет действовать в течении пяти лет. После чего оно будет автоматически продлеваться на последующие годовые периоды пока одна из Договаривающихся Сторон не сделает письменное заявление другой Стороне о своем желании денонсировать его не позднее, чем за 6 месяцев до истечения соответствующего периода.

Статья 11. С даты вступления в силу настоящего Соглашения оно заменяет Торговое Соглашение между обеими странами от 8 марта 1956 года.

Совершено в Москве 10 октября 1984 года в двух подлинных экземплярах, каждый на русском и арабском языках, причем оба текста имеют одинаковую силу.

За Правительство
Союза Советских
Социалистических Республик:

[Signed — Signé]¹

За Правительство
Йеменской
Арабской Республики:

[Signed — Signé]²

¹ Signed by N. Patolichev — Signé par N. Patolitchev.

² Signed by M. H. Al-Wajich — Signé par M. H. Al-Wajich.

ПРИЛОЖЕНИЕ К ТОРГОВОМУ СОГЛАШЕНИЮ МЕЖДУ ПРАВИТЕЛЬСТВОМ
СССР И ПРАВИТЕЛЬСТВОМ ЙЕМЕНСКОЙ АРАБСКОЙ РЕСПУБЛИКИ ОТ
10 ОКТЯБРЯ 1984 ГОДА

Список «А»

Товары для экспорта из СССР в Йеменскую Арабскую Республику

Машины разные, включая компрессоры, насосы, оборудование для электростанций, мельничное оборудование (жернова и др.), станки (деревообрабатывающие, металлообрабатывающие)
Оборудование для обработки кож и пошива обуви
Строительное оборудование
Сельскохозяйственные машины разные, включая тракторы, плуги, сеялки и др.
Противопожарное оборудование
Электрооборудование, включая моторы, электрические передвижные стапцип, трансформаторы и др.
Автомобили легковые и грузовые
Мотоциклы и велосипеды
Режущие инструменты, абразивы, твердые сплавы
Измерительные приборы и инструменты
Точные инструменты
Оптические инструменты
Пишущие машинки
Счетные машины
Счетные линейки
Чертежные инструменты
Радиоприемники
Швейные машины
Фотопринадлежности
Часы разные
Спортивные ружья и охотничьи принадлежности
Медицинские, фармацевтические товары
Химические товары
Чернила и краски
Лесоматериалы (пиломатериалы, фанера)
Строительные материалы
Асбест
Прокат черных металлов
Бумага газетная и другая
Сахар
Семена сельскохозяйственных культур
Бензин, керосин и дизельное топливо
Ткани хлопчатобумажные, шерстяные, из искусственного шелка и нитки
Ковры разные
Изделия из пластмассы
Электролампы
Фарфоровая, фаянсовая и другая посуда
Изоляторы высокого напряжения
Кинофильмы
Спички

ПРИЛОЖЕНИЕ К ТОРГОВОМУ СОГЛАШЕНИЮ МЕЖДУ ПРАВИТЕЛЬСТВОМ
СССР И ПРАВИТЕЛЬСТВОМ ЙЕМЕНСКОЙ АРАБСКОЙ РЕСПУБЛИКИ ОТ
10 ОКТЯБРЯ 1984 ГОДА

Список «Б»

Товары для экспорта из Йеменской Арабской Республики в СССР

Кофе
Хлопок
Семена масличных культур (хлопковые, горчичные, кунжутные, касторовые)
Растительные масла (кунжутное, горчичное)
Изюм
Миндаль
Орехи грецкие
Табак
Хна
Кожа
Зерновые разные
Мрамор
Гипс
Соль
Минеральная вода
Картофель
Лук
Чеснок

- ٣ - بذور زيتية (قطن جلجلان ، خردل ، خروع)
 - ٤ - زيت الجلجلان والخردل
 - ٥ - زبيب
 - ٦ - لسوز
 - ٧ - جوز
 - ٨ - تنباك
 - ٩ - جبوب مختلفة
 - ١٠ - حنا
 - ١١ - جلود
 - ١٢ - سرور
 - ١٣ - جيس
 - ١٤ - ملح
 - ١٥ - مياه معدنية طبيعية
 - ١٦ - بطاط
 - ١٧ - بصل
 - ١٨ - ثوم
-

حبر واصباغ
 خشب* كتل والبكاج*
 مواد بنسأ*
 حجر الفتيل (لمستوس)
 معادن مطروقه
 ورق للمصحف وغيرها
 سكر
 بذور للمنتجات الزراعية
 بنزين وغاز (كيروسين) ووقود ديزل
 ملابس (قطن ، صوف ، حرير صناعي) وخبوط
 ابسطه مختلفه
 بضائع لدنه (بلاستيك)
 لمبات كهربائية
 اوانى صينى وفخار وغيرها
 عوازل ضغط على
 افلام للصور المتحركة (للسينما*)
 ثقب (كبريت) 0

جدول رقم (ب)

المرفق بالاتفاقية التجارية بين حكومة اتحاد الجمهوريات الاشتراكية
 السوفيتية وحكومة الجمهورية العربية اليمنية المؤرخه فى ١٠ اكتوبر ١٩٨٤م

البضائع التى تصدرها حكومة الجمهورية العربية اليمنية الى حكومة اتحاد الجمهوريات
 الاشتراكية السوفيتية .

١ - بنس

٢ - قطن

مخاريط
 آلات بذر وفيرها
 اجهزة كهربائية مختلفه بما فيها :
 موترات
 محطات كهرباء متنقلة
 محولات وخلافها
 سيارات ركوب ولوريات
 موتوسيكلات ودراجات
 الات قاطعة ومحلكات وسباك صامدة
 الات واجهزة قياس
 الات دقيقة
 الات بصرية
 ماكينات كاتبة

تابع الجدول رقم (أ)

ماكينات حاسبة
 مساطر حاسبة
 ادوات رسم
 اجهزة راديو
 مكينات خياطة
 اجهزة تصوير
 ساعات مختلفة
 بنادق صيد ومعدات قنص
 بضائع طبية وصيدلية
 بضائع كيميائية

حررت هذه الاتفاقية في موسكو في ١٠ أكتوبر ١٩٨٤ م من نسختين أصليتين
باللغتين الروسية والعربية ، ولكل منهما نفس القوة .

عن / حكومة الجمهورية العربية

اليمنية
١٨/٤/١٠/٨٠

عن / حكومة اتحاد الجمهوريات السوفيتية

الاشتراكية

S. S. Gromov

الجدول رقم (أ)

المرفق بالاتفاقية التجارية بين حكومة اتحاد الجمهوريات السوفيتية الاشتراكية
وبين حكومة الجمهورية العربية اليمنية والمؤرخه في ١٠ أكتوبر ١٩٨٤ م .

البضائع التي يصدرها اتحاد الجمهوريات السوفيتية الاشتراكية الى الجمهوريه
العربية اليمنية .

الات مختلفة بما فيها :

مكابس

طلحات

اجهزة لمحطات الكهرباء

اجهزة مطاحن (احجار مطاحن وخلافها)

الات صناعية لتشغيل الخشب والمعادن

اجهزة لدبغ الجلود ولصنع الاحذية

اجهزة تشييد

اجهزة لمكافحة الحريق

اجهزة زراعية مختلفة بما فيها :

جرارات

المادة (٧)

سيحاول الطرفان المتعقدان المحافظة على مساواة قيمة البضائع المتبادلة بين اتحاد الجمهوريات السوفيتية الاشتراكية والجمهورية العربية اليمنية .

المادة (٨)

المدفوعات التي يترتب عليها توريد البضائع طبقا لهذه الاتفاقية التجارية ستكون طبقا للقوانين والأنظمة النافذة في اتحاد الجمهوريات السوفيتية الاشتراكية والجمهورية العربية اليمنية سوف تتم بالعملة الحرة والقابل للتحويل .

المادة (٩)

يتفق مثلوا السلطات المختصة للطرفين المتعاقدين على عقد مباحثات عندما تقتضى الضرورة لتسوية المشاكل الناجمة عن تنفيذ هذه الاتفاقية في سبيل وضع الحلول المناسبة لها .

المادة (١٠)

يسرى مفعول هذه الاتفاقية من تاريخ تبادل وثائق التصديق عليها من قبل الجهات المختصة في كلا البلدين وتستمر صلاحيتها لمدة خمس سنوات .
وتجدد تلقائيا من عام لأخر ما لم يقر أحد الطرفين بإخطار الطرف الآخر كتابيا عن رغبته في إنهائها قبل انقضاء المدة بستة اشهر .

المادة (١١)

تحل هذه الاتفاقية محل الاتفاق التجاري المعقود بين البلدين المـ
٨ مارس ١٩٥٦م اعتبار من تاريخ وضع هذه الاتفاقية موضع التنفيذ .

اليمنية ، كما يشير الجدول (ب) الى البضائع التي تصدرها الجمهورية العربية اليمنية الى اتحاد الجمهوريات السوفيتية الاشتراكية ، ويجوز للطرفين المتعاقدين تعديل الجدولين (أ ، ب) بالاتفاق فيما بينهما في وقت لاحق على ان ذلك لا يمنع التبادل التجاري بين البلدين في المواد والبضائع التي لم يرد ذكرها في الجدولين (أ ، ب) .

ويخضع تصدير واستيراد البضائع بين البلدين للقوانين والانظمة الخاصة للتصدير والاستيراد النافذة في اتحاد الجمهوريات السوفيتية الاشتراكية والجمهورية العربية اليمنية .

المادة (٤)

تتمتع المراكب التجارية لاحد البلدين ومشحوناتها بمعاملة الدولة الاكثـر رعاية فيما يتعلق بالامتيازات والحقوق المتعلقة بدخولها الى مرفئ البلد الاخر او خروجها منه والمتعلقة كذلك بشروط ورسوم المراكب لكل بلد في مرفئ البلد الاخر .

المادة (٥)

على المنظمات التجارية والاشخاص الاعتباريين والطبيعيين التابعين لاحد البلدين ان يخضعوا للقوانين والانظمة المحلية، وان يحترموا التقاليد الدينية والعادات المحلية للبلد حيث يوجدون ، كما أن عليهم الا يتدخلوا في الشؤون الداخلية لاحد البلدين .

المادة (٦)

ان معاملة الدولة الاكثر رعاية المذكورة في هذه الاتفاقية لاتشمل الاتي :-
 أ - الحقوق الخاصة والمنافع التي منحتها او ستمنحها حكومة الجمهورية العربية اليمنية لاي بلد من البلدان العربية .
 ب - الامتيازات التي منحتها او سيمنحها احد الطرفين المتعاقدين الى أي بلد مجاور لتسهيل الامور التجارية في الحدود .

[ARABIC TEXT — TEXTE ARABE]

اتفاقية تجارية

بين حكومة اتحاد الجمهوريات السوفيتية الاشتراكية
وحكومة الجمهورية العربية اليمنية

انطلاقاً من روح الصداقة والتعاون بين حكومة اتحاد الجمهوريات السوفيتية الاشتراكية وحكومة الجمهورية العربية اليمنية والذين سيعرفان فيما بعد الطرفين المتعاقدين ، وتمشياً مع العلاقات الودية القائمة بينهما والمتسمة بالنمو المضطرب والقائمة على أسس المساواة والمنافع المتبادله والمصالح المشتركة .
فقد اتفقا على ما يلي :-

المادة (١)

وافق الطرفان المتعاقدان على اتخاذ جميع التدابير الممكنة بغرض توسيع التبادل التجاري بينهما .

المادة (٢)

يمنح كل منهما الاخر بمعاملة الدولة الاكثر رعاية اخذين بالاعتبار حق التعامل بالنوايا الحسنة وذلك فيما يتعلق بجميع السائل الخاصة بالتجارة بين البلدتين وان معاملة الدولة الاكثر رعاية سوف تطبق بصفة خاصة على الضرائب الجمركية وغيرها من الاعباء والضرائب الاخرى المتعلقة بتصدير واستيراد البضائع وطريقة تحصيل الضرائب والرسوم المشار اليها وكذلك اللوائح واجراءات التخليص على البضائع ومنح رخص الاستيراد والتصدير .

المادة (٣)

سيتم التبادل التجاري بين البلدين على اساس الجدولين (أ ، ب) .
يبين الجدولان (أ ، ب) العرفان بهذه الاتفاقية البضائع التي يصدرها كل من الطرفين المتعاقدين الى البلد الاخر ، ويشير الجدول (أ) الى البضائع التي يصدرها اتحاد الجمهوريات السوفيتية الاشتراكية الى الجمهورية العربية اليمنية

[TRANSLATION — TRADUCTION]

TRADE AGREEMENT¹ BETWEEN THE GOVERNMENT OF THE
UNION OF SOVIET SOCIALIST REPUBLICS AND THE GOVERN-
MENT OF THE YEMEN ARAB REPUBLIC

The Government of the Union of Soviet Socialist Republics and the Government of the Yemen Arab Republic, hereinafter referred to as the Contracting Parties,

In conformity with the spirit of friendship and co-operation between the two countries,

Inspired by the existing and constantly developing friendly relations between them, based on the principles of equality, mutual benefit and shared interests,

Have agreed as follows:

Article 1. The Contracting Parties shall take all possible measures to develop the exchange of goods between the two countries.

Article 2. The Contracting Parties shall with the best intentions grant each other most-favoured-nation treatment in all matters relating to trade between the two countries.

Most-favoured-nation treatment shall in particular apply to all matters relating to customs duties and charges of any kind imposed on imports or exports, the levying of the aforementioned duties and charges, the rules and formalities for exemption from customs duties and the issuance of export and import licences.

Article 3. The exchange of goods between the two countries shall take place on the basis of lists A and B. Lists A and B, annexed to this Agreement, specify the goods which are to be exported by each Contracting Party to the other country.

List A indicates goods to be exported by the Union of Soviet Socialist Republics to the Yemen Arab Republic and list B indicates the goods which are to be exported by the Yemen Arab Republic to the Union of Soviet Socialist Republics.

The Contracting Parties retain the right to amend lists A and B by mutual agreement in due course.

However, this shall not preclude trade between the two countries in articles and goods not mentioned in lists A and B.

The export and import of goods between the two countries shall be effected in accordance with the laws and regulations in force in the Union of Soviet Socialist Republics and the Yemen Arab Republic governing exports and imports.

Article 4. Merchant ships of one country and the cargo on board such ships shall enjoy most-favoured-nation treatment with respect to the privileges and rights of entry into and departure from the ports of the other country and with respect to the charges and conditions to which a ship of one country is subject in a port of the other country.

¹ Came into force on 28 January 1985 by the exchange of the instruments of ratification, which took place at San'a, in accordance with article 10.

Article 5. The trade organizations and juridical and physical persons of each country shall be subject to the laws and by-laws and respect the religious traditions and local customs of the host country and shall not interfere in the internal affairs of that country.

Article 6. The most-favoured-nation treatment provided for in this Agreement shall not apply to:

- (a) Special rights and advantages which the Government of the Yemen Arab Republic has granted or may grant to an Arab country;
- (b) Privileges which have been granted or may be granted by one Contracting Party to a neighbouring State for the purpose of facilitating frontier trade.

Article 7. The Contracting Parties shall endeavour to ensure that reciprocal deliveries of goods by the Union of Soviet Socialist Republics and the Yemen Arab Republic are of equal value.

Article 8. Payment for goods delivered under this Agreement shall be made in freely convertible currency in accordance with the legislation in force in the Union of Soviet Socialist Republics and the Yemen Arab Republic.

Article 9. Representatives of the competent authorities of the Contracting Parties shall meet, when necessary, to settle questions arising in connection with the implementation of this Agreement and the formulation of appropriate recommendations on such questions.

Article 10. This Agreement shall enter into force on the date of the exchange of instruments of ratification by the competent authorities of the two countries. The Agreement shall remain in force for five years. Thereafter it shall be automatically extended for successive one-year periods, unless one Contracting Party gives the other Party written notice of its intention to denounce the Agreement at least six months before the expiry of the relevant period.

Article 11. On the date on which this Agreement enters into force, it shall replace the Trade Agreement of 8 March 1956 between the two countries.

DONE at MOSCOW on 10 October 1984 in two original copies, each in the Russian and Arabic languages, both texts being equally authentic.

For the Government
of the Union of Soviet
Socialist Republics:

[N. PATOLICHEV]

For the Government
of the Yemen Arab Republic:

[M. H. AL-WAJICH]

ANNEX TO THE TRADE AGREEMENT OF 10 OCTOBER 1984 BETWEEN THE GOVERNMENT OF THE UNION OF SOVIET SOCIALIST REPUBLICS AND THE GOVERNMENT OF THE YEMEN ARAB REPUBLIC

LIST "A"

Goods for export from the Union of Soviet Socialist Republics to the Yemen Arab Republic

Various machines, including compressors, pumps, equipment for electric power stations, milling equipment (millstones, etc.), wood-working and metal-working machine tools
Leather-processing and shoe-making equipment
Construction equipment
Miscellaneous agricultural machinery, including tractors, ploughs, seeding machines, etc.
Fire-fighting equipment
Electrical equipment, including motors, mobile electric generators, transformers, etc.
Passenger cars and lorries
Motorcycles and bicycles
Cutting instruments, abrasives and hard alloys
Measuring instruments and equipment
Precision instruments
Optical instruments
Typewriters
Calculators
Slide rules
Drafting instruments
Radio receivers
Sewing machines
Photographic equipment
Miscellaneous clocks and watches
Sports guns and hunting equipment
Medical and pharmaceutical products
Chemical products
Ink and paints
Timber products (sawn timber, veneer)
Building materials
Asbestos
Laminated ferrous metals
Newsprint and other paper products
Sugar
Seeds of agricultural plants
Petrol, kerosene and diesel fuel
Cotton, woollen and artificial silk fabrics and threads
Miscellaneous carpets
Plastic goods
Electric lamps
Chinaware, earthenware and other crockery
High-tension insulators
Motion films
Matches

ANNEX TO THE TRADE AGREEMENT OF 10 OCTOBER 1984 BETWEEN THE GOVERNMENT OF THE UNION OF SOVIET SOCIALIST REPUBLICS AND THE GOVERNMENT OF THE YEMEN ARAB REPUBLIC

LIST "B"

Goods for export from the Yemen Arab Republic to the Union of Soviet Socialist Republics

Coffee
Cotton
Seeds of oil-bearing plants (cotton, mustard, sesame, castor)
Vegetable oils (sesame, mustard)
Raisins
Almonds
Walnuts
Tobacco
Henna
Leather
Miscellaneous cereals
Marble
Gypsum
Salt
Mineral water
Potatoes
Onions
Garlic

[TRADUCTION — TRANSLATION]

ACCORD¹ COMMERCIAL ENTRE LE GOUVERNEMENT DE
L'UNION DES RÉPUBLIQUES SOCIALISTES SOVIÉTIQUES ET
LE GOUVERNEMENT DE LA RÉPUBLIQUE ARABE DU YÉMEN

Le Gouvernement de l'Union des Républiques socialistes soviétiques et le Gouvernement de la République arabe du Yémen, ci-après dénommés les Parties contractantes,

Animés par l'esprit d'amitié et de coopération qui lie les deux pays,

Guidés par les liens d'amitié qui existent et qui ne cessent de se renforcer entre les deux pays, sur la base des principes de l'égalité, des avantages mutuels et des intérêts communs,

Sont convenus de ce qui suit :

Article premier. Les Parties contractantes s'engagent à faire tout ce qui est en leur pouvoir pour développer les échanges commerciaux entre les deux pays.

Article 2. Les Parties contractantes, animées par les plus hautes aspirations, s'accordent mutuellement le traitement de la nation la plus favorisée pour toutes les questions touchant aux échanges entre les deux pays.

Le traitement de la nation la plus favorisée s'appliquera également pour toutes les questions liées aux droits de douane et taxes de toute nature frappant les marchandises importées ou exportées, à la perception des droits et des taxes susmentionnés, aux règlements et formalités applicables au dédouanement des marchandises importées ainsi qu'à la délivrance de licences d'exportation et d'importation.

Article 3. Les échanges commerciaux entre les deux pays s'effectueront sur la base des listes «A» et «B». Dans ces listes, qui sont jointes en annexe au présent Accord, sont énumérés les produits que chacune des Parties contractantes exportera vers l'autre pays.

Dans la liste «A» sont énumérés les produits exportés de l'Union des Républiques socialistes soviétiques vers la République arabe du Yémen tandis que dans la liste «B» figurent les noms des produits exportés par la République arabe du Yémen vers l'Union des Républiques socialistes soviétiques.

Les Parties contractantes se réservent le droit de modifier ultérieurement, d'un commun accord, les listes «A» et «B».

Tout ce qui précède n'interdit toutefois pas l'échange, entre les deux pays, d'articles et de produits qui ne sont pas mentionnés dans les listes «A» et «B».

L'exportation et l'importation de marchandises entre les deux pays s'effectueront conformément aux lois et règlements relatifs aux exportations et importations actuellement en vigueur en URSS et en République arabe du Yémen.

Article 4. Les navires marchands de l'un des pays et la cargaison qui se trouve à leur bord bénéficieront du traitement de la nation la plus favorisée pour tout ce qui

¹ Entré en vigueur le 28 janvier 1985 par l'échange des instruments de ratification, qui a eu lieu à Sana, conformément à l'article 10.

est des privilèges et droits à l'entrée et à la sortie des ports de l'autre pays, ainsi qu'en ce qui concerne les droits et les conditions d'enregistrement d'un navire de l'un des pays dans un port de l'autre pays.

Article 5. Les organismes de commerce et les personnes physiques et morales de chacun des pays sont tenus de se soumettre aux lois et règlements locaux, de respecter les traditions religieuses et les coutumes locales du pays d'accueil et de ne pas s'immiscer dans les affaires intérieures de l'autre pays.

Article 6. Le régime de la nation la plus favorisée qui est prévu par le présent Accord ne s'applique pas :

- a) Aux droits et aux privilèges particuliers que le Gouvernement de la République arabe du Yémen accorde ou accordera à un autre pays arabe;
- b) Aux avantages que l'une des Parties contractantes accorde ou accordera à un Etat voisin dans le but de faciliter le trafic frontalier.

Article 7. Les Parties contractantes s'efforceront de maintenir l'équilibre des échanges entre l'URSS et la République arabe du Yémen.

Article 8. Le paiement des marchandises livrées en vertu du présent Accord s'effectueront en devises convertibles, conformément à la législation en vigueur en URSS et en République arabe du Yémen.

Article 9. Les représentants des autorités compétentes des Parties contractantes se réuniront, selon que de besoin, pour régler les questions qui pourront survenir dans le cadre de l'exécution du présent Accord et pour élaborer des recommandations à leur sujet.

Article 10. Le présent Accord entrera en vigueur le jour où les autorités compétentes des deux pays échangeront les instruments de ratification. L'Accord restera en vigueur pendant cinq ans. Il sera ensuite automatiquement reconduit d'année en année tant que l'une des Parties n'aura pas notifié à l'autre par écrit, six mois au moins avant l'expiration de l'Accord, son intention de le dénoncer.

Article 11. Dès son entrée en vigueur, le présent Accord remplace l'Accord commercial conclu entre les deux pays le 8 mars 1956.

FAIT à Moscou, le 10 octobre 1984, en deux exemplaires originaux, chacun en langues russe et arabe, les deux textes faisant également foi.

Pour le Gouvernement
de l'Union des Républiques
socialistes soviétiques :

[N. PATOLITCHEV]

Pour le Gouvernement
de la République arabe du Yémen :

[M. H. AL-WAJICH]

ANNEXE À L'ACCORD COMMERCIAL EN DATE DU 10 OCTOBRE 1984 ENTRE LE
GOUVERNEMENT DE L'UNION DES RÉPUBLIQUES SOCIALISTES SOVIÉ-
TIQUES ET LE GOUVERNEMENT DE LA RÉPUBLIQUE ARABE DU YÉMEN

LISTE «A»

*Marchandises à exporter de l'Union des Républiques socialistes soviétiques
vers la République arabe du Yémen*

Machines diverses, y compris compresseurs, pompes, matériel pour centrales électriques, matériel de meunerie (meules, etc.), machines à travailler le bois, machines à travailler les métaux;

Matériel de traitement des peaux et de fabrication de chaussures;

Matériel de construction;

Machines agricoles diverses, y compris tracteurs, charrues, semoirs, etc.;

Matériel de lutte contre les incendies;

Matériel électrique, y compris moteurs, groupes électrogènes, transformateurs, etc.;

Véhicules de transport et de tourisme;

Motocycles et bicyclettes;

Instruments tranchants, abrasifs, alliages durs;

Appareils et instruments de mesure;

Instruments de précision;

Instruments d'optique;

Machines à écrire;

Calculatrices;

Règles à calcul;

Instruments de dessin industriel;

Récepteurs de radio;

Machines à coudre;

Matériel photographique;

Montres diverses;

Fusils et autres articles de chasse;

Produits médicaux et pharmaceutiques;

Produits chimiques;

Encre et teintures;

Bois, produits de scierie, contre-plaqué;

Matériaux de construction;

Amiante;

Aciers laminés;

Papier journal et autres papiers;

Sucre;

Semences;

Essence, kérosène et carburant Diesel;

Vêtements de coton, de laine et de soie artificielle et fils;

Tapis variés;

Produits en matière plastique;

Lampes électriques;

Articles de porcelaine, de fayence, etc.;

Isolateurs haute tension;

Films;

Allumettes.

ANNEXE À L'ACCORD COMMERCIAL EN DATE DU 10 OCTOBRE 1984 ENTRE LE
GOUVERNEMENT DE L'UNION DES RÉPUBLIQUES SOCIALISTES SOVIÉ-
TIQUES ET LE GOUVERNEMENT DE LA RÉPUBLIQUE ARABE DU YÉMEN

LISTE «B»

*Marchandises à exporter de la République arabe du Yémen
vers l'Union des Républiques socialistes soviétiques*

Café;
Coton;
Semences de plantes oléagineuses (coton, sénévé, sésame, ricin);
Huile de sésame et de sénévé;
Raisins secs;
Amandes;
Noix;
Tabac;
Henné;
Peaux;
Céréales;
Marbre;
Gypse;
Sel;
Eau minérale;
Pommes de terre;
Oignons;
Ail.

No. 23477

**UNITED KINGDOM OF GREAT BRITAIN
AND NORTHERN IRELAND
and
BRUNEI DARUSSALAM**

**Treaty of friendship and co-operation. Signed at Bandar Seri
Begawan on 7 January 1979**

Authentic texts: English and Malay.

*Registered by the United Kingdom of Great Britain and Northern Ireland on
6 August 1985.*

**ROYAUME-UNI DE GRANDE-BRETAGNE
ET D'IRLANDE DU NORD
et
BRUNÉI DARUSSALAM**

**Traité d'amitié et de coopération. Signé à Bandar Seri
Begawan le 7 janvier 1979**

Textes authentiques : anglais et malais.

*Enregistré par le Royaume-Uni de Grande-Bretagne et d'Irlande du Nord le
6 août 1985.*

TREATY¹ OF FRIENDSHIP AND CO-OPERATION BETWEEN HER MAJESTY THE QUEEN OF THE UNITED KINGDOM OF GREAT BRITAIN AND NORTHERN IRELAND AND HIS HIGHNESS PADUKA SERI BAGINDA SULTAN AND YANG DI-PERTUAN OF BRUNEI

Her Majesty the Queen of the United Kingdom of Great Britain and Northern Ireland and of Her other Realms and Territories, Head of the Commonwealth (hereinafter referred to as "Her Majesty") represented by the Right Honourable the Lord Goronwy-Roberts of Caernarvon and of Ogwen, Minister of State for Foreign and Commonwealth Affairs and His Highness Paduka Seri Baginda Sultan and Yang Di-Pertuan Sir Muda Hassanah Bolkiah Mu'izzaddin Waddaulah, Sovereign and Chief of the Most Esteemed Family Order, Sovereign and Chief of the Most Eminent Order of Islam of Brunei, Sovereign and Chief of the Most Illustrious Order of Laila Jasa Keberanian Gemilang, Sovereign and Chief of the Most Exalted Order of Keberanian Laila Terbilang, Sovereign and Chief of the Most Gallant Order of Pahlawan Negara Brunei, Sovereign and Chief of the Most Blessed Order of Paduka Setia Negara Brunei, Sovereign and Chief of the Most Distinguished Order of Paduka Seri Laila Jasa, Sovereign and Chief of the Most Honourable Order of the Crown of Brunei, Sovereign and Chief of the Most Faithful Order of Perwira Agong Negara Brunei, Honorary Knight Grand Cross of the Most Distinguished Order of Saint Michael and Saint George, the Most Esteemed Family Order (Kelantan), the Most Esteemed Family Order (Johore), Ibni Sir Muda 'Omar 'Ali Saifuddin Sa'adul Khairi Waddin, Sultan and Yang Di-Pertuan of the State and Territory of Brunei Darul Salam, and All Its Dependencies;

Considering that the State of Brunei has agreed to resume full international responsibility as a sovereign and independent State;

Determined that the long standing and traditional relations of close friendship and co-operation between the United Kingdom and the State of Brunei shall continue henceforth;

Desiring to give expression to this intention in the form of a Treaty of Friendship and Co-operation;

Have agreed as follows:

Article 1. The relations between the United Kingdom of Great Britain and Northern Ireland and the State of Brunei shall continue to be governed by a spirit of close friendship. In recognition of this, the High Contracting Parties, conscious of their common interest in the peace and stability of the region, shall:

- (a) Consult together on matters of mutual concern;
- (b) Settle all their disputes by peaceful means.

Article 2. Her Majesty's Government shall, until the Government of the State of Brunei can make alternative arrangements, and in such manner as shall in no way affect the sole responsibility of the Government of the State of Brunei for the external relations of the State, give sympathetic consideration to any specific request by the

¹ Came into force on 31 December 1983, in accordance with article 6.

Government of the State of Brunei for diplomatic or consular assistance in the conduct of those relations and in particular Her Majesty's Government shall, in appropriate cases, if the Government of the State of Brunei so request:

- (a) Act as the channel for communications between the Government of the State of Brunei and the governments of states with which the State of Brunei is not in direct diplomatic communication, or between the Government of the State of Brunei and international organisations;
- (b) Employ their good offices, as appropriate, to promote the admission of the State of Brunei to any international organisation which it may wish to join;
- (c) Afford protection to a citizen of the State of Brunei through their diplomatic and consular representatives in a foreign country where there is no Brunei representative;
- (d) Assist with the establishment and training of the Brunei Diplomatic Service;
- (e) Offer advice on the printing and supply of new Brunei passports.

Article 3. The High Contracting Parties shall encourage educational, scientific and cultural co-operation between the two States in accordance with arrangements to be agreed. Such arrangements shall include:

- (a) The promotion of mutual understanding of their respective cultures, civilisations and languages;
- (b) The promotion of contacts among professional bodies, and cultural institutions in their countries;
- (c) The encouragement of educational, scientific and cultural exchanges.

Article 4. The High Contracting Parties shall maintain the close relations already existing between them in the field of trade and commerce.

Article 5. Her Majesty's Government shall, at the request of the Government of the State of Brunei and within its capability, continue to assist in the recruitment of persons for service in civil posts in Brunei and in the training of Brunei officials.

Article 6. This Treaty shall enter into force five years from 31st December 1978.

IN WITNESS WHEREOF the Right Honourable the Lord Goronwy-Roberts of Caernarvon and of Ogwen, Minister of State for Foreign and Commonwealth Affairs, has hereto set his hand and seal for and on behalf of Her Majesty the Queen of the United Kingdom of Great Britain and Northern Ireland and of Her other Realms and Territories, Head of the Commonwealth and His Highness Paduka Seri Baginda Sultan and Yang Di-Pertuan Sir Muda Hassanah Bolkuah Mu'izzaddin Waddaulah, Sovereign and Chief of the Most Esteemed Family Order, Sovereign and Chief of the Most Eminent Order of Islam of Brunei, Sovereign and Chief of the Most Illustrious Order of Laila Jasa Keberanian Gemilang, Sovereign and Chief of the Most Exalted Order of Keberanian Laila Terbilang, Sovereign and Chief of the Most Gallant Order of Pahlawan Negara Brunei, Sovereign and Chief of the Most Blessed Order of Paduka Setia Negara Brunei, Sovereign and Chief of the Most Distinguished Order of Paduka Seri Laila Jasa, Sovereign and Chief of the Most Honourable Order of the Crown of Brunei, Sovereign and Chief of the Most Faithful Order of Perwira Agong Negara Brunei, Honorary Knight Grand Cross of the Most Distinguished Order of Saint Michael and Saint George, the Most Esteemed Family Order (Kelantan), the Most Esteemed Family Order (Johore), Ibni Sir Muda 'Omar 'Ali Saifuddin Sa'adul Khairi Waddin, Sultan and Yang Di-Pertuan of the State and Territory of Brunei Darul Salam, and All Its Dependencies has hereto set his hand and seal this 7th day of January 1979.

DONE in duplicate at Bandar Seri Begawan, Brunei, on the 7th day of January 1979 in the English and Malay languages, both texts being equally authoritative.

Signed and sealed by:

The Right Honourable the Lord Goronwy-Roberts of Caernarvon and of Ogwen, Minister of State for Foreign and Commonwealth Affairs, for and on behalf of Her Majesty:

[Signed]

In the presence of:

Mr. A. C. Watson, C.M.G., High Commissioner for the United Kingdom of Great Britain and Northern Ireland:

[Signed]

Signed and sealed by:

His Highness Paduka Seri Baginda Sultan and Yang Di-Pertuan Sir Muda Hassanah Bolkuah Mu'izzaddin Waddaulah Ibni Duli Yang Teramat Mulia Paduka Seri Begawan Sultan Sir Muda 'Omar 'Ali Saifuddin Sa'adul Khairi Waddin, D.K., P.S.S.U.B., D.P.K.G., D.P.K.T., P.S.P.N.B., P.S.N.B., P.S.L.J., S.P.M.B., P.A.N.B., G.C.M.G., D.K. (Kelantan), D.K. (Johore), Sultan and Yang Di-Pertuan Negeri Brunei Darul Salam:

[Signed]

In the presence of:

Duli Yang Teramat Mulia Paduka Seri Begawan Sultan Sir Muda 'Omar 'Ali Saifuddin Sa'adul Khairi Waddin Ibni Al-Marhum Sultan Muhammad Jamalul 'Alam, D.K., G.C.V.O., K.C.M.G., P.S.S.U.B., P.H.B.S.

[Signed]

Yang Teramat Mulia Paduka Seri Duli Pengiran Perdana Wazir Sahibol Himmah Wal-Waqar Pengiran Muda Mohamed Bolkiah Ibni Duli Yang Teramat Mulia Paduka Seri Begawan Sultan Sir Muda 'Omar 'Ali Saifuddin Sa'adul Khairi Waddin, D.K., S.P.M.J. (Johore), C.V.O., P.H.B.S., P.J.K.

[Signed]

Yang Teramat Berhormat Pehin Orang Kaya Laila Setia Bakti Di-Raja Dato Laila Utama Awang Isa bin Pehin Datu Perdana Menteri Dato Laila Utama Awang Haji Ibrahim, D.K., S.P.M.B., D.S.N.B., C.V.O., O.B.E., P.H.B.S., P.J.K., General Adviser to His Highness Paduka Seri Baginda Sultan and Yang Di-Pertuan

[Signed]

Yang Amat Mulia Pengiran Dipa Negara Laila Di-Raja Pengiran Abdul Momin bin Pengiran Haji Ismail, D.K., D.S.N.B., D.P.M.B., M.V.O., P.H.B.S., P.O.A.S., P.J.K., Menteri Besar

[Signed]

Yang Teramat Mulia Seri Paduka Pengiran Pemancha Sahibol Rae' Walmashuarah Pengiran Muda Haji Mohamed 'Alam Ibni Al-Marhum Pengiran Bendahara Pengiran Anak Abdul Rahman, D.K., S.P.M.B., D.S.N.B., O.B.E., P.O.A.S., P.H.B.S., P.J.K.

[Signed]

Yang Amat Mulia Pengiran Perdana Cheteria Laila Di-Raja Sahibon Nabalas Pengiran Haji Damit bin Pengiran Metussin, D.K., D.S.N.B., D.P.M.B., S.L.J., P.J.B., P.H.B.S., P.J.K.

[Signed]

Yang Amat Mulia Pengiran Lela Cheteria Sahibun Najabah Pengiran Anak Haji Abdul Aziz bin Pengiran Jaya Negara Pengiran Haji Abu Bakar, D.K., P.H.B.S.

[Signed]

The Honourable Pehin Orang Kaya Laila Wijaya Dato Seri Setia Awang Haji Abdul Aziz bin Begawan Pehin Udana Khatib Dato Seri Paduka Awang Haji Umar, P.S.N.B., D.P.M.B., S.L.J., P.J.K., State Secretary

[Signed]

Yang Amat Mulia Pengiran Laila Kanun Di-Raja Pengiran Bahrin bin Pengiran Haji Abas, P.S.N.B., P.H.B.S., Attorney-General

[Signed]

The Honourable Pehin Orang Kaya Khazanah Negara Laila Di-Raja Dato Laila Utama Awang John Lee, D.K., S.P.M.B., D.S.N.B., C.B.E., P.H.B.S., P.B.L.I., P.J.K., State Financial Officer

[Signed]

Yang Mulia Brigadier Dato Seri Pahlawan Norman Roberts, P.S.P.N.B., C.B.E., Commander Royal Brunei Malay Regiment

[Signed]

Dato Seri Paduka Charles Fletcher-Cooke, S.P.M.B., Q.C., M.P., Constitutional Adviser to His Highness Paduka Seri Baginda Sultan dan Yang Di-Pertuan

[Signed]

The Honourable Pehin Jawatan Dalam Seri Maharaja Dato Laila Utama Awang Haji Abdul Rahman bin Pehin Orang Kaya Shahbandar Awang Haji Mohd. Taha, D.K., S.P.M.B., D.S.S.U.B., D.S.L.J., P.S.B., M.V.O., P.O.A.S., P.H.B.S., P.J.K.

[Signed]

The Honourable Pehin Datu Temenggong Dato Seri Paduka Awang Lim Cheng Choo, S.P.M.B., S.N.B., P.O.A.S., P.H.B.S.

[Signed]

The Honourable Pehin Orang Kaya Ratna Di-Raja Dato Seri Utama Awang Haji Mohd. Zain bin Haji Serudin, D.K., P.S.S.U.B., D.S.L.J., P.H.B.S.

[Signed]

The Honourable Orang Kaya Pekerma Dewa Awang Lukan bin Uking, P.O.A.S.

[Signed]

[MALAY TEXT — TEXTE MALAIS]

PERJANJIAN PERSAHABATAN DAN KERJASAMA DI-ANTARA
DULI YANG MAHA MULIA PADUKA SERI BAGINDA QUEEN
BAGI UNITED KINGDOM OF GREAT BRITAIN DAN NORTH-
ERN IRELAND DENGAN DULI YANG MAHA MULIA PADUKA
SERI BAGINDA SULTAN DAN YANG DI-PERTUAN NEGERI
BRUNEI

Duli Yang Maha Mulia Paduka Seri Baginda Queen bagi United Kingdom of Great Britain dan Northern Ireland dan Jajahan Ta'alok Baginda yang lain, Kepala bagi Commonwealth (selepas ini di-sebut sebagai Baginda Queen) di-wakili oleh Yang Amat Berhormat The Lord Goronwy-Roberts of Caernarvon and of Ogwen, Menteri Negara bagi Hal Ehwal Luar dan Commonwealth dan Duli Yang Maha Mulia Paduka Seri Baginda Sultan dan Yang Di-Pertuan Sir Muda Hassanal Bolkiah Mu'izzaddin Waddaulah, Raja dan Kepala bagi Darjah Kerabat Yang Amat Di-Hormati, Raja dan Kepala bagi Darjah Seri Ugama Islam Negara Brunei Yang Amat Bersinar, Raja dan Kepala bagi Darjah Laila Jasa Keberanian Gemilang Yang Amat Chemerlang, Raja dan Kepala bagi Darjah Keberanian Laila Terbilang Yang Amat Gemilang, Raja dan Kepala bagi Darjah Pahlawan Negara Brunei Yang Amat Perkasa, Raja dan Kepala bagi Darjah Paduka Setia Negara Brunei Yang Amat Bahagia, Raja dan Kepala bagi Darjah Paduka Seri Laila Jasa Yang Amat Berjasa, Raja dan Kepala bagi Darjah Mahkota Brunei Yang Amat Mulia, Raja dan Kepala bagi Darjah Perwira Agong Negara Brunei Yang Amat Setia, Honorary Knight Grand Cross of the Most Distinguished Order of Saint Michael and Saint George, Darjah Kerabat Yang Amat Di-Hormati (Kelantan), Darjah Kerabat Yang Amat Di-Hormati (Johor), Ibni Sir Muda 'Omar 'Ali Saifuddin Sa'adul Khairi Waddin, Sultan dan Yang Di-Pertuan Negeri Brunei Darul Salam serta sekalian Jajahan Ta'alok Rantau dan Pesisir-nya.

Dengan mempertimbangkan bahawa Negeri Brunei telah bersetuju mengambil alih semula dengan sechara penoh tanggung-jawab antarabangsa sebagai sa-buah Negara yang berdaulat lagi merdeka;

Dengan berazam bahawa perhubungan² yang lama lagi turun-temurun bagi persahabatan yang rapat dan kerjasama di-antara United Kingdom dengan Negeri Brunei hendak-lah di-teruskan sekarang;

Dengan hasrat untok mendzahirkan niat ini dalam bentok satu Perjanjian Persahabatan dan Kerjasama;

Telah bersetuju saperti berikut:

Fasal 1. Perhubungan² di-antara United Kingdom of Great Britain dan Northern Ireland dengan Negeri Brunei hendak-lah seterusnya di-kawal oleh semangap persahabatan yang rapat. Pada mengakui keadaan ini maka kedua² pihak kepada Perjanjian ini dengan menyedari kepentingan² mereka bersama dalam keamanan dan kestabilan bagi rantau ini, hendak-lah:

- (a) bersama² berunding mengenai dengan perkara² yang membabit kepentingan bersama;
- (b) menyelesaikan segala pertikaian² mereka dengan chara yang damai.

Fasal 2. Kerajaan Baginda Queen akan, sehingga Kerajaan Negeri Brunei dapat membuat urusan2 yang lain, dan dengan chara yang sama sekali tidak akan membabit tanggung-jawab tunggal Kerajaan Negeri Brunei mengenai dengan perhubungan2 luar negeri, memberikan pertimbangan yang bersimpati terhadap mana2 permohonan yang tertentu dari Kerajaan Negeri Brunei bagi mendapatkan pertolongan diplomatik atau konsular dalam menjalankan perhubungan2 itu dan khusus-nya Kerajaan Baginda Queen akan, dalam perkara2 yang sesuai, jika Kerajaan Negeri Brunei memohonkan sedemikian:

- (a) bertindak sebagai saloran perhubungan2 di-antara Kerajaan Negeri Brunei dengan Kerajaan2 Negeri2 yang mana Negeri Brunei tidak mempunyai perhubungan diplomatik sechara langsung, atau di-antara Kerajaan Negeri Brunei dengan badan2 antarabangsa;
- (b) menggunakan jasa2 baik mereka bila2 sesuai untok menganjorkan kemasokkan Negeri Brunei ka-dalam mana2 badan antarabangsa yang Brunei ingin untok memasokki;
- (c) memberikan perlindungan kepada warganegara Negeri Brunei melalui wakil2 diplomatik dan konsular di-sesabuaah negeri asing di-mana tidak ada wakil Brunei;
- (d) membantu mengenai penubohan dan, latohan Perkhidmatan Diplomatik Brunei;
- (e) menawarkan nasehat mengenai dengan penchetakan dan pembekalan paspot2 Brunei yang baharu.

Fasal 3. Kedua2 pehak kapada Perjanjian ini hendak-lah menggalakkan kerjasama di-bidang pelajaran, sains dan kebudayaan di-antara kedua2 buah negara menurut susunan2 yang akan di-persetujui. Susunan2 sedemikian akan termasuk:

- (a) mengembangkan saling faham-memahami mengenai dengan kebudayaan, temaddun dan bahasa masing2;
- (b) mengembangkan hubungan2 di-antara badan2 professional dan institusi2 kebudayaan di-negeri2 mereka;
- (c) menggalakkan pertukaran2 pelajaran, sains dan kebudayaan.

Fasal 4. Kedua2 pehak kapada Perjanjian ini hendak-lah memelihara perhubungan yang rapat yang sudah pun wujud di-antara mereka dalam bidang perniagaan dan perdagangan.

Fasal 5. Kerajaan Baginda Queen hendak-lah, di-atas permintaan Kerajaan Negeri Brunei dan sejauh mana ia boleh, terus membantu pada mengambil orang2 untok berkhidmat dalam jawatan2 awarn di-Brunei dan pada melateh pegawai2 Brunei.

Fasal 6. Perjanjian ini hendak-lah berjalan kuatkuasa-nya lima tahun dari 31 haribulan December 1978.

Sebagai menyaksikan Perjanjian ini maka Yang Amat Berhormat the Lord Goronwy-Roberts of Caernarvon and of Ogwen, Menteri Negara bagi Hal Ehwal Luar dan Commonwealth dengan ini menurunkan tandatangan dan meterai-nya bagi pihak Duli Yang Maha Mulia Paduka Seri Baginda Queen bagi United Kingdom of Great Britain dan Northern Ireland dan Jajahan Ta'alok Baginda yang lain, Kepala bagi Commonwealth dan Duli Yang Maha Mulia Paduka Seri Baginda Sultan dan Yang Di-Pertuan Sir Muda Hassanah Bolkih Mu'izzaddin Waddaulah, Raja dan Kepala bagi Darjah Kerabat Yang Amat Di-Hormati, Raja dan Kepala bagi Darjah Seri Ugama Islam Negara Brunei Yang Amat Bersinar, Raja dan Kepala bagi Darjah Laila Jasa Keberanian Gemilang Yang Amat Chemerlang, Raja dan Kepala bagi Darjah Keberanian Laila Terbilang Yang Amat Gemilang, Raja dan Kepala bagi Darjah Pahlawan Negara Brunei Yang Amat Perkasa, Raja dan Kepala bagi Darjah Paduka Setia Negara Brunei Yang Amat Bahagia, Raja dan Kepala bagi Darjah Paduka Seri Laila Jasa Yang Amat Berjasa, Raja dan Kepala bagi Darjah Mahkota Brunei Yang Amat Mulia, Raja dan Kepala bagi Darjah Perwira Agong Negara Brunei Yang Amat Setia, Honorary Knight Grand Cross of the Most Distinguished Order of Saint Michael and Saint George, Darjah Kerabat Yang Amat Di-Hormati (Kelantan), Darjah Kerabat Yang Amat Di-Hormati (Johor), Ibni Sir Muda 'Omar 'Ali Saifuddin Sa'adul Khairi Waddin, Sultan dan Yang Di-Pertuan Negeri Brunei Darul Salam serta sekalian Jajahan Ta'alok Rantau dan Pesisir-nya dengan ini menurunkan tandatangan dan Mohor Baginda pada 7 haribulan January 1979.

DI-PERBUAT di-Bandar Seri Begawan, Brunei, dalam dua salinan pada 7 haribulan January 1979, dalam bahasa Inggeris dan bahasa Melayu, yang mana kedua2 bahasa Inggeris dan bahasa Melayu hendak-lah di-pakai.

Di-tandatangan dan di-meterai oleh:

Yang Amat Berhormat the Lord Goronwy-Roberts of Caernarvon and of Ogwen, Menteri Negara bagi Hal Ehwal Luar dan Commonwealth buat dan bagi pihak Duli Yang Maha Mulia Paduka Seri Baginda Queen di-hadapan:

[Signed]

Di-saksikan oleh:

Yang Terutama Awang A. C. Watson, C.M.G., Pesuruhjaya Tinggi Duli Yang Maha Mulia Baginda Queen di-Brunei:

[Signed]

Di-tandatangan dan di-meterai dengan Mohor Kerajaan oleh:

Duli Yang Maha Mulia Paduka Seri Baginda Sultan dan Yang Di-Pertuan Sir Muda Hassanah Bolkih Mu'izzaddin Waddaulah Ibni Duli Yang Teramat Mulia Paduka Seri Begawan Sultan Sir Muda 'Omar 'Ali Saifuddin Sa'adul Khairi Waddin, D.K., P.S.S.U.B., D.P.K.G., D.P.K.T., P.S.P.N.B., P.S.N.B., P.S.L.J., S.P.M.B., P.A.N.B., G.C.M.G., D.K. (Kelantan), D.K. (Johor), Sultan dan Yang Di-Pertuan Negeri Brunei Darul Salam:

[Signed]

Di-saksikan oleh:

Duli Yang Teramat Mulia Paduka Seri Begawan Sultan Sir Muda 'Omar 'Ali Saifuddin Sa'adul Khairi Waddin Ibni Al-Marhum Sultan Muhammad Jamalul 'Alam, D.K., G.C.V.O., K.C.M.G., P.S.S.U.B., P.H.B.S.

[Signed]

Yang Teramat Mulia Paduka Seri Duli Pengiran Perdana Wazir Sahibol Himmah Wal-Waqar Pengiran Muda Mohamed Bolkiah Ibni Duli Yang Teramat Mulia Paduka Seri Begawan Sultan Sir Muda 'Omar 'Ali Saifuddin Sa'adul Khairi Waddin, D.K., S.P.M.J. (Johor), C.V.O., P.H.B.S., P.J.K.

[Signed]

Yang Teramat Berhormat Pehin Orang Kaya Laila Setia Bakti Di-Raja Dato Laila Utama Awang Isa bin Pehin Datu Perdana Menteri Dato Laila Utama Awang Haji Ibrahim, D.K., S.P.M.B., D.S.N.B., C.V.O., O.B.E., P.H.B.S., P.J.K., Penasehat Umum Kebawah Duli Yang Maha Mulia Paduka Seri Baginda Sultan dan Yang Di-Pertuan

[Signed]

Yang Amat Mulia Pengiran Dipa Negara Laila Di-Raja Pengiran Abdul Momin bin Pengiran Haji Ismail, D.K., D.S.N.B., D.P.M.B., M.V.O., P.H.B.S., P.O.A.S., P.J.K., Menteri Besar

[Signed]

Yang Teramat Mulia Seri Paduka Pengiran Pemancha Sahibol Rae' Walmashuarah Pengiran Muda Haji Mohamed 'Alam Ibni Al-Marhum Pengiran Bendahara Pengiran Anak Abdul Rahman, D.K., S.P.M.B., D.S.N.B., O.B.E., P.O.A.S., P.H.B.S., P.J.K.

[Signed]

Yang Amat Mulia Pengiran Perdana Cheteria Laila Di-Raja Sahibon Nabalal Pengiran Haji Damit bin Pengiran Metussin, D.K., D.S.N.B., D.P.M.B., S.L.J., P.J.B., P.H.B.S., P.J.K.

[Signed]

Yang Amat Mulia Pengiran Lela Cheteria Sahibun Najabah Pengiran Anak Haji Abdul Aziz bin Pengiran Jaya Negara Pengiran Haji Abu Bakar, D.K., P.H.B.S.

[Signed]

Yang Berhormat Pehin Orang Kaya Laila Wijaya Dato Seri Setia Awang Haji Abdul Aziz bin Begawan Pehin Udana Khatib Dato Seri Paduka Awang Haji Umar, P.S.N.B., D.P.M.B., S.L.J., P.J.K., Setiausaha Kerajaan

[Signed]

Yang Amat Mulia Pengiran Laila Kanun Di-Raja Pengiran Bahrin bin Pengiran Haji Abas, P.S.N.B., P.H.B.S., Peguam Negara

[Signed]

Yang Berhormat Pehin Orang Kaya Khazanah Negara Laila Di-Raja Dato Laila Utama Awang John Lee, D.K., S.P.M.B., D.S.N.B., C.B.E., P.H.B.S., P.B.L.I., P.J.K., Pegawai Kewangan Negara

[Signed]

Yang Mulia Brigadier Dato Seri Pahlawan Norman Roberts, P.S.P.N.B., C.B.E., Pemerintah Askar Melayu Di-Raja Brunei

[Signed]

Dato Seri Paduka Charles Fletcher-Cooke, S.P.M.B., Q.C., M.P., Penasehat Perlembagaan Kebawah Duli Yang Maha Mulia Paduka Seri Baginda Sultan dan Yang Di-Pertuan

[Signed]

Yang Berhormat Pehin Jawatan Dalam Seri Maharaja Dato Laila Utama Awang Haji Abdul Rahman bin Pehin Orang Kaya Shahbandar Awang Haji Mohd. Taha, D.K., S.P.M.B., D.S.S.U.B., D.S.L.J., P.S.B., M.V.O., P.O.A.S., P.H.B.S., P.J.K.

[Signed]

Yang Berhormat Pehin Datu Temenggong Dato Seri Paduka Awang Lim Cheng Choo, S.P.M.B., S.N.B., P.O.A.S., P.H.B.S.

[Signed]

Yang Berhormat Pehin Orang Kaya Ratna Di-Raja Dato Seri Utama Awang Haji Mohd. Zain bin Haji Serudin, D.K., P.S.S.U.B., D.S.L.J., P.H.B.S.

[Signed]

Yang Berhormat Orang Kaya Pekerma Dewa Awang Lukan bin Uking, P.O.A.S.

[Signed]

[TRADUCTION — TRANSLATION]

TRAITÉ¹ D'AMITIÉ ET DE COOPÉRATION ENTRE SA MAJESTÉ LA REINE DU ROYAUME-UNI DE GRANDE-BRETAGNE ET D'IRLANDE DU NORD ET SON ALTESSE PADUKA SERI BAGINDA SULTAN ET YANG DI-PERTUAN DU BRUNÉI

Sa Majesté la Reine du Royaume-Uni de Grande-Bretagne et d'Irlande du Nord et autres royaumes et territoires, Chef du Commonwealth (ci-après nommée «Sa Majesté»), représentée par le très honorable Lord Goronwy-Roberts de Caernarvon et Ogwen, Ministre d'Etat des affaires étrangères et des affaires du Commonwealth, et Son Altesse Paduka Seri Baginda, Sultan et Yang Di-Pertuan, Sir Muda Hassanal Bolkiah Mu'izzaddin Waddaulah, Souverain et Chef du très estimé Ordre de la famille, Souverain et Chef du très éminent Ordre de l'Islam de Brunéi, Souverain et Chef de l'illustrissime Ordre de Laila Jasa Keberanian Gemilang, Souverain et Chef du très glorieux Ordre de Keberanian Laila Terbilang, Souverain et Chef du très vaillant Ordre de Pahlawan Negara Brunei, Souverain et Chef du très Saint Ordre de Paduka Setia Negara Brunei, Souverain et Chef du très éminent Ordre de Paduka Laila Jasa, Souverain et Chef du très honorable Ordre de la Couronne de Brunei, Souverain et Chef du très fidèle Ordre de Perwira Agong Negara Brunei, Chevalier honoraire (Grand-Croix) du très illustre Ordre de Saint-Michel et Saint-Georges, du très estimé Ordre de la famille (Kelantan), du très estimé Ordre de la famille (Johore), Ibini Sir Muda 'Omar 'Ali Saifuddin Sa'adul Khairi Waddin, Sultan et Yang Di-Pertuan de l'Etat et du territoire du Brunéi Darussalam et de toutes ses dépendances;

Considérant que l'Etat du Brunéi a convenu de recouvrer l'exercice de son entière responsabilité en tant qu'Etat souverain et indépendant;

Résolu à perpétuer les relations traditionnelles d'étroite amitié et de coopération entre le Royaume-Uni et l'Etat du Brunéi,

Désireux de manifester cette intention sous la forme d'un traité d'amitié et de coopération;

Sont convenus de ce qui suit :

Article premier. Les relations entre le Royaume-Uni de Grande-Bretagne et d'Irlande du Nord et l'Etat du Brunéi continueront d'être régies par un esprit d'étroite amitié. C'est pourquoi les Parties contractantes, conscientes de l'intérêt commun qu'elles ont au maintien de la paix et de la stabilité dans la région :

- a) Se consulteront sur les questions d'intérêt mutuel;
- b) Régleront tous leurs différends par des moyens pacifiques.

Article 2. Jusqu'à ce que le Gouvernement de l'Etat du Brunéi puisse adopter d'autres dispositions, et sans aucunement porter atteinte à la responsabilité unique du Gouvernement de l'Etat du Brunéi dans le domaine des relations extérieures, le Gouvernement de Sa Majesté accordera, une attention bienveillante à toute demande spécifique émanant du Gouvernement de l'Etat du Brunéi en matière d'aide diplo-

¹ Entré en vigueur le 31 décembre 1983, conformément à l'article 6.

matique ou consulaire; le Gouvernement de Sa Majesté s'emploiera en particulier, dans les cas appropriés et à la demande de l'Etat du Brunéi :

- a) A servir d'intermédiaire entre le Gouvernement de l'Etat de Brunéi et les gouvernements des Etats avec lesquels celui-ci n'a pas de relations diplomatiques directes, ou entre le Gouvernement de l'Etat du Brunéi et les organisations internationales;
- b) A offrir ses bons offices, selon que de besoin, pour favoriser l'admission de l'Etat du Brunéi dans toute organisation internationale dont il souhaite devenir membre;
- c) A offrir sa protection à un citoyen de l'Etat du Brunéi par l'intermédiaire de ses représentants diplomatiques et consulaires dans un pays étranger où il n'y a pas de représentant du Brunéi;
- d) A aider à mettre sur pied et à former le service diplomatique du Brunéi;
- e) A donner des conseils pour l'impression et la fourniture des nouveaux passeports du Brunéi.

Article 3. Les Parties contractantes encourageront, en vertu d'arrangements dont elles conviendront, la coopération entre les deux Etats dans les domaines de l'éducation, de la science et de la culture. Lesdits arrangements tendront notamment :

- a) A promouvoir une compréhension mutuelle de leurs cultures, civilisations et langues respectives;
- b) A favoriser les contacts entre les organismes professionnels et les institutions culturelles dans leurs pays;
- c) A encourager les échanges scolaires, universitaires, scientifiques et culturels.

Article 4. Les Parties contractantes maintiendront les relations étroites qui les unissent déjà dans le domaine des échanges et du commerce.

Article 5. A la demande du Gouvernement de l'Etat du Brunéi, et dans la mesure de ses capacités, le Gouvernement de Sa Majesté continuera d'aider à recruter des personnes à qui seront confiés des postes administratifs au Brunéi et à former les fonctionnaires du Brunéi.

Article 6. Le présent traité entrera en vigueur cinq ans après la date du 31 décembre 1978.

EN FOI DE QUOI le très honorable Lord Goronwy-Roberts de Caernarvon et Ogwen a signé et scellé le présent traité au nom de Sa Majesté la Reine du Royaume-Uni de Grande-Bretagne et d'Irlande du Nord et autres royaumes et territoires, Chef du Commonwealth, et Son Altesse Paduka Seri Baginda, Sultan et Yang Di-Pertuan, Sir Muda Hassanah Bolkiah Mu'izzaddin Waddaulah, Souverain et Chef du très estimé Ordre de la famille, Souverain et Chef du très éminent Ordre de l'Islam de Brunéi, Souverain et Chef de l'illustre Ordre de Laila Jasa Keberanian Gemilang, Souverain et Chef du très glorieux Ordre de Keberanian Laila Terbilang, Souverain et Chef du très valeureux Ordre de Pahlawan Negara Brunei, Souverain et Chef du très Saint Ordre de Paduka Setia Negara Brunei, Souverain et Chef du très éminent Ordre de Paduka Laila Jasa, Souverain et Chef du très honorable Ordre de la Couronne de Brunei, Souverain et Chef du très fidèle Ordre de Perwira Agong Negara Brunei, Chevalier honoraire (Grand-Croix) du très illustre Ordre de Saint-Michel et Saint-Georges, du très estimé Ordre de la famille (Kelantan), du très estimé Ordre de la famille (Johore), Ibini Sir Muda 'Omar 'Ali Saifuddin Sa'adul Khairi Waddin, Sultan et Yang Di-Pertuan de l'Etat et du territoire du Brunéi Darussalam et de toutes ses dépendances a signé et scellé le présent traité le 7 janvier 1979.

FAIT à Bandar Seri Begawan (Brunéi) en double exemplaire le 7 janvier 1979, en langues anglaise et malaise, les deux textes faisant également foi.

Signé et scellé par :

Le très honorable Lord Goronwy-Roberts de Caernarvon et Ogwen, Ministre d'Etat des affaires étrangères et des affaires du Commonwealth, au nom de Sa Majesté :

[Signé]

En présence de :

M. A. C. Watson, C.M.G., Haut-Commissaire du Royaume-Uni de Grande-Bretagne et d'Irlande du Nord :

[Signé]

Signé et scellé par :

Son Altesse Paduka Seri Baginda Sultan et Yang Di-Pertuan Sir Muda Hassanah Bolkiah Mu'izzaddin Waddaulah Ibni Duli Yang Teramat Mulia Paduka Seri Begawan Sultan Sir Muda 'Omar 'Ali Saifuddin Sa'adul Khairi Waddin, D.K., P.S.S.U.B., D.P.K.G., D.P.K.T., P.S.P.N.B., P.S.N.B., P.S.L.J., S.P.M.B., P.A.N.B., G.C.M.G., D.K. (Kelantan), D.K. (Johore), Sultan et Yang Di-Pertuan Negeri Brunei Darussalam :

[Signé]

En présence de :

Duli Yang Teramat Mulia Paduka Seri Begawan Sultan Sir Muda 'Omar 'Ali Saifuddin Sa'adul Khairi Waddin Ibni Al-Marhum Sultan Muhammad Jamalul 'Alam, D.K., G.C.V.O., K.C.M.G., P.S.S.U.B., P.H.B.S.

[Signé]

Yang Teramat Mulia Paduka Seri Duli Pengiran Perdana Wazir Sahibol Himmah Wal-Waqar Pengiran Muda Mohamed Bolkiah Ibni Duli Yang Teramat Mulia Paduka Seri Begawan Sultan Sir Muda 'Omar 'Ali Saifuddin Sa'adul Khairi Waddin, D.K., S.P.M.J. (Johore), C.V.O., P.H.B.S., P.J.K.

[*Signé*]

Yang Teramat Berhormat Pehin Orang Kaya Laila Setia Bakti Di-Raja Dato Laila Utama Awang Isa bin Pehin Datu Perdana Menteri Dato Laila Utama Awang Haji Ibrahim, D.K., S.P.M.B., D.S.N.B., C.V.O., O.B.E., P.H.B.S., P.J.K., Conseiller général de Son Altesse Paduka Seri Baginda Sultan et Yang Di-Pertuan

[*Signé*]

Yang Amat Mulia Pengiran Dipa Negara Laila Di-Raja Pengiran Abdul Momin bin Pengiran Haji Ismail, D.K., D.S.N.B., D.P.M.B., M.V.O., P.H.B.S., P.O.A.S., P.J.K., Menteri Besar

[*Signé*]

Yang Teramat Mulia Seri Paduka Pengiran Pemancha Sahibol Rae' Walmashuarah Pengiran Muda Haji Mohamed 'Alam Ibni Al-Marhum Pengiran Bendahara Pengiran Anak Abdul Rahman, D.K., S.P.M.B., D.S.N.B., O.B.E., P.O.A.S., P.H.B.S., P.J.K.

[*Signé*]

Yang Amat Mulia Pengiran Perdana Cheteria Laila Di-Raja Sahibon Nabalah Pengiran Haji Damit bin Pengiran Metussin, D.K., D.S.N.B., D.P.M.B., S.L.J., P.J.B., P.H.B.S., P.J.K.

[*Signé*]

Yang Amat Mulia Pengiran Lela Cheteria Sahibun Najabah Pengiran Anak Haji Abdul Aziz bin Pengiran Jaya Negara Pengiran Haji Abu Bakar, D.K., P.H.B.S.

[*Signé*]

L'honorable Pehin Orang Kaya Laila Wijaya Dato Seri Setia Awang Haji Abdul Aziz bin Begawan Pehin Udana Khatib Dato Seri Paduka Awang Haji Umar, P.S.N.B., D.P.M.B., S.L.J., P.J.K., Secrétaire d'Etat

[*Signé*]

Yang Amat Mulia Pengiran Laila Kanun Di-Raja Pengiran Bahrin bin Pengiran Haji Abas, P.S.N.B., P.H.B.S., Ministre de la Justice

[*Signé*]

L'honorable Pehin Orang Kaya Khazanah Negara Laila Di-Raja Dato Laila Utama Awang John Lee, D.K., S.P.M.B., D.S.N.B., C.B.E., P.H.B.S., P.B.L.I., P.J.K., Haut fonctionnaire chargé des finances

[*Signé*]

Yang Mulia Brigadier Dato Seri Pahlawan Norman Roberts, P.S.P.N.B., C.B.E., Commandant du Régiment royal malais du Brunéi

[*Signé*]

Dato Seri Paduka Charles Fletcher-Cooke, S.P.M.B., Q.C., M.P., Conseiller pour les questions constitutionnelles auprès de son Altesse Paduka Seri Baginda Sultan et Yang Di-Pertuan

[*Signé*]

L'honorable Pehin Jawatan Dalam Seri Maharaja Dato Laila Utama Awang Haji Abdul Rahman bin Pehin Orang Kaya Shahbandar Awang Haji Mohd. Taha, D.K., S.P.M.B., D.S.S.U.B., D.S.L.J., P.S.B., M.V.O., P.O.A.S., P.H.B.S., P.J.K.

[*Signé*]

L'honorable Pehin Datu Temenggong Dato Seri Paduka Awang Lim Cheng Choo, S.P.M.B., S.N.B., P.O.A.S., P.H.B.S.

[*Signé*]

L'honorable Pehin Orang Kaya Ratna Di-Raja Dato Seri Utama Awang Haji Mohd. Zain bin Haji Serudin, D.K., P.S.S.U.B., D.S.L.J., P.H.B.S.

[*Signé*]

L'honorable Orang Kaya Pekerma Dewa Awang Lukan bin Uking, P.O.A.S.

[*Signé*]

No. 23478

**UNITED KINGDOM OF GREAT BRITAIN
AND NORTHERN IRELAND
and
BRUNEI DARUSSALAM**

Exchange of notes constituting an agreement terminating the special treaty relations between the United Kingdom and the State of Brunei. Bandar Seri Begawan, 7 January 1979

Authentic texts: English and Malay.

Registered by the United Kingdom of Great Britain and Northern Ireland on 6 August 1985.

**ROYAUME-UNI DE GRANDE-BRETAGNE
ET D'IRLANDE DU NORD
et
BRUNÉI DARUSSALAM**

Échange de notes constituant un accord mettant fin aux relations spéciales ayant existé en matière de traités entre le Royaume-Uni et l'État du Brunéi. Bandar Seri Begawan, 7 janvier 1979

Textes authentiques : anglais et malais.

Enregistré par le Royaume-Uni de Grande-Bretagne et d'Irlande du Nord le 6 août 1985.

EXCHANGE OF NOTES CONSTITUTING AN AGREEMENT¹ BETWEEN THE GOVERNMENT OF THE UNITED KINGDOM OF GREAT BRITAIN AND NORTHERN IRELAND AND HIS HIGHNESS PADUKA SERI BAGINDA SULTAN AND YANG DI-PERTUAN OF BRUNEI TERMINATING THE SPECIAL TREATY RELATIONS BETWEEN THE UNITED KINGDOM AND THE STATE OF BRUNEI

I

*The Minister of State for Foreign and Commonwealth Affairs
to His Highness Paduka Seri Baginda Sultan and Yang Di-Pertuan of Brunei*

BRITISH HIGH COMMISSION
BANDAR SERI BEGAWAN, BRUNEI

7 January 1979

Your Highness,

I have the honour to refer to the discussions which have taken place between Your Highness and Her Majesty's Government in the United Kingdom concerning the termination of the special treaty relations between the United Kingdom of Great Britain and Northern Ireland and the State of Brunei, and to the desire of Your Highness's Government that the State of Brunei should exercise its full international responsibility as a sovereign and independent State. The following conclusions were reached in the course of these discussions:

1. The existing special treaty relations between the United Kingdom and the State of Brunei, which are inconsistent with full international responsibility as a sovereign and independent State, shall terminate with effect from five years from 31 December 1978.

2. The Treaties signed on 18 December 1846,² and 27 May 1847,³ the Agreement signed on 26 November 1856,⁴ the Declaration made by His Highness Sultan Abdul Mumin on 17 August 1878,⁵ the Agreement signed on 17 September 1888,⁶ the Agreement signed on 29 September 1959⁷ as amended by the Agreement signed on 23 November 1971,⁸ and all the other agreements, engagements, undertakings and arrangements between the United Kingdom and the State of Brunei flowing from the special treaty relations between the two States shall terminate with effect from the same date, provided that:

¹ Came into force on 31 December 1983, in accordance with the provisions of the said notes.

² Clive Parry, *The Consolidated Treaty Series* (Dobbs Ferry, New York, Oceana Publications, Inc., 1969), vol. 100, p. 393.

³ *British and Foreign State Papers*, vol. 35, p. 14.

⁴ *Ibid.*, vol. 65, p. 1170.

⁵ *Ibid.*, vol. 69, p. 18.

⁶ *Ibid.*, vol. 79, p. 240.

⁷ *Ibid.*, vol. 164, p. 38.

⁸ United Kingdom, *Treaty Series*, No. 12 (1972), Cmnd. 4932.

- (a) The termination of the said agreements of 18 December 1846 and 27 May 1847 shall not affect the status of Labuan and its dependencies in any way;
- (b) The Public Officers' Agreement of 19 September 1973 shall not be terminated but shall continue in force;
- (c) Any arrangements between the State of Brunei and the States of Sarawak and of Sabah and their successors in title for the payment of cession money shall not be affected.

3. The relations between the United Kingdom and the State of Brunei shall continue to be governed by a spirit of close friendship and co-operation, and to this end a Treaty of Friendship and Co-operation concerning the future relations between the two States shall be signed this day.

4. If the foregoing correctly represents the conclusions reached between Your Highness and Her Majesty's Government I have the honour to suggest that the present Note and Your Highness's reply to that effect shall be regarded as constituting an Agreement between the two Governments in this matter which shall enter into force five years from 31 December 1978.

I avail myself of this opportunity to renew to Your Highness the assurance of my highest consideration.

GORONWY-ROBERTS of Caernarvon and Ogwen

[MALAY TEXT — TEXTE MALAIS]

Duli Yang Maha Mulia,

Patek dengan hormat-nya merojok kepada perundingan2 yang telah di-adakan di-antara Duli Tuan Patek dengan Kerajaan Baginda Queen di-United Kingdom mengenai dengan penamatan perhubungan2 perjanjian yang istimewa di-antara United Kingdom of Great Britain dan Northern Ireland dengan Negeri Brunei, dan kepada hasrat Kerajaan Duli Tuan Patek supaya Negeri Brunei akan menjalankan dengan sepenoh-nya tanggung-jawab antarabangsa sebagai sa-buah Negara yang berdaulat lagi merdeka. Kesimpulan2 berikut telah di-chapai dalam masa perundingan2 itu:

1. Perhubungan2 perjanjian yang istimewa yang ada sekarang di-antara United Kingdom dengan Negeri Brunei, yang mana ada-lah bertentangan dengan tanggung-jawab antarabangsa yang sepenoh-nya sebagai sa-buah Negara yang berdaulat lagi merdeka, hendak-lah di-tamatkan mulai dari lima tahun dari 31 haribulan December 1978.

2. Perjanjian2 yang telah di-tandatangani pada 18 haribulan December 1846 dan 27 haribulan May 1847, Perjanjian yang telah di-tandatangani pada 26 haribulan November 1856, Pengishtiharan yang telah di-buat oleh Duli Yang Maha Mulia Sultan Abdul Mumin pada 17 haribulan August 1878, Perjanjian yang telah di-tandatangani pada 17 haribulan September 1888, Perjanjian yang telah di-tandatangani pada 29 haribulan September 1959 sebagaimana yang telah di-pinda oleh Perjanjian yang telah di-tandatangani pada 23 haribulan November 1971, dan kesemua lain2 perjahjian2, persetujuan2, janji2 dan susunan2 di-antara United Kingdom dengan Negeri Brunei hasil dari perhubungan2 perjanjian yang istimewa di-antara kedua2 buah Negara hendak-lah di-tamatkan mulai dari tarikh yang sama, dengan syarat bahawa:

- (a) Penamatan perjanjian² yang tersebut pada 18 haribulan December 1846 dan 27 haribulan May 1847 tidak akan membabit taraf Labuan dan wilayah²-nya dengan apa chara jua pun;
- (b) Perjanjian Pegawai² Awam bertarikh 19 haribulan September 1973 tidak akan di-tamatkan akan tetapi hendak-lah terus berjalan kuatkuasa-nya;
- (c) Sebarang susunan² di-antara Negeri Brunei dengan Negeri Sarawak dan Negeri Sabah dan pengganti²-nya mengenai dengan pembayaran hasil pajakkan tidak akan terjejas.

3. Perhubungan² di-antara United Kingdom dengan Negeri Brunei hendak-lah terus di-kawal oleh semangat persahabatan dan kerjasama yang rapat dan bagi maksud ini satu Perjanjian Persahabatan dan Kerjasama mengenai dengan perhubungan² di-masa hadapan di-antara kedua² buah Negara hendak-lah di-tandatangan pada hari ini.

4. Jika perkara² yang di-sebutkan di-atas tadi dengan betul merupakan kesimpulan² yang telah di-chapal di-antara Duli Tuan Patek dengan Kerajaan Baginda Queen, patek dengan hormat-nya menshorkan supaya Nota ini dan jawapan Duli Tuan Patek pada mempersetujui-nya hendak-lah di-anggap sebagai menjadi satu Perjanjian di-antara kedua² buah Kerajaan dalam perkara ini yang akan berjalan kuatkuasa-nya lima tahun dari 31 haribulan December 1978.

Patek mengambil kesempatan ini untuk membaharui kepada Duli Tuan Patek pengakuan terhadap penghormatan patek yang setinggi²-nya.

GORONWY-ROBERTS of Caernarvon and Ogwen

II

Tuan,

Menyusol kepada Nota tuan bertarikh hari ini yang mana dalam terjemahan-nya berbunyi seperti berikut:

[See note I — Voir note I]

Pada menjawab Nota itu, Beta dengan sukachita bersetuju bahawa shor² yang terkandung di-dalam-nya dengan betul merupakan persetujuan yang telah di-chapai dalam perundingan² Beta dengan Kerajaan Baginda Queen dan bahawa Nota tuan dan jawapan Beta hendak-lah merupakan satu Perjanjian di-antara kedua² buah Kerajaan kita mengenai dengan perkara ini, yang mana hendak-lah berjalan kuatkuasa-nya lima tahun dari 31 haribulan December 1978.

Sila-lah tuan terima pengakuan terhadap penghormatan Beta yang setinggi²-nya.

Sekian.

Sultan dan Yang Di-Pertuan
Sir MUDA HASSANAL BOLKIAH

[TRANSLATION¹ — TRADUCTION²]

*His Highness Paduka Seri Baginda Sultan and Yang Di-Pertuan of Brunei
to the Minister of State for Foreign and Commonwealth Affairs*

ISTANA DARUL HANA, BRUNEI

7 January 1979

Your Lordship,

With reference to Your Lordship's Note of today's date which in translation reads as follows:

[*See note I*]

In reply to your Note, I have pleasure in agreeing that the proposals contained in it accurately represent the agreement reached during my discussions with Her Majesty's Government and that your Note and my reply shall constitute an Agreement between our two Governments on this matter, which shall enter into force five years from 31 December 1978.

Please accept, Your Lordship, the assurance of my highest consideration.

Sultan and Yang Di-Pertuan
Sir MUDA HASSANAL BOLKIAH

¹ Translation supplied by the Government of the United Kingdom.

² Traduction fournie par le Gouvernement du Royaume-Uni.

[TRADUCTION — TRANSLATION]

ÉCHANGE DE NOTES CONSTITUANT UN ACCORD¹ ENTRE LE GOUVERNEMENT DU ROYAUME-UNI DE GRANDE-BRETAGNE ET D'IRLANDE DU NORD ET SON ALTESSE PADUKA SERI BAGINDA SULTAN ET YANG DI-PERTUAN DU BRUNÉI DARUSSALAM METTANT FIN AUX RELATIONS SPÉCIALES AYANT EXISTÉ EN MATIÈRE DE TRAITÉS ENTRE LE ROYAUME-UNI ET L'ÉTAT DU BRUNÉI

I

Le Ministre d'Etat chargé des affaires étrangères et du Commonwealth à Son Altesse Paduka Seri Baginda Sultan et Yang Di-Pertuan du Brunéi

HAUT COMMISSARIAT BRITANNIQUE
BANDAR SERI BEGAWAN, (BRUNÉI)

Le 7 janvier 1979

Sire,

J'ai l'honneur de me référer aux entretiens que vous avez eus avec le Gouvernement de sa Majesté au sujet de l'abrogation des relations spéciales en matière de traités ayant existé entre le Royaume-Uni de Grande-Bretagne et d'Irlande du Nord et l'Etat du Brunéi et au fait que votre Gouvernement souhaite que l'Etat du Brunéi exerce pleinement ses responsabilités internationales d'Etat souverain et indépendant. Ces entretiens ont abouti à l'adoption des conclusions suivantes :

1. Les relations spéciales en matière de traités existant entre le Royaume-Uni et l'Etat de Brunéi, qui sont incompatibles avec le plein exercice des responsabilités internationales d'un Etat souverain et indépendant, prendront fin après une période de cinq ans débutant le 31 décembre 1978.

2. Les Traités signés le 18 décembre 1846² et le 27 mai 1847³, l'Accord signé le 26 novembre 1856⁴, la Déclaration faite par Son Altesse le Sultan Abdul Mumin le 17 août 1878⁵, l'Accord signé le 17 septembre 1888⁶, l'Accord signé le 29 septembre 1959⁷, tel qu'il a été modifié par l'Accord signé le 23 novembre 1971⁸, ainsi que tous les autres accords, engagements, conventions et arrangements passés entre le Royaume-Uni et l'Etat du Brunéi dans le cadre des relations spéciales en matière de traités ayant existé entre les deux Etats seront abrogés à la même date, étant entendu que :

¹ Entré en vigueur le 31 décembre 1983, conformément aux dispositions desdites notes.

² Clive Parry, *The Consolidated Treaty Series* (Dobbs Ferry, New York, Oceana Publications Inc., 1969), vol. 100, p. 393. (Texte anglais seulement.)

³ *British and Foreign State Papers*, vol. 35, p. 14. (Texte anglais seulement.)

⁴ *Ibid.*, vol. 65, p. 1170. (Texte anglais seulement.)

⁵ De Martens, *Nouveau Recueil général de Traités*, deuxième série, tome IV, p. 539.

⁶ *British and Foreign State Papers*, vol. 79, p. 240. (Texte anglais seulement.)

⁷ *Ibid.*, vol. 164, p. 38. (Texte anglais seulement.)

⁸ Royaume-Uni, *Treaty Series*, no 12 (1972), Cmnd. 4932. (Texte anglais seulement.)

- a) L'abrogation desdits accords du 18 décembre 1846 et du 27 mai 1847 n'affectera en aucune façon le statut de l'île Labuan et de ses dépendances;
- b) L'Accord administratif du 19 septembre 1973 n'est pas abrogé et restera en vigueur;
- c) Tous les arrangements concernant le versement de droits de cession conclus entre l'Etat du Brunéi et les Etats de Sarawak et de Sabah ainsi que leurs successeurs en titre ne seront pas affectés.

3. Un esprit d'étroite amitié et de coopération continuera à présider aux relations entre le Royaume-Uni et l'Etat du Brunéi et, à cette fin, un traité d'amitié et de coopération concernant les relations futures entre les deux Etats sera signé ce jour.

4. Si les propositions qui précèdent reflètent les conclusions auxquelles vos entretiens avec le Gouvernement britannique ont abouti, je propose que la présente note et votre réponse soient considérées comme constituant un accord en la matière entre nos deux Gouvernements, accord qui entrera en vigueur après une période de cinq ans débutant le 31 décembre 1978.

Je saisis cette occasion, etc.

GORONWY-ROBERTS of Caernarvon and Ogwen

II

*Son Altesse Paduka Seri Baginda Sultan et Yang Di-Pertuan du Brunéi
au Ministre d'Etat chargé des affaires étrangères et du Commonwealth*

ISTANA DARUL HANA, (BRUNÉI)

Le 7 janvier 1979

Monsieur le Ministre,

J'ai l'honneur de me référer à votre note en date de ce jour dont la traduction est la suivante :

[*Voir note I*]

En réponse à votre note, j'ai le plaisir de vous confirmer que les propositions qui y figurent sont conformes en tout point à l'accord auquel ont abouti mes entretiens avec le Gouvernement britannique et que votre note et la présente réponse constitueront un accord en la matière entre nos deux gouvernements, accord qui entrera en vigueur après une période de cinq ans débutant le 31 décembre 1978.

Veuillez agréer, etc.

Le Sultan et Yang Di-Pertuan
Sir MUDA HASSANAL BOLKIAH

No. 23479

**UNITED KINGDOM OF GREAT BRITAIN
AND NORTHERN IRELAND
and
ALGERIA**

**Agreement for the avoidance of double taxation of income
derived from the operation of international air services.
Signed at Algiers on 27 May 1981**

Authentic texts: English and Arabic.

*Registered by the United Kingdom of Great Britain and Northern Ireland on
6 August 1985.*

**ROYAUME-UNI DE GRANDE-BRETAGNE
ET D'IRLANDE DU NORD
et
ALGÉRIE**

**Convention tendant à éviter la double imposition des revenus
provenant de l'exploitation de services aériens interna-
tionaux. Signée à Alger le 27 mai 1981**

Textes authentiques : anglais et arabe.

*Enregistrée par le Royaume-Uni de Grande-Bretagne et d'Irlande du Nord le
6 août 1985.*

AGREEMENT¹ BETWEEN THE UNITED KINGDOM OF GREAT BRITAIN AND NORTHERN IRELAND AND THE DEMOCRATIC AND POPULAR REPUBLIC OF ALGERIA FOR THE AVOIDANCE OF DOUBLE TAXATION OF INCOME DERIVED FROM THE OPERATION OF INTERNATIONAL AIR SERVICES

The Government of the United Kingdom of Great Britain and Northern Ireland and the Government of the Democratic and Popular Republic of Algeria;

Desiring to avoid double taxation of income derived from the operation of international air services;

Have agreed as follows:

Article 1. For the purposes of this Agreement:

(a) The term “Contracting State” means the United Kingdom of Great Britain and Northern Ireland or the Democratic and Popular Republic of Algeria.

(b) The term “operation of a business in international traffic” means the business activity of transporting by air persons, animals, goods and mail, including the sale of travel tickets and similar documents carried on between airports situated in the United Kingdom of Great Britain and Northern Ireland and airports situated in the Democratic and Popular Republic of Algeria in accordance with the Air Services Agreement in force.²

(c) The term “air transport enterprise” means bodies corporate under the private or public law of the Contracting States carrying on the operation of a business in international traffic by means of aircraft owned or chartered by them.

(d) The term “competent authorities” means in the case of the United Kingdom of Great Britain and Northern Ireland the Commissioners of Inland Revenue or their authorised representative, and in the case of the Democratic and Popular Republic of Algeria the Director of Taxes of the Ministry of Finance or his authorised representative.

Article 2. This Agreement shall apply to the following air transport enterprises:

(a) In the case of the United Kingdom of Great Britain and Northern Ireland, the air transport enterprise managed and controlled in the United Kingdom operating regular air services between the United Kingdom of Great Britain and Northern Ireland and the Democratic and Popular Republic of Algeria and authorised in accordance with the Air Services Agreement concluded by the two Contracting States;

(b) In the case of the Democratic and Popular Republic of Algeria the national air transport company “Air Algérie” or any other company authorised in its stead or acting in the same capacity as the said company.

Article 3. Each Contracting State shall exempt the air transport enterprise of the other Contracting State referred to in the preceding Article in respect of income

¹ Came into force on 1 March 1984, i.e., 30 days after the exchange of the instruments of ratification, which took place at London on 31 January 1984, in accordance with article 6.

² United Nations, *Treaty Series*, vol. 804, p. 293.

derived from the operation of a business in international traffic from the following taxes:

- (a) In the case of the United Kingdom of Great Britain and Northern Ireland:
- (i) Income tax;
 - (ii) Corporation tax;
 - (iii) Capital gains tax;
- (b) In the case of the Democratic and Popular Republic of Algeria:
- (i) The schedular taxes on income, namely the tax levied on industrial and commercial profits (B.I.C.);
 - (ii) The tax on capital gains;
 - (iii) The taxes assimilated in practice to the schedular tax on income, namely the tax on industrial and commercial activity (T.A.I.C.).

Article 4. This Agreement shall also apply to any identical or substantially similar taxes which may subsequently be added to or replace the taxes referred to above.

The competent authorities of the Contracting States shall notify each other of changes which have been made in their respective taxation laws, where necessary, at the time of enactment.

Article 5. The competent authorities of the two Contracting States shall consult together where necessary in order to determine, by mutual agreement and as far as is appropriate, the rules for the application of the preceding provisions and also to discuss any amendment to this Agreement which may be deemed necessary by either of them.

Article 6. This Agreement shall enter into force after the expiration of thirty days following the date on which the instruments of ratification are exchanged and shall apply to income derived from the operation of aircraft in international traffic arising on or after 1 January 1976. Instruments of ratification shall be exchanged at London as soon as possible.

Article 7. The Agreement shall remain in force indefinitely, but either Contracting State may terminate it by giving six months' notice, such notice being communicated through the diplomatic channel in order that the termination shall have effect from 1 January of the following calendar year for taxes relating to that period.

IN WITNESS WHEREOF the undersigned, being duly authorised thereto, have signed this Agreement in duplicate in the English and Arabic languages, each of the texts being equally authoritative.

DONE at Algiers on 27 May 1981.

For the Government
of the United Kingdom of Great Britain
and Northern Ireland:

B. L. STRACHAN

For the Government
of the Democratic and Popular
Republic of Algeria:

SAADEDINE BENOUNICHE

اثباتا لذلك فان الموقعون ادناه والمفوضون لهذه الغاية
قد وقعوا هذا الاتفاق المحرر من نسختين اصليتين
باللغتين الانجليزية والعربية بحيث تكونان متساويتين في القوة القانونية.

1981 / 5 / 27

في

حرد بالجزائر

SAADEDINE BENOUNICHE

B. L. STRACHAN

عن

عن

حكومة الجمهورية الجزائرية الديمقراطية
الشعبية.

حكومة المملكة المتحدة لبريطانيا العظمى
وأيرلندا الشمالية

المادة 5 :

تتاور السلطات المختصة لكل من الدولتين المتعاقدتين عند
الضرورة لتحديد باتفاق مشترك وباجراء مفيد وسائل تطبيق الترتيبات
الخصوص عليهما اعلاه ، وكذلك كل التعديلات الملحقة بالاتفاق الحالي
التي يعتبرها الطرفان ضرورية لهما .

المادة 6 :

يدخل هذا الاتفاق حيز التنفيذ عد نهاية فترة ثلاثين يوما
من تاريخ تبادل وثائق التصديق عليه وسيطبق على العائدات الناتجة
عن استغلال الطابغات في مجال الملاحة الجوية الدولية ابتداء من
اول جانفي 1976 ، يتم تبادل وثائق التصديق بلفه ن
في اقرب وقت ممكن .

المادة 7 :

يبقى هذا الاتفاق حيز التنفيذ لفترة غير محدودة ، غير
انه يجوز لكل من الدولتين المتعاقدتين ان تقوم بانقاضه باخطار
يكون سابقا لذلك بمدة ستة اشهر يقدم بالطريقة الدبلوماسية
ليسرى مفعول هذا الانقاض في اول جانفي من السنة المقبلة ويطبق
على الرسوم والضرائب الخاصة لتلك الفترة .

المادة 3 :

تقوم كل دولة من الدولتين المتعاقدتين باعفاء مؤسسه النقل الجوى المشار اليهما فى المادة اعلاه التابعة لدولته المتعاقدة الاخرى من الضرائب والرسوم حول العائدات الناتجة عن استغلال النقل الجوى الدولى التالية :

(ا) — فيما يتعلق بالمملكة المتحدة لبريطانيا العظمى وايرلندا الشمالية

1 — ضريبة الدخل

2 — الضريبة الخاصة بالشركات

3 — الضريبة حول ارباح راس المال .

ب) — فيما يتعلق بالجمهورية الجزائرية الديمقراطية الشعبية :

1 — الضرائب النوعية حول الدخل اى الضريبة المفروضة على الازحاج

الصناعة والتجارية (ا . ص . ت .) .

2 — الرسم حول فوائض القيمة .

3 — الرسوم العقارية بالضريبة النوعية على الدخل اى الرسم الخاص بالشا

الصناعى والتجارى (ر — ن — ص — ت)

المادة 4 :

يطبق هذا الاتفاق ايضا على الضرائب التى قد تنشأ فى المستقبل عندما تكون مطابقة او مشابهة للضرائب المشار اليهما اعلاه والتى تضاف اليهما او تحل محلهما .

تبادل السلطات المختصة للدولتين المتعاقدتين عد الحاجة

التعديلات التى تلحق بتشريعهما الجبائى .

والمطارات الواقعة بالجمهورية الجزائرية الديمقراطية الشعبية ، وذلك طبقاً للاتفاق الجوي الجارى العمل به .

تعنى عبارة " موء سة النقل الجوى " الاشخاص المعنويين ذوى القانون الخاص او العام للدولتين المتعاقدين الذين يمارسون استغلال فى مجال الملاحة الدولية بواسطة طائرات يملكونها او يستأجرونها

ج ا - تعنى عبارة " السلطات المختصة " محافظى الضرائب المباشرة (كوشترز اوف اللند رفينوا) او مثلهم المفوضين فيما يتعلق بالمملكة المتحدة لبريطانيا العظمى وايرلندا الشطالية ،

و مدير مصلحة الضرائب بوزارة الطالبة فيما يتعلق بالجمهورية الجزائرية الديمقراطية الشعبية او مظله المفوض من جمعة .

المادة 2 :

ينطبق هذا الاتفاق على موء سسات النقل الجوى التالية :

ا - فيما يتعلق بالمملكة المتحدة لبريطانيا العظمى وايرلندا الشطالية موء سة النقل الجوى التى يوجد مقر ادارتها الحقيقى فى المملكة المتحدة والتى تستغل الخدمات الجوية المنتظمة الموجودة بين الجمهورية الجزائرية الديمقراطية الشعبية والمملكة المتحدة لبريطانيا العظمى وايرلندا الشطالية والمفوضة بموجب الاتفاق الجوى المبرم بين الدولتين المتعاقدين .

ب - فيما يخص الجمهورية الجزائرية الديمقراطية الشعبية : الشركة الوطنية للنقل والعمل الجوى " الخطوط الجوية الجزائرية " او اى شركة اخرى مفوضة لتحل محلها او للعمل بنفس صفة الشركة المذكورة .

[ARABIC TEXT — TEXTE ARABE]

اتفاق بين

حكومة المملكة المتحدة لبريطانيا العظمى وأيرلندا الشمالية

و

حكومة الجمهورية الجزائرية الديمقراطية الشعبية

من أجل حاشي ازدواجية الضريبة حول العائدات الناتجة

من استغلال الخدمات الجوية الدولية

ان حكومة المملكة المتحدة لبريطانيا العظمى وأيرلندا الشمالية
وحكومة الجمهورية الجزائرية الديمقراطية الشعبية ، رغبة
منهما في تجنب ازدواجية الضريبة على العائدات الناتجة عن استغلال
الخدمات الجوية الدولية .
قد اتفقا على الترتيبات التالية :

المادة 1 :

من أجل تطبيق هذا الاتفاق :

- (أ) — تعنى عبارة " الدولة المتعاقدة " المملكة المتحدة لبريطانيا العظمى وأيرلندا الشمالية ، او الجمهورية الجزائرية الديمقراطية الشعبية .
- (ب) — تعنى عبارة " استغلال في مجال النقل الجوي الدولي " النشاط
الممنى الخاص بالنقل جواً للأشخاص او الحيوانات او البضائع
او البريد بما في ذلك بيع تذاكر السفر والمستندات المطابقة عندما يمارس
بين المطارات الواقعة بالمملكة المتحدة لبريطانيا العظمى وأيرلندا الشمالية

[TRADUCTION — TRANSLATION]

CONVENTION¹ ENTRE LE ROYAUME-UNI DE GRANDE-BRETAGNE ET D'IRLANDE DU NORD ET LA RÉPUBLIQUE ALGÉRIENNE DÉMOCRATIQUE ET POPULAIRE TENDANT À ÉVITER LA DOUBLE IMPOSITION DES REVENUS PROVENANT DE L'EXPLOITATION DE SERVICES AÉRIENS INTERNATIONAUX

Le Gouvernement du Royaume-Uni de Grande Bretagne et d'Irlande du Nord et le Gouvernement de la République algérienne démocratique et populaire,

Désireux d'éviter la double imposition des revenus provenant de l'exploitation de services aériens internationaux,

Sont convenus de ce qui suit :

Article premier. Aux fins de la présente Convention :

a) L'expression «Etat contractant» désigne le Royaume-Uni de Grande-Bretagne et d'Irlande du Nord ou la République algérienne démocratique et populaire;

b) L'expression «exploitation d'une entreprise en trafic international» désigne l'activité commerciale consistant à transporter par avion des passagers, des animaux, du fret et du courrier, y compris la vente de billets d'avion et de documents similaires, entre des aéroports situés au Royaume-Uni de Grande-Bretagne et d'Irlande du Nord et des aéroports situés dans la République algérienne démocratique et populaire conformément à l'Accord relatif aux services aériens en vigueur²;

c) L'expression «entreprise de transports aériens» désigne les personnes morales constituées en vertu du droit privé ou public des Etats contractants exploitant une entreprise en trafic international au moyen d'aéronefs dont elles sont propriétaires ou qu'elles ont affrétés;

d) L'expression «autorités compétentes» désigne, dans le cas du Royaume-Uni de Grande Bretagne et d'Irlande du Nord, les Commissioners of Inland Revenue ou leurs représentants autorisés et, dans le cas de la République algérienne démocratique et populaire, le Directeur des impôts du Ministère des finances ou son représentant autorisé.

Article 2. La présente Convention s'applique aux entreprises de transports aériens suivantes :

a) Dans le Royaume-Uni de Grande-Bretagne et d'Irlande du Nord, à l'entreprise de transports aériens gérée et contrôlée au Royaume-Uni exploitant des services aériens réguliers entre le Royaume-Uni de Grande-Bretagne et d'Irlande du Nord et la République algérienne démocratique et populaire et agréée conformément à l'Accord relatif aux services aériens conclu par les deux Etats contractants;

¹ Entrée en vigueur le 1^{er} mars 1984, soit 30 jours après l'échange des instruments de ratification, qui a eu lieu à Londres le 31 janvier 1984, conformément à l'article 6.

² Nations Unies, *Recueil des Traités*, vol. 804, p. 293.

- b) Dans le cas de la République algérienne démocratique et populaire, à la compagnie nationale de transports aériens Air Algérie ou à toute autre compagnie agréée pour la remplacer ou exerçant les mêmes fonctions que ladite compagnie.

Article 3. Chaque Etat contractant exonère l'entreprise de transports aériens de l'autre Etat contractant visée à l'article précédent, en ce qui concerne les revenus provenant de l'exploitation d'une entreprise en trafic international, des impôts suivants :

- a) Dans le cas du Royaume-Uni de Grande-Bretagne et d'Irlande du Nord :
- i) L'impôt sur le revenu;
 - ii) L'impôt sur les sociétés;
 - iii) L'impôt sur les gains en capital;
- b) Dans le cas de la République algérienne démocratique et populaire :
- i) Les impôts cédulaires sur les revenus, à savoir l'impôt sur les bénéfices industriels et commerciaux (BIC);
 - ii) L'impôt sur les gains en capital;
 - iii) Les impôts assimilés dans la pratique à l'impôt cédulaire sur les revenus, à savoir la taxe sur l'activité industrielle et commerciale (TAIC).

Article 4. La présente Convention s'applique aussi à tout impôt de nature identique ou sensiblement analogue, qui pourrait ultérieurement s'ajouter aux impôts visés à l'article précédent ou les remplacer.

Les autorités compétentes des deux Etats contractants se communiquent les modifications apportées à leurs législations fiscales respectives, en tant que de besoin, dès leur entrée en vigueur.

Article 5. Les autorités compétentes des deux Etats contractants se consultent, en tant que de besoin, pour déterminer, d'un commun accord et dans toute la mesure voulue, les règles régissant l'application des dispositions qui précèdent, ainsi que pour examiner tout amendement à la présente Convention que l'une d'entre elles pourrait juger nécessaire.

Article 6. La présente Convention entrera en vigueur après l'expiration d'une période de 30 jours suivant la date de l'échange des instruments de ratification et ses dispositions s'appliqueront aux revenus tirés de l'exploitation d'aéronefs en trafic international ayant leur source le 1^{er} janvier 1976 ou à une date ultérieure. Les instruments de ratification seront échangés à Londres aussitôt que possible.

Article 7. La présente Convention demeurera en vigueur indéfiniment, mais chacun des Etats contractants pourra y mettre fin en adressant une notification de dénonciation à l'autre Etat six mois à l'avance et cette notification devra être adressée par la voie diplomatique pour prendre effet à compter du 1^{er} janvier de l'année civile suivante pour les impôts relatifs à cette période.

EN FOI DE QUOI, les soussignés, à ce dûment autorisés, ont signé la présente Convention en deux exemplaires, en anglais et en arabe, chacun des deux textes faisant également foi.

FAIT à Alger le 27 mai 1981.

Pour le Gouvernement
du Royaume-Uni de Grande-Bretagne
et d'Irlande du Nord :

B. L. STRACHAN

Pour le Gouvernement
de la République algérienne
démocratique et populaire :

SAADEDINE BENOUNICHE

No. 23480

**UNITED KINGDOM OF GREAT BRITAIN
AND NORTHERN IRELAND
and
FEDERAL REPUBLIC OF GERMANY**

**Agreement concerning host nation support during crisis or
war. Signed at Bonn on 13 Decemher 1983**

Authentic texts: English and German.

*Registered by the United Kingdom of Great Britain and Northern Ireland on
6 August 1985.*

**ROYAUME-UNI DE GRANDE-BRETAGNE
ET D'IRLANDE DU NORD
et
RÉPUBLIQUE FÉDÉRALE D'ALLEMAGNE**

**Accord relatif à l'appui du pays hôte en cas de crise ou de
guerre. Signé à Bonn le 13 décembre 1983**

Textes authentiques : anglais et allemand.

*Enregistré par le Royaume-Uni de Grande-Bretagne et d'Irlande du Nord le
6 août 1985.*

AGREEMENT¹ BETWEEN THE GOVERNMENT OF THE UNITED KINGDOM OF GREAT BRITAIN AND NORTHERN IRELAND AND THE GOVERNMENT OF THE FEDERAL REPUBLIC OF GERMANY CONCERNING HOST NATION SUPPORT DURING CRISIS OR WAR

The Government of the United Kingdom of Great Britain and Northern Ireland and the Government of the Federal Republic of Germany;

Conscious of their obligations under the North Atlantic Treaty of 4 April 1949²;

Convinced that the defence capabilities of the North Atlantic Alliance will be enhanced by Host Nation Support during times of crisis or war;

Taking account of the provisions of the Agreement of 19 June 1951³ between the Parties to the North Atlantic Treaty regarding the Status of their Forces (NATO SOFA) and the Agreement of 3 August 1959⁴ to Supplement the Agreement between the Parties to the North Atlantic Treaty regarding the Status of their Forces with respect to Foreign Forces Stationed in the Federal Republic of Germany (Supplementary Agreement);

Have agreed as follows:

Article 1. TYPE AND EXTENT OF BRITISH REINFORCEMENTS

1. In times of crisis or war, the Government of the United Kingdom of Great Britain and Northern Ireland in agreement with the Government of the Federal Republic of Germany intends to reinforce its forces stationed in the Federal Republic of Germany in excess of the effective strength permitted under Article 1 of the Convention of 23 October 1954⁵ on the Presence of Foreign Forces in the Federal Republic of Germany, in accordance with current NATO reinforcement plans.

2. For the purpose of this Agreement, the Contracting Parties shall jointly determine when a crisis or war occurs. The deployment of reinforcement forces shall be the subject of consultations between the Contracting Parties and NATO in accordance with Articles 3 and 5 of the North Atlantic Treaty of 4 April 1949.

Article 2. TYPE AND EXTENT OF GERMAN SUPPORT

1. In order to facilitate the support of reinforced Armed Forces of the United Kingdom of Great Britain and Northern Ireland and their civilian component in the Federal Republic of Germany, the Government of the Federal Republic of Germany intends, subject to technical arrangements to be concluded between the Secretary of State for Defence of the United Kingdom of Great Britain and Northern Ireland and the Federal Minister of Defence of the Federal Republic of Germany, to render the Government of the United Kingdom of Great Britain and Northern Ireland civilian support during times of crisis or war.

¹ Came into force on 13 December 1983 by signature, in accordance with article 4 (1).

² United Nations, *Treaty Series*, vol. 34, p. 243.

³ *Ibid.*, vol. 199, p. 67.

⁴ *Ibid.*, vol. 481, p. 262.

⁵ *Ibid.*, vol. 334, p. 3.

2. Such support shall be provided in accordance with applicable laws and regulations of the Federal Republic of Germany and to the extent possible and compatible with the vital interests of the civilian population on the same terms and conditions as support for the Bundeswehr.

Article 3. COSTS

The Government of the United Kingdom of Great Britain and Northern Ireland shall bear the costs incurred by the Government of the Federal Republic of Germany in implementing this Agreement. Details shall be regulated by the technical arrangements referred to in Article 2.

Article 4. ENTRY INTO FORCE AND TERMINATION

1. This Agreement shall enter into force upon signature. It shall remain in force for the duration of the North Atlantic Treaty and may be amended at any time by mutual consent. Amendments shall be in writing.

2. This Agreement may be terminated by either Contracting Party giving a twelve months' previous notice in writing.

DONE at Bonn this thirteenth day of December 1983 in duplicate in the English and German languages, both texts being equally authoritative.

For the Government of the United Kingdom of Great Britain
and Northern Ireland:

JOCK TAYLOR

For the Government of the Federal Republic of Germany:

LAUTENSCHLAGER

[GERMAN TEXT — TEXTE ALLEMAND]

ABKOMMEN ZWISCHEN DER REGIERUNG DER BUNDESREPUBLIK DEUTSCHLAND UND DER REGIERUNG DES VEREINIGTEN KÖNIGREICHS GROSSBRITANNIEN UND NORDIRLAND ÜBER UNTERSTÜTZUNG DURCH DEN AUFNAHMESTAAT IN KRISE ODER KRIEG

Die Regierung der Bundesrepublik Deutschland und die Regierung des Vereinigten Königreichs Großbritannien und Nordirland,

eingedenk ihrer Verpflichtungen gemäß dem Nordatlantikvertrag vom 4. April 1949,

in der Überzeugung, daß die Verteidigungsfähigkeit des Nordatlantischen Bündnisses durch Unterstützung durch den Aufnahmestaat in Krise oder Krieg gestärkt wird,

unter Berücksichtigung der Bestimmungen des Abkommens vom 19. Juni 1951 zwischen den Parteien des Nordatlantikvertrags über die Rechtsstellung ihrer Truppen (NATO-Truppenstatut) und des Zusatzabkommens vom 3. August 1959 zu dem Abkommen zwischen den Parteien des Nordatlantikvertrags über die Rechtsstellung ihrer Truppen hinsichtlich der in der Bundesrepublik Deutschland stationierten ausländischen Truppen (Zusatzabkommen),

sind wie folgt übereingekommen:

Artikel 1. ART UND UMFANG DER BRITISCHEN VERSTÄRKUNGEN

(1) Die Regierung des Vereinigten Königreichs Großbritannien und Nordirland beabsichtigt, im Falle einer Krise oder eines Krieges im Einvernehmen mit der Regierung der Bundesrepublik Deutschland ihre in der Bundesrepublik Deutschland stationierten Streitkräfte über die in Artikel 1 des Vertrags vom 23. Oktober 1954 über den Aufenthalt ausländischer Streitkräfte in der Bundesrepublik Deutschland genehmigte Effektivstärke hinaus gemäß den geltenden Verstärkungsplänen der NATO zu verstärken.

(2) Für Zwecke dieses Abkommens stellen die Vertragsparteien gemeinsam fest, wann eine Krise oder ein Krieg besteht. Die Bereitstellung der Verstärkungskräfte ist Gegenstand von Konsultationen zwischen den Vertragsparteien und der NATO, die gemäß den Artikeln 3 und 5 des Nordatlantikvertrags vom 4. April 1949 geführt werden.

Artikel 2. ART UND UMFANG DER DEUTSCHEN UNTERSTÜTZUNG

(1) Zur Erleichterung der Unterstützung der verstärkten Streitkräfte des Vereinigten Königreichs Großbritannien und Nordirland und ihres zivilen Gefolges in der Bundesrepublik Deutschland beabsichtigt die Regierung der Bundesrepublik Deutschland vorbehaltlich von technischen Vereinbarungen, die zwischen dem Bundesminister der Verteidigung der Bundesrepublik Deutschland und dem Minister der Verteidigung des Vereinigten Königreichs Großbritannien und Nordirland geschlossen werden, der Regierung des Vereinigten Königreichs Großbritannien und Nordirland im Krisen- oder Kriegsfall zivile Unterstützungsleistungen zu gewähren.

(2) Diese Unterstützung wird nach Maßgabe der geltenden Gesetze und Bestimmungen der Bundesrepublik Deutschland im Rahmen der Möglichkeiten und unter Wahrung der lebenswichtigen Belange der Zivilbevölkerung nach den gleichen Bedingungen wie für die Bundeswehr geleistet.

Artikel 3. KOSTEN

Die Regierung des Vereinigten Königreichs Großbritannien und Nordirland trägt die Kosten, die der Regierung der Bundesrepublik Deutschland bei der Durchführung dieses Abkommens entstehen. Einzelheiten werden in den in Artikel 2 erwähnten technischen Vereinbarungen geregelt.

Artikel 4. INKRAFTTRETEN UND KÜNDIGUNG

(1) Dieses Abkommen tritt mit Unterzeichnung in Kraft. Es gilt für die Dauer des Nordatlantikvertrags und kann jederzeit im gegenseitigen Einvernehmen geändert werden. Änderungen bedürfen der Schriftform.

(2) Dieses Abkommen kann von jeder Vertragspartei mit einer Frist von zwölf Monaten schriftlich gekündigt werden.

GESCHEHEN zu Bonn, am 13. Dezember 1983 in zwei Urschriften, jede in deutscher und englischer Sprache, wobei jeder Wortlaut gleichermaßen verbindlich ist.

Für die Regierung der Bundesrepublik Deutschland:

LAUTENSCHLAGER

Für die Regierung des Vereinigten Königreichs Großbritannien
und Nordirland:

JOCK TAYLOR

[TRADUCTION — TRANSLATION]

ACCORD¹ ENTRE LE GOUVERNEMENT DU ROYAUME-UNI DE GRANDE-BRETAGNE ET D'IRLANDE DU NORD ET LE GOUVERNEMENT DE LA RÉPUBLIQUE FÉDÉRALE D'ALLEMAGNE RELATIF À L'APPUI DU PAYS HÔTE EN CAS DE CRISE OU DE GUERRE

Le Gouvernement du Royaume-Uni de Grande-Bretagne et d'Irlande du Nord et le Gouvernement de la République fédérale d'Allemagne,

Conscients des obligations qui leur incombent en vertu du Traité de l'Atlantique Nord du 4 avril 1949²,

Convaincus que l'appui du pays hôte en temps de crise ou de guerre renforcera les moyens de défense de l'Alliance de l'Atlantique Nord,

Tenant compte des dispositions de la Convention du 19 juin 1951³ entre les Etats parties au Traité de l'Atlantique Nord sur le statut de leurs forces et de l'Accord du 3 août 1959⁴ complétant la Convention entre les Etats parties au Traité de l'Atlantique Nord sur le statut de leurs forces, en ce qui concerne les forces étrangères stationnées en République fédérale d'Allemagne (Accord complémentaire),

Sont convenus de ce qui suit :

Article premier. RENFORTS BRITANNIQUES : TYPE ET IMPORTANCE

1. En temps de crise ou de guerre, le Gouvernement du Royaume-Uni de Grande-Bretagne et du Irlande du Nord, en accord avec le Gouvernement de la République fédérale d'Allemagne, entend renforcer ses forces stationnées en République fédérale d'Allemagne au-delà des effectifs autorisés en vertu de l'article premier de la Convention du 23 octobre 1954⁵ sur la présence de forces étrangères sur le territoire de la République fédérale d'Allemagne, conformément aux plans actuels de l'OTAN en matière de renforts.

2. Aux fins du présent Accord, les Parties contractantes détermineront conjointement quand éclate une crise ou une guerre. Le déploiement de forces de renfort fera l'objet de consultations entre les Parties contractantes et l'OTAN, conformément aux articles 3 et 5 du Traité de l'Atlantique Nord du 4 avril 1949.

Article 2. APPUI DE LA RÉPUBLIQUE FÉDÉRALE D'ALLEMAGNE :
TYPE ET IMPORTANCE

1. Afin de faciliter l'appui des forces armées renforcées du Royaume-Uni de Grande-Bretagne et d'Irlande du Nord et de leur élément civil en République fédérale d'Allemagne, le Gouvernement de la République fédérale d'Allemagne entend, sous réserve des arrangements techniques à conclure entre le Secrétaire d'Etat à la défense du Royaume-Uni de Grande-Bretagne et d'Irlande du Nord et le Ministre fédéral de

¹ Entré en vigueur le 13 décembre 1983 par la signature, conformément au paragraphe 1 de l'article 4.

² Nations Unies, *Recueil des Traités*, vol. 34, p. 243.

³ *Ibid.*, vol. 199, p. 67.

⁴ *Ibid.*, vol. 481, p. 263.

⁵ *Ibid.*, vol. 334, p. 3.

la défense de la République fédérale d'Allemagne, fournir au Gouvernement du Royaume-Uni de Grande-Bretagne et d'Irlande du Nord un appui civil en temps de crise ou de guerre.

2. Cet appui sera fourni conformément aux lois et règlements applicables en la matière de la République fédérale d'Allemagne et, dans la mesure où cela est possible et compatible avec les intérêts vitaux de la population civile, selon les mêmes conditions et modalités que celles régissant l'appui apporté à la Bundeswehr.

Article 3. DÉPENSES

Le Gouvernement du Royaume-Uni de Grande-Bretagne et d'Irlande du Nord prendra à sa charge les dépenses encourues par le Gouvernement de la République fédérale d'Allemagne au titre de l'application du présent accord. Les modalités de paiement seront précisées dans les arrangements techniques visés à l'article 2.

Article 4. ENTRÉE EN VIGUEUR ET EXTINCTION

1. Le présent Accord entrera en vigueur à la date de sa signature et le demeurera pendant la durée du Traité de l'Atlantique Nord. Il peut être modifié à tout moment par consentement mutuel. Les amendements seront apportés par écrit.

2. L'une ou l'autre des Parties contractantes peut mettre fin au présent Accord moyennant préavis écrit de six mois.

FAIT à Bonn, le 13 décembre 1983, en double exemplaire, en langues anglaise et allemande, les deux textes faisant également foi.

Pour le Gouvernement du Royaume-Uni de Grande-Bretagne
et d'Irlande du Nord :

JOCK TAYLOR

Pour le Gouvernement de la République fédérale d'Allemagne :

LAUTENSCHLAGER

No. 23481

**UNITED KINGDOM OF GREAT BRITAIN
AND NORTHERN IRELAND
and
ZAMBIA**

**Agreement on certain commercial debts (with schedules).
Signed at Lnsaka on 30 December 1983**

Authentic text: English.

*Registered by the United Kingdom of Great Britain and Northern Ireland on
6 August 1985.*

**ROYAUME-UNI DE GRANDE-BRETAGNE
ET D'IRLANDE DU NORD
et
ZAMBIE**

**Accord relatif à certaines dettes commerciales (avec annexes).
Signé à Lnsaka le 30 décembre 1983**

Texte authentique : anglais.

*Enregistré par le Royaume-Uni de Grande-Bretagne et d'Irlande du Nord le
6 août 1985.*

AGREEMENT¹ BETWEEN THE GOVERNMENT OF THE UNITED KINGDOM OF GREAT BRITAIN AND NORTHERN IRELAND AND THE GOVERNMENT OF THE REPUBLIC OF ZAMBIA ON CERTAIN COMMERCIAL DEBTS

The Government of the United Kingdom of Great Britain and Northern Ireland (hereinafter referred to as “the United Kingdom”) and the Government of the Republic of Zambia (hereinafter referred to as “Zambia”);

As a result of the Conference regarding consolidation of Zambian debts held in Paris on 13 and 16 May 1983 at which the Government of the United Kingdom, the Government of Zambia, certain other Governments, the International Monetary Fund, the International Bank for Reconstruction and Development, the Secretariat of the United Nations Conference on Trade and Development and the Organisation for Economic Co-operation and Development were represented;

Have agreed as follows:

Article 1. DEFINITIONS

In this Agreement, unless the contrary intention appears:

(a) “Certificate” shall mean a certificate issued by the Bank of Zambia to account for the payment in Kwacha made by the debtor;

(b) “Credit contract” shall mean a credit contract as defined in Article 2 of this Agreement;

(c) “Credit period” shall mean in relation to a credit contract the longest period of credit in respect of debts under that contract and shall include those contracts which do not provide for any credit to be given;

(d) “Creditor” shall mean a creditor as defined in Article 2 of this Agreement;

(e) “Currency of the debt” shall mean sterling or where other currency as is specified in the credit contract; this will be converted into sterling at the rate prevailing on the date of signature of the Paris Club Agreed Minute (i.e. 16 May 1983);

(f) “Debts” shall mean any debt to which, by virtue of the provisions of Articles 2 and 10 of this Agreement and of Schedule 2 thereto, the provisions of this Agreement apply;

(g) “Debtor” shall mean a debtor as defined in Article 2 of this Agreement;

(h) “Maturity” in relation to a debt shall mean the date for the repayment thereof under the relevant credit contract or under a promissory note or bill of exchange drawn up pursuant to the terms of such credit contract;

(i) “Payment in Kwacha” shall mean payment in Zambian Kwacha as specified in Article 3 of this Agreement;

(j) “The Bank” shall mean the Bank of Zambia;

(k) “The Department” shall mean the Export Credits Guarantee Department of the Government of the United Kingdom or any other Department thereof which the Government of the United Kingdom may nominate for the purposes of this Agreement;

¹ Came into force on 30 December 1983 by signature, in accordance with article 11.

(f) "Transfer scheme" shall mean the transfer scheme referred to in Article 4 of this Agreement.

Article 2. THE DEBT

(1) The provisions of this Agreement shall, subject to the provisions of paragraph (2) of this Article, apply to any debt, whether of principal or of contractual interest accruing up to maturity owed as primary or principal debtor or as guarantor by the Government of Zambia or by a person or body of persons or corporation resident or carrying on business in Zambia or by any successor thereto (hereinafter referred to as "debtor") to a person or body of persons or corporation resident or carrying on business in the United Kingdom or to any successor thereto (hereinafter referred to as "creditor") provided that:

- (a) The debt arises under or in relation to a contract or any agreement supplemental thereto which was made between the debtor and the creditor for the supply from outside Zambia of goods or services or both or of finance therefor, and which was entered into before 1 January 1983 (hereinafter referred to as a "credit contract");
- (b) (i) In the case of a debt arising under a credit contract where the maturity of the debt occurred on or before 31 December 1982 that debt remains unpaid;
- (ii) In the case of a debt arising under a credit contract where the credit period is more than one year, maturity of the debt occurred or will occur between 1 January 1983 and 31 December 1983 (both dates inclusive) and where maturity has occurred that debt remains unpaid;
- (c) The debt is in respect of a credit contract guaranteed as to payment of that debt under a guarantee issued by the Department; and
- (d) The debt is not expressed by the terms of the credit contract to be payable in Kwacha.

(2) The provisions of this Agreement shall not apply to so much of any debt as arises from an amount payable upon or as a condition of the formation of the credit contract, or upon or as a condition of the cancellation or termination of the credit contract.

Article 3. PAYMENTS IN KWACHA IN RESPECT OF DEBTS

Each payment in Kwacha by a debtor in respect of a debt shall upon the entry into force of this Agreement or upon payment by the debtor, whichever is the later, be placed upon deposit in a special account with the Bank. Amounts so deposited shall remain deposited with the Bank until transfer to the creditors in accordance with the provisions of Article 4 of this Agreement.

Article 4. PAYMENTS TO CREDITORS

Zambia undertakes to pay its debts punctually and shall ensure that funds are transferred to the Department on behalf of creditors in the United Kingdom in the currency of the debt in accordance with the transfer scheme set out in Schedule 1 to this Agreement.

Article 5. INTEREST

(1) Zambia shall be liable for and shall pay to the Department on behalf of the creditors interest in accordance with the provisions of this Article on any debt to the

extent that it has not been settled by payment to the creditor in the United Kingdom pursuant to Article 4 of this Agreement.

(2) Interest shall accrue during, and shall be payable in respect of the period from maturity until the settlement of the debt by payment to the creditor, and shall be paid and transferred to the creditor concerned in the currency of the debt half-yearly on 30 June and 31 December each year commencing on 31 December 1983.

(3) The rate of interest applied to the debt shall be calculated at 1 per cent above the London Inter-Bank Offer Rate for the period in question. The method of calculation will be agreed in separate correspondence between the Bank and the Department. No additional commission or premium will be charged.

Article 6. EXCHANGE OF INFORMATION

The Department and the Bank shall exchange all information required for the implementation of this Agreement.

Article 7. OTHER DEBT SETTLEMENTS

(1) If Zambia agrees with any creditor country other than the United Kingdom terms for the settlement of indebtedness similar to the indebtedness the subject of this Agreement which are more favourable than are the terms of this Agreement to creditors, then the terms of the payment of debts the subject of this Agreement shall, subject to the provisions of paragraphs (2) and (3) of this Article, be no less favourable to creditors than the terms so agreed with that other creditor country notwithstanding any provision of this Agreement to the contrary.

(2) The provisions of paragraph (1) of this Article shall not apply in a case where the aggregate of the indebtedness to the other creditor country is less than the equivalent of SDR 500,000.

(3) The provisions of paragraph (1) of this Article shall not apply to matters relating to the payments of interest determined by Article 5 hereof.

Article 8. PRESERVATION OF RIGHTS AND OBLIGATIONS

This Agreement and its implementation shall not affect the rights and obligations of creditors and debtors under their credit contracts.

Article 9. RULES

In the implementation of this Agreement the rules set out in Schedule 2 to this Agreement shall apply.

Article 10. THE SCHEDULES

The Schedules to this Agreement shall form an integral part thereof.

Article 11. ENTRY INTO FORCE AND DURATION

This Agreement shall enter into force on signature and shall remain in force until the last of the payments to be made to the creditors under Articles 4 and 5 of this Agreement has been made.

IN WITNESS WHEREOF the undersigned, being duly authorised thereto, have signed this Agreement.

DONE in two originals at Lusaka this 30th day of December one thousand nine hundred and eighty-three.

For the Government
of the Republic of Zambia:

L. J. MWANANSHIKU

For the Government
of the United Kingdom of Great Britain
and Northern Ireland:

J. JOHNSON

SCHEDULE 1

Transfer Scheme

(1) In respect of a debt due under a credit contract having a credit period of more than one year the maturity of which fell due or will fall due between 1 January 1983 and 31 December 1983 (both dates inclusive) and after maturity remains unpaid:

- (a) 90 per cent of each debt shall be paid and transferred from Zambia to the United Kingdom in 10 equal and consecutive half-yearly instalments on 30 June and 31 December each year commencing on 31 December 1988; and
- (b) 10 per cent of each debt shall be paid and transferred from Zambia to the United Kingdom in 5 equal instalments the first not later than 31 December 1983 and subsequent instalments on 31 December 1984, 1985, 1986 and 1987 respectively.

(2) In respect of each debt which fell due on or before 31 December 1982 and remains unpaid payments shall be made and transferred from Zambia to the United Kingdom in 10 equal and consecutive half-yearly instalments on 30 June and 31 December each year commencing on 31 December 1983.

SCHEDULE 2

Rules

(1) The Department and the Bank shall agree a list of debts to which, by virtue of the provisions of Article 2 of this Agreement, this Agreement applies.

(2) Such a list shall be completed as soon as possible. This list may be reviewed from time to time at the request of the Department or the Bank. The agreement of both the Department and the Bank shall be necessary before the list may be altered or amended or added to.

(3) Neither inability to complete the list referred to in paragraphs (1) and (2) of this Schedule nor delay in its completion shall prevent or delay the implementation of the other provisions of this Agreement.

(4) Upon the placing of a payment in Kwacha on deposit in the special account with the Bank pursuant to Article 3 of this Agreement the Bank shall notify the Department when requested of such deposit by remitting a certificate issued by the Bank which shall state:

- (a) The amount of such payment in Kwacha expressed in the currency of the debt;
- (b) The date of such payment; and
- (c) Particulars of the credit contract and date of payment of the debt to which such payment relates.

(5) (a) The Bank shall transfer the necessary amounts in the currency of the debt to the Department in the United Kingdom together with payment instructions in favour of the creditor to whom payment is due in accordance with this Agreement.

(b) When making such transfer the Bank shall give the Department particulars of the debts and of the interest to which the transfers relate.

[TRADUCTION — TRANSLATION]

ACCORD¹ ENTRE LE GOUVERNEMENT DU ROYAUME-UNI DE GRANDE-BRETAGNE ET D'IRLANDE DU NORD ET LE GOUVERNEMENT DE LA RÉPUBLIQUE DE ZAMBIE RELATIF À CERTAINES DETTES COMMERCIALES

Le Gouvernement du Royaume-Uni de Grande-Bretagne et d'Irlande du Nord (ci-après dénommé le «Royaume-Uni») et le Gouvernement de la République de Zambie (ci-après dénommé la «Zambie»);

Comme suite à la Conférence sur la consolidation des dettes de la Zambie, qui s'est tenue à Paris les 13 et 16 mai 1983 et à laquelle étaient représentés le Gouvernement britannique, le Gouvernement zambien, certains autres Gouvernements, le Fonds monétaire international, la Banque internationale pour la reconstruction et le développement, le Secrétariat de la CNUCED et l'Organisation de coopération et de développement économiques;

Sont convenus de ce qui suit :

Article premier. DÉFINITIONS

Aux fins du présent Accord, et à moins que n'apparaisse une intention contraire :

- a) Le terme «certificat» désigne un certificat délivré par la Banque de Zambie attestant le paiement en kwacha effectué par le débiteur;
- b) L'expression «contrat de crédit» désigne un contrat de crédit au sens défini à l'article 2 du présent Accord;
- c) L'expression «période de crédit», appliquée à un contrat de crédit, désigne la plus longue période de crédit consentie pour des dettes au titre de ce contrat et inclut les contrats qui ne prévoient pas l'octroi d'un crédit quel qu'il soit;
- d) Le terme «créancier» désigne un créancier au sens défini à l'article 2 du présent Accord;
- e) L'expression «monnaie de la dette» désigne la livre sterling ou toute autre monnaie spécifiée dans le contrat de crédit; cette monnaie est convertie en livres sterling au taux en vigueur à la date de la signature de l'Accord du Club de Paris (c'est-à-dire le 16 mai 1983);
- f) Le terme «dette» désigne toute dette à laquelle les dispositions du présent Accord s'appliquent en vertu des dispositions des articles 2 et 10 et de l'annexe 2 du présent Accord;
- g) Le terme «débiteur» désigne un débiteur au sens défini à l'article 2 du présent Accord;
- h) Le terme «échéance», appliqué à une dette, désigne la date à laquelle celle-ci doit être réglée conformément au contrat de crédit pertinent ou au billet à ordre ou à la lettre de change tirée conformément aux dispositions dudit contrat de crédit;
- i) L'expression «versement en kwacha» désigne un versement en kwacha zambiens au sens défini à l'article 3 du présent Accord;

¹ Entré en vigueur le 30 décembre 1983 par la signature, conformément à l'article 11.

- j) Le terme «Banque» désigne la Banque de Zambie;
- k) Le terme «le Département» désigne le Département de la garantie des crédits à l'exportation du Royaume-Uni, ou tout autre département que le Gouvernement britannique pourra désigner aux fins du présent Accord;
- l) L'expression «plan de transfert» désigne le plan de transfert visé à l'article 4 du présent Accord.

Article 2. LES DETTES

1) Sous réserve des dispositions du paragraphe 2 du présent article, les dispositions du présent Accord s'appliquent à toute dette, qu'il s'agisse du principal ou des intérêts contractuels arrivant à échéance, du Gouvernement zambien ou d'une personne, d'un organisme ou d'une société résidant en Zambie ou y exerçant une activité commerciale, ou de leurs successeurs (ci-après dénommés «le débiteur»), contractée à titre de débiteur principal ou de garant envers une personne, un organisme ou une société résidant au Royaume-Uni ou y exerçant une activité commerciale, ou leurs successeurs (ci-après dénommés «le créancier»), à condition :

- a) Que la dette découle directement ou indirectement d'un contrat ou d'un accord le complétant, qui a été conclu entre le débiteur et le créancier en vue de la fourniture de biens ou de services ou des deux à la fois à partir d'un pays autre que la Zambie ou en vue de leur financement et qui porte une date antérieure au 1^{er} janvier 1983 (ci-après dénommé «contrat de crédit»);
- b)
 - i) Dans le cas d'une dette découlant d'un contrat de crédit aux termes duquel la dette est venue à échéance le 31 décembre 1982 ou avant cette date et qu'elle reste impayée;
 - ii) Dans le cas d'une dette découlant d'un contrat de crédit prévoyant une période de crédit supérieure à un an, que la dette soit venue ou vienne à échéance entre le 1^{er} janvier 1983 et le 31 décembre 1983 (ces deux dates étant incluses) et, lorsque l'échéance est arrivée, que la dette reste impayée;
- c) Que la dette porte sur un contrat de crédit garanti pour ce qui est du paiement de cette dette par le Département; et
- d) Que la dette ne soit pas libellée en kwacha dans le contrat de crédit.

2) Les dispositions du présent Accord ne s'appliquent pas à la partie de toute dette qui correspond à une somme dont le paiement constitue une condition de la formation du contrat de crédit, ou à une somme dont le non-paiement constitue un motif d'annulation ou de résiliation dudit contrat.

Article 3. VERSEMENTS EFFECTUÉS EN KWACHA AU TITRE DES DETTES

Tout versement en kwacha effectué par un débiteur au titre d'une dette est déposé à un compte spécial auprès de la Banque, au moment de l'entrée en vigueur du présent Accord ou au moment du versement, si celui-ci est postérieur. Les montants ainsi versés restent déposés auprès de la Banque jusqu'à ce qu'ils soient transférés aux créanciers, conformément aux dispositions de l'article 4 du présent Accord.

Article 4. PAIEMENTS AUX CRÉANCIERS

La Zambie s'engage à régler ses dettes ponctuellement et veille à ce que des fonds soient transférés au Département pour les créanciers résidant au Royaume-Uni, dans la monnaie de la dette, conformément au plan de transfert figurant dans l'annexe 1 du présent Accord.

Article 5. INTÉRÊTS

1) La Zambie paie au Département, pour les créanciers, conformément aux dispositions du présent article, un intérêt sur le montant de toute dette non réglée par un transfert effectué au bénéfice du créancier au Royaume-Uni conformément à l'article 4 du présent Accord.

2) L'intérêt est dû et exigible pour la période qui s'étend de l'échéance de la dette jusqu'à la date à laquelle ladite dette sera payée au créancier, et est versé et transféré au créancier dans la monnaie de la dette semestriellement, les 30 juin et 31 décembre de chaque année, à compter du 31 décembre 1983.

3) Le taux d'intérêt appliqué à la dette est calculé à 1 p. 100 au dessus du LIBOR pour la période considérée. La méthode de calcul est arrêtée dans une correspondance séparée entre la Banque et le Département. Il n'est perçu aucune commission ou prime supplémentaire.

Article 6. ECHANGE DE RENSEIGNEMENTS

Le Département et la Banque échangent tous les renseignements nécessaires à la bonne exécution du présent Accord.

Article 7. AUTRES ARRANGEMENTS RELATIFS AU RÈGLEMENT DES DETTES

1) Si la Zambie conclut avec un pays créancier autre que le Royaume-Uni un arrangement prévoyant pour le règlement de dettes analogues à celles qui font l'objet du présent Accord des conditions plus favorables que celles qui sont établies par le présent Accord, des conditions non moins favorables sont assurées, sous réserve des dispositions des paragraphes 2 et 3 du présent article, pour le règlement des dettes qui font l'objet du présent Accord, nonobstant toute disposition du présent Accord qui pourrait s'y opposer.

2) Les dispositions du paragraphe 1 du présent article ne s'appliquent pas lorsque le montant global des dettes envers ledit autre pays créancier n'atteint pas l'équivalent de 500 000 DTS.

3) Les dispositions du paragraphe 1 du présent article ne s'appliquent pas aux questions relatives aux paiements d'intérêts visées à l'article 5 du présent Accord.

Article 8. MAINTIEN DES DROITS ET OBLIGATIONS

Le présent Accord et son application n'affectent pas les droits et les obligations qui sont ceux des créanciers et des débiteurs en vertu des contrats de crédit.

Article 9. DISPOSITIONS PRATIQUES

L'application du présent Accord est régie par les dispositions pratiques figurant dans l'annexe 2 du présent Accord.

Article 10. ANNEXES

Les annexes du présent Accord en font partie intégrante.

Article 11. ENTRÉE EN VIGUEUR

Le présent Accord entre en vigueur à la date de sa signature et il reste en vigueur jusqu'au moment où le dernier des versements visés aux articles 4 et 5 du présent Accord est effectué au bénéfice des créanciers.

EN FOI DE QUOI les soussignés, à ce dûment autorisés, ont signé le présent Accord.

FAIT en double exemplaire à Lusaka, le 30 décembre 1983.

Pour le Gouvernement
de la République de Zambie :

L. J. MWANANSHIKU

Pour le Gouvernement
du Royaume-Uni de Grande-Bretagne
et d'Irlande du Nord :

J. JOHNSON

ANNEXE 1

Plan de transfert

1) Pour une dette au titre d'un contrat de crédit dont la période de crédit est de plus d'un an, qui est échue ou échoira entre le 1^{er} janvier 1983 et le 31 décembre 1983 (ces deux dates étant incluses) et demeure impayée après échéance :

- a) Un montant égal à 90 p. 100 de chaque dette est payé et transféré de Zambie au Royaume-Uni en 10 versements semestriels consécutifs égaux, les 30 juin et 31 décembre de chaque année, à partir du 31 décembre 1988; et
- b) Un montant égal à 10 p. 100 de chaque dette est payé et transféré de Zambie au Royaume-Uni en 5 versements égaux dont le premier est effectué le 31 décembre 1983 au plus tard et les autres les 31 décembre 1984, 1985, 1986 et 1987, respectivement.

2) Pour chaque dette venue à échéance le 31 décembre 1982 ou avant cette date et restant impayée, des paiements sont effectués et transférés de Zambie au Royaume-Uni en 10 versements semestriels consécutifs égaux, les 30 juin et 31 décembre de chaque année, à partir du 31 décembre 1983.

ANNEXE 2

Dispositions pratiques

1) Le Département et la Banque dressent d'un commun accord une liste de toutes les dettes auxquelles le présent Accord est applicable en vertu des dispositions de son article 2.

2) Ladite liste est établie dès que possible. Elle peut être révisée à la demande du Département ou de la Banque. L'accord préalable du Département et de la Banque est nécessaire pour que la liste puisse être révisée, modifiée ou allongée.

3) L'impossibilité d'établir la liste visée aux paragraphes 1 et 2 de la présente annexe ou un retard dans sa mise au point n'empêchent ni ne retardent l'application des autres dispositions du présent Accord.

4) Au moment où un versement en kwacha est déposé au compte spécial ouvert à la Banque conformément à l'article 3 du présent Accord, la Banque informe le Département de ce versement en lui délivrant un certificat qui indique :

- a) Le montant en kwacha déposé audit compte libellé dans la monnaie de la dette;
- b) La date du versement; et
- c) Tous les renseignements concernant le contrat de crédit et l'échéance de la dette auxquels se réfère le dépôt.

5) *a)* La Banque transfère les sommes nécessaires dans la monnaie de la dette à une banque du Royaume-Uni et lui donne des instructions concernant le paiement au bénéfice du créancier auquel un versement doit être effectué conformément au présent Accord.

b) En transférant ces sommes, la Banque fournit au Département tous les renseignements concernant les dettes et l'intérêt au titre desquels lesdits transferts sont effectués.

No. 23482

**UNITED KINGDOM OF GREAT BRITAIN
AND NORTHERN IRELAND
and
LIBERIA**

**Agreement on certain commercial debts (with schedules).
Signed at London on 26 January 1984**

Authentic text: English.

*Registered by the United Kingdom of Great Britain and Northern Ireland on
6 August 1985.*

**ROYAUME-UNI DE GRANDE-BRETAGNE
ET D'IRLANDE DU NORD
et
LIBÉRIA**

**Accord relatif à certaines dettes commerciales (avec annexes).
Signé à Londres le 26 janvier 1984**

Texte authentique : anglais.

*Enregistré par le Royaume-Uni de Grande-Bretagne et d'Irlande du Nord le
6 août 1985.*

AGREEMENT¹ BETWEEN THE GOVERNMENT OF THE UNITED KINGDOM OF GREAT BRITAIN AND NORTHERN IRELAND AND THE GOVERNMENT OF THE REPUBLIC OF LIBERIA ON CERTAIN COMMERCIAL DEBTS

The Government of the United Kingdom of Great Britain and Northern Ireland (hereinafter referred to as “the United Kingdom”) and the Government of the Republic of Liberia (hereinafter referred to as “Liberia”);

As a result of the Conference regarding consolidation of Liberian debts held in Paris on 15 and 16 December 1981 at which the Government of the United Kingdom, the Government of Liberia, certain other Governments, the International Monetary Fund, the International Bank for Reconstruction and Development, the Secretariat of the United Nations Conference on Trade and Development, the Commission of the European Communities, and the Organisation for Economic Co-operation and Development were represented;

Have agreed as follows:

Article 1. DEFINITIONS

In this Agreement, unless the contrary intention appears:

- (a) “Credit contract” shall mean a credit contract as defined in Article 2 of this Agreement;
- (b) “Creditor” shall mean a creditor as defined in Article 2 of this Agreement;
- (c) “Currency of the debt” shall mean sterling or such other currency as is specified in the credit contract;
- (d) “Debt” shall mean any debt to which, by virtue of the provisions of Articles 2 and 8 of this Agreement and of Schedule 2 thereto, the provisions of this Agreement apply;
- (e) “Debtor” shall mean a debtor as defined in Article 2 of this Agreement;
- (f) “Maturity” in relation to a debt shall mean the date for the repayment thereof under the relevant credit contract or under a promissory note or bill of exchange drawn up pursuant to the terms of such credit contract;
- (g) “The Department” shall mean the Export Credits Guarantee Department of the Government of the United Kingdom or any other Department thereof which the Government of the United Kingdom may nominate for the purposes of this Agreement;
- (h) “The Ministry” shall mean the Ministry of Finance of Liberia;
- (i) “Transfer scheme” shall mean the transfer scheme referred to in Article 3 of this Agreement.

Article 2. THE DEBT

(1) The provisions of this Agreement shall, subject to the provisions of paragraph (2) of this Article, apply to any debt, whether of principal or of contractual interest accruing up to maturity owed as primary or principal debtor or as guarantor by the Government of Liberia (hereinafter referred to as “debtor”) to a person or body

¹ Came into force on 26 January 1984 by signature, in accordance with article 10.

of persons or corporation resident or carrying on business in the United Kingdom or to any successor thereto (hereinafter referred to as "creditor") provided that:

- (a) The debt arises under or in relation to a contract or any agreement supplemental thereto which was made between the debtor and the creditor for the supply from outside Liberia of goods or services or both or of finance therefor, and which allowed credit to the debtor for a period exceeding one year, and which was entered into before 1 January 1980 (hereinafter referred to as a "credit contract");
- (b) Maturity of the debt has occurred, or will occur, between 1 January 1982 and 30 June 1983 both dates inclusive and that after maturity that debt remains unpaid; and
- (c) The debt is in respect of a credit contract guaranteed as to payment of that debt under a guarantee issued by the Department.

(2) The provisions of this Agreement shall not apply to so much of any debt as arises from an amount payable upon or as a condition of the formation of the credit contract or upon or as a condition of the cancellation or termination of the credit contract.

Article 3. PAYMENTS TO CREDITORS

Liberia shall pay to the creditors in the United Kingdom in the currency of the debt the amounts due to each creditor in accordance with the transfer scheme set out in Schedule 1 of this Agreement.

Article 4. INTEREST

(1) Liberia shall be liable for and shall pay to the creditor interest in accordance with the provisions of this Article on any debt to the extent that it has not been settled by payment to the creditor in the United Kingdom pursuant to Article 3 of this Agreement.

(2) Interest shall accrue during, and shall be payable in respect of the period from maturity until the settlement of the debt by payment to the creditor, and shall be paid and transferred to the creditor concerned in the currency of the debt half-yearly as follows:

- (a) In respect of maturities due between 1 January 1982 and 30 September 1982, on 15 November and 15 May each year beginning on 15 May 1983; and
- (b) In respect of maturities due between 1 October 1982 and 30 June 1983, on 15 February and 15 August each year beginning on 15 February 1983.

(3) Interest shall be calculated on the outstanding amount of the debt and paid at the rate of 10 per cent per annum and shall be calculated on the basis of a 365 day year.

Article 5. EXCHANGE OF INFORMATION

The Department and the Ministry shall exchange all information required for the implementation of this Agreement.

Article 6. OTHER DEBT SETTLEMENTS

(1) If Liberia agrees with any creditor country other than the United Kingdom terms for the settlement of indebtedness similar to the indebtedness the subject of this Agreement which are more favourable than are the terms of this Agreement to

creditors, then the terms of the payment of debts the subject of this Agreement, shall, subject to the provisions of paragraphs (2) and (3) of this Article, be no less favourable to creditors than the terms so agreed with that other creditor country notwithstanding any provision of this Agreement to the contrary.

(2) The provisions of paragraph (1) of this Article shall not apply in a case where the aggregate of the indebtedness to the other creditor country is less than the equivalent of SDR 500,000.

(3) The provisions of paragraph (1) of this Article shall not apply to matters relating to the payments of interest determined by Article 4 hereof.

Article 7. PRESERVATION OF RIGHTS AND OBLIGATIONS

This Agreement and its implementation shall not affect the rights and obligations of creditors and debtors under their credit contracts.

Article 8. RULES

In the implementation of this Agreement the rules set out in Schedule 2 to this Agreement shall apply.

Article 9. THE SCHEDULES

The Schedules to this Agreement shall form an integral part thereof.

Article 10. ENTRY INTO FORCE AND DURATION

This Agreement shall enter into force on signature and shall remain in force until the last of the payments to be made to the creditors under Articles 3 and 4 of this Agreement has been made.

IN WITNESS WHEREOF the undersigned, being duly authorised thereto, have signed this Agreement.

DONE in duplicate at London this 26th day of January 1984.

For the Government of the United Kingdom of Great Britain
and Northern Ireland:

MALCOLM RIFKIND

For the Government of the Republic of Liberia:

HARRY F. MONIBA

SCHEDULE 1

Transfer Scheme

(1) In respect of each debt arising under a credit contract which falls due or will fall due between 1 January 1982 and 30 September 1982, both dates inclusive and which remains unpaid:

- (a) An amount equal to 90 per cent of each debt shall be paid and transferred from Liberia to the United Kingdom in ten equal half-yearly and consecutive payments beginning on 15 November 1986; and

(b) Payment of the remaining 10 per cent of each debt shall be made and transferred from Liberia to the United Kingdom in four equal annual payments on 30 September 1982, 1983, 1984 and 1985 respectively.

(2) In respect of each debt arising from a credit contract which will fall due between 1 October 1982 and 30 June 1983, both dates inclusive and which remains unpaid, and subject to the provisions of paragraph (3) of this Schedule:

(a) An amount equal to 90 per cent of each debt shall be paid and transferred from Liberia to the United Kingdom in 10 equal half-yearly and consecutive payments beginning on 15 August 1987; and

(b) Payments of the remaining 10 per cent of each debt shall be made and transferred from Liberia to the United Kingdom in four equal annual payments on 30 June 1983, 1984, 1985 and 1986 respectively.

(3) The provisions of paragraph (2) of this Schedule in so far as they relate to debts which will fall due between 1 October 1982 and 30 June 1983 shall not become effective unless Liberia has reached no later than 30 September 1982 a new arrangement with the International Monetary Fund involving use of the Fund's resources. In the event that no such arrangement with the International Monetary Fund has been reached then payment of the debts referred to in paragraph (2) of this Schedule shall be made on the due dates of maturity.

SCHEDULE 2

Rules

(1) The Department and the Ministry shall agree a list of debts to which, by virtue of the provisions of Article 2 of this Agreement, this Agreement applies.

(2) Such a list shall be completed as soon as possible. This list may be reviewed from time to time at the request of the Department or the Ministry. The agreement of both the Department and the Ministry shall be necessary before the list may be altered, amended or added to.

(3) Neither inability to complete the list referred to in paragraphs (1) and (2) of this Schedule nor delay in its completion shall prevent or delay the implementation of the other provisions of this Agreement.

(4) (a) The National Bank of Liberia shall transfer the necessary amounts in the currency of the debt to a bank in the United Kingdom together with payment instructions in favour of the creditor to whom payment is due in accordance with this Agreement.

(b) When making such transfer the National Bank of Liberia shall give the Department particulars of the debts and of the interest to which the transfers relate.

[TRADUCTION — TRANSLATION]

ACCORD ENTRE LE GOUVERNEMENT DU ROYAUME-UNI DE GRANDE-BRETAGNE ET D'IRLANDE DU NORD ET LE GOUVERNEMENT DE LA RÉPUBLIQUE DU LIBÉRIA RELATIF À CERTAINES DETTES COMMERCIALES

Le Gouvernement du Royaume-Uni de Grande-Bretagne et d'Irlande du Nord (ci-après dénommé le «Royaume-Uni») et le Gouvernement de la République du Libéria (ci-après dénommé le «Libéria»);

Comme suite à la Conférence sur la consolidation des dettes du Libéria, qui s'est tenue à Paris les 15 et 16 décembre 1981 et à laquelle étaient représentés le Gouvernement britannique, le Gouvernement libérien, certains autres Gouvernements, le Fonds monétaire international, la Banque internationale pour la reconstruction et le développement, le Secrétariat de la CNUCED, la Commission des Communautés européennes et l'Organisation de coopération et de développement économiques;

Sont convenus de ce qui suit :

Article premier. DÉFINITIONS

Aux fins du présent Accord, et à moins que n'apparaisse une intention contraire :

- a) L'expression «contrat de crédit» désigne un contrat de crédit au sens défini à l'article 2 du présent Accord;
- b) Le terme «créancier» désigne un créancier au sens défini à l'article 2 du présent Accord;
- c) L'expression «monnaie de la dette» désigne la livre sterling ou toute autre monnaie spécifiée dans le contrat de crédit;
- d) Le terme «dette» désigne toute dette à laquelle les dispositions du présent Accord s'appliquent en vertu des dispositions des articles 2 et 8 et de l'annexe 2 du présent Accord;
- e) Le terme «débiteur» désigne un débiteur au sens défini à l'article 2 du présent Accord;
- f) Le terme «échéance», appliqué à une dette, désigne la date à laquelle celle-ci doit être réglée conformément au contrat de crédit pertinent ou au billet à ordre ou à la lettre de change tirée conformément aux dispositions dudit contrat de crédit;
- g) Le terme «le Département» désigne le Département de la garantie des crédits à l'exportation du Royaume-Uni, ou tout autre département que le Gouvernement britannique pourra désigner aux fins du présent Accord;
- h) Le terme «le Ministère» désigne le Ministère des finances du Libéria;
- i) L'expression «plan de transfert» désigne le plan de transfert visé à l'article 3 du présent Accord.

Article 2. LES DETTES

1) Sous réserve des dispositions du paragraphe 2 du présent article, les dispositions du présent Accord s'appliquent à toute dette, qu'il s'agisse du principal ou des

¹ Entré en vigueur le 26 janvier 1984 par la signature, conformément à l'article 10.

intérêts contractuels arrivant à échéance, du Gouvernement libérien contractée à titre de débiteur principal ou de garant envers une personne, un organisme ou une société résidant au Royaume-Uni ou y exerçant une activité commerciale, ou leurs successeurs (ci-après dénommés «le créancier»), à condition :

- a) Que la dette découle directement ou indirectement d'un contrat ou d'un accord le complétant, qui a été conclu entre le débiteur et le créancier en vue de la fourniture de biens ou de services ou des deux à la fois à partir d'un pays autre que le Libéria ou en vue de leur financement, qui accorde au débiteur une échéance supérieure à une année et qui porte une date antérieure au 1^{er} janvier 1980 (ci-après dénommé «contrat de crédit»);
- b) Que la dette soit échue ou qu'elle vienne à échéance entre le 1^{er} janvier 1982 et le 30 juin 1983 (les deux dates étant incluses) et qu'elle reste impayée après échéance;
- c) Que la dette concerne un contrat de crédit dont le remboursement est garanti par le Département.

2) Les dispositions du présent Accord ne s'appliquent pas à la partie de toute dette qui correspond à une somme dont le paiement constitue une condition de la formation du contrat de crédit, ou à une somme dont le non-paiement constitue un motif d'annulation ou de résiliation dudit contrat.

Article 3. PAIEMENTS AUX CRÉANCIERS

Le Libéria paie aux créanciers résidant au Royaume-Uni, dans la monnaie de la dette, les montants dus à chacun d'entre eux, conformément au plan de transfert figurant dans l'annexe 1 du présent Accord.

Article 4. INTÉRÊTS

1) Le Libéria doit payer au créancier, conformément aux dispositions du présent article, un intérêt sur le montant de toute dette non réglée par un transfert effectué au bénéfice du créancier au Royaume-Uni conformément à l'article 3 du présent Accord.

2) L'intérêt sera dû et exigible pour la période qui s'étend de l'échéance de la dette jusqu'à la date à laquelle ladite dette sera payée au créancier, et sera payé et transféré au créancier dans la monnaie de la dette semestriellement, comme suit :

- a) Pour les échéances comprises entre le 1^{er} janvier 1982 et le 30 septembre 1982, les 15 novembre et 15 mai de chaque année, à compter du 15 mai 1983; et
- b) Pour les échéances comprises entre le 1^{er} octobre 1982 et le 30 juin 1983, les 15 février et 15 août de chaque année, à compter du 15 février 1983.

3) L'intérêt sera calculé sur l'encours de la dette, payé au taux de 10 % par an et calculé sur la base d'une année de 365 jours.

Article 5. ECHANGE DE RENSEIGNEMENTS

Le Département et le Ministère échangent tous les renseignements nécessaires à la bonne exécution du présent Accord.

Article 6. AUTRES ARRANGEMENTS RELATIFS AU RÈGLEMENT DES DETTES

1) Si le Libéria conclut avec un pays créancier autre que le Royaume-Uni un arrangement prévoyant pour le règlement de dettes analogues à celles qui font l'objet du présent Accord des conditions plus favorables que celles qui sont établies par le présent Accord, des conditions non moins favorables sont assurées, sous réserve des

dispositions des paragraphes 2 et 3 du présent article, pour le règlement des dettes qui font l'objet du présent Accord, nonobstant toute disposition du présent Accord qui pourraient s'y opposer.

2) Les dispositions du paragraphe 1 du présent article ne s'appliquent pas lorsque le montant global des dettes envers ledit autre pays créancier n'atteint pas l'équivalent de 500 000 DTS.

3) Les dispositions du paragraphe 1 du présent article ne s'appliqueront pas aux questions relatives aux paiements d'intérêts visées à l'article 4 du présent Accord.

Article 7. MAINTIEN DES DROITS ET OBLIGATIONS

Le présent Accord et son application n'affectent pas les droits et les obligations qui sont ceux des créanciers et des débiteurs en vertu des contrats de crédit.

Article 8. DISPOSITIONS PRATIQUES

L'application du présent Accord est régie par les dispositions pratiques figurant dans l'annexe 2 du présent Accord.

Article 9. ANNEXES

Les annexes du présent Accord en font partie intégrante.

Article 10. ENTRÉE EN VIGUEUR ET DURÉE

Le présent Accord entre en vigueur à la date de sa signature et il reste en vigueur jusqu'au moment où le dernier des versements visés aux articles 3 et 4 du présent Accord est effectué au bénéfice des créanciers.

EN FOI DE QUOI les soussignés, à ce dûment autorisés, ont signé le présent Accord.

FAIT en double exemplaire à Londres, le 26 janvier 1984.

Pour le Gouvernement du Royaume-Uni de Grande-Bretagne
et d'Irlande du Nord :

MALCOLM RIFKIND

Pour le Gouvernement de la République du Libéria :

HARRY F. MONIBA

ANNEXE 1

Plan de transfert

1) Pour une dette au titre d'un contrat de crédit qui est échue ou échoira entre le 1^{er} janvier 1982 et le 30 septembre 1982, ces deux dates étant incluses, et demeure impayée après échéance :

a) Un montant égal à 90 % de chaque dette est payé et transféré du Libéria au Royaume-Uni en dix versements semestriels consécutifs égaux, à partir du 15 novembre 1986; et

- b) Les 10 % restants sont payés et transférés du Libéria au Royaume-Uni en quatre versements annuels égaux les 30 septembre 1982, 1983, 1984 et 1985 respectivement.
- 2) Pour chaque dette au titre d'un contrat de crédit qui est échue ou échoira entre le 1^{er} octobre 1982 et le 30 juin 1983, ces deux dates étant incluses, et demeure impayée après échéance et sous réserve des dispositions du paragraphe 3 de la présente annexe :
- a) Un montant égal à 90 % de chaque dette est payé et transféré du Libéria au Royaume-Uni en 10 versements semestriels consécutifs égaux, à partir du 15 août 1987; et
- b) Les 10 % restants sont payés et transférés du Libéria au Royaume-Uni en quatre versements annuels égaux, les 30 juin 1983, 1984, 1985 et 1986 respectivement.
- 3) Les dispositions du paragraphe 2 de la présente annexe qui concernent les dettes venant à échéance entre le 1^{er} octobre 1982 et le 30 juin 1983 n'entrent en vigueur que si le Libéria conclut avant le 30 septembre 1982 un nouvel accord avec le Fonds monétaire international impliquant l'utilisation des ressources du Fonds. Si aucun accord de ce type avec le Fonds monétaire international n'est conclu, la dette visée au paragraphe 2 de la présente annexe est payée aux dates d'échéance.

ANNEXE 2

Dispositions pratiques

- 1) Le Département et le Ministère dressent d'un commun accord la liste des dettes auxquelles le présent Accord est applicable en vertu des dispositions de son article 2.
- 2) Ladite liste est établie dès que possible. Elle peut être révisée à la demande du Département ou du Ministère. L'accord préalable du Département et du Ministère est nécessaire pour que la liste puisse être révisée, modifiée ou allongée.
- 3) L'impossibilité d'établir la liste visée aux paragraphes 1 et 2 de la présente annexe ou un retard dans sa mise au point n'empêchent ni ne retardent l'application des autres dispositions du présent Accord.
- 4) a) La Banque nationale du Libéria transfère les sommes nécessaires dans la monnaie de la dette à une banque du Royaume-Uni et lui donne des instructions concernant le paiement au bénéfice du créancier auquel un versement doit être effectué conformément au présent Accord.
- b) En transférant ces sommes, la Banque nationale du Libéria fournit au Département tous les renseignements concernant les dettes et l'intérêt au titre desquels lesdits transferts sont effectués.

No. 23483

**SPAIN
and
UNITED KINGDOM OF GREAT BRITAIN
AND NORTHERN IRELAND**

**Exchange of notes constituting an agreement concerning the
exportation of a certain quantity of nuclear material
from the United Kingdom to Spain. Madrid, 18 October
1984**

*Authentic texts: English and Spanish.
Registered by Spain on 8 August 1985.*

**ESPAGNE
et
ROYAUME-UNI DE GRANDE-BRETAGNE
ET D'IRLANDE DU NORD**

**Échange de notes constituant un accord relatif à l'exportation
d'une certaine quantité de matières nucléaires du
Royaume-Uni en Espagne. Madrid, 18 octobre 1984**

*Textes authentiques : anglais et espagnol.
Enregistré par l'Espagne le 8 août 1985.*

EXCHANGE OF NOTES CONSTITUTING AN AGREEMENT¹ BETWEEN THE GOVERNMENT OF SPAIN AND THE GOVERNMENT OF THE UNITED KINGDOM OF GREAT BRITAIN AND NORTHERN IRELAND CONCERNING THE EXPORTATION OF A CERTAIN QUANTITY OF NUCLEAR MATERIAL FROM THE UNITED KINGDOM TO SPAIN

I

BRITISH EMBASSY
MADRID

18 October 1984

Your Excellency,

I have the honour to refer to International Atomic Energy Agency (IAEA) document INF/CIRC/254 dated February 1978,² a copy of which is attached, and to state that the Government of the United Kingdom of Great Britain and Northern Ireland have decided to base their nuclear export policies on this document.

So that the United Kingdom Government may give effect to the Guidelines set out in the Appendix to that document (and hereinafter referred to as "the Guidelines"), I have the honour to propose that the Government of Spain shall, in respect of the proposed transfer of 26 tonnes of enriched uranium in the form of uranium dioxide powder by British Nuclear Fuels Plc (BNF Plc) from the United Kingdom to Spain for use by Empresa Nacional del Uranio SA (ENUSA) at its Fuel Fabrication plant at Juzbado in Salamanca, comply with the following conditions:

- (a) That, in compliance with paragraphs 1 and 2 of the Guidelines, the material shall be used only for peaceful purposes, and shall not be used in any way which would result in any nuclear explosive device;
- (b) That, in compliance with paragraph 3 of the Guidelines, this shipment of nuclear material shall be placed under effective physical protection in accordance with the protection characteristics set out in Annex B to the Guidelines, the implementation of those measures of physical protection being the responsibility of the Government of Spain when the aforementioned shipment is under its jurisdiction;
- (c) That, in compliance with paragraph 4 of the Guidelines, IAEA safeguards shall apply to this shipment of nuclear material and to any nuclear material derived from it;
- (d) That, in compliance with paragraph 10 of the Guidelines, the Government of Spain shall not retransfer this shipment of nuclear material, nor transfer any items identified in the agreed Trigger List in Part A of the Annex to IAEA docu-

¹ Came into force on 28 November 1984, upon notification by the International Atomic Energy Agency that the necessary arrangements had been made for the application of safeguards, in accordance with the provisions of the said notes.

² For the text of document INF/CIRC/254, which is not published hereunder, see "Exchanges of notes between Spain and the United Kingdom of Great Britain and Northern Ireland concerning the exportation of a certain quantity of nuclear material from the United Kingdom to Spain" in United Nations, *Treaty Series*, vol. 1286, p. 247.

ment INF/CIRC/254, that may be derived from the material, unless the recipient of the retransfer or transfer shall first have provided the Government of Spain with the same assurances as those required by the United Kingdom for the transfer of this shipment.

The principle of the implementation of safeguards for the material which it is proposed to transfer from the United Kingdom to Spain having been accepted, and in order that this implementation may be effective, the Government of the United Kingdom shall notify officially to the Government of Spain the execution of the transfer, providing the relevant information as to the quantity and form of the material, date of despatch and consignee.

It is understood that further deliveries of enriched uranium in the form of uranium dioxide powder by BNF Plc to ENUSA may be made in future years for use at the plant mentioned above. The United Kingdom Government have the honour to propose that any such deliveries shall be covered by the provisions of this Note.

If the foregoing proposals are acceptable to the Government of Spain I have the honour to propose that this Note, together with your reply in that sense, shall constitute an Agreement between our two Governments which shall enter into force upon formal notification by the International Atomic Energy Agency that the necessary arrangements have been made with it for the application of safeguards.

I avail myself of this opportunity to renew to Your Excellency the assurance of my highest consideration.

[Signed]

Lord NICHOLAS GORDON LENNOX

Excmo. Sr. Don Fernando Morán López
Ministro de Asuntos Exteriores
Ministerio de Asuntos Exteriores
Madrid¹

II

[SPANISH TEXT — TEXTE ESPAGNOL]

Madrid, 18 de octubre de 1984

Excelencia,

Tengo el honor de referirme a su Nota de fecha 18 de octubre de 1984, sobre el documento INF/CIRC/254, de febrero de 1978, del Organismo Internacional de Energía Atómica (OIEA), y la decisión del Gobierno del Reino Unido de Gran Bretaña e Irlanda del Norte de basar su política de exportación nuclear en dicho documento.

A fin de que el Gobierno del Reino Unido pueda poner en efecto los principios expuestos en el apéndice de dicho documento (y que en el presente texto se describen en adelante como “los Principios”), tengo el honor de comunicar a Vuestra Excelencia que el Gobierno de España acepta, en lo que respecta a la proyectada transferen-

¹ His Excellency Mr. Fernando Morán López, Minister of Foreign Affairs, Ministry of Foreign Affairs, Madrid.

cia de 26 toneladas de uranio enriquecido bajo la forma de polvo de dióxido de uranio por parte de British Nuclear Fuels Plc (BNF Plc) desde el Reino Unido a España, para ser utilizadas por la Empresa Nacional del Uranio, S.A. (ENUSA) en su planta de Fabricación de Combustible en Juzbado, provincia de Salamanca, cumplir con las siguientes condiciones:

- a) Que, de conformidad con los párrafos 1 y 2 de los Principios, el material será utilizado solamente para fines pacíficos y no será utilizado de forma alguna que dé por resultado ningún dispositivo nuclear explosivo.
- b) Que, de conformidad con el párrafo 3 de los Principios, este envío de material nuclear será colocado bajo protección física efectiva, de acuerdo con las características de protección expuestas en el anexo B de los Principios, siendo responsabilidad del Gobierno de España la aplicación de dichas medidas de protección física, cuando el citado envío esté bajo su jurisdicción.
- c) Que, de conformidad con el párrafo 4 de los Principios, las salvaguardias de la OIEA serán de aplicación a este envío de material nuclear y a cualquier material nuclear derivado del mismo.
- d) Que, de conformidad con el párrafo 10 de los Principios, el Gobierno de España no retransferirá este envío de material nuclear, o transferirá cualquier elemento identificado en la Lista de Referencia acordada en la parte A del anexo al documento INF/CIRC/254, que pueda derivarse del material, salvo que el receptor de la retransferencia o transferencia haya proporcionado en primer lugar al Gobierno de España las mismas garantías que las requeridas por el Reino Unido para la transferencia de este envío.

Aceptado el principio de aplicación de salvaguardias a dicho material que se proyecta transferir del Reino Unido a España, y para que sea efectiva dicha aplicación, el Gobierno del Reino Unido notificará oficialmente al Gobierno de España la realización de dicha transferencia con los datos pertinentes sobre cantidad y forma del material, fecha de envío y destinatario.

El Gobierno de España acepta que si en años futuros tienen lugar entregas adicionales de uranio enriquecido bajo la forma de polvo de dióxido de uranio por parte de BNF Plc a ENUSA para su utilización en la planta mencionada anteriormente, dichas entregas quedarán amparadas por lo dispuesto en su Nota.

Tengo el honor de confirmar que la Nota de Vuestra Excelencia de fecha 18 de octubre de 1984 y esta respuesta constituyen un Acuerdo entre nuestros dos Gobiernos, el cual entrará en vigor una vez el Organismo Internacional de Energía Atómica (OIEA) notifique formalmente la realización de los necesarios arreglos con dicho Organismo para la aplicación de las salvaguardias.

Aprovecho esta oportunidad para reiterar a Vuestra Excelencia el testimonio de mi más alta consideración.

[Signed — Signé]¹

Lord Nicholas Gordon Lennox, CMG MVO
Embajador Extraordinario y Plenipotenciario
de Su Majestad Británica
Madrid

¹ Signed by Fernando Morán López — Signé par Fernando Morán López.

[TRANSLATION — TRADUCTION]

Madrid, 18 October 1984

Sir:

I have the honour to refer to your Note of 18 October 1984 concerning the International Atomic Energy Agency (IAEA) document INF/CIRC/254 dated February 1978 and the decision of the Government of the United Kingdom of Great Britain and Northern Ireland to base its nuclear export policy on that document.

In order that the Government of the United Kingdom may give effect to the Guidelines set out in the appendix to that document (hereinafter referred to as "the Guidelines"), I have the honour to inform you that the Government of Spain agrees, in respect of the proposed transfer of 26 tonnes of enriched uranium in the form of uranium dioxide powder by British Nuclear Fuels Plc (BNF Plc) from the United Kingdom to Spain for use by Empresa Nacional del Uranio S.A. (ENUSA) at its fuel fabrication plant at Juzbado province of Salamanca, to comply with the following conditions:

[*See note 1*]

The Government of Spain agrees that if in future years further deliveries of enriched uranium in the form of uranium dioxide powder are made by BNF Plc to ENUSA for use in the above-mentioned plant, such deliveries shall be covered by the provisions of your Note.

I have the honour to confirm that your Note of 18 October 1984 and this reply constitute an Agreement between our two Governments which shall enter into force upon formal notification by the International Atomic Energy Agency (IAEA) that the necessary arrangements have been made with it for the application of safeguards.

I take this opportunity, etc.

[FERNANDO MORÁN LÓPEZ]

Lord Nicholas Gordon Lennox, CMG MVO
Ambassador Extraordinary and Plenipotentiary
of Her Britannic Majesty
Madrid

[TRADUCTION — TRANSLATION]

ÉCHANGE DE NOTES CONSTITUANT UN ACCORD¹ ENTRE LE
GOUVERNEMENT DE L'ESPAGNE ET LE GOUVERNEMENT DU
ROYAUME-UNI DE GRANDE-BRETAGNE ET D'IRLANDE DU
NORD RELATIF À L'EXPORTATION D'UNE CERTAINE QUAN-
TITÉ DE MATIÈRES NUCLÉAIRES DU ROYAUME-UNI EN
ESPAGNE

I

AMBASSADE DU ROYAUME-UNI
MADRID

Le 18 octobre 1984

Monsieur le Ministre,

J'ai l'honneur de vous faire savoir que le Gouvernement du Royaume-Uni de Grande-Bretagne et d'Irlande du Nord a décidé de fonder sa politique d'exportation nucléaire sur le document INF/CIRC/254 de l'Agence internationale de l'énergie atomique (AIEA), daté de février 1978², dont un exemplaire est joint à la présente note.

Pour que le Gouvernement britannique puisse appliquer les directives énoncées dans l'appendice à ce document (ci-après dénommées «les Directives»), je propose que le Gouvernement espagnol respecte les conditions suivantes en ce qui concerne le transfert envisagé de 26 tonnes d'uranium enrichi sous forme de bioxyde d'uranium en poudre par la British Nuclear Fuels Plc (BNF Plc) du Royaume-Uni en Espagne en vue de son utilisation par l'Empresa Nacional del Uranio S.A. (ENUSA) dans son usine de fabrication de combustible de Juzbado (Province de Salamanque) :

- a) Conformément aux paragraphes 1 et 2 des Directives, les matières nucléaires seront uniquement utilisées à des fins pacifiques et ne serviront pas à la fabrication d'un dispositif nucléaire explosif;
- b) Conformément au paragraphe 3 des Directives, cet envoi de matières nucléaires fera l'objet d'une protection physique effective, conforme aux critères énoncés en la matière à l'annexe B des Directives, l'application de ces mesures de protection physique incombant au Gouvernement espagnol lorsque l'envoi en question se trouve sous sa juridiction;
- c) Conformément au paragraphe 4 des Directives, les garanties de l'AIEA s'appliqueront à cet envoi de matières nucléaires et à toutes autres matières nucléaires obtenues à partir des matières transférées;
- d) Conformément au paragraphe 10 des Directives, le Gouvernement espagnol ne retransférera pas lesdites matières nucléaires ou les articles qui pourraient en

¹ Entré en vigueur le 28 novembre 1984, dès notification par l'Agence internationale de l'énergie atomique de la conclusion des arrangements nécessaires pour l'application de garanties, conformément aux dispositions desdites notes.

² Pour le texte du document INF/CIRC/254, qui n'est pas publié ici, voir «Echange de notes entre l'Espagne et le Royaume-Uni de Grande-Bretagne et d'Irlande du Nord relatif à l'exportation d'une certaine quantité de matières nucléaires du Royaume-Uni en Espagne» dans le *Recueil des Traités* des Nations Unies, vol. 1286, p. 247.

être obtenus, énoncés dans la partie A de la Liste de base annexée au document INF/CIRC/254 de l'AIEA, à moins que le destinataire de ce transfert ou de ce retransfert ne fournisse au préalable au Gouvernement espagnol les mêmes assurances que celles exigées par le Royaume-Uni pour le présent transfert.

Pour assurer l'application effective du principe, d'ores et déjà accepté, de l'application de garanties au transfert envisagé de matières nucléaires du Royaume-Uni en Espagne, le Gouvernement britannique informera officiellement le Gouvernement espagnol de l'exécution du transfert et fournira les renseignements nécessaires concernant la quantité et la forme des matières, la date de l'expédition et le nom du destinataire.

Il est entendu que de nouvelles livraisons d'uranium enrichi sous forme de bioxyde d'uranium en poudre par la BNF Plc à ENUSA pourront avoir lieu dans l'avenir en vue de leur utilisation dans l'usine susmentionnée. Le Gouvernement britannique propose que les dispositions de la présente note s'appliquent à chacune de ces livraisons.

Si les propositions qui précèdent rencontrent l'agrément du Gouvernement espagnol, je propose que la présente note et votre réponse en ce sens constituent entre nos deux gouvernements un accord qui entrera en vigueur lors de la notification officielle par l'Agence internationale de l'énergie atomique de la conclusion des arrangements nécessaires pour l'application des garanties.

Je saisis cette occasion, etc.

[Signé]

LORD NICHOLAS GORDON LENNOX

Don Fernando Morán López
Ministre des affaires étrangères
Ministère des affaires étrangères
Madrid

II

Madrid, le 18 octobre 1984

Monsieur l'Ambassadeur,

J'ai l'honneur de me référer à votre note du 18 octobre 1984 relative au document INF/CIRC/254 de l'Agence internationale de l'énergie atomique (AIEA) daté de février 1978 et à la décision du Gouvernement du Royaume-Uni de Grande-Bretagne et d'Irlande du Nord de fonder sa politique d'exportation nucléaire sur ce document.

Pour que le Gouvernement britannique puisse appliquer les directives énoncées dans l'appendice à ce document (ci-après dénommées «les Directives»), je vous informe que le Gouvernement espagnol accepte de respecter les conditions suivantes en ce qui concerne le transfert envisagé du Royaume-Uni en Espagne de 26 tonnes d'uranium enrichi sous forme de bioxyde d'uranium en poudre par la British National Fuels Plc (BNF Plc) en vue de leur utilisation par l'Empresa Nacional del Uranio, S.A. (ENUSA) dans son usine de fabrication de combustible de Juzbado (Province de Salamanque) :

[Voir note I]

Le Gouvernement espagnol accepte que, au cas où auraient lieu à l'avenir de nouvelles livraisons d'uranium enrichi sous forme de bioxyde d'uranium en poudre par la BNF Plc à ENUSA en vue de leur utilisation dans l'usine susmentionnée, les dispositions de votre lettre s'appliquent à ces livraisons.

Je vous confirme que votre note du 18 octobre 1984 et la présente réponse constituent, entre nos deux gouvernements, un accord qui entrera en vigueur dès la notification officielle par l'Agence internationale de l'énergie atomique (AIEA) de la conclusion des arrangements nécessaires pour l'application des garanties.

Je saisis cette occasion, etc.

[FERNANDO MORÁN LÓPEZ]

Lord Nicholas Gordon Lennox, CMG MVO
Ambassadeur extraordinaire et plénipotentiaire
de Sa Majesté britannique
Madrid

No. 23484

**CUBA
and
MONGOLIA**

**Treaty on friendship and co-operation. Signed at Havana on
2 November 1984**

Authentic texts: Spanish and Mongolian.

Registered by Cuba on 9 August 1985.

**CUBA
et
MONGOLIE**

**Traité d'amitié et de coopération. Signé à La Havane le 2 no-
vembre 1984**

Textes authentiques : espagnol et mongol.

Enregistré par Cuba le 9 août 1985.

[SPANISH TEXT — TEXTE ESPAGNOL]

TRATADO DE AMISTAD Y COLABORACIÓN ENTRE LA REPÚBLICA DE CUBA Y LA REPÚBLICA POPULAR DE MONGOLIA

La República de Cuba y la República Popular de Mongolia, manifestando la sincera aspiración de los pueblos cubano y mongol de desarrollar y fortalecer en todo lo posible las relaciones de amistad fraternal, solidaridad clasista y estrecha colaboración entre los dos países, sobre la base de los principios del marxismo-leninismo y el internacionalismo socialista,

Profundamente convencidos de que la ampliación y profundización ulteriores de la amistad fraternal, la solidaridad y la colaboración entre ambos Estados responden plenamente a los intereses fundamentales de los pueblos cubano y mongol, y además a los intereses vitales del fortalecimiento de la unidad y la cohesión de la Comunidad socialista,

Considerando que el desarrollo de la colaboración económica entre ambos países responden enteramente a los objetivos y tareas del desarrollo ulterior y el perfeccionamiento de la integración económica socialista, y a la elevación y el acercamiento del nivel de desarrollo económico de los Estados miembros del Consejo de Ayuda Mutua Económica,

Confirmando que la prestación de ayuda y apoyo mutuos en el fortalecimiento y la defensa de las conquistas del Socialismo, alcanzadas por el trabajo abnegado de ambos pueblos, constituye un deber internacionalista de nuestros dos Estados,

Partiendo de la firme decisión de fortalecer por todos los medios la unidad y la cohesión de todas las fuerzas que luchan por la paz, la independencia nacional, la democracia y el progreso social, contra el imperialismo, el hegemonismo, el neocolonialismo y otras fuerzas de la reacción,

Firmemente decididos a hacer un activo aporte a la causa del fortalecimiento de la distensión, la paz, y la seguridad en Asia, América Latina y en todo el mundo, y a contribuir al desarrollo de las relaciones equitativas y la colaboración mutuamente ventajosa entre los Estados con diferentes regímenes sociales, sobre la base de los principios de la coexistencia pacífica y en correspondencia con los objetivos y los principios de la Carta de la Organización de Naciones Unidas,

Concediéndole gran importancia al desarrollo ulterior y al perfeccionamiento de las bases jurídico-contractuales de las relaciones de ambos países,

Resolvemos concertar el presente Tratado y acordamos lo siguiente:

Artículo 1. Las Altas Partes Contratantes continuarán desarrollando y profundizando las relaciones de amistad fraternal e indestructible, solidaridad clasista y estrecha colaboración entre la República de Cuba y la República Popular de Mongolia, sobre la base de los principios del marxismo-leninismo y el internacionalismo socialista, y también de los principios del derecho internacional.

Artículo 2. Las Altas Partes Contratantes contribuirán por todos los medios al desarrollo y ampliación de la colaboración económica y científico-técnica entre ambos países sobre la base de un provecho mutuo. En la realización de los objetivos y principios de la integración económica socialista, las Partes participarán activamente

en el desarrollo de la cooperación multilateral dentro de los marcos del Consejo de Ayuda Mutua Económica.

Artículo 3. Las Altas Partes Contratantes colaborarán estrechamente en la rama de la Cultura, la educación, la salud, la literatura, el arte, la prensa, la radio, la cinematografía, la cultura física y el deporte. Las Partes estimularán el desarrollo de la colaboración y los contactos entre los órganos estatales, las organizaciones sociales, científicas, culturales y deportivas con el objetivo de conocer mutuamente la vida, la experiencia y los logros de ambos países.

Artículo 4. Las Altas Partes Contratantes harán todos sus esfuerzos para el fortalecimiento, en todo lo posible, de la unidad y la cohesión de los países de la Comunidad Socialista, sobre la base de los principios del marxismo-leninismo y el internacionalismo socialista.

Artículo 5. Las Altas Partes Contratantes apoyarán activamente la justa lucha de los pueblos por la libertad, la independencia nacional, el progreso social, contra el imperialismo, el hegemonismo, el neocolonialismo y otras fuerzas de la reacción y por la erradicación definitiva del colonialismo y el racismo en todas sus formas y manifestaciones.

Artículo 6. Las Altas Partes Contratantes se pronunciarán decididamente por el establecimiento de una paz sólida en todo el mundo como primerísima condición de la existencia humana, por el fortalecimiento y profundización del proceso de distensión internacional y por el logro del desarme general y total. Las Partes apoyarán y contribuirán por todos los medios a la materialización de las propuestas e iniciativas de paz, encaminadas al establecimiento de una paz sólida y la seguridad en Asia y América Latina. Las Altas Partes Contratantes participarán, con espíritu de franca colaboración, en todas las actividades internacionales encaminadas a la realización de estos altos objetivos.

Artículo 7. Las Altas Partes Contratantes se guiarán por los principios de la coexistencia pacífica en las relaciones recíprocas con los Estados de diferentes regímenes sociales. Ambas Partes, en lo adelante, se pronunciarán por la solución de todos los conflictos internacionales mediante vías pacíficas, por la observancia por parte de todos los Estados del principio de negarse a emplear la fuerza o la amenaza de fuerza y por el estricto cumplimiento de las disposiciones de la Carta de la ONU.

Las Partes continuarán sus esfuerzos encaminados a desarrollar las relaciones amistosas, la confianza recíproca y la colaboración equitativa y mutuamente ventajosa entre los Estados de todo el mundo y a la reestructuración de las relaciones económicas internacionales sobre una base democrática y justa.

Artículo 8. Las Altas Partes Contratantes se informarán y se consultarán regularmente acerca de los problemas internacionales actuales que representen interés recíproco.

Artículo 9. El presente Tratado no afecta los derechos y las obligaciones de la República de Cuba y de la República Popular de Mongolia establecidos en los Tratados y Convenios Bilaterales y Multilaterales celebrados con otros Estados y organizaciones internacionales.

Artículo 10. El presente Tratado se concerta por un período de 25 años y se prorrogará automáticamente por períodos de diez años si ninguna de las Altas Partes Contratantes comunica a la otra su deseo de denunciar el Tratado mediante la notificación escrita, 12 meses antes de la expiración de cada período correspondiente.

Artículo 11. El presente Tratado está sujeto a ratificación y entrará en vigor el día del intercambio de los Instrumentos de Ratificación, el cual se producirá en breve tiempo en la Ciudad de Ulan Bator.

DADO en la Ciudad de La Habana, a los 2 días del mes de noviembre de 1984, en dos ejemplares, uno en español y otro en mongol, siendo ambos textos igualmente válidos.

[*Signed — Signé*]¹
Por la República de Cuba

[*Signed — Signé*]²
Por la República Popular
de Mongolia

¹ Signed by Fidel Castro Ruz — Signé par Fidel Castro Ruz.

² Signed by Z. H. Batmunj — Signé par Z. H. Batmunj.

[MONGOLIAN TEXT — TEXTE MONGOL]

БҮГД НАЙРАМДАХ КУБА УЛС, БҮГД НАЙРАМДАХ МОНГОЛ АРД УЛСЫН ХООРОНДЫН НАИРАМДАЛ, ХАМТЫН АЖИЛ- ЛАГААНЫ ТУХАЙ ГЭРЭЭ

Бүгд Найрамдах Куба Улс, Бүгд Найрамдах Монгол Ард Улс,

хоёр орны ах дүүгийн найрамдал, ангийн эв санааны нэгдэл болон нягт хамтын ажиллагааны харилцааг марксизм-ленинизм, социалист интернационализмын зарчмын үндсэн дээр бүх талаар хөгжүүлэн бататгах гэсэи куба, монголын ард түмний чин сэтгэлийн хүсэл эрмэлзлийг илэрхийлэн,

хоёр улсын ах дүүгийн найрамдал, эв санааны нэгдэл болон хамтын ажиллагааг улам өргөтгөн гүнзгийкрүүлэх нь куба, монголын ард түмний үндсэн эрх ашиг, мөн түүнчлэн социалист хамтын нөхөрлөлийн нэгдэл, нягтралыг бататгах амин чухал эрх ашигт бүрэн нийцэж байгаад гүнээ итгэн,

тус хоёр орны хооронд эдийн засгийн хамтын ажнллагааг хөгжүүлэх нь социалист эдийн засгийн интеграцыг цаашид хөгжүүлэх, боловсронгуй болгох, Эдийн засгийн Харилцаа туслах Зөвлөлийн гишүүн улсуудын эдийн засгийн хөгжлийн түвшинг дээшлүүлж ойртуулах зорилго, зорилтод бүрнээ нийцэж байна гэж үзэн,

хоёр ард түмний амь бие хайрлахгүй хөдөлмөрөөр олсон социалист ололтыг бэхжүүлж хамгаалахад бие биедээ дэмжлэг, тусалцаа үзүүлэх нь маий хоёр улсын ннтернационалч үүрэг мөнхийг нотлон,

зих тайван, үндэсний тусгаар тогтнол, ардчилал, нийгмийн дэвшлийн төлөө, империализм, жанжлал, шинэ колоннчлол болои харгислалын бусад хүчний эсрэг тэмцэж байгаа бүх хүчний нэгдэл, нягтралыг бүх талаар бэхжүүлэх төгс шийдвэрийг үндэс болгон,

Латин Америк, Ази болон даян дэлхийд намжмал байдал, энх тайваи, аюулгүй байдлыг бэхжүүлэх үйлсэд идэвхтэй хувь нэмэр оруулах, элх тайвпаар зэрэгцэн орших зарчмын үндсэн дээр болон Нэгдсэн Үндэстний Байгууллагын Дүрмийн зорилго, зарчмын дагуу нийгмийн өөр өөр байгуулал бүхлп улсуудын хооронд тэгш эрхт харилцаа, харилцан ашигтай хамтын ажиллагааг хөгжүүлэхэд тус дөхөм үзүүлэх шийдвэр төгс байгаагаа илэрхийлэн,

хоёр ориы харилцааны гэрээ-эрх зүйн үндсийг цаашид хөгжүүлж боловсронгуй болгоход чухал ач холбогдол өгч,

энэхүү Гэрээг байгуулахаар шийдвэрлэж дор дурдсан зүйлийн талаар тохиров.Үүнд:

Нэгдүгээр зүйл. Хэлэлцэн Тохирогч Эрхэм хоёр Этгээд Бүгд Найрамдах Куба Улс, Бүгд Найрамдах Монгол Ард Улсын ах дүүгийн эвдэршгүй найрамдал, айгийн эв санааны нэгдэл, нягт хамтын ажиллагааны харилцааг марксизм-ленинпзм, социалист пнтернационализмып зарчим, мөн түүпчлэн олои улсын эрх зүйн зарчмын үндсэн дээр цаашид ч хөгжүүлэн гүнзгийрүүлээ.

Хоёрдугаар зүйл. Хэлэлцэн Тохирогч Эрхэм хоёр Этгээд тус хоёр орны эдийн засаг, шинжлэх ухаан-техникийн хамтын ажиллагааг харилцан ашигтай байх үндсэн дээр хөгжүүлж өргөжүүлэхэд бүхий л аргаар тус дөхөм үзүүлиэ. Социалист эдний засгийн интеграцын зорилго, зарчмыг хэрэгжүүлэхийн тулд хоёр Этгээд Эдийн засгийн Харилцан туслах Зөвлөлийн хүрээнд олон талын хамтын ажиллагааг хөгжүүлэхэд идэвхтэй оролцож байна.

Гуравдугаар зүйл. Хэлэлцэн Тохирогч Эрхэм хоёр Этгээд соёл, боловсрол, эрүүлийг хамгаалах, утга зохиол, урлаг, хэвлэл, радио, кино, биеийн тамир, спортын салбарт нягт хамтран ажиллана.

Хоёр орны амьдрал, туршлага, ололт амжилттай харилцан танилцах зорилгоор улс, олон нийт, шинжлэх ухаан, соёл, спортыг байгууллагуудын хамтын ажиллагаа, хэлхээ холбоог хөгжүүлэхэд хоёр Этгээд дэмжлэг үзүүлнэ.

Дөрөвдүгээр зүйл. Хэлэлцэн Тохирогч Ерхэм хоёр Этгээд социалист оргуудын нэгдэл, нягтралыг марксизм-ленинизм, социалпст интернационалпзмын зарчмын үндсэн дээр бүхий л аргаар бэхжүүлэхийн төлөө бүх хүч чармайлтаа тавина.

Тавдугаар зүйл. Хэлэлцэн Тохирогч Ерхэм хоёр Этгээд эрх чөлөө, үндэсний тусгаар тогтнол, нийгмийн дэвшлийн төлөө, империализм, жанжлал, шинэ колоничлол болон харгислалын бусад хүчний эсрэг, колоничлол болон арьсны өнгөөр ялгаварлан гадуурхах явдлын бүхий л хэлбэр, илрэлийг бүрмөсөн устгахын төлөө улс түмний шударга тэмцлийг идэвхтэй дэмжинэ.

Зургадугаар зүйл. Хэлэлцэн Тохирогч Эрхэм хоёр Этгээд хүн төрөлхтөний оршин тогтнохын эн тэргүүний нөхцөл болсон бат бэх энх тайвныг дэлхий дахинд тогтоох, олон улсын намжмал байдлын явцыг бэхжүүлэн гүнзгийрүүлэх, зэвсгийг бүх нийтээр бүрэн хураахын төлөө шийдвэртэй тэмцэнэ. Хоёр Этгээд Латин Америк болон Азид бат бэх энх тайван, аюулгүй байдлыг тогтооход чиглэсэн энх тайванч аливаа санал, саиаачилгыг бүх талаар дэмжиж, тэдгээрийг хэрэгжүүлэхэд тус дөхөм үзүүлнэ. Хэлэлцэн Тохирогч Ерхэм хоёр Этгээд энэ эрхэм дээд зорилгыг хэрэгжүүлэхэд чиглэсэн олон улсын бүхий л арга хэмжээнд үнэн сэтгэлөөр хамтран ажиллах үзэл санааны үндсэн дээр оролцож байна.

Долдугаар зүйл. Хэлэлцэн Тохирогч Эрхэм хоёр Этгээд нийгмийн өөр байгуулал бүхий улсуудтай харилцахдаа энх тайвнаар зэрэгцэн орших зарчмыг удирдлага болгоно. Хоёр Этгээд олон улсын маргаантай бүх асуудлыг эв зүйн аргаар шийдвэрлэх, бүх улс хүч хэрэглэх, хүчээр сүрдүүлэхээс татгалзах зарчмыг мөрдөж байх, НҮБ-ын Дүрмийн заалтыг хэлбэрэлтгүй биелүүлэхийн төлөө цаашид ч тэмцэнэ.

Хоёр Этгээд дэлхийн бүх улс гүрний хооронд найрамдалт харилцаа, харилцан итгэх явдал болон эрх тэгш, харилцан ашигтай хамтын ажиллагааг хөгжүүлэх, олон улсын эдийн засгийн харилнааг ардчилсан, шударга үндсэн дээр өөрчлөн байгуулахад чиглэсэн хүч чармайлтаа үргэлжлүүлнэ.

Наймдугаар зүйл. Хэлэлцэн Тохирогч Эрхэм хоёр Этгээд харилцан сонирхож буй олон улсын цаг үеийн чухал асуудлуудаар бие биедээ тогтмол мэдээлж, зөвлөлдөж байна.

Есдүгээр зүйл. Энэхүү Гэрээ бусад улс болон олон улсын байгууллагатай байгуулсан хүчин төгөлдөр байгаа хоёр болон олон талын гэрээ, хэлэлцээрээр Бүгд Найрамдах Куба улс, Бүгд Найрамдах Монгол Ард Улсын авсан эрх, үүргийг үл хөндөнө.

Аравдугаар зүйл. Энэхүү Гэрээ 25 жилийн хугацаатай байгуулагдсан бөгөөд Хэлэлцэн Тохирогч Эрхэм хоёр Этгээдийн аль нэг нь зохих хугацаа дуусахаас арван хоёр сарын өмнө түүнийг цуцлах тухайгаа бичгээр эс мэдэгдвэл арав, арван жилээр аяндаа сунгагдаж байна.

Арван нэгдүгээр зүйл. Энэхүү Гэрээ батлагдах ёстой бөгөөд батламж жуух бичгүүднийг Улаанбаатар хотноо нэн ойрын хугацаанд солилцсон өдрөөс эхлэн хүчин төгөлдөр болио.

Энэхүү Гэрээг 1984 оны II дүгээр сарын 2-ны өдөр Гавана хотноо испани, монгол хэлээр тус бүр хоёр хувь үйлдсэн бөгөөд хоёр эх нь адил хүчинтэй байна.

Бүгд Найрамдах Куба
Улсын Өмнөөс :

[Signed — Signé]¹

Бүгд Найрамдах Монгол
ард Улсын Өмнөөс:

[Signed — Signé]²

¹ Signed by Fidel Castro Ruz — Signé par Fidel Castro Ruz.

² Signed by Z. H. Batmunj — Signé par Z. H. Batmunj.

[TRANSLATION — TRADUCTION]

TREATY¹ ON FRIENDSHIP AND CO-OPERATION BETWEEN THE
REPUBLIC OF CUBA AND THE PEOPLE'S REPUBLIC OF
MONGOLIA

The Republic of Cuba and the People's Republic of Mongolia, expressing the sincere desire of the Cuban and Mongolian peoples to develop and strengthen to the extent possible the relations of fraternal friendship, class solidarity and close co-operation between the two countries, based on the principles of Marxism-Leninism and on socialist internationalism,

Deeply convinced that the further broadening and intensification of fraternal friendship, solidarity and co-operation between the two States is in full accordance with the fundamental interests of the Cuban and Mongolian peoples and also with the vital concern of strengthening the unity and cohesion of the socialist community,

Considering that the development of economic co-operation between the two countries is fully consistent with the objectives and tasks of the further development and enhancement of socialist economic integration and the raising and harmonization of the level of economic development of the States members of the Council for Mutual Economic Assistance,

Confirming that it is an internationalist duty of our two States to provide mutual assistance and support for the strengthening and defence of the conquests of socialism achieved through the selfless work of both peoples,

Starting from the determination to strengthen by every means the unity and cohesion of all the forces fighting for peace, national independence, democracy and social progress, against imperialism, hegemonism, neo-colonialism and other reactionary forces,

Firmly resolved to contribute actively to the cause of the strengthening of détente, peace and security in Asia, Latin America and the whole world, and to the development of equitable relations and mutually beneficial co-operation between States having different social systems based on the principles of peaceful co-existence and consistent with the purposes and principles of the Charter of the United Nations,

Attaching great importance to the further development and strengthening of the legal-contractual bases of the relations of the two countries,

Decide to conclude this Treaty and agree as follows:

Article 1. The High Contracting Parties shall continue to develop and intensify the relations of fraternal and indestructible friendship, class solidarity and close co-operation between the Republic of Cuba and the People's Republic of Mongolia based on the principles of Marxism-Leninism and on socialist internationalism as well as the principles of international law.

Article 2. The High Contracting Parties shall contribute by all means to the development and broadening of economic and scientific and technical co-operation between the two countries based on mutual advantage. In fulfilment of the objectives

¹ Came into force on 5 April 1985 by the exchange of the instruments of ratification, which took place at Ulan Bator, in accordance with article 11.

and principles of socialist economic integration, the Parties shall participate actively in the development of multilateral co-operation within the framework of the Council for Mutual Economic Assistance.

Article 3. The High Contracting Parties shall co-operate closely in the sphere of culture, education, health, literature, art, the press, radio, the cinema, physical culture and sports. The Parties shall encourage the development of co-operation and contacts between State agencies, social, scientific, cultural and sports organizations with a view to acquiring mutual knowledge of the life, experience and achievements of the two countries.

Article 4. The High Contracting Parties shall make every effort to strengthen to the extent possible the unity and cohesion of the countries of the socialist community based on the principles of Marxism-Leninism and on socialist internationalism.

Article 5. The High Contracting Parties shall give active support to the just struggles of peoples for freedom, national independence and social progress, against imperialism, hegemonism, neo-colonialism and other reactionary forces and for the final eradication of colonialism and racism in all its forms and manifestations.

Article 6. The High Contracting Parties shall declare themselves firmly for the establishment of a stable peace throughout the world as the very first condition of human existence, for the strengthening and intensification of the process of international détente and for the achievement of general and complete disarmament. The Parties shall support, and contribute by every means to, the practical implementation of peace proposals and initiatives for the establishment of stable peace and security in Asia and Latin America. The High Contracting Parties shall participate, in a spirit of open co-operation, in all international activities designed to achieve these lofty objectives.

Article 7. The High Contracting Parties shall be guided by the principles of peaceful coexistence in reciprocal relations with States having different social systems. The two Parties shall in future declare themselves in favour of the resolution of all international disputes by peaceful means, the observance by all States of the principle of the non-use of force or threat of force and by strict compliance with the provisions of the Charter of the United Nations.

The Parties shall continue their efforts to develop friendly relations, mutual confidence and equitable and mutually beneficial co-operation between the States of the entire world and to restructure international economic relations on a democratic and just basis.

Article 8. The High Contracting Parties shall inform and consult each other regularly regarding current international problems of mutual interest.

Article 9. This Treaty shall not affect the rights and obligations of the Republic of Cuba and the People's Republic of Mongolia stipulated in bilateral and multilateral treaties and agreements with other States and international organizations.

Article 10. This Treaty is concluded for a term of 25 years and shall be automatically extended for 10 year terms unless either High Contracting Party informs the other, in writing, 12 months prior to the expiry of each term of its desire to terminate the Treaty.

Article 11. This Treaty is subject to ratification and shall enter into force on the day of the exchange of the instruments of ratification, which shall take place in Ulan Bator in the near future.

DONE at Havana on 2 November 1984, in duplicate in the Spanish and Mongolian languages, both texts being equally authentic.

For the Republic of Cuba:

[FIDEL CASTRO RUZ]

For the People's Republic
of Mongolia:

[Z. H. BATMUNJ]

[TRADUCTION — TRANSLATION]

TRAITÉ¹ D'AMITIÉ ET DE COOPÉRATION ENTRE LA RÉPUBLIQUE DE CUBA ET LA RÉPUBLIQUE POPULAIRE DE MONGOLIE

La République de Cuba et la République populaire de Mongolie, reflétant le sincère désir des peuples cubain et mongol de développer et de renforcer dans toute la mesure possible les relations d'amitié fraternelle, de solidarité de classe et d'étroite coopération entre les deux pays, sur la base des principes du marxisme-léninisme et de l'internationalisme socialiste,

Profondément convaincues de ce que l'élargissement et l'approfondissement de l'amitié fraternelle, de la solidarité et de la coopération entre les deux Etats servent pleinement les intérêts fondamentaux des peuples cubain et mongol ainsi que l'objectif essentiel du renforcement de l'unité et de la cohésion de la communauté socialiste,

Considérant qu'une plus grande coopération économique entre les deux pays répond pleinement aux objectifs et aux tâches de l'expansion à venir et du perfectionnement de l'intégration économique socialiste ainsi qu'à l'élévation et au rapprochement du niveau de développement économique des Etats membres du Conseil d'aide économique mutuelle,

Confirmant que c'est un devoir internationaliste des deux Etats de se prêter aide et appui mutuels pour le renforcement et la défense des conquêtes du socialisme, obtenues grâce au travail désintéressé des deux peuples,

Partant de la ferme décision de renforcer par tous les moyens l'unité et la cohésion de toutes les forces qui luttent pour la paix, l'indépendance nationale, la démocratie et le progrès social contre l'impérialisme, l'hégémonisme, le néocolonialisme et les autres forces de la réaction,

Fermement décidées à soutenir activement la cause du renforcement de la détente, de la paix et de la sécurité en Asie, en Amérique latine et dans le monde entier, et à contribuer au développement de relations équitables et de la coopération mutuellement avantageuse entre Etats ayant des régimes sociaux différents, sur la base des principes de la coexistence pacifique et conformément aux objectifs et aux principes de la Charte de l'Organisation des Nations Unies,

Accordant une grande importance au futur développement et au perfectionnement des fondements juridico-contractuels des relations entre les deux pays,

Décident de conclure le présent Traité et conviennent de ce qui suit :

Article premier. Les Hautes Parties contractantes continueront à développer et à approfondir les relations d'amitié fraternelle et indestructible, de solidarité de classe et de coopération étroite entre la République de Cuba et la République populaire de Mongolie, sur la base des principes du marxisme-léninisme et de l'internationalisme socialiste ainsi que des principes du droit international.

Article 2. Les Hautes Parties contractantes contribueront par tous les moyens au développement et à l'élargissement d'une coopération mutuellement avantageuse

¹ Entré en vigueur le 5 avril 1985 par l'échange des instruments de ratification, qui a eu lieu à Oulan-Bator, conformément à l'article 11.

dans les domaines économique, scientifique et technique. En vue de la réalisation des objectifs et des principes de l'intégration économique socialiste, les Parties participeront activement au développement de la coopération multilatérale dans le cadre du Conseil d'aide économique mutuelle.

Article 3. Les Hautes Parties contractantes collaboreront étroitement dans le domaine de la culture, de l'éducation, de la santé, de la littérature, de l'art, de la presse, de la radio, du cinéma, de la culture physique et du sport. Les Parties encourageront le développement de la coopération et les contacts entre les organismes étatiques, les organisations sociales, scientifiques, culturelles et sportives afin que chaque pays apprenne à connaître la vie, l'expérience et les réalisations de l'autre.

Article 4. Les Hautes Parties contractantes feront tous leurs efforts pour renforcer au maximum l'unité et la cohésion des pays de la communauté socialiste, sur la base des principes du marxisme-léninisme et de l'internationalisme socialiste.

Article 5. Les Hautes Parties contractantes soutiendront activement la juste lutte des peuples pour la liberté, l'indépendance nationale et le progrès social, contre l'impérialisme, l'hégémonisme, le néocolonialisme et les autres forces de la réaction ainsi que pour l'éradication définitive du colonialisme et du racisme sous toutes leurs formes et manifestations.

Article 6. Les Hautes Parties contractantes se prononceront fermement pour l'établissement d'une paix solide dans le monde entier comme condition absolument essentielle de l'existence humaine, pour le renforcement et l'approfondissement du processus de détente internationale et pour la réalisation du désarmement général et total. Les Parties appuieront les propositions et initiatives de paix visant à l'établissement d'une paix solide et de la sécurité en Asie et en Amérique latine et contribueront par tous les moyens à leur concrétisation. Les Hautes Parties contractantes participeront, dans un esprit de franche collaboration, à toutes les activités internationales destinées à réaliser ces objectifs élevés.

Article 7. Les Hautes Parties contractantes s'inspireront des principes de la coexistence pacifique dans les relations réciproques avec les Etats ayant des régimes sociaux différents. Les deux Parties se prononceront désormais pour la solution de tous les conflits internationaux par des moyens pacifiques, pour le respect par tous les Etats du principe du refus de la menace ou de l'emploi de la force et pour la stricte application des dispositions de la Charte de l'ONU.

Les Parties poursuivront leurs efforts en vue de développer les relations amicales, la confiance réciproque et la coopération équitable et mutuellement avantageuse entre les Etats du monde entier et de restructurer les relations économiques internationales sur une base démocratique et juste.

Article 8. Les Hautes Parties contractantes s'informeront et se consulteront régulièrement au sujet des problèmes internationaux actuels présentant un intérêt commun.

Article 9. Le présent Traité n'affecte pas les droits et obligations de la République de Cuba et de la République populaire de Mongolie découlant des traités et accords bilatéraux et multilatéraux conclus avec d'autres Etats et avec des organisations internationales.

Article 10. Le présent Traité est conclu pour une période de 25 ans et sera prorogé automatiquement pour des périodes de 10 ans si aucune des Hautes Parties contractantes ne fait connaître à l'autre par écrit son désir de dénoncer le Traité 12 mois avant l'expiration de la période correspondante.

Article 11. Le présent Traité est sujet à ratification et entrera en vigueur à la date de l'échange des instruments de ratification, qui aura lieu sous peu à Oulan-Bator.

FAIT à La Havane le 2 novembre 1984, en deux exemplaires, l'un en espagnol et l'autre en mongol, les deux textes faisant également foi.

Pour la République de Cuba :

[FIDEL CASTRO RUZ]

Pour la République populaire
de Mongolie :

[Z. H. BATMUNJ]

II

Treaties and international agreements

filed and recorded

from 22 June 1985 to 15 August 1985

No. 933

Traités et accords internationaux

classés et inscrits au répertoire

du 22 juin 1985 au 15 août 1985

N° 933

No. 933

**MEXICO
and
GUATEMALA**

**Treaty on the delimitation of the frontier between Mexico
and Guatemala. Signed at Mexico City on 27 Sep-
tember 1882**

Authentic text: Spanish.

Filed and recorded at the request of Mexico on 1 August 1985.

**MEXIQUE
et
GUATEMALA**

**Traité relatif à la délimitation de la frontière entre le
Mexique et le Guatemala. Signé à Mexico le 27 sep-
tembre 1882**

Texte authentique : espagnol.

Classé et inscrit au répertoire à la demande du Mexique le 1^{er} août 1985.

[SPANISH TEXT — TEXTE ESPAGNOL]

[TRATADO PARA FIJAR LA LÍNEA DIVISORIA ENTRE LOS ESTADOS UNIDOS MEXICANOS Y LA REPÚBLICA DE GUATEMALA]¹

Los gobiernos de México y de Guatemala, deseosos de terminar amistosamente las dificultades existentes entre ambas repúblicas, han dispuesto concluir un tratado que llene tan apetecible objeto; y á ese fin han nombrado sus respectivos plenipotenciarios; á saber: el Presidente de la República Mexicana á Don Ignacio Mariscal, Secretario del despacho de Relaciones Exteriores; y el Presidente de la República de Guatemala á Don Manuel Herrera, hijo, Enviado Extraordinario y Ministro Plenipotenciario cerca del gobierno de México; quienes, despues de presentarse mutuamente sus respectivos poderes, hallándolos en debida forma, y teniendo á la vista los preliminares firmados por los representantes de ambas naciones en la ciudad de Nueva York, de los Estados Unidos de América, el doce de Agosto del corriente año, han convenido en los artículos siguientes:

Artículo I. La República de Guatemala renuncia para siempre los derechos que juzga tener al territorio del Estado de Chiapas y su Distrito de Soconusco, y en consecuencia considera dicho territorio como parte integrante de los Estados Unidos Mexicanos.

Artículo II. La República Mexicana aprecia debidamente la conducta de Guatemala y reconoce que son tan dignos como honrosos los fines que le han inspirado la anterior renuncia, declarando que en igualdad de circunstancias México hubiera pactado igual desistimiento. Guatemala, por su parte, satisfecha con este reconocimiento y esta declaracion solemne, no exigirá indemnizacion de ningun género con motivo de la estipulacion precedente.

Artículo III. Los límites entre las dos naciones serán á perpetuidad los siguientes: 1º La línea media del rio Suchiate, desde un punto situado en el mar á tres leguas de su desembocadura, rio arriba, por su canal mas profundo, hasta el punto en que el mismo rio corte el plano vertical que pase por el punto mas alto del volcan de Tacaná y diste veinticinco metros del pilar mas austral de la garita de Talquian, de manera que esta garita quede en territorio de Guatemala; 2º La línea determinada por el plano vertical definido anteriormente, desde su encuentro con el rio Suchiate hasta su interseccion con el plano vertical que pase por las cumbres de Buenavista é Ixbul; 3º La línea determinada por el plano vertical que pase por la cumbre de Buenavista, fijada ya astronómicamente por la comision científica mexicana, y la cumbre del cerro de Ixbul, desde su interseccion con la anterior hasta un punto á cuatro kilómetros adelante del mismo cerro; 4º El paralelo de latitud que pasa por este último punto, desde él, rumbo al oriente, hasta encontrar el canal mas profundo del rio Usumacinta, ó el del Chixoy en el caso de que el expresado paralelo no encuentre al primero de estos rios; 5º La línea del canal mas profundo, del Usumacinta en un caso, ó del Chixoy y luego del Usumacinta, continuando por éste, en el otro,

¹ The title does not appear in the authentic text — Le titre n'apparaît pas dans le texte authentique.

desde el encuentro de uno ú otro río con el paralelo anterior, hasta que el canal mas profundo del Usumacinta encuentre el paralelo situado á veinticinco kilómetros al sur de Tenosique en Tabasco, medidos desde el centro de la plaza de dicho pueblo; 6º El paralelo de latitud que acaba de referirse, desde de su interseccion con el canal mas profundo del Usumacinta, hasta encontrar la meridiana que pasa á la tercera parte de la distancia que hay entre los centros de las plazas de Tenosique y Sacluc, contada dicha tercera parte desde Tenosique; 7º Esta meridiana, desde su intersección con el paralelo anterior hasta la latitud de diez y siete grados cuarenta y nueve minutos (17º 49'); 8º El paralelo de diez y siete grados cuarenta y nueve minutos (17º 49'), desde su interseccion con la meridiana anterior indefinidamente hácia el Este.

Artículo IV. Para trazar la línea divisoria con la precision debida en mapas fehacientes, y establecer sobre el terreno monumentos que pongan á la vista los límites de ambas repúblicas segun quedan descritos en el anterior artículo, nombrará cada uno de los dos gobiernos una comision científica. Ambas comisiones se reunirán en Union Juarez, á mas tardar á los seis meses contados desde el cange de ratificaciones de este tratado, y procederán desde luego á practicar las expresadas operaciones. Llevarán diarios y levantarán planos de las mismas; y el resultado de sus trabajos, convenido por ellas, se considerará parte de este tratado y tendrá la misma fuerza que si estuviera en él inserto. El plazo para la conclusion de dichas operaciones será de dos años, contados desde la fecha en que las comisiones se reunan. Si una de las dos no estuviere presente en el término de seis meses ántes fijado, la otra comenzará, á pesar de ello, sus trabajos; y los que ejecutare aisladamente tendrán la misma fuerza y validez que si fueran de ambas comisiones. Los dos gobiernos celebrarán á la mayor brevedad un arreglo para determinar los detalles relativos á estas comisiones y sus trabajos.

Artículo V. Los nacionales de cualquiera de las dos partes contratantes que, en virtud de las estipulaciones de este tratado, que den para los futuro en territorios de la otra, prodrán permanecer en ellos ó trasladarse en cualquier tiempo á donde mejor les convenga, conservando en dichos territorios los bienes que posean, ó enagenándolos y pasando su valor á donde quisieren, sin que por esto último pueda exigirseles ningun género de contribucion, gravámen ó impuesto. Los que prefieran permanecer en los territorios cedidos prodrán conservar el título y derechos de nacionales del país á que ántes pertenecian dichos territorios, ó adquirir la nacionalidad de aquel á que van á pertenecer en lo de adelante. Mas la eleccion deberá hacerse entre una y otra nacionalidad dentro de un año contado desde la fecha del cange de las ratificaciones del presente tratado; y los que permanecieren en dichos territorios despues de trascurrido el año, sin haber declarado su intencion de retener su antigua nacionalidad, serán considerados como nacionales de la otra parte contratante.

Las propiedades de todo género existentes en los territorios cedidos serán respetadas inviolablemente; y sus actuales dueños, sus herederos y los que en lo sucesivo puedan adquirir legalmente dichas propiedades, disfrutarán respecto de ellas tan amplias garantías como si perteneciesen á nacionales del país en que están situadas.

Artículo VI. Siendo el objeto de ambos gobiernos, al ajustar el presente tratado, no solo poner fin á las dificultades existentes entre ellos, sino terminar y evitar las que se originan ó puedan originarse entre pueblos vecinos, de uno y otro

país, á causa de la incertidumbre de la línea divisoria actual, se estipula que, dentro de seis meses de reunidas, las comisiones científicas de que habla el artículo IV enviarán de comun acuerdo á sus gobiernos una noticia de aquellas poblaciones, haciendas y rancherías que sin duda ninguna deban quedar en determinado lado de la línea divisoria convenida en el artículo III. Recibida esa noticia, cada uno de los dos gobiernos estará facultado para expedir desde luego las órdenes convenientes á fin de que su autoridad se establezca en aquellos puntos que deban quedar dentro del territorio de su nacion respectiva.

Artículo VII. El presente tratado será ratificado conforme á la constitucion política de cada una de las dos repúblicas; y el cange de las ratificaciones se verificará en esta capital á la mayor brevedad posible.

EN FE DE LO CUAL, los plenipotenciarios firmaron y sellaron el presente tratado.

HECHO en dos originales en la ciudad de México, á veintisiete de Setiembre de mil ochocientos ochenta y dos.

[Signed — Signé]¹

[Signed — Signé]²

¹ Signed by Ignacio Mariscal — Signé par Ignacio Mariscal.

² Signed by Manuel Herrera — Signé par Manuel Herrera.

[TRANSLATION — TRADUCTION]

TREATY¹ ON THE DELIMITATION OF THE FRONTIER BETWEEN MEXICO AND GUATEMALA

The Governments of Mexico and Guatemala, seeking to resolve amicably the difficulties existing between the two Republics, have decided to conclude a treaty to achieve such a desirable objective; and to that end have appointed their respective plenipotentiaries; namely, the President of the Mexican Republic: Mr. Ignacio Mariscal, Secretary of the Office of Foreign Affairs; and the President of the Republic of Guatemala: Mr. Manuel Herrera, Jr., Envoy Extraordinary and Minister Plenipotentiary to the Government of Mexico; who, having exchanged their respective powers, found in due form, and bearing in mind the preliminary arrangements signed by the representatives of the two nations in New York City, United States of America, on 12 August 1882, have agreed as follows:

Article I. The Republic of Guatemala renounces for ever the rights which it deems it has to the territory of the State of Chiapas and its district of Soconusco, and consequently considers that territory an integral part of the United Mexican States.

Article II. The Mexican Republic duly appreciates the conduct of Guatemala, acknowledging that the ends which have prompted it to make the above renunciation are as worthy as they are honourable, and declares that in the same circumstances Mexico would have agreed to a similar disclaimer. Guatemala, being for its part satisfied with this acknowledgement and this solemn declaration, shall seek no compensation of any kind on account of the foregoing stipulation.

Article III. The frontier between the two nations shall for ever be as follows: (1) the line running along the centre of the River Suchiate from a point situated in the sea three leagues from the mouth of the river, upstream through its deepest channel, so far as the point at which the river intersects the vertical plane passing through the highest point of the volcano of Tacaná, 25 metres from the southernmost pier of the customs booth at Talquian, leaving the booth in Guatemalan territory; (2) the line formed by the vertical plane described above, from the point at which the plane meets the River Suchiate to its intersection with the vertical plane passing through the summits of Buenavista hill and Ixbul hill; (3) the line formed by the vertical plane passing through the summit of Buenavista hill, previously determined astronomically by the Mexican Scientific Commission, and through the summit of Ixbul hill, from its intersection with the preceding line up to a point four kilometres beyond Ixbul; (4) the parallel of latitude running through the latter point and thence eastwards until it meets the deepest channel of the River Usumacinta, or of the River Chixoy should the said parallel not meet the first-mentioned river; (5) the median line of the deepest channel, either of the Usumacinta in the one case, or of the Chixoy and then of the Usumacinta and continuing along the latter in the other case, from the point at which either river meets the aforesaid parallel so far as the point at which the deepest channel of the Usumacinta meets the parallel situated 25 kilometres south of

¹ Came into force on 1 May 1883 by the exchange of the instruments of ratification, which took place at Mexico City, in accordance with article VII.

Tenosique, in the State of Tabasco, as measured from the centre of the town square; (6) the last-mentioned parallel of latitude, from its intersection with the deepest channel of the Usumacinta so far as the point at which it meets the meridian passing at one third of the distance between the centres of the squares of Tenosique and Sacluc, as reckoned from Tcnosique; (7) this meridian, from its intersection with the aforesaid parallel so far as latitude seventeen degrees forty-nine minutes ($17^{\circ} 49'$); (8) the parallel of seventeen degrees forty-nine minutes ($17^{\circ} 49'$), running indefinitely eastwards from its intersection with the aforesaid meridian.

Article IV. Each of the two Governments shall appoint a Scientific Commission to draw the dividing line with due precision on reliable maps and to erect markers on the ground clearly specifying the boundaries of the two Republics as described in the preceding article. The two Commissions shall meet at Union Juarez, six months at the latest from the date on which the instruments of ratification of this Treaty are exchanged and shall immediately begin work on the operations indicated. They shall keep daily records and establish schedules; and the result of their work, mutually approved, shall be considered part of this Treaty and shall have the same force as the provisions thereof. The deadline for completing the said operations shall be two years from the date on which the Commissions meet. If either of the two fails to appear within the six-month period established above, the other shall begin its work notwithstanding; and the work it carries out separately shall have the same force and validity as if it had been done by both Commissions. The two Governments shall conclude as soon as possible an arrangement for determining the details relating to these Commissions and their work.

Article V. Nationals of either of the two Contracting Parties who, by virtue of the provisions of this Treaty, shall henceforth be residing in territories of the other may remain there or move at any time elsewhere as they prefer, either keeping any property they may possess in the former territories or disposing of it and transferring its value wherever they may wish, such transfer being exempt from all levies, charges or taxes. Persons who prefer to remain in the ceded territories may either retain the status and rights of nationals of the country to which the said territories previously belonged or acquire the nationality of the country to which they shall henceforth belong. However, they must opt for one nationality or the other within one year from the date on which the instruments of ratification of this Treaty are exchanged; and persons who remain in the said territories after the year has elapsed without having declared their intention of retaining their former nationality shall be deemed to be nationals of the other Contracting Party.

Property of any kind situated in the ceded territories shall be deemed inviolable; and the present owners, their heirs, and persons who may in future legally acquire such property shall enjoy the same guarantees in respect of the property as if it belonged to nationals of the country in which it is situated.

Article VI. It being the objective of the two Governments in concluding this Treaty not only to put an end to the difficulties existing between them but also to resolve or avoid any which arise or may arise between neighbouring towns in either country because of uncertainty as to what is now the dividing line, it is stipulated that, within their first six months of meetings, the Scientific Commissions referred to in article IV shall send to their respective Governments an agreed list of those villages, estates and farms which are situated beyond any doubt on a particular side

of the dividing line agreed upon in article III. Upon receipt of this list, each of the two Governments shall have the right to issue forthwith appropriate orders establishing its authority in those localities which are situated within its national territory.

Article VII. This Treaty shall be ratified in accordance with the Constitution of each of the two Republics; and the instruments of ratification shall be exchanged at Mexico City as soon as possible.

IN WITNESS WHEREOF, the Plenipotentiaries have signed this Treaty and affixed their seals thereto.

DONE at Mexico City, in two originals on 27 September 1882.

[IGNACIO MARISCAL]

[MANUEL HERRERA]

[TRADUCTION — TRANSLATION]

TRAITÉ¹ RELATIF À LA DÉLIMITATION DE LA FRONTIÈRE ENTRE LE MEXIQUE ET LE GUATEMALA

Les Gouvernements mexicain et guatémaltèque, désireux de résoudre, dans un esprit d'amitié les problèmes existant entre les deux républiques, ont décidé de conclure un traité en vue d'atteindre cet objectif extrêmement souhaitable et ont, à cet effet, désigné comme plénipotentiaires : le Président de la République du Mexique, Don Ignacio Mariscal, Secrétaire aux relations extérieures, et le Président de la République du Guatemala, Don Manuel Herrera, fils, Ambassadeur extraordinaire et Ministre plénipotentiaire auprès du Gouvernement mexicain, lesquels, s'étant communiqué leurs pleins pouvoirs respectifs, trouvés en bonne et due forme, et compte tenu des textes préliminaires signés par les représentants des deux pays à New York (Etats-Unis d'Amérique) le 12 août de l'année en cours, sont convenus de ce qui suit :

Article premier. La République du Guatemala renonce à jamais aux droits qu'elle estime avoir sur le territoire de l'Etat du Chiapas et sur son district de Soconusco et considère en conséquence que ledit territoire fait partie intégrante des Etats-Unis du Mexique.

Article II. La République du Mexique apprécie à sa juste valeur l'attitude du Guatemala et reconnaît que les objectifs qui ont motivé sa décision sont dignes d'éloge et lui font honneur, et déclare que, dans les mêmes circonstances, le Mexique aurait agi de même. Le Guatemala, pour sa part, se jugeant satisfait par cette reconnaissance et cette déclaration solennelle, n'exigera aucune indemnisation par suite de la décision susmentionnée.

Article III. Le tracé de la frontière permanente entre les deux pays sera le suivant : 1) la ligne médiane du fleuve Suchiate, à partir d'un point situé en mer à trois lieues de l'embouchure du fleuve, vers l'amont, à l'endroit où le chenal est le plus profond, jusqu'à l'intersection du fleuve avec le plan vertical passant par le point culminant du volcan de Tacaná et distant de 25 mètres du pilier le plus au sud du poste de guet de Talquian de manière à ce que ce poste soit situé en territoire guatémaltèque; 2) la ligne constituée par le plan vertical défini précédemment, de son intersection avec le fleuve Suchiate jusqu'à son intersection avec le plan vertical qui passe par les points les plus élevés de Buenavista et d'Ixbul; 3) la ligne constituée par le plan vertical qui passe par le point culminant de Buenavista, déjà définie par des calculs astronomiques par la commission scientifique mexicaine, et le sommet de la colline d'Ixbul, de l'intersection précédente jusqu'à un point situé à 4 kilomètres en avant de ladite colline; 4) le parallèle de latitude qui passe par ce dernier point jusqu'à l'intersection de celui-ci vers l'est, avec le point le plus profond du chenal du fleuve Usumacinta, ou de celui du fleuve Chixoy, si le parallèle en question ne passe pas par le premier de ces fleuves; 5) la ligne médiane constituée par les points les plus profonds du chenal de l'Usumacinta ou du Chixoy puis de l'Usumacinta, à nouveau se poursuivant dans ce fleuve depuis l'intersection de l'un ou l'autre fleuve avec le parallèle susmentionné

¹ Entré en vigueur le 1^{er} mai 1883 par l'échange des instruments de ratification, qui a eu lieu à Mexico, conformément à l'article VII.

jusqu'à ce que la partie la plus profonde de l'Usumacinta coïncide avec le parallèle situé à 25 kilomètres au sud de Tenosique, dans l'Etat de Tabasco, mesurés à partir du centre de la place de cette localité; 6) le parallèle de latitude susmentionné, depuis son intersection avec la partie la plus profonde du chenal de l'Usumacinta jusqu'à son intersection avec le méridien qui passe à un point correspondant au tiers de la distance séparant le centre des places de Tenosique et de Sacluc, calculé à partir de Tenosique; 7) ce méridien, de son intersection avec le parallèle susmentionné jusqu'à la latitude de dix-sept degrés, quarante-neuf minutes ($17^{\circ} 49'$); 8) le parallèle de dix-sept degrés, quarante-neuf minutes ($17^{\circ} 49'$), de son intersection avec le méridien susmentionné jusqu'à l'infini vers l'est.

Article IV. Pour établir avec toute la précision requise le tracé de la frontière sur les cartes appropriées et ériger sur le terrain des bornes signalant la frontière entre les deux Républiques, selon la délimitation définie à l'article précédent, chaque gouvernement nommera une commission scientifique. Les deux commissions se réuniront à Union Juarez dans un délai de six mois à compter de la date de l'échange des instruments de ratification et commenceront immédiatement leurs travaux. Des plans seront établis pour les opérations de démarcation et les travaux seront consignés dans un registre; le résultat des opérations, arrêtées d'un commun accord, fera partie intégrante du présent Traité et aura la même validité que s'il figurait au nombre des dispositions du présent paragraphe. Les commissions devront achever leurs travaux dans un délai de deux ans à compter de la date à laquelle elles se seront réunies. Si les membres de l'une des deux commissions ne sont pas présents dans les délais convenus, l'autre commission commencera ses travaux, les opérations qu'elle aura effectuées seule auront la même force et la même validité que si elles avaient été effectuées par les deux commissions. Les deux Gouvernements définiront le plus rapidement possible les modalités relatives à ces commissions et les procédures devant régir leurs travaux.

Article V. Les ressortissants de l'une des Parties contractantes qui, en vertu des dispositions du présent Traité, résideront désormais sur le territoire de l'autre partie, pourront y demeurer ou s'installer à tout moment dans le territoire qui leur convient le mieux, en conservant sur leur territoire d'origine les biens qu'ils possèdent ou en les cédant et en transférant la valeur où ils le souhaitent, sans que ce transfert puisse faire l'objet d'une taxe ou d'un impôt quelconque. Les personnes qui préfèrent résider dans la portion de territoire cédée à l'autre Partie pourront conserver la nationalité initiale et les droits de citoyen du pays auquel cette portion de territoire appartenait ou devenir citoyen du territoire où ils vont désormais résider. Elles devront toutefois opter pour l'une ou l'autre nationalité dans un délai d'un an à compter de la date de l'échange des instruments de ratification du présent Traité; les personnes demeurant dans cette portion de territoire qui, à l'expiration de ce délai, n'auront pas notifié leur intention de conserver leur nationalité initiale seront considérées comme ressortissantes de l'autre Partie contractante.

Tous biens existant dans la portion de territoire cédée seront dûment respectés et leurs propriétaires actuels, leurs héritiers et ceux qui par la suite pourront les acquérir légalement bénéficieront, en ce qui les concerne, des mêmes garanties que si ces biens appartenaient à des ressortissants du pays où ils sont sis.

Article VI. L'objectif des deux gouvernements en concluant le présent Traité étant non seulement de résoudre leurs problèmes actuels, mais aussi d'éviter que ne

surgissent entre les peuples des deux pays des désaccords en raison de l'imprécision de la frontière actuelle, les commissions scientifiques visées à l'article IV devront, dans un délai de six mois à compter de la date de leur réunion, adresser d'un commun accord à leurs gouvernements respectifs une liste des localités, propriétés et exploitations agricoles qui devront sans conteste possible demeurer situées d'un certain côté de la frontière dont le tracé a été convenu à l'article III. Chaque gouvernement pourra alors prendre les dispositions voulues pour établir son autorité sur les portions de territoire qui feront partie du territoire national.

Article VII. Le présent Traité sera ratifié conformément à la procédure constitutionnelle de chaque République et l'échange des instruments de ratification se fera à Mexico dans les meilleurs délais.

EN FOI DE QUOI, les plénipotentiaires ont signé le présent Traité et y ont apposé leur sceau.

FAIT à Mexico, en deux exemplaires originaux, le 27 septembre 1882.

[IGNACIO MARISCAL]

[MANUEL HERRERA]

ANNEX A

***Ratifications, accessions, prorogations, etc.,
concerning treaties and international agreements
registered
with the Secretariat of the United Nations***

ANNEXE A

***Ratifications, adhésions, prorogations, etc.,
concernant des traités et accords internationaux
enregistrés
au Secrétariat de l'Organisation des Nations Unies***

ANNEX A

No. 521. CONVENTION ON THE PRIVILEGES AND IMMUNITIES OF THE SPECIALIZED AGENCIES. APPROVED BY THE GENERAL ASSEMBLY OF THE UNITED NATIONS ON 21 NOVEMBER 1947¹

APPLICATION in respect of the Food and Agriculture Organization of the United Nations (second revised text of annex II)² and the World Health Organization (third revised text of annex VII)³

Notification received on:

6 August 1985

UNITED KINGDOM OF GREAT BRITAIN AND
NORTHERN IRELAND

(With effect from 6 August 1985.)

Registered ex officio on 6 August 1985.

ANNEXE A

N° 521. CONVENTION SUR LES PRIVILÈGES ET IMMUNITÉS DES INSTITUTIONS SPÉCIALISÉES. APPROUVÉE PAR L'ASSEMBLÉE GÉNÉRALE DES NATIONS UNIES LE 21 NOVEMBRE 1947¹

APPLICATION à l'Organisation des Nations Unies pour l'alimentation et l'agriculture (second texte révisé de l'annexe II)² et à l'Organisation mondiale de la santé (troisième texte révisé de l'annexe VII)³

Notification reçue le :

6 août 1985

ROYAUME-UNI DE GRANDE-BRETAGNE ET
D'IRLANDE DU NORD

(Avec effet au 6 août 1985.)

Enregistré d'office le 6 août 1985.

¹ United Nations, *Treaty Series*, vol. 33, p. 261. For final or revised texts of annexes to the Convention transmitted to the Secretary-General subsequent to the date of its registration, see vol. 71, p. 318; vol. 79, p. 326; vol. 117, p. 386; vol. 275, p. 298; vol. 314, p. 308; vol. 323, p. 364; vol. 327, p. 326; vol. 371, p. 266; vol. 423, p. 284; vol. 559, p. 348; vol. 645, p. 340; vol. 1057, p. 320, and vol. 1060, p. 337; for other subsequent actions, see references in Cumulative Indexes Nos. 1 to 14, as well as annex A in volumes 936, 945, 950, 954, 972, 973, 981, 982, 999, 1007, 1026, 1038, 1041, 1046, 1061, 1126, 1129, 1143, 1144, 1147, 1155, 1236, 1237, 1241, 1286, 1295, 1308, 1312, 1329, 1343, 1380, 1398 and 1403.

² *Ibid.*, vol. 559, p. 348.

³ *Ibid.*, vol. 314, p. 308.

¹ Nations Unies, *Recueil des Traités*, vol. 33, p. 261. Pour les textes finals ou révisés des annexes communiquées au Secrétaire général postérieurement à la date d'enregistrement de la Convention, voir vol. 71, p. 319; vol. 79, p. 326; vol. 117, p. 386; vol. 275, p. 299; vol. 314, p. 309; vol. 323, p. 365; vol. 327, p. 327; vol. 371, p. 267; vol. 423, p. 285; vol. 559, p. 349; vol. 645, p. 341; vol. 1057, p. 322, et vol. 1060, p. 337; pour d'autres faits ultérieurs, voir les références données dans les Index cumulatifs nos 1 à 14, ainsi que l'annexe A des volumes 936, 945, 950, 954, 972, 973, 981, 982, 999, 1007, 1026, 1038, 1041, 1046, 1061, 1126, 1129, 1143, 1144, 1147, 1155, 1236, 1237, 1241, 1286, 1295, 1308, 1312, 1329, 1343, 1380, 1398 et 1403.

² *Ibid.*, vol. 559, p. 348.

³ *Ibid.*, vol. 314, p. 308.

No. 709. PROTOCOL TO AMEND THE CONVENTION FOR THE SUPPRESSION OF THE CIRCULATION OF AND TRAFFIC IN OBSCENE PUBLICATIONS, CONCLUDED AT GENEVA ON 12 SEPTEMBER 1923. SIGNED AT LAKE SUCCESS, NEW YORK, ON 12 NOVEMBER 1947¹

N° 709. PROTOCOLE AMENDANT LA CONVENTION POUR LA RÉPRESSION DE LA CIRCULATION ET DU TRAFIC DES PUBLICATIONS OBSCÈNES, CONCLU À GENÈVE LE 12 SEPTEMBRE 1923. SIGNÉ À LAKE SUCCESS (NEW YORK), LE 12 NOVEMBRE 1947¹

DENUNCIATION

Notification received on:

30 July 1985

NETHERLANDS

(In respect of the Kingdom in Europe. With effect from 30 July 1986.)

With the following declaration:

“ . . . Under the Act of 3 July 1985 (Bulletin of Acts, Orders and Decrees No. 385) the provisions of the Dutch Criminal Code were amended in such a way that it is no longer possible for the Netherlands to comply fully with the international obligations it assumed under the Convention. Article I of the Convention contains, *inter alia*, the obligation to make it a punishable offence to make, produce or have in possession, to import, convey or export obscene publications or any other obscene objects for the purposes of distribution or public exhibition.

“The new provisions of the Dutch Criminal Code fulfil this requirement only with regard to the portrayal of — or to any medium of information which portrays — sexual activity involving persons under the age of sixteen (i.e., child pornography). As regards the other forms of pornography, the only offences will be to display obscene images or objects in shop windows, to send

DÉNONCIATION

Notification reçue le :

30 juillet 1985

PAYS-BAS

(A l'égard du Royaume en Europe. Avec effet au 30 juillet 1986.)

Avec la déclaration suivante :

[TRADUCTION — TRANSLATION]

“ . . . La loi du 3 juillet 1985 (Bulletin des lois, ordonnances et décrets, n° 385) a modifié les dispositions du Code Pénal néerlandais de telle façon qu'il n'est plus possible pour les Pays-Bas de satisfaire pleinement aux obligations internationales qu'ils ont contractées en signant ladite Convention. L'article premier de la Convention met notamment à la charge des Etats parties l'obligation de punir le fait de fabriquer ou de détenir, d'importer, de transporter ou d'exporter des publications ou autres objets obscènes en vue d'en faire distribution ou de les exposer publiquement.

Les nouvelles dispositions du Code pénal néerlandais ne satisfont à cette obligation qu'en ce qui concerne la représentation, par quelque moyen d'information que ce soit, d'activités sexuelles avec la participation de mineurs de moins de 16 ans (c'est-à-dire la pornographie infantile). En ce qui concerne les autres formes de pornographie, seuls constituent des délits le fait d'exposer

¹ United Nations, *Treaty Series*, vol. 46, p. 169; for subsequent actions, see references in Cumulative Indexes Nos. 1 to 4 and 12 as well as annex A in volumes 987, 1249 and 1342.

¹ Nations Unies, *Recueil des Traités*, vol. 46, p. 169; pour les faits ultérieurs, voir les références données dans les Index cumulatifs nos 1 à 4 et 12 ainsi que l'annexe A des volumes 987, 1249 et 1342.

such images or objects unsolicited through the mail or to supply, offer or show them to children. Since the Convention does not contain any provision which would allow the Netherlands to make punishable only those offences included in the amended Criminal Code, the Government of the Kingdom of the Netherlands has no other choice than to denounce the Convention for the Netherlands.”

en vitrine des images ou objets obscènes, le fait d'expédier sauf sur demande de telles images ou objets par la poste, et le fait de fournir, offrir ou montrer de telles images ou objets à des enfants. Etant donné que la Convention ne contient aucune disposition permettant aux Pays-Bas de ne réprimer que les infractions prévues dans le Code pénal modifié, le Gouvernement du Royaume des Pays-Bas n'a d'autre choix que de dénoncer la Convention pour les Pays-Bas.

Registered ex officio on 30 July 1985.

Enregistré d'office le 30 juillet 1985.

No. 972. GENEVA CONVENTION RELATIVE TO THE TREATMENT OF PRISONERS OF WAR. SIGNED AT GENEVA ON 12 AUGUST 1949¹

N° 972. CONVENTION DE GENÈVE RELATIVE AU TRAITEMENT DES PRISONNIERS DE GUERRE. SIGNÉE À GENÈVE LE 12 AOÛT 1949¹

OBJECTION to the reservation made by Angola upon accession²

OBJECTION à la réserve formulée par l'Angola lors de l'adhésion²

Received on:

Reçue le :

28 March 1985

28 mars 1985

UNITED KINGDOM OF GREAT BRITAIN AND NORTHERN IRELAND

ROYAUME-UNI DE GRANDE-BRETAGNE ET D'IRLANDE DU NORD

[TRADUCTION — TRANSLATION]

“With reference to the reservation made by the Government of the People’s Republic of Angola to Article 85 of the Convention relative to the Treatment of Prisoners of War, Her Majesty’s Government, recalling their previous declarations in relation to similar reservations by other States, wish to state that, whilst they do not oppose the entry into force of the Convention in question between the United Kingdom and the People’s Republic of Angola, they are unable to accept the reservation because, in the view of the Government of the United Kingdom, this reservation is not of the kind which intending parties to the Convention are entitled to make.”

«En ce qui concerne la réserve formulée par le Gouvernement de la République populaire d'Angola au sujet de l'article 85 de la Convention relative au traitement des prisonniers de guerre, le Gouvernement de Sa Majesté, rappelant ses précédentes déclarations à propos de réserves similaires d'autres Etats, tient à faire savoir que, quoi qu'il ne s'oppose pas à l'entrée en vigueur de la Convention entre le Royaume-Uni et la République populaire d'Angola, il ne saurait accepter ladite réserve car, de l'avis du Gouvernement du Royaume-Uni, elle n'est pas de celles que les parties ayant l'intention d'adhérer à la Convention sont en droit de faire.»

Certified statement was registered by Switzerland on 31 July 1985.

La déclaration certifiée a été enregistrée par la Suisse le 31 juillet 1985.

¹ United Nations, *Treaty Series*, vol. 75, p. 135; for subsequent actions, see references in Cumulative Indexes Nos. 1 to 15, as well as annex A in volumes 954, 970, 972, 985, 995, 1015, 1028, 1039, 1049, 1080, 1092, 1138, 1226, 1256, 1300, 1314, 1344, 1360, 1372 and 1390.

² *Ibid.*, vol. 1372, No. A-972.

¹ Nations Unies, *Recueil des Traités*, vol. 75, p. 135; pour les faits ultérieurs, voir les références données dans les Index cumulatifs nos 1 à 15, ainsi que l'annexe A des volumes 954, 970, 972, 985, 995, 1015, 1028, 1039, 1049, 1080, 1092, 1138, 1226, 1256, 1300, 1314, 1344, 1360, 1372 et 1390.

² *Ibid.*, vol. 1372, n° A-972.

No. 1613. CONSTITUTION OF THE INTERNATIONAL RICE COMMISSION. FORMULATED AT THE INTERNATIONAL RICE MEETING AT BAGUIO, 1-13 MARCH 1948, AND APPROVED BY THE CONFERENCE OF THE FOOD AND AGRICULTURE ORGANIZATION OF THE UNITED NATIONS AT ITS FOURTH SESSION HELD IN WASHINGTON FROM 15 TO 29 NOVEMBER 1948¹

N° 1613. ACTE CONSTITUTIF DE LA COMMISSION INTERNATIONALE DU RIZ. RÉDIGÉ À LA CONFÉRENCE INTERNATIONALE DU RIZ TENUE À BAGUIO DU 1^{er} AU 13 MARS 1948 ET ADOPTÉ PAR LA CONFÉRENCE DE L'ORGANISATION DES NATIONS UNIES POUR L'ALIMENTATION ET L'AGRICULTURE AU COURS DE SA QUATRIÈME SESSION TENUE À WASHINGTON DU 15 AU 29 NOVEMBRE 1948¹

ACCEPTANCE

Instrument deposited with the Director-General of the Food and Agriculture Organization of the United Nations on:

8 July 1985

SENEGAL

(With effect from 8 July 1985.)

Certified statement was registered by the Food and Agriculture Organization of the United Nations on 6 August 1985.

ACCEPTATION

Instrument déposé auprès du Directeur général de l'Organisation des Nations Unies pour l'alimentation et l'agriculture le :

8 juillet 1985

SÉNÉGAL

(Avec effet au 8 juillet 1985.)

La déclaration certifiée a été enregistrée par l'Organisation des Nations Unies pour l'alimentation et l'agriculture le 6 août 1985.

¹ United Nations, *Treaty Series*, vol. 120, p. 13; for subsequent actions, see references in Cumulative Indexes Nos. 2 to 10, and 13 as well as annex A in volumes 902, 917, 954, 972, 1160, 1381, 1386, 1398 and 1401.

¹ Nations Unies, *Recueil des Traités*, vol. 120, p. 13; pour les faits ultérieurs, voir les références données dans les Index cumulatifs n^{os} 2 à 10 et 13, ainsi que l'annexe A des volumes 902, 917, 954, 972, 1160, 1381, 1386, 1398 et 1401.

No. 1734. AGREEMENT ON THE IMPORTATION OF EDUCATIONAL, SCIENTIFIC AND CULTURAL MATERIALS. OPENED FOR SIGNATURE AT LAKE SUCCESS, NEW YORK, ON 22 NOVEMBER 1950¹

N° 1734. ACCORD POUR L'IMPORTATION D'OBJETS DE CARACTÈRE ÉDUCATIF, SCIENTIFIQUE OU CULTUREL. OUVERT À LA SIGNATURE À LAKE SUCCESS, NEW YORK, LE 22 NOVEMBRE 1950¹

ACCESSION

Instrument deposited on:

30 July 1985

SAN MARINO

(With effect from 30 July 1985.)

Registered ex officio on 30 July 1985.

ADHÉSION

Instrument déposé le :

30 juillet 1985

SAINT-MARIN

(Avec effet au 30 juillet 1985.)

Enregistré d'office le 30 juillet 1985.

¹ United Nations, *Treaty Series*, vol. 131, p. 25; for subsequent actions, see references in Cumulative Indexes Nos. 2 to 14, as well as annex A in volumes 952, 1058, 1060, 1106, 1130, 1144, 1198, 1249 and 1358.

¹ Nations Unies, *Recueil des Traités*, vol. 131, p. 25; pour les faits ultérieurs, voir les références données dans les Index cumulatifs nos 2 à 14, ainsi que l'annexe A des volumes 952, 1058, 1060, 1106, 1130, 1144, 1198, 1249 et 1358.

No. 2932. AGREEMENT BETWEEN THE GOVERNMENT OF THE REPUBLIC OF THE PHILIPPINES AND THE GOVERNMENT OF THE UNITED KINGDOM OF GREAT BRITAIN AND NORTHERN IRELAND FOR AIR SERVICES BETWEEN AND BEYOND THEIR RESPECTIVE TERRITORIES. SIGNED AT MANILA ON 31 JANUARY 1955¹

EXCHANGE OF NOTES CONSTITUTING AN AGREEMENT² FURTHER AMENDING THE ROUTE SCHEDULES ANNEXED TO THE ABOVE-MENTIONED AGREEMENT, AS AMENDED³ (WITH ANNEX). MANILA, 21 AND 22 OCTOBER 1982

Authentic text: English.

Registered by the United Kingdom of Great Britain and Northern Ireland on 6 August 1985.

I

*Her Majesty's Ambassador at Manila to the Acting Minister
for Foreign Affairs of the Philippines*

BRITISH EMBASSY
MANILA

21 October 1982

Note 228

I have the honour to refer to the Agreement between the Government of the United Kingdom of Great Britain and Northern Ireland and the Government of the Republic of the Philippines for Air Services between and beyond their respective territories signed at Manila on 31 January 1955,¹ as amended by the Exchange of Notes of 7 and 14 April 1958⁴ and of 14 January and 25 February 1980.⁵ In accordance with the discussions which took place at Manila from 27-29 April 1981, I have the honour to propose that the said Agreement should be further amended by the replacement of the Route Schedules by those set out in the Annex to this Note.

If the above proposal is acceptable to the Government of the Republic of the Philippines, I have the honour to propose that this Note and Your Excellency's reply in that sense shall constitute an Agreement between our two Governments in this matter which shall enter into force on the date of Your Excellency's reply.

Please accept, Your Excellency, the renewed assurances of my highest consideration.

M. H. MORGAN

¹ United Nations, *Treaty Series*, vol. 216, p. 51, and annex A in volumes 232, 412 and 1203.

² Came into force on 22 October 1982, the date of the note in reply, in accordance with the provisions of the said notes.

³ United Nations, *Treaty Series*, vol. 412, p. 330, and vol. 1203, p. 273.

⁴ *Ibid.*, vol. 412, p. 330.

⁵ *Ibid.*, vol. 1203, p. 273.

ANNEX

SCHEDULE I

*Routes to be operated by the designated airline or airlines
of the Philippines (in both directions)*

<i>Points of departure in the territory of the Philippines</i>	<i>Intermediate points</i>	<i>Points in the territory of the United Kingdom</i>	<i>Points beyond</i>
Route 1 Manila	Bangkok A point in India Karachi Any two of the following points: Abu Dhabi, Dubai, Sharjah, Bahrain, Dhahran, Kuwait, Jeddah Beirut Athens Rome A point in Switzerland A point in Germany Paris		London
Route 2 Manila			Hong Kong

NOTE: The designated airlines of the Philippines may on any or all flights omit calling at any of the above-mentioned points, provided that the agreed services on the specified route begin at a point in the territory of the Philippines.

SCHEDULE II

*Routes to be operated by the designated airline or airlines
of the United Kingdom (in both directions)*

<i>Points of departure in the territory of the United Kingdom</i>	<i>Intermediate points</i>	<i>Points in the territory of the Philippines</i>	<i>Points beyond</i>
Route 1 London	A point in Europe A point in the Middle East A point in India or a point in Sri Lanka Any two of the following points: Bangkok, Kuala Lumpur, Jakarta Singapore Bandar Seri Begawan Hong Kong	Manila	Hong Kong Port Moresby Seoul Auckland
Route 2 Hong Kong		Manila	

NOTE: The designated airlines of the United Kingdom may on any or all flights omit calling at any of the above-mentioned points, provided that the agreed services on the specified route begin in the territory of the United Kingdom.

II

*The Acting Minister for Foreign Affairs of the Philippines
to Her Majesty's Ambassador at Manila*

MANILA

22 October 1982

Excellency:

I have the honour to acknowledge the receipt of Your Excellency's Note dated 21 October 1982, the full text of which is as follows:

[See note I]

I have the honour to inform Your Excellency that the foregoing proposal is acceptable to the Philippine Government and accordingly, your Note and this reply shall constitute an agreement between our two Governments to take effect on the date of this reply.

Accept, Excellency, the renewed assurances of my highest consideration.

MANUEL COLLANTES

[Annex as under note I]

[TRADUCTION — TRANSLATION]

N° 2932. ACCORD ENTRE LE GOUVERNEMENT DE LA RÉPUBLIQUE DES PHILIPPINES ET LE GOUVERNEMENT DU ROYAUME-UNI DE GRANDE-BRETAGNE ET D'IRLANDE DU NORD RELATIF AUX SERVICES AÉRIENS ENTRE LEURS TERRITOIRES RESPECTIFS ET AU-DELÀ. SIGNÉ À MANILLE LE 31 JANVIER 1955¹

ECHANGE DE NOTES CONSTITUANT UN ACCORD² MODIFIANT À NOUVEAU LE TABLEAU DE ROUTES ANNEXÉ À L'ACCORD SUSMENTIONNÉ, TEL QUE MODIFIÉ³ (AVEC ANNEXE). MANILLE, 21 ET 22 OCTOBRE 1982

Texte authentique : anglais.

Enregistré par le Royaume-Uni de Grande-Bretagne et d'Irlande du Nord le 6 août 1985.

1

*L'Ambassadeur de Sa Majesté britannique à Manille au Ministre par intérim
des affaires étrangères des Philippines*

AMBASSADE DU ROYAUME-UNI
MANILLE

Le 21 octobre 1982

Note 228

J'ai l'honneur de me référer à l'Accord entre le Gouvernement du Royaume-Uni de Grande-Bretagne et d'Irlande du Nord et le Gouvernement de la République des Philippines relatif aux services aériens entre leurs territoires respectifs et au-delà, signé à Manille le 31 janvier 1955¹, tel qu'il a été modifié par les échanges de notes des 7 et 14 avril 1958⁴ et des 14 janvier et 25 février 1980⁵. Conformément aux discussions qui ont eu lieu à Manille du 27 au 29 avril 1981, j'ai l'honneur de proposer que ledit Accord soit modifié à nouveau en remplaçant les tableaux de routes par ceux figurant à l'annexe à la présente note.

Si la proposition qui précède rencontre l'agrément du Gouvernement de la République des Philippines, j'ai l'honneur de proposer que la présente note et votre réponse en ce sens constituent, entre nos deux Gouvernements, un accord en la matière qui entrera en vigueur à la date de votre réponse.

Veillez agréer, etc.

M. H. MORGAN

¹ Nations Unies, *Recueil des Traités*, vol. 216, p. 51, et annexe A des volumes 232, 412 et 1203.

² Entré en vigueur le 22 octobre 1982, date de la note de réponse, conformément aux dispositions desdites notes.

³ Nations Unies, *Recueil des Traités*, vol. 412, p. 331, et vol. 1203, p. 276.

⁴ *Ibid.*, vol. 412, p. 331.

⁵ *Ibid.*, vol. 1203, p. 276.

ANNEXE

TABLEAU I

Routes à exploiter par l'entreprise ou les entreprises désignées par les Philippines (dans les deux sens)

<i>Points de départ sur le territoire des Philippines</i>	<i>Points intermédiaires</i>	<i>Points sur le territoire du Royaume-Uni</i>	<i>Points au-delà</i>
Route 1 Manille	Bangkok Un point en Inde Karachi Deux des points suivants : Abou Dhabi, Doubaï, Chardjah, Bahreïn, Dhahran, Koweït, Djedda Beyrouth Athènes Rome Un point en Suisse Un point en Allemagne Paris	Londres	
Route 2 Manille		Hongkong	

NOTE : L'entreprise ou les entreprises désignées par les Philippines pourront, lors de l'un ou de l'ensemble des vols, supprimer l'une quelconque des escales indiquées ci-dessus, à condition que les services convenus qui seront exploités sur la route indiquée aient leur point de départ sur le territoire des Philippines.

TABLEAU II

Routes à exploiter par l'entreprise ou les entreprises désignées par le Royaume-Uni (dans les deux sens)

<i>Points de départ sur le territoire du Royaume-Uni</i>	<i>Points intermédiaires</i>	<i>Points sur le territoire des Philippines</i>	<i>Points au-delà</i>
Route 1 Londres	Un point en Europe Un point au Moyen-Orient Un point en Inde ou un point à Sri Lanka Deux des points suivants : Bangkok, Kuala Lumpur, Djakarta Singapour Bandar Seri Begawan Hongkong	Manille	Hongkong Port Moresby Séoul Auckland
Route 2 Hongkong		Manille	

NOTE : L'entreprise ou les entreprises désignées par le Royaume-Uni pourront, lors de l'un ou de l'ensemble des vols, supprimer l'une quelconque des escales indiquées ci-dessus, à condition que les services convenus qui seront exploités sur la route indiquée aient leur point de départ sur le territoire du Royaume-Uni.

II

*Le Ministre par intérim des Affaires étrangères des Philippines
à l'Ambassadeur de Sa Majesté britannique à Manille*

MANILLE

Le 22 octobre 1982

Monsieur l'Ambassadeur,

J'ai l'honneur d'accuser réception de votre note du 21 octobre 1982, qui se lit comme suit :

[Voir note I]

J'ai l'honneur de porter à votre connaissance que le Gouvernement des Philippines donne son agrément à la proposition exposée ci-dessus. Par conséquent, votre note et la présente réponse constitueront entre nos deux Gouvernements un Accord qui entrera en vigueur à la date de la présente réponse.

Veuillez agréer, etc.

MANUEL COLLANTES

[Annexe comme sous la note I]

No. 4214. CONVENTION ON THE INTERNATIONAL MARITIME ORGANIZATION. DONE AT GENEVA ON 6 MARCH 1948¹

N° 4214. CONVENTION PORTANT CRÉATION DE L'ORGANISATION MARITIME INTERNATIONALE. FAITE À GENÈVE LE 6 MARS 1948¹

ACCEPTANCE of the amendments to the above-mentioned Convention, adopted by the Intergovernmental Maritime Consultative Organization Assembly by resolutions A.358 (IX) of 14 November 1975 and A.371 (X) of 9 November 1977 (rectification of resolution A.358 (IX))²

ACCEPTATION des amendements à la Convention susmentionnée, adoptés par l'Assemblée de l'Organisation maritime consultative intergouvernementale par les résolutions A.358 (IX) du 14 novembre 1975 et A.371 (X) du 9 novembre 1977 [rectificatif à la résolution A.358 (IX)]²

Instrument deposited on:

Instrument déposé le :

9 August 1985

9 août 1985

COLOMBIA

COLOMBIE

(The amendments came into force for all States members of the International Maritime Organization, including Colombia, on 22 May 1982, except for the amendments to article 51, in accordance with article 51, and on 28 July 1982 as regards the amendments to article 51, in accordance with article 62 of the Convention.)

(Les amendements sont entrés en vigueur pour tous les Etats membres de l'Organisation maritime internationale, y compris la Colombie, le 22 mai 1982, sauf les amendements à l'article 51, conformément à l'article 51, et le 28 juillet 1982 pour les amendements à l'article 51, conformément à l'article 62 de la Convention.)

ACCEPTANCE of the amendments to the above-mentioned Convention, adopted by the Intergovernmental Maritime Consultative Organization Assembly by resolution A.400 (X) of 17 November 1977 and by resolution A.450 (XI) of 15 November 1979³

ACCEPTATION des amendements à la Convention susmentionnée, adoptés par l'Assemblée de l'Organisation maritime consultative intergouvernementale par la résolution A.400 (X) du 17 novembre 1977 et par la résolution A.450 (XI) du 15 novembre 1979³

Instruments deposited on:

Instruments déposé le :

9 August 1985

9 août 1985

COLOMBIA

COLOMBIE

¹ United Nations, *Treaty Series*, vol. 289, p. 3; for subsequent actions, see references in Cumulative Indexes Nos. 4 to 14, as well as annex A in volumes 907, 913, 928, 942, 954, 963, 973, 980, 985, 987, 999, 1001, 1006, 1007, 1017, 1021, 1023, 1025, 1031, 1042, 1043, 1060, 1080, 1089, 1092, 1106, 1110, 1120, 1122, 1126, 1128, 1130, 1144, 1146, 1153, 1156, 1161, 1162, 1166, 1175, 1181, 1196, 1213, 1216, 1224, 1271, 1276 (adoption of new title), 1285, 1302, 1317, 1325, 1338, 1358, 1380, 1386, 1387, 1397 and 1398.

² *Ibid.*, vol. 1276, p. 468.

³ *Ibid.*, vol. 1380, No. A-4214.

¹ Nations Unies, *Recueil des Traités*, vol. 289, p. 3; pour les faits ultérieurs, voir les références données dans les Index cumulatifs nos 4 à 14, ainsi que l'annexe A des volumes 907, 913, 928, 942, 954, 963, 973, 980, 985, 987, 999, 1001, 1006, 1007, 1017, 1021, 1023, 1025, 1031, 1042, 1043, 1060, 1080, 1089, 1092, 1106, 1110, 1120, 1122, 1126, 1128, 1130, 1144, 1146, 1153, 1156, 1161, 1162, 1166, 1175, 1181, 1196, 1213, 1216, 1224, 1271, 1276 (adoption du nouveau titre), 1285, 1302, 1317, 1325, 1338, 1358, 1380, 1386, 1387, 1397 et 1398.

² *Ibid.*, vol. 1276, p. 477.

³ *Ibid.*, vol. 1380, n° A-4214.

(The amendments came into force for all States members of the International Maritime Organization, including Colombia, on 10 November 1984, in accordance with article 62 of the Convention.)

Registered ex officio on 9 August 1985.

(Les amendements sont entrés en vigueur pour tous les Etats membres de l'Organisation maritime internationale, y compris la Colombie, le 10 novembre 1984, conformément à l'article 62 de la Convention.)

Enregistré d'office le 9 août 1985.

No. 4789. AGREEMENT CONCERNING THE ADOPTION OF UNIFORM CONDITIONS OF APPROVAL AND RECIPROCAL RECOGNITION OF APPROVAL FOR MOTOR VEHICLE EQUIPMENT AND PARTS. DONE AT GENEVA ON 20 MARCH 1958¹

APPLICATION of Regulations Nos. 8,² 19,³ 20,⁴ 32,⁵ 33,⁶ 37,⁷ 45,⁸ 48⁹ and 59¹⁰ annexed to the above-mentioned Agreement

Notification received on:

2 August 1985

LUXEMBOURG

(With effect from 1 October 1985.)

Registered ex officio on 2 August 1985.

ENTRY INTO FORCE of amendments to Regulation No. 7 (*Uniform provisions concerning the approval of front and rear position (side) lamps, stop-lamps and end-outline marker lamps for motor vehicles (except motor cycles) and their trailers*)¹¹ annexed to the above-mentioned Agreement

The amendments were proposed by the Government of the Netherlands and circulated by the Secretary-General to the Contracting Parties on 15 March 1985. They came into force on 15 August 1985, in accordance with article 12 (1) of the Agreement.

The text of Regulation No. 7 as amended ("Revision 1 incorporating the 01 Series of amendments") reads as follows:

1. DEFINITIONS

For the purposes of this Regulation,

¹ United Nations, *Treaty Series*, vol. 335, p. 211; for subsequent actions, see references in Cumulative Indexes Nos. 4 to 14, as well as annex A in volumes 915, 917, 926, 932, 940, 943, 945, 950, 951, 955, 958, 960, 961, 963, 966, 973, 974, 978, 981, 982, 985, 986, 993, 995, 997, 1003, 1006, 1010, 1015, 1019, 1020, 1021, 1024, 1026, 1031, 1035, 1037, 1038, 1039, 1040, 1046, 1048, 1050, 1051, 1055, 1059, 1060, 1065, 1066, 1073, 1078, 1079, 1088, 1092, 1095, 1097, 1098, 1106, 1110, 1111, 1112, 1122, 1126, 1130, 1135, 1136, 1138, 1139, 1143, 1144, 1145, 1146, 1147, 1150, 1153, 1156, 1157, 1162, 1177, 1181, 1196, 1197, 1198, 1199, 1205, 1211, 1213, 1214, 1216, 1218, 1222, 1223, 1224, 1225, 1235, 1237, 1240, 1242, 1247, 1248, 1249, 1252, 1253, 1254, 1255, 1256, 1259, 1261, 1271, 1273, 1275, 1276, 1277, 1279, 1284, 1286, 1287, 1291, 1293, 1294, 1295, 1299, 1300, 1301, 1302, 1308, 1310, 1312, 1314, 1316, 1317, 1321, 1323, 1324, 1327, 1328, 1330, 1331, 1333, 1335, 1336, 1342, 1347, 1348, 1349, 1350, 1352, 1355, 1358, 1361, 1363, 1364, 1367, 1374, 1379, 1389, 1390, 1392, 1394, 1398, 1401 and 1402.

² *Ibid.*, vol. 609, p. 292.

³ *Ibid.*, vol. 768, p. 314.

⁴ *Ibid.*, vol. 774, p. 174.

⁵ *Ibid.*, vol. 973, p. 246.

⁶ *Ibid.*, p. 258.

⁷ *Ibid.*, vol. 1073, p. 337.

⁸ *Ibid.*, vol. 1237, No. A-4789.

⁹ *Ibid.*, vol. 1259, No. A-4789.

¹⁰ *Ibid.*, vol. 1333, p. 321.

¹¹ *Ibid.*, vol. 607, p. 308.

- 1.1. "Front position (side) lamp" means the lamp used to indicate the presence and the width of the vehicle when viewed from the front;
- 1.2. "Rear position (side) lamp" means the lamp used to indicate the presence and the width of the vehicle when viewed from the rear;
- 1.3. "Stop-lamp" means the lamp used to indicate to other road-users to the rear of the vehicle that its driver is applying the service brake;
- 1.4. "End-outline marker lamps" means a lamp fitted near to the extreme outer edges and as close as possible to the top of the vehicle and intended to indicate clearly the vehicle's overall width. In the case of certain power-driven vehicles and trailers, this lamp is intended to complement the vehicle's position (side) lamps and draw special attention to its outline;
- 1.5. "Device" means a lighting or light-signalling device comprising a light source (and, in certain cases, an optical system), a light emitting surface and a housing (lamp body). A device may comprise one or more lamps; if it comprises several lamps, they may be:
 - 1.5.1. "Independent lamps": lamps having separate lenses or separate parts of lenses, separate light sources and separate lamp bodies;
 - 1.5.2. "Grouped lamps": lamps having separate lenses or separate parts of lenses and separate light sources, but a common lamp body;
 - 1.5.3. "Combined lamps": lamps having separate lenses or separate parts of lenses, but a common light source and common lamp body;
 - 1.5.4. "Reciprocally incorporated lamps": lamps having separate light sources (or a single light source operating in different ways), totally or partially common lenses and a common lamp body;
- 1.6. Definition of terms: (see annex 6)
 - 1.6.1. "Light emitting surface" means all or part of the surface of the transparent material that encloses the light-signalling device and allows compliance with photometric and colorimetric requirements;
 - 1.6.2. "Illuminating surface of a light-signalling device" means the orthogonal projection of the lamp on a plane perpendicular to its axis of reference and tangential to the light-emitting surface of the lamp, such projection being bounded by the covering of the screen edges situated in that plane and each allowing only 98 per cent of the total intensity of the lamp to subsist in the direction of the axis of reference; for the purposes of determining the lower, upper and lateral edges of the lamp, only screens having a horizontal or a vertical edge shall be considered;
 - 1.6.3. "Apparent surface" for a specific direction of observation, means the orthogonal projection of the light-emitting surface on a plane perpendicular to this direction and tangential to the light-emitting surface;
 - 1.6.4. "Axis of reference" (or "reference axis") means the characteristic axis of the lamp signal determined by the manufacturer of the lamp for use as the direction of reference ($H = 0^\circ$, $V = 0^\circ$) for angles of field for photometric measurements and for installing the lamp on the vehicle;
 - 1.6.5. "Centre of reference" means the intersection of the axis of reference with the lamp-emitting surface; it is specified by the manufacturer of the lamp;

- 1.7. "Front and rear position (side) lamps, stop-lamps and end-outline marker lamps" means lamps which differ in each said category in such essential respects as
 - The trade name or mark,
 - The characteristics of the optical system, (levels of intensity, light distribution angles, type of filament lamp, etc.),
 - The system used to reduce illumination at night — in the case of stop-lamps with two levels of intensity.
2. APPLICATION FOR APPROVAL
 - 2.1. The application for approval shall be submitted by the holder of the trade name or mark or by his duly accredited representative. It shall specify:
 - 2.1.1. The purpose or purposes for which the device submitted for approval is intended and whether it may also be used in an assembly of two lamps of the same kind/type;
 - 2.1.2. In the case of an end-outline marker lamp, whether it is intended to emit white or red light;
 - 2.1.3. In the case of a front or rear position (side) lamp, whether it is intended to emit white, selective-yellow or red light.
 - 2.2. For each type of device, the application shall be accompanied by:
 - 2.2.1. Drawings, in triplicate, in sufficient detail to permit identification of the type of the device and showing in what geometrical position the device is to be mounted on the vehicle; the axis of observation to be taken as the axis of reference in the tests (horizontal angle $H = 0^\circ$, vertical angle $V = 0^\circ$); and the point to be taken as the centre of reference in the said tests. The drawings shall show the position intended for the approval number and the additional symbols in relation to the circle of the approval mark;
 - 2.2.2. A brief technical description stating, in particular, the category or categories of filament lamp prescribed; this filament lamp category shall be one of those contained in Regulation No. 37;
 - 2.2.3. In the case of a stop-lamp with two levels of intensity, an arrangement diagram and a specification of the characteristics of the system ensuring the two levels of intensity;
 - 2.2.4. Two samples; if the approval is applied for devices which are not identical but are symmetrical and suitable for mounting one on the left and one on the right side of the vehicle, the two samples submitted may be identical and be suitable for mounting only on the right or only on the left side of the vehicle; in the case of a stop-lamp with two levels of intensity, the application shall also be accompanied by two samples of the parts constituting the system which ensures two levels of intensity.
3. MARKINGS

Devices submitted for approval:

 - 3.1. Must bear the trade name or mark of the applicant; this marking must be clearly legible and be indelible;
 - 3.2. Must bear a clearly legible and indelible marking indicating the category or categories of filament lamp prescribed;
 - 3.3. Must comprise a space of sufficient size for the approval marking and the additional symbols prescribed in paragraph 4.5. below; this space shall be shown in the drawings mentioned in paragraph 2.2.1. above.
4. APPROVAL
 - 4.1. If the two devices which are submitted in pursuance of paragraph 2.2.4. above satisfy the provisions of this Regulation, approval shall be granted.

- 4.2. When two lamps to which this Regulation applies are part of the same device, approval may be granted only if each of these two lamps satisfies the provisions applicable to it.
- 4.3. An approval number shall be assigned to each type approved. Its first two digits (at present 01 corresponding to the 01 series of amendments which entered into force on 15 August 1985) shall indicate the series of amendments incorporating the most recent major technical amendments made to the Regulation at the time of issue of the approval. The same Contracting Party may not assign this number to another type of device covered by this Regulation, except in the case of an extension of the approval to a device differing only in the colour of the light emitted.
- 4.4. Notice of approval or of extension or of refusal of approval of a type of device pursuant to this Regulation shall be communicated to the Parties to the Agreement which apply this Regulation, by means of a form conforming to the model in annex 2 of this Regulation.
- 4.5. Every device conforming to a type approved under this Regulation shall bear, in the space referred to in paragraph 3.3. above, and in addition to the markings prescribed in paragraphs 3.1. and 3.2:
 - 4.5.1. An international approval mark consisting of:
 - 4.5.1.1. A circle surrounding the letter "E" followed by the distinguishing number of the country which has granted approval;*
 - 4.5.1.2. The number of this Regulation followed by the letter "R" and the approval number prescribed in paragraph 4.3. above.
 - 4.5.2. The following additional symbol or symbols:
 - 4.5.2.1. On devices satisfying the provisions of this Regulation relating to front position (side) lamps, the letter "A";
 - 4.5.2.2. On devices satisfying the provisions of this Regulation relating to rear position (side) lamps, the letter "R";
 - 4.5.2.3. On devices satisfying the provisions of this Regulation relating to stop-lamps, the letter "S" followed by the figure "1" if the device has one level of intensity and by the figure "2" if it has two levels of intensity;
 - 4.5.2.4. On devices comprising both a rear position (side) lamp and a stop-lamp satisfying the provisions of this Regulation relating to such lamps, the letter "R" and the symbol "S1" or "S2", as the case may be, separated by a horizontal dash;
 - 4.5.2.5. On front and rear position (side) lamps whose angles of visibility are asymmetrical in relation to the reference axis in a horizontal direction, an arrow pointing towards the side on which the photometric specifications are satisfied up to an angle of 80°H;
 - 4.5.2.6. On lamps which may be used as single lamps as well as in an assembly of two lamps, the additional letter "D" on the right side of the symbol mentioned in paragraphs 4.5.2.1. to 4.5.2.4.
- 4.6. The marks and symbols referred to in paragraphs 4.5.1. and 4.5.2. shall be indelible and clearly legible even when the device is mounted on the vehicle.

* 1 for the Federal Republic of Germany, 2 for France, 3 for Italy, 4 for the Netherlands, 5 for Sweden, 6 for Belgium, 7 for Hungary, 8 for Czechoslovakia, 9 for Spain, 10 for Yugoslavia, 11 for the United Kingdom, 12 for Austria, 13 for Luxembourg, 14 for Switzerland, 15 for the German Democratic Republic, 16 for Norway, 17 for Finland, 18 for Denmark, 19 for Romania, 20 for Poland and 21 for Portugal. Subsequent numbers shall be assigned to other countries in the chronological order in which they ratify or accede to the Agreement concerning the Adoption of Uniform Conditions of Approval and Reciprocal Recognition of Approval for Motor Vehicle Equipment and Parts, and the numbers thus assigned shall be communicated by the Secretary-General of the United Nations to the Contracting Parties to the Agreement.

- 4.7. When two or more lamps are part of the same unit of grouped, combined or reciprocally incorporated lamps approval is granted only if each of these lamps satisfies the provisions of this Regulation or of another Regulation. Lamps not satisfying any of those Regulations shall not be part of such units grouped, combined or reciprocally incorporated lamps.
- 4.7.1. Where grouped, combined or reciprocally incorporated lamps have been found to comply with the requirements of several Regulations, a single international approval mark may be applied, consisting of a circle surrounding the letter "E" followed by the distinguishing number of the country which has granted the approval, an approval number and, if necessary, the required arrow. This approval mark may be located anywhere on the grouped, combined or reciprocally incorporated lamps provided that:
 - 4.7.1.1. It is visible after their installation;
 - 4.7.1.2. No part of the grouped, combined or reciprocally incorporated lamps that transmits light can be removed without at the same time removing the approval mark.
- 4.7.2. The identification symbol for each lamp appropriate to each Regulation under which approval has been granted, together with the corresponding series of amendments incorporating the most recent major technical amendments to the Regulation at the time of issue of the approval, shall be marked
 - 4.7.2.1. Either on the appropriate light-emitting surface,
 - 4.7.2.2. Or in a group, in such a way that each of the grouped, combined or reciprocally incorporated lamps may be clearly identified (see three possible examples shown in annex 3).
- 4.7.3. The size of the components of a single approval mark shall not be less than the minimum size required for the smallest of the individual marks under which approval has been granted.
- 4.7.4. An approval number shall be assigned to each type approved. The same Contracting Party may not assign the same number to another type of grouped, combined or reciprocally incorporated lamps covered by this Regulation.
- 4.8. Annex 3 to this Regulation gives examples of arrangements of approval marks for a single lamp (examples 1, 2 and 3) and for grouped lamps (examples 4 and 5) with all the additional symbols referred to above.
5. GENERAL SPECIFICATIONS
 - 5.1. Each device supplied shall conform to the specifications set forth in paragraphs 6 and 8 below.
 - 5.2. The devices must be so designed and constructed that in normal conditions of use, and notwithstanding the vibrations to which they may be subjected in such use, their satisfactory operation remains assured and they retain the characteristics prescribed by this Regulation.
 - 5.3. Lamps having been approved as front or rear position (side) lamps, are deemed being also approved end-outline marker lamps.
 - 5.4. Front and rear position (side) lamps which are grouped or combined or reciprocally incorporated may also be used as end-outline marker lamps.

6. INTENSITY OF LIGHT EMITTED

- 6.1. In the reference axis, the light emitted by each of the two devices supplied must be of not less than the minimum intensity and of not more than the maximum intensity specified below:

	Minimum values cd	Maximum values in cd when used as		
		Single lamp	Lamp (single) marked "D" (paragraph 4.5.2.6.)	Total for the assembly of two lamps (paragraph 4.5.2.6.)
6.1.1. Front position (side) lamps, front end-outline marker lamps	4	60	42	84
6.1.2. Front position (side) lamps incorporated in headlamp	4	100	—	—
6.1.3. Rear position (side) lamps rear end-outline market lamps	4	12	8.5	17
6.1.4. Stop-lamps				
6.1.4.1. with 1 level of intensity	40	100	70	140
6.1.4.2. with 2 levels of intensity				
6.1.4.2.1. by day	130	520	366	728
6.1.4.2.2. by night	30	80	56	112

NOTE: The total value of maximum intensity of an assembly of two lamps is given by multiplying by 1.4 the value related to a single lamp. When two lamps, whether identical or not, but having the same function and the same colour, are grouped in one device, whereby the projections of their illuminating surfaces of the single lamps on a vertical plane perpendicular to the vehicle's median longitudinal plane occupy not less than 60 per cent of the smallest rectangle circumscribing the projections of the said illuminating surfaces, such assembly shall be deemed to be a single lamp for the purpose of installation on a vehicle. In such case, each individual lamp shall comply with the minimum values required; the admissible maximum value shall not be exceeded by both lamps together (last column of the table). A single lamp having two filament lamps shall be treated like an assembly of two lamps.

- 6.2. Outside the reference axis and within the angular fields defined in the diagrams in annex 1 to this Regulation, the intensity of the light emitted by each of the two devices supplied must:
- 6.2.1. In each direction corresponding to the points in the light distribution table reproduced in annex 4 to this Regulation, be not less than the product of the minimum specified in paragraph 6.1. above by the percentage specified in the said table for the direction in question;
- 6.2.2. In no direction within the space from which the light-signalling device is visible, exceed the maximum specified in paragraph 6.1 above;
- 6.2.3. However, a luminous intensity of 60 cd shall be permitted for rear position (side) lamps reciprocally incorporated with stop-lamps (see paragraph 6.1.3. above) below a plane forming an angle of 5° with and downward from the horizontal plane;
- 6.2.4. Moreover,
- 6.2.4.1. Throughout the fields defined in the diagrams in annex 1, the intensity of the light emitted must be not less than 0.05 cd for front and rear position (side) lamps and end-outline marker lamps, not less than 0.3 cd for stop-lamps with one level of intensity, and for stop-lamps with two levels of intensity 0.3 cd by day and 0.07 cd by night;

- 6.2.4.2. If a rear position (side) lamp is reciprocally incorporated with a stop-lamp, the ratio between the luminous intensities actually measured of the two lamps when turned on simultaneously at the intensity of the rear position (side) lamp when turned on alone should be at least 5 : 1 in the field delimited by the straight horizontal lines passing through $\pm 5^\circ V$ and the straight vertical lines passing through $\pm 10^\circ H$ of the light distribution table. If the stop-lamp has two levels of intensity, this requirement must be satisfied when the night condition is switched on;
- 6.2.4.3. The provisions of paragraph 2.2. of annex 4 to this Regulation on local variations of intensity must be observed.
- 6.3. The intensities shall be measured with the filament lamp(s) continuously alight and, in the case of devices emitting selective-yellow or red light, in coloured light.
- 6.4. In the case of a stop-lamp providing two levels of intensity the time that elapses between electrical supply being switched on and the light output measured on the reference axis to reach 90 per cent of the value measured in accordance with paragraph 6.3. above shall be measured for both the day and the night conditions of use. The time measured for the night condition of use shall not exceed that measured for the day condition of use.
- 6.5. Annex 4, to which reference is made in paragraph 6.2.1. above, gives particulars of the methods of measurement to be used.
7. TEST PROCEDURE
- 7.1. All measurements shall be made with a white standard filament lamp of the category prescribed for the device, the supply voltage being so regulated as to produce the normal luminous flux prescribed for that category of lamp.
- 7.2. However, in the case of a stop-lamp for which an additional system is used to obtain the night-time intensity, the voltage applied to the system for measuring the night-time intensity shall be that which was applied to the filament lamp for measuring the day-time intensity.*
- 7.3. Where a rear position (side) lamp is reciprocally incorporated with a dual-intensity stop-lamp and is designed to operate permanently with an additional system to regulate the intensity of the light emitted, measurement of the light emitted shall be performed with the same voltage applied to the system as would, if applied to the filament lamp, enable the lamp to produce the prescribed normal luminous flux.
- 7.4. The vertical and horizontal outlines of the illuminating surface of a light-signalling device (paragraph 1.6.2.) shall be determined and measured in relation to the centre of reference (paragraph 1.6.5.).
8. COLOUR OF LIGHT EMITTED
- The colour of the light emitted shall be within the limits of the co-ordinates prescribed for the colour in question in annex 5 to this Regulation.
9. CONFORMITY OF PRODUCTION
- Every device bearing an approval mark as prescribed under this Regulation shall conform to the type approved and shall comply with the photometric and colorimetric conditions specified in paragraphs 6 and 8 above. Nevertheless, in the case of a device picked at random from series production, the requirements as to minimum intensity of the light emitted (measured with a standard lamp as referred to in paragraph 7 above) shall be limited in each relevant direction to 80 per cent of the minimum values specified in paragraphs 6.1. and 6.2. above.

* The functioning and installation conditions of these additional systems will be defined by special provisions.

10. PENALTIES FOR NON-CONFORMITY OF PRODUCTION
 - 10.1. The approval granted in respect of a device may be withdrawn if the foregoing conditions are not satisfied.
 - 10.2. If a Party to the Agreement applying this Regulation withdraws an approval it has previously granted, it shall forthwith so notify the other Contracting Parties applying this Regulation, by means of a copy of the approval form bearing at the end, in large letters, the signed and dated annotation "APPROVAL WITHDRAWN".
11. PRODUCTION DEFINITELY DISCONTINUED

If the holder of the approval completely ceases to manufacture a device, approved in accordance with this Regulation, he shall so inform the authority which granted the approval. Upon receiving the relevant communication, that authority shall inform thereof the other Parties to the Agreement applying this Regulation, by means of a copy of the approval form bearing at the end, in large letters, the signed and dated annotation "PRODUCTION DISCONTINUED".
12. REMARKS CONCERNING COLOURS AND PARTICULAR DEVICES

The Parties to the Agreement to which this Regulation is annexed are not precluded by article 3 of that Agreement from prohibiting, for devices installed on vehicles registered by them, certain colours for which provision is made in this Regulation, or from prohibiting for all categories or for certain categories of vehicles registered by them stop-lamps having only one level of luminous intensity.
13. NAMES AND ADDRESSES OF TECHNICAL SERVICES RESPONSIBLE FOR CONDUCTING APPROVAL TESTS, AND OF ADMINISTRATIVE DEPARTMENTS

The Parties to the Agreement applying this Regulation shall communicate to the United Nations secretariat the names and addresses of the technical services responsible for conducting approval tests and of the administrative departments which grant approval and to which forms certifying approval or extension or refusal or withdrawal of approval, issued in other countries, are to be sent.
14. TRANSITIONAL PROVISIONS

The Parties to the Agreement which apply this Regulation

 - 14.1. Shall continue to recognize approvals issued to the unamended version of this Regulation in respect of the fitting of devices intended as replacement for vehicles in use;
 - 14.2. May issue approvals for devices on the basis of document E/ECE/324-E/ECE/-TRANS/505/Add.6 (unamended) provided that the devices are intended as replacements for fitting to vehicles in use and that it would not be technically feasible for the devices in question to satisfy the new requirements contained in 01 series of amendments;
 - 14.3. May prohibit the fitting of devices which do not meet the requirements of this Regulation:
 - 14.3.1. On vehicles for which type approval or individual approval was issued more than 12 months after the entry into force of the 01 series of amendments to this Regulation,
 - 14.3.2. On vehicles first brought into use more than 5 years after the entry into force of the 01 series of amendments to the Regulation.

ANNEX 1. FRONT AND REAR POSITION (SIDE) LAMPS, END-OUTLINE MARKER LAMPS AND STOP-LAMPS: MINIMUM ANGLES REQUIRED FOR LIGHT DISTRIBUTION IN SPACE OF THESE LAMPS*

In all cases, the minimum vertical angles of light distribution in space are 15° above and 15° below the horizontal.

Minimum horizontal angles
of light distribution
in space

Front position (side) lamps
end-outline marker lamps

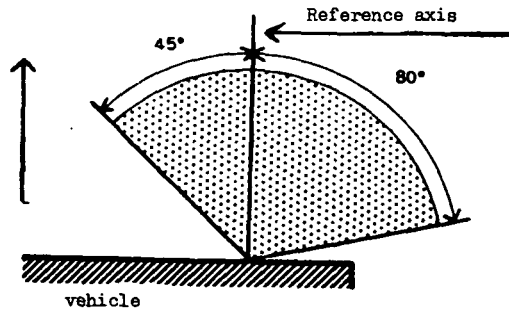

Rear position lamps
end-outline marker lamps

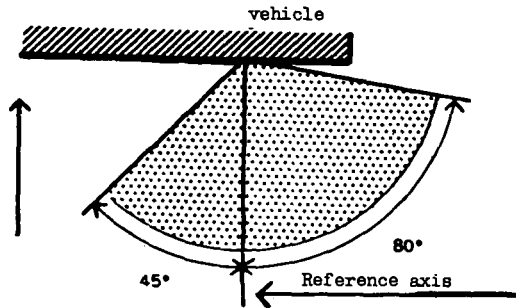

Stop-lamps

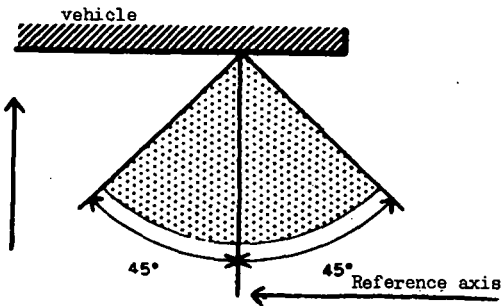

* The angles shown in these diagrams are correct for devices to be mounted on the right side of the vehicle. The arrows point to the front of the vehicles.

ANNEX 2

(Maximum format: A4 (210 × 297 mm))



Communication concerning the approval, the refusal of approval, the extension of approval, the withdrawal of approval, the production definitely discontinued of a type of device pursuant to Regulation No. 7

Approval No. Extension No.

1. Trade name or mark:

2.

<i>Type of device**</i>	<i>Intended for use in a composition of two lamps</i>
Front position (side) lamp	Yes/no**
Rear position (side) lamp	Yes/no**
Stop-lamp	Yes/no, one/two** level(s) of intensity
End-outline marker lamp	Yes/no**

3. Manufacturer's name and address
4. If applicable, name and address of the manufacturer's representative
5. Submitted for approval on
6. Technical service responsible for conducting approval test
7. Date of test report
8. Number of test report
9. Category(ies) and number of filament lamps
10. Colour of light emitted: red, selective yellow, white**
11. Where a rear position (side) lamp is reciprocally incorporated with a dual-intensity stop-lamp, state whether a voltage-adapting system is provided, and if so what its characteristics are
12. For stop-lamps with two levels of intensity, indicate the system used to obtain the night-time intensity (give the main characteristics)
13. For replacement on vehicles in use only yes/no**
14. This type of device is grouped/combined/reciprocally incorporated with lamps of the same category/type**
15. Approval granted/refused/extended/withdrawn**
16. Extension of approval to devices emitting selective yellow, red or white light**

* Name of administration.

** Strike out what does not apply.

- 16.1. Test laboratory
- 16.2. Dates and numbers of laboratory reports
- 16.3. Date of extension
17. Place
18. Date
19. Signature
20. The attached drawing No. shows the characteristics; in what position, geometrically, the device is to be mounted on the vehicle; and the axis of reference and centre of reference of the device.

ANNEX 3. ARRANGEMENTS OF APPROVAL MARKS

1. Front position (side) lamp

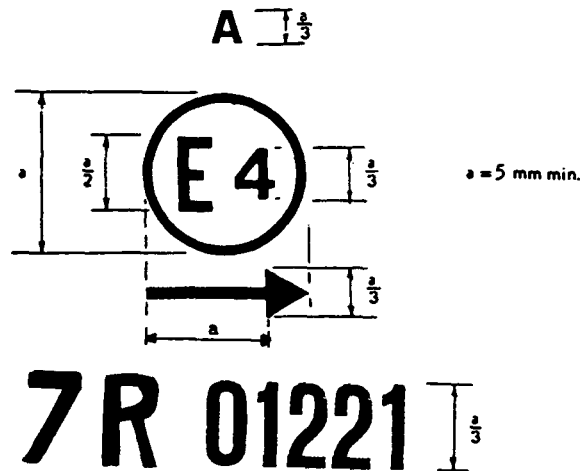

The device bearing the approval mark shown above is a front position (side) lamp approved in the Netherlands (E4), pursuant to Regulation No. 7 under approval No. 01221. The approval number indicates that the approval was granted in accordance with the requirements of Regulation No. 7 as amended by the 01 series of amendments. The arrow indicates the side on which the photometric specifications are satisfied up to an angle of 80°H.

2. *Rear position (side) lamp*

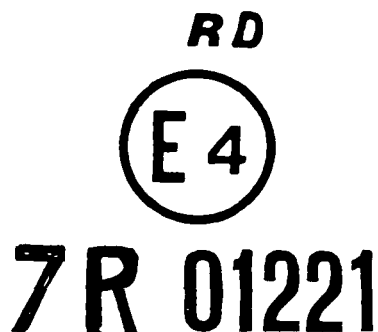

The device bearing the approval mark shown above is a rear position (side) lamp approved in the Netherlands (E4), pursuant to Regulation No. 7 under approval No. 01221 which may also be used in an assembly of two rear position (side) lamps. The approval number indicates that the approval was granted in accordance with the requirements of Regulation No. 7 as amended by the 01 series of amendments. The absence of an arrow means that, both right and left, the photometric specifications are satisfied up to an angle of 80°H.

3. *Stop-lamp*

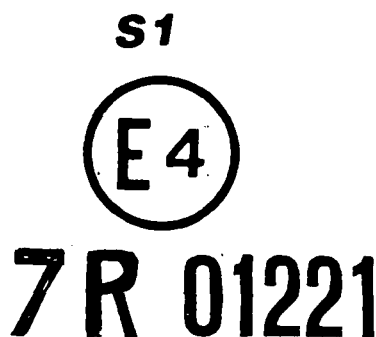

The device bearing the approval mark shown above is a stop-lamp of one level of intensity approved in the Netherlands (E4), pursuant to Regulation No. 7 under approval No. 01221. The approval number indicates that the approval was granted in accordance with the requirements of Regulation No. 7 as amended by the 01 series of amendments.

4. *Device comprising both a rear position (side) lamp and a stop-lamp*

RD-S2D



7R 01221

The device bearing the approval mark shown above is a device comprising both a rear position (side) lamp and a stop-lamp with two levels of intensity, approved in the Netherlands (E4), pursuant to Regulation No. 7 under approval No. 01221. The approval number indicates that the approval was granted in accordance with the requirements of Regulation No. 7 as amended by the 01 series of amendments. The rear position (side) lamp is mutually incorporated in a stop-lamp with two levels of illumination, which may also be used in a composition of two lamps. The absence of an arrow means that the photometric specifications are satisfied up to an angle of 80°H to the right and to the left side.

NOTE: The approval number and additional symbols must be placed close to the circle and must be in a position either above or below the "E" or to the left or right of that letter. The digits of the approval number must be on the same side of the "E" and face the same way. The approval number and the additional symbol must be placed diametrically opposite one another. The competent authorities shall avoid using Roman numerals for approval, in order to prevent any confusion with other symbols.

5. Simplified marking for grouped, combined or reciprocally incorporated lamps when two or more lamps are part of the same unit.

Model A

	3333 		
	IA 02	2 a 00	R 01
	F 00	AR 00	S2 01

Model B

	IA 2 a R 02 00 01 F AR S2 00 00 01 3333 	

Model C

<table border="1"> <tr> <td>IA 02</td> <td>2 a 00</td> <td>R 01</td> </tr> <tr> <td>F 00</td> <td>AR 00</td> <td>S2 01</td> </tr> </table>	IA 02	2 a 00	R 01	F 00	AR 00	S2 01			
IA 02	2 a 00	R 01							
F 00	AR 00	S2 01							
3333 									

NOTE: The three examples of approval marks, models A, B and C represent three possible variants of the marking of a lighting device when two or more lamps are part of the same unit of grouped, combined or reciprocally incorporated lamps. This approval mark shows that the device was approved in the Netherlands (E4) under approval number 3333 and comprising:

- A reflex reflector of class 1A approved in accordance with the 02 series of amendments to Regulation No. 3;
- A rear direction indicator of category 2a approved in accordance with Regulation No. 6 in its original form;
- A red rear position lamp (R) approved in accordance with the 01 series of amendments to Regulation No. 7;
- A rear fog lamp (F) approved in accordance with Regulation No. 38 in its original form;
- A reversing lamp (AR) approved in accordance with Regulation No. 23 in its original form;
- A stop-lamp with two levels of illumination (S2) approved in accordance with the 01 series of amendments to Regulation No. 7.

ANNEX 4. PHOTOMETRIC MEASUREMENTS

1. MEASUREMENT METHODS

- 1.1. During photometric measurements, stray reflections shall be avoided by appropriate masking.
- 1.2. In case the results of measurements should be challenged, measurements shall be carried out in such a way as to meet the following requirements:
 - 1.2.1. The distance of measurement shall be such that the law of the inverse of the square of the distance is applicable;
 - 1.2.2. The measuring equipment shall be such that the angular aperture of the receiver viewed from the reference centre of the light is comprised between 10' and one degree;
 - 1.2.3. The intensity requirement for a particular direction of observation shall be deemed to be satisfied if that requirement is met in a direction deviating by not more than one-quarter of a degree from the direction of observation.

2. TABLE OF STANDARD LIGHT DISTRIBUTION

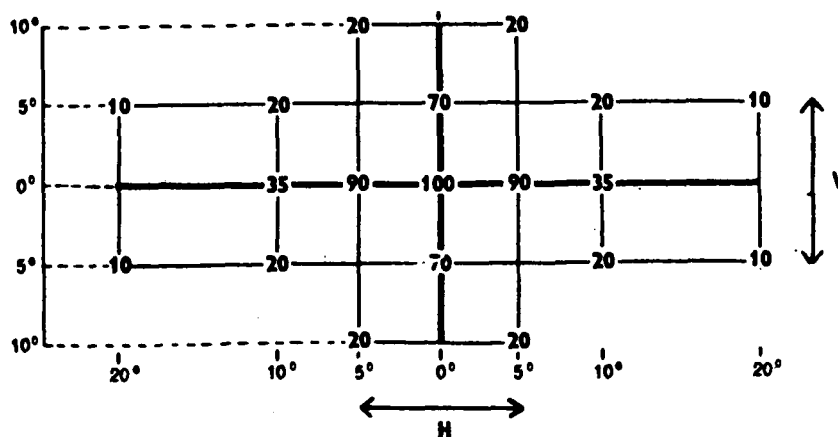

- 2.1. The direction $H = 0^\circ$ and $V = 0^\circ$ corresponds to the reference axis. (On the vehicle it is horizontal, parallel to the median longitudinal plane of the vehicle and oriented in the required direction of visibility.) It passes through the centre of reference. The values shown in the table give, for the various directions of measurement, the minimum intensities as a percentage of the minimum required in the axis for each light (in the direction $H = 0^\circ$ and $V = 0^\circ$).
- 2.2. Within the field of light distribution of paragraph 2, schematically shown as a grid, the light pattern should be substantially uniform, i.e. the light intensity in each direction of a part of the field formed by the grid lines shall meet at least the lowest minimum value being shown on the grid lines surrounding the questioned direction as a percentage.

ANNEX 5. COLOURS OF LIGHTS

TRICHROMATIC CO-ORDINATES

Red:	Limit towards yellow	: $y \leq 0.335$
	Limit towards purple	: $z \leq 0.008$
White:	Limit towards blue	: $x \geq 0.310$
	Limit towards yellow	: $x \leq 0.500$
	Limit towards green	: $y \leq 0.150 + 0.640x$
	Limit towards green	: $y \leq 0.440$
	Limit towards purple	: $y \geq 0.050 + 0.750x$
Selective-yellow:	Limit towards red	: $y \geq 0.382$
	Limit towards red	: $y \geq 0.138 + 0.580x$
	Limit towards green	: $y \geq 1.29x - 0.100$
	Limit towards white	: $y \geq -x = 0.966$
	Limit towards spectral value	: $y \leq -x + 0.992$

For checking these colorimetric characteristics, a source of light at a colour temperature of 2,856K corresponding to illuminant A of the International Commission on Illumination (CIE) shall be used.

ANNEX 6. DEFINITION OF THE TERMS OF PARAGRAPHS 1.6 TO 1.6.5
OF THIS REGULATION

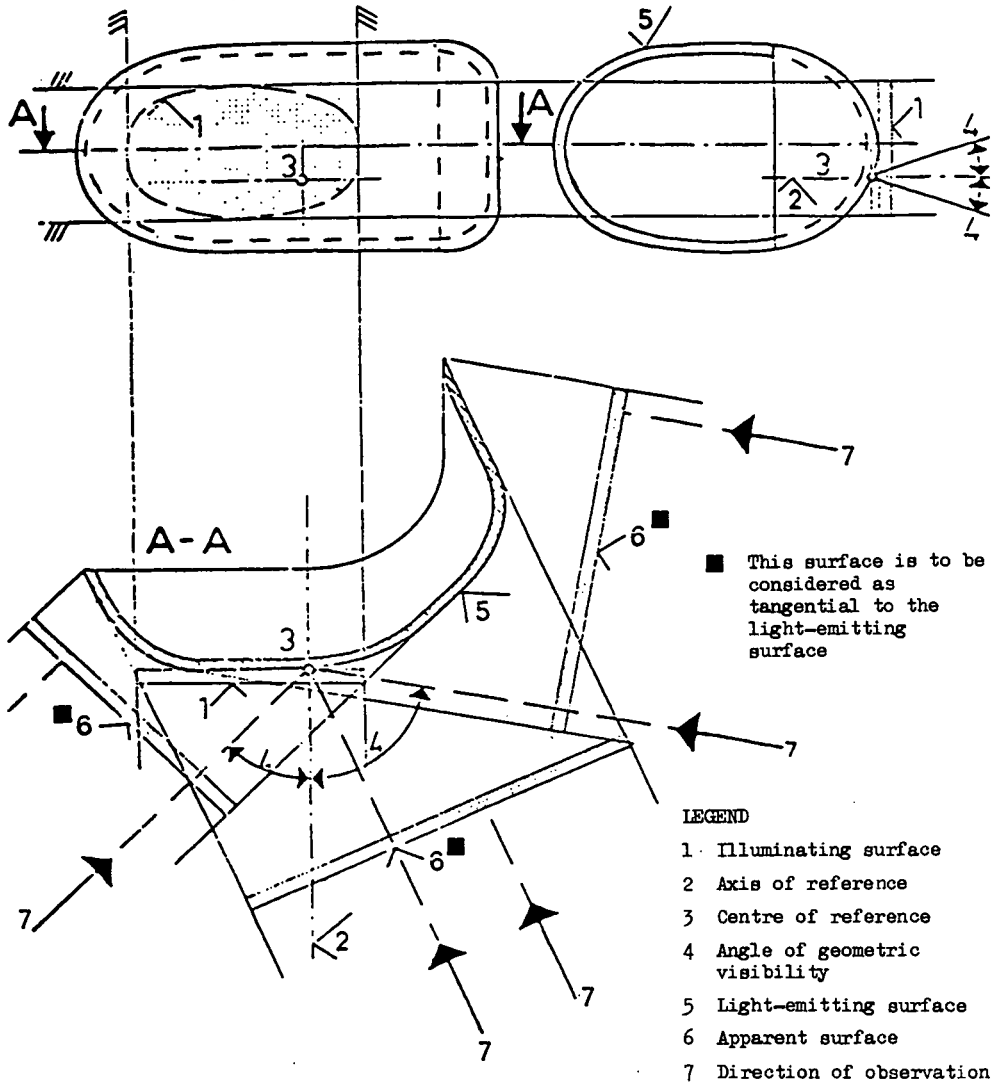

*Authentic texts of the amendments: English and French.
Registered ex officio on 15 August 1985.*

ENTRY INTO FORCE of Regulation No. 63 (*Uniform provisions concerning the approval of mopeds with regard to noise*) as an annex to the Agreement concerning the adoption of uniform conditions of approval and reciprocal recognition of approval for motor vehicle equipment and parts of 20 March 1958

The said Regulation came into force on 15 August 1985 in respect of Czechoslovakia and Italy, in accordance with article I (5) of the Agreement.

I. SCOPE

This Regulation applies to the noise made by two-wheeled mopeds.*

2. DEFINITIONS

For the purposes of this Regulation

- 2.1. "Approval of a moped" means the approval of a moped type with regard to noise;
 - 2.2. "Moped type" means a category of mopeds which do not differ in such essential respects as:
 - 2.2.1. the type of engine (two-stroke or four-stroke; number and capacity of cylinders; number of carburettors; arrangement of valves; maximum horse-power and corresponding engine speed (r.p.m.) etc.);
 - 2.2.2. number and ratios of gears;
 - 2.2.3. silencing systems;
 - 2.3. "Silencing system" means a complete set of components necessary for limiting the noise made by a moped and its exhaust;
 - 2.4. "Silencing systems of different types" means silencing systems which differ in such essential respects as:
 - 2.4.1. that their components bear different trade names or marks;
 - 2.4.2. that the characteristics of the materials constituting a component are different or that the components differ in shape or size;
 - 2.4.3. that the operating principles of at least one component are different;
 - 2.4.4. that their components are assembled differently;
 - 2.5. "Silencing system component"*** means one of the individual constituent parts which, when assembled, constitute the silencing system.
3. APPLICATION FOR APPROVAL
- 3.1. The application for approval of a moped type with regard to noise made by mopeds shall be submitted by its manufacturer or by his duly accredited representative.
 - 3.2. It shall be accompanied by the undermentioned documents in triplicate and the following particulars:
 - 3.2.1. a description of the moped type with regard to the items mentioned in paragraph 2.2. above. The numbers and/or symbols identifying the engine type and the moped type shall be specified;
 - 3.2.2. a list of the components, duly identified, constituting the silencing system;
 - 3.2.3. a drawing of the assembled silencing system and an indication of its position on the moped;
 - 3.2.4. detailed drawings of each component to enable it to be easily located and identified, and a specification of the materials used.

* In conformity with the definition of mopeds in the 1968 Vienna Convention (document E/CONF.56/16/Rev.1).

** These components are, in particular, the exhaust manifold, the exhaust piping, the expansion chamber, the silencer proper, etc. If the engine intake is equipped with an air filter and the filter's presence is essential to ensure observance of the prescribed sound-level limits, the filter must be regarded as a component of the "silencing system", appear on the list mentioned in paragraph 3.2.2 and bear the marking prescribed in paragraph 4.1.

- 3.3. At the request of the technical service responsible for conducting approval tests, the moped manufacturer shall, in addition, submit a sample of the silencing system.
- 3.4. A moped representative of the moped type to be approved shall be submitted to the technical service responsible for conducting approval tests.
4. MARKINGS
 - 4.1. The components of the silencing system shall bear:
 - 4.1.1. the trade name or mark of the manufacturer of the silencing system and of its components; and
 - 4.1.2. the trade description given by the manufacturer.
 - 4.2. Such markings shall be clearly legible and be indelible.
5. APPROVAL
 - 5.1. If the moped submitted for approval pursuant to paragraph 3 of this Regulation meets the requirements of paragraphs 6 and 7 below, approval of that moped type with regard to noise shall be granted.
 - 5.2. An approval number shall be assigned to each type approved. Its first two digits (at present 00 for the Regulation in its original form) shall indicate the series of amendments incorporating the most recent major technical amendments made to the Regulation at the time of issue of the approval. The same Contracting Party may not assign the same number to the same moped type equipped with another type of silencing system, or to another moped type.
 - 5.3. Notice of approval or of refusal of approval of a moped type pursuant to this Regulation shall be communicated to the Parties to the Agreement which apply this Regulation, by means of a form conforming to the model in annex 1 to this Regulation and of drawings of the silencing system supplied by the applicant for approval, in a format not exceeding A4 (210 × 297 mm) or folded to that format and on an appropriate scale.
 - 5.4. There shall be affixed, conspicuously and in a readily accessible place specified on the approval form, to every moped conforming to a moped type approved under this Regulation an international approval mark consisting of:
 - 5.4.1. a circle surrounding the letter "E" followed by the distinguishing number of the country which has granted approval;*
 - 5.4.2. the number of this Regulation, followed by the letter "R", a dash and the approval number to the right of the circle prescribed in paragraph 5.4.1.
 - 5.5. If the moped conforms to a moped type approved, under one or more Regulations annexed to the Agreement, in the country which has granted approval under this Regulation, the symbol prescribed in paragraph 5.4.1. need not be repeated; in such a case the Regulation and approval numbers and the additional symbols of all the Regulations under which approval has been granted in the country which has granted approval under this Regulation shall be placed in vertical columns to the right of the symbol prescribed in paragraph 5.4.1.
 - 5.6. The approval mark shall be clearly legible and be indelible.

* 1 for the Federal Republic of Germany, 2 for France, 3 for Italy, 4 for the Netherlands, 5 for Sweden, 6 for Belgium, 7 for Hungary, 8 for Czechoslovakia, 9 for Spain, 10 for Yugoslavia, 11 for the United Kingdom, 12 for Austria, 13 for Luxembourg, 14 for Switzerland, 15 for the German Democratic Republic, 16 for Norway, 17 for Finland, 18 for Denmark, 19 for Romania, 20 for Poland and 21 for Portugal. Subsequent numbers shall be assigned to other countries in the chronological order in which they ratify or accede to the Agreement concerning the Adoption of Uniform Conditions of Approval and Reciprocal Recognition of Approval for Motor Vehicle Equipment and Parts, and the numbers thus assigned shall be communicated by the Secretary-General of the United Nations to the Contracting Parties to the Agreement.

- 5.7. The approval mark shall be placed close to or on the moped data plate.
- 5.8. Annex 2 to this Regulation gives arrangements of approval marks.
6. SPECIFICATIONS
 - 6.1. *General specifications*
 - 6.1.1. The moped, its engine and its silencing system shall be so designed, constructed and assembled as to enable the moped, in normal use, despite the vibration to which it may be subjected, to comply with the provisions of this Regulation.
 - 6.1.2. The silencing system shall be so designed, constructed and assembled as to be able to resist the corrosive action to which it is exposed.
 - 6.2. *Specifications regarding sound levels*
 - 6.2.1. Methods of measurement
 - 6.2.1.1. The noise made by the moped type submitted for approval shall be measured by the two methods described in annex 3 to this Regulation for the moped in motion and for the moped when stationary.*
 - 6.2.1.2. The two values measured in accordance with the provisions of paragraph 6.2.1.1. above shall be entered in the test report and on a form conforming to the model in annex 1 to this Regulation.
 - 6.2.1.3. The sound level measured by the method described in annex 3, paragraph 3.1. to this Regulation when the moped is in motion shall not exceed the limits prescribed (for new mopeds and new silencing systems) in annex 4 to this Regulation for the category to which the moped belongs.
7. MODIFICATIONS OF THE MOPED TYPE OR OF THE TYPE OF SILENCING SYSTEM
 - 7.1. Every modification of the moped type or of the silencing system shall be notified to the administrative department which approved the moped type. The said department may then either:
 - 7.1.1. consider that the modifications made are unlikely to have appreciable adverse effects; or
 - 7.1.2. require a further test report from the technical service responsible for conducting the tests.
 - 7.2. Confirmation or refusal of approval, specifying the alterations, shall be communicated by the procedure specified in paragraph 5.3. above to the Parties to the Agreement which apply this Regulation.
8. CONFORMITY OF PRODUCTION
 - 8.1. Every moped bearing an approval mark as prescribed under this Regulation shall conform to the moped type approved, be fitted with the silencing system with which it was approved and satisfy the requirements of paragraph 6. above.
 - 8.2. In order to verify conformity as prescribed in paragraph 8.1. above, a moped, bearing the approval mark required by this Regulation, shall be taken from the series. Production shall be deemed to conform to the requirements of this Regulation if the level measured by the method described in annex 3, paragraph 3.1. does not exceed by more than 3 dB(A) the value measured during type approval nor by more than 1 dB(A) the limits prescribed in annex 4 to this Regulation.

* A test is made on a stationary moped in order to provide a reference value for administrations which use this method to check mopeds in use.

9. PENALTIES FOR NON-CONFORMITY OF PRODUCTION

- 9.1. The approval granted in respect of a moped type pursuant to this Regulation may be withdrawn if the requirements laid down in paragraph 8.1. above are not complied with, or if the moped has failed to pass the tests provided for in paragraph 8.2. above.
- 9.2. If a Party to the Agreement which applies this Regulation withdraws an approval it has previously granted, it shall forthwith so notify the other Contracting Parties to the Agreement which apply this Regulation, by means of a copy of the approval form bearing at the end, in large letters, the signed and dated annotation "APPROVAL WITHDRAWN".

10. PRODUCTION DEFINITELY DISCONTINUED

If the holder of the approval completely ceases production of a moped approved in accordance with this Regulation, he shall so inform the authority which granted the approval. Upon receiving the relevant communication that authority shall inform thereof the other Parties to the Agreement applying this Regulation, by means of a copy of the approval form bearing at the end, in large letters, the signed and dated annotation "PRODUCTION DISCONTINUED".

11. NAMES AND ADDRESSES OF TECHNICAL SERVICES RESPONSIBLE FOR CONDUCTING APPROVAL TESTS, AND OF ADMINISTRATIVE DEPARTMENTS

The Parties to the Agreement which apply this Regulation shall communicate to the United Nations Secretariat the names and addresses of the technical services responsible for conducting approval tests and of the administrative departments which grant approval and to which forms certifying approval or refusal or withdrawal of approval, issued in other countries, are to be sent.

ANNEX 1

(Maximum format: A4 (210 × 297 mm))



Name of administration

Communication concerning the approval (or refusal or withdrawal of approval or production definitely discontinued) of a moped type with regard to noise pursuant to Regulation No. 63

- Approval No.
1. Trade name or mark of the moped
 2. Moped type
 3. Manufacturer's name and address
 4. If applicable, name and address of manufacturer's representative
 5. Kind of engine*

* If a non-conventional engine is used, this should be stated.

6. Cycles: two-stroke or four-stroke (if applicable)
7. Cylinder capacity
- 7.1. Bore
- 7.2. Stroke
8. Engine power (state how measured)
9. Engine speed at which maximum power is developed (rpm)
10. Number of gears
11. Gears used
12. Final drive ratio(s)
13. Type and dimensions of tyres
14. Maximum permissible gross weight
15. Maximum design speed (as indicated by the manufacturer)
16. Brief description of the silencing system
17. Load conditions of moped during test
18. For stationary moped test: location and orientation of the microphone (by reference to diagrams in appendix to annex 3)
19. Sound levels:
 - Moped in motion dB(A) at approach speed
(Line A-A') of km/h, rotation speed of the engine rpm
 - Moped stationary dB(A) with engine running at rpm.
20. Deviations in calibration of sound level meter
21. Moped submitted for approval on
22. Technical service responsible for conducting approval tests
23. Date of report issued by that service
24. Number of report issued by that service
25. Approval granted/refused*
26. Position of approval mark on the moped
27. Place
28. Date
29. Signature
30. The following documents, bearing the approval number shown above, are annexed to this communication:
 - Drawings, diagrams and plans of the engine and of the silencing system;
 - Photographs of the engine and of the silencing system;
 - List of duly identified components constituting the silencing system.

* Strike out what does not apply.

ANNEX 2. ARRANGEMENTS OF APPROVAL MARKS

MODEL A

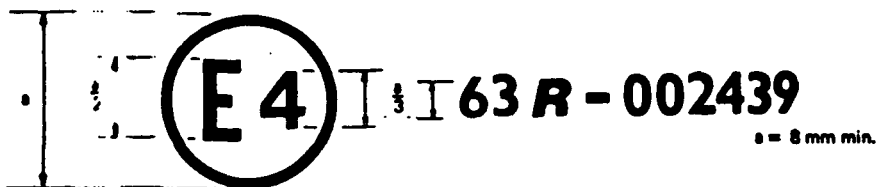
(See paragraph 5.4. of this Regulation)

The above approval mark affixed to a moped shows that the moped type concerned has, with regard to noise, been approved in the Netherlands (E4) pursuant to Regulation No. 63 under approval number 002439. The approval number indicates that the approval was granted in accordance with the requirements of Regulation No. 63 in its original form.

MODEL B

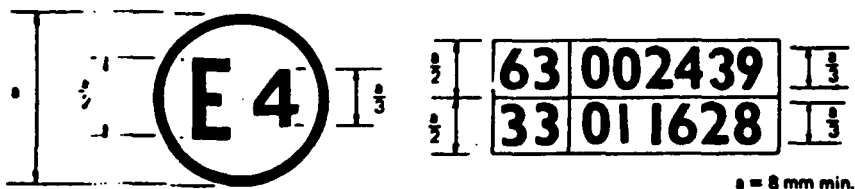
(See paragraph 5.5. of this Regulation)

The above approval mark affixed to a moped shows that the moped type concerned has been approved in the Netherlands (E4) pursuant to Regulations Nos. 63 and 33.* The approval numbers indicate that, at the dates when the respective approvals were given, Regulation No. 63 had not been modified, but that Regulation No. 33* included the 01 series of amendments.

* The latter number is given as an example only.

ANNEX 3. METHODS AND INSTRUMENTS FOR MEASURING THE NOISE MADE BY MOPEDS

1. MEASURING INSTRUMENTS

- 1.1. The sound level meter (or the equivalent measuring system) shall at least meet the requirements of a type I instrument according to IEC Publication 651 (1979).
- 1.2. The measurements shall be made using the frequency weighting "A", and the time weighting "F".
- 1.3. The calibration of the sound level meter shall be checked and adjusted according to the manufacturer's instructions or with a standard sound source (for example, a pistonphone) at the beginning of the measurements and rechecked and recorded at the end of them. Any deviations shall be recorded in the test report.
- 1.4. If the errors of the sound level meter obtained from these calibrations change by more than 1 dB during a series of measurements, the test shall be considered invalid.

2. CONDITIONS OF MEASUREMENT

2.1. *Site*

- 2.1.1. The measurements shall be made at an open site where the ambient and wind noise levels are at least 10 dB(A) below the noise level being measured. The above-mentioned area may take the form of an open space of 50 m radius having a central part of at least 10 m radius, practically level, consisting of concrete, asphalt or similar material and not covered with powdery snow, tall grass, loose soil, ashes or the like. Nobody shall be in the measurement area, except the observer and the driver, whose presence must have no influence on the meter reading.
- 2.1.2. The surface of the test track used to measure the noise of mopeds in motion shall be such as not to cause excessive tyre noise.
- 2.1.3. Measurements shall not be made under adverse weather conditions. Any sound peak which appears to be unrelated to the characteristics of the general sound level of the moped shall be ignored in taking the readings. If a wind-guard is used, its influence on the sensitivity and the directional characteristics of the microphone shall be taken into account.

2.2. *Moped*

- 2.2.1. The combined mass of the driver and test equipment used on the moped shall not be more than 80 kg nor less than 70 kg. Weights shall be placed on the moped to compensate for any difference between the actual driver and equipment mass and the required 70 kg minimum.
- 2.2.2. The tyres of the moped shall be of the correct size and shall be inflated to the prescribed pressure(s) for the moped in its unladen condition.
- 2.2.3. Before the measurements are started, the engine shall be brought to its normal operating conditions as regards:
 - 2.2.3.1. temperatures,
 - 2.2.3.2. tuning,
 - 2.2.3.3. fuel,
 - 2.2.3.4. sparking plugs, carburettor(s), etc. (as appropriate).
- 2.2.4. If the moped is equipped with devices which are not necessary for its propulsion, but which are used whilst the moped is in normal service on the road, those devices shall be in operation in accordance with the specifications of the manufacturer.

3. METHODS OF TESTING

3.1. *Measurement of noise of mopeds in motion*

3.1.1. General conditions of test

- 3.1.1.1. At least two measurements shall be made on each side of the moped. Preliminary measurements may be made for adjustment purposes, but shall be disregarded.
- 3.1.1.2. The microphone shall be situated $1.2 \text{ m} \pm 0.1 \text{ m}$ above ground level at a distance of $7.5 \text{ m} \pm 0.2 \text{ m}$ from the path of the moped's centre line, measured along the perpendicular PP' to that line (see appendix, fig. 1).
- 3.1.1.3. Two lines, AA' and BB', parallel to the microphone line PP' and situated respectively 10 m forward and 10 m rearward of that line shall be marked out on the test track. The moped shall approach line AA' at a steady speed as specified below.
- 3.1.1.4. The maximum sound value recorded at each measurement shall constitute the result of the measurement. The measurements shall be considered valid if the difference between the two consecutive measurements on the same side of the moped is not more than 2 dB(A).

3.1.2. Determination of the approach speed

3.1.2.1. Approach speed

The moped shall approach the line AA' at a steady speed equal to its maximum speed if the latter is below or equal to 30 km/h. If the maximum speed is above 30 km/h, the vehicle shall approach AA' at a steady speed of 30 km/h.

3.1.2.2. Speed on the stretch AA' – BB'

3.1.2.2.1. Mopeds whose maximum speed is below or equal to 30 km/h

The moped shall cover the entire stretch AA' – BB' at a steady speed equal to its maximum speed.

3.1.2.2.2. Mopeds whose maximum speed is above 30 km/h

When the front of the moped reaches the line AA', the throttle shall be fully opened as rapidly as possible and held in the fully-opened position until the rear of the moped crosses the line BB'; the throttle shall then be closed again as rapidly as possible.

3.1.2.3. Choice of gear

If the moped is fitted with a manually-operated gearbox:

- If its maximum speed is below or equal to 30 km/h, the highest gear shall be selected (for instance, fourth if there are four gears, fifth if there are five);
- If its maximum speed is above 30 km/h, the highest gear which will enable it to pass over line AA' with an engine speed above or equal to one half of the engine speed at which the engine produces its maximum power, shall be selected.

If the moped is fitted with automatic variable transmission, it shall be driven at the speeds indicated in 3.1.2.1. and 3.1.2.2.

3.2. *Measurement of noise emitted by stationary mopeds*

3.2.1. Test site, local conditions (see appendix, fig. 2)

- 3.2.1.1. Measurements shall be made on a stationary moped in an area which does not present a great deal of disturbance to the sound field.

- 3.2.1.2. Every open space shall be considered as a suitable test site if it consists of a flat area covered with concrete, asphalt or some other hard material having a high reflective capacity, excluding compressed or other earth surfaces, in which one can trace a rectangle whose sides are at least three metres from the extremities of the moped and inside which there is no noticeable obstacle; in particular, the moped shall not be positioned at a distance of less than 1 m from a pavement edge when the exhaust noise is measured.
- 3.2.1.3. Nobody shall be in the measurement area, except the observer and the driver, whose presence must have no influence on the meter reading.
- 3.2.2. Disturbance noise and wind interference

The ambient noise levels at each measuring point shall be at least 10 dB(A) below the levels measured during the tests at the same points.
- 3.2.3. Measuring method
 - 3.2.3.1. Number of measurements

At least three measurements shall be carried out at each measuring point. The measurements shall only be considered as valid if the difference between the recordings of three measurements made immediately one after the other is not greater than 2 dB(A). The highest value given by these three measurements will constitute the result.
 - 3.2.3.2. Positioning and preparation of the moped

The moped shall be located in the centre part of the test area with the gear selector in neutral position and the clutch engaged. If the design of the moped does not allow this the moped shall be tested in conformity with the manufacturer's prescriptions for stationary engine testing. Before each series of measurements, the engine must be brought to its normal operating condition, as specified by the manufacturer.
 - 3.2.3.3. Measuring of noise in proximity to the exhaust (see appendix, fig.2)
 - 3.2.3.3.1. Position of the microphone
 - 3.2.3.3.1.1. The height of the microphone above the ground must be equal to that of the outlet pipe of the exhaust gases, but in any event shall be limited to a minimum value of 0.2 m.
 - 3.2.3.3.1.2. The microphone must be pointed towards the orifice of the gas flow and located at a distance of 0.5 m from the orifice.
 - 3.2.3.3.1.3. Its axis of maximum sensitivity must be parallel to the ground and must make an angle of $45^{\circ} \pm 10^{\circ}$ with the vertical plane containing the direction of the gas flow. The instructions of the manufacturer of the sound level meter with regard to this axis must be respected. In relation to this plane, the microphone shall be placed in such a way as to obtain the maximum distance from the longitudinal median plane of the moped; in case of doubt, the position which gives the maximum distance from the contour of the moped shall be selected.
 - 3.2.3.3.1.4. In the case of an exhaust provided with two or more outlets spaced less than 0.3 m apart, only one measurement is made; the microphone position is related to the outlet nearest to the external side of the moped or, when such outlet does not exist, to the outlet which is the highest above the ground.
 - 3.2.3.3.1.5. For mopeds having an exhaust provided with outlets spaced more than 0.3 m apart, one measurement is made for each outlet as if it were the only one, and the highest level is noted.

- 3.2.3.3.2. Operating conditions of the engine
 - 3.2.3.3.2.1. The engine speed shall be held steady at 3/4 of the speed at which the maximum power of the engine is developed.
 - 3.2.3.3.2.2. When the constant engine speed is reached, the throttle shall be returned swiftly to the idle position. The sound level shall be measured during a period of operation consisting of a brief maintenance of the constant engine speed and throughout the deceleration period, the maximum deflection of the needle of the sound level meter being taken as the test value.
4. INTERPRETATION OF RESULTS
 - 4.1. The figure recorded shall be that corresponding to the highest sound level. Should that figure exceed by not more than 1 dB(A) the maximum sound level authorized for the category of moped tested, a second series of two measurements shall be made. Three out of the four results so obtained must fall within the prescribed limits.
 - 4.2. To allow for lack of precision in the measurements, the figures read from the measuring instrument shall be reduced by 1 dB(A).

ANNEX 3, APPENDIX

Measuring positions for mopeds in motion

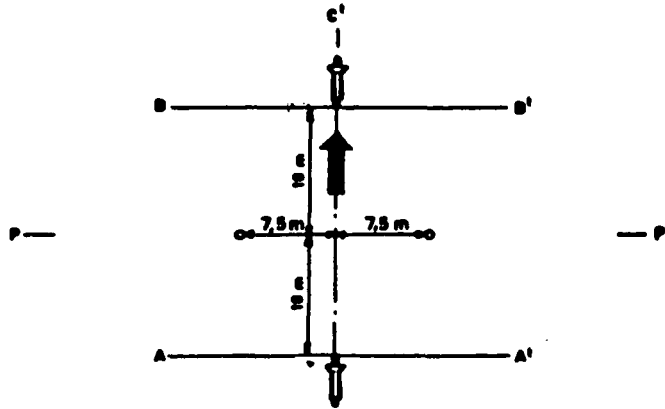

FIGURE 1

Measuring positions for stationary mopeds

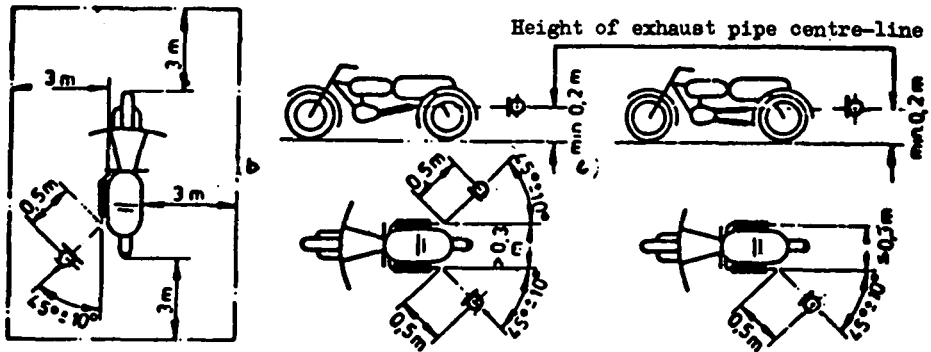

FIGURE 2

ANNEX 4. MAXIMUM SOUND LEVEL LIMITS (NEW MOPEDS)

<i>Category of moped</i>	<i>Values expressed in dB(A)</i>
Vehicles whose maximum speed is below or equal to 30 km/h	70
Vehicles whose maximum speed is above 30 km/h	73

Authentic texts of the Regulation: English and French.

Registered ex officio on 15 August 1985.

N° 4789. ACCORD CONCERNANT L'ADOPTION DE CONDITIONS UNIFORMES D'HOMOLOGATION ET LA RECONNAISSANCE RÉCIPROQUE DE L'HOMOLOGATION DES ÉQUIPEMENTS ET PIÈCES DE VÉHICULES À MOTEUR. FAIT À GENÈVE LE 20 MARS 1958¹

APPLICATION des Règlements nos 8², 19³, 20⁴, 32⁵, 33⁶, 37⁷, 45⁸, 48⁹ et 59¹⁰ annexés à l'Accord susmentionné

Notification reçue le :

2 août 1985

LUXEMBOURG

(Avec effet au 1^{er} octobre 1985.)

Enregistré d'office le 2 août 1985.

ENTRÉE EN VIGUEUR d'amendements au Règlement no 7¹¹ *Prescriptions uniformes relative à l'homologation des feux-position avant et arrière, des feux-stop et des feux-encombrement des véhicules à moteur (à l'exception des motocycles) et de leurs remorques* annexé à l'Accord susmentionné

Les amendements avaient été proposés par le Gouvernement néerlandais et communiqués par le Secrétaire général aux Parties contractantes le 15 mars 1985. Ils sont entrés en vigueur le 15 août 1985, conformément à l'article 12, paragraphe 1, de l'Accord.

Le texte du Règlement no 7 tel qu'amendé ("Révision 1 comprenant la série 01 d'amendements") se lit comme suit :

1. DÉFINITIONS

Au sens du présent Règlement, on entend

¹ Nations Unies, *Recueil des Traités*, vol. 335, p. 211; pour les faits ultérieurs, voir les références données dans les Index cumulatifs nos 4 à 14, ainsi que l'annexe A des volumes 915, 917, 926, 932, 940, 943, 945, 950, 951, 955, 958, 960, 961, 963, 966, 973, 974, 978, 981, 982, 985, 986, 993, 995, 997, 1003, 1006, 1010, 1015, 1019, 1020, 1021, 1024, 1026, 1031, 1035, 1037, 1038, 1039, 1040, 1046, 1048, 1050, 1051, 1055, 1059, 1060, 1065, 1066, 1073, 1078, 1079, 1088, 1092, 1095, 1097, 1098, 1106, 1110, 1111, 1112, 1122, 1126, 1130, 1135, 1136, 1138, 1139, 1143, 1144, 1145, 1146, 1147, 1150, 1153, 1156, 1157, 1162, 1177, 1181, 1196, 1197, 1198, 1199, 1205, 1211, 1213, 1214, 1216, 1218, 1222, 1223, 1224, 1225, 1235, 1237, 1240, 1242, 1247, 1248, 1249, 1252, 1253, 1254, 1255, 1256, 1259, 1261, 1271, 1273, 1275, 1276, 1277, 1279, 1284, 1286, 1287, 1291, 1293, 1294, 1295, 1299, 1300, 1301, 1302, 1308, 1310, 1312, 1314, 1316, 1317, 1321, 1323, 1324, 1327, 1328, 1330, 1331, 1333, 1335, 1336, 1342, 1347, 1348, 1349, 1350, 1352, 1355, 1358, 1361, 1363, 1364, 1367, 1374, 1379, 1389, 1390, 1392, 1394, 1398, 1401 et 1402.

² *Ibid.*, vol. 609, p. 293.

³ *Ibid.*, vol. 768, p. 315.

⁴ *Ibid.*, vol. 774, p. 175.

⁵ *Ibid.*, vol. 973, p. 285.

⁶ *Ibid.*, p. 298.

⁷ *Ibid.*, vol. 1073, p. 391.

⁸ *Ibid.*, vol. 1237, n° A-4789.

⁹ *Ibid.*, vol. 1259, n° A-4789.

¹⁰ *Ibid.*, vol. 1333, p. 332.

¹¹ *Ibid.*, vol. 607, p. 309.

- 1.1. Par «feu-position avant», le feu servant à indiquer la présence et la largeur du véhicule vu de l'avant;
- 1.2. Par «feu-position arrière», le feu servant à indiquer la présence et la largeur du véhicule vu de l'arrière;
- 1.3. Par «feu-stop», le feu servant à indiquer aux autres usagers de la route qui se trouvent derrière le véhicule que son conducteur actionne le frein de service;
- 1.4. Par «feu-encombrement», un feu monté à proximité des contours extérieurs du véhicule et aussi près que possible de son sommet, et qui a pour fonction de signaler clairement la largeur totale du véhicule. Dans le cas de certains véhicules à moteur et remorques, ce feu est destiné à compléter les feux-position du véhicule et à attirer une attention particulière sur son gabarit;
- 1.5. Par «dispositif», on entend l'appareil d'éclairage ou de signalisation lumineuse qui comprend la source lumineuse (et, le cas échéant, un système optique), une surface de sortie de la lumière et le boîtier. Un dispositif peut comporter un ou plusieurs feux; s'il comporte plusieurs feux, ceux-ci peuvent être :
 - 1.5.1. Des «feux indépendants», c'est-à-dire des feux ayant des glaces ou parties de glaces distinctes, des sources lumineuses distinctes et des boîtiers distincts;
 - 1.5.2. Des «feux groupés», c'est-à-dire des feux ayant des glaces ou parties de glaces et des sources lumineuses distinctes, mais un même boîtier;
 - 1.5.3. Des «feux combinés», c'est-à-dire des feux ayant des glaces ou parties de glaces distinctes, mais une même source lumineuse et un même boîtier;
 - 1.5.4. Des «feux incorporés les uns aux autres», c'est-à-dire des feux ayant des sources lumineuses distinctes (ou une source lumineuse unique fonctionnant dans des conditions différentes), des glaces totalement ou partiellement communes et un même boîtier;
- 1.6. Définition des termes (voir annexe 6)
 - 1.6.1. Par «surface de sortie de la lumière», tout ou partie de la surface du matériau transparent qui entoure le dispositif de signalisation lumineuse et permet de respecter les prescriptions photométriques et colorimétriques;
 - 1.6.2. Par «plage éclairante d'un dispositif de signalisation lumineuse», la projection orthogonale du feu sur un plan perpendiculaire à son axe de référence et tangent à la surface de sortie de la lumière, cette projection étant limitée par l'enveloppe des bords d'écrans situés dans ce plan et ne laissant subsister chacun que 98 % de l'intensité totale du feu dans la direction de l'axe de référence. Pour déterminer les bords inférieur, supérieur et latéraux du feu, on considère seulement des écrans à bord horizontal ou vertical;
 - 1.6.3. Par «surface apparente», dans une direction d'observation déterminée, la projection orthogonale de la surface de sortie de la lumière sur un plan perpendiculaire à cette direction et tangent à cette surface;
 - 1.6.4. Par «axe de référence», l'axe caractéristique du signal lumineux, déterminé par le fabricant du feu pour servir de direction repère ($H = 0^\circ$, $V = 0^\circ$) aux angles de champ pour les mesures photométriques et dans l'installation du feu sur le véhicule;
 - 1.6.5. Par «centre de référence», l'intersection de l'axe de référence avec la surface de sortie de la lumière émise par le feu et indiquée par le fabricant du feu;
- 1.7. Par «feux de position avant et arrière, feux-stop et feux-encombrement», des feux qui présentent dans chacune de ces catégories des différences essentielles pouvant porter, notamment, sur :
 - La marque de fabrique ou de commerce,

- Les caractéristiques du système optique (niveau d'intensité, angles de répartition de la lumière, type de lampe à incandescence, etc.),
- Le système appliqué pour réduire l'intensité des feux la nuit — dans le cas de feux-stop à deux niveaux d'intensité.

2. DEMANDE D'HOMOLOGATION

- 2.1. La demande d'homologation est présentée par le détenteur de la marque de fabrique ou de commerce ou son représentant dûment accrédité. Elle doit indiquer :
 - 2.1.1. La ou les fonctions auxquelles le dispositif présenté à l'homologation est destiné, et si celui-ci peut aussi être utilisé dans un ensemble de deux feux du même genre ou type;
 - 2.1.2. Dans le cas d'un feu-encombrement, s'il est destiné à émettre de la lumière blanche ou rouge;
 - 2.1.3. Dans le cas d'un feu-position avant ou arrière, s'il est destiné à émettre de la lumière blanche, jaune sélectif ou rouge.
- 2.2. La demande est accompagnée, pour chaque type de dispositif :
 - 2.2.1. De dessins, en trois exemplaires, suffisamment détaillés pour permettre l'identification du type de dispositif et indiquant les conditions géométriques du montage sur le véhicule ainsi que l'axe d'observation qui doit être pris dans les essais comme axe de référence (angle horizontal $H = 0^\circ$, angle vertical $V = 0^\circ$), et le point qui doit être pris comme centre de référence dans ces essais. Les dessins doivent montrer la position prévue pour le numéro d'homologation et les symboles additionnels par rapport au cercle de la marque d'homologation;
 - 2.2.2. D'une description technique succincte indiquant notamment la catégorie de la lampe ou des lampes à incandescence prévues; cette catégorie doit être l'une de celles qui sont recommandées dans le Règlement n° 37;
 - 2.2.3. Dans le cas d'un feu-stop à deux niveaux d'intensité, d'un schéma et de l'indication des caractéristiques du système assurant les deux niveaux d'intensité;
 - 2.2.4. De deux échantillons; si l'homologation concerne des dispositifs qui ne sont pas identiques, mais symétriques et conçus de façon à être montés respectivement sur le côté droit ou le côté gauche du véhicule, les deux échantillons présentés peuvent être identiques et ne convenir que soit pour la partie droite, soit pour la partie gauche du véhicule; dans le cas d'un feu-stop à deux niveaux d'intensité, la demande doit être accompagnée, en outre, de deux échantillons des pièces qui constituent le système assurant les deux niveaux d'intensité.

3. INSCRIPTIONS

Les dispositifs présentés à l'homologation :

- 3.1. Portent la marque de fabrique ou de commerce du demandeur; cette marque doit être nettement lisible et indélébile;
- 3.2. Portent l'indication, nettement lisible et indélébile, de la catégorie de la lampe ou des lampes à incandescence prévues;
- 3.3. Comportent un emplacement de grandeur suffisante pour la marque d'homologation et les symboles additionnels prévus au paragraphe 4.5 ci-après; cet emplacement est indiqué sur les dessins mentionnés au paragraphe 2.2.1 ci-dessus.

4. HOMOLOGATION

- 4.1. Si les deux dispositifs présentés en application du paragraphe 2.2.4 ci-dessus satisfont aux prescriptions du présent Règlement, l'homologation est accordée.
- 4.2. Lorsque deux feux auxquels le présent Règlement est applicable font partie d'un même dispositif, l'homologation ne peut être accordée que si chacun de ces deux feux satisfait aux prescriptions qui lui sont applicables.

- 4.3. Chaque homologation accordée comporte l'attribution d'un numéro d'homologation dont les deux premiers chiffres (actuellement 01 correspondant à la série 01 d'amendements entrée en vigueur le 15 août 1985) indiquent la série d'amendements englobant les plus récentes modifications techniques majeures apportées au Règlement à la date de délivrance de l'homologation. Une même Partie contractante ne peut pas attribuer ce numéro à un autre type de dispositif visé par le présent Règlement, sauf en cas d'extension de l'homologation à un dispositif ne différant de celui déjà homologué que par la couleur de la lumière émise.
- 4.4. L'homologation ou l'extension ou le refus d'homologation d'un type de dispositif en application du présent Règlement est communiqué aux Parties à l'Accord appliquant le présent Règlement, au moyen d'une fiche conforme au modèle visé à l'annexe 2 du présent Règlement.
- 4.5. Sur tout dispositif conforme à un type homologué en application du présent Règlement, il est apposé, à l'emplacement visé au paragraphe 3.3 ci-dessus, en plus des marques prescrites aux paragraphes 3.1 et 3.2 :
 - 4.5.1. Une marque d'homologation internationale, composée :
 - 4.5.1.1. D'un cercle à l'intérieur duquel est placée la lettre «E», suivie du numéro distinctif du pays qui a accordé l'homologation*;
 - 4.5.1.2. Du numéro du présent Règlement, suivi de la lettre «R» et du numéro d'homologation prescrit au paragraphe 4.3 ci-dessus;
 - 4.5.2. Le ou les symboles additionnels suivants :
 - 4.5.2.1. Sur les dispositifs satisfaisant aux prescriptions du présent Règlement pour les feux-position avant, il est apposé la lettre «A»;
 - 4.5.2.2. Sur les dispositifs satisfaisant aux prescriptions du présent Règlement pour les feux-position arrière, il est apposé la lettre «R»;
 - 4.5.2.3. Sur les dispositifs satisfaisant aux prescriptions du présent Règlement pour les feux-stop, il est apposé la lettre «S» suivie du chiffre «1» lorsque le dispositif est à un niveau d'intensité, et du chiffre «2» lorsqu'il est à deux niveaux d'intensité;
 - 4.5.2.4. Sur les dispositifs comportant à la fois un feu-position arrière et un feu-stop satisfaisant aux prescriptions du présent Règlement pour ces feux, il est apposé les lettres «R» et «S1» ou «S2» suivant le cas, séparées par un trait horizontal;
 - 4.5.2.5. Sur les feux-position avant ou arrière dont les angles de visibilité sont asymétriques par rapport à l'axe de référence en direction horizontale, une flèche dont la pointe est dirigée vers le côté où les spécifications photométriques imposées sont satisfaites jusqu'à l'angle de 80° H;
 - 4.5.2.6. Sur les feux qui peuvent être utilisés comme feux simples ainsi que dans un ensemble de deux feux, la lettre additionnelle «D» à la droite du symbole mentionné aux paragraphes 4.5.2.1 à 4.5.2.4.
- 4.6. Les marques et symboles mentionnés aux paragraphes 4.5.1 et 4.5.2 ci-dessus doivent être nettement lisibles et indélébiles même lorsque le dispositif est monté sur le véhicule.

* 1 pour la République fédérale d'Allemagne, 2 pour la France, 3 pour l'Italie, 4 pour les Pays-Bas, 5 pour la Suède, 6 pour la Belgique, 7 pour la Hongrie, 8 pour la Tchécoslovaquie, 9 pour l'Espagne, 10 pour la Yougoslavie, 11 pour le Royaume-Uni, 12 pour l'Autriche, 13 pour le Luxembourg, 14 pour la Suisse, 15 pour la République démocratique allemande, 16 pour la Norvège, 17 pour la Finlande, 18 pour le Danemark, 19 pour la Roumanie, 20 pour la Pologne et 21 pour le Portugal; les chiffres suivants seront attribués aux autres pays selon l'ordre chronologique de leur ratification de l'Accord concernant l'adoption de conditions uniformes d'homologation et la reconnaissance réciproque de l'homologation des équipements et pièces de véhicules à moteur ou de leur adhésion à cet Accord; les chiffres ainsi attribués seront communiqués par le Secrétaire général de l'Organisation des Nations Unies aux Parties contractantes à l'Accord.

- 4.7. Lorsque deux ou plusieurs feux font partie du même ensemble de feux groupés, combinés ou incorporés les uns aux autres, l'homologation ne peut être accordée que si chacun de ces feux satisfait aux prescriptions du présent Règlement ou d'un autre Règlement. Les feux qui ne satisfont à aucun de ces Règlements ne doivent pas faire partie de cet ensemble de feux groupés, combinés ou incorporés les uns aux autres.
 - 4.7.1. Lorsque des feux groupés, combinés ou incorporés les uns aux autres satisfont aux prescriptions de plusieurs Règlements, on peut apposer une marque internationale d'homologation unique, comportant un cercle entourant la lettre «E» suivie du numéro distinctif du pays qui a délivré l'homologation, d'un numéro d'homologation et, au besoin, de la flèche prescrite. Cette marque d'homologation peut être placée en un endroit quelconque des feux groupés, combinés ou incorporés les uns aux autres, à condition :
 - 4.7.1.1. D'être visible quand les feux ont été installés,
 - 4.7.1.2. Qu'aucun élément des feux groupés, combinés ou incorporés les uns aux autres qui transmet la lumière ne puisse être enlevé sans que soit enlevée en même temps la marque d'homologation.
 - 4.7.2. Le symbole d'identification de chaque feu correspondant à chaque Règlement en vertu duquel l'homologation a été accordée, ainsi que la série d'amendements correspondant aux dernières modifications techniques majeures apportées au Règlement à la date de délivrance de l'homologation sont indiqués :
 - 4.7.2.1. Soit sur la plage éclairante appropriée,
 - 4.7.2.2. Soit en groupe, de manière que chacun des feux groupés, combinés ou incorporés les uns aux autres puisse être clairement identifié (voir trois exemples possibles figurant à l'annexe 3).
 - 4.7.3. Les dimensions des éléments d'une marque d'homologation unique ne doivent pas être inférieures aux dimensions minimales prescrites pour les plus petits des marquages individuels par un Règlement au titre duquel l'homologation est délivrée.
 - 4.7.4. Chaque homologation comporte l'attribution d'un numéro d'homologation. Une même Partie contractante ne peut pas attribuer ce numéro à un autre type de feux groupés, combinés ou incorporés les uns aux autres visé par le présent Règlement.
 - 4.8. L'annexe 3 du présent Règlement donne des exemples de marques d'homologation des feux simples (exemples 1, 2 et 3) et des feux groupés (exemples 4 et 5) avec tous les symboles additionnels mentionnés ci-dessus.
5. SPÉCIFICATIONS GÉNÉRALES
- 5.1. Chacun des dispositifs fournis doit satisfaire aux spécifications indiquées aux paragraphes 6 et 8 ci-après.
 - 5.2. Les dispositifs doivent être conçus et construits de telle façon que, dans les conditions normales d'utilisation et en dépit des vibrations auxquelles ils peuvent alors être soumis, leur bon fonctionnement reste assuré et ils conservent les caractéristiques imposées par le présent Règlement.
 - 5.3. Les feux qui ont été homologués comme feux-position avant ou arrière sont considérés comme étant également homologués comme feux-encombrement.
 - 5.4. Les feux-position avant ou arrière qui sont groupés ou combinés ou intégrés avec d'autres feux peuvent également être utilisés comme feux-encombrement.

6. INTENSITÉ DE LA LUMIÈRE ÉMISE

- 6.1. Dans l'axe de référence, l'intensité de la lumière émise par chacun des deux dispositifs fournis doit être au moins égale au minimum et au plus égale au maximum définis ci-après :

	<i>Valeurs maximales, en cd, dans l'utilisation</i>			
	<i>Valeurs minimales en cd</i>	<i>Comme feu simple</i>	<i>Comme feu (simple) portant la lettre «D» (alinéa 4.5.2.6.)</i>	<i>Total pour l'ensemble des deux feux (alinéa 4.5.2.6.)</i>
6.1.1. Feux-position avant, feux-encombrement avant	4	60	42	84
6.1.2. Feux-position avant incorporés aux projecteurs	4	100	—	—
6.1.3. Feux-position arrière, feux-encombrement arrière	4	12	8,5	17
6.1.4. Feux-stop				
6.1.4.1. à 1 niveau d'intensité	40	100	70	140
6.1.4.2. à 2 niveau d'intensité				
6.1.4.2.1. de jour	130	520	366	728
6.1.4.2.2. de nuit	30	80	56	112

NOTE : On obtient la valeur totale des intensités maximales d'un ensemble des deux feux en multipliant par 1,4 la valeur concernant un feu simple. Lorsque deux feux, identiques ou non, mais ayant la même fonction et la même couleur, sont groupés en un seul dispositif, les projections des plages éclairantes des feux individuels sur un plan vertical perpendiculaire au plan longitudinal médian du véhicule n'occupant pas moins de 60 % du plus petit rectangle circonscrit aux projections desdites plages éclairantes, cet ensemble est traité comme un feu simple pour l'installation sur un véhicule. Dans un tel cas, chaque feu individuel doit satisfaire aux valeurs minimales requises; la valeur maximale admise ne doit pas être dépassée par les deux feux ensemble (derrière colonne du tableau). Un feu simple ayant une lampe à deux filaments est traité comme un ensemble de deux feux.

- 6.2. En dehors de l'axe de référence, dans l'intérieur des champs angulaires définis par les schémas de l'annexe 1 du présent Règlement, l'intensité de la lumière émise par chacun des deux dispositifs fournis doit :
- 6.2.1. Dans chaque direction correspondant aux points du tableau de répartition lumineuse qui fait l'objet de l'annexe 4 du présent Règlement, être au moins égale au produit du minimum figurant au paragraphe 6.1 ci-dessus par le pourcentage qu'indique ce tableau pour la direction en cause;
- 6.2.2. Dans aucune direction de l'espace d'où le dispositif de signalisation lumineuse peut être observé, ne pas dépasser le maximum figurant au paragraphe 6.1 ci-dessus;
- 6.2.3. Toutefois, une intensité lumineuse de 60 cd est admise pour les feux-position arrière intégrés aux feux-stop (voir paragraphe 6.1.3 ci-dessus) au-dessous d'un plan formant un angle de 5° vers le bas avec le plan horizontal.
- 6.2.4. En outre,
- 6.2.4.1. Dans l'étendue totale des champs définis par les schémas de l'annexe I, l'intensité de la lumière émise doit être au moins égale à 0,05 cd pour les feux-position, avant et arrière, et les feux-encombrement, à 0,3 cd pour les feux-stop à un niveau d'intensité, et à 0,3 cd de jour et 0,07 cd de nuit pour les feux-stop à deux niveaux d'intensité;

- 6.2.4.2. Lorsqu'un feu-position arrière est intégré à un feu-stop, le rapport des intensités lumineuses réellement mesurées des deux feux allumés simultanément à l'intensité du feu-position arrière allumé seul doit être au moins de 5 : 1 dans le champ délimité par les droites horizontales passant par $\pm 5^\circ$ V et les droites verticales passant par $\pm 10^\circ$ H du tableau de répartition lumineuse. Si le feu-stop est à deux niveaux d'intensité, cette prescription doit être satisfaite pour les conditions d'utilisation nocturne;
- 6.2.4.3. Les prescriptions du paragraphe 2.2 de l'annexe 4 du présent Règlement sur les variations locales d'intensité doivent être respectées.
- 6.3. Les intensités sont mesurées avec la (les) lampe(s) à incandescence allumée(s) en permanence et, lorsqu'il s'agit de dispositifs émettant de la lumière jaune sélectif ou rouge, en lumière colorée.
- 6.4. Dans le cas des feux-stop à deux niveaux d'intensité, le retard entre le moment où le circuit est fermé et celui où l'intensité lumineuse mesurée sur l'axe de référence atteint 90 % de la valeur mesurée conformément au paragraphe 6.3 ci-dessus doit être mesuré dans les conditions d'utilisation tant diurnes que nocturnes. Le temps mesuré pour les conditions d'utilisation nocturne ne doit pas dépasser celui mesuré pour les conditions d'utilisation diurne.
- 6.5. L'annexe 4 à laquelle se réfère le paragraphe 6.2.1 ci-dessus donne des précisions sur les méthodes de mesure à appliquer.
7. MODALITÉS DES ESSAIS
- 7.1. Toutes les mesures se font avec une lampe à incandescence-étalon blanche de la catégorie prescrite pour le dispositif, la tension d'alimentation étant réglée pour produire le flux lumineux normal prescrit pour cette catégorie de lampe.
- 7.2. Toutefois, dans le cas de feux-stop pour lesquels un système supplémentaire est appliqué en vue d'obtenir l'intensité pour l'utilisation nocturne, la tension appliquée au système pour mesurer l'intensité nocturne doit être celle qui a été appliquée à la lampe à incandescence pour mesurer l'intensité diurne*.
- 7.3. Lorsqu'un feu-position arrière est intégré à un feu-stop à deux niveaux d'intensité lumineuse et est prévu pour fonctionner de façon permanente avec un système supplémentaire destiné à régler l'intensité de la lumière émise, la mesure de cette lumière doit se faire avec la même tension appliquée au système que celle qui, si elle était appliquée à la lampe à incandescence, lui permettrait de produire le flux lumineux normal prescrit.
- 7.4. Les bords verticaux et horizontaux de la plage éclairante d'un dispositif de signalisation lumineuse (paragraphe 1.6.2) sont déterminés et cotés par rapport au centre de référence (paragraphe 1.6.5).
8. COULEUR DE LA LUMIÈRE ÉMISE
- La couleur de la lumière émise doit être comprise dans les limites des coordonnées prescrites pour cette couleur à l'annexe 1 au présent Règlement.
9. CONFORMITÉ DE LA PRODUCTION
- Tout dispositif portant une marque d'homologation en application du présent Règlement doit être conforme au type homologué et satisfaire aux conditions photométriques et colorimétriques indiquées aux paragraphes 6 et 8 ci-dessus. Toutefois, pour un dispositif quelconque prélevé dans une fabrication de série, les exigences concernant le minimum d'intensité de la lumière émise (mesurée avec une lampe-étalon dont il est fait mention au paragraphe 7 ci-dessus) se limitent dans chaque

* Les conditions de fonctionnement et d'installation de ces systèmes supplémentaires seront définies par des dispositions spéciales.

direction en cause à 80 % des valeurs minimales prescrites aux paragraphes 6.1 et 6.2 ci-dessus.

10. SANCTIONS POUR NON-CONFORMITÉ DE LA PRODUCTION

- 10.1. L'homologation délivrée pour un dispositif peut être retirée si les conditions énoncées ci-dessus ne sont pas respectées.
- 10.2. Si une Partie à l'Accord appliquant le présent Règlement retire une homologation qu'elle a précédemment accordée, elle doit en informer aussitôt les autres Parties contractantes appliquant le présent Règlement, au moyen d'une copie de la fiche d'homologation portant à la fin, en gros caractères, la mention signée et datée : «HOMOLOGATION RETIRÉE».

11. ARRÊT DÉFINITIF DE LA PRODUCTION

Si le détenteur d'une homologation cesse définitivement la production d'un dispositif homologué conformément au présent Règlement, il en informe l'autorité qui a délivré l'homologation qui, à son tour, avise les autres Parties à l'Accord appliquant le présent Règlement au moyen d'une copie de la fiche d'homologation portant à la fin, en gros caractères, la mention signée et datée : «PRODUCTION ARRÊTÉE».

12. REMARQUES SUR LES COULEURS ET CERTAINS DISPOSITIFS

L'article 3 de l'Accord auquel le présent Règlement est annexé n'empêche pas les Parties à l'Accord d'interdire, pour des dispositifs montés sur les véhicules qu'elles immatriculent, certaines couleurs prévues dans le présent Règlement, ni d'interdire, pour toutes les catégories ou pour certaines catégories des véhicules qu'elles immatriculent, des feux-stop n'ayant qu'un niveau d'intensité lumineuse.

13. NOMS ET ADRESSES DES SERVICES TECHNIQUES CHARGÉS DES ESSAIS D'HOMOLOGATION ET CEUX DES SERVICES ADMINISTRATIFS

Les Parties à l'Accord appliquant le présent Règlement communiquent au Secrétaire de l'Organisation des Nations Unies les noms et adresses des services techniques chargés des essais d'homologation et ceux des services administratifs qui délivrent l'homologation et auxquels doivent être envoyées les fiches d'homologation ou d'extension et de refus ou de retrait d'homologation émises dans les autres pays.

14. DISPOSITIONS TRANSITOIRES

Les Parties à l'Accord appliquant le présent Règlement

- 14.1. Continuent d'accorder le bénéfice des homologations délivrées conformément à la version non révisée du présent Règlement pour le montage de dispositifs destinés au rechange pour les véhicules en circulation;
- 14.2. Peuvent délivrer des homologations pour des dispositifs sur la base du document E/ECE/324-E/ECE/TRANS/505/Add.6 (non amendé), à condition que ces dispositifs soient destinés au «rechange» pour des véhicules en circulation et qu'il ne soit pas techniquement possible pour les dispositifs en question de satisfaire aux nouvelles valeurs prescrites par la série 01 d'amendements;
- 14.3. Peuvent interdire le montage des dispositifs qui ne satisfont pas aux prescriptions du présent Règlement :
 - 14.3.1. Sur les véhicules dont l'homologation par type ou individuelle a été délivrée plus de 12 mois après l'entrée en vigueur de la série 01 d'amendements au présent Règlement,
 - 14.3.2. Sur des véhicules mis en circulation pour la première fois plus de 5 ans après l'entrée en vigueur de la série 01 d'amendements au Règlement.

ANNEXE 1. FEUX DE POSITION AVANT ET ARRIÈRE, FEUX-ENCOMBREMENT ET FEUX-STOP : ANGLES MINIMAUX EXIGÉS POUR LA RÉPARTITION LUMINEUSE SPATIALE DE CES FEUX*

Dans tous les cas, les angles minimaux verticaux de la répartition lumineuse spatiale sont de 15° au-dessus et de 15° au-dessous de l'horizontale.

Angles minimaux horizontaux de la répartition lumineuse spatiale :

Feux-position avant
Feux-encombrement

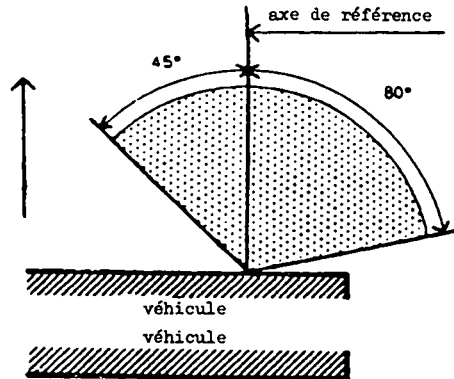

Feux-position arrière
Feux-encombrement

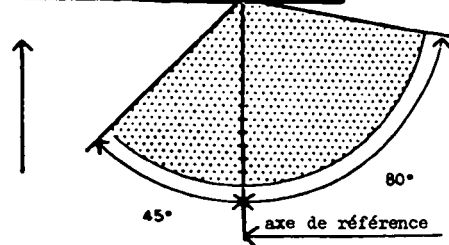

Feux-stop

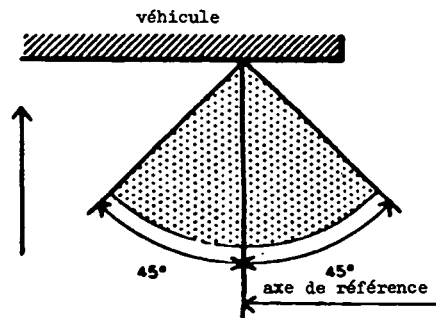

* Les angles donnés dans ces schémas correspondent à des dispositifs destinés à être montés sur le côté droit du véhicule. Les flèches, dans ces schémas, pointent vers l'avant des véhicules.

ANNEXE 2

(Format maximal : A4 [210 × 297 mm])



Communication concernant : l'homologation, le refus d'homologation, l'extension d'homologation, le retrait de l'homologation, l'arrêt définitif de la production d'un type de dispositif en application du Règlement no 7

N° d'homologation : Extension no :

1. Marque de fabrique ou de commerce :
2. _____

<i>Type de dispositif**</i>	<i>destiné à être utilisé dans un ensemble de deux feux</i>
Feu-position avant	Oui/non**
Feu-position arrière	Oui/non**
Feu-stop	Oui/non, un/deux** niveau(x) d'intensité
Feu-encombrement	Oui/non**

3. Nom et adresse du fabricant
4. Nom et adresse du représentant du fabricant (le cas échéant)
5. Présenté à l'homologation le
6. Service technique chargé des essais d'homologation
7. Date du procès-verbal d'essais
8. Numéro du procès-verbal d'essais
9. Catégorie et nombre de lampes à incandescence
10. Couleur de la lumière émise : rouge, jaune sélectif, blanc**
11. Pour le feu-position arrière intégré à un feu-stop à deux niveaux d'intensité, indiquer la présence éventuelle d'un système d'adaptation de tension et ses caractéristiques
12. Pour les feux-stop à deux niveaux d'intensité, indiquer le système appliqué pour obtenir l'intensité nocturne (indication des caractéristiques principales)
13. Pour le rechange sur les véhicules en circulation seulement, oui/non**
14. Ce type de dispositif peut être groupé/ combiné/intégré à des feux de la même catégorie/ du même type**
15. L'homologation est accordée/refusée/étendue/retirée**
16. Extension de l'homologation aux dispositifs émettant une lumière jaune sélectif/rouge/blanche**

* Nom de l'administration.

** Biffer les mentions qui ne conviennent pas.

- 16.1. Laboratoire d'essai
- 16.2. Dates et numéros des procès-verbaux de laboratoire
- 16.3. Date de l'extension
17. Lieu
18. Date
19. Signature
20. Le dessin n° ci-joint indique les caractéristiques et les conditions géométriques de montage du dispositif sur le véhicule, ainsi que l'axe de référence et le centre de référence du dispositif.

ANNEXE 3. EXEMPLES DE MARQUES D'HOMOLOGATION

1. Feu-position avant

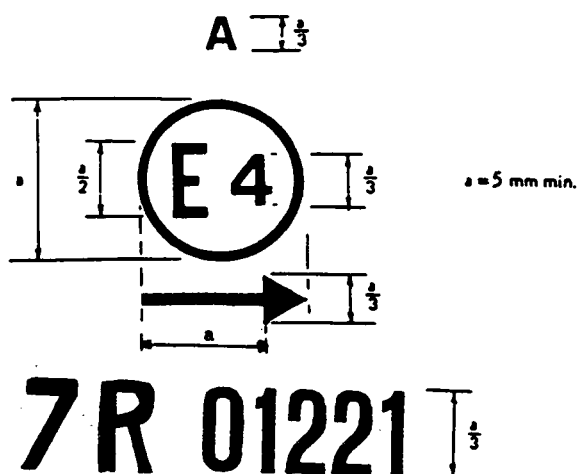

Le dispositif portant la marque d'homologation ci-dessus est un feu-position avant homologué aux Pays-Bas (E4) sous le numéro d'homologation 01221 en application du Règlement n° 7. Le numéro d'homologation indique que l'homologation a été accordée conformément aux prescriptions du Règlement n° 7 modifiées par la série 01 d'amendements. La flèche indique que du côté de sa pointe les spécifications photométriques imposées sont satisfaites jusqu'à un angle de 80°H.

2. *Feu-position arrière*

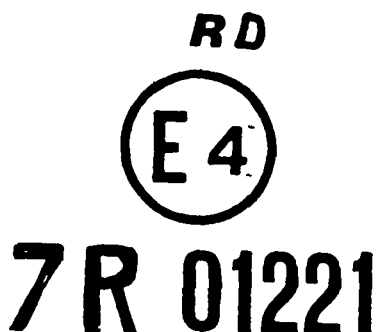

Le dispositif portant la marque d'homologation ci-dessus est un feu-position arrière homologué aux Pays-Bas (E4) sous le numéro d'homologation 01221 en application du Règlement n° 7, qui peut aussi être utilisé dans un ensemble de deux feux-position arrière. Le numéro d'homologation indique que l'homologation a été accordée conformément aux prescriptions du Règlement n° 7 modifiées par la série 01 d'amendements. L'absence de flèche indique que, vers la droite et vers la gauche, les spécifications photométriques imposées sont satisfaites jusqu'à un angle de 80° H.

3. *Feu-stop*

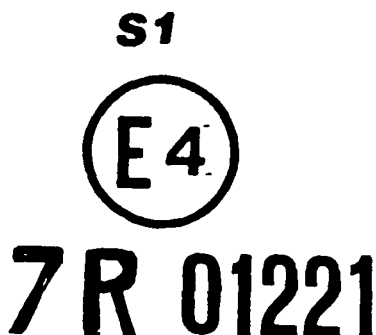

Le dispositif portant la marque d'homologation ci-dessus est un feu-stop à un niveau d'intensité homologué aux Pays-Bas (E4) sous le numéro d'homologation 01221 en application du Règlement n° 7. Le numéro d'homologation indique que l'homologation a été accordée conformément aux prescriptions du Règlement n° 7 modifiées par la série 01 d'amendements.

4. *Dispositif comprenant à la fois un feu-position arrière et un feu-stop*

RD-S2D

E4

7R 01221

Le dispositif portant la marque d'homologation ci-dessus est un dispositif comprenant à la fois un feu-position arrière et un feu-stop à deux niveaux d'intensité, homologué aux Pays-Bas (E4) sous le numéro d'homologation 01221 en application du Règlement n° 7. Le numéro d'homologation indique que l'homologation a été accordée conformément aux prescriptions du Règlement n° 7, modifiées par la série 01 d'amendements. Le feu-position arrière est intégré à un feu-stop à deux niveaux d'éclairage, qui peut aussi être utilisé dans un ensemble de deux feux. L'absence de flèche indique que, vers la droite et vers la gauche, les spécifications photométriques imposées sont satisfaites jusqu'à un angle de 80°H.

NOTE : Le numéro d'homologation et les symboles additionnels doivent être placés à proximité du cercle et être disposés soit au-dessus ou au-dessous de la lettre «E», soit à gauche ou à droite de cette lettre. Les chiffres du numéro d'homologation doivent être disposés du même côté par rapport à la lettre «E» et orientés dans le même sens. Le numéro d'homologation et le symbole additionnel doivent être placés, l'un par rapport à l'autre, de façon diamétralement opposée. Les autorités compétentes doivent éviter d'utiliser des chiffres romains pour l'homologation afin d'éviter toute confusion avec d'autres symboles.

5. Marquage simplifié pour les feux groupés, combinés ou incorporés les uns aux autres lorsque deux ou plusieurs feux font partie d'un même ensemble

Modèle A

	3333 		
	IA 02	2 ^a 00	R 01
	F 00	AR 00	S2 01

Modèle B

	IA 2 ^a R 02 00 01 F AR S2 00 00 01 3333 	

Modèle C

<table border="1"> <tr> <td>IA</td> <td>2^a</td> <td>R</td> </tr> <tr> <td>02</td> <td>00</td> <td>01</td> </tr> <tr> <td>F</td> <td>AR</td> <td>S2</td> </tr> <tr> <td>00</td> <td>00</td> <td>01</td> </tr> </table>	IA	2 ^a	R	02	00	01	F	AR	S2	00	00	01			
IA	2 ^a	R													
02	00	01													
F	AR	S2													
00	00	01													
3333 															

NOTE : Les trois exemples de marques d'homologation modèles A, B et C représentent trois variantes possibles du marquage d'un dispositif d'éclairage lorsque deux ou plusieurs feux font partie du même ensemble de feux groupés, combinés ou incorporés les uns aux autres. Ils indiquent qu'il s'agit d'un dispositif homologué aux Pays-Bas (E4) sous le numéro d'homologation 3333 et comprenant :

- Un catadioptré de la classe IA, homologué conformément à la série 02 d'amendements au Règlement n° 3,
- Un indicateur de direction arrière, de la catégorie 2a, homologué conformément au Règlement n° 6 dans sa forme originale,
- Un feu-position arrière rouge (R) homologué conformément à la série 01 d'amendements au Règlement n° 7,
- Un feu-brouillard arrière (F) homologué conformément au Règlement n° 38 dans sa forme originale,
- Un feu-marche arrière (AR) homologué conformément au Règlement n° 23 dans sa forme originale,
- Un feu-stop à deux niveaux d'éclairage (S2) homologué conformément à la série 01 d'amendements au Règlement n° 7.

ANNEXE 4. MESURES PHOTOMÉTRIQUES

1. MÉTHODES DE MESURE

- 1.1. Lors des mesures photométriques, on évite des réflexions parasites par un masquage approprié.
- 1.2. En cas de contestation sur les résultats des mesures, celles-ci sont exécutées :
 - 1.2.1. De telle façon que la distance de mesure soit telle que la loi de l'inverse du carré de la distance soit applicable;
 - 1.2.2. De telle façon que l'appareillage de mesure soit tel que l'ouverture angulaire du récepteur vue du centre de référence du feu soit comprise entre 10 minutes d'angle et un degré;
 - 1.2.3. L'exigence d'intensité pour une direction d'observation déterminée est jugée satisfaite si cette exigence est réalisée dans une direction ne s'écartant pas plus d'un quart de degré de la direction d'observation.

2. TABLEAU DE RÉPARTITION LUMINEUSE SPATIALE NORMALISÉE

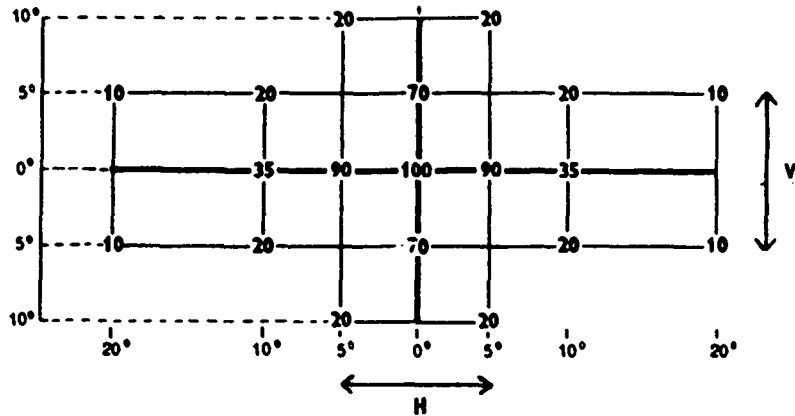

- 2.1. La direction $H = 0^\circ$ et $V = 0^\circ$ correspond à l'axe de référence (sur le véhicule elle est horizontale, parallèle au plan longitudinal médian du véhicule et orientée dans le sens imposé de la visibilité). Elle passe par le centre de référence. Les valeurs indiquées dans le tableau donnent pour les diverses directions de mesure les intensités minimales en pourcentage du minimum exigé pour chaque feu dans l'axe (dans la direction $H = 0^\circ$ et $V = 0^\circ$).
- 2.2. A l'intérieur du champ de répartition spatiale de la lumière décrit au paragraphe 2, schématiquement représenté par une grille, la répartition de la lumière devrait être sensiblement uniforme, l'intensité lumineuse dans chaque direction d'une partie du champ délimitée par les lignes de la grille devant au moins atteindre la plus basse valeur minimale (en pourcentage) indiquée sur les lignes de la grille entourant la direction en question.

ANNEXE 5. COULEURS DES FEUX

COORDONNÉES TRICHROMATIQUES

<i>Rouge :</i>	Limite vers le jaune	: $y \leq 0,335$
	Limite vers le pourpre	: $z \leq 0,008$
<i>Blanc :</i>	Limite vers le bleu	: $x \geq 0,310$
	Limite vers le jaune	: $x \leq 0,500$
	Limite vers le vert	: $y \leq 0,150 + 0,640 x$
	Limite vers le vert	: $y \leq 0,440$
	Limite vers le pourpre	: $y \geq 0,050 + 0,750 x$
<i>Jaune sélectif :</i>	Limite vers le rouge	: $y \geq 0,382$
	Limite vers le rouge	: $y \geq 0,138 + 0,580 x$
	Limite vers le vert	: $y \leq 1,29x - 0,100$
	Limite vers le blanc	: $y \geq -x + 0,966$
	Limite vers la valeur spectrale	: $y \leq -x + 0,992$

Pour la vérification de ces caractéristiques colorimétriques, une source lumineuse à température de couleur de 2 856 K correspondant à l'illuminant A de la Commission internationale de l'éclairage (CIE) est utilisée.

ANNEXE 6. DÉFINITION DES TERMES DES PARAGRAPHS 1.6 À 1.6.5
DU PRÉSENT RÈGLEMENT

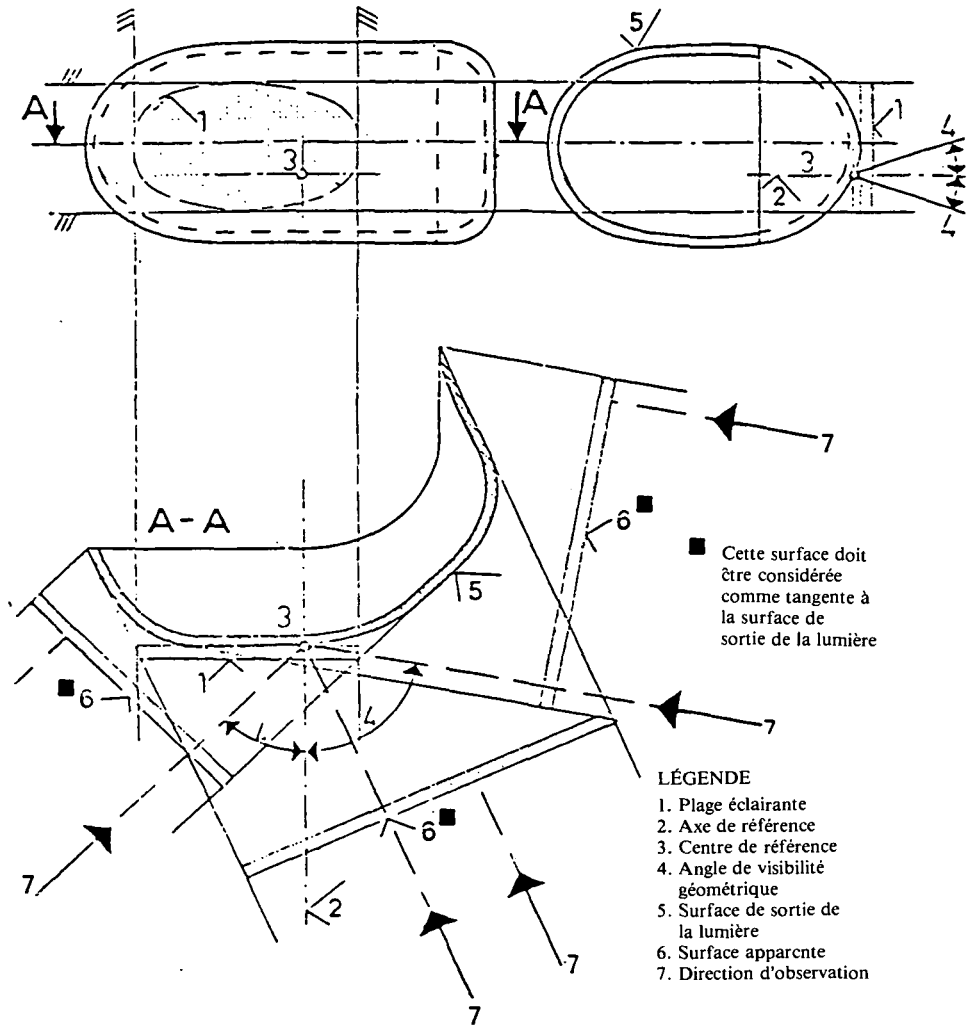

Textes authentiques des amendements : anglais et français.

Enregistré d'office le 15 août 1985.

ENTRÉE EN VIGUEUR du Règlement n° 63 (*Prescriptions uniformes relatives à l'homologation des cyclomoteurs en ce qui concerne le bruit*) en tant qu'annexe à l'Accord concernant l'adoption de conditions uniformes d'homologation et la reconnaissance réciproque de l'homologation des équipements et pièces de véhicules à moteur du 20 mars 1958

Ledit règlement est entré en vigueur le 15 août 1985 à l'égard de la Tchécoslovaquie et de l'Italie, conformément au paragraphe 5 de l'article 1 de l'Accord.

I. DOMAINE D'APPLICATION

Le présent Règlement s'applique au bruit produit par des cyclomoteurs à deux roues*.

2. DÉFINITIONS

Au sens du présent Règlement, on entend par

- 2.1. «Homologation d'un cyclomoteur», l'homologation d'un type de cyclomoteur en ce qui concerne le bruit;
 - 2.2. «Type de cyclomoteur», une catégorie de cyclomoteurs ne présentant pas entre eux de différences essentielles, ces différences pouvant porter, notamment, sur les points suivants :
 - 2.2.1. Type du moteur (deux ou quatre temps, nombre de cylindres et cylindrée, nombre de carburateurs, disposition des soupapes, puissance maximale et régime de rotation correspondant, etc.),
 - 2.2.2. Nombre des rapports et leur démultiplication,
 - 2.2.3. Dispositifs silencieux;
 - 2.3. «Dispositif silencieux», un jeu complet d'éléments nécessaires pour limiter le bruit provoqué par un cyclomoteur et par son échappement;
 - 2.4. «Dispositifs silencieux de types différents», des dispositifs présentant entre eux des différences essentielles, ces différences pouvant porter, notamment, sur les points suivants :
 - 2.4.1. Dispositifs dont les éléments portent des marques de fabrique ou de commerce différentes,
 - 2.4.2. Dispositifs pour lesquels les caractéristiques des matériaux constituant un élément quelconque sont différentes ou dont les éléments ont une forme ou une taille différente,
 - 2.4.3. Dispositifs pour lesquels les principes de fonctionnement d'un élément au moins sont différents,
 - 2.4.4. Dispositifs dont les éléments sont combinés différemment;
 - 2.5. «Élément** d'un dispositif silencieux», un des composants isolés dont l'ensemble forme le dispositif silencieux.
3. DEMANDE D'HOMOLOGATION
 - 3.1. La demande d'homologation d'un type de cyclomoteur en ce qui concerne le bruit produit par les cyclomoteurs est présentée par le constructeur du cyclomoteur ou son représentant dûment accrédité.
 - 3.2. Elle doit être accompagnée des pièces mentionnées ci-après, en triple exemplaire, et des indications suivantes :

* Tels que définis dans la Convention de Vienne (document E/CONF.56/16/Rev.1).

** Ces éléments sont notamment le collecteur, les pipes et tubulures d'échappement, le pot de détente, le silencieux proprement dit, etc. Si le moteur est muni à l'admission d'un filtre à air et si la présence de ce filtre est indispensable pour respecter les limites du niveau sonore prescrites, il doit être considéré comme un élément du «dispositif silencieux», figurer sur la liste mentionnée au paragraphe 3.2.2 et porter le marquage prescrit au paragraphe 4.1.

- 3.2.1. Description du type de cyclomoteur en ce qui concerne les points mentionnés au paragraphe 2.2 ci-dessus. Les numéros et/ou les symboles caractérisant le type du moteur et celui du cyclomoteur doivent être indiqués,
- 3.2.2. Liste des éléments dûment identifiés, formant le dispositif silencieux,
- 3.2.3. Dessin de l'ensemble du dispositif et indication de sa position sur le cyclomoteur,
- 3.2.4. Dessins détaillés de chaque élément afin d'en permettre facilement le repérage et l'identification, et indication des matériaux employés.
- 3.3. A la demande du service technique chargé des essais d'homologation, le constructeur du cyclomoteur doit en outre présenter un échantillon du dispositif silencieux.
- 3.4. Un cyclomoteur, représentatif du type de cyclomoteur à homologuer, doit être présenté au service technique chargé des essais d'homologation.
4. INSCRIPTIONS
 - 4.1. Les éléments du dispositif silencieux doivent porter :
 - 4.1.1. La marque de fabrique ou de commerce du fabricant du dispositif et de ses éléments,
 - 4.1.2. L'appellation commerciale donnée par le fabricant.
 - 4.2. Ces marques doivent être nettement lisibles et indélébiles.
5. HOMOLOGATION
 - 5.1. Si le cyclomoteur présenté à l'homologation en application du paragraphe 3 du présent Règlement satisfait aux prescriptions des paragraphes 6 et 7 ci-après, l'homologation pour ce type de cyclomoteur en ce qui concerne le bruit est accordée.
 - 5.2. Chaque homologation comporte l'attribution d'un numéro d'homologation dont les deux premiers chiffres (actuellement 00 pour le Règlement dans sa forme originale) indiquent la série d'amendements englobant les plus récentes modifications techniques majeures apportées au Règlement à la date de délivrance de l'homologation. Une même Partie contractante ne peut pas attribuer ce numéro au même type de cyclomoteur équipé d'un autre dispositif silencieux, ou à un autre type de cyclomoteur.
 - 5.3. L'homologation ou le refus d'homologation d'un type de cyclomoteur en application du présent Règlement est notifié aux Parties à l'Accord appliquant le présent Règlement, au moyen d'une fiche conforme au modèle visé à l'annexe 1 du présent Règlement et de dessins du dispositif silencieux (fournis par le demandeur de l'homologation) au format maximal A 4 (210 × 297 mm) ou pliés à ce format et à une échelle appropriée.
 - 5.4. Sur tout cyclomoteur conforme à un type de cyclomoteur homologué en application du présent Règlement, il est apposé de manière visible, en un endroit facilement accessible et indiqué sur la fiche d'homologation, une marque d'homologation internationale composée :
 - 5.4.1. D'un cercle à l'intérieur duquel est placée la lettre «E», suivie du numéro distinctif du pays qui a accordé l'homologation*;
 - 5.4.2. Du numéro du présent Règlement, suivi de la lettre R, d'un tiret et du numéro d'homologation, placé à droite du cercle prévu au paragraphe 5.4.1.

* 1 pour la République fédérale d'Allemagne, 2 pour la France, 3 pour l'Italie, 4 pour les Pays-Bas, 5 pour la Suède, 6 pour la Belgique, 7 pour la Hongrie, 8 pour la Tchécoslovaquie, 9 pour l'Espagne, 10 pour la Yougoslavie, 11 pour le Royaume-Uni, 12 pour l'Autriche, 13 pour le Luxembourg, 14 pour la Suisse, 15 pour la République démocratique allemande, 16 pour la Norvège, 17 pour la Finlande, 18 pour le Danemark, 19 pour la Roumanie, 20 pour la Pologne et 21 pour le Portugal. Les chiffres suivants sont attribués aux autres pays selon l'ordre chronologique de leur ratification de l'Accord concernant l'adoption de conditions uniformes d'homologation et la reconnaissance réciproque de l'homologation des équipements et pièces de véhicules à moteur ou de leur adhésion à cet Accord, et les chiffres ainsi attribués sont communiqués par le Secrétaire général de l'Organisation des Nations Unies aux Parties contractantes à l'Accord.

- 5.5. Si le cyclomoteur est conforme à un type de cyclomoteur homologué en application d'un ou de plusieurs autres Règlements joints en annexe à l'Accord, dans le pays même qui a accordé l'homologation en application du présent Règlement, il n'est pas nécessaire de répéter le symbole prescrit au paragraphe 5.4.1; en pareil cas, les numéros de règlement et d'homologation et les symboles additionnels pour tous les règlements pour lesquels l'homologation a été accordée dans le pays qui a accordé l'homologation en application du présent Règlement sont inscrits l'un au-dessous de l'autre à droite du symbole prescrit au paragraphe 5.4.1.
- 5.6. La marque d'homologation doit être nettement lisible et indélébile.
- 5.7. La marque d'homologation est placée sur la plaque signalétique du cyclomoteur apposée par le constructeur ou à proximité.
- 5.8. L'annexe 2 du présent Règlement donne des exemples de marques d'homologation.

6. SPÉCIFICATIONS

6.1. *Spécifications générales*

- 6.1.1. Le cyclomoteur, son moteur et son dispositif silencieux doivent être conçus, construits et montés de telle façon que, dans des conditions normales d'utilisation et en dépit des vibrations auxquelles il peut être soumis, le cyclomoteur puisse satisfaire aux prescriptions du présent Règlement.
- 6.1.2. Le dispositif silencieux doit être conçu, construit et monté de telle façon qu'il puisse résister aux phénomènes de corrosion auxquels il est exposé.

6.2. *Spécifications relatives aux niveaux sonores*

- 6.2.1. Méthodes de mesure
 - 6.2.1.1. La mesure du bruit provoqué par le type de cyclomoteur présenté à l'homologation est effectuée conformément aux deux méthodes décrites à l'annexe 3 du présent Règlement pour le cyclomoteur en marche et pour le cyclomoteur à l'arrêt*.
 - 6.2.1.2. Les deux valeurs mesurées selon les prescriptions du paragraphe 6.2.1.1 ci-dessus doivent figurer dans le procès-verbal et sur une fiche conforme au modèle de l'annexe 1 du présent Règlement.
 - 6.2.1.3. La valeur du niveau sonore, mesurée conformément à la méthode décrite au paragraphe 3.1 de l'annexe 3 du présent Règlement, lorsque le cyclomoteur est en marche, ne doit pas dépasser les limites prescrites (pour les cyclomoteurs et les dispositifs silencieux neufs) à l'annexe 4 du présent Règlement pour la catégorie à laquelle le cyclomoteur appartient.

7. MODIFICATIONS DU TYPE DE CYCLOMOTEUR OU DU TYPE DE DISPOSITIF SILENCIEUX

- 7.1. Toute modification du type de cyclomoteur ou du type de dispositif silencieux est portée à la connaissance du service administratif accordant l'homologation du type de ce cyclomoteur. Ce service peut alors :
 - 7.1.1. Soit considérer que les modifications apportées ne risquent pas d'avoir une influence défavorable sensible,
 - 7.1.2. Soit demander un nouveau procès-verbal du service technique chargé des essais.
- 7.2. La confirmation de l'homologation ou le refus de l'homologation avec l'indication de modifications est notifié aux Parties à l'Accord appliquant le présent Règlement par la procédure indiquée au paragraphe 5.3 ci-dessus.

* Il est procédé à un essai sur cyclomoteur à l'arrêt afin de fournir une valeur de référence aux administrations qui utilisent cette méthode pour le contrôle des cyclomoteurs en service.

8. CONFORMITÉ DE LA PRODUCTION
 - 8.1. Tout cyclomoteur portant une marque d'homologation en application du présent Règlement doit être conforme au type de cyclomoteur homologué, être équipé du dispositif silencieux avec lequel il a été homologué et satisfaire aux prescriptions du paragraphe 6 ci-dessus.
 - 8.2. Afin de vérifier cette conformité, on prélève dans la série un cyclomoteur portant la marque d'homologation en application du présent Règlement. On considère que la production est conforme aux dispositions du présent Règlement si le niveau mesuré par la méthode décrite au paragraphe 3.1 de l'annexe 3 ne dépasse pas de plus de 3 dB(A) la valeur mesurée lors de l'homologation de type, ni de plus de 1 dB(A) les limites prescrites à l'annexe 4 du présent Règlement.
9. SANCTIONS POUR NON-CONFORMITÉ DE LA PRODUCTION
 - 9.1. L'homologation délivrée pour un type de cyclomoteur en application du présent Règlement peut être retirée si les conditions énoncées au paragraphe 8.1 ci-dessus ne sont pas respectées ou si ce cyclomoteur n'a pas subi avec succès les vérifications prévues au paragraphe 8.2 ci-dessus.
 - 9.2. Si une Partie à l'Accord appliquant le présent Règlement retire une homologation qu'elle a précédemment accordée, elle doit en informer aussitôt les autres Parties contractantes appliquant le présent Règlement, au moyen d'une copie de la fiche d'homologation portant à la fin, en gros caractères, la mention signée et datée «HOMOLOGATION RETIRÉE».
10. ARRÊT DÉFINITIF DE LA PRODUCTION

Si le détenteur d'une homologation cesse définitivement la fabrication d'un type de cyclomoteur homologué conformément au présent Règlement, il en informe l'autorité qui a délivré l'homologation qui, à son tour, avise les autres Parties à l'Accord appliquant le présent Règlement au moyen d'une copie de la fiche d'homologation portant à la fin, en gros caractères, la mention signée et datée «PRODUCTION ARRÊTÉE»
11. NOMS ET ADRESSES DES SERVICES TECHNIQUES CHARGÉS DES ESSAIS D'HOMOLOGATION ET DES SERVICES ADMINISTRATIFS

Les Parties à l'Accord appliquant le présent Règlement communiquent au Secrétaire de l'Organisation des Nations Unies les noms et adresses des services techniques chargés des essais d'homologation et ceux des services administratifs qui délivrent l'homologation et auxquels doivent être envoyées les fiches d'homologation et de refus ou de retrait d'homologation émises dans les autres pays.

ANNEXE 1

(Format maximal : A.4 [210 × 297 mm])

Nom
de l'administration

Communication concernant l'homologation (ou le refus ou le retrait d'une homologation ou l'arrêt définitif de la production) d'un type de cyclomoteur en ce qui concerne le bruit, en application du Règlement n° 63

- N° d'homologation
1. Marque de fabrique ou de commerce du cyclomoteur
 2. Type du cyclomoteur
 3. Nom et adresse du constructeur
 4. Le cas échéant, nom et adresse du représentant du constructeur
 5. Nature du moteur*
 6. Cycles : deux temps ou quatre temps (s'il y a lieu)
 7. Cylindrée
 - 7.1 Alésage
 - 7.2 Course
 8. Puissance du moteur (préciser la méthode de mesure)
 9. Régime de rotation à puissance maximale
 10. Nombre de rapports de la boîte de vitesse
 11. Rapports de la boîte de vitesses utilisés
 12. Rapport(s) final(aux)
 13. Type de pneumatiques et dimensions
 14. Poids maximal autorisé en charge
 15. Vitesse maximale prévue (indiquée par le fabricant)
 16. Description sommaire du dispositif silencieux
 17. Conditions de charge du cyclomoteur pendant l'essai
 18. Essai du cyclomoteur à l'arrêt : position et orientation du microphone (selon les diagrammes de l'appendice de l'annexe 3)
 19. Valeurs du niveau sonore :
 - Cyclomoteur en marche dB(A) vitesse d'approche
(ligne A-A') km/h, régime du moteur tours/min.
 - Cyclomoteur à l'arrêt dB(A) à tours/min. du moteur
 20. Ecarts enregistrés lors de l'étalonnage du sonomètre

* S'il s'agit d'un moteur de type non classique, prière de l'indiquer.

21. Cyclomoteur présenté à l'homologation le
22. Service technique chargé des essais d'homologation
23. Date du procès-verbal délivré par ce service
24. Numéro du procès-verbal délivré par ce service
25. L'homologation est accordée/refusée*
26. Emplacement de la marque d'homologation sur le cyclomoteur
27. Lieu
28. Date
29. Signature
30. Sont annexées à la présente communication les pièces suivantes qui portent le numéro d'homologation indiqué ci-dessus :
 - Dessins, schémas et plans du moteur et du dispositif silencieux;
 - Photographies du moteur et du dispositif silencieux;
 - Liste des éléments, dûment identifiés, constituant le dispositif silencieux.

* Biffer la mention inutile.

ANNEXE 2. EXEMPLES DE MARQUES D'HOMOLOGATION

MODÈLE A

(Voir le paragraphe 5.4 du présent Règlement)

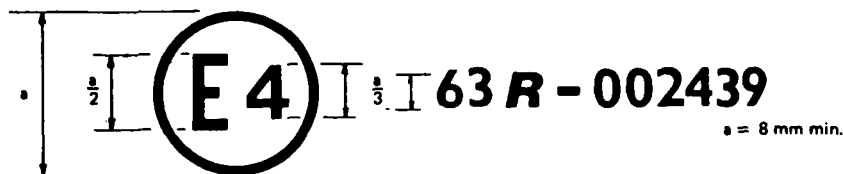

La marque d'homologation ci-dessus, apposée sur un cyclomoteur, indique que le type de ce cyclomoteur a été homologué aux Pays-Bas (E4) en ce qui concerne le bruit, en application du Règlement n° 63 et sous le numéro d'homologation 002439. Le numéro indique que l'homologation a été délivrée conformément aux prescriptions du Règlement n° 63 sous sa forme originale.

MODÈLE B

(Voir le paragraphe 5.5 du présent Règlement)

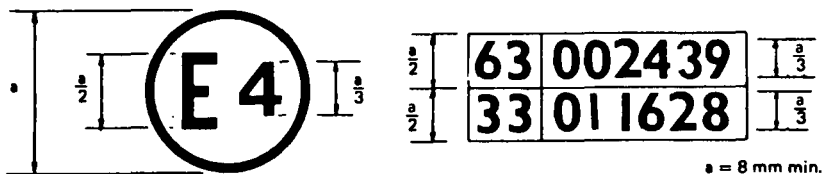

La marque d'homologation ci-dessus, apposée sur un cyclomoteur, indique que le type de ce cyclomoteur a été homologué aux Pays-Bas (E4) en application des Règlements nos 63 et 33*. Les numéros d'homologation signifient qu'aux dates où les homologations respectives ont été délivrées, le Règlement n° 63 n'avait pas encore été modifié, alors que le Règlement n° 33* comprenait déjà la série 01 d'amendements.

* Ce dernier numéro n'est donné qu'à titre d'exemple.

ANNEXE 3. MÉTHODES ET APPAREILS DE MESURE DU BRUIT PROVOQUÉ PAR LES CYCLOMOTEURS

1. APPAREILS DE MESURE

- 1.1. Le sonomètre (ou le système de mesurage équivalent) doit au moins être conforme aux exigences pour un instrument de classe 1 spécifiées dans la Publication CEI 651 (1979).
- 1.2. Les mesurages doivent être effectués avec la pondération fréquentielle «A» et avec la pondération temporelle «F».
- 1.3. L'étalonnage du sonomètre doit être vérifié et effectué selon les instructions du constructeur ou avec une source sonore étalon (par exemple pistonphone) au début des mesurages, et vérifié à nouveau et enregistré à la fin des mesurages. Toute variation doit être consignée dans le rapport d'essai.
- 1.4. Si les erreurs du sonomètre lors de ces étalonnages varient de plus de 1 dB au cours d'une série de mesurages, l'essai doit être considéré comme non valable.

2. CONDITIONS DE MESURE

2.1. Terrain d'essai

- 2.1.1. Les mesures sont faites sur un terrain dégagé où le bruit ambiant et le bruit du vent sont inférieurs d'au moins 10 dB (A) au bruit à mesurer. Il peut s'agir d'un espace ouvert de 50 m de rayon dont la partie centrale, sur au moins 10 m de rayon, doit être pratiquement horizontale et être constituée de béton, d'asphalte ou d'un matériau similaire, et ne doit pas être recouverte de neige poudreuse, d'herbes hautes, de sol meuble, de cendres ou de matières analogues. Aucune personne ne doit se trouver dans la zone de mesure, à l'exception de l'observateur et du conducteur, dont la présence ne doit pas perturber le résultat de la mesure.
- 2.1.2. La surface de la piste d'essai utilisée pour mesurer le bruit des cyclomoteurs en mouvement doit être telle que les pneumatiques n'engendrent pas un bruit excessif.
- 2.1.3. Les mesures ne doivent pas être faites dans des conditions météorologiques défavorables. Aucune pointe paraissant sans rapport avec les caractéristiques du niveau sonore général du cyclomoteur n'est prise en considération dans la lecture. Si un protège-vent est utilisé, il est tenu compte de son influence sur la sensibilité et les caractéristiques directionnelles du microphone.

2.2. Cyclomoteur

- 2.2.1. Le poids combiné du conducteur et de l'équipement d'essai utilisé sur le cyclomoteur ne doit pas dépasser 80 kg, ni être inférieur à 70 kg. Des poids sont ajoutés sur le cyclomoteur si ce minimum de 70 kg n'est pas atteint.
- 2.2.2. Les pneumatiques du cyclomoteur doivent être de dimensions prescrites et gonflés à la pression (aux pressions) convenant pour le cyclomoteur non chargé.
- 2.2.3. Avant qu'il soit procédé aux mesures, le moteur est porté à ses conditions normales de fonctionnement en ce qui concerne :
 - 2.2.3.1. Les températures,
 - 2.2.3.2. Le réglage,
 - 2.2.3.3. Le carburant,
 - 2.2.3.4. Les bougies, le(s) carburateur(s), etc. (selon qu'il convient).
- 2.2.4. Si le cyclomoteur est équipé de dispositifs qui ne sont pas nécessaires à sa propulsion, mais sont utilisés quand le cyclomoteur est en circulation normale sur route, ces dispositifs doivent être en fonctionnement conformément aux spécifications du fabricant.

3. MÉTHODES D'ESSAI

3.1. *Mesure du bruit des cyclomoteurs en marche*

3.1.1. Conditions générales d'essai

3.1.1.1. Deux mesures au moins sont effectuées de chaque côté du cyclomoteur. Des mesures préliminaires de réglage peuvent être faites, mais ne sont pas prises en considération.

3.1.1.2. Le microphone est placé à $1,2 \text{ m} \pm 0,1 \text{ m}$ au-dessus du sol et à une distance de $7,5 \text{ m} \pm 0,2 \text{ m}$ de l'axe de marche du cyclomoteur, mesurée suivant la perpendiculaire PP' à cet axe (voir l'appendice, figure 1).

3.1.1.3. Deux lignes AA' et BB' parallèles à la ligne PP' du microphone et situées respectivement à 10 m en avant et en arrière de cette ligne sont tracées sur la piste d'essai. Le cyclomoteur est amené en vitesse stabilisée dans les conditions spécifiées ci-dessous jusqu'à la ligne AA'.

3.1.1.4. L'intensité maximale du son relevée constitue le résultat de la mesure. Les mesures sont considérées comme valables si l'écart entre les deux mesures consécutives d'un même côté du cyclomoteur n'est pas supérieur à 2 dB(A).

3.1.2. Détermination de la vitesse d'approche

3.1.2.1. Vitesse d'approche

Le cyclomoteur s'approche de la ligne AA' à une vitesse stabilisée égale à sa vitesse maximale si celle-ci est inférieure ou égale à 30 km/h. Si elle est supérieure à 30 km/h, le véhicule s'approche de AA' à une vitesse stabilisée égale à 30 km/h.

3.1.2.2. Vitesse sur le parcours AA'-BB'

3.1.2.2.1. Cyclomoteurs dont la vitesse maximale est inférieure ou égale à 30 km/h

Le cyclomoteur effectue tout le parcours AA'-BB' à une vitesse stabilisée égale à sa vitesse maximale.

3.1.2.2.2. Cyclomoteurs dont la vitesse maximale est supérieure à 30 km/h

Lorsque l'avant du cyclomoteur atteint la ligne AA', la commande des gaz doit être ouverte à fond aussi rapidement que possible et être maintenue dans cette position jusqu'à ce que l'arrière du cyclomoteur dépasse la ligne BB' puis fermée aussi rapidement que possible.

3.1.2.3. Choix du rapport de boîte de vitesses

Si le cyclomoteur est muni d'une boîte de vitesses à commande manuelle :

— Dans le cas où sa vitesse maximale est inférieure ou égale à 30 km/h, on choisit le rapport du rang le plus élevé de la boîte de vitesses (4^e s'il y a 4 rapports, 5^e s'il y en a 5 par exemple);

— Dans le cas où sa vitesse maximale est supérieure à 30 km/h, on choisit le rapport de rang le plus élevé de la boîte de vitesses permettant de passer sur la ligne AA' avec un régime supérieur ou égal à la moitié du régime de puissance maximale.

Si le cyclomoteur est muni d'un variateur automatique, il est conduit aux vitesses indiquées en 3.1.2.1 et 3.1.2.2.

3.2. *Mesure du bruit émis par les cyclomoteurs à l'arrêt*

3.2.1. Nature du terrain d'essai, conditions d'environnement (voir la figure 2 de l'appendice)

3.2.1.1. Les mesures ont lieu sur le cyclomoteur à l'arrêt dans une zone ne présentant pas de perturbation importante du champ sonore.

- 3.2.1.2. On considère comme zone de mesure appropriée tout site de plein air, constitué par une aire plane recouverte de béton, d'asphalte ou d'un autre matériau dur à fort pouvoir de réflexion, à l'exclusion des surfaces en terre, battue ou non, et sur laquelle on puisse tracer un rectangle dont les côtés se trouvent à 3 mètres au moins des extrémités du cyclomoteur et à l'intérieur duquel ne se trouve aucun obstacle notable; en particulier, on évite de placer le cyclomoteur à moins d'un mètre d'une bordure de trottoir lorsqu'on mesure le bruit d'échappement.
- 3.2.1.3. Aucune personne ne doit se trouver dans la zone de mesure, à l'exception de l'observateur et du conducteur, dont la présence ne doit pas perturber le résultat de la mesure.
- 3.2.2. Bruits parasites et influence du vent
Les niveaux de bruit ambiant en chaque point de mesure doivent être au moins de 10 dB(A) en dessous des niveaux mesurés aux mêmes points au cours de l'essai.
- 3.2.3. Méthode de mesure
- 3.2.3.1. Nombre de mesures
Trois mesures au moins sont effectuées en chaque point de mesure. Les mesures ne sont considérées comme valables que si l'écart entre les résultats de trois mesures faites immédiatement l'une après l'autre n'est pas supérieur à 2 dB(A). On retient la valeur la plus élevée donnée par ces trois mesures.
- 3.2.3.2. Position et préparation du cyclomoteur
Le cyclomoteur est placé au centre de la zone d'essai, le sélecteur de vitesse étant au point mort et l'embrayage en prise. Si la conception du cyclomoteur ne permet pas de respecter cette prescription, le cyclomoteur est essayé conformément aux spécifications du fabricant concernant l'essai du moteur à l'arrêt. Avant chaque série de mesures, le moteur doit être porté à son état normal de fonctionnement, tel qu'il est défini par le fabricant.
- 3.2.3.3. Mesure du bruit à proximité de l'échappement (voir l'appendice, fig. 2)
- 3.2.3.3.1. Position du microphone
- 3.2.3.3.1.1. La hauteur du microphone au-dessus du sol doit être égale à celle de l'orifice de sortie des gaz d'échappement, mais est limitée de toute façon à une valeur minimale de 0,2 m.
- 3.2.3.3.1.2. La membrane du microphone doit être orientée vers l'orifice de sortie des gaz et placée à une distance de 0,5 m de ce dernier.
- 3.2.3.3.1.3. L'axe de sensibilité maximal du microphone doit être parallèle au sol et faire un angle de $45^\circ \pm 10^\circ$ avec le plan vertical où s'inscrit la direction de sortie des gaz. On doit respecter les instructions du fabricant du sonomètre concernant cet axe. Par rapport au plan vertical, le microphone doit être placé de façon à obtenir la distance maximale à partir du plan longitudinal moyen du cyclomoteur. En cas de doute, on choisit la position qui donne la distance maximale entre le microphone et le contour du cyclomoteur.
- 3.2.3.3.1.4. Dans le cas d'échappement à deux ou plusieurs sorties distantes de moins de 0,3 m, on fait une seule mesure, la position du microphone étant déterminée par rapport à la sortie la plus proche du côté extérieur du cyclomoteur ou, à défaut, par rapport à la sortie la plus haute au-dessus du sol.
- 3.2.3.3.1.5. Pour les cyclomoteurs dont l'échappement est muni de sorties dont les axes sont distants de plus de 0,3 m, on fait une mesure pour chaque sortie, comme si elle était unique, et on relève le niveau maximal.

- 3.2.3.3.2. Conditions de fonctionnement du moteur
 - 3.2.3.3.2.1. Le régime moteur est stabilisé à 3/4 du régime correspondant au régime de puissance maximale du moteur.
 - 3.2.3.3.2.2. Dès que le régime stabilisé est atteint, la commande des gaz est rapidement ramenée à la position de ralenti. Le niveau sonore est mesuré pendant une période de fonctionnement comprenant un bref maintien du régime stabilisé ainsi que toute la durée de la décélération, le résultat de mesure valable étant celui qui correspond à l'indication maximale du sonomètre.
4. INTERPRÉTATION DES RÉSULTATS
- 4.1. La valeur retenue est celle correspondant au niveau sonore le plus élevé. Dans le cas où cette valeur dépasserait de 1 dB (A) au maximum le niveau maximal autorisé pour la catégorie à laquelle appartient le cyclomoteur à l'essai, il est procédé à une deuxième série de deux mesures. Trois des quatre résultats ainsi obtenus doivent être dans les limites prescrites.
 - 4.2. Pour tenir compte de l'imprécision des mesures, les valeurs lues sur l'appareil de la mesure doivent être diminuées d'un dB (A).

ANNEXE 3, APPENDICE

Positions pour l'essai des cyclomoteurs en marche

FIGURE 1

Positions pour l'essai des cyclomoteurs à l'arrêt

FIGURE 2

ANNEXE 4. LIMITES MAXIMALES DU NIVEAU SONORE
(CYCLOMOTEURS NEUFS)

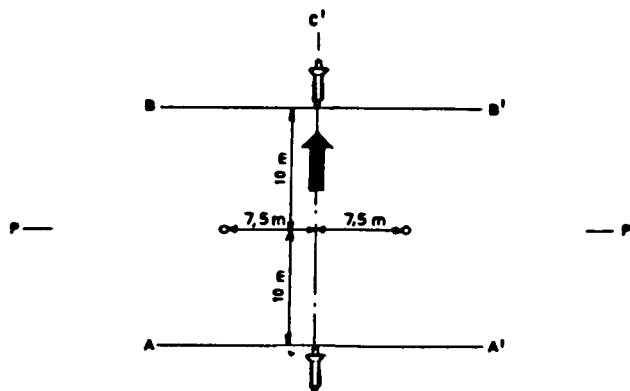
<i>Catégorie de cyclomoteurs</i>	<i>Valeurs exprimées en dB(A)</i>
Véhicules dont la vitesse maximale est inférieure ou égale à 30 km/h	70
Véhicules dont la vitesse maximale est supérieure à 30 km/h	73

Textes authentiques du Règlement : anglais et français.
Enregistré d'office le 15 août 1985.

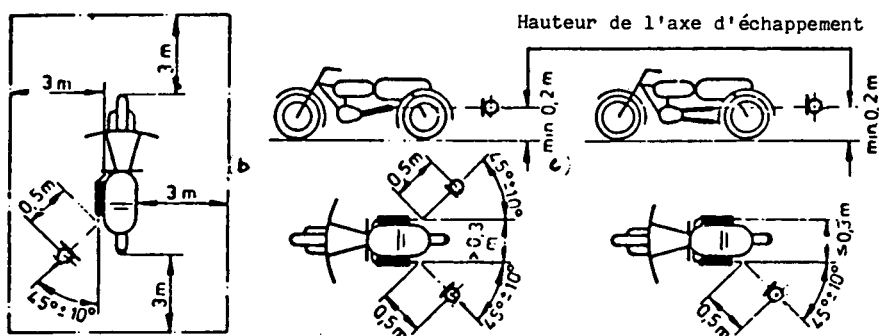
No. 8641. CONVENTION ON TRANSIT
TRADE OF LAND-LOCKED STATES.
DONE AT NEW YORK ON 8 JULY 1965¹

N° 8641. CONVENTION RELATIVE AU
COMMERCE DE TRANSIT DES ÉTATS
SANS LITTORAL. FAITE À NEW
YORK LE 8 JUILLET 1965¹

ACCESSION

Instrument deposited on:

5 August 1985

SENEGAL

(With effect from 4 September 1985.)

Registered ex officio on 5 August 1985.

ADHÉSION

Instrument déposé le :

5 août 1985

SÉNÉGAL

(Avec effet au 4 septembre 1985.)

Enregistré d'office le 5 août 1985.

¹ United Nations, *Treaty Series*, vol. 597, p. 3; for subsequent actions, see references in Cumulative Indexes Nos. 9 to 13.

¹ Nations Unies, *Recueil des Traités*, vol. 597, p. 3; pour les faits ultérieurs, voir les références données dans les Index cumulatifs nos 9 à 13.

No. 13408. REGIONAL CO-OPERATIVE AGREEMENT FOR RESEARCH, DEVELOPMENT AND TRAINING RELATED TO NUCLEAR SCIENCE AND TECHNOLOGY. OPENED FOR ACCEPTANCE AT VIENNA ON 29 FEBRUARY 1972¹

N° 13408. ACCORD RÉGIONAL DE COOPÉRATION SUR LE DÉVELOPPEMENT, LA RECHERCHE ET LA FORMATION DANS LE DOMAINE DE LA SCIENCE ET DE LA TECHNOLOGIE NUCLÉAIRES. OUVERT À L'ACCEPTATION À VIENNE LE 29 FÉVRIER 1972¹

ACCEPTANCE of the Second Agreement of 1 April 1982² to extend the above-mentioned Agreement of 29 February 1972

ACCEPTATION du Deuxième Accord du 1^{er} avril 1982² portant prorogation de l'Accord susmentionné du 29 février 1972

Notification effected with the Director-General of the International Atomic Energy Agency on:

Notification effectuée auprès du Directeur général de l'Agence internationale de l'énergie atomique le :

7 August 1985

7 août 1985

CHINA

CHINE

(With effect from 7 August 1985.)

(Avec effet au 7 août 1985.)

Certified statement was registered by the International Atomic Energy Agency on 14 August 1985.

La déclaration certifiée a été enregistrée par l'Agence internationale de l'énergie atomique le 14 août 1985.

¹ United Nations, *Treaty Series*, vol. 941, p. 157, and annex A in volumes 952, 954, 960, 1000, 1080, 1112, 1122, 1197, 1211, 1226, 1283, 1286, 1295 and 1296.

² *Ibid.*, vol. 1283, p. 366.

¹ Nations Unies, *Recueil des Traités*, vol. 941, p. 157, et annexe A des volumes 952, 954, 960, 1000, 1080, 1112, 1122, 1197, 1211, 1226, 1283, 1286, 1295 et 1296.

² *Ibid.*, vol. 1283, p. 368.

No. 13668. AGREEMENT ESTABLISHING THE EUROPEAN MOLECULAR BIOLOGY LABORATORY. CONCLUDED AT GENEVA ON 10 MAY 1973¹

N° 13668. ACCORD INSTITUANT LE LABORATOIRE EUROPÉEN DE BIOLOGIE MOLÉCULAIRE. CONCLU À GENÈVE LE 10 MAI 1973¹

ACCESSION

Instrument deposited with the Government of Switzerland on:

19 June 1985

FINLAND

(With effect from 19 June 1985.)

Certified statement was registered by Switzerland on 31 July 1985.

ADHÉSION

Instrument déposé auprès du Gouvernement suisse le :

19 juin 1985

FINLANDE

(Avec effet au 19 juin 1985.)

La déclaration certifiée a été enregistrée par la Suisse le 31 juillet 1985

¹ United Nations, *Treaty Series*, vol. 954, p. 341, and annex A in volumes 985, 1015 and 1398.

¹ Nations Unies, *Recueil des Traités*, vol. 954, p. 341, et annexe A des volumes 985, 1015 et 1398.

No. I4668. INTERNATIONAL COVENANT ON CIVIL AND POLITICAL RIGHTS. ADOPTED BY THE GENERAL ASSEMBLY OF THE UNITED NATIONS ON 16 DECEMBER 1966¹

Nº I4668. PACTE INTERNATIONAL RELATIF AUX DROITS CIVILS ET POLITIQUES. ADOPTÉ PAR L'ASSEMBLÉE GÉNÉRALE DES NATIONS UNIES LE 16 DÉCEMBRE 1966¹

NOTIFICATIONS under article 4 (3)

NOTIFICATIONS en vertu du paragraphe 3 de l'article 4

Received on:

Reçue le :

2 August 1985

2 août 1985

EL SALVADOR

EL SALVADOR

[SPANISH TEXT — TEXTE ESPAGNOL]

Nueva York, 31 de julio de 1985

“La última información respecto al estado de sitio en El Salvador fue comunicada a esa Secretaría por nota de fecha 14 de junio de 1984, SNU-114 A-800.A, contentiva del Decreto No. 97 de 17 de mayo de 1984 el cual tuvo una vigencia de 30 días. A partir de ese Decreto se han emitido los siguientes sucesivos decretos legislativos prorrogando el estado de sitio así:

Decreto No. 127, de 21 de junio de 1984; Decreto No. 146, de 19 de julio de 1984; Decreto No. 175, de 24 de agosto de 1984; Decreto No. 210, de 18 de septiembre de 1984; Decreto No. 234, de 21 de octubre de 1984; Decreto No. 261, de 20 de noviembre de 1984; Decreto No. 277, de 14 de diciembre de 1984; Decreto No. 322, de 18 de enero de 1985; Decreto No. 335, de 21 de febrero de 1985; Decreto No. 351, de 14 de marzo de 1985; Decreto No. 386, de 18 de abril de 1985; Decreto No. 10, de 21 de mayo de 1985; Decreto No. 38, de 13 de junio de 1985, y el último Decreto No. 96, de 11 de julio de 1985 que ha prorrogado el mencionado estado de sitio por 30 días más a partir de dicha fecha.

Las disposiciones del Pacto Internacional de los Derechos Civiles y Políticos que están suspendidas en la actualidad se refieren a los artículos 12, 17, en lo que atañe a la injerencia en la correspondencia y el artículo 19, inc.2.

Las razones que se han invocado para la suspensión de las garantías constitucionales continúan siendo las mismas originalmente señaladas cuales son: la procura del mantenimiento de un clima de paz y tranquilidad, el cual se ha visto perturbado por la realización de actos encaminados a crear un estado de agitación y malestar social que ha incidido sobre la economía y la paz pública, por parte de personas que pretenden obstaculizar el proceso de cambios estructurales, causando con esa actitud gran alteración en el orden público.”

¹ United Nations, *Treaty Series*, vol. 999, p. 171; vol. 1057, p. 407 (rectification of Spanish authentic text); vol. 1059, p. 451 (corrigendum to vol. 999), and annex A in volumes 1007, 1008, 1022, 1026, 1031, 1035, 1037, 1038, 1039, 1065, 1066, 1075, 1088, 1092, 1103, 1106, 1120, 1130, 1131, 1132, 1136, 1138, 1141, 1144, 1147, 1150, 1151, 1161, 1181, 1195, 1197, 1199, 1202, 1203, 1205, 1207, 1211, 1213, 1214, 1216, 1218, 1222, 1225, 1249, 1256, 1259, 1261, 1272, 1275, 1276, 1279, 1286, 1289, 1291, 1295, 1296, 1299, 1305, 1308, 1312, 1314, 1316, 1324, 1328, 1329, 1333, 1334, 1338, 1339, 1344, 1347, 1348, 1349, 1351, 1352, 1354, 1356, 1357, 1358, 1360, 1365, 1379, 1387, 1389, 1390, 1392, 1393, 1399 and 1403.

¹ Nations Unies, *Recueil des Traités*, vol. 999, p. 171; vol. 1057, p. 407 (rectification du texte authentique espagnol); vol. 1059, p. 451 (corrigendum au vol. 999), et annexe A des volumes 1007, 1008, 1022, 1026, 1031, 1035, 1037, 1038, 1039, 1065, 1066, 1075, 1088, 1092, 1103, 1106, 1120, 1130, 1131, 1132, 1136, 1138, 1141, 1144, 1147, 1150, 1151, 1161, 1181, 1195, 1197, 1199, 1202, 1203, 1205, 1207, 1211, 1213, 1214, 1216, 1218, 1222, 1225, 1249, 1256, 1259, 1261, 1272, 1275, 1276, 1279, 1286, 1289, 1291, 1295, 1296, 1299, 1305, 1308, 1312, 1314, 1316, 1324, 1328, 1329, 1333, 1334, 1338, 1339, 1344, 1347, 1348, 1349, 1351, 1352, 1354, 1356, 1357, 1358, 1360, 1365, 1379, 1387, 1389, 1390, 1392, 1393, 1399 et 1403.

[TRANSLATION]

New York, 31 July 1985

The last notification regarding martial law in El Salvador was communicated to the Secretariat by Note SNU-114 A-800.A of 14 June 1984 containing Decree No. 97 of 17 May 1984 which remained in force for a period of 30 days. Subsequently successive legislative decrees were issued extending martial law as follows:

Decrees No. 127 of 21 June 1984, No. 146 of 19 July 1984, No. 175 of 24 August 1984, No. 210 of 18 September 1984, No. 234 of 21 October 1984, No. 261 of 20 November 1984, No. 277 of 14 December 1984, No. 322 of 18 January 1985, No. 335 of 21 February 1985, No. 351 of 14 March 1985, No. 386 of 18 April 1985, No. 10 of 21 May 1985, No. 38 of 13 June 1985, and the most recent, Decree No. 96 of 11 July 1985 which extended the martial law for an additional period of 30 days beyond that date.

The provisions of the Covenant that are currently suspended are those of articles 12, 17 (in respect of interference with correspondence) and 19 (2).

The reasons for the suspension of constitutional guarantees continue to be those originally indicated, namely: the need to maintain a climate of peace and tranquility, which had been disturbed through the commission of acts designed to create a state of instability and social unrest which affected the economy and the public peace by persons seeking to obstruct the process of structural change, thus seriously disrupting public order.

Registered ex officio on 2 August 1985.

[TRADUCTION]

New York, 31 juillet 1985

La dernière notification relative à l'état de siège en El Salvador a été communiquée au Secrétariat par la note SNU-114 A-800.A du 14 juin 1984 contenant le décret n° 97 du 17 mai 1984, lequel décret est demeuré en vigueur pendant 30 jours. Par la suite les décrets législatifs prorogeant l'état de siège ont été émis comme suit :

Décrets n° 127, du 21 juin 1984; n° 146, du 19 juillet 1984; n° 175, du 24 août 1984; n° 210, du 18 septembre 1984; n° 234, du 21 octobre 1984; n° 261, du 20 novembre 1984; n° 277, du 14 décembre 1984; n° 322, du 18 janvier 1985; n° 335, du 21 février 1985; n° 351, du 14 mars 1985; n° 386, du 18 avril 1985; n° 10, du 21 mai 1985; n° 38, du 13 juin 1985, et en dernier lieu le décret n° 96, du 11 juillet 1985, prorogeant l'état de siège pour une période additionnelle de 30 jours à partir de la date de sa publication.

Les dispositions du Pacte qui sont suspendues présentement ont trait aux articles 12, 17 (en ce qui concerne l'inviolabilité de la correspondance) et 19, paragraphe 2.

Les raisons qui ont motivé la suspension des garanties constitutionnelles demeurent les mêmes qu'à l'origine : permettre de maintenir un climat de paix et de tranquillité auquel il a été porté atteinte par des actes qui visaient à créer un état de trouble et de malaise social néfaste à l'économie et à l'ordre public, actes commis par des personnes qui cherchaient à empêcher les réformes de structure et qui ont ainsi perturbé gravement l'ordre public.

Enregistré d'office le 2 août 1985.

<i>Received on:</i>	<i>Reçue le :</i>
6 August 1985	6 août 1985
PERU	PÉROU

[SPANISH TEXT — TEXTE ESPAGNOL]

New York, 31 de julio 1985

“... El Gobierno del Perú en uso de las atribuciones que le confiere el artículo 231 de la Constitución Política del Estado, mantiene por doce días el Estado de Emergencia en la Provincia de Yauli, del Departamento de Junín.

Esta medida vigente a partir del 19 de julio, ha sido adoptada por Decreto Supremo 033-85-IN.”

[TRANSLATION]

New York, 31 July 1985

... the Government of Peru by the authority vested in it under article 231 of the Political Constitution of the State, declares a state of emergency for a period of 12 days in the Province of Yauli, Department of Junín.

This measure, in force from 19 July, has been taken in accordance with Supreme Decree No. 033-85-IN.

*Registered ex officio on 6 August 1985.**Received on:*

12 August 1985

PERU

[TRADUCTION]

New York, 31 juillet 1985

... le Gouvernement péruvien, par l'autorité qui lui est conférée en vertu de l'article 231 de la Constitution politique de l'Etat, déclare un état d'urgence pour une durée de 12 jours dans la province de Yauli, Département de Junín.

Cette mesure, en vigueur à compter du 19 juillet, a été adoptée par décret suprême n° 033-85-IN.

*Enregistré d'office le 6 août 1985.**Reçue le :*

12 août 1985

PÉROU

[SPANISH TEXT — TEXTE ESPAGNOL]

Nueva York, 12 de agosto de 1985

“... El Gobierno del Perú en uso de las atribuciones que le confiere el artículo 231 de la Constitución Política del Estado, mantiene por sesenta días el Estado de Emergencia en la Provincia de Tocache, Departamento de San Martín; todo el Departamento de Huánuco, excepto Provincias de Puerto Inca y Pachitea; Provincia de Daniel Alcides Carrión, Departamento de Pasco; Provincias de Cangallo, Huamanga, Huanta, La Mar, Lucanas, Víctor Fajardo, Huanacasancos y Vilcashuamán, Departamento de Ayacucho; Provincias de Acobamba, Angaraes, Castrovirreyna, Huancavelica, Andahuaylas y Chincheros, Departamento de Apurímac.

Esta medida, vigente a partir del 6 de agosto en curso, ha sido adoptada por Decreto Supremo No. 042-85-IN, que también suspende las garantías individuales comprendidas en los incisos 7, 9, 10 y 20 “G” del Artículo 2 de la Constitución.”

[TRANSLATION]

New York, 12 August 1985

... The Government of Peru, by the authority vested in it under article 231 of the Political Constitution of the State, declares a state of emergency for 60 days in the province of Tocache, Department of San Martín; the entire Department of Huánuco, except the provinces of Puerto Inca and Pachitea; the province of Daniel Alcides Carrión, Department of Pasco; the provinces of Cangallo, Huamanga, Huanta, La Mar, Lucanas, Víctor Fajardo, Huancasancos and Vilcashuamán, Department of Ayacucho; the provinces of Acobamba, Angaraes, Castrovirreyna, Huancavelica, Andahuaylas and Chincheros, Department of Apurímac.

This measure, in force from 6 August 1985, has been taken under Supreme Decree No. 042-85-IN, which also suspends the individual guarantees provided for in paragraphs 7, 9, 10 and 20 "G" of article 2 of the Constitution.

Registered ex officio on 12 August 1985.

[TRADUCTION]

New York, 12 août 1985

... Le Gouvernement péruvien, par l'autorité qui lui est conférée en vertu de l'article 231 de la Constitution politique de l'Etat, déclare un état d'urgence pour une durée de 60 jours dans la province de Tocache, département de San Martín; tout le département de Huánuco, sauf les provinces de Puerto Inca et Pachitea; la province de Daniel Alcides Carrión, département de Pasco; les provinces de Cangallo, Huamanga, Huanta, La Mar, Lucanas, Víctor Fajardo, Huancasancos et Vilcashuamán, département d'Ayacucho; les provinces d'Acobamba, Angaraes, Castrovirreyna, Huancavelica, Andahuaylas et Chincheros, département d'Apurímac.

Cette mesure, en vigueur à compter du 6 août 1985, a été adoptée par décret suprême n° 042-85-IN, et il est dérogé des garanties individuelles pourvues dans les paragraphes 7, 9, 10 et 20 «G» de l'article 2 de la Constitution.

Enregistré d'office le 12 août 1985.

No. 15410. CONVENTION ON THE PREVENTION AND PUNISHMENT OF CRIMES AGAINST INTERNATIONALLY PROTECTED PERSONS, INCLUDING DIPLOMATIC AGENTS. ADOPTED BY THE GENERAL ASSEMBLY OF THE UNITED NATIONS, AT NEW YORK, ON 14 DECEMBER 1973¹

N° 15410. CONVENTION SUR LA PRÉVENTION ET LA RÉPRESSION DES INFRACTIONS CONTRE LES PERSONNES JOUISSANT D'UNE PROTECTION INTERNATIONALE, Y COMPRIS LES AGENTS DIPLOMATIQUES. ADOPTÉE PAR L'ASSEMBLÉE GÉNÉRALE DES NATIONS UNIES, À NEW YORK, LE 14 DÉCEMBRE 1973¹

ACCESSION

Instrument deposited on:

8 August 1985

SPAIN

(With effect from 7 September 1985.)

Registered ex officio on 8 August 1985.

ADHÉSION

Instrument déposé le :

8 août 1985

ESPAGNE

(Avec effet au 7 septembre 1985.)

Enregistré d'office le 8 août 1985.

¹ United Nations, *Treaty Series*, vol. 1035, p. 167, and annex A in volumes 1037, 1046, 1048, 1049, 1050, 1058, 1059, 1060, 1076, 1078, 1080, 1081, 1092, 1095, 1102, 1106, 1110, 1120, 1135, 1136, 1137, 1138, 1146, 1147, 1150, 1151, 1155, 1161, 1172, 1177, 1182, 1197, 1207, 1208, 1218, 1234, 1252, 1259, 1263, 1271, 1272, 1281, 1295, 1298, 1314, 1333, 1361, 1390 and 1399.

¹ Nations Unies, *Recueil des Traités*, vol. 1035, p. 167, et annexe A des volumes 1037, 1046, 1048, 1049, 1050, 1058, 1059, 1060, 1076, 1078, 1080, 1081, 1092, 1095, 1102, 1106, 1110, 1120, 1135, 1136, 1137, 1138, 1146, 1147, 1150, 1151, 1155, 1161, 1172, 1177, 1182, 1197, 1207, 1208, 1218, 1234, 1252, 1259, 1263, 1271, 1272, 1281, 1295, 1298, 1314, 1333, 1361, 1390 et 1399.

No. 16510. CUSTOMS CONVENTION ON THE INTERNATIONAL TRANSPORT OF GOODS UNDER COVER OF TIR CARNETS (TIR CONVENTION). CONCLUDED AT GENEVA ON 14 NOVEMBER 1975¹

N° 16510. CONVENTION DOUANIÈRE RELATIVE AU TRANSPORT INTERNATIONAL DE MARCHANDISES SOUS LE COUVERT DE CARNETS TIR (CONVENTION TIR). CONCLUE À GENÈVE LE 14 NOVEMBRE 1975¹

ENTRY INTO FORCE of amendments to annex 6 of the above-mentioned Convention

ENTREE EN VIGUEUR d'amendements à l'annexe 6 à la Convention susmentionnée

The amendments were proposed by the Government of the United Kingdom of Great Britain and Northern Ireland and circulated by the Secretary-General on 21 November 1984. None of the Contracting Parties having expressed an objection prior to the date set forth by the Administrative Committee, the amendments came into force on 1 August 1985, in accordance with article 60 (1) of the Convention.

Les amendements avaient été proposés par le Gouvernement du Royaume-Uni de Grande-Bretagne et d'Irlande du Nord et communiqués par le Secrétaire générale le 21 novembre 1984. Aucune des Parties n'ayant formulé d'objections avant la date fixée par le Comité de gestion, les amendements sont entrés en vigueur le 1^{er} août 1985, conformément à l'article 60, paragraphe 1, de la Convention.

The amendments read as follows:

Les amendements sont libellés comme suit :

Annex 6

Annexe 6

Insert a new explanatory note after note 0.8.3 to read as follows: "0.8.5, Article 8, paragraph 5

Insérer après la note 0.8.3 la nouvelle note explicative suivante : «0.8.5, Article 8, paragraphe 5

If the guarantee is questioned for goods not listed in the TIR Carnet, the administration concerned should indicate the facts on which it based its opinion that the goods were contained in the sealed section of the road vehicle or the sealed container."

Si la caution est mise en cause pour les marchandises qui ne sont pas énumérées dans le carnet TIR, l'administration intéressée devrait mentionner les faits sur lesquels elle s'est fondée pour conclure que les marchandises étaient contenues dans le compartiment scellé du camion ou du conteneur.»

¹ United Nations, *Treaty Series*, vol. 1079, p. 89, and annex A in volumes 1098, 1102, 1110, 1126, 1142, 1155, 1157, 1175, 1199, 1201, 1208, 1216, 1246, 1249, 1252, 1261, 1279, 1286, 1289, 1291, 1295, 1308, 1340, 1349, 1365, 1380 and 1388.

¹ Nations Unies, *Recueil des Traités*, vol. 1079, p. 89, et annexe A des volumes 1098, 1102, 1110, 1126, 1142, 1155, 1157, 1175, 1199, 1201, 1208, 1216, 1246, 1249, 1252, 1261, 1279, 1286, 1289, 1291, 1295, 1308, 1340, 1349, 1365, 1380 et 1388.

[RUSSIAN TEXT — TEXTE RUSSE]

Приложение 6

Включить следующую новую пояснительную записку после записки 0.8.3: «0.8.5, Статья 8, пункт 5

Если оспариваются гарантии по грузам, которые не были перечислены в книжке МДП, то соответствующий административный орган должен указать на те факты, на основании которых он заключил, что эти грузы пахотились в опломбированном отделении автотранспортного средства или в опломбированном контейнере.»

*Authentic texts of the amendments: English,
French and Russian.*

*Textes authentiques des amendements :
anglais, français et russe.*

Registered ex officio on 1 August 1985.

Enregistré d'office le 1^{er} août 1985.

No. 17512. PROTOCOL ADDITIONAL TO THE GENEVA CONVENTIONS OF 12 AUGUST 1949, AND RELATING TO THE PROTECTION OF VICTIMS OF INTERNATIONAL ARMED CONFLICTS (PROTOCOL I). ADOPTED AT GENEVA ON 8 JUNE 1977¹

N° 17512. PROTOCOLE ADDITIONNEL AUX CONVENTIONS DE GENÈVE DU 12 AOÛT 1949 RELATIF À LA PROTECTION DES VICTIMES DES CONFLITS ARMÉS INTERNATIONAUX (PROTOCOLE I). ADOPTÉ À GENÈVE LE 8 JUIN 1977¹

No. 17513. PROTOCOL ADDITIONAL TO THE GENEVA CONVENTIONS OF 12 AUGUST 1949, AND RELATING TO THE PROTECTION OF VICTIMS OF NON-INTERNATIONAL ARMED CONFLICTS (PROTOCOL II). ADOPTED AT GENEVA ON 8 JUNE 1977²

N° 17513. PROTOCOLE ADDITIONNEL AUX CONVENTIONS DE GENÈVE DU 12 AOÛT 1949 RELATIF À LA PROTECTION DES VICTIMES DES CONFLITS ARMÉS NON INTERNATIONAUX (PROTOCOLE II). ADOPTÉ À GENÈVE LE 8 JUIN 1977²

RATIFICATIONS and ACCESSIONS (a)

RATIFICATIONS et ADHÉSIONS (a)

Instruments deposited with the Government of Switzerland on:

Instruments déposés auprès du Gouvernement suisse le :

28 February 1985 a

28 février 1985 a

VANUATU

VANUATU

(With effect from 28 August 1985.)

(Avec effet au 28 août 1985.)

7 May 1985

7 mai 1985

SENEGAL

SÉNÉGAL

(With effect from 7 November 1985.)

(Avec effet au 7 novembre 1985.)

Certified statements were registered by Switzerland on 31 July 1985.

Les déclarations certifiées ont été enregistrées par la Suisse le 31 juillet 1985.

¹ United Nations, *Treaty Series*, vol. 1125, p. 3, and annex A in volumes 1138, 1140, 1151, 1175, 1202, 1216, 1226, 1256, 1271, 1283, 1289, 1300, 1314, 1339, 1344, 1356, 1360, 1372 and 1390.

² *Ibid.*, p. 609, and annex A in volumes 1138, 1140, 1151, 1175, 1202, 1216, 1271, 1283, 1289, 1300, 1314, 1339, 1344, 1356, 1360, 1372 and 1390.

¹ Nations Unies, *Recueil des Traités*, vol. 1125, p. 3, et annexe A des volumes 1138, 1140, 1151, 1175, 1202, 1216, 1226, 1256, 1271, 1283, 1289, 1300, 1314, 1339, 1344, 1356, 1360, 1372 et 1390.

² *Ibid.*, p. 609, et annexe A des volumes 1138, 1140, 1151, 1175, 1202, 1216, 1271, 1283, 1289, 1300, 1314, 1339, 1344, 1356, 1360, 1372 et 1390.

No. 19735. INTERNATIONAL AGREEMENT FOR THE ESTABLISHMENT OF THE UNIVERSITY FOR PEACE. ADOPTED BY THE GENERAL ASSEMBLY OF THE UNITED NATIONS ON 5 DECEMBER 1980¹

N° 19735. ACCORD INTERNATIONAL PORTANT CRÉATION DE L'UNIVERSITÉ POUR LA PAIX. ADOPTÉ PAR L'ASSEMBLÉE GÉNÉRALE DES NATIONS UNIES LE 5 DÉCEMBRE 1980¹

ACCESSION

Instrument deposited on:

9 August 1985

CUBA

(With effect from 9 August 1985.)

Registered ex officio on 9 August 1985.

ADHÉSION

Instrument déposé le :

9 août 1985

CUBA

(Avec effet au 9 août 1985.)

Enregistré d'office le 9 août 1985.

¹ United Nations, *Treaty Series*, vol. 1223, p. 87, and annex A in volumes 1225, 1227, 1247, 1249, 1256, 1257, 1286, 1299, 1302, 1339 and 1351.

¹ Nations Unies, *Recueil des Traités*, vol. 1223, p. 87, et annexe A des volumes 1225, 1227, 1247, 1249, 1256, 1257, 1286, 1299, 1302, 1339 et 1351.

No. 20378. CONVENTION ON THE ELIMINATION OF ALL FORMS OF DISCRIMINATION AGAINST WOMEN. ADOPTED BY THE GENERAL ASSEMBLY OF THE UNITED NATIONS ON 18 DECEMBER 1979¹

N° 20378. CONVENTION SUR L'ÉLIMINATION DE TOUTES LES FORMES DE DISCRIMINATION À L'ÉGARD DES FEMMES. ADOPTÉE PAR L'ASSEMBLÉE GÉNÉRALE DES NATIONS UNIES LE 18 DÉCEMBRE 1979¹

ACCESSION

Instrument deposited on:

9 August 1985

THAILAND

(With effect from 8 September 1985.)

With the following declaration and reservations:

Declaration

"The Royal Thai Government wishes to express its understanding that the purposes of the Convention are to eliminate discrimination against women and to accord to every person, men and women alike, equality before the law, and are in accordance with the principles prescribed by the Constitution of the Kingdom of Thailand."

Reservations

"1. In all matters which concern national security, maintenance of public order and service or employment in the military or paramilitary forces, the Royal Thai Government reserves its right to apply the provisions of the Convention on the Elimination of All Forms of Discrimination against Women, in particular Articles 7 and 10, only within the limits established by national laws, regulations and practices.

¹ United Nations, *Treaty Series*, vol. 1249, p. 13, and annex A in volumes 1252, 1253, 1254, 1256, 1257, 1259, 1261, 1262, 1265, 1272, 1284, 1286, 1287, 1288, 1291, 1299, 1302, 1312, 1314, 1316, 1325, 1332, 1343, 1346, 1348, 1350, 1351, 1357, 1361, 1363, 1368, 1374, 1379, 1387, 1389, 1390, 1394, 1398, 1399, 1400, 1401, 1402 and 1403.

ADHÉSION

Instrument déposé le :

9 août 1985

THAÏLANDE

(Avec effet au 8 septembre 1985.)

Avec la déclaration et les réserves suivantes :

[TRADUCTION — TRANSLATION]

Déclaration

Le Gouvernement du Royaume de Thaïlande tient à préciser que, suivant son interprétation, les objectifs de la Convention sont d'éliminer toute discrimination à l'égard des femmes et de garantir à tout individu, indépendamment de son sexe, l'égalité devant la loi, et qu'ils sont en accord avec les principes prescrits par la Constitution du Royaume de Thaïlande.

Réserves

1. Pour toutes les questions intéressant la sûreté nationale, le maintien de l'ordre public et le service ou l'emploi dans les forces militaires ou paramilitaires, le Gouvernement du Royaume de Thaïlande se réserve le droit de n'appliquer les dispositions de la Convention sur l'élimination de toutes les formes de discrimination à l'égard des femmes, en particulier celles des articles 7 et 10, que dans les limites établies par la législation, les réglementations et pratiques nationales.

¹ Nations Unies, *Recueil des Traités*, vol. 1249, p. 13, et annexe A des volumes 1252, 1253, 1254, 1256, 1257, 1259, 1261, 1262, 1265, 1272, 1284, 1286, 1287, 1288, 1291, 1299, 1302, 1312, 1314, 1316, 1325, 1332, 1343, 1346, 1348, 1350, 1351, 1357, 1361, 1363, 1368, 1374, 1379, 1387, 1389, 1390, 1394, 1398, 1399, 1400, 1401, 1402 et 1403.

2. With regard to Article 9, paragraph 2, and Article 11, paragraph 1 (b), as far as night work of women and special protection of working women are concerned, the Royal Thai Government considers that the application of the said provisions shall be subject to the limits and criteria established by national laws, regulations and practices.

3. The Royal Thai Government does not consider itself bound by the provisions of Article 15, paragraph 3, Article 16 and Article 29, paragraph 1, of the Convention.”

Registered ex officio on 9 August 1985.

2. S'agissant du travail de nuit des femmes et de la protection spéciale des femmes qui travaillent, le Gouvernement du Royaume de Thaïlande considère que l'application des dispositions du paragraphe 2 de l'article 9 et du paragraphe 1 b de l'article 11 est subordonnée aux limites et critères établis par la législation, les réglementations et les pratiques nationales.

3. Le Gouvernement du Royaume de Thaïlande ne s'estime lié ni par les dispositions du paragraphe 3 de l'article 15, ni par celles de l'article 16, ni par celles du paragraphe 1 de l'article 29 de la Convention.

Enregistré d'office le 9 août 1985.

No. 20403. (a) AGREEMENT BETWEEN THE EUROPEAN FREE TRADE ASSOCIATION COUNTRIES AND SPAIN RELATING TO TRADE. CONCLUDED AT MADRID ON 26 JUNE 1979¹

N° 20403. a) ACCORD ENTRE LES PAYS DE L'ASSOCIATION EUROPÉENNE DE LIBRE-ÉCHANGE ET L'ESPAGNE RELATIF AU COMMERCE. CONCLU À MADRID LE 26 JUIN 1979¹

TERMINATION pursuant to article 27 (2) of the above-mentioned Agreement

ABROGATION conformément aux dispositions du paragraphe 2 de l'article 27 de l'Accord

Notification of withdrawal received by the Government of Sweden on:

Notification de retrait reçue par le Gouvernement suédois le :

25 June 1985

25 juin 1985

SPAIN

ESPAGNE

(With effect from 31 December 1985.)

(Avec effet au 31 décembre 1985.)

No. 20403. (b) AGREEMENT BETWEEN THE EUROPEAN FREE TRADE ASSOCIATION COUNTRIES, SPAIN AND LIECHTENSTEIN ON THE VALIDITY FOR LIECHTENSTEIN OF THE AGREEMENT RELATING TO TRADE. CONCLUDED AT MADRID ON 26 JUNE 1979²

N° 20403. b) ACCORD ENTRE LES PAYS DE L'ASSOCIATION EUROPÉENNE DE LIBRE-ÉCHANGE, L'ESPAGNE ET LE LIECHTENSTEIN CONCERNANT L'APPLICATION AU LIECHTENSTEIN DE L'ACCORD RELATIF AU COMMERCE. CONCLU À MADRID LE 26 JUIN 1979²

TERMINATION

ABROGATION

The above-mentioned Agreement will cease to have effect on 31 December 1985, the date on which the Agreement between the European Free Trade Association countries and Spain relating to trade will cease to have effect, in accordance with article 3.

L'Accord susmentionné cessera d'avoir effet le 31 décembre 1985, date à laquelle l'Accord entre les pays de l'Association européenne de libre-échange et l'Espagne relatif au commerce cessera d'avoir effet, conformément à l'article 3.

¹ United Nations, *Treaty Series*, vol. 1250, p. 2, and annex A in volume 1391.

² *Ibid.*, p. 2, and annex A in volume 1391.

¹ Nations Unies, *Recueil des Traités*, vol. 1251, p. 3, et annexe A du volume 1391.

² *Ibid.*, p. 3, et annexe A du volume 1391.

No. 20404. AGREEMENT RELATING TO TRADE IN AGRICULTURAL PRODUCTS BETWEEN SWEDEN AND SPAIN. SIGNED AT MADRID ON 26 JUNE 1979¹

N° 20404. ACCORD RELATIF AU COMMERCE DES PRODUITS AGRICOLES ENTRE LA SUÈDE ET L'ESPAGNE. SIGNÉ À MADRID LE 26 JUIN 1979¹

TERMINATION

The above-mentioned Agreement will cease to have effect on 31 December 1985, the date on which the Agreement between the European Free Trade Association countries and Spain relating to trade will cease to have effect, in accordance with article 9.

Certified statements were registered by Sweden on 2 August 1985.

ABROGATION

L'Accord susmentionné cessera d'avoir effet le 31 décembre 1985, date à laquelle l'Accord entre les pays de l'Association européenne de libre-échange et l'Espagne relatif au commerce cessera d'avoir effet, conformément à l'article 9.

Les déclarations certifiées ont été enregistrées par la Suède le 2 août 1985.

¹ United Nations, *Treaty Series*, vol. 1252, p. 3.

¹ Nations Unies, *Recueil des Traités*, vol. 1252, p. 3.

No. 20669. PROTOCOL TO THE AGREEMENT ON THE IMPORTATION OF EDUCATIONAL, SCIENTIFIC AND CULTURAL MATERIALS OF 22 NOVEMBER 1950. CONCLUDED AT NAIROBI ON 26 NOVEMBER 1976¹

N° 20669. PROTOCOLE À L'ACCORD POUR L'IMPORTATION D'OBJETS DE CARACTÈRE ÉDUCATIF, SCIENTIFIQUE ET CULTUREL DU 22 NOVEMBRE 1950. CONCLU À NAIROBI LE 26 NOVEMBRE 1976¹

ACCESSION

Instrument deposited on:

30 July 1985

SAN MARINO

(With effect from 30 January 1986.)

Registered ex officio on 30 July 1985.

ADHÉSION

Instrument déposé le :

30 juillet 1985

SAINT-MARIN

(Avec effet au 30 janvier 1986.)

Enregistré d'office le 30 juillet 1985.

¹ United Nations, *Treaty Series*, vol. 1259, No. I-20669, and annex A in volumes 1279, 1300, 1302 and 1358.

¹ Nations Unies, *Recueil des Traités*, vol. 1259, n° I-20669, et annexe A des volumes 1279, 1300, 1302 et 1358.

No. 23225. INTERNATIONAL SUGAR AGREEMENT, 1984. CONCLUDED AT GENEVA ON 5 JULY 1984¹

N° 23225. ACCORD INTERNATIONAL DE 1984 SUR LE SUCRE. CONCLU À GENÈVE LE 5 JUILLET 1984¹

ACCESSION

Instrument deposited on:

30 July 1985

IRAQ

(With effect from 30 July 1985.)

Registered ex officio on 30 July 1985.

OBJECTION to a declaration² made by the Union of Soviet Socialist Republics upon signature and confirmed upon acceptance

Received on:

1 August 1985

EUROPEAN ECONOMIC COMMUNITY

The objection reads as follows:

[TRANSLATION — TRADUCTION]

On behalf of the European Economic Community and its member States, I wish to inform you of their reaction to the above declaration. Article 5 of the International Sugar Agreement, 1984, provides that any reference to a Government or Governments shall be construed as including the European Economic Community and any other intergovernmental organization having responsibilities in respect of the negotiation, conclusion and application of international agreements, in particular commodity agreements.

Pursuant to this provision, the European Economic Community signed the International Sugar Agreement on 20 December 1984

ADHÉSION

Instrument déposé le :

30 juillet 1985

IRAQ

(Avec effet au 30 juillet 1985.)

Enregistré d'office le 30 juillet 1985.

OBJECTION à une déclaration² formulée par l'Union des Républiques socialistes soviétiques lors de la signature et confirmée lors de l'acceptation

Reçue le :

1^{er} août 1985

COMMUNAUTÉ ÉCONOMIQUE EUROPÉENNE

L'objection est libellée comme suit :

«Au nom de la Communauté économique européenne et de ses Etats membres je tiens à vous faire part de leur réaction à cette déclaration. L'Accord international de 1984 sur le sucre dispose dans son article 5 que toute mention d'un gouvernement ou de gouvernements est réputée valoir pour la Communauté économique européenne et pour toute autre organisation intergouvernementale ayant des responsabilités dans la négociation, la conclusion et l'application d'accords internationaux, en particulier d'accords sur des produits de base.

En application de cette disposition la Communauté économique européenne a procédé le 20 décembre 1984 à la signature de l'Accord

¹ United Nations, *Treaty Series*, vol. 1388, No. I-23225, and annex A in volumes 1389, 1390, 1392, 1393, 1394 and 1397.

² *Ibid.*, vol. 1388, No. I-23225.

¹ Nations Unies, *Recueil des Traités*, vol. 1388, n° I-23225, et annexe A des volumes 1389, 1390, 1392, 1393, 1394 et 1397.

² *Ibid.*, vol. 1388, n° I-23225.

and, in conformity with the rules set forth in article 36(2) of the Agreement, deposited the instruments of approval with the Secretary-General of the United Nations that same day.

Accordingly, the Community and its member States consider the declaration which the Union of Soviet Socialist Republics made concerning the European Economic Community when it signed and accepted the Agreement, notification of which was given to the Community on 25 February 1985, to be unacceptable. In no circumstances can this declaration be invoked against them and they consider it to be completely null and void.

Registered ex officio on 1 August 1985.

international sur le sucre et a déposé, le même jour, auprès du Secrétaire général des Nations Unies, les instruments d'approbation conformément aux règles énoncées à l'article 36, paragraphe 2 de l'Accord.

La Communauté et ses Etats membres estiment par conséquent que la déclaration de l'Union des Républiques socialistes soviétiques relative à la Communauté économique européenne dont elle a assorti la signature et l'acceptation de l'Accord, et dont notification a été faite à la Communauté le 25 février 1985, n'est pas acceptable. Cette déclaration ne saurait en aucun cas leur être opposable et ils la considèrent dépourvue de tout effet.»

Enregistré d'office le 1^{er} août 1985.

No. 23317. INTERNATIONAL TROPICAL TIMBER AGREEMENT, 1983. CONCLUDED AT GENEVA ON 18 NOVEMBER 1983¹

N° 23317. ACCORD INTERNATIONAL DE 1983 SUR LES BOIS TROPICAUX. CONCLU À GENÈVE LE 18 NOVEMBRE 1983¹

APPROVAL

Instrument deposited on:

6 August 1985

FRANCE

(With effect from 6 August 1985. The Agreement came into force provisionally on 1 April 1985 for France which, by that date, had notified its intention to apply it, in accordance with article 36.)

OBJECTION to a declaration² made by the Union of Soviet Socialist Republics upon signature and confirmed upon acceptance

Received on:

6 August 1985

EUROPEAN ECONOMIC COMMUNITY

The objection reads as follows:

[TRANSLATION — TRADUCTION]

On behalf of the European Economic Community and its member States, I wish to inform you of their reaction to that declaration. The International Tropical Timber Agreement, 1983, states, in article 5, paragraph 1, that any reference in this Agreement to "Governments" shall be construed as including the European Economic Community and any other intergovernmental organization having responsibilities in respect of the negotiation, conclusion and application of international agreements, in particular commodity agreements.

APPROBATION

Instrument déposé le :

6 août 1985

FRANCE

(Avec effet au 6 août 1985. L'Accord est entré en vigueur à titre provisoire le 1^{er} avril 1985 pour la France qui, à cette date, avait notifié son intention de l'appliquer, conformément à l'article 36.)

OBJECTION à une déclaration² formulée par l'Union des Républiques socialistes soviétiques lors de la signature et confirmée lors de l'acceptation

Reçue le :

6 août 1985

COMMUNAUTÉ ÉCONOMIQUE EUROPÉENNE

L'objection est libellée comme suit :

«Au nom de la Communauté économique européenne et de ses Etats membres, je tiens à vous faire part de leur réaction à cette déclaration. L'Accord international sur les bois tropicaux de 1983 dispose, dans son article 5 paragraphe 1, que toute référence à des «gouvernements» faite dans cet accord est réputée valoir aussi pour la Communauté économique européenne et pour toute autre organisation intergouvernementale ayant des responsabilités dans la négociation, la conclusion et l'application d'accords internationaux, en particulier d'accords sur les produits de base.

¹ United Nations, *Treaty Series*, vol. 1393, No. I-23317, and annex A in volumes 1394, 1397, 1399 and 1401.

² *Ibid.*, vol. 1393, No. I-23317.

¹ Nations Unies, *Recueil des Traités*, vol. 1393, n° I-23317, et annexe A des volumes 1394, 1397, 1399 et 1401.

² *Ibid.*, vol. 1393, n° I-23317.

In application of that provision, the European Economic Community signed the International Tropical Timber Agreement on 29 June 1984, and notified the Secretary-General of the United Nations on 29 March 1985 that the Community would apply that Agreement provisionally, in accordance with the rules set forth in article 36.

I wish to point out also that article 43 of the International Tropical Timber Agreement prohibits any reservation to the Agreement.

The Community and its member States are therefore of the opinion that the above declaration can in no way be enforceable against them, and they regard it as being without effect.

Registered ex officio on 6 August 1985.

En application de cette disposition la Communauté économique européenne a procédé le 29 juin 1984 à la signature de l'Accord international sur les bois tropicaux et a signifié, le 29 mars 1985, au Secrétaire général des Nations Unies que la Communauté appliquerait provisoirement cet Accord, conformément aux règles énoncées à l'article 36.

Je tiens à rappeler aussi que l'article 43 de l'Accord international sur les bois tropicaux interdit toute réserve à cet Accord.

La Communauté et ses Etats membres estiment par conséquent que cette déclaration ne saurait en aucun cas leur être opposable et ils la considèrent dépourvue de tout effet.»

Enregistré d'office le 6 août 1985.

No. 23432. CONSTITUTION OF THE UNITED NATIONS INDUSTRIAL DEVELOPMENT ORGANIZATION. CONCLUDED AT VIENNA ON 8 APRIL 1979¹

N° 23432. ACTE CONSTITUTIF DE L'ORGANISATION DES NATIONS UNIES POUR LE DÉVELOPPEMENT INDUSTRIEL. CONCLU À VIENNE LE 8 AVRIL 1979¹

RATIFICATIONS

Instruments deposited on:

30 July 1985

MOROCCO

(With effect from 30 July 1985.)

Registered ex officio on 30 July 1985.

9 August 1985

ANGOLA

(With effect from 9 August 1985.)

ISLAMIC REPUBLIC OF IRAN

(With effect from 9 August 1985.)

Registered ex officio on 9 August 1985.

NOTIFICATIONS under article 25(2)(b)

Received on:

30 July 1985

COLOMBIA

(With effect from 30 July 1985. Instrument of ratification deposited on 25 November 1981.)

GHANA

(With effect from 30 July 1985. Instrument of ratification deposited on 8 February 1982.)

RATIFICATIONS

Instrument déposé le :

30 juillet 1985

MAROC

(Avec effet au 30 juillet 1985.)

Enregistré d'office le 30 juillet 1985.

9 août 1985

ANGOLA

(Avec effet au 9 août 1985.)

RÉPUBLIQUE ISLAMIQUE D'IRAN

(Avec effet au 9 août 1985.)

Enregistré d'office le 9 août 1985.

NOTIFICATIONS en vertu de l'alinéa b du paragraphe 2 de l'article 25

Reçues le :

30 juillet 1985

COLOMBIE

(Avec effet au 30 juillet 1985. Instrument de ratification déposé le 25 novembre 1981.)

GHANA

(Avec effet au 30 juillet 1985. Instrument de ratification déposé le 8 février 1982.)

¹ United Nations, *Treaty Series*, vol. 1401, No. I-23432, and annex A in volumes 1402 and 1403.

¹ Nations Unies, *Recueil des Traités*, vol. 1401, n° I-23432, et annexe A des volumes 1402 et 1403.

KUWAIT

(With effect from 30 July 1985. Instrument of ratification deposited on 7 April 1982.)

With the following understanding:

KOWEÏT

(Avec effet au 30 juillet 1985. Instrument de ratification déposé le 7 avril 1982.)

Avec la déclaration interprétative suivante :

[ARABIC TEXT — TEXTE ARABE]

المفهوم

ان التصديق على دستور منظمة الامم المتحدة للتنمية الصناعية التي وقعها الكويت في نيويورك في ٧/١/١٩٨١، لا يحوى باية حال معنى اعتراف حكومة دولة الكويت باسرائيل ولا يؤدي الى دخول الكويت في معاملات معها مما تنظمه احكام هذه الاتفاقية .

[TRADUCTION — TRANSLATION]

Understanding¹

It is understood that the Ratification of the Constitution of the United Nations Industrial Development Organization signed in New York by the State of Kuwait on the 7th of January, 1981, does not mean in any way recognition of Israel by the State of Kuwait. Furthermore, no treaty relations will arise between the State of Kuwait and Israel.

Registered ex officio on 30 July 1985.

Déclaration interprétative¹

Il est entendu que la ratification de l'Acte constitutif de l'Organisation des Nations Unies pour le développement industriel, signé à New York le 7 janvier 1982 par l'Etat du Koweït, ne signifie en aucune façon que l'Etat du Koweït reconnaisse Israël. En outre, aucune relation conventionnelle ne sera établie entre l'Etat du Koweït et Israël.

Enregistré d'office le 30 juillet 1985.

¹ The Secretary-General received on 28 June 1982 from the Government of Israel the following objection with regard to the above-mentioned understanding:

"The Government of the State of Israel has noted that the instrument deposited by the Government of Kuwait contains a statement of a political character in respect to Israel. In the view of the Government of the State of Israel, this Constitution is not the proper framework for such political pronouncements. Moreover, the said declaration cannot in any way affect whatever obligations are binding upon the Government of Kuwait under general international law or under particular conventions.

"The Government of the State of Israel will, in so far as concerns the substance of the matter, adopt towards the Government of Kuwait an attitude of complete reciprocity."

¹ Le Secrétaire général a reçu le 28 juin 1982 du Gouvernement israélien l'objection suivante concernant la déclaration susmentionnée :

[TRADUCTION — TRANSLATION]

Le Gouvernement de l'Etat d'Israël a pris note que l'instrument déposé par le Gouvernement koweïtien contient une déclaration de caractère politique à l'égard d'Israël. Le Gouvernement de l'Etat d'Israël estime qu'une telle déclaration politique est déplacée dans le contexte de cet Acte constitutif. De plus, ladite déclaration ne peut en aucune manière affecter les obligations qui incombent au Koweït aux termes du droit international général ou de conventions particulières.

Pour ce qui est du fond de la question, le Gouvernement de l'Etat d'Israël adoptera à l'égard du Gouvernement koweïtien une attitude d'entière réciprocité.

1 August 1985

UNITED ARAB EMIRATES

(With effect from 1 August 1985. Instrument of ratification deposited on 4 December 1981.)

Registered ex officio on 1 August 1985.

5 August 1985

HAÏTI

(With effect from 5 August 1985. Instrument of ratification deposited on 9 July 1982.)

Registered ex officio on 5 August 1985.

6 August 1985

GABON

(With effect from 6 August 1985. Instrument of ratification deposited on 1 February 1982.)

LEBANON

(With effect from 6 August 1985. Instrument of ratification deposited on 2 August 1983.)

Registered ex officio on 6 August 1985.

8 August 1985

BENIN

(With effect from 8 August 1985. Instrument of ratification deposited on 3 March 1983.)

LIBYAN ARAB JAMAHIRIYA

(With effect from 8 August 1985. Instrument of ratification deposited on 29 January 1981.)

1^{er} août 1985

ÉMIRATS ARABES UNIS

(Avec effet au 1^{er} août 1985. Instrument de ratification déposé le 4 décembre 1981.)

Enregistré d'office le 1^{er} août 1985.

5 août 1985

HAÏTI

(Avec effet au 5 août 1985. Instrument de ratification déposé le 9 juillet 1982.)

Enregistré d'office le 5 août 1985.

6 août 1985

GABON

(Avec effet au 6 août 1985. Instrument de ratification déposé le 1^{er} février 1982.)

LIBAN

(Avec effet au 6 août 1985. Instrument de ratification déposé le 2 août 1983.)

Enregistré d'office le 6 août 1985.

8 août 1985

BÉNIN

(Avec effet au 8 août 1985. Instrument de ratification déposé le 3 mars 1983.)

JAMAHIRIYA ARABE LIBYENNE

(Avec effet au 8 août 1985. Instrument de ratification déposé le 29 janvier 1981.)

NEPAL

(With effect from 8 August 1985. Instrument of ratification deposited on 6 December 1983.)

Registered ex officio on 8 August 1985.

9 August 1985

BURUNDI

(With effect from 9 August 1985. Instrument of ratification deposited on 9 August 1982.)

MAURITANIA

(With effect from 9 August 1985. Instrument of ratification deposited on 29 June 1981.)

Registered ex officio on 9 August 1985.

14 August 1985

YEMEN

(With effect from 14 August 1985. Instrument of ratification deposited on 20 October 1983.)

Registered ex officio on 14 August 1985.

NÉPAL

(Avec effet au 8 août 1985. Instrument de ratification déposé le 6 décembre 1983.)

Enregistré d'office le 8 août 1985.

9 août 1985

BURUNDI

(Avec effet au 9 août 1985. Instrument de ratification déposé le 9 août 1982.)

MAURITANIE

(Avec effet au 9 août 1985. Instrument de ratification déposé le 29 juin 1981.)

Enregistré d'office le 9 août 1985.

14 août 1985

YÉMEN

(Avec effet au 14 août 1985. Instrument de ratification déposé le 20 octobre 1983.)

Enregistré d'office le 14 août 1985.

UNIVERSAL POSTAL UNION

No. 8844. CONSTITUTION OF THE UNIVERSAL POSTAL UNION. SIGNED AT VIENNA ON 10 JULY 1964¹

RATIFICATION in respect of the Additional Protocol to the Constitution of the Universal Postal Union, done at Tokyo on 14 November 1969²

Instrument deposited with the Government of Switzerland on:

1 July 1985

BENIN

(With effect from 1 July 1985.)

RATIFICATION in respect of the Second Additional Protocol to the Constitution of the Universal Postal Union, done at Lausanne on 5 July 1974³

Instrument deposited with the Government of Switzerland on:

1 July 1985

BENIN

(With effect from 1 July 1985.)

APPROVALS in respect of the General Regulations of the Universal Postal Union concluded at Rio de Janeiro on 26 October 1979⁴

Instruments deposited with the Government of Switzerland on:

25 March 1985

INDONESIA

(With effect from 25 March 1985.)

¹ United Nations, *Treaty Series*, vol. 611, p. 7; for subsequent actions, see references in Cumulative Indexes Nos. 9 to 14, as well as annex A in volumes 904, 907, 917, 920, 926, 932, 941, 952, 958, 959, 978, 987, 1003, 1004, 1005, 1006, 1008, 1018, 1019, 1025, 1031, 1038, 1039, 1040, 1046, 1052, 1057, 1060, 1066, 1078, 1080, 1088, 1092, 1110, 1127, 1135, 1138, 1144, 1147, 1151, 1156, 1158, 1162, 1196, 1207, 1216, 1224, 1238, 1239, 1247, 1254, 1258, 1261, 1271, 1276, 1289, 1292, 1297, 1312, 1326, 1331, 1346, 1355, 1356, 1365 and 1390.

² *Ibid.*, vol. 810, p. 7; for subsequent actions, see references in Cumulative Indexes Nos. 13 and 14, as well as annex A in volumes 904, 907, 917, 920, 926, 932, 941, 952, 958, 959, 978, 987, 1003, 1008, 1018, 1019, 1025, 1038, 1040, 1052, 1057, 1078, 1080, 1092, 1110, 1127, 1135, 1138, 1144, 1147, 1151, 1156, 1158, 1196, 1207, 1216, 1224, 1238, 1239, 1247, 1254, 1289, 1292, 1326, 1356, 1365 and 1390.

³ *Ibid.*, vol. 1005, p. 7, and annex A in volumes 1008, 1018, 1019, 1025, 1031, 1038, 1039, 1040, 1046, 1052, 1057, 1060, 1066, 1078, 1080, 1088, 1092, 1110, 1127, 1135, 1138, 1144, 1147, 1151, 1156, 1158, 1162, 1196, 1207, 1216, 1224, 1238, 1239, 1247, 1254, 1261, 1289, 1292, 1326, 1356, 1365 and 1390.

⁴ *Ibid.*, vol. 1239, No. A-8844, and annex A in volumes 1247, 1254, 1258, 1261, 1271, 1276, 1289, 1292, 1297, 1312, 1326, 1331, 1346, 1356, 1365 and 1390.

UNION POSTALE UNIVERSELLE

N° 8844. CONSTITUTION DE L'UNION POSTALE UNIVERSELLE. SIGNÉE À VIENNE LE 10 JUILLET 1964¹

RATIFICATION à l'égard du Protocole additionnel à la Constitution de l'Union postale universelle, fait à Tokyo le 14 novembre 1969²

Instrument déposé auprès du Gouvernement suisse le :

1^{er} juillet 1985

BÉNIN

(Avec effet au 1^{er} juillet 1985.)

RATIFICATION à l'égard du Deuxième Protocole additionnel à la Constitution de l'Union postale universelle, fait à Lausanne le 5 juillet 1974³

Instrument déposé auprès du Gouvernement suisse le :

1^{er} juillet 1985

BÉNIN

(Avec effet au 1^{er} juillet 1985.)

APPROBATIONS à l'égard du Règlement général de l'Union postale universelle conclu à Rio de Janeiro le 26 octobre 1979⁴

Instruments déposé auprès du Gouvernement suisse le :

25 mars 1985

INDONÉSIE

(Avec effet au 25 mars 1985.)

¹ Nations Unies, *Recueil des Traités*, vol. 611, p. 7; pour les faits ultérieurs, voir les références données dans les Index cumulatifs n°s 9 à 14, ainsi que l'annexe A des volumes 904, 907, 917, 920, 926, 932, 941, 952, 958, 959, 978, 987, 1003, 1004, 1005, 1006, 1008, 1018, 1019, 1025, 1031, 1038, 1039, 1040, 1046, 1052, 1057, 1060, 1066, 1078, 1080, 1088, 1092, 1110, 1127, 1135, 1138, 1144, 1147, 1151, 1156, 1158, 1162, 1196, 1207, 1216, 1224, 1238, 1239, 1247, 1254, 1258, 1261, 1271, 1276, 1289, 1292, 1297, 1312, 1326, 1331, 1346, 1355, 1356, 1365 et 1390.

² *Ibid.*, vol. 809, p. 9; pour les faits ultérieurs, voir les références données dans les Index cumulatifs n°s 13 et 14, ainsi que l'annexe A des volumes 904, 907, 917, 920, 926, 932, 941, 952, 958, 959, 978, 987, 1003, 1008, 1018, 1019, 1025, 1038, 1040, 1052, 1057, 1078, 1080, 1088, 1092, 1110, 1127, 1135, 1138, 1151, 1156, 1158, 1196, 1207, 1216, 1224, 1238, 1239, 1247, 1254, 1289, 1292, 1326, 1356, 1365 et 1390.

³ *Ibid.*, vol. 1004, p. 7, et annexe A des volumes 1008, 1018, 1019, 1025, 1031, 1038, 1039, 1040, 1046, 1052, 1057, 1060, 1066, 1078, 1080, 1088, 1092, 1110, 1127, 1135, 1138, 1144, 1147, 1151, 1156, 1158, 1162, 1196, 1207, 1216, 1224, 1238, 1239, 1247, 1254, 1261, 1289, 1292, 1326, 1356, 1365 et 1390.

⁴ *Ibid.*, vol. 1238, n° A-8844, et annexe A des volumes 1247, 1254, 1258, 1261, 1271, 1276, 1289, 1292, 1297, 1312, 1326, 1331, 1346, 1356, 1365 et 1390.

22 May 1985

ROMANIA

(With effect from 22 May 1985.)

RATIFICATIONS in respect of the General Regulations of the Universal Postal Union concluded at Rio de Janeiro on 26 October 1979

Instruments deposited with the Government of Switzerland on:

1 July 1985

BENIN

(With effect from 1 July 1985.)

9 July 1985

ICELAND

(With effect from 9 July 1985.)

22 mai 1985

ROUMANIE

(Avec effet au 22 mai 1985.)

RATIFICATIONS à l'égard du Règlement général de l'Union postale universelle conclu à Rio de Janeiro le 26 octobre 1979

Instruments déposés auprès du Gouvernement suisse le :

1^{er} juillet 1985

BÉNIN

(Avec effet au 1^{er} juillet 1985.)

9 juillet 1985

ISLANDE

(Avec effet au 9 juillet 1985.)

No. 19985. UNIVERSAL POSTAL CONVENTION. CONCLUDED AT RIO DE JANEIRO ON 26 OCTOBER 1979¹

No. 19986. POSTAL PARCELS AGREEMENT. CONCLUDED AT RIO DE JANEIRO ON 26 OCTOBER 1979²

No. 19987. MONEY ORDERS AND POSTAL TRAVELLER'S CHEQUES AGREEMENT. CONCLUDED AT RIO DE JANEIRO ON 26 OCTOBER 1979³

RATIFICATIONS and APPROVALS (A)

Instruments deposited with the Government of Switzerland on:

25 March 1985 A

INDONESIA

(With effect from 25 March 1985.)

22 May 1985 A

ROMANIA

(With effect from 22 May 1985.)

1 July 1985

BENIN

(With effect from 1 July 1985.)

9 July 1985

ICELAND

(With effect from 9 July 1985.)

¹ United Nations, *Treaty Series*, vol. 1239, No. 1-19985, and annex A in volumes 1247, 1254, 1258, 1261, 1271, 1276, 1289, 1292, 1297, 1312, 1326, 1331, 1346, 1356, 1365 and 1390.

² *Ibid.*, No. 1-19986, and annex A in volumes 1247, 1254, 1258, 1261, 1271, 1276, 1289, 1292, 1297, 1312, 1326, 1331, 1346, 1356, 1365 and 1390.

³ *Ibid.*, No. 1-19987, and annex A in volumes 1247, 1254, 1258, 1261, 1271, 1276, 1289, 1292, 1297, 1312, 1326, 1331, 1346, 1356, 1365 and 1390.

N° 19985. CONVENTION POSTALE UNIVERSELLE. CONCLUE À RIO DE JANEIRO LE 26 OCTOBRE 1979¹

N° 19986. ARRANGEMENT CONCERNANT LES COLIS POSTAUX. CONCLU À RIO DE JANEIRO LE 26 OCTOBRE 1979²

N° 19987. ARRANGEMENT CONCERNANT LES MANDATS DE POSTE ET LES BONS POSTAUX DE VOYAGE. CONCLU À RIO DE JANEIRO LE 26 OCTOBRE 1979³

RATIFICATIONS et APPROBATIONS (A)

Instruments déposés auprès du Gouvernement suisse le :

25 mars 1985 A

INDONÉSIE

(Avec effet au 25 mars 1985.)

22 mai 1985 A

ROUMANIE

(Avec effet au 22 mai 1985.)

1^{er} juillet 1985

BÉNIN

(Avec effet au 1^{er} juillet 1985.)

9 juillet 1985

ISLANDE

(Avec effet au 9 juillet 1985.)

¹ Nations Unies, *Recueil des Traités*, vol. I238, n° I-19985, et annexe A des volumes I247, I254, I258, I261, I271, I276, I289, I292, I297, I312, I326, I331, I346, I356, I365 et I390.

² *Ibid.*, n° I-19986, et annexe A des volumes I247, I254, I258, I261, I271, I276, I289, I292, I297, I312, I326, I331, I346, I356, I365 et I390.

³ *Ibid.*, n° I-19987, et annexe A des volumes I247, I254, I258, I261, I271, I276, I289, I292, I297, I312, I326, I331, I346, I356, I365 et I390.

No. 19988. GIRO AGREEMENT. CONCLUDED AT RIO DE JANEIRO ON 26 OCTOBER 1979¹

No. 19989. CASH-ON-DELIVERY AGREEMENT. CONCLUDED AT RIO DE JANEIRO ON 26 OCTOBER 1979²

RATIFICATIONS and APPROVALS (A)

Instruments deposited with the Government of Switzerland on:

25 March 1985 A

INDONESIA

(With effect from 25 March 1985.)

1 July 1985

BENIN

(With effect from 1 July 1985.)

9 July 1985

ICELAND

(With effect from 9 July 1985.)

¹ United Nations, *Treaty Series*, vol. 1239, No. 1-19988, and annex A in volumes 1247, 1254, 1258, 1261, 1271, 1276, 1289, 1292, 1297, 1312, 1326, 1331, 1346, 1356, 1365 and 1390.

² *Ibid.*, No. 1-19989, and annex A in volumes 1247, 1254, 1258, 1261, 1271, 1276, 1289, 1292, 1297, 1312, 1326, 1331, 1346, 1365 and 1390.

N° 19988. ARRANGEMENT CONCERNANT LE SERVICE DES CHÈQUES POSTAUX. CONCLU À RIO DE JANEIRO LE 26 OCTOBRE 1979¹

N° 19989. ARRANGEMENT CONCERNANT LES ENVOIS CONTRE REMBOURSEMENT. CONCLU À RIO DE JANEIRO LE 26 OCTOBRE 1979²

RATIFICATIONS et APPROBATIONS (A)

Instruments déposés auprès du Gouvernement suisse le :

25 mars 1985 A

INDONÉSIE

(Avec effet au 25 mars 1985.)

1^{er} juillet 1985

BÉNIN

(Avec effet au 1^{er} juillet 1985.)

9 juillet 1985

ISLANDE

(Avec effet au 9 juillet 1985.)

¹ Nations Unies, *Recueil des Traités*, vol. 1238, n° I-19988, et annexe A des volumes 1247, 1254, 1258, 1261, 1271, 1276, 1289, 1292, 1297, 1312, 1326, 1331, 1346, 1356, 1365 et 1390.

² *Ibid.*, n° I-19989, et annexe A des volumes 1247, 1254, 1258, 1261, 1271, 1276, 1289, 1292, 1297, 1312, 1326, 1331, 1346, 1365 et 1390.

No. 19990. COLLECTION OF BILLS AGREEMENT. CONCLUDED AT RIO DE JANEIRO ON 26 OCTOBER 1979¹

No. 19991. INTERNATIONAL SAVINGS AGREEMENT. CONCLUDED AT RIO DE JANEIRO ON 26 OCTOBER 1979²

No. 19992. SUBSCRIPTIONS TO NEWSPAPERS AND PERIODICALS AGREEMENT. CONCLUDED AT RIO DE JANEIRO ON 26 OCTOBER 1979³

RATIFICATIONS and APPROVALS (A)

Instruments deposited with the Government of Switzerland on:

25 March 1985 A

INDONESIA

(With effect from 25 March 1985.)

1 July 1985

BENIN

(With effect from 1 July 1985.)

Certified statements were registered by Switzerland on 31 July 1985.

¹ United Nations, *Treaty Series*, vol. 1239, No. I-19990, and annex A in volumes 1247, 1254, 1258, 1261, 1271, 1276, 1289, 1292, 1297, 1312, 1326, 1346, 1365 and 1390.

² *Ibid.*, No. I-19991, and annex A in volumes 1247, 1254, 1258, 1261, 1271, 1276, 1289, 1292, 1297, 1312, 1326, 1346, 1365 and 1390.

³ *Ibid.*, No. I-19992, and annex A in volumes 1247, 1254, 1258, 1261, 1271, 1276, 1289, 1297, 1312, 1326, 1346, 1365 and 1390.

N° 19990. ARRANGEMENT CONCERNANT LES RECOUVREMENTS. CONCLU À RIO DE JANEIRO ON 26 OCTOBRE 1979¹

N° 19991. ARRANGEMENT CONCERNANT LE SERVICE INTERNATIONAL DE L'ÉPARGNE. CONCLU À RIO DE JANEIRO LE 26 OCTOBRE 1979²

N° 19992. ARRANGEMENT CONCERNANT LES ABONNEMENTS AUX JOURNAUX ET ÉCRITS PÉRIODIQUES. CONCLU À RIO DE JANEIRO LE 26 OCTOBRE 1979³

RATIFICATIONS et APPROBATIONS (A)

Instruments déposés auprès du Gouvernement suisse le :

25 mars 1985 A

INDONÉSIE

(Avec effet au 25 mars 1985.)

1^{er} juillet 1985

BÉNIN

(Avec effet au 1^{er} juillet 1985.)

Les déclarations certifiées ont été enregistrées par la Suisse le 31 juillet 1985.

¹ Nations Unies, *Recueil des Traités*, vol. 1238, n° I-19990, et annexe A des volumes 1247, 1254, 1258, 1261, 1271, 1276, 1289, 1292, 1297, 1312, 1326, 1346, 1365 et 1390.

² *Ibid.*, n° I-19991, et annexe A des volumes 1247, 1254, 1258, 1261, 1271, 1276, 1289, 1292, 1297, 1312, 1326, 1346, 1365 et 1390.

³ *Ibid.*, n° I-19992, et annexe A des volumes 1247, 1254, 1258, 1261, 1271, 1276, 1289, 1297, 1312, 1326, 1346, 1365 et 1390.

ANNEX C

*Ratifications, accessions, prorogations, etc.,
concerning treaties and international agreements
registered
with the Secretariat of the League of Nations*

ANNEXE C

*Ratifications, adhésions, prorogations, etc.,
concernant des traités et accords internationaux
enregistrés
au Secrétariat de la Société des Nations*

ANNEX C

No. 685. INTERNATIONAL CONVENTION FOR THE SUPPRESSION OF THE CIRCULATION OF AND TRAFFIC IN OBSCENE PUBLICATIONS, OPEN FOR SIGNATURE AT GENEVA FROM SEPTEMBER 12, 1923, TO MARCH 31, 1924¹

DENUNCIATION

Notification received on:

30 July 1985

NETHERLANDS

(In respect of the Kingdom in Europe. With effect from 30 July 1986.)

With the following declaration:

“... Under the Act of 3 July 1985 (Bulletin of Acts, Orders and Decrees No. 385) the provisions of the Dutch Criminal Code were amended in such a way that it is no longer possible for the Netherlands to comply fully with the international obligations it assumed under the Convention. Article I of the Convention contains — inter alia — the obligation to make it a punishable offence to make, produce or have in possession, to import, convey or export obscene publications or any other obscene objects for the purposes of distribution or public exhibition.

The new provisions of the Dutch Criminal Code fulfil this requirement only with regard to the portrayal of — or to any medium of in-

¹ League of Nations, *Treaty Series*, vol. XXVII, p. 213; for subsequent actions published in the League of Nations *Treaty Series*, see references in General Indexes Nos. 1 to 9, and for those published in the United Nations *Treaty Series*, see annex C in volumes 12, 603, 798, 913, 917 and 1249. See also “Protocol to amend the Convention for the suppression of the circulation of and traffic in obscene publications concluded at Geneva on 12 September 1923, signed at Lake Success, New York, on 12 November 1947” in United Nations, *Treaty Series*, vol. 46, p. 169.

ANNEXE C

N° 685. CONVENTION INTERNATIONALE POUR LA RÉPRESSION DE LA CIRCULATION ET DU TRAFIC DES PUBLICATIONS OBSCÈNES, OUVERTE À LA SIGNATURE, À GENÈVE, DU 12 SEPTEMBRE 1923 AU 31 MARS 1924¹

DÉNONCIATION

Notification reçue le :

30 juillet 1985

PAYS-BAS

(A l'égard du Royaume en Europe. Avec effet au 30 juillet 1986.)

Avec la déclaration suivante :

[TRADUCTION — TRANSLATION]

... La loi du 3 juillet 1985 (Bulletin des lois, ordonnances et décrets, n° 385) a modifié les dispositions du Code Pénal néerlandais de telle façon qu'il n'est plus possible pour les Pays-Bas de satisfaire pleinement aux obligations internationales qu'ils ont contractées en signant ladite Convention. L'article premier de la Convention met notamment à la charge des Etats parties l'obligation de punir le fait de fabriquer ou de détenir, d'importer, de transporter ou d'exporter des publications ou autres objets obscènes en vue d'en faire distribution ou de les exposer publiquement.

Les nouvelles dispositions du Code pénal néerlandais ne satisfont à cette obligation qu'en ce qui concerne la représentation, par

¹ Société des Nations, *Recueil des Traités*, vol. XXVII, p. 213; pour les faits ultérieurs publiés dans le *Recueil des Traités* de la Société des Nations, voir les références données dans les Index généraux nos 1 à 9, et pour ceux publiés dans le *Recueil des Traités* des Nations Unies, voir l'annexe C des volumes 12, 603, 798, 913, 917 et 1249. Voir aussi «Protocole amendant la Convention pour la répression de la circulation et du trafic des publications obscènes conclue à Genève le 12 septembre 1923, signé à Lake Success (New York), le 12 novembre 1947» dans Nations Unies, *Recueil des Traités*, vol. 46, p. 169.

formation which portrays — sexual activity involving persons under the age of sixteen (i.e. child pornography). As regards the other forms of pornography, the only offences will be to display obscene images or objects in shop windows, to send such images or objects unsolicited through the mail or to supply, offer or show them to children. Since the Convention does not contain any provision which would allow the Netherlands to make punishable only those offences included in the amended Criminal Code, the Government of the Kingdom of the Netherlands has no other choice than to denounce the Convention for the Netherlands.”

quelque moyen d'information que ce soit, d'activités sexuelles avec la participation de mineurs de moins de 16 ans (c'est-à-dire la pornographie infantile). En ce qui concerne les autres formes de pornographie, seuls constituent des délits le fait d'exposer en vitrine des images ou objets obscènes, le fait d'expédier sauf sur demande de telles images ou objets par la poste, et le fait de fournir, offrir ou montrer de telles images ou objets à des enfants. Etant donné que la Convention ne contient aucune disposition permettant aux Pays-Bas de ne réprimer que les infractions prévues dans le Code pénal modifié, le Gouvernement du Royaume des Pays-Bas n'a d'autre choix que de dénoncer la Convention pour les Pays-Bas.

Registered by the Secretariat on 30 July 1985.

Enregistrée par le Secrétariat le 30 juillet 1985.

