

手工叢書

剪紙圖說

施詠湘編



商務印書館發行



手工書
剪

施子祥
徐詠湘
編校

紙

圖

說

商務印書館發行

國立中央圖書館
NATIONAL CENTRAL LIBRARY
CHINA

序

自科舉廢。學校興。教授兒童之方法。面目一新。種類雖較前繁夥。然所以啓發兒童之思想。鼓舞兒童之興味。則靡不悉心揣摩。使心領神往。樂此不倦。手工一科。爲技藝上不可或少之事。故高等小學有厚紙麥桿竹木等科。國民學校。有摺紙剪紙豆工黏土等科。皆所以使兒童有鬪巧競異。出奇制勝之觀念。然爲教師者。旣負指導之責任。又蓄希冀之熱心。於平素教誨之外。復欲參以己意。則人之精力有限。不有範本以作先導。勢難免顧此失彼。吾友施子詠湘。天資聰穎。幼好奇異。長更潛進。於手工一事。煞費研究。前曾編續摺紙圖說。匠心默運。造意新異。近復捐年

餘之光陰。編成剪紙圖說一書。共計百餘種。說理詳明。閱者了然。教師得此。固可依次教授。卽學生得此。亦不難按圖索驥也。原耀自愧愚蒙。追隨乏術。特感其拳拳覺後之熱忱。爲弁數言於卷首。文之淺陋。非所計也。

民國七年四月

四明張原耀誌

編輯大意

一是書剪紙方法。共百餘種。由淺及深。按序編列。淺者可供國民學校之用。深者可供高小學校之用。

一剪紙細工者。所以造成各種幾何形體。及各種花紋。使兒童習此。能磨練兒童腦力。發達匠意。得養成精密之習慣。且能於習練製作時。得正確幾何學之概念。

一剪紙方法。小學占重要部分。爲教師者。得是書以講授兒童。其變化可以層出不窮。

一是書各教材。所定之尺寸。及用三角板之度數。運規之方法。莫不詳盡。冀省教授者預備之勞。

編者誌

剪紙工所用材料工具說

材料

色紙 用本國紙外國紙均可。惟宜選其適當者。若紙質過於疲軟或堅硬。匪特製品未能精美。即翦切時亦多不便。故宜選用軟硬合宜之紙也。

座紙 用稍厚之洋紙。或用我國素有之帳簿覆紙亦可。
漿糊 用麥粉調製之爲宜。

工具

尺 用營造尺公尺(米突尺)均可。按營造尺一寸。合公尺〇、〇三二。

刀 用翦刀小刀二種。翦刀用我國舊有者爲便。小刀宜

選用鋒刃銳利者。以便刻切之用。

運規 卽俗名兩腳規。

三角板 宜備二枚。一爲六十度三十度定規。一爲四十

五度定規。式如圖所示。

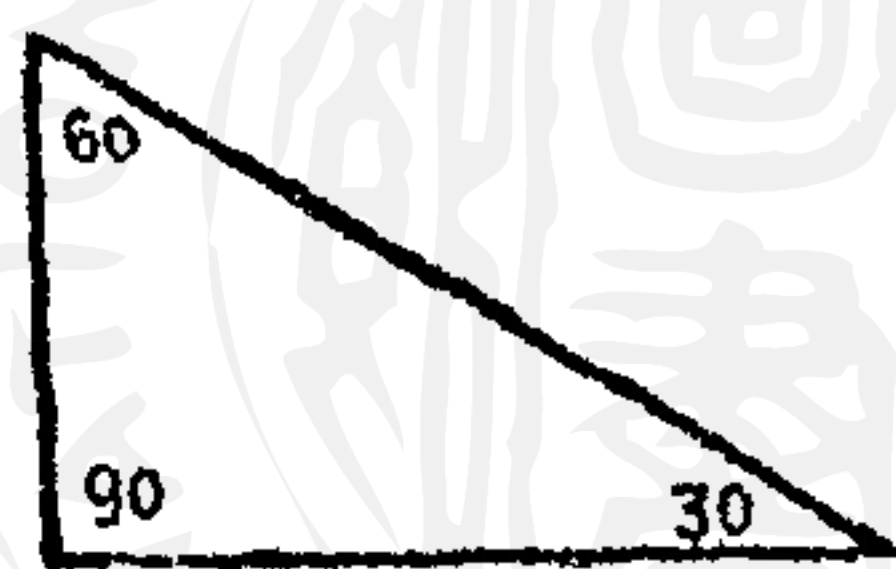
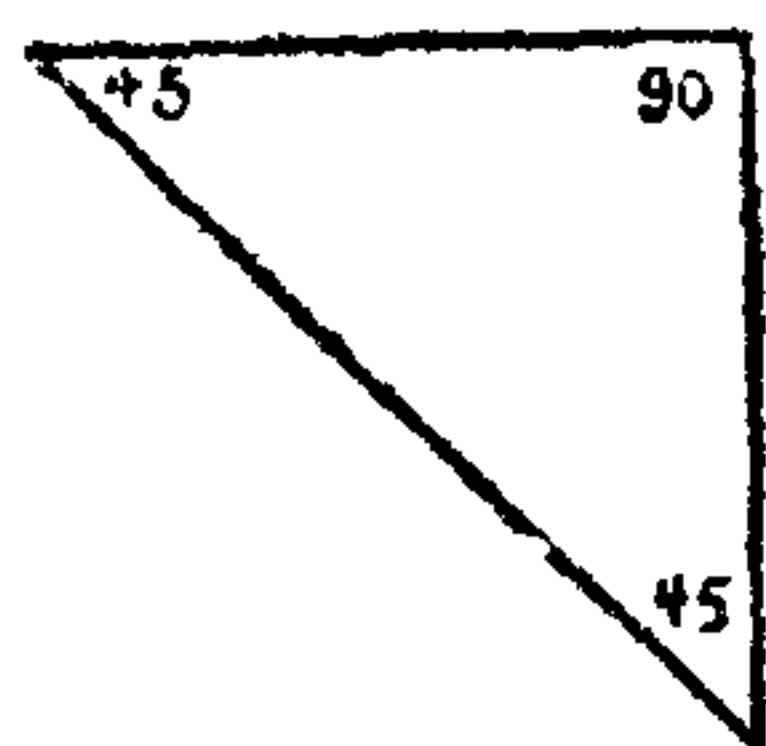

目錄

- 第一 長方形
- 第二 正方形
- 第三 正三角形
- 第四 菱形
- 第五 正五角形
- 第六 正六角形
- 第七 正八角形
- 第八 十字星紋
- 第九 五星形
- 第十 九星形
- 第十一 六出形
- 第十二 八出形
- 第十三 口字形
- 第十四 斗梁形
- 第十五 拼方形(三)
- 第十六 赤十字形
- 第十七 斜十字形
- 第十八 田字形
- 第十九 田字形又法
- 第二十 王字形

第二十一 王字形又法

第二十二 日字形

第二十三 井字形

第二十四 井字形又法

第二十五 呂字形

第二十六 亞字形

第二十七 雲浪紋

第二十八 立方體

第二十九 六出菱形

第三十 平列口字形

第三十一 斜疊口字形

第三十二 簇四菱形

第三十三 龜甲紋

第三十四 風車

第三十五 石疊車

第三十六 十字花紋

第三十七 卍字形結

第三十八 七巧板

第三十九 戲字

第四十 麻葉形

第四十一 雙連環方勝

第四十二 三連環方勝

第四十三	梯形	第四十四	連環四角形
第四十五	連環菱形	第四十六	連環三角形
第四十七	中華民國旗	第四十八	斗方紋
第四十九	斜鱗形	第五十	菱卍字
第五十一	空心菱形	第五十二	遊戲風車
第五十三	簇菱形	第五十四	八結
第五十五	八結又法	第五十六	三角形應用花紋
第五十七	方內容方	第五十八	二環相連
第五十九	三環相連	第六十	四環相連
第六十一	疊六球形	第六十二	方內容圓
第六十三	三角形內容六角形	第六十四	三角形內容圓形

第六十五 錢形

第六十六 錢形又法

第六十七 五角形內容五角形

第六十八 五角形內容圓形

第六十九 六角形內容三角形

第七十 六角形內容圓形

第七十一 六角形內容六出形

第七十二 圓形內容三角形

第七十三 圓形內容正方形

第七十四 圓形內容菱形

第七十五 圓形內容五角形

第七十六 圓形內容六出形

第七十七 圓形內應用花紋一

第七十八 圓形內應用花紋二

第七十九 圓形內容田字形

第八十 圓形內容亞字形

第八十一 六出形內容圓形

第八十二 六出形應用花紋

第八十三 八出形內容圓形

第八十四 圓形內容八出形

第八十五 車輪形

第八十六 方內容四圓形

- | | | | |
|------|----------|------|----------|
| 第八十七 | 方內容五圓形 | 第八十八 | 方田形 |
| 第八十九 | 方形三套紋 | 第九十 | 方形三套紋又法 |
| 第九十一 | 方形內應用花紋 | 第九十二 | 梅花紋 |
| 第九十三 | 桃花紋 | 第九十四 | 五角形二套紋 |
| 第九十五 | 五角形內容五圓形 | 第九十六 | 五角形應用花紋 |
| 第九十七 | 六角形二套紋 | 第九十八 | 六角形內應用花紋 |
| 第九十九 | 圓內容三圓形 | 第一百 | 圓內容四圓形 |
| 第一百一 | 圓內容五圓形 | 第一百二 | 圓內容六圓形 |
| 第一百三 | 疊菱形 | | |

手工書 剪紙圖說

第一 長方形 (第一圖)

用長三寸寬二寸之長方形紙。如圖 1。依圖 1 虛線對摺。使兩長邊密合。成 2。用剪修整其甲乙部。次復展開。別從他二端對摺。

使兩短邊密合。爲 3。如上一法剪齊其丙丁部。自是四

隅各成直角。而長短邊之尺度自準矣。

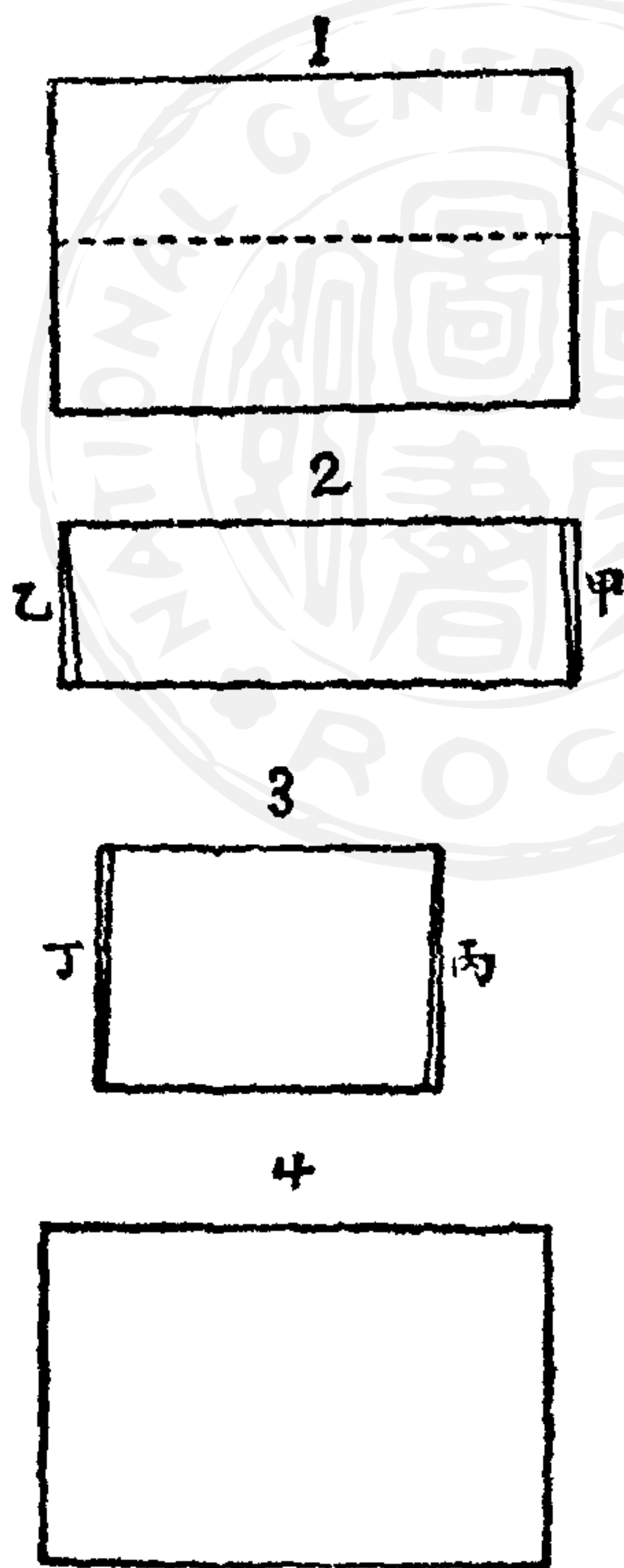

第二 正方形(第二圖)

取方形紙。如圖1虛線對角摺成爲2。由2對角摺成爲3。自中心量至右角二寸。記一黑點。置以四十五度三角板。畫如3之直線。剪去其餘紙。展開即成如4之正方形。

圖二第

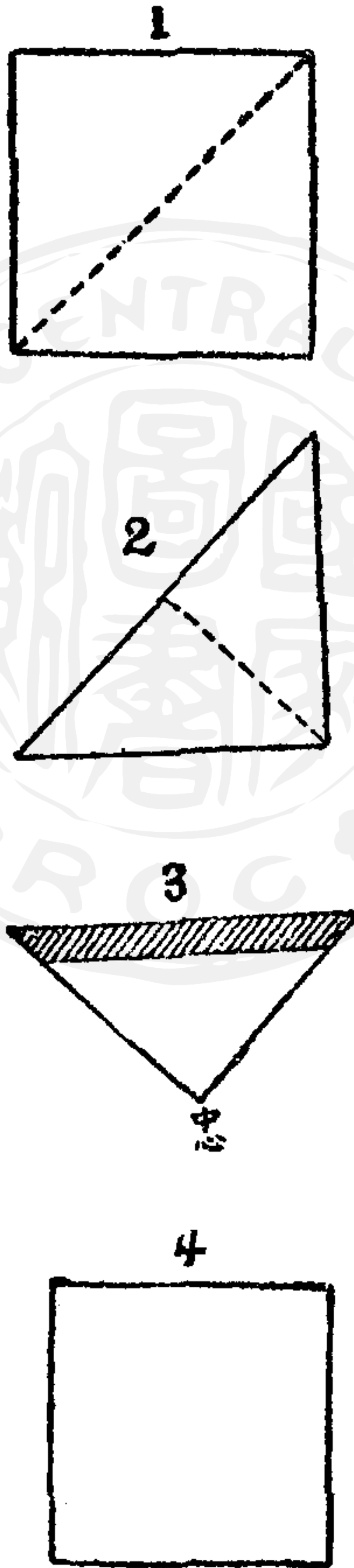

第三 正三角形(第三圖)

用三寸正方形紙。對角摺成爲2。復由2對角摺之。次更展開。使中央露一摺痕。自右角量至上二寸。記一黑點。置

以六十度三角板。畫一斜虛線。左角亦同法成之。如圖 2

第 三 圖

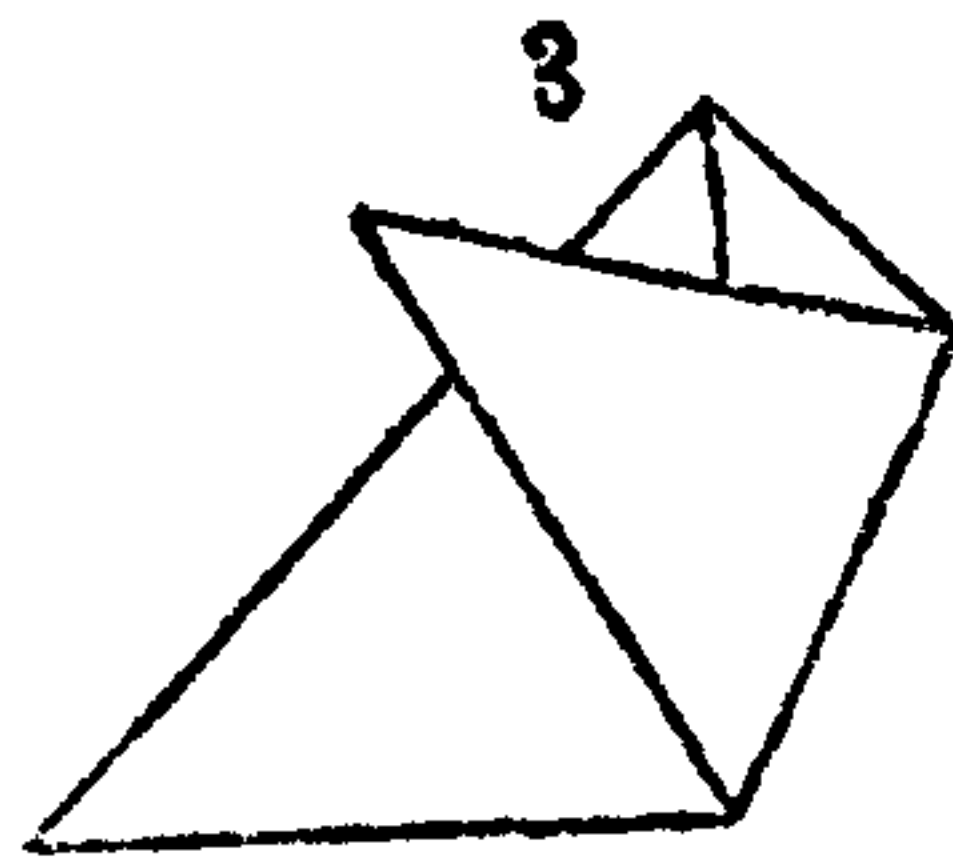
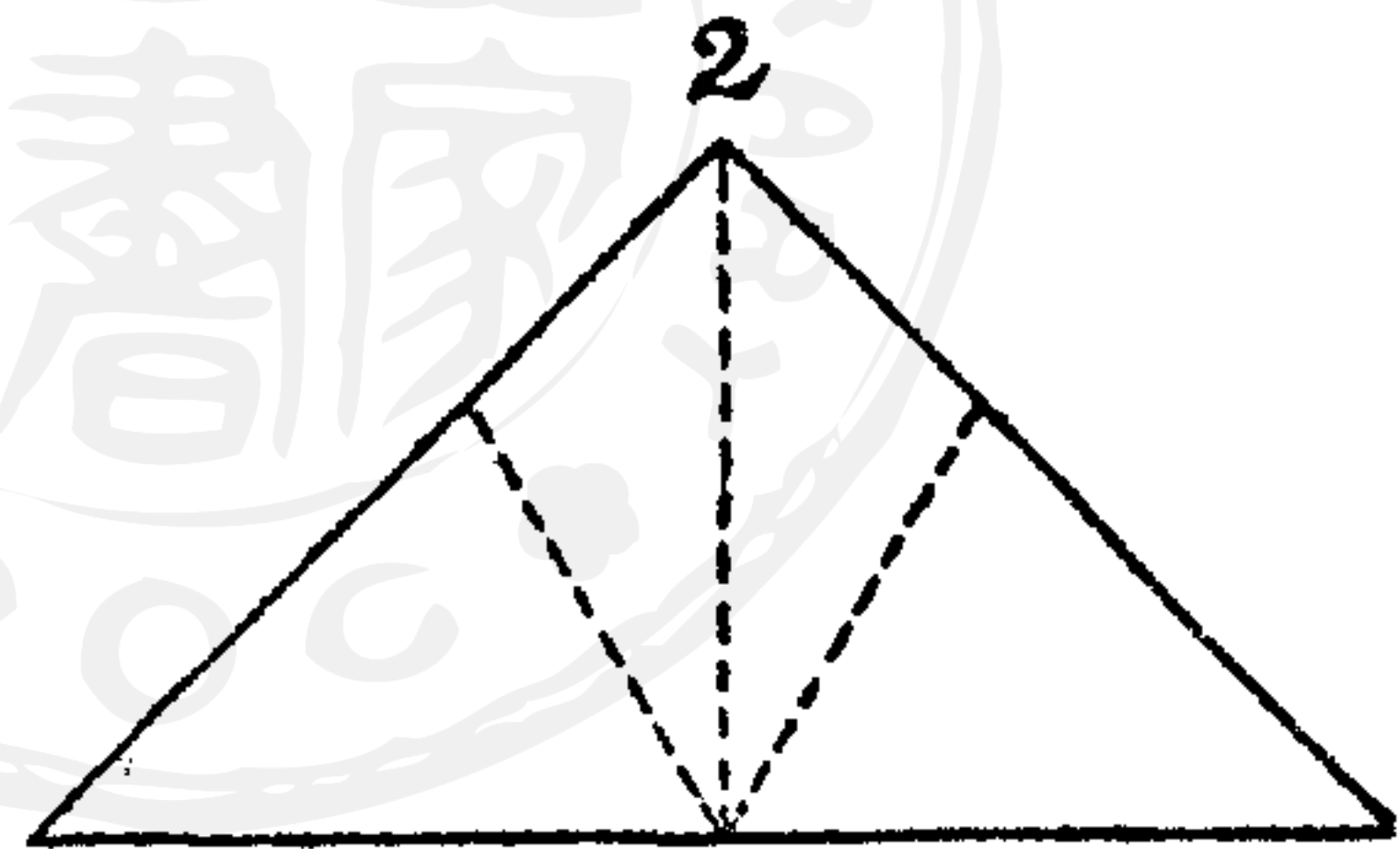
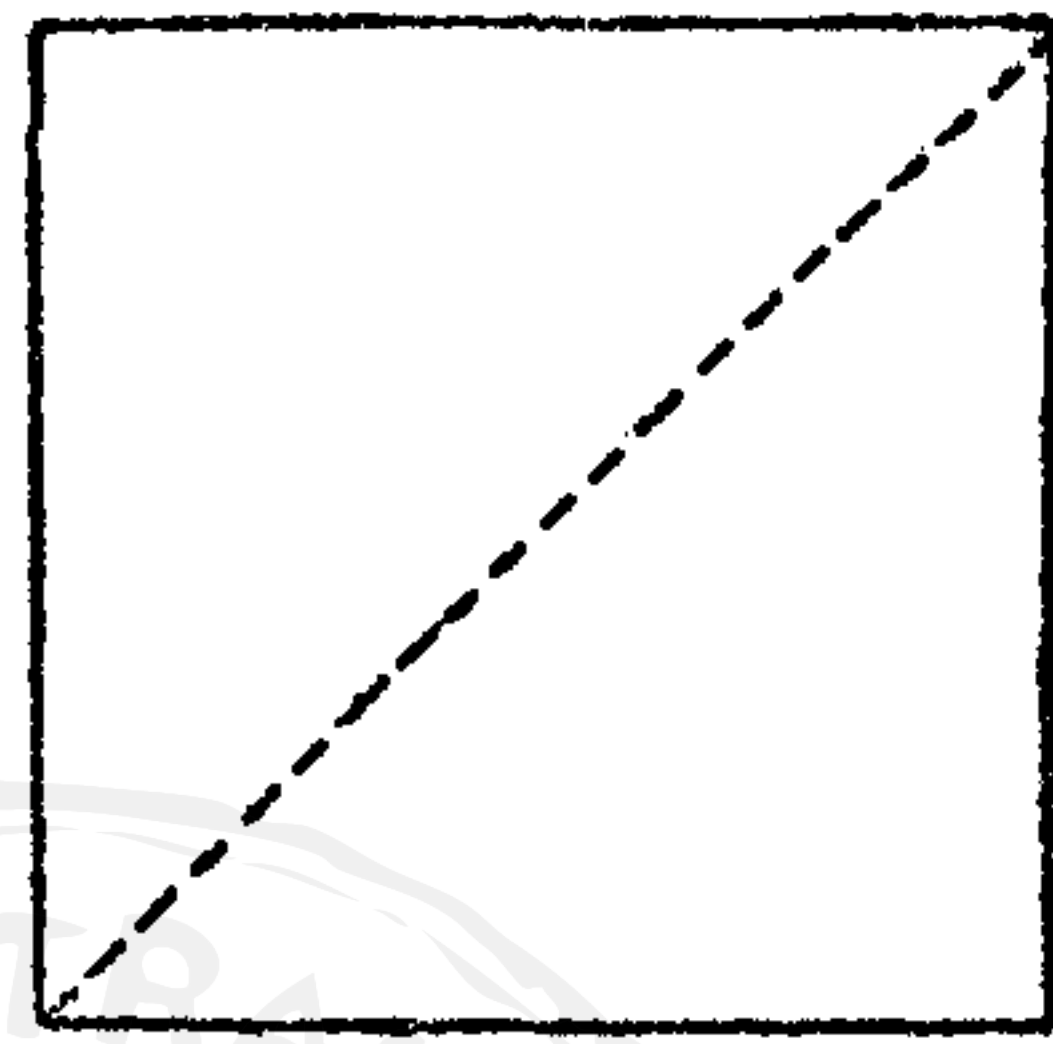

所示。依 2 虛線。右角摺向左方。成
 3。左角摺向後面。爲 4。自中心量
 至右上六分。置以三十度三角板。
 畫一斜線。剪去其餘紙。展開卽成

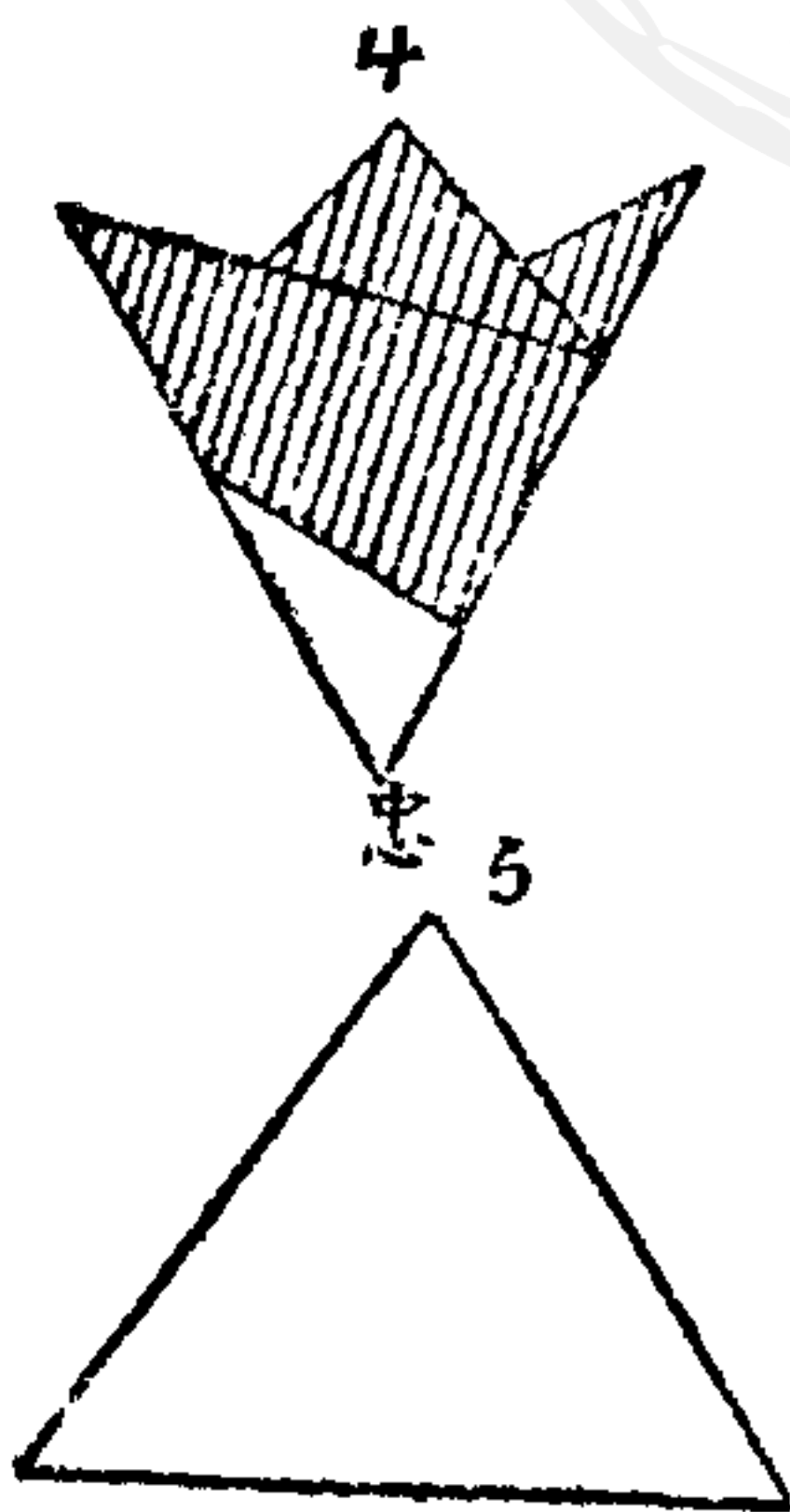

5 之正三角形。

第四 菱形 (第四圖)

用長方形紙。

如圖 1 虛線。第

上下對摺成

2。由 2 虛線。圖

左右對摺成

3。自中心量至右一寸七分。置以六十度三角板。畫一斜

線。剪去餘紙。展開即成如圖 4 之菱形。

第五 正五角形 (第五圖)

先製成三寸正方形紙。如圖 1 對角摺成爲 2。復由 2 對

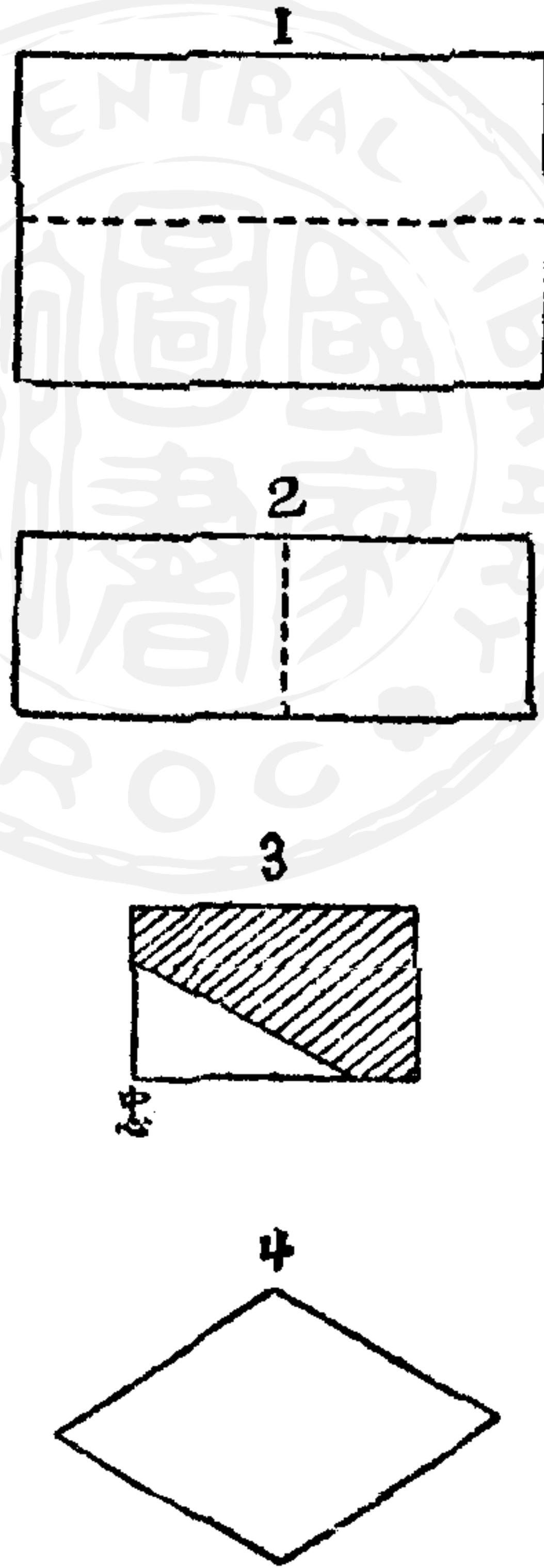

摺之。次更展開。使中央露一摺痕。自右角量至上一寸二分。記一黑點。如丙。置以三十度三角板。畫一斜虛線。次復

第五圖

1

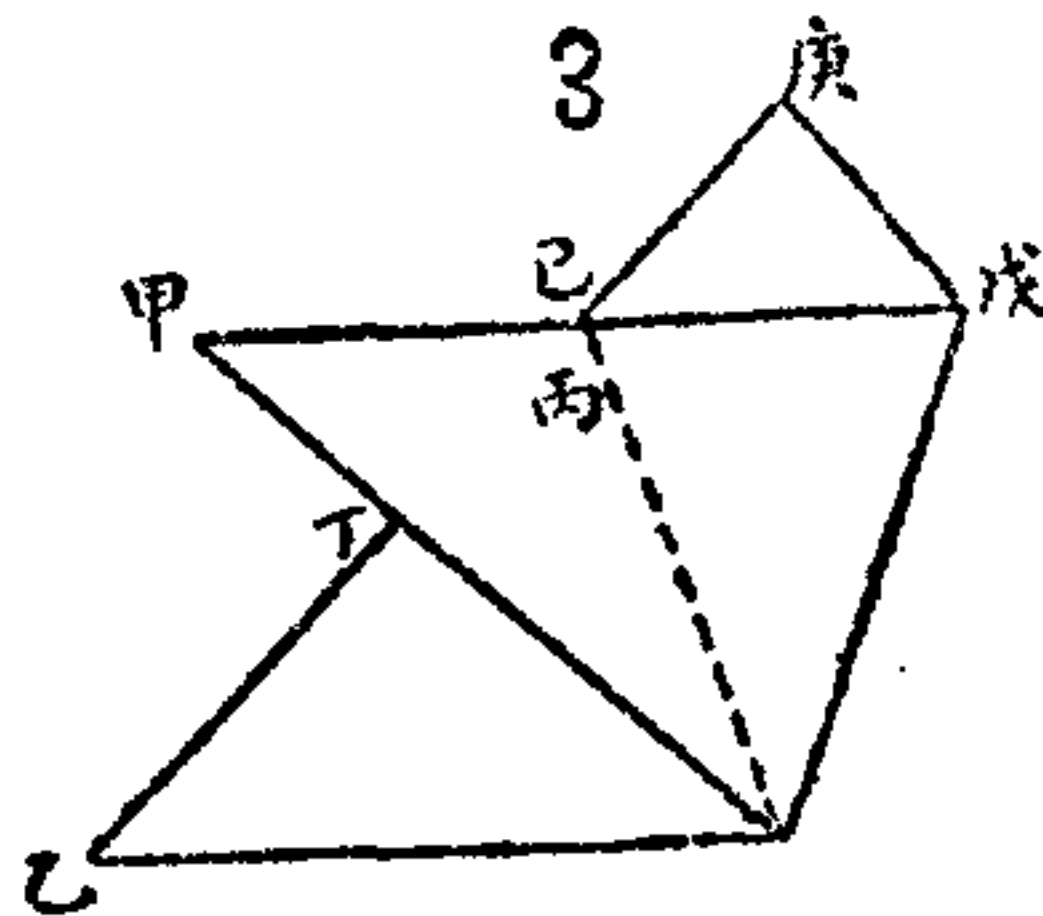
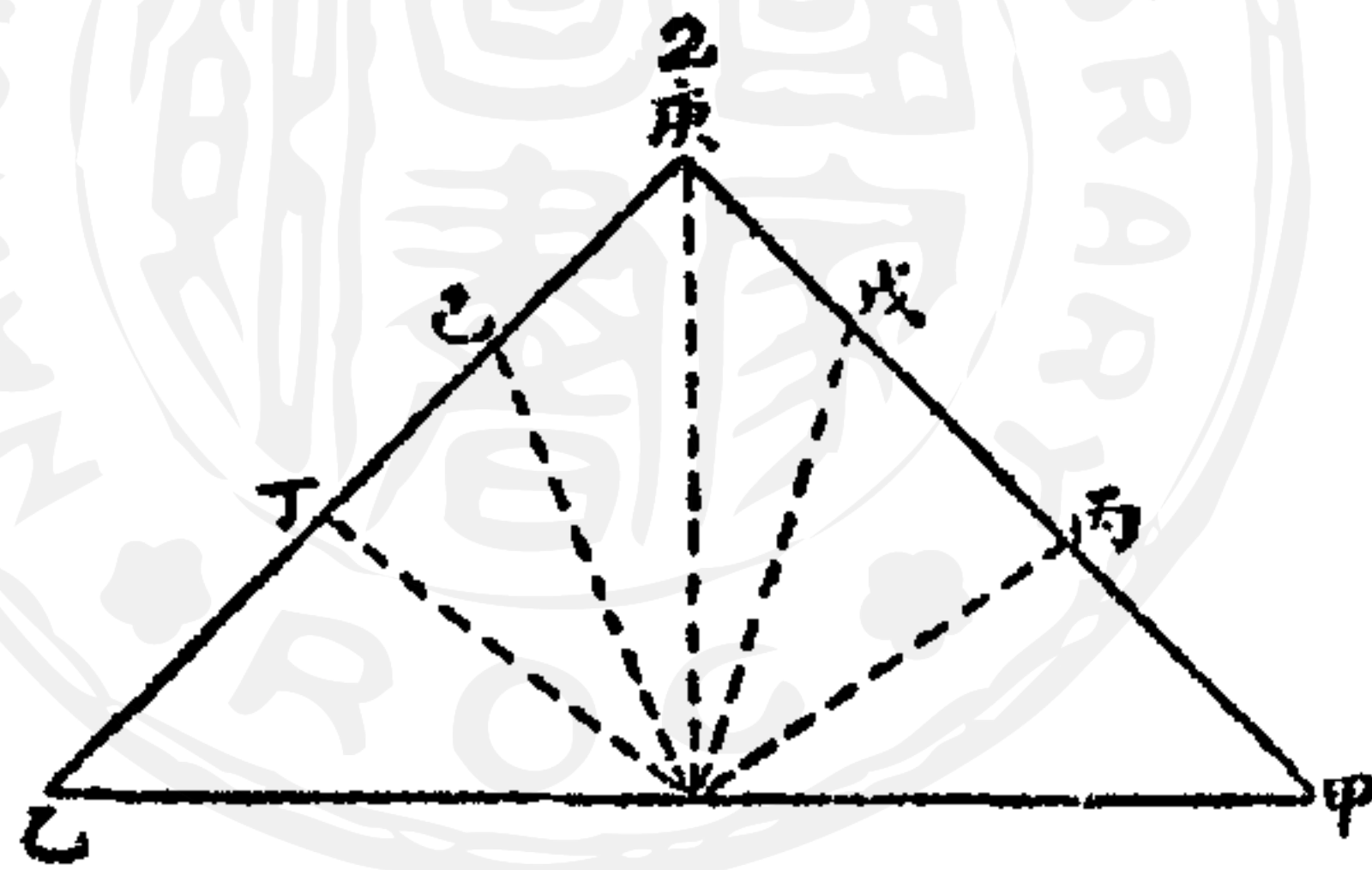
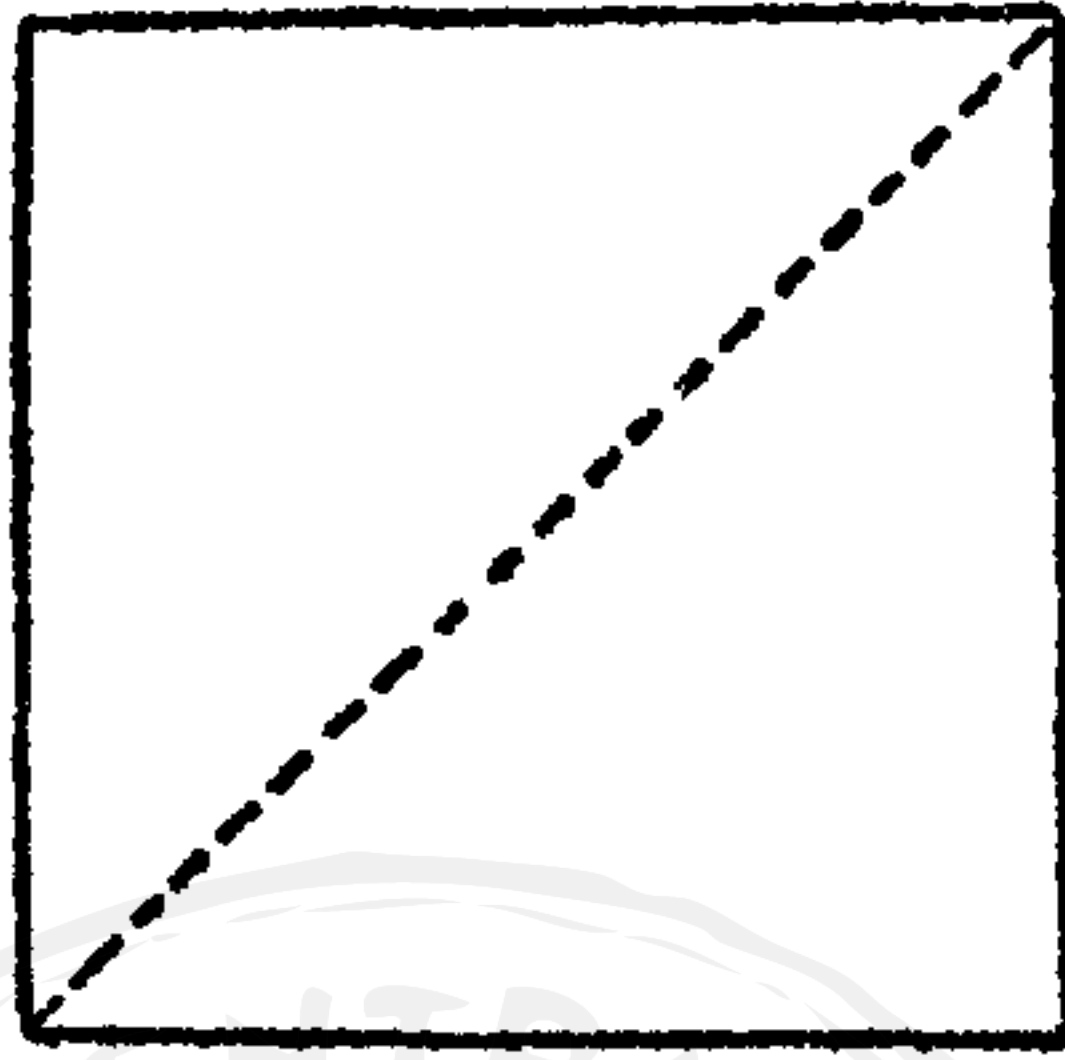

自記點量至上一寸。更記一黑點。如戊。亦置以三十度三角板。畫一斜虛線。左角亦同法成之。如圖 2 所示。按 2 之

甲戊部斜摺

左方與丁線

密合成3摺

己丙線使戊

邊亦與丁線密合。如4。乙部摺向後面。得後面圖5。自中

心量至右上六分。置以九十度三角板。畫一直線。剪去其

餘紙。展開即成如圖6之正五角形。

第六 正六角形(第六圖)

取三寸正方形紙。對角摺成爲2。自右角量至上二寸。置

以六十度三角板。畫一斜虛線。左角亦同法成之。如圖2

所示。次右角依虛線摺向左方。左角摺向後面。如圖3。成

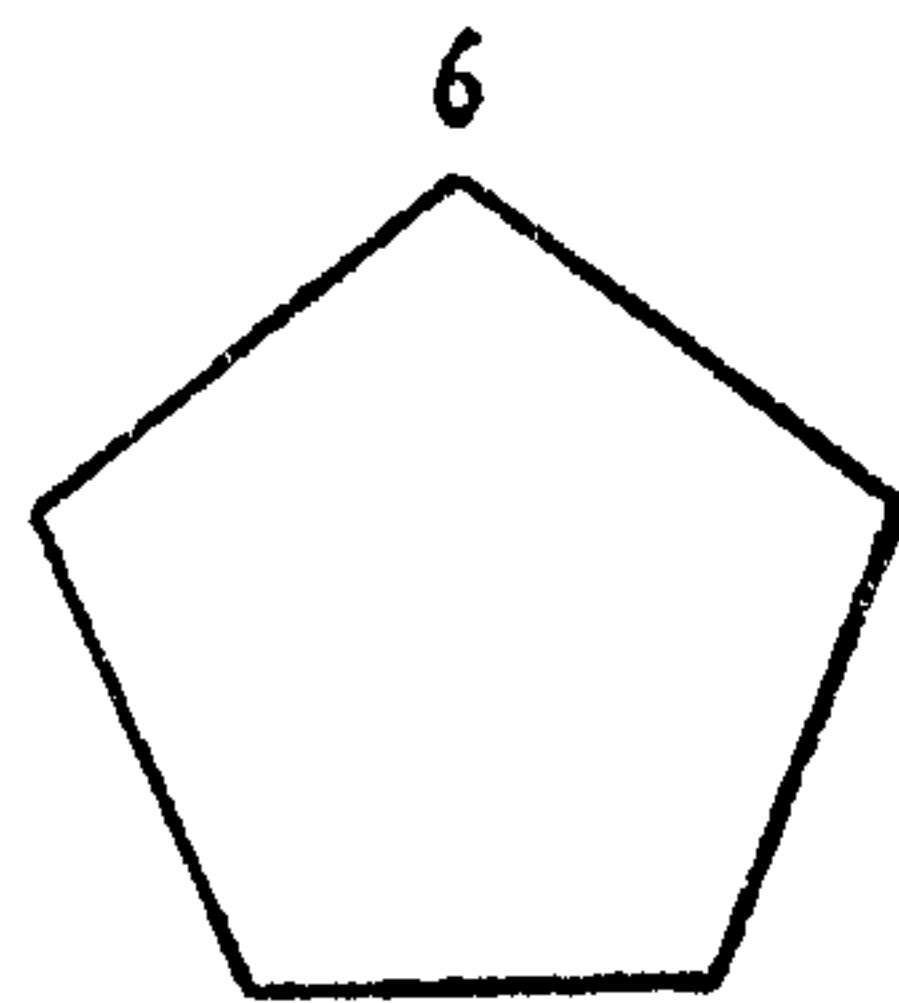
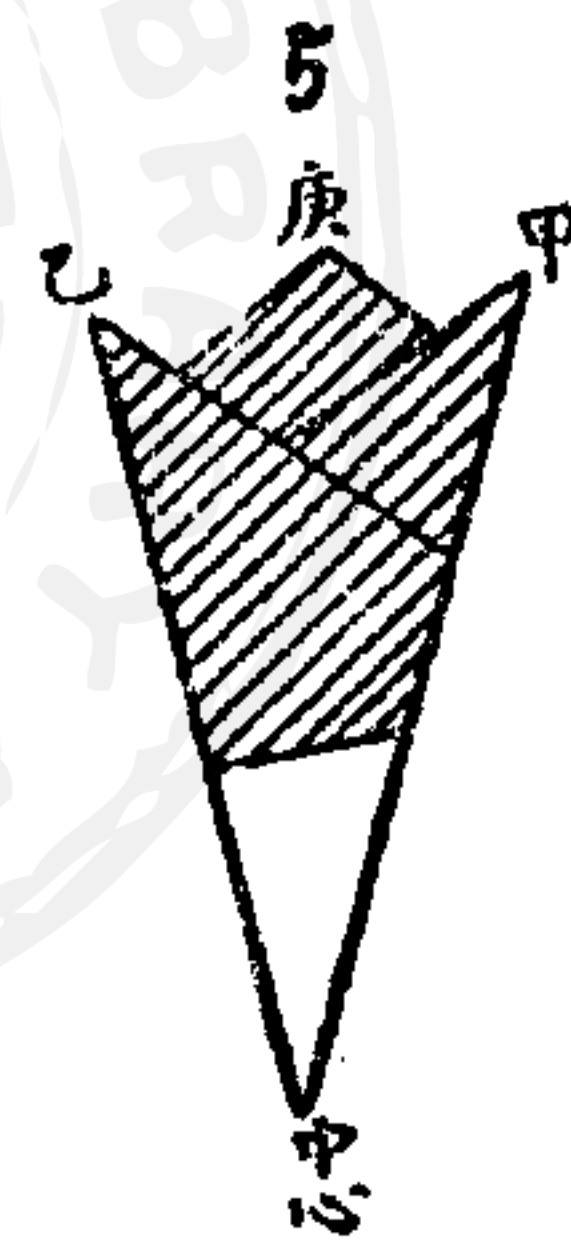
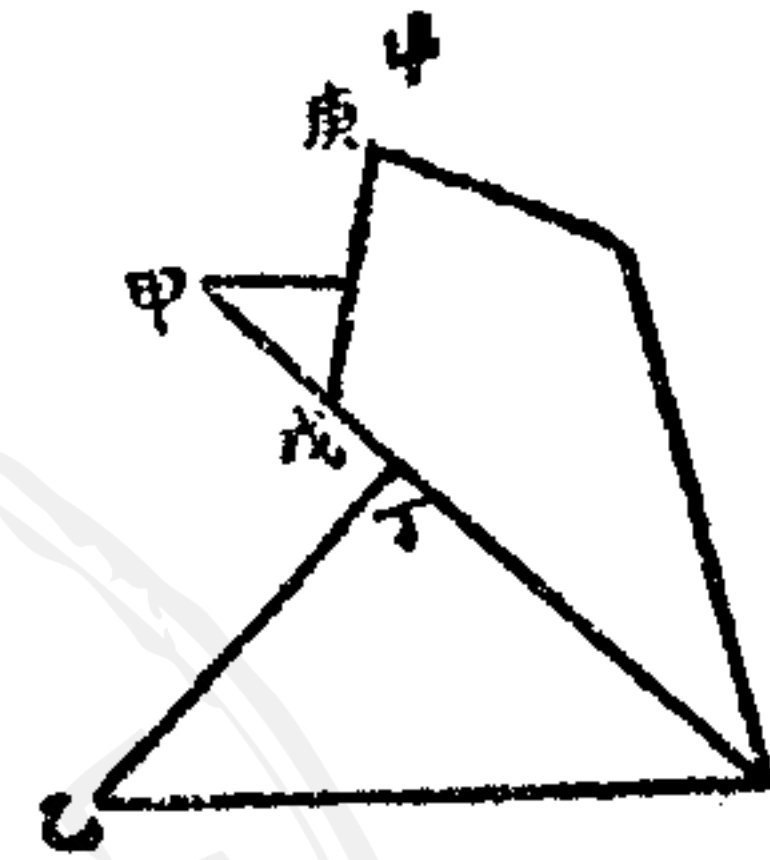

第 六 圖

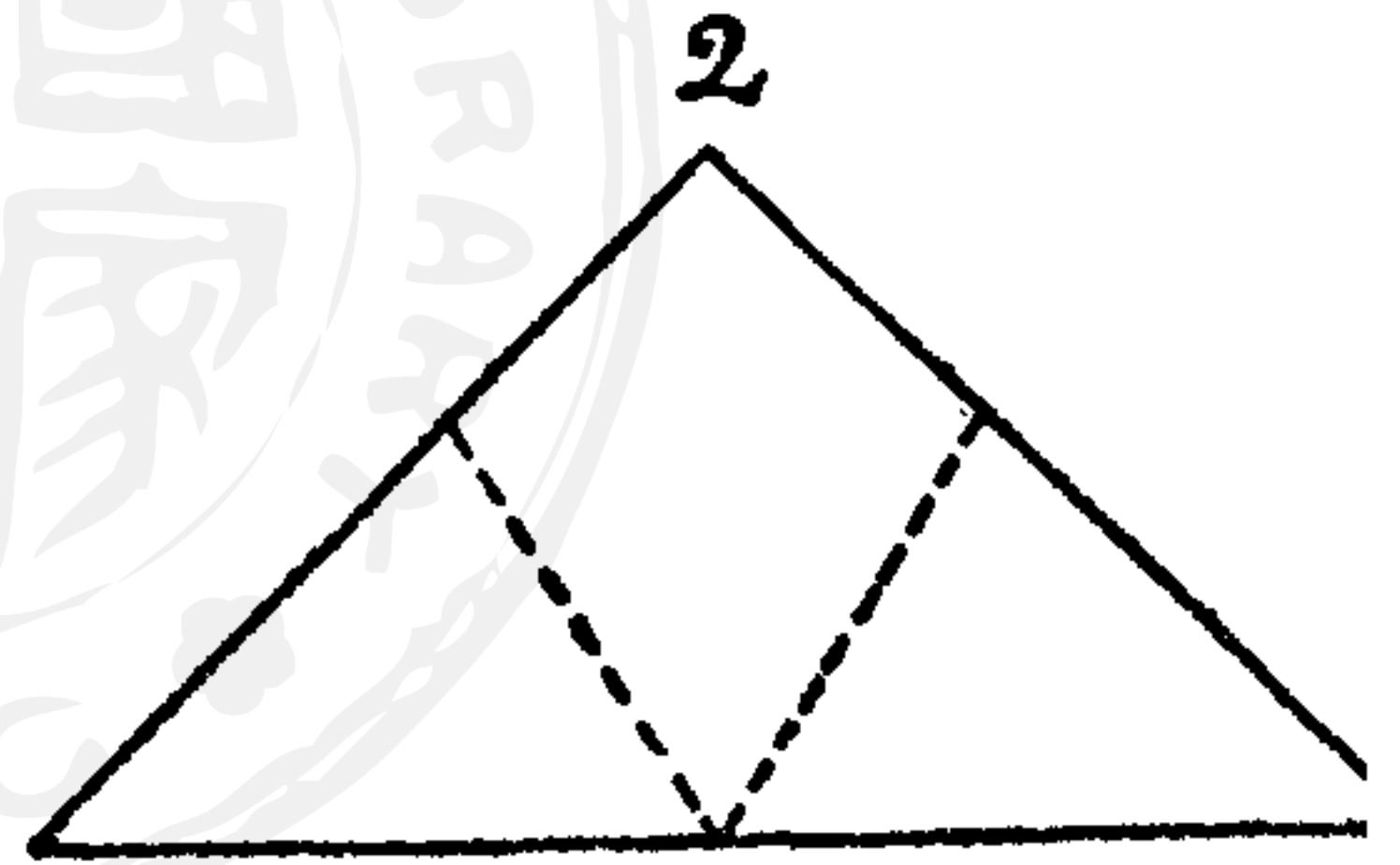
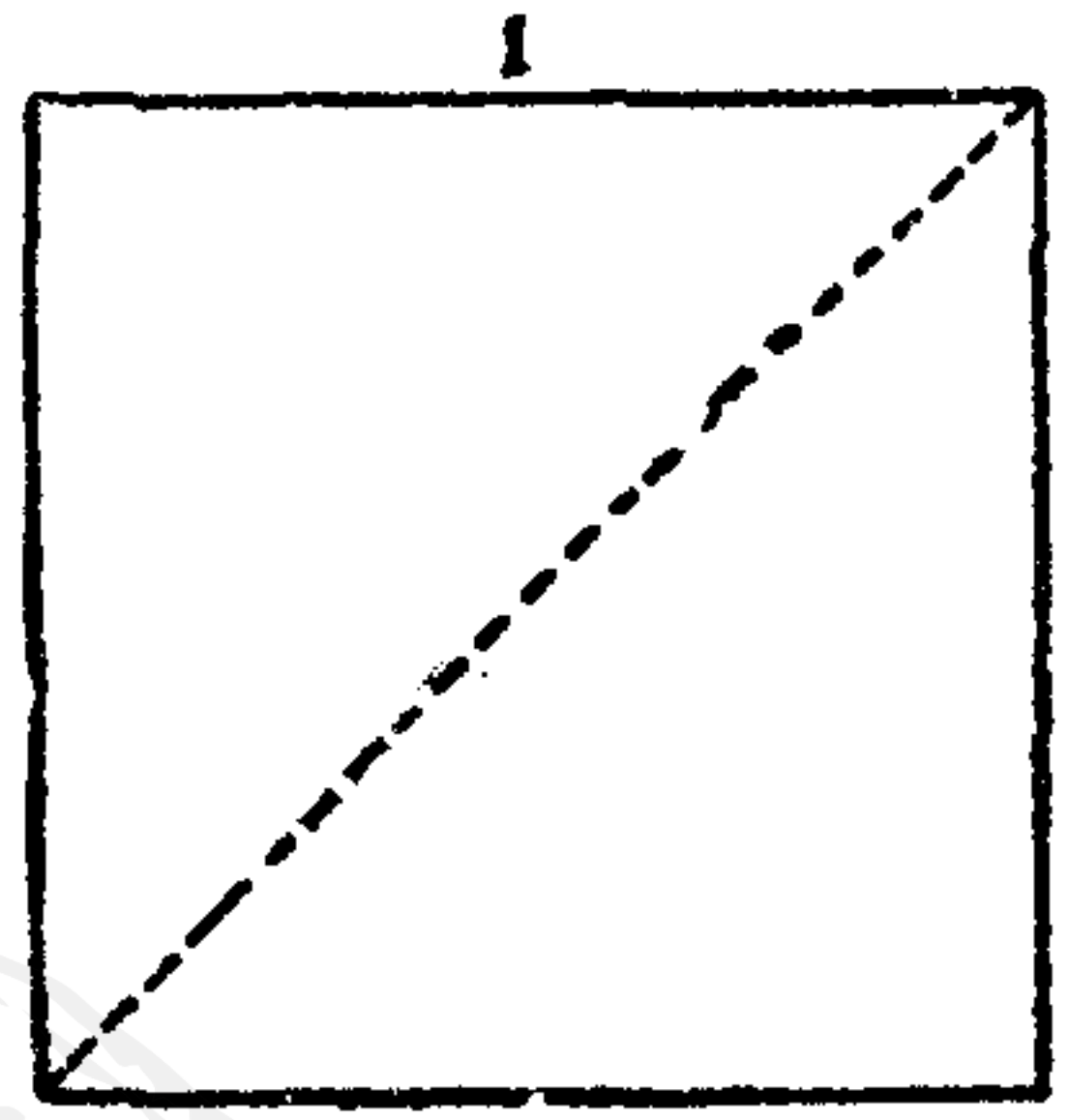

3

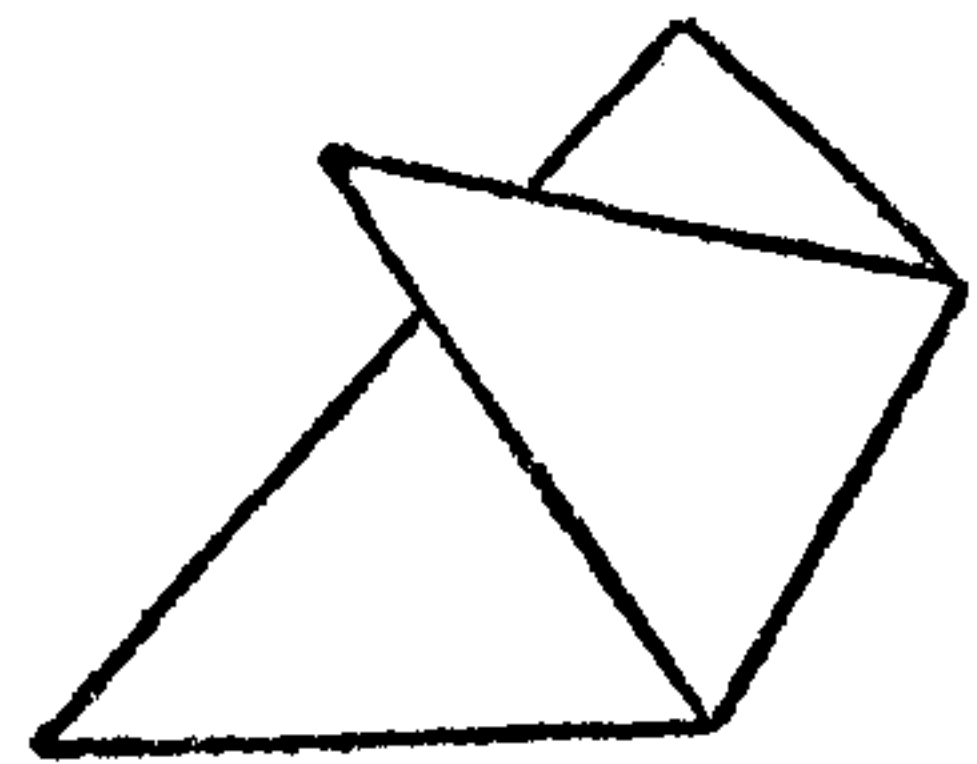

4。自中心量至上一寸。置以六十度三角板。畫一直線。如圖4所示。剪去其餘紙。展開即成如圖5之正六角形。

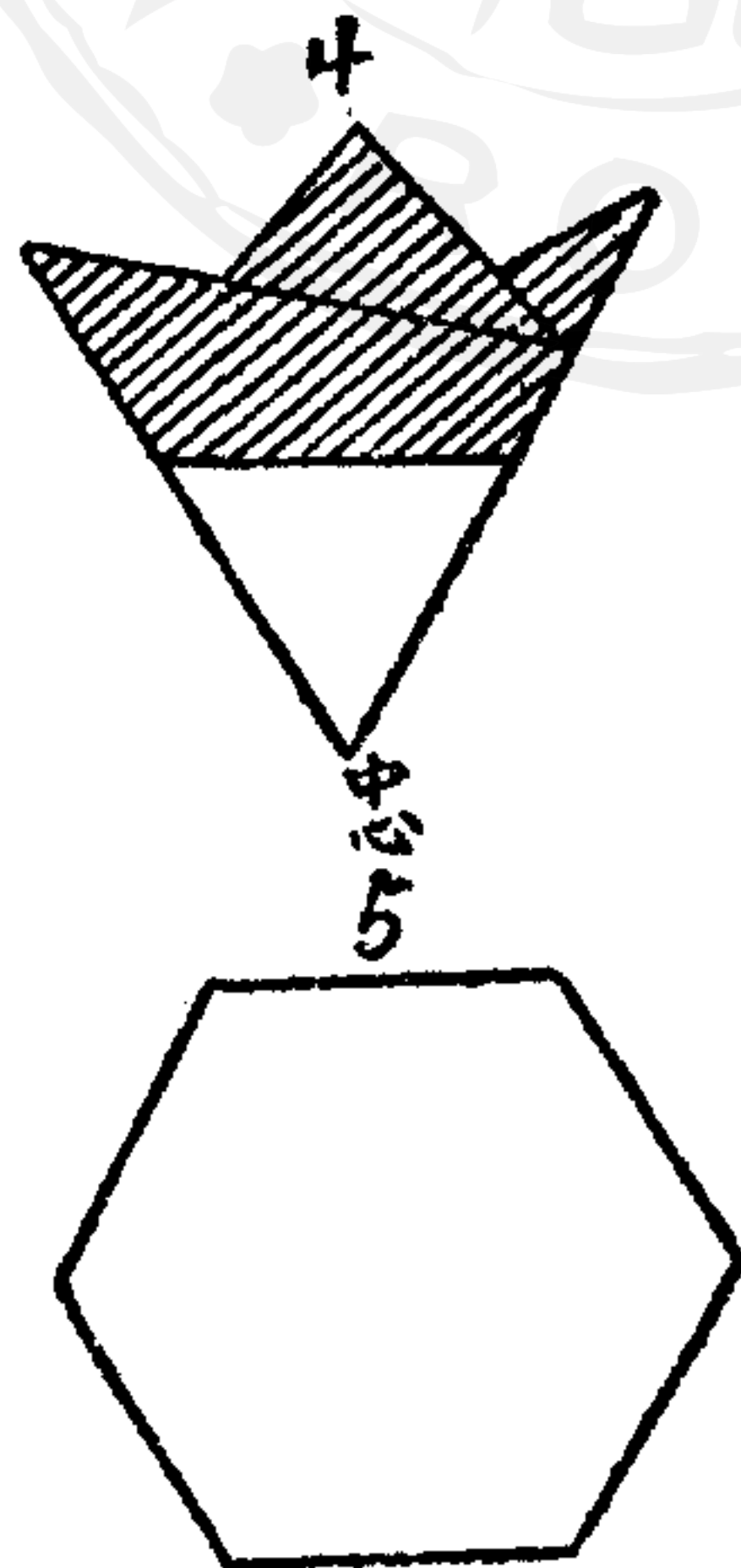

第七 正八角形 (第七圖)

取正方形紙一葉。如圖 1 虛線。對角摺為 2。作 2 虛線。對

第七圖

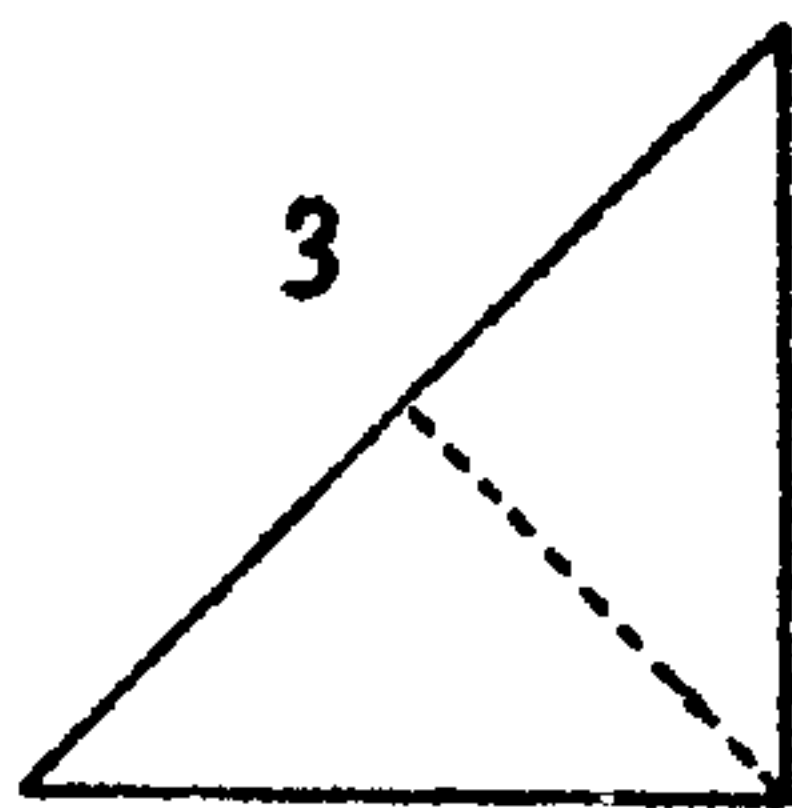
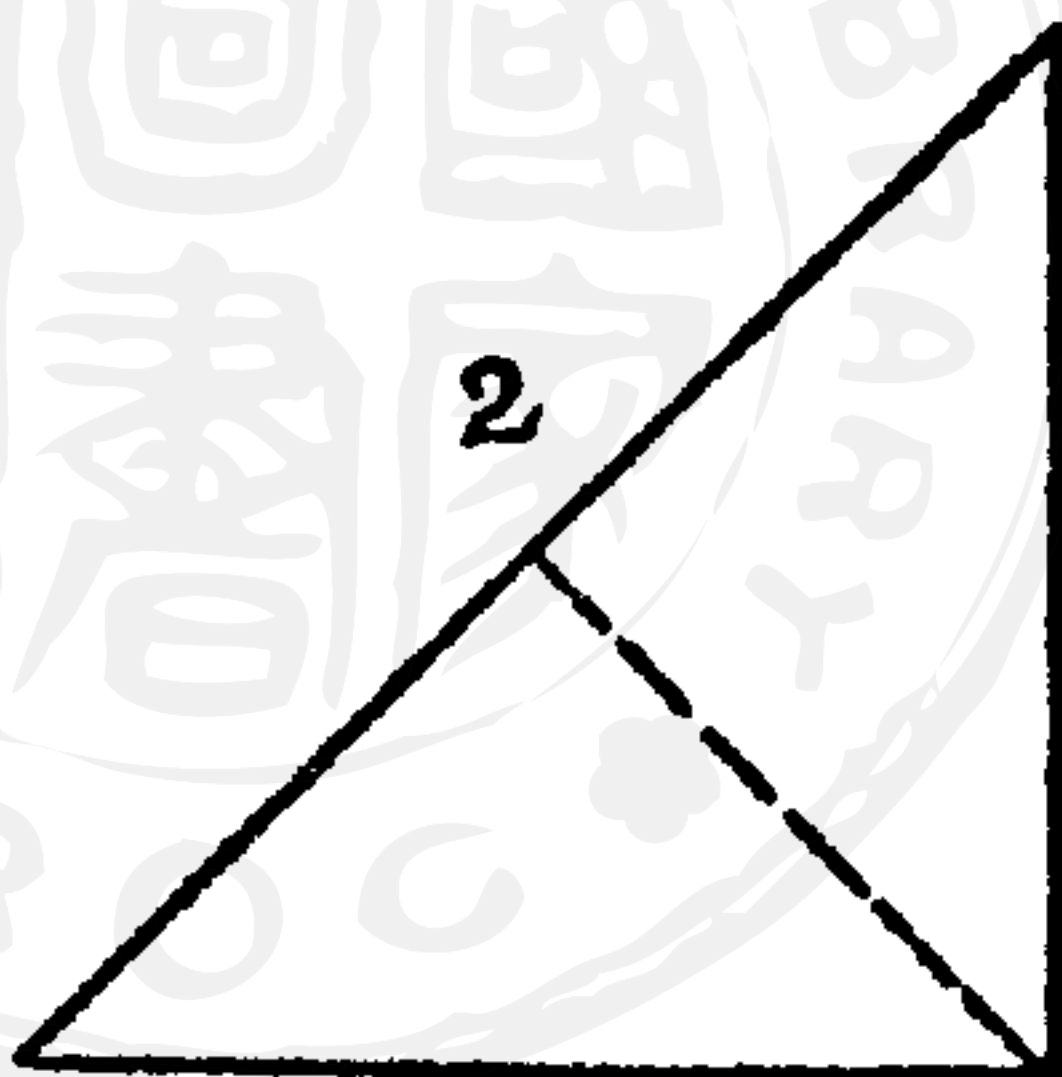
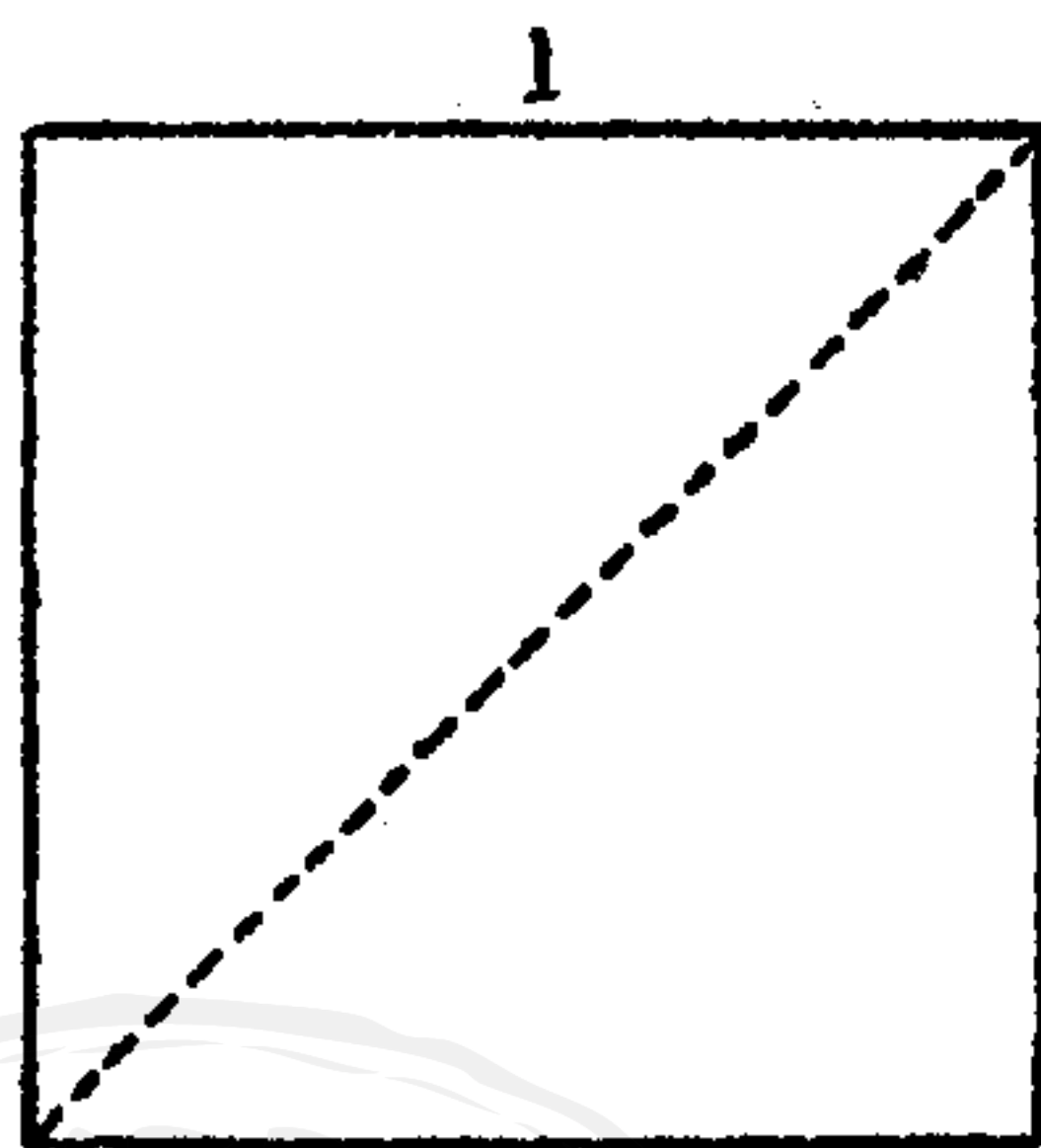

角摺為 3。更作 3 虛線。復對角

摺為 4。自中量左右邊各一寸。

作二記點。用尺置定二記點處。

畫一斜線。剪其餘紙。展開即成。

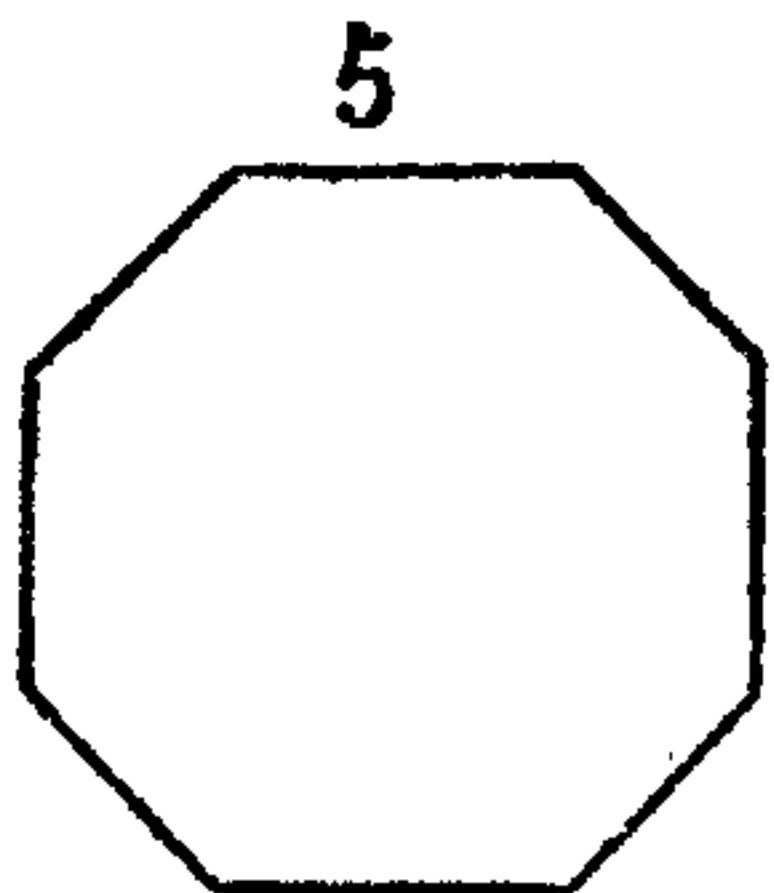

第八 十字星紋(第八圖)

本題 1。即前題
 4。畫如圖 1 線。
 而翦去其餘紙。
 展開即成圖 2
 之十字星紋。

第九 五星形 (第九圖)

取方紙。均勻摺
 成十層。(法詳
 第五題) 畫如
 圖 1 線。而翦去
 其餘紙。展開即

第八圖

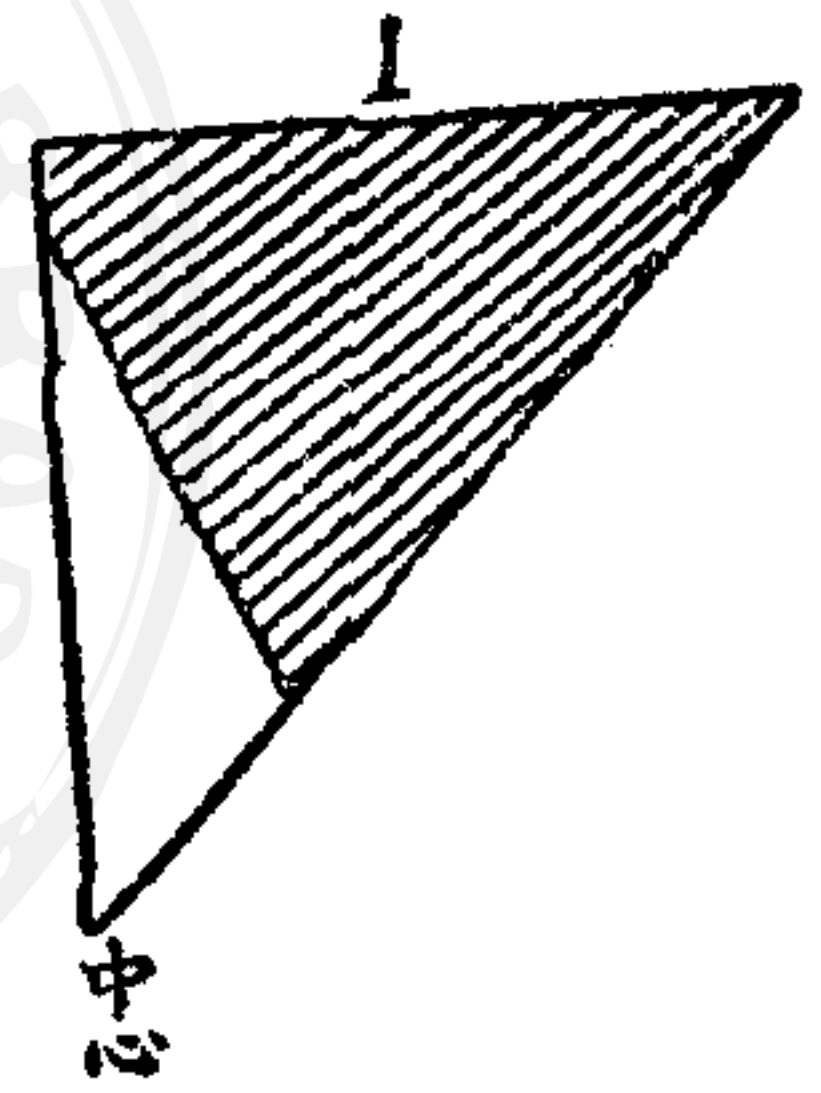

第九圖

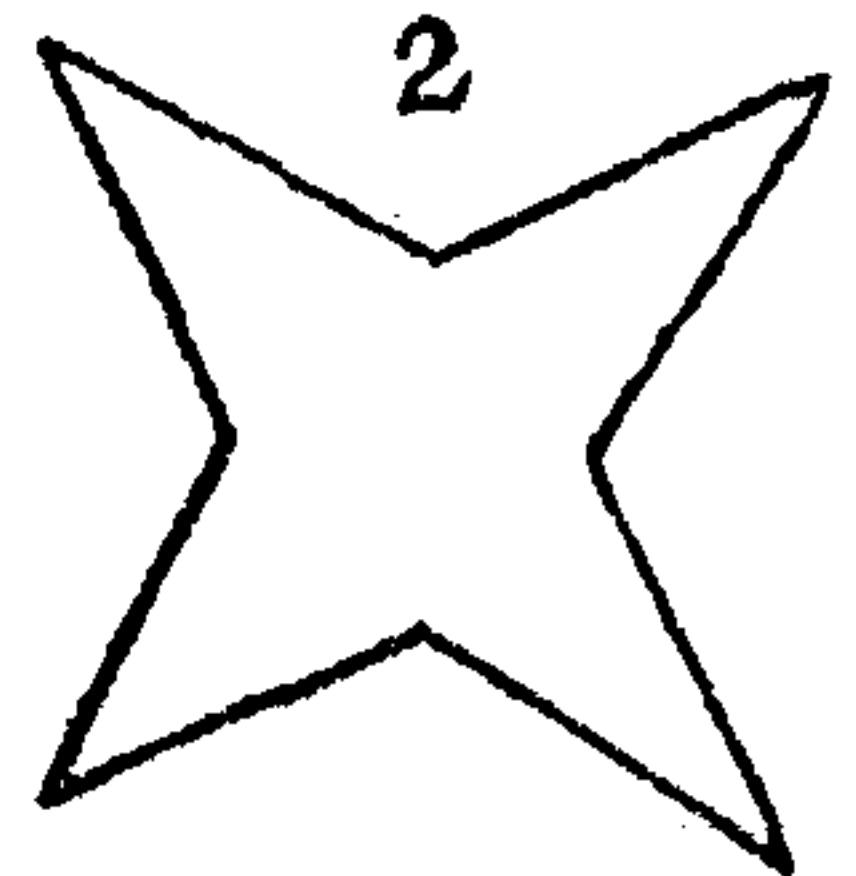
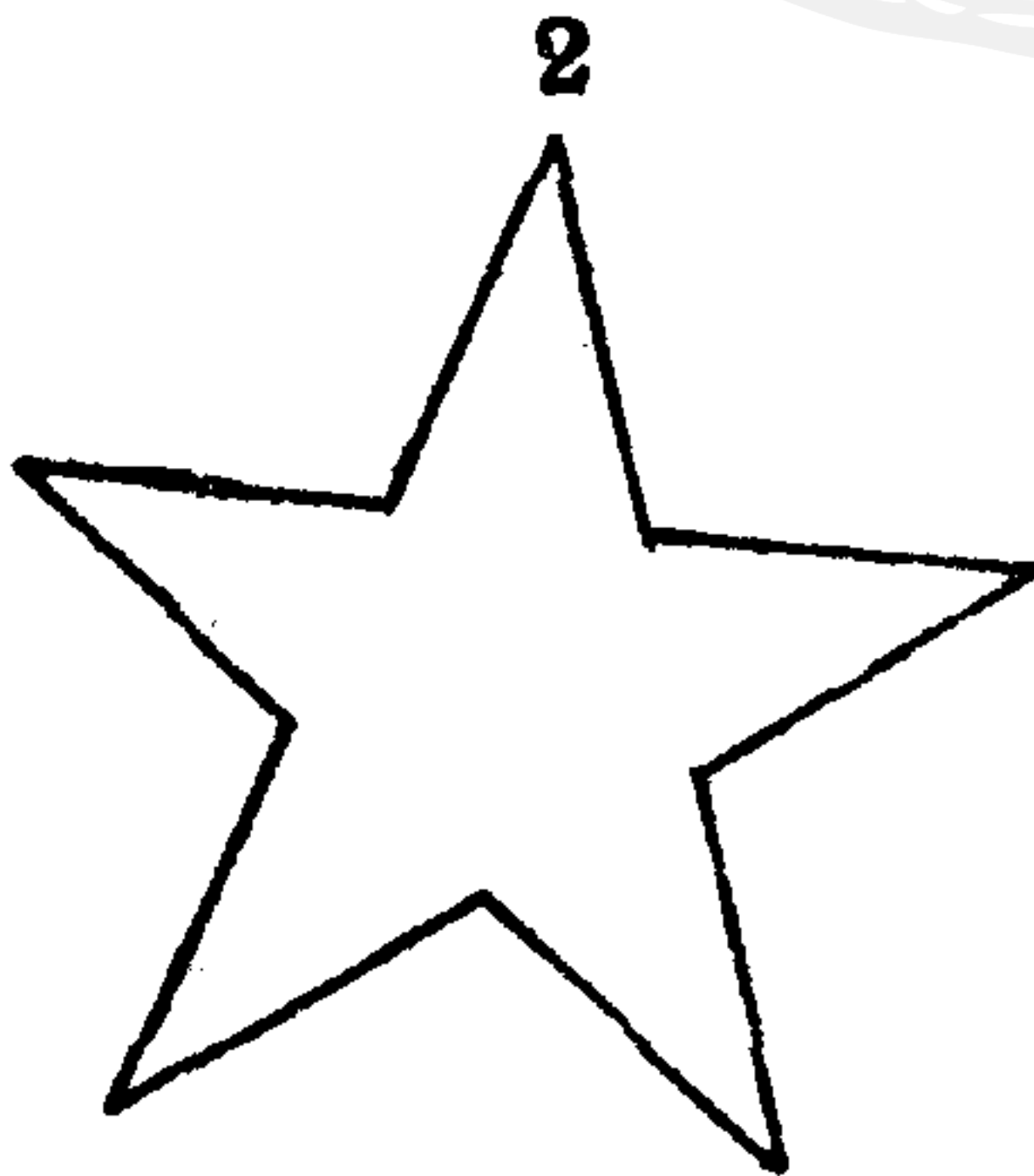

成圖2之五星形。

第十 九星形(第十圖)

取方紙均勻摺成六層。(法詳第六題)次依圖1虛線再二摺之。則并前所摺者為十八層。如圖2。自中心量至

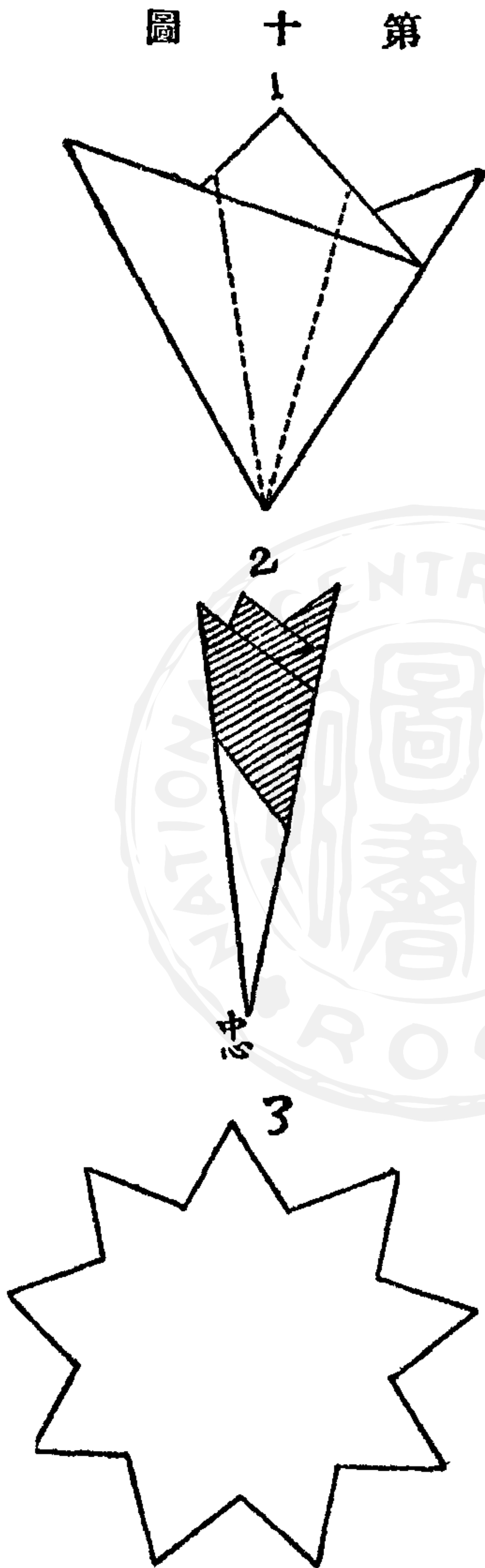

第十圖

右上八分。置以三十度三角板。畫一斜線。展開即成如圖

3 之九星形。

第十一 六出形 (第十一圖)

本題 1。即前題 1。次依虛線對摺成 2。自中心量至右上

第十圖

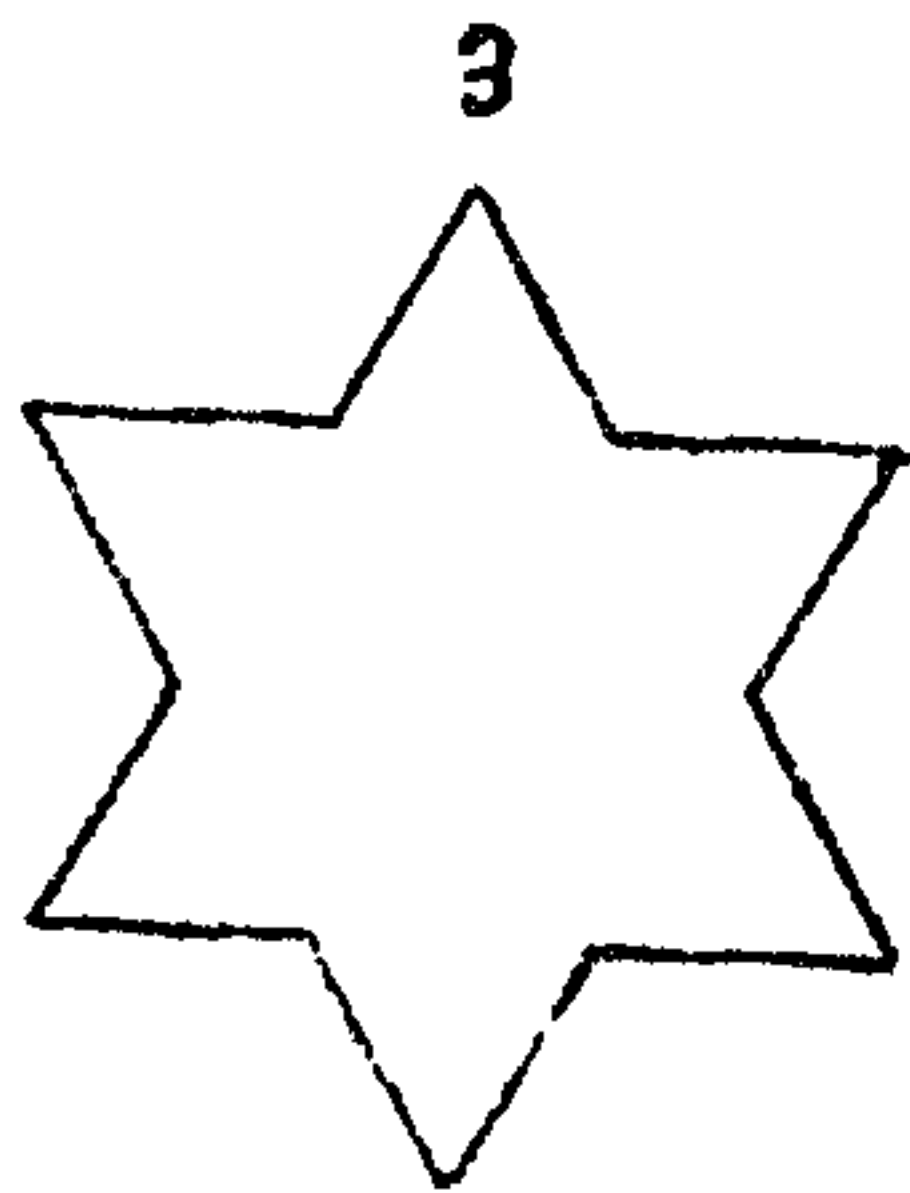
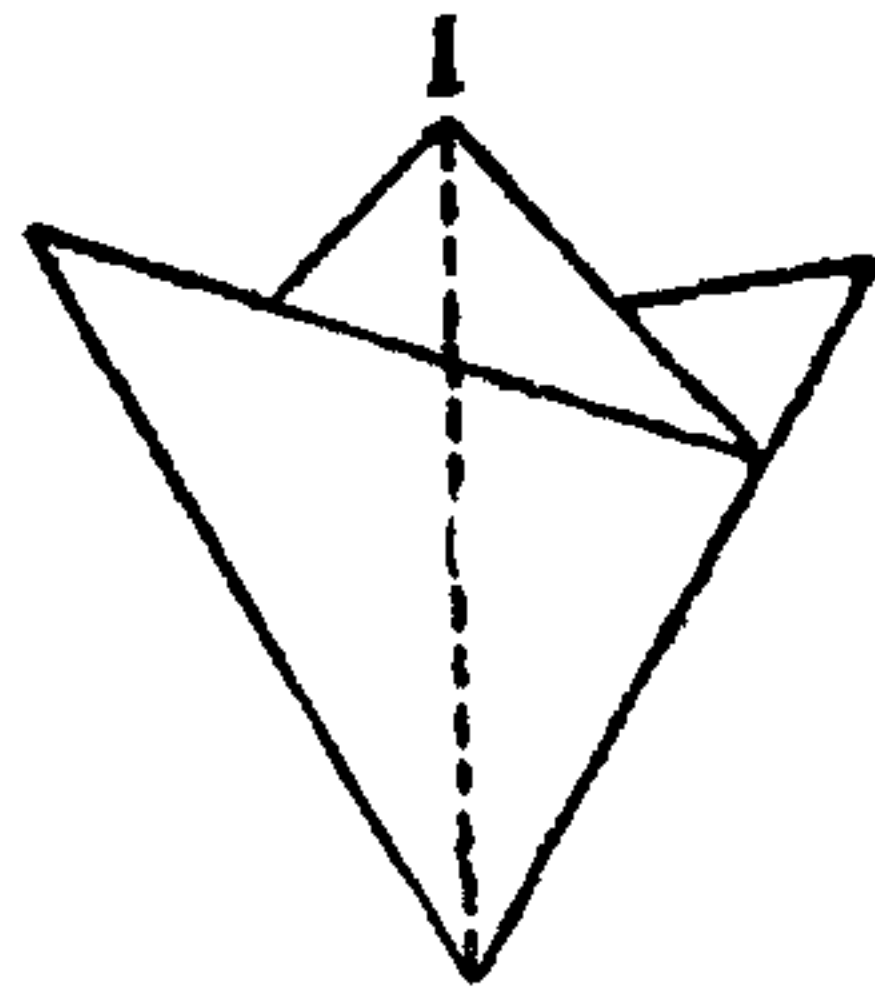

若干尺寸。置以三十度三角板。畫一斜線。剪去其餘紙。展開即成如圖 3 之六出形。

第十二 八出形 (第十二圖)

取方紙對角摺成八層。如圖 1。(法詳第七題) 依圖 1 虛

第十圖

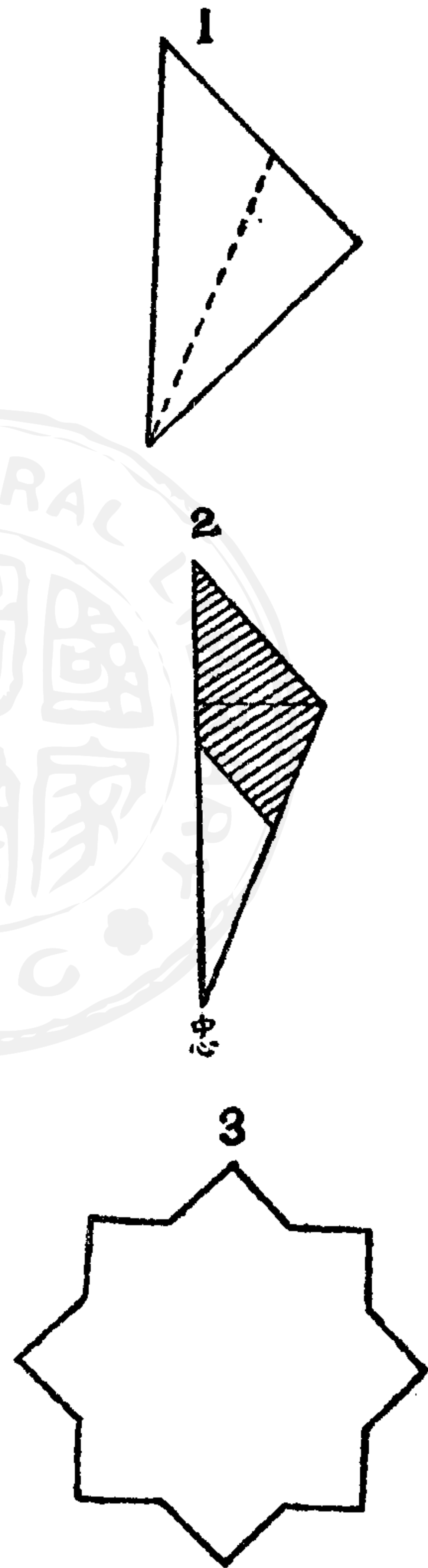

線。右方摺向左方。爲2。自中心量至右上一寸。置以四十五度三角板。畫一斜線。剪去其餘紙。展開即成如圖3之八出形。

第十三 口字形 (第十三圖)

本題亦同前題法。用方紙摺成八層。自中心量至右六分。作一黑點。再量右七分。置以四十五度三角板。畫二平行

線。沿線剪去
其餘紙。展開
即成圖2之
口字形。

圖三十第

第十四 斗梁形 (第十四圖)

本題1。即前題1。自中心量至左上五釐。用九十度三角
板。畫一直線。自直線
量至左上六分。作一
記點。再量六分。置以
四十五度三角板。畫
二斜線。剪去其餘紙。

圖四十第

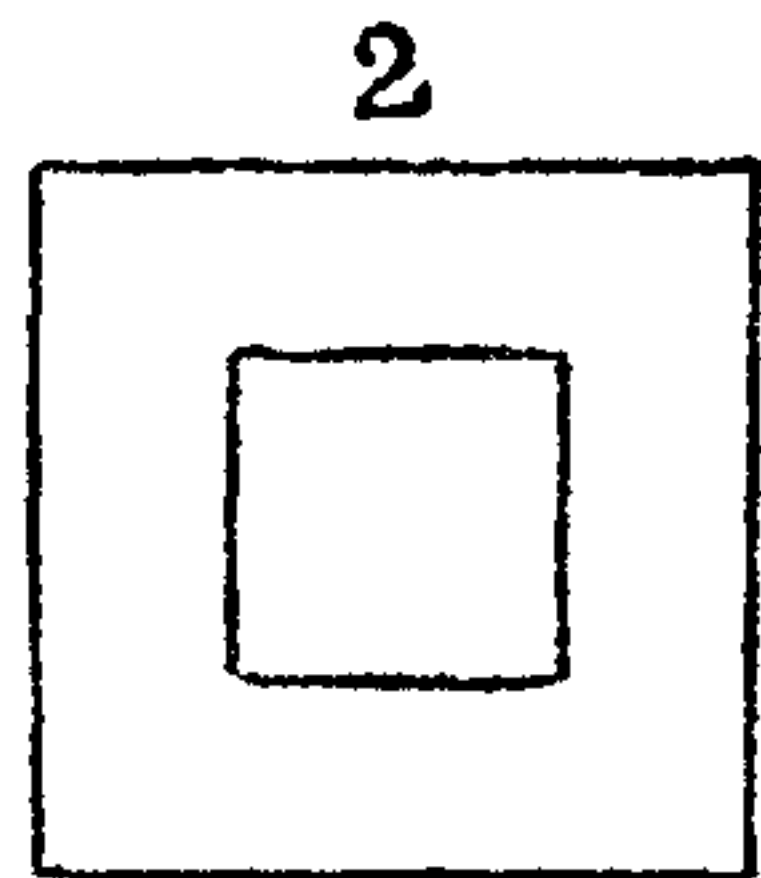
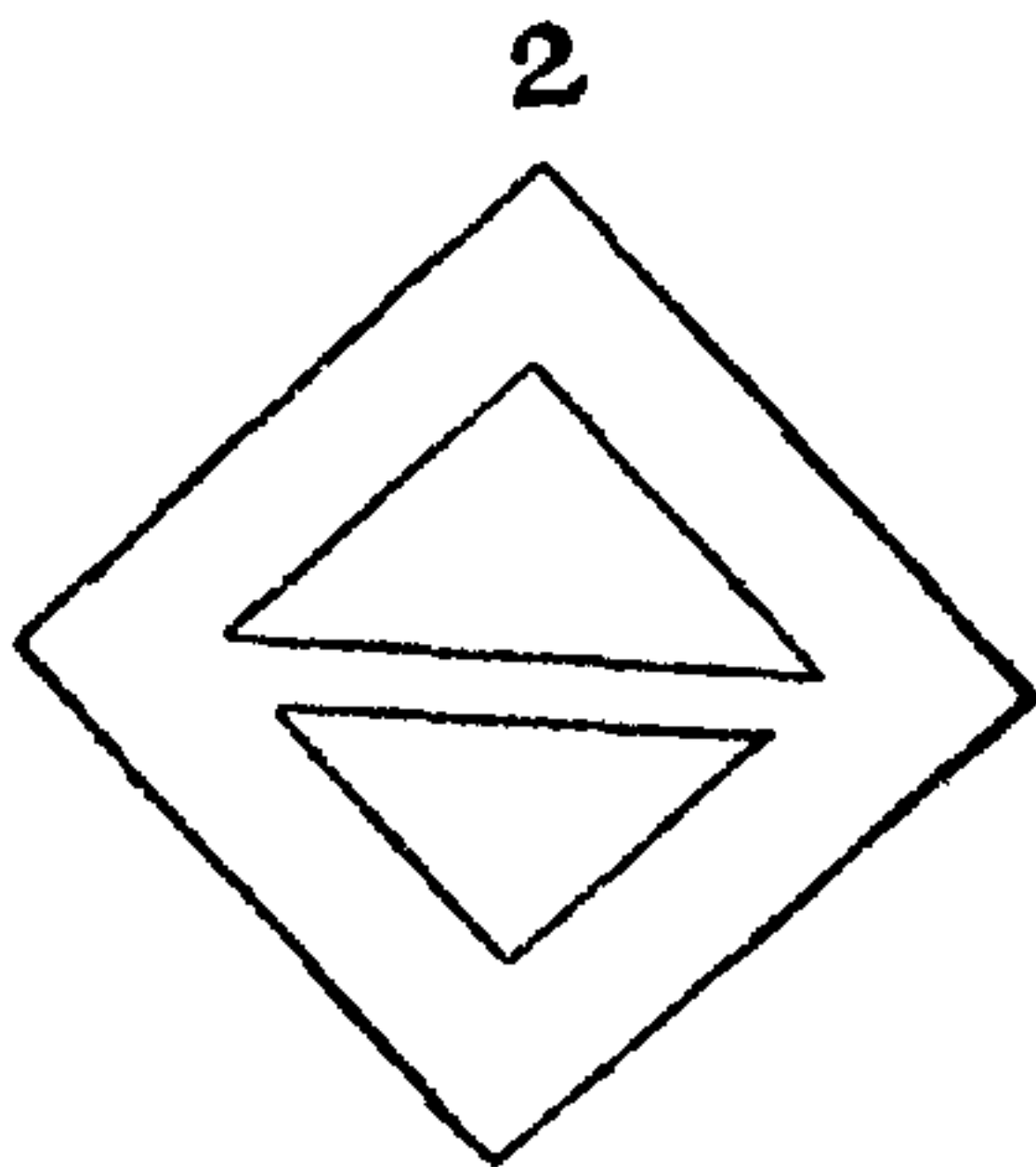
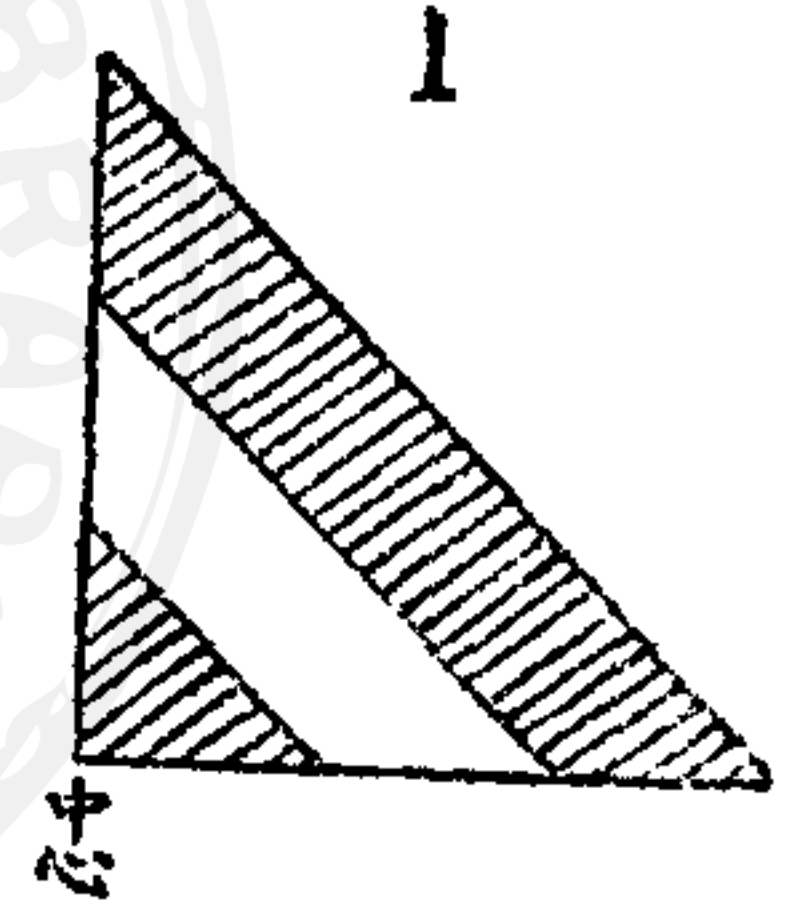
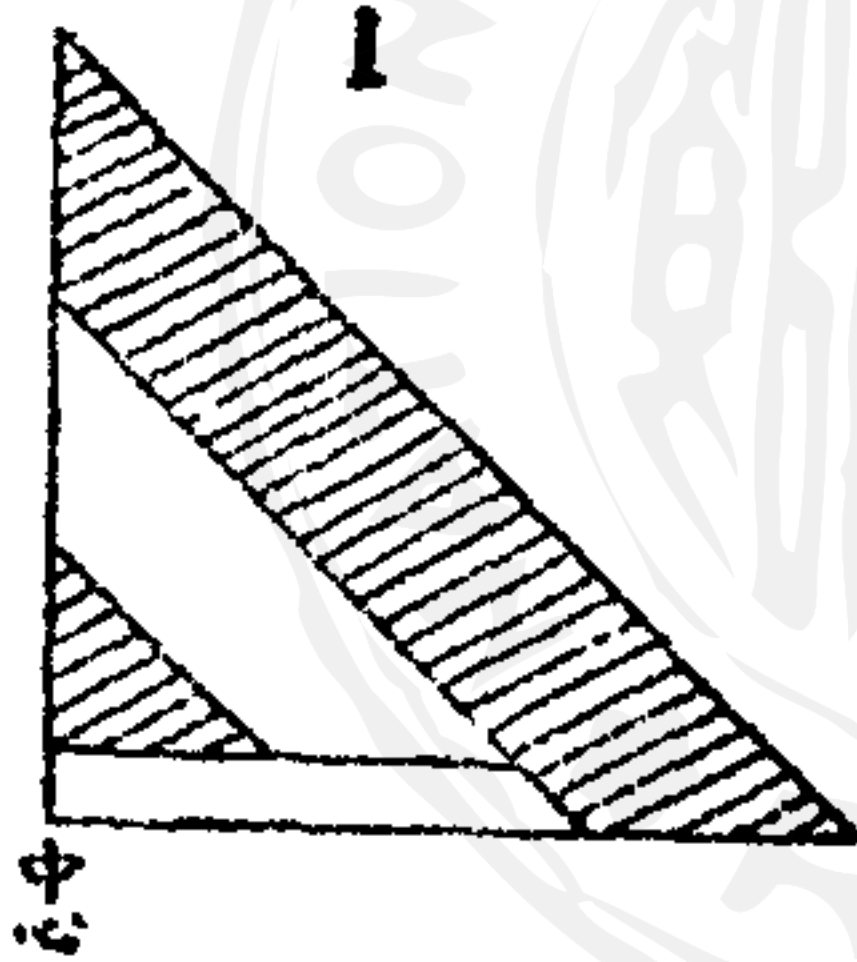

展開即成如圖 2 所示。

第十五 拼方形 (第十五圖)

第五十圖

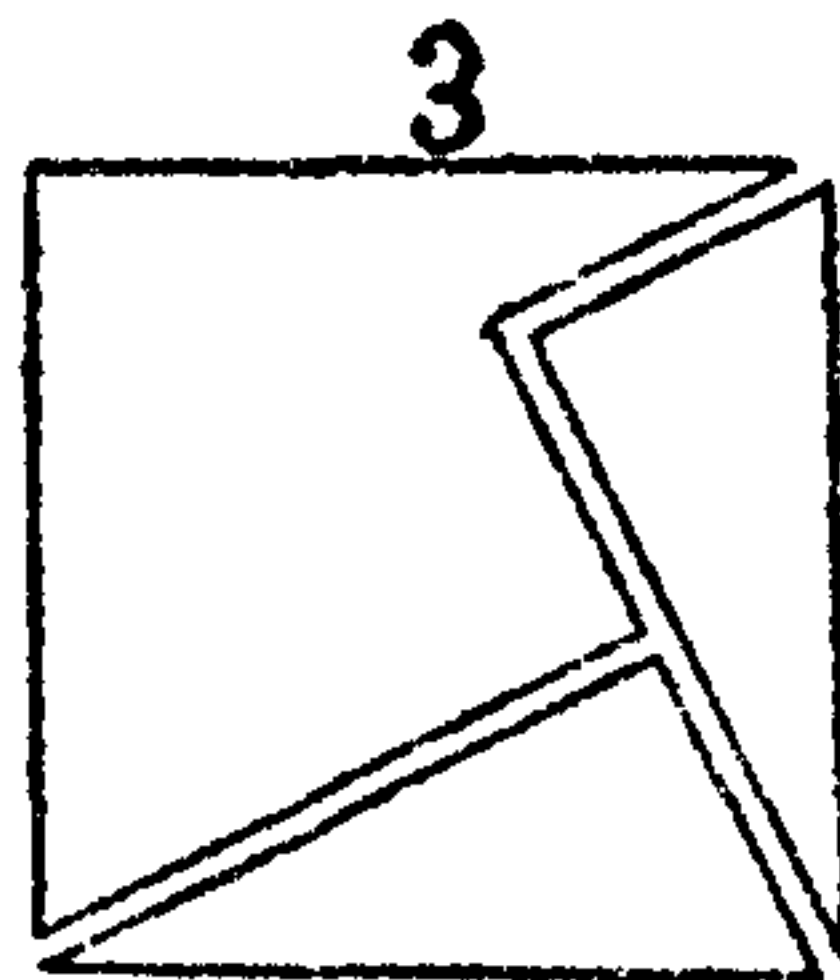
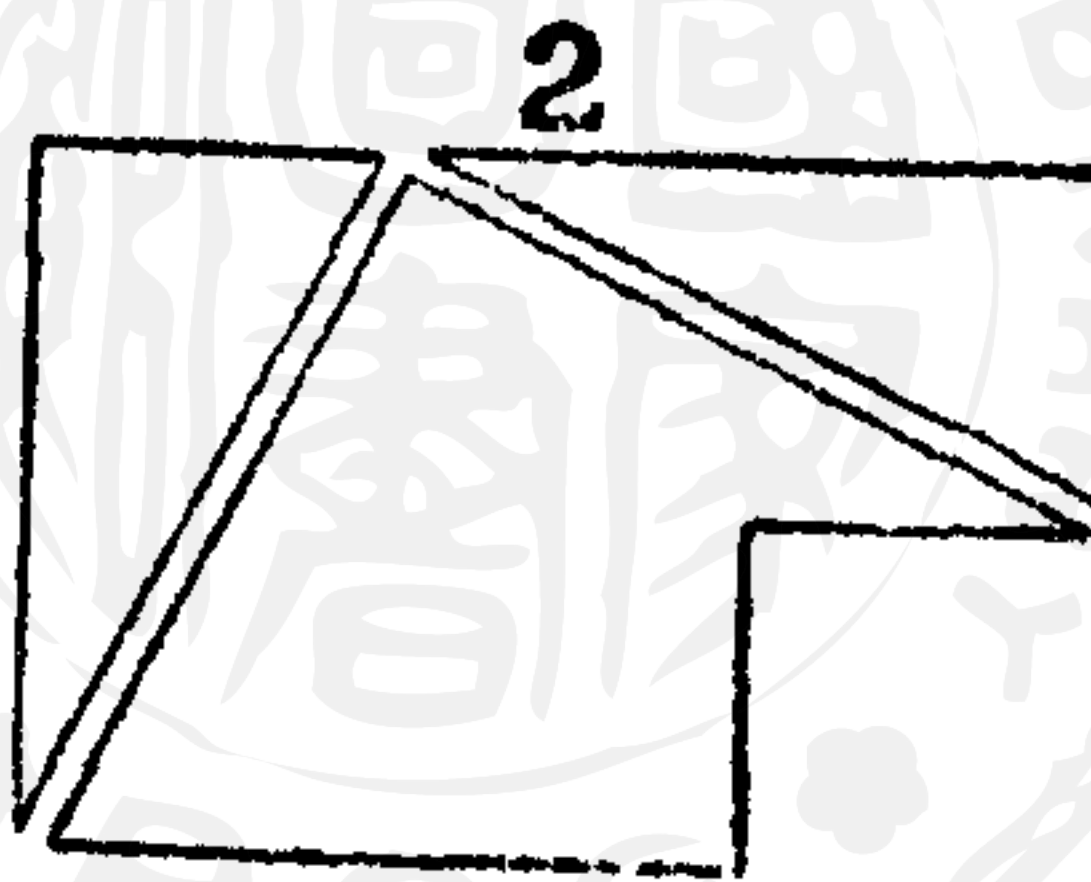
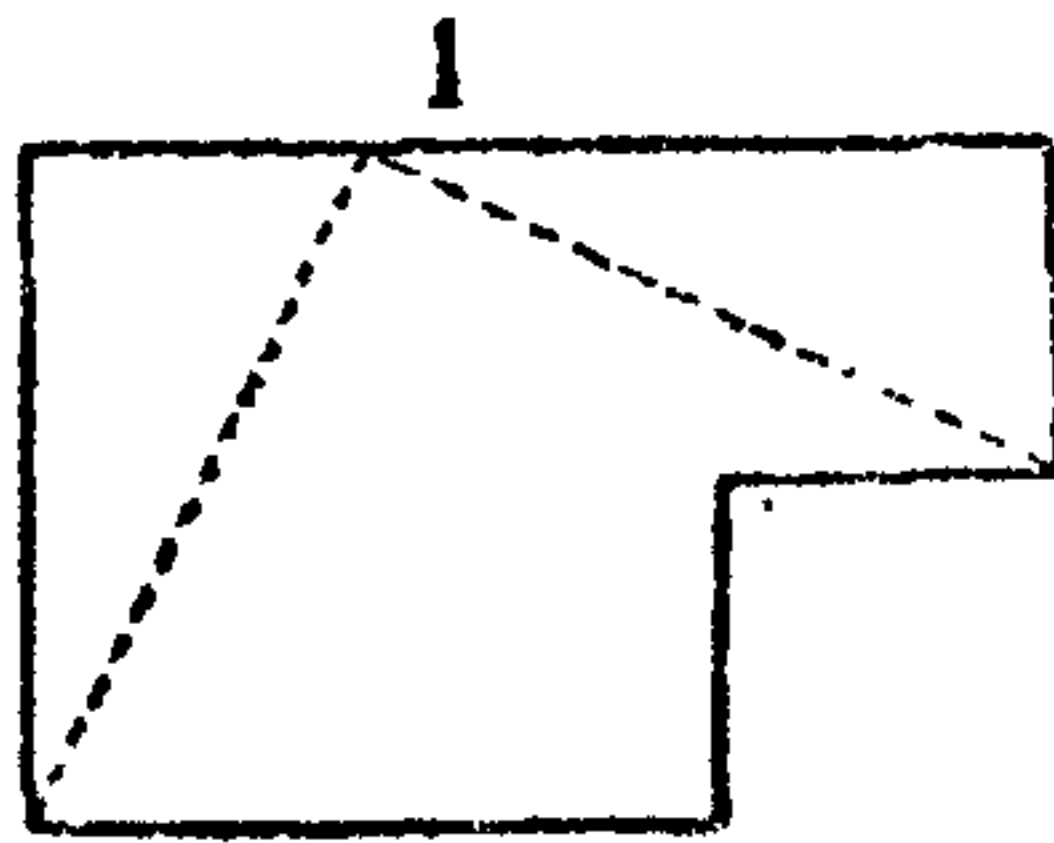

取紙一葉。作如圖 1 之三小形。依虛線裁為三塊。拼之恰成方形。

拼方形又法

以紙一幅。作如圖 1 之四小方形。依虛線裁為四塊。拼之

亦恰成一方形。如圖3。

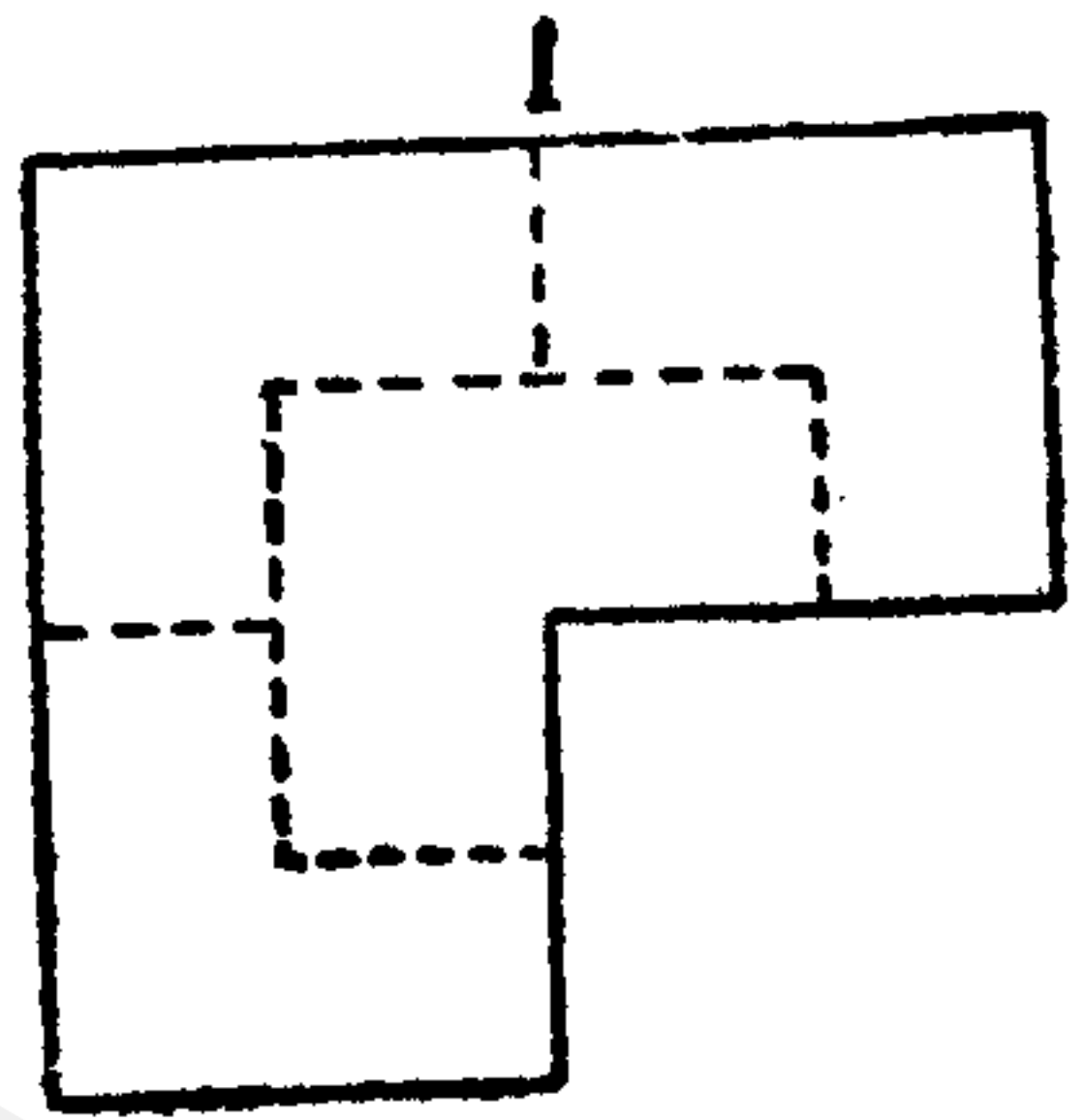

拼方形又法

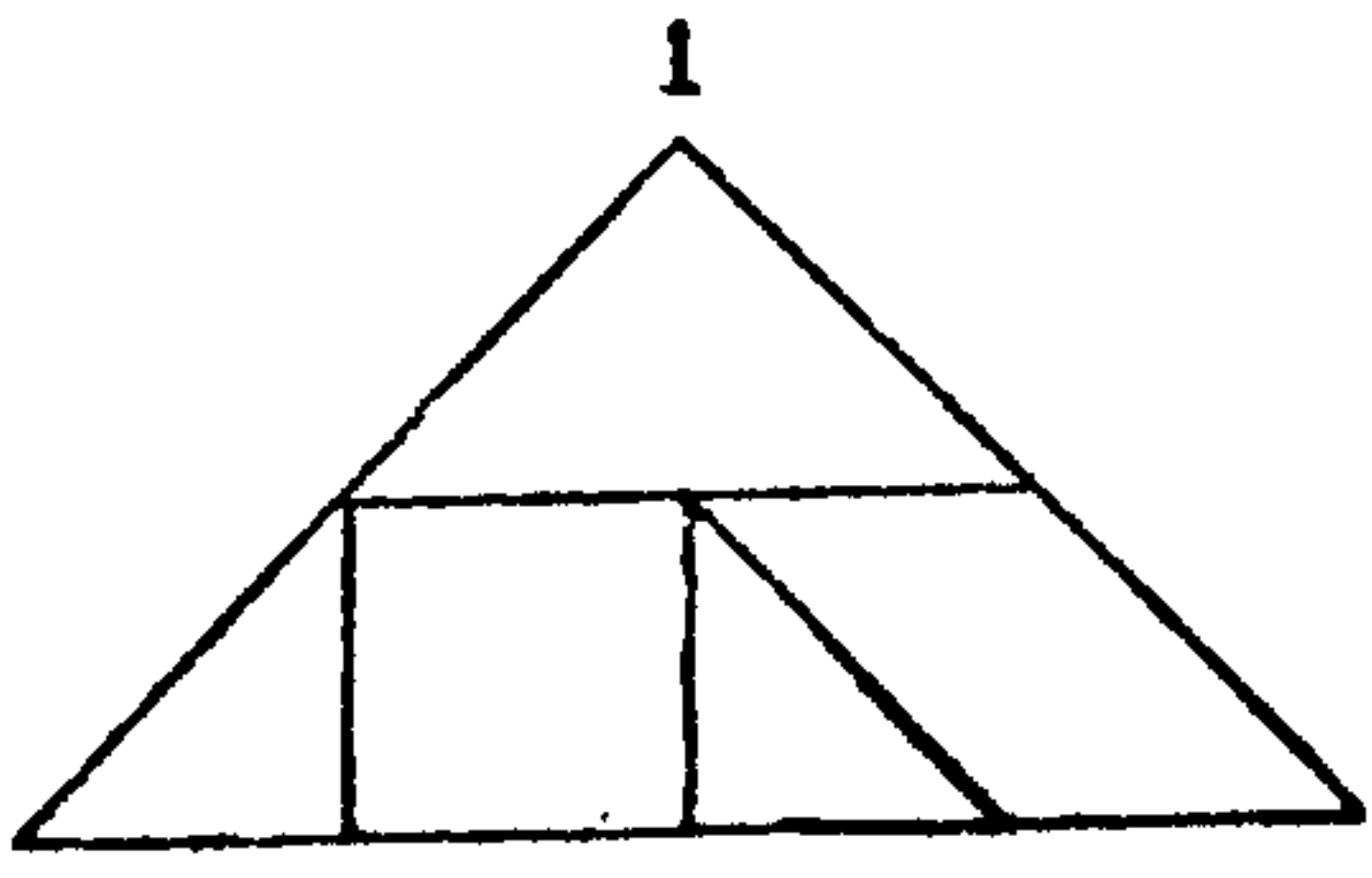

剪紙圖說

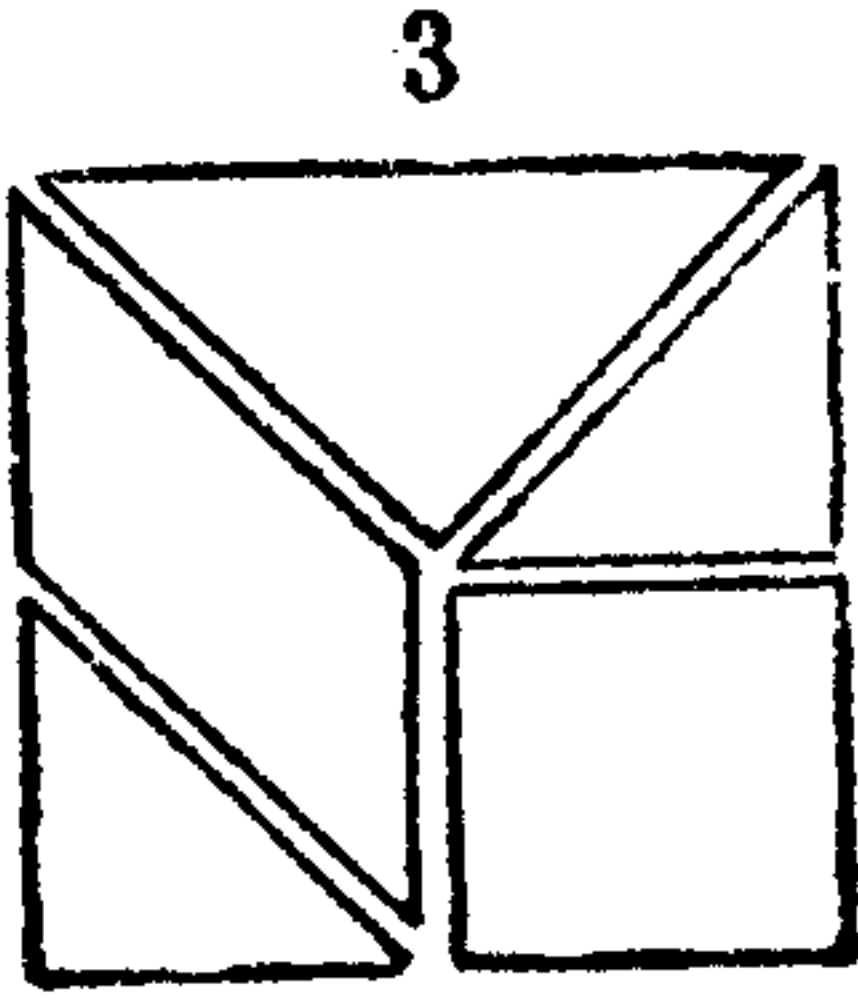
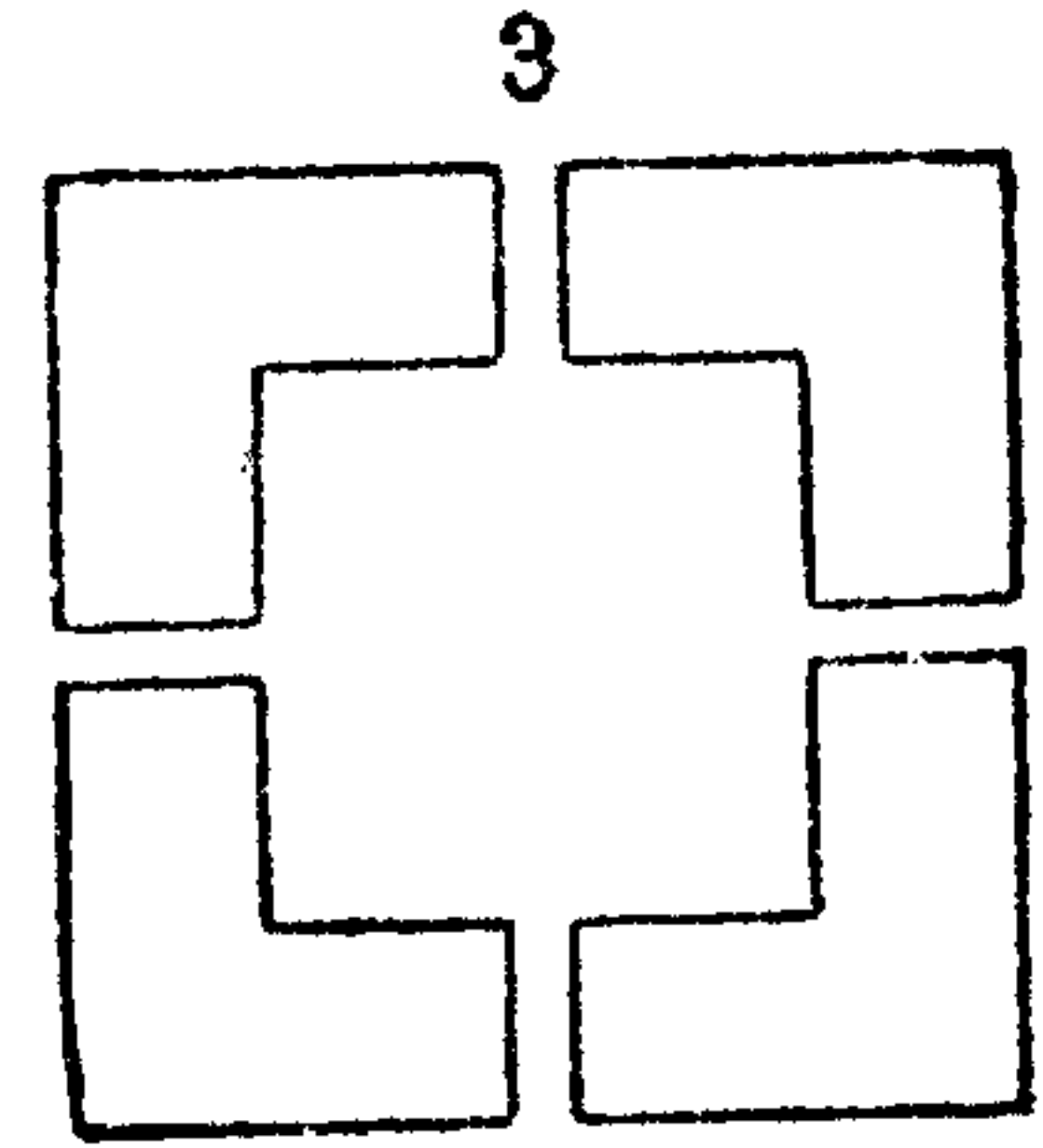
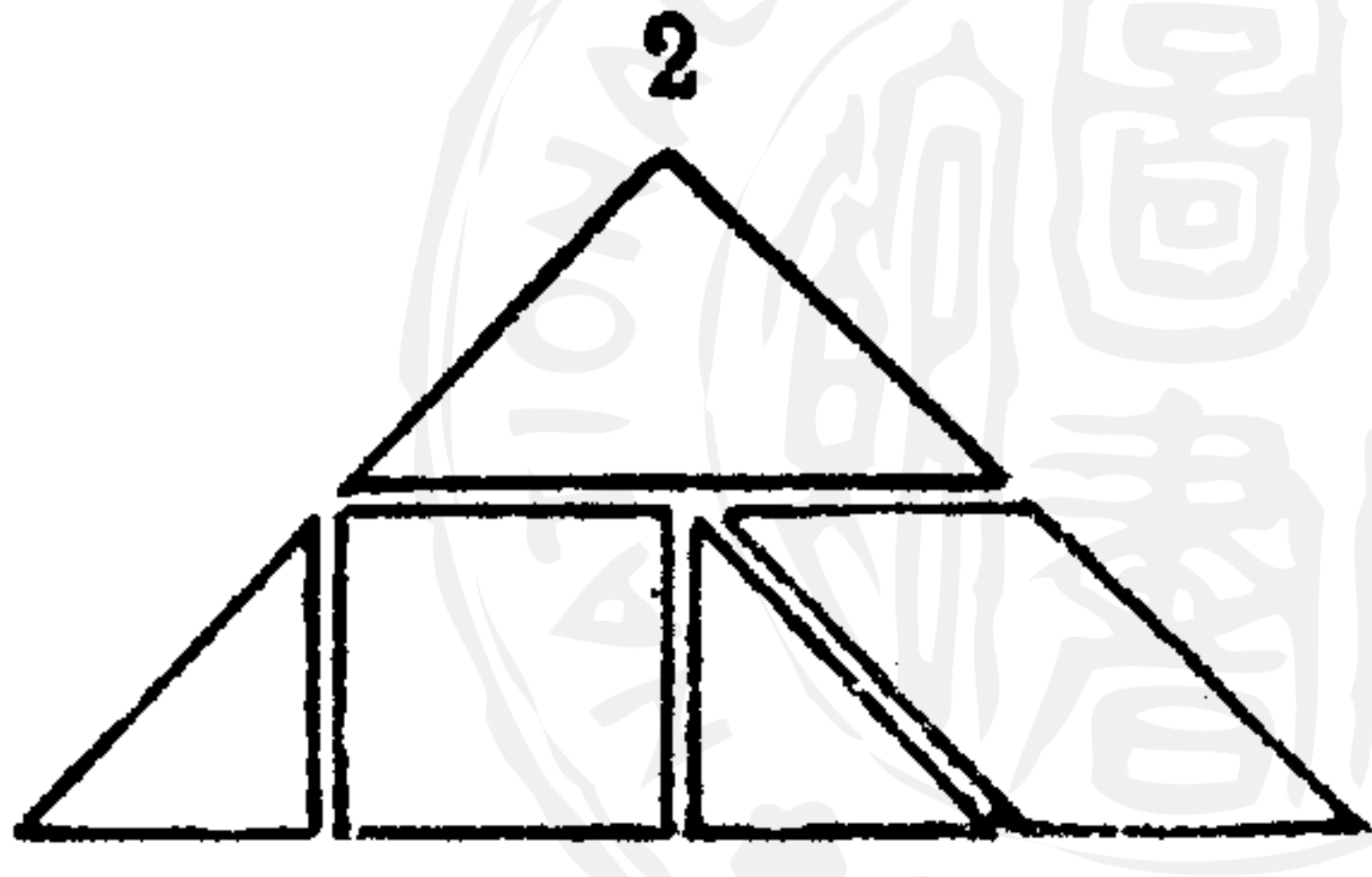
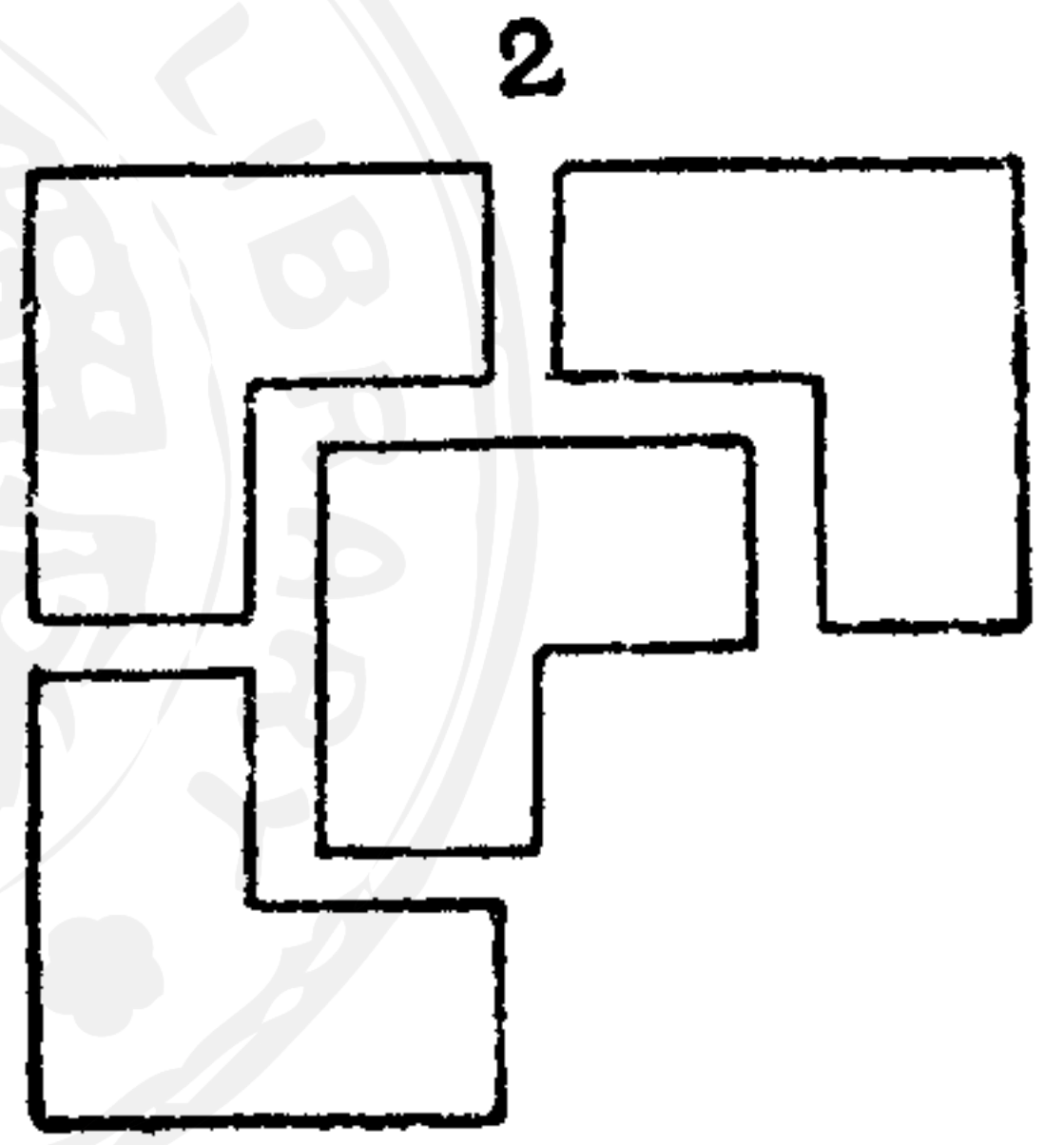

十五

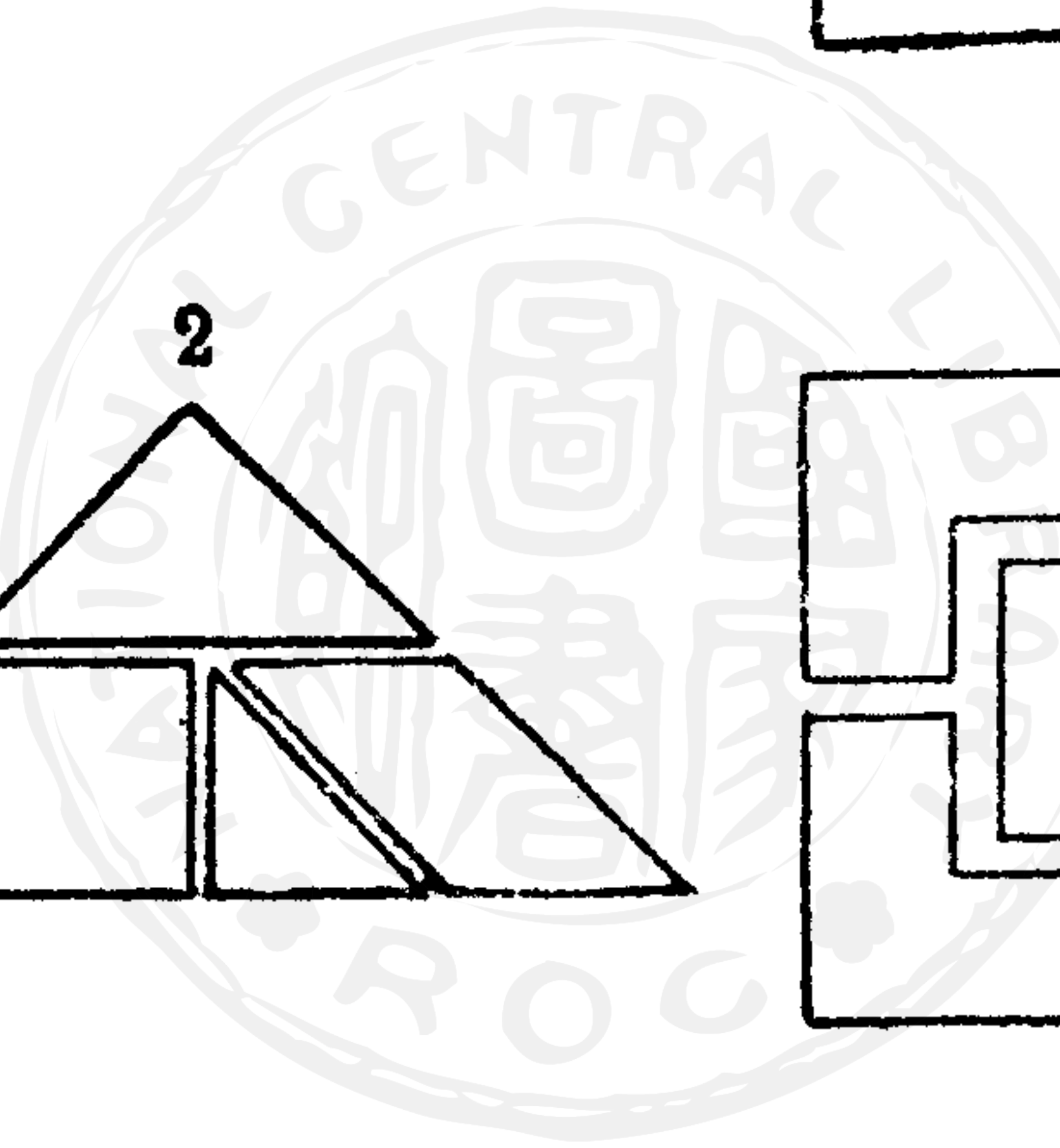

本題先製成兩等三角形一葉。如圖1。畫圖1線而剪下之。成2。拼之亦成一方形。如圖3。

第十六 赤十字形(第十六圖)

用赤色紙。約二寸見方者。縱橫各摺為三。使露九個小正

第十六圖

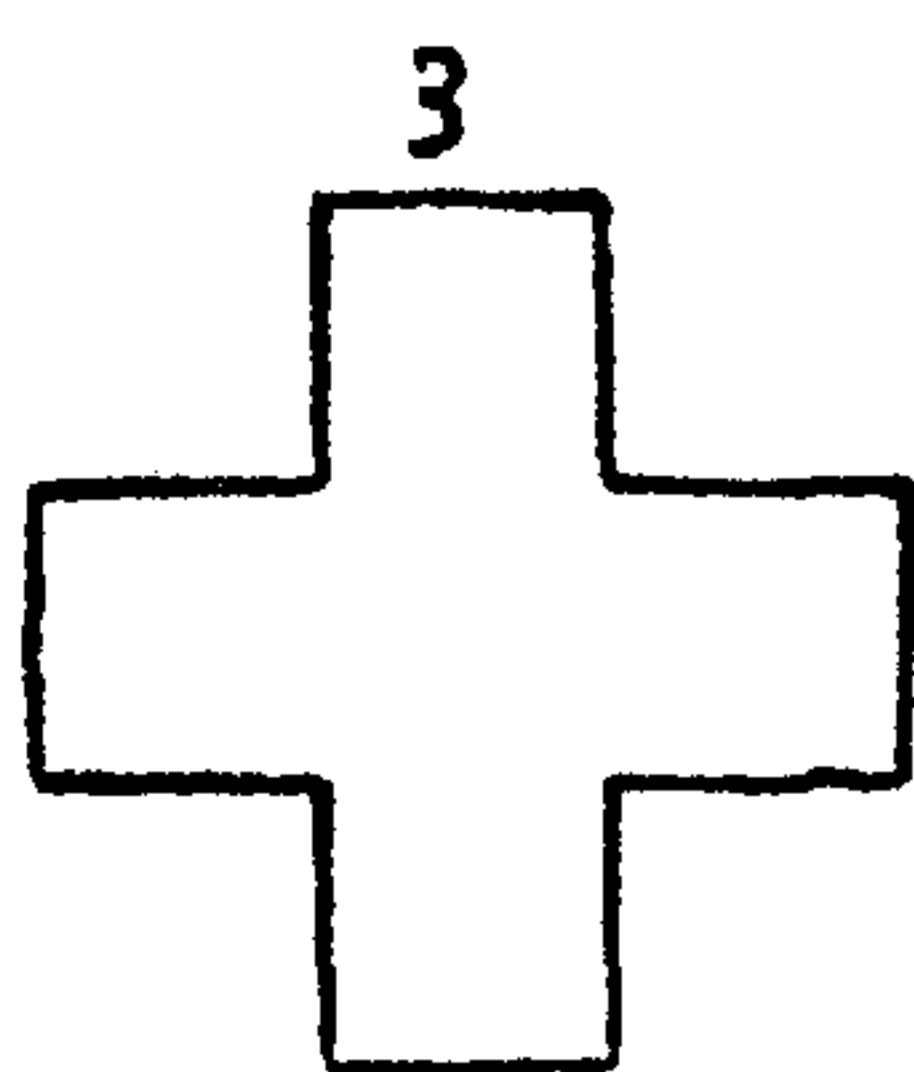
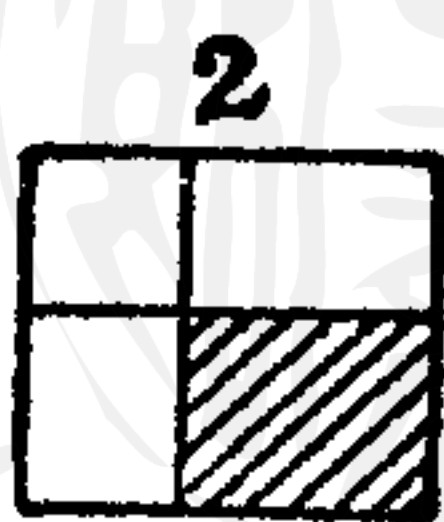
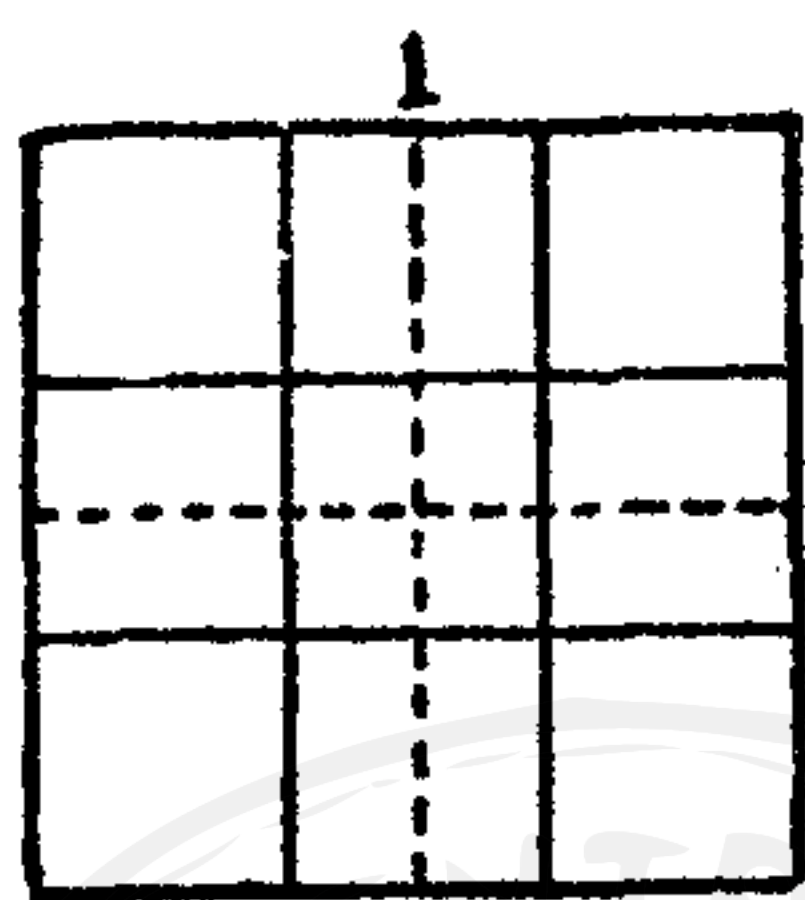

方之摺痕。如圖1。更如圖1虛線。交互二摺之。成2。剪其餘紙。即成。

第十七 斜十字形(第十七圖)

正方紙對角摺八層。

自中心量至左上一

分。置以四十五度三

角板。畫一線。自左上

線端起。量至上五分。作一記點。再量上三分。置以九十度

三角板。畫二平行線。剪去其餘紙。即成一斜十字心。

第十八 田字形 (第十八圖)

取三寸許正方形紙。

對角摺成八層。如前

法。自中心量至右一

分。作一記點。置以四

圖七十第

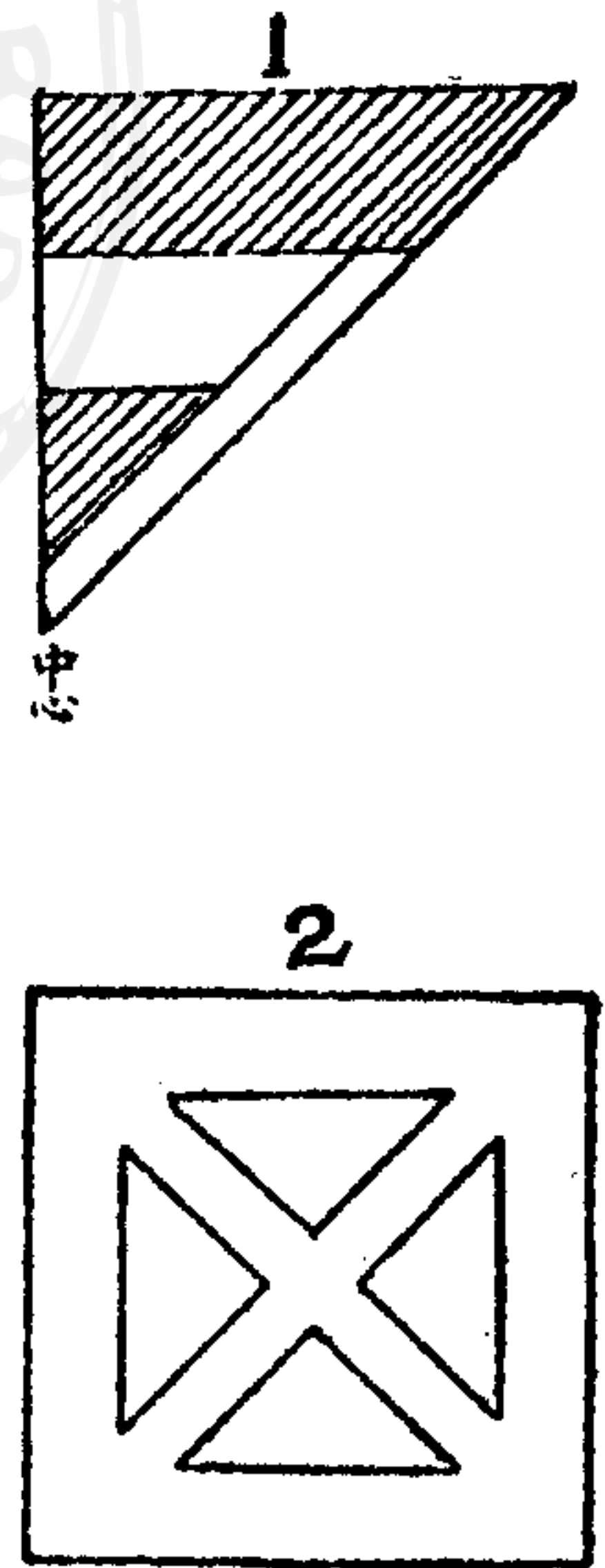

圖八十第

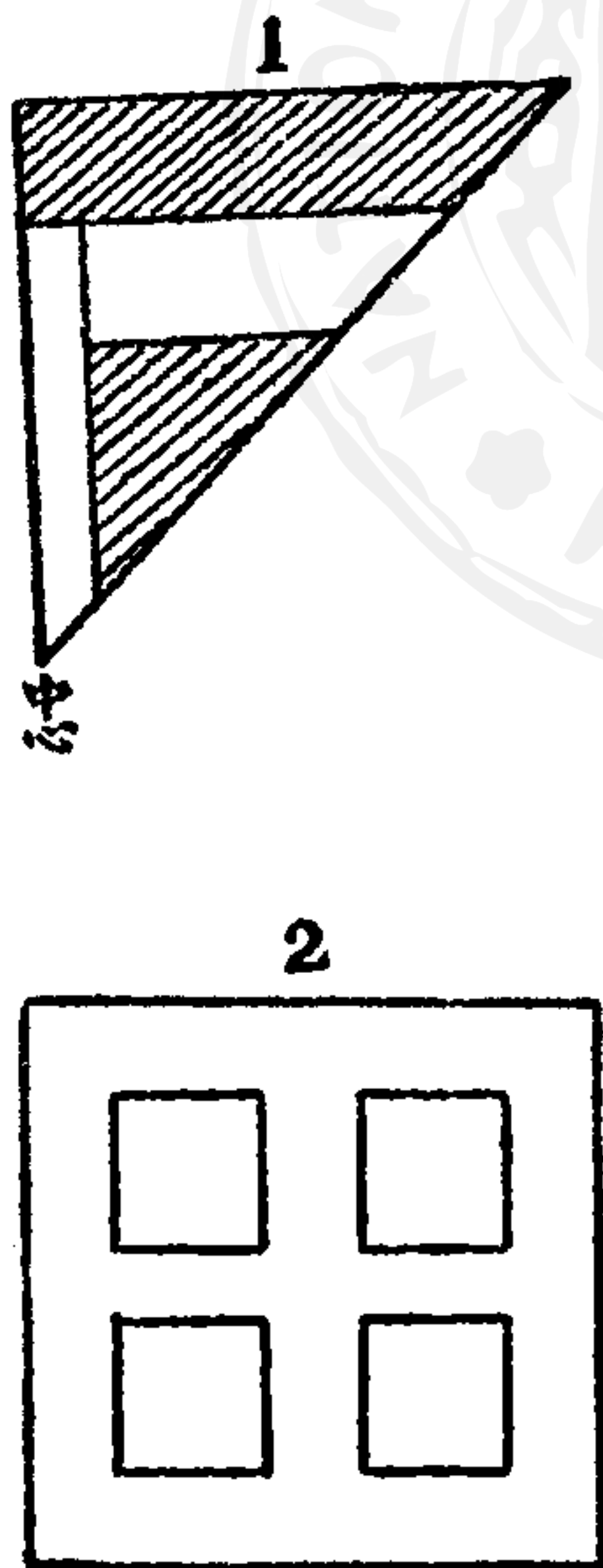

十五度三角板。畫一垂線。再從線端起。量九分。作一記點。再量三分。仍用四十五度三角板。畫二平行線。剪去其餘紙。即成。

第十九 田字形又法(第十九圖)

本題 1 即前題

1. 依 1 虛線。甲部摺向左方。成
2. 作 2 虛線。而剪去之。展開亦成一田字形。

圖九十第

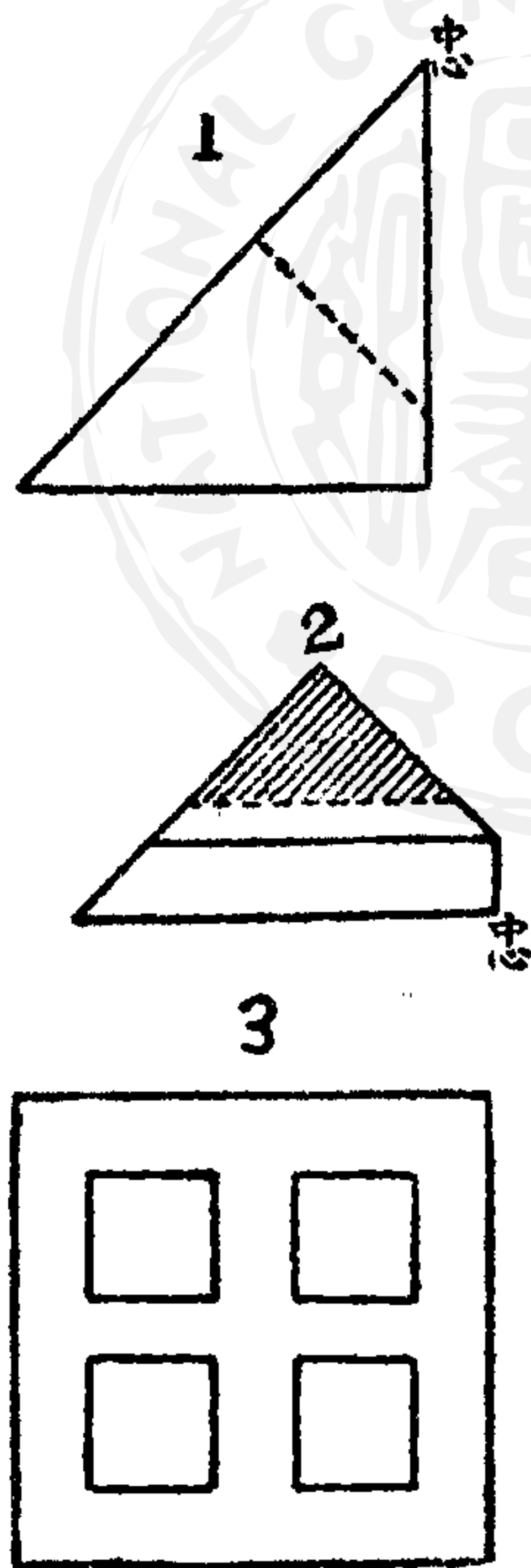

第二十二 王字形(第二十圖)

用方紙縱橫摺爲四層。如圖1。次依圖1所註尺寸。用尺畫線。沿線翦去其餘紙。展開卽成。

第二十一

王字形又法(第二十一圖)

取方紙縱橫摺爲四層。如圖1。作圖1虛線。將下方

第十二圖

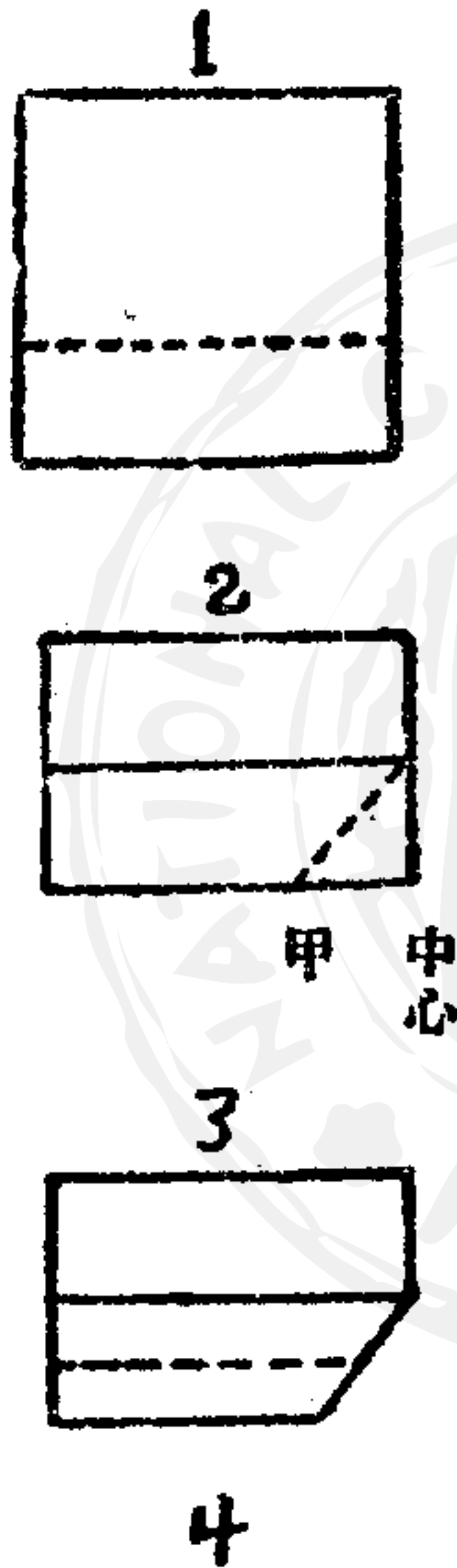

第十二圖

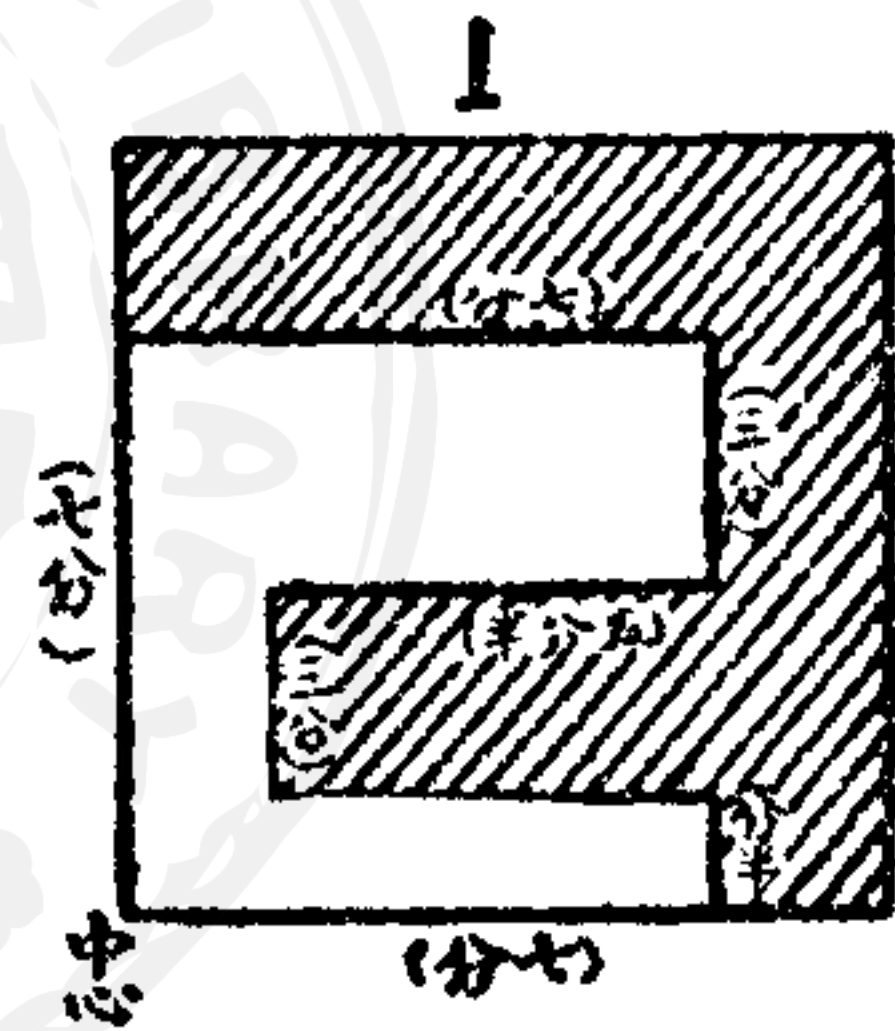

2

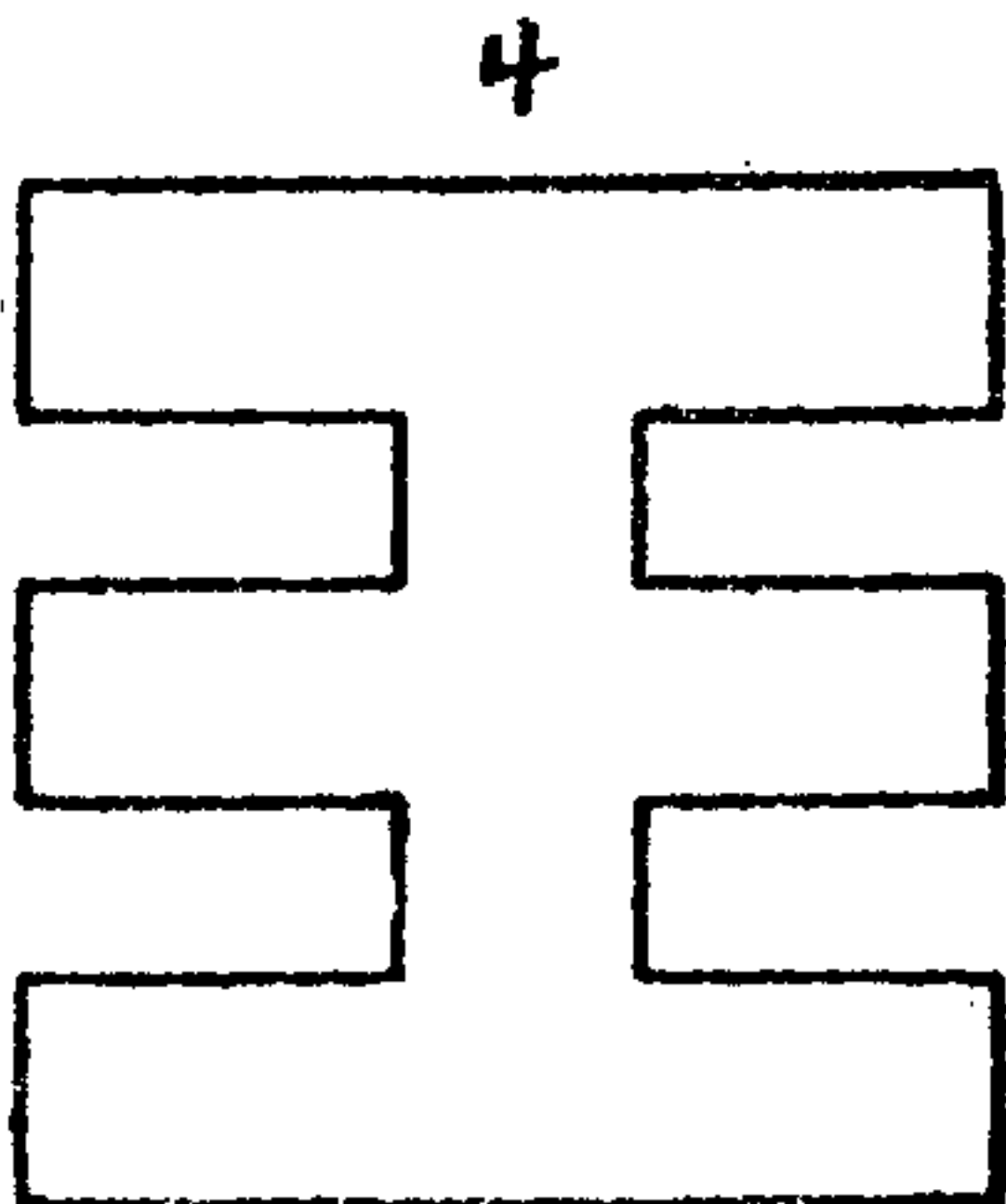
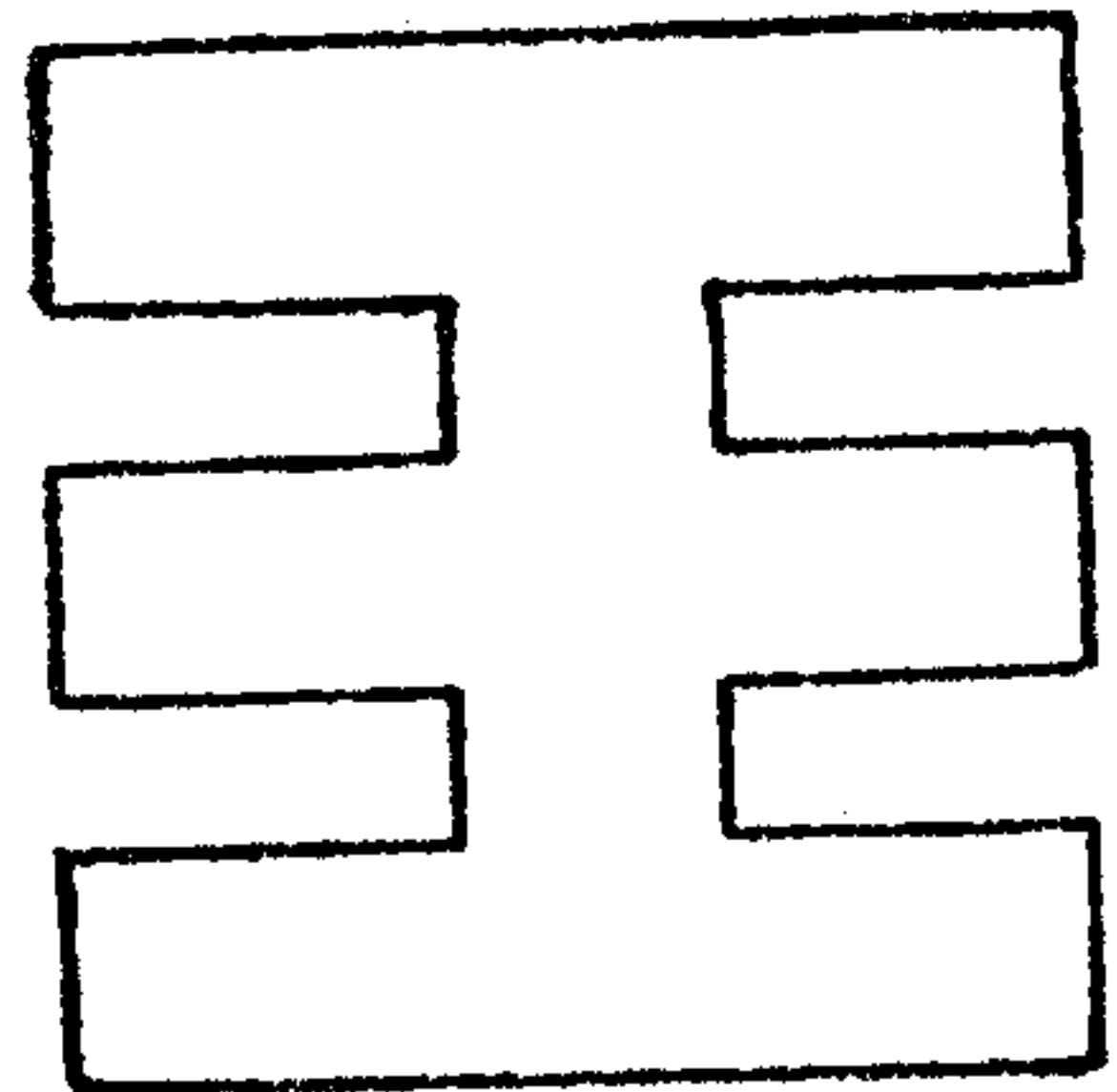

摺向上方。成2。依2虛線之甲角。摺向後面。為3。翦去3之虛線。展開即成。

第二十二 日字形(第二十二圖)

本題同前法。取方紙縱橫摺為四層。次按圖1所註尺寸。沿線而翦去之。展開即成。

圖二十二第

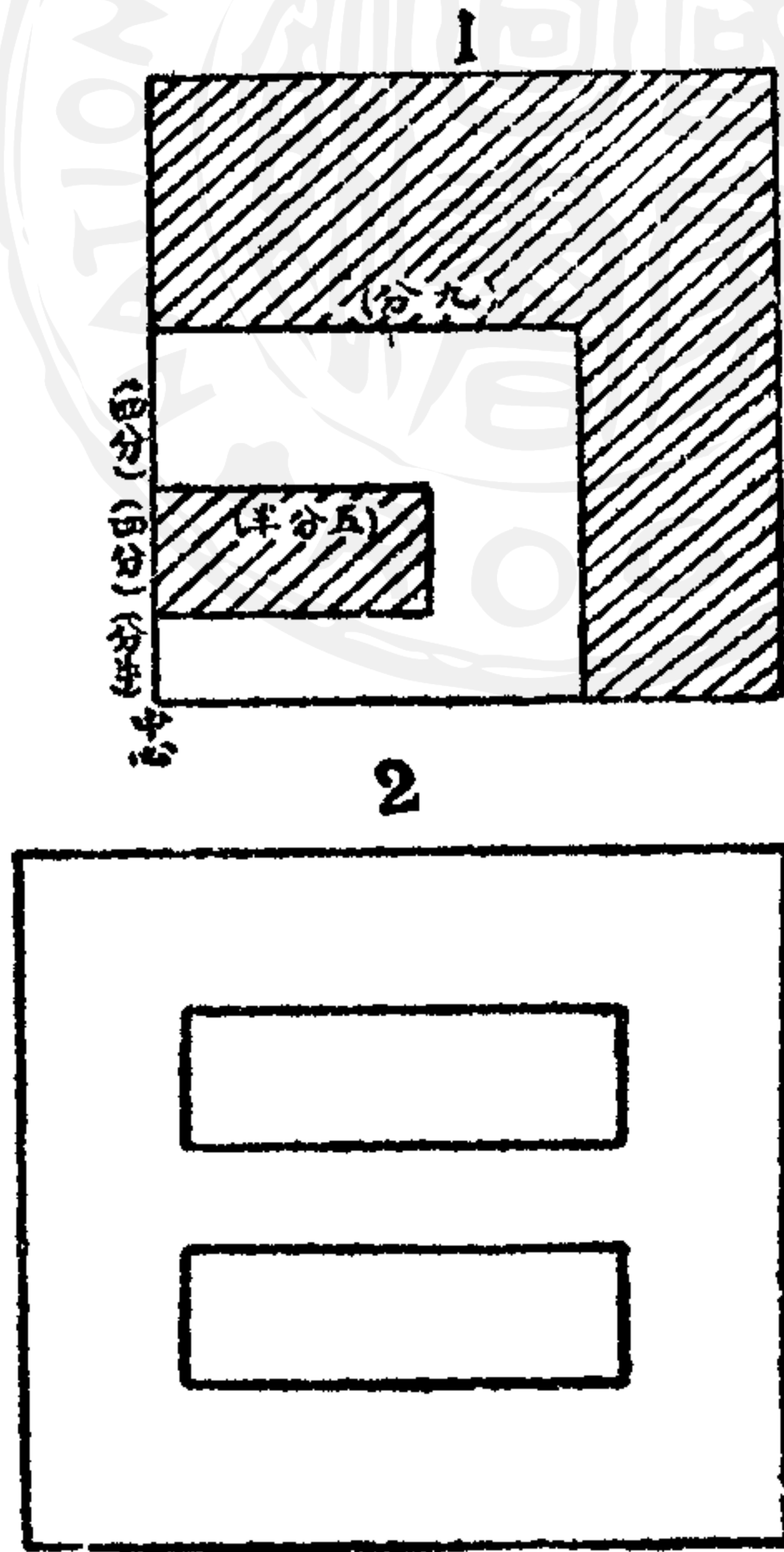

第二十三 井字形(第二十三圖)

用三寸許之正方形紙。對角摺為八層。自中心量至左三

分五釐。用九十度三角板。畫一直線。再從此線量四分。仍用九十度三角板畫一直線。此線

圖三十二第

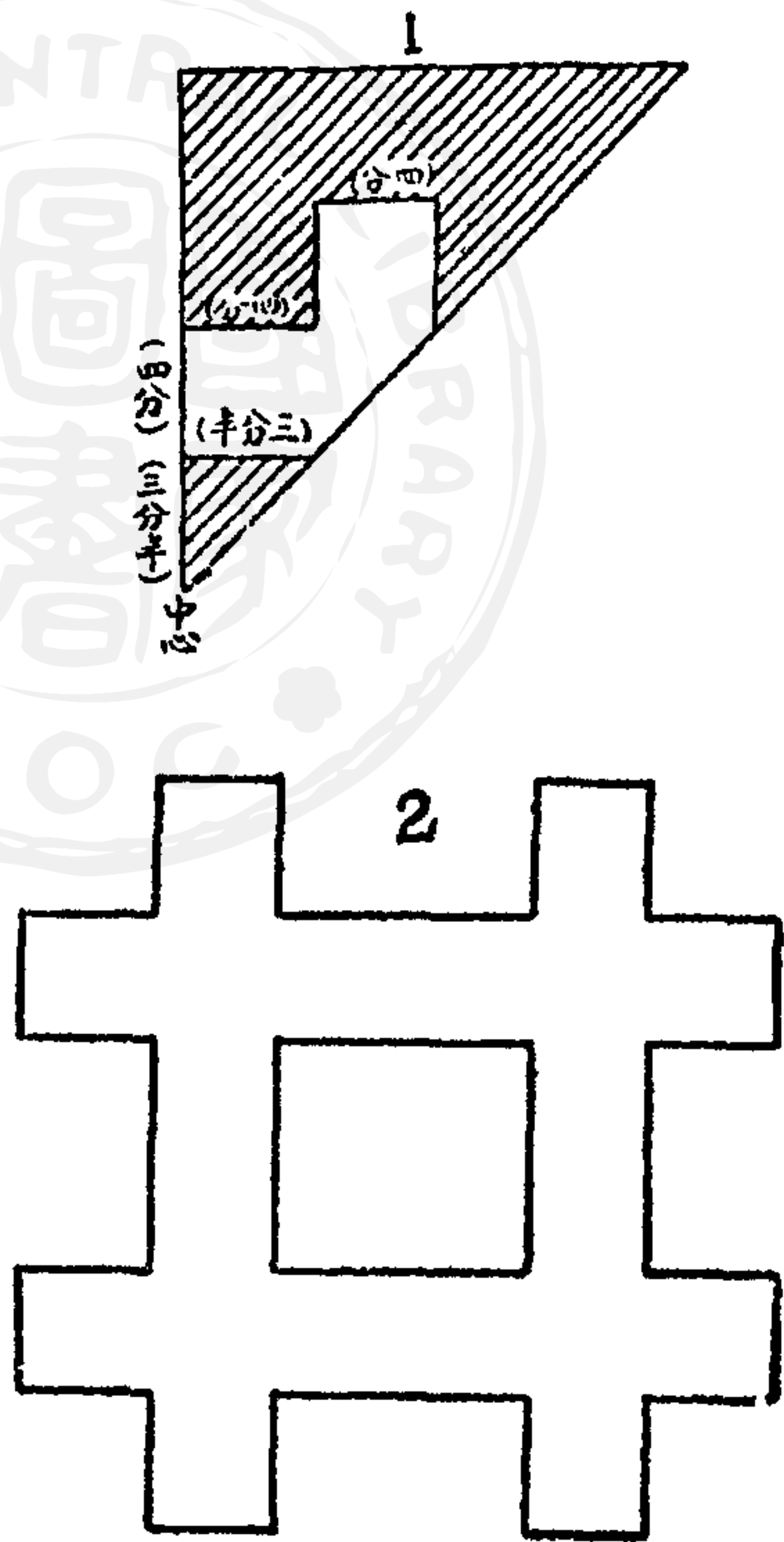

畫至一半止。應先用尺量三分五釐。從中央線端量至上四分。用四十五度三角板。畫一垂線。再從此線量至右四分。再用九十度三角板畫一直線。末復用四十五度三角板。畫一垂線。沿線剪去其餘紙。展開即成如圖 2 之所示。

第二十四 井字形又法(第二十四圖)

用二寸五分方形紙。縱橫摺為四層。自中心量左右邊各

二分五釐。作

二記點。再自

記點起。復各

量二分五釐。

用尺畫縱橫

二平行線。應

先用尺量至七分五釐止。末復用尺畫二分五釐之一直

線一垂線。剪去其餘紙。即成。

第二十四圖

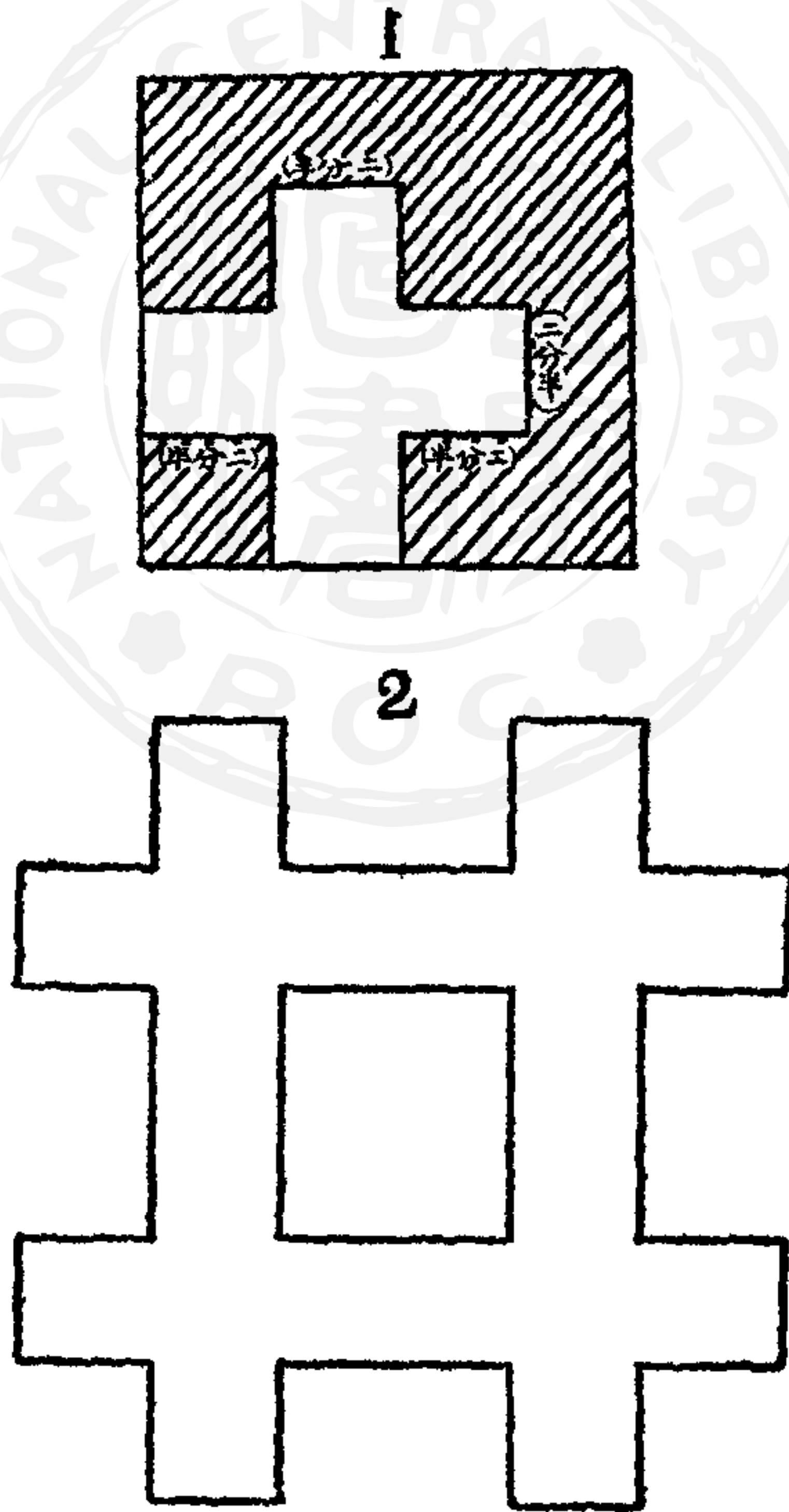

第二十五 呂字形(第二十五圖)

取長方形紙。縱橫摺成四層。如

圖五十二第

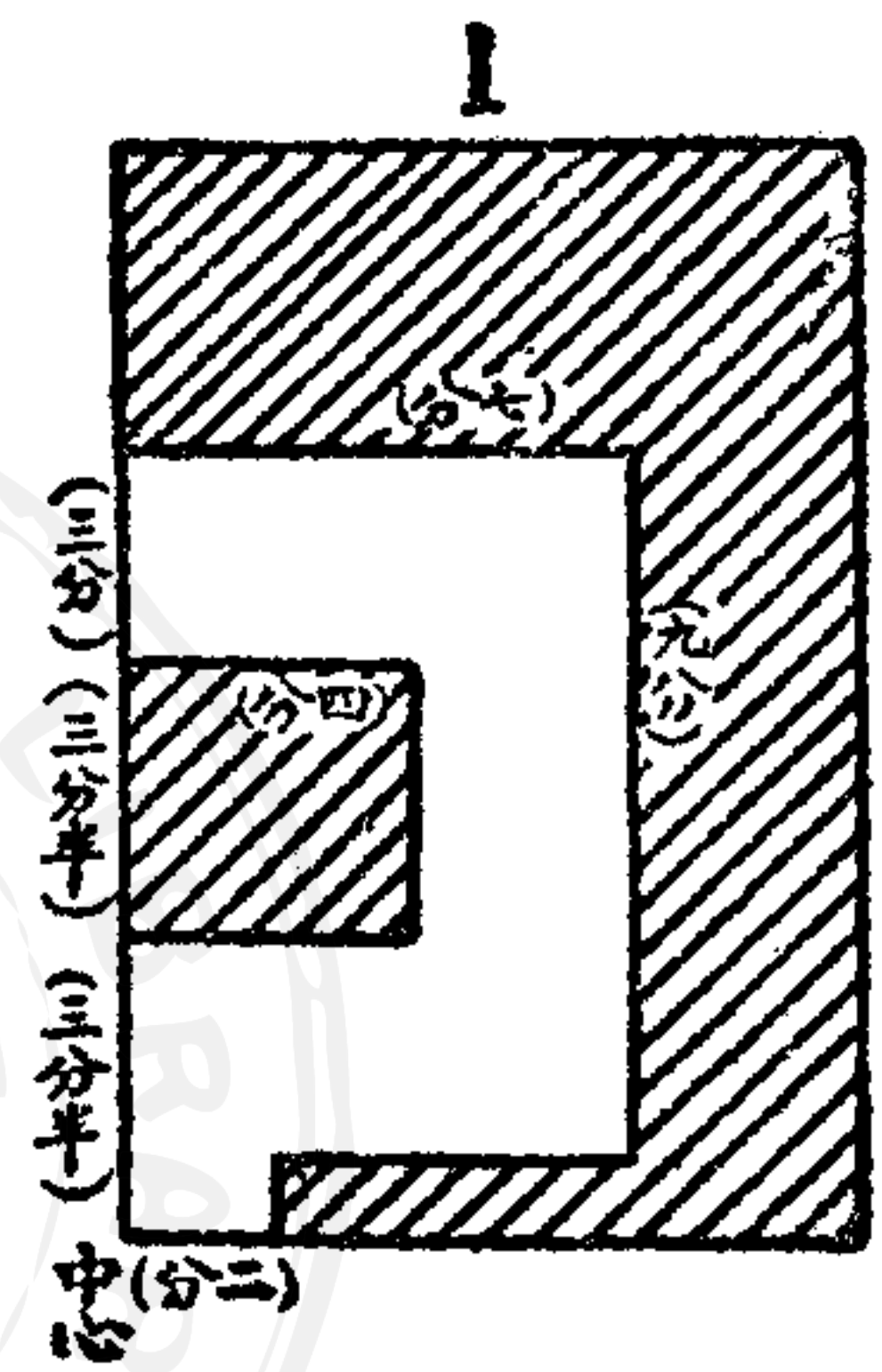

2



圖 1。依圖 1 所註尺寸。用尺畫線。沿線剪去其餘紙。即成。

第二十六

亞字形 (第二十六圖)

方形紙摺為四層。如圖 1。依圖 1 所註尺寸畫線。沿線而剪去之。即成。

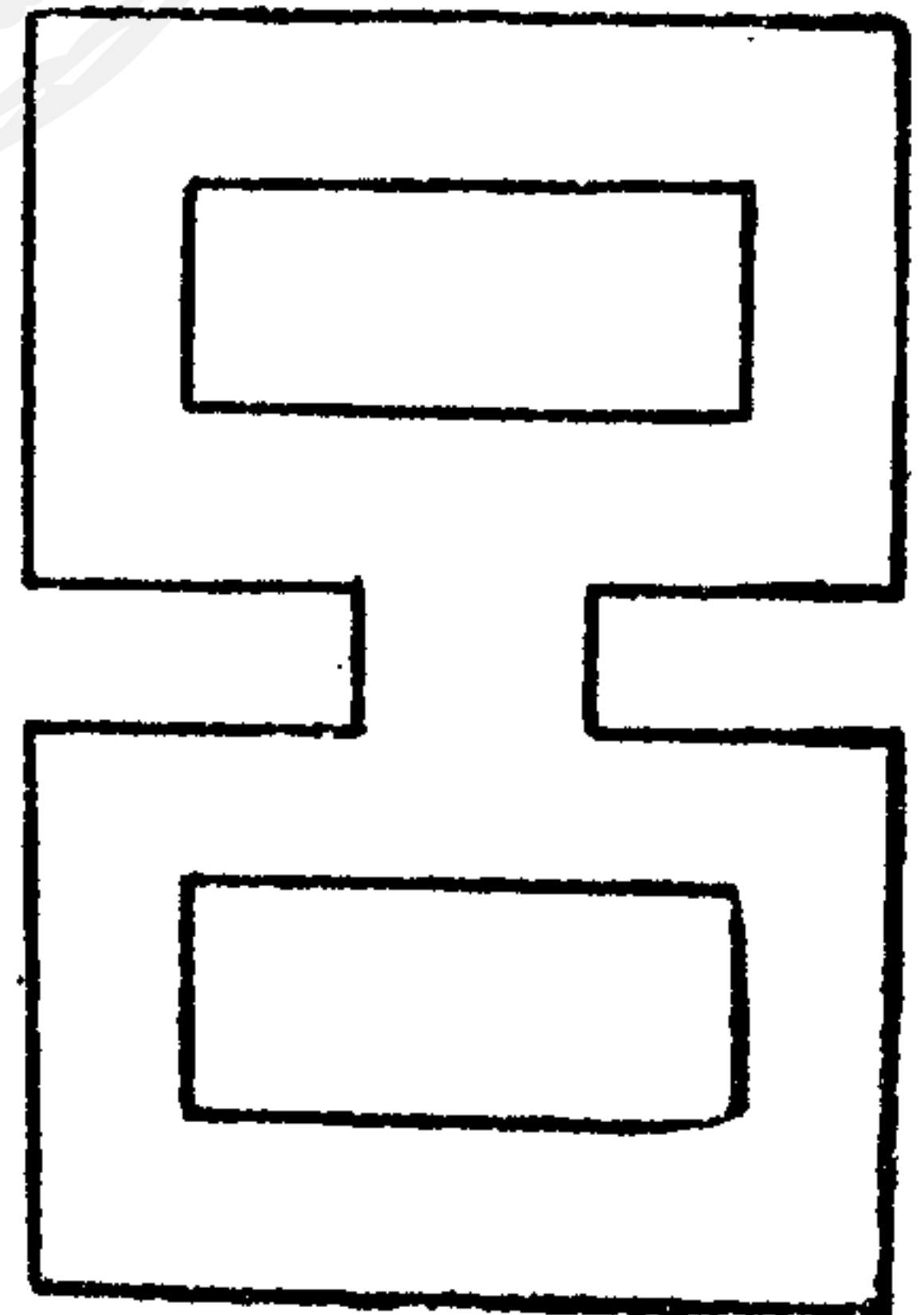
圖六十二第

1

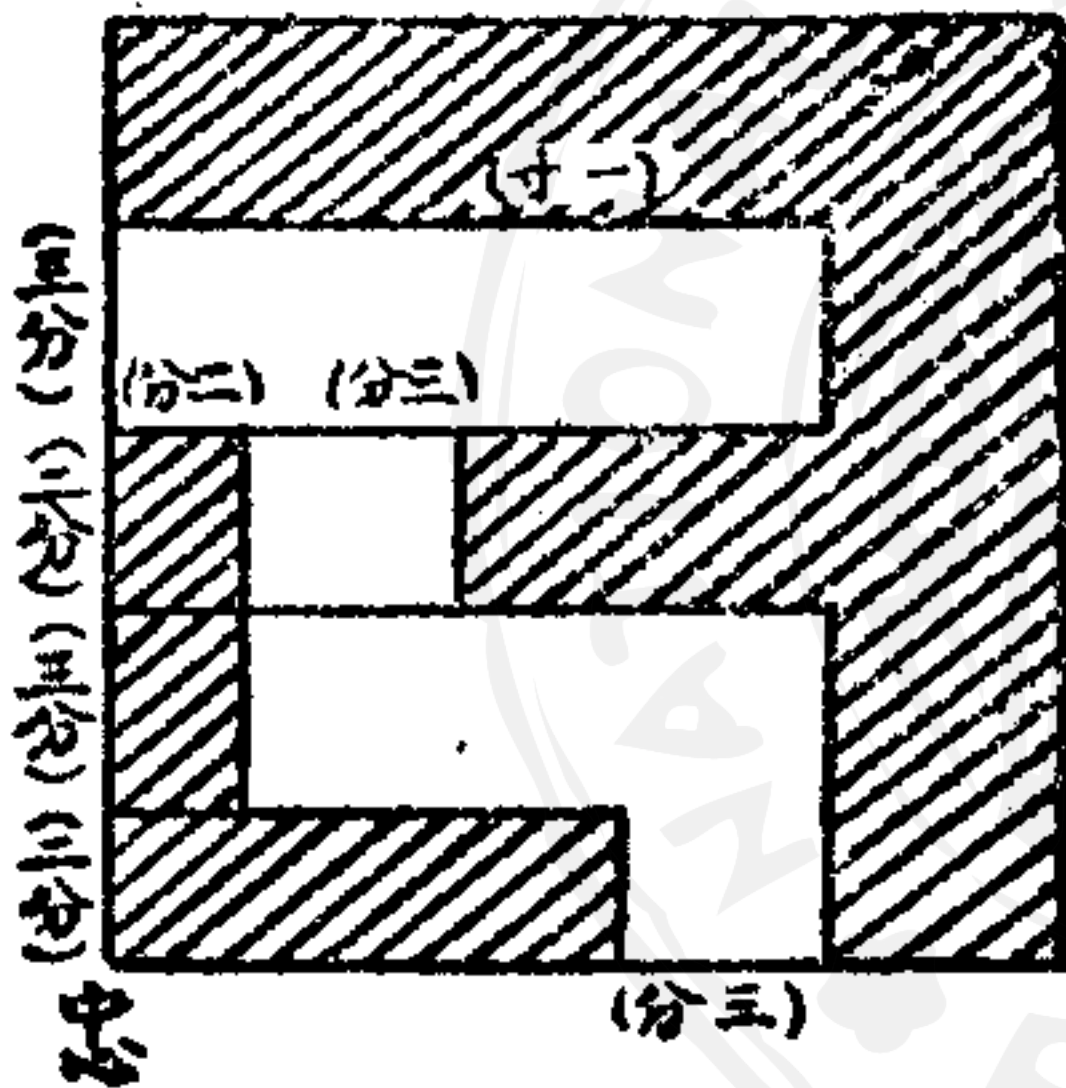

2

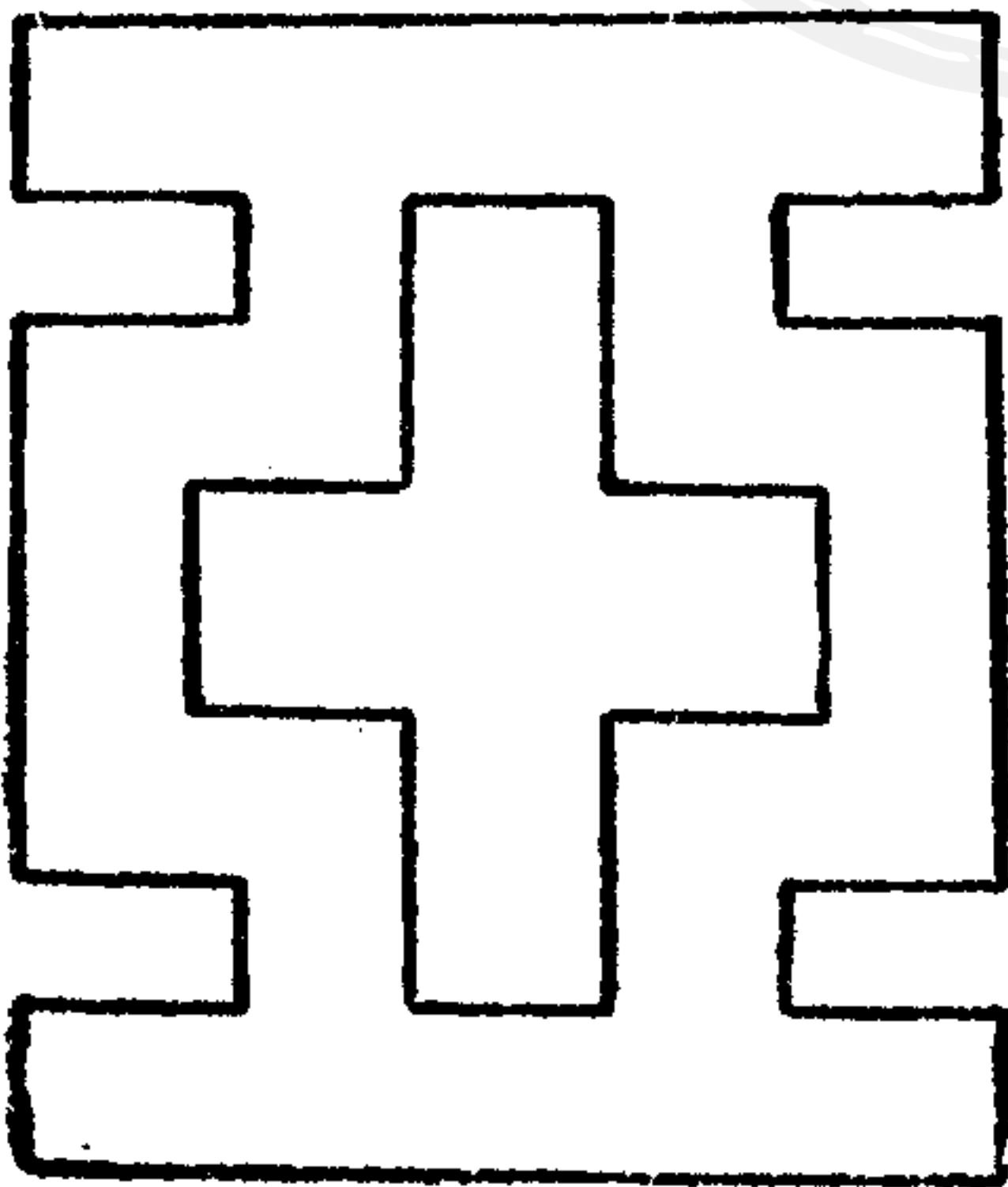

第二十七

雲浪紋(第二十七圖)

取長方紙。縱橫摺
 爲四層。自中心量
 至右上五分。作一
 記點。自記點再二
 次量二分五釐。用
 三十度三角板。畫
 三斜線。再自左之
 下角。量一寸二分。
 再量二分五釐。用
 九十度三角板。畫
 二線。沿線剪去之。即
 成。

圖七十二第

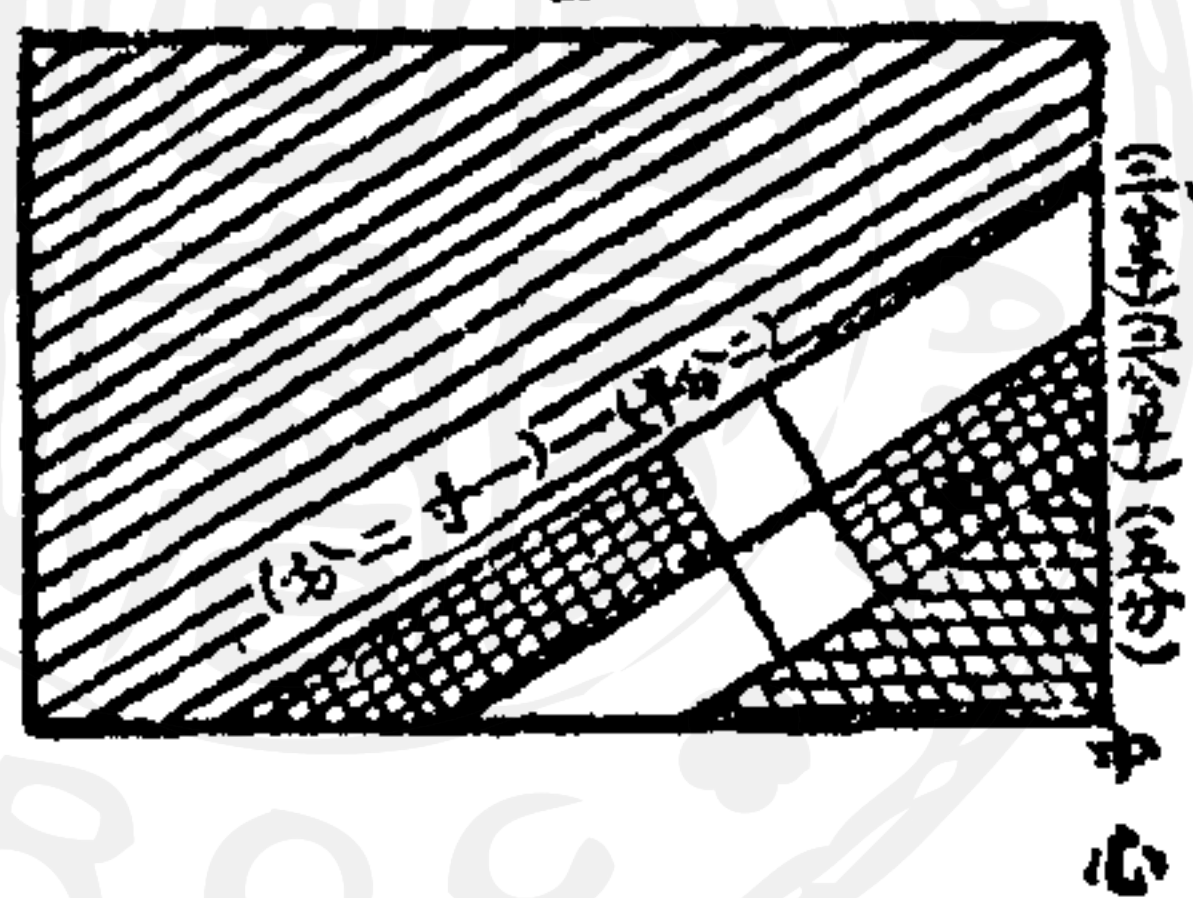

2

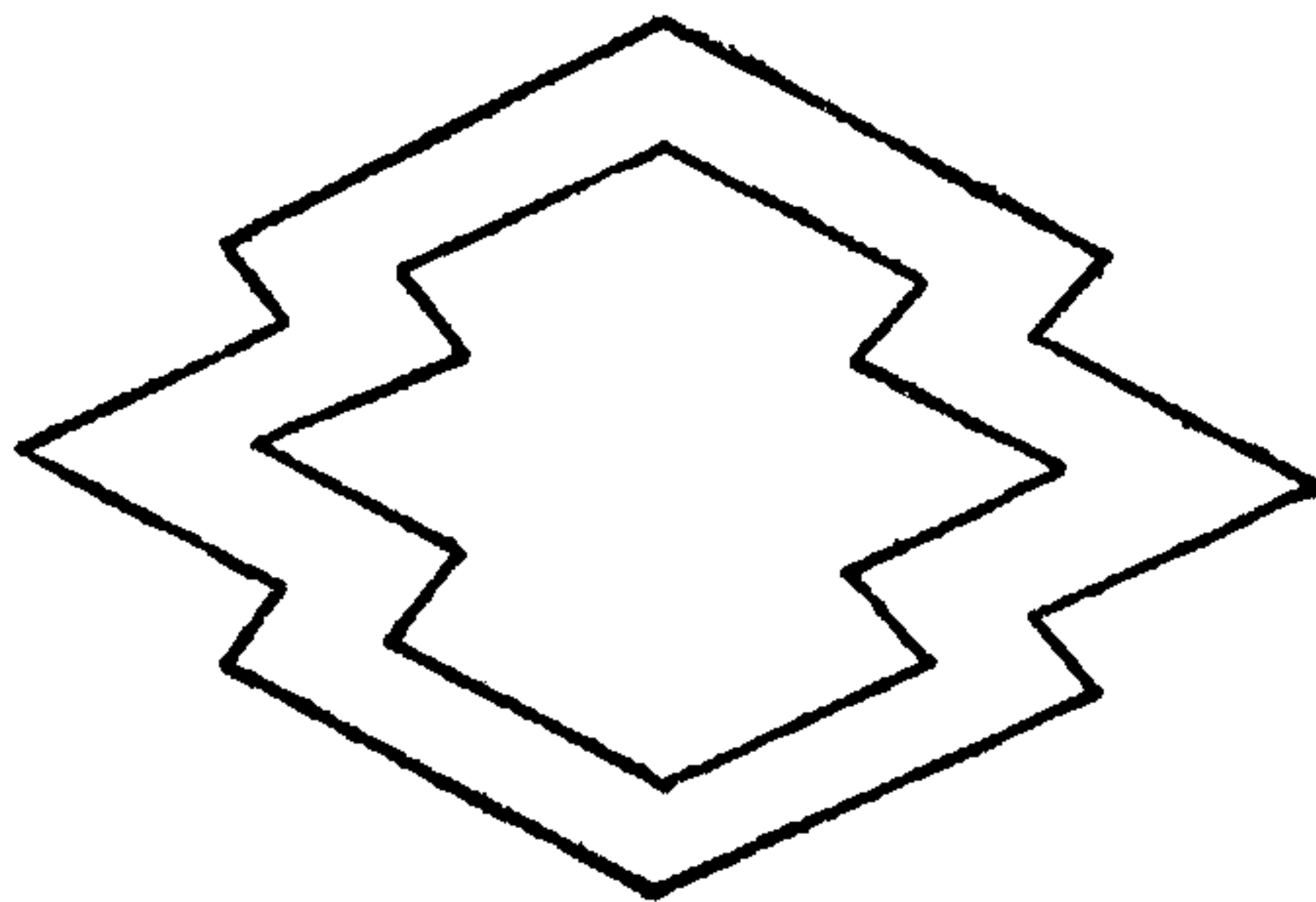

圖八十二第

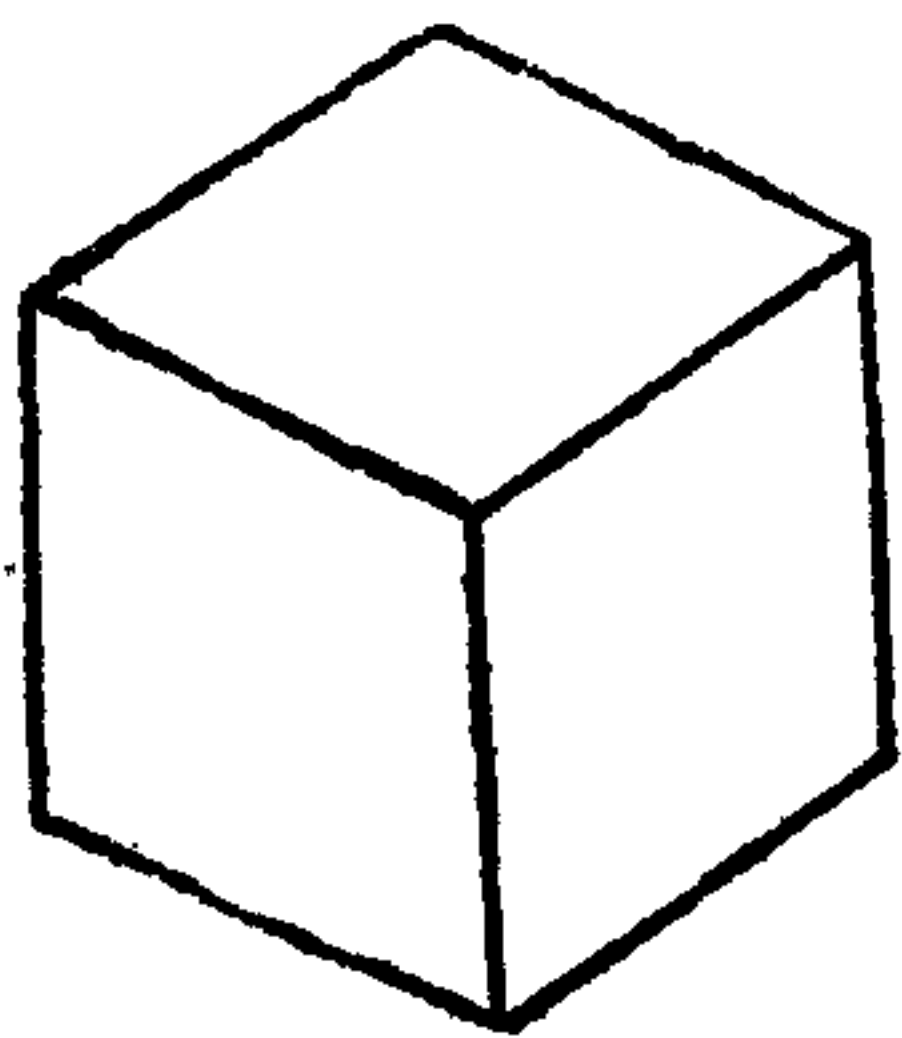

第二十八

立方體(第二十八圖)

本題用色紙三種。製成八分寬之菱形各一。製法詳第四題。以構成如本圖所示之立方體。

第二十九 六出菱形 (第二十九圖)

本題用紙兩色。各製成六分寬之菱形。化爲四小菱形。各去其一。依圖所示而黏貼之。即成。

第三十 平列口字形 (第三十圖)

取方形色紙四種。依第十三題之法。各作口字形。其法將紙對角先摺成八層。次自中心起量六分作一記點。再量六分用四十五度三角板畫二平行線。而

第二十九圖

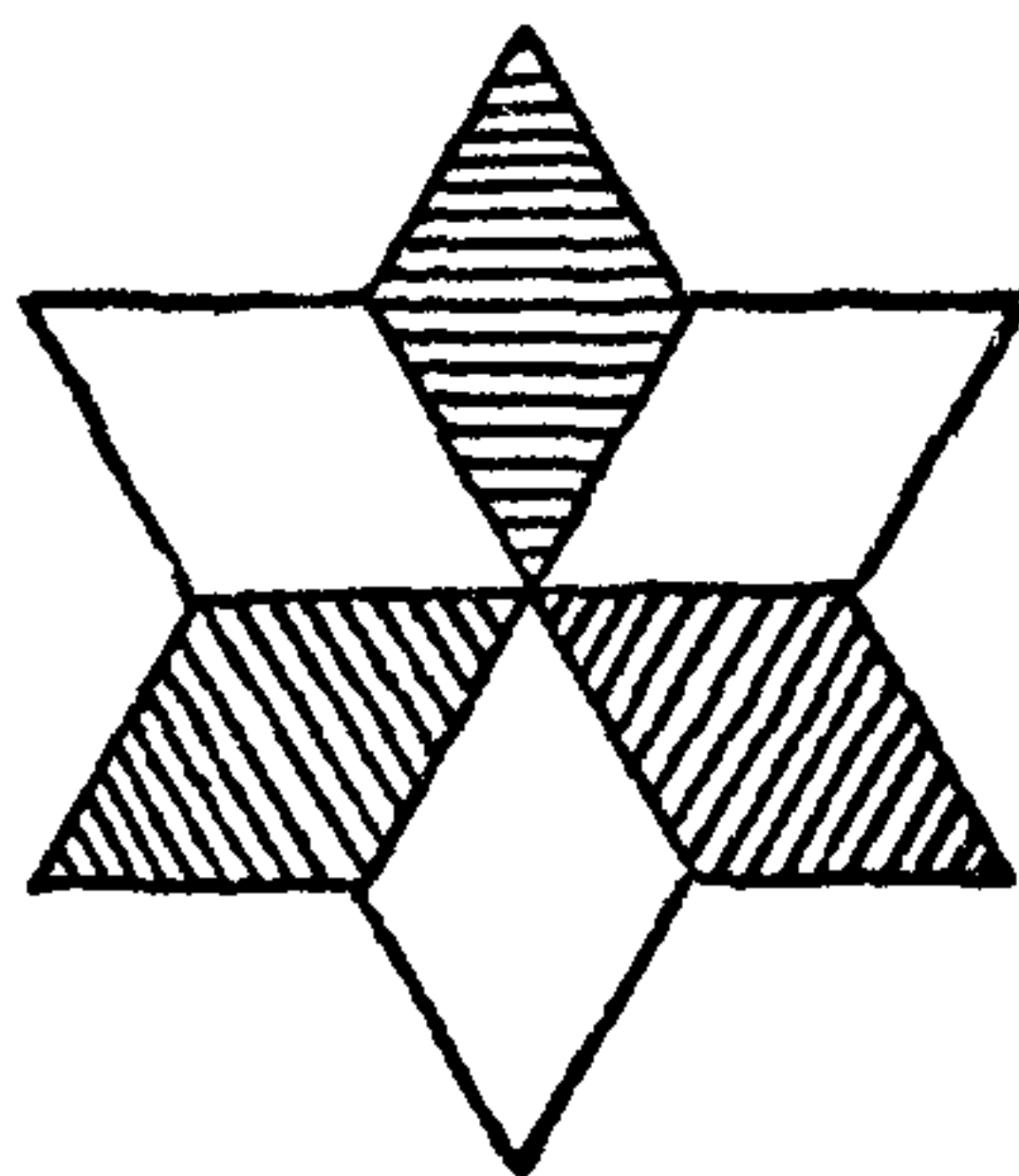

第三十圖

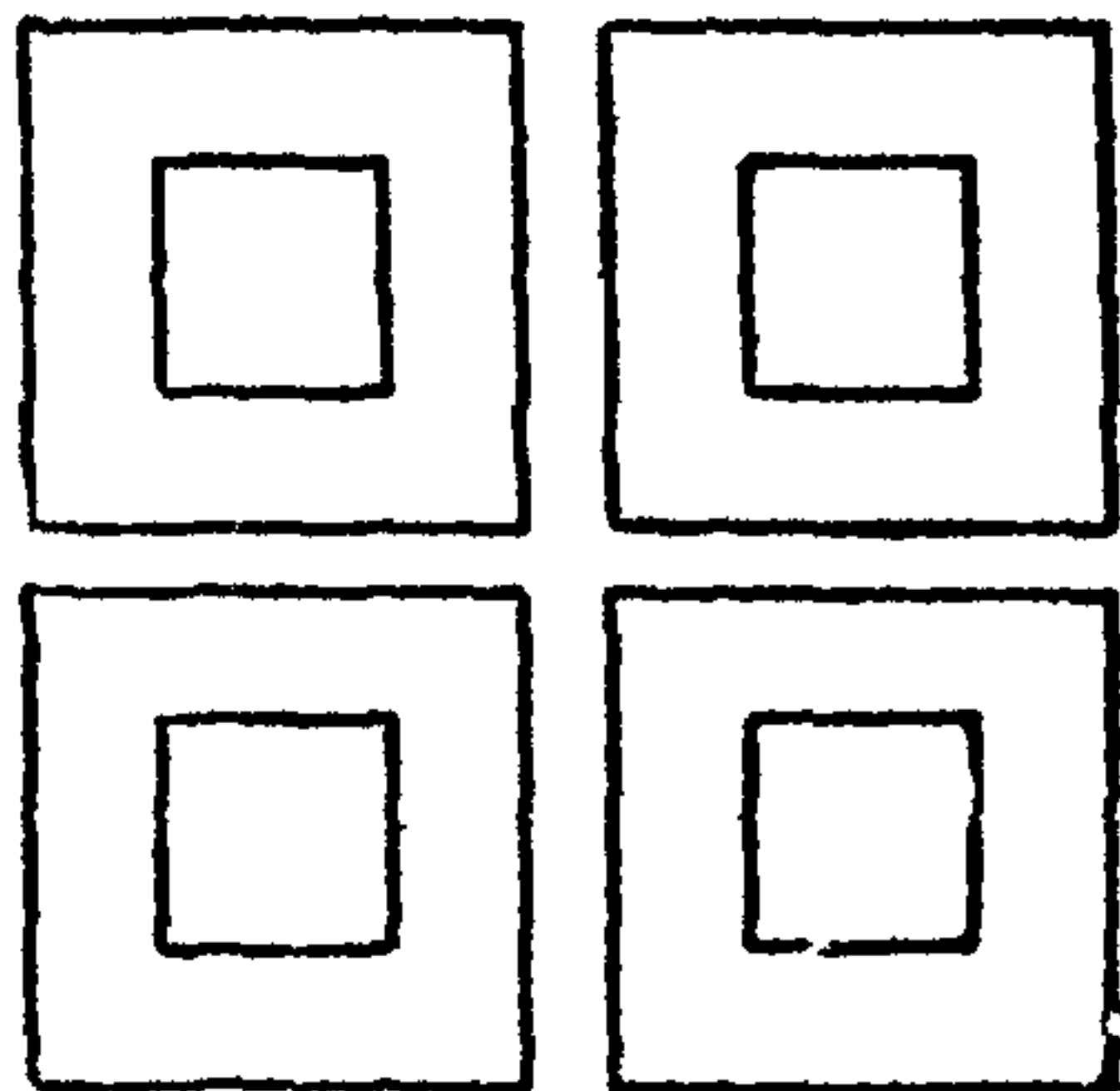

剪去其餘紙卽是如本圖所示。並列而黏貼之。

第三十一 斜疊口字形(第三十一圖)

本題法同前題。作口字形四枚。大小亦同。惟貼法較前略難。在兒童輒易錯誤。爲教師者。宜選用色紙四種。製成較大之口字四枚。於黑板配色排列。示以貼法。使兒童照法而成之。

第三十一圖

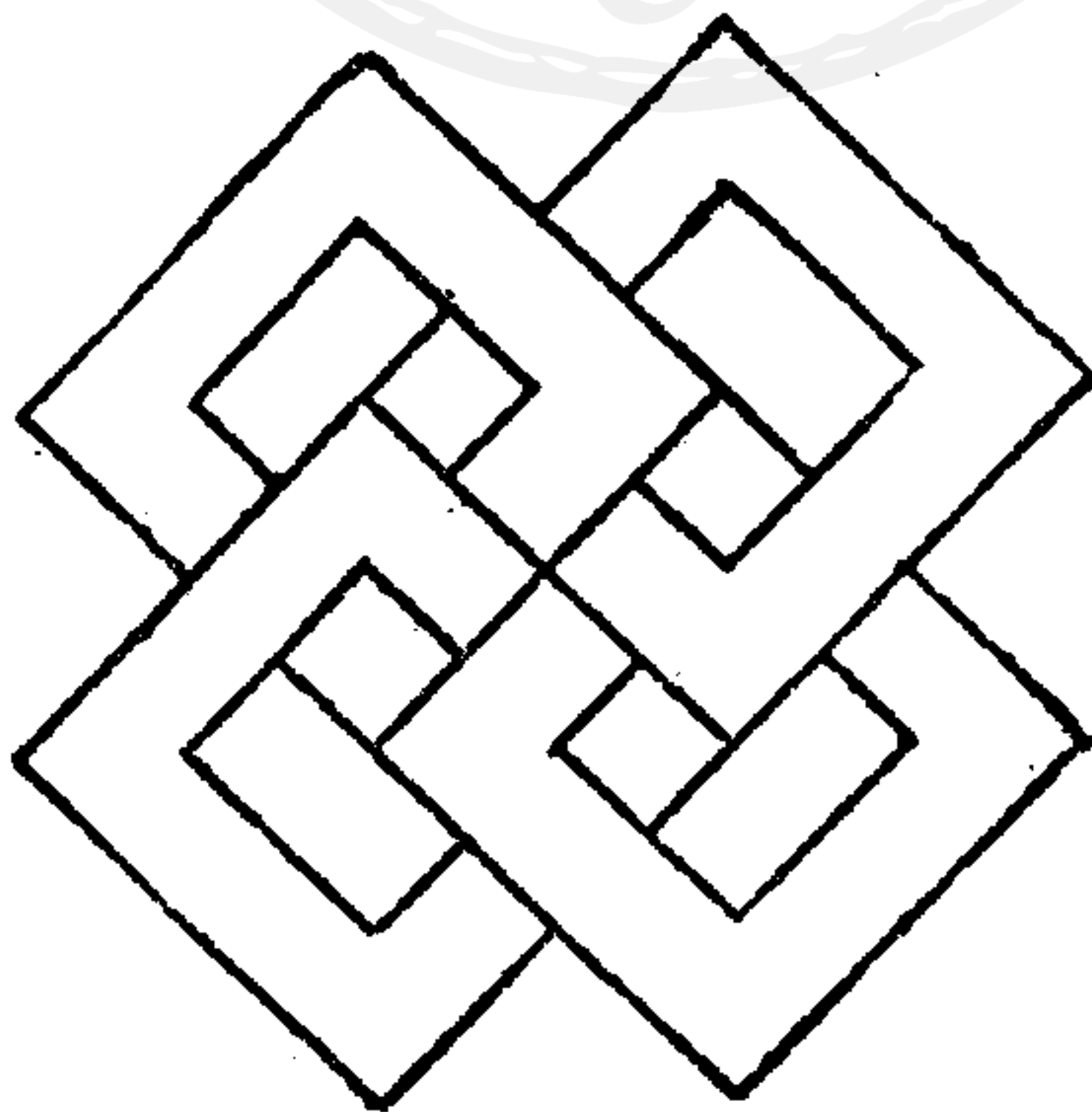

第三十二 簇四菱形(第三十二圖)

取長方形紙。製成二寸寬之菱形一葉。(法詳第四題)次於

背面如圖 1 畫
 交叉直線。尺度
 宜量準。沿線剪
 開。得四小菱形。
 截去其中部。亦
 須用六十度三角
 角板)僅餘其四
 邊。然後仿本圖
 2 黏貼之。即成。

第三十三

龜甲紋(第三十三圖)

用二寸正方紙。均勻摺為六層。自中心量至上五分。作一

圖二十三第

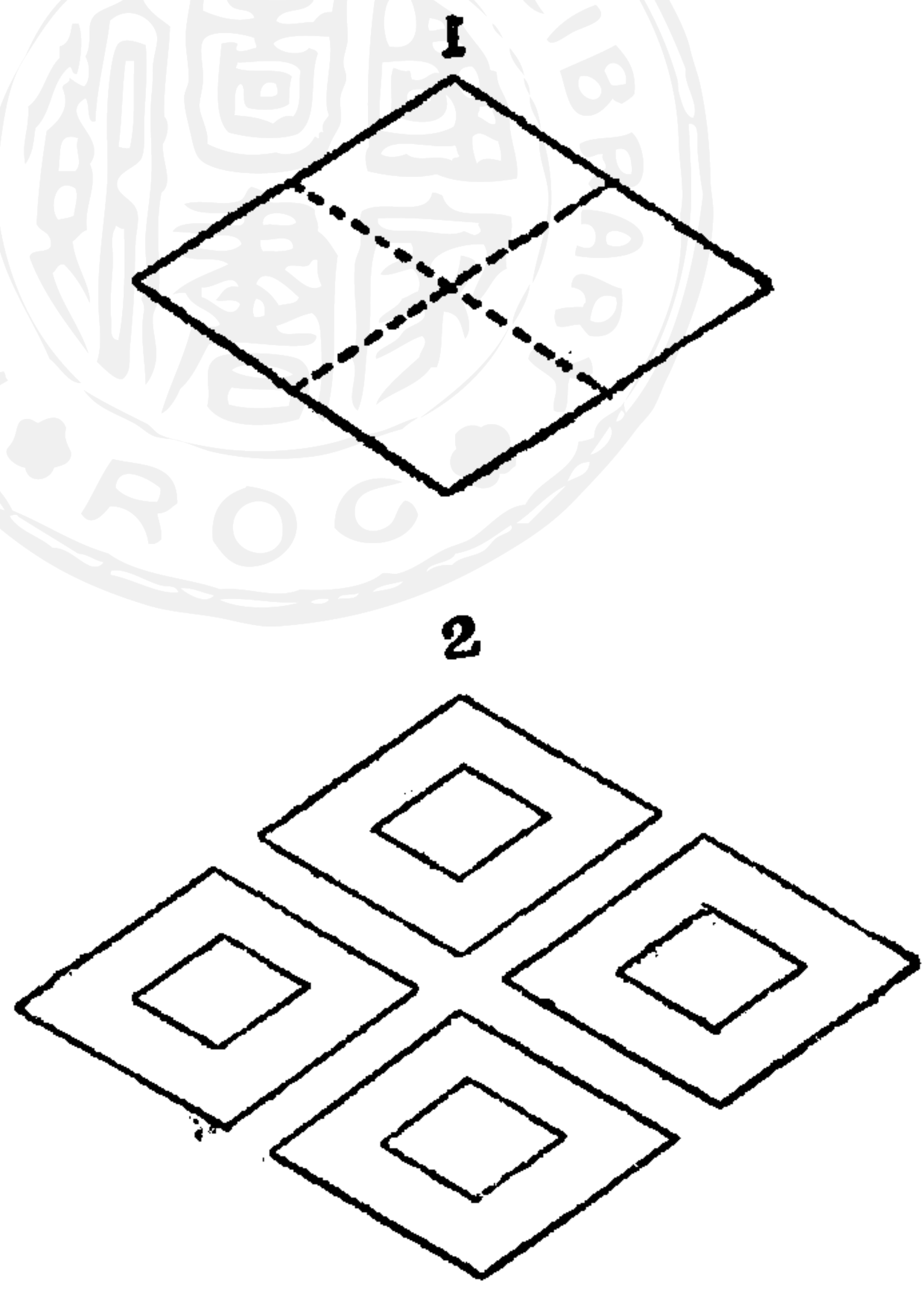

記點。再量三分。置以六十度三角板。畫二平行線。剪去餘紙。復同法製成二枚。然後仿本圖 2 而黏貼之。

第三十四

取色紙二種。各製成方邊二寸之正方形。二葉。次各對角剪為四個三角形。如圖 1 所示。末

圖三十三第

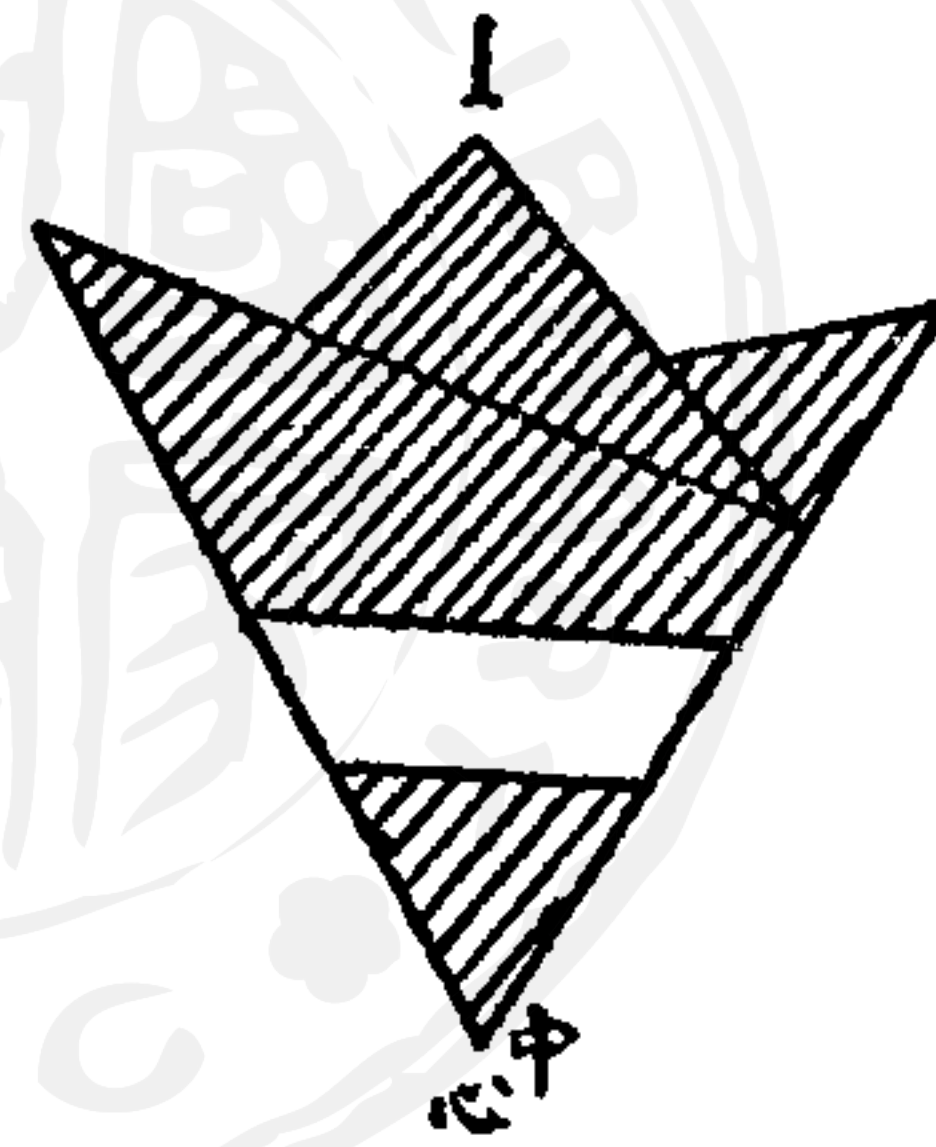

風車 (第三十四圖)

圖四十三第

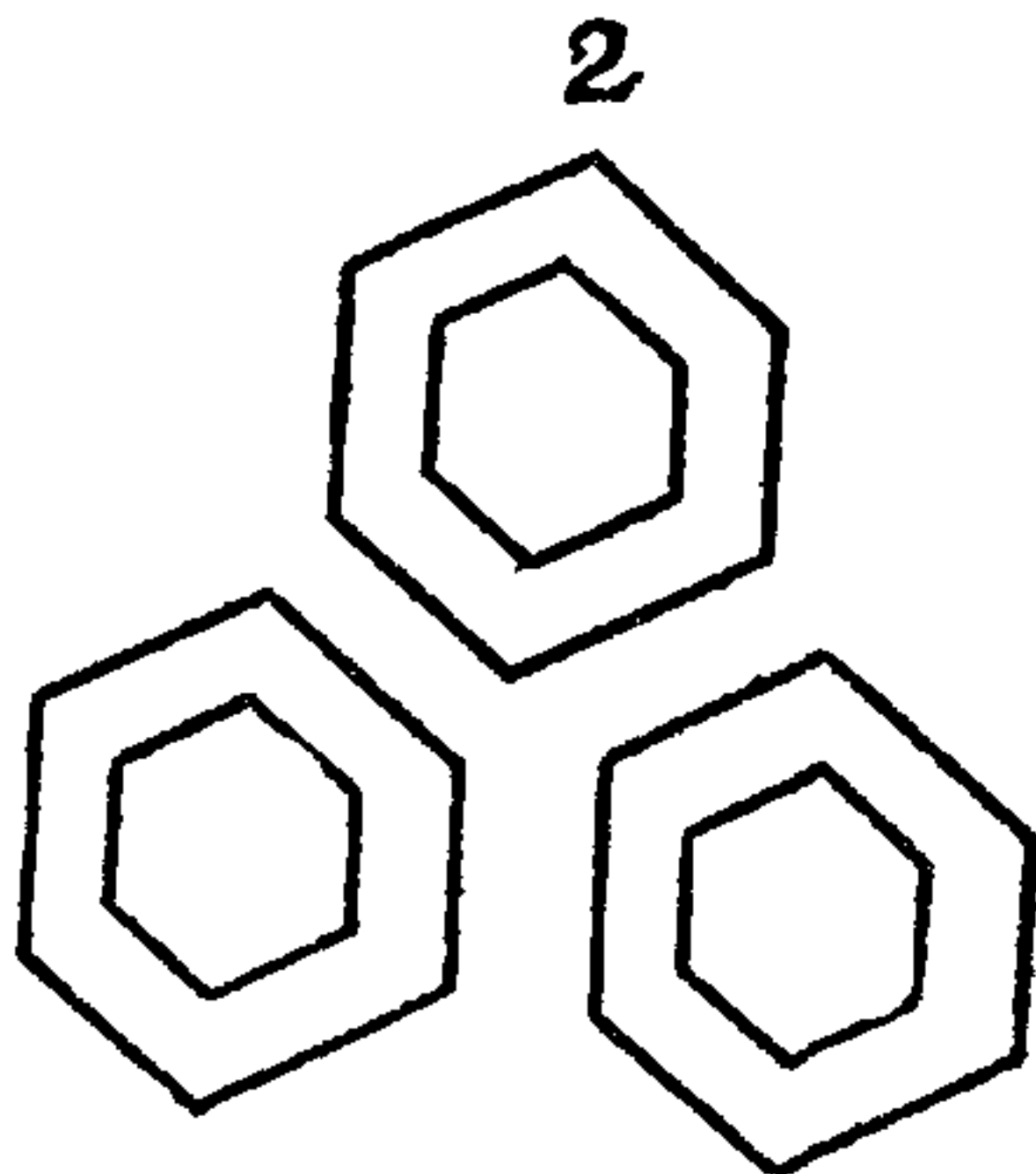
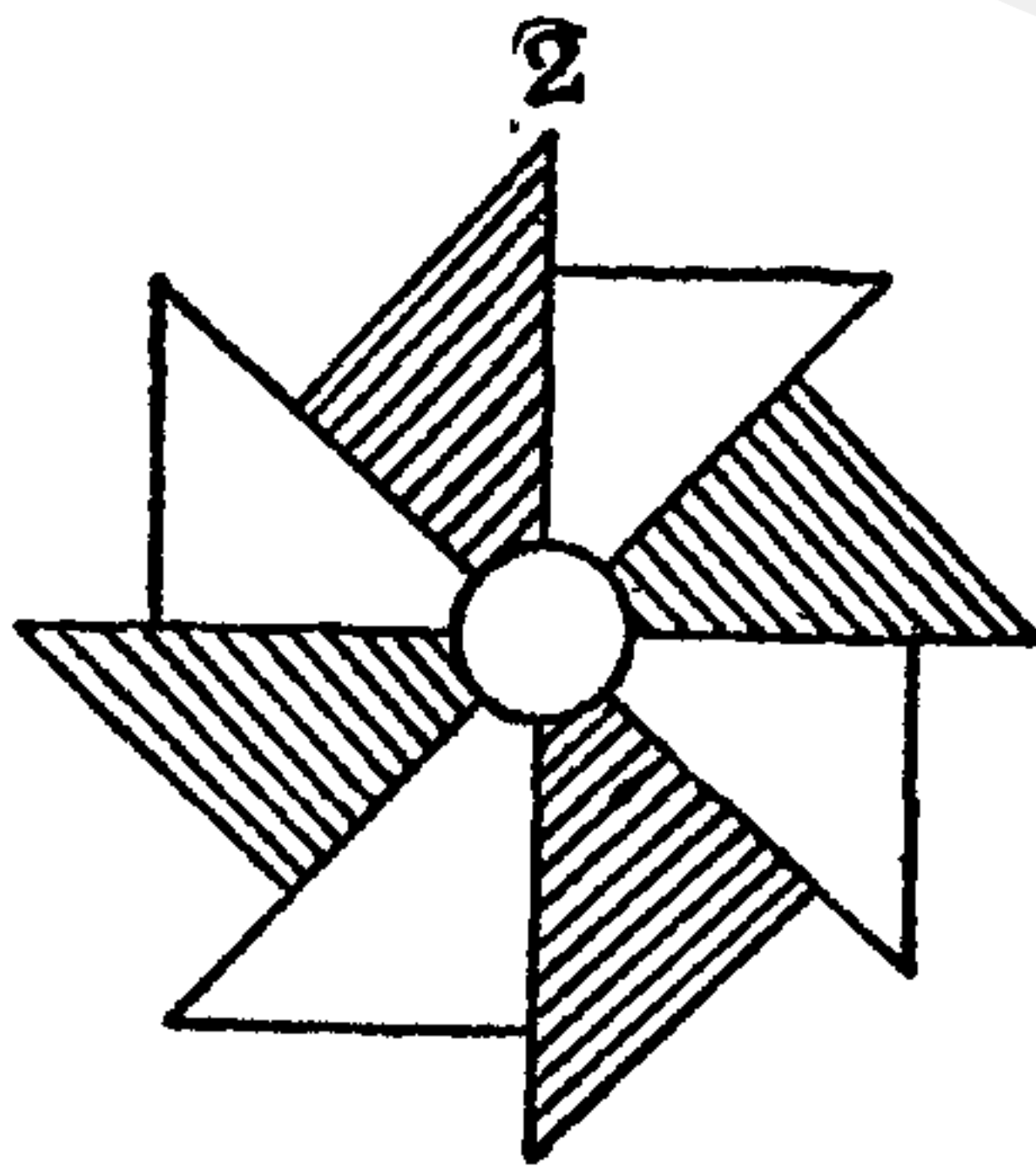
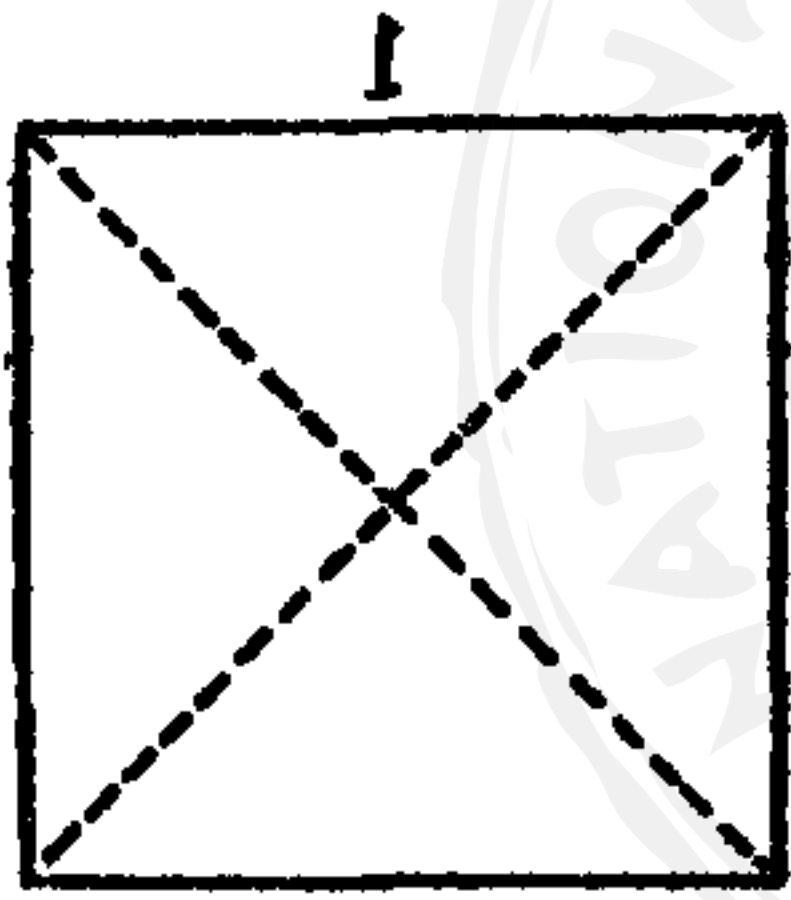

依圖2間色貼之。復另製成一赤色小圓形。黏貼於風車之中央。如本圖所示。

第三十五 石疊車(第三十五圖)

用色紙二種。先製成兩個正方形。方邊二寸。次將正方形縱橫二摺之。使露有摺痕。再畫以鉛筆線。縱橫分剪為四個小正方形。然後仿本圖重疊貼之。

第三十五圖

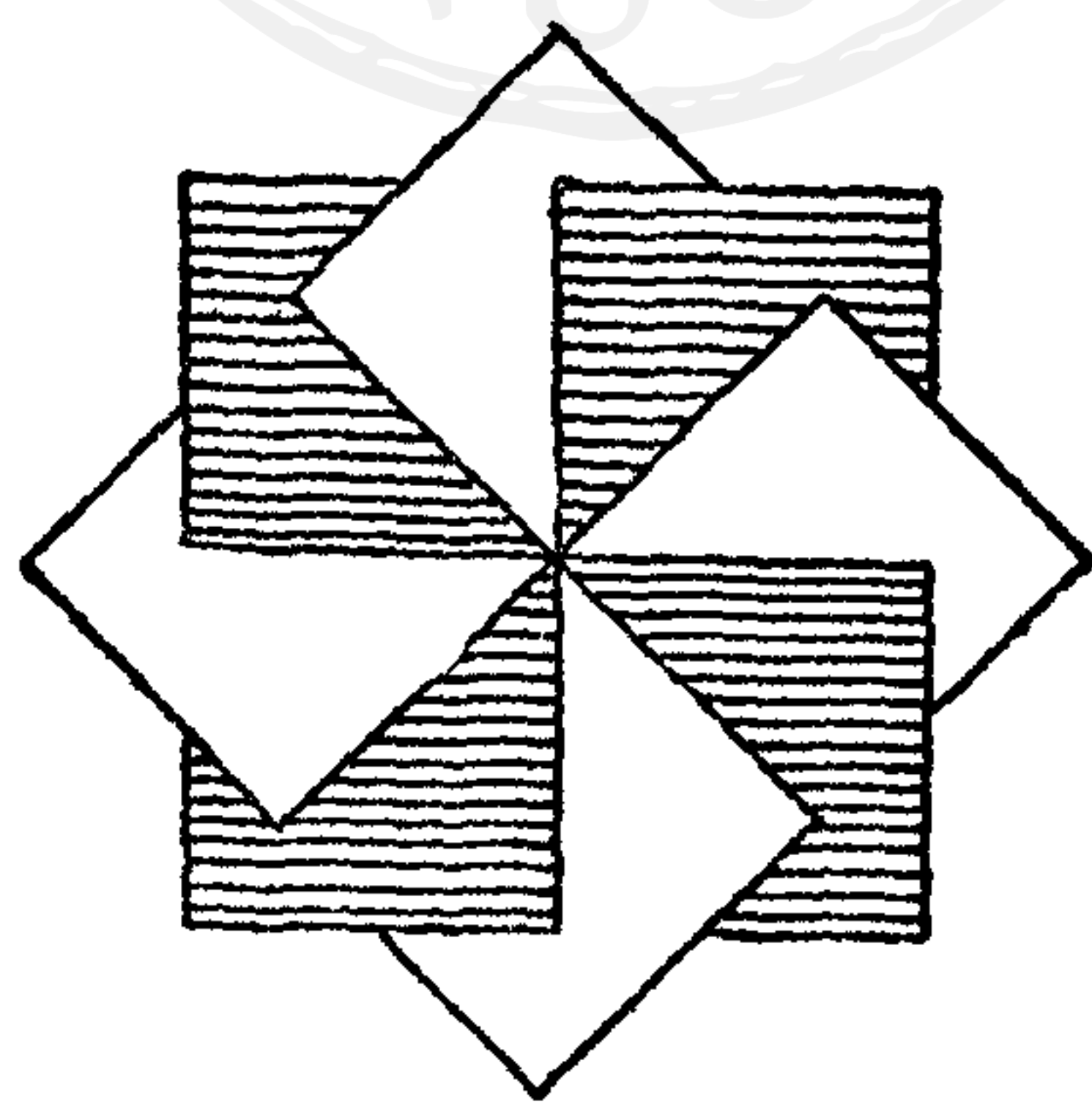

第三十六 十字花紋(第三十六圖)

用方形紙。對角摺為八層。自中心量至右上二分。作一記

點。用四十五度三角板。畫一垂線。再量上六分。作一記點。自記點再量二分。用九十度三角板。畫二平行線。復自中心量左上二分。作一記點。自記點再量二分。用四十五度三角板。畫二斜線。沿線剪去餘紙。即成。

第三十七 卍字形結 (第三十七圖)

取方紙對角摺為八層。按圖 1 所註尺寸。用三角板畫垂

圖六十三第

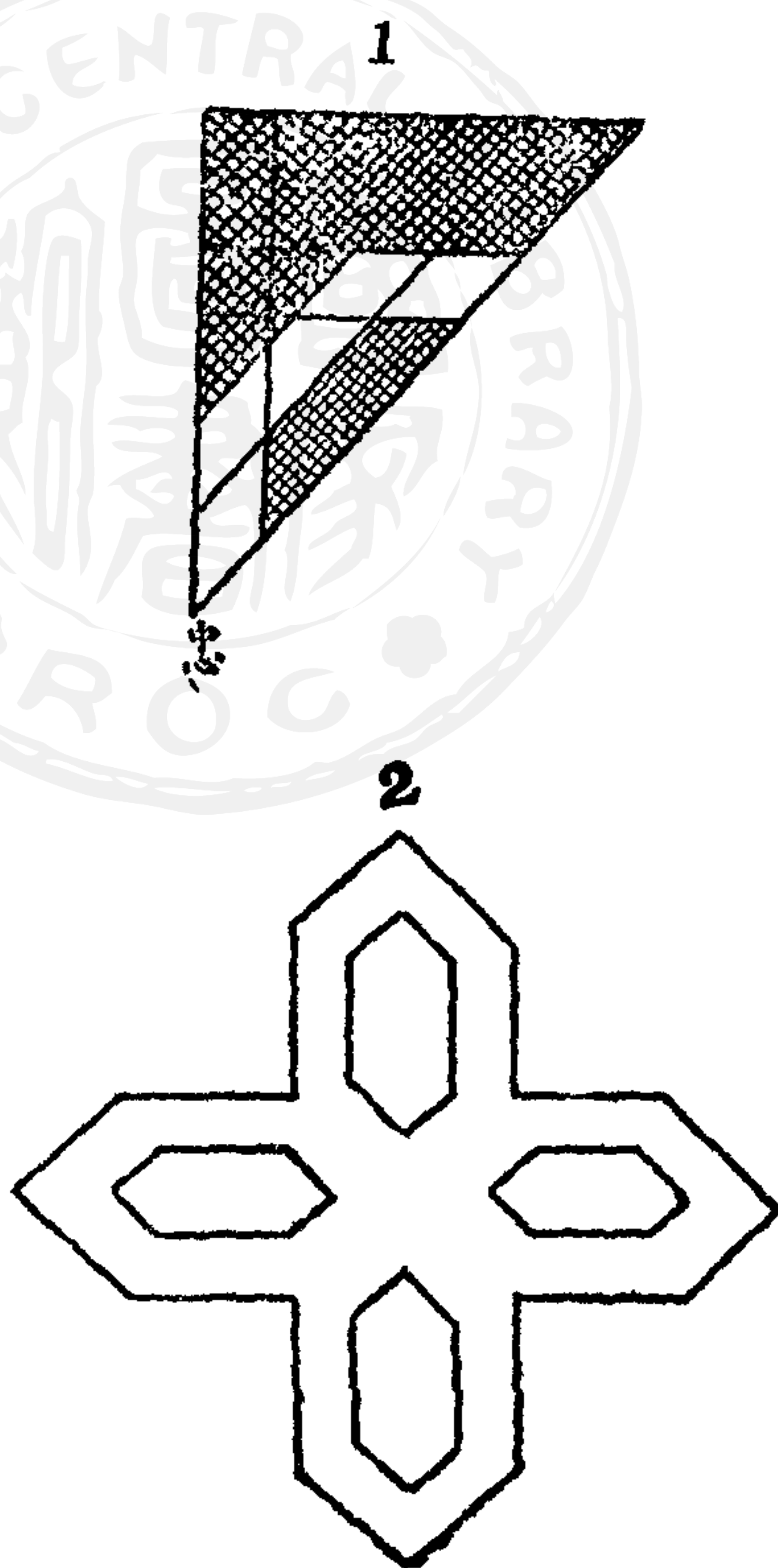

線及直線。(本題製法略同第二十三題井字形法故不復贅述)剪去其餘紙。即成。

第三十八

七巧板

取紙一葉。先製成方邊一寸二分之正方形。次按圖中所註尺寸畫線。沿線剪下後。即成。

第三十九

戲字(第三十九圖)

本題將前題之七片紙。排成二三而行父心弓穴仁干己

圖七十三第

1

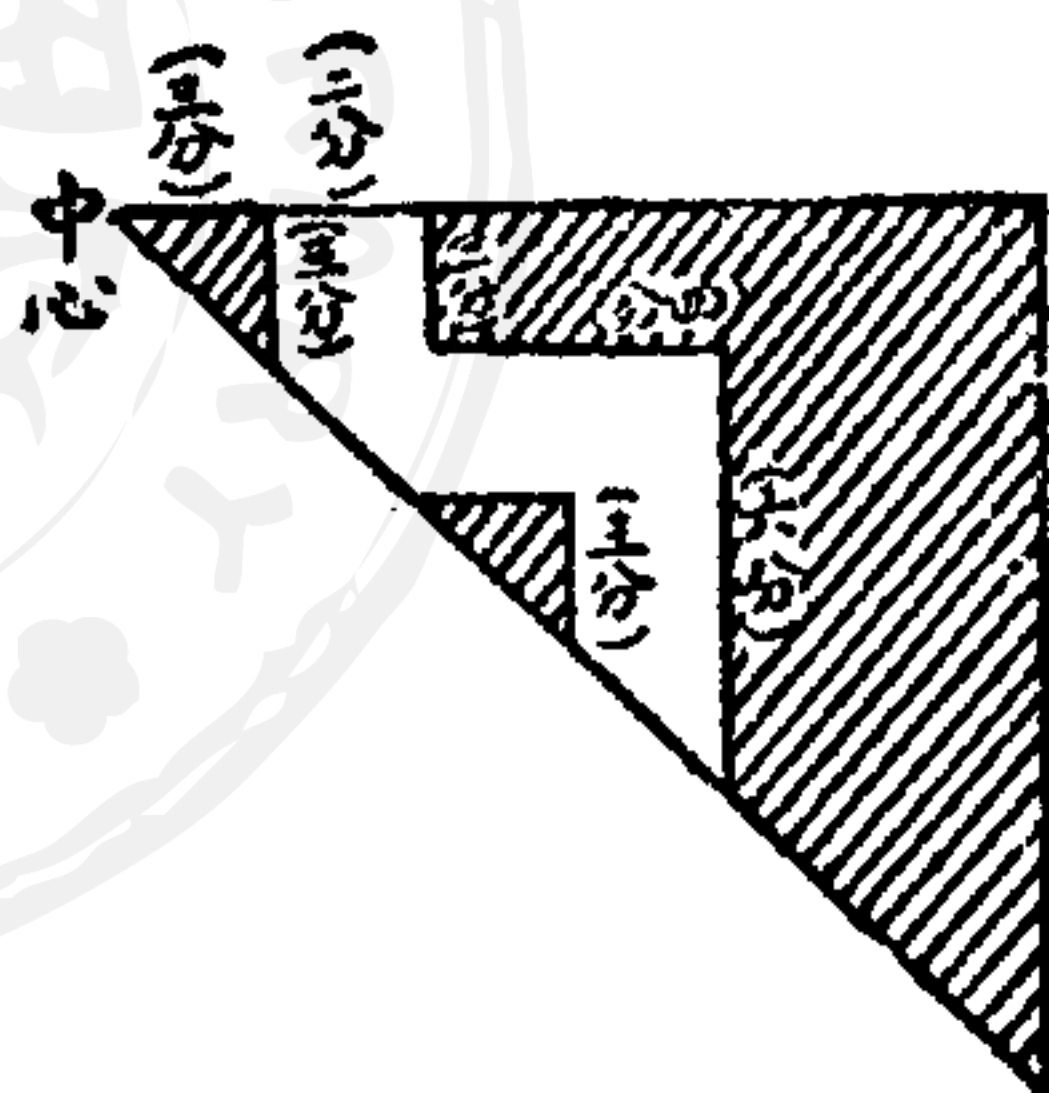

圖八十三第

2

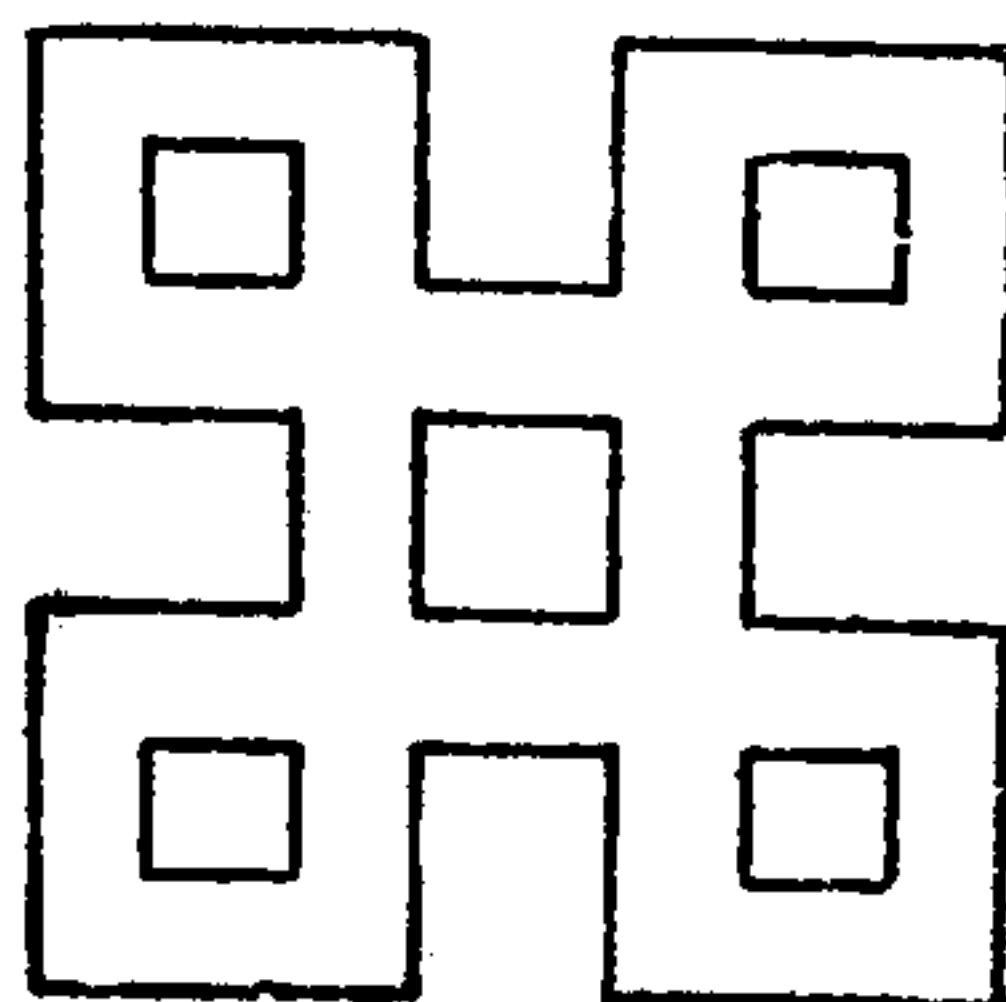
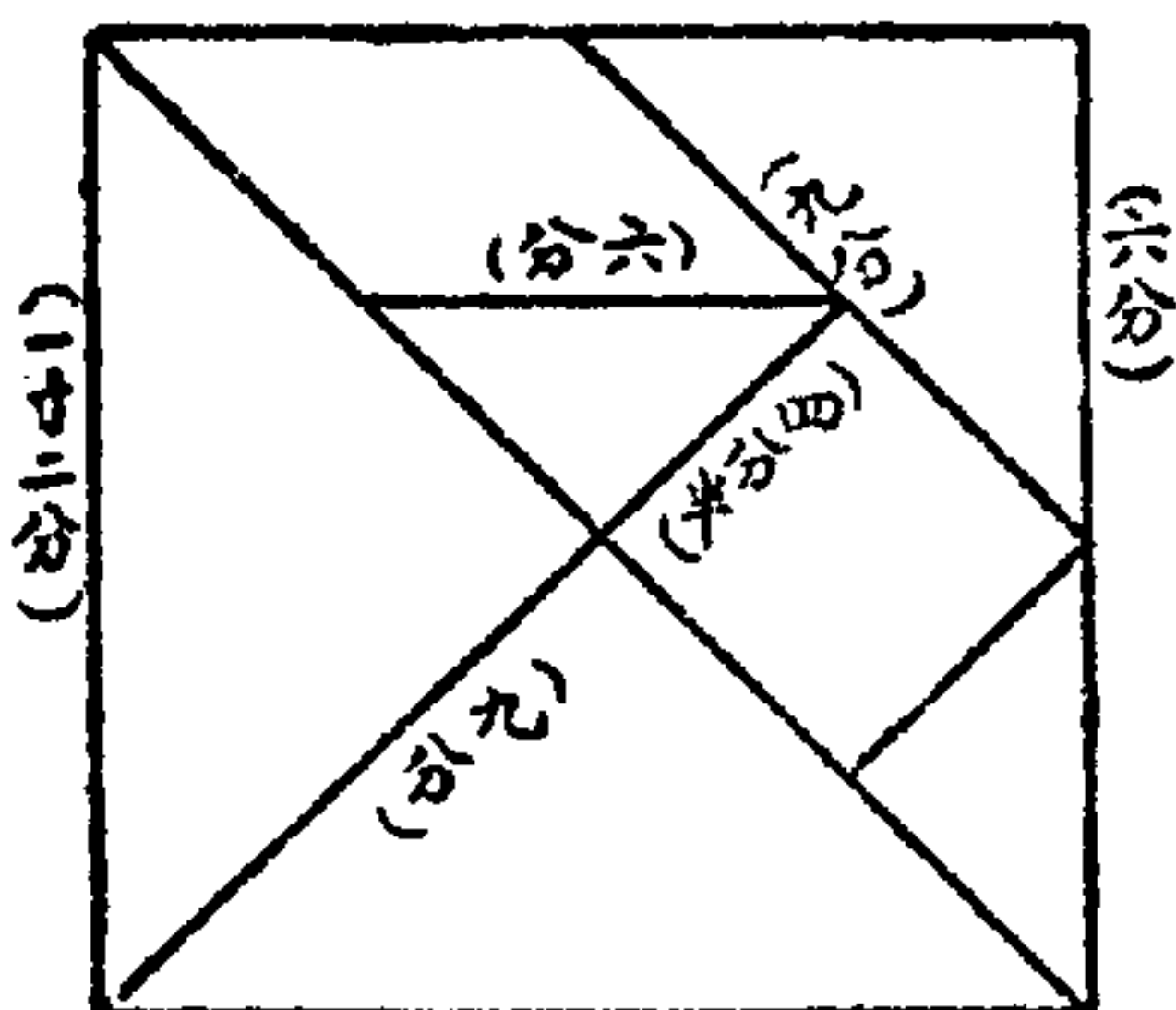

山竹小欠尺七才可刀丁分乃下以等各字。爲教師者。可預繪一字樣於黑板。令兒童出七片紙排之。排成後令黏貼之。貼時宜稍離細縫。以示明瞭。此法極易引起兒童之興味。惟排列時。其變化實層出不窮。兒童倘能無意中得成如字形者。教師宜用言語獎勵之。

圖九十三第

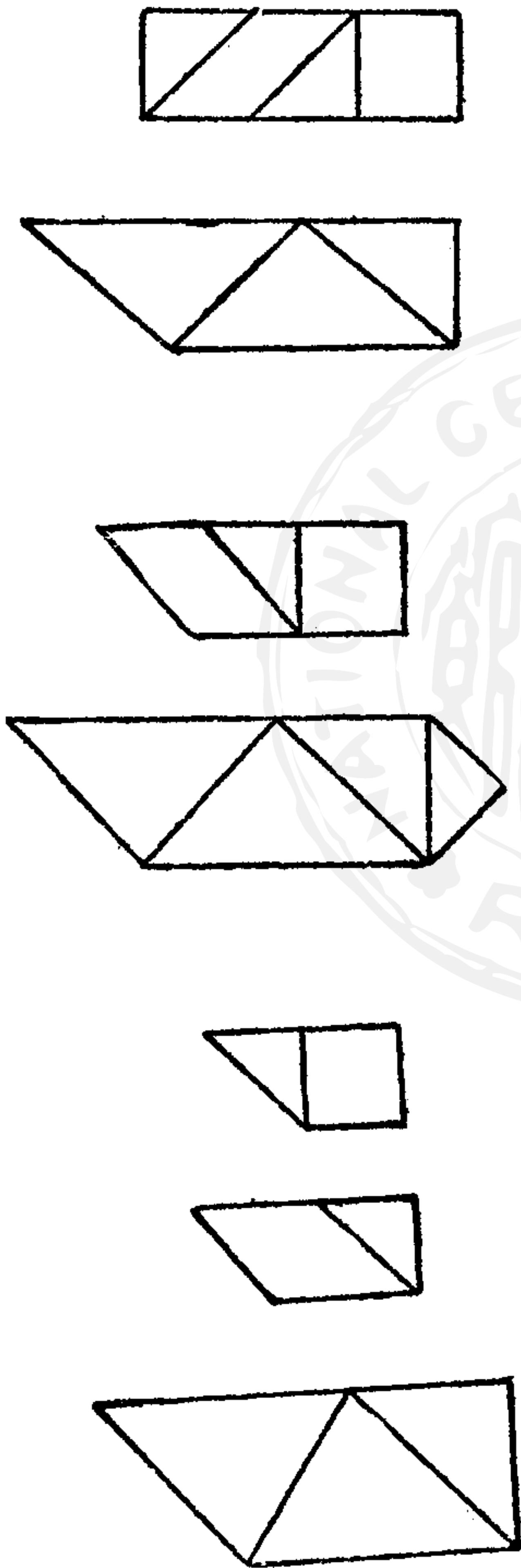

剪紙圖說

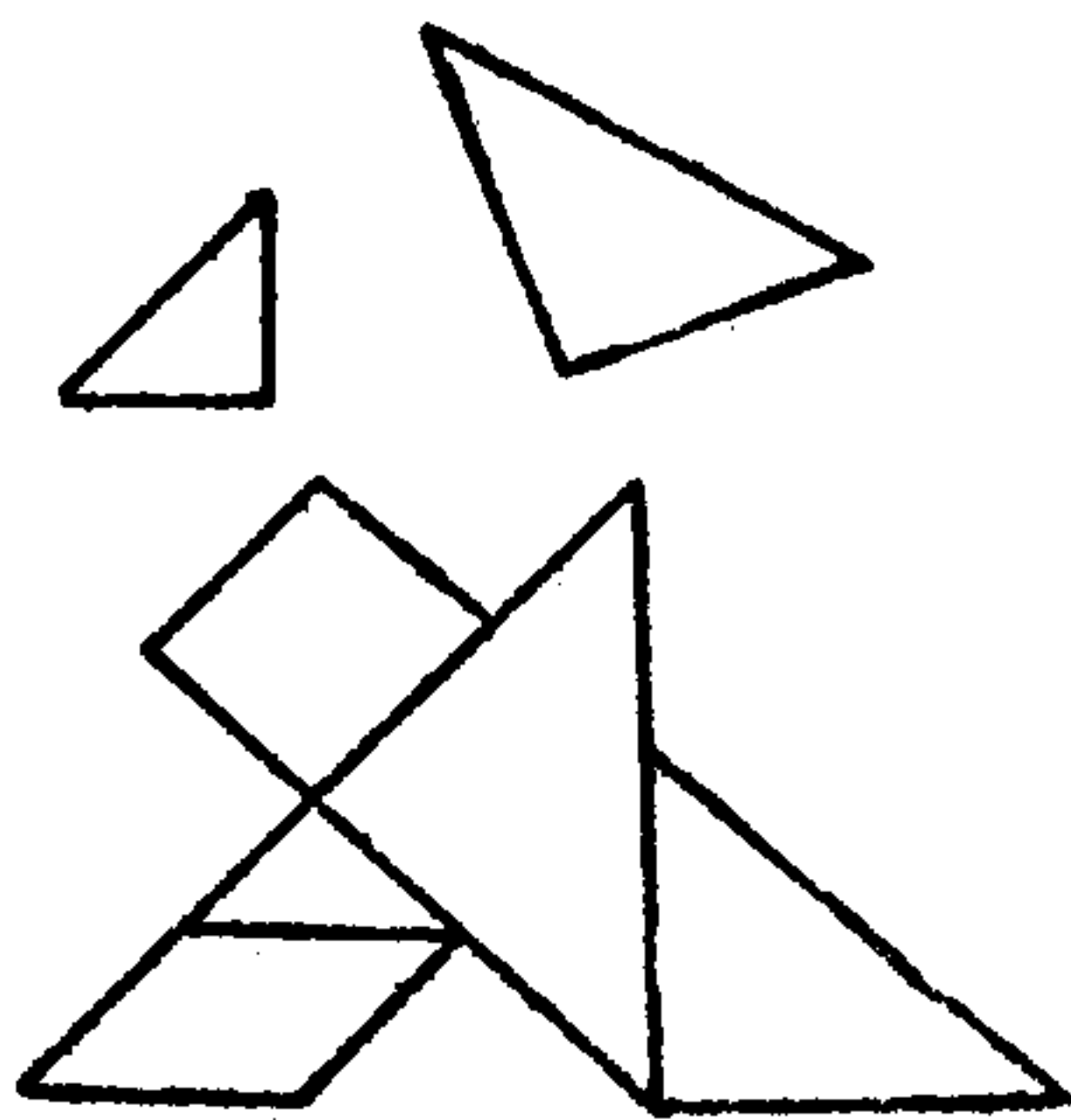
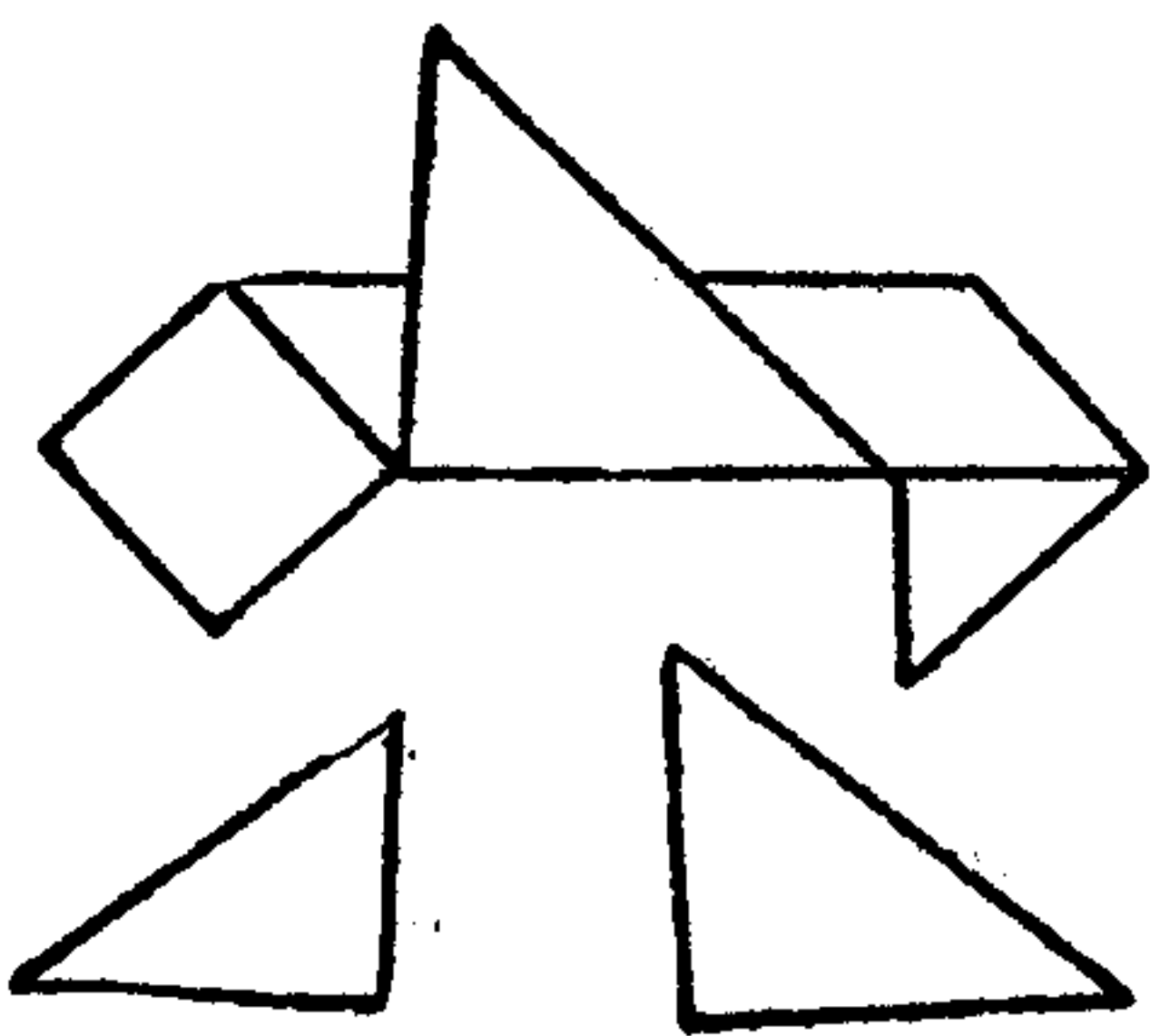
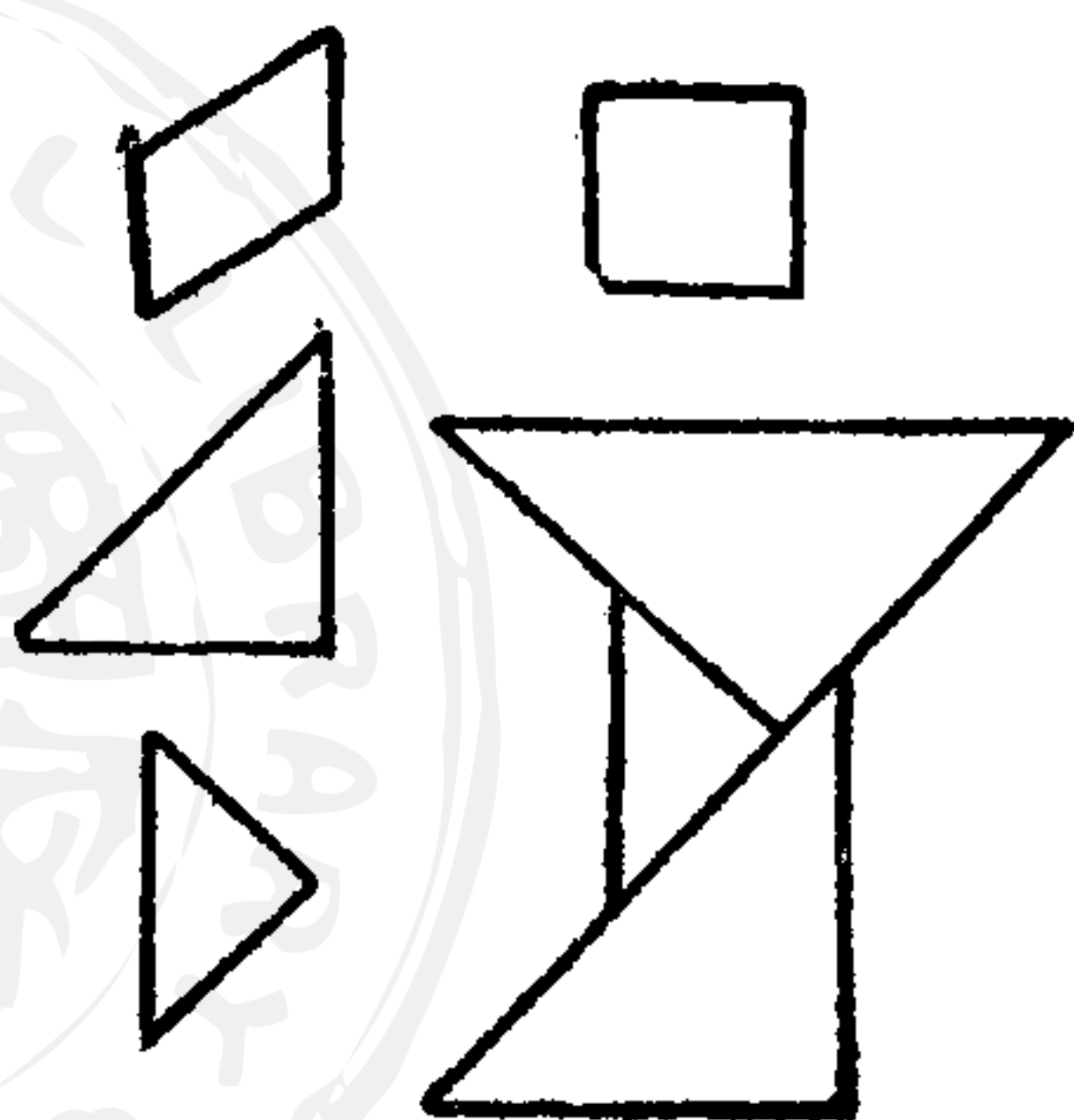
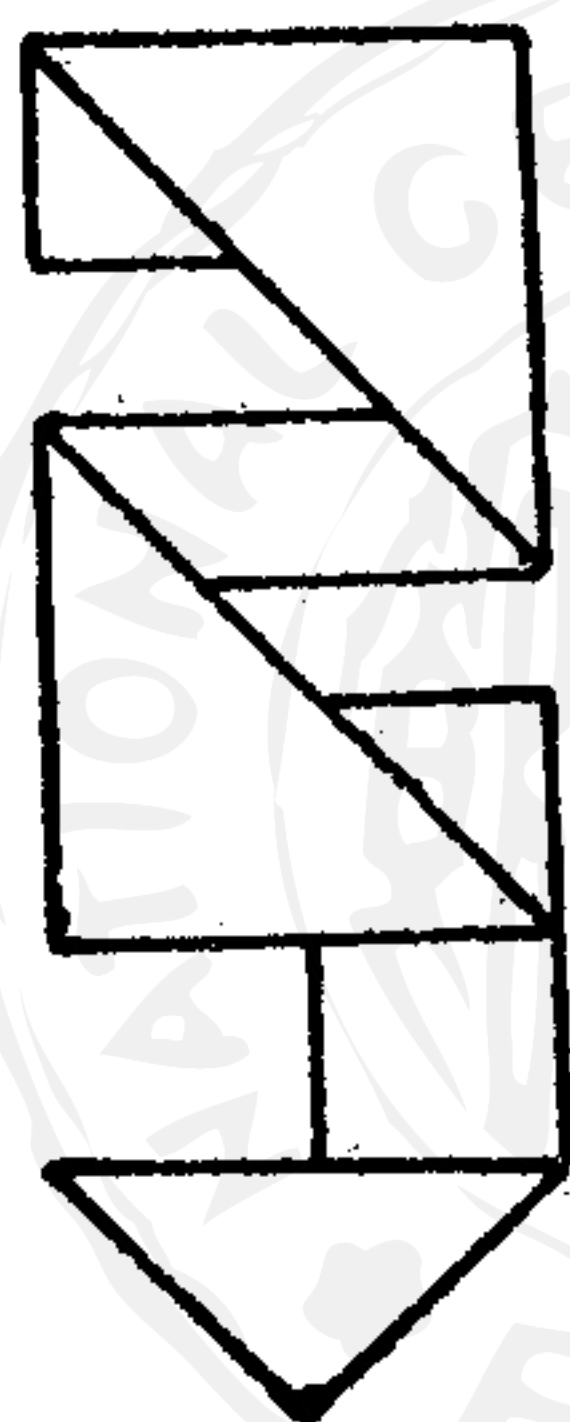
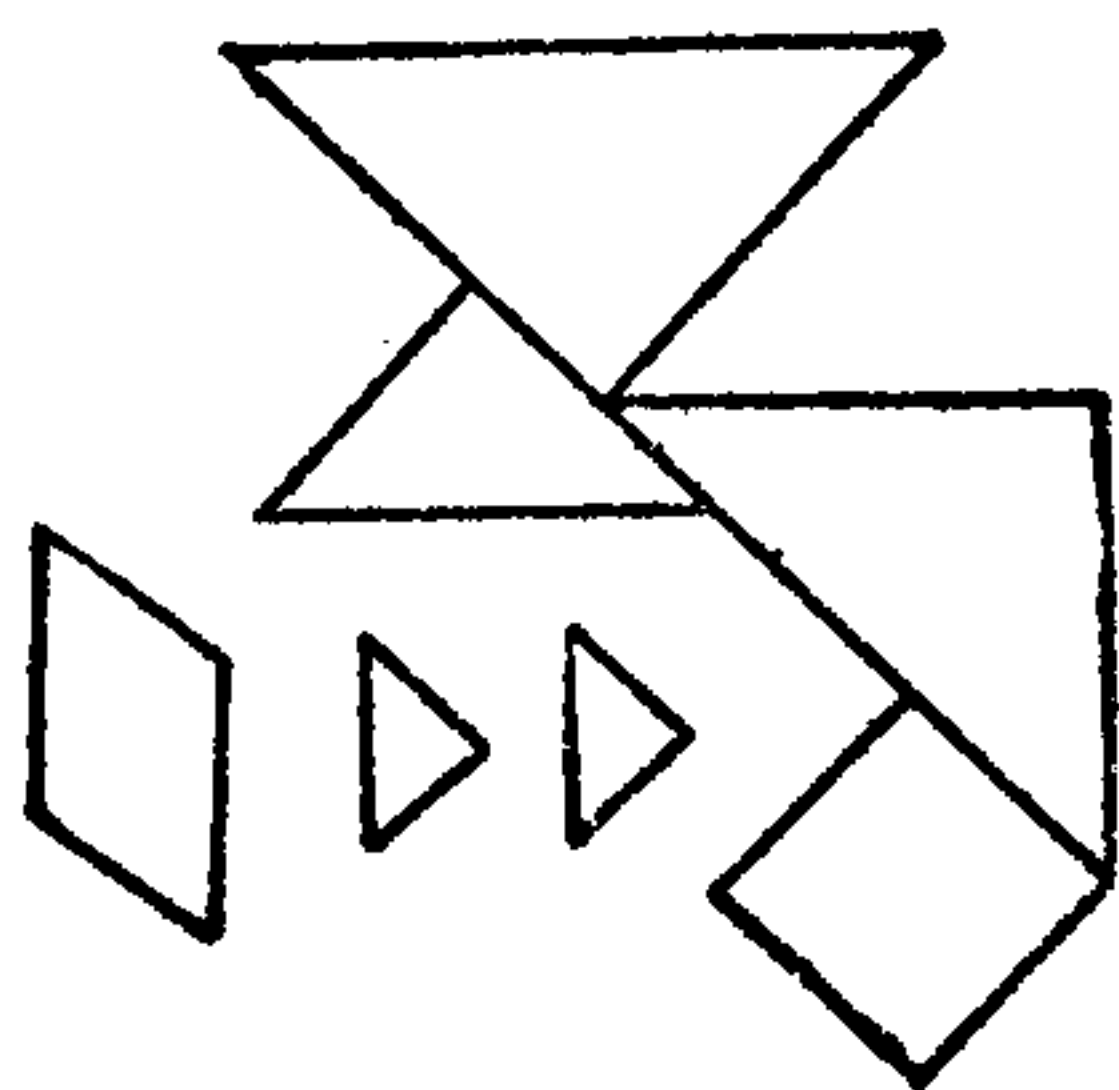
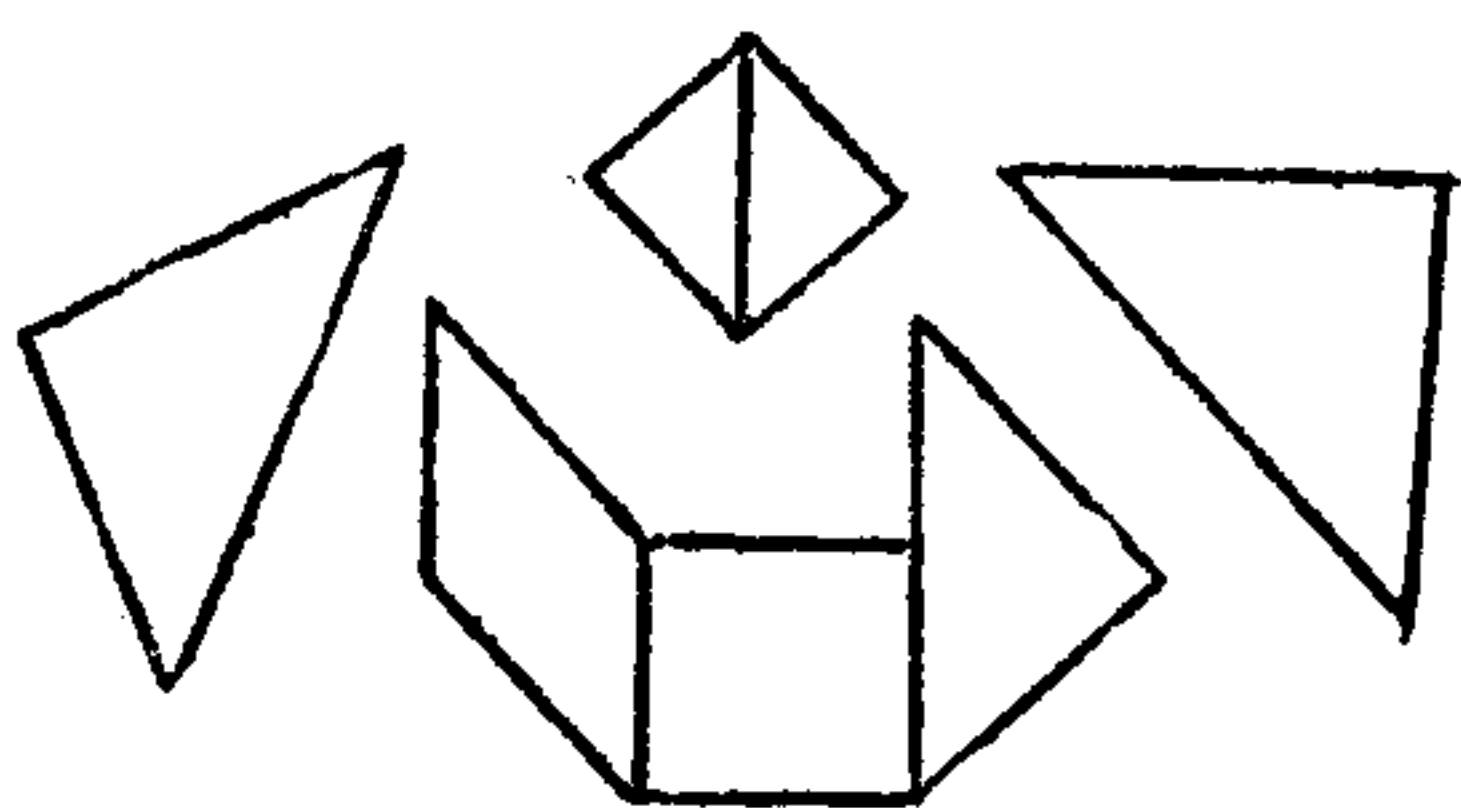

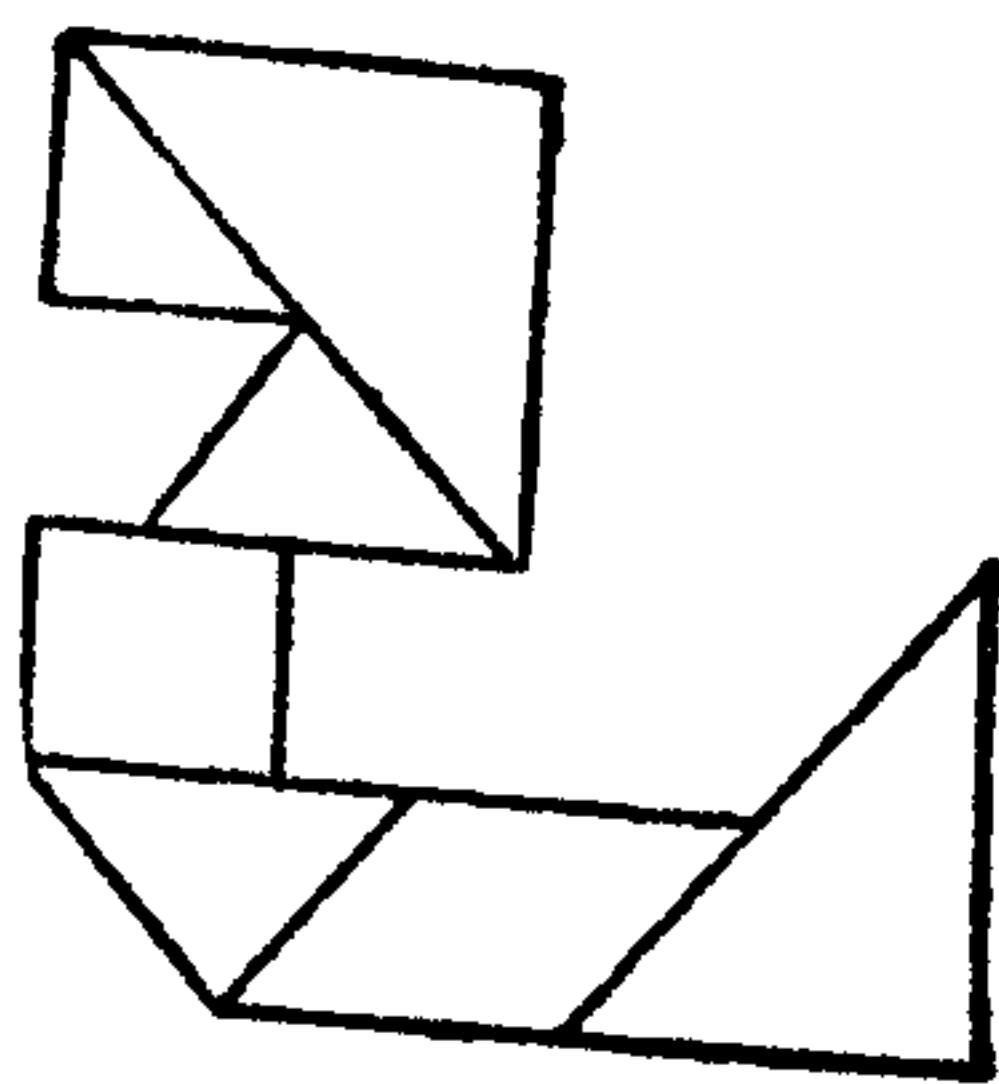
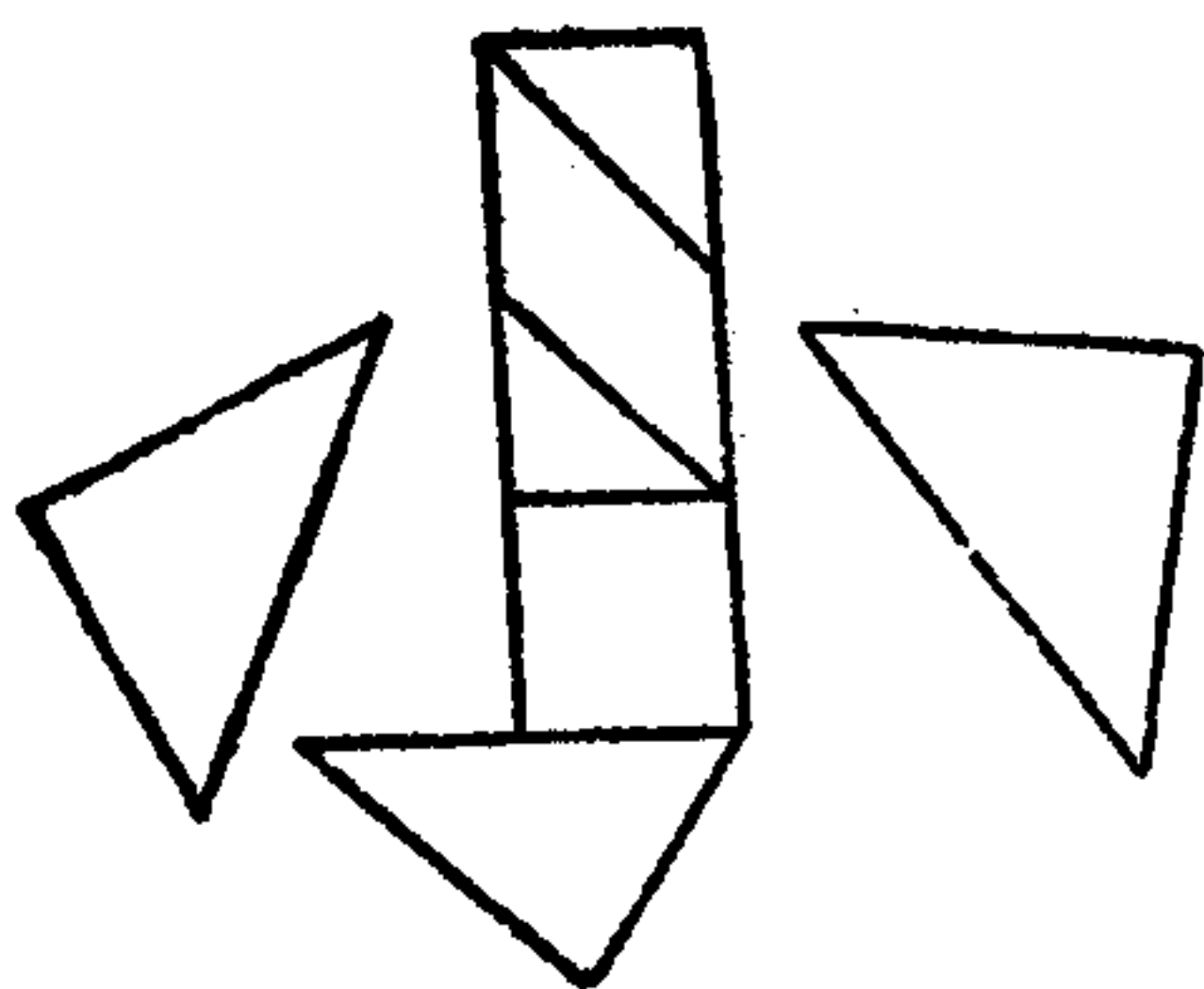
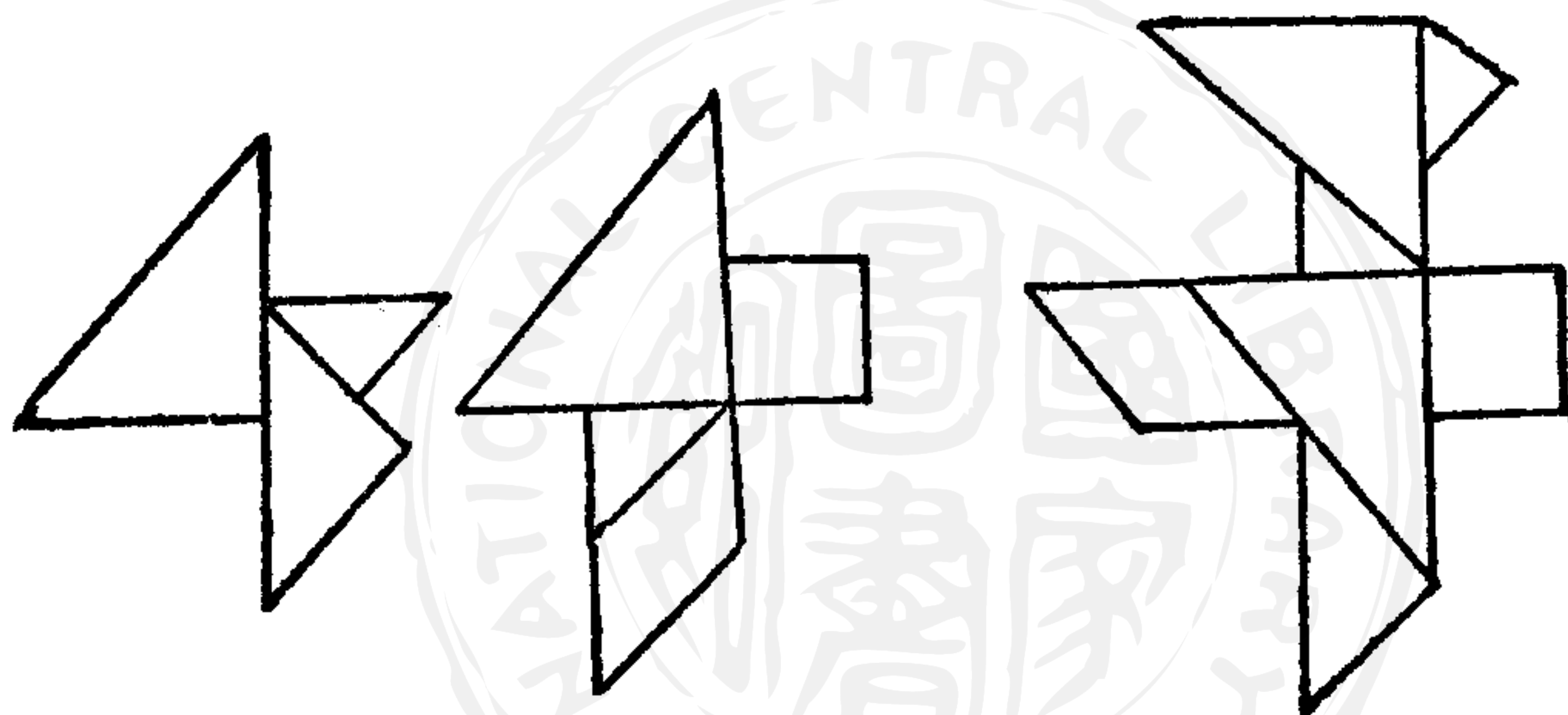
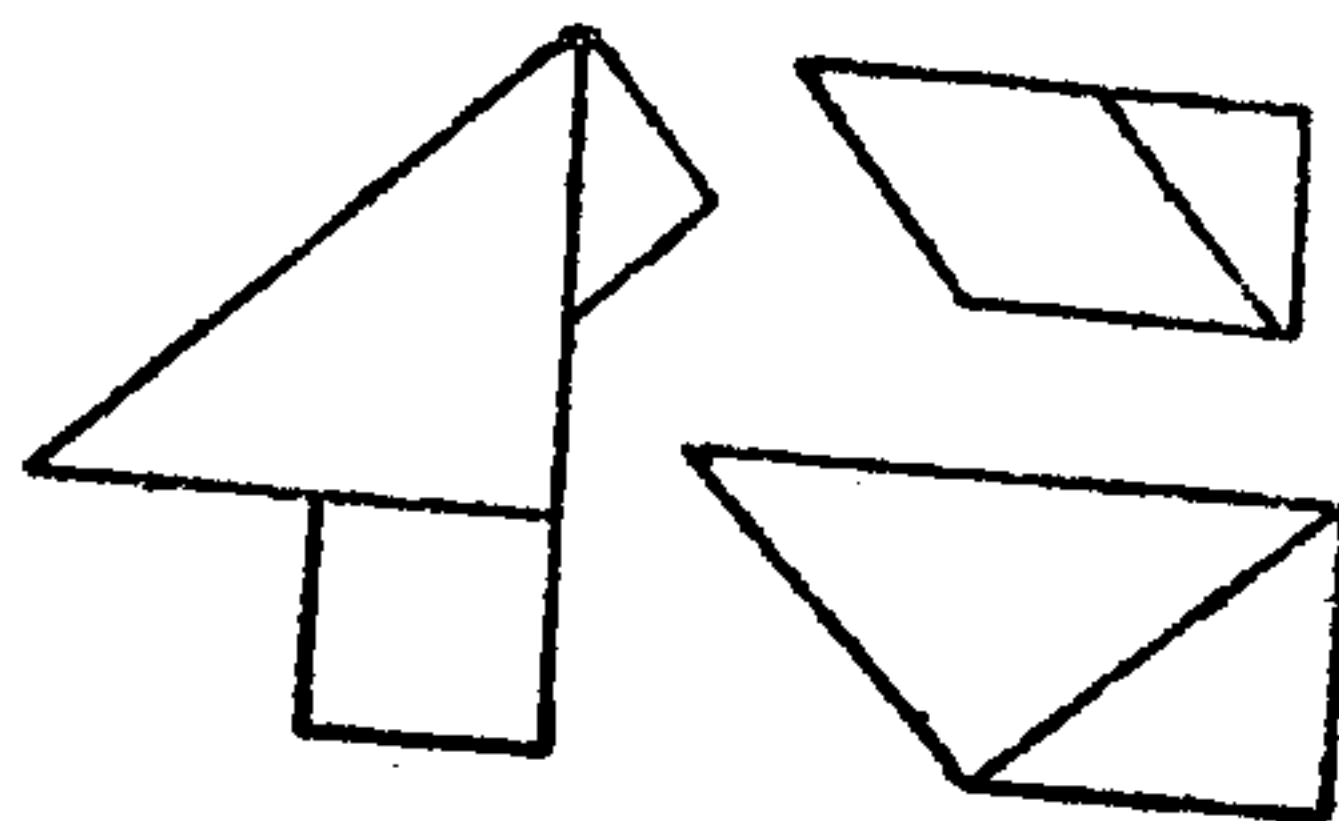
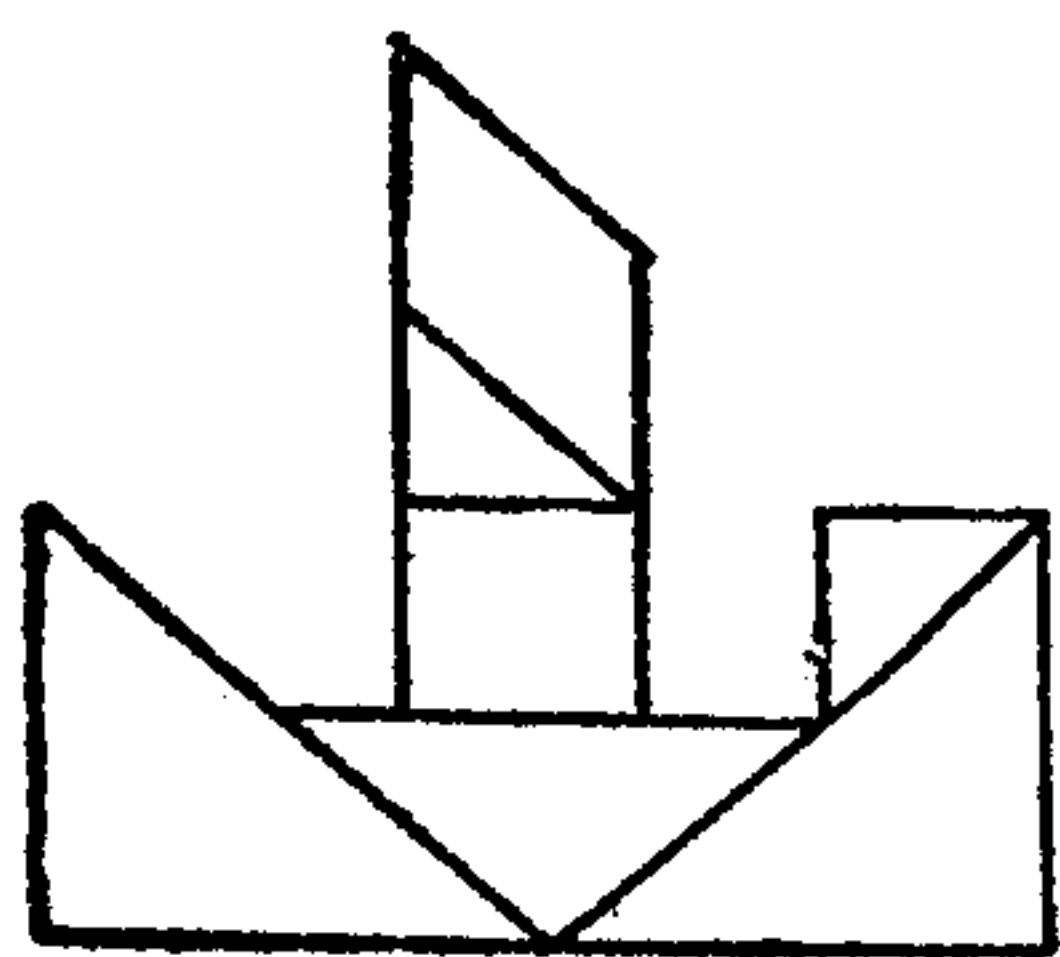

剪紙圖說

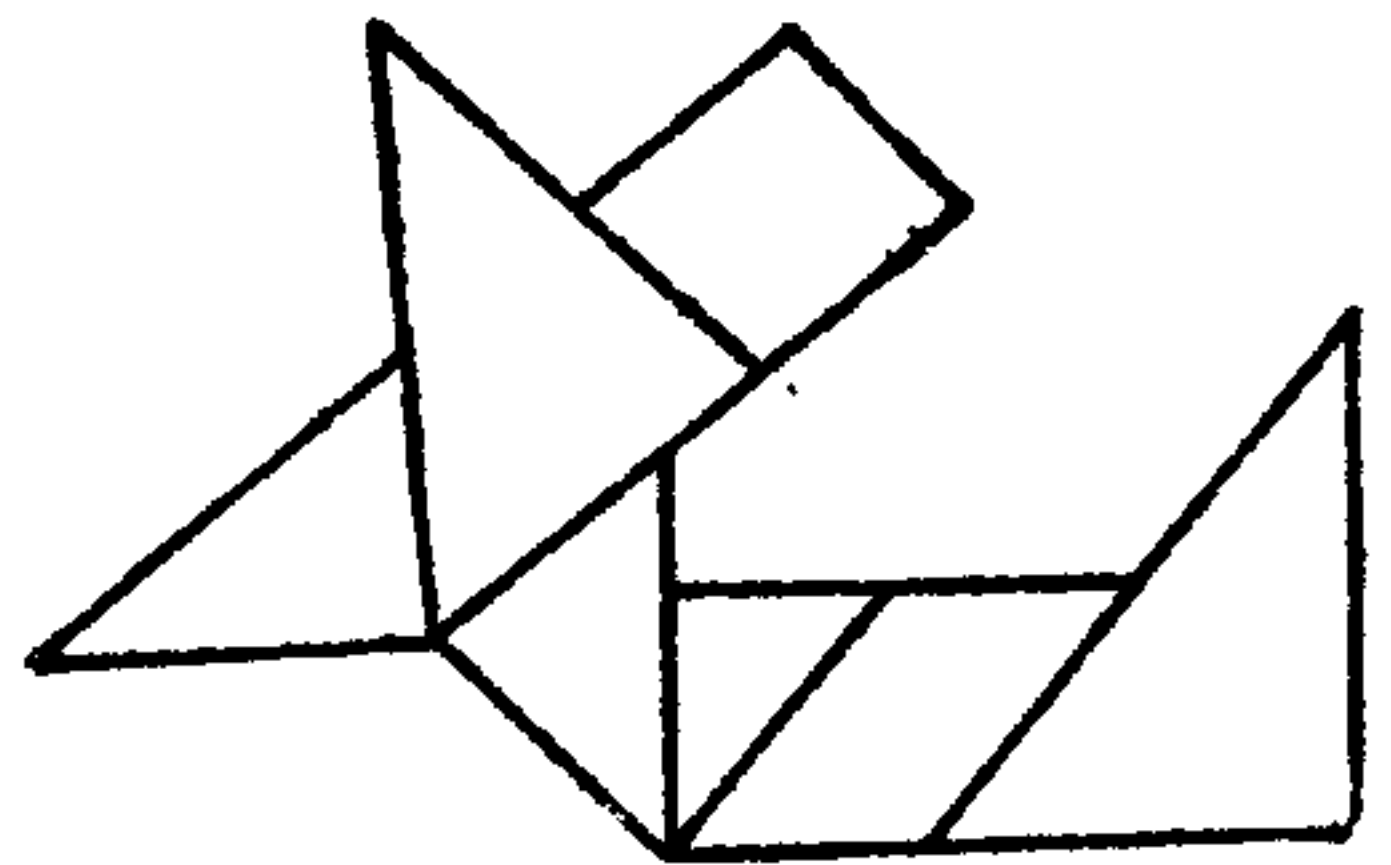
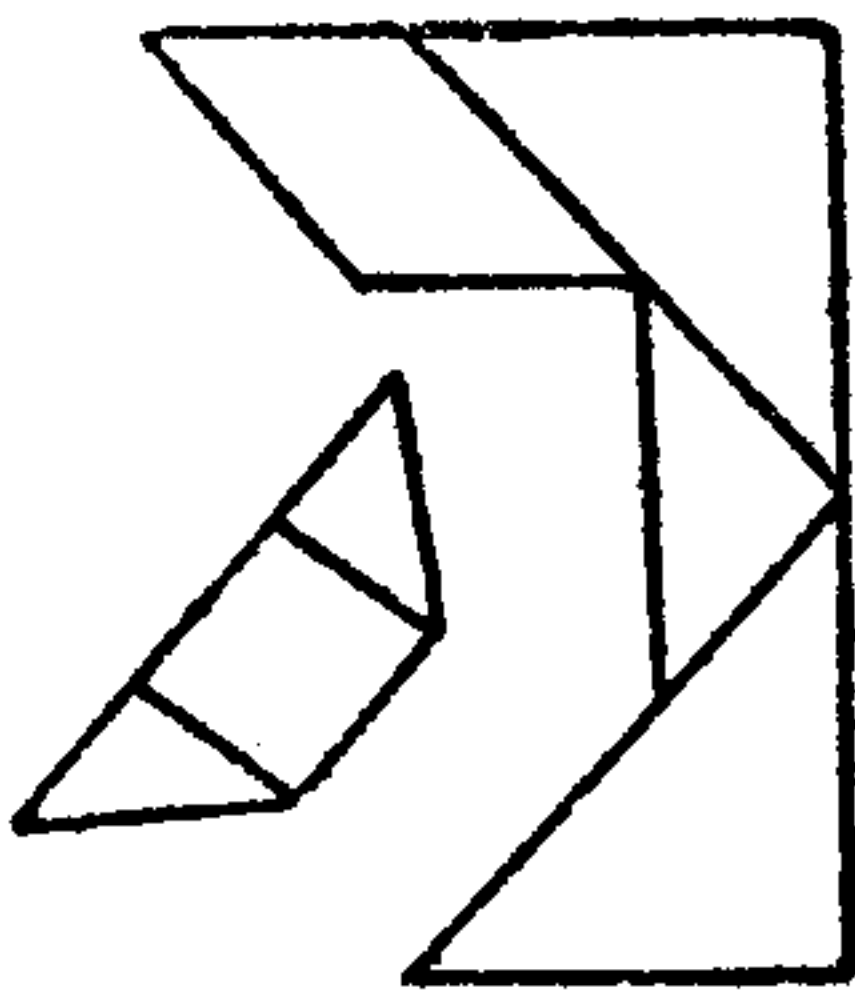
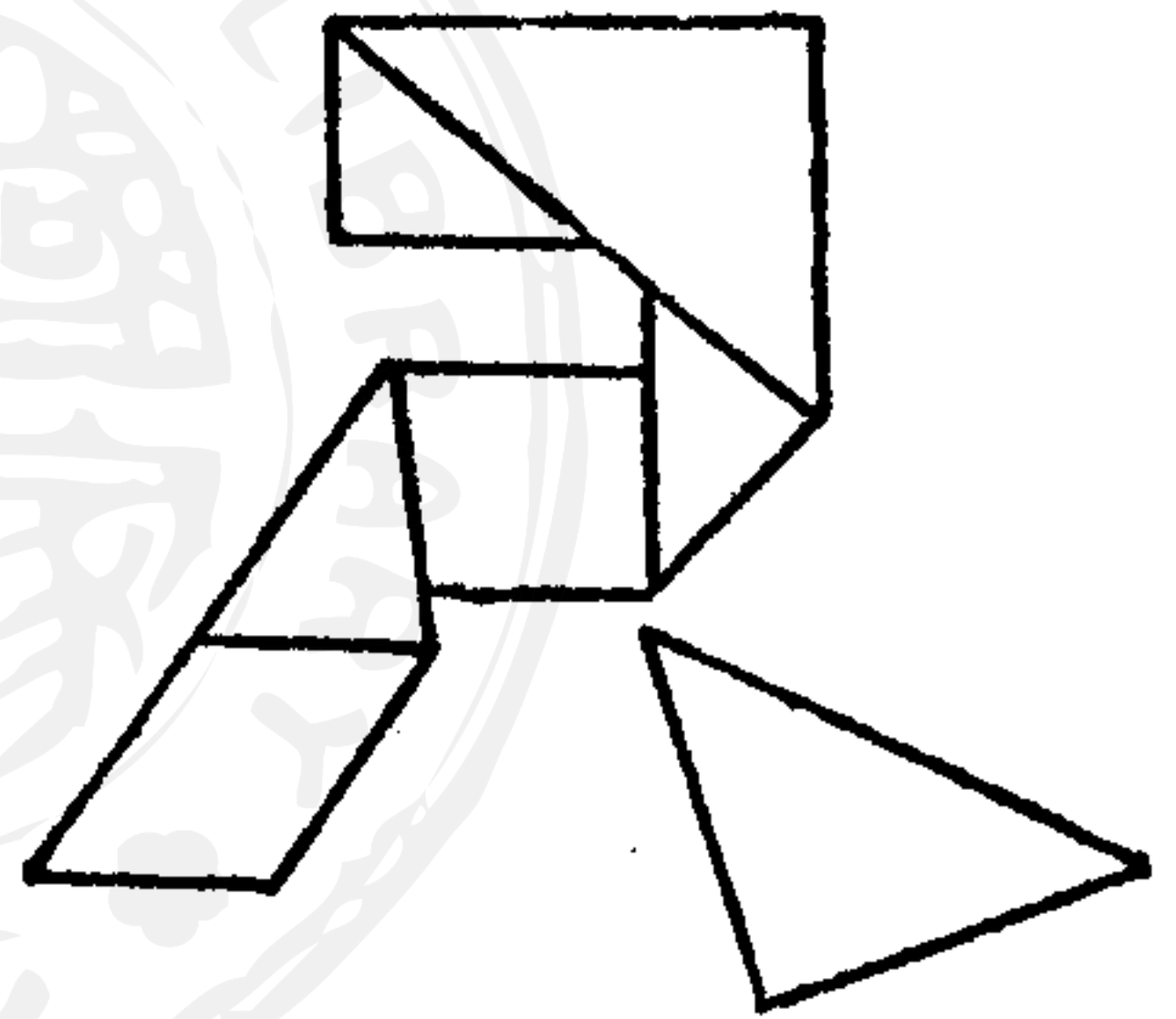
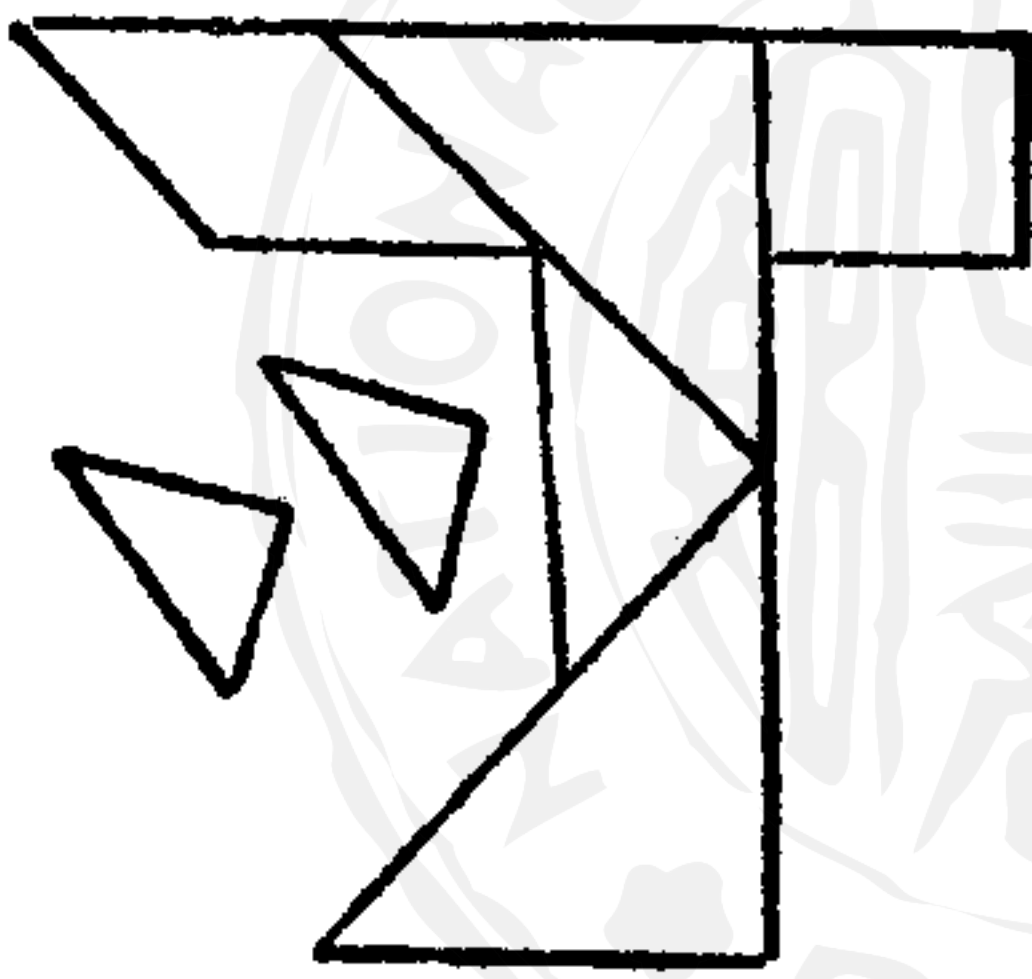
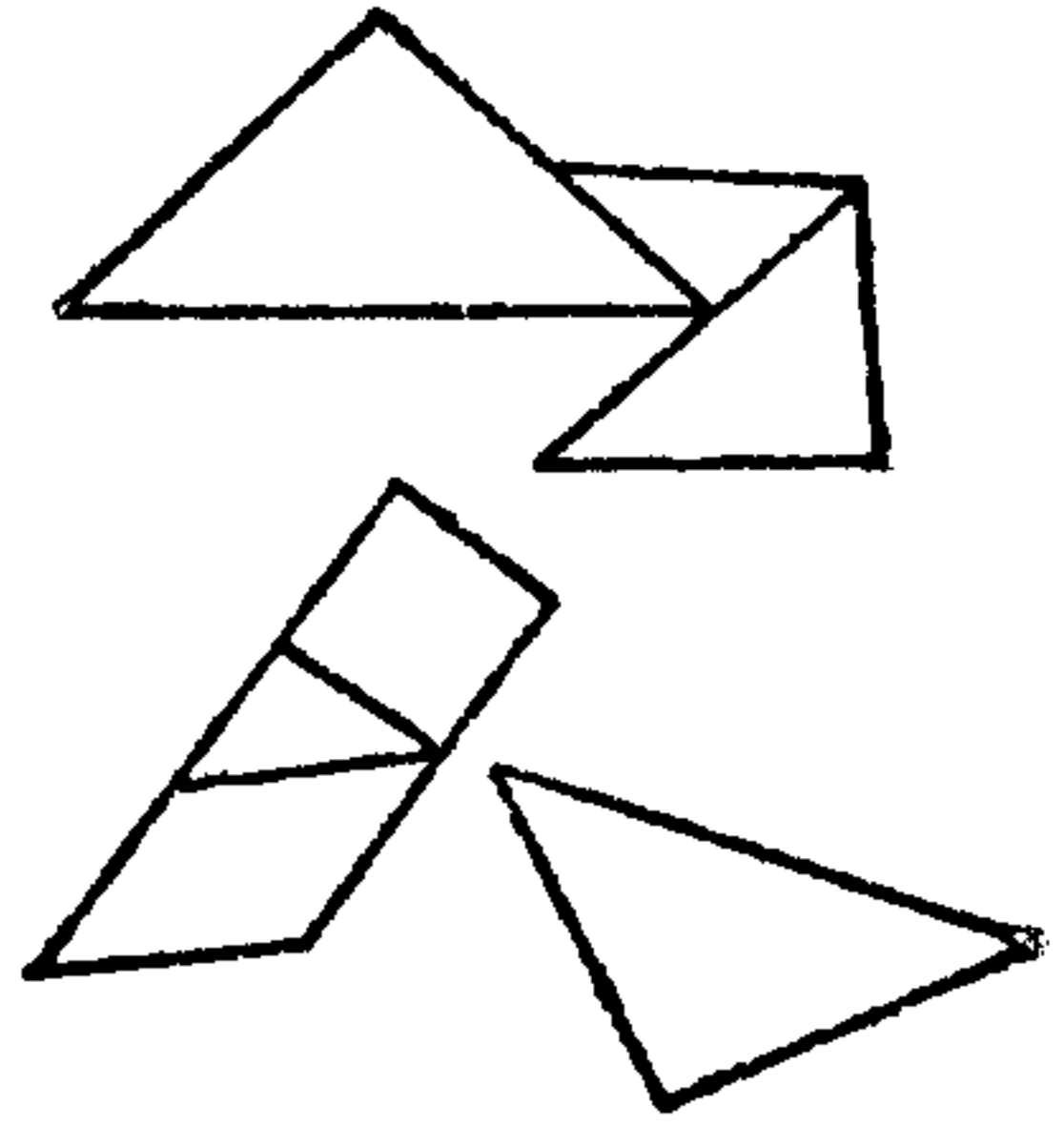
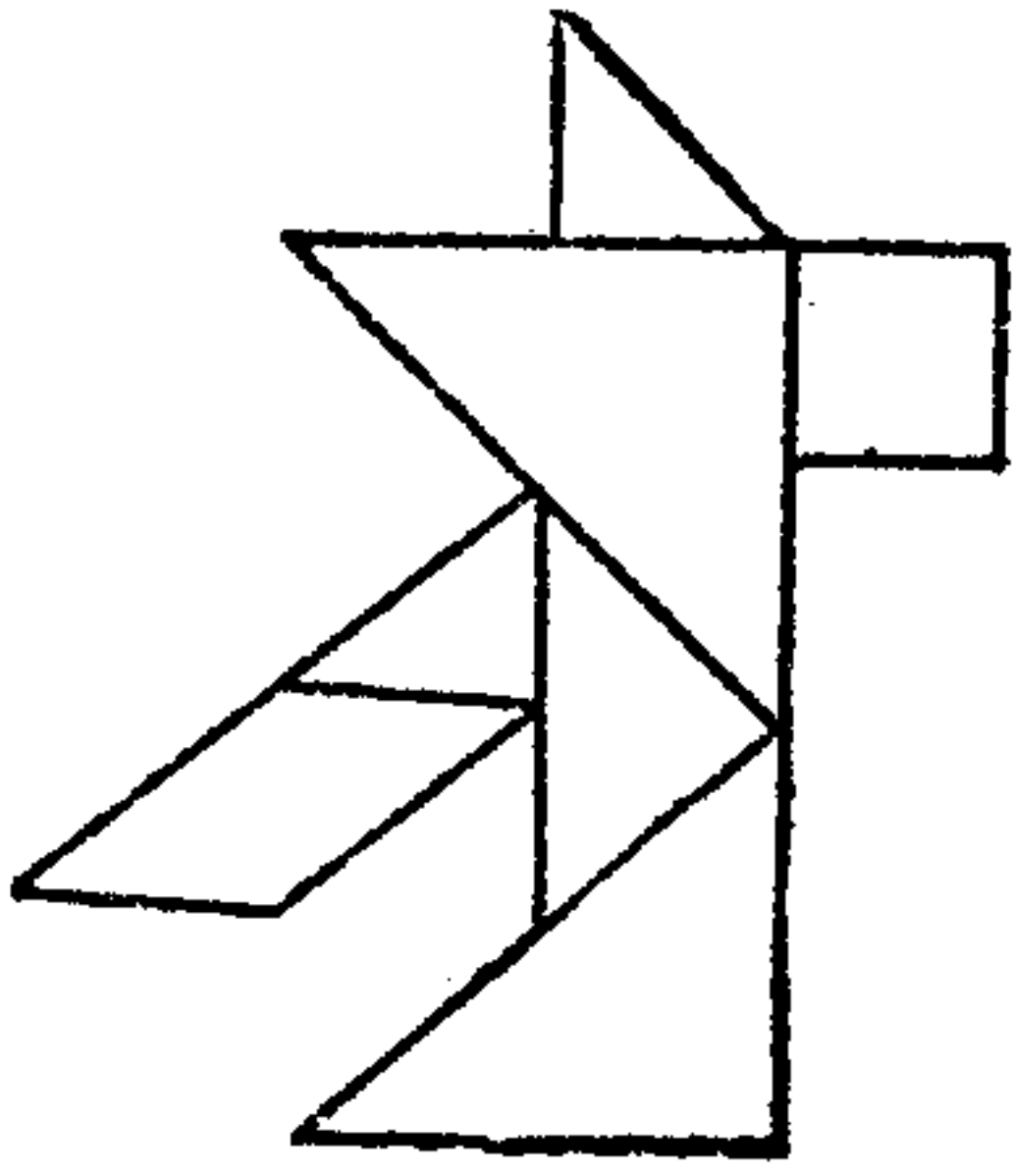

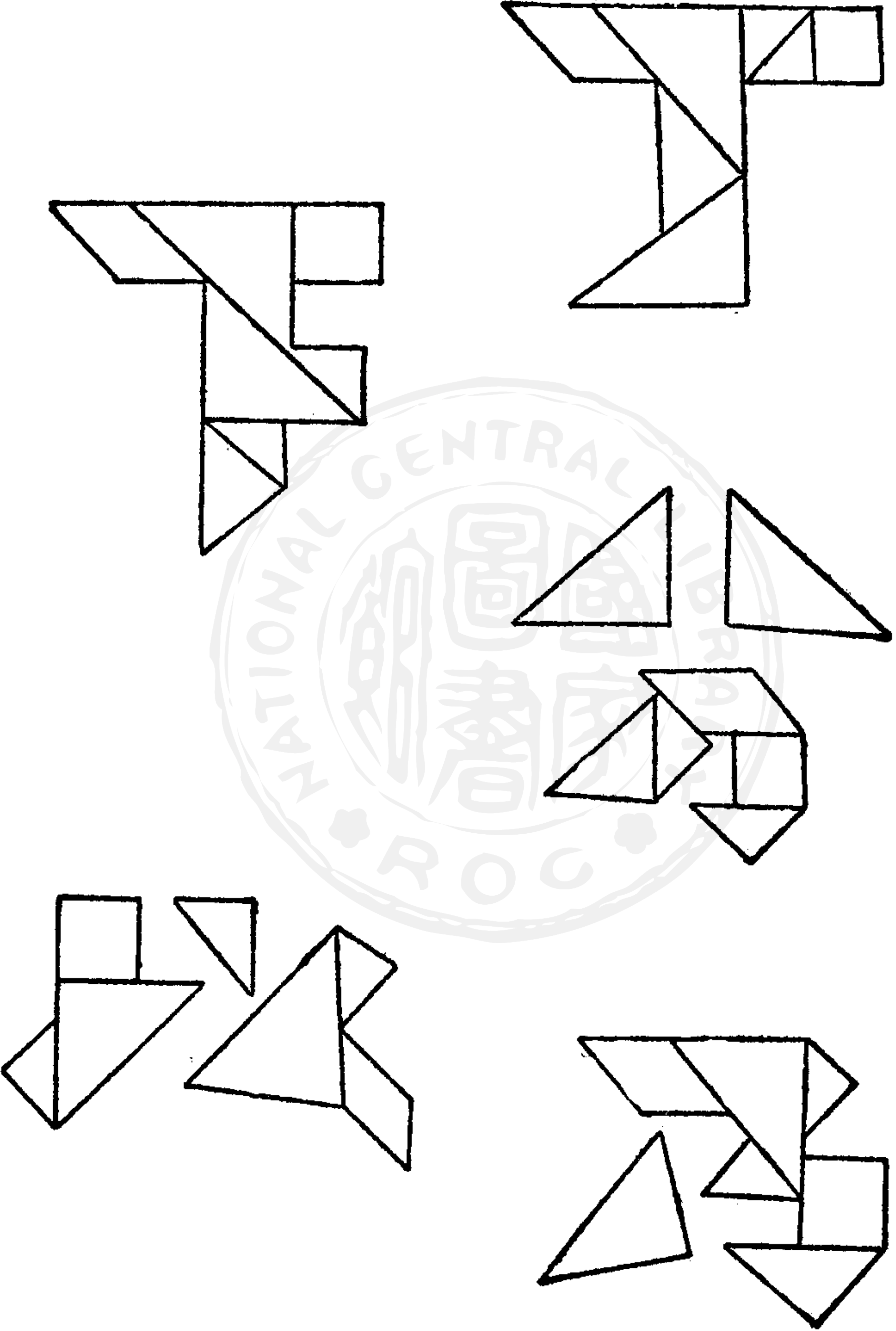

第四十 麻葉形 (第四十圖)

取長方形色紙二枚。縱橫摺爲四層。自中心量至上八分。置以六十度三角板。畫斜線。展開卽成一寸六分闊之菱形。次以菱形各分畫爲四小菱形。四小菱形如圖 2 所示。

第十四圖

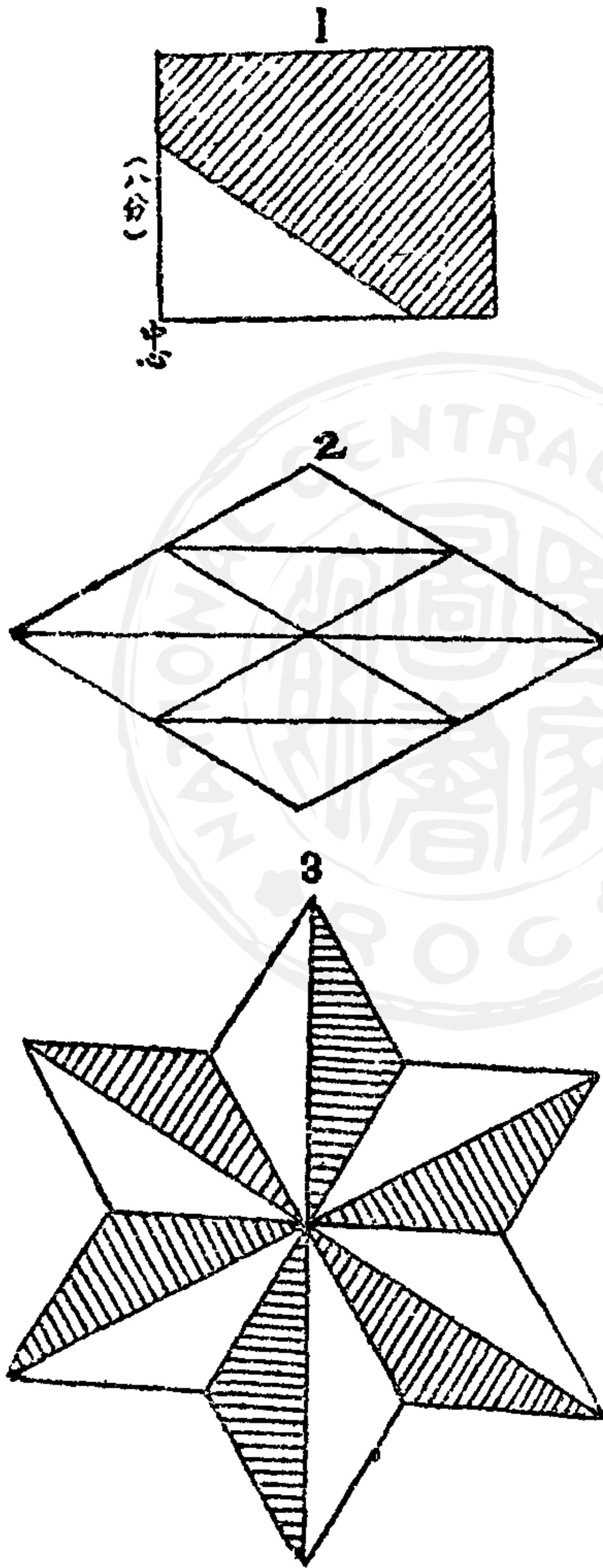

各畫對角線。剪開後。間色黏貼之。如圖3。其所餘之二小菱形。可令各兒童意匠。造成他種之花紋。

第四十一 雙連環方勝(第四十一圖)

用約四寸方形紙。縱橫摺為四層。自中心量至右三分。作一記點。再自記點起。量四分。照此再量一次。置以四十五度三角板。畫斜線四。其左邊兩斜線。仍用四十五度三角板。如本圖1所示。剪之即成。

第四十一圖

1

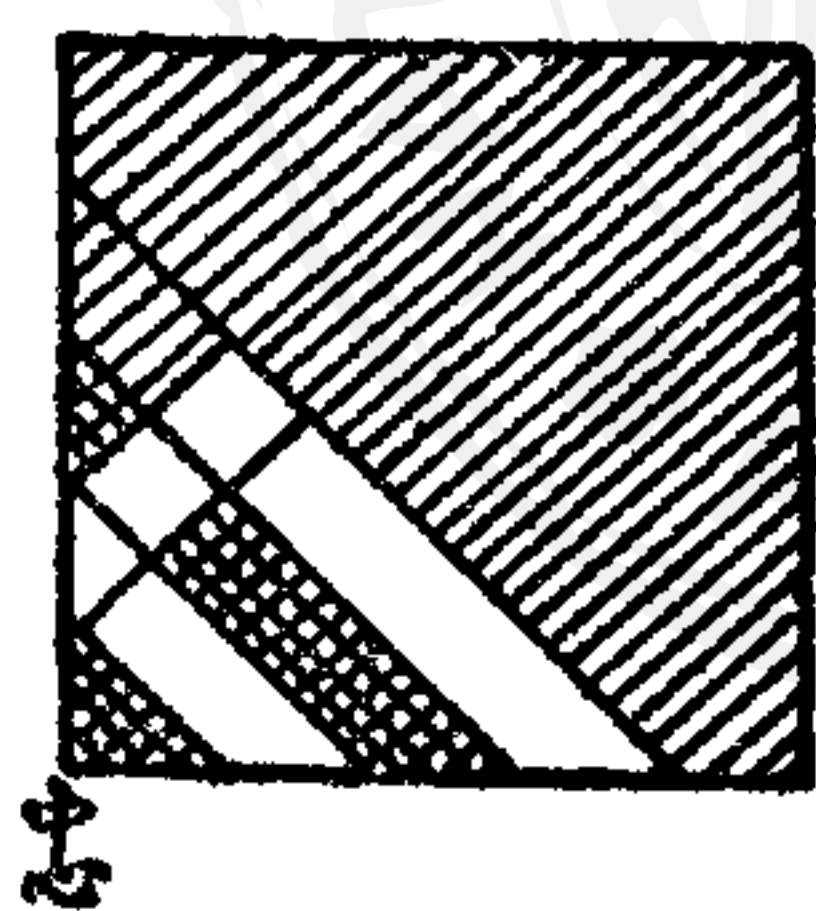

2

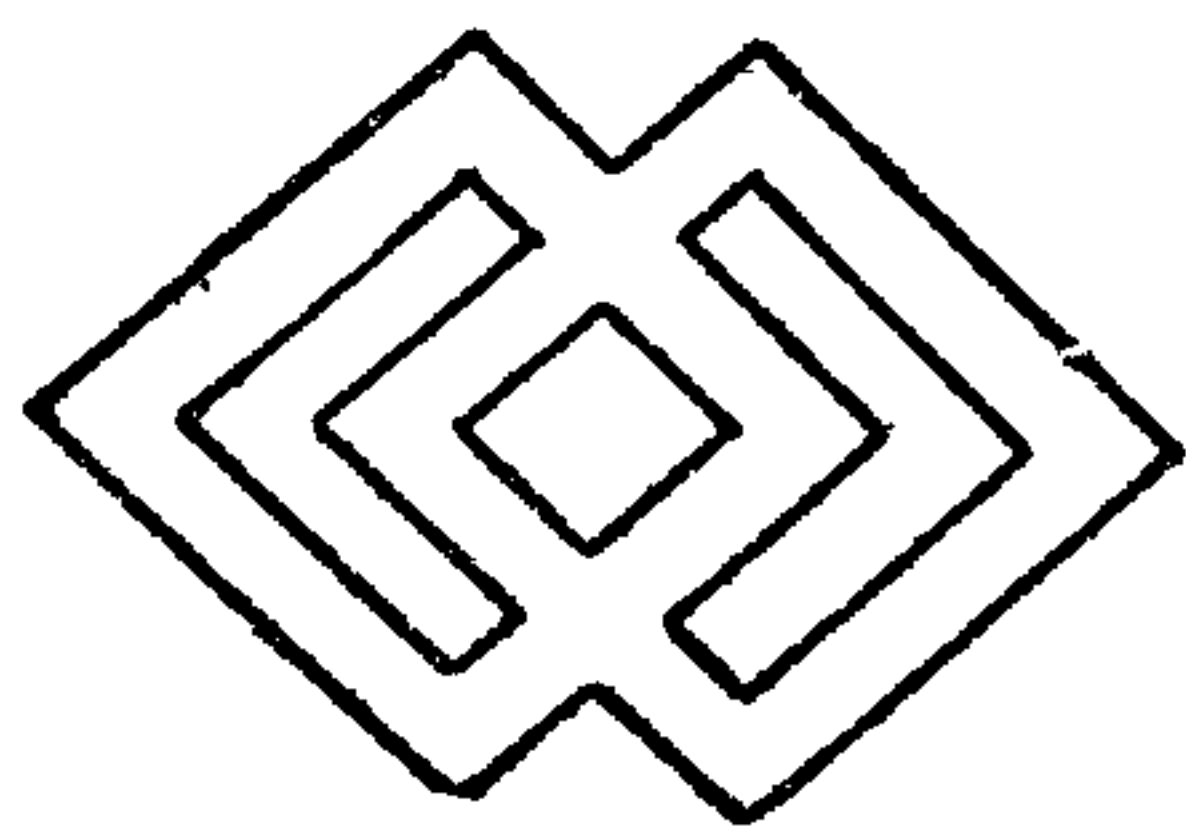

第四十二 三連環方勝 (第四十二圖)

取四寸餘方形紙。對角摺為四層。自中心量左右各一分五釐。作二記點。用四十五度三角板。畫二垂線。自右上記點起量四分。作一記點。自記點再量三分。置以九十度三角板。畫二平行線。再從線端起。量四分。作一記點。自

記點更量三分。仍置以九十度三角板。畫二平行線。如圖

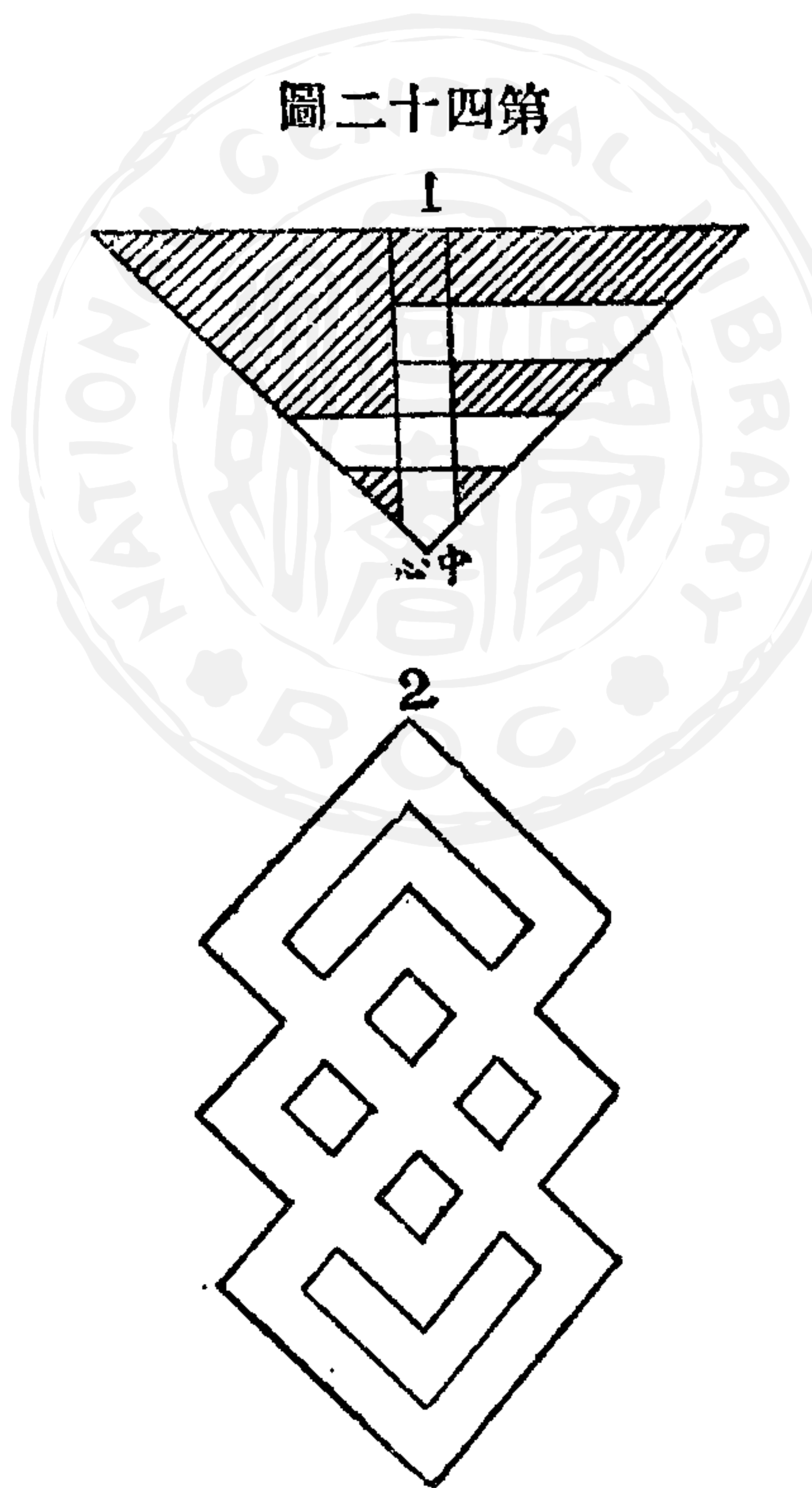

第四十二圖

1 所示。翦去其餘紙。即成。

第四十三 梯形 (第四十三圖)

用四寸餘狹長紙。先左右對摺為二層。次上下對摺為四層。如圖 1。依圖 1 所註尺寸畫線。沿線翦去其餘紙。即成。

圖三十四第

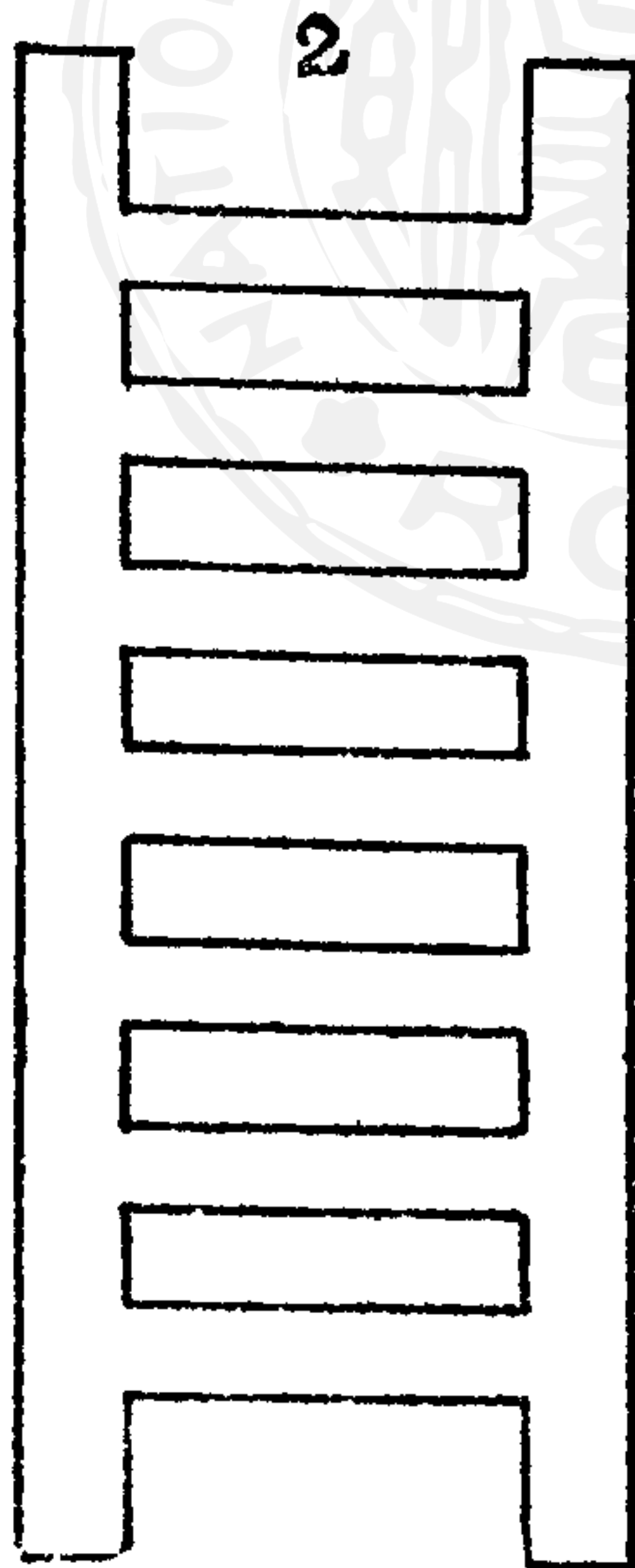
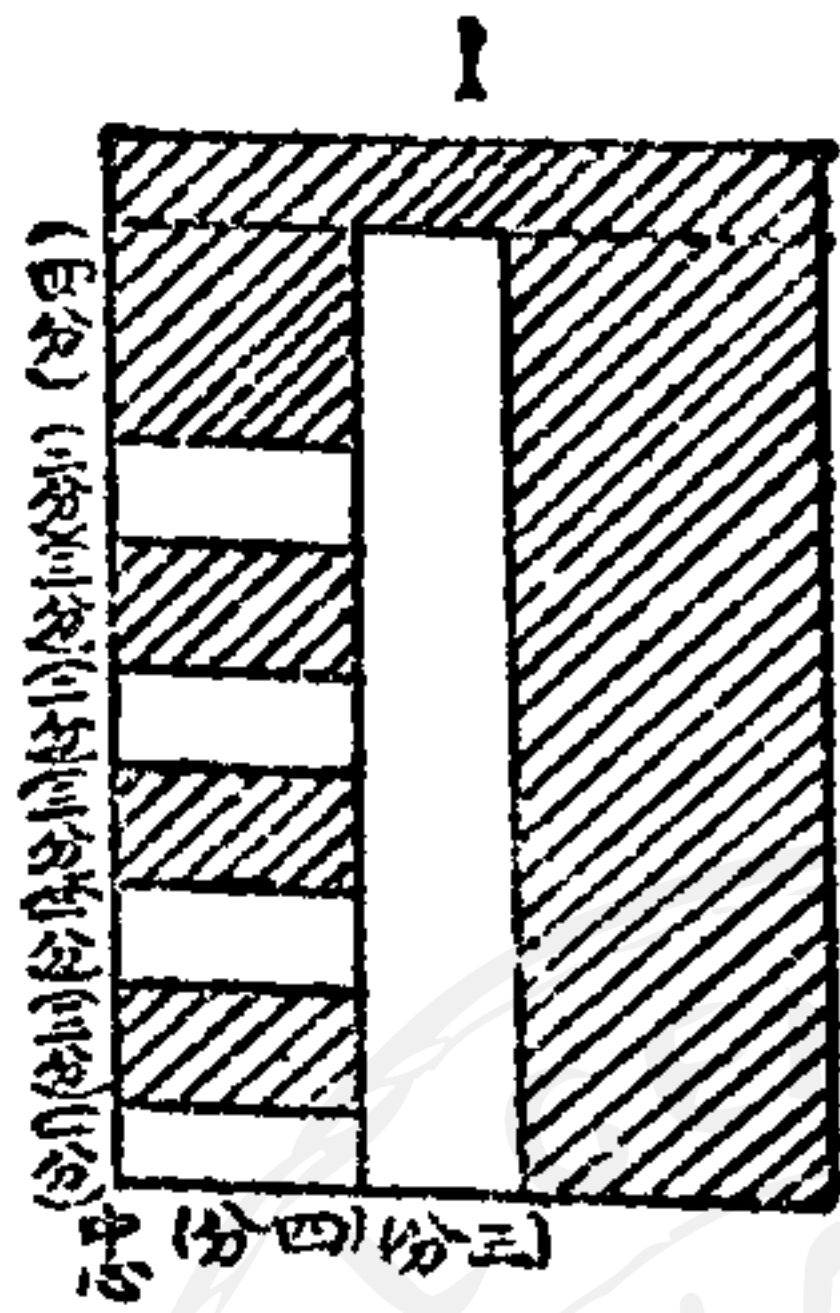

第四十四 連環四角形 (第四十四圖)

本題用色紙二種。製成四角形二枚。即正方形。各裁去其中部。如圖1。次仿圖2而黏貼之。即成。

圖四十四第

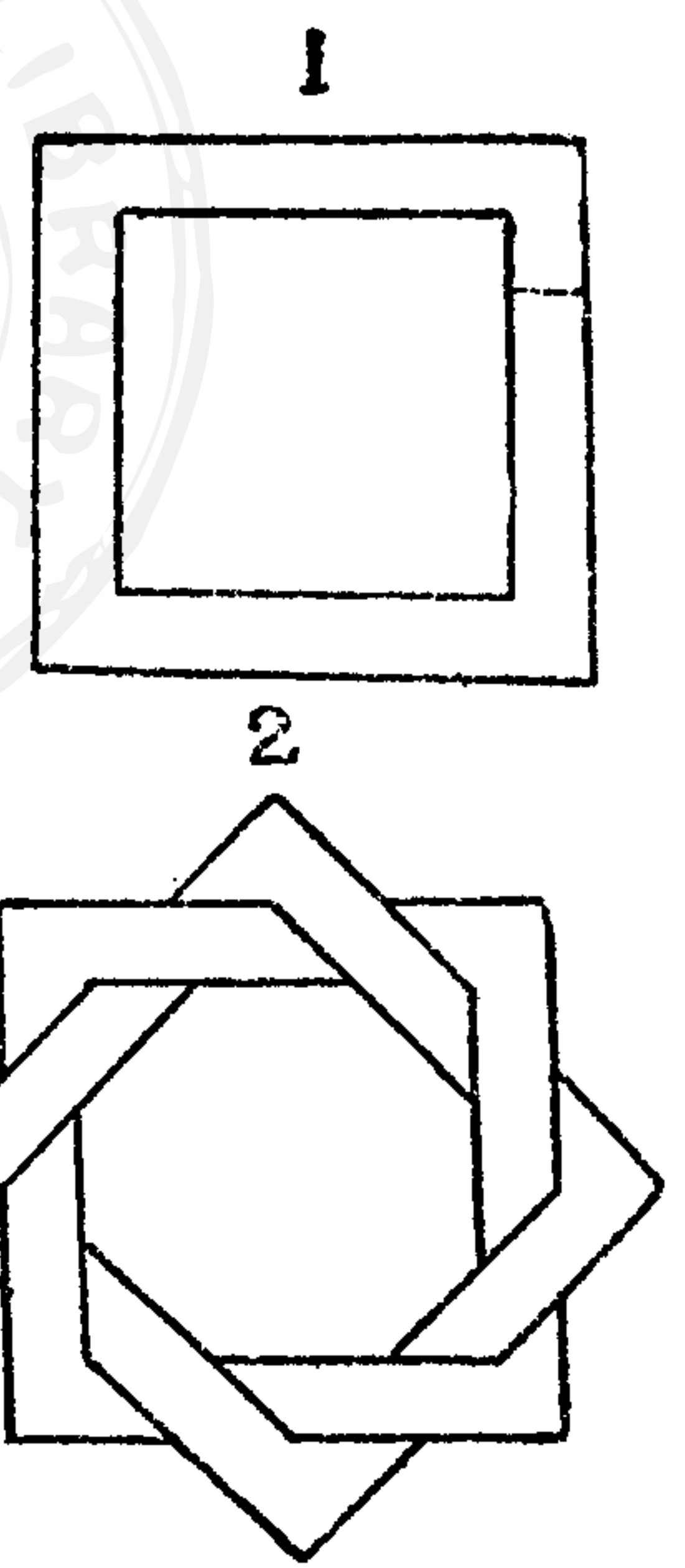

第四十五 連

環菱形(第四十五圖)

本題亦用色紙二種。製成一寸二分寬之菱形兩枚。次亦如前題法。裁去其餘紙。仿

圖五十四第



圖 2 而黏貼之。

第四十六 連環三角形(第四十六圖)

本題亦用色紙二種。製成每邊一寸六分寬之正三角形兩枚。次如前題法。仿圖 2 黏貼之即成。

圖六十四第

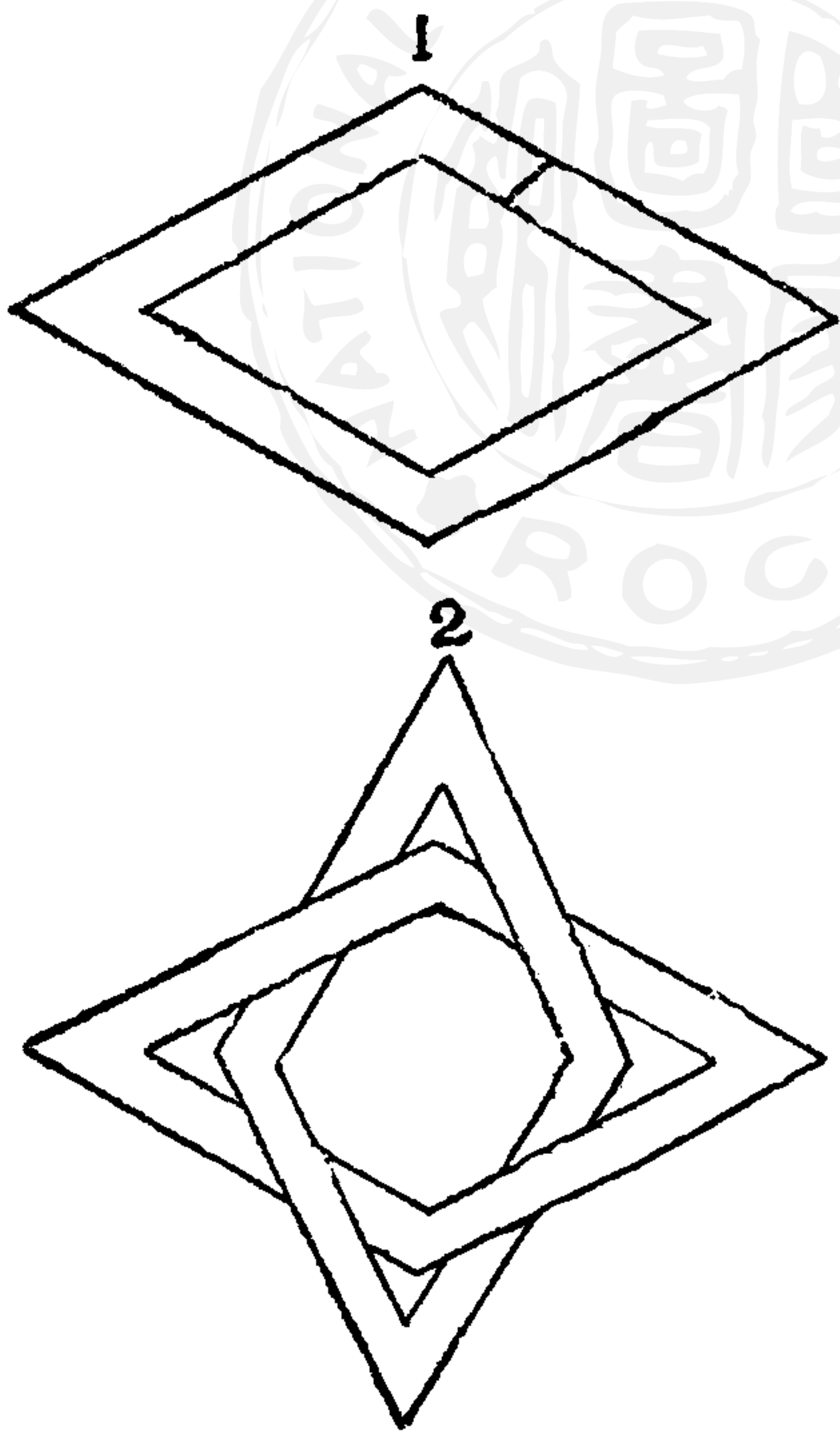
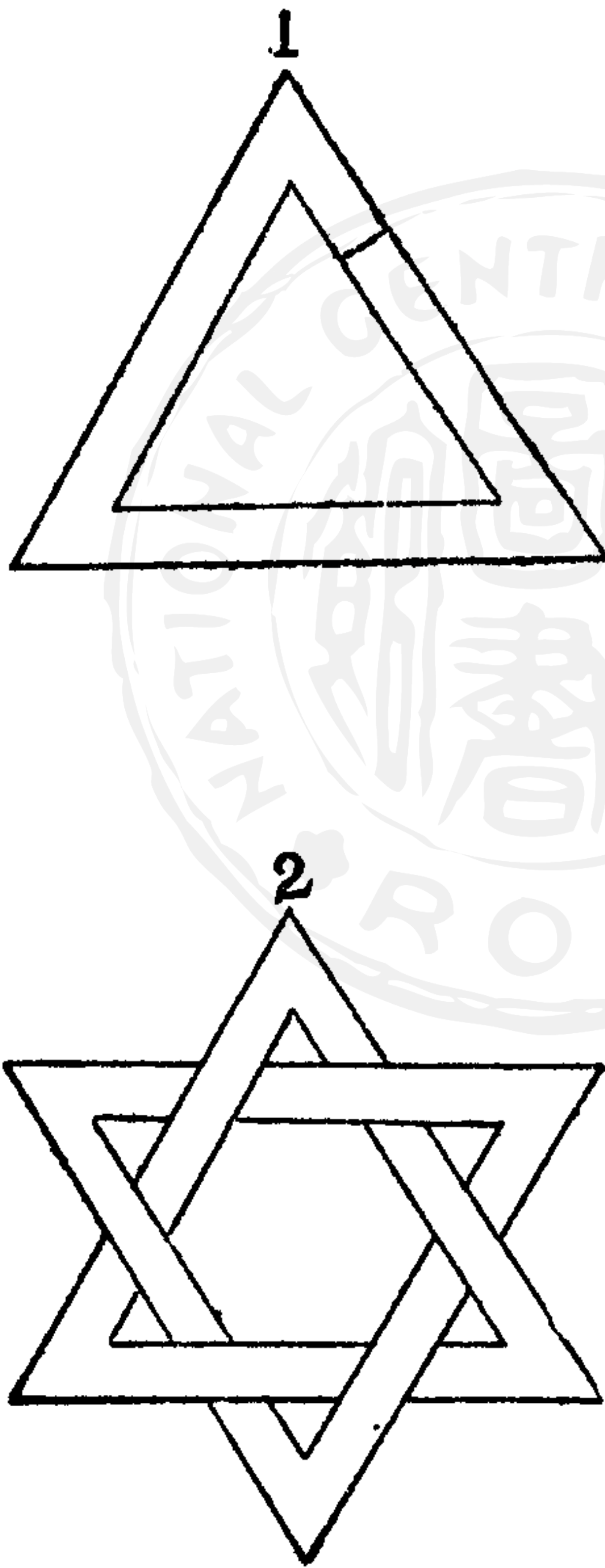

第四十七 中華國旗(第四十七圖)

本題用紅青與白三種色紙。均照青天白日滿地紅式樣用剪剪好。黏貼於紙上。左旁用狹長綠色紙。作爲旗竿。用紅色紙剪成一小圓形。作爲旗頂。如本圖所示。

第四十八 斗方紋(第四十八圖)

本題先用白色紙。製成方邊二寸四分正方形。次用鉛筆畫成格子式。每格三分見方。更用紅黑兩色紙。各作一寸二分正方形。如圖 1 所示。等分爲十六格。剪開後仿圖 2

第四十七圖

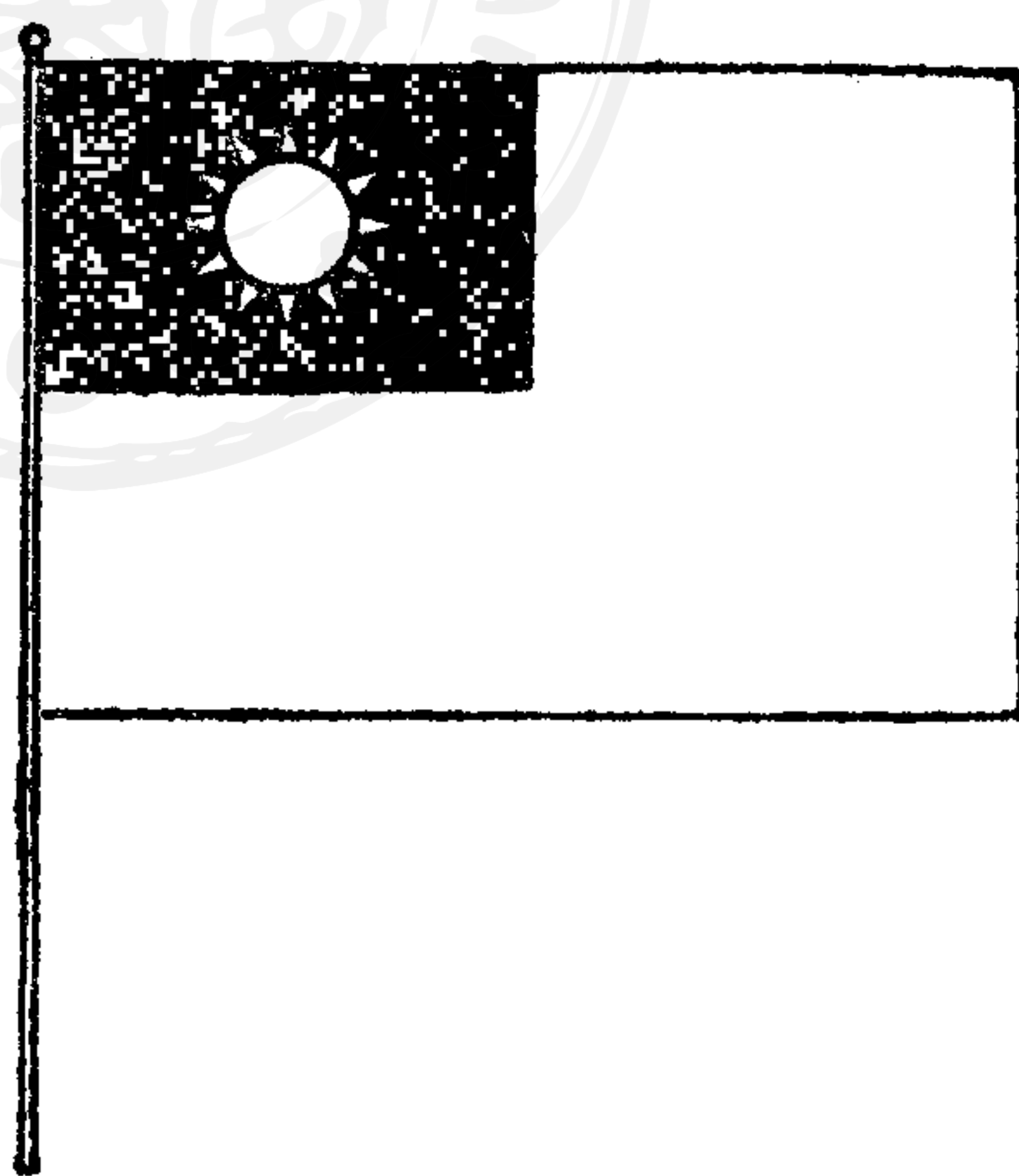

而黏貼之。即成。

圖八十四第

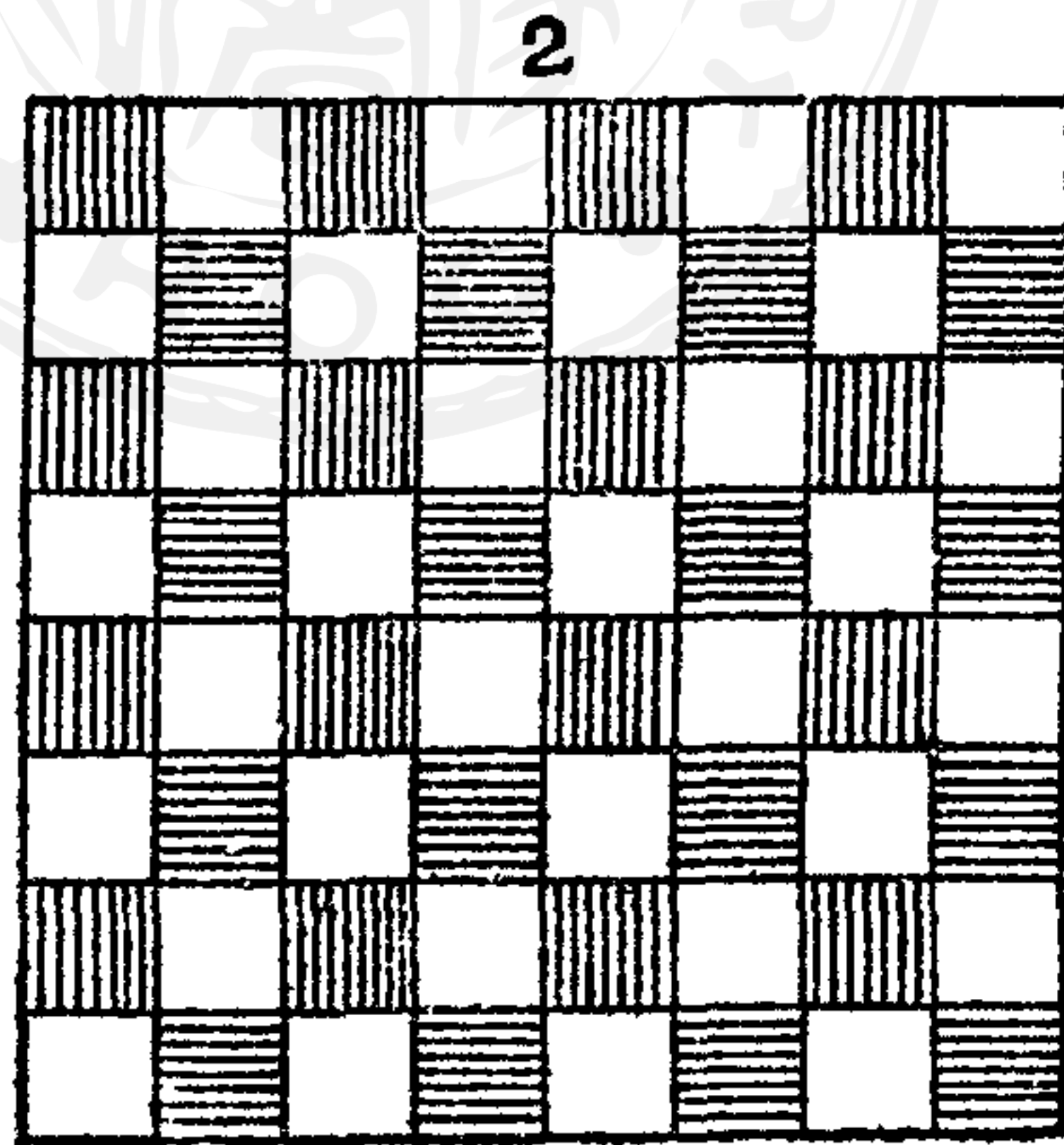
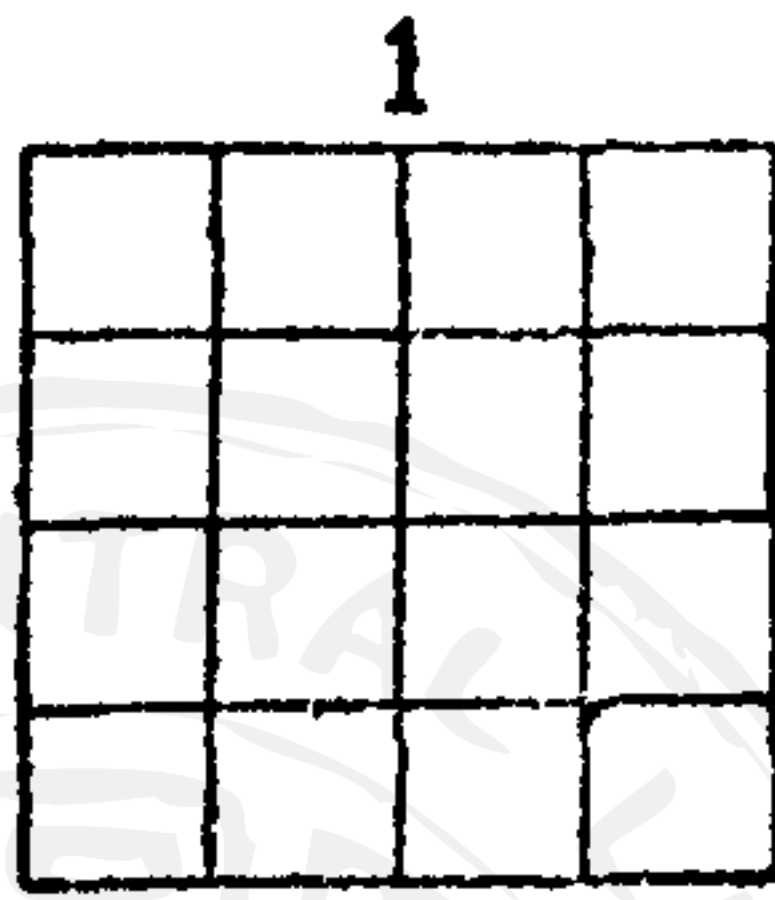

第四十九

斜鱗形(第四十九圖)

本題亦先如前題法。用白色紙製成正方形。尺寸亦同。次以鉛筆畫方格。亦三分見方。別用色紙製成長邊二寸四分。短邊一寸二分長方形。等分爲三十二格。再於每格之

中。施以對角線。如圖 1 所示。依線剪下。仿圖 2 排列而黏貼之。即成。

第四十九圖
色紙反面畫線式

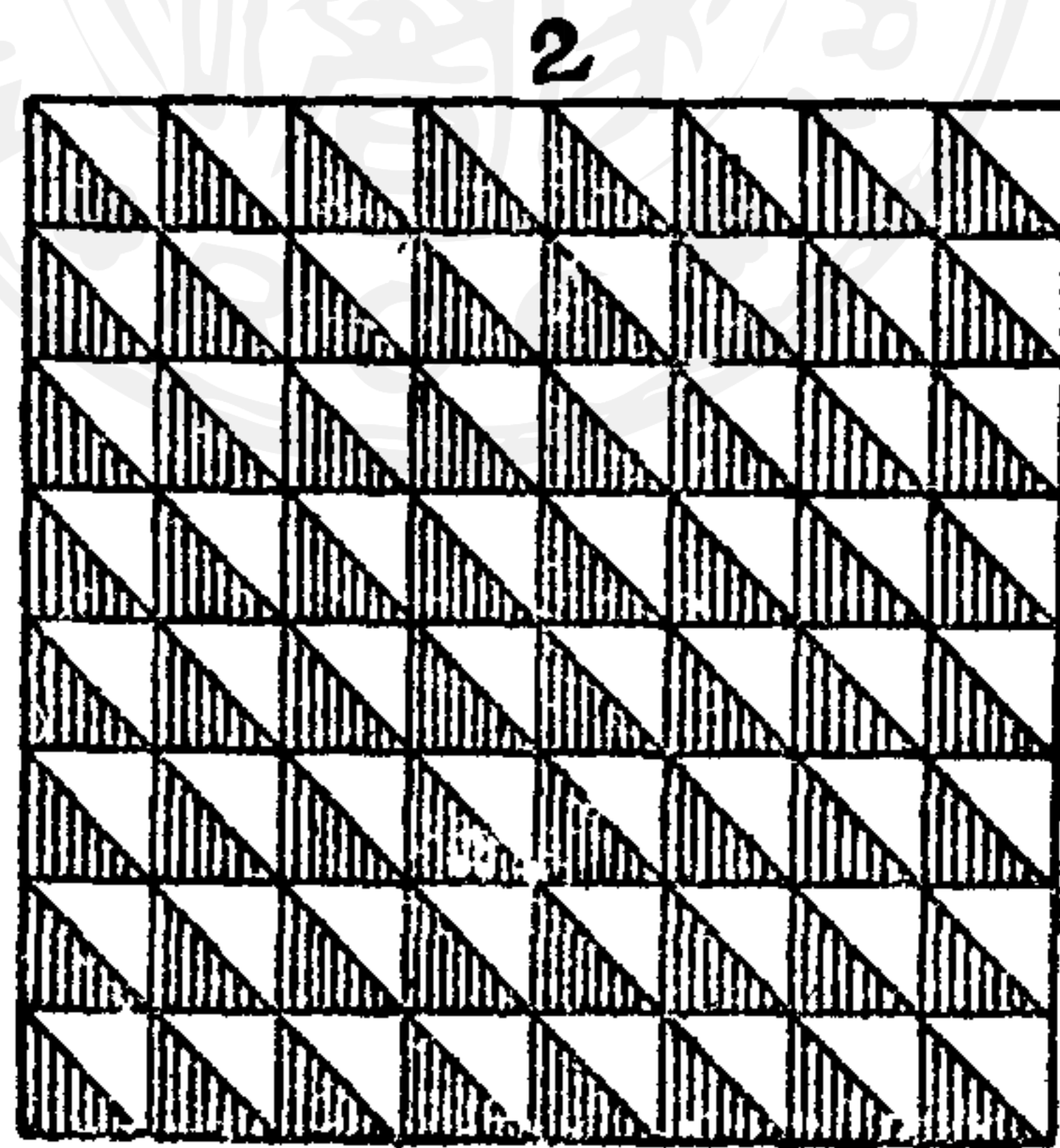
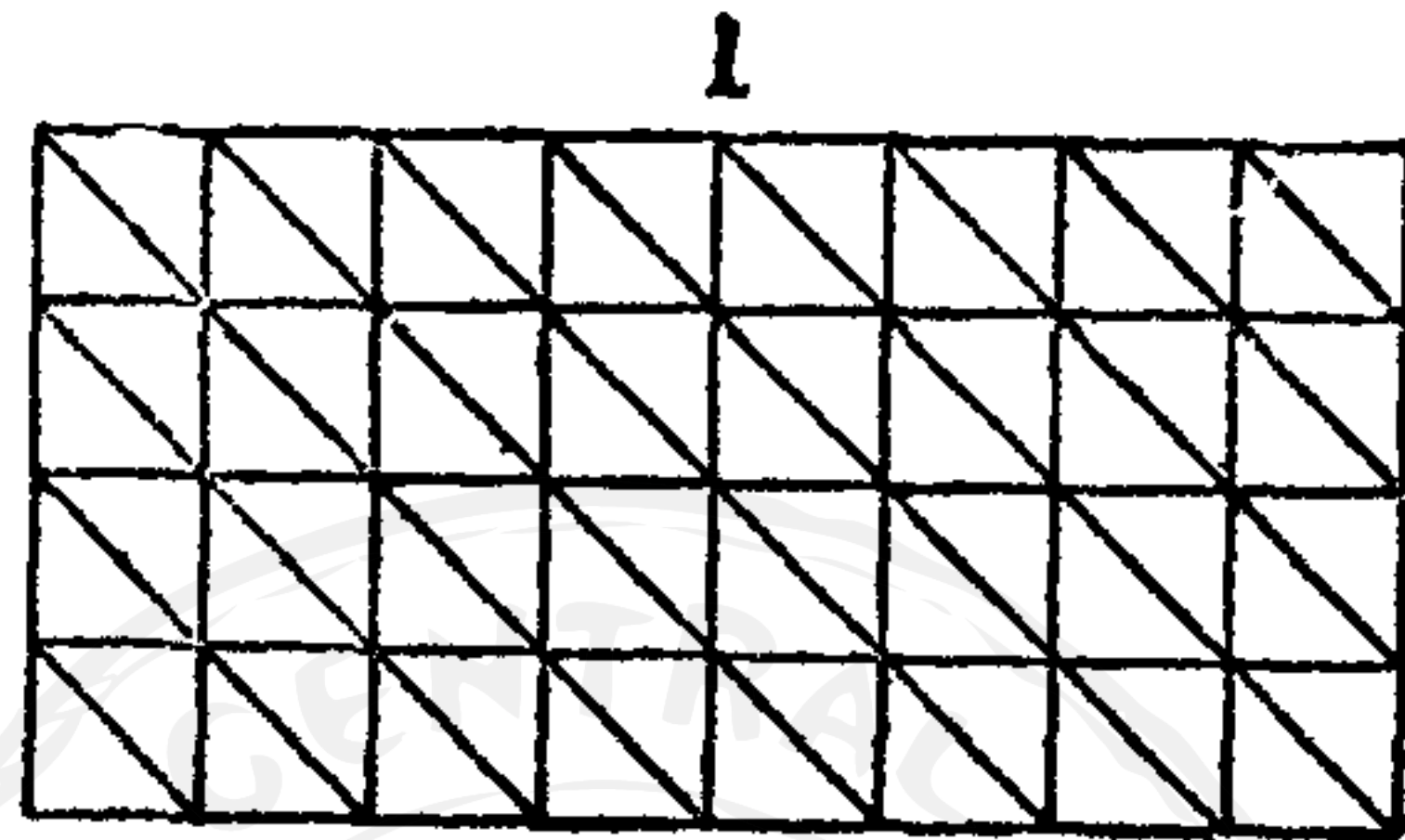

第五十
菱卐字 (第五十圖)

取長方形紙。先作二寸闊之菱形。次依圖 2 畫線。每線距

離四分。縱橫畫之。翦去其餘紙。即成。

圖十五第

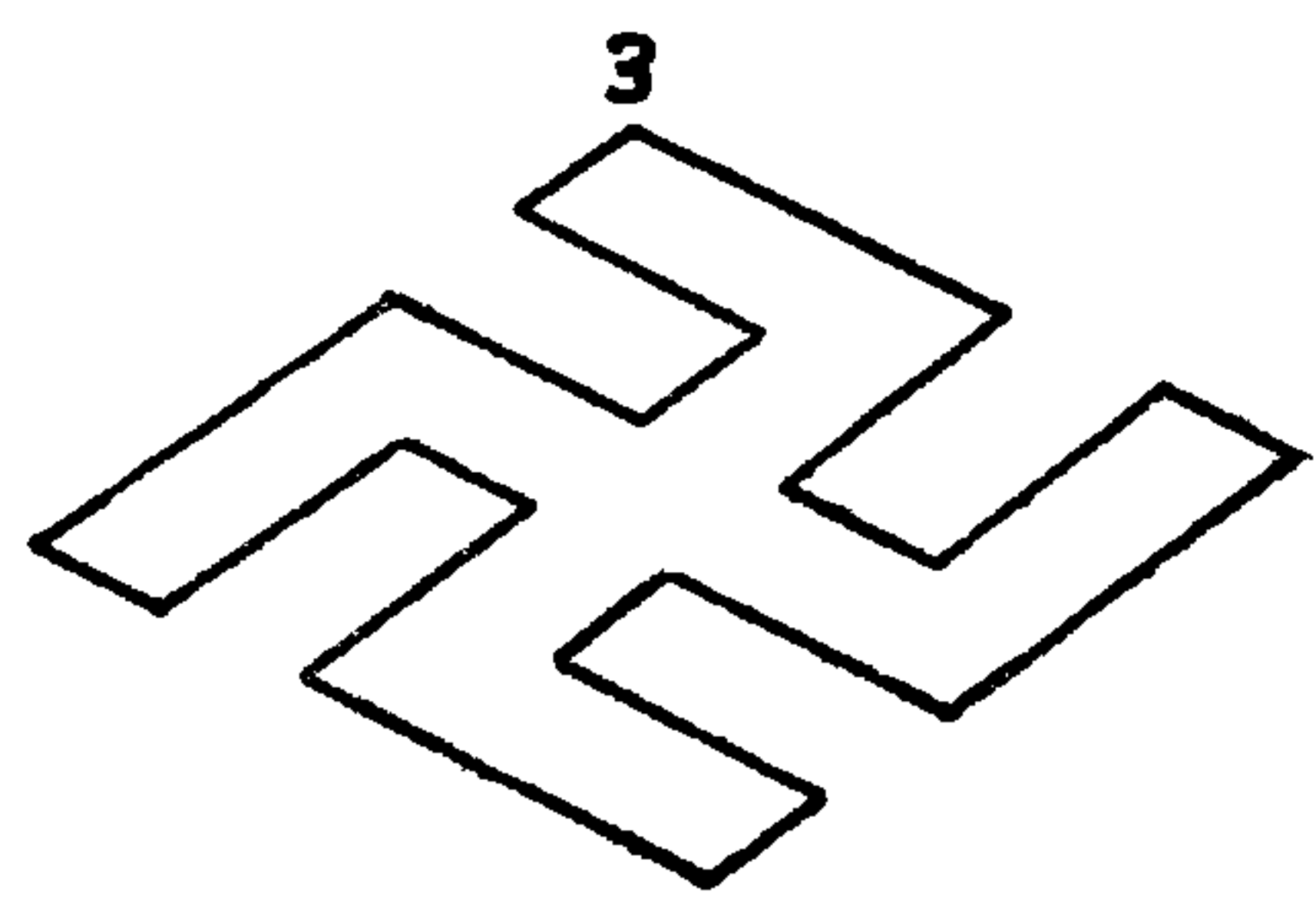
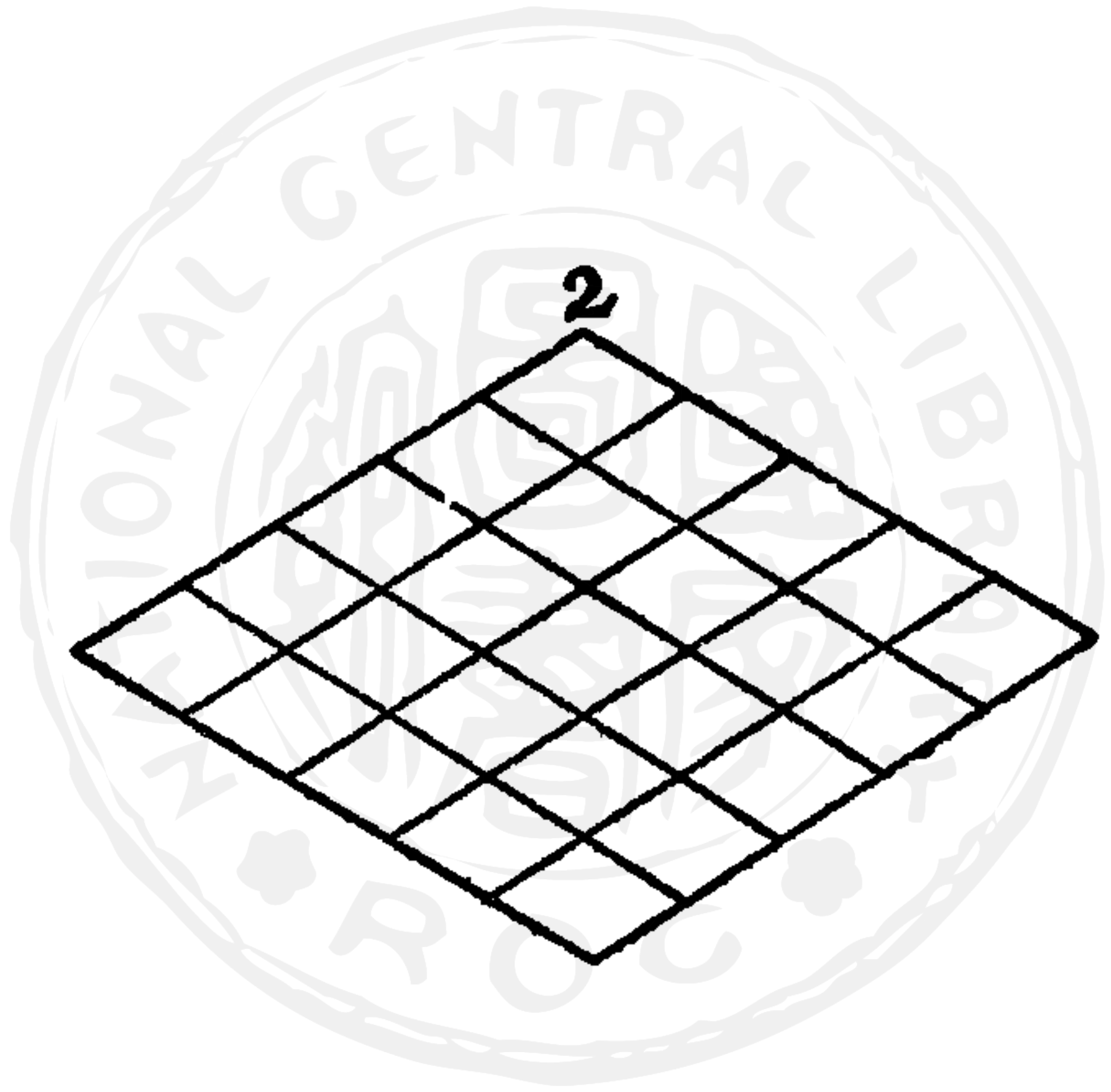
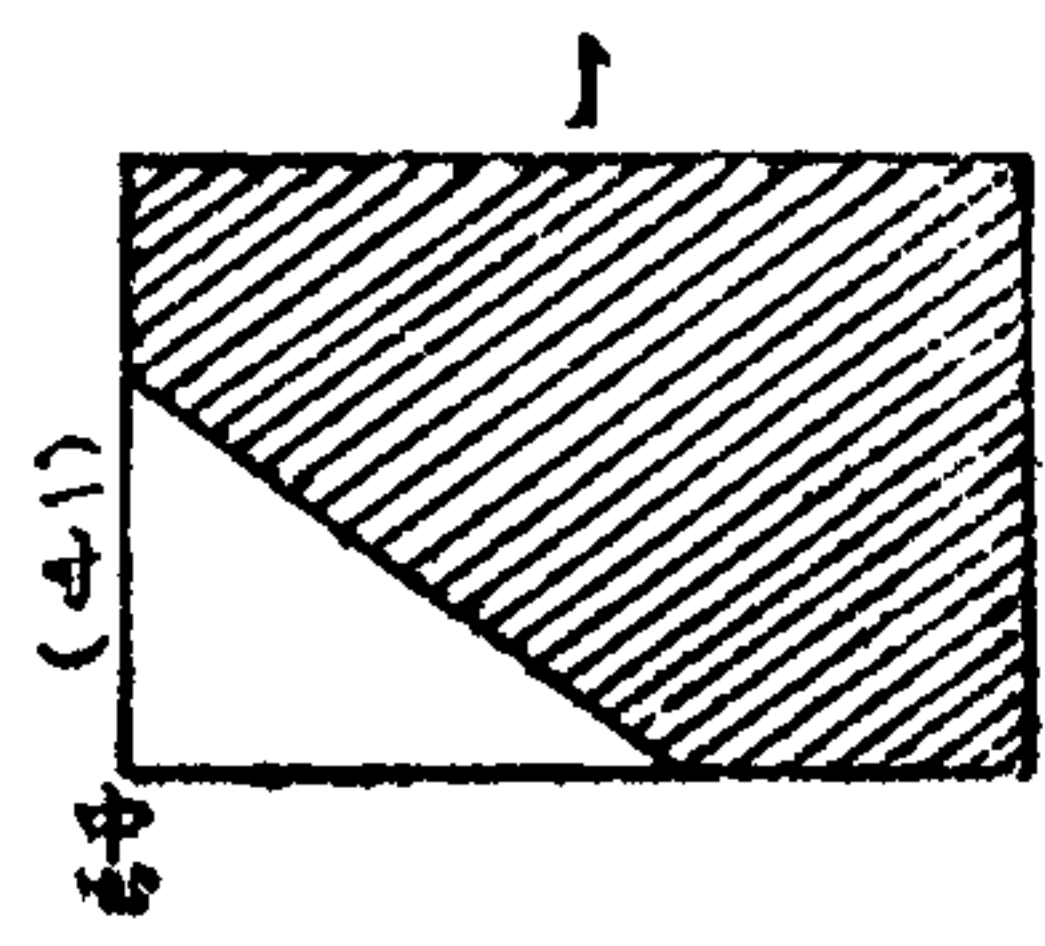

第五十一 空心菱形 (第五十一圖)

本題亦先作二寸闊之菱形。次依圖 1 尺寸畫線。垂線直

線用九十
度三角板。
斜線用六
十度三角
板。中部用
銳利小刀
切去之。

圖一十五第

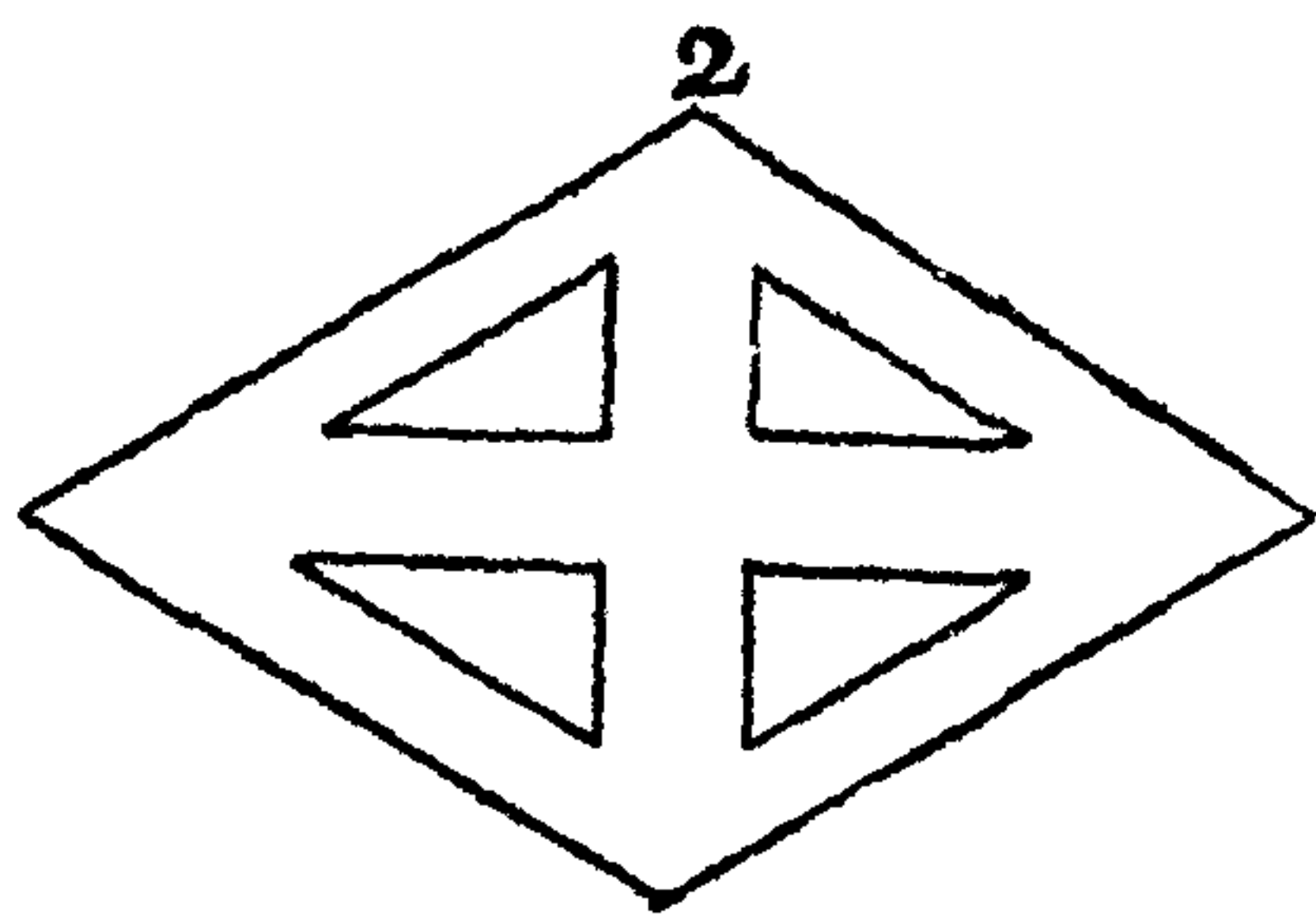
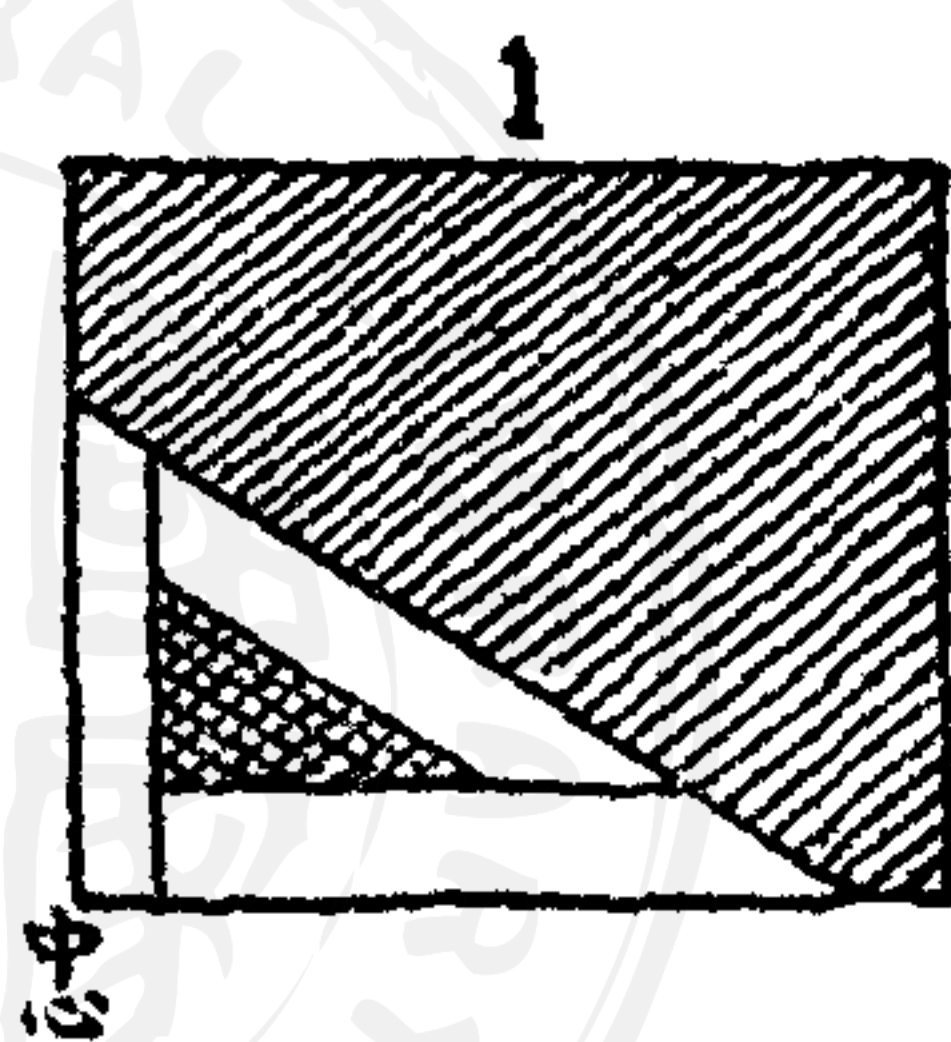

第五十二

遊戲風車(第五十二圖)

用紙質稍堅之正方形色紙。作如圖1之對角虛線。而剪入其四隅。成2。揭起甲丙戊庚四角。以糊黏之。爲3。剪去3之中央圓虛線。及其底面。成4。用細竿穿過圓孔。持之吹

以氣。或迎以風。均能旋轉不已。此法可作為兒童遊戲品。

圖二十五第

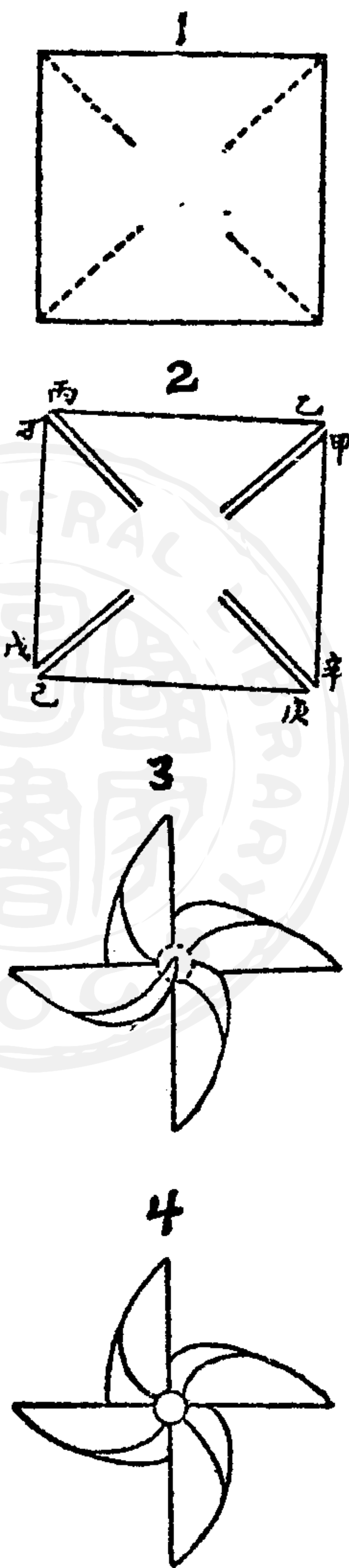

第五十三 簇菱形 (第五十三圖)

用赤色紙製成一寸八分闊之菱形。以鉛筆畫為三十六格。另以綠色紙作一寸五分闊之菱形。等分為二十五格。如圖 2 所示。以十八格黏貼於赤色菱形紙上。如圖 3。其餘小菱形。可令兒童意匠。以造成他種花紋。

圖三十五第

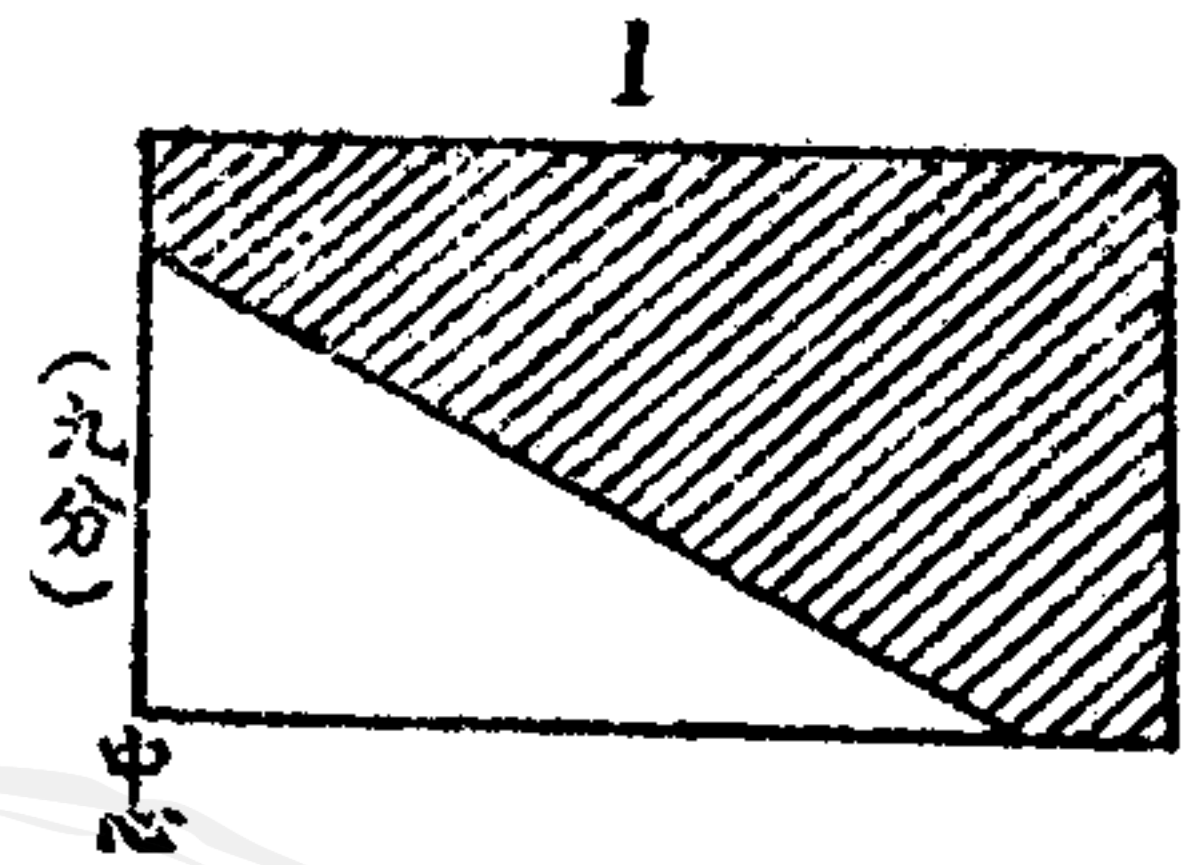

第五十四

八結(第五十四圖)

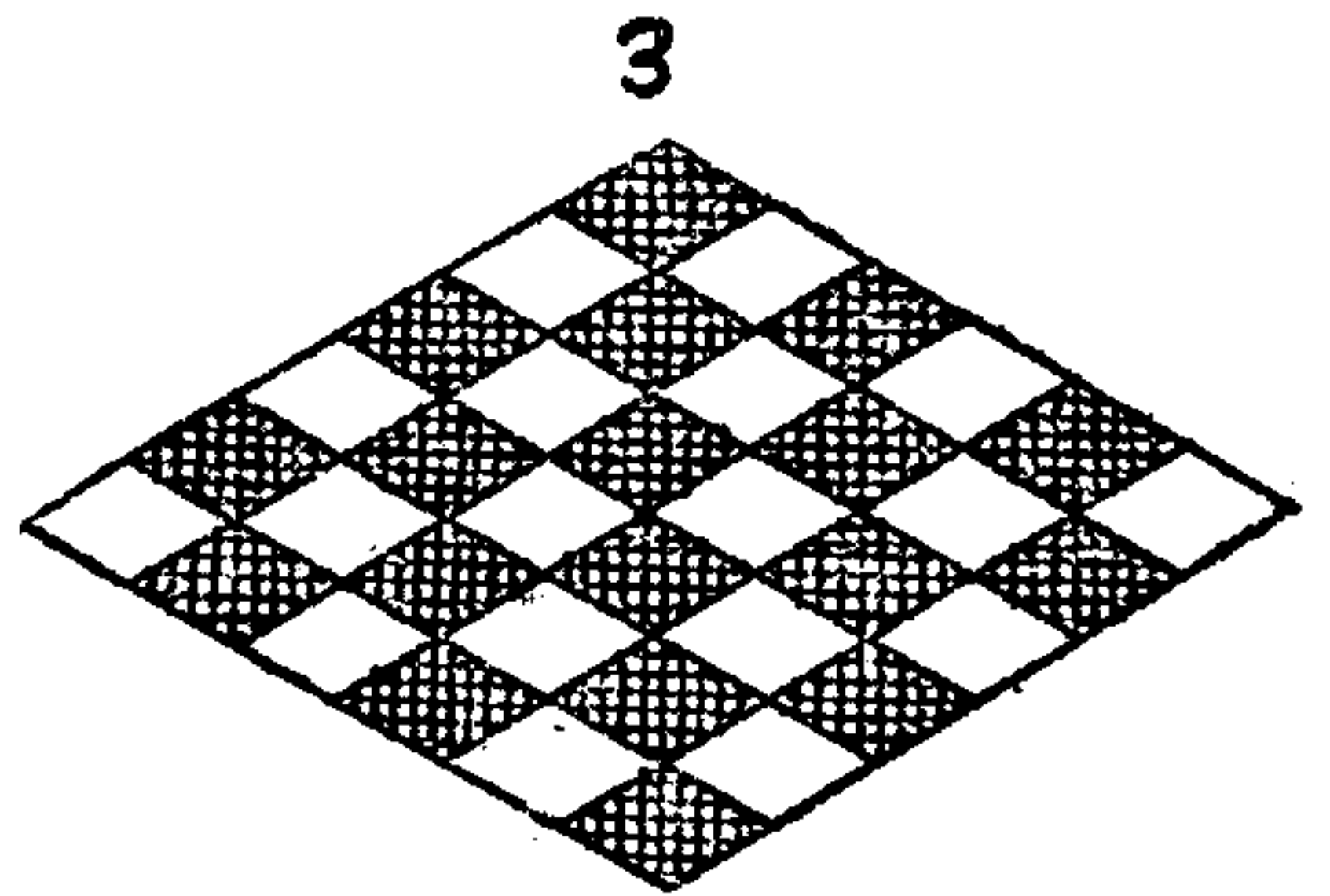
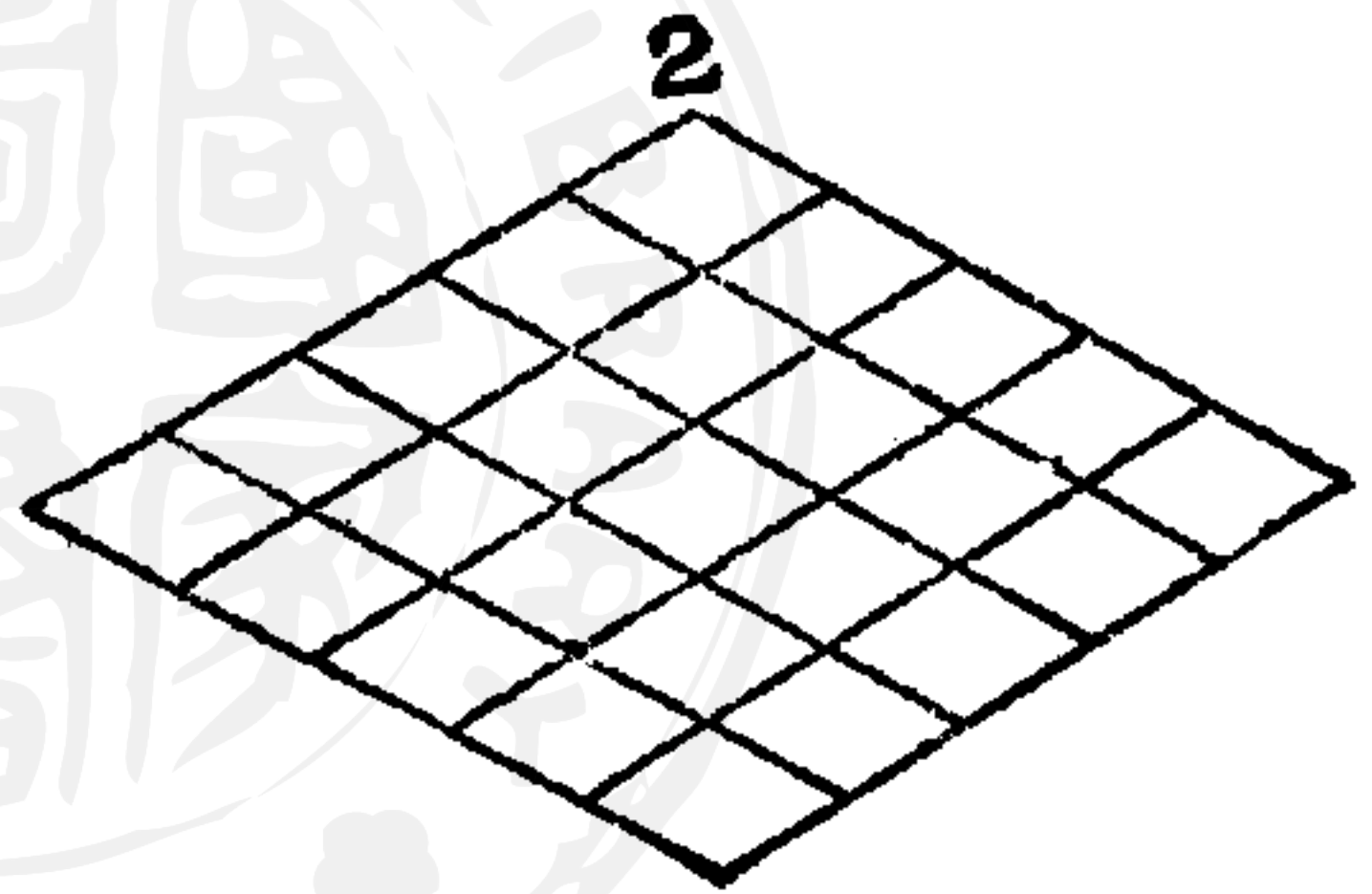

用正方形色紙。縱橫摺為四層。自中心量至右邊一寸八分五釐。置以四十五度三角板。畫斜線。次按圖中所註尺寸。均用四十五度三角板。反正畫線。用剪剪去其斜平行

線之部。惟上部如口字形之二塊。宜用銳利小刀切去之。

圖四十五第

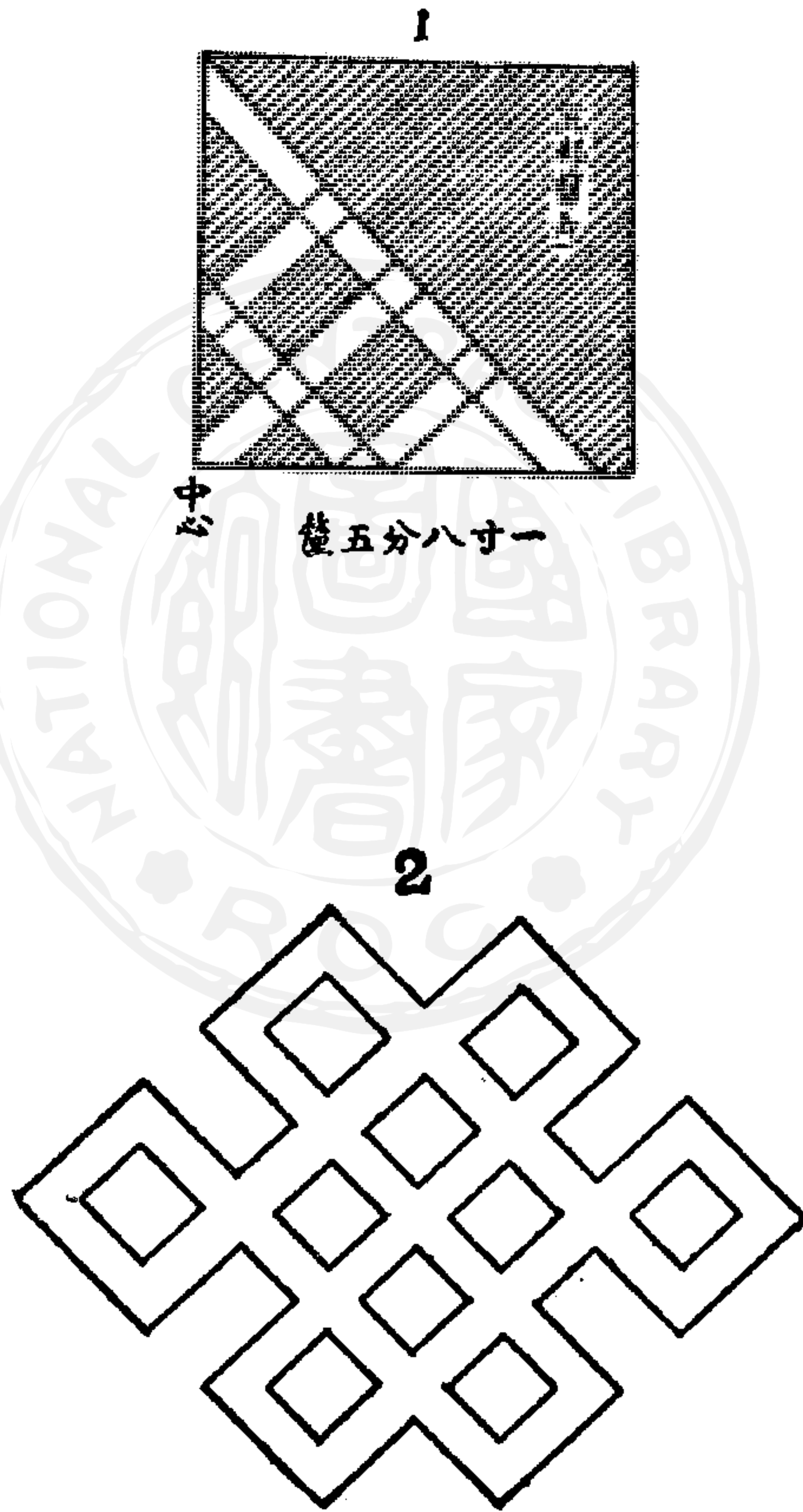

第五十五 八結又法(第五十五圖)

取三寸正方形色紙。對角摺為四層。自中心量至左四分。如

圖五十五第
1

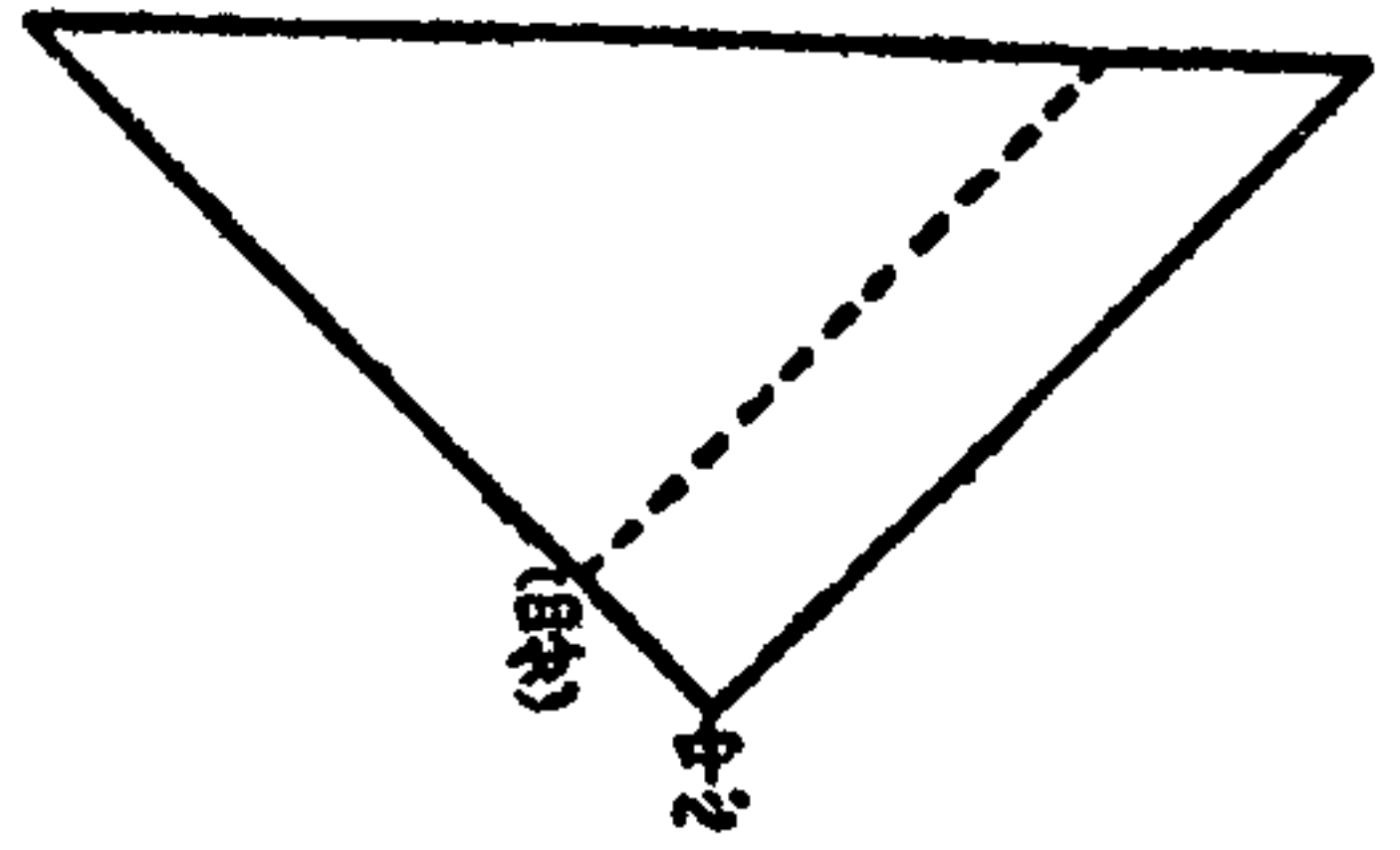

2

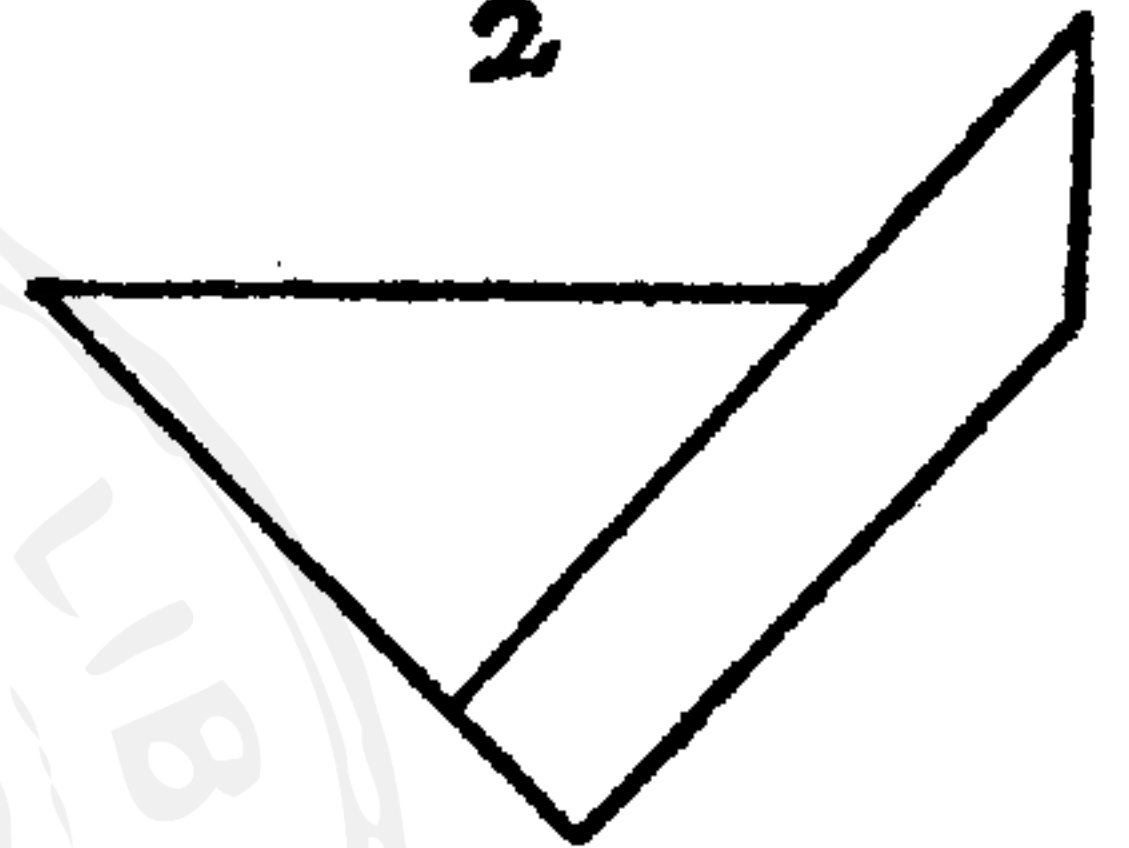

3

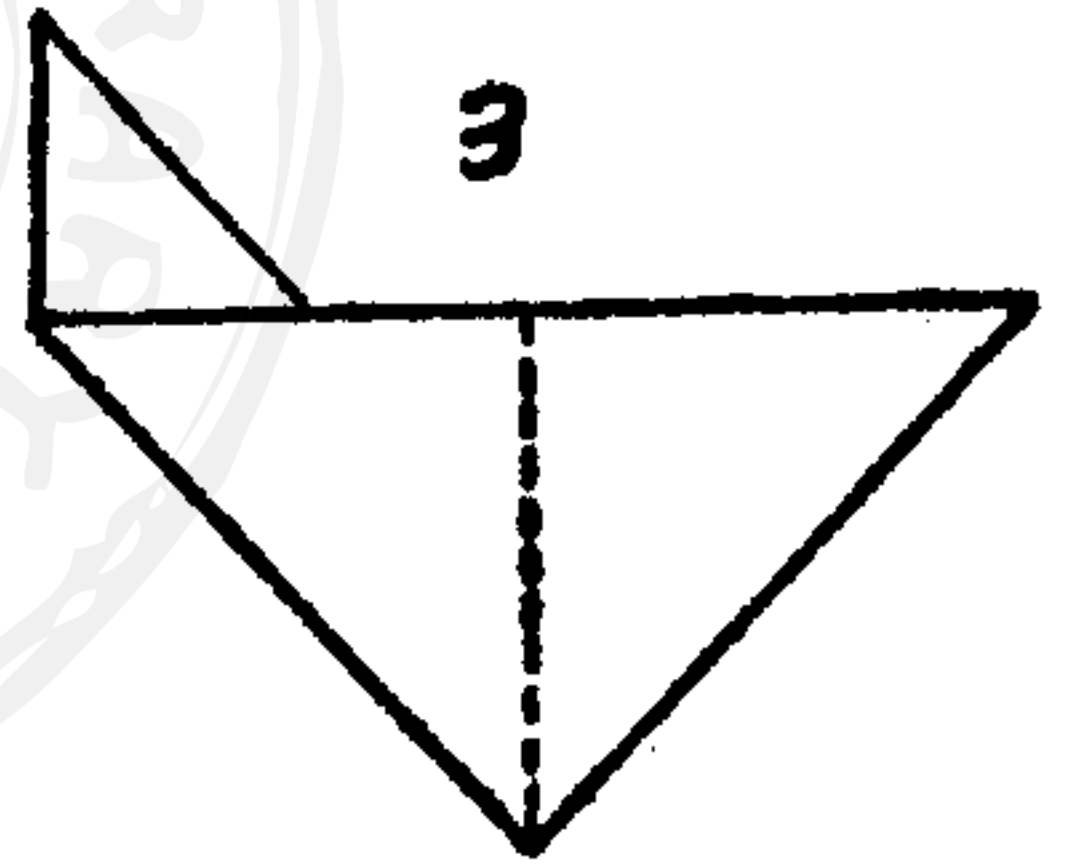

4



5



圖 1 虛線。右方摺向左方。

成 2。3 即 2 之反。依虛線

右端四層。仍摺向左方。為

4。作 4 虛線。右端均復摺

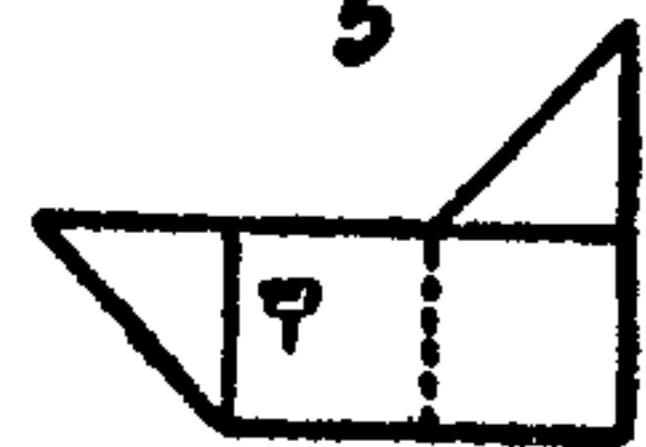
向左方。成 5。作 5 虛線。甲

部上層反摺於右方。與右



7

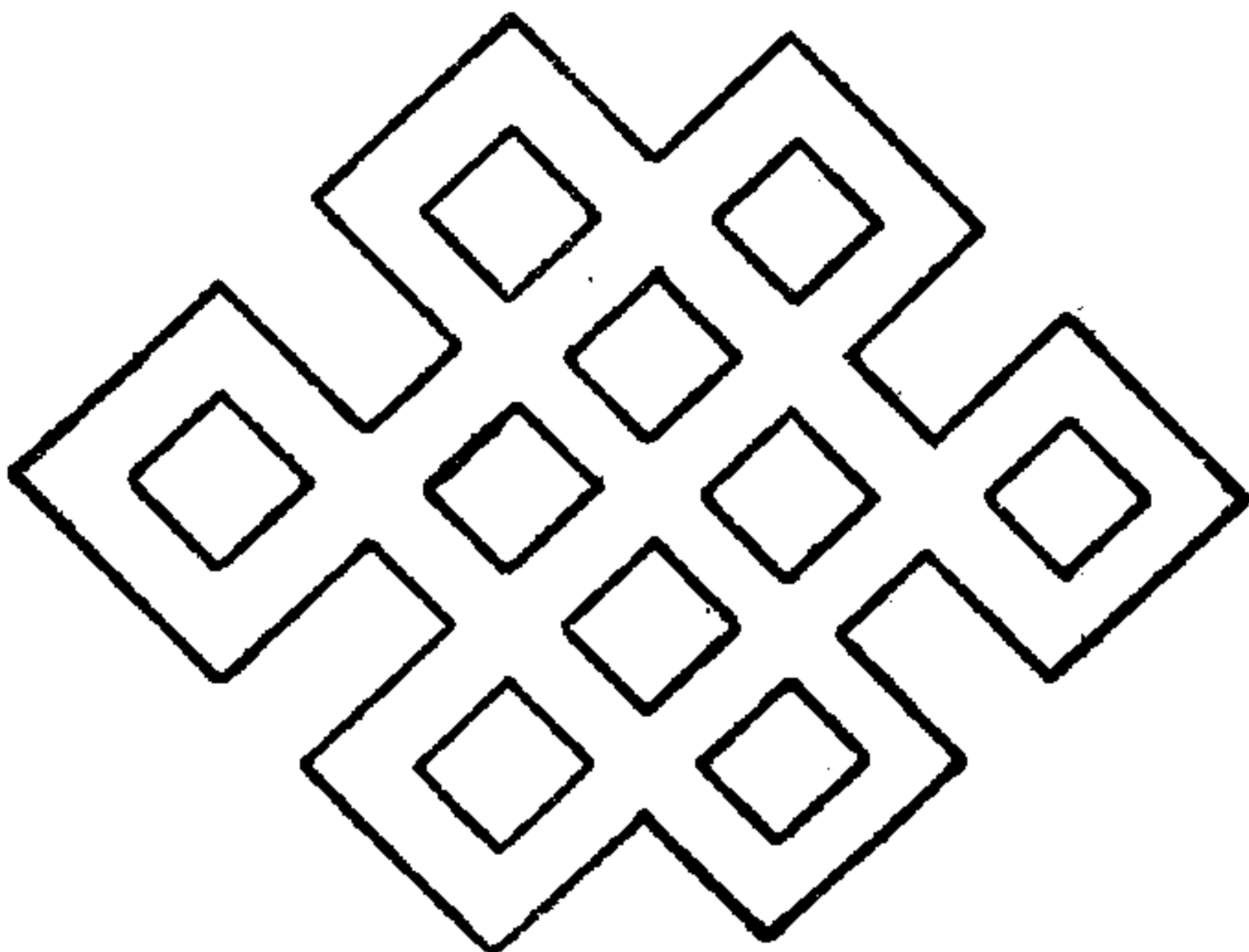

邊合。為6。更用四十五度三角板。畫如圖之二平行線。剪去其餘紙。展開即成如7所示。

第五十六 三角形應用花紋(第五十六圖)

取正方形紙。均勻摺為六層。自中心量至右上六分五釐。作一記點。再量一分五釐。用三十度三角板。畫二斜平行線。其下部之二斜平行線。兩線距離亦一分五釐。仍用三十度三角板畫之。如圖1所示。剪去其餘紙。即成。

第五十六圖
1



2

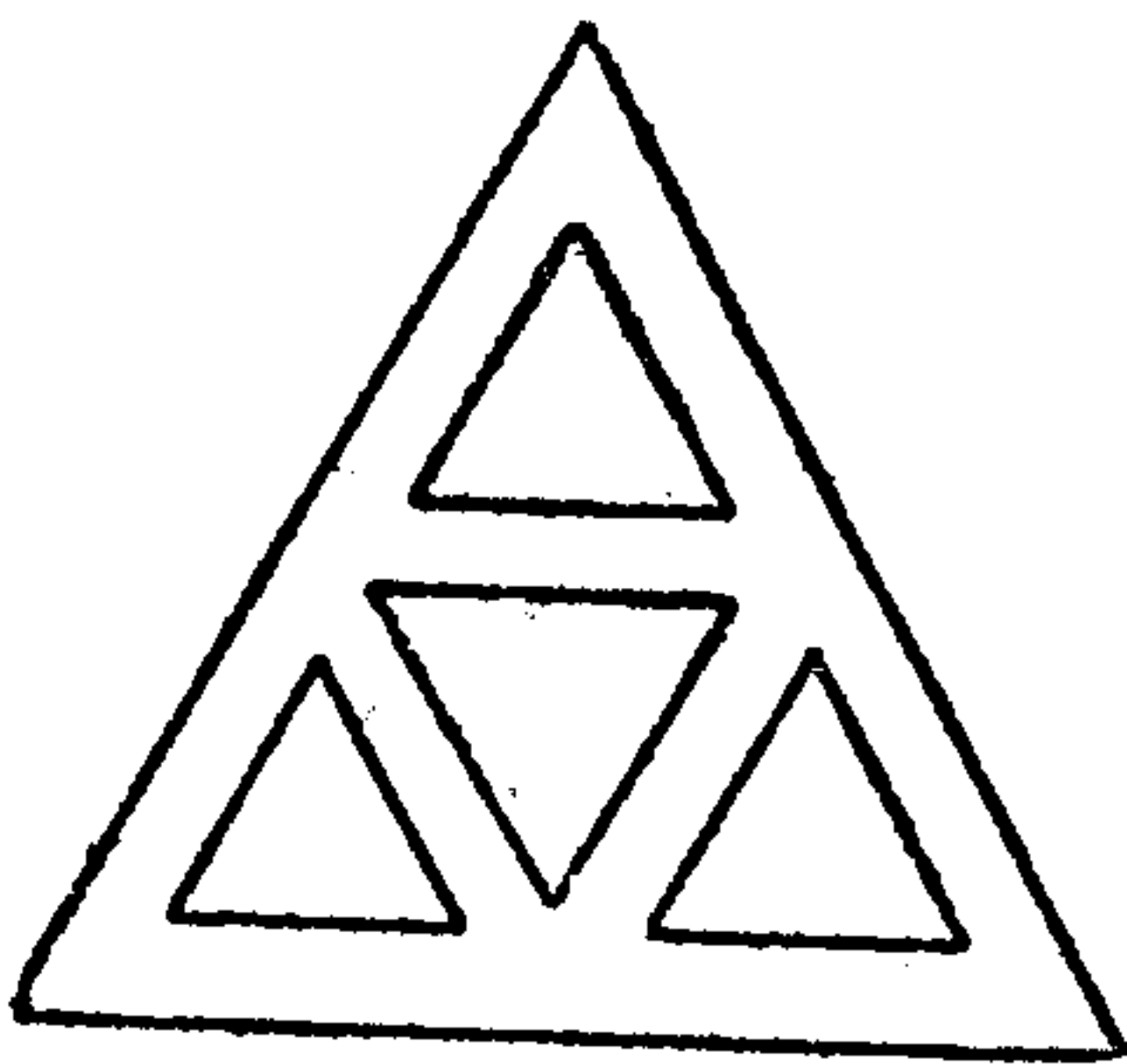

第五十七 方內容方 (第五十七圖)

用方形紙。對角摺
 爲八層。自中心量
 至右上六分。作一
 記點。置以四十五
 度三角板。畫一斜
 線。次以九十度三
 角板。切斜線畫一
 直線。再量三分。畫一
 平行線。剪去其餘
 紙。即成。

第五十八 二環相連 (第五十八圖)

取紙一葉。用運規定針。注
 定中央爲中心點。開口放闊
 六分。繪一外弧。次以運規
 縮減二分。繪一內弧。剪去
 外弧餘

第五十七圖

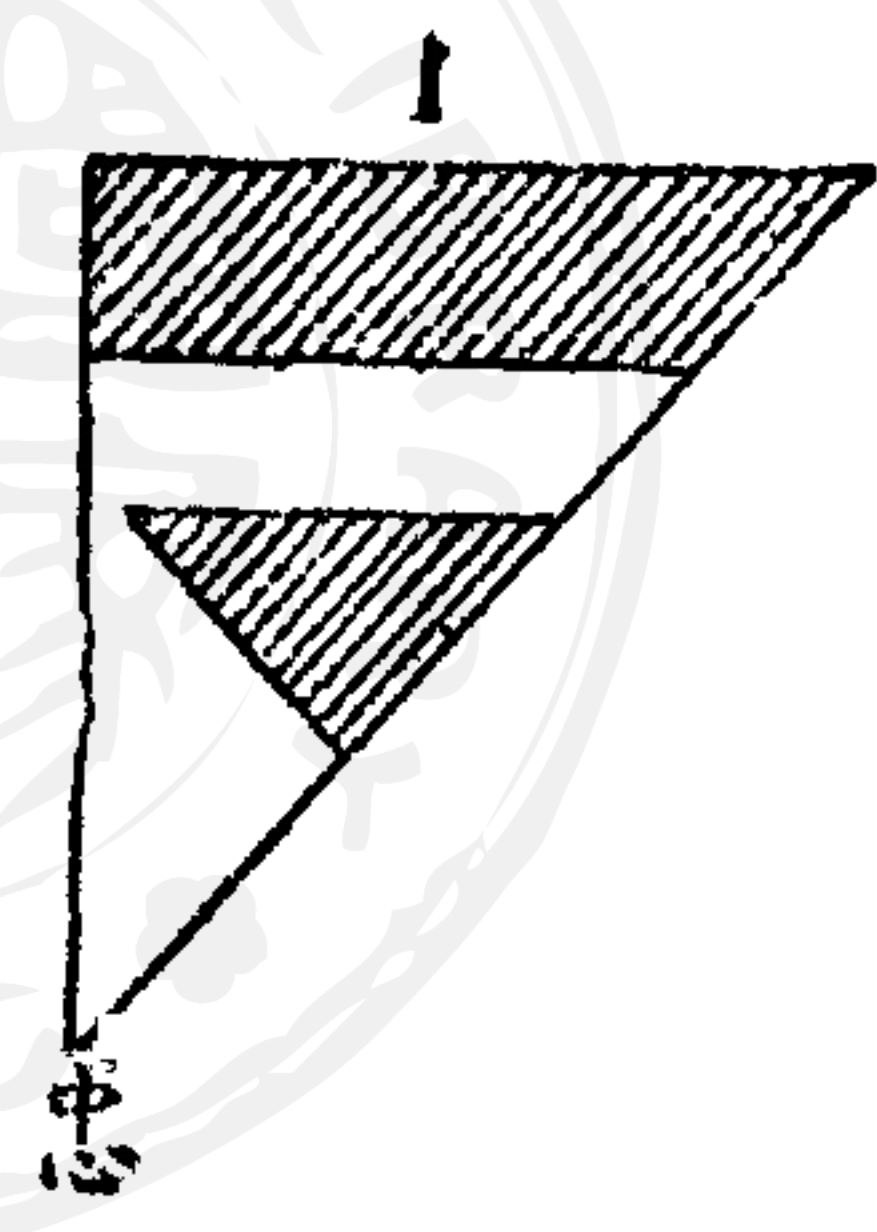

2

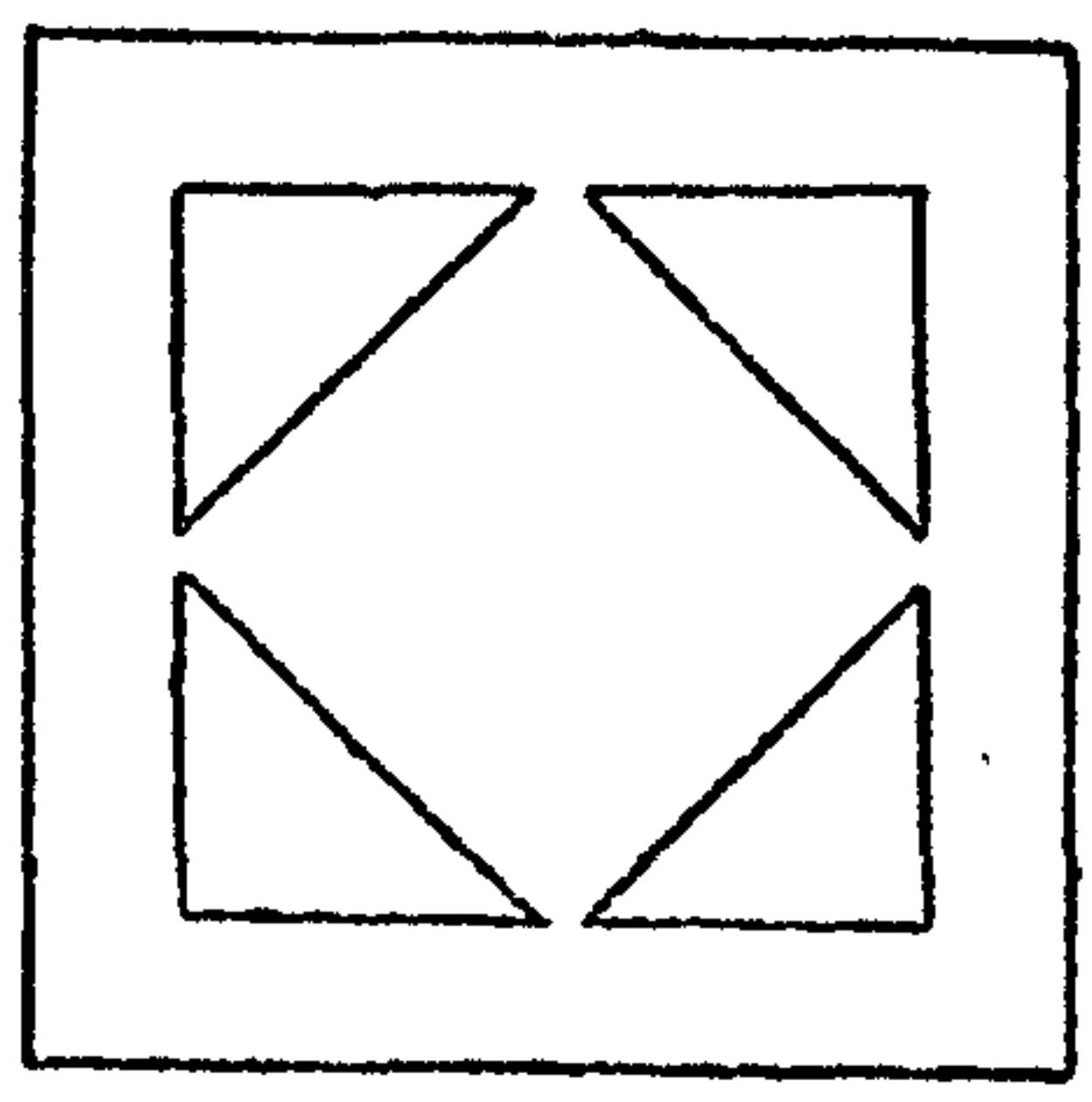

紙。及內弧餘紙。
即成本圖1所
示。惟剪內弧餘
紙可由外弧線
向內弧線剪入
如圖1虛線)同法用他色紙。複製成一枚。然後仿圖2黏
貼之。即成。

圖八十五第

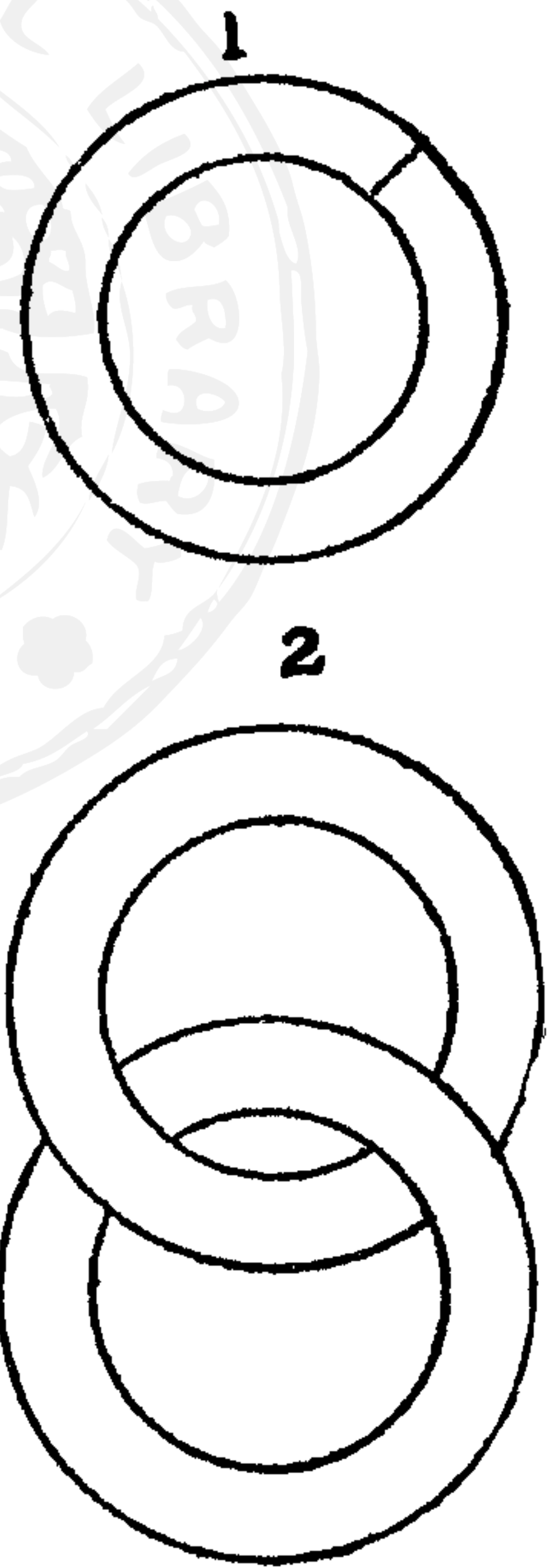

第五十九 三環相連(第五十九圖)

本題同前法製成相等環形三枚。仿本
圖黏貼之。惟本題宜選用三色紙。方清
楚可觀。

圖九十五第

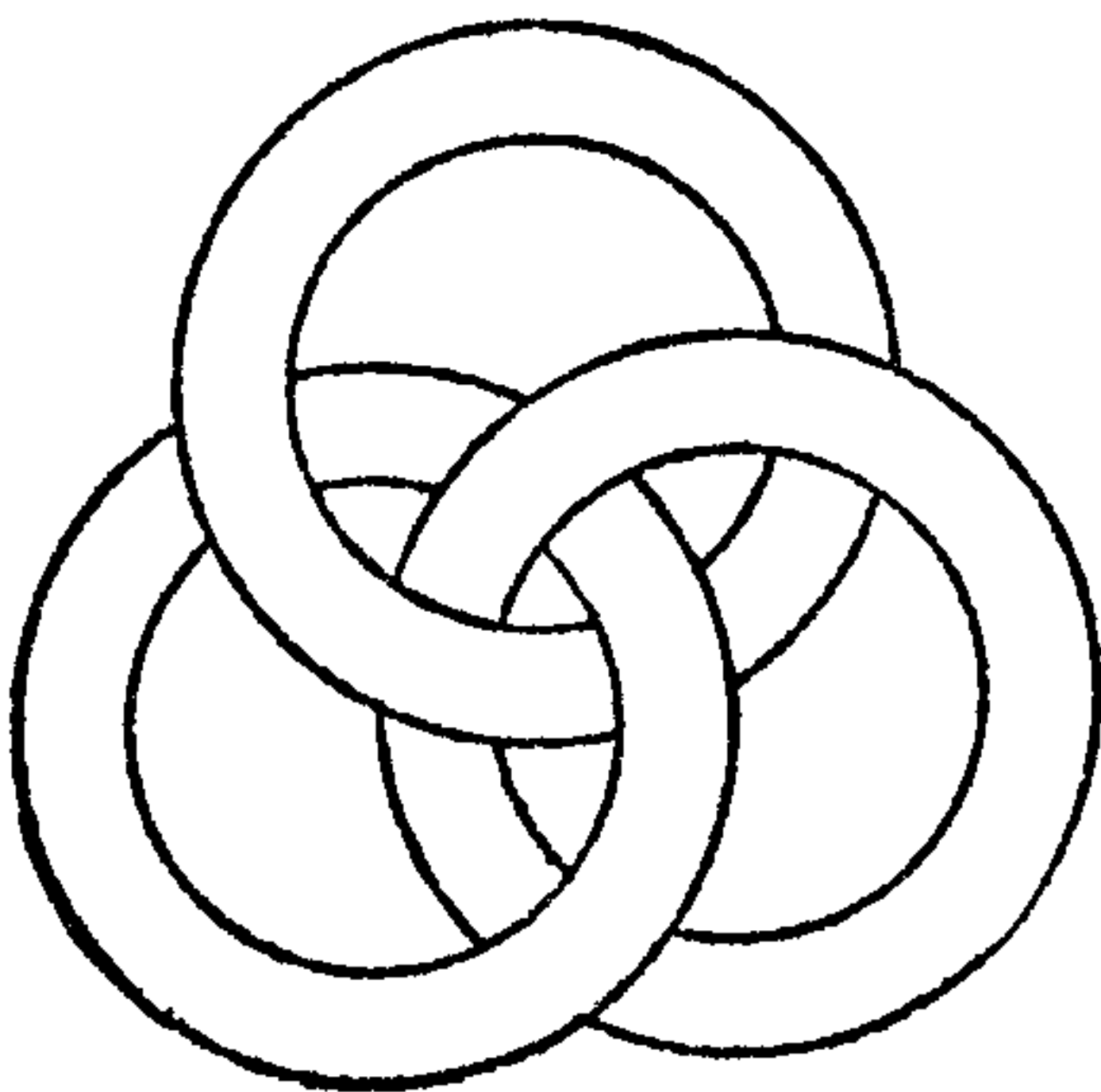

第六十 四環相連

(第六十圖)

本題選用四色紙。製法同上。

第六十一 疊六球

形(第六十一圖)

本題用色紙二種。製成等圓形各三枚。仿本圖重疊而黏貼之。即成。

第六十二 方內容

圓(第六十二圖)

剪紙圖說

圖一十六第

圖十六第

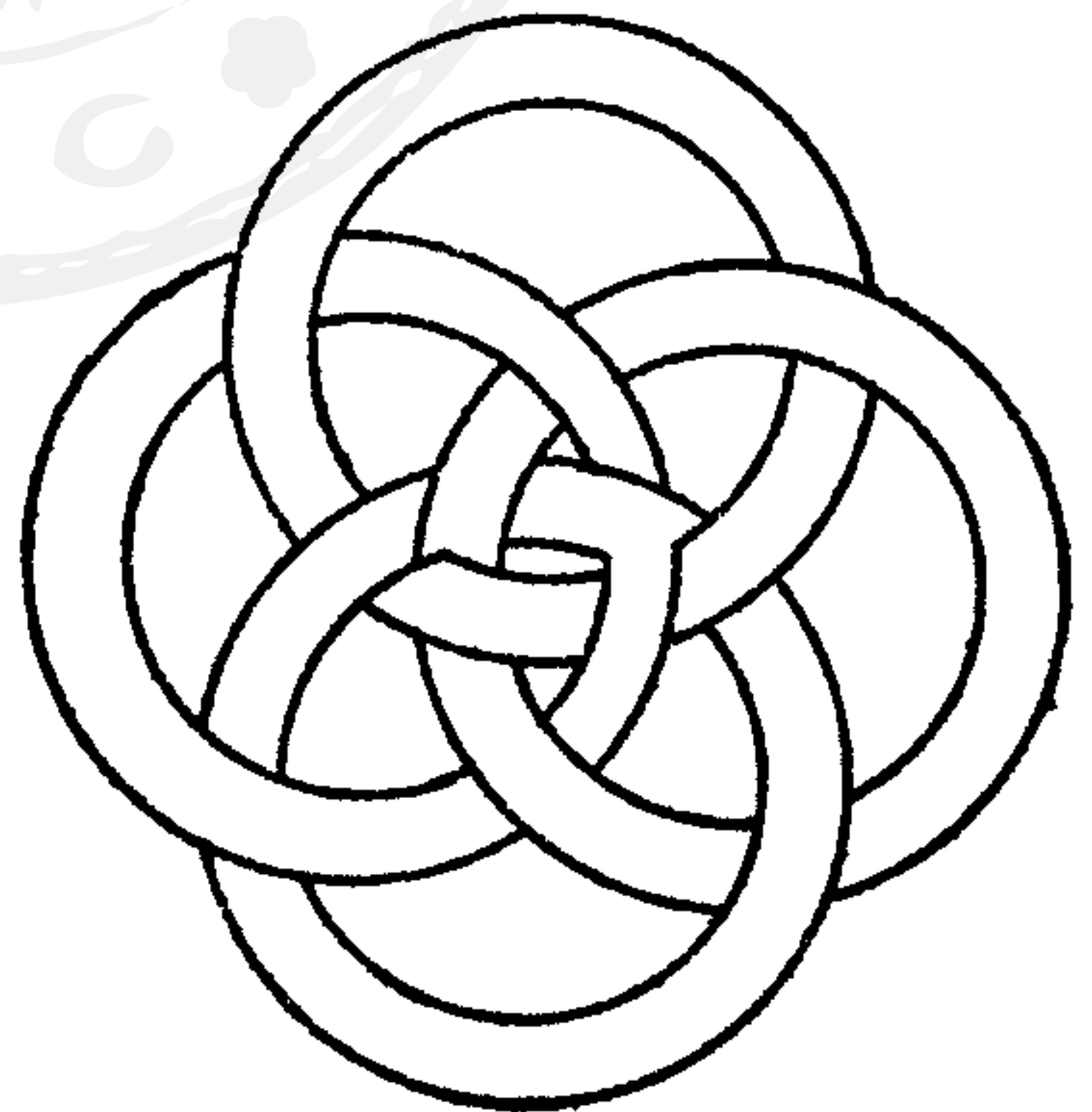
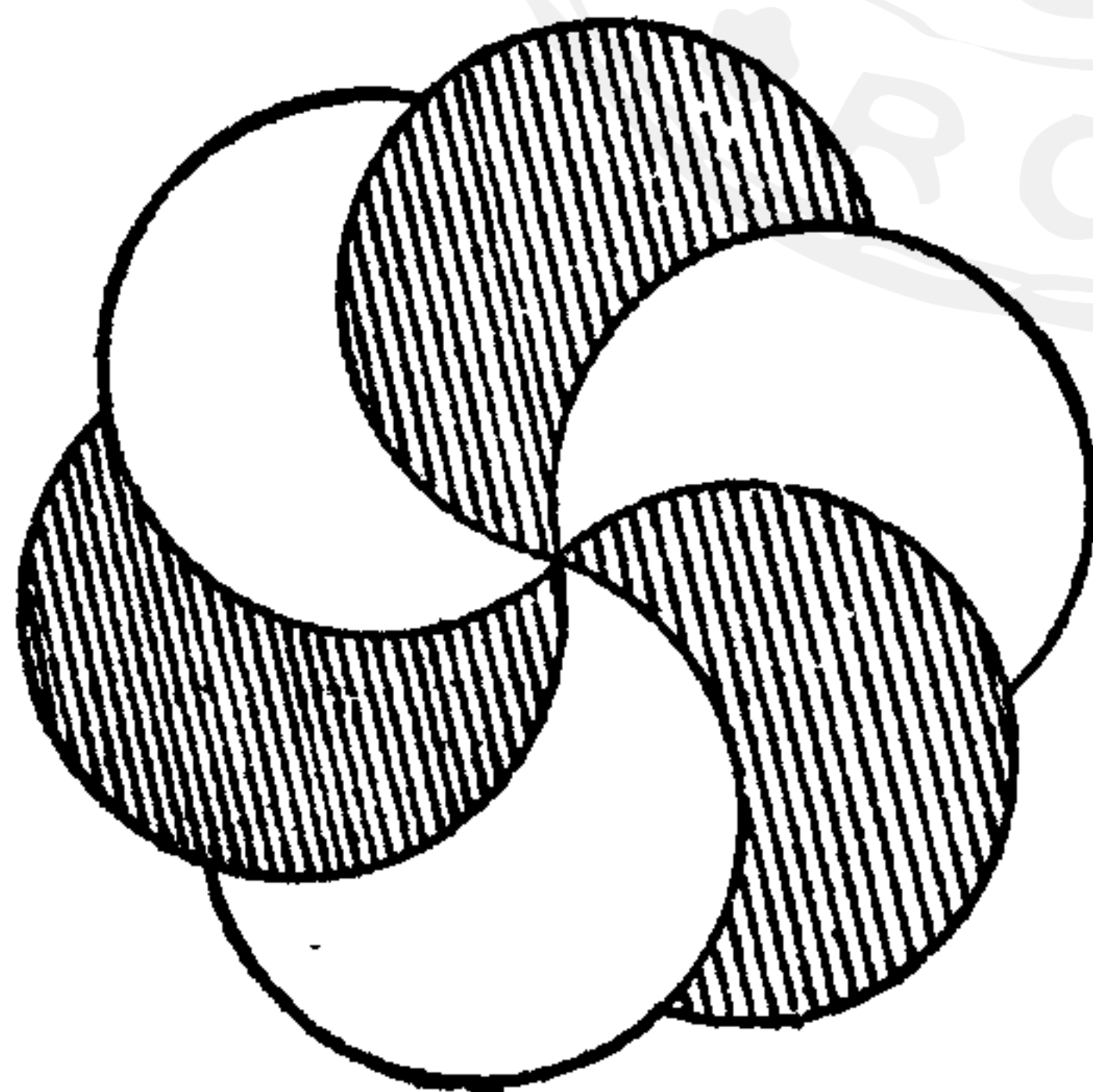

五十五

取方形紙。對角摺為八層。自中心量至上六分。作一記點。以運規定鍼。注定中心點。以中心至記點為度。畫一弧。次以九十度三角板。切弧線。畫一直線。再量三分。畫平行線。即成。

第六十三 三角形內容六角形 (第六十三圖)

取方紙均勻摺為六層。自中心量至左上四分。用六十度三角板。畫一直線。更用三十度三角板置定線端。畫一斜

第六十六圖

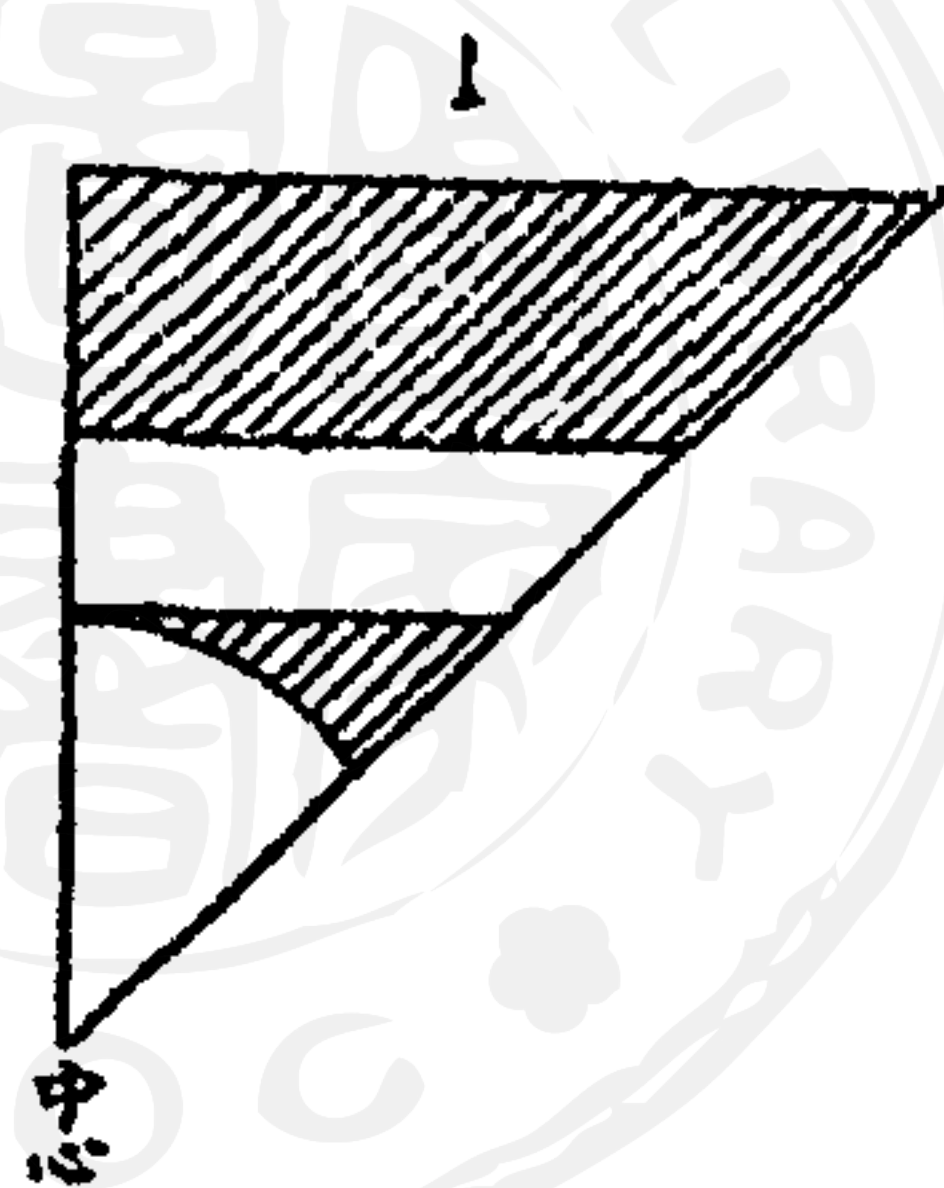

2

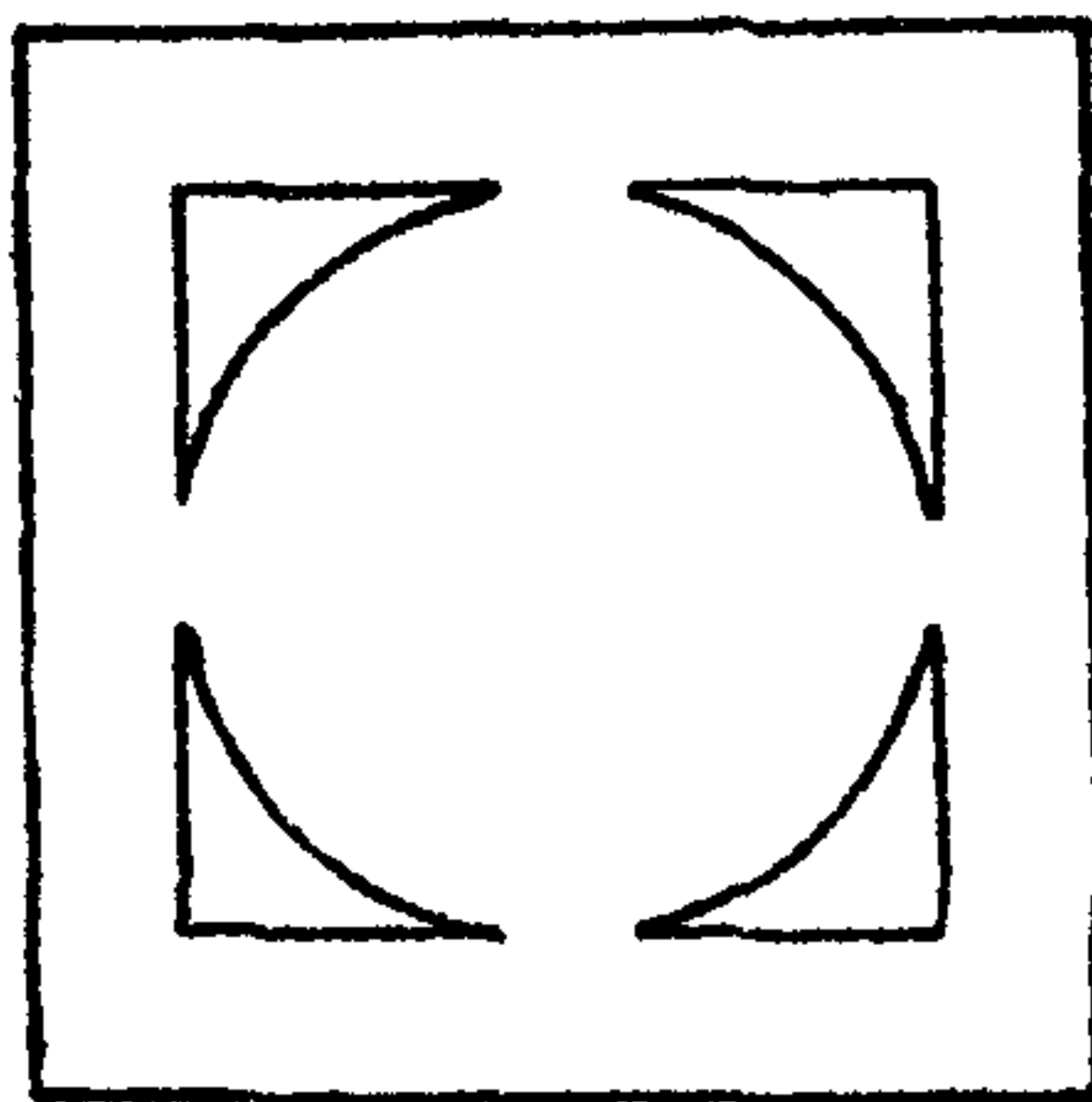

線。再量三分。仍用三十度三角板。畫一斜線。如圖1所示。剪去其餘紙。展開卽成如2圖所示矣。

第六十四

三角形內容圓形(第六十四圖)

本題摺法同前題。自中心量至上四分。用運規定鍼注定中心點。開口放闊四分。畫一弧。餘如前題法。用三十度三角板畫二斜線。卽成。

圖三十六第

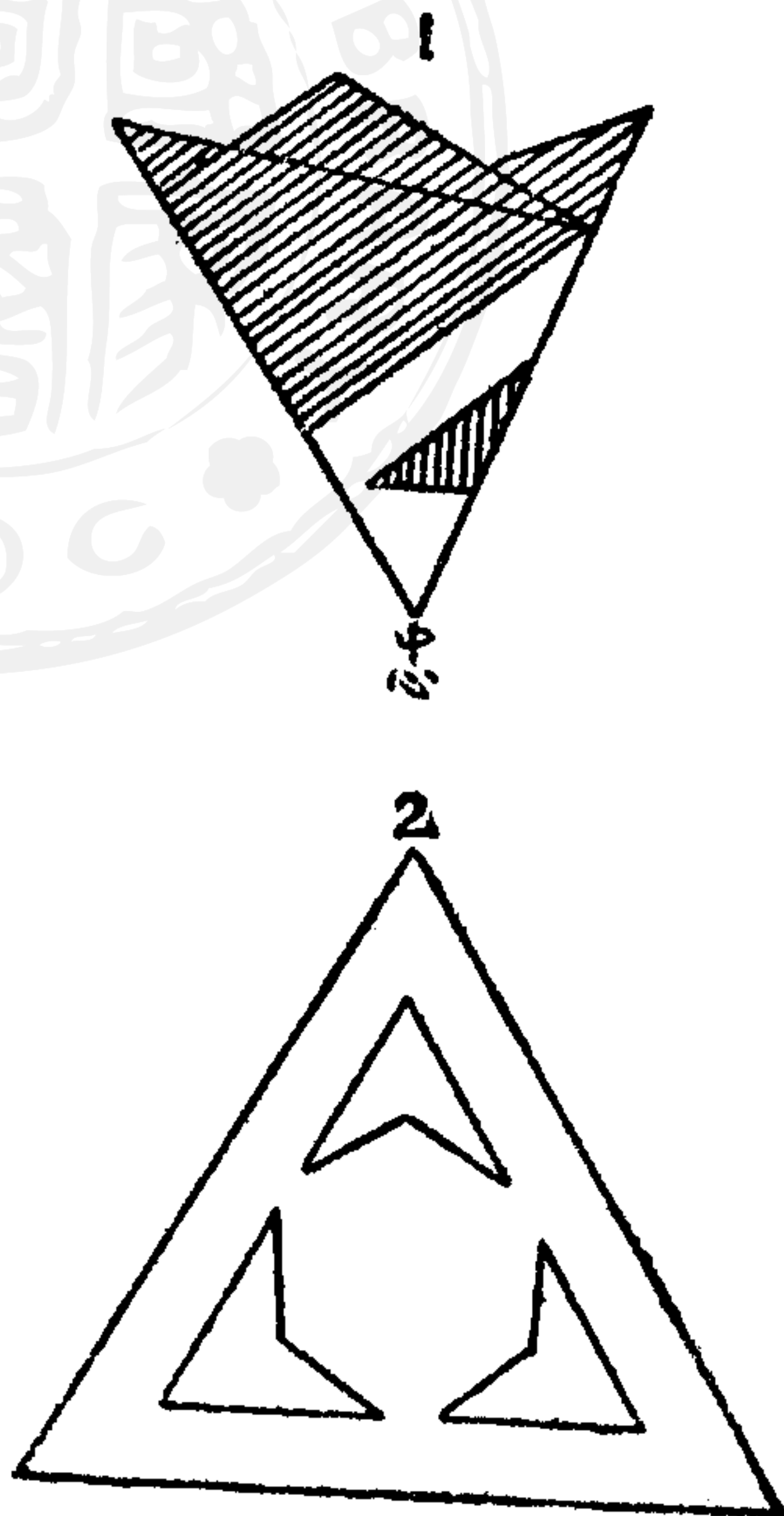

圖四十六第



第六十五

錢形 (第六十五圖)

圖五十六第

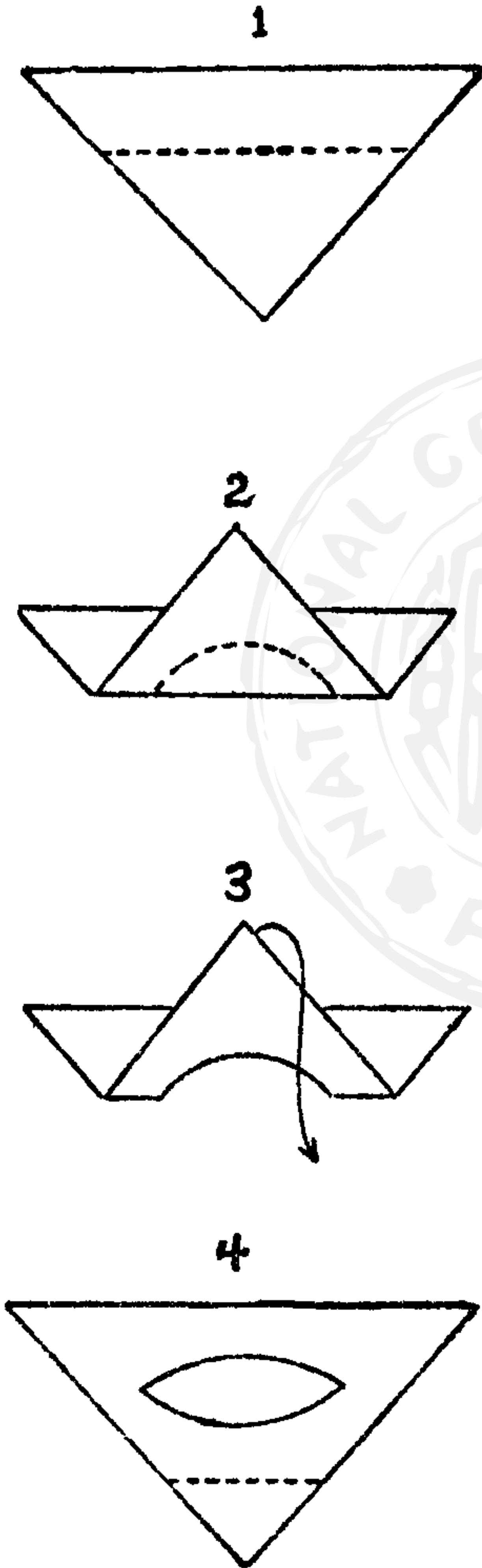

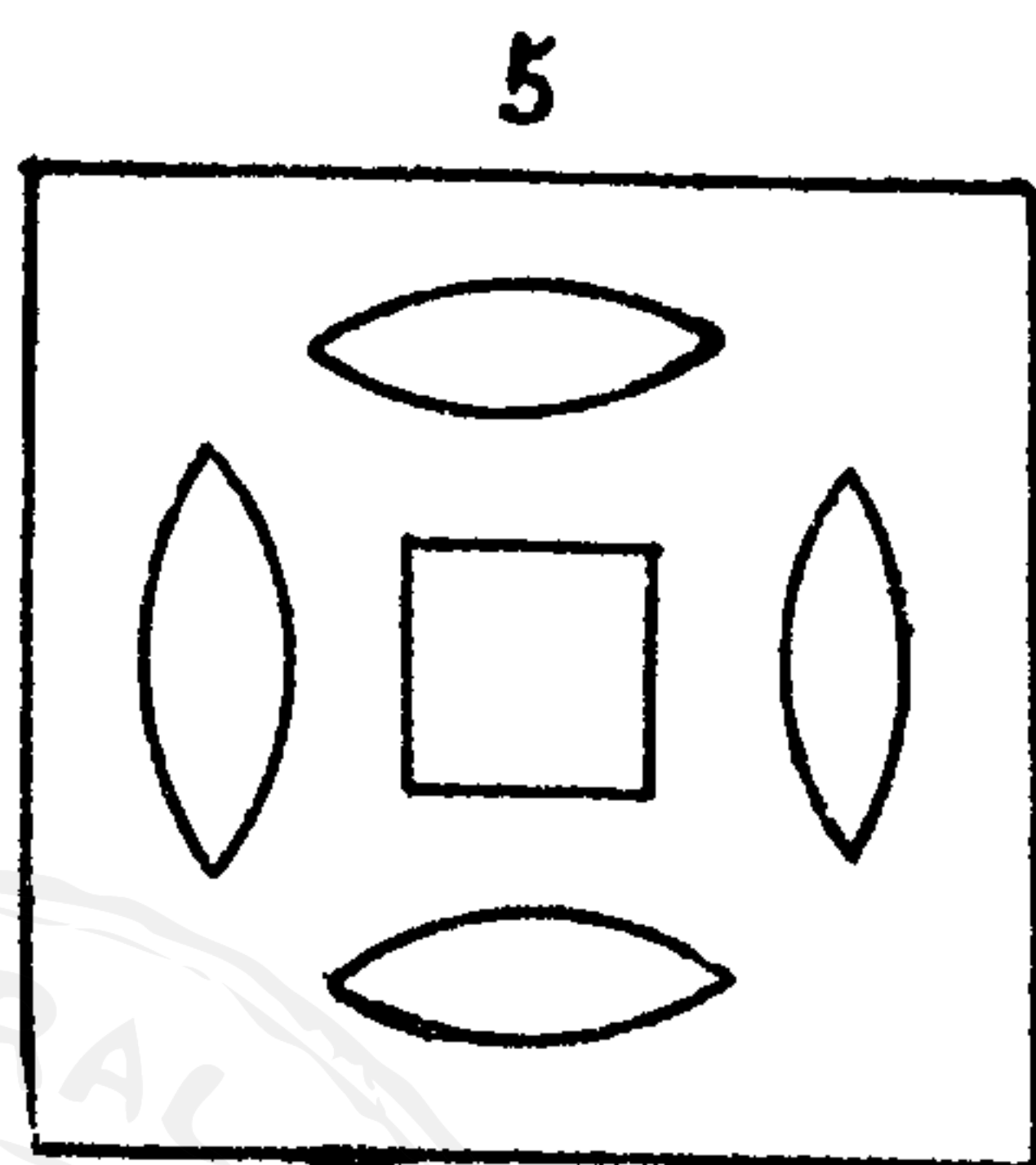

第六十六

錢形又法(第六十六圖)

取方形紙。對角摺爲四層。如圖 1。依圖 1 虛線。將下方三角形。摺向上方。成 2。作 2 曲虛線。翦去之爲 3。照 3 矢示展開之。成 4。翦去 4 之虛線。卽成如圖 5。

用方形紙。對角摺爲八層。自中心量至左上六分。用運規定鍼。注定中心點。畫一弧。再從弧線起。量三分。作一記點。以運規開口。放闊三分。復畫一弧。次更自中心量右上一寸二分。作一記點。用運規定鍼。注定記點處。如上法開口

放闊六分。向下畫

一弧。此弧須與上

部內弧線切合。自

弧線起再量三分。

則運規放闊三分。

復畫一弧線。如圖

1所示。沿線剪去之。即成。

圖六十六第

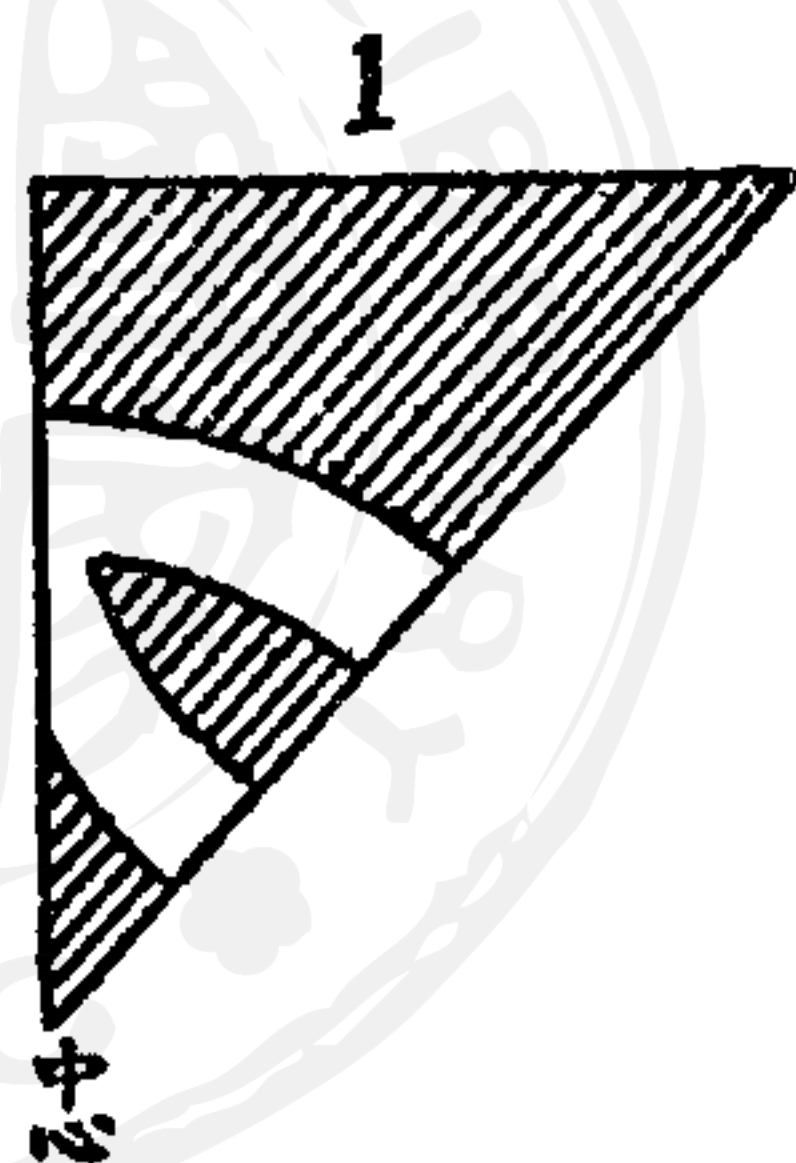

第六十七 五角形內容五角形 (第六十七圖)

用正方形紙。均勻摺為十層。自中心量至右上上四分。作一記點。置以四十五度三角板。畫一斜線。次於左上上線端為度。作一記點。用九十度三角板。畫一線。再量三分。復畫平

2

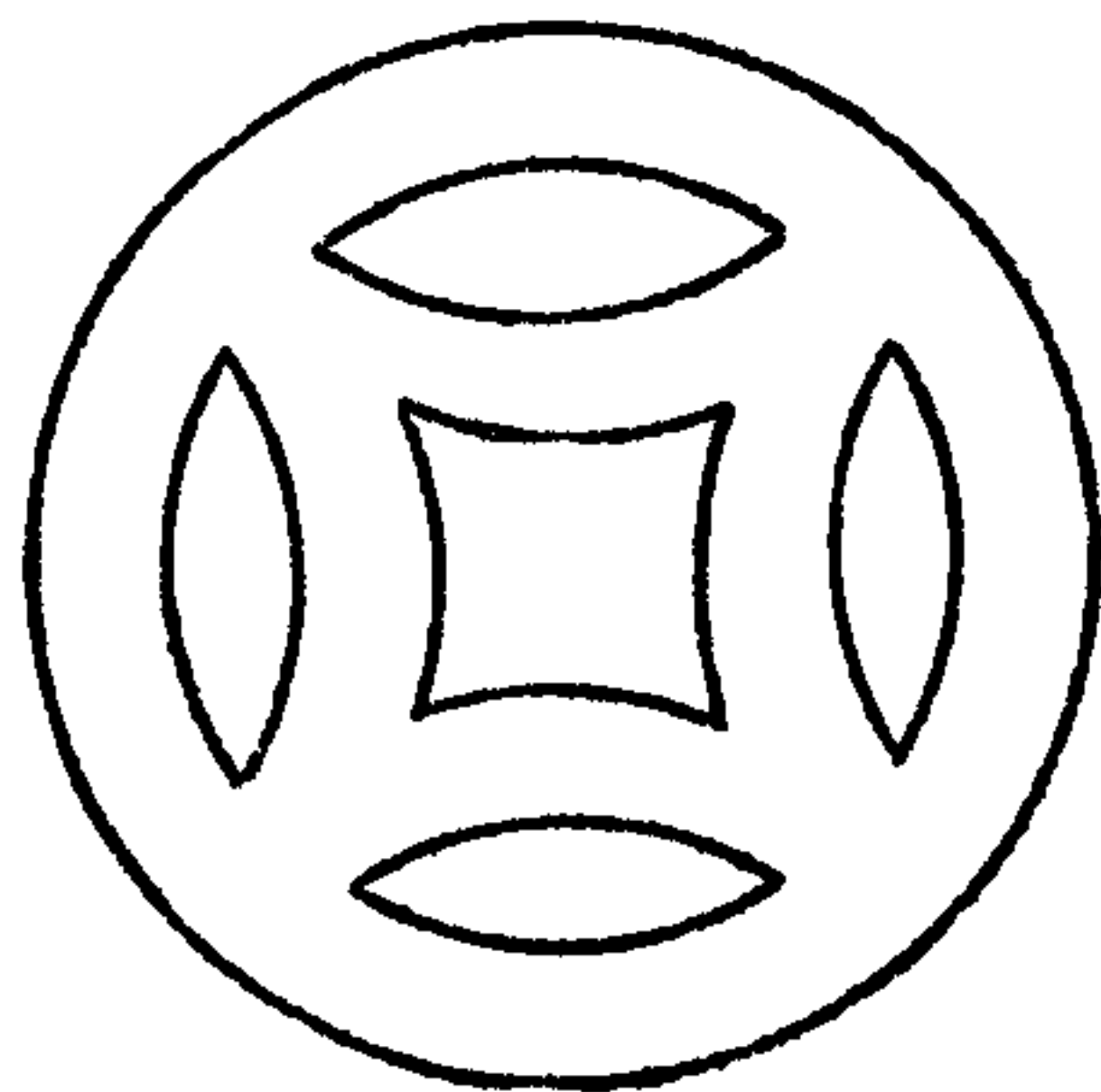

行線。沿線剪去之。即成。

圖七十六第

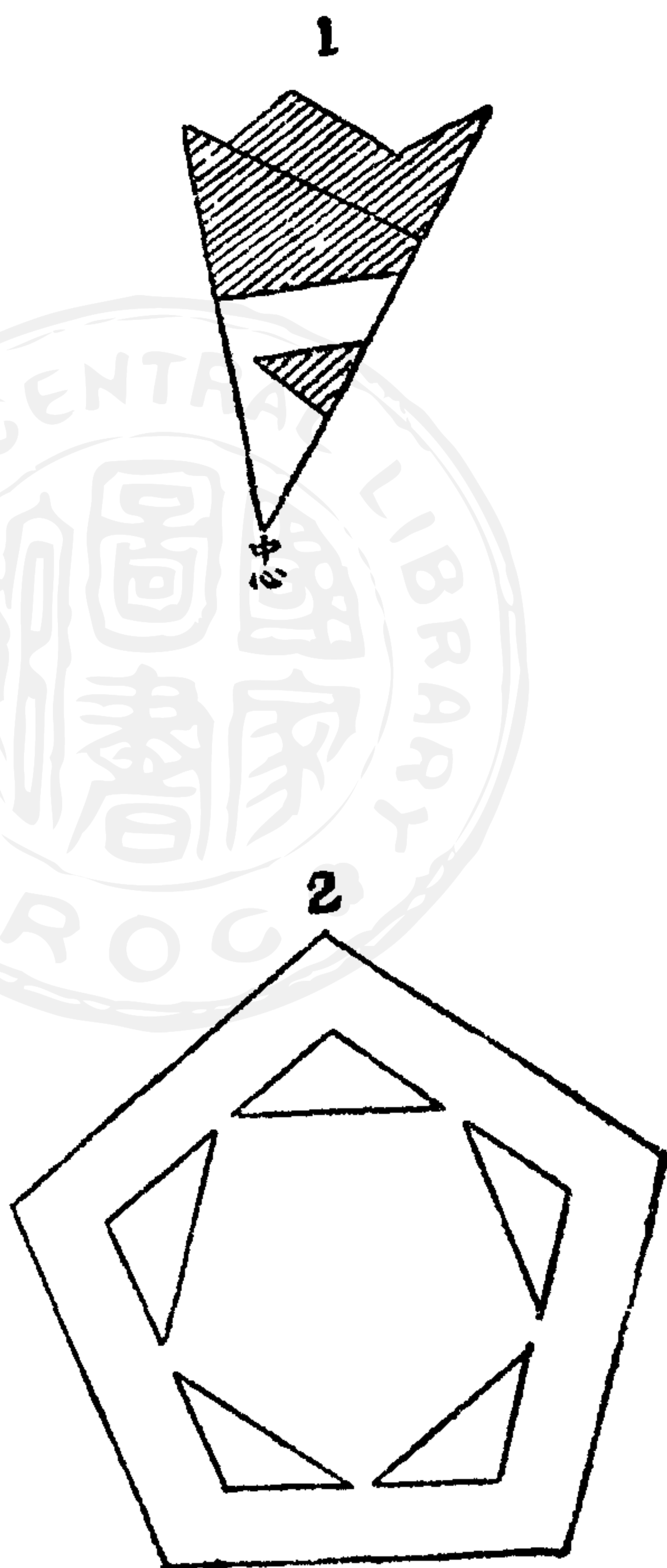

第六十八 五角形內容圓形(第六十八圖)

取紙摺爲十層。自中心量至上六分。作一記點。用運規定
鉞。注定中心點。開口放闊六分。畫一弧。次以九十度三角

板。於左上切線處。畫一線。從線端起。再量三分。畫平行線。剪去其餘紙。即成如圖2所示。

圖八十六第

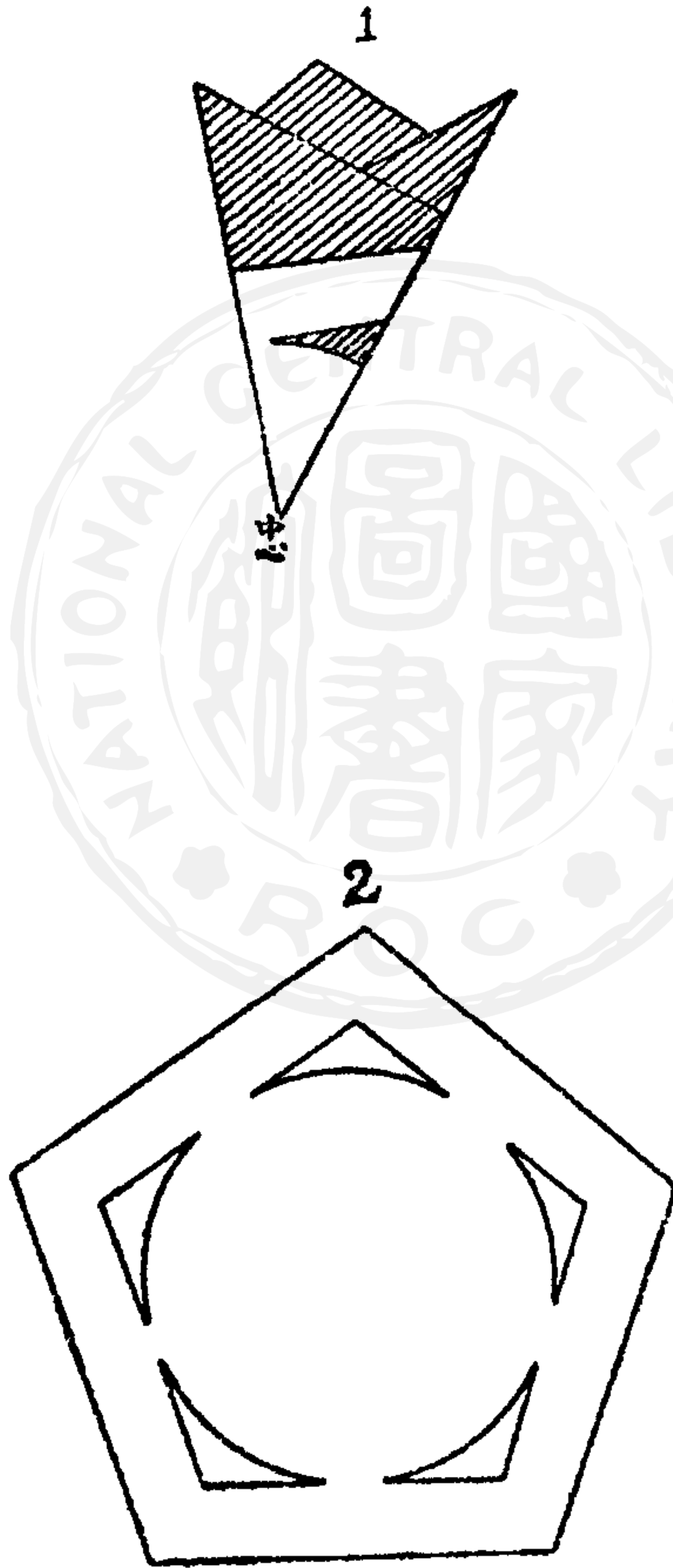

第六十九 六角形內容三角形(第六十九圖)

取紙摺為六層。自中心量左上四分。用三十度三角板。畫

一斜線。更用六十度三角板。置定右邊線端。畫直線。從直線起。再量三分。仍用六十度三角板。畫一平行線。沿線剪去之。即成。

圖九十六第

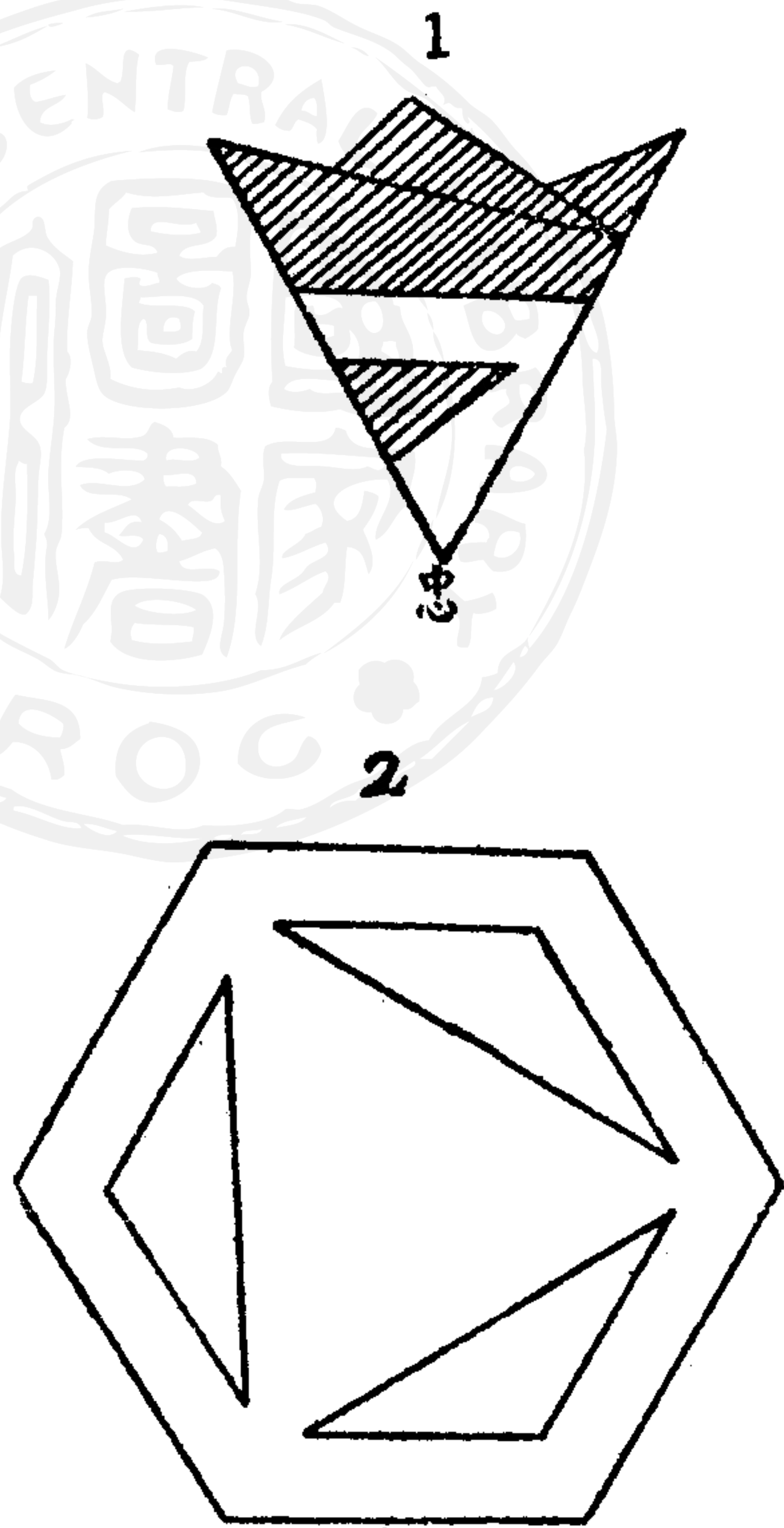

第七十 六角形內容圓形 (第七十圖)

用方形紙。如前題法。亦摺為六層。自中心量至上六分。用運規定鍼。注定中心點。開口放闊六分。畫一弧。次以六十度三角板。切合中央弧線。畫一直線。從直線再量三分。畫

平行線。如圖 1 所示。即成。

圖十七第

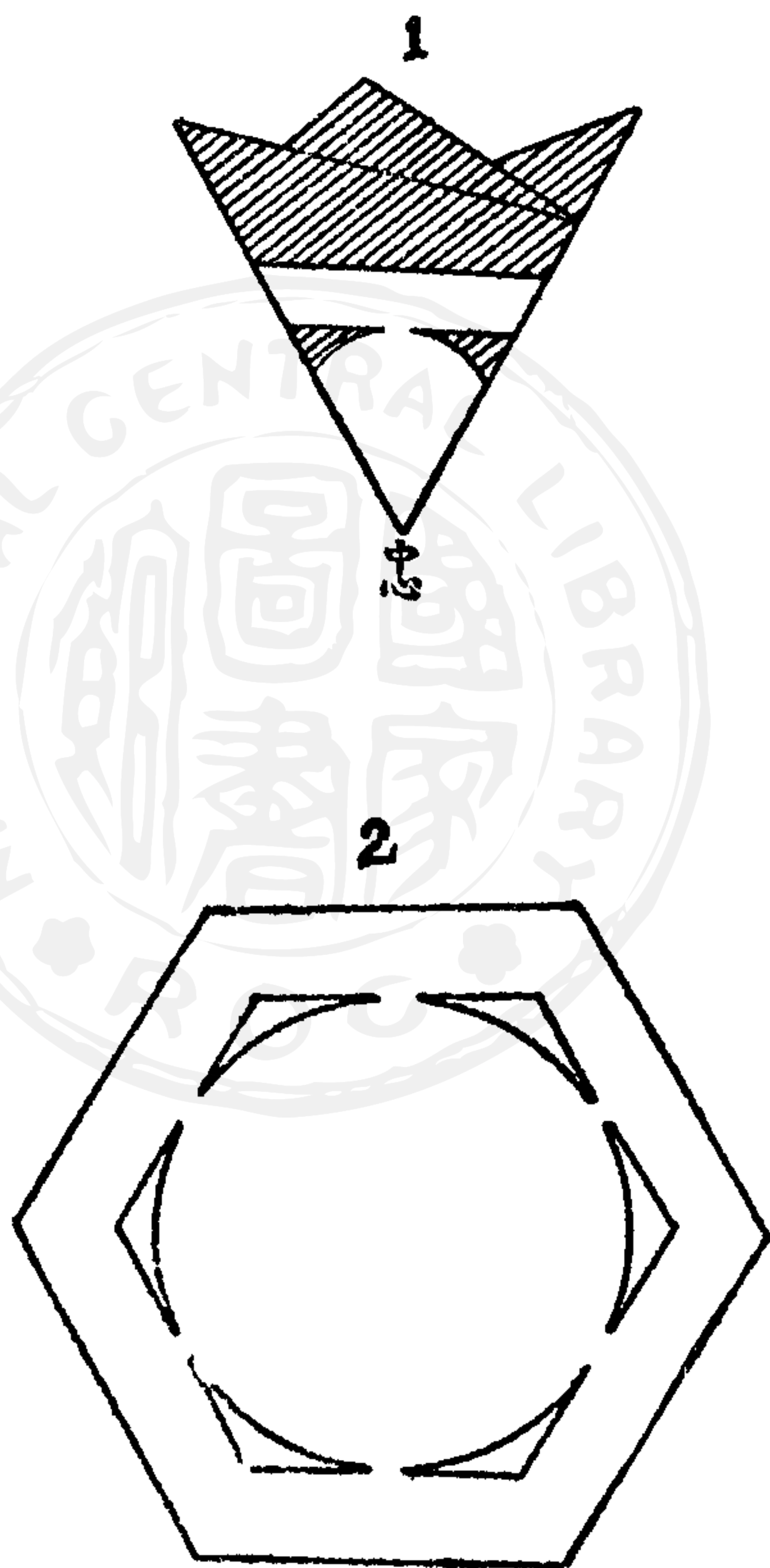

第七十一 六角形內容六出形(第七十一圖)

取方紙摺爲六層。自中心量左右邊各四分。作二記點。用六十度三角板。置定左右邊兩記點處。畫左右二斜線。次

以中央線端爲度。同前法亦用六十度三角板。畫二平行線。如圖 1 所示。沿線剪去之。卽成。

圖 一 十 七 第

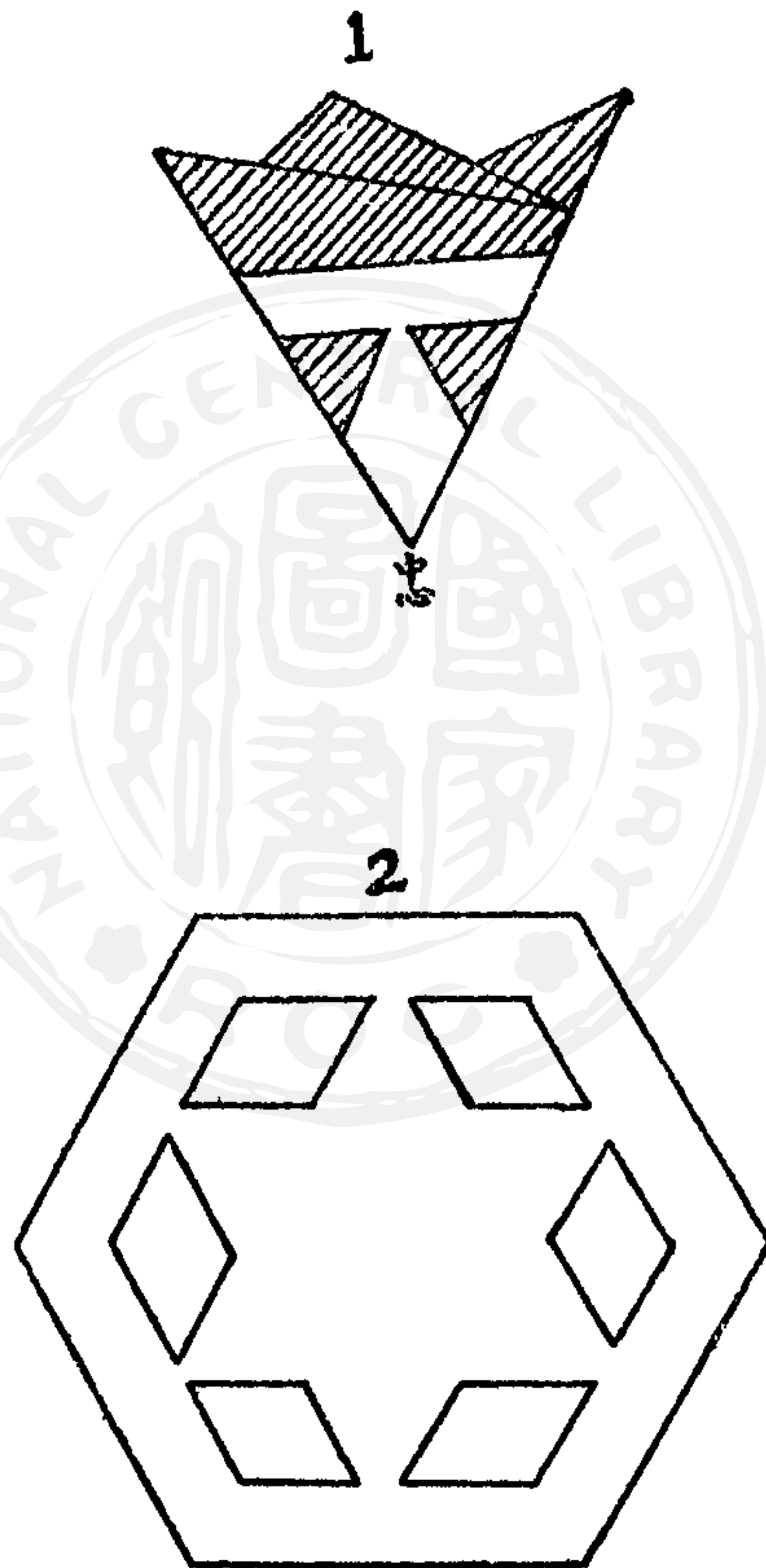

第七十二 圓內容三角形(第七十二圖)

取方紙摺爲六層。自中心。量至左上三分。置以三十度三

角板。畫一斜線。次以運規定鍼。注定中心點。以右線端爲度。畫一弧。再從弧線起。量三分。作一記點。以運規開口放

圖二十七第



闊三分。以中心至記點爲度。畫一弧。其餘紙翦去之。卽成。

第七十三 圓形內容正方形 (第七十三圖)

方形紙對角摺爲八層。自中心量至右上六分。作一記點。

置以四十五度三角板。畫一斜線。次於左上切線處。同前題法。用運規畫二弧。即成。

圖三十七第

1

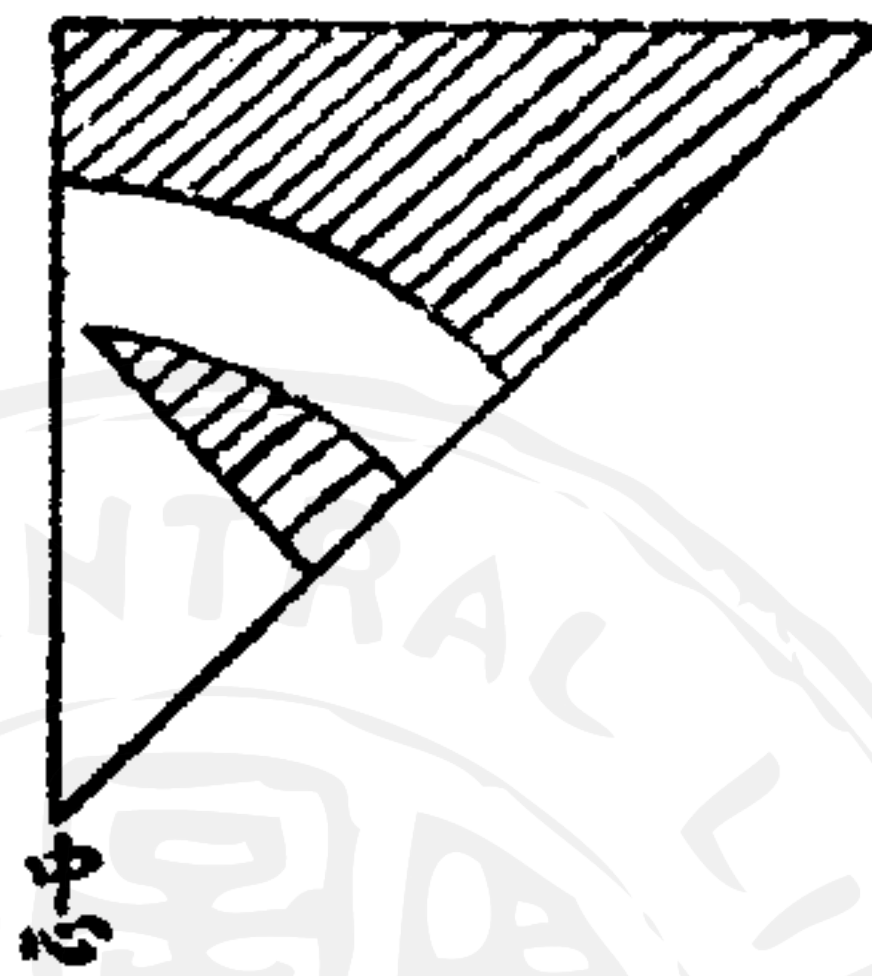

2

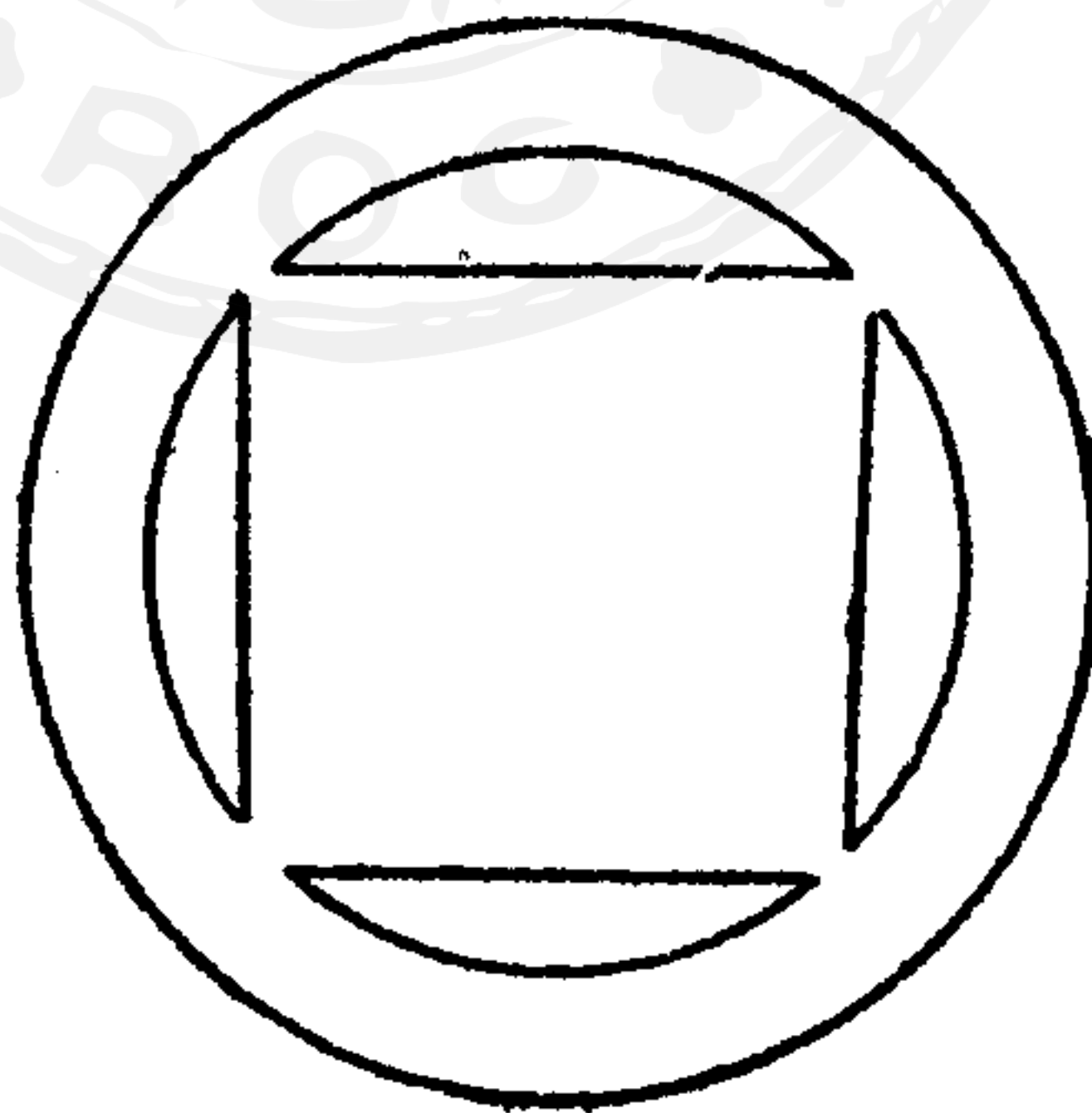

第七十四 圓形內容菱形 (第七十四圖)

取方紙一葉。對角摺為四層。自中心量至左四分。置以六十度三角板。畫一斜線。次以運規定鉞。注定中心點。以右

上線端爲度。同前題法畫二弧。卽是。

圖四十七第

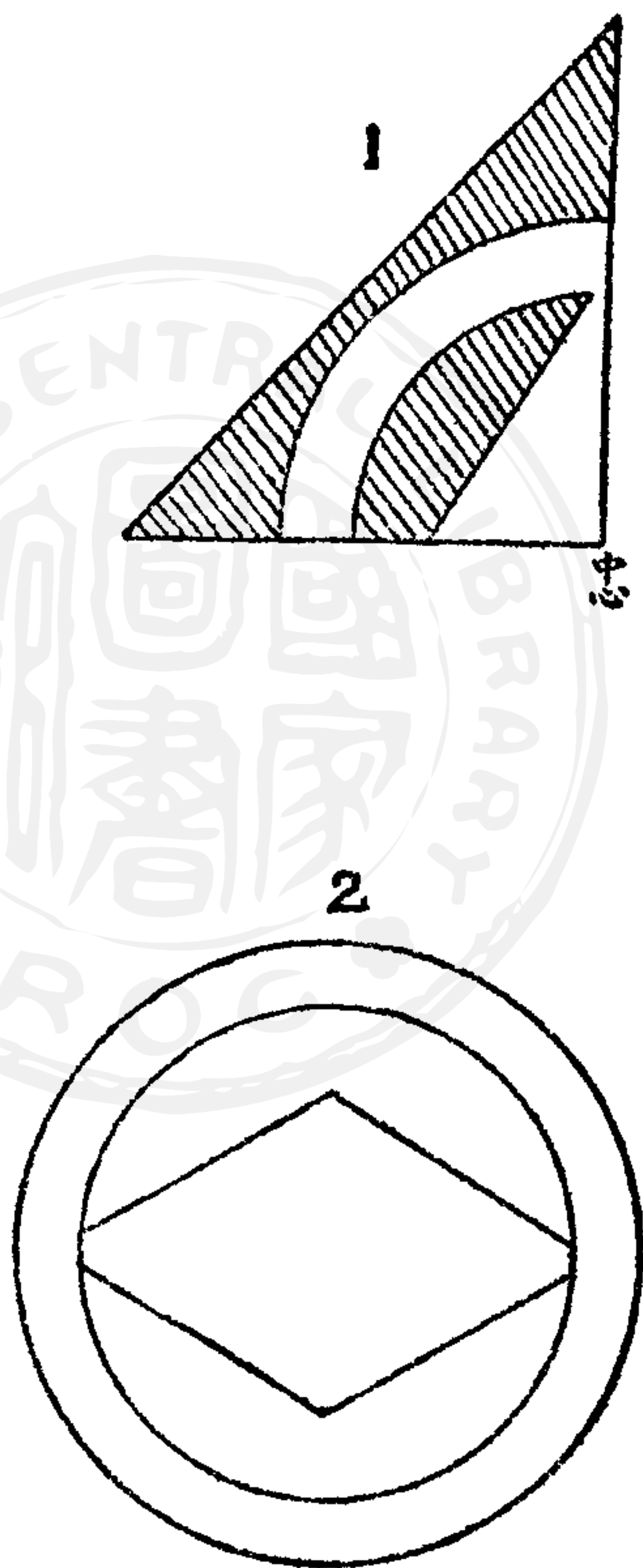

第七十五 圓內容五角形 (第七十五圖)

取方形紙。均勻摺爲十層。自中心量至左上四分。作一記點。置以九十度三角板。畫一斜線。次以運規定鍼。注定中心點。以右上線端爲度。同前題法畫二弧。卽成。

第七十五圖

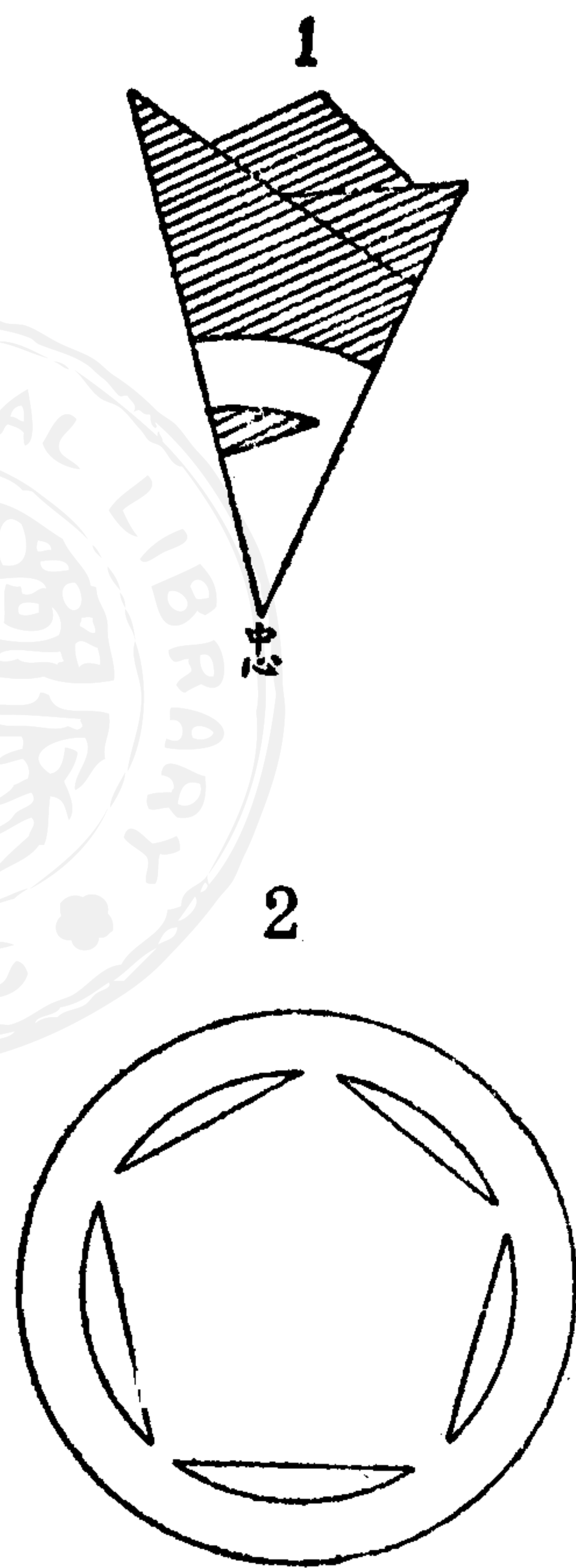

第七十六

圓形內容六出形 (第七十六圖)

本題製法。先如第七十二題法。摺為六層。自中心量左右各四分。作二記點。用六十度三角板。置定左右邊兩記點處。畫左右兩斜線。次以運規定鍼。注定中心點。以中央線端為度。畫二弧線。如本圖 1 所示。即成。

第七十七圖

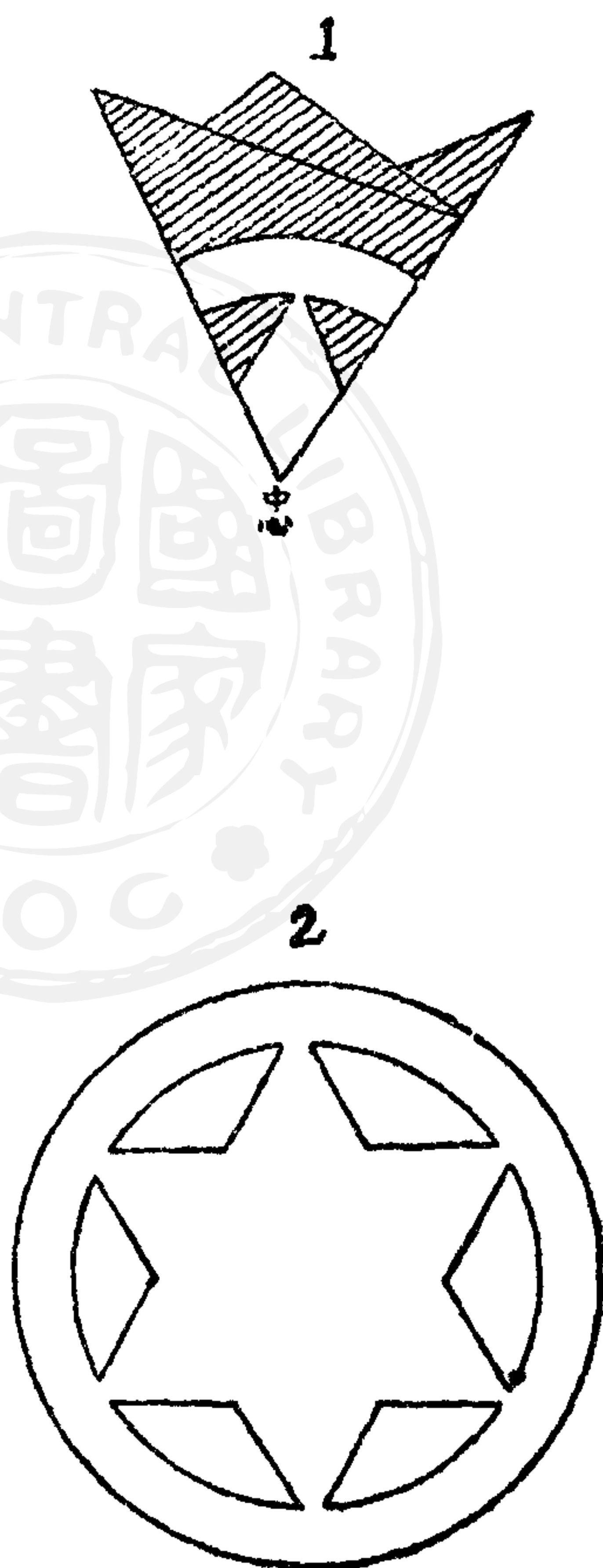

第七十七

圓形內應用花紋一（第七十七圖）

取方形紙。縱橫摺為四層。自中心量至上八分。以運規定
鍼注定中心點。開口放闊八分。畫一弧。從弧線起。量三分。
以運規定鍼放開三分。如上法畫一弧。次自中心量至左
二分。作一記點。再量左三分。均用九十度三角板。畫二垂

線。翦去其餘紙。即成。

圖七十七第

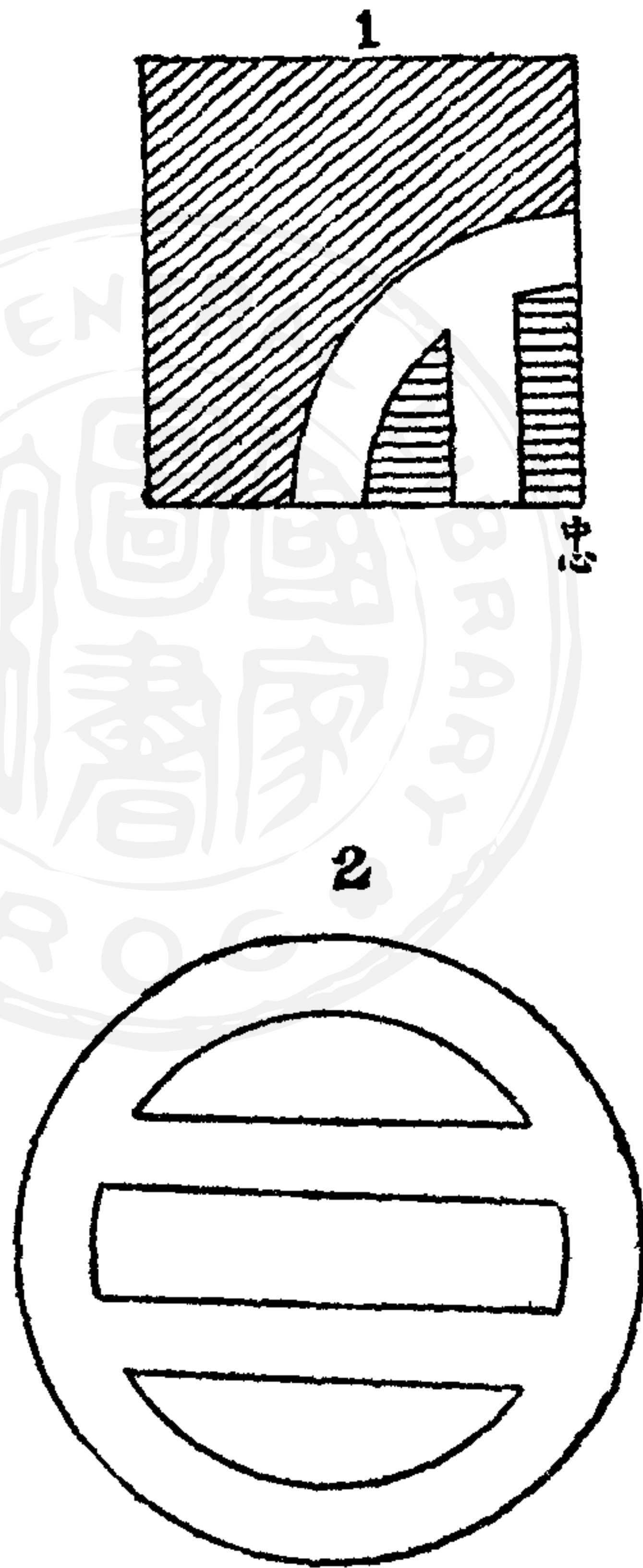

第七十八 圓形內應用花紋二(第七十八圖)

用方形紙。對角摺爲八層。自中心量至上九分。以運規定
 鉞。注定中心點。開口九分。畫一弧。從弧線起。量三分。運規

則開口放闊三分。如前法畫一外弧。次自中心量至右邊一分五釐。用四十五度三角板。畫一垂線。即成。

第七十九

圓內容田字形 (第七十九圖)

本題 1 圖。即第十八題田字形之 1 圖。以運規定鍼注定中心點。以右上線端為度。畫一弧。從弧線起。再量三分。畫外弧。如圖 2 所示。而剪去其餘紙。即成。

第七十八圖

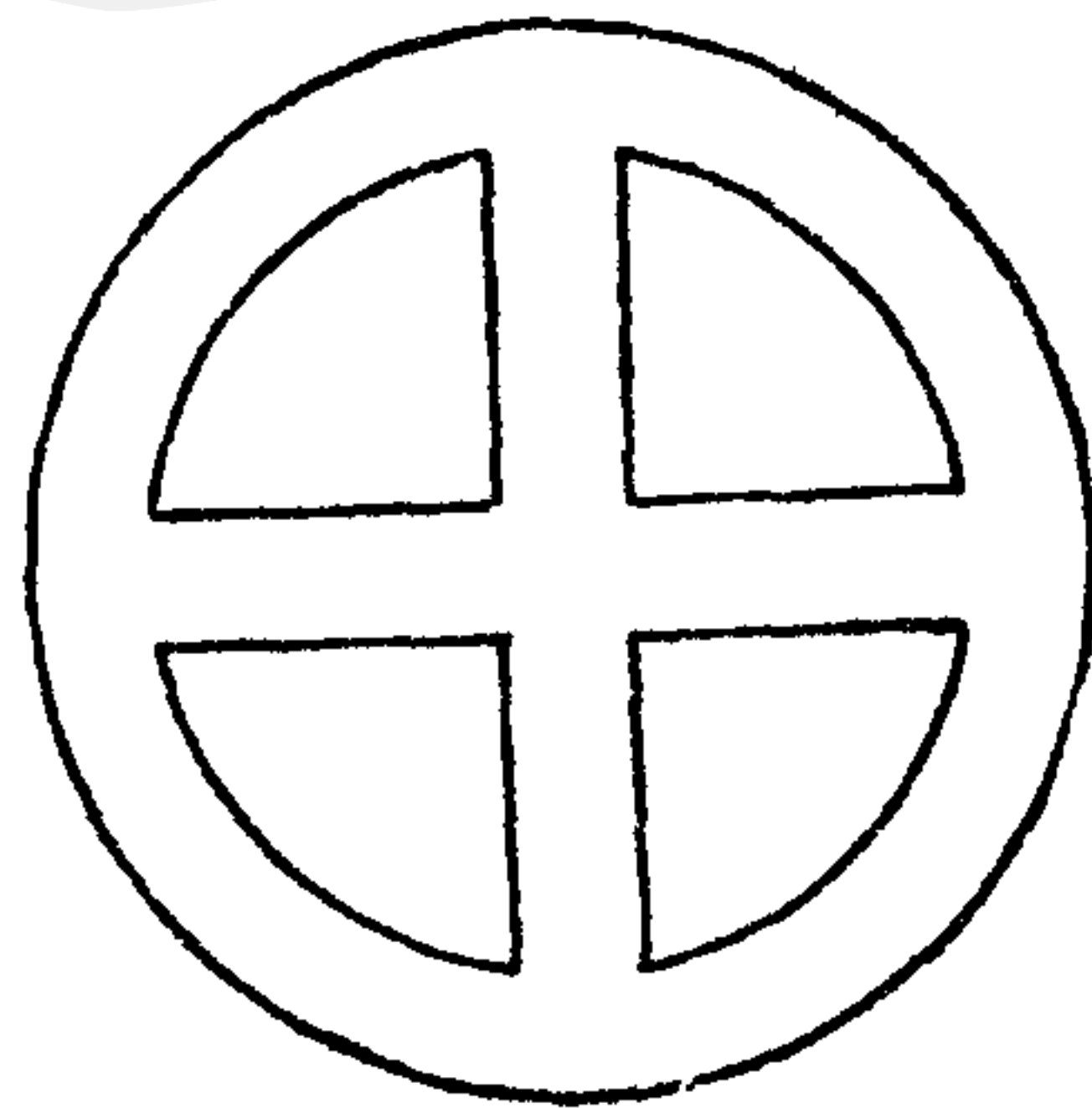
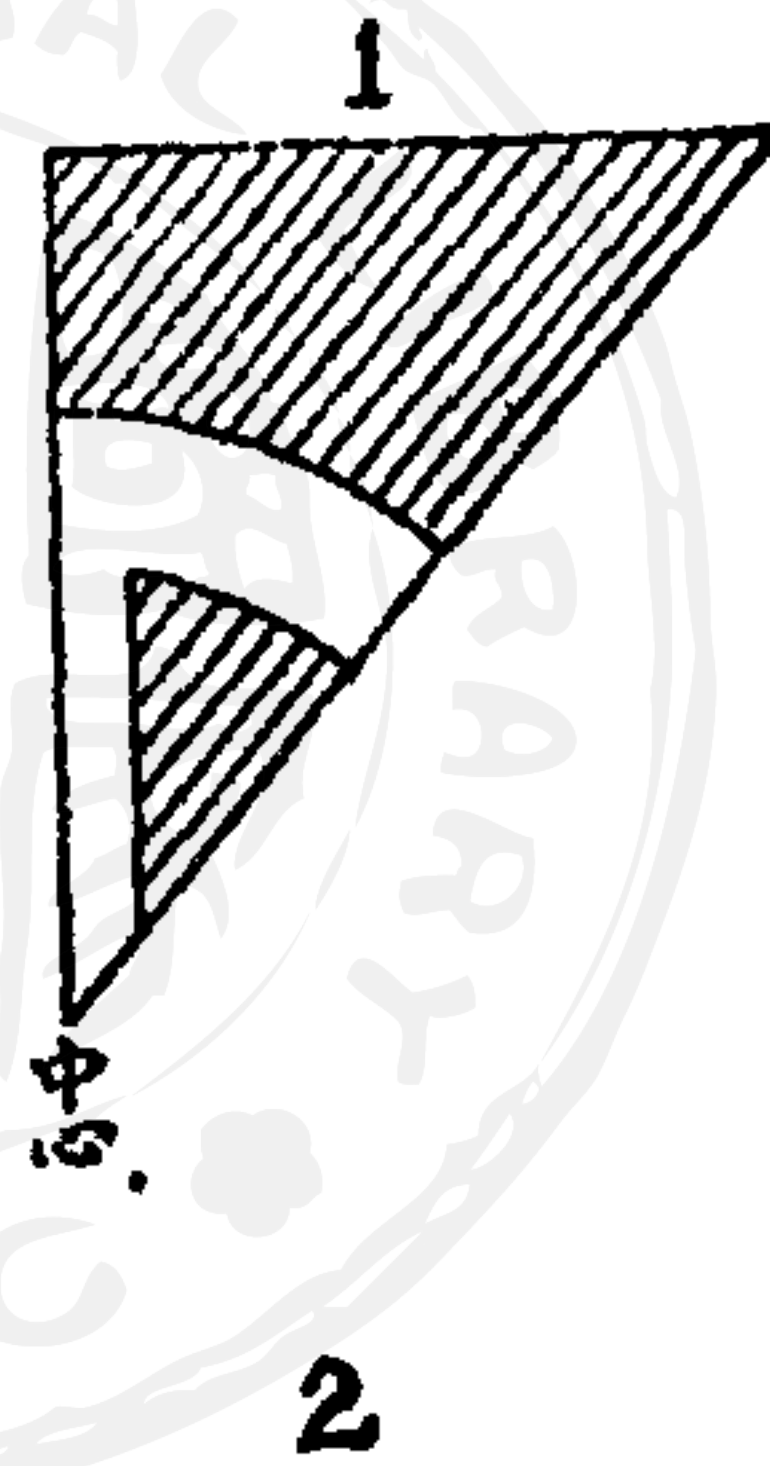

圖九十七第
1

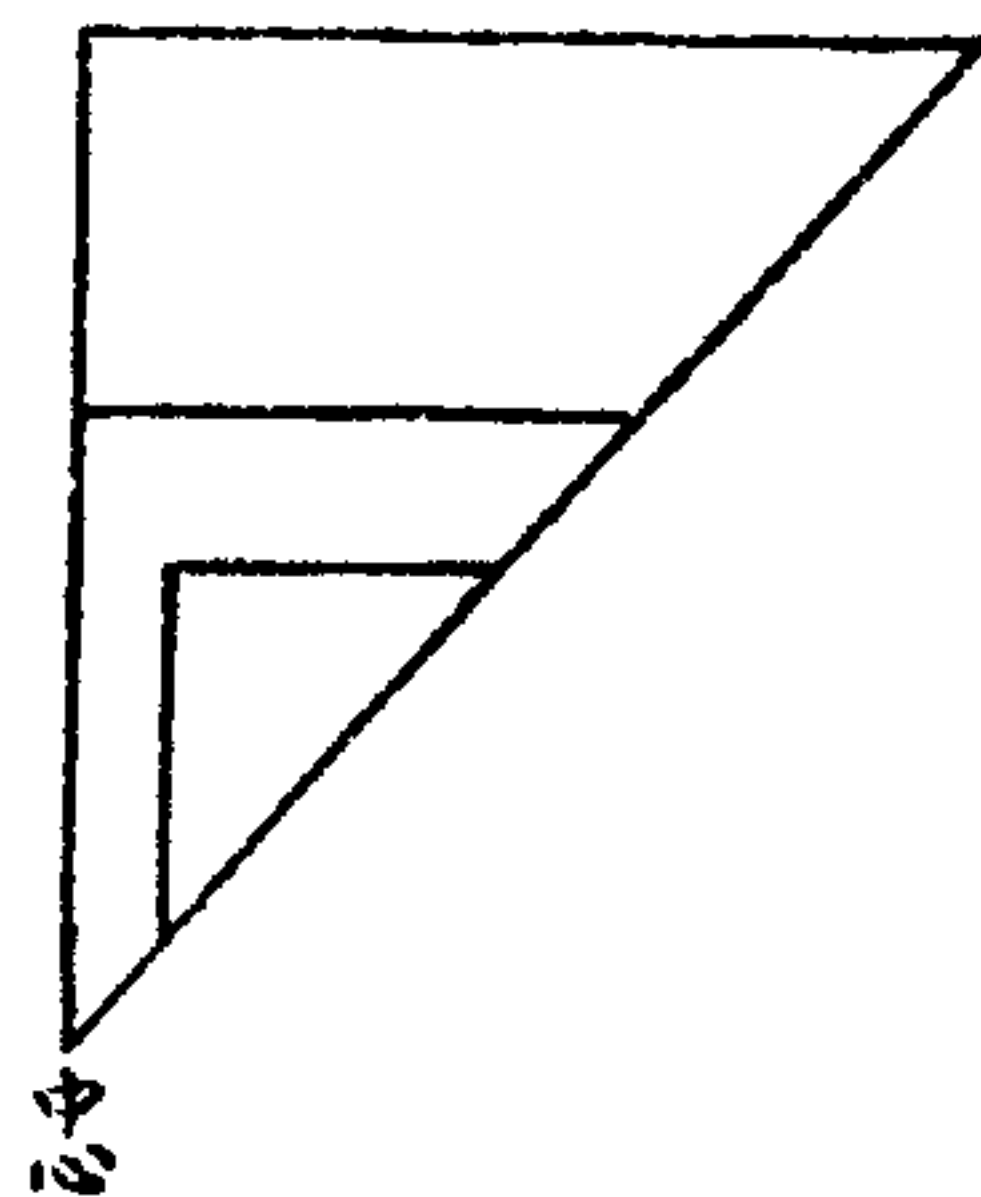

2

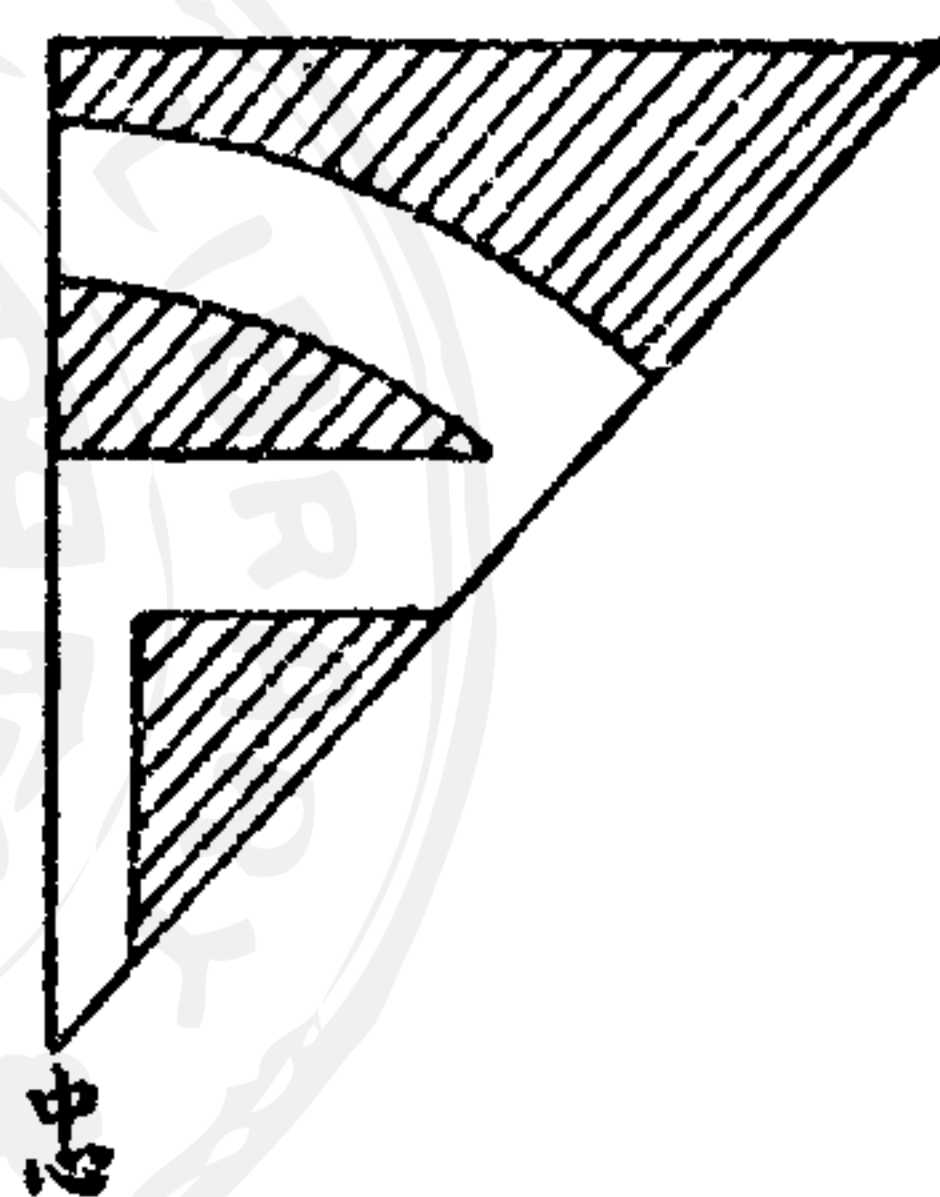

3

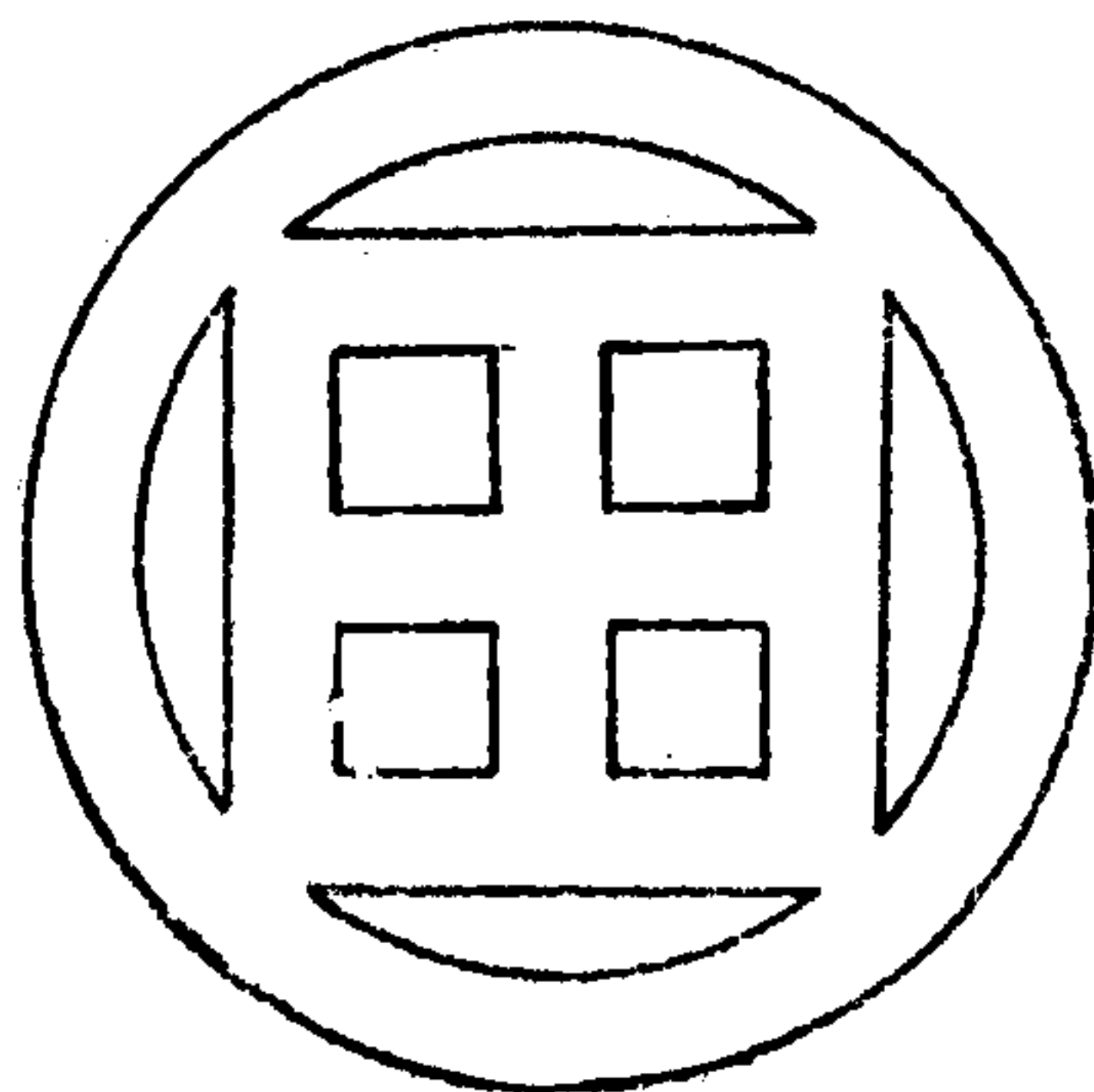

第八十 圓內容亞字形(第八十圖)

本題 1 圖。即第二十六題亞字形之 1 圖。以運規定鍼注
定中心點。如圖 1 所示。以甲部線端為度。畫一弧。從弧線
起。再量三分。運規則開口放闊三分。畫一外弧。如圖 2。剪
去其餘紙。展開即如圖 3 之所示。

圖十八第

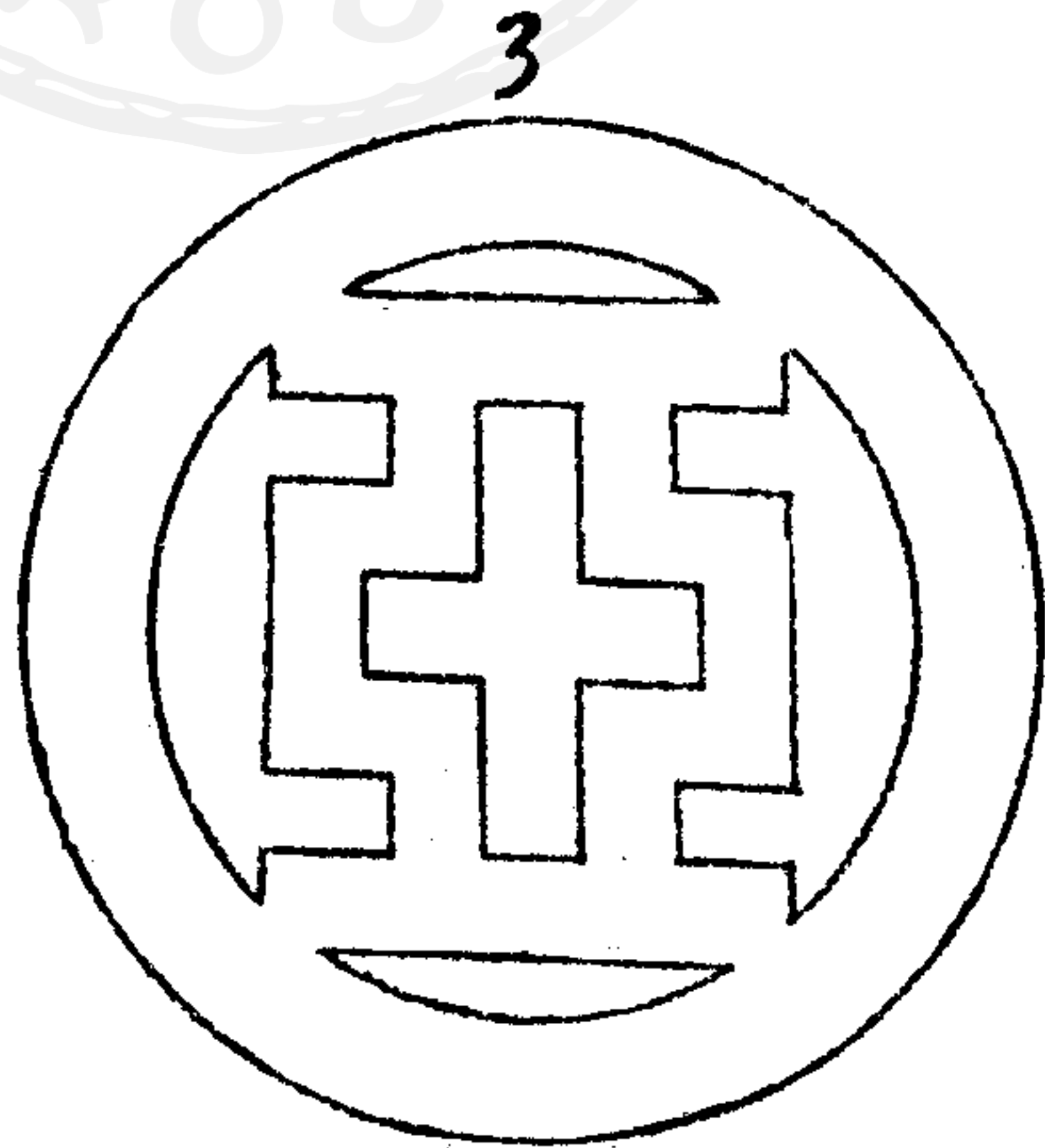
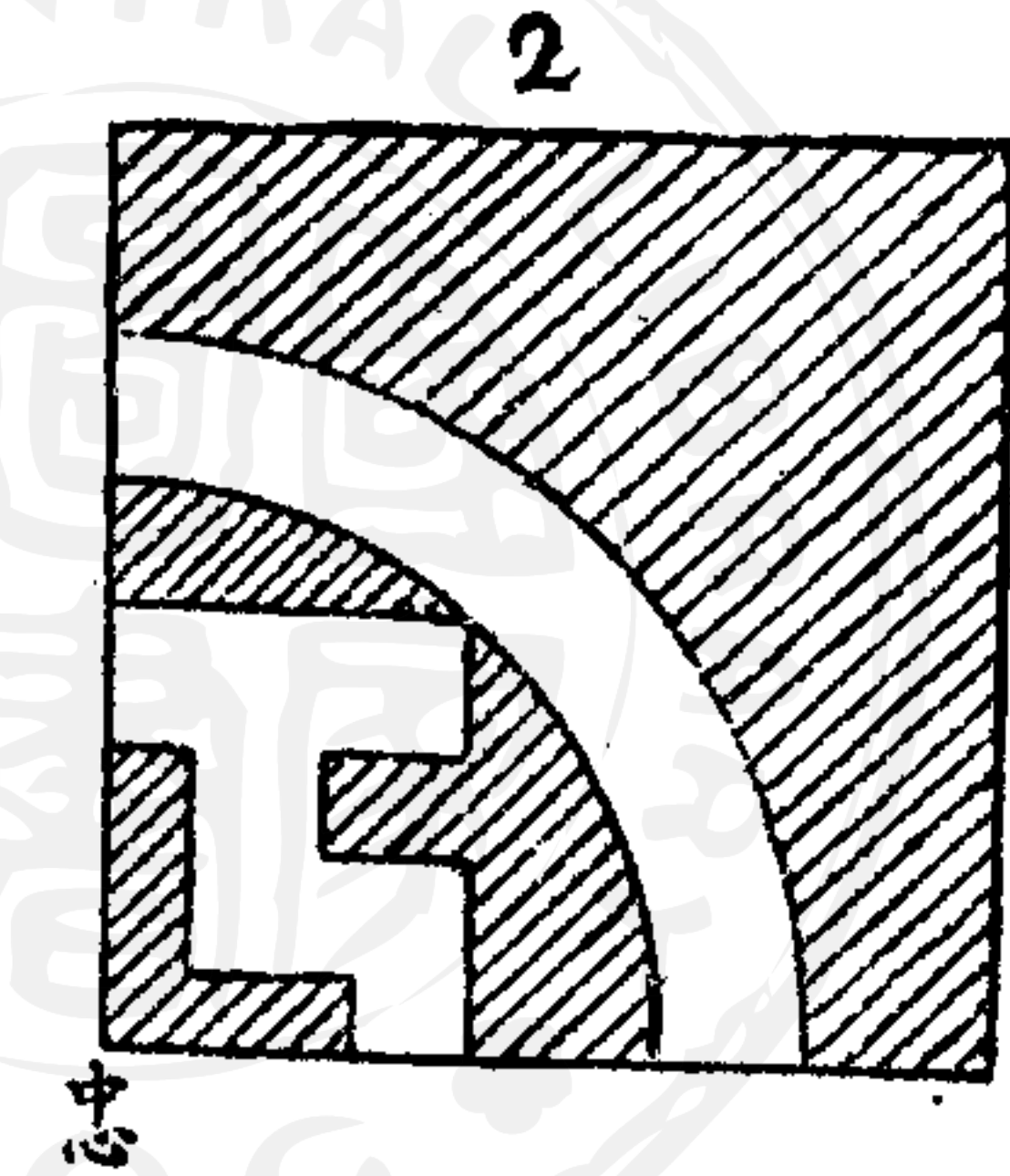
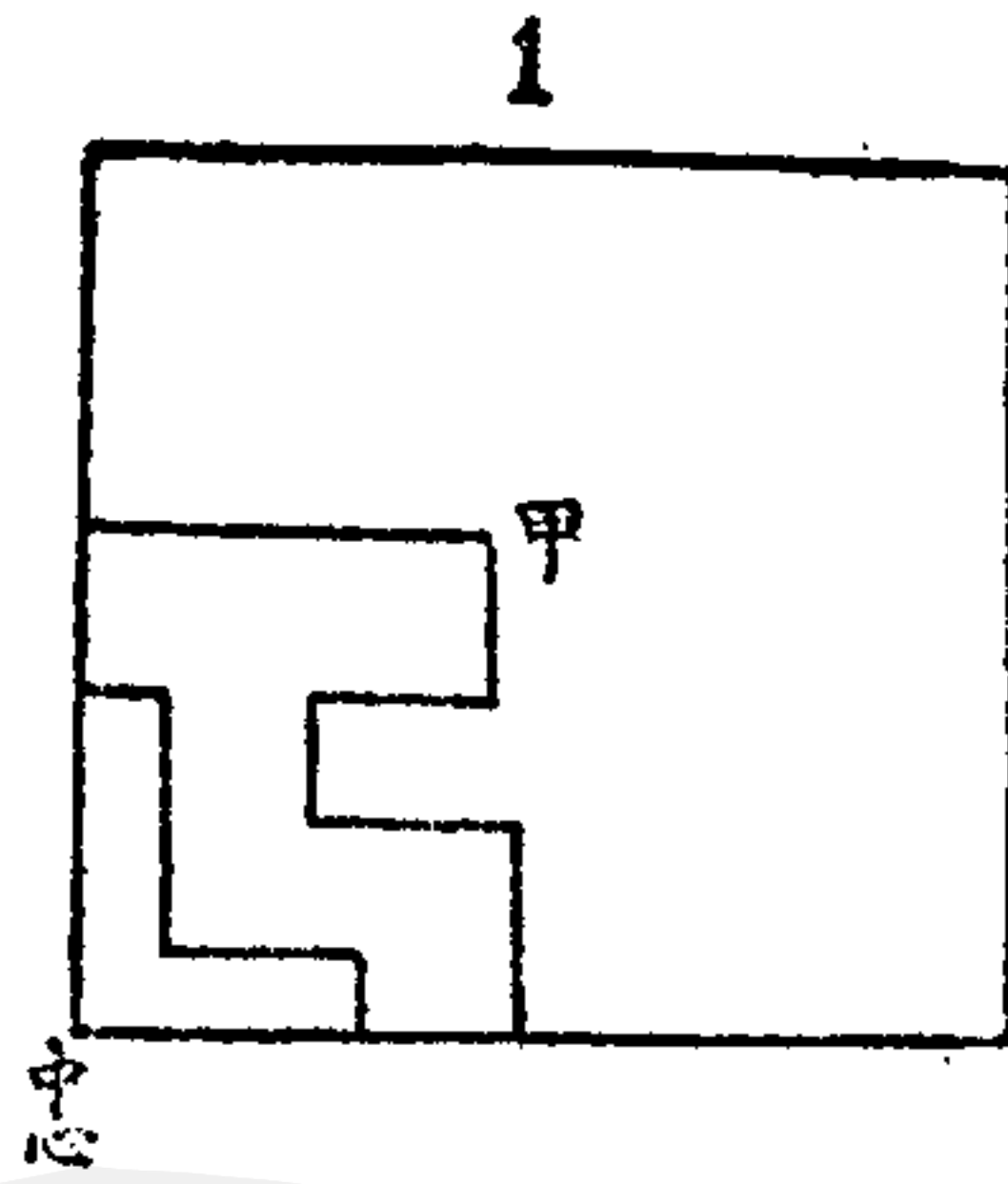

第八十一 六出形內容圓形(第八十一圖)

取方形紙。均勻摺為十二層。法詳第十一題六出形。自中心量至上六分。用運規定鍼。注定中心點。開口放闊六分。畫一弧。於右上弧線端為度。用三十度三角板。畫斜線。從

斜線起。再量三分。仍用三十度三角板。畫斜平行線。即成。

圖一十八第

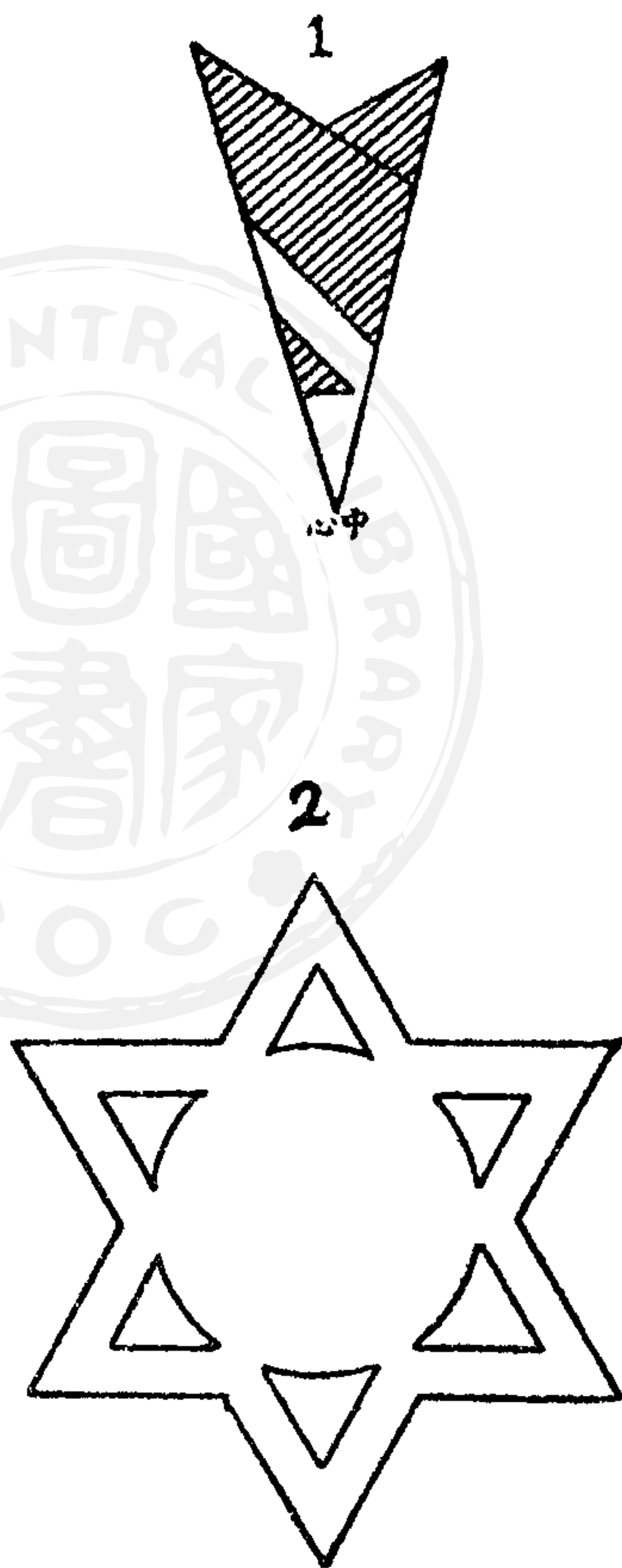

第八十二 六出形應用花紋(第八十二圖)

本題 1 圖。即前題 1 圖。自中心量至右上五分。作一記點。再量二分。用三十度三角板。畫二斜平行線。其下部二斜線。則用六十度三角板畫之。

圖二十八第

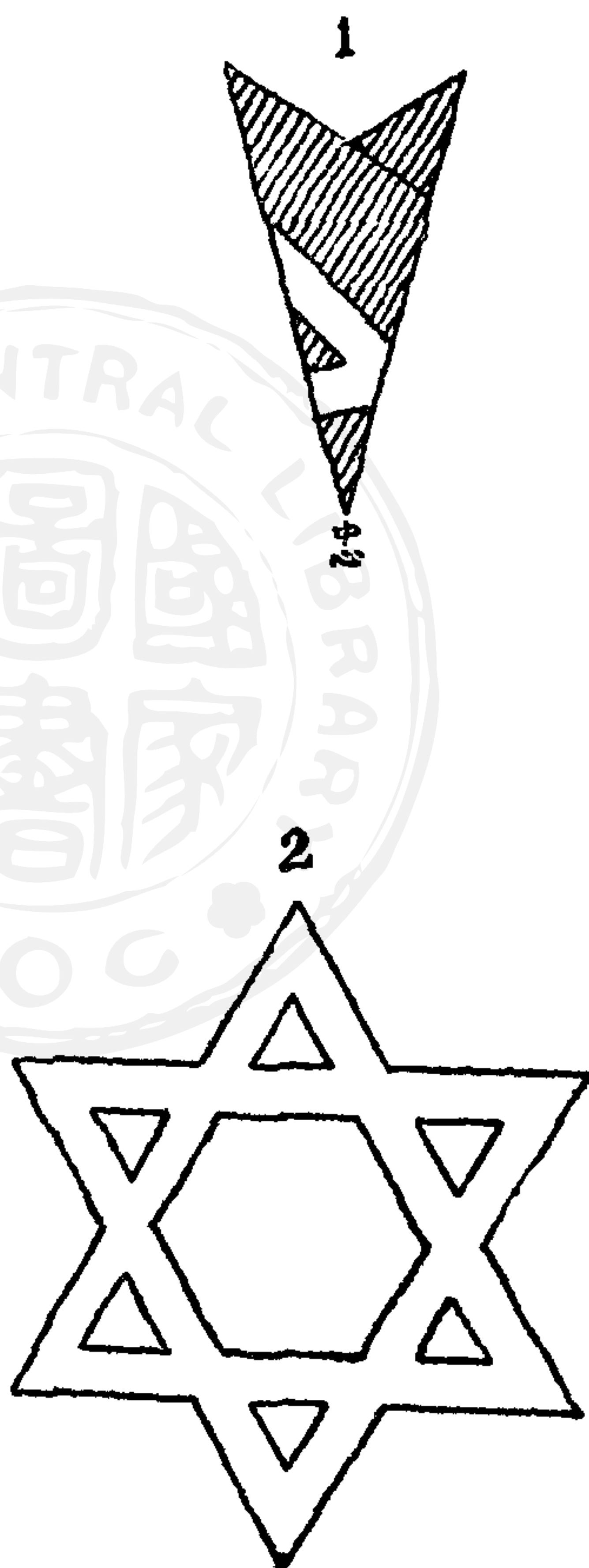

第八十三

八出形內容圓形(第八十三圖)

用方形紙。先對角摺爲八層。次二等分摺爲十六層。(法詳第十二題八出形)自中心量至上六分。用運規定鍼。注定中心點。開口放闊六分。畫一弧。以右上弧線爲度。用四十五度三角板。畫斜線。再量三分。畫斜平行線。卽成。

圖三十八第

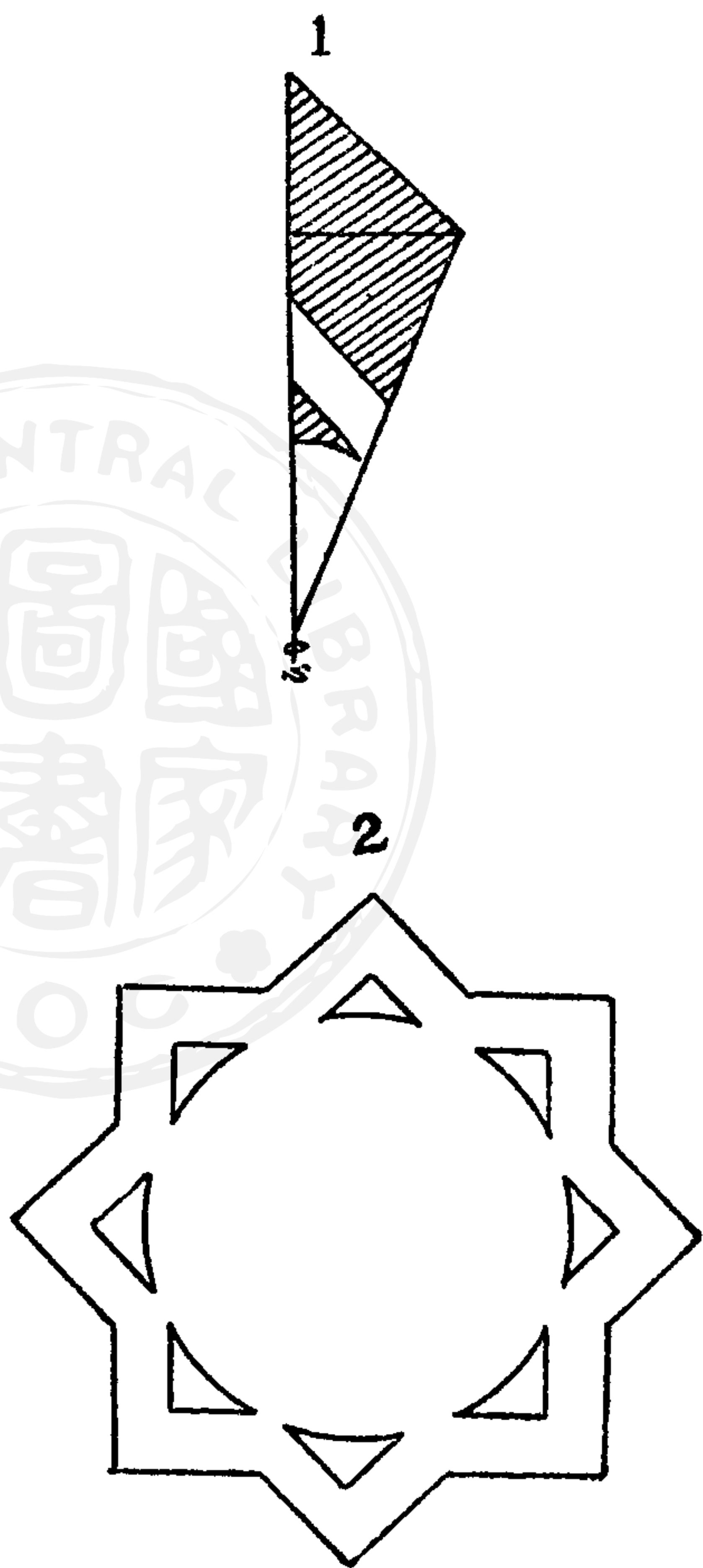

第八十四 圓形內容八出形(第八十四圖)

本題 1 卽前題 1。自中心量至右上五分。作一記點。置以四十五度三角板。畫一斜線。再以運規定鍼。注定中心點。開口放闊至左上線端爲度。畫一弧。從弧線起。再量三分。

運規則
放闊三
分。復畫
一弧。如
圖 1 所
示。

圖四十八第

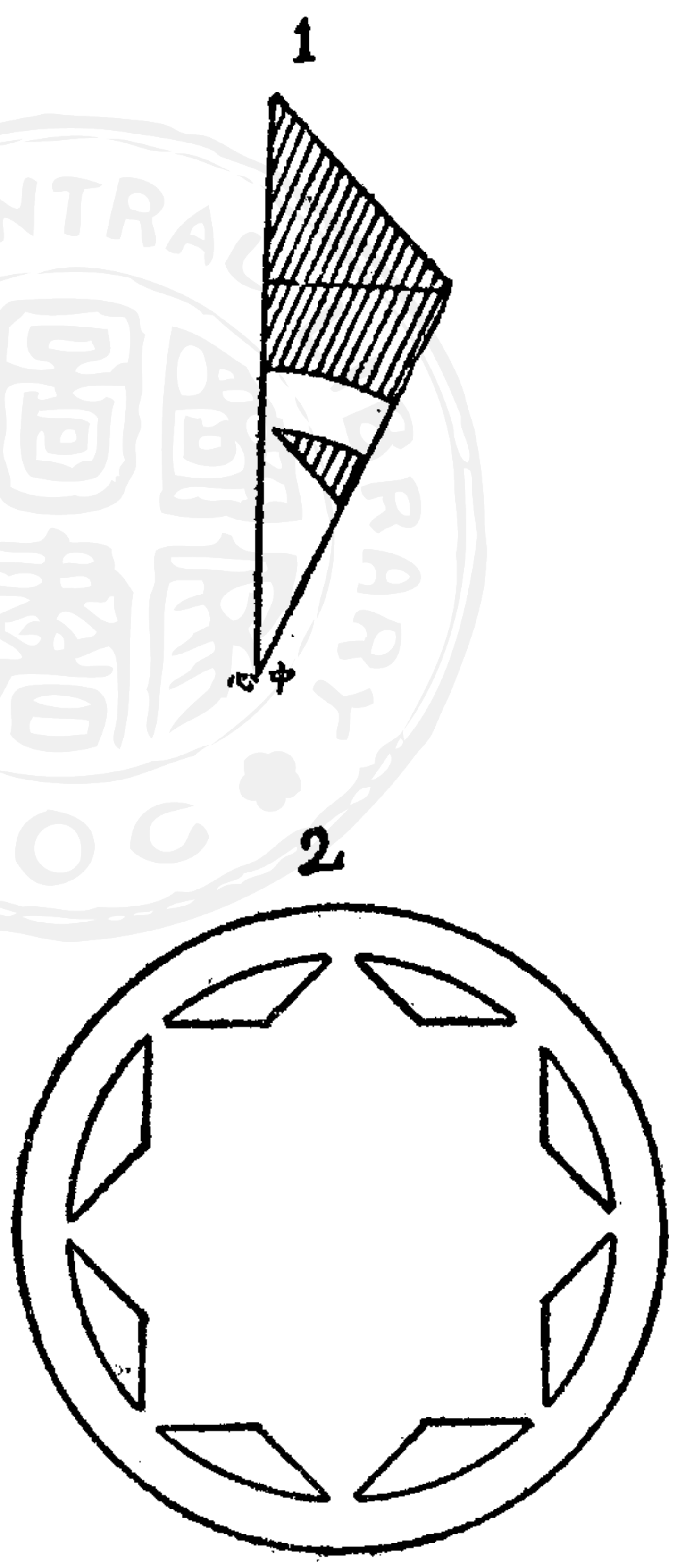

第八十五

車輪形(第八十五圖)

取方形紙。對角摺為八層。自中心量至上八分。作一記點。
 用運規定鍼注定中心點。開口放闊至記點為度。畫一弧。
 自弧線起。再量三分。畫外弧。次更自中心量左右邊各二
 分。作二記點。用尺畫中央相距二分闊之二斜平行線。如

本圖 1

所示。剪

去其餘

紙。展開

即成如

圖 2。

圖 五 十 八 第

1

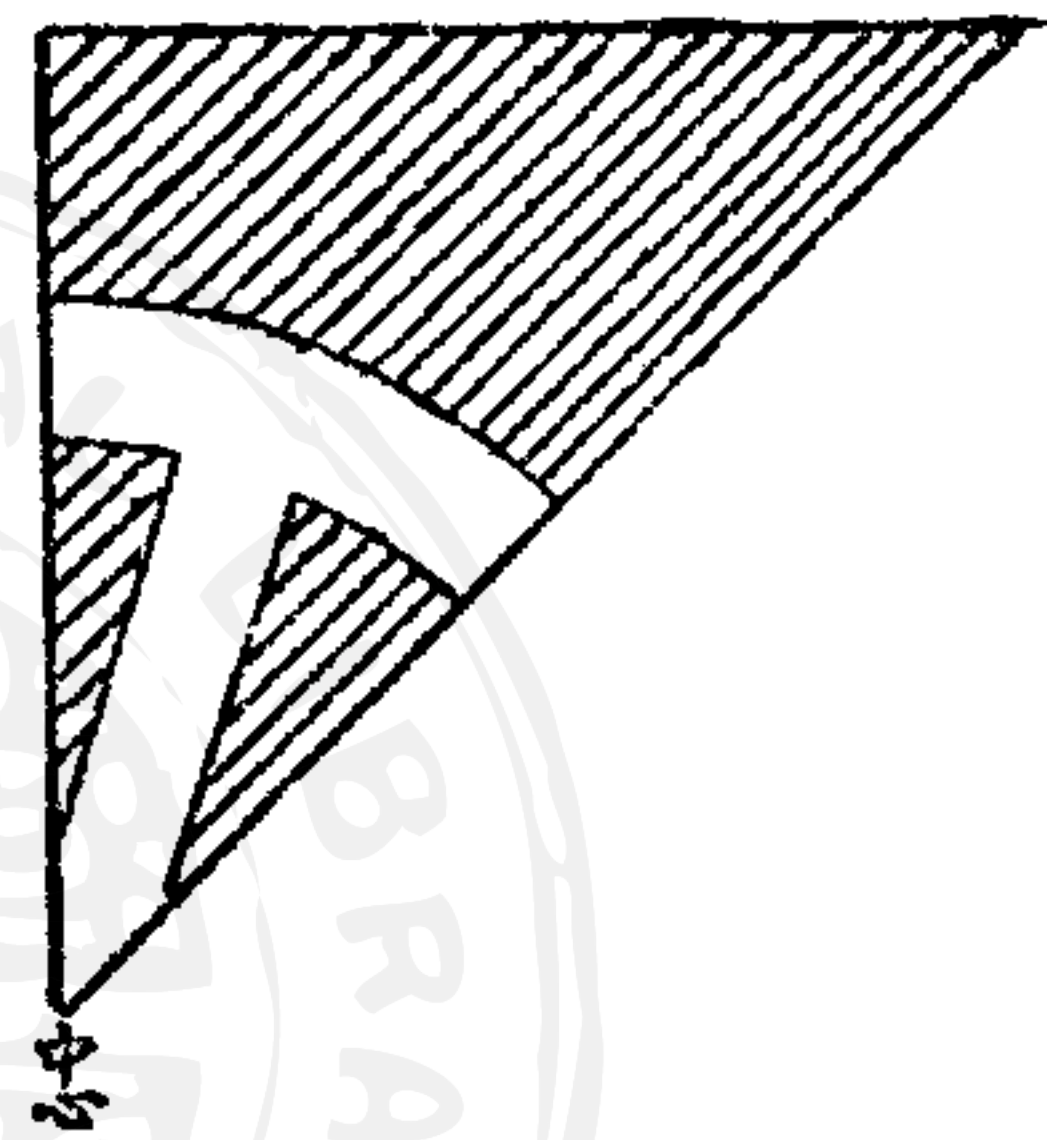

2

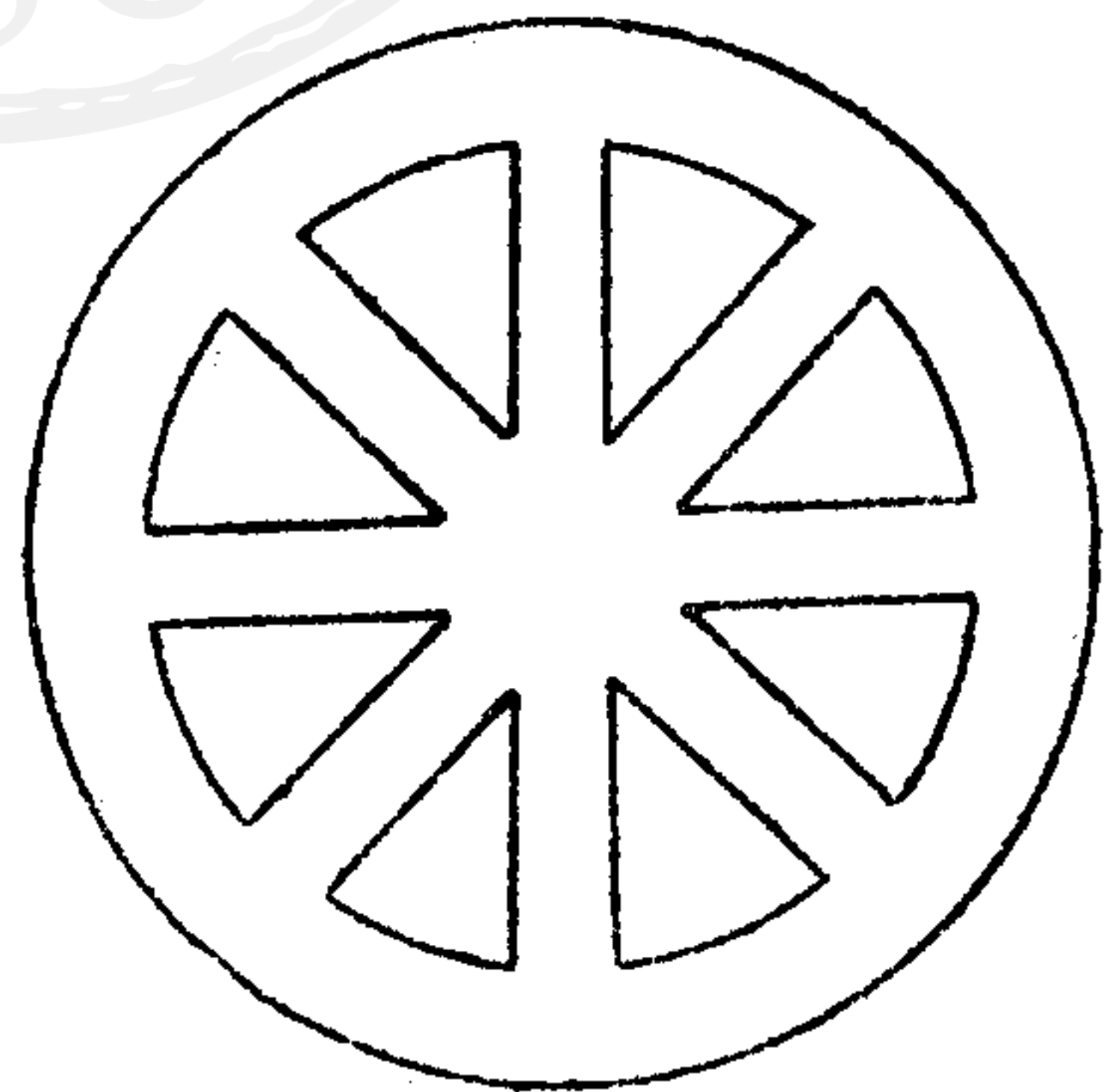

第八十六

方內容四圓形 (第八十六圖)

用三寸餘方形紙。對角摺為八層。自中心量至右上六分。作一記點。用運規定鍼注定記點處。開口放闊左邊為度。畫一弧。畫時宜先向左邊試之。會否恰到左邊處。次用九十度三角板。切弧線。畫一直線。再量三分。畫平行線。其餘

紙翦去之。即成。

圖六十八第

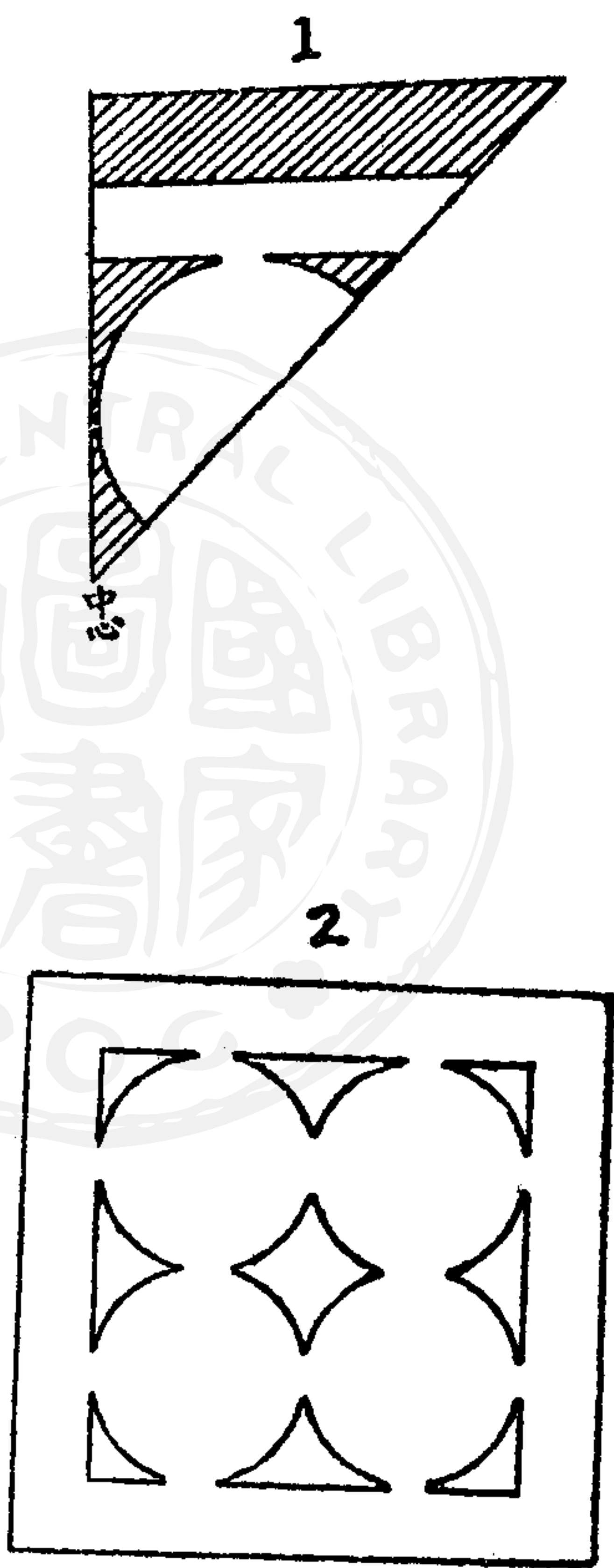

第八十七

方內容五圓形 (第八十七圖)

本題亦用三寸餘方紙。對角摺為八層。自中心量至上四分。以運規定鍼。注定中心點。開口放闊四分。畫一弧。從弧線起。再量右上四分。作一記點。以運規定鍼。注定記點處。同。上法。運規仍開口放闊四分。向左畫一弧。次如前題法。

用九十度三角板畫二平行線。即成。

第八十七圖

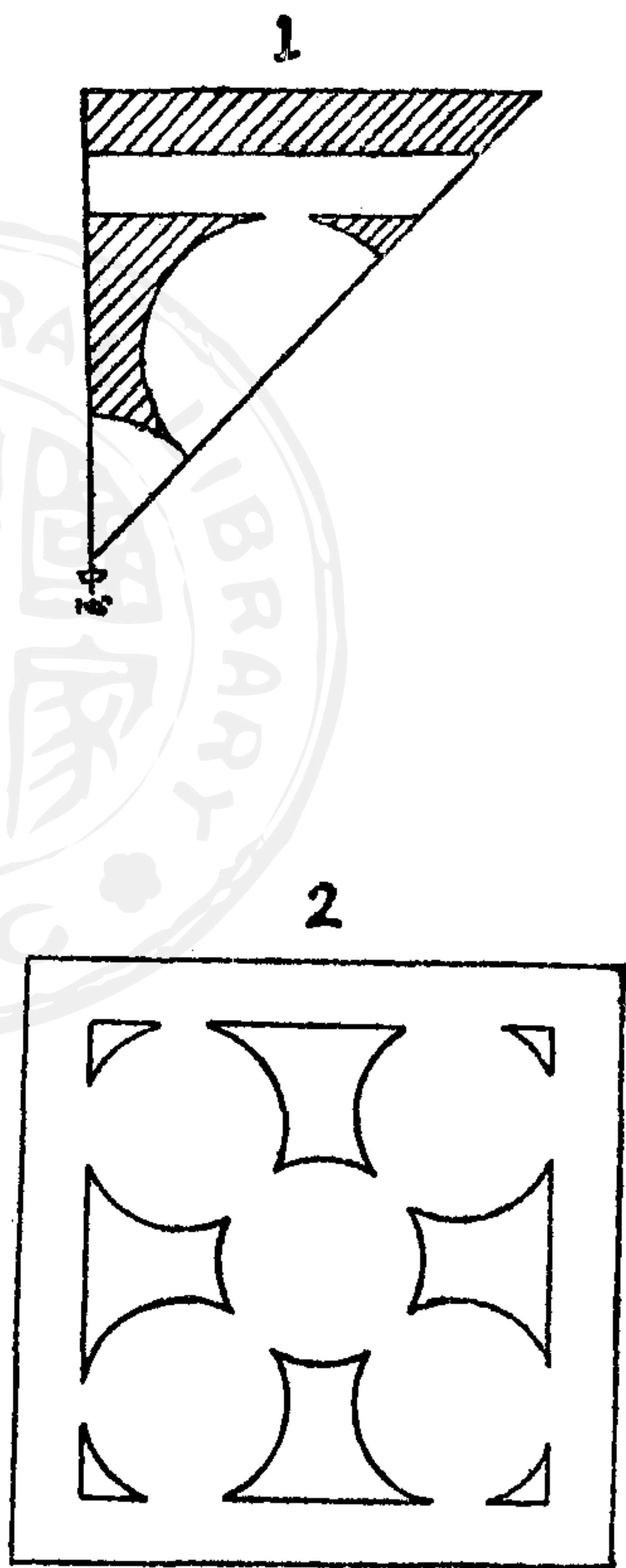

第八十八

方田形 (第八十八圖)

取三寸許方形紙。裁成一寸五分闊之正方形。對角摺爲十六層。自中心量左右邊各一分。作二記點。用四十五度三角板。畫二垂線。從記點再量右上五分。仍用四十五度

三角板。畫直線。剪去其餘。紙即成。

第八十八圖

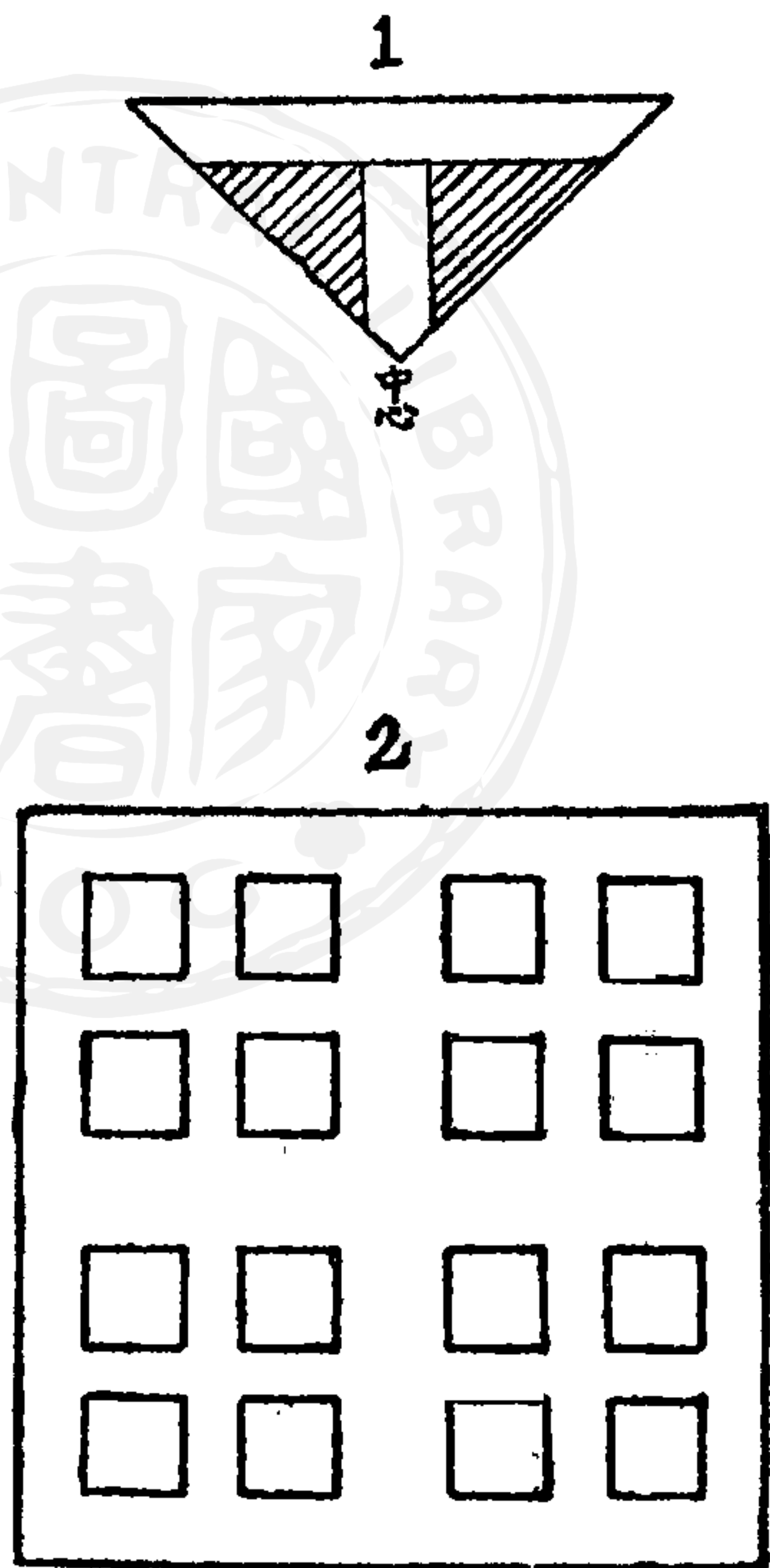

第八十九 方形三套紋(第八十九圖)

取三寸餘方形紙。對角摺為八層。自中心量至左上五分。次量二分者三。一分五釐者二。均用九十度三角板。畫直線。其右方之斜線。距離摺疊之邊約一分。沿線剪去之。即

成。

圖九十八第

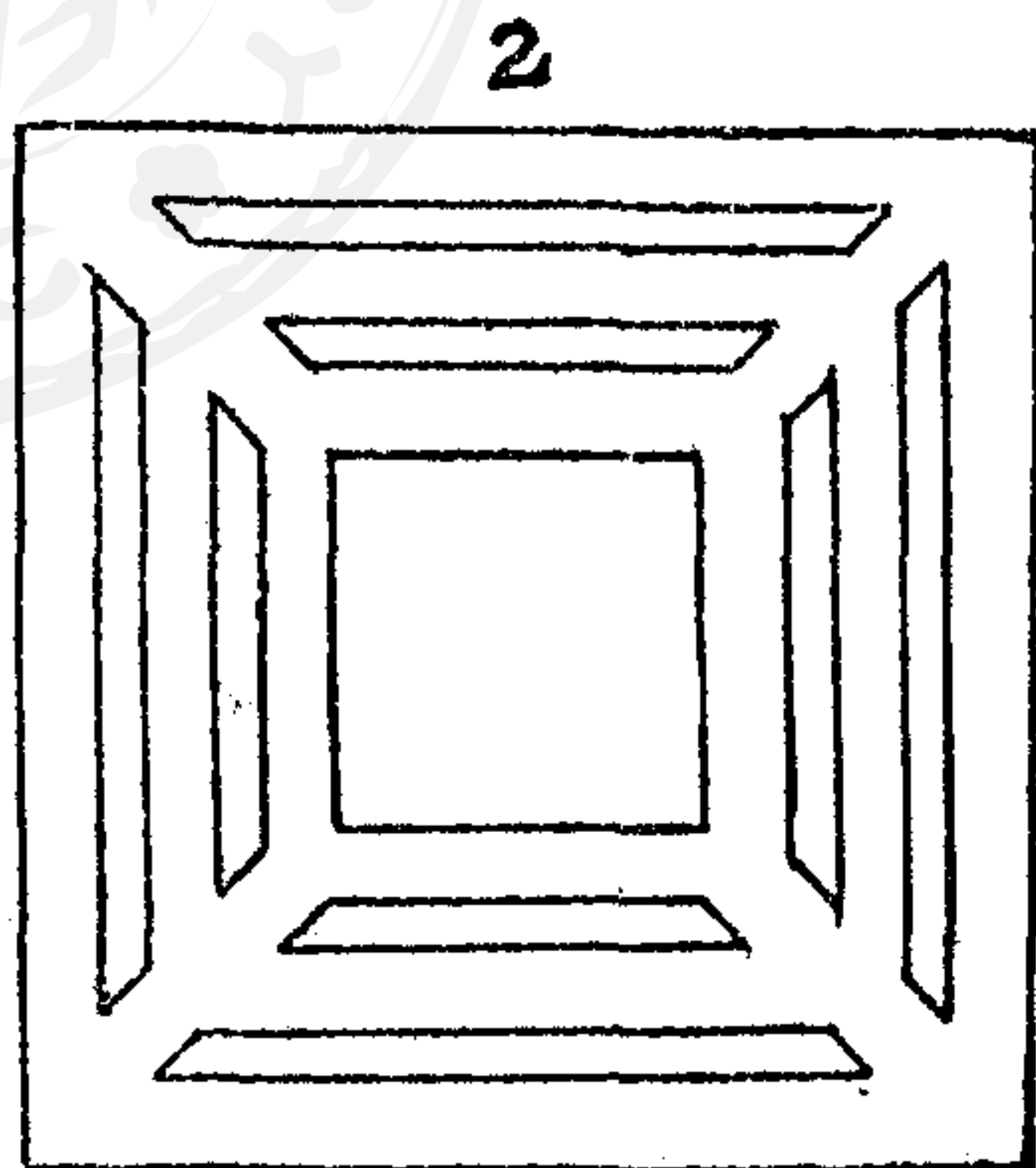
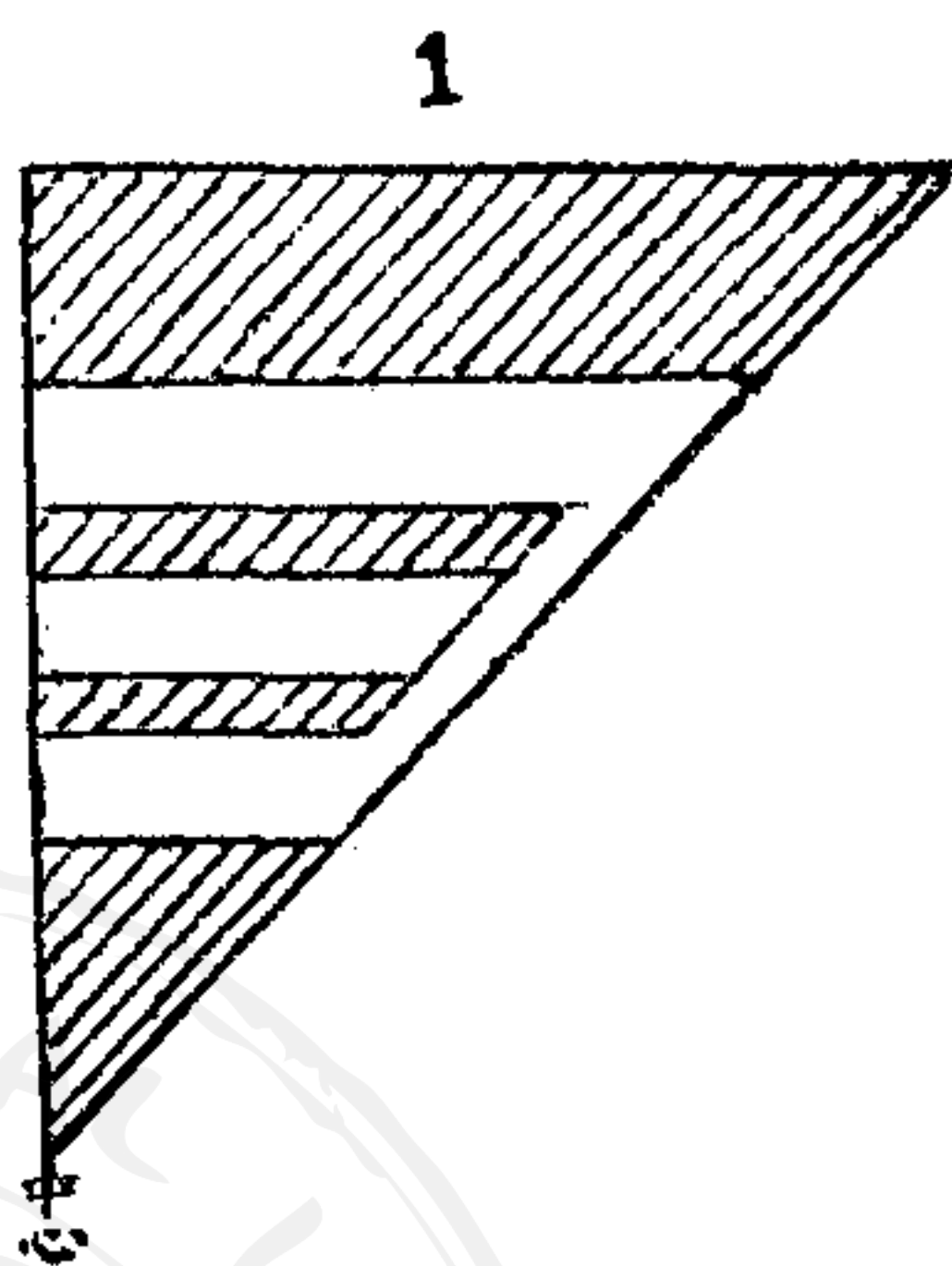

第九十 方形三套紋又

法 (第九十圖)

本題法同前題。其
左方直線。距離右
方亦如前約一分。

圖十九第

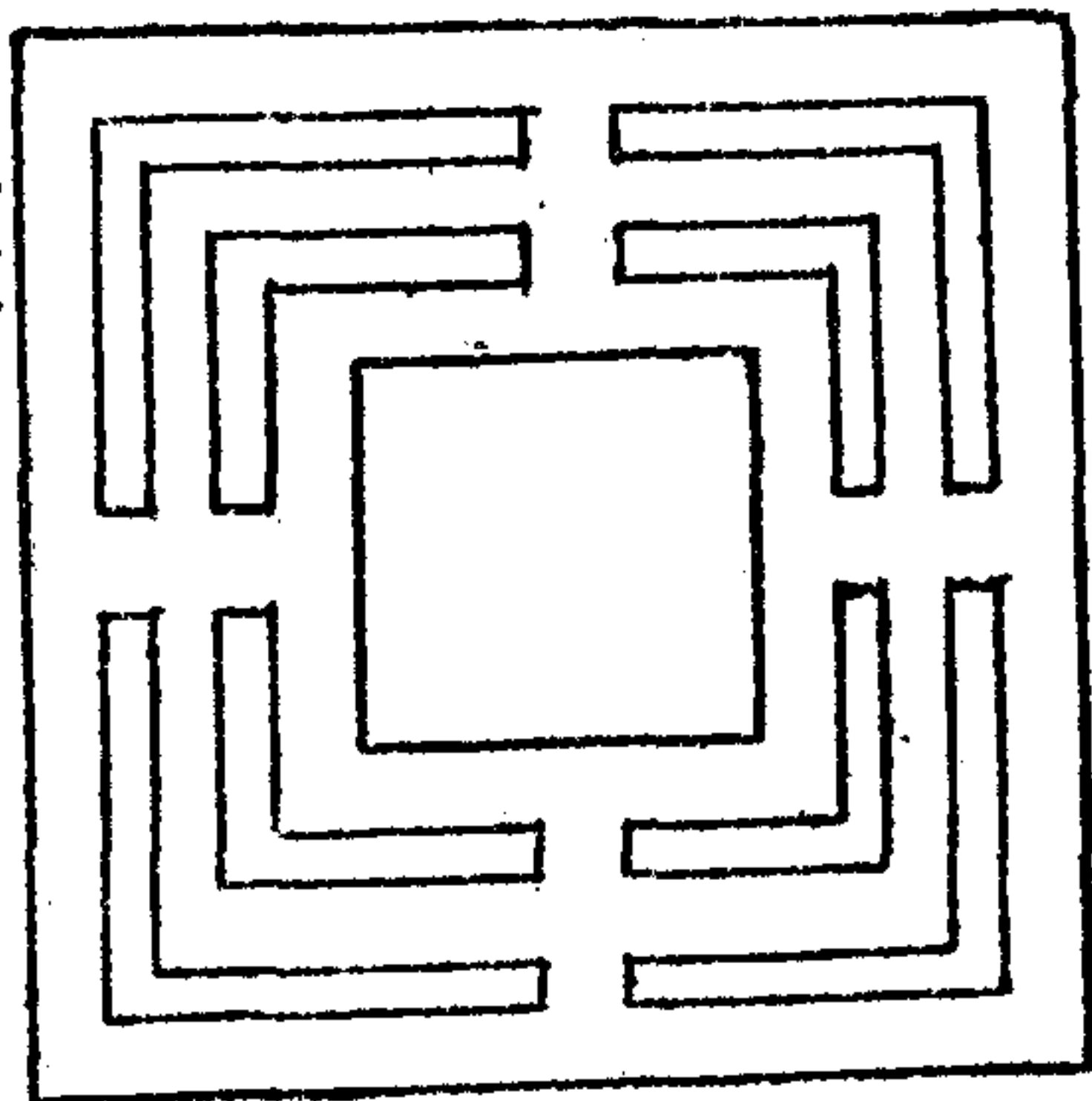
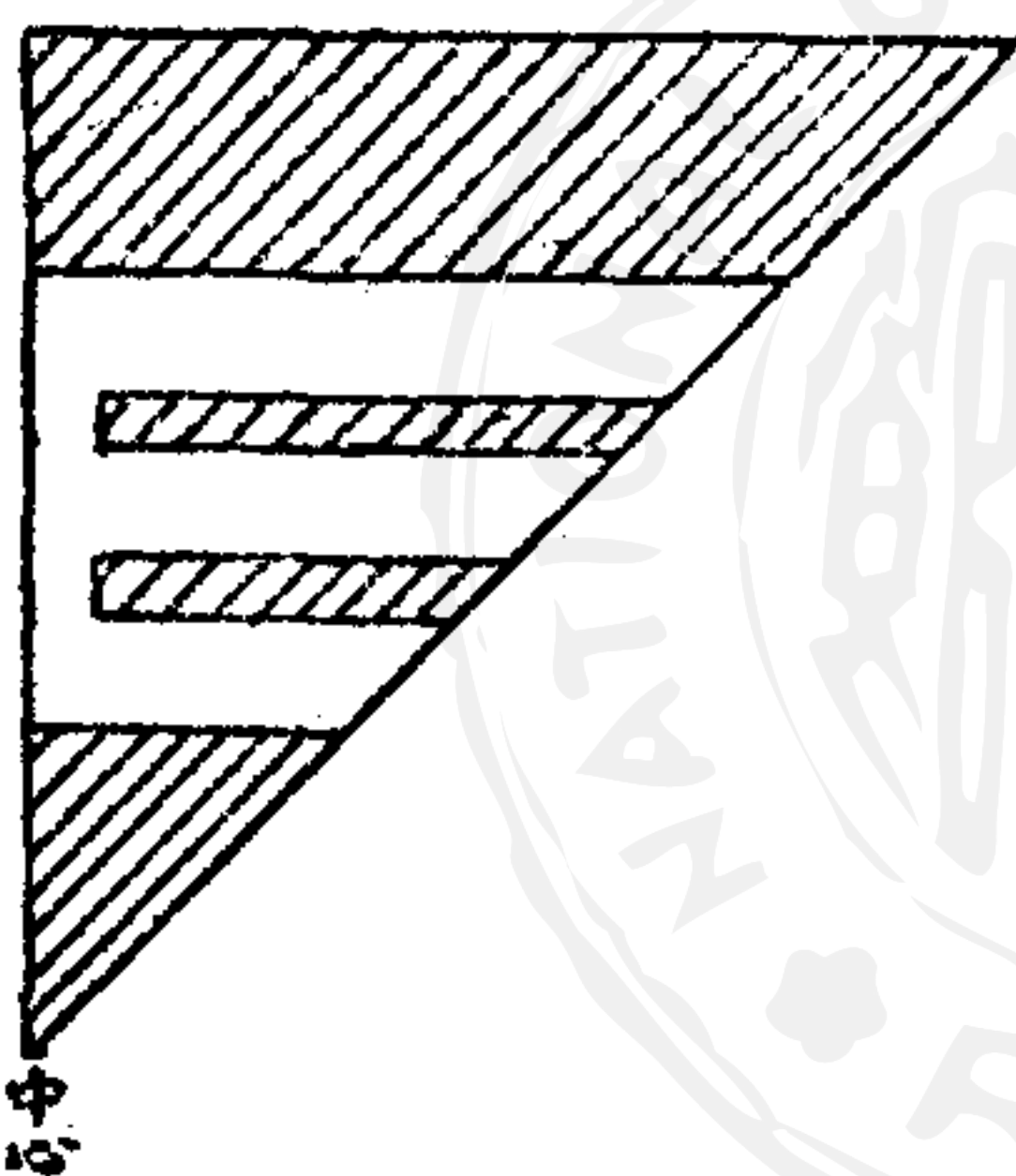

剪紙圖說

剪其餘紙。展開即成如本圖2。

第九十一 方形內應用花紋(第九十一圖)

本題摺法同前。自中心量至上四分。作一記點。以運規定

鍼注定

中心點。

開口至

記點為

度。畫一

弧。次以

第十九圖

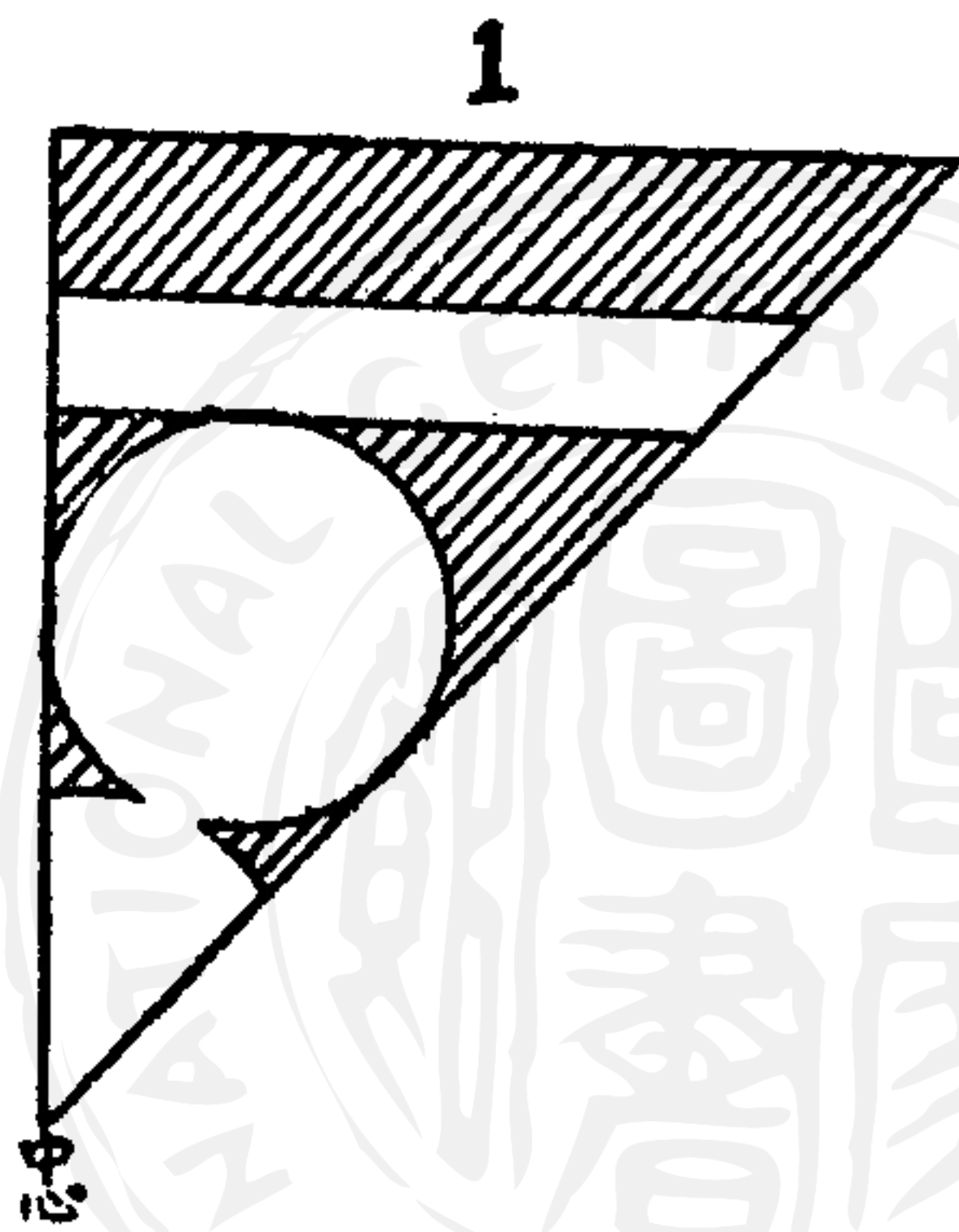

2

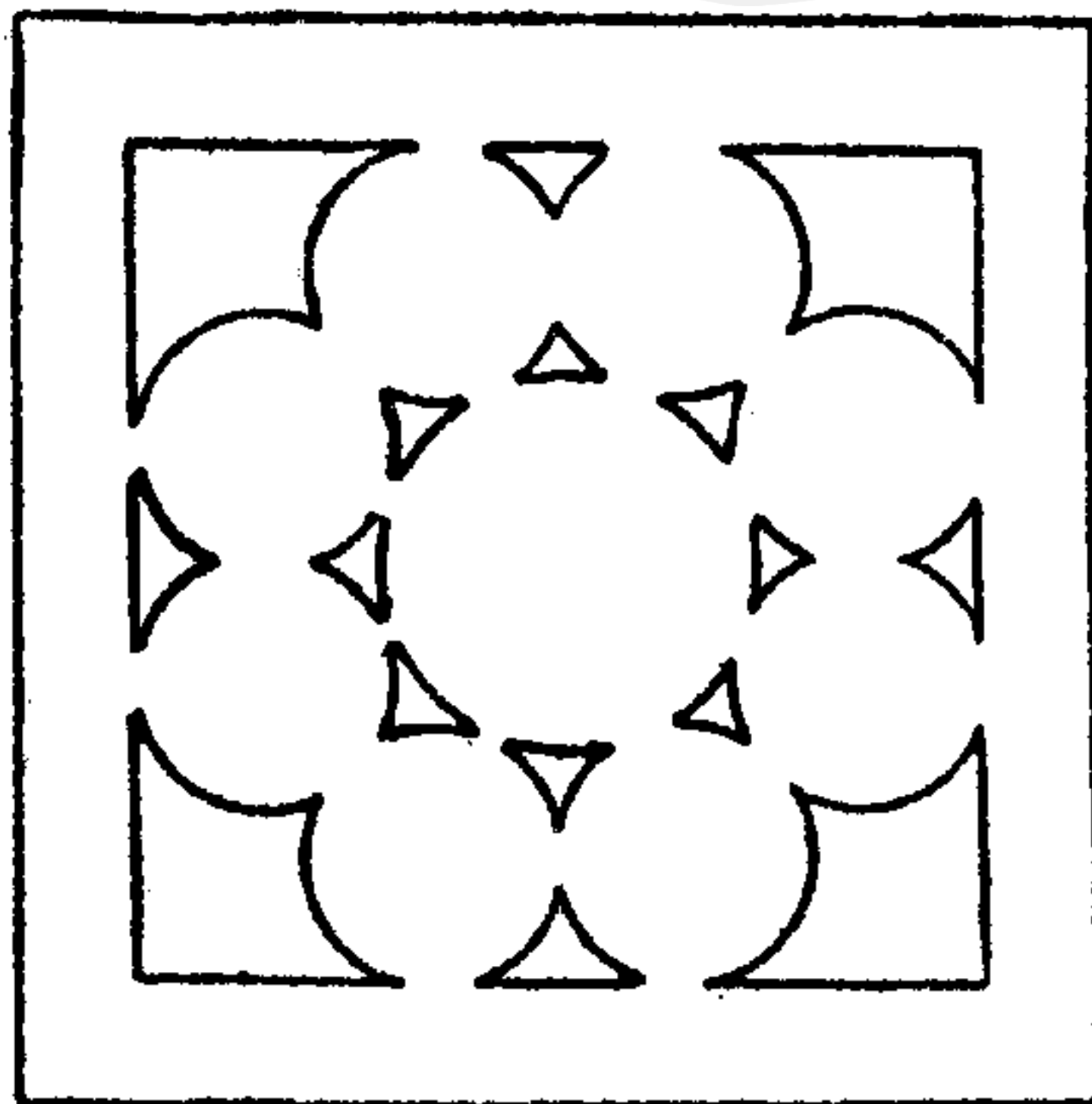

運規定鍼注定弧之上部。切弧線畫一圓。(畫時宜先向左
右邊試之。曾否恰如其左右邊)末如前題法。用九十度三

角線。畫二直線。即成。

第九十二 梅花紋 (第九十二圖)

取方紙均
勻摺為十
層。按圖 1
所示畫線。

圖二十九第

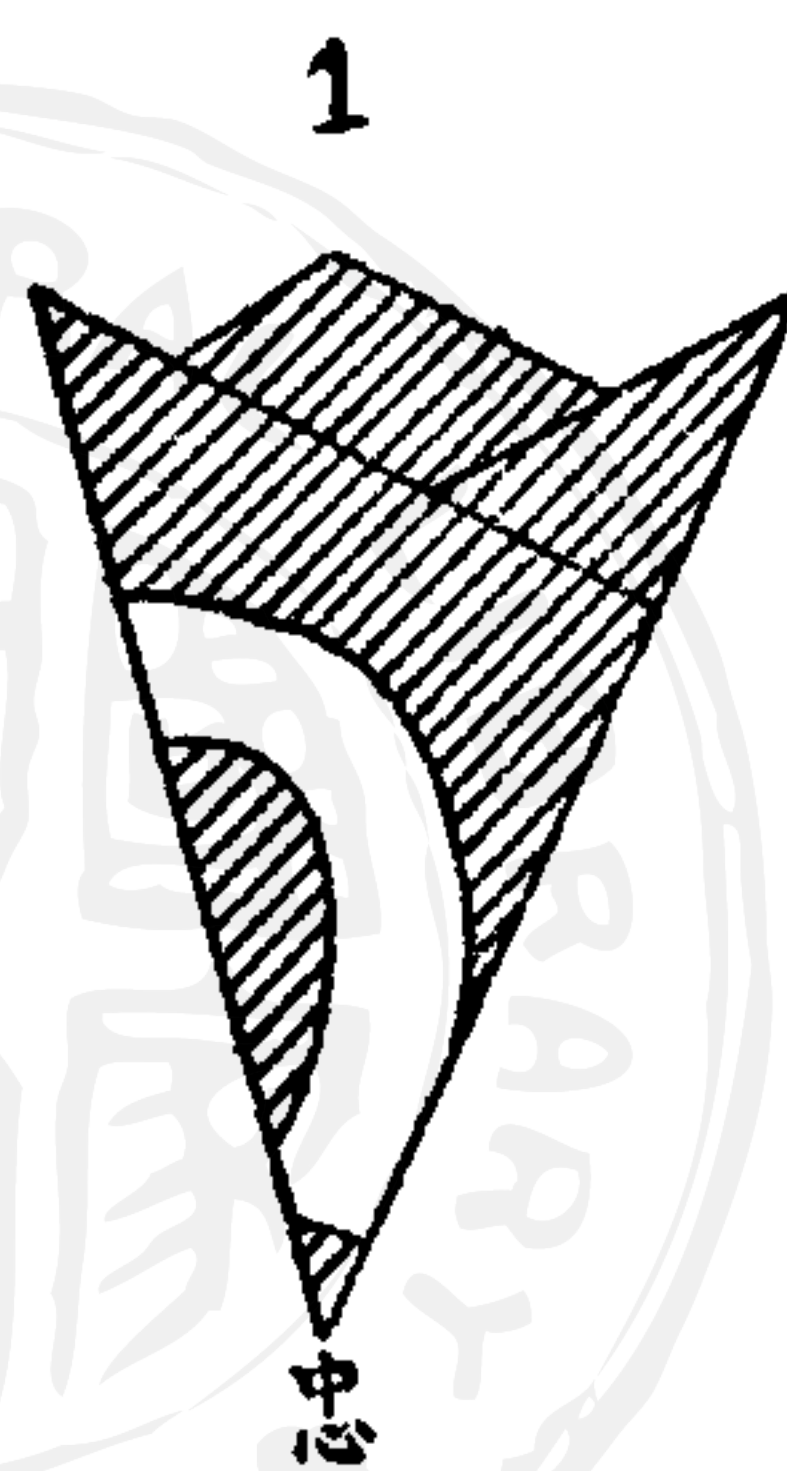

2

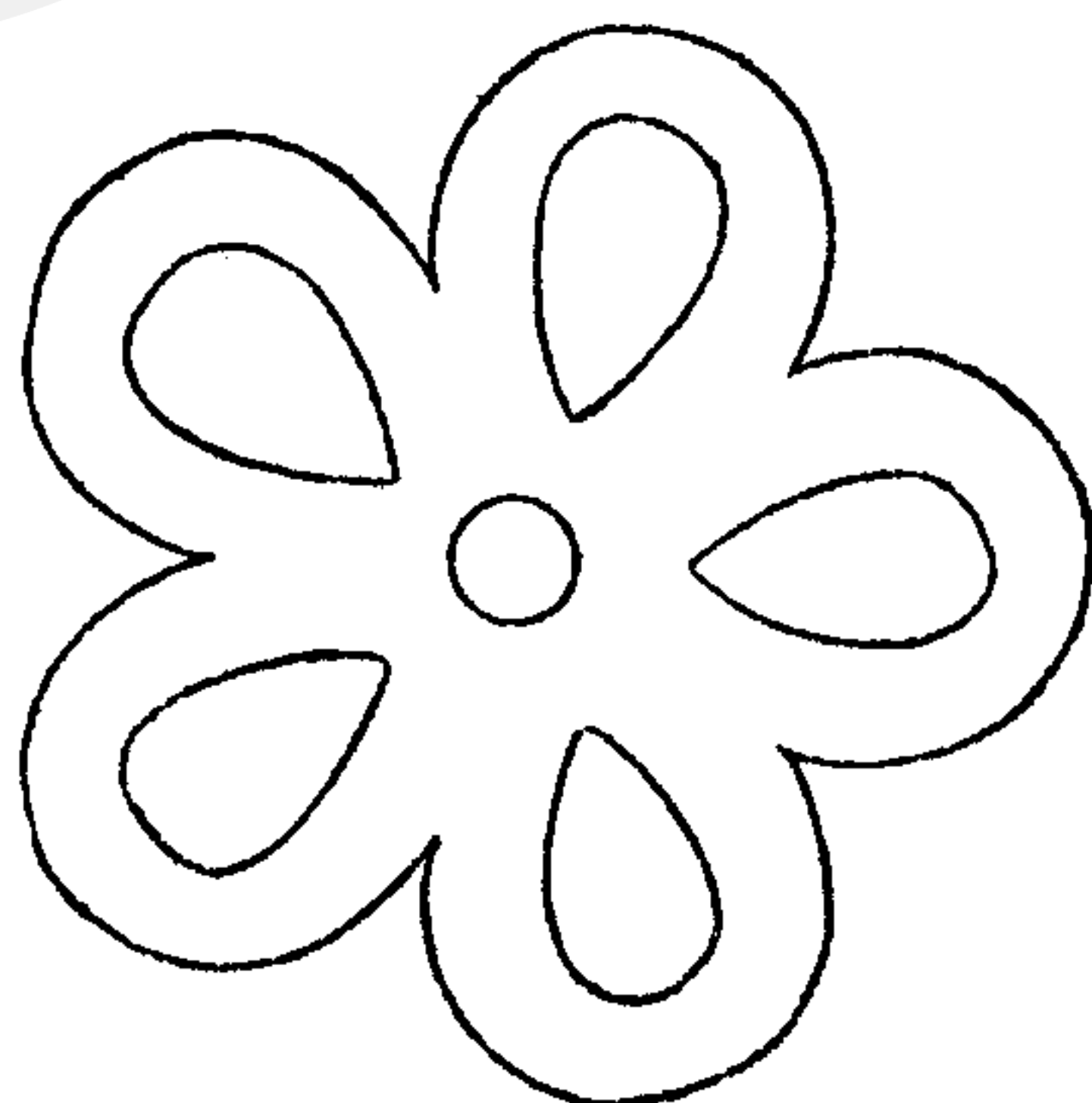

剪之即成。

第九十三 桃花紋 (第九十三圖)

本題摺
法製法
同前。

圖三十九第

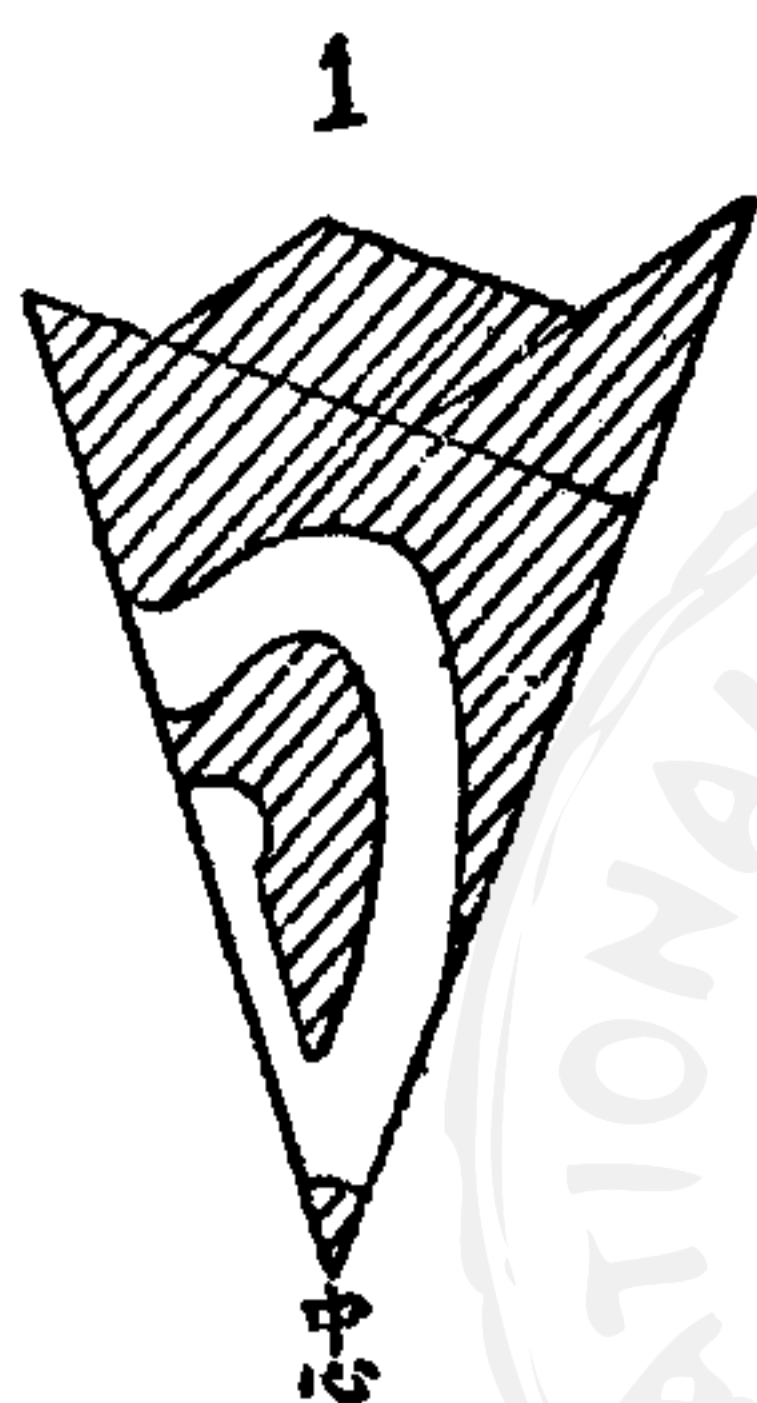

2

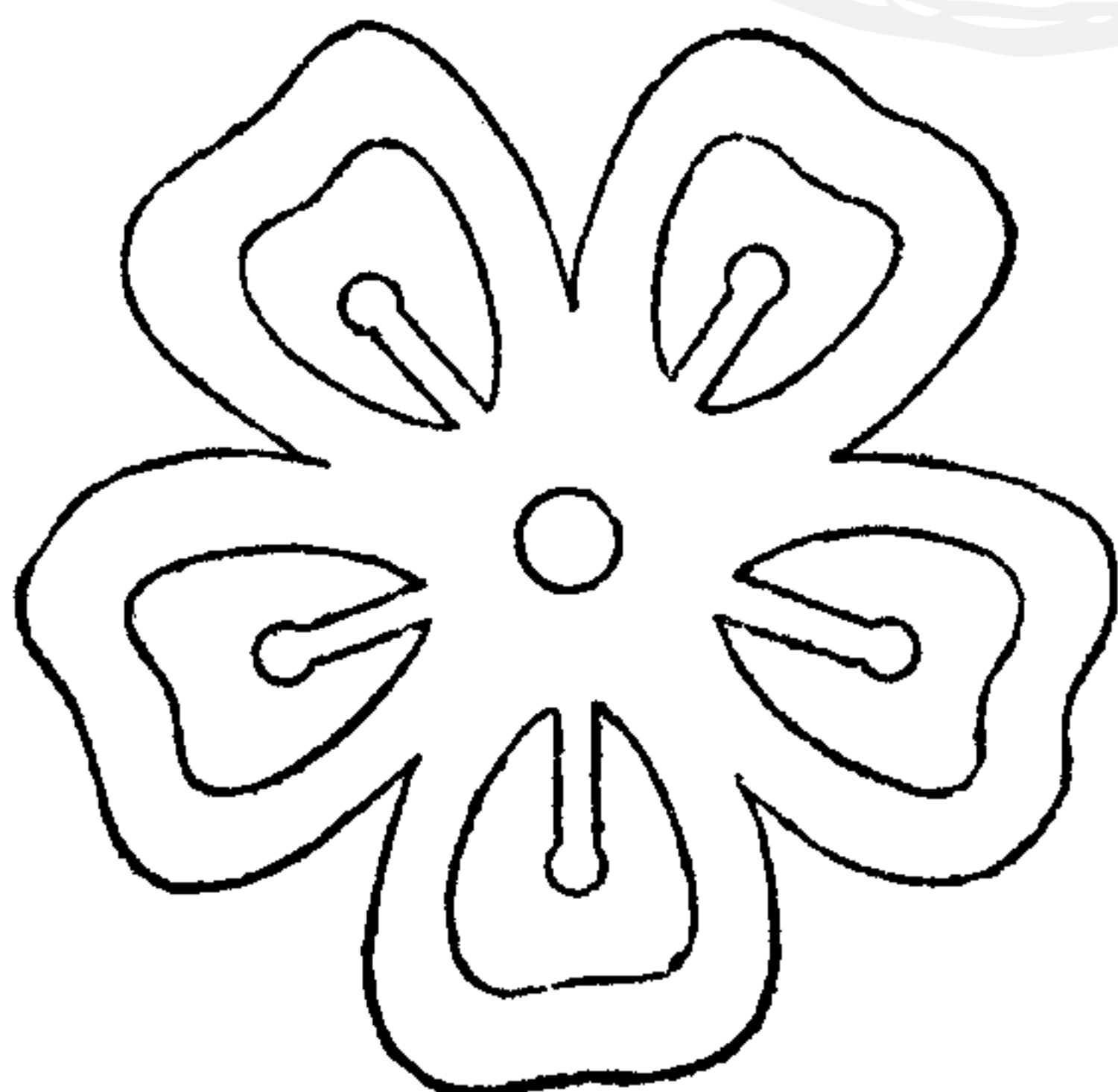

第九十四 五角形二套紋(第九十四圖)

本題摺法同前。自中心量至左上六分。作一記點。再量三分。用九十度三角板。畫二平行線。從平行線起。

圖四十九第

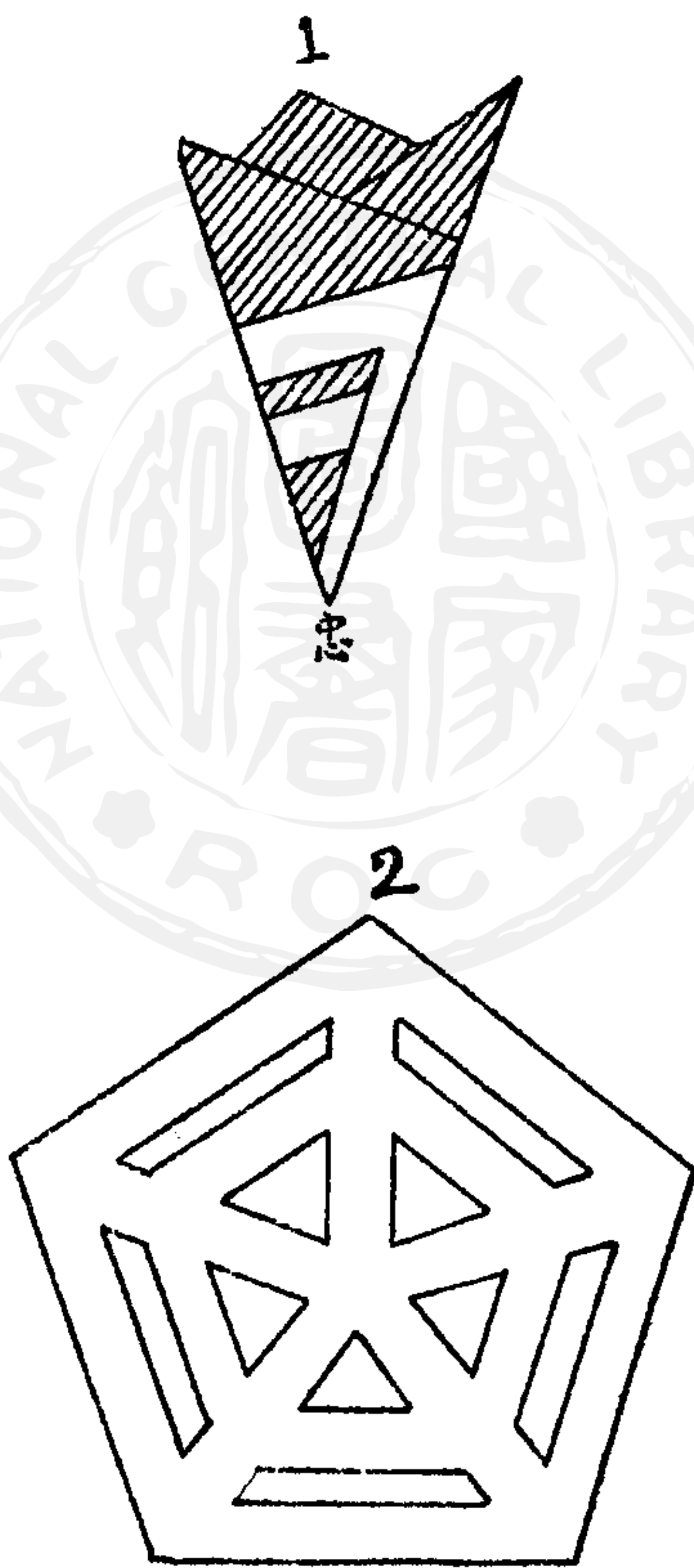

量二分。作一記點。自記點再量三分。亦用九十度三角板。畫二平行線。其右方之斜線。距離摺疊之邊。一分五釐。剪去其餘紙。即成。

第九十五 五角形內容五圓形（第九十五圖）

本題自中心量至右上五分。作一記點。以運規定鍼注定記點處。

以左邊

為度。向

左畫一

弧。次切

弧線畫

二直線。即成。

第九十五圖

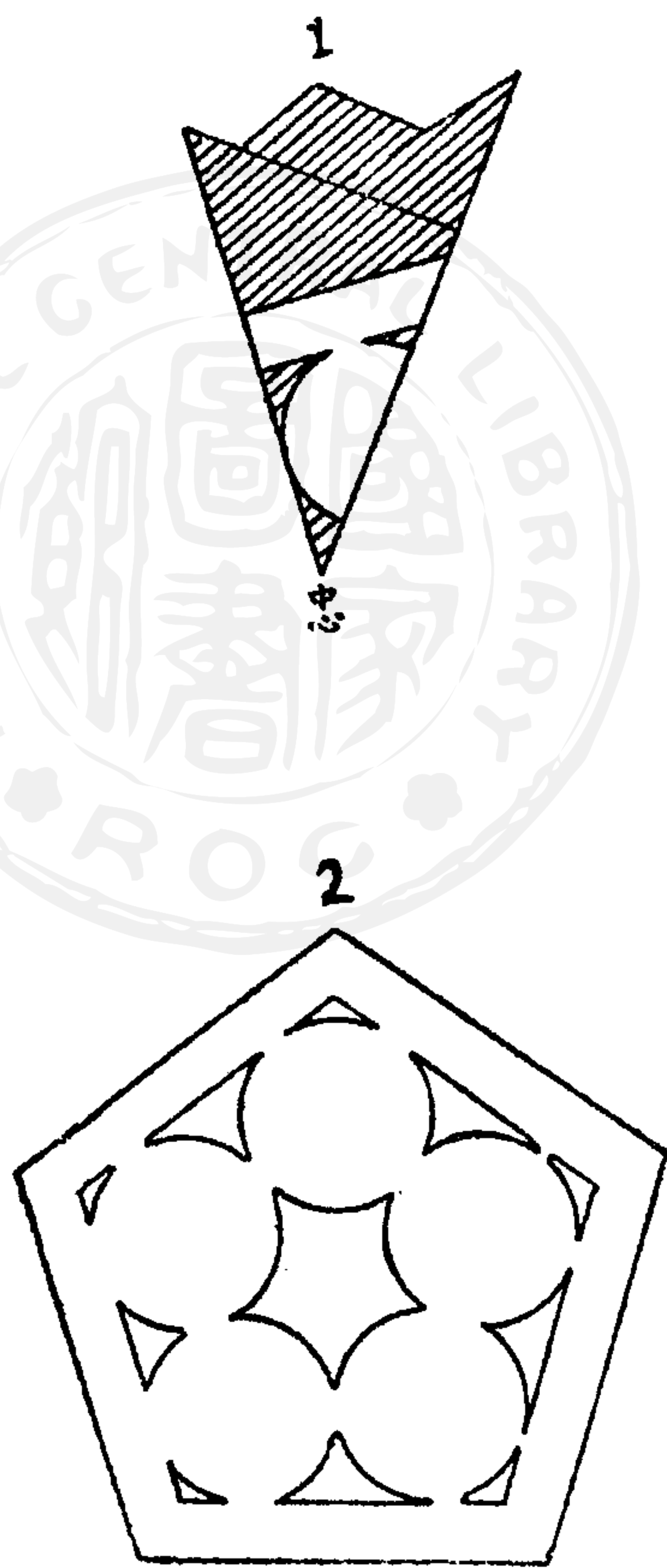

第九十六 五角形應用花紋（第九十六圖）

本題右方斜線。如第九十五題畫之。次自中心量至左上

五分。作一記點。以運規定鍼注定記點處。以斜線為度。向
 右畫一
 弧。末亦
 用九十
 度三角
 板畫二
 平行線。

第九十七圖

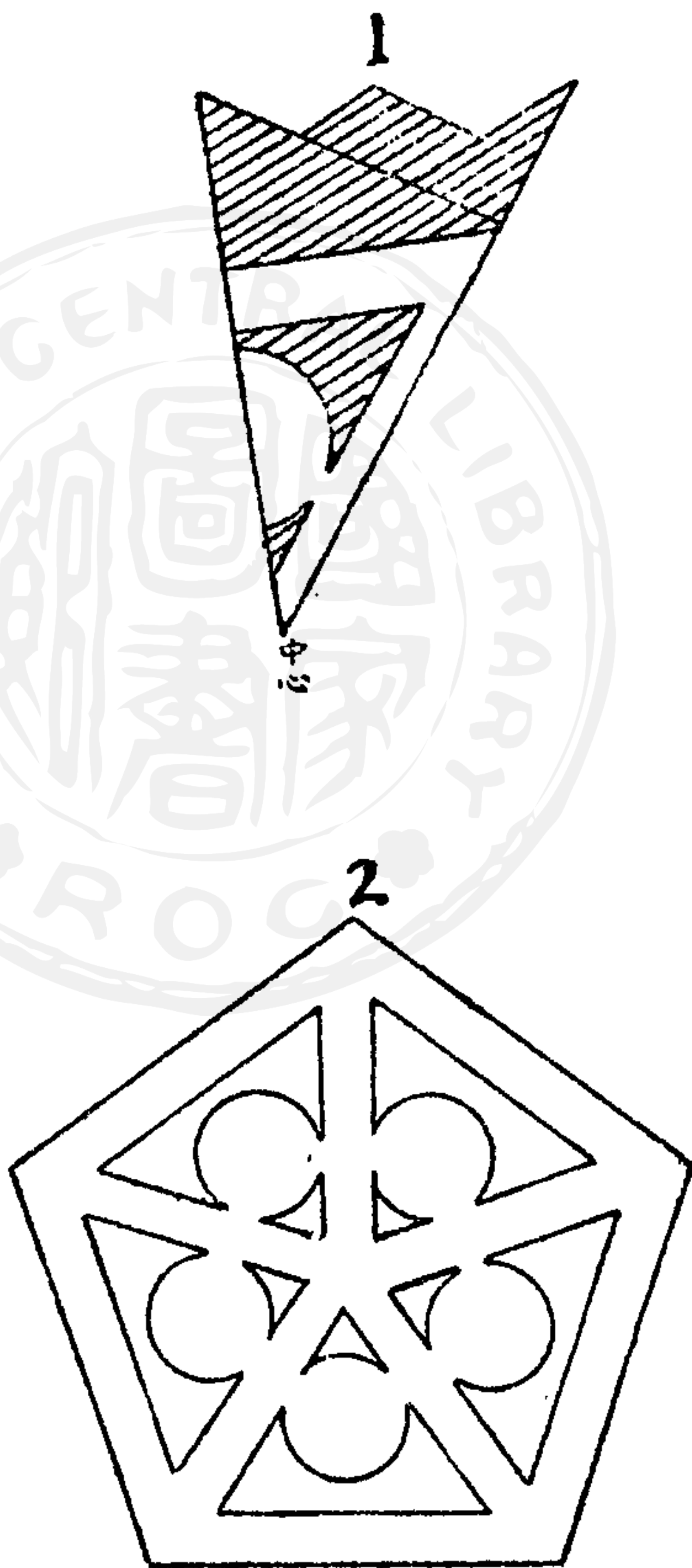

第九十七 六角形一套紋 (第九十七圖)

取方紙均勻摺為六層。自中心量至左上四分。作一記點。
 自記點量三分。用六十度三角板。畫二平行線。從平行線
 起。量二分。作一記點。自記點再量三分。亦用六十度三角

板。畫二
 平行線。
 其右方
 斜線。距
 離摺疊
 之邊一
 分五釐。
 剪去其餘紙。即成。

第九十七圖

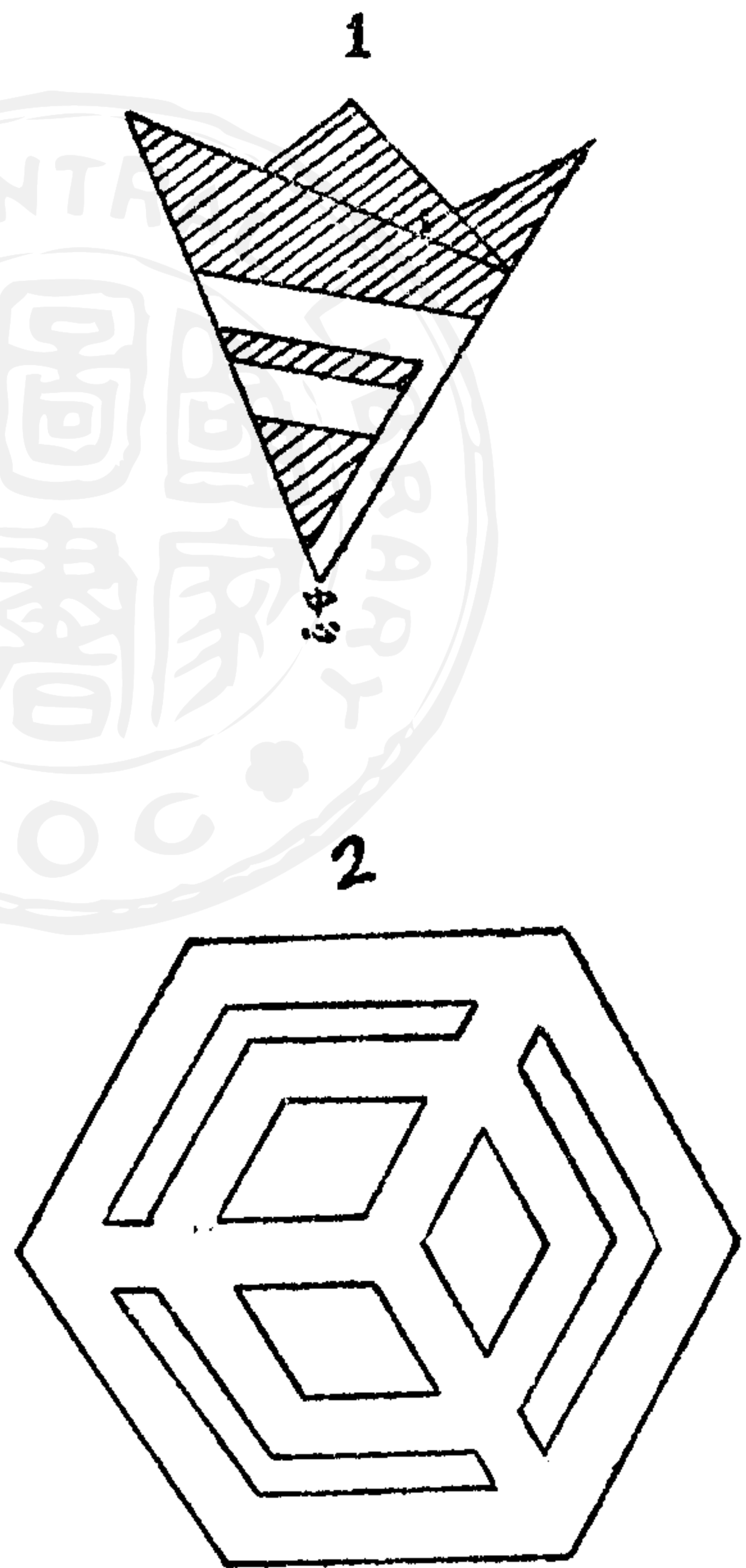

第九十八圖 六角形內應用花紋 (第九十八圖)

本題先畫距離摺疊之邊一分五釐斜線。次以運規定鍼
 注。定於左方上部。以斜線及左邊為度。繪一圓。末亦用六

十度三
 角板。畫
 二平行
 線。即成。
 惟如三
 角形之
 部。宜用
 小刀切去之。

第九十九圖

第九十九

圓內容三圓形
 (第九十九圖)

用方紙亦摺為六層。自中心量至右上六分。作一記點。以
 運規定鍼注。定記點處。以左端為度。向左畫一弧。次移運

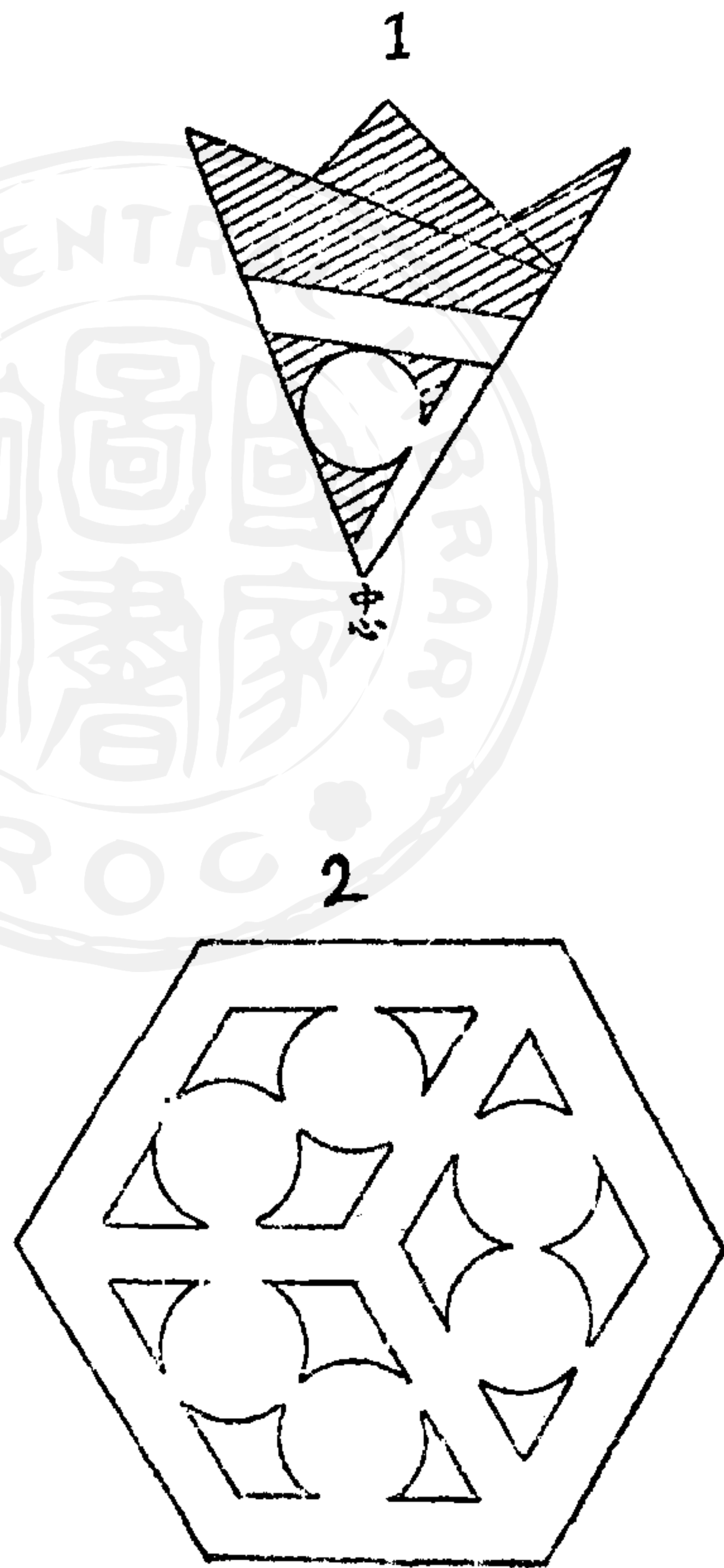

規定鉞

於中心

點。切右

上弧線。

畫一弧。

自弧線

起。再量

三分。畫外弧。即成。

圖九十九第

用方紙摺為八層。法如前題。

第一百圓內容四圓形(第一百圖)

第一百一圓內容五圓形(第一百一圖)

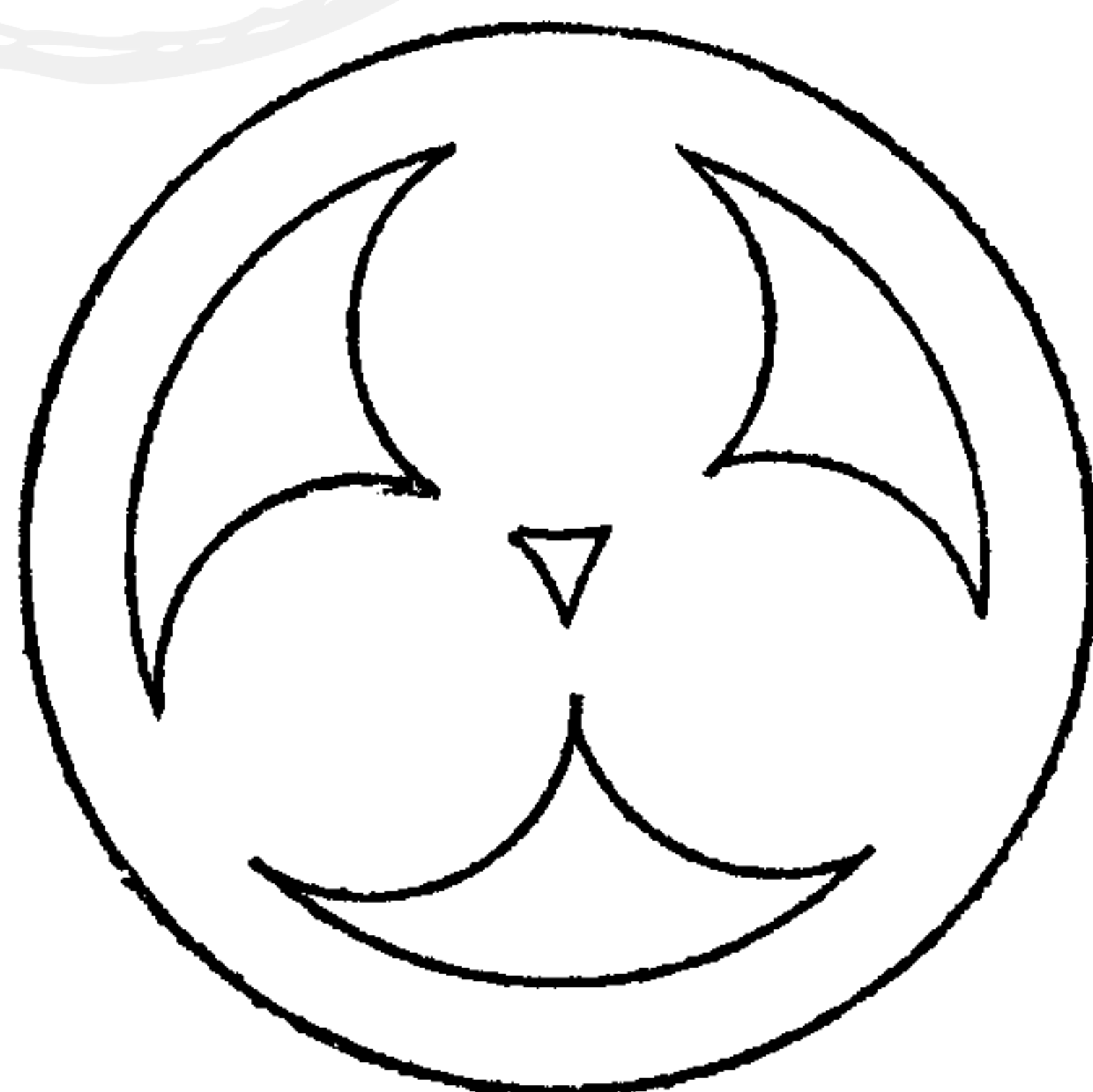
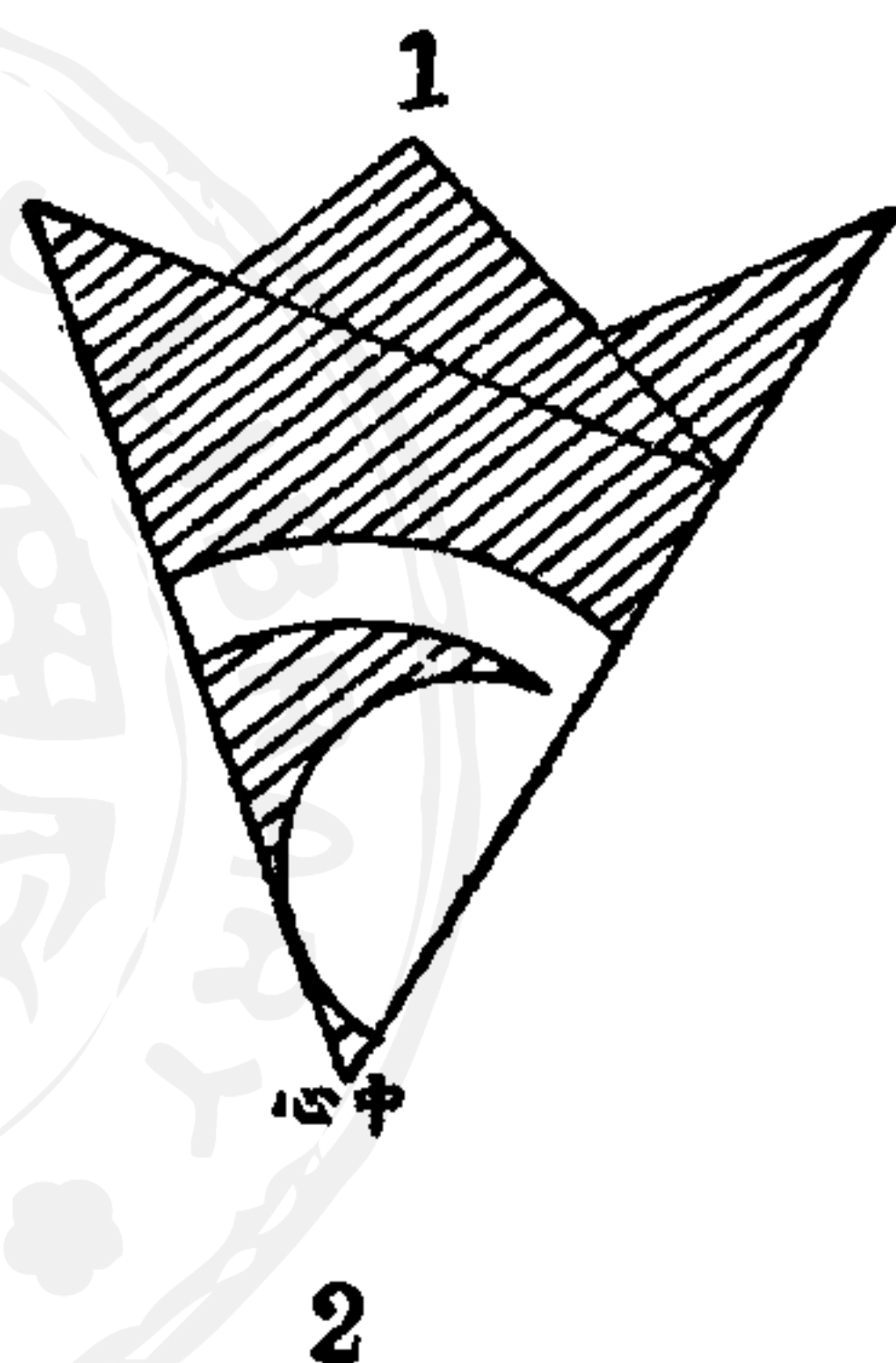

前。法層爲紙用方
同製十摺方

圖百一第

圖一百一第

剪紙圖說

1



1

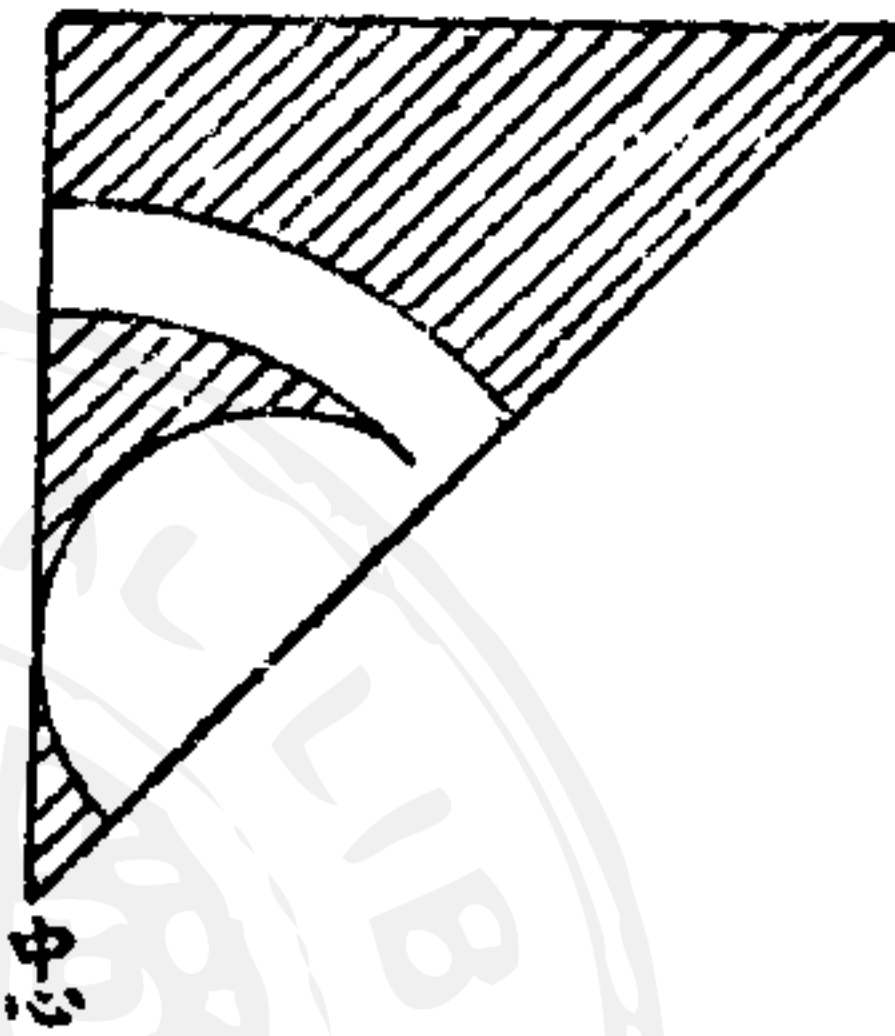

2

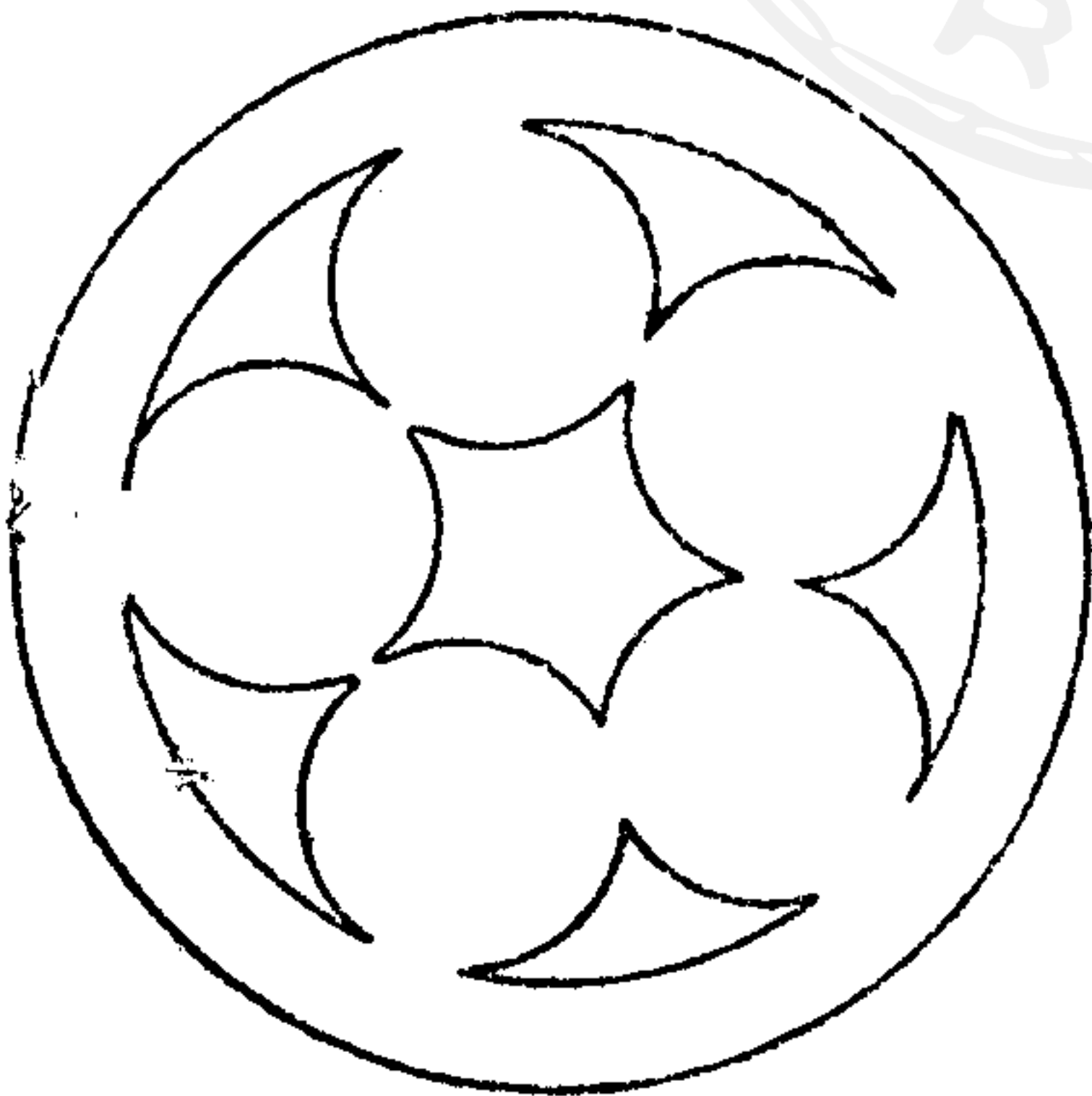

2

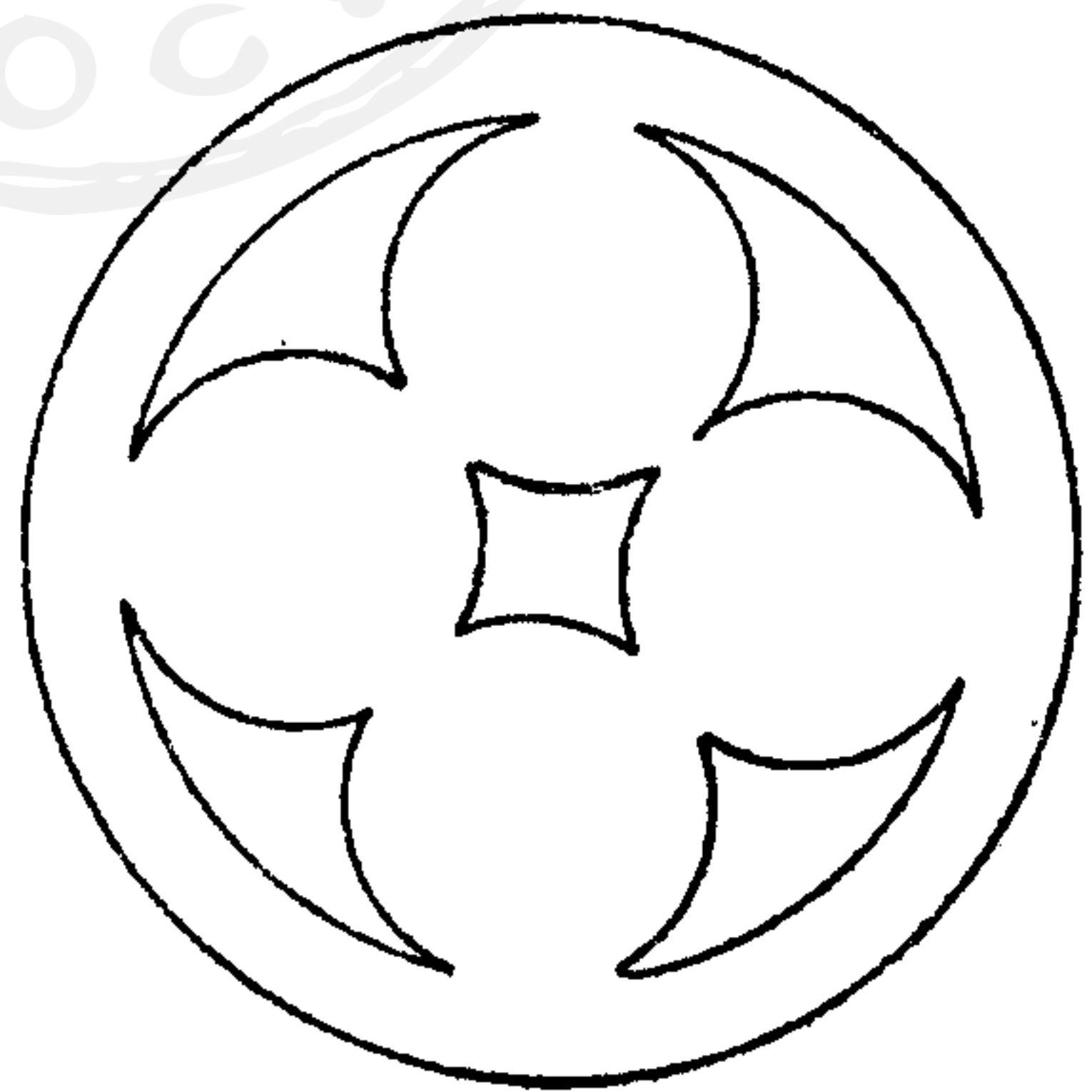

九十二

第一百二 圓內容六圓形 (第一百二圖)

取方紙均勻摺為六層。自中心量至上四分。作一記點。用

運規以

中心至

記點為

度。畫一

弧。次用

開口同

開之運規。於中央畫一圓。再以中心至圓形之邊為度。畫

一弧。從弧線起。量三分。作一外弧。即成。

第一百二圖
1

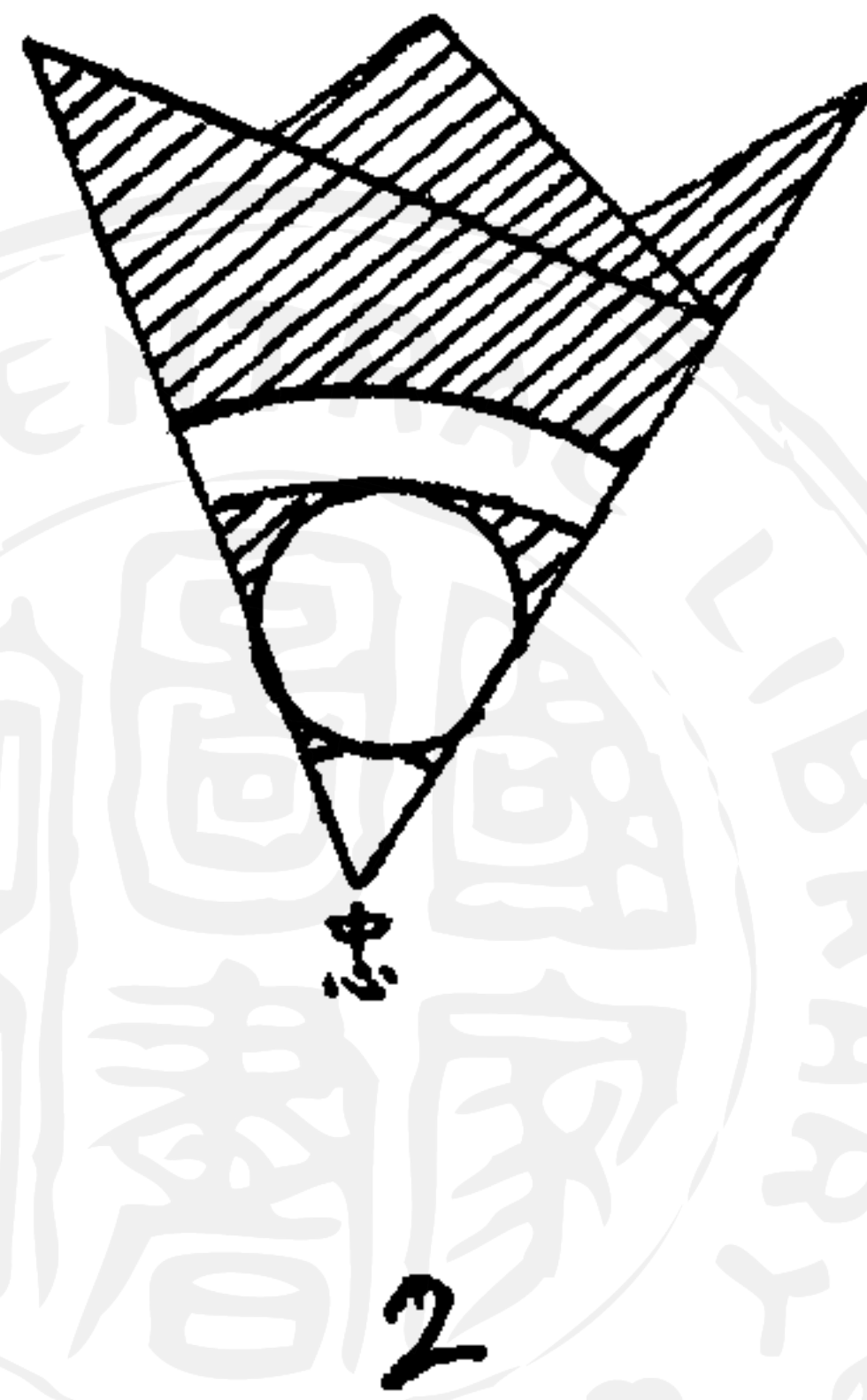

2

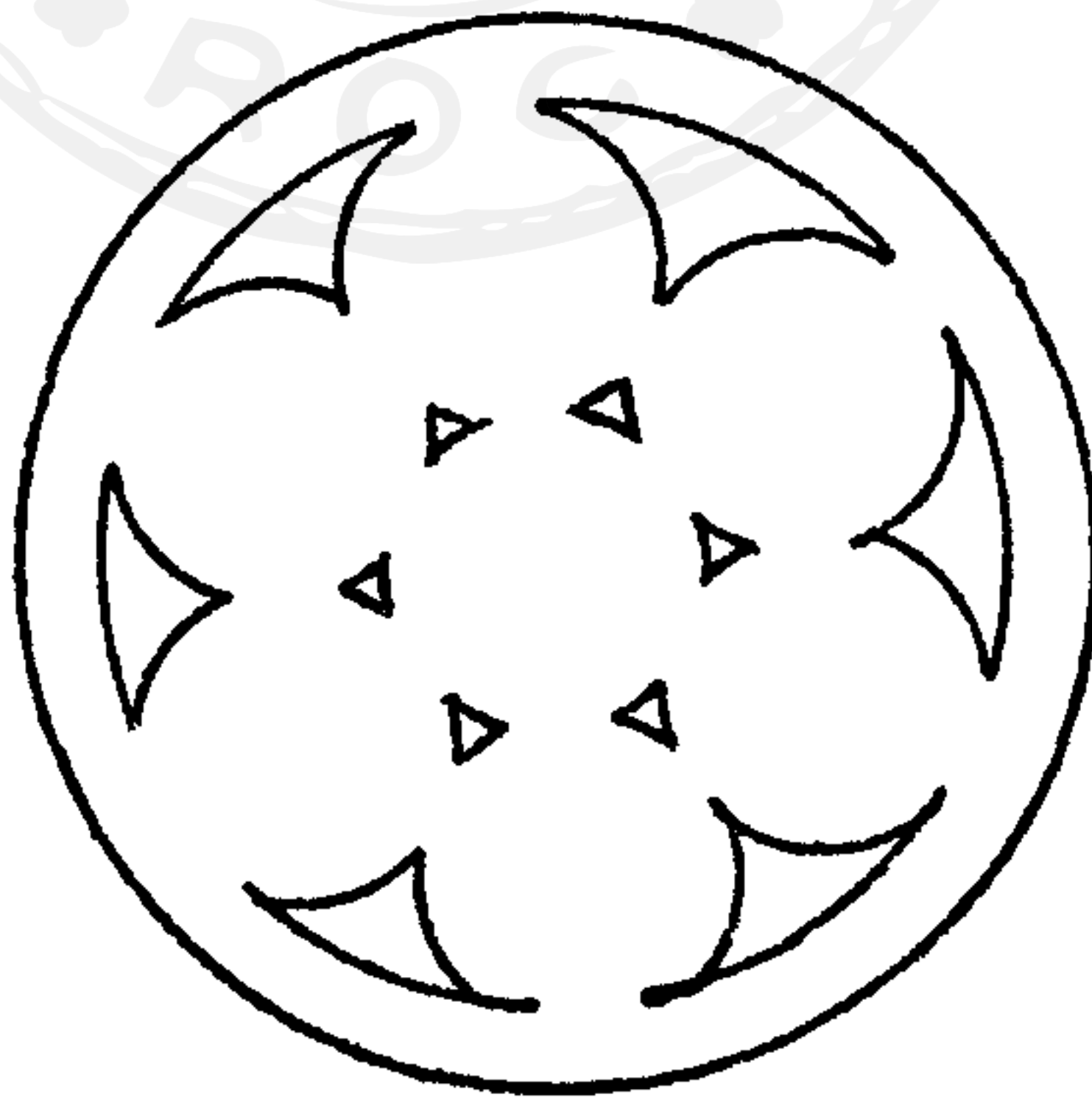

第一百三 疊菱形 (第一百三圖)

004339

圖三百一第

剪紙圖說

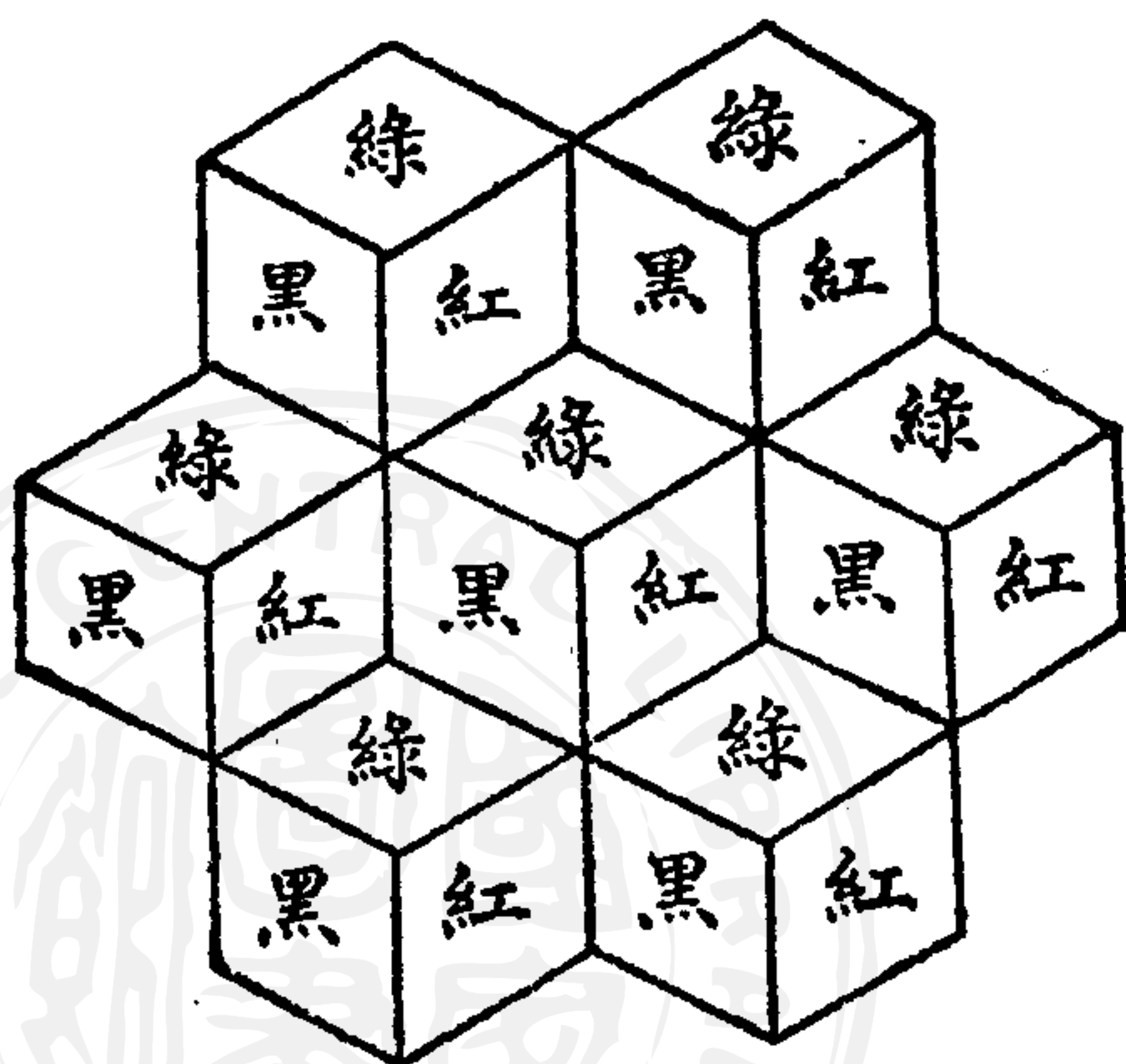

本題用紅綠黑三種色
紙。先各製成五分寬之
小菱形七枚。次仿本圖
間色黏貼之。

中華民國二十七年十二月七初版
中華民國二十四年六月國難後第一版

版 翻
權 印
所 必
有 究

手工剪紙圖說一冊
(38263.1)

每冊定價大洋叁角
外埠酌加運費匯費

編輯者 施 詠 湘

校訂者 徐 子 祥

發行兼印刷者 上海河南路 商務印書館

發行所 上海及各埠 商務印書館

