

欽州廉州所屬龍門港在安南界上外為瓊州其要地曰清瀾所昌化所碇洲沙沅海賊聚散往來多由於此設有白沙把總三亞分總守之內為雷廉其要地曰海康所乃入廉之路曰麻練塘乃入雷之路設有白鴿門把總守之肇慶要地曰海陵灣近陽江縣高州要地曰蓮頭港雙魚所近電白縣地可泊舟賊多潛泊于此設有北津寨把總守之瀾州界在瓊廉之間專設有游擊起白鴿歷海康至欽州龍門港皆其信地瓊崖將則專調度

萬里海圖



廣東

安南界

大鹿墩

此龍門港內有七十二徑俱相通可容千餘船

小鹿墩

淡水營

牙山

沙沅

烏雷山

軍木營
白皮營

瀾州游擊

青雙池

珠池

平江池

斜陽嶺

對峇池

黎民港

三亞分總

水淺港

白鴿一官
哨泊此

永安所

冠頭嶺

合浦縣

欽州
千戶所

平銀渡

防城營

那木營

分享嶺

白石驛

瓊州環海
東西九百里
南北千二百
四十里

白沙營雷廉參將則專
調度白鶴營中路廣州
其要地近新女則有老
萬山雞栖灣近新寧則
有三洲烏豬洋近東莞
則有席頭門近香山則
有十字門近新會則有
三角洲厓門設有廣海
守備席頭門把總各守
之而節制於南頭參將
惠州之要地曰平海所
大星山吳寮港捷勝港
白沙湖長沙港田尾灣
甲子港神泉港設有碣
石把總守之而節制於
惠州參將潮州之要地
曰牛田洋馬耳灣白洲
洋古埕村廣灣大金門
以尾蓬州所海門大城
所設有柘林守備守之

而節制於潮州參將外
南灣副總兵又專理東
路兼管閩之漳州以東
略於倭為切耳

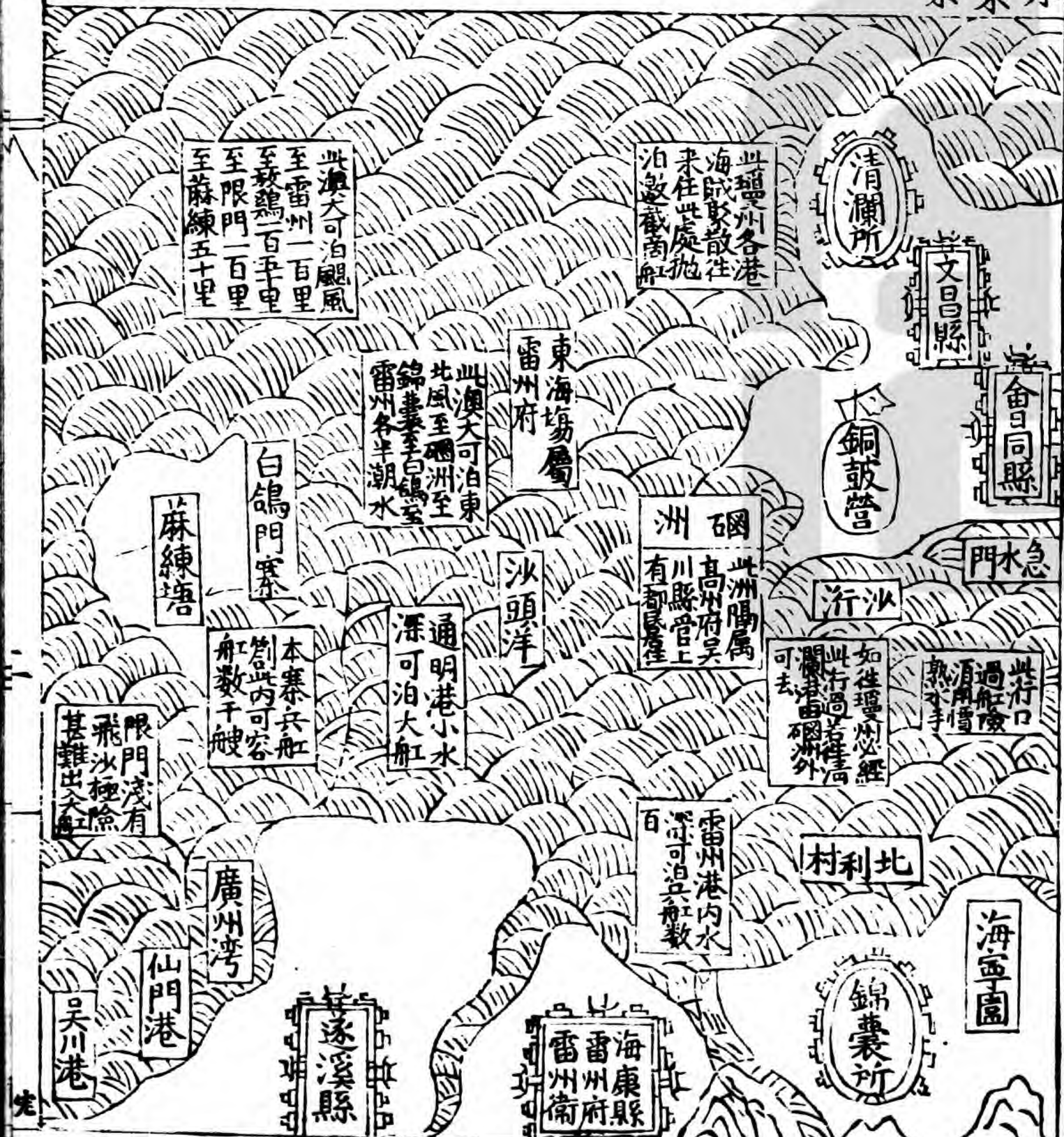

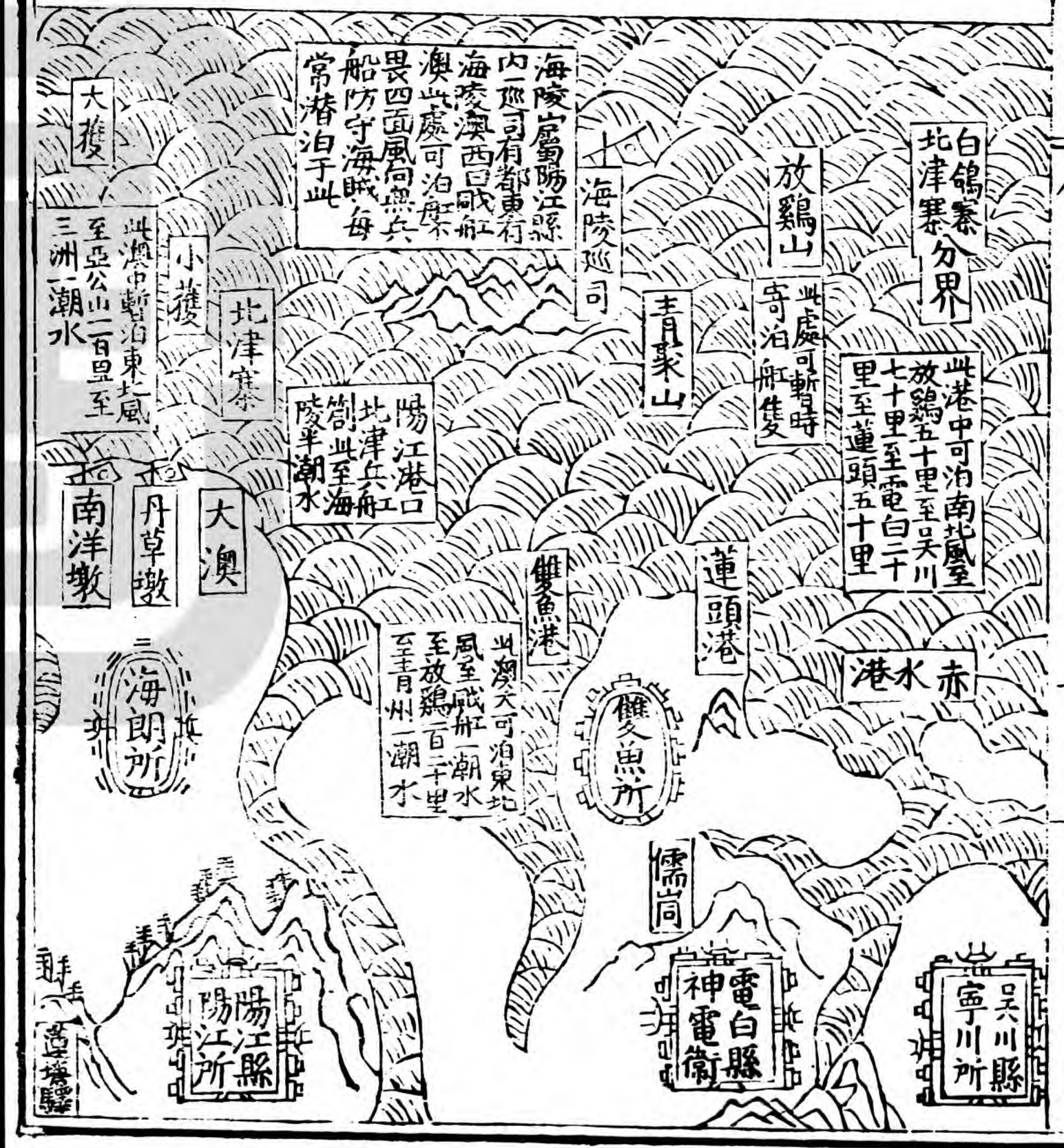

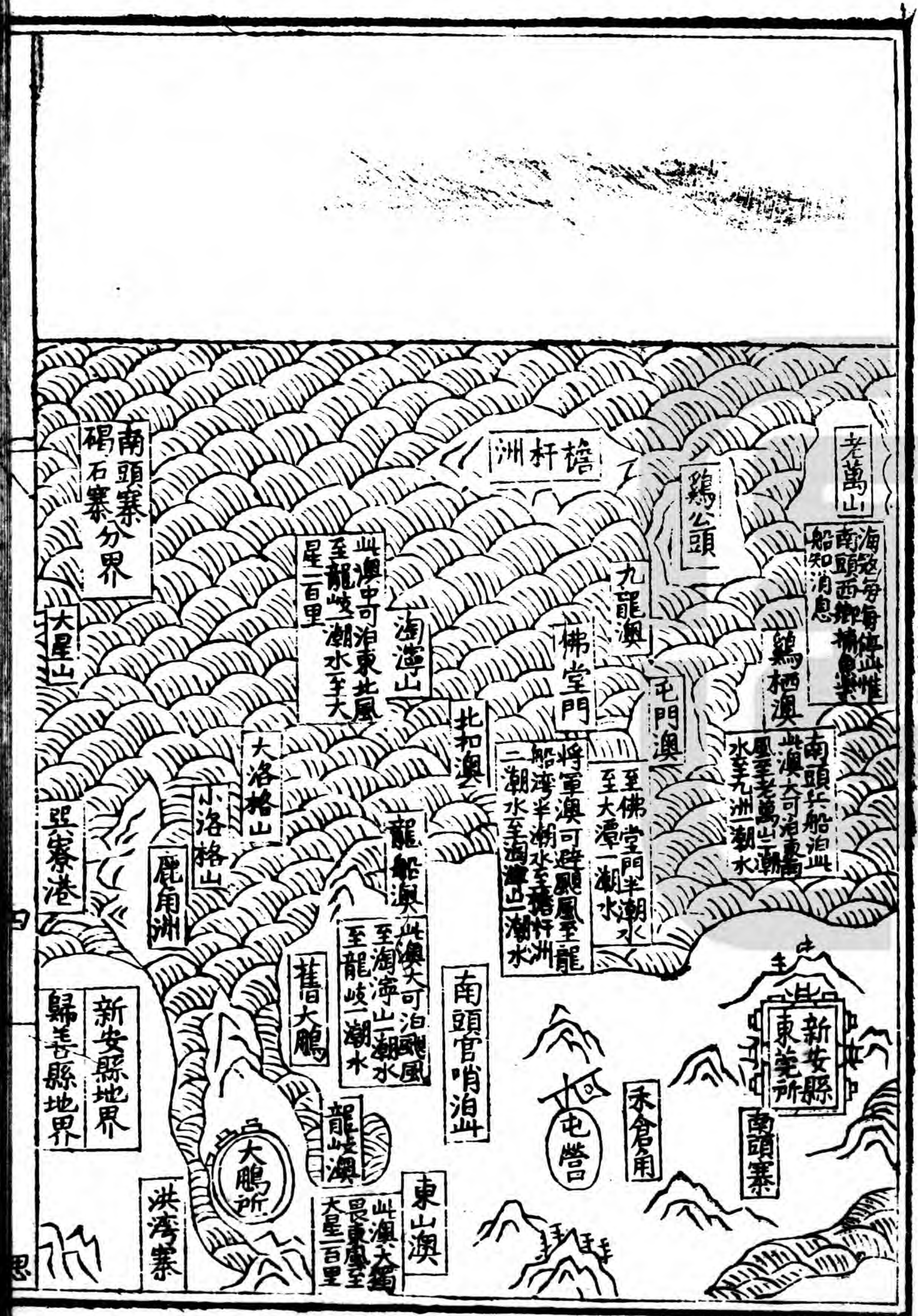

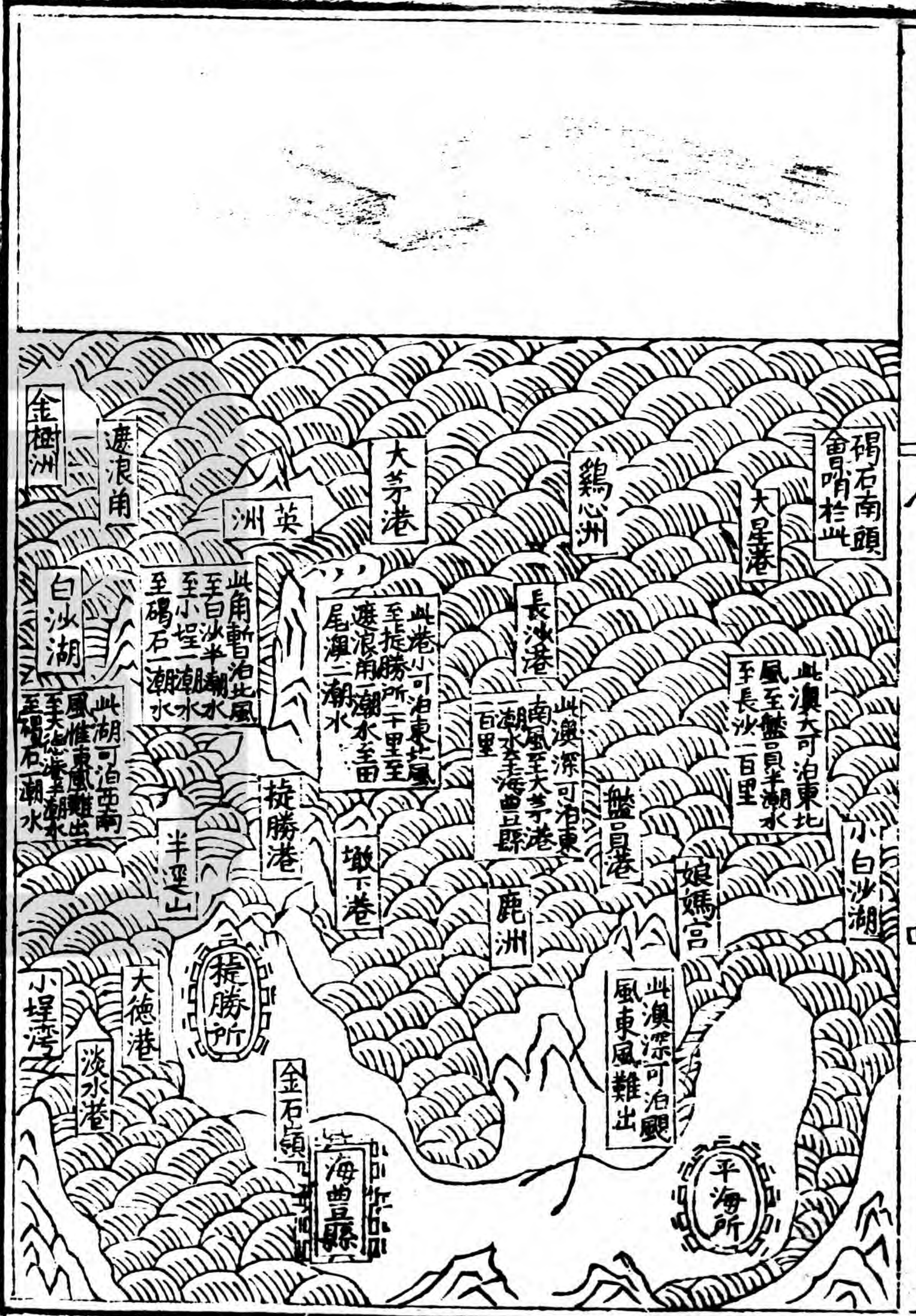

福建漳州其要地曰雲蓋寺青灣走馬溪玄鍾所彭山近詔安縣曰銅山所陸鰲所近漳浦縣曰浯嶼寨高浦所近龍溪縣月港在海澄縣設有玄鍾遊兵把總銅山把總各守之而聽節度於南路參將泉州要地曰澎湖山嶼金門所料羅灣近同安縣崇武所福全所陳坑墩永寧衛



近晉江縣祥芝巡司大
 岫山近惠安縣設有活
 嶼把總活銅遊兵名色
 把總各守之興化要地
 曰湄洲山金沙灣莆禧
 所平海衛烏坵設有南
 日把總與中路守備各
 守之福州要地曰牛頭
 門羅漢洋萬安所牛山
 觀音灣海壇近福清縣
 白犬山松下梅峇所磁灣
 南茭東沙近長樂縣五
 虎門閩安鎮下竿塘小
 埕近閩縣連江上竿塘
 定海所馬鼻下目嶼北
 交瀛灣門近連江羅源
 縣東湧西洋拓洋白馬
 門近羅源寧德縣大金
 所筆架山東西霜南北
 霜銀山屏風山布袋灣

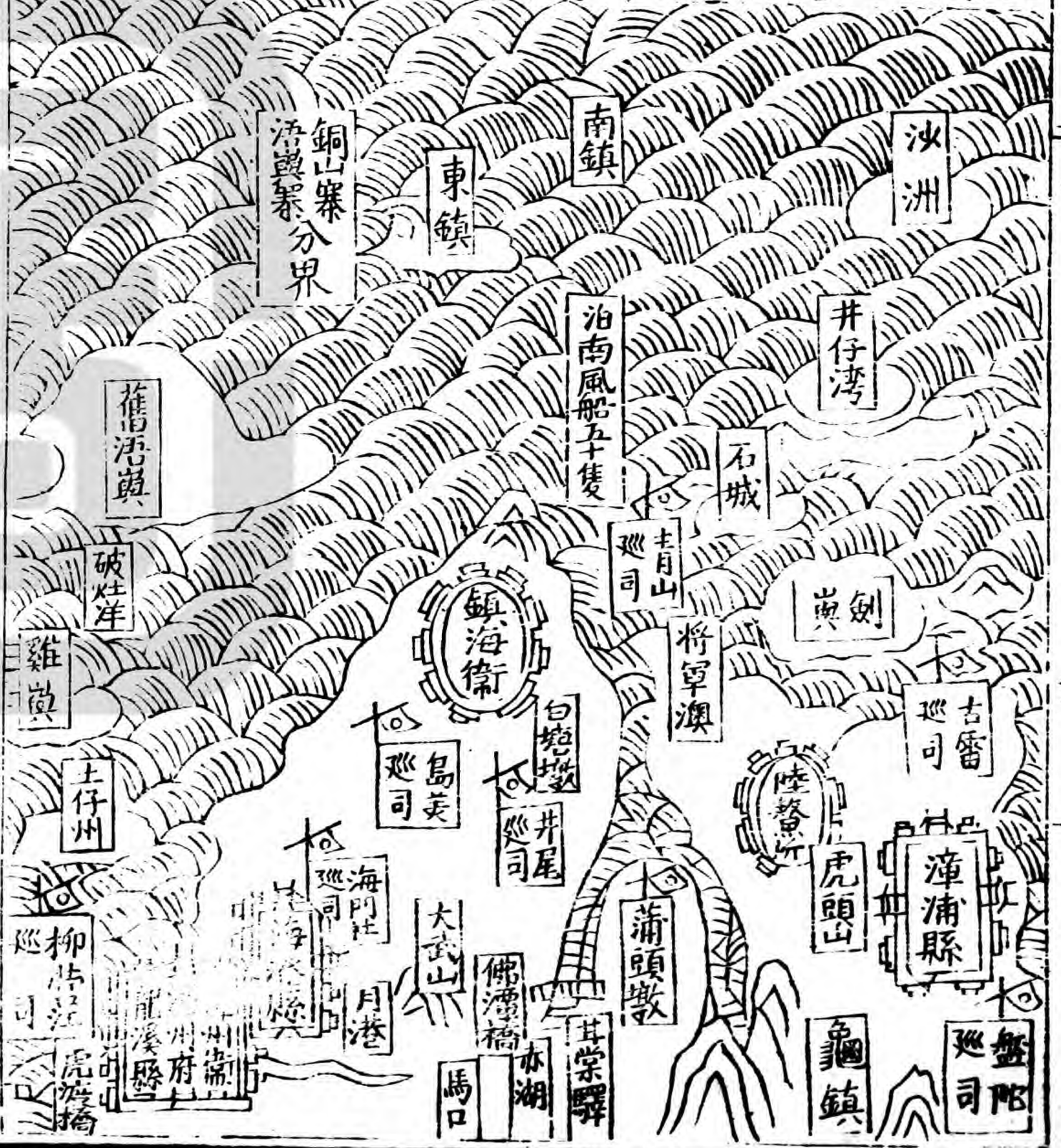

崇山七星山臺山官澳
 鎮下門俱近福寧州設
 有小埕把總海壇遊兵
 名色把總烽火寨把總
 各守之而聽節度於北
 路亦將鎮守總兵則往
 鎮東衛居中調度二路
 無所不統者也



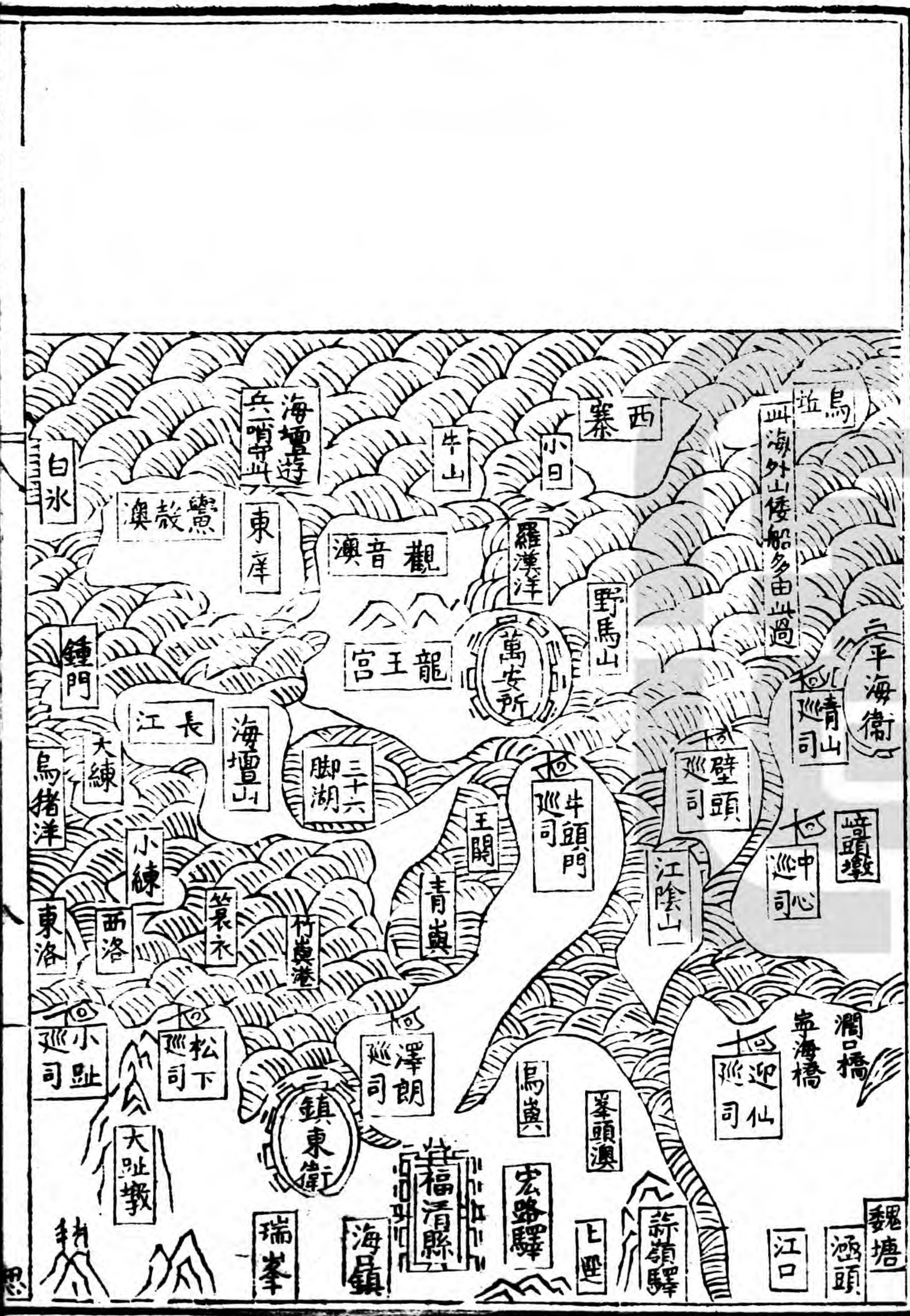



浙江温州要地曰長沙門大小崑山蒲門所壯士城女兒礁金鄉堡近平陽縣曰飛雲港海安所南鹿山近瑞安縣曰寧村而盤石衛中界巡司近永嘉樂清二縣設有金盤把總守之而轄於溫處參將台州要地曰大鹿小鹿山蒲岐所楚門所隘嶺所玉環山靈門山近太平縣曰大蒼山大陳山水仙花界松門隘新河所海門港柘渚門近黃岩臨海二

縣曰徒跳所石浦關前山後山二所近寧海縣設有松海把總守之而轄于台金巖參將寧波要地曰何家嶼當姑門遊仙寨爵谿所錢倉所東西厨山近象山縣曰湖頭渡大嵩所靈巖所舟山所西後門普陀山運蒼洋蛟門山謝浦岑港金塘烈港穿山磯近定海縣曰東霍西霍山五嶼龍山所松浦港觀海衛近鄞慈二縣設有昌國定海二把總守之結興要地曰岱山三山所臨山衛廟子湖稠港化龍浦烏盆隘近餘姚縣曰五帝礁下蓋湖廟山巡司瀝海所近上虞



縣曰鹽場禦火焰頭漁
 山曹娥江三江所近山
 會三縣曰上下勘蠶子
 門藉山寨龕山隘近蕭
 山縣設有臨觀把總兵
 船守之與上並轄于寧
 紹兼將杭州要地曰錢
 塘江和尚山榜門近仁
 錢二縣曰茶浦門大衢
 山小衢山激浦所近海
 寧縣曰黃盤山桑枝山
 秦駐山灘山許山下川
 山乍浦所淡水門金絲
 娘淋近海鹽縣設有海
 寧把總守之而轄於杭
 嘉湖參將鎮守總兵官
 以汧期出駐定海各路
 俱屬節制者也此外有
 陳錢山馬蹟山與下八
 山乃倭船必經之地為

今水門戶但去內地頗
 遠猶關之彭湖山故戊
 山反客鳥

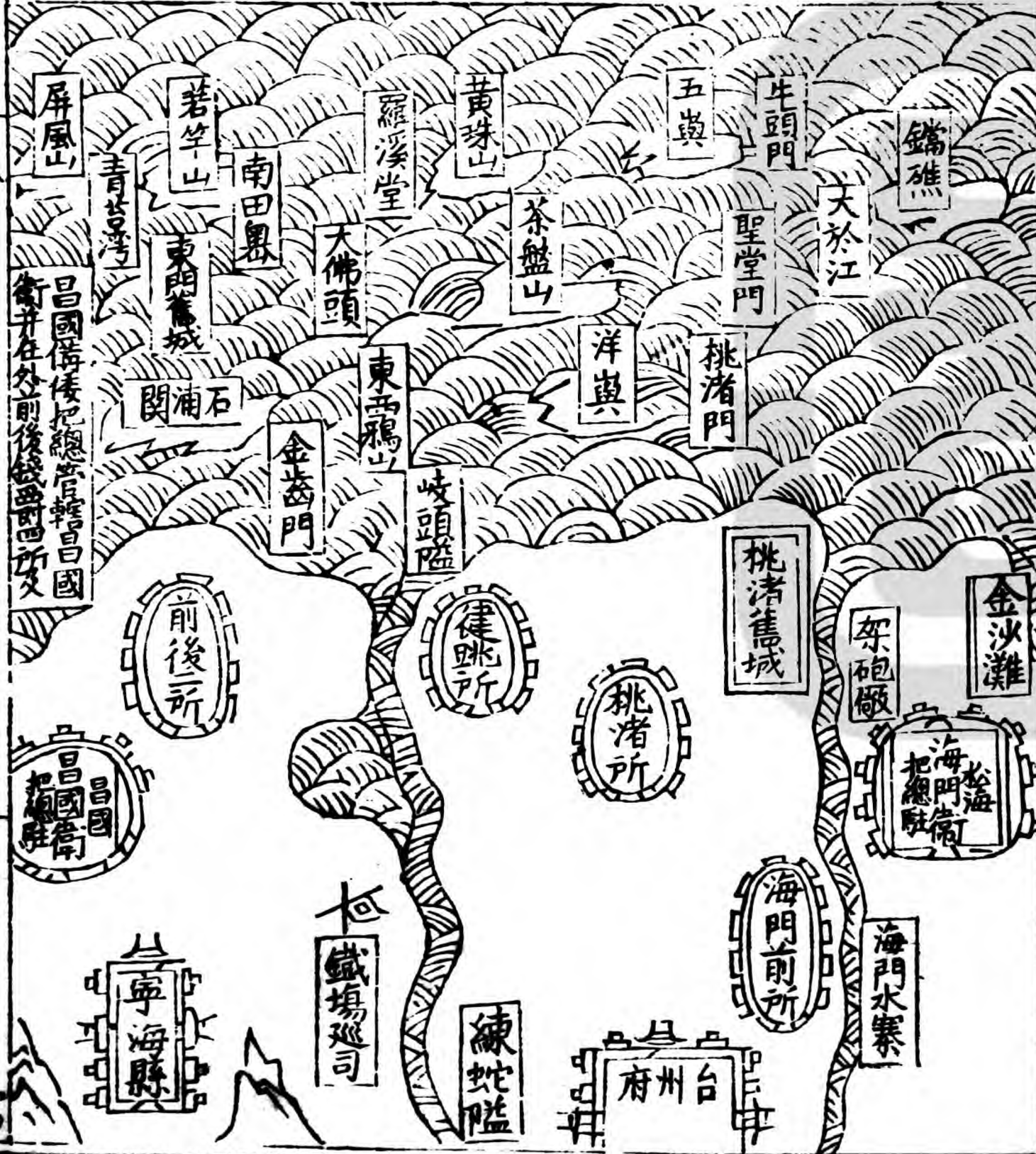
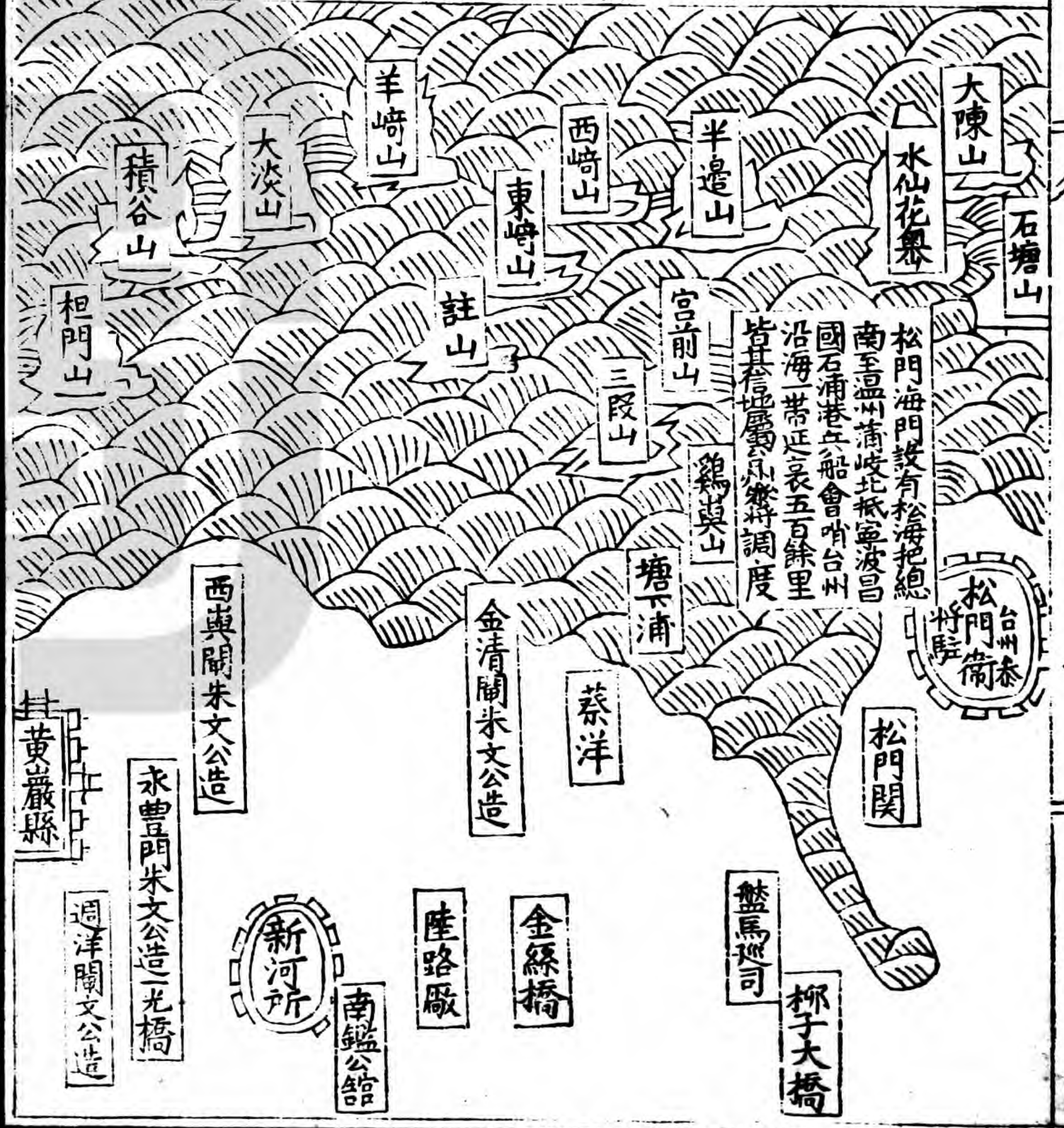



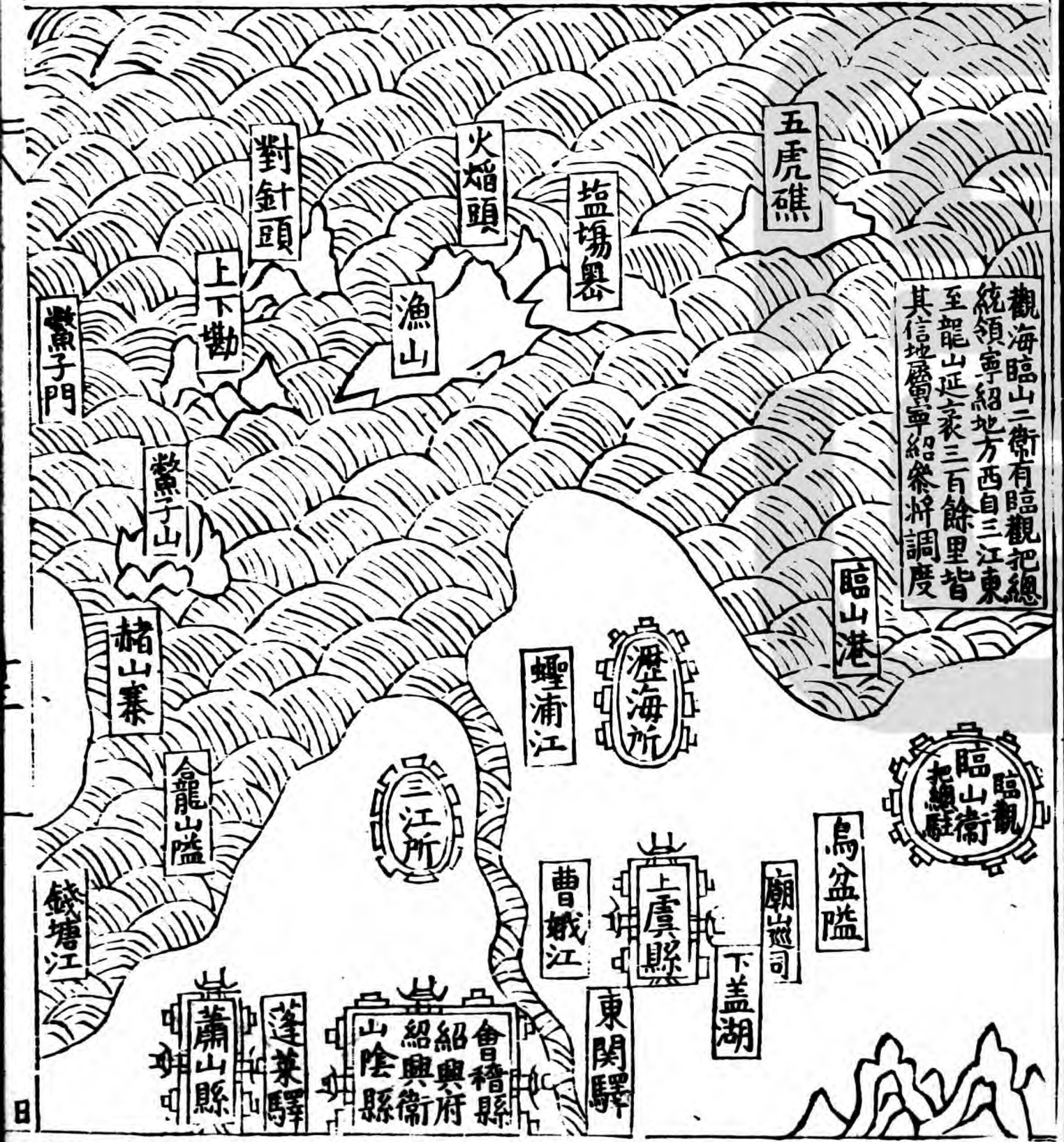

南直隸蘇松要地曰金山衛洋山上中下鈞山陶宅地司青村所南匯所蒲魯壁下山茶山李西魯黃浦近上海縣設有柘林川沙把總守之曰吳淞江老鶴嘴綠海



此外係馬蹟山
陳馬二山遠在海中
此外尚有下八山乃倭船必經之地

海鹽倚倭把總浙西沿海一帶自鹽子門起至金山衛止延袤五百餘里其地屬杭州府參將調度

浙江前右二衛
杭州府仁和縣
錢塘縣

海寧縣
海寧所

海鹽縣
海鹽所
杭州府
嘉興府

蘇松參將駐劄
金山衛

長沙灣
白沙灣巡司

金山營
金山巡司

威家墩
金山營

胡家港
金山營

港頭涇港近嘉定縣曰
 南沙爛沙响沙吳家沙
 小團沙送信嘴劉家河
 近太倉州設有吳淞遊
 兵把總劉家河把總各
 守之曰新安沙太陰沙
 縣後沙管家沙山前沙
 白茆港福山港近崇明
 縣設有福山把總守之
 而皆統於蘇松參將遊
 擊吳淞副總兵淮楊要
 地曰狼山蕞角嘴大河
 近海門縣曰海門島過
 沙近泰州設有狼山大
 河口二把總掘港守備
 守之曰乳沙虎班水白
 駒場劉莊寨沙渚營近
 塩城縣設有塩城守備
 守之曰開山射洋湖口
 廟灣雲梯關金城鎮近

安東縣曰鶯山龍溝河
 望吳洋黃混水孔望山
 金河近海州曰唐生團
 河近贛榆縣設有東海
 把總守之而皆轄於狼
 山副總兵

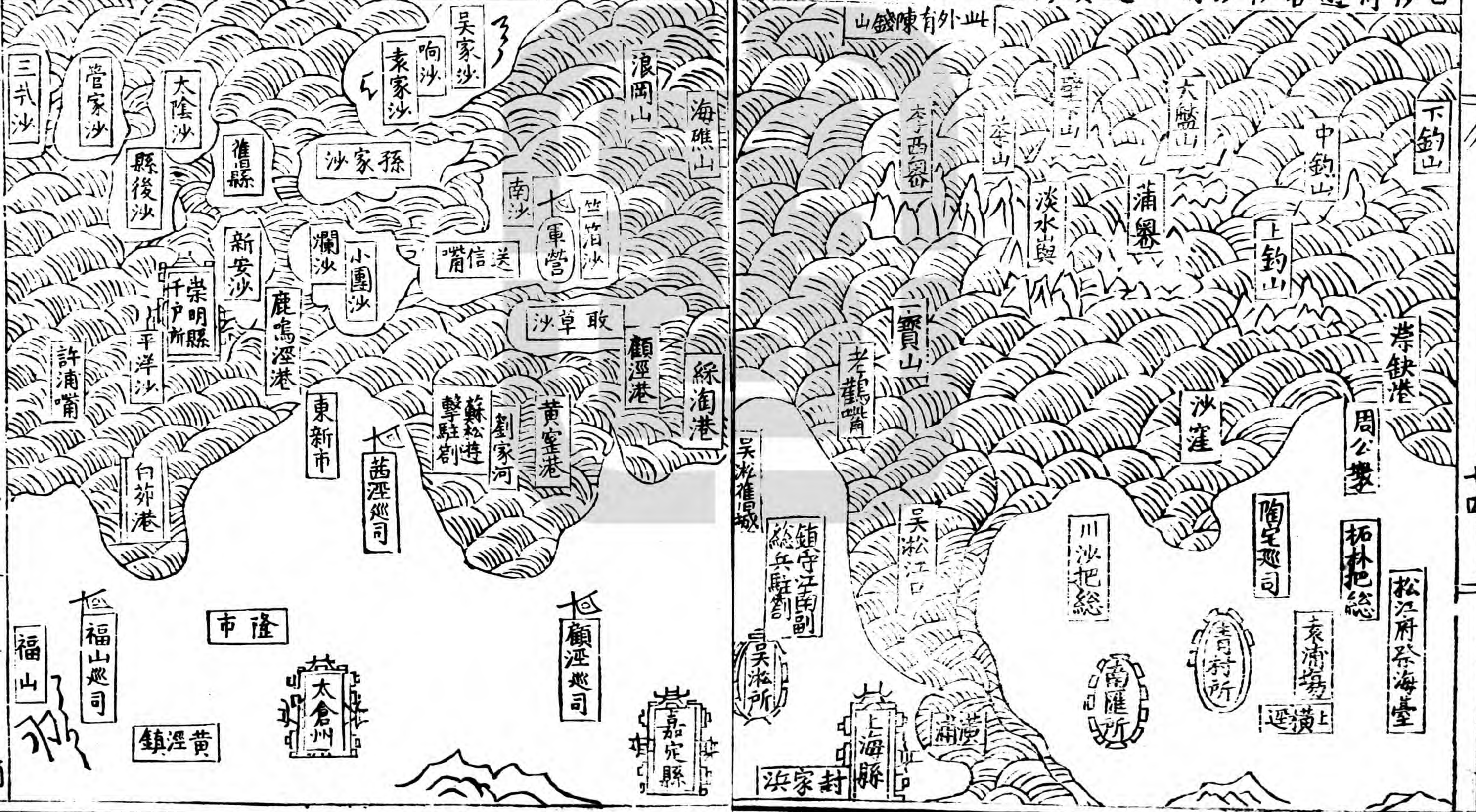

下釣山 中釣山 上釣山 崇缺港 周公墩 柘林把總 松江府於海臺 袁浦場 運橫上 青村所 南匯所 川沙把總 吳淞江口 寶山 老鶴嘴 鎮守汪南副 總兵駐劄 吳淞所 上海縣 洪家村 淡山水與 李山 李西園 海礁山 浪岡山 吳家沙 响沙 袁家沙 孫家沙 南沙 竹箔沙 七軍營 送信嘴 取草沙 顧涇港 絲淘港 黃室港 劉家河 蘇松特 擊駐劄 東新市 七箇涇巡司 鹿鳴涇港 新安沙 崇明縣 千戶所 平洋沙 許浦嘴 白茆港 福山 福山巡司 市隆 大倉州 嘉定縣 鎮涇黃

吳家沙 响沙 袁家沙 孫家沙 南沙 竹箔沙 七軍營 送信嘴 取草沙 顧涇港 絲淘港 黃室港 劉家河 蘇松特 擊駐劄 東新市 七箇涇巡司 鹿鳴涇港 新安沙 崇明縣 千戶所 平洋沙 許浦嘴 白茆港 福山 福山巡司 市隆 大倉州 嘉定縣 鎮涇黃

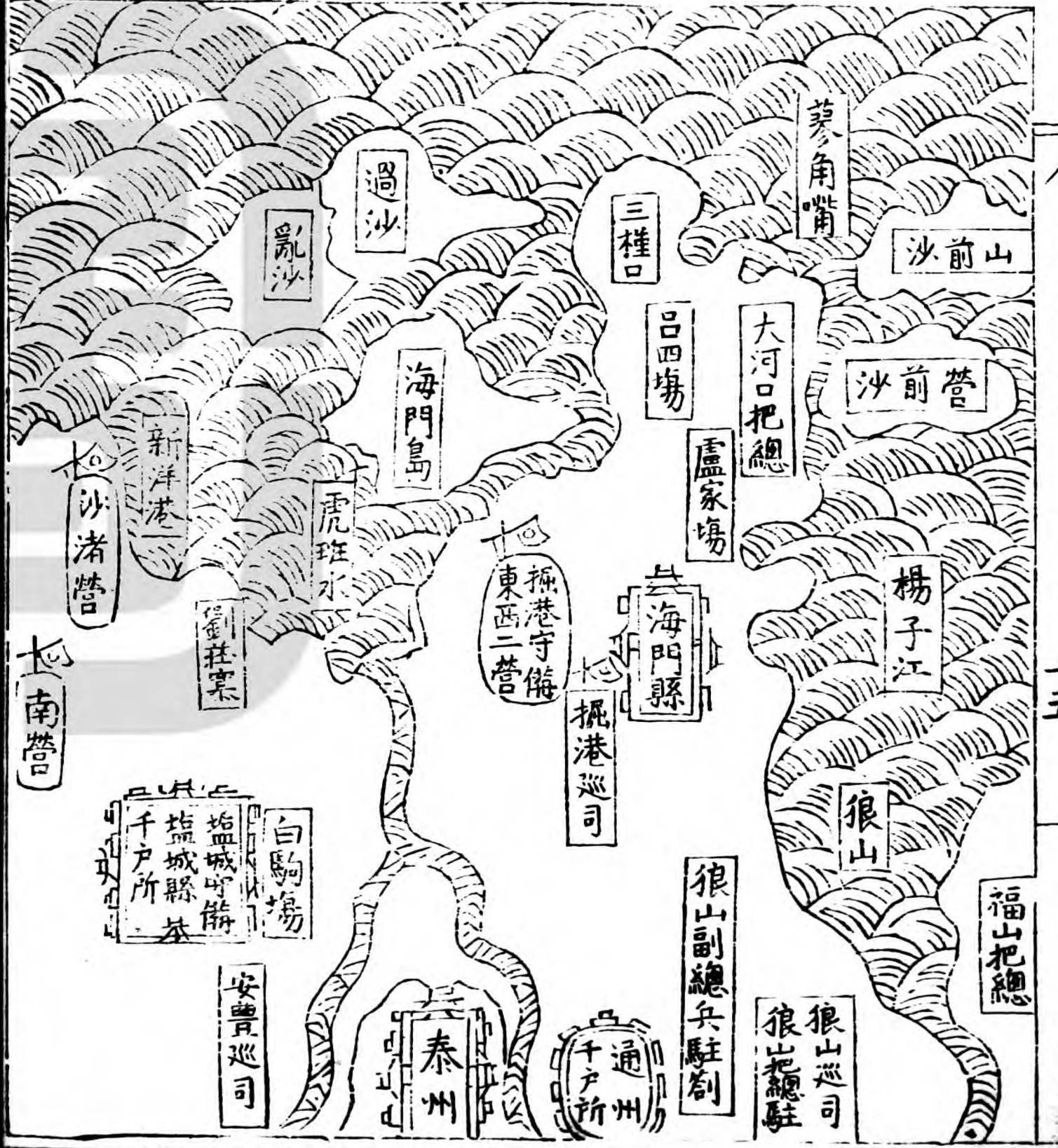
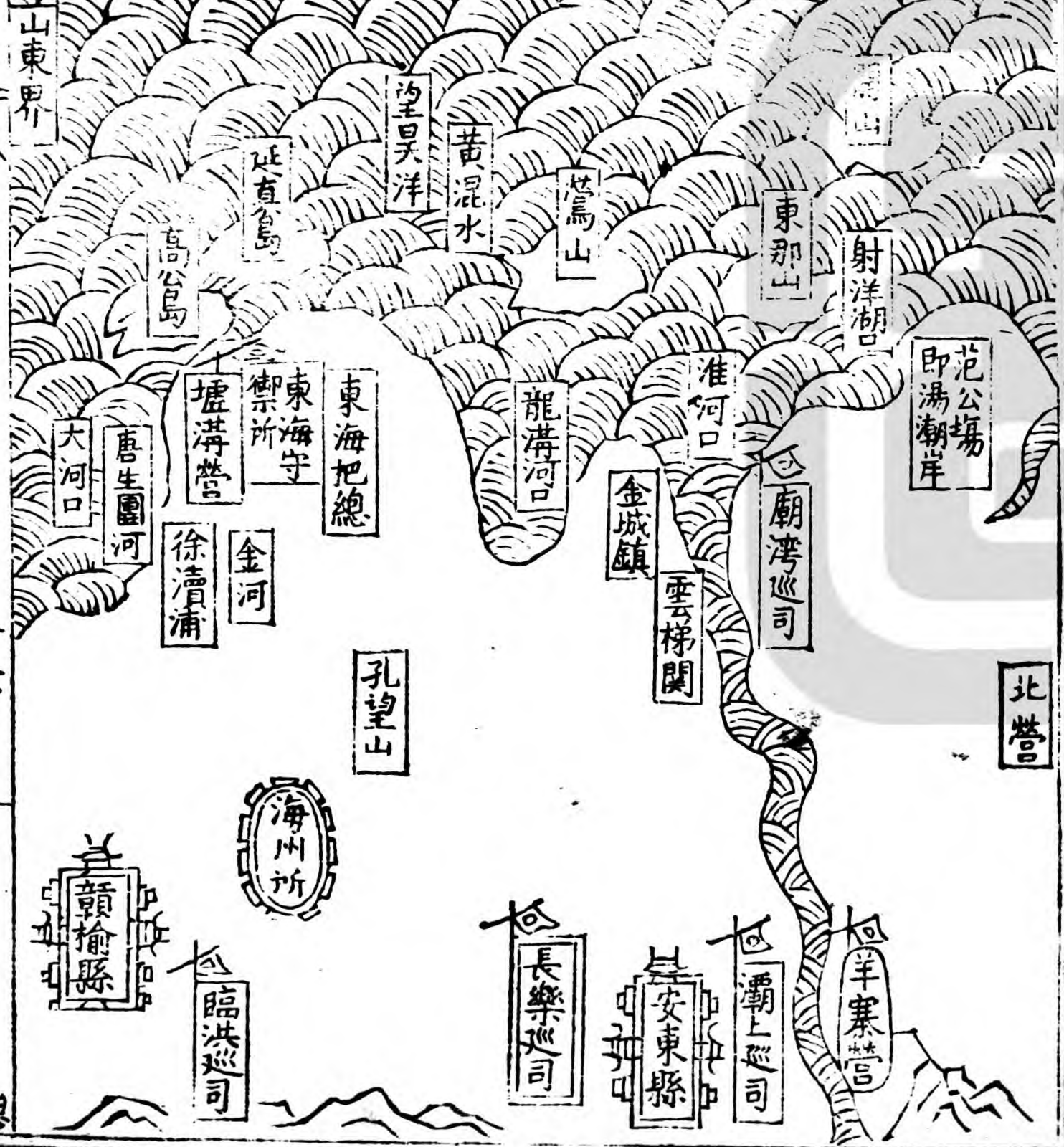

山東青州要地曰黑山
 千里島管島勞山島欄
 頭安東衛石臼所近日
 照縣靈山衛夏河寨東
 家島近滕州曰盤山衛
 濟山所齊堂山近即墨
 縣曰大山所徐福山巨
 高島大嵩衛海陽所靖
 海衛天津所尋山所成
 山衛不夜城近文登縣
 曰威海衛金山所寧海
 衛奇山所近福山縣曰
 碗蟻島沙門島盧洋寨
 近登州府曰黃河寨軍
 山大謝山近黃縣曰王
 徐寨馬停寨牛山石馬
 島赤島馬焯寨近萊州
 所曰赤島近昌邑縣而
 於木島都里鎮青島黃
 島近山場則雜入於壽

光博興蒲臺利津濱州
 海豐諸州縣矣近設有
 沙溝守備于日照滕州
 之間即墨守備于即墨
 縣文登守備於文登縣
 而備倭遊擊則在登之
 濱海耳

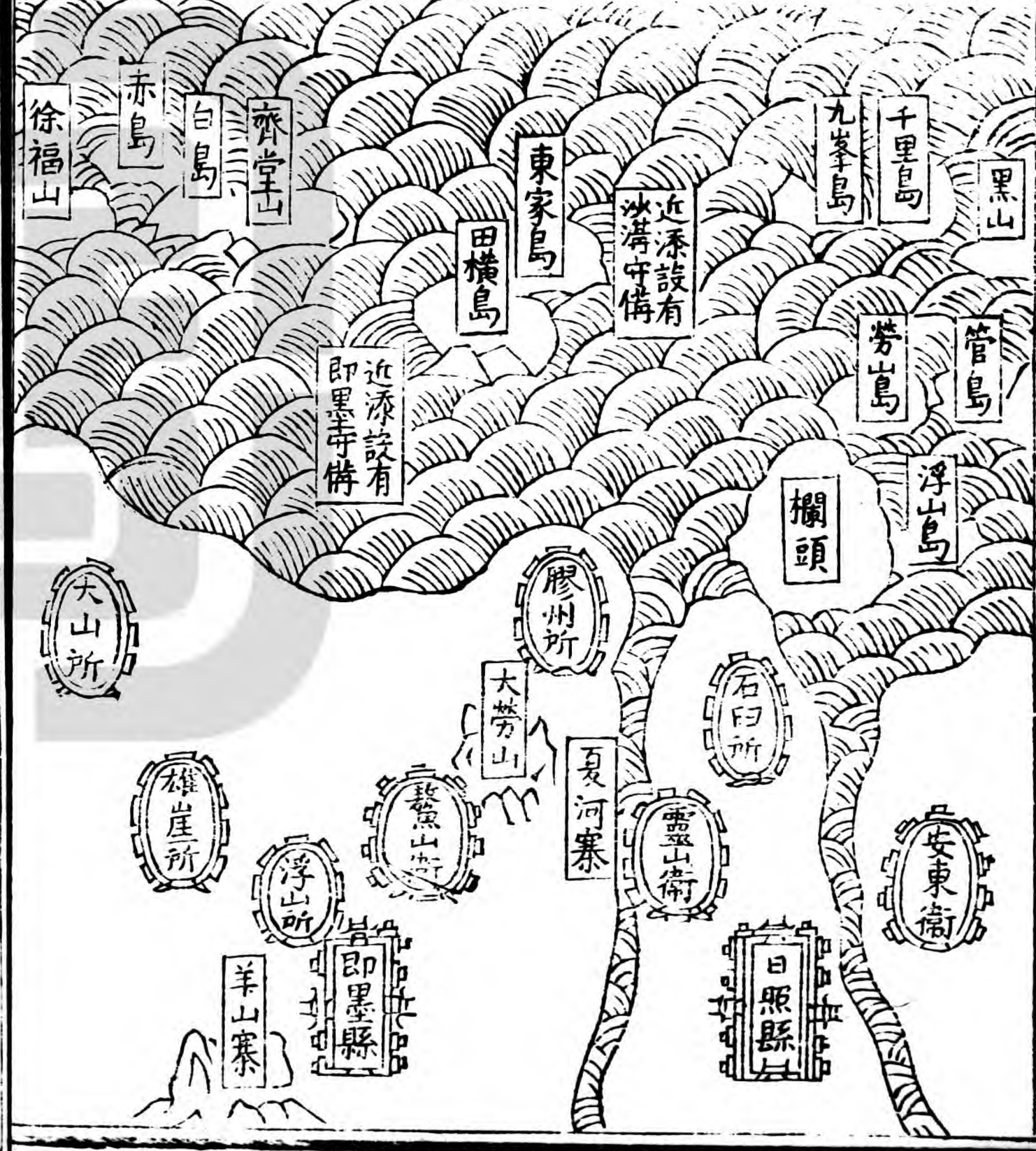

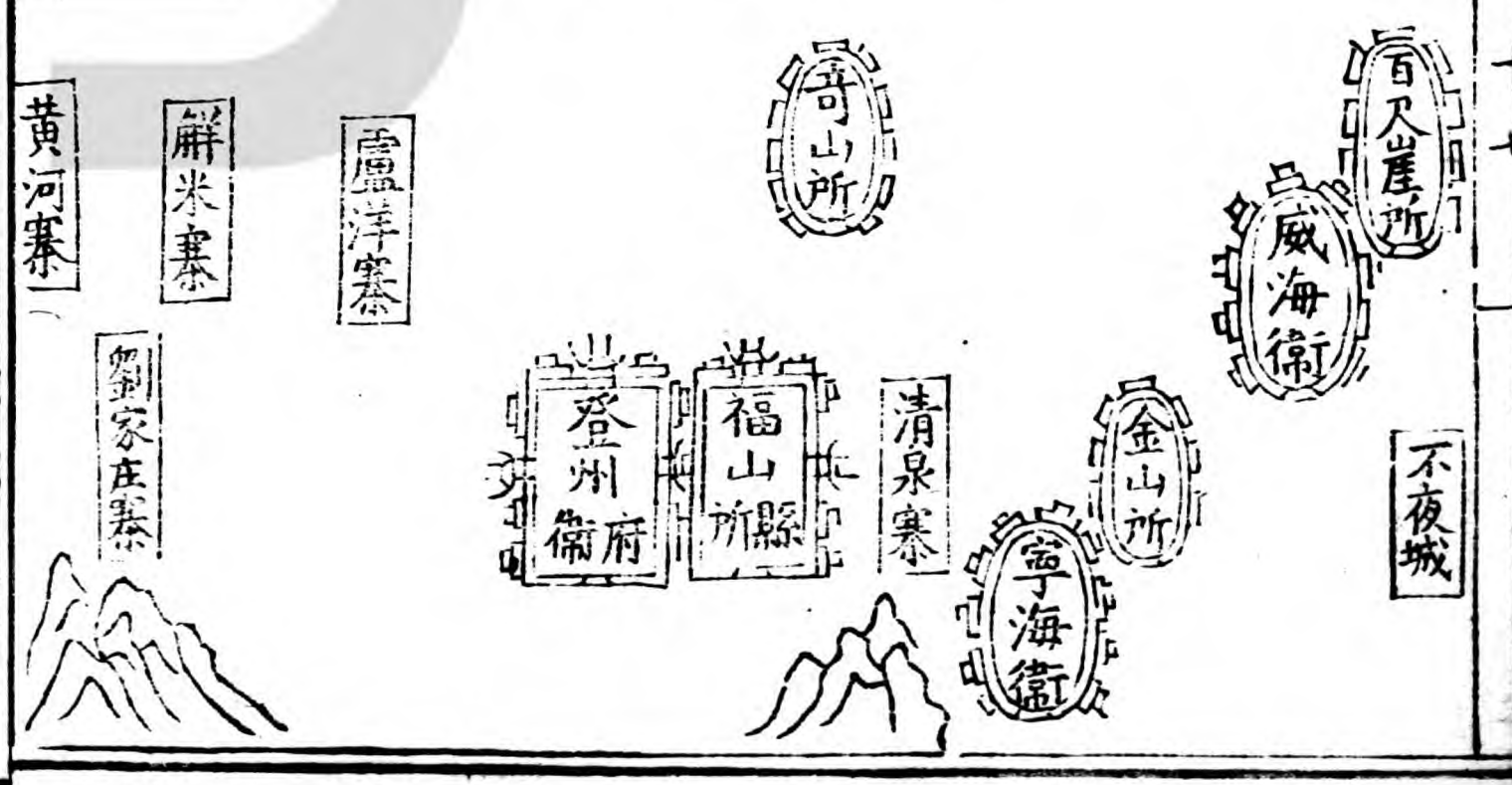
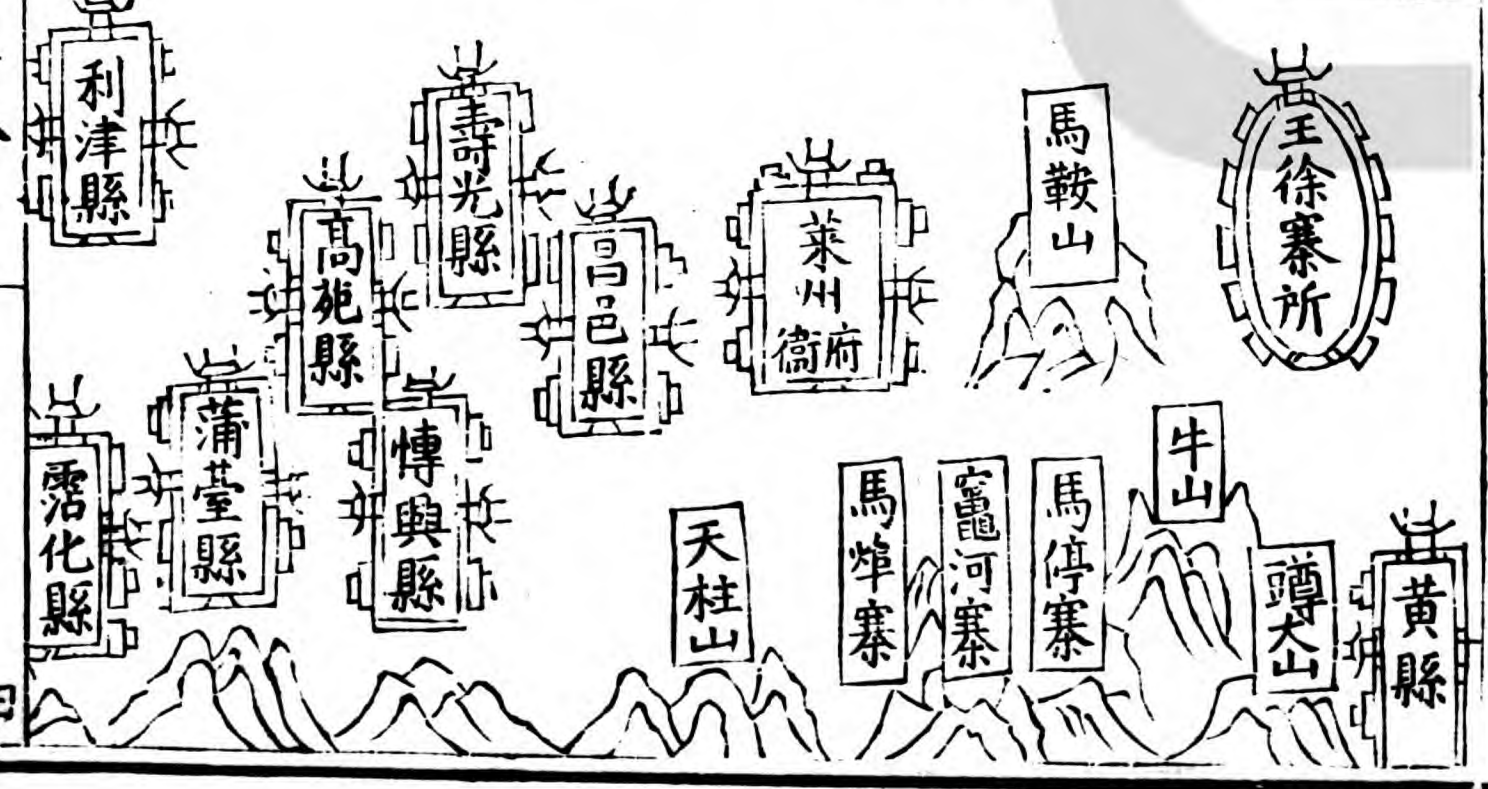
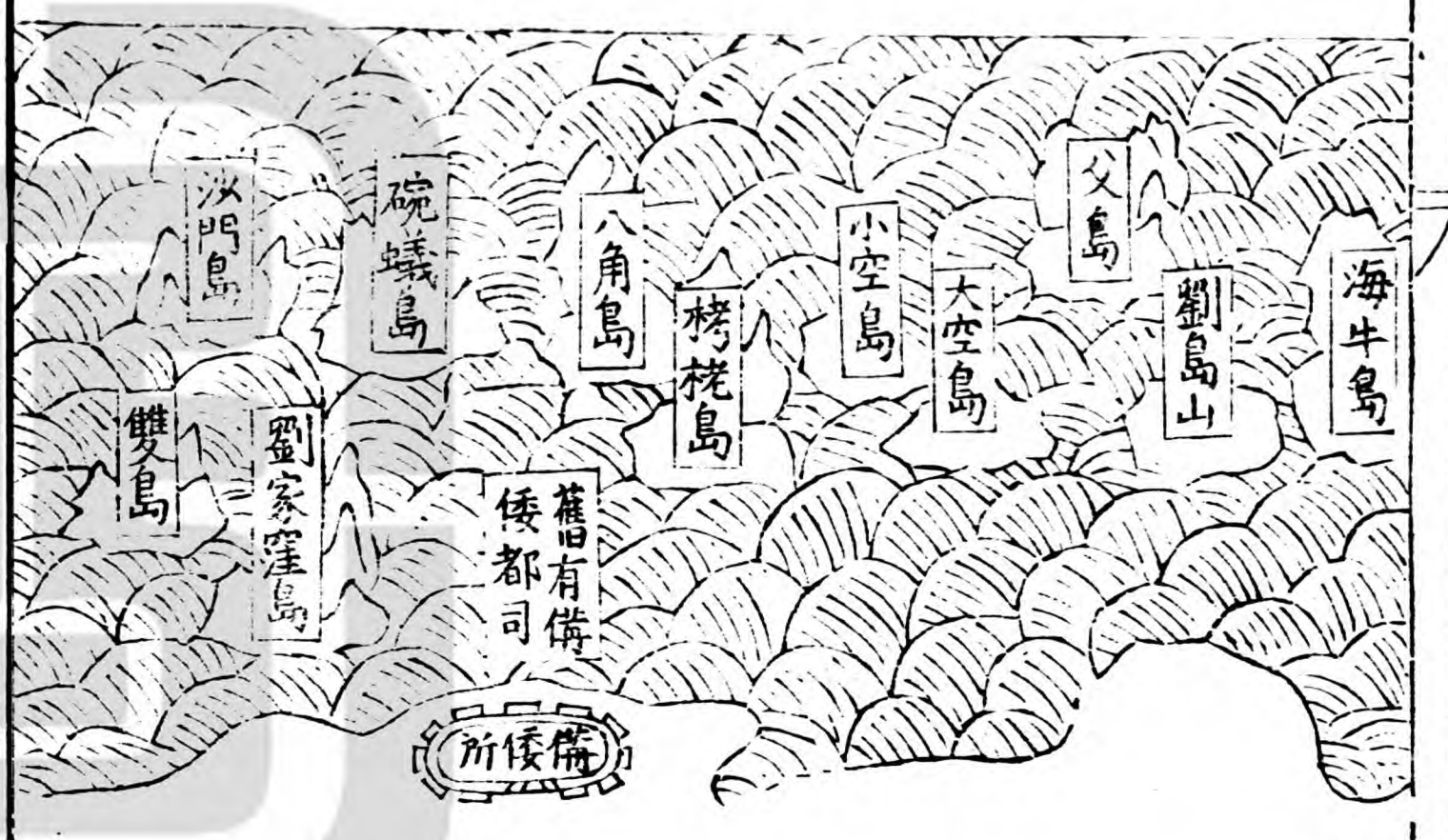
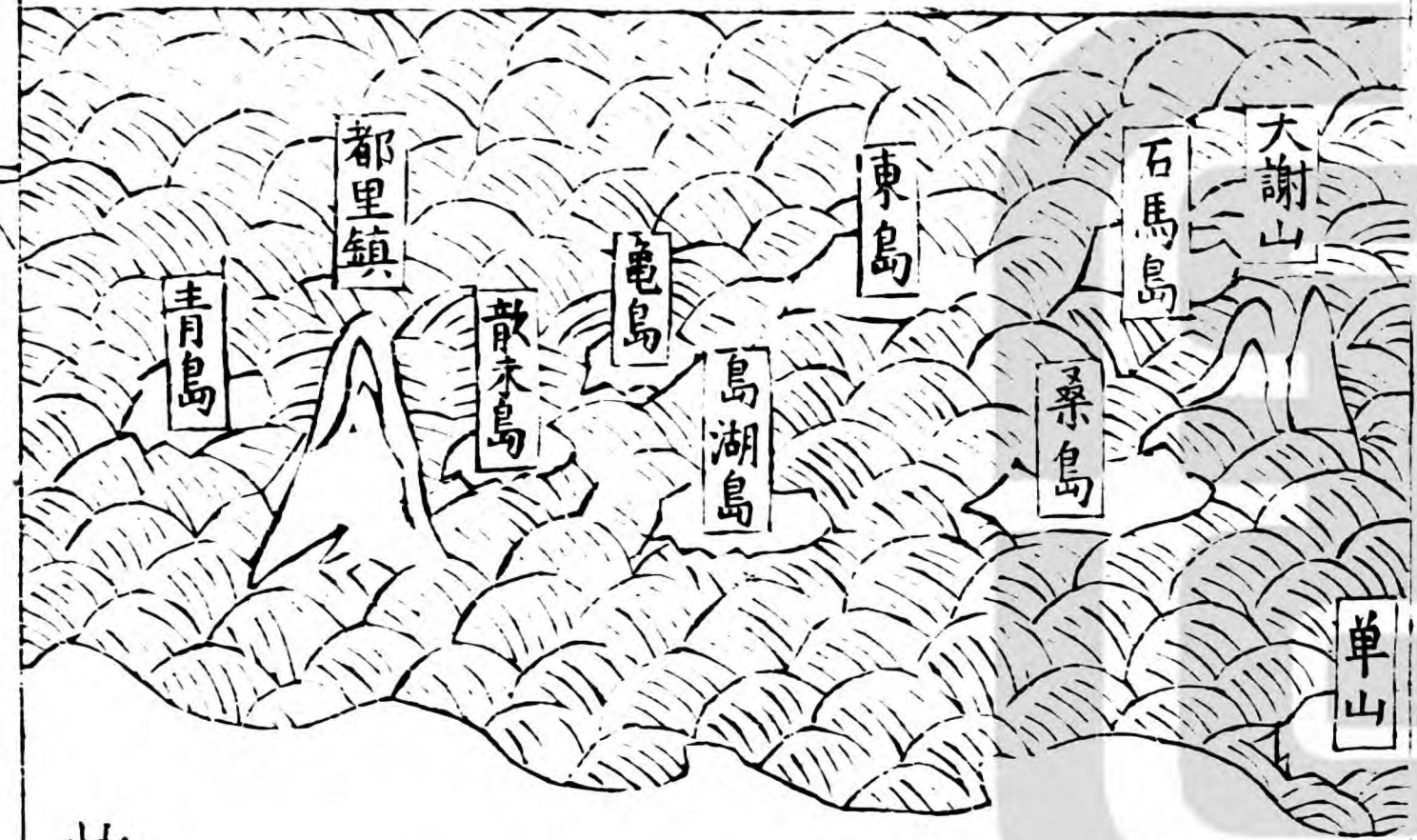

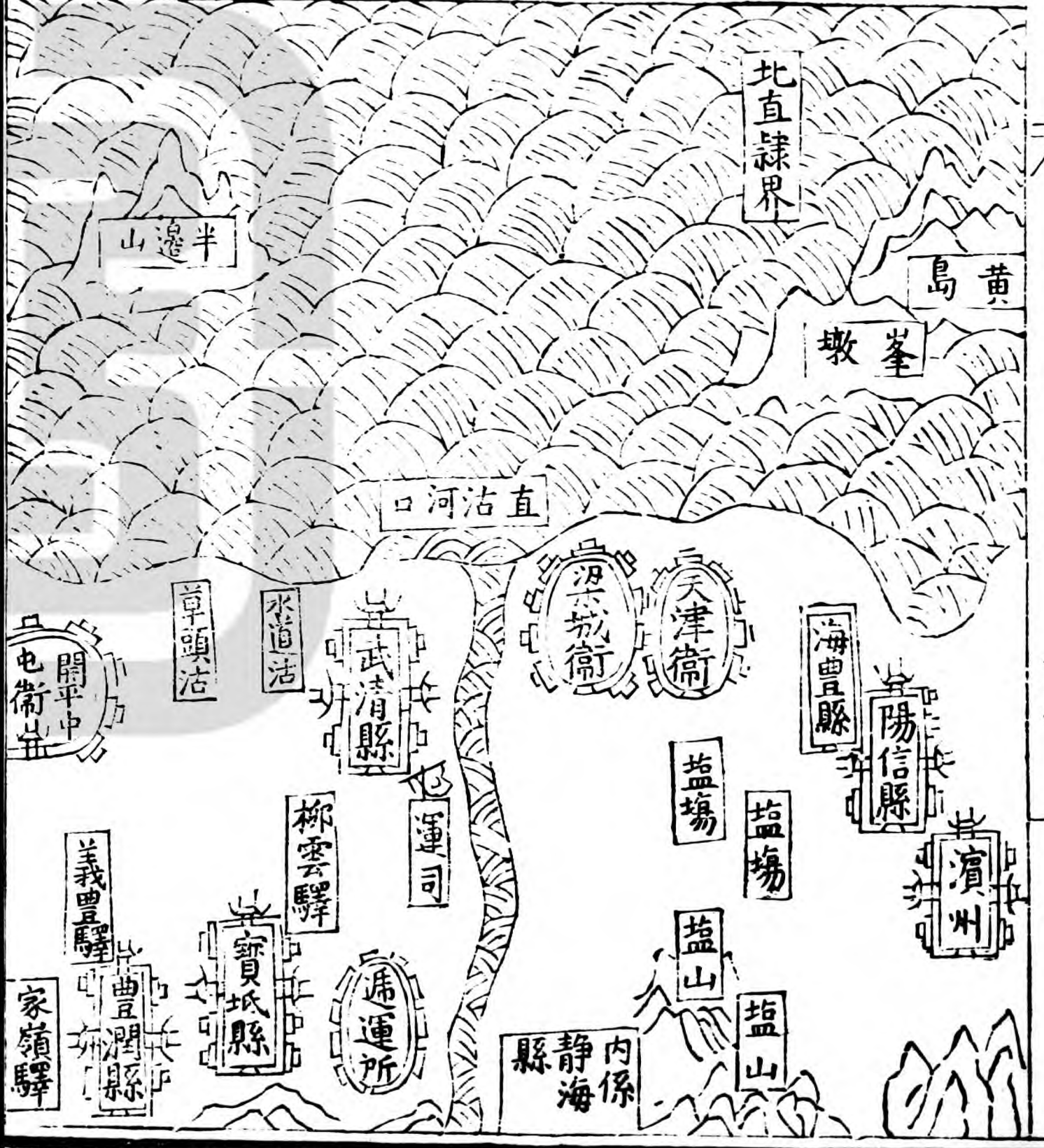

烏船
 烏船廣之巨艦鐵力木所
 造堅緻耐久過于福江海
 中攻擊毋論倭船即福船
 亦不能當兼以發煩狼機
 火球所及無舟不焚不碎
 但舟既難調壞亦難脩以
 鐵力木不可常濟故也又
 其制下窄上寬狀若兩翼
 在外洋蕩漾用火器難能
 中賊此則其所短也

東莞縣大頭船



廣船今總名烏船
 又有橫江船各數
 種其稱白船者則
 福江船式也

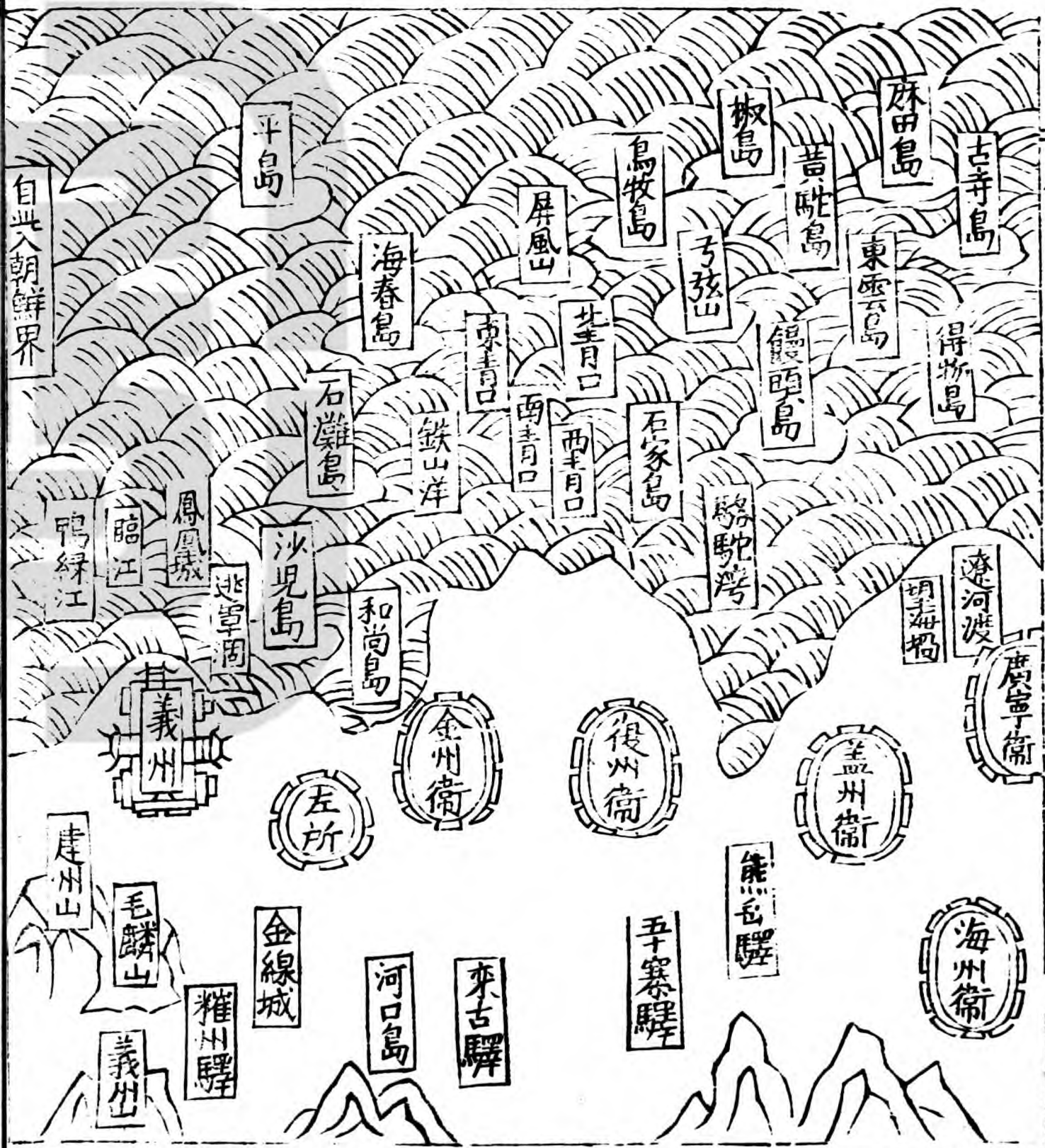

福舡

白艚為閩舡有六號一二號曰福舡三號曰哨舡四號曰冬舡五號曰烏舡六號曰快舡俱造以松杉福舡高大如樓底尖上闊首昂尾簷亭皆護板其堅如城中分四層下層實土石次層居兵士三層左右各設水門中置水櫃揚帆炊爨下旋起旋皆在于此最上一層如露臺從第三層穴梯而上兩旁板翼如欄人倚之以攻敵矢石火砲皆向下而發乘風衝擊如車碾脚開舡力不關人力敵舟過之隨掣隨沉又不謀仰攻直海戰之利器也但舡水大一二惟利大洋深處古之賊微賊入乘

大福舡式



福舡一號掣水太深處古之賊微賊入乘

海則此舟為無用矣是以不可無備撤海漕以濟之

草撤舡式 即福舡之小者

今名哨舡



海澹

海澹第四號福船即冬船
 其功力非福船比外洋溫
 賊舟若相敵則未必勝故
 水深處利用福船水淺處
 利用草檣即哨船也再淺
 處利用海澹然皆能擊沉
 賊舟不能擄取首級故又
 有箭船之設

海澹船式

今名冬船



冬船與哨船同特
 兩旁不釘竹板耳

開浪

即鳥船第五號福船也以
 其頭尖故名開浪噴水三
 四尺四槳一櫓其行如飛
 不拘風潮順逆上可容三
 五十人

開浪船式



即鳥船特今不用
 槳快船與鳥船亦
 同而差小耳

以喇嘯
以喇嘯浙船福之烽火門
亦有之底火而闊首尾一
樣底用龍骨直透前後闊
約一丈長約四丈有風豎
桅用布帆無風用槳十枝
八枝其疾如飛禦斜向後
堪作偏舵甚便追逐哨探
賊船口軟帆蓋田長之也

以喇嘯船

以後船製
出自浙直



蒼船
蒼船名蒼山首尾皆闊帆
標兼用溫州及太平縣捕
魚者嘗以取勝號蒼山鐵
然身分與賊舟等未必能
衝犁但嚙水六七尺淺處
可用以追賊與撈首級之
用

蒼山船式



鷹舡
 崇明舡有二種一曰鷹舡
 一曰沙舡沙舡無羅葭難
 避矢石不如鷹舡兩頭俱
 尖進退如飛旁皆猫竹板
 密釘竹間設窓可出銃箭
 窓之內舡之外可藏人盪
 槳先用此衝入賊陣後用
 沙舡以短兵接戰無不勝
 矣二舡乃相須之器

鷹舡式

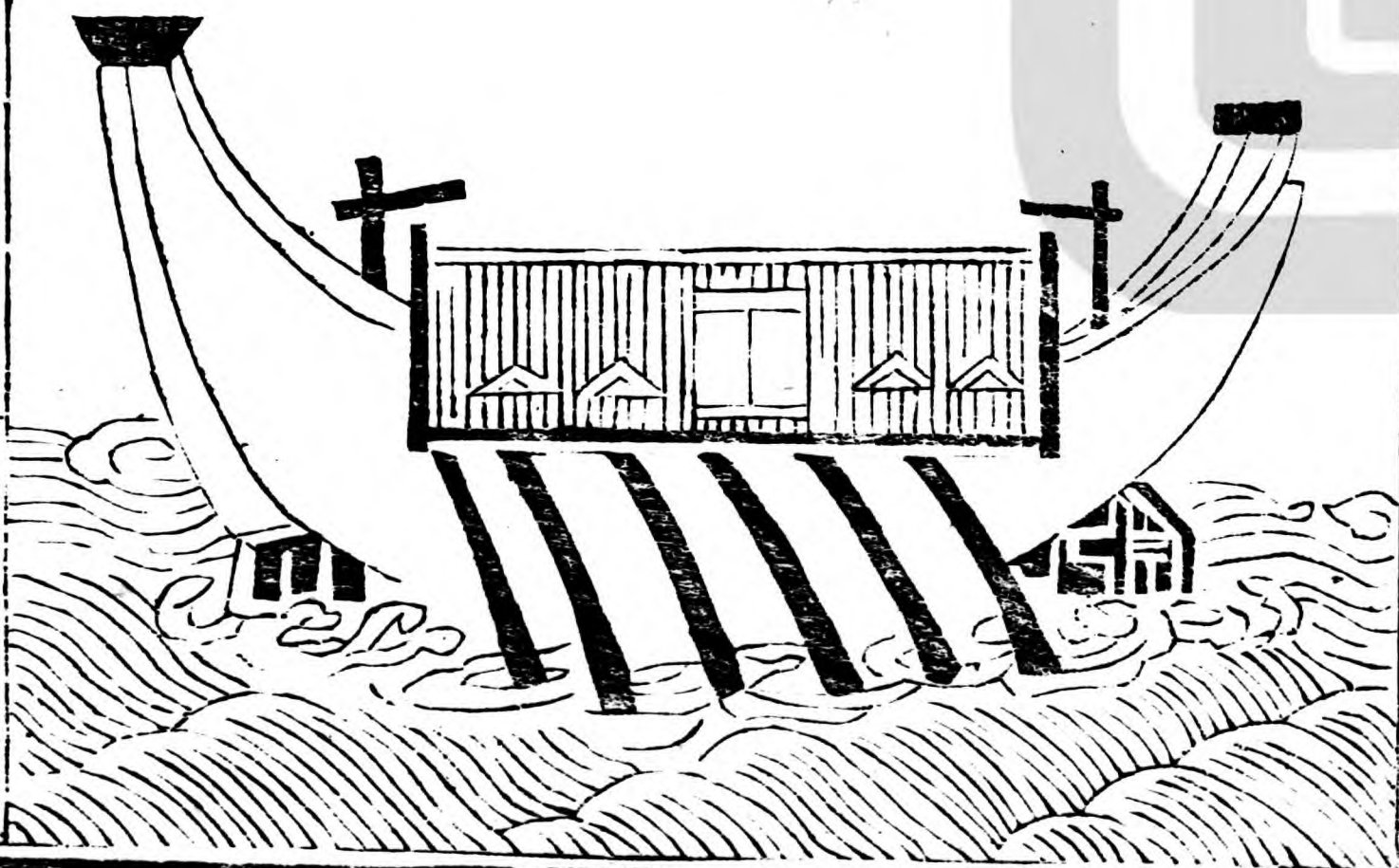

八槳舡但可供哨探
 之用不能擊賊今閩
 廣瀾直皆有之

八槳舡



兩頭舡
 兩頭舡大學衍義補為海
 運而言懼遇風難於旋轉
 因兩頭製舡遇東風西馳
 遇南風北馳海道甚以為
 利今倣之為戰舡用以衝
 敵賊舟雖整可亂也

兩頭舡式

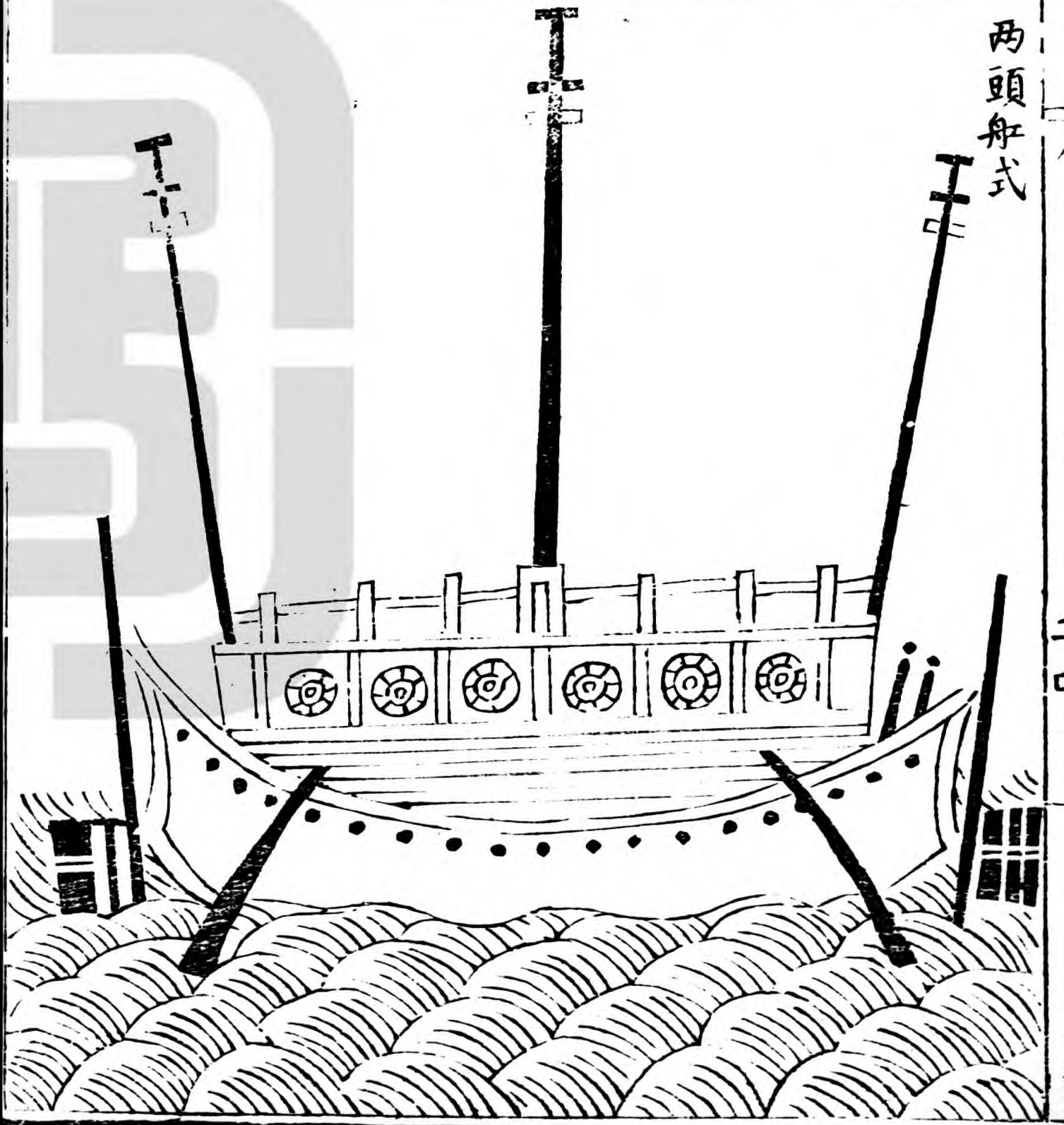

沙舡
 崇明有沙民慣用此舡因
 名沙舡大倉嘉定亦有之
 能開風使舡出入波濤如
 履平地然便於北洋不便於
 於南洋便於守港不便於
 衝敵緣北洋水淺有滾塗
 浪南洋水深有大浪沙舡
 底平不能破大浪却不畏
 滾塗浪福蒼烏尾等舡底
 尖畏滾塗浪却能破大浪
 是沙舡與鷹舡相須與福
 舡相反也用者各擇所宜

沙舡式



廿一

日

蜈蚣舟
 蜈蚣多呈此形兩旁列楫
 數十其行如飛故以為名
 象形也本佛狼狽國駕航
 之具中國效之而造此舟
 俱要候風惟此舟底尖面
 潤無風鼓棹亦日行數百
 里

蜈蚣舟式

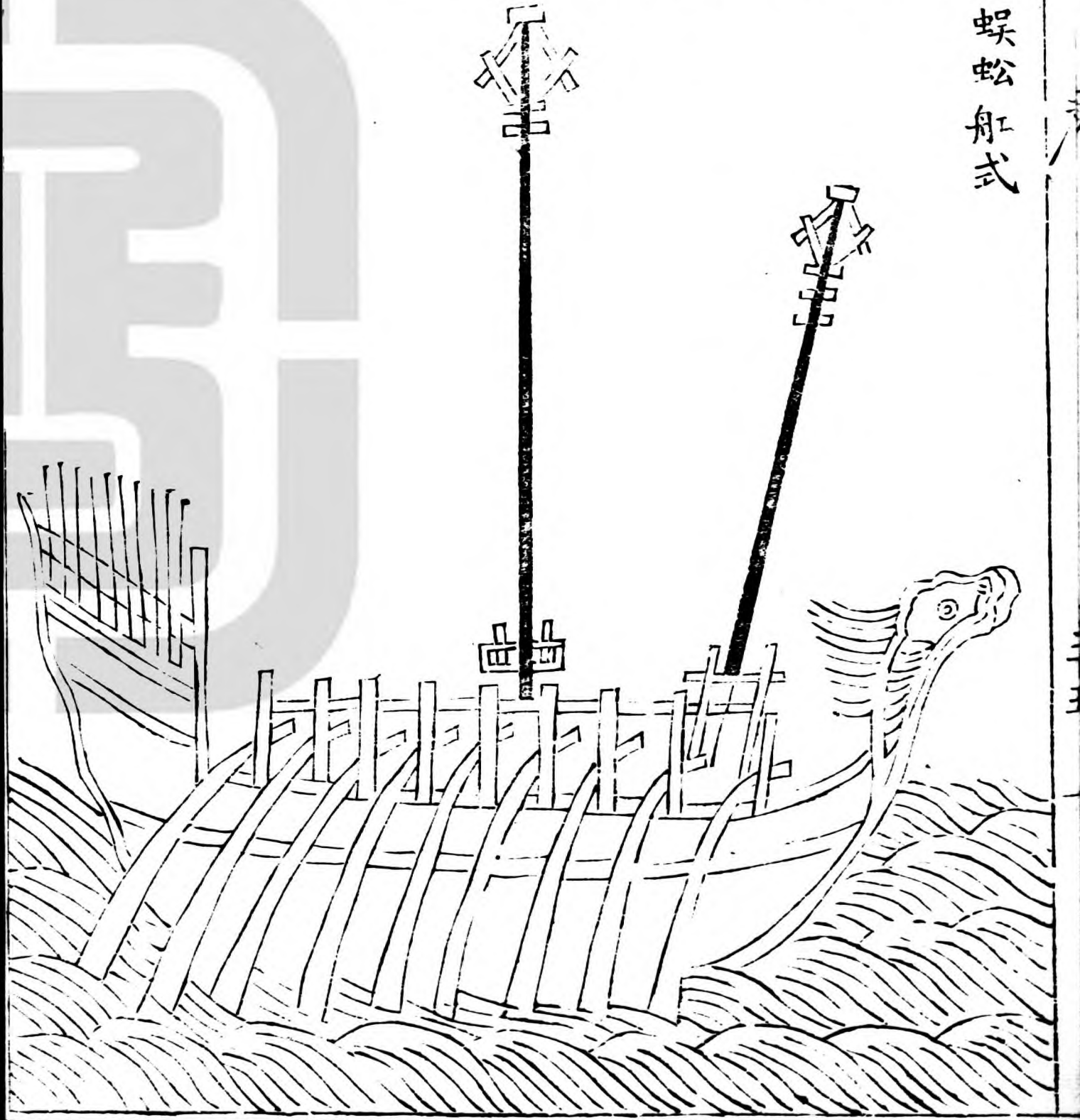

粵兵盛甲

粵中田州盛甲為善盛以
 下並以堅生牛皮油灌之
 甲僅蔽前後胸背其兩肩
 兩臂兩腹並別以山牛角
 片造為雲肩數手名色取
 其神效如意而便戰鬪傳
 良稱曰甲不礙裝不無過
 重雖有軟甲宜便於轉輕
 快堅耐且費半而功倍也
 餘見倭防

粵兵盛甲式



燕尾牌換牌

牌有二式有手牌即燕尾牌也有換牌用繩索木橄欖者也手牌先以鏢鎗飛擊性賊箭然後用刀則前後左右隔賊器械施我長技此手牌之利換牌則以長繩上木橄欖加入繩圈中掛于項上以左手挽牌右手執鎗伸縮旋刺既可護身且可護人此換牌之利燕尾牌以桐木松木為之長如人身背如鯽魚側身前直後曲利刃而不能斷為也軍械諸兵善學此牌其法陣如鷲鳥而進不

燕尾牌式

手牌
外式



此手牌亦名燕尾牌宜用白楊木或輕鬆木為之取其輕而堅也每面約長五尺七寸濶一尺上下兩頭比中間畧濶三四分俱小尺

手牌
內式

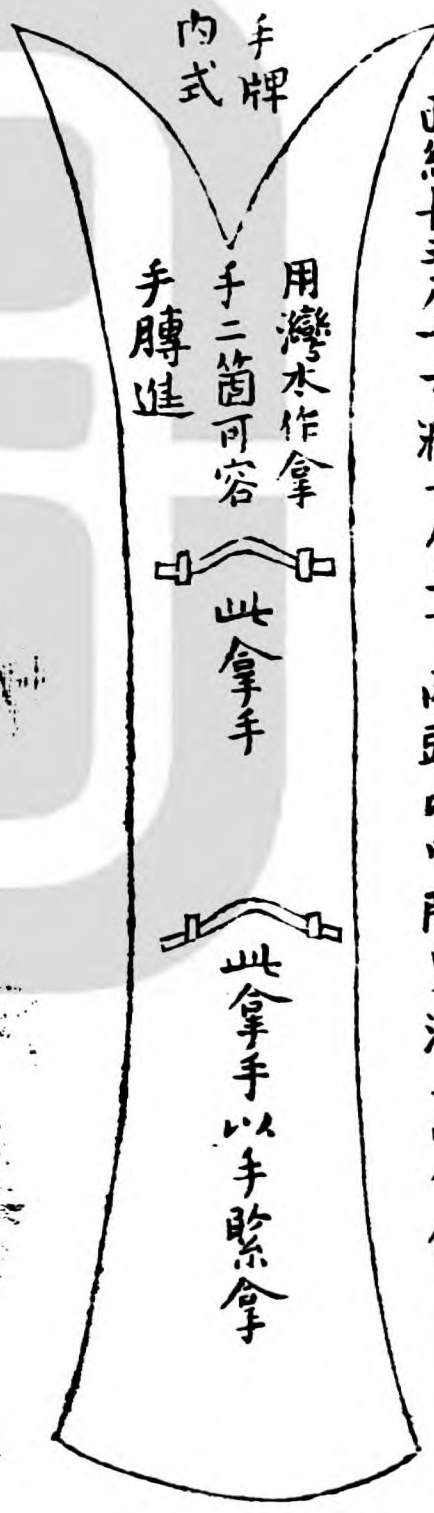

用灣木作拿手二箇可容手膊進
此拿手
此拿手以手緊拿手

換牌

換牌式



此換牌亦用白楊木為之每面約長五尺濶一尺五寸下頭比上畧小四五分俱小尺

換牌式

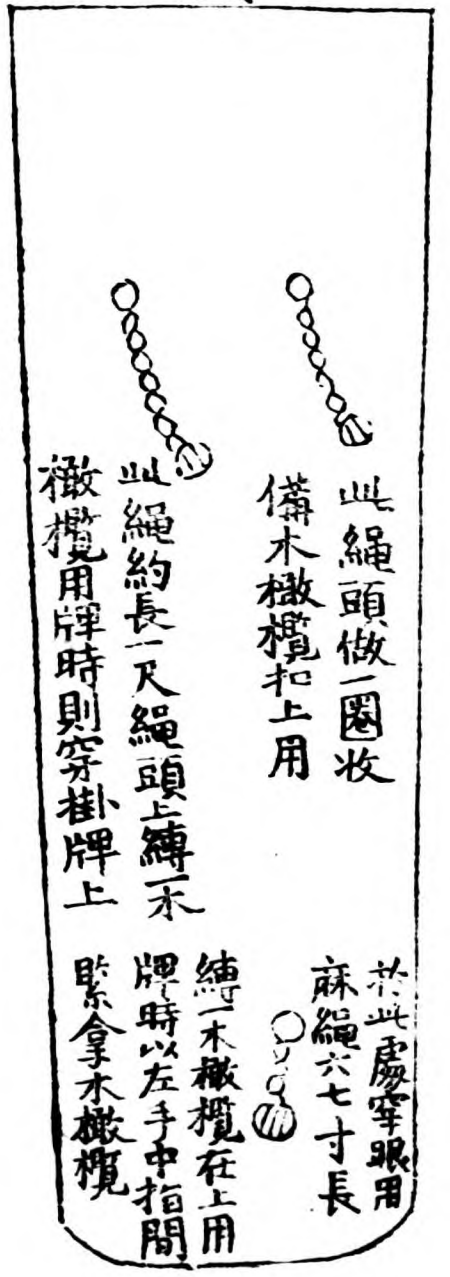

此繩頭做二圈收備木橄欖扣上用

於此處穿眼用麻繩六七寸長

此繩約長一尺繩頭上縛木橄欖用牌時則穿掛牌上緊拿木橄欖

縛一木橄欖在上用牌時以左手中指間

緊拿木橄欖

藤牌

原用木牌加革重而不便
藤牌輕靈出於漳之海倉
矢石鎗刀皆可敵是代甲
冑之用以鐮為度以鏢為
先以刀為後皆牌如壁閉
牌如雷動不露身滾不露
足此藤牌之妙也蓋鏢一
响牌便非鏢擲其上刀砍
其下豈非固密便不可測
也

藤牌

外形

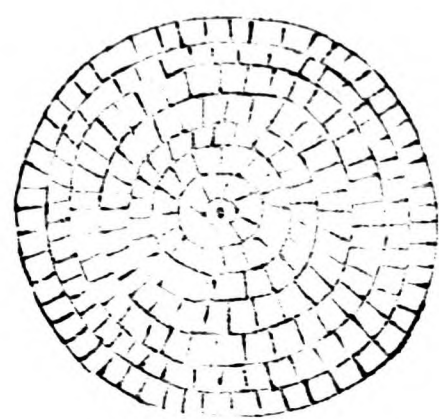

內形

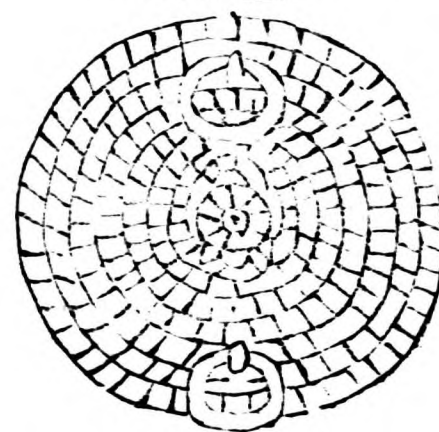

側形

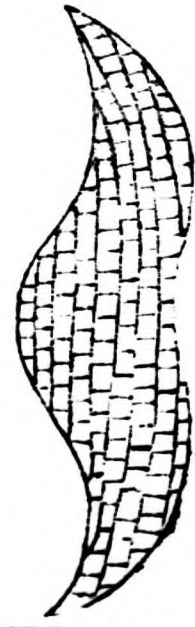

刀鞘

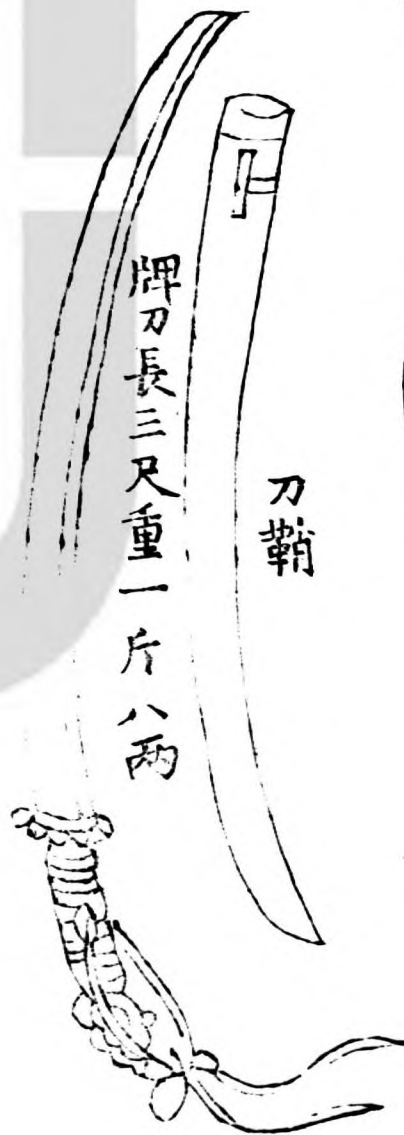

牌刀長三尺重一斤八兩

牌標鎗長五尺竹木皆可鐵鋒要利前重後輕



銅祭煩

祭煩

祭煩方大便於攻高不便
於攻下賊若方舟為陣水
戰亦可用用則以復戰之

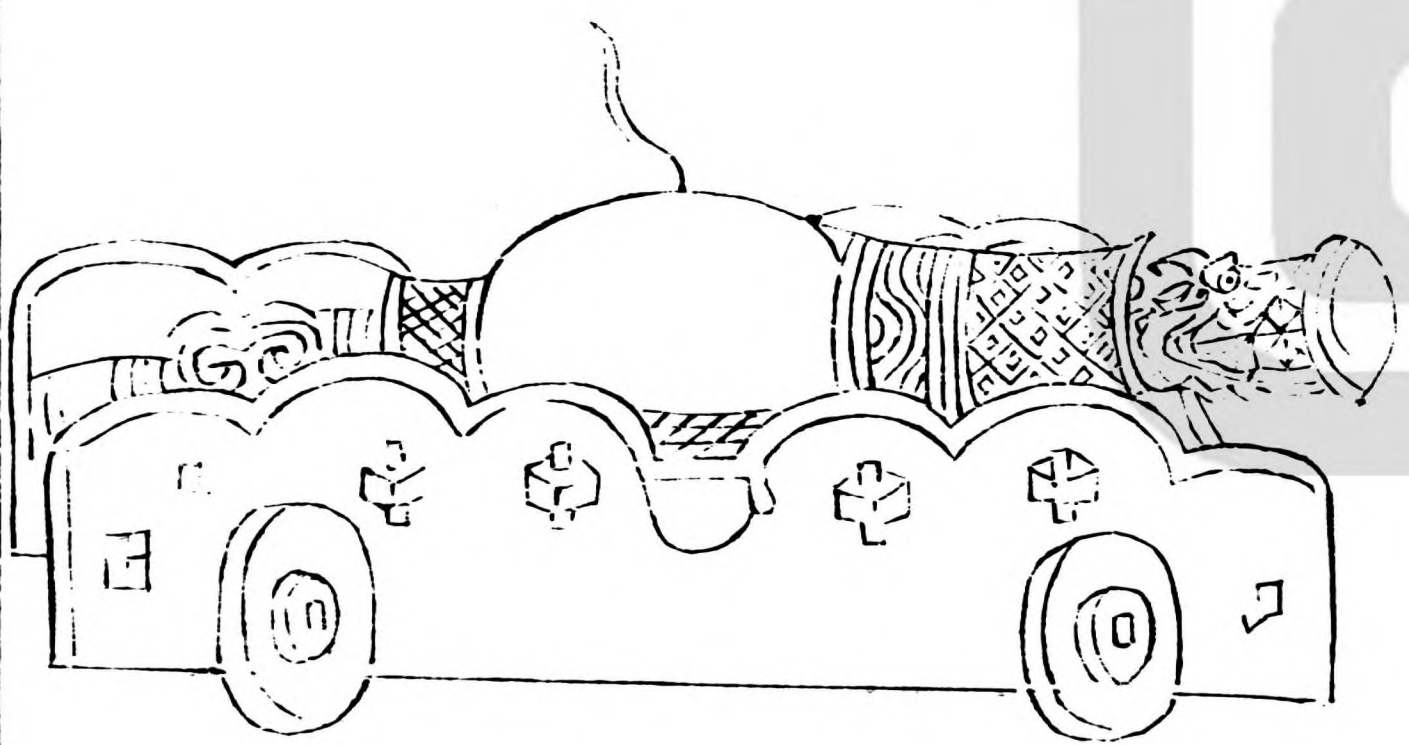

佛狼機
佛狼機而洋所造中國效
之一發可及百步一彈可
傷一艇水陸攻堅之具也

佛狼機式

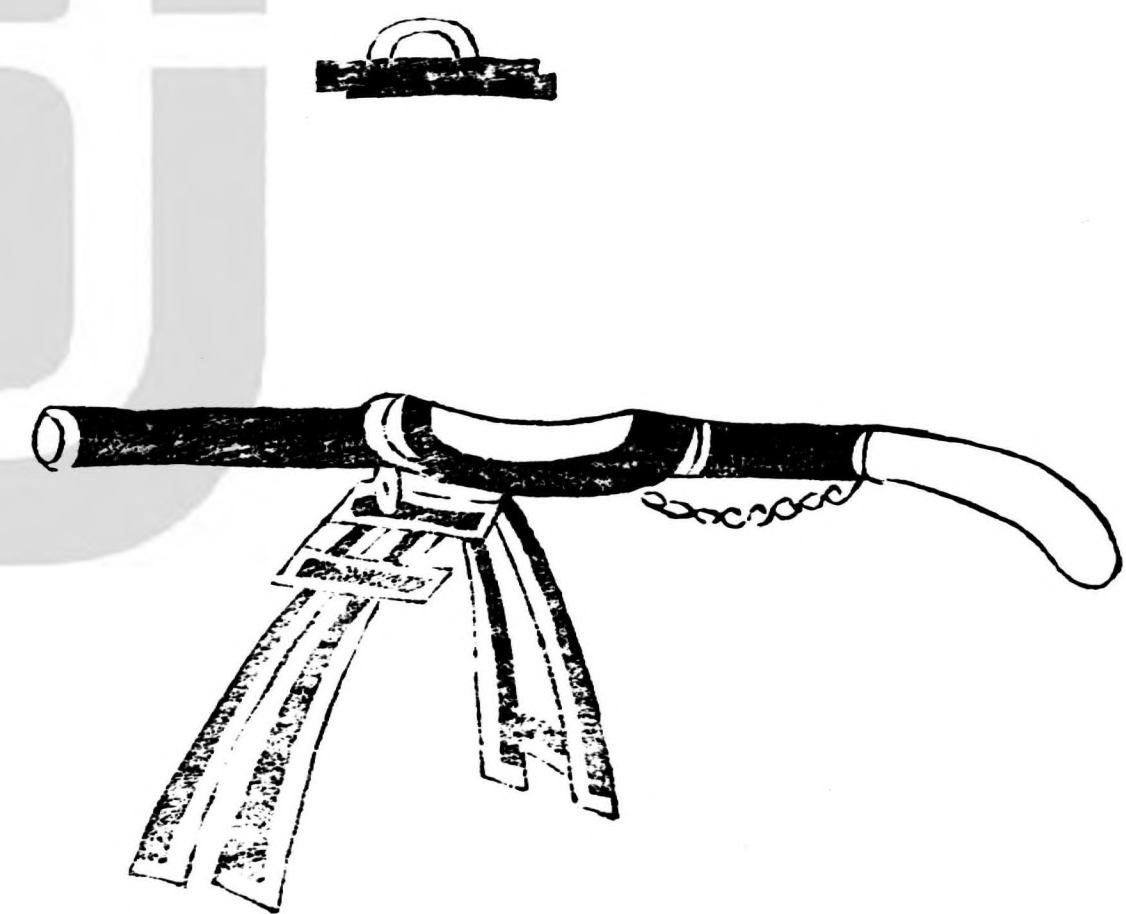

佛狼機式

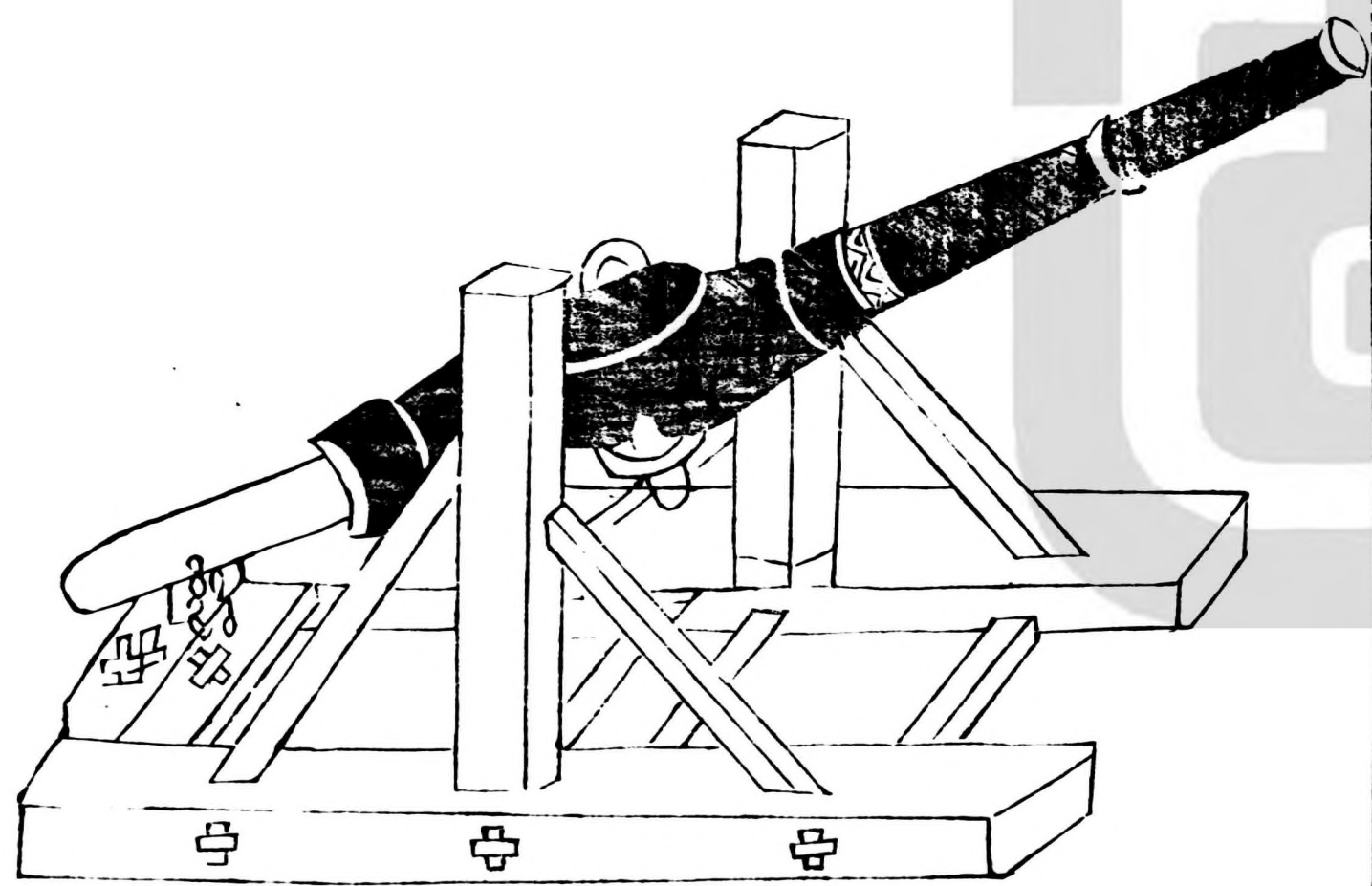

鳥銃亦傳自西番盧鏜破雙嶼獲善銃者授其肯繁命馬憲製器李祝製藥始為精絕其要在於煉鐵鐵中原有查滓煉去方極精純每十斤煉一斤者為上煉三斤者次之可免脆折破碎之患管要員而淨集要端而直司銃者須擇手只便捷臨敵裝藥覘臬下火庶不遲悞若見臬而不見管則失之仰見管而不見臬則失之俯皆不能中二者調勻敵近方發鉛彈所擊人馬洞穿捷於神鎗准於快火與長短兵夾用賊迴避閃鏢之間我兵已入其陣矣此中國之上技也

鳥銃式

架內搬鬼形



左轉則入
右轉則出

鳥銃後門形



鳥銃分形之圖



絲轉形

前口形



火門形



銃架形

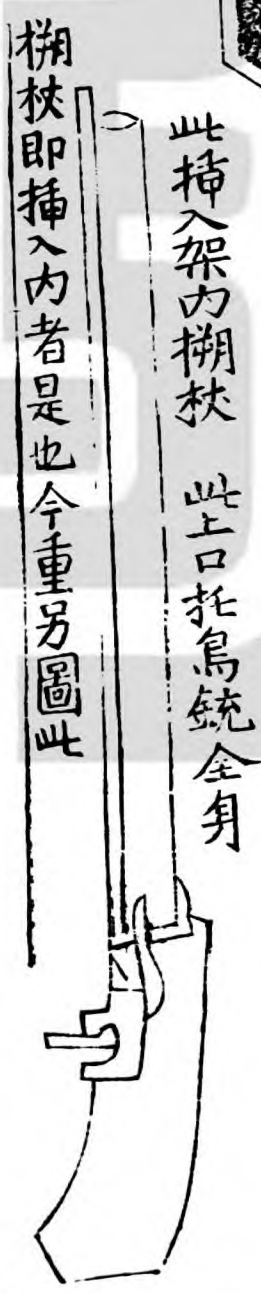

此插入架內棚杖 此口托鳥銃全身
棚杖即插入內者是也今重另圖此

側立裏面鬼撐形



木架內搬鬼勾通用右手無名指頭搬此則此鬼之頭退入皮內龍頭落而火發

側立外形



鳥嘴銃

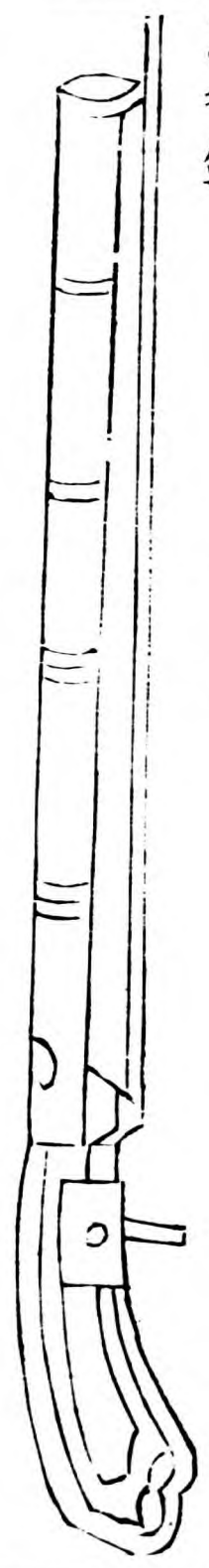

此大頭龍敵此
此轉頭火
龍頭之樞也

子母炮一窩蜂
一窩蜂說見倭防子母炮
驚營之具夜間遠遠放入
賊壘少頃火發賊衆自亂

子母炮

總形

子母瓶

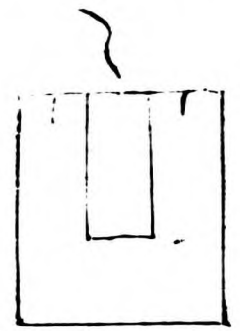

此在妙信炮子

內為刻木信以
藥線纏之外用
縞紙捲緊合口

一窩蜂

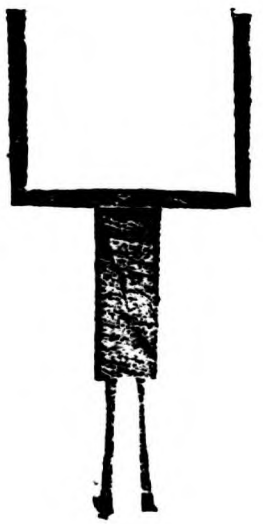

天墜砲
天墜砲大如斗用法升至
半天墜於賊巢震響如雷
內有大塊數十燒賊營不
能救

天墜砲式

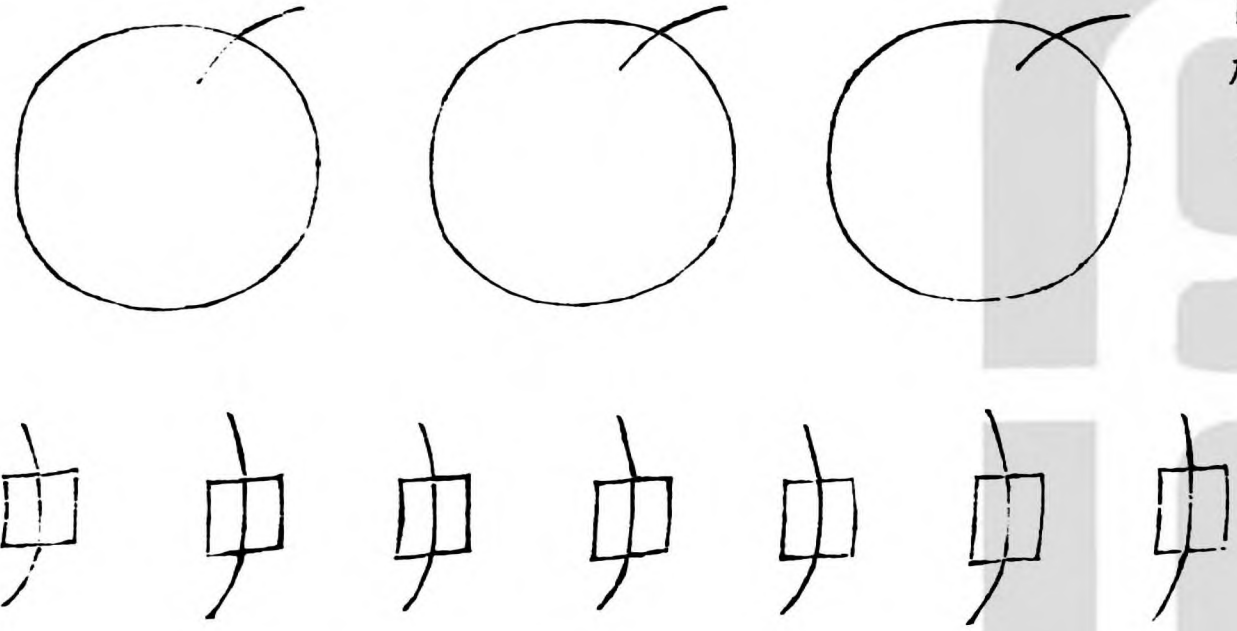

地雷

地雷以生鐵鑄成實藥斗
許檀木砧砧至底砧內空
心裝藥線揮寇必由之地
掘坑連連數十埋之內用
小竹筒通藥線設機關截
火用土掩之賊不知踏動
地雷從下震起火焰冲天
鐵塊如飛蝗着人即死乃
諸葛之秘器也

地雷式

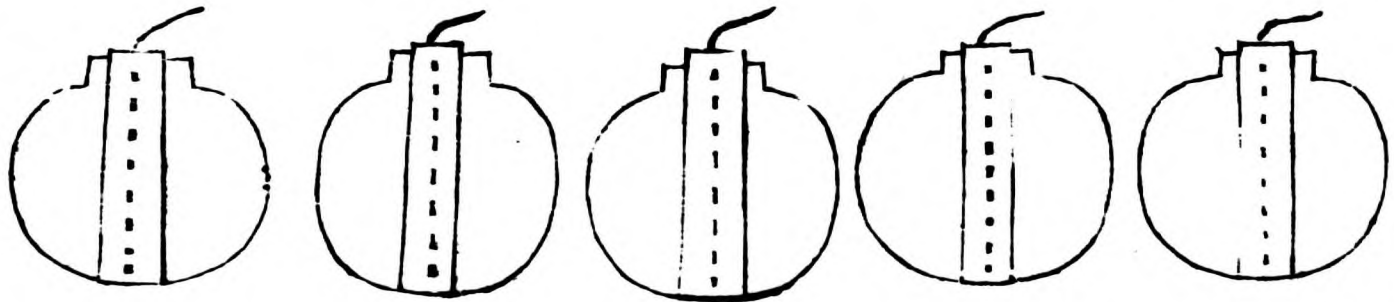

大窠蜂火妖

大窠蜂即一窠蜂之大者
火妖紙薄拳大內蕩松脂
入毒藥其中外煮松脂相
油黃蠟燃火拋打烟焰逼
人家利水戰威繼光曰火
器之製甚多其實大同小
異不甚利用只此數種已
盡其妙但用此者藥線太
長點擲太驟遇風易滅賊
見線長或反擲滅身是自
貽害今藥線藏在竹管插
入腹內點時線盡入管方
擲過船火徐恰當其候賊
舟不可救藥矣

大蜂窠圖式

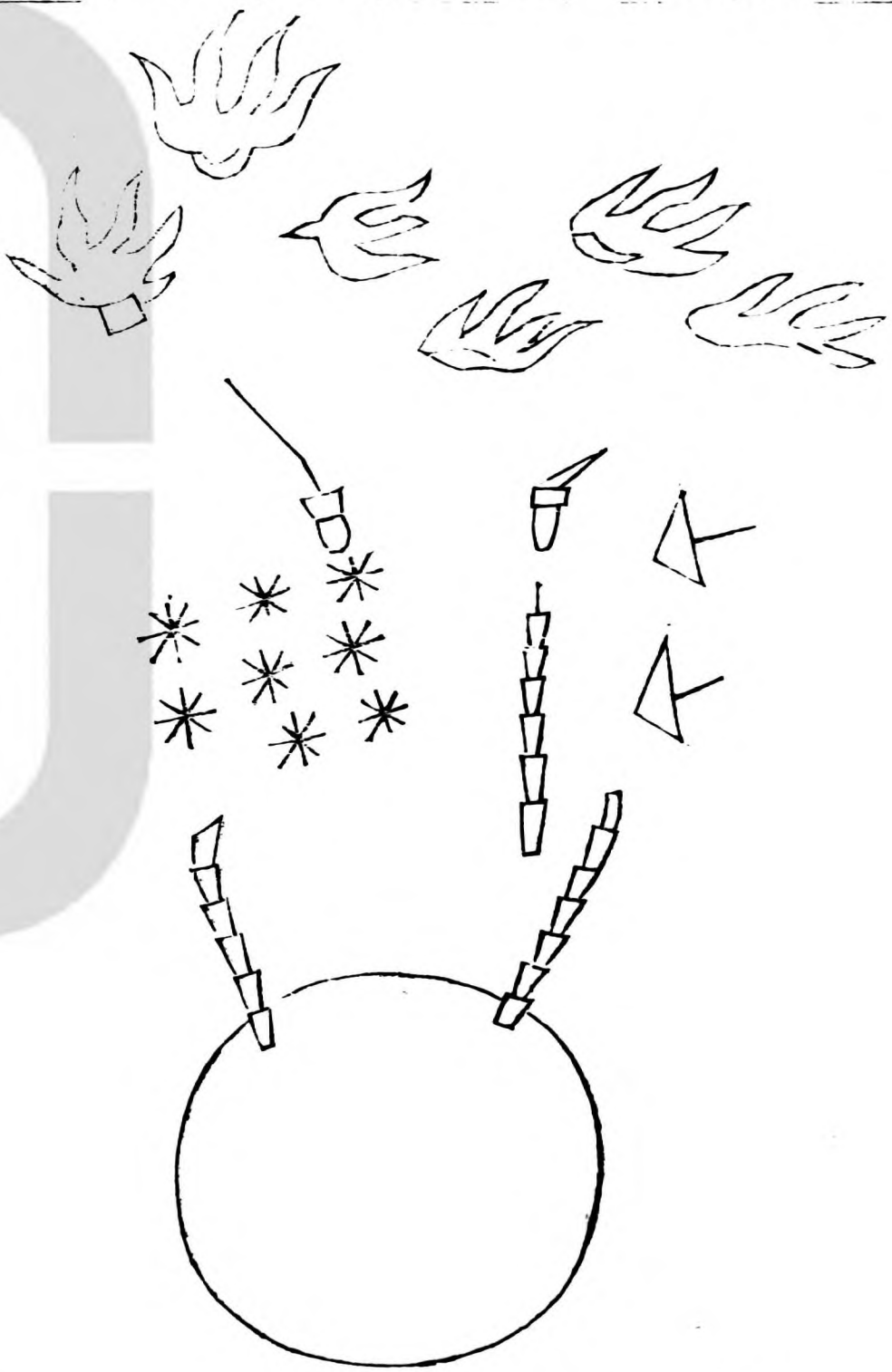

火妖圖式



火磚

用他鼠紙筒碗各安藥線
每筒排為一層上下二節
各一層以薄篾橫束合酒
火藥松脂硫黃毒烟用粗
紙包裹成磚形外用綿紙
包糊以油塗密另於頭上
開口下竹筒以藥線自竹
筒穿入

火罐

鄧鍾云近火罐之製用瓦
罐不拘大小入藥於內藏
鐵炭熟藥十又加毒烟之
類外用火線數根懸於四
旁微風相吹即燃火拋過
磁罐等物內藥噴發功用
尤速而極火罐設而火桶
亦宜其矣

火箭神機箭

火箭功不在鳥銃下當棚
帳正中打去中高則不可
救低則易被神機箭射陽
部守德云造法鑿鐵為筒
內入火藥筆令滿實另油
紙封之以防天雨後鑽一
孔裝鐵線用箭竹為幹鐵
線如魚尾形末裝翎毛大
竹筒入箭三矢或三矢望
敵燃火能射百步利順風
不利逆風水陸戰皆可用
用之水戰能燔舟蓬用之
陸戰能燬巢穴中毒必死

火磚式

竹筒穿藥線式



包式

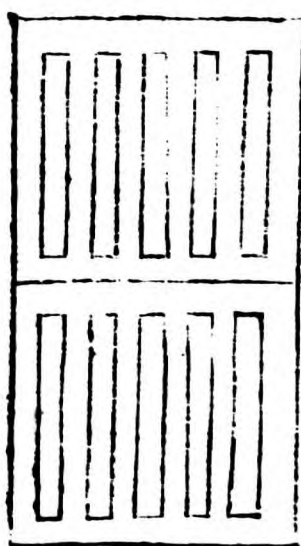

火藥桶式

蓋	桶
用粗碗二箇將炭火 三四塊用濕灰培于 碗內不見平 放在藥面以 蓋蓋之	此火藥半桶鋪火磚 四箇簇蒸一百箇切 不可滿若滿則內實 擲下藥不泛火以出 碗也

火箭

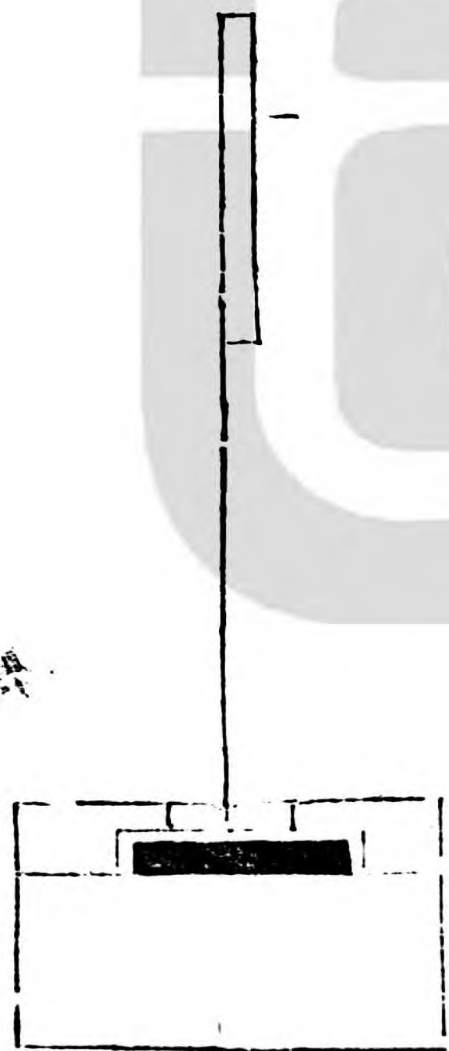

神機箭式

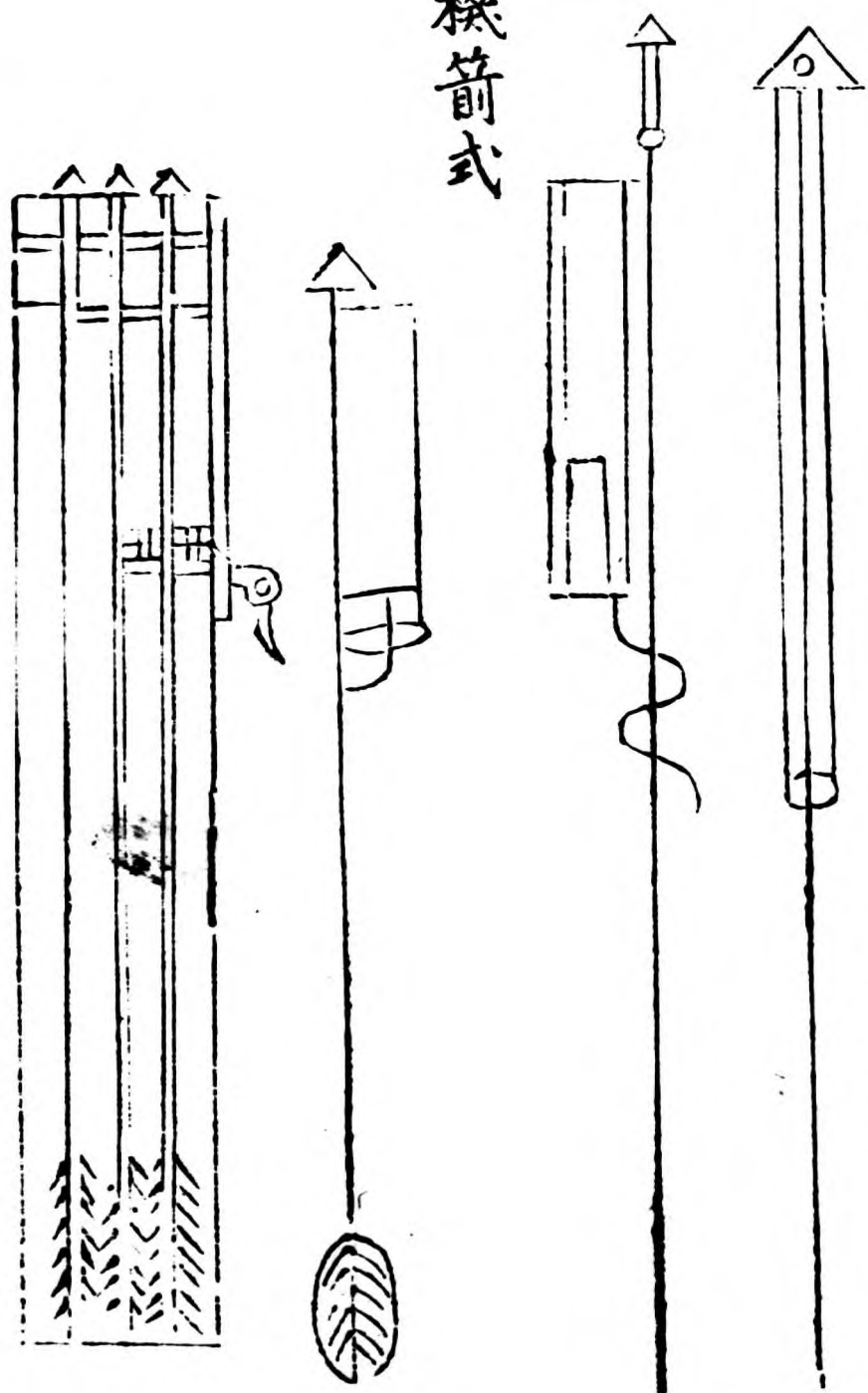

飛天噴筒

飛天噴筒云截徑二寸竹裝藥製打成餅修合筒口餅兩邊取渠一道用藥線拴之下火藥一層下餅一箇用送入推緊可高十數丈遠三四十步徑粘帆上如膠立見帆燃莫救此萬分効

飛天噴筒

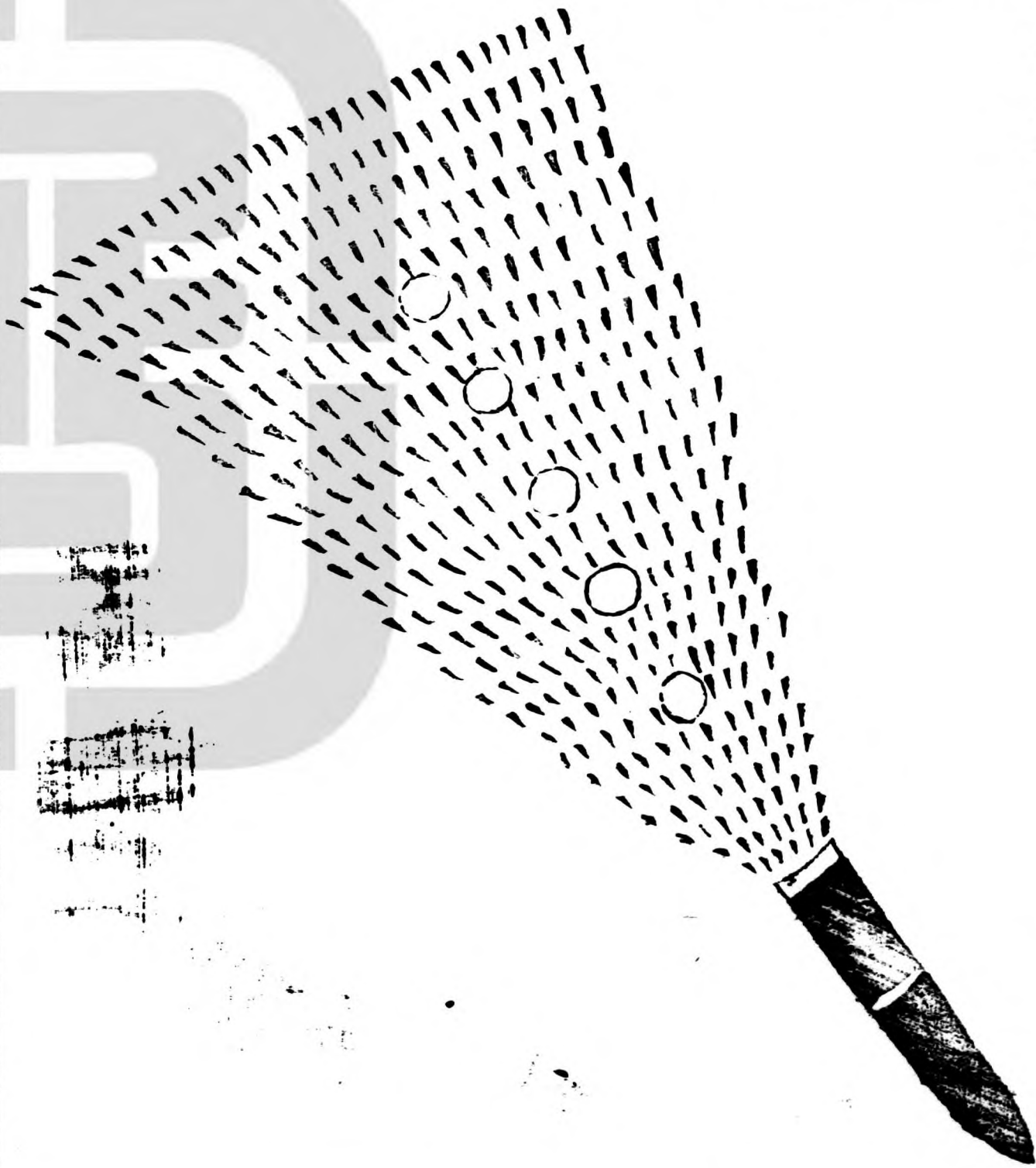

礮圖式

每繩長如稍之體不必拘定若干條但能舉其稍可矣每繩用二人扯之

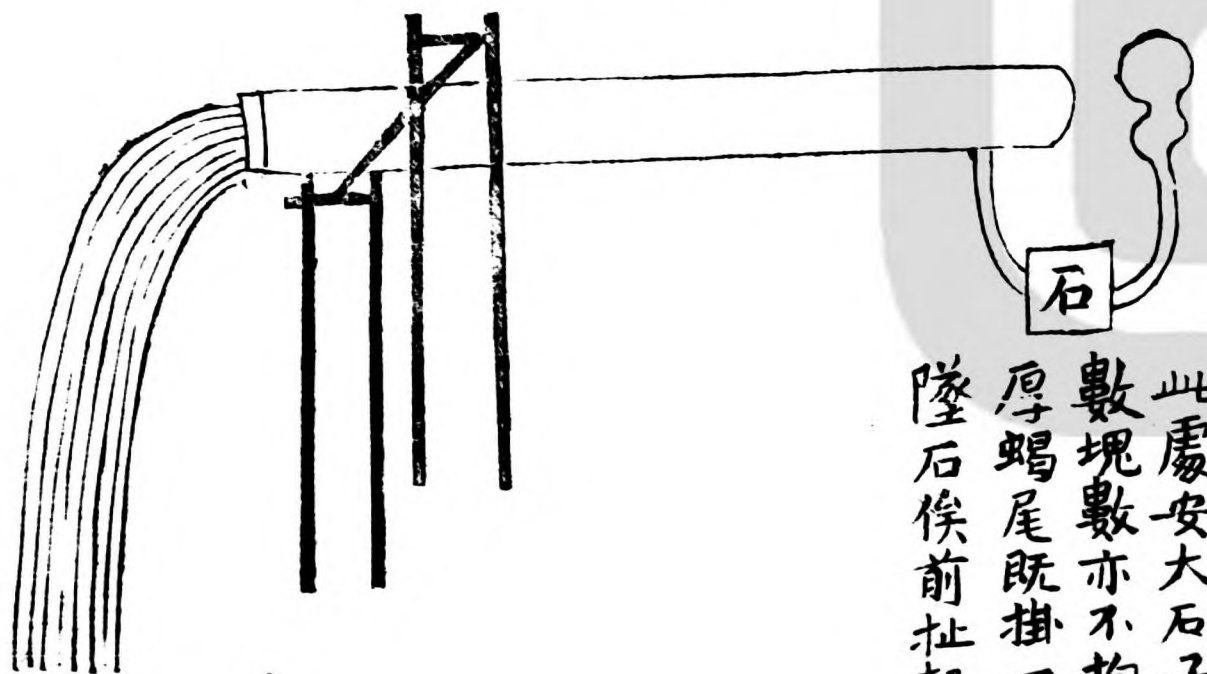

此處安大石子不拘筒數塊數亦不拘方圓平厚錫尾既掛一人雙手墜石俟前扯起放去

兩廣藥箭

考弩必採兩廣毒藥以灌其鏃鏃者血綫則立死但浙人不習射當如兩河以此應射銀錢之利以誘之便習令弓師而能教百人善弓則善弓者得以一人

兼二人之食而弓師且賞之以百金而署之為百人將令弩師而教百人善弩則善弩者亦得以一人兼二人之食而弩師且賞之以百金而署之為百人之將如此則不數月而全軍皆善射矣其他短兵鎗械亦率類此

或云毒箭射人遇衣絮沾藥即脫落箭鏃着肉際毒已緩矣不能殺人也頂于鏃上鑽孔以藥灌入則雖透衣而藥不脫傷者應弦而絕

兩廣藥箭

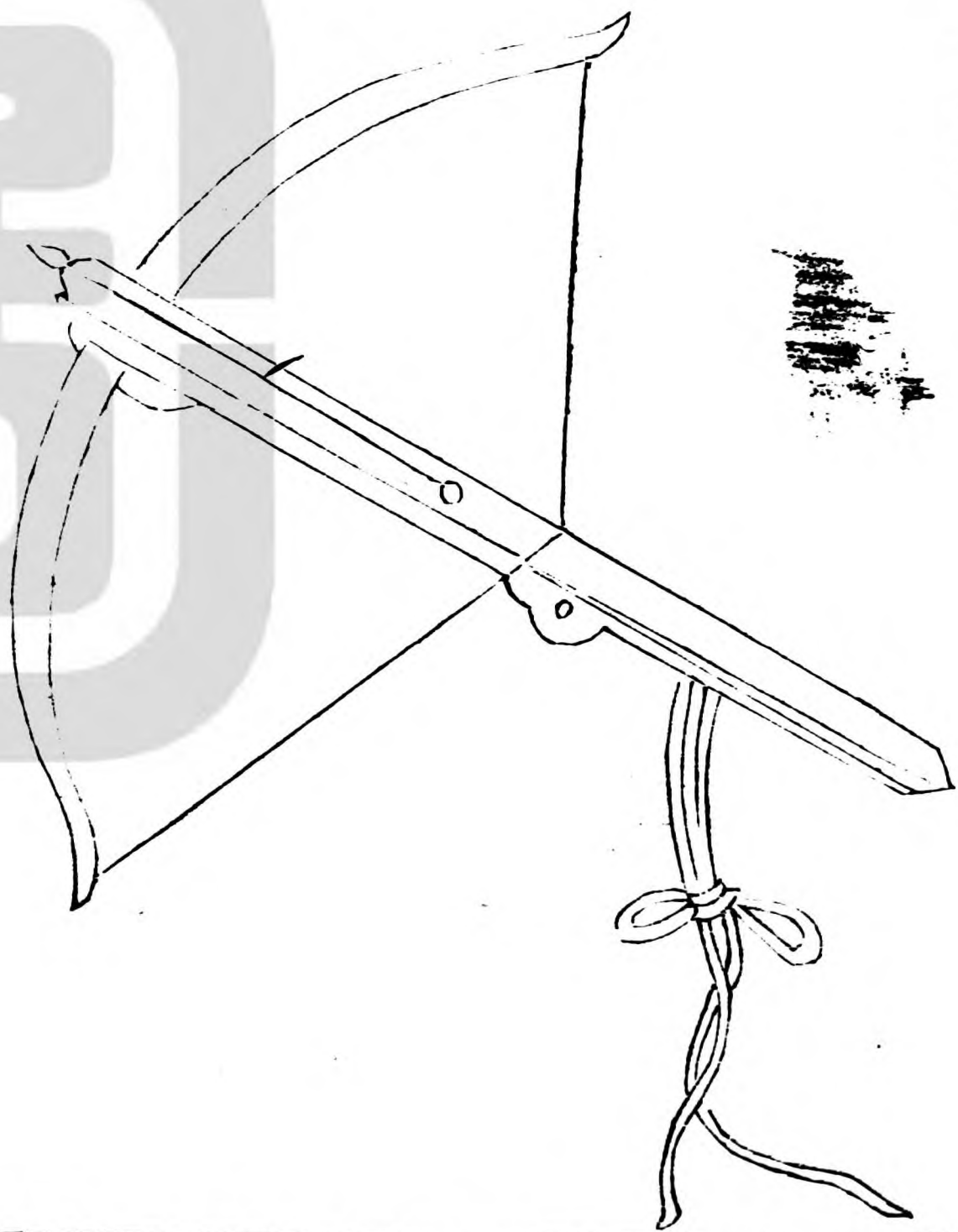

邊箭

松江府同知羅拱辰云人知射長箭而不知射邊箭

弩手亦不知用弩之法况各止用竿子雖可取勝殊非長技為照長箭去遲而敵人易見故彼得以閃避且得拾取復射其利在彼邊箭去疾而敵人難窺非惟彼不能避抑且不能回射况邊箭所到倍長箭前百步有餘其利在我長邊箭前務令弓兵兼習若賊尚遠緩則射邊箭如來近迫則射長箭各從其便也

弩箭

松江府同知羅拱辰云用弩必須力重而機巧其矢之長短輕重大小要與弩強相比乃命中而及遠若發在百步之外我兵必須用弓弩及邊鏡以制其鋒

邊箭式

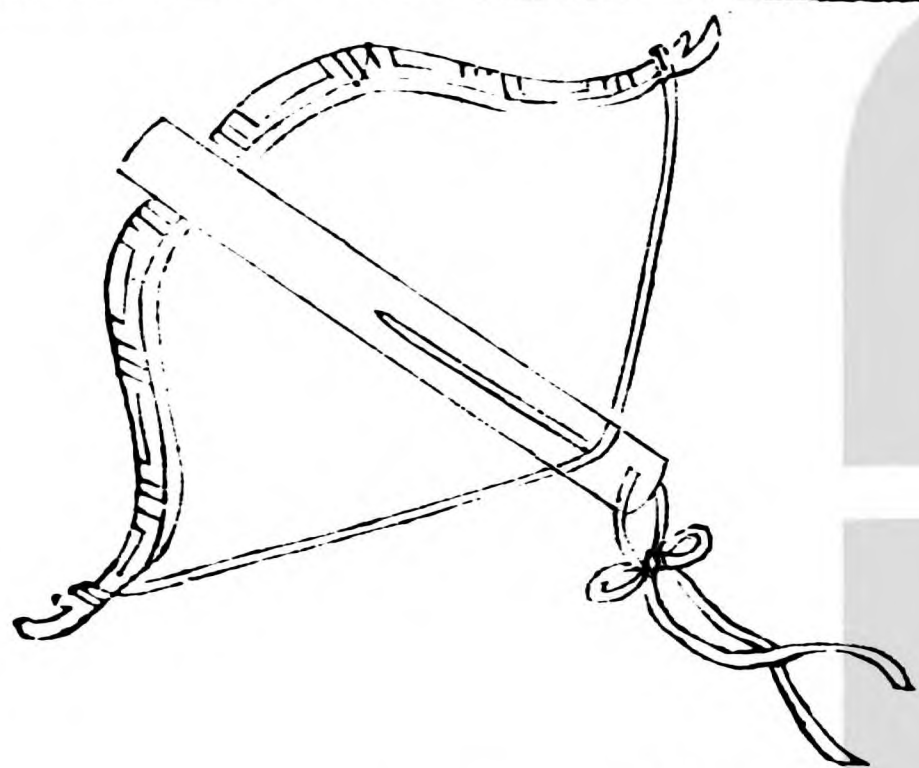

弩箭式

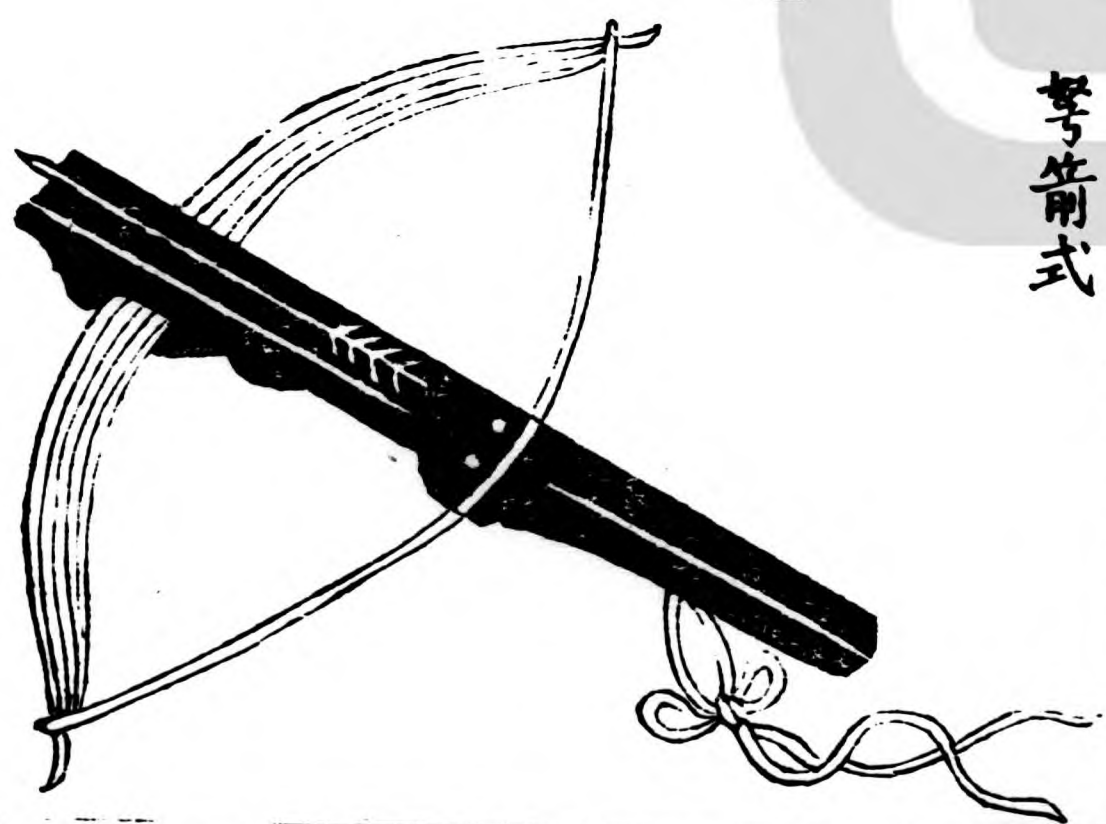

及至未近短兵相接尚在三十步內外則用鏢鎗以飛擊之
威繼光云弩弓不可遠遠則無益嘗矢竭力

伏弩

伏弩其用有三若伏於營寨要道可以禦賊之偷營
如寨若伏於山野僻路可使寇不能逃若伏於富家門戶可使賊不能入造法以檀木柘木為身茅竹為担弩後置一木人上弦或連發二矢或三矢量賊往來必由之路設之以木架架弩任高下於僻密處設百餘把止用一絲線作機關賊至不疑而動其機百弩齊發一人不能逃生也

伏弩式

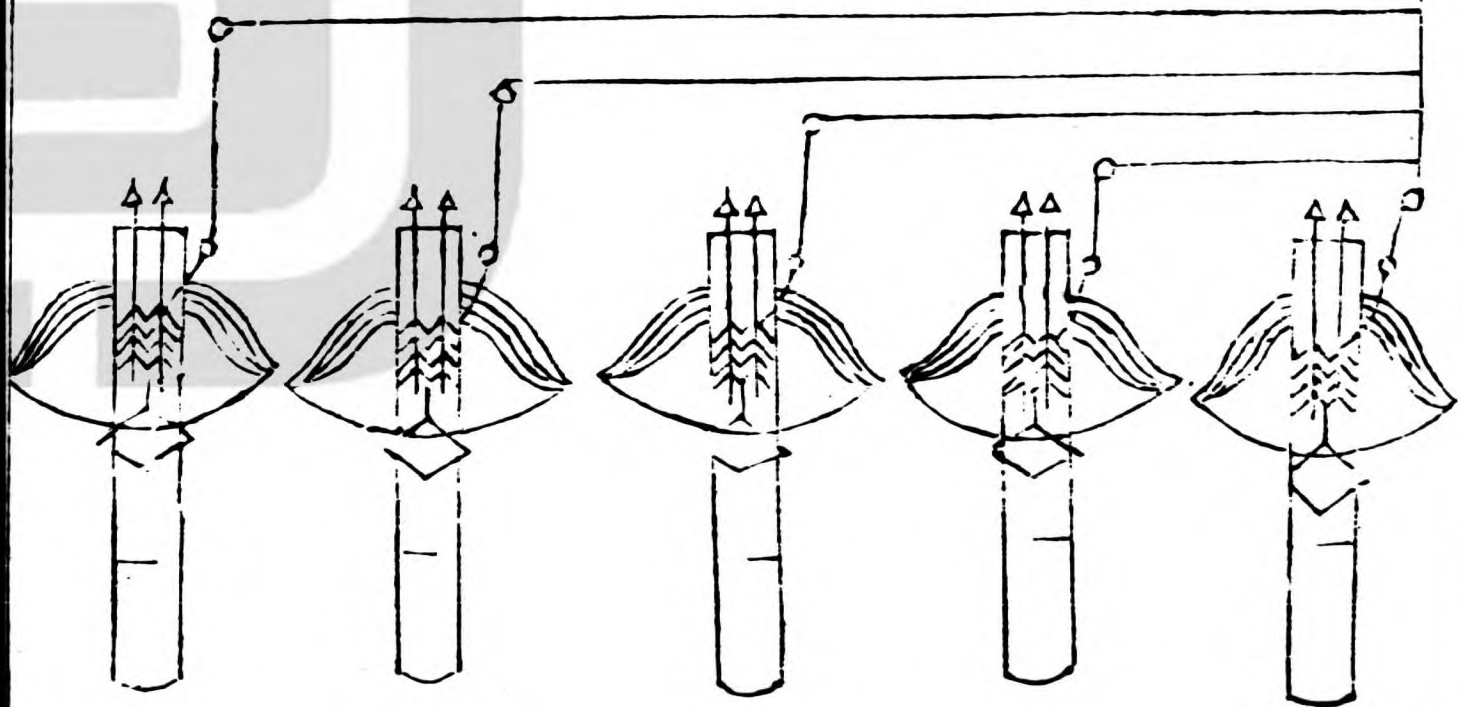

倭奴善通無處不至用此器甚妙

長鎗梨荅鎗

長鎗後手要粗可盈把從根漸漸細至頭方纔有力頭不可重重則沉而不可眼腰不可粗粗則硬而不可擊亦不可軟軟則無力梨荅鎗見倭防李全以此鎗山東所謂二十年梨荅鎗天下無敵手也

標鎗圖式



長鎗式



梨荅鎗



狼筈

兵法詳倭防威繼光曰筈乃行伍之藩籬一軍之門戶要揮力大之人能以勝此勿為物所使者方可操之以助一軍之氣若精兵風雨之勢此器為贅物矣

狼筈式

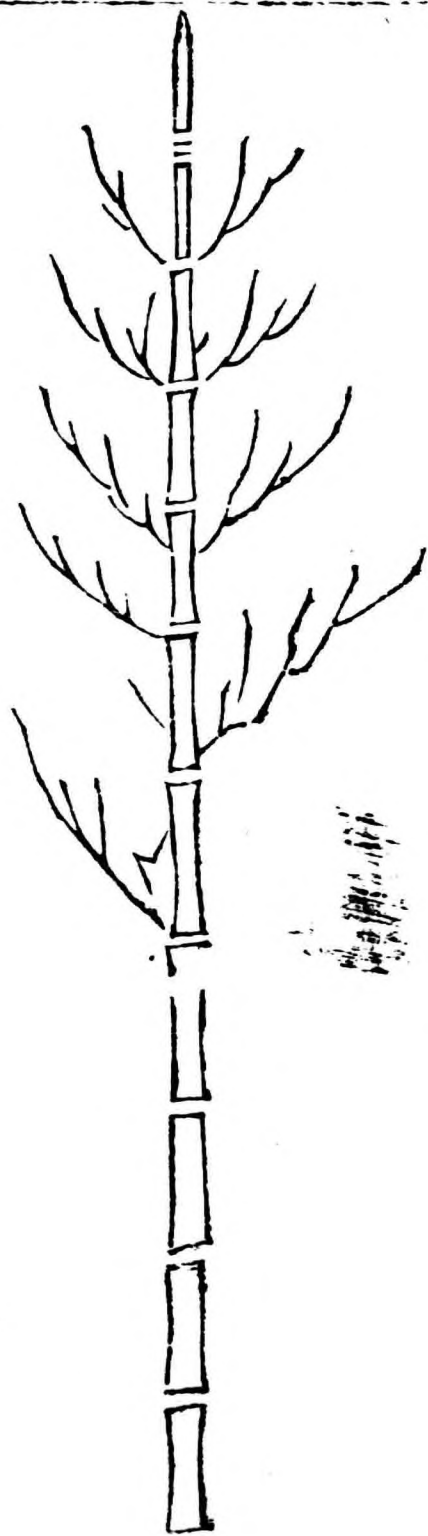

天蓬鏟式



偃月刀五家劍

偃月刀關王所用刀勢既大其三十六刀法兵仗遇之無不屈者刀類以此為第一馬上刀要長須前過馬首後過馬尾方善劍之五家馬明王先主卞莊王張馬超也

偃月刀



劍式

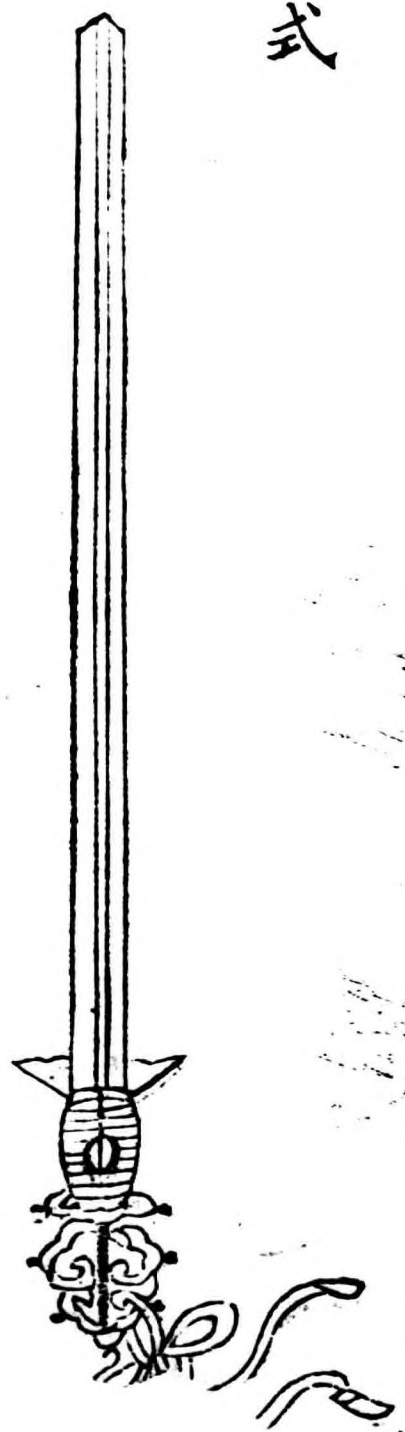

少林棍

少林棍本於夜叉棍分為
三堂前堂棍名單手夜叉
中堂棍名陰手夜叉又有
後堂棍中堂類刀法後堂
帶鎗法所以俞家棍得之
稱為武藝四書總訣歌云
陰陽要轉 兩手要直
前脚要曲 後脚要直
一打一揭 遍身着力
步步進前 天下無敵
又云中五八剛十二柔
上刺下滾分左右打殺高
低左右接 手動足進參
互就 又云剛在位力前
柔在位力後 彼忙我
靜待 知拍任君闖

銜枚圖式

竹籤四寸長五分濶上書隊甲兵勇親館官押油
飾掛頸靜砲響各銜枚肅靜代圓枚而用更可查考

小繩結於骨前

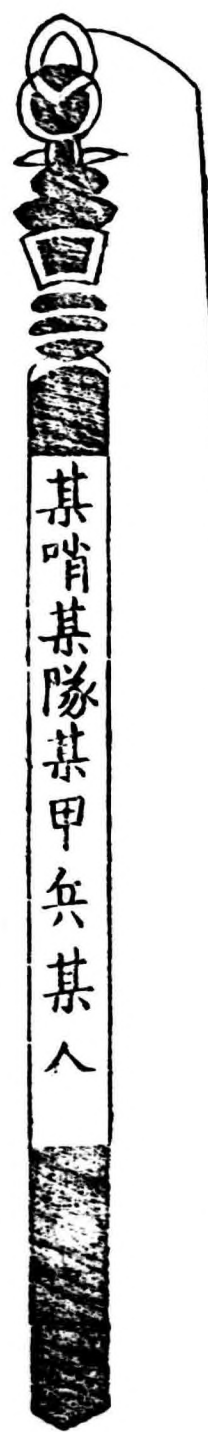

後 其官 押寫銜枚號令

棍式

