

明治四年辛未刊行

編輯助内田正雄纂輯

輿地誌略 二篇

文部省

輿地誌畧二篇凡例

此書全部八卷ヲ以テ大尾ニ至ルヲ既ニ初卷ノ目錄ニ示セリ然ルニ歐洲各國ニ於ル古今沿革ノ大綱ヲ舉ゲザレハ其形勢ヲ詳ニスル能ハザルニ幾シ因テ今各國ノ條下ニ於テ皆畧史ヲ附ス故ニ初志ニ背キ紙數ヲ増加スルヲ許多ナリ乃チ已ムヲ得ス歐洲ノ部ヲ分カツテ四卷ト為シ十冊ヲ以テ將ニ全部ニ至ラントス又畧稿既ニ成ルノ後普仏ノ戰爭ニ因リ境界ノ伸縮政體ノ沿革等少ナカラズ乃チ之ヲ抄集増補スルヲ以テ其發行辛未ノ冬月ニ係ル故ニ書中幾年前ト書セルハ皆明治四年ヨリ遡リ數フベシ○

史ノ年代本文ニハ幾年前ト記スルト雖モ傍ラ彼國ノ年代ヲ知ラザレバ讀者ノ記憶ニ便ナラザル有リ故ニ之ヲ分注ニ示ス且其字数ヲ減シ畧書ヲ用ルモノ多シ假令ハ^千七^十八^ト書セルハ^千八^百七^十一^年ノ畧ナリ^千一^五ハ^千十^五年ノ畧トス餘ハ類推スベシ地名ハ專英國讀法ニ隨ヒ其國字ヲ右傍ニ施ス^初卷ニ記スルガ如シ然レ^間此例ニ非ルモノ有リ假令ハ^仙蘭^西耳^曼等ノ地名英人ト雖モ直チニ其國ノ讀法ニ從フモノ即普通ノ称呼タルニヨリ又之ヲ右傍ニ施セリ

明治辛未季冬

内田正雄 識

歐洲部目錄

卷四 二篇一

○歐羅洲摠論○英吉利

卷五 二篇二

○仏蘭西○和蘭○比利時○西班牙○葡萄牙

卷六 二篇三

○日耳曼^{普魯士}○奧地利○連國○瑞典^{附那威}

卷七 二篇四

○魯西亞○瑞西○以太利○希臘○土耳其^{附馬尼羅}

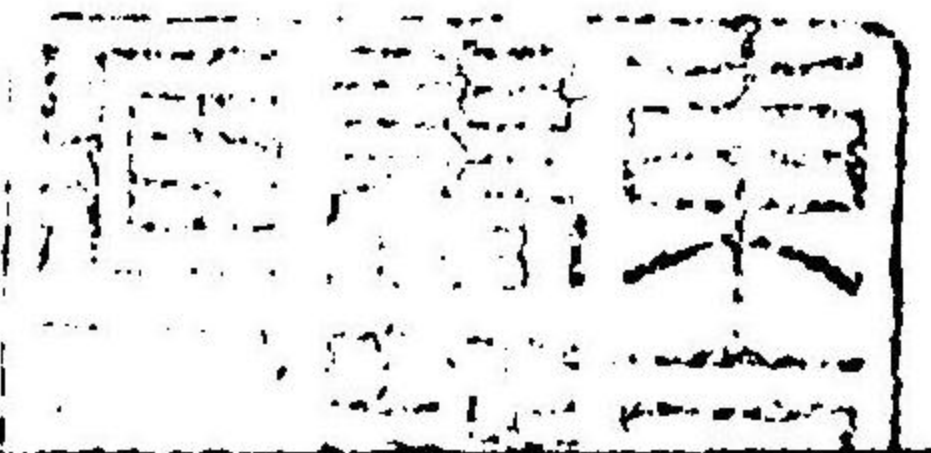
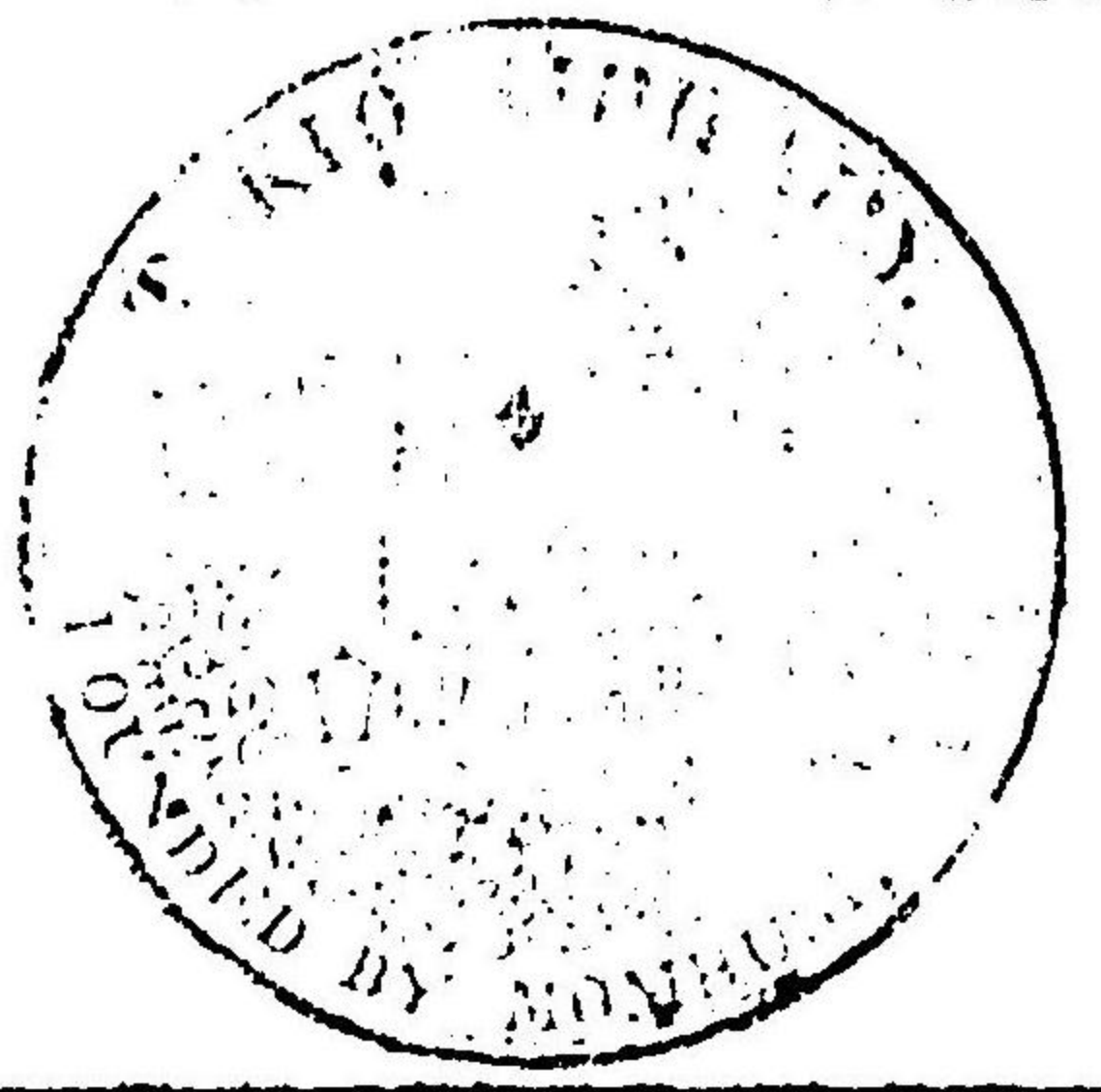

輿地誌略卷四

明治二十年四月

文部中教授内田正雄 纂輯

歐羅巴洲

此大洲ハ東半球ノ西北部ニシテ北緯三十六度一分ヨ
 起リ七十一度五分ニ達シ西經七十八度五十五分ヨ
 起リ西經四十九度十七分至ル長東北ヨリ西南ニ算シ畧千
 三百九十里幅千四百五十里ニ達ス其表面嶋嶼ヲ合メ
 六十二万九千方里ニ過キズ即チ五大洲中ノ最小ナル
 モノニシテ世界陸地ノ十四分一ニ居レリ其中魯西亞
 ノ板圖ニ属スルモノ半ニ過ク然レモ人口ハ二億六千

五百四十一萬餘ニシテ全世界ノ人口大略四分ノ一ヲ
 有チ其粗密ヲ比較スル時ハ特ニ他ノ大洲ニ勝リトス
 ○位置ハ北ニ北氷洋ヲ遠ラシ西ハ大西洋ニ面シ南ハ
 地中海ニ濱シテ半島突出シ日巴拉大ノ海峡ヲ隔テ、
 亞非利加洲ト相望ミ東ハ烏拉山脈裏海等ヲ界トシテ
 亞細亞洲ニ連リ黒海地中海ニ濱ス地形半島四出スル
 ガ故ニ其間内海多ク許多ノ稱呼ヲ以テ之ヲ區別ス即
 チ白海北氷洋ノ一派ニシテ波羅的海大曲洋ノ一派ニ
 亞ノ間魯西亜ノ北部ニ在リ地中海シテ瑞典ト魯西
 亞得亞海地中海ノ西南ニ推ス世界中内海ノ最大ナ
 黒海等ナリ又英國ト和蘭那威ノ間ヲ北海ト名ク其南

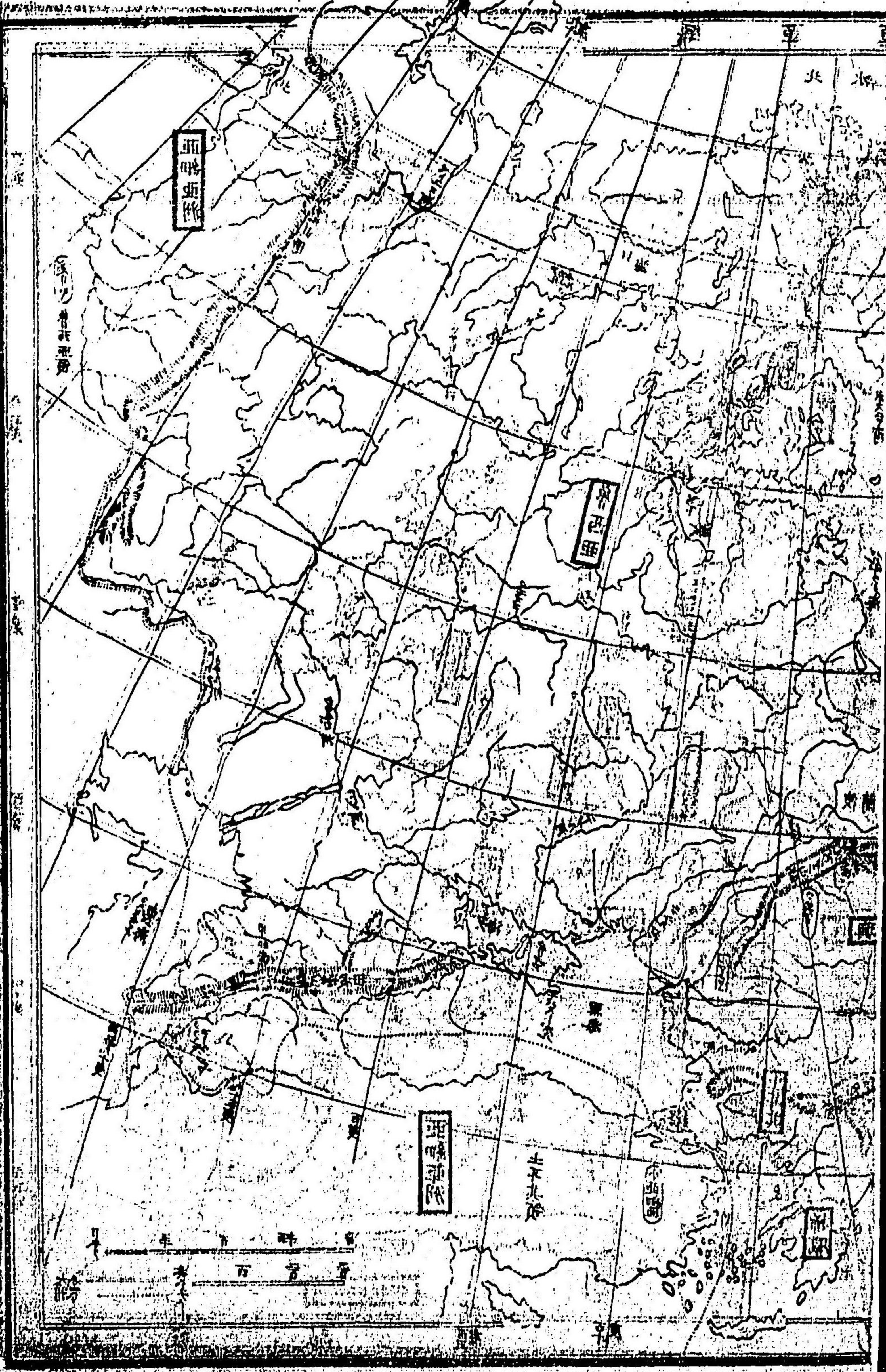

極東三洲全圖

歐羅巴洲全圖

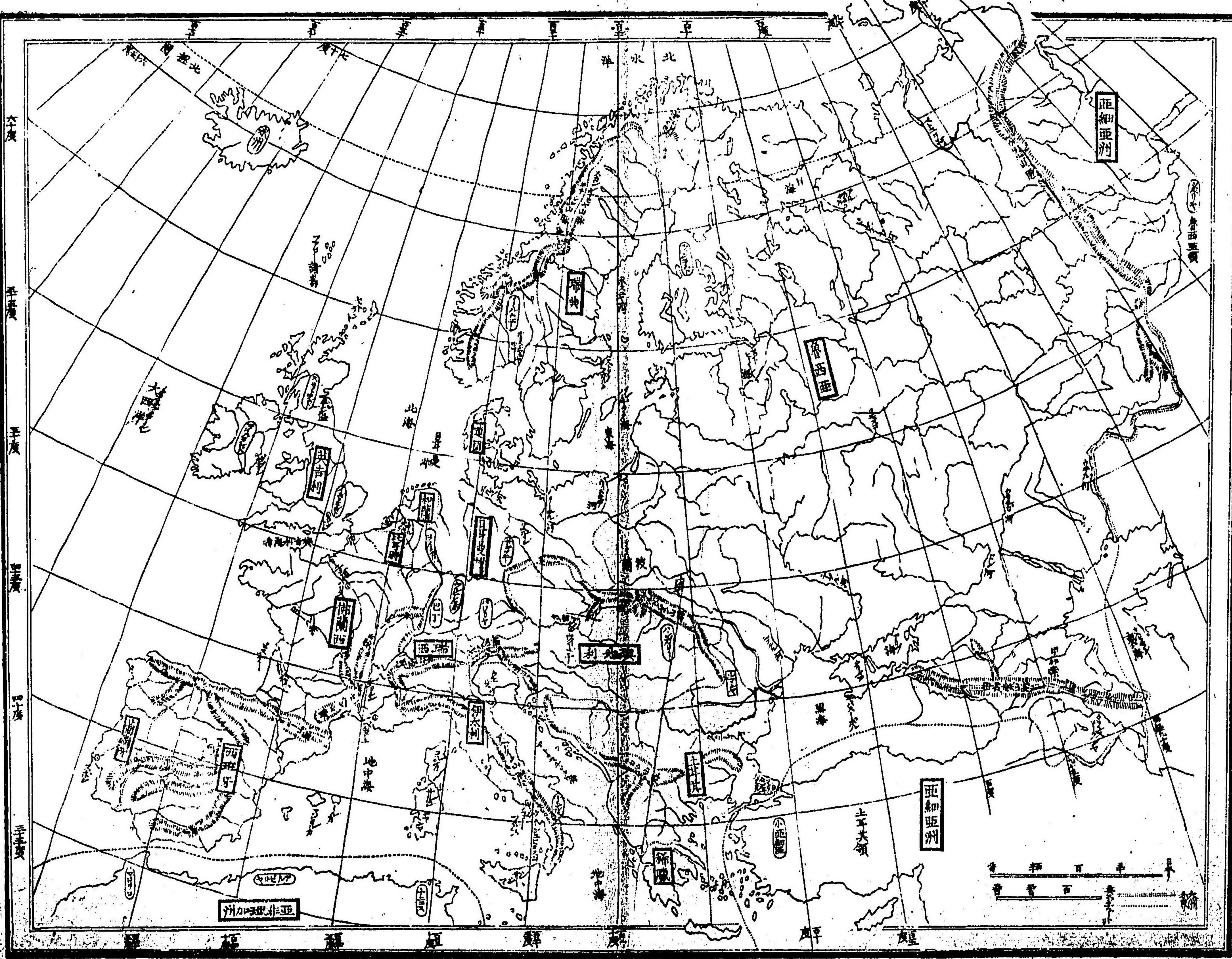

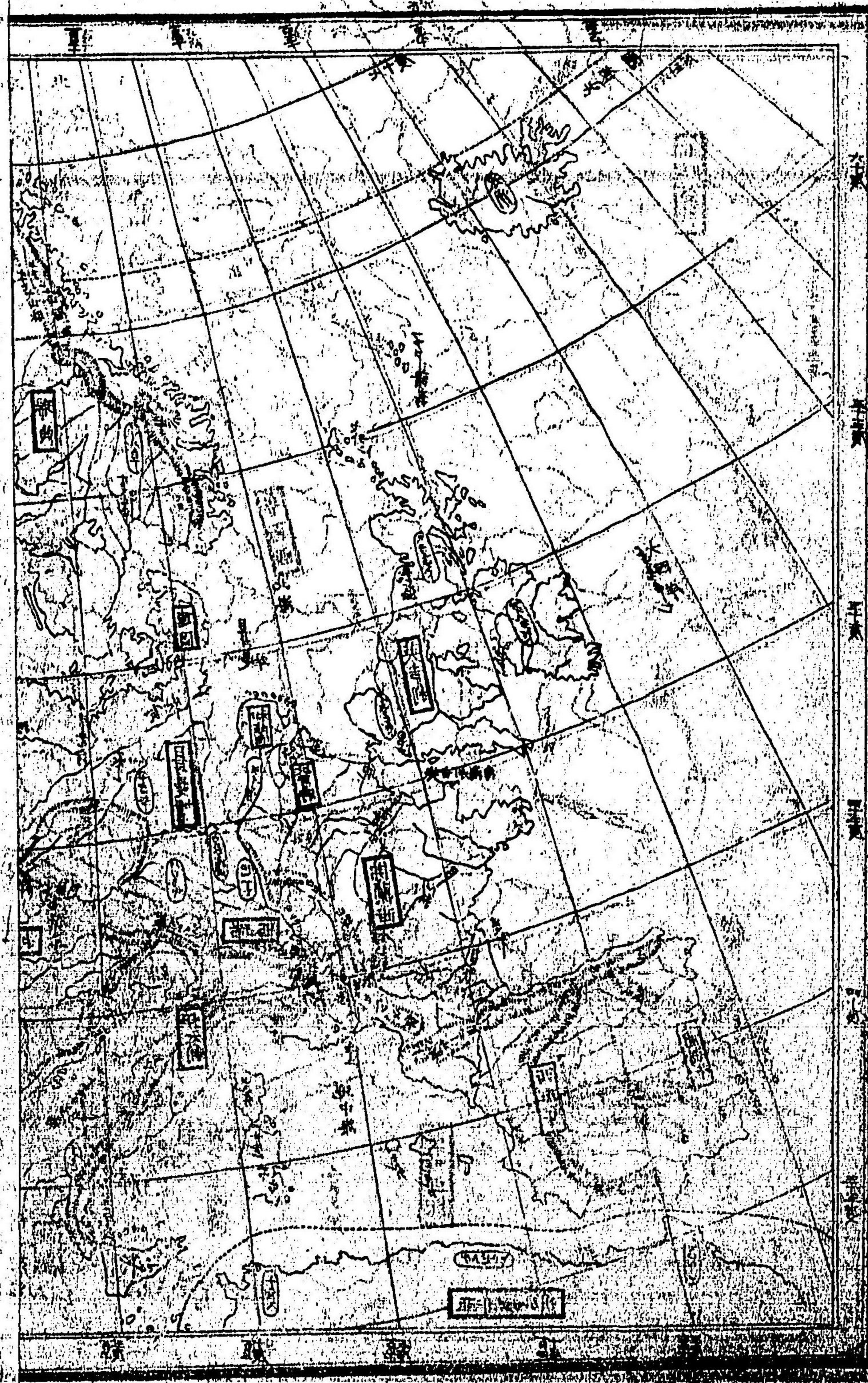

部ヲ殊ニ日耳曼洋ト稱ス

歐洲ハ最モ山脈多キ地ニシテ其東北部魯西亞地方廣
 漠タル平原ヲナス所及西岸處々ノ平地ヲ除クノ外ハ
 概略山嶺丘陵ニシテ殊ニ南部ヨリ中央ニ亘リ高山層
 峰蟠屈シテ羣山數派ニ分カレ又西北ノ地方ニ連亘ス
 其中著名ナル山脈ヲ舉ルキハ即チ巴幹バルカン其土耳亞アルプ伯アルプ瑞
 亞卑尼奴アペニン地以太利ノ内塞セ孟孟士ス佛佛蘭蘭比比利利牛牛斯ス佛佛蘭蘭西西牙牙界界震
 拉ラ尼ニ窩ワ大大等等南南部部ニ連連續續シテ加カ白白的的山山脈脈日日耳耳曼曼內內地地
 且中央ニ蔓延シ斯干スキャン的的尼威ニ山山脈脈瑞瑞其其那那威威ノ西北ニ聳
 エ烏拉ウラ及高加索カサ山脈東界ヨリ南ニ連テレリ其中亞爾
 伯ノ山脈ハ全洲第一ノ高山ニシテ百千ノ群峯雪際ニ

聳^{イタリ}以太利ノ北部ヨリ起リ^{スウェーデン}瑞西ヲ包テ日耳曼ノ内地
 ニ連直シ其最モ高キモノ一千五百七十餘丈ニ及ビ殊
 ニ四時氷雪ヲ冠セリ○火山ノ大陸中ニ在ルモノ以太
 利ノ威蘇威山^{ウチヒヒス}是ナリ又嶋嶼中火山少カラス其最著名
 ナルモノ^{エトナ}換德納山^{以太利ノ}以西和島^ハ黒格拉山^類是ナリ
 大陸ノ東部ヨリ中央ニ達シ魯西亞ヲ包テ盡ク平原ノ
 地ニ属セリ其廣大ナル北海ヨリ烏拉山脈及ヒ裏海ニ
 抵リ白海ヨリ日耳曼内地ノ山脚ニ至ル迄皆平垣ニシ
 海面ヲ抜ク高カラス其間稍丘陵ヲ散見スルニ過ギズ
 又西部ハ大略山地ナリト雖モ和蘭比利時^{ベルジウム}及佛蘭西ノ
 大半ノ如キ其地平垣ニシテ更ニ山嶺ヲ見ズ又東部中

東ノ地高原多ク匈牙利ノ如キ其平原長サ百餘里ニ亘
 リ海面ヲ抜ク四十丈餘西班牙ノ中央ノ如キハ一般
 ニ平地多シト雖モ自ラ海面ヨリ高キ二百五十丈ニ在
 リ巴威里亞ノ平地又海面ヨリ高キ二百丈ニ在リ其他
 處々ニ高原多シ
 洲内ノ川脈其水路ノ方向河口ノ趨注ヲ以テ之ヲ二別
 スル片ハ其一ハ河脈西北ニ奔流シ大西洋北氷洋北海
 波羅的海等ニ注キ其一ハ直チニ東南ニ趨キ地中海黒
 海裏海等ニ注グリ故ニ大陸ヲ兩分シテ西班牙ノ西南
 角ヨリ東北ニ向ヒ直ニ烏拉山ニ達シテ斜ニ一線ヲ畫
 スル片ハ其川脈方向ノ大勢ヲ覽スルヲ得ヘシ今其最

ント欲セハ實ニ全洲ヲ一大邦ト見做シ各國ノ區別ハ諸侯封建ノ勢ノ如クナリト想像スベシ土耳其ハ原亞細亞ヨリ歐洲ニ侵入シテ國ヲ建テシモノナリ故ニ倫理風俗甚各邦ト同シカラズ以下歐洲ノ風俗ヲ概論スルニハ總テ土耳其ヲ除キテ云フ

人種ハ一般ニ高加索種ニ屬スト雖モ又各地許多ノ蒙古種ニ屬スル人民有リ元來高加索ハ亞細亞歐羅巴ノ中間黒海近傍ノ地名ニシテ太古此近傍ヨリ此人種次第ニ繁植シ東ハ印度地方ニ達シ西ハ歐羅巴ノ全洲ニ蔓延セシモノト見エタリ故ニ此名ヲ存ス蓋シ人種ノ歐洲ニ遷徙セシハ其初ヲ詳ニセスト雖モ遺跡ノ考徵スベキモノトベラスギト名クル民種ヲ以テ最先トスベシ

シ前ニ在リ爾來次第ニ許多ノ人民侵入シテ各地ニ繁殖セシ一稍其傳ヲ審ニスルヲ得タリ降テ羅馬ノ衰ル頃又大ニ侵入シ全洲各地ノ民種互ニ相遷移スルニ至レリ首略史ノ條ヲ并セ見ルベシ○蒙古種ニ屬スル人民ハ遙カニ高加索種ニ後レテ洲内ニ遷徙セシモノナリ現今其闔數大畧三分ノ一二過ギス其種類ヲ區別スルキハ曰芬族及喇伯族烏拉山脈ヨリ波の尼曰薩謨厄族自海近傍河地方曰匈牙利族匈牙利内地ノ曰韃靼族黑海ノ北部一曰該馬克族高加索山脈ノ北曰土耳其族里地種族ニ屬ス元來此人種ハ蒙古種ト高加索ト混和シテ言語ハ遷テ高加索ノ部ニ入ルト雖モ實ハ韃靼種ニ屬ス等是ナリ皆各固有ノ言語ヲ用フト雖モ概シテ之

芬鞞語ト名ク其他ハ盡ク高加索種ニシテ又自ラ數多ノ區別アリ

言語ノ區別ハ自ラ其人民種族ノ區別ト一致ス故ニ今高加索人種ノ區別ニ於テハ語種ヲ以テ之ヲ次ニ掲グ
總テ高加索種ノ言語ヲ概論スルキハ之ヲ印度歐羅巴語ト名ケ互ニ相連絡シテ其根源ノ一ニ出ルヲ知ル今各地ノ言語各同シカラズト雖モ之ヲ四大派ニ大別ス
ヘシ即チ**其一**塞特語派ト名ケ此中ス地方ニ從ヒ各區別有リ之ヲ界ス以下同
最古ク歐洲ニ入り在昔ハ地中海ノ近傍ヨリ以太利佛蘭西英吉利西班牙等ニ繁殖シ此種ト我特種ノ人民來
因河ヲ界トシテ歐洲ノ西部ニ蔓延セリ後在ニ至リ相

混合シ其數多カラズト雖モ尚蘇格蘭愛爾蘭威勤ノ土人及佛國ノ西岸貌利太尼等ニ遺レリ**其二**底特尼語派ト名ケ古代ニ在テ我特古撒遜語等之ニ屬シ其最著ルキモノ佛蘭克不干的亞理曼維士我特ウアングルス疴斯德羅我特等ノ人民ニノ大陸ノ中央ヨリ以太利佛蘭西西班牙等ニ蔓延セリ今日耳曼全部和蘭英吉利及比利時ノ北部發蘭德蘇格蘭ノ南部噠國那威瑞典皆ニ屬ス其中又各國ノ區別有リ**其三**斯拉窩尼語派ト名ケ歐洲ノ東部皆之ニ屬シ黑海ヨリ波羅的海ニ達シ亞得亞海ヨリエニサイ河ニ至ルノ中間皆是ナリ此種希臘羅匈語ニ次デ最モ梵語ト相近シ今魯西亞匈牙利達馬西

哥羅西亞、波蘭、波希米、摩拉達維ヨリ總テ多惱河ノ近傍
 波羅的海ニ濱セル諸邦皆之ニ属ス **其四** 希臘羅甸語派
 名ク古代ノ希臘國羅馬國ノ如キ皆是ナリ當時廣ク世
 ニ行ハレ小亞細亞ヨリ亞弗利加洲ニ波及セリ此語派
 ヨリ分レタル言語方今一般ニ大陸ノ南部ニ行ハレ希
 臘、以太利、西班牙、葡萄牙、佛蘭西、襍拉幾、摩拉達維、達郎西
 瓦尼、及亞得亞海ノ東岸ノ如キ皆之ニ属ス蓋シ古今言
 語ノ次第ニ變更スルニ從テ遂ニ古語ヲ失フニ至ル
 各國皆然リ羅甸語ノ如キ本以太利ノ古語ニメ方今之
 ヲ用ヒスト雖モ脈絡甚相近ク今ノ希臘語モ亦古代ノ
 希臘語ヨリ轉セシモノナリ○以上數派ノ言語互ニ相

異ナルアリト雖モ其本源ニ洊リ聲韻語法脈絡ヲ研窮
 スル片ハ各相近似スルノミナラズ多クハ梵語ト歸趣
 ヲ同ウシ殊ニ羅甸語、希臘語ハ如キハ最之ニ近シ蓋シ
 人種相同ジキガ故ニ上古ニ於テハ其本源必ス一ニ出
 ルモノナリ

教法ハ大率耶蘇教ヲ奉シ全洲ノ人民百分ノ九十六ハ
 皆之ニ属ス 蓋シ蒙古地中ノ之ニ 其他ハ回教、猶太教及
 ヒ數種ノ異教等ナリ回教ハ土耳其ニ行ハレ猶太教ハ
 猶大國民ノ後裔之ヲ奉シ今尚各國ニ散布ス耶蘇教亦
 三種ニ分レ 初卷ニ 西班牙、佛蘭西、以太利、壤地利等都
 大陸ノ南部ハ一般ニ舊教 即天 信シ英吉利、荷蘭、日耳

曼連國瑞典等ノ人民ハ概テ新教ヲ奉シ魯西亞ハ希臘
 教ニ属ス○以上舉ル所ノ區別ハ全國ノ人民盡ク一教
 ヲ奉スルニ非ラズ各國自ラ新舊相錯雜スト雖モ其人
 民大半歸向スル所ニ就テ概論スルノ三一國ノ内ノ區
 別有リ英國ノ
如キ新教ノ國ト稱スト雖モ其數
 亦蘭ノ如キハ聖子舊教ニ属ス ○全洲人口ノ闔數ニ
 就テ之ヲ分ツ片ハ新教ト希臘教ト其數略匹敵シ此兩
 數ヲ合セテ舊教ヲ奉ズル人口ニ相均シ故ニ舊教ハ耶
 蘇教人民ノ半ニ居レリ○教派ノ別大略其人種及ヒ言
 語ヲ以テ自ラ區分アリ凡ソ蒙古種ノ人民此州内ニ在
 ル者多クハ東部ノ曠野ニ牧畜シ
 或ハ北地ノ海岸ニ穴居ス 其奉スル所妖魔ヲ信
 シ水火ヲ祭ル如キ極メテ淺陋ノ教ニ属ス高加索ノ人

民ハ都テ耶蘇教ニ属セサル者ナク土耳其ハ其人種混
 淆シテ蒙古種ト高加索ノ中間ニ在ルガ如シ故ニ教法
 モ亦其中間ニ在ル所ノ回教ヲ奉ス又耶蘇教ノ中ヲ分
 別スルニ底特尼語ノ國民ハ一般ニ新教ノ奉シ塞特及
 希臘羅旬語ノ國民ハ舊教ヲ奉シ斯拉窩尼語人民ハ希
 臘教ヲ奉セリ

各國ノ政體總テ君民共治ヲ用フ唯瑞西ハ合衆共治
シテ佛國ノ如ク未ダ確定ヒス
 雖モ現今合衆共治ク 魯西亞土耳其等ハ君主
 專治ナリ都テ富國安民ノ政令實際ニ行レテ其國民ノ
 幸不幸ヲ論スルニ至テハ敢テ政體ノ名義ニノミ關係
 セスト雖魯土ノ如ク調國ノ政府ヲ建ル天理ノ當然ニ非

ト云ヘシ又君民共治ノ國ト雖モ彼此ヲ比較スルハ
 其實大ニ相懸隔スル者アリ蓋シ其異ナル所以一世或
 ハ數世ニシテ然ルニ非ラバ上ハ其政府處置ノ當否
 因リ下ハ國民知識ノ消長ニ關係ス而シテ此ニ至ル所
 以ノ本源ハ國民ヲシテ不羈自由ナラシメ自主自立ノ
 權ヲ保全セシムルト否トニ因ル是治體ノ蘊奧歐洲ト
 雖モ近代ニ至リ初メテ異議ナキ所ニメ其味東洋諸國
 ノ未タ指ヲ染メサル所ナリ古今ノ沿革各國ノ人情世
 態ヲ鑒ミテ其得失利害ヲ了スルヲ得ベシ○文明開化
 ノ國ト云フト雖モ全國ノ人民盡ク賢明善良ナルニ非
 ラス惡人有リ愚人有リ固陋迂遠ナル者有リ然レモ其

人口ニ比例シテ善良ノ人多ク之ノ凡論シテ知識開達
 セル國ハ自ラ富強ニメ風俗淳厚以テ文明ノ國ト稱ス
 ベシ又偶英材明達德行ノ人有リト雖モ國民ヲ概シテ
 智識暗ク頑陋俗ヲナス如キハ之ヲ文明ノ國ト稱スベ
 カラス要スルニ民權ヲ束縛セザルノ國其民智識最開
 發シテ文物隆盛國富兵強ク政令風俗其宜ヲ得殊ニ文
 明中ノ高等ニ居レリ國ニ大小ノ別有リテ富強ノ相均
 シカラザルハ論スルヲ要セズ故
 ニ小國ト雖モ文明
 ノ民タルヲ務ガス
 教宗ノ流弊ハ人ノ自由ヲ束縛シ人ノ智識ヲ暗マシ歸
 スル所威權ヲ以テ下ヲ厭伏スルニ終ル最モ舊教ヲ甚
 シトス故ニ之ヲ固守スルノ人民多クハ迂僻ニシテ無

東洋論 卷四 六音 十一



歐洲男女
風俗第一
圖

真地詩賦

卷四

文音

晚近巴黎
之新景



全第
二
舞
場
圖

舞池

舞

十

舞

歐洲市街之圖
俾龍島ノ内
南洲街ノ景

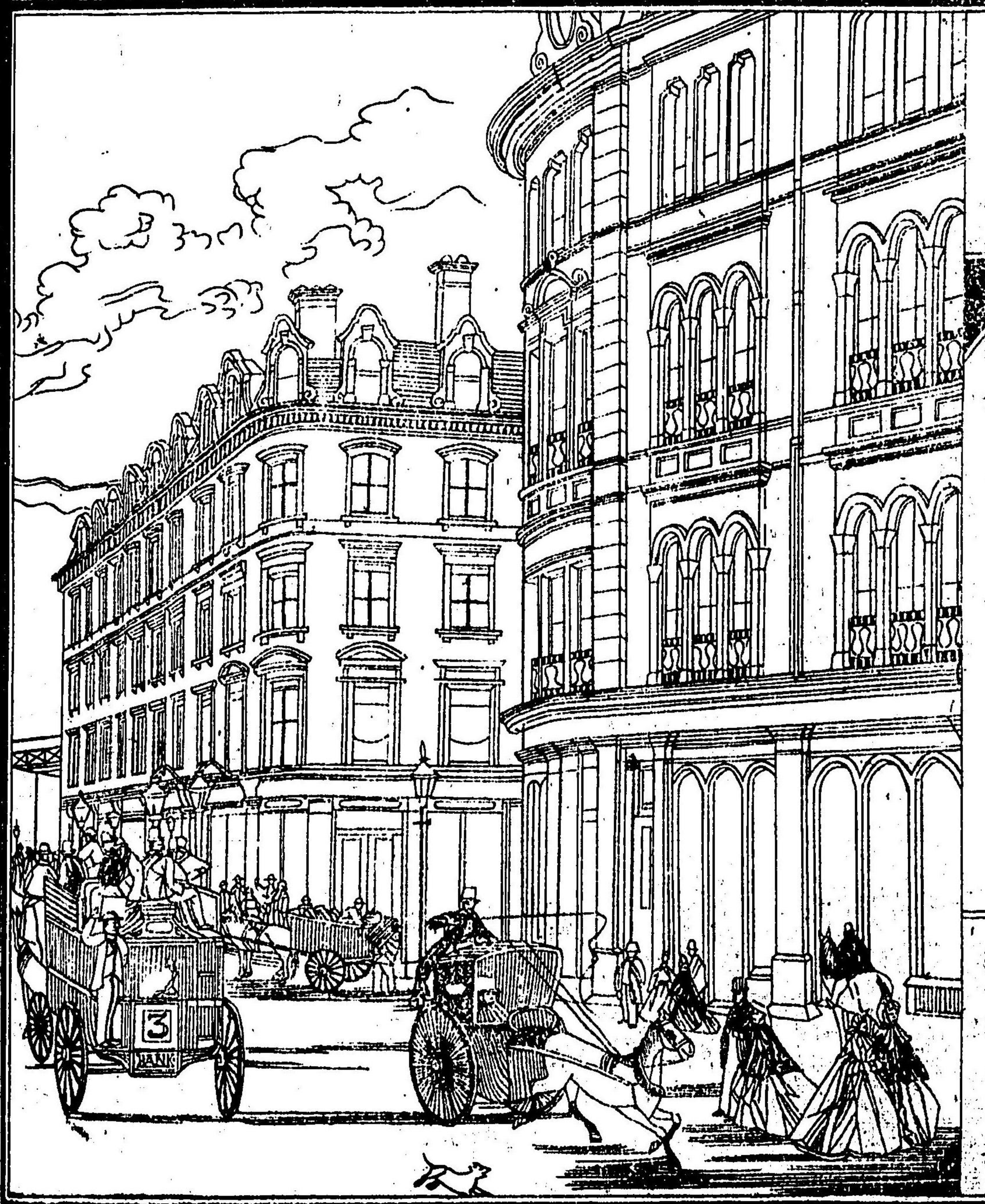

智ニ安シ更ニ進歩スルヲ要メズ西班牙ノ如キハ政律
 他邦ノ下ニ居ルモノニ非ズト雖モ其人民頑陋ニ安ジ
 テ貧窶ナルモノ多ク以太利墓地利ノ如キモ地方ニヨ
 リ住民學術淺陋ニメ風俗宜ヲ得ザルモノ多シ佛國ノ
 如キハ文化ノ盛ナル國ト雖モ古來威權ヲ逞フレテ國
 民ノ自由ヲ妨害スルノ風習アルガ故ニ從來動スレバ
 騷擾ヲ醸シ人情風俗英國ノ如ク順朴ナルニ如カズ殊
 ニ全國ヲ汎論スルキハ教育冷カラスシテ文化中等以
 下ニ居レリ
 歐洲各國ノ風俗形狀上ニ論ズルガ如ク大同小異ニメ
 甚相懸殊スルニアラズ蓋都鄙ノ別貧富ノ異ナル有ルハ

固ヨリ同一ナラズト雖モ京城都會ノ地ニ至ツテ各國
 皆衣服飲食屋宇寺觀ヨリ器具百般ノ設ケ教育術藝等
 ニ至ル迄概略相同其政制法律等
 於ル亦然リ只其大小精緻ニ至
 リテハ自ラ別有ルノミナラズ僻郷ノ如キハ間舊習ノ
 土風ヲ固守スルモノ有リ○衣服ノ製時ノ新様ニ從ヒ
 年ヲ逐テ沿革アレバ他洲人ヨリ之ヲ見レバ皆大ナル
 差異ヲ覺エズ前出ス第一圖ハ都人士女平常ノ風俗ヲ
 示スモノナリ又第二ニ圖スル者ハ其禮服ノ盛裝ニ係
 ル次ニ掲ケタル市街ノ圖ハ本ト英京龍動中ノ景ナレ
 比車馬行人ノ絡繹タル及通常市街ノ外貌ヲ窺フニハ
 各國都會ノ地大率之ト同一ナリト知ルベシ之ヲ概論

スルニ麗衣鮮食ニメ華美自ラ尚フノ風アリ然レ氏日
常ノ細禮ニ至テハ簡易ニメ君民貴賤ノ間甚相近ク共
ニ其威權ヲ怠ル、ガ如シ故ニ王公貴顯ト雖モ道路ニ
徘徊スルニ無益ノ從僕ヲ將_レ井ズ之ニ接近スル者亦跪
拜稽首叩頭ノ禮ヲ行フヲ要セズ且才ヲ擧グ官ヲ授ク
ルニ敢テ世系門閥ヲ以テ人ヲ限ラズ故ニ平民ト士人
トノ區別ナシ只文武ノ官皆其學術才能アル者ニ任シ
テ士人タルノ_ミカヲ帶ルヲ以テ士_{人ト為スノ類ナレ}又男女權ヲ分テテ
相并立ス故ニ上王公ヨリ下庶民ニ至ル迄一夫一婦ノ
對偶ニ過ギズノ更ニ側室妾御ヲ置クノ制有ルナシ女
子タル者亦洽ク教育ヲ受ケ其智識頗ル開達シ交遊宴

會ニ預リ其席ニ臨ムハ賓主坐ヲ讓リテ頗ル之ヲ重

東洋諸國ノ婦人皆ニ室ニ閉居シ故ニ女子能ク事理

ニ通シ且ツ見ヲ養フノ道ヲ知り兎亦幼ヨリ訓導ニ順

ツテ生長シ以テ夫婦親子ノ間互ニ相敬スル有リテ歸

スル所父夫ノ殘忍暴戾ナルモノ少シ故ニ孝子節婦ノ

カラスン國民ノ投票ヲ以テ代議士等ヲ選ムト婦人ハ

之ニ預カフズ蓋シ歐洲ト雖モ男女未ダ全ク權ヲ同シ

セサル所ナリ然レハ近來米國ノ如キハ更ニ男女同等

ノ說ヲ主張シ婦人ト雖モ投票ノ負ニ充ツ可ノ議アリ

各國都會ノ地ハ都テ文武ノ諸術百般ノ技藝皆課ヲ分

チテ大小學校ノ設ケ有リ濟病院救貧院養老院郵幼院
蓄財局及ビ本草園、動物園、博物館、調樂院、文書庫、藏書院
等有リテ諸州ノ都府自ラ精粗大小ノ別有リト雖モ概

山間之鐵道
蒸氣車復道
波之圖
但埃國士的里西
中ノ景

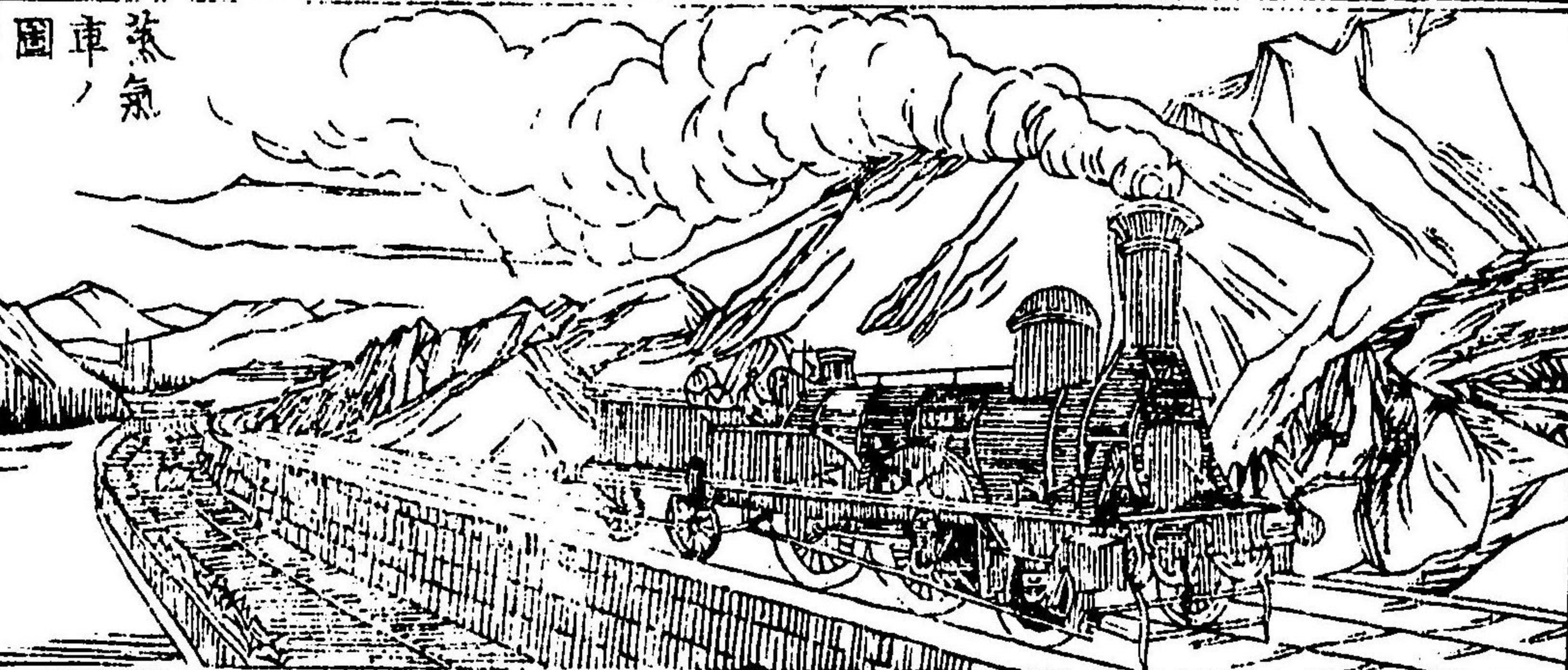

蒸氣車ノ圖

全圖

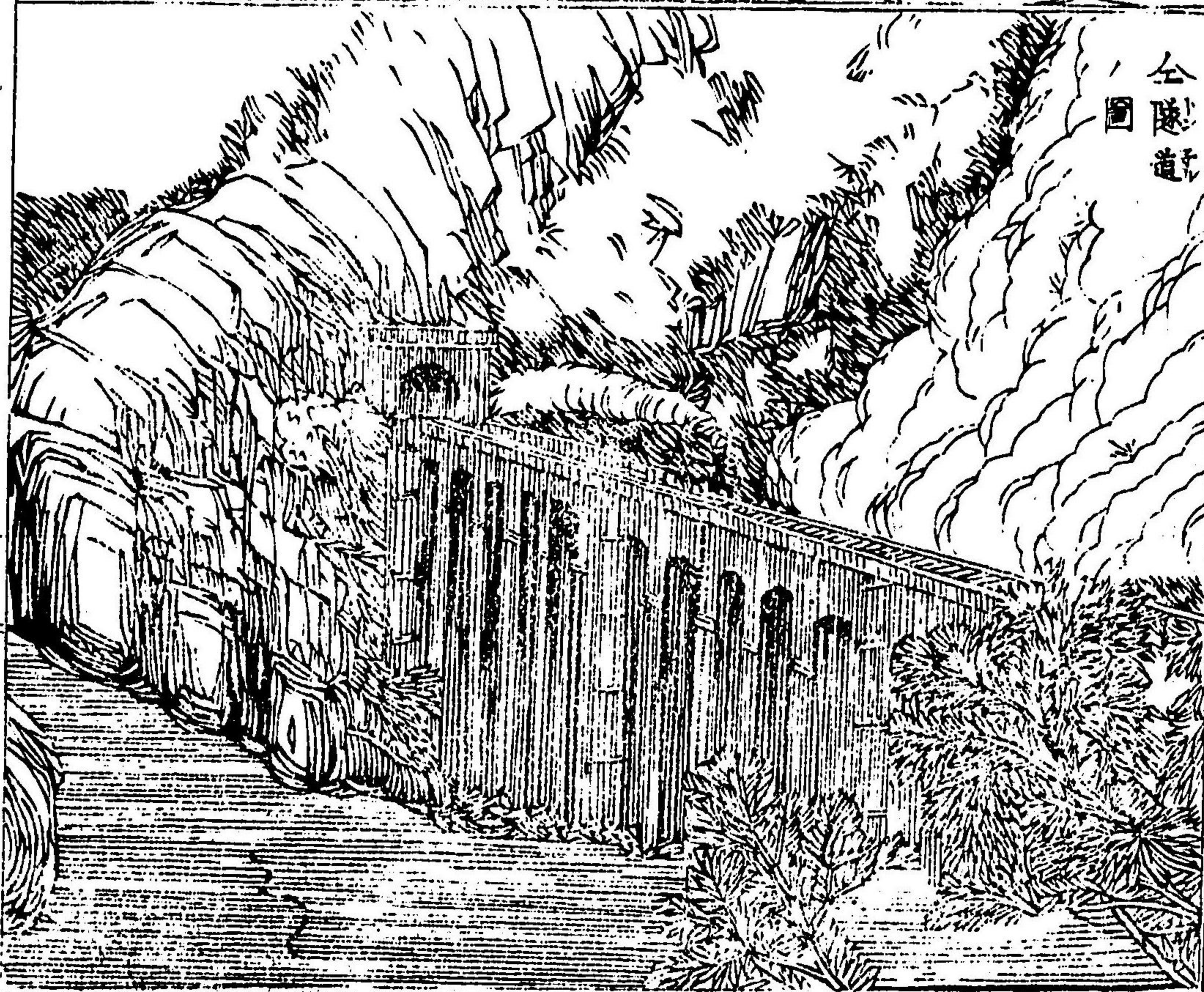

其設備ハバザルナシ故ニ今各國ノ條下ニ於テ其最モ
 著名ナル者ハ之ヲ掲ゲ餘ハ逐一之ヲ附記セズ其他蒸
 氣車、蒸氣船ノ運輸旅行ニ便シ電氣線ノ音信ヲ通シ氣
 燈ノ市街ヲ照ラス等ノ諸件亦各國ノ條下ニ於テ不復
 之ヲ贅記セズ蓋シ皆同一ナレバナリ特ニ轍道ノ敷テ
 歐洲各國ニ洽キヲ蜘蛛ノ網ニ異ナラズ之ヲ總計スル
 ニ概テ二万二千九百餘里過グ其深谿廣河ヲ亘リテ復道
 ヲ架シ或ハ山腹丘陵ヲ貫キテ隧道ヲ構造シ絶嶮ノ地
 ト雖モ其閼壯驚クベキノ製有リ前圖ニ復道及ヒ隧道ノ一例ヲ示ス
 今各國ノ地圖中或ハ其畧ヲ示有ト雖モ歧路ノ如キニ至
 テハ之ヲ載スルニ暇アラズ以テ其廣大ヲ想思スベシ

蓋シ其價鑛道一里ニシテ十餘万弗ヨリ二十四五万弗ニ
 至ル蒸氣車及中齒○電線ノ全洲ニ周通セル論ルヲ待
 ス大都府ニ在ル旅館ノ如キ別ニ府中各處ノ演戲場ニ
 連絡シ豫メ其觀場ヲ約談スルノ談アリ電線ノ發明ハ
 前ニ在リト雖モ實地ノ用ハ三十四年前米人「モール」氏ニ始マル○蒸氣器械ノ創業ハ
 百八十年前佛人「ババン」氏ニ係ルト雖モ凡百年前英人
 「達迷瓦德氏」ニ至リ初テ大成ス之ヲ船船ニ用フル亦早
 總ニ六十八年前米人「左ルト」氏ニ由リテ成功ス又鑛道
 ノ實地ニ行レシハ四十年前立佛布立ノ地ニ於テス
 尔来其百般ノ需用ニ供スル總テ金鑛ノ鍛煉布帛ノ紡
 績ヨリ萬種器械ノ製作水利築造鑛山農業等ニ至ル迄
 其功用造化ノ妙ヲ奪フニ至ル實ニ全洲ヲ概シテ幾億

万ノ人カニ代用スルヤ料ルベカラズ實ニ人間需用ノ
 大利益ナルノミナラス其及ボス所世界ノ沿革ニ關涉
 スルト謂フベシ○海軍陸軍ノ制各國亦相似リ蓋シ五
 ニ其所長ヲ採テ改革ヲ加ルガ故ニ其此國ニ行レテ彼
 ニ及ボサミルヲ無ケレノナリ海軍ハ往時尺桅船ノミ
 ナリシカ三十餘年前ヨリ次第ニ蒸氣船ヲ用フルニ至
 リ各國競フテ變革シ繼十三年前佛國初メテ鐵甲船ヲ
 採用シテ水炮墩ニ鐵板ヲ裝シ事ハ各國ノ海軍再ビ變
 シ又之レヲ模擬スルニ至レリ故ニ方今其數ヲ算シテ
 畧各國海軍ノ強弱ヲ論ズ下ニ一ニノ鐵甲船ノ國ヲ舉
 陸軍ハ輓迄普壤ノ戰爭以來針銃一夕ビ世ニ出シヨリ

全洲又其製ニ倣ハサルヲ得ズ佛國ノ蜂巢炮ト共ニ下
 ニ畧圖ヲ示ス大砲ハ次第ニ煉鍊ノ製ヲ用ヒ内部ハ螺
 線條ヲ施シテ往時未曾有ノ巨大ナル彈丸ヲ發擲シ更
 ニ重大ノ製ヲ競ヲニ至レリ魯國コロンスタットトノ鐵
ル大砲ノ番有リ魯
國ノ條下ニ出ス
 學術技藝ノ日ニ月ニ新ニ速リ駸々トシテ高等ニ達ス
 ルヲ之ヲ舉ルニ遑フラズ實ニ人カ未タ歎クセサル所
 ニ至ル其一端ヲ舉ルキハ彼大西洋ノ底ヲ通ゼル電線
モンセニ以木利ト佛國ノ界ノ山腹ヲ貫ケル鐵道蘇士亞非利
加洲ノ地峽ヲ鑿開セル溝路大西洋ヨリ直ニ太平洋ニ達ス
 ル鐵道亞米理ノ如キ近來ノ四大業ト稱スベシ皆甲加

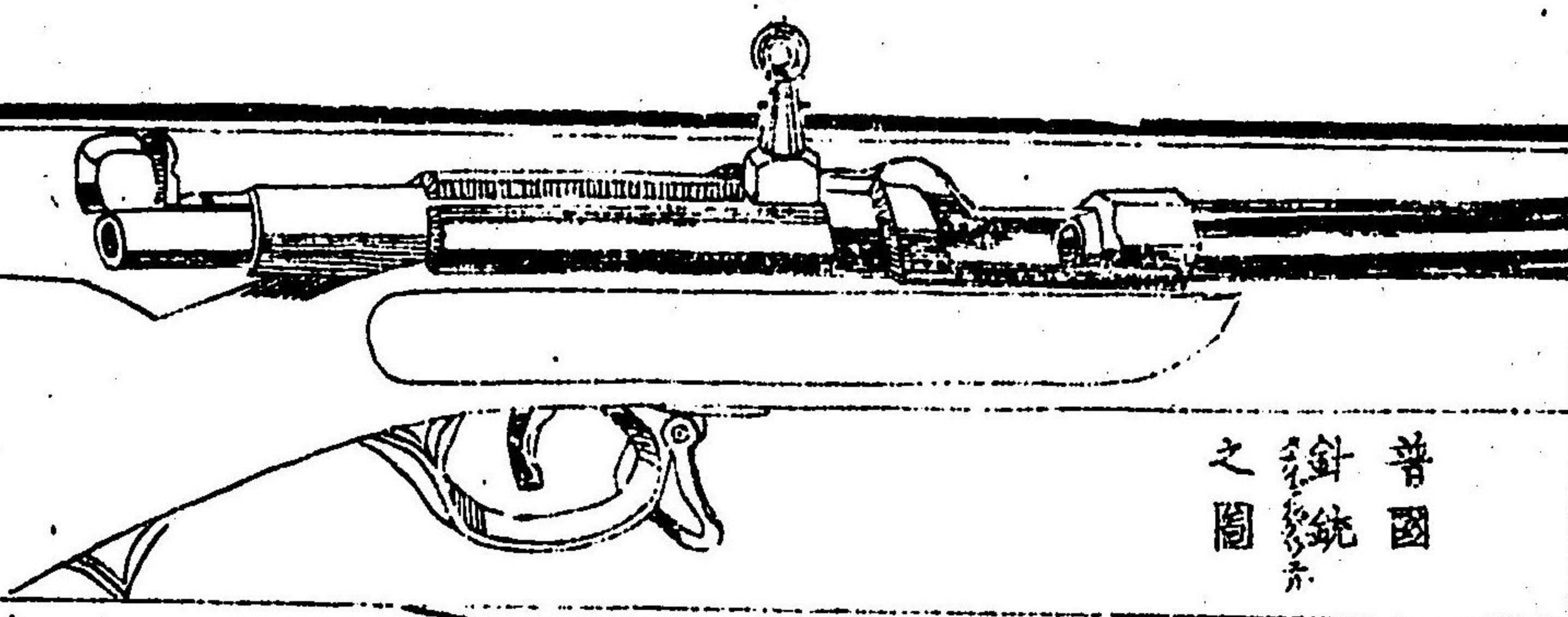

普國
銃
之圖

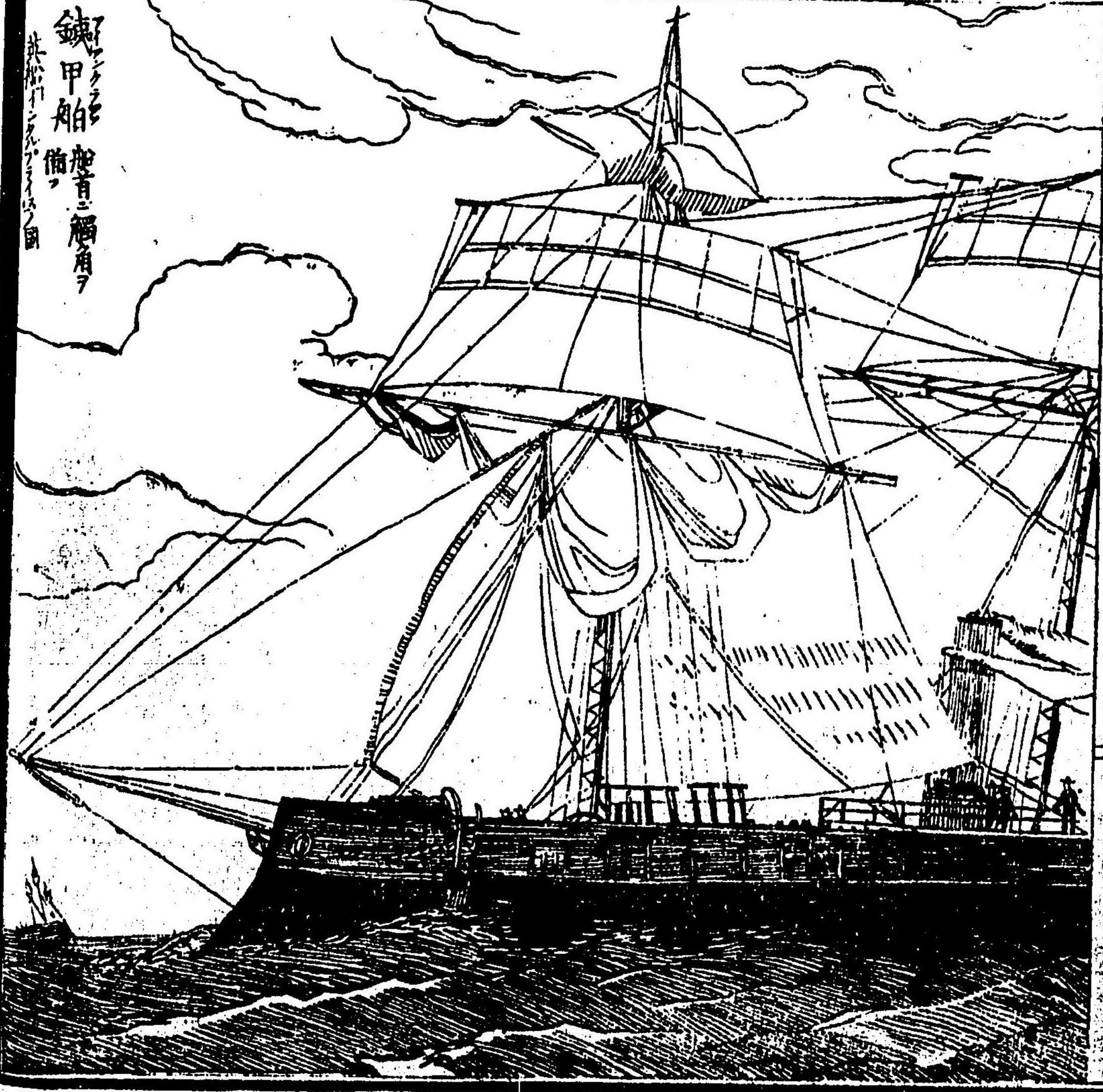

鐵甲船
備有觸角
其船門之門之圖

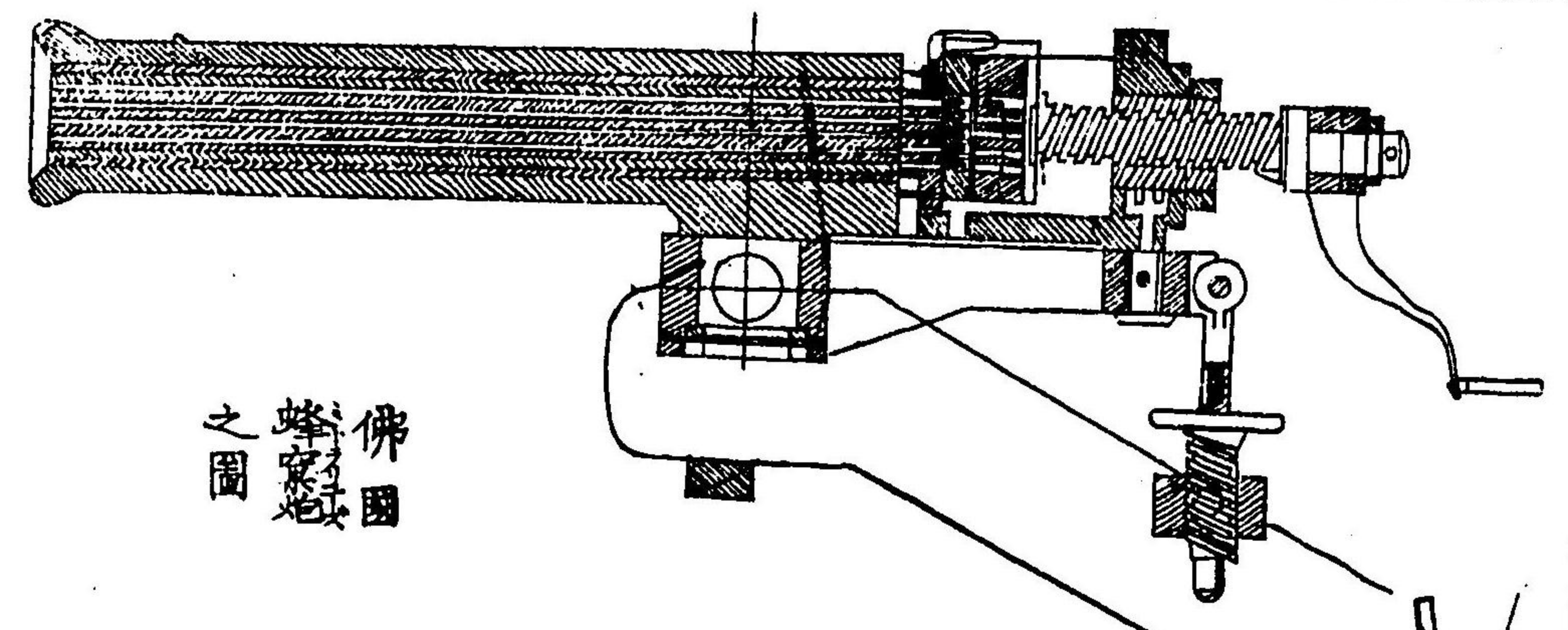

佛國
蜂窠
之圖

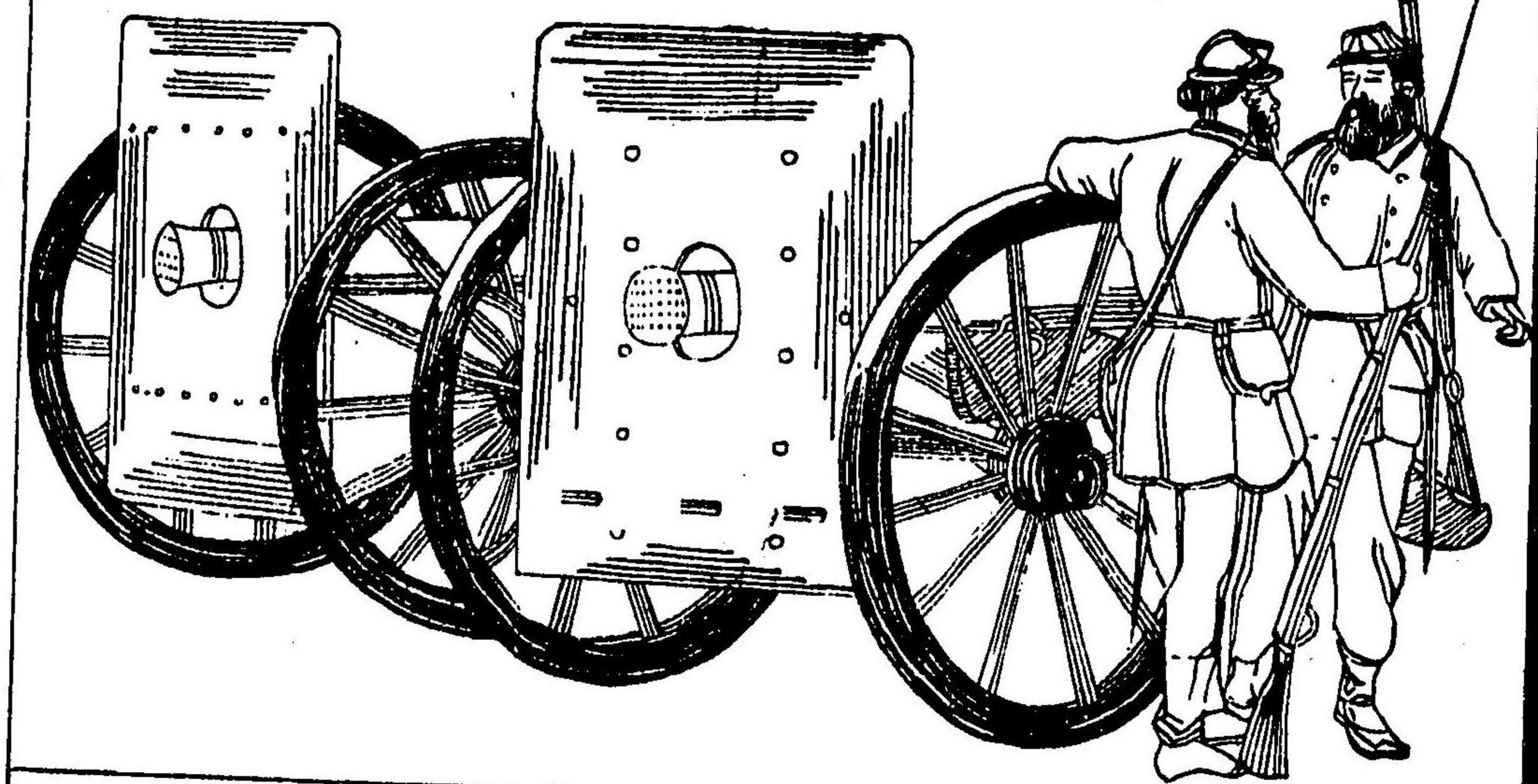

佛國
銃
之圖

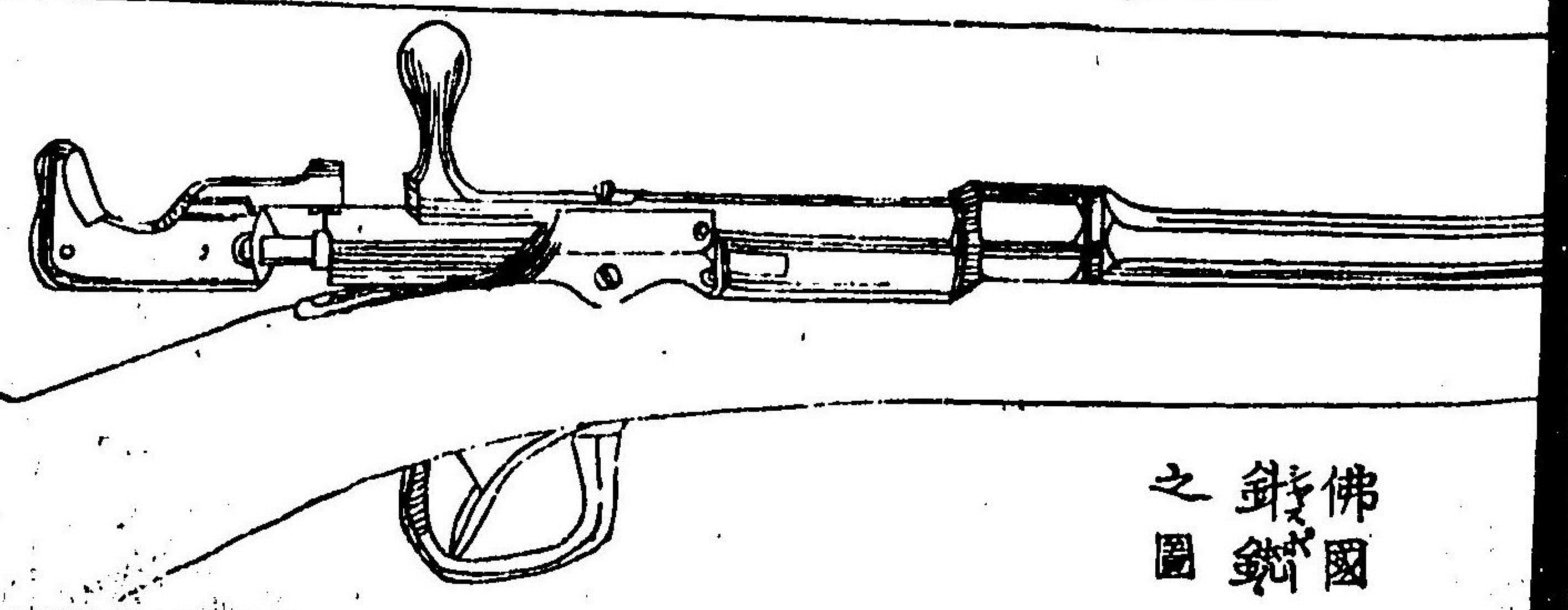

索種人民ノ智カヲ併セテ成功スル所ニメ實ニ近來學
術ノ進歩ヲ徵スルニ足ル蓋シ此大業ヲ起ス彼支那ノ
長城埃及ノ尖塔ノ如ク暴君虐主ノ威令ヲ逞シ民ノ膏
血ヲ盡セルモノト莫ニ異ニシテ皆人民ノ自ラ其利益
ヲ知り互ニ社ヲ結ビテ此業ヲ為スニ至ル者ナリ都テ
各國ノ條下ニ詳ナリ威權ヲ以テ民ヲ虐ケ作ル者ト民
自ラ謀テ之ヲ作ルト其間膏壤少
懸隔アリ苟モ歐洲ノ政治風俗ヲ了セ
ント欲セハ先ヅ此ニ着目スルヲ要ス
政制分局ノ體裁ヲ論ズル片ハ或ハ六局ニ分チ或ハ十
數局ニ分チ各宰相長官ヲ置テ之ヲ分司スルト各國自
ラ少差ナキニ非ズ即チ英國ノ如キ其數甚多ク日耳曼
ノ如キハ諸局ノ宰相ノ外更ニ總督大臣ヲ置ケリ然レ

氏大綱初卷ニ記載セルガ如ク皆其歸趣ヲ同ウス邦制
ノ部
又地方官及ビ各州各府ヲ管轄スル官負ノ如キ
槩子皆其管轄ヲ受ル人民ノ投票ヲ用ヒテ其土着ノ人
ヨリ選舉スル者多シ故ニ土風一暗ク人情
ニ通セザルモノナシ又政府ノ歲
入ハ本年ノ終ニ於テ來歲中諸局費用ヲ預メ一定シ之
ヲ總算シテ議事院ノ公議ニ附ス蓋シ政府ハ其全國ノ
人民ニ代テ事ヲ所置スルモノナレバ其入費タル宜シ
ク全國ノ人民ヨリ出スベキ所ナリ然レ氏國民ノ出ス所
ノ資財即チ國民自ラ投票ヲ以テ撰舉セル議員ノ集議
ヲ盡セルニ非レバ濫リニ費スベキニ非ズ故ニ各局宰
相來歲ノ事ヲ所置スルノ規模并ニ其算計ヲ評論シ集

議相協フニ至リ初メテ之ヲ許可シ異議有ルハ許可
セズ入費ノ許可ヲ受ケザルハ宰相タルモノ即時ニ
官ヲ免シテ退ク是レ已ノ定見ヲ屈シテ世ニ阿ラ
ザル又一タビ議院ニ於テ其入費ヲ許可スルハ各局
皆其數ヲ一度ニ受取其一歳ノ事務ヲ所置ス是レ諸局
各長官アリテ之ニ委任スルノ謂ナリ是ヲ以テ事ニ臨
ムニ及ンテ敢テ掣肘スルハ有ルナシ會計事務宰相ハ
稅ヲ督課シ之ヲ金庫ニ收メ議院ノ決議ニ由テ之ヲ諸
局ニ分配スルヲ司ル必シモ諸局一物ヲ賸ヒ一厘ヲ建
策スルニ當テ之ヲ會計局又不虞ノ變戰爭等ニ因テ定
額ノ外更ニ許多ノ入費ヲ要スル時ハ會議ヲ歷テ國民
ヨリ財ヲ出サシムルノ有レハ概テ議院ノ許可ニ因
テ措幣ヲ造リ之ニ利息ヲ附シテ民間ニ通用セシム即

國債ト名ク然レハ威權ヲ以テ脅從セシムルニ非ズ國
民政府ヲ信ズルガ故ニ之ヲ正金ニ代ヘテ常ニ其息ヲ
收ム故ニ國外ト雖モ之ヲ販賣シテ互ニ利益ヲ通スル
ニ至ル然レハ其政府ノ信ズベキト否トニ依テ正金ト
ノ差ヲ生スルト大ニ相同ジカラズ即チ英魯和蘭ノ如
キハ其價ヒ殆ド正金ニ異ナラズ或ハ之ヨリ貴キトア
リ墺西ノ如キハ之ニ反ス都テ國債ハ無事ノ歳ニ於テ
漸々ニ償返スト雖モ國ニヨリ其數尚夥シキモノアリ
英佛ノ如キハ國力富盛ナリト雖モ後テ多事ナルガ故
ニ非常ノ大數ニ至レリ方今英ハ三十六億三千萬弗有
リテ各國ノ第一タリ佛國之ニ次テ二十七億七千万弗

ナリシガ本年ノ戦争ニ因テ更ニ之ヲ増加シ總數英國
ニ減ゼズ墺國ハ歲入毎ニ歲出ニ値ラス其不足スル所
皆國債ナリテ歲々之ヲ増加スルヲ見ル其全數英佛
ニ及ハスト雖モ逐歲償フ所ノ息現ニ四千百數十餘萬弗
ニシテ其夥シキ和蘭ノ歳入ニ北ス小國歳入ノ數倍ニ至ル
歐洲政治ノ情實ヲ窺フニ國民自ラ黨與ヲナスノ状有
ル各國皆然リ是止ムヲ得ザルノ勢ニシテ之ヲ禁ズル
時ハ反ツテ私黨ヲ為スノ患ヲ生ズ蓋シ黨ニ公黨アリ
私黨アリ私黨ノ盛ナルヤ其害言フベカラズ佛蘭西西
班牙等ノ
歴史ニ就テ之然レ凡ハ人各定見有リ同論ナル者合シテ
黨ヲナスト必ず其弊ナキニ非ズト雖モ固ヨリ公黨ナ

ル所ハ事ニ害アルニアラズ故ニ議事院ノ名簿公然黨
名ヲ附記スルモノ有リ其黨名各國概テ二派ニ分カレ
甲ハ改革ヲ急ニスルノ黨トシ乙ハ改革ヲ緩クスルノ
黨トス英國ノ如キ甲ヲ「リベラル」ト名ケルヲ「コンセル
ワチー」ト号ク又外人之ヲ「自由」ト名ケルヲ「民政」ト
トナスモノ有リ其集會ニ當ツテ數大議論ヲ為シ舌戰
徹夜終ラザル有リテ新聞紙ノ如キモ備ニ之ヲ記載レ
各其黨スル所ニ因テ互ニ相辨駁スルト盛ナリ然レ凡
善ク其景況ヲ注意スルキハ此彼互ニ相仇視シテ私怨
ヲ懷クカ如キニ非ス皆各學識アル賢者ノ主張スル所
ノ論ニシテ其争フ所ハ大差アルニ非ズ故ニ政府ノ執
政官一同ニ變革スト雖モ昨日ノ政令今日ハ反覆シテ

民生ノ安全ヲ害スルニ至ル等ノ一決シテ有ル一無シ
 英國ノ如キモ議事院ノ中自ラ黨與二派ニ分カレ議長
 ノ座ヨリ左右ニ列シテ相混セズ其一ハ必ス政府ト同
 論ノ黨トシ其一ハ必ズ政府ト異論ノ黨トス倘シ同論
 ノ黨多キハ是即チ執政ノ規模ト議院ノ衆論ト一致
 セルナリ故ニ執政官變ゼス倘シ異論ノ黨多キニ至ル
 片ハ執政官一同ニ職ヲ解キ其黨ト同規模ノ者代リ任
 ズ是議員ハ國民ノ自ラ投票ヲ以テ出ス所ナレバ自ラ
 民心歸向スル所ノ數多キニ就テ之ヲ政ニ施スナリ蓋
 執政官及ビ議員タル者ノ如キ令政國大統領必ズ預メ
 其定見ヲ衆ニ告グ或ハ大集會ノ時ニ當リ自己ノ見識

ヲ吐露シ時世ノ得失政令ノ可否ヲ辨明シ其懷抱スル
 所ニ於テ隱ス所ナク概チ新聞紙ニ記載シテ久シク四
 方ニ傳播スルガ故ニ國民皆其素志ヲ知り其論ヲ稱揚
 シテ名望ノ虚シキ一無ク倘シ此人ヲシテ執政官或ハ
 議員ニ任セシメバ何等ノ説ヲ主張スベキヤヲ察シ預
 メ其歸向スル所ヲ定メテ之ニ黨ス固ヨリ文明ノ國ニ
 在ツテハ從來ノ政令其處ヲ得利害得失人々ノ見ル所
 判然明白ナルカ故ニ其説互ヒニ相懸絶スルニ至ラズ
 只其漸ヲ以テ舊制ヲ改革スルト速ニ之ヲ行フト或ハ
 少シク政府ノ權ヲ重クスルト民權ヲ主張スル等トノ
 差異ニメ大體ニ至テハ更ニ變スル一無シ世間英オラ

人アリト雖モ人民未ダ其人ノ本志ヲ知ラス然ルニ卒
然之ヲ政廳ニ坐セシムル等ノハ決シテ有ルヲ無シ
○黨與ノ持論相懸隔ソ氷炭相容レザルカ如ク互一仇
視シテ私怨ヲ挾ムニ至ル時ハ其害言フベカラズ殊ニ
其公議ニ黨セズン其人或ハ其血統ノ分派ニ就テ黨ス
ル如キハ動亂掌ヲ反スガ如ク即チ富强佛國ノ如キト
雖モ顛沛流離毎ニ毒ヲ百姓ニ流シテ顧ミザルニ至ル
歎スベキノ甚シキナリ○佛國ノ黨與ハ其數他邦ニ勝
リテ四種有リ即チ拿破ナポレオン破クニスト黨ラニスト爾レヤニスト良ルボニスト黨ト不爾ボニスト奔ニスト黨ト民政黨
ナリ上ノ三黨ハ皆君主家系ニ因テ黨ヲ立テ君權ヲ重
クシテ民權ヲ抑ルニ止マリ下ノ一黨ハ其名民權ヲ主
張スト雖モ多クハ過激ノ暴徒ニシテ君上政府ヲ仇視

スルノ風習ヲ為セリ

兵制ノ如キ農商百工皆兵卒ニ編入スベシ其徵募ノ法
甚ダ東洋ト同ジカラズ概チ自ラ兵士タルヲ願フ者ノ
年齢身軀ノ強壯ナルヲ選ビ兵術ヲ操練セシメ年限ヲ
定メテ之ヲ用フルモノ有リ英國ノ如キ是ナリ又國民
ノ盛年ニ達セル者ハ皆闔ヲ括ラシメ年限ヲ期シテ兵
卒ト為ス倘シ闔ニ當ルト雖モ之ヲ好マザル者ハ財ヲ
給シテ代任ノ者ヲ出サシム佛國和蘭等ノ如キ是ナリ
又全國ノ人民定期ノ年限中ハ盡ク卒伍ニ編入スル者
有リ日耳曼列國ノ如キ是ナリ各國互ニ制ヲ異ニスル
所以風情自ヲ其不羈自由ノ緩急ニ因ルモノ、ゴトシ

東亞各國
卷四
五

○學校ノ如キモ英國ト日耳曼トヲ比較スルニ英ハ強
 テ其親タル者ヲ要メ其子ノ學校ニ入ルヤ否ヲ督責セ
 大只之ヲ鼓舞スルノミ日耳曼ノ如キハ親タル者冷ク
 其子ヲシテ小學ニ入り教育ヲ受ケシムベキヲ以テ國
 法トシ法ニ背ク者ハ之ヲ罰ス蓋シ英國ハ民ノ自主自
 立ニ任セ少シモ之ヲ束縛セサルヲ主トシ日耳曼ハ下
 民ノ教育ニ至ルマテ等シク政府ノ任トスルニ出ツ是
 其立意自ラ差異無キヲ得ズ以テ兩國ノ氣象ヲ想像ス
 バシ

歐洲古今ノ沿革ハ皆各國ノ條下ニ於テ其概略ヲ附記
 スト雖モ豫メ全洲治亂ノ大綱ヲ舉グ同時ニ生ズル所

ノ興廢及ビ其互ニ關係スル所ノ形勢ヲ窺フヲ要ス
初卷ノ未ニ於テ世界歴史ノ大畧ヲ出ス宜ク參考ニマシ 且其歴史一般ニ年代ノ大
 別アリ今其法ニ從ツテ之ヲ左ニ掲グ又歐洲大半ニ關
 涉スル大事ハ各國ノ條下ニ於テ既ニ交互錯出スルカ
 故ニ普通ノ稱呼ヲ用ヒテ之ヲ記スルモノアリ假令ハ
 居民ノ大遷徙 羅馬ノ衰ナル比全上ノ人 教法改革ノ亂
 新教ヲ禁ジ終ニ其徒ヲ殺戮セル 維也納ノ會議 拿破崙
 ヨリ全洲ノ大亂トナリシヲモフ 拿破崙 又人ヲ以テ稱スルモノアリ
 テ大會議ヲ為セシヲモフ 拿破崙 又人ヲ以テ稱スルモノアリ
 諒擲ノ時查理曼帝ノ世拿破崙ノ世等ト云フガ如シ
 歐洲ノ歴史ハ大約三千六七百年前ヨリ降テ今世ニ至
 ル其間ノ年代ヲ上古中古近古近世ノ四大段ニ區劃ス

史家多クハ述古以下ヲ一階トシニ
 階ニ分ツモ有リ今世國ノ制ニ從
 ヲリ千四百年前西羅馬ノ亡ブルニ至ル中古ハ西羅馬
 ノ亡ビシヨリ凡三百七十年前西班牙ノ亞米理加ヲ發
 見スル頃ニ至ル述古ハ亞米理加ノ發見ヨリ八十年前
 佛國ノ大騷亂ニ至ル爾來今日ニ至ルマデ之ヲ述世ト
 名ク蓋シ上古ノ末西羅馬ノ亡ルヲ以テ中古ノ始ト為
 スモノハ奕世歐洲ヲ統一セル大國ノ亡ブルノミナラ
 ズ同時ニ歐洲各部ノ民種互ニ遷徙シ相驅逐シテ隣邦
 ニ侵入シ全洲ノ大騷擾ト為リ遂ニ其居處ヲ定ムルニ
 至ツテ人民ノ種別各國ノ基本此ニ一定ス故ニ之ヲ一
 大段落ト為ス又中古ノ末亞米理加ノ發見ヲ以テ述古

ノ始ト為スモノハ此時ヨリ五大洲ノ通路初メテ啓ケ
 東ハ印土支那ニ及ボシ西ハ新々ニ半球ノ世界ニ達シ
 爾來初テ地球上ノ人民互ニ相關涉スルニ至ル因テ之
 ヲ一大段落ト為ス又佛國大騷亂ヲ以テ述世ハ始ト為
 モノハ其變革止佛國ノミニアラズ全洲ノ大勢此ニ一
 新シテ遂ニ今代ノ開化ニ轉スルノ期ト為ル蓋シ當時
 ニ至ルマテ諸邦皆君主專治ノ制ニ則リテ還上下同治
 ノ期運ニ及バザリシガ其人民ノ知覺漸ク進歩ヲ加ル
 ニ隨ヒ皆君主政府ノ特リ威權ヲ擅ニス可ラザルノ理
 ヲ知リ竟ニ此ニ至ル殊ニ拿破崙ノ起ルヤ歐洲ノ一大
 亂ニノ亂治ルノ後各國ノ形勢一定シテ今日ニ至ル故

興地誌略

卷四

天

文書

ニ又之ヲ一大墜落ト為ホリ今其要略ヲ示ス左ノ如シ
 上古ノ主眼トスル所ハ希臘羅馬兩國ノ盛衰興亡ニメ
 歐洲ノ東南隈ヨリ亞細亞ノ西部亞非理加ノ北部ニ關
 涉シ未タ歐洲ノ内部ニ及ホサズ當時諸邦皆野民ノ散
 住スルニ過ギズノ未ダ之ヲ詳ニスル能ハザリシガ羅
 馬ノ元帥該撒ノ時始メテ西部ヲ征討シ爾來漸ク之ヲ
 知ルニ至レリ

二千七百年前 紀元千八百三十年前 希臘國稍都會ノ地ヲ為

セリト云フ後數百年ヲ經分裂シテ許多ノ小邦ヲ

為セリ又 紀元千二百餘年前 各邦テ心ス各邦ト戰爭アリ次

デ 紀元千二百年前 諸邦合從シ大舉ノ小亞細亞ハ「トロイ」

ヲ攻メ之ヲ陷ル 紀元七百五十餘年前 「ロミユルス」都ヲ羅

馬ニ定ム 紀元四百九十年前 比耳西王大舉ノ希臘ニ來寇

ス希臘ノ各邦合從ノ之ヲ防キ大ニ之ヲ破ル後十

年又大ニ比耳西ノ兵ヲ破ル爾後雅典ノ都最繁盛

ナリ 紀元五十年前 羅馬合衆國トナル 紀元三百年前 馬基

頓ノ勢稍強盛ニ至リ次デ希臘ヲ合併シ歷山王亞

細亞亞非理加ヲ征討シテ廣大ノ版圖ヲ領ス 紀元

二百四十年前 羅馬「カルテ」シ 亞非理加洲 北岸ニ於リト戰爭ヲ始

メ十數年間大戰アリ 紀元百四十年前 希臘國ハビ羅馬

ノ版圖ニ歸ス 紀元六十年前 羅馬ノ元帥該撒諸邦ヲ

征討シ佛蘭西、埃利時、和蘭等ヲ平ゲ英國ニ侵入ス

次テ羅馬ノ國亂ヲ平ゲ大權ヲ擁ス○紀元三十一年前
 トグスチニス帝位ニ上リ絶大ノ版圖ヲ領ス羅馬
 至盛ノ時タリ爾後帝國トナル○紀元後七十年猶大國ヲ
 亡ボス○二百年以下羅馬ノ勢衰フ○四百年羅馬東西二
 部ニ分カル東部ハ尚千餘年ヲ連續ス○三百七十年歐洲庶民大遷
 徙ヲ始ム○四百十五年維士我特法朗士南徙シ佛蘭西
 西班牙ニ入ル○四百四十年安各羅薩克索英國ニ入ル
 同時匈奴ノ大將アツナラ部衆ヲ將キテ歐洲西部
 ヲ横行ス○四百五十五年西羅馬ワシダルスニ襲ハレ大
 ニ衰フ後久レカラズシテ亡ブ

中古合セテ一千年其間ノ要目ハ佛國查理曼帝及十字

軍ナリ查理曼帝羅馬ニ繼ゲ全洲ノ大半ヲ統轄シ初テ
 歐洲ノ内部ヲ平定ス其歿スルニ及ビ分裂シテ許多ノ
 邦國ヲ為セリ十字軍ノ起ル亦全洲人民舉テ之ニ歸向
 シ各國ノ王公遠征ヲ事トス此頃ヨリシテ洲内ノ交通
 從テ汎ク航海通商ノ業ヲ開クニ至ル

千三百餘年前五百五十五年東羅馬ジュスチニヤン帝稍ク
 頹勢ヲ挽回シ以太利及亞非理加ノ北部ヲ復ス此
 頃回教ノ兵亞刺比亞ニ起リ次第ニ邦土ヲ蠶食シ
 亞非理加洲ノ北部ニ達ス次テ七百年以下西班牙ニ侵
 入シ土人ヲ驅逐シテ之ヲ領ス○八百八年佛國查理曼
 帝位ニ即キ次テ歐洲ノ大略ヲ平定ス此頃ヨリ歐

洲北部ノ人民海ニ航シテ侵掠ヲ事トシ次デ噠人、
 英國ヲ侵ス○八百八十年 查理曼帝ノ後邦土ヲ三分シ
 佛蘭西日耳曼以太利ト為ル次テ諾卑曼佛國ヲ侵
 シ其西岸ノ地ヲ領ス英國亦久シク噠人ノ為メニ
 蠶食セラレシガ英國ノ王子アルフレド初テ王位
 ニ即ク○九百七十八年 日耳曼王以太利ヲ併セ領シ初テ
 帝號ヲ稱ス此頃噠國王加紐英國ヲ併セ領ス又魯
 國ノ大諸侯ウラジミル羅馬東帝ノ女ヲ娶リ初テ
 耶蕪教ヲ採用ス○十〇五年 耶蕪教二分メ東西二派
 ニ分ル○千六十年 諾曼的侯維廉英國ヲ一統ス○千九百
十六年 十字軍起リ尋テ二百年間大舉ノ東征スル

六度ニ及ブ○十餘年 成吉思汗蒙古ニ起リ版圖ヲ
 擴メ次デ魯西亞ヲ蠶食ス○千二十年 土耳其ヲスマ
 ン國ヲ建ツ○千三百三 土耳其歐洲ニ侵入シ東羅
 馬ノ版圖ヲ蠶食フ○千三百四十年 英佛兩國ノ戦争起リ
 次デ百年間佛國ノ西部英國ニ歸ス○千四百年 帖木耳
 鞞韃ニ起リ四隣ヲ蠶食シ大ニ土耳其ト兵ヲ交ユ
 此頃噠國瑞典那威合併シテ一國トナリ女王マル
 ガレタ之ニ君タリ○千四百五十年 土耳其ノ勢益盛ニシ
 終ニ君士但丁ヲ陷レ東羅馬ヲ亾ボス此頃佛國稍
 ク邦土ヲ回復シ英人ヲ逐フ當時波蘭國甚盛ナリ
 ○千四百八十九年 西班牙葡萄牙兩國隆盛ニシ航海ノ業

ヲ開キ東印土ノ海路ヲ通ジ又亞米理加洲ヲ發見ス

近古合セテ二百八十年其間治亂興廢最多端ニノ殊ニ列國方令ノ形勢ニ關係ス此年代ノ始メニ於テハ查理斯五世及教法改革ノ爭亂有リ次テ英國以利沙伯及維廉三世佛國路易十四世等亦關係スル所甚大ナリ其間和蘭起リテ西班牙葡萄牙衰へ普國魯國共ニ初テ至強ノ邦國トナレリ

近古ノ初メ瓊國最盛ニノ日耳曼ノ帝位ヲ世襲ス殊ニ查理斯五世ニ至リ十五年西班牙ト合併ノ最大ノ版圖ヲ領ス佛王法郎士一世之ニ抗シ毎ニ干

戈ヲ用フ瑞典王幾斯底安二世之ト時ヲ同クス○十五年教法改革ノ亂起リ日耳曼大ニ亂ル○十五年十二年 教法改革ノ亂一度和議ヲ講シ查理斯五世位

ヲ避ケ瓊西再ビ分カル○十五年佛國大ニ新教ノ徒ヲ殺戮スセントバル此頃西班牙王非立二世英國女王以利沙伯ト時ヲ同クス次テ和蘭兵ヲ舉

グ西班牙ニ抗シ獨立ス○十六年教法改革ノ爭亂再起リ次テ三十年間列國ノ大爭亂トナル瑞典王俄世答アドルフ大ニ日耳曼ニ戦フ當時和蘭ノ勢

強盛ニメ葡西海外ノ領地ヲ蠶食ス○十六年列國西發里ニ會盟ス蓋シ教法改革ノ亂終リテ和議

ヲ講スルナリ此時ヨリ普國^{プロシヤ}邦土ヲ擴ス
 次第ニ強國トナル佛國ニ於テハ路易十四世ノ初
 年ニ在リ○^{十六百ルイス}路易十四世ノ盛ナル頃メ列國ト
 兵ヲ交ユ當時英國和蘭合併シ維廉三世之君タリ
 且西國^{スペイン}大衰ヘ次テ王位相續ノ亂有リ○^{十七百}魯國彼
 得爾帝^{トル}普國^{プロシヤ}非哩特二世起リ國勢大ニ振ヒ共
 ニ至強ノ邦國トナル○^{十七百七}亞米理加洲ノ屬
 地英國ニ及イテ獨立シ次テ七年間ノ戦争ニ及ビ
 填國女帝^{マリヤ}マリヤテ^レ魯國女帝^カ加他隣二世此レ
 ト同時ナリ○^{十七百}佛國大騷亂ノ端ヲ發ス波蘭
 凶ヒ魯普填ノ三國之ヲ分領ス

近世ノ歴史ハ拿破崙ノ騷亂後各國ノ境界ヲ定メテヨ
 リ今日ニ至ル其間比利時希臘ノ兩國獨立シ以太利ノ
 諸邦亡ビテ盡ク撒丁國ニ歸シ近頃又日耳曼大ニ沿革
 シ普國之ヲ紛轄ス

八十二年前^{十七百八}佛國^{ウルサイユ}ニ於テ大集
 會シ次デ巴黎ノ大騷亂トナル○^{十七百九}佛王路
 易十六世ヲ斬首ス○^{十七百九}拿破崙佛國ノ大頭
 領ニ任シ五年ヲ經テ帝位ニ上ル○^{十八百}和蘭合
 衆國凶ブ翌年葡國佛ニ屬シ次デ西班牙國又佛ニ
 屬ス○^{十八百}拿破崙魯西亞ニ入ル○^{十八百}填都
 維也納ノ會盟ニ因テ各國疆界ヲ定ム和蘭西班牙

葡萄牙、舊ニ復ス ○ 千八百一十九年 希臘國獨立ス 葡萄牙

内亂ヲ生ズ ○ 千八百三十年 佛國七月ノ騷亂翌年比利時

國獨立ス ○ 千八百一十三年 西班牙内亂 ○ 千八百一十九年 英國

支那ヲ擊ツ ○ 千八百一十八年 佛國騷亂、拿破崙三世位ニ

上ル日耳曼諸邦又内亂起ル ○ 千八百一十四年 英、佛兩國

土耳其ヲ助ケテ魯西亞ヲ討ツ此頃ヨリシテ撒丁

ノ勢稍盛ナリ ○ 千八百一十七年 英領東印土亂ル翌年英

佛支那ヲ伐ツ ○ 千八百一十九年 佛國、撒丁ヲ助ケテ埃國

ト戰爭有リ ○ 千八百一十六年 ガリバルシ、拿破崙ノ亡ス次

デ撒丁王、以太利ヲ一紗ス同年英佛支那ヲ討ツテ

北京ヲ陷ル ○ 千八百一十一年 亞米理加合衆國南北ニ分

裂シ大騷亂ヲ生ズ ○ 千八百一十六年 普國大埃國ト戰フ

爾後埃國ハ日耳曼同盟ニ加ハラズ ○ 去年 千八百一十七年

普佛戰爭於テ普王日耳曼帝位ニ上佛國合衆國ト

ナル 以上舉ル所簡略ヲ主トシ事實甚微火ナリト

讀ムトキ之ヲ參看セハ同時ノ形勢ヲ

比較スルニ於テ庶幾ハ其要領ヲ得ニ

各國王位ハ概テ嫡子ニ傳ヘ或ハ女子ト雖モ位ニ即ク

ヲ得即チ英國、魯西亞等ノ如キ是ナリ其他佛國日耳曼

列國ノ如キ男子ニ非レバ位ニ登ルヲ得ス唯日耳曼ノ

帝位ハ「マリヤアレサ」ノ時女帝一代アリ西班牙ノ如キ

近代ノ女王以「イザベラ」至リ國法ヲ變シテ祚ヲ踐ムニ至

レリ○總テ王公ノ后妃ヲ迎ルニ皆他邦ノ主屬ヨリス

ルモノハ封建ノ國ニ於テ概テ同列ノ諸侯相婚媾スル
 ト同シ且女王ノ配偶ハ亦他邦ノ王屬ヲ迎テ公婚トス
 是レ其王室ニ在テハ女王ノ秩タリ然レモ國內ニ君臨
 スルニ非ラズ公爵ヲ以テ或ハ議員ニ參與ス又甲國ノ
 王乙國ノ女王ト婚スルキハ兩國合併シ共ニ之ニ君臨
 スル者アリ西班牙國王非爾南多及女王以莎伯ノ時ノ
 如シ其他之ニ類スルモノ多シ○各國王公及諸侯ノ婚
 媾ヲ通スル往昔ハ一種ノ陋風有リシトニテ其君主ノ
 血統ニ從ヒ邦土轉シ他國ニ屬スルモノアリ譬ハ甲國
 ノ正乙國ヨリ妃ヲ迎ヘ太子ヲ生誕シ乙國嗣テ立ツベ
 キノ太子無キ時ハ其王位ヲ甲國ニ傳テ嘗テ查理斯五

世兼テ西班牙ノ王位ニ登リ墺國西班牙ヲ合セ領セシ
 ガ如シ又和蘭ノ如キ佛國不于的侯ニ屬シ次テ墺國ニ
 歸シ又轉ジテ西班牙ノ版圖ニ入り大ニ暴政ノ為メニ
 騷亂ノ生ゼレテアリ其類頗ル多シ此事今ハ全ク無キ
 トト雖モ毎ニ各國歴史ノ沿革之ニ因ル者甚多シ今世
 モ國ニ王位ヲ繼グベキ者無キ時ハ他邦ノ王屬ヲ迎ヘ
 テ位ニ上ラシム比利時ノ獨立スルキ日耳曼ノ内薩克
 各堡ノ公子ヲ迎ヘ西班牙ノ合衆政治ヲ廢シ以太利ノ
 王屬ヲ迎ヘ立テシガ如シ蓋レ合從共治ノ國ニ於テハ
 其國民ノ中ヨリ大統領ヲ公選シテ門地ニ關セズト雖
 モ君民共治ノ國ニ於テハ家系王家ノ血統ニ非ザレバ

位ニ上ルヲ得ザルナリ故ニ中古以來匹夫ヨリ起リ帝
 王ノ位ニ上ル者ナボレラレ拿破崙ノ外其類アラズ又、ミルナドット
トナリ終ニ位ヲ附ギ○國ヲ合併シテ紛轉スル者アリ
シガ如キ例外ニ屬ス一王兼テ數國ニ君臨スルモノアリ瑞典王ノ如キ兼テ
 那威ノ王タリト云フハ兩國ノ王位ヲ兼紛スルヲ云フ
 方今普魯士王兼テ日耳曼ノ帝位ニ上ルモノハ敢テ王
 號ヲ廢セルニ非ズ普國ニ王トシテ日耳曼全國ニ帝ト
 ルナリ○帝王ノ名查理斯チャールズ顯理義德瓦レオポルト等ト稱ルモノ其
 同名多キが故ニ古ハ其容貌性質ニ因テ別名ヲ加ヘ或
 ハ肥大短小等ノ異名ヲ附シテ之ヲ區別ス後世其國ニ
 於テ同名ノ君ヲ別ツニ皆一世二世等ノ順序ヲ以テス

初代ニ代ニ代ニ故ニ一人ニテ兩名ナルモノ有リ西班牙
ト云ノニ同シ王查理斯一世ハ日耳曼ノ帝位ニ登リ查理斯五世ト號
 ス概子此類甚多シ其他歐洲ノ史ヲ讀ムニ大ニ事情ヲ
 異ニスルモノ少ナカラズト雖樂之ヲ略ス

○ 英吉利

英國ハ原来大貌利顛及ヒ愛爾蘭ノ合衆國ト名ケ兩邦併シタルヲ以テ云フ合衆政治ノ意ト混スル勿レ大西洋北部ノ東隅ニ位シ海

峽ヲ隔テ直チニ歐洲大陸ノ西ニ接スルニ海島ナリ其大ナルモノヲ大貌利顛ト名ケ佛ノ海岸ニ北利達尼トシテ大ト稱ス共ニ不列敦人種ノ住スルニ因テ名ク小ナルモノヲ愛爾蘭ト名ク

大貌利顛島ハ長サ凡二百四十九里幅大約百里ニ出入イララス當初英倫大界中央ヨリ分畫蘇格蘭其北部及ヒ威勤ス士英倫西南ノ一部ヲ云フノ三國ニ分ツ其後之ヲ併セ更ニ愛爾蘭

ト共ニ一政府ニ歸シ全國ノ表面ニ萬五百方里ニシテ人口二千九百三十二萬餘ヲ有セリ此國人口極メテ稠疎ナルカ故ニ歲々

與地誌各

人民ノ屬國及ヒ他邦ニ遷居スルモノ夥シク又他邦ヨ
 リ此國ニ移リ戶藉ニ入ル者多シ然レモ政府兩ナカラ
 之ヲ保護シ普テ往者ハ○英倫ハ此國ノ本部ニノ蘇愛
 各メス來ル者ハ拒マヌ
 ハ稍屬邦タルガ如シ故ニ每ニ英吉利ト總稱ス蓋英倫
 ノ語尾ヲ變セシナリ

英國ハ世界中ノ至大最盛ナル邦國ニシテ其政治風俗
 貿易製造學藝等ニ於テモ世界中ノ標準ト稱スベシ且
 其版圖ノ大ナル屬國ヲ合セ算スルキハ魯西亞ニ勝リ
 テ各國ニ超絶シ五大洲中ニ蔓延シテ其數甚タ夥シク
 大陽其管内ヲ通シテ更ニ没スルコトナシト謂フベシ今
 其畧ヲ舉ル事左ノ如シ
 北
 大
 西
 洋
 大
 佛
 利
 本
 島
 英
 吉
 利
 全
 圖



英吉利全圖

英吉利全圖

英倫鐵道圖



歐羅巴洲中

本國 布里斯班 日巴拉大馬他等

總計二万零七百八十方里餘

亞非理加洲中

金濱 喜望峯 厄里那島等

總計三万四千七百八十方里餘

亞細亞洲中

印土 亞丁 錫蘭 香港等

總計二万零二百方里餘

亞米利加洲中

活得遜港地方 新嘉坡 加拿他 西印土

總計六万二千七百七十方里餘

阿西亞尼洲中

澳大利 達斯馬尼 新西蘭 奧克蘭等

總計五万四千六百十方里餘

右合セ算スル片ハ地方表面百四十二萬七千七百

方里ニシテ人口一億七千九百四十八萬餘有リ

大貌利太島ハ二百六十八年前迄ハ分ツテ英倫蘇格蘭

ノ兩王國タリレガ惹迷斯六世ノ時合併シテ一國ト為

リ威勒士ハ古来貌利敦族ノ割塚セシ地ニシテ義德凡

一世ノ時五百二十之ヲ征伏セシト雖モ尚三百三十五

年前迄ハ別ニ政憲法律ヲ建設セリ愛爾蘭モ亦六百九十九年前ニ於テ顯理二世之ヲ平グト雖モ尚七十年前迄別ニ獨立ノ議事院ヲ設ケ自立ノ如クナリシカ方今全ク英國ノ合併スル所ト為レリ

地勢所々山脈多ク北部ハ次第ニ高山聳エ南部ハ平原低地多シ之ヲ概スルニ英倫ハ丘陵ノ地ニシテ蘇格蘭

ハ山地トシ愛爾蘭ハ平地ト云フベシ然レトモ英倫モ

西南ノ方ヨリ威勒士ノ地方ハ山地多クゴーンウエール

ナリ高峻愛爾蘭モ亦所々山脈アリ又蘇格蘭ハ南部ノ國界

ニ於テチビオットノ山脈連亘シ中央ハグラムピヤン山

脈アリ殊ニ北部ハ一般ニ山嶽連接シテ都テ之ヲ高地

ト名ク○河流ハ海島ナルカ故ニ甚大ヲナスニ至ラズ

特リ龍動ロンドヲ過ル所ノ達迷塞河及ヒドクエノ下流

ニ會シテ美塞河立リ弗布立タインアウス河等ヲ以テ主

眼トス

氣候ハ四時變更多ク其緯線四十九度ヨリ六十度ニ達

スト雖モ歐洲中他ノ同緯度ノ邦ニ比スレハ更ニ温和

ニシテ嚴冬ト雖モ他邦ノ如ク沍寒ノ甚シキニ至ラズ

唯蘇格蘭ノ北部ハ寒氣殊ニ著シトス國ノ中央ハ其緯

度墨斯科魯西ト同ジト雖モ其寒暄ヲ比

較スルハ甚ク相懸絶スルヲ見ルベシ以テハ大畧

リ標太島ノ北端ト機緯度ヲ同ウス冬月寒暄ノ中數三

十八度半ヲ得然ルニ墨斯科村ハ十五度ニシテナイ

輿地志略

卷四

天

大

下

来ル所ノ潮流其西岸ニ湛注スルガ故ナルベシ
 人種ハ皆高加索ニシテ之ヲ塞爾達我特ノ二派ニ區別
 ス塞爾達種ハ不列敦族ト名ケ固有ノ上人ニシテ當今
 ハ次第ニ混淆スト雖モ概テ蘇格蘭ノ山地及愛爾蘭威
 勤士等ノ人民之ニ屬シ言語亦英語ト異ナリ我特種ハ
 本、日耳曼ノ地方ヨリ四四九年 次第ニ遷徙シテ不列敦
 人ヲ驅逐シ遂ニ之ニ據レリ之ヲ安各羅撒遜族ト名ケ
 安各羅人、撒遜人ノ混和シタルニ因テ此名アリ蓋シ安
 各羅ハ日耳曼ノ北部今ノ斯、瑞、地ナリス撒遜ハ今
 ノ薩索尼、普魯西等地方ノ總稱ニシテ英
 語ノ日耳曼ニ根據スルモノハ此故ナリ當今國內ノ人
 民多クハ此種ナリ又八百五十年前ノ頃ヨリ健國瑞典

等ノ人民海ヲ超エテ侵入シ安各羅撒遜人ヲ脅伏セシ
 一アリ尋テ又千六 諾曼佛國 威瑞典ヨリ移リ住スノ侵入
 シテヨリ次第ニ雜種ヲ為シ遂ニ安各羅撒遜語ヲ轉シ
 テ今ノ英語ヲナセルモノナリ佛語ノ英語ニ混 皆共ニ
 我特種ニ屬ス未段ノ累史ヲ
 教宗ハ皆耶蘇教ヲ奉ズ其中許多ノ門派ヲ分チテ幾ン
 ト四十餘種ニ及ブ多クハ新教ニ屬セリ蓋シ此國政憲
 ヲ立ツルノ意人民ノ心志ヲ束縛セサルヲ主トスルガ
 故ニ各人ノ信スル所ニ任セテ之ヲ妨グズ因テ此ノ如
 ク區別ノ多キニ至ルト云フ米國亦之ニ同シ 舊教ハ全
 國ヲ總計スルニ稍五分ノ一ニ過ギズ多クハ愛爾蘭ニ

行ハル

政體ハ君民共治ニシテ特ニ國民ノ自主自由ニ任セ之
 ヲ廢羈束縛セズ政令寛大ニシテ法ノ宜ヲ制セリ蓋シ
 今古政體ノ變革スルニ方ツテ此國他邦ノ如ク瞬息激
 烈ノ變動ヲ受ケズ漸ヲ以テ之ヲ更改シ君政ノ名分明
 カニシテ民政ノ正理實際ニ行ハレ又貴族故家ヲ廢斥
 セス諸政體ノ秀ヲ鍾メテ其大成ヲ得タルガ如シ都テ
 人心自然ノ大勢ニ任セテ君民一體ノ如ク故ニ其堅固
 ナル一他邦ニ超越スル所ナリト云フ○上院ハ爵房ト
 名ケ其議員ハ王族太子庶及ヒ英蘇愛三國ノ貴族英倫
 族ハ蓋シ之ニ任レ蘇愛ノ貴族ハ定員ニ
 同テ撰舉ス其中蘇ハ年限ノ定メ有リ 高僧等ニシテ

其數四百三十七人多クハ終身職ニ任ス下院ハ薦紳房
 ト名ケ其議員ハ國民ノ投票ヲ以テ諸州郡都府學校ヨ
 リ地方ノ定員ニ隨ヒ之ヲ公撰シ七年ヲ以テ任限トス
 其數六百五十八人ナリ蓋シ上院ハ兼テ刑律ノ權ヲ有
 シ下院ハ財幣ノ權ヲ有セリ即政府ノ歲出ヲ總檢ノ○
 此國上下兩院ノ權固ヨリ重クシテ現ニ政廳ノ措置ヲ
 監督ス又宰相ヲ選舉スルニハ必ス兩院ノ議員ヨリ之
 ヲ登庸ス故ニ兩院ニ行法ノ權有ルニ非ラズト雖モ其
 協議ニ合ハザル者ハ宰相タルヲ得ス殊ニ下院ノ權ノ
 如キハ宰相ヲ黜陟スルヲ得ベシ○別ニ王室ニ屬セル
 内閣會議院有リ其官員ハ國王ノ撰拔スル所ニメ諸局

疎シ難シト總テ善惡邪正何レノ國ニモ之無キハ無ク
英國モ亦然リト雖モ概シテ之ヲ論ズル時ノ本文ニ云
フカ如ク輕噪浮薄 其文物隆盛國富兵強キト他邦ノ及
ノ氣象ヲ帶ビス

バザル所ニシテ即チ國威ヲ遠邇ニ輝カシ其旗章ノ飄

揚スル所五洲之ヲ望ンテ敬肅ヲ起ス所以ナリ○國內

大學校十箇有リ 英ニ四 蘇ニ四 其他中小及ビ諸科ノ學

校其數甚多ク小學校ノ如キ愛爾蘭ヲ除キテ現今九千

三百四十箇有リ賤民ノ文運ニ至テモ近來大ニ進歩セ

リ總テ教育ノ事務學校ノ建設政府亦許多ノ財ヲ給シ

テ之ヲ助クト雖モ多クハ國民ノ自ラ社ヲ結ヒ富豪家

ノ財ヲ出シテ之ヲ起ス者多シ 是亦政府ニ依賴セスシ
ヲ自立スルノ一端ナリ

此國海軍ヲ主トシ陸軍ハ常備兵ニ供スルモノ國力ニ

比例スルキハ甚多カラズトス 陸軍五十三萬四千
常備兵十九萬餘 蓋シ

本土海ヲ以テ環ラシ海外ニ領地多キカ故ニ其海軍ノ

必務ナル所以ナリ殊ニ船舶ニ從事スルハ國民固有ノ

性質ニシテ古ヨリ其軍艦商船ノ盛大ナルト最モ著名

ニシテ久シク海上ニ跋跨シ嘗テ大洋ヲ管轄セルガ如

キ勢ヲナセリ現今軍艦ノ數四百六十六艘其中蒸氣船

ニアラザルモノ纔ニ二十九艘ニ過ギズ鐵甲船ハ四十

七艘其大ナルモノ皆六千餘噸其價百五十萬ヨリ二百

餘萬弗ニ出入ス歲々海軍ニ費ス所五千一百餘萬弗ニ

下ラズ又海岸防禦ノ備甚ダ嚴ナリ

此國礦山多ク金石ノ種類ヲ産スルト莫大ニシテ殊ニ

9/15 38.0
 5326
 2
 10652

實用ノ礦物ニ於テハ他國之ニ比スルモノナシ其中最
 モ鐵石炭ヲ以テ第一トス銅鉛錫銀石類之ニ次ク唯黃
 金ヲ出スト至テ少ナリ各地出ス所石炭ノ量每歲六十
 六百七十萬噸ニ下ラズ如レ此勝レキ量ヲ出スト雖モ尚
 ニ十年ヲ經ルモ盡クスニ至ラ
 ザルバ礦物ノ全量ヲ算スルニ年々一億五千九百八十
 萬弗ノ價ニシテ其中三分ノ二ハ皆石炭ニ係ル鐵礦ハ
 每歲千四百五十萬弗ニ出入ス○此國製造物品ノ數夥
 シク就中木綿ヲ以テ最トスベシ其創製セシヨリ以來
 僅カ百年ニ滿タザレバ方今ハ最モ其盛ヲ極メ紡績組
 織悉ク汽機ヲ以テ驚クベキ裝置ヲ用ヒ本ヨリ入カヲ
 省クト雖モ尚之ニ從事スル工人一百五十萬一及ブ唯

此一物ノミノ輸出每歲二億五千七百萬弗ニ下ラス其地
 曼識特ヲ以テ第一トシ其他所々ニ之有リ毛布ノ製亦
 古ヨリ著名ニシテ歲々一億二千萬弗ノ量ヲ輸出ス里
 的等ノ地ニ盛ンナリ其他鐵造諸品蒸氣機 磁器類
 氣車 大砲 等及ヒ大小船舶等ノ製造極メテ夥シ
 國外貿易ノ盛大ナル亦此國ヲ以テ第一ト謂フベシ其
 商船ノ數大約二萬七千七百艘之ヲ總算スルニ容積四
 萬七千噸ニシテ水夫十九萬一千人ヲ用フ其中二萬二
 千艘ハ蒸氣船ニ係ル其每歲輸出スル所ノ產物製造品
 其數十一億二百餘萬弗ニ下ラズ又全國輸入ノ額十四
 億二千餘萬弗ニ過グ

國內大小ノ都府多クハ溝渠ヲ鑿チテ舟楫ヲ通スルノ便ニ供ス其長サヲ總計スルニ一千六十餘里ニ抵ル又鐵道ハ遍ク國中ニ亘リテ其長サ五千八百餘里有リ電線ハ國內ノ各府ニ連絡セルノミナラズ海峽ヲ亘リテ歐洲ノ大陸ニ連リ又大西洋ノ海底ヲ通シテ米國ニ達セリ國內大小都會ノ地甚夥シク人口七百五十以上ノ者ヲ總計スルホハ八百十五箇有リ其中一萬以上ノモノ一百四十八九ニ下ラズ

此國ノ人民貿易ト製造ヲ以テ國ヲ立ツ農業牧畜ハ其主トスル所ニ非ラズ故ニ全國ノ人口、田畝ト都府ニ二分シテ大畧相平均ス又國內蒸氣器械ノ

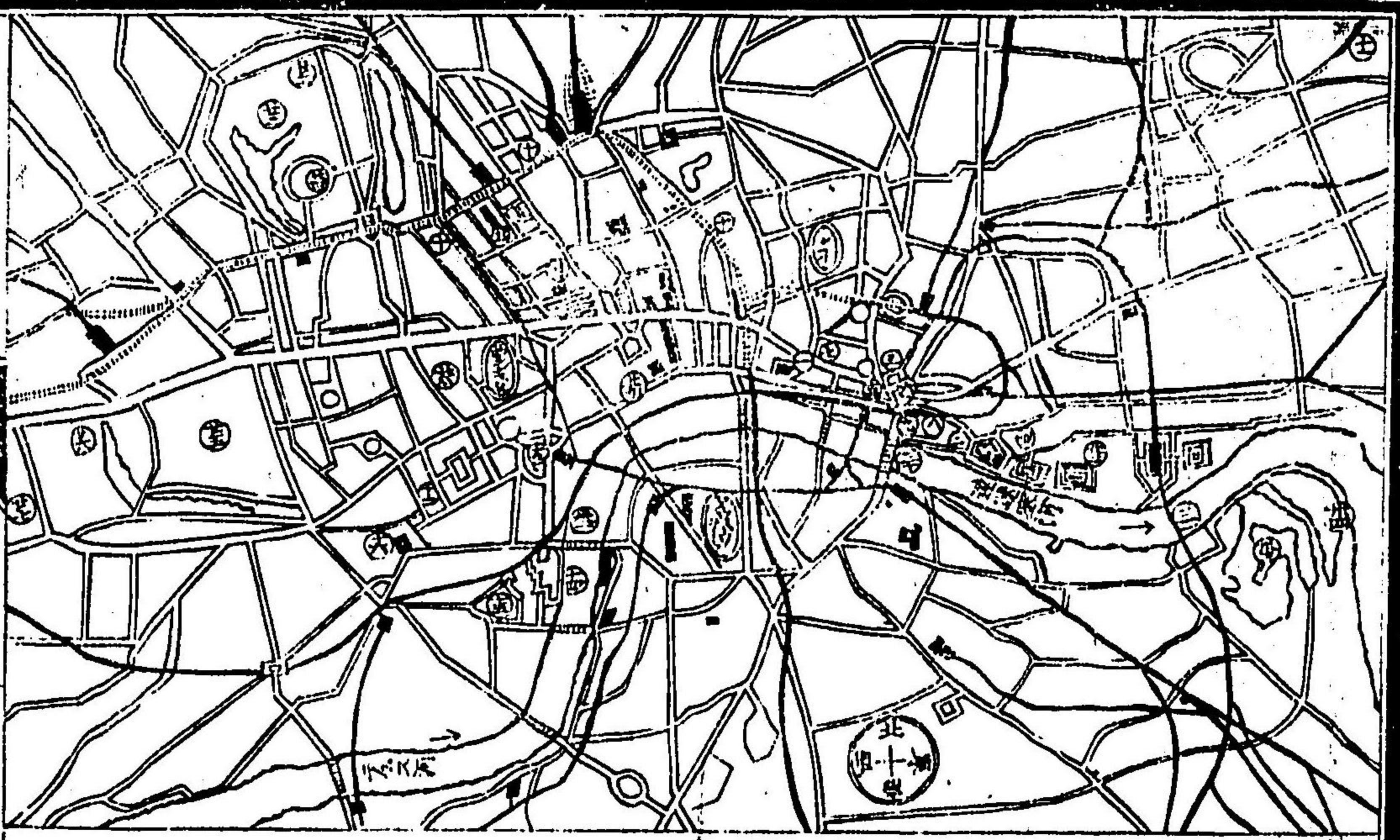

英京龍動地圖

- 一 セントポールズ堂 二 トンネル 三 トンネル 四 造幣局 五 バンク 六 エキスチェンジ 七 ホストリヤイン 八 コストムハウス 九 モニメント 十 地下鐵道 十一 ウォーターゲート 十二 タイムス出版所 十三 マンションハウス 十四 議事院 十五 西ミンスター 十六 プリンセス 十七 セントセバスティアン 十八 セントセバスティアン
- 十九 タラザル 二十 ナショナル博物館 二十一 大聖堂 二十二 リンセントパーク 二十三 動物園 二十四 植物園 二十五 ハイパーク 二十六 ケンシントンガレン 二十七 ケンシントン博物館 二十八 リンセントパーク 二十九 ストランド 三十 ロンドン橋 三十一 ウェストミンスター 三十二 大サリット 三十三 コンメルシヤルビル 三十四 一國中ノ最長ノ入家ノ街 三十五 只ニ眼ヲ見ルニミテ示ス

東

大都會

セントポールス教会ノ圖

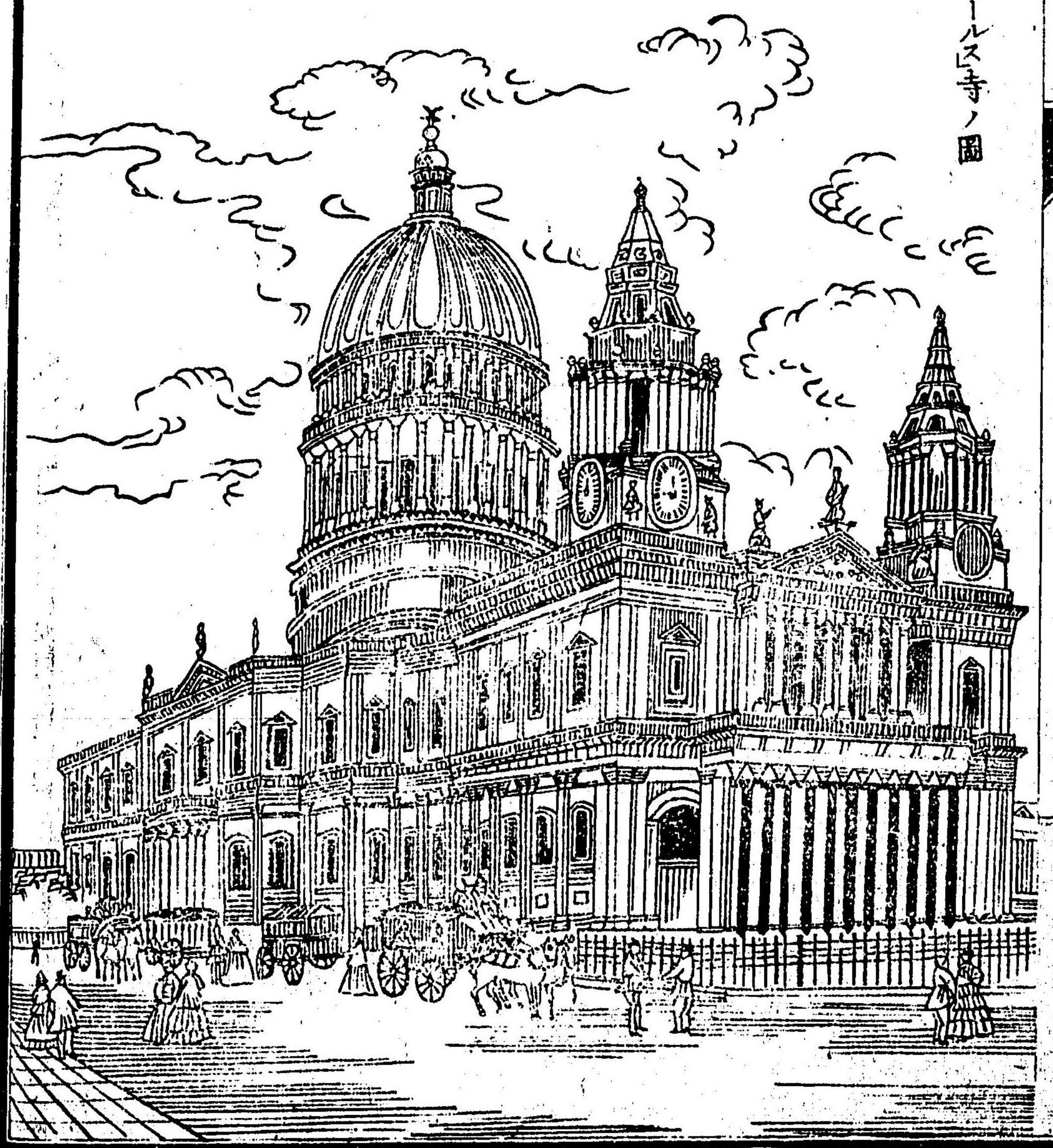

數盛ニシテ人カヲ省ク事夥シク數年前之ヲ算計
スルニ大約七億二千餘萬ノ人カニ代用スト云フ
是皆衣食ヲ費サハル人口ト謂ベシ

英倫 ハ大貌利顛島ノ南部ニシテ域内ヲ四十州ニ區畫

シ人口最稠密ニノ其數千九百萬繁盛ノ都府甚多シ
云フ八百餘箇ノ都會其五百
八十八ハ皆英倫ノ中ニ在リ ○龍動ロンドンハ北緯五十一度三
十九度 此國ノ京城ニシテ其盛大ナルヲ世界中ノ推シ
五十分

テ第一トスル所ナリ達迷塞河口ヨリ遡ルテムズト二十二里
多クハ北岸ニ對シテ直ニ南岸ニ跨ル府
州 州 州

中長十四里許幅三里ニ出入シ面積全ク六方里ニ下ラ
ズ 周廻別ニ郭壁ヲ繞ラサズカリリツ等十五ノ外坊
有リナ人家相連接シ涯際ヲ見ス宛然一都府ノ如シ

東京坊^{シテ}ハ本都府ノ義也茲ニ東坊トナスモハ
羅^{其東部ニアルヲ以テ姑ク青者ニ便スルノミ}○
ケシ小府モ亦此一部ニ係ルト名ケ西部ヲ西門^{シテ}斯^ト
名ク南岸ヲ南^{シテ}津^ト衢ト名ク往昔ハ唯東坊ノ一部ノミナ
リシガ次第ニ周圍ニ増築シ殊ニ西ノ方ニ擴マリシモ
ナリ三部自ラ景象ヲ異ニシ市街亦其觀ヲ同ウセス
東坊ハ貿易ノ地ニシテ肆店商家麁比シテ百貨ヲ販賣シ
其東隅ハ更ニ貿易ノ本場ニシテ到ル所貨物貯藏ノ倉
庫及ヒ通商局ノ夥シキヲ見ル西門^斯的ハ貴顯豪富ノ
住スル所ニシテ殿閣高樓駢列シ大道幅廣クシテ處々
宏闊ノ地ヲ存シ百事皆富盛ナリ南^{シテ}津^ト衢ハ製作場多ク
外^ハ觀^ル華麗ナラス○總テ府内街衢ノ雜遝ナル肆店百

貨ヲ羅列シ夜間ハ數百ノ晶燈相輝映ス五彩人目ヲ奪
 ニ他邦ニ其比ヲ見ス然レモ本来ノ貿易ハ此目撃スル
 所ニ在ラスメ及テ東坊ニ櫛比セル靜閑ナル通商局ニ
 在リ局内更ニ他物ヲ見ス唯簿冊ニ從事スルノミニシ
 テ實ニ一舉數千萬金ヲ酬應ス其中會社ヲ結フモノ多
 ク東印止商社ヲ以テ最トスベシ 柱ハ東洋ノ通商ヲ
 導クニシ且印度ノ大
半ヲ領セリ第ニ
 卷ヲ參考スベシ ○東坊ノ中築造ノ最モ明麗ナルモノ
 セント、ポールス寺ノ圓塔ニシテ其高サ六十一間四尺
 圓徑二十四間一尺アリ中央全ク柱ヲ用ヒズ内面五彩
 ノ畫圖ヲ以テ之ヲ文飾ス又内外彫刻ノ石像等ヲ以テ
 之ヲ裝置シ甚壯觀ヲ極ム唯人家四周ニ接近シ眺望ノ

觀ヲ為ス能ハザルヲ憾ムノミ此近傍龍動橋ニ接シテ
 巨大ノ銅標アリ高サ三十四間許内ヲ螺旋階アリテ頂
 上ニ登ルヲ得ベシ上ニ大ナル寶壺ヲ安置ス今ヲ去ル
 一二百五年前此府田祿ニ罹リ一萬三千戸ヲ焼亡シ許
 多ノ死傷アリシヲ以テ之ヲ追弔スル為ニ其火ヲ發セ
 シ所ニ建設セシモノナリ○トウルハ維廉王ノ建築セ
 シ所ノ城壘ニシテ以利沙伯女王等嘗テ之ニ住セリ厚
 キ堡壁ノ古色ト共ニ歷代ノ史籍ニ關スル遺跡數多ヲ
 存セリ方今之ヲ武器庫ニ用ヒ并ニ古代ノ兵器諸王ノ
 衣冠等ヲ藏ム其他收稅局造幣局兌銀局郵信局商會場
 及ヒ鎮臺全府ノ總督タルロド等ノ築造皆極メテ闊

龍動府議事院之圖



全龍動府議事院之圖

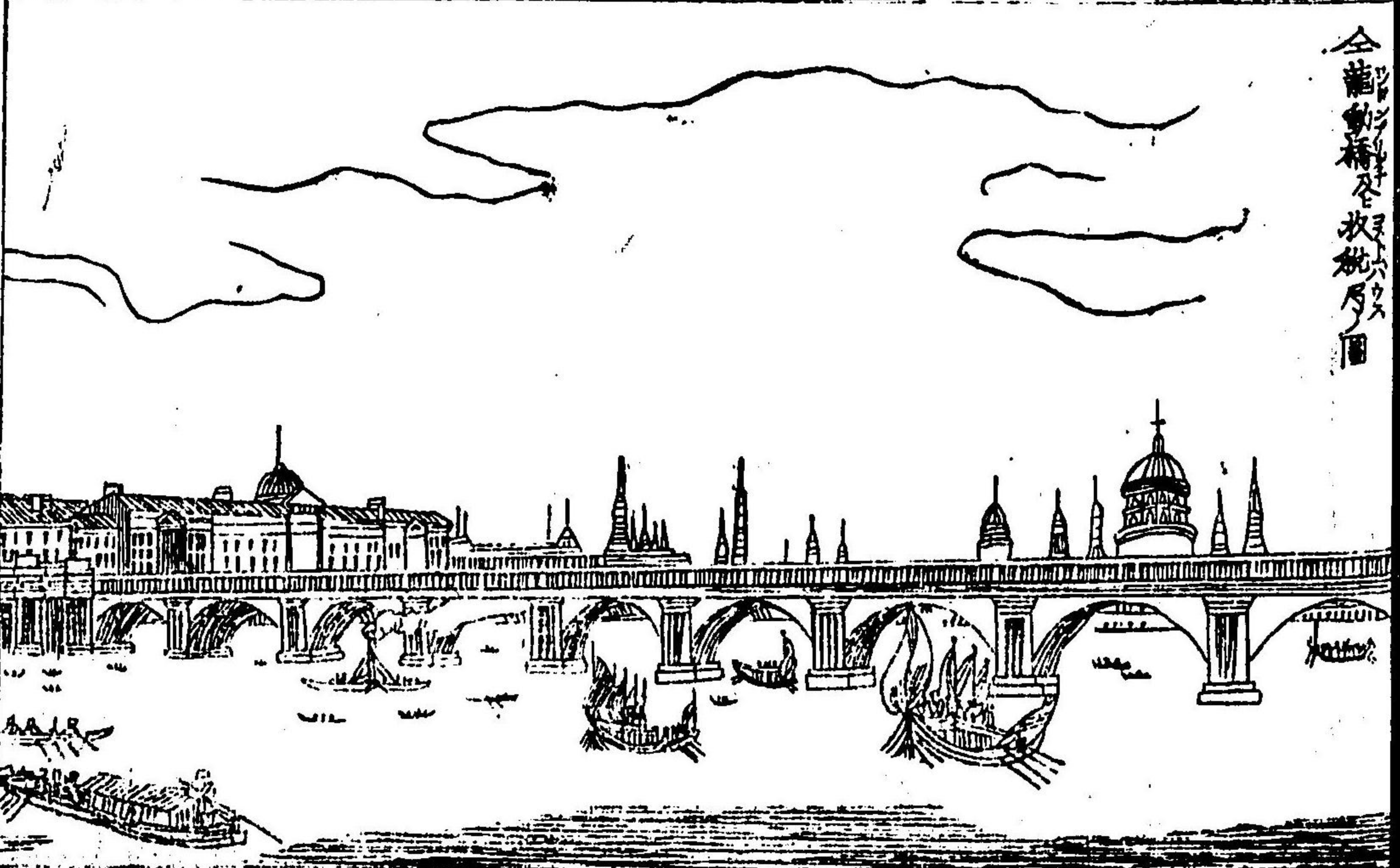

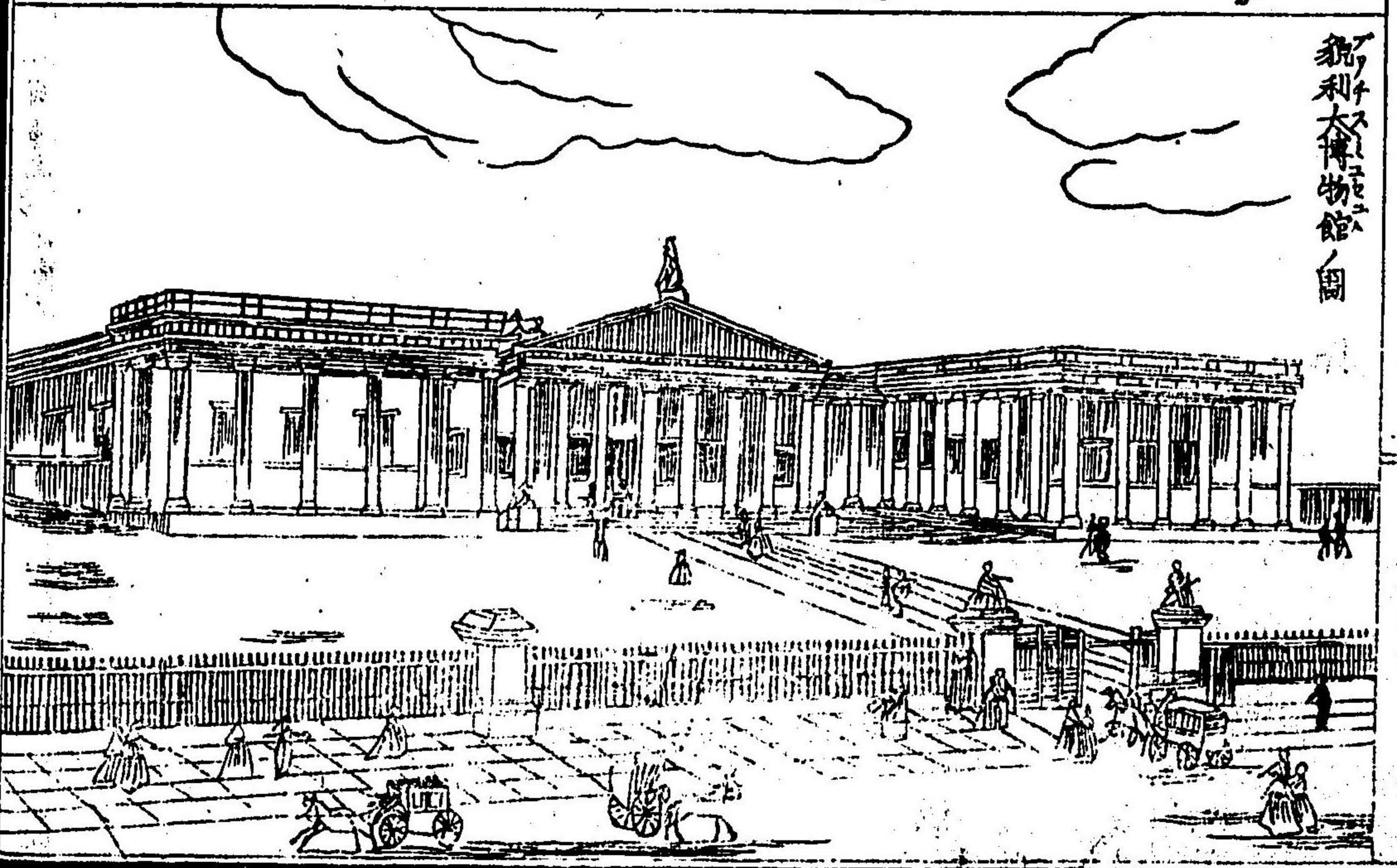

麗壯大ナリ以上皆東 ○西門斯ウエストミンスター的ノ中壯觀ナルモノハ

議事院パルリアメント王宮キングス・パレスヲ共ニ國王太子ノ住スル所ナリ西貌グレート太博ト

物館ミュージアム王學校キングス・スクール西門斯的大寺ウエストミンスター・アビー等ヲ以テ主眼トス議事院ハ

直ニ達迷斯河ノ北岸ニ臨ミ廣一百五十間全體花剛石

ヲ以テ之ヲ築造シ方形ナル數箇ノ高塔並立ス其高サ

五十六間四尺有リ内部廣濶ナル議事堂ノ外經國ノ大

モ皆衆人ヲシテ聽聞スルヲ得セシム更ニ一千一百餘箇ノ室ヲ備フ南岸

ヨリ望メハ巍我タル大厦前ニ二百間ノ鐵橋ヲ控エテ

水際ヨリ屹立シ府下第一ノ勝景ナリ○西門斯的大寺

ハ王族冠婚ノ大禮ヲ行フ所ニメ以利沙伯女王及奕世

諸王ノ墳墓皆此中ニ在リ又有名ナル學者功臣名賢等

ヲ埋葬ス此處ニ近クリジエントパークノ地ノ如キ廣濶ニシテ周圍皆新築ノ巨屋連続シ其壯宏ヲ極ム此處ニ大ナル動物園アリ其蓄フル所ノ種類一千ニ下ラス歐洲第一ト稱ス○ハナ太博物館ハナハ世界ノ万有ヲ網羅シテ其貯蓄ノ富亦歐洲ニ冠タリ藏書三十六萬餘卷ノ外數十箇ノ堂宇ヲ古器物彫像礦物地層動物植物テ載スルモ等各科ニ區別シ巨萬ノ物品ヲ其中ニ羅列ス就中最モ浩漭ニシテ希世ノ珍ヲ集メタルハ古物ノ部ニシテ其中又希臘羅馬アッ亞細里リ邦貝ベ埃及エ印土ン等ノ別室ヲ區畫シ殊ニ大理石ヲ以テ彫刻シタル貴重ノ石像等皆數千載ノ遺物ニシテ他邦ノ博物館ニ比類ナキモノ多シ又

別ニ近代ノ名作ヲ集蓄ス其他地層學ジ一大區前世界ノ動物ノ如キ唯魯國ノ寶庫ニ一步ヲ譲ルト雖モ亦頗ル奇品ヲ蒐集セリ○ケレンレグトレ博物館ハ專ラ世界ノ人造物ヲ聚藏シ器械學製造學ニ關スル物品陶器鐵器農耕百工ノ具蒸氣器械船艦城郭築造ノ模形及ヒ萬國ノ産物等盡ク充備セザルナシ其他博物館及ヒ學校病院衙署等都テ壯麗ナルモノ甚多シト雖モ枚舉スルニ違アラズ○遊歩ノ地亦少ナカラズ其カラフルガルスクウル等處々巨大ノ鑄像銅標等アリテ遊覽ニ供スベキモノ多シ○達迷塞河ノ府下ヲ過ル所長橋十三箇ヲ架ス長サ百三十間ヨリ二百間ニ達シ或ハ錢造或ハ

石造ニシテ甚々壯巧ヲ極メ或ハ汽車ノ其七ニ往來スルモノ有リ又舟楫ノ往來繁クシテ河汽船ノ衆多ナル船艦相銜シテ水面ニ鱗比モリボンド龍動橋ハ往昔ヨリ架スル所石造ニシテ最モ下流ニ在リ此ヨリ下流二十町許ノ處ニ河底ヲ通シテ二條相接シタル隧道アリ蓋シ橋梁ヲ架スルトキハ大船ノ出入ヲ妨クルガ故ニ水底ヲ穿テテ此奇道ヲ設ケ兩岸ノ相往來スルニ便ス其成功今ヨリ二十八年前ニ在リ隧道ハ石ヲ以テ疊ニ上部ヲ圓形ニ塗造シ氣燈ヲ以テ之ヲ暉ラシ許多ノ小肆店左右ニ并列シテ巖然街道ニ異ナラズ實ニ之ニ往來スルモノ其頭上ニ大河流レ數百噸ノ船舶往來セルヲ知ラ

此隧道近來府内ノ鐵道社ニ屬シ北下ノ鐵道ト相連合シ汽車ヲ通ス ○商船ノ出入夥シク岸ニ傍ラテ下流ニ至ルキハ帆檣林立シテ更ニ對岸ヲ見ル能ハズ又兩岸數所ニ大ナル方湖ヲ穿テ設ケ數百ノ大船ヲ碇泊セシムルノ所アリ之ヲ「ドック」ト名ク且壓水機關ノ大裝置ヲ以テ大船ヲ其儘吊上ケ瞬間他處ニ移シテ修理ヲ加フルノ設アリ○府内製造ノ物品ハ諸器械時辰儀樂器家具車輿絹布等ナリ其「ハ」レ山製造所龍動橋南ニ於テハ麥酒ヲ釀シ出スト極メテ夥シ○府内大小ノ旅店咖啡店茶房食舖ヲ如キ其數ヲ知ラス然レモ佛京ノ如ク夥シキニ至ラス且市街ノ美麗ニ於テモ差之ニ讓ル所有リト雖モ事物ノ關係廣大ニ

シテ富盛ノ規模ヲ論スルニ至テハ實ニ無比盛大ノ地
 ト謂フベシ此府ヨリ人家ノ連リタル外坊皆繁盛ニシ
 テ接近シタル所ト雖モ鐵道ヲ通シテ其往來ノ便ナル
 宛モ府内ニ異ナルヲナシ「ウーリッテ」ハ達迷塞ノ南岸ニ
 シテ著名ナル濟病院、造船場甚盛ナリ綠威ハ壯闊ナル
 司天臺有リ精密ナル航海曆ヲ撰成シ廣ク世ニ行ハル
 其他「チャタム」及「ビシール」子ス等皆達迷塞ノ下流ニ瀕
 シ盛ナル造船場アリ又達迷塞ノ上流里「チモント」ハ市街大
 ナラズト雖モ頗ル清麗ニシテ龍動都人ノ別墅多ク盛
 夏納涼ノ地トス此處ニ「キユー」ノ植物園アリ亦歐洲ノ
 第一ト稱ス尚上流龍動ヨリ十三里ニシテ風索耳ニ至

ル此處ニ往時ノ城堡有リ其中ノ殿閣國王ノ離宮ニ係
 ル「サイデンハム」ハ龍動府ヨリ南ノ方凡三里半ノ地
 ニ在リ又廣大ノ博物館アリ長サ二百七十間餘高三十
 三間二尺ニシテ之ヲ水晶宮ト名ツク實ニ其建築巍峩
 トシテ全體皆鐵柱鐵梁ヲ以テ結構シ玻璃ヲ以テ蔽ヒ
 タレバ之ヲ望ムニ宛然水晶ヲ以テ造リタルガ如シ其
 中宇内ノ萬有ヲ網羅シ人造物ノ如キハ古今ニ彌リテ
 盡ク備ハラザルナク有名ナル石像彫刻品ノ如キハ都
 テ摸形ニ為シ之ヲ集メ各國著名ノ寺觀堂塔宮殿樓閣
 等ノ如キハ内外全ク之レニ模造シ其内部ニ入リテ歩
 行スルヲ得ベク都テ其部類ヲ區別シ之ヲ周覽スルキ

水晶宮之圖 庭園中より
觀望ス



ハ真ニ世界萬國ヲ旅行スルニ異ナラズ又許多ノ佳木
芳草ヲ繁植シ其間池水ヲ繞ラシ更ニ罷機ヲ設ケテ條
水ヲ噴出セシム其樹木ノ如キハ冬月ト雖モ青々ト繁
茂シ正ニ一望中ニ四時ヲ備ヘ幾ント儼境ニ遊ブヲ覺
ユレト仰キテ頂上ヲ見ル片ハ全ク水晶宮中ニ在テ其
鏡深遙カニ中天ニ横タハレリ又熱國ノ景状ヲ模擬シ
タル所ハ印度埃及等ノ遺物ヲ模造シ巨大ノ佛像伽藍
等ヲ備フ蓋シ此一區ハ固ヨリ炎熱ノ氣候ヲ設施スル
カ故ニ赤道下ノ草木盡ク繁茂シ花實榮ヲ競ヘリ此高
屋ノ周回ハ三層ニ造リ一層毎ニ蒐集ノ物品ヲ分チ或
ハ古器貨幣或ハ軍艦砲臺等盡ク之ヲ模造シ

或ハ妙工ノ油畫等ヲ貯フ又高屋ノ右ニ當ルニ層ニハ
家具絹帛及ヒ雜小品等ヲ販賣スル肆店ニシテ之ヲ徘徊
廻スルトハ宛然市街ヲ行クガ如シ唯一區ヲ周覽スル
モ尚數時ヲ費スベク況ンヤ其全局ヲ概覽センニハ朝
ヨリ暮ニ至ルト雖モ尚其半バヲ見得ル能ハズ館中食
店アリ茶舗有リ寫真場有リ又樂ヲ張リ種々ノ遊嬉ヲ
盡スノ處アリ都テ内部極メテ廣キガ故ニ數千ノ遊人
雲集スト雖モ更ニ雜沓ニ至ラズ此水晶宮ノ周圍ハ佳
麗ナル庭園ヲ回ラシ上層ニ登リテ眺望スル時ハ園林
丘陵ニ連亘シ其間汽車ノ往來スル等極テ佳景ナリ○
立弗布立ハ英倫ノ西方ニ注グ美塞河口ノ東岸ニ在リ

人口五十一万八千龍動ニ次ク所ノ大都會ニシテ愛爾
蘭及ヒ米國ト貿易樞要ノ地ナリ其繁盛ナルト固ヨリ
論ズルヲ待タズ商船入津ノ數毎歲ニ萬數千艘ニ下ラ
ス多クハ米國ヨリ木綿ヲ輸入シ之ヲ布ニ製シテ又之
ヲ輸出ス其入港ノ額凡一億六千五百萬弗出港ノ額一
億五千六百萬弗ニ至ル○曼識特ハ立弗布立ヨリ内地
東ノ方十三里ニ在リイルウェル河ニ傍フヲ六橋ヲ架シ
外坊薩佛多ト街衢相連リ人口合テ四十九万七千其綿
布製造ノ盛大ナル實ニ世界第一ト稱スベシ府内二百
三十三箇ノ製作場有リ皆八層ヨリ九層ノ大厦ヲ成シ
其中ニ蒸氣器械ヲ設テ綿ヲ繰リ絲ヲ紡シ布ヲ織ル初

ヨリ終リマテ其奇巧妙絶ナル盡ク驚歎セザルモノナ
 シ斯ク機關ノ精妙便捷ヲ極ムト雖モ猶常ニ工人四万
 二三千人ヲ役使ス其製造ノ廣大ナル推テ知ベシ近郊
 亦許多ノ製造處有リ但シ此府ヲ以テ中央トス○比名
 罕ハ英國第二ノ製造處ニシテ人口三十七萬餘アリ鐵
 造物ニ於テハ世界最第一ト稱スベク嘗テ歐洲ノ大雜
 貨舖ノ稱ヲ得タル地ニシテ百般ノ品類備ラザルナク
 殊ニ小銃ノ種類玻璃器ノ製作等甚精工ニシテ之ヲ製
 出スルノ量殊ニ多シ又近傍ノホト名ルノ地ニハ大ナ
 ル汽機製作場有リ會社ヲ結デ之ヲ總管ス彼ノ名譽ナ
 ル瓦德氏モ曾テ此社ノ一人ナリシト云フ近郊鏡石炭

此比斯德府之圖



等ヲ出スノ礦山甚多
 シ○阿斯佛人口三万
 二千アリ此處ニ有名
 ナル司天臺及ビ大學
 校有リ○比斯德人口
 十七万アリ貿易亦繁
 盛ナリ○新加斯德人
 口十三万餘北部石炭
 市場ノ中真ニシテ此
 國第五ノ貿易場ナリ
 蒸氣器械及ヒ玻璃ノ

大製作場有リ近郊石炭坑夥シク歳々輸出スル所極ノ
 テ大ナリ○ホルツモス^ル及^テアリモス^ル万餘十共ニ東岸ニ
 濱シテ海峡ニ臨ミ海軍局造船場有リ港内夥シキ蒸氣
 軍艦巨大ノ錢甲船ノ如キ麗然波浪ヲ凌キテ海上ニ横
 ハレル景况實ニ英國ノ國威ヲ觀望スルニ足ル○里的
 人口廿五万九千アリ貿易製造甚盛ニシテ殊ニ毛布、錢
 櫃ノ製作場夥シ○沙非的^ハ曼識^ト特ヨリ東ノ方内地ニ
 在リ人口二十四万七千餘錢櫃ノ製作場甚盛ニシテ
 常ニ蒸氣器ヲ用フル夥シク黒烟府内ヲ蔽ヒ朦朧トシ
 テ殆ンド晴天ヲ見ル能ハズ錢甲船ヲ裝スル所廣大堅
 牢ナル錢板及ビ巨大ノ砲丸錢道ニ用ル諸具其他百般

ノ錢造品ヲ製出ス其最上ノ鋼錢ヲ鑄製スル歐洲中此
 府トエツセ^レ普魯士來トノ外未^タ他國ニ稀ナリ
 二令^ハ山^ノ野^ノ炭^素ノ分^量ニ管^ス故^ニ素^銀ヲ銀^煉シテ其
 炭^素ノ適^宜ニ至^ラガレバ之^ヲ得^ル能^ハズ此地ニテハ
 空^ニ懸^ケタル装置ノ煙^中ニ於^テ錢^ヲ鑄^融シ汽^器ヲ以
 テ大^氣ヲ吹^入レ大^氣中^ノ酸^素ト錢^中ノ炭^素トヲ合^シ
 テ全^ク其^炭素^ヲ導^キ去^リ別^ニ定^量ノ炭^素ヲ合^ミタル
 錢^ヲ加^{フル}キハ煙^中ニ流^動シタル錢^盡ク鋼^錢ニ變^ズ
 ル^ハリ故^ニ之^ヲ以^テ鑄^造シタル利^便ノ類^都テ之^ヲ攪
 屈^スルモ亦^元ノ形^トナリ嚴^然銀^鍊ノモ^ノニ異^ナラズ
 其^巨大^ノ砲^丸ノ如^キ全^体此^鋼錢
 ヲ以^テ造^レル者^ハ最^モ堅^牢ナリ

威^勒士^ハ南北^ニ分^チ又^各十二^州ニ區別^ス地勢^山
 脈^多ク嶮^峻ノ地^少ナカラズ然^レドモ甚^高峰^ヲ為^スニ
 至^ラズ其^間川^流數^多ニシテ山水^最モ秀^美ナリ產^物ハ
 英^倫ノ夥^シキガ如^クナラズ
 及^石炭^ヲ出^ステ多^シ國內

輿地誌略 卷四 美 文 部

美尾峽
貌利太足銀管橋之圖

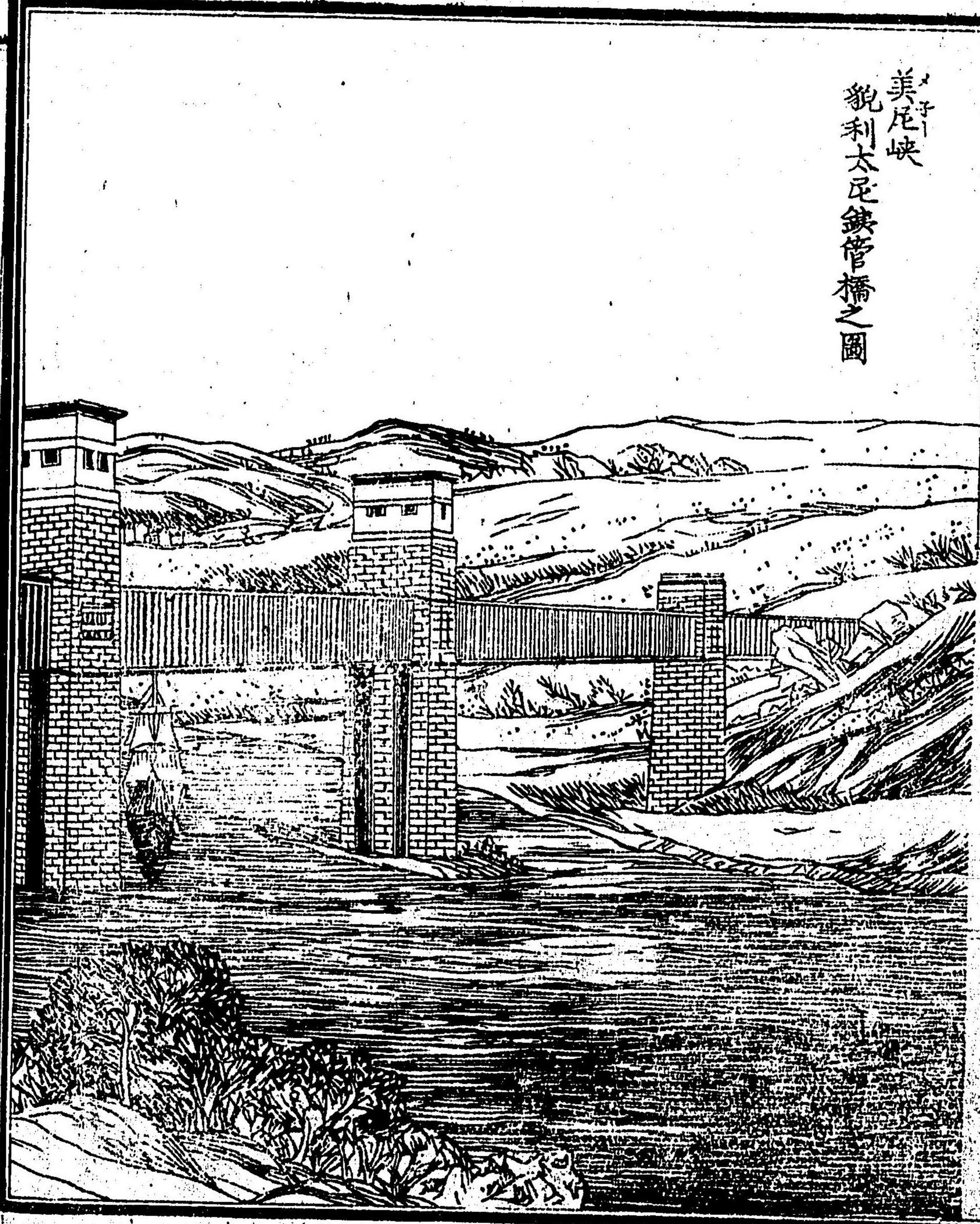

興地志

卷四

五

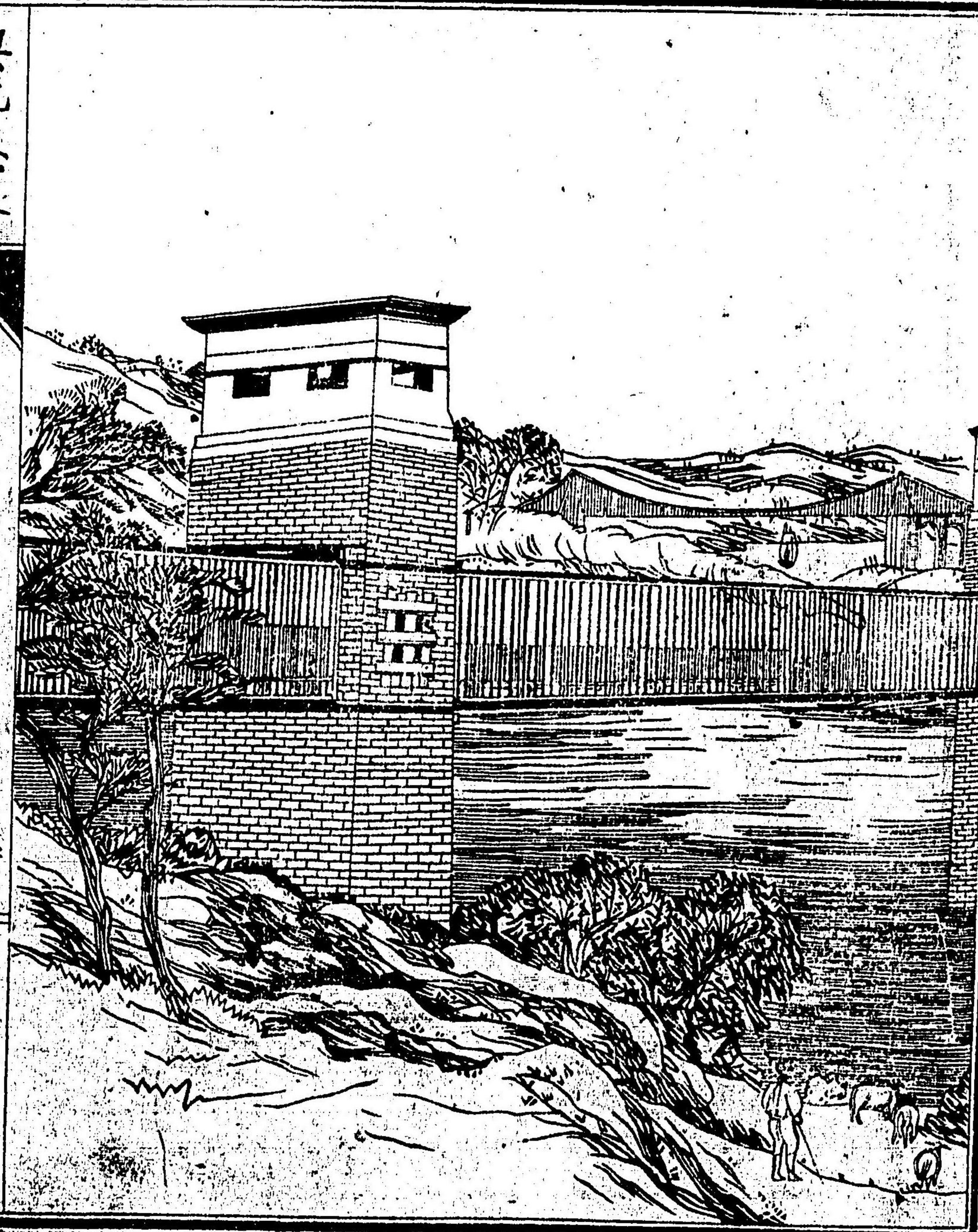

都府甚盛大ナルモノ有ラス「メルセルテードヒル」ヲ以テ此地方ノ首府トス人口五万ニ過ギズ近隣礦産多シスワセ「府」ハ南岸ニ在リ人口四万五千國內樞要ノ交易場ニシテ最沃饒ノ地ナリ此國製造物ノ第一ハ毛氈ニシテ甚精良ナリ安各^{アンゴ}勒塞^セハ此地ノ西岸ニ接近シタル島嶼ニシテ美尼^{マイニ}峽ヲ隔ツ此峽中有名ナル貌利^{グレイ}太^ニ鐵^ス管橋ト云フモノ有リ本島ヨリ直ニ「ホリー」ヘツトニ通ズル鐵道ニ係ル其長サ三百七間蓋シ峽中大船ノ往來ヲ障ケザルガ為メニ水面ヲ抜ク凡三十二間許練石ヲ以テ築キタル柱纜ニ三箇ヲ以テ之ヲ支テ全體鍊鐵ヲ以テ之ヲ函ノ如クニ造レリ内部幅二間一尺高鐵ノ全

量ハ一万二千噸ニシテ今ヨリ二十年前ニ落成セシモノナリ實ニ橋梁中ノ巨觀ト稱スベシ此鍊橋ニ并ビテ鍊鎖橋有リ是亦奇絶ナリ

蘇格蘭ハ國內山脈綿延シテ峻峻ノ地多シト雖モ能ク開墾シテ耕作ニカメリ國內ヲ三部ニ大別シ之ヲ三十三州ニ區畫セリ即チ北部ヲ十州中央ヲ九州南部ヲ十州トス又地勢ニ從ツテ之ヲ分ソキハ低地ト高地トノ二ツト大別スベシ即チ東南ハ平坦ニシテ西北ハ次第ニ山地ヲ為セリ此國文學盛シニシテ四箇ノ大學校最モ盛大ナリ其他中小ノ學校ニ至テハ枚舉スルニ遑アラズ往昔ヨリ鴻儒輩出シテ文學甚盛ナリト雖モ國民一般ノ文化ヲ論バルキハ他國ニ及ハザル也

ノ多シ蓋シ學者ノ説甚高遠ニ過キ全國ノ開化ニ伴ハ
 ガルキハ人民ト學者トノ間大ニ懸絶シテ氣脈通セズ
 却テ開化ノ用ヲ為スルレト云フ
 大小都會二百二十五箇其中貿易製造
 ノ盛ナル地甚多ク官道四達シ鐵道連接シ山地ト雖モ
 往來至テ便ナリ國內ノ湖水甚ク大ナル者ナシト雖モ
 其數ノ多キヲ芬蘭^{フィンランド}ノ魯西亞^{ルシア}ニ次グベシ○高地ハ山脈聯
 綿シ就中グラムピヤ^{グラムピヤ}ト名ツクル高山有リ僻遠ニシ
 テ文化低地ノ盛ナルガ如クナラズ此地方ノ住民ハ塞
 爾達種^{セム}ニシテ言語モ自ラ一種ヲナシ衣服モ亦古代ノ
 製ヲ守リ固陋ニシテ低地ノ民ト大ニ氣象ヲ異ニス此
 種族人口三百六万二千有リ○以丁堡^{イダンボ}ハ此國ノ首府ニ
 シテ人口十七万九千有リ人家丘陵ニ跨リ飛橋谿ヲ亘

以丁堡之圖

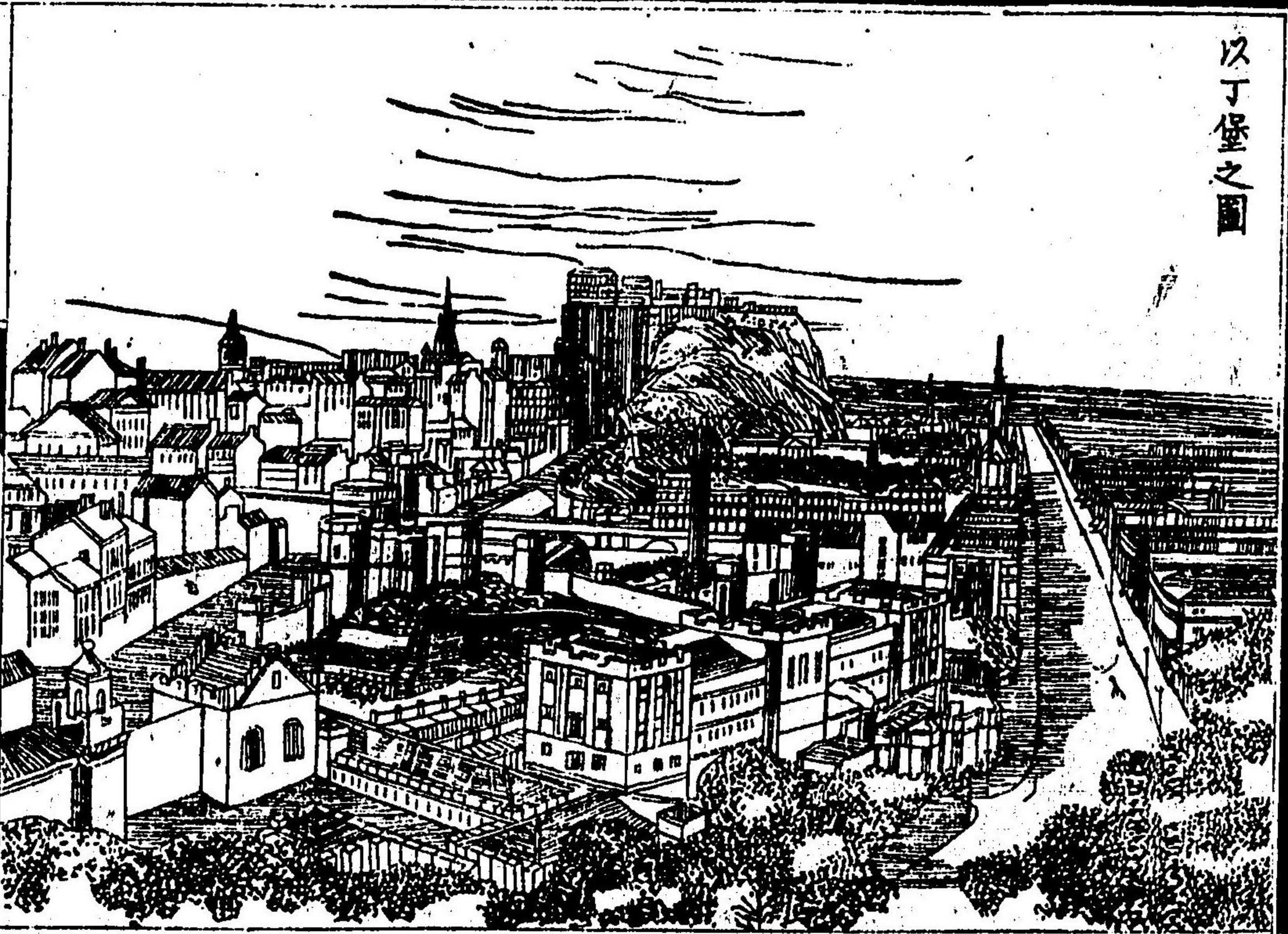

リテ復道ヲ為シ郭壁
 高塔山水ト瞻映シ風
 景甚ク秀美ナリ西人
 之ヲ新雅典^{モデルンエセレス}名^{希臘}
 區ナルモ此府ヲ推
 シテ第一トス蓋シ其
 位置築造ノ華麗ニシ
 テ風致アルヲ稱揚セ
 シモノナリ殊ニ城郭
 ノ直立セシ岩石ノ上

建築セル等ノ如キ最モ奇絶ノ結構ナリ又「セントキル」ノ大寺及「ホルル」王宮等共ニ奇巧ヲ極ム此地文學盛ニシテ發行ノ書多ク有名ナル大學校アリテ常ニ生徒千七百餘人ニ滿テリ其醫學及ヒ道學ノ如キハ英國中ニ並ヒナキ所ナリ書庫甚大ニシテ藏籍十萬卷以上ニ迫ベリ○哥羅斯哥ゴロスゴハ西岸ニ在リ此國第一ノ大會ニシテ人口五十六萬八千アリ其繁華ナルヲ全國ノ中第三等ニ居レリ（勸業及ヒ立）製造品ハ木綿ヲ以テ第一トシ鐵器及ヒ船艦蒸氣器械等ノ製作場亦廣大ニシテ商船ノ出入甚夥シク（ワルニキネチ）商會場及ヒ寺院ノ如キ最モ宏麗ヲ極ム大學校有リ學生常ニ千人ニ下ラズ又大ナル

博物館アリ○亞比敦アビドン人口七萬四千敦底ドンヂ人口九萬共ニ東岸ニ在リ（リ）西岸ニ在リ皆繁盛ノ都會ナリ西岸ハ地形凸凹鋸齒ノ如ク且無數ノ嶋嶼羅列シテ長延ノ海灣ヲナス所甚多ク或ハ其峽路ヲ為シタル處ヨリ溝渠ヲ穿チテ内地ノ湖水ト連合シ直チニ西岸ヨリ東岸ニ通ス○群島



ノ中「スタツ」ト名クル小島アリ全ク「バサル」ト石ノ六角柱ヲ以テ建築セシカ如ク景色頗ル奇觀ナリ

愛爾蘭此國山脈横ニ亘リテ其間廣大ノ平原廣野有リ

中央ノ平原ノ如キハ南岸ヨリ北岸ニ達ス西岸及ヒ西

南岸ハ海灣殊ニ多ク所々佳良ノ海港有リ土地豊饒ニ

シテ産物少ナカラズ殊ニ燕麥ヲ出スシカクライモト多ク又馬鈴薯

ヲ産スルノ量甚ク夥シ然レハ農民貧薄ニ至ルモノ多

ク近來ハ人民夥シク他邦ニ遷徙シ人口大ニ減少セリ

總テ食料ヲ産スルノ量過多ニシテ生活ニ易ク學術ノ

進歩ト并ビ行レズシテ人口ヲ繁殖スルノ度ニ過ルル

ハ友テ貧困ニ國ヲ三十二州ニ分チ又之ヲ四箇ニ大別

ス即チ高斯的北州都伯林東部十州門斯的南部六州各諾的西部

都伯林遠景之圖



五是ナリ〇都伯林ハ

此國ノ首府ニシテ東

岸ニ在リ人口三十三

万餘歐洲中勝景都府

ノ一二系ル市街清潔

數多ノ美觀ナル築造

アリ「サ」グ「ウ」ト名ク

ル街道ノ如キ線直ニ

シテ長サ一里半幅二

十間アリ中央ニ「子」ル

ン「ノ」銅標高サ五間及「E

廣大ナル郵信局アリ又大寺二箇許多ノ石像等ヲ安置
 ス兩替局收稅局等至テ壯觀ナリ法教ノ大學校ハ義利
 沙女王ノ建立スル所廣大ニシテ常ニ學生二千人有リ
 書庫藏スル所十五萬卷往昔手寫ノ珍書多シ此地新街
 ハ許多ノ高樓大廈官局等駢立シ街衢方正ニメ至テ美
 麗ナレト古市ニ屬スル所ハ人家多ク菜蕪シ新舊大ニ
 觀ヲ殊ニス貿易盛ナリト雖モ此府別ニ製造品ナシ○
 王敦キンゴン人ロ一ハ都伯林ノ入口ニ方リ樞要ノ海港ニシテ
 商船ノ出入多ク飛脚船常ニ碇泊ノ地ナリ○其他此國
 ノ主眼ナル海港ハ「コトク」人ロハ「ウラト」テル「フロード」人ロ
 五千「ノリ」ク「人ロ」五萬等ナリ又西南ノ海角「ワレン」シヤ

ノ地ハ大西洋ノ底ヲ通シテ米國ノ北部新著大島ノ「ト
 リ」ニ「オ」港ニ達スル有名ナル電氣線一端ノ起ル所ナリ
 是ヨリ先キ此海底ヲ測量セシニ天幸ノ地勢ニシテ深
 サ大約一里ニ出入スルノミニシテ極メテ深キニ至テ
 ズ因テ初メテ此隔遠ノ兩大洲ヲ連テ子電氣線ヲ通ゼ

大西洋電氣線之圖

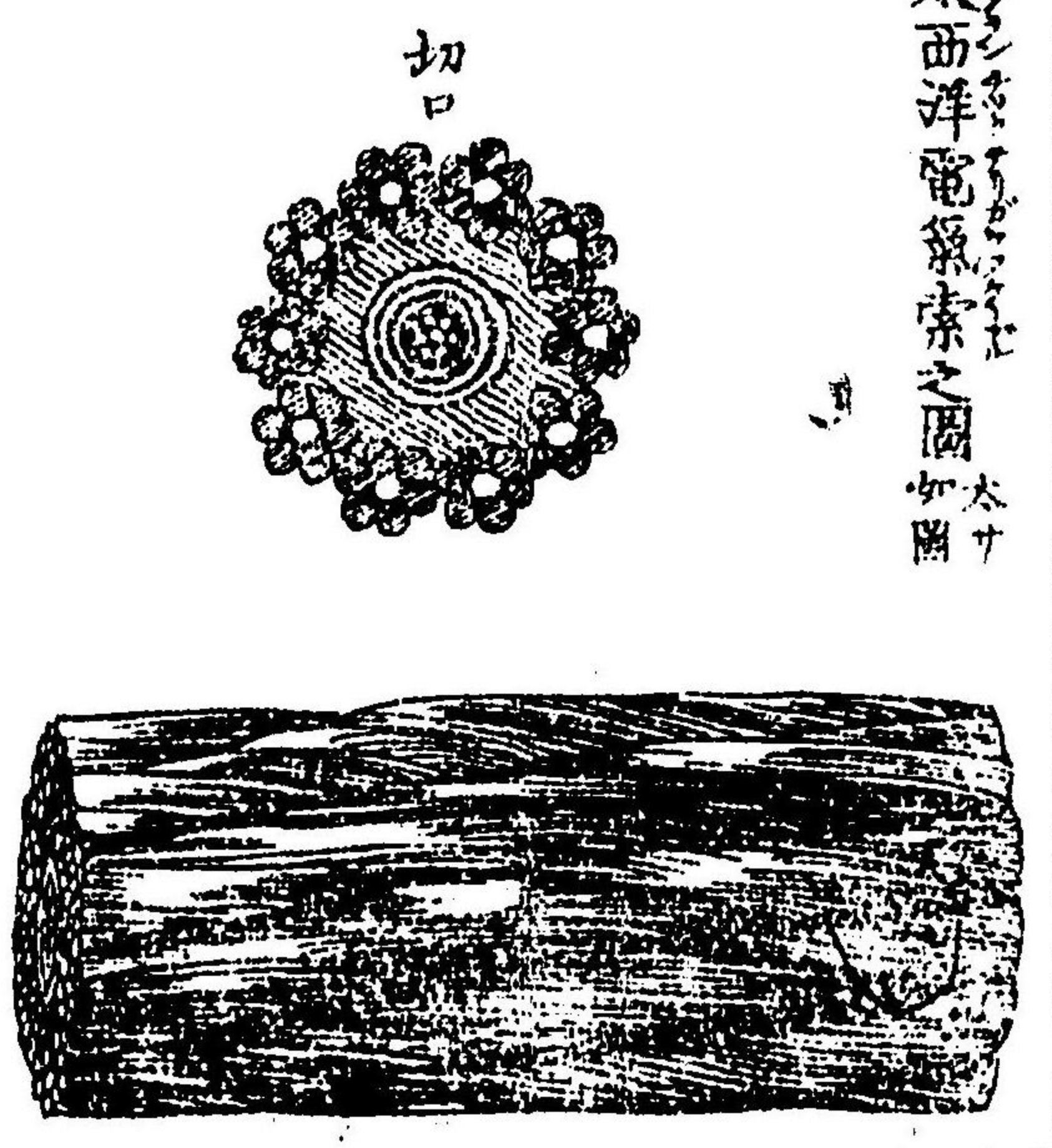

ト欲シ百方カヲ盡スト
 雖モ屢廢シテ止ミシガ次
 弟ニ試験ヲ重子乃チ二十
 九年前ニ於テ巨万ノ財ヲ
 抛テ漸ク其功ヲ奏スルヲ
 得タリ然ルニ久シカラズ

シテ又廢シ大業空シク無用ノ長物ニ屬セシガ尚奮勵
 シテ智術ト財カヲ惜マズ六年前ヨリ四年前ニ於テ更
 ニ又ニ條ヲ製シ終ニ全ク之ヲ大成スルニ至レリ近年又佛
國ヨリ米國ニ通マルモノ一條アリ 其製銅線七條ヲ中真トシ各線木膠
 ヲ以テ之ヲ裹ミ再ヒ鍍線ヲ組ミタル組數條ヲ以テ外
 部ヲ包絡シテ繩索ト為セシモノナリ太サ圖ノ如シ其長サ一
 千八十里兩所ノ距離直經七百八十有餘里有リ

畧史 上古貌利敦ト名クル人種自ラ部落ヲ為セシ

「其初ヲ詳ニスベカラズ千九百餘年前羅馬ノ元
 帥該撒ノ始メテ英倫ヲ跋渉セシヨリ後九十餘年
 ヲ經テ羅馬帝革老丟斯ニ至リ師ヲ出シテ土人ヲ

征服シ都府官道ヲ建設シ曠土ヲ開拓セリ然レヒ
 蘇格蘭ハ猶野蠻ノ巢窟ニシテ長城ヲ築キ境界ヲ
 畫リ其侵入ヲ防禦セリ降テ數百年ヲ經羅馬ノ勢
 衰ヘ各地ノ酋長互ニ自立レテ相吞噬シ戰爭絶ニ
 ス其後千三四百年前ノ比ニ及ンテ日耳曼ノ民種
 安各羅人、薩克索人等次第ニ海峡ヲ渡リ此國ニ遷
 徙シ土人ヲ蘇威ノ地方ニ驅テ國內ニ蔓延ス其相
 混シタルヨリ之ヲ安各羅薩克索族ト名ク此民種
 邦土ヲ分領シテ自ラ封建ノ狀ヲ爲シ相集會シテ
 政治ヲ行フ其中大ナル者七有リ互ニ權ヲ争ヒ戰
 鬪シテ止マズ各沿革興亡有リト雖モ尚數百年間

七國割據ノ勢ニ居レリ千四十四年前七八二年ニ至リ
 七國ノ一タル厄塞斯侯ウエッセス之ヲ統一シ初メテ英倫全
 國ヲ合併スルヲ得タリ其安各羅人ノ多キニ因リ
 當時國ヲアングリヤト名ク其後噠國ノ人民相集
 合レテ海ニ航シ屢沿海ヲ侵シ佛國ヲ侵セルモノ
歐洲北部ノ百數十年間其脅掠ヲ被ルト少ナカラ
 人民ナリス其間亞弗勒アフリカナル者カヲ盡シ稍之ヲ回復ス一雖
 モハ一 噠冠益猖獗ヲ極ハメ國內大畧其歷伏スル
 所トナレリ然レレ噠王カニ加紐ニ兼テ此國ニ君臨シ法
 度ヲ建テ仁政ヲ施シ民其恩惠ヲ蒙ル亦少ナカラ
 ズ加紐没スルノ後久シカラズノ其威勢衰へ本ノ

國王ノ子義德エト瓦漸ク王位ニ登ルト雖モ四一〇全ク
 土地ヲ領スル能ハス尚許多ノ侯伯及ヒ噠人不列
 敦人ノ酋長等之ヲ分轄ヒリ義德瓦王卒千〇六スル
 ノ後後振德侯ハ哈羅德ハナル者自立シテ國內ニ君臨セ
 シトス然ルニ此時佛國ノ西部諾曼的ノルマンニ割據シタ
 ル維廉侯レ大舉海峽ヲ涉リテ侵入シ終ニ全國ヲ併
 吞ス之ヲ諾耳曼ノルマンノ一統ト名ク是ヨリ舊制ヲ改革
 シ土地ヲ分割シテ其功臣ヲ封シ兵士六萬ヲ土着
 セシメ固有ノ諸侯ハ其邦土ヲ削ラルト雖モ共ニ
 益封建ノ勢ヲ成セリ維廉一世卒シ次子維廉二世
 繼テ王位ニ即キ其長子ハ本國諾曼的ノルマンヲ領セリ維

廉二世久シカラズ卒シ其弟顯理一世位ニ即ク
ニ及ンテ更ニ諾曼的ヲ併セ領ス顯理二世勇猛果
斷善ク兵ヲ用ヒ次第ニ諾曼的及ヒ北利達尼佛國海岸
地ノ近傍ヲ蠶食シ殆ント佛國ノ大半ヲ領シ又愛
爾蘭ヲ平定ス千百然レ其後國政漸ク衰ヘ内亂
常ニ止マズ得ル所諾曼的ノ地方ハ盡ク佛王ノ恢
復スル所トナレリ嗣王數世徒ニ空位ヲ守リ貴族
僧官互ニ吞噬シ上下靜平ナラズ終ニ「マクナチャル
タリベルタキム」ト名ル一大法ヲ立千二其主意
國王ノ特權ヲ限制シ集議輿論ヲ以テ其宜ヲ制ス
ルニ在リ後世ニ至リテ此制次第ニ變革ヲ為セ

是英國憲章ノ基礎ニシテ終ニ議事院ノ狀ヲ成ニ至
ルノ原由ナリ千二六〇初義德瓦一世ニ至リ當時
貴族及ヒ僧徒ノ横恣ナルヲ抑エ殊ニ僧官ノ權ヲ
削ルヲ得タリ又威勒士千二征伏シ八三蘇格蘭ヲ伐
テ大半之ヲ併スルヲ得ク義德瓦二世ニ至リ復
蘇ト兵ヲ交ヘ敗績シテ全ク其得タル所ノ地ヲ失
ヒ加之國內ノ貴族ト協和セスンテ大ニ人望ヲ失
ヒ終ニ位ヲ廢セラレ義德瓦三世位ヲ繼キ千二幾
時ナラス佛國ト爭端ヲ開キ遂ニ兩國三十年間ノ
戰鬥トナレリ蓋シ佛王加爾祿四世歿シ嗣子無ク
佛國ヨリ嫁スル所英國ノ王母イリベラ最モ其近

親ナルガ故ニ宜ク兼テ佛國ニ王タルベキノ理アルヲ論シ自ラ將トシテ大ニ軍ヲ興シ佛國ヲ伐テ激戰數回毎ニ全勝ヲ收メ終ニ佛王ヲ擒ニシ幾ント全國ヲ征伏スルニ至ル殊ニ太子義徳瓦勇猛比無ク其毎ニ黒キ軍装ヲ用ヒシニ因テ黒太子ノ英名ヲ轟カセリ既ニシテ師ヲ班シ侵地ヲ以テ佛ニ復スト雖モ加来波多^{カレ、ボト}ヘヨシ等海岸ノ地方ハ猶久シク之ヲ領スルヲ得タリ爾後國內平安次第ニ文化ヲ進メリ當時英成ノ域内ヲ合セテ人口二百五十萬有リ然ルニ其孫カ查二世^{黒太子早世ス}立ツニ及ンテ内訌生シ^ル其從弟蘭加斯徳侯兵

ヲ起レ遂ニ王ヲ廢シテ之ヲ獄中ニ殺シ自立ス之ヲ顯理四世ト號ス^ル同五世^ト過激ニシテ干戈ヲ動カスヲ好ミ又佛國ヲ撃テ數之ヲ破リ大畧其地ヲ蠶食ス同六世位ニ即キ幼冲不才ニメ政令行レズ内亂ニ因ラ之ヲ維持スル能ハズ終ニ師ヲ班シ加来ヲ除クノ外盡ク佛國ノ領地ヲ失ヘリ此時政令衰ヘ約克侯其義徳瓦三世ノ血統ナルヲ以テ位ヲ繼グベキヲ論ジ兵ヲ興シ王室ニ抗シ其子龍動ニ於テ位ニ即ク^ル之ヲ義徳瓦四世ト號ス此ニ於テ國內二分シ蘭加斯徳約克ノ兩族相爭ニ禍結ンテ解ケス其間幾多ノ猛將勇士屍ヲ戰野ニ

曝スルヲ知ラズ殊ニ貴族古家多クハ死ハシテ其
 系ヲ失フニ至ル軍器ノ記章ニ依テ紅カチニカ查三世次
 テ位ニ即キハニ大ニ骨肉ヲ屠殺シ兩家ノ親族此
 ニ至リ殆ント殲ク顯理七世兵ヲ擧ゲテ之ヲ亡ホ
 シ千ヨ八五 兩家統一ニ歸スルカ如シ此ニ於テ積年ノ
 争亂始メテ平定ス當時貴族ノ領地ヲ削リ稍封建
 ノ制ヲ更タム又國民航海ノ業ヲ創シ後來東印土
 ニ廣大ナル領地ヲ有スルノ端ヲ開ケリ其後教法
 改革ノ争端ヲ發キ國內一旦動搖スト雖モ嗣王顯
 理八世羅馬法王ト不和ナルニ因リ反テ新教ノ禁
 ヲ嚴ニセス故ニ甚大亂ニ至ラス然レモ此王暴戻

ニノ屢皇妃ヲ廢シ或ハ之ヲ殺シ政令人和ヲ失ヒ
 漸ク亂離ノ兆ヲ釀セリ其子義德カド元六世即位ノ後
 久シカラズ卒シ千五五三 其姪馬利之レニ繼キ更ニ
 新教ヲ禁シ之レカ為ノニ國內安寧ナラス又佛ト
 兵ヲ交ヘ終ニ加來ノ地ヲ失ヘリ女王卒スルニ及
 シ千五五八 其姪以利沙伯カベス遂ニ王位ヲ嗣ク賢明大度
 ニシテ治體ニ通曉シ兩教ヲ容レテ忌マズ國民之
 ニ安ス且貿易ヲ盛ニシ海軍ヲ振起シ航海ノ業ヲ
 鼓舞シ板圖ヲ亞米利加ニ開キ大ニ國威ヲ耀カセ
 リ彼西班牙ノ大軍百五十艘ノ軍艦ヲ以テ襲来リ
 シモ之ヲ海上ニ塵没スルヲ得タリ千五八八 是ヨリ海

軍次第ニ盛大ト為リ獨海上ノ威權ヲ擅ニスルニ
 至レリ蓋シ英國ノ富強ヲ致スモノ此女王ノ力ニ
 關スルモノ少ナカラス然レモ其從妹蘇ノ女王馬
 利去阿爾ヲ幽閉シ之ヲ殺セシト盛徳ノ一瓊瑾
 ト云フベシ女王卒スルニ及ヒ子弟ノ位ヲ嗣グベ
 キ者ナキガ故ニ其血統ノ迹キラ擇ヒ蘇王惹迷斯
 六世ヲ迎テ位ヲ嗣カシメ之ヲ惹迷斯一世ト稱ス
 此ニ至リ始メテ蘇英ヲ合併シテ全島ヲ一統シ國
 號ヲ大親利太ト號ス又愛爾蘭及海外ノ属地ヲ合
 セテ大ナル板圖ヲ領スト雖モ國王規模偏小ニシ
 テ議事院ト權ヲ争ヒ屢物議ヲ生シ早ニ禍亂ヲ貽

シ太子查理斯一世ニ至リ蓋君權ヲ擅ニセシト欲
 シ遂ニ議事院ヲ梗閉シ税法ヲ改メ随意ノ政令ヲ
 行ヒシヨリ國內鼎沸シテ内訌紛起シ戦亂ノ後王
 ヲ廢シテ之ヲ弑シ終ニ一タビ合衆政治トナリ格
 朗空ヲ以テ大頭領ニ任セリ千六四九ヨリ格朗空
 歿シ又先王ノ子ヲ立テ王トシ之ヲ查理斯二世ト
 名ク次テ其弟惹迷斯二世ノ時更ニ新教ノ徒ヲ黜
 ケ内亂復ビ起リ鬭争止マズ人心皆和蘭ノ大頭領
 維廉公ニ歸シ之ヲ迎ヘ立テ王位ニ即カシム千六
八八
 蓋シ惹迷斯王ニ二女一男有リ即夫長女馬利ヲ以
 テ維廉公ニ嫁セリ次女ハ安ト名ケ男ハ惹迷斯ト

名ク新教ノ徒數國亂ヲ避ケ和蘭ニ奔ル者多ク殊
 ニ馬利ノ故ヲ以テ終ニ此ニ至ルト云フ 馬利ハ五
家ノ一ナク
 ルニヨリ維廉ト共ニ之ヲ迎ヘ同時ニ人 維廉三世
 並ニ王号ヲ稱セルナリ蓋前代ニ例ナシ
 大度ニシテ大ニ人望ヲ得更ニ議院ノ權ヲ重クシ
 政治ノ要ヲ攬シテ國勢隆興民以テ殷富靜寧ニ至
 レリ廢王惹迷斯佛國ニ奔リ其援兵ヲ借リテ屢侵
 入スト雖モ更ニ大亂ヲ為スニ至ラス當時英國海
 外ノ領地甚大ニシ其貿易頓ニ盛大ニ至レリ維廉
 王卒スルニ及ヒ 十七 安位ニ登リ子無ク卒レ其位
 ヲ嗣クベキモノヲ索ムルニ阿諾威王惹爾日ハ惹
 迷斯第一世ノ曾孫ニシテ最モ近親ナルニ因リ乃

チ之ヲ迎ヘテ王トス 是ヨリシテ王家ヲ
阿諾威系統ト稱ス 其後 十七
三九
 爭端ヲ西班牙ニ開キ屢戰鬪有リ又故ノ廢王惹迷
 斯二世ノ孫義德瓦佛ヨリ兵ヲ引テ蘇ニ入り更ニ
 國內ニ侵入ス然レモ擊テ之ヲ卻クルヲ得タリ後
 佛國ノ兵普奧等ノ諸州ヲ侵シ隣邦ヲ擾亂スルニ
 當テ英國モ亦兵ヲ出シ佛國ニ抵抗シ七年間 十七
五六
 ヲノ戰爭有リ然レモ其關スル所甚大ナルニ至ラ
 ス且此頃國內平穩ニシテ貿易製造ノ業頓ニ隆盛
 ニ至リ海外ノ領地亦次第ニ増加シ全國肆然トシ
 富盛ヲ顯ハスニ至レリ加之惹爾日三世ノ時ニ方
 リ賢相魁的國政ヲ治メ内外其處ニ安シ大ニ英名

ヲ遠邇ニ振ヘリ然ルニ王之ヲ忌憚シ其位ヲ黜ケ
シニ因リ國政從テ衰ヘ殊ニ米國領地ノ人民ヲ束
縛シ之ヲ抑制セシニ因リ遂ニ兵ヲ舉ケキセ英國
ノ管轄ヲ脱ヒントス英王強テ之ヲ制伏セント欲
スレトモ能ハス七年間戰鬪ノ後終ニ其獨立ヲ許
可シハニ和議ヲ講スルニ至レリ又前相ピットの少
子シム繼レ廉レ彪レ的ト卓越ノ英オアルヲ以テ二十四歳ニシ
テ宰相ニ任シ大ニ法度ヲ改革シ國勢益富盛ナリ
殊ニ汽器ノ發明ニ因テ國內製造ノ術ヲ進步セル
ト非常ノ盛大ヲ為スニ至リ拿破崙ノ歐洲ヲ擾亂
スルニ方リ亦屢師ヲ大陸ニ出スト雖レ舉クベキ

ノ得失有ラス水戰ハ「タラズルガ」岬ニ於テ水師
提督ナポレオン納爾森大イニ佛西合從ノ海軍隊ヲ蹙没ス然
レレ陸戰ハ多ク利アラズ繼レテ維爾林敦ヲ以テ元
帥ニ任ズルニ及ビ英軍大ニ振ヒ西班牙ト合メ佛
軍ヲ撃テ大捷ヲ得タリ又拿破崙ノ再ビ帝位ニ登
リ北侵スルニ當リ列國ノ兵之ヲ華德路ニ迎ヘテ
大戦ス維爾林敦兼テ和蘭比耳義阿諾威等ノ兵ヲ
指揮シ終ニ大ニ拿破崙ヲ破リ大勢ヲ一定スルニ
至リ蓋佛國ノ大騷亂ニ因リ歐洲各國其害ノ蒙ラザ
ルハ地無シ雖モ英國ハ海峡ヲ畫リテ大陸ト隔
絶シ殊ニ海軍ヲ以テ海上ニ跋跨シ自ラ守ルト堅

固ナルガ故ニ彼拿破崙ノ豪邁ト雖モ一輩ノ海峡ヲ渡スヲ能ハス抑英國ニ於テハ終始佛ノ隻丸モ蒙ルヲ無キヤ當時海軍ノ之ニ當ルベキモノ無ケレバナリ其間海外ニ散布シタル各國ノ領地ハ大畧之ヲ蠶食シ和蘭ノ所領ノ如キ囊括遺ス無キニ至レリ維納ノ會議ニ於テ各國ノ疆界ヲ定メ其侵地ヲ復スト雖モ錫蘭喜望峯等ノ如キハ終ニ永ク英國ニ屬セリ爾後舉グベキノ事ハ支那ヲ討テ香港ヲ得印度ノ騷亂ヲ平定シ又亞加業坦ヲ征シ又佛國ト合從シ土耳其ヲ扶ケテ魯西亞ヲ攻撃セシト等ニメ其他内外無事全國益殷富又極ハメ治安

ノ基礎更ニ堅シ殊ニ近世ハ自ラ守ルヲ主トシ歐洲大陸ノ時變ニ關係セス高軒シテ其國力ヲ養ヘリ今代ノ女王維多利亞五十二年前二生ノ三十四年前一即位セリ

川上 寬 幕畫

市川 清流 同校

寺内 章明

興地誌略卷四終

6
12
231

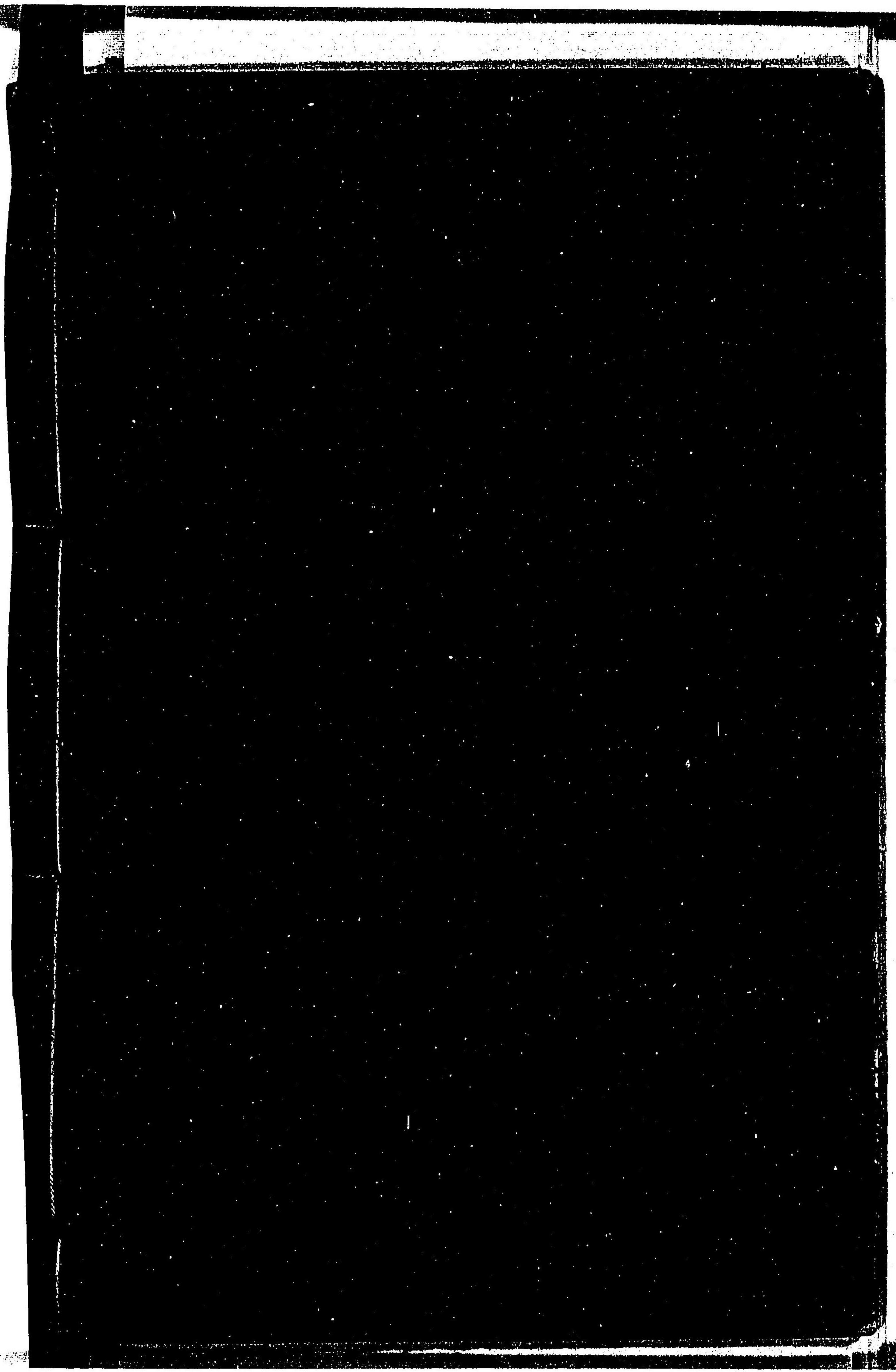

輿地誌畧

四

東 京 圖 書 館				
一 二 冊	三 二 號	六 架	六 函	類 屬

已
出
共
九
本

五

