

教 育 叢 書

美 國 教 育 徹 覽

汪 懋 祖 著

1 9 2 2

上 海 中 華 書 局 印 行

民國十一年七月印刷
 民國十一年八月發行
 民國十二年三版

美國教育徹覽(全一册)

定價銀八角五分

版
 權

所
 有

著者

汪懋祖

發行者

中華書局

印刷者

中華書局

印刷所

中華書局

上海靜安寺路一九二號

總發行所 上海棋盤街

中華書局

分發行所

中華書局

北京 天津 奉天 廣州 長沙 開封 長春
 漢口 南昌 南京 杭州 濟南 保定 武昌
 太原 常德 福州 成都 重慶 雲南 徐州
 西安 汕頭 沙市 衡州 貴陽 吉林 湖州
 安慶 東昌 廈門 煙台 鄭州 蕪湖
 石家莊 哈爾濱 張家口 新加坡

CHINESE

美國教育徹覽序言

予於民國八年隨同歐美教育考察團渡美於紐約市與汪典存君相遇自此遂與之偕遊至予等歸國時始分袂故予等所編報告汪君贊助之力甚多惟予等報告成於旅行航海之中大體略存搜輯未備歸國後團員各任教育界職務非特於所編報告不能互相討論多所發明即求如在紐約市時終日快聚商量教育亦已恍如隔世矣今汪君編美國教育徹覽成出稿相示並屬弁言快讀一過恍如復現舊遊其所論述皆予等目經身歷而未能詳記者汪君好學之熱誠固可欽佩即予等所編報告得此精確之證明亦可略增聲價矣汪君現掌教北京高師教育之研究日益深邃

施者尚多。又以參觀所及，至繁且賾，欲一一筆述，勢有所不能；且有袁陳諸公歐美教育考察團報告，可以覆按。茲惟標舉美國教育上各種新趨勢爲綱領，而綜羅各地具體的事實，解明其趨勢。又溯其進化之歷程，改革之取徑，以及推行之方法；其各地各機關實施上有特異之點，亦詳著於篇。某君讀吾書，謂「如乘飛機俯視下界，森羅萬象，裒然在目，得以志之所嚮，進而探求焉。」以之餉遺教育界，倘亦不無裨益歟。

不佞更願我留學各國研究教育之同人，努力編著各國教育全覽；庶我國教育上比較教育一科，獲有基礎。而拙著缺漏之點，亦望宏達有以匡正焉。

民國十一年六月汪懋祖自序於濟南旅次

美國教育概覽

目錄

第一章 美國教育進化考	一一〇
概論	
宗教教育時期	
汎愛教育時期	
省政創制時期	
工業革新時期	
第二章 現行學制系統	一一二
概論	一八
小學制度	
修業年限——小學教育與義務教育	
編級制度與心理測驗——平行制——區分制	
小學系統圖	
中學制度	

設科——單科——多科——普通——混成 修業年限 選科制與學分計算法

初級中學——六二四制——六三三制 改組之原因 升學方法 男女合校制

大學制度

釋名 分科及分院 修業年限——分量之分配及學位 初級大學 大學系統圖 學制系統

全圖

第三章 教育行政系統……………二九一六〇

概論

省教育行政

董事部

組織 純粹為省行政官之照例兼任體 教育職員兼任及省長委任之集合體 選任體

委任體 三十七省教育董事部組織表——職權——紐約省——恭薩那省——麻塞邱塞省——紐裘

塞省——米希干省 最近之趨勢

行政部

省教育局長 任法 職權 最近之趨勢 省教育行政之模範組織圖

地方教育行政

鄉區制 鎮制—新英各省之鎮制—中部各省之鎮制 縣制—縣教育行政上組織問題—最近之趨勢—市與縣之關係 市制—市之分等—市教育行政上組織問題—最近之趨勢—市與縣之關係 市教育行政之模範組織圖三 視學制度—省視學—地方視學—分科制—分級制

中央教育行政機關

中央教育局 中央職業教育局 司密士湯納教育議案

第四章 教師問題及師範教育……………六一—一〇五

概論

教師之生活難 教師之缺乏

救濟現在師資缺乏之方針

加薪運動 添設視學 補充學業—夏令講習科—短期補習班—擴充教師研究會

培養將來師資之方針

師範學校制度之改革

各項師資訓練之課程標準

小學初級師資訓練課程	二年畢業
小學中級師資訓練課程	同 前
小學高級師資訓練課程	同 前
鄉村小學師資訓練課程	同 前
小學初級師資訓練課程	三年畢業
小學中級師資訓練課程	同 前
小學高級師資訓練課程	同 前
小學高級初級中學及高級中學科學數學專科師資訓練課程	同 前
鄉村教師輔導員或鄉村教育專門人員訓練課程	四年畢業
小學初級師資訓練課程	同 前
小學中級師資訓練課程	同 前
小學高級師資訓練課程	同 前
小學高級科學數學師資訓練課程	同 前

中學英語歷史師資訓練課程

同 前

中學數學科學師資訓練課程

同 前

學校行政人員訓練課程

五 年 畢業

理想的俸給標準

退隱金制度

教師參與教育行政之運動

教師聯合會

師資訓練機關之組織及行政

外部之組織 本部之組織 實習部之組織

第五章 師範實習教授之組織及其行政……………一〇七—一二六

概論

師範本部與實習部之關係

教務總會對於實習教授之職權

實習學校與實習班之容積

實習教授必須之時限及其在課程表中之位置

教案之預備

實習教授之監導

教生對於訓育及效果之責任

教生應守之訓條

特長之教授材能考察法——教生自己選擇實習班次之規則

批評教師及輔導員之資格

實習學校與地方公立學校之關係

實習學校之課程教科書及校舍

教生觀察教授——觀察要項表

教生成績考查法（附批評教師成績考查法）

實習成績與畢業及任用之關係

畢業生教授成績調查法——實習部組織圖

結論

第六章 公民教育……………一二七—一五六

概論

公民教育之分期……………人類社會生活之分類

第一期 未入小學以前

第二期 小學時期（六歲至十二歲）

第三期 初級中學時期（十二歲至十五歲）

第四期 中學時期（十五歲至十八歲）

公民教育之方法——三要件——三要素

公民科教授在課程中之位置

學生自治——學校市——十年來之經驗

勞斯安基兒斯師範大學附屬小學自治規程

紐約華盛頓安文女子中學自治規程

麻塞邱塞教育局及中央教育局對於公民訓練之宣言

校外公民訓練之機關

童子軍 童子紅十字會

公民教育之普及——女子參政運動——美化教育之厲行

國家觀念之進步

第七章 職業教育……………一五七—一八九

概論

司密士許和士職業教育議案內容

職業學校之設施

農業教育——在鄉村及不在鄉村之農業學校 主要設備 主要課程

工業教育

普通設備

商業教育

主要設備——打字室——銀行室

課程標準——商業預備課程——普通商業及簿記術課程——零售賣術及貨棧職務課程——商業書記課程

家事教育

設備——烹飪——縫紉——保姆——模範家庭 家事課程

工讀制度之發展——組織及效益

職業指導——目的——方法——性質——歷史及現在之趨勢

職業指導教授的要項

職業指導教授的學科

含有職業指導之他機體——選科指導——雇工指導——職業介紹所

職業教育上之需要

職業教師問題

學科性質教授及編制

補習教育附

傷兵職業再造教育附

非傷兵職業再造教育附

第八章 鄉村教育

一九二二〇四

概論

美國農業進化考

西遷運動 應用科學之勝利 田地之商業化 鄉村生活之城市化

鄉村生活之需要

職業方面 社會方面 家庭方面 精神方面 身體方面

鄉村教育之新舊觀

舊的方面之情形

新的方面——聯合學校運動——機會平均——學年延長——教事改良——增費有限——環境改變

鄉村教育革新中之過渡問題

行政區域問題 舊校廢止問題(舊式單一教室之學校) 運送兒童問題 師資訓練問題

鄉村學校課程

小學課程及教授要旨 中學課程及教授要旨

第九章 健康教育

概論

.....二〇五—二三一

健康教育科之組織及行政

衛生監導 體育監導

健康教育之分類及其綱要

校舍衛生 體育 衛生科教授 教授中之衛生 (各科教授與兒童身心的發展上應注意

之事項) 衛生查驗之計畫—職員—查驗事務—記載及報告—查驗之標準—經費預算

最近學校衛生中之幾條普通事項

教室衛生

性慾衛生教授之幾種方法

口的衛生問題

校膳衛生問題

競技之醫理觀

競技在健康上之影響

女子體育中之特點

美國教育概覽
目錄

美國教育概覽

北京高等師範學校教授汪懋祖著

第一章 美國教育進化考

概論

北美合衆國人口一萬萬，土地三・〇二六・八九六・方哩；全國共分四十八省，省之面積，最大者二六五・八九六方哩，爲韃克塞斯省；最小者一・〇六七方哩，爲羅特島省。各省人口，莫多於紐約，而莫少於那伐大省。又分爲縣，County。縣之面積自一千方哩至二百五十方哩不等。縣又分爲鎮，Town and Township。鎮之面積：在西部各省經界由政府劃定，爲三十六方哩；在東部新英 New England 諸省，依自然界畫，平均亦三十餘方哩。當初爲教育上便利計，分鎮爲鄉區，district。面積爲四五方哩。社會狀況各地不同；教育由地方自動而各自發展；此其所以紛歧也。

美國自紅人土著外，其民皆自外移殖。種族不同，思想不同，其所因襲者又不同，故其所創作者亦不能強同。今試述其教育上設施所以紛歧之原因，及其漸趨於同之動力如下：

種族之混雜 十七世紀新大陸殖民地之人民，以英吉利人爲大宗。其次爲司各脫人，哀爾蘭人，日

耳曼人，和蘭人，斯更迭那維恩半島之人，而麻塞邱塞及阜勤尼亞兩省，純粹爲英吉利人所居；其餘則以上各族之混合團也。移民之來源，雖甚複雜，而多數屬於英倫三島，及新教範圍。故當一七五〇年時，最初之雜質已漸融化而爲一矣。然美國融化作用，至今猶繼續不斷。蓋移民之來，源源不絕；就中最難融化者爲黑人。黑人爲非洲民族，以經濟及氣候之關係，故適居於南方各省。奴隸之制，雖已解放；而融化甚難。歐洲各國移民入美，其初約共二千餘萬。一八五〇年後，每十年中移民數占人口一千分之五十五乃至一百。歐戰以來，各處人民爲經濟壓逼，風湧而至。今日移民教育，爲美國一大問題，其所費融化之代價，蓋絕鉅焉。

最初殖民之種族，雖甚複雜；然英國人及清教徒最占勢力。其通行之語言爲英語。而當時英國文化，又較他族爲高。故麻塞邱塞一省，爲新大陸文化之導源。是則最初能融化異族之思想習慣者，清教徒之勢力也。

地域之觀念 最初渡大西洋播居新大陸者，其主動爲求得宗教的，政治的，自由，類聚族處，彼此大都隔離。於是各就其環境各從其所因襲之觀念，而各創其制度。故麻塞邱塞省，以鎮爲自治單位區域；阜勤尼亞以縣爲自治單位區域。而其人民對於其鎮若縣，各效其忠順焉。交通不便，遂生此疆彼界之見。當殖民各地，合力與英國反抗時，所謂中央權力，殊爲微薄。其後欲謀統一，遊說之力不足；繼以苦戰多年。始

有中央憲法之制定。蓋各省殊不願讓與中央以多量之政權。不特省之於中央爲然；卽縣之與省，亦常有政權之爭。卓勤尼亞、肯塔基兩省，曾欲廢除中央法令。新英諸省，於一八一五年示威，欲脫離中央。南加落林那於一八二八年爲抗稅問題，激動武力。大抵中央之權，祇可處理聯省間關係之事，而各省之政，任各省自爲之。南部諸省，尊重地方分權尤甚。鄧乃西省內，頗有數縣不肯服從省法，而省政府亦頗難強迫之。至於教育權，全屬於地方，畛域之見不破除；貧富不立調劑；卽教育機會不能平均。富庶之區盡力發展；貧瘠之地，無人過問。此弊之顯見者，言其利則地方自動，得以伸長；社會需要，不致漠視。且得自由競爭，以進於善也。然以全國論，則教育須有一貫之精神；行政須保最小標準之統一。蓋美國自南北戰爭後，已有省集權之趨勢。今次歐戰，更促進國家觀念。是則打破地方畛域之觀念者，戰爭是也。

階級之觀念。殖民時代之政治思想，皆其時歐洲賢人政治之思想也。以爲非賢人政治，開明專制，則不足以爲治。觀於當初選舉權之限制而可知矣。麻塞、邱塞省當十七世紀，男子四人中難得一人有選舉權。一七九〇年時，各省制定憲法，平均男子五人中難得一人有選舉權。在北加羅林那省下，議院議員選舉人資格，須年納及格之稅；被選舉人之資格，須有一百畝之田產。上議院議員選舉人之資格，須有五十畝田產；被選舉人之資格，須有三百畝田產。省長資格，須有價值一千鎊之不動產。是則選舉之權利，只限於財產階級。惟浮茫一省，當尚未入聯合時，已普及選舉權。

十九世紀政治上，趨於平民主義。人類雖非天生平等，必有平等的機會享受選舉、教育、及生活上各種權利。平民領袖，必為全國人民中之最有才能，而無所事乎財產及其出生之階級者也。政治思想之改變如此。一八二七年推廣選舉之成功，即為此思想改變之實現。由是推廣教育，使人人有平等機會。至於今日，則多數省分女子亦有選舉權。是則打破階級觀念者，「德謨克拉西」之思潮是也。

吾人讀美國教育史必須考知以上三種原因之交互作用，而產生參差不齊之教育情況。然於參差不齊之中，又可考見其各向一中心目的而進行。中心目的者，即為平民生活所要求之平等教育也。

美國教育之進化，可分為四大時期，分論如次。

宗教教育時期

殖民時代之自治政府，不啻教會之奴隸。官吏資格，以信教為第一條件。教育目的，不外宗教信仰。一切社會制度，風尚，悉從英俗。教育制度，亦從社會階級。凡大學及拉丁語學校，皆上級社會子弟入之。對於庶民教育，初未嘗有學校之設置。據一六〇一年窮苦法律 *Poor law* 著定，凡貧人子弟，須送作學徒；由業主供給其教育。所需經費，則向富人捐集之。

當時社會，以牧師及律師為最高之職業階級。最初設立之大學，在麻塞邱塞則有哈佛；在阜勒尼亞則有威廉瑪利 *William Mary*。皆為培養此兩項職業之人才而設也。拉丁文學校，授拉丁語及希臘語，

爲升入哈佛等大學之預備。故其教育機會，只限於少數智識階級之青年，是爲貴族的，非平民的。

庶民教育，僅爲宗教界慈善事業；多由女子及牧師，招集貧苦兒童，授以讀、寫、教條問答、宗教歌唱。此類私塾，來源頗遠。蓋由歐洲宗教改革時所產生也。迨一六四二年，麻塞邱塞始重訂強迫教育法令：凡人民必須有能讀宗教綱領，及主要法律之程度；否則父母及業師，須受處分。一六四七年，麻省又定教育法令二條：一，滿五十戶之鎮，須立即聘一教師，教授兒童讀寫。一，滿百戶之鎮，必須設拉丁語學校一所，爲兒童升入大學之預備，違者罰金五鎊。其所著理由文曰：

在昔魔鬼（指頑固派）爲祟，蔽人聰明；肩鎖聖經之真理於難識之文字中（指拉丁文）使人民不能通曉聖道；今文字已變，而又不令人民有學習之機會；俾能直接誦習經典。徒使一輩傳教之士，信口妄解，謬種流傳，實爲可恨。今欲使學問不失傳，故本廳著定法令……

觀此則殖民時代之教育，純以宗教爲目的。而「上級」社會與「下級」社會兒童之教育，劃然有別。其學制係採用歐洲雙軌式之制度。

汎愛教育時期

自一七七六年宣告獨立，新政府成立以後，政治領袖如華盛頓、建阜、生畫，皆認教育爲鞏固民治之具。嘗相繼宣言：人民須有公民智識，而後政府立於不敗之基。是以前宗教目的之教育，至此已變爲政治

目的之教育。惟當其時對外對內，倥傯未遑。聯邦制憲，十四年後而始告成；又未嘗涉及教育。然則教育自脫離教會勢力，至完全入於政府管理之下；其間必有一過渡時代焉。即所謂汎愛教育時期是也。

汎愛教育，與宗教仍有密切之關係。多由宗教團體公益團體，以及熱心教育之個人，出而組織之。爲平民謀幸福，而以改良社會爲最大之目的。歐洲如裴斯道 *Pestalozzi* 裴斯泰洛齊 *Festalozzi* 皆汎愛教育之領袖也。其學科除讀寫算宗教科以外，有自然學科；*Nature Study* 工業訓練，預備平民生計。新大陸當一七五〇年至一八五〇年間，爲汎愛教育盛行時代。其特著之組織可分四項：（一）星期學校（二）城市學校提倡會（三）領班生教授制度 *Monitorial System* 此制度係就一羣兒童之中，選年長而程度較高者若干人。先由一教師教授之。其餘兒童分爲若干組，每人各領一組，即以教師所教授者而教授之。即所謂大學生教小學生是也。（四）嬰孩學校提倡會。

汎愛學校，在市鎮爲盛。至於村落之間，則其時鄉區教育制度，早已發達。

鄉區制者，每區有住戶數家，合聘一教師教其子弟。而另舉董事三人，管理校舍經費等事。此制亦發源於麻塞邱塞省，當初該省自治政府，以自治鎮區爲學校區。觀上述法令二條可知也。其後因人民漸播散村間，兒童就學不便，則設巡環學校以教之。旋以各區人民要求自抽教育稅，自設學校，自聘教師，故有鄉區制度。此即美國教育行政組織之權輿。其時鄉區小學科目，僅有讀、寫、算、宗教四項。就學之日不寒

夏二季。

其時中學制度，則拉丁語學校已漸淘汰；亞卡狄美 Academy 應時代興。亞卡狄美，爲私立而有公家補助。男女兼收。所設科目，除拉丁希臘文外，則有代數，幾何，算術，英文，歷史，理化，博物，天文，航海，測量，講演術諸科，以應實用所需。其時大學亦添授近世科學，哲學，不專爲律師及宗教職員之預備。是其教育之範圍，已大爲擴展矣。

省政創制時期

自一八三七年荷蘭斯孟 Horne-Imann 爲麻塞邱塞省教育局局長後，美國始有公立學校新制度，而社會對於新學制之要求，則已二十年於是矣。緣自一八一二年第二次獨立戰爭結局之後，國基漸臻鞏固，修訂憲法。迨一八三〇年時，擴廣選舉權，明達之士，知人民非有適當之教育，不克負荷民主的責任。於是主張教育爲省政之責任；要求議會議決教育稅項；鼓吹學校公開，普及教育等政策；由省政府施行而監督之。而其時人民，或拘於地方觀念；或蔽於宗教畛域；而頑固之貴族，吝嗇之財虜，淺見之政客，羣起而反對之。然熱心之士，則又四處組織團體，鼓吹學說，刊佈勸告，經數載之奮鬪，而教育稅始得通過；教育局於以開幕。學校成爲公立。公民團體及私家管理之教育，至此始歸省政府設施。是爲美國教育史上之一大紀元。當其奮鬪之際，裴斯塔洛齊之影響，普魯士教育之光燄，已傳播入新大陸。於是教育考察團

聯副渡歐。迨一八四三年荷爾斯孟氏最後歸國報告，盛稱普魯士撒克遜奈之教育。乃卒採德國庶衆學校之制，定八年爲小學標準年限。又仿其師範制度，設立師範學校。即麻省弗蘭明亨 Franklin 之師範學校也。至此美國始有確定之公立學校制度。

當時中學爲亞卡狄美、亞卡狄美，因其課程能適於實用，又男女兼收，并開設師範班，培養小學教師；一時頗形發達。在一八二五年至一八五〇年間，爲亞卡狄美全盛時代。但亞卡狄美多屬私立，徵收學費頗昂；其教育雖不似拉丁語學校之專爲少數子弟升學之預備，卻亦未能供與大多數人民以平等受學之機會。故當一八二五年時，人民要求公立中學之呼聲已漸響；而少數城市亦漸有組織公立中學之舉。紐約則有公立中學提倡會。麻塞邱塞省則於一八二七年通過公立中學之法令。然一時公立中學，所以未能遽發達之故：一因教育稅尙未確定。二因公立學校之政策，須視大多數人民之需要而定。而當時社會階級觀念，尙未完全破除；視公共教育不過爲一種慈善事業。至此教育界見公立小學之勝利；乃進而要求中學亦須包入公立學校制度之內。自一八五〇年後，美國教育行政之進行，公立學校之推廣，強迫教育之實行，由麻塞邱塞、紐約等先進省分，而傳播他省。至一八六七，有省教育制度及省教育局局長者，已有二十六省。

南北戰爭之際，教育停頓。迨和平恢復，地方畛域之觀念，大爲破除。平民主義，漸形發展。愈知教育之

重要，而公立師範學校，頗見盛興矣。

工業革新時期

自一八八五年後，美國教育，進入改造之時期。其改造之原因有二：一，國外新學說之輸入，二，國內新工業之發展。

南北戰爭以後，師範學校，逐漸加多。留學歐洲學習師範者頗不乏人。因以輸入海爾罷脫派及福祿培爾派之新教育運動。組織海爾罷脫學會；又紛紛創設幼稚園。小學校內歷史、理科、遊戲之價值，大為增高。又添入手工圖畫等科。教科編制與其教授之重點，為之一變。對於兒童本性之研究，日益進步。自此教育心理學，由萌芽而蔚成教育的質幹。教育漸成科學的研究，自茲始也。

十九世紀之末，工廠制度盛興。各種製造業，悉改舊觀。分工愈細，類皆機械工作。而舊時家工制度中之教育功能，完全失墜。全國交通便利，社會大為活動。凡經濟、家庭、各種生活，以及道德觀念，根本皆受變動。其變動之亟，未有甚於此時者也。於是教育上之要求，乃從又一方向而發展。有職業教育之要求，有公民教育之要求；學校內各種組織及訓練方法，不得不改變以應社會之趨勢。於此乃產生一教育大哲，杜威是也。

杜威之教育目的，在調和個人之發展與社會的效率。凡個人之發展，必使經社會化而順乎社會的

逕路。學校內種種組織暨訓練，必時時合於社會的動型。於適應需要之中，尤貴有指導社會之力。故學校之組織，必如一社會之縮形；使學生體會人類互存之真理，而扶植其公民相維之習慣。所謂學校即社會也。教育兒童，必灼知兒童生活之實際；本其自然發展之表象，而供應其需要。增進其生活上之經驗，所謂教育即生活也。其方法注重「學由於做」，而歸結於教育須發生一種動力，「指導兒童社會的活動，以增進社會的效率。從此教育者，乃知研究各科之社會的價值，及訓練方法之社會化，以造成一種意想之社會的人格為歸宿。

十年來美國教育上改造問題甚多，就學校外殼之制度言：則有初級中學制度，師範學校制度，初級大學制度，工讀協作制度。就學校內部編制言：則編級須根據心理測驗；教室座位，宜列成圓形，為座位之社會化。就教授訓練言：則有混合教授，計案教授，分團訓練等等，自戰後而益促進其實行，現時正達於改造成熟之時期。

考美國教育上之進化，其在南北戰爭以前，無足觀矣。南北戰爭後，教育雖一時停挫，而新思潮由此輸入。迨一八八五年至一八九〇年間，工業改造，社會大變矣。至於今日其教育為全球冠。各種新方法，新設施，皆從新大陸發軔。五十年前，美國人紛赴歐洲考察及學習教育，今則各國紛赴美國考察及學習教育焉。後三十年間之進步，洵可驚矣。

第二章 現行學制系統

概論

美國學制所以紛歧之原由，前章詳言之。現代教育家言，凡教育上一切組織，須調和社會的需要與個人的發展；而因時以制宜。美國教育權，保留於各省及其人民，載在憲法。中央既無統一之權；地方因得相其形勢，究其乖宜。然從前之紛歧，因緣於歷史。缺乏教育意識的指導。其真能為社會的研究者，自二十世紀開幕而始耳。德國某博士嘗參觀美國學校，其評語則曰：「德國學校皆在一平綫上。美國學校，有甚善者，亦有甚不善者。然有甚善者為之標準，則其甚不善者可以取法更進；否則淘汰亦速。」此語得之矣。夫美國學制，其初多採自歐洲；亦未嘗不互相仿倣。為能改變而適其宜，是以可貴。苟徒盲從而不加研究，將無一而可適也。余故著各種學制而究其所以然者如次。

小學制度

修業年限 美國小學八年已成爲全國教育界所公認之標準。兒童六歲至十四歲，爲其平均學齡。亦有九年者，行於麻塞邱塞省；該省初定八年，旋因滿足五齡之兒童，卽入小學，故又加長一年。更有七年者，行於南方數省；則經濟狀況不同故也。

美國義務教育年限及年齡各省不同，觀左表：（吾人須知小學年限非卽義務教育年限；小學學齡，

未必悉合義務教育年齡；二者須分別清楚。

年齡(以足歲計)	年限	省數
七歲至十二歲	五年	一
八歲至十八歲	十年	一
八歲至十八歲	四年	二
七歲至十六歲	九年	四
八歲至十五歲	七年	五
七歲至十五歲	八年	五
八歲至十四歲	六年	九
八歲至十六歲	八年	十一
七歲至十四歲	七年	十

觀上表各省義務教育，最早自七歲起實行強迫。換言之，即兒童滿足七歲不入學，則其家庭必須受相當之懲罰；其七歲以前能入學者聽之。苟能提早幾年入學，則義務教育，自然亦提早幾年完畢。但究竟兒童最早自何歲起，小學始准收受；各省亦有法律規定。右表載公立中小學校學齡限度，最早自若干歲

起至若干歲止；出此限度，則公立中小學校即不能收入。而另有特殊學校以教育之。

年齡	省數	年齡	省數
七至二十	一	七至二十一	一
七至十七	一	四至十六	一
六至十六	二	五至二十	二
四至二十	二	六至二十	二
五至十八	二	五至十六	二
六至十八	五	五至二十一	七
六至二十一	十六		

觀第一表，美國義務教育年限，自四年至九年不等。但教育界所公認之標準年限為八年，每年學日平均為二百日。先進諸省，對於未能完受八年教育而出校謀生之兒童，設施強迫補習教育。凡雇用此項兒童之人，如不送令入補習學校，則法律定有相當之懲罰。後進諸省，現亦竭力增籌教育稅，展延義務教育日數。再觀第二表，小學入學年齡，最早為四歲。但此種小學初級，大抵為幼稚園性質，所以小學年限，往往加增。如麻塞邱塞省，小學校收受五齡兒童，而小學年限，延為九年。南方少數省分，小學年限為七年。凡

此七年，八年，九年，之小學，均上接中學；若其四年，五年，六年，之小學，則僅為滿足義務教育年限已耳。欲升中學必須補足學力方可。

編級制度 小學編級，學年制，學期制，二種。學年制升級留級，皆以一學年為單位。此制最不經濟，足以阻塞個性之發展，而教育上耗廢極多；今用者頗少，不必贅論。學期制將一學年分為二期，三期，或四期；升級留級，皆以一期為單位。但三期制四期制，祇適用於學生衆而教室多之學校；現在各處通行者，為二期制。

人類資稟約可分為三種(1)中材(2)低能(3)高能，實驗心理學家曾試驗多數學齡兒童之智力，其結果則中材約占百分之五十，低能高能之數，各占百分之二十四五左右如圖。

智慧的能率在一百十分與九十分之間者為中材；一百十分至一百二十分為次優秀；一百二十分至一百四十分為優秀；一百四十分以上為天才；九十分以下至八十分為愚鈍。

智力分播圖

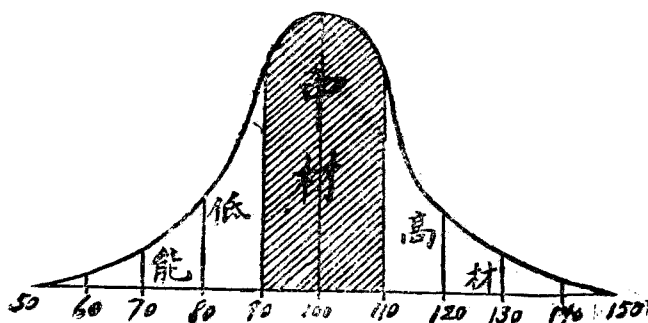

八十分以下至七十分為愚蠢；七十分以下為特別愚蠢。大概自優秀以上，愚鈍以下，均須另組特別班級或設特別學校以教育之。

學校功課之分配，大都按照中材智率而定。教師於此有兩種通病：有對於低能兒童每肯特別注意，設法助進；而對於高能兒童則放任，此其一也。有對於高能兒童樂於誘掖，對於低能兒童則不屑教誨，此其二也。學校既非為少數高能者而設，亦非可強高能以遷就衆愚。平民主義非衆愚主義；既對於低能兒童設法補救，亦須對於高能兒童，設法提進。今述其通行之兩種制度如下：

一、平行制 此制分甲乙兩組：甲組將小學所授之學量按照平常八年排定。乙組將八年之學量支

平行級制圖

普通學校	一	二	三	四	五	六	七	八
	一	二	三	四	五	六	七	八
平行學校	一	二	三	四	五	六	六	六

配為六年；除最後一年外，每學年兩組皆均分為三學期。（因最後一年須銜接中學，中學編級，每年分兩學期者為多。）甲組四學期之學量，等於乙組三學期之學量；觀上面「平行級制圖」自明之。此制之利益為：

- 一、升級留級，祇以三分之一年為單位。
- 二、甲組學生，如成績良好，得升入乙組相當之級，而無躡等之虞。
- 三、聰穎兒童可提早畢業。

案前圖可使聰穎兒童於六年內修畢八年小學之功課；假設兒童五歲入學，則十一歲即可升入中學。然教育家以為兒童智力雖優，早歲入中學，則社會的年齡，身體的年齡，諸多不宜；有時且足以養成兒

區分級制圖

初級中學	一年級	二年級	三年級	四年級	五年級	六年級	七年級	八年級	九年級	十年級	十一歲
低級學量											
中級學量											
高級學量											
課程編制	小學部——分級制										分科制
	初級中學										高級中學
	學科制 有普通商業 家事等科目										學科制 選科範圍 較寬

童驕惰之習。故上圖之制，則更為進步矣。

此制自七年級起，取用學科制；自第一年至第六年，用學級制。按照上中下三等資稟，分配功課之量為甲乙丙三等；對於高能兒加增學量，提高程度；並不縮短年限。對於低能兒，亦分配適當之學量，并不加長年限。觀下圖：

中學制度

設科 美國中學學科大別之為普通、職業二種。中學職業科又可大別之為農業、工業、商業、家事四類。而此四類中又分為某項某項職業之訓練則分科較專矣。普通、農、工、商、家事五大科，自單設一科以至全設，各校不等。以科數論：凡單設一科者，可名之曰單科中學；多於一科者，可名之曰多科中學。以性質論：單設普通科者，可名之曰普通中學；（此類公立中學現已絕少，惟私立之亞卡狄美，多為普通中學。）專設農工商等科而無普通科，可混名之職業中學；普通科與職業科皆設者，可名之曰混成中學。

年限 中學四年，為全國教育界所公認之標準年限。大學及師範學校，均規定入學資格，須四年中

小學系統圖

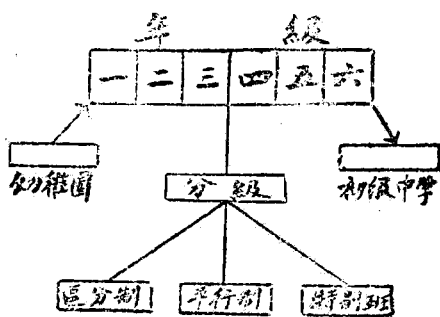

學畢業或具有相當程度者，故中學普通科概爲四年。職業學科，則因一九一七年國會通過之職業教育議案內，規定須設四年之學科，始合受國庫補助，故多數亦爲四年。惟查各處中學課程或其一部分學科，有二年、三年、五年、六年者，尙不少。其二年、三年者，因該地方大多數兒童所處之情形，不能在中學四年之久，故設二年、三年之中學；或因有一部分兒童，不能修學四年之久，或因所設之職業科，其訓練不必四年，故設爲二年、三年之學科。尙有欲得國庫補助而實際兒童不能在校四年之久，則將四年之學量，支配爲三年者，（但授課鐘點不減少），是皆斟酌社會情形而定也。其爲五年、六年者，其所增之年限，實際上不能算在中學之標準範圍以內。其例如下：

(1) 爲補習起見或因收受之學生年齡較幼不得不延長一年者。如康橋林其 *Lindge School, Cambridge, Mass* 中學校，將普通科分爲二組：一爲四年，一爲五年；五年者收受十一歲入學之兒童。

(2) 爲提高中學程度，設爲六年科。或四年後再加二年，爲中學研究科（即初級大學）與大學一年功課相當；畢業後得直接升入大學三年級。如波士頓拉丁中學有六年科；畢業後得直接升入哈佛大學爲三年生。

選科制 美國自中等以上學校，除規定普通必修之學量外，多採用選科制。選科制有二要事：

一爲學分計算法，一爲選科指導法。

學分計算有大單位及小單位兩種。

大單位 每週教室授課四小時，滿一學年爲一學分。

小單位 每週教室授課一小時，滿一學年爲一學分。

以上教室授課每小時，學生必須自己預備若干時間；故教師不但排定教室所授之功課，尤須分配學生自修之分量。其不須預備之功課，如理化實驗，工場實習等，則每一學分所含之時間，須較教室授課加倍。（如教室授課一小時爲一學分則實習實驗須二小時爲一學分）

大單位爲大學對於中學升學學生所定之一種計算學量之標準，以便考核其程度者也。平時學校所採用則以小單位爲便。蓋大單位以四進，不滿四小時即不滿一學分；而皆成爲小數或分數。（如每週英語五小時爲 $\frac{1}{4}$ 學分於計算上殊不便利。故應取小單位。其每年規定一單位之學量爲大單位四分之三。

選科指導 初級中學之組設，本爲銜接中學起見。試驗學生之心向，學習何種科目爲最適宜。以試驗之結果，爲指導之根據。每學期開始，學生選習科目，須經教師認可。選科既定，如欲重改，亦所不禁。但以上課後二星期爲限。

近五年來美國學校深覺選科之弊；現在限制稍嚴。凡選科必與其主習科目關係密切者；否則不算

學習。而哈佛大學每屆畢業，有普通智識之考試。亦防杜選科流弊之一法也。

初級中學 美國取德意志福克許爾 (Volksschul) 德國庶民學校我國譯作小學) 之外形定小學年限為八年。但福克許爾純為庶民而設，(德國學制為二本制) 畢業後無升學機會，只合受職業教育而已。緣其社會問題較為一致。美國之小學對於全國兒童，有平等機會；其中分子，極為複雜。緣其社會問題頗多紛紜。十餘年來，教育界覺悟八年小學於社會需要及兒童心理上，諸多不適。而改組之聲張甚。其改組之計畫如下：

舊制——八四制，即小學八年，中學四年。

新制——六三三制，即小學六年，初級中學三年，高級中學三年。

六二四制——即小學六年，初級中學二年，高級中學四年。

六三三制，頗見通行；再閱數年，全國必有一致之勢。試申說其改革之理由：

一、多數兒童十五歲必須出外謀生，故小學最末二年(七八兩年)不可不為職業預備。

二、小學自六歲至十四歲，期限太長，教育家調查全國多數兒童青春發動期之平均年齡為十二歲；(合男女平均之) 屆期兒童心理上，生理上，變動甚劇。其個性之差異，心向之不同，大為顯著。故小學最末二年學科，不可不稍有區分。

三、中學與小學之間，罅隙甚大，以致中學第一年退學者甚多。故小學最末二年之學科，及教授訓練方法，不可不加以變更，以期漸合於中學教育之路徑。

因是現在初級中學之設施：

- 一、大多數就小學高級改組，亦有獨立者。
- 二、加入職業指導，及有職業興味之學科，并參用選科制，以期合乎社會的及個人之需要。

三、教員採用分科制與中學同，教授編制等法，漸與中學接近，以期銜接。

下圖示中學系統及轉學、升學、謀生等之關係。

升學方法 中學畢業升入大學或師範學校，在中美以西，大都無入學試驗；祇察核每生以前所習之學量及歷年成績而已。倘有某項科目，不足大學所規定入學必需之學量時，則必令補習焉。

東美各省，除察核學量及成績外，尚有數種基本科目之試驗。紐約省教育局有考試股，凡欲升入該省各

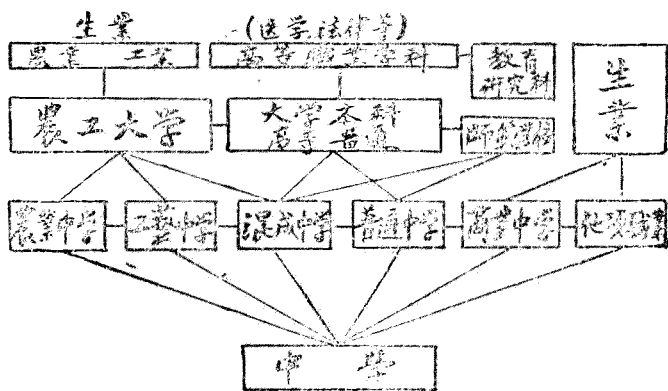

大學者，可赴局報考。及格者給予升學證書。近來新法考試，除試驗普通科目外，添入天然智力之試驗。哥倫比亞大學已首先行之矣。

美國各大學規定入學所需之學量頗不一致；而中學程度又復不齊。以言銜接，殊費研究。故有大學中學間銜接問題之委員會，由大學中學及省教育局三方面派員組織之。

男女合校制 男女合校，自十九世紀私立之阿卡狄美始也。其原動不過為學校經濟而已。迨公立學校興，女子以男女同學為男女平權之基礎而竭力爭之。中部及西部各省，不若新英之保守；故男女合校之制頗盛行。新英各省，則尙多男女分校。余偏覽關於此項問題之書報，又常與同學討論。其贊成者之言論，可概括如下：

- 一、男女同校為合於天然之生活。
 - 二、社會為兩性所組成，欲謀社會發展，須破除兩性間之誤會；庶得通力合作之益。
 - 三、男女同校可以調和兩性之性情；男子不至暴戾；女子不至柔懦。
 - 四、男子有女子與之比較，對於功課有興奮競爭之益。
 - 五、男女同校為構成良家庭之要端。據統計大學中同學結婚者，離婚事件為絕少。
- 至反對方面之言論，不過限於中學時期。近十年來中等學校男女同校問題之研究，頗見復活。其反

對之點可概括之爲

一、青年期男女慾之衝動最盛，未免有不道德之危險。

二、青春發動期女子較男子爲早。至此女子之興味經驗，平均與男子大不同。教材教授之措施，學量之分配，在此期間，俱屬困難。

三、青年期富於理想，男子常想得配理想的美人，由此可發展其敬慕女子之念。如游西湖，當其未至，每以不得一遊爲恨；及其既遊，覺亦不過爾爾。如清夜泛舟大江，兩岸明星點點，覺是大好風景；若在晝間，便覺一覽無餘，不耐尋味。如男女同校，日常接觸，轉足減少男女間之興味，又何益乎。此意富有審美之意義。惜未經國人道破，故特慎重表出之。

四、女子之興趣注於人事，故對於文學，歷史傳記，及人情瑣屑之事，頗喜尋味；男子興趣注於物事，故對於科學及工業上之研究，較勝於女子，是爲心理上之不同。男女職業，畢竟有別，是爲社會職務之不同。倘合而治之，殊爲牽強。

五、男子富於奮鬪性；女子富於保姆性。富於奮鬪性，故社會易以改善，而種種冒險事業及發明，得以增進；富於保姆性，故種族得以良茂而延續。若謀調和，未免妨其自由發展而至於減弱。

大學制度

美國教育概覽

釋名 美國高等教育機關，通名有二：一 University，一 College。此外尚有名 Institute 者，係工業性質之專門學校，如麻省理工大學 Massachusetts Institute of Technology 是。但中等程度之工業或技術學校，亦有稱 Institute 者，如亨滋敦黑人學校 Hampton Institute 是。茲就 University 及 College 之制度而解釋之。

凡稱大學 University 者，係組合數個 College 及 School，富有研究各種高深學術之設備，授給學位至博士，方克稱為大學。故大學為一綜合的名詞。凡大學之冠名，悉從地名或人名，如哥倫比亞大學，芝加哥大學，哈佛大學，康奈爾大學等是。從未聞以所設學科之性質，為其區別之名詞。如我國所稱農業大學，工業大學，商業大學，師範大學者。凡我國所稱農工商師範等大學，在美國皆不名 University 而稱 College。但美國 College 及 University 規模之大小既不一，學科程度又至不齊，有名 University 而不如 College 遠甚者。

茲為統括之便利計，仍從我國俗稱：凡大學內未畢業學生所在之 College，稱為大學本科。職業性質及專門學術之 College 或 School 稱為某種學院。其獨立設施文科理科之 College 或獨立設施農，工，商業等之 College，稱之曰某種大學。

修業年限 大學收受四年中學畢業生，修習大學課程四年，畢業得受學士學位。其前二年多係高

等普通科目；自第三年起，得選習較專門之學科。但如法律醫學及各種高等工程學科，須自第四年起，方可修習之。以預備此項職業科之普通必修科目較多故也。

學分之分配及計算法，各校不同。但在大學程度水平綫上之各校所需修習之學量，無甚差異。今以每半學年每週講堂功課一小時（加入預備時間二小時）為一學分，則前二學年每半年須修習十六學分；後二學年每半年修習十五學分，合計四年為一百二十四學分。如聰穎勤學，每半年照章至多可以修習十八學分；又暑期學校，至多可修習八學分，即兩暑假所習可抵半年之學量。如是加功學習，可以提早畢業。得學士學位後，欲得碩士學位，至少須在校一學年，研究較深之科目三十學分；提出論文一篇，試驗及格。得碩士後，欲得博士學位，更須修習等於得碩士所需之學量，初試及格；然後為博士候補員。提出論文大綱，得主科教授認可，再自由加修幾種研究科目，著作論文，在研究室內與教授及同學開辨論會多次；俟論文著成，教授無不滿意之批評，終試通過，乃成博士。其年限往往視論文難易而變。論文有毫無價值者，有確有貢獻者。大概自得學士後成博士。其在校期間為三年。

初級大學 初級大學之名詞，昉於加利福尼亞大學。該校章程規定本科生在第二年終，須受數種科目之考試；及格後授以初級學證，得升為三年生。故名大學第一二年為初級大學。各大城市之中學，為地方便利，學生經濟起見，相繼加長二年，組設初級大學。其學程與大學本科前二年相當；其學生得直接

升入大學為三年生。其不升大學者，亦得以加增職業智識，故又名中學研究科。初級大學之目的：一、大學為限制本科生早選高等職業科目，凡第一二年應修學科，均屬普通。至高等職業科目，須自第三年為始。故名第一二年為初級大學，以示分界。

大學系統圖

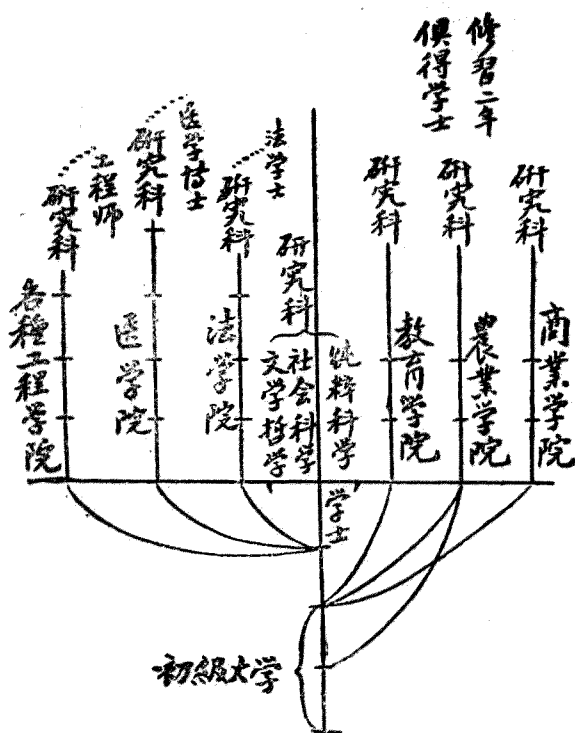

二鼓勵中學加長年限，設研究科，提高程度。

三齊整私立大學之程度。全國稱為大學者，約有七百餘校之多。程度參差，轉學殊多困難。余曾訪中

學制系統全圖

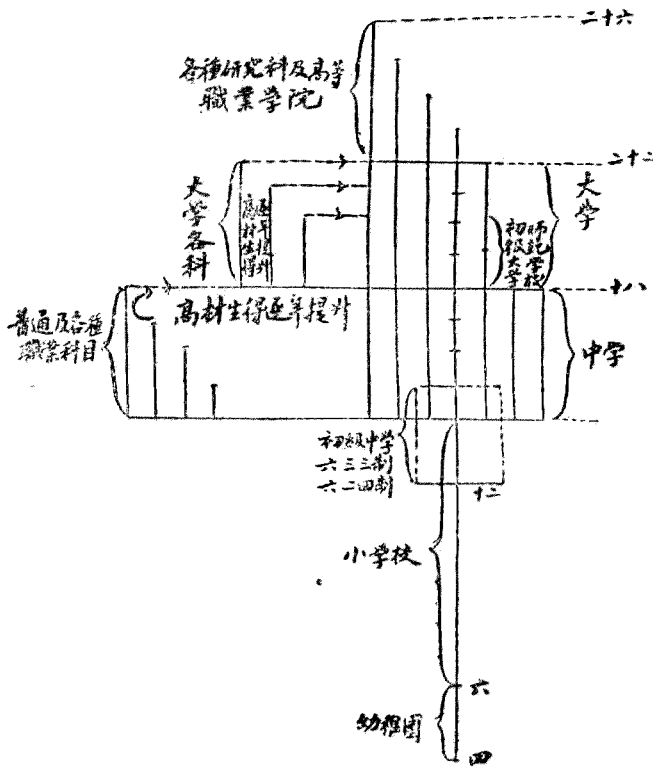

中央教育局高等教育科長，據云，中央教育局認為有高等教育資格之大學，現有五百六十七所，其餘悉望其改爲初級大學，庶能整齊程度，轉學不至多費周折云。

此表據一九一八年十一月國民的學校服務雜誌 *National School Service*

第三章 教育行政系統

概論

美國教育行政向無統一之系統；省自爲政，甚至市鄉各自爲政。憲法第十次修正文曰：「教育權保留於地方，中央不得干涉之。」故其地方教育行政制度，極爲發達，亦極爲複雜。以此極繁複之制度，欲於短篇中爲系統之論述，殊爲難事。

茲欲論述美國教育行政制度，可分爲三段：（一）中央，（二）各省，（三）地方。地方制度，又可分爲四類：（1）鄉區制，（2）鎮制，（3）縣制，（4）市制。制度之發源，厥爲於鄉區。最初省法僅規定鄉區成立之資格，及必須設一學校教育兒童而已。迨一八三〇年時荷蘭斯孟 *Horace Mann* 等出而爲公衆教育稅及公立學校之運動，提倡省教育政策，而自此省教育行政之制度以漸成立矣。按現在趨勢，則地方教育行政（除市以外）將以縣爲單位區域；而與市（市直接省不統於縣）同受教育局之監督。

中央向無干涉地方教育之權，自一九一七年國會通過國庫補助職業教育議案，設立中央職業教育局，定出各項標準，凡地方職業教育，欲得中央補助，必遵照該局所定之標準，是中央已以代值取得一部份之干涉權矣。歐戰以來，調查得全國十歲以上不識字之人數，共有五百萬，實居全國人口二十分之一；有體疾之人數，共三千萬；教師年未滿二十一歲，又無充分之師資訓練者所教之兒童數，達四百萬；教

師之缺乏；移民教育之重要；隨在喚起教育界之新覺悟；僉認國家與地方當協力促進教育，務使全國人民，獲享教育上同等機會之權利。於是中央設立教育部及國庫補助教育費之議案，遂於一九一八年提出於國會。雖再三申明教育部成立之後，不干涉地方教育，而對於中央所補助之各種教育，教育部自當制定標準而監督其設施，是中央更得一部分之干涉權矣。故美國教育行政，乃由散而集，觀於現在省集權之趨勢可概見也。

教育行政，若純取中央干涉主義，足以抑塞地方之自動，且不能周知地方之需要；其教育必至流為單調而阻進步。若統取地方主義，雖有自動與競爭之利益，然缺乏國家的政策。苟地方各自為謀，則貧富不均；教育機會，斷難調劑平衡，此尤其弊之大者。酌中於兩者之間，是余所望於教育行政者。

美國自中央職業教育局以至地方，教育行政組織，分兩大部：一為董事部，司教育上立法事宜，對於議會負責任；一為執行部，行使行政事宜，其首領為局長，對於董事部負責任。茲余先論省教育行政之組織，次及地方，又次及中央。

省教育行政

董事部

組織 四十八省之中，有教育董事部者三十七省，其組織雖殊複雜，可概為左列四式：

一、純粹爲省行政官之照例兼任 *Ex officio* 體。現在共有八省仍用此制，省行政官照例兼任教育董事。兼任員爲省長，省秘書長，省教育局局長，審判廳，省會計（即財政廳長）或審計局局長。米梭利省爲此式之代表。

二、教育職員兼任及省長委任之集合體。此式除省長照例兼任董事部之一員外，其餘照例兼任者，爲省教育局局長，省立大學校長，省立農工大學校長，省立師範學校職教員一人至三人，最大城市教育局局長三人（此三人惟英地安那一省有之）此外有教育界領袖二人至三人，由省長委任。英地安那省爲此式之代表。

三、選任體。此式除省長或省教育局局長照例兼任董事部之一員外，（紐約一省無兼任）其他由省議會選舉者，如紐約 康奈的 克脫羅特島 阜勒尼亞四省。由人民直接選舉者，如米希干一省。

四、委任體。此式除省長或省教育局局長照例兼任董事部之一員外，其他由省長委任者如紐鳩塞，阜茫，麻塞邱塞，戴賴桓 加利福尼亞五省。由省教育局局長委任者，如西阜勒尼亞一省。

三十七省之教育董事，雖可概爲上列四式，而其額數任期酬勞等各省不同，茲列一表如下頁。

職權 董事部之職權，亦各省不同：米希干省教育董事部主要職權，祇限於師範學校之管理權，及教師證書之給予權；其權限爲最小。紐約一省，則公私教育機關，悉在董事部監督之下，其權爲最大。莽

那省次之。酌中者爲麻塞邱塞紐鳩塞等省，略述如左：

紐約教育董事部除監督本省各種公立學校及各項教育事業外，尚有特權數項：

考試 本部得制定中學生畢業及升學之程度標準，學位給予之標準，職業許可之標準，凡畢業升學，職業許可（教師、醫生、藥劑師等）均經本部考試。

學位及證書之給予權 經前項考試及格，本部得給予學位或證書。

註冊 本國學校，及外國人在本國所設立之學校，可經本部註冊。凡經註冊之學校畢業生，欲入紐約省管理之學校肄業，或取得職業許可時，須呈驗其以前所得之學位文憑及證書，是否合於本省所定之標準。

結社之許可 本省所有之學術的結社，教師學生等之集會，以及各項結合有教育的價值者，須經本部認可，或提倡組織之。

莽韃那省 監督全省省立大學，及其他省立教育機關，選舉大學校長及教授，核給畢業生證書，管理省立學校資產及財政，制定中學校收受學生之標準，教師證書給予之標準，選定教科書，咨照省議會核准供給中小學校。

麻塞邱塞省 董事部委任教育局局長，定其年俸，并有撤任之權。有委任副局長（即科長）二人

省 譯名	分 原名	兼 任 員					委 任 或 選 任 員				董事 人數	董 事 部 組 織
		省長	其他 行政官	省 教 育 局 長	省 立 大 學 校 長	省 立 師 範 校 長	其 他 教 育 員	在 教 育 界	非 教 育 界	不 限 於 教 育 界		
亞利松那	Arizona	1		1	1	2	3			省長	8	省教長為董部秘書每季至少開會一次開會須過半數出席
亞康塞斯	Arkansas			1				7		省長	8	省教長為董部秘書每季開會至少一次開會須過半數出席
加利福尼亞	California							7		省長	7	省教長為董部秘書每季開會至少一次開會須過半數出席
卡羅拉渡	Colorado			1						省長	3	省教長為董部秘書每季開會至少一次開會須過半數出席
康奈的克脫	Connecticut	1	1					5		省議會	7	省教長為董部秘書每季開會至少一次開會須過半數出席
戴賴桓	Delaware							7		省長	7	省教長為董部秘書每季開會至少一次開會須過半數出席
福祿利大	Florida	1	3	1						省長	5	省教長為董部秘書每季開會至少一次開會須過半數出席
喬治	Georgia	1		1			3	1		省長	6	省教長為董部秘書每季開會至少一次開會須過半數出席
艾達河	Idaho			1				5		省長	6	省教長為董部秘書每季開會至少一次開會須過半數出席
英地安那	Indiana			1	2	1	3	3		省長	13	省教長為董部秘書每季開會至少一次開會須過半數出席
康塞斯	Kansas			1	2	1		3		省長	7	省教長為董部秘書每季開會至少一次開會須過半數出席
鏗塔基	Kentucky		2	1						省長	3	省教長為董部秘書每季開會至少一次開會須過半數出席
盧易祥那	Louisiana	1	1	1						省長	11	省教長為董部秘書每季開會至少一次開會須過半數出席
瑪利倫	Maryland	1		1						省長	8	省教長為董部秘書每季開會至少一次開會須過半數出席
麻塞邱塞	Massachusetts									省長	9	省教長為董部秘書每季開會至少一次開會須過半數出席
密希干	Michigan			1				3		民選	4	省教長為董部秘書每季開會至少一次開會須過半數出席
密士瑟必	Mississippi		2	1						省長	3	省教長為董部秘書每季開會至少一次開會須過半數出席
米梭利	Missouri	1	2	1						省長	4	省教長為董部秘書每季開會至少一次開會須過半數出席
莽塔那	Montana	1	1	1						省長	11	省教長為董部秘書每季開會至少一次開會須過半數出席
那伐大	Nevada	1		1	1					省長	3	省教長為董部秘書每季開會至少一次開會須過半數出席
紐鳩塞	New Jersey									省長	8	省教長為董部秘書每季開會至少一次開會須過半數出席
新墨西哥	New Mexico	1		1			3	2		省長	7	省教長為董部秘書每季開會至少一次開會須過半數出席
紐約	New York							12		省議會	12	省教長為董部秘書每季開會至少一次開會須過半數出席
北卡羅林那	North Carolina	1	5	1						省長	7	省教長為董部秘書每季開會至少一次開會須過半數出席
北達夸薩	North Dakota		2	1	2		3	1		省長	9	省教長為董部秘書每季開會至少一次開會須過半數出席
渥克癩蝦蟆	Oklahoma			1			2	4		省長	7	省教長為董部秘書每季開會至少一次開會須過半數出席
渥利岡	Oregon	1	1	1						省長	3	省教長為董部秘書每季開會至少一次開會須過半數出席
本薛文尼亞	Pennsylvania			1			3	3		省長	7	省教長為董部秘書每季開會至少一次開會須過半數出席
羅特島	Rhode Island	1	1							省議會	8	省教長為董部秘書每季開會至少一次開會須過半數出席
南卡羅林那	South Carolina	1		1						省長	9	省教長為董部秘書每季開會至少一次開會須過半數出席
鄧乃西	Tennessee	1		1						省長	8	省教長為董部秘書每季開會至少一次開會須過半數出席
韃克塞斯	Texas	1	2							省長	3	省教長為董部秘書每季開會至少一次開會須過半數出席
猶從	Utah			1	2		2			省長	5	省教長為董部秘書每季開會至少一次開會須過半數出席
阜洪	Vermont							2	3	省長	5	省教長為董部秘書每季開會至少一次開會須過半數出席
阜勤尼亞	Virginia	1	1	1			5			省議會	8	省教長為董部秘書每季開會至少一次開會須過半數出席
華盛頓	Washington			1	2	1	3			省長	7	省教長為董部秘書每季開會至少一次開會須過半數出席
西阜勤尼亞	West Virginia			1			5			省教長	6	省教長為董部秘書每季開會至少一次開會須過半數出席

之權。制定調查學校之規程及編造統計之程式。監督師範學校，支配師範實習學校。處理公民對於教育事業上之捐助。對於職業學校之設立及維持，有監督之權。對於省立教師任用局，有維持之責。對於省庫補助各中學校之教師，有甄別及給予證書之權。對於受得省庫補助地方之教育局局長之委任，有認可之權。對於受得省庫補助各學校有普通之監督權。監督特殊教育。制定學齡兒童眼耳檢驗之規程。

紐委塞省 管理省立師範學校，盲啞學校，黑人工藝學校。對於全省公立學校，有普通監督權，委任校舍視察一人。核准校舍建築之合同及計畫，委任學區會計一人。制定簿記之標準程式。監督省立及省庫補助師資訓練機關，制定檢定教師，及證書給予之標準。判斷教育局長報告之教育行政上訴事件。核定中等學校之廢置或添設。高等教育機關給予學位之前，須得省教育董事部認可。**米希干省** 董事部管理省立師範學校，監導師範學校設施并制定課程標準。對於師範畢業生，大學畢業生，及教師有給予證書之權。對於他省教師證書有徵驗及認可之權。設置盲啞學校，核准生理衛生之教科書。

董事部之趨勢

董事部之組織，第一式全由省行政官兼任為最不良；此制已漸歸淘汰。第二式由學校職員兼任者，

亦未爲滿意；緣此項兼任員，皆有重要職務，對於兼職，未遑盡心；其中又多高級學校校長，往往於高等教育有特別興味，而於中小學教育上之需要，多所隔閡。故此兩式之董事部，非濫用職權，卽諉其責於局長一人。至於董事由議會或人民選任，則歷來競爭選舉，每捲入政黨旋渦，足阻教育之進行。觀現在趨勢，欲增益教育行政上之效率，莫如董事由省長委任而得有議會之認可；多數教育界咸主張之。以爲省長既由民選，宜畀以較大之權；而省長委任教育董事，其利有二：

(一) 承認全省行政長官，對於人民各部分之公務，負完全責任。

(二) 責任有所專屬，可以免去政治上種種糾葛。

董事部人數至多以七人爲限，任期年數視人數；每年改任一人；酬勞除到會旅費外，無俸給；董事資格，不以教育專家爲限；并不論政黨，職業，宗教，及男女之界別。至於普通職權，應依左列十條：

- 一、對於全省公衆教育有議定各種政策及普通監督權。
- 二、委任教育局長執行本部議決事項。
- 三、有制定教育經費預算，監督教育基金，及稽核一切用途之權。
- 四、對於教師證書，有規定給予及褫奪之權。
- 五、對於省立及省庫補助之教育機關，及其他稟省立案及認可之各教育機關，有徵集報告及劃一

其報告格式之權。

六、對於全省公立學校有分等及制定標準之權。

七、對於學校衛生及兒童身體檢查，有會同衛生局制定規程之權。

八、對於特殊教育機關（如盲聾學校等）有普通監督權。

九、對於省立圖書館、博物館，有普通管理權。

十、對於省長及省議會有報告全省教育狀況及教育局情形之責。

由以上種種趨勢，則美國教育行政，趨於省集權，可以瞭然矣。

行政部

省教育局局長

美國四十八省，皆有省教育局。行政首領爲局長，其下設科分職，視各省情狀而異；即局長之名稱，任法、年俸、任期、權限、職責，亦各省不同。以任法論，由人民直接選舉者，現有二十九省；由省長委任者，現有十省；由董事部委任者，現有九省。以年俸論，自一千八百元（南達夸薩）至一萬元（紐約）不等；以任期論，自一年至五年不等。以權限職責論，自僅爲董事部之書辦或顧問，以至總管全省教育事宜不等。其普通職責大概可析得四要端：

一、辦理教育統計 大多數省分之地方教育局局長對於省教育局局長，有報告該管地方教育狀況之責。如經費、學齡、兒童數、在校學生數、每學年上課日數，尤關重要。省教育局局長彙集此項報告製成全省統計，以備省立法機關之用。

二、裁判 多數省分教育局局長，對於教育上訴訟事件，不必涉於司法問題者，有判理和解之責。

三、監導 各省教育法令中規定局長對於全省公立教育機關，負監導之責。局長直接監導，實際上殊為難能之事。故須多設視學，然局長亦須常常巡視各地方；與地方教育行政官互相討論，并須對衆講演教育問題。

四、政務 數省教育局局長，有支配各地方省庫補助費之權；有教師證書給予之權，及參與省給教計書計畫之權；并兼任省立教育機關（如省立大學等）及省立慈善機關之董事。

最近之趨勢 美國省教育局本為省行政公署之一部，故此局之地位，其政治的作用，較勝於教育的作用。從前局長由人民選舉如舉省長一例，任期亦如省長，二十年來，此制大為不宜。蓋民選之弊有三：（1）域於省界 凡民選制，選舉者與被選者，以本省公民為限。政黨逐鹿之餘，難得教育專門人才，可以勝任愉快。

（2）年俸一定 年俸以法律規定，是使人擇俸而爭選，不能擇人而定俸。

(3) 任期短促 凡教育職務，必期久任而恒固。凡行民選制省分，局長之任期，隨省長。不力者不能驟撤；或且恃為政治活動之借徑。賢良者滿任而去，決不願為續選之運動。是三弊者，實為教育進行之大梗。現在趨勢則為：

(1) 局長由董事部公舉，不以本省人為限。

(2) 局長須為教育專門家。

(3) 年俸臨時由董事會議決。

(4) 任期無定。

(5) 主要職權當依左列六條：

一、教育局局長為全國教育行政之首領，執行董事部議決事件，監察全省公立中小學校之設施，須合董事部所通過之法令。

二、教育局局長，監督全局各分科職員之職務。

三、局長應解釋教育法令，遇有各地方教育行政上爭執事件呈訴到局，局長得依法處理。

四、教育局局長會同省立師資訓練機關之主管者（如省立師範學校校長等）監督全省師資訓練事宜；並遵照法律，訂立各種師範課程之標準，教師證書給予之標準，他省教師證書之證明及轉移各辦

法。

省教育行政模範組織之計畫

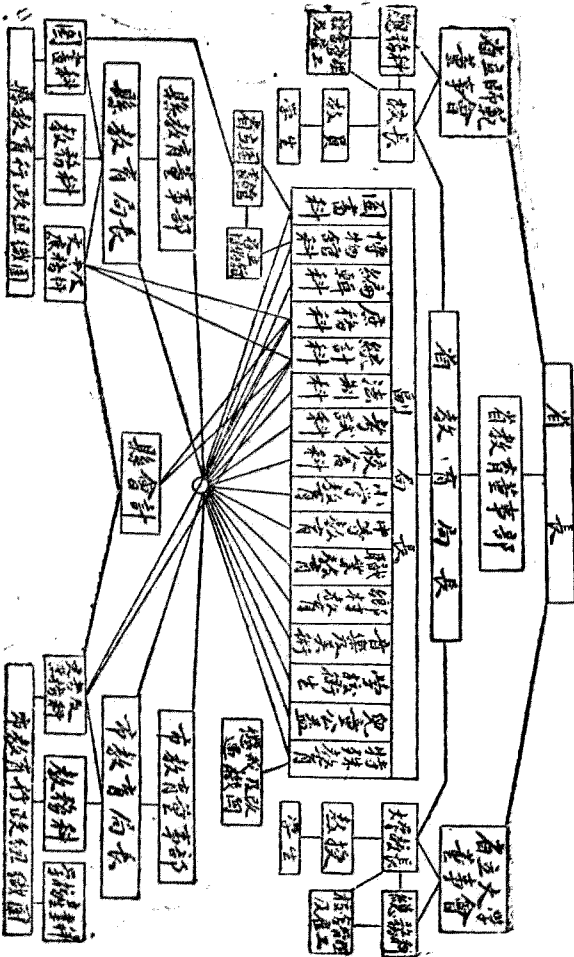

五、教育局局長爲董事部教育專門代表，應會同高級學校（大學校及師範學校）校長、教員，促進全省教育事宜。

六、除以上五條外，教育局局長應行使其他職權爲法律所准可者。

地方教育行政制度

鄉區制

美國當殖民時代，完全爲農業社會；人民播居田野之間，戶口稀少，教育爲私家之事。法律僅規定六戶以上之鄉村，得成立爲鄉學區；設立學校。譬如數家合資請一教師，教其子女；而另舉三人經理學稅，校舍、聘定教員之事，是爲鄉區學董。每年開校閉校時及特別問題發生時，均召集各家家長會議。其制有兩大優點：（1）極合於平民主義之原則；（2）能灼知教育需要，故至今沿用此制地方，每藉口此二原則，以抵抗鄉區制之破壞也。

鄉區制最初盛行於新英各省，自十八世紀中有西遷運動；西往者即採用斯制。至今中部西部各省，皆仍沿用不改。雖各省教育法令，逐漸增訂，不復如從前之放任；鄉區董事職務增多，不復如從前之簡單；而鄉區爲教育行政之單位，依然未改。然在新英各省則早已廢除此制，改用鎮制矣。自一八三〇年後鐵路汽船，交通增便，而社會爲之一變。自南北戰爭以後，農業改觀，工商發展，而社會又一變。至二十世紀開

始，則社會又大變。而教育上之需求益繁；教育行政上之組織益密；法律益備；從前私家教育適用之鄉區制度，斷不適用於今日。而轉足為全國教育進行之梗阻。茲舉其弊之大者：

- 一、區域太小，各區貧富之差別甚大。即一省教育機會不平太甚。
- 二、分區太多，綜核監導，均難實行；行政上難收貫徹呼應之效。
- 三、凡事合辦則經濟，分營則耗費多而收效微；分區太多，有違經濟原理。
- 四、鄉區制為聯合學校之阻梗；且眼光域於方隅，無遠大之謀畫。
- 五、十餘年以來，教育領袖，反對此制之呼聲時發。近時革新鄉村教育，而沿用此制地方，處處阻難。故竭力以謀改組，採他較大之區域為行政單位；是鄉區制命運已不長，不必細論。

鎮制

此制以一鎮為地方教育行政之單位區域。新英各省，以麻塞邱塞省為代表；中部各省，以英地安那省為代表。麻塞邱塞省最先行用鎮制，該省於一八五三年即制定法律，廢除鄉區制。旋以礙難實行，即又取消法律；蓋經數次試驗，至一八七〇年而鄉區制完全廢除。麻省所以早能行用鎮制者：第一，因鎮為該省自治行政單位區域；在殖民時代，自治組織已極完備。第二，因每鎮地形便利，人口分播之情形，天然適用為教育行政之單位區域。自麻省行用鎮制後，新英各省，相繼仿效。而北方中部，如英地安那省、挨哀渥

省亦採用鎮制，但新英各省之鎮，以河流山脈爲其天然之界畫；英地安那之鎮，則依據政府測量之界線，

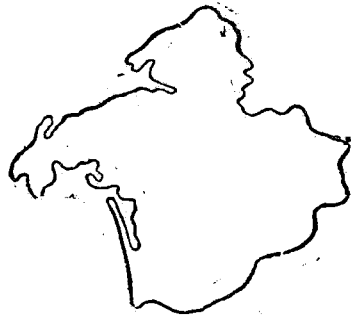

麻塞印塞省之鎮



英地安那省之鎮

各鎮之面積大小，相差甚微，（約六方哩）形爲長方。因地理形勢人口分播及社會需要之不同，教育政策亦隨之而異。英地安那省各鎮之教育辦法遂因而複雜，較之新英各省之鎮制，其爲不便於行政多矣。

麻塞印塞省之鎮制，在地方教育行政極關重要；各鎮直接受省教育局之監督。（縣制不過虛位）然近時已嫌鎮區太小，故已有多數鎮區採用聯合制，自二鎮聯合，乃至六鎮聯合，而設一教育局。

英地安那省之鎮制，直接受縣局監督，而於省爲間接，故其鎮實不甚重要。近時已有廢鎮之趨勢，就兩省趨勢觀之：則地方教育行政制度，漸取較大之單位區域（如縣制聯合鎮制）無疑。

縣制

此制以一縣爲地方教育行政單位區域。縣之面積，自三百方哩至九百方哩不等；人口據一九一〇年統計自六千人（南部）至五萬人（東北部）不等。現共有十九省，採用此制，就中阿爾拔瑪、福祿立大、喬治、康搭基、羅易祥那、瑪利倫、新墨西哥、北卡羅林那、鄧乃西、猶達，十省，爲純粹採用縣制者；阿利松那、加利福尼亞、戴賴桓、南卡羅林那、韃克塞斯、阜勤尼亞、華盛頓、密士瑟必、渥海烏，九省，爲採用縣制又兼用鎮制及鄉區制者。縣制初僅行於瑪利倫、福祿立大、喬治、阿爾拔瑪、羅易祥那，等省，其康搭基、鄧乃西、韃克塞斯、猶達、渥海烏、新墨西哥，六省，採用縣制，乃近數年間事。新墨西哥省教育局局長之言曰：「我們現已採用了縣制，有縣教育董事部及局長，監導各縣教育事宜，把從前散漫區域的權柄，集中於各縣，都有教育費的預算，比以前的經濟的多；而且教育容易設施，學生受學機會，亦推廣得多了。」採用縣制之利，彰然甚明。今教育界倡導此制，不遺餘力，可見其趨勢所在矣。

縣教育行政組織 縣教育行政上之組織，有董事部，有教育局長，與省行政組織之原理相同。其董事或由縣行政官及學校職員兼任，或由省長委任，或由省教育局局長委任，或由縣議會選任，或由人民直接選任，或即由縣教育局局長自行委任。（密士瑟必一省）或集合以上任法之數種。其任法之複雜，較省教育董事爲尤甚焉。就目前之趨勢，任法則由人民不分區選舉，人數自五人至七人，不以教育專家

爲限；任期年數如人數，每年改選一人以補其缺。報酬只有到會旅費及必須之公費；董事部聘任教育專門家一人爲教育局局長，其趨勢多與省教育行政同。

美國鄉村教育，爲縣教育行政中之主責。市教育問題，不涉於縣。蓋市乃直接於省也。

縣教育董事部主要職責應依左列六條：

一、對於本縣有實行省教育法令之責。

二、委任教育局長一人，及所有必須之科長，輔導員等，并得委任各學區學校財產監督。

三、直接監督縣立各學校，歸併非必需之學校，設置新學校，組織聯合學校，鄉村中學校，并籌畫運送

兒童事宜。

四、縣立各學校教師，由教育局長薦舉於董事部認可之。

五、對於本縣各種應納稅之財產，得抽收教育稅，爲教育經費；并酌劑盈虛，使各區兒童得有平均之

教育機會。

六、除以上五條外，得行使其他爲法律所規定之職權。

縣教育行政之模範組織當如左圖：

縣教育行政模範組織之計畫

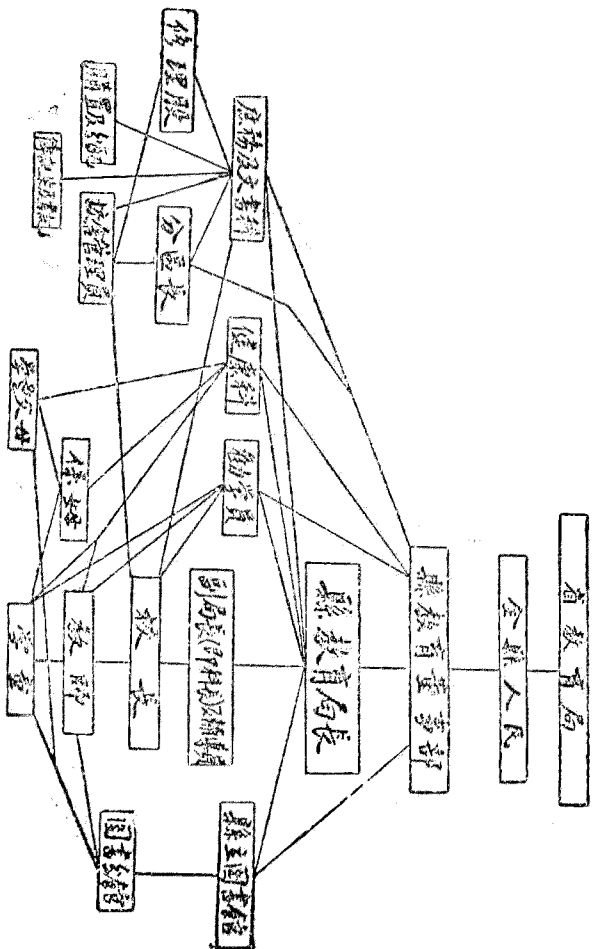

縣教育局長主要職責應依左列七條

- 一、執行縣教育董事部議定之一切教育法令及政策。
- 二、認真執行強迫教育及關於兒童幸福各事宜。
- 三、薦舉所屬學校教師及分區勸學員。
- 四、視察所屬學校，指導教務。
- 五、秉承董事部辦理補習學校，短期講習班，及推廣教育。
- 六、會同縣衛生局，辦理衛生教育，指導學校衛生及保姆職務。
- 七、保存一切檔案，每年將本縣教育情形報告於省教育局局長。

市制

美國教育行政，原始於鄉村；其學校皆鄉村學校。迨後城市發達，乃有市制。迨千八百六十七年間，市教育行政始有新問題發生；至今複雜愈甚。市教育董事人數，自不及十人至四十人不等；任法或由人民直接選舉，或由市議會選舉，或市尹委任，或由市審判長委任，或由省長委任，其複雜更甚於省縣。現在教育家主張人數不得過七人；資格不限於教育家；任法由市尹委任，其趨勢與省縣同。

市教育行政，直接省教育局，不涉於縣。然中小城市，尚多不能完全與縣脫離關係。據紐裏塞塞的克萊 Montclair 市教育局長 Bliss 氏云，該省各市與縣有二種關係：一、教師證狀由縣局制定頒給，二、省

庫補助，直接分發到縣，由縣轉撥到市。故市教育局對於縣每年負有關於此項經費用途之報告。其他縣制勢力較盛之省，亦多如是云。

美國城市以人口論，可分四等：（一）人口在一百萬以上者為超等市；（二）人口在十萬以上者為大市；（三）在二萬五千以上者為中市；（四）不及二萬五千者為小市。超等市及有數大市之教育局，規模及事業，較諸中小省廣大遠甚。名市如紐約、芝加哥、波斯頓、克里扶蘭等教育局之組織，已詳見歐美教育考察團報告。茲更舉三局為例：

費拉兌立飛市教育局之組織

董事部 董事十五人，不限於教育專家；任法由審判廳長委任，不受薪俸。該市教育局稅由董事部規定，自行征收。

教育局局長由董事部聘任教育專門家為之，其下設四分局：（一）義務教育；（二）衛生監導；（三）校舍管理；（四）材料供給。

又四科 一、中學及師範科 二、小學及幼稚園科 三、統計及報告科 四、美化及推廣教育科
 視學分九股 一、美術 二、音樂 三、體育 四、義務教育 五、考試（教師檢定及小學生升學等之考試）
 六、衛生檢查 七、幼稚園 八、推廣事業 九、職業教育

以上科長及視學由局長薦舉於董事部委任之。該市共分八區，每區設勸學長一人，勸學員若干

人。

全市（一九二〇年）教育經費總額一二・八三九・九三〇元

明尼亞波利斯市教育局

董事部七人，由全市人民不分區選舉，任期六年。局長由董事部聘任，其下設副局長（即科長）五

人。

- 一、幼稚園及小學一年至六年科
- 二、中學科
- 三、職業教育科
- 四、財政科
- 五、庶務科

- 視學分七股 一、義務教育 二、衛生 三、體育 四、家事 五、音樂 六、手工 七、校舍管理

全市（一九二〇年）中小學齡兒童共五八・五九五；教育經費總額三百五十萬元。

勃斐羅市教育局

董事部五人，由市尹委任。局長由董事部聘任，其下設四科長，為小學初級科，中級科，小學高級科，中學科，推廣教育及夏令補習科；分科視學八人，為幼稚園，音樂，理科，英語，家事，他項職業教育等，勸學員二十人。

本市一九二〇年中小學學齡兒童共五十萬人，教育經費由董事部自定之。

大市教育行政模範組織之計畫

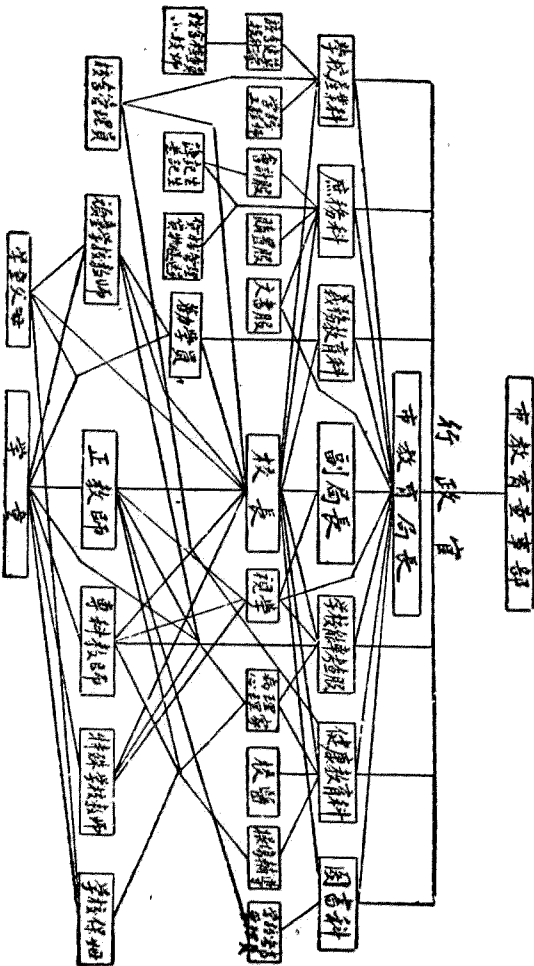

中市教育行政模範組織之計畫

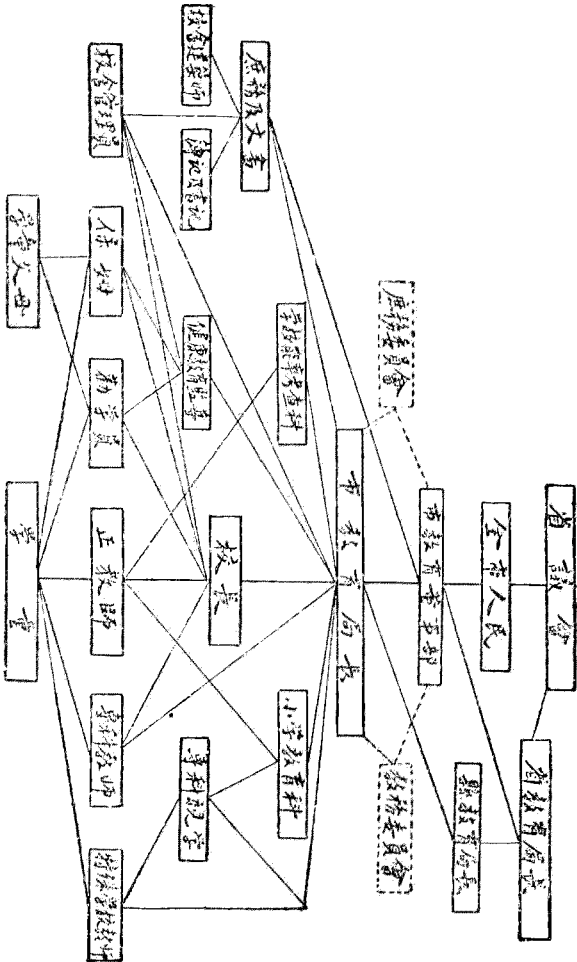

小市教育行政模範組織之計畫

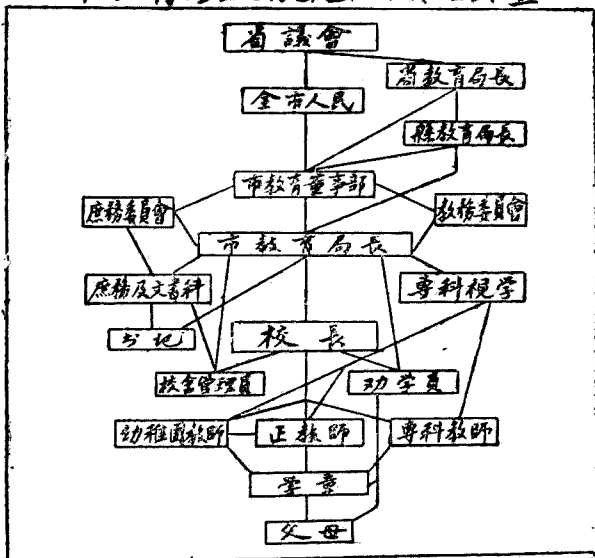

科制，凡小學初級（一、二、三年級）適用分級輔導。小學中級有用分級制者，亦有用分科制者；而自小學高級（七、八年級當初級中學）及中學，則適用分科輔導。此項視學既以輔助教師能力之不逮為其主責，則某科某科教師之能力程度已充足時，此科之輔導，在此區即可不設。故美國各地方視學之分股，就一般

美國之視學甚複雜，其性質概可分為兩種：一為教授上之輔導，一為行政上之輔導，各有其所被指分之輔導區域，匡輔教師及辦學人員之所不逮者也。所謂教授輔導，包含教科組織，課程排訂，以及教室管理訓育等項。其他行政上之輔導，則地方教育局長副局長兼任之。至於省視學之職務，自以推行省教育政策，及輔導地方措施計畫解決教育問題為前提。

第一種又分兩制：一為分級制，一為分

視學制度

言：爲幼稚園，小學初級，手工，家事，音樂，衛生，英語，公民科。而歷史地理之輔導，設者絕少。數學一科，亦較少焉。

第二種性質之視學，屬於省視學居多。省視學分股之繁簡，範圍之廣狹，一視各省教育局之權限而異。要其各股之範圍，決不若前者之狹。大概爲義務教育，小學教育，中學教育，師範教育，職業教育，（家事農事工業又各分門）鄉村教育，美化教育，特殊教育，推廣事業，學校衛生等類。其視學有多至六十餘人者。余嘗讀其各省之教育法令，每有訂明地方教育局必須任用某種新設科目（如職業科目）之教授輔導。最近因整頓鄉村教育，各省通過議案，補助鄉村教師暨輔導員之年俸；可見省視學與地方區域視學之職掌，劃然有別矣。

中央教育行政機關

中央教育局

組織 中央教育局隸屬於內務部；局長一人，由大總統任命之，其下現有二十科如左：

註（1）園藝教育科，專研究學校園之問題。

（2）現有一種新運動，因校舍爲公共產業，凡在假期及不上課時，將校舍開放爲公共集會演劇交際等等之用。

科 名	人數
秘書	7
編輯	10
統計	11
圖書	8
速記	9
城市學校制度	8
鄉村教育	7
高等教育	5
職業教育	2
家庭教育	1
學校衛生	5
公民教育	1
(1)園藝教育	16
美化教育	1
黑人教育	3
幻燈寫真	1
外國教育	3
阿拉斯加教育	3
(2)社會組織 Social Organization	2
職業問訊	2
教員介紹	4
共計	109
連書記在內	

職責 本局除對於阿拉斯加特別區教育有管理權外，對於各地方無干涉權，其職責如下列三點：

一、指導 各地方人如有關於教育問題之問訊，通信或親自赴局，局員無不盡心指導。各地方遇有教育上困難問題發生，欲請本局襄助解決者，遇必要時，本局得派員會同地方調查其確實情形，襄助計畫一切。

二、調查 調查國內外各項教育狀況，編刊報告，其調查外國教育之方法分三種：(一)交換出版品；出版品稀少之國，專憑政府文書。(二)委託駐外公使館及領事調查，但此項委託甚難實踐。(三)徵求私

人之調查報告，但亦不能多得，故三事中第一事為最要。至其調查中國教育，則僅憑教會報告而已。

三、統計 編製全國教育統計，每二年一次。

對於中央教育局有堪注意者三事：

一、本局為教育的百科全書，無論何項教育問題，有問即覆。其圖書館中蒐集關於教育上之印刷品，幾無不備；由圖書科細分類別，每月編刊新書目錄，函索即得。

二、上表所列各科除有永久性質者外，隨時廢置添設。凡社會上起有一種新運動，即添設一科。迨此項運動，實行就緒；各地方辦理得宜後，即可裁撤。

三、本局對於各地方教育雖無干涉之權，實際上影響殊大。其局長暨各重要職員，均係專門家，得教育界之信仰，故勸導易於信從，勝於我國教育官廳命令之效力多矣。

中央職業教育局（參閱第五章職業教育議案）

此局因一九一七年國會通過司密士許和士職業教育議案而產生，其組織大綱為：

一、董事部七人，為農工商三部總長，中央教育局長及公民代表三人（農業代表，工商業代表，工人代表，三人，由大總統得國會同意任命之。）每年由此七人中公推一人為董事長。（公民代表年薪五千

元）

二、行政員爲局長一人，副局長五人，各領一科之事，爲農科，工科，家事科，研究科，商科。（商業教育不予國庫補助此科僅爲調查指導而設）

三、分機關有五，代表中央職業教育局監察以下各區域內之各省職業教育局或科所受國庫補助費之用途，并各種設施之標準，是否合於議案所規定者，惟家事一項，仍由中央直接管理。

司密士湯納 Smith-Towner 教育議案

從歐戰中所得之教訓，知各項教育，須由國家督促以增進其效率。於是議員應人民之要求，提出國庫補助教育議案於國會。讀此案之內容，則美國戰後教育之注重點，可以瞭然矣。

一、合衆國政府應設立一教育行政最高機關，名曰教育部；設總長一人，由大總統任命之，年俸一萬二千元，任期與他部總長同；教育次長一人，由大總統任之，年俸五千元。此外應設秘書長一人，秘書司長局長及職員若干人，其職權以法律定之。

二、教育部成立後，亟應注意之事項：

（甲）不識字人之教育問題，

（乙）移民教育，

（丙）公立學校問題，注重鄉村教育，

(丁) 體育、娛樂教育、衛生教育、

(戊) 教員之養成及供給問題、

(己) 教育總長認爲必須研究之事項、

三、教育部成立以後，現在所有中央教育局，以及他項行政機關附設局所行使教育行政職務者，應由大總統歸併教育部而由教育部行使其職權。

四、財政部每年應撥與教育部五十萬元爲常年經費。

五、爲鼓勵各省教育起見，自一九二〇年起，每年由國庫支撥一萬萬元爲教育經費，支配用途如左：

(甲) 不識字人之教育費 前項國庫補助總數四十分之三(即七百五十萬元)應用於美國十歲以上不識字人民之教育，(外國人及屬地人民不在此內)注重公民訓練及職業上之預備。撥助各省款額之標準，應按照各該省不識字人口數與全國不識字人口總數之比例定之。

(乙) 移民教育費 前項國庫補助總額四十分之三(即七百五十萬元)應用作十歲以上之移民教育費；教授英語，美國國家之精神，政府之組織，及國民之義務。撥助各省款額之標準，應按照各該省移民數與全國移民總數之比例定之，屬地人民不在此內。

(丙) 公衆教育補助費 前項國庫補助總額十分之五(即五千萬元)應用作各省公立中小學

之補助費，其用途爲（A）補助教員薪金，（B）展長學年，改良設備，擴充公立圖書館，增進教育上各種便利，發達教育機會均等之本旨。以上各事對於鄉村，尤宜特別注意。（A）（B）兩項教育補助費，分撥之標準如左：

（1）分撥各省之標準，以各省所有公立中小學校教員數，與全國所有該項教員總數之比例定之。（屬地不在此內）

（2）分撥各省之標準，須以各省所有六歲至二十一歲之兒童數，與全國所有該項兒童總數之比例定之。

取得本項補助費之各省，須有左列各條之資格：

（1）該省法定每年授學時期至少爲二十四個星期。

（2）該省強迫教育法令，已經實行，兒童自七歲至十四歲每年在學時期至少二十四星期。

（3）該省法定國語爲基本語言，不論公私學校，須以國語教授各種學科。

（丁）鼓勵體育費 前項國庫補助總額十分之二，（即二千萬元）應用爲鼓勵體育之費，改良體育上之設備，及檢驗身體，提倡衛生教育，培養學校保姆，學校醫生，以增進健康之幸福。其分撥各省之標準以各省人口數與全國人口數之比例定之。

(戊)教師養成及獎進費 前項國庫補助總額二十分之三(即一千五百萬元)應用作公立學校教師養成及獎進費。對於現在之教師增進其各種便利；對於未來之教師，應增加其人數，改善其訓練，並多設獎學金額以獎進之。撥助各省之標準，以各該省所有公立學校之教師數與全國公立學校教師總數之比例定之。

以上五項：凡屬地不在此內，人數比例以逐年教育統計表為根據。

六、各省取得前條規定各項國庫補助費之資格，必須本省教育經費照前條所開各項每項經費總數不得少於中央應撥之數(即各省出一元中央亦給一元)如某省某年某項教育經費少於中央應撥之數，次年中央對於該省該項教育，得停撥其補助費，中央所撥各省之各項經費，教育行政長官須每年報告用途，如有不合議案中所規定者，次年中央得停止其補助。

教育部之權限 中央不得干涉地方教育，載在憲法。故教育部之設，祇負鼓勵協進各省教育之責；對於各省縣之教育管理及監督權，應予以保障，不得任意防害其自動。但教育部可製定各項最小標準，而解釋此種標準，何以應當遵從；然最終取舍之權，仍在地方，不得強迫也。

第四章 教師問題及師範教育

概論

美國養成師資之機關，可分三類：（一）師範學校，以培養小學教師爲主旨，二年畢業。（二）大學教育院及教育科，培養教育界各項領袖爲主，并中小學教師。（三）其他學校附設之師範科，如農業學校師範科以培養鄉村教員爲主；中學校亦有師範班，則視地方需要而定。此三類之入學資格，均爲四年中學畢業。至論其設施及程度，向少一律之標準。其機關有省立者，有縣立市立者，有私立者，在一省中程度參差；方策不一，故教師從一省轉至他省服務，必須由該省之省教育局核驗以前所有之證狀，或須經試驗檢定，換給證狀，手續頗繁。故教育界皆絕對主張師範教育之設施方策當以一省爲單位區域，而極端反對市立師範學校。省教育行政機關應有制定標準，監督設施之權；庶能統籌綜貫。此省集權之表徵，今已見諸事實矣。

教師與軍人，爲國家及社會服務者。余嘗參觀紐約西峯陸軍學校，亞那波利斯海軍學校，其規模宏壯偉麗，難可想像；其教練官之宿舍，望衡對宇，待遇極隆；其學生每年有八百元之津貼，故一入其校境而，知爲「貴族學校」也。及觀師範學校，則其教員學生，均寒酸無比。嗟夫！執戈殺敵之士，不過爲臨時用，教師爲文化之母，永久和平之基。其待遇之厚薄，乃不啻霄壤。況國家干城之潛勢力，又在教師，不在軍人，而輕

重倒置若此。所謂促進和平，增高文化，徒託虛語。美國教育界對此問題，其扼腕憤激宜也。

教師與律師、醫生、工程師，俱爲高等職業。乃教師之訓練只二年；律師、工程師之訓練，須在大學本科三年，又在專科三年；醫生須大學四年畢業，乃入專科三年或四年。學習年限，既相差甚遠，而其所費之代價，又不能相比。無怪美國一般社會視教師爲輕易之職業，往往不屑措意。以爲惟無能者爲之。此種觀念，甚爲可悲。年來教育界所以大聲疾呼，促起國人注意師資訓練，使知師資在世界文化上之重要。擬提高師範標準，與大學齊等。

美國小學師資，素形缺乏；程度又視英法爲低。其供給之數，尙不若智利。智利人民四百萬，有公立師範學校十六所。美國麻塞邱塞一省，戶口與智利相等；而公立師範學校祇十所。據一九二〇年全國教育會調查全美過半數學齡兒童之教師，皆未嘗受得師範的專門訓練。蓋薪俸菲薄，爲教員缺乏之主因。小學教師，女子居百分之九十；結婚後卽不復執教鞭。其退職之數率，超過供給之數率，供不濟求，亦其一因也。今養成師資，爲美國教育界之中心問題。其近況及補救方法，分述如次：

教師之生活難。美國戰後生活程度寔高，據華盛頓工學生計統計表，以一九一三年全國生計平均價值爲標準，作爲百分，與自後逐年逐月比較，其增加之度，則一九二〇年六月間生計值實較一九二三年增高二倍又三分之一。又據中央教育局局長報告，自一九一五年至一九一八年，全國小學教員之平

均年薪，自五百四十三元三角一分增至六百三十元六角四分，即三年間增百分之十七。試以此年薪增加之數與生計值增加之率兩相比較，則其生活之困難可知。而窮之改業，勢無可逃。況參戰中所產生之新事業甚多，政府及工界，需人孔亟；薪資較厚，又為教員改業之良好機會。則師資安得不驟形缺乏哉。

左表為中美五省教師平均年薪與他項職業平均年薪之比較。

教師之缺乏 教師既多改業，不得不降格以招，將就補充。現全國教育會調查美國中小學校教師約六百五十萬人。以言年齡，自十七歲至十九歲者十萬，不滿二十一歲者十五萬，不滿三十五者三十萬。以言服務期限，未及二年以上者十五萬，不過五年者三十萬，以言教育，未出小學第八年級者三萬，小學卒業後所受教育不滿二年者十萬，不滿四年者二十萬，未過四年者三十萬，以職業預備，對於教育學科及其實習，毫未問津者三十萬。一九一九年教員辭職者共十四萬三千人。又據一九一九年中央教育局長報告全國師資養成之機關，每年約可產生教師二萬四千人；而全國教育會調查一九一九年教師空缺約三萬九千，如連不合格者計算在內，共缺教師十萬餘人。一九二〇年十月調查教師空缺約三萬五千，如連不合格者計算，共缺九萬五千餘人。至鄉村學校教師共約三十六萬五千人，其中三分之一未受關於此業之專門訓練。故師資缺乏，為最近教育界中心問題，而引為深憂大患。現方竭全力以解決之。因薪俸菲薄，生活困難之故，人人視教職為畏途。由是而師範學校之學生數，亦逐年減少矣。

Ma hinists 機器師

Lathers 皮匠

Bricklayers 砌牆業

Inside wimenen 電燈裝置及修理業

Workers, structural iron 建築中鐵料裝置業

Blacksmiths 鍛鐵匠

Machine tenders (printing) 印刷業

Compositors 排字業

Glaziers 油漆業

Plumbers 水管裝置及修理業

Carpenters 木匠

Hodcarriers (建築中) 泥灰運送匠

Bakers 麵包餅乾烘製業

High School Teachers 中學校教師

Intermediate Teachers 初級中學校教師

Elementary Teachers 小學校教師

1 2 3 4 5 6 7 8 9 10 11 12 13 14 15 16 17 18 19 20

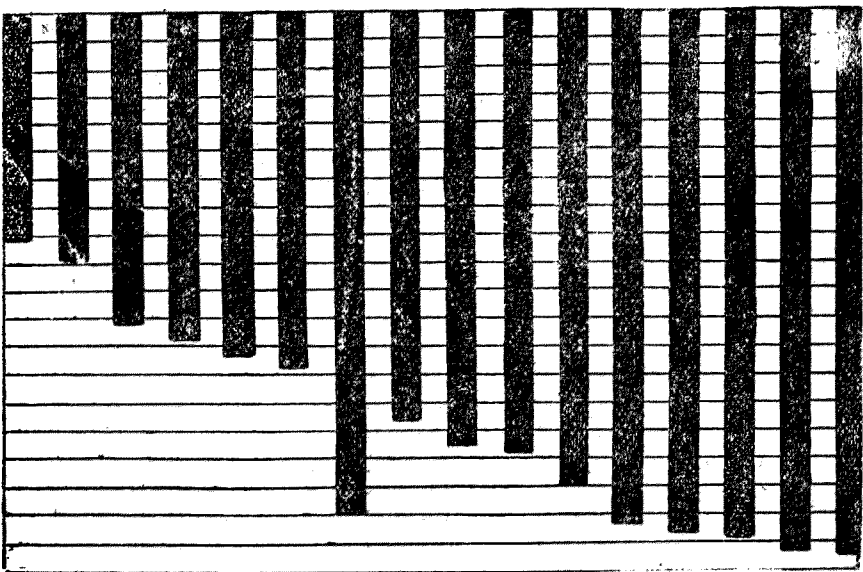

(每一格為一百元)

救濟現在師資缺乏之方針

一、加薪運動。當一九一八年停戰後，各處罷工風潮，震動全國。教師職業之形勢，亦極吃緊。幸全國教育會領袖，先已見機而作，提倡加薪運動。調查歐戰以來各處教師俸給值與生活標準之增高值製為比較表，散發演說。一方面鼓導人民，說明增加教育負擔之必要；一方面要求行政機關，速定加薪之數率。各省各處乃陸續通過議案提出省款，補助教師薪金，就中以紐約省補助款項為最多，為二千〇五十五萬元，所加之數自未能一致；有比照原薪加四成者；有已加至一倍餘者；查一九一八年全國小學教師每年平均年薪尚不過六三〇元六角四分，查一九二〇城市小學教員年俸最優者為二千元，最低者為六百四十八元，城市中學教員，年俸最優者為三千一百元，最低者為七百五十元，而教育職業團之要求，則不論鄉村城市中學小學均以一千元為年薪之最小限度。

哥倫比亞大學教育院伊文敦 (E. Venden) 博士由調查全國公立中小學校教師俸給 (一九二〇年) 之結果，曾制出一俸給標準表如下：

現在先將此表，說明如左：

(一) 表內第一次教師俸給以其教育程度為標準不以所教之校別級別或科別而分等級

(二)表內師範畢業一項指二年師範畢業得有證書其師範入學程度須四年中學畢業者

(三)大城市人口在一百萬以上者按表內各項年俸加一百元

(四)表內中學各科主任須有三年教授上之經驗方可得最小俸給

(五)此表規定俸給案一九二〇年上半年情形而定按一九二一年人口在十萬以上之城市預算超過此額者甚多本書列此表非以示數之多寡重在使我國教育行政者知定俸之標準耳

二、添設視學 視學為教師之輔導，所以匡輔教師而共謀其進步者也。必須富有教授管理之經驗，或在大學師範科內受有此項之專門訓練者任之。視學對於教師之態度，如上司訓令下屬者必失敗；徒為偵探及消極的批評者亦必失敗。其必藹然可親，得教師之信用，為實際的示範，有積極的貢獻。此種人才，現在美國需用甚殷。故大學師範科內多推廣此項專門學科，而尤注意鄉村教師之輔導。

三、補充學業

A、夏令講習科 美國中小學校長教師，多於暑假期間入大學夏令講習科，選習教育學科以補充學業。凡得有講習科修學證書者，次年得加年薪若干，以為鼓勵之資。戰時教師入該科者，據統計頗為

教育程度	城市 戶口 25,000 至 100,000 以上			城市 自戶口最少之市至 25,000		
	最小年俸	每年增加數	最大年俸	最小年俸	每年增加數	最大年俸
	Teachers.....教師					
Normal Diploma ³師範畢業	\$1200	6 x \$100	\$1800	\$1000	6 x \$100	\$1600
A. B. Degree.....學士	1400	10 x 100	2400	1200	10 x 100	2200
A. M. Degree.....碩士	1600	10 x 100	2600	1400	10 x 100	2400
Ph. D. Degree.....博士	2000	10 x 100	3000	1800	10 x 100	2800
Heads of Departments ⁴ in Intermediate or High School初級及高級中學各科主任						
Normal Diploma.....師範畢業	\$1600	8 x \$100	\$2400	\$1400	8 x \$100	\$2200
A. B. Degree.....學士	1800	10 x 100	2800	1600	10 x 100	2600
A. M. Degree.....碩士	2000	10 x 100	3000	1800	10 x 100	2800
Ph. D. Degree.....博士	2400	10 x 100	3400	2200	10 x 100	3200
Special Supervisors.....專科輔導員						
Normal Diploma.....師範畢業	\$1300	8 x \$150	\$2500	\$1100	8 x \$150	\$2300
A. B. Degree.....學士	1500	10 x 150	3000	1300	10 x 150	2800
A. M. Degree.....碩士	1700	10 x 150	3500	1500	10 x 150	3000
Ph. D. Degree.....博士	2100	10 x 150	3600	1900	10 x 150	3400
Principals.....校長						
Elementary (15 rooms or less).....有十五個以下之教室之小學						
Normal Diploma.....師範畢業	\$1800	4 x \$200	\$2600	\$1600	4 x \$200	2400
A. B. Degree.....學士	2000	5 x 200	3000	1800	5 x 200	2800
A. M. Degree.....碩士	2200	6 x 200	3400	2000	6 x 200	3200
Ph. D. Degree.....博士	2600	7 x 200	4000	2400	7 x 200	3800
Elementary (16 rooms or more) Intermediate or High School (with an enrollment of less than 500).....十六個教室之小學或中學(學生五百人以下)						
Normal Diploma.....師範畢業	\$2200	4 x \$200	\$3000	\$2000	4 x \$200	\$2800
A. B. Degree.....學士	2600	5 x 200	3600	2400	5 x 200	3400
A. M. Degree.....碩士	2800	6 x 200	4000	2600	6 x 200	3800
Ph. D. Degree.....博士	3200	7 x 200	4600	3000	7 x 200	4400
Intermediate (500 or more) High School (Between 500 and 1200)初級中學(學生五百以上)高級中學(學生自五百至一千二百)						
Normal Diploma.....師範畢業	\$2800	4 x \$200	3600	\$2600	4 x \$200	\$3200
A. B. Degree.....學士	3100	5 x 200	4200	3000	5 x 200	4000
A. M. Degree.....碩士	3400	6 x 200	4600	3300	6 x 200	4400
Ph. D. Degree.....博士	3800	7 x 200	5200	3600	7 x 200	5000
High School (Between 1200 and 2500)中學(學生自一千二百至二千五百)						
A. B. Degree.....學士	\$3600	5 x \$200	\$4600	\$3400	5 x \$200	\$4400
A. M. Degree.....碩士	3800	6 x 200	5000	3600	6 x 200	4800
Ph. D. Degree.....博士	4200	7 x 200	5600	4000	7 x 200	5400
High School (2500 or more).....中學(學生二千五百以上)						
A. B. Degree.....學士	\$4000	5 x \$200	\$5000	\$3800	5 x \$200	\$4800
A. M. Degree.....碩士	4400	6 x 200	5400	4200	6 x 200	5200
Ph. D. Degree.....博士	4600	7 x 200	6000	4400	7 x 200	5800

減少。現各省教育當局，竭力鼓勵加薪之率，當較往年增高云。

B、短期補習班 師範學校或大學師範科內，設短期補習班六星期或十二星期，使程度過低之教員，得以補習學業，增加訓練。期滿，給以證書，並定有獎勵之法，與入暑假講習科者略同。此種短期補習班，在戰期內行之特多。

C、擴充教師研究會 教師閱書會，城鎮鄉村，所在多有。由省教育局購置關於各該地教育上必需之書籍，使校長教師入會研究討論，規定每年必須閱過書籍幾冊，作一報告，可得獎章，亦所以增進其職業上之興味與學識也。

培養將來師資之方針

師範學校制度之改革 美國師範學校為養成小學教師之主要機關。入學資格為四年，中學畢業者，與大學之入學資格同；而修業期限僅二年。以現代社會生活之複雜，民主國民所需之教育，斷非僅受二年訓練之教師所克濟。故教育界以為非提高師資標準，不足以遇世界之進步；關係全國文化甚大。應改良者一。美國師範學校制度，始於一八三八年麻塞邱塞省通過師範學校法令。其制仿自德國之Inher-Seminar，與大學制度不相聯屬。學生無修習大學學科之機會，而孤懸於大學制度之外。因是教師中師範出身者，與大學出身者，其教育意見每多齟齬。前者譏後者為徒誇博學，不知教授方法。後者譏前者

者爲學問淺薄，雖習得教法，不知何以爲教。此無謂之齟齬，實致事上之不幸。欲消弭成見，使兩方互助，非溝通大學與師範之制度不可。應改良者二。師範學校入學資格，既與大學相同，而人民對此二種學生所費代價，多寡懸殊。據一九一七年統計，省立大學所費公帑平均學生每人四百十七元，省立師範學校平均學生每人二百〇七元。是所費於師範生者，尙不及所費於大學生者之半，不平等甚。應改良者三。總是三因，故教育界要求：

(一) 延長師範學校修業年限爲四年，改稱師範大學。Teachers College 修業期滿及格，得給學士學位。

(二) 加增師範學校經費，擴充設備，添聘程度較高之教員。

(三) 多設獎學金額以宏造就。

目前如紐約、埃辰窪、米梭利、米希干等省皆已有師範大學之設置。有二年畢業三年畢業及四年畢業之學程。二年三年者，給畢業證書。四年者得給學士位。將來或可一律改爲四年云。

師資訓練之課程標準

最近加南奇師資勵進會，制有公立學校各項師資訓練之課程標準，係裴葛雷氏與各師範教育專家所審訂者。其分類甚細，務求專門而應實用。茲譯述之以供參考：

小學校初級(一二年級)師資訓練課程(二年畢業)

第一表
美國教育概覽

第一學年				第二學年			
學期	科目	每週數	學分	科目	每週數	學分	
第一學期	教授法入門	1	1	讀方教授法 語及故事教授法 圖畫注重黑板圖畫 室內參觀及實習 (此科為預備前 之預備室內教授 等情後半學期 上課教授) 唱歌 體操及運動	5	3 $\frac{1}{3}$	
	英文:拼音文法論說	5	3 $\frac{2}{3}$		5	3 $\frac{1}{3}$	
	生物學	5	2 $\frac{2}{3}$		6	2	
	衛生 個人及學校	3	2		6	2	
	圖書館管理法	1	1 $\frac{1}{2}$				
	習字	1	1				
第二學期	音樂	3	1				
	唱歌	1	0				
	體操及運動	3	0				
	共計	27	10 $\frac{2}{3}$	共計	26	10 $\frac{2}{3}$	
第二學期	心理學	6	3 $\frac{1}{3}$	教授實習 教室管理法及教授 的技術 心理測驗法及其實 用的技術 教授討論 體操及運動	15	6	
	兒童文學	4	2 $\frac{2}{3}$		4	2 $\frac{2}{3}$	
	誦讀及發音操練	3	2				
	音樂	3	1				
	唱歌	1	0				
	手工	6	2				
第三學期	體操及運動	3	0				
	共計	26	11	共計	26	10 $\frac{1}{3}$	
	算術教授法	5	3 $\frac{1}{3}$	教育原理 公立學校制度 社會學及社會問題 幼稚園原理 圖畫(黑板畫及插 畫故事) 體操及運動	3	2	
地理及埋科教授法	5	2 $\frac{2}{3}$	3		2		
職業常識	3	2	5		3 $\frac{1}{3}$		
音樂	3	1	3		2		
唱歌	1	0					
手工	6	2					
第三學期	體操及運動	3	0				
	共計	26	11	共計	21	10 $\frac{2}{3}$	

小學校中級(三四年級)師資訓練課程(二年畢業)

第二表

第一學年				第二學年			
學期	科目	每週數	學分	科目	每週數	學分	美國教育概覽
第一學期	同前表			中級小學教授法	5	3 $\frac{1}{3}$	
				地理及地理教授法	6	3 $\frac{1}{3}$	
				職業常識	3	2	
				參觀及參與 (解釋同前表)	6	2	
				唱歌	1		
				體操及運動	3		
				共計	24	10 $\frac{2}{3}$	
第二學期	心理學 算學 誦讀及發音操練 圖畫(黑板畫及故事描畫) 音樂 唱歌 體操及運動	6	3 $\frac{1}{3}$	實習教授	15	6	
		5	3 $\frac{1}{3}$	教室管理法及教授	4	2 $\frac{2}{3}$	
		3	2	技術	4	2 $\frac{2}{3}$	
		4	1 $\frac{1}{3}$	心理測驗及其應用	1	$\frac{2}{3}$	
		3	1	之技術	3	1	
		1	0	教授討論	3	0	
		3	0	體操及運動	3	0	
		共計	25	11	共計	4	10 $\frac{1}{3}$
第三學期	理科教授 歷史教授 青年文學 (續上) 圖畫 音樂 唱歌 體操及運動	6	3 $\frac{1}{3}$	教育原理	3	2	
		5	3 $\frac{1}{3}$	公立學校制度	3	2	
		3	2	社會學及社會問題	5	3 $\frac{1}{3}$	
		4	1 $\frac{1}{3}$	社會學	4	1 $\frac{1}{3}$	
		3	1	圖畫	4	2	
		1	0	手工	6	2	
		3	0	體操及運動	3	0	
		共計	25	11	共計	4	10 $\frac{2}{3}$

小學校高級(七八年級)師資訓練課程(二年畢業)

第三表
美國教育概覽

		第一學年		第二學年		
學期	科目	每時週數	學分	科目	每時週數	學分
第一學期	同前表			英語教授法	3	2
				算術教授法	2	1 $\frac{1}{3}$
				歷史及公民科教授法	2	1 $\frac{1}{3}$
				地理及地理教授法	5	2 $\frac{2}{3}$
				職業常識	3	2
				參觀及參與	5	1 $\frac{2}{3}$
				體操及運動	3	0
				共計	23	11
第二學期	心理學	6	3 $\frac{1}{3}$	教授實習	15	6
	文學(合於小學七八年級者)	5	3 $\frac{1}{3}$	教室管理法及教授之技術	4	2 $\frac{2}{3}$
	美國史(適於小學七八年級者)	5	3 $\frac{1}{3}$	心理測驗及其應用之技術	1	$\frac{2}{3}$
	音樂	3	1	教學討論	3	1
	唱歌體操及運動	1	0	體操及運動	3	0
	共計	23	11	共計	26	10 $\frac{1}{3}$
第三學期	誦讀及發音操練	3	2	教育原理	3	2 $\frac{2}{3}$
	算術教授	5	3 $\frac{1}{3}$	立學校制度	3	2 $\frac{2}{3}$
	美國史及政治	5	3 $\frac{1}{3}$	社會學及社會問題	5	3 $\frac{1}{3}$
	圖畫	3	1	理科及初等理科教授法	4	2
	音樂	3	1	體操及運動	3	0
	唱歌	1	0			
	體操及運動	3	0			
	共計	23	10 $\frac{2}{3}$	共計	18	10 $\frac{2}{3}$

鄉村小學師資訓練課程(二年畢業)

第四表

第一學年				第二學年		
學期	科目	每週	學分	科目	每週	學分
第一學期	同前表			小學初級(一二年級)普通方法	3	2
				小學中級(三年至六年級)及高級(七八年級)之普通方法	3	2
				地理及其教授法	5	2
				農業初步	5	2
				參觀及運動	5	1
				體操	3	0
				共計	24	11
第二學期	心理學 算術教授法 通讀及發音操練 音樂 唱歌 手工(注重單級教室中之方法及鄉村材料) 體操及運動	6	3	實習教授	15	6
		5	3	教室管理及教授之技術	4	2
		3	2	心理測驗及其應用之技術	1	3
		1	0	教授討論	3	1
		4	1	體操及運動	3	0
		3				
		共計	25	共計	26	10
第三學期	理科及理科教授法 美國史及其教授法 職業常識 音樂 唱歌 手工 體操及運動	6	3	教育原理	3	2
		5	3	公立學校制度	3	2
		3	2	社會學及社會問題	5	3
		3	1	鄉村生活之問題	3	2
		1	0	圖畫	4	1
		4	1	體操及運動	3	0
		3	0			
		共計	25	共計	21	10

美國教育概覽

七四

小學初級師資訓練課程(三年畢業)

美國教育概覽

學分	第二學年			第三學年		
	科目	每週數	學分	科目	每週數	學分
$\frac{2}{3}$	高等教育心理學	6	$\frac{2}{3}$	讀方教授法	5	$\frac{1}{3}$
$\frac{3}{3}$	理科	6	$\frac{2}{3}$	語言及故事教授法	5	$\frac{3}{3}$
$\frac{3}{3}$	近世外國語	3	$\frac{2}{3}$	近世外國語	3	2
$\frac{2}{3}$	美術(圖畫類)	6	2	教室內參觀及實習	5	$\frac{2}{3}$
$\frac{2}{3}$	樂器作樂法	2	$\frac{2}{3}$	樂器作樂法	2	$\frac{2}{3}$
$\frac{2}{3}$	體操及運動	3		體育及運動	3	
$\frac{10\frac{5}{6}}$	共計	26	$\frac{10\frac{2}{3}}$	共計	23	11
$\frac{3}{3}$	幼稚園學及其初步	4	$\frac{2}{3}$	教授實習	15	6
2	方法	3	$\frac{2}{3}$	教授管理法及技術	4	$\frac{2}{3}$
2	兒童文學	3	2	心理測驗法及實用的技術	1	$\frac{2}{3}$
1	實業史(農工商)	3	2	教授討論	3	1
$\frac{2}{3}$	近世外國語(續前)	3	1	體育及運動	3	
2	美術(續前)	4	$\frac{2}{3}$			
	樂器作樂法	2				
	體操及運動	3				
11	共計	22	$\frac{10\frac{1}{3}}$	共計	26	$\frac{10\frac{1}{3}}$
$\frac{2}{3}$	高等生物學	5	$\frac{2}{3}$	教育原理	3	2
$\frac{3}{3}$	職業常識	3	2	公立學校制度	3	2
2	近世外國語(續前)	3	2	社會學及社會問題	5	$\frac{3}{3}$
1	高等理科(實習花	4	$\frac{1}{3}$	近世外國語	3	2
$\frac{2}{3}$	鳥類)(續前)	6	2	職業技能(續前)	2	$\frac{2}{3}$
$\frac{1}{3}$	美術(續前)	2	$\frac{2}{3}$	樂器作樂法	2	$\frac{2}{3}$
	樂器作樂法	2		體育及運動	3	
	體操及運動	3				
11	共計	26	$\frac{10\frac{2}{3}}$	共計	21	$\frac{10\frac{2}{3}}$

七五

第五表

第三學年		
科目	每週數	學分
英文教授法	4	2 $\frac{2}{3}$
算術教授法	3	2
地理教授法	3	2
近世外國語	3	2
教室內參觀及實習	5	1 $\frac{2}{3}$
樂器作樂法	2	2
體育及運動	3	3
總計	23	11
實習教授	15	6
課室管理法及教授	4	2 $\frac{2}{3}$
技術的測驗及實用	1	2 $\frac{2}{3}$
技術	3	1
教授討論	3	
體育及運動	3	
共計	26	10 $\frac{1}{3}$
教育原理	3	2
公立學校制度	3	2
社會學及社會問題	5	3 $\frac{1}{3}$
近世外國語	3	2
美術	2	2
樂器作樂法	2	2
體育及運動	3	3
共計	21	10 $\frac{2}{3}$

第一學年		
學期	科目	每週數
第一學期	教授法入門	1
	英文 (拼音文法論說)	5
	生物學	5
	衛生 (個人及學校)	3
	圖書館管理法	1
	習字	1 $\frac{1}{2}$
	音樂	3
	唱歌	1
	體操及運動	3
	共計	23 $\frac{1}{2}$
第二學期	心理學	6
	誦讀及發音操練	3
	故事小說	3
	音樂	3
	樂器作樂法	2
	手工 (編織類)	6
體操及運動	3	
共計	6	
第三學期	進化心理學	5
	初步算術	5
	故事小說	3
	音樂	3
	唱歌	1
	樂器作樂法	2
手工 (模形類)	4	
體操及運動	3	
共計	26	

小學中級(三四五六六年級)師資訓練課程表(三年畢業)

第六表
美國教育概覽

第一學年				第二學年			
學期	科目	每週數	學分	科目	每週數	學分	
第一學期	教授法入門	1	3	進化心理學	5	2 ³ / ₅	
	英文(文法作文拼音)	5	3 ¹ / ₅	歷史常識	3	2	
	生物學	5	2 ³ / ₅	近世外國語	3	2	
	個人及學校衛生	3	2	實業技術	4	1 ³ / ₅	
	圖書管理	1	1 ¹ / ₂	樂器作樂法	2	3	
	習字	1 ¹ / ₂	1	體育及運動	3		
	音樂	3	1				
	唱歌	1	3				
	體育及運動	3					
	共計	23	10 ¹ / ₅	共計	23	10 ¹ / ₅	
第二學期	心理學	6	3 ¹ / ₅	高等教育心理學	6	2 ¹ / ₅	
	讀及發音練習	3	2	藝術	5	3 ³ / ₅	
	歷史	3	2	近世外國語	3	2	
	音樂	3	1	實業技術	6	2	
	唱歌	1	1 ¹ / ₅	樂器作樂法	2	3	
	樂器作樂法	2	6	體育及運動	3		
	體育及運動	3					
	共計	27	11	共計	25	10 ¹ / ₅	
	第三學期	理科	5	2 ² / ₅	級歷史教授法	3	2
		商業地理	3	2	中文學	4	2 ³ / ₅
商業		5	2 ³ / ₅	地理	6	3 ¹ / ₅	
音樂		3	1	近世外國語	3	2	
唱歌		1	2	樂器作樂法	2	3	
樂器作樂法		2	6	體育及運動	3		
體育及運動		3					
共計		28	11	共計	21	10 ¹ / ₅	

小學高級師資訓練課程表(三年畢業)

學分	第二學年		第三學年			
	科目	每時週數	學分	科目	每時週數	學分
$\frac{2}{3}$	進化心理學	5	$2\frac{2}{3}$	歷史及民政學教授法	4	$2\frac{2}{3}$
$3\frac{1}{3}$	拉丁或近世外國語	3	2	算術教授法	3	2
2	英文文學	3	2	拉丁及近世外國語	3	2
$2\frac{2}{3}$	地文地理	6	$3\frac{1}{3}$	近世歐洲史	3	2
2	樂器作樂法	2	$3\frac{2}{3}$	課室內參觀及實習	5	$1\frac{2}{3}$
$2\frac{1}{3}$	體育及運動	3		樂器作樂法	2	$2\frac{2}{3}$
1				體育及運動	3	
$10\frac{2}{3}$	共計	22	$10\frac{2}{3}$	共計	23	11
$3\frac{1}{3}$	學校管理上的心理	3	2	實習教授	15	6
2	拉丁或近世外國語	3	2	課室管理及技術	4	$2\frac{2}{3}$
$3\frac{1}{3}$	政治學	3	2	心理測驗法及實用	1	$\frac{2}{3}$
1	職業常識	3	2	的技術	3	1
	美術	6	2	教授討論	3	
$\frac{2}{3}$	樂器作樂法	2	$\frac{2}{3}$	體育及運動	3	
	體育及運動	3				
$10\frac{1}{3}$	共計	23	$10\frac{2}{3}$	共計	26	$10\frac{1}{3}$
$2\frac{2}{3}$	近世歐洲史	3	2	教育原理	3	2
$3\frac{1}{3}$	英文教授法	4	$2\frac{2}{3}$	公立學校制度	3	$2\frac{2}{3}$
$3\frac{1}{3}$	地理教授法	3	2	社會學及社會問題	5	$3\frac{1}{3}$
1	拉丁或近世外國語	3	2	立及近世外國語	3	2
	樂器作樂法	2	$1\frac{1}{3}$	樂器作樂法	2	$\frac{2}{3}$
$\frac{2}{3}$	體育及運動	3		體育及運動	3	
	美術	4				
11	共計	22	$10\frac{2}{3}$	共計	19	$10\frac{2}{3}$

美國教育概覽

七八

課程表(三年畢業)

美國教育概覽

第三學年		
科目	每週數	學分
學校管理上的心理	3	2
算術教授法	4	2 $\frac{2}{3}$
初步科學教授法	3	2
德文或法文	3	2
室內參觀及實習	5	1 $\frac{2}{3}$
體育及運動	3	
共計	21	10 $\frac{1}{3}$
實習教授	15	6
實驗室管理及技術	4	2 $\frac{2}{3}$
心理的測驗及實用	1	$\frac{2}{3}$
技術教授討論	3	1
體育及運動	3	
共計	26	10 $\frac{1}{3}$
教育原理	3	2
公立學校制度	3	2
社會學及社會問題	5	3 $\frac{1}{3}$
與文或法文	3	2
高等博物研究	4	1 $\frac{1}{3}$
體育及運動	3	
共計	21	10 $\frac{2}{3}$

第七表

第一學年		
學期	科目	每週數
第一學期	教授法入門	1
	英文(拼音文法論說)	5
	生物學	5
	學校及個人衛生學	3
	圖書管理法	1
	習字	1 $\frac{1}{2}$
	音樂	3
	唱歌	1
	體育及運動	3
	共計	23 $\frac{1}{2}$
第二學期	心理學	6
	誦讀及發音操練	3
	美國史	5
	音樂	3
	唱歌	1
	樂器作樂法	2
	體育及運動	3
共計	23	
第三學期	商業及實業地理	5
	美國史	5
	算術	5
	音樂	3
	唱歌	1
樂器作樂法	2	
體育及運動	3	
共計	24	

七九

小學高級初級中學及高級中學科學數學專科師資訓練

第八表

第一學年				第二學年			
學期	科目	每 週 數	學 分	科目	每 週 數	學 分	美國 教育 概覽
第一 學 期	教授法入門	1	$\frac{2}{3}$	物理學	6	$2\frac{2}{3}$	
	英文	5	$3\frac{1}{3}$	數學	4	$2\frac{2}{3}$	
	生物學	5	$2\frac{2}{3}$	地理	6	$3\frac{1}{3}$	
	學校及個人衛生	3	2	德文或法文	3	2	
	圖書管理法	1	$\frac{1}{3}$	體育及運動	3		
	習字	1	$\frac{1}{2}$				
音樂	3	1					
體育及運動	3						
唱歌	1						
	共計	23	$10\frac{5}{6}$	共計	22	$10\frac{2}{3}$	
第二 學 期	心理學	6	$3\frac{1}{3}$	進化心理學	3	2	
	誦讀及發音練習	3	2	物理	7	$3\frac{1}{3}$	
	生物的科學	7	$3\frac{1}{3}$	數學	4	$2\frac{2}{3}$	
	數學(立體幾何)	3	2	德文或法文	3	2	
	唱歌	1		高等博物研究學	2	$\frac{2}{3}$	
	體育及運動	3		體育及運動	3		
	共計	23	$10\frac{2}{3}$	共計	22	$10\frac{2}{3}$	
第三 學 期	生物的科學	7	$3\frac{1}{3}$	物理學	5	$2\frac{2}{3}$	
	數學	4	$2\frac{2}{3}$	數學	2	$1\frac{1}{3}$	
	商業的地理	5	$2\frac{2}{3}$	算術	5	$3\frac{1}{2}$	
	職業常識	3	2	德文或法文	3	2	
	唱歌	1		美術	4	$1\frac{1}{3}$	
	體育及運動	3		體育及運動	3		
	共計	23	$10\frac{2}{3}$	共計	22	$10\frac{2}{3}$	

鄉村教師鄉村教育輔導員或鄉村教育專門人材
訓練課程表(四年畢業畢業後得授學士學位)

第三學年				第四學年			
學期	科目	每週 時數	學分	科目	每週 時數	學分	
第一學期	進化心理學	5	2 $\frac{2}{3}$	農學	6	3 $\frac{1}{3}$	
	化學	6	2 $\frac{2}{3}$	衛生	5	2 $\frac{2}{3}$	
	農學	6	3	兒童學	3	2	
	實用美術	6	2	經濟學	3	2	
	體育及運動	3	2	美術	2	2 $\frac{2}{3}$	
	體育及運動	3	3	體育及運動	3	3	
	共計	26	10 $\frac{2}{3}$	共計	22	10 $\frac{2}{3}$	
第二學期	高等教育心理學	6	2 $\frac{2}{3}$	鄉村教育比較觀	4	2 $\frac{2}{3}$	
	化學	6	2 $\frac{2}{3}$	近世歐洲史	3	2	
	農學	6	3 $\frac{1}{3}$	社會學	3	2	
	實用美術	6	2	高等農學	6	3 $\frac{1}{3}$	
	體育及運動	3	2	社會調查	2	2 $\frac{2}{3}$	
	體育及運動	3	3	體育及運動	3	3	
	共計	27	10 $\frac{2}{3}$	共計	21	10 $\frac{2}{3}$	
第三學期	化學	5	2 $\frac{2}{3}$	教育史	5	3 $\frac{1}{3}$	
	農學	6	2 $\frac{2}{3}$	鄉村學校監督法	3	2	
	生物學	5	2 $\frac{2}{3}$	近世歐洲史	3	2	
	高等生物學	3	2	農學	5	2 $\frac{2}{3}$	
	實用美術	2	2 $\frac{2}{3}$	實習鄉村學校監督法	2	2 $\frac{2}{3}$	
	體育及運動	3	3	體育及運動	3	3	
	共計	24	10 $\frac{2}{3}$	共計	21	10 $\frac{2}{3}$	

第九表

附註 第一學年第二學年課程表與鄉村小學(二年畢業)師資訓練課程表第四表同
美國教育概覽

小學初級教師訓練課程表(四年畢業授學士學位)

第三學年				第四學年			
學期	科目	時數 每週	學分	科目	時數 每週	學分	
第一學期	進化心理學	5	2 $\frac{2}{3}$	高等初級教育及			
	科學	7	3 $\frac{1}{3}$	幼稚園理論	4	2 $\frac{2}{3}$	
	近世外國語	3	2	兒童衛生	5	2 $\frac{2}{3}$	
	上古人民生活狀況	3	2	職業史	3	2	
	工藝美術 體育及運動	4 3	1 $\frac{1}{3}$	近世外國語 美術 體育及運動	3 4 3	2 1 $\frac{1}{3}$	
	共計	25	11 $\frac{2}{3}$	共計	22	10 $\frac{2}{3}$	
第二學期	高等教育心理學	6	3 $\frac{2}{3}$	高等初級教育及			
	科學	7	3 $\frac{2}{3}$	幼稚園理論	4	2 $\frac{2}{3}$	
	近世外國語	3	2	高等社會學	3	2	
	野史	3	2	美術史	3	2	
	工藝美術 體育及運動	2 3	2 $\frac{2}{3}$	近世外國語 社會調查 美術 體育及運動	3 4 2 3	1 $\frac{1}{3}$ 2 $\frac{2}{3}$	
	共計	24	10 $\frac{2}{3}$	共計	22	10 $\frac{2}{3}$	
第三學期	高等生物學	5	2 $\frac{2}{3}$	實習教授	5	3	
	科學	7	3 $\frac{2}{3}$	教育史	5	3 $\frac{1}{3}$	
	近世外國語	3	2	學校監督法	2	1 $\frac{1}{3}$	
	工藝美術	3	2	近世外國語	3	2 $\frac{2}{3}$	
	野史 體育及運動	2 3	2 $\frac{2}{3}$	實習學校監督法 體育及運動	2 4	2 $\frac{2}{3}$	
	共計	23	10 $\frac{2}{3}$	共計	21	10 $\frac{2}{3}$	

美國教育概覽

八二一

第十表

附註 第一二年級功課與第一表同

小學中級教師訓練課程表(四年畢業後授學士學位)

第三學年				第四學年			
學期	科目	每週時數	學分	科目	每週時數	學分	
第一學期	進化心理學	5	2 $\frac{2}{3}$	算術教授法	3	2	
	近世外國語	7	3 $\frac{1}{3}$	地理	6	3 $\frac{1}{3}$	
	歷史	3	2	近世外國語	3	2	
	工藝美術	3	2	歷史	3	2	
	體育及運動	2	2 $\frac{2}{3}$	美術	4	1 $\frac{1}{3}$	
		3	3	體育及運動	3	3	
	共計	23	10 $\frac{2}{3}$	共計	22	10 $\frac{2}{3}$	
第二學期	高等教育心理學	6	2 $\frac{2}{3}$	英文教授法	3	2	
	近世外國語	7	3 $\frac{1}{3}$	美國文學	3	2	
	歷史	3	2	近世外國語	3	2	
	工藝美術	3	2	高等社會學	3	2	
	體育及運動	2	2 $\frac{2}{3}$	社會調查	4	1 $\frac{1}{3}$	
		3	3	美術	4	1 $\frac{1}{3}$	
	共計	24	10 $\frac{2}{3}$	共計	23	10 $\frac{2}{3}$	
第三學期	商業工業地理	5	2 $\frac{2}{3}$	實習教授	5	3	
	近世外國語	7	3 $\frac{1}{3}$	教育史	5	3 $\frac{1}{3}$	
	歷史	3	2	學校管理	2	1 $\frac{1}{3}$	
	工藝美術	3	2	近世外國語	3	2	
	體育及運動	2	2 $\frac{2}{3}$	實習學校管理	2	2 $\frac{2}{3}$	
		3	3	體育及運動	3	3	
	共計	23	10 $\frac{2}{3}$	共計	20	10 $\frac{2}{3}$	

第十一表

附註 第一二年級功課與第二表同

美國教育概覽

小學高級師資訓練課程表(四年畢業後授學士學位)

第三學年				第四學年				
學期	科目	每時週數	學分	科目	每時週數	學分	美國教育概覽	
第一學期	進化社會學	5	2 $\frac{2}{3}$	拉丁或近世外國	3	2		
	拉丁或近世外國	3	2	語文地理	6	3 $\frac{1}{3}$		
	科學	7	3 $\frac{1}{3}$	經濟學	3	2		
	英文文學	3	2	數學	3	2		
	美術	2	2 $\frac{2}{3}$	工藝美術	4	1 $\frac{1}{3}$		
	體育及運動	3		體育及運動	3			
共計		23	10 $\frac{2}{3}$	共計		22		10 $\frac{2}{3}$
第二學期	學校管理上的心理	3	2	拉丁或近世外國	3	2		
	拉丁及近世外國	3	2	歐洲近世史	3	2		
	科學	7	3 $\frac{1}{3}$	高等社會學	3	2		
	政治學	3	2	西班牙在美洲歷	3	2		
	工藝美術	4	1 $\frac{1}{3}$	史	2	2 $\frac{2}{3}$		
	體育及運動	3		社會調查	3			
共計		23	10 $\frac{2}{3}$	共計		20	10 $\frac{2}{3}$	
第三學期	拉丁或近世外國	3	2	實習教授	5	3		
	語文地理	5	3 $\frac{1}{3}$	教育史	5	3 $\frac{1}{3}$		
	商業工業地理	2	2 $\frac{2}{3}$	拉丁或近世外國	3	2		
	工業史	4	1 $\frac{1}{3}$	歐洲近世史	3	2		
	工藝美術	3	1 $\frac{1}{3}$	實習學校管理	2	2 $\frac{2}{3}$		
	體育及運動	7		體育及運動	3			
共計		24	10 $\frac{2}{3}$	共計		21	11	

美國教育概覽

八四

第十二表
附註 第一二學期功課與第三表同

小學第七八九級科學及數學師資訓練課程表
(四年畢業授學士學位)

第三學年				第四學年			
學期	科目	每週數	學分	科目	每週數	學分	
第一學期	進化心理學	5	2 $\frac{2}{3}$	科學入門教授法	3	2	
	物理	6	2 $\frac{2}{3}$	德語或法語	3	2	
	地理	6	3 $\frac{1}{3}$	數學	4	2 $\frac{2}{3}$	
	德語或法語	3	2	生物學	7	3 $\frac{1}{3}$	
	體育及訓練	3		高等博物	2	2 $\frac{2}{3}$	
			體育及運動	3			
	共計	23	10 $\frac{2}{3}$	共計	22	10 $\frac{2}{3}$	
第二學期	物理	7	3 $\frac{1}{3}$	德語或法語	3	2	
	數學	3	2	數學	4	2 $\frac{2}{3}$	
	政治學	3	2	生物學	7	3 $\frac{1}{3}$	
	德語或法語	3	2	經濟學	3	2	
	美術	4	1 $\frac{1}{3}$	高等博物	2	2 $\frac{2}{3}$	
	體育及運動	3		體育及運動	3		
	共計	23	11	共計	22	10 $\frac{2}{3}$	
第三學期	物理	5	2 $\frac{2}{3}$	實習教授	5	3	
	數學	4	2 $\frac{2}{3}$	教育史	5	3 $\frac{1}{3}$	
	工業史	2	1 $\frac{1}{3}$	德語或法語	3	2	
	學校管理上的心理	3	2	數學	4	2 $\frac{2}{3}$	
	德語或法語	3	2	體育及運動	3		
	體育及運動	3					
	共計	20	10 $\frac{2}{3}$	共計	20	11	

第十三表

附註 第一二三年級課程表與第三表同

美國教育概覽

第三學年			第四學年		
科目	每 週 數	學 分	科 目	每 週 數	學 分
拉丁或近世外國語	3	2	歷史及民政教授法	4	2 $\frac{2}{3}$
上古中古史	3	2	英文教授法	4	2 $\frac{2}{3}$
古文學	4	2 $\frac{2}{3}$	英文源流史	3	2
政治學	3	2	西班牙在美洲歷史	3	2
英文作文(小說類)	3	2	課室參觀及實習	5	1 $\frac{2}{3}$
體育及運動	3		體育及運動	3	
共計	19	10 $\frac{2}{3}$	共計	22	11
進化心理學	5	2 $\frac{2}{3}$	實習教授	15	6
拉丁及近世外國語	3	2	課室內管理及技術	4	2 $\frac{2}{3}$
英國歷史	3	2	心理測驗法及實用	1	$\frac{2}{3}$
經濟學	3	2	的技術	3	1
科學史	3	2	教授討論	3	
體育及運動	3		體育及運動	3	
共計	20	10 $\frac{2}{3}$	共計	26	10 $\frac{1}{3}$
拉丁及近世外國語	3	2	教育原理	3	2
英國歷史	3	2	公立學校制度	3	2
美國文學	4	2 $\frac{2}{3}$	教育史	5	3 $\frac{1}{3}$
英文源流史	3	2	社會學及社會問題	5	3 $\frac{1}{3}$
戲曲作法	3	2	體育及運動	3	
體育及運動	3				
共計	19	10 $\frac{2}{3}$	共計	19	10 $\frac{2}{3}$

中學校英語歷史師資訓練課程表(四年卒業授學士學位)

第十四表
美國教育概覽

第一學年				第二學年			
學期	科目	每週數	學分	科目	每週數	學分	
第一學期	教授法入門	1	2	拉丁或近世外國語	3	2	
	英文文學	5	3 1/3	近世歐洲史	5	3 1/3	
	學校及個人衛生	3	2 2/3	英文文學	4	2 2/3	
	圖書管理法	1	2 2/3	英文作文(書信新聞類)	3	2	
	習字	1 1/2	1 1/2	圖畫管理法	2	2 2/3	
	音樂	3	1	體育及運動	3		
	唱歌及體育	1	3				
	共計	23 1/2	10 2/3	共計	20	10 2/3	
第二學期	誦讀及發音操練	3	2	拉丁或近世外國語	3	2	
	美洲史	5	3 1/3	歐洲近世史	5	3 1/3	
	職業常識	3	2	英文文學	4	2 2/3	
	圖書館管理法	2	1 1/3	英文作文(故事文章)	3	2	
	美術	6	2	印刷術	2	2 2/3	
	體育及運動	3		體育及運動	3		
	共計	22	10 2/3	共計	20	10 2/3	
第三學期	美洲史	5	3 1/3	心理學	6	3 1/3	
	英文文學	4	2 2/3	拉丁或近世外國語	3	2	
	商業工業地理	5	2 2/3	上古史	3	2	
	辯論術	3	2	古文學	4	2 2/3	
	體育及運動	3		誦讀正誤法	2	2 2/3	
				體育及運動	3		
	共計	20	10 2/3	共計	21	10 2/3	

八七

第三學年			第四學年		
科目	每時數 週數	學分	科目	每時數 週數	學分
進化心理學	5	2 $\frac{2}{3}$	學校管理上的心理	3	2
物理學	7	3 $\frac{1}{3}$	物理教授法	3	2
德語或法語	3	2	物理學	5	2 $\frac{2}{3}$
數學	4	2 $\frac{2}{3}$	經濟學	3	2
體育及運動	3		課室內參觀及實習	5	1 $\frac{2}{3}$
			體育及運動	3	
共計	22	10 $\frac{2}{3}$	共計	22	10 $\frac{1}{3}$
數學教授法	4	2 $\frac{2}{3}$	實習教授	15	6
物理學	7	3 $\frac{1}{3}$	課室內管理及技術	4	2 $\frac{2}{3}$
德語或法語	3	2	心理測驗法及實用	1	2 $\frac{2}{3}$
科學史	3	2	技術	3	1
高等博物學	2	2 $\frac{2}{3}$	教授討論	3	
體育及運動	3		體育及運動	3	
共計	22	10 $\frac{2}{3}$	共計	26	10 $\frac{1}{2}$
生物學教授法	3	2	教育原理	3	2
物理學	5	2 $\frac{2}{3}$	公立學校制度	3	2
德語或法語	3	2	教育史	5	3 $\frac{1}{3}$
工業史	3	2	社會學及社會問題	5	3 $\frac{1}{3}$
政治學	3	2	體育及運動	3	
體育及運動	3				
共計	20	10 $\frac{2}{3}$	共計	19	10 $\frac{2}{3}$

中學校數學科學師資訓練課程表(四年畢業授學士學位)

第十五表
美國教育概覽

第一學年				第二學年			
學期	科目	每週數	學分	科目	每週數	學分	
第一學期	教授法入門	1	$\frac{2}{3}$	生物學	7	$3\frac{1}{3}$	
	英文	5	$3\frac{1}{3}$	數學	4	$2\frac{2}{3}$	
	生物學	5	$2\frac{2}{3}$	地理	5	$2\frac{2}{3}$	
	學校及個人衛生	3	2	德文或法文	3	2	
	圖書管理法	1	$\frac{1}{3}$	體育及運動	3		
	習字	$1\frac{1}{2}$	$\frac{1}{2}$				
	音樂	3	1				
	唱歌	1					
	體育及運動	3					
	共計		$23\frac{1}{2}$	$10\frac{5}{6}$	共計	22	$10\frac{2}{3}$
第二學期	生物學	7	$3\frac{1}{3}$	心理學	6	$3\frac{1}{3}$	
	數學	3	2	生物學	5	$2\frac{2}{3}$	
	誦讀及發音練習	3	2	數學	4	$2\frac{2}{3}$	
	職業常識	3	2	德文	3	2	
	美術	4	$1\frac{1}{3}$	體育及運動	3		
	體育及運動	3					
共計		23	$10\frac{2}{3}$	共計	21	$10\frac{2}{3}$	
第三學期	生物學	7	$3\frac{1}{3}$	生物學	5	$2\frac{2}{3}$	
	數學	4	$2\frac{2}{3}$	數學	4	$2\frac{2}{3}$	
	商業工業地理	5	$2\frac{2}{3}$	德語或法語	3	2	
	商業算術	3	2	數學史及數學教授	4	$2\frac{2}{3}$	
	體育及運動	3		法	2	$\frac{2}{3}$	
				高等博物	3	$\frac{2}{3}$	
體育及運動							
共計		22	$10\frac{2}{3}$	共計	21	$10\frac{2}{3}$	

八九

習此課程須先已習過二年畢業之小學教師訓練課程者或有中學或專門相當程度者(故此表自第三年起係繼續前二年意)共須五年畢業或有二年教授經驗者三年畢業授學士或碩士學位

第四學年				第五學年			
學分	科目	每時週數	學分	科目	每時週數	學分	學分
2 $\frac{2}{3}$	學校管理上的心理	3	2	數學	4	2 $\frac{1}{3}$	
2 $\frac{2}{3}$	學校建築	3	2	教育史	5	2 $\frac{2}{3}$	
2	近世外國語	3	2	教育行政法	5	2 $\frac{2}{3}$	
3 $\frac{1}{3}$	數學	4	2 $\frac{2}{3}$	特殊教育	3	2	
	經濟學	3	2	實習學校行政	4	1 $\frac{1}{3}$	
	體育及運動	3		體育及運動	3		
10 $\frac{2}{3}$	共計	19	10 $\frac{2}{3}$	共計	24	11	
3 $\frac{1}{3}$	初等學校問題之研究	3	2	教育史	5	2 $\frac{2}{3}$	
2	近世外國語	3	2	教育統計	5	2 $\frac{1}{3}$	
2	數學	4	2 $\frac{1}{3}$	教育行政	5	2 $\frac{2}{3}$	
3 $\frac{1}{3}$	政治學	3	2	教育之比較	3	2	
	高等社會學	3	2	實習學校行政	4	1 $\frac{1}{3}$	
	社會調查	2	2	體育及運動	3		
	體育及運動	3	2 $\frac{2}{3}$				
10 $\frac{2}{3}$	共計	21	11	共計	25	11	
2 $\frac{2}{3}$	中學校課程表	3	2	教育史	3	2	
3 $\frac{1}{3}$	學校監督法	3	2	職業教育	3	2	
2	近世外國語	3	2	教育行政	5	2 $\frac{2}{3}$	
2 $\frac{2}{3}$	數學	4	2 $\frac{1}{3}$	近代教育學說	5	2 $\frac{2}{3}$	
	政治學	3	2	論文	4	1 $\frac{1}{3}$	
	實習學校監督法	2	2	體育及運動	3		
	體育及運動	3	2 $\frac{2}{3}$				
11 $\frac{1}{3}$	共計	21	11	共計	23	10 $\frac{2}{3}$	

(學校行政職員訓練課程表)

第三學年		每週數
學期	科目	時數
第一學期	進化心理學 高等生物學 近世外國語 近世歐洲史 近世體育及運動	5 5 3 5 3
	共計	21
第二學期	人類學及人種學 近世外國語 近世歐洲史 近世體育及運動	5 3 3 5 3
	共計	19
第三學期	高等教育心理 學校衛生 近世外國語 近世體育及運動	6 6 3 4 3
	共計	22

第十六表

理想的俸給標準

師範教育制度，既已改革；程度標準，既已提高；則俸給制度亦不能不改良。教育界對於俸給之標準，現有一種新主張：以為凡中小學校教師，應有平等之訓練；而俸給多寡，不應以中小學之校別，級別，科別，或鄉村城市等地方情形為標準。當基於下列二項：

(一) 教師所受訓練之年限

(二) 經驗及功績

觀伊文頓俸給標準表，已見此種趨勢。但地方生活程度情形，尚為一重要之條件。近者教育界正竭

美國教育徹覽

力謀實現其理想之俸給標準。以爲非如此則良教師麇集於城市，而鄉村教師，皆城市淘汰之餘；欲求鄉村生活之改善得乎。故欲整頓鄉村教育，求得良教師，則俸給不可不與城市相等也。

退隱金制度

教師退隱金爲教師一種保險方法，所以鼓勵教師使終身安於其職業者也。美國教師退隱金，始於一八九三年芝加哥市。自此各市仿效，迨一九一〇年時全國已有退隱金計畫二十三種。然多域於地方，又大抵出於教師團體之自動；經費多由富人捐集。至於全省一律之計畫，公家鉅款之補助尙尠也。歐戰以來，已有三十餘省制定退隱金法律。然究其辦法亦殊參差，就中蓋以紐裘塞及浮茫兩省之制爲最佳。觀最近情形，則有採用紐裘塞制或浮茫制之趨勢。查紐裘塞教師退隱金制，包含下列數要點：

- 一、退隱金額教師與省政府各出一半。
- 二、教師每年抽其年俸百分之二至百分之五，納入退隱金管理機關管理。
- 三、獲享退隱金之資格（a）任職三十五年。（b）年滿六十二歲。（c）因故受傷不能繼續任職，但受傷前已繼續任職滿十年者。

四、各退隱員每年應受之退隱金，按照其任職時所得平均年俸之半數給與。

再觀浮茫省退隱金之章程，尤爲詳明，茲錄李建勛氏美國全國教育會第二次參觀記中所記者如

下：

浮茫 (Vermont) 省教育科長希利加司 (M. B. Hilligas) 氏報告該省養老金之制度。今擇其大旨。述之如左。

教員退隱會 此會由本省教員(校長視學及教育科長均在內以下類此)組成之。自一九一九年七月一日起。凡在本省服務之教員。遵照所定規程。由退隱部認可者。均得入會。

教員退隱部 退隱制度設立後。執行之者。名為教員退隱部。管理員五人。曰省教育局長。曰省會計。曰保險總理。其餘二人。由教員退隱會。於其會員中選擇。經以上三員之認可者為限。該二人之任期。一為二年。一為一年。嗣後由該會遵照退隱部所認可之手續。於其會員中。每年選舉一人。任期二年。如該二人中有於期滿前出缺者。則由該會另選瓜代。以終前任未滿之期。而教員退隱部之職員。弗給薪金。惟所有一切公費。經檢賬員認可者。准其開支。

教員退隱部之職務 (甲)普通職務(一)準備退隱款。及此法令所需要之他種費用。(二)執行關於實行各條款之他項職責。(三)為達以上之目的。該部須制定與此法令無礙之各種細則。並須僱用秘書。以處理各種文件。遇必要時。可僱用書記。以資助理。(乙)管理職務(一)依此後所定之退隱制度。若無他項準備。退隱部得用人壽表。並遵照該表。或此後條款。以規定利息之準率。(二)若有他項準備。該部可

變遷人壽表。或用他種。並可改變利息之準率。但此以無損退隱會會員之權利爲限。如有之。須經該會會員之認可。(三)退隱部須會同專家。制定完全之記錄及簿記制度。

年金款之創造 教員年金。將由一種成款支出。此後該款。卽名爲年金款。然該款果如何徵集之乎。

(一)退隱會會員。須照退隱部所定規程。交納其年薪百分之若干。以作年金款。每年應納額率。由退隱部每年四月初一以前定妥。通知各會員。照其所定手續交納。但不得過教育年薪百分之五。惟此等額率。無論何時何人。須歸一律。且每人每年所納。多則不得過百元。少則不得下十六元。(二)凡會員交納該款至三十年者。得免除交納。如該會員仍願接續照交者。則聽其自便。(三)除教員之集金外。省議會須照退隱部所估計。逐漸頒與他款。而此估計之數目。須使退隱部每年分配於每會員之款。可等於徵集之年金。惟省之頒與金。分配於各員者。至多每年不得過百元。每年全數。不得過二萬五千元。

集金之記入 每退隱會會員所納之年金款。自入會以至於退隱。將分別記入於各該員納款之簿內。同時並將省款配與之同等數。亦記入之。其納交金及配與金之利息。亦歸各該員。該款之管理(一)退隱制度內所有款項。歸省會計保管監督。除經常支出者外。該會計須照省內財產投放制度。將此款一再放出生息。(二)省會計須照退隱部之命。支交年金款於各退隱會會員。(三)每年八月初一以前。省會計須會同保險總理。及退隱部秘書。提交一種申告書。陳述每年至六月三十日。退隱制度之經濟狀況。及其

經濟處理事項，並須將此種申告與省會計之報告一同公布，而此種申告之樣式，由退隱部規定。

退隱 退隱會會員，無論何人，曾服教職三十年，且其中二十年及最後五年，在本省者，男至六十五以上，女至六十以上，均可退職，而享有退隱制度之一切權利。

退隱會之給與 退隱會會員，自學校退職，於此法令之條款及退隱部所定之各項細則，均適合者，得有受領年金之權。(一)此種年金，包有彼之集金及利息，與本省配與之同等數及其利息焉。當局者須以馬可林陶克之人壽表(Mainochs Table of Mortality)為基礎，將該款分配，並以年利三分半行息。(二)受領年金者，可照退隱部之規定，備有條款，支領其較少數，如於未得彼應得之數前身亡，其餘者，或交其夫，若妻，若他代表，均聽受領者自擇，但以無悖於退隱部之規定為限。

身受傷損或死亡時之給與 退隱會會員，曾在公立學校供職六年，經退隱部認可之醫生之檢驗，認為全然不堪職任，且終不可救藥者，匪特得受年金，且可領外加省款，年金將以彼所集之總數，與省配與金之同等數及其利息，按照馬克林陶克人壽表酌與，並以年利三分半行息，外加省款之數目，及年期，須由退隱部酌量情形判定，但該員每年所受之總數，其其年金及外加款計之，不得過彼供職時，所領總年薪之平均半數，如該員退隱後，於未領彼所應得之全數前身亡，倘與退隱部之規定無妨，可交彼所擇之合法代表。

辭職及被辭時之給與 (一) 退隱會會員。自本省公立學校退出。無論自辭與被辭。照此法令之規定。未足與於退隱之列者。可自年金款內。支領彼所有之集金。如其退出時。已服務於本省公立學校六年以上者。可得省款配與同等數之金額。(二) 如該員退出時。在本省公立學校服務之年限。尙未及六年者。則將省款配與之金額。作爲準備金。以備退隱制度內之他種用途云云。

教師參與教育行政之運動

美國最初鄉區教育行政。極合平民的制度。每逢教育會議。學生之家長教師與董事共同議定一切設施。洎後教育發達。問題複雜。而各地方教育行政權漸集中於教育董事及教育局長之手。教師不過遵照教育局所定之章程。輔導員所導之路徑而行。甚有目爲機械的動作者。少有機會得參與行政活動。而致其貢獻者。雖亦常有各種審查委員會。教師得與其職。然其職務不過爲局長所指派之差使。并非教師之自動。亦非全體教員之代表也。戰後德謨克拉西之聲浪浸漫各種生活。現全國已有過半數城市。容納教師參與行政事務。其參與的組織。曰教師參議部。爲法律所承認。由教師公舉代表若干人。參與訂定學科目。選用教科書。校舍建築。設備計畫。編定學級各事。建議關於教師自身之各項問題。討論關於董事部通過之各項政策是否合宜。如是則教師得各展其自動而擴充其經驗。教育行政上方有平民主義之實現。此種運動。與加薪運動現正並駕齊進也。

教師聯合會

美國各地方向有教師集會，然不過為地方的組織。近年始聯合為全國的組織。而為全國教育會中之二分體。教師聯合會組織之始，哥倫比亞大學教育院院長魯塞爾曾有一篇演說，揭出本會倫理信條五款：

- (一) 凡屬本會會員，須為充分的美國公民。
- (二) 教師事業，須為充分的教育職業，而誠心以踐實之。
- (三) 教師須為忠於社會的公僕，方為不負其所事。
- (四) 本會與社會之關係必須推誠布公。
- (五) 本會應協同其他公民的組織，促進公共幸福；但不與他種性質不同之組織聯合。（案此條即含有教師職業不當與工黨聯合之意）

美國一般人民視教師，不過為地方教育局之雇工。彼專講金錢主義者，常云美國有兩種職業，一為教師，一為宗教傳道師。故美國教師在社會上之地位，不及在中國之高。欲提高教師位置，一方面須使人民覺悟教師在社會之價值；一方面教師亦須自覺其責任。聯合會之設，即所以同心一致，向此目的而進行也。

師資訓練機關之組織及行政

美國師資訓練機關之組織，可分三部：一屬於外部者，以董事部爲其主腦。二屬於本部者，以教務總會爲其主腦。三屬於實習部者，以「實習連」(Training School Cabinet) 爲其主腦。師範大學或大學師範科，多有附屬中小學校爲師範生實習教授之所。尋常師範學校，或因經費不足，不能設附屬學校，則由省教育局指定與師範學校同地方之小學爲其實習學校。此種學校在師範學校組織中爲其實習部；在其自身則各爲小學制度中之一校。師範生之有實習，與其他職業學科如農工醫等業之有實習，同一用意。而師範實習，更爲主要。關於實習上之各種計畫，須有專責。故美國師範學校，聘專門家，富有經驗者主任其事。并有批評教師，擔任指導師範生之實習而批評其教術。此項教師，可由師範學校或實習學校教師中富有經驗者兼充之。但教生人數多時，必須多設專任。故此項教職，在美國教育的職業中，現已成立爲專系。至於師範本部之各科教員，亦擔任實習學校教師及教生之輔導焉。

下列師範教育機關之組織大綱，係哥倫比亞大學教育院中師範行政科教授要目，經裴葛雷(Rees)教授講論所分節目，皆師範教育現行之各項制度，每節附有結論，則美國多數教育家之主張而爲目下之趨勢也。分詳如左：

甲、外部組織

一、師範教育機關之類別

1. 私立 a 師範學校 b 高等師範學校, 大學師範科。
2. 公立 a 中學校內師資訓練班 b 師範學校 c 高等師範及大學師範科
3. 結論 師資訓練經費, 應由公家擔任, 辦法應由公家監督, 不當褻諸私家。

二、監督機關類別

1. 市教育局 監督市立師資訓練機關
2. 縣教育局 監督縣立師資訓練機關
3. 省教育局 監督省立師資訓練機關
4. 中央 職業教育議案內對於培養職業教師一項, 中央職業教育局會同各省教育局監督之。
5. 結論 省教育局應有監督全省師範教育之權, 庶收統籌綜貫齊一程度之效。

三、董事部

1. 組織 a 董事部為普通人組織者 b 董事部為教育專門家組織者 c (a)(b)兩項之集合體 d 結論 教育為公共事業, 教師製造廠之董事部, 不應限於教育專門家之一階級。
2. 任法 a 委任, 由以上監督機關委任。 b 選任, 分區選出或全體人民公選。 c 結論 由人

美國教育概覽

100

民公選一人，餘由各監督機關薦舉，呈請行政長官（省長）核派。

3. 職務範圍

一、董理一校者，即每校設一董事部。

二、董理全省公立師範學校。

三、董理全省公立師資訓練機關。

結論 董事部應為全省的董事部各校校長各為董事部之執行官，由各校長合組行政參議會。

4. 董事人數及任期

a 三人至九人 b 十人至十五人 c 十六人以上 d 結論 人數三人至七人為限，任期

三年至六年。

5. 職務 a 表決關於各董事，行政參議會，及各校教務總會所提出師資訓練之政策 b 表決

預算 c 聘任校長，表決各校校長推薦之教職員

乙、本部組織

一、校長

1. 職務 a 爲董事部之執行員 b 全校代表，全校行政首領 c 教務總會之主席
2. 資格 a 職業方面，須有中小學教育之經驗，須有師範學校教授上之經驗 b 學業方面，須大學畢業後曾在大學畢業院研究一年以上，有博士候補員之資格，程度總須比市教育局長爲高。

3. 任法 由董事部聘任。

4. 任期 a 無定期。 b 起初先任二年，成績佳，得延續至五年以後得續任。 c 結 有定期勝於無定期。

5. 薪水 不得過於全校薪俸最優之教授。

二、其他職員

1. 副校長 爲實習部主任，管理師範生實習事宜。
2. 註冊員及書記 管理全校職教員學生名冊，各科成績記錄，新生登記，科程表冊，并辦理學校統計等事。
3. 會計 管理全校經費出納事項。
4. 女生訓育主任。

美國教育概覽

5. 師範推廣部主任。
6. 校舍管理員。
7. 圖書館主任。
8. 體育館主任，（體育科主任兼）。

三、教務總會

1. a 組織 凡正教授皆為教務總會之一員，校長為其主任。
2. 職責 a 議定本校教育方面的正策，解決各種設施問題，交董事部核奪。 b 建議關於全省師範教育政策。 c 討論行政參議會所擬之政策。

3. 委員會（人數須少） a 關於教育政策者， b 關於學生活動者，（各運動會辯論會演劇等等） c 關於成績審查者， d 關於推廣事業者， e 圖書審查， f 預算審查， g 關於學生任用事宜。

四、師範學校教員資格

- a 學業方面 至少須有大學畢業程度。
- b 職業方面 須熱心服務而熟悉中小學校情形有教授經驗者，富有研究各項問題之能

力者。

任法

由校長商同各科主任薦舉於董事部任用之。

待遇

教滿四年後第五年得休職半年，仍給原薪。教滿六年後，第七年得休職全年，仍給原薪。

任期及等級

a 助手任期一年 b 講師任期一年或二年 c 助教授任期二年或四年 d 副教授任期三年或五年 e 正教授任期五年或無定期

四、分科組織

1. 主任 a 主任由本科人員公推者， b 由校長指派或依年齡推任者， 除實習部宜採用 b 式外，其餘各科適用 a 式。

2. 分科職責 a 協議各門教授之聯絡， b 議定應添設科目交教員總會核定， c 議定本科政策及學校普通政策，於教員總會開會時交會討論。

丙、實習部之組織

美國教育概覽

1. 組織分子

a 主任(即師範副校長), b 實習學校校長, c 批評教師, d 師範本部所派之輔導。

2. 職務 議定關於實習部之政策,及設施管理事宜,討論教生實習之成績。

3. 實習部主任

a 職務 管理師範生實習教授事宜,并協助實習學校校長管理關於該校行政事宜,兼充師範本部教育科主任。

b 資格 a 人格高尚, b 學業須有博士學位或其相當程度, c 職業上須有小學教師及教師輔導之經驗。

c 薪俸 此席在全校教職中最關重要,應得最優薪俸。

4. 批評教師

a 職務 擔任監導師範生練習教授,為實地指示并批評其教術。

b 學業及資格薪俸應與師範本部之講師相當。

五、其他標準

1. 教授負擔 教室授課時間每週至多以十五小時為限,實驗室功課二小時,等於教室授課一

小時；野外實習旅行考察等功課，以一時半抵教室授課一小時（以上每小時為五十分鐘）

2. 學生負擔 每週以二十五小時為最大限，十八小時為最小限。

3. 教室容量 每班以三十二人為限。

4. 實習教授

a 每班兒童數以二十五人為最多數，以十二人為最少數，不宜逾過此限。

b 師範生實習時間每人共宜有一百小時，每週平均五時。

c 批評教師，每週擔任實習生數最多八人。

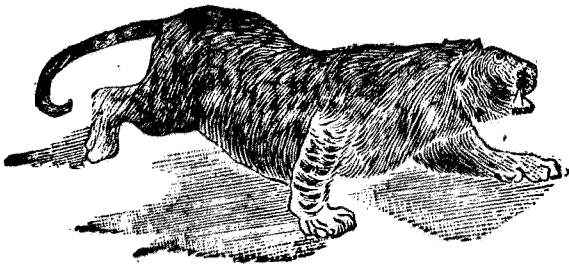

第五章 師範實習教授之組織及其行政

概論

師範學校實習部之組織，前章已略言之。前章所述，為師範教育大家裴葛雷氏所擬之標準，曾在全國行政會議及哥倫比亞大學教育院師範教育科討論者。至於美國各處師範學校現行之實習制度，頗甚參差不齊，非詳為探討其內容，不足以資比較而知其優劣也。

師範為高等職業之一種。其有實習，亦猶農工商醫之有實習。農工商醫以農場工廠商業機關醫院為其實習場所；求師範人材於他項職業之實習場中，則大不可。故師範必自有其實習之機關。輒近我國教育者，頗鄙棄實習，是大背現代教育原理；或者其因噎廢食耶。夫家事科因不能送學生赴各家庭實習，學校則為設備模範家庭以實習焉，未有謂女子終能處理家務而不必實習也。師範生之實習教授當有重於此者，明乎此則庶可與談師範學生之實習教授。

派可 Parker 與建特 Judd 兩博士合著之整一師範學校問題一書中，所論選擇師範學校設置地點有四要點：其中一點為該地點必供給實習教授之便利。又云師範學校，有可能成功之希望者，賴有實習教授之便利。此種便利為預卜師範學校成功之一要素。是可知實習教授，為何等重要。余頗留意實習教授上之行政，實習時敎生所應注意之事項，暨實習與其所習各科如何聯絡密切等等問題，亦嘗參

觀波士頓師範學校之實習教授矣。然所見止於一校。後得意利諾大學教育科山梯 *W. H. Hoag* 君所著之「美國師範學校實習教授之組織及其行政」調查甚為詳細；可藉以考見全般。因事牽率，未即譯述。乃携以歸，授北京高等師範學校研究科同學羅濬君，承羅君為之譯述，以作本書第五章。

山梯君之引言曰：美利堅合衆國現有公立師範學校二百五十所，私立師範學校五十七所，蒙養園八十五所。本篇專研究公立師範學校實習教授之組織及其行政。調查事項亦專限於公立師範學校。著者先送調查之問案於全國各公立師範學校；後之結論，則根據其中七十校最詳細之答復。此七十校代表三十五省。

各實習學校校長對於本調查均貢獻極有價值之材料，足徵對於師資訓練，視為要圖。平日經營皆務實效。是本篇告成，實賴彼等互助之力也。

師範本部與實習部之關係

據調查結果，師範本部對於實習部之組織及實習科目，負完全責任者，僅佔全國公立師範學校數百分之六；負一部分責任者，佔百分之六十一；全不負責任者，佔百分之三十三。師範本部之教師對於實習科目及其教授，與其職員，有正式之指導，有系統之匡贊者，佔百分之五十。其餘指導匡贊程度，極其微渺。欲謀練習之有實效，必須師範本部與實習部密切聯絡。各校來書，莫不注重聯絡方法；亦多有請為實

議者。據調查師範本部對於實習學校之科目，頗負責任，但對於實習教授，則全不負責者，約佔全國公立師範學校數百分之三十六。各部各科均有共同聯絡，而各部對實習教授負均等之責任者，約佔百分之三十。又有少數報告師範本部教育科主任對於實習教授單獨負完全責任，因該科主任，兼充實習部主任故也。又有二校報告師範學校校長自己兼充實習部監督。

教務總會對於實習教授之職權

師範學校教務總會為教務上立法機關，而對於實習教授有支配之全權者，居百分之八；無此項職權者，居百分之六十；其為實習部之顧問或與該部教員會商而行其職權者，居百分之三十二。實習教授之時間及限量，均宜由師範學校教務總會決定之。普通政策、程限、組織、管理、教師，亦須由教務總會決定。則實習部與師範本部方能銜接一致。實習部教授法及課目，亦須由教務總會贊可而後施行。實習學校，有視師範學校為教育科實驗場者；因之教育科對於該校獨負完全責任，又有教育科主任與師範學校校長組織顧問部為實習學校輔導員之顧問者。實習學校校長對於實習教授有管理之全權，或由秉承本部之指導而得管理者實居多數也。

實習學校與實習班之容積

實習學校註冊錄據七十校報告如次

美國教育概覽

小學註冊總錄第一級至八年級

最大數

最小數

中數

兒童註冊數目

1439

20

250

1. 實習班最多額

120

12

25

2. 實習班最少額

80

1

10

3. 實習班平均額

100

8

15

七十校中之二十二校有中學教授之實習註冊錄如次

中學校註冊總數

最大數

最小數

中數

兒童註冊數目

400

25

130

1. 實習班最多額

69

10

30

2. 實習班最少額

40

3

7

3. 實習班平均額

44

8

實習班學生平均數之分配表如次

實習班一級至八級每級學生平均數目

學生數目

校數

百分

8-10	4	6.7
10-12	6	10.
12-14	9	15.
14-16(中數)	12	20.
16-18	1	1.7
18-20	3	5.
20-22	7	11.7
22-24	1	1.7
24-26	4	6.6
26-28	0	0
28-30	0	0
30-40	7	11.7
40-以上	6	10.

實習教授必須之時限及其在課程表中之位置

美國教育概覽

師範生畢業以前，所需視察，暨實習教授之限量，及其時間，各校規定，均不一致。據報告云，時間最多者九百小時，最短者十二小時，最長最短之中數為一百五十小時。（以上每小時均以六十分計算）其餘報告有為三十六星期，每日五小時者；有只十六小時者；有為四百五十小時者；有需三十小時者；有在第一年級時須三百三十五小時，在第二年級時須三百四十五小時，共六百七十五小時者；有須兩學期又半，每星期五小時，總共一百五十小時者；有須六十小時者；有須扣足十八星期之全部時間者；有須一百五十小時為初步實習，而須九十小時為別種實習者；有每日半天實習，須二年者；有在小學各級中須十二小時，而在中學實習，須十五小時者；有須二百一十六小時者；有須二十四星期而每日實習半日者；有須五百五十小時者；有須扣足一星期全部時間者。

畢業所須實習鐘點（據七十校報告）

必須時間	校數
100 小時或不及之	20
100—200小時	28
200—300小時	4
300—400小時	7

400—500小時

5

500以上

6

實習教授於功課表中支配亦不一致。大概在末一學期實習時間多已延長。末學年全年有實習者，約百分之六十；其中二十八校規定每週實習五小時；二校規定每週三小時；三校每週三小時；一校每週十小時。又有八分之一之校數報告。實習教授於末學年末學期習畢，每週實習鐘點為五小時、八小時、十五小時，或二十小時不等。其餘報告：實習期有在末學年之第一第二學期（每年三學期）者；有在末學年第三學期者；有在末學年之第二學期者；有在第一年第三學期者；有在末學年前二學期者；或扣足一星期之時間者。又有少數學校云：若教生先具有教授經驗，實習期間，亦可於第一學年行之。

教案之預備

各學校莫不要求教生對於教授須有教案之預備。然規定辦法，尚無一致標準。少數學校，對於各門科目均須教案；而比較的多數學校，又只限於幾門功課，如理科家事科手工等課。預備此種教案所需之時間，亦至不同。大概多在實習教授前一星期內為教案之預備；亦有在前一日者。其為一星期者，似最所需要；而普通所行，不過一日之預備也。其餘報告預備教案時間，有全年中從事預備者，有十星期者，有一學期者，有六個月者，有一月者，有兩星期者，有視一單位教材應需之時間幾何而不限一定之時間者。大

概現在之趨勢：第一步須要有形式的具體之計畫；第二步只須預備教授綱要；第三步若能長於作綱要而以綱要教授得有進步者，可以減少教案之預備。

實習教授之監導

師範學校聘用之批評教師，自二員至二十六員，其中數為七員。每校批評教師所監導之教生，其最大數為二員至五十員，其中數為十四；普通最少數為一至四十員，其中數為六。輔導法有分級輔導，分科輔導二種。按小學三級段（初級一年至三年中級三年至六年高級七八兩年）制而設輔導之學校，小學中級以前（第七年級以前）按年級輔導，而自七年級起至中學，按每科目輔導者，居百分之三十校。變更掉換之時期，始於五年級而至九年級，惟第七年級為最盛。有初級中學校五處報告謂批評教師，對於各門課程均盡輔導之責。

教生對於訓育及效果之責任

關於教生所實習班級之訓育及效果，大多數師範學校視為教生應負之責任。故置其全責於教生者有百分之七十校。先以教生為助手，俟批評教師認定其學力材能克履行其職務時，再以全權付與者，有百分之七校。先視教生僅為正教師之助教而察其教授管理能力漸發達而他種責任，亦漸以加增者，有百分之二十三校。凡足徵各師範學校對於教生有各種計劃以應公立學校教授上所要求之能力也。

教生實習均備有訓條。訓條內容，有甚完備者。各事步驟分析明白。有頗簡略者。僅述基本綱要，而遺其細目。聽教生自行斟酌。實習地方之情形，亦為訓條中之一要件。右列之表，所示訓條，其標準均本於實驗而最為普通也。

教生普通訓條

- 一、須記着現在你們有了一件極重要的工作，這工作的效果，全視你們的努力。
- 二、教室中溫度須在六十八度至七十度之間，須注意寒暑表。
- 三、教室遮陽要留意，務使有適宜之光綫。
- 四、教室中狀況當負完全責任。地板須乾淨，桌椅須有次序。
- 五、說話或寫述同拼音，均學生之模範，須要溫雅準確。
- 六、班中教授及訓育，須負全責。設教授得法，自可減少訓育之力。
- 七、於一短時間內將學生所知道的，考查正確。然後本其所知為教授之基礎。
- 八、上課之先，要研究所授之教材，再提其綱要。良好的教授，視乎充分之預備。
- 九、教授能力，須包含下列各點：預備之程度，敏捷，整潔，（人品及工作）興趣，心得，以及班次進步，訓練効力。
- 十、有疑難時，可與正教師隨時商榷。教授目的，不在裝滿兒童以智識，而在發展兒童之能力，了解所授之

功課。兒童學習初步，須視其需要；兒童能行其所學，爲可靠之實驗。所授功課，須常溫習，然後有效，然後不忘。

十一、若教生真欲求其實效而勉爲良教師，除上述各項外，須有穩健品性，高尚榮譽心，誠實，爽直，以及創造能力。

十二、每星期指定一次下午時間，爲公開討論之會。

實習教授中使教生對於所教兒童之進步，負完全責任者，查有百分之八十三校；負部分責任者，百分之十七校。對於訓育負全責者，百分之八十七校；負部分責任者，百分之十三校。對於教室內學生體育負全責者百分之七十校；負部份責任者百分之三十校。以上成績，均由各校要求教生對教授結果所負之責任也。

教生本身與兒童父母之關係，各校未嘗使教生知其重要。若吾人料及教生與兒童之父母互相了解，共同協力，則教授上所得之利益必多；如互相誤會，各持意見，則所得之損害亦必多。兩相比較，則此種關係，教師能不視爲重要乎。夫教授由於誤會而失敗者，不知凡幾。欲避免此種誤會，則教師及學生父母之關係，必使聯絡。庶使兩方之目的及意思，可以互相了解也。

特長之教授材能考察法

各師範學校會竭力助教生選擇其教授最適宜之功課。有學校規定教生於小學各級段（即初級中級高級）均須實習者。但按普通情形教生於滿足初步實習之最小標準後，得自選擇其最適宜之級段，以畢其實習功課。亦有准教生自行選擇科目、教室及班次，學校僅予最少之限制者。據報告具此類寬大章程之學校，佔百分之六十。其餘各校，教生選擇多受限制；班次多由師範學校校長教務主任，教育科主任，批評教師，或實習委員會指定之。此委員會包括以上各員。

實習班次由教生選擇，其規則如下：

- (1) 第一第二第三次選擇，由教生呈請之；再由委員會審查核定之。
- (2) 師範學校校長亦可允教生選擇實習班次，但校長須會與該生討論，並須考察該生在師範本部之成績。

- (3) 教生選定班次後，入該班實習教授，不得少於規定時間之四分之三。
 - (4) 有少數學校只許教生自擇科目，其餘則否。
- 以上四項選擇，及指定實習教授之方法，均以詳細考察教生能力資格為要則；而尤注重個人之志願。

下列之表為呈請選擇實習班次最普通之事項：

美國教育概覽

一、姓名

二、教授時間

三、曾經教授否及教授時間

四、志願教授何級(年級選定第一選第二選第三選)即最願教授某級次願某級又次某級

五、志願教授何種科目(分科選定第一選第二選第三選)即最願教授某科目次願某科目又次某

科目

六、本人在此分科範圍中曾習過何種之科目

七、本人曾習過之教育科目

批評教師及輔導員之資格

批評教師之資格標準，各校規定，極不一致。據報告計有百分之十七校，規定須大學畢業，(此項畢業視為普通學業方面之資格)且其中有規定須得學士學位者三校，有須得碩士學位者二校。又有百分之三十四校，規定須師範學校畢業，其中有一校規定須大學及師範畢業兩項資格俱全者。

有二校規定須師範學校畢業或大學三年級學生。此外尚有多數學校未規定者。但選擇批評教師，必須以具有教授上及輔導上經驗為要則。故教授經驗之期間長短，亦視為至要。其期間為一年至八年。

實習學校與地方公立學校之關係

師範學校原爲地方公立學校制度之一部份。然據調查結果，師範學校與公立學校有聯絡之關係者，只有百分之四十六；無聯絡之關係者佔百分之五十四。師範學校爲公立學校制度之一部份而地方教育局長有全權監督之者，計有百分之二十校；雖有監督全權而不干涉其科目及教授法者亦甚多。有二師範學校校長兼充教育局局長。

課程教科書及校舍

有百分之三十六校之實習學校採用省定課程；百分之六校採用縣定課程；百分之十校採用市定課程；有百分之四十八校採用特殊課程。特殊課程之規定，當由師範學校校長、教務主任、各科教員、實習部主任，或另組課程委員會商訂之。此委員會包括以上所指人員，若師範學校爲公立學校制度之一部份，則公立學校總監（即教育局局長）常爲委員會中之一員。

多數實習部所選用之課本，多參照公立學校課本。此種課本皆爲師範學校所編輯。至於他種課本，因內容各異，不便參照。

實習學校校舍獨立者，有百分之五十七校。其餘在公立學校或即在師範學校，有百分之四十三校云。

觀察

實習班供觀察及示範者，居百分之九十二。其觀察多注意初級教授法。蓋教生於實習班服務之先，須從觀察入手。故有多數學校規定先觀察數星期，而觀察須受輔導。凡正確之教授法，教授時適用之態度；討集事實原理，為正確行政之基礎；輔以常識，以便解決常有問題。凡此數項，師範學校對於教生莫不苦心經營之。許多師範學校，為達到此目的起見，特為教生編定一種觀察要項。其重要之點，縷析詳明，教授時如遇問題發生，應若何注意；他人解決問題，應若何留心，均有指導。

觀察要項表（此表本於師範學校通行之綱要）

甲 課室

- 一、光線 溫度 空氣 裝飾 清潔 隙地及椅棹次序
- 二、室內情形給人快樂的感觸乎？或不快樂感觸乎？其故安在？
- 三、棹椅之配置
- 四、教師與學生之地位

乙 課室之管理

- 一、走路的容貌 學生的態度

二、秩序好否？如何能有好秩序？

三、教師是一良好執行訓育者否？試以理解之。

丙 教師

一、態度 聲音 機智 自制 熱心 小心

二、教師命令學生抑是指導學生？

三、教師與學生在課室內外之關係

丁 問答

一、教師發問之目的 (1) 其目的顯而易見否？ (2) 其目的與學生能力經驗及需要相合否？

二、指定功課 (1) 明白否？有限定否？合理否？ (2) 有研究價值否？ (3) 新舊功課有關係否？

(4) 與學生有興趣否及與其經驗相合否？

三、預備 (1) 教師編定教材時，曾注意每段之重要價值否？ (2) 是否合於兒童需要及其經驗？

(3) 兒童因爲上課問答而預備所指定之功課能全懂否？ (4) 問答之責任，兒童能覺之否？

(5) 兒童表示何種態度？

四、提示 Presentation (1) 利用兒童經驗到何種程度？ (2) 教師能長於發問否？ (3) 問

答中兒童亦有自動情形否？(4)兒童能陳述自己問題否？此種問題，見得明白否？(5)實物解釋或譬喻應用至何等程度？(6)採用何種方法？其方法良於應用否？(7)此種提示，能引起學生興趣及熱心否？

有三十校之實習班，供為實驗之用。然實在情形，其中只十七校，完全如斯；有四校則加以限制。其餘各校並不作為實驗之用，許多報告及信件，均述將來實驗，必須擴充至較大限量方可。

教生成績考察法

考察教生成績，方法甚多，有由師範校長批評教師或輔導員個人隨時觀察，并從其成績紀錄表考察者；有由考察教生所預備之教案及筆記；有由批評教師與實習學校校長會議討論教生成績之報告；有由公立學校校長報告教生在該校實習狀況；有由學期終結之筆試定之。

左列之表，纂自各校。其中事項，為考察教生成績最普通之法則。

何項課程

一、預備 (1)學識範圍，關於本科目之智識。(2)功課計劃(教案)(3)教材組織。(4)附帶方法。(5)關於該項教材比較的價值。

二、教授學生自修法，訓練學生如何自動去想做。

三、課室內實習情形 (1)發問之術智, (2)研究個性之能力, (3)辨別各個兒童之需要, (4)利用兒童既得之經驗, (5)善用儀器及他種教育品, (6)關於指定功課之術智。

四、管理兒童之能力 (1)普通態度 (2)方法 (3)訓育…… a. 標準 b. 扼住兒童由於興趣所生之注意力, c. 意外之事的對付方法, d. 對於各種形式及位置之注意力 (4)對於兒童健康情形之注意。

五、教生個人方面 (1)身體健康情形, (2)言語, 聲音, 態度, (3)對於批評之態度, (4)責任心, (5)毅力。

六、師範職業的態度 (1)對於職務之態度, (2)採用新法之能力, (3)實用師範原理之能力, (4)自信心。

七、批評

師範學校有規定教生須當輔導員及同學之前, 試行教授者, 占百分之七十, 以便輔導員及其他教生批評其能力。其餘各校僅有數科有此規定, 亦有數校全無此種規定, 但獎勵學生有此種形式之試授。又有六校視此種試授為畢業時一種考試, 與他項功課之考試相當。多數校長, 謂此種試授頗為法良意美, 必收甚佳之效果云。

批評教師之成績，以其批評之能力及教生與實習班兒童因批評所得之進步定之。然師範校長及主任，用自己觀察之標準以定批評教師之成績者亦頗多。亦有數校即用考察教生成績之記錄表以定批評教師之成績。

實習成績與畢業及任用之關係

實習教授不能及格，而學校給予畢業證書者甚少，全數學校中不及百分之五校。某師範校長曾云此舉非公平之法，實近於武斷。又有一校長云學生實習，未有完全失敗者。然凡學生各科及格，實習不能及格，而得正式任用為教師者，只有四校報告如此辦法。而此四校，均因其地方有特殊情形云。

畢業生教授成績調查法

畢業生教授成績，亦須設法調查。據報告有百分之七十校，對於畢業生在外教授，曾行調查。調查方法，有與畢業生服務學校之校長或職員通信詢問一切，或將所問事項表請其自行填明，或派員實地調查。有五處師範學校方竭力謀各種調查方法，徵集畢業生畢業後三年教授之成績。又有一校校長明年擬專任視察一人，前赴本校畢業生所在之各校，調查其教授情形並助畢業生解決教授上一切難題，但目下巡視調查法，歸介紹部（即介紹畢業生服務者）執行為最多。

以上將所調查者研究既畢，請述貢獻四點如左，并附一圖以明之。

實習部組織圖

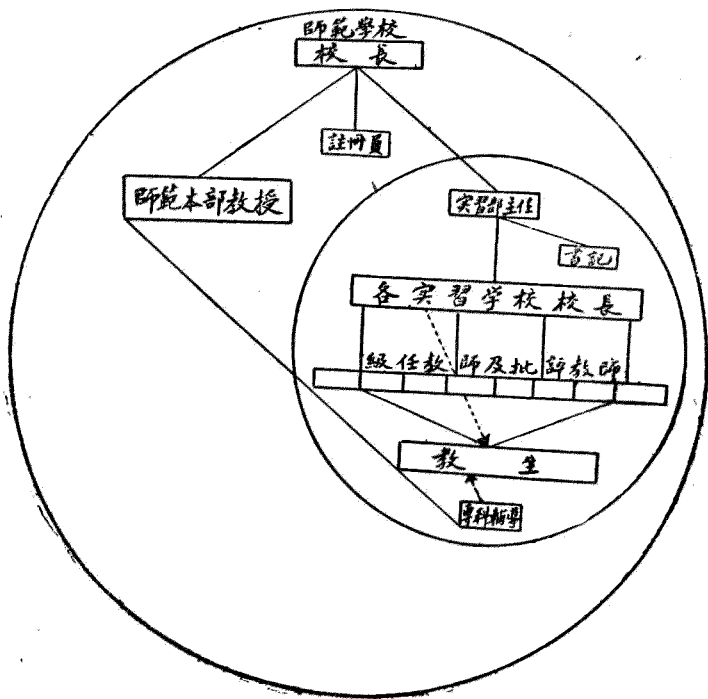

- 一、師範學校實習教授，對於必須事項宜更加劃一。
- 二、凡關於實習上之建議，課程，以及能最收實效之計畫，宜廣播於各師範學校，以期互相批評建白。
- 三、批評教師及輔導員資格，尚應提高，而俸給亦須加增；使可得普通學業，與師範學業俱優之人。
- 四、關於畢業生教授狀況，須有系統的調查，以證明師範學校所用方法之實效若何，亦可給畢業生以良好之指導。

第六章 公民教育

概論

美國中央教育局長克拉克斯敦 Jackson 博士曰：「美國教育注重點之轉移，可分三期：舊時教育，注重個人品性及文化教育。十載以來，注重職業教育。歐戰以後，教育重點，在訓練公民。」余惟公民教育，爲民主國家之基礎。從前公民教育，注重政治智識；僅對於政治組織負責任。現時公民教育，注重社會幸福；對於社會全體負責任。其意義之廣狹迥殊也。

近世各國，公民觀念發達最早者，宜推法國。法國第一次革命成功，組設新政府，提倡教育普及；尤重公民學科，最著者爲一七九二年立法議會中孔徒塞 Condorcet 之教育議案，以憲法原理，羣體組織，爲兒童經驗所易及者，皆列爲小學基本學科。一七九三年羅姆 Romme 教育議案，注重培養兒童之愛國心，共和精神，國民義務權利之觀念，並教以革命成功之歷史，英雄之事迹詩歌；使立足於平等自由之地，而高尚健全其氣魄。一七九四年拉康納爾 Lakanal 議案，亦以共和道德，法治要義，爲教育之急務，而當扶植之於小學。凡此數案，皆以共和法治之理，定教育方針，而以教育之力，作新公民者也。

英國教育，在昔亦多操諸私家及宗教機關。自一八三二年及一八六七年兩次修訂憲法，推廣選舉，而後推廣教育。是政府對於教育之設施，緣於政治的原動。雖謂其教育目的，純屬於政治目的可也。美國

獨立之初，政治領袖若華盛頓、建阜生 Jefferson、麥迪生 Madison 皆以教育為培養公民之具。泊後學校普設，而公民學科，不過書本教授，教以政治機關之組織、法律及選舉之作用，及凡國民對於國家應有之義務權利。是公民教育，僅限政治範圍而已。

杜威所著道德教育原理書中有云：『今學校所負社會的事業，唯限於公民訓練。又偏於狹義，謂公民者，其要在敏於選舉，服從法律。循此二端，其足賅倫理的責任乎。兒童者必望其長成爲健全分子，効用於社會。人於社會之關係，亦云繁矣。乃獨持此二端，爲訓練公民之資，是何異於極繁複之體育中，而曰其目的專在發達肺部。其視肺部與身體上他機部若不相繫屬，洵可怪也。兒童既爲社會的分子，吾人當從廣義設想。所求於學校，在使兒童能認識其與社會之關係如何，進循而弗違。苟離社會共同之組織而言公民訓練；而虛想一種方法，可以養成善良之公民；而謂此良公民有萬能，是亦不可以已乎。』蓋在十年前，美國教育界對於當時公民教育不滿意之聲浪，已寢寢高矣。

自杜威之學說出，而後公民教育之範圍，始行拓大；訓練方法，始多研究。公民教育即社會關係之教育，亦即羣化教育之代名詞。一九一九年哥倫比亞大學夏令講習科所設科目，凡關於政治、倫理、歷史、社會、經濟、國際問題、諸學科，以及中小學校公民訓練方法等學科，凡四十五種；彙刻而署之曰公民學科。可見其意義之廣。然則其意義究如何曰：

公民教育，在使兒童認識其自己在團體生活中之位置及關係，而發展其自己在團體活動中之責任。以增進公眾幸福爲目的。

公民教育，在使兒童認識其在居境 Community 中之關係，及其生活之意義。居境所致益於彼者如何；彼當致益於居境者又如何。居境所期望於彼者如何；彼所負居境之義務又如何。從此養成其在團體生活中所需之種種道德的意念及良習慣，促進社會幸福。

由前定義，知公民教育對於全社會負責任。政治者，不過全社會組織中之一體耳。近世完全生活之教育，可分四大類：曰體育，曰職業，曰羣化，曰文化。而羣化實爲教育之中心。民主主義，全賴公民相繫，通力合作之原則。非通悉羣我相關之理，各本其所能而互爲公僕。則所謂文化體育，於教育上殊難測定其價值。職業教育與社會之關係，最爲明顯。然苟僅以個人經濟的成功，爲教育效率之所存。則職業教育之意義，亦甚狹矣。美國當初倡職業教育之際，每不出此狹義的見解。今眼光一變，謂職業教育之目的，固爲解決生計問題，而尤以個人職業所貢獻於社會者，爲測定此項教育效率之標準也。還觀以前公民教育之範圍既狹，方法又多不善。故國民個人的觀念，較勝於社會的觀念。徵兵之際，徵兵籍中，發現不識字之人數，居徵兵登記全數四分之一。全國教育會調查人民未受充分之公民訓練者，實居全國人數之半。因是促起教育界之覺悟。而利用歐戰機會，倡導公民訓練。自一九一八年來呼聲益高。大學師範院內所設之

公民訓練原理方法等科，殊難殫述。波所次大學內，有私人捐貲設置公民教育一科。美國人謂為教育上之新覺悟，新興味。而教育乃愈重於羣化。蓋個體的發展與羣體的發展，猶鳥之雙翼，必同時兼進。欲謀鞏固民治基礎者，盍讀此篇。

公民教育之分期

人類社會的生活，大概可分之為五項：（一）家庭，（二）作工，（三）娛樂，（四）社會交際，（五）社會組織的活動。此五項兼含並錯，同時一項中兼具其他數項，斷不能劃清其疆域。故為綜交的，非互續的。其分也，只在其時吾人心神所凝集之點。譬如數人娛樂之中，有社交作用焉；然心神所注，在於娛樂，即以娛樂歸類。又如在教育會當主席，固可謂之作工；然因其興味注於社會組織的活動，亦即以此歸類耳。

人類活動之發展，其最幼時期，與家庭娛樂兩項，關係最切。漸長入學校，則其他三項，亦紛至並集。愈長則社會關係愈多；經驗亦愈進。而對於以上五項之活動興味，分點愈著。教育家因以分公民教育為四期如左：

第一期未入小學以前

此期公民教育之責任，在於家庭及幼稚園。當利用社會的本能，發展其協同心，並由遊戲的心向，暗渡入作工的興味；使漸漸感起其組織的及責任的觀念。

第一期小學時期六歲至十二歲

此期兒童由家庭的居境，入於學校的居境。教師當為講解家庭之性質，及父母兄弟姊妹之關係。除學校內種種團體活動外，又當導引兒童在外觀察警察、郵差、雜貨店鋪、販賣新聞報者，以及各項小商販等等，為兒童所常見者，為之解釋彼等社會的關係。

第三期十二歲至十五歲

此期漸入於青春期。兒童心身上之變動甚著，其社會的經驗較廣。教育上當利用兒童結合之小羣觀念，導入大羣觀念。並宜導引參觀各項社會的組織及各種職業，為解釋其互關之意義。使以參觀他處之社會情形，與本地方之情形相比較；又以現在之社會情形，與其所讀過歷史上之情形相比較。並須注重討論時事問題。

第四期十五歲至十八歲

此期宜授較廣之歷史，及政治、社會、經濟原理。輔導其各種合於社會的組織。

公民教育之方法

公民教育之目的中有三要事：（一）協同心，（二）責任心，（三）自動。其最終目的，則在增進社會福利。欲期達此目的，則方法上亦有三要件：

一、擴充兒童社會的接觸，準「學由於做」Learning by doing之原理，使爲團體服務。

二、學校生活中，必處處確現社會的關係及社會的活動。

三、同時據以上所得之經驗，組織有系統之教科。使兒童社會的觀念，更爲明確深切；更有系統歸宿。用此方法，以期達夫目的中之三要事；然此三要事者，其中必具何種要素，方克運用愉快乎。其要素

亦有三：

一、公民的智慧——智慧與智識異。有智識而不善運用，則智識爲死物。從前公民教育之失敗，因其僅在灌輸政治智識而已。現時公民，非特應有社會智識，尤應使其所得智識，能應用於社會。而所以能用其智識者，則在智慧。故教師當注意兒童之判斷力，及應用智識之能力。

二、公民的動機 人類動作，既受智慧之指導；苟其動機不善，或有利己心夾雜其間，豈不大壞。故兒童每有動作，須注意扶植其良善之動機。

三、公民的習慣 處此生活繁複之社會，非有種種良習慣，則必困於因應。習慣者，爲人類心靈活動上經濟的表現。教師既注意培養公民的動機，尤必使其成爲習慣；庶於某種情勢之下，常有良善之反應。

總舉一例

一天早晨，積雪滿地。小學公民科中，遂以是爲問題。

教師問道：積雪滿地，於居境的生活上，發生什麼影響。

學生答：（一）妨害交通，（二）有火險時，阻礙消防隊之事業，危險極大，（三）雪稍融而又結成冰，則地滑不堪，跌傷行人，（四）道上塵穢，混入雪中，妨害地方美觀。

此種答案，皆能顯出雪與居境的關係。

再問：誰來掃除路_上之雪？

答：市政廳清道部派人掃去。

問：中衢的兩旁便道人家門前的雪，誰人來掃？

答：各人家自己掃去，清道部不管的。

兒童課畢歸家，教師令其沿途觀察兩旁便道之雪，有幾家沒有掃去。

明日兒童回報，果有幾家沒有掃雪，教師便問道：

是否各家公民，對於他們門前的雪，可以隨便的麼？

答：不是，市政的法律，要叫人家自己掃去他門前便道上的雪，教師又問：

什麼緣故，他們違背法律不去掃雪呢？爲什麼這法律不能實行呢？有法律而不能實行，於居境的

生活，要發生什麼影響？

兒童便將教師所問各節，記在心中。各人商議解決此種問題，要想做一些事，就有問題發生；什麼是我們所能做的？有幾個說，要去報告市政廳；有幾個說，我們各人回去勸告他們的好。

教師觀此情景，便捉住機會，訓練他們的判斷的智慧。隨後又有幾個發起，要想組織一團出去替人家掃雪。這個服務社會的動機，非常之好；教育上應當利導的。

但是幼年兒童，冷天出去替人家掃雪，轉養成人家的懶惰；且於兒童身體，殊為不宜。

這課教授，兒童所學得的，就是將來自己門前的雪，永不至於堆積了。所以改良家庭，社會，全從學校中發軔，觀於此而益信。

此課教授中，所有兒童判斷的智慧，動機之良善，自動，協同心，均已顧及。

公民教授在課程中之位置

以前學校中公民科，僅輸授狹義的公民智識，自小學高級（七八年級當初級中學年級）或中學初級，始特分此科，見於課程。洎後公民之義擴大，由本章前三節所論，則凡兒童所有社會的活動，無不可為公民訓練之資；而歷史，地理，經濟，等科，又皆在公民教育範圍以內。是公民教授，不必獨立明矣。一般教育家，遂不贊成特設公民一科，特定授課時間。然在實際上則頗多困難，除小學不成問題外，中學中科分漸多，如公民教授不特別分出，則居境內所有問題，殊少討論之機會一也。從各項活動所得之經驗智識，非

有系統的教授，以整理而條貫之，則無以明確其觀念，二也。公民科，自不能離他科獨立；而教授是科者，須有專門的技術。苟不特設公民科，則他科教授，恐不能普射到現在公民的問題；而公民教授，遂成爲他科之附庸，缺綜貫之力，三也。有此三種缺點，故現在公民科仍自初級中學起，列於課程；約每週一小時至二小時。有自小學第五年起者。第五年以前，則附於歷史科以教授之。

學生自治

學生自治，利用兒童社會的本能，導之於有組織的活動；以發展其共和精神，而爲平民政治之預習者也。其作用爲增進訓育，整美校風，提高學生人格，發展公民能力。凡兒童入於青春期中，感情的發動最甚；而以同好同惡之故，結羣聚黨，對敵互攻，致貽學校以大累。美國學校中有兄弟會，秘密黨，繁不勝數；姑不論其動機如何，而其深於黨派觀念，實已不足爲訓。欲打破此種結習，合力爲全體謀幸福，則學生自治爲其良法。

美國平民政治之結晶，已垂百五十年；而學校中之平民精神，近十年來始發現耳。其故一因從前教育觀念，不認兒童爲有個人資格；必須受治於人。二因「學由於做」一語，多數人尙未澈底明瞭；僅物質方面，效力易著，故視線專注於此。而公民教科，則多書本教授。是教育與生活之間，實留有極大之罅隙。欲彌此隙，非有與政府及社會近似之組織，使學生得以實習，猶職業科中之有實地練習，不爲功。

美國學生自治，多仿市政府之組織，名曰學校市。屬於自治團體之分子，名曰學校公民。當施行之初，抨擊橫生，成績亦不能驟視。據言學校市組織太為複雜，章程疊疊；致教職員與學生，皆神疲於形式方面。適足資一般學生領袖，作政客之實習；非能使全體學生，為公民之實習。此其弊為試驗時期中所不克免。近年來汰其不必要者；存其最切要者。其中規定校長有最後處置權，自治團之會計由學校職員兼任，教職員為自治團體之監導。並著定各種細則，如自治職員資格，其學科成績，須有若干科滿七十分以上者；一人不得兼充第三個會社之職員；所以防範荒廢功課也。現在學生自治成績甚佳，多數中學，已早行之。近且施行於小學矣。

學生自治，非可減輕教職員之責任；且從而增加之。平常管理，遇有不守規則之學生，施以訓話或施以懲戒，已可了事。在平民主義之自治團體下，教職員處於輔導地位。其職責在引進學生入於軌道；其自己之人格，能力及學生信仰，最宜注意。故學生自治效果之良否，半在立法；半在輔導，斷不可盡諉其責於學生也。

茲選譯美國學校自治規程於左，以便參考

勞斯安基兒斯 Los Angeles 師範大學附屬小學自治規程

第一章 宗旨及緣起

第一條 本校職教員，爲鼓勵學生協力增進訓育及活動起見，贊許學生通過關於彼等行爲之法律，選舉自治職員，而由職員執行法律。

但不論何時，大學校長，小學主任，或教員，認爲必須干涉者，仍有權處置一切。

第二條 本校學生，爲自來行爲之標準，并規定學生自治代表及職員之義務，贊成大多數對於自治團體得有投票權者所通過之法律，定爲學校法律，而由自治職員執行之，并訂定罰規。案此憲法中，凡學生稱爲學校公民。其有投票權者，稱爲票權公民。以下準此。

第二章 立法部及法律

第三條 每半學年之末月，七、八、九、三級，應各舉出男生二名，女生二名爲代表，討論下學期學校立法事宜。選舉此項代表，其投票以每級爲單位。低級學生每級得各舉出一男一女，列席立法會議，惟無投票權。

第四條 自治會副會長，爲立法部之議長。

第五條 立法部有討論及草擬法律之權。立法部認可之議案，須經學校公民投票。如得多數贊成，該案即定爲法律。

第六條 票權公民，滿百分之十署名，呈請採用某項法律時，無論立法部認可與否，須經票權公民全體

投票取決。

第七條 任何法律，經本校職教員三分之二不同意，即作無效。如經三分之二同意，即立作校規。但此項校規，非經學生投票通過，不得強迫自治職員執行。

第八條 合衆國國家，加利福尼亞省，勞斯安基兒斯縣，及勞斯安基兒斯市所定之法律，本校學生，應各遵守。自治職員，秉承本校主任，執行此項法律。此項法律，各主任應隨身置備一冊，以便教導上之應用。

第三章 執行部及訓育

第九條 每半學年之末月，七、八、九、三級學生應各舉出男生二名，女生二名，爲男女執行部之代表。上項選舉之法，爲每半年級中各選出一男一女。低級學生，每級得各選出一男一女，在執行部開會時得列席，并有關於各該級學生問題上之發言權。

第十條 男女執行部有執行學校法律之權。各該部應收受各學生，教生，教員等之陳訴，而調查其所陳訴。倘有學生，不遵法律，一遇必要時，得議定適當之懲戒。執行部員須具一種恪遵學生所通過之法律之精神。并應認真查察該項法律，是否各人遵守。

第十一條 男女執行部應各舉主任一人，書記一人，并得指派委員，指分各生應盡之義務，并執行應施

之懲罰。

第十二條 本校主任，爲關於學生之幸福及訓育問題，得召集男女執行會議。（分召或合召）

第十三條 凡有學生不守法律，得由執行部書記傳召前來質問，并請教員或職員旁聽，并助該部稽察。

第四章 職員

第十四條 自治職員爲會長 副會長 會計 稽勳股長 公益股長 娛樂股長 財政股長 出

版股長 顧問 以後遇事務加繁，得增設之。

第十五條 自治職員，應由學生選舉，用初選複選制度，在教室內舉行，由教員監督之。

第十六條 提出候選職員，用正式公函，須有票權公民滿十分之一署名，方爲合格。前項公函，須於選

舉之日三學日以前，送到本校主任或出版股長處。候選職員應於學生常會時出席發表意見。

第十七條 出版股長於選舉前，應留意候選職員之名單印刷揭曉等事。

第十八條 會計須由本校教職員團之一人兼充，大學校長委任之。

第十九條 自治職員之職務如左

一、會長爲學生開常會時主席，并爲監導部開會時主席。學生自治會各分部開會時，會長得蒞會發言。

監導自治團體一切事務，盡力增進自治幸福。

二、副會長爲立法部之議長。會長有事不能蒞職時，由副會長代行其職權。

三、會計管理自治會款項，依財政股長之知會，分配收支。

四、稽動股長得自舉助手，按照自治細則，監導學生在校內廳堂教室園場等處，及校外路上車中一切

行動。該股長及其助手，須有精確之觀察，增進學生之安康，遇有不守規則等情，應即報告於執行部。

五、公益股長管理校內各處衛生事宜，檢查遺失及尋得之物件，招待來賓，及其他有關學校名譽及進

步之事。本股長得自舉助手，并定每星期視察全校各處幾次，詳細紀錄，報告於監導部。

六、娛樂股長秉承本校體育教員，管理運動遊戲，及其他關於體育事宜。并管理宴會演劇及他項關於

社交事宜，爲本校主任或教員所認可者。本股長得自舉助手。

七、財政股長承會計之指導，職掌徵收自治會會費，及支付監導部所核准之用費。本股長每次所收

集之款項，須移交會計存儲。

八、出版股長職掌出版事宜，揭貼通告，宣布學校新聞，發給學生紙張，及其他印刷品。揭示法律，議案，及

選舉結果，并留意各項事務，記載，宜於刊發者。本股長爲自治會及監導部開會時之書記。

第五章 監導部

第二十條 前章第十九條所開之職員爲監導部部員。

第二十一條 監導部有下列各種職權：解釋自治憲法。規定職員，委員之職務，并指派新職務。訂定選舉之時間及其方式。

核准學生捐款及用費。察核職員報告。陳請修正憲法及其附則，并由他種方法，增進本校之福利。本部得通過大學校長，本校主任，學生團體，及其他人員之建議。本部應監導職員及委員之職務。

第六章 顧問

第二十二條 大學及本校各科教職員得為自治團體下列各職部之顧問。

一、男女立法部，二、娛樂股，三、出版股。

第二十三條 各顧問應與各該職員集會討論應辦事宜，補助計畫一切。但此項補助，不得強迫實行。

遇必要干涉時，顧問亦不得自行干涉，須將情形報告本校主任。顧問不得代替學生執行事務。

（除非被請代行）顧問在職權以內，應留意各職員能否實負責任。

第二十四條 本校主任，為男女執行部顧問。

第二十五條 自治團體，或其職員，須請顧問時，得選舉或指定某人，呈由本校職教員團核派之。

第七章 撤回 請願 國民會議

第二十六條 各項議案，法律，經費支配，及其他運動，須有票權公民滿百分之二十署名，由自治團體投

票決定之。

第二十七條 各項職員及代表之撤回，須由關於該項之票權公民投票決定之。撤回後如有票權公民滿百分之二十署名，陳請重行選舉，得依法選舉之。其被撤回之人如當選得復其職。

第八章 修正

第二十八條 憲法之修正，須由監導部或立法部之提議，或由自治團體常會時提出議案，或由票權公民滿百分之十署名陳請，或由一級通過議案而後陳請之。所擬修正之條文，必須繕寫清楚，於發生效力之前，張貼一星期。此項修正之實行，須於常會內或臨時於教室中，以投票在三分之二以上定之。

附則

第一章 開會

第一條 學生團體於每學月內之最後星期五開常會一次。

第二條 監導部應開常會，其時間，地點，臨時定之。他項臨時會議，得由會長或部員三人以上之提議召集之。

第三條 立法部應開常會，其時間，地點，臨時定之。他項臨時會議，得由部員滿三人以上之提議召集。

之。

第四條 執行部每星期應開常會一次，男女分開。臨時會議，得由本部主任，或部員滿二人之提議召集之。

第二章 選舉

第五條 在教室內舉行選舉時，由教員爲監督。

第六條 在教室內選舉立法部員，應依左列方式（一）選舉執行部員，應依方式（二）。

- 一、第一次投票每級提選出四男四女，第二次投票在四男四女中決選二男二女，以票數多者定之。
- 二、每級學生分四組，爲男組A，女組A，男組B，女組B，每組第一次投票提出二人，第二次決選一人。

第三章 行爲

第七條 學生出入教室廳堂等處，須有秩序，不得有奔突衝撞高聲呼叫等行動。乘騎自行車須緩。

自行車不用時須安鎖於車架內。不准坐或立於車架上。不准棄擲紙片食物及其他廢物於水池。室內須常保潔淨。不准塗抹損污校內房屋及一切物具。

第八條 稽勸股長及其助手之指導須遵從之，倘有不遵該股長，得報告於執行部。學生受該股人員之勸告，倘有反抗等情，除非證明該生無罪得認爲違背法律。但該生仍得自行陳訴於本校主任。

第九條 任何學生見他生有不合宜之行爲時，得用朋友的規勸。

紐約華盛頓安文女子中學自治規程

緣起

華盛頓安文女子中學校校長，教員，深信公立學校之目的，爲培養將來公民之品性；如使學生參與學校管理，則品性之訓練，可收較大之效力。爰定下列之規程：

第一章 名稱及宗旨

第一條 本會應名華盛頓安文中學自治會。

第二條 本會以指導學生生活動，保持良好管理，尤特別注重培養公民道德，如自制，敬禮，互助，及尊崇法律的權威等爲宗旨。

第二章 會員資格及本會裁判權

第三條 本校全體教職員及學生，皆爲本會會員。凡本校之友人，自願入本會並納會費，或由本校會員選舉通過，亦得爲本會會員。凡學生違背本校法律，情節較重，而查有證據者，得經議事會投票開除其會籍。

第四條 除教室內各項情事由教員管理外，其餘均爲本會裁判權所及。

第三章 會費

第五條 每學期會員應繳會費二角五分，取得會證；得享本會一切權利。

第四章 普通職員

第六條 本校校長，為本會之總指導，並為各種委員會當然兼任之一員，並對於本會，或本會職員之各種活動有同意權。

第七條 每學期應選舉下列各普通職員：

1. 會長
2. 書記
3. 交通股長
4. 公益交際股長
5. 考勤股長

第八條 會計由校長委一教員充任之。

第五章 普通職員之職務

第九條 會長(1)為本會各集會之主席(2)為本會議事會之主席

第十條 書記掌管記錄及保存本會各種記載，並爲本會之通信機關。

第十一條 交通股長管理各班交通事宜，監察校內電梯走廊樓階等處。

第十二條 公益交際股長管理學生交際活動；注意秩序，自制禮貌，音容，互助，守法等等；並監察學校設備，如桌椅黑板地板飲泉機關等等。

第十三條 考勤股長考察學生在教室內出席或缺席，准時或遲到，及功課勤惰。

第十四條 會計管理本會一應收支。

第六章 各級職員及其職務

第十五條 每學級應各選舉級長一人，副級長一人，須得本級教員（即本級指導員）之同意。

第十六條 教員因故請假時，級長有管理全級秩序之全權；不論何處何時，在教員權力不能直達時，級長有執行本校法律之權。凡在教室廳舍食堂娛樂場所等處對於各個學生之行動，級長須負責任。

第十七條 副級長爲級長之輔；級長有事故不能行使職務時，由副級長代理之。副級長協助增美各學生之儀容，特別注意在公共場所各學生之聲音笑貌。學生自修廳內副級長爲教員之助手。來賓參觀時，副級長爲招待員。第四章第七條之公益交際股長由各級副級長組織之。

第七章 立法部

第十八條 立法部由第四章第七條三股之議事會組織之。

第十九條 所有章程欲期實行時，須經過三種手續：

(1) 凡有議案關於上列三股中之問題，須由各該議事會員多數通過之。

(2) 各該議案須得各該股長之認可。

(3) 一切議案須得總指導（即校長）之認可。

第八章 議事會

第二十條 議事會由總指導，會長，書記，交通股長，公益交際股長，考勤股長組織之。

第二十一條 議事會有監察各項法律是否實行之權。

第二十二條 關於某學生違背某項學校法律，得由該生所屬學級之級長，檢察其違法行為，屬於某股

範圍；陳訴於該股長。

第二十三條 各股長於其主管範圍以內，發現某學生有違法舉動，或受級長之陳訴，得報告於議事會，

特開法庭審理之。其被告之學生，應出席自行辯護。

第二十四條 學生違法之案件，報告於議事會者，須記存於自治會辦公室。

第二十五條 議事會遇必要時，得委任臨時司令，及其他委員以維持秩序執行法律。

第九章 會員之權利及義務

第二十六條 本會會員，關於修訂法律，改良執行手續以及其他公益問題，對於各級長及議事會有條陳意見之權。

第二十七條 本會會員對於各職員之職權，有尊重之義務。

第二十八條 本會會員應遵守學校法律，愛護學校財產，維持潔淨秩序及各種規矩，而由練習，自制，禮貌，互助，服從四者，以期克盡上項之義務。

第十章 修正

第二十九條 本規程得隨時修正。

第十一章 請願複決及撤回

第三十條 議事會會員有出缺時，得由議事會投票另選。

第三十一條 請願 各級學生有商同各該級指導員提起請願之權，關於本規程修正之請願案，須經本會會員多數通過，方能作為本規程之一部分。

第三十二條 複決 所有議事會通過之一切議案，須交本會會員全體複決。

第三十三條 撤回 各學級有撤回其所舉職員之權，但須具正式公呈，申明必須撤回之理由，經各該

級多數學生具名，並須得各該級指導員之同意。

以上所譯述者：一爲小學自治規程，一爲中學自治規程，此兩校自治成績，在美國頗有名。他如費拉
兒立飛之威廉女子中學，William Penn High school for girls, Philadelphia, Pa. 紐約男子商業中
學，School of Commerce for boys, New York City, N. Y. 其自治皆甚可觀。夫國家法律有公民資格
之規定。而教育上却須承認兒童爲構成社會之一部，卽有公民之責任。其教育當從現在渡到將來；不可
隔離現在而漫然預備將來。故麻塞邱塞省教育局宣言曰：

公民訓練中第一大錯，在注意兒童爲將來公民之預備；而忘卻兒童現在的公民經驗。其教授法如
裝貨然，裝進知識於兒童腦中，預備將來之用。并非根據兒童現有之經驗，而滋長之也。但是公民訓
練，亦不能一定拘住兒童現在的經驗；敏巧的教師，應擴充其經驗，引進其興味，漸漸推到將來。

中央教育局之宣言曰：

兒童爲年幼的公民，具有他們自己的公民興味。教師切不可杜造一種公民興味，預備兒童將來之
用。但應憑藉兒童現有經驗，爲實地的示範，喚起他的責任心。現在的同將來的要一樣注意。
兒童具有公共事業之興味，并有責任的意識，所以很有做公益事情的意向。教師務應輔導他們去
表現他們的信仰，多給他們機會去做學校內及社會上的公民活動。

校外公民訓練之機關

童子軍

美國童子軍利用兒童餘閒，補助學校教育之不足。其最大目的在聯絡學校家庭，訓練適於平民主義之公民；促進國際和平，社會幸福。男童子軍運動始於一九一〇年。女童子軍始於一九一二年。迨一九一六年兩團各合其地方小團為全國的兩大組織，得政府認可。其組織上各辦法大致相同。其教育本「學由於做」之原理，重在實做。左列四項乃其要端：

- 一、陶冶品性 童子軍有信條十二事 1. 誠實 2. 忠義 3. 互助 4. 友愛 5. 敬禮 6. 慈善
7. 服從 8. 欣悅（作事對人須常有欣悅之態） 9. 節儉 10. 勇敢 11. 清潔（身體言語存心須有清潔的習慣） 12. 敬上帝

二、鍛鍊身體 童子軍操練作業皆在野外，以養成勤勞服務之習慣。其訓練雖非軍事目的，而與軍事有共同之要素；故有益於軍事亦甚大。

三、發展智能 設施各種技能訓練，使心目手足皆能敏捷而實用之於社會。

四、實現平民主義 不論種族，祇須年滿十二歲，身體合格，均有入團資格。訓育，待遇，服裝，均一律。各色兒童有相親之機會；而平民的習慣，可得養成於早歲。

男童子軍總部在紐約，余嘗參觀之。其組織分董事執行兩部；執行部現共三十員，分掌各科行政事宜；董事部人數無定額，由各地方分部各派一員為代表。凡各地方有八隊以上，可設一分部，即可派一代表到總部；現共有代表五百餘人。

行政區域，全國分為十二區，分設機關監導地方童子軍。男童子軍童子數共約四〇〇・〇〇〇人。現有一七・〇〇〇隊。入團年齡為滿足十二歲至十九歲。每團至多以三十二人為限。團有三等：一、初等、二、第二等、三、第一等。升等須經試驗及格。隊長資格須美國公民，熱心童子團事業者。此項人才，頗形缺乏；現特聯合大學校師範學校組織訓練專班。波斯頓大學特設五百元獎學金兩額以資鼓導云。

童子軍最重榮譽，團員證書，署大總統名；使兒童識得其自己與國家元首之關係而知所尊重。技能科目有五十多種，每種皆製有功績獎章以為鼓勵之資。茲列其科目如下：

- | | | | | | |
|------|--------|------|--------|-----|-----|
| 游泳 | 個人衛生 | 公衆衛生 | 消防 | 急救法 | 小工藝 |
| 木匠 | 獸醫(救傷) | 築路等 | 扎營(支帳) | 探路 | 烹飪 |
| 拯救 | 乘自由車 | 公益 | 石工 | 運動術 | 電學 |
| 習發警號 | 鳥類研究 | 機械學 | 體育發達 | 駕馭 | 園藝 |
| 繙譯 | 音樂 | 吹號 | 畜養禽類 | 坊工 | 儲蓄 |

打靶	化學	種樹	美術	油畫	騎馬
鐵匠	商業	照相術	測量	探礦	印刷
耕種	牛乳業	天文學	測水術	航海術	航空術
畜蜜蜂術	製革法	潛行偵探術	漁業	貯皮術	彫刻
弓射	新發明				

童子軍與學校教育

全美國人民，未受得充分之公民訓練者，約有百分之五十，而學齡兒童（五歲至十八歲）不在學校者，共有四·六七五·〇七九人，足見教育尙未能完全普及。童子軍能吸收大多數兒童，無論在校與不在校，施以實際之教育，其助力一。學校內團體活動，近雖漸多推廣，亦僅限於一校一隅，未能遽破畛域觀念。童子軍合全國兒童施以一致訓練，其團體乃以全國兒童為單位，使能於早歲識得自己為全國社會之一分子，其助力二。學校對於學生服務社會，每苦難於推廣；童子軍能合數校兒童合力分組，其興味愈濃；其效率愈大。而兒童能知其實在之責任，其助力三。如戰期內童子軍勸募公債票，售買郵政儲蓄票，發送政府出版品，幫助運輸軍用木料，植立木標，輸送巡環圖書於軍營，搜集軍糧，擔任各地方衛生及消防事業，皆其成績之卓著者也。

童子軍與軍事訓練

童子軍雖非軍事目的，其訓練有益於軍事者實多。如十二信條中之服從，忠義，勇敢，爲軍人之要素。童子軍重榮譽，亦軍人所重也。童子軍野外操練，養成聞令即起之習慣，并學得搭帳，掘地，開溝，築竈，救急，測繪，及種種軍事上之有用技術。故此大歐戰前敵軍人曾經童子軍訓練者，歸來皆感道童子軍，謂於軍事上有極大之貢獻也。

童子軍紅十字會

童子軍紅十字會，專爲救濟國內外窮苦無告之兒童；其事業屬紅十字會之一部。戰時兒童服務心甚熱，其教育價值非常大。於是慈善界與教育界遂聯合爲童子軍紅十字會之組織，於一九一七年成立。宗旨爲養成兒童之服務心，本「學由於做」之原則，使兒童認識其自己爲組成社會之一部，對於同類實現互助之同情，體認苦人不幸之景況，而分負增進兒童界幸福之責任。其活動有四要端：

一、生產活動 製造各種衣服，玩具，及操場內之簡單用品，醫院用品，輸送戰時被災地方。戰時該項出產計值有一千一百萬元，皆學校兒童所製。

二、通信活動 中學校內英語科及他國語言科鼓勵兒童與國內外各校兒童通信；使得互換智識，互表同情，互知需要，并可增進其使用文字之能力。

三、慈善活動 鼓勵學生對於貧苦無告之兒童表現同情，如擔任售賣學校工作出品，或演劇籌費，或節用積錢，或勸募以充拯救之資。余常見七八歲之兒童持紙筒向人捐錢，頭戴紅十字之表號。問其捐錢何為，該兒頭頭是道，并見其實有責任心，即此可見美國教育之實效。

四、公益活動 清潔街道，掃除路上障礙物，調查流行疾病等事，協助公衆衛生，盡力居境美觀。

凡中小學校贊成童子紅十字會者，皆得為該會之贊助員。學生皆得為該會會員，有服務的義務；無經費的義務。其贊助之各校，得派一代表到會。全國總會設在華盛頓，分區總會，共有十二處。

關於以上兩種組織之結論

余觀以上兩種事業之教育價值絕大，蓋以世界和平為基礎而培養世界的公民者也。童子紅十字會在歐洲活動地點，共有四十三處。學校內語言科，又鼓勵學生與國內外各校兒童通信；藉以互換智識，擴展世界的觀念。童子軍則有國際的聯盟，每三年輪流在各國大都市開世界童子軍大會。如已入聯盟之國得派童子軍一百人赴會。一九二〇年八月，在倫敦舉行，中國無一人到會。凡熱心童子軍之活動者，下列二事宜亟起圖之。

(一) 童子軍行政之組織

(二) 童子軍團長之培養

公民教育之普及

據全國教育會報告，全國青年約有百分之五十，未受充實的公民訓練；而未經美化之人口，約占全國人口三分之一。教育界認為國家之大患，遂一面倡導公民訓練；一面厲行美化教育。除由大學擴張部，男女青年會，及其他教育輔佐機關，協力進行外，擬在工場之旁，市廛之地，設立此項教育之講習所，又擬將戰時所組織之演講機關，繼續為公民教育之演講云。

自頃女子參政運動，日形膨脹。四十八省中已有三十七省通過女子選舉權之議案。其餘各省亦將陸續通過。則女子政治智識，頗關重要。全國女子參政同盟會事業益復擴張。麻塞邱基省支會出有公民淺說多種。茲擇要以譯其要目如下：

誰是公民？須有何種資格纔能算是公民？公民在政治上之位置。公民在政治上各部分是否有同等之位置？公民在何時分任政治的事業？投票之意義。選舉何時舉行。各項行政官吏是否同時選舉？麻省人民必對於麻省有何種關係方能取得投票權？註冊之意義。何處是註冊機關？何時為註冊時期？為何註冊與投票皆為緊要之事？麻省選舉在何處舉行。選舉場手續如何？召集公民投票選舉，其制度如何？為何選舉票須守秘密（附選舉票的模樣）假設第一張票誤寫了，投票者應當怎樣？假設各人選舉了他意中欲舉的人，便算公民的責任完了麼？

怎樣纔是良公民？ 怎樣纔算盡公民的責任？

國家觀念之進步

美國人國家觀念自南北戰爭之結果而始成立。自此次歐戰之經過而始大進。戰時公民教育中所注意者有二事：爲愛國心，爲節儉。蓋以戰時糧食原料之缺乏，六次公債之募集，皆非人民儉己裕國不可；則節儉仍所以愛國也。不特教育上研究愛國心爲一大問題，而教堂之祈禱，報紙之鼓吹，社交之中，娛樂之場，隨在有愛國之聲浪，足資鼓舞。若國旗國歌之尊禮，*Trade Fair*（卽美國魂）之崇拜，雖有視爲形式之事；而人民心理之誠敬，乃爲從來所未有。然美人國家觀念與國際觀念，並行不悖。愛己之國，同時亦尊重他國，此其原則也。今以戰時所受得之經驗，猶覺個人的觀念太深，爲不合於平民的社會。特竭全力以從事公民教育云。



第七章 職業教育

概論

職業教育由來舊矣。人生不能無資生之具，即不能無職業教育。原人時代，漁獵爲食，穴土而處，石器爲用；稍進則有遊牧，耕稼，陶冶。凡此資生之技藝，皆可概之於職業教育。文明愈進，則生活之需愈廣，治生之具益繁；而教育上之分功亦愈細。於是有文化教育，有羣化教育，有體育，三者合職業教育，爲近世教育上四大分類。此四類固不能一一劃清其疆域，要視其主的所在，方針所指也耳。

職業教育與普通教育何別乎？職業教育之主的，在直接爲被教者籌備經濟生活；其方針在訓練某項技藝，輸授某項智識，可以直接應用於某項職業者。換言之，苟非對於何項職業負絕對之責任，則其教育即不在職業的範圍以內。故往往同一教材，有爲職業性質者，有爲尋常實用者。例如學習駕駛摩托車，有爲學成後恃此營生者，有僅爲自己便利者。此二者之學習，雖可相通。然其關於本項職業之法程，其組織的活動，及其相沿之慣習，與他業之關係，對於前者必須教授；對於後者固非必要。故某種職業教育之課程，必須受某種性質之職業支配也。

若普通教育與職業教育之關係，至爲明顯。其職業程度愈高而精者，則所需於普通教育者亦必較爲充分。故欲提高職業程度，必先提高普通程度。試以我國師範程度與美國師範程度相比較，而可信矣。

苟專講職業教育，而犧牲普通教育，似未合乎真正教育之原理也。

● 職業教育與實業教育何別乎？職業云者，為個人資生之具，而其業不以直接生產為限。實業云者，為團體共營之業，而以直接生產為範圍者也。其中要點有三：一、資本，二、勞働，三、出產。例如鑛業為一宗實業，然探鑛公司中之經理，書記，繙譯，會計，鑛山上之工師，測量員，運土工人，不能一一皆名之鑛業。蓋此種事業，必有共同之組織。對於此組織言，可名之曰實業；對於此組織中各分子之操業言，可名之曰職業。又如農業為一宗實業，然農人不能獨耕獨活，必有共同之經營，而實業之名乃始成立。故以生業之形式言，則實業可包含職業之一部分。（直接生產者）以生業之範圍言，則職業實包含實業之全部。至吾所標個人與團體兩名詞，亦不過就其業之形式言之。實際上則未有一業能脫離他業而獨營者。故教育上一方面發展各個人職業的術智技能；一方面發展共同組織之能力，尤為重要。

古者農業社會，文化未進；職業教育，集於家庭。其技能皆得諸模倣，遺自先人。迨工商業日漸發展，社會上始有工商業公會之組織，及徒弟制度之產生。此為歐洲中世紀職業教育之機關。維時高等職業，則於大學中肄習之。如神學，法律，醫學，為中世紀大學中之正宗學科。即美利堅殖民時代，如哈佛及耶魯大學，亦以神學，法律，為其學科之兩大宗。蓋其時社會上之職業，唯此二者為最重要也。洎十九世紀工業革命之後，經濟社會的組織，大異從前；應用科學，日形昌明。大學始應社會之要求，而分設農工商等科。然此

項職業教育，爲培養專門人才，仍爲貴族的而非平民的。近二十年間，職業學校始漸繁興，職業教育，在中學制度內，實占重要部分；而普通科轉成附庸之勢矣。一九二〇年全國教育會在鹽湖 Salt Lake 市開年會，有人提出議案：大致因近年來對於職業教育過分重視；對於普通教育轉少注意，必須兩者並重，方爲合宜。應設法防衛普通教育之降低云。

職業教育議案

美國自一九一七年國會通過 Smith-Hughes 職業教育議案，而後職業教育始有系統的組織，確定之方針。進步之速，一日千里。該議案之宗旨爲：

- 一、鼓勵各地方設施職業教育，增進國民經濟及勞工福利。
- 二、協濟各省在教育上之負擔，使各地方職業教育機會，較劑平等。
- 三、中央獲有一部分權限，定出各項標準，督促職業教育之進行。

茲將該議案內容要點，摘擇如次：

一、中央政府自一九一七年預算年度起，撥發國庫補助費總額一八六〇〇〇〇元，遞增至一九二五年及一九二六年間預算年度費額爲七，三六七，〇〇〇元。自一九二六年以後，永爲此數，不增不減。（費額分配法每年遞增率列表如後）

二、中央應撥各省在本議案內所規定各項用途之款額，須由各省政府對於該項用途至少籌足同一數目，方准如數撥給。（即中央補助一元，省政府須自籌一元。省政府對於各地方，同樣辦理。）

三、中央與各省政府所撥之款，其補助用途，限於左列三項：

（甲）在農事職業教育範圍以內之教員、輔導員及監督薪俸。

（乙）在工業及家事職業教育範圍以內之教員薪俸。

（丙）培養（甲）（乙）兩項人才之費用。

四、上項職業教育為中等職業教育，須受公家監督者為合格，其意義為：

（甲）低於大學內所設之職業科。

（乙）為十四歲以上之人未有職業者，預備職業活動；已有職業者，增進其智識技能。

（丙）該項學校須受政府監督，由省教育局調查地方情形，定出關於經費、設備、課程、學科性質、教員資格五項之標準，呈由中央教育局核准。

五、職業學校應得補助之標準資格：

（甲）全日職業學校或職業學科，為未有職業者入之。全年授課時間不得少於九個月；每週不得少於三十小時。關於實接應用之功課，至少須占全學年時間之半。（人口在二萬五千以下之

市鎮所設該項學校其授課時間得由省教育局斟酌辦理)

(乙) 半日職業學校或職業學科，為十四歲以上十八歲以下已有職業者入之。主在增進此輩職業的及公民的智識技能。全年教室授課，至少有一百四十四小時。

(丙) 工業夜學校為十六歲以上之工人入之。教科之目的，為補充其日間所作工之智識。

國庫補助職業教育經費分配表

會計年度 (每年六月三十日止)	農業教師農場監督及輔導員之俸金			工業及家事教師之俸金			前二項師資養成費及師範教員之俸金			中央職業教育局經費	
	每年總額	總額	費額分額以各省鄉村人口為標準	每年增加費	總額	費額分額以各省鄉村人口為標準	每年增加費	總額	費額分額以各省人口全數為標準		每年增加費
1917-18	\$1,860,000	\$548,000	\$500,000	\$48,000	\$566,000	\$500,000	\$66,000	\$546,000	\$500,000	\$46,000	\$200,000
1918-19	2,512,000	784,000	750,000	34,000	796,000	750,000	46,000	782,000	700,000	32,000	200,000
1919-20	3,182,000	1,024,000	1,000,000	24,000	1,031,000	1,000,000	34,000	922,000	900,000	200,000	200,000
1920-21	3,838,000	1,268,000	1,250,000	18,000	1,274,000	1,250,000	28,000	1,090,000	1,000,000	90,000	200,000
1921-22	4,328,000	1,514,000	1,500,000	14,000	1,525,000	1,500,000	25,000	1,090,000	1,000,000	90,000	200,000
1922-23	4,828,000	1,761,000	1,750,000	11,000	1,772,000	1,750,000	22,000	1,090,000	1,000,000	90,000	200,000
1923-24	5,318,000	2,009,000	2,000,000	9,000	2,019,000	2,000,000	19,000	1,090,000	1,000,000	90,000	200,000
1924-25	6,380,000	2,534,000	2,500,000	34,000	2,555,000	2,500,000	56,000	1,090,000	1,000,000	90,000	200,000
1925-26	7,367,000	3,037,000	3,000,000	27,000	3,057,000	3,000,000	50,000	1,090,000	1,000,000	90,000	200,000
Annually thereafter	7,367,000	3,037,000	3,000,000	27,000	3,050,000	3,000,000	50,000	1,090,000	1,000,000	90,000	200,000

職業學校之設施

美國職業教育，大抵施於十四歲以上之青年。故其職業學校之位置，在中等學校制度以內。舊制中學四年，小學八年，是為八四制。近十年來，教育界覺悟此制於兒童身心方面，社會經濟方面，頗多不適。至今大多數學校，已採用六三三制，即小學六年，初級中學三年，高級中學三年。質言之，中學教育之起點，當在兒童滿足十二歲時也。初級中學，即因是組織，參用選科制，加入職業指導，及含有職業興味之科目：如普通商業智識，手工，印刷，紮訂書本，及烹飪縫紉之類；與以職業陶冶，所謂職業教育之預備，又謂職業教育之試驗時期。

職業學校可分三類：(一)全日學校，(二)一部時間學校，(三)夜學校。

全日學校可區分為二種：

(甲)學校主要目的，為預備職業者，(其中無普通科)，可名之曰職業中學。

(乙)設置農工商家事等職業學科之一科乃至十數科，而兼設有普通科者，可名之曰混成中學。

職業學校各視其地方情形而異，有單施農工商家事四科中一科之教育者，如波斯頓工業中學，商業中學，家事技術中學，紐約工業中學，商業中學之類。有設施多於一種職業科者，如鄉村職業學校，多施農業家事二科；城市職業學校，多設工商業及家事教育多種之職業學科。畢業年限，自二年至五年不等，

均視地方情形，學生需要及學科性質，三者之不同而時時變更其制度。請分論其各科之普通的設施。

農業教育

農業教育之主要設備爲農場，如學校在鄉村，則四圍之田莊可與聯合，而作學生之實習場；採用工讀協作制。如學生家自有田畝，更可以在校所學得者一面在自己田庄上實驗。由教師指定各種計案，Project 回家實習，到校報告。故農業教育，在鄉村上舉辦，爲天然之適合。材料不待外求，而設備得以經濟。美國農業教育，偏西則挨哀窪 Iowa 英地安那 Indiana 省爲最佳；東部如麻栗邱塞省亦佳。該省所有關於農業教育上功課上之標準，概分兩種：一爲在鄉村者，一爲不在鄉村者，茲略述之。

鄉村學校中農業功課，須占所有功課全部時間百分之八十。餘百分之二十，注重英語，公民科，時事新聞等普通科目。其不在鄉村之中學校之農科，則省局規定農業功課，只占學程全部時間之半。工讀協作制，只於後二年或末年行之。現在城市中學校中之農科，已漸歸淘汰，而移於鄉村。茲將其農業課程之最小標準以圖表之。

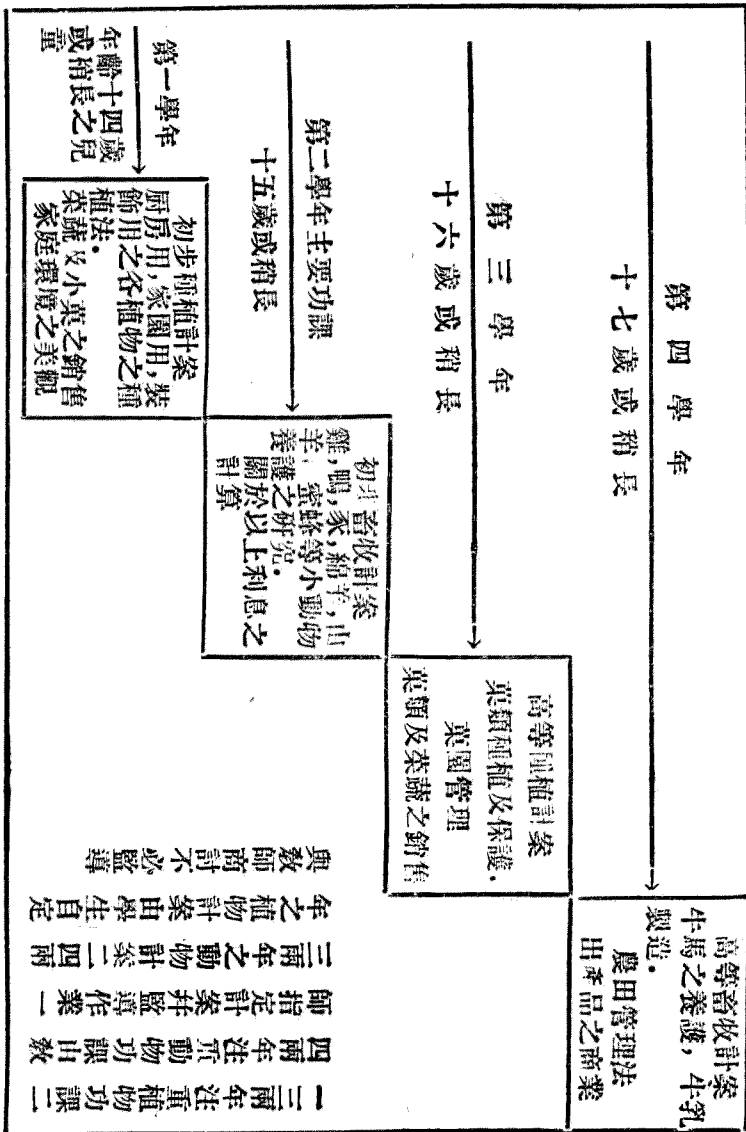

工業教育

工業的職業教育，種類繁多，其問題之複雜，非本書所可勝紀。余自一九二〇年十月，自紐約出發參觀學校，見各處工業中學及中學工業科，多有以下五種設備：

- 一、木工室 至少兩間 1. 初級木工 2. 製造傢具及門窗之框檻等。
- 二、鐵工室 至少兩間 1. 翻砂鑄範 2. 鍛鐵錘鐵
- 三、模型室 一間 木工，製造鐵器之模型，以便翻砂之用。
- 四、機器室 至少一間
- 五、刷印室 一間

除以上五種外次多者爲：

- 一、電氣工室 室內用木板隔成數小間，裝置電信線，電燈線，以便實習。
- 二、摩托車場 室內有摩托車，實習製造修理及駕駛之術。

凡以上各科，關於理論上講授場所，即在本室內行之。如有別室，亦與本室有門相聯，以便取物示證。如合在本室，則班次多時，講授與實習不易分配；雖實習中亦有講授，而講授與實習，亦不能不有分開之時間也。

工業教育設備完好之學校，直以一工廠：校內有軌道運輸材料；摩托車場，有車多至十五輛；印刷室有大小機器十餘架；機器室內，Tatha 多至三十餘架；又有甚大之代那模，發電機，及鍋爐等；我國工業高等專門學校之設備，遠不及也。

商業教育

商業教育之設備，比農工為簡易。就余參觀所及者，為打字教室，有打字機少者十餘架，多者四十餘架。留話機二三具，多者十餘具。簿記教室有安置簿記之櫃，模範儲蓄銀行並銀行教室，有運算機，摺片箱，保險箱等，售品室一所，售賣學生應用用品及食品，皆以資學生練習者也。其規模較小者，除打字室外，商業

窗

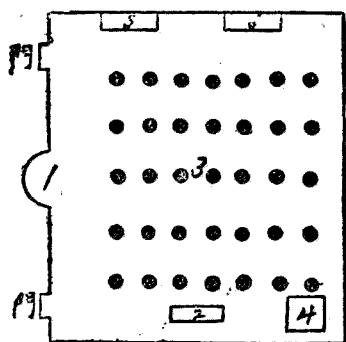

1. 銀行收付處
2. 教席
3. 學生席
4. 大摺片箱
5. 簿記櫃
6. 小摺片箱

教室只一間如上圖：

此圖為商業教室，兼用為銀行者。銀行收支，每日有一定時間，在此定時內派學生一人或二人在內司理，半小時至四十五分，每日更替。銀行收付處有門，上課時可將門關閉，不致擾及裏面作課。

商業科課程，各處不一。茲將全國教育會中學教育改組委員會擬定之商業課程標準，譯錄如左：

普通商業及簿記課程

其主習之科聯合密切。
自第三年起，學科須較為專門，因此課程分為下列三種，此三種課程中雖有共通之科目，但各須與

學年	科目	每時數
第三學年	必修科目	
	英語	5
	事務室實習	3
	高等簿記	5
	選修科目(任選二種)	
	經濟史(十八世紀以來)	5
第四學年	工業應用理科	5
	近世外國語	5
	必修科目	
	商業英語 論說 報告 通信	5
第四學年	高等美國史及公民學	5
	商法	2½
	經濟	2½
	高等商業算術	2
	商業組織廣告術及售賣術	5

學年	科目	每時數
第一學年	英語	5
	公民科	2½
	理科	5
	商業算術	2½
	{ 初步步簿記 商業文字及程式	10
	打字	5
第二學年	必修科目	
	英語	5
	簿記	5
	工商業地理	5
	{ 選習科目 (任選一種)	
	速記及打字	5
第二學年	理科	5
	{ 歷史(教 至1700年 為止)	5
	近世外國語	5

零售賣術及貨棧職務課程

商業書記課程

學年	科目	每時數
第三學年	必修科目	
	英語	5
	零售賣術及商貨出進	5
	選修科目	
	經濟史(十八世紀以來)	5
第四學年	工業應用理科	5
	家庭經濟	5
	{ 商業英語 論說 報告 通信	5
第四學年	高等美國史及公民學	5
	零售賣術及貨棧組織法	5
	{ 貨棧實習及貨棧應用 算術	5

學年	科目	每時數
第三學年	必修科目	
	英語	5
	速記	5
	打字	2
	事務室實習	3
第四學年	選修科目	
	經濟史(自十八世紀以來)	5
	家庭經濟	5
	工業應用理科	5
第四學年	{ 商業英語 論說 報告 通信	5
	高等美國史及公民學	5
	商法	2½
	經濟	2½
	書記實習(包含速記) 謄寫及打字	5 4

家事教育

家事教育，以衣、食、住、家庭四項為主。就余參觀所及，該科必有模範家庭之設備；多就校外購置或租賃住宅一所，其中家用之具咸備，以便學生實習。其在紐約等市，房屋形式，即與內地大異；而校外左近，亦難於覓得適當屋舍。即於校內設備房屋一間，中用木板夾成臥室，坐起，書室等等。如華盛頓安文女子中學之家事實習，甚精美可觀。此外設備分述如左：

一、食品之研究、烹飪、及製造。

1. 作工所佔面積 每人約佔六方尺。
汽竈。

2. 冰箱及食物儲存所。

3. 水管水槽及水盆。

4. 廢物盛儲桶。

5. 餐室及室內應用器具。

6. 食具及桌上應用設備。

一切傢具均備普通人家所用者。

美國教育概覽

烹飪教室圖(一)

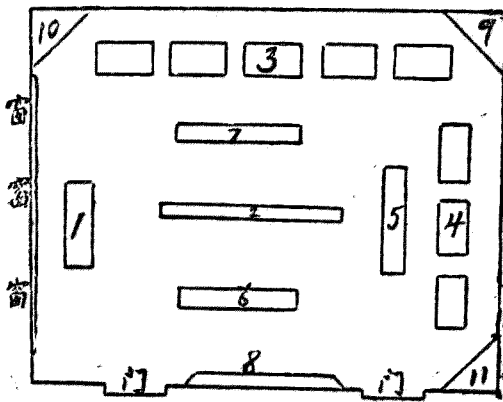

- | | |
|----------------|--------------|
| 1. 教席 | 8. 黑板 |
| 2. 水管水槽 | 9. 碗廚 |
| 3. 汽爐灶 | 10. 冰箱及存放生料處 |
| 4. 同上 | 11. 存放熟貨食物處 |
| 5. } 長桌(聽講及作課) | |
| 6. } | |
| 7. } | |

烹飪教室圖(二)

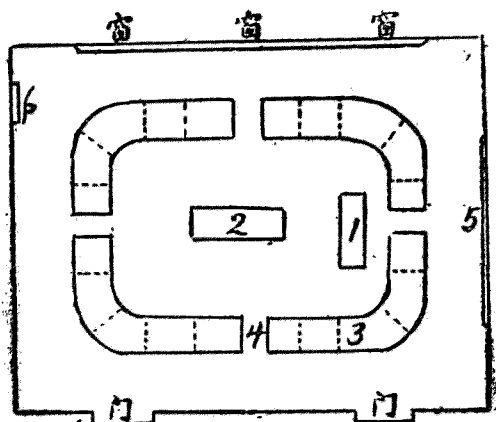

1. 教席
 2. 大長方桌
 3. 此一面置竈傢
 4. 出入口
 5. 黑板及生熟食料室
 6. 席裝汽放
- 席上及安
學生為
學德槽為
桌為磁水櫃
方圍白管全之
大此一砌水俱具

二、製衣

坐椅(安舒的坐椅非尋常教室內所用者)剪裁用長桌,每人所占面積約六方呎。縫紉機器
 着衣鏡一具 熨具(熨衣板及熨衣鐵) 衣樣 掛衣架 藏衣所 材料存儲處 布樣存儲
 處 摺屏一具(此為穿衣量樣時所用;設備佳者,另有換衣室一小間。)

烹飪教室圖(三)

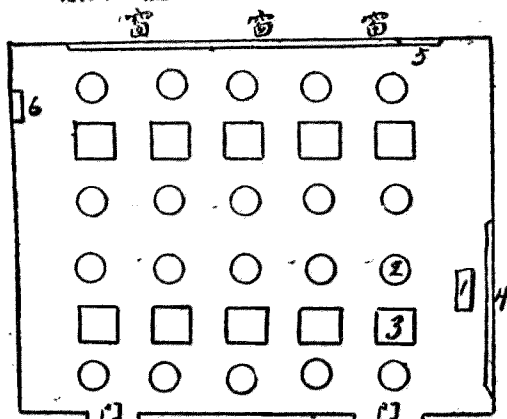

1. 教席
2. 學生席
3. 汽灶
4. 黑板
5. 冰箱及生熟食料室

裁縫教室圖

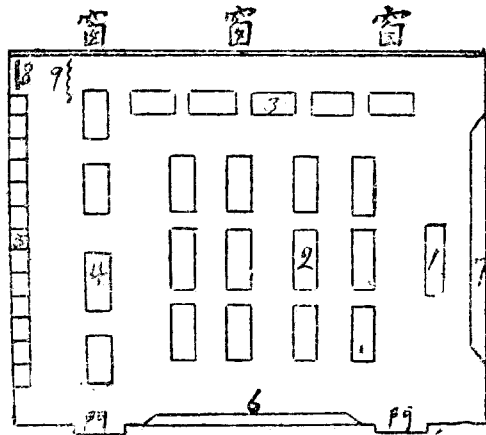

1. 教師
2. 學生座
3. 縫紉機器
4. 熨衣處
5. 布樣布料櫃 (每人抽屜一只記有號數)
6. 壁櫥(存放衣樣及未完之件)
7. 黑板
8. 着衣鏡
9. 摺屏

三、製帽

坐椅 長方桌(面積 3×6)

縫紉機器 着衣鏡 熨具

美國教育概覽

四、洗衣

洗衣缸三具 洗衣板 煮衣傢具及煮衣爐 絞衣具 盛衣筐 晾衣具 熨具

五、孩兒保育

簧秤 浴具 食具 臥具 玩具圖書及運動器具

六、家庭看護

床一具(醫院式) 臥具 掛衣架具 病室用具 藥具 浴室

家事科教授科目照下列六項分配

1. 食事 購買 製造 烹飪 設席

2. 衣飾 購買 縫紉 修理 珍護 浴濯 熨疊

3. 家庭管理 包含家庭衛生在內

4. 保姆 育兒及看護病人

5. 文學藝術足以輔佐家庭興趣及幸福者

6. 公民訓練及普通文化教育

課程標準(右表係明尼蘇達省定標準)

學 年	學 期			學 年	學 期		
	科 目	每週時數			科 目	每週時數	
		前學期	後學期			前學期	後學期
第 一 學 年	英文	5	5	第 三 學 年	英文	5	5
	選修科	5	5		選修科 (經濟社 會學等)	5	5
	圖畫及打樣	3*	2*		家用化學	8×	8×
	裁縫女子外服	3*	2*		製衣設計屋內佈 置	3*	2*
	理科及烹飪	2*	3*		製衣紡織及製帽	2*	3*
	理科(食品研究) 及烹飪	2*	3*				
第 二 學 年	學 期			學 期			
	科 目	每週時數		科 目	每週時數		
		前學期	後學期		前學期	後學期	
	英文	5	5	第 四 學 年	英文	5	5
	選修科 (公民科 等)	5	5		選修科	5	5
	理科	3*	2*		家用物理	8×	8×
家用會計烹飪設 計	3*	2*	製衣紡織及製帽		3*	2*	
生理衛生家庭看 護	2*	3*	食品衛生及家庭 管理		2*	3*	
製衣	2*	3*					

註有 * 記號者每時為九十分
 註有 × 記號者每時為四十五分
 無記號者每時六十分

工讀制度之發展

半工半讀，本為清苦學生之生活。初無組織之可言，近時學校發達，與實業界聯合，組成一良好之工讀制。學生作工，列為必修功課之一種。同時學生可以得資自給；學校可以減輕設備上之負擔，誠可謂一種經濟的教育制度也。美國之有此制，創始於辛辛奈底大學工科主任許奈特 *Zeimelder* 氏，於一九〇三年，即發明工讀協作之計畫。一九〇六年，始實行其制。當試行之初，學生生活，與工廠習慣，未免扞鑿。於是研究復研究，改良復改良，積年餘試驗之功，遂獲圓滿之果。次年其校入學人數乃復大增；而其時辟資堡 *Pittsburg* 等處各商科大學，亦相繼仿行。由工業而推行於商業、農業，近已普及全國矣。

職業教育發達，工讀制度亦通行於中學。戰時各界需人孔繁，學生作工，大受社會歡迎。而工讀制之組織，益臻完善。茲論其內容及效益如次：

(一) 學校設工讀聯合部主任一人，專司與實業機關接洽，協同教員研究作工時間及人數之分配，分送學生赴各處實習。教員方面，須研究學生在外所作工與在校所肄習者如何聯絡密切。時亦到場觀察學生作工情形。

(二) 作工時間及人數之分配，(有半日作工，間日作工，間週作工，間兩週作工之別)。須視地方情形，職業性質，及各機關中管理狀況而異；不能拘定一種方式。作工學生，每科分兩組：在校上課，在外作工，於

規定時間內輪流更替。

(三)分工組織愈細者，則其所作一門工之智識技能，範圍愈狹，將成爲機械的習慣，而不利於智力之發展。在資本家僅圖經濟的效率，在教育上殊乏價值之可言。故工讀聯合，必與所聯合之機關商定，能使學生於畢業前得實習所與其志願職業關係較切者若干門，分組輪流更替；斷不可注定一門，練習一二年也。

(四)工讀並行，不特學業上理論與實驗聯絡並進，且可提高學生職業的興味，熟悉各業相互之關係，諳悉經濟社會之組織，而最有效益者，即責任心及協同心，由實行而發展。

(五)工讀並行，不特學生可以得資自給，學校且可減輕設備上之負擔。例如工業教育設備費最鉅，開辦時竭力經營，購極新之機器，設最新之計畫；孰知數年之後，與外界又不適應；欲求並駕齊驅，而無落伍之時，實爲經濟上難得之事。美國近來工讀聯合，於工業教育最爲注意，亦最爲發達者，此其一因也。

(六)工讀並行，不特可以減少退學人數，且可增加入學人數。而教育機會亦由是大爲推廣，如辛辛奈底大學實行工讀制之明年，學生數之增加率超過往年，此其明證。

(七)工讀並行，不特學校可以減輕負擔，實業機關，亦獲有幹練之職工。蓋學生以所得之訓練，應用於作工，較之尋常工徒效益甚多。工讀聯合之後，大學中之教授，亦兼爲所與聯絡機關之顧問；彼此互助，

其利不淺。

職業指導

職業指導之作用，在輔助吾人（一）選擇職業，（二）預備職業，（三）謀得職業，（四）關於得業後之進步。其主要目的，在使各人得盡力於其天性所最適宜之事，而各致其最大效力於社會。教人擇業，同時亦助業擇人，使兩盡其宜。是必於各個人各職業之性質，研究精確，而非短時間之間訊商導所克奏效也。

美國職業指導，始於一九〇一年波斯頓設立職業商權所。主其事者為 Frank Parsons 此人一生盡力於此事，而波斯頓遂為職業指導運動之中心。迨一九〇八年影響益大，凡大學教育科及省立師範學校，皆添設職業指導一門，以培養此項人才。一九一〇年全國有三十五大城市，為此事之組織。至今則全國中等學校以上，凡與職業有關者，幾無不有職業指導部。

職業指導，以性質言，可分二種：一為音福美與，Information 一種為達諾雪斯 Diagnosis 前者為智識的，普通的，即授與兒童以各種職業情形之智識，必具何種才情與資格，方可入何種職業也。後者為診斷的，個別的，即實驗兒童身心上之徵現，宜於何種職業，如醫生之診病施藥也。前者可在普通學科中教授之；後者必賴教員隨時注意，紀錄詳明。美國中學對於此道尤為注重。茲述關於第一類教授之內容如左：

(一) 教授的要項

甲、關於某項職業之普通事項：

1. 此項職業在社會服務上之價值
2. 此項職業中之義務
3. 在本地方此項職業之人數
4. 在全國此項職業人口之比較數及將來發達之希望
5. 此項職業資本之比較數

乙、關於某職業所需之個人的資格：

1. 性情，氣質，品行。
2. 心的能力
3. 體的能力

丙、關於某項職業之預備：

1. 普通教育
2. 專門訓練（即關於職業上之訓練）

3. 徒弟經驗

丁、關於某項職業之薪資：

1. 與他項職業薪資之比較

2. 每週薪資平均數

3. 薪資多寡與(丙)項之關係

戊、工作時間

己、關於此項職業上之衛生情形：

1. 有益健康方面

2. 損害健康方面

庚、關於此項職業之機會：

1. 本地方之機會

2. 一般普通機會

辛、關於此項職業的組織：

1. 職業機關之組織

2. 受傭者與傭者之關係傭者與傭者之關係

3. 此項職業人口與地方上之關係

壬、關於某項職業人口之幸福：

1. 進步的機會

2. 娛樂時間

3. 薪金與心身安舒之關係

4. 其他

癸、關於此項職業領袖之姓氏事業

(二) 教授的學科 近二三年來，美國中學課程內，頗有特設職業指導一科，以專教授者，然尙屬至少之數；多數則由公民科，歷史，地理，經濟，國文等科內教授之。即公民科，歷史，地理，經濟，國文等科之教材，皆宜當取資於現在之職業，藉以提高學生之興味，且使對於各項職業有選擇之能力不致有盲從亂投之患也。

含有職業指導作用之他機體 除上節學科教授外，他項機體，兼含職業指導作用者約有三種：

一、選科指導 選習職業學科之指導，實即預備職業之指導。學校內既多設職業科目，當學生選習

時，教師應盡心指導，期合學生之需要，而適於其能力之發展。

二、雇工監導 此類應用於已得職業之青年，輔佐其改業（遇必要時）及進步者也。近時美國補習教育呼聲正高，十四歲以內之幼童作工，早有法律禁止。十四歲至十八歲，須受補習教育；其受雇作工，必受教育界之監導。換言之，即十八歲以內之兒童，不能脫離教育的保障。故有雇工監導機關之組織，而後教育界與雇主及受雇者之關係，更為密切焉。

雇工機關向雇工監導機關註冊式樣

雇工機關名稱		職業類別	
地址		出產	
雇工管理員姓名			
作工類別	作工人數	男或女	年齡
			每
			週
			工
			薪
			最高數
			坐
			立
			附註
			有何危險

雇用人數：二十一歲以上 男幾人；女幾人

二十一歲以下 男幾人；女幾人

總數：

工作時期：忙時，需用最大工力若何；閒時，需用最小工力若何

每日工作時間：上午幾時起，下午幾時息，星期六幾時息

衛生情形：房屋建築之情形 光線 通風 寬闊之度 清潔 午餐便利否 消防設備

休息所情形

工人生活發展之機會

願與本雇工監導機關聯絡否

貴機關現在之需要如何

日期 報告人姓名

右表為雇工機關雇工監導機關之關係。

三、職業介紹所 此類應用於欲謀職業之人，直接為介紹職業者也。美國各大城市，不乏此項組織，或獨立，或附設於他機關如青年會等；大學內亦多有之。（大學內職業介紹部，專介紹本校學生。）波士頓

之職業介紹所名尤著，註冊者極多，茲錄其記名表內容，以見一斑。

職業介紹所記名表

註冊日期 學校名 保送人

註冊人姓名 住址

男或女 種族 出生年月日 出生地點 在美幾年 體質 重量 高度 清潔 有何不

完全之點 附註

學校記載 何時離校 離校時在何年級 教員姓名 品行 在校日數 缺課日數 遲到次

數 離校原因

學科成績——小學——英文 算學 地理 歷史 文法 拼音 讀法 書法 音樂 圖畫 手

工 縫紉 烹飪 理科 體操

中學——主習科目——

通習科目——英文 歷史 地理 理科 數學 外國語

特別擅長——

普通性質——誠實 勤勞 服從 神氣 禮貌 自動 附註

附註 該生所現興味近於何種職業，教員或職業指導員，於該生所表現某種興味，是否認為有鼓勵之價值？

該生父母之意見如何？

該生以前職業的經驗如何？

上表所顯之關係，為介紹部與學校及家庭。

職業教育上之需要

近時美國職業教育之需要，以工業言：則造船，紡織，造紙，採礦，木工（關於採木鋸木保木等工）金工（關於範鑄翻砂等工）鐵路工業，及製造上美術圖繪等項；就中工業美術一項，向係摹仿他國，殊少自運匠心。歐戰以來，美化主義盛倡，對於美國的藝術，竭力鼓勵。學校內因即推廣此項教育；美國文化前途，料必有大啟光明之日。至於造船，造紙，採礦，採木等業，需用工人甚多；而工場所在，偏僻遼遠，教育當局，與大學推廣部，遂協同此項工業領袖，組設補習學校於工作地方，使此輩工人同獲教育上之便利。

商業教育之需要：則有（一）商業工程師，（二）外國貿易，（三）零售貨 Retail Selling 術及（四）商業書記。歐戰以來，知第（一）（二）（三）項職業人才，更為缺乏。故紐約西亞郡 Seattle 等地商業大學，或大學商科，多有商人捐助鉅資，組設各該項師資訓練專班；又要求國庫補助，俾商業教育與農工家事三種，

同得推廣之益。中央職業教育局已實行補助商業補習學校。

女子職業教育之需要，種類亦頗多。現有一一〇〇〇〇〇〇〇〇勞工女子，受備值自給；就中粗工為多，（如電梯司機，電話司機，飯店侍者之類），皆機械工作，而不足以啟發其智力者也。學校設施女子職業教育，以家事為正宗。雖其他職業亦各從個人志願，而無一定之限制；然其所設科目，尙未足應女子職業之需要。故推廣之舉，刻不容緩。各處私立女子職業學校，頗見興盛；所設科目，係下列諸業為多：

製帽 製燈罩 製衣 熨衣 洗衣 製皮 染繪 法國花邊 刺繡 織繡 編花及翎毛飾
 串球 繡工打樣 草帽編 印刷 製手套 裝訂書籍 紙工 商業圖畫 女子理髮 電
 報電話司理

職業教師問題

職業教師向多取材於大學。當職業教育倡導之初，各處大學應社會需要，添設職業教師訓練專班。迨一九一七年國會通過職業教育議案而後培養農工，家事之師資，更見踴躍。擔任此事之機關，可分四類：（一）大學師範科，（二）農業大學，（三）女子大學，（四）師範學校。商業教育辦理較易，中央認為無須監導，故國庫補助所不及。其教師亦多出自大學商科，或於商業界有經驗之人，預備為教員者，當入大學師範院選習數科以得相當之訓練。或入暑期師範講習科內修習之。各地亦有商業教師訓練夜班，其組織

不若農工家事之多。蓋數年來教育界之視線，皆集中於此三科，而於商業問題，注意較少也。戰時商業教育上之需要激增，於是英地安那埃哀窪明納蘇達四省省立師範有商業訓練專班，辟賓堡城如南奇工業大學設立商業師範班，專教零售貨術，得該處商人捐款十六萬元。紐約大學組織同樣之師範班，得商人補助十萬元。西亞郁華盛頓大學亦與商人協同辦理此務。各省聞風興起，而要求國庫補助商業教育之聲浪亦盛倡矣。

工業教育種類繁多：如機械、電氣、化學等工業之師資固多取材於大學，而製鞋、砌牆、印刷，以及水管、摩托車、房屋等等之修理、木匠、金工等各小工業，在一小地方內已指不勝數；其不克一一組織教師訓練專班明甚。故此項工業教師，多取資於工業技師，已有若干年之經驗，招入工業師範班內，學習二年，亦有三年四年者，惟屬少數。

戰時職業教師，大形缺乏；師資訓練機關，不易招生；當局遂將該項機關移往工商業中心之地，多設夜班。於是英地安那大學分設商業師資訓練夜班於 Indianapolis, Evansville, Anderson 等市；米蘇利大學設師資擴充部於 Kansas City，意大利諾大學設同樣之機關於芝家閣，類皆以機關就人，使就學較便，而教育易於推廣云。

學科性質教授及編制

美國教育概覽

職業學科之性質，據議案中所規定（見本章第二節）以直接生產者爲本。學校內訓練職業技能，其所出品勢不能與市場競爭，故只以供給自用。例如製衣製帽，先使其所製供自己穿着，或同學中彼此互換。次則供教師及家庭中之人用。（須納相當代價）如有印刷一門，則學校所需之印刷品，可使學生自印。如有木工、電工、鑿門，則學校內應用木器，可以自給。門窗戶闔及電燈之裝配修理，均不待外求，要以有經濟的價值爲斷。并可爲居境服務。

職業學科，利用計案教授法。何謂計案。大凡作一件事，必有一定之目的，準此目的而設計畫，依此計畫而實行，實行終後評判其結果，以謀將來之改良。如做一只帽，先當問做帽何爲，曰爲母親做的。既爲母親做的，其目的必合於母親穿戴，并其式樣顏色合於母意而後可。然後量其母親頭寸，剪裁帽樣，計算帽料，用何材料，用何傢具，并應用何種科學智識，需費若干，需時幾何，一一計畫明瞭，然後動工。俟做成之後，再評量一番。自始至終，其程序可分四步：（一）目的，（二）設計，（三）實行，（四）評量。任何單位之舉動，其組織中有是四端者，成一計案。美國職業學校教授作業多用此方法；家庭實習，亦用此方法。如家事農業等科，由教員指定計案幾種，以便學生在家時實習。

短期教授，適用 Short-Unit Course 爲一種學科編製法。例如教授時間共爲三十小時，科目爲理科教授法，則教授上之編製，必賅括關於該科所應具緊要之智識技能。此種教授內涵富而外延少，期在

速成，非確有經驗之教師，不易收效也。

補習教育

美國補習教育，尙未十分發達，已有強迫補習教育之法律者共二十省，查麻塞邱塞省法律，凡十六歲以內之雇工，須入一部分日間學校，每星期至少四小時。凡雇主須送其雇工入校，違者另有罰章。雇工違者遞奪其作工之許可狀，（兒童須滿十四歲受足八年之義務教育，得領雇工許可狀）紐約省法律凡十六歲以內之兒童，未曾領得雇工之許可狀者，須入全日學校。如有雇用十四歲至十六歲之兒童無作工許可狀者，雇主須被罰金，他省法律，亦大同小異。補習年限二年（十四歲至十六歲）三年（十四歲至十七歲）四年（十四歲至十八歲）不等；每星期授課鐘點至少為四小時，至多為八小時。其宗旨大別為三類：一為預備職業，（如兒童已受備作粗工，如商店送信送貨司關之類，欲習他項專門較精之職業。）二為增進職業，（如已有某項職業，即補充某項職業之智識技能。）三為補習普通教育，（為未受足普通教育者設）（一）（二）兩類之教授時間，約須有百分之七十五用於職業及與職業關切之科目；百分之二十五為公民，衛生，娛樂，文化等課。第三類教授時間，約須有百分之五十為普通科學及技術，百分之二十五為職業指導，又百分之二十五為公民衛生娛樂文化等課。

傷兵職業再造教育

美國教育概覽

職業再造教育，發生於歐戰期內；蓋以戰後傷兵回國，苟無適當之職業，非特有礙個人幸福，而於社會經濟，亦殊多妨害。且該傷兵受傷狀況，由醫生之報告，能迴復其原有之職業者固佳；倘不能再操原有之職業，則必利用其身體上完好之他部分，受適宜之訓練；使得改操他業。其能迴復原有之職業者，亦須考其傷情，施以新訓練；使得避免該職業中之各種動作，於其受傷部分，易致危害之虞。并以增進職業中之智識技能。

一九一八年六月二十七日大總統核准公佈國會通過之職業再造教育議案。議案內容，係撥國庫金二百萬元，為海陸軍受傷退職兵士之職業再造教育。經費將受傷者分為兩等：（一）為不能迴復原有之職業，必須受再造教育者。此等兵士，於受此教育時期內，仍得享受在伍服務時之原俸，或并受家屬津貼。（二）此等兵士，其傷情可以迴復原有之職業，而志願受再造教育者，則不得享受在伍服務之原俸及家屬津貼。

本議案行政事務，由中央職業教育局行之。設主任一人專司其責。全國共十五分區。用費浩繁，與原案預算相差甚鉅。旋於一九一九年七月十一日國會再通過議案撥給六百萬元，清付臨時費。是月十八日復公佈修正之原案，又撥八百萬元為增加費。現在受該項教育之傷兵共約十六萬人。

傷兵受傷之情形，既各不同；察其傷情而施職業教育，自必千差萬異，適用個別訓練。故此項教育，須

與全國高等中等學校，各職業學校，工廠，農場，商業公司，各職業機關，協同辦理。照醫生詳細之報告，及該傷兵自己之志願，送入適當之學校或職業機關場所，以受適宜之訓練。並非特設一種「再造」學校也。現在全國學校，至少有五百所；工商業機關至少二百所，收受此項傷兵施再造教育云。

非傷兵職業再造教育

非傷兵職業再造教育，係對於普通受傷之人所施之職業教育。茲所謂傷，係指身心上之殘缺，或由先天遺傳，或由後天的受傷，以致失其職業之能力者。此項教育，向由地方政府及慈善機關擔任。至一九二〇年六月二日大總統核准公佈國會所通過之議案（名曰工業再造教育議案）撥國庫金補助各省設施此項再造教育。其補助以四年為限：第一年補助七十五萬元，後三年每年補助一百萬元，行政事務亦由中央職業教育局施行之。補助費之分配如下：

(一) 補助各省經費之分配法，以該省人口與全國人口之比為標準。

(二) 中央補助一元各省須配以一元（即各省必須自籌一元然後中央撥給一元）但須滿五千元。年齡太稚者，均不得享受本議案之權利。此項教育之設施，與各學校及各職業機關聯絡，與傷兵再造教育，辦法相同。

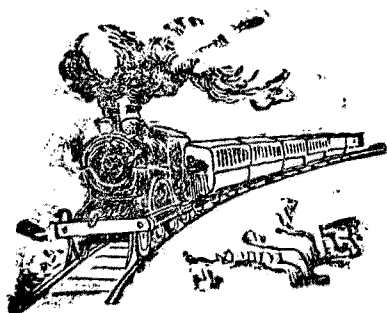

第八章 鄉村教育

概論

美國全國教育會米爾瓦奇 Milwaukee 大會中農業代表瓦特 Watt 氏之演說曰：『製造原料四分之三，出自農產；鄉村兒童，多於城市；製造與農業，鄉村與城市，必須等量並重，而吾國現狀，乃重製造而輕農業；賤鄉村而貴城市，以致鄉村學校，督察無人；鄉村教師，無經驗，乏學術，誠大可哀也。夫鄉村兒童，豈賤於城市；何其輕重之不同如此。誠欲改良鄉村生活，使鄉村兒童與城市兒童有均等教育之機會不為功。欲達此目的，聯合鄉村學校，實為第一要著，然此非欸不舉。惟此欸當出自國家，不宜斂於農民。有志於鄉村教育者，其注意及之云云。』（見李建助著美國全國教育會參觀記）洵能灼知鄉村之需要者。夫世界文明淵源，全在鄉村。史家以英國猶叱 Yeoman 社會之消滅，為文明失墜之大憂。美國始祖開闢新大陸，皆靠路權，以墾殖戰勝天然，苟無農業之基礎，何有今日之國家。自十九世紀工業革命以來，經濟重心，為之一變。城市日益發達，農民日益減少，而鄉村生活，乃視若蔽蔕。不知農民無教育，農業不振，一任其廢田去鄉；則雖日言工商，則何從得其天產。據統計一八九九年至一九〇九年，十年之間，人口較前十年增加百分之二十一；而農業只增加百分之十。消耗不能與供給平衡。出產短絀為生計上一大問題，其危一。近世資本制度，組織益精，其勢將全國田產農務，悉受資本化。昔日獨立之佃戶，五畝之宅，漸歸消滅；失

其獨立之精神，而仰食於大地主。苟農民無適當之教育，且不足於城市工民比衡；而社會上將產生服役階級，為平民國家之大辱，其危二。美國獨立時宣言：

「人類被創造平等」；all man are created equal 故人民有受教育平等之機會，為教育上天經地義。現在美國學齡兒童，約數之為二千五百萬，其中鄉村占一千二百餘萬。乃城市教育精益求精；而鄉村教育，大部分尚保守前世紀之狀態。專教讀寫算三種技能，無以遇現代生活之需要，而農民乃陷於慘境。是教育尚未得為大多數謀幸福，有背平民主義，其危三。

欲消是三危，非使鄉村教育與城市教育並駕齊進不可。美國自一九〇五年後，鄉村教育問題，始由地方的注意，成為全國的運動。一九〇八年，前大總統羅斯福派員調查鄉村生活；一九一二年中央教育局添設鄉村教育科；一九一四年國會通過司密斯理浮 Smith-Lever 鄉村推廣事業議案；（見本章末一節）一九一七年國會通過職業教育議案，特注重農業教育；此四種舉動，雖非直接改組鄉村教育，而與鄉村教育，有絕大之關係。歐戰之際，糧食原料，供應激增；幸農人勤於田畝，遂獲最後之勝利。國民乃益知農事為一國經濟勢力之保障，而改進鄉村教育，以遇二十世紀之生活，為不容緩。其大學教育科鄉村教育，已早成立為專系；師範學校，則有鄉村教師訓練專班。一九一八年斯密斯湯納教育議案中關於鄉村教師之培養，特別注意。此可見其趨勢之所在矣。

鄉村教育非僅關於學校中之改進而已。質言之：即改造鄉村經濟的及社會的生活；而以學校為改造之主力線。故第一須灼知鄉村生活中之優點弱點。第二須知其最切之需要。第三謀發展其優點，而補充其需要。美國鄉村教育，即本此三點而進行也。

美國農業進化考

一、西遷運動 欲知美國鄉村生活之改變，不可不先一考農業之進步，而後其影響可得而言也。美國農業上新紀元，可斷自一八六二及一八六四兩年政府訂立鼓勵墾殖之法律始。其時因密士失必河西荒土甚多，乃定法律招人墾種；無論何人，願投效墾種，願住居其地至少五年者，得領受田土一百六十英畝，不繳代價。於是民人領田墾殖，極為踴躍。英吉利人，愛爾蘭人，加拿大人，日耳曼人，瑞典挪威之人，紛至咸集；而東部新英之民亦多舍其舊產，西去經營，是為西遷運動；為美國進化史上一大紀元。至一八九〇年計共開墾二二三・〇四三・九三九英畝，面積如新英之地六倍大；如德意志帝國兩倍餘大。其結果則康塞斯 Kansas 納勃拉斯加 Nebraska 卡羅拉渡 Colorado 達夸韃 Dakota 莽塔那 Montana 威和鳴 Wyoming 艾達河 Idaho 華盛頓 Washington 等地，自是皆成立為省；而全國富力為之銳增焉。

二、應用科學之勝利 自一八六二年國會通過毛利爾 Morrill 撥給大學地畝以作基金之議案，

各省農科大學逐漸設立。（現在全國共有農業大學五十處，除四十八省各有一校外，餘二校一在夏威夷，一在 Proto Rico）教授農事科學，培養農業人材；從此種植上，養畜上，選種保養，防害製造之方法，漸多進步；而各種新農具亦迭有發明。迨一八八七年國會又通過國庫補助增設農事試驗場，附屬於農科大學之議案，而大學又經組織推廣部，到處實地示範，勸導農民採用新法，并為農民之諮詢機關。應用科學遂得以戰勝於田畝。其結果則減少人工，增加出產。據農部統計表一八五五年每叫 Bushel 穀之出產，需用一人之工力四小時又三十五分；今只需四十一分。麥每叫之出產，彼時需用一人之工力三小時；今只需十分。自一八七〇年全國鐵路幹綫橫亘東西者已告成，輸運便利；而自此農業經營，成爲一種良好之企業，不復如前時務農之僅爲自活計矣。當一八八〇年時，美國已爲全世界農產國之首領。此次大戰告終，歐洲各地皆乏食，賴美國輸送不絕，遠至亞米尼亞之境，仰食之民，視美國猶救倉也。

三、田地之商業化 田地既爲絕大之利藪，而各種關於農業之新設施，新機器，又非有資本不辦。資本家遂因利乘便，吸收田畝爲投機事業。故一八九〇年前田主有百年未易者；而一八九〇年後，則十年間已數易其主。小地主多失其立足地，而農人漸代以外國種的佃戶。於是意大利人，匈牙利人，斯拉夫人，波蘭人，亞米尼亞人，日本人，雜遷於田疇之中。彼皆無鄉土之心，不過如工廠之工人耳。蓋資本主義已輸入於農業，而田畝遂大受資本化，此社會經濟上之一大問題也。

四、鄉村生活之城市化 美國自一八九〇年後，全國鐵道縱橫；經過農境者不少。又有電車，摩托車，運貨車，出入鄉村之域；電話，郵遞，報紙，穿入鄉村之家。故鄉民入市買賣，或探聽外界新聞，或為娛樂而赴城市，皆極便利；一破從前閉塞之象。其益固不待言，然其弊亦甚多：第一農人既為城市所吸引，多美城市社會，而苦鄉村生活。其初以田中勞力所獲，有暇悉浪費之於城市。繼則在城市覓得謀生機會，盡室而行。第二，農人有餘力者，多已送其子女入城市受教育；而城市教育，不合鄉村需要。畢業歸家，不能應用。故一受城市教育，大都留於城市，不復回鄉。第三，農民耕作餘閒既多，費於城市，交遊漸廣；一切鄉村興味，漸多消亡；鄉村問題，無人過問。凡此種種趨向，皆所以減少獨立之佃戶，而打破鄉村社會之中堅。

美國各地鄉村肥瘠不同；其所處之形勢亦不等。以上現象，常見於富庶之區；如密士失必河上流，中美一帶，及西美加利福尼亞一帶。因交通便利，城市毗連，故農民易去其鄉也。若其人煙遼闊；交通不便。廣田之中，住戶相隔，往往一二哩而見一家。農民手足胼胝，早作夜息；耕穫之法，猶保守十八世紀以前父子相傳之舊型。出產僅供自活，大有古時耕田而食，鑿井而飲之遺風。其在一鄉村之中，已難聯合而有組織。無交際，無娛樂，無衛生智識，耕作常年無變換，是更不可不謀提高其生活也。

鄉村生活之需要

由上所說，則美國鄉村教育上之需要，可以灼見矣。茲分別論列如下：

美國教育概覽

一、職業方面 農業上須有應用科學之智識。祖傳的舊經驗，決不適用。農業上之買賣既繁，農人須自有商業的組織，以免假手于人，逞其壟斷。農業方法，日有新進，農人須有研究討論之俱樂部。

二、社會方面 人類天性須有交際娛樂，宜擴充其機會，供給其場所。農人既為公民之一部分，對於改良居境，為其天職；宜如何發展其愛鄉心，自動，及組織之能力。

三、家庭方面 農家主婦，亦以終日勤動不得休息致家庭中物質的修美，精神的安舒，兩者並缺。尤缺少保育兒童之智識；是於優嗣問題，關係頗大。應供給家事教育，以為改良家庭之計。

四、精神方面 農人日與天然之美境相接觸，本為生活中之上乘；宜如何提高農民審美之觀念。鄉村教堂，為舊時農民社會中心，今其作用不在教堂而在學校。但宗教於農民勢力尚大，宜如何改善為修養之資，并擴大其宗教觀念。

五、健康方面 農民習慣勞勤務為經濟，不知衛生及體育；宜如何輸以衛生智識，給以體育方便。或謂田野生活，四體勤動，空氣清新，故多壽而體強。不知田間操作，最易養成蠻腰曲背之習。近來衛生局查得沙眼病 Trachoma 及腸炎症，Typhoid 尤多流行於鄉村。實用衛生，亟應講究矣。

鄉村教育之新舊觀

美國鄉村教育進步之速度不等，據現狀可分三類：（一）舊式單一教室之學校，（二）新式單一教室

之學校。(三)聯合學校。茲余先從舊方面講起，而後逐步研究其更新之計畫。

美國最初教育制度爲鄉區制。現雖漸經改變，而偏於保守地方依舊沿用。本書第三章已論列其得失，及不適用於現代之趨勢。凡存在於此制度下之一間屋的學校，現狀大抵腐敗：校舍則戶牖頹敝，經年不修。設備除塗炭於壁以作黑板及桌椅火爐之外，不見有教具。凡紙張墨水鉛筆一切用品，悉由學生自備。有時因學生父母不肯供給圖畫紙張，遂致取銷圖畫一課。經費每年僅三四百元，一應用費在內。教員薪金，每月至少三十五元，至多五十五元；大都全年以八個月計算。學年少則三個月，多至八個月。教員資格，大多數僅八年小學畢業而未嘗入中學者。每日上課人數（全國平均計）僅學生數百分之六十八。一間屋內學生，自七八人至三十人不等；學級自一年級至八年級不等；受教於一先生之手。學科原只讀寫算三項。近雖改良，不過借抄襲城市學校課程，削足適履；教科書亦然，有數省公家供給劃一之教科書，城市與鄉村不分。近始覺悟漸加修改矣。

學校孤立田野之中，學生往返須行一二哩。一遇天氣不佳，往往停課。自十二月至翌年三月爲農事暇日，可期多數入學。乃富者携家入城市；貧家子女，則阻於暴風大雪，裹足不入校。教師寄宿農舍，身體上不得安舒。有時見農家婦終日勞苦，激於惻隱之心，常效須一臂之助。勞苦甚矣。故鄉村教師，非極無能不克謀得他事；卽極高尚，自願捨身爲鄉材謀福利者，然後者何可多得耶。

新的方面 美國鄉村教育進步地方，行政上多已打破鄉區制，而採用鎮制或縣制。學校多取聯合制；於一鎮或一縣內，分割若干區，於其適中便利之地，設一學校，而以車輛載送學生受學。教科多已革新，準合鄉村需要。茲將聯合學校之計畫及問題，另行提出討論外，茲先言其聯合後之效益。

一、機會稍均 凡設聯合學校之處，各區經濟方面，得以調劑；即兒童教育機會，可稍平衡。復有車輛運送之便利，故就學者較前增多數倍。就學既便，所學又能適於其需要。故富戶不致遠送子弟入城市上學，而促其去鄉；貧家不致以種種阻難，而裹足不前。

二、學年延長 凡鄉村教育未經改良地方，兒童就學年齡，往往遲至八九歲；輟學年齡早至十二三歲。學年短至三個月；每日上課，又不能齊到，是因天氣道路，發生種種障礙。設立聯合學校之後，此種弊病一體掃除。一因財力加豐，能得良教師；學生所受教育，於農事實能發生效益。故農人始起新信仰，而送其子女入學。二因學生往返以車輛載送，有御夫保護，不致發生爭鬥嬉頑逃學等情。而天氣之陰晴，道路之遠近尤無關係，故能按時到齊。

三、教事改良 學校聯合之後，設備既煥然一新；良教師易於招致；視學制便於施行。其利一也。學生既多，可以分級教授，分組合作。團體活動，如演劇，辯論，跳舞，歌唱，旅行等類，可以增多。興味愈濃，即教育易施。其利二也。今試一游其校，則各科教具，圖書館，體育場等，皆具。凡城市兒童所得享教育上種種便利，鄉

村兒童亦得享受之。所不同者，教材與出品異耳。鄉村兒童從一間木屋中移入新校，真若出幽谷而入喬木，受得此種新教育，宜其興味橫溢，生氣蓬勃矣。

四、增費有限 凡事合營則費寡而效大，此經濟上不刊之原則。學校聯合之後，一切設備，煥然更新。農人駭其外象，以為經費浩大，恐增收教育稅，致有反對之舉。實際則以聯合之故，反得以減少鄉區董事及教師，而以所省之費，稍加薪金，聘得良教師，及供給他種需要。所添者即運送學生一項。據渥海塢Ohio省格塔扶斯 Chasvans 鎮報告該鎮向有鄉區小學九所，聯合為一校之後，用車九輛運送學生；其經費總數，較前九校所費只增加二百四十五元。而運送一項，占全額百分之五十三。此項經費，現在各省已有省庫補助之法律矣。

五、環境改變 教育之作用有為改變環境者；有僅為順應環境者。余觀美國城市教育，皆只為順應環境。（如職業教育一項其政策類多步趨工商之現狀）欲求其能改造環境者，惟鄉村聯合學校為著也。學校聯合之後，第一打破從前鄉區畛域，修路行車，交通增便；農人社會的觀念，為之不變。第二學校與家庭聯絡密切，凡懇親會演講會，演劇賽球秋日佳節，每以車輛召集農人教育推及家庭，其感化力甚大。學校為改良社會之主力棧，觀於此而益信。

鄉村教育革新中之過渡問題

美國教育概覽

美國鄉村聯合學校，溯源已久。一八六九年麻塞邱塞省首先通過聯合學校議案，運送兒童經費，由公家供給。一八八〇年後，此制盛行於新英各省。由是而中部、西部、南部，相繼採用。然鄉民頑固，畛域之見，一時不易融化。或因地勢不便聯合，諸多障礙。故麻省雖早於一八六九年制定聯合學校之法律，而能推行無阻，直自一八九〇年鄉村社會，顯受變動始也。迄今各省雖皆有聯合學校之組織，而舊鄉區單一教室之小學校，尚多存留。據一九一七年統計，全國聯合學校共有一〇・五〇〇所；以麻塞邱塞、英第安那、

單一教室學校校舍革新之圖

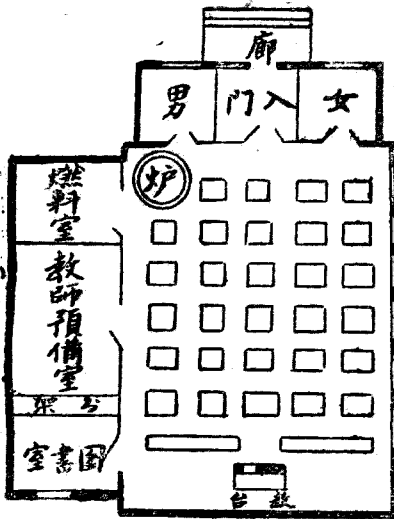

渥海塢、猶達、盧易祥那、五省成績為最佳，而此五省之地方教育行政區域，非鎮制，即縣制也。現在全國單一教室之學校，尚有二一二・三八〇所之多。雖如麻塞邱塞、英第安那、挨哀窪、渥海塢等省，為鄉村聯合學校發達之區，而亦尚有單一教室之學校，自九百所至一萬所不等。故除竭力提倡聯合運動外，其在未能即行聯合之區，則單一教室，必須刷新單級教授，必須改良。而在此種學校，凡行政管理教授，均集於一教師之身。此項教師，尤非有專門訓練，不克勝任。茲更述其聯合

運動中之數問題如左：

一、行政區域問題 鄉區制度，爲學校聯合之障礙，前已言之。欲謀聯合計畫之進行，行政上必先打破鄉區制，而採用較大之單位區域如縣制。

二、舊校廢止問題 凡聯合學校區域內，所有舊鄉區學校，應限期停閉，變買校產以充聯合學款。查英第安那省於一九〇七年省定法律，第一期限止學生十二人以下之學校；第二期限止學生十五人之學校。使其漸歸淘汰，而學校漸吸收於一校。

三、運送兒童問題 運送爲聯合學制中主要事件。此事又包含兩種問題：一爲道路，凡山路崎嶇，或卑隲泥濘，皆足阻碍學校聯合之進行。一爲御夫，凡運送兒童時，御夫之責任不僅在執御，必兼爲兒童保護人。倘御夫之外，另雇一人伴護兒童，其費實不貲，學校勢難負擔。故御夫當兼能監護兒童道上行動，或勸免逃學等事。然兼籌並顧，人才頗爲難得。故教育界主張此項御夫，須受此項職業之專門訓練。

四、師資訓練問題 鄉村教師，現時最爲缺乏。其鼓勵方針，已詳見本書第三章司密士湯納教育議案及第四章師資缺乏之救濟。近來頗有人主張於鄉村內設立鄉村師範學校，不與城市混合。然不贊成者實居多數。緣教育原理及根本方法，鄉村與城市無異。所異者兒童經驗及社會需要耳。質言之，卽鄉村教育與城市教育之異點：在於外境，而不在內啓的方法也。苟另設獨立之師資訓練機關，實爲大不經濟。

且鄉村教師與城市教師，苟其自在養成時即已隔絕，無互相討論研究之機會，則是道不同不相爲謀，又安能灼知鄉村與城市之關係；長養其通力合作之精神，而能使互表同情乎。所以不宜分立。但師範學校中城市的師資訓練與鄉村的師資訓練，當分爲二部，各施以適宜之訓練。在美國已早行之矣。

鄉村學校課程

鄉村小學課程，最初祇有讀、寫、算三項，所謂三R者是也。後加歷史、地理；繼又加生理，凡共六項。以師資不良，輔導乏人，教材與生活需要，不相聯合。故所教僅按書本，所學僅憑記憶。其教育結果，所致於社會進步之效率甚小。又以鄉村教科書與城市未分，所習皆城市之事；適足以感起兒童羨慕城市之興味，而速之去鄉。是與鄉村教育之根本目的相反。故制定新課程必以鄉村目前需要爲本位。除上述六項外，今添入公民科、理科、農業、手工、家事、音樂、美術、體育、生理一科，向只授人體構造的智識；今則注重實用衛生。英文內文法一科，小學不宜教授，當移至中學。算術一科，舊觀念以爲操練心靈之具，在課程上實占重要地位。自第一年至第八年均有算術課；今從實用主義，只教加減乘除，分數，小數，百分法，其餘均非所需。并自第三年級授起，至第七年算術應歸入農業一科。自第七年起始授理科，與園藝聯合教授之。以上新增科目，在聯合學校內，均已齊備。在單級學校，自難責之一教員之手；且農業家事手工等科，非有特別訓練不克勝任。必須另聘專門教師。并多設專科視學。近已有多數省分，對於此項教科撥給省庫補助矣。

中學方面 鄉村向少中學，農人子女欲受中學教育，則往城市。鄉村即有中學，則所立課程，專為大學預備；未嘗顧及鄉村生活。近十年來，舊者革新；未經設立之處，漸行組織。然非聯合之區不辦也。鄉村中學科目，天然以農業及家事為主；次及工科，再次及商科，皆以應用於農事為前提。至為大學預備之普通科，絕少概見。非謂農人子女，可無升學機會；誠以少數之欲升學者，可至城市預備，較為優長也。茲余畧述其通習科目如下：

英文要旨 在使兒童運用有條理的言語文法正確，能閱時行出版品為主；兼課文學，使有文學的陶養。

數學要旨 以實際運算能敏捷正確為主。兼授幾何原理，代數並非必要。

歷史要旨 以教授近世社會的經濟的發展，及國際的關係為主；使灼然於人羣互存與進化之理。

公民科要旨 教授本國憲法史略，并以鄉村社會的責任為主；使知鄉村在國家文明上之位置，發展鄉村之優點而汰除其弱點。

理科及衛生要旨 理科第一年包含動植物理化地質礦物，用混合教授法；皆取材於鄉村居境之日用事物。（衛生須切於實用，須調查家庭及居境之衛生現狀；對於防疾之法，剴切教授之。）

經濟要旨 教授農業上生產分播消耗與人羣福利之關係，并及理財納稅投資與田地問題有關

係者。

音樂及美術要旨。在陶淑性情，長養美德。音樂可譜農歌；美術宜本天然。務以提高農民審美興味。修美其家庭及居境之外觀爲主。此外尙有體育一科。

鄉村與城市環境不同，上述各科教授要旨，除其教材及教科組織與城市有別外，其原理基於被教者之經驗及其居境之需要，而以應用爲歸宿，固無往而不同也。

鄉村教育之兩大助

一九一四年國會通過司密士理夫 Smith Lever 議案，提出國庫金五百萬元，逐年增加五十萬元，至一九二二年爲止；專爲獎勵農業，促進農人子弟農業的新技能，組織農業俱樂部；各項收成最富者，定有獎金獎章。其計畫由農業大學推廣部施行之。派專門家分途攜帶幻燈片新農器到處講演，實地示範，并從俱樂部中扶植農人愛鄉之心，而擴大其生活之觀念。

洛克斐羅 Rockefeller 爲增進南方黑人之幸福起見，捐貲六百萬元，在紐約設立教育局 (General Board) 設施黑人教育，推廣中小學校，而於農業尤所注重，以南方皆農區也。其餘事業與前同。

第九章 健康教育

概論

健康教育，包含身體操練及衛生方法，凡所以健全體格，預杜病源，補救身體之缺陷，及看護，急救，避險等術，皆在健康教育範圍以內。昔希臘學者有言：健全之精神，寓於健全之身體。其時學校體育與音樂並重，將以淘淑其感情，壯美其體魄，使思想與行動，底於中和之境，故體育亦屬美育。後世學者以心靈與身體判為兩元，而乾姆那齊（Gymnasion 譯作文科中學）德國文科中學遂變為狹義的機械的操練心靈之所。體育之位置，遠不若希臘之重視，是誠教育上之一大退步。

農業社會，其民安居樂業於田野之中，享天然之勝趣；吸清潔之空氣，故能保其康強。洎後城市發達，工業繁興，戶口稠密；而病菌產生之機會日以滋多；病菌傳播之速度，如火燎原。身體少平衡的運動，感情無調節的陶冶，加以邪僻之引誘，不良之習慣，遂致疾病叢生。或精神頹廢，或死亡相繼。一人不慎，或害及四鄰，或毒流子孫。故人民不注意健康，實為弱種之因；文明衰絕之因。

牧畜者，樹藝者，皆考究動植物自然生長之理，以時保育；而防害之法，不憚求精。教育者苟不知人之衛生，是謂不知本。則雖日講種種方法，種種原理，種種計畫，猶築室於沙灘之上耳。斯賓塞論教育五大端：以健康為第一，誠能得其本矣。然教育者之責務，不僅與兒童以衛生訓練，使能自衛其生而已。

美國體育雖云發達，然兒童健康之保障，尙不能望於現代之爲母者。蓋現代之爲母者，其無保育兒童之智識，尙居多數。兒童每日在校時間，多不過五小時；其餘寢食動作，皆在其母監護之下。苟其母不知家庭衛生，則學校衛生之效率，亦因之減少；故衛生教育，須從學校推及家庭。

我國人來美考察教育，莫不稱道美國如何注重體育；其實美國體育上之設施，尙不如瑞士遠甚。歐戰時徵兵檢驗身體，其不合格者居被檢者全數三分之一。夫徵兵年齡，第一次自二十一歲至三十一歲，以後展至四十一歲，正年富力強之際；乃有此可怖之危象。據紐約衛生局調查近數年間，全國死於肺病之人數，較戰時死於疆場者爲多。全國衛生問題會報告，全國學齡兒童身體上有缺陷者，居百分之七五。據此事實，知僅注重體育與傳播衛生智識，其爲效尙鮮。故戰後美國對於健康教育格外注重。行政制度中組織健康教育科；年撥省款補助地方添聘體育教師，校醫，保姆，督察學校衛生，供給體育場所，聯合各社會機關講演衛生，并會同地方衛生局考察家庭衛生，其各種設施尙論如次。

健康教育科之組織及行政

衛生監導爲教育上之要政。美國自一八九四年波士頓大疫；該地乃首先發起學校衛生檢查。紐約芝家閣費拉兒立飛等大城市繼之。然皆域於地方，未能普及全國。此項檢查，初不過爲地方衛生局之推廣事業；而學校衛生法令，卽公衆衛生法令之一部。迨一九一九年各省先後通過關於學校衛生之法律

者，共有三十五省；而各省所定之範圍責任，以及主管機關頗不一致，茲舉數例以證之：

一、加利福尼亞省教育局雇用衛生檢查員，包含醫生保姆及牙科眼科專醫。

二、北加落林那省年撥省款五千元為療治兒童牙病，并檢查身體之費。

三、阜茫省公衆衛生法令，每鄉區須有專任之衛生檢查員。其責務包含檢查校舍，并監導公私立及教會所立各校兒童之衛生。

四、愛渥窪省法令。凡人口在一千以上地方教育局，須設立一牙醫處，講演口的衛生，并療治兒童牙疾。

五、麻塞邱塞省法令，除各地方衛生局已雇用醫生實行檢查學校衛生如衛生法律所規定者外，每市每鎮教育局至少須雇用校醫一人，檢導本市本鎮之公立學校衛生。

六、愛渥窪，威士康新，明尼蘇達三省公衆衛生法令，衛生局須雇用保姆，其職務包含視察學校衛生。由上數條觀之可得：

一學校衛生監導，及醫生保姆之雇用，有屬於衛生局職權以內者，有由教育局執行者。

二衛生檢查之範圍，有限於公立學校者，有檢查公私立一切學校者。

三身體檢驗之範圍，有專重一項疾病者，有概括全部者。

現在之趨勢爲——

一、學校衛生監導，由教育局負其全責，組織衛生教育科，任專門家爲科長，（專任）其下設學校保姆（專任）普通醫員，牙科，眼科，女科，神經科，等專門醫員。（兼任）

二、衛生監導，至少以一省爲最小單位區域。由省教育定出標準，會同衛生局各地方教育局督促進行。

三、衛生監導職務，不僅檢查校舍，療治疾病，必積極的設施各種預杜病源，及救濟身體上缺陷之方法。

四、凡全省城市鄉村公私立及教會立各學校，均在省教育局健康教育科監導之下。

體育監導，凡身體全部或局部爲有規則之運動，以助發展而健全者，謂之體育。體育監導，亦在健康教育科範圍以內。美國體育一項，向任各學校之自動。省教育局，絕鮮規定之明文。迨戰期內始有八省先後通過強迫體育之令，設施體育監導。其要點有四：

一、強迫體育議案之提出，其原動爲預備軍事訓練；國民多所懷疑，旋因徵兵檢驗體格之結果，始覺悟體育一項，必須竭力促進。

二、鄉村學校體育設施，尙多闕如，故須督促進行，使有平等機會。

三、城市學校雖注重體育，然對於全校學生，尙未能普遍注意。而各種運動操練，是否合兒童之發展；體育教員，是否皆知衛生，其間殊多疑問。故省教育局必須定出標準，設施體育監導。

四、補習學校體育應加注意，使十四歲以上工作之青年同受體育之益。

綜是四點，則各省必宜有體育監導之機關可知矣。請進述其體育立法趨勢中之數要點：

- 一、對於全國公立私立之中小學校補習學校師範學校有制定體育上最小標準之權。
- 二、除補習學校外，各校每日至少須有體育鐘點，以一小時爲最小時限。
- 三、各地方行政教育機關須助學校聘用專任體育教員并設輔導員指導各學區體育事宜。
- 四、對於各地方聘請體育教師，其薪俸一項應給省庫補助費。
- 五、省教育局得制定體育教師資格之標準并有給發證書之權。
- 六、不論培養何項教師，其課程中必設體育科目爲必修科。
- 七、爲現在當教師者開設體育講習所，俾能訓練兒童身體。
- 八、學生體育成績之分等，應如他種學科，而升級及畢業須以體育成績算入之。
- 九、體育須與衛生檢查密切聯合。

健康教育之分類及其綱要

美國教育概覽

一、校舍衛生

- 1、學校坐落周圍之情形
- 2、校舍建築上衛生之一般
- 3、通風及濕度
- 4、光線
- 5、溫度
- 6、飲泉及水管
- 7、浴室
- 8、潔除校舍之應用工具及布置
- 9、廁所
- 10、各室座位
- 11、裝飾
- 12、教室
- 13、校舍管理

二、體育

- 1、遊戲及遊戲場
- 2、競技及競技會
- 3、體操
- 4、矯正習慣之練習
- 5、姿勢
- 6、娛樂
- 7、旅行
- 8、身體發達之考驗
- 9、練身室及練身術
- 10、游泳及洗浴
- 11、公共體育場所

三、衛生教授

- 1、衛生教科書之選擇

美國教育概覽

- 2、衛生教授細目之審定
 - 3、衛生習慣之養成
 - 4、公共衛生及個人衛生之實行
 - 5、父母的衛生教育
 - 6、兒童衣食之當心
 - 7、家庭衛生（包在家事科內）
 - 8、工業衛生（包在工業科內）
 - 9、急救法及避險法
 - 10、醫生保姆及衛生專家之講演
 - 11、兒童對於身體檢查之協助
 - 12、關於衛生知識之出版品
- 四、教授中之衛生。（各科教授與兒童身心的發展上應注意之事項）
- 1、疲倦
 - 2、課程情形

- 3、在家自習情形
- 4、考試情形
- 5、所用書籍是否合於衛生
- 6、教授中兒童動的表现之情形
- 7、兒童態度欣悅及平靜
- 8、兒童在校時間
- 9、假期情形及假期中所受影響
- 10、遊戲中之教授情形
- 11、授課時間中之休息
- 12、教授中防疾之情形
- 13、訓育上之衛生
- 14、關於編級升級之衛生
- 15、關於心理上變態的兒童之衛生
- 16、關於學習法及習慣養成法之衛生

五、衛生查驗之計畫

A、職員

- 1、衛生科科長
- 2、衛生檢查員（醫生）
- 3、保姆
- 4、眼科、牙科及外科專門家
- 5、教員、校長、教育局長（協助檢查事宜）
- 6、體育教員（協助檢查事宜）
- 7、地方衛生局（協助檢查事宜）
- 8、校舍視察員
- 9、衛生講演員

B、查驗之事務

- 1、學校衛生事業，由以上職員協同辦理；擬出各種標準，呈由教育局核定。
- 2、檢查（對於全校衛生所施之查察，謂之檢查。對於各個兒童身體上某部分之查察，謂之檢驗。）

a、每年九月（開學初）檢查兒童一次

b、臨時保姆檢查

c、教員及保姆對於兒童特別的檢查（教員發現兒童有病狀時，應參考學校所備症象圖說，而檢驗之，凡初入校之兒童，及請假過三日回校者，一律須由保姆檢驗，如病案較重，即亟喚醫生診驗。）

d、兒童家庭之衛生情形，由保姆按戶檢查之，隨帶各兒童衛生檢驗之記錄檔片，記其家庭衛生情形於上。

e、校舍衛生情形，可由教育局局長隨時視察之，或另派視察員專任視察，或由醫員及保姆並任視察。

3、檢驗

a、凡兒童視覺，聽覺，牙齒，頭皮，皮膚，由保姆檢驗之。

b、凡出於保姆能力之外，必須用醫施治者，由校醫來驗之。

c、凡兒童身高，重量，肺量，及其他測量，由體育教員或保姆或校長測量之。

4、療治及矯正

a、如發現兒童病症（連一切身體上之缺陷在內）由校醫施治，或通知家庭請醫施治。

b、巡行施治。

c、簡單疾病之方案，須用普通語言，使犯病者之家屬，易於領悟。

d、須與衛生局及製藥局聯絡。

e、療治後教育效率之測驗及比較。

f、衛生展覽會。

5、施醫局，就交通便利地點，設施醫局一所，為兒童父母之顧問機關。使有疾兒童，便於就診，且置心理測驗室一所。

6、防疾

a、改良通風使空氣常潔。遇必要時，設置露天教室或露天學校。

b、夏令兒童衛生由保姆於夏令學校內，或遊戲場內召集檢查之。

c、遇疫氣發生時，須特別注意檢查。如發現兒童染疫徵兆，須令入醫院，謹防傳染之危險。

d、衛生教導於兒童及其父母者，須有實地示範。

e、與各種關於衛生及娛樂之機關聯絡，協力進行。

f、校醫及保姆認真檢查并指導防疫方法。

g. 衛生教育中各分類，須聯絡密切。

h. 家庭衛生之檢查，須繼續不絕。

C. 記載及報告

1. 各個兒童的衛生記錄檔片。

a. 衛生檢查主要職員爲保姆；衛生檢查中之主要物件爲紀錄。

b. 紀錄檔片應記載各次檢查及檢驗之結果，并療治方法，進步情形，無一遺漏。

c. 檔片式樣如克利扶蘭渥海島康奈克的脫等處衛生局或康奈爾醫士 W. C. Cornell 所備者爲佳。

d. 檔片可存於教室之內，以備教師檢查。遇醫生及保姆檢驗時，俾兒童携往備考亦甚便利。

e. 檔片上面由保姆記載者用紅筆；由醫生記載者用藍筆以便分別。

f. 檔片式樣最好全國一律，至少全省一律。

2. 保姆每日或每週之報告

a. 保姆報告如費拉免立飛市學校每週報告式爲最佳，須參考之。

b. 保姆不但應報告其自己所檢查兒童之次數及結果，凡醫生所檢查者均須詳爲報告。

c、每週纂述報告概況送由報紙登佈，

d、兒童疾病應有簡單的及標準的分類。

e、簡單的分類(1)傳染病，(2)非傳染病，

f、傳染病分爲 Parasitic 及 Infectious 兩種

g、非傳染病分爲身體上之缺陷及普通疾病。

3、每年對於公衆之報告

a、此類報告應詳明使公衆易生覺悟。

b、報告中應詳載一年內所發現病案之數，醫生治愈者幾案，不愈者幾案，治愈而有進步者幾案；

無進步者幾案；小疾不須醫治者幾案……等等。各城市中現在尙無此類適當之報告。

D、查驗之標準

1、檢驗

a、關於醫務的由校醫檢查之。

1、被檢驗人數之分配 每小時可檢驗七人至十人，每日共檢驗二小時，最多二十人，但遇特

別病案需時多者不在此限。

2、總計校醫每人於每學年一百八十日中（平均學日）可檢驗兒童自一千五百至二千人。
3、不設校醫之城市可由保姆檢驗之。保姆每人每年可檢驗兒童八百人至一千二百人，餘時檢查各家庭衛生情形。

b、關於普通的

1、檢驗視覺用 Snellen 字表，每人約占費時三分鐘。

2、檢驗聽覺用時計及低聲語，每人費時二分，每小時至少檢驗二十人。

3、測驗高度重量及肺量每人費時共須三分鐘。

2、檢查

a、每年九月開學初檢查全校兒童一次，每小時四十人。校醫及保姆分室檢查，由教員襄助之。

b、檢查中如遇有病的兒童，是否必令該兒離校檢查員須慎重處理。

c、物的方面之檢查，須備記錄檔片，可採用費拉兒立飛市衛生局所定之式樣。

E、經費預算

1、保姆 每日辦公時間自上午八時四十五分起至下午五時止，每星期辦公五天半，每月至少
...元，每年當以十二月計。

美國教育概覽

2、校醫 每日須有二小時在一學校辦公。每月至少須有四十小時，視各校兒童數平均分配時間。輪流到各校內辦事。月俸……元……至……元。校醫不必專任。與其專任而增其月俸，不如多雇一保姆更爲得力。

3、衛生科科長 係專任年俸三千元至四千元。

4、施醫及用品費 視地方情形而異。施醫事業，必須推廣；故必增加費用。

最近學校衛生之幾條普通事項

一、校舍管理員應由實用衛生家充任之，凡清潔、殺蟲、防害等事，須認真佈置。各種學校，應有活水的游泳池及游泳課。

二、廁所、盥洗所、飲泉及水管等設備，須完全合於衛生。

三、露天教授時間愈多，則兒童健康愈進。假欲杜除肺病，則露天教授爲常例；而教室中教授爲例外。

四、兒童如有肺病徵兆，須入露天學校。假如無露天學校，又不能特別設備露天遊戲場及露天班，則屋頂上可以代用。

六、如不得已，必在屋內教室中教授，則必備有寒暑計、濕度表，觀察溫度濕度而調節之。并須關閉電扇，使空氣流動。

七、每日必須實授呼吸練習。

八、屋外唱歌園藝練習及關於植物地質科之旅行，最好能列入課程。

九、精神缺陷的品行不良的及心弱 *Feeble-minded* 的須各分班教授。

十、兒童心神缺陷，多由花柳病遺傳所致。分班時須由醫生試驗確實，使永遠與其他兒童隔離。

十一、精神缺陷的兒童，在青春以前，須施一種特別處理，俾絕其生殖之機。

十二、凡發現兒童身體上各部患有疾病，如牙疾，以及視覺聽覺之缺陷，須即行療治。

十三、心理衛生及衛生教授，學校授課時間每小時不宜繼續過四十五分以重心理的衛生。學校兒童，應由心理學家測驗心的能力，庶分級及教授有所準繩。衛生教授，倘得良教師就事指示，則小學初級兒童，亦易於領悟。急救法，避險的技巧，以及普通受傷的療治方法，應由衛生學科中教授之。

男女性慾的關係，及改良人種的智識，須就適當年齡之兒童，由動物學及胎生學中教授之。但施行此項教授，須男女分組。男組由男教師教授；女組由女教師教授之。

教室衛生

教室衛生，為校舍衛生之一端。茲獨提教室者，因教室為校舍中最重要部分。尋常一般學校，校舍簡單，獨教室為教師學生聚集課業之中心地。下列各條，為專門家研究之結果。揭出之以備參考：

一、容積——長闊及高

1、長度，常準下列二事為定：

a 聽覺 最後一排座位上之兒童，對於教師，與教師對於此排兒童，能互相聽清發音為主。

b 視覺 最後一排座位上之兒童，對於黑板上字畫及所懸標本圖畫，能看得清楚為主。

c 結論 美國小學教師多係女子，發音較男教師為低，而寫字又多輕弱。由實驗得最後座位與

黑板之距離，能合於(a)(b)二事者，平均為二十九英尺。其後須留有二三尺之隙地，以便行動。故教室長度，至多不得過三十二英尺。

2 闊度 準光線為定。光線以從兒童座位之左邊來者為合，又以自東方來者為最宜。如教室一面取光而空氣常清明者，其闊度之最大限，宜等於從地板至窗頂的高度之二倍。而所有窗的玻璃之面積，不可小於地板面積六分之一。

3 高度 除非周圍空氣不佳，或光線不足時，則教室高度為十二呎六吋已足夠。因過高則於聲響及溫暖，諸多不宜。

如此教室以能容納兒童三十五人為度。如欲容至四十五人，可以加闊至二十四呎。高度與長度不變。

二、取光

a 方向 凡自東來之光，最合教室之用。窗須東向，西向次之，北向又次之。（美術教室適用北光）南向爲最下。

東向何以最好？第一，因每天早上上課之前，室中腐敗之氣，已被陽光驅淨；能使人精神振作。第二，每日上午十時，陽光已經出室；可盡日捲起窗簾，迎入東方天光，清朗悅目，並無閃耀。

南向何以最下？第一，因每日上課時間，正日光直射室中，薰灼可厭；而在南方各省爲尤甚。第二，倘日光用窗幕遮蔽，則室中變暗而漏光射在桌上，更爲可厭。

b、窗戶

1 教室只須一面有窗，因各面光線之強弱，隨太陽之動移而變。倘兩面設窗，則兩面所入光線之強度，不能平衡；有礙目力。而光耀太强，更爲不宜。兒童座位，須左手向窗。

2 窗底與地板之距離 在小學低級窗底應離地三呎六吋，小學高級及中學校，窗底應離地四呎。

3 窗頂與地板之距離 窗頂宜高至天花板，最好高出天花板六吋，以利通風。

三、黑板

a 質料 美國學校用木質黑板甚少。最通用者爲石板。設備簡陋之鄉村學校，即在壁間塗黑一長

方，以作黑板，易經剝落，而且閃光，又不能用濕布洗抹，故最不宜於衛生。聞最佳之黑板，用平厚之玻璃毛板，一面漆黑，即以漆面靠牆，光面應用；則字畫明顯，漆面經久不壞。且玻璃不吸收潮濕，其質堅硬；粉筆所過，不生紋路。此種黑板，多見於英國學校；美國尙無製造者。

b 高度 各教室內黑板底部距地之高度，應以各該教室內身材最矮之兒童，能自由書寫其上為準。

c 鉛粉塵屑之處理 吸受鉛粉塵末，極於衛生有害，當設法使塵末飛揚，愈少愈妙。改良之法，一在改良鉛粉之製造，二在改良抹具之製造。余參觀各校，其黑板底部，多連一承塵之盤，闊約四吋，深二吋，用鐵絲網罩之。網上可置抹具及粉筆，而粉末落於盤中，洗刷時可用潮濕之木屑捲粘粉末，而開其盤之一端，輕輕的傾移而去。

四、桌椅 桌椅之要點有五：

- 1、各個的。
- 2、有機關能上下自由，以適於兒童身材。
- 3、桌面宜向身頃斜，與地面成四十五度之角。（靠身的一邊）
- 4、高度以兒童身材能使腳不垂空為準。桌面前一邊的普通高度之定律為兒童全身高度之七分

之三加一吋。但遇身與腿之長度之比例乖常者，須特別處理。兒童身體發育日進，每年至少測量四次，以定各個桌椅之高度。

5、桌與椅之距離 普通規律，自桌面前一邊引垂直線至地，此線須碰着椅面之邊，而兩邊之距離尋常爲二英寸。

性慾衛生教授之幾種方法

性慾非一種新題目，亦非兒童所絕對不懂的。吾人有時見兒童筆下的塗抹；有時聞兒童不潔的言語；即可以知其性慾的表示。有等人家，嚴禁兒童聞曉此事；有等人家縱口談論，近於野蠻；二者均爲不當。凡事秘密愈嚴，則人心求知愈切；興趣愈烈。兒童對性慾的秘密，具有求知之心。時候到了，求知心即橫衝直撞而出。因無適當的教導，致埋葬了無數青年。如欲引之於正軌，而預防其危險，非有適當之教授不爲功。但教授方法，正待切實研究。理科園藝中，富有性慾教授之機會。例如：

1 女的方面 以植物之種子動物之卵爲喻，先解明植物及動物身上，具有何種傳殖之機體，及其作用。其種子及蛋卵，如何結成，如何脫胎；老動物如何保育其所產。講到人類母親，生子如何艱苦，愛護如何周至，及人子究從母親身上何種機關中產出。然後歸結到女兒身體亦有同樣之機關，各宜尊重愛護。

2 男的方面 照以上動植物之生育結子爲喻，講明老動物養育及鍾愛子嗣之情形，並說明雌雄

關係，各應尊重己體，同時尊重女子。

3 教具 用裸體人像，生理及動植物之標本模型，能就活的動植物觀察，而啟導之尤妙。

口的衛生問題

古人云，「病從口入」，謂宜謹食也；「禍從口出」，謂宜謹言也。近世衛生家言，則病從口入，亦從口出。病從口入，故謹食為第一要義；潔口為第二要義。口之不潔，與食物極有關係。稠人廣座之中，有一不潔之口，小則臭氣難聞；大則微菌飛播空氣中，他人呼吸之而染疾。故曰病從口出。口中最要部分為牙齒；牙齒不健，實為消化之大障礙，即為身體健康之大障礙。故保牙為尤要。美國人民牙症甚多，幾無處不有牙醫招牌。第一次徵兵因牙症被拒者為百分之八·五。第二次同疾被拒者為百分之六·六九，故保牙問題，又喚起人民之注意。現在全國口的衛生會協同各地方女子衛生會，母親教師聯合會，竭力向各處傳播保牙智識，並添設施醫機關。而小學校中有擦牙操練。可見其對於牙齒之重視。

關於口的衛生之具體計畫 美國勃立其保脫市醫士方司氏所施行者成績為最良，茲節譯其報告如次。

學校兒童每口須各受檢驗，施以預防牙疾的處理，并授以擦牙及潔口之簡要方法。此等功課當與教授生理及柔軟體操並重。本市口的衛生經費，由市政廳擔負一半；而其對於兒童之食物及牙齒，各家

父母同負其責。

保牙計畫，可分四種：（一）由保姆刷洗及檢驗。（二）擦牙操練及教授。（三）對於小學高級，供給保牙講義。（四）對於兒童父母，供給特別之講義。

口的衛生事業，女子爲之最爲合宜。一九一三年間本市組設此項衛生之講習班。一九一四年冬間本市治牙機關成立，而於講習所畢業女生中選出兩人，爲保牙監導員；八人爲輔助員。當時受得五千元之公費補助，爲實地指示保牙之用。一年以後，地方官吏，欽佩此項事業之成績，遂給予加倍之補助費，而事業因得推廣。本年職員計有保牙監導員二，輔助員二十人，牙醫二人，皆女子爲之。公家補助費，增至二萬零五百二十九元，此項補助費由衛生局支配發給，而保牙事業，亦由該局督同辦理。保牙監導員之職務，在巡視各小學校兒童，演講口的衛生，教授擦牙操練，編發以上兩種講義，散給各校及各家父母，并分配輔助員之職務。

輔助員輔助監導職務，遵照監導員所指派之區域，按校檢驗兒童之口。（自第一年級至第五年級爲止，以上各級兒童，能自己當心，平時不須檢驗。）隨帶檔片，詳爲紀錄，并將檢驗結果，製成圖表付印，分送各生家庭。

擦牙操練，爲學生功課之一種。先期向廠中定製兒童適用之牙刷，價極低廉。通知各家父母爲兒童

購備，帶到學校內，由監導員或教師教授擦牙，務將牙之內外根竅洗擦潔淨。牙刷在牙上運動有二個方向：一左右動，成橫線。二上下動，成直線。尋常一般擦牙者，皆係橫動。不知上下運動，則牙隙藏垢，始能滌盡。此法尤宜注意。

附全國口的衛生聯合會宗旨：

- 一、教授人民通悉口的衛生，與人身健康及美觀之緊要關係。
- 二、教導人民如何保護其口，及牙粉牙刷之用法。
- 三、教授人民選擇食品及咀嚼之法。
- 四、先向學校傳播口的衛生方法；使學校對於此事，格外注意。并聯絡教師，使力助本會事業。
- 五、教授人民使知保牙事業之價值，及如何行使之法。
- 六、教授人民遇有不潔之口，如何避法。
- 七、鼓勵各地方設立保牙醫機關，保護貧民之口。
- 八、聯合各種團體傳布口的衛生智識，并羅致會員以便推廣事業。
- 九、鼓勵學校兒童，組織童子口的衛生會；使童子自能當心其口。

校膳衛生問題

小學校供備朝飯午膳，私家視爲一種慈善事業，所以救濟貧苦兒童。公家則因便於強迫教育，能吸收多數兒童入校；故此種特別經費，亦在強迫教育計畫之內。余每見小學所備飯膳，定價極廉。學生得於規定時間內購食。近十年來，慈善觀念，進爲衛生觀念。學校備膳，非救濟兒童之乏食，乃補救兒童之營養。今爲母者既大多數不知家庭衛生，更不知兒童營養。凡其食之分量，清潔，溫度，時間，及滋養料之分配，有適當比例與否，皆非爲母者所計及。致一般兒童羸弱無抵抗疾病之能力，多係營養欠缺所致。故倫敦學校衛生檢查委員會宣言云：

『兒童營養不得當，與體疾極有關係。然欲指出各兒童之疾病，何者爲營養不得當所致；或營養不得當，究能發生何等疾病至何等程度，皆爲極難之事。兒童之食，固爲營養之根本欠缺，然僅爲供膳，尤非能解決營養之根本問題也。』

食事與兒童保育，既有絕大關係。凡學校保姆於檢查各個兒童時，應注意此點，而設法補救之。校膳須由保姆及小學高級家事教員協同監理；并時時請各家庭母親到校觀察膳房，細細告以兒童食事之預備，營養之方法。現在美國母師聯合會對於此事爲鼓導甚力云。

競技之醫理觀

阿哀窪省醫士凱姆氏

競技中最野蠻最無意識最背人道之事，爲二百二十碼以上之賽跑。競技者用盡力量，一口氣的快

跑。以致其身內之細胞，筋肌，僅能保有最後的力量；心肺僅能延續最後的殘喘，而血管經受心的強壓幾至爆裂。故噴血之危險往往見之。身體狀況，受如此劇烈之變態，實為最野蠻，最愚蠢的事。

雖然，吾非欲學校廢除競技；吾欲使為健全的競技。吾不欲陷我青年如驅策一馬，或趕死一狗；吾欲使學校各種競技，合於體育的原理，及醫理之指導。學校須顧及全體學生的體育；非使少數人為自殺的競技，而以為能達體育之目的也。

競技在健康上之影響

海軍軍醫長調查

海軍軍官學校，曾調查一八九二年至一九一一年間各班畢業生之身體情形。分競技員與非競技員二種：前者為在校時善於競技者，共六百二十五人，其中已傷廢及死亡者二十二；後者為在校時不善競技者，共五百八十人，已傷廢及死亡者二十一人。

就現在軍中服務者之身體檢察之，其身體狀況，已失常者，競技員中，有一百九十八人；非競技員中，有一百八十七人。再就醫生所認為與競技有密切關係之數種疾病考察之，其得此種疾病而死者，競技員中有六人；非競技員只一人。

競技員中更有十五人得 Hernia 之症。此症與足球極有關係；足以速召傷廢之徵，在醫理上，鑿確有據。海軍學校學生既如是矣，則其他各校學生，當時博競技之虛榮，而日後身體上貽患不淺者，諒亦甚

多。觀今日學校內，各類競技，非但不足以產生強健之體格，反足為體格墮落之朕兆。蓋因其不注意全校學生之體育；惟注意於少數之競技員。加以特別之訓練，更選其尤強者，而再加以過烈的訓練。是對一般體質本佳者，轉欲使之速廢；對於體質不甚佳者，不加理會，豈體育之本意哉。

余非主張學校宜減少運動；余實確信學校宜增進運動。但運動的性質，宜有平等發育之機會；產生健全充實之個人。而非為少數競技員之過激訓練也。余且主張運動當強迫，當記分數，當列為主要科目，非及格不得畢業，苟能如此，則全體學生皆為健全充實之個人矣。

女子體育中之特點

在青春前期以前，男女兒童之身體訓練，無所區別。余觀美國小學校中，體育均聚男女兒童於一地而行同樣之訓練。及年齡已達青春前期，自必男女分離。大概女子宜多舞蹈，整隊歌唱，游泳，弓射，不宜高躍，足球，拳術，扭振 *Wrestling* 等。賽跑至多一百碼為止。若以手支起全身之運動，甚所不宜；而凡劇烈之運動，皆應避免也。



版 出 局 書 華 中

定 審 部 育 教

用 適 校 學 國 全

書 科 教 育 教 新

國民學校全用語體，高小
言文互用。語體都是純粹
的國語，不夾雜方言。修身
注重實踐，算術注重應用。
各科教材新穎，適合社會
應用。教案詳略得宜，多采
新方法，教授更爲便利。

國民學校用

英	理	地	歷	算	國	修	國語讀本	國語讀本	國語讀本	國語讀本	國語讀本	算術
語	科	理	史	術	文	身	八冊	八冊	八冊	八冊	八冊	八冊
三冊	六冊	六冊	六冊	六冊	六冊	六冊	每冊一	每冊一	每冊一	每冊一	每冊一	每冊八
每冊三	每冊八	每冊八	每冊八	每冊一	每冊一	每冊八	定價八	定價八	定價八	定價八	定價八	每冊八
角	分	分	分	分	角	角	分	分	角	角	分	分

高等小學用

【注意】先教注音字母的學校可用國語讀本不先教注音字母的可用國語讀本

費 匯 郵 加 酌 埠 外 售 實 折 七 價 定 照 書 各 列 上

版 出 局 書 華 中

折 七 價 定 照 書 各

教育部審定

新 式 教 科 書

各科都用淺顯的文言，是
 文體教科書最後出版的。
 國文教科書附有白話，教
 育部批有一他日改用國
 語，可為先導。一實在是過
 渡時代最好的教科書。教
 授書用教案體，詳細明白，
 尤便教授。

國民學校用國文有春秋
 季始業二種

修身	國文	算術	歷史	地理	理科	農業	商業	英文
八冊	八冊	八冊	六冊	六冊	六冊	四冊	四冊	三冊
每冊	每冊	每冊	每冊	每冊	每冊	每冊	每冊	第一冊 第二冊 第三冊
六分	一角	八分	八分	八分	八分	二角	四角	一角四分 一角四分 一角四分

高等小學用國文有春秋
 季始業二種

外 埠 函 購 郵 匯 費

中華書局出版

人人當讀家家必備

發售

(四)

(部)

(備)

(要)

預約

國學必要之書

大概完備將來擬刊

第二集則次要之書

亦可完全矣備此一

種可免多方選置之

勞

只售八十元

全書四十八種共計

四百冊原刊本價購

在二千元以上且除

數種精刻外均不如

此版之精現在預約

價一次繳只收八十

元分四次九十元廉

聚珍倣宋版精印

本局得杭州丁氏聚珍倣

宋版精製銅模字體秀美

實爲空前珍品復用上品

墨精印精美絕倫置之精

列

何故必備此書

國學浩如煙海選擇甚難

版本不一保存匪易本書

均選人人當讀之書國學

有根柢者以備檢閱有志

研究者隨意取讀均極便

利而家藏此書子弟可於

無形之間得親古籍足爲

預約辦法

●本書第一集計四百冊約三

萬餘頁定價一百六十元預

約一次繳清者八十元 四

次繳者九十元先繳卅元給

預約券取第一次書時再繳

廿元取第二次書時再繳廿

元取第三次書時再繳廿元

第四次出書憑券取書

●本書分四次出版民國十

一年六月底爲第一期十一年

十二月底爲第二期 十二

年六月底爲第三期 十二

年十二月底爲第四期

●預約以一千部爲限滿截

止

●郵費國內各行省六元蒙古

新疆及日本朝鮮等均十二

元各國及香港等均廿四元

須一次繳足

樣本函索即寄

小 朋 友

這是每星期四出版一次的小雜誌。

這是兒童一種最好的課外讀物。內容如下：

圖畫 ▲ 力求鮮明新穎，用以涵養兒童的

美感。

兒歌 ▲ 重自然的音節，使兒童「百讀不

厭。」

新詩 ▲ 能適合兒童「語法」的程度。

故事 ▲ 極有趣味的材料，用程度相當的

國語表示出來，可以幫助兒童理

智的發達。

小說 ▲ 有長篇的，有短篇的，極富文學的

趣味。

劇本 ▲ 這不獨是兒童一種最有趣味的

讀物，而且可以使他們寶演，以發

揚他們高等的想像作用。

笑話 ▲ 也足以喚起興味，助長理智。

科學遊戲 ▲ 是選擇極有趣味的材料，順

便可以使兒童得着一點理科的

知識。

幻術謎語等 ▲ 都可以引起兒童研究的

興趣。

加以印刷精美，材料豐富，兒童讀了，興趣環

生。第一期四月六日出版。

定價 ▲ 每冊六分 郵費每冊半分

