

唐土訓蒙圖彙

器用

			一八六三	和書門
		一八二	七號	
一五	三架	冊	函	類

庫文閣内			
一八四		一八六三	和書
冊	一五	七號	
架	冊	號	類

内閣文庫			
番號	和	18637	
冊數	15 (9)		
函號	184	359	

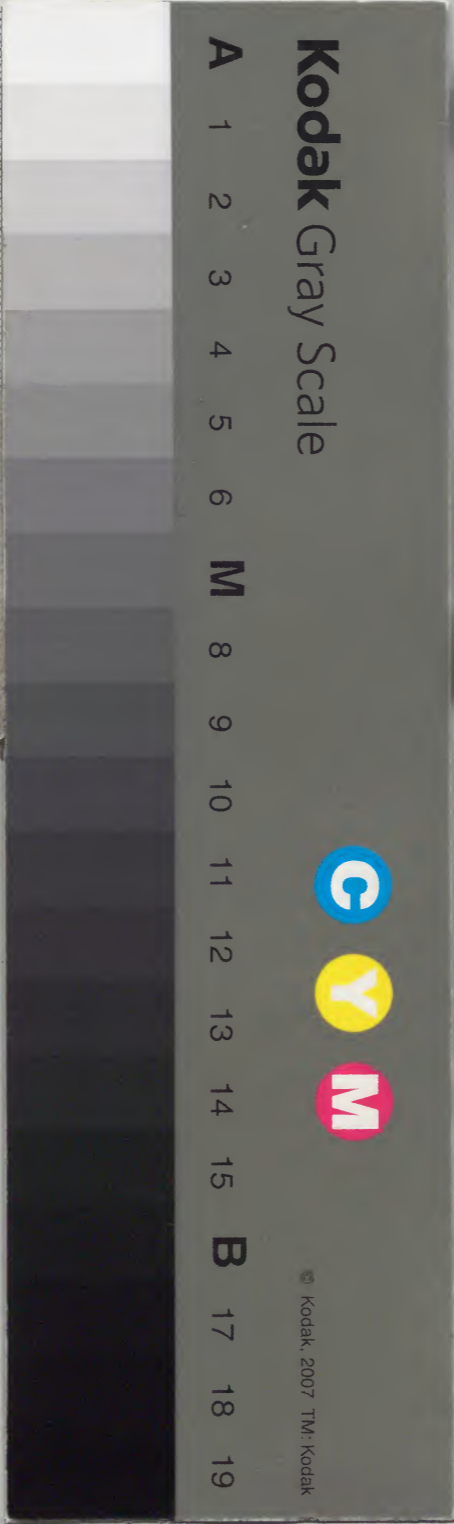

日本國

唐土訓蒙圖彙卷八

舟車

此船六

官府の程不用者
此船六
此制
花山
子月
舟



此舟六

農事の舟
舟の用
もの

尖尾の船
漕栗
舟
軍
なり

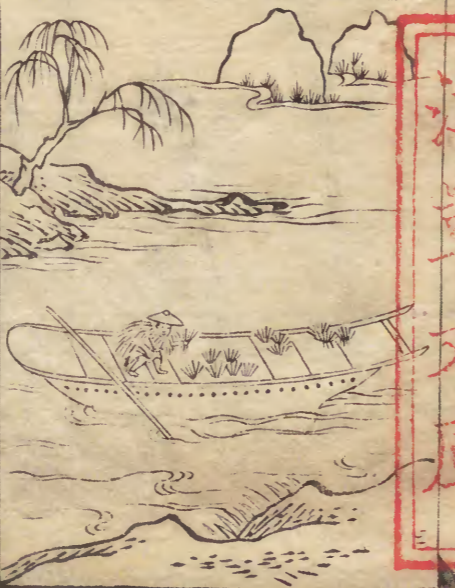

及庫
器用

遊艇 女塙 船の 上 漿と なる 疾く 舟 衝 蒙 生牛 草の 以て 矢を 射る



鷹船 船赤 蔽を 竹の 垣と 密に して 脱 舟を 家と あり 漁船 法 船の 中 至て 小く 至て 用と 敵と 勝る



樓船 永と 上 檣と 三 窓と 密に 舟を 走 舟夫 棹と 舟の 勇が 用と 舟の 用と



蜈蚣船 此 永の 火の 具を のせて 舟の 用と



兩頭船 舟を 用と 舟を 用と

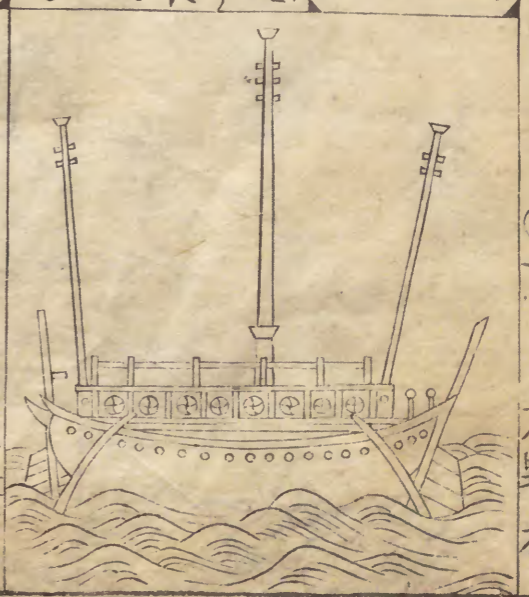

唐土訓蒙圖原卷八

大星才

關 艦 城 大 我 舟 船
の 風 驚 懸 尾 舟 松 松 海 船 城 大 我 舟 船



水 舟 舟 舟 舟 舟 舟
の 水 舟 舟 舟 舟 舟 舟

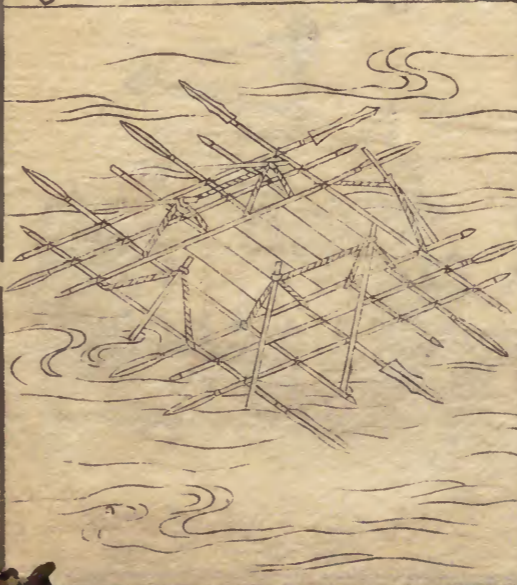

蒲 船 蒲 船 蒲 船 蒲 船
の 蒲 船 蒲 船 蒲 船 蒲 船



火 船 火 船 火 船 火 船
の 火 船 火 船 火 船 火 船



大輅圖



唐土訓蒙圖景卷八

周元戎圖

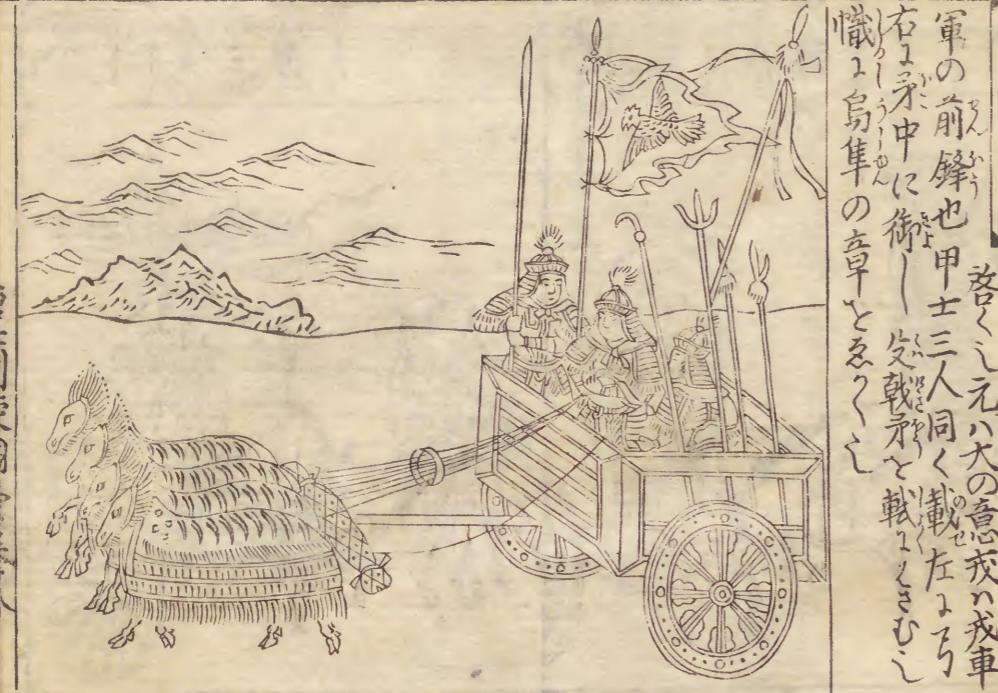

周の元戎のつ
元戎十乘とてつて先行と
考くし元戎の意戎の戎車
軍の前鋒也甲士三人同く載左より
右より中に衛一受戟矛と載くさむし
識し鳥隼の章と多くし

秦小戎圖

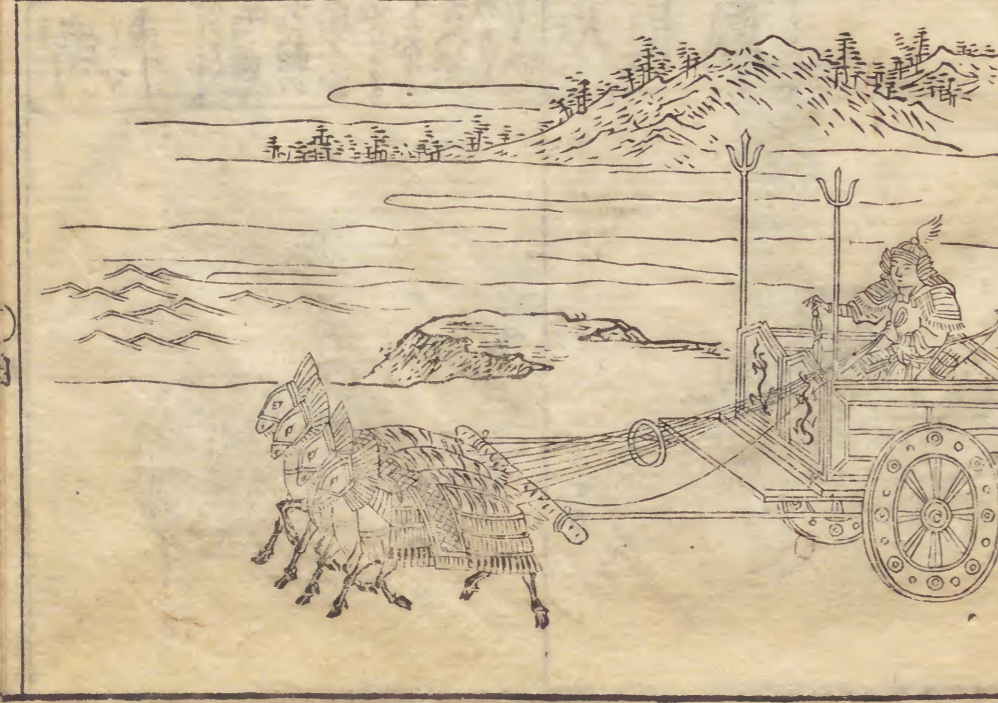

躡龍 車乃 兼輅 輅の飾 輅圖 車のお乃曲木の上の句衡と句衡と句衡と句衡と



車馬
大木の
乃る
れ者
かり



重
翟
王后
の輅
かり



鳴禽
の
車
鳩
同
子
背
と
在
在
の
兒
の
り
わ
り
の
り
の
り

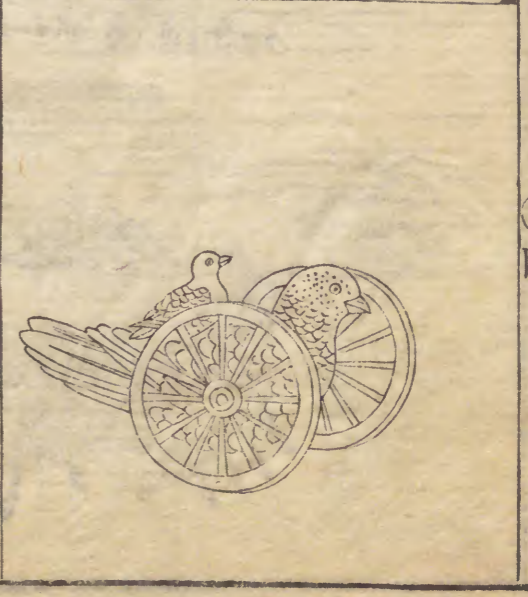

大
車
圖



指南車圖

高一尺四寸二分下長七寸四分轄木口圓徑三寸七分管と木口五口圓徑三寸四分と縁人形とつら手常一南とこい豆の底圓敷と通一旋轉とらん軸宝尤り上とよひ克注日指南車黃帝作

旂鈴

馬の



馬
上
諸
器
圖



唐土訓蒙圖彙卷八

玉輅

輅に五あり金輅
象輅草輅木輅
と合せて五輅也
そのひとつとてに
わけて介と畧に
五輅たもつ飛を
同一くを彩色
のあやうらわす計
なり

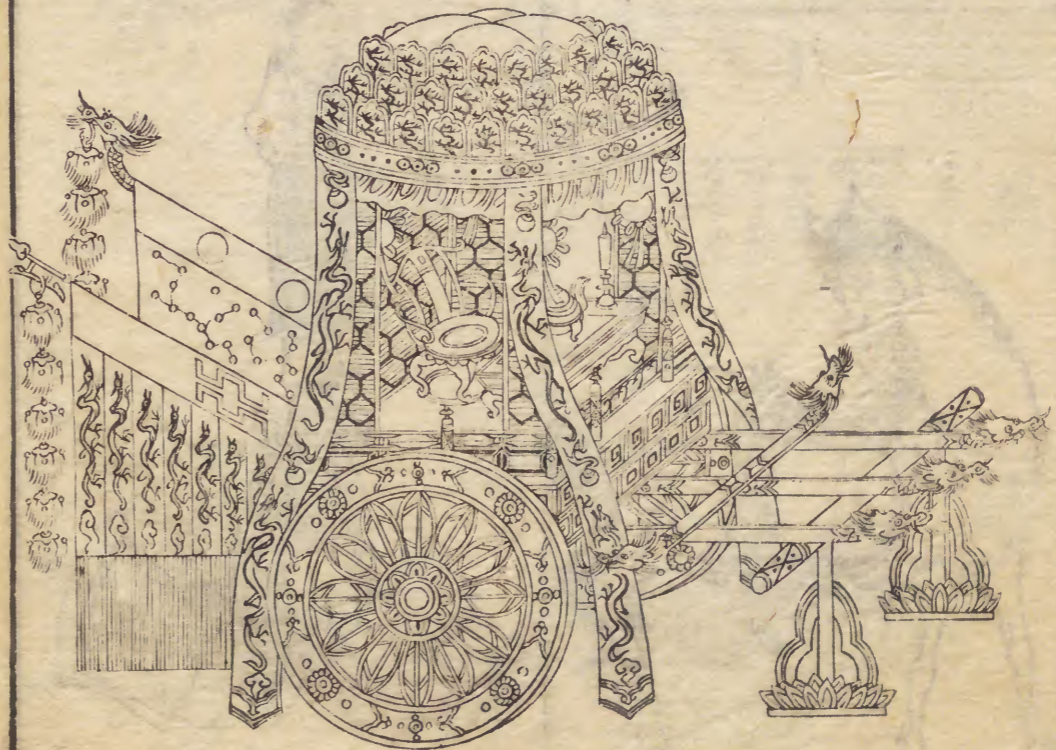

木女頭

形制女
牆の如
板と以
つろ高六
尺濶五尺
下兩輪と
施一軸と

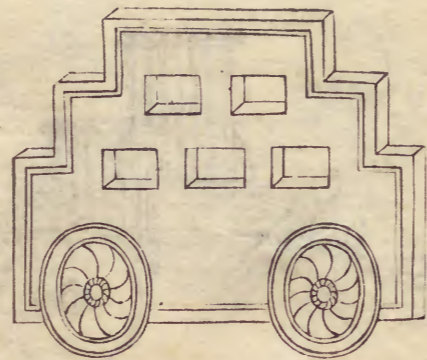

枋木二條と施に城攻り用こ

撞車

制衣の波
權の如
城と比く
者なり

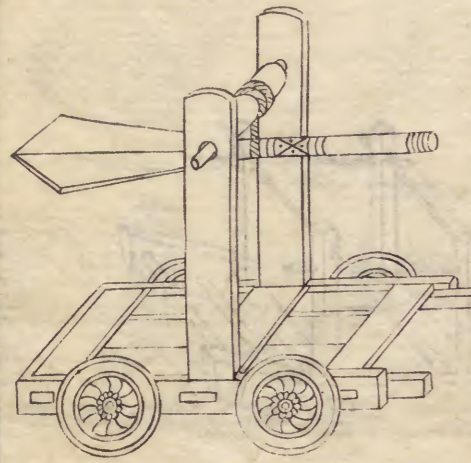

刀車

城門と
せりやふ
らり
付とせ
よて塞
なり

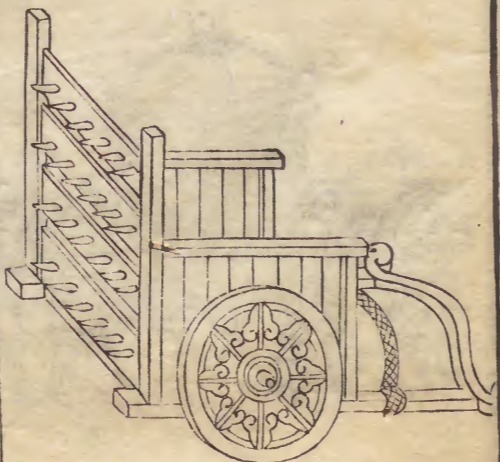

風扇車

ちたの平
て敵に
あひ石と
能く火
球とひら
器なり

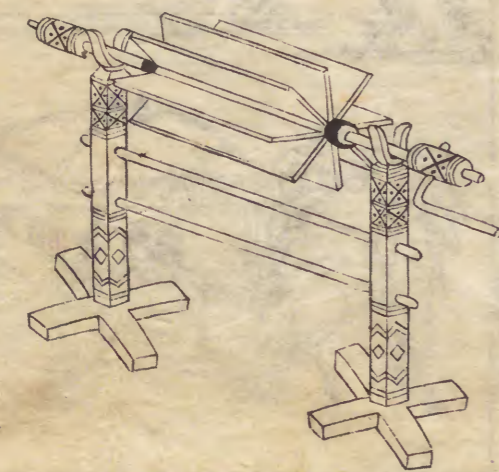

拖車

高二尺
農具
との風
雨より
時の草
とよひて
金とて

下澤車

泥漚れ
中とやく
に轉し
やびさ車
なり

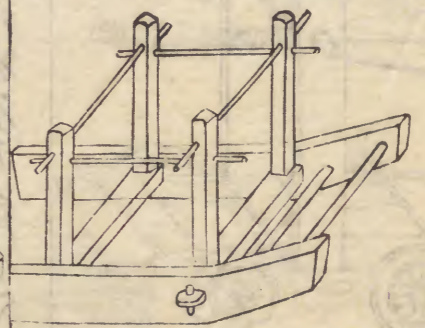
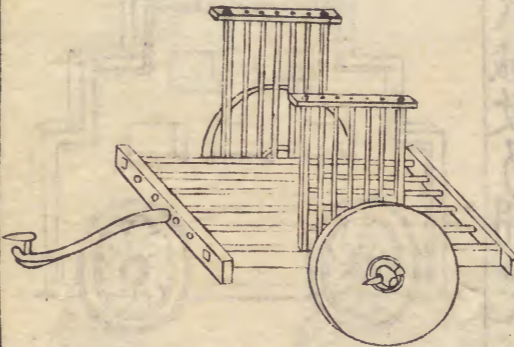

安車制



大轎

文職
三品以
上の衆
所之



籃輿



肩輿



注網



張絲網





釣散魚



釣蟹



推籠



捕蛙



船網



綽網



坐簞



扱網

唐土訓蒙圖說卷八

七

夷 酋 揚 戚 古 蟹 蟹

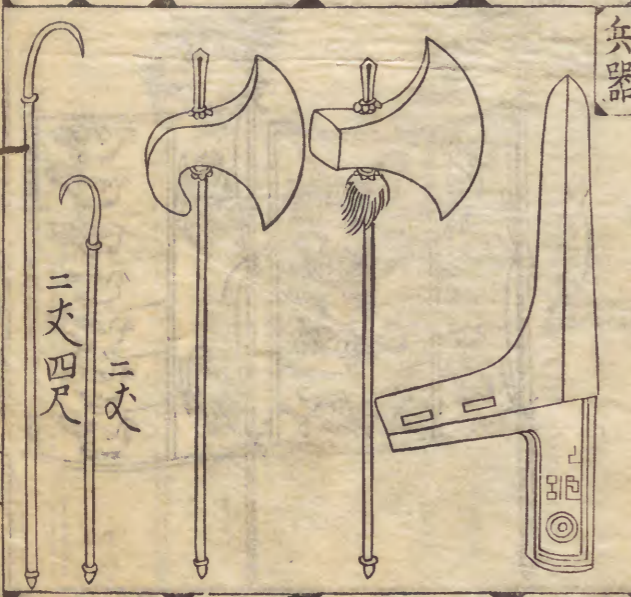

護 旗 旗 物 旌 旄 羽



唐土前家國圖卷八

響節 絳絳 纓 纓 纓 纓 纓

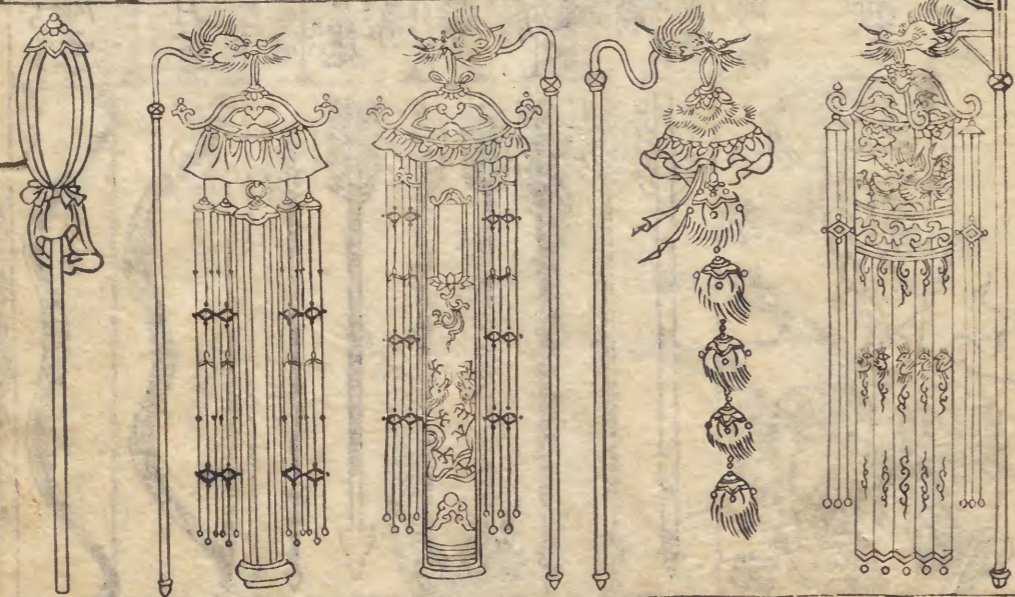

金節 骨節 骨節 杖 杖 杖 杖 杖

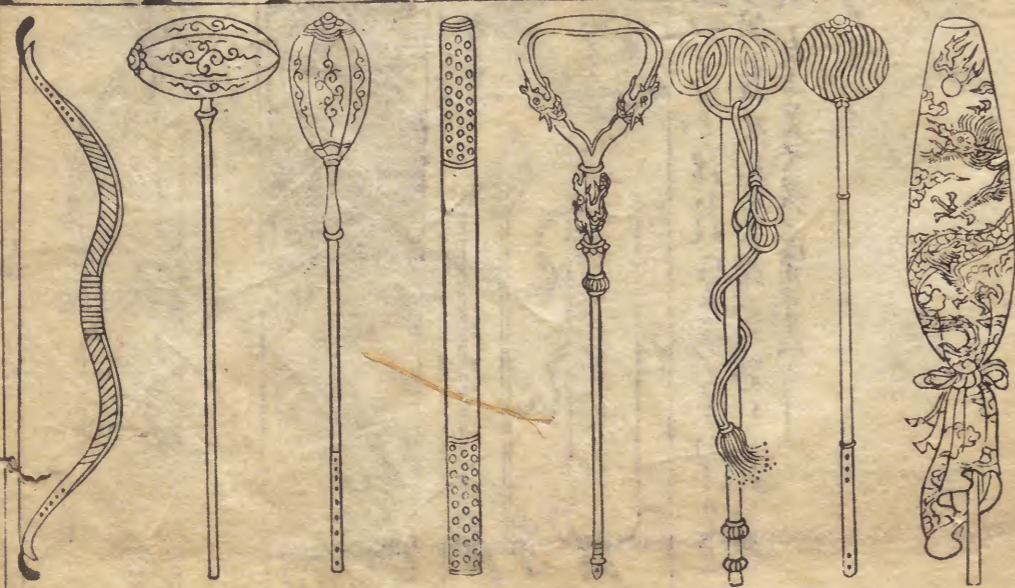

圖旗 圖旗 圖旒 圖旗



圖旗 壽



桿高五丈 旗丈

圖常 大



唐王制家圖景卷八

九

黒漆弓

麻背弓

黒銅笠箭

鐵骨麗

木模頭

火笠箭

烏龍鏢脊

鳴鵬

弓箭葫蘆

引教

蘆

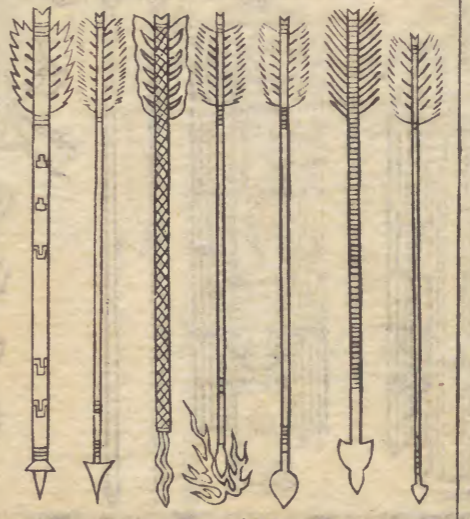
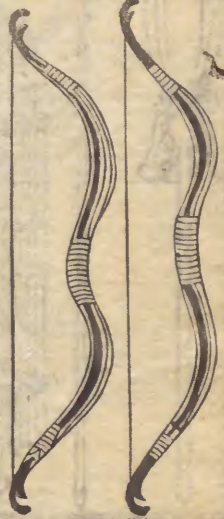

虎

魚服

决

拾



此悉かめと記れらるゝのゝわさゝと
ともが装圖に書ゆゝのぬはられと載
されは互らえて考索すべし

弩
又
弓

弩の制衣をかりて多々れんこゝろひらと
載れるの五人張り三人張をいふも弩
よりおこるなり

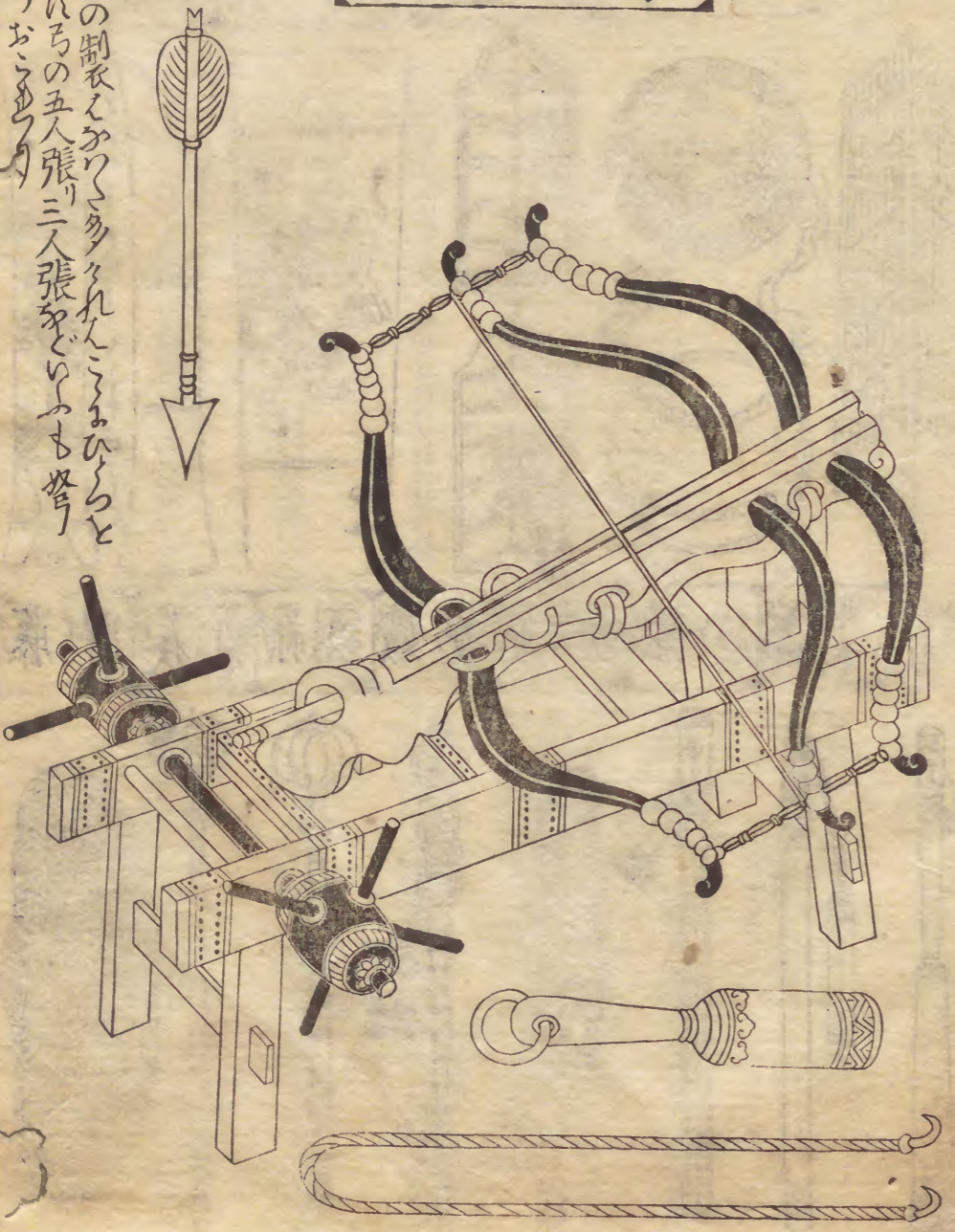

唐土訓蒙圖景卷八

釘ツクリ 突ツクリ 搦ツクリ 馬ツクリ 棒ツクリ 牙ツクリ 狼ツクリ 棒ツクリ 子ツクリ 楓ツクリ 棒ツクリ 白ツクリ 棒ツクリ 杆ツクリ 棒ツクリ 提ツクリ 棒ツクリ 鉤ツクリ



鎗ツクリ 素ツクリ 鎗ツクリ 環ツクリ 子ツクリ 鎗ツクリ 單ツクリ 鎗ツクリ 雙ツクリ 鎗ツクリ 切ツクリ 切ツクリ 鎗ツクリ 刀ツクリ 揮ツクリ 刀ツクリ 手ツクリ 刀ツクリ 筆ツクリ



牌ツクリ 立ツクリ 竹ツクリ 牌ツクリ 騎ツクリ 兵ツクリ 騎ツクリ 牌ツクリ 旁ツクリ 牌ツクリ 換ツクリ 式ツクリ 牌ツクリ 尾ツクリ 燕ツクリ



棒ツクリ 詞ツクリ 藁ツクリ 夾ツクリ 棒ツクリ 鐵ツクリ 鍵ツクリ 筒ツクリ 鐵ツクリ 鞭ツクリ 鐵ツクリ 鞭ツクリ 頭ツクリ 蒜ツクリ 藜ツクリ 荊ツクリ 荻ツクリ 牌ツクリ 藤ツクリ



大斧 屈刀 偃月刀 軟刀 肩突刀 鳳嘴刀 鸚鵡鎗 錐鎗



後鎗 搥鎗 大寧筆鎗 拒馬木鎗 拐突鎗 批鎗 拐双鎗 標鎗

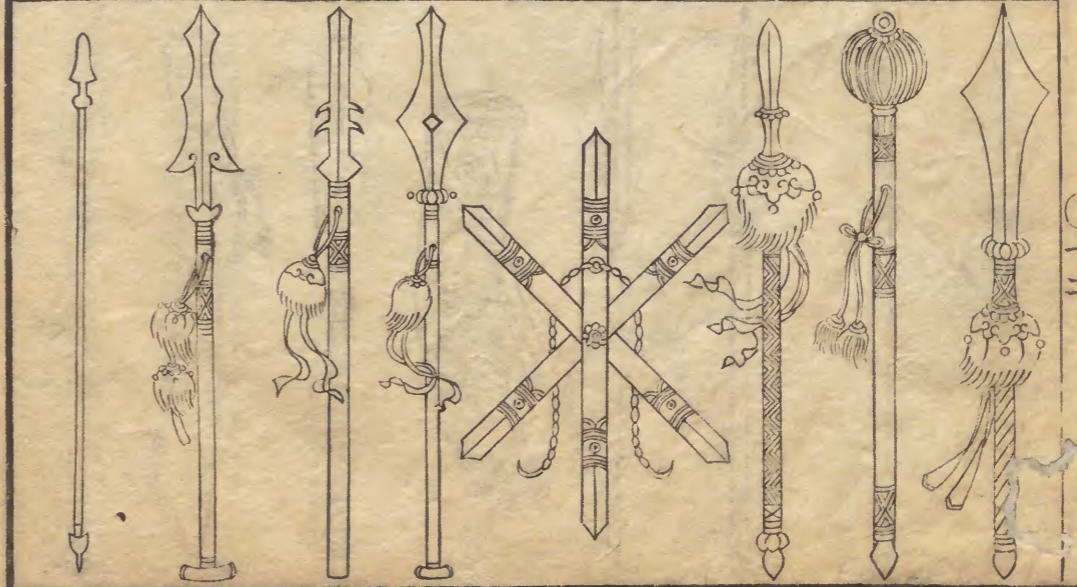

唐土言家圖原卷八

長鎗 梨花鎗 砲車 石と区 三て城 介の敵 とう川 城高と 高下と 石とこ 其制 教品 一三と 拳く



威遠砲 高二尺八寸底火門子三寸 三寸二分砲口径二寸二分重百二十斤 火門の上は活蓋ありて陰雨と防く



唐土言家圖原卷八

火銃 銃棍 鎗柄 鈎鎗 迅雷砲



火鈴 通錐

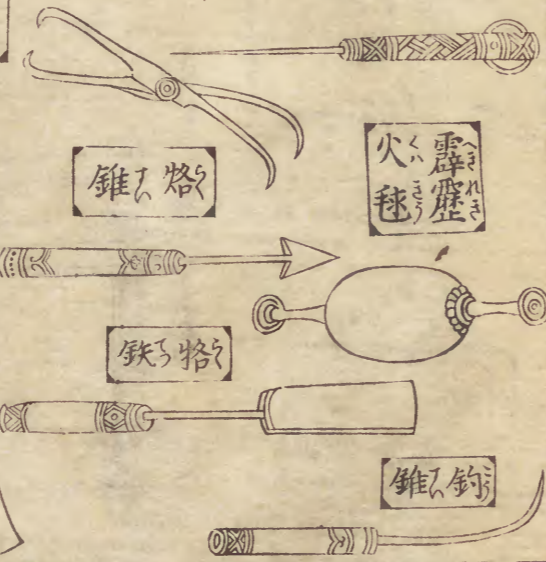

錐燭

霹靂火毬

鉄格

錐鈎

波子砲 袋

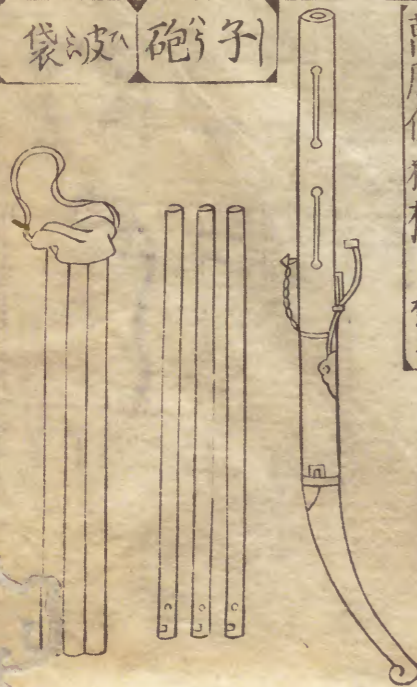

萬勝佛狼機

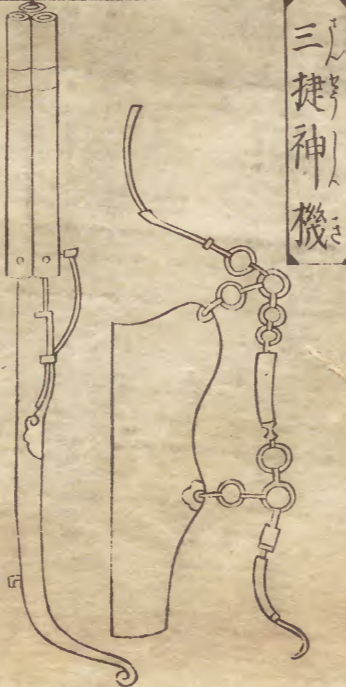

三捷神機



五雷神機

竹火鶴



鉄嘴火鶴

引火球

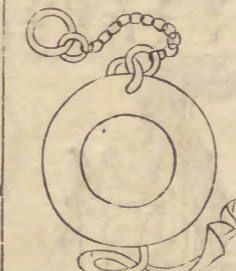

荊蕀火球



遊火鉄箱

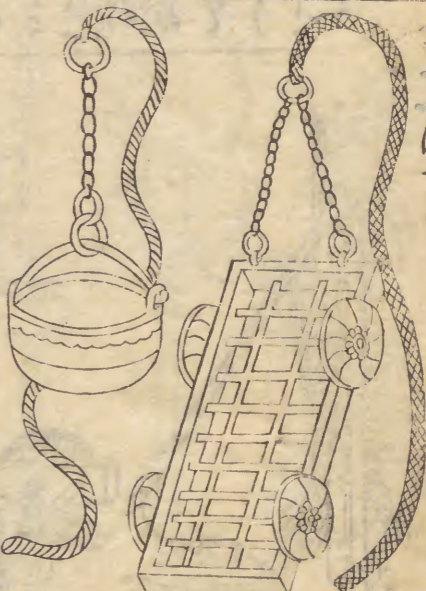

鐵火床

城... 攻る去とや 并ひ取

左注



杓

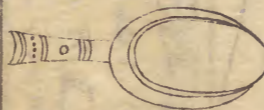

沙羅



火罐



火棒

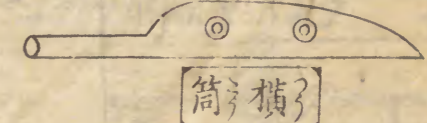

横筒

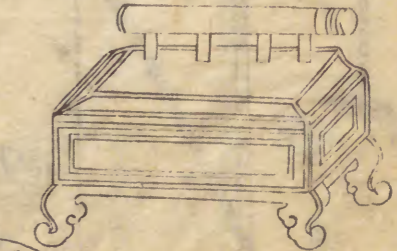

撈練杖

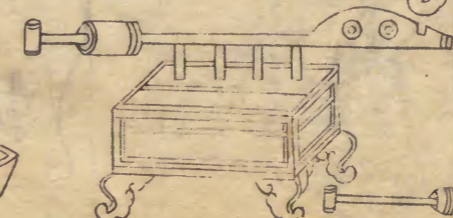

風殺過
鎌馬足

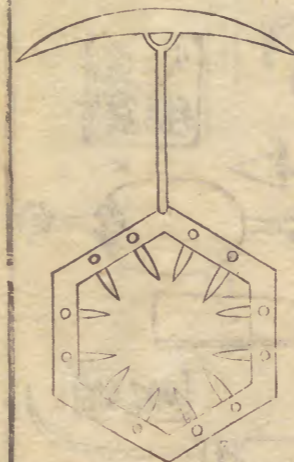

鎗神湧地

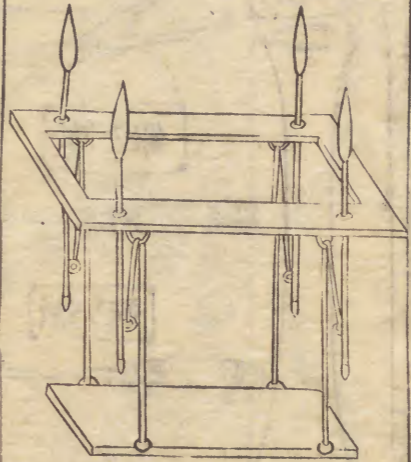

架の鑽

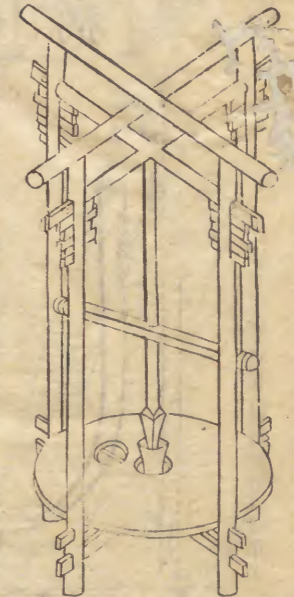

唐土言國原卷八

大追風鈴

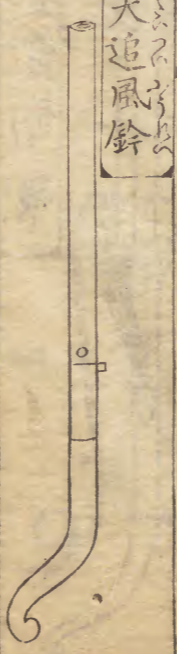

上軌

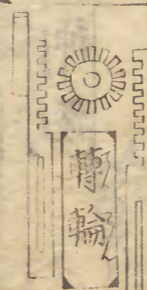

轉輪

底筒

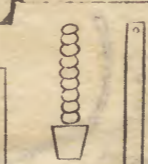

口前



門火



嚙密鳥銃



換彈

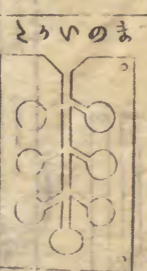

藥瓶

