

商標 登録

動力傳導裝置



各種精工品
各種ベアリング
各種プーリー
各種カツプリング
各種其他用品

シャフト

名社 眞木傳動機製作所

町成江區花此市大阪
番〇九四一
番五七二一



音樂工場

吹奏樂器

會商 日本

東京市神田區須田町一ノ七
電話神田 1943番

カタロク 進呈

主要營業種目

電機 機附 屬品	各種 フイ ンガ ー	銅眞 鍮タ ーミ ナル	蠟 付 百 般	旋 盤 引 物	拔 物 物	各 種 金 屬
----------------	---------------------	----------------------	------------------	------------------	-------------	------------------

高木製作所

高木龜次郎

大阪市東淀川區中津濱通二ノ二〇
電話 豊崎一四九五番
振替大阪一一五二七五番



荒瀬鐵工所

火造專門 スチムハンマー使用
營特殊 鍛造
業丸、角、平鋼齒車地鋼材類
品鐵棒、鐵伸スラストロール
目クランクロット其他各種

營業所 大阪市此花區吉野町二ノ二七
電話土佐堀(44) 二二三四番
三三九二番

工場 大阪市此花區江成町一八九

機 械 と 互 具

製造品目

- 四呎六吋新型旋盤
- ホリゾンタルボーリングマシン
- ダイアルゲージ・萬力

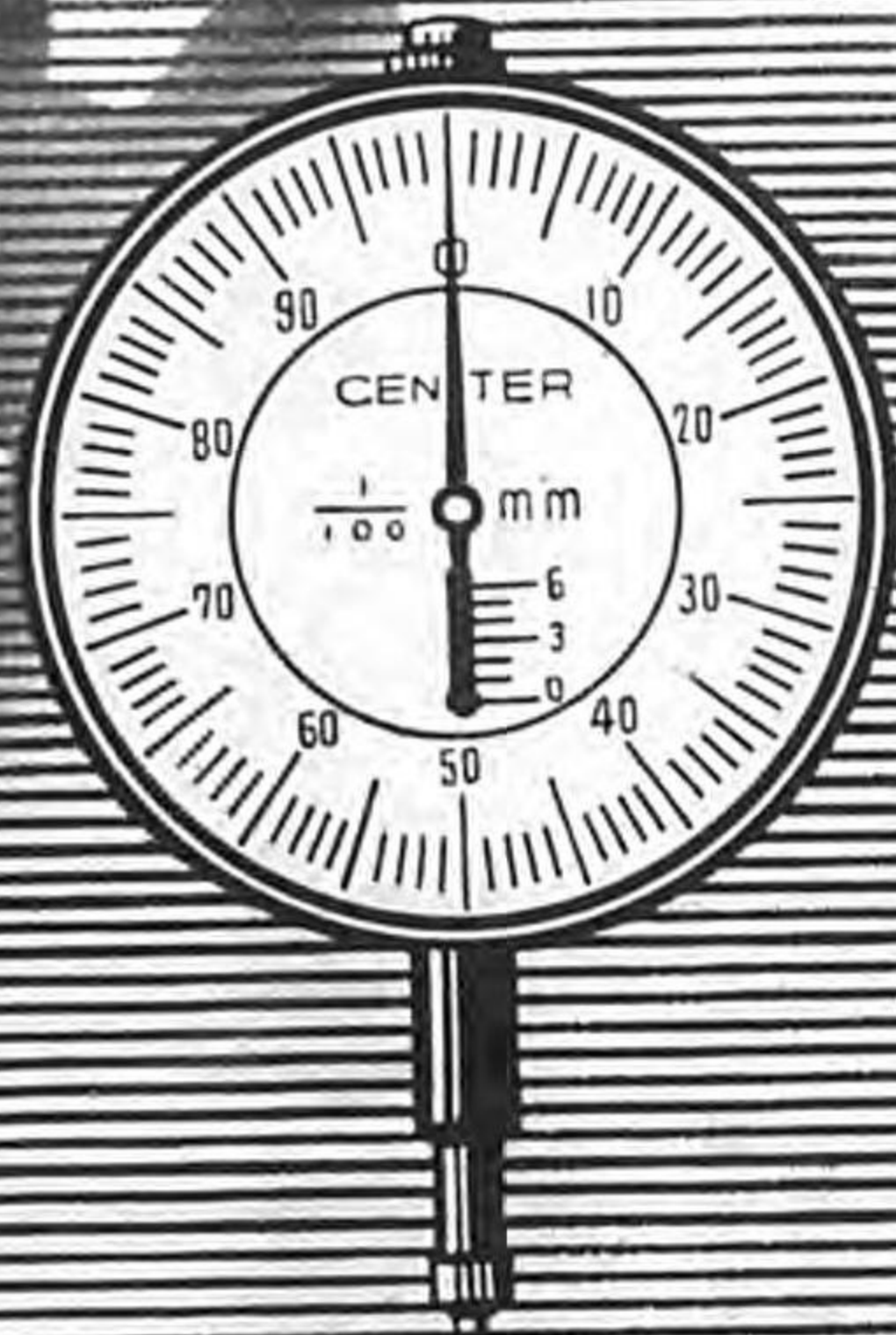

センター印

ダイヤル
ゲージ

(カタログ贈呈)

資 社 川島機械製作所

名古屋市中村区柳堀町一丁目二番地

電話西(5)5127番

熊野分工場

名古屋市中川区熊野町二・電話南(6)4858番

強 8呎 — 16呎

力高級英式旋盤

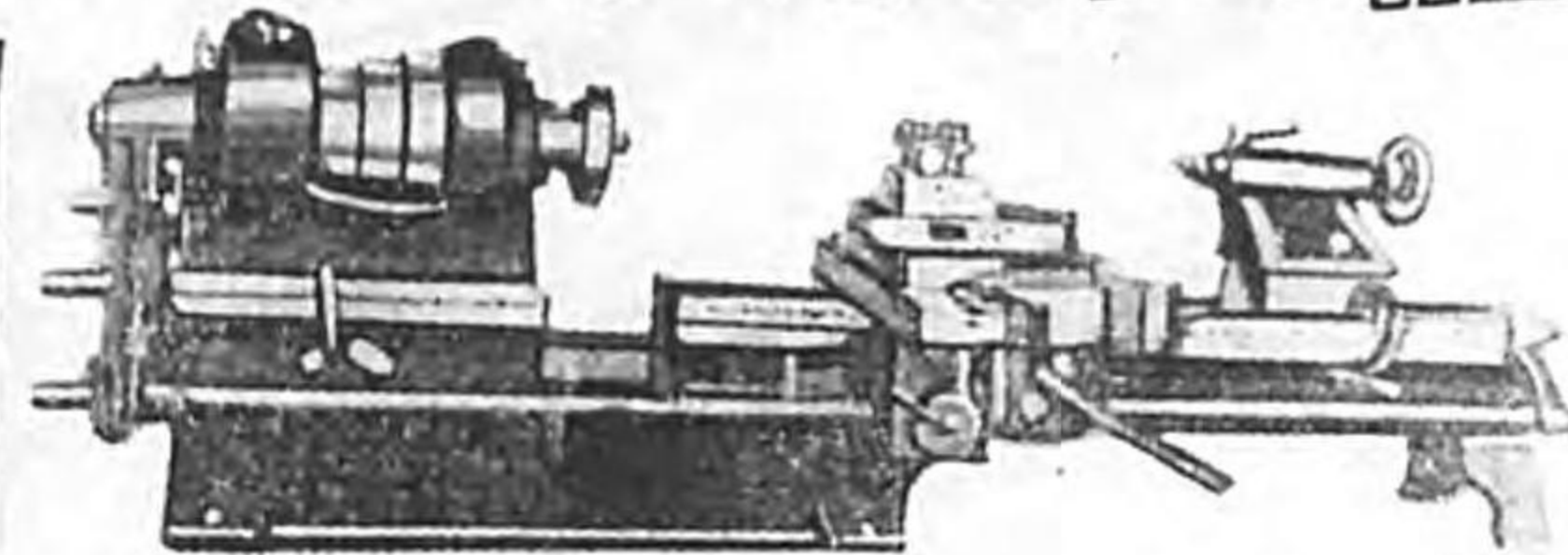

12呎

強力プレー

優秀ナル技術!
卓越セル性能!
品質優良!
堅牢無比!

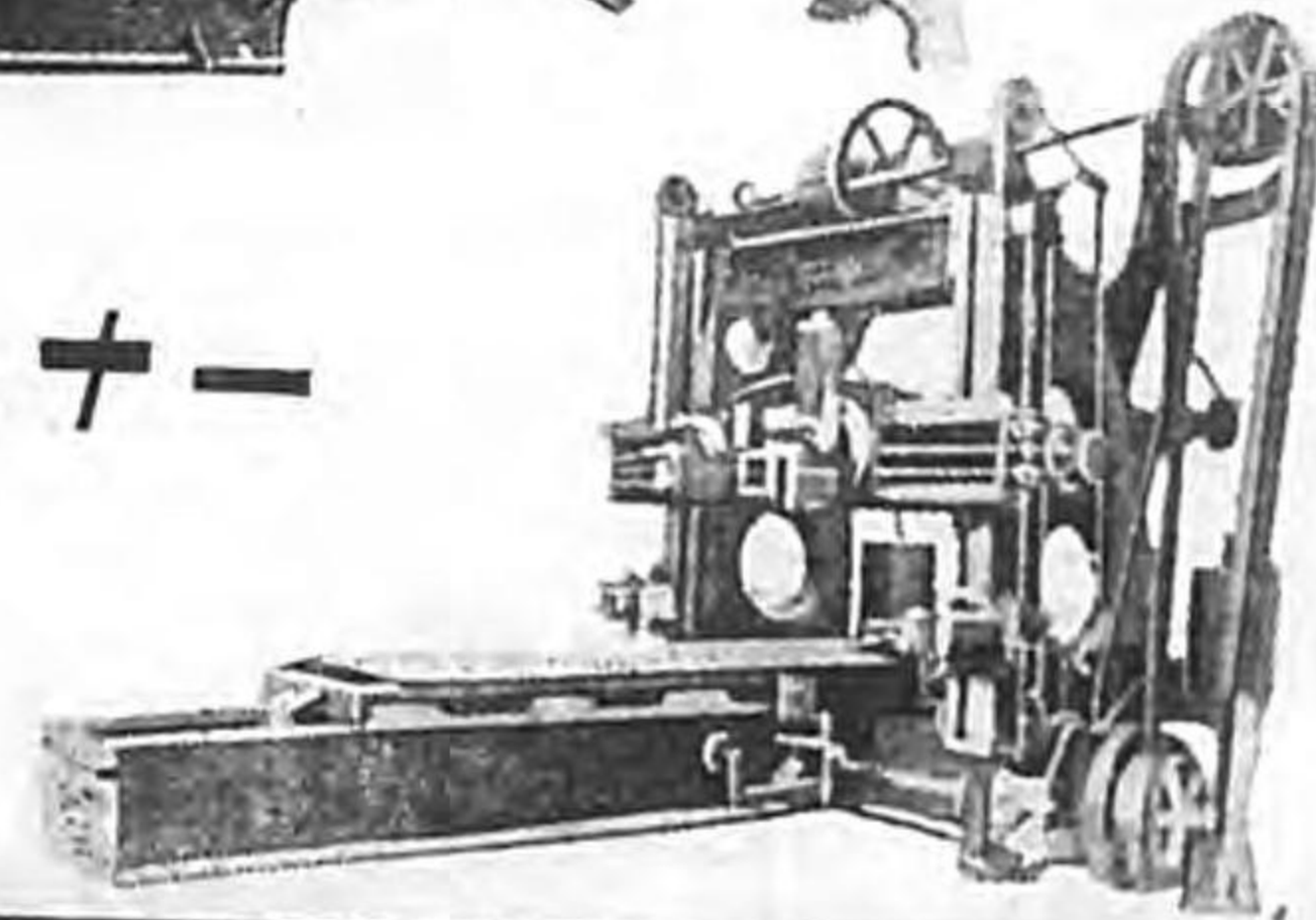

資 社

安田機械製作所

東京市城東區龜戸町六丁目七五番地

電話墨田②〇五四六番

第二工場

東京市江戸川區西一之江一丁目一九〇番地

高壓器具配電盤・變電設備用機器

(在庫豊富)

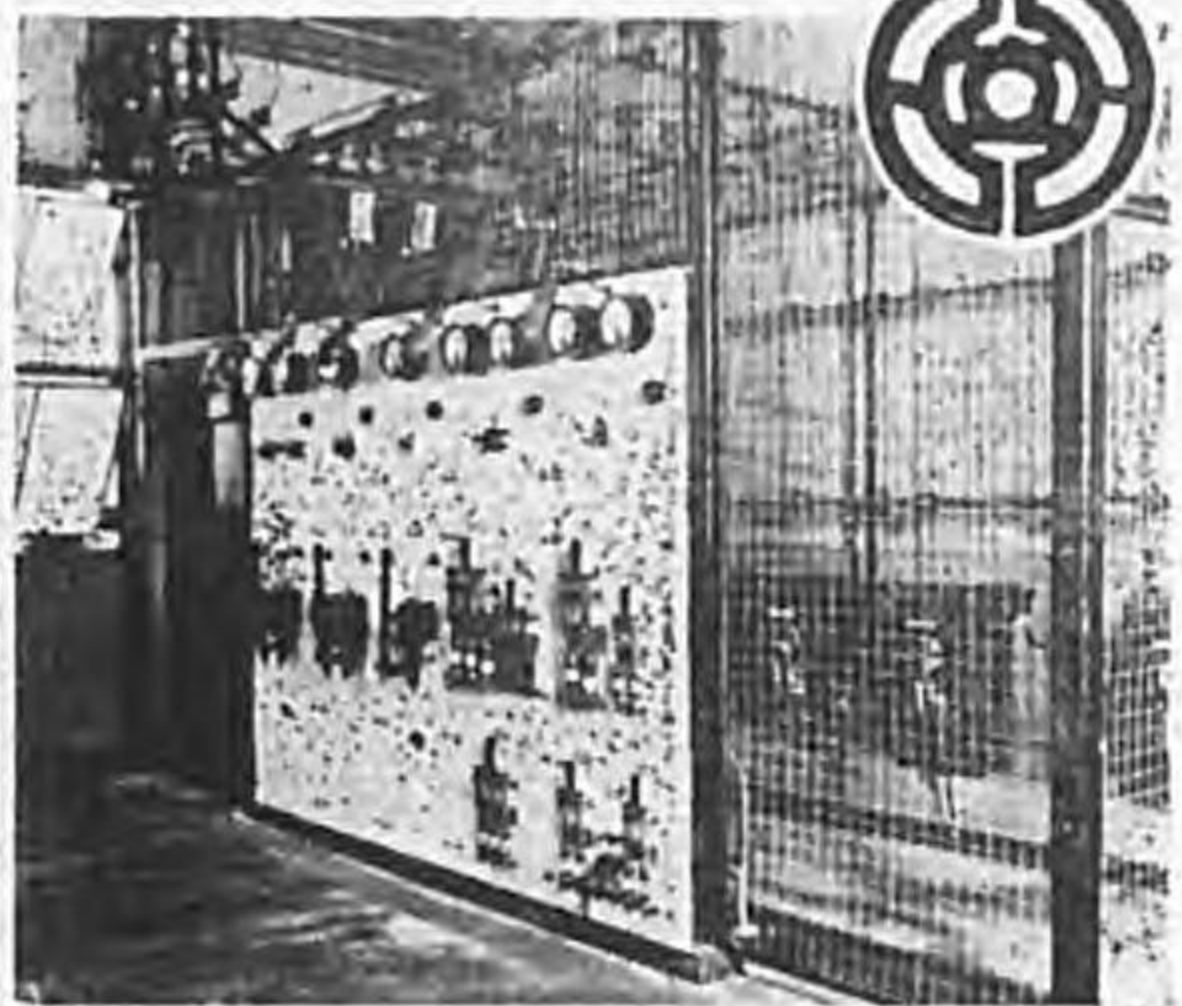

パイロット制御器



工作機械の必需品
電動機回転方向制御機
運轉停止 (入切用)



明立工業所

東京市芝區田町三丁目九番地 電話三田(45)二六九八番

鑛山用
耐爆型配電函

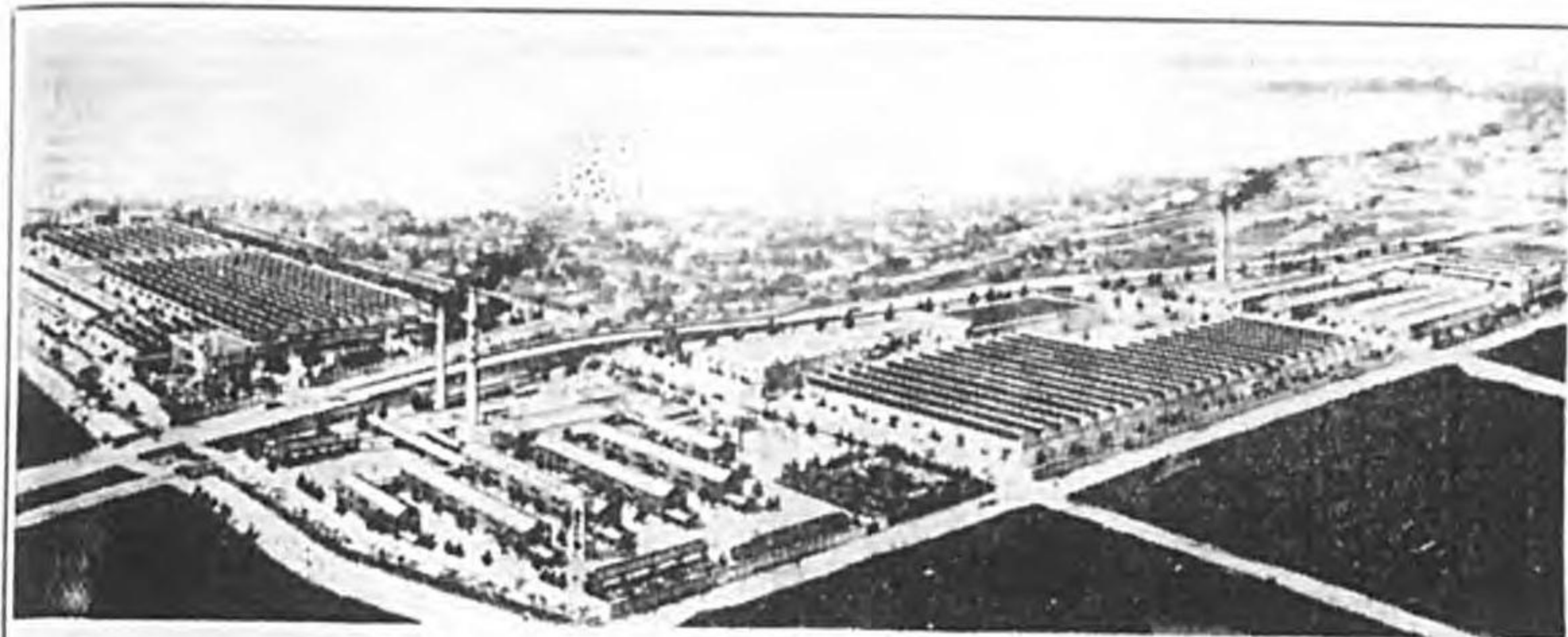

工場全景

營業所

愛知縣第一工作機械製造工業組合員
高級精密工作機械製作

東洋工業株式會社

三重縣富田町

電話富田四一五番

J.M.

日本商事株式會社

機械部

名古屋市東區東新町十五番

電話東局(4)三六六五番

齒切全般

松本齒車製作所



大阪市大正區大正通三丁目七九 電話泉尾(65)4940.705番

工場移轉

生産能力倍加

各種夕七ツ唧啗

大阪市西成区千本通六丁目二九

德永機械製作所

電話天下茶屋五〇三七番 振替口座大阪八三四三〇

時局ノ要求スル重工業用

瓦斯 爐

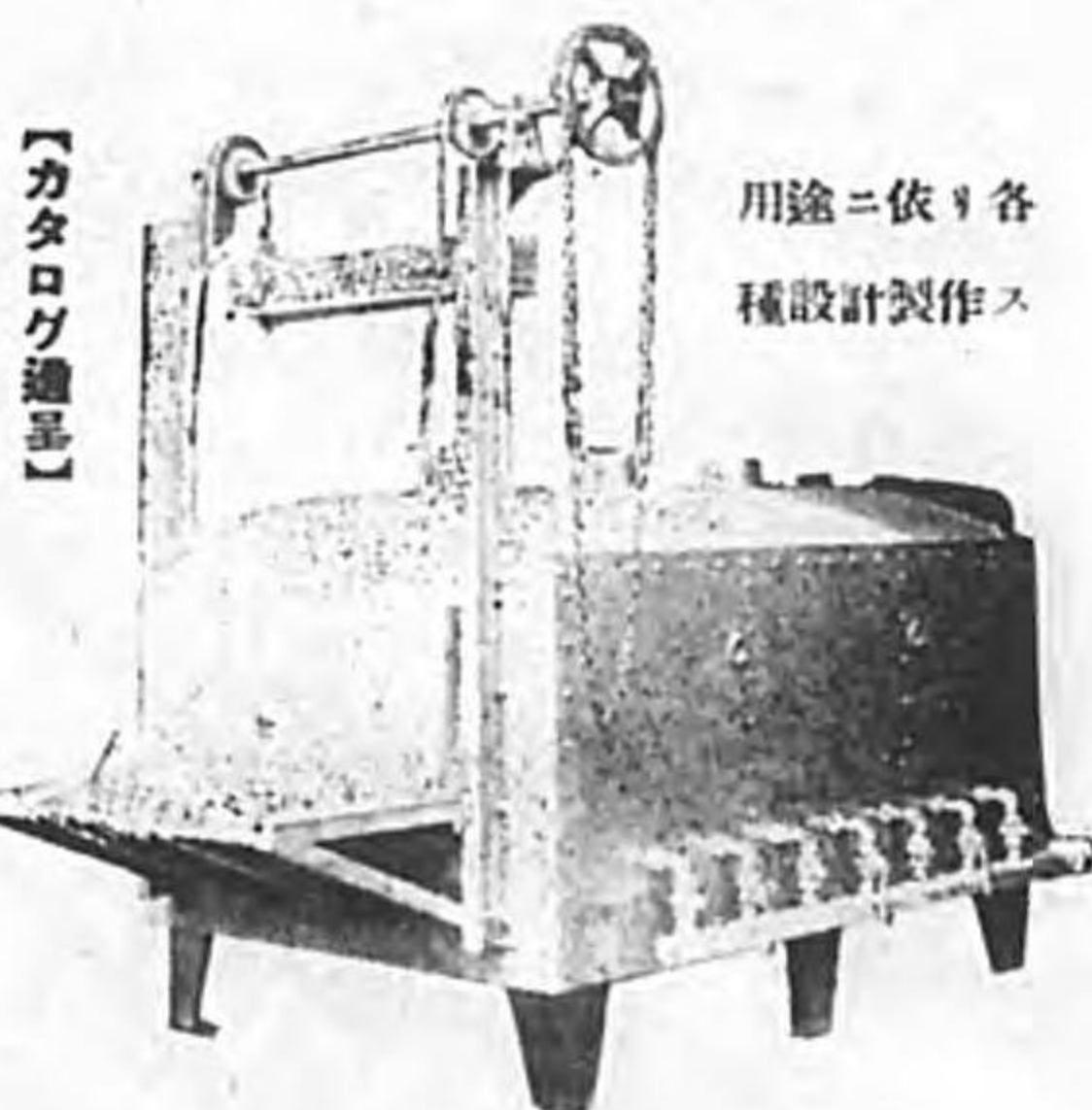

用途ニ依リ各
種設計製作ス

〔カタログ請求〕

營業種目

瓦斯爐・電氣爐・重油爐・重油燃焼機
ストーカー・石炭爐・送風機及排風機
空氣壓縮機・火力熱風乾燥装置
爐設計並架造一般製罐工事

吉田製作所

大阪市西淀川區御町五丁目六〇〇
電話 鶴島 一五五一番

引拔鋼管製造販賣

自動車用航空機造船用
其他各種引拔鋼管



株式會社

三日市鋼管製造所

取締役社長 平見甲子郎

本社 大阪府南河内郡三日市町
事務所 電話長野 三八番
工場 電話長野 一四九番
大阪府長野郵便局私書函第二號
大阪 大阪市西區立賣堀南通五丁目九
出張所 電話新町 三三二番 一七三番
東京 東京市日本橋區江戸橋三丁目六
出張所 電話日本橋 四六四六番

① オガタの大型工作機



工場全景

製作品目

旋盤・プレーナー
ホッピングマシン
ホリゾンタルボーリングマシン



ホッピングマシン

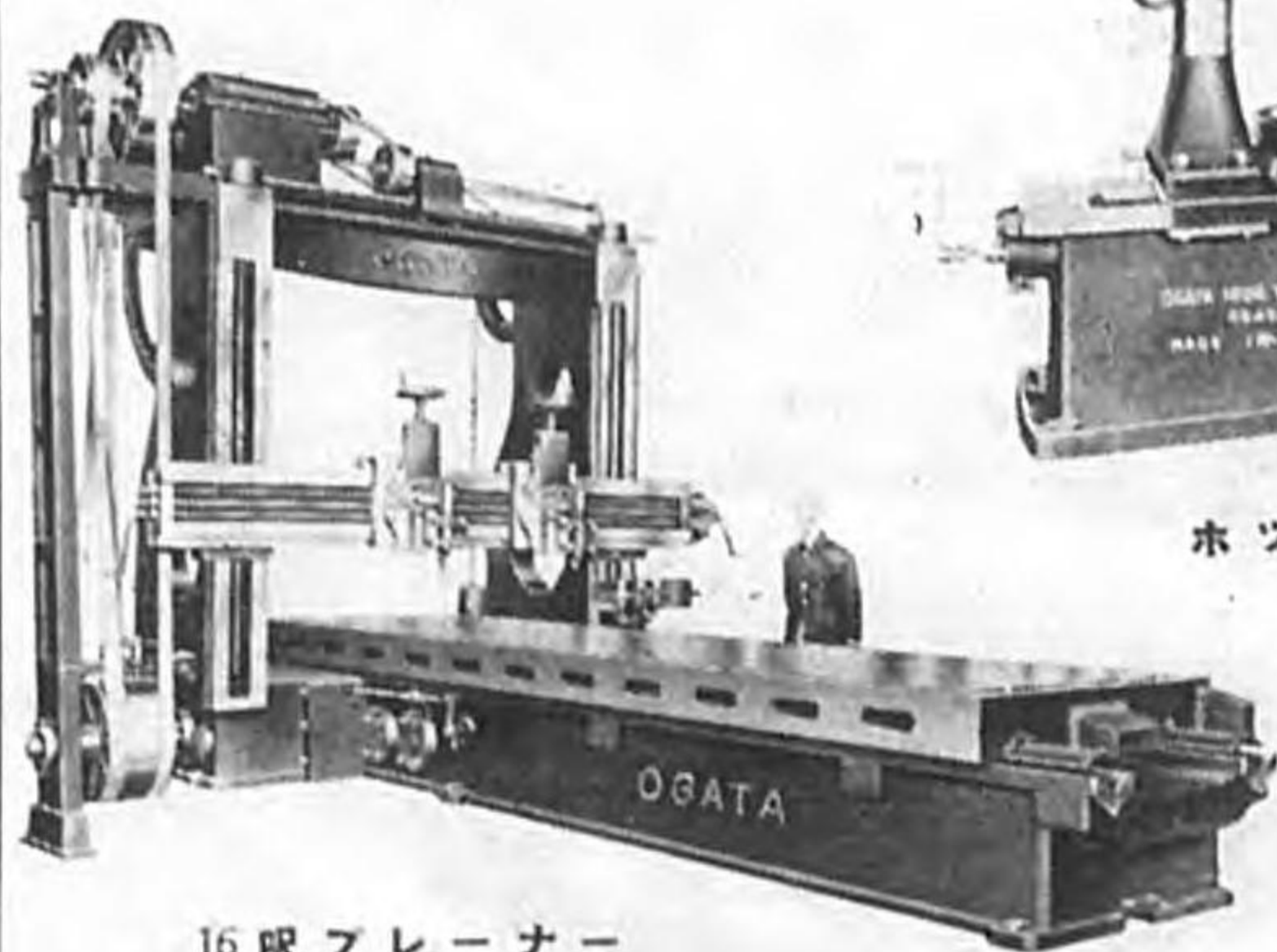

16呎プレーナー

合名会社 尾形鐵工所

本社 大阪府布施市高井田西一丁目一五番地
電話大阪東2221 布施994番 換替口座大阪101069番
第一工場 布施市高井田西一丁目一四 第二工場 布施市高井田西一丁目一七

鑄造機械

鑄造工場用の機械並装置



山岡鐵工所

第一工場及營業所 大阪市此花區大開町一丁目一〇五
電話土佐堀④三〇二六番
第二工場 大阪市此花區吉野町三丁目六〇

研削砥石



研削砥石
カーボランダム
炭化珪素
アロキサイド
モランダム
スチールグリット
スチーリシヨット
エメリー
内外産金鋼砂
各種サントリ
鉄金川材切

和波義雄商店

東京市日本橋區本町一丁目六ノ二
電話茅場曲(66)六二五八番

研削砥石各種
各種砥石
Y.W.

優秀最高品

ナニワ
鑓
の

新
製
品

ナニワ鑓製作所

大阪市此花区茶園町一七二
電話土佐堀三四五二・七五三九番
振替大阪九四三〇七番

Y.F.

挽鎖
物鑰

藤田製作所

大坂市東成區鶴橋北ノ町二丁目 電話天王寺641番振替大阪25715

製作品目

電話電熱電機器具用
蓄音機及ラヂオ用
自動車及自轉車用
建築金物用
諸機械器具附屬挽物
日本標準規格挽物
其他精密挽物各種

NKKK

ボール・ローラー・スラスト
ベアリング

浪速軸承製作所

大坂市西淀川區佃町五丁目
電話福島⑤ 2783番

魚印精密鑿



精密小型工作機及彫刻機
 マイクロローメリータ
 模範挾範・治具取付器
 ダイヤルゲージ及保持器
 魚印精密鑿・型鍛造品
 特許金屬減摩劑グリーキンス

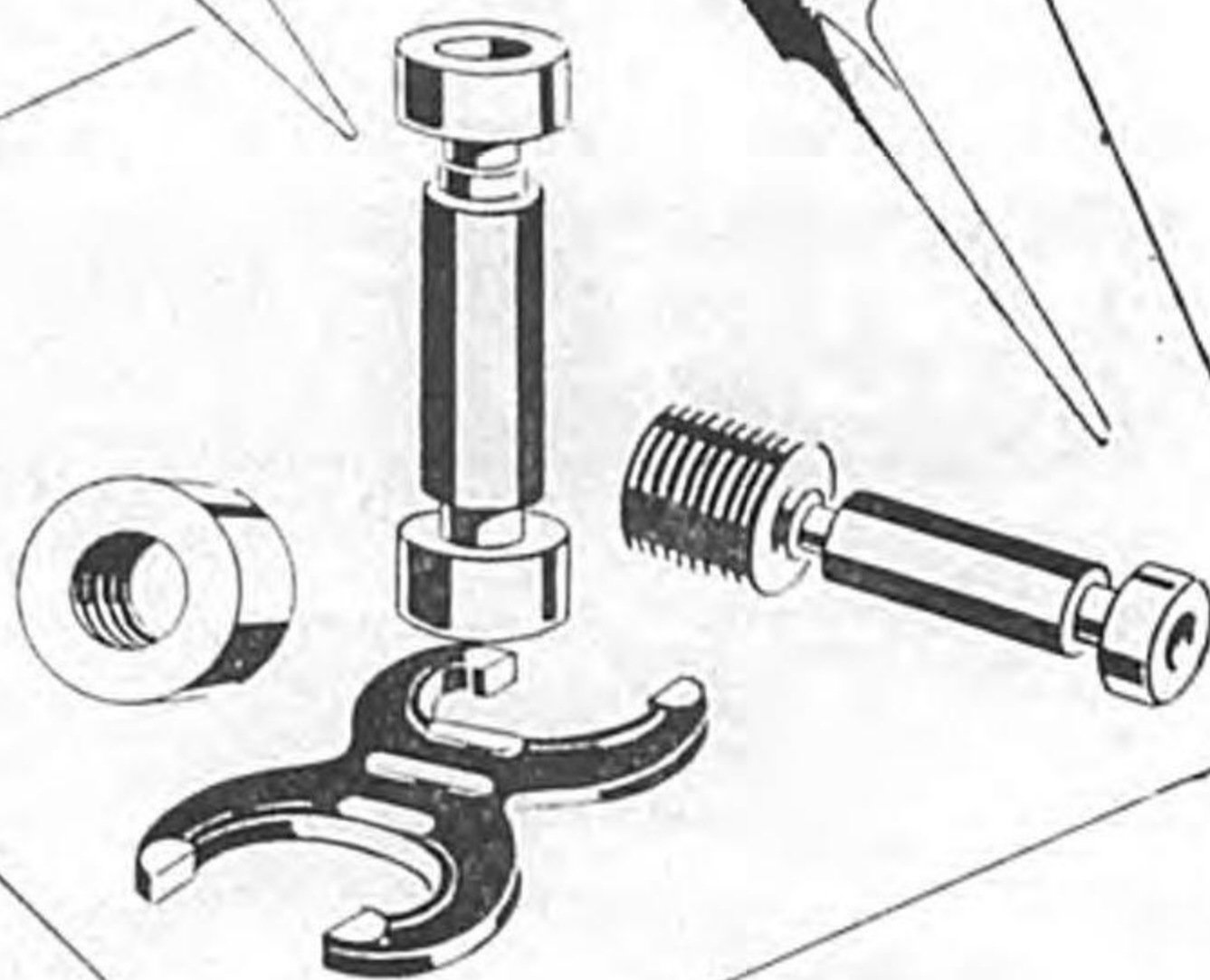

阪野商店

大阪市西區幸町五丁目(日吉橋南詰)
 電話櫻川二九六五・七三二三番 振替口座大阪六二二二六番

豎型 平面 研磨 機

研磨シ得ル最大徑.....430mm
 研磨シ得ル最大高.....230mm
 テーブル最大横送り.....310mm
 マグネツトチャック直徑.....440mm

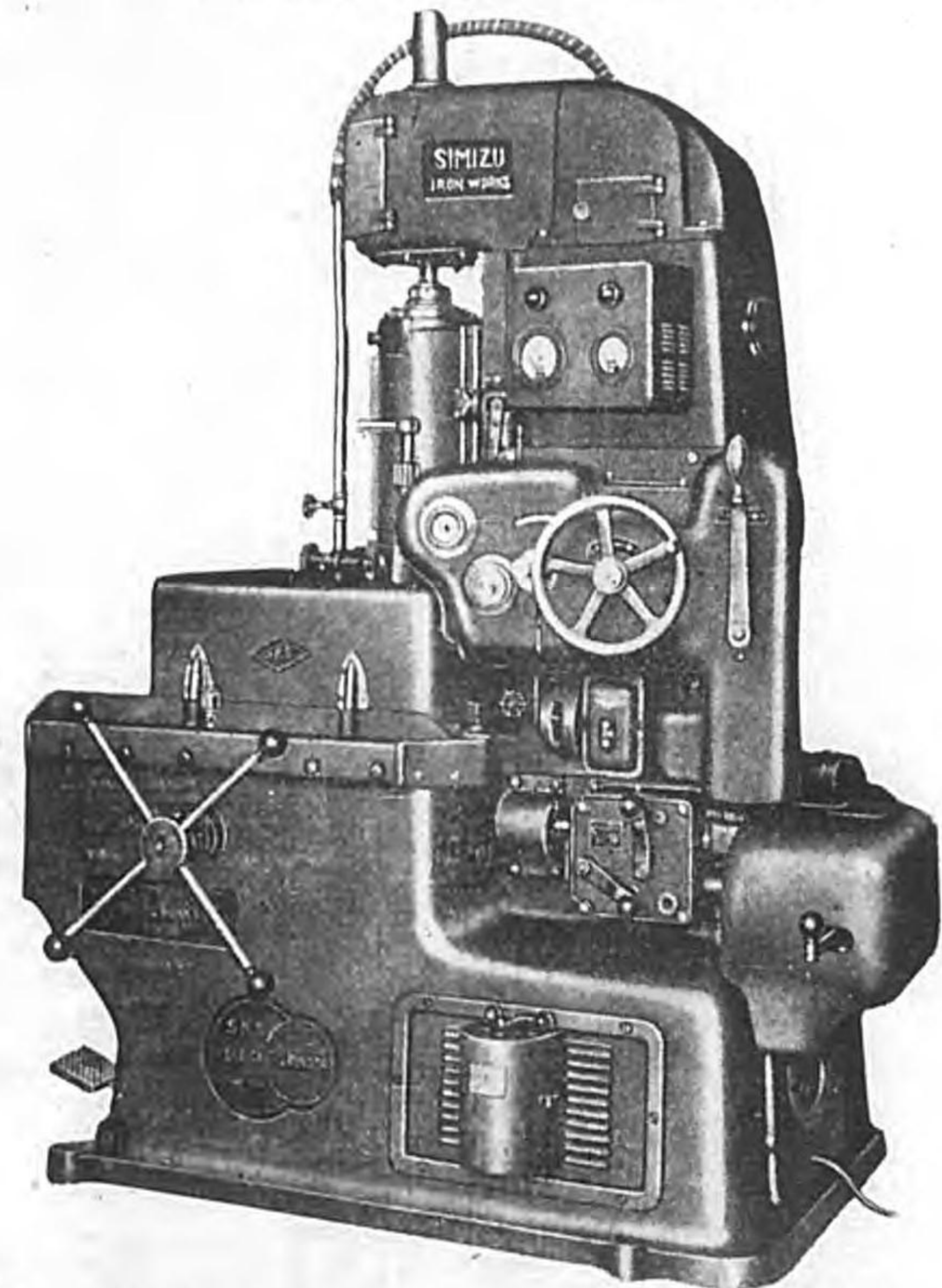

株式會社 清水機械製作所

株式會社 昭和機工社

東京市蒲田區東蒲田一丁目十二番地
 吹上工場 埼玉縣吹上町驛前

電話大森七〇八一番・蒲田五〇九〇番
 電話吹上二・二一・三三番

鍛造 押物・抜物

營業目
 用スラスト用
 用材料丸角リン
 用材料用全般
 用拔押物用種
 用機械用鍛造種

大矢始工業所

大阪市住吉區杭全町一七〇上電話天王寺①一二〇九番

精密タツブと工具の店



品質絶対 責任保証
 タツブ、タイス製造直賣

藤本重高商店

大阪市南區天屋町二番丁一四番地
 電話南②七九七六番



特殊鋼一般
 合金鐵
 稀有金屬屬

製造・加工・販賣

特殊鋼協議會特約店

國產金屬株式會社



在 庫 豐 富
 磨 帶 鋼 並 線 鋼
 ステンレス 帶鋼 並線 鋼
 ダイヤモンド 鋼 接合 劑
 高速 鋼 接合 劑
 國 產 鋼 接合 劑

本社 大阪市西區西長堀北通四ノ一〇
 電話新町四〇七〇・四六一〇・六一九〇
 支店 東京市京橋區新富町二ノ三
 電話京橋三九三三・九三〇九・九九九三
 支店 名古屋市中區榮町三ノ五明治屋ビル
 電話中〇〇三〇
 工場 東京ステンレス工場・大阪タンクスステン工場

諸機械傳動用
チェイン専門製作
 創業大正四年



製作品目

一般電動力用ローラーチェイン
 高速度用サイレントチェイン
 各種輸送機用チェイン
 其他紡織機用各種チェイン

大阪チェイン製作所

大阪市東淀川区本庄西通一丁目一〇
 電話 豊崎③ 3074・3075番・換替大阪81611番

型
録
進
呈

精密

互作機械

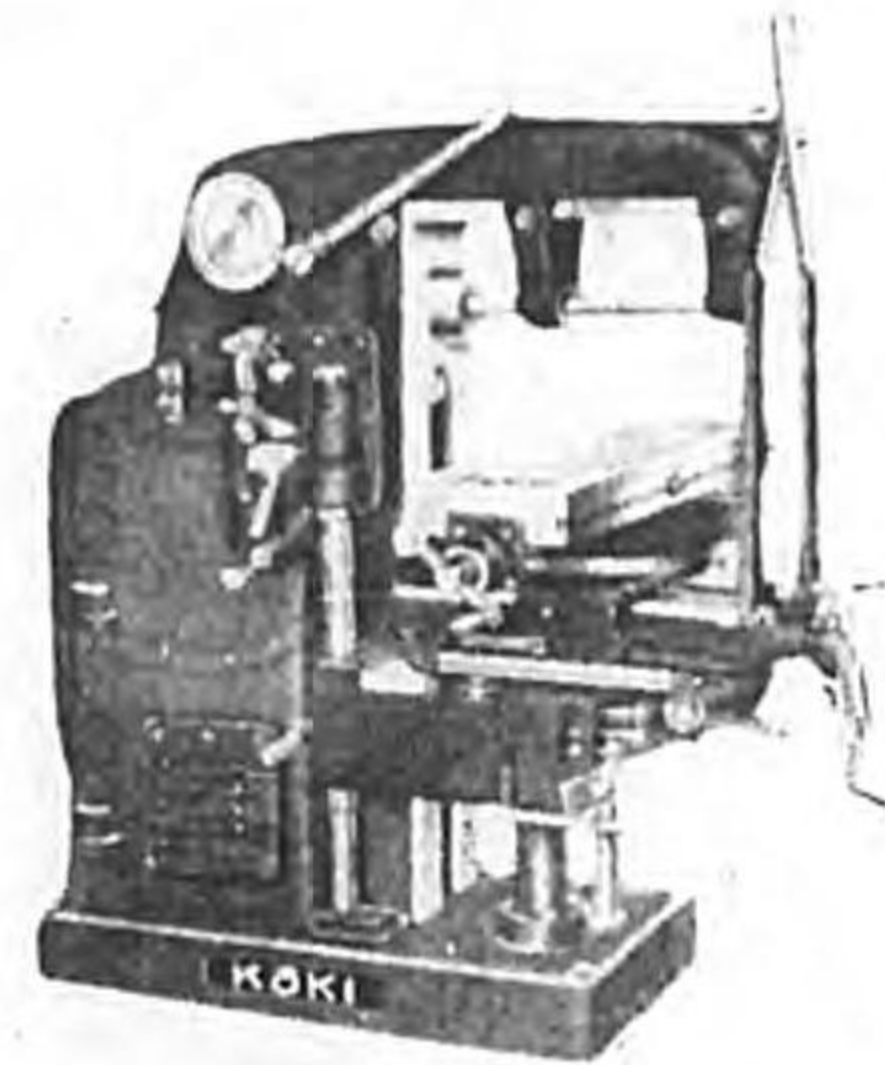

No.2 電
 萬 動
 能 機
 フ ラ イ 直
 イ ス 結
 盤 型

幸機工業株式會社

大阪市北區曾根崎新地三丁目三五 電話北③2016番
 工場 和歌山市宇治三筋目四番地

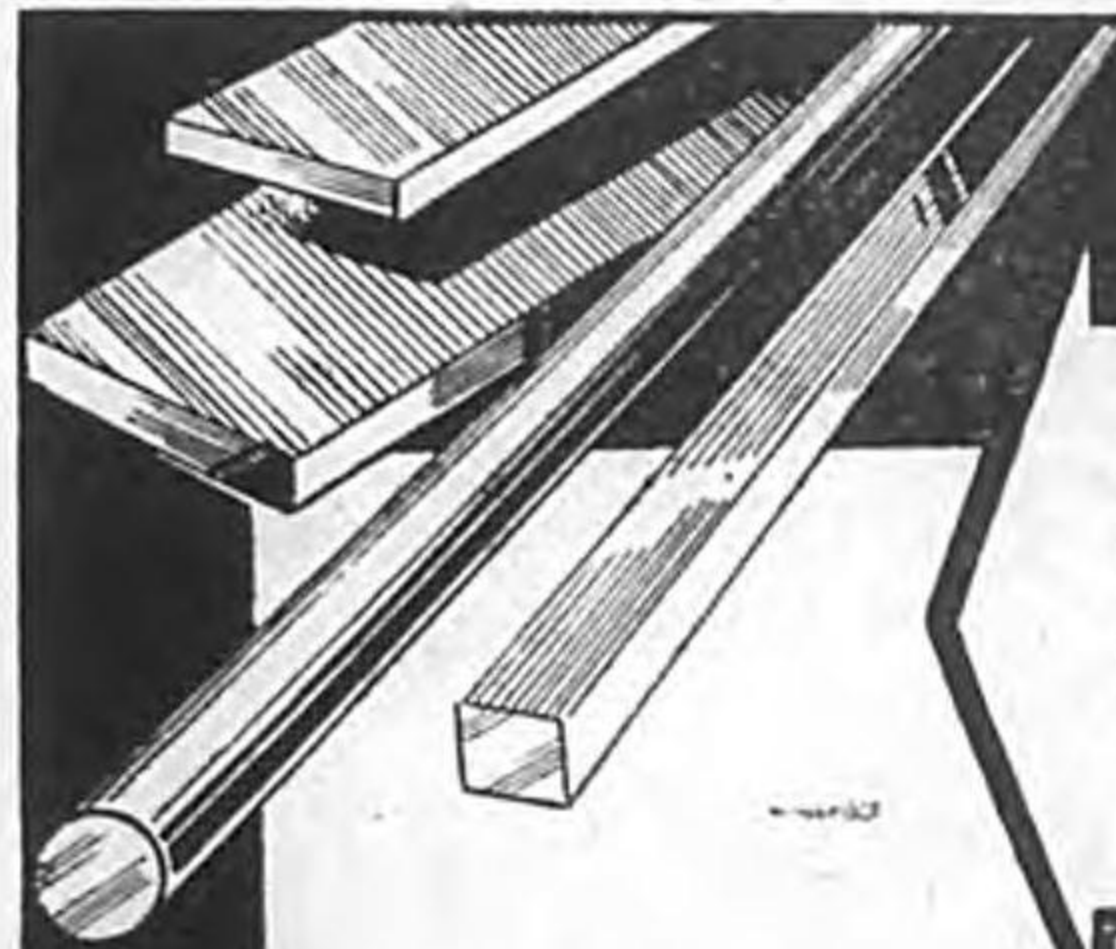

營業品目
 燐青銅、洋白、板線棒
 各種合金鋳物
 諸金屬加工

ナカ商店

大阪市北區芝田町六八 電話北③二六五七・六八四八番
 工場 大阪市東淀川区三津屋南通二ノ六四 電話北③五九二番

後
七
九

ゼンマイ (焼入鋼帶及磨卷鋼板)

クランツ印金切鋸刃 (機械用手挽用)

鋼帶抜押物

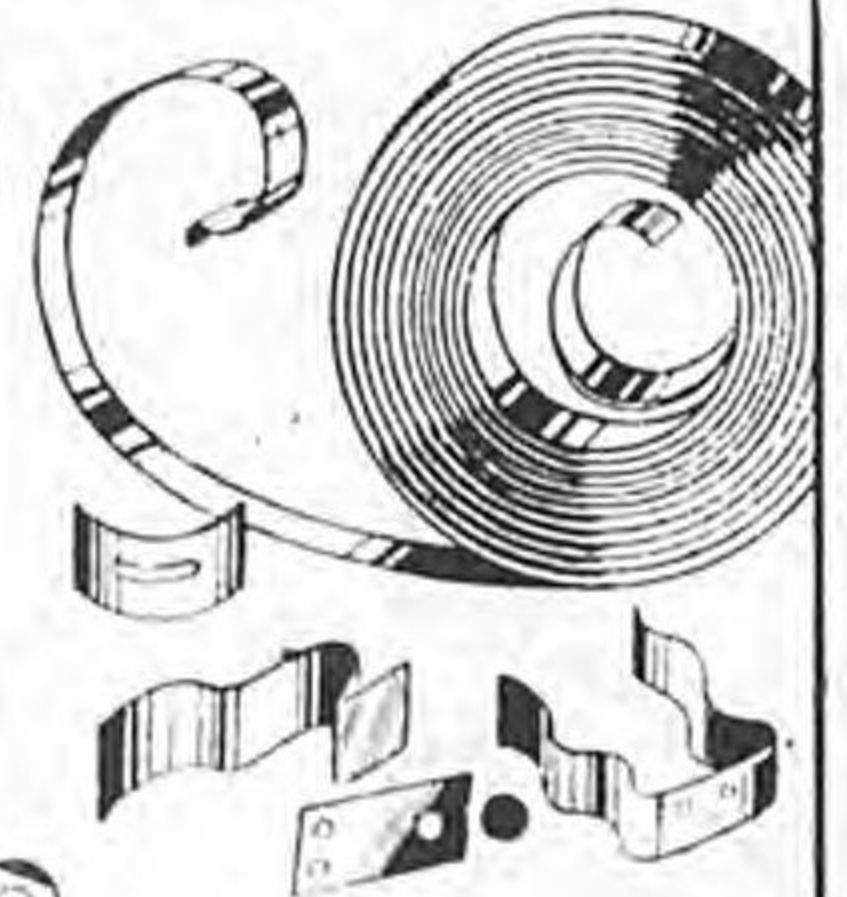

日暮重ゼンマイ
 株式會社關西一手販賣

大和鋼業營業所

營業ゼンマイ・焼入鋼帶・磨卷鋼板 大阪市天王寺區上汐町一丁目二番地電話 南8958
 課目帶鋸地金・金切鋸及變型發條 支店東京市下谷區上車坂町五八番地換替東京52456

後
七
八

精密工具
ハカメ

特殊工具類歡迎

株式會社岡池製作所特約店
フネ印ドリル米田製作所特約店
特殊鋼協議會特約店
大阪ハガネ商組合員

日吉商會

大阪市北區曳我野町二五番地
電話北七四四〇番
接替大阪九八〇〇三番

ライボ

營業課目

汽罐・機械

は談相御の

所業互見熊

二之二通南堀寺文區西市阪大
番三六三九町新話電

鑄鋼

可鍛鑄鐵

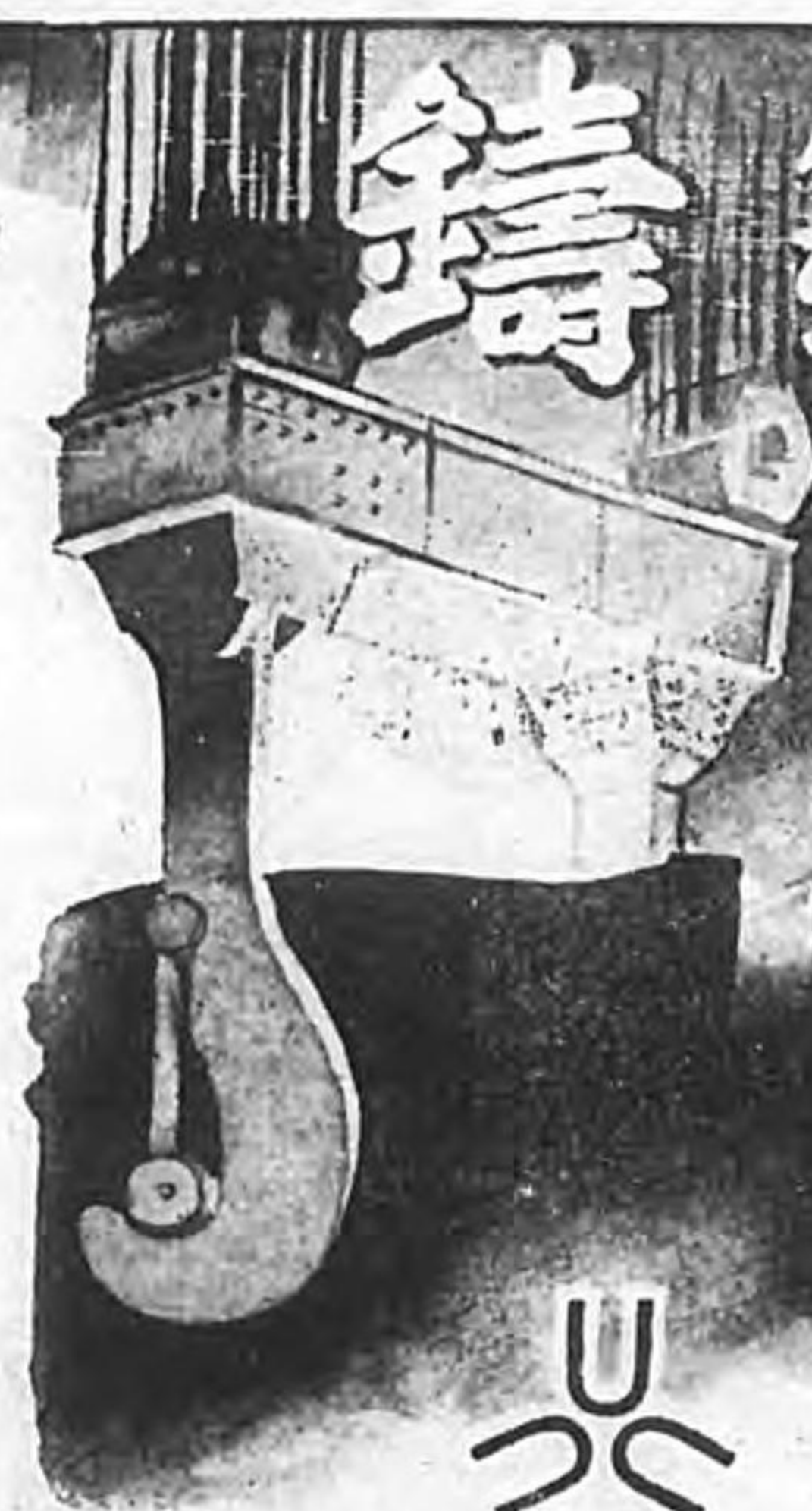

株式會社 大和製作所

大阪府南河内郡道明寺村大字國府 電話古市70番

大和商事株式會社

大阪市南區內安堂寺橋通一丁目 電話船場3508-12番

ナショナル商事株式會社

大阪市南區末吉橋通四(新橋ビル) 電話船場4900(代表)

優秀なる正田の製品

▼營業種目▲

スプリング製作
製繩機用千枚バネ
金屬打抜網各種
ピアノ線捲入線
ゼンマイ磨卷鋼板
鋼線鋼材スボーク
各種工具及ベルト
ポールのナットネジ類
ネームプレート調製



東京正田工業所

場工グンリプス
場工線ネガハ
(リ通車電)三ノ三橋妻吾区所本市京東
番七六四一六京東替振
番七一八田墨(74)話電

・創立明治二十八年・

機械工具
鑛山用具
水道用具
建築金物
各種煖房器

・資本金五拾萬圓・

製造及輸出販賣

株式會社 ヒシヒラ商會

大阪市西區靱北通壹丁目二九
大阪市中央郵便局私書箱第壹六號
受信略號オサカストウブ 振替大阪八七二二
電話 土佐堀 四六四・四六五・四六九
工場 大阪市東淀川區北川口町・電北四〇四三

AZA

— 國産品の代表! —

螺旋工具



製造元 大阪 亞細亞工具製作所 東京

總代理店 樋口商店
大阪市東成區南中道町四丁目
電話南2639番・振替大阪38930番

關西代理店 合名會社 林音吉商店
大阪市北區堂島濱通二丁目
電話北182・183・184番

秀優なる小鹿の皮革製品

- 一 高壓機械用革ハツキング**
 本品は工場能率上其耐久力如何に依り不慮の損失を來す
 本所製品は耐水性は勿論耐熱性、腐蝕性、耐久性の利點を
 有す
- 一 空氣壓搾機械用革ハツキング**
 在來市販品より耐熱、耐水性に富み金屬類に對し化學的作
 用なく油分を含有せる爲自ら滑動部
 に對し潤滑作用を補助
 するが故に耐久力大なり
- 一 生皮製齒車**
 本所專賣特許の製法に依り耐久力數
 倍にして齒車の音響擦熱を消滅し工
 場能率を高め、機械的損失を極減す
- 一 滑止床敷革**
 本品は各種艦船又は工場用として従
 來のリノリウム又は鐵板、木板等
 の滑止品より各種の特性を有す
- 一 生皮 皮 槌**
 他品の如く毀損せず電機作業用に適
 す

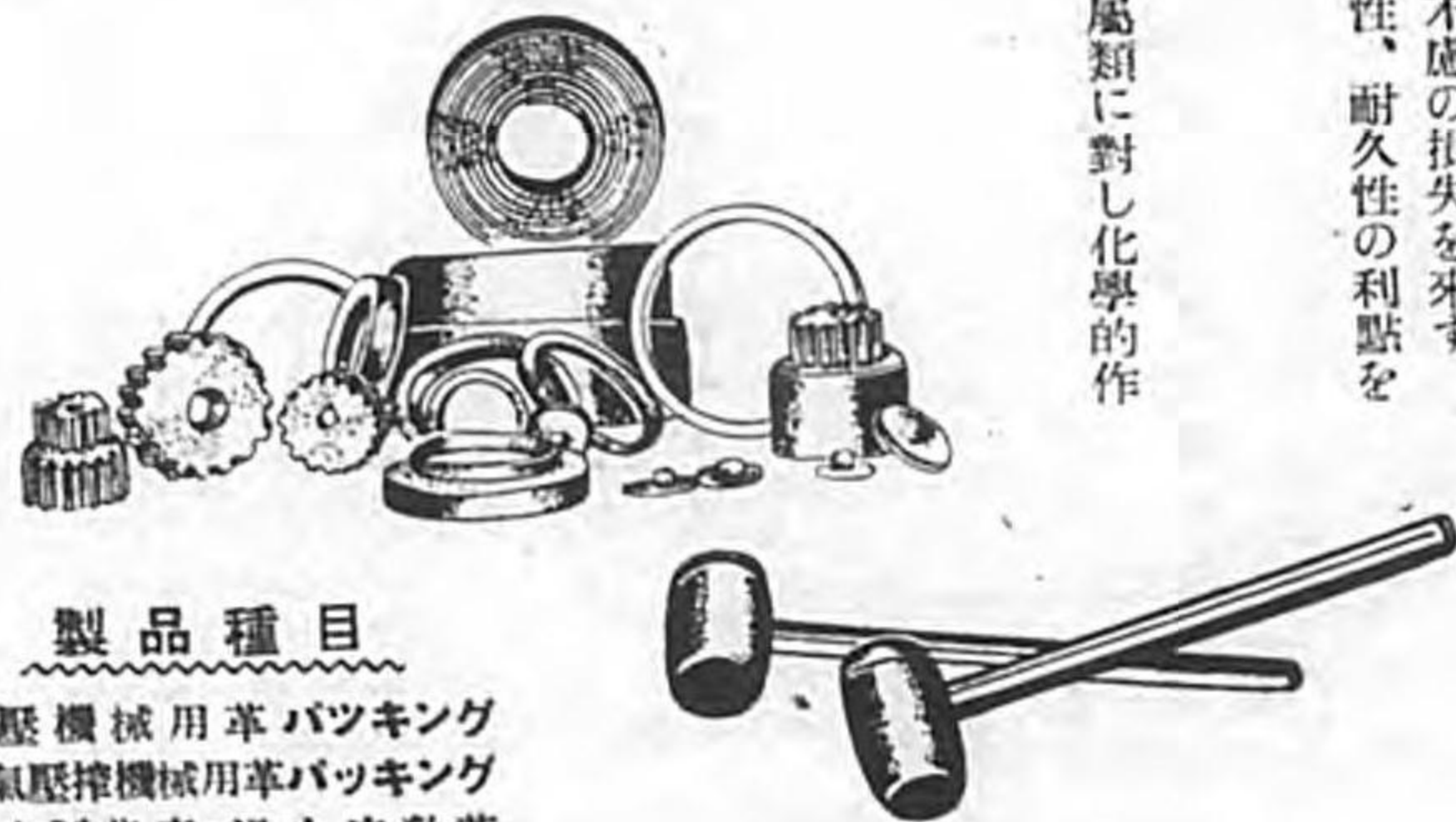

製品種目

高壓機械用革ハツキング
 空氣壓搾機械用革ハツキング
 生皮製齒車・滑止床敷革
 生皮槌・帶革丸ベルト
 其他各種皮革製品

小鹿皮革工業所

營業所 大阪市西淀川區花川町 電話福島 二三四七番
 工場 大阪府北河内郡津田村字津田 電話津田 二番

轉移新築



石綿とゴム加工

巴パッキング製造所

大阪府中河内郡加美村細田町四丁目-三七
 電話・平堅 { 1591 番
 { 1261 番

カタログ贈呈

天井走行クレーン



營業課目

各種製造
 高速度三重式
 ウォームギヤード式
 天井走行クレーン

(型錄進呈)

大阪市浪速區反物町-三二-

中元鐵工所

電話櫻川三〇六九・五七〇三番 振替口座大阪一六一六六番



株式會社

高田アルミニウム製作所

營業品目

アルミニウム及アルミニウム合金
板、管、棒、箔、線
航空、船舶、其他軍需品
マツタカ印アルミニウム製品
アルマックス製品

營業所

堺市南生島町

電話堺四一二〇一四一二五

大阪工場

大阪市西成區鶴見橋通り一丁目

伏見工場

京都市伏見區葭島矢倉町

TRADE MARK



特許高壓ポンプ
高壓機・高壓バルブ
各種ジャッキ・ステートポンプ

日本水壓機製作所

大阪市西區津島町拾番地
電話新町二五一〇番

輸出向
内地向

木撿廻
は



各種木撿廻専門製作

青柳製作所

大阪市東成區鶴橋北町一丁目三番 電天王寺 6983

全国有名
工具金物店有り

V型 メイボ-ロープ

營業課目

革ベルト、丸ベルト、上打下打ヒツカー
毛付ヒツキングバンド、革製ハツキン
グ、ゴム調帯及附屬品
ボール、ローラーベアリング及諸工具

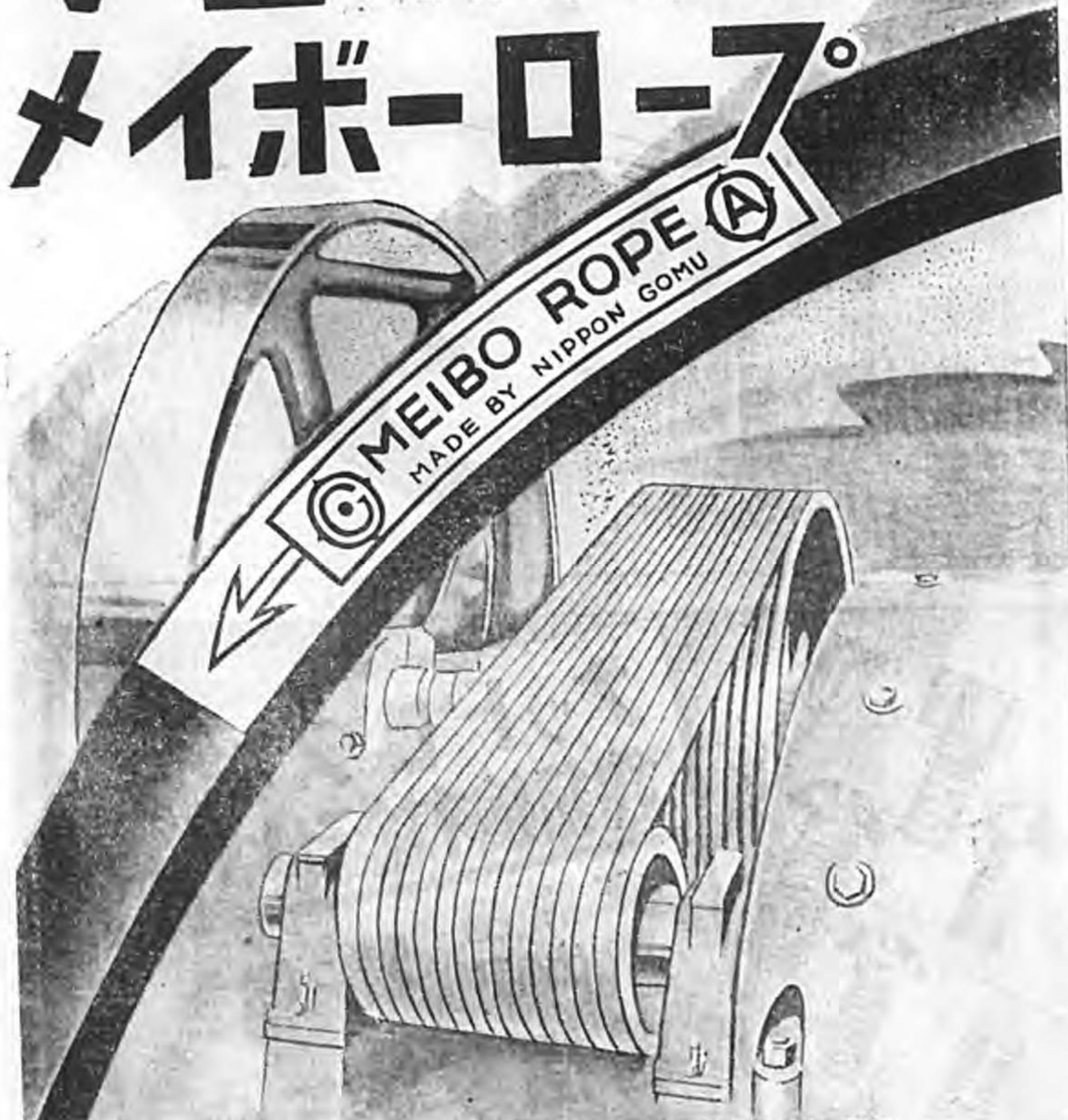

神戸 日本護謨工業所
總發售元

伊豆本紡織革具製作所

營業所 大阪市浪速區新川三丁目 電話戎(70)3167番 振替大阪88165番 私書函浪速局5番

後
九一

岡田乾電池



株式會社 岡田電氣商會

營業所 東京市品川區南品川三丁目
第一工場 電話高輪(44)54・55・56番

振替東京二〇二二六番
電略シナガワオカダデンキ

第二工場 東京市品川區東品川五丁目
電話高輪(44)21番

朝鮮及關東州
代理店 三菱商事株式會社
臺灣代理店 大倉商事株式會社

滿洲乾電池株式會社

本社及工場 奉天市鐵西街一段廿四號
電話春日(3)9047番・6667番
電略ホウテンマンカン

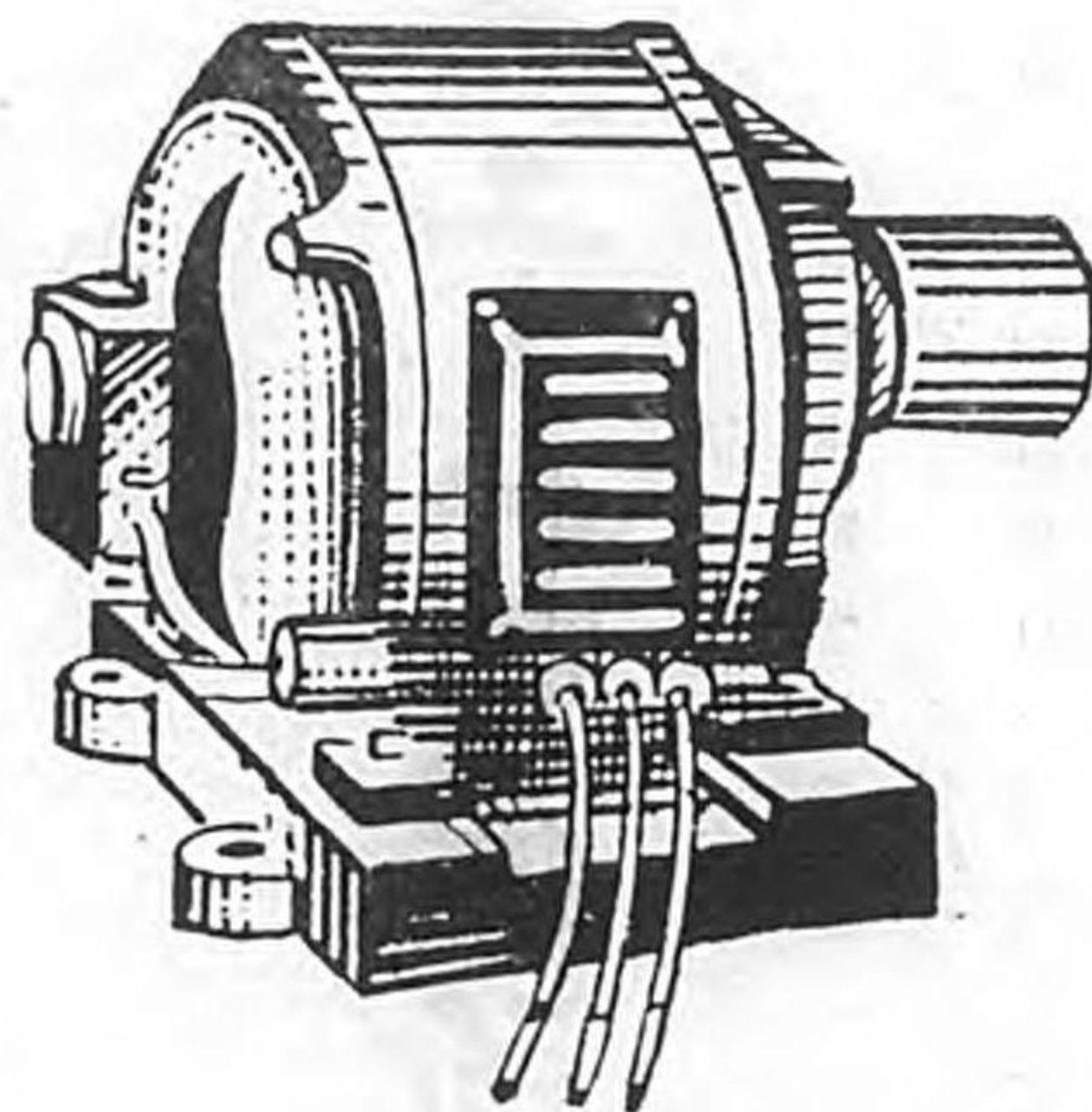

變各
モ一社
タータ
一壓
賣電
買器
機

德 難波工 通泰社

東京市京橋區木挽町二丁目二番地
電話京橋(56)五九四一番

「上參報御」

後
九〇

冷熱ノ絶縁=炭化コルク

航空計器用 } バツキング
精密機械用 }

コルクパイプカヴァー
上敷下敷用 壓搾コルク板

逓信省免許救命具製造

合資社 **富本コルク営業部**

東京市京橋區湊町二丁目十一
電話 京橋 ④ 三四八番

ムザシバト



武藏特殊工具製作所

東京府下三鷹町下連雀五三二番地
電話 吉祥寺 一三六四番



SKF
NTN ボールベアリング各種

ヴェラムオイルシートパッキング

營業品目

精密螺子 製作販賣
NK式ホースバンド並ニクリツフ製造元
エキスバンドメタルラス卸並ニ小賣

高松工業所

東京市芝區濱松町一丁目十三番地三號
電話 芝 ④ 一四五五番・一〇五三番
振替口座東京 一九〇九一番

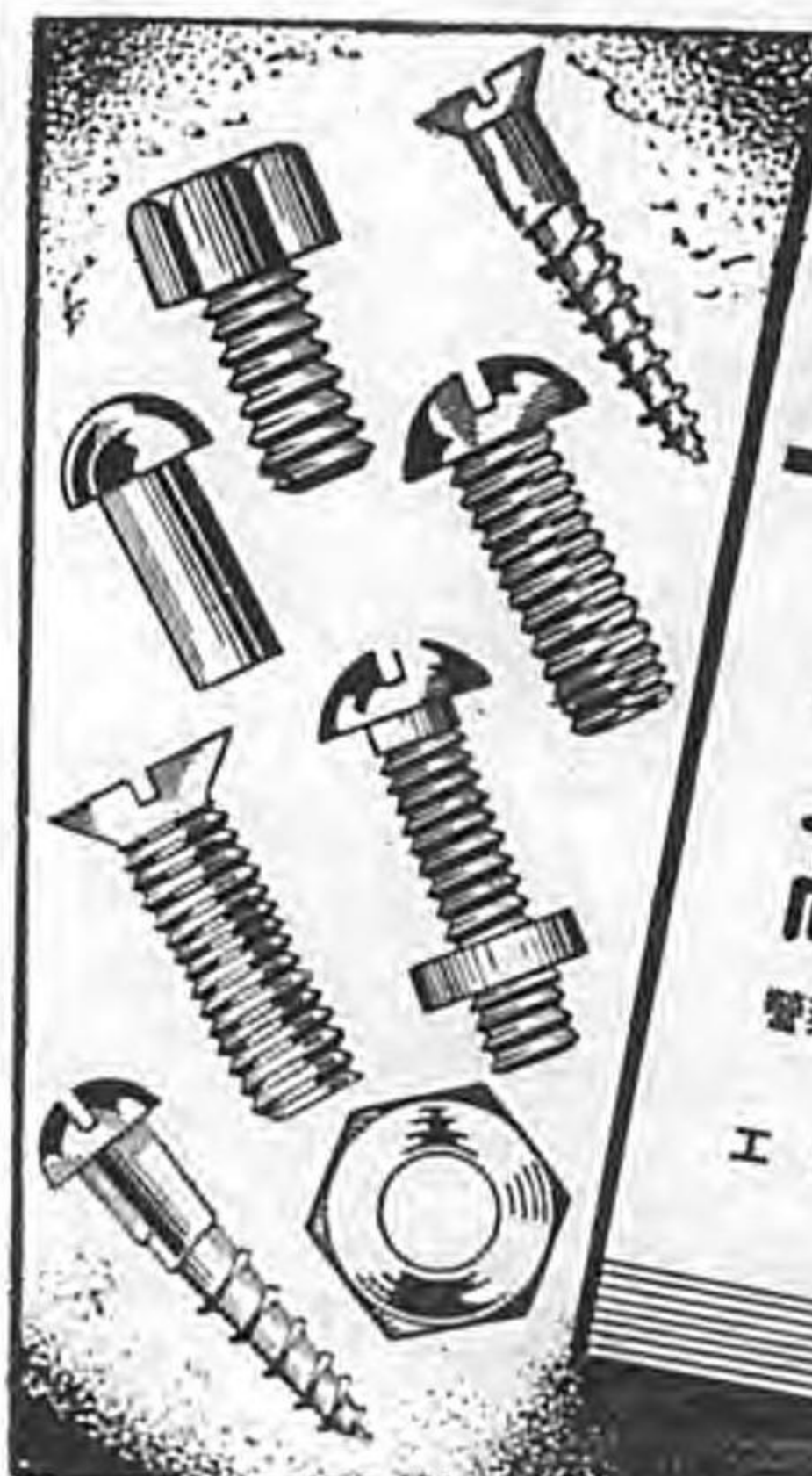

**ナットビス捻子
鐵鎮鋸木捻子バット**

軍需品 特ニ勉強
輸出品

高橋製鋌工場

營業所 東京市荒川區三河島町七ノ六九四
電話 下谷 ⑤ 5708番 振替東京 82710番
工場 東京市足立區本木町二ノ二一九一
電話 足立 3949番・2588番



專賣特許 稻田式 空氣淨化集塵装置

東洋レーヨン株式会社 稲田工場 殿
納稻田式縦型空氣清淨器 (A型)



貴工場の空氣淨化に
飛散せる微粉塵
の回収に
是非弊器を
御指定あれ！

用途
木工場・コルク工場
製薬工場・織布工場
エポナイト工場
黒鉛工場
カーボン工場
セメント工場
亞鉛華工場
其他微粉末處理工場
一般工場

製造元
大阪除塵器製作所

大阪市西淀川区浦江中二丁目二 電話福島(45)2847番
代理店 大倉商事株式会社大阪支店金物部
大阪市東區釣鐘町二丁目二九 電話東(94)321-325番
廣島縣代理店 野田久太郎 吳市神田町六丁目五

"興國製" 鑄鋼ブレーキクラッチ

15"X9" 20"X10" 24"X15"



発売元
興國機械製作所

大阪市港區九條南通二丁目六一六
電話西(43)七一三六番・換替口座大阪四八三八七番

弊所製品の誇る特徴

1. 頑丈にして破損の憂無し
2. 工作入念、正確なる事
3. 耐久性の大なる事
4. フレーム鑄鋼齒高滿作鋼なる事
5. 従来の型に比し能率優秀なる事

焼入油・仕上油・捻切油

ゴール油 発売元
プオーニ油

諸油ウエス 卸商

合資会社 **安里行雄化学研究所**

大阪市港區辨天町二ノ四
電話西六五二七番
工場 大阪市天王寺區下寺町四丁目
大阪市東區猪野東八ノ二四



MS印 ランプ發賣元
MS印 各種製品總發賣元
各種 電氣用器具

合資社 三浦四郎商店

東京市品川區北品川三丁目一九四番地
電話高輪④三三五七・七二七六番
振替東京九〇六二三番

營業課目
鋸鋼用電氣爐
高低周波電氣爐
電動機・發電機
變壓器・配電盤
製作販賣並材料卸

東京電燈株式會社工事特約店

株式會社 東京社電機製作所

取締役社長 岩井清一

本店 東京市本所區江東橋一ノ七ノ三
電話本所(73)六六八二番
支店 東京市江戶川區逆井一ノ七九
工場 東京市荏原區戶越町四四五
電話(08)六九四〇番

NACHI THREE WIRE GAUGES
ナチ スリーワイヤーゲージ

NACHI COVENTRY DIEHEADS
ナチ コベントリー型 ダイヘッド

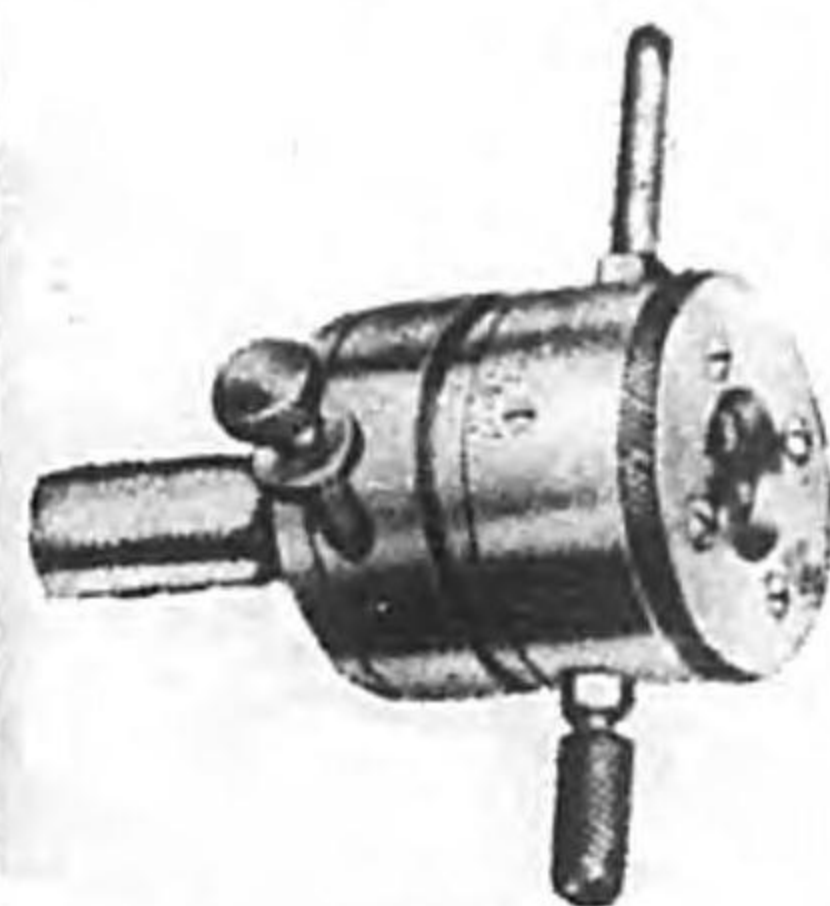
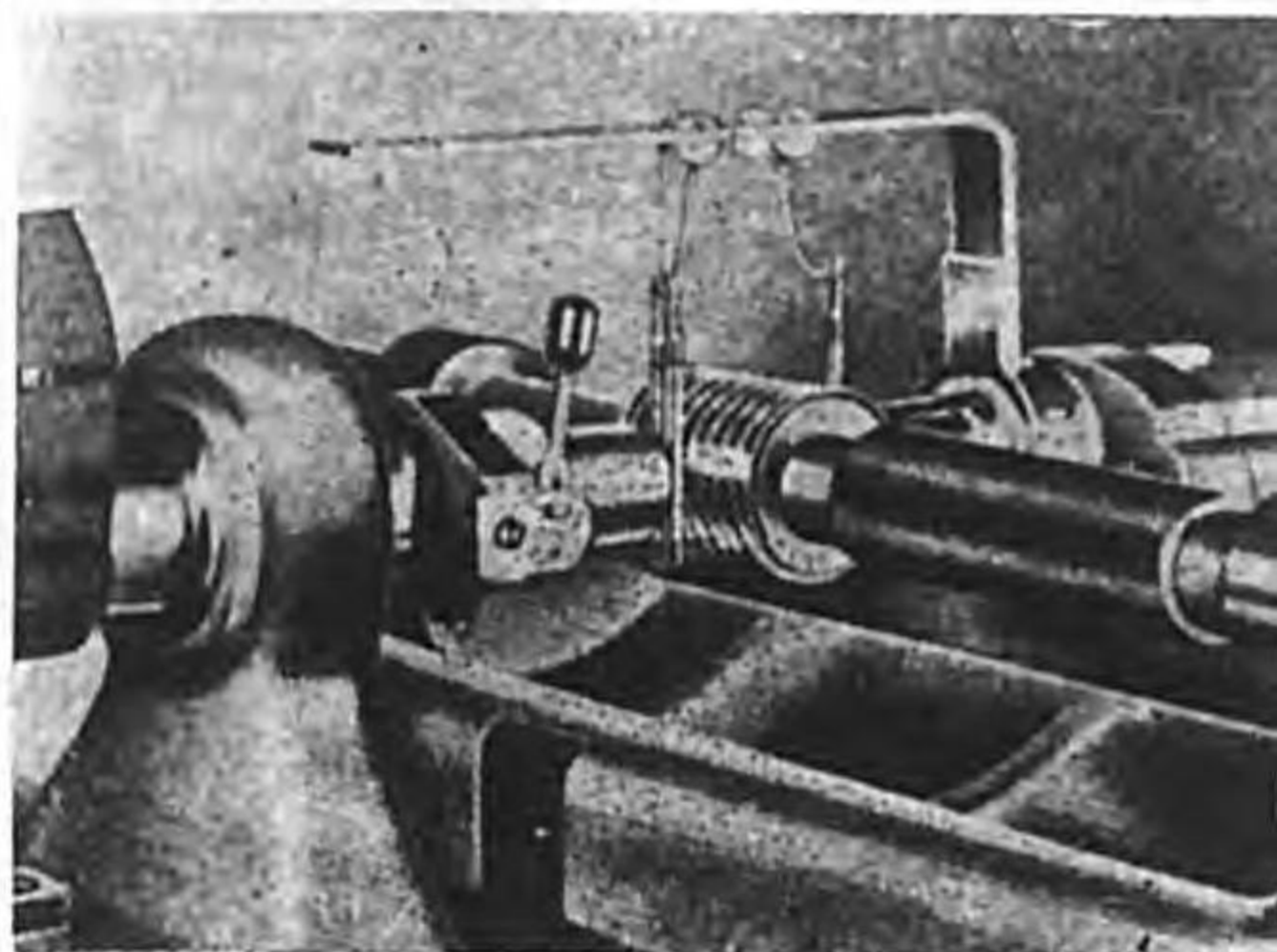

營業種目 機械・金物・工具・鍛工用具・航空機具附屬品製作販賣
並ニ計量器度量衡販賣・フアルコン印工具發賣元

合名會社 曾根商店

東京市京橋區銀座四六丁目二番地 電話銀座(57) 六七五二番・六七五三番・六七五四番
振替口座東京五二四二七番

CHI★NO

千野マグネット製作所

東京市目黒區碑文谷二ノ一〇三
電話荏原(08)七四二八番
(東横バス鷹番下車大通リ)



磁鋼專門工場
航空機 自動車部品
電氣計器、通信機用部品

CHINO

人造岩綿(岩綿)
ロツクフアイバー

保温、保冷、耐火、防音、電気絶縁

日本マズベスト株式会社
名古屋出張所

名古屋市中區古澤町五丁目三二番地
電話南⑥七二九二番
東京・大阪



營業
目業

各種コンヂット、チユール、フレキシブル
コンヂット、メタルモールヂングフロア
グクト、電線接續用スリーブ、並ニ附屬品

攝陽コンヂット製作所

營業所 大阪市北區木幡町甲四五
電話北⑤七九〇七・五八〇三番
工場 兵庫縣川邊郡岡田村上坂部
電話 尼崎 一三六一番



鳥印

エナメル・ワニス

カボライトラッカー、
グロメル類料、



阪大 元 造 製

所造製料塗上川 各社 合會

海外主要地一販賣
三井物産株式會社

TRADE (庄) MARK



クエンチングオイル	(鑽付)	Y	13.00
熱入油上級品			
クエンチングオイル	(鑽付)	Y	9.50
並級品	(工業用)		
徳工作油	(鑽付)	Y	13.00
上工作油	同	Y	9.50
一級工作油	同	Y	7.00
二級工作油	同	Y	5.00
福工作油	同	Y	8.30
赤油	同	Y	6.00



(庄) 諸油卸商 丸庄油店

名古屋市東區車道町一二五番地
 電話東①代表五〇九七番
 振替名古屋四五二六三番
 工場名古屋市千種本町
 倉庫千種驛前

自動車・紡織機・航空機用部分品
 輸出並製作卸

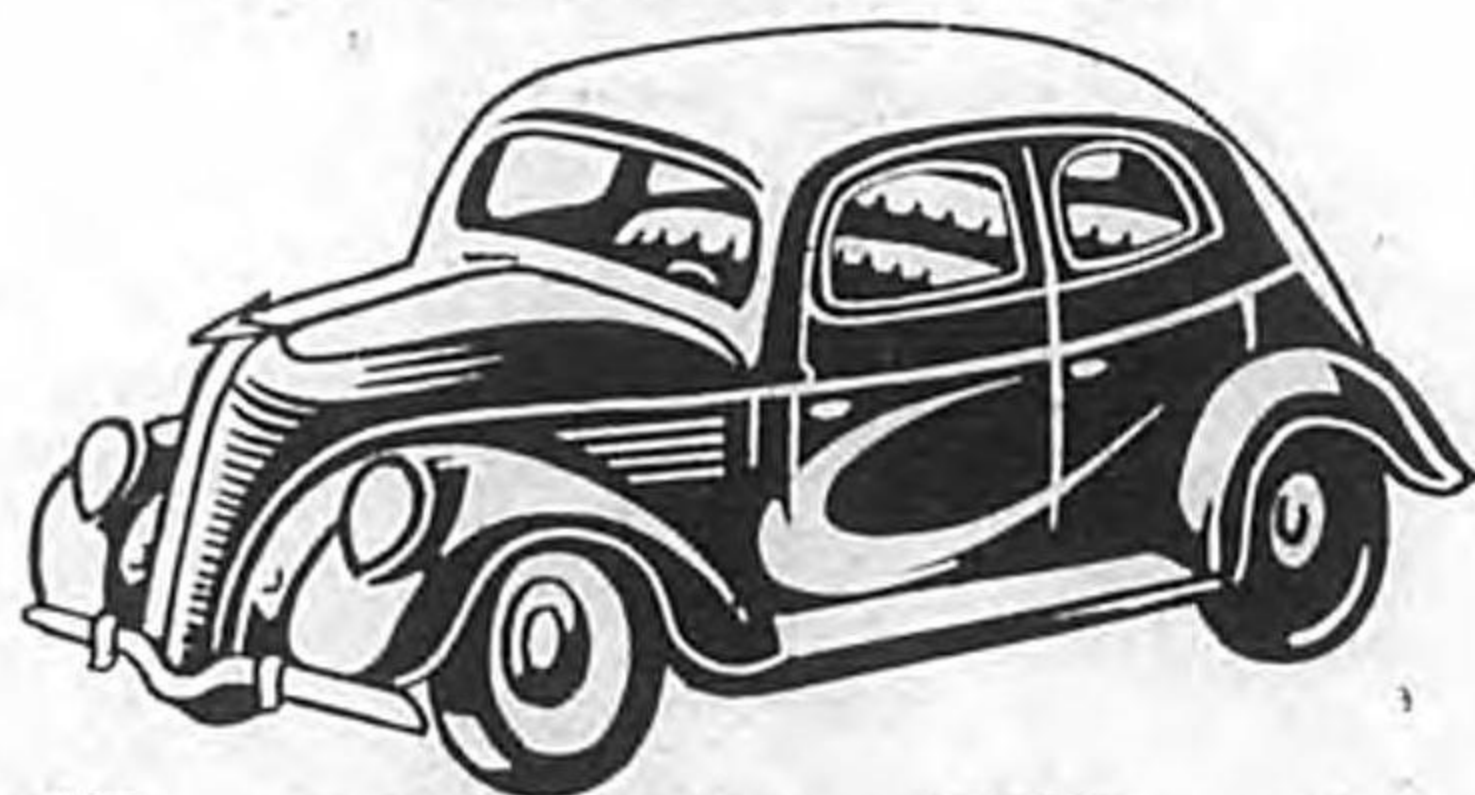

合資社 清家秀公

名古屋市昭和區高辻通三ノ一三
 電話瑞徳② 2894番

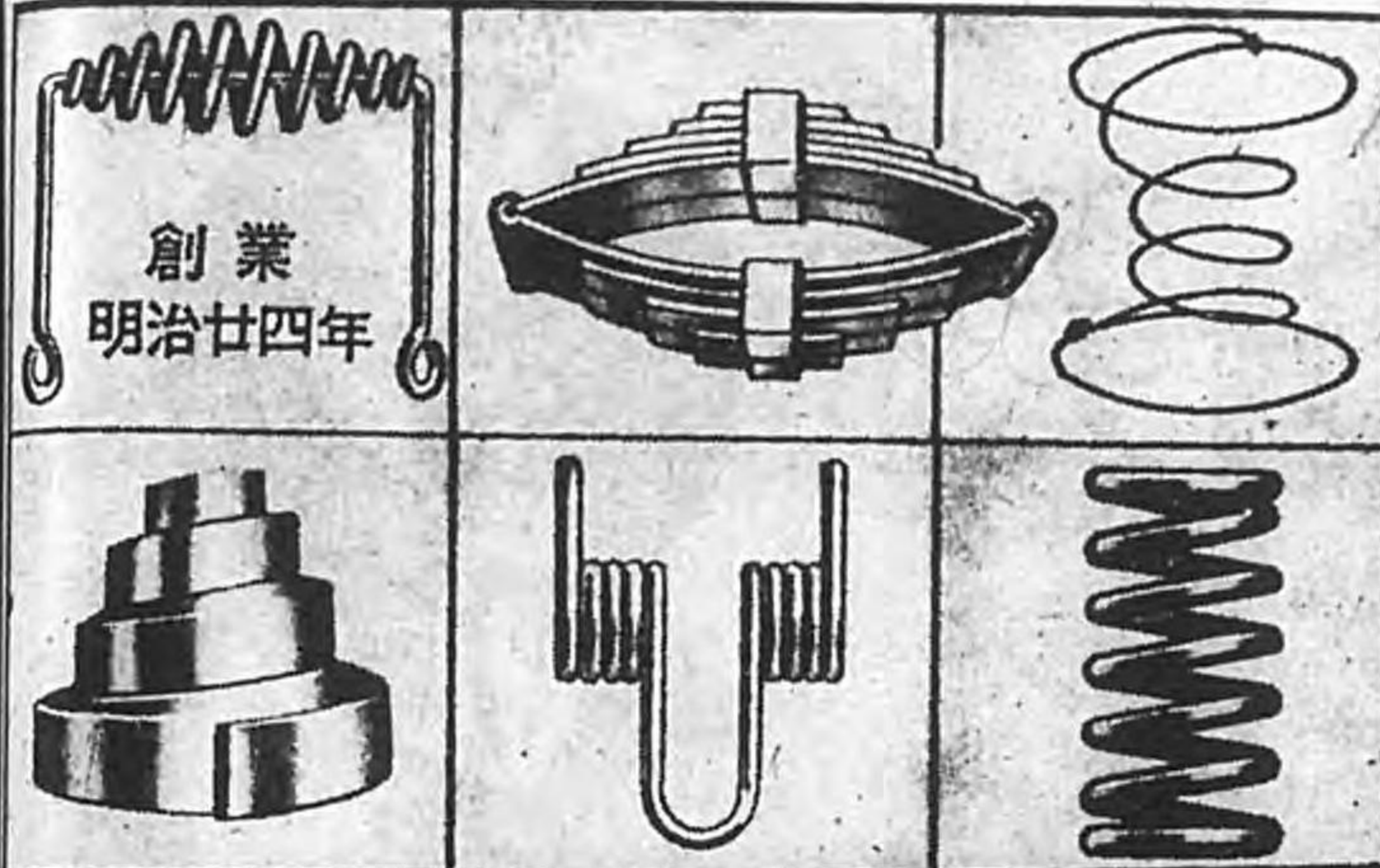

創業
 明治廿四年

日本スプリング合資社

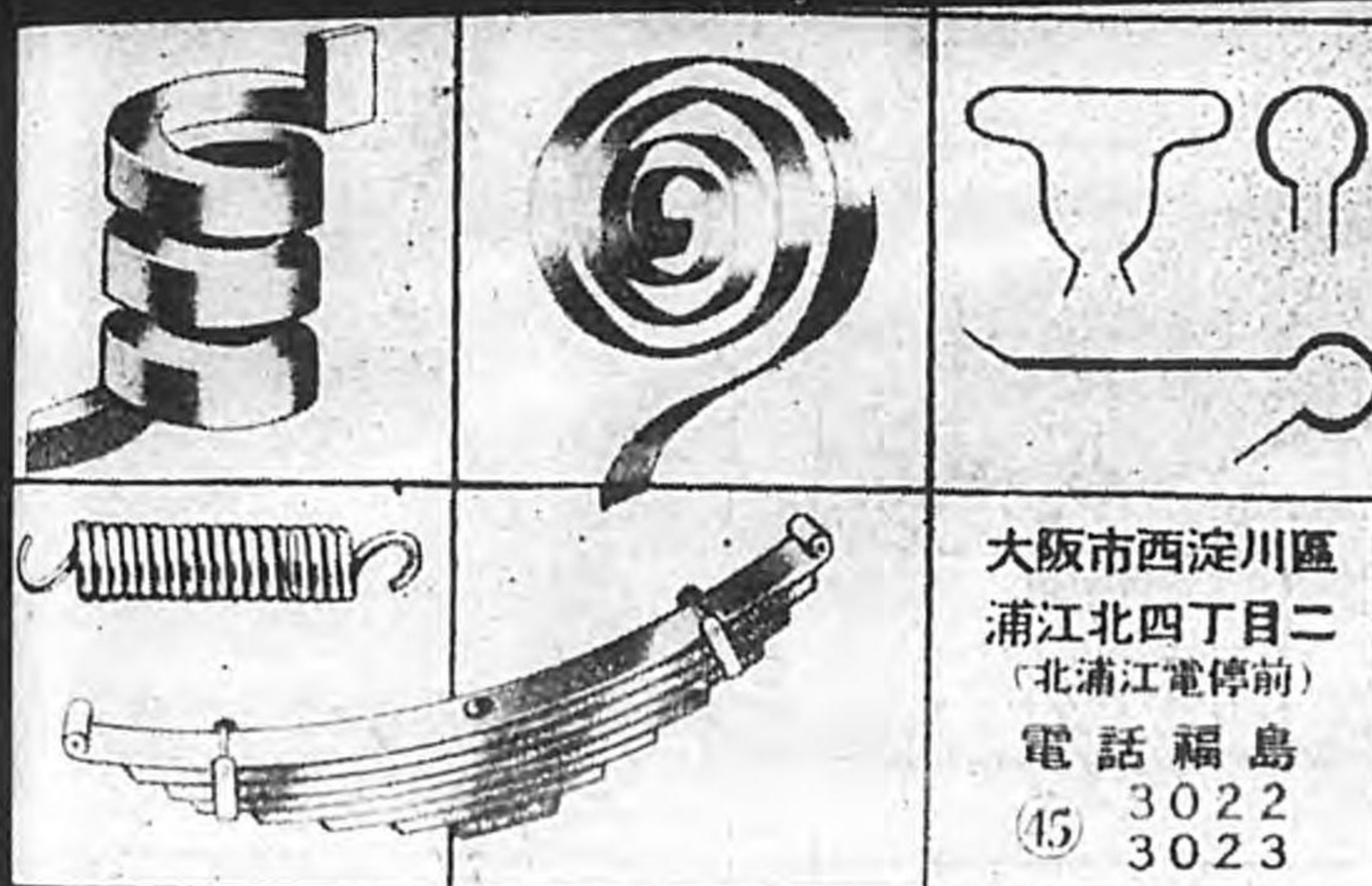

大阪市西淀川區
 浦江北四丁目二
 (北浦江電停前)
 電話 福島
 (45) 3022
 3023

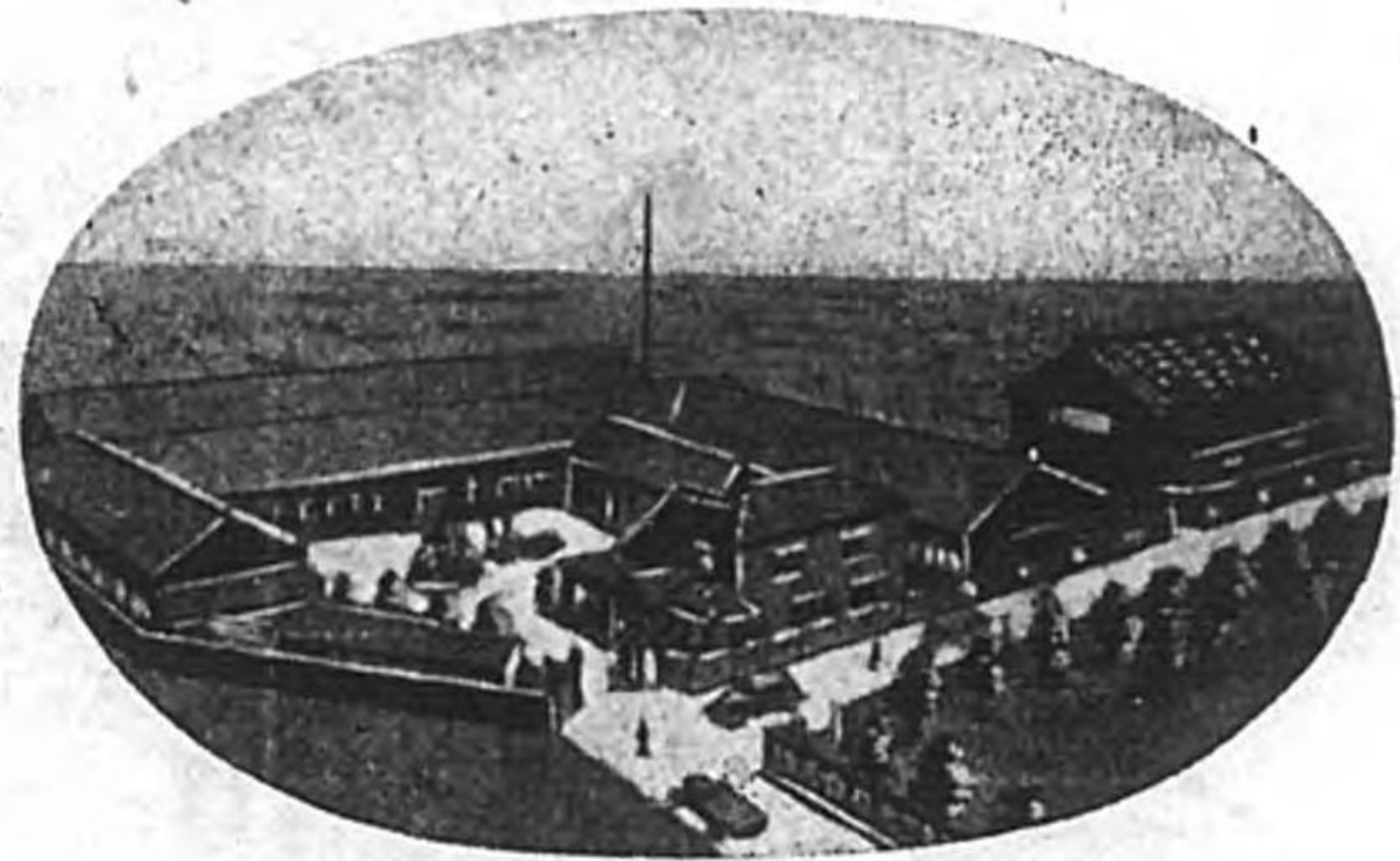

株式會社秀工社全景

登 録



商 標

目 品 業 營

有線無線電話器具部分品
 自 動 車 部 分 品
 各 種 製 鐵 其 ノ 他
 各 種 板 金 加 工

ペーパー、マシン製造販賣元

株式會社 秀工舎營業部

東京市瀧野川區昭和町二丁目二十二番地

電話 (駒込) 二一八番
 (王子) 二一八番

◎日本ペーパー下株式會社

東京・大阪・奉天

鑛山用諸機 專門製作



中川工場全景



古渡工場全景

後藤機械製造株式會社

本社 名古屋市中川區四女子町(長良橋電停前)
 中川工場 電話代表南5484番
 古渡工場 名古屋市中區東古渡町三ノ四
 電話南2190・2239番

熱處理

耐火煉瓦

耐火材料
 一般炉材

天然銀砂
 木節粘土

SK30	各種モルタル	耐酸煉瓦	リズル、ストツパール	シヤモツト煉瓦	輕量煉瓦	蠟石煉瓦	硅石煉瓦	クローム煉瓦	アルミナ煉瓦	マグネシヤ煉瓦
SK40	ル	瓦	瓦	瓦	瓦	瓦	瓦	瓦	瓦	瓦

小出商店

(階四ルピ田陸) 日丁三町榮新區中市屋古名

二番半横フライス盤

(全齒車式電動直結)

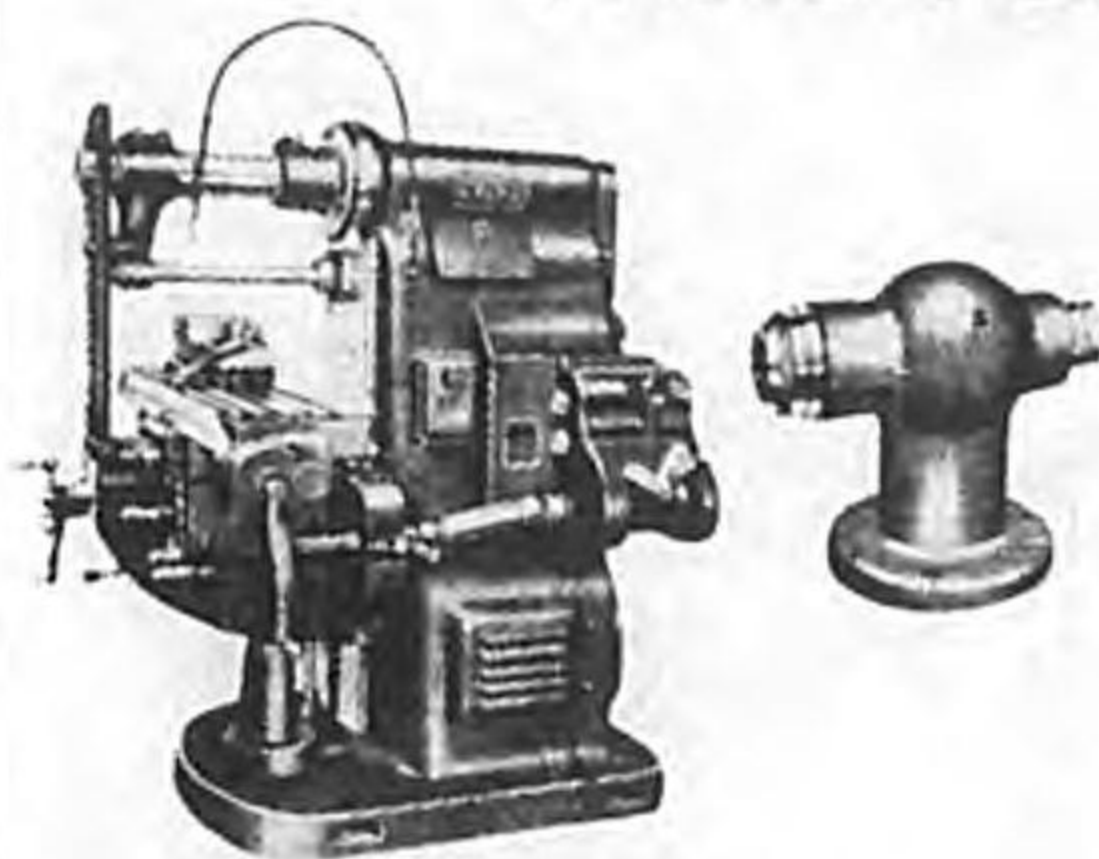

製造品目

- 二番半及一番半全齒車式電直横フライス盤
- 一番半電直横フライス盤
- 二番半及一番半ベルト掛横フライス盤
- 四吋全齒車式電直スロツチングマシン
- 四吋電直スロツチングマシン

豐國機械工業株式會社

名古屋市熱田區熱田新尾頭町二十五番地
 電話2698・1930・5543・6268番

KANSEI ツバメ号
スチームトラツブ。

スチームトラツブ界の革新々
 秀優國産品の精華!!



合 倉 地 商 店
 會 社

名古屋市中區末廣町一丁目一三番地
 電話中局③686・766・4279番

奉天代理店 大東商事株式會社
 奉天市富士町三番地
 電話③4838番

大連代理店 齋藤長八郎商店大連出張所
 大連市敷島町四九(五品ビル)
 電話②1607番

徑大高壓パイプ引拔パイプ各種
 アルミニウム熔接應用、各種器具製作

明石アルミニウム熔接工業所

大阪市西淀川區浦江南一ノ三九
 電話 福島④二〇八〇番

アルミニウム、ステンレス類諸容器製作
 内燃機關修理一般金屬瓦斯銲接ノ需ニ應ズ

田村瓦斯工業所

大阪市此花區上福島中三丁目
 電話 福島④一一四五番

日本標準規格

ウネットウネース型

總磨六角頭ボルト

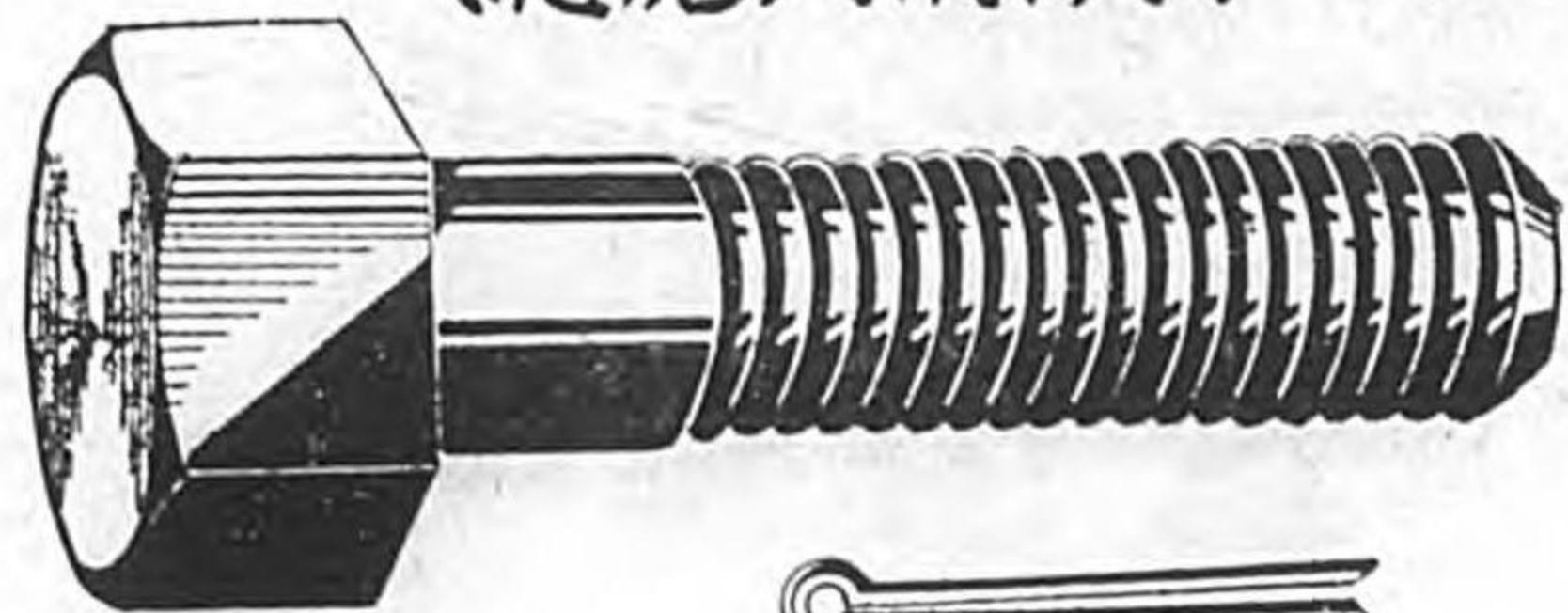

【割ピン】

各寸法在庫豊富



(工場危害豫防規則ニ規定ノ安全押捻)

各寸法共完全にケースハ
ードニング【表面硬化】を
施行しエキセントリック
ボンチングマシンに依り
て製作せる最優良國産品
であります。

小原商店

大阪市西區新町通り五丁目一番地

電話 新町 三五九六番

機械と工具の御用は ぜひ弊店へ...

萬能研磨盤
心無研磨盤
平面研磨盤

硬度計
ダイヤルゲージ
マイクロ
メーター

ボール
ベアリング
ローラー
ベアリング
タツピング
アタツチメント

鋸、鋸 及
研磨紙 石
切 断 紙 石

タ ッ プ
ド リ ー ル
バ イ ト
カ ッ タ ー 類

7ツリ商会

大阪市西區京町堀通3-18
電話 土佐堀 4229番
振替口座大阪 19221番

Ⅷ型全齒車式 8呎米式旋盤 〔電動機直結式〕

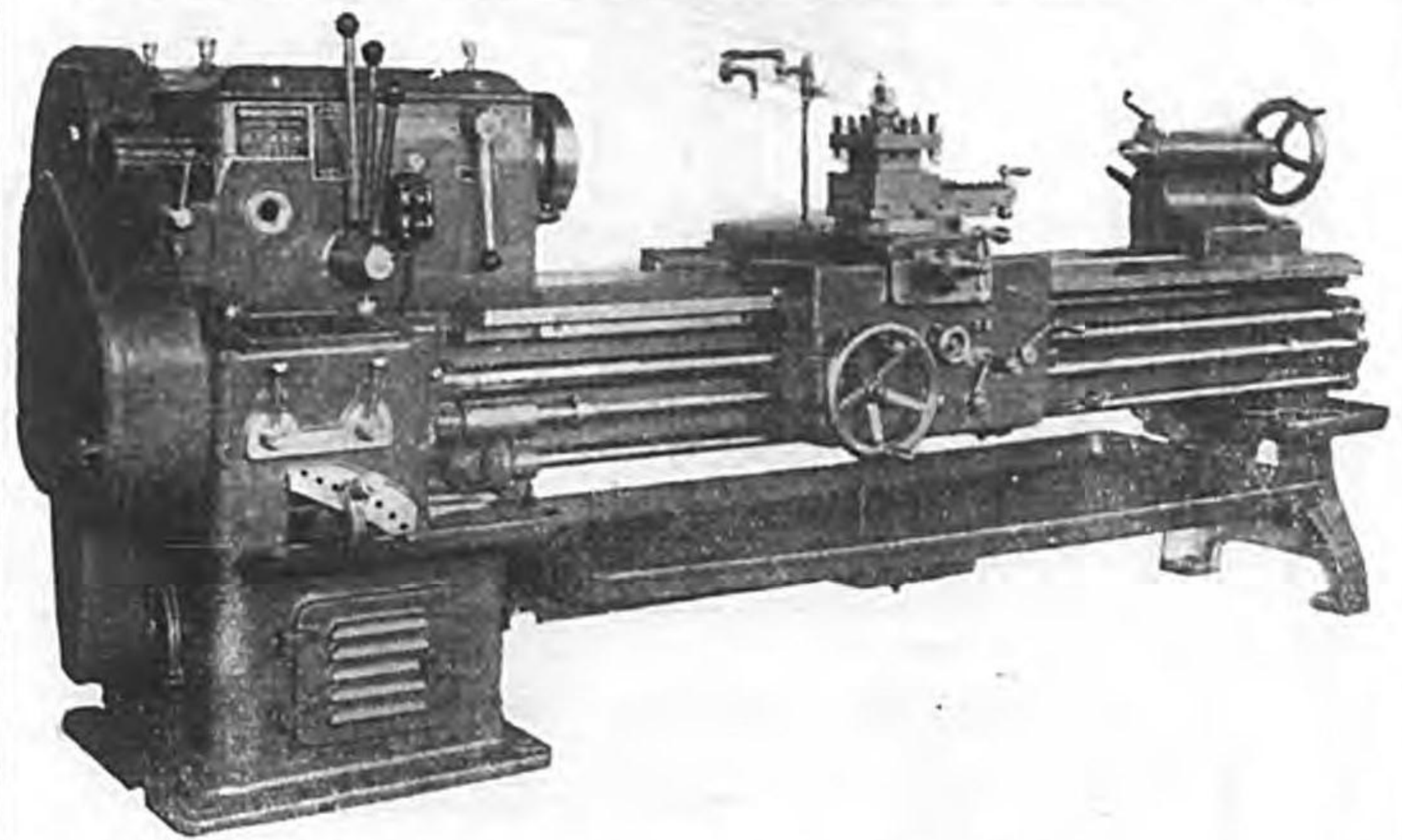

各種工作機械、各種土木機械} 製作
各種鑛山機械、各種紡織機械} 販賣

各種精密工具一切

福德機械株式會社

電話中 ③ 3 4 7 8 番

本社 名古屋市中區大池町二丁目七番地
 陳列所 名古屋市中區大池町二丁目二十二番地
 第一工場 三重縣四日市市日永町毛利
 第二工場 名古屋市港區玉船町二丁目一番地
 東京出張所 東京市日本橋區通二丁目四番地
 電話 日本橋 ② 4 5 2 8 番

料 枝 材 鑄 料 枝 爐 鋼 料 業 一 窯

- 天然銀砂 珪砂 土岐津産 尾張産 三河産
- 木節粘土 木節粉末 蛙目粘土
- 矽石モルタル シヤモツトモルタル
- ガニスターサンド マグネシアクリンカア
- 耐火煉瓦 並型 異型 定盤
- 矽石 煉瓦 燧石 燧石 煉瓦
- 矽石 燧石 長石 石灰 石 燧石
- 陶磁器用 工業用 旭印燒石膏

富田善一商店

旭 石 膏 製 造 所
 名古屋市中區石岡町二丁目 電話東④7369番
 工場……高藏寺、瀬戸、土岐津



金属挽物



陸海軍省御用
特殊耗螺子

小型自動車用
紡織機用
瓦斯・水道用
建築船舶用
特許螺子
並附屬品一式

伊藤製作所

大阪市大正區三軒家市場通二丁目二番
 電話 泉尾一〇八一・一〇八二番



合名會社



濱田齒切工場

大阪市港區尻無川北通五丁目
電話西五三三九番・振替大阪一一〇八一五番

(商工省主催工作機械工業振興展覽會出品)



四吋ダイスロツチングマシン
電動機直結齒車式

昭和互機株式會社

名古屋市昭和區二野町 電話瑞穂六二二番
東京出張所 東京市京橋區銀座一丁目五番地 電話京橋 二五五五番

枚質及機構、優秀ヲ誇ル
FKE 自動粉炭完全燃燒機
(アンダー・フト・スター)

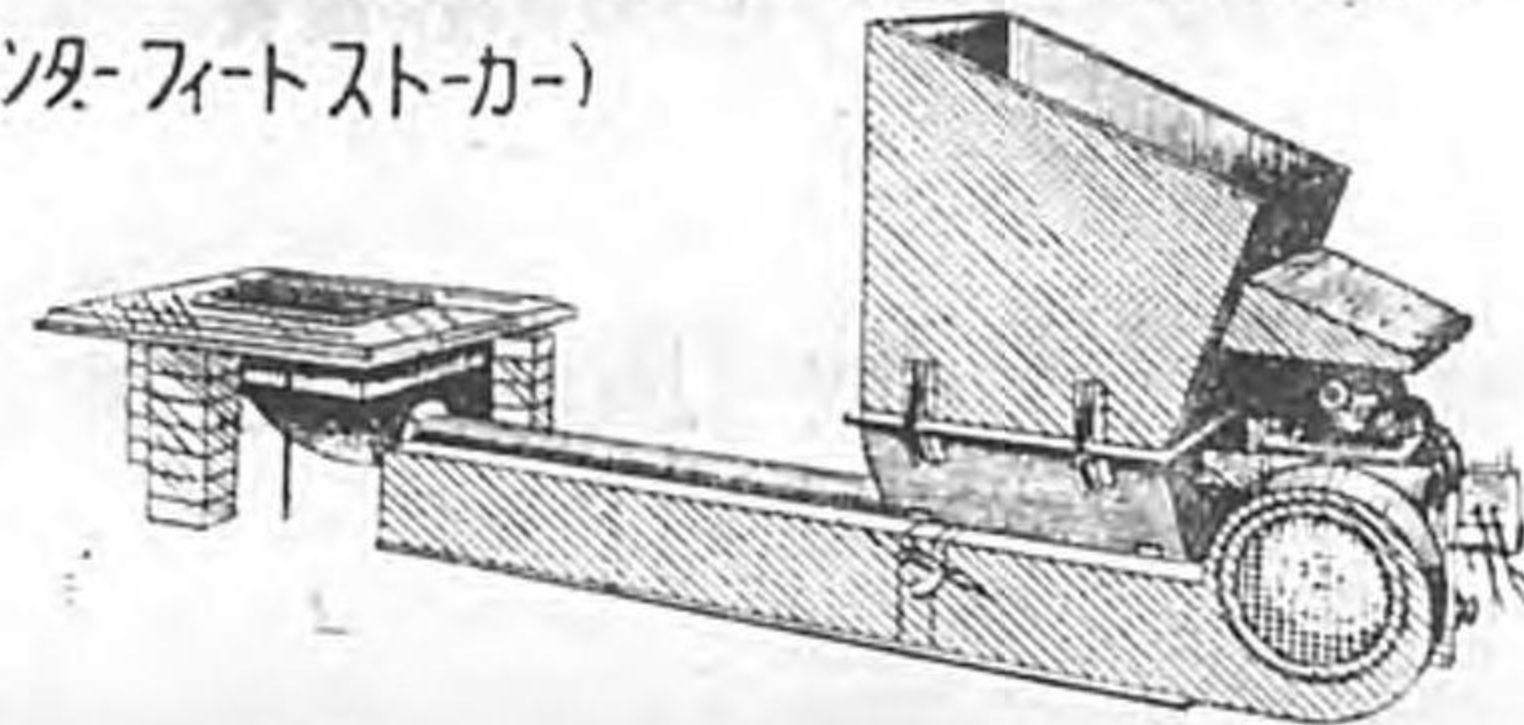

製造 元 太田榮一工業所

大阪市西區島津町十番地 電話新町2510番



高級工作機械

N.0 1¹/₂ プレーンミールマシン

精度第一種

各種米式旋盤

36°—60°

ユニバーサル
グラインダー

ミールンク・
フライス盤

各種
ターレット・レース

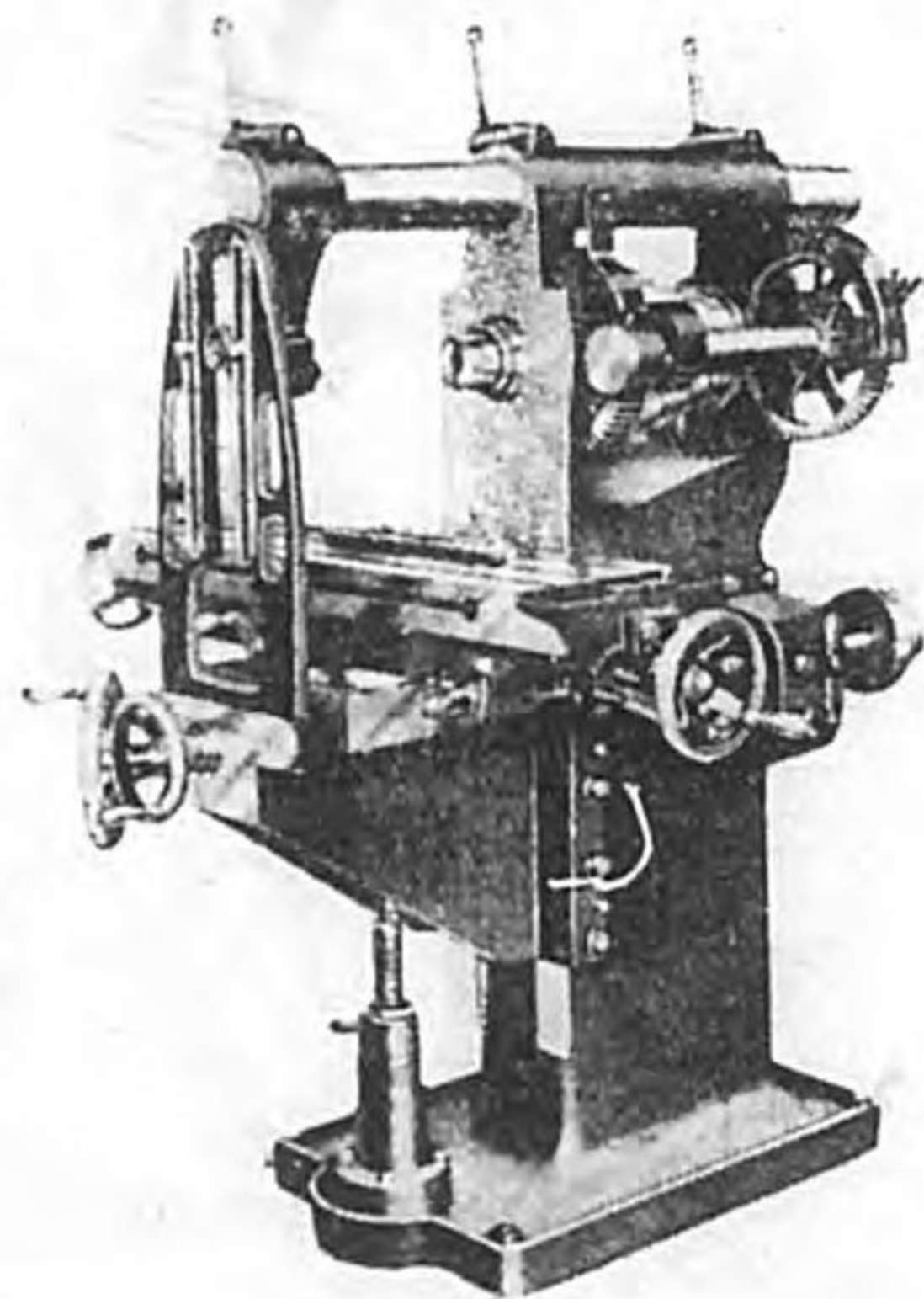

(愛知県第一工作機械製造工業組合員)

株式會社 鳴海精機製作所

名古屋市外鳴海町

電話 瑞穂 3075・3341 番

電話 鳴海 223 番

株式會社 鳴海精機製作所金澤工場

金澤市外長田 電話 4707・5856 番

ニッケル鋼

クロム鋼

特種鋼塊

満庵鑄鋼

高級鑄鋼



大阪鑄鋼所

大阪市旭區毛馬町三九六番地

電話 堀川 3481 番・3482 番

振替 大阪 四九九六七 番

出張所 東京市日本橋區通三丁目(齊藤ビル四階)

電話 日本橋 4946 番

TAIYO MACHINE TOOL Co.

No. 2 電動機直結型萬能ミーリング機

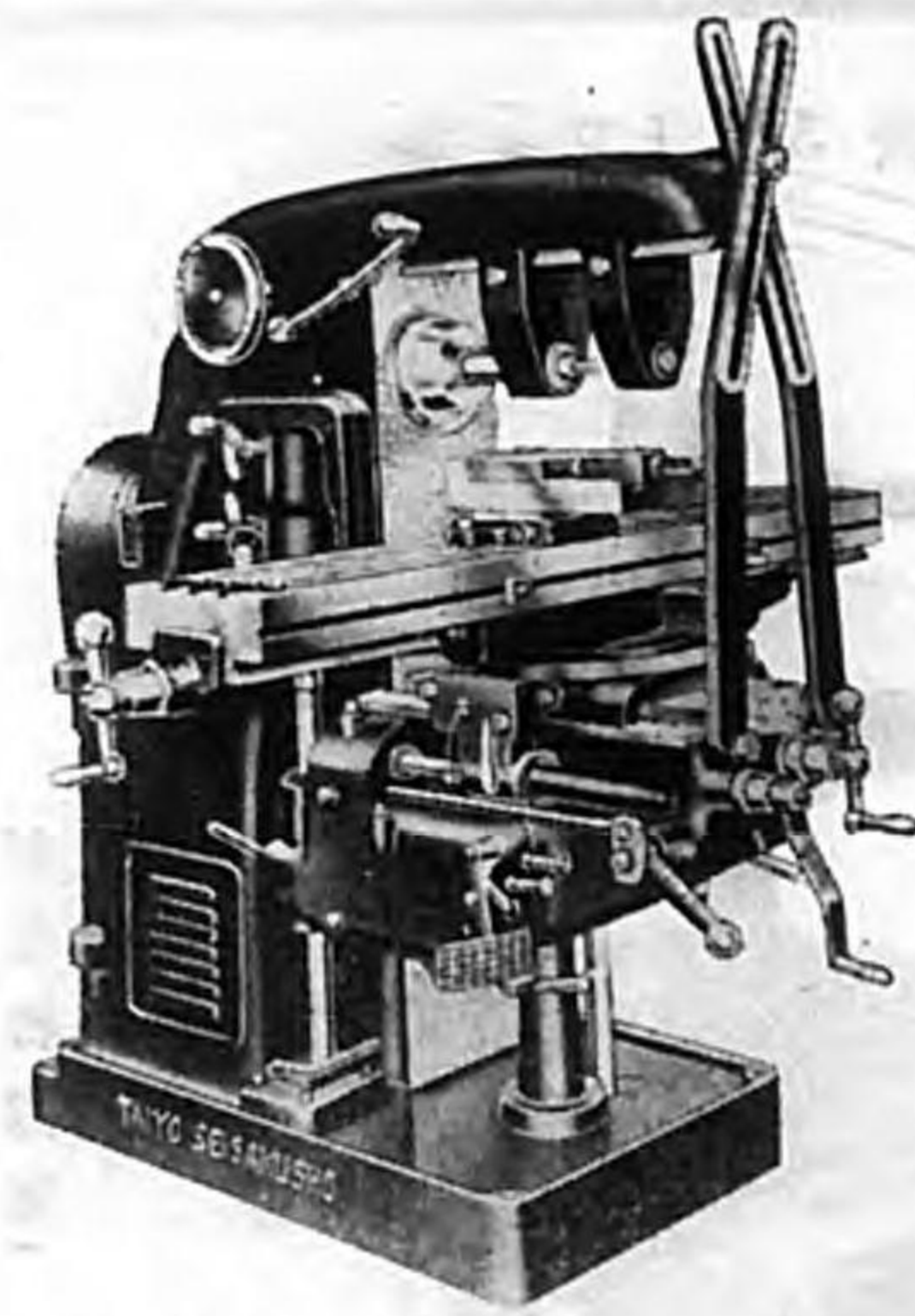

TYPE No. 2
MOTOR DRIVEN
UNIVERSAL
MILLING
MACHINE

(カタログ進呈)

(元名古屋重工業株式會社)

株式會社 **太洋製作所分工場**

名古屋市中川區八熊町字瀬戸畑 電話南局(6)2265・2266番

後
一
九

イーグル高級精密スパナードライバー JES型ドロップフォースパナードライバー

鉄及眞鍮製グリンスカップ
ガラススライ
その他用途に
應じ各種各様のカップも
製作致します

カカロフ進呈
新設グリンスカップ

製造販売元
奥田商店
東京下谷御徒町三ノ六八
御徒町交々賣院
電話下谷(83)六二一八番

コルク

コルク原料直輸出入
壓搾コルク板、パッキングシート
防熱冷防工事設計請負
浅野物産株式會社ケンテキス特約店

丸山八郎商店龜戸コルク工場

東京市城東區龜戸町六ノ七四
電話城東(68)〇五四八 振替東京一一九七六二

後
一
八

室賀の自動車 部分品



フォード79
ウォーターポンプ



シボレー
ウォーターポンプ



フォード52
ウォーターポンプ



フォード79ウォーター
ポンプベヤリング
シリンダースリーブ



シボレーウォーター
ポンプベヤリング



フォード52ウォーター
ポンプベヤリング



シリンダー ヘット

自動車部分品・工作諸機械製作

室賀鐵工所

名古屋市昭和区堀江町一の廿五
電話 瑞穂 ⑦3 1941 番

IK 式 自動瓦斯切断機

特許番 號 3 1 1 9 6 號

標準
第三
號型
々切
機

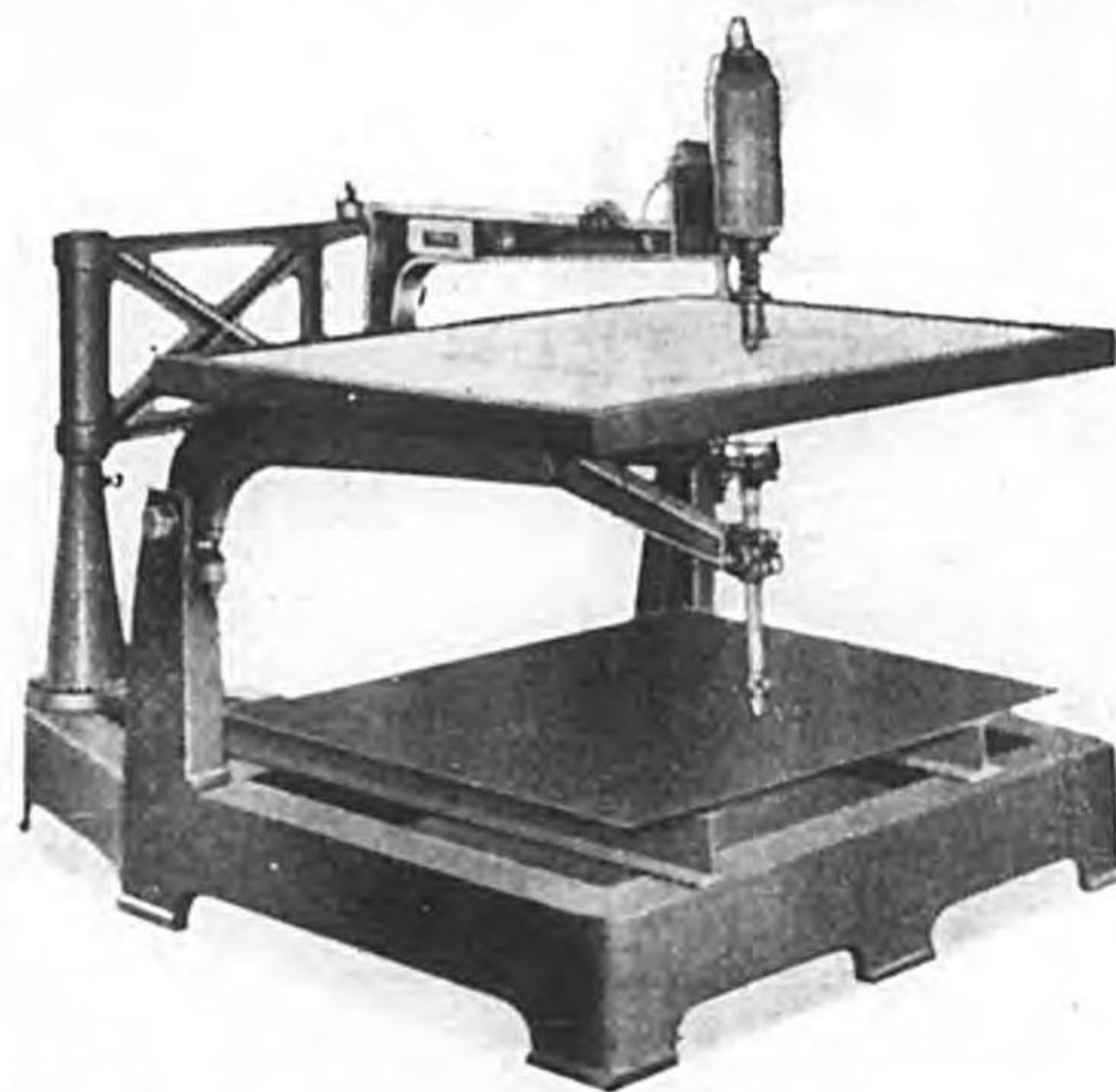

(新型録進呈)

機關車工場・車輛工場・造船工場・航空機工場用

日本理化工業株式會社

本社 東京市京橋區銀座三丁目三 電話 京橋 ⑥6181-6186(6)
支社出張所 東京・仙臺・郡山・釜石・新潟・名古屋・大阪・廣島・小倉・福岡

優秀國産
REX
レックス

瓦斯管檢型

トーチランプ
コブラライター

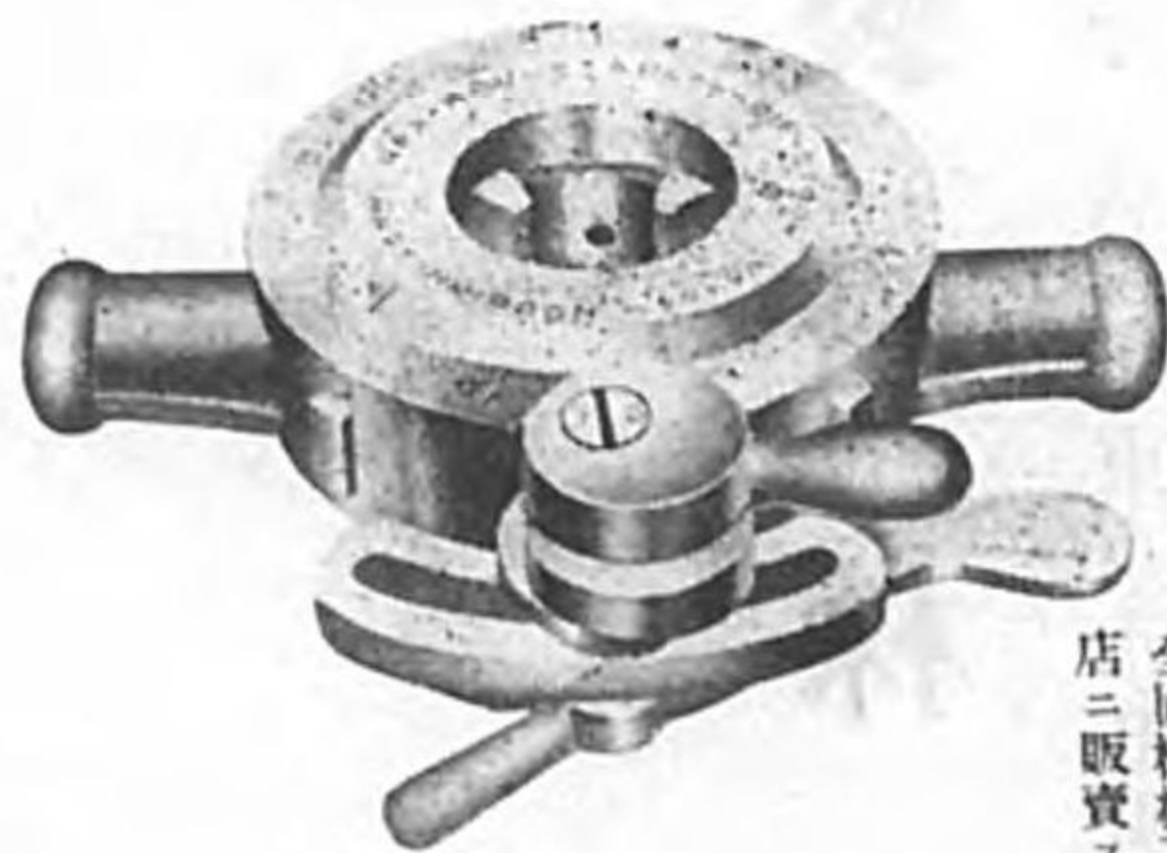

品質絶對保證
全國機械工具
店ニ販賣ス

宮川工具研究所

布 施 市 菱 屋 東 五 三 三 番 地
電 話 英 田 一 一 〇 番

鑄造用

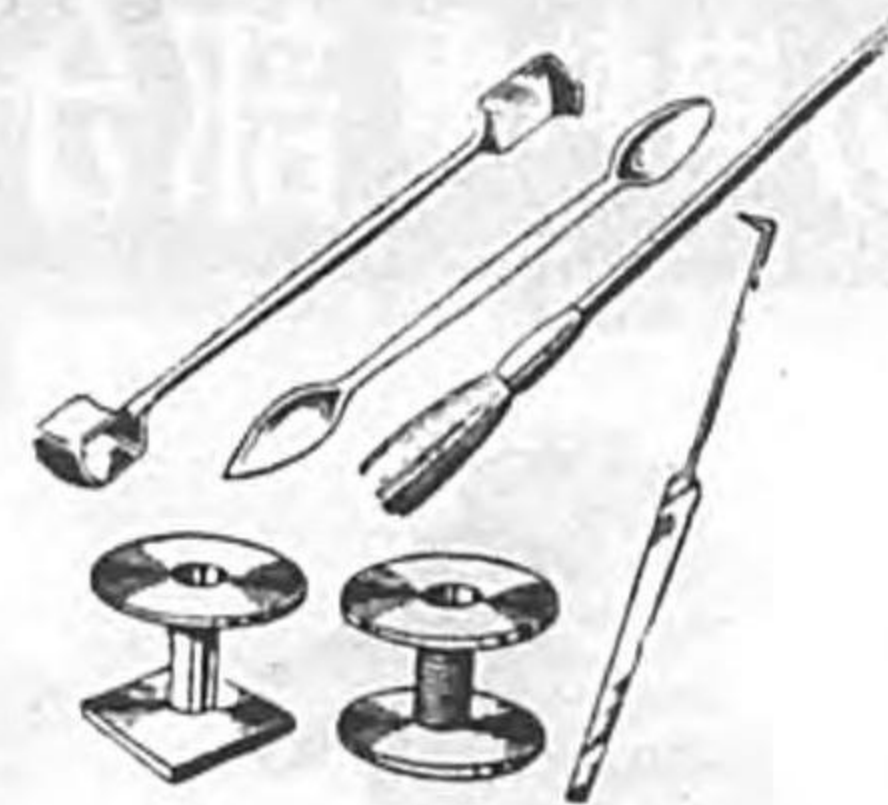

筆其他諸道具製作
鋼製ヘラ、ケレン

吉田ケレン製作所

大阪市東成區中道町四

電話南一三二一番

標商錄登



沖野硝子工業所

大阪市西區薩摩堀北之町一七
電話新町四〇三二番

「導指所究研業工立市阪大」

OK印國産純硬質

耐熱耐壓水壓用硝子板製造

耐熱度 攝氏三百度ヨリ急冷零度迄(但シ厚
ミ一機)
水 壓 限界千封度(但シ厚ミ六耗徑七〇耗)



厚サ六耗、長サ三尺、幅八寸、OK印強化安
全スチール硝子板ノ上ニ約二十貫位ノ重サノ
人間ガ乗ツテモ多少彎曲スルガ破レナイ



OK印硬化安全スチール硝子實驗

製作品目
耐熱硝子板、硝子管、硝子ケ
X線遮断用鉛硝子板、硝子
クリンガーストウイード式ゲ
クリンガーストウイード式ゲ
鏡科硝子器、理化硝子、船
鑄山用各種硬質硝子一船
目概品作製

營業品目

三相交流誘導電動機
 单相小型モートル電氣ポンプ
 變壓器・ホイスト
 高壓低壓各種配電盤製作
 電氣器具材料並電燈工事一式

大阪市西區江戸堀北通二丁目一

亞細亞工業商會

電話土佐堀④二四二〇・三五六二番
 夜間専用電話天王寺 六六一〇番
 坂替口座大阪一一八三一一番

營業種目

製作
 起重機及捲揚機用セーター
 一、ライオンスタートモーター
 二、高低壓配電盤
 三、鑛山用電氣機械
 工、電燈、動力、電熱工事請負

關西電機工業株式會社

本社
 第一工場
 第二工場
 出張所

大阪市西淀川區海老江上四ノ八
 電話福島⑤五九三・四二九四・六三五・七五七三番
 坂替口座大阪四九三三三七番
 大阪市西淀川區海老江上四ノ八
 大阪市西淀川區海老江上四ノ八
 東京
 東京
 城

オ切は竹島へ

銅、真鍮、パイプ、棒
 板、線、燐銅、ニツケル
 アルミ、建築金物一切

竹島三郎商店
 大阪市港區北境川町二丁目二八
 (市電境川交又點半丁西)
 電話西④6886・4971番

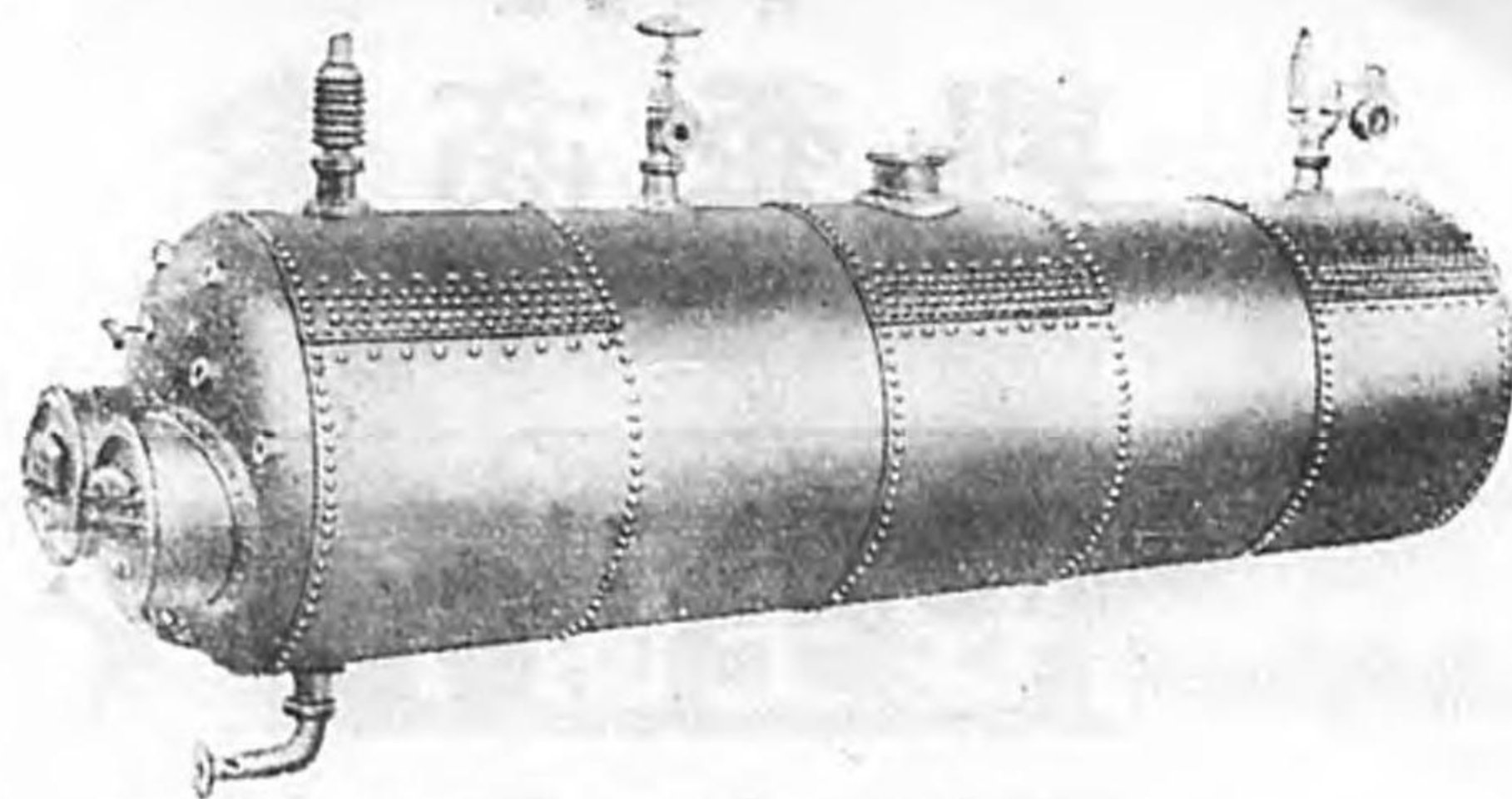
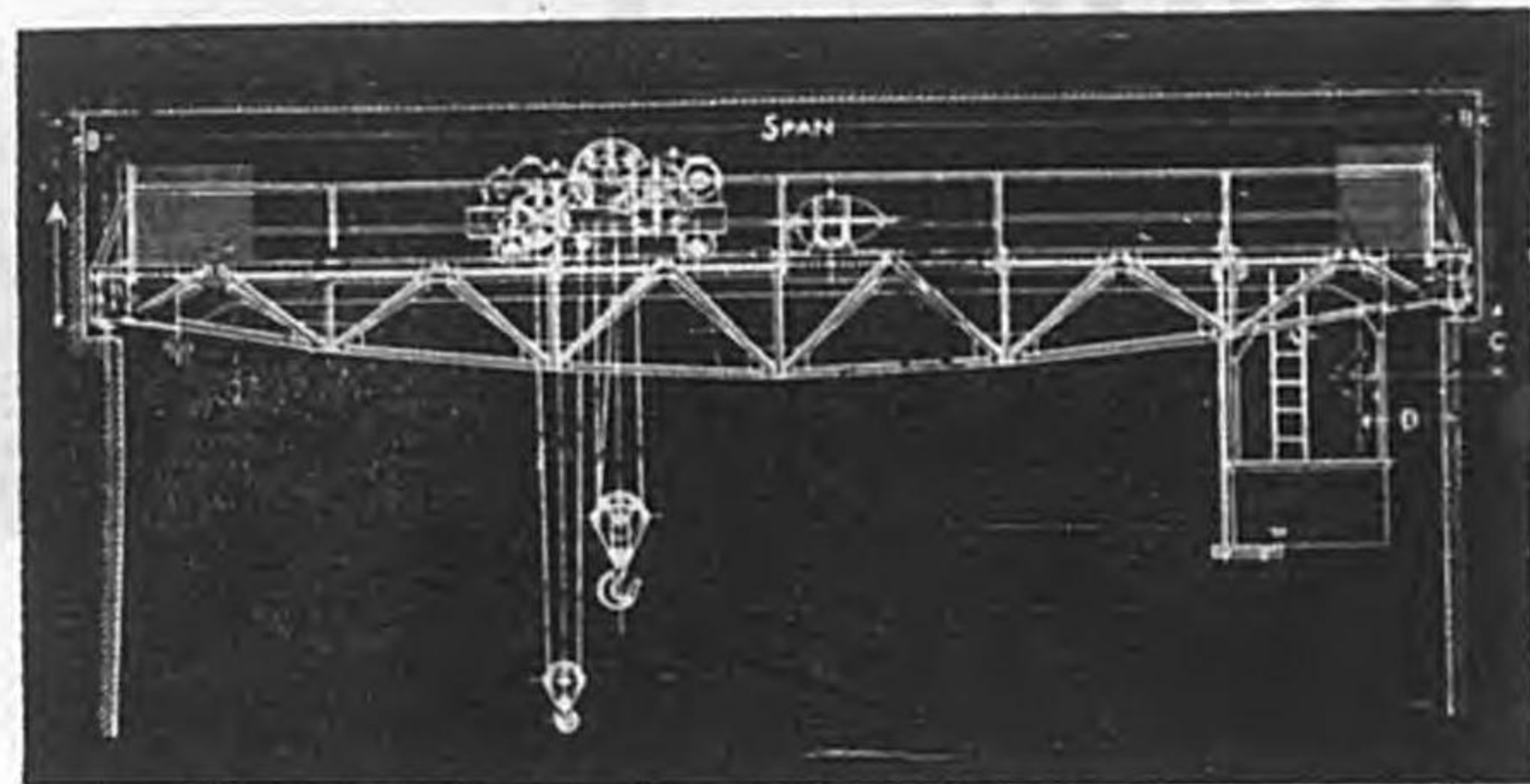

部 械 機

機 送 輸
械 機 般 一

部 罐 汽

罐 汽 舶 陸
事 工 管・管

所 工 鐵 一 第 名 社 合 會

地 番 二 目 丁 一 町 鶴 區 正 大 市 阪 大

番 七 三 五 三 番 六 三 五 三 番 五 三 五 三 } 尾 泉 話 電
番 七 五 一 四 番 三 二 一 四

品質 **ALEMITE** 第一
LU BRICATORS

最も進歩せる給油に！
純國産アレマイト給油機

世界的優秀品位を誇る定評の給油機
「世界唯一」の品位を誇る定評の給油機

— 日本政府並各國政府特許 —

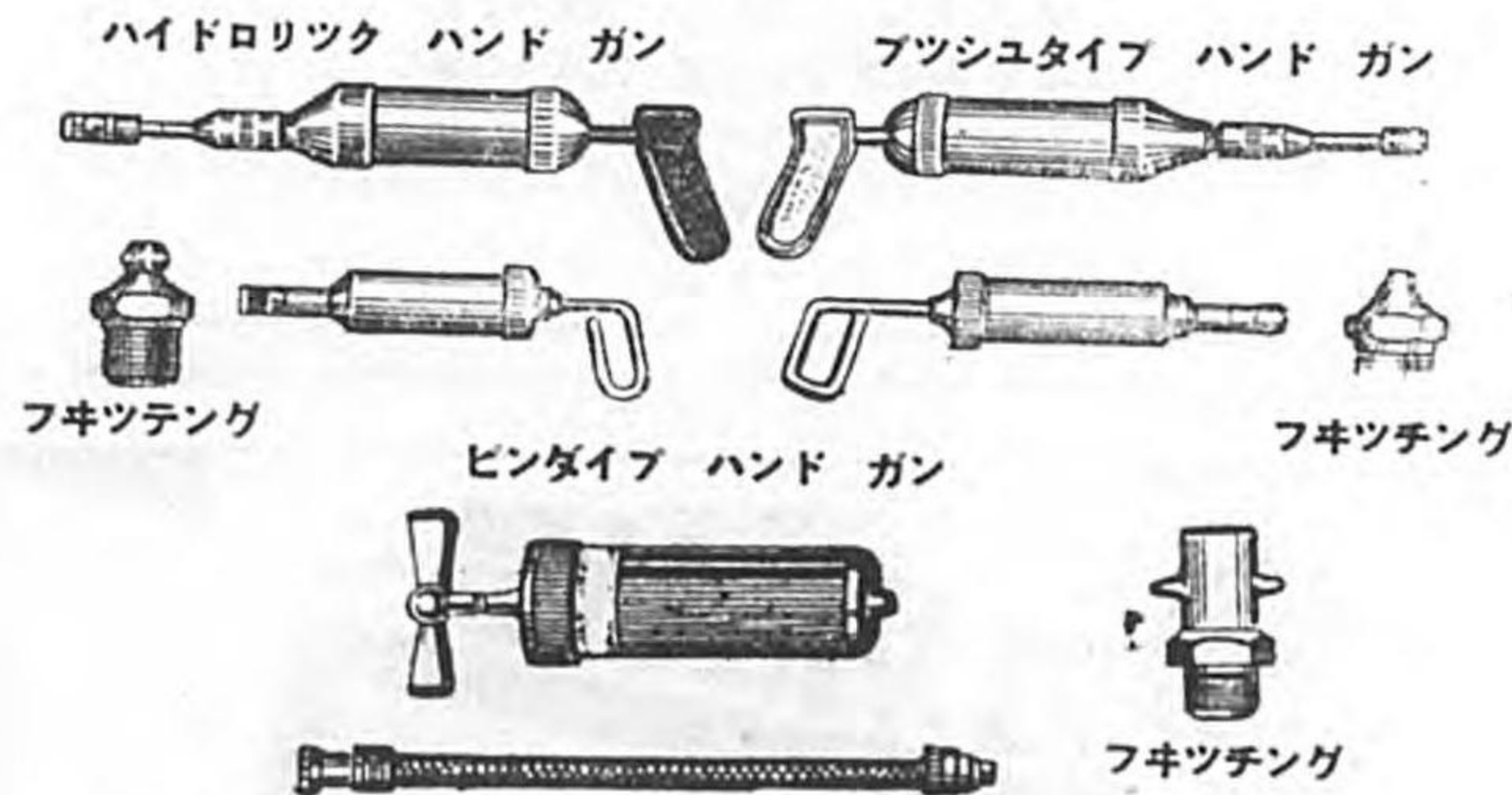

純正アレマイト給油機

最寄自動車用品店にあり

發 賣 元

東 京 安 全 自 動 車 株 式 會 社 大 阪

國産アレマイト ハンド ガン 各種
ハンド ガン フキッテング 各種
ラム ガン 及 ゲット ガン

鍛造

窪田鐵工株式會社

規格證明付鍛鋼品

其他火造品一切

スチームハンマー使用

クランク延物

大阪第一鍛造工業組合員

取締役社長

窪田林松

大阪市港區石田町一丁目一七五番地
電話 築港三〇四九番

コアロイバイト

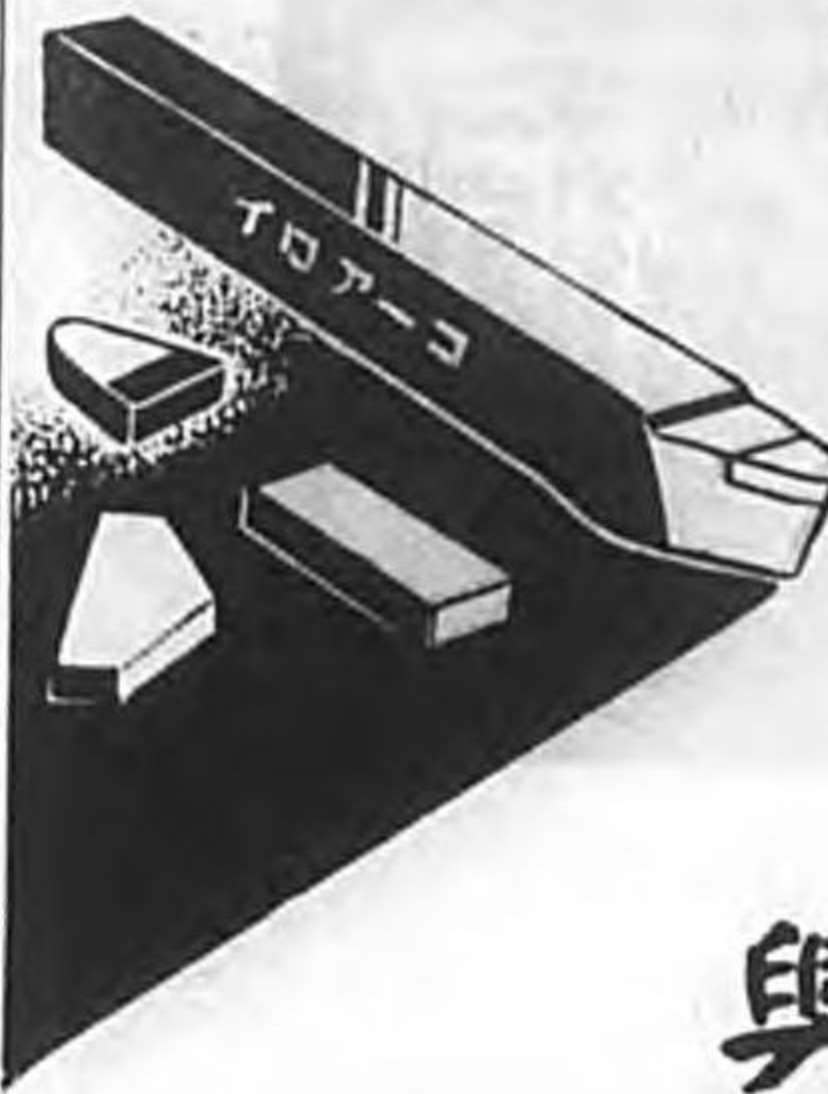

カツター
ツイスト
パイプ
バイト
在庫

インデペンデント
スクロール
各種
在庫

精密工作機械

コアチキ

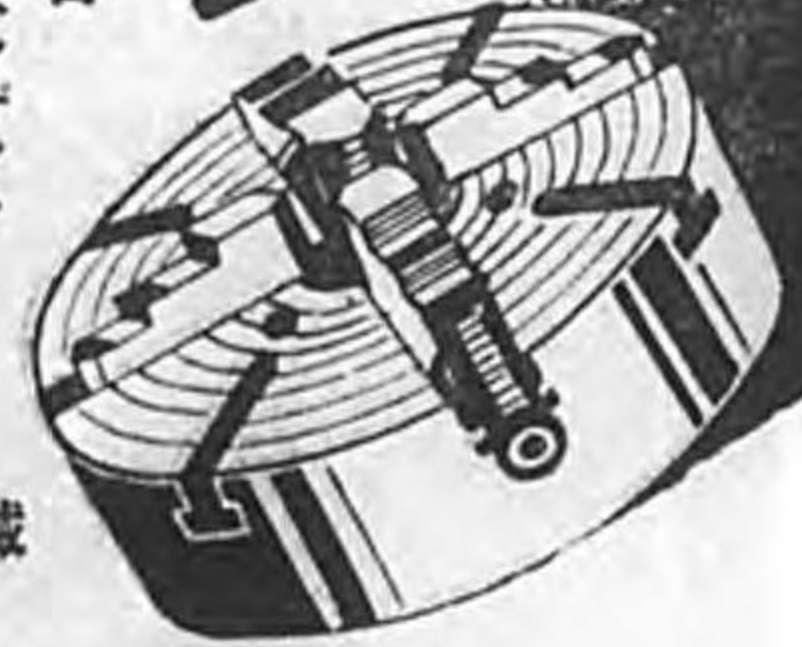

合資會社

興亜商會

大阪市北區高垣町九十四番地 電話豊崎⑩1086・1185番

安全硝子

強化安全硝子

耐熱耐壓用特殊加工硝子

内外板硝子・厚鏡船窓用丸硝子
各種ゲージガラス・其他製作品一式

名社 濱田正硝子店

大阪市西區北堀江一番丁(玉造橋南詰南)
電話新町一九〇一・四六二一番
換替大阪58780番 電略(ハ)又ハ(ハマ)

電気炉



小松英製作所

合資會社

代表者 小松英次郎
大阪市東淀川区三津屋南通五丁目二四電話北④416番
出張所 東京市京橋區横町三ノ一 電話京橋④1585番

營業種目

高級工作諸機械
車輛、特殊高級鑄物

合資會社



實井鑄造所

實井清一郎

營業所及工場

布施市岸田堂西一丁目三七
電話天王寺④一〇七番

第二工場

布施市岸田堂一四二
夜間専用天王寺④五一八〇番

申島式 L1型強力精密旋盤

近代科學の粹を集め合理的設計に
成る代表的優秀旋盤で有ります。

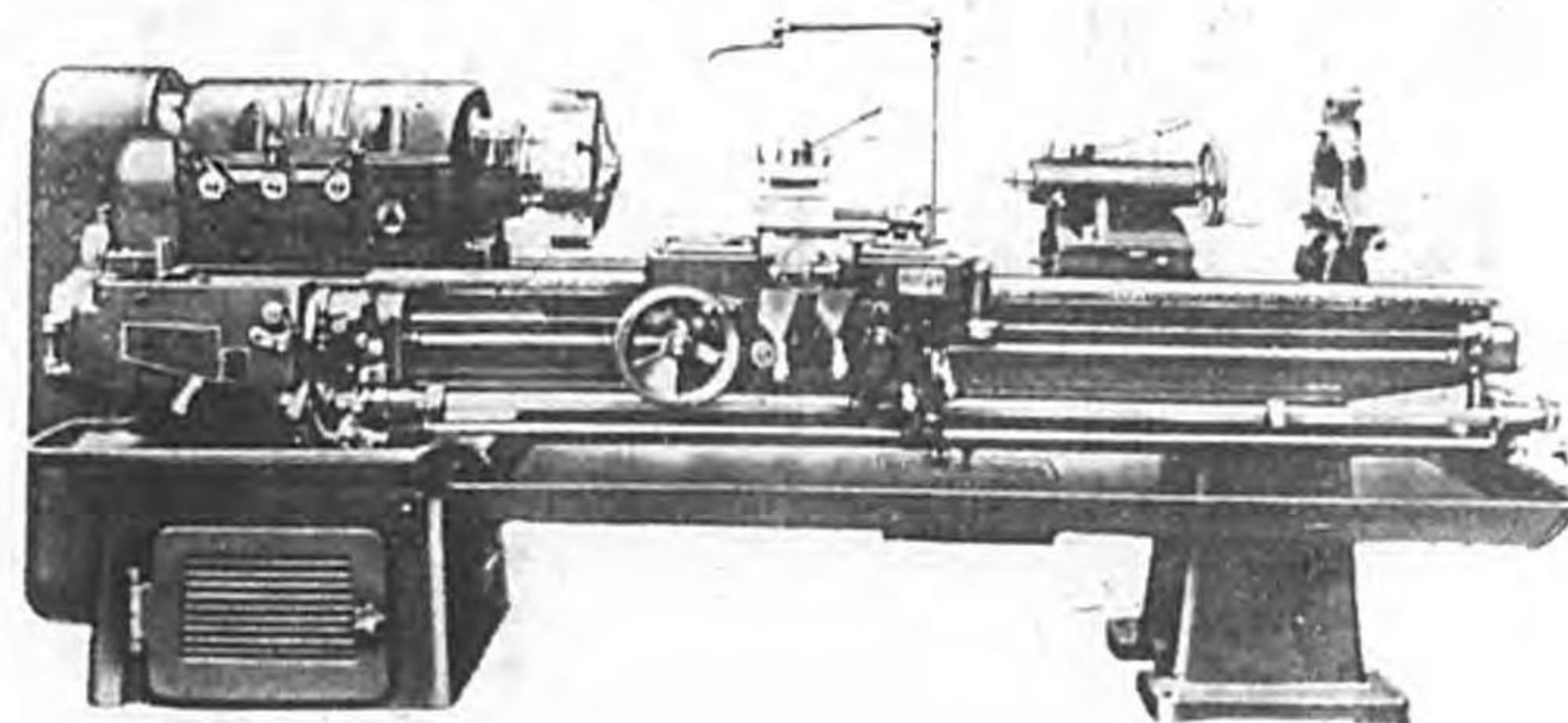

商工省主催工作機械
工業振興展覽會合格出品

中島機械株式會社

支店及東京工場 東京市芝區三田豊岡町一 電話三田(45)二一一五番(4)

本社及大阪工場 大阪市東淀川区三國本町二七八 電話北二八八一番(代表)

總代理店 日本ライター株式會社工機部

機械陳列所 東京市京橋區京橋一丁目三 電話京橋五八六二・八七五八番

築爐互事

請 頁



奥因商店

營業所

大阪市浪速区菅原町1212
電話櫻川(63)3730番



東京瓦斯株式會社

長期建設に燃料瓦斯

本店 東京丸ノ内

空氣壓縮機

營業課目

造船土木建築製罐
 橋梁、諸工具類一式
 ニューマチツクツール一式
 諸空氣壓縮機
 ホンチング・アングルカツター類

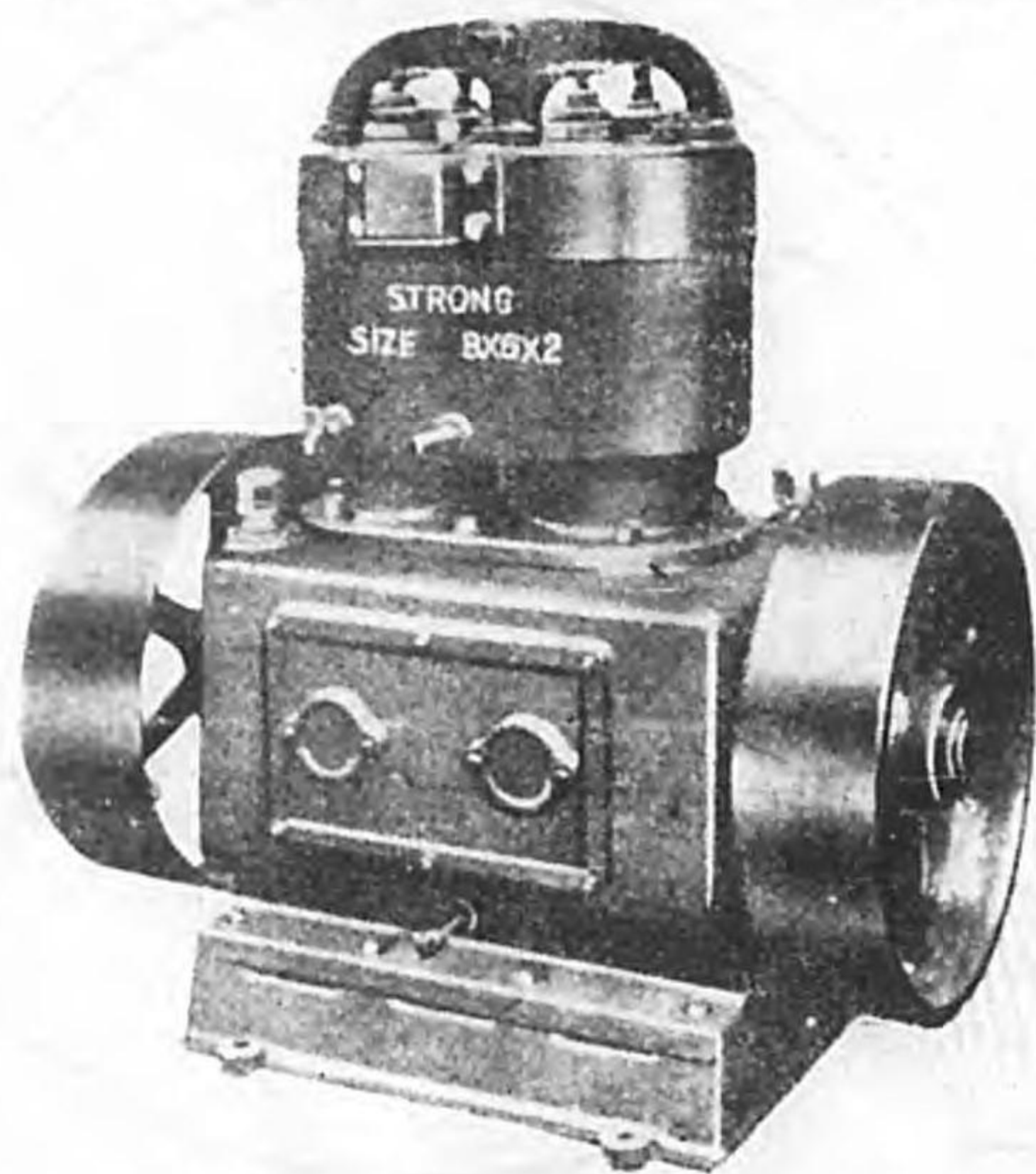

堅型空氣壓縮機

(型錄進呈)

大阪市西區本田町通一丁目五番地

山本製作所

電話西⑤五三一二番

神戸出張所 神戸市林田區菅原通七丁目御藏橋筋
 電話 漢川三〇四三番



藤田のポンプ

營業課目

高壓多段
 タービンポンプ
 各種湯巻ポンプ
 噴霧器・消防用ポンプ
 坑内排水用ポンプ

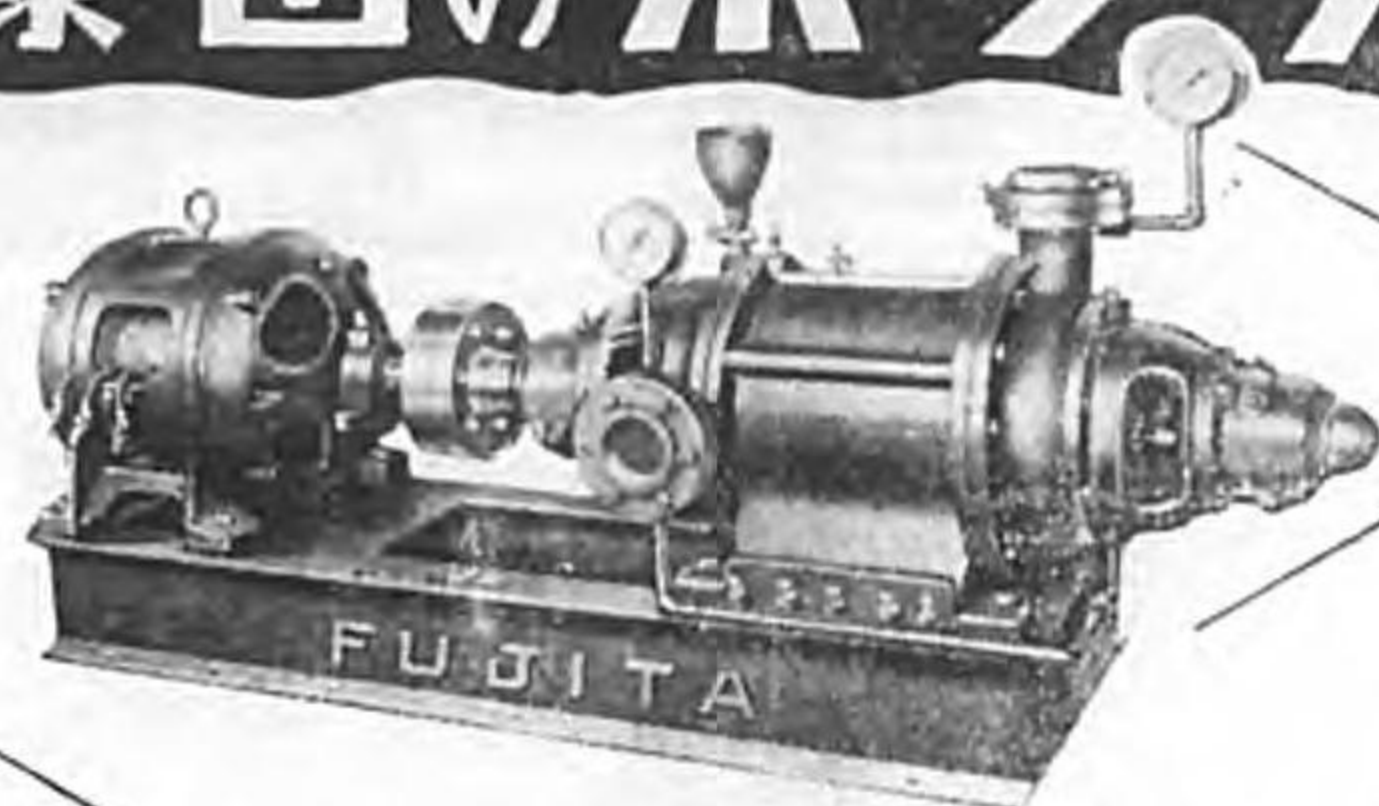

藤田製作所大阪出張所

〔型錄進呈〕

大阪市北區道本町四三(高田町電停前)

電話豊崎⑤2141・657番

本社 滋賀縣八日市上之町

電話八日市102番

JAG 方向指示器

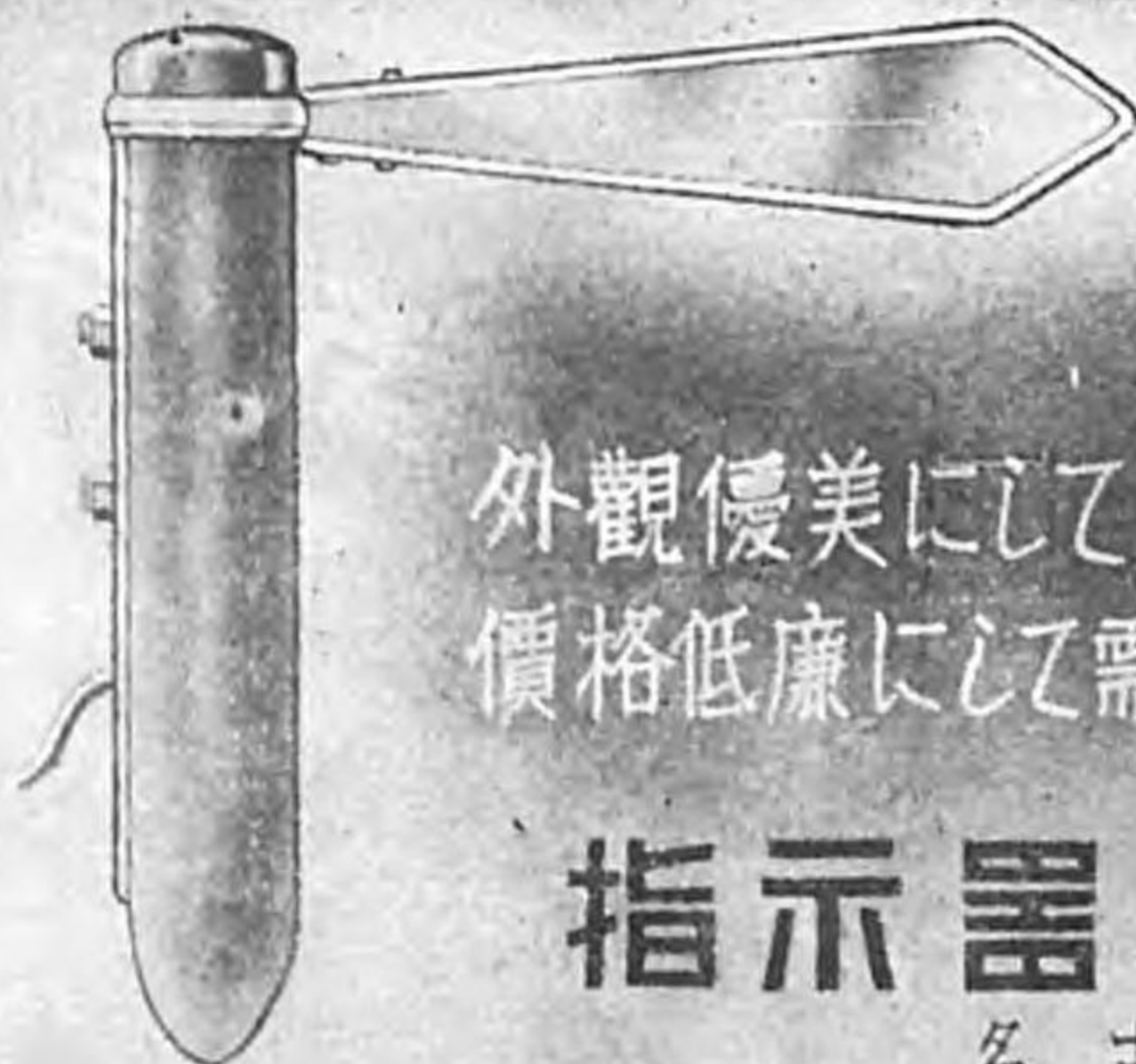

パーツ豊富
 レバー取付簡単

手動式・電気式

外觀優美にして輕快無比
 價格低廉にして需要者本位

指示器製作所

名古屋

營業科目

元發總液洗油切削
 賣販製作バイトカトルウエ
 賣販類工具械諸其他
 賣販製作螺子精密各種

合資
 會社

ウエルカウト商會
 富士精工所

本社 大阪市南區瓦屋町三番丁七四
 電話南④四六六五番
 工場 大阪市東成區深江中二丁目一
 電話東④一二八七番

機械五具部品航空機部品鍛造 ドロップ製OTスパー

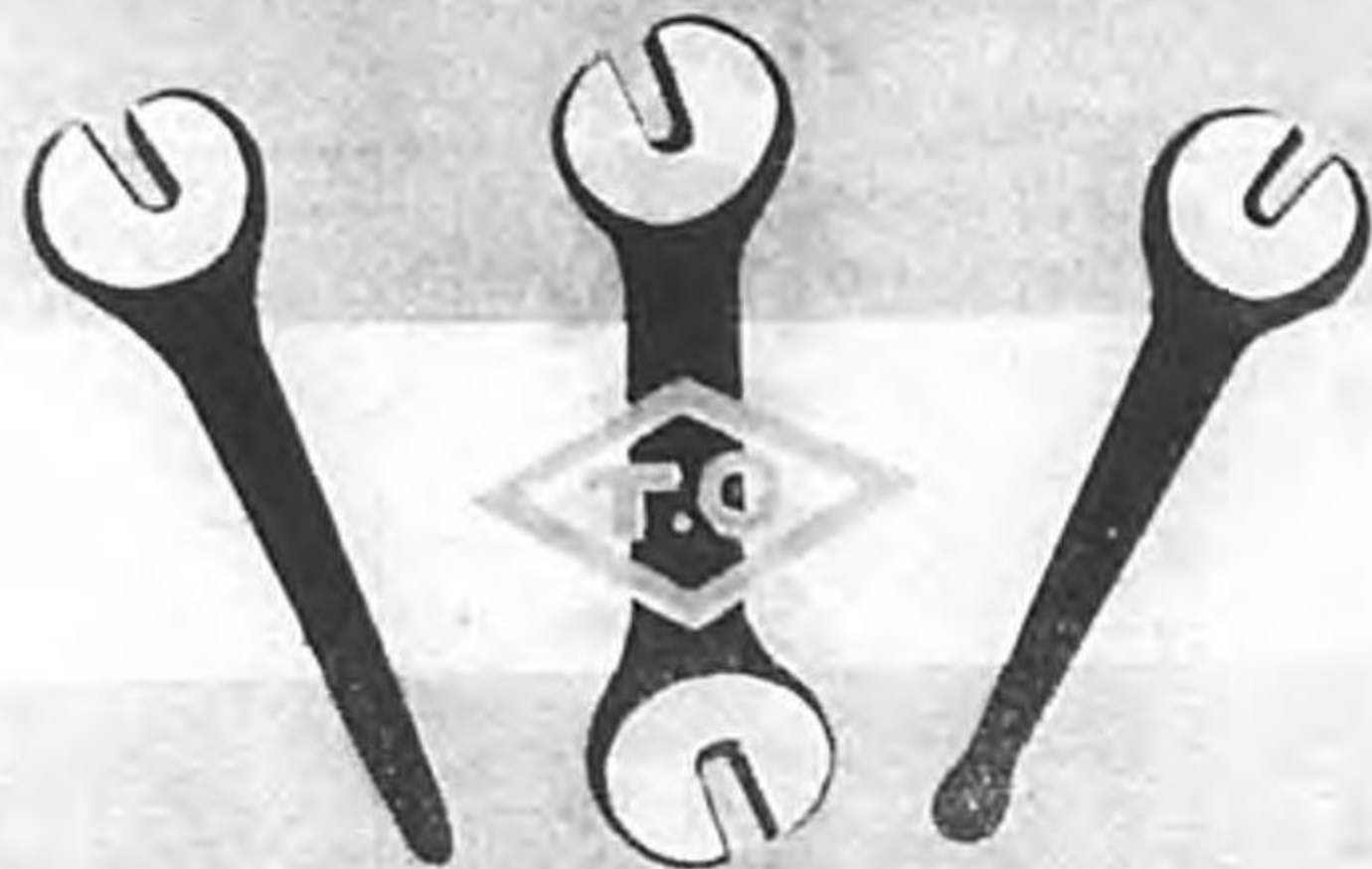

合資
 會社

小野製作所
 居古屋市中區流町一番地
 電話端總 (73)2691番

“ROK”

スパイラル・ミリングカッター標準型



一見商店製作部

大阪市此花區今開町二丁目
 電話土佐堤4488・4489番 私信函大阪西野田局第廿八號

“ORIENT”
オリント瓦斯管捻型

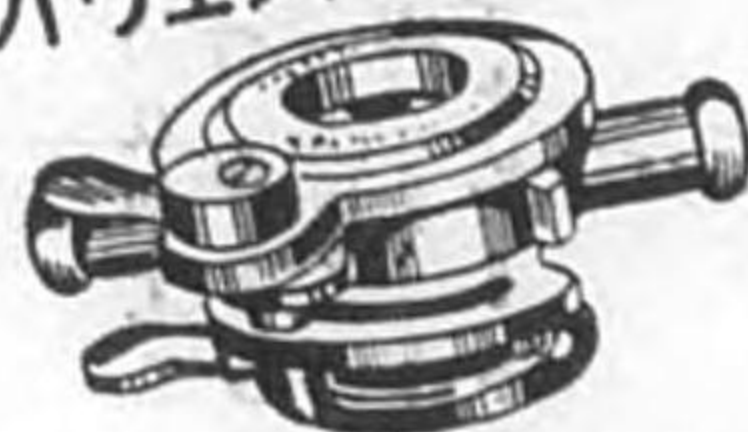

日立電動工具

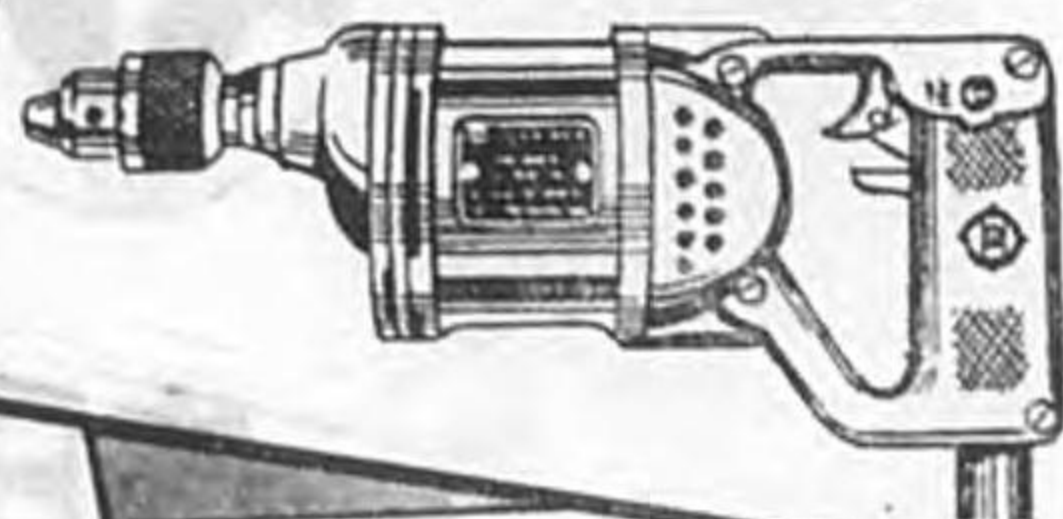

O.K.N
パイプレンチ



モンキレンチ

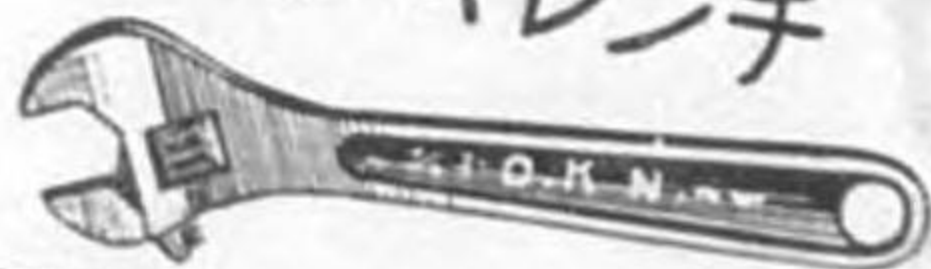

金床



理研
旋盤用チャック



機械工具製作販賣

井上機工商事株式会社

大阪市南区内安堂寺町三丁目
電話東2164・3071・4663・6844番

QEX. 12番MH型電動高速度



机上手加減ボール盤
最高速度二二、〇〇〇回転
(カタログ送呈)

特約店

ワシノ製機商事株式会社

名古屋市中区岩井通五丁目

元鋼マシンツール研究所

伊藤鐵工所

名古屋市中区岩井通一丁目四 電話本局8951・2436番

取扱
各劇場観劇會
月掛観劇會
全國旅行團體
大型遊覽自動車
諸餘興演藝會

旅と劇

KATUNJI

社光觀ミツカ

一七ノ一町徒御區谷下市京東
番七九七一(88)谷下區電

石綿紡織品及加工品
各種ハツキング
オイルポシード
ミヨイントシート
各種ブレイキライニング
石綿保温材料
保溫保冷工事設計請負
保溫斷熱煉瓦



朝日石綿紡織株式會社

本社工場 横濱市鶴見區鶴見町四七〇番地
電話鶴見二七五・二二八五・二九三九・四三三四
東京營業所 東京市京橋區銀座座七ノ三(朝日ビル)
電話銀座(57)三九九〇・六五七三・七三八四
大阪營業所 大阪市西區江戶堀北通三丁目三一
電話土佐堀(44)三〇六八・四九八〇・六〇〇八
大阪工場 大阪府中河内郡加美村松山町三四
電話平野三二六番

ANDO  SHOKAI

(16吋萬能研磨機)

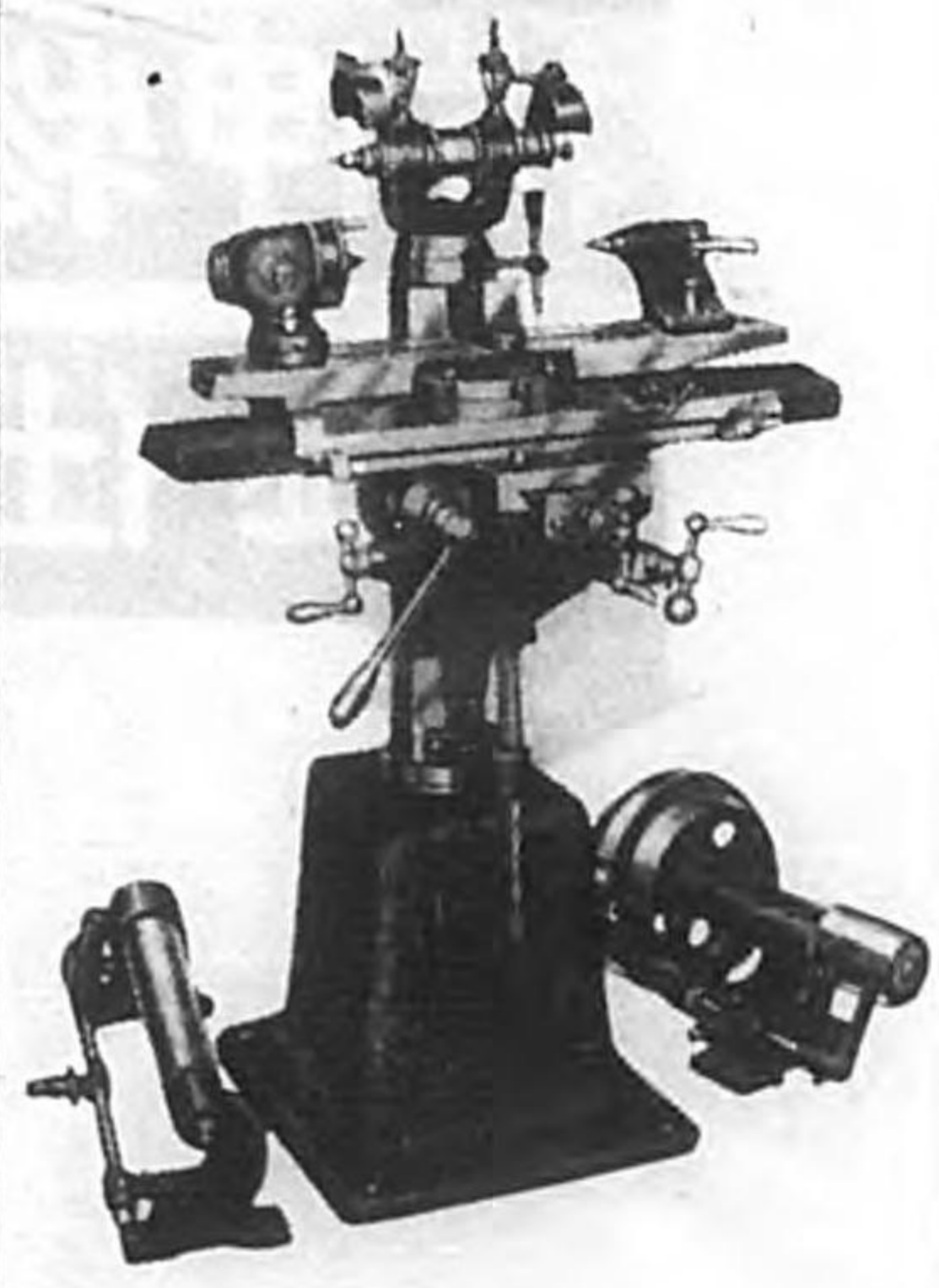

合名會社 安藤商會

名古屋市中區常盤町五丁目十
電話本局(2)4389番

秋葉電機製作所

東京市蒲田區東蒲田四ノ二五ノ二
電話蒲田三三五二番

金屬
拔押物百般
並仕上

原 製作所

大阪市港區九條通二丁目六七
工場 大阪市港區九條通二丁目七二
電話 西 二 六 七 三 番

日滿鐵鋼販賣株式會社指定商
日本鐵屑統制株式會社指定商
各種銑鐵合金材料問屋

天 木村商事合名會社

大阪市西區幸町通壹丁目壹番地
電話 櫻川 (64) 二二〇〇
安治川工場 電話 土佐堀二二九六
津守工場 電話 櫻川二二九六
受電略語 (オサカホリエセンテツキムラ)
振替口座 大阪一三六一四番

營業課
製銅用耐火材料
高級耐火煉瓦
並ニ合金鐵

株式會社 南

出 商店

大阪市浪速區櫻川四丁目一四〇五番地
電話 櫻川 (55) 四三〇〇
振替口座 大阪九六〇九四番

電氣熔接棒

日本被覆電極棒
ステンレス電極棒



一般製罐並ニパイプ工事
電氣熔接作業請負
電氣熔接作業請負
諸機械据付現場工事請負

撫順市東七條通五拾一番地

山崎號熔材部

電話二五〇三番

營業所 大阪市港區市岡濱通一丁目廿七番地

日本熔材工業社

電話西(43)四七〇四番

姫路市神田町三丁目六番地

高田組鐵工所

電話二七六三番

營業課目

オイルバーナ
口オタリブロー
重油 爐
製 煤 機
粉 炭 燒 燃
空 氣 壓 縮
サ ン ド ブ ラ ス ト
鋸 專 用 サ ン ド ブ ラ ス ト

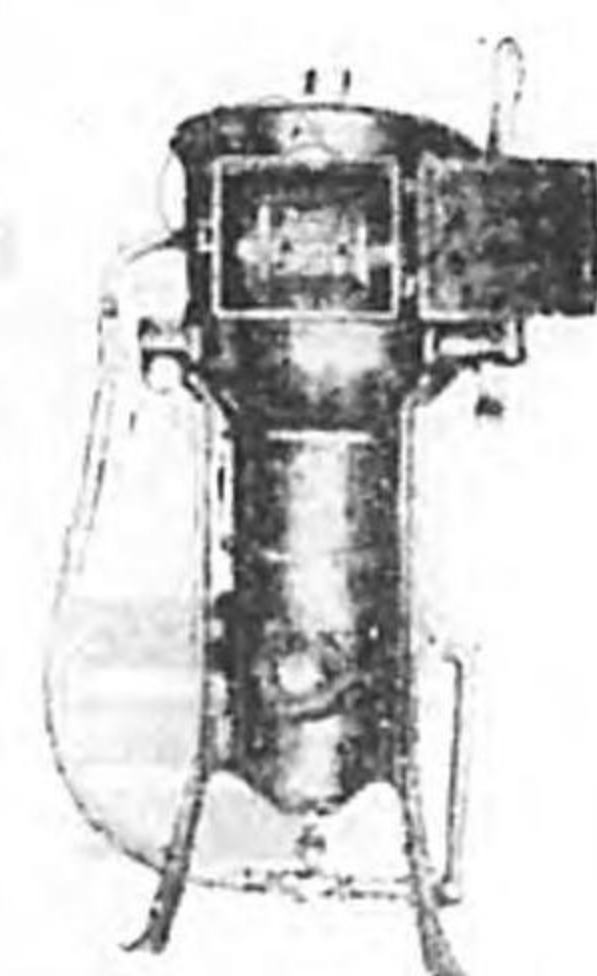

尾崎鐵工所

大阪市此花區朝日橋通一丁目五番地
電話土佐堀(44)六四〇五番

是非一度
法照会も

品は價格共に
地の産物と許さず

鐵筒・捲子・脚筒
ハルス・コック・水栓機
製佐和問屋

株式 古林商店
電話西1735・長1757・3971・643
大阪港區九條南通三
換替大阪42391・受電登記(オサカニシツギテ)發信賦(フ)

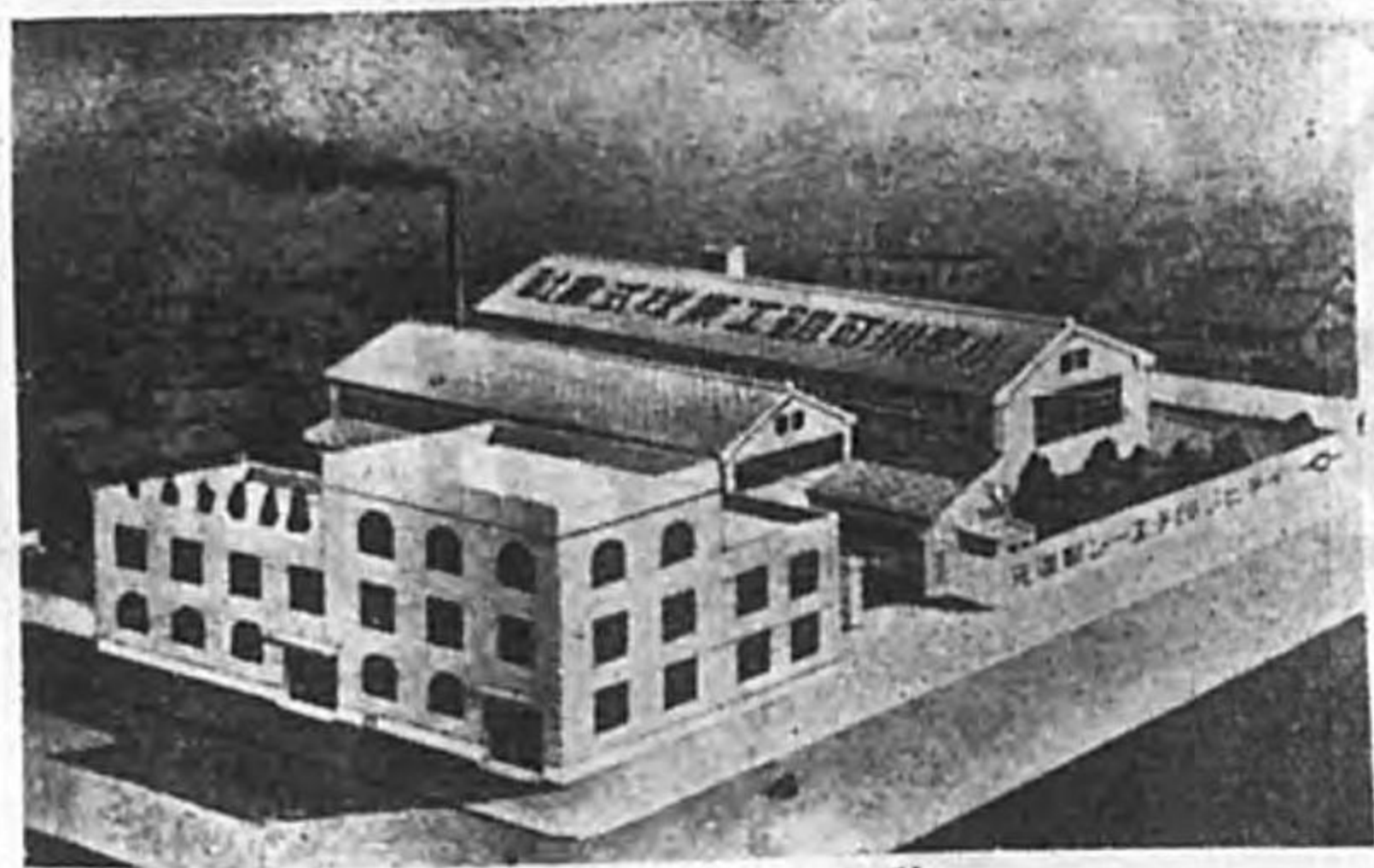

本社

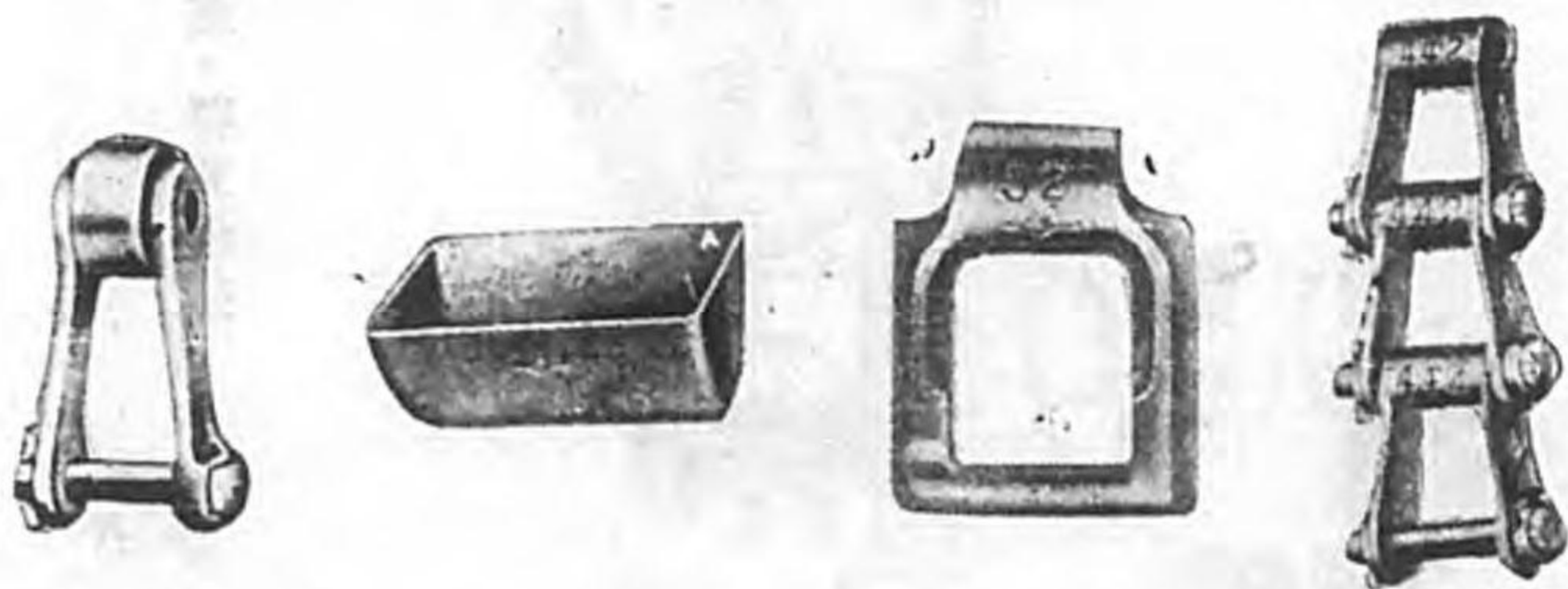

イチビシ印各種チエン製造元
 R O X 印 グリスカッブ製造元
 高級マリエブル特種鋳物鑄造各種加工品

小早川可鍛工業株式會社

本社 東京市本所區麻橋三丁目二十八番地
 電話墨田④4262番2175番・振替東京88377番
 第一工場 本所區麻橋三丁目二十八番地
 第二工場 荒川區尾久町一丁目
 第三工場 江戸川區西小松川一丁目
 仕上工場 本所區麻橋二丁目九番地

内田鐵太郎商店

横濱護謨製造株式會社代理店
 阪東調帶護謨合資會社代理店
 NTNボールベアリング販賣代理店

大阪市此花區四貫島大通一丁目八番地

電話土佐堀(44) 長三〇九六三四番
 振替口座大阪八七九〇一番



石綿代用資材

岩綿 (ロックウール)

岩綿製保温材

岩綿板

岩綿保温板

岩綿保温筒

岩綿保温帶

岩綿保温紐

岩綿蒲團

耐	火
耐	熱
保	温
吸	音
電	氣絶縁

日本アスベスト株式会社

營業部 東京市京橋區銀座西六丁目 電話銀座1756・4536・4537・7091
 大阪市此花區下福島五丁目 電話土佐堀 233・8366—8369
 工場 東京市北品川 奈良縣王寺
 出張所 名古屋・福岡・小倉・戸畑・長崎・大連・奉天

大澤のプレスと切断機

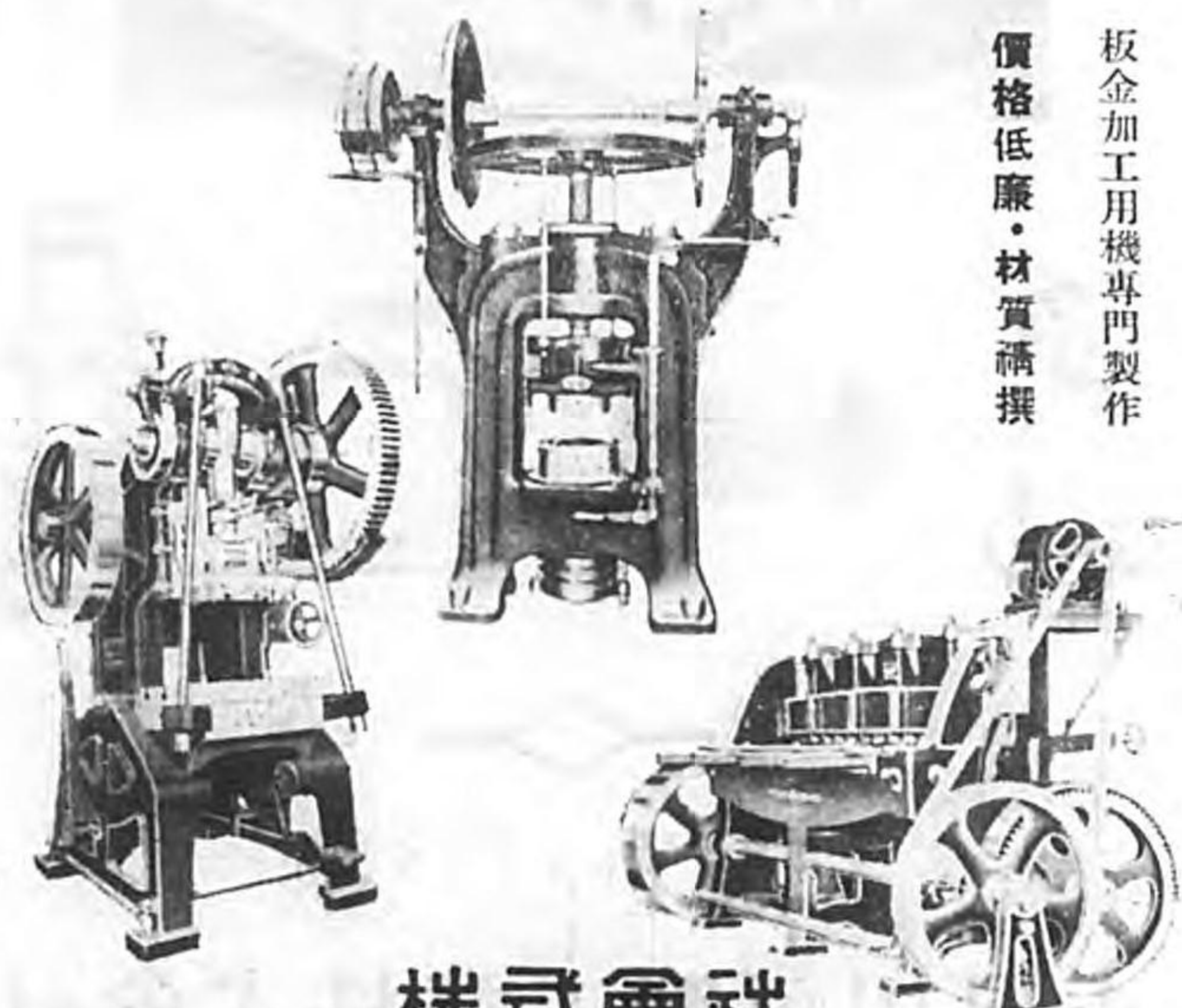

板金加工用機専門製作
 價格低廉・材質精撰

株式会社 大澤プレス製作所

東京市下谷區竹町十二番地(佐竹本通) 電話下谷(83)四五七七番
 工場 東京市龍野川區端新町二ノ五三番地(環狀線) 電話下谷(83)四九四七番

式 熊 大
動 始 冷 特許出願中
 重油發動機用



取付及操作

従来の始動と變らす
 始動確實、即時逆轉
 又は全速自由、運轉
 中加熱に依る危険無
 く絶対安全

＜カタログ進呈＞

(代理店募集)

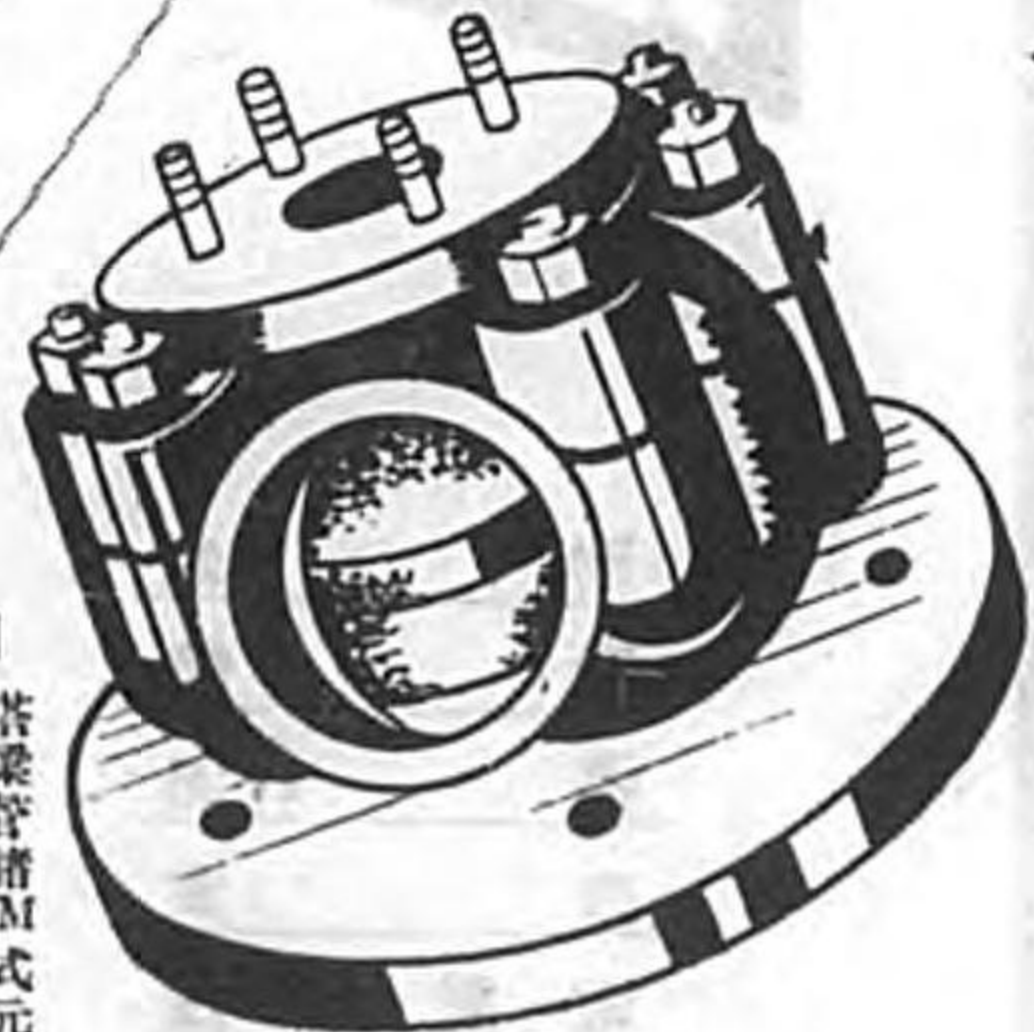

營業課目

鍛骨、鍛塔
 鍛槽、橋梁
 浮標、鐵管
 鑄山化學機械、諸
 機械製作、特許M
 U.T燒王、大熊式
 冷、始、動發賣元

特許 M.U.T 燒王
 製造發賣元
大熊鐵工所

大阪市港區三先町四丁目

電話築港1421・1904番

日本曹達株式會社

取締役社長 **中野友禮**
 取締役副社長 **小竹茂**

專務取締役 **重田益次**

常務取締役 **小長谷新太郎**

東京市麴町區大平町貳丁目八番地

加 盟 會 社 名

- | | | | | | | | |
|-----------|----------|--------------|------------|--------------|------------|------------|----------|
| 新瀉川電氣株式會社 | 日本曹達株式會社 | 大日本セルロイド株式會社 | 大同化學工業株式會社 | 合資會社 盛岡電化工業所 | 九州電氣工業株式會社 | 信越窒素肥料株式會社 | 昭和電工株式會社 |
| 新瀉川電氣株式會社 | 日本曹達株式會社 | 大日本セルロイド株式會社 | 大同化學工業株式會社 | 合資會社 盛岡電化工業所 | 九州電氣工業株式會社 | 信越窒素肥料株式會社 | 昭和電工株式會社 |
| 新瀉川電氣株式會社 | 日本曹達株式會社 | 大日本セルロイド株式會社 | 大同化學工業株式會社 | 合資會社 盛岡電化工業所 | 九州電氣工業株式會社 | 信越窒素肥料株式會社 | 昭和電工株式會社 |

(順ハロイ)

日本カーバイド工業組合

東京市麴町區丸ノ内二丁目(明治生命館五階)

電話丸ノ内 〇〇〇〇
 (代表) 〇〇三三
 (長) 〇〇三三
 (長) 〇〇三三
 (長) 〇〇三三
 (長) 〇〇三三

電信略語「トウケウイウピンカーバイド」

NG型電動機直結シエーパー

シエーパー専門 (18×20×24×26×32) 吋

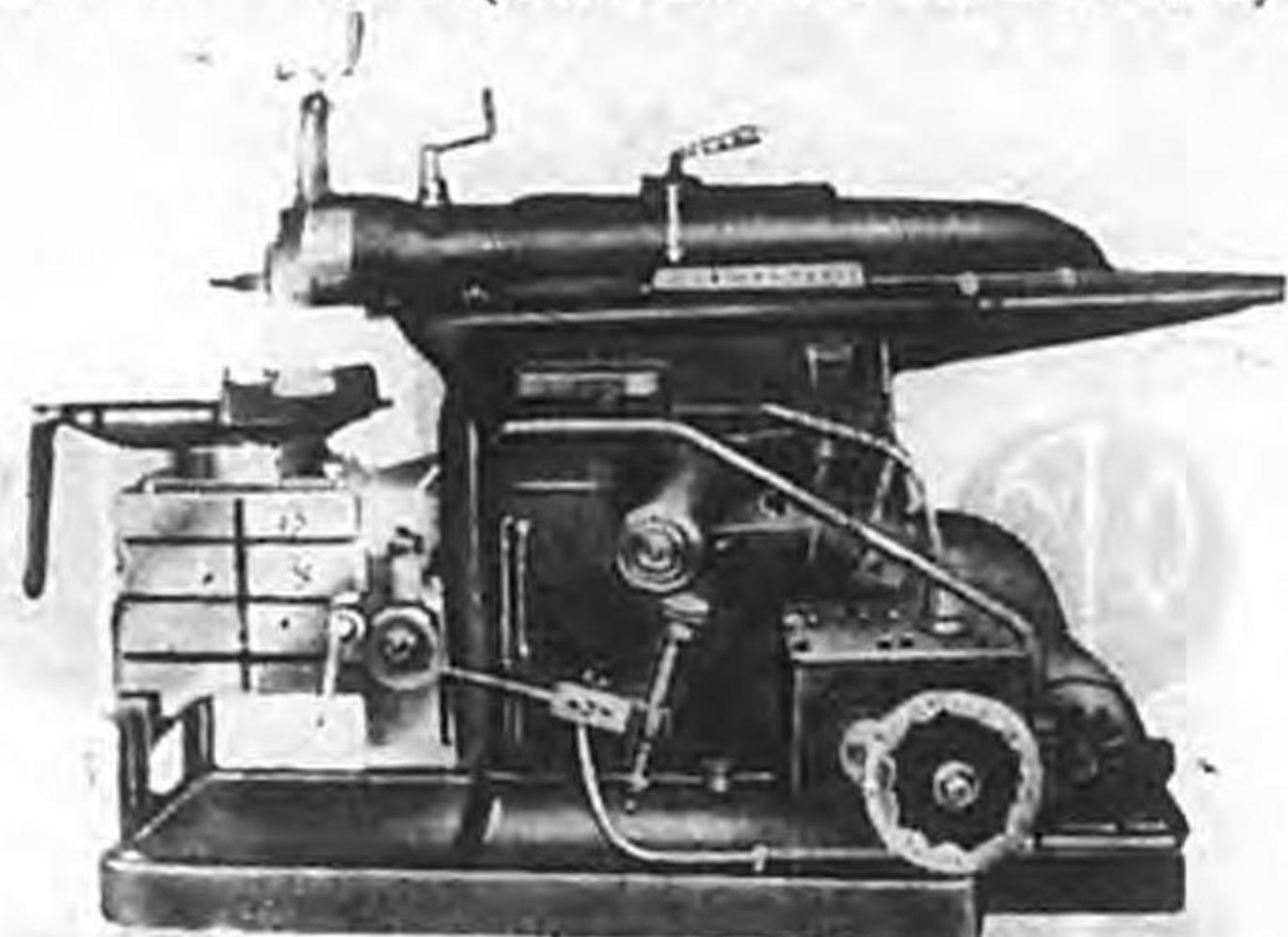

(カタログ
進呈)

愛知縣第一工作機械製造工業組合員

中村機械製作所

名古屋市中川区八幡町字上分五九(市電二女子前南) 電話南局(6)6635番

ねのくちポンプ

高級工作機

株式
会社

荏原製作所

東京・蒲田

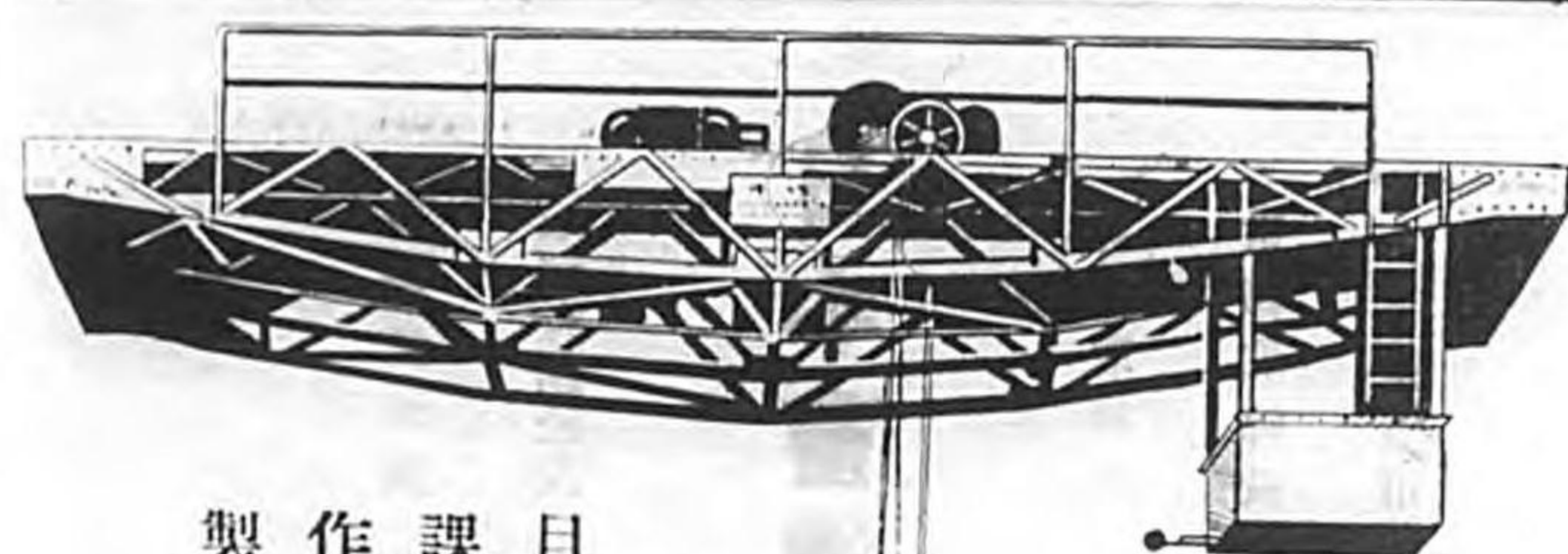

製作課目

杭瀬工場 { 鑛山及土木用捲揚機
製鐵製鋼工場用諸機械
化學機械其他一般諸機械

姫島工場 { 起重機輸送機
荷役機械一般製作

株式  會社

互光製作所

本社及杭瀬工場 尼崎市杭瀬後野六番地 電話尼崎四六二番

株式會社 互光輸送機製作所

姫島工場 大阪市西淀川区姫島町一六九〇 電話福島三五八三番

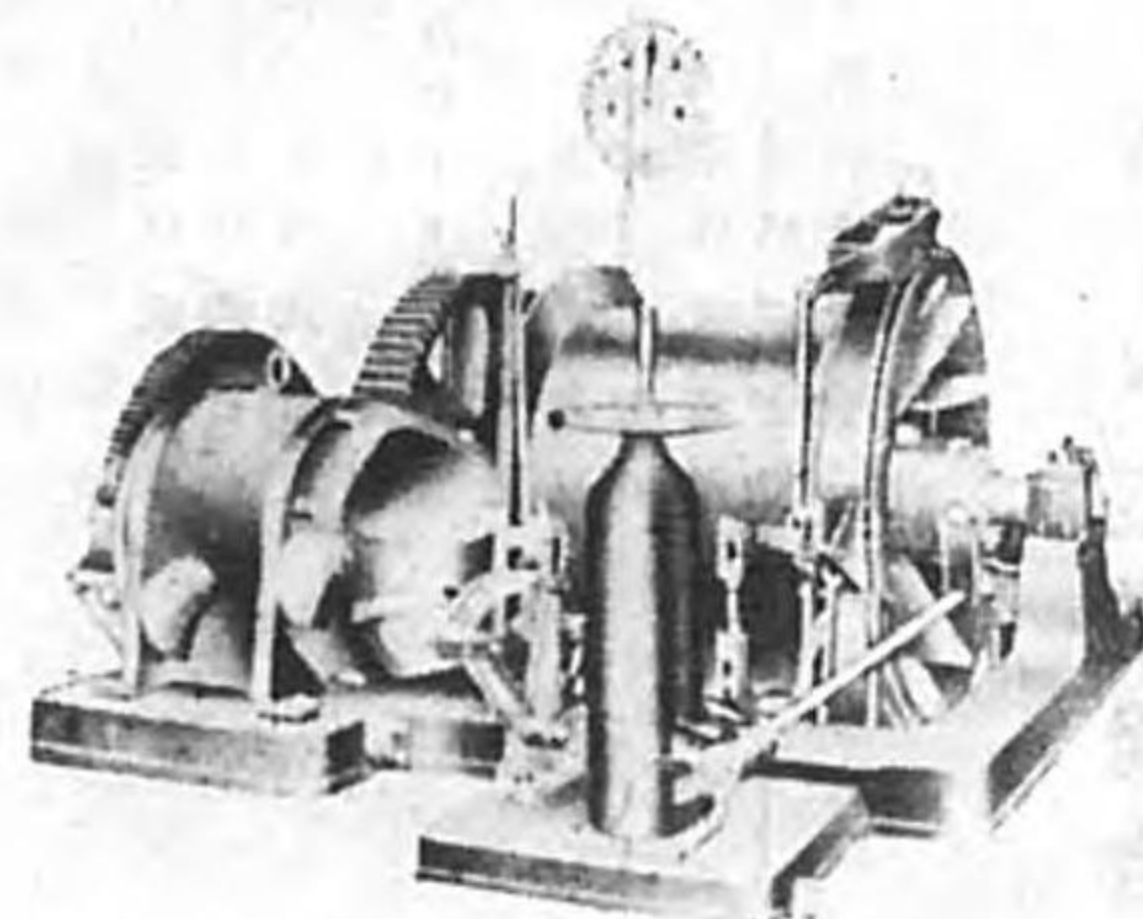

大阪市西淀川區傳法町北三丁目六十七番地



株式會社

鴻池組

電話代表土佐堀四二一五番

支店 東京 戸畑

出張所 名古屋・松江・函館・清津

營業所 神戸・京都・米子・福岡・長崎・尾道・宮古

滿洲國新京特別市興安大路二二八號



株式會社

滿洲鴻池組

電話新京②六五二七番

出張所 奉天・牡丹江

東京市京橋區寶町一ノ七(味の素ビル)

昭和電工株式會社

社長 森 轟 昶

電話京橋(56)七一一一—五番

鑿岩機製作

古河鑛業合名會社

足尾製作所

本店 東京丸ノ内貳號

電 氣 鋼 鋁
磁 性 合 金
特 殊 鋼 材

各種販売問屋

コロムビア完成バイト



日鐵硅素鋼鋁指定問屋
高島屋飯田株式會社 代理店

株式會社 山本隆商店

大阪市西區江戸堀北通四丁目
電話土佐堀④一二九七・四五〇三番

耐火煉瓦
耐火材料
アスベスト
人造石材
各種土石粉碎

會合
社名

服部製品所

大阪市西成區津守町七七〇
電話櫻川(46)一一七三番
(但シ津守新道木津川濱)

中小工業資金低利融通
各種財團擔保長期工業金融
地方債社債引受・普通銀行業務



日本興業銀行

東京市麴町區丸ノ内一丁目八番地
電話丸ノ内(23)長三五〇・二五二(代表番號)

支店
所在地

日本橋支店 日本橋區高麗橋二丁目
大阪支店 東區高麗橋五丁目
神戸支店 神戶區高麗橋三丁目
名古屋支店 中區廣小路通三丁目
福岡支店 市天橋
廣島支店 市中橋
富山支店 市橋
山形支店 市橋
廣島支店 市中橋
北支店 市橋
北海道支店 市橋



株式會社

清水

水組

本店

大阪支店

支店
出張所

東京市京橋區寶町二丁目一番地
電話京橋(56)代表(四)八二番(1010)
大阪市西區土佐堀通二丁目二番地
電話土佐堀(44)代表(六)六三番(8)
名古屋、京都、九州、北海道、臺灣、朝鮮、北支
橫濱、熱海、新潟、仙臺、金澤、神戸、廣島、高松、吳、下關、小倉、長崎、熊本、高雄、廣東、釜山、清津、天津、青島、濟南、石家莊、張家口、大同、南京、上海、漢口

株式會社
株式會社

竹中工務店
滿洲竹中工務店

本店

營業所

大阪市北區中ノ島朝日ビル
電話(28)北濱一九二番
奉天市大和區朝日街三段六五
電話本局五、一七五番
東京、名古屋、神戸、京都、福岡、橫濱、奉天、新京、北京、天津、青島、上海、京城

大阪市東區大手通二二六

株式會社

松村組

電話代表東三一七一番

支店 東京
營業所 京都、名古屋、小倉
滿洲營業所 新京、中央通一九

大阪市西區土佐堀通三丁目二四

株式會社

錢高組

支店 東京市京橋區木挽町五丁目二
出張所 新京、八島通、一八、
名古屋、神戸、門司、京城、大連、奉天、鞍山、北京、天津、濟南、石家莊、上海

大同各種被覆電極棒

電氣瓦斯機械器具附屬品
各種金屬材料
酸素並水素瓦斯カーバイド
住友金屬製瓦斯熔接劑KSフラックス
盛金バイト並同自動熔接機製造販賣



大同熔接株式會社

製線工場

大阪市西成區津守町五三番地
電話(43)三〇四七番・三三三七番
大阪市西淀川區浦江中二丁目三八番地
電話(45)二二二五番・五三二八番

大阪鐵製板ナット工業組合共販



大阪鐵製板ナット販賣株式會社

大阪市港區九條南通三丁目二四六
電話西(43)一八〇二番・一八〇三番
振替大阪九五五五六番

營業種目

- 護謨引防水布並同雨衣類
- 醫療用護謨引布並同加工品
- 防毒具(防空用・工業用・鑛山用・消防用)各種
- 電氣絕緣布並チユーブ各種
- 特殊絕緣綠塗料
- 飛行機用各種塗料並作動液
- 飛行機用可撓耐油管各種並送油用振動板
- 飛行機用高壓護謨管、耐油パッキン緩衝用ゴム其他同護謨製品
- 飛行機用各種タイヤ
- 各種護謨轉輪
- 飛行船、氣球並同部分品及材料
- 落下傘各種
- 護謨引布製各種浮囊及浮舟

藤倉工業株式會社

東京市品川區五反田三丁目
(省線五反田驛下車)
電話大崎(49)三一七一—三一七五

滿洲藤倉工業株式會社

奉天鐵西區篤工街一段四拾地號
電話三—二一〇六



谷阪鐵工所

工作機械・減速機・伸線機・ローラー・卷取機

分工場

尼ヶ崎市築地本町五丁目
電話 尼崎二九三番
大阪市西淀川區佃町一〇四〇番地
電話 福島四〇七四番

石綿製品
各種パッキン



彌榮商會

大阪市此花區上福島中三丁目
電話 福島代表 一二二番

ワシ印ヤスリ!



第二工場
A印切削工具製造
サイドカッター
リーマー・エンドミル

大阪ヤスリ製造所

大阪市東淀川區三津屋中通四丁目五 電話北七六八四番

特殊

珪瑯

耐酸	耐熱
製薬用	調味用
醸造用	染料用
写真用	理化学
工業用	器具

矢満登珪瑯製作所

大阪市西區四ツ橋交叉點南・電話新町2147番
工場・大阪難波

最硬鋼
硬鋼
半硬鋼



中間鋼指定問屋

株式會社

東洋製鋼商會

大阪市西區西長堀南通四丁目

電話新町 5525・5526・5527

MOON BEE

月蟻印ヤスリ

不破鑿工業所

大阪市東成區南中道町四丁目
電話南(75)8102番
振替口座大阪19281番

鉛管 鉛線 鉛板

美馬商店

大阪市西區本田三番町六八番地

電話西二空番・振替大阪三空番
工場 港區石田榑町

事工接鎔鉛

其他鉛製品一式	鉛 テ ー ブ	鉛 ハ ッ キ ン グ	錫 管
---------	------------------	----------------------------	--------

奥谷マグネット スウキツチ

B—20型

起動開閉器

- 1、押 釦 操 作
- 2、銀 接 觸 子
- 3、サーマル リレー付
- 4、プロアウト トリップ付

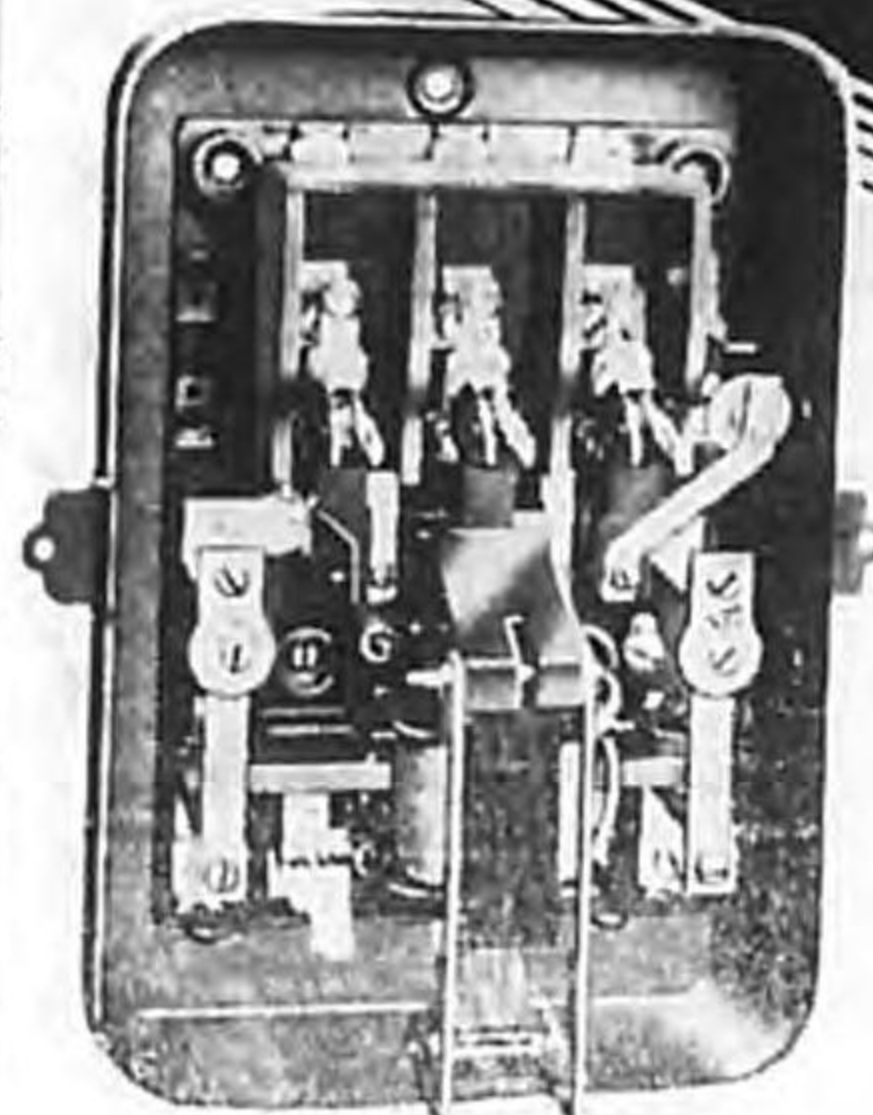

M—30型

マグネットスウキツチ

- 1、押 釦 遠 方 操 作
- 2、銀 接 觸 子
- 3、二 重 遮 断 式
- 4、サーマル リレー付

奥谷電器製作所代理店

福理工業社

大阪市此花区上福島北一丁目一—九
電話福島①一八四四番



生産擴充にはこの工作機で！

十二呎全齒車型旋盤 1M小型精密旋盤
 八呎全齒車型旋盤 一二〇〇耗ラヂアルドリル
 ホリゾンタルボロリングマシン
 フライス盤各寸法
 横中グリ盤各種

株式會社 東亞鐵工所

支社並工場 大阪市此花区西九條濱通一〇番地

電話土佐堀(44) 一—三七・三九六七・四八七五
 六四一六・七七六六・七七六七
 八三五八(分工場専用)

本社並工場 東京市芝区高濱町一〇番地

電話三田(54) 一—三七・一—三七二・三六七七

名古屋出張所 名古屋市中區南大津町(千代田ビル)

電話中局(8) 三九二二番

帝國ポンプ

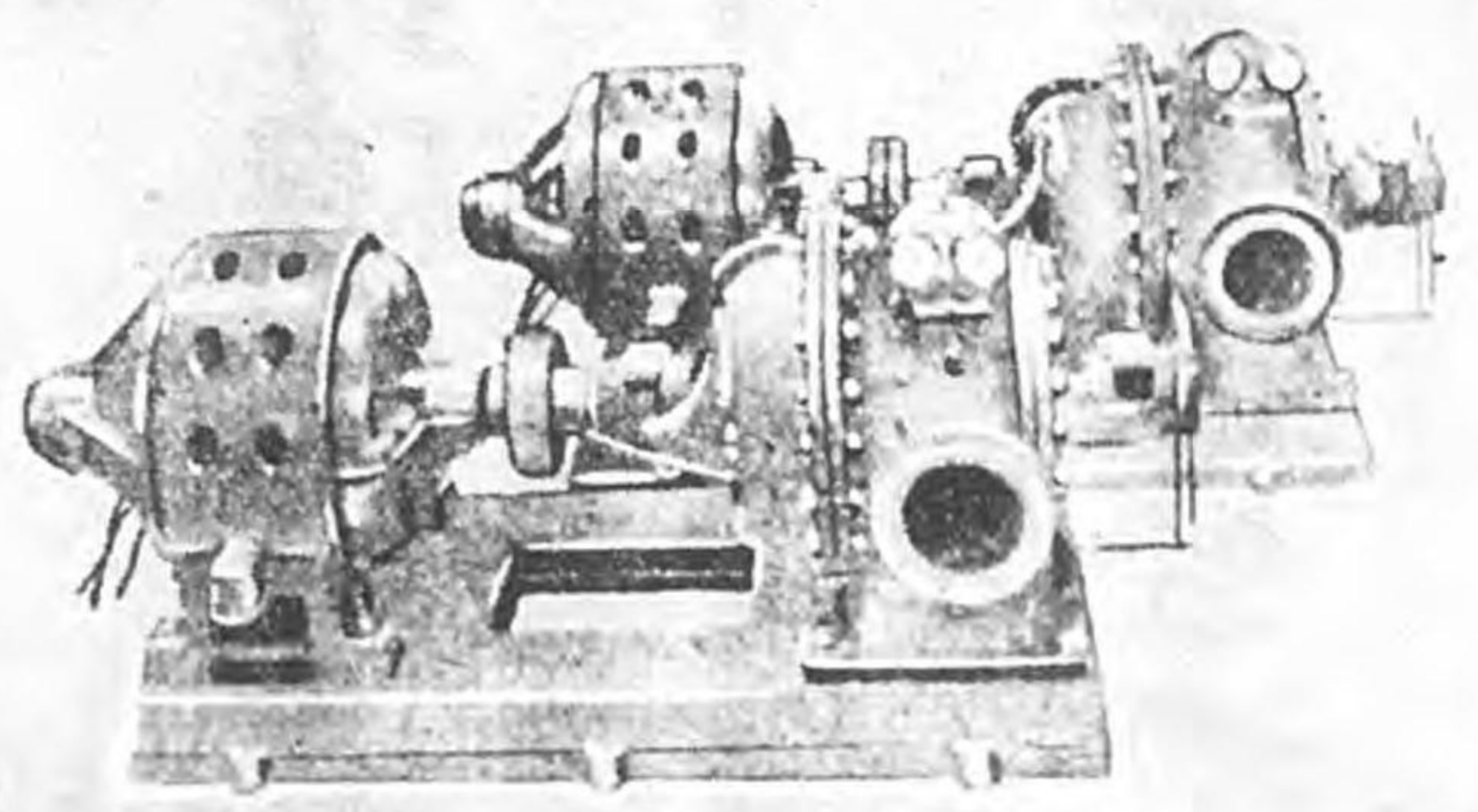

株式會社 帝國機械製作所

大阪市西淀川区野里町九八 電話福島 2884-4527番

後一七五

化學工業用諸機械



蒸餾 吸抽 乾	發溜 着出 燥	分 粉 攪 輸 電	離 碎 和 送 置 氣 炉
---------------	---------------	-----------------------	---------------------------------

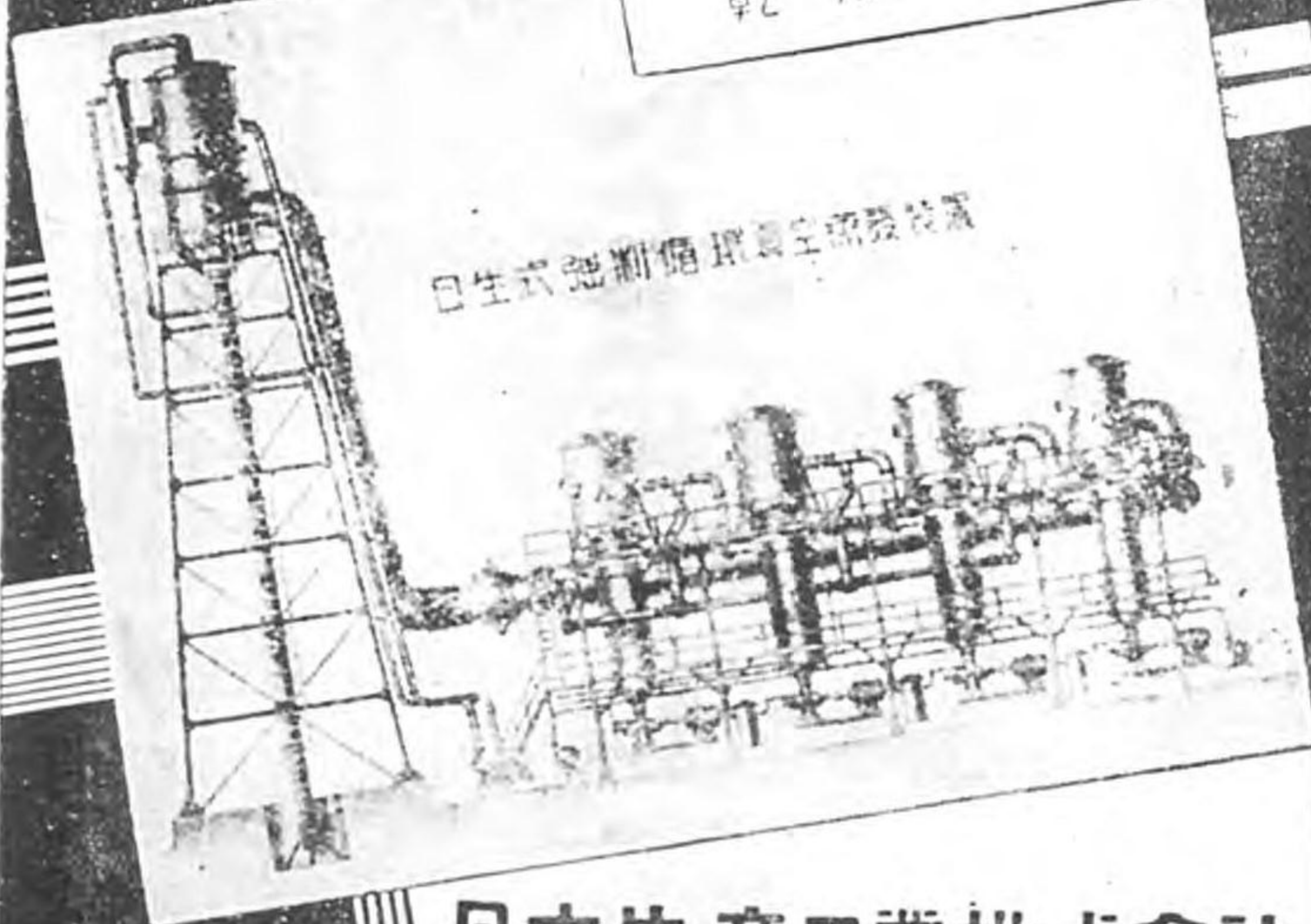

日生式強制循環機全流發液

日本生産工業株式會社

取締役社長 吉本謙吉
大阪府堺市材木町西二丁目十四番地
電話堺代表三四四〇番

後一七四

ヴァーデン特殊油發賣元
國光印高級潤滑油發賣元
特許ソロト、オイル關西一手販賣店



鴻野礦油株式會社

大阪市港區市岡濱通一丁目十一番地

電話西④ 一〇一・三二五番
五〇四九・五〇六八番

合資
會社

大阪赤貝揮發油發賣所

大阪市港區市岡濱通一丁目十二番地

電話西④ 二二七四・二二七五番
二二七六・二二七七番

精密工作機

長谷部機械工業株式會社

取締役社長

長谷部武二郎

大阪市西淀川區御幣島町一〇五番地
電話代表福島④ 二五五六八番

鍍金加工機

株式會社 長谷部機械工作所

取締役社長

長谷部武二郎

大阪市西淀川區御幣島町一〇二番地
電話代表福島④ 三五五六八番

各種

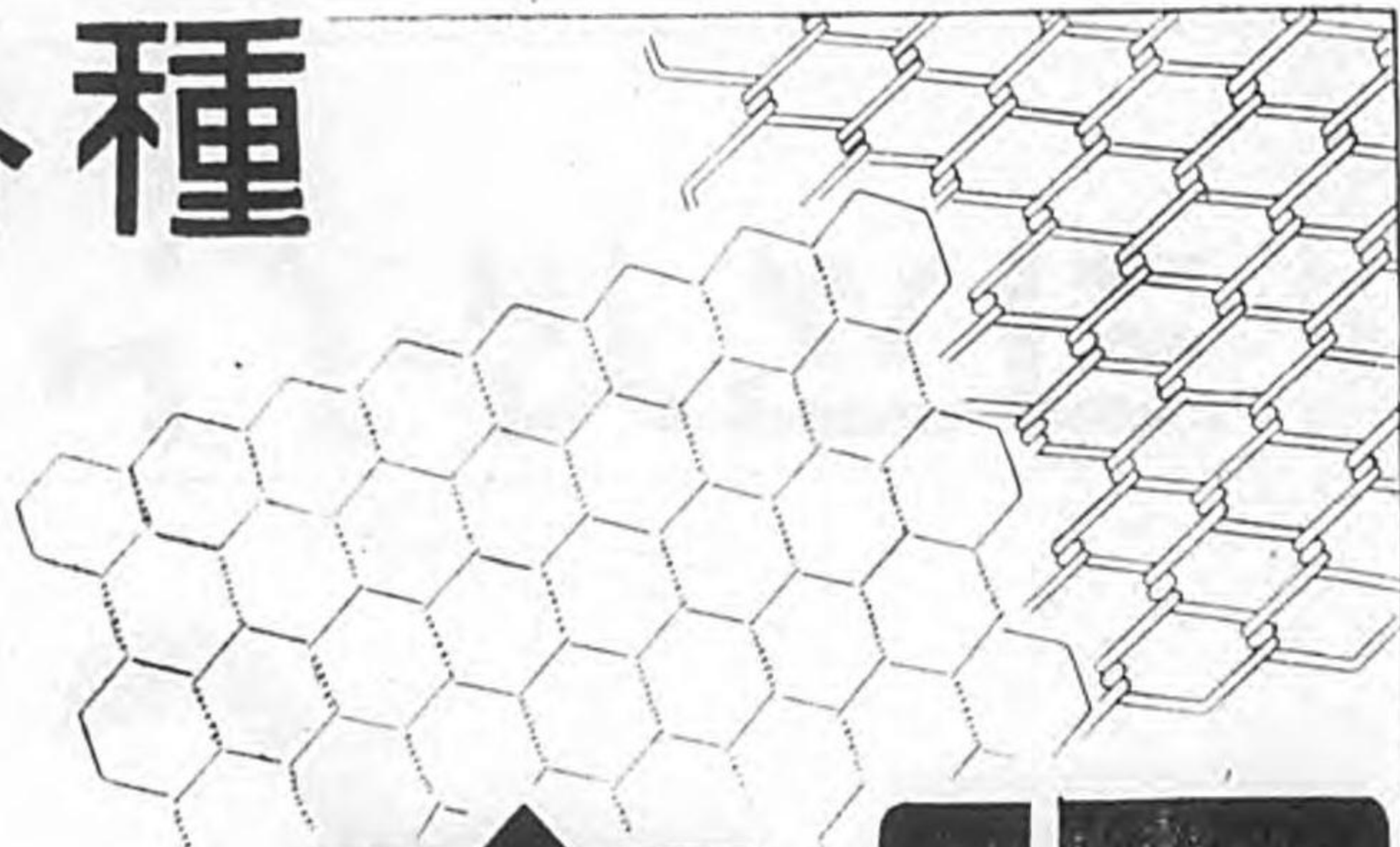

金網

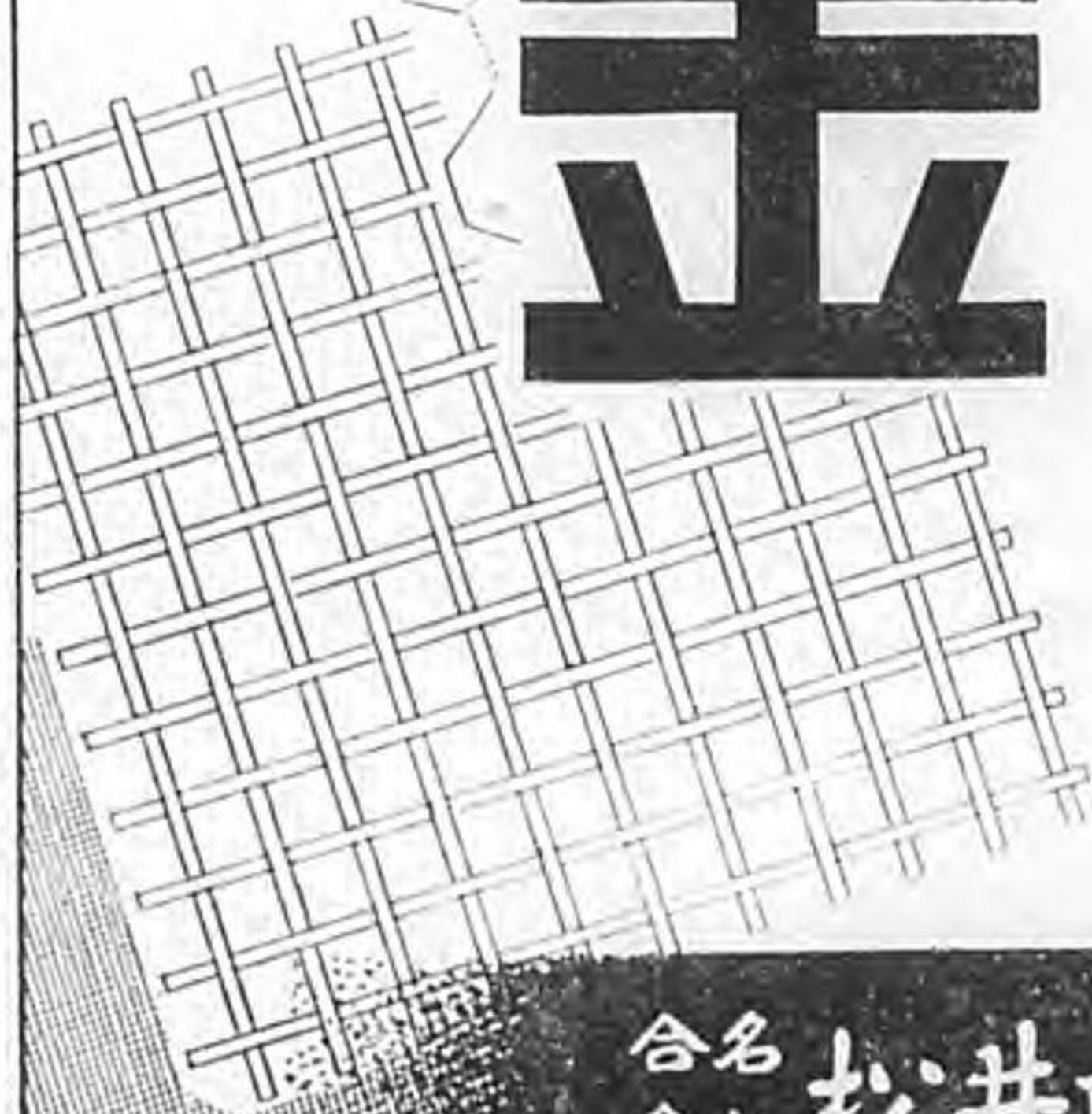

合名 松井政治郎商店
會社

大阪市南区安堂寺橋通二
電話船場 950-3236 4210-4211

アスベストレンバー

石棉硬質耐熱板

電気爐及電解槽、其他耐熱用
配電盤、其他電気絶縁用

フェノールレジン板

海軍規格品 電気絶縁用高級品

電気絶縁用コンパウンド
フェノールレジン成型品



海軍省指定工場

株式会社 利昌洋行絶縁物工場

大阪市西淀川区大仁西二丁目
電話福島 (45) 3660 3661番

8

式車齒全
盤旋強力
直結機動電



永橋鐵工

本社工場 大阪府西成區西成

電話 西成 2-1111

三三三

イトハ互日



日本互具株式会社

東京市蒲田區下丸子町二八八
電話 蒲田 3.085 振替口座 東京 82669

後一八〇



代表産國ル優二品末舶

ターレットボック

製比 鐵無 鋼牢 總堅

横縦各種
S型型型型
A B C D
2 呎用
3 呎用
4 呎用
5 呎用
6 呎用
7 呎用

良キ工具ハ
生産増加
消耗品ノ減少
材料浪費減少
熟練工不要
S型完製

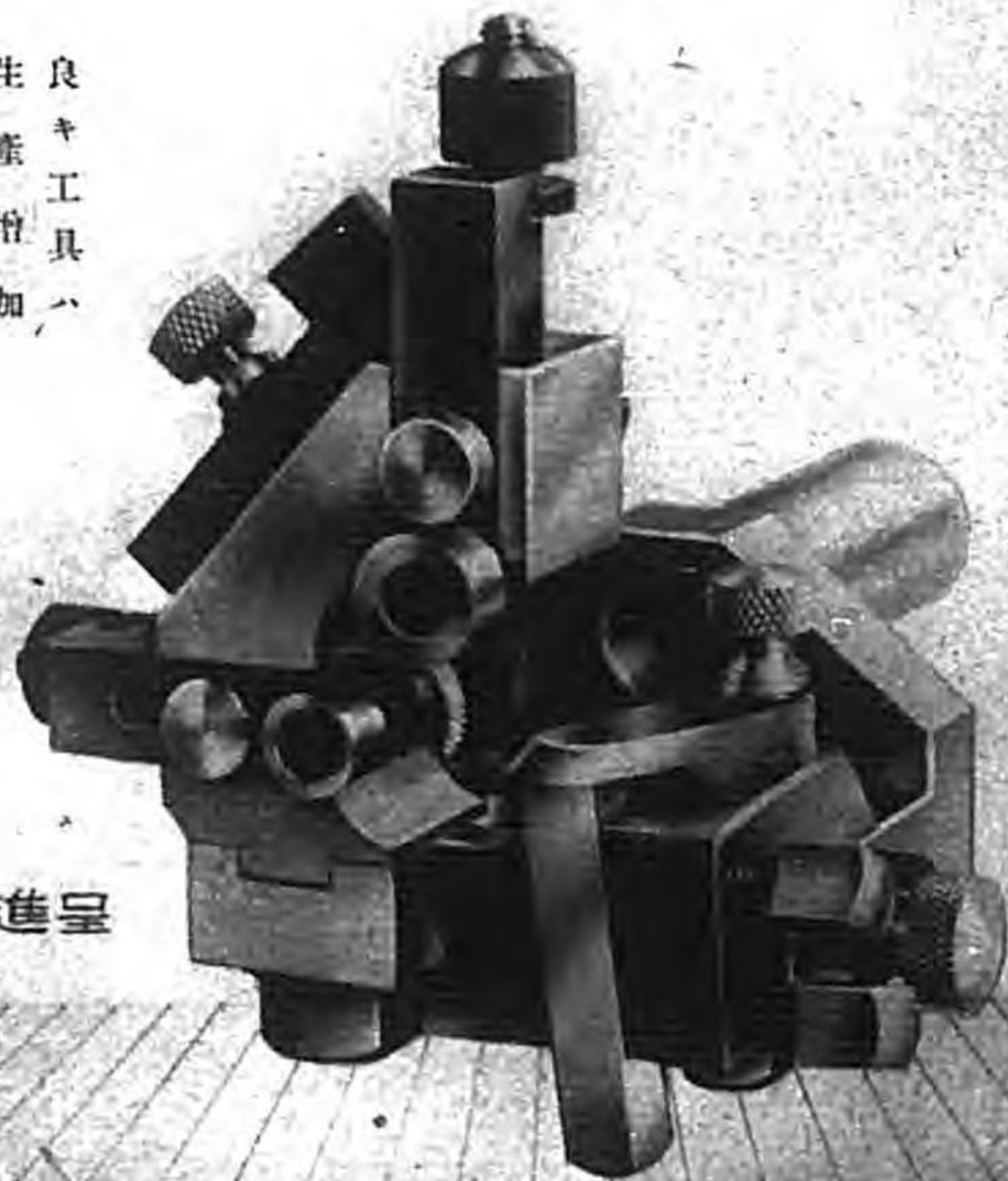

全國有名會社工場使用品

進呈口タカ

資社 吾孀機械製作所

小原式のポンプ

創業貳拾年

ボアホールポンプ・セントリフェーガルポンプ
サンドポンプ・タービンポンプ
ウオシグトンポンプ・真空ポンプ
各種液機

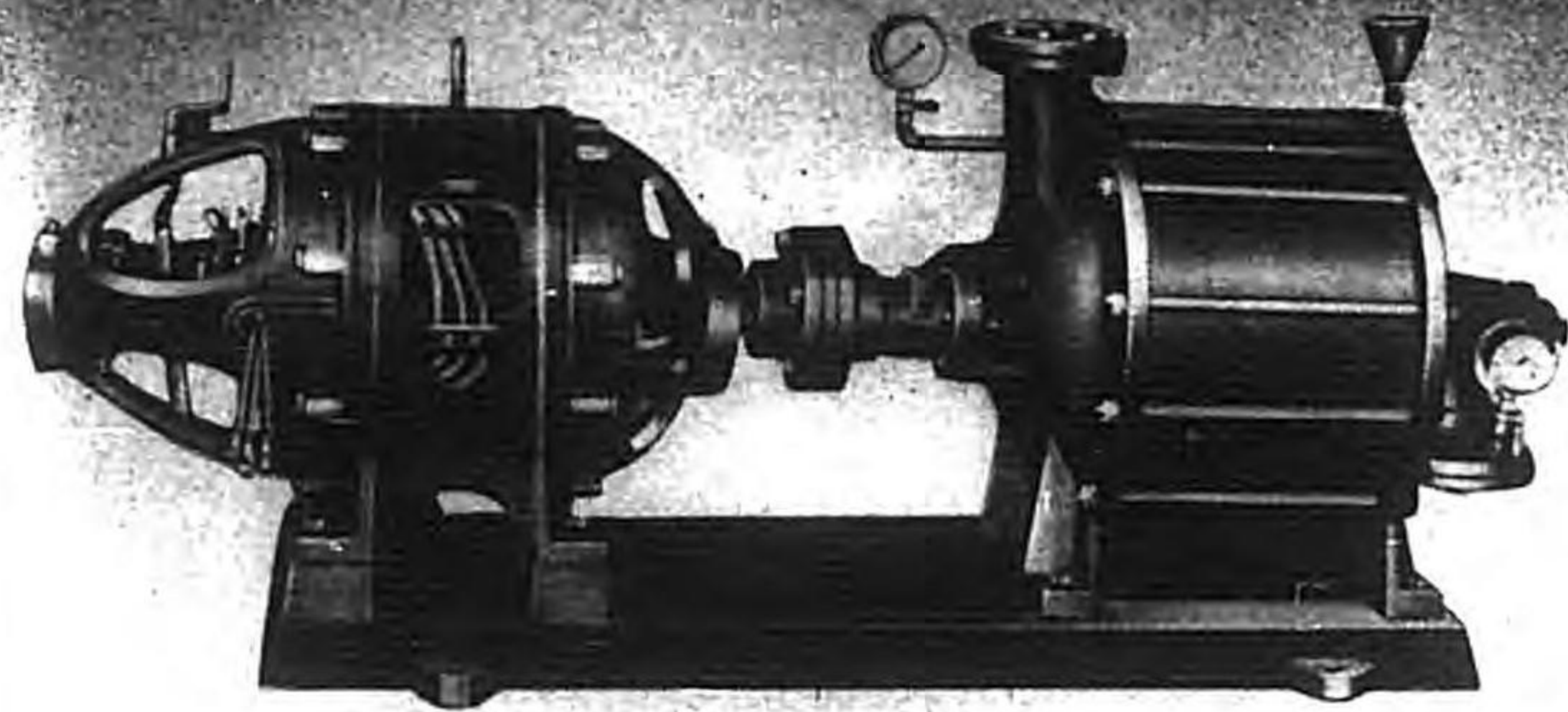

株式會社 小原製作所

東京市本所區江東橋四丁目二番地

電話本所(7)五四二番

大阪瓦斯株式會社

日本の誇り
劃期的發明品
特許
御法川式
船用
自動燃燒裝置
アンダーブイードシステム
新造船並ニ既存船ニ
取付ケ簡單自由

燃料節約
煤煙防止
勞力半減
機構堅牢

アイエム自動送炭機

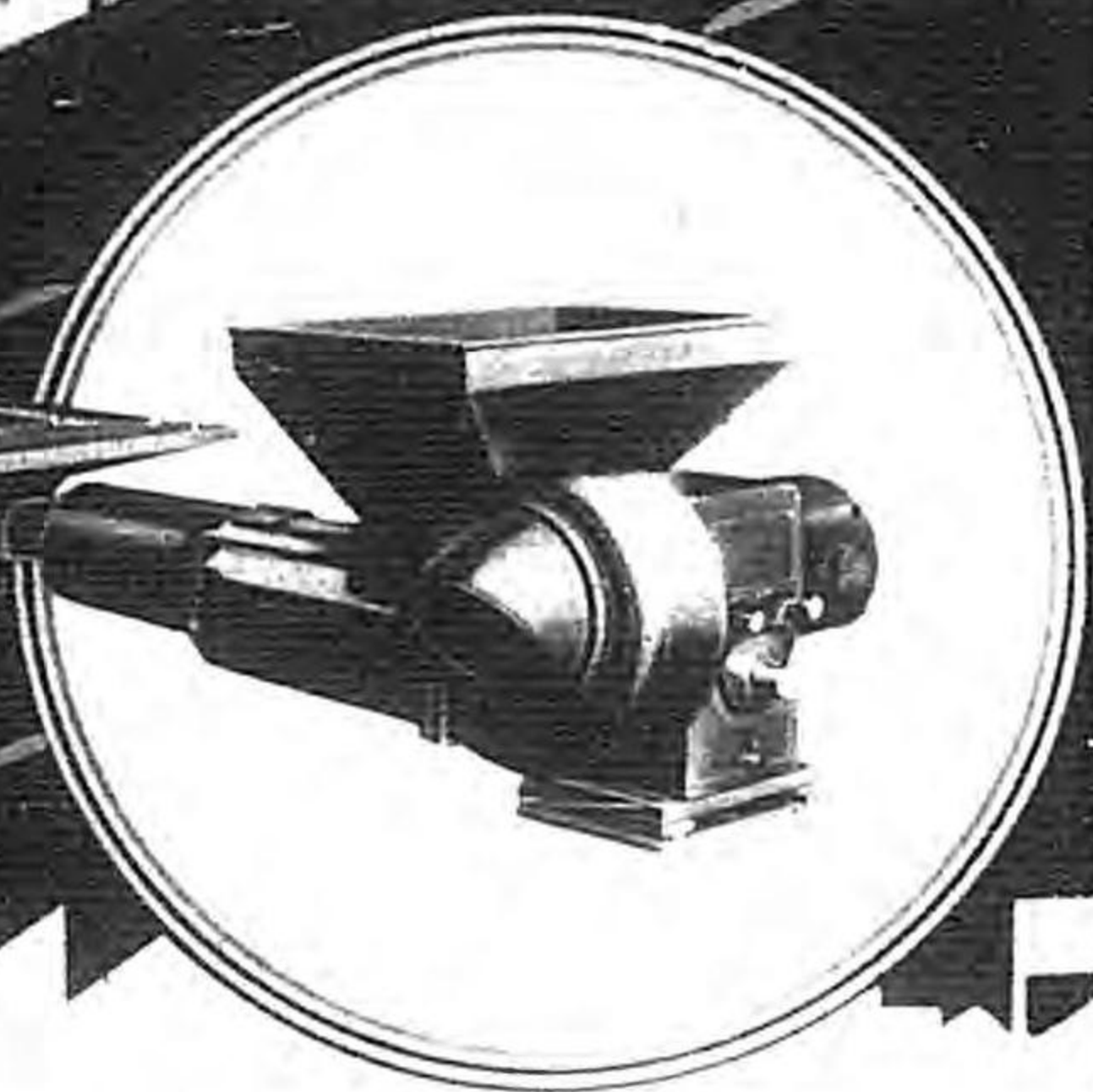

六千餘臺ノ納入実績ト大阪府立産業能率研究所ニ於ケル嚴密ナル試験ノ結果力
煤煙濃度六度以下ニシテ手焚ニ比シ一割五分以上四割程度迄ノ節炭ヲ立證シ且
凡ユル汽罐又ハ火爐ニ据付ケテ完全ニ其ノ使命ヲ全フス。
煤煙問題、節炭問題、勞力問題解決ニハ絕對信頼シ得ル本機アイエム式ノ御選
定ヲ乞フ。

製造元 會社 御法川工場
總代理店 淺野物産株式會社

支店及出張所 大阪・東京・名古屋・福岡・札幌・神戸
新・大・津・本・大・大・大

特別錄並ニ仕様要求

國策附双

ヤサカ
バイト



電気溶接
超々々
速度鋼使用

松繩 属工業株式會社

東京市蒲田區南六郷三丁目二番地
電話蒲田 四〇五二・五六一五番

生産擴充に最高能率を



スロッター専門製作

塚原鉄工所

大阪市港区南境川町一
電話西(43) 3098-4843-5333

發揮する塚原のスロッティングマシン!!

登錄商標

S.G.P. S.S.G.P.

諸金屬打拔金網

大正製麻株式會社 布木-入

高周波絕緣物 製作品

各種金屬弁及活嘴設計製作

引拔鋼管·瓦斯管販賣

諸工業用材料及用品設計製造販賣

杉本杉松商店

大阪市西區立賣場北通六丁目四番地 電話國新 05975・1423・2988番

發電略號(0ス) 振替口座大阪壹參貳四五番

出張所 名古屋市西區和泉町二丁目十四番地 三重縣四日市市南町東新地
電話本局一二五六番 電話一五四六番

土木鑛山用機械之權威

取扱機械片班

- 鐵道用……各種機關車・客車・貨車・車輛等
- 道路用……道路輾壓機・瀝青混合裝置・混凝土混合機
乳劑撒布機・均土機・掘土機等
- 運搬用……架空索道・索引自動車等
- 鑛山用……空氣壓縮機・鑿岩機・試錐機・碎岩機等
- 土木用……杭打機・攪固機・捲揚機等
- 其他……一 式 型錄贈呈 應要求

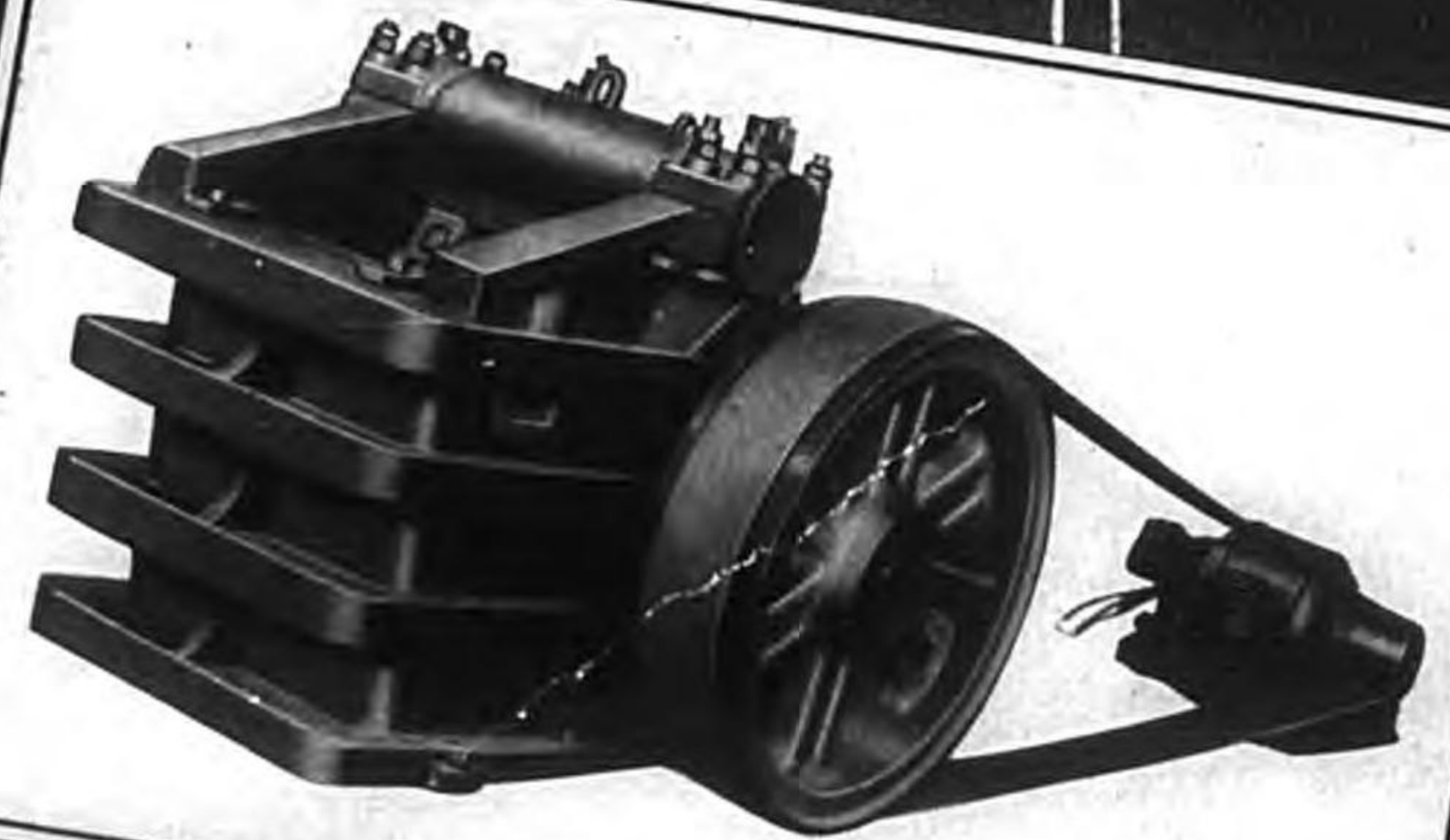

淺野物産株式會社機械部

本社 東京 丸ノ内 海士ビル
支店 大阪 名古屋 橫濱 札幌 神戶 門司 京城 清津 新京
及出張所 大連 奉天 ハルビン 台北 北京 天津 上海 漢口

Diamond

完成バイト及附双バイト



カタログ進呈

多年の研究による
秀逸品

販賣品目

ダイヤモンド(H)印完成バイト及附双バイト HSメタルソー
製作並ニ熱處理加工請負——特殊鋼材一般
ダイヤモンド(H)印バイト發賣元

岩崎銑三商店

營業品目

IM下方給炭機
御法川マリンストーカー
御法川ニ九式燃焼機
御法川式多條繰絲機
ニューデルタベンチドリル
小型シエパー
キヌタ船外機用發動機

發賣元代理店

淺野物産株式會社
三井物産株式會社
合資會社泰明商會
合資會社キヌタ商店

會社 御法川五場

東京市本町一丁目
電話 〇三〇三六・二一三・二〇三三

名聲愈々響る!!

マイクロストップ使用効果の實際

（以下は、マイクロストップの性能と効果に関する詳細な説明文が記載されています。内容は非常に小さく、完全な複製は困難ですが、製品の利便性と信頼性を強調していることが読み取れます。）



類似品あり御注意下さい

工作機械用能率増進装置

マイクロストップ

日本マイクロストップ製作所

東京市日本橋區本町二ノ三 電話日本橋 3749 3E3800
出張所 大阪市東區北濱町三ノ一三 電話濱北 26 300

INDUSTRIAL FURNACES

Burners & Burner Plant. TRADE MARK  MARK

重工業窯爐及化學工業窯爐
金屬製鍊各種熔解爐
鑛業用各種冶金窯爐
各種燃焼装置及附屬機械
工業用各瓦斯發生裝置
特許 NKK 重油バーナー
瓦斯バーナー

鍛工爐・調質爐・滲炭爐・脱炭爐・連續加熱爐(各式)・熱風爐・平爐・反射爐・轉爐
橫置圓筒型熔解爐・双室型直火熔解爐(各種)・チューボラ・乾燥爐(各種)熔鑄爐・真吹
爐・熔澆爐・分銅爐・南蠻爐・風爐・試金爐・各種鑛石熔鑄爐・グアーチカルキルン
ロータリーキルン・反射爐(型鑄機爐)・炭化爐・骨炭再製爐・活性炭素爐・其他

日本高熱工業株式會社

總代理店



株式會社

岩井商店

金屋ライト工業所

優良キヤリ
ランプ

各種電器用キヤリ
各種電器用キヤリ
各種電器用キヤリ
各種電器用キヤリ

製造所



カマヤライト各種電料
カマヤライト各種電料
カマヤライト各種電料
カマヤライト各種電料
カマヤライト各種電料

金屋ライト工業所

大阪市住吉区住吉五丁目 電話天王寺分三五四三番
第二工場 大阪府守口市野田町一丁目
電話平野一六九三・一六九四番
本店 金屋商社
電話東京一・二一八四番

ワシノ工作機械

Washino Tool Room Lathe

RG12型 四呎精密旋盤
(電動機直結)

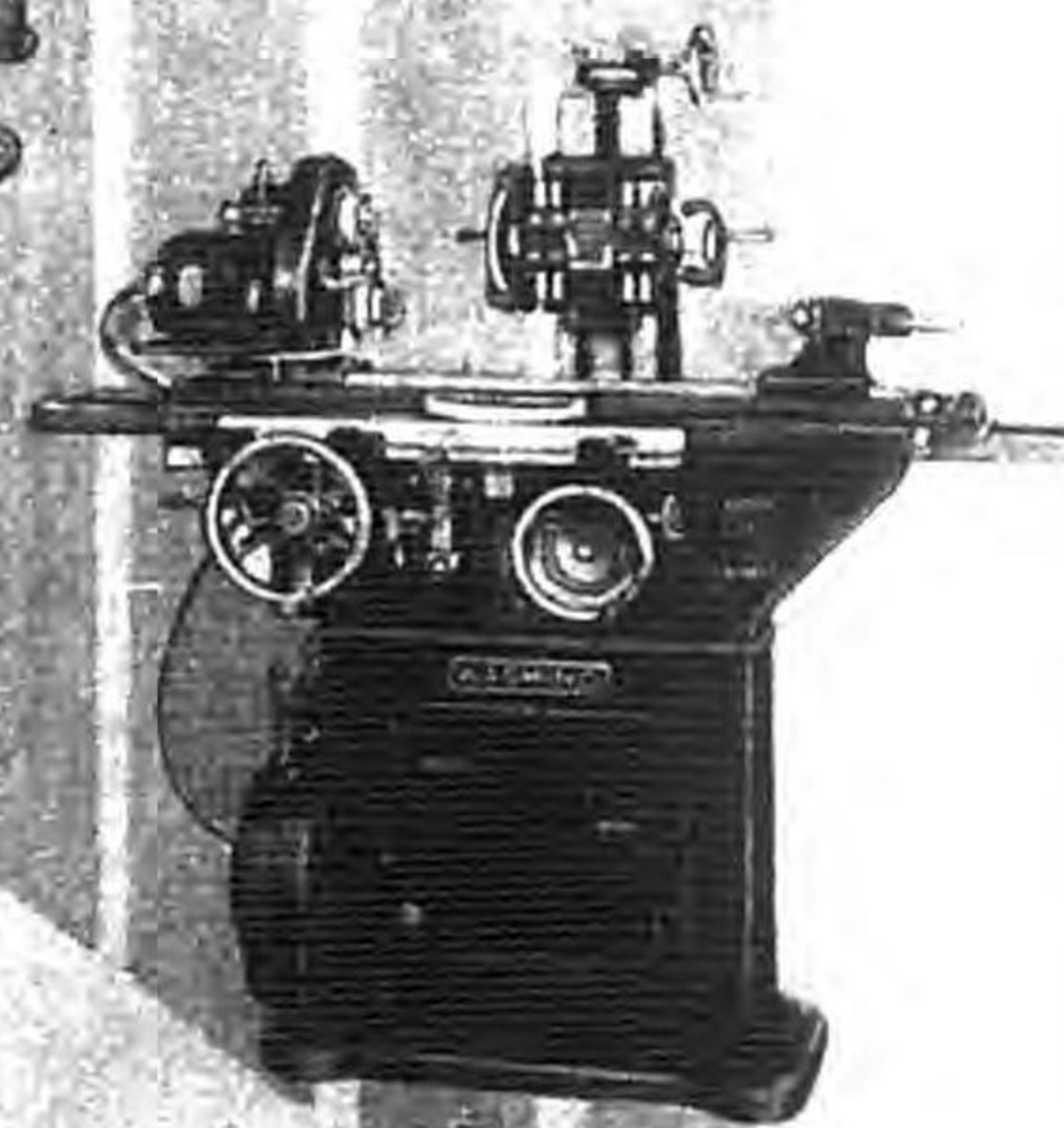
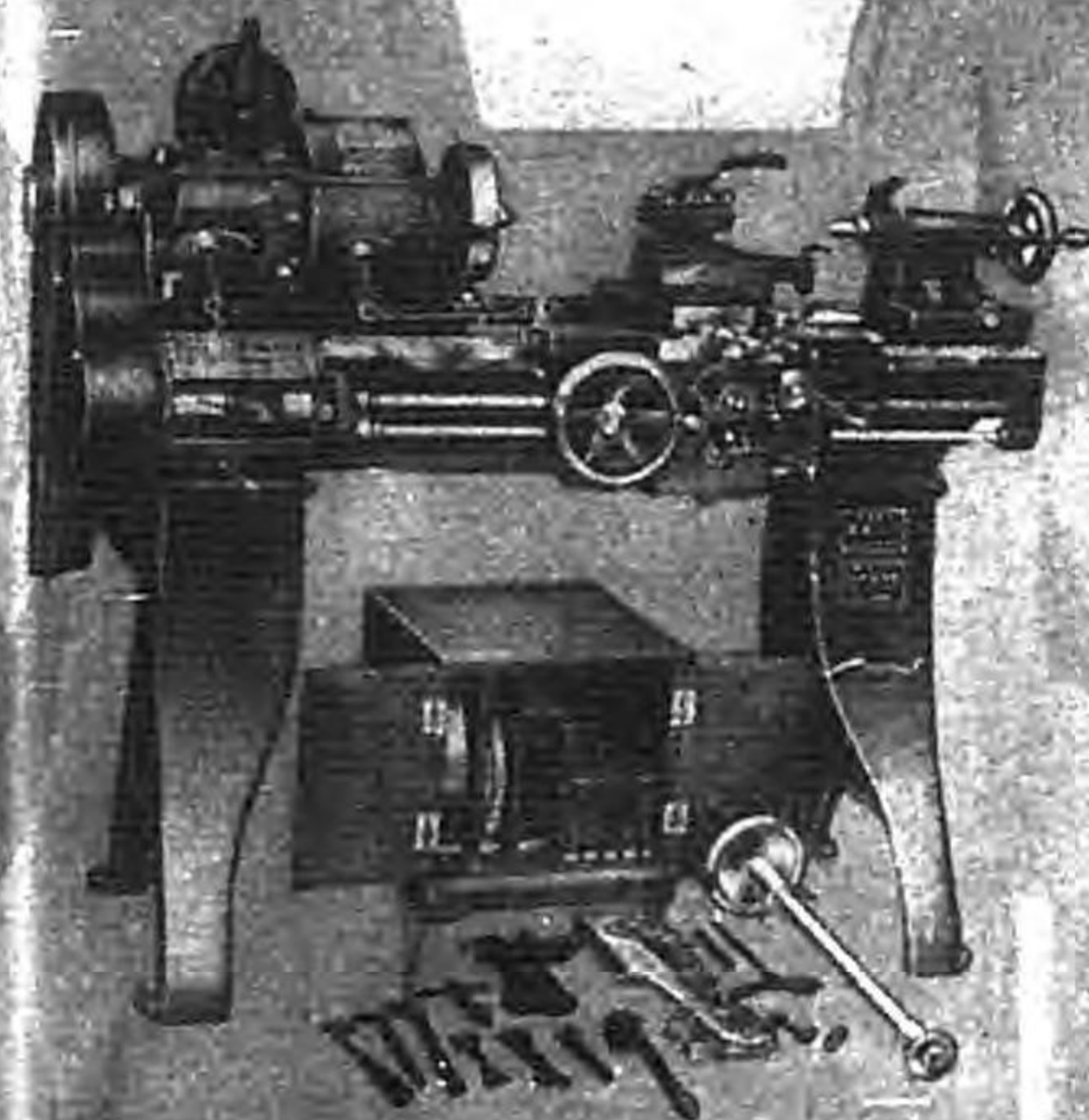

萬能金用工具研磨盤
(電動機直結)

ワシノ製機商事株式會社

本社 名古屋市中区錦三丁目
名古屋工場 名古屋市中区錦三丁目
今村工場 愛知県豊田市長久保町
製造部 愛知県豊田市長久保町
大阪支店 大阪市西區立寄町北通九丁目
東京支店 東京都京橋區銀座八丁目
満洲野野 奉天市大和區信義町五丁目
ワシノ九州 福岡市上小山村三九

斯 界 日 最 高 品



センターレスグラインダー



No.5センターレスグラインダー



小型センターレスグラインダー



No.12 油壓式インターナルグラインダー



センターレスシャフトグラインダー
高速度 長さ2000mm 丸棒専用装置品

精密研磨機製造株式會社

大阪市西淀川区大和田町一三六一

電話 福島 代表 三〇〇五番

電 氣 鑄 鋼 界 最 高 峯



目 課 業 營

其耐ス滿ニ鑄
他酸テンケル
特レ俺クロ
殊鑄スーム
鋼物鋼鋼鋼

株式會社 武藤電氣製鋼所

大阪市大正區小林町二二二番地

電話代表東京(65) 三〇三九番 三〇三七番

営業時間専用 一四八二番

400型全齒車式
8呎10呎精密強力旋盤

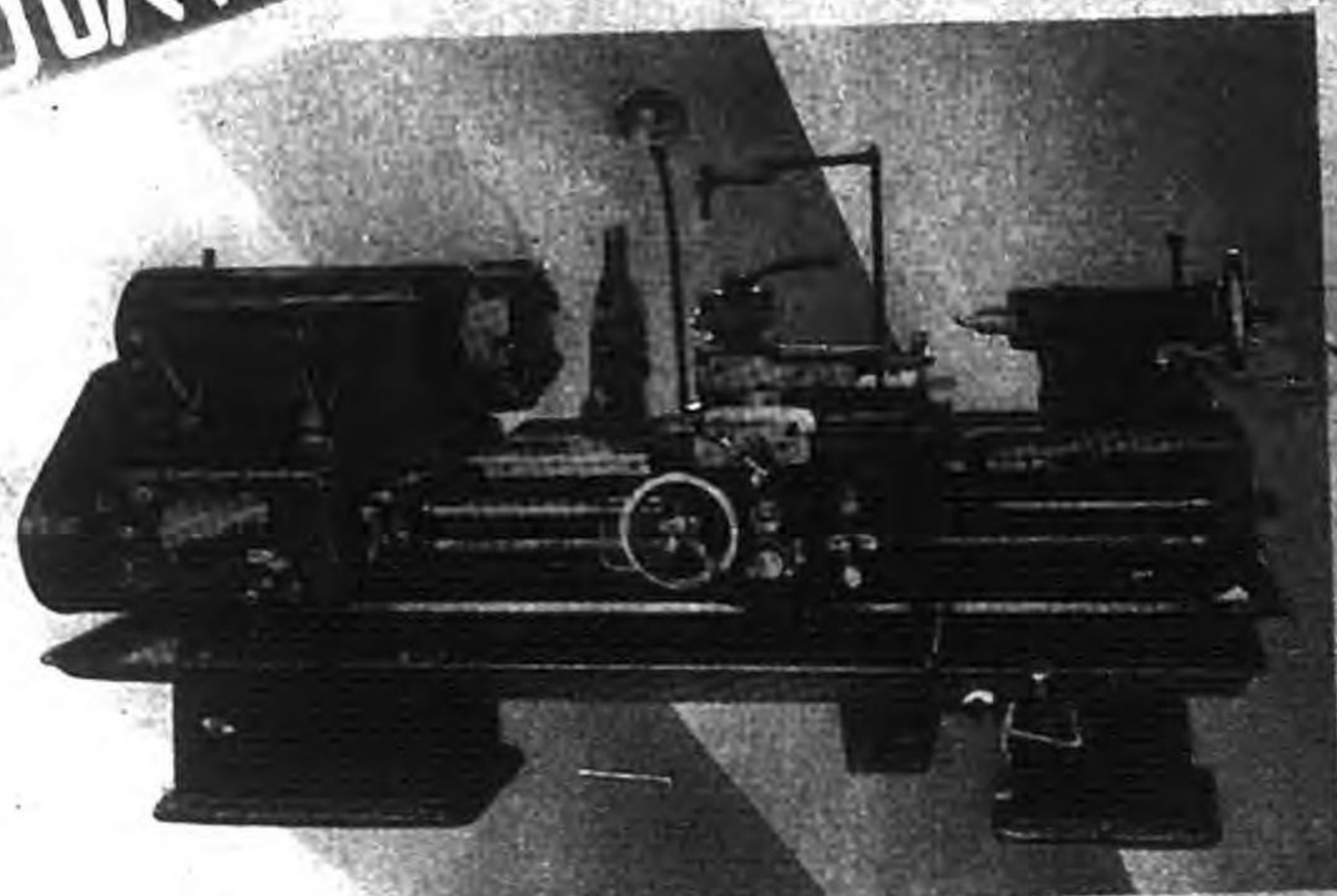

JFK 株式會社 大阪工作所

大阪府小野内郡津村大字
電話代英田 5-5-1
總代理店

紅 伊藤忠商事株式會社 機械部

大阪府東區美町二丁目(三和ビル三階)

直結型米式高級強力型

NPD型

精密旋盤

N.K.K

403糎X2000糎

(油ポンプ付)

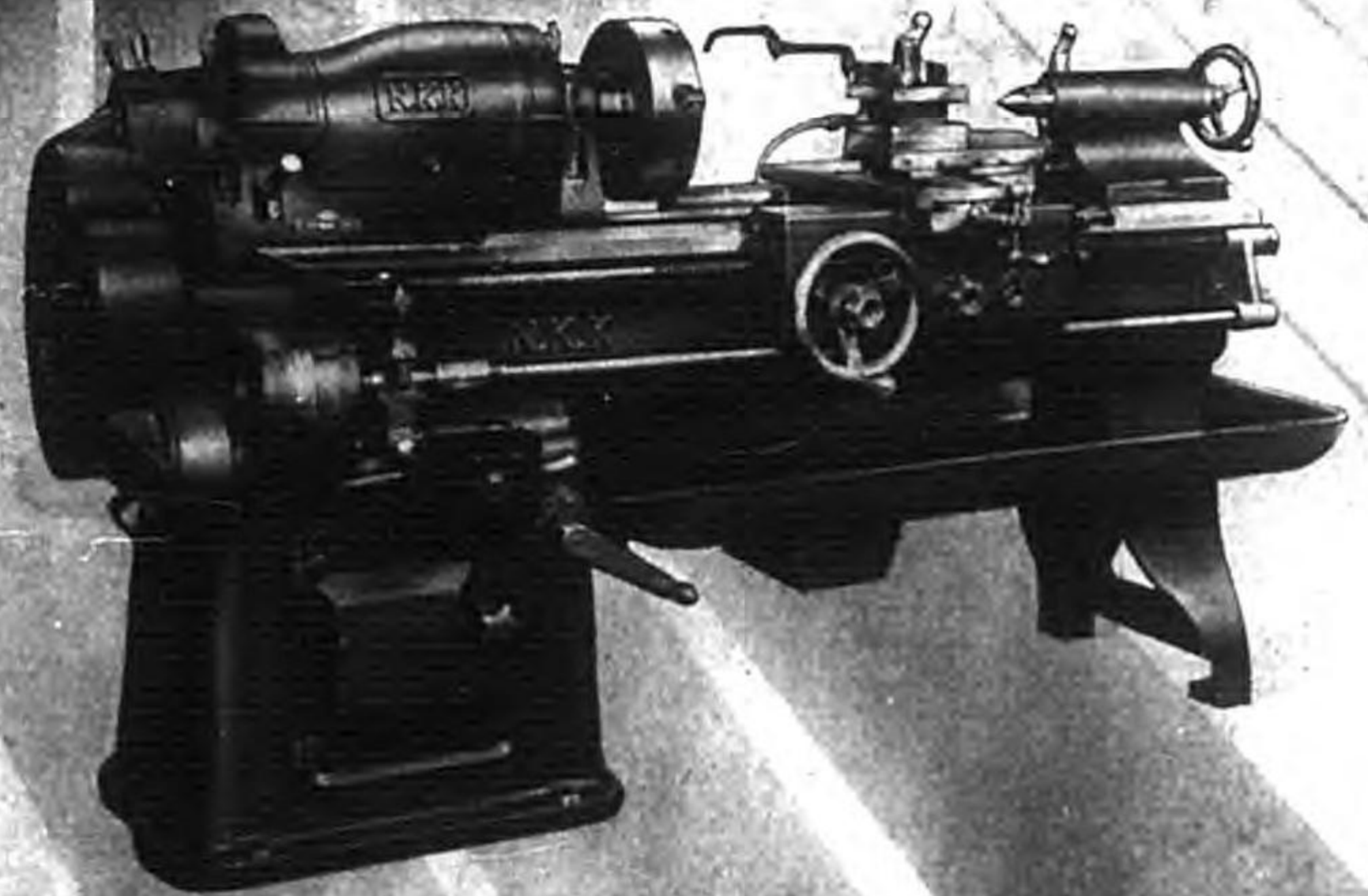

株式會社 西村機械工作所

大阪市西淀川區野里町八三ノ一

電話福島(15)2904-5785番

空氣機械・高級ポンプ

斯恩に誇る最高權威

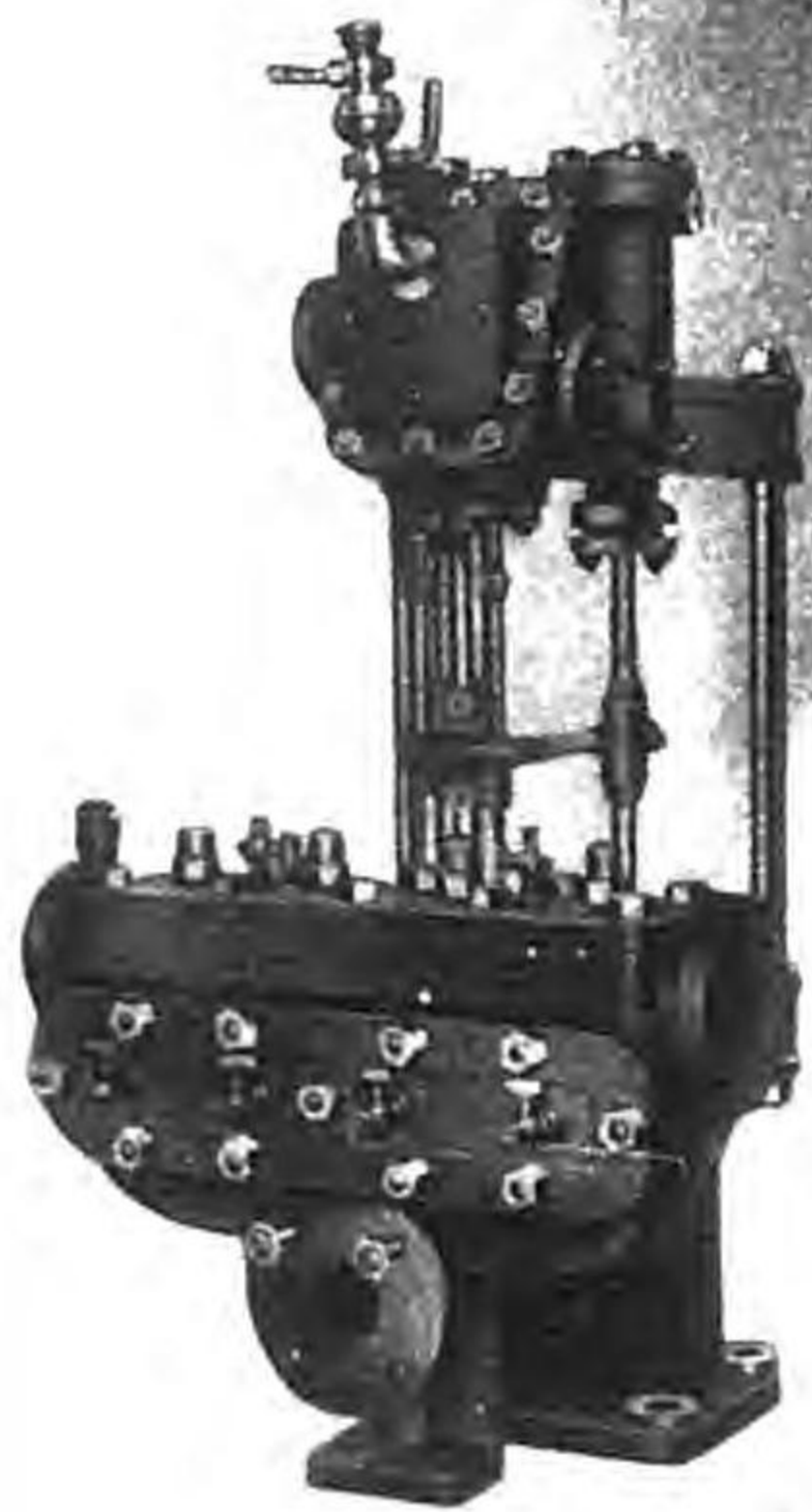

堅型ウォーターシントポンプ

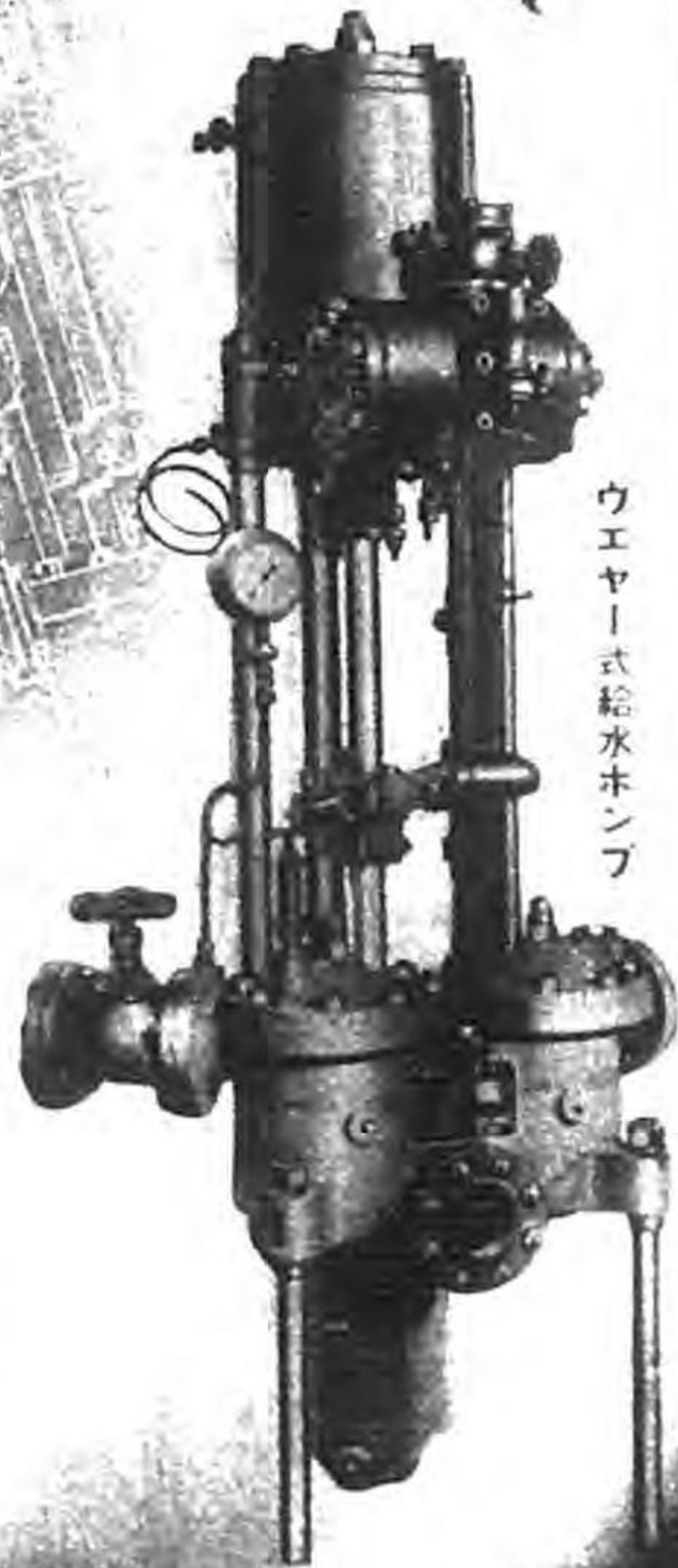

ウエヤー式給水ポンプ

營業課目

空氣壓縮機 真空ポンプ
ターボブロー 蒸気動ポンプ
水車機械 燃料ポンプ
其ノ他船舶補助機 礦
業用、化學用諸機械設計製作



26吋×14吋真空ポンプ

岡本工務所

大阪市東淀川区三津屋南通三丁目三番地
電話 光(06) 2442・2443番

精度を誇り 技術に生る

二番三番ミリングマシン 専門製作



軸受主要部分はテムケー

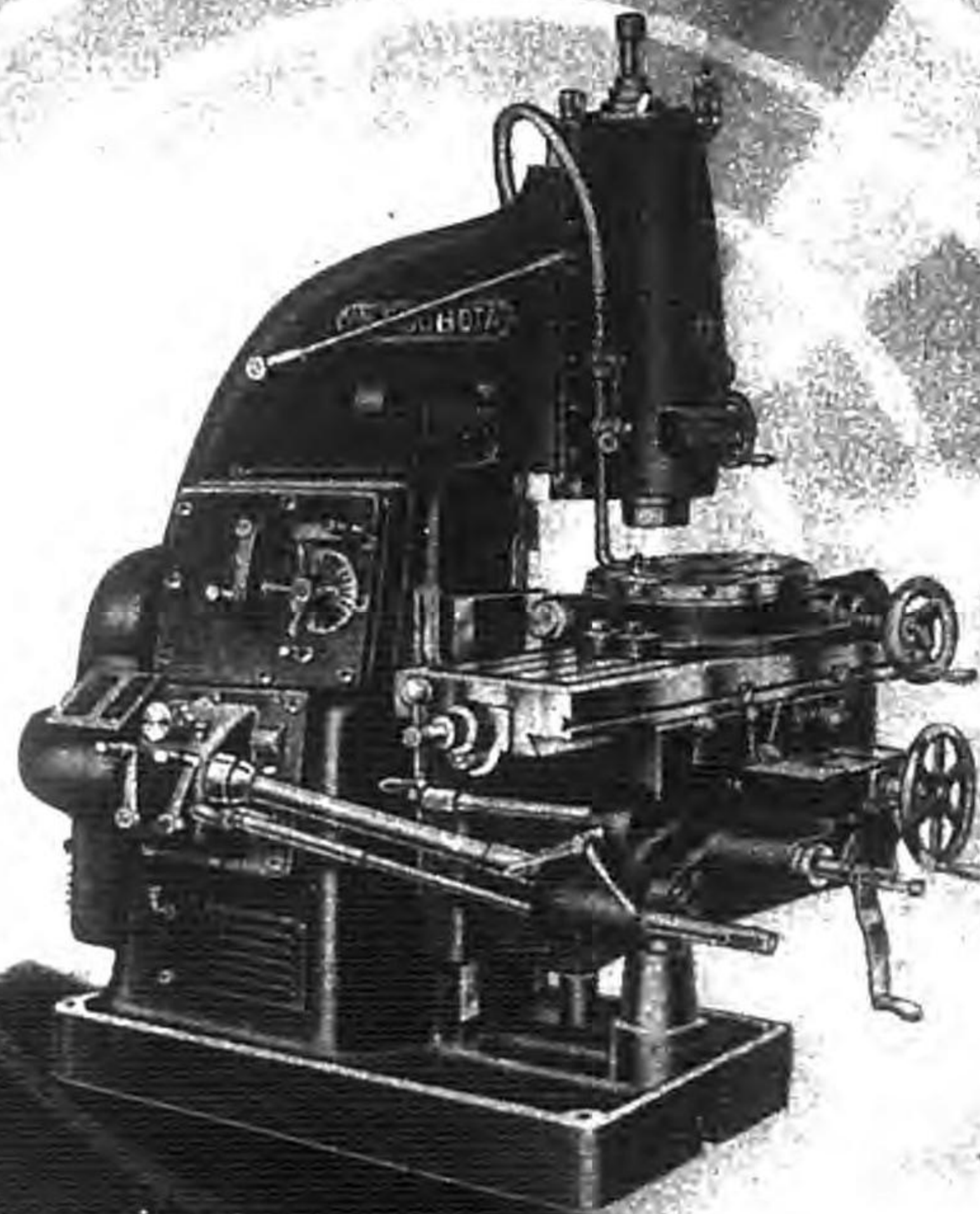

No. 3 電動機直結堅型ミリング機

月産20台

株式會社 坪田鐵工所

本社 大阪市東淀川区中津濱通一丁目一〇五
電話(代表) 第一工場 大阪市東淀川区中津濱通一丁目一〇五
二七二五 第二工場 大阪市東淀川区中津濱通三丁目一七
四六四 第三工場 大阪市東淀川区中津濱通一丁目一〇〇
二七二六



D02# 2454

世界最高權威 河上工作機



18吋B型及MB型
24吋B型及MB型
20吋S型及MS型

納期厳守
型録進呈

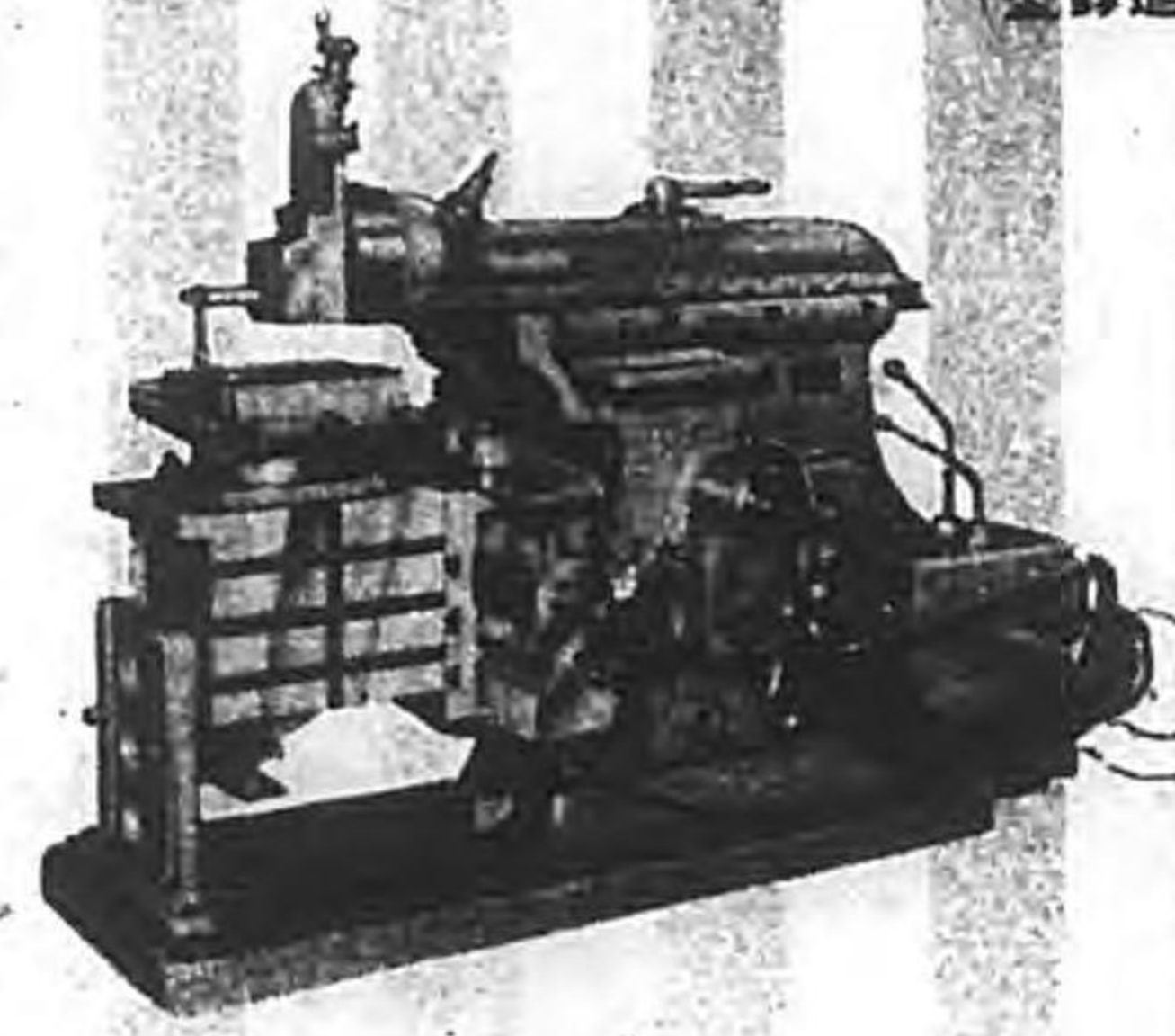

工作機械専門製作
株式會社

河上機械製作所

東京市足立區梅田町八四七番地
電話足立(營業用)2419・3562番
振替東京147058番
営業所、東京市芝區林三丁目二番地、電話銀座(5)24475・4910・7306

石井工作機械 高級工作機械

全齒車式電動機
スピングルブ
バツグキヤード装

形 削
十六吋・十八吋
二十吋・二十四吋



石井式高速度平削機
本機の特徴

電動機は機體頂上に於て直結せられる
變速キヤードボックスを裝置し、2
ツールヘッド 2サイドヘッドを有す
切削速度毎分 {小型機………50呎
 {大型機………40呎
 六呎、八呎、十呎
 十二呎以上



自動
サイドブレーナー
機の特徴
機體頂上に於て直結せられる
ボックスを裝置し、1ツ
サイドヘッドを有す
切削速度毎分 {小型機………50呎
 {大型機………40呎
 八呎、十呎、十二呎以上
 各寸法御注文に應ず

合資會社
石井機械製作所

大阪市西區津島大仁町一丁目三五番地
電話福島(45) 4160 津島大仁町一丁目三五番地