



交通执法
CHINA TRANSPORTATION

**江苏省交通运输综合行政执法
标识建设规范**

江苏省交通运输厅

2021年03月



为加强交通运输综合行政执法“四基四化”建设，统一江苏交通运输综合行政执法场所外观，提升良好的对外形象，现制定《江苏省交通运输综合行政执法标识建设规范》。

本规范以全国统一的行政执法徽标和标识组合为基本元素，用深海蓝色、金黄色和白色组成标准色组合，形成统一的视觉形象。

本规范适用于各级交通运输综合行政执法机构，各单位应当严格执行本规范，不得随意更改或者应用于不适当的场所，确保交通运输行政执法形象的权威、统一和规范。

江苏省交通运输厅

2021年03月



目录

A 部分 基础标识规范

B 部分 办公系统

C 部分 环境系统

D 部分 外观形象

E 部分 车辆标准识别系统

F 部分 船舶标准识别系统

J 部分 安全防护类

A

基础标识规范

A-01	徽标的设计
A-02	徽标的制图标准
A-03	徽标的应用方式
A-04	徽标的使用方式
A-05	标准运用方式
A-06	字体运用规范
A-07	机构标准色
A-08	机构辅助色
A-09	明度应用规范
A-10	徽标的中英文组合（竖）
A-11	徽标与文字组合（竖）
A-12	徽标的中英文组合（横）
A-13	徽标与文字组合（横）
A-14	组合及应用错误范例
A-15	横式辅助图形规范
A-16	竖式辅助图形规范
A-17	徽标与辅助图形组合



设计说明：

标徽是由国徽、长城、盾牌、松枝以及“行政执法”字样组成，整体彰显执法权威性。









字体运用规范

为与徽标的造型结构形成统一，特规定中文专用设计字体，使用专用标准字在组合规范中更能达到整体协调，进而使交通执法形象显现强烈的视觉识别，体现机构的特色。

网格制图规定了中文简称标准字的造型比例、结构空间以及笔画粗细等，据此可准确地绘制出单位中文简称的标准字。

- (a) 交通执法组合、单位名及单位简称，统一字体为方正美黑简；
- (b) 标题及其他需突出标明部分，统一字体为思源黑体Heavy；
- (c) 其他中文字体，统一为思源黑体Regular。

注：A为一个基本计量单位。

中文字体

方正美黑简体

专用中文字体

思源黑体Heavy

专用中文字体

思源黑体Regular

专用中文字体

英文字体 Arial

CHINA TRANSPORTATION

中文简称标准字制图法

交通执法

机构标准色

标准色是通过视觉传达产生强烈的印象。为了进一步保证标准色在不同印刷材质上的色彩效果，常用纸张的印刷输出精度符合以下规定：

- 铜版纸张印刷/300dpi
- 双胶纸张印刷（国产）/300dpi
- 新闻纸张印刷/300dpi
- 胶版纸张印刷（进口）/300dpi

注：蓝、黄、白、黑为基础色，徽标色为特定色，参照国家相关徽标规范。具体颜色以专色为准，CMYK及RGB为参考数值

	PANTONE	CMYK	RGB
深海蓝色	PANTONE3025EC	100 27 10 56	2 50 72
标准黄色	PANTONE130C	0 40 100 0	241 164 29
标准白色	PANTONE WHITE	0 0 0 0	255 255 255
标准黑色	PANTONE BLACK	0 0 0 100	0 0 0

机构辅助色

为适应不同环境和场合的要求，突出机构标识，特规定下列颜色为机构辅助色彩。

	PANTONE	CMYK	RGB
蓝绿色(浅)	PANTONE633EC	98 6 10 28	0 87 123
标准蓝色	PANTONE308C	100 5 0 47	0 87 123
灰色	PANTONE422C	0 0 0 40	153 150 153
金色	PANTONE465C	20 30 60 0	203 164 88
深红	PANTONE484C	0 100 100 40	153 0 0

标识明度应该严格遵守如下规定

当标识为标准色时，必须在不少于60%明度背景下使用（蓝色、黑色除外）。

	标识示准色			
	背景色 标准蓝色	背景色 黄色	背景色 橙黄色	背景色 黑色
0%				
10%				
20%				
30%				
40%				
50%				
60%				
70%				
80%				
90%				
100%				

徽标中英文组合（竖）

徽标与中英文上下标准组合在应用中作为一个整体使用。



蓝绿色(深)

PANTONE3025EC

100 27 10 56

2 50 72

A-11

徽标上下组合

基础规范

A

徽标与文字组合（竖）

徽标与中文上下标准组合在应用中作为一个整体使用。



交通执法

12a

1.8a

3.4a

蓝绿色(深)

PANTONE3025EC

100 27 10 56

2 50 72

徽标的中英文组合（横）

徽标与中英文左右标准组合在应用中作为一个整体使用。

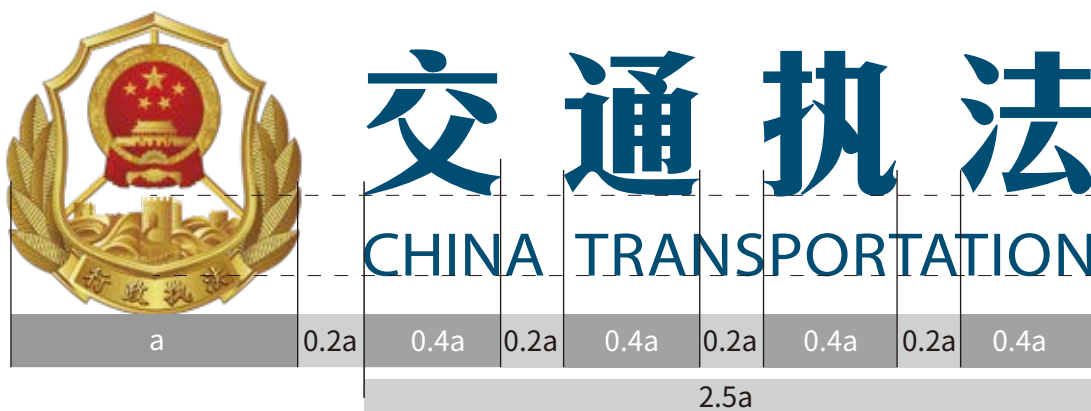

蓝绿色(深)

PANTONE3025EC

100 27 10 56

2 50 72

徽标与文字组合（横）

徽标与中文左右标准组合在应用中作为一个整体使用。

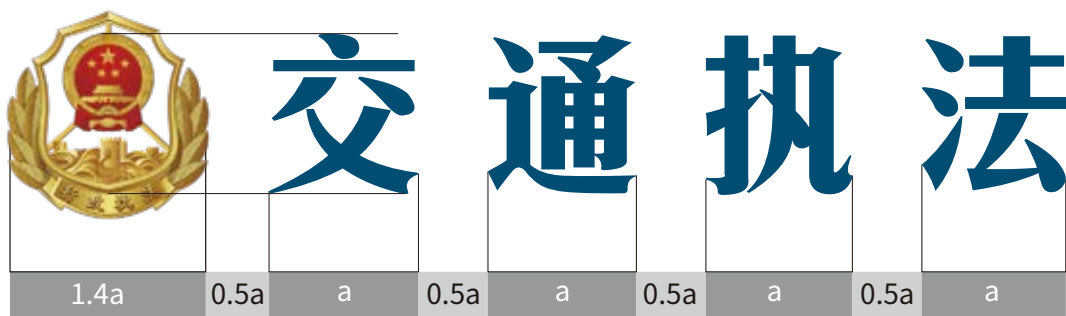

蓝绿色(深)

PANTONE3025EC

100 27 10 56

2 50 72

组合及应用错误范例

基本要素在应用中通常会受一些习惯行为或主观意见影响，不当地使用组合规范将影响机构对外标识形象的一致性，本页将容易混乱的错误使用组合列举，避免造成标识形象传达的不良效果。除本手册中规定允许的要素组合外，禁止对logo做任何变形使用，在实际应用过程中避免以下预先演示的错误使用方式及雷同或部分雷同相关使用方式。



比例失调



中英文颠倒



标准字变形



标识变形



错误组合



非黑、白标准字体颜色

横式辅助图形规范

为了充实机构形象，丰富标识的具体应用，在整体视觉要求的基础上设计了辅助线饰，使其在实际应用中达到丰富视觉效果、统一视觉形象的双重作用。

辅助线横式色彩稿

黄色高:白色高:蓝色高=2:1:30



辅助线饰墨稿

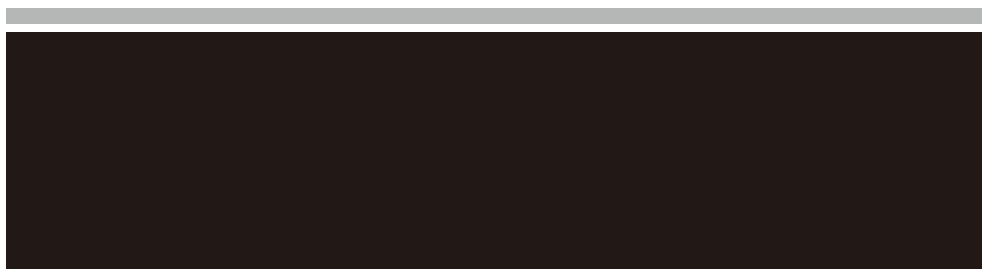

竖式辅助图形规范

为了充实机构形象，丰富标识的具体应用，在整体视觉要求的基础上设计了辅助线饰，使其在实际应用中达到丰富视觉效果、统一视觉形象的双重作用。

黄色宽:白色宽:蓝色宽=2:1:30

辅助线饰竖式色彩稿



辅助线饰竖式墨稿

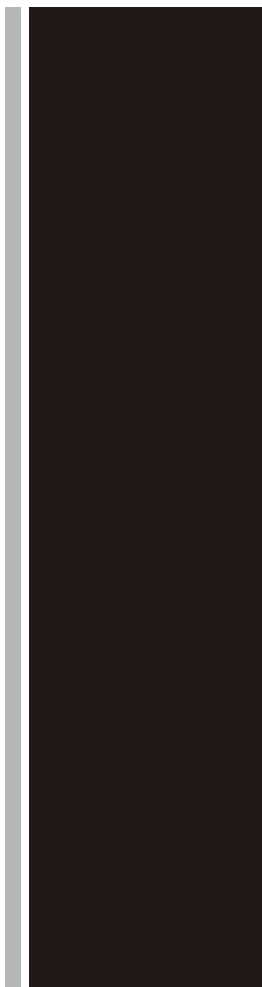

A-17

图形组合

基础规范

A

徽标与辅助图形组合



交通执法
CHINA TRANSPORTATION



交通执法
CHINA TRANSPORTATION



交通执法
CHINA TRANSPORTATION

B 办公系统

B-01	信封
B-02	名片
B-03	资料袋
B-04	手提袋
B-05	工作笔记本
B-06	工作人员桌牌
B-07	茶杯
B-08	标签
B-09	文件盒标签
B-10	会议室背景
B-11	视频会议室背景
B-12	应急指挥中心背景
B-13	执法服务中心场景
B-14	意见箱
B-15	采集工作站/触摸显示器
B-16	雨伞
B-17	医务应急箱
B-18	分类垃圾桶

信封

信封是交通运输行政执法对外联系的日常办公用品。

办公系统

B



DL(5)号信封封面示意图

尺寸:

DL(5)号: 220mmX110mm

C5(7)号: 230mmX162mm

C4(9)号: 324mmX230mm

标识: 参考左图

材质:

100-120g双面胶版纸或牛皮纸。

工艺: 四色印刷

注意:

- 1、请使用CD光盘文件制版;
- 2、信纸左上、右下的邮编框和字符的位置、大小及“邮票贴处”的位置、大小, 均按照邮电部门规定印刷。

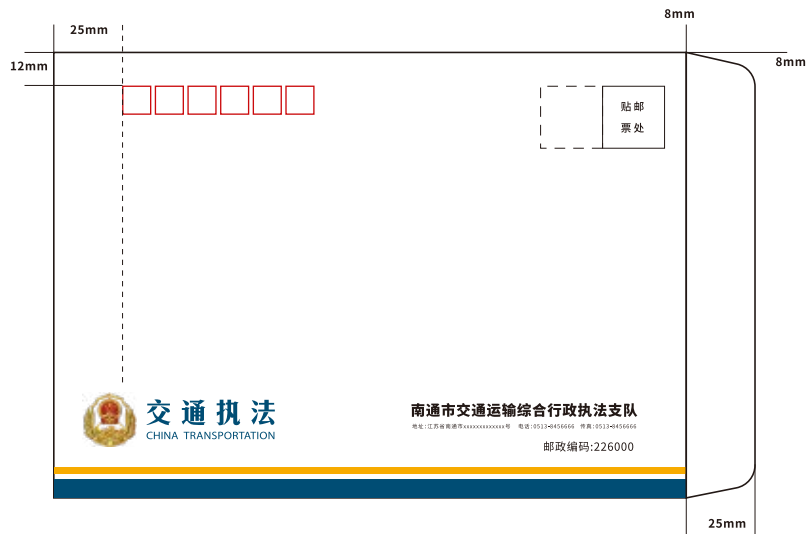

C5(7)/C4(9)号信封封面示意图

名片

名片是交通行政执法人员对外交往的重要工具，也是树立交通行政执法统一形象的必要手段。

制作时务必按设计规范进行，不得对规格、字体、色彩及排列组合方式任何改动，不得加印规定之外的任何内容。



尺寸:

90mm x 50mm

标识: 参照左图

材质:

250克白纸

工艺: 四色印刷, LOGO建议过UV

注意:

名片背面可选做英文版式参照正面中文或留白

B-03

资料袋

办公系统

B

资料袋

资料袋是机构的日常办公用品，制作时务必按设计规范进行，不得对规格、字体、色彩及排列组合方式作任何改动，不得加印规定之外的任何内容。



手提袋

手提袋是机构人员日常工作用品，用于装机构日常文件和物品。

B-04

手提袋

办公系统

B



尺寸：

400mmx300mm

标识：参照左图

材质：

上面是250g铜版纸覆膜

下面是无纺布覆膜

工艺：四色印刷、丝网印刷、UV打印。

工作人员桌牌

工作人员桌牌请按标准规范应用

B-06

桌牌

办公系统

B

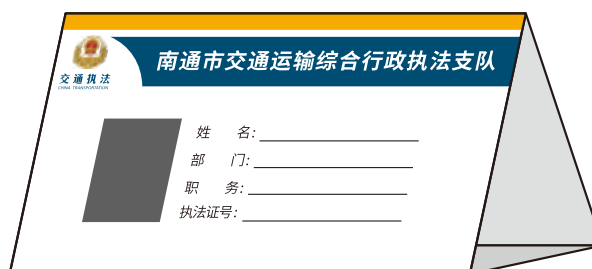
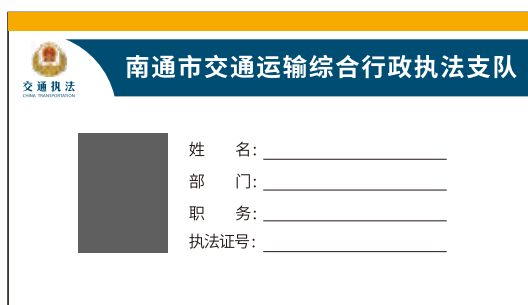

尺寸:
根据桌牌外框自定义

标识: 参照左图

材质:
亚克力透明外框内置插页

工艺: 数码打印

茶杯

选用的茶杯应遵循简洁实用的原则。



尺寸:

根据厂商建议自定

标识:

参照左图, 位置放于握把反面

材质:

陶瓷或保温材质

工艺: 釉上彩

标签是机构的日常办公用品，制作时请按照设计规范进行。

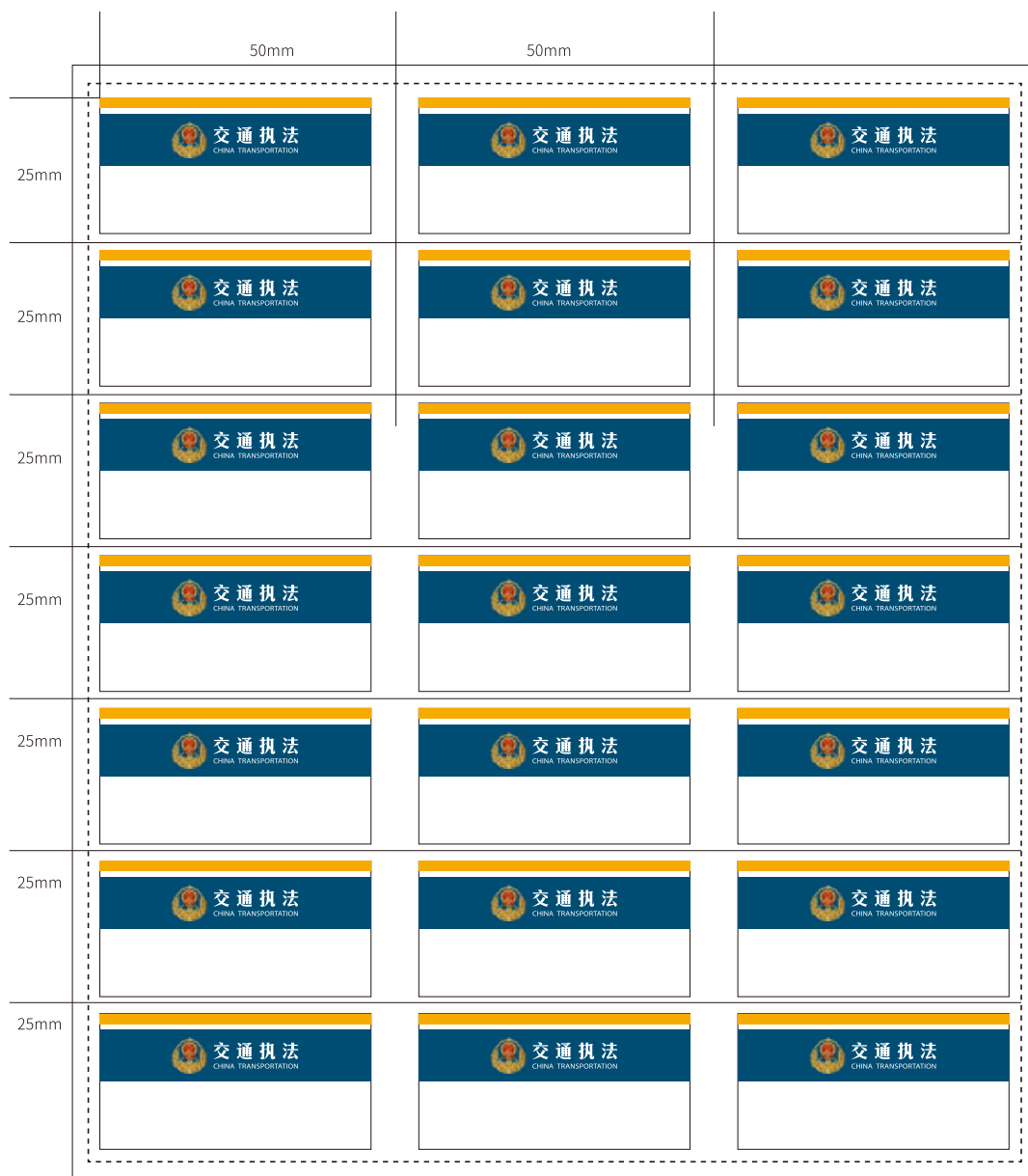

尺寸:

50mmx25mm

标识: 参照上图

材质:

80-120克背胶纸

工艺: 四色印刷或彩色打印

文件盒标签

选用的文件盒应遵循简洁实用的原则。

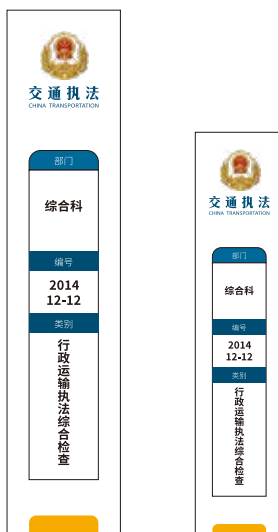

尺寸：

根据文件夹提供的更换标签尺寸做调整

标识：

参照上图

材质：

铜版纸或普通A4纸

工艺：四色印刷或彩色打印

尺寸:

根据场地实际情况自定

标识:

参照下图

材质:

标识背板可选做铝塑板或玻璃材质也可

直接安装在墙壁上



B-11

背景墙

视频会议室背景

尺寸:

根据场地实景情况自定

标识:参照下图

材质:

亚克力或写真贴

工艺:雕刻或写真

注意:

安装高度考虑视频会议摄像头角度

办公系统

B



应急指挥中心背景

尺寸:

根据场地实景情况自定

标识:参照下图

材质:

亚克力或写真贴

工艺:雕刻或写真

注意:

安装高度考虑视频会议摄像头角度

B-12

背景墙

办公系统

B

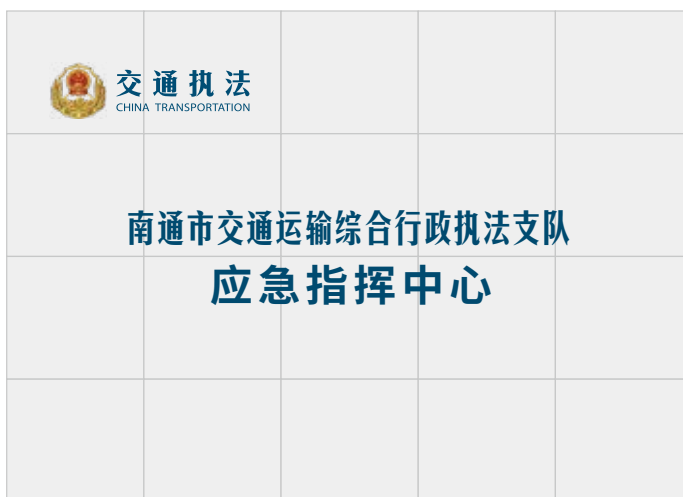

执法服务中心场景

尺寸:

根据场地实景情况自定

标识:参照下图

材质:

双色铝塑板背景,金属徽标

工艺:亚克力雕刻

注意:

安装高度考虑柜台高度。



意见箱

意见箱是机构员工以及广大群众建议汇集信箱。

标识: 参照下图

规格: 可按实际型材规格变化

材质: 不锈钢/镀锌板

工艺: 喷漆



B-14

意见箱

办公系统

B

采集工作站/触摸显示器

1. 触摸显示器用于机构办公场所, 便于大众查询。
2. 采集工作站, 用于执法记录仪, 数据储存。

标识: 参照下图

规格: 可按实际型材规格变化

材质: 不锈钢

工艺: 写真贴

系统功能可定制



触摸屏



采集工作站

雨伞

便民伞是投放在执法服务大厅供社会租用。

标识:参照右图

规格:单折或两折伞

材质:防水弹力布或弹性涤纶

工艺:丝网印刷

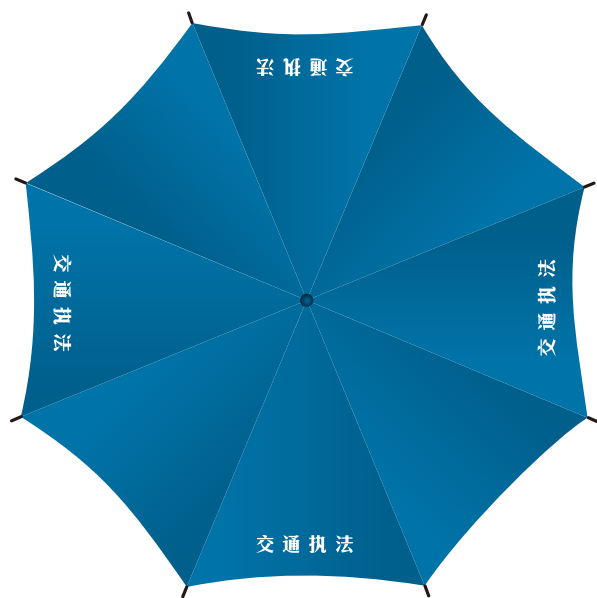

B-16

雨伞

办公系统

B

B-17

医药箱

办公系统

B

医务应急箱



标识:参照上图

规格:可按实际型材规格变化

材质:铝合金箱体

分类垃圾桶

标识:参照下图

规格:可按实际型材规格变化

材质:不锈钢

工艺:喷漆



B-18

垃圾桶

办公系统

B

C 环境识别系统

C-01	户外立式标识牌
C-02	户外立式标识牌
C-03	户外立式标识牌
C-04	户外标识牌效果图
C-05	交通执法指示路牌
C-06	公示牌
C-07	公示牌
C-08	指示牌
C-09	楼层指示标牌
C-10	楼层分布索引台
C-11	办公科室牌
C-12	室内公示牌
C-13	户外公示栏
C-14	指示牌
C-15	警戒线

户外立式标识牌

此类路牌设置在机构所属办公区域的路口处,指引群众能快速、准确的找到自己的目的地。

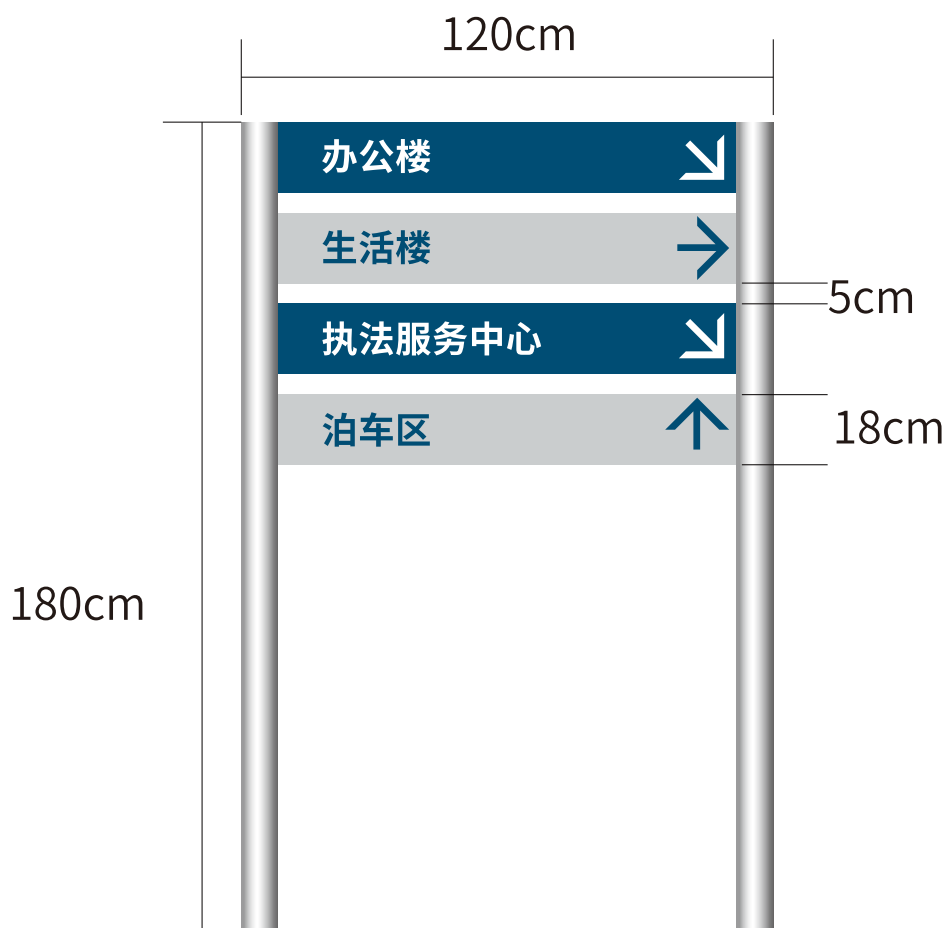

尺寸:

根据场地实际情况自定

标识:参照上图

材质:

角钢内骨架,铝质或不锈钢面层型材,不

锈钢立柱及包边。

工艺:烤漆丝印,UV打印。

注意:

可选做标识和区域指示分体式

(1、2)也可以做一体式(3)。

C-01

立式标识牌

环境系统

C

C-02

立式标识牌

环境系统

C

户外立式标识牌

此类路牌设置在机构合署办公区域的路口处,指引群众能快速、准确的找到自己的目的地。



尺寸:

根据场地实际情况自定

标识:参照左图

材质:

角钢内骨架,铝质或不锈钢面层型材,不
锈钢立柱及包边。

工艺:烤漆丝印,UV打印。

注意:

可选做标识和区域指示分体式

(1、2)也可以做一体式(3)。

户外立式标识牌

此类路牌设置在机构所属办公区域的路口处,指引群众能快速、准确的找到自己的目的地。

C-03

立式标识牌

环境系统

C



尺寸:

高×宽×厚:3200×800×250(mm)

标识:参照右图

材质:

角钢内骨架,铝质或不锈钢面层型材,不锈钢立柱及包边。

工艺:烤漆丝印,UV打印。

注意:

可选做标识和区域指示分体式

(1、2)也可以做一体式(3)。

黄白条比例:2:1

户外标识牌效果图

此类路牌设置在机构所属办公区域的路口处，指引群众能快速、准确的找到自己的目的地。



交通执法指示路牌

此类路牌设置在机构所属办公区域的入口处,指引群众能快速、准确的找到自己的目的地。

C-05

指示牌

环境系统

C



1500mm



交通执法
CHINA TRANSPORTATION

江苏省公路超限检测站 公示牌

站点名称: 南通超限检测站
 审批机关: 江苏省人民政府
 批准文号: 苏政复[2010]23号
 主管单位: 南通市交通运输局
 执法部门: 南通市交通运输综合行政执法支队
 工作范围: 南通市域公路
 投诉受理单位: 江苏省交通运输厅
 地址: 南京市升州路16号
 邮编: 210001
 电子邮箱地址: tzxx@jscd.gov.cn
 南通市交通运输局
 地址: 南通市崇文路2号
 邮编: 226001

监督电话: 96196

500mm

30mm

1600mm

270mm

2400mm



C-08

指示牌

环境系统

C

指示牌



2000mm

楼层指示标牌

楼层指示牌采用贴墙式，一般置于楼梯入口处，方便引导群众迅速、准确地找到自己的目的。

C-09

指示
标牌

环境系统

C

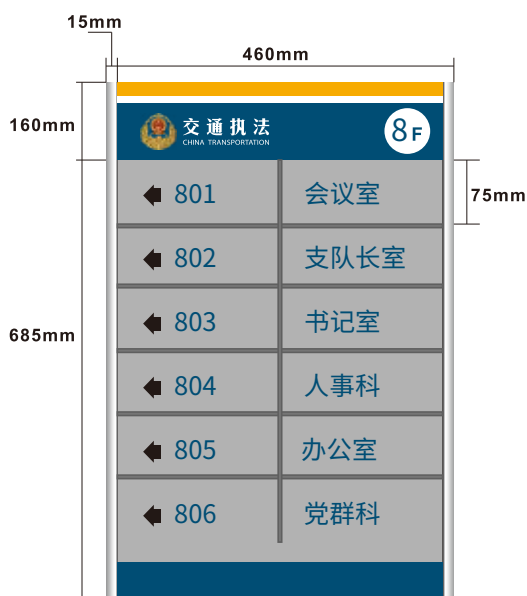

尺寸:1035mmX405mm

标识:参照右图

材质:平面铝板插槽

工艺:烤漆丝印,UV打印。



楼层分布索引台

楼层分布指示牌一般置于大厅入口处,方便并引导群众迅速、准确地找到自己的目的地。
具体排版内容根据楼层和部门设置的实际情况排版。

交通 执法 CHINA TRANSPORTATION						
9F	800 会议室	804 经理会议室				
8F	801 会议室	802 支队长室	803 书记室	804 人事科	805 办公室	806 纪检科
	807 纪检科	808 副支队长室	809 副支队长室	810 副支队长室	811 正科级职员室	812 会议室
7F	701 财务科	702 财务科凭证室	703 财务室	704 办公室	705 人事科	706 工会
	707 装备技术科	708 装备技术科	709 装备室			
6F	601 直属大队3中队	602 直属大队3中队	603 直属大队大队长室	604 直属大队4中队	605 综合办公室	606 直属大队4中队
	607 直属大队大队长室	608 直属大队2中队	609 直属大队1中队			
5F	501 直属大队2中队	502 直属大队大队长室	503 直属大队1中队	504 办证办	505 机动大队1中队	506 机动大队2中队
	507 机动大队大队长室	508 科技大队监控室	509 指挥中心值班室	510 交警活动室		
4F	401 一大队1中队	402 一大队大队长室	403 一大队4中队	404 一大队2中队	405 一大队3中队	406 公安、交警综合执法室
	407 综合办公室	408 综合办公室	409 一大队6中队	410 一大队5中队		
3F	301 五大队1、2中队	302 五大队大队长室	303 综合办公室	304 法制宣传科	305 法制宣传科	306 法制宣传科
	307 法制宣传科					
2F	201 会计档案室	202 文书档案室				
1F	101 从业人员档案室	102 阅览室	103 保安监控室	104 驾驶员休息室		

南通市交通运输综合行政执法支队

根据现场环境可以选择上墙或者带底座的

尺寸:1384mm x 820mm

标识:参照右图

材质:平面铝板插槽,配底座。

工艺:烤漆丝印,UV打印

交通 执法 CHINA TRANSPORTATION						
9F	800 会议室	804 经理会议室				
8F	801 会议室	802 支队长室	803 书记室	804 人事科	805 办公室	806 纪检科
	807 纪检科	808 副支队长室	809 副支队长室	810 副支队长室	811 正科级职员室	812 会议室
7F	701 财务科	702 财务科凭证室	703 财务室	704 办公室	705 人事科	706 工会
	707 装备技术科	708 装备技术科	709 装备室			
6F	601 直属大队3中队	602 直属大队3中队	603 直属大队大队长室	604 直属大队4中队	605 综合办公室	606 直属大队4中队
	607 直属大队大队长室	608 直属大队2中队	609 直属大队1中队			
5F	501 直属大队2中队	502 直属大队大队长室	503 直属大队1中队	504 办证办	505 机动大队1中队	506 机动大队2中队
	507 机动大队大队长室	508 科技大队监控室	509 指挥中心值班室	510 交警活动室		
4F	401 一大队1中队	402 一大队大队长室	403 一大队4中队	404 一大队2中队	405 一大队3中队	406 公安、交警综合执法室
	407 综合办公室	408 综合办公室	409 一大队6中队	410 一大队5中队		
3F	301 五大队1、2中队	302 五大队大队长室	303 综合办公室	304 法制宣传科	305 法制宣传科	306 法制宣传科
	307 法制宣传科					
2F	201 会计档案室	202 文书档案室				
1F	101 从业人员档案室	102 阅览室	103 保安监控室	104 驾驶员休息室		

南通市交通运输综合行政执法支队

办公科室牌

C-11

科室牌

环境系统

C



尺寸:

270mmX150mm

标识:参照右图

材质:

平面铝板插槽

工艺:丝网印刷、UV打印。

注意:

上下分体结构,号码与文字可单独更换。



C-12

室内公示栏

环境系统

C

室内公示栏

上墙图表牌悬挂于各科室内的明显位置。



尺寸:750mmX1150mm
或900x600mm 根据现场选择尺寸

标识:参照上图

材质:PVC底板,高精度写真,玻璃面板

工艺:PVC底板UV打印色带和标识,内容

高精度写真裱PVC板,6mm厚覆盖玻璃

面板(四周车直边),镜钉安装。

户外公示栏

展示公告内容与宣传内容的展架。

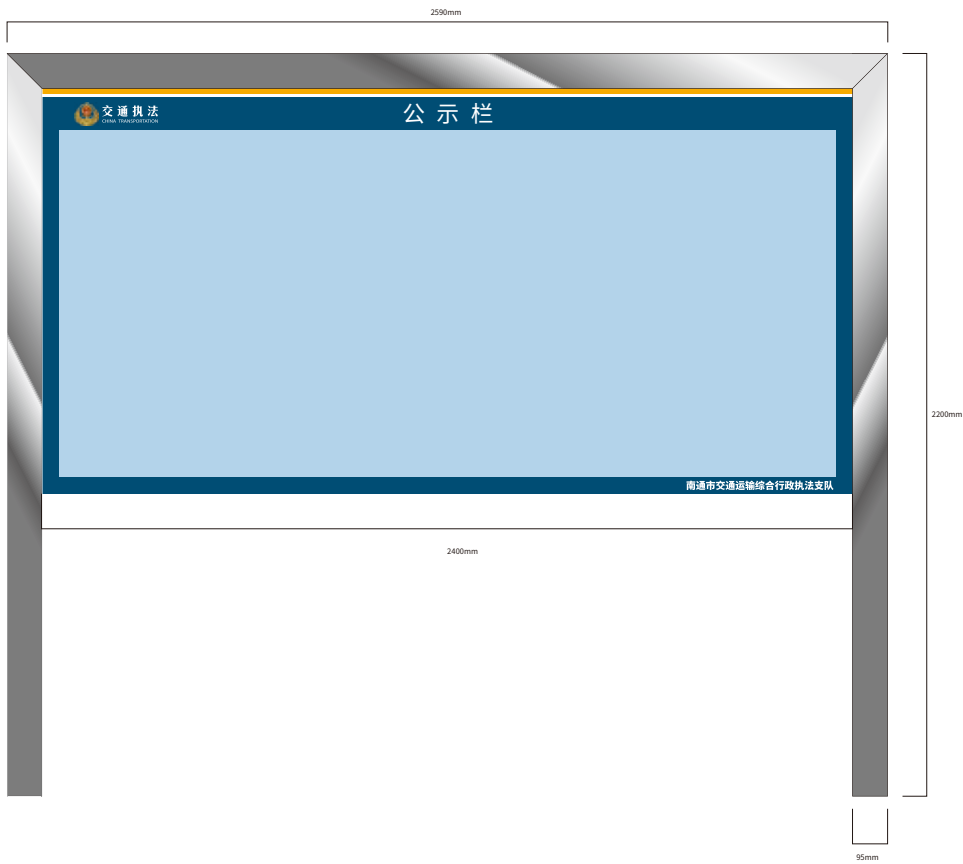

尺寸:

2590mmX2200mm

标识:参照上图

材质:高精度写真裱PVC板, 铝合金型材框架

工艺:写真, PVC烤漆

C-13
户外公示栏牌

环境系统

C

指示牌

通道指示牌采用贴墙式或悬挂式,一般置于楼层通道处,方便并引导群众迅速、准确地找到自己的目的地。



尺寸:

可根据实际情况自定

标识:参照左图

材质:

亚克力

工艺:丝网印刷、反面雕刻

警戒线

尺寸:

8cm宽, 长度自定

标识: 参照下图

材质:

棉纶织带或其他防水不易断裂材料



D

外观形象系统

D-01	竖式牌匾
D-02	铜牌
D-03	玻璃防撞条
D-04	门楣
D-05	竖式灯箱
D-06	执法服务中心牌匾
D-07	执法站所外观形象
D-08	执法服务中心门楣和牌匾
D-09	大门实景参照
D-10	楼顶标识
D-11	旗帜

竖式牌匾挂于机构入口外墙上



2000mm

尺寸:

400mmX2000mm

标识:参照左图

材质:

铝板或木质

工艺:烤漆丝印

支队竖式牌匾

大队竖式牌匾

中队竖式牌匾



D-02

铜牌

外观形象

D

铜牌

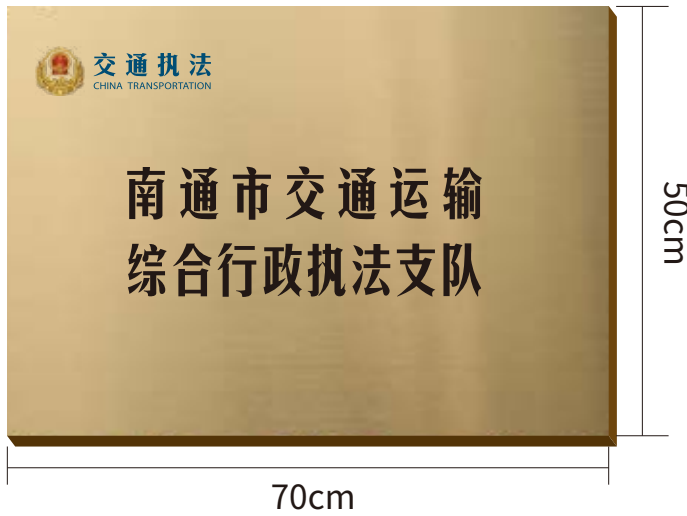

尺寸:
700mmX500mm
标识:参照左图
材质:
不锈钢拉丝
工艺:蚀刻上漆,UV打印

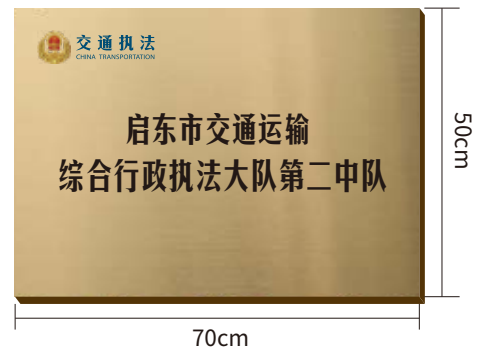
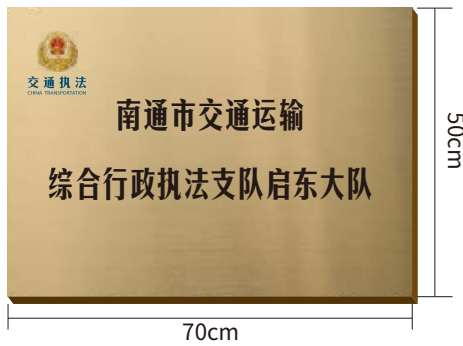

玻璃防撞条

玻璃防撞条是提示行人的玻璃色带。

尺寸：

宽12cm，长度视具体情况而定。

标识：参照下图

注意：位置一般贴于门高的中腰部，或手把的中间。

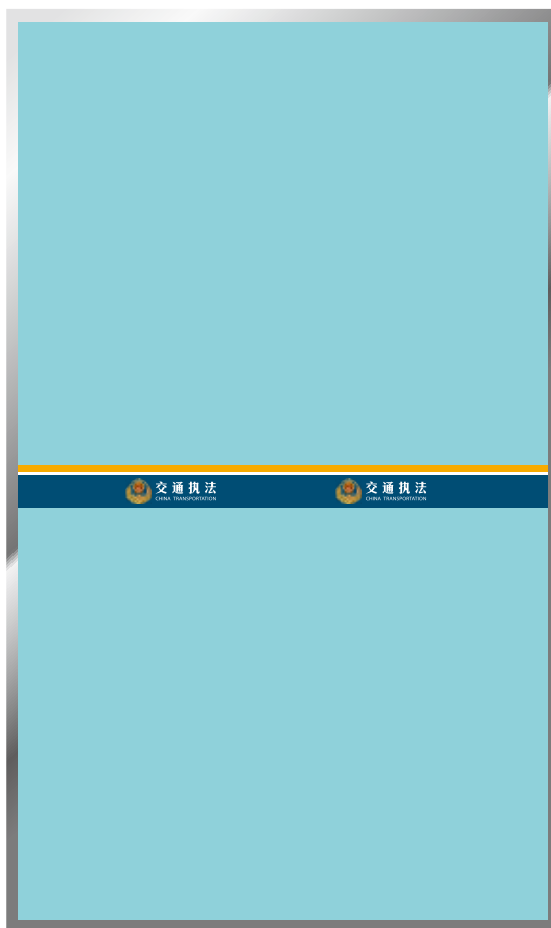
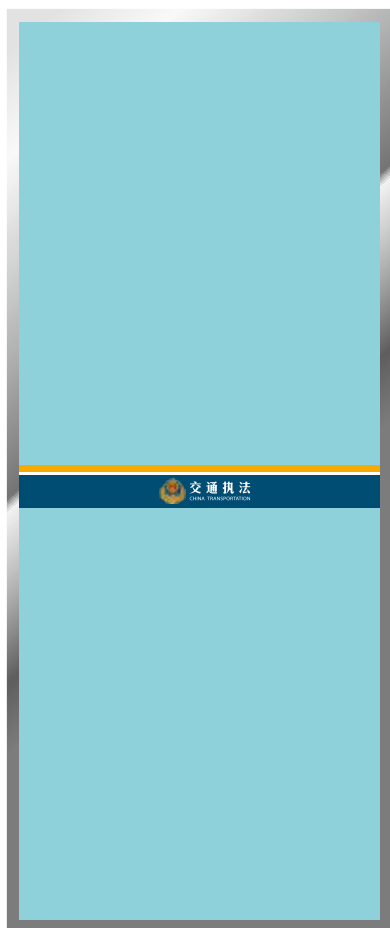

门楣

门楣设计应用在机构入口上方,门楣是展现交通执法机构形象的主要窗口,简单大气又能体现行业精神。

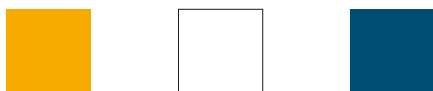

黄

白

蓝

(高) 黄: 白: 蓝=2: 1: 30

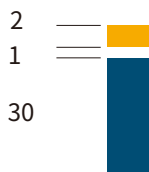

尺寸:

视具体情况而定。

标识:参照上图

材质:

钢架结构挂铝塑板材,字体PVC雕刻

工艺:干挂、雕刻

注意:底部铝塑板封边6cm,进深建议

40cm,具体视情况调整。



尺寸:

600mmX900mm

标识:参照左图

材质:

铝合金边框,亚克力面板,内打LED灯光

源

工艺:丝印,UV打印,表面吸塑。

D-06

牌匾

外观形象

D

执法服务中心牌匾



尺寸:

高×宽:2000×400(mm)

标识:参照左图

工艺:烤漆丝印、UV打印

执法站所外观形象

站所外墙面统一形象展示是整体展示的重要环节，以门楣为主，标准涂装为辅。



D-08

外观形象

外观形象

D

执法服务中心门楣和牌匾

标识:参照下图

材质:

铝板、铝塑板

工艺:烤漆丝印、UV打印



大门实景参照

大门以贯穿的形体、大面积使用花岗岩，明朗清晰，标志醒目，导向明确。

标志和字体使用立体工艺。

设计为效果图，具体尺寸和比例按照实际情况调整。



D-10

楼顶标识

外观形象

D

楼顶标识

金属标志
中文立体字
背衬金属框架固定

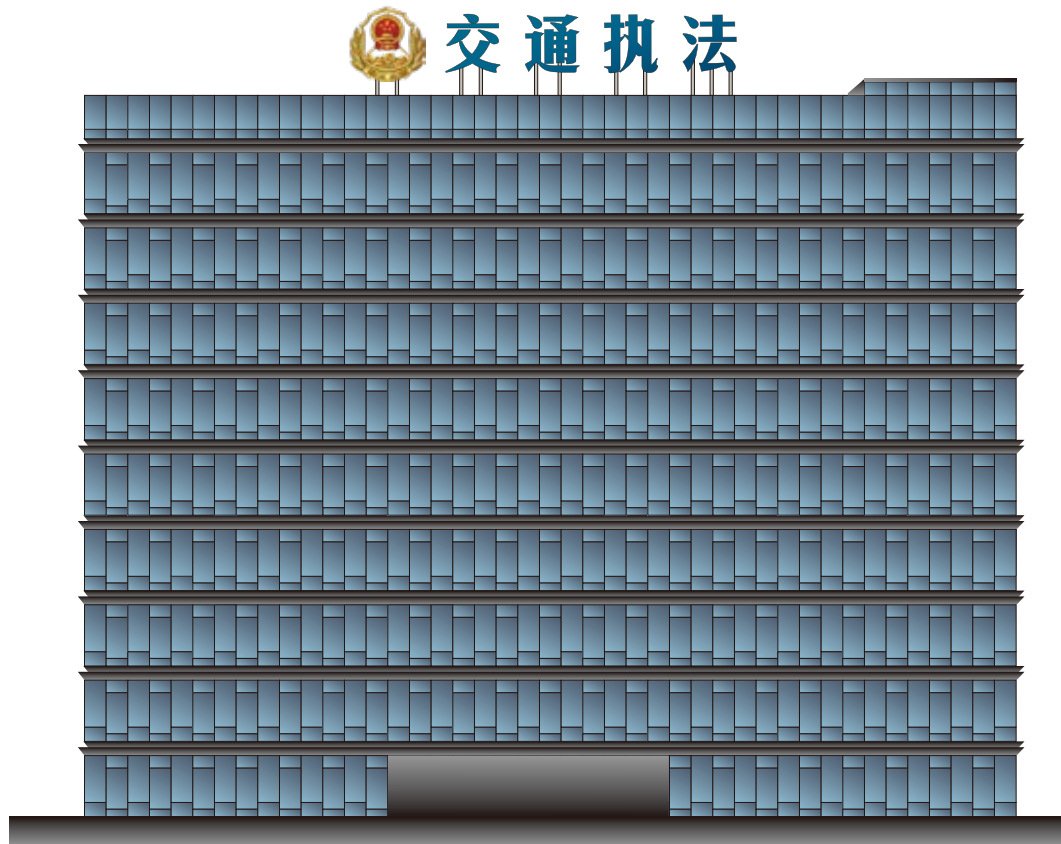



材质: 旗帜布
规格: 3号旗 (192cm*128cm) 4号旗 (144cm*96cm)
可根据需求定尺寸
(上图为3号旗尺寸参考)

E

车辆标准 识别系统

- E-01 SUV标准车辆涂装
- E-02 轿车标准车辆涂装
- E-03 皮卡标准车辆涂装
- E-04 商务巴士标准车辆涂装

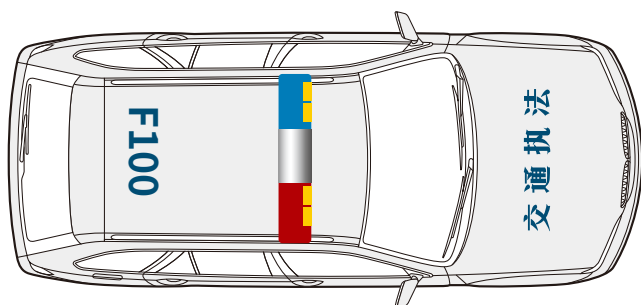

注：根据车型大小，为保障美观，蓝色色块高度可以放大到：

1. 车体高度160~180cm时，蓝色色块300mm高，徽标260mm，字体220mm；
2. 车体高度180cm以上时，蓝色色块高度400mm高，徽标340mm，字体250mm。
3. 黄白条高度仍然维持原高度，分别为20mm与10mm。



轿车标准车辆涂装

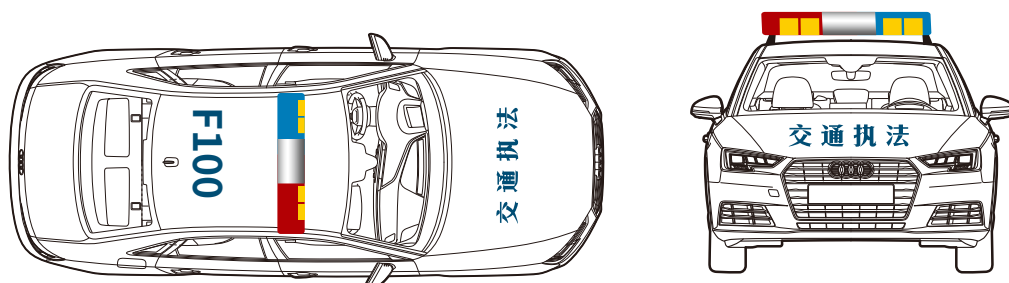

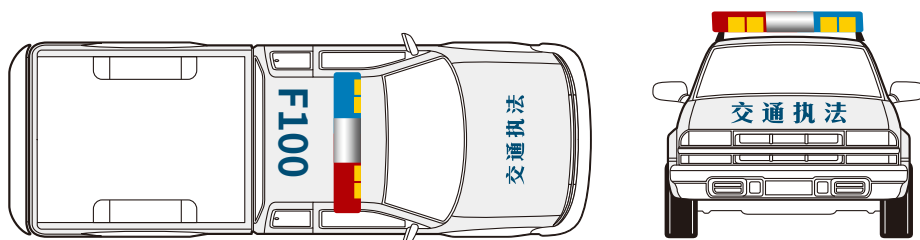

商务巴士标准车辆涂装



2. 黄白蓝三个色条从前车灯起
往后延伸至后保险杠与后车门拼缝

1. 从车辆前翼子板顶点往上50mm
自上而下分黄白蓝三个色条（切线）
高度分别为20mm、10mm、200mm



5. 字体高度200mm
字体间距180~200mm(注意避让前门拼缝)

4. 徽标高度260mm
在前车门右侧(注意避让前门把手)

3. 蓝色色条与前翼子板弧度平行



巡逻船标识	F-01
趸船标识	F-02
趸船会议室	F-03
趸船服务窗口	F-04
趸船灯箱	F-05

F

船舶标准 识别系统

F-01

巡逻船

船舶形象

F

巡逻船标识





F-03

趸船会议室

船舶形象

F

趸船会议室





F-05

趸船灯箱

船舶形象

F

趸船灯箱



J-01

安全帽

J-02

反光背心

J-03

反光雨衣

J

安全防护类

J-01

安全
帽

安全防护

J

安全帽



产品结构:头盔由壳体、佩戴装置等组成
材质:合金工程塑料



材质:加厚网布+高亮耐寒反光晶格(弱光情况下能见度300米左右)
工艺:热压烫字
颜色:荧光绿色网眼布

J-03

反光雨衣

安全防护

反光雨衣夏季/冬季



夏季



冬季

材料: 聚氨酯湿法涂层雨衣布
规格: 交通执法雨衣的号型引用GA 250 规定的宽松式号型系列。
面料颜色: 荧光绿色

